

# 石神境遺跡・天神林Ⅱ遺跡

2014

本庄市教育委員会

## 序

本庄市はかつて中山道随一の繁栄を誇った宿場町として、また国学者塙保己一誕生の地として広く知られているところです。そのような豊かな歴史的背景と文化的風土をもつ本庄市は、数多くの埋蔵文化財にも恵まれ、旧石器時代から近代に至るまでの多様な遺跡が、市内の各所に分布しています。

本書に掲載した二つの遺跡は、ともに古墳時代から平安時代にかけての集落遺跡で、本庄台地の縁辺部に立地しています。

石神境遺跡では、奈良時代の住居跡から大量の土師器が投棄されたような状態で発見されました。これらの中には、製品として流通しないような焼き歪んだ土師器が数多く含まれていたことから、奈良時代の石神境遺跡では、土器の生産が行われていたことが推定されています。土師器の生産遺跡の検出例は全国的にも数が少なく、貴重な発見となりました。

一方、天神林Ⅱ遺跡でも、古墳時代と平安時代の住居が検出されましたが、周辺でのこれまでの調査成果を考えあわせると、天神林Ⅱ遺跡は、西側で二百棟近い数の竪穴住居が検出された本庄城跡、東側では全国初のガラス小玉鋳型の完形品を出土した葉師堂東遺跡と連続するようです。天神林Ⅱ遺跡の調査成果から、本庄台地の北縁には、東西に連なる巨大な古代集落が存在するらしいことがわかってきました。そして、これら一連の集落遺跡が、中山道に沿って発展した本庄宿と、あたかも重なるようにして分布している様子を見ると、この地域が古代から現在まで、居住の適地として見なされてきたことを物語る証拠ともいえるでしょう。

本書に報告されたような貴重な文化遺産を長く後世に伝えていくことは、現代に生きるわたしたちの使命であり、うずもれた歴史を解明し、これに学ぶことは、より良い未来を築くための糧となります。今後は、本書が学術研究の発展に資するとともに、一般にも広く活用され、郷土史への関心や埋蔵文化財への理解が一層深められることを願ってやみません。

最後になりましたが、本書の刊行にあたり、ご指導、ご教示を賜りました方々、現地調査にご協力いただいた関係諸機関、直接作業の労にあたられた地元住民の皆様にご心よりの御礼を申し上げます。

平成26年3月

本庄市教育委員会  
教育長 茂木孝彦

# 例 言

1. 本書は、埼玉県本庄市小島字石神境に所在する石神境遺跡ならびに同東台4丁目に所在する天神林Ⅱ遺跡の発掘調査報告書である。
2. 発掘調査は、農道建設ならびに市営住宅建設工事に伴い、記録保存を目的として、本庄市教育委員会が実施したものである。
3. 発掘調査地点ごとの調査期間、調査面積、調査担当者は以下のとおりである。

・石神境遺跡

調査期間	自 昭和54年12月17日	至 昭和55年2月16日
調査面積	1,000㎡	
調査原因	農道建設	
調査担当者	長谷川勇	

・天神林Ⅱ遺跡

調査期間	自 平成7年6月1日	至 平成7年8月11日
調査面積	320㎡	
調査原因	市営住宅建設	
調査担当者	太田博之	

4. 整理調査期間は以下のとおりである。

自 平成25年4月1日 至 平成26年1月14日

5. 整理調査および本書の執筆・編集は本庄市教育委員会文化財保護課太田博之が担当した。
6. 本書に掲載した遺構実測図、遺構写真撮影等の記録作業は発掘調査担当者が行なった。
7. 本書に掲載した出土遺物、遺構および遺物の実測図ならびに写真、その他本報告に関係する資料は本庄市教育委員会において保管している。
8. 発掘調査から整理、報告書の刊行に至るまで、以下の方々から貴重な御助言、御指導、御協力を賜った。

ご芳名を記し感謝申し上げます。(順不同・敬称略)

昆 彭生 坂本和俊 金子彰男 丸山陽一 池田匡彦 中沢良一 丸山 修

9. 本報告の発掘調査、整理調査および報告書編集・刊行に係る本庄市教育委員会の組織は以下のとおりである。

・発掘調査(昭和54年度・平成7年度)

教 育 長	飯島 彰(昭和54年度)
	塩原 暁(平成7年度)
事 務 局 長	荒井正夫(平成7年度)
社会教育課長	島田徳三(昭和54年度)
	中島正和(平成7年度)
課長補佐兼社会教育係長	金井善一(昭和54年度)
課長補佐	小暮浩一(平成7年度)

社会教育係

主 事	丸山 茂 (昭和54年度)
主 事	伴 瑞江 ( 同 )
主 事	長谷川勇 ( 同 )
主 事 補	反町光弘 ( 同 )
主 事 補	岸 隆雄 ( 同 )
文化財保護係長	増田一裕 (平成7年度)
文化財保護係	
主 任	塩原 浩 ( 同 )
主 事	太田博之 ( 同 )
主 事	佐藤好司 ( 同 )

・整理調査および報告書編集・刊行 (平成25年度)

教 育 長	茂木孝彦
事 務 局 長	関和成昭
文化財保護課長	川上美恵
副参事兼課長補佐	鈴木徳雄
課長補佐兼埋蔵文化財係長	太田博之
主 幹	恋河内昭彦
埋蔵文化財係	
主 査	大熊季広
主 査	松澤浩一
主 任	松本 完
臨 時 職 員	的野善行



## 凡 例

1. 本書所収の遺跡全体図におけるX・Y座標値は、世界測地系に基づく。各遺構における方位針は、座標北を示す。
2. 本書所収の各種遺構名称は、下記の記号で示し、本書掲載の本文、挿図、写真図版中の遺構名称も、同一の記号で記述した。  
S I…住居  
S K…土坑  
S D…溝
3. 本書掲載の遺構図ならびに遺物実測図の縮尺は、原則的に以下のとおりである。

[遺構図]	[遺物実測図・拓影図]
S I…1/60	土師器…1/4
S Iカマド…1/30	土 錘…1/2
S I貯蔵穴…1/30	埴 輪…1/4
S K…1/80	
S D…1/80	
4. 遺構断面図の水準数値は海拔を示す。単位はmである。
5. 住居断面図のスクリーントーンのうちストライプは地山のローム層を示す。
6. 観察表中に記したアルファベットは、それぞれ以下の意味を示す記号である。  
A：法量・重量（単位は、cm・g。カッコ内の数値は推定値を示す。）、B：成形の特徴、  
C：整形・調整の特徴、D：含有物、E：色調、F：残存率、G：備考
7. 本書掲載の地形図は、国土交通省国土地理院発行1/50,000「本庄」、位置図は本庄市都市計画図1/2,500に加筆したものをを用いた。
8. 本書の引用・参考文献は巻末に一括して記載した。

# 目 次

序  
例言  
凡例  
目次

I	遺跡の環境	
1	地理的環境	1
2	歴史的環境	2
II	石神境遺跡の調査成果	
1	調査の概要	7
2	住居	7
3	土坑	36
4	溝	38
5	SI-8上層出土遺物	39
6	遺構外出土遺物	81
III	天神林II遺跡の調査成果	
1	調査の概要	85
2	遺構	86
IV	結 語	88

引用・参考文献  
写真

# 挿 図 目 次

図1	埼玉県の地形……………	1	図38	石神境遺跡SI-18平面図および断面図 ……	31
図2	周辺の遺跡……………	3	図39	石神境遺跡SI-18出土遺物 ……	31
図3	石神境遺跡の位置……………	4	図40	石神境遺跡SI-19平面図および断面図 ……	32
図4	石神境遺跡全体図……………	5・6	図41	石神境遺跡SI-19カマド平面図および 断面図 ……	32
図5	石神境遺跡SI-1・2平面図および断面図 ……	7	図42	石神境遺跡SI-20平面図および断面図 ……	33
図6	石神境遺跡SI-1出土遺物……………	7	図43	石神境遺跡SI-20出土遺物 ……	33
図7	石神境遺跡SI-2出土遺物(1) ……	8	図44	石神境遺跡SI-21平面図および断面図 ……	34
図8	石神境遺跡SI-2出土遺物(2) ……	9	図45	石神境遺跡SI-22・23平面図および断面図 ……	35
図9	石神境遺跡SI-3・4平面図および断面図 ……	10	図46	石神境遺跡SI-22カマド平面図および 断面図 ……	36
図10	石神境遺跡SI-3貯蔵穴平面図および 断面図……………	10	図47	石神境遺跡SI-22出土遺物 ……	36
図11	石神境遺跡SI-3出土遺物……………	11	図48	石神境遺跡SK平面図および断面図……………	37
図12	石神境遺跡SI-5平面図および断面図……………	14	図49	石神境遺跡SK出土遺物……………	37
図13	石神境遺跡SI-5カマド平面図および 断面図……………	14	図50	石神境遺跡SD-1平面図および断面図……………	38
図14	石神境遺跡SI-5出土遺物……………	14	図51	石神境遺跡SD-1出土遺物……………	38
図15	石神境遺跡SI-6・7平面図および断面図……………	15	図52	石神境遺跡SI-8上層出土遺物(1) ……	40
図16	石神境遺跡SI-6貯蔵穴平面図および 断面図……………	15	図53	石神境遺跡SI-8上層出土遺物(2) ……	43
図17	石神境遺跡SI-6出土遺物……………	16	図54	石神境遺跡SI-8上層出土遺物(3) ……	45
図18	石神境遺跡SI-7カマド平面図および 断面図……………	17	図55	石神境遺跡SI-8上層出土遺物(4) ……	47
図19	石神境遺跡SI-7出土遺物……………	17	図56	石神境遺跡SI-8上層出土遺物(5) ……	49
図20	石神境遺跡SI-8・9平面図および断面図……………	18	図57	石神境遺跡SI-8上層出土遺物(6) ……	51
図21	石神境遺跡SI-8カマド平面図および 断面図……………	19	図58	石神境遺跡SI-8上層出土遺物(7) ……	53
図22	石神境遺跡SI-8出土遺物(1) ……	20	図59	石神境遺跡SI-8上層出土遺物(8) ……	55
図23	石神境遺跡SI-8出土遺物(2) ……	22	図60	石神境遺跡SI-8上層出土遺物(9) ……	58
図24	石神境遺跡SI-10平面図および断面図……………	24	図61	石神境遺跡SI-8上層出土遺物(10) ……	61
図25	石神境遺跡SI-10出土遺物……………	24	図62	石神境遺跡SI-8上層出土遺物(11) ……	64
図26	石神境遺跡SI-11平面図および断面図 ……	25	図63	石神境遺跡SI-8上層出土遺物(12) ……	66
図27	石神境遺跡SI-12平面図および断面図……………	25	図64	石神境遺跡SI-8上層出土遺物(13) ……	69
図28	石神境遺跡SI-13平面図および断面図……………	26	図65	石神境遺跡SI-8上層出土遺物(14) ……	72
図29	石神境遺跡SI-13出土遺物……………	26	図66	石神境遺跡SI-8上層出土遺物(15) ……	74
図30	石神境遺跡SI-14平面図および断面図……………	27	図67	石神境遺跡SI-8上層出土遺物(16) ……	76
図31	石神境遺跡SI-14カマド平面図および 断面図……………	27	図68	石神境遺跡SI-8上層出土遺物(17) ……	78
図32	石神境遺跡SI-14出土遺物……………	28	図69	石神境遺跡SI-8上層出土遺物(18) ……	79
図33	石神境遺跡SI-15平面図および断面図……………	29	図70	石神境遺跡土鍾……………	80
図34	石神境遺跡SI-15出土遺物……………	30	図71	石神境遺跡調査区一拵出土遺物(1) ……	82
図35	石神境遺跡SI-16平面図および断面図……………	30	図72	石神境遺跡調査区一拵出土遺物(2) ……	83
図36	石神境遺跡SI-17平面図および断面図……………	31	図73	天神林Ⅱ遺跡の位置……………	84
図37	石神境遺跡SI-17出土遺物……………	31	図74	天神林Ⅱ遺跡全体図……………	85
			図75	天神林Ⅱ遺跡SI-1平面図および断面図……………	86
			図76	天神林Ⅱ遺跡SI-2平面図および断面図……………	87
			図77	天神林Ⅱ遺跡SK-1平面図および断面図……………	88
			図78	天神林Ⅱ遺跡SD-1・2断面図……………	88

## 写真目次

- |     |                              |      |                         |
|-----|------------------------------|------|-------------------------|
| 写真1 | 石神境遺跡SI-1・2検出状況 [南西から]       | 写真7  | 石神境遺跡SI-5出土遺物           |
|     | 石神境遺跡SI-3・4検出状況 [南西から]       |      | 石神境遺跡SI-6出土遺物           |
|     | 石神境遺跡SI-5・6・7SK-1検出状況 [北西から] | 写真8  | 石神境遺跡SI-7出土遺物           |
|     | 石神境遺跡SI-6・7検出状況 [北西から]       |      | 石神境遺跡SI-8出土遺物(1)        |
|     | 石神境遺跡SI-8・9検出状況 [南から]        | 写真9  | 石神境遺跡SI-8出土遺物(2)        |
|     | 石神境遺跡SI-11検出状況 [北西から]        |      | 石神境遺跡SI-10出土遺物          |
|     | 石神境遺跡SI-12・13検出状況 [東から]      |      | 石神境遺跡SI-13出土遺物          |
|     | 石神境遺跡SI-13検出状況 [南東から]        | 写真10 | 石神境遺跡SI-14出土遺物          |
| 写真2 | 石神境遺跡SI-14検出状況 [南から]         |      | 石神境遺跡SI-15出土遺物          |
|     | 石神境遺跡SI-15・16検出状況 [南西から]     |      | 石神境遺跡SI-17出土遺物          |
|     | 石神境遺跡SI-17検出状況 [南西から]        |      | 石神境遺跡SI-18出土遺物          |
|     | 石神境遺跡SI-18検出状況 [南西から]        |      | 石神境遺跡SI-20出土遺物          |
|     | 石神境遺跡SI-19検出状況 [北西から]        |      | 石神境遺跡SI-22出土遺物          |
|     | 石神境遺跡SI-20検出状況 [東から]         |      | 石神境遺跡SD-1出土遺物           |
|     | 石神境遺跡SI-21・22・23 検出状況 [北東から] |      | 石神境遺跡SK出土遺物             |
|     | 石神境遺跡SK-1検出状況 [南西から]         | 写真11 | 石神境遺跡SI-8上層出土遺物(1)      |
| 写真3 | 石神境遺跡SI-3遺物検出状況 [北東から]       | 写真12 | 石神境遺跡SI-8上層出土遺物(2)      |
|     | 石神境遺跡SI-3遺物検出状況 [北東から]       | 写真13 | 石神境遺跡SI-8上層出土遺物(3)      |
|     | 石神境遺跡SI-3遺物検出状況 [北西から]       | 写真14 | 石神境遺跡SI-8上層出土遺物(4)      |
|     | 石神境遺跡SI-6遺物検出状況 [北西から]       | 写真15 | 石神境遺跡SI-8上層出土遺物(5)      |
|     | 石神境遺跡SI-6遺物検出状況 [南西から]       | 写真16 | 石神境遺跡SI-8上層出土遺物(6)      |
|     | 石神境遺跡SI-8・9遺物検出状況 [南から]      | 写真17 | 石神境遺跡SI-8上層出土遺物(7)      |
|     | 石神境遺跡SI-14カマド検出状況 [南から]      | 写真18 | 石神境遺跡SI-8上層出土遺物(8)      |
|     | 石神境遺跡SI-19カマド検出状況 [北西から]     | 写真19 | 石神境遺跡SI-8上層出土遺物(9)      |
| 写真4 | 石神境遺跡SI-5カマド検出状況 [北から]       | 写真20 | 石神境遺跡SI-8上層出土遺物(10)     |
|     | 石神境遺跡SI-7カマド検出状況 [北西から]      | 写真21 | 石神境遺跡SI-8上層出土遺物(11)     |
|     | 石神境遺跡SI-8カマド検出状況 [南西から]      | 写真22 | 石神境遺跡SI-8上層出土遺物(12)     |
|     | 石神境遺跡SI-22カマド検出状況 [北東から]     | 写真23 | 石神境遺跡SI-8上層出土遺物(13)     |
|     | 石神境遺跡SK-2検出状況 [南西から]         | 写真24 | 石神境遺跡SI-8上層出土遺物(14)     |
|     | 石神境遺跡SD-1検出状況 [南から]          | 写真25 | 石神境遺跡SI-8上層出土遺物(15)     |
| 写真5 | 石神境遺跡SI-1出土遺物                | 写真26 | 石神境遺跡SI-8上層出土遺物(16)     |
|     | 石神境遺跡SI-2出土遺物(1)             |      | 石神境遺跡土鏝                 |
| 写真6 | 石神境遺跡SI-2出土遺物(2)             | 写真27 | 石神境遺跡調査区一括出土遺物          |
|     | 石神境遺跡SI-3出土遺物(1)             | 写真28 | 天神林Ⅱ遺跡全景 [東から]          |
| 写真7 | 石神境遺跡SI-3出土遺物(2)             |      | 天神林Ⅱ遺跡SI-2床面検出状況 [北東から] |
|     |                              |      | 天神林Ⅱ遺跡SI-2床面検出状況 [北から]  |
|     |                              |      | 天神林Ⅱ遺跡SI-2完掘状況 [北東から]   |
|     |                              |      | 天神林Ⅱ遺跡SI-2完掘状況 [北から]    |

# I 遺跡の環境

## 1 地理的環境

本庄市は埼玉県の北西部に位置し、東側は深谷市および児玉郡美里町、西側は児玉郡神川町、南側は秩父郡皆野町および長瀨町、北西側は児玉郡上里町、北側は利根川を挟んで群馬県伊勢崎市と接している。

市内の地形は、南西部の山地および丘陵、中央部に相当する児玉市街地から本庄市街地にかけての台地、北東部の利根川右岸に展開する低地に大別される。山地部分は、上武山地と呼称され、群馬県西南部の赤久縄山を中心とする地域と、埼玉県北西部の標高1,037mの城峯山を主峰とする山地の総称であり、南東から北西方向へと展開している。

丘陵部は上武山地の裾部から北東方向へと半島状に延び、児玉丘陵と呼称されている。この児玉丘陵の延長には、第三紀系の生野山丘陵・大久保山丘陵が断続的に延びている。台地部は、身馴川扇状地と神流川扇状地の複合地形であり、本庄台地と呼称されている。身馴川扇状地は付近に扇頂点をとり、北西側を生野山・大久保山丘陵に、南東側を松久丘陵および櫛引台地によって画されている。また、神流川扇状地は、群馬県藤岡市浄法寺付近に扇頂点をとり、扇端部は上里町金久保付近から本庄市鶴森にかけて段丘崖を形成し、利根川右岸の低地と接している。低地部は、利根川の氾濫による自然堤防の発達が顕著で、下流域の妻沼低地、加須低地へと連続している。



図1 埼玉県の地形

## 2 歴史的環境

本書で報告する石神境遺跡および天神林Ⅱ遺跡は、古墳時代から平安時代にかけての集落を主体とする遺跡である。ここでは、周辺に展開する弥生時代から平安時代までの集落遺跡を概観して、遺跡の歴史的環境を示しておきたい。

本庄市域に所在する弥生時代の遺跡は、いずれも中期以降に属する。このうち弥生時代中期の遺跡は台地上から丘陵部に、後期の遺跡は丘陵およびその裾部に占地する傾向が窺える。なお、利根川沿いの低地帯においては、当該期の遺跡は知られていない。しかし、深谷市から熊谷市・行田市にかけての利根川右岸沖積地では、弥生時代中期の遺跡が数多く発見されており、本庄市域においてもこの時期の集落遺跡が存在する可能性は高い。

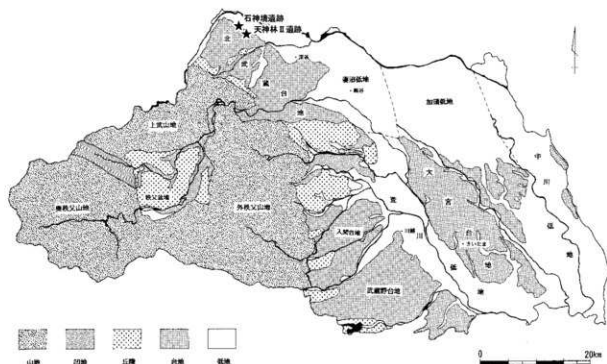
弥生時代中期の遺跡は、今井条里遺跡、本庄台地上の夏目西遺跡、大久保山残丘上の大久保山遺跡、浅見山Ⅰ地区において土壌および土壌群が検出されている。また、遺物のみが確認されている遺跡として四方田遺跡、笠ヶ谷戸遺跡、児玉清水遺跡が確認されている。

弥生時代後期の遺跡は、大久保山残丘上の大久保山遺跡および同遺跡浅見山Ⅰ地区、塚本山遺跡、生野山残丘上の生野山遺跡、また大久保山残丘裾部の山根遺跡、飯玉東遺跡、雷電下遺跡等があげられる。これらの遺跡は、小規模かつ短期的な集落遺跡であり、大久保山遺跡・生野山遺跡からは、吉ヶ谷式土器が、山根遺跡・飯玉東遺跡からは樽式土器が、また塚本山遺跡からは二軒屋式土器が出土しており、該期における人・物の活発な移動・交渉の様子が窺える。

古墳時代に至ると、集落遺跡の形成は前代と比較して急激な増加傾向を見せ、立地も台地縁辺部や沖積化が進行した台地内部の微高地上へと展開している。

古墳時代前期の集落には、西五十子古墳群(40)、北堀新田遺跡(37)、久下東遺跡(36)、久下前遺跡(38)、七色塚遺跡(35)、下田遺跡(44)、後張遺跡(49)、飯玉東遺跡(51)、川越田遺跡(50)等があげられる。このうち後張遺跡は古墳時代前期から中期にかけて中核的集落として知られている。

古墳時代中期から終末期にかけては、前期から継続する集落のほか、女堀川左岸の微高地および台地内奥部に、新たに展開する集落が出現する。これらの集落遺跡には、東五十子田端屋敷遺跡(23)、九反田遺跡(47)、四方田遺跡(48)、笠ヶ谷戸遺跡(32)、雌湊遺跡(33)、二本松遺跡(25)、夏目遺跡(28)、社具路遺跡(31)、薬師元屋舗遺跡(30)、西富田新田遺跡(29)、夏目西遺跡(26)、弥藤次遺跡(27)、諏訪新田遺跡(15)、城山遺跡(7)、小島本伝遺跡(5)、薬師堂東遺跡(11)等が知られ、一集落内における住居軒数も一段と増加している。また、これらの集落のなかには、夏目遺跡のように、鍛冶関連遺物や畿内系土器・朝鮮半島系土器を模倣した地元産土器などが検出され、西日本方面との交渉が想定される例も見られる。

なお、古墳時代終末期になると、台地北端から連続している低地帯内の微高地状にも、集落が進出する。本書に報告の石神境遺跡は、そうした集落遺跡のひとつである。

奈良・平安時代の集落も、引き続き本庄台地縁辺部を中心に展開している。古墳時代中・後期から継続する集落に、東五十子田端屋敷遺跡(23)、薬師元屋舗遺跡(30)、小島本伝遺跡(5)などがある。また、御堂坂遺跡(13)、薬師堂遺跡(10)、本庄飯玉遺跡(12)、天神林Ⅱ遺跡(2)、天神林遺跡(9)、本庄2号遺跡(3)、石神境遺跡(1)は古墳時代終末期以降、奈良・平安時代にかけて新たに成立してくる集落である。

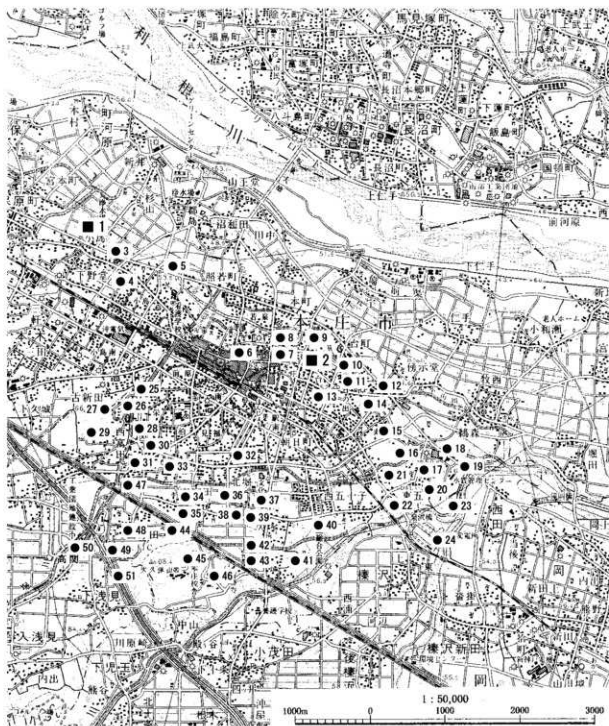

- 1 石神境遺跡 2 天神林Ⅱ遺跡 3 本庄2号遺跡 4 旭・小島古墳群 5 小島本伝遺跡 6 北原古墳群 7 城山遺跡 8 本庄城跡 9 天神林遺跡 10 薬師堂遺跡 11 薬師堂東遺跡 12 本庄飯玉遺跡 13 御堂坂遺跡 14 御堂坂古墳群 15 諏訪新田遺跡 16 鶴森古墳群 17 東五十子赤坂遺跡 18 東五十子城跡遺跡 19 五十子陣跡 20 東五十子古墳群 21 西五十子大塚遺跡 22 西五十子田端屋敷遺跡 24 反田遺跡 25 二本松遺跡 26 夏目西遺跡 27 弥次遺跡 28 夏目遺跡 29 西富田新田遺跡 30 薬師元壇舖遺跡 31 杜具路遺跡 32 笠ヶ谷戸遺跡 33 椎添遺跡 34 東富田古墳群 35 七色塚遺跡 36 久下東遺跡 37 北堀新田遺跡 38 久下前遺跡 39 北堀新田前遺跡 40 西五十子古墳群 41 東本庄遺跡 42 宍勝寺裏垣輪窓跡 43 宍勝寺北裏遺跡 44 下田遺跡 45 浅見山1遺跡 46 大久保山古墳群 47 九反田遺跡 48 四方田遺跡 49 後張遺跡 50 川越田遺跡 51 飯玉東遺跡

図2 周辺の遺跡



図3 石神境遺跡の位置





图4 石神境遺跡全体図

## II 石神境遺跡の調査成果

### 1 調査の概要

本節に報告する石神境遺跡の発掘調査は、土地改良事業による農道建設に伴い、記録保存を目的として実施したものである。遺跡は本庄台地下に広がる低地帯の微高地上に占地している。基本土層は、現代の耕作土層下に、暗褐色土層、ローム層の順で堆積がみられる。遺構面は1面のみで、確認面はローム層上面である。

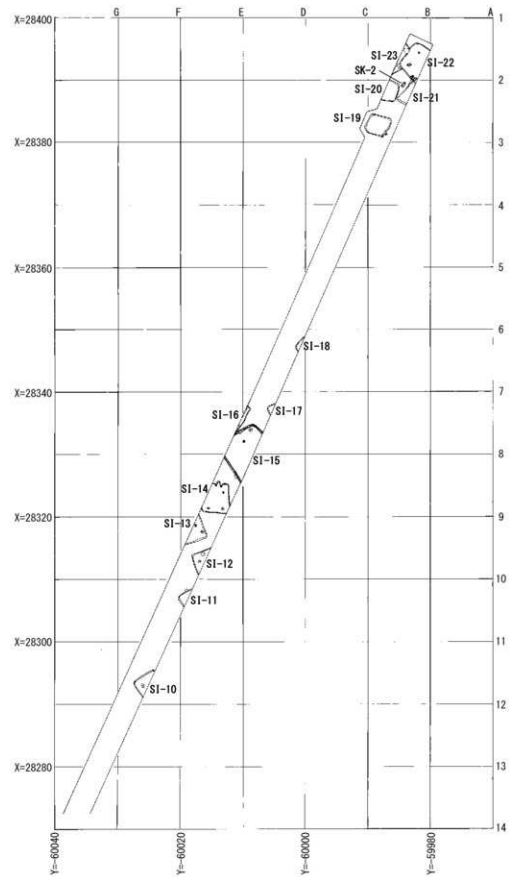
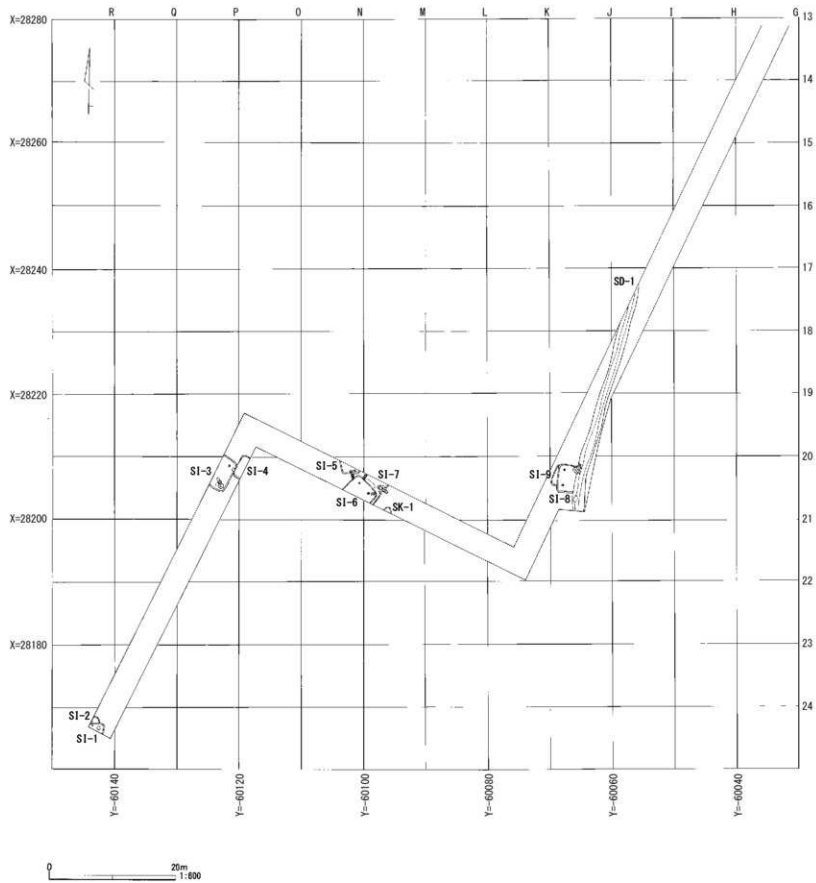
周辺の地形は、南から北へ緩やかな傾斜を有しており、調査区の遺構確認面もわずかながら北方向へ傾斜している。検出した遺構は住居2基・土坑2基・溝1条である(図4)。調査対象を道路建設範囲に限定しているため、鍵の手に屈曲した長大なトレンチ状の調査区となっている。このため、ほとんどの遺構は、全形を把握できていない。住居の所属時期は、古墳時代から古代にかけてと推測される。ほとんど遺物を伴わない住居も見られるが、覆土の状況からこれらの遺構も古代以前に帰属すると考えられる。土坑のうち1基は、15世紀代の遺物を出土している。

### 2 住居

検出した23基の住居は、いずれも堅穴住居である。石神境遺跡が立地する本庄台地縁辺部の周辺は、密密度の高い古代集落遺跡が集中することで知られているが、本調査地点において検出した住居の分布も、やや散漫とはいえ、一部には遺構の重複も見られ、古墳時代後期以降、断続的に居住空間として利用されていたことが窺える。

#### SI-1 (図5・6・70)

位置：R-24グリッドに位置し、SI-2と重複している。新旧関係は、SI-2よりも新しい。



図5 石神境遺跡SI-1・2平面図および断面図



図6 石神境遺跡SI-1出土遺物

#### SI-1 出土遺物観察表

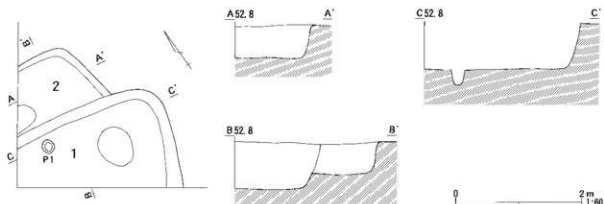
1	土器 器 坏	A. 口縁部径 10.4, 器高 3.3, B. 粘土粗積み上げ, C. 口縁部内外面ヨコナデ, 体部外面ケズリ、内面ナデ, D. 白色粒子・石英・片岩, E. 内外一橙色, F. 完形。
---	--------------	--



图7 石神境遺跡SI-2出土遺物(1)



図8 石神境遺跡SI-2出土遺物(2)

SI-2 出土遺物観察表

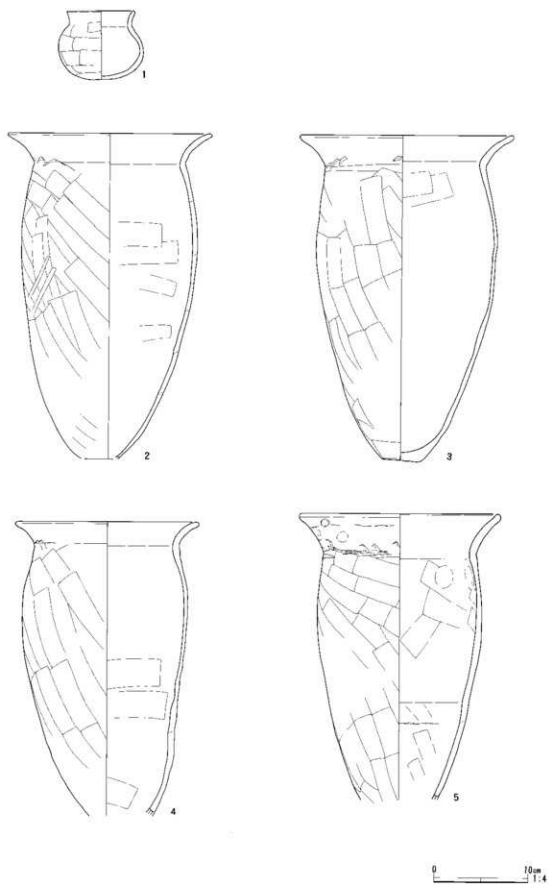
1	土師器 短頸壺	A. 口縁部径 7.0, 器高 7.3, B. 粘土紐積み上げ。C. 口縁部内外面ヨコナデ。体部外面ヨコヘラナデ、内面ヨコナデ。D. 白色粒子・石英・片岩。E. 内外一橙色。F. 完整。
2	土師器 甕	A. 口縁部径 (21.6), 底径 (3.8), 残存高 34.4, B. 粘土紐積み上げ。C. 口縁部内外面ヨコナデ。頸部外面ヘラアタリ痕。胴部外面タテヘナナメケズリ、内面ヘラナデ。D. 白色粒子・石英・片岩。E. 内外一にふい黄褐色。F. 2/3, G. 黒斑あり。
3	土師器 甕	A. 口縁部径 22.6, 底径 4.0, 器高 34.4, B. 粘土紐積み上げ。C. 口縁部内外面ヨコナデ。頸部外面ヘラアタリ痕。胴部外面タテケズリ、内面ヘラナデ。底部外面ヨコケズリ。D. 白色粒子・石英・片岩・褐色粒子。E. 内一橙色。外一にふい橙色。F. 4/5, G. 黒斑あり。
4	土師器 甕	A. 口縁部径 (19.4), 残存高 31.1, B. 粘土紐積み上げ。C. 口縁部内外面ヨコナデ。頸部外面ヘラアタリ痕。胴部外面タテヘナナメケズリ、内面ヘラナデ。D. 白色粒子・石英・片岩。E. 内外一橙色。F. 4/5, G. 黒斑あり。
5	土師器 甕	A. 口縁部径 (20.8), 残存高 30.6, B. 粘土紐積み上げ。C. 口縁部内外面ヨコナデのち外面ユビオサエ。頸部外面ヘラアタリ痕。胴部外面上位ヨコヘナナメケズリ、下位ナナメケズリ、内面ヘラナデ一部ユビオサエ。D. 白色粒子・石英・片岩。E. 内一赤褐色。外一明赤褐色。F. 2/3。
6	土師器 甕	A. 口縁部径 21.9, 残存高 28.3, B. 粘土紐積み上げ。C. 口縁部内外面ヨコナデ。頸部外面ヘラアタリ痕。胴部外面上位ヨコヘナナメケズリ、中位タテケズリ、下位ナナメケズリ、内面ヘラナデ。D. 白色粒子・石英・片岩・褐色粒子。E. 内外一にふい橙色。F. 4/5, G. 黒斑あり。頸部直下に焼土化した粘土が付着する。
7	土師器 甕	A. 口縁部径 22.2, 残存高 27.7, B. 粘土紐積み上げ。C. 口縁部内外面ヨコナデのち外面ユビオサエ。頸部外面ヘラアタリ痕。胴部外面ナナメケズリ、内面ヘラナデ。D. 白色粒子・石英・片岩・褐色粒子。E. 内外一橙色。F. 2/3。

**形状・規模**：調査区南端の隅に一部を検出したのみで、形状や規模の詳細は不明である。確認面から床面までの深さは75cm前後の深さがある。主軸方向はN-10°-Eを示す。**柱穴**：柱穴はP1の1基で、主柱穴である。床面からの深さは25cmである。**床面**：ほぼ平坦で、地山ローム層をそのまま床面としている。**施設**：竈などの燃焼施設や壁溝は、確認の範囲には存在しない。**出土遺物**：遺物は、土師器環1点、土錘片2点のほか、土師器の小片を検出している。

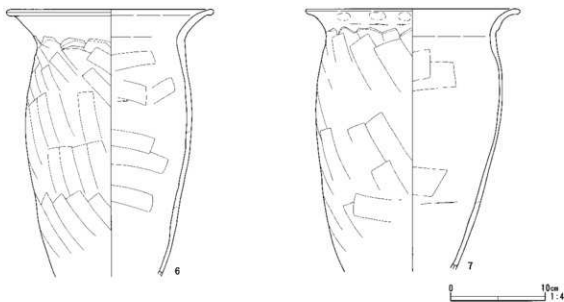
SI-2 (図5・7・8・70)

**位置**：R-24グリッドに位置し、SI-1と重複している。新旧関係は、SI-1よりも古い。**形状・規模**：調査区南端の隅に一部を検出したのみで、形状や規模の詳細は不明である。確認面から床面までの深さは50cm前後である。主軸方向はN-10°-Wを示す。**柱穴**：柱穴は確認できない。**床面**：ほぼ平坦



図9 石神境遺跡S1-3・4平面図および断面図



図10 石神境遺跡S1-3貯蔵穴平面図および断面図

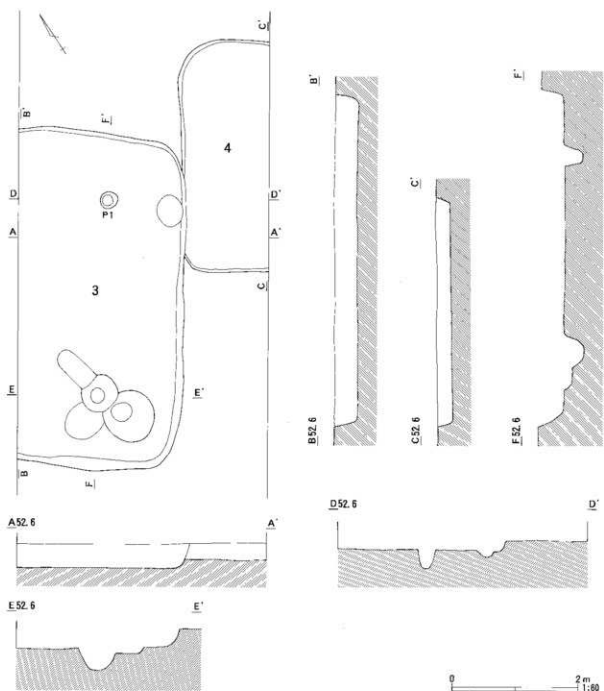

图11 石神境遺跡SI-3出土遺物

SI-3 出土遺物観察表

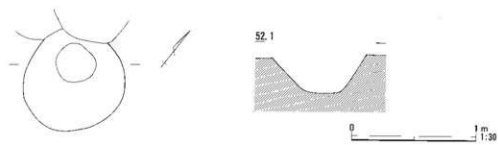
1	土師器 坏	A. 口縁部径 10.0, 器高 3.0, B. 粘土組織み上げ, C. 口縁部内外面ヨコナデ, 体部外面ケズリ, 内面ユビオサエーナデ, D. 白色粒子・石英・片岩, E. 内外一褐色, F. ほぼ完形。
2	土師器 坏	A. 口縁部径 10.1, 器高 3.0, B. 粘土組織み上げ, C. 口縁部内外面ヨコナデ, 体部外面ケズリ, 内面ナデ, D. 白色粒子・石英・片岩, E. 内一褐色, 外一にぶい黄褐色, F. 3/4, G. 外面体部に黒斑あり。
3	土師器 坏	A. 口縁部径 9.9, 器高 3.0, B. 粘土組織み上げ, C. 口縁部内外面ヨコナデ, 体部外面ケズリ, 内面ユビオサエーナデ, D. 白色粒子・石英・片岩, E. 内外一褐色, F. 完形。
4	土師器 坏	A. 口縁部径 10.6, 器高 3.2, B. 粘土組織み上げ, C. 口縁部内外面ヨコナデ, 体部外面ケズリ, 内面ユビオサエーナデ, D. 白色粒子・石英・片岩, E. 内外一褐色, F. ほぼ完形。
5	土師器 坏	A. 口縁部径 10.3, 器高 3.0, B. 粘土組織み上げ, C. 口縁部内外面ヨコナデ, 体部外面ケズリ, 内面ナデ, D. 白色粒子・石英・片岩, E. 内外一褐色, F. 4/5, G. 外面体部に黒斑あり。
6	土師器 坏	A. 口縁部径 10.1, 器高 3.4, B. 粘土組織み上げ, C. 口縁部内外面ヨコナデ, 体部外面ケズリ, 内面ユビオサエーナデ, D. 白色粒子・片岩, E. 内一にぶい黄褐色, 外一にぶい黄褐色, F. 3/4, G. 外面体部に黒斑あり。
7	土師器 坏	A. 口縁部径 9.7, 器高 3.2, B. 粘土組織み上げ, C. 口縁部内外面ヨコナデ, 体部外面ケズリ, 内面ユビオサエーナデ, D. 白色粒子・石英・片岩, E. 内外一明赤褐色, F. 完形。
8	土師器 坏	A. 口縁部径 10.8, 器高 3.1, B. 粘土組織み上げ, C. 口縁部内外面ヨコナデ, 体部外面ケズリ, 内面ユビオサエーナデ, D. 白色粒子・片岩, E. 内外一にぶい褐色, F. 完形, G. 内外面に黒斑あり。
9	土師器 坏	A. 口縁部径 (10.6), 器高 3.2, B. 粘土組織み上げ, C. 口縁部内外面ヨコナデ, 体部外面ケズリ, 内面ユビオサエーナデ, D. 白色粒子・片岩, E. 内外一褐色, F. 3/4。
10	土師器 坏	A. 口縁部径 10.9, 器高 3.1, B. 粘土組織み上げ, C. 口縁部内外面ヨコナデ, 体部外面ケズリ, 内面ユビオサエーナデ, D. 白色粒子・石英・片岩, E. 内外一褐色, F. 完形。
11	土師器 坏	A. 口縁部径 (10.2), 器高 3.7, B. 粘土組織み上げ, C. 口縁部内外面ヨコナデ, 体部外面ケズリ, 内面ナデ, D. 白色粒子・石英・片岩, E. 内外一褐色, F. 完形。
12	土師器 坏	A. 口縁部径 10.7, 器高 3.7, B. 粘土組織み上げ, C. 口縁部内外面ヨコナデ, 体部外面ケズリ, 内面ユビオサエーナデ, D. 白色粒子・石英・片岩, E. 内外一褐色, F. 完形。
13	土師器 坏	A. 口縁部径 9.9, 器高 3.2, B. 粘土組織み上げ, C. 口縁部内外面ヨコナデ, 体部外面ケズリ, 内面ユビオサエーナデ, D. 白色粒子・石英・片岩, E. 内一褐色, 外一黒色, F. 4/5, G. 外面体部に黒斑あり。
14	土師器 坏	A. 口縁部径 10.6, 器高 3.0, B. 粘土組織み上げ, C. 口縁部内外面ヨコナデ, 体部外面ケズリ, 内面ユビオサエーナデ, D. 白色粒子・石英・片岩, E. 内外一褐色, F. 完形。
15	土師器 坏	A. 口縁部径 10.4, 器高 3.5, B. 粘土組織み上げ, C. 口縁部内外面ヨコナデ, 体部外面ケズリ, 内面ナデ, D. 白色粒子・石英・片岩, E. 内外一褐色, F. 2/3。
16	土師器 坏	A. 口縁部径 10.0, 器高 3.7, B. 粘土組織み上げ, C. 口縁部内外面ヨコナデ, 体部外面ケズリ, 内面ナデ, D. 白色粒子・石英・片岩, E. 内一にぶい黄褐色, 外一褐色, F. ほぼ完形。
17	土師器 坏	A. 口縁部径 11.0, 器高 3.1, B. 粘土組織み上げ, C. 口縁部内外面ヨコナデ, 体部外面ケズリ, 内面ユビオサエーナデ, D. 白色粒子・石英・片岩, E. 内外一褐色, F. ほぼ完形。
18	土師器 坏	A. 口縁部径 10.7, 器高 3.4, B. 粘土組織み上げ, C. 口縁部内外面ヨコナデ, 体部外面ケズリ, 内面ユビオサエーナデ, D. 白色粒子・石英・片岩, E. 内外一にぶい褐色, F. 3/4, G. 外面体部に黒斑あり。
19	土師器 坏	A. 口縁部径 10.5, 器高 3.6, B. 粘土組織み上げ, C. 口縁部内外面ヨコナデ, 体部外面ケズリ, 内面ナデ, D. 白色粒子・石英・片岩, E. 内外一褐色, F. 完形。
20	土師器 坏	A. 口縁部径 11.0, 器高 3.6, B. 粘土組織み上げ, C. 口縁部内外面ヨコナデ, 体部外面ケズリ, 内面ナデ, D. 白色粒子・石英・片岩, E. 内外一褐色, F. 4/5。
21	土師器 坏	A. 口縁部径 11.1, 器高 3.4, B. 粘土組織み上げ, C. 口縁部内外面ヨコナデ, 体部外面ケズリ, 内面ナデ, D. 白色粒子・石英・片岩, E. 内外一褐色, F. 4/5, G. 外面体部に黒斑あり。
22	土師器 坏	A. 口縁部径 10.7, 器高 3.6, B. 粘土組織み上げ, C. 口縁部内外面ヨコナデ, 体部外面ケズリ, 内面ユビオサエーナデ, D. 白色粒子・石英・片岩, E. 内外一にぶい褐色, F. 完形, G. 内外面口縁部に黒斑あり, 内面体部で工具の当たり痕顕著。
23	土師器 坏	A. 口縁部径 10.9, 器高 3.6, B. 粘土組織み上げ, C. 口縁部内外面ヨコナデ, 体部外面ケズリ, 内面ナデ, D. 白色粒子・石英・片岩, E. 内外一褐色, F. 2/3。
24	土師器 坏	A. 口縁部径 11.0, 器高 3.6, B. 粘土組織み上げ, C. 口縁部内外面ヨコナデ, 体部外面ケズリ, 内面ナデ, D. 白色粒子・石英・片岩, E. 内外一褐色, F. 4/5。
25	土師器 坏	A. 口縁部径 12.8, 器高 3.3, B. 粘土組織み上げ, C. 口縁部内外面ヨコナデ, 体部外面ケズリ, 内面ユビオサエーナデ, D. 白色粒子・石英・片岩, E. 内外一褐色, F. 2/3。
26	土師器 坏	A. 口縁部径 13.3, 器高 3.8, B. 粘土組織み上げ, C. 口縁部内外面ヨコナデ, 体部外面ケズリ, 内面ナデ, D. 白色粒子・片岩, E. 内外一褐色, F. ほぼ完形。

27	土師器 坏	A. 口縁部径 12.7, 器高 4.5, B. 粘土組織み上げ, C. 口縁部内外面ヨコナデ, 体部外面ケズリ, 内面ナデ, D. 白色粒子・石英・片岩, E. 内外一橙色, F. 4/5, G. 外面体部に黒斑あり。
28	土師器 坏	A. 口縁部径 14.1, 器高 4.9, B. 粘土組織み上げ, C. 口縁部内外面ヨコナデ, 体部外面ケズリ, 内面ユビオサエーナデ, D. 白色粒子・片岩, E. 内-明褐色, 外-橙色, F. ほぼ完形, G. 内面体部に黒斑, 裾段圧痕あり。
29	土師器 坏	A. 口縁部径 14.4, 器高 4.7, B. 粘土組織み上げ, C. 口縁部内外面ヨコナデ, 体部外面ケズリ, 内面ユビオサエーナデ, D. 白色粒子・石英・片岩, E. 内-にぶい黄褐色, 外-橙色, F. ほぼ完形, G. 内面体部に黒斑あり。
30	土師器 坏	A. 口縁部径 16.3, 器高 5.4, B. 粘土組織み上げ, C. 口縁部内外面ヨコナデ, 体部外面ケズリ, 内面ナデ, D. 白色粒子・石英・片岩, E. 内外一橙色, F. 3/4,
31	土師器 坏	A. 口縁部径 18.7, 器高 6.6, B. 粘土組織み上げ, C. 口縁部内外面ヨコナデ, 体部外面ケズリ, 内面ナデ, D. 白色粒子・石英・片岩, E. 内外一橙色, F. ほぼ完形, G. 体部内面痕状に剥離する。

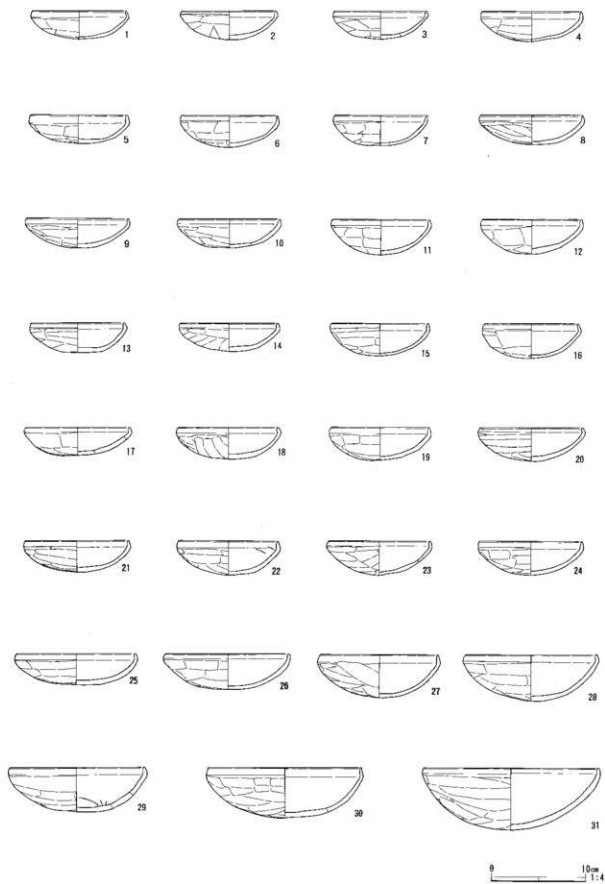
で、地山ローム層をそのまま床面としている。**施設**：竈・貯蔵穴・壁溝は、確認の範囲に存在しない。

**出土遺物**：遺物は、土師器短頸壺1点、甕6点、土錘片1点のほか、土師器の小片を検出している。

#### SI-3 (図9・10・11)

**位置**：P-19・20グリッドに位置し、SI-4と重複している。新旧関係は、SI-4よりも新しい。**形状・規模**：全体の半分程度を検出している。形状は整った隅丸方形で、一辺5.4mの規模を有する。確認面から床面までの深さは35cm前後である。主軸方向はN-35°-Eを示す。**柱穴**：柱穴はP1の1基で、主柱穴である。床面からの深さは30cmである。**床面**：ほぼ平坦で、地山ローム層をそのまま床面としている。**施設**：竈・貯蔵穴・壁溝は、確認の範囲に存在しない。南隅近くに貯蔵穴と考えられる土壌状の落ち込みが検出されている。長径80cm、深さ30cmの規模がある。**出土遺物**：遺物は、土師器坏31点のほか、多数の土師器片を検出している。

#### SI-4 (図9)

**位置**：0-19・20、P-20グリッドに位置し、SI-3と重複している。新旧関係は、SI-3よりも古い。**形状・規模**：全体の1/3程度を検出している。整った隅丸方形をなし、一辺3.8mの規模を有する。確認面から床面までの深さは25cm前後である。主軸方向はN-35°-Eを示す。**柱穴**：柱穴は確認できない。**床面**：床面は西から東に向かって緩やかに傾斜している。貼床はなく、地山ローム層をそのまま床面としている。**施設**：竈などの燃焼施設や貯蔵穴・壁溝は、確認の範囲に存在しない。**出土遺物**：遺物は、覆土から土師器の小片を検出しているが、遺存状態の良好な資料は出土していない。

#### SI-5 (図12・13・14・70)

**位置**：N-20グリッドに位置し、竈煙道の先端部が、SI-6と重複している。新旧関係は、SI-6よりも古い。**形状・規模**：形状は、隅丸方形をなし、一辺3mほどの住居である。確認面から床面までの深さは15~20cmである。主軸方向はN-10°-Wを示す。**柱穴**：柱穴は確認できない。**床面**：床面はほぼ平坦で、地山ローム層をそのまま床面としている。**施設**：南壁に竈を付設している。貯蔵穴や壁溝は認められない。**出土遺物**：遺物は、土師器坏2点、土錘4点のほか、土師器の小片を検出している。

#### SI-6 (図15・16・17)

**位置**：M-20、N-20グリッドに位置し、SI-5・7と重複している。新旧関係は、SI-5・7よりも新しい。**形状・規模**：形状は、整った隅丸方形で、一辺4.6mの規模を有する。確認面から床面までの深さは35~40cmである。主軸方向はN-40°-Eを示す。**柱穴**：柱穴はP1・P2の2基で、ともに主柱穴である。床面からの深さは、P1が20cm、P2が40cmである。**床面**：床面はほぼ平坦で、地山ローム層をそのまま





図12 石神境遺跡SI-5平面図および断面図



図13 石神境遺跡SI-5カマド平面図および断面図

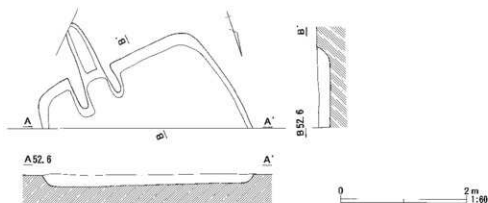

図14 石神境遺跡SI-5出土遺物

SI-5 出土遺物観察表

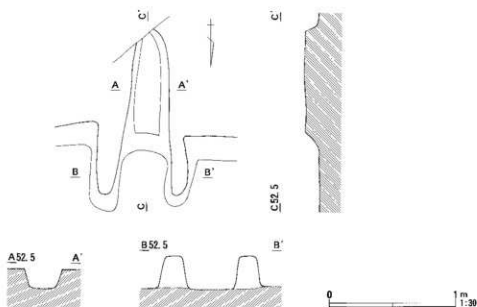
1	土師器 坏	A. 口縁部径 11.2, 器高 3.8, B. 粘土粗積みみ上げ, C. 口縁部内外面ヨコナデ, 体部外面ケズリ, 内面ナデ, D. 白色粒子・石英・片岩, E. 内外一橙色, F. 2/3.
2	土師器 坏	A. 口縁部径 11.8, 器高 3.6, B. 粘土粗積みみ上げ, C. 口縁部内外面ヨコナデ, 体部外面ケズリ, 内面ナデ, D. 白色粒子・片岩, E. 内外一橙色, F. 3/4, G. 外面体部に黒斑あり.

床面としている。施設：竈などの燃焼施設や壁溝は、確認の範囲に存在しない。北東隅に貯蔵穴が検出されている。長径40cm、深さ35cmの規模がある。出土遺物：遺物は、土師器坏12点、甕1、石製紡錘車の未製品1点のほか、土師器の小片を検出している。



図15 石神境遺跡S1-6・7平面図および断面図



図16 石神境遺跡S1-6貯蔵穴平面図および断面図

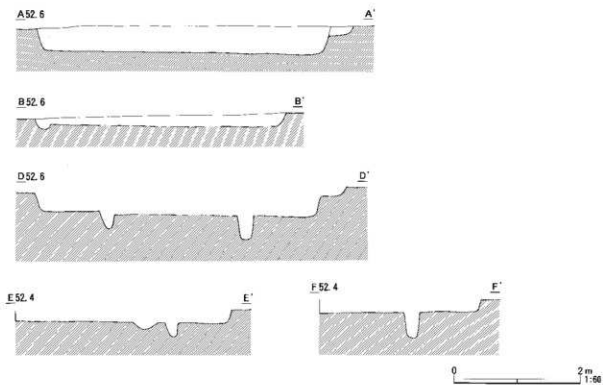
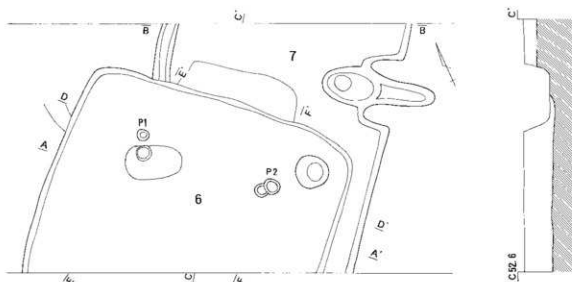

図17 石神境遺跡SI-6出土遺物

SI-6 出土遺物観察表

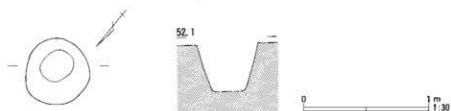
1	土師器 坏	A. 口縁部径 10.2, 器高 3.4, B. 粘土組織み上げ。C. 口縁部内外面ヨコナデ。体部外面ケズリ、内面ユビオサエーナデ。D. 石英・片岩。E. 内外一橙色。F. 完形。
2	土師器 坏	A. 口縁部径 10.8, 器高 3.6, B. 粘土組織み上げ。C. 口縁部内外面ヨコナデ。体部外面ケズリ、内面ナデ。D. 白色粒子・石英・片岩。E. 内外一橙色。F. ほぼ完形。G. 内面体部に工具の当たり痕顯著、黒斑あり。
3	土師器 坏	A. 口縁部径 10.6, 器高 3.5, B. 粘土組織み上げ。C. 口縁部内外面ヨコナデ。体部外面ケズリ、内面ユビオサエーナデ。D. 白色粒子・石英・片岩。E. 内外一橙色。F. 完形。
4	土師器 坏	A. 口縁部径 10.3, 器高 3.6, B. 粘土組織み上げ。C. 口縁部内外面ヨコナデ。体部外面ケズリ、内面ナデ。D. 石英・片岩。E. 内外一橙色。F. 4/5。G. 外面体部に黒斑あり。
5	土師器 坏	A. 口縁部径 10.6, 器高 3.2, B. 粘土組織み上げ。C. 口縁部内外面ヨコナデ。体部外面ケズリ、内面ナデ。D. 白色粒子・石英・片岩。E. 内外一橙色。F. ほぼ完形。
6	土師器 坏	A. 口縁部径 10.0, 器高 3.2, B. 粘土組織み上げ。C. 口縁部内外面ヨコナデ。体部外面ケズリ、内面ユビオサエーナデ。D. 石英・片岩。E. 内外一橙色。F. ほぼ完形。
7	土師器 坏	A. 口縁部径 8.6, 器高 2.7, B. 粘土組織み上げ。C. 口縁部内外面ヨコナデ。体部外面ケズリ、内面ユビオサエーナデ。D. 石英・片岩。E. 内外一にぶい黄褐色。F. 3/4。
8	土師器 坏	A. 口縁部径 10.7, 器高 3.3, B. 粘土組織み上げ。C. 口縁部内外面ヨコナデ。体部外面ケズリ、内面ナデ。D. 石英・片岩。E. 内外一橙色。F. 4/5。
9	土師器 坏	A. 口縁部径 11.0, 器高 3.7, B. 粘土組織み上げ。C. 口縁部内外面ヨコナデ。体部外面ケズリ、内面ナデ一暗文か? ミガキ。D. 白色粒子・石英・片岩。E. 内外一橙色。F. 2/3。G. 外面体部に黒斑あり。
10	土師器 坏	A. 口縁部径 11.0, 器高 3.8, B. 粘土組織み上げ。C. 口縁部内外面ヨコナデ。体部外面ケズリ、内面ユビオサエーナデ。D. 石英・片岩。E. 内一灰黄褐色。外一にぶい橙色。F. 4/5。G. 外面体部に黒斑あり。

11	土師器 坏	A. 口縁部径 12.6, 器高 5.0, B. 粘土紐積み上げ。C. 口縁部内外面ヨコナデ。体部外面ケズリ、内面ナデ。 D. 石英・片岩。E. 内外一橙色。F. 3/4。
12	土師器 坏	A. 口縁部径 15.0, 器高 5.2, B. 粘土紐積み上げ。C. 口縁部内外面ヨコナデ。体部外面ケズリ、内面ナデ。 D. 白色粒子・石英・片岩。E. 内外一橙色。F. 4/5, G. 内外面に黒色付着物あり。
13	土師器 甕	A. 口縁部径 18.8, 底径 3.8, 器高 32.3, B. 粘土紐積み上げ。C. 口縁部内外面ヨコナデのち外面ユビ オサエ。顔部外面ヘラアタリ痕。胴部外面上中位タテヘナメケズリ。下位ヨコケズリ、内面ヘラナデ。 D. 白色粒子・石英・片岩・褐色粒子。E. 内一橙色。外一にぶい橙色。F. ほぼ完形。
14	石製 鐘車	A. 上径 6.8, 下径 3.1, 高さ 2.9, 重さ 112.4 g。C. 上・下・側面ケズリ調整。D. 滑石。E. 灰白色。 F. 2/3, G. 未製品。穿孔前の欠損。

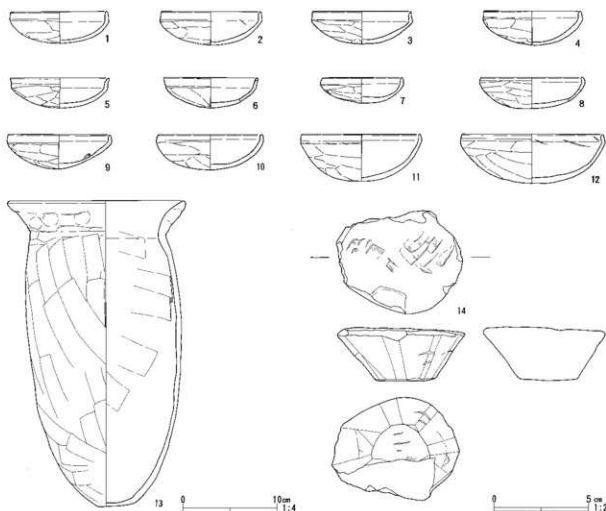

図18 石神境遺跡SI-7カマド平面図および断面図



図19 石神境遺跡SI-7出土遺物

SI-7 出土遺物観察表

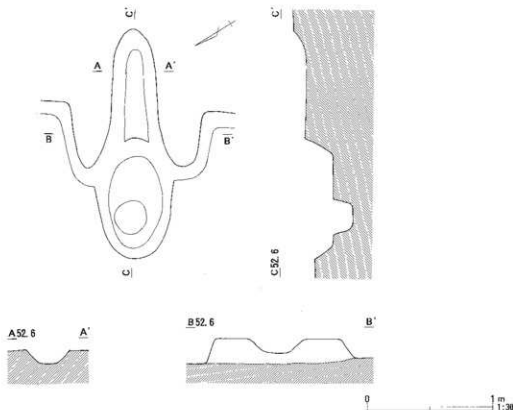
1	土師器 坏	A. 口縁部径 13.5, 器高 3.5, B. 粘土紐積み上げ。C. 口縁部内外面ヨコナデ。体部外面ケズリ、内面ナデ。 D. 石英・片岩。E. 内外一橙色。F. 1/2。
2	土師器 坏	A. 口縁部径 15.7, 器高 4.9, B. 粘土紐積み上げ。C. 口縁部内外面ヨコナデ。体部外面ケズリ、内面ナデ。 D. 白色粒子・片岩。E. 内外一橙色。F. ほぼ完形。

SI-7 (図15・18・19)

**位置:** M-20、N-20グリッドに位置し、SI-6と重複している。**形状・規模:** 形状は、南北方向に長い長方形をなす。短辺で3.9m、確認面から床面までの深さ10~20cmを測る。主軸方向はN-40°-Eを示す。**柱穴:** 柱穴は確認できない。**床面:** 床面は、西から東へ向かって緩やかに傾斜している。貼床は

なく、地山ローム層をそのまま床面としている。**施設**：南東壁に竈を付設し、北西壁に壁溝を認める。貯蔵穴は確認できない。**出土遺物**：遺物は、土師器坏2点のほか、土師器の小片を検出している。

SI-8 (図20～23)

**位置**：J-20グリッドに位置し、SI-9、SD-1と重複している。新旧関係は、SI-9よりも新しい。東壁寄りの1/4ほどをSD-1により失っている。**形状・規模**：全形はやや歪みのある方形をなす。一辺4.4 mほどの規模を有し、確認面から床面までの深さは50～60cmである。主軸方向はN-20°-Eを示す。**柱穴**：柱穴はP1・P2の2基で、ともに支柱穴である。床面からの深さは、P1・P2とも30cmである。



図20 石神境遺跡SI-8・9平面図および断面図



図21 石神境遺跡SI-8カマド平面図および断面図

**床面：**床面はほぼ平坦で、地山ローム層をそのまま床面としている。**施設：**北壁の東寄りの位置に竈を付設している。燃焼部は、壁に対して、やや斜行して取り付けられている。煙道部は一部が残り、壁外へ延長している。貯蔵穴の有無は、攪乱のため不明である。壁溝は、存在しないようである。**出土遺物：**遺物は、多数の土師器坏及び高坏のほか、土師器の小片を多数検出している。なお、後述のように、SI-8の上層からは、大量の土師器を検出しているが、本住居出土とした土師器も、器種組成において、上層出土の一群と同様であり、現地調査の際に、両者の区分が、十分になされていない可能性は排除できない。土師器坏は、52点を図化した。鬼高式系統の有段口縁坏と真間式期の内屈口縁坏に、両者の中間的な様相をもつ類が混在し、これに鉢に近い大口径の坏が少数加わっている。1～49は、集落遺跡に通有の坏類である。1～8のような鬼高式系統の有段口縁坏を少量含むが、いずれも完形またはほぼ完形の個体であり、他遺構からの混入品ではなく、真間式期の内屈口縁坏など一括をなす資料であろう。50～52は、鉢状を呈する器形で、他の坏に比べて、格段に口径が大きい。50・51は、口縁部が短く内屈する。いっぽう、53は、体部の形状は同様であるが、口縁部が段をもって、上方へ立ち上がっている。土師器高坏とした53から60の資料は、他の集落遺跡においてはほとんど出土例を見ない器形である。口径が小さく、体部の浅い坏部に、開きが大きく短い脚部がつく器形を特徴としている。胎土の特徴は、坏類と同様で、特段異質な粘土や混和材を用いているわけではない。焼成・色調も、坏類と変わらない。坏部の形状や口径、脚部の高低は、個体により微妙な変化があるが、用途は同じと見てよいだろう。

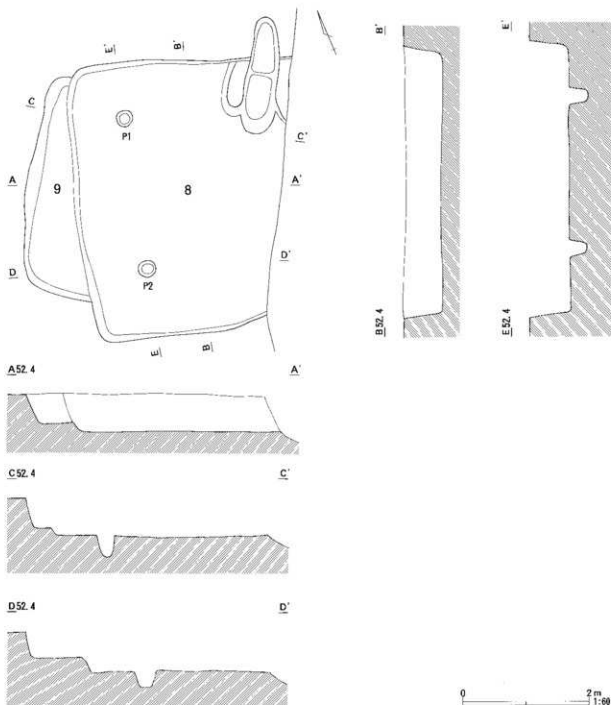

图22 石神境遺跡SI-8出土遺物（1）

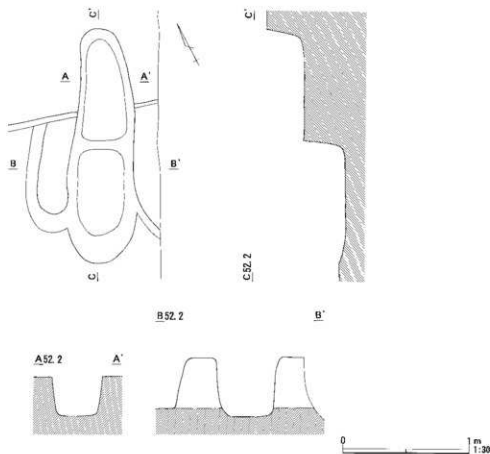
SI-8 出土遺物観解表

1	土 師 器 坏	A. 口縁部径 10.3, 器高 3.5, B. 粘土組織み上げ。C. 口縁部内外面ヨコナデ。体部外面ケズリ、内面ナデ。D. 白色粒子・石英・片岩。E. 内外一橙色。F. 完形。
2	土 師 器 坏	A. 口縁部径 10.7, 器高 3.7, B. 粘土組織み上げ。C. 口縁部内外面ヨコナデ。体部外面ケズリ、内面ユビオサエーナデ。D. 白色粒子・石英・片岩。E. 内外一橙色。F. ほぼ完形。G. 外面体部に黒斑あり。
3	土 師 器 坏	A. 口縁部径 11.0, 器高 3.1, B. 粘土組織み上げ。C. 口縁部内外面ヨコナデ。体部外面ケズリ、内面ナデ。D. 白色粒子・石英・片岩・チャート。E. 内外一橙色。F. 完形。G. 外面体部に黒斑あり。
4	土 師 器 坏	A. 口縁部径 11.0, 器高 3.2, B. 粘土組織み上げ。C. 口縁部内外面ヨコナデ。体部外面ケズリ、内面ナデ。D. 白色粒子・石英・片岩。E. 内外一にぶい橙色。F. 完形。G. 内面体部に黒斑あり。
5	土 師 器 坏	A. 口縁部径 10.7, 器高 3.4, B. 粘土組織み上げ。C. 口縁部内外面ヨコナデ。体部外面ケズリ、内面ナデ。D. 白色粒子・片岩。E. 内外一橙色。F. ほぼ完形。
6	土 師 器 坏	A. 口縁部径 11.1, 器高 3.5, B. 粘土組織み上げ。C. 口縁部内外面ヨコナデ。体部外面ケズリ、内面ナデ。D. 白色粒子・石英・片岩・チャート。E. 内外一橙色。F. ほぼ完形。G. 外面体部に黒斑あり。
7	土 師 器 坏	A. 口縁部径 11.5, 器高 3.4, B. 粘土組織み上げ。C. 口縁部内外面ヨコナデ。体部外面ケズリ、内面ナデ。D. 石英・片岩。E. 内外一黒色。F. 3/4。G. 内外面に黒斑あり。
8	土 師 器 坏	A. 口縁部径 12.1, 器高 3.8, B. 粘土組織み上げ。C. 口縁部内外面ヨコナデ。体部外面ケズリ、内面ナデ。D. 白色粒子・石英・片岩・チャート。E. 内外一橙色。F. 4/5。G. 内面体部痘瘡状に剥離する。
9	土 師 器 坏	A. 口縁部径 10.0, 器高 2.9, B. 粘土組織み上げ。C. 口縁部内外面ヨコナデ。体部外面ケズリ、内面ナデ。D. 白色粒子・石英・片岩。E. 内外一橙色。F. 完形。
10	土 師 器 坏	A. 口縁部径 10.1, 器高 3.1, B. 粘土組織み上げ。C. 口縁部内外面ヨコナデ。体部外面ケズリ、内面ナデ。D. 白色粒子・石英・片岩。E. 内外一橙色。F. 完形。G. 外面体部に黒斑あり。
11	土 師 器 坏	A. 口縁部径 10.0, 器高 3.3, B. 粘土組織み上げ。C. 口縁部内外面ヨコナデ。体部外面ケズリ、内面ナデ。D. 白色粒子・片岩。E. 内外一橙色。F. 3/4。
12	土 師 器 坏	A. 口縁部径 10.0, 器高 3.1, B. 粘土組織み上げ。C. 口縁部内外面ヨコナデ。体部外面ケズリ、内面ユビオサエーナデ。D. 石英・片岩。E. 内外一橙色。F. 完形。
13	土 師 器 坏	A. 口縁部径 10.2, 器高 3.0, B. 粘土組織み上げ。C. 口縁部内外面ヨコナデ。体部外面ケズリ、内面ナデ。D. 白色粒子・石英・片岩。E. 内一にぶい黄褐色。外一橙色。F. 4/5。G. 外面体部に黒斑あり。
14	土 師 器 坏	A. 口縁部径 10.4, 器高 2.8, B. 粘土組織み上げ。C. 口縁部内外面ヨコナデ。体部外面ケズリ、内面ユビオサエーナデ。D. 白色粒子・片岩。E. 内外一橙色。F. 4/5。
15	土 師 器 坏	A. 口縁部径 10.8, 器高 2.6, B. 粘土組織み上げ。C. 口縁部内外面ヨコナデ。体部外面ケズリ、内面ナデ。D. 石英・片岩。E. 内外一橙色。F. 3/4。G. 外面体部に黒斑あり。
16	土 師 器 坏	A. 口縁部径 10.6, 器高 3.0, B. 粘土組織み上げ。C. 口縁部内外面ヨコナデ。体部外面ケズリ、内面ナデ。D. 白色粒子・片岩。E. 内外一橙色。F. ほぼ完形。
17	土 師 器 坏	A. 口縁部径 10.6, 器高 3.1, B. 粘土組織み上げ。C. 口縁部内外面ヨコナデ。体部外面ケズリ、内面ナデ。D. 白色粒子・片岩。E. 内外一橙色。F. 3/4。G. 外面体部に黒斑あり。
18	土 師 器 坏	A. 口縁部径 10.8, 器高 3.3, B. 粘土組織み上げ。C. 口縁部内外面ヨコナデ。体部外面ケズリ、内面ナデ。D. 白色粒子・石英・片岩。E. 内外一橙色。F. 2/3。G. 外面体部に黒斑あり。
19	土 師 器 坏	A. 口縁部径 10.5, 器高 3.0, B. 粘土組織み上げ。C. 口縁部内外面ヨコナデ。体部外面ケズリ、内面ユビオサエーナデ。D. 白色粒子・石英・片岩。E. 内外一橙色。F. 4/5。
20	土 師 器 坏	A. 口縁部径 10.9, 器高 3.2, B. 粘土組織み上げ。C. 口縁部内外面ヨコナデ。体部外面ケズリ、内面ナデ。D. 白色粒子・石英・片岩。E. 内外一橙色。F. 3/4。
21	土 師 器 坏	A. 口縁部径 10.3, 器高 3.7, B. 粘土組織み上げ。C. 口縁部内外面ヨコナデ。体部外面ケズリ、内面ナデ。D. 石英・片岩。E. 内外一橙色。F. 2/3。G. 外面体部に黒斑あり。
22	土 師 器 坏	A. 口縁部径 11.5, 器高 3.0, B. 粘土組織み上げ。C. 口縁部内外面ヨコナデ。体部外面ケズリ、内面ナデ。D. 石英・片岩。E. 内外一橙色。F. 3/4。
23	土 師 器 坏	A. 口縁部径 11.2, 器高 3.1, B. 粘土組織み上げ。C. 口縁部内外面ヨコナデ。体部外面ケズリ、内面ナデ。D. 白色粒子・石英・片岩。E. 内外一橙色。F. 3/4。
24	土 師 器 坏	A. 口縁部径 11.0, 器高 3.3, B. 粘土組織み上げ。C. 口縁部内外面ヨコナデ。体部外面ケズリ、内面ナデ。D. 石英・片岩。E. 内外一橙色。F. 3/4。
25	土 師 器 坏	A. 口縁部径 11.6, 器高 3.1, B. 粘土組織み上げ。C. 口縁部内外面ヨコナデ。体部外面ケズリ、内面ナデ。D. 白色粒子・片岩。E. 内外一明赤褐色。F. 3/4。
26	土 師 器 坏	A. 口縁部径 11.8, 器高 3.4, B. 粘土組織み上げ。C. 口縁部内外面ヨコナデ。体部外面ケズリ、内面ナデ。D. 石英・片岩。E. 内外一明赤褐色。F. 4/5。
27	土 師 器 坏	A. 口縁部径 11.9, 器高 3.8, B. 粘土組織み上げ。C. 口縁部内外面ヨコナデ。体部外面ケズリ、内面ナデ。D. 石英・片岩。E. 内一橙色。外一にぶい黄褐色。F. 2/3。G. 外面体部に黒斑あり。



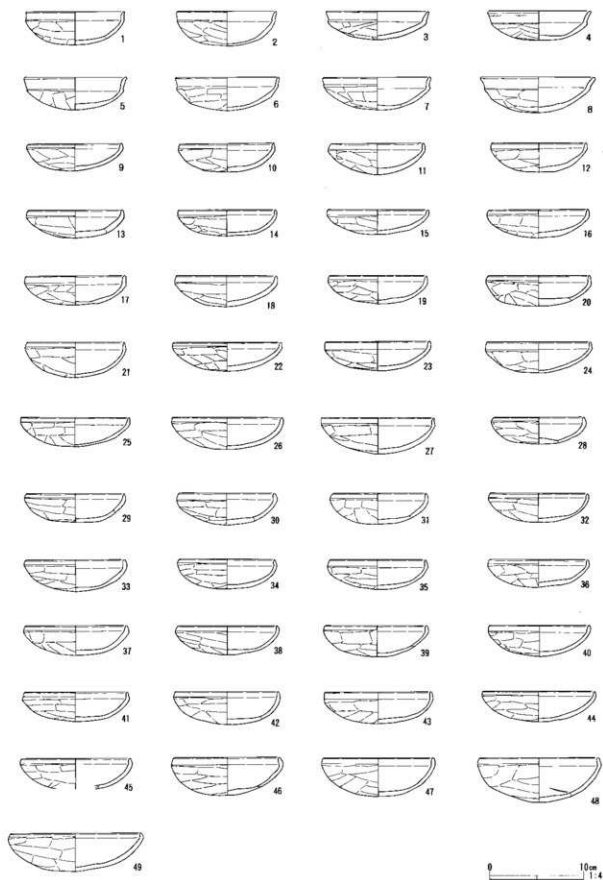

図23 石神境遺跡SI-8出土遺物(2)

28	土師器 坏	A. 口縁部径 9.6, 器高 2.8, B. 粘土組織み上げ。C. 口縁部内外面ヨコナデ。体部外面ケズリ、内面ナデ。 D. 白色粒子・石英・片岩。E. 内外一橙色。F. 4/5。
29	土師器 坏	A. 口縁部径 10.3, 器高 3.0, B. 粘土組織み上げ。C. 口縁部内外面ヨコナデ。体部外面ケズリ、内面ナデ。 D. 石英・片岩。E. 内外一橙色。F. 3/4。
30	土師器 坏	A. 口縁部径 10.4, 器高 3.4, B. 粘土組織み上げ。C. 口縁部内外面ヨコナデ。体部外面ケズリ、内面ナデ。 D. 白色粒子・石英・片岩。E. 内外一橙色。F. 3/4, G. 外面体部に黒斑あり。
31	土師器 坏	A. 口縁部径 9.9, 器高 3.3, B. 粘土組織み上げ。C. 口縁部内外面ヨコナデ。体部外面ケズリ、内面 ユビオサエーナデ。D. 石英・片岩。E. 内外一橙色。F. 4/5。
32	土師器 坏	A. 口縁部径 10.5, 器高 3.1, B. 粘土組織み上げ。C. 口縁部内外面ヨコナデ。体部外面ケズリ、内面ナデ。 D. 石英・片岩。E. 内外一橙色。F. 完形。
33	土師器 坏	A. 口縁部径 10.6, 器高 3.4, B. 粘土組織み上げ。C. 口縁部内外面ヨコナデ。体部外面ケズリ、内面 ユビオサエーナデ。D. 白色粒子・石英・片岩。E. 内外一橙色。F. 完形。
34	土師器 坏	A. 口縁部径 10.3, 器高 3.2, B. 粘土組織み上げ。C. 口縁部内外面ヨコナデ。体部外面ケズリ、内面ナデ。 D. 白色粒子・石英・片岩。E. 内外一橙色。F. 4/5。
35	土師器 坏	A. 口縁部径 10.3, 器高 3.2, B. 粘土組織み上げ。C. 口縁部内外面ヨコナデ。体部外面ケズリ、内面ナデ。 D. 白色粒子・石英・片岩。E. 内外一橙色。F. 2/3。
36	土師器 坏	A. 口縁部径 10.6, 器高 3.0, B. 粘土組織み上げ。C. 口縁部内外面ヨコナデ。体部外面ケズリ、内面 ユビオサエーナデ。D. 白色粒子・石英・片岩。E. 内外一橙色。F. 完形。
37	土師器 坏	A. 口縁部径 10.9, 器高 3.2, B. 粘土組織み上げ。C. 口縁部内外面ヨコナデ。体部外面ケズリ、内面ナデ。 D. 白色粒子・石英・片岩。E. 内外一橙色。F. 3/4。
38	土師器 坏	A. 口縁部径 10.5, 器高 3.1, B. 粘土組織み上げ。C. 口縁部内外面ヨコナデ。体部外面ケズリ、内面ナデ。 D. 白色粒子・石英・片岩。E. 内外一橙色。F. 4/5。
39	土師器 坏	A. 口縁部径 11.0, 器高 3.3, B. 粘土組織み上げ。C. 口縁部内外面ヨコナデ。体部外面ケズリ、内面ナデ。 D. 白色粒子・片岩。E. 内外一橙色。F. 3/4。
40	土師器 坏	A. 口縁部径 10.7, 器高 3.3, B. 粘土組織み上げ。C. 口縁部内外面ヨコナデ。体部外面ケズリ、内面ナデ。 D. 石英・片岩。E. 内外一明黄褐色。F. 4/5, G. 外面体部に黒斑あり。
41	土師器 坏	A. 口縁部径 11.0, 器高 3.1, B. 粘土組織み上げ。C. 口縁部内外面ヨコナデ。体部外面ケズリ、内面ナデ。 D. 石英・片岩。E. 内外一橙色。F. 4/5。
42	土師器 坏	A. 口縁部径 11.0, 器高 3.0, B. 粘土組織み上げ。C. 口縁部内外面ヨコナデ。体部外面ケズリ、内面 ユビオサエーナデ。D. 白色粒子・片岩。E. 内外一明赤褐色。F. 4/5, G. 外面体部に黒斑あり。
43	土師器 坏	A. 口縁部径 11.4, 器高 3.4, B. 粘土組織み上げ。C. 口縁部内外面ヨコナデ。体部外面ケズリ、内面ナデ。 D. 白色粒子・片岩。E. 内外一明赤褐色。F. 4/5。
44	土師器 坏	A. 口縁部径 11.9, 器高 3.2, B. 粘土組織み上げ。C. 口縁部内外面ヨコナデ。体部外面ケズリ、内面ナデ。 D. 白色粒子・石英・片岩。E. 内外一橙色。F. 完形。
45	土師器 坏	A. 口縁部径 11.6, 器高 3.2, B. 粘土組織み上げ。C. 口縁部内外面ヨコナデ。体部外面ケズリ、内面ナデ。 D. 白色粒子・石英・片岩。E. 内外一橙色。F. 3/4。

46	土 師 器 坏	A. 口縁部径 11.5, 器高 4.0, B. 粘土組織み上げ, C. 口縁部内外面ヨコナデ, 体部外面ケズリ, 内面ナデ, D. 白色粒子・片岩, E. 内外一明赤褐色, F. 4/5.
47	土 師 器 坏	A. 口縁部径 11.8, 器高 4.0, B. 粘土組織み上げ, C. 口縁部内外面ヨコナデ, 体部外面ケズリ, 内面ナデ, D. 白色粒子・石英・片岩, E. 内外一褐色, F. ほぼ完形, G. 外面口縁部に黒斑あり.
48	土 師 器 坏	A. 口縁部径 12.7, 器高 4.8, B. 粘土組織み上げ, C. 口縁部内外面ヨコナデ, 体部外面ケズリ, 内面ユビオサエナデ, D. 白色粒子・石英・片岩, E. 内外一褐色, F. 3/4.
49	土 師 器 坏	A. 口縁部径 14.0, 器高 4.1, B. 粘土組織み上げ, C. 口縁部内外面ヨコナデ, 体部外面ケズリ, 内面ナデ, D. 白色粒子・石英・片岩, E. 内外一褐色, F. 完形, G. 器面の肌荒しい.
50	土 師 器 坏	A. 口縁部径 16.5, 器高 6.7, B. 粘土組織み上げ, C. 口縁部内外面ヨコナデ, 体部外面ケズリ, 内面ナデ, D. 白色粒子・石英・片岩, E. 内外一褐色, F. 4/5, G. 外面体部に黒斑あり.
51	土 師 器 坏	A. 口縁部径 17.8, 器高 6.8, B. 粘土組織み上げ, C. 口縁部内外面ヨコナデ, 体部外面ケズリ, 内面ナデ, D. 白色粒子・石英・片岩, E. 内外一にぶい黄褐色, F. 3/4, G. 外面体部の器面が短楕状に刺刺する, 内面に粘土付着か.
52	土 師 器 坏	A. 口縁部径 18.6, 器高 6.8, B. 粘土組織み上げ, C. 口縁部内外面ヨコナデ, 体部外面ケズリ, 内面ナデ, D. 白色粒子・片岩, E. 内外一褐色, F. 1/3.
53	土 師 器 坏	A. 口縁部径 9.8, 底径 (6.2), 器高 3.6, B. 粘土組織み上げ, C. 口縁部内外面ヨコナデ, 坏部外面タテヘラナデ, 内面ナデ, 脚部外面上位タテヘラナデ, 下位ナデ, 内面上位ユビナデ, 下位ナデ, D. 白色粒子・石英・片岩, E. 内外一褐色, F. 2/5.
54	土 師 器 坏	A. 口縁部径 (10.2), 底径 7.0, 器高 4.7, B. 粘土組織み上げ, C. 口縁部内外面ヨコナデ, 坏部外面ユビナデ, 内面ナデ, 脚部外面上位不明, 下位ナデ, 内面上位ユビナデ, 下位ナデ, D. 白色粒子・片岩, E. 内一にぶい褐色, 外一褐色, F. 2/3.
55	土 師 器 坏	A. 口縁部径 (10.8), 底径 (7.6), 器高 4.7, B. 粘土組織み上げ, C. 口縁部内外面ヨコナデ, 坏部外面ヘラナデ, 内面ナデ, 脚部外面上位タテヘラナデ, 下位ヨコナデ, 内面上位ユビナデ, 下位ヨコナデ, D. 白色粒子・片岩, E. 内外一褐色, F. 3/5.
56	土 師 器 坏	A. 口縁部径 (10.4), 底径 (7.4), 器高 5.0, B. 粘土組織み上げ, C. 口縁部内外面ヨコナデ, 坏部外面ケズリ, 内面ナデ, 脚部外面上位タテヘラナデ, 下位ナデ, 内面上位ユビナデ, 下位ナデ, D. 白色粒子・片岩, E. 内外一褐色, F. 1/2.
57	土 師 器 坏	A. 口縁部径 (10.5), 残存高 3.6, B. 粘土組織み上げ, C. 口縁部内外面ヨコナデ, 坏部外面ケズリのちユビオサエ, 内面ナデ, 脚部外面タテヘラナデ, 内面ユビナデ, D. 白色粒子・片岩, E. 内外一褐色, F. 坏部 1/4.
58	土 師 器 坏	A. 底径 (8.4), 残存高 5.1, B. 粘土組織み上げ, C. 脚部外面上位タテヘラナデ, 下位ヨコナデ, 内面上位ヘラナデ, 下位ヨコナデ, D. 白色粒子・石英・片岩, E. 内一褐色, 外一にぶい褐色, F. 脚部 1/4.
59	土 師 器 坏	A. 底径 7.5, 残存高 4.2, B. 粘土組織み上げ, C. 脚部外面ナデ, 内面ナデ, D. 白色粒子・石英・片岩, E. 内外一褐色, F. 脚部のみ.
60	土 師 器 坏	A. 残存高 2.9, B. 粘土組織み上げ, C. 脚部外面不明, 内面ユビナデ, D. 白色粒子・片岩, E. 内外一褐色, F. 脚部 1/3.

#### SI-9 (図20)

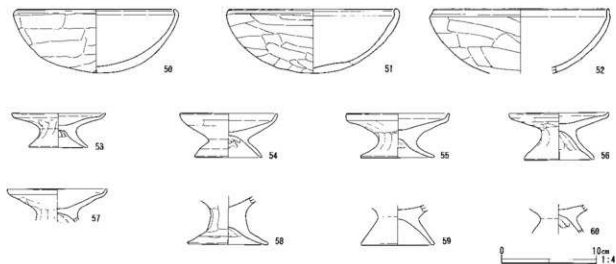
**位置：**J-20グリッドに位置し、SI-8と重複している。新旧関係は、SI-8よりも古い。**形状・規模：**西側の一部を残し、大半がSI-8により消失している。全体の形状や規模は不明である。確認面から床面までの深さは50cm前後である。主軸方向はN-25°-Eを示す。**柱穴：**柱穴は確認できない。SI-8の床面にもそれと思しきピットは検出されていない。**床面：**床面はほぼ平坦で、地山ローム層をそのまま床面としている。**施設：**竈などの燃焼施設や貯蔵穴は、残存せず、塋溝も、確認の範囲には存在しない。**出土遺物：**遺物は、覆土から土師器の小片を検出しているのみで、遺存状態の良好な資料は出土していない。

#### SI-10 (図24・25)

**位置：**F-11グリッドに位置する。調査区内では、他の住居から離れて、単独で存在している。**形状・規模：**西側の半分弱を検出していると思われるが、全体の形状や規模は不明である。西隅がほぼ直角をなすことから、比較的整った方形をなすことが推測される。確認面から床面までの深さは40cm前後である。主軸方向はN-35°-Wを示す。**柱穴：**柱穴はP1の1基で、主柱穴である。床面からの深



図24 石神境遺跡SI-10平面図および断面図



図25 石神境遺跡SI-10出土遺物

SI-10 出土遺物観察表

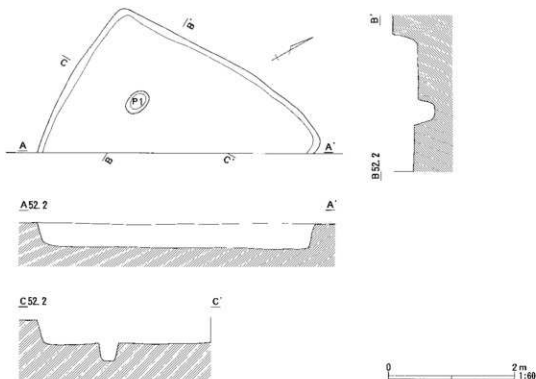
1	土師器 環	A, 口縁部径 9.8、器高 3.1。B, 粘土紐積み上げ。C, 口縁部内外面ココナダ、体部外面ケズリ、内面ヒオサエーナダ。D, 白色粒子・石英。E, 内外一橙色。F, ほぼ完形。
---	----------	--

さは30cmである。**床面**：床面はほぼ平坦で、地山ローーム層をそのまま床面としている。**施設**：過半が未調査であり、竈などの燃焼施設や貯蔵穴は、調査区外にあるものと思われる。壁溝は、確認の範囲には存在しない。**出土遺物**：遺物は、土師器環1点のほか、土師器の小片を検出している。土師器環は、真間式期の内屈口縁環で、ほぼ完形であることから、本住居の年代を示す資料とみられる。

SI-11 (図26)

**位置**：E-10、F-10グリッドに位置し、SI-12と近接している。調査区の際に西隅側の一部を検出したのみで、全体の形状や規模は不明であるが、西隅はほぼ直角をなすことから、比較的整った方形をなすものと推測される。確認面から床面までの深さは35cm前後である。主軸方向はN-25°-Wを示す。**柱穴**：柱穴は確認できないが、調査区外にある可能性もある。**床面**：ほぼ平坦で、貼床はなく、地山の掘削面を床面としている。**施設**：大半が未調査であり、竈などの燃焼施設や貯蔵穴は、調査区外にあるものと思われる。壁溝も、確認の範囲には存在しない。**出土遺物**：遺物は、覆土から土師器の小片を検出しているのみで、遺存状態の良好な資料は出土していない。



図26 石神境遺跡SI-11平面図および断面図

SI-12 (図27・70)

**位置**：E-9グリッドに位置し、SI-11・13と近接している。SI-11とは調査区外で重複している可能性がある。**形状・規模**：平面形は角が明瞭な整った方形をなし、一辺4.5mほどの規模を有すると推定される。確認面から床面までの深さは15cm前後である。主軸方向はN-20°-Wを示す。**柱穴**：柱穴はP1の1基で、主柱穴である。床面からの深さは40cmである。**床面**：ほぼ平坦で、貼床はなく、地山の掘削面を床面としている。**施設**：竈などの燃焼施設や貯蔵穴は、調査区外にあるものと思われ、確認できる範囲には存在しない。壁溝は認められない。北壁近くの床面に、不整形の落ち込みを観察するが、上層からの掘り込みで、本住居に関係するものではない。**出土物**：遺物は、覆土から土錘1点と土師器の小片を検出している。土錘は径1.4cm、推定長8cmほどの大きさがある。土師器については、遺存状態の良好な資料は出土していない。

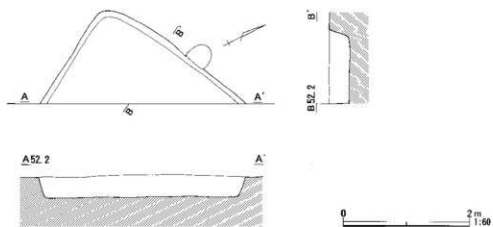

図27 石神境遺跡SI-12平面図および断面図

SI-13 (図28・29)

**位置**：E-8・9グリッドに位置し、SI-12・14と近接している。**形状・規模**：平面形は角が明瞭で、南壁がやや湾曲するものの、比較的整った方形をなすものと推測される。規模は不明であるが、SI-12とほぼ同程度の大きさになると推定され、その範囲はF-8・9グリッドにまで広がると考えられる。確認面から床面までの深さは15cm前後と浅く、床面と壁との境は、明瞭な角をなさず、曲線を描いて立ち上がっている。主軸方向はN-20°-Wを示す。**床面**：床面には緩やかな起伏が認められる。貼床はなく、地山の掘削面を床面としている。**柱穴**：床面の2箇所に、浅いピット状の落ち込みを観察するが、明らかな柱穴は確認できない。**施設**：竈などの燃焼施設や貯蔵穴は、調査区外にあるものと思われ、確認できる範囲には存在しない。壁溝も認められない。**出土遺物**：遺物は、土師器坏3点のほか、土師器の小片を検出している。土師器坏は、いずれもほぼ完形で、口径12.5cm以上を計測する比較的大型の部類に属する坏である。口縁部の立ち上がりは、形状にばらつきがあるが、胎土・焼成・色調とも相互に近似することから、3点ともほぼ同時期の遺物であり、本住居の年代を示す資料と考えられる。

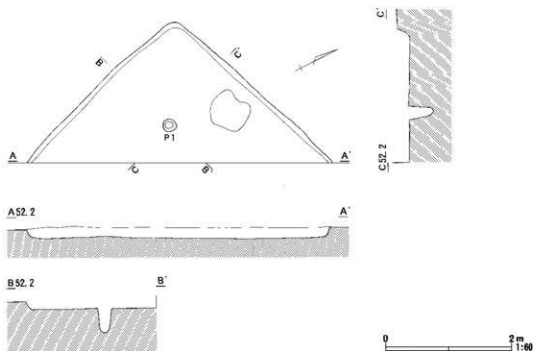

図28 石神境遺跡SI-13平面図および断面図



図29 石神境遺跡SI-13出土遺物

SI-13 出土遺物観察表

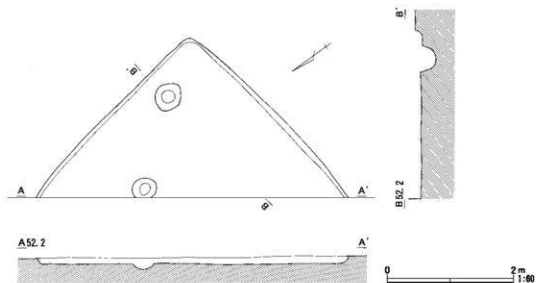
1	土師器坏	A. 口縁部径 12.5, 器高 3.3, B. 粘土組織み上げ。C. 口縁部内外面ヨコナデ。体部外面ケズリ、内面ナデ。D. 白色粒子・石英・片岩。E. 内外一橙色。F. ほぼ完形。
2	土師器坏	A. 口縁部径 12.6, 器高 3.6, B. 粘土組織み上げ。C. 口縁部内外面ヨコナデ。体部外面ケズリ、内面ナデ。D. 白色粒子・石英・片岩。E. 内外一橙色。F. ほぼ完形。
3	土師器坏	A. 口縁部径 13.8, 器高 4.4, B. 粘土組織み上げ。C. 口縁部内外面ヨコナデ。体部外面ケズリ、内面ナデ。D. 白色粒子・石英・片岩。E. 内外一橙色。F. ほぼ完形。



図30 石神境遺跡SI-14平面図および断面図



図31 石神境遺跡SI-14カマド平面図および断面図

SI-14 (図30～32・70)

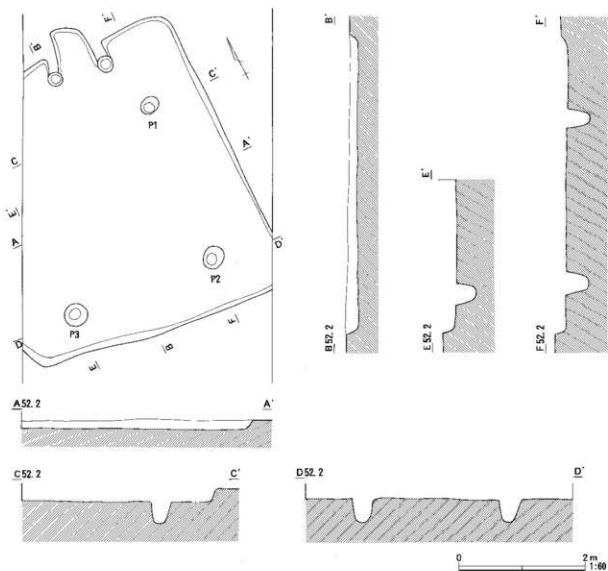
**位置**：E-8グリッドに位置し、SI-13と近接している。**形状・規模**：東壁は直線的であるが、南壁から西壁にかけては変形している。一辺4.5mほどの規模を有する。確認面から床面までの深さは15～20cm程度、住居全体の遺存状態は良好とはいえない。主軸方向は、ほぼ真北を示す。**床面**：床面は中央部が僅かに高く、壁際に向かって緩やかに傾斜している。貼床はなく、地山の掘削面を床面としている。**柱穴**：柱穴はP1～P3の3基で、いずれも支柱穴である。床面からの深さは、P1が35cm、P2が40cm、P3が35cmである。P1が北壁から離れて存在しているのに比べて、P2・P3は南壁に接近している。支柱穴の配置が、住居の掘り込みに対して、均等ではない。**施設**：北壁の中央からやや東寄りに竈を付設している。燃烧部の平面形が不整形なのは、住居の遺存状態にも関係するであろう。竈袖の左右先端部には、小さなピットが存在する。竈の袖壁もしくは石などの構築材を抜去した痕跡と思われる。竈に近い北東隅の周辺を検出しているが、貯蔵穴の存在は、確認できていない。壁溝も、検出の範囲には認められない。**出土遺物**：遺物は、土師器坏4点、甕1点、土錘1点のほか、土師器の小片を検出している。灰類の外表面には焼成の際の黒斑が目立つ。1・2は、器形・法量ともに通常の土師器坏であるが、3・4は、ともに口縁部が強く外反する大型坏で、とくに4の口径は、18cmを超える。3はやや白味がかかった胎土が特徴である。甕として報告した5は、口径21.4cmを計測し、大型品鉢の底部に、小穿孔を設けたような形態を特徴とする。ほぼ完形であるが、焼成時の歪みが目立つ。土錘は径1.8cmの大型品である。

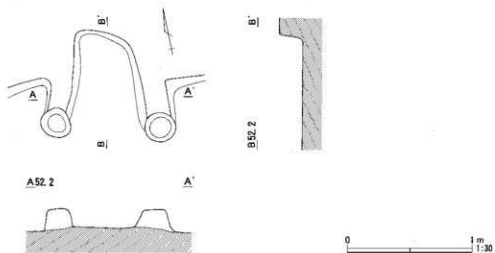

図32 石神境遺跡SI-14出土遺物

SI-14 出土遺物観察表

1	土師器坏	A. 口縁部径 11.4. 器高 3.8. B. 粘土総積み上げ. C. 口縁部内外面ヨコナデ. 体部外面ケズリ、内面ユビオサエーナデ. D. 白色粒子・石英・片岩. E. 内一橙色. 外一にぶい橙色. F. ほぼ完形. G. 外面体部に黒斑あり。
2	土師器坏	A. 口縁部径 11.3. 器高 3.8. B. 粘土総積み上げ. C. 口縁部内外面ヨコナデ. 体部外面ケズリ、内面ユビオサエーナデ. D. 白色粒子・石英. E. 内外一橙色. F. ほぼ完形. G. 内外面に黒斑あり。
3	土師器坏	A. 口縁部径 17.2. 器高 4.3. B. 粘土総積み上げ. C. 口縁部内外面ヨコナデ. 体部外面ケズリ、内面ナデ. D. 白色粒子・石英・片岩. E. 内外一にぶい褐色. F. 完形. G. 内外面に黒斑あり。
4	土師器坏	A. 口縁部径 18.1. 器高 4.6. B. 粘土総積み上げ. C. 口縁部内外面ヨコナデ. 体部外面ケズリ、内面ナデ. D. 白色粒子・石英・片岩. E. 内外一橙色. F. ほぼ完形. G. 内面口縁部に黒斑あり。
5	土師器甕	A. 口縁部径 21.4. 底径 2.1. 器高 8.3. B. 粘土総積み上げ. C. 口縁部内外面ヨコナデ. 外面粘土壁. 体部外面ケズリ、内面ナデのちユビオサエ. 底部焼成前穿孔. D. 白色粒子・片岩. E. 内外一橙色. F. ほぼ完形. G. 歪みあり。

SI-15 (図33・34・70)

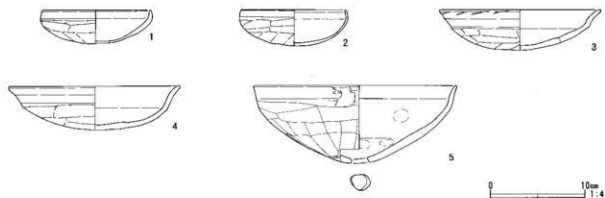
**位置**：D-7・8、E-7・8グリッドに位置する。SI-14と近接し、SI-16とは重複している。新旧関係は、SI-16よりも新しい。**形状・規模**：全形は不明ながら、比較的整った隅丸方形をなすと考えられる。東西方向で7.3m余りの規模があり、調査区内で検出された住居の中では、格段に大きい。確認面から床面までの深さは20～25cmである。主軸方向はN-20°-Wを示す。**床面**：床面には、ごく緩やかな凹凸が認められるものの、顕著な傾斜は見られない。貼床はなく、地山の掘削面を床面としている。**柱穴**：床面の2箇所に、浅い落ち込みを観察するが、明瞭な柱穴は確認できない。**施設**：竈などの燃焼施設は、確認できる範囲には存在しない。また、北東隅に検出された落ち込みは、貯蔵穴状を呈するが、掘り込みが浅く、規模も小さいので、貯蔵穴と見ることは難しい。東壁から南東隅にかけての大半が未調査であり、これら施設は、調査区外にあるものと思われる。壁際には、壁溝がめぐっている。掘り込みが明瞭であり、壁際を全周するタイプの壁溝であろう。壁溝内部の小坑は検出されていない。**出土遺物**：遺物は、土師器坏2点、土錘1点のほか、土師器の小片を検出している。1の土師器坏は、完形品であり、体部と口縁部の境界に明瞭な段を有し、口縁部にも端面を形成している。体部の外面には、黒斑が認められる。2は、内面への火の当たりがやや甘く、焼成は良好とはいえず、灰色を呈している。焼成時に伏せられた状態であった可能性がある。ともに鬼高Ⅱ式期の須恵器片蓋模倣坏で、本住居の年代を示す資料といえよう。



図33 石神境遺跡SI-15平面図および断面図



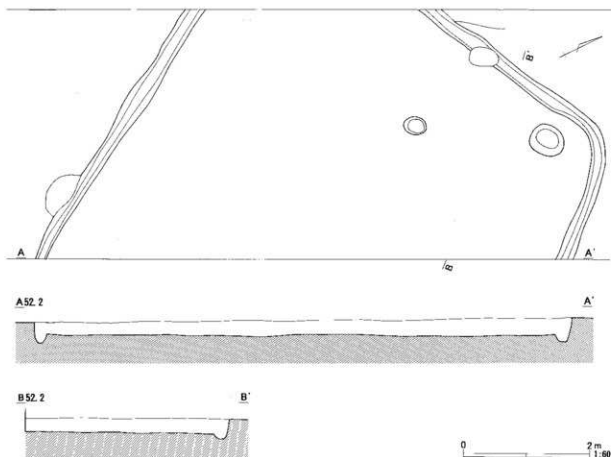

図34 石神境遺跡SI-15出土遺物

SI-15 出土遺物観察表

1	土師器 坏	A. 口縁部径 11.3, 器高 3.5, B. 粘土粗積み上げ, C. 口縁部内外面ヨコナデ, 体部外面ケズリ, 内面ナデ, D. 石英・片岩, E. 内外一橙色, F. 完形, G. 外面体部に黒斑あり。
2	土師器 坏	A. 口縁部径 11.7, 器高 3.4, B. 粘土粗積み上げ, C. 口縁部内外面ヨコナデ, 体部外面ケズリ, 内面ナデ, D. 白色粒子・石英・片岩, E. 内一灰オリーブ色, 外一橙色, F. 1/2。

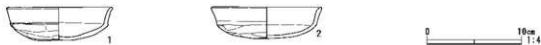

図35 石神境遺跡SI-16平面図および断面図

#### SI-16 (図35)

**位置：**D-7、E-7グリッドに位置し、SI-15と重複している。新旧関係は、SI-15よりも古い。**形状・規模：**調査区の際に一部を検出したのみで、全体の形状や規模は不明である。南側のE-8グリッドまでは、広がっていないようなので、SI-15程の規模と考えられる。わずかに確認できる南東側の壁は、緩やかに蛇行し、東隅はほぼ直角をなしている。全体的には、やや不整形な方形を呈するものと推測される。確認面から床面までの深さは35cm前後である。主軸方向はN-35°-Eを示す。**柱穴：**床面の3箇所に、不整形の浅い落ち込みを観察するが、明瞭な柱穴は確認できない。**床面：**ほぼ平坦で、貼床はなく、地山の掘削面を床面としている。**施設：**竈などの燃焼施設や貯蔵穴は、確認できる範囲には存在しないが、大半が未調査であり、これら施設は調査区外にあるものと思われる。壁溝も検出の範囲には認められない。**出土遺物：**遺物は、覆土から土師器の小片を検出しているのみで、遺存状態の良い資料は出土していない。

#### SI-17 (図36・37)

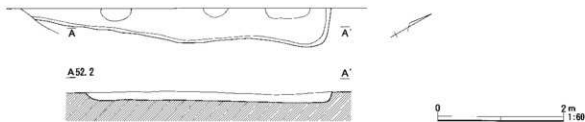
**位置：**D-7グリッドに位置する。**形状・規模：**調査区の際に西隅側の一部を検出したのみで、全体の形状や規模は不明であるが、西隅はほぼ直角をなすことから、比較的整った方形をなすものと推測される。確認面から床面までの深さは20～25cmである。主軸方向はN-25°-Wを示す。**柱穴：**柱穴は検出の範囲には認められない。調査区外にある可能性が高いと判断される。**床面：**ほぼ平坦で、貼床はなく、地山の掘削面を床面としている。**施設：**大半が未調査であり、竈などの燃焼施設や貯蔵穴は、柱穴と同じく、調査区外にあるものと思われる。壁溝は、確認の範囲には存在しない。**出土遺物：**遺物は、土師器坏1点のほか、土師器の小片を検出している。土師器坏は、SI-15出土の土師器坏と同じく、鬼高Ⅱ式期の須恵器坏蓋模倣坏で、ほぼ完形であることから、本住居の年代を示す資料とみられる。



図36 石神境遺跡S1-17平面図および断面図



図37 石神境遺跡S1-17出土遺物

S1-17 出土遺物観察表

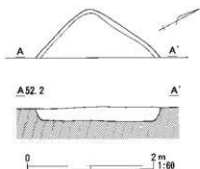
1	土師器 坏	A. 口縁部径 11.8、器高 3.8、B. 粘土組織み上げ。C. 口縁部内外面ヨコナデ。体部外面ケズリ、内面ナデ。 D. 白色粒子・石英・片岩・チャート。E. 内外一橙色。F. ほぼ完形。
---	----------	--

S1-18 (図38・39)

**位置**：D-6グリッドに位置し、調査区内で検出された住居のなかでは、他の遺構と離れ、単独で存在しているように見える。**形状・規模**：調査区の際に北西隅側の一部を検出したのみで、全体の形状や規模は不明である。北壁は外側へ緩やかに膨らんでおり、やや歪んだ方形をなすものと推測される。また、床面から壁への移行立ち上がり部分は、明瞭な角をもたず、曲線を描いて、緩やかに立ち上がっている。確認面から床面までの深さは10cm前後と掘り込みも浅く、全体に貧弱な構造の住居である。主軸方向はN-20°-Wを示す。**柱穴**：柱穴は確認できない。柱穴の所在した位置は、調査区外にある可能性が高いと判断される。**床面**：ほぼ平坦で、貼床はなく、地山の掘削面を床面としている。**施設**：大半が未調査であり、竈などの燃焼施設や貯蔵穴は、柱穴と同じく、調査区外にあるものと思われる。壁溝は、確認の範囲には存在しない。**出土遺物**：遺物は、土師器坏1点のほか、ごく若干量の土師器の小片を検出している。土師器坏は、口縁部が内屈気味に立ち上がる真間式期初頭前後の坏で、内面にはヘラ状工具の当たった痕跡が顕著に残る。ほぼ完形であることから、本住居の年代を示す資料とみられる。



図38 石神境遺跡S1-18平面図および断面図



図39 石神境遺跡S1-18出土遺物

S1-18 出土遺物観察表

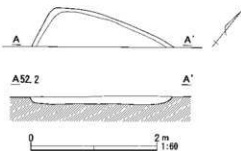
1	土師器 坏	A. 口縁部径 10.5、器高 3.4、B. 粘土組織み上げ。C. 口縁部内外面ヨコナデ。体部外面ケズリ、内面ナデ。 D. 白色粒子・石英・片岩・チャート。E. 内一橙色。外一明赤褐色。F. ほぼ完形。G. 内面工具の当たり痕顕著。
---	----------	---

SI-19 (図40・41・70)

**位置**：B-2、C-2グリッドに位置する。**形状・規模**：西側の角は、隅切り状に屈曲している。また、北側の角も、直角をなさず、全体に歪みのある方形を呈している。3.2×3.5mほどの規模を測る。確認面から床面までの深さは35～40cmである。主軸方向はN-50°-Wを示す。**柱穴**：全掘しているものの、柱穴は確認できない。**床面**：ほぼ平坦で、貼床はなく、地山の掘削面を床面としている。**施設**：南東壁の南隅近くに竈を付設している。燃烧部の残存状態は比較的良好であったものの、煙道は残っていない。貯蔵穴や壁溝は認められない。**出土遺物**：遺物は、土錘1点のほか、土師器の小片を検出している。



図40 石神境遺跡SI-19平面図および断面図



図41 石神境遺跡SI-19カマド平面図および断面図

SI-20 (図42・43)

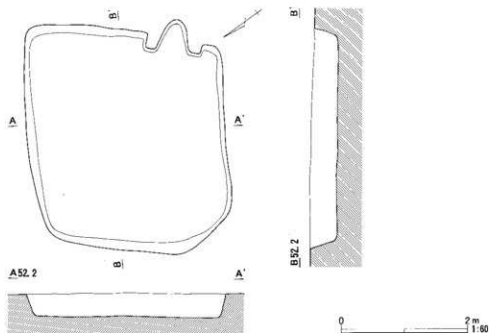
**位置**：B-1・2グリッドに位置し、東側でSI-21と近接している。**形状・規模**：検出の範囲では、不整な台形をなし、検出の範囲では、比較的小規模な住居との印象を受けるが、確認面から床面までは、

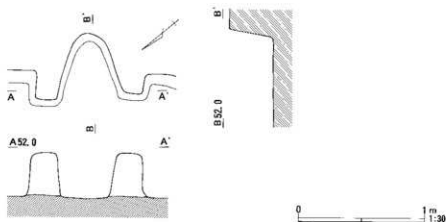

図42 石神境遺跡SI-20平面図および断面図



図43 石神境遺跡SI-20出土遺物

SI-20 出土遺物観察表

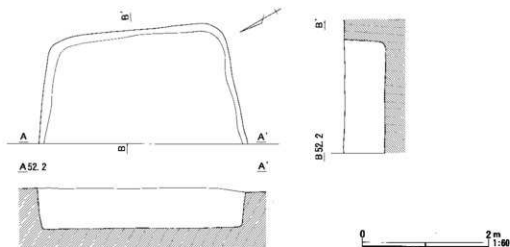
1	土師器 坏	A. 口縁部径 12.4, 器高 2.9, B. 粘土組織み上げ, C. 口縁部内外面ヨコナデ, 体部外面ユビオサエーケズリ, 内面ユビオサエーナデ, D. 石英, E. 内外一明黄褐色, F. ほぼ完形。
2	土師器 坏	A. 口縁部径 13.0, 器高 3.9, B. 粘土組織み上げ, C. 口縁部内外面ヨコナデ, 体部外面ケズリー上位ヨコナデ, 内面ナデ, D. 石英・片岩・チャート, E. 内外一橙色, F. 4/5。
3	土師器 坏	A. 口縁部径 14.3, 器高 4.0, B. 粘土組織み上げ, C. 口縁部内外面ヨコナデ, 体部外面ケズリ, 内面ナデ, D. 白色粒子・石英・片岩・チャート, E. 内外一橙色, F. 完形。
4	土師器 坏	A. 口縁部径 16.3, 底部径 13.9, 器高 2.3, B. 粘土組織み上げ, C. 口縁部内外面ヨコナデ, 体部外面ケズリ, 内面ナデ, D. 白色粒子・石英・片岩・チャート, E. 内外一橙色, F. 完形。
5	土師器 坏	A. 口縁部径 19.5, 器高 3.0, B. 粘土組織み上げ, C. 口縁部内外面ヨコナデ, 体部外面ケズリ, 内面ナデ, D. 白色粒子・石英・片岩・チャート, E. 内外一橙色, F. 2/3。
6	土師器 坏	A. 口縁部径 20.2, 器高 5.0, B. 粘土組織み上げ, C. 口縁部内外面ヨコナデ, 体部外面ケズリ, 内面ナデ, D. 白色粒子・石英・片岩, E. 内外一橙色, F. 3/4。

55~60cmの深さがある。主軸方向はN-25°-Eを示す。柱穴：柱穴は、検出範囲には、確認できない。

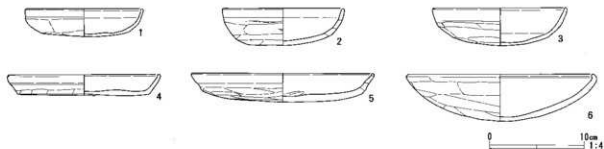
床面：ほぼ平坦で、貼床はなく、地山の掘削面を床面としている。施設：半分程度が調査区外にあるため、竈などの燃焼施設や貯蔵穴の有無については確認できない。壁溝も検出範囲には確認できない。

出土遺物：遺物は、土師器坏6点のほか、土師器の小片を検出している。このうち4~6は、いずれも大口径の坏で、4・5はともに皿状の器形で、とくに4は、平板な底部から明瞭な屈曲をもって口縁部が立ち上がっている。6は鉢状を呈する器形で、口縁部が内屈し、内面には1条の凹線が形成されている。

SI-21 (図44)

位置：B-2グリッドに位置し、SI-22と重複している。新旧関係は、SI-22よりも古い。



図44 石神境遺跡SI-21平面図および断面図

**形状・規模**：北西の壁が湾曲し、西隅、北隅とも直角をなさず、平面形は顕著な歪みをもち、規模は不明である。確認面から床面までの深さは40cm前後である。主軸方向はN-35°-Wを示す。**柱穴**：柱穴は、検出範囲には、確認できない。**床面**：ほぼ平坦で、貼床はなく、地山の掘削面を床面としている。**施設**：過半が未調査であり、これら施設は調査区外にあるものと思われる。竈などの燃焼施設や貯蔵穴の有無については確認できない。壁溝も調査の範囲には検出されていない。**出土遺物**：遺物は、覆土から土師器の小片を検出しているが、遺存状態の良好な資料は出土していない。

#### SI-22 (図45～47)

**位置**：B-1・2グリッドに位置し、SI-21・23と重複している。新旧関係は、いずれの住居よりも新しい。**形状・規模**：比較的整った隅丸方形を呈し、東半が調査区外にあるため、全形は確認できないが、一辺5.4mほどの規模を有するものと推測される。確認面から床面までの深さは65cm前後である。主軸方向はN-40°-Eを示す。**柱穴**：柱穴はP1・P2の2基で、ともに主柱穴である。床面からの深さは、P1が35cm、P2が40cmである。**床面**：ほぼ平坦で、貼床はなく、地山の掘削面を床面としている。**施設**：南西側の壁中央に竈を付設している。竈の燃焼部からは、壁外へ地山層を掘り抜いて、トンネル状の煙道が延伸している。煙道は、壁から80cmほど進んだ地点で、上方へ屈曲し、遺構確認面へ達している。貯蔵穴や壁溝は、検出の範囲には確認できない。**出土遺物**：遺物は、土師器坏1点、短頸壺1点のほか、土師器の小片を検出している。

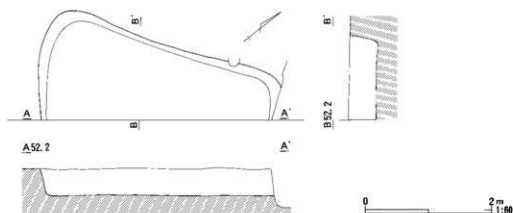
#### SI-23 (図45)

**位置**：B-1グリッドに位置し、SI-22と重複している。新旧関係は、SI-22よりも古い。**形状・規模**：大半が調査区外にあり、またSI-22との重複により、東隅を消失しているため、全体の形状は不明であるが、掘り込みが深く、壁も直線的であることから比較的整った方形を呈するものと推測される。確認面から床面までの深さは50～55cmである。主軸方向はN-60°-Eを示す。**柱穴**：床面の3箇所に、不整形の浅い落ち込みを観察するが、いずれも確認面上層からの掘り込みであり、明瞭な柱穴は確認できない。**床面**：ほぼ平坦で、貼床はなく、地山の掘削面を床面としている。**施設**：過半が調査区外にあるため、竈などの燃焼施設や貯蔵穴の有無については確認できない。壁溝も検出範囲には存在しない。**出土遺物**：遺物は、覆土から土師器の小片を検出しているが、遺存状態の良好な資料は出土していない。



図45 石神境遺跡SI-22・23平面図および断面図



図46 石神境遺跡SI-22カマド平面図および断面図

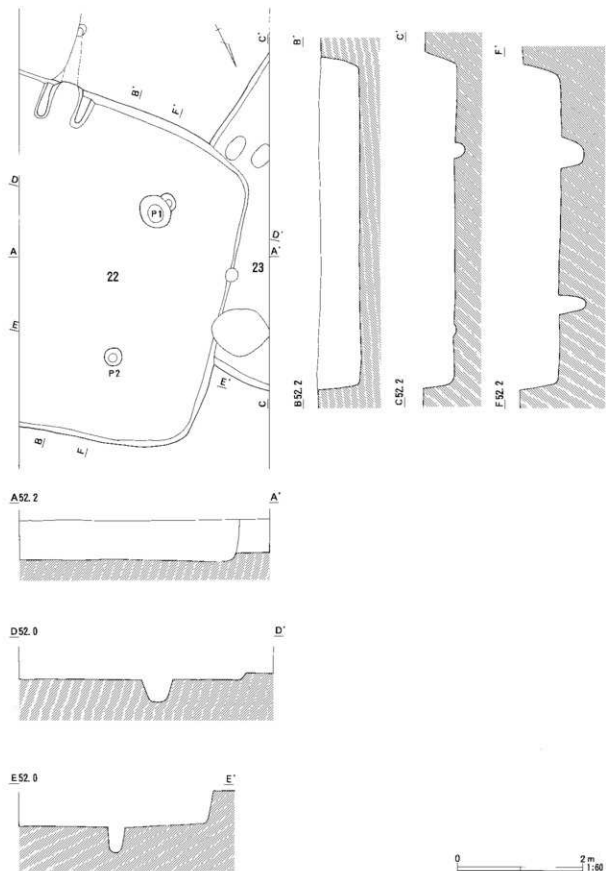

図47 石神境遺跡SI-22出土遺物

SI-22 出土遺物観察表

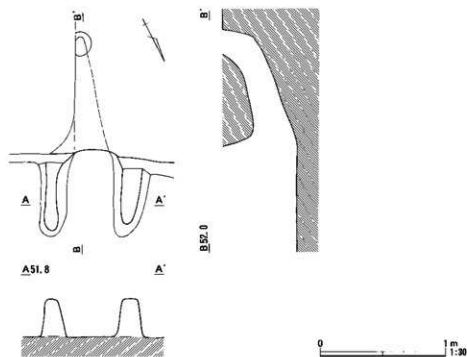
1	土師器 坏	A. 口縁部径 12.0, 器高 4.6, B. 粘土組織み上げ, C. 口縁部内外面ヨコナデ, 体部外面ケズリ, 内面ナデ, D. 白色粒子・石英・片岩・チャート, E. 内外一橙色, F. ほぼ完形。
2	土師器 短頸 壺	A. 口縁部径 4.2, 器高 4.4, B. 手捏ねり, C. 口縁部内外面ヨコナデ, 体部外面上位無調整, 下位へりナデ, 内面ナデ, D. 白色粒子・片岩, E. 内外一橙色, F. 完形, G. 黒灰あり, ミコチユア。

### 3 土坑

#### SK-1 (図48・49)

円形の土坑で、規模は上端径約1.6m、底径1.4m、深さ50cmを測る。SI-5〜7に近く、形状も比較的整った円形を呈することから、上層に存在した住居の貯蔵穴とも考えられたが、径が1mを大きく超えることから、単独の土壇と判断した。遺物は、土師器坏10点、高坏1点のほか、多数の土師器を検出している。土師器の形式・組成は、真間式期に属する住居出土遺物と同様であることから、当該期に集落に伴って機能した遺構と考えられる。

#### SK-2 (図48・49)

小判形の小規模な土坑で、長径1.1m、短径0.55m、深さ20cmの規模を有する。内部から、ほぼ完形の「かわらけ」1点が出土している。成形に轆轤を用い、底部外面に、回転系切りの痕跡を観察する。成形技法のほか、胎土、器形の特徴が、周辺の五十子陣岡連遺構から出土する「かわらけ」と同様であり、SK-2の帰属年代も15世紀後半に求められよう。



図48 石神境遺跡SK平面図および断面図



図49 石神境遺跡SK出土遺物

SK-1 出土遺物観察表

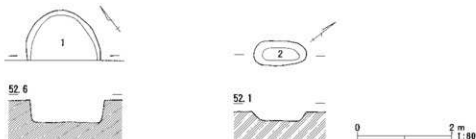
1	土器 器 坏	A. 口縁部径 10.3, 器高 3.4, B. 粘土粗積み上げ, C. 口縁部内外面ヨコナデ, 体部外面ケズリ, 内面ナデ, D. 白色粒子・石英・片岩, E. 内外一にふい褐色, F. 完形。
2	土器 器 坏	A. 口縁部径 10.8, 器高 3.0, B. 粘土粗積み上げ, C. 口縁部内外面ヨコナデ, 体部外面ケズリ, 内面ナデ, D. 白色粒子・石英・片岩, E. 内外一明赤褐色, F. 4/5。
3	土器 器 坏	A. 口縁部径 10.7, 器高 4.1, B. 粘土粗積み上げ, C. 口縁部内外面ヨコナデ, 体部外面ケズリ, 内面ナデ, D. 白色粒子・石英・片岩, E. 内外一にふい黄褐色, F. ほぼ完形。
4	土器 器 坏	A. 口縁部径 10.7, 器高 3.8, B. 粘土粗積み上げ, C. 口縁部内外面ヨコナデ, 体部外面ケズリ, 内面ナデ, D. 白色粒子・石英・片岩, E. 内外一明赤褐色, F. ほぼ完形。
5	土器 器 坏	A. 口縁部径 10.6, 器高 3.0, B. 粘土粗積み上げ, C. 口縁部内外面ヨコナデ, 体部外面ケズリ, 内面ナデ, D. 白色粒子・石英・片岩, E. 内外一褐色, F. 4/5。
6	土器 器 坏	A. 口縁部径 10.8, 器高 3.1, B. 粘土粗積み上げ, C. 口縁部内外面ヨコナデ, 体部外面ケズリ, 内面ナデ, D. 白色粒子・石英・片岩, E. 内外一明赤褐色, F. 完形。
7	土器 器 坏	A. 口縁部径 11.3, 器高 3.6, B. 粘土粗積み上げ, C. 口縁部内外面ヨコナデ, 体部外面ケズリ, 内面ナデ, D. 白色粒子・石英・片岩, E. 内外一褐色, F. 2/3。
8	土器 器 坏	A. 口縁部径 11.2, 器高 3.4, B. 粘土粗積み上げ, C. 口縁部内外面ヨコナデ, 体部外面ケズリ, 内面ナデ, D. 白色粒子・石英・片岩, E. 内外一にふい黄褐色, F. ほぼ完形。
9	土器 器 坏	A. 口縁部径 12.4, 器高 4.2, B. 粘土粗積み上げ, C. 口縁部内外面ヨコナデ, 体部外面ケズリ, 内面ナデ, D. 白色粒子・石英・片岩, E. 内外一褐色, F. 4/5。
10	土器 器 坏	A. 口縁部径 14.3, 器高 5.0, B. 粘土粗積み上げ, C. 口縁部内外面ヨコナデ, 体部外面ケズリ, 内面ナデ, D. 白色粒子・石英・片岩, E. 内外一褐色, F. ほぼ完形。
11	土器 高 器 坏	A. 口縁部径 (9.0), 底径 (7.8), 器高 4.8, B. 粘土粗積み上げ, C. 口縁部内外面ヨコナデ, 体部外面不明, 内面ナデ, 脚部外面上位タテハラナデ, 下位ナデ, 内面上位ヒナナデ, 下位ナデ, D. 白色粒子・石英・片岩, E. 内外一褐色, F. 1/2。

SK-2

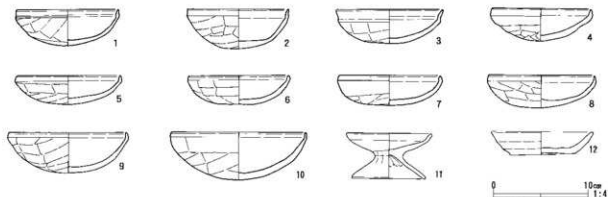
12	中世土器 かわらけ	A. 口縁部径 10.6, 底径 6.8, 器高 2.4, B. 粘土粗積み上げ, C. 口縁部内外面ヨコナデ, 体部内外面ヨコナデ, 底部外面回転斬り痕, D. 白色粒子・石英・片岩, E. 内外一褐色, F. ほぼ完形。
----	--------------	--



## 4 溝

### SD-1 (図50・51・70)

J-20グリッドからI-17グリッドにかけて、約37mにわたって検出した。主軸をN-20°-Eにとり、周辺地形の等高線にほぼ直交して、直線的に走行している。掘り込みは箱形を呈し、明瞭な底面を形成している。上幅1.8~2.0m、確認面からの深さ30~40cm、底幅40~50cmを測る。走向は南から北方向で、底面の傾斜は地形に沿って、ごく緩やかである。

遺物は土師器、須恵器の破片と土錘を少量検出しているが、いずれもこの溝に伴うものではなく、遺構の年代を確定しうる資料は見られない。図示した遺物も、深めの体部が特徴の鬼高Ⅱ式期の有段口縁坏であるが、住居との重複に伴う混入品と考えられる。ただし、本遺跡では、SK-2のように15世紀後半の遺物を出土する遺構があり、SD-1の掘削年代も、中世まで下る可能性を含めて考えておくべきであろう。



図50 石神境遺跡SD-1平面図および断面図



図51 石神境遺跡SD-1出土遺物

SD-1 出土遺物観察表

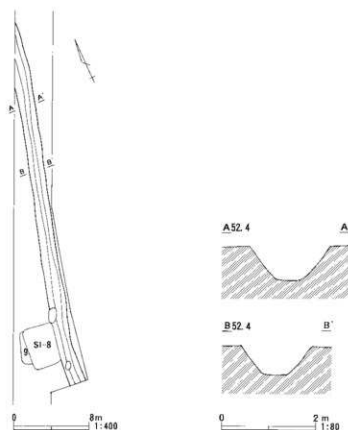
1	土師器 坏	A. 口縁部径 11.8、器高 4.2。B. 粘土組織み上げ。C. 口縁部内外面ココナデ。体部外面ケズリ、内面ナデ。 D. 白色粒子・石英・片岩。E. 内外一明赤褐色。F. 4/5。
---	----------	--

## 5 SI-8上層出土遺物 (図52~70)

SI-8の確認面上層で土師器を中心とする大量の土器を検出した。この土器群に伴う明瞭な遺構は検出できていないが、密集する出土状況から、一括資料と判断されるものである。総計678点の土師器と4点の土錘を図示したが、図化しえない破片資料も多数含まれる。須恵器甕の小片も若干混入している。出土範囲が、SI-8と重複するが、同住居の廃絶後に、ある程度埋没が進行した段階で投棄されたものか、あるいはSI-8の上層に存在した検出不能の住居、堅穴建物または土坑などに伴うものであるのかは判然としない。器種組成は坏が圧倒的に多く、反対に破片資料のなかにも、甕など大型の煮沸形態をほとんど含まないことは特筆される。坏のなかには、焼成時に焼き歪みを生じたと考えられる不良品が相当量含まれることから、製作はされたものの、実用には供されず、遺棄された資料であると判断される。ただし、一般の集落では、ほとんど見ることのない非実用的な小型坏を一定量含んでいることから、祭祀的性格を持つ遺構が存在した可能性も留保しておくべきであろう。

SI-8 上層出土遺物観察表

1	土師器 坏	A. 口縁部径 10.0, 器高 3.2, B. 粘土組織み上げ, C. 口縁部内外面ヨコナデ, 体部外面ケズリ, 内面ナデ, D. 白色粒子・石英・片岩, E. 内外一暗赤褐色, F. 3/4.
2	土師器 坏	A. 口縁部径 10.3, 器高 3.3, B. 粘土組織み上げ, C. 口縁部内外面ヨコナデ, 体部外面ケズリ, 内面ユビオサエーナデ, D. 白色粒子・石英・片岩, E. 内外一褐色, F. 完形.
3	土師器 坏	A. 口縁部径 9.9, 器高 3.4, B. 粘土組織み上げ, C. 口縁部内外面ヨコナデ, 体部外面ケズリ, 内面ナデ, D. 白色粒子・石英・片岩, E. 内外一明赤褐色, F. ほぼ完形.
4	土師器 坏	A. 口縁部径 10.2, 器高 3.2, B. 粘土組織み上げ, C. 口縁部内外面ヨコナデ, 体部外面ケズリ, 内面ナデ, D. 白色粒子・石英・片岩, E. 内一褐色, 外一明赤褐色, F. ほぼ完形.
5	土師器 坏	A. 口縁部径 10.7, 器高 3.3, B. 粘土組織み上げ, C. 口縁部内外面ヨコナデ, 体部外面ケズリ, 内面ユビオサエーナデ, D. 白色粒子・片岩, E. 内外一褐色, F. 4/5.
6	土師器 坏	A. 口縁部径 10.7, 器高 3.5, B. 粘土組織み上げ, C. 口縁部内外面ヨコナデ, 体部外面ケズリ, 内面ユビオサエーナデ, D. 片岩, E. 内外一褐色, F. 3/4.
7	土師器 坏	A. 口縁部径 10.6, 器高 3.3, B. 粘土組織み上げ, C. 口縁部内外面ヨコナデ, 体部外面ケズリ, 内面ナデ, D. 白色粒子・石英・片岩, E. 内外一暗赤褐色, F. ほぼ完形.
8	土師器 坏	A. 口縁部径 10.7, 器高 3.7, B. 粘土組織み上げ, C. 口縁部内外面ヨコナデ, 体部外面ケズリ, 内面ナデ, D. 白色粒子・石英・片岩, E. 内外一明赤褐色, F. 3/4.
9	土師器 坏	A. 口縁部径 10.9, 器高 3.5, B. 粘土組織み上げ, C. 口縁部内外面ヨコナデ, 体部外面ケズリ, 内面ナデ, D. 白色粒子・石英・片岩, E. 内一褐色, 外一にぶい褐色, F. 3/4.
10	土師器 坏	A. 口縁部径 10.9, 器高 3.7, B. 粘土組織み上げ, C. 口縁部内外面ヨコナデ, 体部外面ケズリ, 内面ナデ, D. 白色粒子・片岩, E. 内外一明赤褐色, F. ほぼ完形.
11	土師器 坏	A. 口縁部径 11.0, 器高 3.4, B. 粘土組織み上げ, C. 口縁部内外面ヨコナデ, 体部外面ケズリ, 内面ナデ, D. 白色粒子・石英・片岩, E. 内外一にぶい黄褐色, F. 3/4.
12	土師器 坏	A. 口縁部径 11.1, 器高 3.8, B. 粘土組織み上げ, C. 口縁部内外面ヨコナデ, 体部外面ケズリ, 内面ナデ一部に粗いガキ, D. 白色粒子・石英・片岩, E. 内外一明赤褐色, F. ほぼ完形.
13	土師器 坏	A. 口縁部径 11.0, 器高 3.6, B. 粘土組織み上げ, C. 口縁部内外面ヨコナデ, 体部外面ケズリ, 内面ナデ, D. 白色粒子・石英・片岩, E. 内外一暗赤褐色, F. ほぼ完形.
14	土師器 坏	A. 口縁部径 11.2, 器高 3.6, B. 粘土組織み上げ, C. 口縁部内外面ヨコナデ, 体部外面ケズリ, 内面ナデ, D. 白色粒子・石英・片岩, E. 内一明赤褐色, 外一褐色, F. 2/3.
15	土師器 坏	A. 口縁部径 11.6, 器高 3.4, B. 粘土組織み上げ, C. 口縁部内外面ヨコナデ, 体部外面ケズリ, 内面ナデ, D. 白色粒子・片岩, E. 内外一褐色, F. 3/4.
16	土師器 坏	A. 口縁部径 11.7, 器高 3.5, B. 粘土組織み上げ, C. 口縁部内外面ヨコナデ, 体部外面ケズリ, 内面ナデ, D. 白色粒子・石英, E. 内外一にぶい褐色, F. 3/4.
17	土師器 坏	A. 口縁部径 12.2, 器高 3.6, B. 粘土組織み上げ, C. 口縁部内外面ヨコナデ, 体部外面ケズリ, 内面ナデ, D. 白色粒子, E. 内外一明赤褐色, F. 完形.
18	土師器 坏	A. 口縁部径 12.0, 器高 3.4, B. 粘土組織み上げ, C. 口縁部内外面ヨコナデ, 体部外面ケズリ, 内面ナデ, D. 白色粒子・石英・片岩, E. 内外一明赤褐色, F. ほぼ完形.



图52 石神境遺跡SI-8上層出土遺物 (1)

19	土師器 坏	A. 口縁部径 10.6, 器高 3.3, B. 粘土組織み上げ。C. 口縁部内外面ヨコナデ。体部外面ケズリ、内面ナデ。D. 白色粒子・片岩。E. 内外一橙色。F. 4/5, G. 外面体部に黒斑あり。
20	土師器 坏	A. 口縁部径 10.4, 器高 3.3, B. 粘土組織み上げ。C. 口縁部内外面ヨコナデ。体部外面ケズリ、内面ナデ。D. 白色粒子・石英・片岩。E. 内外一橙色。F. 完形。
21	土師器 坏	A. 口縁部径 10.4, 器高 3.3, B. 粘土組織み上げ。C. 口縁部内外面ヨコナデ。体部外面ケズリ、内面 ユビオサエーナデ。D. 石英・片岩。E. 内外一明赤褐色。F. 4/5, G. 外面体部に黒斑あり。
22	土師器 坏	A. 口縁部径 10.2, 器高 3.5, B. 粘土組織み上げ。C. 口縁部内外面ヨコナデ。体部外面ケズリ、内面ナデ。D. 白色粒子・石英・片岩。E. 内外一明赤褐色。F. ほぼ完形。
23	土師器 坏	A. 口縁部径 10.3, 器高 2.9, B. 粘土組織み上げ。C. 口縁部内外面ヨコナデ。体部外面ケズリ、内面ナデ。D. 白色粒子・石英・片岩。E. 内外一明赤褐色。F. ほぼ完形。
24	土師器 坏	A. 口縁部径 10.6, 器高 3.3, B. 粘土組織み上げ。C. 口縁部内外面ヨコナデ。体部外面ケズリ、内面ナデ。D. 白色粒子・片岩・チャート。E. 内外一明赤褐色。F. 4/5。
25	土師器 坏	A. 口縁部径 10.6, 器高 3.4, B. 粘土組織み上げ。C. 口縁部内外面ヨコナデ。体部外面ケズリ、内面ナデ。D. 白色粒子・片岩。E. 内外一明赤褐色。F. 4/5。
26	土師器 坏	A. 口縁部径 10.6, 器高 3.7, B. 粘土組織み上げ。C. 口縁部内外面ヨコナデ。体部外面ケズリ、内面ナデ。D. 白色粒子・片岩。E. 内一明褐色。外一にぶい黄褐色。F. 4/5, G. 外面体部に黒斑あり。
27	土師器 坏	A. 口縁部径 10.7, 器高 3.3, B. 粘土組織み上げ。C. 口縁部内外面ヨコナデ。体部外面ケズリ、内面ナデ。D. 白色粒子・石英・片岩。E. 内外一橙色。F. 3/4。
28	土師器 坏	A. 口縁部径 10.8, 器高 2.9, B. 粘土組織み上げ。C. 口縁部内外面ヨコナデ。体部外面ケズリ、内面 ユビオサエーナデ。D. 白色粒子・片岩。E. 内外一橙色。F. 完形。
29	土師器 坏	A. 口縁部径 10.8, 器高 3.4, B. 粘土組織み上げ。C. 口縁部内外面ヨコナデ。体部外面ケズリ、内面ナデ。D. 白色粒子。E. 内外一明赤褐色。F. 3/4。
30	土師器 坏	A. 口縁部径 11.8, 器高 3.5, B. 粘土組織み上げ。C. 口縁部内外面ヨコナデ。体部外面ケズリ、内面 ナデ一部細かいケズリ。D. 白色粒子・片岩。E. 内外一橙色。F. ほぼ完形。
31	土師器 坏	A. 口縁部径 10.8, 器高 3.5, B. 粘土組織み上げ。C. 口縁部内外面ヨコナデ。体部外面ケズリ、内面ナデ。D. 白色粒子・片岩。E. 内外一橙色。F. 4/5。
32	土師器 坏	A. 口縁部径 10.7, 器高 3.5, B. 粘土組織み上げ。C. 口縁部内外面ヨコナデ。体部外面ケズリ、内面ナデ。D. 白色粒子・石英・片岩。E. 内外一暗赤褐色。F. 4/5。
33	土師器 坏	A. 口縁部径 10.5, 器高 3.9, B. 粘土組織み上げ。C. 口縁部内外面ヨコナデ。体部外面ケズリ、内面ナデ。D. 白色粒子・石英・片岩。E. 内外一暗赤褐色。F. ほぼ完形。
34	土師器 坏	A. 口縁部径 10.8, 器高 3.5, B. 粘土組織み上げ。C. 口縁部内外面ヨコナデ。体部外面ケズリ、内面ナデ。D. 白色粒子・石英・片岩。E. 内外一明赤褐色。F. 完形。
35	土師器 坏	A. 口縁部径 10.9, 器高 3.1, B. 粘土組織み上げ。C. 口縁部内外面ヨコナデ。体部外面ケズリ、内面ナデ。D. 白色粒子・石英・片岩。E. 内外一暗赤褐色。F. 3/4。
36	土師器 坏	A. 口縁部径 11.0, 器高 3.4, B. 粘土組織み上げ。C. 口縁部内外面ヨコナデ。体部外面ケズリ、内面ナデ。D. 白色粒子・片岩。E. 内外一橙色。F. 完形。
37	土師器 坏	A. 口縁部径 11.1, 器高 3.5, B. 粘土組織み上げ。C. 口縁部内外面ヨコナデ。体部外面ケズリ、内面ナデ。D. 白色粒子・石英・片岩。E. 内一明褐色。外一明赤褐色。F. ほぼ完形。
38	土師器 坏	A. 口縁部径 11.2, 器高 3.3, B. 粘土組織み上げ。C. 口縁部内外面ヨコナデ。体部外面ケズリ、内面 ユビオサエーナデ。D. 片岩。E. 内外一橙色。F. 完形。
39	土師器 坏	A. 口縁部径 10.9, 器高 3.0, B. 粘土組織み上げ。C. 口縁部内外面ヨコナデ。体部外面ケズリ、内面ナデ。D. 白色粒子・石英・片岩。E. 内外一明赤褐色。F. 4/5。
40	土師器 坏	A. 口縁部径 11.2, 器高 3.3, B. 粘土組織み上げ。C. 口縁部内外面ヨコナデ。体部外面ケズリ、内面ナデ。D. 白色粒子・石英・片岩。E. 内外一橙色。F. ほぼ完形。G. 体部に焼成後穿孔。
41	土師器 坏	A. 口縁部径 11.1, 器高 3.3, B. 粘土組織み上げ。C. 口縁部内外面ヨコナデ。体部外面ケズリ、内面ナデ。D. 白色粒子・石英・片岩。E. 内外一明赤褐色。F. 3/4。
42	土師器 坏	A. 口縁部径 11.1, 器高 3.4, B. 粘土組織み上げ。C. 口縁部内外面ヨコナデ。体部外面ケズリ、内面ナデ。D. 白色粒子・石英・片岩。E. 内一にぶい黄褐色。外一暗赤褐色。F. 2/3。
43	土師器 坏	A. 口縁部径 10.9, 器高 3.5, B. 粘土組織み上げ。C. 口縁部内外面ヨコナデ。体部外面ケズリ、内面ナデ。D. 白色粒子・石英・片岩。E. 内外一にぶい褐色。F. 完形。
44	土師器 坏	A. 口縁部径 11.0, 器高 3.4, B. 粘土組織み上げ。C. 口縁部内外面ヨコナデ。体部外面ケズリ、内面ナデ。D. 白色粒子・石英・片岩。E. 内外一暗赤褐色。F. ほぼ完形。
45	土師器 坏	A. 口縁部径 11.2, 器高 3.7, B. 粘土組織み上げ。C. 口縁部内外面ヨコナデ。体部外面ケズリ、内面ナデ。D. 白色粒子・片岩。E. 内外一明赤褐色。F. 4/5。
46	土師器 坏	A. 口縁部径 11.1, 器高 3.3, B. 粘土組織み上げ。C. 口縁部内外面ヨコナデ。体部外面ケズリ、内面ナデ。D. 白色粒子・石英・片岩。E. 内外一明赤褐色。F. ほぼ完形。

47	土 師 器 坏	A. 口縁部径 11.0, 器高 3.6, B. 粘土組織み上げ。C. 口縁部内外面ヨコナデ。体部外面ケズリ、内面ナデ。 D. 白色粒子・石英・片岩。E. 内外一暗赤褐色。F. 3/4。
48	土 師 器 坏	A. 口縁部径 11.2, 器高 3.7, B. 粘土組織み上げ。C. 口縁部内外面ヨコナデ。体部外面ケズリ、内面ナデ。 D. 白色粒子・石英・片岩。E. 内外一褐色。F. ほぼ完形。
49	土 師 器 坏	A. 口縁部径 10.9, 器高 3.4, B. 粘土組織み上げ。C. 口縁部内外面ヨコナデ。体部外面ケズリ、内面ナデ。 D. 白色粒子・石英・片岩。E. 内外一明赤褐色。F. 完形。
50	土 師 器 坏	A. 口縁部径 11.0, 器高 3.6, B. 粘土組織み上げ。C. 口縁部内外面ヨコナデ。体部外面ケズリ、内面ナデ。 D. 白色粒子・石英・片岩。E. 内外一明赤褐色。F. ほぼ完形。
51	土 師 器 坏	A. 口縁部径 11.4, 器高 3.5, B. 粘土組織み上げ。C. 口縁部内外面ヨコナデ。体部外面ケズリ、内面ナデ。 D. 白色粒子・片岩。E. 内外一褐色。F. 2/3。
52	土 師 器 坏	A. 口縁部径 11.2, 器高 3.8, B. 粘土組織み上げ。C. 口縁部内外面ヨコナデ。体部外面ケズリ、内面ナデ。 D. 白色粒子・石英・片岩。E. 内外一褐色。F. 2/3。
53	土 師 器 坏	A. 口縁部径 10.9, 器高 3.9, B. 粘土組織み上げ。C. 口縁部内外面ヨコナデ。体部外面ケズリ、内面ナデ。 D. 白色粒子・石英・片岩。E. 内外一にぶい褐色。F. 完形。
54	土 師 器 坏	A. 口縁部径 10.9, 器高 3.5, B. 粘土組織み上げ。C. 口縁部内外面ヨコナデ。体部外面ケズリ、内面ナデ。 D. 白色粒子・石英・片岩。E. 内外一明赤褐色。F. 4/5。
55	土 師 器 坏	A. 口縁部径 11.3, 器高 3.7, B. 粘土組織み上げ。C. 口縁部内外面ヨコナデ。体部外面ケズリ・ナデ。 内面口縁部ナデ。体部エビオサエーナデ。D. 白色粒子・石英。E. 内一褐色。外一黄褐色。F. 完形。 G. 外面体部に黒斑あり。
56	土 師 器 坏	A. 口縁部径 10.8, 器高 3.7, B. 粘土組織み上げ。C. 口縁部内外面ヨコナデ。体部外面ケズリ、内面ナデ。 D. 白色粒子・石英・片岩。E. 内外一褐色。F. 完形。
57	土 師 器 坏	A. 口縁部径 11.1, 器高 3.5, B. 粘土組織み上げ。C. 口縁部内外面ヨコナデ。体部外面ケズリ、内面ナデ。 D. 白色粒子・石英・片岩。E. 内外一褐色。F. 3/4。
58	土 師 器 坏	A. 口縁部径 11.0, 器高 3.5, B. 粘土組織み上げ。C. 口縁部内外面ヨコナデ。体部外面ケズリ、内面ナデ。 D. 白色粒子・石英・片岩。E. 内外一暗赤褐色。F. 完形。
59	土 師 器 坏	A. 口縁部径 11.2, 器高 3.6, B. 粘土組織み上げ。C. 口縁部内外面ヨコナデ。体部外面ケズリ、内面ナデ。 D. 白色粒子・石英・片岩。E. 内外一褐色。F. 完形。
60	土 師 器 坏	A. 口縁部径 11.0, 器高 3.8, B. 粘土組織み上げ。C. 口縁部内外面ヨコナデ。体部外面ケズリ、内面ナデ。 D. 白色粒子・石英・片岩。E. 内外一明赤褐色。F. 4/5。
61	土 師 器 坏	A. 口縁部径 11.1, 器高 3.4, B. 粘土組織み上げ。C. 口縁部内外面ヨコナデ。体部外面ケズリ、内面ナデ。 D. 白色粒子・石英・片岩。E. 内外一褐色。F. 2/3。
62	土 師 器 坏	A. 口縁部径 10.9, 器高 3.6, B. 粘土組織み上げ。C. 口縁部内外面ヨコナデ。体部外面ケズリ、内面ナデ。 D. 白色粒子・石英・片岩。E. 内外一にぶい褐色。F. 3/4。
63	土 師 器 坏	A. 口縁部径 11.3, 器高 3.6, B. 粘土組織み上げ。C. 口縁部内外面ヨコナデ。体部外面ケズリ、内面 エビオサエーナデ一部に粗いミガキ。D. 石英・片岩。E. 内外一明赤褐色。F. 完形。G. 外面体部に 黒斑あり。
64	土 師 器 坏	A. 口縁部径 11.4, 器高 3.6, B. 粘土組織み上げ。C. 口縁部内外面ヨコナデ。体部外面ケズリ、内面ナデ。 D. 白色粒子・片岩。E. 内外一明赤褐色。F. 4/5。
65	土 師 器 坏	A. 口縁部径 11.5, 器高 3.7, B. 粘土組織み上げ。C. 口縁部内外面ヨコナデ。体部外面ケズリ、内面ナデ。 D. 白色粒子・石英・片岩。E. 内外一にぶい黄褐色。F. 3/4。
66	土 師 器 坏	A. 口縁部径 11.1, 器高 3.6, B. 粘土組織み上げ。C. 口縁部内外面ヨコナデ。体部外面ケズリ、内面ナデ。 D. 白色粒子・石英・片岩。E. 内外一暗赤褐色。F. 3/4。
67	土 師 器 坏	A. 口縁部径 11.2, 器高 3.3, B. 粘土組織み上げ。C. 口縁部内外面ヨコナデ。体部外面ケズリ、内面ナデ。 D. 白色粒子・石英・片岩。E. 内外一明赤褐色。F. 4/5。
68	土 師 器 坏	A. 口縁部径 11.4, 器高 3.6, B. 粘土組織み上げ。C. 口縁部内外面ヨコナデ。体部外面ケズリ、内面 エビオサエーナデ。D. 白色粒子・片岩。E. 内外一褐色。F. 3/4。G. 外面体部に黒斑あり。
69	土 師 器 坏	A. 口縁部径 11.1, 器高 4.1, B. 粘土組織み上げ。C. 口縁部内外面ヨコナデ。体部外面ケズリ、内面ナデ。 D. 白色粒子・石英・片岩。E. 内外一にぶい褐色。F. 完形。
70	土 師 器 坏	A. 口縁部径 11.2, 器高 3.2, B. 粘土組織み上げ。C. 口縁部内外面ヨコナデ。体部外面ケズリ、内面ナデ。 D. 白色粒子・石英・片岩。E. 内外一暗赤褐色。F. ほぼ完形。
71	土 師 器 坏	A. 口縁部径 11.4, 器高 3.5, B. 粘土組織み上げ。C. 口縁部内外面ヨコナデ。体部外面ケズリ、内面ナデ。 D. 白色粒子・石英・片岩。E. 内外一褐色。F. 2/3。
72	土 師 器 坏	A. 口縁部径 11.4, 器高 3.5, B. 粘土組織み上げ。C. 口縁部内外面ヨコナデ。体部外面ケズリ、内面ナデ。 D. 白色粒子・片岩。E. 内外一褐色。F. 完形。
73	土 師 器 坏	A. 口縁部径 11.4, 器高 3.9, B. 粘土組織み上げ。C. 口縁部内外面ヨコナデ。体部外面ケズリ、内面ナデ。 D. 白色粒子・石英・片岩。E. 内外一暗赤褐色。F. 完形。G. 体部外面に黒斑あり。

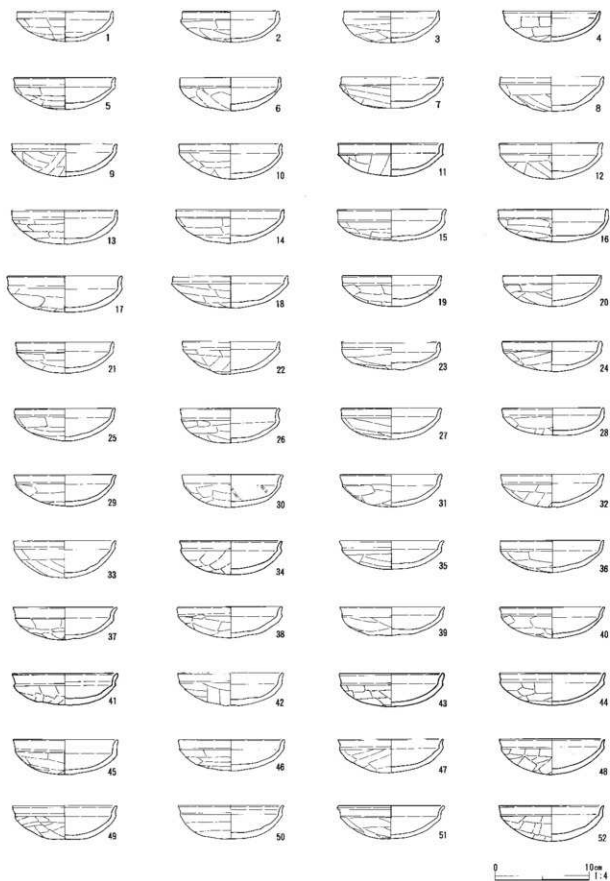

图53 石神境遺跡SI-8上層出土遺物（2）

74	土師器 坏	A. 口縁部径 11.5, 器高 3.6, B. 粘土組織み上げ, C. 口縁部内外面ヨコナデ, 体部外面ケズリ・内面ナデ, 内面ナデ, D. 白色粒子, E. 内外一橙色, F. ほぼ完形, G. 外面体部に黒斑あり, 内面器面の荒れ著しい。
75	土師器 坏	A. 口縁部径 11.5, 器高 3.8, B. 粘土組織み上げ, C. 口縁部内外面ヨコナデ, 体部外面ケズリ・内面ナデ, D. 石英・片岩, E. 内外一橙色, F. ほぼ完形。
76	土師器 坏	A. 口縁部径 11.5, 器高 3.9, B. 粘土組織み上げ, C. 口縁部内外面ヨコナデ, 体部外面ケズリ・内面ナデ, D. 片岩, E. 内外一にぶい褐色, F. ほぼ完形。
77	土師器 坏	A. 口縁部径 11.3, 器高 3.7, B. 粘土組織み上げ, C. 口縁部内外面ヨコナデ, 体部外面ケズリ・内面ナデ, D. 白色粒子・石英・片岩, E. 内外一明赤褐色, F. 4/5。
78	土師器 坏	A. 口縁部径 11.7, 器高 2.6, B. 粘土組織み上げ, C. 口縁部内外面ヨコナデ, 体部外面ケズリ・内面ナデ, D. 白色粒子・石英・片岩, E. 内外一橙色, F. ほぼ完形。
79	土師器 坏	A. 口縁部径 11.3, 器高 3.4, B. 粘土組織み上げ, C. 口縁部内外面ヨコナデ, 体部外面ケズリ・内面ナデ, D. 白色粒子・石英・片岩, E. 内外一橙色, F. 完形。
80	土師器 坏	A. 口縁部径 11.3, 器高 3.5, B. 粘土組織み上げ, C. 口縁部内外面ヨコナデ, 体部外面ケズリ・内面ナデ, D. 白色粒子・石英・片岩, E. 内外一明赤褐色, F. 完形。
81	土師器 坏	A. 口縁部径 11.1, 器高 3.4, B. 粘土組織み上げ, C. 口縁部内外面ヨコナデ, 体部外面ケズリ・内面ナデ, D. 白色粒子・石英・片岩, E. 内外一明赤褐色, F. 4/5。
82	土師器 坏	A. 口縁部径 11.5, 器高 3.5, B. 粘土組織み上げ, C. 口縁部内外面ヨコナデ, 体部外面ケズリ・内面ナデ, D. 白色粒子・石英・片岩, E. 内外一橙色, F. 完形。
83	土師器 坏	A. 口縁部径 11.5, 器高 3.8, B. 粘土組織み上げ, C. 口縁部内外面ヨコナデ, 体部外面ケズリ・内面ナデ, D. 白色粒子・石英・片岩, E. 内外一明赤褐色, F. 完形。
84	土師器 坏	A. 口縁部径 11.2, 器高 3.8, B. 粘土組織み上げ, C. 口縁部内外面ヨコナデ, 体部外面ケズリ・内面ナデ, D. 白色粒子・石英・片岩, E. 内外一明赤褐色, F. ほぼ完形。
85	土師器 坏	A. 口縁部径 11.6, 器高 3.4, B. 粘土組織み上げ, C. 口縁部内外面ヨコナデ, 体部外面ケズリ・内面ナデ, D. 白色粒子・片岩, E. 内外一橙色, F. ほぼ完形。
86	土師器 坏	A. 口縁部径 11.5, 器高 3.6, B. 粘土組織み上げ, C. 口縁部内外面ヨコナデ, 体部外面ケズリ・内面ナデ, D. 白色粒子・片岩, E. 内外一明赤褐色, F. 完形。
87	土師器 坏	A. 口縁部径 11.4, 器高 3.2, B. 粘土組織み上げ, C. 口縁部内外面ヨコナデ, 体部外面ケズリ・内面ナデ, D. 白色粒子・石英・片岩, E. 内外一にぶい褐色, F. 4/5。
88	土師器 坏	A. 口縁部径 (11.6), 器高 3.5, B. 粘土組織み上げ, C. 口縁部内外面ヨコナデ, 体部外面ケズリ・内面ナデ, D. 白色粒子・片岩, E. 内外一褐色, F. 1/3, G. 内面体部に稜鏡状黒斑あり, 歪み著しい。
89	土師器 坏	A. 口縁部径 11.4, 器高 3.5, B. 粘土組織み上げ, C. 口縁部内外面ヨコナデ, 体部外面ケズリ・内面ナデ, D. 白色粒子・石英・片岩, E. 内外一暗赤褐色, F. 4/5。
90	土師器 坏	A. 口縁部径 11.5, 器高 3.6, B. 粘土組織み上げ, C. 口縁部内外面ヨコナデ, 体部外面ケズリ・内面ナデ, D. 白色粒子・石英・片岩, E. 内外一明赤褐色, F. 4/5。
91	土師器 坏	A. 口縁部径 11.3, 器高 3.8, B. 粘土組織み上げ, C. 口縁部内外面ヨコナデ, 体部外面ケズリ・内面ナデ, D. 白色粒子・石英・片岩, E. 内外一明赤褐色, F. 3/4。
92	土師器 坏	A. 口縁部径 11.4, 器高 3.9, B. 粘土組織み上げ, C. 口縁部内外面ヨコナデ, 体部外面ケズリ・内面ナデ, D. 白色粒子・片岩, E. 内外一にぶい黄褐色, F. ほぼ完形, G. 歪みあり, 黒斑あり。
93	土師器 坏	A. 口縁部径 11.3, 器高 3.6, B. 粘土組織み上げ, C. 口縁部内外面ヨコナデ, 体部外面ケズリ・内面ナデ, D. 白色粒子・石英・片岩, E. 内一明赤褐色, 外一暗赤褐色, F. 完形。
94	土師器 坏	A. 口縁部径 11.2, 器高 3.6, B. 粘土組織み上げ, C. 口縁部内外面ヨコナデ, 体部外面ケズリ・内面ナデ, D. 白色粒子・石英・片岩, E. 内外一明赤褐色, F. ほぼ完形。
95	土師器 坏	A. 口縁部径 11.6, 器高 3.3, B. 粘土組織み上げ, C. 口縁部内外面ヨコナデ, 体部外面ケズリ・内面ナデ, D. 白色粒子・石英・片岩, E. 内外一暗赤褐色, F. ほぼ完形。
96	土師器 坏	A. 口縁部径 11.3, 器高 4.0, B. 粘土組織み上げ, C. 口縁部内外面ヨコナデ, 体部外面ケズリ・内面ナデ, D. 白色粒子・石英・片岩, E. 内外一明赤褐色, F. ほぼ完形。
97	土師器 坏	A. 口縁部径 11.5, 器高 3.2, B. 粘土組織み上げ, C. 口縁部内外面ヨコナデ, 体部外面ケズリ・内面ナデ, D. 白色粒子・石英・片岩, E. 内外一暗赤褐色, F. 3/4。
98	土師器 坏	A. 口縁部径 11.5, 器高 3.8, B. 粘土組織み上げ, C. 口縁部内外面ヨコナデ, 体部外面ケズリ・内面ナデ, D. 白色粒子・石英・片岩, E. 内一褐色, 外一明赤褐色, F. ほぼ完形。
99	土師器 坏	A. 口縁部径 11.5, 器高 3.8, B. 粘土組織み上げ, C. 口縁部内外面ヨコナデ, 体部外面ケズリ・内面ナデ, D. 白色粒子・石英・片岩, E. 内外一暗赤褐色, F. ほぼ完形。
100	土師器 坏	A. 口縁部径 11.9, 器高 3.2, B. 粘土組織み上げ, C. 口縁部内外面ヨコナデ, 体部外面ケズリ・内面ナデ, D. 白色粒子・石英・片岩, E. 内外一明赤褐色, F. ほぼ完形, G. 外面体部に黒斑あり。
101	土師器 坏	A. 口縁部径 11.9, 器高 3.2, B. 粘土組織み上げ, C. 口縁部内外面ヨコナデ, 体部外面ケズリ・内面ナデ, D. 白色粒子・石英, E. 内外一明赤褐色, F. 4/5。

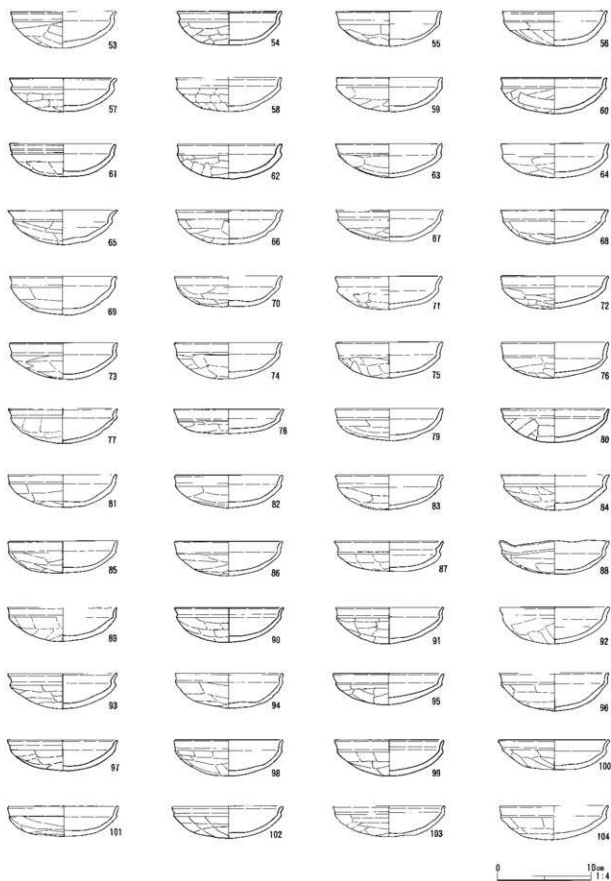

図54 石神境遺跡SI-8上層出土土物(3)

102	土師器 坏	A. 口縁部径 11.5, 器高 3.4, B. 粘土組織み上げ。C. 口縁部内外面ヨコナデ。体部外面ケズリ、内面ナデ。 D. 白色粒子・石英・片岩。E. 内外一明赤褐色。F. 2/3。
103	土師器 坏	A. 口縁部径 11.7, 器高 3.3, B. 粘土組織み上げ。C. 口縁部内外面ヨコナデ。体部外面ケズリ、内面ナデ。 D. 白色粒子・石英・片岩。E. 内外一明赤褐色。F. ほぼ完形。
104	土師器 坏	A. 口縁部径 11.5, 器高 3.6, B. 粘土組織み上げ。C. 口縁部内外面ヨコナデ。体部外面ケズリ、内面ナデ。 D. 白色粒子・石英・片岩。E. 内外一暗赤褐色。F. 4/5。
105	土師器 坏	A. 口縁部径 11.3, 器高 3.8, B. 粘土組織み上げ。C. 口縁部内外面ヨコナデ。体部外面ケズリ、内面ナデ。 D. 白色粒子・石英・片岩。E. 内外一橙色。F. 3/4。
106	土師器 坏	A. 口縁部径 11.5, 器高 3.6, B. 粘土組織み上げ。C. 口縁部内外面ヨコナデ。体部外面ケズリ、内面ナデ。 D. 白色粒子・石英・片岩。E. 内一明赤褐色。外一橙色。F. ほぼ完形。
107	土師器 坏	A. 口縁部径 11.6, 器高 3.7, B. 粘土組織み上げ。C. 口縁部内外面ヨコナデ。体部外面ケズリ、内面ナデ。 D. 白色粒子・石英・片岩。E. 内外一橙色。F. 完形。
108	土師器 坏	A. 口縁部径 11.5, 器高 3.8, B. 粘土組織み上げ。C. 口縁部内外面ヨコナデ。体部外面ケズリ、内面ナデ。 D. 白色粒子・石英・片岩。E. 内外一暗赤褐色。F. 完形。
109	土師器 坏	A. 口縁部径 11.4, 器高 3.7, B. 粘土組織み上げ。C. 口縁部内外面ヨコナデ。体部外面ケズリ、内面ナデ。 D. 白色粒子・石英・片岩。E. 内外一暗赤褐色。F. 完形。
110	土師器 坏	A. 口縁部径 11.4, 器高 3.5, B. 粘土組織み上げ。C. 口縁部内外面ヨコナデ。体部外面ケズリ、内面ナデ。 D. 白色粒子・石英・片岩。E. 内外一暗赤褐色。F. 3/4。
111	土師器 坏	A. 口縁部径 11.6, 器高 3.4, B. 粘土組織み上げ。C. 口縁部内外面ヨコナデ。体部外面ケズリ、内面ナデ。 D. 白色粒子・石英・片岩。E. 内外一明赤褐色。F. 4/5。
112	土師器 坏	A. 口縁部径 11.6, 器高 3.5, B. 粘土組織み上げ。C. 口縁部内外面ヨコナデ。体部外面ケズリ、内面ナデ。 D. 白色粒子・石英・片岩。E. 内外一橙色。F. ほぼ完形。
113	土師器 坏	A. 口縁部径 11.8, 器高 3.9, B. 粘土組織み上げ。C. 口縁部内外面ヨコナデ。体部外面ケズリ、内面ナデ。 D. 白色粒子・石英・片岩。E. 内外一明赤褐色。F. 3/4。



114	土 師 器 坏	A. 口縁部径 11.8, 器高 3.8, B. 粘土組織み上げ。C. 口縁部内外面ヨコナデ。体部外面ケズリ、内面ナデ。 D. 白色粒子・石英・片岩。E. 内外一にふい褐色。F. 3/4。
115	土 師 器 坏	A. 口縁部径 11.8, 器高 3.7, B. 粘土組織み上げ。C. 口縁部内外面ヨコナデ。体部外面ケズリ、内面ナデ。 D. 白色粒子・石英・片岩。E. 内外一にふい褐色。F. ほぼ完形。
116	土 師 器 坏	A. 口縁部径 12.0, 器高 3.9, B. 粘土組織み上げ。C. 口縁部内外面ヨコナデ。体部外面ケズリ、内面ナデ。 D. 白色粒子。E. 内外一褐色。F. 2/3。
117	土 師 器 坏	A. 口縁部径 12.0, 器高 3.4, B. 粘土組織み上げ。C. 口縁部内外面ヨコナデ。体部外面ケズリ、内面ナデ。 D. 白色粒子・石英・片岩。E. 内外一褐色。F. 4/5, G. 歪み著しい。
118	土 師 器 坏	A. 口縁部径 12.1, 器高 3.2, B. 粘土組織み上げ。C. 口縁部内外面ヨコナデ。体部外面ケズリ、内面ナデ。 D. 白色粒子・石英・片岩。E. 内外一にふい黄褐色。F. 完形。
119	土 師 器 坏	A. 口縁部径 12.1, 器高 3.7, B. 粘土組織み上げ。C. 口縁部内外面ヨコナデ。体部外面ケズリ、内面ナデ。 D. 白色粒子・片岩。E. 内外一明赤褐色。F. 4/5。
120	土 師 器 坏	A. 口縁部径 11.9, 器高 3.8, B. 粘土組織み上げ。C. 口縁部内外面ヨコナデ。体部外面ケズリ、内面ナデ。 D. 白色粒子・石英・片岩。E. 内外一褐色。F. 4/5。
121	土 師 器 坏	A. 口縁部径 12.2, 器高 3.8, B. 粘土組織み上げ。C. 口縁部内外面ヨコナデ。体部外面ケズリ、内面ナデ。 D. 白色粒子・石英・片岩。E. 内外一褐色。F. ほぼ完形。
122	土 師 器 坏	A. 口縁部径 12.0, 器高 4.4, B. 粘土組織み上げ。C. 口縁部内外面ヨコナデ。体部外面ケズリ、内面 ニヒオサエーナデ。D. 白色粒子・片岩。E. 内一明赤褐色。F. 4/5。
123	土 師 器 坏	A. 口縁部径 12.6, 器高 3.5, B. 粘土組織み上げ。C. 口縁部内外面ヨコナデ。体部外面ケズリ、内面ナデ。 D. 白色粒子・石英・片岩。E. 内外一暗赤褐色。F. 3/4。
124	土 師 器 坏	A. 口縁部径 13.6, 器高 4.5, B. 粘土組織み上げ。C. 口縁部内外面ヨコナデ。体部外面ケズリ、内面ナデ。 D. 白色粒子・石英・片岩。E. 内外一暗赤褐色。F. ほぼ完形。
125	土 師 器 坏	A. 口縁部径 12.1, 器高 3.9, B. 粘土組織み上げ。C. 口縁部内外面ヨコナデ。体部外面ケズリ、内面ナデ。 D. 白色粒子・石英。E. 内外一赤褐色。F. 完形。G. 歪み著しい。
126	土 師 器 坏	A. 口縁部径 14.7, 器高 5.2, B. 粘土組織み上げ。C. 口縁部内外面ヨコナデ。体部外面ケズリ、内面ナデ。 D. 白色粒子・石英・片岩。E. 内外一暗赤褐色。F. 2/3。
127	土 師 器 坏	A. 口縁部径 17.2, 器高 5.6, B. 粘土組織み上げ。C. 口縁部内外面ヨコナデ。体部外面ケズリ、内面ナデ。 D. 白色粒子・石英・片岩。E. 内外一明赤褐色。F. 2/3。
128	土 師 器 坏	A. 口縁部径 17.2, 器高 6.8, B. 粘土組織み上げ。C. 口縁部内外面ヨコナデ。体部外面ケズリ、内面ナデ。 D. 石英・片岩・チャート。E. 内外一褐色。F. 完形。
129	土 師 器 坏	A. 口縁部径 18.3, 器高 6.5, B. 粘土組織み上げ。C. 口縁部内外面ヨコナデ。体部外面ケズリ、内面ナデ。 D. 石英・片岩。E. 内一明赤褐色。外一褐色。F. ほぼ完形。G. 底部外面からの焼成後穿孔。
130	土 師 器 坏	A. 口縁部径 9.3, 器高 3.3, B. 粘土組織み上げ。C. 口縁部内外面ヨコナデ。体部外面ケズリ、内面ナデ。 D. 白色粒子・石英・片岩。E. 内外一暗赤褐色。F. 4/5。
131	土 師 器 坏	A. 口縁部径 10.2, 器高 3.3, B. 粘土組織み上げ。C. 口縁部内外面ヨコナデ。体部外面ケズリ、内面ナデ。 D. 白色粒子・石英・片岩。E. 内外一褐色。F. ほぼ完形。
132	土 師 器 坏	A. 口縁部径 10.4, 器高 3.4, B. 粘土組織み上げ。C. 口縁部内外面ヨコナデ。体部外面ケズリ、内面ナデ。 D. 白色粒子・石英・片岩。E. 内外一褐色。F. 3/4。
133	土 師 器 坏	A. 口縁部径 10.2, 器高 3.1, B. 粘土組織み上げ。C. 口縁部内外面ヨコナデ。体部外面ケズリ、内面ナデ。 D. 白色粒子・石英・片岩。E. 内外一褐色。F. ほぼ完形。
134	土 師 器 坏	A. 口縁部径 11.7, 器高 3.5, B. 粘土組織み上げ。C. 口縁部内外面ヨコナデ。体部外面ケズリ、内面ナデ。 D. 白色粒子・石英・片岩。E. 内外一明赤褐色。F. ほぼ完形。
135	土 師 器 坏	A. 口縁部径 9.8, 器高 3.2, B. 粘土組織み上げ。C. 口縁部内外面ヨコナデ。体部外面ケズリ、内面ナデ。 D. 白色粒子・石英・片岩。E. 内外一褐色。F. 完形。
136	土 師 器 坏	A. 口縁部径 9.9, 器高 3.1, B. 粘土組織み上げ。C. 口縁部内外面ヨコナデ。体部外面ケズリ、内面 ニヒオサエーナデ。D. 白色粒子・片岩。E. 内外一褐色。F. ほぼ完形。
137	土 師 器 坏	A. 口縁部径 10.0, 器高 3.2, B. 粘土組織み上げ。C. 口縁部内外面ヨコナデ。体部外面ケズリ、内面ナデ。 D. 白色粒子・石英・片岩。E. 内外一褐色。F. 2/3。
138	土 師 器 坏	A. 口縁部径 10.5, 器高 3.2, B. 粘土組織み上げ。C. 口縁部内外面ヨコナデ。体部外面ケズリ、内面ナデ。 D. 石英・片岩。E. 内外一褐色。F. ほぼ完形。
139	土 師 器 坏	A. 口縁部径 10.5, 器高 2.6, B. 粘土組織み上げ。C. 口縁部内外面ヨコナデ。体部外面ケズリ、内面ナデ。 D. 白色粒子・石英・片岩。E. 内外一褐色。F. 2/3。
140	土 師 器 坏	A. 口縁部径 10.4, 器高 3.0, B. 粘土組織み上げ。C. 口縁部内外面ヨコナデ。体部外面ケズリ、内面ナデ。 D. 白色粒子・石英・片岩。E. 内外一明赤褐色。F. 3/4。
141	土 師 器 坏	A. 口縁部径 10.4, 器高 3.2, B. 粘土組織み上げ。C. 口縁部内外面ヨコナデ。体部外面ケズリ、内面ナデ。 D. 白色粒子・石英・片岩。E. 内外一明赤褐色。F. ほぼ完形。

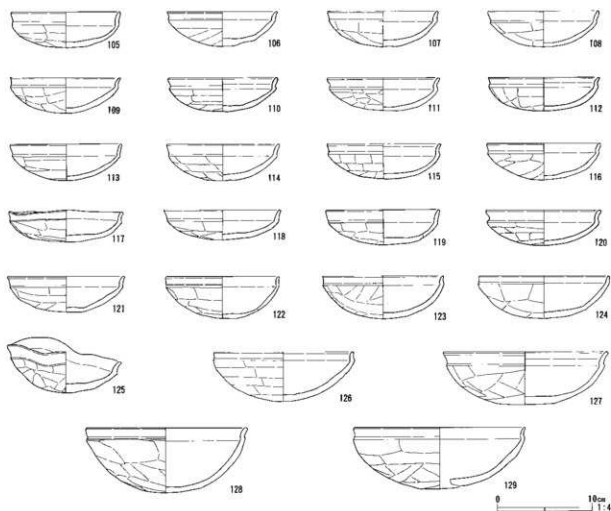

図55 石神境遺跡SI-8上層出土遺物（4）

142	土師器 坏	A. 口縁部径 10.5, 器高 3.4, B. 粘土組織み上げ, C. 口縁部内外面ヨコナデ, 体部外面ケズリ、内面ナデ一部に粗いミガキ, D. 白色粒子・片岩, E. 内外一橙色, F. ほぼ完形, G. 外面体部に黒斑あり。
143	土師器 坏	A. 口縁部径 10.4, 器高 3.1, B. 粘土組織み上げ, C. 口縁部内外面ヨコナデ, 体部外面ケズリ、内面ナデ, D. 白色粒子・石英・片岩, E. 内外一明赤褐色, F. ほぼ完形。
144	土師器 坏	A. 口縁部径 10.5, 器高 3.3, B. 粘土組織み上げ, C. 口縁部内外面ヨコナデ, 体部外面ケズリ、内面ナデ, D. 白色粒子・片岩, E. 内外一橙色, 外一明赤褐色, F. 完形。
145	土師器 坏	A. 口縁部径 10.5, 器高 3.2, B. 粘土組織み上げ, C. 口縁部内外面ヨコナデ, 体部外面ケズリ、内面ナデ, D. 白色粒子・石英・片岩, E. 内外一橙色, F. 3/4。
146	土師器 坏	A. 口縁部径 10.8, 器高 3.0, B. 粘土組織み上げ, C. 口縁部内外面ヨコナデ, 体部外面ケズリ、内面ナデ一部に粗いミガキ, D. 白色粒子・石英, E. 内外一橙色, F. 2/3。
147	土師器 坏	A. 口縁部径 10.7, 器高 3.2, B. 粘土組織み上げ, C. 口縁部内外面ヨコナデ, 体部外面ケズリ、内面ナデ, D. 石英・片岩, E. 内外一橙色, F. 完形。
148	土師器 坏	A. 口縁部径 10.6, 器高 3.5, B. 粘土組織み上げ, C. 口縁部内外面ヨコナデ, 体部外面ケズリ、内面ナデ, D. 白色粒子・石英・片岩, E. 内外一にぶい黄褐色, F. ほぼ完形。
149	土師器 坏	A. 口縁部径 10.8, 器高 3.2, B. 粘土組織み上げ, C. 口縁部内外面ヨコナデ, 体部外面ケズリ、内面ナデ, D. 白色粒子・石英・片岩, E. 内外一橙色, F. 3/4。
150	土師器 坏	A. 口縁部径 10.9, 器高 3.4, B. 粘土組織み上げ, C. 口縁部内外面ヨコナデ, 体部外面ケズリ・ナデ, 内面ナデ, D. 白色粒子・片岩, E. 内外一橙色, F. 3/4, G. 外面体部に黒斑あり。
151	土師器 坏	A. 口縁部径 10.8, 器高 3.2, B. 粘土組織み上げ, C. 口縁部内外面ヨコナデ, 体部外面ケズリ、内面ナデ, D. 白色粒子・片岩, E. 内外一橙色, F. 4/5。
152	土師器 坏	A. 口縁部径 10.8, 器高 3.6, B. 粘土組織み上げ, C. 口縁部内外面ヨコナデ, 体部外面ケズリ、内面ナデ, D. 白色粒子・石英・片岩, E. 内外一にぶい褐色, F. 4/5。
153	土師器 坏	A. 口縁部径 10.6, 器高 3.6, B. 粘土組織み上げ, C. 口縁部内外面ヨコナデ, 体部外面ケズリ、内面ナデ, D. 白色粒子・石英・片岩, E. 内外一暗赤褐色, F. 4/5。
154	土師器 坏	A. 口縁部径 10.8, 器高 3.1, B. 粘土組織み上げ, C. 口縁部内外面ヨコナデ, 体部外面ケズリ、内面ナデ一部に粗いミガキ, D. 石英・片岩, E. 内外一橙色, F. 4/5。
155	土師器 坏	A. 口縁部径 11.0, 器高 3.6, B. 粘土組織み上げ, C. 口縁部内外面ヨコナデ, 体部外面ケズリ、内面ナデ, D. 白色粒子・石英・片岩, E. 内外一にぶい黄褐色, F. ほぼ完形。
156	土師器 坏	A. 口縁部径 11.1, 器高 3.4, B. 粘土組織み上げ, C. 口縁部内外面ヨコナデ, 体部外面ケズリ、内面ナデ, D. 白色粒子・片岩, E. 内外一褐色, F. 4/5。
157	土師器 坏	A. 口縁部径 11.1, 器高 3.6, B. 粘土組織み上げ, C. 口縁部内外面ヨコナデ, 体部外面ケズリ、内面ナデ一部に粗いミガキ, D. 白色粒子・片岩, E. 内外一明赤褐色, F. 4/5。
158	土師器 坏	A. 口縁部径 10.9, 器高 3.0, B. 粘土組織み上げ, C. 口縁部内外面ヨコナデ, 体部外面ケズリ、内面ナデ, D. 白色粒子・石英・片岩, E. 内外一にぶい黄褐色, F. 完形。
159	土師器 坏	A. 口縁部径 11.2, 器高 3.2, B. 粘土組織み上げ, C. 口縁部内外面ヨコナデ, 体部外面ケズリ、内面ナデ, D. 白色粒子・片岩, E. 内外一明赤褐色, F. 3/4。
160	土師器 坏	A. 口縁部径 11.0, 器高 3.2, B. 粘土組織み上げ, C. 口縁部内外面ヨコナデ, 体部外面ケズリ、内面ナデ, D. 白色粒子・石英・片岩, E. 内外一暗赤褐色, F. 完形。
161	土師器 坏	A. 口縁部径 11.1, 器高 3.7, B. 粘土組織み上げ, C. 口縁部内外面ヨコナデ, 体部外面ケズリ、内面ナデ, D. 片岩・チャート, E. 内外一にぶい黄褐色, F. ほぼ完形。
162	土師器 坏	A. 口縁部径 10.9, 器高 3.2, B. 粘土組織み上げ, C. 口縁部内外面ヨコナデ, 体部外面ケズリ、内面ナデ, D. 白色粒子・石英・片岩, E. 内外一明赤褐色, F. 完形。
163	土師器 坏	A. 口縁部径 11.1, 器高 3.7, B. 粘土組織み上げ, C. 口縁部内外面ヨコナデ, 体部外面ケズリ、内面ナデ, D. 白色粒子・石英・片岩, E. 内外一褐色, F. 2/3。
164	土師器 坏	A. 口縁部径 11.2, 器高 3.5, B. 粘土組織み上げ, C. 口縁部内外面ヨコナデ, 体部外面ケズリ、内面ナデ, D. 白色粒子・石英・片岩, E. 内外一暗赤褐色, F. 4/5。
165	土師器 坏	A. 口縁部径 11.2, 器高 4.0, B. 粘土組織み上げ, C. 口縁部内外面ヨコナデ, 体部外面ケズリ、内面ナデ, D. 白色粒子・片岩, E. 内外一明赤褐色, F. 4/5。
166	土師器 坏	A. 口縁部径 11.4, 器高 3.4, B. 粘土組織み上げ, C. 口縁部内外面ヨコナデ, 体部外面ケズリ、内面ナデ, D. 白色粒子・石英・片岩, E. 内一褐色, 外一にぶい黄褐色, F. 完形。
167	土師器 坏	A. 口縁部径 11.4, 器高 3.3, B. 粘土組織み上げ, C. 口縁部内外面ヨコナデ, 体部外面ケズリ、内面ナデ, D. 白色粒子・石英・片岩, E. 内外一明赤褐色, F. 完形。
168	土師器 坏	A. 口縁部径 11.3, 器高 3.7, B. 粘土組織み上げ, C. 口縁部内外面ヨコナデ, 体部外面ケズリ、内面ナデ, D. 白色粒子・石英・片岩, E. 内外一明赤褐色, F. ほぼ完形。
169	土師器 坏	A. 口縁部径 11.5, 器高 3.1, B. 粘土組織み上げ, C. 口縁部内外面ヨコナデ, 体部外面ケズリ、内面ナデ, D. 白色粒子・石英・片岩, E. 内外一暗赤褐色, F. 2/3。

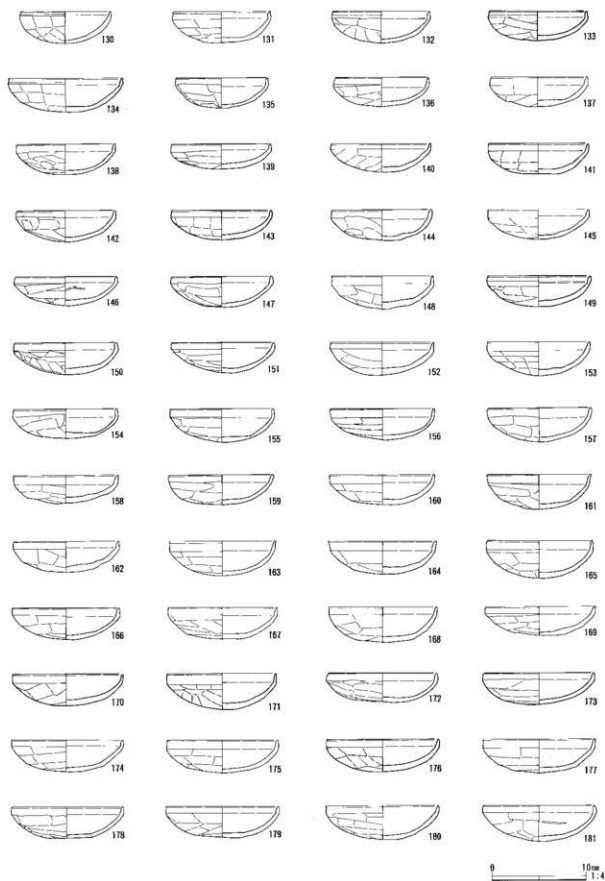

図56 石神境遺跡SI-8上層出土遺物(5)

170	土師器 坏	A. 口縁部径 11.5, 器高 3.3, B. 粘土組織み上げ, C. 口縁部内外面ヨコナデ, 体部外面ケズリ, 内面ナデ, D. 白色粒子・石英・片岩, E. 内外一明赤褐色, F. 完形。
171	土師器 坏	A. 口縁部径 11.4, 器高 3.8, B. 粘土組織み上げ, C. 口縁部内外面ヨコナデ, 体部外面ケズリ, 内面ナデ, D. 白色粒子・石英・片岩, E. 内外一明赤褐色, F. 4/5。
172	土師器 坏	A. 口縁部径 11.6, 器高 3.1, B. 粘土組織み上げ, C. 口縁部内外面ヨコナデ, 体部外面ケズリ, 内面ナデ, D. 白色粒子・石英, E. 内外一橙色, F. 4/5。
173	土師器 坏	A. 口縁部径 11.8, 器高 3.4, B. 粘土組織み上げ, C. 口縁部内外面ヨコナデ, 体部外面ケズリ, 内面ニビオサエナデ, D. 白色粒子・石英・片岩, E. 内外一橙色, F. 4/5。
174	土師器 坏	A. 口縁部径 11.7, 器高 3.3, B. 粘土組織み上げ, C. 口縁部内外面ヨコナデ, 体部外面ケズリ, 内面ナデ, D. 白色粒子・石英・片岩, E. 内外一暗赤褐色, F. ほぼ完形。
175	土師器 坏	A. 口縁部径 11.6, 器高 3.5, B. 粘土組織み上げ, C. 口縁部内外面ヨコナデ, 体部外面ケズリ, 内面ナデ, D. 白色粒子・石英・片岩, E. 内外一橙色, F. 3/4。
176	土師器 坏	A. 口縁部径 11.8, 器高 3.4, B. 粘土組織み上げ, C. 口縁部内外面ヨコナデ, 体部外面ケズリ, 内面ナデ, D. 白色粒子・石英・片岩, E. 内外一暗赤褐色, F. ほぼ完形。
177	土師器 坏	A. 口縁部径 11.6, 器高 3.6, B. 粘土組織み上げ, C. 口縁部内外面ヨコナデ, 体部外面ケズリ, 内面ナデ, D. 白色粒子・石英・片岩, E. 内外一暗赤褐色, F. 完形。
178	土師器 坏	A. 口縁部径 11.9, 器高 3.4, B. 粘土組織み上げ, C. 口縁部内外面ヨコナデ, 体部外面ケズリ, 内面ナデ, D. 白色粒子・片岩, E. 内外一明赤褐色, F. 完形。
179	土師器 坏	A. 口縁部径 11.8, 器高 3.3, B. 粘土組織み上げ, C. 口縁部内外面ヨコナデ, 体部外面ケズリ, 内面ナデ, D. 白色粒子・石英・片岩, E. 内外一にふい褐色, F. 2/3。
180	土師器 坏	A. 口縁部径 11.8, 器高 3.6, B. 粘土組織み上げ, C. 口縁部内外面ヨコナデ, 体部外面ケズリ, 内面ナデ, D. 白色粒子・石英・片岩, E. 内外一にふい黄褐色, F. 3/4。
181	土師器 坏	A. 口縁部径 12.0, 器高 3.8, B. 粘土組織み上げ, C. 口縁部内外面ヨコナデ, 体部外面ケズリ, 内面ナデ, D. 白色粒子・石英・片岩, E. 内外一橙色, F. ほぼ完形。
182	土師器 坏	A. 口縁部径 11.6, 器高 3.6, B. 粘土組織み上げ, C. 口縁部内外面ヨコナデ, 体部外面ケズリ, 内面ナデ, D. 白色粒子・石英・片岩, E. 内外一明赤褐色, F. 完形。
183	土師器 坏	A. 口縁部径 12.1, 器高 3.7, B. 粘土組織み上げ, C. 口縁部内外面ヨコナデ, 体部外面ケズリ, 内面ナデ, D. 白色粒子・片岩, E. 内一橙色, 外一明赤褐色, F. 4/5。
184	土師器 坏	A. 口縁部径 11.8, 器高 3.5, B. 粘土組織み上げ, C. 口縁部内外面ヨコナデ, 体部外面ケズリ, 内面ナデ, D. 白色粒子・石英・片岩, E. 内外一明赤褐色, F. 4/5。
185	土師器 坏	A. 口縁部径 12.1, 器高 3.8, B. 粘土組織み上げ, C. 口縁部内外面ヨコナデ, 体部外面ケズリ, 内面ナデ, D. 白色粒子・石英・片岩, E. 内外一橙色, F. 完形。
186	土師器 坏	A. 口縁部径 11.8, 器高 3.2, B. 粘土組織み上げ, C. 口縁部内外面ヨコナデ, 体部外面ケズリ, 内面ナデ, D. 白色粒子・石英・片岩, E. 内外一暗赤褐色, F. 完形。
187	土師器 坏	A. 口縁部径 12.1, 器高 3.8, B. 粘土組織み上げ, C. 口縁部内外面ヨコナデ, 体部外面ケズリ, 内面ナデ, D. 白色粒子・片岩, E. 内外一明赤褐色, F. ほぼ完形。

188	土 師 器 坏	A. 口縁部径 12.1, 器高 3.8, B. 粘土組織み上げ。C. 口縁部内外面ヨコナデ。体部外面ケズリ、内面ナデ一部に粗いミガキ。D. 白色粒子・片岩。E. 内外一橙色。F. 2/3, G. 外面体部に黒斑あり。
189	土 師 器 坏	A. 口縁部径 12.0, 器高 3.1, B. 粘土組織み上げ。C. 口縁部内外面ヨコナデ。体部外面ケズリ、内面ナデ一部細いヘラナデ。D. 白色粒子。E. 内外一褐色。F. ほぼ完形。
190	土 師 器 坏	A. 口縁部径 12.0, 器高 3.6, B. 粘土組織み上げ。C. 口縁部内外面ヨコナデ。体部外面ケズリ、内面ナデ。D. 白色粒子・石英・片岩。E. 内外一にぶい黄褐色。F. 4/5。
191	土 師 器 坏	A. 口縁部径 12.5, 器高 3.0, B. 粘土組織み上げ。C. 口縁部内外面ヨコナデ。体部外面ケズリ、内面ナデ。D. 白色粒子・石英・片岩。E. 内外一明赤褐色。F. ほぼ完形。
192	土 師 器 坏	A. 口縁部径 12.1, 器高 3.9, B. 粘土組織み上げ。C. 口縁部内外面ヨコナデ。体部外面ケズリ、内面ナデ。D. 白色粒子・石英・片岩。E. 内外一暗赤褐色。F. 完形。
193	土 師 器 坏	A. 口縁部径 12.4, 器高 3.8, B. 粘土組織み上げ。C. 口縁部内外面ヨコナデ。体部外面ケズリ、内面ナデ。D. 白色粒子・片岩。E. 内外一褐色。F. 2/3。
194	土 師 器 坏	A. 口縁部径 12.5, 器高 3.7, B. 粘土組織み上げ。C. 口縁部内外面ヨコナデ。体部外面ケズリ、内面ナデ。D. 白色粒子・石英・片岩。E. 内外一褐色。F. 2/3。
195	土 師 器 坏	A. 口縁部径 13.4, 器高 4.2, B. 粘土組織み上げ。C. 口縁部内外面ヨコナデ。体部外面ケズリ、内面ナデ。D. 白色粒子・片岩。E. 内外一褐色。F. ほぼ完形。
196	土 師 器 坏	A. 口縁部径 14.4, 器高 5.1, B. 粘土組織み上げ。C. 口縁部内外面ヨコナデ。体部外面ケズリ、内面ユビオサエーナデ。D. 白色粒子・片岩。E. 内外一褐色。F. ほぼ完形。
197	土 師 器 坏	A. 口縁部径 9.5, 器高 3.3, B. 粘土組織み上げ。C. 口縁部内外面ヨコナデ。体部外面ケズリ、内面ナデ。D. 石英・片岩。E. 内外一明褐色。F. 4/5。
198	土 師 器 坏	A. 口縁部径 9.5, 器高 2.7, B. 粘土組織み上げ。C. 口縁部内外面ヨコナデ。体部外面ケズリ、内面ナデ。D. 白色粒子・石英・片岩。E. 内外一明赤褐色。F. 4/5。
199	土 師 器 坏	A. 口縁部径 9.6, 器高 3.1, B. 粘土組織み上げ。C. 口縁部内外面ヨコナデ。体部外面ケズリ、内面ナデ。D. 白色粒子・石英・片岩。E. 内外一明赤褐色。F. 2/3。
200	土 師 器 坏	A. 口縁部径 10.0, 器高 3.1, B. 粘土組織み上げ。C. 口縁部内外面ヨコナデ。体部外面ケズリ、内面ナデ。D. 白色粒子・石英・片岩。E. 内一褐色。外一明赤褐色。F. 4/5。
201	土 師 器 坏	A. 口縁部径 10.3, 器高 3.4, B. 粘土組織み上げ。C. 口縁部内外面ヨコナデ。体部外面ケズリ、内面ナデ。D. 白色粒子・石英。E. 内外一褐色。F. ほぼ完形。
202	土 師 器 坏	A. 口縁部径 9.9, 器高 3.1, B. 粘土組織み上げ。C. 口縁部内外面ヨコナデ。体部外面ケズリ、内面ユビオサエーナデ。D. 白色粒子・片岩。E. 内外一褐色。F. ほぼ完形。
203	土 師 器 坏	A. 口縁部径 10.4, 器高 3.3, B. 粘土組織み上げ。C. 口縁部内外面ヨコナデ。体部外面ケズリ、内面ナデ。D. 白色粒子・石英・片岩。E. 内外一にぶい黄褐色。F. 2/3。
204	土 師 器 坏	A. 口縁部径 10.4, 底径 2.0, 器高 4.4, B. 粘土組織み上げ。C. 口縁部内外面ヨコナデ。体部外面ケズリ、内面ナデ。底部ケズリ。D. 白色粒子・片岩。E. 内外一褐色。F. ほぼ完形。G. 黒斑あり。高坏の脚接合部を調整して坏にした可能性あり。
205	土 師 器 坏	A. 口縁部径 10.5, 器高 2.7, B. 粘土組織み上げ。C. 口縁部内外面ヨコナデ。体部外面ケズリ、内面ナデ。D. 白色粒子・石英・片岩。E. 内外一明赤褐色。F. 4/5。
206	土 師 器 坏	A. 口縁部径 10.6, 器高 2.5, B. 粘土組織み上げ。C. 口縁部内外面ヨコナデ。体部外面ケズリ、内面ナデ。D. 白色粒子・石英・片岩。E. 内外一にぶい褐色。F. 4/5。
207	土 師 器 坏	A. 口縁部径 10.7, 器高 3.8, B. 粘土組織み上げ。C. 口縁部内外面ヨコナデ。体部外面ケズリ、内面ユビオサエーナデ。D. 白色粒子・片岩。E. 内外一褐色。F. 2/3, G. 外面体部に黒斑あり。
208	土 師 器 坏	A. 口縁部径 10.5, 器高 3.1, B. 粘土組織み上げ。C. 口縁部内外面ヨコナデ。体部外面ケズリ、内面ナデ。D. 白色粒子・石英・片岩。E. 内外一明赤褐色。F. 2/3。
209	土 師 器 坏	A. 口縁部径 10.7, 器高 3.4, B. 粘土組織み上げ。C. 口縁部内外面ヨコナデ。体部外面ケズリ、内面ナデ。D. 白色粒子・片岩。E. 内一褐色。外一明赤褐色。F. 4/5。
210	土 師 器 坏	A. 口縁部径 10.6, 器高 3.8, B. 粘土組織み上げ。C. 口縁部内外面ヨコナデ。体部外面ケズリ、内面ナデ。D. 白色粒子・片岩。E. 内外一褐色。F. 4/5。
211	土 師 器 坏	A. 口縁部径 10.5, 器高 3.4, B. 粘土組織み上げ。C. 口縁部内外面ヨコナデ。体部外面ケズリ、内面ナデ。D. 白色粒子・石英・片岩。E. 内外一明赤褐色。F. 完形。
212	土 師 器 坏	A. 口縁部径 10.6, 器高 3.6, B. 粘土組織み上げ。C. 口縁部内外面ヨコナデ。体部外面ケズリ、内面ナデ。D. 白色粒子・片岩。E. 内外一褐色。F. 4/5。
213	土 師 器 坏	A. 口縁部径 10.6, 器高 3.3, B. 粘土組織み上げ。C. 口縁部内外面ヨコナデ。体部外面ケズリ、内面ナデ。D. 白色粒子・石英・片岩。E. 内外一暗赤褐色。F. ほぼ完形。
214	土 師 器 坏	A. 口縁部径 10.9, 器高 3.1, B. 粘土組織み上げ。C. 口縁部内外面ヨコナデ。体部外面ケズリ、内面ナデ。D. 白色粒子・石英・片岩。E. 内一褐色。外一明赤褐色。F. 3/4。

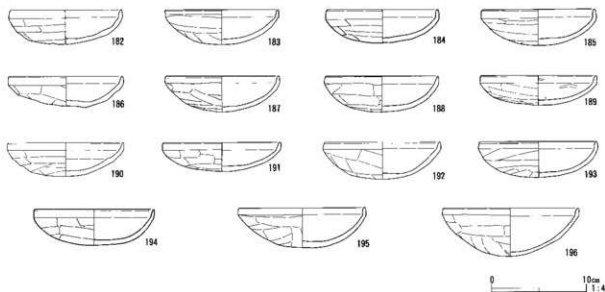

図57 石神境遺跡SI-8上層出土遺物（6）



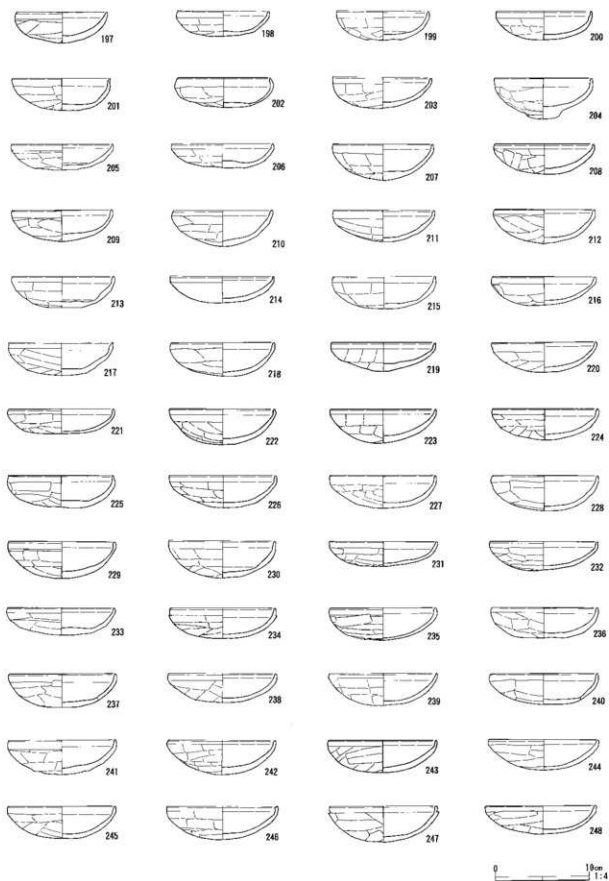

図58 石神境遺跡SI-8上層出土遺物（7）

243	土師器 坏	A. 口縁部径 11.4, 器高 3.4, B. 粘土組織み上げ, C. 口縁部内外面ヨコナデ, 体部外面ケズリ, 内面ナデ, D. 白色粒子・石英・片岩, E. 内外一橙色, F. 4/5.
244	土師器 坏	A. 口縁部径 11.8, 器高 3.3, B. 粘土組織み上げ, C. 口縁部内外面ヨコナデ, 体部外面ケズリ, 内面ナデ, D. 白色粒子・石英, E. 内外一橙色, F. ほぼ完成.
245	土師器 坏	A. 口縁部径 11.4, 器高 3.4, B. 粘土組織み上げ, C. 口縁部内外面ヨコナデ, 体部外面ケズリ, 内面ナデ, D. 白色粒子・石英・片岩, E. 内外一橙色, F. ほぼ完成.
246	土師器 坏	A. 口縁部径 11.6, 器高 3.5, B. 粘土組織み上げ, C. 口縁部内外面ヨコナデ, 体部外面ケズリ, 内面ナデ, D. 白色粒子・石英・片岩, E. 内外一明赤褐色, F. 4/5.
247	土師器 坏	A. 口縁部径 11.2, 器高 3.8, B. 粘土組織み上げ, C. 口縁部内外面ヨコナデ, 体部外面ケズリ, 内面ナデ, D. 白色粒子・石英・片岩, E. 内外一明赤褐色, F. 2/3.
248	土師器 坏	A. 口縁部径 11.9, 器高 3.0, B. 粘土組織み上げ, C. 口縁部内外面ヨコナデ, 体部外面ケズリ, 内面ナデ, D. 白色粒子・片岩, E. 内外一橙色, F. 完成.
249	土師器 坏	A. 口縁部径 11.8, 器高 3.5, B. 粘土組織み上げ, C. 口縁部内外面ヨコナデ, 体部外面ケズリ, 内面ナデ, D. 白色粒子・石英・片岩, E. 内外一橙色, F. 完成.
250	土師器 坏	A. 口縁部径 11.7, 器高 3.3, B. 粘土組織み上げ, C. 口縁部内外面ヨコナデ, 体部外面ケズリ, 内面ナデ, D. 白色粒子・石英・片岩, E. 内外一橙色, F. 完成.
251	土師器 坏	A. 口縁部径 11.7, 器高 3.4, B. 粘土組織み上げ, C. 口縁部内外面ヨコナデ, 体部外面ケズリ, 内面ナデ, D. 白色粒子・石英・片岩, E. 内外一橙色, F. 4/5.
252	土師器 坏	A. 口縁部径 11.3, 器高 3.5, B. 粘土組織み上げ, C. 口縁部内外面ヨコナデ, 体部外面ケズリ, 内面ナデ一部に粗いミガキ, D. 白色粒子・石英・片岩, E. 内一橙色, 外一明赤褐色, F. 3/4.
253	土師器 坏	A. 口縁部径 11.8, 器高 3.3, B. 粘土組織み上げ, C. 口縁部内外面ヨコナデ, 体部外面ケズリ, 内面ナデ, D. 白色粒子・石英・片岩, E. 内外一橙色, F. 4/5.
254	土師器 坏	A. 口縁部径 11.4, 器高 3.5, B. 粘土組織み上げ, C. 口縁部内外面ヨコナデ, 体部外面ケズリ, 内面ナデ, D. 白色粒子・石英・片岩, E. 内外一橙色, 外一明赤褐色, F. 3/4.
255	土師器 坏	A. 口縁部径 11.4, 器高 3.4, B. 粘土組織み上げ, C. 口縁部内外面ヨコナデ, 体部外面ケズリ, 内面ナデ, D. 白色粒子・石英・片岩, E. 内外一明赤褐色, F. 4/5.
256	土師器 坏	A. 口縁部径 11.7, 器高 3.3, B. 粘土組織み上げ, C. 口縁部内外面ヨコナデ, 体部外面ケズリ, 内面ナデ, D. 白色粒子・石英・片岩, E. 内外一にふい褐色, F. 完成.
257	土師器 坏	A. 口縁部径 11.5, 器高 3.5, B. 粘土組織み上げ, C. 口縁部内外面ヨコナデ, 体部外面ケズリ, 内面ナデ, D. 白色粒子・石英・片岩, E. 内外一明赤褐色, F. 4/5.
258	土師器 坏	A. 口縁部径 11.8, 器高 3.8, B. 粘土組織み上げ, C. 口縁部内外面ヨコナデ, 体部外面ケズリ, 内面ナデ, D. 白色粒子・片岩, E. 内外一明赤褐色, F. 4/5.



259	土師器 坏	A. 口縁部径 12.1, 器高 3.3, B. 粘土組織み上げ。C. 口縁部内外面ヨコナデ。体部外面ケズリ、内面ナデ。D. 白色粒子・石英・片岩。E. 内外一明赤褐色。F. 4/5。
260	土師器 坏	A. 口縁部径 12.3, 器高 4.0, B. 粘土組織み上げ。C. 口縁部内外面ヨコナデ。体部外面ケズリ、内面ナデ。D. 白色粒子・石英・片岩。E. 内一橙色。外一明赤褐色。F. 完形。
261	土師器 坏	A. 口縁部径 (12.3), 器高 3.9, B. 粘土組織み上げ。C. 口縁部内外面ヨコナデ。体部外面ケズリ、内面ナデ。D. 白色粒子・石英・片岩。E. 内外一橙色。F. 1/6。G. 内面口縁下のぼみは規正痕か。
262	土師器 坏	A. 口縁部径 12.4, 器高 3.6, B. 粘土組織み上げ。C. 口縁部内外面ヨコナデ。体部外面ケズリ、内面ナデ。D. 白色粒子・石英・片岩。E. 内外一暗赤褐色。F. 3/4。
263	土師器 坏	A. 口縁部径 12.8, 器高 4.3, B. 粘土組織み上げ。C. 口縁部内外面ヨコナデ。体部外面ケズリ、内面ナデ。D. 白色粒子・片岩。E. 内外一橙色。F. 3/5。
264	土師器 坏	A. 口縁部径 13.3, 器高 3.6, B. 粘土組織み上げ。C. 口縁部内外面ヨコナデ。体部外面ケズリ、内面ナデ。D. 白色粒子・石英・片岩。E. 内外一明赤褐色。F. ほぼ完形。
265	土師器 坏	A. 口縁部径 13.8, 器高 4.3, B. 粘土組織み上げ。C. 口縁部内外面ヨコナデ。体部外面ケズリ、内面ナデ。D. 石英・片岩。E. 内外一橙色。F. 3/4。G. やや歪む。
266	土師器 坏	A. 口縁部径 13.5, 器高 3.7, B. 粘土組織み上げ。C. 口縁部内外面ヨコナデ。体部外面ケズリ、内面ナデ。D. 白色粒子・石英・片岩。E. 内外一明赤褐色。F. 3/4。
267	土師器 坏	A. 口縁部径 15.3, 器高 5.1, B. 粘土組織み上げ。C. 口縁部内外面ヨコナデ。体部外面ケズリ、内面ナデ。D. 白色粒子・石英・片岩。E. 内外一明赤褐色。F. 4/5。
268	土師器 坏	A. 口縁部径 16.4, 器高 5.2, B. 粘土組織み上げ。C. 口縁部内外面ヨコナデ。体部外面ケズリ→上位ヨコナデ。内面ナデ。D. 白色粒子・石英。E. 内外一橙色。F. 完形。G. 内外面体部に焼成後穿孔。
269	土師器 坏	A. 口縁部径 8.0, 器高 2.5, B. 粘土組織み上げ。C. 口縁部内外面ヨコナデ。体部外面ケズリ・ナデ。内面ナデ。D. 白色粒子・片岩。E. 内外一明赤褐色。F. 完形。
270	土師器 坏	A. 口縁部径 8.0, 器高 2.3, B. 粘土組織み上げ。C. 口縁部内外面ヨコナデ。体部外面ケズリ、内面ナデ。D. 白色粒子・石英・片岩。E. 内外一暗赤褐色。F. ほぼ完形。
271	土師器 坏	A. 口縁部径 8.7, 器高 2.7, B. 粘土組織み上げ。C. 口縁部内外面ヨコナデ。体部外面ケズリ、内面エビオサエーナデ。D. 白色粒子・石英・片岩。E. 内外一橙色。F. ほぼ完形。
272	土師器 坏	A. 口縁部径 9.1, 器高 2.6, B. 粘土組織み上げ。C. 口縁部内外面ヨコナデ。体部外面ケズリ、内面ナデ。D. 白色粒子・片岩。E. 内一明赤褐色。外一橙色。F. ほぼ完形。
273	土師器 坏	A. 口縁部径 9.4, 器高 2.4, B. 粘土組織み上げ。C. 口縁部内外面ヨコナデ。体部外面ケズリ、内面ナデ。D. 白色粒子・石英・片岩。E. 内外一暗赤褐色。F. 4/5。
274	土師器 坏	A. 口縁部径 9.3, 器高 3.2, B. 粘土組織み上げ。C. 口縁部内外面ヨコナデ。体部外面ケズリ、内面ナデ。D. 白色粒子・片岩。E. 内外一橙色。F. 3/4。G. 外面体部に黒痕あり。
275	土師器 坏	A. 口縁部径 9.5, 器高 2.8, B. 粘土組織み上げ。C. 口縁部内外面ヨコナデ。体部外面ケズリ、内面ナデ。D. 白色粒子・石英・片岩。E. 内外一明赤褐色。F. 3/4。
276	土師器 坏	A. 口縁部径 9.4, 器高 3.1, B. 粘土組織み上げ。C. 口縁部内外面ヨコナデ。体部外面ケズリ、内面ナデ。D. 白色粒子・片岩。E. 内外一橙色。F. 完形。
277	土師器 坏	A. 口縁部径 9.8, 器高 3.4, B. 粘土組織み上げ。C. 口縁部内外面ヨコナデ。体部外面ケズリ、内面ナデ。D. 白色粒子・石英。E. 内外一明褐色。F. ほぼ完形。G. 歪み著しい。
278	土師器 坏	A. 口縁部径 9.7, 器高 3.2, B. 粘土組織み上げ。C. 口縁部内外面ヨコナデ。体部外面ケズリ、内面ナデ。D. 白色粒子・石英。E. 内外一橙色。F. 4/5。
279	土師器 坏	A. 口縁部径 9.9, 器高 2.9, B. 粘土組織み上げ。C. 口縁部内外面ヨコナデ。体部外面ケズリ、内面ナデ。D. 白色粒子・片岩。E. 内外一明赤褐色。F. 4/5。G. 外面体部に黒痕か。
280	土師器 坏	A. 口縁部径 9.6, 器高 3.1, B. 粘土組織み上げ。C. 口縁部内外面ヨコナデ。体部外面ケズリ、内面エビオサエーナデ。D. 白色粒子・片岩。E. 内外一明赤褐色。F. 完形。
281	土師器 坏	A. 口縁部径 10.0, 器高 3.1, B. 粘土組織み上げ。C. 口縁部内外面ヨコナデ。体部外面ケズリ・ナデ。内面ナデ。D. 白色粒子。E. 内外一明赤褐色。F. 3/5。G. 外面体部に黒痕あり。
282	土師器 坏	A. 口縁部径 9.6, 器高 3.1, B. 粘土組織み上げ。C. 口縁部内外面ヨコナデ。体部外面ケズリ、内面ナデ。D. 白色粒子・石英・片岩。E. 内外一明赤褐色。F. ほぼ完形。
283	土師器 坏	A. 口縁部径 9.9, 器高 3.0, B. 粘土組織み上げ。C. 口縁部内外面ヨコナデ。体部外面ケズリ、内面ナデ。D. 白色粒子・石英・片岩。E. 内外一明赤褐色。F. ほぼ完形。
284	土師器 坏	A. 口縁部径 9.7, 器高 3.5, B. 粘土組織み上げ。C. 口縁部内外面ヨコナデ。体部外面ケズリ、内面ナデ。D. 白色粒子・石英・片岩。E. 内外一明赤褐色。F. 4/5。
285	土師器 坏	A. 口縁部径 9.6, 器高 3.2, B. 粘土組織み上げ。C. 口縁部内外面ヨコナデ。体部外面ケズリ、内面ナデ。D. 白色粒子・石英・片岩。E. 内外一明赤褐色。F. ほぼ完形。
286	土師器 坏	A. 口縁部径 10.0, 器高 3.0, B. 粘土組織み上げ。C. 口縁部内外面ヨコナデ。体部外面ケズリ・ナデ。内面ナデ。D. 石英・片岩。E. 内外一橙色。F. 2/3。

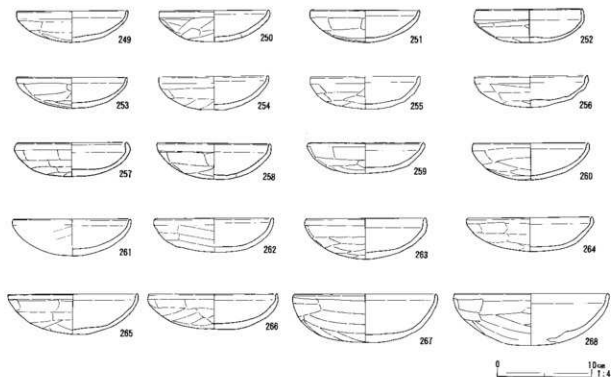

図59 石神境遺跡SI-8上層出土遺物（8）

287	土師器 坏	A. 口縁部径 9.8, 器高 3.2, B. 粘土組織み上げ, C. 口縁部内外面ヨコナデ, 体部外面ケズリ, 内面ナデ, D. 白色粒子・石英・片岩, E. 内外一明赤褐色, F. 完形。
288	土師器 坏	A. 口縁部径 10.0, 器高 3.3, B. 粘土組織み上げ, C. 口縁部内外面ヨコナデ, 体部外面ケズリ, 内面ナデ, D. 白色粒子・片岩, E. 内外一褐色, F. ほぼ完形。
289	土師器 坏	A. 口縁部径 10.0, 器高 3.0, B. 粘土組織み上げ, C. 口縁部内外面ヨコナデ, 体部外面ケズリ, 内面ナデ, D. 白色粒子・石英・片岩, E. 内外一明赤褐色, F. 4/5。
290	土師器 坏	A. 口縁部径 9.9, 器高 3.0, B. 粘土組織み上げ, C. 口縁部内外面ヨコナデ, 体部外面ケズリ, 内面ナデ, D. 白色粒子, E. 内外一褐色, F. 完形。
291	土師器 坏	A. 口縁部径 9.8, 器高 3.1, B. 粘土組織み上げ, C. 口縁部内外面ヨコナデ, 体部外面ケズリ, 内面ナデ, D. 白色粒子・石英・片岩, E. 内外一明赤褐色, F. 完形。
292	土師器 坏	A. 口縁部径 9.8, 器高 3.1, B. 粘土組織み上げ, C. 口縁部内外面ヨコナデ, 体部外面ケズリ, 内面ナデ→一部に粗いミガキ, D. 白色粒子・石英, E. 内外一褐色, F. 3/4。
293	土師器 坏	A. 口縁部径 10.1, 器高 3.0, B. 粘土組織み上げ, C. 口縁部内外面ヨコナデ, 体部外面ケズリ, 内面ユビオサエーナデ, D. 白色粒子・石英・片岩, E. 内一明赤褐色, 外一褐色, F. 4/5。
294	土師器 坏	A. 口縁部径 9.8, 器高 3.2, B. 粘土組織み上げ, C. 口縁部内外面ヨコナデ, 体部外面ケズリ, 内面ナデ, D. 白色粒子・石英・片岩, E. 内外一暗赤褐色, F. 完形。
295	土師器 坏	A. 口縁部径 9.9, 器高 3.4, B. 粘土組織み上げ, C. 口縁部内外面ヨコナデ, 体部外面ケズリ, 内面ナデ, D. 白色粒子・石英・片岩, E. 内外一明赤褐色, F. 2/3。
296	土師器 坏	A. 口縁部径 9.8, 器高 3.0, B. 粘土組織み上げ, C. 口縁部内外面ヨコナデ, 体部外面ケズリ, 内面ナデ, D. 白色粒子・石英・片岩, E. 内外一明赤褐色, F. 3/4。
297	土師器 坏	A. 口縁部径 9.8, 器高 3.0, B. 粘土組織み上げ, C. 口縁部内外面ヨコナデ, 体部外面ケズリ, 内面ナデ, D. 白色粒子・石英・片岩, E. 内外一暗赤褐色, F. ほぼ完形。
298	土師器 坏	A. 口縁部径 10.1, 器高 3.2, B. 粘土組織み上げ, C. 口縁部内外面ヨコナデ, 体部外面ケズリ, 内面ユビオサエーナデ, D. 白色粒子・片岩, E. 内外一褐色, F. 1/2, G. 内面体部に靱殻圧痕あり。
299	土師器 坏	A. 口縁部径 9.9, 器高 3.2, B. 粘土組織み上げ, C. 口縁部内外面ヨコナデ, 体部外面ケズリ, 内面ナデ, D. 白色粒子・石英・片岩, E. 内外一明赤褐色, F. 完形。
300	土師器 坏	A. 口縁部径 10.1, 器高 3.2, B. 粘土組織み上げ, C. 口縁部内外面ヨコナデ, 体部外面ケズリ, 内面ナデ, D. 白色粒子・片岩, E. 内外一褐色, F. ほぼ完形。
301	土師器 坏	A. 口縁部径 9.9, 器高 3.2, B. 粘土組織み上げ, C. 口縁部内外面ヨコナデ, 体部外面ケズリ, 内面ナデ, D. 白色粒子・石英・片岩, E. 内外一明赤褐色, F. ほぼ完形。
302	土師器 坏	A. 口縁部径 9.8, 器高 3.4, B. 粘土組織み上げ, C. 口縁部内外面ヨコナデ, 体部外面ケズリ, 内面ナデ, D. 白色粒子・石英・片岩, E. 内外一暗赤褐色, F. 4/5。
303	土師器 坏	A. 口縁部径 10.2, 器高 2.7, B. 粘土組織み上げ, C. 口縁部内外面ヨコナデ, 体部外面ケズリ, 内面ユビオサエーナデ, D. 白色粒子・片岩, E. 内外一褐色, F. 3/4。
304	土師器 坏	A. 口縁部径 10.1, 器高 3.2, B. 粘土組織み上げ, C. 口縁部内外面ヨコナデ, 体部外面ケズリ, 内面ナデ→一部に粗いミガキ, D. 白色粒子・石英・片岩, E. 内外一褐色, F. 完形。
305	土師器 坏	A. 口縁部径 9.9, 器高 3.0, B. 粘土組織み上げ, C. 口縁部内外面ヨコナデ, 体部外面ケズリ, 内面ナデ, D. 白色粒子・石英・片岩, E. 内外一褐色, F. 3/4。
306	土師器 坏	A. 口縁部径 9.8, 器高 3.0, B. 粘土組織み上げ, C. 口縁部内外面ヨコナデ, 体部外面ケズリ, 内面ナデ, D. 白色粒子・石英・片岩, E. 内外一明赤褐色, F. 2/3。
307	土師器 坏	A. 口縁部径 9.9, 器高 3.1, B. 粘土組織み上げ, C. 口縁部内外面ヨコナデ, 体部外面ケズリ, 内面ナデ, D. 白色粒子・石英・片岩, E. 内外一明赤褐色, F. ほぼ完形。
308	土師器 坏	A. 口縁部径 10.0, 器高 3.2, B. 粘土組織み上げ, C. 口縁部内外面ヨコナデ, 体部外面ケズリ, 内面ナデ, D. 白色粒子・石英・片岩, E. 内外一明赤褐色, F. 3/4。
309	土師器 坏	A. 口縁部径 10.1, 器高 2.9, B. 粘土組織み上げ, C. 口縁部内外面ヨコナデ, 体部外面ケズリ, 内面ナデ, D. 白色粒子・石英・片岩, E. 内外一明赤褐色, F. 3/4。
310	土師器 坏	A. 口縁部径 10.3, 器高 3.3, B. 粘土組織み上げ, C. 口縁部内外面ヨコナデ, 体部外面ケズリ, 内面ユビオサエーナデ, D. 白色粒子・片岩, E. 内外一褐色, F. 3/4。
311	土師器 坏	A. 口縁部径 10.0, 器高 3.6, B. 粘土組織み上げ, C. 口縁部内外面ヨコナデ, 体部外面ケズリ, 内面ナデ, D. 白色粒子・石英・片岩, E. 内外一明赤褐色, F. 4/5。
312	土師器 坏	A. 口縁部径 10.3, 器高 3.1, B. 粘土組織み上げ, C. 口縁部内外面ヨコナデ, 体部外面ケズリ・ナデ, 内面ナデ, D. 白色粒子・石英・片岩, E. 内外一明赤褐色, F. ほぼ完形。
313	土師器 坏	A. 口縁部径 10.2, 器高 3.5, B. 粘土組織み上げ, C. 口縁部内外面ヨコナデ, 体部外面ケズリ, 内面ナデ, D. 白色粒子・片岩, E. 内一明赤褐色, 外一褐色, F. 完形, G. 外面体部に黒炭あり。
314	土師器 坏	A. 口縁部径 10.1, 器高 3.1, B. 粘土組織み上げ, C. 口縁部内外面ヨコナデ, 体部外面ケズリ, 内面ナデ, D. 白色粒子・石英・片岩, E. 内外一明赤褐色, F. ほぼ完形。

315	土師器 坏	A. 口縁部径 10.1, 器高 3.0, B. 粘土組織み上げ, C. 口縁部内外面ヨコナデ, 体部外面ケズリ, 内面ナデ, D. 白色粒子・石英・片岩, E. 内外一暗赤褐色, F. 4/5,
316	土師器 坏	A. 口縁部径 10.1, 器高 3.4, B. 粘土組織み上げ, C. 口縁部内外面ヨコナデ, 体部外面ケズリ, 内面ユビオサエノナデ, D. 白色粒子・片岩, E. 内外一褐色, F. ほぼ完形, G. 外面体部に黒斑あり,
317	土師器 坏	A. 口縁部径 10.1, 器高 3.0, B. 粘土組織み上げ, C. 口縁部内外面ヨコナデ, 体部外面ケズリ, 内面ナデ, D. 白色粒子・石英・片岩, E. 内外一明赤褐色, F. 4/5,
318	土師器 坏	A. 口縁部径 10.2, 器高 3.3, B. 粘土組織み上げ, C. 口縁部内外面ヨコナデ, 体部外面ケズリ, 内面ナデ, D. 白色粒子・石英, E. 内外一褐色, F. 3/4, G. 体部に外面方向からの焼成後穿孔あり,
319	土師器 坏	A. 口縁部径 10.4, 器高 3.3, B. 粘土組織み上げ, C. 口縁部内外面ヨコナデ, 体部外面ケズリ, 内面ナデ, D. 白色粒子・片岩, E. 内外一褐色, F. 3/4,
320	土師器 坏	A. 口縁部径 10.2, 器高 3.4, B. 粘土組織み上げ, C. 口縁部内外面ヨコナデ, 体部外面ケズリ, 内面ナデ, D. 白色粒子・石英・片岩, E. 内外一褐色, F. 完形,
321	土師器 坏	A. 口縁部径 10.1, 器高 3.3, B. 粘土組織み上げ, C. 口縁部内外面ヨコナデ, 体部外面ケズリ, 内面ナデ, D. 白色粒子・石英・片岩, E. 内外一褐色, F. 2/3,
322	土師器 坏	A. 口縁部径 10.3, 器高 3.1, B. 粘土組織み上げ, C. 口縁部内外面ヨコナデ, 体部外面ケズリ, 内面ナデ, D. 白色粒子・石英・片岩, E. 内外一褐色, F. 4/5,
323	土師器 坏	A. 口縁部径 10.1, 器高 3.4, B. 粘土組織み上げ, C. 口縁部内外面ヨコナデ, 体部外面ケズリ, 内面ナデ, D. 白色粒子・石英・片岩, E. 内外一明赤褐色, F. 3/4,
324	土師器 坏	A. 口縁部径 10.2, 器高 3.2, B. 粘土組織み上げ, C. 口縁部内外面ヨコナデ, 体部外面ケズリ, 内面ナデ一部に粗いミガキ, D. 白色粒子・片岩, E. 内外一褐色, F. 3/4,
325	土師器 坏	A. 口縁部径 10.0, 器高 3.2, B. 粘土組織み上げ, C. 口縁部内外面ヨコナデ, 体部外面ケズリ, 内面ナデ, D. 白色粒子・石英・片岩, E. 内外一褐色, F. 2/3,
326	土師器 坏	A. 口縁部径 10.3, 器高 2.7, B. 粘土組織み上げ, C. 口縁部内外面ヨコナデ, 体部外面ケズリ, 内面ナデ, D. 白色粒子・石英・片岩, E. 内外一褐色, F. 3/4,
327	土師器 坏	A. 口縁部径 (10.4), 器高 3.1, B. 粘土組織み上げ, C. 口縁部内外面ヨコナデ, 体部外面ケズリ, 内面ナデ一部に粗いミガキ, D. 白色粒子・石英・片岩, E. 内外一褐色, F. 1/2,
328	土師器 坏	A. 口縁部径 10.3, 器高 2.9, B. 粘土組織み上げ, C. 口縁部内外面ヨコナデ, 体部外面ケズリ, 内面ナデ, D. 白色粒子・石英・片岩, E. 内外一褐色, F. 3/4,
329	土師器 坏	A. 口縁部径 10.2, 器高 3.5, B. 粘土組織み上げ, C. 口縁部内外面ヨコナデ, 体部外面ケズリ, 内面ナデ, D. 石英・片岩, E. 内外一赤褐色, F. ほぼ完形,
330	土師器 坏	A. 口縁部径 10.0, 器高 3.2, B. 粘土組織み上げ, C. 口縁部内外面ヨコナデ, 体部外面ケズリ, 内面ナデ, D. 白色粒子・石英・片岩, E. 内外一暗赤褐色, F. ほぼ完形,
331	土師器 坏	A. 口縁部径 10.0, 器高 3.4, B. 粘土組織み上げ, C. 口縁部内外面ヨコナデ, 体部外面ケズリ, 内面ナデ, D. 白色粒子・石英・片岩, E. 内外一明赤褐色, F. ほぼ完形,
332	土師器 坏	A. 口縁部径 10.0, 器高 3.3, B. 粘土組織み上げ, C. 口縁部内外面ヨコナデ, 体部外面ケズリ, 内面ナデ, D. 白色粒子・石英・片岩, E. 内外一褐色, F. 完形, G. 外面体部に黒斑あり,
333	土師器 坏	A. 口縁部径 10.1, 器高 3.2, B. 粘土組織み上げ, C. 口縁部内外面ヨコナデ, 体部外面ケズリ, 内面ナデ, D. 白色粒子・石英・片岩, E. 内外一褐色, F. ほぼ完形,
334	土師器 坏	A. 口縁部径 10.4, 器高 3.3, B. 粘土組織み上げ, C. 口縁部内外面ヨコナデ, 体部外面ケズリ, 内面ナデ, D. 白色粒子・片岩, E. 内外一褐色, F. 完形,
335	土師器 坏	A. 口縁部径 10.5, 器高 2.9, B. 粘土組織み上げ, C. 口縁部内外面ヨコナデ, 体部外面ケズリ, 内面ナデ, D. 白色粒子・片岩, E. 内外一褐色, F. 3/4,
336	土師器 坏	A. 口縁部径 10.4, 器高 3.2, B. 粘土組織み上げ, C. 口縁部内外面ヨコナデ, 体部外面ケズリ, 内面ナデ, D. 白色粒子・石英, E. 内一明赤褐色, 外一明褐色, F. 4/5,
337	土師器 坏	A. 口縁部径 10.1, 器高 3.1, B. 粘土組織み上げ, C. 口縁部内外面ヨコナデ, 体部外面ケズリ, 内面ナデ一部に粗いミガキ, D. 白色粒子・石英, E. 内外一褐色, F. ほぼ完形, G. 外面体部に黒斑あり,
338	土師器 坏	A. 口縁部径 10.1, 器高 3.4, B. 粘土組織み上げ, C. 口縁部内外面ヨコナデ, 体部外面ケズリ, 内面ナデ, D. 白色粒子・石英・片岩, E. 内外一明赤褐色, F. 4/5,
339	土師器 坏	A. 口縁部径 10.2, 器高 3.0, B. 粘土組織み上げ, C. 口縁部内外面ヨコナデ, 体部外面ケズリ, 内面ナデ, D. 白色粒子・石英・片岩, E. 内外一暗赤褐色, F. 4/5,
340	土師器 坏	A. 口縁部径 10.3, 器高 3.0, B. 粘土組織み上げ, C. 口縁部内外面ヨコナデ, 体部外面ケズリ, 内面ナデ, D. 白色粒子・石英・片岩, E. 内外一明赤褐色, F. 完形,
341	土師器 坏	A. 口縁部径 10.1, 器高 3.2, B. 粘土組織み上げ, C. 口縁部内外面ヨコナデ, 体部外面ケズリ, 内面ナデ, D. 白色粒子・石英・片岩, E. 内外一明赤褐色, F. 完形,
342	土師器 坏	A. 口縁部径 (10.5), 器高 3.4, B. 粘土組織み上げ, C. 口縁部内外面ヨコナデ, 体部外面ケズリ, 内面ナデ一部細かいケズリ, D. 白色粒子・片岩, E. 内外一褐色, F. 2/3,

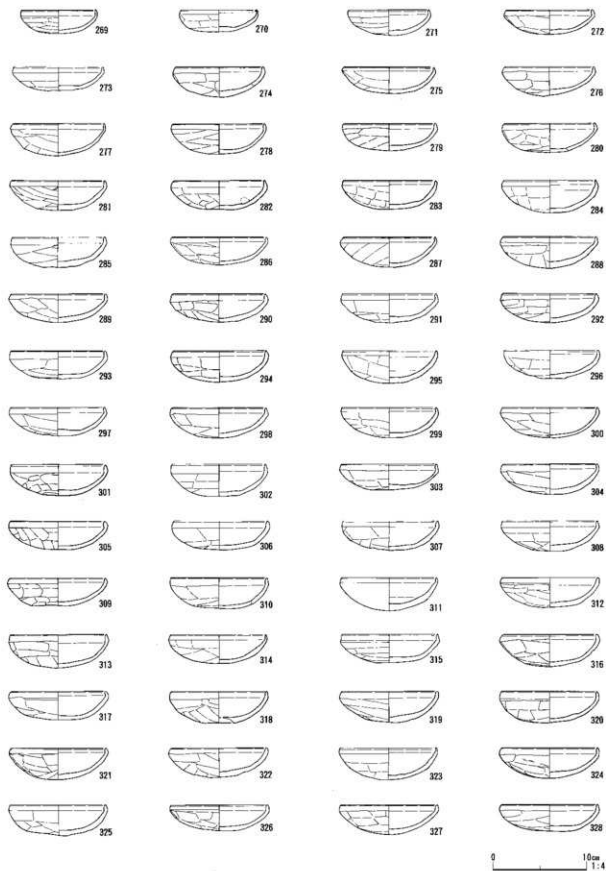

図60 石神境遺跡SI-8上層出土遺物 (9)



371	土師器 坏	A. 口縁部径 10.4. 器高 2.6. B. 粘土組織み上げ. C. 口縁部内外面ヨコナデ. 体部外面ケズリ、内面ナデ. D. 白色粒子・石英・片岩. E. 内外一明赤褐色. F. 完形。
372	土師器 坏	A. 口縁部径 10.2. 器高 3.1. B. 粘土組織み上げ. C. 口縁部内外面ヨコナデ. 体部外面ケズリ、内面ナデ. D. 白色粒子・石英・片岩. E. 内外一明赤褐色. F. 4/5. G. 外面体部に黒炭か。
373	土師器 坏	A. 口縁部径 10.2. 器高 3.3. B. 粘土組織み上げ. C. 口縁部内外面ヨコナデ. 体部外面ケズリ、内面ナデ. D. 白色粒子・石英・片岩. E. 内外一明赤褐色. F. 4/5.
374	土師器 坏	A. 口縁部径 10.1. 器高 3.2. B. 粘土組織み上げ. C. 口縁部内外面ヨコナデ. 体部外面ケズリ、内面ナデ. D. 白色粒子・石英・片岩. E. 内外一明赤褐色. F. 完形。
375	土師器 坏	A. 口縁部径 10.4. 器高 3.4. B. 粘土組織み上げ. C. 口縁部内外面ヨコナデ. 体部外面ケズリ、内面ナデ. D. 白色粒子・石英・片岩. E. 内外一褐色. F. ほぼ完形。
376	土師器 坏	A. 口縁部径 10.2. 器高 3.0. B. 粘土組織み上げ. C. 口縁部内外面ヨコナデ. 体部外面ケズリ、内面ナデ. D. 白色粒子・石英・片岩. E. 内外一明赤褐色. F. 2/3.
377	土師器 坏	A. 口縁部径 10.3. 器高 3.1. B. 粘土組織み上げ. C. 口縁部内外面ヨコナデ. 体部外面ケズリ、内面ナデ. D. 白色粒子・石英・片岩. E. 内外一明赤褐色. F. 3/4.
378	土師器 坏	A. 口縁部径 10.4. 器高 3.0. B. 粘土組織み上げ. C. 口縁部内外面ヨコナデ. 体部外面ケズリ、内面ナデ. D. 白色粒子・石英・片岩. E. 内外一明赤褐色. F. ほぼ完形。
379	土師器 坏	A. 口縁部径 10.4. 器高 3.3. B. 粘土組織み上げ. C. 口縁部内外面ヨコナデ. 体部外面ケズリ、内面ナデ. D. 白色粒子・石英・片岩. E. 内外一明赤褐色. F. 2/3.
380	土師器 坏	A. 口縁部径 10.3. 器高 3.0. B. 粘土組織み上げ. C. 口縁部内外面ヨコナデ. 体部外面ケズリ、内面ナデ. D. 石英・片岩. E. 内外一褐色. F. 4/5.
381	土師器 坏	A. 口縁部径 10.6. 器高 3.4. B. 粘土組織み上げ. C. 口縁部内外面ヨコナデ. 体部外面ケズリ、内面 ユビオサエーナデ一枚ミガキ. D. 白色粒子・片岩. E. 内外一褐色. F. 4/5.
382	土師器 坏	A. 口縁部径 10.4. 器高 3.5. B. 粘土組織み上げ. C. 口縁部内外面ヨコナデ. 体部外面ケズリ、内面ナデ. D. 白色粒子・石英・片岩. E. 内外一暗赤褐色. F. 3/4.
383	土師器 坏	A. 口縁部径 10.5. 器高 3.1. B. 粘土組織み上げ. C. 口縁部内外面ヨコナデ. 体部外面ケズリ、内面 ユビオサエーナデ. D. 白色粒子・石英・片岩. E. 内外一褐色. F. 4/5.
384	土師器 坏	A. 口縁部径 10.5. 器高 2.8. B. 粘土組織み上げ. C. 口縁部内外面ヨコナデ. 体部外面ケズリ、内面ナデ. D. 白色粒子・片岩. E. 内外一褐色. F. 3/4.
385	土師器 坏	A. 口縁部径 10.4. 器高 3.0. B. 粘土組織み上げ. C. 口縁部内外面ヨコナデ. 体部外面ケズリ、内面ナデ. D. 白色粒子・石英・片岩. E. 内外一にふい黄褐色. F. ほぼ完形。
386	土師器 坏	A. 口縁部径 10.4. 器高 2.8. B. 粘土組織み上げ. C. 口縁部内外面ヨコナデ. 体部外面ケズリ、内面ナデ. D. 石英・片岩. E. 内一明赤褐色. 外一褐色. F. 4/5. G. 外面体部に黒炭か。
387	土師器 坏	A. 口縁部径 10.5. 器高 3.1. B. 粘土組織み上げ. C. 口縁部内外面ヨコナデ. 体部外面ケズリ、内面ナデ. D. 白色粒子・石英. E. 内外一褐色. F. 完形. G. 外面体部に黒炭あり。
388	土師器 坏	A. 口縁部径 10.3. 器高 2.9. B. 粘土組織み上げ. C. 口縁部内外面ヨコナデ. 体部外面ケズリ、内面ナデ. D. 白色粒子・石英・片岩. E. 内外一明赤褐色. F. 3/4.
389	土師器 坏	A. 口縁部径 10.5. 器高 3.4. B. 粘土組織み上げ. C. 口縁部内外面ヨコナデ. 体部外面ケズリ、内面ナデ. D. 白色粒子・石英・片岩. E. 内外一暗赤褐色. F. 完形。
390	土師器 坏	A. 口縁部径 10.3. 器高 3.3. B. 粘土組織み上げ. C. 口縁部内外面ヨコナデ. 体部外面ケズリ、内面ナデ. D. 白色粒子・石英・片岩. E. 内外一暗赤褐色. F. 3/4.
391	土師器 坏	A. 口縁部径 10.4. 器高 3.4. B. 粘土組織み上げ. C. 口縁部内外面ヨコナデ. 体部外面ケズリ、内面ナデ. D. 白色粒子・片岩. E. 内外一明赤褐色. F. 完形。
392	土師器 坏	A. 口縁部径 10.5. 器高 3.1. B. 粘土組織み上げ. C. 口縁部内外面ヨコナデ. 体部外面ケズリ、内面ナデ. D. 白色粒子・片岩. E. 内一にふい黄褐色. 外一にふい黄褐色. F. 完形. G. 体部外面に黒色付着物あり。
393	土師器 坏	A. 口縁部径 10.3. 器高 3.1. B. 粘土組織み上げ. C. 口縁部内外面ヨコナデ. 体部外面ケズリ、内面ナデ. D. 白色粒子・石英・片岩. E. 内外一暗赤褐色. F. ほぼ完形。
394	土師器 坏	A. 口縁部径 10.6. 器高 3.3. B. 粘土組織み上げ. C. 口縁部内外面ヨコナデ. 体部外面ケズリ、内面ナデ. D. 白色粒子・石英. E. 内外一褐色. F. 4/5.
395	土師器 坏	A. 口縁部径 10.3. 器高 3.3. B. 粘土組織み上げ. C. 口縁部内外面ヨコナデ. 体部外面ケズリ、内面ナデ. D. 白色粒子・石英・片岩. E. 内外一暗赤褐色. F. 4/5.
396	土師器 坏	A. 口縁部径 10.4. 器高 3.1. B. 粘土組織み上げ. C. 口縁部内外面ヨコナデ. 体部外面ケズリ、内面ナデ. D. 白色粒子・石英・片岩. E. 内外一明赤褐色. F. 3/4.
397	土師器 坏	A. 口縁部径 10.5. 器高 3.1. B. 粘土組織み上げ. C. 口縁部内外面ヨコナデ. 体部外面ケズリ、内面 ナデ一部に粗いミガキ. D. 白色粒子・石英・片岩. E. 内外一褐色. F. ほぼ完形。
398	土師器 坏	A. 口縁部径 10.2. 器高 3.6. B. 粘土組織み上げ. C. 口縁部内外面ヨコナデ. 体部外面ケズリ、内面ナデ. D. 白色粒子・石英・片岩・チャート. E. 内外一褐色. F. 3/4. G. 外面体部に黒炭か。

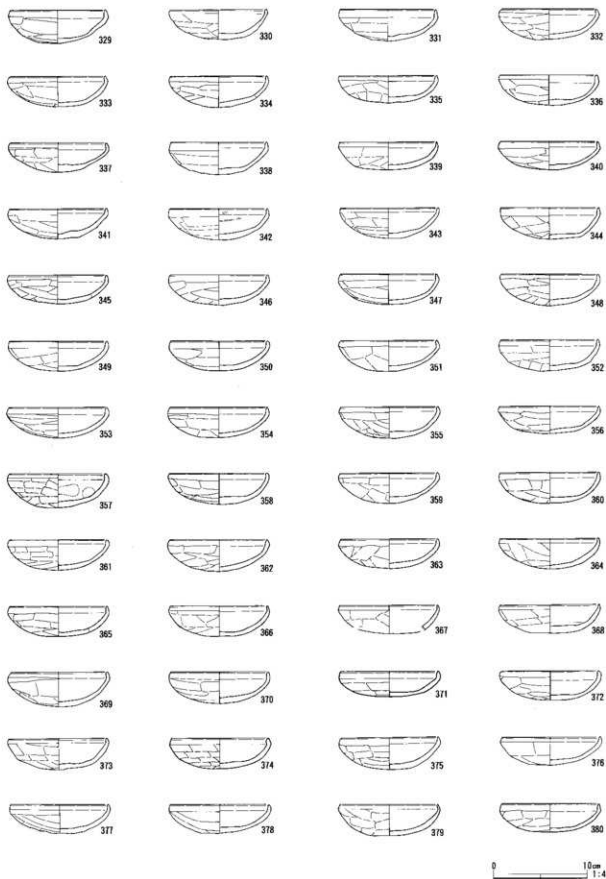

圖61 石神境遺跡SI-8上層出土遺物 (10)



399	土 師 器 坏	A. 口縁部径 10.3, 器高 3.2, B. 粘土組織み上げ, C. 口縁部内外面ヨコナデ, 体部外面ケズリ, 内面ナデ, D. 白色粒子・石英, E. 内外一明赤褐色, F. 4/5.
400	土 師 器 坏	A. 口縁部径 10.4, 器高 3.2, B. 粘土組織み上げ, C. 口縁部内外面ヨコナデ, 体部外面ケズリ, 内面ナデ, D. 白色粒子・石英・片岩, E. 内外一明赤褐色, F. ほぼ完形.
401	土 師 器 坏	A. 口縁部径 10.6, 器高 3.3, B. 粘土組織み上げ, C. 口縁部内外面ヨコナデ, 体部外面ケズリ, 内面ナデ, D. 白色粒子・石英・片岩, E. 内外一暗赤褐色, F. ほぼ完形.
402	土 師 器 坏	A. 口縁部径 10.7, 器高 3.1, B. 粘土組織み上げ, C. 口縁部内外面ヨコナデ, 体部外面ケズリ, 内面ナデ, D. 白色粒子・片岩, E. 内外一褐色, F. ほぼ完形.
403	土 師 器 坏	A. 口縁部径 10.4, 器高 3.7, B. 粘土組織み上げ, C. 口縁部内外面ヨコナデ, 体部外面ケズリ, 内面ナデ, D. 白色粒子・片岩, E. 内外一褐色, F. ほぼ完形.
404	土 師 器 坏	A. 口縁部径 10.8, 器高 3.2, B. 粘土組織み上げ, C. 口縁部内外面ヨコナデ, 体部外面ケズリ, 内面ナデ, D. 白色粒子・片岩, E. 内外一褐色, 外一明赤褐色, F. 3/4.
405	土 師 器 坏	A. 口縁部径 10.5, 器高 3.2, B. 粘土組織み上げ, C. 口縁部内外面ヨコナデ, 体部外面ケズリ, 内面ナデ, D. 石英・片岩, E. 内外一褐色, F. 完形.
406	土 師 器 坏	A. 口縁部径 10.7, 器高 3.2, B. 粘土組織み上げ, C. 口縁部内外面ヨコナデ, 体部外面ケズリ, 内面ナデ, D. 白色粒子・片岩, E. 内外一褐色, F. 完形.
407	土 師 器 坏	A. 口縁部径 10.7, 器高 3.2, B. 粘土組織み上げ, C. 口縁部内外面ヨコナデ, 体部外面ケズリ, 内面ナデ, D. 白色粒子・片岩, E. 内外一褐色, F. 4/5.
408	土 師 器 坏	A. 口縁部径 10.9, 器高 3.8, B. 粘土組織み上げ, C. 口縁部内外面ヨコナデ, 体部外面ケズリ, 内面ナデ, D. 石英・片岩, E. 内外一褐色, F. 4/5.
409	土 師 器 坏	A. 口縁部径 10.5, 器高 3.5, B. 粘土組織み上げ, C. 口縁部内外面ヨコナデ, 体部外面ケズリ, 内面ナデ, D. 白色粒子, E. 内一にふい赤褐色, 外一明赤褐色, F. 3/4.
410	土 師 器 坏	A. 口縁部径 10.7, 器高 3.2, B. 粘土組織み上げ, C. 口縁部内外面ヨコナデ, 体部外面ケズリ, 内面ユビオサエーナデ, D. 白色粒子・片岩, E. 内外一褐色, F. 3/4.
411	土 師 器 坏	A. 口縁部径 10.8, 器高 2.9, B. 粘土組織み上げ, C. 口縁部内外面ヨコナデ, 体部外面ケズリ, 内面ナデ, D. 白色粒子・石英, E. 内外一明赤褐色, F. 3/4.
412	土 師 器 坏	A. 口縁部径 10.7, 器高 3.2, B. 粘土組織み上げ, C. 口縁部内外面ヨコナデ, 体部外面ケズリ, 内面ナデ, D. 白色粒子・石英・片岩, E. 内外一明赤褐色, F. 完形.
413	土 師 器 坏	A. 口縁部径 10.9, 器高 3.1, B. 粘土組織み上げ, C. 口縁部内外面ヨコナデ, 体部外面ケズリ, 内面ナデ, D. 片岩, E. 内外一明赤褐色, F. 2/3.
414	土 師 器 坏	A. 口縁部径 10.9, 器高 3.5, B. 粘土組織み上げ, C. 口縁部内外面ヨコナデ, 体部外面ケズリ, 内面ナデ, D. 白色粒子・片岩, E. 内外一明赤褐色, F. ほぼ完形.
415	土 師 器 坏	A. 口縁部径 10.6, 器高 3.4, B. 粘土組織み上げ, C. 口縁部内外面ヨコナデ, 体部外面ケズリ, 内面ユビオサエーナデ, D. 白色粒子・片岩, E. 内一褐色, 外一明赤褐色, F. 完形, G. 外面体部二次液熱か, 赤化する.
416	土 師 器 坏	A. 口縁部径 10.8, 器高 3.6, B. 粘土組織み上げ, C. 口縁部内外面ヨコナデ, 体部外面ケズリ, 内面ナデ, D. 白色粒子・石英, E. 内外一明赤褐色, F. 3/4.
417	土 師 器 坏	A. 口縁部径 10.7, 器高 3.8, B. 粘土組織み上げ, C. 口縁部内外面ヨコナデ, 体部外面ケズリ, 内面ナデ, D. 白色粒子・石英・片岩, E. 内外一褐色, F. 完形.
418	土 師 器 坏	A. 口縁部径 10.6, 器高 3.1, B. 粘土組織み上げ, C. 口縁部内外面ヨコナデ, 体部外面ケズリ, 内面ナデ, D. 白色粒子・片岩, E. 内外一褐色, F. ほぼ完形.
419	土 師 器 坏	A. 口縁部径 10.8, 器高 3.2, B. 粘土組織み上げ, C. 口縁部内外面ヨコナデ, 体部外面ケズリ, 内面ナデ, D. 白色粒子・石英, E. 内外一明赤褐色, F. ほぼ完形.
420	土 師 器 坏	A. 口縁部径 10.9, 器高 3.4, B. 粘土組織み上げ, C. 口縁部内外面ヨコナデ, 体部外面ケズリ, 内面ナデ, D. 白色粒子・片岩・チャート, E. 内外一褐色, F. 3/5.
421	土 師 器 坏	A. 口縁部径 10.6, 器高 3.0, B. 粘土組織み上げ, C. 口縁部内外面ヨコナデ, 体部外面ケズリ, 内面ナデ, D. 石英・片岩, E. 内外一褐色, F. 完形.
422	土 師 器 坏	A. 口縁部径 10.5, 器高 3.1, B. 粘土組織み上げ, C. 口縁部内外面ヨコナデ, 体部外面ケズリ, 内面ナデ, D. 白色粒子・石英・片岩, E. 内外一暗赤褐色, F. 4/5.
423	土 師 器 坏	A. 口縁部径 11.0, 器高 3.2, B. 粘土組織み上げ, C. 口縁部内外面ヨコナデ, 体部外面ケズリ, 内面ナデ, D. 石英・片岩, E. 内外一褐色, F. 1/2.
424	土 師 器 坏	A. 口縁部径 10.4, 器高 3.4, B. 粘土組織み上げ, C. 口縁部内外面ヨコナデ, 体部外面ケズリ, 内面ナデ, D. 白色粒子・石英・片岩, E. 内外一明赤褐色, F. ほぼ完形.
425	土 師 器 坏	A. 口縁部径 10.9, 器高 3.3, B. 粘土組織み上げ, C. 口縁部内外面ヨコナデ, 体部外面ケズリ, 内面ナデ, D. 白色粒子・石英・片岩, E. 内外一褐色, F. 4/5.

426	土師器 坏	A. 口縁部径 10.8, 器高 3.2, B. 粘土組織み上げ, C. 口縁部内外面ヨコナデ, 体部外面ケズリ, 内面ナデ, D. 石英・片岩, E. 内外一明褐色, 外一橙色, F. 4/5, G. 外面体部に黒斑あり。
427	土師器 坏	A. 口縁部径 10.8, 器高 3.2, B. 粘土組織み上げ, C. 口縁部内外面ヨコナデ, 体部外面ケズリ, 内面ナデ, D. 石英・片岩, E. 内外一明赤褐色, F. 2/3。
428	土師器 坏	A. 口縁部径 10.7, 器高 3.0, B. 粘土組織み上げ, C. 口縁部内外面ヨコナデ, 体部外面ケズリ, 内面ナデ, D. 石英・片岩, E. 内外一明赤褐色, F. 4/5。
429	土師器 坏	A. 口縁部径 10.6, 器高 3.3, B. 粘土組織み上げ, C. 口縁部内外面ヨコナデ, 体部外面ケズリ, 内面ナデ, D. 白色粒子・片岩, E. 内外一橙色, F. 4/5。
430	土師器 坏	A. 口縁部径 10.7, 器高 3.4, B. 粘土組織み上げ, C. 口縁部内外面ヨコナデ, 体部外面ケズリ, 内面ナデ, D. 白色粒子・石英・片岩, E. 内外一明赤褐色, F. ほぼ完形。
431	土師器 坏	A. 口縁部径 10.7, 器高 3.5, B. 粘土組織み上げ, C. 口縁部内外面ヨコナデ, 体部外面ケズリ, D. 白色粒子・石英・片岩, E. 内外一橙色, F. ほぼ完形, G. 歪みあり。
432	土師器 坏	A. 口縁部径 10.8, 器高 3.8, B. 粘土組織み上げ, C. 口縁部内外面ヨコナデ, 体部外面ケズリ, 内面ナデ, D. 白色粒子・石英, E. 内外一明赤褐色, 外一明褐色, F. ほぼ完形。
433	土師器 坏	A. 口縁部径 10.5, 器高 3.3, B. 粘土組織み上げ, C. 口縁部内外面ヨコナデ, 体部外面ケズリ, 内面ナデ, D. 白色粒子・石英・片岩, E. 内外一橙色, F. 4/5。
434	土師器 坏	A. 口縁部径 10.5, 器高 3.6, B. 粘土組織み上げ, C. 口縁部内外面ヨコナデ, 体部外面ケズリ, 内面ナデ, D. 白色粒子・石英・片岩, E. 内外一橙色, F. 2/3。
435	土師器 坏	A. 口縁部径 10.5, 器高 3.2, B. 粘土組織み上げ, C. 口縁部内外面ヨコナデ, 体部外面ケズリ, 内面 ユビオサエーナデ, D. 白色粒子・石英, E. 内外一橙色, F. ほぼ完形。
436	土師器 坏	A. 口縁部径 11.0, 器高 3.2, B. 粘土組織み上げ, C. 口縁部内外面ヨコナデ, 体部外面ケズリ, 内面ナデ, D. 白色粒子・石英・片岩, E. 内外一橙色, F. ほぼ完形。
437	土師器 坏	A. 口縁部径 11.0, 器高 3.4, B. 粘土組織み上げ, C. 口縁部内外面ヨコナデ, 体部外面ケズリ, 内面ナデ, D. 白色粒子・片岩, E. 内外一褐色, F. 完形。
438	土師器 坏	A. 口縁部径 10.7, 器高 3.5, B. 粘土組織み上げ, C. 口縁部内外面ヨコナデ, 体部外面ケズリ, 内面ナデ, D. 片岩, E. 内外一明赤褐色, F. 4/5。
439	土師器 坏	A. 口縁部径 10.8, 器高 3.5, B. 粘土組織み上げ, C. 口縁部内外面ヨコナデ, 体部外面ケズリ, 内面 ユビオサエーナデ, D. 白色粒子・片岩, E. 内外一明赤褐色, F. ほぼ完形, G. 外面体部に黒斑あり。
440	土師器 坏	A. 口縁部径 11.0, 器高 3.2, B. 粘土組織み上げ, C. 口縁部内外面ヨコナデ, 体部外面ケズリ, 内面ナデ, D. 白色粒子・片岩, E. 内外一明赤褐色, F. 4/5。
441	土師器 坏	A. 口縁部径 10.6, 器高 3.2, B. 粘土組織み上げ, C. 口縁部内外面ヨコナデ, 体部外面ケズリ, 内面ナデ, D. 石英・片岩, E. 内外一褐色, F. ほぼ完形。
442	土師器 坏	A. 口縁部径 10.6, 器高 3.5, B. 粘土組織み上げ, C. 口縁部内外面ヨコナデ, 体部外面ケズリ, 内面ナデ, D. 白色粒子・石英・片岩, E. 内外一暗赤褐色, F. 完形。
443	土師器 坏	A. 口縁部径 10.8, 器高 3.7, B. 粘土組織み上げ, C. 口縁部内外面ヨコナデ, 体部外面ケズリ, 内面 ユビオサエーナデ, D. 白色粒子・片岩, E. 内外一褐色, F. 2/3。
444	土師器 坏	A. 口縁部径 10.7, 器高 3.9, B. 粘土組織み上げ, C. 口縁部内外面ヨコナデ, 体部外面ケズリ, 内面 ユビオサエーナデ, D. 白色粒子・片岩, E. 内外一褐色, F. 4/5。
445	土師器 坏	A. 口縁部径 11.0, 器高 2.9, B. 粘土組織み上げ, C. 口縁部内外面ヨコナデ, 体部外面ケズリ一部 に粗いミガキ, 内面ナデ, D. 白色粒子・片岩, E. 内外一褐色, F. 完形。
446	土師器 坏	A. 口縁部径 10.7, 器高 3.2, B. 粘土組織み上げ, C. 口縁部内外面ヨコナデ, 体部外面ケズリ, 内面ナデ, D. 白色粒子・石英・片岩, E. 内外一明赤褐色, F. ほぼ完形。
447	土師器 坏	A. 口縁部径 10.7, 器高 3.4, B. 粘土組織み上げ, C. 口縁部内外面ヨコナデ, 体部外面ケズリ, 内面 ユビオサエーナデ, D. 石英・片岩, E. 内外一褐色, F. ほぼ完形。
448	土師器 坏	A. 口縁部径 10.9, 器高 3.5, B. 粘土組織み上げ, C. 口縁部内外面ヨコナデ, 体部外面ケズリ, 内面ナデ, D. 白色粒子・片岩, E. 内外一褐色, F. 完形。
449	土師器 坏	A. 口縁部径 11.1, 器高 3.2, B. 粘土組織み上げ, C. 口縁部内外面ヨコナデ, 体部外面ケズリ, 内面ナデ, D. 白色粒子・石英, E. 内外一明赤褐色, F. 2/3。
450	土師器 坏	A. 口縁部径 10.6, 器高 3.3, B. 粘土組織み上げ, C. 口縁部内外面ヨコナデ, 体部外面ケズリ, 内面ナデ, D. 白色粒子・石英・片岩, E. 内外一褐色, F. 3/4。
451	土師器 坏	A. 口縁部径 10.7, 器高 3.2, B. 粘土組織み上げ, C. 口縁部内外面ヨコナデ, 体部外面ケズリ, 内面ナデ, D. 白色粒子・石英・片岩, E. 内外一明赤褐色, F. 4/5。
452	土師器 坏	A. 口縁部径 (11.0), 器高 3.4, B. 粘土組織み上げ, C. 口縁部内外面ヨコナデ, 体部外面ケズリ, 内面ナデ, D. 石英・片岩, E. 内外一褐色, F. 2/3。
453	土師器 坏	A. 口縁部径 10.5, 器高 3.4, B. 粘土組織み上げ, C. 口縁部内外面ヨコナデ, 体部外面ケズリ, 内面ナデ, D. 白色粒子・石英・片岩, E. 内外一褐色, F. 完形。

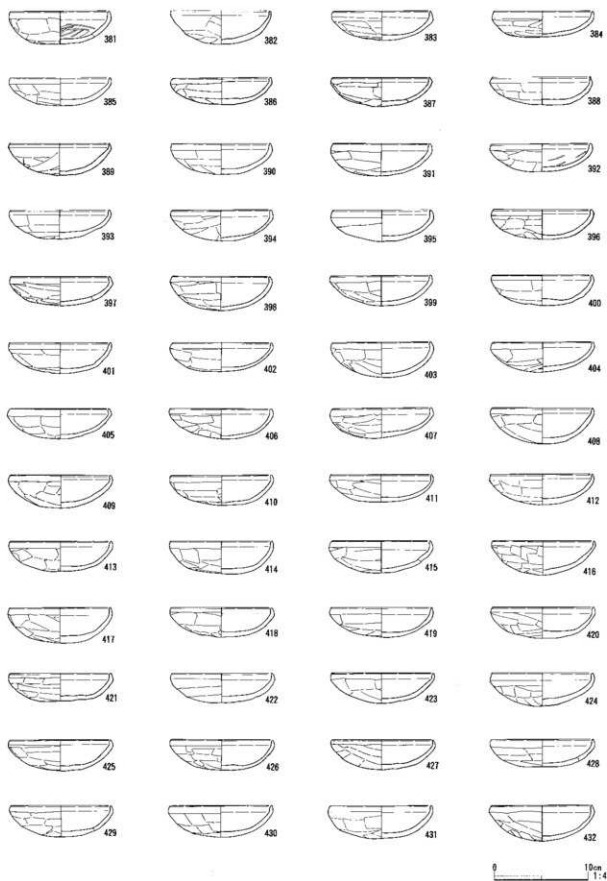

图62 石神境遺跡SI-8上層出土遺物 (11)

454	土師器 坏	A. 口縁部径 10.7, 器高 2.9, B. 粘土組織み上げ。C. 口縁部内外面ヨコナデ。体部外面ケズリ、内面ナデ。D. 白色粒子・石英・片岩。E. 内外一暗赤褐色。F. 4/5。
455	土師器 坏	A. 口縁部径 11.1, 器高 3.3, B. 粘土組織み上げ。C. 口縁部内外面ヨコナデ。体部外面ケズリ、内面ナデ。D. 白色粒子・石英。E. 内外一褐色。F. 完形。
456	土師器 坏	A. 口縁部径 10.6, 器高 3.2, B. 粘土組織み上げ。C. 口縁部内外面ヨコナデ。体部外面ケズリ、内面ナデ。D. 白色粒子・石英・片岩。E. 内外一にぶい褐色。F. 3/4。
457	土師器 坏	A. 口縁部径 10.9, 器高 3.4, B. 粘土組織み上げ。C. 口縁部内外面ヨコナデ。体部外面ケズリ、内面ナデ。D. 白色粒子・石英・片岩。E. 内外一暗赤褐色。F. 3/4。
458	土師器 坏	A. 口縁部径 10.7, 器高 3.7, B. 粘土組織み上げ。C. 口縁部内外面ヨコナデ。体部外面ケズリ、内面ナデ。D. 白色粒子・石英・片岩。E. 内外一明赤褐色。F. 4/5。
459	土師器 坏	A. 口縁部径 10.8, 器高 3.7, B. 粘土組織み上げ。C. 口縁部内外面ヨコナデ。体部外面ケズリ、内面ナデ。D. 白色粒子・石英・片岩。E. 内外一暗赤褐色。F. 完形。
460	土師器 坏	A. 口縁部径 10.8, 器高 3.3, B. 粘土組織み上げ。C. 口縁部内外面ヨコナデ。体部外面ケズリ、内面ナデ。D. 白色粒子・石英。E. 内外一褐色。F. 3/4。
461	土師器 坏	A. 口縁部径 10.8, 器高 3.4, B. 粘土組織み上げ。C. 口縁部内外面ヨコナデ。体部外面ケズリ、内面ナデ。D. 白色粒子・石英・片岩。E. 内外一明赤褐色。F. ほぼ完形。
462	土師器 坏	A. 口縁部径 10.6, 器高 3.2, B. 粘土組織み上げ。C. 口縁部内外面ヨコナデ。体部外面ケズリ、内面ナデ。D. 白色粒子・石英・片岩。E. 内外一暗赤褐色。F. 完形。
463	土師器 坏	A. 口縁部径 10.5, 器高 3.3, B. 粘土組織み上げ。C. 口縁部内外面ヨコナデ。体部外面ケズリ、内面ナデ。D. 白色粒子・石英・片岩。E. 内外一暗赤褐色。F. 完形。
464	土師器 坏	A. 口縁部径 11.2, 器高 3.5, B. 粘土組織み上げ。C. 口縁部内外面ヨコナデ。体部外面ケズリ、内面ナデ。D. 石英・片岩。E. 内外一褐色。F. 3/4。
465	土師器 坏	A. 口縁部径 11.2, 器高 3.9, B. 粘土組織み上げ。C. 口縁部内外面ヨコナデ。体部外面ケズリ、内面ナデのち一部細いヘラナデ。D. 白色粒子・石英・片岩。E. 内外一褐色。F. ほぼ完形。
466	土師器 坏	A. 口縁部径 11.0, 器高 3.5, B. 粘土組織み上げ。C. 口縁部内外面ヨコナデ。体部外面ケズリ、内面ナデ。D. 白色粒子・片岩。E. 内外一褐色。F. 4/5。
467	土師器 坏	A. 口縁部径 10.8, 器高 3.3, B. 粘土組織み上げ。C. 口縁部内外面ヨコナデ。体部外面ケズリ、内面ナデ。D. 白色粒子・石英・片岩。E. 内外一にぶい黄褐色。F. 3/4。
468	土師器 坏	A. 口縁部径 11.2, 器高 2.9, B. 粘土組織み上げ。C. 口縁部内外面ヨコナデ。体部外面ケズリ、内面ユビオサエーナデ。D. 石英・片岩。E. 内外一褐色。F. 2/3。
469	土師器 坏	A. 口縁部径 10.9, 器高 3.5, B. 粘土組織み上げ。C. 口縁部内外面ヨコナデ。体部外面ケズリ、内面ナデ。D. 白色粒子・石英・片岩。E. 内外一暗赤褐色。F. ほぼ完形。
470	土師器 坏	A. 口縁部径 10.9, 器高 3.7, B. 粘土組織み上げ。C. 口縁部内外面ヨコナデ。体部外面ケズリ、内面ナデ。D. 白色粒子・石英・片岩。E. 内外一褐色。F. 4/5。
471	土師器 坏	A. 口縁部径 10.9, 器高 4.0, B. 粘土組織み上げ。C. 口縁部内外面ヨコナデ。体部外面ケズリ、内面ナデ。D. 白色粒子・片岩。E. 内外一褐色。F. 完形。
472	土師器 坏	A. 口縁部径 10.8, 器高 3.4, B. 粘土組織み上げ。C. 口縁部内外面ヨコナデ。体部外面ケズリ、内面ナデ。D. 白色粒子・石英・片岩。E. 内外一にぶい褐色。F. 3/4。
473	土師器 坏	A. 口縁部径 10.9, 器高 3.5, B. 粘土組織み上げ。C. 口縁部内外面ヨコナデ。体部外面ケズリ、内面ナデ。D. 白色粒子・石英・片岩。E. 内外一明赤褐色。F. 完形。
474	土師器 坏	A. 口縁部径 10.7, 器高 4.0, B. 粘土組織み上げ。C. 口縁部内外面ヨコナデ。体部外面ケズリ、内面ナデ。D. 白色粒子・石英・片岩。E. 内一明赤褐色。外一暗赤褐色。F. 4/5。
475	土師器 坏	A. 口縁部径 11.2, 器高 3.4, B. 粘土組織み上げ。C. 口縁部内外面ヨコナデ。体部外面ケズリ、内面ナデ。D. 白色粒子・石英。E. 内外一褐色。F. 4/5。
476	土師器 坏	A. 口縁部径 11.0, 器高 3.5, B. 粘土組織み上げ。C. 口縁部内外面ヨコナデ。体部外面ケズリ、内面ナデ。D. 白色粒子・片岩。E. 内外一褐色。F. ほぼ完形。
477	土師器 坏	A. 口縁部径 10.8, 器高 4.0, B. 粘土組織み上げ。C. 口縁部内外面ヨコナデ。体部外面ケズリ、内面ナデ。D. 白色粒子・石英・片岩。E. 内外一明赤褐色。F. 3/4。
478	土師器 坏	A. 口縁部径 10.8, 器高 3.2, B. 粘土組織み上げ。C. 口縁部内外面ヨコナデ。体部外面ケズリ、内面ナデ。D. 白色粒子・石英・片岩。E. 内外一明赤褐色。F. 3/4。
479	土師器 坏	A. 口縁部径 10.9, 器高 3.6, B. 粘土組織み上げ。C. 口縁部内外面ヨコナデ。体部外面ケズリ、内面ナデ。D. 白色粒子・片岩。E. 内一褐色。外一明赤褐色。F. 完形。
480	土師器 坏	A. 口縁部径 11.3, 器高 3.3, B. 粘土組織み上げ。C. 口縁部内外面ヨコナデ。体部外面ケズリ、内面ユビオサエーナデの一部に粗いミガキ。D. 石英・片岩。E. 内外一明赤褐色。F. 4/5。G. 外面体部に黒斑あり。
481	土師器 坏	A. 口縁部径 11.4, 器高 3.6, B. 粘土組織み上げ。C. 口縁部内外面ヨコナデ。体部外面ケズリ、内面ナデ。D. 石英・片岩。E. 内外一明赤褐色。F. 3/4。



图63 石神境遺跡SI-8上層出土遺物 (12)

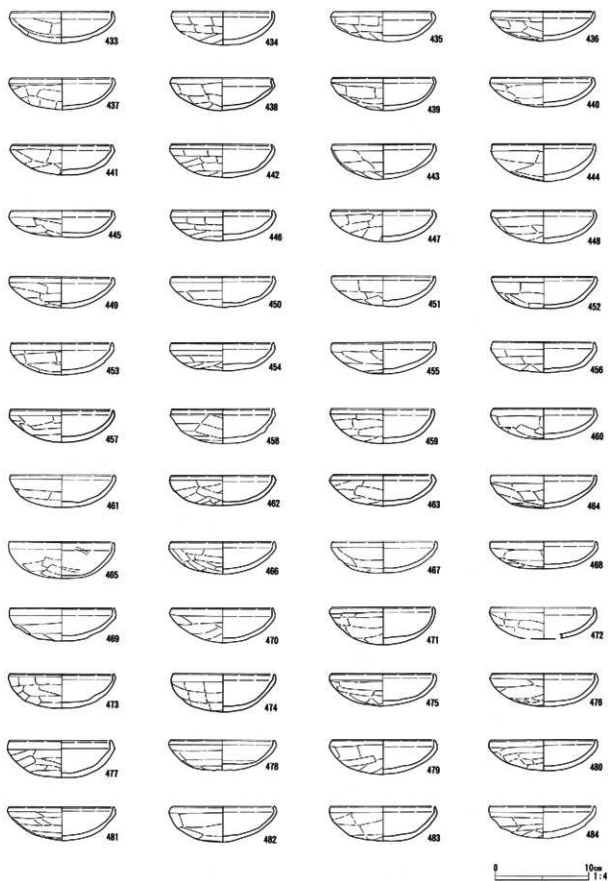

509	土師器 坏	A. 口縁部径 11.6, 器高 3.9, B. 粘土組織み上げ。C. 口縁部内外面ヨコナデ。体部外面ケズリ、内面ナデ。D. 石英・片岩。E. 内外一明赤褐色。F. ほぼ完形。
510	土師器 坏	A. 口縁部径 11.3, 器高 3.8, B. 粘土組織み上げ。C. 口縁部内外面ヨコナデ。体部外面ケズリ、内面ナデ。D. 黒色粒子。E. 内外一褐色。F. ほぼ完形。
511	土師器 坏	A. 口縁部径 11.5, 器高 3.9, B. 粘土組織み上げ。C. 口縁部内外面ヨコナデ。体部外面ケズリ、内面ナデ。D. 白色粒子・石英・片岩。E. 内一暗赤褐色。外一明赤褐色。F. ほぼ完形。
512	土師器 坏	A. 口縁部径 12.0, 器高 4.0, B. 粘土組織み上げ。C. 口縁部内外面ヨコナデ。体部外面ケズリ、内面ナデ。D. 白色粒子・片岩。E. 内外一褐色。F. 3/4。
513	土師器 坏	A. 口縁部径 11.5, 器高 3.8, B. 粘土組織み上げ。C. 口縁部内外面ヨコナデ。体部外面ケズリ、内面ナデ。D. 白色粒子・石英・片岩。E. 内外一明赤褐色。F. 2/3。
514	土師器 坏	A. 口縁部径 11.7, 器高 3.3, B. 粘土組織み上げ。C. 口縁部内外面ヨコナデ。体部外面ケズリ、内面ナデ。D. 白色粒子・石英・片岩。E. 内外一明赤褐色。F. 2/3。
515	土師器 坏	A. 口縁部径 11.7, 器高 3.8, B. 粘土組織み上げ。C. 口縁部内外面ヨコナデ。体部外面ケズリ、内面ナデ。D. 白色粒子・石英・片岩。E. 内外一暗赤褐色。F. ほぼ完形。
516	土師器 坏	A. 口縁部径 12.1, 器高 3.5, B. 粘土組織み上げ。C. 口縁部内外面ヨコナデ。体部外面ケズリ、内面ナデ。D. 白色粒子・石英・片岩。E. 内外一褐色。F. ほぼ完形。
517	土師器 坏	A. 口縁部径 12.0, 器高 3.6, B. 粘土組織み上げ。C. 口縁部内外面ヨコナデ。体部外面ケズリ、内面ナデ。D. 白色粒子・片岩。E. 内外一褐色。F. ほぼ完形。
518	土師器 坏	A. 口縁部径 11.6, 器高 3.6, B. 粘土組織み上げ。C. 口縁部内外面ヨコナデ。体部外面ケズリ、内面ナデ一部に粗いミガキ。D. 片岩。E. 内外一褐色。F. 4/5。
519	土師器 坏	A. 口縁部径 11.7, 器高 3.4, B. 粘土組織み上げ。C. 口縁部内外面ヨコナデ。体部外面ケズリ、内面ナデ。D. 白色粒子・石英・片岩。E. 内外一にぶい褐色。F. ほぼ完形。
520	土師器 坏	A. 口縁部径 11.8, 器高 3.5, B. 粘土組織み上げ。C. 口縁部内外面ヨコナデ。体部外面ケズリ、内面ナデ。D. 白色粒子・石英・片岩。E. 内外一明赤褐色。F. 3/4。
521	土師器 坏	A. 口縁部径 11.9, 器高 3.4, B. 粘土組織み上げ。C. 口縁部内外面ヨコナデ。体部外面ケズリ、内面ナデ。D. 白色粒子・石英・片岩。E. 内外一明赤褐色。F. 4/5。
522	土師器 坏	A. 口縁部径 12.0, 器高 3.5, B. 粘土組織み上げ。C. 口縁部内外面ヨコナデ。体部外面ケズリ、内面ナデ。D. 白色粒子・片岩。E. 内外一明赤褐色。F. ほぼ完形。
523	土師器 坏	A. 口縁部径 11.9, 器高 3.6, B. 粘土組織み上げ。C. 口縁部内外面ヨコナデ。体部外面ケズリ、内面ナデ。D. 白色粒子・石英・片岩。E. 内外一にぶい黄褐色。F. ほぼ完形。G. 外面体部に黒斑あり。
524	土師器 坏	A. 口縁部径 11.8, 器高 3.8, B. 粘土組織み上げ。C. 口縁部内外面ヨコナデ。体部外面ケズリ、内面ナデ一部に粗いミガキ。D. 白色粒子・片岩。E. 内外一褐色。F. 3/4。
525	土師器 坏	A. 口縁部径 12.2, 器高 3.7, B. 粘土組織み上げ。C. 口縁部内外面ヨコナデ。体部外面ケズリ、内面ナデ一部に粗いミガキ。D. 白色粒子・石英・チャート。E. 内一褐色。外一にぶい黄褐色。F. ほぼ完形。G. 外面体部に黒斑あり。
526	土師器 坏	A. 口縁部径 11.9, 器高 3.5, B. 粘土組織み上げ。C. 口縁部内外面ヨコナデ。体部外面ケズリ、内面ナデ。D. 白色粒子・石英・片岩。E. 内外一褐色。F. 3/4。
527	土師器 坏	A. 口縁部径 12.0, 器高 3.8, B. 粘土組織み上げ。C. 口縁部内外面ヨコナデ。体部外面ケズリ、内面ナデ。D. 白色粒子・石英・片岩。E. 内一褐色。外一明赤褐色。F. 完形。
528	土師器 坏	A. 口縁部径 12.0, 器高 3.5, B. 粘土組織み上げ。C. 口縁部内外面ヨコナデ。体部外面ケズリ、内面ナデ。D. 白色粒子・片岩。E. 内一褐色。外一にぶい黄褐色。F. ほぼ完形。G. 蓋みあり。黒斑あり。
529	土師器 坏	A. 口縁部径 12.0, 器高 3.7, B. 粘土組織み上げ。C. 口縁部内外面ヨコナデ。体部外面ケズリ、内面ナデ。D. 白色粒子・片岩。E. 内外一明赤褐色。F. 完形。
530	土師器 坏	A. 口縁部径 12.2, 器高 3.6, B. 粘土組織み上げ。C. 口縁部内外面ヨコナデ。体部外面ケズリ、内面ナデ。D. 白色粒子・石英。E. 内外一褐色。F. 完形。
531	土師器 坏	A. 口縁部径 12.2, 器高 3.7, B. 粘土組織み上げ。C. 口縁部内外面ヨコナデ。体部外面ケズリ、内面ナデ。D. 白色粒子・石英・片岩。E. 内一褐色。外一にぶい黄褐色。F. ほぼ完形。G. 体部外面に黒斑あり。
532	土師器 坏	A. 口縁部径 12.0, 器高 3.3, B. 粘土組織み上げ。C. 口縁部内外面ヨコナデ。体部外面ケズリ、内面ナデ。D. 白色粒子・石英・片岩。E. 内外一暗赤褐色。F. ほぼ完形。
533	土師器 坏	A. 口縁部径 11.8, 器高 3.5, B. 粘土組織み上げ。C. 口縁部内外面ヨコナデ。体部外面ケズリ、内面ナデ。D. 白色粒子・石英・片岩。E. 内外一にぶい黄褐色。F. ほぼ完形。
534	土師器 坏	A. 口縁部径 12.2, 器高 3.5, B. 粘土組織み上げ。C. 口縁部内外面ヨコナデ。体部外面ケズリ、内面ナデ。D. 白色粒子・石英・片岩。E. 内外一にぶい黄褐色。F. 3/4。

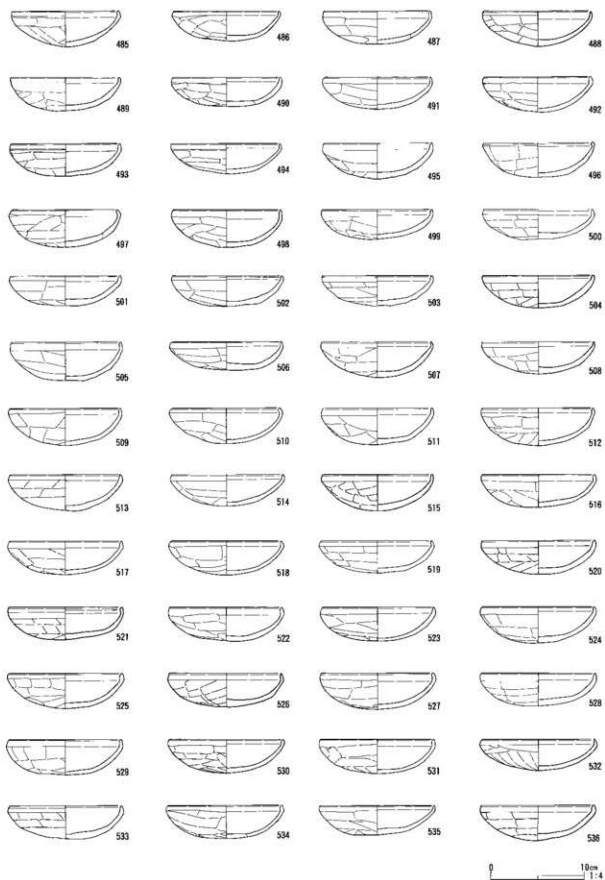

圖64 石神境遺跡SI-8上層出土遺物 (13)



535	土師器 坏	A. 口縁部径 12.3, 器高 3.1, B. 粘土組織み上げ, C. 口縁部内外面ヨコナデ, 体部外面ケズリ, 内面ナデ→一部に粗いミガキ, D. 白色粒子・片岩, E. 内外一明赤褐色, F. 3/5.
536	土師器 坏	A. 口縁部径 11.0, 器高 3.7, B. 粘土組織み上げ, C. 口縁部内外面ヨコナデ, 体部外面ケズリ, 内面ナデ, D. 白色粒子・石英・片岩, E. 内外一暗赤褐色, F. 完形.
537	土師器 坏	A. 口縁部径 12.4, 器高 3.7, B. 粘土組織み上げ, C. 口縁部内外面ヨコナデ, 体部外面ケズリ, 内面ナデ, D. 石英・片岩, E. 内外一橙色, F. 4/5.
538	土師器 坏	A. 口縁部径 12.0, 器高 3.5, B. 粘土組織み上げ, C. 口縁部内外面ヨコナデ, 体部外面ケズリ, 内面ナデ, D. 白色粒子・石英・片岩, E. 内外一明赤褐色, F. 3/4.
539	土師器 坏	A. 口縁部径 12.1, 器高 3.9, B. 粘土組織み上げ, C. 口縁部内外面ヨコナデ, 体部外面ケズリ, 内面ナデ, D. 白色粒子・片岩, E. 内外一橙色, F. 完形.
540	土師器 坏	A. 口縁部径 12.1, 器高 3.7, B. 粘土組織み上げ, C. 口縁部内外面ヨコナデ, 体部外面ケズリ, 内面ナデ, D. 石英・片岩, E. 内外一橙色, F. 完形, G. 外面体部に黒斑あり.
541	土師器 坏	A. 口縁部径 12.3, 器高 4.0, B. 粘土組織み上げ, C. 口縁部内外面ヨコナデ, 体部外面ケズリ, 内面ナデ, D. 白色粒子・片岩, E. 内一にぶい褐色, 外一褐色, F. 完形, G. 歪みあり.
542	土師器 坏	A. 口縁部径 12.1, 器高 3.8, B. 粘土組織み上げ, C. 口縁部内外面ヨコナデ, 体部外面ケズリ, 内面ナデ, D. 石英・片岩, E. 内外一橙色, F. 完形.
543	土師器 坏	A. 口縁部径 12.0, 器高 3.7, B. 粘土組織み上げ, C. 口縁部内外面ヨコナデ, 体部外面ケズリ, 内面ナデ, D. 白色粒子・石英・片岩, E. 内外一明赤褐色, F. 完形.
544	土師器 坏	A. 口縁部径 12.0, 器高 3.2, B. 粘土組織み上げ, C. 口縁部内外面ヨコナデ, 体部外面ケズリ, 内面ナデ, D. 白色粒子・石英・片岩, E. 内一暗赤褐色, 外一明赤褐色, F. 3/4.
545	土師器 坏	A. 口縁部径 12.5, 器高 4.0, B. 粘土組織み上げ, C. 体部外面ケズリ, 内面細いヘラナデ, D. 白色粒子・片岩, E. 内外一橙色, F. 2/3, G. 歪みあり.
546	土師器 坏	A. 口縁部径 11.9, 器高 4.4, B. 粘土組織み上げ, C. 口縁部内外面ヨコナデ, 体部外面ケズリ, 内面ナデ, D. 白色粒子・片岩, E. 内外一橙色, F. 3/5.
547	土師器 坏	A. 口縁部径 12.3, 器高 3.4, B. 粘土組織み上げ, C. 口縁部内外面ヨコナデ, 体部外面ケズリ, 内面ナデ, D. 石英・片岩, E. 内外一明赤褐色, F. ほぼ完形.
548	土師器 坏	A. 口縁部径 12.1, 器高 3.6, B. 粘土組織み上げ, C. 口縁部内外面ヨコナデ, 体部外面ケズリ, 内面ナデ, D. 白色粒子・石英・片岩, E. 内外一暗赤褐色, F. 3/4.
549	土師器 坏	A. 口縁部径 12.3, 器高 3.6, B. 粘土組織み上げ, C. 口縁部内外面ヨコナデ, 体部外面ケズリ, 内面ナデ, D. 白色粒子, E. 内外一橙色, F. ほぼ完形.
550	土師器 坏	A. 口縁部径 12.2, 器高 3.6, B. 粘土組織み上げ, C. 口縁部内外面ヨコナデ, 体部外面ケズリ, 内面ナデ, D. 白色粒子・石英・片岩, E. 内外一にぶい黄褐色, F. 2/3.
551	土師器 坏	A. 口縁部径 12.0, 器高 3.7, B. 粘土組織み上げ, C. 口縁部内外面ヨコナデ, 体部外面ケズリ, 内面ナデ, D. 石英・片岩, E. 内外一橙色, F. 4/5.
552	土師器 坏	A. 口縁部径 12.4, 器高 3.9, B. 粘土組織み上げ, C. 口縁部内外面ヨコナデ, 体部外面ケズリ, 内面ナデ, D. 白色粒子・石英・片岩, E. 内外一明赤褐色, F. 完形.
553	土師器 坏	A. 口縁部径 12.2, 器高 3.7, B. 粘土組織み上げ, C. 口縁部内外面ヨコナデ, 体部外面ケズリ, 内面ナデ, D. 白色粒子・石英・片岩, E. 内外一にぶい黄褐色, F. 4/5.
554	土師器 坏	A. 口縁部径 12.2, 器高 4.0, B. 粘土組織み上げ, C. 口縁部内外面ヨコナデ, 体部外面ケズリ, 内面ナデ, D. 白色粒子・石英・片岩, E. 内外一明赤褐色, F. 完形.
555	土師器 坏	A. 口縁部径 12.3, 器高 3.3, B. 粘土組織み上げ, C. 口縁部内外面ヨコナデ, 体部外面ケズリ, 内面ナデ, D. 白色粒子・石英・片岩, E. 内外一にぶい褐色, F. 2/3.
556	土師器 坏	A. 口縁部径 12.2, 器高 3.6, B. 粘土組織み上げ, C. 口縁部内外面ヨコナデ, 体部外面ケズリ, 内面ナデ, D. 白色粒子・石英・片岩, E. 内一にぶい黄褐色, 外一褐色, F. ほぼ完形.
557	土師器 坏	A. 口縁部径 12.0, 器高 3.8, B. 粘土組織み上げ, C. 口縁部内外面ヨコナデ, 体部外面ケズリ, 内面ナデ, D. 白色粒子・石英・片岩, E. 内外一にぶい黄褐色, F. ほぼ完形.
558	土師器 坏	A. 口縁部径 12.1, 器高 3.8, B. 粘土組織み上げ, C. 口縁部内外面ヨコナデ, 体部外面ケズリ, 内面ナデ, D. 白色粒子・石英・片岩, E. 内外一明赤褐色, F. 完形.
559	土師器 坏	A. 口縁部径 12.1, 器高 3.6, B. 粘土組織み上げ, C. 口縁部内外面ヨコナデ, 体部外面ケズリ, 内面ナデ, D. 白色粒子・石英・片岩, E. 内外一暗赤褐色, F. ほぼ完形.
560	土師器 坏	A. 口縁部径 12.4, 器高 3.7, B. 粘土組織み上げ, C. 口縁部内外面ヨコナデ, 体部外面ケズリ, 内面ナデ, D. 白色粒子・石英・片岩, E. 内外一暗赤褐色, F. 完形.

561	土師器 坏	A. 口縁部径 12.3, 器高 3.5, B. 粘土組織み上げ。C. 口縁部内外面ヨコナデ。体部外面ケズリ、内面ナデ。D. 白色粒子・石英・片岩。E. 内外一明赤褐色。F. 3/4。
562	土師器 坏	A. 口縁部径 12.3, 器高 3.8, B. 粘土組織み上げ。C. 口縁部内外面ヨコナデ。体部外面ケズリ、内面ナデ。D. 白色粒子・石英・片岩。E. 内外一にぶい褐色。F. 完形。
563	土師器 坏	A. 口縁部径 11.9, 器高 4.0, B. 粘土組織み上げ。C. 口縁部内外面ヨコナデ。体部外面ケズリ、内面ナデ。D. 白色粒子・石英・片岩。E. 内外一明赤褐色。F. ほぼ完形。
564	土師器 坏	A. 口縁部径 12.3, 器高 3.8, B. 粘土組織み上げ。C. 口縁部内外面ヨコナデ。体部外面ケズリ、内面ナデ。D. 白色粒子・石英・片岩。E. 内外一褐色。F. 2/3。
565	土師器 坏	A. 口縁部径 12.2, 器高 4.4, B. 粘土組織み上げ。C. 口縁部内外面ヨコナデ。体部外面ケズリ、内面ナデ。D. 白色粒子・片岩。E. 内一褐色。外一明赤褐色。F. 3/4。
566	土師器 坏	A. 口縁部径 12.4, 器高 4.1, B. 粘土組織み上げ。C. 口縁部内外面ヨコナデ。体部外面ケズリ・ナデ、内面ナデ。D. 白色粒子・石英。E. 内外一明赤褐色。F. 4/5。
567	土師器 坏	A. 口縁部径 12.7, 器高 3.6, B. 粘土組織み上げ。C. 口縁部内外面ヨコナデ。体部外面ケズリ、内面ナデ。D. 白色粒子・石英・片岩。E. 内外一褐色。F. 完形。
568	土師器 坏	A. 口縁部径 12.5, 器高 4.4, B. 粘土組織み上げ。C. 口縁部内外面ヨコナデ。体部外面ケズリ、内面ナデ。D. 白色粒子・石英・片岩。E. 内外一明赤褐色。F. 3/4。
569	土師器 坏	A. 口縁部径 12.7, 器高 4.0, B. 粘土組織み上げ。C. 口縁部内外面ヨコナデ。体部外面ケズリ、内面ナデ。D. 石英・片岩。E. 内外一明赤褐色。F. 4/5。
570	土師器 坏	A. 口縁部径 12.4, 器高 4.2, B. 粘土組織み上げ。C. 口縁部内外面ヨコナデ。体部外面ケズリ、内面ナデ。D. 白色粒子・片岩。E. 内外一褐色。F. 4/5。
571	土師器 坏	A. 口縁部径 12.4, 器高 5.1, B. 粘土組織み上げ。C. 口縁部内外面ヨコナデ。体部外面ケズリ、内面ナデ。D. 片岩。E. 内外一褐色。F. 2/3。
572	土師器 坏	A. 口縁部径 12.4, 器高 4.1, B. 粘土組織み上げ。C. 口縁部内外面ヨコナデ。体部外面ケズリ、内面ナデ。D. 白色粒子・石英。E. 内外一褐色。F. 3/4。
573	土師器 坏	A. 口縁部径 12.9, 器高 3.9, B. 粘土組織み上げ。C. 口縁部内外面ヨコナデ。体部外面ケズリ、内面ナデ。D. 白色粒子・石英・片岩。E. 内外一明赤褐色。F. 4/5。
574	土師器 坏	A. 口縁部径 13.1, 器高 4.0, B. 粘土組織み上げ。C. 口縁部内外面ヨコナデ。体部外面ケズリ、内面ナデ。D. 白色粒子・片岩。E. 内外一褐色。F. ほぼ完形。
575	土師器 坏	A. 口縁部径 12.6, 器高 3.8, B. 粘土組織み上げ。C. 口縁部内外面ヨコナデ。体部外面ケズリ、内面ナデ。D. 白色粒子・石英・片岩。E. 内外一明赤褐色。F. 3/4。
576	土師器 坏	A. 口縁部径 12.8, 器高 4.3, B. 粘土組織み上げ。C. 口縁部内外面ヨコナデ。体部外面ケズリ、内面ナデ。D. 白色粒子・石英。E. 内外一明赤褐色。F. 4/5。
577	土師器 坏	A. 口縁部径 13.0, 器高 4.4, B. 粘土組織み上げ。C. 口縁部内外面ヨコナデ。体部外面ケズリ、内面ナデ。D. 石英・片岩。E. 内外一明赤褐色。F. 4/5。
578	土師器 坏	A. 口縁部径 12.6, 器高 4.4, B. 粘土組織み上げ。C. 口縁部内外面ヨコナデ。体部外面ケズリ、内面ナデ。D. 白色粒子・石英・片岩。E. 内一褐色。外一明赤褐色。F. 2/3。
579	土師器 坏	A. 口縁部径 13.0, 器高 5.0, B. 粘土組織み上げ。C. 口縁部内外面ヨコナデ。体部外面ケズリ、内面ナデ。D. 白色粒子・片岩。E. 内外一明赤褐色。F. 4/5, G. 歪み著しい。
580	土師器 坏	A. 口縁部径 12.6, 器高 4.1, B. 粘土組織み上げ。C. 口縁部内外面ヨコナデ。体部外面ケズリ、内面ナデ。D. 白色粒子・石英・片岩。E. 内外一明赤褐色。F. 2/3。
581	土師器 坏	A. 口縁部径 13.0, 器高 4.0, B. 粘土組織み上げ。C. 口縁部内外面ヨコナデ。体部外面ケズリ、内面ナデ。D. 白色粒子・石英・片岩。E. 内外一褐色。F. ほぼ完形。
582	土師器 坏	A. 口縁部径 12.9, 器高 4.0, B. 粘土組織み上げ。C. 口縁部内外面ヨコナデ。体部外面ケズリ、内面ニヒオサエ→ナデ。D. 白色粒子・石英・片岩。E. 内外一褐色。F. 4/5。
583	土師器 坏	A. 口縁部径 13.1, 器高 3.5, B. 粘土組織み上げ。C. 口縁部内外面ヨコナデ。体部外面ケズリ、内面ナデ。D. 白色粒子・石英・片岩。E. 内外一にぶい黄褐色。F. ほぼ完形。
584	土師器 坏	A. 口縁部径 13.0, 器高 5.2, B. 粘土組織み上げ。C. 口縁部内外面ヨコナデ。体部外面ケズリ、内面ナデ。D. 白色粒子・片岩。E. 内外一明赤褐色。F. ほぼ完形。
585	土師器 坏	A. 口縁部径 13.1, 器高 4.6, B. 粘土組織み上げ。C. 口縁部内外面ヨコナデ。体部外面ケズリ、内面ナデ。D. 白色粒子・片岩。E. 内外一褐色。F. 4/5。
586	土師器 坏	A. 口縁部径 13.3, 器高 4.7, B. 粘土組織み上げ。C. 口縁部内外面ヨコナデ。体部外面ヘラナデ、内面ヘラナデ。D. 白色粒子・片岩。E. 内外一褐色。F. 4/5。
587	土師器 坏	A. 口縁部径 13.0, 器高 4.8, B. 粘土組織み上げ。C. 口縁部内外面ヨコナデ。体部外面ケズリ、内面ナデ。D. 白色粒子・石英・片岩。E. 内外一明赤褐色。F. ほぼ完形。

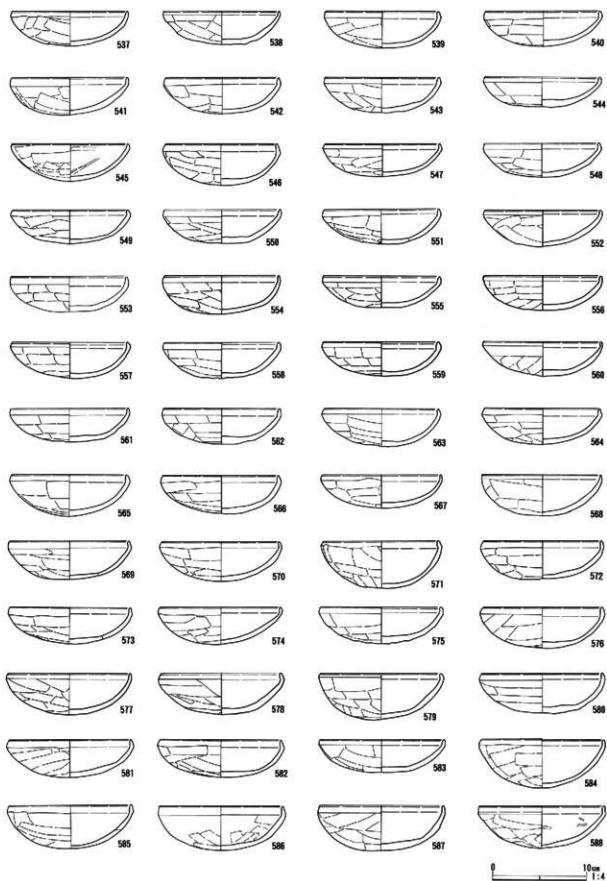

图65 石神境遺跡SI-8上層出土遺物 (14)

588	土師 坏	A. 口縁部径 13.3, 器高 4.5, B. 粘土紐積み上げ, C. 口縁部内外面ヨコナデ, 体部外面ケズリ, 内面不明瞭ながらも一部細いヘラケズリ, D. 白色粒子・片岩, E. 内外一橙色, F. 完形。
589	土師 坏	A. 口縁部径 13.4, 器高 4.0, B. 粘土紐積み上げ, C. 口縁部内外面ヨコナデ, 体部外面ケズリ, 内面ナデの一部に粗いミガキ, D. 白色粒子・石英・片岩, E. 内外一橙色, F. 4/5。
590	土師 坏	A. 口縁部径 13.3, 器高 4.0, B. 粘土紐積み上げ, C. 口縁部内外面ヨコナデ, 体部外面ケズリ, 内面ナデ, D. 白色粒子・石英・片岩, E. 内外一明赤褐色, F. 4/5。
591	土師 坏	A. 口縁部径 13.1, 器高 4.1, B. 粘土紐積み上げ, C. 口縁部内外面ヨコナデ, 体部外面ケズリ, 内面ナデ, D. 白色粒子・石英・片岩, E. 内外一橙色, F. 4/5。
592	土師 坏	A. 口縁部径 13.4, 器高 4.2, B. 粘土紐積み上げ, C. 口縁部内外面ヨコナデ, 体部外面ケズリ, 内面ナデ, D. 白色粒子・片岩, E. 内外一橙色, F. 2/3。
593	土師 坏	A. 口縁部径 13.1, 器高 4.2, B. 粘土紐積み上げ, C. 口縁部内外面ヨコナデ, 体部外面ケズリ, 内面ナデ, D. 白色粒子・石英・片岩, E. 内外一橙色, F. ほぼ完形。
594	土師 坏	A. 口縁部径 13.2, 器高 4.4, B. 粘土紐積み上げ, C. 口縁部内外面ヨコナデ, 体部外面ケズリ, 内面ナデ, D. 白色粒子・石英・片岩, E. 内外一明赤褐色, F. 3/4。
595	土師 坏	A. 口縁部径 13.2, 器高 4.5, B. 粘土紐積み上げ, C. 口縁部内外面ヨコナデ, 体部外面ケズリ, 内面ナデ, D. 白色粒子・石英・片岩, E. 内外一明赤褐色, F. ほぼ完形。
596	土師 坏	A. 口縁部径 13.0, 器高 4.7, B. 粘土紐積み上げ, C. 口縁部内外面ヨコナデ, 体部外面ケズリ, 内面ナデ, D. 石英・片岩, E. 内外一橙色, F. 3/4。
597	土師 坏	A. 口縁部径 13.4, 器高 4.4, B. 粘土紐積み上げ, C. 口縁部内外面ヨコナデ, 体部外面ケズリ, 内面ナデ, D. 白色粒子・石英・片岩, E. 内外一橙色, F. ほぼ完形。
598	土師 坏	A. 口縁部径 13.5, 器高 4.1, B. 粘土紐積み上げ, C. 口縁部内外面ヨコナデ, 体部外面ケズリ, 内面ナデ, D. 白色粒子・石英・片岩, E. 内外一暗赤褐色, F. 3/4。
599	土師 坏	A. 口縁部径 13.6, 器高 4.0, B. 粘土紐積み上げ, C. 口縁部内外面ヨコナデ, 体部外面ケズリ, 内面ナデ, D. 白色粒子・石英・片岩, E. 内外一暗赤褐色, F. 3/4。
600	土師 坏	A. 口縁部径 13.2, 器高 4.4, B. 粘土紐積み上げ, C. 口縁部内外面ヨコナデ, 体部外面ケズリ, 内面ナデ, D. 白色粒子・石英・片岩, E. 内外一暗赤褐色, F. 3/4。
601	土師 坏	A. 口縁部径 13.7, 器高 4.2, B. 粘土紐積み上げ, C. 口縁部内外面ヨコナデ, 体部外面ケズリ, 内面ナデ一部分的にケズリ, D. 白色粒子・石英・片岩, E. 内外一橙色, F. 2/3。
602	土師 坏	A. 口縁部径 13.6, 器高 4.0, B. 粘土紐積み上げ, C. 口縁部内外面ヨコナデ, 体部外面ケズリ, 内面ナデ, D. 白色粒子・石英・片岩, E. 内外一明赤褐色, F. 1/2。
603	土師 坏	A. 口縁部径 13.5, 器高 4.4, B. 粘土紐積み上げ, C. 口縁部内外面ヨコナデ, 体部外面ケズリ, 一部コピナデ, 内面ナデ, D. 白色粒子・片岩, E. 内外一橙色, F. 1/2。
604	土師 坏	A. 口縁部径 13.3, 器高 5.2, B. 粘土紐積み上げ, C. 口縁部内外面ヨコナデ, 体部外面ケズリ, 内面ナデ, D. 白色粒子・片岩, E. 内外一明赤褐色, 外一橙色, F. 4/5。
605	土師 坏	A. 口縁部径 13.8, 器高 4.5, B. 粘土紐積み上げ, C. 口縁部内外面ヨコナデ, 体部外面ケズリ, 内面ナデのち一部細いヘラナデ, D. 白色粒子・石英・片岩, E. 内外一明赤褐色, F. 完形。
606	土師 坏	A. 口縁部径 13.7, 器高 4.3, B. 粘土紐積み上げ, C. 口縁部内外面ヨコナデ, 体部外面ケズリ, 内面ナデ, D. 白色粒子・片岩, E. 内外一橙色, F. 2/3。
607	土師 坏	A. 口縁部径 13.8, 器高 4.6, B. 粘土紐積み上げ, C. 口縁部内外面ヨコナデ, 体部外面ケズリ, 内面ナデの一部に粗いミガキ, D. 白色粒子・片岩, E. 内外一橙色, F. 完形。
608	土師 坏	A. 口縁部径 13.7, 器高 4.8, B. 粘土紐積み上げ, C. 口縁部内外面ヨコナデ, 体部外面ケズリ, 内面ナデ, D. 白色粒子・石英・片岩, E. 内外一明赤褐色, F. ほぼ完形。
609	土師 坏	A. 口縁部径 14.1, 器高 4.1, B. 粘土紐積み上げ, C. 口縁部内外面ヨコナデ, 体部外面ケズリ, 内面ナデのち細いヘラナデ, D. 白色粒子・石英・片岩, E. 内外一橙色, F. ほぼ完形。
610	土師 坏	A. 口縁部径 14.0, 器高 5.1, B. 粘土紐積み上げ, C. 口縁部内外面ヨコナデ, 体部外面ケズリ, 内面ナデ, D. 石英・片岩, E. 内外一橙色, F. 2/3。
611	土師 坏	A. 口縁部径 14.0, 器高 4.5, B. 粘土紐積み上げ, C. 口縁部内外面ヨコナデ, 体部外面ケズリ, 内面ナデ, D. 白色粒子・石英・片岩, E. 内外一明赤褐色, F. ほぼ完形。
612	土師 坏	A. 口縁部径 14.1, 器高 5.4, B. 粘土紐積み上げ, C. 口縁部内外面ヨコナデ, 体部外面ケズリ, 内面ナデ, D. 白色粒子・石英・片岩, E. 内外一明赤褐色, F. ほぼ完形。
613	土師 坏	A. 口縁部径 14.6, 器高 4.8, B. 粘土紐積み上げ, C. 口縁部内外面ヨコナデ, 体部外面ケズリ, 内面ナデ, D. 白色粒子・石英・片岩, E. 内外一橙色, F. 完形。
614	土師 坏	A. 口縁部径 14.5, 器高 5.5, B. 粘土紐積み上げ, C. 口縁部内外面ヨコナデ, 体部外面ケズリ, 内面ナデ, D. 白色粒子・片岩, E. 内外一明赤褐色, F. ほぼ完形, G. 重み着しい。

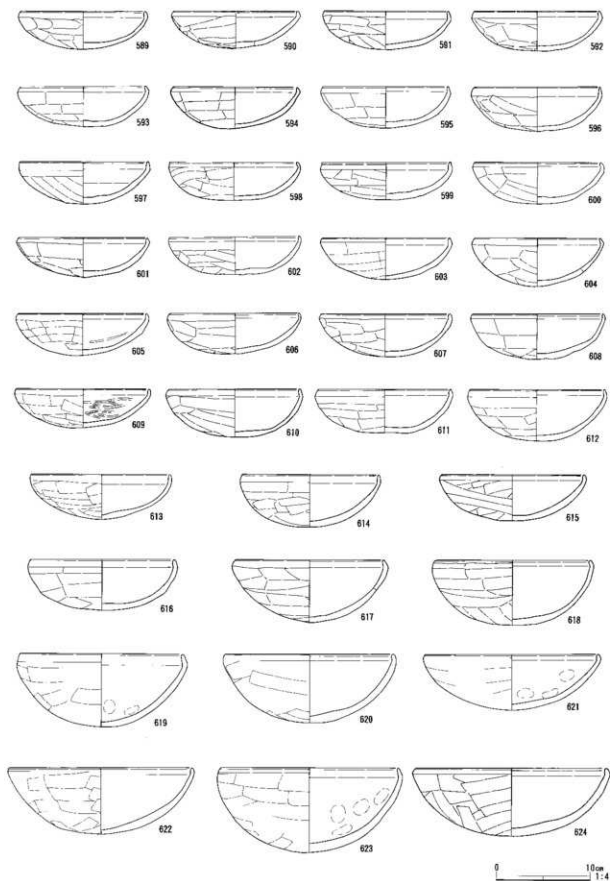

图66 石神境遺跡SI-8上層出土遺物 (15)

615	土 師 器 坏	A. 口縁部径 15.1, 器高 4.8, B. 粘土組織み上げ, C. 口縁部内外面ヨコナデ, 体部外面ケズリ, 内面ナデ, D. 白色粒子・石英・片岩, E. 内外一橙色, F. 4/5,
616	土 師 器 坏	A. 口縁部径 15.1, 器高 5.4, B. 粘土組織み上げ, C. 口縁部内外面ヨコナデ, 体部外面ケズリ, 内面ナデ, D. 白色粒子・石英・片岩, E. 内外一赤褐色, F. 2/3,
617	土 師 器 坏	A. 口縁部径 15.7, 器高 6.6, B. 粘土組織み上げ, C. 口縁部内外面ヨコナデ, 体部外面ケズリ, 内面ナデ, D. 白色粒子・石英・片岩, E. 内外一橙色, F. 3/4,
618	土 師 器 坏	A. 口縁部径 16.6, 器高 6.9, B. 粘土組織み上げ, C. 口縁部内外面ヨコナデ, 体部外面ケズリ, 内面ナデ, D. 白色粒子・石英・片岩, E. 内外一橙色, F. 4/5, G. やや歪む。最大口径 18.2,
619	土 師 器 坏	A. 口縁部径 17.2, 器高 7.7, B. 粘土組織み上げ, C. 口縁部内外面ヨコナデ, 体部外面ケズリ, 内面ナデ, ユビオサエ, D. 白色粒子・片岩, E. 内外一橙色, F. 完形,
620	土 師 器 坏	A. 口縁部径 17.7, 器高 7.2, B. 粘土組織み上げ, C. 口縁部内外面ヨコナデ, 体部外面ケズリ, 内面ナデ, D. 白色粒子・石英・片岩, E. 内外一橙色, F. 完形,
621	土 師 器 坏	A. 口縁部径 18.2, 器高 5.9, B. 粘土組織み上げ, C. 口縁部内外面ヨコナデ, 体部外面ケズリ, 内面ナデ, ユビオサエ, D. 白色粒子・片岩, E. 内外一褐色, F. 2/3, G. 歪みあり,
622	土 師 器 坏	A. 口縁部径 19.4, 器高 7.1, B. 粘土組織み上げ, C. 口縁部内外面ヨコナデ, 体部外面ケズリ, 内面ナデ, D. 白色粒子・石英・片岩, E. 内外一橙色, F. 5/6,
623	土 師 器 坏	A. 口縁部径 (18.8), 器高 9.0, B. 粘土組織み上げ, C. 口縁部内外面ヨコナデ, 体部外面ケズリ, 内面ナデ, ユビオサエ, D. 白色粒子・片岩, E. 内外一褐色, F. 3/5, G. 歪みあり。黒斑あり,
624	土 師 器 坏	A. 口縁部径 20.2, 器高 7.1, B. 粘土組織み上げ, C. 口縁部内外面ヨコナデ, 体部外面ケズリ, 内面ナデ, D. 白色粒子・石英・片岩, E. 内外一褐色, F. 3/4,
625	土 師 器 坏	A. 口縁部径 10.5, 器高 (3.1), B. 粘土組織み上げ, C. 口縁部内外面ヨコナデ, 体部内外面不明瞭, D. 白色粒子・片岩, E. 内外一赤褐色, F. 2/3, G. 歪み著しい,
626	土 師 器 坏	A. 口縁部径 10.8, 器高 3.6, B. 粘土組織み上げ, C. 口縁部内外面ヨコナデ, 体部外面ケズリ, 内面ナデ, D. 白色粒子・石英・片岩, E. 内外一褐色, F. 完形, G. 底部中央に円形状の破損あり,
627	土 師 器 坏	A. 口縁部径 11.0, 器高 3.5, B. 粘土組織み上げ, C. 口縁部内外面ヨコナデ, 体部外面ケズリ, 内面ナデ, D. 白色粒子・片岩, E. 内外一褐色, F. 2/3, G. 歪み著しい,
628	土 師 器 坏	A. 口縁部径 11.5, 器高 4.0, B. 粘土組織み上げ, C. 口縁部内外面ヨコナデ, 体部外面ケズリ, 内面ナデ, D. 白色粒子・石英・片岩, E. 内外一褐色, F. 完形, G. 歪みあり。焼成時ヒビ割れあり,
629	土 師 器 坏	A. 口縁部径 (10.8), 器高 (4.3), B. 粘土組織み上げ, C. 口縁部内外面ヨコナデ, 体部外面ケズリ, 内面ナデ, D. 白色粒子・石英・片岩, E. 内一に白い褐色, 外一褐色, F. 4/5, G. 歪み著しい,
630	土 師 器 坏	A. 口縁部径 11.2, 器高 3.7, B. 粘土組織み上げ, C. 口縁部内外面ヨコナデ, 体部外面不明, 内面ナデ, D. 白色粒子・片岩, E. 内外一褐色, F. 完形, G. 歪みあり。焼成時ヒビ割れあり,
631	土 師 器 坏	A. 口縁部径 11.2, 器高 4.0, B. 粘土組織み上げ, C. 口縁部内外面ヨコナデ, 体部外面ケズリ, 内面ナデ, D. 白色粒子・片岩, E. 内外一褐色, F. 完形, G. 歪みあり。焼成時ヒビ割れあり,
632	土 師 器 坏	A. 口縁部径 12.4, 器高 (3.7), B. 粘土組織み上げ, C. 口縁部内外面ヨコナデ, 体部外面ケズリ, 内面ナデ, D. 白色粒子・石英・片岩, E. 内外一褐色, F. 完形, G. 歪み著しく。焼成時ヒビ割れあり,
633	土 師 器 坏	A. 口縁部径 (12.9), 器高 (3.5), B. 粘土組織み上げ, C. 口縁部内外面ヨコナデ, 体部外面ケズリ, 内面ナデ, D. 白色粒子・石英・片岩, E. 内外一褐色, F. ほぼ完形, G. 歪み著しい,
634	土 師 器 坏	A. 口縁部径 (12.7), 器高 (3.2), B. 粘土組織み上げ, C. 口縁部内外面ヨコナデ, 体部外面ケズリ, 内面ナデ, D. 白色粒子・石英・片岩, E. 内外一褐色, F. 完形, G. 歪み著しい。焼成時ヒビ割れあり,
635	土 師 器 坏	A. 口縁部径 13.0, 器高 4.2, B. 粘土組織み上げ, C. 口縁部内外面ヨコナデ, 体部外面ケズリ, 内面ナデのち一部細いヘラナデ, D. 白色粒子・片岩, E. 内外一褐色, F. 完形, G. 歪みあり。焼成時ヒビ割れあり,
636	土 師 器 坏	A. 口縁部径 (13.3), 器高 4.2, B. 粘土組織み上げ, C. 口縁部内外面ヨコナデ, 体部外面ケズリ, 内面ナデ, D. 白色粒子・石英・片岩, E. 内外一褐色, F. 完形,
637	土 師 器 坏	A. 口縁部径 12.5, 器高 5.7, B. 粘土組織み上げ, C. 口縁部内外面ヨコナデ, 体部外面ケズリ, 内面ナデ, D. 白色粒子・石英・片岩, E. 内外一褐色, F. 3/5, G. 歪み著しい,
638	土 師 器 坏	A. 口縁部径 13.5, 器高 4.7, B. 粘土組織み上げ, C. 口縁部内外面ヨコナデ, 体部外面ケズリ, 内面ヘラナデ, D. 白色粒子・石英・片岩, E. 内外一褐色, F. 4/5, G. 歪みあり。焼成時ヒビ割れあり,
639	土 師 器 坏	A. 口縁部径 13.3, 器高 5.8, B. 粘土組織み上げ, C. 口縁部内外面ヨコナデ, 体部外面ケズリ, 内面ナデ, D. 白色粒子・石英・片岩, E. 内外一褐色, F. 4/5, G. 歪み著しい。焼成時ヒビ割れあり,
640	土 師 器 坏	A. 口縁部径 14.5, 器高 5.4, B. 粘土組織み上げ, C. 口縁部内外面ヨコナデ, 体部外面ケズリ, 内面ナデ, D. 白色粒子・片岩, E. 内外一褐色, F. ほぼ完形, G. 内面に線刻あり。歪み著しい,
641	土 師 器 坏	A. 口縁部径 15.2, 器高 6.1, B. 粘土組織み上げ, C. 口縁部内外面ヨコナデ, 体部外面ケズリ, 内面ナデ, D. 白色粒子・片岩, E. 内外一褐色, F. ほぼ完形, G. 歪み著しく。焼成時ヒビ割れあり,

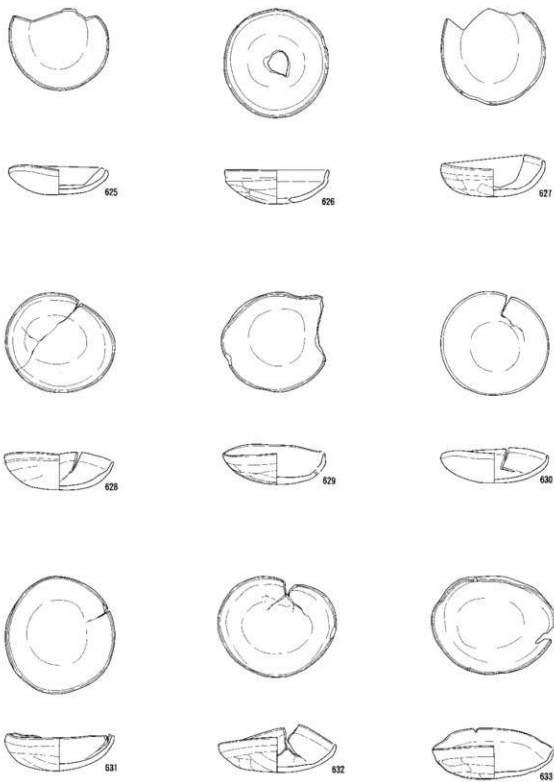

图67 石神境遺跡SI-8上層出土遺物 (16)

642	土 高	土 師 器 坏	A. 口縁部径 9.5, 底径 6.7, 器高 5.2, B. 粘土組織み上げ。C. 口縁部内外面ヨコナデ。坏部外面ケズリ、内面ナデ。脚部外面上位タテヘラナデ、下位ヨコナデ、内面上位ユビナデ、下位ヨコナデ。D. 白色粒子・片岩。E. 内外一橙色。F. 4/5。
643	土 高	土 師 器 坏	A. 口縁部径 9.7, 底径 (5.8), 器高 5.0, B. 粘土組織み上げ。C. 口縁部内外面ヨコナデ。坏部外面ケズリ、内面ナデ。脚部外面上位タテヘラナデ、下位ナデ、内面ユビナデ・ヘラナデ、下位ナデ。D. 白色粒子・片岩。E. 内外一橙色。F. 4/5。
644	土 高	土 師 器 坏	A. 口縁部径 (10.7), 底径 (6.4), 器高 4.1, B. 粘土組織み上げ。C. 口縁部内外面ヨコナデ。坏部外面ユビオサエ、内面ユビナデ。脚部外面上位タテヘラナデ、下位ヨコナデ、内面上位ナデ、下位ヨコナデ。D. 白色粒子・石英・片岩。E. 内外一褐色。外一明赤褐色。F. 1/2。
645	土 高	土 師 器 坏	A. 口縁部径 10.9, 底径 (7.2), 器高 4.7, B. 粘土組織み上げ。C. 口縁部内外面ヨコナデ。坏部外面ユビオサエ、内面ナデ。脚部外面上位タテヘラナデ、下位ナデ、内面ナデ。D. 白色粒子・片岩。E. 内外一褐色。F. 3/5。
646	土 高	土 師 器 坏	A. 口縁部径 (10.0), 底径 (6.8), 器高 4.7, B. 粘土組織み上げ。C. 口縁部内外面ヨコナデ。坏部外面ケズリ、内面ナデ。脚部外面上位タテヘラナデ、下位ナデ、内面上位ユビナデ、下位ナデ。D. 白色粒子・片岩。E. 内外一明赤褐色。外一褐色。F. 1/2。
647	土 高	土 師 器 坏	A. 口縁部径 (5.8), 底径 6.3, 器高 4.4, B. 粘土組織み上げ。C. 口縁部内外面ヨコナデ。坏部外面ケズリ、内面ナデ。脚部外面上位タテヘラナデ、下位ヨコナデ、内面上位ユビナデ、下位ヨコナデ。D. 白色粒子・片岩。E. 内外一褐色。F. 2/3。
648	土 高	土 師 器 坏	A. 口縁部径 11.0, 底径 7.4, 器高 5.0, B. 粘土組織み上げ。C. 口縁部内外面ヨコナデ。坏部外面ケズリ、内面ナデ。脚部外面上位タテヘラナデ、下位ナデ、内面上位ユビナデ、下位ナデのちユビオサエ。D. 白色粒子・片岩。E. 内外一褐色。F. 3/5。
649	土 高	土 師 器 坏	A. 口縁部径 (10.8), 底径 7.6, 器高 5.2, B. 粘土組織み上げ。C. 口縁部内外面ヨコナデ。坏部外面ユビオサエ、内面ナデ。脚部外面上位タテヘラナデ、下位ヨコナデ、内面ユビナデ・ヘラナデ、下位ヨコナデ。D. 白色粒子・片岩。E. 内外一褐色。F. 3/5。
650	土 高	土 師 器 坏	A. 口縁部径 11.0, 底径 7.4, 器高 5.4, B. 粘土組織み上げ。C. 口縁部内外面ヨコナデ。坏部外面ケズリ、内面ナデ。脚部外面上位タテヘラナデ、下位ヨコナデ、内面上位ユビナデ、下位ヨコナデ。D. 白色粒子・片岩。E. 内外一褐色。F. 2/3, G. 歪みあり。
651	土 高	土 師 器 坏	A. 口縁部径 11.0, 底径 (6.5), 器高 5.4, B. 粘土組織み上げ。C. 口縁部内外面ヨコナデ。坏部外面部分的にユビナデ、内面ナデ。脚部外面上位ヘラナデ、下位ナデ、内面上位ヘラナデ、下位ナデ。D. 白色粒子・石英・片岩。E. 内外一褐色。F. 2/3。
652	土 高	土 師 器 坏	A. 口縁部径 (11.2), 底径 (6.6), 器高 5.6, B. 粘土組織み上げ。C. 口縁部内外面ヨコナデ。坏部外面ケズリ、内面ナデ。脚部外面上位タテヘラナデ、下位ナデ、内面上位ヘラナデ、下位ナデ。D. 白色粒子・片岩。E. 内外一褐色。F. 1/3。
653	土 高	土 師 器 坏	A. 口縁部径 11.8, 底径 7.5, 器高 5.7, B. 粘土組織み上げ。C. 口縁部内外面ヨコナデ。坏部内外面ナデ。脚部外面上位タテケズリ、下位ヨコナデ、内面上位ユビナデ、下位ヨコナデ。D. 白色粒子・片岩。E. 内外一褐色。F. 4/5。
654	土 高	土 師 器 坏	A. 口縁部径 (11.5), 底径 6.5, 器高 5.7, B. 粘土組織み上げ。C. 口縁部内外面ヨコナデ。坏部外面ユビオサエ、内面ナデ。脚部外面上位ナメヘラナデ、下位ヨコナデ、内面上位ナデ、下位ヨコナデ。D. 白色粒子・石英・片岩。E. 内外一褐色。F. 2/3。
655	土 高	土 師 器 坏	A. 口縁部径 12.5, 底径 10.1, 器高 7.6, B. 粘土組織み上げ。C. 口縁部内外面ヨコナデ。坏部外面ヘラナデ、内面ナデ。脚部外面上位タテヘラナデ、下位ヨコナデ、内面上位ヘラナデ、下位ヨコナデ。D. 白色粒子・片岩。E. 内外一褐色。外一明赤褐色。F. 4/5, G. 歪み著しい。
656	土 高	土 師 器 坏	A. 口縁部径 12.5, 底径 7.5, 器高 8.4, B. 粘土組織み上げ。C. 口縁部内外面ヨコナデ。坏部外面ケズリ、内面ナデ。脚部外面上位タテヘラナデ、下位ヨコナデ、内面上位ユビナデ、下位ヨコナデ。D. 白色粒子・片岩。E. 内外一褐色。外一明赤褐色。F. ほぼ完形。G. 歪み著しい。
657	土 高	土 師 器 坏	A. 口縁部径 (11.0), 残存高 3.6, B. 粘土組織み上げ。C. 口縁部内外面ヨコナデ。坏部外面不明、内面ヘラナデ。脚部外面タテヘラナデ、内面ヘラナデ。D. 白色粒子・片岩。E. 内外一明赤褐色。F. 1/5。
658	土 高	土 師 器 坏	A. 口縁部径 11.0, 残存高 4.3, B. 粘土組織み上げ。C. 口縁部内外面ヨコナデ。坏部外面ヘラナデのちユビオサエ、内面ナデ。脚部外面タテヘラナデ、内面ナデ。D. 白色粒子・片岩。E. 内外一褐色。F. 坏部～脚部 4/5。
659	土 高	土 師 器 坏	A. 口縁部径 10.7, 残存高 4.7, B. 粘土組織み上げ。C. 口縁部内外面ヨコナデ。坏部外面上位ケズリ、下部ナデ、内面ヨコナデ。脚部外面上位タテヘラナデ、内面ナデ。D. 白色粒子・片岩。E. 内外一褐色。F. 坏部～脚部 2/3。
660	土 高	土 師 器 坏	A. 底径 6.8, 残存高 3.1, B. 粘土組織み上げ。C. 脚部外面上位タテヘラナデ、下位ヨコナデ、内面上位ナデ、下位ナデ。D. 白色粒子・片岩。E. 内外一褐色。F. 脚部 2/3。



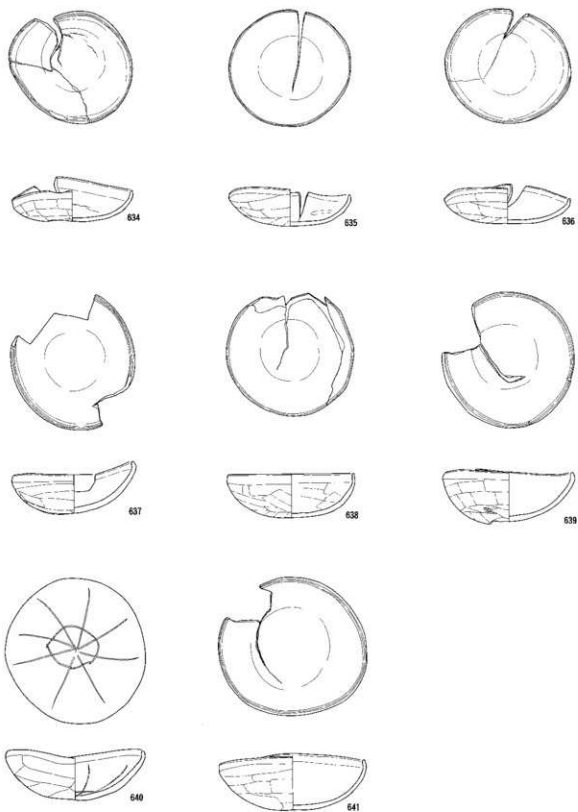

图68 石神境遺跡SI-8上層出土遺物 (17)



図69 石神境遺跡SI-8上層出土土遺物 (18)

661	土師器 高 器 環	A. 底径 7.0, 残存高 3.1, B. 粘土紐積み上げ。C. 脚部外面上位タテヘラナデ、下位ナデ、内面上位ユビナデ、下位ナデ。D. 白色粒子・片岩。E. 内外一橙色。F. 脚部のみ。
662	土師器 高 器 環	A. 底径 7.1, 残存高 3.5, B. 粘土紐積み上げ。C. 脚部外面上位タテヘラナデ、下位ナデ、内面上位ユビナデ、下位ナデ。D. 白色粒子・片岩。E. 内一明赤褐色。外一橙色。F. 脚部のみ。
663	土師器 高 器 環	A. 底径 6.9, 残存高 4.4, B. 粘土紐積み上げ。C. 脚部外面上位タテヘラナデ、下位ナデ、内面上位ヘラナデ、下位ナデ。D. 白色粒子・片岩。E. 内外一橙色。F. 脚部のみ。
664	土師器 高 器 環	A. 口縁部径 6.8, 器高 4.2, B. 粘土紐積み上げ。C. 坏部外面ケズリ、内面ナデ。脚部外面上位タテヘラナデ、下位ヨコナデ。内面上位ヘラナデ、下位ヨコナデ。D. 白色粒子・片岩。E. 内一橙色。外一明赤褐色。F. 体部下半へ脚部。
665	土師器 高 器 環	A. 底径 (9.4), 残存高 2.8, B. 粘土紐積み上げ。C. 脚部外面上位タテヘラナデ、下位ナデ。内面ナデ。D. 白色粒子・片岩。E. 内外一橙色。F. 脚部 1/5。
666	土師器 高 器 環	A. 底径 7.4, 残存高 4.6, B. 粘土紐積み上げ。C. 脚部外面上位タテヘラナデ、下位ヨコナデ、内面上位ヘラナデ、下位ヨコナデ。D. 白色粒子・片岩。E. 内外一橙色。F. 脚部 1/3。
667	土師器 高 器 環	A. 底径 7.3, 残存高 5.2, B. 粘土紐積み上げ。C. 坏部外面ケズリ、内面ナデ。脚部外面上位タテヘラナデ、下位ヨコナデ、内面上位ヘラナデ、下位ヨコナデ。D. 白色粒子・片岩。E. 内外一橙色。F. 坏部下半へ脚部。
668	土師器 高 器 環	A. 底径 7.8, 残存高 4.5, B. 粘土紐積み上げ。C. 脚部外面上位不明瞭、下位ヨコナデ、内面上位ヘラナデ、下位ヨコナデ。D. 白色粒子・片岩。E. 内外一橙色。F. 坏部下半へ脚部 2/3。
669	土師器 高 器 環	A. 底径 9.2, 残存高 5.9, B. 粘土紐積み上げ。C. 脚部外面上位タテヘラナデ、下位ヨコナデ、内面上位ナデ、下位ヨコナデ。D. 白色粒子・石英・片岩。E. 内外一橙色。F. 坏部下半へ脚部 2/3。
670	土師器 高 器 環	A. 口縁部径 17.6, 底径 12.6, 器高 11.4, B. 粘土紐積み上げ。C. 口縁部内外面ヨコナデ。坏部外面ケズリ、内面ナデ。脚部外面上位タテヘラナデ、下位ヨコナデ。内面上位ユビナデ、下位ヨコナデ。D. 白色粒子・片岩。E. 内外一にぶい橙色。F. 2/3, G. 歪みあり。
671	土師器 高 器 環	A. 残存高 8.6, B. 粘土紐積み上げ。C. 坏部外面ヘラナデ、内面ナデ。脚部外面タテヘラナデ、内面ユビナデ。D. 白色粒子・片岩。E. 内外一橙色。F. 坏部下半へ脚部。G. 歪みあり。
672	土師器 高 器 環	A. 底径 12.8, 残存高 7.8, B. 粘土紐積み上げ。C. 坏部外面ヘラナデ。内面ナデ。脚部外面上位タテヘラナデ、下位不明、内面上位ヘラナデ、下位ヘラナデ。D. 白色粒子・石英・片岩。E. 内外一橙色。F. 坏部下半へ脚部。
673	土師器 高 器 環	A. 底径 12.8, 残存高 6.4, B. 粘土紐積み上げ。C. 脚部外面上位タテヘラナデ、下位ナデ、内面上位ユビナデ、下位ナデ。D. 白色粒子・片岩。E. 内外一橙色。F. 脚部 1/5。
674	土師器 短 頸 壺	A. 口縁部径 (7.2), 器高 5.8, B. 粘土紐積み上げ。C. 口縁部内外面ヨコナデ。体部外面ケズリ、内面ヘラナデ。D. 白色粒子・石英・片岩。E. 内一にぶい橙色。外一橙色。F. 2/3。
675	土師器 短 頸 壺	A. 口縁部径 7.5, 器高 7.2, B. 粘土紐積み上げ。C. 口縁部内外面ヨコナデ。体部外面ナデのちケズリ、内面ナデ。D. 白色粒子・片岩。E. 内外一橙色。F. 先形。
676	土師器 短 頸 壺	A. 口縁部径 10.8, 器高 9.4, B. 粘土紐積み上げ。C. 口縁部内外面ヨコナデ。体部外面ケズリ、内面ヘラナデ。D. 白色粒子・石英・片岩。E. 内一橙色。外一にぶい橙色。F. 先形。G. 黒斑あり。
677	土師器 瓶	A. 口縁部径 20.2, 底径 1.8, 器高 7.5, B. 粘土紐積み上げ。C. 口縁部内外面ヨコナデ。体部外面ケズリ、内面ナデのちユビオサエ。底部焼成前穿孔。D. 白色粒子・石英・片岩。E. 内外一橙色。F. 4/5。
678	土師器 鉢	A. 口縁部径 14.1, 底径 2.2, 器高 3.6, B. 粘土紐積み上げ。C. 口縁部内外面ヨコナデ。体部内外面ヘラナデ。D. 白色粒子・石英・片岩。E. 内外一橙色。F. 1/2, G. 黒斑あり。

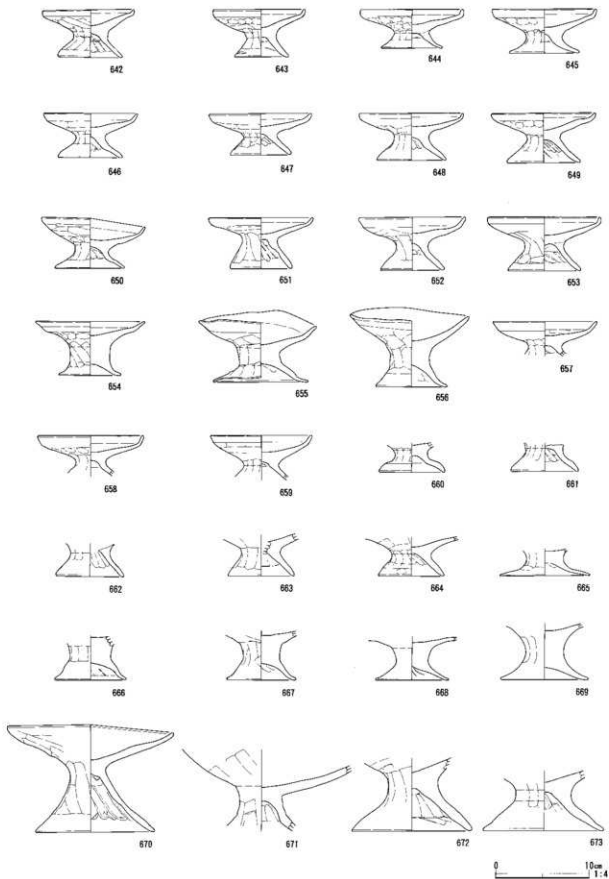

図70 石神境遺跡土錘

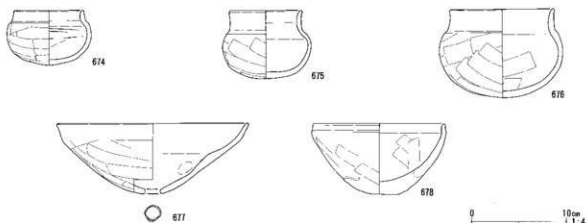
土錘観察表

1	土	錘	A. 長さ (3.4), 幅 1.5, 孔径 0.3, 重さ 9.1g, 胎土の種類, E. 橙色, G. SI-1.
2	土	錘	A. 長さ (4.7), 幅 1.6, 孔径 0.5, 重さ 11.5g, E. 橙色, G. SI-1.
3	土	錘	A. 長さ 8.0, 幅 1.4, 孔径 0.3, 重さ 12.1g, E. 橙色, G. SI-2.
4	土	錘	A. 長さ (2.6), 幅 0.9, 孔径 0.4, 重さ 1.6g, E. 橙色, G. SI-5.
5	土	錘	A. 長さ 4.6, 幅 1.2, 孔径 0.3, 重さ 5.9g, E. 橙色, G. SI-5.
6	土	錘	A. 長さ (5.0), 幅 1.2, 孔径 0.4, 重さ 5.8g, E. 橙色, G. SI-5.
7	土	錘	A. 長さ 6.8, 幅 1.3, 孔径 0.4, 重さ 9.8g, E. 浅黄橙色, G. SI-5.
8	土	錘	A. 長さ (5.3), 幅 1.4, 孔径 0.3, 重さ 8.7g, E. 橙色, G. SI-12.
9	土	錘	A. 長さ 7.2, 幅 1.8, 孔径 0.4, 重さ 19.7g, E. にがい橙色, G. SI-14.

10	土 鍾	A. 長さ (6.0). 幅 1.5. 孔径 0.4. 重さ 13.3g. E. 浅黄褐色. G. SI - 18.
11	土 鍾	A. 長さ (5.3). 幅 2.0. 孔径 0.5. 重さ 19.6g. E. 明褐色. G. SI - 19.
12	土 鍾	A. 長さ 2.2. 幅 0.8. 孔径 0.2. 重さ 1.7g. E. 黒褐色. G. SI - 22.
13	土 鍾	A. 長さ 4.2. 幅 1.2. 孔径 0.3. 重さ 5.4g. E. にぶい褐色. G. SD - 1.
14	土 鍾	A. 長さ (4.7). 幅 1.2. 孔径 0.3. 重さ 6.3g. E. 褐色. G. SD - 1.
15	土 鍾	A. 長さ 7.1. 幅 2.4. 孔径 0.7. 重さ 23.0g. E. 褐色. G. SD - 1.
16	土 鍾	A. 長さ (3.1). 幅 0.9. 孔径 0.3. 重さ 2.5g. E. にぶい褐色. G. SI - 8 上層.
17	土 鍾	A. 長さ (3.7). 幅 1.3. 孔径 0.2. 重さ 5.5g. E. にぶい褐色. G. SI - 8 上層.
18	土 鍾	A. 長さ (4.0). 幅 1.1. 孔径 0.4. 重さ 4.7g. E. にぶい褐色. G. SI - 8 上層.
19	土 鍾	A. 長さ (5.9). 幅 1.6. 孔径 0.4. 重さ 12.3g. E. 明赤褐色. G. SI - 8 上層.

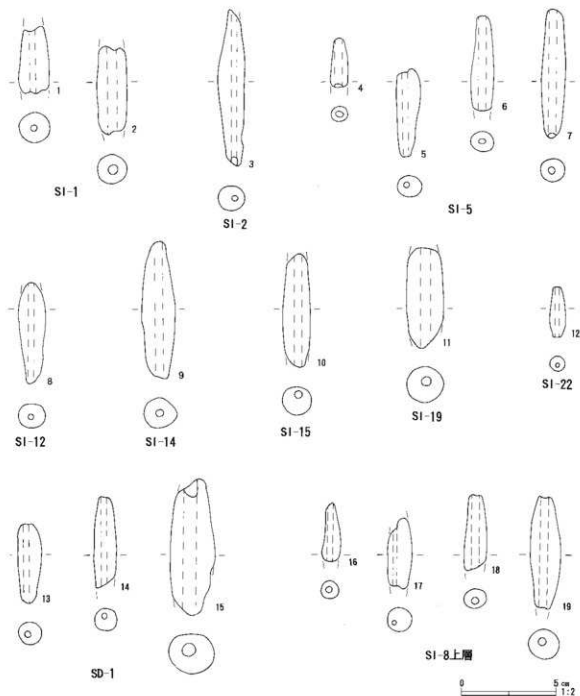
## 6 遺構外出土遺物 (図71・72)

表土掘削の際に、遺構確認面の上位に存在した擾乱坑などから出土した資料を、遺構外出土遺物として一括した。土師器、須臾器、かわかけ、土鍾など、遺構からも出土している遺物のほかに、各種形象を含む埴輪片が一定量含まれることが注目される。

埴輪はすべて、胎土に砂礫を含み、窯窯焼成で、色調は暗赤褐色を呈する。19～26は円筒埴輪の破片である。外面調整は、すべて一次タテハケのみで、二次調整を施す個体は見られない。20には円形の透孔が観察される。口径の大きな個体は含まれず、いずれも二条突帯三段構成の円筒埴輪であったと推測される。27は靱の側方の破片で、背負板の一部が残る。背負板は円筒状の本体に貼り付けている。28・29は、人物埴輪である。28は左手の一部で、小型の半身像に伴うものであろう。29は人物の上衣の裾部である。径の大きさから判断すると、28と同じく、小型半身像の破片である。30は馬の頭部の一部で、上端に眼孔の一部が残る。眼孔の下部には、面繋の頰綱とそれに伴う辻金具が表現されている。31は器財埴輪の台部もしくは大型馬形埴輪の脚端部の破片である。丁寧な成形で、外面にハケ、内面にはナデ調整が施されている。

円筒埴輪の観察から推定される帰属時期は、古墳時代後期であり、その他の各種形象埴輪も同時期の所産と考えて差し支えない。

### 調査区一括出土遺物

1	土 師 器 坏	A. 口縁部径 9.8. 器高 3.3. B. 粘土組織み上げ. C. 口縁部内外面ヨコナデ. 体部外面ケズリ. 内面ナデ. D. 白色粒子・石英・片岩. E. 内外一明赤褐色. F. 3/4.
2	土 師 器 坏	A. 口縁部径 10.0. 器高 3.2. B. 粘土組織み上げ. C. 口縁部内外面ヨコナデ. 体部外面ケズリ. 内面ナデ. D. 白色粒子・石英・片岩. E. 内外一にぶい黄褐色. F. 2/3.
3	土 師 器 坏	A. 口縁部径 10.6. 器高 3.0. B. 粘土組織み上げ. C. 口縁部内外面ヨコナデ. 体部外面ケズリ. 内面ナデ. D. 白色粒子・石英・片岩. E. 内外一明赤褐色. F. 3/4.
4	土 師 器 坏	A. 口縁部径 10.6. 器高 3.3. B. 粘土組織み上げ. C. 口縁部内外面ヨコナデ. 体部外面ケズリ. 内面ナデ. D. 白色粒子・石英・片岩. E. 内外一暗赤褐色. F. 3/4.
5	土 師 器 坏	A. 口縁部径 11.0. 器高 3.3. B. 粘土組織み上げ. C. 口縁部内外面ヨコナデ. 体部外面ケズリ. 内面ナデ. D. 白色粒子・石英・片岩. E. 内外一明赤褐色. F. 2/3.
6	土 師 器 坏	A. 口縁部径 13.2. 器高 4.2. B. 粘土組織み上げ. C. 口縁部内外面ヨコナデ. 体部外面ケズリ. 内面ナデ. D. 白色粒子・石英・片岩. E. 内外一明赤褐色. F. 2/3.
7	土 師 器 坏	A. 口縁部径 11.6. 器高 3.1. B. 粘土組織み上げ. C. 口縁部内外面ヨコナデ. 体部外面ケズリ. 内面ナデ. D. 白色粒子・石英・片岩. E. 内一にぶい黄褐色. 外一にぶい褐色. F. 3/4.
8	土 師 器 坏	A. 口縁部径 11.7. 器高 3.5. B. 粘土組織み上げ. C. 口縁部内外面ヨコナデ. 体部外面ケズリ. 内面ナデ. D. 白色粒子・石英・片岩. E. 内外一にぶい黄褐色. F. 3/4.
9	中世土器 かわかけ	A. 口縁部径 10.5. 底径 5.1. 器高 2.9. B. ロクロ成形. C. 内外面回転ナデ. 外面下位ヘラケズリ. 内面粘土瘤. 底部ニヒオサエ. D. 白色粒子・石英・片岩. E. 内外一褐色. F. ほぼ完形.



図71 石神境遺跡調査区一括出土遺物(1)

10	須恵器 高台付坏	A. 口縁部径 (15.0), 底径 8.2, 器高 6.3, B. ロクロ成形, C. 内外面回転ナデ, 底部回転糸切り後高台貼付け, D. 白色粒子・石英, E. 内外一灰色, F. 2/3.
11	須恵器 甕	A. 口縁部径 16.5, 残存高 9.4, B. ロクロ成形, C. 内外面回転ナデ, 肩部外面格子タタキ, 内面青海波当て具, D. 白色粒子, E. 内外一灰色, F. 1/5.
12	須恵器 甕	A. 口縁部径 20.6, 残存高 15.0, B. ロクロ成形, C. 内外面ナデ, 肩部外面格子タタキ, 内面青海波当て具, D. 白色粒子・石英, E. 内外一灰色, F. 1/6.
13	土 錘	A. 長さ (3.0), 幅 1.2, 孔径 0.3, 重さ 3.5g, E. 明赤褐色.
14	土 錘	A. 長さ 3.7, 幅 1.8, 孔径 0.4, 重さ 10.0g, E. 灰白色.
15	土 錘	A. 長さ (3.4), 幅 1.8, 孔径 0.4, 重さ 9.2g, E. にぶい橙色.
16	土 錘	A. 長さ 4.1, 幅 1.5, 孔径 0.4, 重さ 9.5g, E. 灰白色.
17	土 錘	A. 長さ 4.2, 幅 1.2, 孔径 0.4, 重さ 6.1g, E. 橙色.
18	土 錘	A. 長さ 4.5, 幅 1.2, 孔径 0.3, 重さ 5.7g, E. 褐灰色.



图72 石神境遺跡調査区一括出土遺物（2）

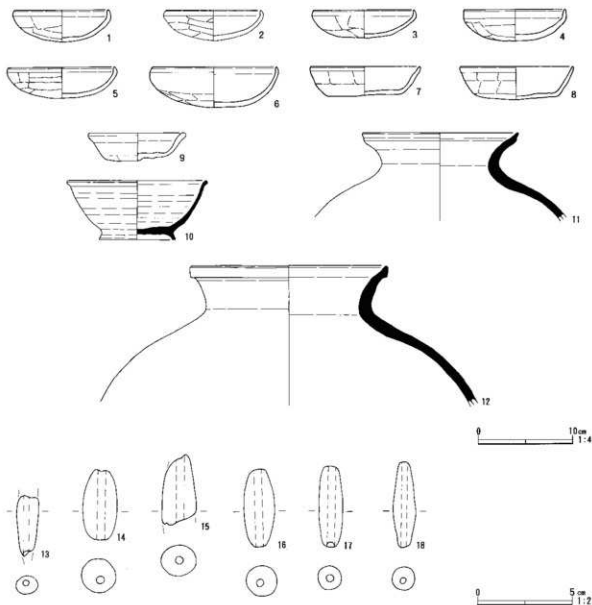

図73 天神林Ⅱ遺跡の位置

0 40m  
1:2000

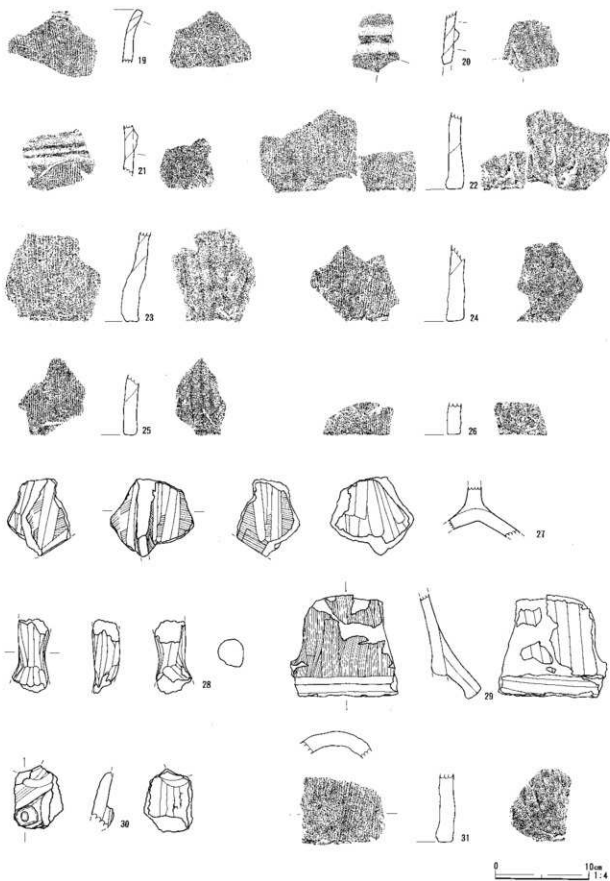
### Ⅲ 天神林Ⅱ遺跡の調査成果

#### 1 調査の概要

本節に報告する天神林Ⅱ遺跡の発掘調査は、市内東台4丁目の東台市営住宅の建設に伴い、記録保存を目的として実施したものである。東台市営住宅の建設とこれに伴う発掘調査は、平成5年度から平成7年度まで、都合3か年にわたって実施された。本書に報告するのは、そのうち平成7年度に実施された第三期建設工事に伴う発掘調査の成果である。

遺跡は台地の縁辺部において、周辺の原地形は南から北へ緩やかな傾斜を有しており、調査区の遺構確認面もわずかながら北方向へ傾斜している。検出した遺構は住居2基・土坑1基・溝2条、ピット多数である(図74)。基本土層は、現代の表土層下に、暗褐色土層、ローム層の順で堆積がみられ、



図74 天神林Ⅱ遺跡全体図



主な遺構確認面はこのローム層上面である。住居の所属時期は、古墳時代から古代であるが、遺構に伴う遺物がほとんどなく、各遺構の年代推定は、土器の小片や覆土の堆積状況を一・二次調査において検出した遺構の帰属時期などを勘案しながら判断をおこなった。

## 2 遺 構

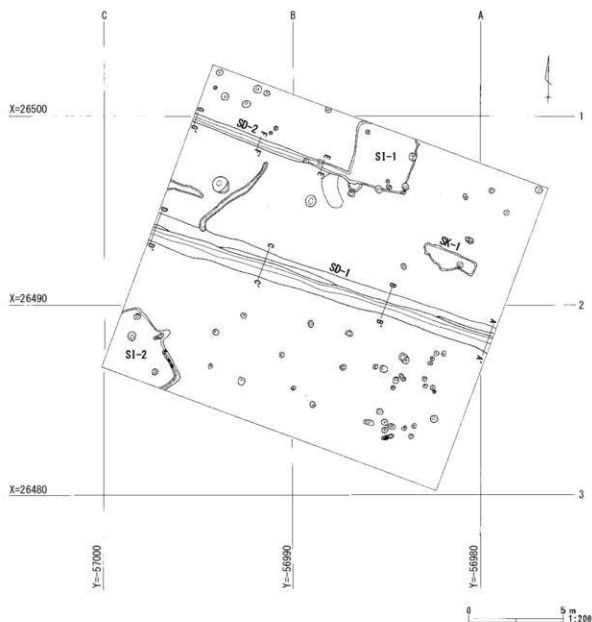
### SI-1 (図75)

**位置**：調査区の北壁際の中央に位置し、SD-2と重複している。新旧関係は、SD-2よりも古い。**形状・規模**：全形はやや歪みのある方形をなす。一辺3.2mほどの規模を有し、確認面から床面までの深さは10～15cmである。主軸方向はN-15°-Eを示す。**柱穴**：柱穴は確認できない。**床面**：床面は西から東に向かって緩やかに傾斜している。貼床はなく、地山ローム層をそのまま床面としている。**施設**：竈などの燃焼施設や貯蔵穴・壁溝は、確認の範囲に存在しない。**出土遺物**：遺物は、覆土から須恵器坏の小片を検出しているが、遺存状態の良好な資料は出土していない。

### SI-2 (図76)

**位置**：調査区の南西隅に位置する。**形状・規模**：北東側の約二分の一程を検出している。全体の形状は不明であるが、比較的整った隅丸方形を呈するものと思われ、北東壁で約4.5mの規模を有する。確認面から床面までの深さは35cm前後である。主軸方向はN-60°-Eを示す。**柱穴**：柱穴はP1・P2の2基で、ともに主柱穴である。床面からの深さは、P1が30cm、P2が20cmである。**床面**：床面はほぼ平坦である。ほぼ全面に貼床が敷設されている。貼床層はロームブロックを多量に含んで斑状をなす黒褐色土で、硬化が顕著である。**施設**：北東壁のほぼ中央に竈を付設している。燃焼部はほとんど残存しなかったが、煙道部は一部が残り、壁外へ延長している。貯蔵穴は、確認の範囲に存在しない。北東壁の竈付近から南東壁にかけて、壁溝がめぐっている。掘り込みが明瞭であるが、壁溝内部の小坑は



図75 天神林Ⅱ遺跡SI-1平面図および断面図

検出されていない。出土遺物：遺物は、古墳時代後期の土師器甕の小片を検出している。7世紀以降の遺物をまったく含まないことから、本住居の帰属年代も、古墳時代後期に求められるであろう。

#### SK-1 (図77)

不整形の土坑で、ロームブロックや焼土ブロックを含む暗灰褐色系の覆土が堆積していた。住居跡の覆土が黒色系であるのに対し、本遺構の覆土は、SD-1の内部に堆積する暗褐色土に近い。遺物がまったく出土しなかったため、帰属時期の詳細は不明であるが、SD-1およびSD-2に近い年代の遺構であろう。

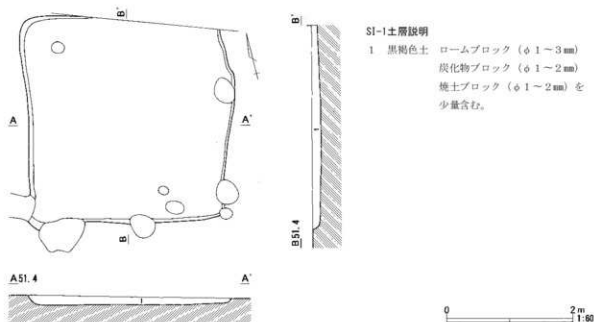
#### SD-1 (図74・78)

調査区のほぼ中央を横断する溝で、約19mにわたって検出した。周辺地形の等高線にほぼ並行直交して、直線的に走行している。主軸をN-70°-Wにとり、走向は東南東から西北西方向である。断面は箱形を呈し、明瞭な底面を形成している。上幅1.8~2.0m、底幅40~50cm、確認面からの深さ30~40cmを測る。傾斜はごく緩やかである。覆土の堆積状況から、複数回の掘り直しがおこなわれていることが明らかである。遺物は、土師器、須恵器片を少量検出しているが、いずれもこの溝に伴うものではない。遺構の年代を確定しうる資料は見られないが、覆土中にAs-Aを含まないことから、埋没年代は少なくとも18世紀中葉以前に遡るであろう。

#### SD-2 (図74・78)

調査区の北西にあってSD-1とほぼ並走する溝で、約8mにわたって検出した。断面は箱形を呈し、明瞭な底面を形成するが、上幅40cm前後、底幅20~25cmと小規模で、確認面からの深さも10cm前後にとどまる。SD-1と並走することから同遺構と関連する溝と推定される。



図76 天神林Ⅱ遺跡SI-2平面図および断面図



図77 天神林Ⅱ遺跡SK-1平面図および断面図

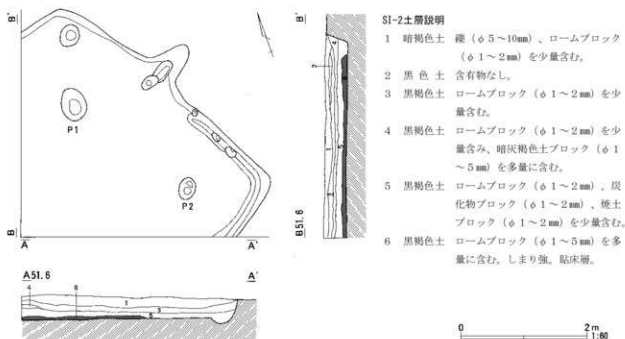

図78 天神林Ⅱ遺跡SD-1・2断面図

## IV 結 語

先に記したように、石神境遺跡の調査では、SI-8の確認面上層において、大量の土師器が投棄された状態で出土した。器種は、甕類をほとんど含まず、坏が圧倒的多数を占めているが、これらの坏のなかには、焼成時において生じたと推定できる焼き歪み著しい個体が少なからず含まれている（図66・67）。このような焼き歪んだ土器は、細かく破砕している個体も多いと思われ、図化不能な小破片のなかには、こうした資料が相当量含まれていることが想定される。これらの焼き歪み生じた坏は、製作されたものの、実用には供されず、遺棄された不良品であったと考えられる。さらに、一般の集落ではほとんど見ることのない非実用的な異形の小型高坏も一定量出土している（図68）。このようなことから判断すると、真間式期の石神境遺跡は、地域の土師器生産を担う集落のひとつであったことが考えられる。なお、耐火性を要求される甕類などの煮沸形態は、坏類を中心とした供膳形態とは、使用粘土や混和剤が相違することを考慮すると、少なくともこの段階の土師器生産においては、機種別の分業体制が採用されていた可能性も想定しておくべきであろう。

天神林Ⅱ遺跡の調査では、未報告の1・2次調査区を含め、古墳時代から平安時代にかけての住居10基余りが検出されている。これらの住居群は、東方の本庄飯玉遺跡や薬師堂東遺跡と西方に展開する天神林遺跡や本庄城跡などとの間隙を埋める存在であり、本庄台地の北縁に連なる大規模集落の一部を形成する遺跡と評価されよう。

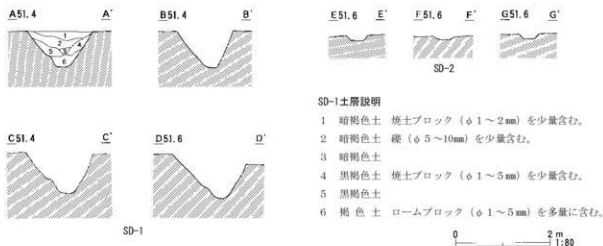
【文 献】

- 浅野一郎 1999 『大久保山Ⅴ』早稲田大学本庄校地文化財調査報告5 早稲田大学本庄校地文化財調査室
- 有山径世 2008 『川越田遺跡Ⅲ』本庄市埋蔵文化財発掘調査報告書第9集 本庄市教育委員会
- 大熊季広 2010 『小島本伝遺跡Ⅱ・旭・小島古墳群』本庄市埋蔵文化財発掘調査報告書第20集 本庄市教育委員会
- 太田博之・松本 完・的野善行 2006 『塩原屋敷遺跡』本庄市埋蔵文化財調査報告書第32集 本庄市教育委員会
- 太田博之 2009 『雌塚Ⅱ・笠ヶ谷戸・小島本伝』本庄市埋蔵文化財発掘調査報告書第15集 本庄市教育委員会
- 太田博之・松本 完 2005 『市内遺跡発掘調査報告書 四方田・久下東』本庄市埋蔵文化財調査報告第31集 本庄市教育委員会
- 太田博之 2008 『雌塚遺跡』本庄市埋蔵文化財発掘調査報告書第12集 本庄市教育委員会
- 2009 『雌塚Ⅱ・笠ヶ谷戸・小島本伝』本庄市埋蔵文化財発掘調査報告書第15集 本庄市教育委員会
- 恋河内昭彦 1993 『川越田遺跡Ⅱ-B・C地点の調査-』児玉町文化財調査報告書第5集 児玉町教育委員会
- 2009 『七色塚遺跡Ⅱ(B1地点)・北堀新田前遺跡(A1地点)一本庄早稲田駅周辺土地地区画整理事業に伴う埋蔵文化財発掘調査報告書1-』本庄市埋蔵文化財発掘調査報告書第7集 本庄市教育委員会
- 昆 彭生 2001 『大久保山Ⅳ』早稲田大学本庄校地文化財調査報告9 早稲田大学本庄考古資料館
- 常深 尚 2004 『東五十子城跡遺跡』本庄市遺跡調査会報告第11集 本庄市遺跡調査会
- 増田逸朗・小久保敬・柿沼幹夫ほか 1979 『下田・諏訪』埼玉県埋蔵文化財発掘調査報告書第21集 埼玉県教育委員会
- 増田一裕 1985 『本庄遺跡群発掘調査報告書-久下東遺跡・遺構編-』本庄市埋蔵文化財調査報告第7集 本庄市教育委員会
- 1987 『東富田遺跡群発掘調査報告書』本庄市埋蔵文化財調査報告第10集 本庄市教育委員会
- 1987・1989・1991 『南大通り線内遺跡発掘調査報告書』本庄市埋蔵文化財調査報告第9集 第1・2・3分冊 本庄市教育委員会
- 1987 『本庄住宅団地内遺跡群発掘調査報告書』本庄市埋蔵文化財調査報告第11集 第1分冊 本庄市教育委員会
- 1989 『四方田・後張遺跡群発掘調査報告書』本庄市埋蔵文化財調査報告第14集 本庄市教育委員会
- 1990 『本庄遺跡群発掘調査報告書Ⅳ-御堂坂2号墳の調査-』本庄市埋蔵文化財調査報告第16集 本庄市教育委員会
- 1990 『山根遺跡』本庄市埋蔵文化財調査報告第18集 本庄市教育委員会
- 松本 完 2002 『久下前遺跡第3地点発掘調査報告書』本庄市埋蔵文化財調査報告第25集 本庄市教育委員会
- 松本 完 2002 『大久保山遺跡浅見山Ⅰ地区(第2次)・北堀前山古墳群(第2・3次)発掘調査報告書』本庄市遺跡調査会報告第6集 本庄市遺跡調査会
- 松本 完 2002 『本庄遺跡群発掘調査報告書-御堂坂第1号墳の調査-』本庄市埋蔵文化財調査報告第24集 本庄市教育委員会
- 2009 『浅見山Ⅰ遺跡(Ⅲ次)・久下東遺跡(Ⅲ次)A1・B1地点・北堀久下塚北遺跡-一本庄早稲田駅周辺土地地区画整理事業に伴う埋蔵文化財発掘調査報告書2-』本庄市埋蔵文化財発掘調査報告書第13集 本庄市教育委員会
- 2010 『久下前遺跡Ⅲ(C1地点)・北堀新田遺跡Ⅱ(A1地点)・有勝寺北東遺跡Ⅲ(A1・B1地点)一本庄早稲田駅周辺土地地区画整理事業に伴う埋蔵文化財発掘調査報告書4-』本庄市埋蔵文化財発掘調査報告書第23集 本庄市教育委員会
- 山本千春 2005 『城山遺跡』本庄市遺跡調査会報告第12集 本庄市遺跡調査会
- 2013 『南御堂坂遺跡』本庄市埋蔵文化財発掘調査報告書第35集 本庄市教育委員会
- 和久裕昭 2004 『東五十子赤坂遺跡』本庄市遺跡調査会報告第8集 本庄市遺跡調査会

# 写 真



石神境遺跡SI-1・2検出状況 [南西から]



石神境遺跡SI-3・4検出状況 [南西から]



石神境遺跡SI-5・6・7SK-1検出状況 [北西から]



石神境遺跡SI-6・7検出状況 [北西から]



石神境遺跡SI-8・9検出状況 [南から]



石神境遺跡SI-11検出状況 [北西から]



石神境遺跡SI-12・13検出状況 [東から]



石神境遺跡SI-13検出状況 [南東から]

写真 2



石神境遺跡SI-14検出状況【南から】



石神境遺跡SI-15・16検出状況【南西から】



石神境遺跡SI-17検出状況【南西から】



石神境遺跡SI-18検出状況【南西から】



石神境遺跡SI-19検出状況【北西から】



石神境遺跡SI-20検出状況【東から】



石神境遺跡SI-21・22・23検出状況【北東から】



石神境遺跡SK-1検出状況【南西から】



石神境遺跡SI-3遺物検出状況 [北東から]



石神境遺跡SI-3遺物検出状況 [北東から]



石神境遺跡SI-3遺物検出状況 [北西から]



石神境遺跡SI-6遺物検出状況 [北西から]



石神境遺跡SI-6遺物検出状況 [南西から]



石神境遺跡SI-8・9遺物検出状況 [南から]



石神境遺跡SI-14カマド検出状況 [南から]



石神境遺跡SI-19カマド検出状況 [北西から]



写真 4



石神境遺跡S1-5カマド検出状況  
【北から】



石神境遺跡S1-7カマド検出状況  
【北西から】



石神境遺跡S1-8カマド検出状況  
【南西から】



石神境遺跡S1-22カマド検出状況  
【北東から】



石神境遺跡SK-2検出状況  
【南西から】



石神境遺跡SD-1検出状況  
【南から】



石神境遺跡SI-1出土遺物

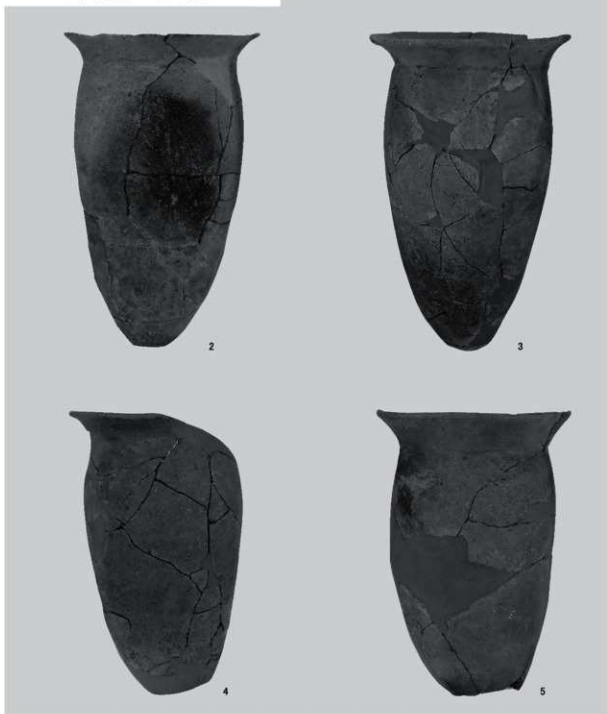

石神境遺跡SI-2出土遺物 (1)

写真 6



石神境遺跡SI-2出土遺物 (2)



石神境遺跡SI-3出土遺物 (1)

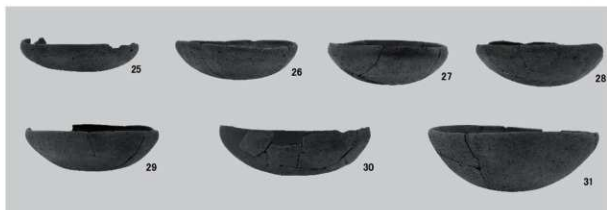

石神境遺跡SI-3出土遺物 (2)



石神境遺跡SI-5出土遺物

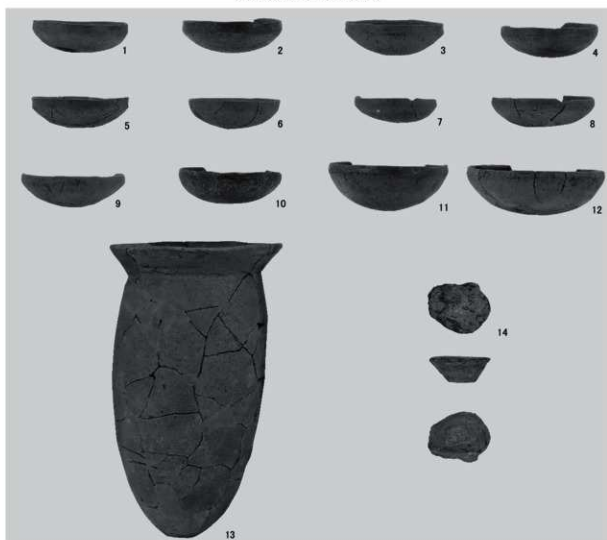

石神境遺跡SI-6出土遺物



石神境遺跡SI-7出土遺物

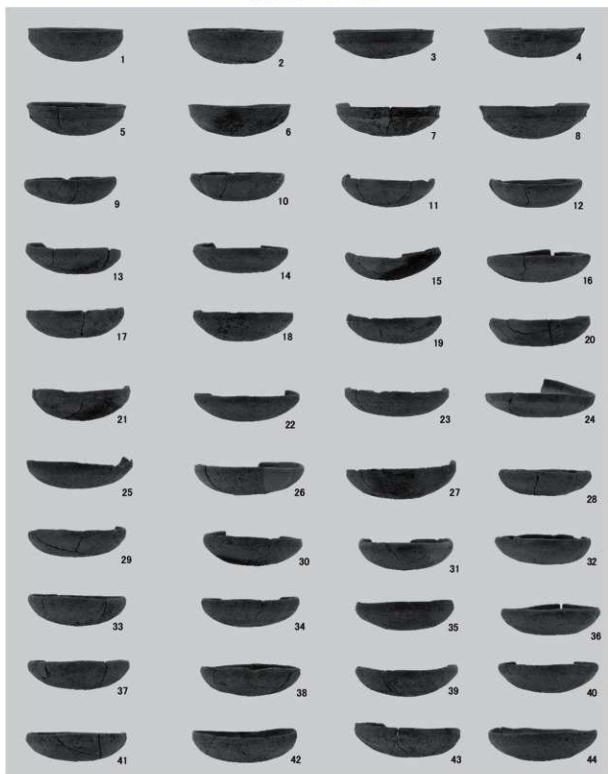

石神境遺跡SI-8出土遺物 (1)

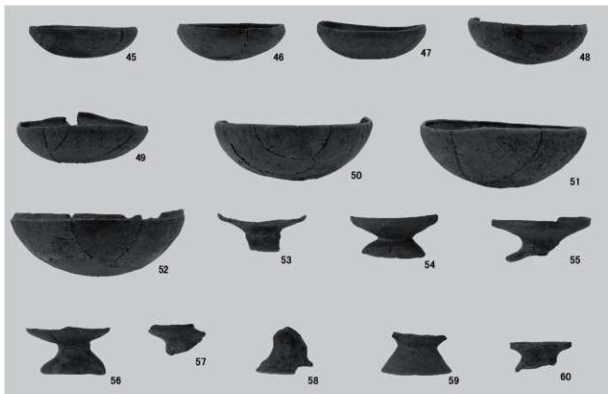

石神境遺跡SI-8出土遺物 (2)



石神境遺跡SI-10出土遺物



石神境遺跡SI-13出土遺物

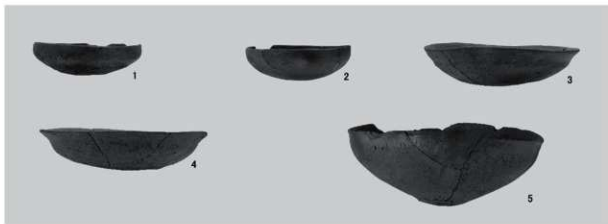

石神境遺跡SI-14出土遺物

写真10



石神境遺跡SI-15出土遺物



石神境遺跡SI-17出土遺物



石神境遺跡SI-18出土遺物



石神境遺跡SI-20出土遺物



石神境遺跡SI-22出土遺物



石神境遺跡SD-1出土遺物

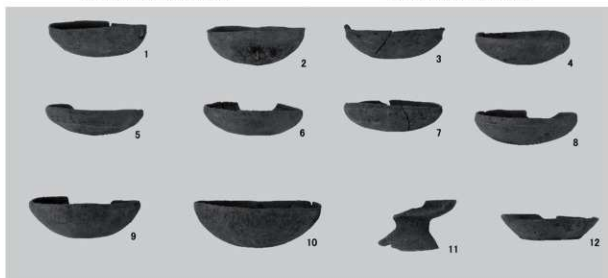

石神境遺跡SK出土遺物

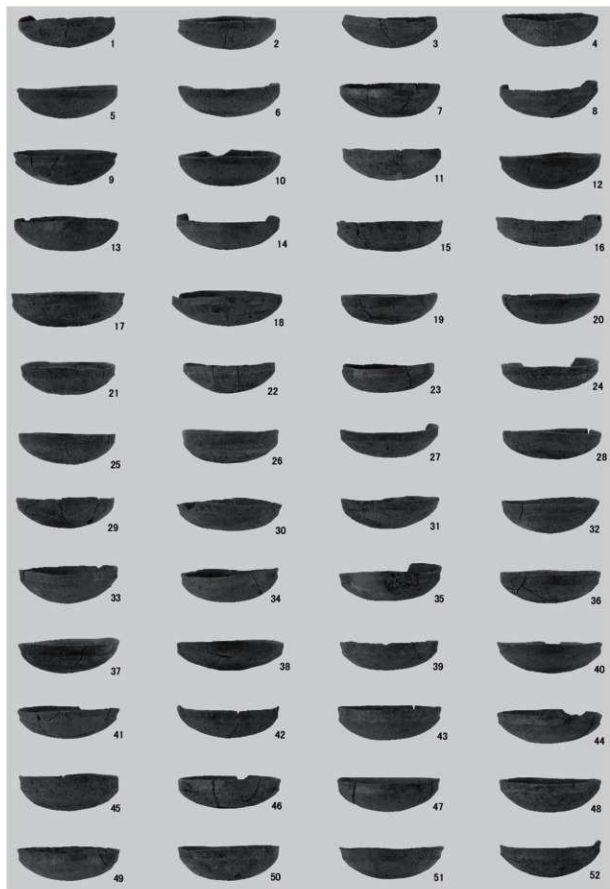

石神境遺跡SI-8上層出土遺物（1）



写真12

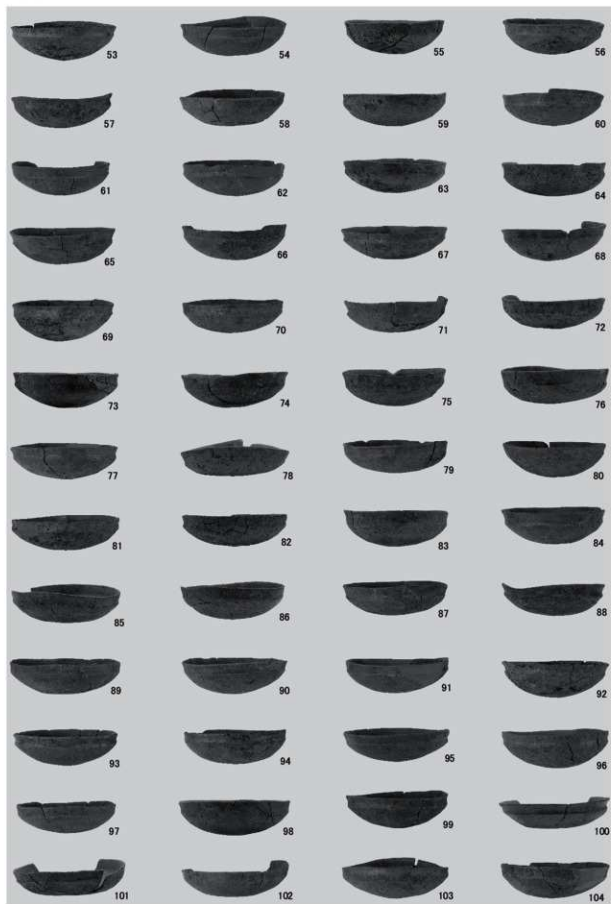

石神境遺跡S1-8上層出土遺物（2）

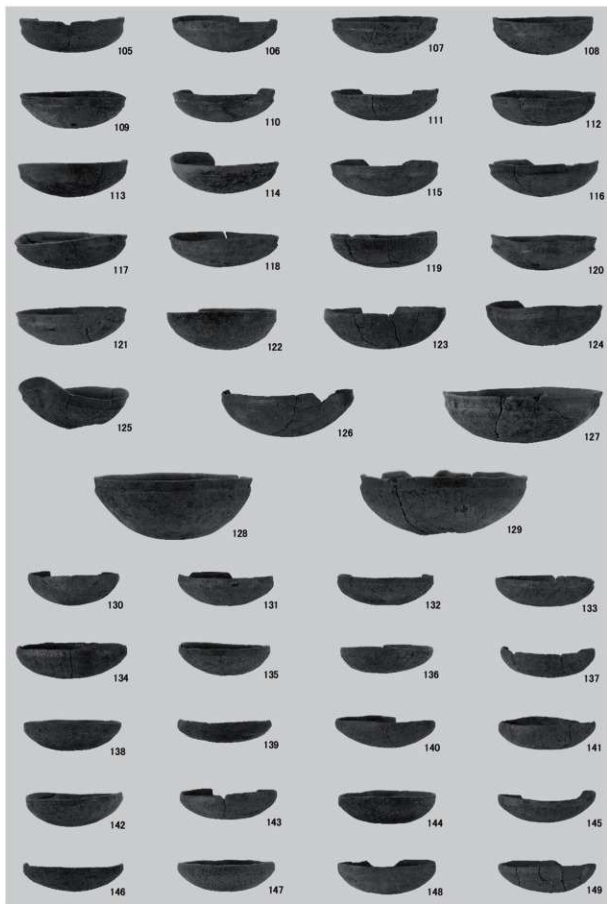

石神境遺跡SI-8上層出土遺物（3）

写真14



石神境遺跡S1-8上層出土遺物（4）

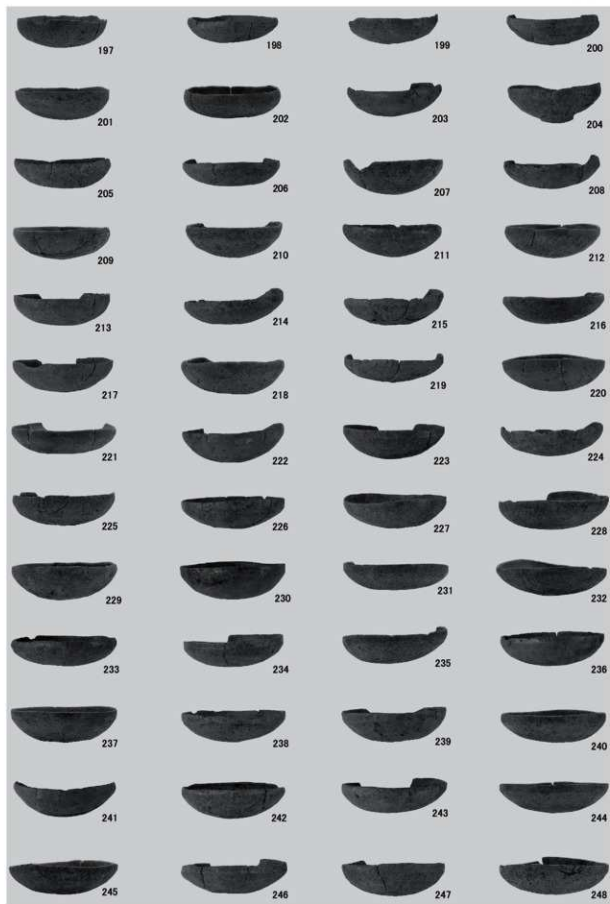

石神境遺跡SI-8上層出土遺物（5）

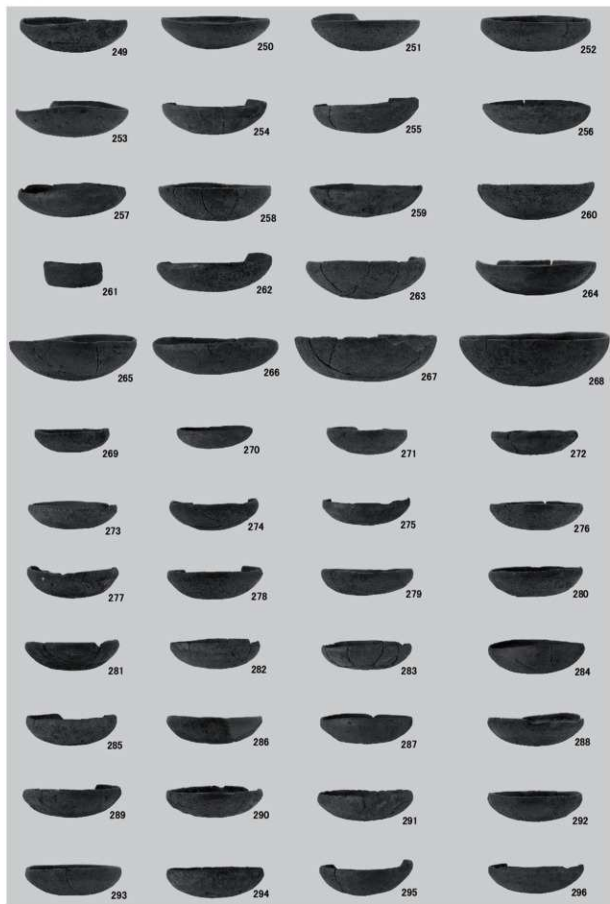

石神境遺跡SI-8上層出土遺物(6)

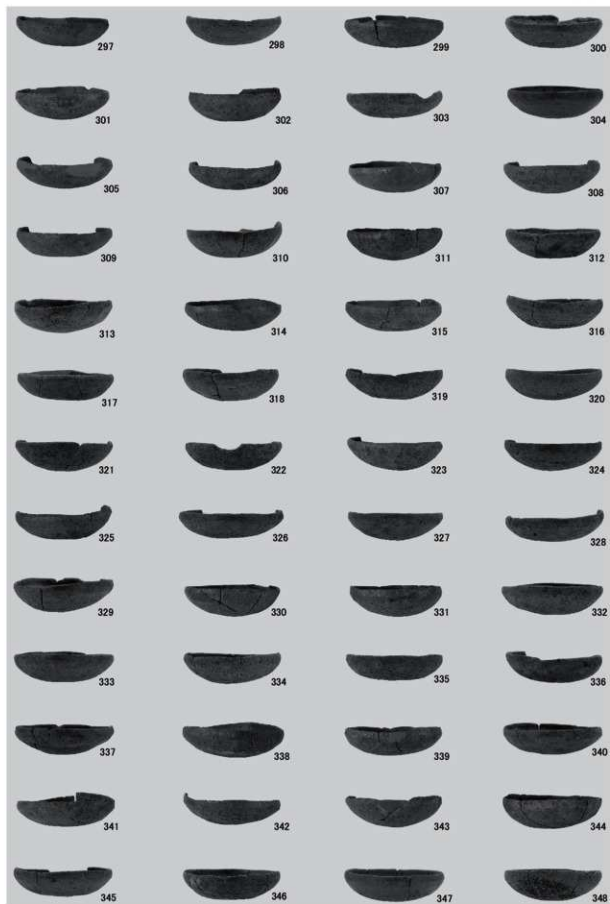

石神境遺跡S1-8上層出土遺物（7）

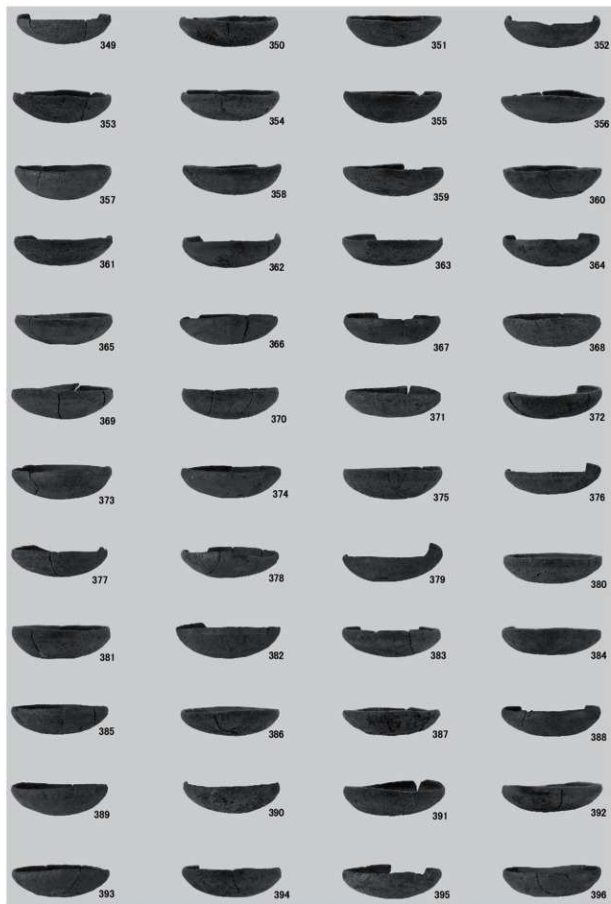

石神境遺跡S1-8上層出土遺物（8）

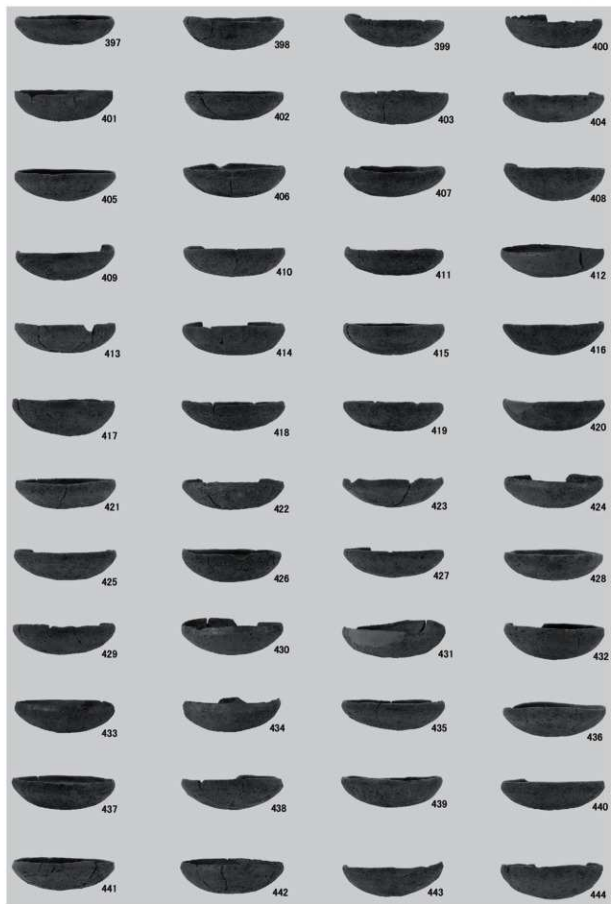

石神境遺跡S1-8上層出土遺物（9）



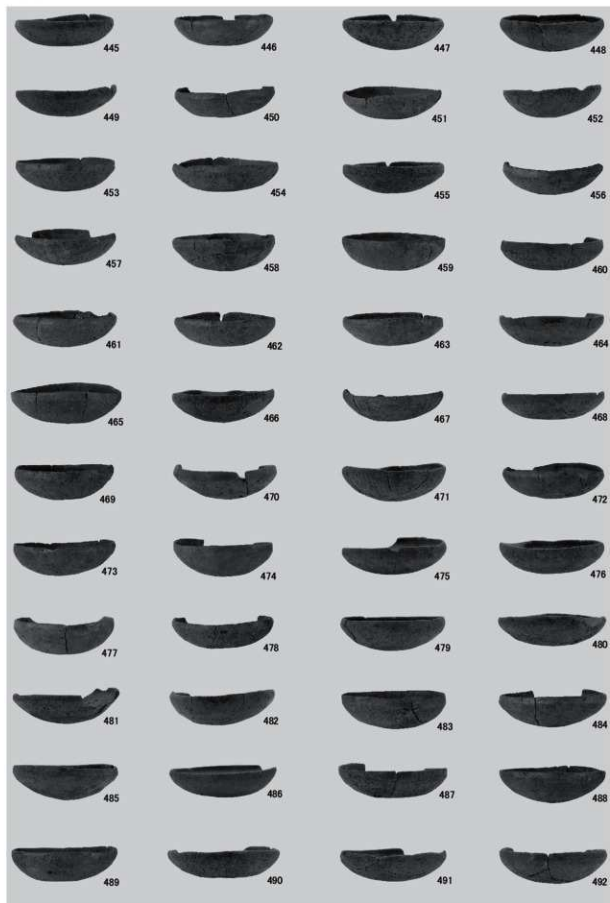

石神境遺跡S1-8上層出土遺物 (10)



石神境遺跡S1-8上層出土遺物 (11)

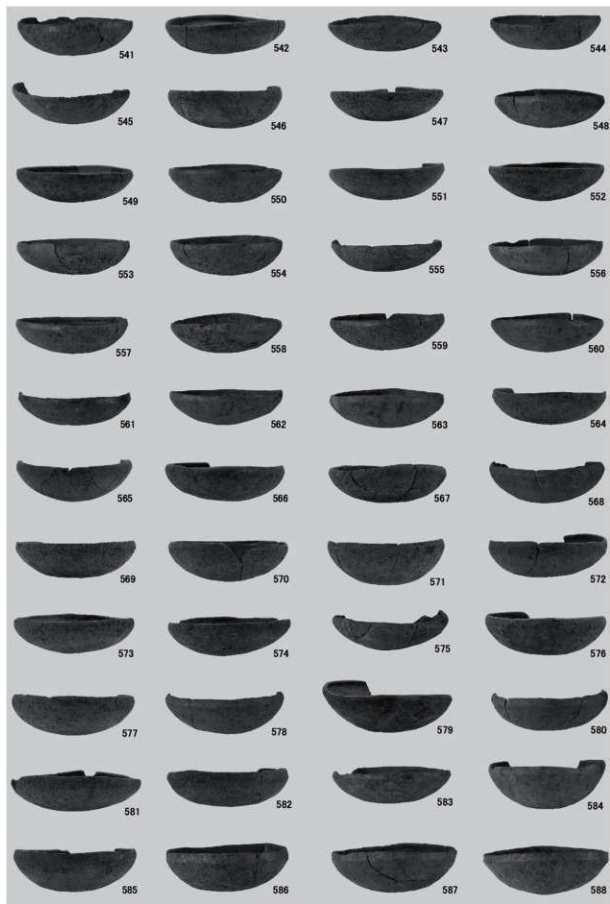

石神境遺跡S1-8上層出土遺物 (12)

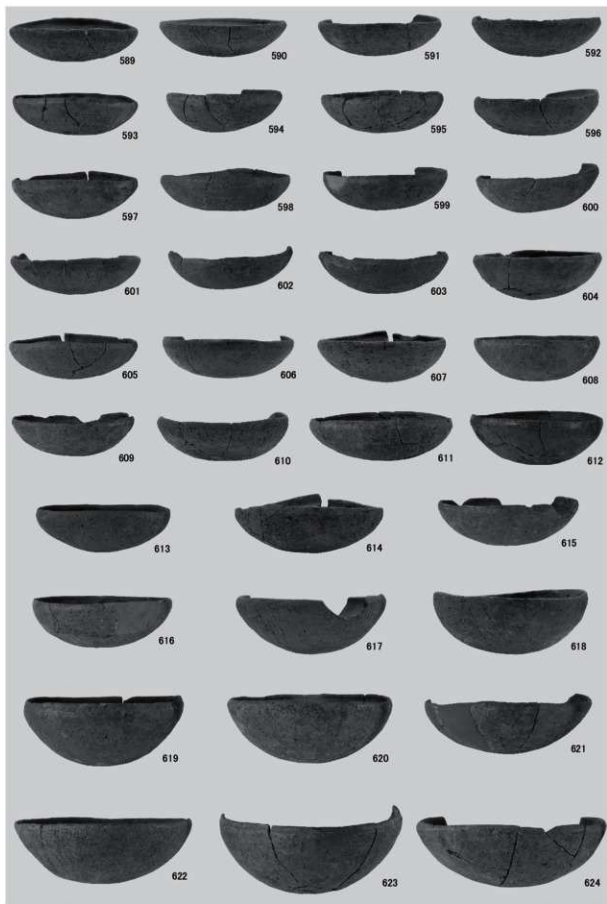

石神境遺跡S1-8上層出土遺物 (13)

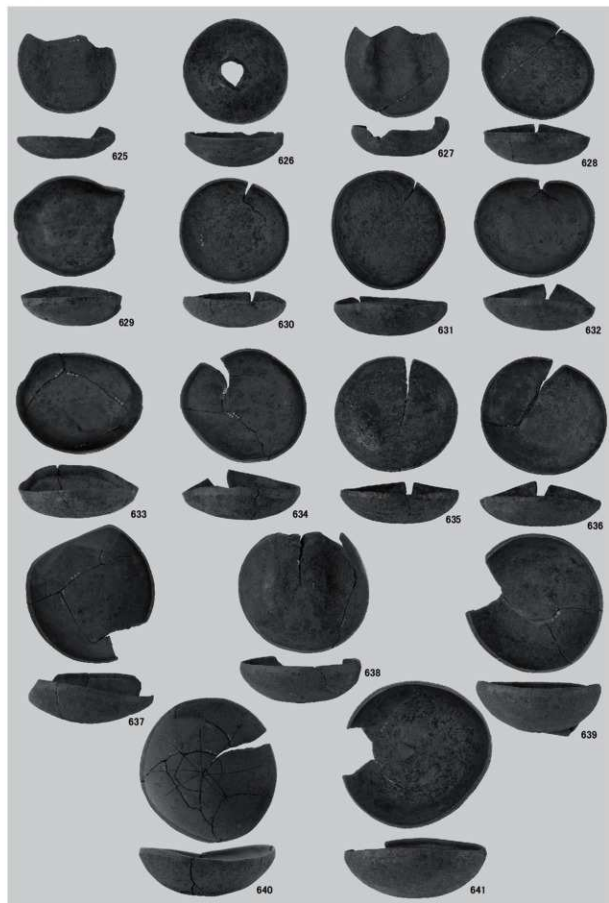

石神境遺跡S1-8上層出土遺物 (14)

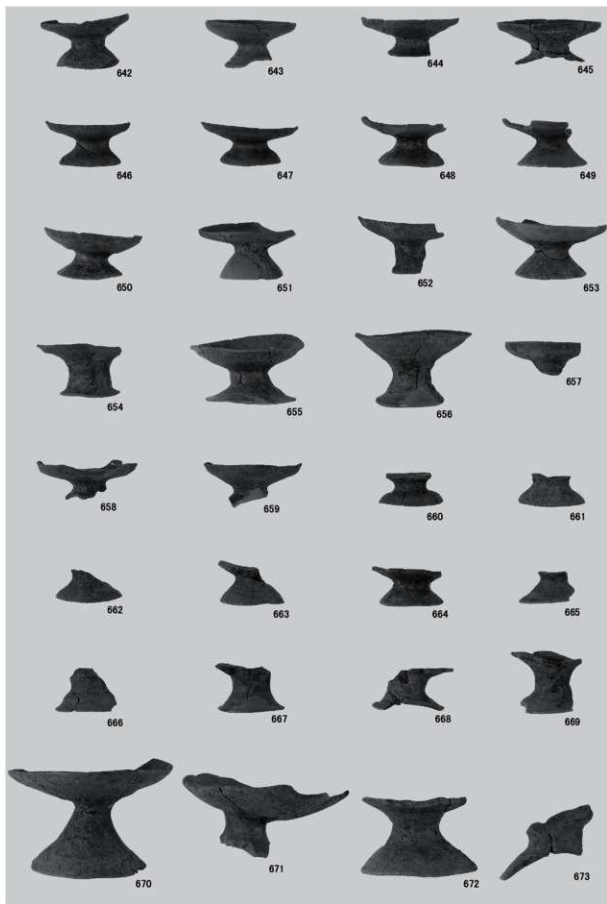

石神境遺跡S1-8上層出土遺物 (15)



石神境遺跡SI-8上層出土遺物 (16)

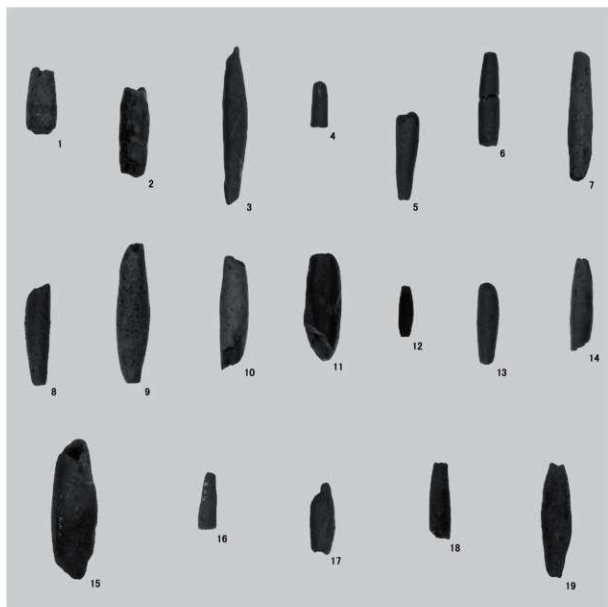

石神境遺跡土錘

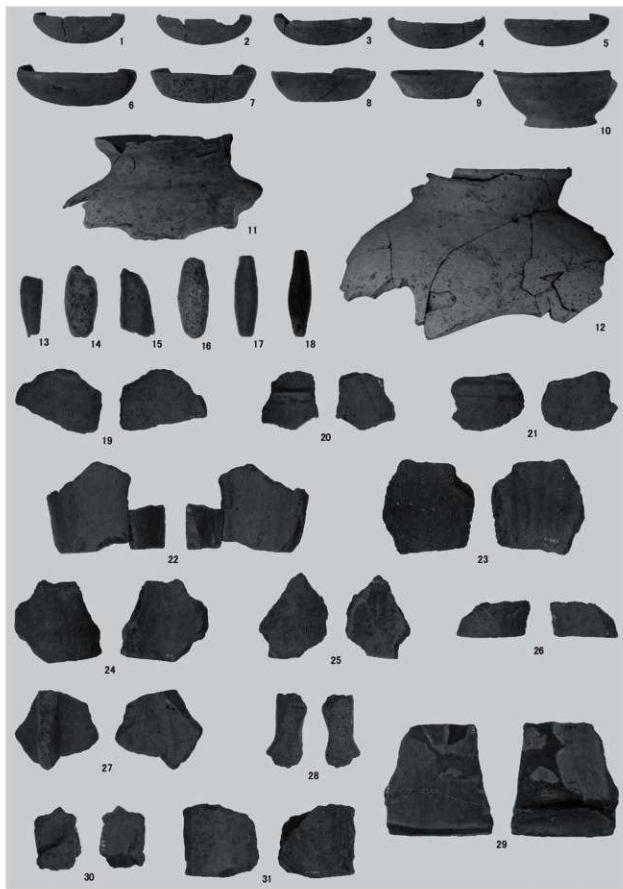

石神境遺跡調査区一括出土遺物





天神林Ⅱ遺跡全景【東から】



天神林Ⅱ遺跡S1-2床面検出状況【北東から】



天神林Ⅱ遺跡S1-2床面検出状況【北から】



天神林Ⅱ遺跡S1-2完掘状況【北東から】



天神林Ⅱ遺跡S1-2完掘状況【北から】

## 報告書抄録

フリガナ	イシガミサカイイセキ、テンジンバヤシニイセキ								
書名	石神境遺跡、天神林Ⅱ遺跡								
副書名									
シリーズ	本市埋蔵文化財調査報告書	巻次	第38集						
編著者	太田博之								
編集機関	本市教育委員会								
所在地	〒367-8501 埼玉県本庄市本庄3丁目5番3号 TEL. 0495-25-1185								
発行日	西暦2014年(平成26年)3月31日								
フリガナ 所収遺跡	フリガナ 所在地	コ 市	ー 町	ド 村	北 緯 (° ' ")	東 経 (° ' ")	調査期間	調査面積	調査原因
イシガミ サカイ イセキ 石神境遺跡	イシガミ サカイ イセキ 本庄市小島字石神境155 その他	112119	53-001		36°14'48"	139°10'19"	19791217 ～ 19800216	1000㎡	道路建設
	種別	主な時代			主な遺構		主な遺物		特記事項
	集落跡	縄文・古墳・平安時代・中世			竪穴住居跡23基・溝1条・土坑2基		土師器・須恵器・土錘・埴輪他		
フリガナ 所収遺跡	フリガナ 所在地	コ 市	ー 町	ド 村	北 緯 (° ' ")	東 経 (° ' ")	調査期間	調査面積	調査原因
テンジン バヤシ ニ イセキ 天神林Ⅱ遺跡	テンジン バヤシ ニ イセキ 本庄市東台4丁目3-1	112119	53-018		36°14'15"	139°11'51"	19950601 ～ 19950811	320㎡	市営住宅建設
	種別	主な時代			主な遺構		主な遺物		特記事項
	集落跡	古墳時代			竪穴住居跡2基・溝2条・土坑1基		土師器・須恵器		

---

本庄市埋藏文化財調査報告書 第38集

**石神境遺跡・天神林Ⅱ遺跡**

---

平成26年3月28日 印刷

平成26年3月31日 発行

発行／本庄市教育委員会

〒367-8501 埼玉県本庄市本庄3丁目5番3号

電話 0495-25-1185

印刷／山進社印刷株式会社