

浦 辺 古 墳 群

大 浦 古 墳 群

梅ヶ崎 古 墳 群

小 郡 開 作 経 塚

付図編

—一般県道山口阿知須字部線緊急地方道路整備事業に伴う発掘調査報告—

1998

財団法人 山 口 県 教 育 財 団  
山口県埋蔵文化財センター

## 付 図 編 目 次

第1図	浦辺古墳群調査前地形測量図	1
第2図	浦辺古墳群調査後地形測量図	3
第3図	浦辺古墳群1号墳墳丘土層断面図	5, 6
第4図	浦辺古墳群1号墳石室実測図	7, 8
第5図	浦辺古墳群2号墳墳丘土層断面図	9, 10
第6図	浦辺古墳群2号墳石室実測図	11, 12
第7図	浦辺古墳群3号墳墳丘土層断面図	13
第8図	大浦古墳群Ⅰ地区調査前地形測量図	15, 16
第9図	大浦古墳群Ⅰ地区調査後地形測量図	17, 18
第10図	大浦古墳群1号墳墳丘土層断面図	19
第11図	大浦古墳群1号墳石室実測図	21, 22
第12図	大浦古墳群2号墳墳丘土層断面図	23
第13図	大浦古墳群2号墳石室実測図	25, 26
第14図	大浦古墳群3号墳墳丘土層断面図	27, 28
第15図	大浦古墳群3号墳石室実測図	29, 30
第16図	大浦古墳群4号墳墳丘土層断面図	31, 32
第17図	大浦古墳群4号墳石室実測図	33, 34
第18図	大浦古墳群5号墳墳丘土層断面図	35, 36
第19図	大浦古墳群5号墳石室実測図	37, 38
第20図	大浦古墳群6号墳石室実測図	39
第21図	大浦古墳群7号墳墳丘土層断面図	41, 42
第22図	大浦古墳群7号墳石室実測図	43, 44
第23図	大浦古墳群8号墳墳丘土層断面図	45, 46
第24図	大浦古墳群8号墳石室実測図	47, 48
第25図	大浦古墳群Ⅱ地区調査前地形測量図	49
第26図	大浦古墳群Ⅱ地区調査後地形測量図	51
第27図	大浦古墳群9号墳墳丘土層断面図	53
第28図	大浦古墳群9号墳石室実測図	55, 56
第29図	大浦古墳群10号墳墳丘土層断面図	57, 58
第30図	大浦古墳群10号墳石室実測図	59, 60
第31図	大浦古墳群11号墳墳丘土層断面図	61, 62
第32図	大浦古墳群11号墳石室実測図	63, 64
第33図	大浦古墳群12号墳墳丘土層断面図	65, 66
第34図	大浦古墳群12号墳石室実測図	67, 68
第35図	梅ヶ崎古墳群Ⅰ地区調査前並びに調査後地形測量図	69, 70
第36図	梅ヶ崎古墳群Ⅱ地区調査前並びに調査後地形測量図	71
第37図	梅ヶ崎古墳群1号墳墳丘土層断面図	73
第38図	梅ヶ崎古墳群1号墳石室実測図	75, 76
第39図	梅ヶ崎古墳群2号墳墳丘土層断面図	77
第40図	梅ヶ崎古墳群2号墳石室実測図	79, 80
第41図	梅ヶ崎古墳群3号墳墳丘土層断面図	81, 82
第42図	梅ヶ崎古墳群3号墳石室実測図	83, 84
第43図	梅ヶ崎古墳群4号墳墳丘土層断面図	85
第44図	梅ヶ崎古墳群4号墳石室実測図	87
第45図	梅ヶ崎古墳群5号墳墳丘土層断面図	89
第46図	梅ヶ崎古墳群5号墳石室実測図	91, 92

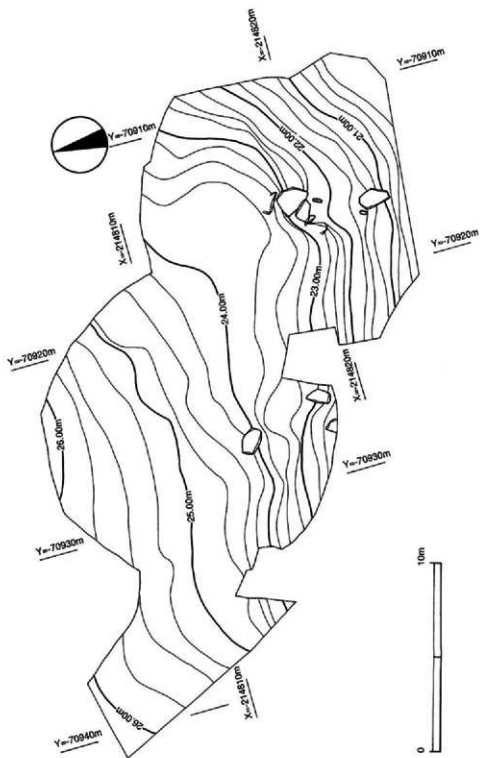

第1图 浦边古冢群调查前地形测量图 (S=1/200)

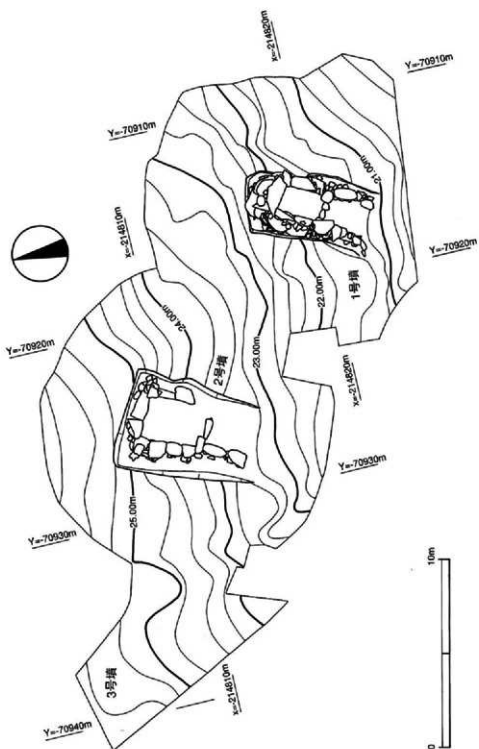

新2図 浦辺古墳群調査後地形測量図 (S=1/200)

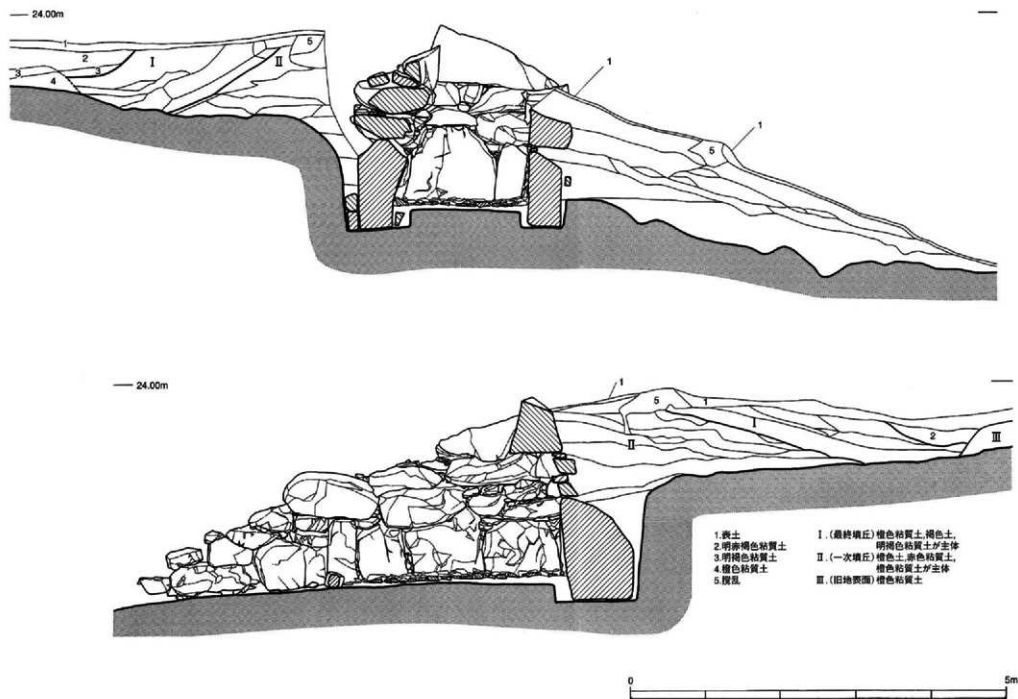

第3图 浦边古坟群1号墳填丘土层断面图 (S=1/50)

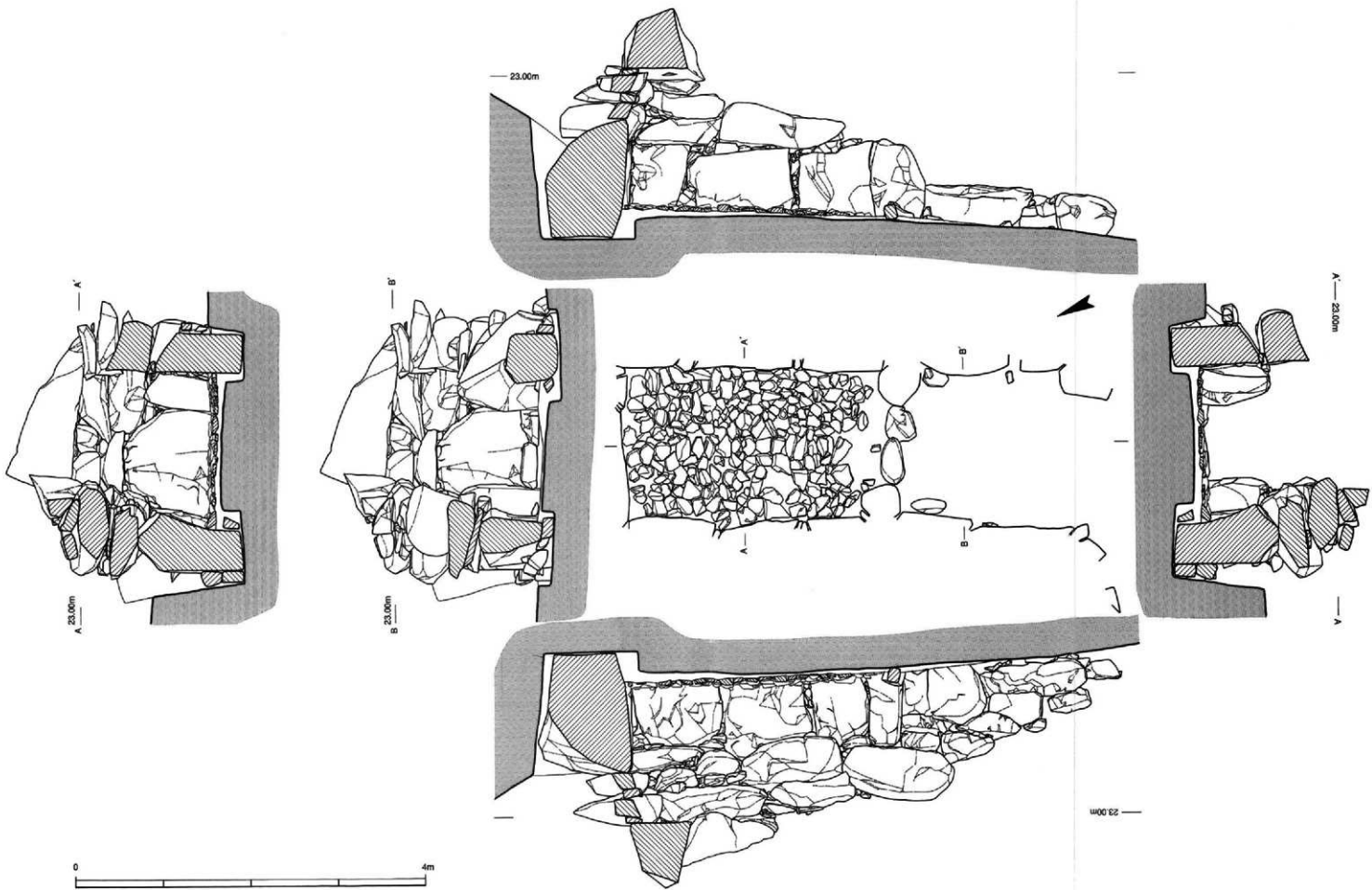

第4图 浦边古墳群1号墳石室実測図 (S=1/40)

— 26.00m

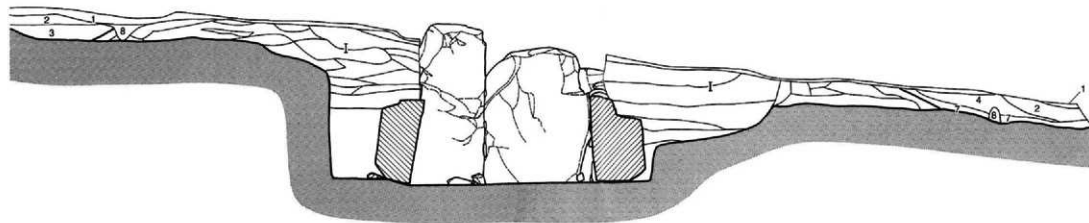

— 26.00m

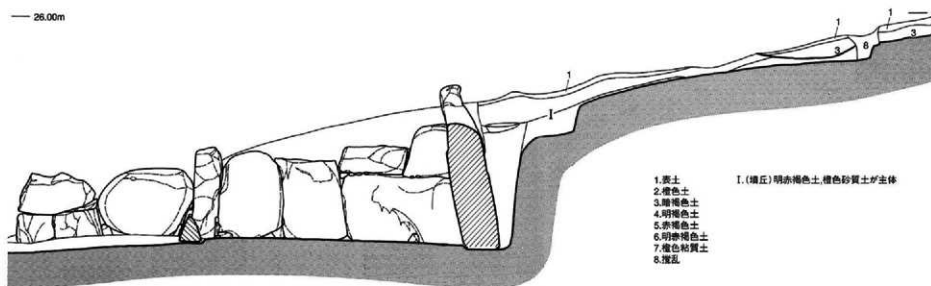

1. 赤土  
2. 褐色土  
3. 暗褐色土  
4. 暗褐色土  
5. 赤褐色土  
6. 明赤褐色土  
7. 褐色粘質土  
8. 擾乱
- I. (墳丘) 明赤褐色土・褐色粘質土が主体

0 4m

第5図 浦辺古墳群2号墳墳丘土層断面図 (S=1/50)

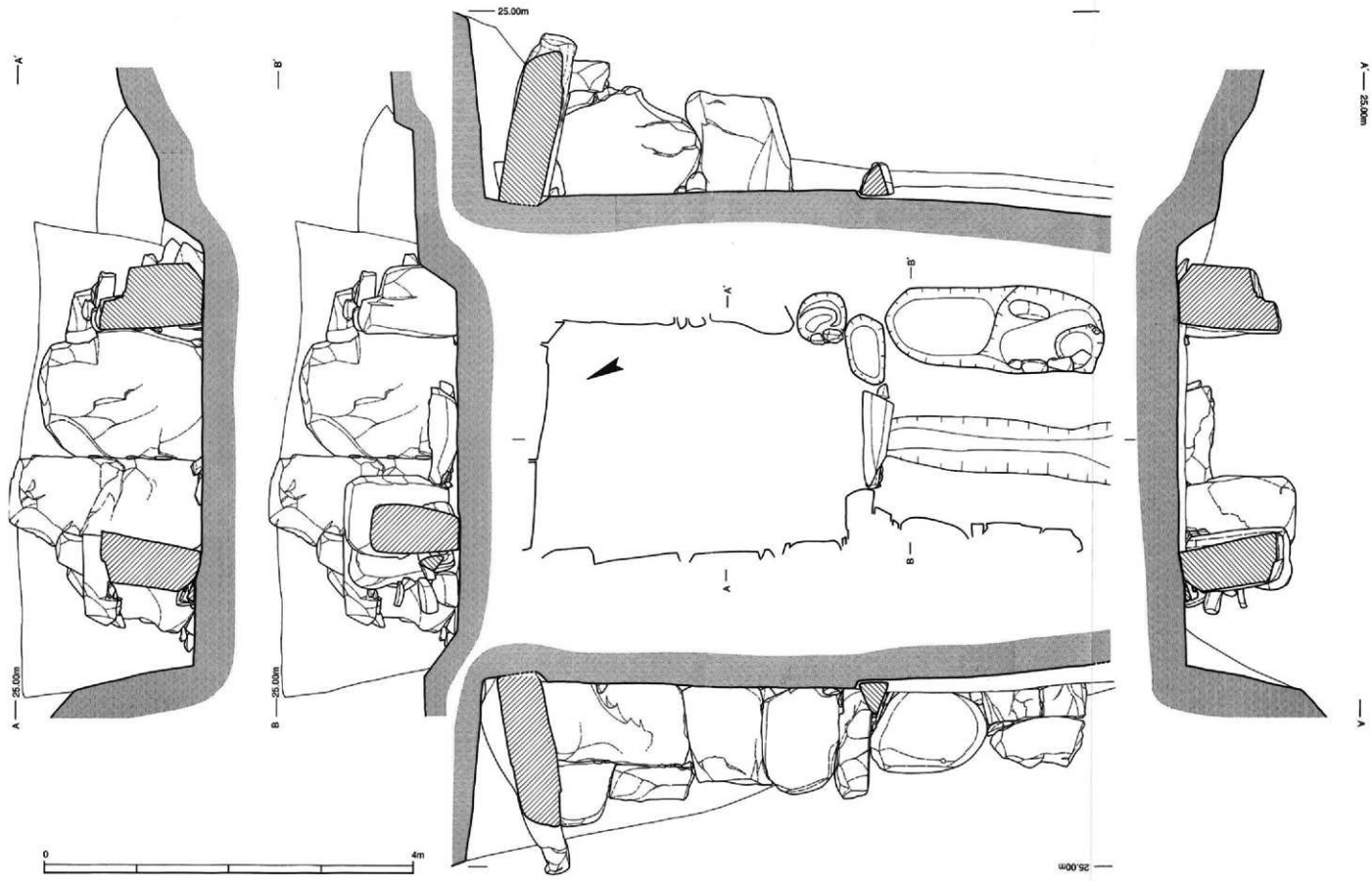

第6图 浦边古墳群2号墳石室実測図 (S=1/40)



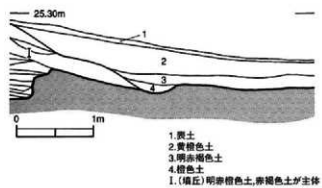

第7图 浦边古坟群3号填丘土層断面図 (S=1/50)

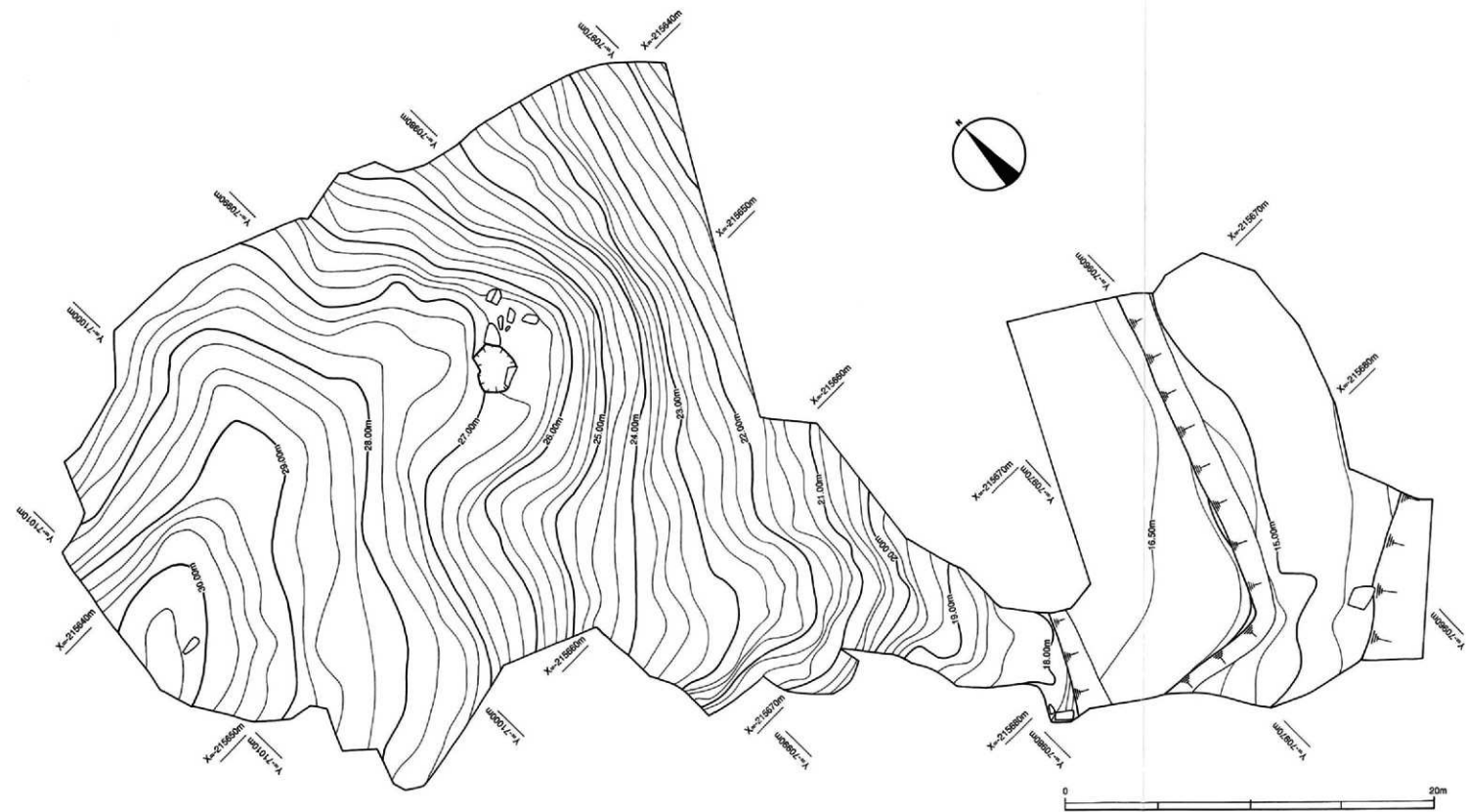

第8图 大浦古墳群I地区調査前地形測量図 (S=1/200)

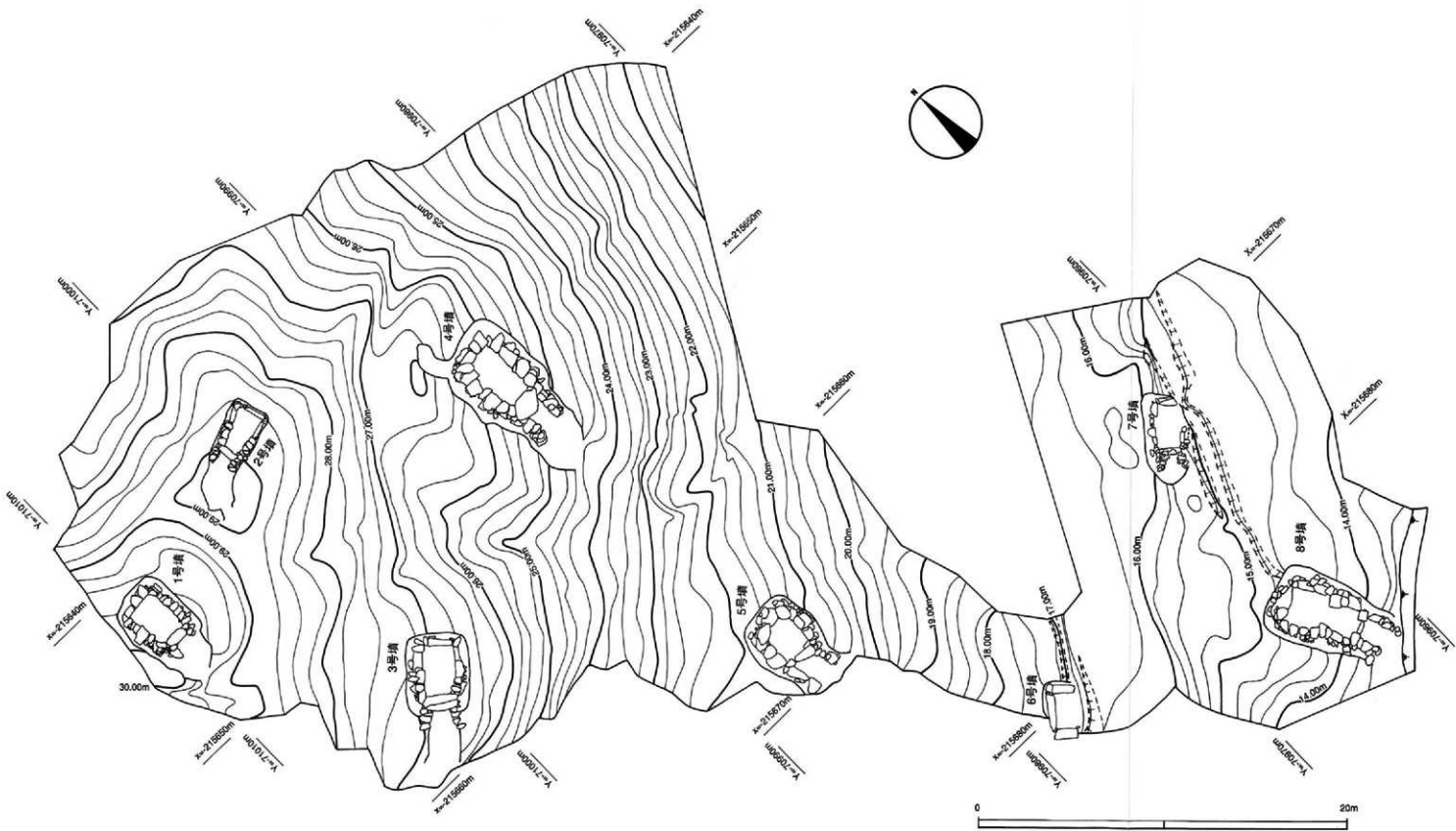

第9图 大浦古墳群I地区調査後地形測量図 (S=1/200)

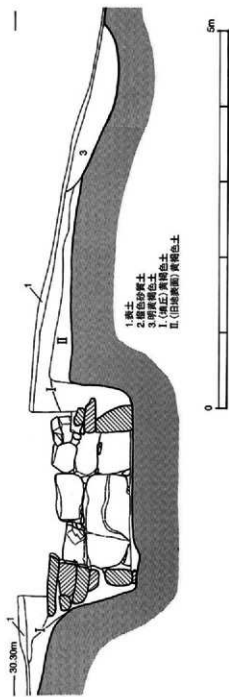

第10图 大浦古坟群1号坟丘土層断面图 (S=1/50)

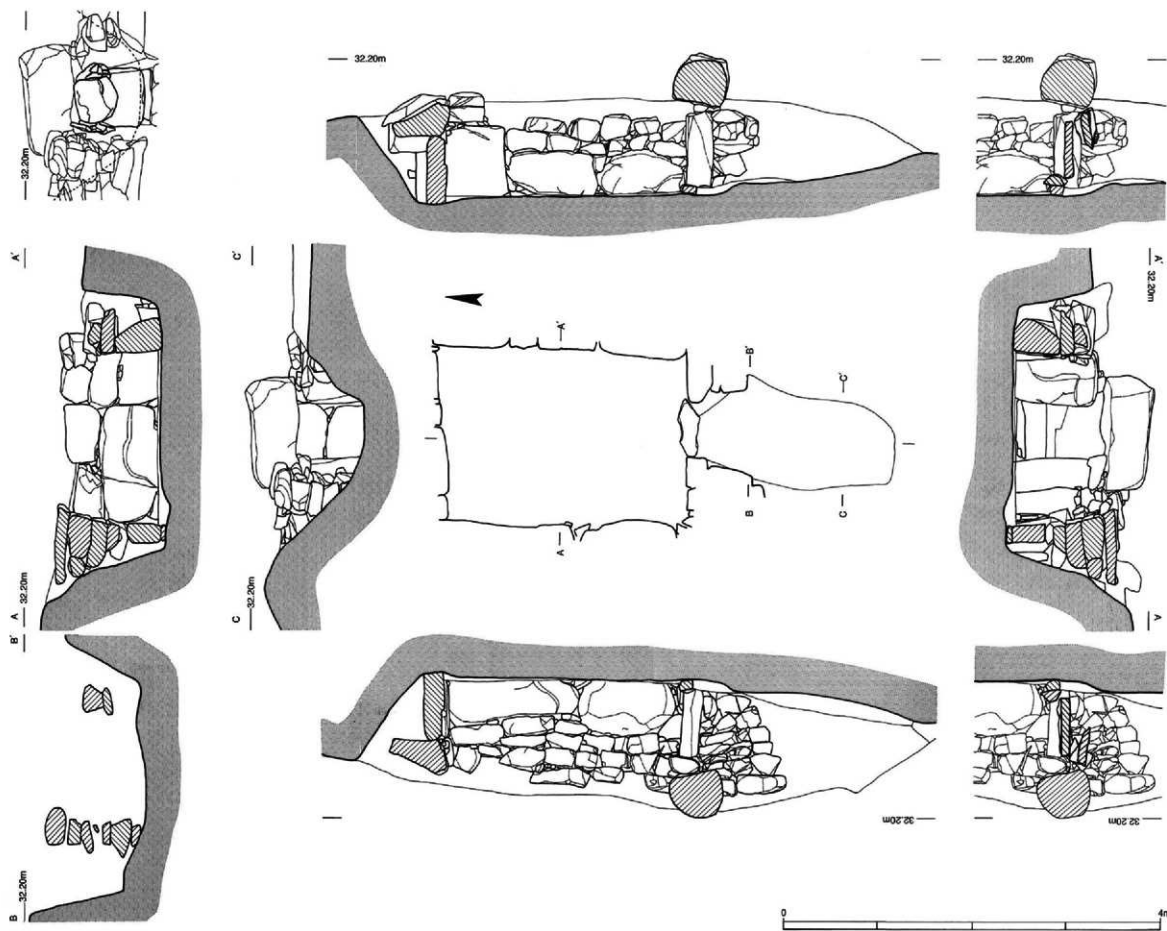

第11图 大浦古墳群1号墳石室実測図 (S=1/40)

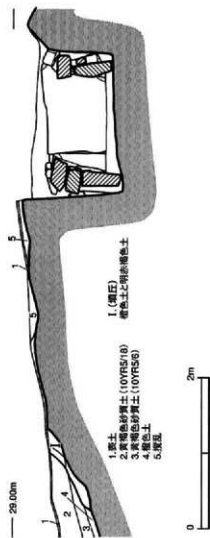

第12图 大浦古坟群2号坟丘土层断面图 (S=1/50)

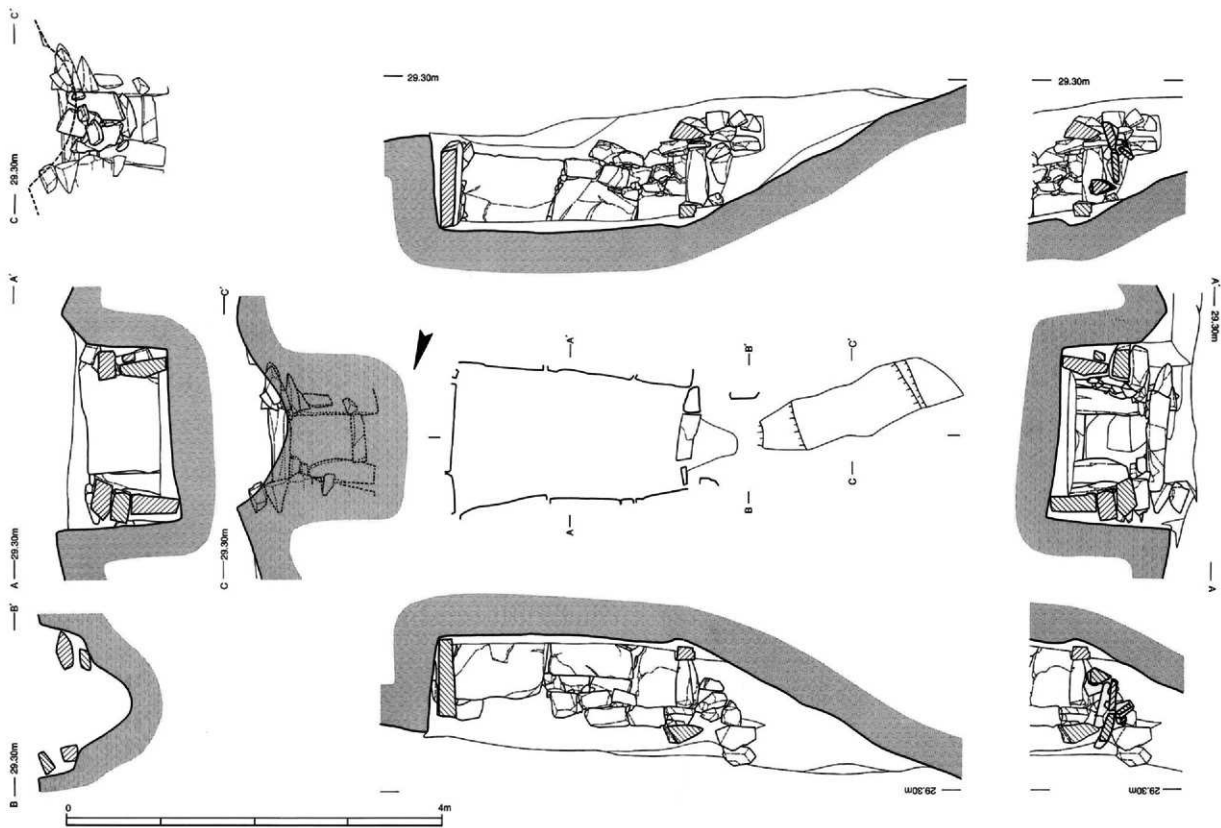

第138图 大浦古墳群2号墳石室実測図 (S=1/40)

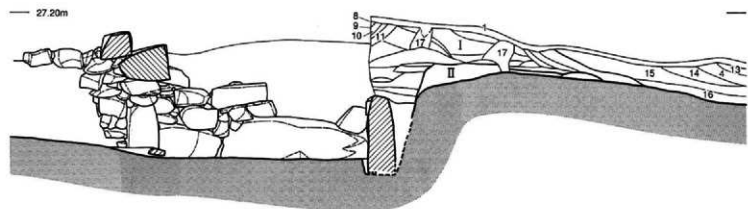
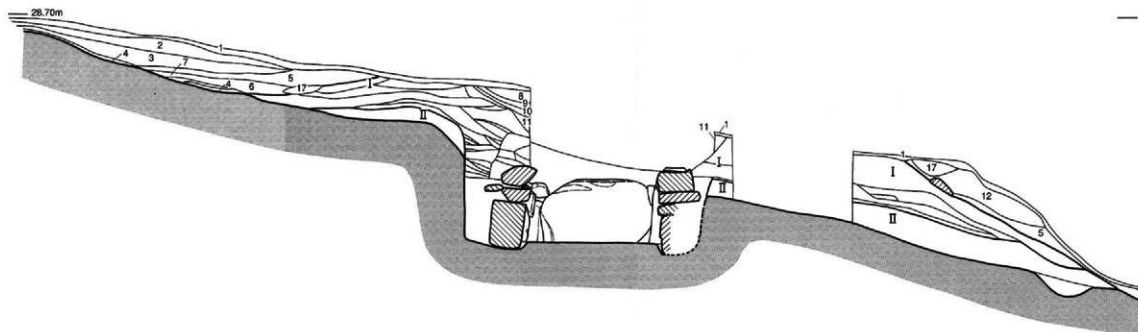

- |              |               |   |
|--------------|---------------|---|
| 1. 黄土        | 11. Ⅱに於いて黄褐色土 | I. (新丘)に於いて黄褐色土、棕色土、赤褐色粘質土、明赤褐色土が主体<br>II. (旧地表面)に於いて黄褐色土 |
| 2. 明赤褐色砂質土   | 12. 明赤褐色土     |   |
| 3. 黄褐色粘質土    | 13. 棕色土       |   |
| 4. 黄褐色土      | 14. 黄褐色土      |   |
| 5. 褐色砂質土     | 15. 褐色砂土      |   |
| 6. Ⅱに於いて黄褐色土 | 16. 棕色土       |   |
| 7. 反黄褐色土     | 17. 雑乱        |   |
| 8. 黄褐色土      |               |   |
| 9. 浅黄褐色土     |               |   |
| 10. 明赤褐色砂質土  |               |   |



第14図 大浦古墳群 3号墳墳丘土層断面図 (S=1/50)



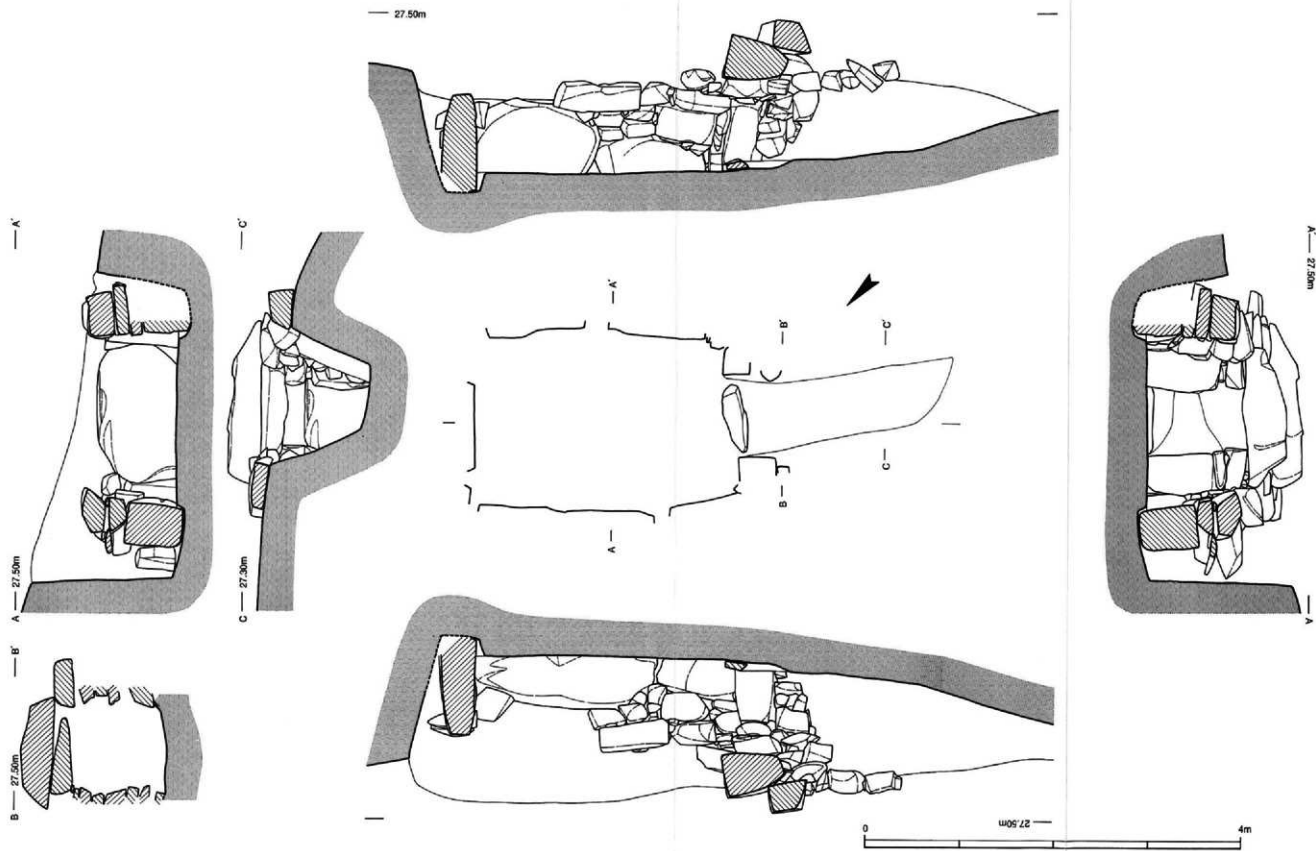

第15図 大浦古墳群3号墳石室実測図 (S=1/40)

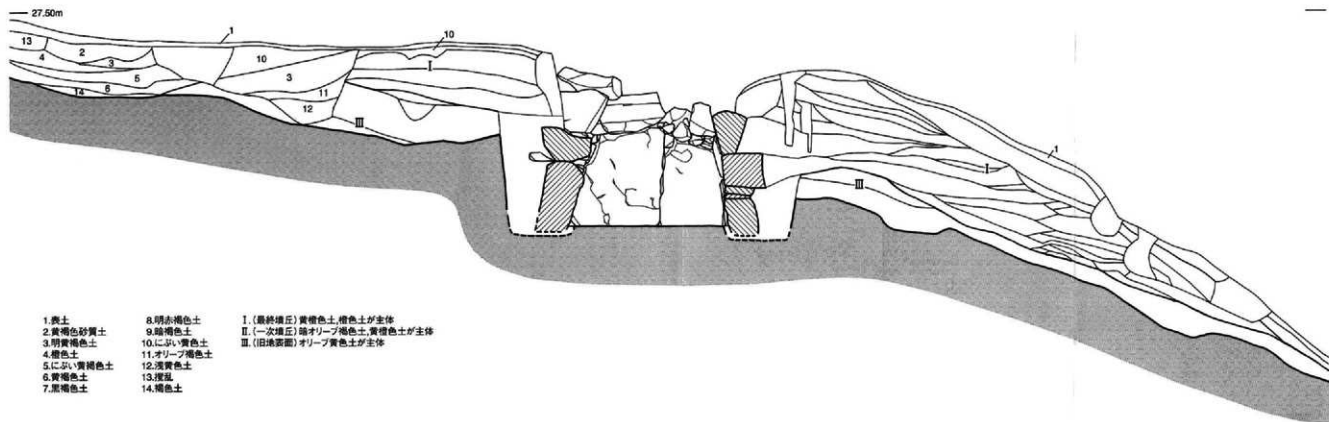

- |          |            |                             |
|----------|------------|-----------------------------|
| 1.表土     | 8.明赤褐色土    | I. (最終墳丘) 黄褐色土、褐色土が主体       |
| 2.黄褐色砂質土 | 9.暗褐色土     | II. (一次墳丘) 暗オリーブ褐色土、黄褐色土が主体 |
| 3.明黄褐色土  | 10.濃い青褐色土  | III. (旧墳跡面) オリーブ黄褐色土が主体     |
| 4.褐色土    | 11.オリーブ褐色土 |                             |
| 5.濃い青褐色土 | 12.淡黄褐色土   |                             |
| 6.黄褐色土   | 13.砂土      |                             |
| 7.黒褐色土   | 14.褐色土     |                             |

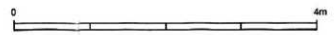
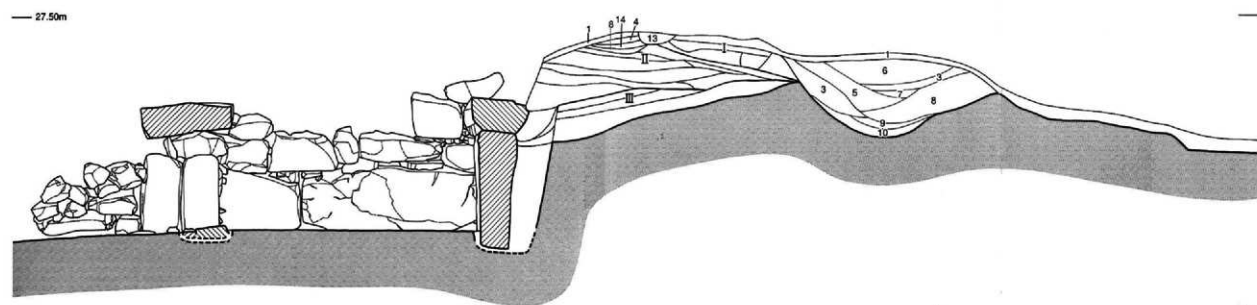

第16図 大浦古墳群4号墳丘土層断面図 (S=1/50)

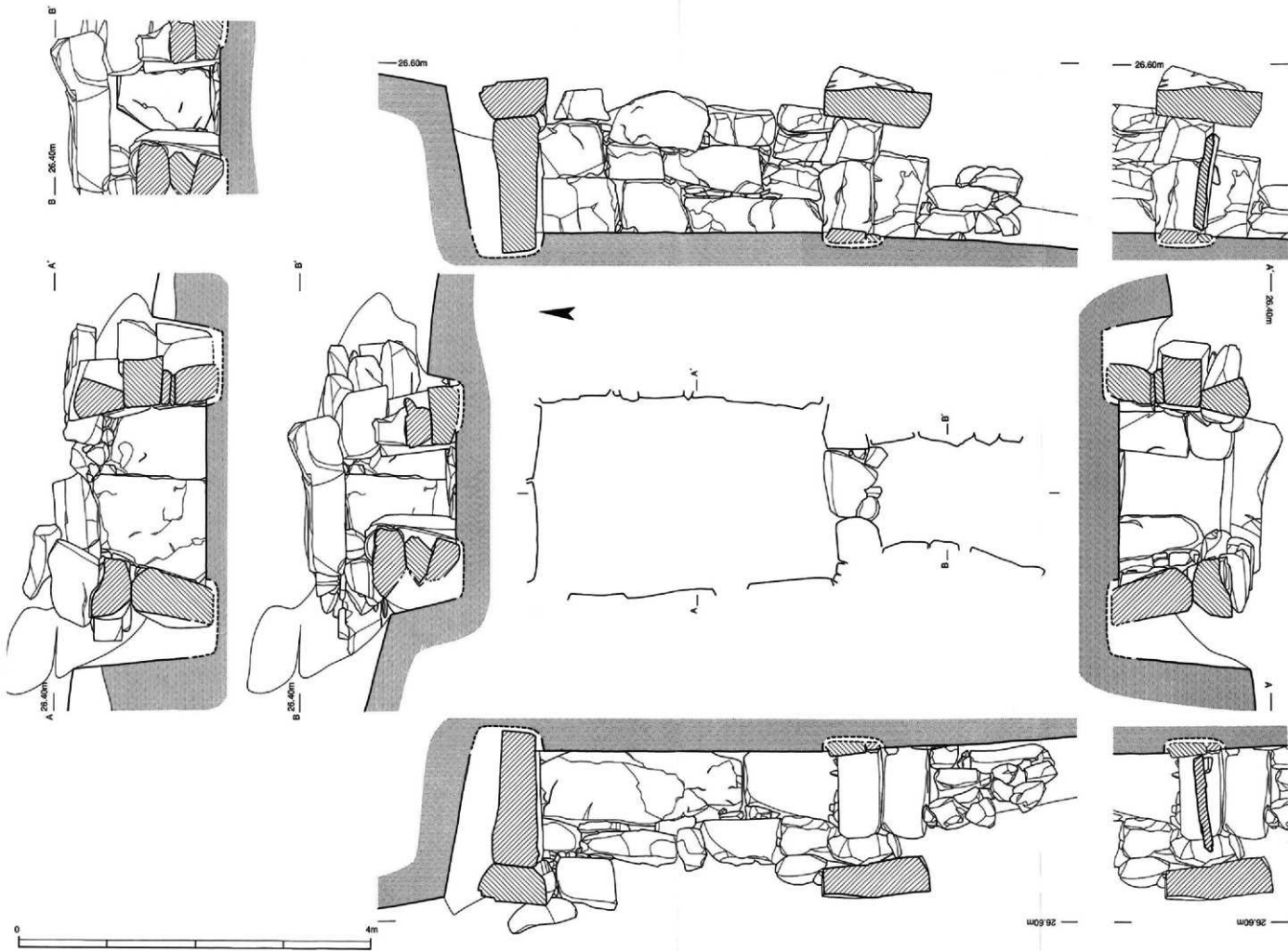

第17图 大浦古墳群4号墳石室实测图 (S=1/40)

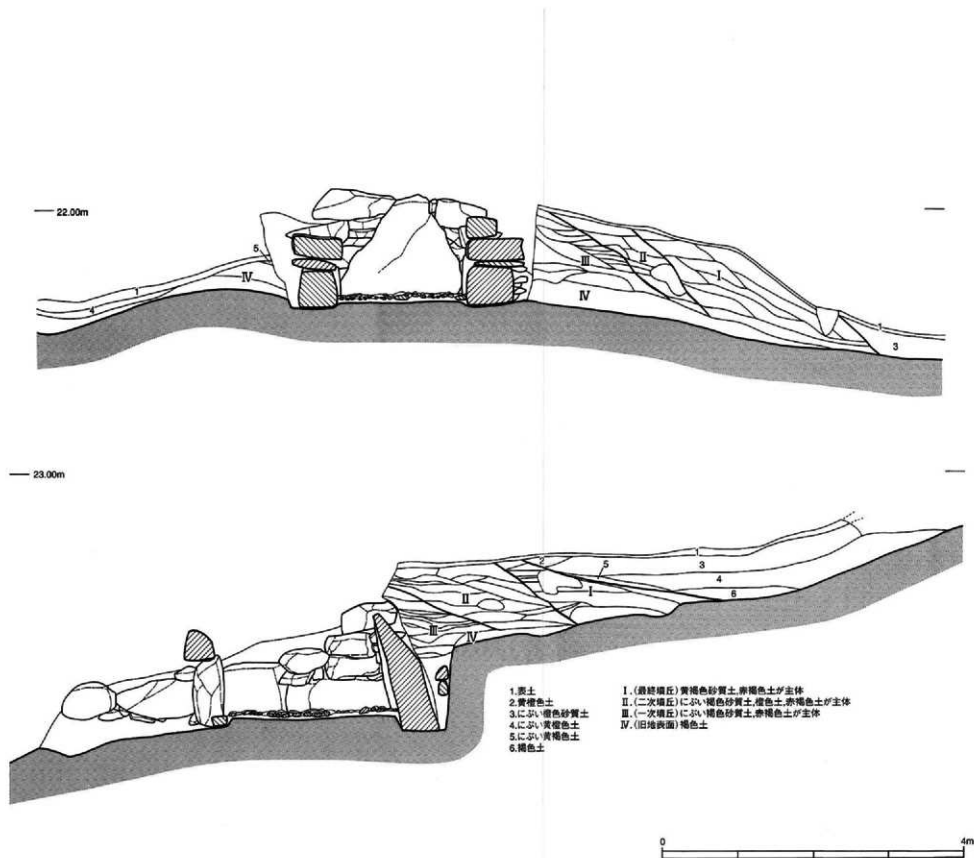

第18図 大浦古墳群5号墳積丘土層断面図 (S=1/50)

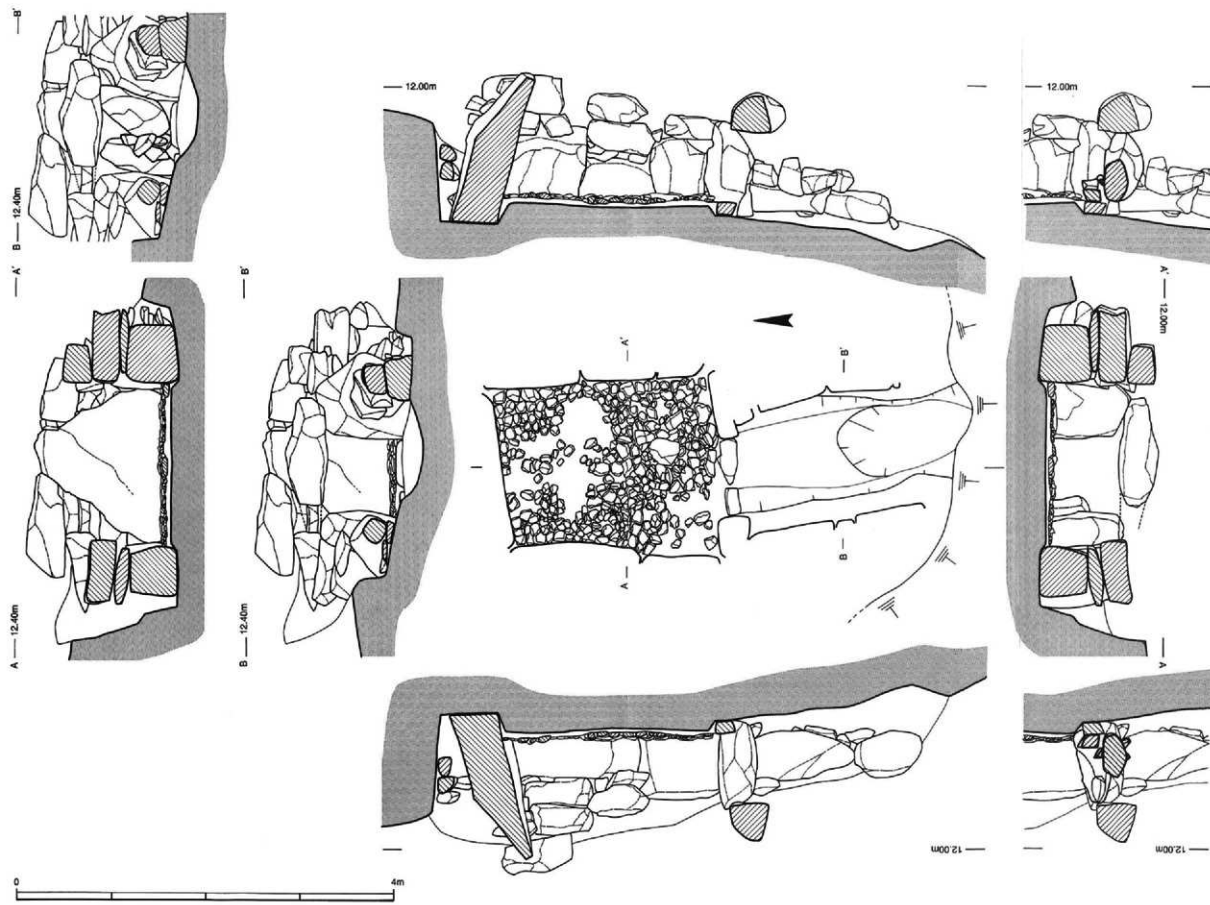

第19図 大浦古墳群5号墳石室実測図 (S=1/40)

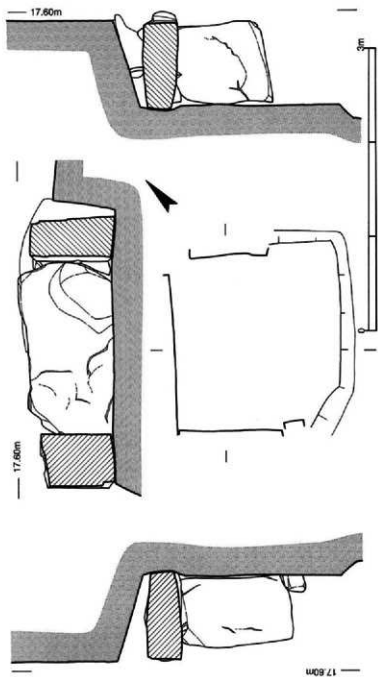

第20図 大浦古墳群6号墳石室実測図 (S=1/40)

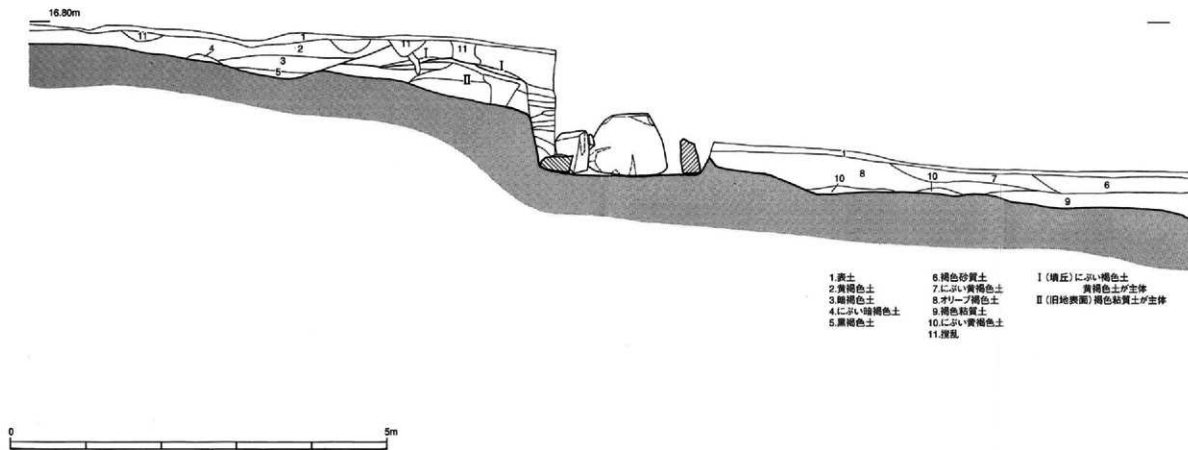

第21図 大浦古墳群7号墳墳丘土層断面図 (S=1/50)

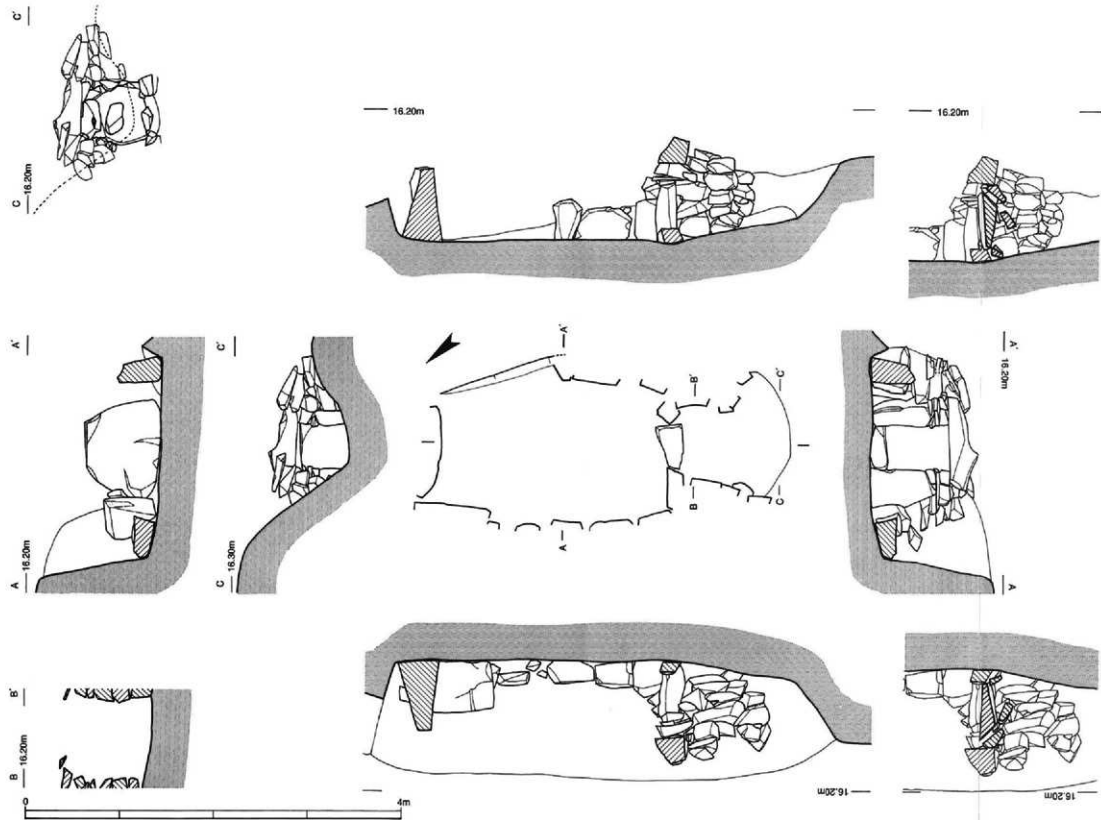

第22図 大浦古墳群7号墳石室実測図 (S=1/40)



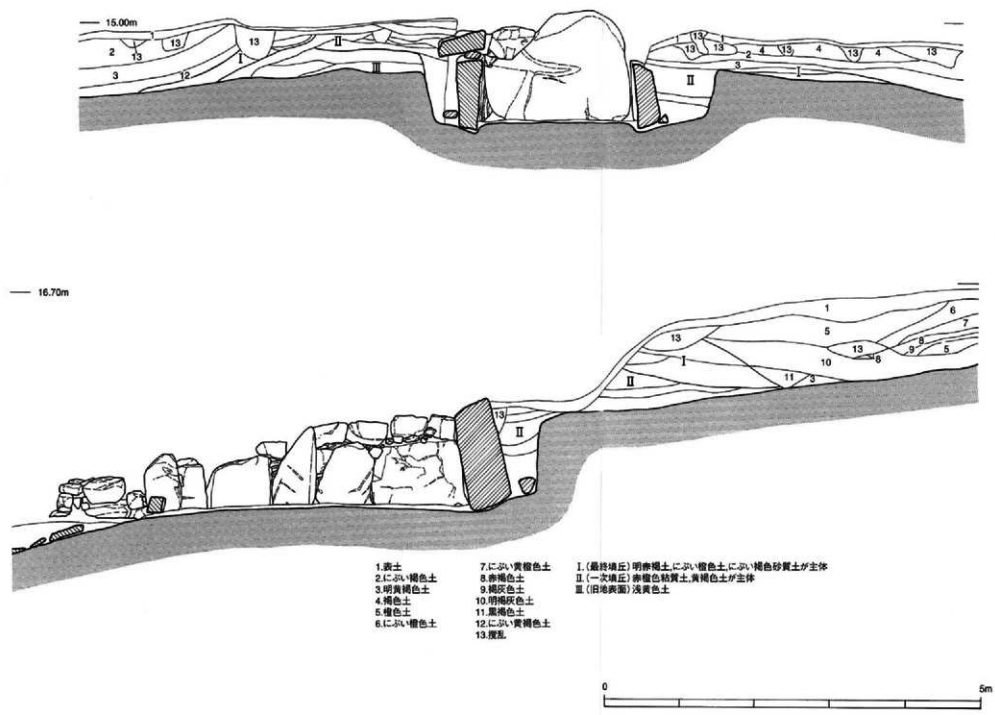

第23図 大浦古墳群8号墳墳丘土層断面図 (S=1/50)

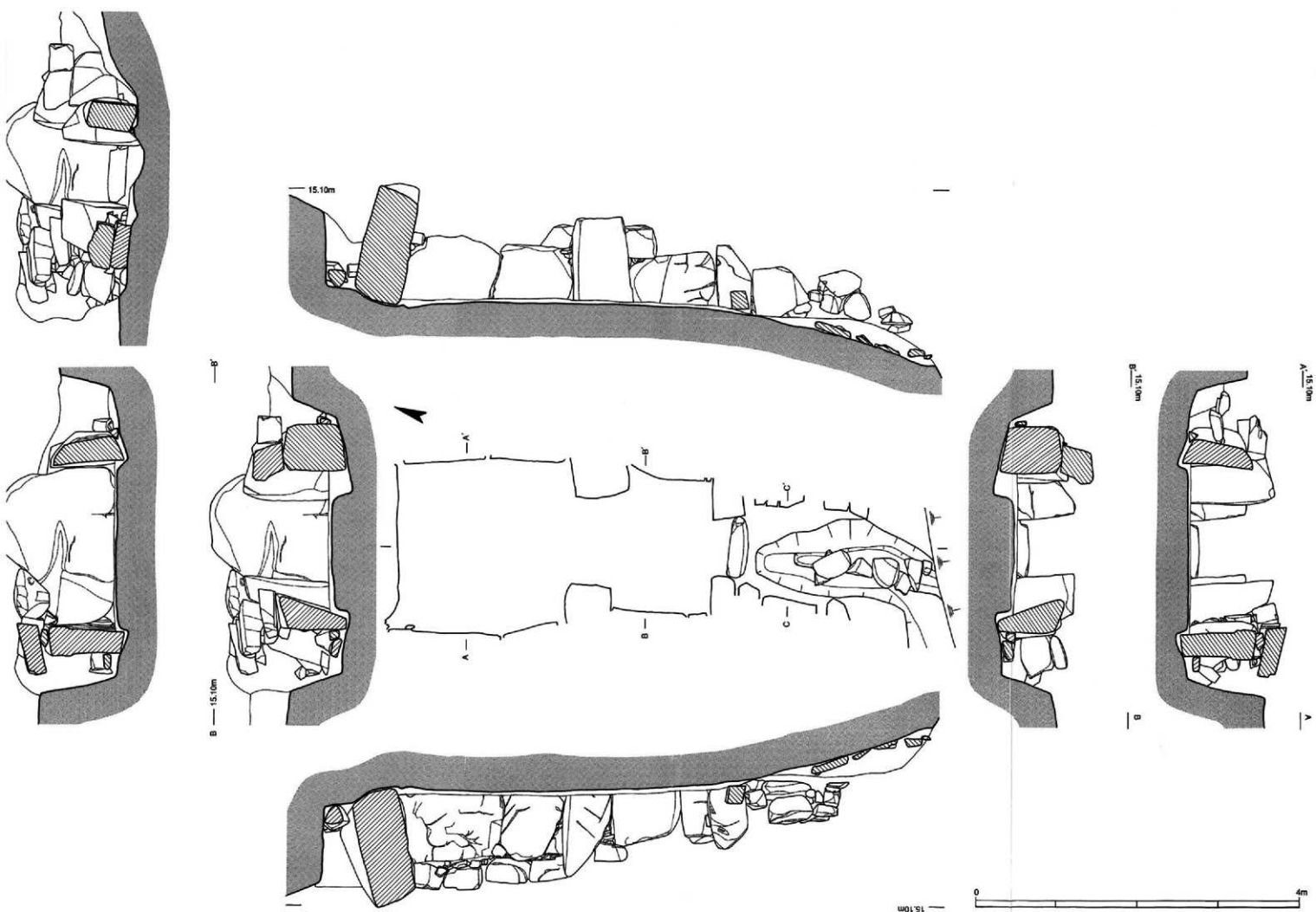

第24图 大浦古墳群8号墳石室実測図 (S=1/40)

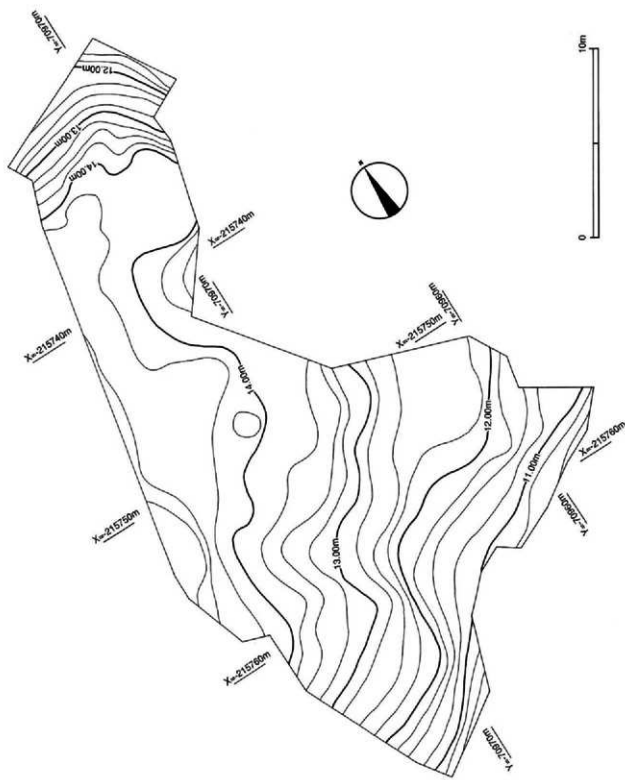

第25图 大浦古墳群II地区調査前地形測量図 (S=1/200)

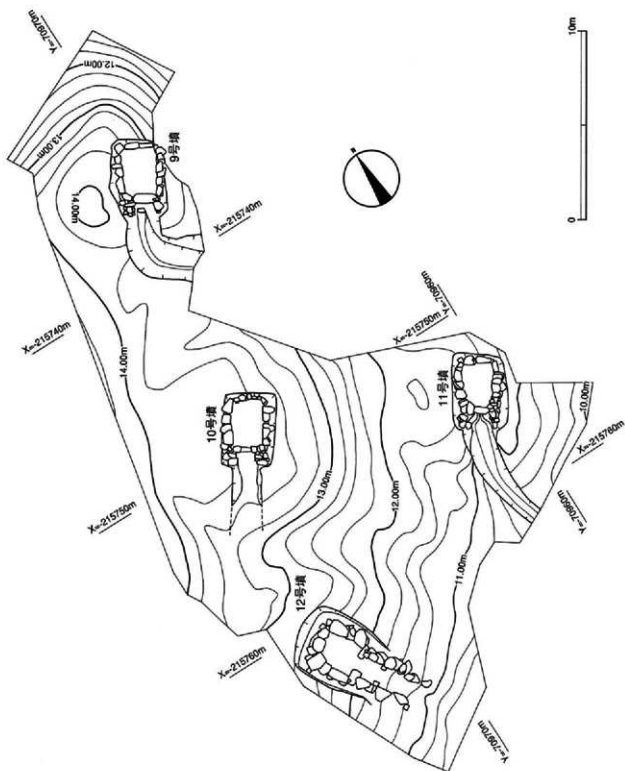

第26图 大浦古墳群Ⅱ地区調査地形測量図 (S=1/200)

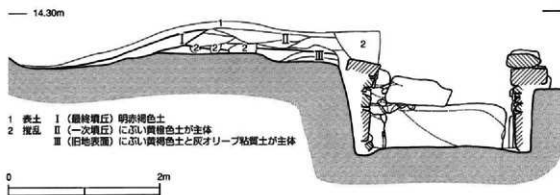

第27図 大浦古墳群9号墳墳丘土層断面図 (S=1/50)

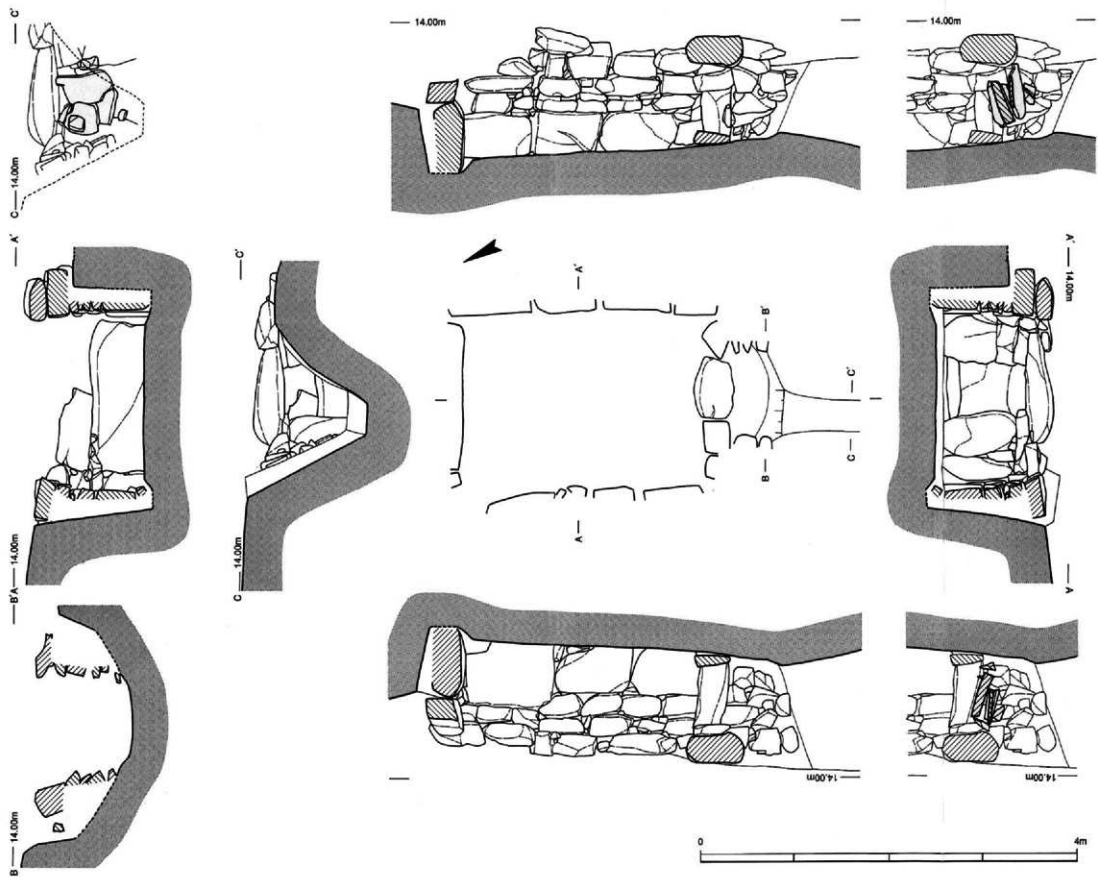

第28図 大浦古墳群9号墳石室実測図 (S=1/40)

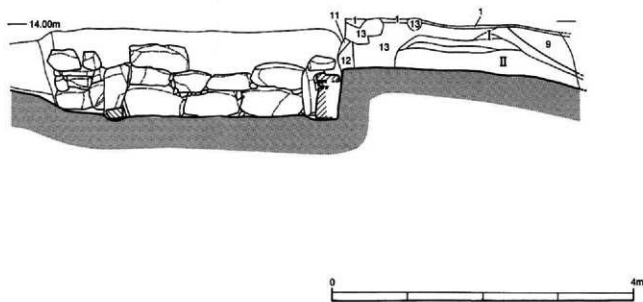
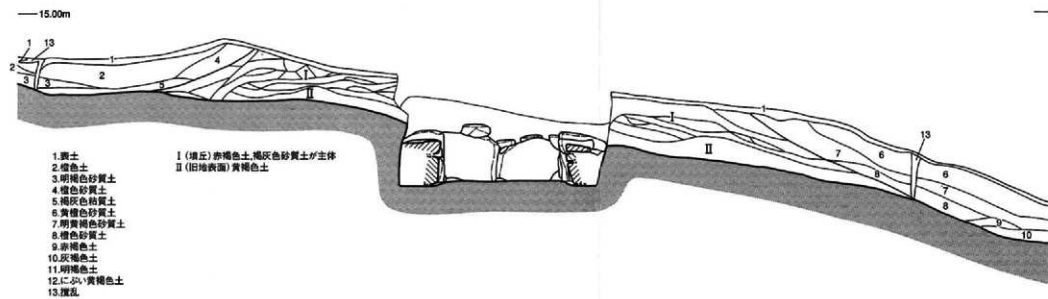

第29図 大浦古墳群10号墳填丘土層断面図 (S=1/50)

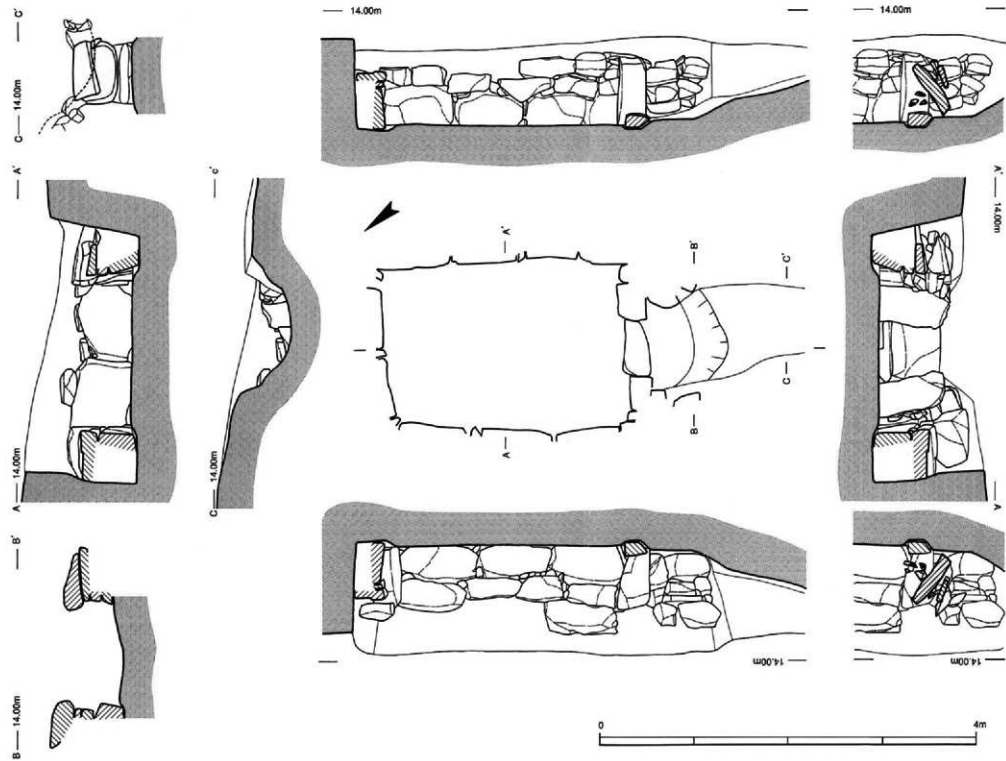

第30图 大浦古墳群10号墳石室実測図 (S=1/40)



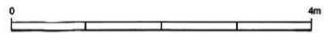
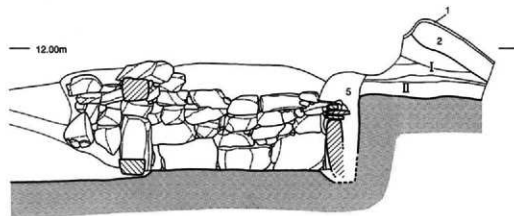
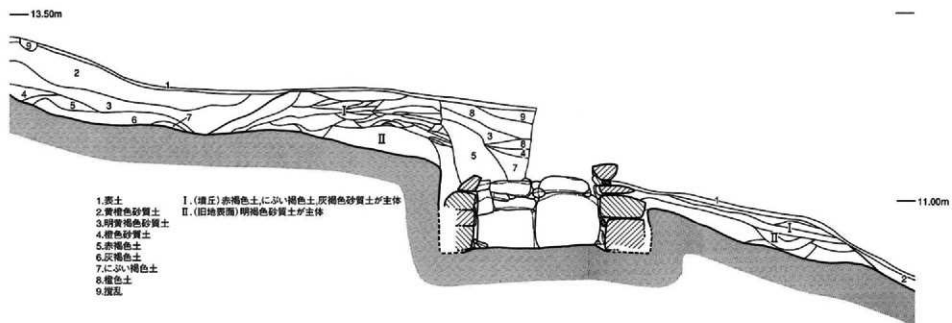

第31図 大浦古墳群11号墳墳丘土層断面図 (S=1/50)

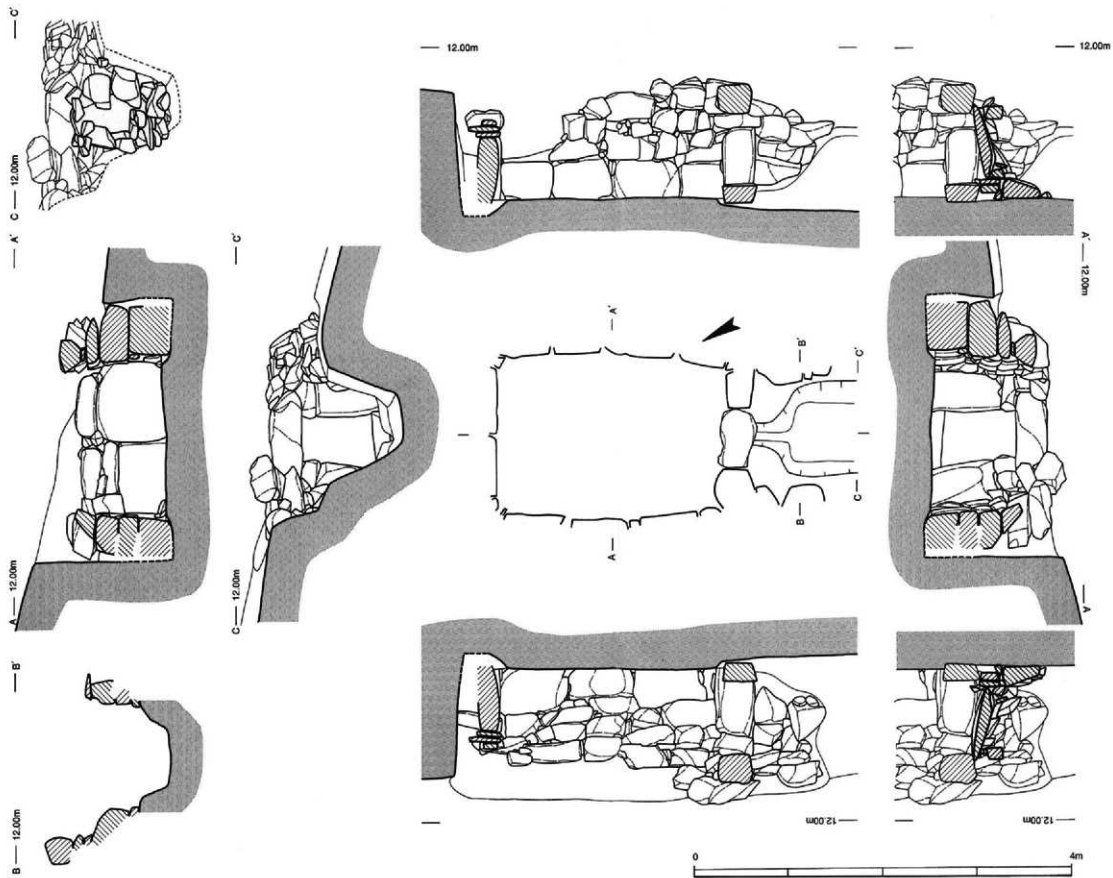

第32図 大浦古墳群11号墳石室実測図 (S=1/40)

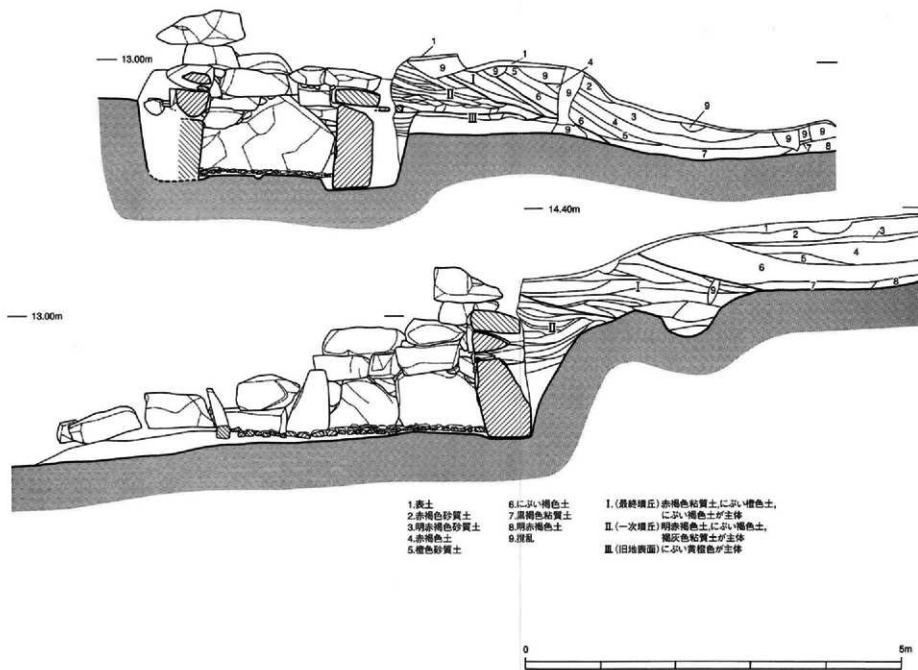

第33図 大浦古墳群12号墳墳丘土層断面図 (S=1/50)



A—13.70m

A' C—13.70m

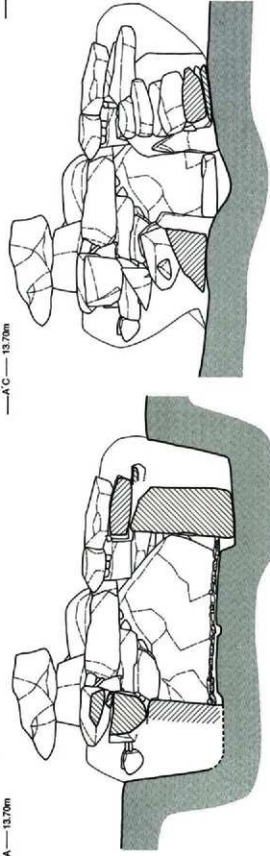

B—13.70m

B'

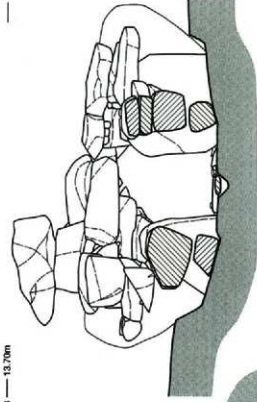

— 13.70m

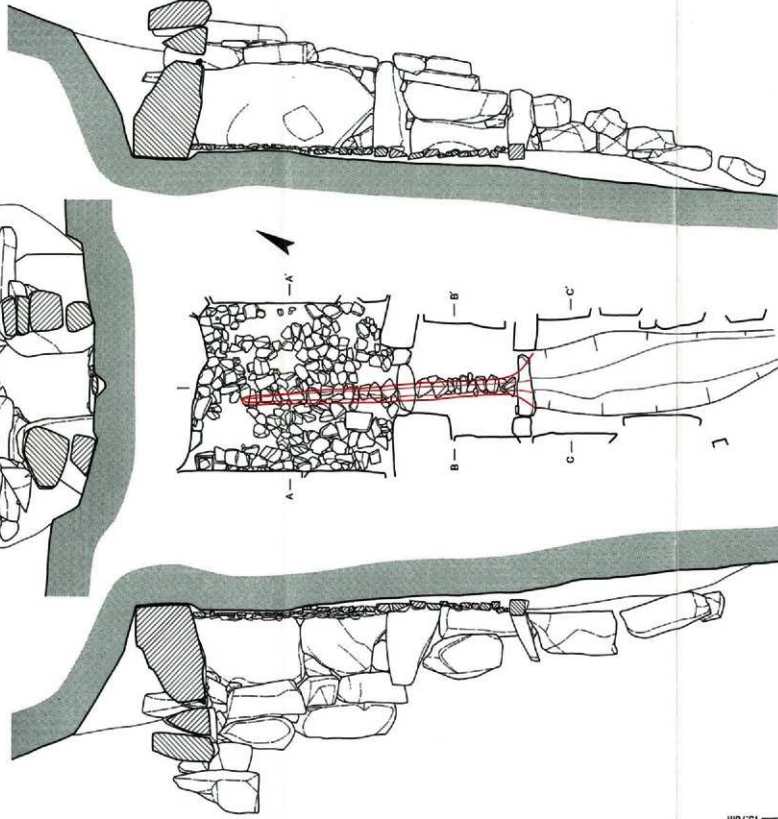

— 13.70m

第34回 大浦古墳群12号墳石室実測図 (S=1/40)

67. 68

A—

B—

J—13.00m

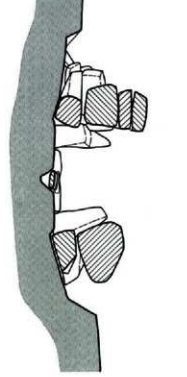
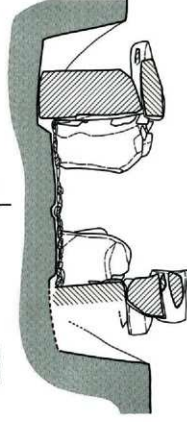

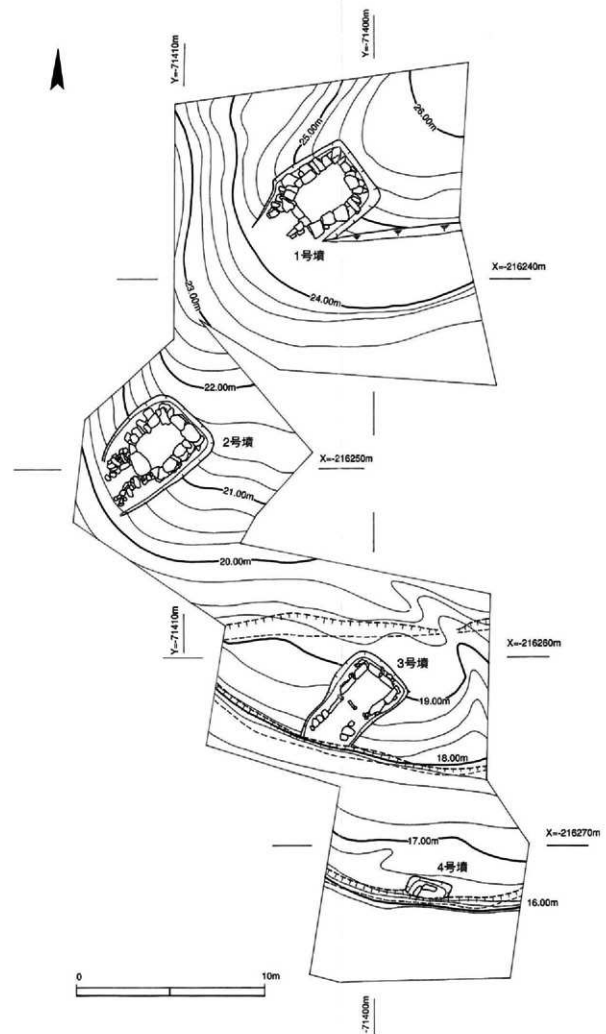
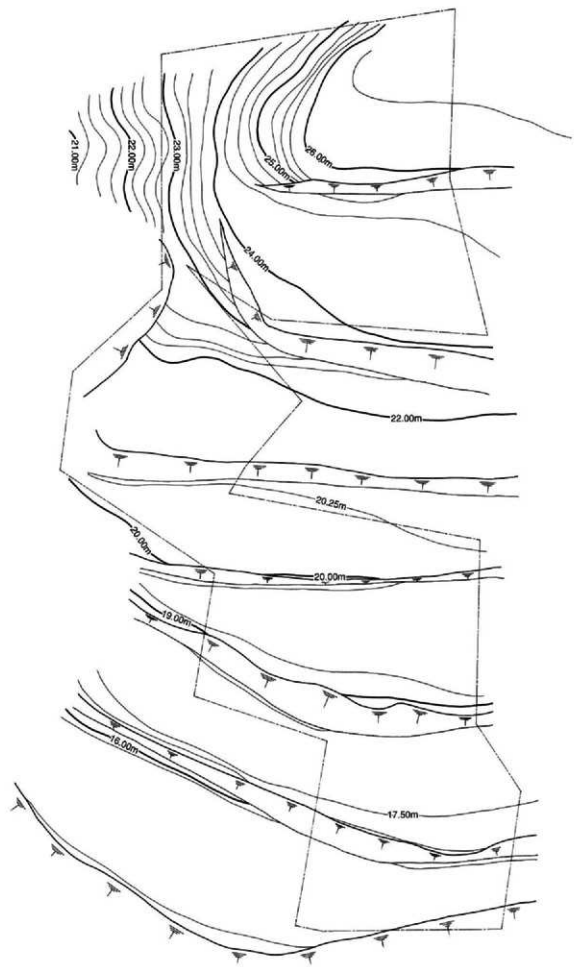

第35図 梅ヶ崎古墳群Ⅰ地区調査前並びに調査後地形測量図 (S=1/200)

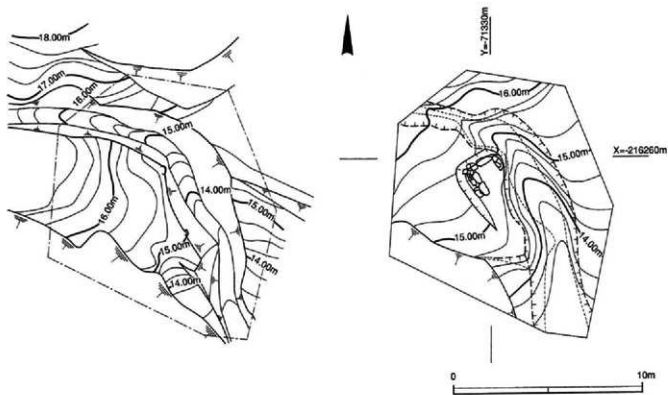

第36図 梅ヶ崎古墳群Ⅱ地区調査前並びに調査後地形測量図 (S=1/200)

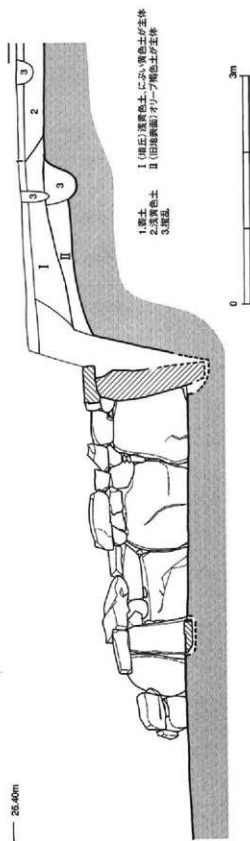
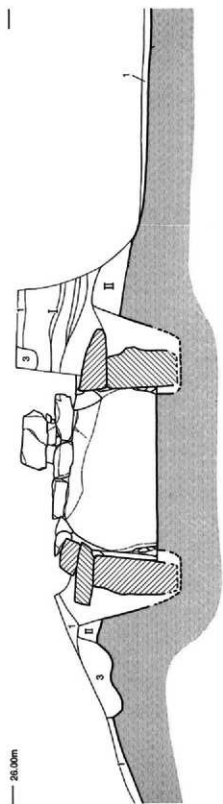

第37図 梅ヶ崎古墳群1号墳墳丘土層断面図 (S=1/50)

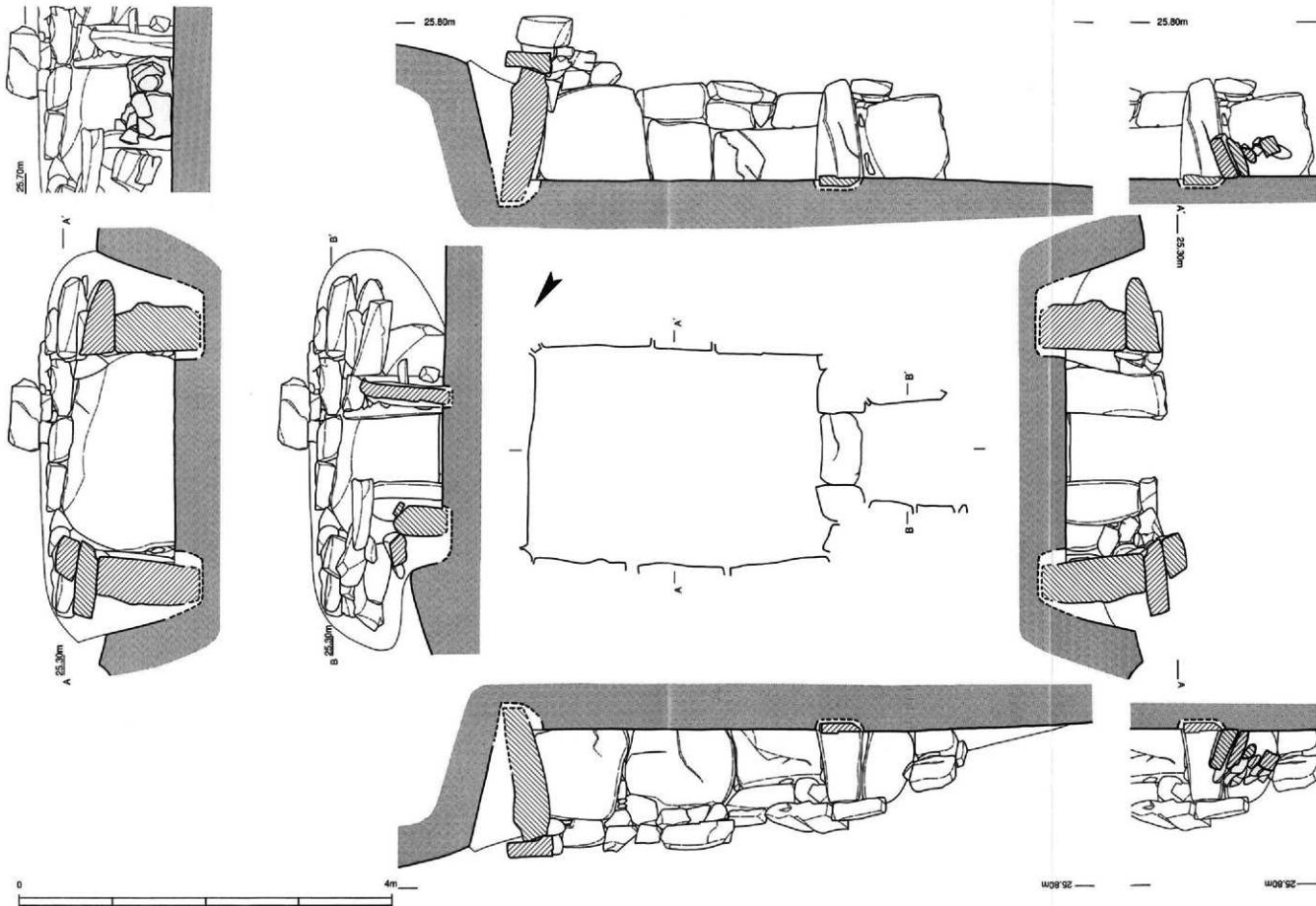

第38図 梅ヶ崎古墳群1号墳石室実測図 (S=1/40)



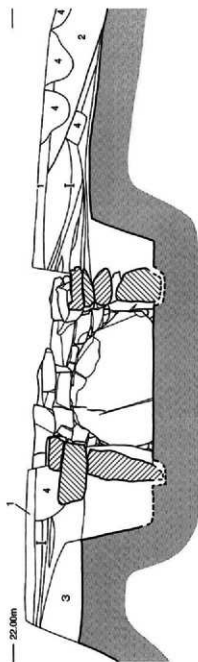

1 (填丘) 褐色土と黄褐色土が主体  
 1. 灰土  
 2. 二色瓦・褐色土  
 3. 黄褐色土  
 4. 乱石

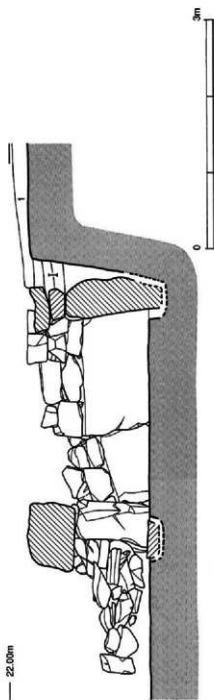

第39图 梅ヶ丘古墳群2号墳墳丘土層断面図 (S=1/50)

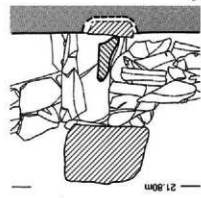
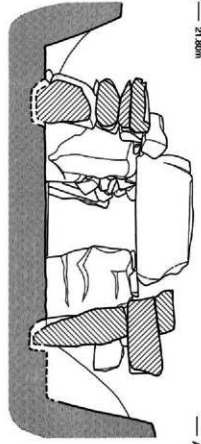
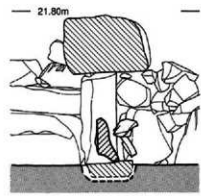
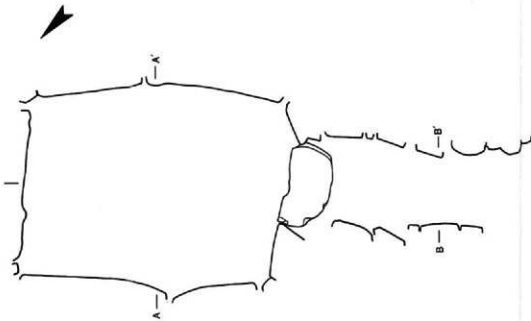
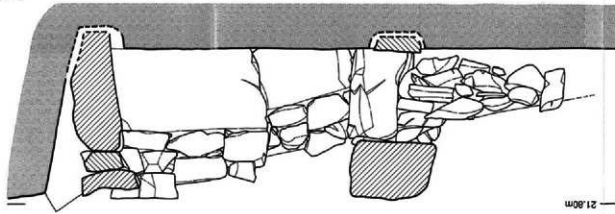
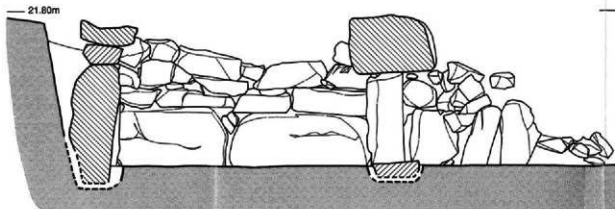
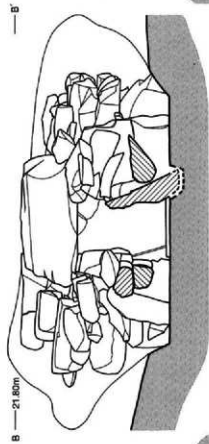
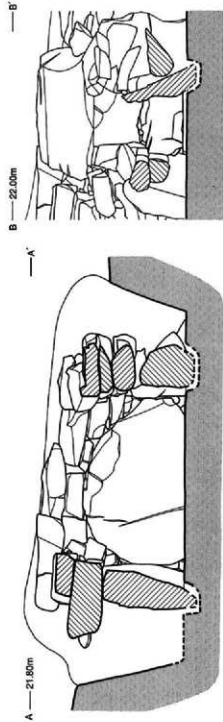

第40图 梅ヶ崎古墳群2号墳石室実測図 (S=1/40)

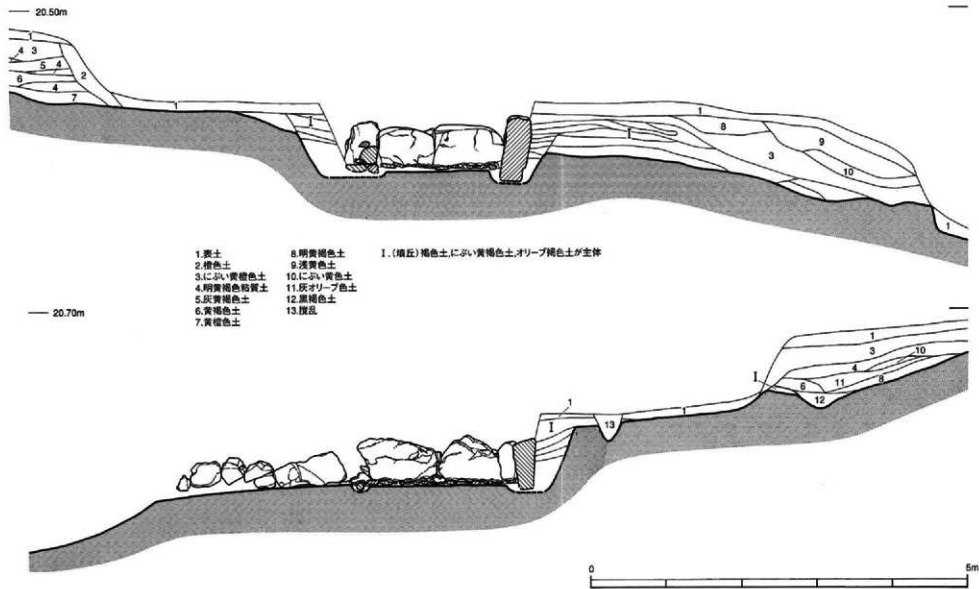

第41図 梅ヶ崎古墳群3号墳墳丘土層断面図 (S=1/50)

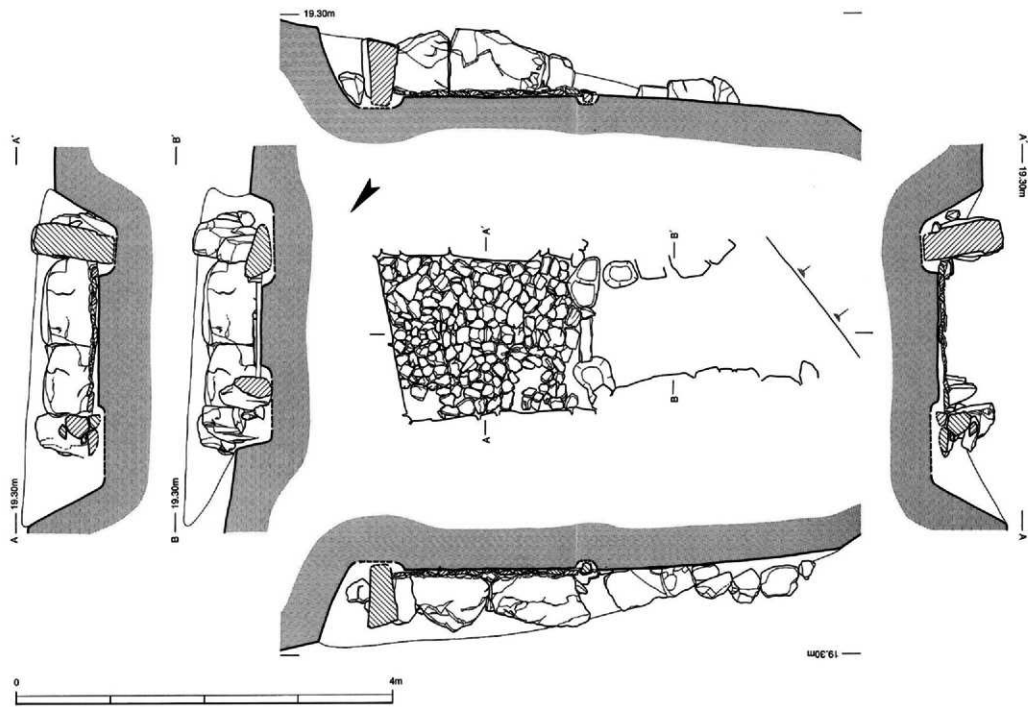

第42図 梅ヶ崎古墳群3号墳石室実測図 (S=1/40)

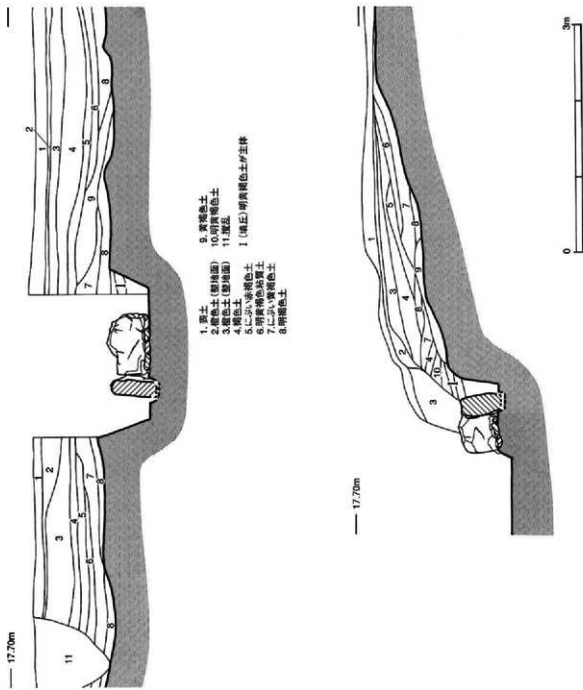

第43図 梅ヶ崎古墳群4号墳墳丘土層断面図 (S=1/50)

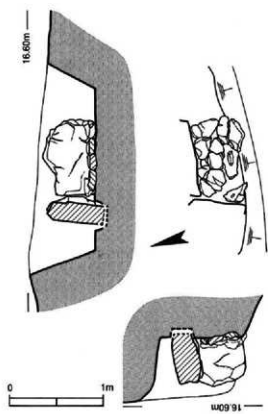

第44図 梅ヶ崎古墳群4号墳石室実測図 (S=1/40)

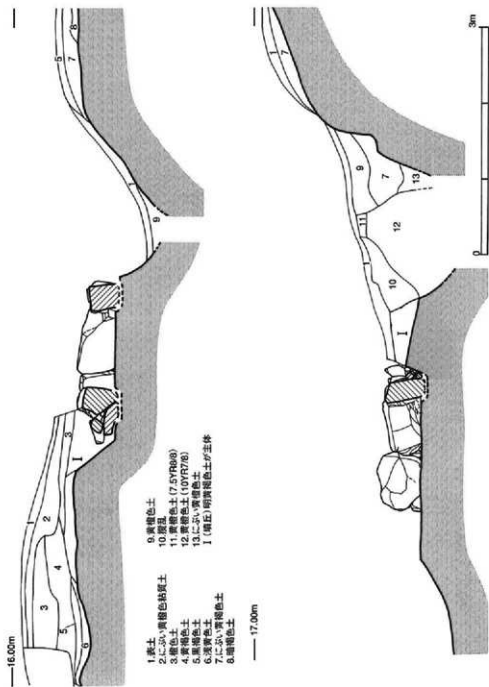

第45図 梅ヶ崎古墳群5号墳壇丘土層断面図 (S=1/50)

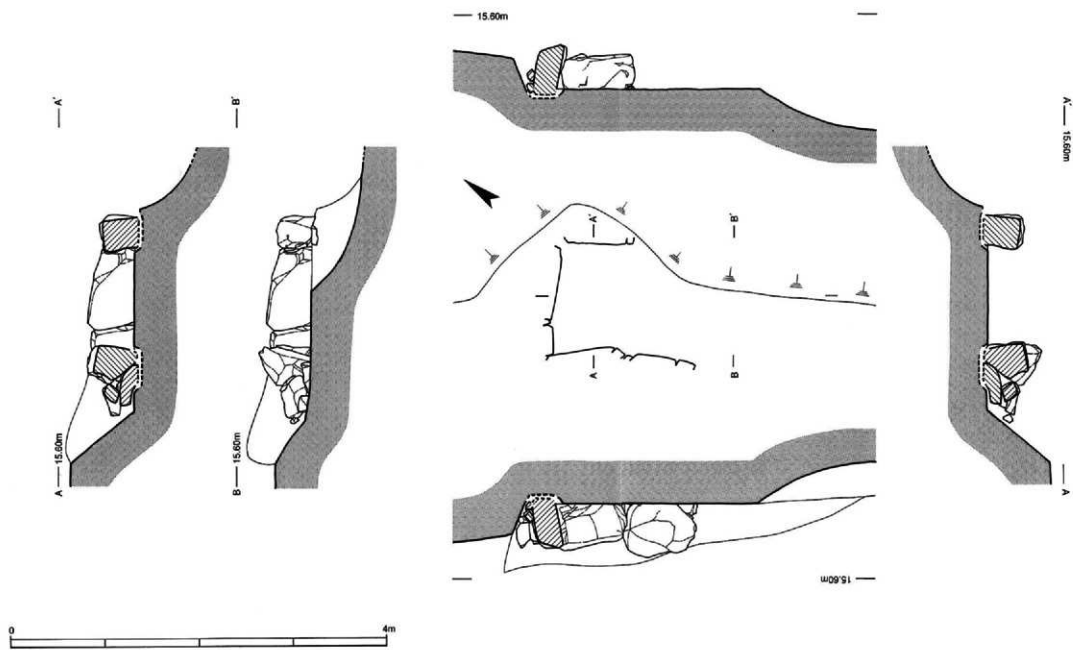

第46图 梅ヶ崎古墳群5号埴石室実測図 (S=1/40)



---

山口県埋蔵文化財センター調査報告 第1集

浦辺古墳群  
大浦古墳群  
梅ヶ崎古墳群  
小郡開作経塚

付 図 編

一般県道山口阿知須字部線緊急地方道路整備事業に伴う発掘調査報告

1998

編集 財団法人 山口県教育財団  
山口県埋蔵文化財センター  
(山口市春日町3-22)  
発行 財団法人 山口県教育財団  
山口県埋蔵文化財センター  
(山口市春日町3-22)  
印刷 泉菊印刷株式会社  
(下関市長府扇町8-48)

---