

岩手県文化振興事業団埋蔵文化財調査報告書第214集

岩崎台地遺跡群発掘調査報告書

東北横断自動車道秋田線建設関連発掘調査

(第2分冊 遺構図版編)

(財)岩手県文化振興事業団

埋蔵文化財センター

岩崎台地遺跡群発掘調査報告書

東北横断自動車道秋田線建設関連発掘調査

遺構図版

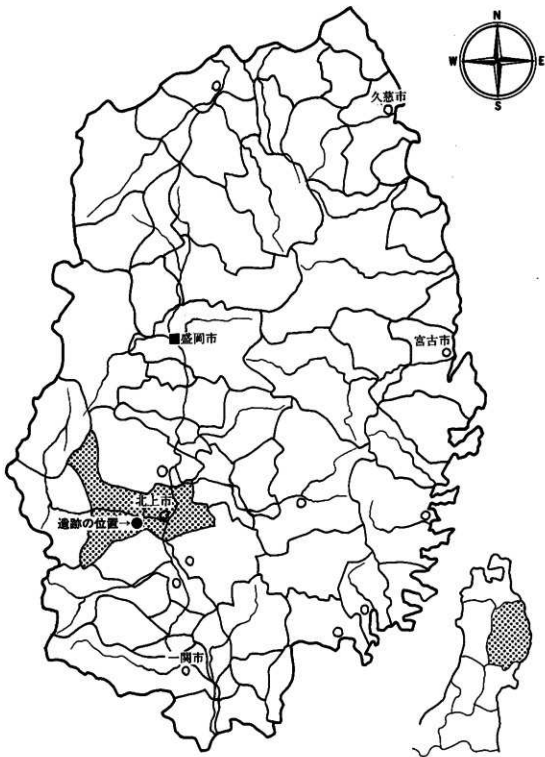

第1図 岩手県全図



第2図 遺跡の位置図



第3図 調査範囲と遺跡の地形

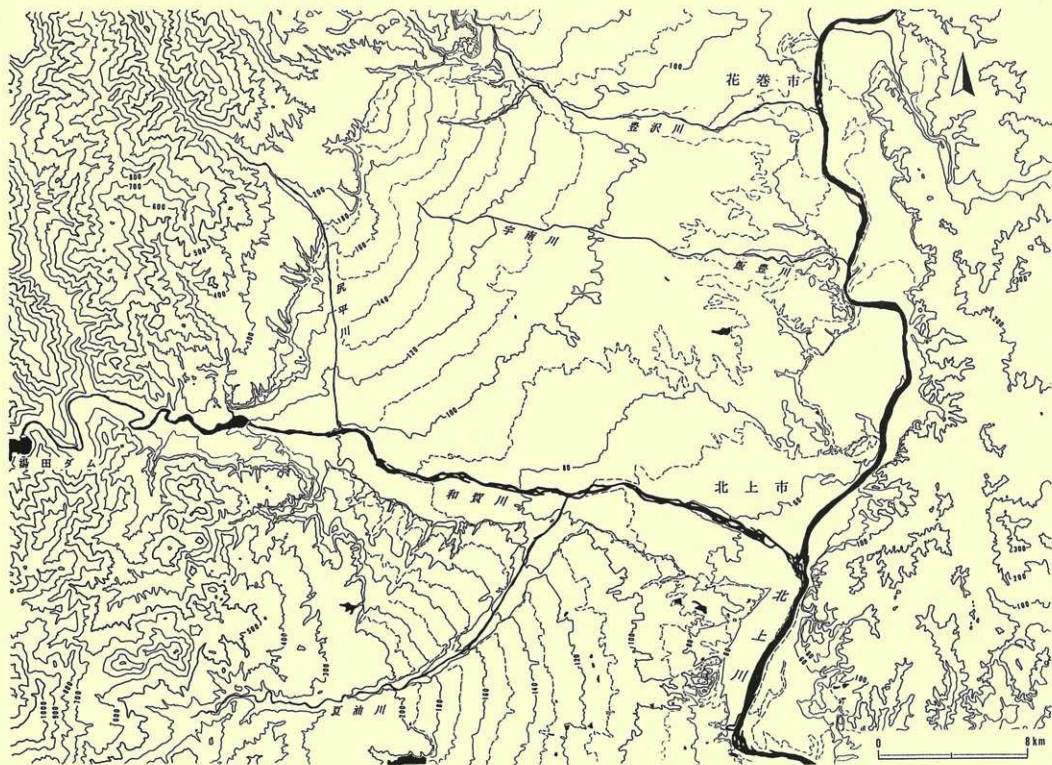

第4図 遺跡周辺の地形

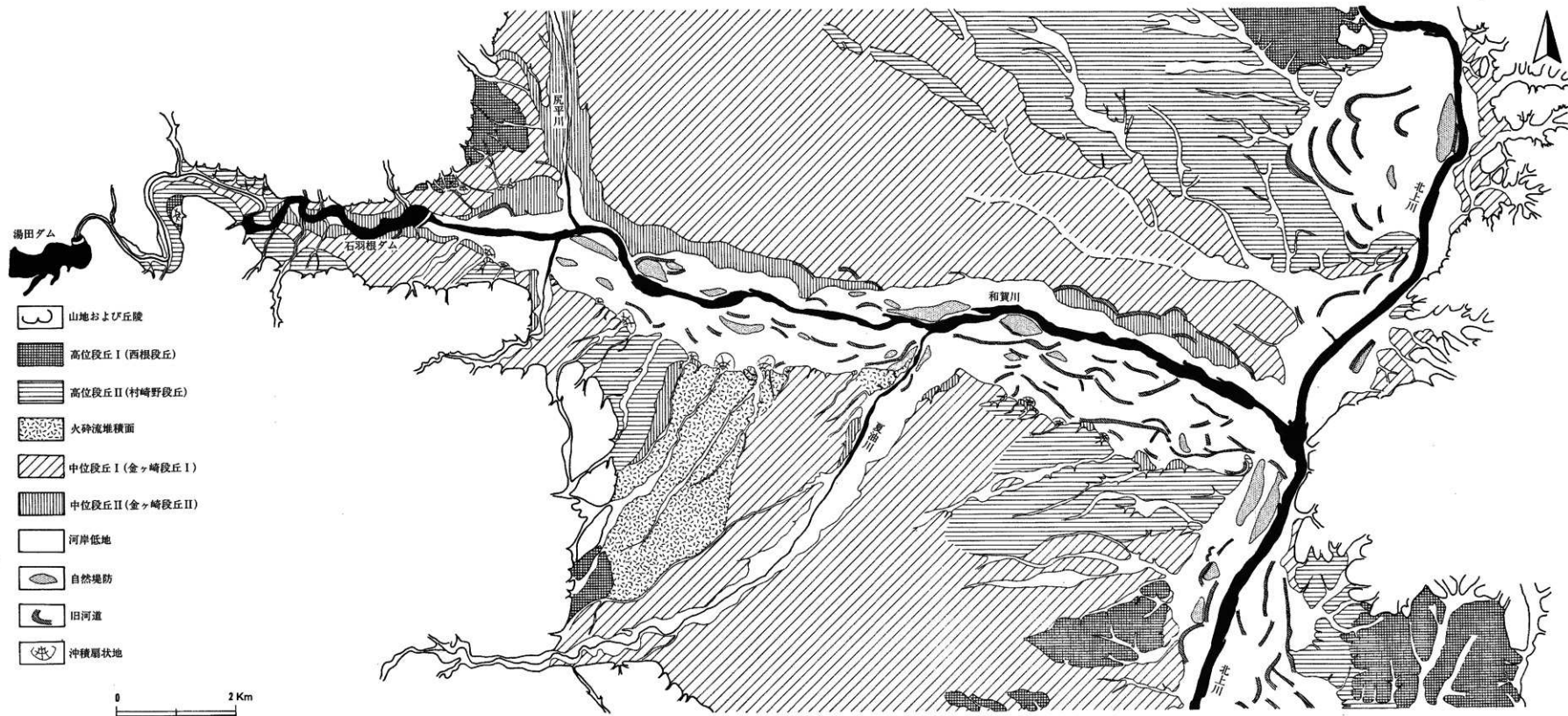

第5図 地形面区分図

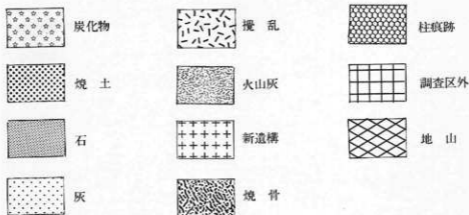

凡例-1

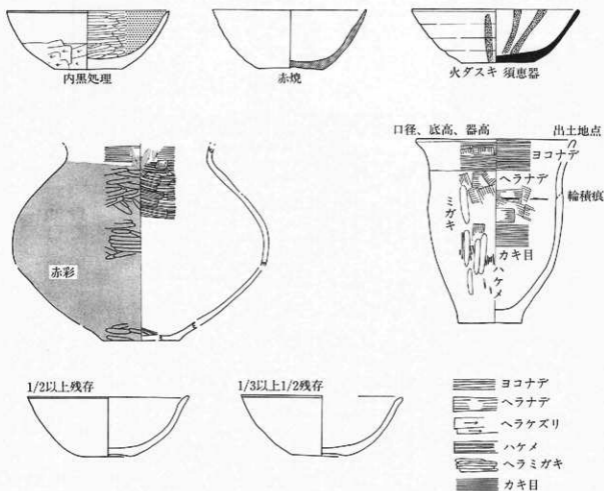

凡例-2

第6図 凡例

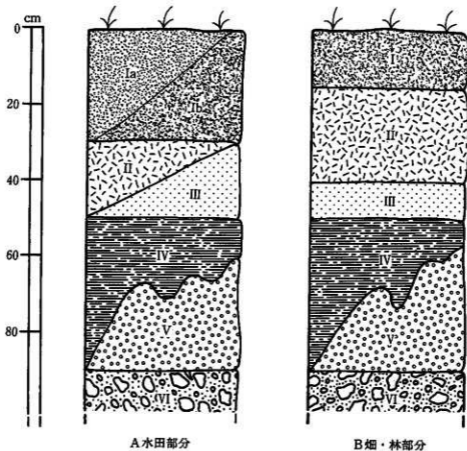

第7図 基本土層図(模式図)



第 8 図 周辺の遺跡位置図

4

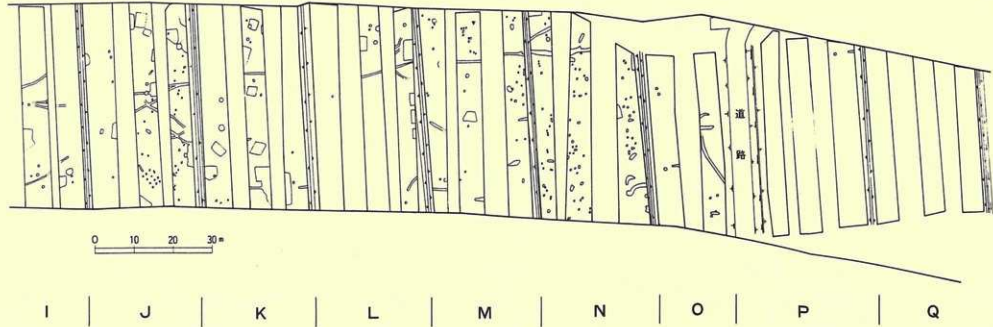
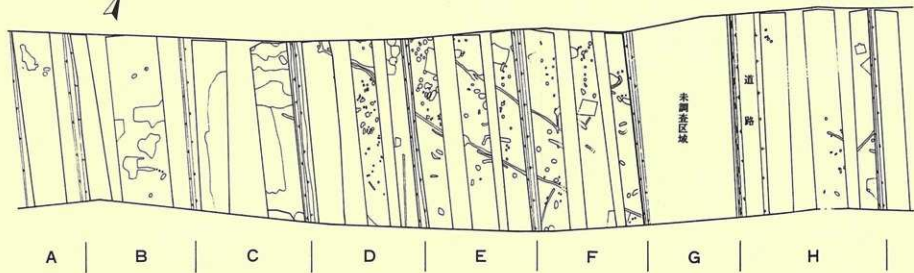

第 9 圖 試掘調查遺構配置圖

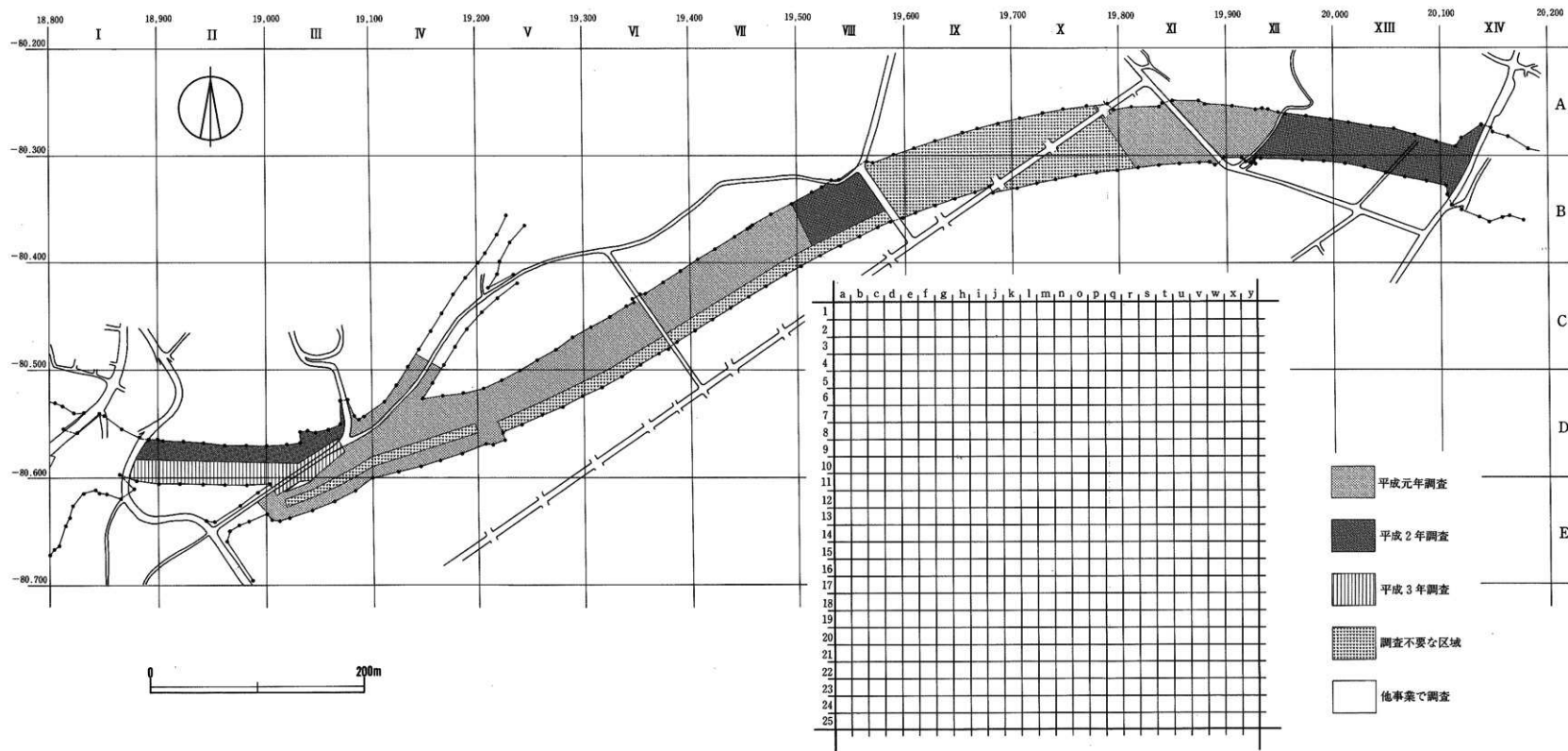

第10図 グリッド配置図

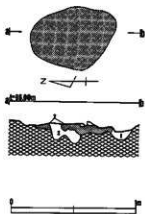
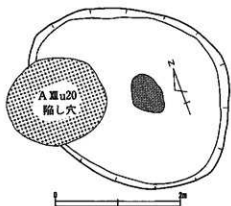

A VII u 20住居跡 土層注記

- A - Bライン
 1 5 Y R 2/1 黒褐色 シルト 地山の小粒子混入。
 2 5 Y R 4/8 赤褐色 シルト
 3 7.5 Y R 3/1 暗褐色 シルト 地山の小粒子混入。

第11図 (1) A VII u 20住居跡

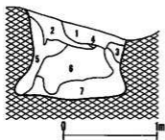
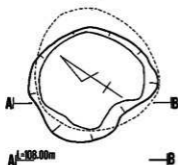

D I u 25土坑土層注記

- 1 10Y R2/2 黒褐色 植物根を含む。
- 2 10Y R2/2 黒褐色 植物根を含む。
- 3 10Y R2/2 黒褐色 硬く、ブロック状ある。
- 4 10Y R3/1 赤褐色 柔らかい。
- 5 10Y R5/6 黄褐色 硬く、一部に黒褐色土を含む。
- 6 7.5Y R2/2 黒褐色 褐色土がブロック状に混入。
- 7 10Y R3/1 黒褐色 所々に褐色土混入。

(1) DI u 25土坑

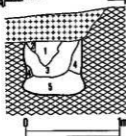
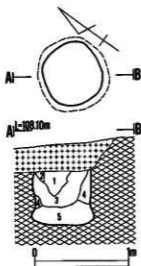

- 1 7.5Y R2/3 黒褐色 黄褐色土を微量に含む。
- 2 7.5Y R3/1 黒褐色 黄褐色土粒を多く含む。
- 3 10Y R2/2 黒褐色 炭化物粒を少量に含む。
- 4 10Y R2/3 黒褐色 柔らかい黄褐色土が壁面に足られ内側では固まっている。
- 5 10Y R2/2 黒褐色 黄褐色土粒の細粒を少量含む。

(4) DI II s 8土坑

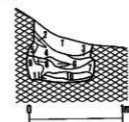
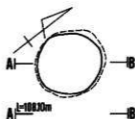

D I u 25土坑土層注記

- 1 10Y R2/2 黒褐色 砂質シルト 粘性有。
- 2 10Y R3/3 赤褐色 砂質シルト 粘性有。黒土の塊混入。
- 3 10Y R2/2 黒褐色 砂質シルト 粘性有。地山小ブロックを多く含む。
- 4 10Y R2/1 黒色 砂質シルト 粘性有。地山小ブロック混入。
- 5 10Y R3/3 赤褐色 砂質シルト 粘性有。地山小ブロックを多く含む。
- 6 10Y R2/2 黒褐色 砂質シルト 粘性有。地山小ブロック・地山塊混入。
- 7 10Y R2/2 黒褐色 砂質シルト 粘性有。
- 8 10Y R3/4 赤褐色 シルト 粘性有。
- 9 10Y R4/4 褐色 シルト 粘性有。地山粒を多く含む。
- 10 10Y R1.7/1 黒色 粘土質シルト
- 11 10Y R2/3 黒褐色 粘土質シルト

(2) DI u 25土坑

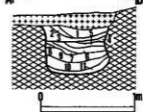
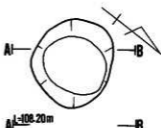

- 1 7.5Y R3/2 黒褐色 炭化物混入。
- 2 7.5Y R2/1 赤褐色 粘性有。地山小ブロックが多数に混入。
- 3 7.5Y R3/2 黒褐色 シルト 粘性有。地山小ブロック混入。
- 4 7.5Y R3/2 黒褐色 シルト 汚れた地山が多く混入。
- 5 7.5Y R2/2 黒褐色 シルト 粘性有。炭化物混入。
- 6 7.5Y R2/2 黒褐色 粘土質シルト 粘性有。
- 7 7.5Y R3/2 黒褐色 シルト 粘性有。地山細粒が均一に混入。炭化物混入。
- 8 10Y R5/6 黄褐色 砂質シルト 粘性有。
- 9 7.5Y R2/1 黒色 粘土質シルト
- 10 7.5Y R3/2 黒褐色 粘土質シルト 粘性有。汚れた地山の塊の層。
- 11 10Y R4/4 褐色 粘土質シルト 粘性有。地山のある地山の層。炭化物混入。

(3) DI II x 2土坑-2

第12図 土坑

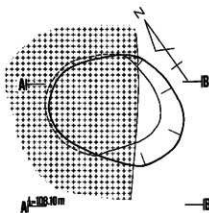

AI=106.10m

D II t 12土坑-1土層注記

- 1 7.5Y R2/2 黒褐色 炭化物の粒を含む。
- 2 10Y R2/3 黒褐色 粘性有。炭化物粒・焼土粒混入。
- 3 10Y R2/2 黒褐色 粘性有。炭化物粒・焼土粒混入。
- 4 10Y R2/2 黒褐色 粘性有。炭化物粒・焼土粒混入。
- 5 10Y R3/1 黒褐色 粘性有。明黄褐色土混入。
- 6 10Y R3/1 黒褐色 粘性有。炭化物粒・焼土粒混入。
- 7 10Y R2/3 黒褐色 粘性有。黄褐色土混入。
- 8 10Y R2/3 黒褐色 粘性有。
- 9 10Y R2/3 暗褐色 粘性有。炭化物粒混入。
- 10 10Y R3/1 黒褐色 粘性有。明黄褐色土混入。
- 11 10Y R3/3 暗褐色 粘性有。焼土粒・炭化物粒混入。
- 12 7.5Y R3/3 暗褐色 粘性有。焼土粒・炭化物粒混入。



AI=106.55m

D III r 11土坑土層注記

- 1 10Y R2/3 黒褐色 シルト 粘性有。
- 2 10Y R3/3 暗褐色 シルト 地山の小粒子を僅かに含む。
- 3 10Y R3/2 暗褐色 シルト 粘性有。地山の小粒子混入。
- 4 10Y R2/2 黒褐色 シルト 粘性有。
- 5 10Y R2/3 暗褐色 シルト 粘性有。
- 6 10Y R2/3 暗褐色 シルト 粘性有。
- 7 10Y R4/6 褐色 シルト 粘性有。層の左側に黒褐色土混入。右側に地山の塊混入。
- 8 7.5Y R4/4 褐色 シルト 粘性有。層の下方に地山の塊混入。
- 9 10Y R3/4 暗褐色 シルト 粘性有。
- 10 10Y R4/6 褐色 シルト 粘性有。
- 11 7.5Y R3/3 暗褐色 シルト 粘性有。
- 12 7.5Y R2/3 暗暗褐色 シルト 粘性有。
- 13 10Y R4/6 褐色 シルト 黒褐色土混入。

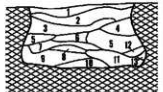

(6) D III r 11土坑

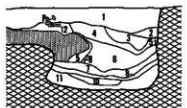

(5) D II t 12土坑-1

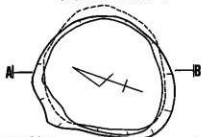

AI=106.60m

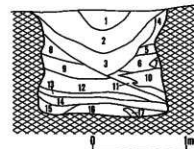

D III q 12土坑土層注記

- 1 7.5Y R2/1 黒色 シルト 黄褐色土粒を僅かに含む。
- 2 10Y R3/2 黒褐色 シルト 黄褐色土粒を含む。
- 3 10Y R3/3 暗褐色 シルト 粘性有。黄褐色土粒を含む。
- 4 10Y R3/2 黒褐色 シルト 粘性有。黄褐色土・地山の黄褐色土混入。
- 5 10Y R4/4 褐色 シルト
- 6 10Y R3/3 暗褐色 シルト
- 7 10Y R3/6 黄褐色 シルト 粘性有。黄褐色土ブロックを含む。
- 8 10Y R3/4 暗褐色 シルト 粘性有。黄褐色土粒・ブロックを含む。
- 9 10Y R3/4 暗褐色 シルト 粘性有。黄褐色土・褐色土を含む。
- 10 10Y R3/3 暗褐色 シルト 粘性有。黄褐色土粒を含む。
- 11 10Y R6/8 明黄褐色 シルト 粘性有。褐色土を少量含む。
- 12 10Y R4/4 褐色 シルト 粘性有。黄褐色土を含む。
- 13 10Y R2/1 黒色 シルト 粘性有。黄褐色土粒・褐色土を含む。
- 14 10Y R3/3 暗褐色 シルト 黄褐色土粒を含む。
- 15 10Y R2/2 暗褐色 シルト 粘性有。黄褐色土を含む。
- 16 10Y R3/2 暗褐色 シルト 粘性有。黄褐色土粒・褐色土を含む。
- 17 10Y R3/6 黄褐色 シルト 粘性有。

(7) D III q 12土坑

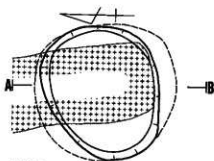

AI=106.70m

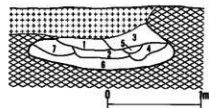

D III r 13土坑土層注記

- 1 10Y R3/4 暗褐色 褐色土粒・炭・硝を含む。
- 2 10Y R3/2 暗褐色 粘性有。
- 3 10Y R3/2 暗褐色 粘性有。褐色土ブロックを含む。
- 4 10Y R4/6 褐色 地山の土が落ちたものと考えられる。
- 5 10Y R3/4 暗褐色 粘性有。褐色土ブロックを含む。
- 6 7.5Y R3/4 暗褐色 粘性有。
- 7 7.5Y R4/3 褐色 粘性有。褐色土粒を主体に含む。黄褐色土を多量に含む。

(8) D III r 13土坑

第13図 土坑

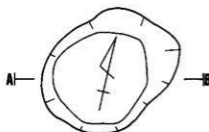

D III t 13 土層注記

- | | | | | |
|----|-----------|-----|-------|---------------------|
| 1 | 10Y R3/4 | 暗褐色 | 砂質シルト | 汚れた地山細粒の層、小石・礫石を含む。 |
| 2 | 7.5Y R2/2 | 黄褐色 | 砂質シルト | 粘性有。炭化物混入。 |
| 3 | 7.5Y R3/2 | 黄褐色 | 砂質シルト | 地山混入。 |
| 4 | 7.5Y R2/2 | 黄褐色 | シルト | 粘性有。 |
| 5 | 7.5Y R3/2 | 黄褐色 | シルト | 粘性有。地山混入。 |
| 6 | 10Y R2/2 | 黄褐色 | シルト | 粘性有。地山混入。 |
| 7 | 10Y R4/6 | 褐色 | 砂質シルト | 粘性有。地山細粒の層。 |
| 8 | 10Y R4/4 | 褐色 | 砂質シルト | 粘性有。汚れた地山細粒の層。 |
| 9 | 10Y R3/2 | 暗褐色 | シルト | 粘性有。汚れた地山層。 |
| 10 | 10Y R2/2 | 暗褐色 | 砂質シルト | 汚れた地山細粒の層。 |
| 11 | 10Y R2/2 | 暗褐色 | シルト | 粘性有。 |

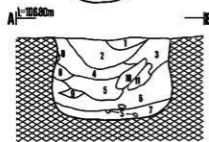

(8) D III t 13 土坑

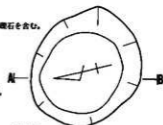

D III s 14 土層注記

- | | | | | |
|----|-----------|-----|-----|--------------|
| 1 | 10Y R3/4 | 暗褐色 | シルト | 礫を含む。 |
| 2 | 10Y R3/2 | 黄褐色 | シルト | |
| 3 | 10Y R2/2 | 黄褐色 | シルト | |
| 4 | 10Y R3/3 | 暗褐色 | シルト | 礫を含む。 |
| 5 | 10Y R2/3 | 黄褐色 | シルト | 粘性有。 |
| 6 | 7.5Y R2/2 | 黄褐色 | シルト | 黄褐色土の塊混入。 |
| 7 | 10Y R3/5 | 黄褐色 | シルト | |
| 8 | 7.5Y R2/2 | 黄褐色 | シルト | 粘性有。 |
| 9 | 10Y R3/2 | 暗褐色 | シルト | 粘性有。礫を含む。 |
| 10 | 10Y R4/6 | 黄褐色 | 粘土 | 粘性有。地山が混れた層。 |
| 11 | 10Y R2/3 | 黄褐色 | シルト | 粘性有。礫を僅かに含む。 |
| 12 | 10Y R3/2 | 暗褐色 | シルト | |
| 13 | 10Y R3/4 | 暗褐色 | シルト | 礫を含む。 |
| 14 | 7.5Y R2/2 | 黄褐色 | シルト | 粘性有。 |

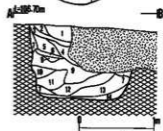

(10) D III s 14 土坑

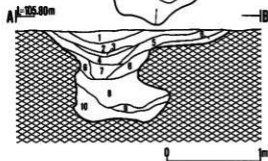
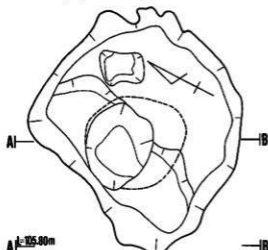

D III m 22 土層注記

- | | | | | |
|----|-----------|------|-------|--------------------|
| 1 | 7.5Y R2/2 | 黄褐色 | シルト | |
| 2 | 5Y R2/1 | 黄褐色 | シルト | 炭化物を含む。 |
| 3 | 7.5Y R2/1 | 黄褐色 | シルト | 炭化物を含む。 |
| 4 | 5Y R2/2 | 黄褐色 | シルト | 炭化物を含む。 |
| 5 | 5Y R3/1 | 黄褐色 | シルト | 黄色土粒を含む。 |
| 6 | 7.5Y R3/2 | 黄褐色 | シルト | ブロック状の黄色土を含む。 |
| 7 | 10Y R3/4 | 黄褐色 | | |
| | 10Y R5/6 | 黄褐色 | | |
| 8 | 10Y R5/6 | 黄褐色 | シルト | 小石を多数に含む。黄褐色土粒を含む。 |
| 9 | 10Y R2/3 | 黄褐色 | シルト | 黄褐色土を含む。 |
| 10 | 10Y R6/8 | 明黄褐色 | 砂質シルト | 小石を多数に含む。 |

(11) D III m 22 土坑

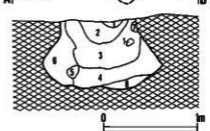
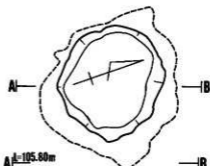

D III n 23 土層注記

- | | | | | |
|---|-----------|-----|-----|---------------|
| 1 | 5Y R2/1 | 黄褐色 | シルト | |
| 2 | 7.5Y R2/1 | 黄褐色 | シルト | 礫層。 |
| 3 | 7.5Y R2/2 | 黄褐色 | シルト | 炭化物混入。 |
| 4 | 7.5Y R2/2 | 黄褐色 | シルト | 粒が3層に比べ細かい。 |
| 5 | 10Y R3/4 | 暗褐色 | シルト | 場所により黄褐色土粒混入。 |
| 6 | 10Y R2/3 | 黄褐色 | シルト | 全体に黄褐色土粒を含む。 |
| 7 | 10Y R4/4 | 褐色 | シルト | |
| 8 | 7.5Y R2/1 | 黄褐色 | シルト | |

(12) D III n 23 土坑

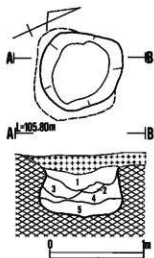

D III v 25 土坑土層注記

- | | | | | |
|---|----------|-----|-----|---------------|
| 1 | 10Y R3/3 | 暗褐色 | シルト | 黒褐色土・黄褐色土を含む。 |
| 2 | 10Y R2/3 | 暗褐色 | シルト | 炭化物を含む。 |
| 3 | 10Y R5/6 | 黄褐色 | シルト | 砂礫を含む。 |
| 4 | 10Y R4/4 | 褐色 | シルト | 炭化物・礫を含む。 |
| 5 | 10Y R3/2 | 暗褐色 | シルト | 礫を含む。 |

(13) D III v 25 土坑

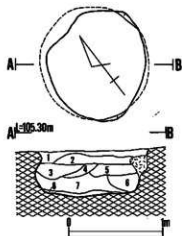

D W j 4 土坑土層注記

- | | | | | |
|---|-----------|-----|-----|----------------|
| 1 | 7.5Y R5/3 | 暗褐色 | シルト | 基本層伴目にあたる。 |
| 2 | 7.5Y R5/3 | 暗褐色 | シルト | 炭化物・パミスを含む。 |
| 3 | 7.5Y R5/1 | 黒褐色 | シルト | パミス点状。炭化物を含む。 |
| 4 | 7.5Y R4/3 | 褐色 | シルト | 炭化物を含む。 |
| 5 | 7.5Y R3/1 | 黒褐色 | シルト | 炭化物・パミスを含む。 |
| 6 | 7.5Y R2/2 | 黒褐色 | シルト | 木炭・木の皮・小石を含む。 |
| 7 | 7.5Y R3/3 | 褐色 | シルト | 炭化物・草履・パミスを含む。 |
| 8 | 7.5Y R4/4 | 褐色 | シルト | 小石を含む。 |

(14) D W j 4 土坑

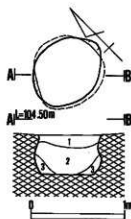

D V e 10 土坑-1 土層注記

- | | | | |
|---|-------------|-----|------|
| 1 | 10Y R2/2 | 暗褐色 | 粘状性。 |
| 2 | 7.5Y R1.7/1 | 黒色 | 粘状性。 |
| 3 | 10Y R2/3 | 暗褐色 | 粘状性。 |

(15) D V e 10 土坑-1

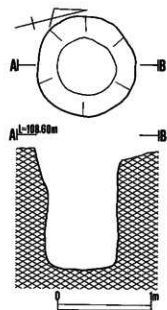

(1) E I a 24 陥し穴状-1

第15図 土坑・陥し穴

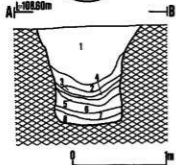
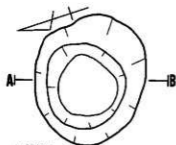

E II a1 陥し穴状遺構-1土層注記

- 1 7.5Y R2/1 白色 砂質シルト 粘性有。
- 2 7.5Y R3/3 暗褐色 砂質シルト 粘性有。炭化物混入。
- 3 7.5Y R2/2 暗褐色 シルト 粘性有。炭化物・残土散混入。
- 4 10Y R3/4 暗褐色 シルト 粘性有。炭化物混入。
- 5 7.5Y R2/2 暗褐色 シルト 粘性有。
- 6 7.5Y R4/4 褐色 シルト 粘性有。炭化物の塊混入。
- 7 7.5Y R2/2 暗褐色 シルト 粘性有。炭化物の塊混入。
- 8 10Y R3/4 暗褐色 粘土質シルト 粘性有。

(5) E II a1 陥し穴-1

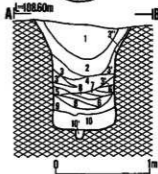
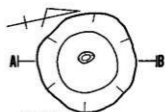

D II y1 陥し穴状遺構-土層注記

- 1 10Y R2/2 暗褐色 砂質シルト 粘性有。黒土の塊混入。
- 2 10Y R5/6 黄褐色 砂質シルト 粘性有。
- 3 10Y R5/6 黄褐色 砂質シルト 粘性有。黒土の塊混入。
- 4 10Y R4/4 褐色 砂質シルト 粘性有。黒土の塊混入。
- 5 10Y R2/2 暗褐色 砂質シルト 粘性有。黒土の塊混入。
- 6 10Y R3/4 暗褐色 シルト 粘性有。黒土の塊混入。
- 7 10Y R2/3 暗褐色 粘土質シルト 粘性有。黒土の塊混入。
- 8 10Y R2/1 黒色 粘土質シルト 地山粒・地山小ブロック混入。
- 9 10Y R3/4 暗褐色 粘土質シルト 粘性有。
- 10 10Y R2/2 暗褐色 粘土質シルト 粘性有。
- 11 10Y R2/3 暗褐色 粘土質シルト 粘性有。
- 12 10Y R2/3 暗褐色 粘土質シルト 粘性有。
- 13 10Y R2/3 暗褐色 粘土質シルト 地山小ブロック・炭化物混入。

(4) D II y1 陥し穴

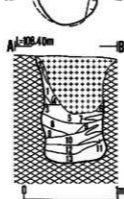

E I b25 陥し穴状遺構土層注記

- 1 10Y R5/6 黄褐色 砂質シルト 粘性有。地山細粒が均一の層。白色の粘土の塊混入。
- 2 7.5Y R2/1 黒色 シルト 粘性有。
- 3 10Y R2/3 暗褐色 シルト 粘性有。
- 3* 10Y R3/3 暗褐色 シルト 粘性有。
- 3* 10Y R5/6 黄褐色 砂質シルト 粘性有。
- 4 10Y R3/2 暗褐色 シルト 粘性有。地山粒の塊石下混入。
- 5 10Y R2/4 暗褐色 シルト 粘性有。黒土の塊混入。
- 6 10Y R2/2 暗褐色 シルト 粘性有。
- 7 10Y R3/4 褐色 粘土質シルト 粘性有。
- 8 10Y R2/1 黒色 シルト 粘性有。
- 9 10Y R3/4 暗褐色 粘土質シルト 粘性有。炭化物の塊混入。
- 10 10Y R3/3 暗褐色 粘土質シルト 粘性有。
- 10* 10Y R3/3 暗褐色 粘土質シルト 下部部に白色粘土の塊を混入。

(3) E I b25 陥し穴

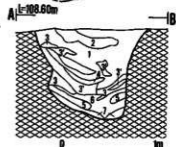
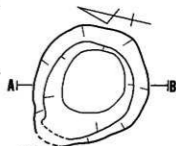

E I a24 陥し穴状遺構-2土層注記

- 1 7.5Y R2/2 暗褐色 砂質シルト 粘性有。
- 2 10Y R4/6 褐色 砂質シルト 粘性有。地山細粒の塊・黒土の塊混入。
- 3 10Y R4/6 褐色 砂質シルト 粘性有。地山細粒が均一に混入。
- 4 7.5Y R4/4 褐色 砂質シルト 粘性有。
- 4 7.5Y R3/2 褐色 シルト 粘性有。炭化物の塊混入。
- 5 7.5Y R2/4 暗褐色 シルト 粘性有。炭化物混入。
- 6 7.5Y R2/2 暗褐色 シルト 粘性有。炭化物混入。
- 7 7.5Y R4/4 褐色 粘土質シルト 粘性有。

E I a24 陥し穴状遺構-2土層注記

- 1 7.5Y R2/1 黒色 砂質シルト 粘性有。炭化物混入。
- 2 7.5Y R2/2 暗褐色 シルト 粘性有。炭化物の塊混入。
- 3 10Y R4/6 褐色 砂質シルト 粘性有。地山小ブロック混入。
- 4 7.5Y R2/2 黄褐色 粘土質シルト 粘性有。地山粒・地山小ブロック混入。
- 5 10Y R2/3 暗褐色 粘土質シルト 粘性有。地山粒・地山小ブロック混入。
- 5* 5層より地山粒を多く混入。

(2) E I a24 陥し穴-2

(6) E I a 陥し穴-2

第16図 陥し穴

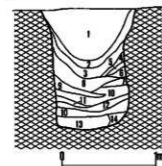
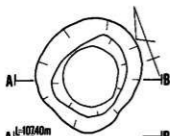

(6) D II w3 陥し穴

D II w3 陥し穴状遺構土層注記

- | | | | | |
|----|-----------|-----|--------|------------------|
| 1 | 7.5Y R2/1 | 黒色 | 砂質シルト | 粘性有。白い細粒の地層入。 |
| 2 | 7.5Y R3/2 | 黒褐色 | シルト | 粘性有。地山小ブロック混入。 |
| 3 | 7.5Y R4/4 | 褐色 | シルト | 粘性有。 |
| 4 | 7.5Y R2/2 | 黒色 | シルト | 粘性有。 |
| 5 | 10Y R4/6 | 褐色 | シルト | 粘性有。黒土の地層入。 |
| 6 | 7.5Y R2/1 | 黒色 | シルト | 粘性有。 |
| 7 | 7.5Y R3/4 | 暗褐色 | 粘土質シルト | 粘性有。黒土の地層入。 |
| 8 | 10Y R2/2 | 黒褐色 | 粘土質シルト | 粘性有。地山小ブロック混入。 |
| 9 | 10Y R4/4 | 褐色 | 粘土質シルト | |
| 10 | 10Y R2/2 | 黒褐色 | 粘土質シルト | |
| 11 | 10Y R3/4 | 暗褐色 | シルト | 粘性有。 |
| 12 | 10Y R3/2 | 暗褐色 | 粘土質シルト | |
| 13 | 7.5Y R4/6 | 褐色 | 粘土質シルト | |
| 14 | 7.5Y R3/4 | 暗褐色 | 粘土質シルト | 地山小ブロック・黒土の地層混入。 |

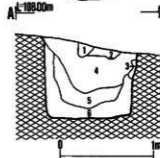
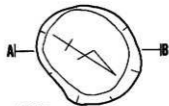

D II u2 陥し穴状遺構土層注記

- | | | | | |
|---|-----------|-----|----------------|--|
| 1 | 10Y R3/1 | 黒褐色 | | |
| 2 | 10Y R2/2 | 黒褐色 | | |
| 3 | 10Y R5/6 | 黄褐色 | 黒褐色土を含む。 | |
| 4 | 7.5Y R2/2 | 黒褐色 | 黄褐色土をブロック状に含む。 | |
| 5 | 10Y R2/2 | 黄褐色 | 黄褐色土混入。 | |
| 6 | 10Y R2/2 | 黒褐色 | 暗褐色土混入。 | |

(7) D II u2 陥し穴

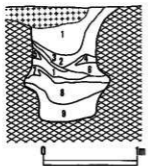
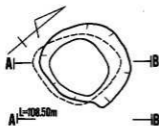

D II x2 陥し穴状遺構土層注記

- | | | | | |
|---|-----------|-----|--------|-----------------------|
| 1 | 7.5Y R2/1 | 黒色 | シルト | 粘性有。 |
| 2 | 7.5Y R2/2 | 黒褐色 | シルト | 粘性有。地山粒・地山小ブロック混入。 |
| 3 | 7.5Y R3/4 | 暗褐色 | シルト | 粘性有。 |
| 4 | 10Y R4/6 | 褐色 | シルト | 粘性有。地山細粒がほぼ均一に混入。 |
| 5 | 10Y R2/3 | 黒褐色 | 粘土質シルト | 粘性有。黒土・地山小ブロック・炭化物混入。 |
| 6 | 7.5Y R3/2 | 黒褐色 | シルト | 粘性有。炭化物混入。 |
| 7 | 10Y R4/6 | 褐色 | シルト | 粘性有。炭化物混入。 |
| 8 | 7.5Y R2/1 | 黒色 | 粘土質シルト | 粘性有。 |
| 9 | 10Y R3/3 | 暗褐色 | シルト | 粘性有。地山小ブロック・炭化物混入。 |

(8) D II x2 陥し穴

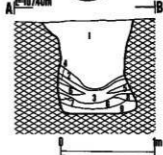
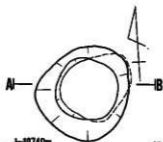

D II x3 陥し穴状遺構土層注記

- | | | | | |
|---|-----------|-----|-------|-------------------------|
| 1 | 7.5Y R2/3 | 黒褐色 | 砂質シルト | 粘性有。地山小ブロック若干混入。 |
| 2 | 7.5Y R3/3 | 暗褐色 | シルト | 粘性有。黒土の地層入。 |
| 3 | 7.5Y R2/1 | 黒色 | シルト | 水分多く粘性有。 |
| 4 | 7.5Y R4/6 | 褐色 | シルト | 粘性有。地山粒が均一に混入。 |
| 5 | 7.5Y R3/2 | 暗褐色 | シルト | 粘性有。 |
| 6 | 7.5Y R2/2 | 黒褐色 | シルト | 地山細粒が粘性を跨り均一に混入。黒土の地層入。 |
| 7 | 10Y R5/6 | 黄褐色 | シルト | 粘性有。地山小ブロックと地山粒が多量に混入。 |
| 8 | 10Y R2/2 | 黒褐色 | シルト | やや粘質のある地山の地層が均一に混入。 |
| 9 | 10Y R5/6 | 黄褐色 | シルト | |

(10) D II x3 陥し穴

第17図 陥し穴

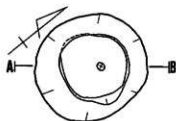

AI=108.50m

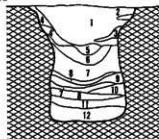

D II y 3陥し穴状遺構-1土層注記

- | | | | | |
|----|-----------|-----|--------|--------------------|
| 1 | 7.5Y R2/1 | 褐色 | 砂質シルト | 粘性有。 |
| 2 | 7.5Y R3/2 | 黒褐色 | 砂質シルト | 粘性有。 |
| 3 | 7.5Y R2/2 | 赤褐色 | 砂質シルト | 粘性有。 |
| 4 | 10Y R5/6 | 黄褐色 | 砂質シルト | 粘性有。地山細粒の塊混入。 |
| 4' | 10Y R2/2 | 黒褐色 | 砂質シルト | 粘性有。地山粒・地山小ブロック混入。 |
| 5 | 10Y R2/2 | 黒褐色 | 砂質シルト | 粘性有。5'層より地山粒が多く混入。 |
| 6 | 10Y R2/2 | 黒褐色 | 砂質シルト | 粘性有。 |
| 7 | 10Y R2/1 | 黒色 | シルト | 粘性有。炭化殻混入。 |
| 8 | 10Y R2/2 | 黒褐色 | シルト | 粘性有。炭化物混入。 |
| 9 | 10Y R3/4 | 暗褐色 | シルト | 粘性有。地山ブロック多量に含む。 |
| 10 | 10Y R5/6 | 黄褐色 | シルト | 粘性有。地山細粒混入。 |
| 11 | 10Y R2/2 | 黒褐色 | 粘土質シルト | 炭化物混入。 |
| 12 | 10Y R2/1 | 黒色 | 粘土質シルト | 炭化物混入。 |

(11) D II y 3陥し穴-1

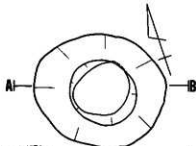

AI=10740m

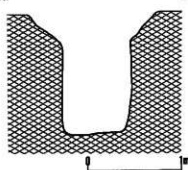

(13) D II v 4陥し穴

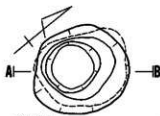

AI=108.50m

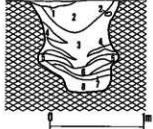

D II y 3陥し穴状遺構-2土層注記

- | | | | | |
|---|-----------|-----|--------|------------------|
| 1 | 7.5Y R3/2 | 黒褐色 | 砂質シルト | 粘性有。地山細粒・黒土の塊混入。 |
| 2 | 10Y R5/6 | 黄褐色 | シルト | 粘性有。 |
| 3 | 7.5Y R2/1 | 黒色 | 粘土質シルト | 粘性有。 |
| 4 | 10Y R2/3 | 暗褐色 | シルト | 粘性有。地山細粒が主体。 |
| 5 | 10Y R4/4 | 褐色 | シルト | 粘性有。 |
| 6 | 10Y R2/2 | 黒褐色 | 粘土質シルト | 粘性有。地山粒混入。 |
| 7 | 10Y R2/1 | 黒色 | 粘土質シルト | 粘性有。地山粒混入。 |
| 8 | 10Y R2/3 | 暗褐色 | 粘土質シルト | 粘性有。地山粒混入。 |

(12) D II y 3陥し穴-2

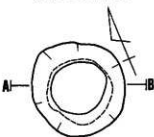

AI=10740m

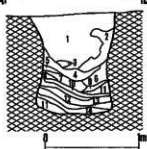

D II w 4陥し穴状遺構土層注記

- | | | | | |
|----|-----------|-----|--------|--------------------|
| 1 | 7.5Y R2/1 | 褐色 | 砂質シルト | 地山小ブロック・地山の塊混入。 |
| 2 | 10Y R3/3 | 暗褐色 | 砂質シルト | 粘性有。 |
| 3 | 10Y R3/4 | 暗褐色 | 砂質シルト | 粘性有。黒土の塊混入。 |
| 4 | 10Y R2/2 | 黒褐色 | 粘土質シルト | 粘性有。 |
| 5 | 7.5Y R4/4 | 褐色 | 砂質シルト | 粘性有。黒土の塊混入。 |
| 6 | 10Y R4/6 | 褐色 | シルト | 粘性有。地山の細粒の塊・炭化物混入。 |
| 7 | 10Y R7/3 | 黒褐色 | シルト | 粘性有。黒土・炭化物混入。 |
| 8 | 10Y R5/6 | 黄褐色 | シルト | 粘性有。黒土・炭化物混入。 |
| 9 | 10Y R2/3 | 暗褐色 | 粘土質シルト | 粘性有。地山小ブロック混入。 |
| 10 | 7.5Y R2/2 | 暗褐色 | 粘土質シルト | 粘性有。炭化物混入。 |
| 11 | 10Y R5/6 | 黄褐色 | シルト | 粘性有。地山細粒が主体。 |
| 12 | 10Y R2/1 | 黒色 | 粘土質シルト | 炭化物混入。 |
| 13 | 10Y R3/4 | 暗褐色 | 粘土質シルト | 粘性有。地山の細粒が主体。 |
| 14 | 10Y R4/6 | 褐色 | シルト | 粘性有。 |

(14) D II w 4陥し穴

第18図 陥し穴

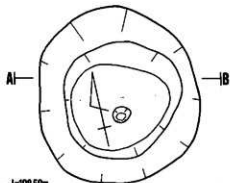
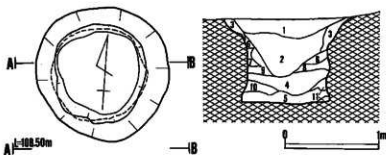

D II v 5 陥し穴状遺構土層注記

- 1 7.5Y R2/2 黒褐色 シルト 炭化物混入。
- 2 5.5Y R2/2 黒褐色 砂質シルト 粘性有。炭化粒・焼土粒・炭化粒の塊混入。
- 3 7.5Y R2/4 暗褐色 砂質シルト 地山粒が均一に混入。
- 4 7.5Y R3/2 黒褐色 砂質シルト 粘性有。炭化粒混入。
- 5 7.5Y R2/2 黒褐色 砂質シルト 粘性有。焼土粒・炭化粒混入。
- 6 7.5Y R3/2 黒褐色 砂質シルト 粘性有。焼土粒・炭化粒混入。
- 7 7.5Y R5/6 明褐色 シルト 地山粒が均一に混入。
- 8 7.5Y R4/4 褐色 砂質シルト 粘性有。炭化粒混入。
- 9 7.5Y R3/1 黒褐色 砂質シルト 粘性有。炭化粒混入。
- 10 7.5Y R3/2 暗褐色 砂質シルト 粘性有。
- 11 7.5Y R5/6 暗褐色 砂質シルト 粘性有。地山粒が均一に混入。炭化物混入。

(15) D II v 5 陥し穴

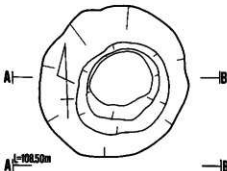
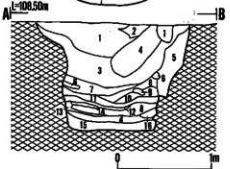

D II v 5 陥し穴状遺構-2土層注記

- 1 7.5Y R2/1 赤色 砂質シルト 粘性有。
- 2 10Y R2/2 黒褐色 砂質シルト 粘性有。
- 3 7.5Y R2/1 赤色 シルト 粘性有。炭化物混入。
- 4 10Y R2/2 黒褐色 シルト 粘性有。炭化物混入。
- 5 7.5Y R4/4 黒褐色 シルト 粘性有。
- 6 10Y R5/6 黒褐色 シルト 粘性有。地山粒が均一に混入。赤土の塊混入。
- 7 7.5Y R3/2 暗褐色 シルト 粘性有。
- 8 7.5Y R2/2 黒褐色 粘土質シルト 粘性有。赤土の塊混入。
- 9 7.5Y R3/3 暗褐色 シルト 粘性有。
- 10 7.5Y R2/1 赤色 粘土質シルト 粘性有。
- 11 7.5Y R3/2 黒褐色 粘土質シルト 炭化物・赤土の塊混入。
- 12 7.5Y R2/2 暗褐色 シルト 粘性有。
- 13 10Y R4/6 褐色 シルト 粘性有。
- 14 7.5Y R3/2 暗褐色 粘土質シルト 粘性有。
- 15 10Y R4/6 褐色 粘土質シルト 粘性有。
- 16 10Y R3/3 暗褐色 シルト 粘性有。下部層に砂質シルトの塊混入。

(18) D II v 5 陥し穴-2

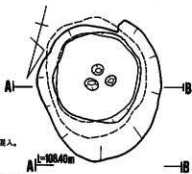

D II v 5 陥し穴状遺構土層注記

- 1 7.5Y R2/2 黒褐色 砂質シルト 粘性有。焼土粒・地山小ブロック混入。
- 2 7.5Y R2/2 黒褐色 砂質シルト 粘性有。焼土粒・炭化粒混入。
- 3 7.5Y R2/2 黒褐色 砂質シルト 粘性有。焼土粒・地山粒混入。
- 4 7.5Y R3/3 暗褐色 砂質シルト 地山粒・焼土粒混入。
- 5 7.5Y R3/4 暗褐色 砂質シルト 地山粒が均一に混入。炭化粒・焼土粒混入。
- 6 7.5Y R5/6 暗褐色 砂質シルト 粘性有。赤土の塊混入。
- 7 7.5Y R3/3 暗褐色 砂質シルト 粘性有。炭化粒の塊・焼土粒混入。
- 8 7.5Y R4/4 褐色 砂質シルト 粘性有。炭化粒の塊混入。
- 9 7.5Y R3/2 暗褐色 砂質シルト 粘性有。炭化粒の塊混入。
- 10 7.5Y R5/6 明褐色 砂質シルト 地山粒が均一に混入。
- 11 7.5Y R2/2 暗褐色 砂質シルト 粘性有。焼土粒・炭化粒の塊混入。
- 12 7.5Y R2/2 暗褐色 砂質シルト 粘性有。焼土粒混入。
- 13 7.5Y R2/2 暗褐色 砂質シルト 粘性有。炭化粒の塊混入。
- 14 7.5Y R3/4 暗褐色 砂質シルト 粘性有。炭化粒の塊混入。
- 15 7.5Y R5/6 明褐色 砂質シルト 粘性有。焼土粒・炭化粒の塊混入。
- 16 7.5Y R2/1 黒色 シルト 粘性有。炭化粒の塊混入。
- 17 7.5Y R4/4 褐色 砂質シルト 粘性有。炭化粒混入。

(16) D II v 5 陥し穴

D II v 5 陥し穴状遺構-1土層注記

- 1 10Y R2/2 暗褐色 砂質シルト 粘性有。
- 2 7.5Y R2/1 黒褐色 砂質シルト
- 3 10Y R2/1 黒色 シルト
- 4 10Y R2/2 暗褐色 シルト
- 5 10Y R4/4 黒褐色 砂質シルト
- 6 10Y R3/2 暗褐色 砂質シルト
- 7 10Y R5/6 褐色 砂質シルト
- 8 10Y R4/4 褐色 シルト
- 9 10Y R5/6 黄褐色 シルト 地山粒が均一に混入。
- 10 10Y R3/2 暗褐色 シルト 粘性有。
- 11 10Y R6/8 黄褐色 粘土質シルト 粘性有。地山粒の塊・赤土の塊混入。

(17) D II v 5 陥し穴-1

第19図 陥し穴

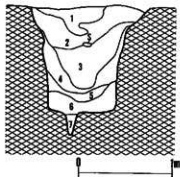
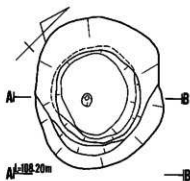

D II t6陥し穴状遺構土層注記

- | | | | |
|---|-----------|-----|----------------------------|
| 1 | 10Y R2/2 | 赤褐色 | 粒が細くサラサラしている。 |
| 2 | 7.5Y R2/2 | 赤褐色 | 粒が細かくサラサラしている。 |
| 3 | 10Y R2/2 | 赤褐色 | シルト 粘性有。粒が細かくサラサラしている。 |
| 4 | 10Y R2/3 | 赤褐色 | シルト 粘性有。褐色土・黄褐色土がブロック状に混入。 |
| 5 | 10Y R2/4 | 暗褐色 | |
| 6 | 7.5Y R2/2 | 赤褐色 | 黄褐色土混入。 |
| 7 | 10Y R4/6 | 褐色 | 粘性大。両々黄褐色土混入。 |

(18) D II t6 陥し穴

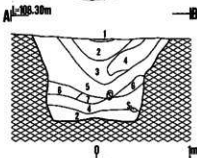
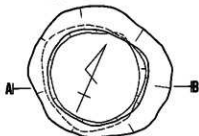

D II u9陥し穴状遺構土層注記

- | | | | |
|---|-----------|-----|------------|
| 1 | 10Y R5/6 | 黄褐色 | 赤褐色土混入。 |
| 2 | 10Y R2/2 | 赤褐色 | |
| 3 | 7.5Y R2/2 | 赤褐色 | 黄褐色土細粒を混入。 |
| 4 | 10Y R2/3 | 赤褐色 | |
| 5 | 7.5Y R3/2 | 暗褐色 | 黄褐色土細粒を含む。 |
| 6 | 10Y R4/6 | 褐色 | |
| 7 | 10Y R2/3 | 赤褐色 | |

(21) D II u9 陥し穴

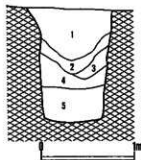
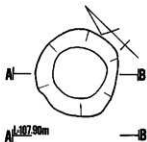

D II s7陥し穴状遺構土層注記

- | | | | |
|---|-----------|-----|----------------------|
| 1 | 7.5Y R2/1 | 赤褐色 | 微粒の柔らかい黄褐色土混入。 |
| 2 | 10Y R2/2 | 赤褐色 | 柔らかい褐色土が多く混入。 |
| 3 | 7.5Y R2/2 | 赤褐色 | 柔らかい黄褐色土が一部ブロック状に入る。 |
| 4 | 10Y R2/1 | 赤褐色 | |
| 5 | 10Y R2/3 | 赤褐色 | 層分に褐色土が多く見られる層がある。 |

(20) D II s7 陥し穴

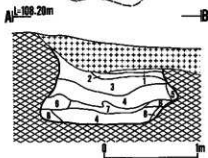
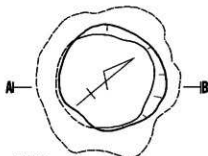

D II u10陥し穴状遺構土層注記

- | | | | |
|---|----------|-----|---------------------------|
| 1 | 10Y R3/3 | 暗褐色 | 非常に暗く、黒褐色土混入。粘り感の一部。 |
| 2 | 10Y R5/6 | 黄褐色 | 赤褐色土を少し含む。粘り感の一部。 |
| 3 | 10Y R2/2 | 赤褐色 | 柔らかく、微粒の炭化物粒が入る。自然破壊であろう。 |
| 4 | 10Y R2/3 | 赤褐色 | 褐色土を微量含む。 |
| 5 | 10Y R5/6 | 黄褐色 | 赤褐色土層V。混りすぎ部分。 |
| 6 | 10Y R5/6 | 黄褐色 | 褐色土を微量含む。壁の崩れと思われる。 |
| 7 | 10Y R4/4 | 褐色 | 微粒の炭化物粒を含む。砂が混じる。 |
| 8 | 10Y R5/6 | 黄褐色 | 硬い砂層である。 |

(22) D II u10 陥し穴

第20図 陥し穴

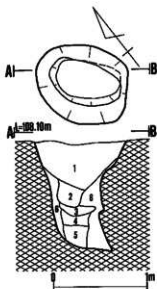

D II a11陥し穴状遺構土層注記

- 1 10Y R2/3 黒褐色 粒子が粗くサラサラしている。
- 2 7.0Y R3/4 暗褐色 底辺の黄褐色土が変化したもの。
- 3 10Y R3/2 黒褐色 柔らかい砂質土のようである。
- 4 10Y R3/4 暗褐色 2層より明るい。
- 5 10Y R2/3 黒褐色 砂質系の上。
- 6 10Y R5/6 黄褐色 基本土層V層であるが粒子が細かい。

(23) D II a11陥し穴

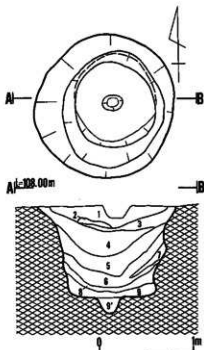

E II a11陥し穴状遺構土層注記

- 1 10Y R2/1 黒色 砂質シルト 粘性有。
- 2 10Y R2/2 黒褐色 砂質シルト 粘性有。
- 3 10Y R1.7/1 黒色 シルト 粘性有。
- 4 10Y R2/2 黒褐色 シルト 粘性有。礫石が多数に混入。赤色の塊混入。
- 5 10Y R2/2 暗褐色 シルト 粘性有。炭化物混入。
- 6 10Y R2/2 暗褐色 粘土質シルト 炭化物混入。
- 7 10Y R5/6 黄褐色 シルト 粘性有。黄褐色の地山が約5割を占める。
- 8 10Y R3/2 暗褐色 粘土質シルト 炭化物混入。
- 9 10Y R3/2 暗褐色 粘土質シルト 粘性有。
- 9' 10Y R3/2 暗褐色 粘土質シルト 粘性有。白色の粘土の塊混入。

(24) E II a11陥し穴

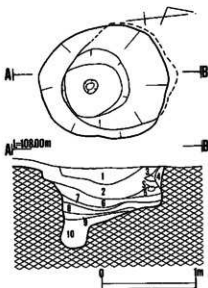

E II b11陥し穴状遺構土層注記

- 1 10Y R2/1 黒色 砂質シルト 粘性有。
- 2 10Y R2/1 黒色 シルト 粘性有。
- 3 10Y R3/2 暗褐色 砂質シルト 粘性有。地山細粒の層。
- 4 10Y R3/4 暗褐色 砂質シルト 粘性有。地山細粒の層。
- 5 10Y R2/2 暗褐色 粘土質シルト 地山細粒の塊混入。
- 6 10Y R2/2 暗褐色 粘土質シルト 地山細粒の塊混入。
- 7 10Y R2/2 暗褐色 粘土質シルト 地山細粒の塊混入。
- 8 10Y R3/3 暗褐色 粘土質シルト 黒土の塊混入。
- 9 10Y R2/1 黒色 粘土質シルト
- 10 10Y R3/3 暗褐色 シルト 粘性有。

(25) E II b11陥し穴

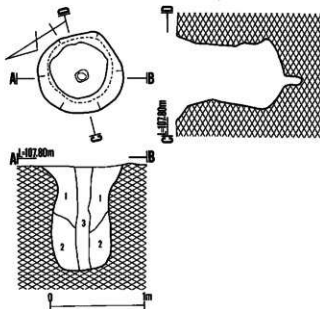

D II r12陥し穴状遺構土層注記

- 1 10Y R2/2 暗褐色 砂粒の細粒が少く塊混入。
- 2 10Y R2/2 暗褐色 黄褐色土のブロック混入。
- 3 10Y R2/3 暗褐色 炭化物粒混入。

(26) D II r12陥し穴

第21図 陥し穴

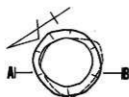

A-A=200.00m

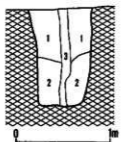

(27) D II = 12 階し穴

D II = 12 階し穴状遺構土層注記

- 1 10Y R2/2 黒褐色 砂礫粒を少量含む。
- 2 10Y R2/3 黒褐色 褐色土混入。灰褐色土の小ブロックを含む。
- 3 10Y R2/3 黒褐色 微量の炭化植物を含む。

E II a 12 階し穴状遺構-1土層注記

- 1 7.5Y R2/1 黒色 砂質シルト
- 2 10Y R2/2 黒褐色 砂質シルト
- 3 7.5Y R2/1 黒色 シルト
- 4 7.5Y R2/2 黒褐色 シルト
- 5 7.5Y R2/2 黒褐色 砂質シルト
- 6 10Y R3/4 暗褐色 砂質シルト
- 7 10Y R3/2 黒褐色 シルト
- 8 10Y R3/2 黒褐色 シルト
- 9 10Y R4/6 褐色 シルト
- 10 10Y R3/3 暗褐色 シルト
- 11 10Y R5/6 黄褐色 シルト
- 12 10Y R3/4 暗褐色 シルト
- 13 10Y R4/4 褐色 シルト
- 14 10Y R2/3 黒褐色 粘土質シルト

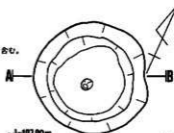

A-A=107.80m

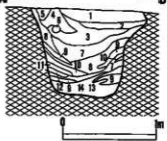

(28) E II = 12 階し穴-1

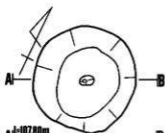

A-A=107.80m

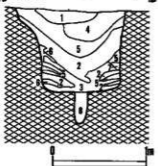

E II a 12 階し穴状遺構-2土層注記

- 1 7.5Y R2/1 黒色 砂質シルト
- 2 10Y R2/2 黒褐色 シルト
- 3 7.5Y R2/2 黒褐色 シルト
- 4 7.5Y R2/1 黒色 シルト
- 5 10Y R5/6 黄褐色 シルト
- 6 10Y R3/4 暗褐色 シルト
- 7 10Y R7/4 鈍い黄褐色 粘土質シルト
- 8 10Y R2/1 黒色 シルト

(29) E II = 12 階し穴-2

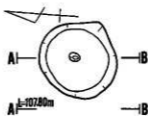

A-A=107.80m

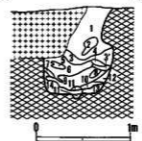

D II y 13 階し穴状遺構土層注記

- 1 7.5Y R2/1 黒色 砂質シルト 粘性有。地山小ブロック混入。
- 2 7.5Y R3/2 黒褐色 シルト 粘性有。
- 3 7.5Y R2/1 黒褐色 シルト 粘性有。
- 3* 10Y R5/6 黄褐色 シルト 粘性有。
- 4 10Y R2/2 黒褐色 シルト 粘性有。炭化物混入。
- 5 10Y R5/6 黄褐色 粘土質シルト
- 10Y R6/6 明黄褐色 粘土質シルト 地山ブロックの塊混入。
- 6 7.5Y R2/2 黒褐色 シルト 粘性有。地山小ブロック若干混入。
- 7 10Y R5/6 黄褐色 砂質シルト 粘性有。
- 8 10Y R5/6 黄褐色 シルト 粘性有。黒土混入。
- 9 10Y R2/1 黒色 粘土質シルト 粘性有。炭化物混入。
- 10 10Y R2/2 黒褐色 シルト 粘性有。
- 11 10Y R3/2 黒褐色 粘土質シルト
- 12 10Y R5/6 黄褐色 砂質シルト 粘性有。黒土混入。
- 13 10Y R5/6 黄褐色 粘土質シルト 黒土混入。
- 14 10Y R3/3 黄褐色 粘土質シルト

(30) D II y 13 階し穴

第22図 階し穴

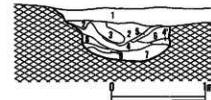
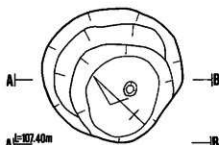

(31) D II x 14 隔し穴

D II w 16 隔し穴状

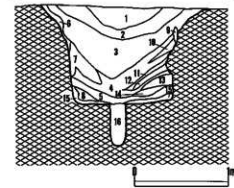
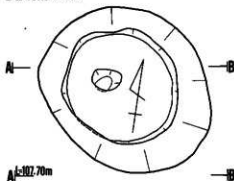

- | | | | | |
|----|-----------|-----|--------|----------------------|
| 1 | 7.5Y R2/1 | 黒色 | 砂質シルト | |
| 2 | 7.5Y R2/2 | 黒褐色 | 砂質シルト | 黄褐色土殻混入。 |
| 3 | 10Y R1/2 | 黒色 | シルト | 粘土・粘土殻混入。 |
| 4 | 7.5Y R3/2 | 黒褐色 | 粘土質シルト | 粘土ブロック・褐色の粘土殻混入。 |
| 5 | 10Y R4/6 | 褐色 | 粘土質シルト | 粘土・黒土粘土ブロック混入。 |
| 6 | 7.5Y R4/9 | 褐色 | 粘土質シルト | |
| 7 | 10Y R4/4 | 褐色 | 粘土質シルト | 黒土の粘土殻混入。 |
| 8 | 10Y R2/3 | 黒褐色 | 粘土 | 粘土混入。 |
| 9 | 7.5Y R3/4 | 暗褐色 | 粘土質シルト | 黒土の粘土殻混入。 |
| 10 | 10Y R2/2 | 黒褐色 | 粘土質シルト | 黄褐色の粘土殻混入。 |
| 11 | 10Y R4/6 | 褐色 | 粘土質シルト | 黒土の粘土殻混入。 |
| 12 | 10Y R5/6 | 黄褐色 | 粘土 | 黒土の粘土殻・黄褐色の粘土ブロック混入。 |
| 13 | 10Y R4/6 | 褐色 | 粘土 | |
| 14 | 10Y R3/4 | 暗褐色 | 粘土質シルト | 黒土及び黄褐色の粘土殻混入。 |
| 15 | 10Y R4/6 | 褐色 | 粘土質シルト | |
| 16 | 10Y R7/8 | 黄褐色 | 粘土 | 大小の石が多く含む。 |

D II x 14 隔し穴状遺構土層注記

- | | | | | |
|---|----------|-----|--------|---------------|
| 1 | 10Y R5/6 | 黄褐色 | 砂質シルト | |
| 2 | 10Y R2/1 | 黒色 | 砂質シルト | 粘性有。地山ブロック混入。 |
| 3 | 10Y R2/4 | 暗褐色 | 砂質シルト | 粘性有。黒土若干混入。 |
| 4 | 10Y R3/2 | 暗褐色 | 砂質シルト | 粘性有。黒土若干混入。 |
| 5 | 10Y R5/6 | 黄褐色 | 砂質シルト | 粘性有。黒土若干混入。 |
| 6 | 10Y R3/3 | 暗褐色 | 砂質シルト | 粘性有。 |
| 7 | 10Y R2/1 | 黒色 | 粘土質シルト | 地山殻混入。 |
| 8 | 10Y R4/4 | 褐色 | 粘土質シルト | 黒土混入。 |
| 9 | 10Y R3/3 | 暗褐色 | 粘土質シルト | |

- D II 区 x 14 位周辺の地り床。
粘性有。地山ブロック混入。
粘性有。黒土若干混入。
粘性有。黒土若干混入。
粘性有。黒土若干混入。
粘性有。黒土若干混入。
粘性有。黒土若干混入。
粘性有。黒土若干混入。
粘性有。黒土若干混入。

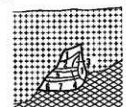
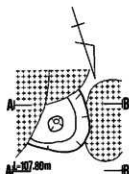

(32) D II y 14 隔し穴

D II x 15 隔し穴状

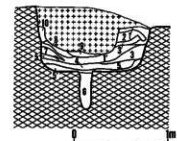
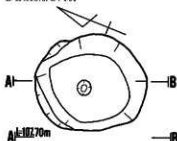

遺構土層注記

- | | | | | |
|----|-------------|-----|--------|------------------|
| 1 | 7.5Y R3/2 | 暗褐色 | 砂質シルト | 粘性有。炭化殻混入。 |
| 1' | 7.5Y R3/3 | 暗褐色 | シルト | 粘性有。炭化殻混入。 |
| 2 | 7.5Y R2/2 | 黒褐色 | シルト | 粘性有。地山殻混入。 |
| 3 | 10Y R5/6 | 黄褐色 | 砂質シルト | 粘性有。地山細殻が均一に混入。 |
| 4 | 7.5Y R2/3 | 暗褐色 | シルト | 粘性有。褐色がかった地山殻の層。 |
| 5 | 10Y R5/6 | 黄褐色 | シルト | 粘性有。炭化殻混入。 |
| 5' | 10Y R3/4 | 暗褐色 | シルト | 粘性有。地山細殻が均一に混入。 |
| 6 | 10Y R3/3 | 暗褐色 | 粘土質シルト | 粘土の混入。水酸化鉄の集積混入。 |
| 7 | 10Y R4/9 | 褐色 | シルト | 粘性有。炭化殻混入。 |
| 8 | 7.5Y R4/4 | 褐色 | シルト | 地山殻若干混入。 |
| 9 | 7.5Y R1.7/1 | 黒色 | シルト | 粘性有。炭化殻混入。 |
| 10 | 10Y R3/2 | 暗褐色 | シルト | 粘性有。炭化殻混入。 |

(33) D II x 15 隔し穴

第23図 隔し穴

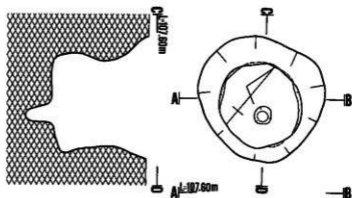

D II u 18 陥し穴状遺構土層注記

- | | | | | |
|----|------------|-----|--------|--------------------------|
| 1 | 10Y R1.7/1 | 黒褐色 | シルト | 粘性强。 |
| 2 | 10Y R2/1 | 黒色 | シルト | 粘性强。褐色土混入。 |
| 3 | 10Y R2/1 | 黒色 | シルト | 粘性强。黄褐色土混入。 |
| 4 | 10Y R2/1 | 黒色 | シルト | 黄褐色土を多く含む。 |
| 5 | 10Y R2/2 | 黒褐色 | シルト | 褐色土粒・ブロック混入。 |
| 6 | 10Y R5/6 | 黄褐色 | シルト | 粘性强。 |
| 7 | 10Y R3/3 | 暗褐色 | シルト | 粘性强。 |
| 8 | 10Y R5/8 | 黄褐色 | 粘土質シルト | 粘性强。黄褐色土が上位が粒状、下位は帯状で混入。 |
| 9 | 10Y R2/3 | 黒褐色 | シルト | 粘性强。 |
| 10 | 10Y R3/4 | 暗褐色 | シルト | 粘性强。 |
| | 10Y R5/8 | 黄褐色 | 粘土質シルト | 粘性强。 |

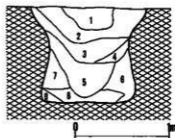

(37) D II u 18 陥し穴

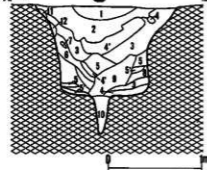
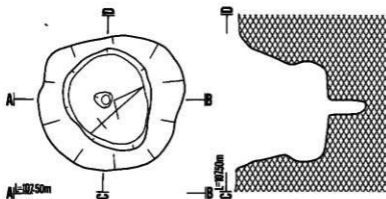

(35) D II u 17 陥し穴

D II u 17 陥し穴状遺構土層注記

- | | | | | |
|----|-----------|------|-----|-----------------------------|
| 1 | 10Y R2/1 | 黒色 | シルト | 炭化物を少量含む。 |
| 2 | 10Y R2/1 | 黒色 | シルト | 粘性强。中央部下部に炭化物・黄褐色土粒・粘土粒が混入。 |
| 3 | 10Y R2/2 | 黒褐色 | シルト | |
| 4 | 10Y R3/3 | 暗褐色 | シルト | |
| 4' | 10Y R3/3 | 暗褐色 | シルト | 炭化物を含む。 |
| 5 | 10Y R3/2 | 黒褐色 | シルト | 粘性强。黄褐色土・炭粒を含む。 |
| 5' | 10Y R3/2 | 黒褐色 | シルト | |
| 6 | 10Y R2/1 | 黒色 | シルト | |
| | 10Y R2/2 | 黒褐色 | シルト | 粘性强。 |
| | 10Y R3/2 | 黒褐色 | シルト | |
| 7 | 10Y R5/8 | 黄褐色 | シルト | 粘性强。 |
| 8 | 10Y R5/6 | 黄褐色 | シルト | 粘性强。北東土層は11層との混入。 |
| 9 | 10Y R2/2 | 黒褐色 | シルト | |
| | 10Y R2/2 | 黒褐色 | シルト | 粘性强。黄褐色土・炭化物を含む。 |
| 10 | 10Y R2/1 | 黒色 | シルト | |
| | 10Y R3/2 | 黒褐色 | シルト | 粘性强。 |
| | 10Y R6/6 | 暗黄褐色 | シルト | |
| 11 | 7.5Y R4/4 | 黄褐色 | シルト | |
| 12 | 10Y R3/3 | 暗褐色 | シルト | |
| | 10Y R5/4 | 黄褐色 | シルト | |

第24図 陥し穴

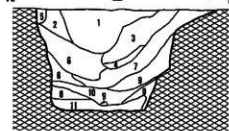
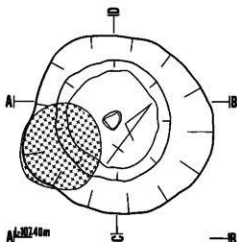

D II v19陥し穴状遺構土層注記

- | | | | | |
|----|-----------|------|-----|---------------|
| 1 | 7.5Y R2/1 | 黒色 | シルト | |
| 2 | 10Y R2/2 | 黒褐色 | シルト | |
| 3 | 10Y R4/4 | 褐色 | シルト | 黄褐色粒を含む。 |
| 4 | 10Y R3/2 | 黒褐色 | シルト | 黄褐色粒を含む。 |
| 5 | 10Y R2/3 | 黒褐色 | シルト | 下部中心に黄褐色粒を含む。 |
| 6 | 10Y R2/2 | 黒褐色 | シルト | 黄褐色粒を含む。 |
| 7 | 10Y R2/2 | 黒褐色 | シルト | 黄褐色粒・炭粒を含む。 |
| 8 | 10Y R6/6 | 明黄褐色 | シルト | 黒褐色土を含む。 |
| 9 | 10Y R3/2 | 黒褐色 | シルト | |
| 10 | 10Y R4/4 | 褐色 | シルト | |
| 10 | 10Y R5/6 | 黄褐色 | シルト | 黄褐色土を含む。 |
| 10 | 10Y R2/2 | 黒褐色 | シルト | |
| 11 | 10Y R3/2 | 黒褐色 | シルト | 周囲に酸化鉄粒を含む。 |

(38) D II v19陥し穴

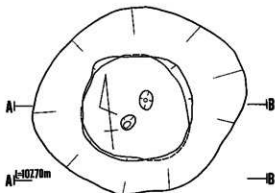

D II v17陥し穴状遺構土層注記

- | | | | | |
|----|-----------|------|--------|----------------------|
| 1 | 7.5Y R2/1 | 黒色 | 砂質シルト | 黄褐色土粒混入。 |
| 2 | 7.5Y R2/2 | 黒褐色 | 砂質シルト | 黄褐色の粘土粒ブロック混入。 |
| 3 | 10Y R2/3 | 黒褐色 | 粘土質シルト | 黄褐色の粘土粒ブロック混入。 |
| 4 | 7.5Y R3/2 | 黒褐色 | 砂質シルト | 黄褐色の粘土粒ブロック混入。 |
| 5 | 10Y R6/6 | 明黄褐色 | 砂質シルト | |
| 6 | 10Y R4/6 | 褐色 | 粘土質シルト | 黒土ブロック混入。 |
| 7 | 10Y R2/3 | 黒褐色 | 粘土質シルト | |
| 8 | 10Y R5/6 | 黄褐色 | 粘土質シルト | |
| 9 | 7.5Y R3/2 | 黒褐色 | 粘土質シルト | 黄褐色粘土粒・黄褐色の砂質シルト粒混入。 |
| 10 | 5Y R2/1 | 黒褐色 | 粘土質シルト | 黄褐色粘土粒混入。 |
| 11 | 10Y R7/8 | 黄褐色 | 粘土質シルト | 黒土少量含む。 |
| 12 | 10Y R5/8 | 黄褐色 | 粘土質シルト | |
| 13 | 7.5Y R2/2 | 黒褐色 | 粘土質シルト | 黄褐色土粒混入。 |
| 14 | 7.5Y R3/3 | 褐色 | 粘土質シルト | 黄褐色土混入。 |
| 15 | 7.5Y R3/4 | 褐色 | 粘土質シルト | 焼土粒混入。 |
| 16 | 7.5Y R7/8 | 黄褐色 | 粘土質シルト | 粘土粒混入。 |

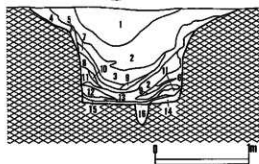

(36) D II v17陥し穴

第25図 陥し穴

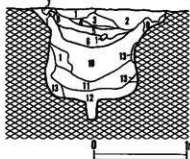
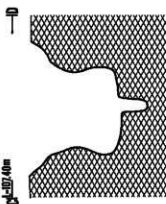
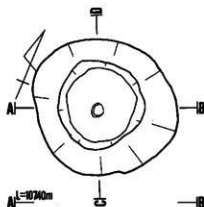

D II s 20陥し穴状遺構土層注記

- | | | | |
|----|-----------|---------|-------------------|
| 1 | 10Y R2/2 | 黒褐色 シルト | |
| 2 | 10Y R2/2 | 黒褐色 シルト | 粘性有、礫を含む。 |
| 3 | 10Y R2/2 | 黒褐色 シルト | 粘性有、水痕を含む。 |
| 4 | 10Y R2/2 | 黒褐色 シルト | 粘性有、西側に褐色土を含む。 |
| 5 | 10Y R3/4 | 暗褐色 シルト | 粘性有、黒褐色土を少量含む。 |
| 6 | 7.5Y R2/1 | 黒色 シルト | 粘性有、黄褐色土を少量含む。 |
| 7 | 10Y R3/3 | 暗褐色 シルト | 粘性有、黄褐色土を少量含む。 |
| 8 | 10Y R2/3 | 黒褐色 シルト | 炭粒を含む。 |
| 9 | 10Y R2/3 | 黒褐色 シルト | |
| 10 | 7.5Y R2/1 | 黒色 シルト | 粘性有、黄褐色土を下部中心に含む。 |
| 11 | 10Y R3/3 | 暗褐色 シルト | |
| 12 | 10Y R2/2 | 黒褐色 シルト | 黄褐色土を少量含む。 |
| 13 | 10Y R5/6 | 黄褐色 シルト | |

(39) D II s 20陥し穴

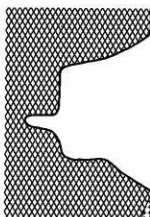

10700m

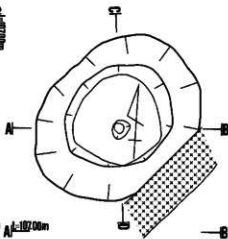

D II s 25陥し穴状遺構土層注記

- | | | | |
|-----|-------------|---------|----------------|
| 1 | 10Y R2/2 | 黒褐色 シルト | 小礫を含む。 |
| 2 | 10Y R2/1 | 黒色 シルト | 粘性有、礫を含む。 |
| 2' | 10Y R2/1 | 黒色 シルト | |
| 3 | 10Y R2/1 | 黒色 シルト | 粘性有、小礫を含む。 |
| 4 | 10Y R3/4 | 暗褐色 シルト | 粘性有。 |
| 5 | 7.5Y R1.7/1 | 黒色 シルト | 粘性有。 |
| 6 | 10Y R2/1 | 黒色 シルト | |
| 7 | 10Y R2/1 | 黒色 シルト | 粘性有。 |
| 8 | 10Y R3/2 | 黒褐色 シルト | 粘性有、黄褐色土・礫を含む。 |
| 9 | 10Y R2/3 | 黒褐色 シルト | 粘性有、黄褐色土・礫を含む。 |
| 10 | 10Y R3/3 | 暗褐色 シルト | 粘性有、黄褐色土を含む。 |
| 11 | 10Y R3/4 | 暗褐色 シルト | 粘性有、黄褐色土を含む。 |
| 12 | 10Y R3/2 | 黒褐色 シルト | 粘性有、礫を含む。 |
| 13 | 10Y R5/6 | 黄褐色 シルト | 粘性有、黄褐色土を含む。 |
| 13' | 7.5Y R2/1 | 黒色 シルト | 粘性有、礫を含む。 |

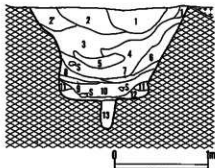

(40) D II s 25陥し穴

第26図 陥し穴

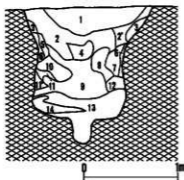
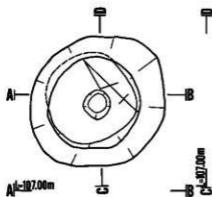

D III t4 陥し穴状遺構土層注記

- | | | | |
|-----|------------|---------|--------------------|
| 1 | 10Y R1.7/1 | 黒色シルト | 粘性强。小礫を含む。 |
| 2 | 10Y R2/1 | 黒色シルト | 粘性强。微小の礫を多量に含む。 |
| 2' | 10Y R2/1 | 黒色シルト | 2層より礫が少ない。 |
| 3 | 10Y R2/2 | 黒褐色シルト | 粘性强。微小の礫を含む。 |
| 4 | 10Y R2/1 | 黒色シルト | 粘性强。礫を含む。 |
| 5 | 10Y R3/2 | 黒褐色 | |
| 5 | 10Y R4/6 | 明黄褐色 | 粘性强。 |
| 6 | 10Y R6/6 | 明黄褐色シルト | 粘性强。暗褐色土を所々に含む。 |
| 7 | 10Y R2/1 | 黒色シルト | 粘性强。黄～明黄褐色土粒を含む。 |
| 8 | 10Y R2/1 | 黒色シルト | 粘性强。黄褐色～明黄褐色土粒を含む。 |
| 9 | 10Y R2/1 | 黒色シルト | 粘性强。微小の礫・黄褐色土粒を含む。 |
| 10 | 10Y R2/3 | 黒褐色シルト | 粘性强。全体的に柔らかい。 |
| 11 | 10Y R4/4 | 褐色シルト | 暗褐色土を若干含む。 |
| 11' | 10Y R4/4 | 褐色シルト | 12層より暗褐色土が少ない。 |
| 12 | 10Y R2/2 | 黒褐色シルト | 粘性强。黄～明黄褐色土粒を若干含む。 |
| 13 | 10Y R1.7/1 | 黒色シルト | |
| 14 | 10Y R5/6 | 黄褐色砂 | 粘性强。 |

(41) D III t4 陥し穴

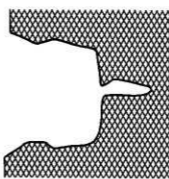
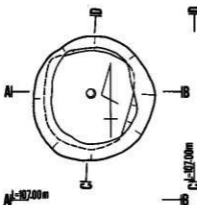

D III u6 陥し穴状遺構土層注記

- | | | | |
|---|-----------|-----|--------------------|
| 1 | 7.5Y R2/2 | 黒褐色 | |
| 2 | 7.5Y R2/3 | 暗褐色 | 黄褐色土粒を僅かに含む。 |
| 3 | 10Y R2/2 | 黒褐色 | 黄褐色土粒を含む。 |
| 4 | 10Y R2/2 | 黒褐色 | 粘性强。黄褐色土粒を含む。 |
| 5 | 10Y R2/3 | 黒褐色 | 黄褐色土粒アロクを含む。 |
| 6 | 10Y R5/6 | 黄褐色 | 礫に近づくとほど地山の土に近くなる。 |
| 7 | 10Y R2/3 | 黒褐色 | 粘性强。 |
| 8 | 10Y R5/6 | 黄褐色 | 汚れた地山。 |

(42) D III u6 陥し穴

第27図 陥し穴

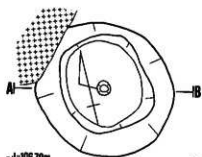

A-A 70m B-B

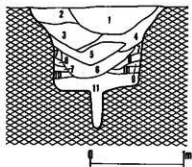

(43) D III r 9 陥し穴

D III r 9 陥し穴状遺構土層注記

- 1 10Y R2/2 黒褐色 シルト 粘性有。
- 2 10Y R2/3 黒褐色 シルト 粘性有。地山の小粒子を含む。
- 3 10Y R2/3 黒褐色 シルト 粘性有。地山の小粒子を少量含む。
- 4 10Y R2/2 黒褐色 シルト 粘性有。層の上方へ行く程明るい色になる。
- 5 7.5Y R2/1 黒色 シルト 粘性有。褐色土を少量含む。
- 6 7.5Y R2/2 黒褐色 シルト 粘性有。
- 7 10Y R5/6 黄褐色 シルト 粒子は粗小だがやや粗い。
- 8 10Y R3/3 暗褐色 シルト 地山の小粒子を含む。
- 9 10Y R4/4 褐色 シルト 粘性有。地山の小粒子を含む。
- 10 10Y R3/3 暗褐色 シルト 粘性有。地山の小粒子を横かに含む。
- 11 10Y R2/3 黒褐色 シルト 粘性有。

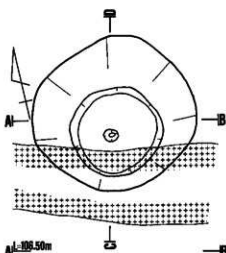

A-A 50m B-B

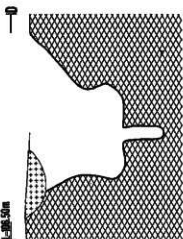

(44) D III r 10 陥し穴-2

D III r 10 陥し穴状遺構-2土層注記

- 1 7.5Y R2/1 黒色 シルト 粘性有。
- 2 10Y R3/1 黒色 シルト 粘性有。
- 3 10Y R3/3 暗褐色 シルト 褐色土を少量含む。
- 4 10Y R2/3 黒褐色 シルト 粘性有。地山の小粒子を含む。
- 5 10Y R5/6 黄褐色 シルト 黒褐色土混入。
- 6 10Y R2/3 黒褐色 シルト 地山の小粒子・黒褐色土を含む。
- 7 10Y R5/8 黄褐色 粘土 粘性有。
- 8 7.5Y R2/2 黒褐色 シルト 粘性有。
- 9 5Y R2/1 黒褐色 シルト 粘性有。
- 10 5Y R3/1 黒褐色 シルト 粘性有。地山の小粒子の塊が表面している。
- 11 10Y R2/2 黒褐色 シルト 粘性有。地山の小粒子混入。
- 12 7.5Y R2/1 黒色 シルト 粘性有。地山の小粒子混入。
- 13 10Y R3/3 暗褐色 シルト 地山の小粒子混入。
- 14 10Y R2/3 黒褐色 シルト 粘性有。地山の小粒子混入。

第28図 陥し穴

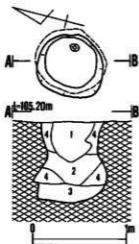

D IV 4陥し穴状遺構土層注記

- 1 10Y R3/2 暗褐色 シルト 炭化物(木炭)・内蔵混入。
- 2 10Y R3/3 暗褐色 砂質シルト 褐色土混入。
- 3 10Y R2/2 暗褐色 砂質シルト 炭化物粒混入。
- 4 10Y R4/4 褐色 シルト 黄褐色土混入。

(47) D IV 4陥し穴

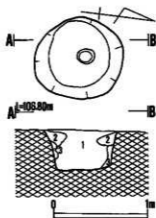

D III t 14陥し穴状遺構土層注記

- 1 10Y R2/2 暗褐色 シルト 粘性有。炭化物混入。
- 2 10Y R2/3 暗褐色 シルト 粘性有。内丸土山層。
- 3 10Y R5/6 黄褐色 シルト 地山の砂粒の層。礫を含む。

(45) D III t 14陥し穴

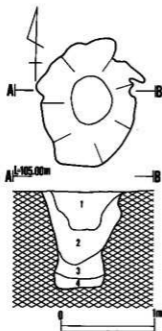

D IV j 8陥し穴状遺構土層注記

- 1 10Y R2/2 暗褐色 シルト 細礫を含む。
- 2 10Y R4/4 暗褐色 シルト 褐色土・黄褐色土をブロック状に含む。
- 3 10Y R4/6 褐色 砂質シルト 細礫を含む。
- 4 10Y R3/3 暗褐色 砂質シルト 最大1cm次の円礫を含む。

(46) D IV j 8陥し穴

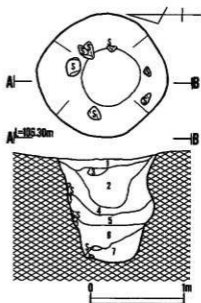

D III w 16陥し穴状遺構土層注記

- 1 10Y R2/2 暗褐色 シルト
- 2 10Y R2/3 暗褐色 シルト 僅かに微砂を含む。小石を若干含む。
- 3 10Y R2/1 赤色 シルト
- 4 10Y R3/4 暗褐色 砂質シルト 微砂を多数に含む。
- 5 10Y R3/3 暗褐色 砂質シルト 粘性有。
- 6 10Y R3/2 暗褐色 砂質シルト 粘性有。
- 7 10Y R2/3 暗褐色 シルト 円礫を全体に含む。

(48) D III w 16陥し穴

第29図 陥し穴

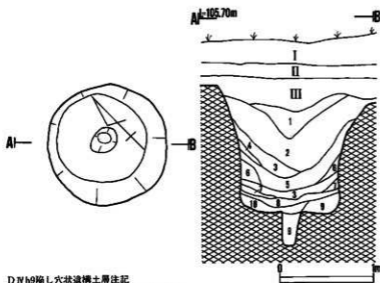

D V H 9 陥し穴状遺構土層注記

- | | | | | |
|-----|--------------|-----|-------|------------------|
| I | 10 Y R 4/6 | 褐色 | シルト | 内堀を含む。 |
| II | 10 Y R 2/2 | 黒褐色 | シルト | 炭化物を含む。 |
| III | 10 Y R 1.7/1 | 黒色 | シルト | 炭化粒を含む。 |
| 1 | 10 Y R 2/1 | 黒色 | シルト | 直径 3 cm 大の内堀を含む。 |
| 2 | 10 Y R 2/3 | 黒褐色 | シルト | 直径 5 mm の礫を含む。 |
| 3 | 10 Y R 2/3 | 黒褐色 | シルト | |
| 4 | 10 Y R 4/6 | 褐色 | シルト | |
| 5 | 10 Y R 2/3 | 黒褐色 | シルト | 褐色土を含む。 |
| 6 | 10 Y R 4/6 | 褐色 | シルト | 黒褐色土を含む。 |
| 7 | 10 Y R 4/4 | 褐色 | シルト | 黒褐色土を含む。 |
| 8 | 10 Y R 2/3 | 黒褐色 | シルト | 褐色土を含む。 |
| 9 | 10 Y R 3/3 | 暗褐色 | 砂質シルト | |
| 10 | 10 Y R 2/2 | 黒褐色 | シルト | 炭化物を含む。 |

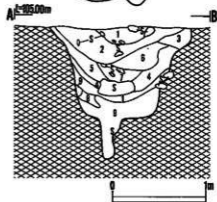
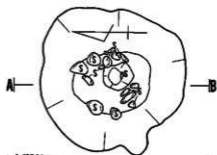

D V f 7 陥し穴状遺構土層注記

- | | | | | |
|---|-------------|-----|-----|------------------|
| 1 | 5 Y R 2/1 | 黒褐色 | シルト | |
| 2 | 7.5 Y R 2/1 | 黒色 | シルト | |
| 3 | 7.5 Y R 2/1 | 黒色 | シルト | |
| 4 | 10 Y R 5/6 | 黄褐色 | シルト | 褐色土粒・黄色土粒が等しく混入。 |
| 5 | 7.5 Y R 3/2 | 黒褐色 | シルト | 場所により黄色粒混入。 |
| 6 | 5 Y R 2/1 | 黒褐色 | シルト | 黄色土粒をブロック状に含む。 |
| 7 | 5 Y R 3/1 | 黒褐色 | シルト | |
| 8 | 7.5 Y R 4/3 | 褐色 | シルト | 全体的に細かな黄色粒を含む。 |
| 9 | 7.5 Y R 2/2 | 黒褐色 | シルト | |

(48) D V f 7 陥し穴

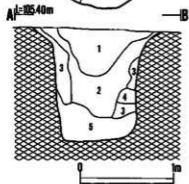
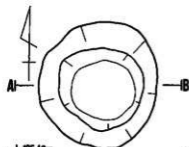

D V p 7 陥し穴状遺構土層注記

- | | | | | |
|---|------------|-----|-----|----------------|
| 1 | 10 Y R 2/2 | 黒褐色 | シルト | 褐色土・炭化物粒・内堀混入。 |
| 2 | 10 Y R 4/4 | 褐色 | シルト | 黒褐色土混入。 |
| 3 | 10 Y R 5/6 | 黄褐色 | シルト | 暗褐色土混入。 |
| 4 | 10 Y R 2/3 | 黒褐色 | シルト | 褐色土混入。 |
| 5 | 10 Y R 2/3 | 黒褐色 | シルト | 水分が多い。 |

(50) D V p 7 陥し穴

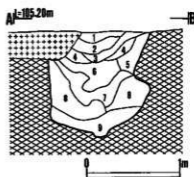
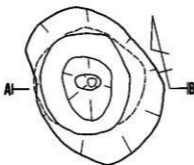

D V o 9 陥し穴状遺構土層注記

- | | | | | |
|---|------------|-----|-------|-----------|
| 1 | 10 Y R 3/1 | 黒褐色 | シルト | 内堀混入。 |
| 2 | 10 Y R 5/6 | 黄褐色 | シルト | 褐色土混入。 |
| 3 | 10 Y R 2/3 | 黒褐色 | シルト | 内堀・炭化物混入。 |
| 4 | 10 Y R 3/3 | 暗褐色 | シルト | 内堀混入。 |
| 5 | 10 Y R 3/4 | 暗褐色 | シルト | 黄褐色土混入。 |
| 6 | 10 Y R 2/1 | 黒色 | 砂質シルト | 砂礫を多量に含む。 |
| 7 | 10 Y R 3/2 | 黒褐色 | シルト | 内堀混入。 |
| 8 | 10 Y R 4/4 | 褐色 | シルト | 暗褐色土混入。 |
| 9 | 10 Y R 2/3 | 黒褐色 | シルト | |

(52) D V o 9 陥し穴

第30図 陥し穴

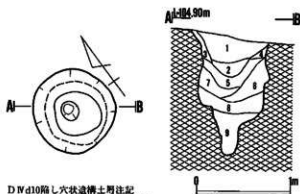

DIVd10陥し穴状遺構土層注記

- 1 7.5Y R2/1 黒色 粘性石。炭屑入。
- 2 7.5Y R2/1 黒色 粘性石。炭・褐色土粒混入。
- 3 10Y R2/3 暗褐色 粘性石。ブロック混入。
- 4 10Y R2/3 暗褐色 3層と共通するがブロックは含まない。
- 5 10Y R3/4 暗褐色 粘性石。炭を僅かに含む。褐色土混入。
- 6 10Y R2/3 暗褐色 粘性石。透れた地山ブロックに5層の土が混じる。
- 7 10Y R3/4 暗褐色 粘性石。褐色土ブロック混入。
- 8 7.5Y R4/4 褐色 粘性石。炭屑入。
- 9 7.5Y R4/4 褐色 粘性石。3~8cm大の炭を多量に含む。

(53) DIV d 10陥し穴

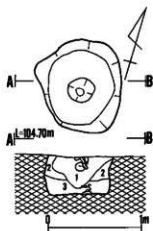

DIVg10陥し穴状遺構土層注記

- 1 10Y R3/2 黒褐色 シルト 最大直径15cmの炭屑混入。
- 2 10Y R3/4 暗褐色 シルト 暗褐色土混入。
- 3 10Y R2/2 黒褐色 シルト 黄褐色土層状混入。

(54) DIV g 10陥し穴

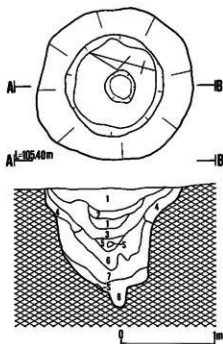

DIVo10陥し穴状遺構土層注記

- 1 10Y R3/1 黒褐色 シルト 最大20cmの円礫・黄褐色土・暗褐色土混入。
- 2 10Y R3/2 黒褐色 シルト 最大10cmの炭屑混入。
- 3 10Y R2/1 黒色 シルト 炭化物・円礫混入。
- 4 10Y R2/4 暗褐色 シルト 褐色土混入。
- 5 10Y R2/3 暗褐色 シルト 褐色土・黄褐色土混入。
- 6 10Y R4/4 褐色 シルト 暗褐色土混入。
- 7 10Y R1.7/1 黒色 シルト 黄褐色土・暗褐色土混入。
- 8 10Y R2/2 黒褐色 シルト 1cm前後の円礫を多く含む。

(55) DIV o 10陥し穴

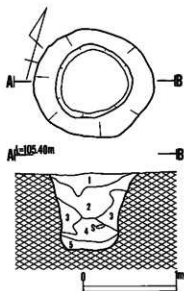

DIVq10陥し穴状遺構土層注記

- 1 10Y R2/1 黒色 シルト
- 2 10Y R2/3 暗褐色 シルト 褐色土混入。
- 3 10Y R4/6 褐色 シルト 黄褐色土混入。
- 4 10Y R3/4 暗褐色 シルト 炭化物粒混入。
- 5 10Y R4/4 褐色 砂質シルト

(58) DIV q 10陥し穴

第31図 陥し穴

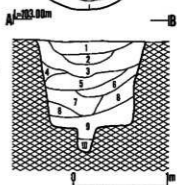
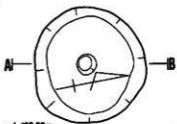
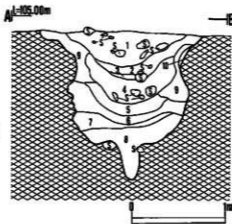
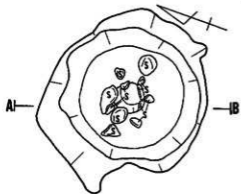

D V b 11 陥し穴状遺構土層注記

- | | | | | |
|----|-----------|-----|-----|-------|
| 1 | 7.5Y R2/1 | 褐色 | シルト | |
| 2 | 5Y R2/1 | 黄褐色 | シルト | |
| 3 | 7.5Y R3/1 | 黄褐色 | シルト | |
| 4 | 5Y R3/1 | 黄褐色 | シルト | 硬を含む。 |
| 5 | 7.5Y R3/2 | 黄褐色 | シルト | |
| 6 | 10Y R3/3 | 暗褐色 | シルト | |
| 7 | 10Y R2/2 | 暗褐色 | シルト | |
| 8 | 10Y R4/4 | 褐色 | シルト | 硬を含む。 |
| 9 | 10Y R4/6 | 褐色 | シルト | |
| 10 | 10Y R3/2 | 暗褐色 | シルト | |

(57) D V b 11 陥し穴

D V b 13 陥し穴状遺構土層注記

- | | | | |
|----|-----------|-----|----------------------|
| 1 | 7.5Y R2/2 | 黄褐色 | 炭を僅かに含む。 |
| 2 | 10Y R2/1 | 灰色 | 粘性有。炭を僅かに含む。 |
| 3 | 10Y R2/3 | 黄褐色 | 粘性有。炭・小礫を僅かに含む。 |
| 4 | 10Y R2/2 | 黄褐色 | 粘性有。炭を僅かに含む。暗褐色土層混入。 |
| 5 | 7.5Y R2/3 | 黄褐色 | 粘性有。炭・小礫を僅かに含む。 |
| 6 | 10Y R2/2 | 黄褐色 | 粘性有。全体に1mm大の砂子混入。 |
| 7 | 10Y R2/3 | 黄褐色 | 粘性有。褐色土層混入。 |
| 8 | 10Y R2/3 | 黄褐色 | 粘性有。暗褐色土層混入。 |
| 9 | 7.5Y R3/4 | 黄褐色 | 粘性有。褐色土層混入。 |
| 10 | 7.5Y R4/4 | 褐色 | 粘性有。 |

(58) D V b 13 陥し穴

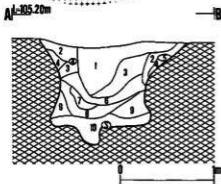
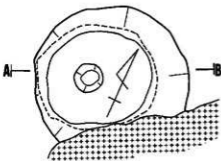

D V m 11 陥し穴状遺構土層注記

- | | | | | |
|----|-------------|-----|-----|----------------|
| 1 | 10Y R2/1 | 褐色 | シルト | 内層を多数混入。 |
| 2 | 10Y R3/3 | 暗褐色 | シルト | 黄褐色土層混入。 |
| 3 | 10Y R3/2 | 黄褐色 | シルト | 内層混入。 |
| 4 | 10Y R5/6 | 黄褐色 | シルト | 褐色土層混入。 |
| 5 | 10Y R2/1 | 褐色 | シルト | 黄褐色土をブロック状に含む。 |
| 6 | 10Y R2/2 | 黄褐色 | シルト | 炭化物・炭土混入。 |
| 7 | 5Y R4/6 | 赤褐色 | シルト | 焼土。 |
| 8 | 7.5Y R1.7/1 | 黒色 | シルト | 焼土・木炭混入。 |
| 9 | 10Y R4/4 | 褐色 | シルト | 黄褐色土層混入。 |
| 10 | 10Y R2/3 | 暗褐色 | シルト | |

(59) D V m 11 陥し穴

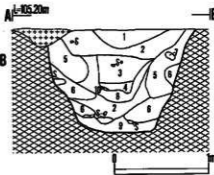
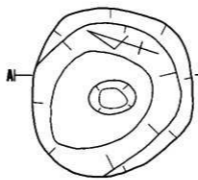

D V p 12 陥し穴状遺構土層注記

- | | | | | |
|----|------------|-----|-----|-------------------|
| 1 | 10Y R2/2 | 黄褐色 | シルト | 内層混入。 |
| 2 | 10Y R3/2 | 黄褐色 | シルト | 直径1cm大の厚角礫混入。 |
| 3 | 10Y R2/1 | 灰色 | シルト | 直径10cm大の内層・炭化物混入。 |
| 4 | 10Y R3/4 | 暗褐色 | シルト | 褐色土層混入。 |
| 5 | 10Y R2/3 | 暗褐色 | シルト | 褐色土・黄褐色土層混入。 |
| 6 | 10Y R4/4 | 褐色 | シルト | 暗褐色土層混入。 |
| 7 | 10Y R1.7/1 | 黒色 | シルト | 黄褐色土層混入。 |
| 8 | 10Y R2/2 | 黄褐色 | シルト | 褐色土・炭化物混入。 |
| 9 | 10Y R2/3 | 黄褐色 | シルト | 10cm大の内層混入。 |
| 10 | 5Y R4/6 | 赤褐色 | シルト | |

(60) D V p 12 陥し穴

第32図 陥し穴

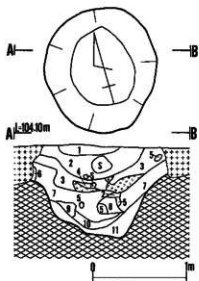

CV x 18 陥し穴状遺構土層注記

- 1 10Y R2/3 黒褐色 シルト 黄褐色土粒・小石・炭化物を含む。
- 2 10Y R2/3 黒褐色 シルト
- 3 7.5Y R3/2 黒褐色 シルト
- 4 7.5Y R5/6 明褐色 シルト 3層混入。
- 5 10Y R3/2 黒褐色 シルト 黄褐色土粒混入。
- 6 10Y R3/4 暗褐色 シルト
- 7 10Y R2/2 黒褐色 シルト 黄褐色土粒混入。
- 8 10Y R3/1 黒褐色 シルト 褐色土粒・炭化物混入。
- 9 10Y R3/4 暗褐色 シルト 全体的に黄褐色土粒混入。
- 10 10Y R2/3 黒褐色 シルト ブロック状の黄褐色土粒混入。
- 11 10Y R4/6 褐色 シルト

(82) CV x 18 陥し穴

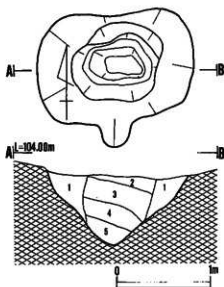

CV w 19 陥し穴状遺構-1土層注記

- 1 10Y R2/3 黒褐色 シルト 黄褐色土粒と粗砂的にブロック状の黒褐色土を含む。
- 2 10Y R2/3 黒褐色 シルト 黒褐色土ブロック混入。
- 3 10Y R3/2 黒褐色 シルト 黄褐色土粒・黒褐色土ブロック・小石混入。
- 4 10Y R3/3 暗褐色 シルト 黄褐色土粒・黒褐色土混入。
- 5 10Y R3/3 暗褐色 シルト 全体に黄褐色土粒混入。

(84) CV w 19 陥し穴-1

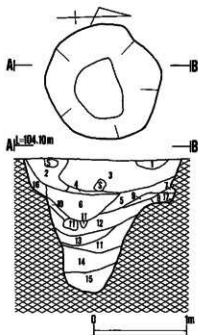

CV x 19 陥し穴状遺構土層注記

- 1 7.5Y R2/2 黒褐色 シルト 小石・炭化物混入。
- 2 10Y R3/3 暗褐色 シルト 黄褐色土粒・炭化物混入。
- 3 10Y R2/3 黒褐色 シルト 黄褐色土粒・小石・炭化物混入。
- 4 10Y R2/3 黒褐色 シルト
- 5 10Y R3/3 暗褐色 シルト 黄褐色土粒を少量含む。
- 6 10Y R3/2 黒褐色 シルト 炭化物混入。
- 7 7.5Y R2/2 黒褐色 シルト 黄褐色土粒をブロック状に含む。
- 8 10Y R6/6 明黄褐色 シルト
- 9 10Y R6/6 明黄褐色 シルト 暗褐色土を小ブロック状に含む。
- 10 10Y R6/6 明黄褐色 シルト 暗褐色土粒・黒褐色土粒を全体的に含む。
- 11 10Y R6/8 明黄褐色 シルト
- 12 10Y R3/3 暗褐色 シルト 黄褐色土粒をブロック状に含む。
- 13 10Y R3/3 暗褐色 シルト 黄褐色土をブロック状に含む。
- 14 10Y R6/8 明黄褐色 シルト 小石混入。
- 15 10Y R5/6 黄褐色 シルト 砂質シルト
- 16 7.5Y R3/2 黒褐色 シルト 黒褐色土粒混入。
- 17 10Y R2/3 黒褐色 シルト 黄色土粒を少量含む。

(83) CV x 19 陥し穴

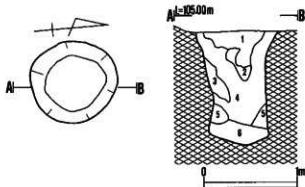

D IV 116 陥し穴状遺構土層注記

- 1 10Y R2/1 黒褐色 シルト 炭化物・円礫混入。
- 2 10Y R2/3 暗褐色 シルト
- 3 10Y R5/6 黄褐色 シルト 暗褐色土混入。
- 4 10Y R3/4 暗褐色 シルト 黄褐色土混入。
- 5 10Y R4/6 褐色 シルト 暗褐色土混入。
- 6 10Y R3/3 暗褐色 砂質シルト

(81) D IV 116 陥し穴

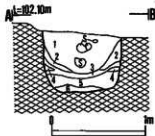
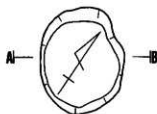

C V c3 陥し穴状遺構土層注記

- 1 7.5Y R2/1 赤色 シルト 黄褐色土粒混入。中央部に多数の礫混入。
- 2 10Y R2/2 赤褐色 シルト 黄褐色土ブロック混入。
- 3 10Y R2/1 赤色 シルト 黄褐色土粒を少量含む。
- 4 10Y R4/4 褐色 粘土
- 5 10Y R2/2 赤褐色 シルト
- 6 10Y R2/1 赤色 黄褐色土を小ブロック及び粒状に含む。礫を多数に含む。底部は砂利層。

(88) C V c3 陥し穴

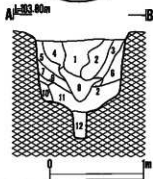
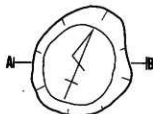

C V w21 陥し穴状遺構土層注記

- 1 7.5Y R2/1 赤色 シルト 5mm~5cm大の石混入。
- 2 7.5Y R3/2 赤褐色 シルト 粘性質。2cm大の小石を含む。
- 3 7.5Y R4/4 褐色 シルト
- 4 7.5Y R3/1 赤褐色 シルト 粘性質。小石の塊混入。
- 5 10Y R3/3 暗褐色 シルト 粘性質。全体的に黄色土粒混入。
- 6 10Y R4/8 褐色 シルト 粘性質。
- 7 10Y R6/8 暗褐色 シルト
- 8 7.5Y R2/3 暗褐色 シルト 粘性質。黄色ブロック・小石混入。
- 9 10Y R3/3 暗褐色 シルト 黄色土粒・小石混入。
- 10 7.5Y R4/4 褐色 シルト 粘性質。小石を全体的に含む。
- 11 7.5Y R3/4 褐色 シルト 小石を全体的に含む。
- 12 10Y R3/3 暗褐色 シルト

(87) C V w21 陥し穴

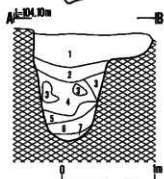
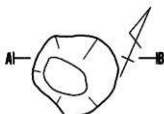

C V w19 陥し穴状遺構-2土層注記

- 1 10Y R3/3 暗褐色 シルト 黄褐色土粒・小石混入。
- 2 10Y R2/2 赤褐色 シルト
- 3 10Y R3/6 黄褐色 シルト 赤褐色土粒・暗褐色土粒混入。
- 4 10Y R2/3 暗褐色 シルト 少量の黄褐色土粒混入。
- 5 10Y R6/6 明黄褐色 シルト
- 6 10Y R6/8 明黄褐色 シルト 1~2cm大の小石混入。
- 7 10Y R5/6 黄褐色 砂質シルト 黄褐色土粒混入。

(85) C V w19 陥し穴-2

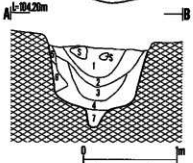
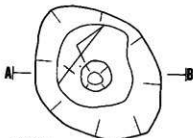

C V c20 陥し穴状遺構土層注記

- 1 7.5Y R3/1 暗褐色 シルト 小石混入。
- 2 10Y R2/2 赤褐色 シルト
- 3 7.5Y R3/3 暗褐色 シルト 小石を部分的に含む。
- 4 7.5Y R3/4 暗褐色 シルト
- 5 7.5Y R4/4 褐色 シルト
- 6 10Y R5/6 黄褐色 シルト 明黄褐色土粒を全体的に含む。
- 7 10Y R3/3 暗褐色 シルト 黄褐色土粒小石

(86) C V c20 陥し穴

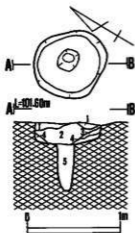

C VII c7 陥し穴状遺構土層注記

- | | | | | |
|---|----------|-----|-----|--------------------|
| 1 | 10Y R5/6 | 黄褐色 | シルト | 黄褐色土混入。 |
| 2 | 10Y R2/2 | 黒褐色 | シルト | 黄褐色土を小アロック及び粒状に含む。 |
| 3 | 10Y R4/4 | 褐色 | シルト | |
| 4 | 10Y R2/3 | 黒褐色 | シルト | 礫を含む。 |
| 5 | 10Y R2/2 | 黒褐色 | シルト | 大小の礫を多量に含む。 |

(68) C VII c7 陥し穴

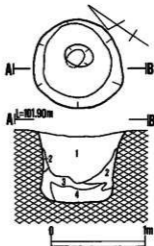

C VII c9 陥し穴状遺構土層注記

- | | | | | |
|---|----------|-----|-----|---------------------------|
| 1 | 10Y R2/1 | 黒色 | シルト | 黄褐色土粒混入。直径1~3cm大の礫を多量に含む。 |
| 2 | 10Y R5/6 | 黄褐色 | 粘土 | 黒褐色土混入。 |
| 3 | 10Y R2/3 | 黒褐色 | シルト | 黄褐色土アロック混入。 |
| 4 | 10Y R2/2 | 黒褐色 | シルト | 小礫を少量含む。 |

(70) C VII c9 陥し穴

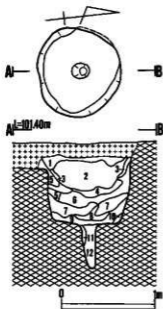

B VII t12 陥し穴状遺構-1土層注記

- | | | | | |
|----|----------|-----|-------|-----------------------|
| 1 | 10Y R2/2 | 黒褐色 | シルト | 黄褐色土アロック混入。 |
| 2 | 10Y R2/2 | 黒褐色 | シルト | 小礫を多量に含む。 |
| 3 | 10Y R2/3 | 黒褐色 | シルト | 黄褐色土粒混入。 |
| 4 | 10Y R2/2 | 黒褐色 | シルト | 黄褐色土粒混入。微砂を少量含む。 |
| 5 | 10Y R5/6 | 黄褐色 | シルト | 暗褐色土混入。地山崩壊土。 |
| 6 | 10Y R3/4 | 暗褐色 | シルト | 黄褐色土を小アロック及び粒状で多量に含む。 |
| 7 | 10Y R2/3 | 黒褐色 | シルト | 黄褐色土粒を多量に含む。 |
| 8 | 10Y R2/1 | 黒色 | シルト | 黄褐色土粒を少量含む。 |
| 9 | 10Y R5/6 | 黄褐色 | シルト | 黒褐色土混入。地山崩壊土。 |
| 10 | 10Y R2/3 | 黒褐色 | シルト | 礫を含む。 |
| 11 | 10Y R3/4 | 暗褐色 | シルト | 黄褐色土アロック混入。 |
| 12 | 10Y R5/6 | 黄褐色 | 砂質シルト | |

(71) B VII t12 陥し穴-1

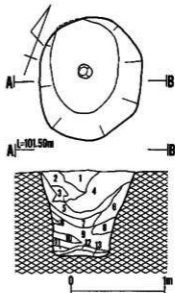

B VII t12 陥し穴状遺構-2土層注記

- | | | | | |
|----|----------|-----|-------|-----------------------------|
| 1 | 10Y R2/3 | 黒褐色 | シルト | 炭化物を少量含む。小礫を多量に含む。 |
| 2 | 10Y R2/3 | 黒褐色 | シルト | 全体に炭化鉄を含む小礫を多量に含む。 |
| 3 | 10Y R2/2 | 黒褐色 | シルト | |
| 4 | 10Y R2/2 | 黒褐色 | シルト | 炭化物を少量含む。小礫を多量に含む。 |
| 5 | 10Y R2/2 | 黒褐色 | シルト | 上部部状に黄褐色土混入。小礫を少量含む。 |
| 6 | 10Y R2/3 | 黒褐色 | シルト | 黄褐色土をアロック及び粒状に含む。 |
| 7 | 10Y R2/2 | 黒褐色 | シルト | 黄褐色土を小アロック及び粒状に含む。小礫を多量に含む。 |
| 8 | 10Y R5/8 | 黄褐色 | シルト | 地山崩壊土。黒褐色土混入。 |
| 9 | 10Y R2/3 | 黒褐色 | シルト | 黄褐色土アロック混入。 |
| 10 | 10Y R5/6 | 黄褐色 | 粘土 | 土層シルト |
| 11 | 10Y R4/6 | 褐色 | 砂質シルト | 礫を多量に含む。 |
| 12 | 10Y R2/3 | 黒褐色 | シルト | 黄褐色土を多量に含む。砂・小礫を含む。 |
| 13 | 10Y R4/6 | 褐色 | 砂質シルト | |

(72) B VII t12 陥し穴-2

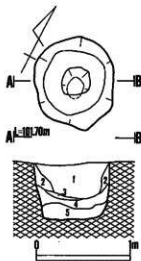

B VII y15 陥し穴状遺構土層注記

- 1 10Y R2/1 黒色 シルト 小礫を中心部に多量に含む。
- 2 10Y R2/2 黒褐色 シルト 黄褐色土粒混入。
- 3 10Y R1.7/1 黒色 シルト 黄褐色土粒を少量含む。
- 4 10Y R3/3 暗褐色 シルト 黄褐色土粒を少量含む。小礫を含む。
- 5 10Y R2/3 黒褐色 シルト 直径1~7cm大の礫を多量に含む。

(74) B VII y15 陥し穴

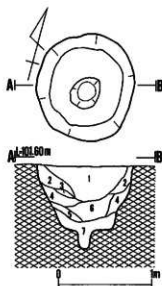

B VII y13 陥し穴状遺構土層注記

- 1 10Y R2/1 黒色 黄褐色土粒混入。
- 2 10Y R2/2 黒褐色
- 3 10Y R2/1 黒色
- 4 10Y R3/2 黒褐色 黄褐色土アロップ混入。
- 5 10Y R3/2 黒褐色 黄褐色土を4層より多量に含む。
- 6 10Y R2/3 黒褐色
- 7 10Y R2/3 黒褐色 直径5cm大までの礫を多量に含む。

(73) B VII y13 陥し穴

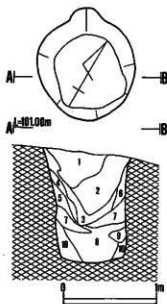

B VII n20 陥し穴状遺構土層注記

- 1 10Y R2/1 黒色 シルト 黄褐色土粒・直径1cm大の礫を含む。
- 2 10Y R2/1 黒色 シルト 直径3cm大の礫を多量に含む。
- 3 10Y R2/2 黒褐色 シルト 焼土粒・黄褐色土粒混入。
- 4 10Y R2/1 黒色 砂質シルト 黄褐色土アロップ混入。
- 5 10Y R2/3 黒褐色 砂質シルト 黄褐色土アロップ混入。焼土粒を少量含む。
- 6 10Y R3/2 黒褐色 シルト 黄褐色土アロップ混入。
- 7 10Y R2/3 黒褐色 シルト 黄褐色土を大アロップで含む。
- 8 10Y R2/2 黒褐色 シルト 焼色の砂を含む。
- 9 10Y R2/3 黒褐色 シルト 黄褐色粘土質土を含む。褐色の砂質土・礫を含む。
- 10 10Y R2/2 黒褐色 シルト 直径1~2cm大の礫を多量に含む。

(75) B VII n20 陥し穴

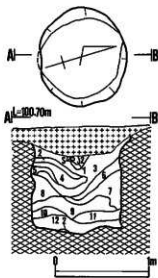

B VII o20 陥し穴状遺構土層注記

- 1 10Y R2/3 黒褐色 シルト
- 2 10Y R2/3 黒褐色 シルト 黄褐色土粒混入。
- 3 10Y R2/1 黒色 シルト
- 4 10Y R3/2 黒褐色 シルト 黄褐色土粒混入。
- 5 10Y R4/4 褐色 シルト 黄褐色土・黒褐色土混入。
- 6 10Y R2/2 黒褐色 シルト 黄褐色土混入。
- 7 10Y R3/6 黄褐色 砂質シルト 直径2~4cm大の礫混入。
- 8 10Y R2/2 黒褐色 シルト 直径2~3cm大の礫混入。
- 9 10Y R4/6 褐色 砂質シルト
- 10 10Y R4/6 褐色 砂質シルト 直径2~3cm大の礫・黒褐色土混入。
- 11 10Y R2/2 黒褐色 シルト
- 12 10Y R3/2 黒褐色 シルト 直径2~5cm大の礫混入。

(76) B VII o20 陥し穴

第36図 陥し穴

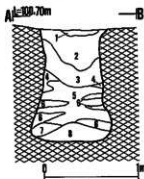
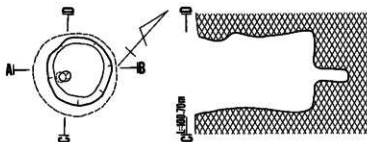

(79) B VII o 23 陥し穴

B VII o 23 陥し穴状遺構土層注記

- | | | | |
|---|-------------|---------|----------------------|
| 1 | 10Y R 1.7/1 | 黒色シルト | 粘性有。 |
| 2 | 10Y R 2/1 | 褐色シルト | 粘性有。赤褐色土粒混入。 |
| 3 | 10Y R 2/1 | 褐色シルト | 粘性有。赤褐色土粒・褐色土ブロック混入。 |
| 4 | 10Y R 4/6 | 褐色砂質シルト | 粘性有。褐色土ブロック混入。 |
| 5 | 10Y R 2/2 | 黒褐色シルト | 粘性有。 |
| 6 | 10Y R 4/4 | 褐色シルト | 粘性有。 |
| 7 | 10Y R 3/3 | 暗褐色シルト | 粘性有。褐色土ブロック混入。 |
| 8 | 10Y R 2/2 | 黒褐色シルト | 粘性有。暗褐色土ブロック混入。 |

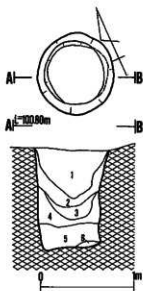

B VII n 21 陥し穴状遺構土層注記

- | | | | |
|---|-----------|---------|------------------|
| 1 | 10Y R 2/2 | 暗褐色シルト | 黄褐色土粒混入。 |
| 2 | 10Y R 2/3 | 暗褐色シルト | 黄褐色土ブロック混入。 |
| 3 | 10Y R 2/2 | 暗褐色シルト | 黄褐色土ブロック混入。 |
| 4 | 10Y R 4/4 | 褐色シルト | 黒褐色土混入。礫を多量に含む。 |
| 5 | 10Y R 2/2 | 暗褐色シルト | 黄褐色土混入。小礫を多量に含む。 |
| 6 | 10Y R 4/6 | 褐色砂質シルト | 礫を含む。 |

(77) B VII n 21 陥し穴

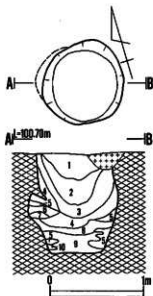

B VII o 21 陥し穴状遺構土層注記

- | | | | |
|----|-----------|-----------|--------------------------|
| 1 | 10Y R 2/3 | 暗褐色シルト | 黄褐色土粒混入。小礫を多量に含む。 |
| 2 | 10Y R 5/6 | 黄褐色粘土質シルト | 黄褐色土・直径1-5cm大の礫を含む。 |
| 3 | 10Y R 2/2 | 暗褐色シルト | 黄褐色土ブロック混入。礫を多量に含む。 |
| 4 | 10Y R 2/2 | 暗褐色シルト | 黄褐色土ブロック混入。礫を少量含む。 |
| 5 | 10Y R 4/6 | 褐色粘土質シルト | 地山崩壊土。 |
| 6 | 10Y R 2/2 | 暗褐色シルト | 黄褐色土粒混入。 |
| 7 | 10Y R 5/6 | 黄褐色シルト | 地山崩壊土。 |
| 8 | 10Y R 2/3 | 暗褐色シルト | 褐色の砂質土がブロック状に散在。小礫を少量含む。 |
| 9 | 10Y R 2/2 | 暗褐色シルト | 黄褐色土ブロック混入。小礫を少量含む。 |
| 10 | 10Y R 4/6 | 褐色砂質シルト | 礫を含む。地山崩壊土。 |

(78) B VII o 21 陥し穴

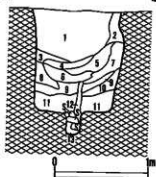
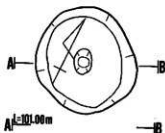

B W u 23 陥し穴状遺構土層注記

- 1 10Y R2/2 黒褐色シルト 黄褐色土粒・直径5~30mm大の礫を多量に含む。
- 2 10Y R3/2 黒褐色シルト 黄褐色土ブロック混入。礫を少量含む。
- 3 10Y R3/3 暗褐色シルト 黄褐色土混入。
- 4 10Y R2/1 黒色シルト 硬化材片を少量含む。黄褐色土粒混入。
- 5 10Y R3/3 暗褐色シルト 黄褐色土ブロック・礫を少量含む。
- 6 10Y R2/3 黒褐色シルト 砂質土の黄褐色土ブロック・礫を含む。
- 7 10Y R6/6 明黄褐色シルト 融山礫層土。
- 8 10Y R3/2 黒褐色シルト 黄褐色土ブロック混入。
- 9 10Y R2/3 黒褐色シルト 礫を多量に含む。
- 10 10Y R5/6 黄褐色シルト 融山礫層土。
- 11 10Y R2/2 黒褐色シルト 礫を多量に含む。
- 12 10Y R2/1 黒褐色シルト 細まりなくフワフワしている。
- 13 10Y R2/2 黒褐色シルト

(80) B W u 23 陥し穴

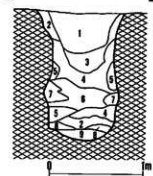
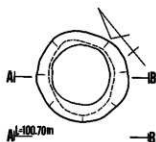

B W n 1 陥し穴状遺構土層注記

- 1 10Y R1.7/1 黒褐色シルト 粘性强。直径5cm大の礫を含む。
- 2 10Y R2/2 黒褐色シルト 粘性强。褐色土ブロック混入。
- 3 10Y R2/1 黒色シルト 粘性强。褐色土ブロック混入。
- 4 10Y R5/8 黄褐色シルト 粘性强。
- 5 7.5Y R2/2 黒褐色シルト 粘性强。褐色土ブロック混入。
- 6 7.5Y R3/4 黒褐色シルト 粘性强。黄褐色土・暗褐色土混入。
- 7 10Y R3/3 暗褐色シルト 粘性强。黄褐色土ブロック混入。
- 8 10Y R4/4 褐色シルト 砂質シルト
- 9 10Y R2/3 黒褐色シルト 粘性强。褐色土をブロック状及び粒状に含む。

(82) B W n 1 陥し穴

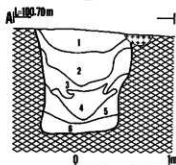
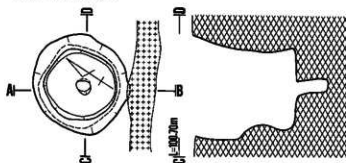

(81) B W p 24 陥し穴-1

B W p 24 陥し穴状遺構-1土層注記

- 1 10Y R1.7/1 黒色シルト 粘性强。
- 2 10Y R2/1 黒色シルト 粘性强。黄褐色土粒混入。
- 3 10Y R2/3 暗褐色シルト 粘性强。褐色土ブロック混入。
- 4 10Y R2/2 暗褐色シルト 粘性强。褐色土ブロック混入。
- 5 10Y R4/4 褐色シルト 砂質シルト
- 6 10Y R2/1 黒色シルト 粘性强。褐色土ブロック混入。

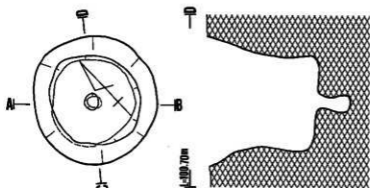

A1=100.70m

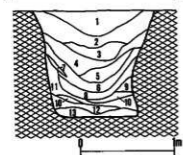

BⅧp1陥し穴状遺構土層注記

- 1 10Y R1.7/1 黒色 シルト 硬質土・炭化物を僅かに含む。
- 2 7.5Y R2/2 黒褐色 シルト 粘性状。赤褐色土粒を含む。
- 3 7.5Y R2/1 黒色 シルト 粘性状。赤褐色土粒を含む。
- 4 7.5Y R2/3 暗褐色 シルト 粘性状。赤褐色土粒を含む。
- 5 10Y R2/2 黒褐色 シルト 粘性状。赤褐色土粒を含む。
- 6 7.5Y R3/4 暗褐色 シルト 粘性状。
- 7 10Y R2/2 黒褐色 シルト 粘性状。
- 8 7.5Y R3/3 暗褐色 シルト 粘性状。褐色土ブロックを含む。
- 9 7.5Y R5/6 暗褐色 シルト 粘性状。
- 10 10Y R2/2 黒褐色 シルト 暗褐色土ブロックを含む。
- 11 7.5Y R4/6 暗褐色 シルト 粘性状。
- 12 10Y R2/2 暗褐色 シルト 粘性状。褐色土ブロックを含む。
- 13 10Y R2/1 黒色 シルト 粘性状。褐色土ブロックを含む。

(83) BⅧP1陥し穴

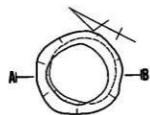

A1=100.70m

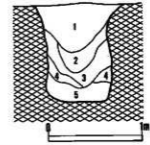

BⅧm2陥し穴状遺構土層注記

- 1 10Y R1.7/1 黒色 シルト 硬質土。
- 2 10Y R2/1 黒色 シルト 粘性状。赤褐色土粒混入。
- 3 10Y R2/2 暗褐色 シルト 粘性状。褐色土ブロック混入。
- 4 10Y R5/6 暗褐色 シルト 粘性状。
- 5 10Y R2/1 黒色 シルト 粘性状。褐色土ブロック混入。

(84) BⅧm2陥し穴

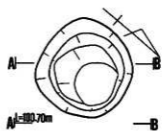

A1=100.70m

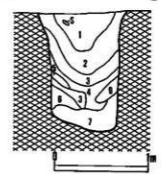

BⅧk5陥し穴状遺構土層注記

- 1 10Y R1.7/1 黒色 シルト 粘性状。直径5cm大の硬質土。
- 2 10Y R2/1 黒色 シルト 粘性状。
- 3 10Y R3/3 暗褐色 シルト 粘性状。褐色土粒混入。
- 4 10Y R2/3 暗褐色 シルト 粘性状。褐色土粒混入。
- 5 7.5Y R4/4 褐色 シルト 粘性状。
- 6 10Y R4/6 褐色 シルト 粘性状。
- 7 10Y R3/1 暗褐色 シルト 粘性状。下部に直径3~5cm大の硬質土を含む。

(85) BⅧk5陥し穴

第39図 陥し穴

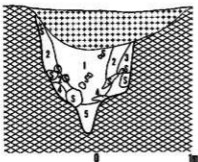
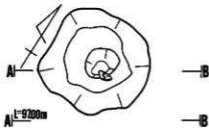

AⅧ t2陥し穴状遺構土層注記

- 1 10Y R1.7/1 黒色 シルト 燧石入。
- 2 10Y R2/1 黒色 シルト
- 3 10Y R4/4 褐色 シルト
- 4 10Y R3/2 黒褐色 シルト
- 5 7.5Y R4/4 褐色 砂質シルト

(86) AⅧ t2陥し穴

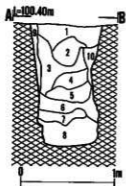
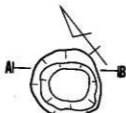

BⅧⅡ m12陥し穴状遺構土層注記

- 1 7.5Y R3/4 暗褐色 シルト 粘性有。炭化物を僅かに含む。
- 2 7.5Y R3/3 暗褐色 シルト 粘性有。
- 3 7.5Y R4/4 褐色 シルト 粘性有。焼土を僅かに含む。
- 4 7.5Y R4/4 褐色 シルト 粘性有。
- 5 10Y R5/6 黄褐色 シルト 粘性有。
- 6 7.5Y R4/6 褐色 シルト 粘性有。
- 7 10Y R6/8 明黄褐色 シルト 粘性有。
- 8 7.5Y R4/6 褐色 礫層
- 9 10Y R5/8 黄褐色 シルト 燧石入。
- 10 10Y R4/6 褐色 シルト 粘性有。

(86) BⅧⅡ m12陥し穴

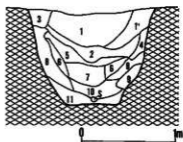
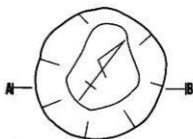

BⅧⅡ 16陥し穴状遺構土層注記

- 1 10Y R2/1 黒色 シルト 粘性有。黄褐色土粒・礫を含む。
- 1' 10Y R2/1 黒色 シルト 粘性有。礫基中部分。
- 2 10Y R1.7/1 黒色 シルト 粘性有。黄褐色土粒・赤褐色ブロック混入。
- 3 10Y R3/3 暗褐色 シルト 粘性有。燧石入。
- 4 10Y R5/8 黄褐色 シルト 粘性有。
- 5 10Y R2/2 黒褐色 シルト 粘性有。炭化物を僅かに含む。
- 6 10Y R4/4 褐色 シルト 粘性有。黄褐色土ブロック混入。
- 7 10Y R2/1 黒色 シルト 粘性有。直径5cm大の礫を含む。
- 8 10Y R4/6 褐色 シルト
- 9 10Y R4/4 褐色 シルト 粘性有。
- 10 10Y R2/2 黒褐色 シルト 直径5cm大の礫を含む。
- 11 10Y R3/4 暗褐色 シルト 粘性有。直径5cm大の礫を含む。

(87) BⅧⅡ 16陥し穴

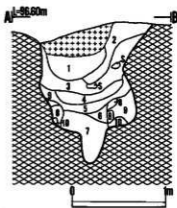
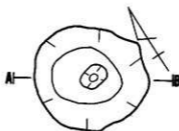

AⅧ q7陥し穴状遺構土層注記

- 1 7.5Y R2/1 黒色 シルト 直径1cm大の円礫を少量含む。
- 2 7.5Y R2/2 暗褐色 シルト 直径2cm大の円礫を含む。
- 3 7.5Y R3/3 暗褐色 砂質シルト 多量の礫を含む。
- 4 7.5Y R2/2 暗褐色 シルト 炭化物粒・棕色土混入。
- 5 7.5Y R3/4 褐色 砂質シルト 炭化物粒・棕色土・小礫混入。
- 6 10Y R4/4 褐色 砂質シルト 棕色土・暗褐色土・直径5mmの小石混入。
- 7 10Y R3/2 黒褐色 シルト 棕色土・炭化物粒混入。
- 8 7.5Y R4/3 褐色 シルト 棕色土・小石を少量含む。
- 9 10Y R5/6 黄褐色 粘土質シルト
- 10 10Y R3/3 暗褐色 シルト 黄褐色土を少量含む。

(88) AⅧ q7陥し穴

第40図 陥し穴

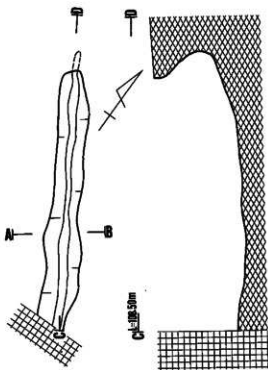

A1=108.40m — B

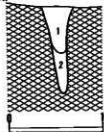

E II a7陥し穴状遺構土層注記

- 1 7.5Y R2/1 黒色 砂質シルト
- 2 10Y R2/2 黒褐色 砂質シルト
- 10Y R3/4 暗褐色 シルト

粘着有。
河床の地山の層が
均一に混入。(下部部)

(1) E II a7陥し穴

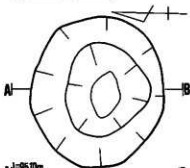

A1=95.00m — B

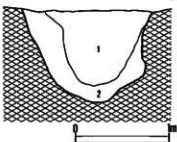

A II u20陥し穴状遺構土層注記

- 1 7.5Y R2/1 黒色 シルト 地山の塊混入。
- 2 7.5Y R4/4 褐色 シルト 地山の塊混入。

(80) A II u20陥し穴

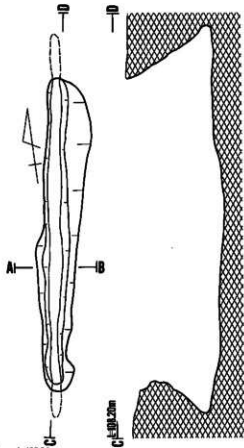

A1=108.20m — B

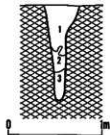

D II x11陥し穴状遺構土層注記

- 1 7.5Y R2/2 黒褐色 砂質シルト
- 2 10Y R3/4 暗褐色 シルト
- 3 10Y R2/3 黒褐色 シルト

炭化物混入。
粘着有。混土の塊混入。
粘着有。少々硬の。炭化物混入。

(2) D II x11陥し穴

第41図 陥し穴

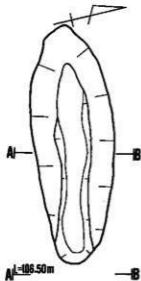

A1=106.50m — B

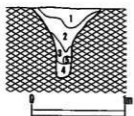

E III a 17陥し穴状遺構土層注記

- 1 7.5Y R3/1 黒褐色 シルト 小石を含む。
- 2 7.5Y R3/3 暗褐色 シルト 黒褐色土・小石を含む。
- 3 7.5Y R4/3 褐色 シルト 小石を含む。
- 4 7.5Y R2/2 黒褐色 シルト 明褐色土を箇中に含む。
- 5 7.5Y R5/6 明褐色 砂質シルト 地山の土をブロック状に含む。

(4) E III a 17陥し穴

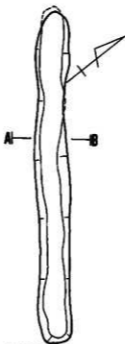

A1=106.70m — B



E III c 18陥し穴状遺構土層注記

- 1 7.5Y R3/1 黒褐色 シルト 暗褐色土を含む。
- 2 7.5Y R3/3 暗褐色 シルト 全体に地山を含む。
- 3 7.5Y R4/4 褐色 シルト 全体に地山を含む。
- 4 7.5Y R5/6 明褐色 シルト ブロック状に入る。

(5) E III c 18陥し穴

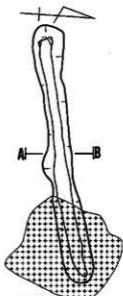

A1=106.20m — B

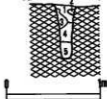

D III o 12陥し穴状遺構土層注記

- 1 10Y R2/3 黒褐色 シルト 粘性者。
- 2 10Y R4/6 褐色 シルト 粘子は極小だがやや粗い。黒褐色土混入。
- 3 10Y R3/3 暗褐色 シルト 粘子は極小。
- 4 7.5Y R2/2 黒褐色 シルト 粘性者。地山の小粒子の塊点在。
- 5 10Y R3/2 黒褐色 シルト 粘性者。

(3) D III o 12陥し穴

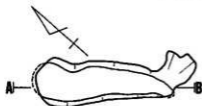

A1=105.00m — B

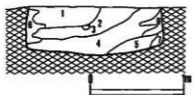

D IV k 7陥し穴状遺構土層注記

- 1 7.5Y R2/1 黒色 シルト 炭化物混入。
- 2 7.5Y R3/4 暗褐色 シルト 明褐色土・黒褐色土混入。
- 3 7.5Y R6/8 褐色 シルト
- 4 7.5Y R2/2 黒褐色 シルト 炭化物較混入。
- 5 7.5Y R3/3 暗褐色 シルト
- 6 7.5Y R4/6 褐色 シルト 明褐色土混入。
- 7 7.5Y R3/4 褐色 シルト

(6) D IV k 7陥し穴

第42図 陥し穴

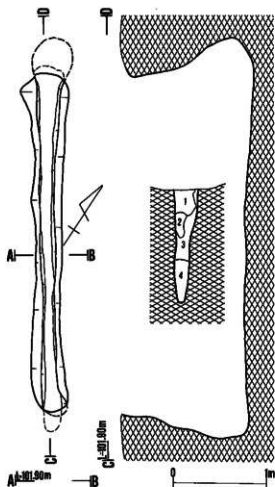

B VII a 6 陥し穴状遺構土層注記

- 1 10Y R2/2 黒褐色 シルト 黄褐色土を粒状で含む。
- 2 10Y R4/6 褐色 粘土質シルト 黒褐色土をブロックで含む。
- 3 10Y R4/6 褐色 粘土質シルト 砂質土を含む。
- 4 10Y R2/3 黒褐色 シルト 黄褐色土をブロックで含む。小塊を含む。

(10) B VII a 6 陥し穴

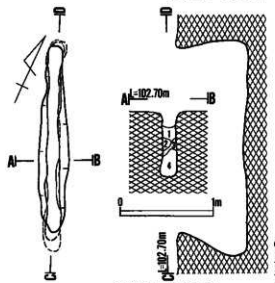

(7) C VII n 24 陥し穴

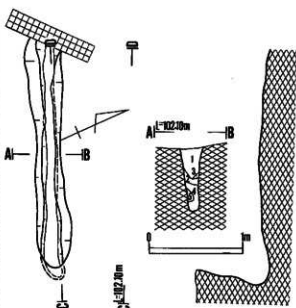

C VII a 1 陥し穴状遺構土層注記

- 1 10Y R2/2 黒褐色 シルト 黄褐色土を小ブロックで含む。
- 2 10Y R4/6 褐色 粘土質シルト 黒褐色土を少量含む。
- 3 10Y R3/4 暗褐色 シルト
- 4 10Y R2/1 黒色 シルト 黄褐色土を小ブロックで含む。
- 5 10Y R4/6 褐色 シルト 黒褐色土を少量含む。

(8) C VII a 1 陥し穴

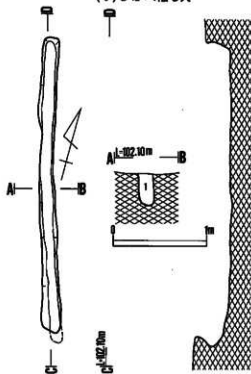

C VII a 2 陥し穴状遺構土層注記

- 1 10Y R2/1 黒色 シルト 黒褐色土・黄褐色土を粒状及びブロック状に含む。

(9) C VII a 2 陥し穴

C VII n 24 陥し穴状遺構土層注記

- 1 7.5Y R2/1 黒色 シルト 黄褐色土混入。
- 2 10Y R2/2 黒褐色 シルト 黄褐色土を小ブロック状に含む。
- 3 10Y R3/6 黄褐色 シルト
- 4 10Y R2/1 黒色 シルト 黄褐色土を小ブロック状に含む。

第43図 陥し穴

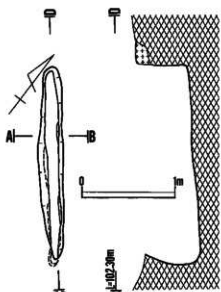

C VII 17陥し穴状遺構土層注記

- 1 10Y R2/1 黒色 シルト 現在物なし。
- 2 10Y R6/6 暗黄褐色 シルト 地山崩壊土。
- 3 7.5Y R2/7 黒色 シルト 黄褐色土を粒状に含む。
- 4 10Y R3/4 暗褐色 シルト
- 5 10Y R1/2 黄褐色土を粒状に含む。

(11) C VII 17陥し穴

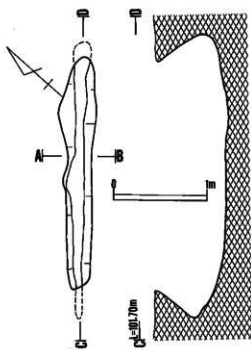
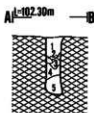

C VII b 16陥し穴状遺構土層注記

- 1 10Y R2/1 褐色 シルト 黄褐色土をブロックで含む。
- 2 10Y R5/8 黄褐色 粘 土 粘土地山崩壊土。黄褐色土を含む。
- 3 10Y R2/2 黄褐色 シルト 黄褐色土を粒状に少量含む。
- 4 10Y R5/8 黄褐色 粘 土 2層に別じ。
- 5 10Y R2/2 黄褐色 シルト 黄褐色土を粒状に含む。
- 6 10Y R3/4 暗褐色 砂質シルト 小礫を含む。地山崩壊土。

(13) C VII b 16陥し穴

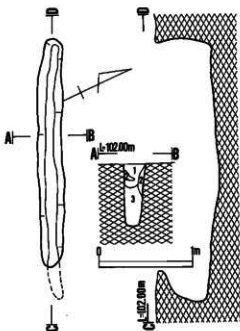

C VII g 11陥し穴状遺構土層注記

- 1 10Y R2/1 黒色 シルト 黄褐色土を粒状に含む。
- 2 10Y R4/6 褐色 シルト 地山崩壊土。
- 3 10Y R2/3 黒褐色 シルト 黄褐色土を粒状及びブロック状に含む。

(12) C VII g 11陥し穴

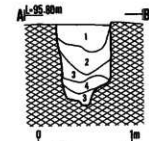
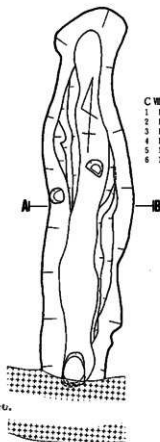

B XIII a 12陥し穴状遺構土層注記

- 1 7.5Y R2/1 藍色 シルト
- 2 5Y R2/1 黄褐色 粘 土 地山の塊を含む。
- 3 10Y R4/6 黄褐色 粘 土 黄褐色土を含む。
- 4 7.5Y R3/3 暗褐色 粘 土

(14) B XIII a 12陥し穴

第44図 陥し穴

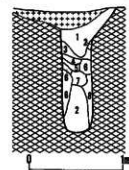
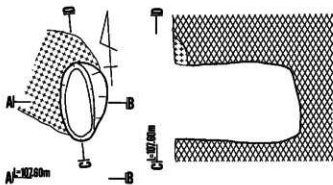

(3) D II x 17 陥し穴

D II x 17 陥し穴状遺構土層注記

- | | | | | |
|---|----------|-----|--------|-------|
| 1 | 10Y R3/2 | 黒褐色 | 粘土質シルト | |
| 2 | 10Y R4/6 | 褐色 | 粘土質シルト | |
| 3 | 10Y R3/3 | 暗褐色 | 粘土質シルト | 粘性有。 |
| 4 | 10Y R2/3 | 黒褐色 | 粘土質シルト | |
| 5 | 10Y R3/4 | 暗褐色 | 粘土質シルト | |
| 6 | 10Y R5/8 | 黄褐色 | 砂質シルト | 粘れ弱い。 |
| 7 | 10Y R4/4 | 褐色 | 粘土質シルト | |
| 8 | 10Y R5/6 | 黄褐色 | 粘土質シルト | 粘性有。 |

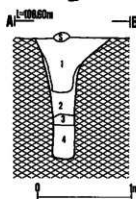
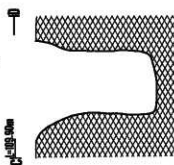
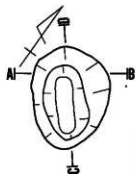

E II x 4 陥し穴状遺構土層注記

- | | | | | |
|---|-----------|-----|-------|-------------------------|
| 1 | 7.5Y R3/2 | 黒褐色 | 砂質シルト | 下部になるとやや粘性有。 |
| 2 | 10Y R4/6 | 褐色 | シルト | 粘質のある、汚れた地山層。 |
| 3 | 10Y R4/4 | 褐色 | シルト | 2層より粘質のある、汚れた地山層、粘土を含む。 |
| 4 | 10Y R5/6 | 黄褐色 | シルト | 2、3層より粘質のある、汚れた地山層。 |

(1) E II x 4 陥し穴

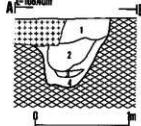
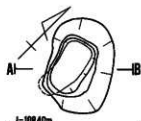

D II x 6 陥し穴状遺構土層注記

- | | | | | |
|---|-----------|-----|-------|---------------------|
| 1 | 7.5Y R2/2 | 黒褐色 | 砂質シルト | 粘性有。 |
| 2 | 7.5Y R3/2 | 黒褐色 | 砂質シルト | 粘性有。汚れた地山層粒がほぼ均一混入。 |
| 3 | 10Y R2/3 | 黒褐色 | シルト | 粘性有。汚れた地山粒が均一に混入。 |
| 4 | 10Y R5/6 | 黄褐色 | シルト | 粘性有。 |

(2) D II x 6 陥し穴

第45図 陥し穴

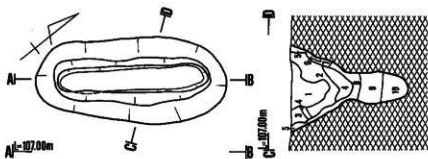

D III u3 陥し穴状遺構土層注記

- | | | | |
|----|--------------|------------|------------------|
| 1 | 10Y R1.7/1 | 黒色シルト | 粘性有。小礫を含む。 |
| 2 | 7.5Y R2/1 | 黒色シルト | 粘性有。小礫を含む。 |
| 3 | 10Y R2/2 | 黒褐色シルト | 粘性有。小礫を含む。 |
| 4 | 10Y R2/2 | 黒褐色シルト | 粘性有。小礫・黄褐色土粒を含む。 |
| 5 | 10Y R2/1-2/1 | 黒-黒褐色シルト | 粘性有。粘性有。 |
| 6 | 10Y R3/3 | 暗褐色シルト | 粘性有。黄褐色土粒を含む。 |
| 7 | 10Y R3/2 | 暗褐色シルト | 粘性有。小礫を含む。 |
| 8 | 10Y R4/6 | 褐色シルト | 極小の小礫を多量に含む。 |
| 9 | 10Y R2/1-2/2 | 黒-黒褐色シルト | 粘性有。極小の礫を多量に含む。 |
| 10 | 10Y R6/6-6/8 | 明黄褐色粘土質シルト | 粘性有。暗褐色土・小礫を含む。 |

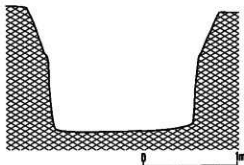

(4) D III u3 陥し穴

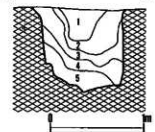
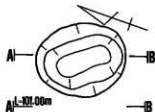

B Ⅴ v6 陥し穴状遺構土層注記

- | | | | |
|---|-----------|--------|-----------------|
| 1 | 7.5Y R2/2 | 暗褐色シルト | 直径2~5cm大の小礫を含む。 |
| 2 | 7.5Y R3/3 | 暗褐色シルト | |
| 3 | 10Y R5/6 | 黄褐色シルト | 粘性有。 |
| 4 | 10Y R4/6 | 褐色シルト | 粘性有。 |
| 5 | 10Y R5/8 | 黄褐色シルト | 粘性有。 |

(6) B Ⅴ v6 陥し穴

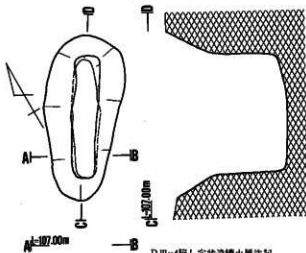

D III u4 陥し穴状遺構土層注記

- | | | | |
|----|-----------|---------|-------------------|
| 1 | 10Y R2/1 | 黒褐色シルト | 粘性有。砂子が細かい。 |
| 2 | 10Y R3/3 | 暗褐色シルト | 粘性有。砂子が細かい。 |
| 3 | 10Y R2/2 | 黒褐色シルト | 粘性有。砂子が細かい。 |
| 4 | 7.5Y R2/1 | 黒色シルト | 粘性有。若干の暗褐色土を含む。 |
| 5 | 10Y R2/2 | 黒褐色シルト | 粘性有。明褐色土・黄褐色土を含む。 |
| 6 | 10Y R2/2 | 黒褐色シルト | 粘性有。 |
| 7 | 10Y R6/6 | 明黄褐色シルト | 粘性有。 |
| 8 | 10Y R2/1 | 黒褐色シルト | 粘性有。 |
| 9 | 10Y R4/4 | 褐色シルト | 粘性有。 |
| 10 | 10Y R4/6 | 褐色シルト | 粘性有。 |
| 11 | 10Y R3/2 | 暗褐色シルト | 粘性有。 |
| 12 | 10Y R6/6 | 明黄褐色シルト | 粘性有。 |
| 13 | 10Y R6/8 | 明褐色シルト | 粘性有。 |
| 14 | 10Y R2/2 | 黒褐色シルト | 粘性有。 |
| 15 | 10Y R2/1 | 黒褐色シルト | 粘性有。黄褐色土混入。 |
| 16 | 10Y R2/2 | 黒褐色シルト | 粘性有。 |
| 17 | 10Y R2/2 | 黒褐色シルト | 粘性有。褐色土混入。 |
| 18 | 10Y R2/3 | 暗褐色シルト | 粘性有。 |

(5) D III u4 陥し穴

第46図 陥し穴

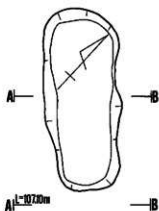

D III a 8 陥し穴状遺構-1土層注記

- | | | | | |
|---|------------|-----|-------|--------------|
| 1 | 10 Y R 2/1 | 赤色 | 砂質シルト | 粘性有。燧石・礫石混入。 |
| 2 | 10 Y R 2/1 | 赤色 | 砂質シルト | 粘性有。 |
| 3 | 10 Y R 4/4 | 赤色 | 砂質シルト | 粘性有。 |
| 4 | 10 Y R 2/2 | 赤褐色 | 砂質シルト | 粘性有。燧石混入。 |
| 5 | 10 Y R 5/6 | 黄褐色 | 砂質シルト | 粘性有。風化部混入。 |

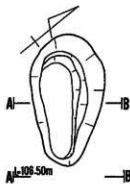

D III a 9 陥し穴状遺構-1土層注記

- | | | | | |
|---|------------|-----|-----|----------------------|
| 1 | 10 Y R 2/3 | 赤褐色 | 粘土 | 粘性有。礫を多数に含む。 |
| 2 | 10 Y R 2/1 | 赤色 | シルト | 黄褐色土粒を僅かに含む。 |
| 3 | 10 Y R 5/6 | 黄褐色 | 砂 | 礫を含む。 |
| 4 | 10 Y R 2/2 | 赤褐色 | シルト | 黄褐色土粒を僅かに含む。極小の礫を含む。 |

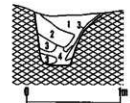

(7) D III a 8 陥し穴

(8) D III a 9 陥し穴-1

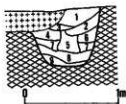
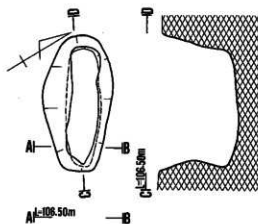
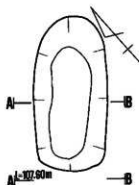

D III a 9 陥し穴状遺構-2土層注記

- | | | | | |
|---|-------------|-----|-----|------------------|
| 1 | 7.5 Y R 2/1 | 赤色 | シルト | 粘性有。地山の小礫子を含む。 |
| 2 | 10 Y R 2/3 | 赤褐色 | シルト | 粘性有。地山の小礫子を含む。 |
| 3 | 7.5 Y R 3/1 | 赤褐色 | シルト | 礫子は極小。 |
| 4 | 10 Y R 2/2 | 赤褐色 | シルト | 粘性有。 |
| 5 | 10 Y R 5/6 | 黄褐色 | 粘土 | 粘性有。地山の小礫子の塊を含む。 |
| 6 | 10 Y R 2/2 | 赤褐色 | シルト | 粘性有。 |
| 7 | 7.5 Y R 2/2 | 赤褐色 | シルト | 粘性有。 |
| 8 | 5 Y R 2/1 | 赤褐色 | シルト | 粘性有。 |
| 9 | 7.5 Y R 3/1 | 赤褐色 | シルト | 粘性有。 |

D III r 10 陥し穴状遺構-2土層注記

- | | | | |
|---|-------------|-----|-----|
| 1 | 10 Y R 2/2 | 赤褐色 | シルト |
| 2 | 7.5 Y R 3/1 | 赤褐色 | シルト |
| 3 | 5 Y R 2/1 | 赤褐色 | シルト |
| 4 | 10 Y R 3/2 | 赤褐色 | シルト |

(10) D III r 10 陥し穴-2

(9) D III a 9 陥し穴-2

第47図 陥し穴



D III s 11 陥し穴状遺構土層注記

- 1 7.5Y R2/2 黒褐色 シルト 粘性有。
- 2 7.5Y R3/2 黒褐色 シルト 粘性有。地山の塊状土。
- 3 10Y R2/3 黒褐色 シルト 粘性有。地山の塊状土。
- 4 7.5Y R4/4 褐色 シルト

(13) D III s 11 陥し穴

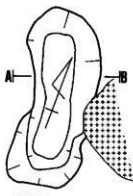

D III r 11 陥し穴状遺構土層注記

- 1 10Y R3/2 黒褐色 シルト 粘性有。
- 2 10Y R2/2 黒褐色 シルト 粘性有。地山の小砂子・塊が点在している。
- 3 7.5Y R3/1 黒褐色 シルト 粘性有。
- 4 10Y R3/4 黒褐色 シルト 粘性有。

(12) D III r 11 陥し穴

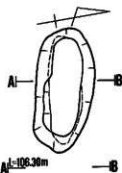

D III p 11 陥し穴状遺構土層注記

- 1 10Y R2/1 赤色 シルト 粘性有。
- 2 10Y R2/2 赤褐色 シルト
- 3 10Y R2/3 赤褐色 シルト
- 4 10Y R3/1 赤褐色 シルト
- 5 10Y R3/2 赤褐色 シルト 粘性有。
- 6 10Y R2/2 赤褐色 シルト

(11) D III p 11 陥し穴

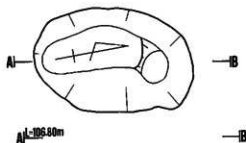

D III s 14 陥し穴状遺構土層注記

- 1 10Y R2/2 黒褐色 シルト 柔らかく粘性有。
- 2 10Y R2/1 赤色 シルト 柔らかく粘性有。
- 3 10Y R2/3 黒褐色 シルト 粘性有。
- 4 10Y R2/3 黒褐色 粘質シルト 粘性有。
- 5 10Y R5/6 黄褐色 砂質シルト 粘性有。
- 6 10Y R3/2 黒褐色 シルト 粘性あるが砂質。
- 7 10Y R4/4 褐色 砂質シルト 汚れた地山砂粘層。
- 8 10Y R2/3 黒褐色 シルト 粘性有。
- 9 10Y R4/4 褐色 シルト 粘性有。

(14) D III s 14 陥し穴

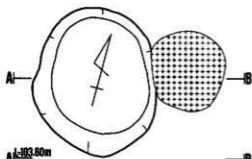

A1=103.80m

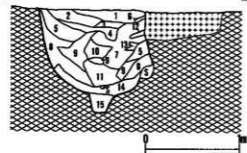

C V w 22陥し穴状遺構土層注記

- 1 10Y R2/3 黒褐色 シルト 5mm大の小石を含む。
- 2 10Y R2/2 黒褐色 シルト 1cm大の小石を含む。
- 3 10Y R2/2 黒褐色 シルト 場所により黄色土粒混入。
- 4 7.5Y R2/1 黒色 シルト
- 5 10Y R5/6 黄褐色 シルト 粘性有。
- 6 10Y R3/4 暗褐色 シルト 粘性有。5mm-2cm大の小石を多数を含む。
- 7 10Y R3/2 暗褐色 シルト
- 8 10Y R6/8 黄褐色 シルト 粘性有。
- 9 7.5Y R4/3 褐色 シルト 黄色土粒混入。
- 10 7.5Y R2/1 黒色 シルト 粘性有。
- 11 7.5Y R3/2 黒褐色 シルト 粘性有。
- 12 10Y R4/3 暗褐色 シルト 黄色土粒混入。
- 13 10Y R3/3 暗褐色 シルト 粘性有。黄色土粒混入。
- 14 10Y R3/3 暗褐色 シルト 粘性有。小石を多数を含む。
- 15 7.5Y R4/3 褐色 シルト 暗褐色土をブロック状に含む。

(15) C V w 22陥し穴

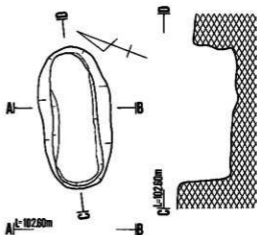

A1=102.60m

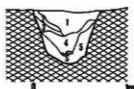

C V k 25陥し穴状遺構土層注記

- 1 10Y R2/2 黒褐色 シルト 黄褐色土ブロック混入。
- 2 10Y R2/2 黒褐色 シルト 粘土粒を少含む。
- 3 10Y R2/3 黒褐色 シルト 黄褐色土ブロック混入。
- 4 10Y R2/2 黒褐色 シルト 黄褐色土を小ブロック及び粒状に含む。
- 5 10Y R5/6 黄褐色 シルト

(16) C V k 25陥し穴

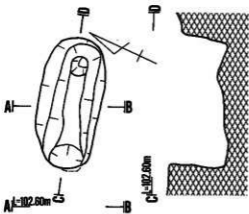

A1=102.60m

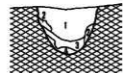

C V i 25陥し穴状遺構土層注記

- 1 10Y R2/1 黒色 シルト 黄褐色土・灰白色火山灰を小ブロック状に含む。
- 2 10Y R2/3 黒褐色 シルト 黄褐色土粒混入。
- 3 10Y R2/1 黒色 シルト 黄褐色土ブロック混入。
- 4 10Y R5/6 黄褐色 シルト 暗褐色土混入。

(17) C V i 25陥し穴

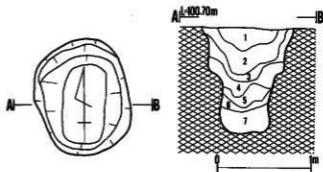

A1=100.70m

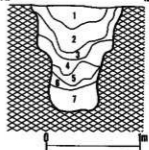

B V m 22陥し穴状遺構土層注記

- 1 10Y R2/1 黒色 シルト 炭化物を僅かに含む。
- 2 10Y R2/3 黒褐色 シルト 粘性有。
- 3 10Y R3/4 暗褐色 シルト 粘性有。褐色土ブロック混入。
- 4 10Y R4/6 褐色 シルト 粘性有。
- 5 10Y R3/3 暗褐色 シルト 直径1-3cmの礫を含む。
- 6 10Y R5/2 黄褐色 砂質シルト
- 7 10Y R3/3 暗褐色 シルト 直径1-5cmの礫を含む。

(18) B V m 22陥し穴

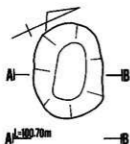

A-A=100.70m —B

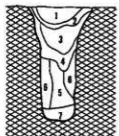

(20) B Ⅷ n 25 陥し穴

B Ⅷ n 25 陥し穴状遺構土層注記

- 1 7.5Y R2/2 黒褐色 シルト 粘性有。炭化物を僅かに含む。
- 2 7.5Y R3/4 暗褐色 シルト 粘性有。炭化物を僅かに含む。
- 3 7.5Y R3/3 暗褐色 シルト 粘性有。炭化物・褐色土ブロック混入。
- 4 7.5Y R4/4 褐色 シルト 粘性有。暗褐色土ブロック混入。
- 5 10Y R5/6 黄褐色 シルト 粘性有。
- 6 10Y R5/8 黄褐色 シルト 粘性有。
- 7 10Y R3/3 暗褐色 シルト 粘性有。褐色土ブロック混入。

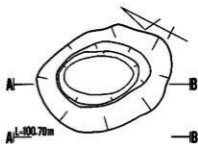

A-A=100.70m —B

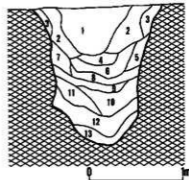

B Ⅷ k 2 陥し穴状遺構土層注記

- 1 10Y R1.7/1 藍色 シルト 粘性有。直径3cm大の礫混入。
- 2 10Y R2/2 黒褐色 シルト 粘性有。礫を僅かに含む。
- 3 7.5Y R3/3 暗褐色 シルト 粘性有。
- 4 10Y R2/3 黒褐色 シルト 粘性有。褐色土ブロック混入。
- 5 10Y R3/3 暗褐色 シルト 粘性有。
- 6 7.5Y R3/2 暗褐色 シルト 粘性有。褐色土塊混入。
- 7 7.5Y R4/4 褐色 シルト 粘性有。炭化物を僅かに含む。
- 8 7.5Y R4/3 褐色 シルト 粘性有。暗褐色土ブロック混入。
- 9 7.5Y R4/6 褐色 シルト 粘性有。
- 10 10Y R5/8 黄褐色 シルト 粘性有。
- 11 10Y R5/6 黄褐色 シルト 粘性有。直径5~10cm大の礫を含む。
- 12 7.5Y R4/4 褐色 シルト 粘性有。直径5~10cm大の礫を含む。
- 13 10Y R2/3 暗褐色 砂 黄 直径5~10cm大の礫を含む。

(21) B Ⅷ k 2 陥し穴

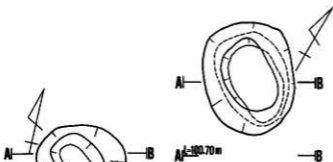

A-A=100.60m —B

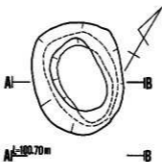
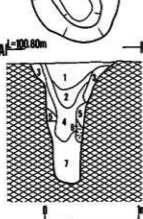

A-A=100.70m —B

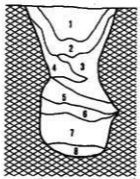

(19) B Ⅷ p 24 陥し穴-2

B Ⅷ p 24 陥し穴状遺構土層注記

- 1 7.5Y R2/2 黒褐色 シルト 粘性有。礫混入。
- 2 7.5Y R3/2 暗褐色 シルト 粘性有。褐色土ブロックを僅かに含む。
- 3 7.5Y R3/4 暗褐色 シルト 粘性有。
- 4 7.5Y R3/4 暗褐色 シルト 粘性有。褐色土ブロック混入。
- 5 7.5Y R4/6 褐色 シルト 粘性有。
- 6 7.5Y R3/3 暗褐色 シルト 粘性有。草木灰等による塊化。
- 7 7.5Y R5/6 黄褐色 シルト 直径3cm大の礫混入。

(22) B Ⅷ p 24 陥し穴

B Ⅷ p 24 陥し穴状遺構-2土層注記

- 1 10Y R3/2 暗褐色 シルト 粘性有。褐色土ブロック混入。
- 2 10Y R3/2 暗褐色 シルト 粘性有。黄褐色土ブロック混入。
- 3 10Y R4/6 褐色 シルト 粘性有。黄褐色土ブロック混入。
- 4 10Y R4/6 褐色 シルト 粘性有。黄褐色土ブロック混入。
- 5 10Y R5/6 黄褐色 シルト 暗褐色土ブロック混入。
- 6 10Y R3/3 暗褐色 シルト 粘性有。
- 7 10Y R5/6 黄褐色 シルト 粘性有。中部に暗褐色土ブロック混入。
- 8 10Y R3/3 暗褐色 シルト 粘性有。褐色土ブロック混入。

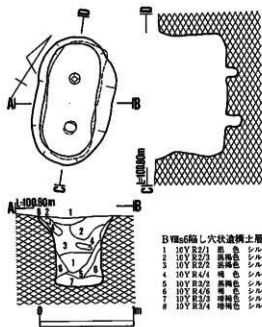

(28) B VII s 6 陥し穴

B VII s 6 陥し穴状遺構土層注記

- | | | | |
|---|----------|--------|------|
| 1 | 10Y R2/1 | 黒色シルト | 粘性有。 |
| 2 | 10Y R2/3 | 黒褐色シルト | |
| 3 | 10Y R2/2 | 黒褐色シルト | |
| 4 | 10Y R4/4 | 褐色シルト | 粘性有。 |
| 5 | 10Y R3/2 | 黒褐色シルト | |
| 6 | 10Y R4/6 | 暗褐色シルト | |
| 7 | 10Y R3/3 | 暗褐色シルト | |
| 8 | 10Y R3/4 | 暗褐色シルト | |

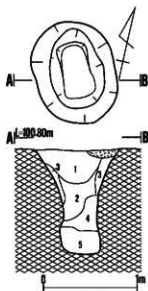

(23) B VII P 3 陥し穴

B VII P 3 陥し穴状遺構土層注記

- | | | | |
|---|-----------|--------|-----------------|
| 1 | 7.5Y R2/2 | 黒褐色シルト | 粘性有。炭化物を僅かに含む。 |
| 2 | 7.5Y R3/2 | 黒褐色シルト | 粘性有。炭化物を僅かに含む。 |
| 3 | 7.5Y R3/4 | 暗褐色シルト | 粘性有。 |
| 4 | 7.5Y R4/4 | 褐色シルト | 粘性有。黄褐色土ブロック混入。 |
| 5 | 10Y R5/6 | 黄褐色シルト | 粘性有。褐色土ブロック混入。 |

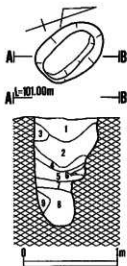

B VII w 3 陥し穴状遺構土層注記

- | | | | |
|---|-----------|------------|------------|
| 1 | 7.5Y R2/3 | 暗褐色シルト | 炭化物を僅かに含む。 |
| 2 | 7.5Y R3/4 | 暗褐色シルト | 粘性有。 |
| 3 | 10Y R5/6 | 黄褐色シルト | |
| 4 | 10Y R5/6 | 黄褐色粘土質シルト | |
| 5 | 7.5Y R4/4 | 褐色粘土質シルト | |
| 6 | 10Y R6/6 | 暗黄褐色粘土質シルト | |
| 7 | 10Y R4/6 | 褐色 | 粘性有。砂礫混入。 |
| 8 | 7.5Y R4/3 | 褐色 | 粘性有。砂礫混入。 |
| 9 | 10Y R5/6 | 黄褐色 | |

(24) B VII w 3 陥し穴

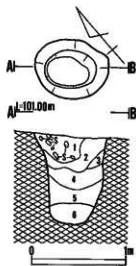

B VII w 4 陥し穴状遺構土層注記

- | | | | |
|---|-----------|--------|-------------------------|
| 1 | 7.5Y R2/3 | 暗褐色 | 直径2-10cm大の礫を多く含む。 |
| 2 | 7.5Y R3/2 | 暗褐色 | 直径2cm前後の礫を含む。炭化物を僅かに含む。 |
| 3 | 10Y R4/6 | 褐色シルト | 粘性有。 |
| 4 | 7.5Y R3/4 | 暗褐色シルト | 粘性有。 |
| 5 | 10Y R5/6 | 黄褐色シルト | 粘性有。 |
| 6 | 7.5Y R4/4 | 褐色シルト | 粘性有。 |

(25) B VII w 4 陥し穴

第51図 陥し穴

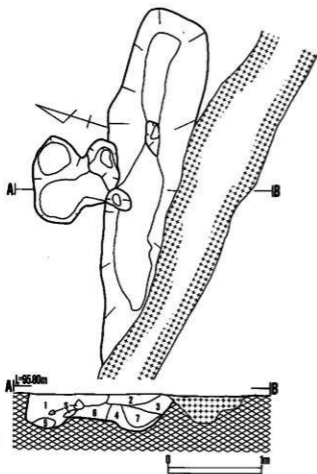

B XIII b11陥し穴状遺構土層注記

- 1 10Y R2/3 黒褐色 シルト
- 2 10Y R2/2 黒褐色 シルト
- 3 10Y R2/3 黒褐色 シルト
- 4 7.5Y R2/2 黒褐色 シルト
- 5 10Y R2/2 黒褐色 シルト
- 6 10Y R2/2 黒褐色 シルト
- 7 10Y R2/2 黒褐色 シルト

(26) B XIII b11陥し穴

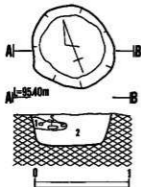

A XIII w21土坑土層注記

- 1 7.5Y R2/3 暗褐色 粘性有。土器3点を含む。
- 2 7.5Y R2/1 褐色 粘性有。

(1) A XIII w21土坑

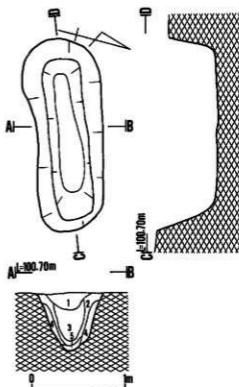

B III k7陥し穴状遺構土層注記

- 1 10Y R2/1 黒色 シルト 粘性有。
- 2 10Y R2/2 黒褐色 シルト 褐色土粒を含む。
- 3 10Y R1.7/1 黒色 シルト 粘性有。
- 4 10Y R4/3 暗褐色 シルト 黄褐色土アロック(粘)を僅かに含む。
- 5 10Y R2/3 黒褐色 シルト 粘性有。

(28) B III k7陥し穴

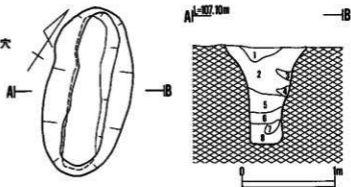

D III v6陥し穴状遺構土層注記

- 1 7.5Y R2/2 暗褐色 砂質シルト 炭化灰、焼石を含む。
- 2 7.5Y R2/2 暗褐色 砂質シルト 粘性有。炭化灰、焼土粒を含む。
- 3 10Y R3/4 暗褐色 砂質シルト 粘性有。
- 4 10Y R3/4 暗褐色 砂質シルト 3層より粘性有。炭化灰混入。
- 5 10Y R3/3 暗褐色 砂質シルト 粘性有。炭化灰、炭化殻混入。
- 6 10Y R2/3 暗褐色 砂質シルト 粘性有。炭化灰、炭化殻混入。
- 7 10Y R4/6 褐色 砂質シルト 焼土粒を均一に含む。
- 8 10Y R2/1 黒色 シルト 粘性有。焼土粒混入。

(27) D III v6陥し穴

第52図 陥し穴・土坑

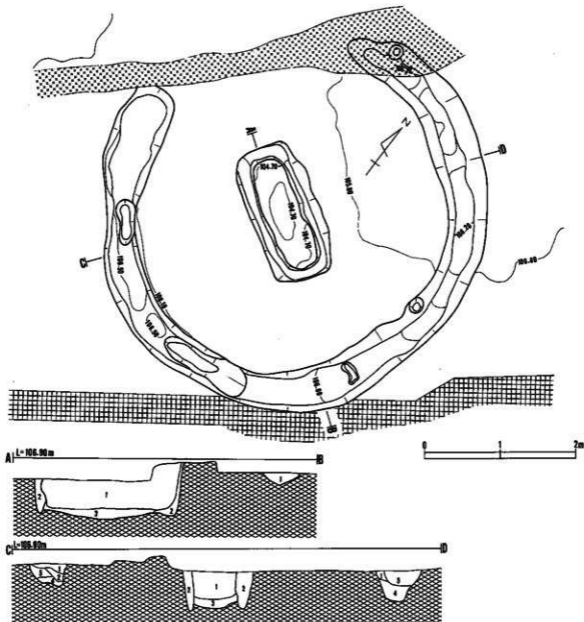

D III u 10古墳土層

A-B・C-Dライン

- | | | | | |
|---|----------|-----|-----|----------------------|
| 1 | 10Y R2/1 | 黒色 | シルト | 粘性有。黄褐色土粒を僅かに含む。 |
| 2 | 10Y R2/3 | 黒褐色 | シルト | 粘性有。 |
| 3 | 10Y R2/1 | 黒色 | シルト | 粘性有。 |
| 4 | 10Y R2/1 | 黒色 | シルト | 黄褐色土粒及びブロックを多く含む。 |
| 5 | 10Y R3/3 | 暗褐色 | シルト | 黄褐色土粒を含む。 |
| 6 | 10Y R2/2 | 黒褐色 | シルト | 粘性有。黄褐色土の粒及びブロックを含む。 |

第53図 (1) D III u 10古墳

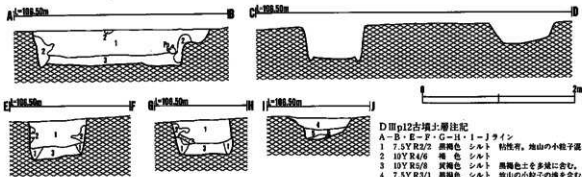
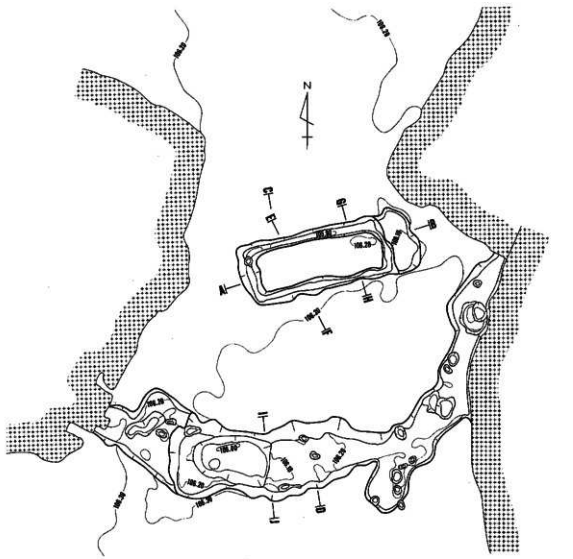

D III P 12古墳土層注記

- A-B・E-F・G-H・I-Jライン
 1 7.5Y R3/2 黒褐色 シルト 粘性有。地山の小粒子混入。
 2 10Y R4/6 褐色 シルト
 3 10Y R5/8 灰褐色 シルト 黒褐色土を多量に含む。
 4 7.5Y R3/1 黒褐色 シルト 地山の小粒子の塊を含む。
 5 7.5Y R2/2 黒褐色 シルト 粘性有。地山の小粒子を含む。
 6 10Y R4/6 褐色 シルト 黒褐色土を含む。

第54図 (2) D III P 12古墳

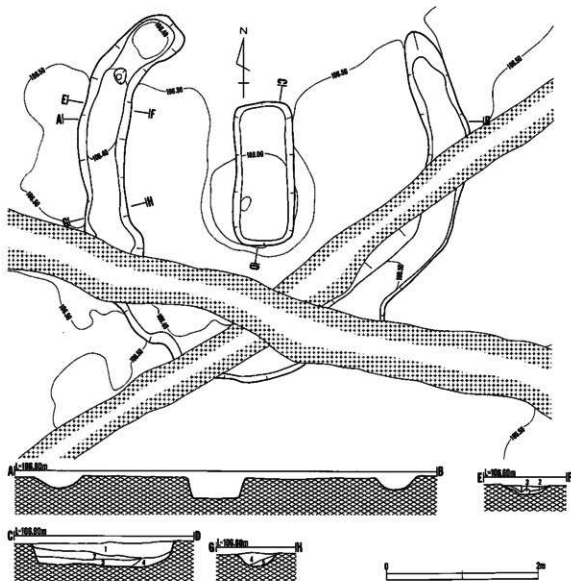

D III r 12古墳土層注記

C-Dライン

- 1 7.5Y R2/2 黒褐色 褐色土を含む。灰を僅かに含む。
- 2 7.5Y R2/3 暗褐色 褐色土を含む。灰を僅かに含む。
- 3 10Y R2/4 暗褐色 粘性有。褐色土を含む。粘土質。
- 4 10Y R4/6 褐色 粘性有。粘土質。

E-F・E-Hライン

- 1 7.5Y R2/1 黒色 シルト 粘性有。黄褐色土の粒及びブロックを含む。
- 2 10Y R3/3 暗褐色 シルト 粘性有。
- 3 10Y R2/4 暗褐色 シルト 粘性有。
- 4 10Y R2/3 暗褐色 シルト
- 5 10Y R2/3 暗褐色 シルト 褐色土ブロックを含む。

第55図 (3) D III r 12古墳

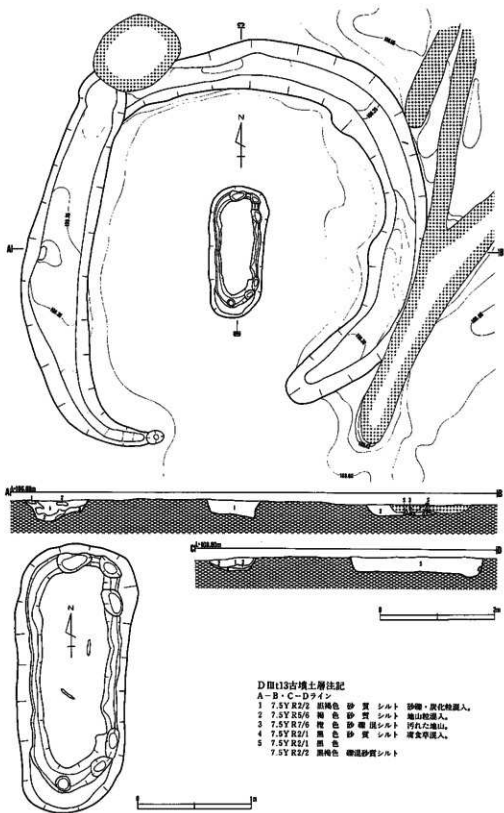

第56図 (4) D III t 13古墳

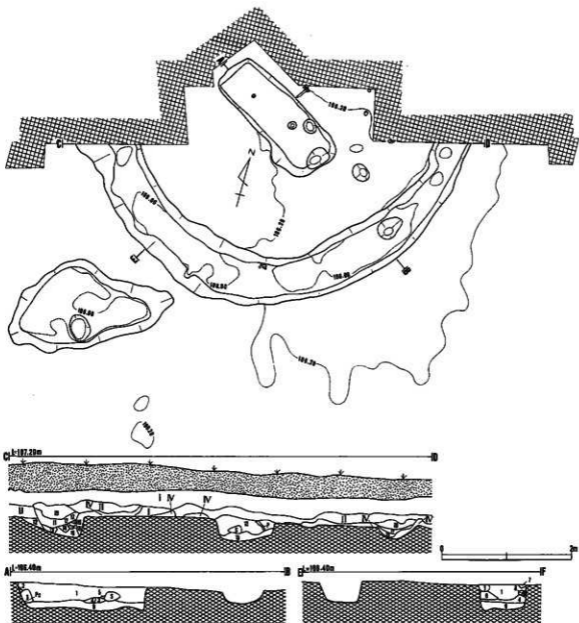

D III n 15古墳土層注記

A-B・C-D・E-Fライン

I 基本層序I層と同じ

II 基本層序II層と同じ

IV 基本層序IV層と同じ

- | | | | | |
|----|-----------|------|-------|------------------|
| 1 | 7.5Y R3/2 | 黒褐色 | シルト | 粘性强。地山の小粒子を少量含む。 |
| 2 | 5Y R2/2 | 黒褐色 | シルト | 粘性强。 |
| 3 | 7.5Y R3/2 | 黒褐色 | シルト | 地山の小粒子を少量含む。 |
| 4 | 10Y R2/3 | 黒褐色 | シルト | 地山の小粒子を少量含む。 |
| 5 | 10Y R3/2 | 黒褐色 | シルト | 地山の小粒子を少量含む。 |
| 6 | 10Y R5/8 | 黄褐色 | シルト | 地山の小粒子を少量含む。 |
| 7 | 10Y R3/3 | 暗褐色 | シルト | 粘性强。地山の小粒子を少量含む。 |
| 8 | 10Y R2/3 | 黒褐色 | シルト | 粘性强。地山の小粒子を少量含む。 |
| 9 | 10Y R4/6 | 褐色 | 砂質シルト | 黒褐色土の地山の塊を含む。 |
| 10 | 7.5Y R2/2 | 黒褐色 | シルト | |
| 11 | 7.5Y R3/2 | 黒褐色 | シルト | 地山の小粒子を含む。 |
| 12 | 10Y R3/3 | 暗褐色 | シルト | 地山の塊を含む。 |
| 13 | 10Y R3/4 | 暗褐色 | シルト | 地山の小粒子を含む。 |
| 14 | 10Y R2/3 | 黒褐色 | シルト | 地山の小粒子を含む。 |
| 15 | 10Y R3/4 | 暗褐色 | シルト | 地山の小粒子を含む。 |
| 16 | 10Y R6/8 | 明黄褐色 | 砂質シルト | |
| 17 | 10Y R3/2 | 黒褐色 | シルト | |

第57図 (5) D III n 15古墳

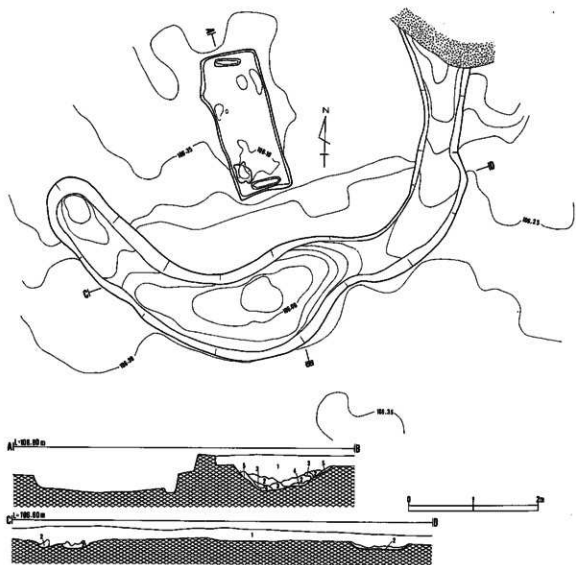

D III Q 17古墳土層注記

A-B・C-Dライン

- | | | | | |
|---|-----------|-----|-------|--------------|
| 1 | 7.5Y R2/1 | 黒色 | 砂質シルト | 粘性有。 |
| 2 | 10Y R2/3 | 黒褐色 | シルト | 汚れた地山・炭化物混入。 |
| 3 | 10Y R3/4 | 暗褐色 | シルト | 粘性有。汚れた地山混入。 |
| 4 | 10Y R5/6 | 黄褐色 | 砂質シルト | 地山の層。 |
| 5 | 10Y R2/3 | 黒褐色 | シルト | 汚れた地山・炭化物混入。 |

第58図 (6) D III Q 17古墳

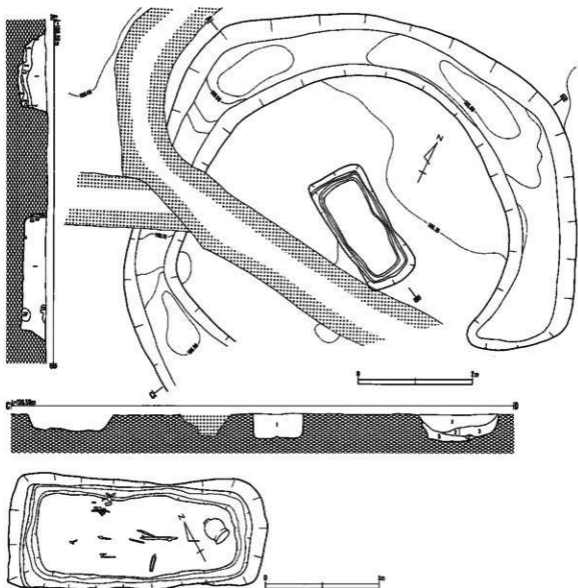

D III r 17古墳土層注記

A-B・C-Dライン

- | | | | | |
|----|-----------|-----|--------|--------------------|
| 1 | 7.5Y R2/2 | 黒褐色 | 砂質シルト | 粘性有。地山粒若干混入。 |
| 2 | 10Y R2/3 | 黒褐色 | シルト | 汚れた地山層。黒土混入。 |
| 3 | 10Y R2/3 | 黒褐色 | シルト | 粘性有。炭化物混入。 |
| 3 | 10Y R3/4 | 暗褐色 | シルト | 汚れた地山。 |
| 4 | 10Y R5/6 | 黄褐色 | シルト | 炭化物・黒土混入。 |
| 5 | 10Y R4/4 | 褐色 | 砂質シルト | 粘性有。炭化物・地山小ブロック混入。 |
| 6 | 7.5Y R2/1 | 黒色 | 粘土質シルト | 地山小ブロック・炭化物若干混入。 |
| 7 | 10Y R3/4 | 暗褐色 | 砂質シルト | 地山粒粒混入。 |
| 8 | 10Y R2/3 | 黒褐色 | シルト | 粘性有。汚れた地山層。 |
| 9 | 10Y R2/2 | 暗褐色 | シルト | 粘性有。黒っぽい汚れた地山層。 |
| 10 | 10Y R5/6 | 黄褐色 | 砂質シルト | |
| 11 | 10Y R4/4 | 褐色 | 砂質シルト | 地山粒粒混入。 |

第59図 (7)D III r 17古墳

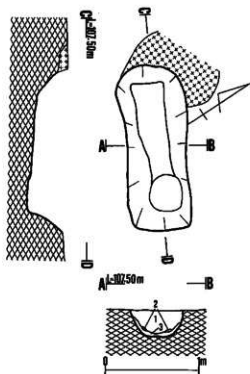

D III t 19 墓壇土層法記

- 1 10Y R 2/2 黒褐色 シルト 面じり痕の少ない層。
- 2 10Y R 3/3 暗褐色 シルト
- 10Y R 5/8 黄褐色 シルト

(1) D III t 19 墓壇

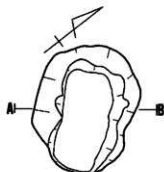

(2) D III s 11 墓壇

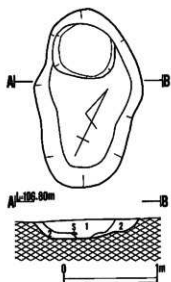

D III t 11 墓壇土層法記

- 1 7.5Y R 2/1 黒色 シルト 粘性有。黄褐色土粒を僅かに含む。
- 2 7.5Y R 2/2 黒褐色 シルト 粘性有。

(3) D III t 11 墓壇

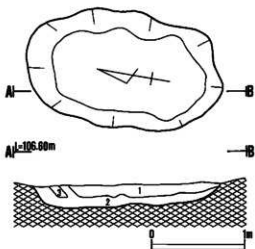

E III # 12 墓壇土層法記

- 1 10Y R 3/4 暗褐色 砂質シルト ブロック状の黄褐色塵砂を全体的に含む。
- 2 10Y R 3/2 暗褐色 砂質シルト 黄褐色土を多量に含む。
- 3 10Y R 4/4 褐色 砂質シルト 褐色土を含む。

(4) E III # 12 墓壇

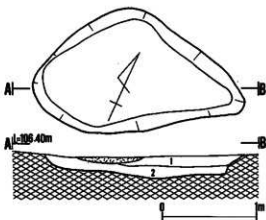

D III c 15 墓塚土層注記

- 1 7.5Y R2/3 黒褐色 明褐色土・小礫を含む。
- 2 7.5Y R3/2 黒褐色 全体に砂質シルトを含む。土器片と黒曜石の破片を出土。

(6) D III c 15 墓塚

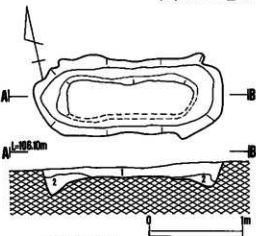

D III t 19 墓塚土層注記

- 1 10Y R2/1 黒色 シルト 粘石有。
- 2 10Y R2/2 黒褐色 シルト 粘石有。
- 3 10Y R2/1 黒色 シルト 黄褐色土を含む。

(7) D III t 19 墓塚

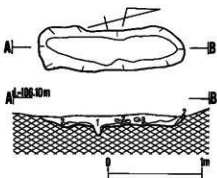

D III t 20 墓塚土層注記

- 1 10Y R3/1 黒褐色 シルト 若干の黄褐色土粒を含む。
- 2 10Y R5/6 黄褐色 シルト 粘石有。若干の暗褐色土粒を含む。
- 3 10Y R5/6 黄褐色 シルト 粘石有。
- 10Y R4/2 灰黄褐色 シルト 粘石有。

(8) D III t 20 墓塚

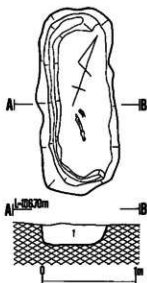

E III c 14 墓塚土層注記

- 1 10Y R2/3 黒褐色 砂質シルト 黒砂を全体的に含む。

(5) E III c 14 墓塚

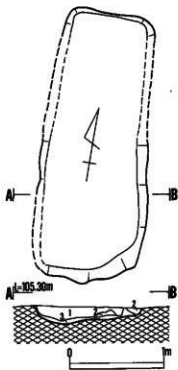

D IV m 7 墓塚土層注記

- 1 10Y R2/2 黒褐色 シルト 炭化物(木炭)を含む。
- 2 10Y R2/3 暗褐色 シルト 黒褐色土を含む。
- 3 10Y R3/3 暗褐色 シルト 褐色土を含む。

(11) D IV m 7 墓塚

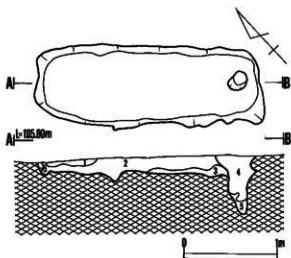

DIII Q23 墓塚土層注記

- | | | | | |
|---|----------|------|-----|------------------------|
| 1 | 10Y R3/3 | 暗褐色 | シルト | 黄褐色土粒を含む。 |
| 2 | 10Y R3/2 | 黒褐色 | シルト | 1層よりは少ないが、黄褐色土粒を含む。 |
| 3 | 10Y R3/4 | 暗褐色 | シルト | 1、2層に比べ湿り気が少ない。 |
| 4 | 10Y R2/3 | 黒褐色 | シルト | 微かに黄褐色土粒を含む。 |
| 5 | 10Y R6/6 | 明黄褐色 | シルト | 混合の割合は7(明黄褐色) : 3(褐色)。 |
| | 10Y R4/4 | 褐色 | シルト | |

(9) D III Q 23 墓塚

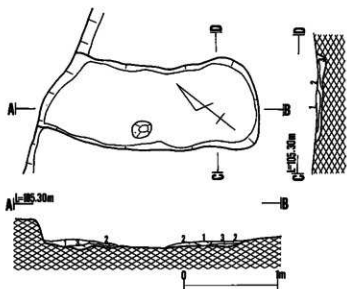

DIII Q2 墓塚土層注記

- | | | | | |
|---|-----------|------|-----|----------------------|
| 1 | 2.5Y R4/6 | 赤褐色 | シルト | 炭化物・焼土を含む。 |
| 2 | 5Y R1.7/1 | 黒色 | シルト | 黄褐色土・炭化物・焼土・土師器片を含む。 |
| 3 | 10Y R6/8 | 明黄褐色 | シルト | 黄褐色土を含む。 |

(10) D III Q 2 墓塚

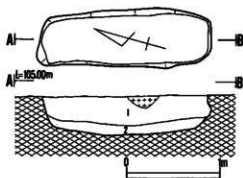

DVI 14 墓塚土層注記

- | | | | | |
|---|-----------|-----|-----|----------------------------|
| 1 | 7.5Y R2/7 | 黄褐色 | シルト | 黄褐色土粒をまばらに含む。 |
| 2 | 10Y R2/3 | 黒褐色 | シルト | 小フロック状の黄褐色土、黄褐色土粒、黒褐色土を含む。 |
| 3 | 10Y R4/4 | 褐色 | シルト | ドライ化している層。 |

(11) D VI 14 墓塚

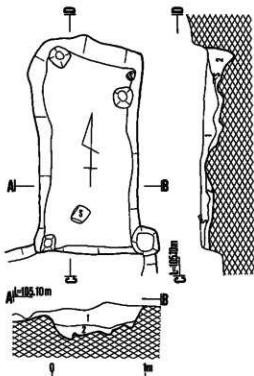

DVI 18 墓塚土層注記

- | | | | | |
|---|----------|-----|-----|---------------|
| 1 | 10Y R2/3 | 黒褐色 | シルト | 暗褐色土を含む。 |
| 2 | 10Y R3/2 | 黒褐色 | シルト | 黄褐色土・黒褐色土を含む。 |

(12) D VI 18 墓塚

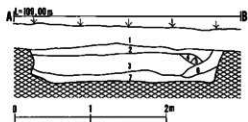
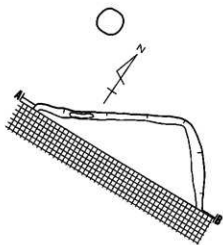

E I b25住居跡土層注記

- A-Bライン
- | | | | | |
|---|-----------|-----|-------|-------------------------|
| 1 | 7.5Y R2/2 | 黒褐色 | 砂質シルト | しりり高く粘性有。炭化物混入。 |
| 2 | 7.5Y R2/2 | 黒褐色 | 砂質シルト | 地山アロックが多数に混入。炭化物混入。 |
| 3 | 7.5Y R2/1 | 黒色 | 砂質シルト | 黒土・地山アロック混入。炭化物混入。 |
| 4 | 7.5Y R2/2 | 黒褐色 | シルト | やや粘性有。地山粒が混入。炭化物混入。 |
| 5 | 7.5Y R2/2 | 黒褐色 | シルト | やや粘性有。地山粒置に少なく混入。炭化物混入。 |
| 6 | 7.5Y R2/2 | 黒褐色 | シルト | やや粘性有。黒土主体汚れた地山粒混入。 |
| 7 | 7.5Y R3/2 | 黒褐色 | シルト | 汚れた地山、炭化物、焼土、地山アロック混入。 |

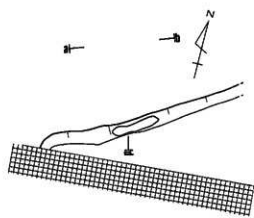
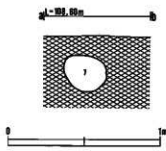
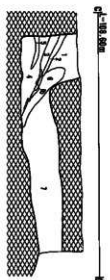

カマド土層注記 a-bライン

- | | | | | |
|---|---------------|-----|-----|----------------------------|
| 1 | 7.5Y R3/2 | 黒褐色 | シルト | 汚れた地山、アロック、焼物混入。 |
| 2 | 7.5Y R3/1 | 黒色 | シルト | 黒土、焼土汚れた地山混入。炭化物混入。 |
| 3 | 7.5Y R2/2 | 黒褐色 | シルト | 黒土、焼土、汚れた地山混入。炭化物混入。 |
| 4 | 7.5Y R3/2 | 黒褐色 | シルト | 粘性有。焼土粒、汚れた地山混入。炭化物・焼土粒混入。 |
| 5 | 7.5Y R3/2 | 黒褐色 | シルト | 粘性有。焼土、炭化物汚れた地山混入。 |
| 6 | 7.5Y R3/2 | 黒褐色 | シルト | 粘性有。汚れた地山アロック若干混入。 |
| 7 | 7.5Y R2/2-3/2 | 黒褐色 | シルト | 粘性有。黒土、地山粒、アロック若干混入。 |

第63図 (1) E I b25住居跡

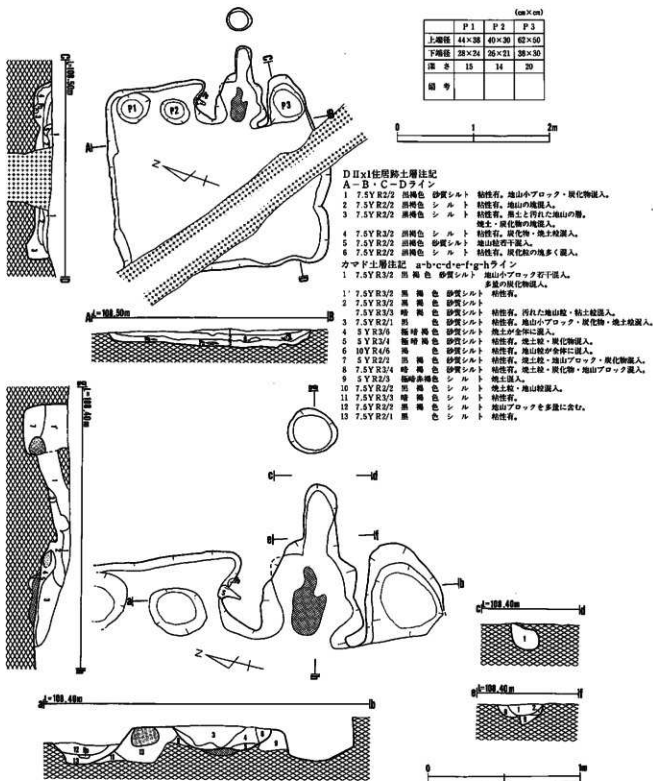

第64図 (2) D II x 1住居跡

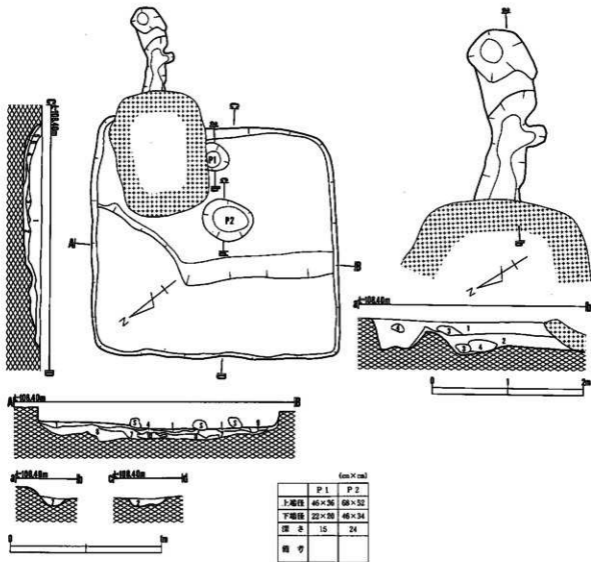

D II x 2 住居跡土層注記

A-B・C-Dライン

- | | | | | |
|----|-----------|------|-------|------------------------------|
| 1 | 7.5Y R2/2 | 黒褐色 | 砂質シルト | 粘性者。炭化物・地山粒混入。 |
| 2 | 7.5Y R3/2 | 黒褐色 | 砂質シルト | 粘性者。地山粒・黒土の粘土粒混入。 |
| 3 | 7.5Y R3/3 | 暗褐色 | 砂質シルト | 粘性者。地山小ブロックが均一に混入。炭化粒混入。 |
| 4 | 7.5Y R2/2 | 黒褐色 | 砂質シルト | 粘性者。炭化物・焼土粒の塊混入。 |
| 5 | 7.5Y R4/4 | 褐色 | 砂質シルト | 粘性者。地山ブロックが均一に混入。炭化物・焼土の塊混入。 |
| 6 | 7.5Y R2/2 | 黒褐色 | 砂質シルト | 粘性者。炭化粒・地山小ブロック混入。 |
| 7 | 10Y R3/4 | 暗褐色 | 砂質シルト | 粘性者。汚れた地山粒・炭化物混入。 |
| 8 | 10Y R6/5 | 明黄褐色 | 砂質シルト | 粘性者。ブロック・地山粒が均一に混入。黒土の塊混入。 |
| 9 | 10Y R4/4 | 褐色 | 砂質シルト | 地山ブロックを多量に含む。黒土の塊混入。 |
| 10 | 10Y R5/8 | 黄褐色 | 砂質シルト | 粘性者。地山細粒が全体を占める。黒土の塊混入。 |

a-b・c-dライン

- | | | | | |
|---|-------------|-----|-----|-------------------|
| 1 | 7.5Y R3/4 | 暗褐色 | シルト | 粘性者。焼土・炭化物を多量に含む。 |
| 2 | 7.5Y R1.7/1 | 黒色 | シルト | 粘性者。炭化物・焼土粒混入。 |

カマド土層注記 a-bライン

- | | | | | |
|---|-----------|-----|-------|------------------------|
| 1 | 7.5Y R3/2 | 暗褐色 | 砂質シルト | 粘性者。汚れた地山層。焼土の塊・炭化物混入。 |
| 2 | 7.5Y R4/4 | 褐色 | 砂質シルト | 粘性者。汚れた地山層。 |
| 3 | 7.5Y R3/4 | 暗褐色 | 砂質シルト | 汚れた地山層。炭化物混入。 |
| 4 | 10Y R4/6 | 褐色 | 砂質シルト | 地山細粒が均一に混入。炭化物混入。 |

第65図 (3) D II x 2 住居跡

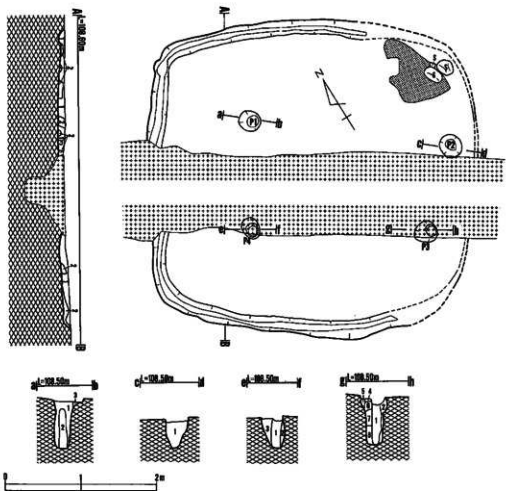

E II a 3住居跡-1土層注記

A-Bライン

- 1 7.5Y R3/2-2/2 黒褐色 砂質シルト
炭化物混入。
2 7.5Y R4/4-3/4 褐色 砂質シルト
粘性强。

a-b・c-dライン

- 1 10Y R5/6 黄褐色 砂質シルト
2 10Y R2/2 黒褐色 シルト
粘性强。
3 7.5Y R2/2 黒褐色 砂質シルト

e-i・g-hライン

- 1 10Y R2/2 黒褐色 シルト 粘性强、ブロック混入。
2 10Y R5/6 黄褐色 シルト 粘質のあるブロックを含む。
黒土の塊混入。
3 10Y R5/6 黄褐色 シルト 小ブロックが混入。
4 10Y R2/3 黒褐色 砂質シルト
5 10Y R3/4 暗褐色 砂質シルト
6 10Y R2/3 黒褐色 砂質シルト 粘性强。
7 10Y R5/6 黄褐色 砂質シルト 礫石。
8 10Y R3/3 暗褐色 シルト 粘性强。

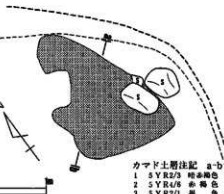
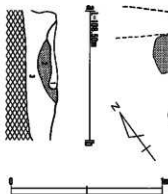

カマド土層注記 a-bライン

- 1 5Y R2/3 暗赤褐色 砂質シルト 粘性强、灰と粘土の混じった層、炭化物混入。
2 5Y R4/5 赤褐色 砂質シルト 粘性强、焼土。
3 5Y R2/1 赤褐色 砂質シルト 粘性强、焼土、灰、炭化物混入。

(m×cm)

	P1	P2	P3	P4
上層様	30×26	30×30	32×30	30×24
下層様	16×16	16×12	14×12	14×12
深さ	58	37	42	57
備考				

第66図 (4) E II a 3住居跡-1

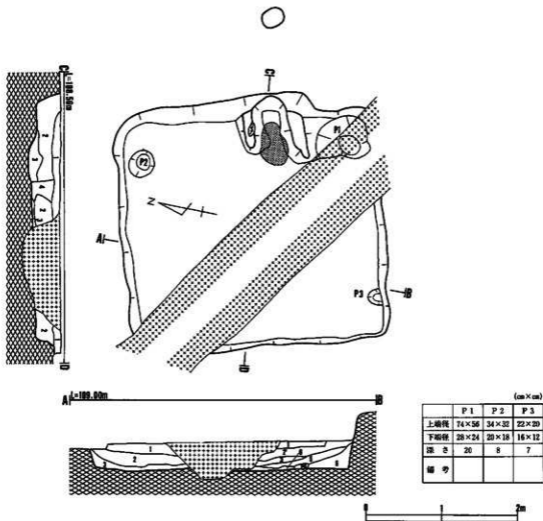

E II a3住居跡-2土層注記

A - B - C - Dライン

- 1 7.5Y R2/1 黒色 砂質シルト 粘性有。黒土層。地山ブロック混入。
- 2 7.5Y R2/1 黒色 シルト 粘性有。地山殻・ブロック・炭化物・火山灰混入。
- 3 7.5Y R2/2 黒褐色 砂質シルト 粘性有。地山殻・ブロックを少量含む。
- 4 7.5Y R2/2 黒褐色 シルト 粘性有。黒土層。地山殻・ブロック・炭化物・火山灰混入。
- 5 10Y R2/3 黒褐色 砂質シルト 粘性有。地山ブロックを多数に含む。黒土の地混入。
- 6 7.5Y R2/2 黒褐色 シルト 粘性有。黒土層。地山殻・火山灰・炭化物混入。
- 7 7.5Y R2/1 黒色 シルト 粘性有。黒土層。地山ブロック・火山灰・炭化物混入。

第67図 (5) E II a3住居跡-2

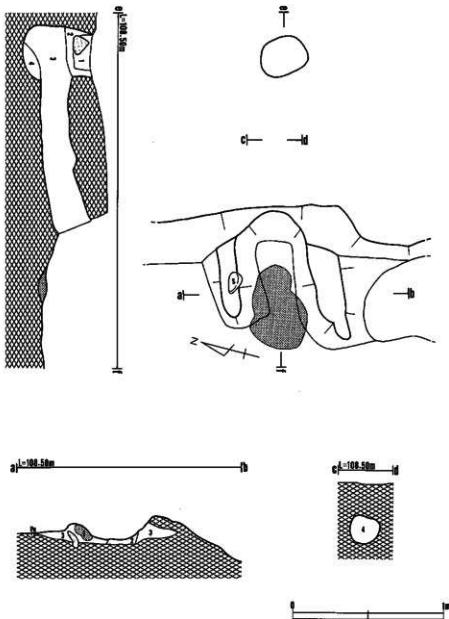

カマド土層注記 a-b・c-dライン

- 1 5 Y R 3/4 暗赤褐色 砂質シルト 焼土粒、暗赤褐色の地山、炭化物混入。
- 2 5 Y R 3/2 暗赤褐色 砂質シルト 若干の焼土粒と炭化物が混じった層。
- 3 5 Y R 3/1 黒 褐色 シルト 粘砂層。蒸っぽく汚れた地山。
- 4 5 Y R 3/3 暗 褐色 砂質シルト 焼土粒が混じった汚れた地山。

e-fライン

- 1 5 Y R 3/4 暗 褐色 シルト 粘性有。焼土・地山粒混入。
- 2 10 Y R 2/2 黒 褐色 シルト ボンボンして柔らかい。焼土粒・地山粒混入。
- 3 5 Y R 3/3 暗赤褐色 砂質シルト 焼土粒・汚れた地山混入。
- 4 7.5 Y R 1.7/1 黒 褐色 シルト ボンボンしたしまりのない土。地山点散。

第68図 (5) E II a3住居跡-2

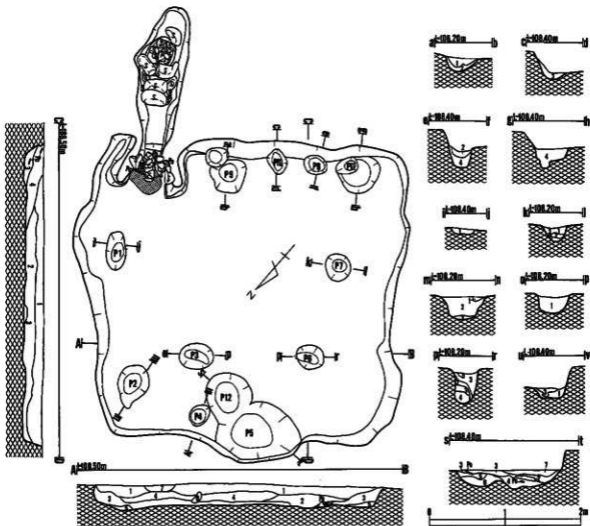

	P1	P2	P3	P4	P5	P6	P7	P8	P9	P10	P11	P12
上階積	50×26	58×40	44×34	30×24	112×76	38×22	34×34	31×25	43×43	34×23	30×26	58×60
下階積	78×16	30×22	34×12	20×18	54×44	32×12	19×1.5	22×18	23×22	24×1.2	14×12	48×30
深さ	8	30	31	17	23	48	18	23	17	12	27	22
備考												

(m × cm)

a-b-c-d-g-hライン

- | | | | |
|---|-----------|-----|---------------------|
| 1 | 7.5Y R2/3 | 黒褐色 | 焼土砂混入。 |
| 2 | 7.5Y R5/6 | 明褐色 | 汚れた地山・焼土砂混入。 |
| 3 | 7.5Y R3/4 | 暗褐色 | 地山砂を多量に含む。炭化物混入。 |
| 4 | 7.5Y R2/3 | 暗褐色 | シルト 地土砂・炭化物砂を多量に含む。 |

D II x6住居跡土層注記

A-B・C-Dライン

- | | | | | |
|---|-----------|-----|-------|----------------------------|
| 1 | 10Y R2/1 | 黒色 | 砂質シルト | 地山小ブロック・炭化物混入。 |
| 2 | 5Y R3/1 | 黒褐色 | 砂質シルト | 炭化物・焼土粒・地山小ブロック・焼土の塊混入。 |
| 3 | 7.5Y R5/1 | 黒褐色 | シルト | 粘性强。 |
| 4 | 7.5Y R2/1 | 黒色 | 砂質シルト | 地山小ブロック・焼土粒混入。十和田A火山灰少量混入。 |
| 5 | 7.5Y R2/1 | 黒色 | 砂質シルト | 砂粒と小ブロック・炭化物混入。 |
| 6 | 10Y R4/6 | 褐色 | シルト | 粘性强。焼土粒・炭化物混入。 |
| 7 | 5Y R3/2 | 暗褐色 | 砂質シルト | 十和田A火山灰・炭化物・焼土粒混入。 |

k-lライン

- | | | | | |
|---|-----------|------|-------|------------------------|
| 1 | 7.5Y R3/3 | 暗褐色 | 砂質シルト | 粘性强。焼土粒・炭化物・地山小ブロック混入。 |
| 2 | 5Y R2/1 | 黒色 | 砂質シルト | 粘性强。焼土粒・炭化物・炭化殻混入。 |
| 3 | 5Y R3/6 | 暗赤褐色 | 砂質シルト | 粘性强。焼土粒・炭化物の塊混入。 |

e-f-i-j-m-n-o-p-r-s-u-vライン

- | | | | | |
|---|-----------|------|-------|--------------------------|
| 1 | 7.5Y R3/2 | 暗褐色 | 砂質シルト | 粘性强。地山ブロック・炭化殻・焼土粒混入。 |
| 2 | 5Y R3/3 | 暗褐色 | 砂質シルト | 粘性强。焼土粒・炭化殻混入。 |
| 3 | 7.5Y R2/2 | 暗褐色 | 砂質シルト | 粘性强。焼土粒・地山小ブロック・炭化殻混入。 |
| 4 | 5Y R3/4 | 暗赤褐色 | 砂質シルト | 粘性强。炭化殻・焼土地の塊混入。 |
| 5 | 7.5Y R4/3 | 褐色 | 砂質シルト | 粘性强。炭化殻・焼土粒・地山小ブロック混入。 |
| 6 | 5Y R3/2 | 暗赤褐色 | 砂質シルト | 粘性强。焼土粒・地山小ブロック・炭化殻の塊混入。 |
| 7 | 5Y R2/2 | 暗褐色 | 砂質シルト | 焼土粒・炭化殻混入。 |

q-rライン

- | | | | | |
|---|-----------|-----|-------|--------------------|
| 1 | 7.5Y R2/2 | 暗褐色 | 砂質シルト | 汚れた地山砂混入。 |
| 2 | 7.5Y R3/2 | 暗褐色 | 砂質シルト | 粘性强。地山小ブロック・炭化殻混入。 |
| 3 | 7.5Y R2/2 | 暗褐色 | 砂質シルト | 粘性强。汚れた地山砂・炭化殻混入。 |
| 4 | 7.5Y R4/4 | 褐色 | シルト | 黒土の粘土砂・炭化殻混入。 |

第69図 (6) D II × 6住居跡

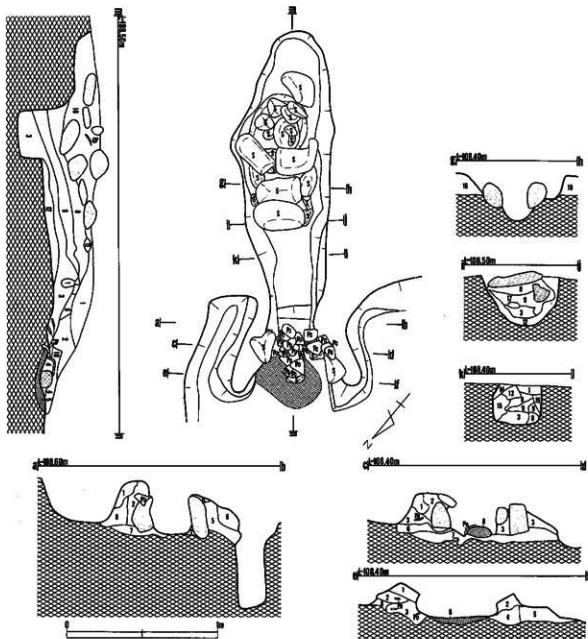

カマド土層注記 a-b・c-d・e-fライン

- | | | | |
|---|----------------|-------|---------|
| 1 | 7.5Y R6/4 | 鈍い橙色 | 用れたシルト。 |
| 2 | 5Y R3/4 | 暗赤褐色 | シルト |
| 3 | 5Y R4/4 | 鈍い赤褐色 | シルト |
| 4 | 5Y R5/4 | 鈍い赤褐色 | シルト |
| 5 | 7.5Y R7/6 | 橙 | 色シルト |
| 6 | 7.5Y R2/2 | 黒褐色 | シルト |
| 7 | 暗褐色土と地山シルトの混合土 | | |
| 8 | 7.5Y R7/6 | 橙 | 色シルト |

用れたシルト。

シルト

シルト

シルト

色シルト

シルト

焼土

g-h・i-j・k-l・m-nライン

- | | | | | | |
|---|-----------|------|---|-------|-------------|
| 1 | 7.5Y R2/1 | 黒 | 色 | 砂質シルト | 若干の地山粒子混入。 |
| 2 | 7.5Y R2/2 | 黒褐色 | 色 | 砂質シルト | 多くの地山粒混入。 |
| 3 | 7.5Y R2/3 | 暗褐色 | 色 | 砂質シルト | 焼土粒混入。 |
| 4 | 10Y R2/2 | 鈍褐色 | 色 | 砂質シルト | 焼土粒混入。 |
| 5 | 2.5Y R3/4 | 暗赤褐色 | 色 | シルト | 磐状の焼土。 |
| 6 | 7.5Y R5/6 | 褐色 | 色 | シルト | 地山。 |
| 7 | 7.5Y R4/3 | 褐色 | 色 | シルト | 地山粒・焼土粒を含む。 |
| 8 | 7.5Y R2/2 | 黒褐色 | 色 | シルト | 地山粒混入。 |
| 9 | 7.5Y R2/3 | 暗褐色 | 色 | シルト | |

砂質シルト

砂質シルト

砂質シルト

砂質シルト

シルト

シルト

シルト

シルト

若干の地山粒子混入。

多くの地山粒混入。

焼土粒混入。

焼土粒混入。

磐状の焼土。

地山。

地山粒・焼土粒を含む。

地山粒混入。

10 2.5Y R3/4

暗赤褐色

シルト

大熱を受け変化したもの。

11 7.5Y R5/6

暗褐色

シルト

地山ブロック。

12 7.5Y R3/3

暗褐色

シルト

少量の地山粒・焼土粒混入。

13 7.5Y R3/3

暗褐色

シルト

地山粒を多量に含む。

14 7.5Y R2/1

黒

シルト

15 7.5Y R3/4

暗褐色

シルト

円れた地山。

16 7.5Y R3/4

暗褐色

シルト

地山小粒が多量に混入。

17

焼土

18 住居跡

19 7.5Y R7/6

橙

色シルト

焼土。

第70図 (6) D II x 6住居跡

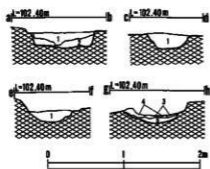
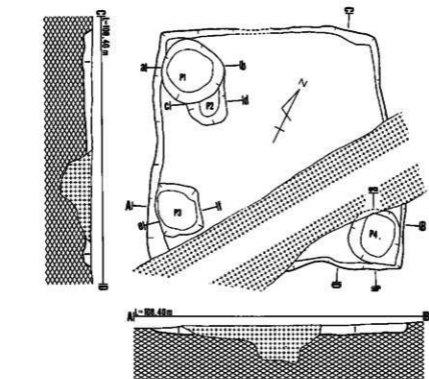

(cm × cm)

	P 1	P 2	P 3	P 4
上層径	80×84	50×34	70×60	70×68
下層径	60×56	26×24	50×50	54×42
深さ	24	21	22	16
備考				

D II y6住居跡土層注記

A - B・C - Dライン

1 7.5Y R2/2 黒褐色 砂質シルト

a-b-c-d-e-f-g-hライン

1 7.5Y R2/2 黒褐色 シルト 鈍い褐色土・砂質シルト混入。

2 7.5Y R6/6 橙 色 砂質シルト 暗褐色土混入。

3 7.5Y R2/2 黒褐色 シルト

4 7.5Y R5/4 鈍い褐色 砂質シルト

5 7.5Y R5/4 鈍い褐色 砂質シルト

第71図 (7) D II y6住居跡

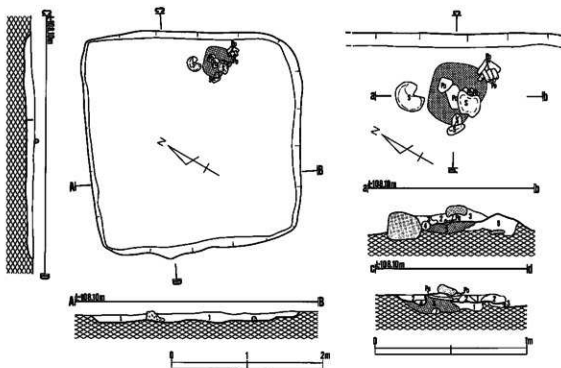

DII s7住居跡-1土層注記

A-B・C-Dライン

1 7.5Y R2/2 黒褐色 褐色土粒・焼土粒混入。

カマド土層注記 a-b-c-dライン

1 10Y R2/2 黒褐色 粘性强。焼土粒・炭化物粒を含む。

2 7.5Y R3/3 暗褐色 黒褐色土を少量含む。焼土粒・炭化物粒混入。

3 7.5Y R3/1 黒褐色 焼土粒・炭化物粒を含む。

4 7.5Y R3/1 黒褐色 粘性强。焼土粒・炭化物粒を含む。

5 焼土層。竈機部の土と混ざれる。

6 7.5Y R3/1 黒褐色 焼土粒・炭化物粒を含む。

7 10Y R2/2 黒褐色 焼土粒を含む。

第72図 (8) DII s7住居跡-1

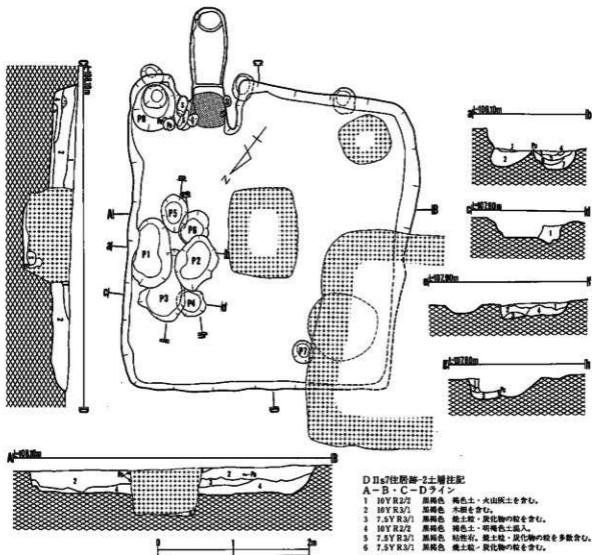

D II s 7住居跡-2土層注記

A-B・C-Dライン

- 1 10Y R2/2 黒褐色 褐色土・火山灰土を含む。
- 2 10Y R3/1 黒褐色 木炭を含む。
- 3 7.5Y R3/1 黒褐色 焼土粒・炭化物の粒を含む。
- 4 10Y R2/2 黒褐色 褐色土・明褐色土混入。
- 5 7.5Y R3/1 黒褐色 粘性土。焼土粒・炭化物の粒を多数含む。
- 6 7.5Y R3/1 黒褐色 焼土粒・炭化物の粒を含む。

a-bライン

- 1 7.5Y R3/1 黒褐色
- 2 7.5Y R2/3 暗褐色 焼土粒・炭化物粒・黄褐色土粒混入。
- 3 7.5Y R3/1 黒褐色 黄褐色土粒混入。
- 4 7.5Y R3/2 黒褐色 黄褐色土粒混入。
- 5 10Y R5/6 黄褐色 黄褐色土を混入含む。
- 6 10Y R2/2 黒褐色 褐色土のプロック混入。
- 7 10Y R2/3 黒褐色 黄褐色土・褐色土混入。

c-d・e-fライン

- 1 10Y R2/2 黒褐色 黄褐色土をブロック状で少量含む。
- 2 10Y R3/3 明褐色 黄褐色土粒を多く含む。
- 3 10Y R2/3 黒褐色 黒褐色土・黄褐色土混入。
- 4 10Y R3/2 黒褐色 焼土粒・黄褐色土粒を混入含む。

g-hライン

- 1 10Y R2/3 黒褐色 黄褐色土・黒褐色土混入。
- 2 10Y R2/2 黒褐色 炭化物粒を少量含む。
- 3 10Y R3/3 暗褐色 炭化物・黄褐色土ブロック混入。

	P1	P2	P3	P4	P5	P6	P7	P8
上端径	92×50	74×36	96×50	40×34	50×18	46×40	30×28	82×54
下端径	70×28	48×30	82×42	28×24	28×20	30×28	15×15	15×14
高さ	30	26	22	27	11	13	19	27
備考								

第73図 (9) D II s 7住居跡-2

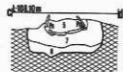
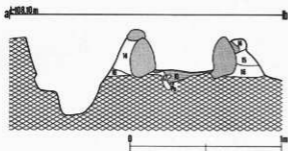
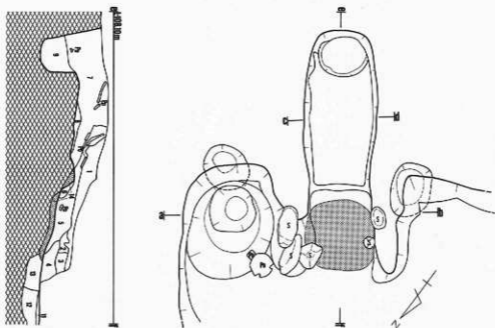

カマド土層注記 a-b・c-d・e-fライン

- 1 7.5Y R2/3 赤褐色 焼土粒・黄褐色土粒を微量含む。
- 2 5Y R3/4 暗褐色 黄褐色土粒粒を多数含む。焼土混入。
- 3 10Y R4/6 褐色 黄褐色土・褐色土混入。
- 4 5Y R3/3 暗赤褐色 黄褐色土粒・炭化物粒を微量含む。
- 5 5Y R3/6 暗赤褐色 焼土を含む。
- 6 10Y R2/1 暗赤褐色 黄褐色土が若干地けたもの。
- 7 7.5Y R2/2 黒褐色 焼土粒粒を僅かに入る。
- 8 7.5Y R2/3 極暗褐色 褐色土・黒褐色土混入。
- 9 10Y R3/2 黒褐色 黄褐色土ブロック混入。
- 10 2.5Y R3/4 暗赤褐色 焼土層。
- 11 10Y R3/3 暗褐色
- 12 10Y R2/3 黒褐色 黄褐色土粒・焼土粒・炭化物粒を微量含む。
- 13 10Y R3/4 暗褐色 黄褐色土混入。
- 14 5Y R3/4 暗赤褐色 黄褐色土混入。
- 15 10Y R2/2 暗褐色 黄褐色土粒・炭化物粒を微量含む。
- 16 10Y R2/3 黒褐色 黄褐色土粒混入。
- 17 7.5Y R2/2 黒褐色 焼土粒を少量含む。

第74図 (9)DII s7住居跡-2

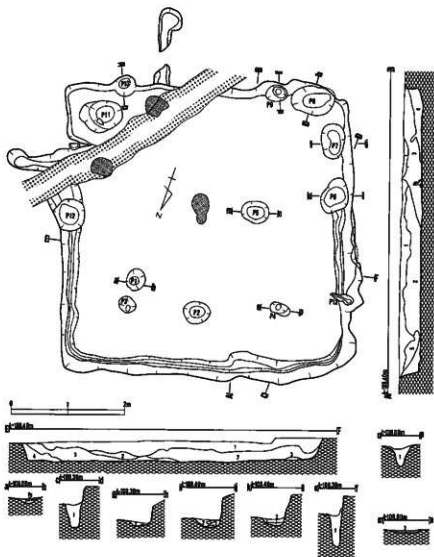

(cm × cm)

	P 1	P 2	P 3	P 4	P 5	P 6	P 7	P 8	P 9	P 10	P 11	P 12	P 13
上層径	38×34	48×40	30×28	37×18	50×38	66×46	68×42	78×50	38×28	38×38	76×56	60×56	40×12
下層径	16×14	27×19	10×6	10×9	30×22	38×34	42×17	58×24	10×16	20×16	32×28	38×32	40×3
深さ	10	4	50	41	5	12	15	14	68	68	40	15	12
備考													

D II v7住居跡土層記

A-B・C-D・E-Fライン

- 1 7.5Y R2/2 黒褐色 砂質シルト 炭褐色土粒・炭化物混入。
- 2 7.5Y R3/2 黒褐色 砂質シルト 粘性石、炭化物・暗褐色土ブロック多数混入。
- 3 7.5Y R3/2 黒褐色 砂質シルト 暗褐色土・炭化物・炭土の混入。
- 4 7.5Y R3/3 暗褐色 砂質シルト 炭化物混入。
- 5 7.5Y R3/3 暗褐色 砂質シルト 暗褐色土にブロックが多数混入。炭化物混入。

a-b・c-d・e-f・g-h・k-lライン

- 1 7.5Y R3/3 暗褐色 砂質シルト 粘性石、炭化粒の混入。
- 2 7.5Y R3/2 黒褐色 砂質シルト 粘性石、炭化物混入。

i-j・m-n・o-pライン

- 1 7.5Y R4/4 褐色 砂質シルト 粘性石、炭化物・黒土粒混入。
- 2 7.5Y R3/3 暗褐色 砂質シルト 粘性石。
- 3 7.5Y R7/8 黄褐色 砂質シルト 炭化粒混入。

第75図 (10) D II v7住居跡

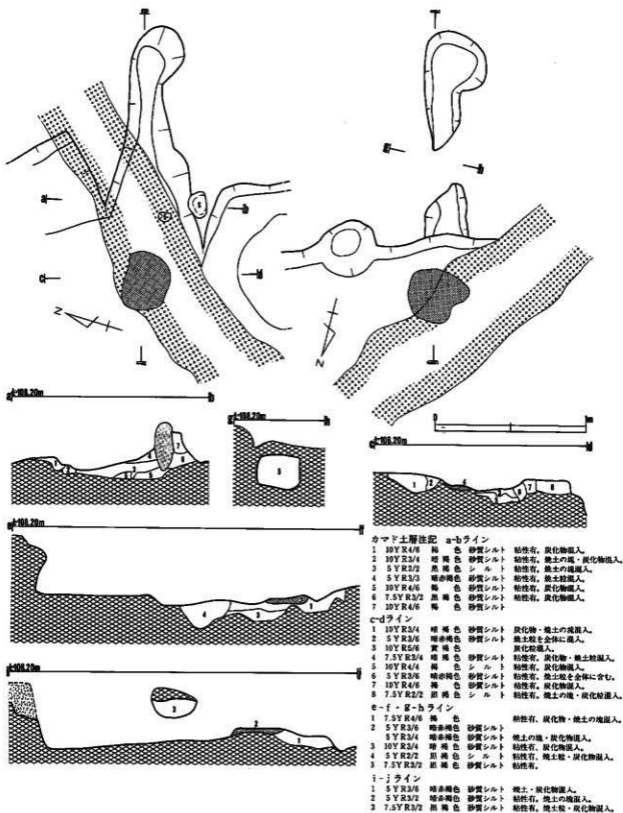

第76図 (10) D II v 7住居跡

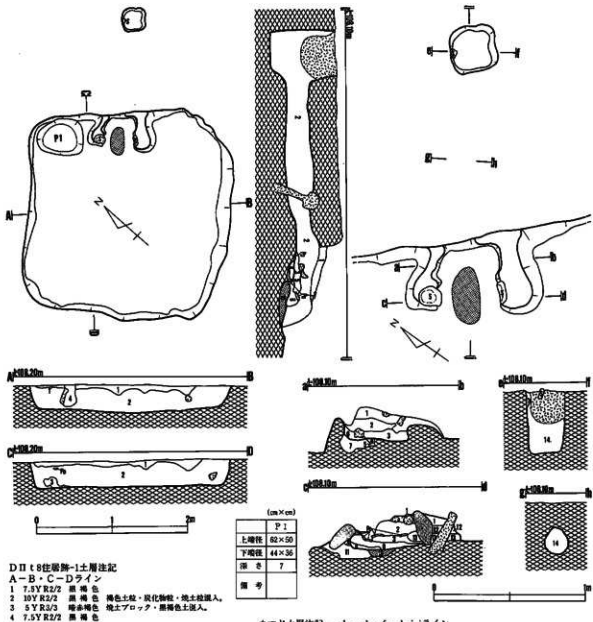

D II t 8住居跡-1土層注記

A-B・C-Dライン

- 1 7.5Y R2/2 黒褐色 褐色土粒・炭化物粒・焼土粒混入。
- 2 10Y R2/2 黒褐色 褐色土粒・炭化物粒・焼土粒混入。
- 3 5Y R2/3 暗赤褐色 焼土ブロック・黒褐色土混入。
- 4 7.5Y R2/2 黒褐色

カマド土層注記 a-b・c-d-e-f-g-h-i-jライン

- 1 10Y R2/2 黒褐色 黄褐色土粒混入。
- 2 7.5Y R2/2 黒褐色 黄褐色土・焼土を微量に含む。
- 3 5Y R2/4 暗赤褐色 焼土層。
- 4 5Y R3/6 暗赤褐色 焼土層。
- 5 10Y R3/4 暗褐色
- 6 10Y R2/2 黒褐色 焼土混入。
- 7 10Y R2/3 黒褐色 焼土を僅かに含む。
- 8 10Y R3/2 黒褐色 黄褐色土粒混入。火山灰を僅かに含む。
- 9 7.5Y R2/2 黒褐色 褐色土粒・炭化物を含む。
- 10 5Y R3/6 暗赤褐色 焼土層。
- 11 10Y R5/6 黄褐色 黒褐色土混入。殻り床の一部。
- 12 7.5Y R3/4 暗褐色
- 13 10Y R2/2 黒褐色 黄褐色土混入。
- 14 10Y R2/2 黒褐色 炭化物・黄褐色土粒を含む。

第77図 (11) D II t 8住居跡-1

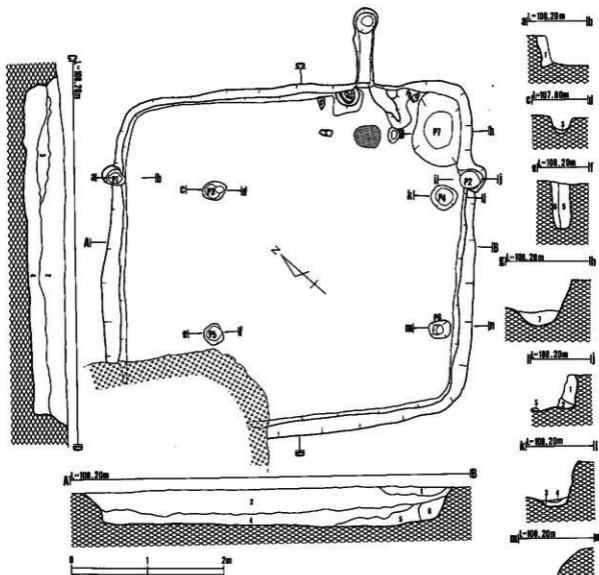

	P1	P2	P3	P4	P5	P6	P7
上幅径	32×24	36×30	30×26	34×32	28×26	28×24	94×66
下幅径	18×14	26×24	20×14	22×22	20×18	12×8.0	48×36
深さ	63	1.0	26	-	60	40	29
備考							

D II t 8住居跡-2土層注記

A-B・C-Dライン

- 1 10Y R3/3 埴 褐色 黄褐色土・褐色土混入。
- 2 10Y R2/3 埴 褐色 炭化物を微量に含む。黄褐色土粒・火山灰混入。
- 3 10Y R2/2 埴 褐色 黄褐色土粒の細粒を少量含む。
- 4 10Y R3/4 埴 褐色 黄褐色土粒を多く含む。
- 5 10Y R4/3 純い黄褐色 純い黄褐色
- 6 10Y R4/4 純い黄褐色 純い黄褐色
- 7 10Y R5/6 黄 褐色 黄褐色土ブロック混入。

a-b・c-d-e-f-g-h-i-j-k-l-m-nライン

- 1 10Y R2/2 埴 褐色 黄褐色土粒を稀かに含む。
- 2 10Y R5/4 純い黄褐色 黄褐色土ブロック・埴褐色土混入。
- 3 10Y R4/4 純い黄褐色 黄褐色土・褐色土・炭化物粒混入。
- 4 10Y R2/2 埴 褐色 黄褐色土を少量含む。
- 5 10Y R2/2 埴 褐色 黄褐色土粒混入。
- 6 10Y R3/2 埴 褐色 黄褐色土混入。
- 7 10Y R4/4 純い黄褐色 黄褐色土・埴褐色土混入。炭化物粒を微量に含む。

第78図 (12) D II t 8住居跡-2

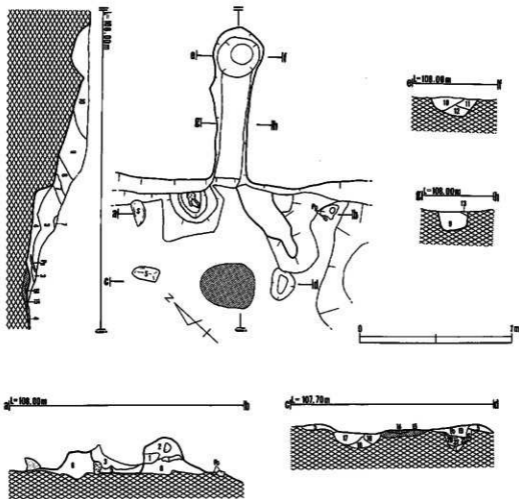

カマド土層住記	a-b-c-d-e-f-g-h-i-jライン	
1 10Y R2/3	黒褐色シルト	粘性有。黄褐色土粒・焼土塊混入。
2 10Y R4/6	褐色粘土質シルト	粘性有。
3 10Y R4/4	褐色シルト	粘性有。暗褐色土混入。
4 5Y R3/4	暗赤褐色粘土質シルト	粘性有。焼土塊混入。
5 10Y R3/4	暗褐色粘土質シルト	粘性有。焼土塊・黄褐色土混入。
6 10Y R4/4	褐色シルト	暗黄褐色土・炭化物粒を含む。
7 10Y R4/4	褐色シルト	粘性有。暗褐色土混入。
8 10Y R2/3	黒褐色	炭を少量含む。
9 10Y R2/2	黒褐色	褐色土・黄褐色土混入。
10 10Y R3/2	黒褐色	褐色土粒・黄褐色土粒・炭を含む。
11 10Y R2/3	黒褐色	炭混入。
12 7.5Y R3/2	暗褐色	
13 7.5Y R2/2	暗褐色	
14 2.5Y R4/8	赤褐色粘土質シルト	塊成している。
15 2.5Y R3/4	暗赤褐色粘土質シルト	粘性有。塊成している。
16 2.5Y R4/8	赤褐色	粘性有。炭化物粒を含む。
17 5Y R4/4	鈍い赤褐色	焼土粒・炭化物粒を含む。一部に黒褐色土混入。
18 10Y R5/6	黄褐色	炭化物粒を多く含む。赤褐色土を含む。
19 10Y R4/4	黄褐色	炭化物粒・赤褐色土・黄褐色土混入。
20 10Y R4/8	暗褐色	赤褐色土・炭化物粒混入。
21 10Y R3/4	暗褐色	赤褐色土を僅かに含む。
22 10Y R5/8	黄褐色	炭化物粒を含む。

第79図 (12) D II t 8住居跡-2

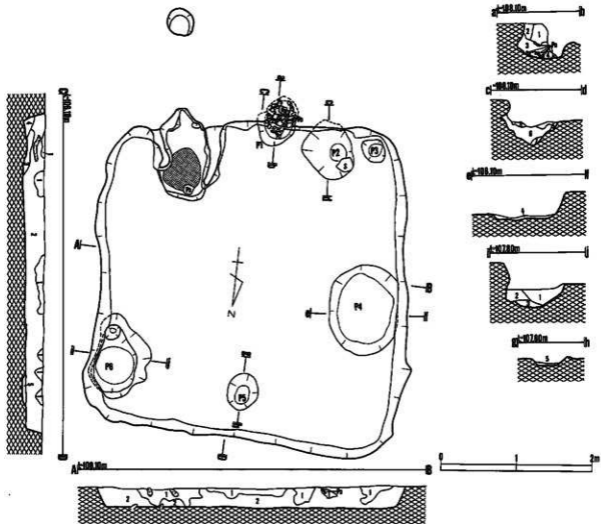

	(cm × cm)					
	P1	P2	P3	P4	P5	P6
上層位	44×30	58×64	28×28	118×90	50×40	114×96
下層位	32×20	20×20	16×16	106×74	32×18	50×30
深 寸	19	27	12	9.0	11.0	—
備 考						

D II r 9住居跡土層注記

A-B・C-Dライン

- 1 10Y R2/2 黒褐色
- 2 7.5Y R2/2 黒褐色 炭化物粒・炭土粒を含む。褐色土粒が密状で混入。
- 3 7.5Y R2/1 黒色 褐色土粒混入。
- 4 7.5Y R2/3 暗褐色 褐色土混入。
- 5 10Y R4/5 褐色 灰質の一部。

a-b-c-dライン

- 1 10Y R2/2 黒褐色 褐色土粒混入。
- 2 10Y R2/3 黒褐色 黒褐色土を含む。
- 3 7.5Y R2/2 黒褐色 褐色土粒・炭化物粒混入。
- 4 10Y R3/3 暗褐色 炭土粒・炭化物粒混入。
- 5 10Y R3/3 暗褐色 褐色土混入。
- 6 10Y R2/2 黒褐色 褐色土細粒を含む。
- 7 10Y R3/3 暗褐色 灰褐色土・黒褐色土混入。

e-f-g-h-iライン

- 1 10Y R2/3 黒褐色 褐色土粒・炭混入。
- 2 7.5Y R2/2 黒褐色 褐色土粒を含む。
- 3 10Y R3/4 暗褐色 灰褐色土を含む。
- 4 10Y R2/3 暗褐色 褐色土アロックを含む。
- 5 10Y R2/3 黒褐色 褐色土粒を含む。

第80図 (13) D II r 9住居跡

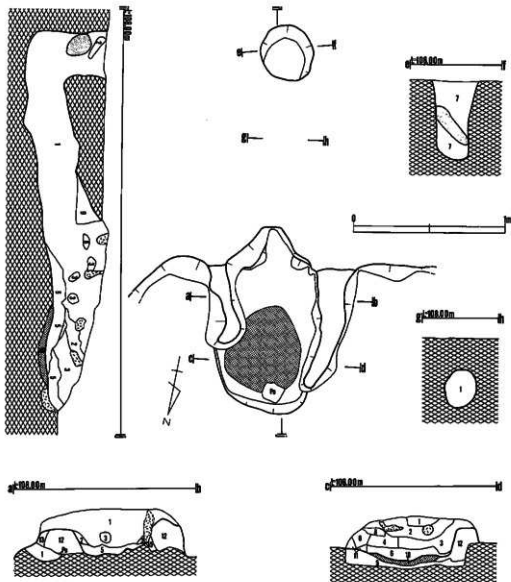

カマド土層注記 a-b-c-d-e-f-g-h-i-jライン

- | | | | |
|----|-----------|------|-----------------|
| 1 | 7.5Y R2/2 | 黒褐色 | 褐色土粒・焼土粒を含む。 |
| 2 | 7.5Y R2/3 | 黒暗褐色 | 褐色土粒・焼土粒・炭化物混入。 |
| 3 | 10Y R3/7 | 黒褐色 | 褐色土粒・焼土粒・炭化物混入。 |
| 4 | 7.5Y R3/3 | 暗褐色 | 土が焼けて変化した。 |
| 5 | 10Y R3/3 | 暗褐色 | 褐色土粒・焼土粒・炭化物混入。 |
| 6 | 5Y R3/3 | 暗赤褐色 | 褐色土粒・焼土粒・炭化物混入。 |
| 7 | 7.5Y R2/2 | 黒褐色 | 褐色土粒・焼土粒少量混入。 |
| 8 | 10Y R4/4 | 黒色 | 焼けて変化した。 |
| 9 | 10Y R3/4 | 暗褐色 | |
| 10 | 7.5Y R2/3 | 黒暗褐色 | 焼土粒を含む。 |
| 11 | 2.5Y R4/6 | 赤褐色 | 焼土層。当褐色土を含む。 |
| 12 | 10Y R4/6 | 黒褐色 | 焼土。 |
| 13 | 7.5Y R2/2 | 黒褐色 | 真褐色土粒混入。 |
| 14 | 7.5Y R2/2 | 暗褐色 | 褐色土粒を含む。 |
| 15 | 10Y R4/6 | 黒褐色 | |

第81図 (13)D II r 9住居跡

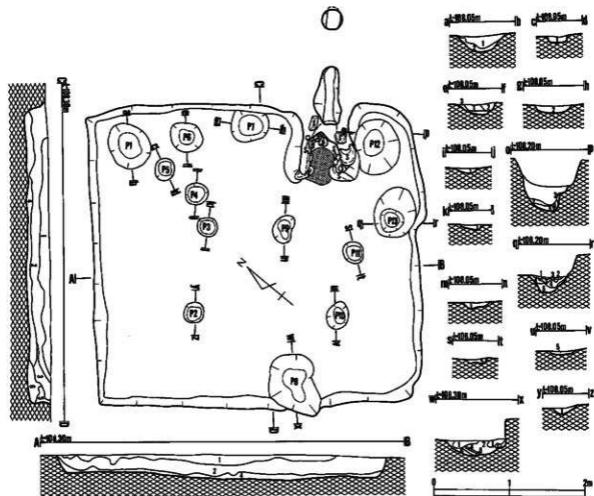

	(m×m)												
	P1	P2	P3	P4	P5	P6	P7	P8	P9	P10	P11	P12	P13
上階床	64×60	28×36	26×26	30×30	30×26	44×36	48×40	76×60	36×24	38×30	28×26	72×66	68×54
下階床	30×32	18×18	20×18	22×20	20×16	20×18	32×26	48×30	22×16	22×14	22×20	34×26	20×18
深さ	22	8.0	4.0	8.0	-	15	12	22	9.0	5.0	3.0	40	21
備考													

D II x 9住居土層注記

A-B・C-Dライン

- 1 7.5Y R2/2 黒褐色 砂質シルト 地山粒・砂粒・炭化物粒混入。
- 2 7.5Y R3/2 黒褐色 砂質シルト 炭化物粒混入。
- 3 7.5Y R2/3 暗褐色 砂質シルト 粘性有。地山粒混入。
- 4 7.5Y R2/2 黒褐色 砂質シルト 粘性有。地山粒混入。
- 5 7.5Y R2/1 黒褐色 砂質シルト 粘性有。地山ブロック混入。
- 6 7.5Y R1.7/1 黒色 シルト 粘性有。炭化物粒混入。

a-bライン

- 1 10Y R2/3 黒褐色 砂質シルト 粘性有。粘土粒・ブロック混入。
- 2 7.5Y R5/6 暗褐色 シルト 粘性有。炭化物・炭化粒混入。

e-f・g-h-y-zライン

- 1 7.5Y R3/2 黒褐色 砂質シルト 粘性有。黒土の粘土粒混入。
- 2 7.5Y R2/2 黒褐色 砂質シルト 粘性有。炭化物・炭化物混入。
- 3 7.5Y R3/4 暗褐色 シルト 粘性有。炭化物・炭化物粒混入。

i-j-k-lライン

- 1 7.5Y R4/6 黒褐色 砂質シルト 粘性有。地山小ブロック・炭化物混入。

c-d・m-nライン

- 1 7.5Y R3/3 暗褐色 砂質シルト 粘性有。地山小ブロック・粘土粒混入。

o-p-u-v-s-tライン

- 1 7.5Y R3/3 暗褐色 砂質シルト 粘性有。黒土の塊・炭化物混入。
- 2 7.5Y R4/4 黒褐色 砂質シルト 粘性有。地山小ブロック・炭化物混入。
- 3 7.5Y R5/6 暗褐色 砂質シルト 粘性有。炭化物・地山小ブロック混入。
- 4 7.5Y R3/3 暗褐色 砂質シルト 粘性有。炭化物・粘土粒混入。
- 5 7.5Y R4/4 黒褐色 砂質シルト 粘性有。地山粒・炭化物混入。

q-rライン

- 1 7.5Y R3/3 暗褐色 砂質シルト 地山粒・粘土粒・炭化物混入。
- 2 7.5Y R2/1 黒褐色 砂質シルト 地山粒混入。
- 3 10Y R3/4 暗褐色 砂質シルト 炭化物混入。
- 4 10Y R3/4 暗褐色 砂質シルト 粘性有。地山粒を均一に含む。炭化物・粘土粒混入。
- 5 10Y R4/6 黒褐色 砂質シルト 粘性有。炭化物・粘土粒混入。

w-xライン

- 1 7.5Y R3/2 黒褐色 砂質シルト 粘性有。地山粒を多く含む。炭化物混入。
- 2 7.5Y R2/1 黒褐色 砂質シルト 粘性有。炭化物・十和田A大炭混入。
- 3 7.5Y R4/6 黒褐色 シルト 粘性有。黒土の粘土ブロック混入。
- 4 7.5Y R3/3 暗褐色 砂質シルト 地山の小ブロックを多量に含む。粘性有。
- 5 7.5Y R2/1 黒褐色 砂質シルト 粘性有。
- 6 7.5Y R4/4 暗褐色 砂質シルト 粘性有。粘土ブロック・炭化物混入。

第82図 (14) D II x 9住居跡

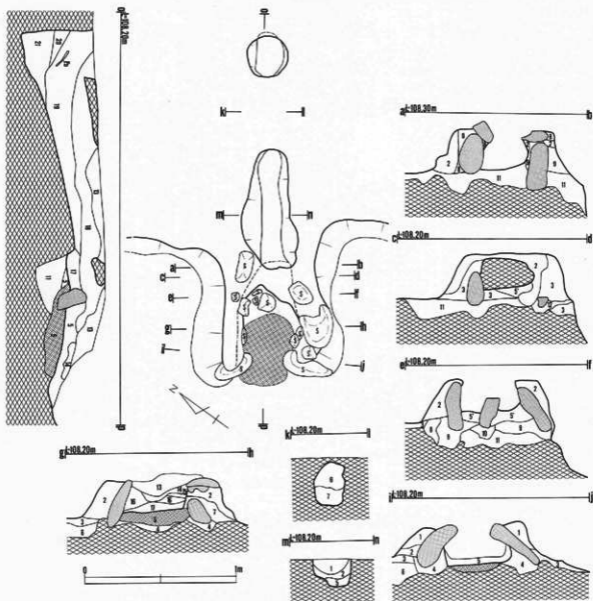

カマド土層注記 a-b-c-d-e-f-g-h-i-j

k-l-m-n-o-p-クイシ

- | | | | | |
|----|-----------|-----|--------|----------------|
| 1 | 7.5Y R2/1 | 黒色 | シルト | |
| 2 | 7.5Y R3/4 | 暗褐色 | シルト | |
| 3 | 7.5Y R7/8 | 黄褐色 | 粘土質シルト | 取り床の床面。 |
| 4 | 7.5Y R3/3 | 暗褐色 | シルト | |
| 5 | 7.5Y R3/4 | 暗褐色 | シルト | 礎を埋設する際の覆り方。 |
| 5* | 2.5Y R4/8 | 赤褐色 | シルト | 赤土を多量に含む。 |
| 6 | 7.5Y R3/4 | 暗褐色 | シルト | 赤土較混入。 |
| 7 | 7.5Y R2/1 | 黒色 | シルト |] 黒色土・暗褐色土粒混入。 |
| 7* | 7.5Y R4/6 | 褐色 | シルト | |
| 8 | 7.5Y R5/4 | 黄褐色 | 粘土質シルト | 汚れた地山土。 |
| 8 | 7.5Y R4/4 | 褐色 | シルト | |

9 汚れた地山ブロック。

10 地山ブロック。

11 地山ブロックと黒色土混入。

- | | | | | |
|----|-----------|------|-------|-------------------------|
| 12 | 7.5Y R7/8 | 黄褐色 | 砂質シルト | 褐色土混入。 |
| 13 | 5Y R2/2 | 赤褐色 | 砂質シルト | 炭化物・焼土の塊混入。 |
| 14 | 5Y R3/2 | 暗赤褐色 | 砂質シルト | 炭化物・焼土の塊混入。 |
| 15 | 5Y R4/6 | 赤褐色 | 砂質シルト | 赤褐色の焼土・炭化物混入。 |
| 16 | 5Y R3/4 | 暗赤褐色 | 砂質シルト | 焼土粒・炭化物混入。 |
| 17 | 5Y R3/5 | 暗赤褐色 | 砂質シルト | 粘性有。暗赤褐色の焼土の塊・炭化物多めに混入。 |
| 18 | 5Y R3/4 | 暗赤褐色 | 砂質シルト | 粘性有。炭化物・焼土粒・焼土の塊混入。 |
| 19 | 7.5Y R4/6 | 褐色 | 砂質シルト | 粘性有。黒土粒・焼土粒・焼土の塊混入。 |
| 20 | 5Y R2/2 | 赤褐色 | 砂質シルト | 粘性有。焼土粒・炭化物混入。 |
| 21 | 7.5Y R3/4 | 暗褐色 | シルト | 粘性有。炭化物・焼土粒・焼土の塊混入。 |

第83図 (14) D II × 9住居跡

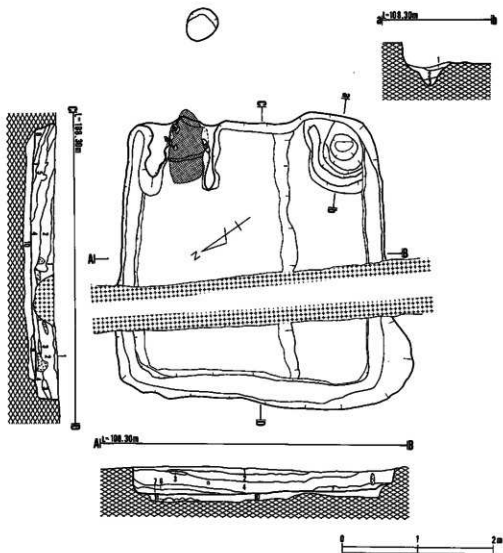

D II u 10住居跡土層注記

A—B、C—Dライン

- 1 7.5Y R2/2 黒褐色 炭化物粒・褐色土粒を含む。
- 2 7.5Y R2/3 暗褐色 褐色土粒を多量に含む。
- 3 7.5Y R2/ 黒色 僅かに褐色土粒を含む。
- 4 10Y R2/2 黒褐色 黒褐色土粒・炭化物粒・堆土粒を含む。
- 5 7.5Y R3/3 暗褐色 堆土・褐色土粒・炭化物粒を含む。
- 6 7.5Y R3/2 黒褐色 堆土粒・炭化物粒・褐色土粒を含む。
- 7 7.5Y R2/3 黒褐色 堆土粒・炭化物粒・褐色土粒を含む。
- 8 10Y R2/2 黒褐色 僅かに褐色土粒を含む。
- 9 黒褐色～暗褐色 粘り床。
- 10 10Y R2/2 黒褐色 黄褐色土・炭化物粒混入。
- 11 10Y R5/6 黄褐色

a-bライン

- 1 5Y R3/3 暗赤褐色 黒褐色土・褐色土粒を多く含む。堆土ブロックを含む。
- 2 10Y R2/2 黒褐色 褐色土ブロックを含む。
- 3 7.5Y R3/2 黒褐色 褐色土の細粒を含む。

第84図 (15) D II u 10住居跡

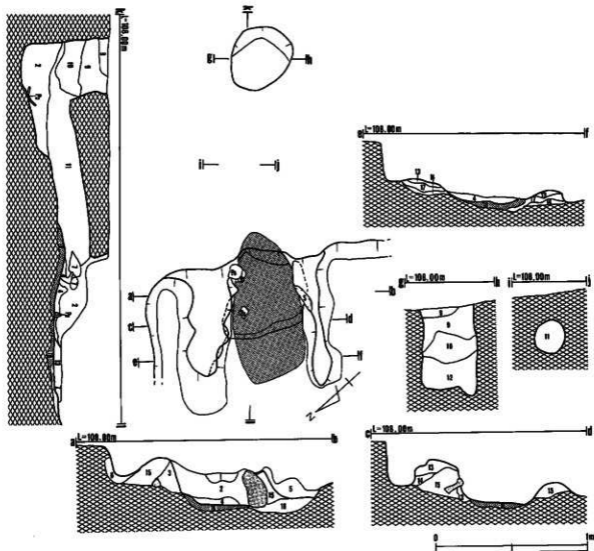

- カマド土層注記 a-b-c-d-e-f-g-h-i-j-k-ライン
- 1 10Y R5/6 黄褐色 粘性有。黒褐色土混入。
 - 2 10Y R2/3 黒褐色 褐色土粒・焼土粒・炭化物粒混入。
 - 3 7.5Y R3/3 暗褐色 黄褐色土・黒褐色土・焼土粒・炭化物粒混入。
 - 4 5Y R2/3 暗褐色 焼土。
 - 5 10Y R5/6 黄褐色 粘性有。
 - 6 10Y R3/2 黒褐色
 - 7 10Y R5/6 黄褐色
 - 8 7.5Y R3/3 暗褐色 黄褐色土粒混入。
 - 9 10Y R3/3 暗褐色 黄褐色土粒混入。焼土粒若干混入。
 - 10 10Y R4/4 黄褐色 黄褐色土を僅かに含む。微粒に焼土混入。
 - 11 10Y R2/2 黒褐色 焼土粒を僅かに含む。
 - 12 10Y R2/2 黒褐色 焼土を僅かに含む。
 - 13 10Y R5/6 黄褐色 焼土粒・黒褐色土粒を少量含む。
 - 14 10Y R2/2 暗褐色 黄褐色土粒を多量に含む。
 - 15 10Y R5/6 黄褐色
 - 16 10Y R4/4 黄褐色 黒褐色土混入。
 - 17 10Y R2/2 黒褐色 黄褐色土を多量に含む。
 - 18 2.5Y R3/4 暗赤褐色 黄褐色土が変化した土であろう。

第85図 (15)D II u10住居跡

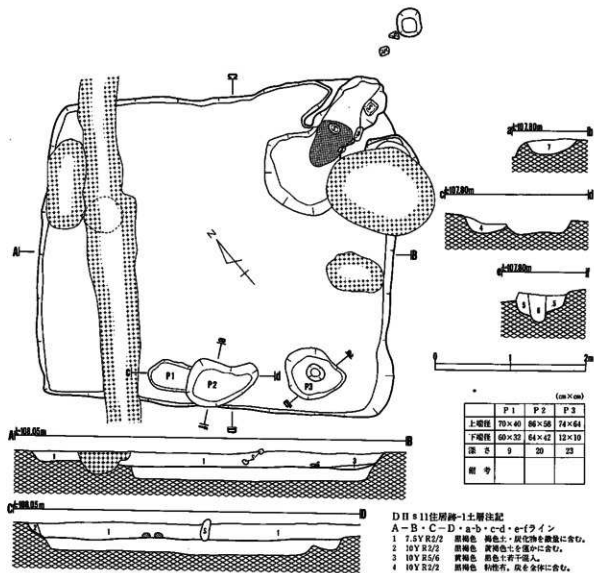

D II 811住居跡-1土層注記

A-B・C-D・a-b・c-d・e-ライン

1 7.5Y R2/2 照褐色 褐色土・炭化物を散在に含む。

2 10Y R2/2 照褐色 黄褐色土を強かに含む。

3 10Y R5/6 黄褐色 褐色土若干混入。

4 10Y R2/2 照褐色 粘性强。炭を全体に含む。

5 10Y R3/4 暗褐色 粘性强。炭を若干含む。

6 10Y R3/4 暗褐色

7 10Y R1.7/1 黒色 褐色土・炭混入。

第86図 (16) D II 811住居跡-1

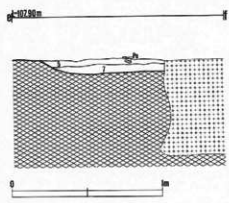
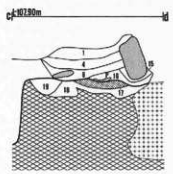
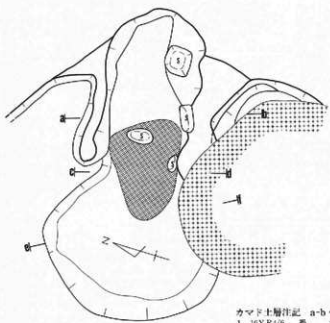
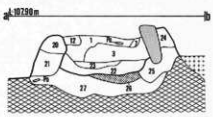
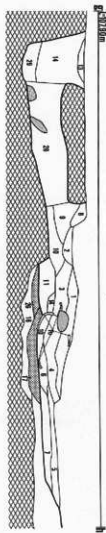

- カマド土層洋記 a-b・c-d・e-f・g土ライン
- | | | | |
|----|-----------|------|----------------------------|
| 1 | 10Y R4/6 | 褐色 | 黄褐色土・黒褐色土混入。 |
| 2 | 10Y R2/3 | 暗褐色 | 焼土層付近では黄褐色土と黒褐色土の混合土。 |
| 3 | 7.5Y R2/3 | 暗褐色 | 微量の炭化物・褐色土粒混入。 |
| 4 | 5Y R2/4 | 暗赤褐色 | 黄褐色土が混れている。 |
| 5 | 7.5Y R4/4 | 褐色 | 微量の炭化物混入。焼土粒混入。 |
| 6 | 5Y R2/4 | 暗赤褐色 | 黄褐色土・暗褐色土・焼土粒混入。 |
| 7 | 7.5Y R2/3 | 暗褐色 | やや暗い焼土層。 |
| 8 | 10Y R2/2 | 黒褐色 | 黄褐色土粒・炭化粒・焼土粒を多量に含む。 |
| 9 | 10Y R2/2 | 黒褐色 | 黄褐色土粒混入。 |
| 10 | 10Y R2/3 | 暗褐色 | 黄褐色土細粒を薄く含む。 |
| 11 | 7.5Y R2/2 | 暗褐色 | 褐色土ブロックを多く含む。 |
| 12 | 10V R4/6 | 褐色 | 褐色土粒混入。 |
| 13 | 10V R3/4 | 暗褐色 | 黄褐色土粒・焼土粒・炭化物粒混入。 |
| 14 | 7.5Y R2/2 | 暗褐色 | 微量の焼土粒・炭化物粒混入。 |
| 15 | 5Y R3/2 | 暗赤褐色 | |
| 16 | 5Y R3/4 | 暗赤褐色 | 赤褐色の焼土・炭を全体に含む。 |
| 17 | 5Y R4/8 | 赤褐色 | 炭を少量含む。焼土層の途である。 |
| 18 | 10Y R4/6 | 褐色 | 粘性有。黄褐色土・黒褐色土混入。 |
| 19 | 7.5Y R3/4 | 暗褐色 | 赤褐色土・焼土粒・炭を全体に含む。 |
| 20 | 10Y R2/3 | 暗褐色 | 暗赤褐色の焼土粒を少量含む。 |
| 21 | 5Y R1.7/1 | 黒色 | 黄褐色土粒・褐色土粒を全体に含む。 |
| 22 | 10V R2/2 | 黒褐色 | 粘性有。暗赤褐色の焼土粒を少量含む。炭を全体に含む。 |
| 23 | 5Y R2/4 | 暗赤褐色 | 赤褐色の焼土粒・炭を含む。 |
| 24 | 7.5Y R4/6 | 褐色 | 粘性有。炭・黒褐色土混入。 |
| 25 | 10V R2/1 | 黒色 | 粘性有。黄褐色土ブロック・炭を全体に含む。 |
| 26 | 5Y R1.7/1 | 黒色 | 粘性有。暗赤褐色の焼土粒・炭を全体に含む。 |
| 27 | 7.5Y R4/4 | 褐色 | 粘性有。褐色土及び黄褐色土のブロック・炭を含む。 |
| 28 | 5Y R1.7/1 | 黒色 | 炭が細かく混入。 |
| 29 | 5Y R2/2 | 暗褐色 | 褐色土・黄褐色土・炭を含む。 |

第87図 (16)D II s11住居跡-1

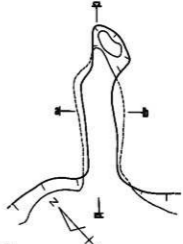
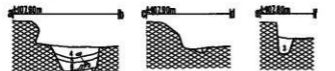
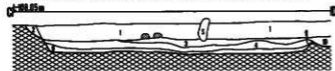
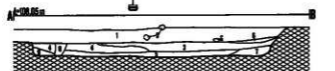
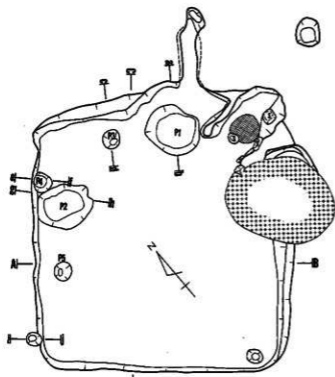

- DII s 11住居跡-2土層注記**
A-B・C-Dライン
- 7.5Y R2/2 黒褐色 褐色土粒・炭化物を微量に含む。
 - 10Y R2/2 黒褐色 黄褐色土を僅かに含む。
 - 7.5Y R2/1 黒色 粘性强。褐色土ブロックを少量含む。炭を多量に含む。
 - 10Y R2/2 黒褐色 褐色土ブロックを少量含む。炭を多量に含む。
 - 10Y R2/1 黒色 粘性强。褐色土粒・細かい炭を含む。
 - 10Y R5/6 黄褐色 黒色土着土層。
 - 10Y R2/2 黒褐色 粘性强。黄褐色土・細かい炭を少量含む。
 - 7.5Y R2/2 黒褐色 粘性强。黄褐色土ブロック・炭を含む。
 - 10Y R4/5 褐色 粘性强。黒色土着土層。
- a-b・c-d・e-f・g-h・i-jライン**
- 10Y R4/6 褐色 粘性强。黒色土を若干含む。
 - 7.5Y R2/2 黒褐色 粘性强。黄褐色土を全体に含む。
 - 10Y R2/1 黒色 粘性强。炭を若干含む。
 - 7.5Y R2/1 黒色 褐色土の地山・焼土を若干含む。
 - 5Y R3/4 暗赤褐色 粘性强。焼土粒・炭を含む。
 - 7.5Y R4/4 褐色 粘性强。黄褐色の地山・黒色土層入。
 - 10Y R1.5/1 黒色 黄褐色の地山土粒を含む。
 - 10Y R2/2 黒褐色 褐色土を僅かに含む。
- カマド土層注記 a-b・c-dライン**
- 10Y R2/3 暗褐色 粘性强。
 - 10Y R2/2 黒褐色 褐色土・黄褐色土・炭を含む。
 - 7.5Y R4/4 褐色 粘性强。黒色土層入。

	P1	P2	P3	P4	P5
上層住	70×70	74×60	28×24	26×24	24×24
下層住	50×50	52×36	20×18	16×16	10×60
深さ	4.3	1.5	6.6	2.1	2.4
備考					

第88図 (17)DII s 11住居跡-2

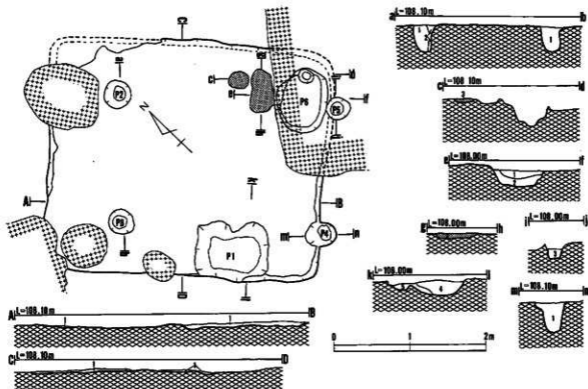

e-f・i-j・k-1ライン

- 1 10Y R3/2 黒褐色 黒褐色土粒が小ブロック状に混入。乾土粒・炭化物粒を少量含む。
- 2 10Y R3/1 黒褐色 黄か土粒を僅かに含む。炭化物を含む。
- 3 10Y R3/2 黒褐色 褐色土粒を含む。
- 4 10Y R2/2 黒褐色 黄褐色土を含む。
- 5 10Y R2/2 黒褐色 黄褐色土混入。

DH 11住居跡-2土層注記

A-B・C-Dライン

- 1 10Y R3/1 黒褐色 黄褐色土混入。

a-b・c-d・g-h・m-nライン

- 1 7.5Y R2/2 黒褐色 微量の炭化物を含む。
- 2 10Y R4/4 褐色 黒褐色土混入。
- 3 10Y R2/2 黒褐色 乾土層に黄褐色土を含む。

(20) D II 11住居跡-2

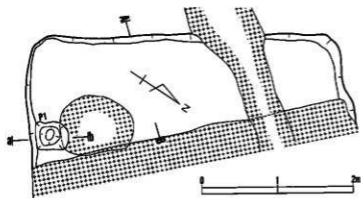

(18) D II 11住居跡

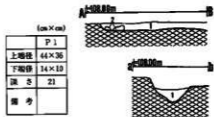

(cm X cm)	
	P 1
上層性	44×36
下層性	14×10
深さ	21
備考	

D II 11住居跡土層注記

A-B・C-Dライン

- 1 10Y R2/2 黒褐色 明黄褐色土・炭化物粒を含む。
- 2 10Y R2/2 黒褐色 明黄褐色土混入。

a-bライン

- 1 10Y R2/2 黒褐色 乾土混入。

第89図 住居跡

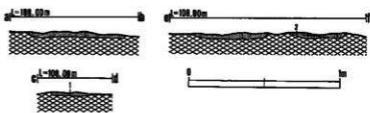
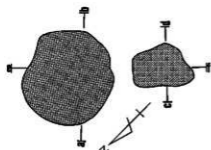
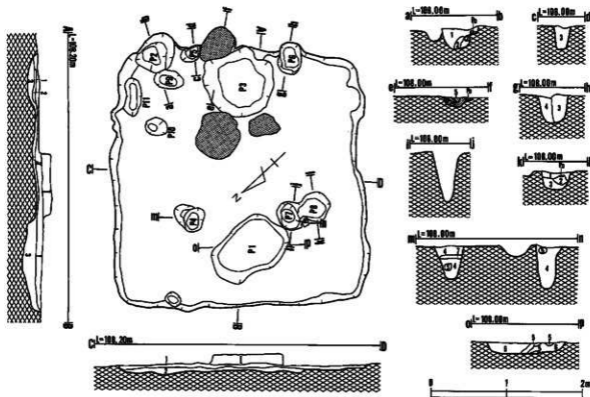

	(m×m)										
	P1	P2	P3	P4	P5	P6	P7	P8	P9	P10	P11
上縁径	100×70	52×44	74×88	40×30	28×18	42×28	40×26	78×44	38×24	30×22	58×20
下縁径	88×54	20×20	62×50	22×16	16×12	26×16	18×16	36×20	22×10	12×8	34×10
深さ	12	28	10	38	19	30	19	12	12	16	6
備考											

D II u11住居跡-1土層注記

A-B・C-Dライン

- 10Y R2/1 黒褐色 粘質土、炭化物粒・焼土粒を含む。
- 10Y R2/1 黒色 粘質土。明黄褐色土・焼土粒・炭化物粒を含む。
- 10Y R2/3 黒褐色 黒褐色土混入。黄褐色土ブロック混入。
- 7.5Y R3/1 黒褐色 粒のよりに細かい土。

a-b・c-d・g-h・e-fライン

- 7.5Y R2/3 暗褐色 焼土粒・炭化物粒を僅かに含む。
- 10Y R3/4 暗褐色 焼土。
- 10Y R2/2 黒褐色 粘質土。
- 10Y R2/3 暗褐色 黒褐色土・褐色土混入。
- 7.5Y R3/3 暗褐色 焼土粒・炭化物粒を微量に含む。
- 5Y R2/4 暗赤褐色 焼土。

カマド土層注記 a-b・c-d・e-fライン

- 5Y R3/4 暗赤褐色 焼土層。非常に堅い。
- 10Y R2/3 黒褐色 黄褐色土がブロック状に混入。

k-l・m-n・o-pライン

- 10Y R2/3 黒褐色 焼土粒・炭化物粒・褐色土粒混入。
- 5Y R3/3 暗赤褐色 焼土・炭化物粒を僅かに含む。
- 10Y R3/4 暗褐色 砂粒・褐色土粒を含む。
- 10Y R2/2 黒褐色 黒褐色土。
- 10Y R3/3 暗褐色 褐色土・黒褐色土・焼土粒を含む。
- 10Y R2/2 黒褐色 褐色土粒・炭化物粒を含む。
- 10Y R3/4 暗褐色 焼土。

第90図 (19)D II u11住居跡-1

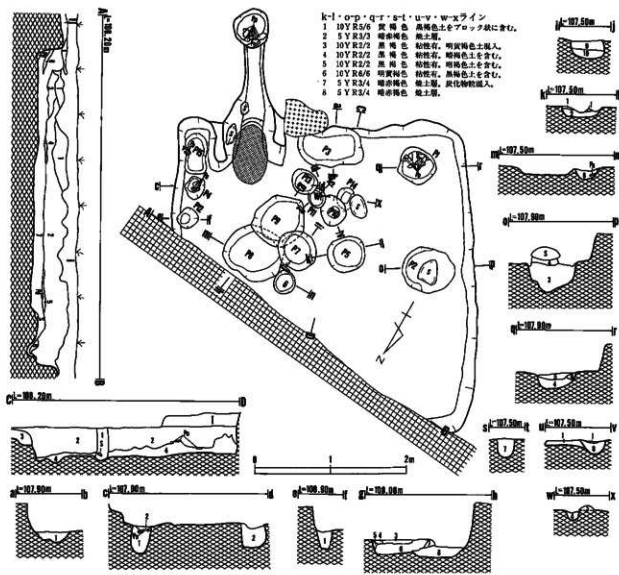

	P 1	P 2	P 3	P 4	P 5	P 6	P 7	P 8	P 9	P 10	P 11	P 12	P 13	P 14	P 15
上端径	52×50	70×66	84×54	30×24	50×45	30×28	68×54	78×54	52×45	40×34	24×24	28×26	36×30	26×24	60×30
下端径	40×35	30×26	66×32	18×15	36×36	24×22	64×56	54×54	40×34	16×16	16×18	12×12	24×24	16×14	42×20
深さ	28	39	15	10	14	15	19	24	24	16	19	29	31	17	16
番号															

D II r 12住居跡土層注記

A-Bライン

- 1 基本層序1層と同七。
- 2 基本層序1層と同七。
- 1 10Y R2/2 黒褐色 微量の黄褐色土・焼土粒・炭化物粒を含む。
- 2 10Y R2/3 黒褐色 微量の炭化物を含む。焼土粒・黄褐色土粒混入。
- 3 7.5Y R2/2 黒褐色 黄褐色土粒・炭化物粒・焼土粒が微量混入。
- 4 7.5Y R3/1 黒褐色 磁器の黄褐色土粒を含む。
- 5 5Y R2/3 暗赤褐色 焼土・褐色土混入。
- 6 10Y R3/3 暗褐色 黒褐色土・黄褐色土混入。
- 7 10Y R2/2 黒褐色 黄褐色土・炭化物混入。
- 8 7.5Y R2/1 黒褐色 炭を含む。

C-Dライン

- 1 基本層序1層と同七。
- 1 7.5Y R2/1 黒褐色 粘性强。炭化物・焼土を多量含む。明黄褐色土混入。
- 2 10Y R2/1 黒褐色 粘性强。炭化物・焼土を多量含む。明黄褐色土混入。
- 3 10Y R2/1 黒褐色 粘性强。炭化物・焼土を含む。明黄褐色土混入。
- 4 10Y R2/2 黒褐色 黄褐色土・炭化物混入。

a-b · c-d · e-f · g-h

i-j · m-nライン

- 1 7.5Y R2/2 黒褐色 焼土粒・炭化物粒・黄褐色土混入。
- 2 10Y R2/2 黒褐色 暗赤褐色土混入。
- 3 5Y R3/3 暗褐色 炭化物・焼土粒混入。
- 4 10Y R4/5 褐色 僅かに黒褐色土混入。
- 5 10Y R2/2 黒褐色 炭化物粒微量混入。
- 6 10Y R2/3 黒褐色 焼土粒・炭化物粒・黄褐色土粒混入。
- 7 10Y R2/2 黒褐色 焼土混入。
- 8 10Y R2/3 暗褐色 焼土混入。
- 9 10Y R3/4 暗褐色 黄褐色土粒・焼土混入。微量に炭化物混入。
- 9 10Y R3/4 暗褐色 焼土粒・炭化物粒・黄褐色土粒混入。
- 10 5Y R2/3 暗褐色 焼土粒を多く含む。炭化物粒を微量混入。

第91図 (21) D II r 12住居跡

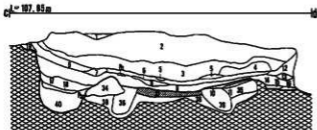
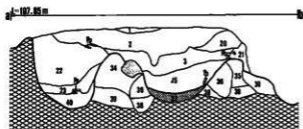
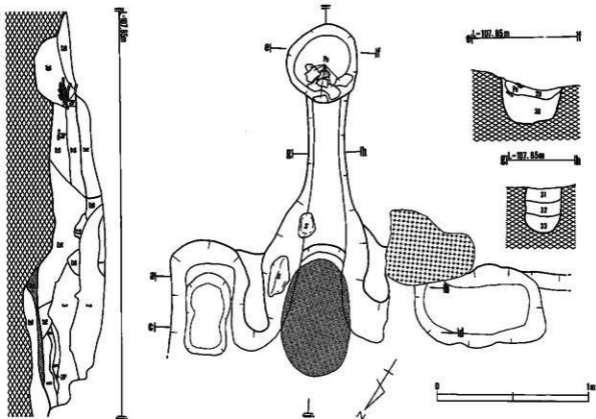

カマド土層住記 a-b·c-d·e-f·g-h

i-jライン

- | | | | |
|----|-----------|------|----------------------------|
| 1 | 10Y R2/2 | 黒褐色 | 黄褐色土粒混入。 |
| 2 | 10Y R5/6 | 黄褐色 | 黒褐色土混入。 |
| 3 | 7.5Y R2/3 | 暗褐色 | 炭土粒を散らかに含む。炭化物粒混入。 |
| 4 | 7.5Y R2/3 | 暗褐色 | 炭土粒・炭化物粒・黄褐色土粒混入。 |
| 5 | 炭化物層 | 黒褐色 | 本炭を含む。 |
| 6 | 5Y R3/4 | 暗赤褐色 | 炭土粒を多く含む。炭化物粒・黄褐色土・暗赤土を含む。 |
| 7 | 10Y R2/2 | 黒褐色 | 本様炭粒と考えられる。 |
| 8 | 5Y R3/4 | 暗赤褐色 | 炭土粒。 |
| 9 | 7.5Y R3/3 | 暗褐色 | 炭土粒・炭化物粒を含む。 |
| 10 | 10Y R3/4 | 暗褐色 | 黒褐色土を含む。 |
| 11 | 10Y R2/2 | 黒褐色 | |
| 12 | 7.5Y R3/3 | 暗褐色 | |
| 13 | | | 炭化物・炭土粒を含む。 |
| 14 | 7.5Y R2/2 | 黒褐色 | 炭土粒・炭化物・黄褐色土粒を散らかに含む。 |
| 15 | 5Y R3/4 | 暗赤褐色 | 炭土粒を含む。 |
| 16 | 7.5Y R2/3 | 暗褐色 | 炭土粒を散らかに含む。 |
| 17 | 5Y R2/3 | 暗赤褐色 | 炭土層で有。褐色土の塊・炭土粒・炭化物粒を含む。 |
| 18 | 7.5Y R2/2 | 黒褐色 | 炭土粒を含む。 |
| 19 | 10Y R2/3 | 黒褐色 | |
| 20 | 10Y R2/2 | 黒褐色 | 黄褐色土ブロック・炭化物混入。 |
| 21 | 7.5Y R3/4 | 暗褐色 | 炭土・炭化物を含む。 |
| 22 | 7.5Y R2/2 | 黒褐色 | 多量の炭を含む。微量の炭土を含む。 |
| 23 | 7.5Y R3/3 | 暗褐色 | 炭土・炭化物を含む。 |
| 24 | 5Y R3/3 | 暗赤褐色 | 本様炭粒。 |
| 25 | 5Y R3/4 | 暗赤褐色 | 炭化物少量混入。 |
| 26 | 10Y R3/2 | 黒褐色 | 黄褐色土を含む。 |
| 27 | 10Y R3/3 | 暗褐色 | |
| 28 | 10Y R3/4 | 暗褐色 | 黄褐色土粒少量混入。 |
| 29 | 10Y R4/4 | 褐色 | 微量の炭土混入。 |
| 30 | 10Y R2/2 | 黒褐色 | 炭化物粒・炭土粒・黄褐色土粒混入。 |
| 31 | 7.5Y R1/2 | 黒褐色 | シルト |
| 32 | 10Y R3/4 | 暗褐色 | 粘性有。黄褐色土粒を全体に含む。炭を少量含む。 |
| 33 | 5Y R2/4 | 暗赤褐色 | 炭土。炭を若干含む。 |
| 34 | 7.5Y R4/4 | 褐色 | シルト。暗褐色炭土・炭を含む。 |
| 35 | 7.5Y R3/4 | 暗褐色 | シルト。炭を多く含む。 |
| 36 | 5Y R3/4 | 暗赤褐色 | シルト。暗赤褐色の炭土ブロックを含む。炭を少量含む。 |
| 37 | 5Y R3/4 | 暗赤褐色 | 細かい炭を含む。炭線部を形成している。 |
| 38 | 7.5Y R2/1 | 黒色 | 粘性有。 |
| 39 | 7.5Y R3/1 | 黒色 | 粘性有。シルトの炭を多く含む。 |
| 40 | 7.5Y R3/4 | 暗褐色 | 汚れた堆土。 |

第92図 (21) D II r 12住層跡

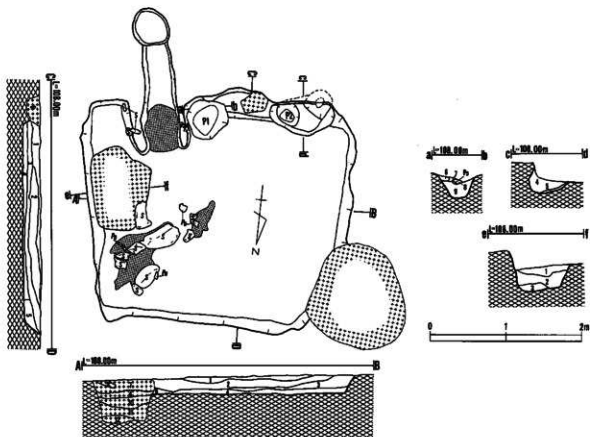

(cm × cm)

	P 1	P 2
上廻柱	54 × 50	30 × 30
下廻柱	36 × 32	20 × 14
深さ	15	7.0
欄 寺		

D II t 12住居跡土層注記

A-B・C-Dライン

- 1 10Y R2/2 黒褐色 炭化物粒・焼土粒を微量に含む。
- 2 7.5Y R2/2 黒褐色 炭化物粒・焼土粒・黄褐色土粒混入。
- 3 10Y R2/2 黒褐色 炭化物粒・焼土粒・黄褐色粒混入。
- 4 7.5Y R2/2 黒褐色 褐色土ブロック・焼土粒混入。
- 5 7.5Y R3/2 黒褐色 褐色土混入。
- 6 7.5Y R2/3 暗褐色 黄褐色土・褐色土混入。
- 7 7.5Y R2/1 黒褐色 黄褐色土粒を多く含む。
- 8 10Y R2/2 黒褐色 黄褐色土粒を微量に含む。
- 9 7.5Y R2/1 黒色 褐色粒・炭化物粒を微量に含む。
- 10 7.5Y R1.7/1 黒色 粘性状。炭混入。
- 11 10Y R2/2 黒褐色 粘性状。炭混入。
- 12 7.5Y R2/1 黒褐色 炭を多量に含む。

a-b・c-d・e-fライン

- 1 7.5Y R1.7/1 黒色 粘性状。炭・暗褐色ブロックを全体に含む。
- 2 10Y R2/2 黒褐色 粘性状。炭・褐色ブロックを多く含む。
- 3 7.5Y R2/1 黒褐色 炭を多く含む。
- 4 7.5Y R1.7/1 黒色 炭を若干含む。暗褐色ブロックを全体に含む。
- 5 10Y R4/6 褐色 シルト
- 6 10Y R5/6 黄褐色 シルト質 細かい炭を含む。
- 7 7.5Y R2/1 黒褐色 炭を含む。
- 8 10Y R3/3 暗褐色 細かい炭を9層より多く含む。土砂を含む。
- 9 10Y R2/2 黒褐色 炭を多く含む。黄褐色土粒を含む。

第93図 (22) D II t 12住居跡

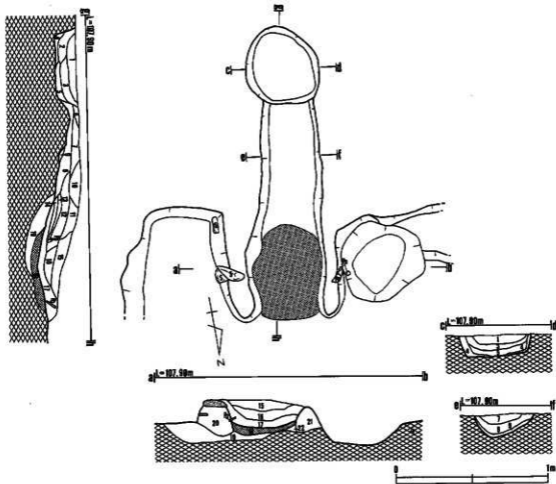

カマド土層注記 a-b・c-d・e-f・g-hライン

- | | | | |
|----|---------------|-------|--------------------------------|
| 1 | 5 Y R 2/3 | 凝暗赤褐色 | 赤褐色の焼土粒・炭を多く含む。 |
| 2 | 7.5 Y R 2/4 | 黒色 | 粘性有。炭を全体に含む。 |
| 3 | 5 Y R 2/4 | 凝暗赤褐色 | 粘性有。赤褐色の焼土ブロック若干混入。 |
| 4 | 7.5 Y R 2/1 | 黒色 | 粘性有。黄褐色野礫山アワック・炭を少量含む。 |
| 5 | 7.5 Y R 2/2 | 黒褐色 | 粘性有。炭混入。 |
| 6 | 7.5 Y R 3/3 | 暗褐色 | 粘性有。焼土・炭混入。 |
| 7 | 5 Y R 3/3 | 暗赤褐色 | 粘性有。焼土粒を全体に含む。炭若干混入。 |
| 8 | 5 Y R 2/3 | 凝暗赤褐色 | 焼土・炭混入。 |
| 9 | 7.5 Y R 2/2 | 黒褐色 | 粘性有。炭を少量含む。 |
| 10 | 5 Y R 2/3 | 凝暗赤褐色 | 粘性有。焼土粒・炭を多く含む。 |
| 11 | 5 Y R 5/8 | 明赤褐色 | 粘性有。 |
| 12 | 2.5 Y R 3/3 | 暗赤褐色 | 粘性有。赤褐色の焼土ブロックを全体に含む。炭若干含む。 |
| 13 | 5 Y R 2/3 | 凝暗赤褐色 | 粘性有。 |
| 14 | 2.5 Y R 3/3 | 暗赤褐色 | 粘性有。炭を僅かに含む。 |
| 15 | 10 Y R 3/4 | 暗褐色 | 粘性有。炭を多く含む。黒褐色土混入。 |
| 16 | 5 Y R 2/3 | 凝暗赤褐色 | 粘性有。炭を僅かに含む。 |
| 17 | 5 Y R 3/3 | 暗赤褐色 | 粘性有。明赤褐色の焼土粒を含む。 |
| 18 | 5 Y R 4/8 | 赤褐色 | |
| 19 | 5 Y R 5/8 | 明赤褐色 | 焼土混。炭若干含む。 |
| 20 | 7.5 Y R 1.7/1 | 黒色 | 粘性有。炭・黄褐色土を全体に含む。 |
| 20 | 5 Y R 2/1 | 黒色 | 粘性有。褐色土・焼土・炭土粒を全体に含む。黄褐色土若干混入。 |
| 21 | 7.5 Y R 3/3 | 暗褐色 | 粘性有。黒色土を全体に含む。 |
| 22 | 10 Y R 4/5 | 黒色 | 赤褐色の焼土粒・炭を少量含む。シルト 黒色土混入。 |

第04図 (22) D II t 12住居跡

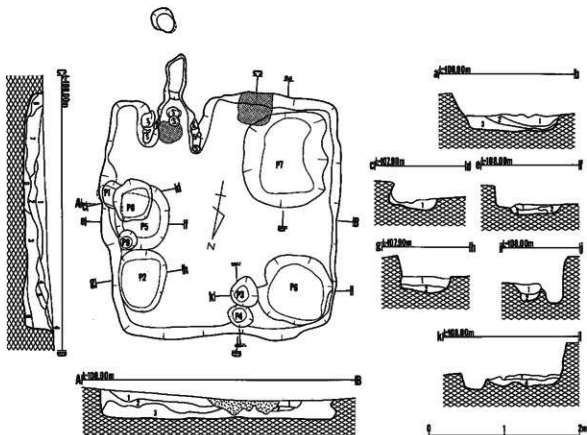

(m×m)

	P1	P2	P3	P4	P5	P6	P7	P8	P9
上階住	36×6	100×64	34×28	40×36	82×78	10×90	126×112	54×52	24×24
下階住	24×16	62×50	18×18	20×18	50×48	74×70	180×70	36×36	16×16
深さ	10	17	20	18	12	11	25	11	22
備考									

D II x 12住居跡土層記

A-B・C-Dライン

- 1 10Y R2/2 黒褐色 砂質シルト 汚れた地山粒・炭化物混入。
 2 10Y R2/2 黒褐色 砂質シルト 粘性有。炭化物混入。
 3 10Y R2/3 黒褐色 砂質シルト 粘性有。炭化物混入。
 4 10Y R2/2 黒褐色 砂質シルト
 5 10Y R2/2 黒褐色 砂質シルト 3層とほぼ共通。
 6 10Y R2/3 黒褐色 シルト 粘性有。黒色土をやや多く含む。地山ブロック混入。
 7 10Y R3/2 黒褐色 シルト 粘性有。汚れた地山層。炭化物混入。
 8 10Y R2/2 黒褐色 シルト 年間暗褐色入り。地山粒若干混入。炭化物混入。
 9 5Y R4/6 赤褐色 シルト 粘性有。黒土粒の塊・炭化物混入。

a-b・e-f・k-jライン

- 1 10Y R4/4 褐色 砂質シルト 粘性有。黒土の塊混入。
 2 7.5Y R3/3 暗褐色 砂質シルト 粘性有。汚れた地山・黒土の塊若干混入。
 3 10Y R5/4 黄褐色 シルト 粘性有。汚れた地山・黒色土混入。
 4 7.5Y R3/3 暗褐色 シルト

c-dライン

- 1 10Y R3/4 暗褐色 砂質シルト 粘性有。汚れた地山・黒色土・黒土の塊混入。

g-hライン

- 1 10Y R2/3 黒褐色 粘性有。汚れた地山・黒色土混入。
 2 10Y R4/4 褐色 砂質シルト 粘性有。汚れた地山粒・黒土の塊混入。

i-jライン

- 1 10Y R2/2 黒褐色 砂質シルト 粘性有。黒土ベース層に地山小ブロック混入。
 2 10Y R4/6 褐色 砂質シルト 汚れた地山・黒土若干混入。

第95図 (23) D II x 12住居跡

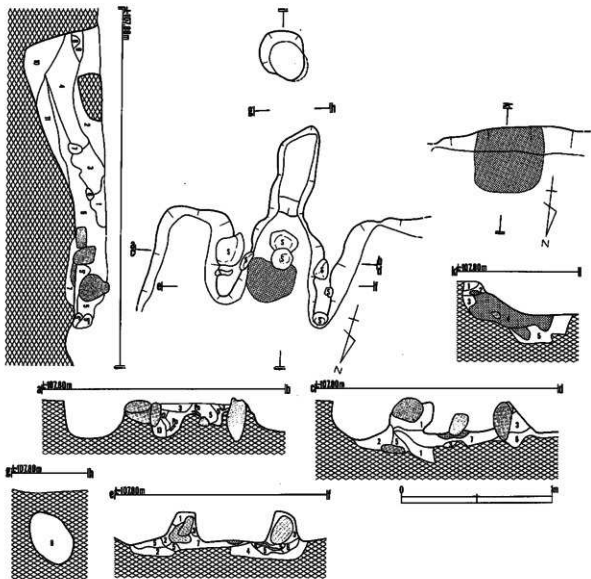

カマド土層注記 a-b・i-jライン

1	7.5Y R2/1	黒色	砂質シルト	粘性有。地山小アロック混入。
2	10Y R4/4	暗褐色	砂質シルト	粘性有。褐色の地山の層。
3	7.5Y R3/4	暗褐色	砂質シルト	粘性有。黒土粒・汚れた地山・炭化物混入。
4	7.5Y R4/4	暗褐色	砂質シルト	粘性有。汚れた地山・焼土の塊・炭化物混入。
5	5Y R3/4	暗赤褐色	砂質シルト	粘性有。汚れた地山・炭化物・焼土の塊混入。
5'	5Y R3/6	暗赤褐色	砂質シルト	焼土粒を均一に含む。
5''	5Y R4/6	赤褐色	砂質シルト	焼土粒を多く含む。
6	7.5Y R3/2	黒褐色	砂質シルト	黒色土・地山粒混入。
7	10Y R5/6	黄褐色	砂質シルト	粘性有。黄褐色の地山細粒の層。
6	10Y R5/6	黄褐色	砂質シルト	粘性有。汚れた地山・炭化物・焼土粒若干混入。
7	10Y R5/6	黄褐色	砂質シルト	粘性有。汚れた地山の層。
8	10Y R4/4	褐色	砂質シルト	粘性有。汚れた地山の層。
9	7.5Y R2/2	黒褐色	砂質シルト	地山小アロック・焼土粒混入。
10	5Y R3/2	暗赤褐色	シルト	粘性有。焼土・炭化物混入。
11	10Y R6/6	黄褐色	砂質シルト	粘性有。焼土粒が散く混入。
12	10Y R2/3	黒褐色	砂質シルト	粘性有。汚れた地山・焼土粒混入。
13	10Y R2/2	黒褐色	シルト	地山アロック・焼土粒若干混入。

k-lライン

1	10Y R5/6	黄褐色	砂質シルト	粘性有。汚れた地山・焼土の塊混入。
2	5Y R4/4	暗赤褐色	砂質シルト	汚れた地山の層。焼土粒若干混入。
3	7.5Y R5/6	暗褐色	砂質シルト	粘性有。汚れた地山・炭化物・焼土の塊混入。
4	5Y R4/6	赤褐色	シルト	粘性有。汚れた地山・炭化物・焼土の塊混入。
5	7.5Y R4/4	褐色	シルト	粘性有。炭化物・地山アロック混入。

c-d・e-f・g-hライン

1	7.5Y R2/2	黒褐色	シルト	
2	10Y R3/3	暗褐色	シルト	
3	10Y R4/3	暗赤褐色	シルト	
4	7.5Y R5/4	暗褐色	シルト	
5	7.5Y R7/6	暗褐色	シルト	
6	7.5Y R2/2	黒褐色	シルト	部分的に焼土粒混入。
7	5Y R4/4	暗赤褐色	シルト	
8	7.5Y R2/1	黒褐色	シルト	焼土粒・炭化物混入。

第96図 (23) D II × 12住居跡

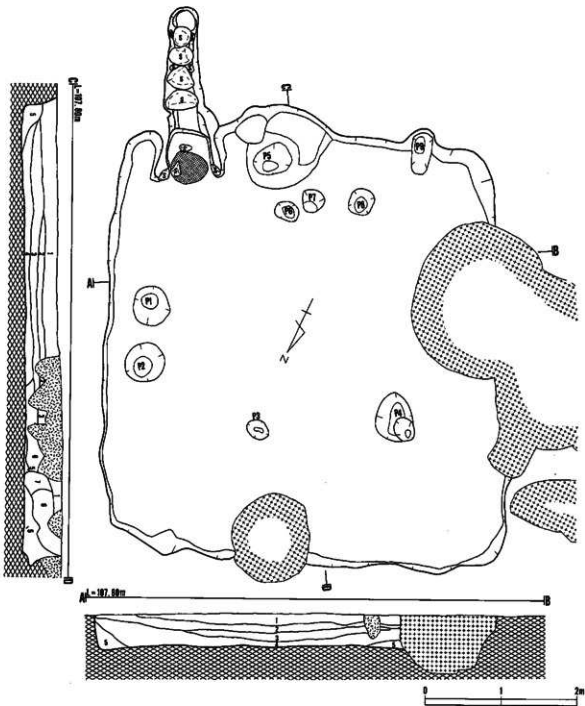

	P1	P2	P3	P4	P5	P6	P7	P8	P9
上層性	50×46	50×50	26×24	62×48	50×36	30×30	30×30	34×34	52×26
下層性	20×20	24×24	12×4.8	6.0×19	20×14	18×14	8.0×6.9	20×16	20×12
深さ	17	30	—	69	9.0	11	22	30	61
備考									

D II x 14住居跡土層注記

A-B・C-Dライン

- | | | | | |
|---|-------------|-----|-------|----------------|
| 1 | 7.5Y R2/1 | 黒色 | 砂質シルト | 若干の炭化物粒・砂粒混入。 |
| 2 | 7.5Y R2/1 | 黒色 | 砂質シルト | |
| 3 | 7.5Y R2/2 | 黒褐色 | 砂質シルト | 炭化物粒・砂粒混入。 |
| 4 | 7.5Y R2/2 | 黒褐色 | シルト | 粘性有。地山粒混入。 |
| 5 | 7.5Y R1.7/1 | 黒色 | シルト | 粘性有。地山ブロック混入。 |
| 6 | 7.5Y R1.7/1 | 黒色 | シルト | 粘性有。地山粒・炭化物混入。 |
| 7 | 7.5Y R2/3 | 暗褐色 | 砂質シルト | 多量の地山ブロック混入。 |
| 7 | 7.5Y R2/3 | 暗褐色 | シルト | 黒色土混入。 |

第97図 (24) D II x 14住居跡

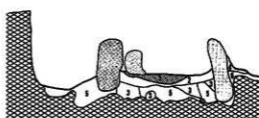
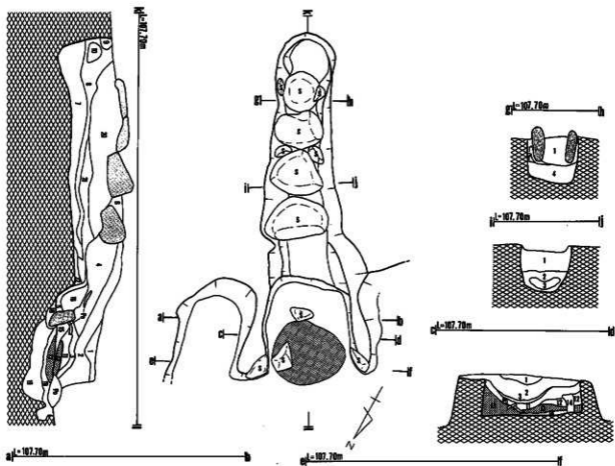

カマド土層注記 c-d・g-h・i-j・k-ライン

- | | | | | |
|----|-------------|-------|--------|--------------------------|
| 1 | 10Y R2/3 | 黒褐色 | 砂質シルト | 焼土粒混入。地山小ブロック混入。 |
| 1' | 10Y R3/4 | 暗褐色 | 砂質シルト | |
| | 10Y R3/2 | 黒褐色 | 砂質シルト | 汚れた地山。 |
| 1" | 10Y R2/2 | 黒褐色 | 砂質シルト | |
| 2 | 10Y R3/2 | 黒褐色 | 砂質シルト | 粘性有。炭化物・焼土の塊混入。 |
| 3 | 5 Y R3/6 | 暗赤褐色 | 砂質シルト | 粘性有。焼土の塊・炭化物混入。 |
| 4 | 10Y R2/3 | 黒褐色 | 砂質シルト | 粘性有。焼土粒混入。炭化物混入。 |
| 5 | 7.5Y R3/3 | 暗褐色 | シルト | 粘性有。汚れた地山層。焼土粒・炭化物混入。 |
| 6 | 7.5Y R2/2 | 黒褐色 | 砂質シルト | 粘性有。焼土粒・地山粒混入。 |
| 7 | 7.5Y R2/7 | 黒褐色 | シルト | 粘性有。地山小ブロック・炭化物混入。 |
| 8 | 10Y R3/4 | 暗褐色 | 砂質シルト | 地山小ブロック・炭化物混入。 |
| 9 | 10Y R3/4 | 暗褐色 | 砂質シルト | 層厚と共通。 |
| 10 | 10Y R3/4 | 暗褐色 | 砂質シルト | |
| 11 | 10Y R5/4 | 鈍い黄褐色 | 粘土質シルト | 少量の焼土粒混入。 |
| 12 | 10Y R3/3 | 暗褐色 | 粘土質シルト | |
| 13 | 5 Y R3/4 | 暗赤褐色 | シルト | 強い熱線を受けていない焼土。 |
| 14 | 7.5Y R1.7/1 | 黒 | シルト | |
| 15 | 2.5Y R5/6 | 暗赤褐色 | シルト | 焼土。 |
| 16 | 7.5Y R3/3 | 暗褐色 | シルト | 粘性有。焼土・炭化物混入。 |
| 17 | 5 Y R4/6 | 赤褐色 | シルト | 粘性有。焼土。 |
| 18 | 7.5Y R3/3 | 暗褐色 | 砂質シルト | 粘性有。焼土・炭化物混入。 |
| 19 | 10Y R2/3 | 黒褐色 | 砂質シルト | 粘性有。炭化物・焼土混入。 |
| 20 | 10Y R2/2 | 黒褐色 | 砂質シルト | 汚れた地山層。 |
| 21 | 5 Y R3/2 | 暗赤褐色 | シルト | 汚れた地山・焼土混入。 |
| 22 | 7.5Y R3/3 | 暗褐色 | シルト | 粘性有。汚れた地山と焼土の層。焼土・炭化物混入。 |

a-b・e-fライン

- | | | | | |
|---|------------|------|--------|---------------|
| 1 | 5 Y R4/6 | 赤褐色 | シルト | 粘性有。焼土。 |
| 2 | 7.5Y R3/3 | 暗褐色 | 砂質シルト | 粘性有。焼土・炭化物混入。 |
| 3 | 10Y R3/6 | 暗褐色 | シルト | 層土混入。 |
| 4 | 7.5Y R5/4 | 鈍い褐色 | 粘土質シルト | 焼土・炭化物混入。 |
| 5 | 10Y R2/3 | 暗褐色 | 砂質シルト | 粘性有。炭化物・焼土混入。 |
| 6 | 5 Y R1.7/1 | 黒 | シルト | |



第98図 (24)D II × 14住居跡

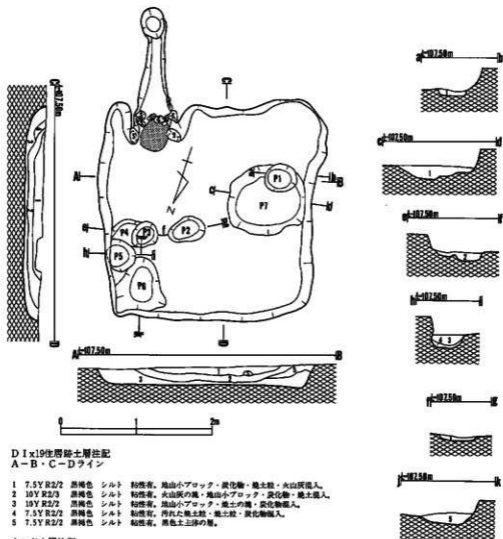

D I x 19住居跡土層注記
A-B・C-Dライン

- 1 7.5Y R2/2 黒褐色 シルト 粘性者。地山小アブロック・炭化物・焼土粒・火山灰混入。
- 2 10Y R2/3 黒褐色 シルト 粘性者。火山灰の塊・地山小アブロック・炭化物・焼土混入。
- 3 10Y R2/2 黒褐色 シルト 粘性者。地山小アブロック・焼土の塊・炭化物混入。
- 4 7.5Y R2/2 黒褐色 シルト 粘性者。汚れた焼土粒・焼土粒・炭化物混入。
- 5 7.5Y R2/2 黒褐色 シルト 粘性者。黒色土主体の層。

カマド土層注記

a-b・f-gライン

- 1 10Y R2/3 黒褐色 シルト 粘性者。地山アブロックを多く含む。

c-d・e-f・h-i・j-kライン

- 1 7.5Y R3/4 暗褐色 砂質シルト 明褐色の焼土粒・小礫を多量に含む。
- 2 7.5Y R3/2 黒褐色 シルト 粘性者。汚れた地山の層。炭化物を多く含む。
- 3 10Y R2/2 黒褐色 シルト 黒色土・地山粒若干含む。
- 4 10Y R3/3 暗褐色 シルト 黒色土の塊混入。
- 5 10Y R3/4 暗褐色 シルト 粘性者。地山アブロック・炭化物混入。

(cm×cm)

	P1	P2	P3	P4	P5	P6	P7
上層性	42×36	50×32	34×31	?	42×40	70×60	181×92
下層性	30×24	34×21	22×20	?	28×26	44×28	84×62
深さ	21	10	13	13	21	17	15
備考							

第99図 (25) D II x 19住居跡

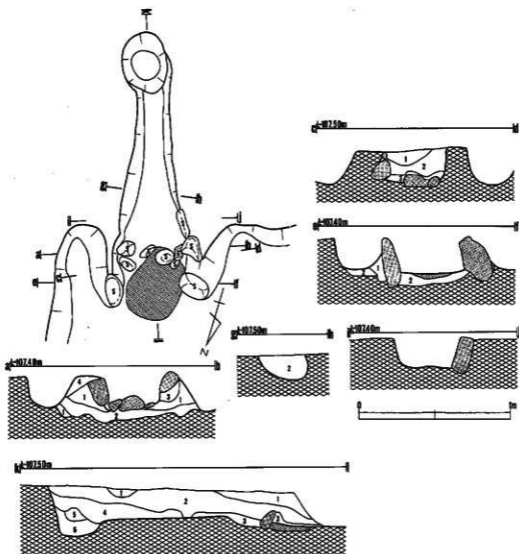

カマド土層注記 a-b・e-fライン

- 1 7.5Y R2/3 暗褐色 砂質シルト
- 2 7.5Y R3/4 暗褐色 砂質シルト 地山小アブロック混入。
- 3 7.5Y R6/8 橙褐色 地山シルト 汚れた暗褐色土の砂質シルト混入。
- 4 7.5Y R3/3 暗褐色 砂質シルト 汚れた地山層。

c-d・g-h・k-lライン

- 1 10Y R2/2 黒褐色 シルト 粘性有。地山小アブロック・炭化物・焼土の混入。
- 2 7.5Y R3/2 黒褐色 シルト 粘性有。焼土の塊・炭化物混入。
- 3 5Y R3/3 暗赤褐色 シルト 粘性有。汚れた地山・焼土混入。
- 4 10Y R2/3 黒褐色 シルト 粘性有。黄褐色土・地山細粒混入。
- 5 10Y R3/2 黒褐色 シルト 粘性有。地山小アブロック混入。
- 6 10Y R2/2 黒褐色 シルト 粘性有。地山粒多数混入。

第100図 (25) D II x 19住居跡(2)

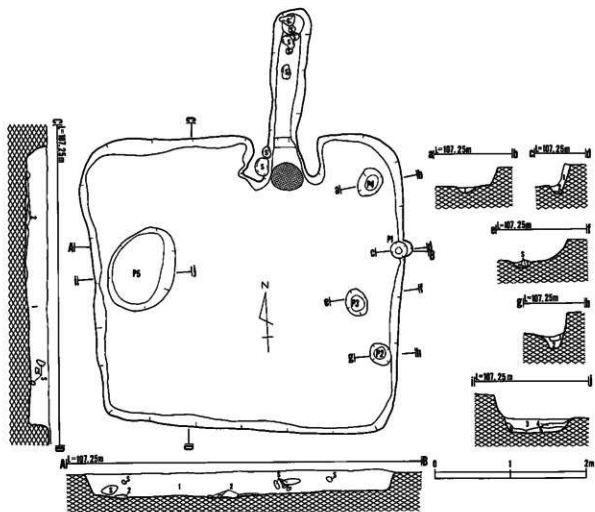

D II u 23住居跡土層注記

A-B・C-Dライン

- 1 10Y R1.7/1 黒色シルト }
 10Y R2/1 黒色シルト } 粘性强、礫を多量に含む。
 2 10Y R3/4 暗褐色砂質シルト

a-b・c-d・e-f・g-h・i-jライン

- 1 10Y R2/1 黒色シルト 粘性强、礫を含む。
 2 10Y R2/3 黒褐色シルト 粘性强、礫を含む。
 3 10Y R2/1 黒色シルト }
 10Y R2/2 黒褐色シルト } 粘性强、褐色土・礫を含む、炭を少量含む。
 4 7.5Y R2/1 黒色シルト 粘性强、黄褐色土ブロック・礫を含む。
 5 10Y R2/2 黒褐色シルト 粘性强、褐色土を含む。
 6 10Y R2/1 黒色シルト 粘性强、褐色土を含む。

(m×cm)

	P 1	P 2	P 3	P 4	P 5
上層径	22×22	28×28	36×28	34×32	114×90
下層径	4.0×4.0	16×16	22×18	20×18	96×76
深さ					26
備考					

第101図 (26) D II u 23住居跡

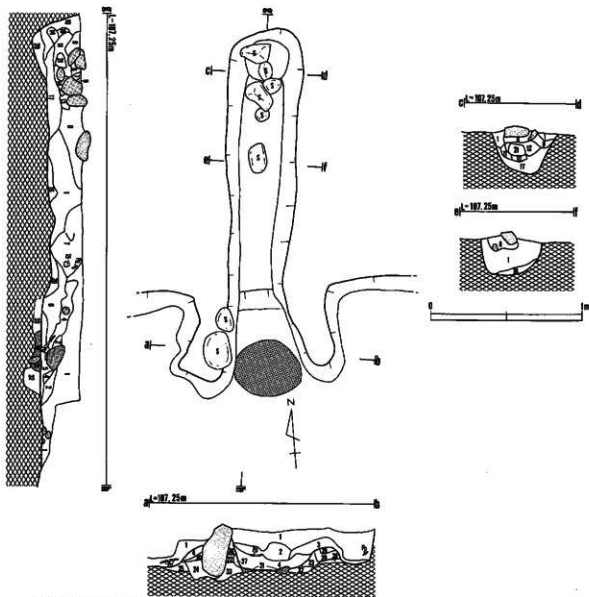

カマド土層住記 a-b・c-d・e-f・g-hライン

1	7.5Y R2/1	黒色シルト	粘状有。	22	10Y R2/3	黒褐色シルト	粘状有。焼土粒・炭粒を少量含む。
2	10Y R2/2	黒褐色シルト	粘状有。	23	10Y R2/3	黒褐色シルト	褐色土を含む。
3	10Y R2/2	黒褐色シルト		24	10Y R2/1	黒色シルト	粘状有。
4	10Y R3/2	黒褐色シルト	粘状有。黄褐色土・焼土粒・炭を含む。	25	10Y R2/1	黒色シルト	暗褐色土を含む。
5	10Y R2/1	黒褐色シルト	粘状有。黄褐色土を含む。	26	7.5Y R2/2	黒褐色シルト	焼土粒を少量含む。
6	7.5Y R3/3	暗褐色シルト	粘状有。焼土粒を含む。	27	5Y R3/4	暗赤褐色シルト	
7	10Y R2/2	黒褐色シルト	黄褐色土・炭粒を含む。	28	7.5Y R4/4	褐色シルト	粘状有。黒色土を含む。
8	10Y R3/1	黒褐色シルト	黄褐色土を含む。	29	10Y R2/3	黒褐色シルト	
9	7.5Y R3/1	黒褐色シルト	粘状有。	30	10Y R3/3	暗褐色シルト	粘状有。黒褐色土を含む。
10	10Y R4/5	褐色シルト	黒色土を含む。	31	5Y R3/3	暗赤褐色シルト	焼土
11	10Y R4/5	褐色シルト	黄褐色土・アロクを含む。	32	7.5Y R3/2	黒褐色シルト	小礫を含む。
12	10Y R4/5	褐色シルト	黄褐色土を含む。	33	7.5Y R2/1	黒褐色シルト	粘状有。褐色土を含む。
13	10Y R3/3	暗褐色シルト	黄褐色土を含む。				
14	10Y R3/2	暗褐色シルト	粘状有。黒色土を含む。				
15	7.5Y R3/2	暗褐色シルト	粘状有。焼土の塊を全体に含む。焼土粒を含む。				
16	10Y R2/2	黒褐色シルト	粘状有。				
17	10Y R2/1	黒褐色シルト					
18	10Y R2/2	黒褐色シルト	粘状有。黄褐色土を含む。				
19	10Y R2/1	黒褐色シルト					
20	10Y R2/1	黒褐色シルト	粘状有。				
21	10Y R5/6	黄褐色シルト	焼土粒を含む。				

第102図 (26) D II u 23住居跡

D II v 25住居跡土層注記

A-B・C-Dライン

- | | | | | |
|---|-----------|-----|-------|----------------------------|
| 1 | 10Y R2/1 | 黒色 | 砂質シルト | 粘性有、地山小ブロック・炭化物・焼土の塊混入。 |
| 2 | 10Y R2/2 | 黒褐色 | 砂質シルト | 粘性有、地山小ブロック・炭化物・焼土塊混入。 |
| 3 | 7.5Y R2/1 | 黒色 | シルト | 粘性有、地山粒・焼土粒・地山小ブロック混入。 |
| 4 | 7.5Y R2/2 | 黒褐色 | 砂質シルト | 粘性有、地山粒・焼土粒・地山小ブロック・炭化物混入。 |
| 5 | 10Y R2/3 | 黒褐色 | 砂質シルト | 粘性有、炭化粒・焼土粒・地山小ブロック混入。 |

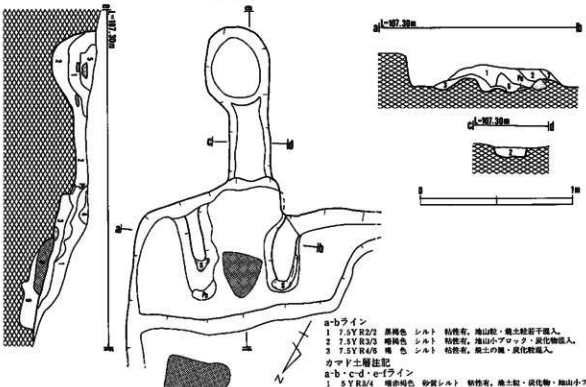
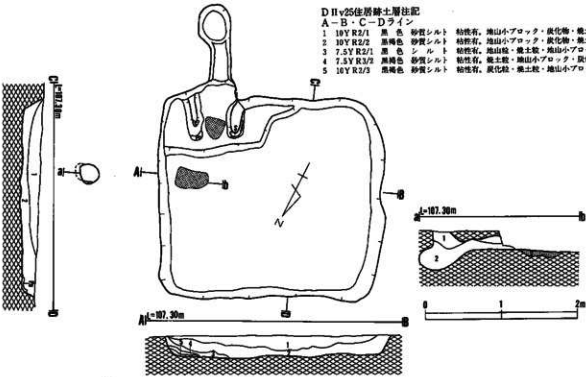

a-bライン

- | | | | | |
|---|-----------|-----|-----|--------------------|
| 1 | 7.5Y R2/2 | 黒褐色 | シルト | 粘性有、地山粒・焼土粒混入。 |
| 2 | 7.5Y R3/3 | 暗褐色 | シルト | 粘性有、地山小ブロック・炭化物混入。 |
| 3 | 7.5Y R4/6 | 褐色 | シルト | 粘性有、焼土・炭化粒混入。 |

カマド土層注記

a-b・c-d・e-fライン

- | | | | | |
|---|-----------|------|-------|-------------------------|
| 1 | 5Y R3/4 | 暗赤褐色 | 砂質シルト | 粘性有、焼土粒・炭化物・地山小ブロック混入。 |
| 2 | 5Y R2/2 | 黒褐色 | 砂質シルト | 粘性有、焼土粒・地山粒・炭化物混入。 |
| 3 | 7.5Y R3/4 | 暗褐色 | 砂質シルト | 粘性有、炭化物・地山粒混入。 |
| 4 | 5Y R3/2 | 暗赤褐色 | 砂質シルト | 粘性有、地山粒・焼土粒混入。 |
| 5 | 7.5Y R4/4 | 褐色 | 砂質シルト | 粘性有、地山小ブロック・焼土粒・炭化粒混入。 |
| 6 | | | | 3層と共通。 |
| 7 | 7.5Y R3/3 | 暗褐色 | 砂質シルト | 粘性有、炭化粒の塊・地山小ブロック・礫石混入。 |
| 8 | 5Y R3/4 | 暗赤褐色 | 砂質シルト | 粘性有、焼土粒が均一に混入、炭化物混入。 |
| 9 | 7.5Y R3/4 | 暗褐色 | 砂質シルト | 粘性有、地山粒が全層に混入、焼土粒の塊混入。 |

第103図 (27) D II v 25住居跡

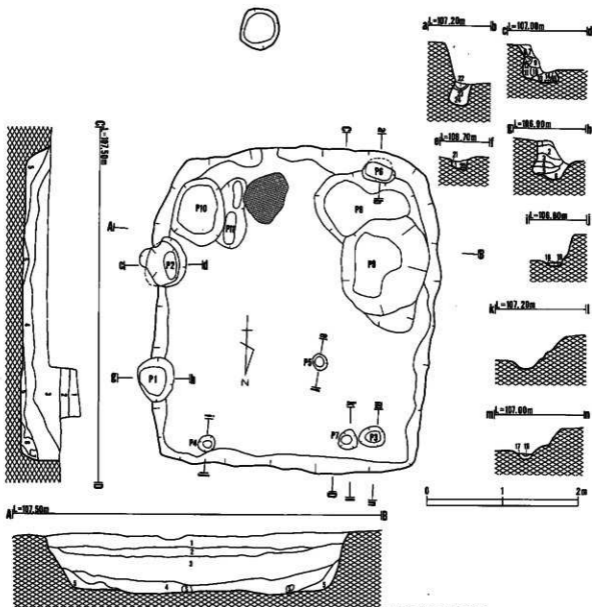

D III u 住居跡土層注記

A-B・C-Dライン

- | | | | | |
|---|----------|-----|-----|----------------|
| 1 | 10Y R5/1 | 黒褐色 | シルト | 草根、小石を含む。 |
| 2 | 10Y R2/1 | 黒色 | シルト | 粘性有。草根、小石を含む。 |
| 3 | 10Y R2/2 | 黒褐色 | シルト | 粘性有。火山灰土を含む。 |
| 4 | 10Y R2/2 | 黒褐色 | シルト | 粘性有。小石を含む。 |
| 5 | 10Y R3/1 | 黒褐色 | シルト | 粘性有。 |
| 6 | 10Y R3/1 | 黒褐色 | シルト | 粘性有。炭化物、小石を含む。 |
| 7 | 10Y R2/2 | 黒褐色 | シルト | 粘性有。 |

	P1	P2	P3	P4	P5	P6	P7	P8	P9
上層径	56×50	64×62	36×26	22×22	22×18	44×22	26×24	142×110	152×114
下層径	36×34	34×14	20×14	12×8	12×12	34×36	14×12	112×66	78×56
深さ	48	45	30	8	18	19	5	18	13
備考									

a-b・c-d・e-f・g-h・i-j・k-l・m-nライン

- | | | | | |
|----|-----------|-----|-----|------------------|
| 1 | 10Y R2/2 | 黒褐色 | シルト | 黄褐色土粒を含む。 |
| 2 | 7.5Y R2/1 | 黒色 | シルト | 粘性有。根を含む。 |
| 3 | 10Y R2/2 | 黒褐色 | シルト | 粘性有。黄褐色土粒、炭粒を含む。 |
| 4 | 10Y R3/2 | 黒褐色 | シルト | 粘性有。砂質。 |
| 5 | 10Y R2/1 | 黒色 | シルト | 粘性有。砂状を含む。 |
| 6 | 10Y R2/2 | 黒色 | シルト | 粘性有。根を含む。 |
| 7 | 10Y R2/2 | 黒色 | シルト | 根を含む。 |
| 8 | 10Y R3/4 | 暗褐色 | シルト | 硬多量。 |
| 9 | 10Y R3/3 | 黄褐色 | シルト | 黄褐色土を含む。 |
| 10 | 10Y R2/2 | 黒褐色 | シルト | |
| 11 | 10Y R2/1 | 黒色 | シルト | 黄褐色土を含む。 |

- | | | | | |
|----|-----------|-----|-----|------------------|
| 12 | 10Y R5/6 | 黄褐色 | シルト | |
| 13 | 7.5Y R2/1 | 黒色 | シルト | 粘性有。黄褐色土を含む。 |
| 14 | 10Y R3/2 | 黒褐色 | シルト | 粘性有。黄褐色土ブロックを含む。 |
| 15 | 10Y R3/2 | 黒褐色 | シルト | 粘性有。根を含む。 |
| 16 | 10Y R2/2 | 黒褐色 | シルト | 粘性有。黄褐色土を含む。 |
| 17 | 10Y R2/1 | 黒色 | シルト | 粘性有。 |
| 18 | 10Y R3/2 | 黒褐色 | シルト | 粘性有。 |
| 19 | 10Y R3/3 | 暗褐色 | シルト | 粘性有。黄褐色土を含む。 |
| 20 | 10Y R2/2 | 黒褐色 | シルト | 粘性有。黄褐色土を含む。 |
| 21 | 10Y R2/1 | 黒色 | シルト | 粘性有。 |
| 22 | 10Y R3/3 | 暗褐色 | シルト | 粘性有。黄褐色土を含む。 |
| 23 | 10Y R2/2 | 黒褐色 | シルト | 粘性有。 |
| 24 | 10Y R4/4 | 褐色 | シルト | 粘性有。黄褐色土を含む。 |

第104図 (28) D III u 住居跡

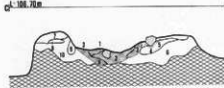
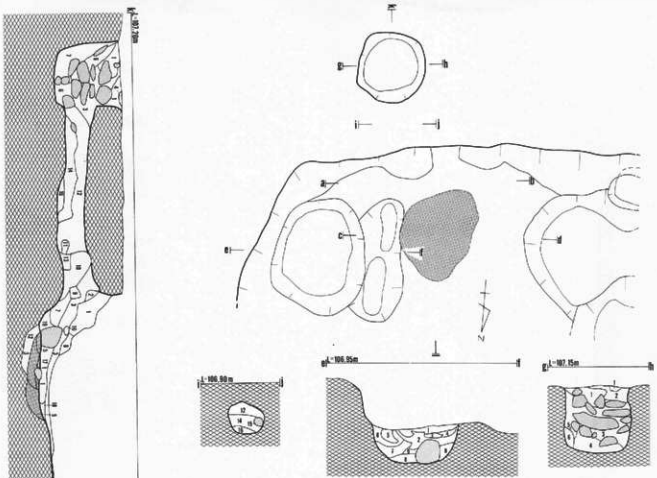

c-dライン

- | | | | | |
|----|-----------|------|--------|------------|
| 1 | 10Y R3/8 | 黄褐色 | 粘土質シルト | 粘性無し。 |
| 2 | 2.5Y R3/6 | 暗赤褐色 | 粘土質シルト | 粘性有。 |
| 3 | 5 Y R3/4 | 暗赤褐色 | 粘土質シルト | 粘性有。 |
| 4 | 7.5Y R4/4 | 暗褐色 | 粘土質シルト | 黄褐色土粒混入。 |
| 5 | 10Y R4/4 | 暗褐色 | | |
| 6 | 10Y R6/6 | 明黄褐色 | | 明褐色土粒若干混入。 |
| 7 | 10Y R3/2 | 暗褐色 | | |
| 8 | 10Y R6/6 | 明黄褐色 | | |
| 9 | 7.5Y R2/4 | 暗褐色 | 粘土質シルト | 黄褐色土粒混入。 |
| 10 | 7.5Y R2/1 | 暗褐色 | シルト | 粘性有。 |
| 11 | 7.5Y R3/4 | 暗褐色 | 粘土質シルト | 黄褐色土粒混入。 |
| 12 | 10Y R5/4 | 黄褐色 | | |
| 13 | 10Y R3/6 | 黄褐色 | | |
| 14 | 7.5Y R3/4 | 暗褐色 | | |

カマド土層注記 a-b・i-j・k-1ライン

- | | | | | |
|----|-----------|------|-----|------------------------|
| 1 | 7.5Y R2/1 | 黒色 | シルト | 粘性有。黄褐色土、礫・炭入。 |
| 2 | 7.5Y R2/1 | 黒色 | シルト | 黄褐色土混入。 |
| 3 | 10Y R2/1 | 黒色 | シルト | 粘性有。黄褐色土、炭混入。 |
| 4 | 10Y R2/1 | 黒色 | シルト | 黄褐色土が若干多い。 |
| 5 | 10Y R2/1 | 黒色 | シルト | 炭・礫混入。 |
| 6 | 10Y R2/8 | 黄褐色 | シルト | |
| 7 | 10Y R5/8 | 黄褐色 | シルト | 礫を含む。 |
| 8 | 7.5Y R2/1 | 黒色 | シルト | 粘性有。黄褐色土粒を含む。 |
| 9 | 10Y R2/2 | 黒色 | シルト | 粘性有。黄土粒を含む。 |
| 10 | 5 Y R3/3 | 暗赤褐色 | シルト | 黄褐色土を含む。 |
| 11 | 5 Y R2/3 | 暗赤褐色 | シルト | 黒・暗褐色土混入。粘性有。一部塵埃を受ける。 |
| 12 | 7.5Y R2/1 | 黒色 | シルト | 粘性有。黄褐色土を含む。 |
| 13 | 10Y R2/1 | 黒色 | シルト | |
| 14 | 7.5Y R2/1 | 黒色 | シルト | 粘性有。 |
| 15 | 7.5Y R2/1 | 黒色 | シルト | 粘性有。炭を含む。 |
| 16 | 10Y R2/3 | 暗褐色 | シルト | 粘性有。全体に細粒を含む。 |
| 17 | 10Y R2/2 | 黒色 | シルト | 粘性有。黄褐色土を含む。 |
| 18 | 7.5Y R4/6 | 暗褐色 | シルト | 粘性有。炭化物・黄土粒を含む。 |
| 19 | 10Y R2/3 | 暗褐色 | シルト | 粘性有。黄褐色土を含む。 |
| 20 | 10Y R2/3 | 暗褐色 | シルト | 粘性有。黄土粒を含む。 |

e-fライン

- | | | | | |
|---|-----------|-----|-----|--------------|
| 1 | 10Y R2/1 | 黒色 | シルト | 粘性有。黄褐色土を含む。 |
| 2 | 10Y R2/2 | 黒褐色 | シルト | 粘性有。黄褐色土を含む。 |
| 3 | 10Y R2/3 | 暗褐色 | シルト | 粘性有。黄褐色土を含む。 |
| 4 | 10Y R2/3 | 暗褐色 | シルト | 粘性有。黄土粒を含む。 |
| 5 | 7.5Y R2/1 | 黒色 | シルト | 粘性有。 |
| 6 | 10Y R2/1 | 黒色 | シルト | 粘性有。 |
| 7 | 10Y R2/2 | 黒褐色 | シルト | 粘性有。炭を含む。 |
| 8 | 10Y R3/3 | 暗褐色 | シルト | 粘性有。 |
| 9 | 10Y R2/2 | 黒褐色 | シルト | 粘性有。 |

g-hライン

- | | | | | |
|---|-----------|-----|-----|---------------|
| 1 | 10Y R2/1 | 黒色 | シルト | 粘性有。黄褐色土粒を含む。 |
| 2 | 10Y R2/2 | 黒褐色 | シルト | 粘性有。黄褐色土粒を含む。 |
| 3 | 10Y R2/1 | 黒色 | シルト | 粘性有。 |
| 4 | 10Y R2/1 | 黒色 | シルト | 粘性有。 |
| 5 | 7.5Y R3/4 | 暗褐色 | シルト | 粘性有。 |
| 6 | 10Y R2/1 | 黒色 | シルト | 粘性有。 |
| 7 | 7.5Y R2/1 | 黒色 | シルト | 粘性有。 |

第105図 (28) D III u 1住居跡

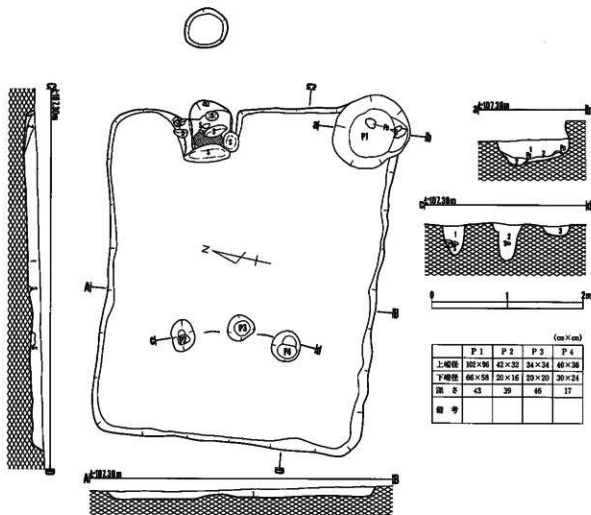

D III y 1住居跡土層注記

A-B・C-Dライン

- 1 10Y R2/2 黒褐色 砂質シルト 灰白色の粘土の塊混入。
- 2 10Y R3/3 暗褐色 砂質シルト
- 3 10Y R2/2 黒褐色 砂質シルト 粘土混入。

a-bライン

- 1 8Y R2/1 黒褐色 シ ル ト 灰白色の粘土の塊混入。
- 2 10Y R2/3 黒褐色 粘土質シルト 炭化物混入。

c-dライン

- 1 10Y R2/2 黒褐色 砂質シルト
- 2 7.5Y R2/2 黒褐色 砂質シルト 炭化物・地山ブロック混入。
- 3 10Y R2/3 黒褐色 砂質シルト 下部部に水酸化鉄の砂粒混入。

第106図 (29) D III y 1住居跡

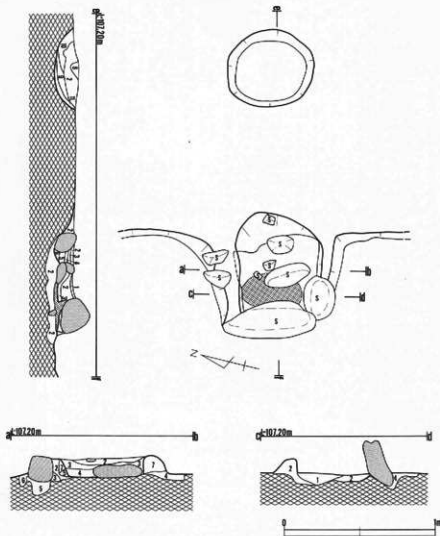

カマド土層注記 a-b・c-dライン

- | | | | | |
|---|-------------|-------|-------|--------------------|
| 1 | 5 Y R 4/4 | 鈍い赤褐色 | シル | 土 |
| 2 | 7.5 Y R 3/4 | 暗褐色 | シル | 粘性有。焼土が薄く混入。炭化物混入。 |
| 3 | 10 Y R 5/6 | 黄褐色 | 粘土質シル | 炭化物若干混入。 |
| 4 | 10 Y R 3/4 | 暗褐色 | 粘土質シル | 炭化物若干混入。 |
| 5 | 5 Y R 3/1 | 黒褐色 | シル | 焼土が若干混入。 |
| 6 | 10 Y R 3/4 | 暗褐色 | 粘土質シル | 炭化物若干混入。 |
| 7 | 10 Y R 4/4 | 褐色 | 粘土質シル | 灰白色の粘土ブロックが混入。 |

e-イライン

- | | | | | |
|----|-------------|-------|-------|----------------------|
| 1 | 5 Y R 2/1 | 黒褐色 | シル | 粘性有。炭化物・焼土粒若干混入。 |
| 2 | 5 Y R 2/2 | 暗赤褐色 | シル | 炭化物・焼土の塊。灰白色の粘土の塊混入。 |
| 3 | 7.5 Y R 4/4 | 褐色 | 粘土質シル | 焼土の塊。炭化物。灰白色の粘土混入。 |
| 4 | 5 Y R 4/6 | 赤褐色 | シル | 焼土。 |
| 5 | 5 Y R 4/4 | 鈍い赤褐色 | シル | 粘性有。焼土の塊。炭化物混入。 |
| 6 | 5 Y R 3/2 | 暗赤褐色 | シル | 粘性有。焼土。炭化物が混入。 |
| 7 | 5 Y R 3/2 | 暗赤褐色 | シル | 粘性有。1層と類似。 |
| 8 | 5 Y R 3/3 | 暗赤褐色 | シル | 焼土の塊。炭化物混入。 |
| 9 | 7.5 Y R 3/3 | 褐色 | シル | 粘性有。焼土粒混入。 |
| 10 | 5 Y R 2/1 | 黒褐色 | シル | 粘性有。焼土の塊若干混入。 |
| 11 | 7.5 Y R 2/2 | 赤褐色 | シル | 粘性有。炭化物若干混入。 |

第107図 (29) D III Y 1住居跡

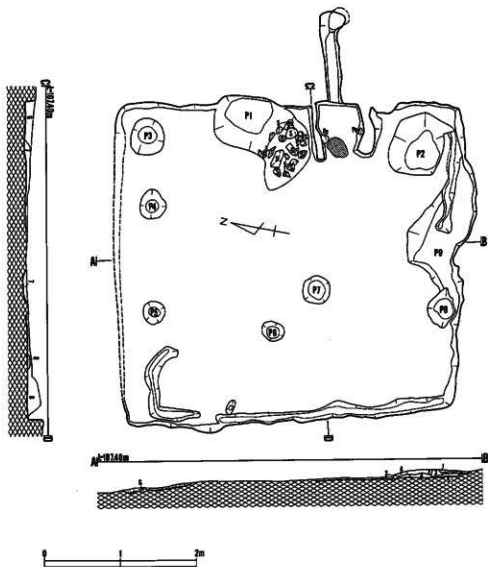

E III g1住居跡土層注記

A-B・C-Dライン

- | | | | | |
|---|-----------|-----|-----|--------------------|
| 1 | 7.5Y R2/1 | 黒色 | シルト | |
| 2 | 10Y R3/2 | 黒褐色 | シルト | 褐色土、明黄褐色土が混入。 |
| 3 | 7.5Y R4/4 | 褐色 | シルト | 明黄褐色土、黒褐色土の小塊が混入。 |
| 4 | 10Y R3/2 | 黒褐色 | シルト | 明黄褐色土、褐色土、黒褐色土の混入。 |
| 5 | 10Y R2/2 | 黒褐色 | シルト | 明黄褐色土の小塊が混入。 |
| 6 | 10Y R2/2 | 黒褐色 | シルト | 明黄褐色土の小塊を多数含む。 |
| 7 | 10Y R3/3 | 暗褐色 | シルト | 明黄褐色土の小塊とブロックを含む。 |
| 8 | 7.5Y R3/3 | 暗褐色 | シルト | 赤褐色土の小塊を含む。 |

(m×cm)

	P1	P2	P3	P4	P5	P6	P7	P8	P9
上層径	142×72	84×68	50×44	40×34	32×26	30×24	38×38	54×38	180×72
下層径	60×42	56×42	24×22	16×14	14×12	17×15	28×22	28×26	
深さ	30	18	15	6.5	6	9.4	10		11
備考									

第108図 (30) E III g1住居跡

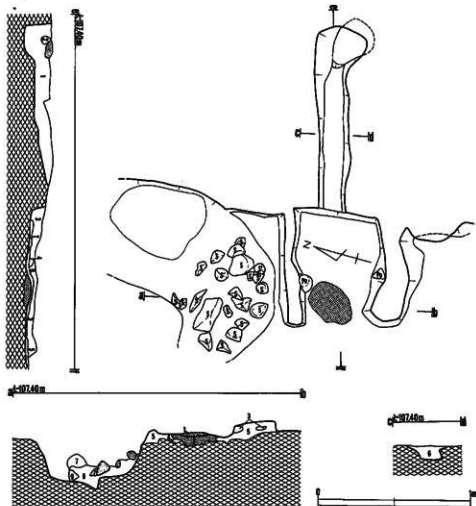

カマド土層注記 a-b・c-dライン

- | | | | | |
|---|-----------|------|-----|---------------------------|
| 1 | 7.5Y R6/8 | 橙 色 | シルト | 燃焼層焼土層褐色土が混入。 |
| 2 | 2.5Y R4/6 | 赤 褐色 | シルト | 焼土 |
| 3 | 10Y R4/6 | 明黄褐色 | シルト | 粘性强。褐色土が混入。 |
| 4 | 7.5Y R3/3 | 暗 褐色 | シルト | ブロック状。 |
| 5 | 7.5Y R4/3 | 褐 色 | シルト | 明黄褐色土を含む。炭化物を含む。 |
| 6 | 10Y R3/2 | 黒 褐色 | シルト | 粘性强。砂が全体に混じる。 |
| 7 | 10Y R5/6 | 黄 褐色 | シルト | 粘性强。黄褐色土ブロック混入。炭化物を僅かに含む。 |
| 8 | 10Y R3/2 | 黒 褐色 | シルト | 粘性强。黒色土粒・黄褐色土粒混入。 |
| 9 | 7.5Y R4/4 | 褐 色 | シルト | 粘性强。 |

e-fライン

- | | | | | |
|---|-----------|------|-----|----------------|
| 1 | 10Y R2/2 | 黒 褐色 | シルト | 明黄褐色土の小塊を含む。 |
| 2 | 10Y R6/6 | 明黄褐色 | シルト | ブロック状。 |
| 3 | 10Y R3/2 | 黒 褐色 | シルト | 明黄褐色土の小塊を含む。 |
| 4 | 7.5Y R2/3 | 暗黄褐色 | シルト | ブロック状。 |
| 5 | 7.5Y R4/3 | 褐 色 | シルト | 炭化物を含む。 |
| 6 | 7.5Y R5/6 | 明 褐色 | シルト | 明黄褐色土のブロックを含む。 |
| 7 | 7.5Y R4/3 | 褐 色 | シルト | 赤褐色混入。 |

第109図 (30) E III g 1住居跡

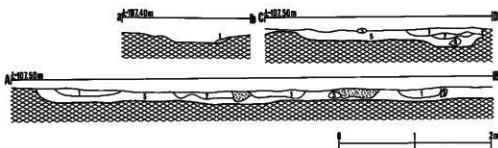
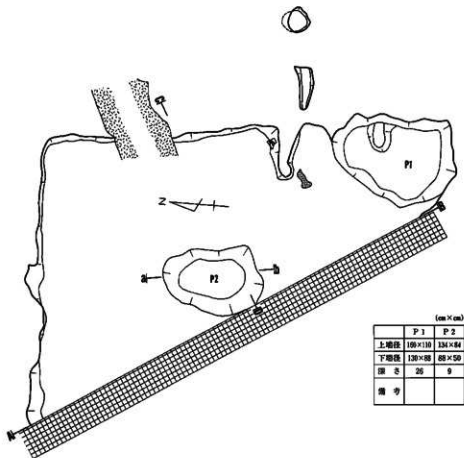

E III i 1住居跡土層注記

A-B・C-Dライン

- 1 10Y R 2/1 黒色 シルト 明褐色土粒を含む。
- 2 10Y R 2/2 黒褐色 細かいシルト 黄褐色土の塊混入。
- 3 10Y R 4/4 褐色 砂 質シルト ブロック状
- 4 10Y R 1.7/1 黒色 粘土状シルト
- 5 10Y R 3/2 黒褐色 シルト 黄褐色粒、炭化物を含む。

a-bライン

- 1 10Y R 4/2 灰黄褐色 シルト 酸化鉄分を含む。

第110図 (31) E III i 1住居跡

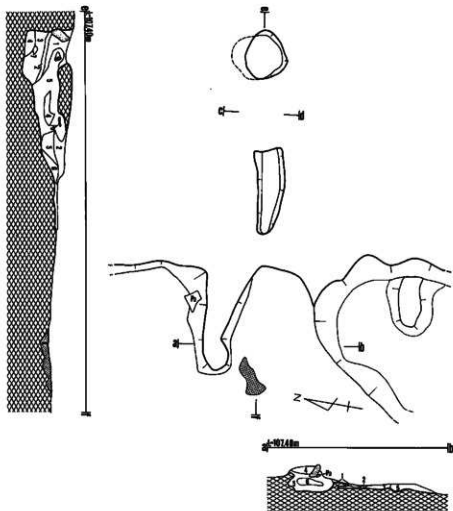

e-ライン

1	10Y R3/3	暗褐色	砂質シルト	粘性有。
2	7.5Y R2/2	黒褐色	シルト	焼土粒を含む。
3	5Y R3/2	暗赤褐色	シルト	汚れた地山の層。焼土粒の混入。焼土。
4	3Y R2/2	暗赤褐色	シルト	焼土粒の混入。
5	10Y R2/2	黒褐色	シルト	
6	10Y R4/4	暗褐色	砂質シルト	
7	7.5Y R4/4	暗褐色	砂質シルト	焼土粒を含む。
8	7.5Y R4/4	暗褐色	砂質シルト	焼土。

カマド土層注記 a-b・c-dライン

1	5Y R5/4	濃い赤褐色	シルト	
2	7.5Y R2/1	黒褐色	シルト	
3	7.5Y R4/4	暗褐色	シルト	明黄褐色、赤褐色を含む。炭化物を含む。
4	10Y R3/4	暗褐色	シルト	明赤褐色土、明黄褐色のブロックを含む。
5	10Y R3/3	暗褐色	シルト	粘性有。明黄褐色を含む。
6	10Y R5/6	黄褐色	シルト	粘性有。
7	10Y R2/2	黒褐色	シルト	粘性有。明黄褐色土粒を含む。
8	7.5Y R5/6	明褐色	砂質シルト	

第111図 (31)E III i 住居跡

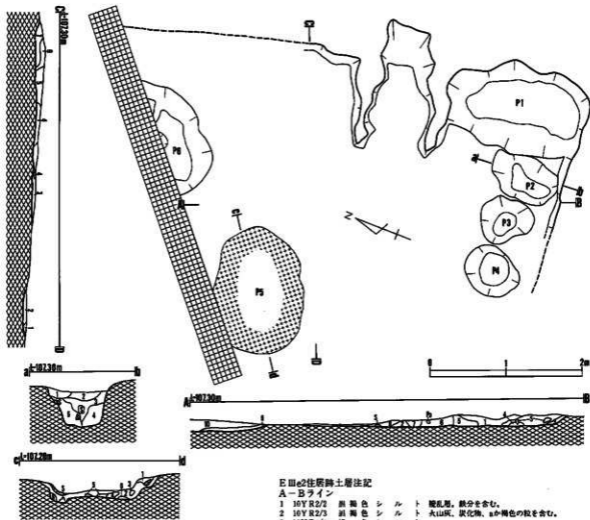

(mm × cm)

	P1	P2	P3	P4	P5	P6
上輪径	152×116	84×58	70×60	76×64	108×120	(154×7)
下輪径	152×56	58×22	32×28	40×38	134×90	(116×7)
間 径	24	20	18	25	33	18
備 考						

E III e 2住居跡土層注記

A-Bライン

- | | | | |
|----|-----------|------------|-------------------|
| 1 | 10Y R2/2 | 黒褐色シルト | 擾乱層、鉄分を含む。 |
| 2 | 10Y R2/3 | 黒褐色シルト | 火山灰、炭化物、赤褐色の粒を含む。 |
| 3 | 10Y R4/4 | 褐色シルト | |
| 4 | 5Y R3/4 | 暗赤褐色粘土質シルト | 粘性質、粘土粒を含む。 |
| 5 | 10Y R3/2 | 黒褐色シルト | 褐色土、黒土のブロックを含む。 |
| 6 | 10Y R3/3 | 暗褐色シルト | |
| 7 | 7.5Y R4/4 | 褐色シルト | 火山灰を含む。 |
| 8 | 10Y R3/4 | 暗褐色シルト | 黄褐色土を小ブロック状に含む。 |
| 9 | 10Y R3/3 | 暗褐色シルト | |
| 10 | 10Y R5/6 | 黄褐色粘土質シルト | 粘性質。 |

C-Dライン

- | | | | |
|---|----------|--------|------------------------|
| 1 | 10Y R5/6 | 黄褐色シルト | 擾乱 |
| 2 | 10Y R2/2 | 黒褐色シルト | 擾乱 |
| 3 | 10Y R3/4 | 暗褐色シルト | |
| 4 | 10Y R3/3 | 暗褐色シルト | |
| 5 | 10Y R3/3 | 暗褐色シルト | |
| 6 | 10Y R2/5 | 黒褐色シルト | 粘性質、炭化物、粘土粒を含む。 |
| 7 | 10Y R2/3 | 黒褐色シルト | 粘性質、炭化物、粘土粒を含む、黄褐色土混入。 |

a-bライン

- | | | | |
|---|----------|--------|----------------------------|
| 1 | 10Y R3/2 | 暗褐色シルト | 炭を含む。 |
| 2 | 10Y R3/2 | 暗褐色シルト | 黄褐色土粒、炭化物を含む。 |
| 3 | 10Y R3/3 | 暗褐色シルト | 黄褐色、赤褐色土のブロックを含む、炭、炭化物を含む。 |
| 4 | 10Y R3/2 | 暗褐色シルト | 黄褐色土粒を含む、炭、炭化物を含む。 |
| 5 | 10Y R4/4 | 褐色シルト | 炭を含む。 |

c-dライン

- | | | | |
|---|-----------|---------|-------------|
| 1 | 10Y R3/3 | 暗褐色シルト | 黄褐色の小粒を含む。 |
| 2 | 10Y R2/3 | 黒褐色シルト | 炭化物、火山灰を含む。 |
| 3 | 10Y R6/6 | 明黄褐色シルト | 黄褐色混入。 |
| 4 | 10Y R5/6 | 黄褐色シルト | 黒褐色土、黒土混入。 |
| 5 | 7.5Y R6/6 | 橙褐色シルト | 暗褐色混入。 |
| 6 | 10Y R6/6 | 明黄褐色シルト | 褐色混入。 |

第112図 (32) E III e 2住居跡

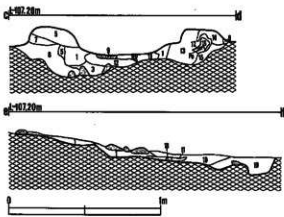
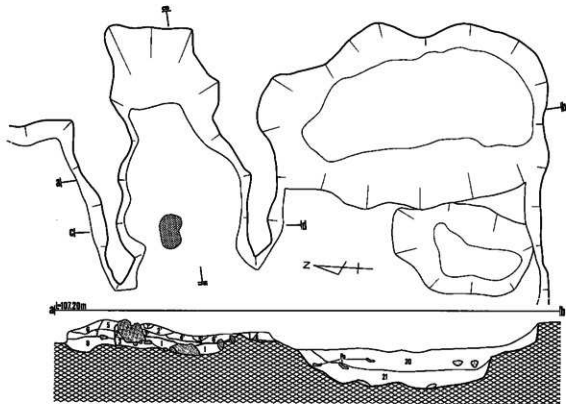

カマド土層注記 a-b・c-d・e-ライン

1	5 Y R 4/6	赤褐色	シルト	塊土、礫を含む。明黄褐色、明赤褐色のブロックを含む。
1'	7.5 Y R 3/2	赤褐色	シルト	明赤褐色土、明黄褐色土の小塊を含む。
2	5 Y R 4/4	暗赤褐色	シルト	明赤褐色のブロックを含む。
2'	3.5 Y R 5/8	明赤褐色	シルト	赤色、明黄褐色の小塊を含む。
3	7.5 Y R 4/4	赤褐色	砂質シルト	礫を含む。
3'	5 Y R 4/8	赤褐色	シルト	
4	10 Y R 5/6	黄褐色	シルト	明赤褐色の小ブロックを含む。
4'	5 Y R 4/6	赤褐色	シルト	
5	10 Y R 4/6	明黄褐色	シルト	
5'	7.5 Y R 4/4	赤褐色	シルト	黒土の混入。
6	10 Y R 4/4	赤褐色	シルト	
6'	7.5 Y R 3/3	暗褐色		明赤褐色か褐色、黒色、明黄褐色の小塊を含む。
7	10 Y R 4/6	暗褐色		
8	10 Y R 3/4	暗褐色		
9	5 Y R 6/8	暗褐色	シルト	燃焼跡塊土。
10	7.5 Y R 3/4	暗褐色	粘土状シルト	明褐色土の混入。
11	2.5 Y R 4/6	赤褐色	シルト	塊土。
12	5 Y R 4/8	赤褐色	シルト	塊土。
13	5 Y R 4/8	赤褐色	シルト	塊土明赤褐色土のブロックを含む。
14	7.5 Y R 5/4	暗褐色	シルト	
15	7.5 Y R 5/6	明赤褐色	砂質シルト	明赤褐色のブロックを含む。炭化物を含む。
16	2.5 Y R 5/8	明赤褐色	シルト	塊土、ブロック状。
17	7.5 Y R 3/2	赤褐色	シルト	ブロック状。
19	7.5 Y R 3/2	赤褐色	シルト	
20	10 Y R 2/3	黄褐色	シルト	黄褐色土の粒、小塊を含む。炭化物、礫を含む。
21	7.5 Y R 3/1	赤褐色	シルト	黄褐色の粒とブロックを含む。色のブロックを少量含む。

第113図 (32) E III e 2住居跡

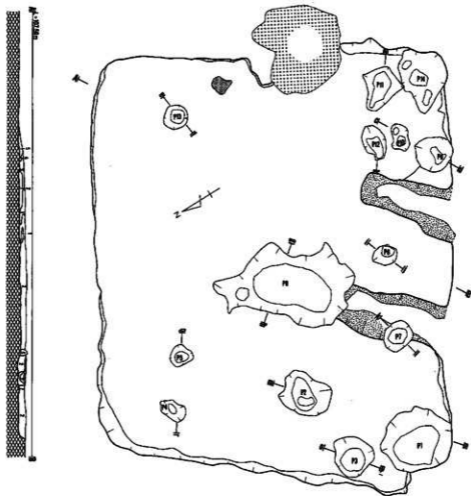

(cm×cm)

	P 1	P 2	P 3	P 4	P 5	P 6	P 7
上幅径	124×114	90×70	74×68	50×30	38×34	36×34	52×44
下幅径	84×66	24×20	40×40	20×10	22×20	20×20	32×28
深さ	19	23	19	17	40	18	15
備考							

(cm×cm)

	P 8	P 9	P 10	P 11	P 12	P 13	P 14
上幅径	210×180	66×62	50×28	66×66	62×40	44×42	90×82
下幅径	110×30	30×16	16×16	40×32	40×28	25×26	30×26
深さ	21	22	10	17	22	50	14
備考							

E III i 2住居跡土層注記

A-Bライン

- 1 10Y R2/1 黒色 シルト
- 2 10Y R2/2 黒褐色 シルト
- 3 7.5Y R3/2 黒褐色 シルト 暗赤褐色土粒を含む。
- 4 10Y R5/6 黄褐色 シルト 黒褐色・褐色の混入。ブロック状の塊を含む。
- 5 7.5Y R4/4 褐色 シルト 赤褐色の塊を含む。炭化物を含む。

第114図 (33) E III i 2住居跡

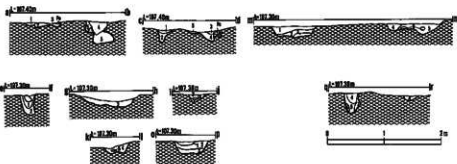

a-bライン

- 1 7.5Y R2/1 黒色 シルト
- 2 10Y R3/2 黒褐色 シルト
- 3 210Y R3/ 黒褐色 シルト
- 4 10Y R2/2 黒褐色 シルト
- 5 10Y R4/3 鈍い黄褐色 シルト

c-dライン

- 1 N1.5/0 黒色 シルト
- 2 10Y R3/2 黒褐色 シルト
- 3 10Y R2/1 黒色 シルト
- 4 7.5Y R2/1 黒色 シルト
- 5 10Y R3/3 暗褐色 シルト

e-f・g-hライン

- 1 7.5Y R2/1 黒色 シルト 礫を含む。
- 2 7.5Y R3/2 黒褐色 砂性シルト 礫を含む。
- 3 10Y R2/2 黒褐色 シルト 粘性有。明黄褐色の粒を含む。

i-j・k-lライン

- 1 10Y R2/2 黒褐色 シルト 炭化物・土器を含む。
- 2 10Y R2/3 黒褐色 シルト 堆山の礫砂を含む。褐色に近い。
- 3 10Y R5/6 黄褐色 シルト 褐色土混入。
- 4 10Y R3/2 黒褐色 シルト 粘性有。明黄褐色土を含む。
- 5 10Y R2/2 黒褐色 シルト 粘性有。

m-nライン

- 1 10Y R2/2 黒褐色 シルト 炭化物を含む。
- 2 10Y R3/2 黒褐色 シルト 明黄褐色土粒ブロックを含む。
- 3 7.5Y R3/2 暗褐色 シルト 明黄褐色土の塊を含む。
- 4 7.5Y R2/1 黒褐色 シルト 明黄褐色土のブロックを含む。炭化物を含む。
- 5 10Y R6/6 暗褐色 シルト
- 6 10Y R4/4 暗褐色 シルト
- 7 10Y R2/2 黒褐色 シルト
- 8 10Y R4/4 暗褐色 シルト

o-p・q-rライン

- 1 10Y R1.7/1 黒色 シルト 炭化物を含む。
- 2 10Y R2/2 黒褐色 シルト 明黄褐色土粒を含む。炭化物を含む。
- 3 10Y R3/3 暗褐色 シルト 明黄褐色土粒、ブロックを含む。
- 4 10Y R2/3 暗褐色 シルト 粘性有。黄褐色土を含む。
- 5 10Y R3/2 黒褐色 シルト 粘性有。明黄褐色土を含む。
- 6 10Y R3/3 暗褐色 シルト 粘性有。明黄褐色土混入。
- 7 10Y R4/4 暗褐色 シルト 粘性有。堆山の礫砂を含む。黄褐色土を含む。

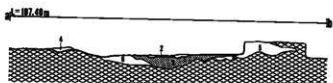
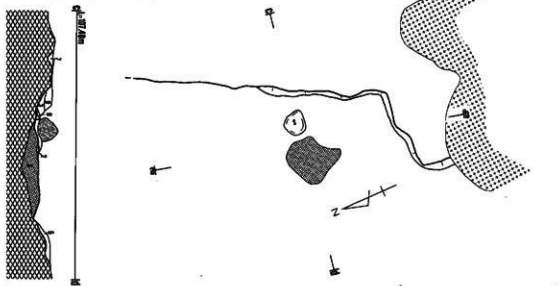

カマド土層注記

- 1 7.5Y R4/3 暗褐色 シルト 粘性有。植物根、炭化物を含む。
- 2 7.5Y R5/6 暗褐色 シルト 炭化物混入。
- 3 2.5Y R5/6 明赤褐色 シルト 炭土。
- 4 10Y R4/4 暗褐色 シルト 明黄褐色のブロックを含む。
- 5 7.5Y R4/2 暗褐色 シルト 粘性有。明黄褐色土ブロックを含む。
- 6 7.5Y R2/1 暗褐色 シルト 粘性有。
- 7 7.5Y R4/3 暗褐色 シルト 明赤褐色土ブロックを含む。植物根を含む。
- 8 7.5Y R2/1 暗褐色 シルト ブロック状。
- 9 5Y R4/4 鈍い赤褐色 シルト 粘性有。明黄褐色土ブロックを含む。炭土。

第115図 (33) E III i 2住居跡

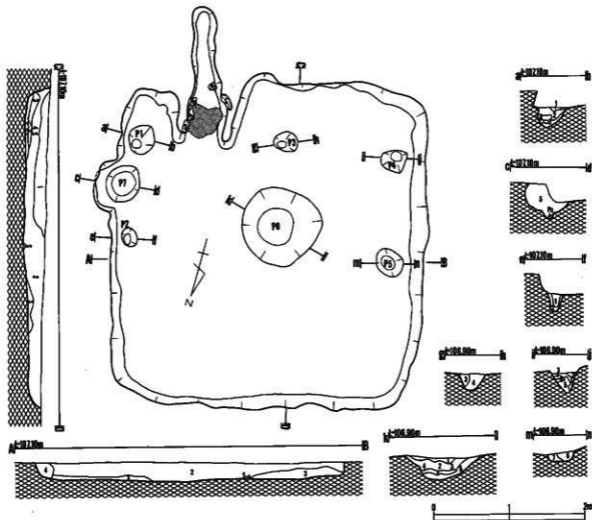

(m×m)

	P1	P2	P3	P4	P5	P6	P7
上階柱	40×36	26×20	32×26	32×26	42×34	106×116	54×52
下階柱	12×10	16×10	14×10	14×10	22×16	48×48	34×30
深さ	15	23	21	28	13	32	16
備考							

k-l・m-nライン

- 1 5Y R2/2 黒褐色 シルト 炭化物を多量に混入。地山粒混入。
- 2 5Y R3/3 暗赤褐色 シルト 地土粒、機織、炭化物混入。
- 3 5Y R2/3 暗褐色 シルト 地土粒、炭化粒混入。
- 4 7.5Y R5/6 暗褐色 シルト 炭化物混入。
- 5 7.5Y R3/3 暗褐色 シルト 粘性强。地山粒、炭化粒の塊混入。
- 6 5Y R3/1 黒褐色 砂質シルト 粘性强。黄褐色土を含む。
- 7 5Y R2/2 黒褐色 砂質シルト 粘性强。地山の小ブロック混入。

D層w5住居跡土層注記

A-B・C-Dライン

- 1 7.5Y R3/2 黒褐色 砂質シルト 粘性强。炭化物、礫石、火山灰堆土粒混入。
- 2 7.5Y R3/2 黒褐色 砂質シルト 粘性强。
- 3 7.5Y R3/3 暗褐色 砂質シルト
- 4 7.5Y R2/2 黒色 シルト

a-b・c-dライン

- 1 5Y R2/2 黒褐色 砂質シルト 粘性强。地土粒、炭化物混入。
- 2 10Y R5/8 黄褐色 砂質シルト 粘性强。炭化物、堆土粒混入。
- 3 7.5Y R3/3 暗褐色 シルト 粘性强。炭化物混入。
- 4 10Y R6/8 暗黄褐色 シルト 粘性强。炭化物、堆土粒混入。
- 5 5Y R3/2 黒褐色 シルト 粘性强。地山粒、炭化物、堆土の塊、堆土粒混入。

e-f・g-hライン

- 1 5Y R2/2 黒褐色 シルト
- 2 5Y R3/1 黒褐色 シルト 粘性强。
- 3 10Y R7/8 暗黄褐色 砂質シルト 粘性强。黒褐色土混入。
- 4 10Y R3/2 黒褐色 砂質シルト 粘性强。地山粒混入。

i-jライン

- 1 5Y R4/2 灰褐色 砂質シルト 灰い。
- 2 5Y R3/1 黒褐色 砂質シルト 地山粒混入。
- 3 10Y R5/6 黄褐色 砂質シルト 粘性强。
- 4 5Y R4/3 鈍い赤褐色 粘性强。
- 5 5Y R4/2 灰褐色 砂質シルト 粘性强。地山粒混入。

第116図 (34) D III w5住居跡

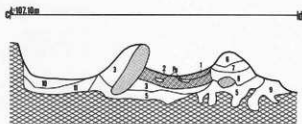
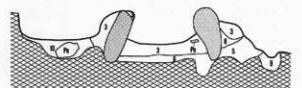
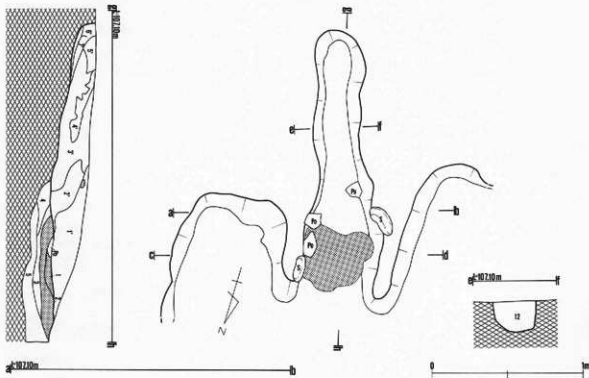

カマド土層注記 a・b・c・d・e・f・g・hライン

- | | | | | |
|----|-----------|-------|-------|------------------------|
| 1 | 2.5Y R4/8 | 赤褐色 | 焼土 | |
| 1' | 5 Y R2/2 | 黒褐色 | 砂質シルト | 粘性有、焼土粒・ブロック、炭化物、礫石混入。 |
| 2 | 2.5Y R4/8 | 赤褐色 | 焼土 | |
| 2' | 5 Y R2/2 | 黒褐色 | 砂質シルト | 粘性有、焼土粒、炭化物混入。 |
| 3 | 5 Y R3/4 | 暗赤褐色 | 砂質シルト | |
| 3' | 5 Y R3/3 | 暗赤褐色 | 砂質シルト | 粘性有、焼土粒、炭化物混入。 |
| 4 | 5 Y R4/3 | 鈍い赤褐色 | 砂質シルト | 炭化物、焼土の粒が多量に混入。 |
| 4' | 5 Y R4/8 | 赤褐色 | 砂質シルト | 粘性有、焼土粒混入、炭化物の混入。 |
| 5 | 7.5Y R3/2 | 黒褐色 | 砂質シルト | |
| 5' | 5 Y R3/4 | 鈍い赤褐色 | 砂質シルト | 粘性有、焼土粒、炭化物の塊混入。 |
| 6 | 7.5Y R3/4 | 暗褐色 | 砂質シルト | |
| 6' | 5 Y R2/3 | 暗赤褐色 | シルト | 焼土粒、炭化物混入。 |
| 7 | 7.5Y R2/3 | 暗褐色 | 砂質シルト | |
| 7' | 7.5Y R3/3 | 暗褐色 | 砂質シルト | 焼土粒混入。 |
| 8 | 7.5Y R3/4 | 暗褐色 | 砂質シルト | |
| 9 | 7.5Y R2/2 | 黒褐色 | 砂質シルト | 礫石混入。 |
| 10 | 7.5Y R2/2 | 黒褐色 | 砂質シルト | |
| 11 | 7.5Y R4/4 | 褐色 | 砂質シルト | 焼土粒と黒色シルトが混入。 |
| 12 | 5 Y R3/2 | 暗赤褐色 | 砂質シルト | 粘性有、焼土粒、炭化物混入。 |

第117図 (34) D III w5住居跡

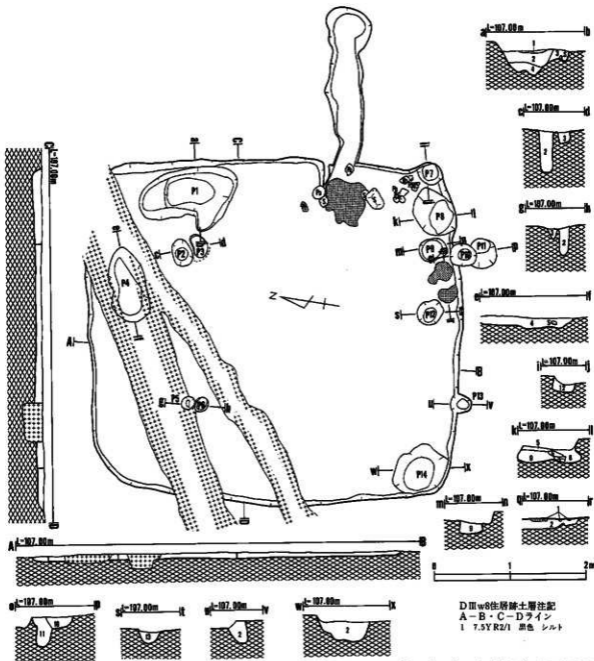

	P1	P2	P3	P4	P5	P6	P7	P8	P9	P10	P11	P12	P13	P14
上層径	124×88	26×24	30×26	39×52	16×16	40×18	34×30	66×56	38×30	34×30	36×26	36×30	28×26	72×66
下層径	62×32	18×16	28×24	76×32	8×4	16×12	22×22	46×28	28×28	16×14	22×22	18×18	14×12	44×38
厚さ	32	35	19	18	8	40	23	19	16	48	30	15	26	33
備考														

- a-b-c-d-e-f-g-h-i-j-k-l-m-n-o-p-q-r
s-t-u-v-w-xライン
- 1 10YR2/3 黒褐色 砂質シルト 粘性有。
 - 2 7.5YR2/1 黒褐色 粘土質シルト
 - 3 7.5YR3/2 黒褐色 粘土質シルト 堆山小ブロック風入。
 - 4 7.5YR2/3 暗褐色 粘土質シルト
 - 5 7.5YR3/3 暗褐色 シルト 炭化物混入。
 - 6 7.5YR4/4 褐色 砂質シルト 砂粒の間に粘土混入。
 - 7 7.5YR4/3 褐色 砂質シルト
 - 8 7.5YR4/3 褐色 シルト
 - 9 5YR2/1 黒褐色 粘土質シルト
 - 10 7.5YR2/1 黒褐色 シルト
 - 11 10YR2/2 黒褐色 シルト 粘性有。炭化物若干混入。
 - 12 7.5YR3/2 暗褐色 シルト 粘性有。
 - 13 7.5YR2/1 黒褐色 シルト 粘性有。

第118図 (35) DIII w8住居跡

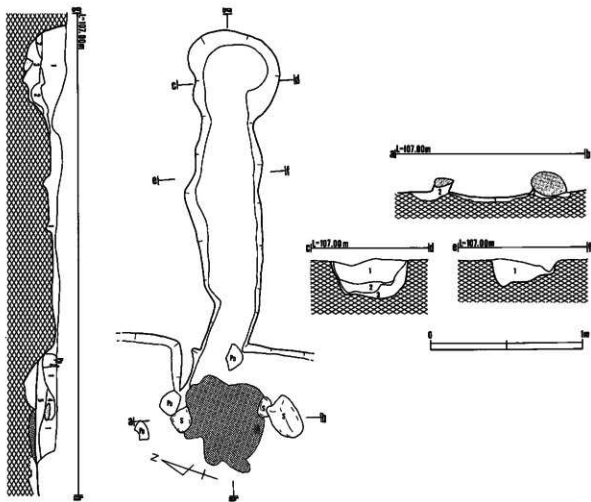

カマド土層注記 a-bライン

- 1 明赤褐色 シルト 焼土
 2 明褐色-黒褐色 シルト カマド窯り方焼土

c-d・e-f・g-hライン

- 1 5Y R4/4 鈍い赤褐色 砂質シルト 粘性有、腐い焼土が混じる。
 2 7.5Y R3/2 黒 褐色 シルト 粘性有、炭化物焼土混入。
 3 7.5Y R3/4 暗 褐色 シルト 粘性有、焼土、炭化物混入。
 4 5Y R4/4 鈍い赤褐色 砂質シルト 粘性有、焼土が均一に混じりも層。
 5 5Y R4/4 鈍い赤褐色 シルト 粘性有、焼土の塊、炭化物混入。

第119図 (35) D III w 8住居跡

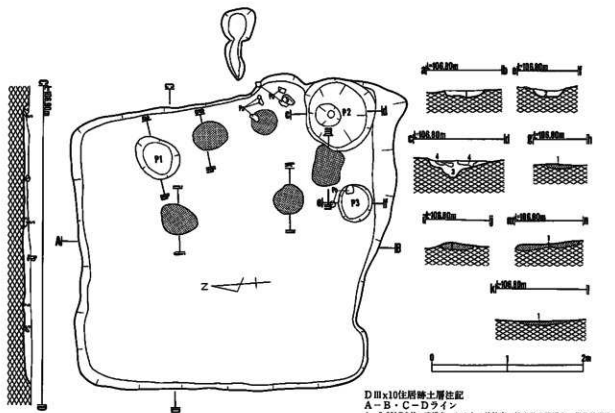

D III x 10住居跡土層注記

A-B・C-Dライン

- 1 7.5Y R2/3 黒褐色 シルト 粘性有、焼土粒の混入、炭化物混入。
 2 7.5Y R3/2 黒褐色 シルト 粘性有、焼土粒混入。

a-b・c-d-e-fライン

- 1 10Y R2/3 黒褐色 砂質 シルト 粘性有、炭化物、焼土の混入。
 2 10Y R3/2 黒褐色 シルト 粘性有、黒っぽく汚れた焼土層。
 3 7.5Y R3/2 黒褐色 粘土質 シルト 焼土混入。
 4 10Y R2/2 黒褐色 シルト 粘性有。

g-h・i-j・k-l・m-nライン

- 1 明赤褐色 焼土

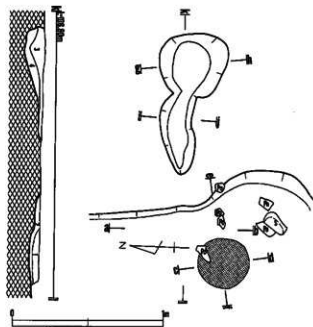

カマダ土層注記 a-b・g-h・i-j・k-lライン

- 1 7.5Y R4/4 褐色 砂質シルト 粘性有、焼土、炭化物混入。
 2 7.5Y R3/2 黒褐色 砂質シルト
 3 7.5Y R2/2 黒褐色 砂質シルト 粘性有。
 4 10Y R4/4 褐色 砂粒の層。
 5 5Y R4/6 赤褐色 砂質シルト 粘性有、焼土混入。

c-d-e-fライン

- 1 明赤褐色 焼土
 2 明赤褐色 炭灰が及んだ部分。
 3 焼山シルト
 4 褐色土

第120図 (36) D III x 10住居跡

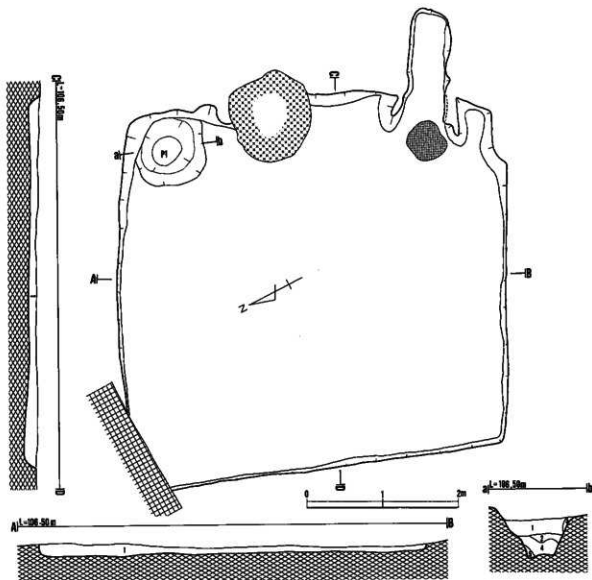

D III P12住居跡土層注記

A-B・C-Dライン

1 10Y R2/3 黒褐色 炭を含む。

a-bライン

1 7.5Y R2/2 黒褐色 シルト 粘性有。地山砂子を含む。礎石入。

2 7.5Y R3/2 黒褐色 シルト 粘性有。地山砂子混入。

3 7.5Y R3/4 黒褐色 シルト 粘性有。焼土を含む。

4 10Y R3/3 暗褐色 シルト 粘性有。

5 10Y R3/4 暗褐色 シルト 粘性有。地山砂子。焼土。炭化物を含む。

第121図 (37) D III P12住居跡

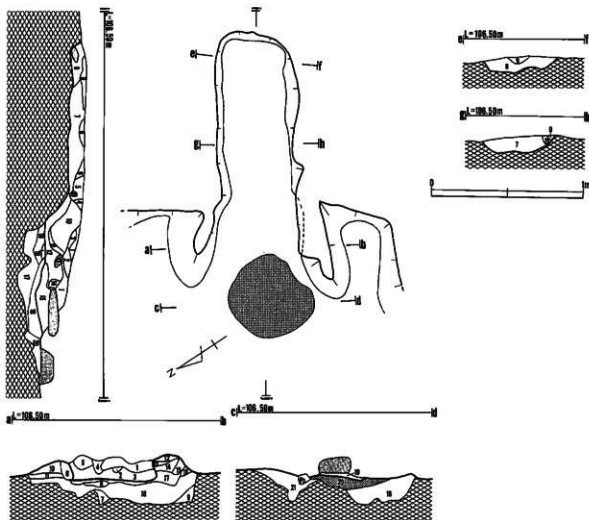

カマド土層注記 e-h・c-dライン

- | | | | |
|----|------------|---------|----------------|
| 1 | 5 Y R4/6 | 赤褐色シルト | 焼土の塊を含む。 |
| 2 | 7.5 Y R3/3 | 暗褐色シルト | 焼土を含む。 |
| 3 | 5 Y R3/4 | 暗褐色シルト | 粘性有。 |
| 4 | 7.5 Y R2/2 | 黒褐色シルト | 粘性有。焼土を含む。 |
| 5 | 5 Y R4/6 | 赤褐色シルト | 黒褐色土を含む。 |
| 6 | 7.5 Y R4/3 | 暗褐色シルト | 黒褐色土を含む。 |
| 7 | 10 Y R3/2 | 黒褐色シルト | 粘性有。地山の塊混入。 |
| 8 | 10 Y R3/4 | 暗褐色シルト | |
| 9 | 10 Y R4/4 | 暗褐色シルト | 地山の小石子を含む。 |
| 10 | 10 Y R3/3 | 暗褐色シルト | 粘性有。 |
| 11 | 10 Y R5/8 | 暗褐色シルト | |
| 12 | 10 Y R3/4 | 暗褐色シルト | 粘性有。焼土、地山を含む。 |
| 13 | 10 Y R5/6 | 暗褐色シルト | 焼土を含む。 |
| 14 | 5 Y R3/6 | 暗赤褐色シルト | 粘性有。黒褐色土粒子を含む。 |
| 15 | 7.5 Y R2/2 | 黒褐色シルト | 粘性有。焼土を含む。 |
| 16 | 10 Y R4/8 | 暗褐色シルト | |
| 17 | 5 Y R2/4 | 暗赤褐色シルト | |
| 18 | 10 Y R3/4 | 暗褐色シルト | 粘性有。 |
| 19 | 5 Y R5/8 | 暗赤褐色シルト | |
| 20 | 5 Y R5/8 | 暗赤褐色シルト | |
| 21 | 10 Y R4/6 | 暗褐色シルト | 粘性有。焼土を含む。 |

e-f・g-h・i-jライン

- | | | | |
|----|------------|---------|--------------|
| 1 | 7.5 Y R2/2 | 黒褐色シルト | 粘性有。焼土を含む。 |
| 2 | 7.5 Y R2/3 | 暗赤褐色シルト | 焼土を含む。 |
| 3 | 5 Y R3/4 | 暗赤褐色シルト | 黒褐色土を含む。 |
| 4 | 7.5 Y R3/4 | 暗褐色シルト | |
| 5 | 7.5 Y R2/2 | 黒褐色シルト | 焼土を含む。 |
| 6 | 5 Y R3/6 | 暗赤褐色シルト | |
| 7 | 7.5 Y R3/2 | 黒褐色シルト | 焼土を含む。 |
| 8 | 10 Y R2/2 | 暗褐色シルト | |
| 9 | 5 Y R3/3 | 暗赤褐色シルト | 粘性有。黒褐色土を含む。 |
| 10 | 5 Y R4/6 | 赤褐色シルト | 焼土を含む。 |
| 11 | 7.5 Y R3/3 | 暗褐色シルト | 焼土を含む。 |
| 12 | 5 Y R3/4 | 暗赤褐色シルト | 粘性有。 |
| 13 | 5 Y R4/6 | 赤褐色シルト | 黒褐色土を含む。 |
| 14 | 10 Y R2/3 | 黒褐色シルト | 粘性有。 |
| 15 | 5 Y R5/8 | 暗赤褐色シルト | 粘性有。 |
| 16 | 5 Y R5/8 | 暗赤褐色シルト | 粘性有。 |
| 17 | 10 Y R3/4 | 暗褐色シルト | 粘性有。 |
| 18 | 5 Y R3/4 | 暗褐色シルト | 粘性有。地山の塊が混入。 |
| 19 | 10 Y R3/4 | 暗褐色シルト | |
| 20 | 10 Y R4/6 | 暗褐色シルト | 黒褐色土を含む。 |
| 21 | 5 Y R/1 | 黒褐色シルト | 粘性有。 |

第122図 (37)D III P 12住居跡

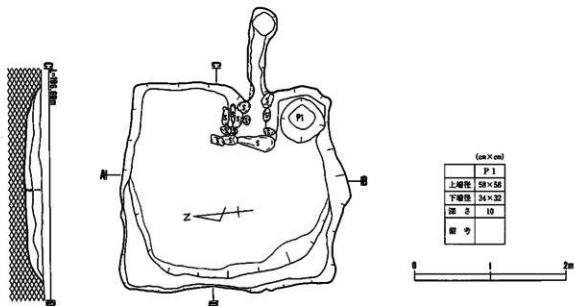

E III a12住居跡土層注記

A-B・C-Dライン

- 10Y R2/3 黒褐色 砂質シルト しまり良く粘性有。塵砂の混じりは少ない。
- 10Y R2/2 黒褐色 砂質シルト 粘性有。ブロック状に堆山の塵砂が含まれる。

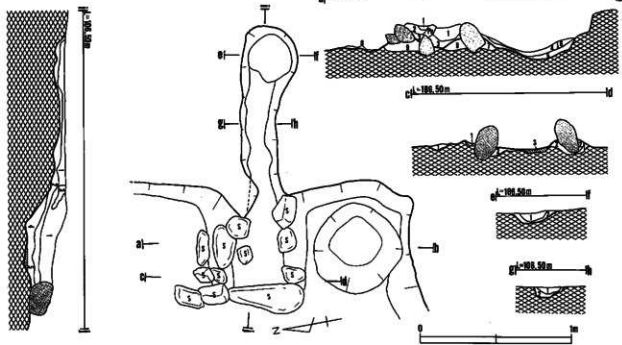

カマド土層注記 a-bライン

- 10Y R2/2 黒褐色 砂質シルト 炭化物混入。
- 5 Y R3/3 暗赤褐色 砂質シルト 粘性有。塵土粒を多く含む。
- 10Y R3/2 黒褐色 砂質シルト 粘性有。堆山の塵砂が多く混じる。炭化物・塵土粒混入。
- 10Y R4/4 黒褐色 砂質シルト 粘性有。堆山の塵砂が混入。
- 10Y R3/6 黒褐色 砂質シルト 粘性有。塵土粒・炭化物を含む。
- 10Y R3/3 暗赤褐色 砂質シルト 粘性有。堆山を少々含む。
- 10Y R4/4 黒褐色 砂質シルト 粘性有。袖部を囲む層と思われる。混じている。
- 10Y R4/4 黒褐色 砂質シルト 粘性有。堆山の塵砂に黒褐色土が混じる。
- 10Y R3/2 黒褐色 砂質シルト 炭化物・塵土粒僅かに含む。

c-dライン

- 10Y R4/4 黒褐色 砂質シルト 粘性有。堆山の塵砂に黒褐色が混入。
- 10Y R3/2 黒褐色 砂質シルト 粘性有。堆山の塵砂が多く混じる。炭化物・塵土粒混入。
- 5 Y R4/6 赤褐色 砂質シルト 塵土。

e-f/g-h・i-jライン

- 10Y R2/2 黒褐色 砂質シルト 粘性有。炭化物が混入。
- 10Y R3/2 黒褐色 砂質シルト 粘性有。堆山の塵砂が多く混じり。炭化物が混入。
- 10Y R4/4 黒褐色 砂質シルト カマドの裏壁。
- 10Y R3/2 黒褐色 砂質シルト 粘性有。堆山の塵砂が多く混じる。炭化物・塵土粒混入。
- 5 Y R4/6 赤褐色 塵土。

第123図 (38) E III a12住居跡

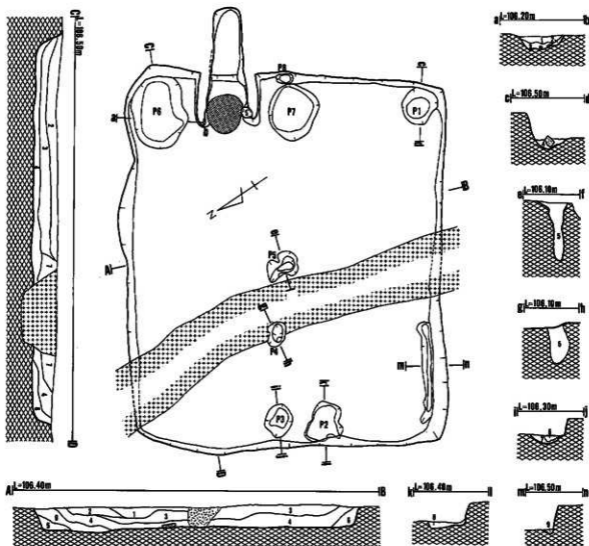

	P 1	P 2	P 3	P 4	P 5	P 6	P 7	P 8	P 9
上層住	48×48	58×48	40×36	32×22	42×30	94×80	56×64	22×14	
下層住	32×26	52×42	26×26	5×6	22×8	76×46	58×54	14×8	
溝 数	7	7	8	29	56	17	7	10	
備 考									

D III o 13住居跡土層住記

A-B・C-Dライン

- 1 7.5Y R2/1-3/2 黒 褐色 明褐色土混入。
- 2 7.5Y R2/2-3/3 黒褐色 暗褐色 粘性有。明褐色土混入。
- 3 7.5Y R2/1-2/2 黒 褐色 明褐色土、明褐色土混入。
- 4 7.5Y R2/3 暗 褐色 明褐色土、炭化物混入。
- 5 7.5Y R2/3-3/4 黒褐色～暗褐色 明褐色土混入。
- 6 7.5Y R2/2 黒 褐色 明褐色土混入。
- 7 7.5Y R2/2-3/4 黒褐色～暗褐色
- 8 7.5Y R2/3-3/4 暗 褐色 粘性有。褐色土粒子、明褐色砂を含む。
- 9 7.5Y R2/3 暗 褐色 明褐色土、砂質の名褐色土混入。

a-b・c-d・e-f・g-h・i-j・k-l・m-nライン

- 1 10Y R4/6 褐色 シルト 粘性有。砂を含む。砂が多量に混入。
- 2 10Y R5/6 黄褐色 シルト
- 3 10Y R4/6 褐色 シルト
- 4 10Y R2/4 暗褐色 シルト 粘性有。
- 5 5Y R2/1 黒褐色 シルト 黄褐色の混入。
- 6 10Y R2/3 暗褐色 シルト
- 7 10Y R4/4 褐色 シルト 明褐色土混入。
- 8 10Y R2/3 暗褐色 シルト
- 9 10Y R2/4 暗褐色 シルト 粘性有。

第124図 (39) D III o 13住居跡

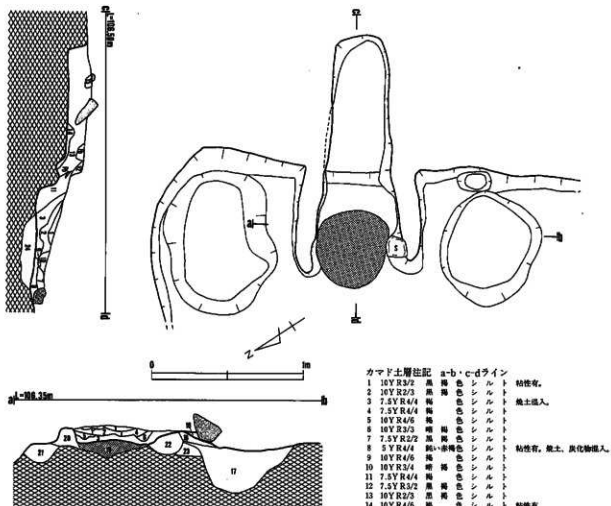

カマド土層注記	a-b・c-dライン				
1	10Y R3/2	黒	褐色	シルト	粘性有。
2	10Y R2/3	黒	褐色	シルト	
3	7.5Y R4/4	褐	褐色	シルト	焼土混入。
4	7.5Y R4/4	褐	褐色	シルト	
5	10Y R4/6	褐	褐色	シルト	
6	10Y R3/3	暗	褐色	シルト	
7	7.5Y R2/2	黒	褐色	シルト	
8	5Y R4/4	鈍い赤褐色	褐色	シルト	粘性有。焼土、炭化物混入。
9	10Y R4/6	褐	褐色	シルト	
10	10Y R3/4	暗	褐色	シルト	
11	7.5Y R4/4	褐	褐色	シルト	
12	7.5Y R3/2	黒	褐色	シルト	
13	10Y R2/3	黒	褐色	シルト	
14	10Y R4/6	褐	褐色	シルト	粘性有。
15	7.5Y R4/4	褐	褐色	シルト	焼土の塊混入。
16	10Y R3/4	暗	褐色	シルト	焼土の塊混入。
17	7.5Y R3/4	暗	褐色	シルト	粘性有。焼土混入。
18	7.5Y R3/4	暗	褐色	シルト	
19	2.5Y R4/6	赤	砂質シルト	焼土。	
20	2.5Y R4/6	赤	褐色土と質褐色土を混入。		
21	10Y R4/4	褐	褐色	シルト	粘性有。
22	7.5Y R4/4	褐	褐色	シルト	粘性有。焼土を含む。
23	10Y R4/4	褐	褐色	シルト	粘性有。炭化物を含む。
24	10Y R5/8	黄	砂質シルト		

第125図 (39)D III ○13住居跡

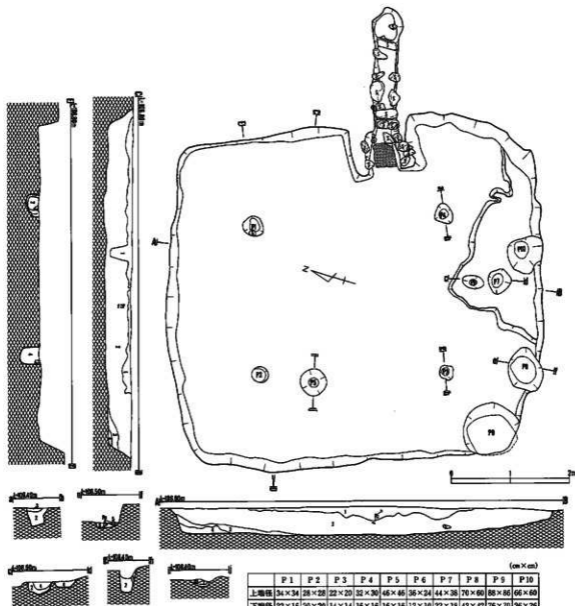

	P1	P2	P3	P4	P5	P6	P7	P8	P9	P10
上層径	34×34	28×28	22×20	32×30	46×46	36×24	44×38	70×60	88×88	66×60
下層径	22×16	20×20	14×14	16×16	16×16	12×10	22×16	42×42	76×70	26×26
深さ	21	34	41	32	14	22	14	24	18	0.9
相号										

D III w 13住居跡土層注記

A—B・C—Dライン

- 7.5Y R2/2 黒褐色 砂質シルト 粘性有。地山較混入。
- 10Y R2/3 黒褐色 シルト 粘性有。炭化物、黒土較混入。
- 10Y R3/3 暗褐色 シルト 粘性有。炭化物混入。
- 10Y R3/4 暗褐色 シルト 粘性有。地山層に黒土混入。

e-d・a-b・c-d・e-f・g-h・i-jライン

- 10Y R6/6 黄褐色 砂質シルト
- 10Y R4/4 褐色 シルト 粘性有。炭化物、黒土の塊混入。
- 10Y R4/6 褐色 砂質シルト 粘性有。
- 10Y R3/3 暗褐色 粘土質シルト 粘性有。
- 10Y R3/3 暗褐色 砂質シルト 粘性有。燻砂混入。炭化物を含む。
- 5Y R4/4 鈍い赤褐色 砂質シルト 黒土、炭化物を含む。

第126図 (40) D III w 13住居跡

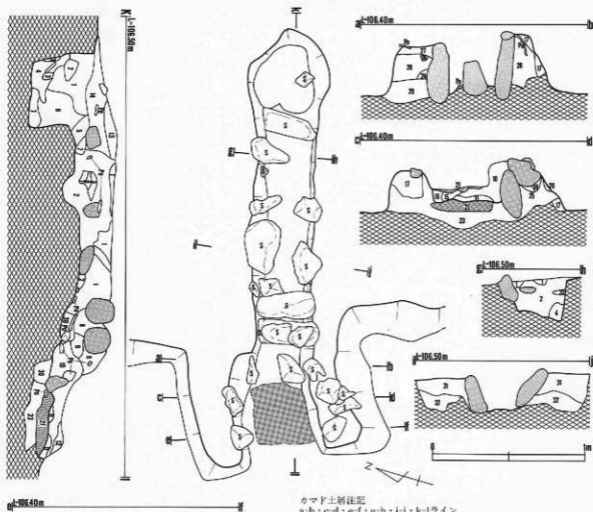

カマド土層注記

a・b・c・d・e・f・g・h・i・j・k・lライン

- | | | | | |
|----|-----------|-------|-------|-----------------------|
| 1 | 7.5Y R2/3 | 暗褐色 | 砂質シルト | 明赤褐色の塊、炭化物を含む。 |
| 2 | 7.5Y R4/4 | 暗褐色 | 砂質シルト | 粘性强。明灰褐色の塊を含む。 |
| 3 | 7.5Y R2/2 | 黒褐色 | 砂質シルト | 明赤褐色の塊を含む。炭化物を含む。 |
| 4 | 7.5Y R2/2 | 黒褐色 | 砂質シルト | 明赤褐色の塊を含む。炭化物を含む。 |
| 5 | 7.5Y R2/2 | 黒褐色 | シルト | 明赤褐色の塊を含む。炭化物を含む。粘性强。 |
| 6 | 7.5Y R4/3 | 暗褐色 | シルト | 明赤褐色の塊を含む。炭化物を含む。粘性强。 |
| 7 | 7.5Y R2/2 | 黒褐色 | シルト | 粘性强。明赤褐色の塊、炭化物を含む。 |
| 8 | 7.5Y R2/3 | 暗褐色 | シルト | 粘性强。明赤褐色の塊、炭化物を含む。 |
| 9 | 5 Y R4/3 | 鈍い赤褐色 | シルト | 明赤褐色の塊を多量に含む。 |
| 10 | 7.5Y R2/4 | 暗褐色 | シルト | 明赤褐色の塊、小塊を含む。 |
| 11 | 7.5Y R2/4 | 暗褐色 | 砂質シルト | 炭化物、明赤褐色の小塊を含む。 |
| 12 | 7.5Y R4/3 | 暗褐色 | シルト | 明赤褐色の小塊、炭化物を含む。 |
| 13 | 7.5Y R2/3 | 暗褐色 | シルト | |
| 14 | 7.5Y R2/4 | 暗褐色 | シルト | |
| 15 | 7.5Y R4/4 | 暗褐色 | シルト | 明赤褐色の塊を含む。 |
| 16 | 10Y R3/4 | 暗褐色 | シルト | 粘性强。 |
| 17 | 7.5Y R2/2 | 黒褐色 | シルト | 粘性强。赤褐色、橙色の塊を含む。 |
| 18 | 7.5Y R2/2 | 黒褐色 | シルト | |
| 19 | 7.5Y R2/3 | 暗褐色 | シルト | 粘性强。橙色の塊を含む。 |
| 20 | 7.5Y R2/2 | 暗褐色 | シルト | 粘性强。赤褐色の塊を含む。 |
| 21 | 5 Y R4/6 | 赤褐色 | シルト | 粘性强。黄土。 |
| 22 | 7.5Y R4/4 | 暗褐色 | シルト | |
| 23 | 7.5Y R2/4 | 暗褐色 | シルト | 粘性强。 |
| 24 | 7.5Y R4/4 | 暗褐色 | 砂質シルト | 粘性强。 |
| 25 | 5 Y R3/3 | 暗褐色 | シルト | 粘性强。赤褐色の塊を含む。 |
| 26 | 5 Y R4/4 | 鈍い赤褐色 | シルト | 赤褐色の塊を含む。 |
| 27 | 7.5Y R2/3 | 暗褐色 | シルト | 粘性强。 |
| 28 | 7.5Y R4/3 | 暗褐色 | シルト | 粘性强。 |
| 29 | 7.5Y R4/4 | 暗褐色 | シルト | 粘性强。黒色、明赤褐色の塊を含む。 |
| 30 | 7.5Y R4/3 | 暗褐色 | 砂質シルト | 赤褐色の塊を含む。 |
| 31 | 10Y R2/2 | 黒褐色 | シルト | 小塊を含む。 |
| 32 | 7.5Y R4/3 | 暗褐色 | シルト | 小塊を含む。 |

第127図 (40) D III w 13住居跡

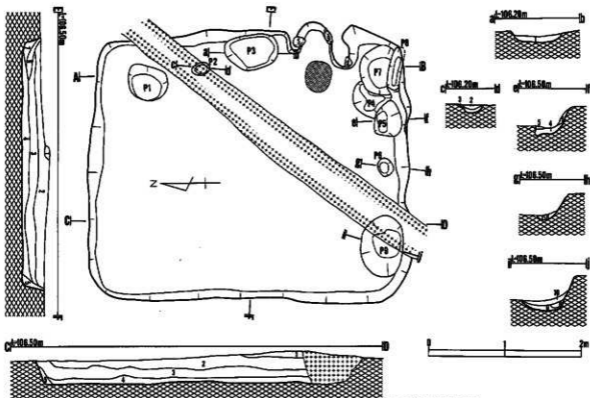

(cm × m)

	P1	P2	P3	P4	P5	P6	P7	P8	P9
上層性	56×50	22×16	70×46	54×50	48×36	24×18	64×36	58×14	80×54
下層性	40×34	14×10	56×40	36×22	28×10	12×10	45×26	40×4	36×34
深さ	14	3	10	10	13	11	2	8	15
備考									

D III P15住居跡土層注記

A-B・C-D・E-Fライン

- 1 10Y R4/4 褐色 シルト 小礫を含む。
- 2 10Y R2/3 黒褐色 シルト 炭、褐色土粒、火山灰を含む。
- 3 10Y R2/3 黒褐色 シルト 焼土粒、火山灰を含む。
- 4 10Y R3/2 黒褐色 シルト 褐色土、炭、焼土ブロックを含む。
- 5 10Y R4/6 褐色 シルト
- 6 10Y R2/1 黒色 シルト 粘性有、褐色ブロック混入。
- 7 10Y R3/2 黒褐色 シルト 褐色粒、炭を含む。
- 8 10Y R2/3 黒褐色 シルト 粘性有、炭化物混入。
- 9 10Y R3/4 暗褐色 シルト 粘性有、黒褐色土を含む。
- 10 7.5Y R2/2 黒褐色 シルト 焼土、炭化物を含む。
- 11 10Y R5/8 黄褐色 シルト 礫を含む。

a-b・c-d・e-f・g-h・i-jライン

- 1 7.5Y R2/2 黒褐色 シルト 粘性有、焼土、炭化物混入。
- 2 7.5Y R2/2 黒褐色 シルト 粘性有。
- 3 10Y R3/4 暗褐色 シルト
- 4 7.5Y R2/2 黒褐色 シルト 粘性有、炭化物混入。
- 5 7.5Y R3/2 黒褐色 シルト 粘性有。
- 6 10Y R4/6 褐色 シルト 黒褐色土を含む。
- 7 7.5Y R2/2 黒褐色 シルト 粘性有、炭化物混入。
- 8 10Y R5/6 黄褐色 シルト 粘性有。
- 9 10Y R3/3 暗褐色 シルト 粘性有、炭を含む。
- 10 7.5Y R2/2 黒褐色 シルト 炭を含む。

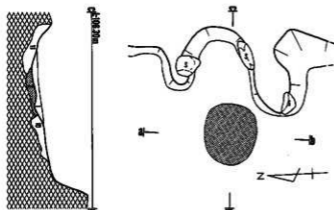

カマダ土層注記 a-b・c-dライン

- 1 10Y R3/4 暗褐色 シルト 粘性有、焼土を含む。
- 2 5Y R4/8 赤褐色 シルト
- 3 10Y R4/4 褐色 シルト 暗褐色土を含む。
- 4 10Y R3/4 暗褐色 シルト 暗褐色土、焼土を含む。
- 5 10Y R3/4 暗褐色 シルト 暗褐色土を含む。
- 6 7.5Y R3/1 黒褐色 シルト 炭化物、焼土を含む。

- 7 7.5Y R4/4 褐色 シルト 粘性有、焼土を含む。
- 8 10Y R5/6 黄褐色 シルト 黄褐色土、黒褐色土を含む。
- 9 10Y R2/2 黒褐色 シルト 粘性有、黄褐色土を含む。
- 10 7.5Y R2/2 黒褐色 シルト 粘性有、黄褐色土粒、焼土粒、焼土を含む。
- 11 7.5Y R4/3 褐色 シルト 粘性有、焼土、黄褐色土を含む。

第128図 (41) D III P 15住居跡

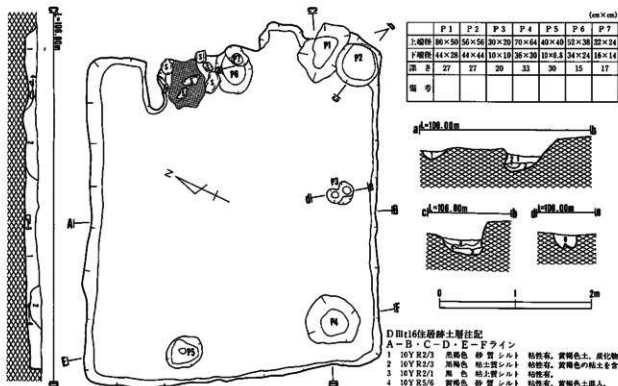

D III t 16住居跡土層注記

A-B・C-D・E-Fライン

- 1 10Y R2/3 暗褐色 砂質シルト 粘性有。黄褐色土、炭化物を含む。
- 2 10Y R2/3 暗褐色 粘土質シルト 粘性有。黄褐色の粘土を含む。
- 3 10Y R2/1 褐色 粘土質シルト 粘性有。
- 4 10Y R5/6 黄褐色 砂質シルト 粘性有。黄褐色土混入。
- 5 7.5Y R4/4 褐色 粘土 粘性有。
- 6 10Y R3/3 暗褐色 砂質シルト 粘性有。黒褐色土、黄褐色土混入。
- 7 10Y R2/2 黒褐色 シルト

a-b・c-b・d-eライン

- 1 10Y R3/3 暗褐色 砂質シルト 焼土粒を含む。
- 2 10Y R5/6 黄褐色 砂質シルト
- 3 10Y R3/3 暗褐色 砂質シルト 粘性有。
- 4 10Y R3/3 暗褐色 砂質シルト
- 5 10Y R5/6 黄褐色 砂質シルト 黒褐色土混入。
- 6 10Y R3/3 暗褐色 砂質シルト 粘性有。黒褐色土、黄褐色土混入。

c-dライン

- 1 10Y R4/6 褐色 シルト 粘性有。
- 2 10Y R3/4 暗褐色 シルト 粘性有。黄褐色土を含む。
- 3 10Y R3/4 暗褐色 シルト
- 4 5Y R4/6 赤褐色 シルト 粘性有。
- 5 10Y R4/6 褐色 シルト 1層と共通。
- 6 10Y R3/3 暗褐色 シルト 黄褐色土を含む。
- 7 7.5Y R4/6 褐色 シルト 焼土粒を全体に含む。
- 8 5Y R4/6 赤褐色 シルト 粘性有。
- 9 5Y R3/3 暗赤褐色 シルト 粘性有。粘土、炭化物を含む。
- 10 2.5Y R4/2 暗赤褐色 シルト 粘性有。明るい黄褐色焼土。
- 11 5Y R3/3 暗赤褐色 シルト 9層と共通。
- 12 10Y R4/6 褐色 シルト 粘性有。
- 13 10Y R4/4 褐色 シルト 粘性有。

カマド土層注記 a-bライン

- 1 7.5Y R4/6 褐色 シルト 粘性有。焼土粒を含む。
- 2 10Y R3/4 暗褐色 シルト
- 3 7.5Y R4/4 褐色 シルト 粘性有。焼土粒を含む。
- 4 7.5Y R4/4 褐色 シルト 黄褐色土混入。
- 5 10Y R2/2 黒褐色 シルト
- 6 7.5Y R4/4 褐色 粘土質シルト 粘性有。焼土粒を含む。
- 7 10Y R4/4 暗褐色 粘土
- 8 10Y R4/2 鈍い黄褐色 粘土
- 9 5Y R3/2 暗褐色 シルト

第129図 (42) D III t 16住居跡

(cm × cm)

	P1	P2	P3	P4	P5	P6
上層径	42×38	32×32	36×35	42×40	24×24	54×50
下層径	20×20	16×12	20×20	32×26	18×18	28×26
径差	32	16	12	11.5	9	28
備考						

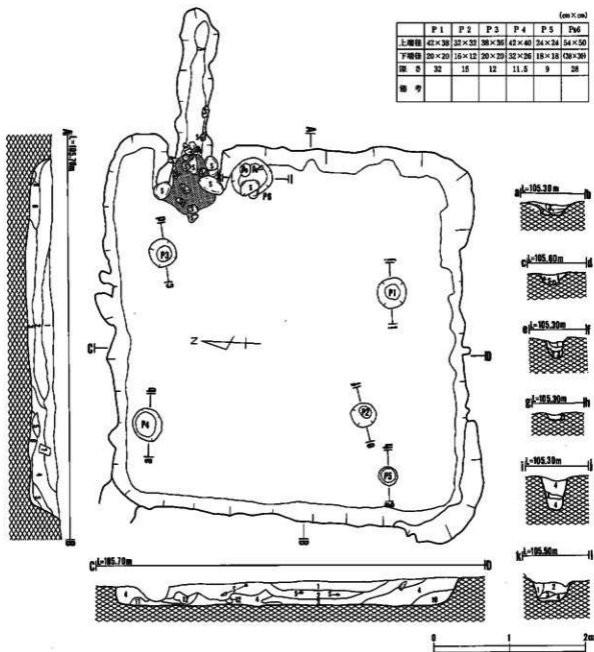

D III 123住居跡土層住記

A-B-C-Dライン

- | | | | | |
|----|-----------|------|-----|------------------|
| 1 | 10Y R2/2 | 黒褐色 | シルト | 粘性有。炭化物混入。 |
| 2 | 10Y R3/3 | 暗褐色 | シルト | |
| 3 | 7.5Y R2/2 | 黒褐色 | シルト | 黄褐色の粒が混入。 |
| 4 | 10Y R6/8 | 明褐色 | シルト | |
| 5 | 10Y R2/2 | 黒褐色 | シルト | 粘性有。明黄褐色、黒褐色が混入。 |
| 6 | 7.5Y R3/1 | 黒褐色 | シルト | 粘性有。 |
| 7 | 5Y R2/1 | 黒褐色 | シルト | 粘性有。炭化物混入。 |
| 8 | 10Y R3/2 | 黒褐色 | シルト | 粘性有。黄色粒混入。 |
| 9 | 7.5Y R3/2 | 黒褐色 | シルト | |
| 10 | 10Y R2/2 | 黒褐色 | シルト | 黄色粒。黒色粒混入。 |
| 11 | 7.5Y R3/1 | 黒色 | シルト | 粘性有。 |
| 12 | 10Y R6/8 | 明黄褐色 | シルト | |

a-b-c-d-e-f-g-h-i-jライン

- | | | | |
|---|-----------|------|-------------|
| 1 | 7.5Y R2/2 | 黒褐色 | |
| 2 | 7.5Y R3/3 | 暗褐色 | 黄色の粒混入。 |
| 3 | 10Y R3/2 | 黒褐色 | 黄色の粒混入。 |
| 4 | 7.5Y R3/2 | 黒褐色 | 黒褐色の土に砂粒混入。 |
| 5 | 10Y R6/8 | 明黄褐色 | |

k-jライン

- | | | | |
|---|-----------|-----|-----|
| 1 | 10Y R7/8 | 黄褐色 | シルト |
| 2 | 10Y R3/3 | 暗褐色 | シルト |
| 3 | 10Y R3/3 | 暗褐色 | シルト |
| 4 | 7.5Y R3/3 | 暗褐色 | シルト |
| 5 | 7.5Y R4/3 | 褐色 | シルト |

第130図 (43) D III 123住居跡

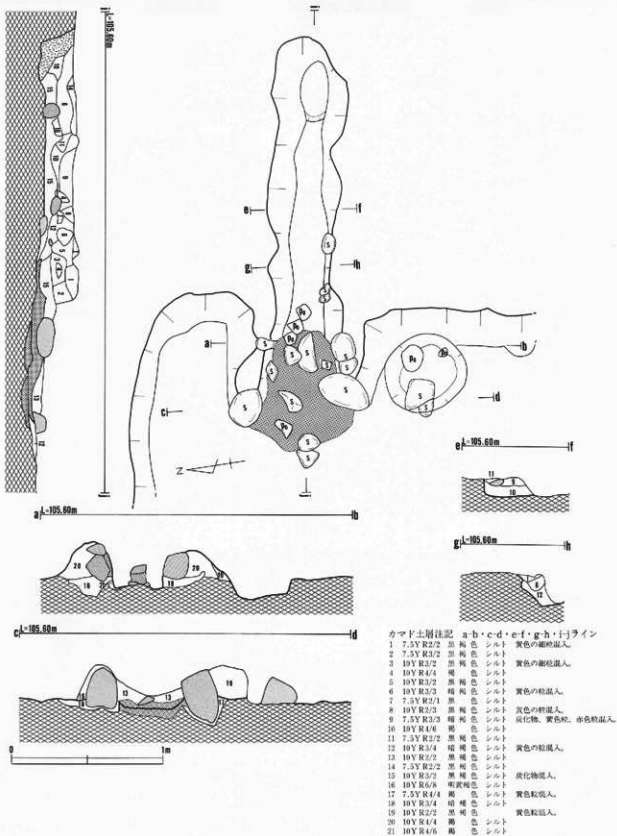

第131図 (43) D III 23住居跡

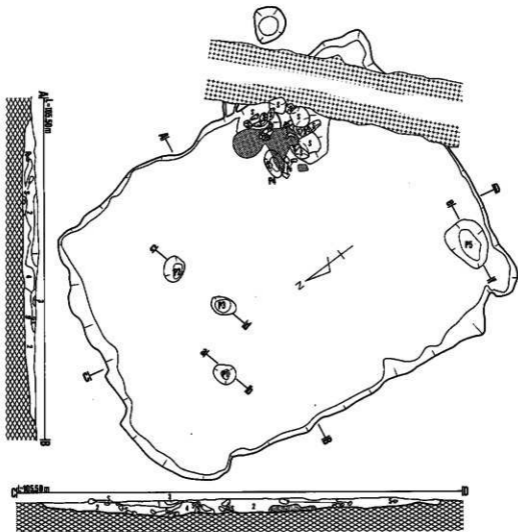

← 405.50m



← 405.50m



← 405.50m



0 2m

(cm×cm)

	P 1	P 2	P 3	P 4	P 5
上層住	30×26	36×30	36×32	40×24	60×50
下層住	12×10	20×10	22×18	20×5	36×24
深さ	16	14	33		20
備考					

D III k 25住居跡土層法記

A-B・C-Dライン

- 1 10Y R2/2 黒褐色 シルト
- 2 10Y R2/3 黒褐色 シルト 炭化物、火山灰混入。
- 3 7.5Y R2/2 黒褐色 シルト
- 4 5Y R3/1 黒褐色 シルト 粘性的。
- 5 5Y R5/6 暗赤褐色 シルト 粘性的、黄土。

a-b・c-d・e-fライン

- 1 10Y R2/1 黒色 シルト
- 2 10Y R2/3 黒褐色 シルト 黄色の軟混入。
- 3 10Y R2/3 黒褐色 シルト
- 4 10Y R2/3 黒褐色 シルト
- 5 10Y R2/2 黒褐色 シルト 黒褐色土が混入。

第132図 (44) D III k 25住居跡

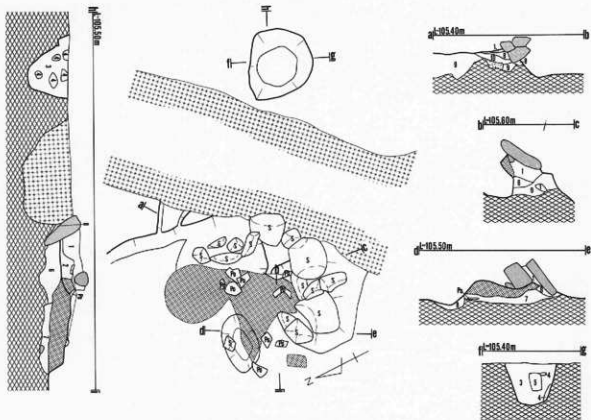

- カマド土層注記 a-b・b-c・d-e・f-g・h-iライン
- | | | | | |
|----|-----------|-----|-----|-------------|
| 1 | 7.5Y R3/1 | 黒褐色 | シルト | 粘含有。 |
| 2 | 5 Y R2/2 | 黒褐色 | シルト | 炭化物混入。 |
| 3 | 7.5Y R2/1 | 黒褐色 | シルト | |
| 4 | 10Y R2/3 | 黒褐色 | シルト | 黄色の粒混入。 |
| 5 | 10Y R3/1 | 黒褐色 | シルト | 粘含有。灰色の粒混入。 |
| 6 | 7.5Y R3/2 | 黒褐色 | シルト | 黄色の粒混入。 |
| 7 | 10Y R2/3 | 黒褐色 | シルト | 粘含有。 |
| 8 | 10Y R3/2 | 黒褐色 | シルト | 黄色の粒混入。 |
| 9 | 10Y R2/2 | 黒褐色 | シルト | 炭化物混入。 |
| 10 | 10Y R3/6 | 褐色 | シルト | |

第133図 (44) D III k 25住居跡

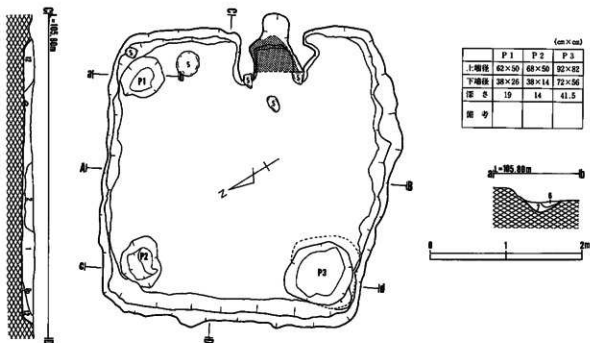

	(cm×cm)		
	P 1	P 2	P 3
上層径	62×50	68×50	92×82
下層径	38×26	38×14	72×56
深さ	19	14	41.5
備考			

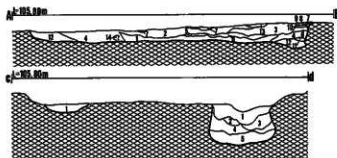

D III v 25住居跡土層注記

A-B-C-Dライン

- 1 10Y R3/2 暗褐色シルト 黄褐色土粒、小石を含む。
- 2 10Y R3/3 暗褐色シルト
- 3 10Y R3/4 暗褐色シルト 黄褐色土粒、小石を含む。
- 4 10Y R3/3 暗褐色シルト
- 5 10Y R5/6 黄褐色シルト 暗褐色土混入、小石を含む。
- 6 10Y R2/3 暗褐色シルト
- 7 10Y R2/8 明黄褐色シルト 明黄褐色混入。
- 8 10Y R2/2 暗褐色シルト
- 9 10Y R6/6 暗褐色シルト 粘性者、暗褐色土粒を含む。
- 10 10Y R3/4 暗褐色シルト 黄褐色土粒を含む。
- 11 10Y R6/8 明黄褐色シルト 粘性者。
- 12 10Y R2/8 黄褐色シルト
- 13 10Y R4/4 褐色シルト 明黄褐色土粒を含む。
- 14 10Y R2/2 暗褐色シルト 黄褐色土粒を含む。

a-b-c-dライン

- 1 10Y R3/3 暗褐色シルト
- 2 10Y R2/3 暗褐色シルト
- 3 10Y R5/6 黄褐色シルト
- 4 10Y R4/4 褐色シルト
- 5 10Y R3/2 暗褐色シルト
- 6 10Y R4/4 褐色シルト
- 7 10Y R2/2 暗褐色シルト

第134図 (45) D III v 25住居跡

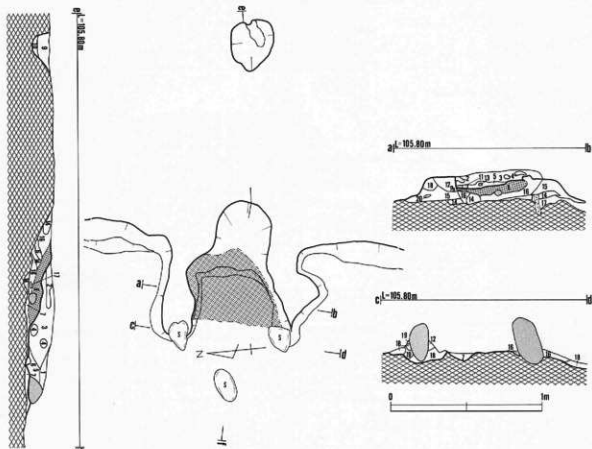

カマド土層注記 a-b・c-d・e-fライン

- | | | | | |
|----|-----------|-------|---------|-----------------------|
| 1 | 10Y R4/4 | 焼 | 色シルト | 水灰の細粒を含む。 |
| 2 | 5 Y R4/8 | 赤 | 褐色シルト | 焼土粒を含む。 |
| 3 | 10Y R4/3 | 鈍い黄褐色 | シルト | 黒褐色、黄褐色の結を含む。 |
| 4 | 5 Y R4/8 | 赤 | 褐色シルト | 焼土粒を含む。 |
| 5 | 10Y R2/3 | 暗 | 褐色シルト | 焼土粒、木炭粒、黄褐色のシルトの結を含む。 |
| 6 | 10Y R4/4 | 焼 | 色シルト | ブロック状。 |
| 7 | 10Y R2/3 | 黒 | 褐色シルト | 結粒有。 |
| 8 | 5 Y R3/6 | 暗 | 赤褐色 | 焼土 |
| 9 | 10Y R3/2 | 黄 | 褐色シルト | 黄褐色の粒を含む。 |
| 10 | 10Y R5/8 | 黄 | 褐色シルト | 黒褐色の細粒を含む。 |
| 11 | 10Y R6/8 | 暗 | 黄褐色シルト | 暗褐色のシルト粒を含む。 |
| 12 | 2.5Y R4/8 | 赤 | 褐色シルト | 焼土粒を含む。木炭を含む。 |
| 13 | 10Y R3/4 | 暗 | 褐色シルト | 12層にブロック状を含む。 |
| 14 | 10Y R5/8 | 黄 | 褐色シルト | ブロック状。 |
| 15 | 10Y R3/4 | 暗 | 褐色シルト | 黄褐色のシルト細粒を含む。 |
| 16 | 5 Y R3/6 | 暗 | 赤褐色シルト | 焼土と黒褐色のシルトを混入。 |
| 17 | 5 Y R6/8 | 暗 | 褐色シルト | 焼土 |
| 18 | 10Y R4/6 | 暗 | 褐色シルト | 黒褐色シルト粒を含む。 |
| 19 | 10Y R2/3 | 黒 | 褐色砂質シルト | ブロック状混入。 |

第135図 (45)D III v 25住居跡

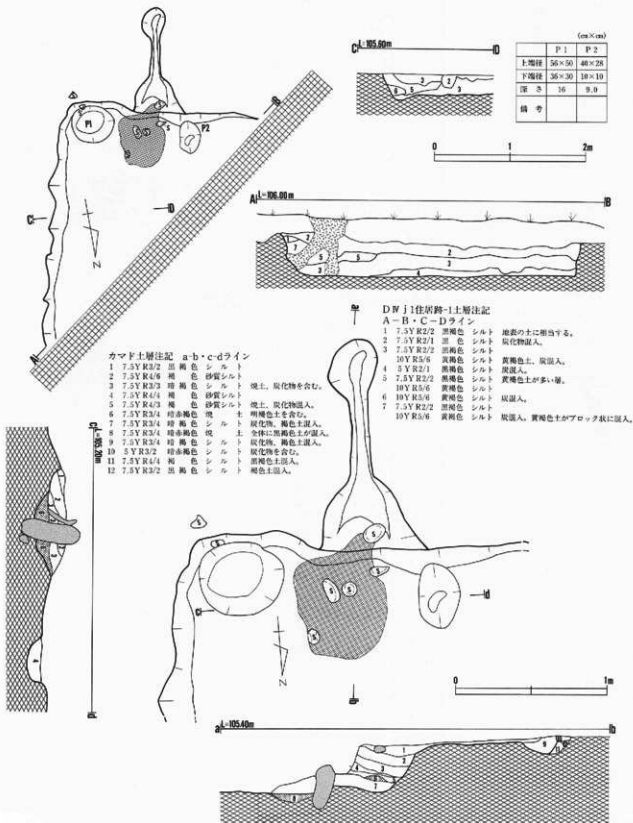

第136図 (46) DW j 1住居跡-1

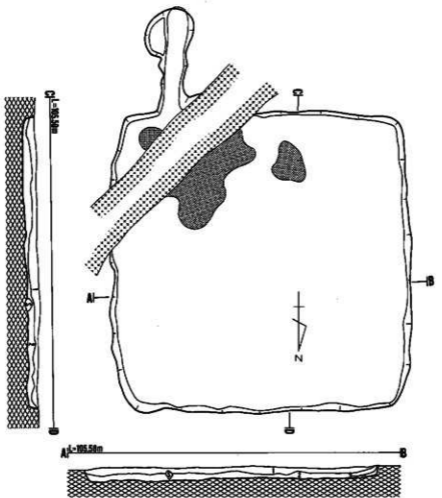

DW j 1住居跡-2土層注記

A-B・c-dライン

- | | | | | |
|---|-----------|-----|-----|-------------|
| 1 | 7.5Y R2/2 | 黒褐色 | シルト | 炭化物混入。 |
| 2 | 7.5Y R3/3 | 暗褐色 | シルト | 暗褐色土、炭化物混入。 |
| 3 | 7.5Y R4/4 | 褐色 | シルト | |



第137図 (47)DW j 1住居跡-2

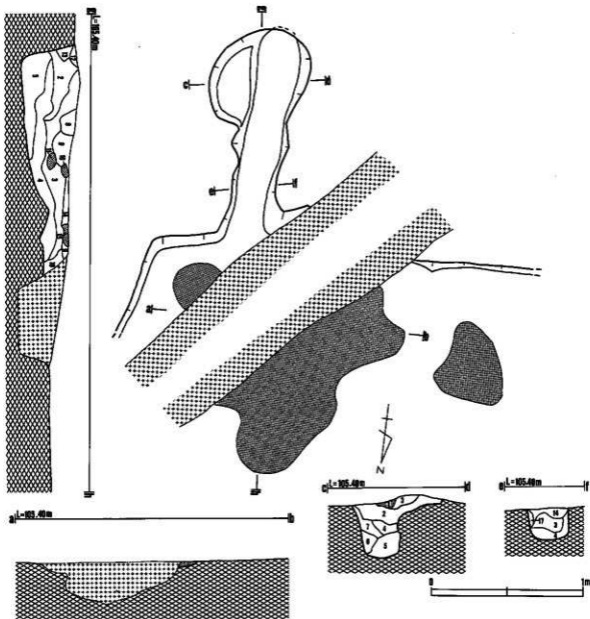

カマド土層注記

a-b・c-d・e-f・g-hライン

- | | | | | | |
|----|-----------|------|-----|-------------------|--|
| 1 | 2.5Y R3/3 | 極暗褐色 | シルト | 焼土。 | |
| 2 | 7.5Y R3/2 | 黒褐色 | シルト | 暗赤褐色土や炭化物混入。 | |
| 3 | 7.5Y R2/2 | 黒褐色 | シルト | 焼土。炭化物混入。 | |
| 4 | 7.5Y R2/3 | 極暗褐色 | シルト | 暗赤褐色土、明褐色土混入。 | |
| 5 | 7.5Y R4/4 | 褐色 | シルト | 粘性有。 | |
| | 7.5Y R2/3 | 極暗褐色 | シルト | | |
| 6 | 7.5Y R3/3 | 暗褐色 | シルト | 粘性有。 | |
| 7 | 7.5Y R2/2 | 極暗褐色 | シルト | 焼土。黒褐色土が多い。 | |
| 8 | 7.5Y R3/3 | 暗褐色 | シルト | 僅かに焼土を含む。明褐色土を含む。 | |
| 9 | 7.5Y R2/3 | 極暗褐色 | シルト | 明褐色土を含む。 | |
| 10 | 2.5Y R3/4 | 暗赤褐色 | シルト | | |
| 11 | 7.5Y R2/2 | 黒褐色 | シルト | | |
| 12 | 7.5Y R2/2 | 黒褐色 | シルト | | |
| 13 | 7.5Y R3/2 | 黒褐色 | シルト | 僅かに炭化物を含む。 | |
| 14 | 7.5Y R3/3 | 暗褐色 | シルト | 焼土。炭化物を少量含む。 | |
| 15 | 2.5Y R3/4 | 暗赤褐色 | シルト | | |
| 16 | 7.5Y R3/3 | 暗褐色 | シルト | 明赤褐色の焼土混入。 | |
| 17 | 5 Y R3/3 | 暗赤褐色 | シルト | 明褐色土混入。 | |

第138図 (47)DⅣj1住居跡-2

(cm×cm)

	P 1	P 2	P 3	P 4	P 5	P 6	P 7	P 8	P 9	P 10	P 11
上端径	112×62	66×30	50×30	36×20	16×16	40×40	26×24	60×50	54×50	62×52	60×50
下端径	104×62	50×30	16×12	80×90	4.8×4.8	10×10	12×12	28×24	18×18	34×20	22×14
深さ	22	19	40	23	10	12	17	47	52	21	10
備考											

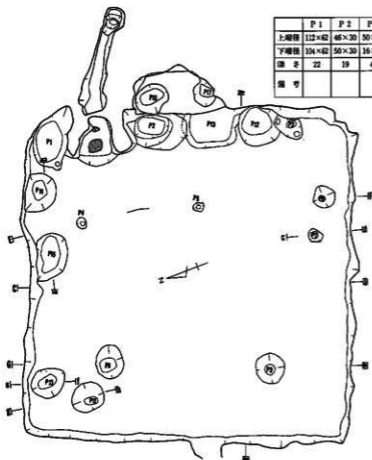

	P 12	P 13	P 14	P 15	P 16	P 17
上端径	70×68	104×68	66×69	70×64	60×52	44×36
下端径	54×48	80×54	30×24	30×24	44×24	26×24
深さ	22	-	16	24	13	18
備考						

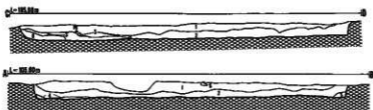

DIV q1住居跡土層注記

A-B・C-Dライン

- 1 10Y R2/3 黒褐色 シルト 粘土、木炭、炭を含む。
- 2 10Y R3/2 黒褐色 シルト 褐色土混入。
- 3 10Y R2/2 黒褐色 シルト 褐色土混入。
- 4 10Y R2/1 黒色 シルト 木炭を含む。
- 5 10Y R3/3 暗褐色 シルト 黄褐色土混入。
- 6 10Y R4/6 褐色 シルト 黄褐色土混入。

第139図 (48)DIV q1住居跡

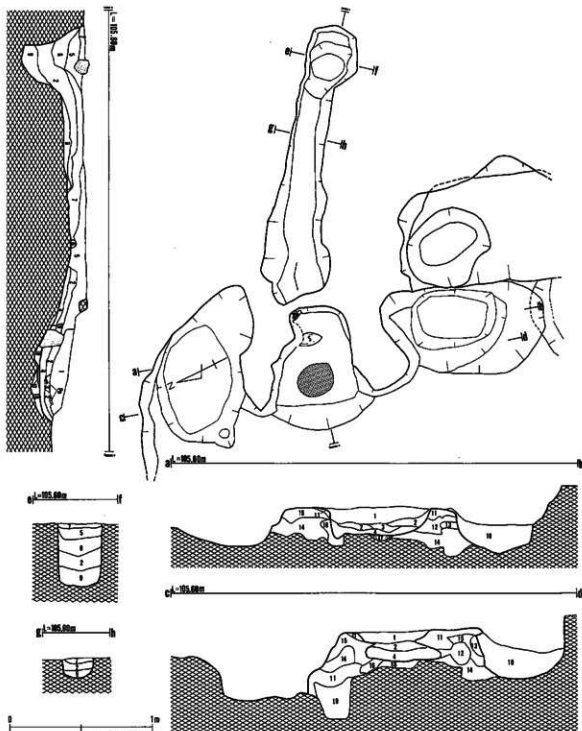

カマド土層注記 a-b・c-d・e-f・g-h・i-jライン

1 7.5Y R3/1 黒褐色 シルト 木炭、黄褐色土を含む。

2 2.5Y R4/8 赤褐色 シルト 粘性有。黄褐色土。カマド天井の焼土、木炭を含む。

3 10Y R5/6 鈍い黄褐色 シルト 粘性有。木炭を含む。

4 2.5Y R2/4 暗褐色 シルト 焼土殻、黄褐色土殻を含む。

5 10Y R2/5 黒褐色 シルト 黄褐色土、焼土、木炭を含む。

6 10Y R5/8 黄褐色 シルト

7 5Y R2/4 暗赤褐色 シルト 木炭、焼土を含む。

8 10Y R3/3 暗褐色 シルト 黄褐色土混入。

9 5Y R2/2 灰褐色 シルト 焼土、黄褐色土を含む。

10 3Y R2/3 暗赤褐色 シルト 焼土、木炭、黄褐色土混入。

11 10Y R5/4 鈍い黄褐色 シルト 黒色土を含む。

12 5Y R4/8 赤褐色 シルト 粘性有。焼土、木炭を含む。

13 7.5Y R4/2 灰褐色 シルト 黄褐色土を含む。

14 10Y R3/2 黒褐色 シルト 黄褐色土混入。

15 10Y R4/4 褐色 シルト 焼土、黒褐色土を含む。

16 10Y R2/1 黒色 シルト

17 5Y R5/8 明赤褐色 シルト 焼土。

18 5Y R2/4 暗赤褐色 シルト 木炭、焼土を含む。

19 10Y R3/4 暗褐色 シルト 粘性有。黒色土、黄褐色土混入。

第140図 (48)DIV Q1住居跡

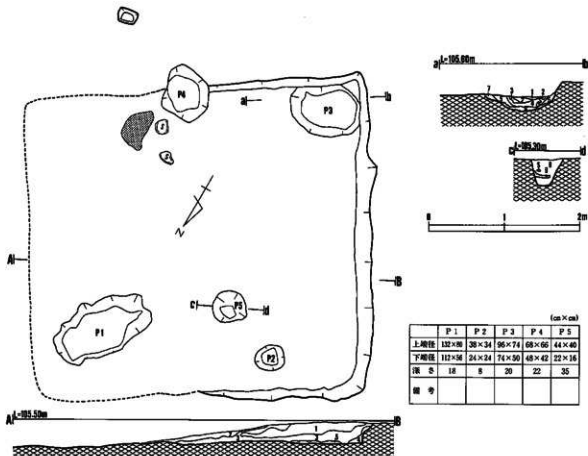

DNP3住居跡土層注記

A-Bライン

- 1 10Y R2/3 黒褐色 シルト 褐色粒、木炭を含む。
- 2 10Y R6/8 明黄褐色 シルト 暗褐色土混入。
- 3 10Y R3/3 暗褐色 シルト 黄褐色土、木炭を含む。
- 4 10Y R3/2 黒褐色 シルト 褐色土を含む。
- 5 10Y R4/6 褐色 シルト 黒褐色土を含む。

a-b・c-dライン

- 1 10Y R4/4 褐色 シルト 黄褐色土、炭混入。
- 2 10Y R2/3 黒褐色 シルト 木炭と多数含む。
- 3 7.5Y R2/3 暗褐色 シルト 粘土や木炭の粒を含む。
- 4 10Y R3/4 暗褐色 シルト 粘土や木炭の粒を含む。黄褐色土混入。
- 5 10Y R3/3 暗褐色 シルト 黄褐色土、黒褐色土混入。
- 6 10Y R4/3 暗褐色 シルト 黄褐色土を含む。
- 7 10Y R4/6 褐色 砂質シルト 暗褐色土、黒褐色土を含む。
- 8 10Y R4/6 褐色 砂質シルト 暗褐色土、黒褐色土を含む。
- 9 10Y R2/2 黒褐色 シルト 1層に比べ柔らかい。

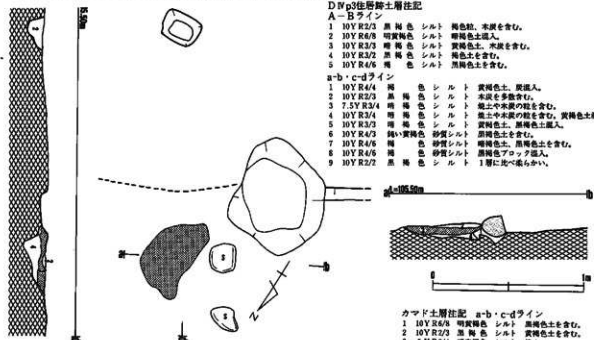

カマダ土層注記 a-b・c-dライン

- 1 10Y R6/8 明黄褐色 シルト 黒褐色土を含む。
- 2 10Y R2/3 黒褐色 シルト 黄褐色土を含む。
- 3 7.5Y R2/4 暗褐色 シルト 粘土。
- 4 10Y R3/3 暗褐色 シルト 黄褐色土を含む。

第141図 (48) DNP3住居跡

- カマド土層注記 a-b・c-d・e-fライン
- | | | | | |
|----|-----------|-------|---------|-----------------|
| 1 | 7.5Y R4/4 | 稀 | 色 砂質シルト | 黒褐色土混入。 |
| 2 | 7.5Y R3/2 | 黒 | 色 砂質シルト | 黒褐色土、小礫、明褐色土混入。 |
| 3 | 7.5Y R2/2 | 黒 | 色 砂質シルト | 黒褐色土、小礫混入。 |
| 4 | 7.5Y R4/4 | 稀 | 色 砂質シルト | 小礫、炭化物混入。 |
| 5 | 7.5Y R4/3 | 稀 | 色 砂質シルト | 黒土混入。 |
| 6 | 5Y R4/4 | 鈍い赤褐色 | 色 砂質シルト | 黒土。 |
| 7 | 5Y R3/3 | 暗赤褐色 | 色 砂質シルト | 明褐色土混入。 |
| 8 | 7.5Y R3/4 | 暗赤褐色 | 色 砂質シルト | 黒土混入。 |
| 9 | 5Y R4/6 | 赤褐色 | 色 砂質シルト | 明褐色土、黒土混入。 |
| 10 | 5Y R3/3 | 暗赤褐色 | 色 砂質シルト | 小礫を含む。 |
| 11 | 5Y R3/2 | 暗赤褐色 | 色 砂質シルト | 小礫、明褐色土混入。 |
| 12 | 5Y R4/2 | 灰褐色 | | 小礫、明褐色土、土層を含む。 |
| 13 | 7.5Y R4/3 | 鈍い赤褐色 | | 小礫、褐色土混入。 |

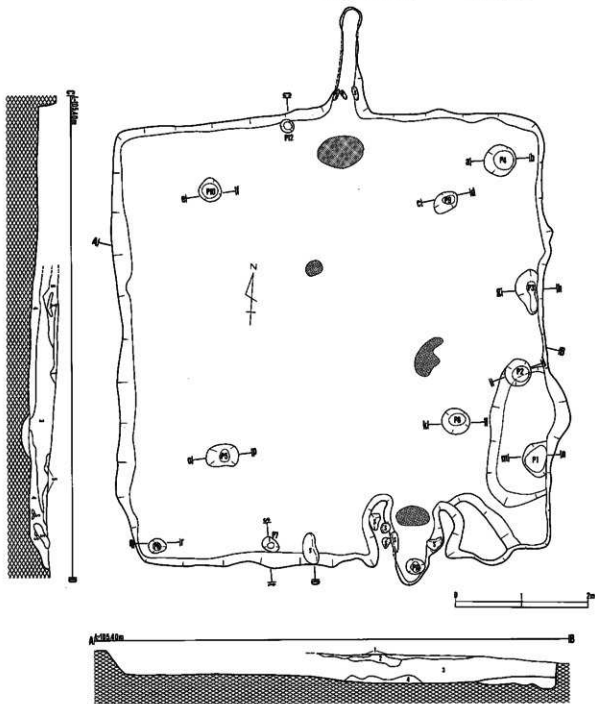

第142図 (50) D IV k 4住層跡

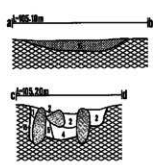

- A-B・C-Dライン
- 10Y R2/2 黒褐色 シルト 粘性有、炭化物を含む。
 - 10Y R2/3 黒褐色 シルト 粘性有、炭化物を中央部に含む。
 - 10Y R2/2 黒褐色 シルト 粘性有、炭化物を中央部に含む。
 - 7.5Y R2/1 黒色 シルト 粘性有。
 - 10Y R3/2 黒褐色 粘質シルト 粘性有。
 - 10Y R2/2 黒褐色 シルト 粘性有、微土粒混入。
 - 5Y R4/6 赤褐色 シルト 粘性有、微土、黒褐色混入。
- a-b・c-d・e-f・g-h・i-j・k-l・m-n
o-p・q-r・s-tライン
- 7.5Y R2/2 黒褐色 シルト 粘性有、炭化物の粒を含む。
 - 7.5Y R2/2 黒褐色 シルト 粘性有、炭化物、微土、微土粒を含む。
 - 7.5Y R2/3 黒褐色 シルト 粘性有。
 - 10Y R2/3 黒褐色 粘土質シルト 微土粒を含む。
 - 7.5Y R2/1 黒色 シルト
 - 7.5Y R2/2 黒褐色 シルト 粘性有、微土を含む。
 - 7.5Y R2/2 黒褐色 シルト 粘性有、微砂、炭化物を含む。
 - 7.5Y R3/2 黒褐色 砂質シルト 粘性有、微砂を含む。
 - 10Y R4/6 赤褐色 砂質シルト 暗褐色土混入。
 - 7.5Y R2/2 黒褐色 砂質シルト 小礫を全体に含む、明褐色土混入。

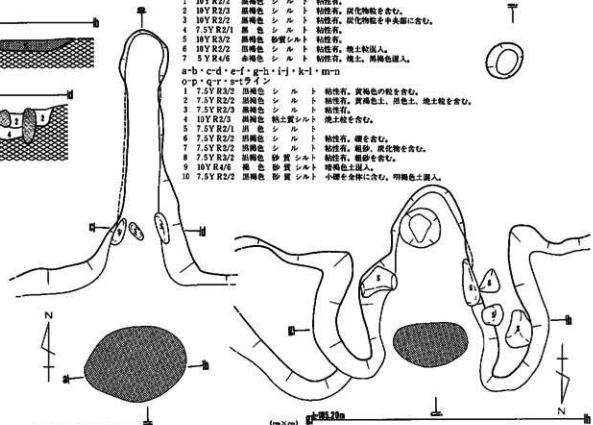

	P1	P2	P3	P4	P5	P6	P7	P8	P9	P10	P11	P12
上層位	42×36	40×40	66×34	50×48	68×32	26×22	78×22	42×36	34×30	34×34	28×22	29×20
下層位	40×32	26×34	24×16	30×30	20×16	14×12	12×10	26×24	20×20	24×22	14×12	12×12
深さ	27	30	32	34	42	71	0.9	21	45	29	34	18
備考												

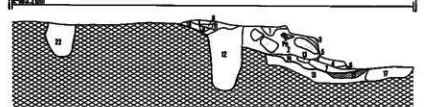
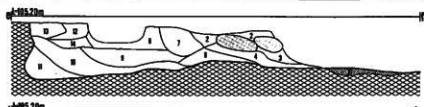
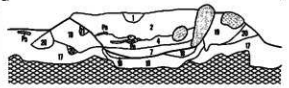

- g-h・i-jライン
- 10Y R5/6 黄褐色 砂質シルト
 - 7.5Y R4/4 褐色 シルト 粘性有、微土粒を含む。
 - 10Y R2/2 黒褐色 シルト 粘性有、炭褐色土混入。
 - 5Y R3/6 暗赤褐色 シルト 粘性有、微土、炭化物混入。
 - 5Y R4/6 赤褐色 シルト 粘性有、炭化物を含む。
 - 5Y R2/4 暗赤褐色 シルト 粘性有、微土粒を含む。
 - 5Y R4/8 赤褐色 砂質シルト 粘性有、微砂、微土混入。
 - 5Y R3/3 暗赤褐色 シルト 粘性有、(くさん)微土。
 - 5Y R3/6 暗赤褐色 粘土質シルト 粘性有、微土、粘性が強い。
 - 5Y R3/4 暗赤褐色 粘土質シルト 粘性有、明褐色土粒を含む。
 - 5Y R2/2 黒褐色 シルト 粘性有、黒褐色土、微土粒を含む。
 - 10Y R2/3 黒褐色 シルト 粘性有。
 - 5Y R5/8 明赤褐色 シルト 粘性有。
 - 5Y R4/8 赤褐色 粘土質シルト 微土混入。
 - 5Y R5/8 明赤褐色 砂質シルト 微砂混入、微砂を含む。
 - 5Y R3/4 暗赤褐色 砂質シルト 粘性有。
 - 10Y R2/2 黒褐色 砂質シルト 粘性有、粘り感、小石を含む。
 - 5Y R4/8 赤褐色 砂質シルト 粘性有、微土。
 - 7.5Y R4/4 褐色 粘土質シルト 粘性有、部分的に微土が混入、炭化物混入。
 - 10Y R2/3 暗褐色 粘土質シルト 粘性有、微土粒を含む。
 - 10Y R4/4 褐色 砂質シルト 粘性有。
 - 10Y R2/3 黒褐色 シルト 粘性有。

第143図 (50) DV k4住居跡

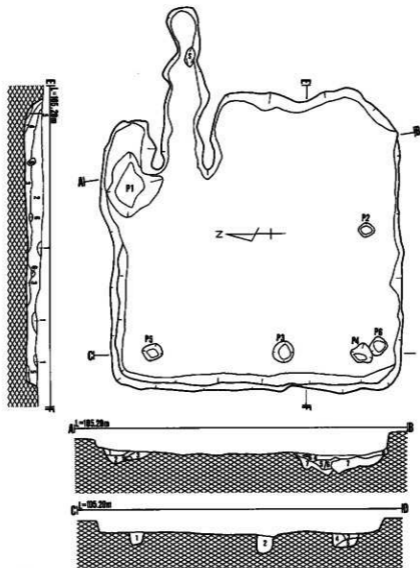

DIVn4住居跡土層注記

A—Bライン

- | | | | | |
|---|-----------|-------|-------|-------------------------------------|
| 1 | 10Y R4/4 | 黒色 | 砂質シルト | 明黄褐色土がブロック状に混入。 |
| | 10Y R6/6 | 明黄褐色 | 砂質シルト | 暗赤褐色土を全面に含む。 |
| 2 | 7.5Y R4/3 | 黒褐色 | 砂質シルト | 粘性强。明黄褐色土の塊を含む。 |
| 3 | 10Y R2/2 | 黒褐色 | シルト | 粘性强。明黄褐色土、赤褐色土の塊を含む。炭化物を含む。 |
| 4 | 10Y R4/3 | 黒褐色 | シルト | 粘性强。明黄褐色土の塊を多く含む。炭化物を僅かに含む。 |
| 5 | 10Y R4/3 | 鈍い黄褐色 | シルト | 粘性强。明黄褐色土、黒褐色の塊を含む。黒褐色土の凝状のブロックを含む。 |
| 6 | 10Y R6/6 | 明黄褐色 | 砂質シルト | 粘性强。 |
| 7 | 10Y R3/3 | 暗褐色 | シルト | 粘性强。明黄褐色土、黒色土の塊を含む。 |
| 8 | 10Y R6/6 | 明黄褐色 | 砂質シルト | 粘性强。黒褐色土混入。 |
| 9 | 地山ブロック | | | |

C—Dライン

- | | | | | |
|---|-----------|-------|-------|-----------------|
| 1 | 10Y R2/2 | 黒褐色 | シルト | 粘性强。炭化物を含む。 |
| 2 | 7.5Y R3/2 | 黒褐色 | 砂質シルト | 粘性强。炭化物を含む。 |
| 3 | 10Y R4/3 | 鈍い黄褐色 | 砂質シルト | 粘性强。明黄褐色土の塊を含む。 |
| 4 | 10Y R3/2 | 黒褐色 | シルト | 粘性强。黒褐色土の塊を含む。 |
| 5 | 10Y R5/3 | 鈍い黄褐色 | 砂 | 明黄褐色土、灰白色土混入。 |

E—Fライン

- | | | | | |
|---|-----------|-----|-------|-----------------|
| 1 | 7.5Y R2/2 | 黒褐色 | シルト | 粘性强。炭砂等混入。 |
| 2 | 7.5Y R3/2 | 黒褐色 | 砂質シルト | 粘性强。炭砂等混入。 |
| 3 | 7.5Y R2/2 | 黒褐色 | 砂質シルト | 粘性强。塊土質。炭化物を含む。 |
| 4 | 10Y R2/2 | 黒褐色 | シルト | 粘性强。 |
| 5 | 10Y R2/3 | 黒褐色 | 砂質シルト | 粘性强。炭砂を含む。 |
| 6 | 7.5Y R2/1 | 黒色 | ブロック | |

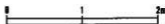

(m.×m)

	P1	P2	P3	P4	P5	P6
上端径	84×66	22×16	28×26	28×26	26×24	24×22
下端径	60×36	16×10	20×16	16×8	16×12	14×12
深さ	19	13	22	21	15	16
備考						

第144図 (51) DIVn4住居跡

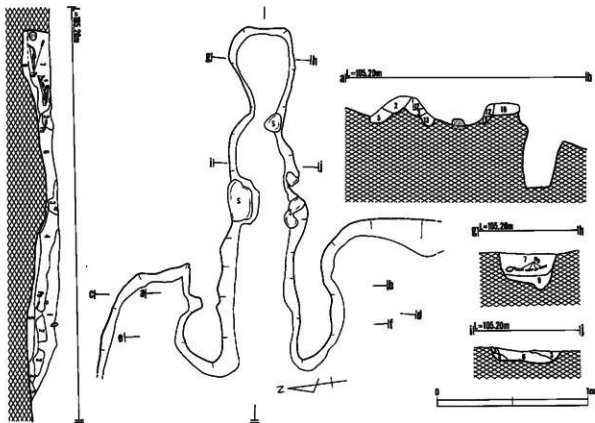

c-l=185.20m

カマド土層注記 a-b・c-ライン

- | | | | | |
|----|-----------|-----|-------|------------------|
| 1 | 10Y R4/6 | 褐色 | 砂質シルト | 炭化物を少量含む。 |
| 2 | 7.5Y R3/3 | 暗褐色 | シルト | 粘性强。 |
| 3 | 7.5Y R4/4 | 褐色 | シルト | 粘性强。炭化物を少量含む。 |
| 4 | 7.5Y R3/2 | 黒褐色 | シルト | 粘性强。明質褐色土の塊を含む。 |
| 5 | 10Y R3/2 | 黒褐色 | シルト | 粘性强。明質褐色土の塊を含む。 |
| 6 | 10Y R4/6 | 褐色 | シルト | |
| 7 | 7.5Y R3/2 | 暗褐色 | シルト | 粘性强。明質褐色土を含まない。 |
| 8 | 7.5Y R3/2 | 暗褐色 | シルト | 明質褐色土。赤褐色土の塊を含む。 |
| 9 | 10Y R3/4 | 暗褐色 | シルト | 明質褐色土粒を含む。 |
| 10 | 7.5Y R4/4 | 褐色 | シルト | 粘性强。明質褐色土の塊を含む。 |
| 11 | 7.5Y R4/3 | 暗褐色 | シルト | 明質褐色土混入。 |
| 12 | 5Y R3/4 | 暗褐色 | シルト | |
| 13 | 7.5Y R2/3 | 暗褐色 | シルト | 暗褐色土粒を含む。 |

d-l=185.20m

c-d・g-h・i-j・k-l-ライン

- | | | | | |
|----|-----------|------|-------|----------------------|
| 1 | 7.5Y R2/3 | 暗褐色 | 砂質シルト | 褐色土。塊土粒。炭化物粒混入。 |
| 2 | 10Y R4/4 | 褐色 | 砂質シルト | 炭化物粒。塊土粒混入。 |
| 3 | 7.5Y R2/2 | 暗褐色 | 砂質シルト | 塊を含む。硬面層。 |
| | 10Y R3/4 | 暗褐色 | 砂質シルト | |
| 4 | 5Y R5/4 | 暗赤褐色 | | 塊土。 |
| 5 | 7.5Y R3/2 | 暗褐色 | 砂質シルト | |
| 6 | 7.5Y R3/3 | 暗褐色 | シルト | 塊土粒。炭化物粒を含む。 |
| 7 | 7.5Y R2/2 | 暗褐色 | シルト | 炭化物粒を塊土に含む。塊土ブロック混入。 |
| 8 | 10Y R4/6 | 褐色 | | |
| 9 | 7.5Y R3/3 | 暗褐色 | シルト | 褐色土混入。 |
| 10 | 10Y R4/6 | 褐色 | シルト | 暗褐色土混入。 |
| 11 | 7.5Y R2/3 | 暗褐色 | シルト | 褐色土。炭化物混入。 |
| 12 | 10Y R4/6 | 褐色 | シルト | 10層と共通。 |
| 13 | 5Y R3/3 | 暗褐色 | シルト | 塊土。炭化物混入。 |
| 14 | 10Y R2/3 | 暗褐色 | | 暗褐色土。炭化物混入。 |

第145図 (51) DIV n4住居跡

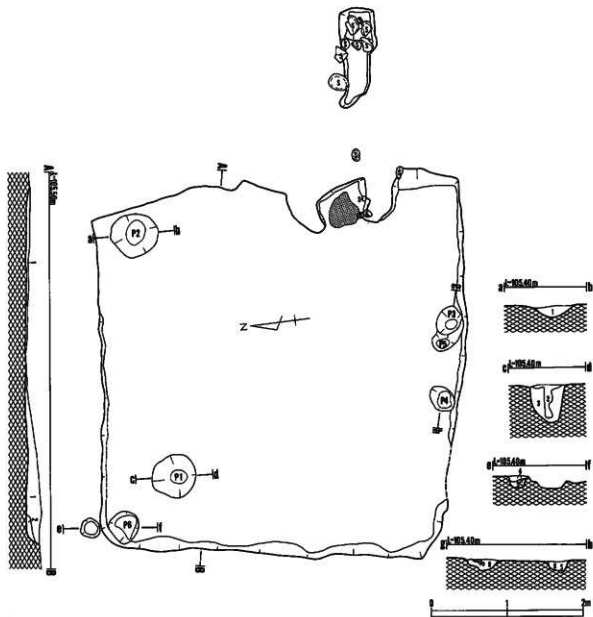

(cm × cm)

	P1	P2	P3	P4	P5	P6
上層径	56 × 56	62 × 56	40 × 30	38 × 28	32 × 28	42 × 40
下層径	22 × 18	34 × 24	16 × 12	22 × 22	16 × 12	32 × 18
深さ	50	9	21	13	10	9
備考						

D W r 4住居跡土層注記

A-Bライン

- 1 10Y R2/2 黒褐色 シルト 明記褐色土粒の塊を含む。
- 2 10Y R2/1 黒色 シルト

a-b・c-d・e-f・g-hライン

- 1 10Y R3/2 黒褐色 シルト 粘性有。明記褐色土の塊を含む。
- 2 10Y R2/2 黒褐色 シルト 粘性有。
- 3 10Y R5/4 鈍い黄褐色 シルト 粘性有。礫を含む。
- 4 10Y R3/2 黒褐色 シルト 明記褐色の塊を含む。
- 5 10Y R4/3 鈍い黄褐色 シルト 明記褐色土の塊を含む。
- 6 10Y R3/2 黒褐色 シルト 粘性有。明記褐色土の塊、礫を含む。

第146図 (52) D W r 4住居跡

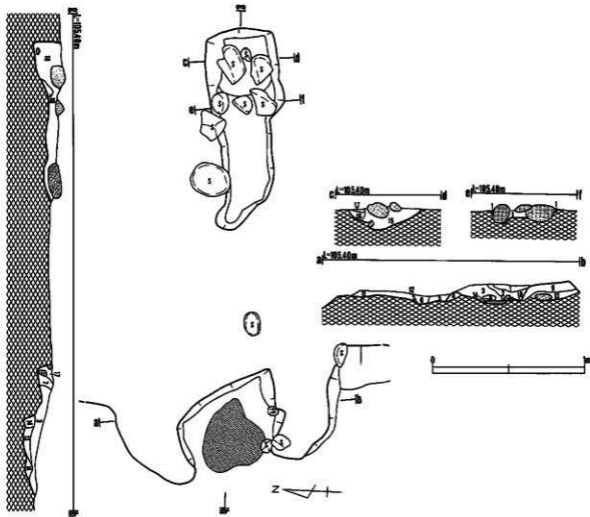

カマド土層注記 a-b・c-d・e-f・g-hライン

- | | | | | |
|----|-----------|-------|-----|------------------------------|
| 1 | 7.5Y R4/3 | 褐色 | シルト | 粘性有。 |
| 2 | 5 Y R4/4 | 鈍い赤褐色 | シルト | 粘性有。黄褐色土の塊を含む。 |
| 3 | 10Y R3/2 | 黒褐色 | シルト | 粘性有。黄褐色土粒を少量含む。炭化物を含む。 |
| 4 | 5 Y R4/6 | 赤褐色 | シルト | 粘性有。炭化物を含む。 |
| 5 | 5 Y R4/4 | 鈍い赤褐色 | シルト | 黄褐色土の塊を含む。 |
| 6 | 7.5Y R3/2 | 黒褐色 | シルト | 明黄褐色土の塊を含む。 |
| 7 | 5 Y R4/6 | 赤褐色 | シルト | 粘性有。炭化物を含む。 |
| 8 | 7.5Y R3/4 | 暗褐色 | シルト | 粘性有。 |
| 9 | 7.5Y R4/3 | 褐色 | シルト | 粘性有。褐色土の塊を含む。炭化物を少量含む。 |
| 10 | 7.5Y R3/2 | 黒褐色 | シルト | 粘性有。褐色、明暗褐色か褐色土の塊を含む。炭化物を含む。 |
| 11 | 10Y R2/3 | 黒褐色 | シルト | 粘性有。明黄褐色土、黒色土の塊を含む。炭化物を含む。 |
| 12 | 5 Y R4/4 | 鈍い赤褐色 | シルト | 粘性有。 |
| 13 | 5 Y R3/2 | 暗赤褐色 | シルト | 粘性有。礫を含む。 |
| 14 | 2.5Y R4/6 | 赤褐色 | シルト | 黒土。 |
| 15 | 10Y R3/2 | 黒褐色 | シルト | 粘性有。明黄褐色土の塊を含む。礫を含む。 |
| 16 | 7.5Y R4/4 | 褐色 | シルト | 黒褐色土、明黄褐色土の塊を含む。 |
| 17 | 焼山アワツク | | | |
| 18 | 7.5Y R2/2 | 黒褐色 | シルト | 粘性有。明黄褐色土粒、炭化物を含む。 |
| 19 | 7.5Y R4/3 | 褐色 | シルト | |

第147図 (52) D IV r 4住層跡

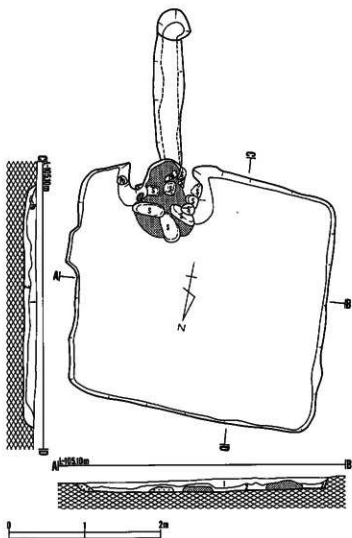

D IV 15住居跡土層注記
 A-B・C-Dライン
 1 10Y R2/2 高褐色 粘性土、炭化物、礫土を含む。
 2 10Y R2/2 高褐色 炭、礫土ブロックを含む。

第148図 (53) D IV i 5住居跡

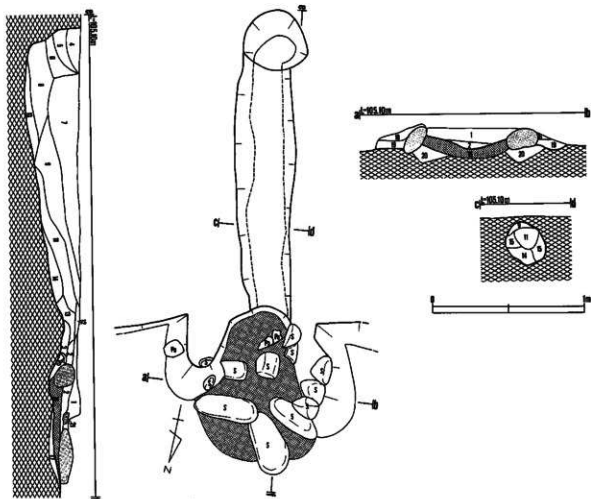

カマド土層注記 a-b・c-d・e-イライン

- | | | | |
|----|-----------|------|----------------|
| 1 | 7.5Y R2/2 | 黒褐色 | 炭・礫混入。 |
| 2 | 5 Y R3/3 | 暗赤褐色 | 砂質シルト 土器を含む。 |
| 3 | 5 Y R2/2 | 黒褐色 | 褐色土混入。 |
| 4 | 7.5Y R3/1 | 黒褐色 | 小礫を含む。 |
| 5 | 7.5Y R2/2 | 黒褐色 | 砂質シルト 褐色土、礫混入。 |
| 6 | 7.5Y R3/1 | 黒褐色 | 小礫混入。 |
| 7 | 7.5Y R3/2 | 黒褐色 | 明褐色土、小礫、礫土混入。 |
| 8 | 5 Y R3/1 | 黒褐色 | 明褐色土、礫を含む。 |
| 9 | 5 Y R2/1 | 黒褐色 | 礫、褐色土を含む。 |
| 10 | 5 Y R3/1 | 黒褐色 | 礫、土砂、褐色土を含む。 |

- | | | | |
|----|-----------|-------|-------------------|
| 11 | 10Y R2/1 | 黒褐色 | 砂質の褐色土混入。 |
| 12 | 5 Y R3/2 | 暗赤褐色 | 砂質シルト 炭、礫土器を含む。 |
| 13 | 5 Y R3/2 | 暗赤褐色 | 砂質シルト 礫、炭化物混入。 |
| 14 | 7.5Y R3/3 | 暗褐色 | 褐色土、黒褐色土混入。 |
| 15 | 7.5Y R2/2 | 黒褐色 | 小礫、明褐色土混入。 |
| 16 | 5 Y R3/6 | 暗褐色 | 砂質シルト 砂礫混入。 |
| 17 | 2.5Y R4/6 | 赤褐色 | 砂礫が積じた層。 |
| 18 | 7.5Y R4/3 | 褐色 | 砂質シルト 黒褐色、炭化物混入。 |
| 19 | 5 Y R3/1 | 褐色 | 砂質シルト 黒褐色土、炭化物混入。 |
| 20 | 5 Y R4/3 | 鈍い赤褐色 | 小礫混入。 |
| 21 | 焼土ブロック。 | | |

第149図 (53)DV i 5住居跡

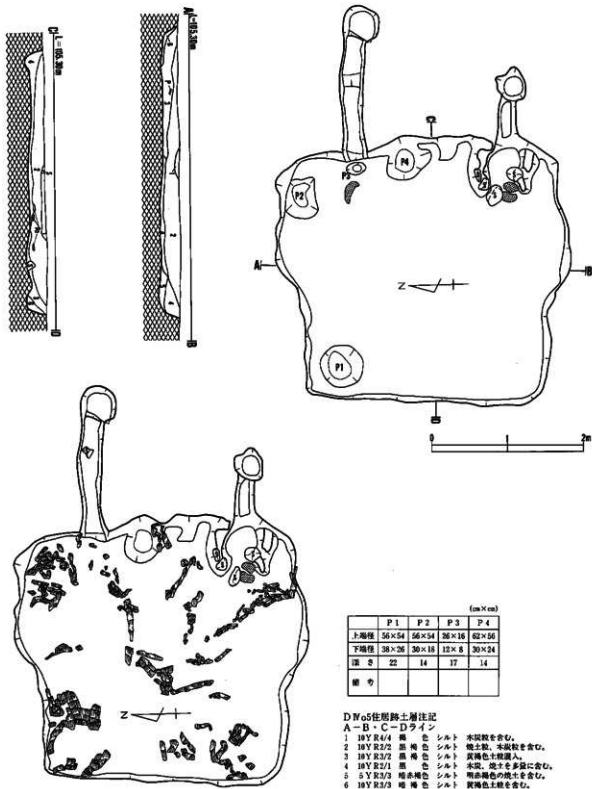

第150図 (54) D IV ○ 5住居跡

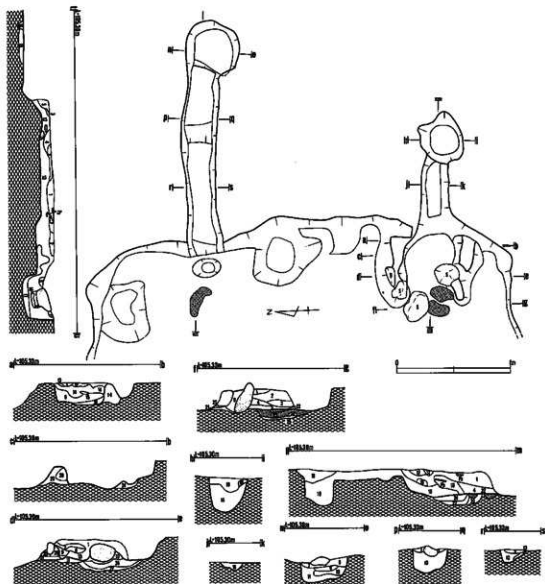

カマド土層注記
j-k-l-mライン

- a-b-c-b-d-e-f-g-h-i
- | | | | |
|----|-----------|--------|---------------------|
| 1 | 7.5Y R3/2 | 黒褐色シルト | 褐色土、明赤褐色土の塊を含む。 |
| 2 | 10Y R2/3 | 明黄褐色 | 明赤褐色土の塊を含む。 |
| 3 | 7.5Y R3/2 | 黒褐色シルト | 赤褐色土の塊を少量含む。 |
| 4 | 5Y R4/4 | 鈍い赤褐色 | 明黄褐色土、炭化物を含む。 |
| 5 | 5Y R4/4 | 鈍い赤褐色 | 粘性有、明赤褐色土の塊を含む。 |
| 6 | 5Y R4/4 | 鈍い赤褐色 | 明赤褐色土の塊を含む。 |
| 7 | 7.5Y R3/4 | 黒褐色シルト | 明赤褐色土の塊を含む。 |
| 8 | 7.5Y R2/2 | 黒褐色シルト | 粘性有、明黄褐色土、明赤褐色土を含む。 |
| 10 | 5Y R3/3 | 暗赤褐色 | 明黄褐色土、明赤褐色土を含む。 |
| 11 | 7.5Y R4/3 | 黒褐色シルト | 明赤褐色土の塊を少量含む。 |
| 12 | 5Y R3/3 | 暗赤褐色 | 褐色土、炭化物を含む。 |
| 13 | 5Y R2/1 | 黒褐色シルト | |

n-o-p-q-r-s-t-uライン

- | | | | |
|---|-----------|--------|------------------|
| 1 | 5Y R3/1 | 黒褐色シルト | 赤褐色土、明黄褐色土を少量含む。 |
| 2 | 5Y R3/1 | 黒褐色シルト | 赤褐色土混入、炭化物を少量含む。 |
| 3 | 5Y R3/4 | 鈍い赤褐色 | |
| 4 | 5Y R3/1 | 黒褐色シルト | 明黄褐色土、黒色土混入。 |
| 5 | 7.5Y R3/2 | 黒褐色シルト | 明黄褐色土、炭化物を含む。 |
| 6 | 7.5Y R4/3 | 黒褐色シルト | 粘性有、赤褐色土、黒褐色土混入。 |
| 7 | 5Y R2/1 | 黒褐色シルト | 粘性有。 |
| 8 | 7.5Y R3/1 | 黒褐色シルト | 明黄褐色土の塊を含む。 |

- | | | | |
|----|-----------|---------|-----------------------|
| 14 | 5Y R2/1 | 黒褐色シルト | 粘性有、明黄褐色土、暗赤褐色土の塊を含む。 |
| 15 | 7.5Y R3/2 | 黒褐色シルト | 炭化物を少量含む。 |
| 16 | 7.5Y R2/1 | 黒褐色シルト | 暗赤褐色土混入。 |
| 17 | 5Y R2/3 | 暗褐色シルト | 赤褐色土の塊を含む。 |
| 18 | 7.5Y R3/2 | 暗褐色シルト | |
| 19 | 10Y R3/4 | 暗褐色シルト | 粘性有、炭化物を含む。 |
| 20 | 10Y R3/2 | 暗褐色シルト | 明黄褐色土の塊を含む。 |
| 21 | 10Y R3/2 | 暗褐色シルト | 明黄褐色土の塊を含む。 |
| 22 | 5Y R4/6 | 赤褐色シルト | 明黄褐色土の塊を含む。 |
| 23 | 5Y R3/3 | 暗赤褐色シルト | 赤褐色土の塊を含む。 |
| 24 | 7.5Y R4/4 | 黒褐色シルト | |
| 25 | 7.5Y R2/1 | 黒褐色シルト | |
| 26 | 7.5Y R2/2 | 黒褐色シルト | 赤褐色土、炭化物を含む。 |
| 27 | 10Y R3/2 | 黒褐色シルト | 明黄褐色土の塊を含む。 |
| 28 | 10Y R4/6 | 暗褐色シルト | 粘性有。 |
| 9 | 7.5Y R3/2 | 黒褐色シルト | 粘性有、明黄褐色土の塊、炭化物を含む。 |
| 10 | 10Y R2/2 | 暗褐色シルト | 褐色土、明黄褐色土、黒色土の塊を含む。 |
| 11 | 7.5Y R3/2 | 黒褐色シルト | 赤褐色土、明黄褐色土の塊を含む。 |
| 12 | 7.5Y R3/3 | 暗褐色シルト | |
| 13 | 7.5Y R2/2 | 暗褐色シルト | 暗赤褐色土混入。 |
| 14 | 7.5Y R4/4 | 黒褐色シルト | |
| 15 | 7.5Y R2/2 | 暗褐色シルト | 炭化物を含む。 |
| 16 | 5Y R4/6 | 赤褐色シルト | |

第151図 (54) D IV o 5住居跡

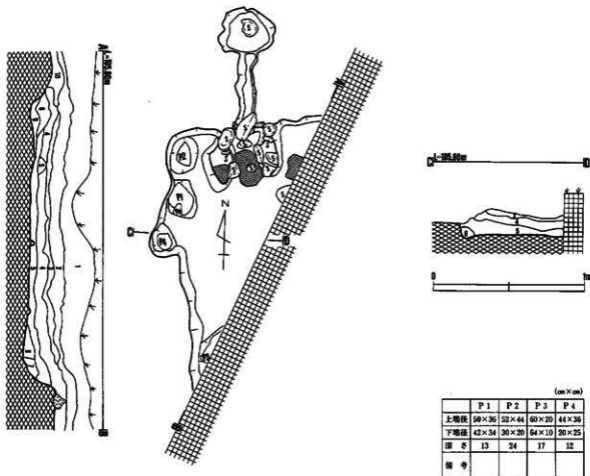

Dwd7住居跡土層注記

A-B・C-Dライン

- | | | | | |
|---|-----------|-----|-----|-----------------|
| 1 | 7.5Y R2/2 | 黒褐色 | シルト | |
| 2 | 7.5Y R2/2 | 黒褐色 | シルト | |
| 3 | 10Y R2/3 | 黒褐色 | シルト | 大山沢、黄褐色土ブロック混入。 |
| 4 | 7.5Y R2/2 | 黒褐色 | シルト | 粘性有。黄褐色土粒、炭混入。 |
| 5 | 5Y R2/1 | 黒褐色 | シルト | 黄褐色土粒混入。 |
| 6 | 7.5Y R2/2 | 黒褐色 | シルト | 黒褐色土、黄褐色土混入。 |
| | 10Y R5/6 | 黄褐色 | シルト | |

- | | | | | |
|----|-----------|-----|-----|-----------------------|
| 7 | 7.5Y R2/2 | 黒褐色 | シルト | 黒褐色土混入。黄褐色土がブロック状に混入。 |
| | 10Y R5/6 | 黄褐色 | シルト | |
| 8 | 7.5Y R2/1 | 黒色 | シルト | |
| 9 | 7.5Y R2/2 | 黒褐色 | シルト | 塊土混入。 |
| | 10Y R5/6 | 黄褐色 | シルト | |
| 10 | 10Y R2/3 | 黒褐色 | シルト | |

(cm × cm)

	P 1	P 2	P 3	P 4
上階柱	50×36	52×44	60×20	44×36
下階柱	42×34	30×20	64×10	20×25
深さ	13	24	17	12
備考				

第152図 (55)DIV d7住居跡

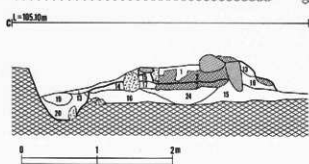
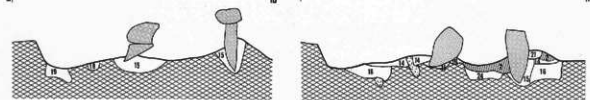
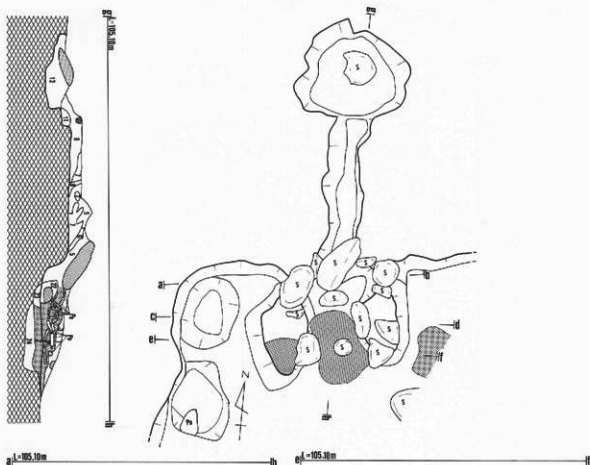

カマド土層注記 a-b・c-d・e-f・g-hライン

- | | | | | |
|----|-----------|------|-----|-----------------|
| 1 | 5Y R2/1 | 黒褐色 | シルト | |
| 2 | 10Y R5/6 | 黄褐色 | シルト | 地上部。 |
| 3 | 10Y R2/3 | 黒褐色 | シルト | |
| 4 | 2.5Y R3/3 | 暗赤褐色 | シルト | 2層の粘土と比べると色が濃い。 |
| 5 | 10Y R3/4 | 暗褐色 | シルト | 黄色の粒混入。 |
| 6 | 7.5Y R2/2 | 黒褐色 | シルト | 粘性有。 |
| 7 | 10Y R4/6 | 褐色 | シルト | |
| 8 | 5Y R3/3 | 暗赤褐色 | シルト | 粘性有。 |
| 9 | 7.5Y R2/2 | 黒褐色 | シルト | 粘性有。 |
| 10 | 7.5Y R3/4 | 暗褐色 | シルト | |
| 11 | 10Y R5/6 | 黄褐色 | シルト | |
| 12 | 7.5Y R2/2 | 黒褐色 | シルト | 粘性有。 |
| 13 | 10Y R5/6 | 黄褐色 | シルト | 粘性有、黒褐色土粒混入。 |
| 14 | 10Y R2/3 | 黒褐色 | シルト | 粘性有。 |
| 15 | 10Y R3/3 | 暗褐色 | シルト | 黄色の粒、小石混入。 |
| 16 | 7.5Y R2/1 | 黒褐色 | シルト | 黄色の粒。 |
| 17 | 10Y R6/8 | 暗黄褐色 | シルト | 黄色の粒混入。 |
| 18 | 10Y R2/2 | 黒褐色 | シルト | 粘性有、黄色の粒混入。 |
| 19 | 10Y R2/3 | 黒褐色 | シルト | 粘性有。 |
| 20 | 10Y R3/3 | 暗褐色 | シルト | 粘性有。 |
| 21 | 7.5Y R2/1 | 黒褐色 | シルト | 粘性有。 |
| 22 | 7.5Y R4/3 | 暗褐色 | シルト | 赤色粒、黄色粒混入。 |
| 23 | 7.5Y R2/2 | 黒褐色 | シルト | |
| 24 | 10Y R6/8 | 暗黄褐色 | シルト | 全体的に混入。 |

第153図 (55) D IV d 7住居跡

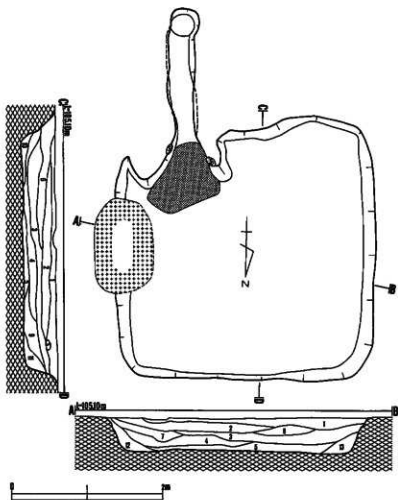

Dwg7住土層注記

A-B・C-Dライン

- 1 7.5Y R2/2 黒褐色 明褐色土混入。
- 2 7.5Y R2/2 黒褐色 土跡、小礫、明褐色土、黒褐色土混入。
- 3 7.5Y R3/2 黒褐色 明褐色土を含む。
- 4 7.5Y R2/2 黒褐色 明褐色土、小礫を含む。
- 5 7.5Y R2/2 黒褐色 粘性有、明褐色土混入。
- 6 7.5Y R2/3 飯焼褐色 明褐色土混入。
- 7 7.5Y R2/2 黒褐色 粒子状を含む。
- 8 7.5Y R3/2 黒褐色 明褐色土、黒褐色土を含む。
- 9 7.5Y R4/3 褐色 明褐色土混入。
- 10 7.5Y R3/3 暗褐色 黒褐色土、明褐色土、炭化物、焼土混入。
- 11 7.5Y R2/2 黒褐色 明褐色土がブロック状で混入。
- 12 7.5Y R2/3 飯焼褐色 壁際に明褐色土がブロック状で混入。
- 13 7.5Y R2/2 黒褐色 壁際に明褐色土がブロック状で混入。

第154図 (56) Dwg7住居跡

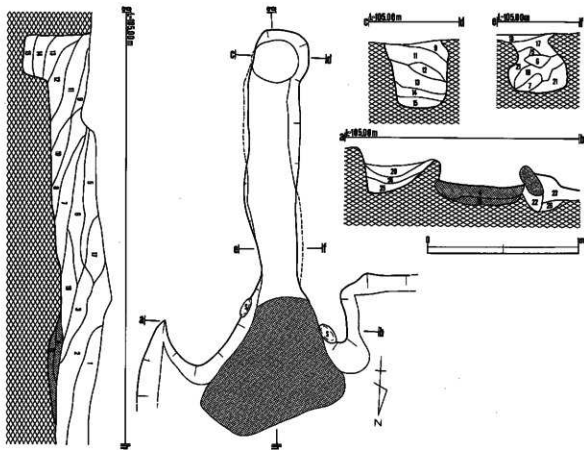

カマド土層注記 a-b・c-d・e-f・g-hライン

- | | |
|-----------------|---------------|
| 1 7.5Y R2/3 暗褐色 | 小堀遺入。 |
| 2 7.5Y R2/3 暗褐色 | 明褐色土、黒褐色土遺入。 |
| 3 7.5Y R4/6 褐色 | 砂質シルト、黒褐色土遺入。 |
| 4 5Y R3/6 暗赤褐色 | 砂質シルト |
| 5 7.5Y R3/1 黒褐色 | 明褐色土、黒褐色土遺入。 |
| 6 5Y R2/2 黒褐色 | 産土、明褐色土遺入。 |
| 7 5Y R3/2 暗赤褐色 | 明褐色土遺入。 |
| 8 5Y R2/2 黒褐色 | 明褐色土遺入。 |
| 9 7.5Y R4/6 褐色 | 明褐色土遺入。 |
| 10 5Y R2/4 黒褐色 | 黒褐色土遺入。 |
| 11 5Y R2/2 黒褐色 | 産土、明褐色土遺入。 |
| 12 5Y R3/4 暗赤褐色 | 産土、明褐色土遺入。 |
| 13 5Y R3/1 黒褐色 | |

- | | | |
|------------------|-------|-----------------|
| 14 7.5Y R4/4 褐色 | 砂質シルト | 暗褐色土遺入。 |
| 15 7.5Y R2/2 黒褐色 | | 明褐色土を含む。 |
| 16 2.5Y R4/6 赤褐色 | 砂質シルト | 暗褐色土を遺入。 |
| 17 5Y R3/2 暗赤褐色 | | 産土。 |
| 18 7.5Y R3/1 黒褐色 | | 掘けた深い地土、明褐色土遺入。 |
| 19 2.5Y R4/6 赤褐色 | 砂質シルト | 小堀を含む。 |
| 20 7.5Y R2/1 赤褐色 | 砂質シルト | |
| 21 5Y R3/4 暗赤褐色 | 砂質シルト | 明褐色土遺入。 |
| 22 5Y R3/4 暗赤褐色 | 砂質シルト | 産土、明褐色土遺入。 |
| 23 7.5Y R4/4 褐色 | | 明褐色土遺入。 |
| 24 7.5Y R3/1 黒褐色 | | 明褐色土・産土遺入。 |
| 25 7.5Y R4/3 褐色 | 砂質シルト | 明褐色土・黒褐色土遺入。 |
| 26 7.5Y R4/4 褐色 | 砂質シルト | 炭化物遺入。 |

第155図 (56) DIV 87住居跡

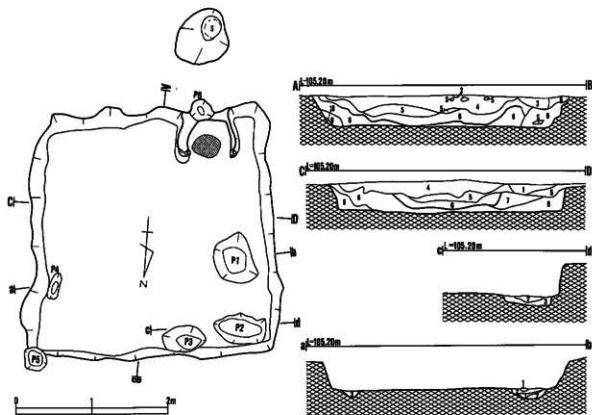

(cm × cm)

	P 1	P 2	P 3	P 4	P 5	P 6
上層径	66×60	70×36	56×34	36×12	32×30	32×26
下層径	38×32	56×22	32×16	16×6	22×18	12×6
深さ	12	14	16	16	31	7
坑号						

A-B・C-Dライン

- | | | | | |
|----|----------|-----|-----|---------|
| 1 | 10Y R2/2 | 黒褐色 | シルト | 炭化物を含む。 |
| 2 | 10Y R4/4 | 褐色 | シルト | |
| 3 | 10Y R2/1 | 黒色 | シルト | |
| 4 | 10Y R2/3 | 黒褐色 | シルト | |
| 5 | 10Y R2/3 | 暗褐色 | シルト | |
| 6 | 10Y R2/2 | 黒褐色 | シルト | |
| 7 | 10Y R3/4 | 暗褐色 | シルト | |
| 8 | 10Y R3/2 | 黒褐色 | シルト | |
| 9 | 10Y R2/3 | 黒褐色 | シルト | |
| 10 | 10Y R4/6 | 褐色 | シルト | |

a-b・c-dライン

- | | | | |
|---|----------|-----|-------|
| 1 | 10Y R5/8 | 黄褐色 | シルト |
| 2 | 10Y R2/2 | 黒褐色 | シルト |
| 3 | 10Y R4/4 | 褐色 | 砂質シルト |

第156図 (57) D IV m7住居跡

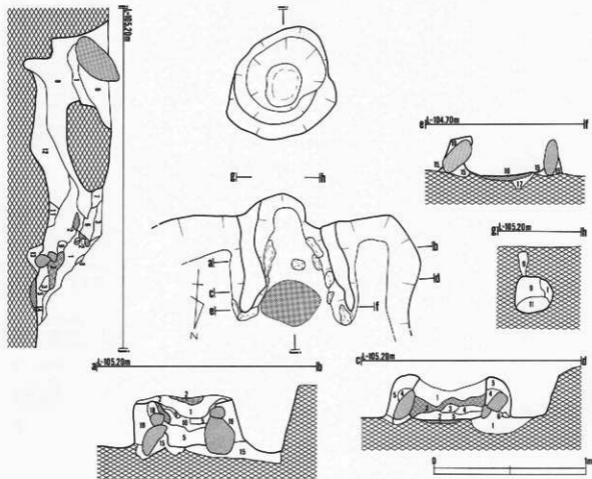

- カマド土層注記 a・b・c・d・e・f・g・h・i・j・ライン
- | | | | | |
|----|-----------|------|-------|---------------|
| 1 | 10Y R4/4 | 褐色 | シルト | 黄褐色土、黒褐色土混入。 |
| 2 | 2.5Y R4/8 | 赤褐色 | シルト | 焼土。 |
| 3 | 10Y R5/3 | 黄褐色 | シルト | アロク状。 |
| 4 | 7.5Y R3/4 | 暗褐色 | シルト | 木炭粒を含む。 |
| 5 | 5Y R3/6 | 暗赤褐色 | シルト | 黒褐色土を含む。 |
| 6 | 7.5Y R2/1 | 黒色 | シルト | 焼土粒を含む。 |
| 7 | 7.5Y R4/3 | 褐色 | シルト | 木炭を含む。 |
| 8 | 2.5Y R4/4 | 黄赤褐色 | シルト | 焼土。 |
| 9 | 5Y R2/2 | 黒褐色 | シルト | 焼土赤褐色土を含む。 |
| 10 | 2.5Y R2/2 | 暗赤褐色 | シルト | 焼土を含む。 |
| 11 | 7.5Y R2/2 | 黒褐色 | 砂質シルト | 焼土粒を含む。 |
| 12 | 7.5Y R2/2 | 黒褐色 | シルト | 黄褐色土を含む。 |
| 13 | 10Y R4/4 | 褐色 | シルト | 黒褐色土、黄褐色土混入。 |
| 14 | 2.5Y R5/8 | 暗赤褐色 | シルト | 焼土。 |
| 15 | 10Y R4/4 | 褐色 | シルト | 黒褐色土、黄褐色土を含む。 |
| 16 | 2.5Y R5/8 | 暗赤褐色 | シルト | 焼土。 |
| 17 | 10Y R2/2 | 黒褐色 | シルト | 黄褐色土、褐色土混入。 |
| 18 | 5Y R2/6 | 暗赤褐色 | シルト | 焼土。 |
| 19 | 2.5Y R4/4 | 褐色 | シルト | 赤褐色土を含む。 |

第157図 (57) D IV m7住居跡

DIVd8住居跡土層注記

A-B・C-Dライン

- 1 7.5Y R2/3 暗褐色
- 2 7.5Y R3/2 黒褐色
- 3 7.5Y R3/3 暗褐色
- 4 7.5Y R2/2 黒褐色
- 5 7.5Y R2/2 黒褐色
- 6 7.5Y R2/2 黒褐色
- 7 7.5Y R3/1 黒褐色
- 8 7.5Y R3/1 黒褐色

- 明褐色土、小礫混入。
 明褐色土、炭化物混入。
 明褐色土、小礫混入。
 明褐色土、黒褐色土混入。
 小礫、褐色土、炭化物混入。
 明褐色土混入。
 明褐色土、黒褐色土、焼土混入。
 明褐色土、焼土混入。

- 9 7.5Y R4/4 褐色
- 10 7.5Y R3/2 黒褐色 砂質シルト
- 11 7.5Y R3/2 黒褐色 砂質シルト
- 12 7.5Y R3/1 黒褐色
- 13 7.5Y R2/2 暗褐色
- 14 7.5Y R2/3 暗褐色
- 15 7.5Y R3/1 暗褐色
- 16 7.5Y R3/2 暗褐色
- 17 5Y R3/4 暗赤褐色
- 18 7.5Y R2/2 暗褐色
- 19 7.5Y R3/3 暗褐色 シルト
- 20 7.5Y R2/2 暗褐色 シルト
- 21 7.5Y R2/2 暗褐色 シルト

- 明褐色土、焼土混入。
 明褐色土、焼土混入。
 明褐色土、黒褐色土混入。
 粘性有、焼土、炭化物。
 明褐色土混入。
 明褐色土、褐色土、炭化物混入。
 明褐色土混入。
 明褐色土、小礫、褐色土混入。
 明褐色土混入。
 粘土。明褐色土混入。
 明褐色土、焼土混入。
 炭化物、明褐色土の粒混入。
 粘性有、明褐色土、炭化物混入。
 土コアブロック状に入る。

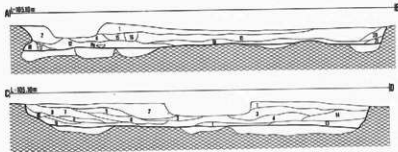
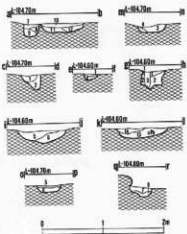
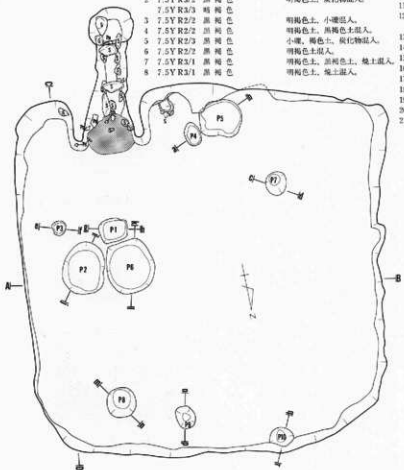

a-b・c-d・e-f・g-h・i-j・k-lライン

- 1 7.5Y R2/2 暗褐色 粘性有、粘土ブロック、砂質ブロック、焼土、炭混入。
- 2 10Y R4/4 褐色 炭混入。
- 3 10Y R2/3 黒褐色 焼土混入。
- 4 10Y R2/2 暗褐色 粘土ブロック、焼土混入。
- 5 10Y R2/3 暗褐色 焼土、炭、粘土ブロック混入。
- 6 5Y R2/4 暗褐色 粘土ブロック、炭混入。
- 7 7.5Y R2/2 暗褐色 粘土ブロック、炭混入。
- 8 10Y R2/3 暗褐色 炭混入。
- 9 7.5Y R2/3 暗褐色 粘性有、炭、焼土粒混入。
- 10 7.5Y R2/2 暗褐色 炭混入。
- 11 7.5Y R4/4 褐色 炭混入。
- 12 10Y R2/3 暗褐色 褐色土の粒、炭混入。
- 13 5Y R3/4 暗赤褐色 焼土粒、炭混入。
- 14 10Y R3/6 黄褐色 砂質シルト 黒褐色土のブロックを含む。

c-d・m-n・o-p・q-rライン

- 1 7.5Y R3/1 黒褐色 シルト 粘性有、明褐色土混入。
- 2 7.5Y R3/3 暗褐色 シルト 小石、明褐色土混入。
- 3 7.5Y R3/2 暗褐色 シルト 明褐色、炭化物混入。
- 4 7.5Y R3/3 暗褐色 シルト 明褐色土コアブロック状に混入。
- 5 7.5Y R3/2 暗褐色 シルト 明褐色土混入。
- 6 7.5Y R3/3 暗褐色 シルト 明褐色土コアブロック状に混入。
- 7 7.5Y R2/2 暗褐色 シルト 炭化物、焼土混入。
- 8 7.5Y R4/4 褐色 シルト 黒褐色土混入。

	P1	P2	P3	P4	P5	P6	P7	P8	P9	P10
上層径	50×46	58×70	24×24	40×26	74×68	92×88	26×36	50×48	36×36	34×32
下層径	42×34	64×54	10×18	30×26	60×54	70×70	18×16	32×30	12×13	18×18
深さ	45	21	11	24	14	12	15	14	15	14
備考										

第158図 (58) DIVd8住居跡

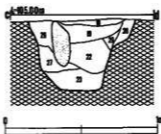
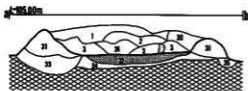
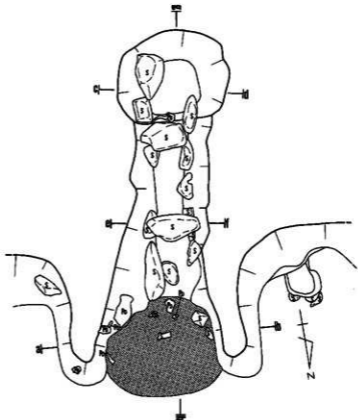
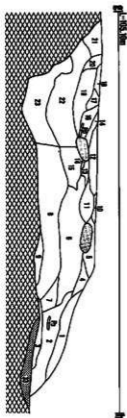

カマド土層注記 a-b・c-d・e-f・g-hライン

1	7.5Y R2/1	黒色	炭、焼土、褐色土を含む。
2	10Y R4/6	褐色	焼土粒、炭を含む。
3	10Y R4/6	褐色	焼土、炭混入。
4	7.5Y R2/2	暗赤褐色	粘性有。焼土塊混入。
5	5Y R3/6	暗赤褐色	黄褐色土のブロックが断面部に混入。
6	10Y R2/3	黒褐色	褐色土粒、焼土粒、炭を含む。
7	10Y R2/3	暗赤褐色	砂質シルト
8	7.5Y R3/2	暗赤褐色	砂質シルト
9	7.5Y R3/4	暗赤褐色	砂質シルト
10	7.5Y R2/2	暗赤褐色	焼土粒、炭混入。
11	5Y R2/3	暗赤褐色	焼土、炭混入。
12	5Y R2/3	暗赤褐色	粒を含む。
13	7.5Y R4/4	暗赤褐色	黄褐色土。焼土粒、炭を含む。
14	7.5Y R2/3	暗赤褐色	粘性有。褐色土粒、炭を含む。
15	7.5Y R3/4	暗赤褐色	粘性有。褐色土塊混入。
16	10Y R3/4	暗赤褐色	褐色土粒、炭を含む。
17	5Y R3/4	暗赤褐色	炭を含む。
18	5Y R2/1	暗赤褐色	

19	5Y R1.7/1	褐色	粘性有。焼土粒、炭を含む。
20	5Y R2/3	暗赤褐色	炭を含む。
21	7.5Y R2/2	暗赤褐色	焼土粒、炭を含む。
22	5Y R2/2	暗赤褐色	粘性有。焼土ブロック、炭を含む。
23	5Y R2/2	暗赤褐色	砂質シルト
24	5Y R3/3	暗赤褐色	焼土粒、炭を含む。
25	7.5Y R2/3	暗赤褐色	粘性有。炭を含む。
26	7.5Y R2/3	暗赤褐色	粘性有。褐色ブロック、黄褐色粘土ブロック、炭混入。
27	5Y R3/2	暗赤褐色	赤黒く染げた砂。
28	5Y R3/2	暗赤褐色	粘性有。焼土、炭を含む。
29	5Y R3/6	暗赤褐色	粘性有。焼土ブロック混入。
30	7.5Y R2/3	暗赤褐色	粘性有。暗赤褐色焼土粒を含む。
31	7.5Y R4/4	暗赤褐色	塊状。
32	5Y R3/6	暗赤褐色	粘性有。炭混入。
33	10Y R3/4	暗赤褐色	粘性有。炭混入。
34	10Y R4/6	暗赤褐色	粘性有。
35	7.5Y R2/3	暗赤褐色	褐色土を含む。
36	7.5Y R4/4	暗赤褐色	粘性有。暗赤褐色土混入。

第159図 (58) DV d 8住居跡

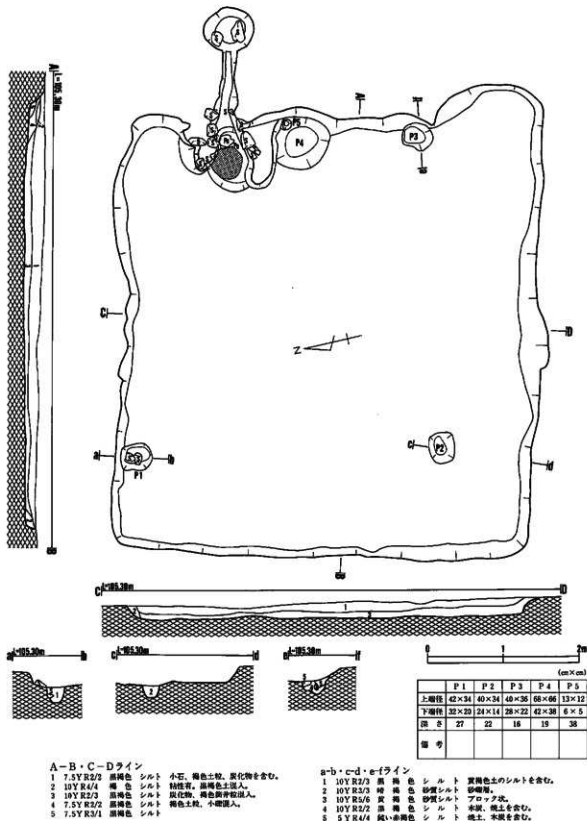

第160図 (59)DIV○8住居跡

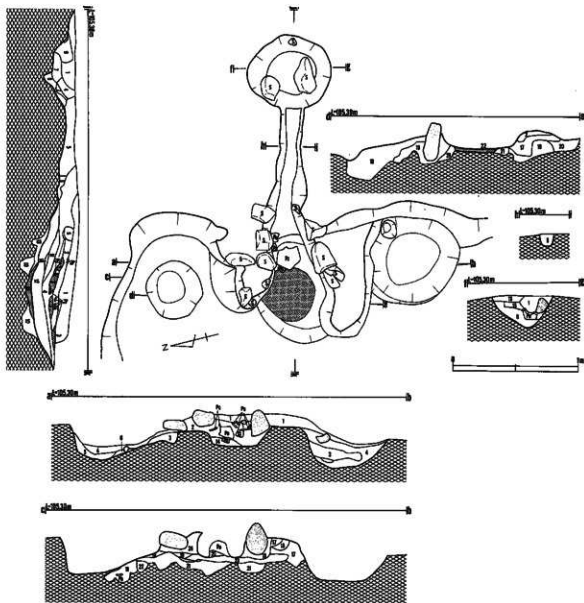

カマド土層注記 a-b・c-b・d-e・f-g・h-i・j-kライン

1	10Y R2/2	赤褐色	シルト	礎を含む。	14	5Y R3/5	暗赤褐色	シルト	焼土粒を含む。
2	10Y R2/3	赤褐色	シルト	土師器片、焼土粒を含む。	15	5Y R2/4	暗赤褐色	シルト	焼土、木炭を含む。
3	2.5Y R4/6	赤褐色	シルト	焼土。	16	10Y R4/3	鈍い黄褐色	シルト	
4	7.5Y R4/3	暗褐色	シルト	粘石有。焼土、木炭の細粒を含む。	17	7.5Y R4/3	褐色	シルト	焼土、木炭、黄褐色土を含む。
5	10Y R3/3	暗褐色	シルト	ブロック状。	18	5Y R4/4	鈍い赤褐色	シルト	焼土、木炭を含む。
6	10Y R5/6	黄褐色	シルト		19	10Y R3/4	暗褐色	シルト	黄褐色土、黄褐色土混入。
7	10Y R1.7/1	暗褐色	シルト	木炭を含む。	20	10Y R2/2	暗褐色	シルト	木炭を含む。
8	10Y R4/6	暗褐色	シルト	黄褐色土、黄褐色土混入。	21	10Y R4/6	暗褐色	シルト	黄褐色土を含む。
9	7.5Y R3/4	暗褐色	シルト	木炭、焼土、黄褐色土を含む。	22	5Y R4/6	赤褐色	シルト	焼土。
10	10Y R4/4	暗褐色	シルト	木炭、焼土、黄褐色土混入。	23	10Y R3/3	暗褐色	シルト	焼土、木炭を含む。
11	10Y R2/2	暗褐色	シルト	焼土、木炭を含む。					
12	10Y R4/4	暗褐色	シルト						
13	7.5Y R2/3	暗赤褐色	シルト						

第161図 (59)DIV○8住居跡

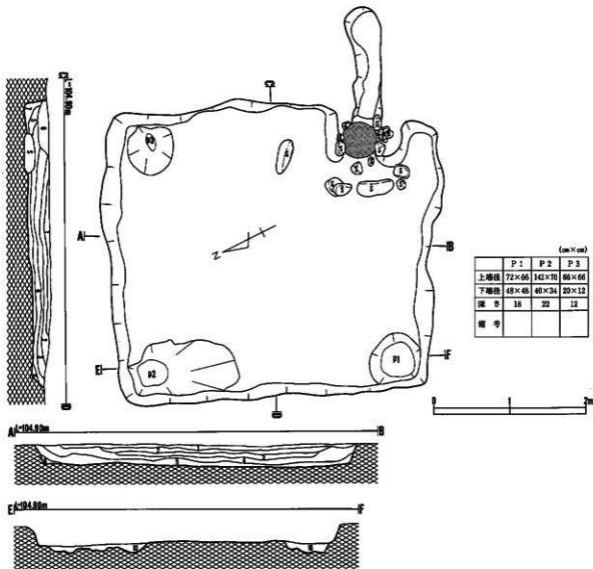

CIVY9住居跡土層注記

A-B・C-D・E-Fライン

- 1 7.5Y R3/2 黒褐色 シルト 炭化物・褐色粒混入。
- 2 7.5Y R3/3 暗褐色 シルト 全体に炭化物・褐色粒を含む。
- 3 7.5Y R3/1 黒褐色 シルト 炭化物・褐色粒混入。
- 4 7.5Y R3/2 黒褐色 シルト 全体に炭化物・褐色土・黒褐色土混入。
- 5 7.5Y R3/2 黒褐色 シルト 炭化物・褐色粒混入。
- 6 7.5Y R3/1 黒褐色 シルト 褐色粒混入。
- 7 7.5Y R3/4 暗褐色 シルト 粘性有。炭化物・明褐色土混入。
- 8 7.5Y R4/6 褐色 砂質シルト
- 9 7.5Y R3/4 暗褐色 シルト 炭化物混入。
- 10 7.5Y R3/3 暗褐色 シルト 炭化物を含む。

第162図 (60) CIVY9住居跡

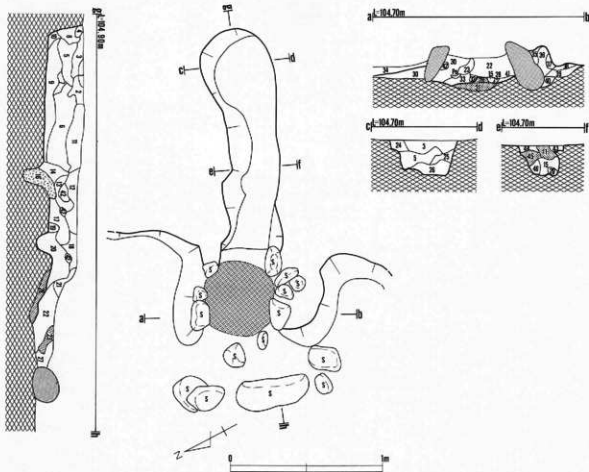

カマド土層注記 a-b・c-d・e-f・g-hライン

1	7.5Y R4/8	褐色	砂質シルト		24	5Y R2/2	黒褐色	シルト	炭化物・焼土粒混入。
2	7.5Y R3/3	暗褐色	シルト	明褐色土・焼土粒混入。	25	5Y R3/3	暗赤褐色	シルト	明褐色土粒混入。
3	2.50/2	暗暗赤褐色	シルト	焼土粒を多めに含む。炭化物を含む。	26	5Y R3/3	暗赤褐色	シルト	全体に明褐色土混入。
4	2.5Y R3/1	暗赤褐色	シルト	明褐色土混入。	27	5Y R3/3	暗赤褐色	シルト	炭化物・明褐色粒・焼土混入。
5	2.5Y R2/2	暗暗赤褐色	シルト	明褐色土・焼土粒混入。	28	2.5Y R3/4	暗赤褐色	シルト	
6	2.5Y R2/3	暗暗赤褐色	シルト	織・粒子混入。	29	2.5Y R3/2	暗赤褐色	シルト	
7	2.5Y R3/2	暗赤褐色	砂質シルト	明褐色土混入。	30	5Y R3/1	黒褐色	シルト	
8	7.5Y R3/4	暗褐色	砂質シルト	明褐色土混入。	31	2.5Y R4/6	赤褐色	シルト	砂質シルト
9	2.5Y R3/2	暗赤褐色	シルト	明褐色土混入。	32	5Y R2/2	黒褐色	シルト	
10	7.5Y R3/3	暗褐色	シルト	全体的に明褐色土混入。	33	7.5Y R5/6	明褐色	砂質シルト	
11	2.5Y R2/3	暗暗赤褐色	シルト		34	7.5Y R4/3	明褐色	砂質シルト	焼土・黒褐色土を含む。
12	7.5Y R3/1	黒褐色	シルト		35	7.5Y R3/2	黒褐色	シルト	
13	2.5Y R3/2	暗赤褐色	シルト	明褐色土粒混入。	36	5Y R3/3	暗赤褐色	シルト	赤褐色土・炭化物を含む。
14	7.5Y R3/3	暗褐色	砂質シルト	明褐色土混入。	37	7.5Y R3/3	暗褐色	シルト	砂質シルトを含む。
15	5Y R2/2	赤褐色	シルト	ブロック混入。	38	7.5Y R5/6	明褐色	砂質シルト	ブロック混入。
16	5Y R3/3	暗赤褐色	シルト	全体に明褐色土混入。	39	7.5Y R3/2	明褐色	シルト	砂質シルトを含む。
17	5Y R2/3	暗赤褐色	シルト		40	7.5Y R4/3	暗褐色	シルト	
18	5Y R3/2	暗赤褐色	シルト	炭化物を含む。	41	5Y R4/3	暗赤褐色	シルト	
19	2.5Y R3/2	暗赤褐色	シルト		42	7.5Y R5/6	明褐色	砂質シルト	ブロック混入。
20	5Y R2/1	黒褐色	シルト	炭化物を僅かに含む。明褐色土混入。	43	5Y R3/2	暗赤褐色	シルト	
21	7.5Y R2/3	暗暗赤褐色	シルト	焼土・黒褐色土・明褐色土混入。	44	5Y R2/2	暗褐色	シルト	炭化物をまばらに含む。
22	7.5Y R3/2	暗褐色	シルト	焼土・炭化物・明褐色土混入。	45	5Y R2/3	暗暗赤褐色	シルト	炭化物・焼土粒混入。
23	5Y R2/3	暗暗赤褐色	シルト	暗褐色土粒・明褐色土混入。	46	5Y R3/1	黒褐色	シルト	

第163図 (60)CVY9住居跡

a-b·c-d·e-f·g-h·i-j·k-l·m-n

l-u·v-w·x-yライン

- 1 10Y R2/2 黒褐色 明褐色土、炭を含む。
- 2 10Y R3/4 暗褐色 砂質シルト。
- 3 10Y R3/3 暗褐色 粘性質、粘土質ブロックを含む。
- 4 10Y R5/5 黄褐色 砂質シルト、明褐色土を含む。
- 5 7.5Y R1.7/1 黒色 粘性質、明褐色土粒を含む。
- 6 7.5Y R2/2 黒褐色 粘性質、炭を含む。
- 7 7.5Y R4/6 褐色 砂質シルト、焼土、炭を含む。
- 8 10Y R3/4 暗褐色 焼土、炭を含む。
- 9 10Y R2/1 黒色 粘性質、明褐色ブロック混入。

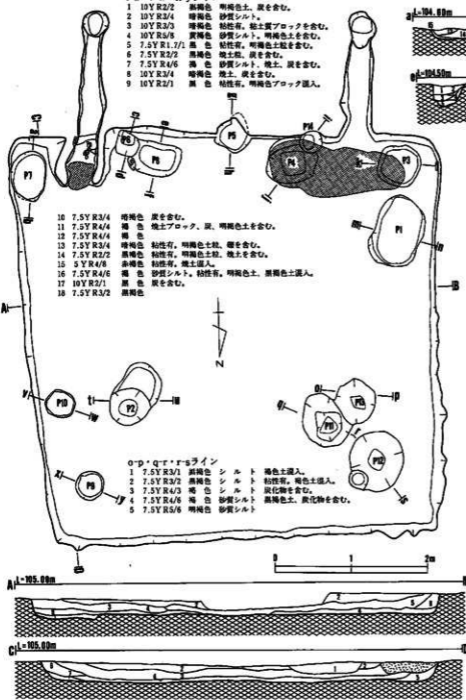

- 10 7.5Y R3/4 暗褐色 炭を含む。
- 11 7.5Y R4/4 褐色 焼土ブロック、炭、明褐色土を含む。
- 12 7.5Y R4/4 褐色
- 13 7.5Y R3/4 暗褐色 粘性質、明褐色土粒、炭を含む。
- 14 7.5Y R2/2 黒褐色 粘性質、明褐色土粒、焼土を含む。
- 15 5Y R4/6 赤褐色 粘性質、焼土混入。
- 16 7.5Y R4/6 褐色 砂質シルト、粘性質、明褐色土、黒褐色土混入。
- 17 10Y R2/1 黒色 炭を含む。
- 18 7.5Y R3/2 黒褐色

o-p·q-r·r-sライン

- 1 7.5Y R3/1 黒褐色 シルト 褐色土混入。
- 2 7.5Y R3/2 黒褐色 シルト 粘性質、褐色土混入。
- 3 7.5Y R4/3 褐色 シルト 炭化物を含む。
- 4 7.5Y R4/6 褐色 砂質シルト 黒褐色土、炭化物を含む。
- 5 7.5Y R5/6 明褐色 砂質シルト

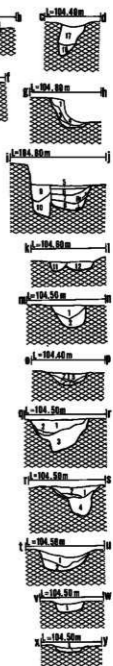

	P1	P2	P3	P4	P5	P6	P7	P8	P9	P10	P11	P12	P13	P14
上層径	92×62	54×54	54×54	54×60	46×44	32×30	46×62	60×44	36×36	40×34	52×72	80×80	60×50	30×30
下層径	90×52	22×22	46×44	30×30	36×34	18×16	42×56	28×48	30×30	32×36	24×24	34×34	28×22	18×14
深さ	13	38	15	41	28	38	21	30	60	20	39	39	15	62
備考														

(m×m)

DIVc9住居跡土層注記

A-B·C-Dライン

- 1 10Y R2/2 黒褐色 小礫、明褐色土混入。
- 2 7.5Y R2/2 黒褐色 明褐色土、炭化物混入。
- 3 7.5Y R3/1 黒褐色 粘性質、明褐色土、炭化物混入。
- 4 7.5Y R2/2 黒褐色 粘性質、褐色土混入。
- 5 7.5Y R2/2 黒褐色 粘性質、褐色土、黒褐色土混入。
- 6 7.5Y R2/2 黒褐色 砂質の明褐色土混入。
- 7 7.5Y R3/2 黒褐色 焼土、明褐色土、炭化物混入。
- 8 7.5Y R2/3 暗褐色 明褐色土混入。
- 9 10Y R2/3 黒褐色 砂質シルト、炭化物、焼土、明褐色土を含む。
- 10 5Y R3/4 赤褐色

第164図 (61)DIVc9住居跡

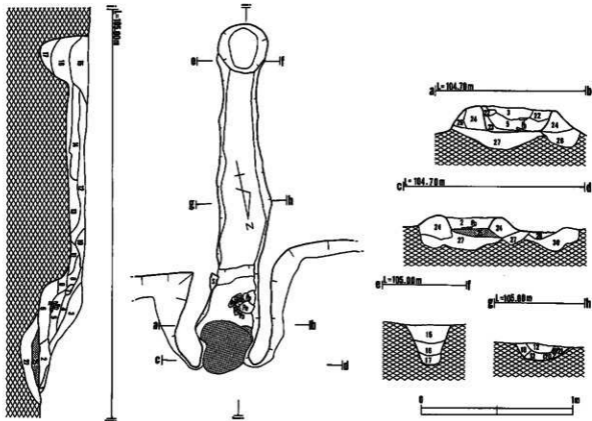

カマド土層注記 a-b・c-d・e-f・g-h・i-jライン

- | | | | |
|----|-------------|-------|-----------------------------|
| 1 | 5 Y R 2/1 | 黒褐色 | シルト。黒褐色土に焼土粒を含む。 |
| 2 | 5 Y R 4/8 | 赤褐色 | 褐色土粒。焼土混入。 |
| 3 | 7.5 Y R 2/1 | 黒赤褐色 | 明黄褐色土粒。焼土を含む。 |
| 4 | 5 Y R 3/4 | 暗赤褐色 | 焼土。炭を含む。 |
| 5 | 5 Y R 2/3 | 暗暗赤褐色 | 焼土粒。炭を含む。 |
| 6 | 5 Y R 3/3 | 暗赤褐色 | 炭。焼土粒を僅かに含む。 |
| 7 | 5 Y R 3/6 | 暗赤褐色 | 焼土粒を含む。 |
| 8 | 5 Y R 3/4 | 暗赤褐色 | |
| 9 | 7.5 Y R 3/4 | 暗褐色 | 明黄褐色土。炭。焼土粒を含む。 |
| 10 | 5 Y R 3/6 | 暗赤褐色 | 焼土。明黄褐色土粒を含む。 |
| 11 | 7.5 Y R 3/4 | 暗褐色 | 黄褐色土粒。炭。焼土を含む。 |
| 12 | 7.5 Y R 2/3 | 暗暗褐色 | 焼土粒を含む。 |
| 13 | 7.5 Y R 3/3 | 暗褐色 | 焼土粒。炭を僅かに含む。 |
| 14 | 5 Y R 4/8 | 赤褐色 | 炭。焼土混入。 |
| 15 | 7.5 Y R 2/2 | 暗褐色 | 炭。明黄褐色土を僅かに含む。 |
| 16 | 7.5 Y R 2/3 | 暗褐色 | 炭。焼土を僅かに含む。 |
| 17 | 10 Y R 2/2 | 黒褐色 | 明黄褐色土を含む。 |
| 18 | 7.5 Y R 3/3 | 暗褐色 | 炭。明黄褐色土。焼土ブロックを僅かに含む。 |
| 19 | 7.5 Y R 3/2 | 黒褐色 | 炭を僅かに含む。 |
| 20 | 10 Y R 3/2 | 黒褐色 | |
| 21 | 10 Y R 2/3 | 黒褐色 | 明黄褐色土を僅かに含む。 |
| 22 | 7.5 Y R 4/4 | 暗褐色 | 炭を含む。 |
| 23 | 5 Y R 3/3 | 暗赤褐色 | 焼土粒。黄褐色土。明黄褐色土を僅かに含む。 |
| 24 | 5 Y R 3/4 | 暗赤褐色 | 焼土粒。炭を僅かに含む。 |
| 25 | 2.5 Y R 3/6 | 暗赤褐色 | 焼土粒。 |
| 26 | 5 Y R 3/4 | 暗赤褐色 | 焼土の一角。 |
| 27 | 10 Y R 4/6 | 褐色 | 砂質シルト。黄褐色土。黒褐色土。粘土ブロック炭を含む。 |
| 28 | 10 Y R 4/6 | 褐色 | 27層と同質。 |
| 29 | 10 Y R 3/4 | 暗褐色 | 黄褐色土粒。炭を僅かに含む。 |
| 30 | 10 Y R 3/4 | 暗褐色 | 黄褐色土混入。 |

第165図 (61)DⅣc9住居跡

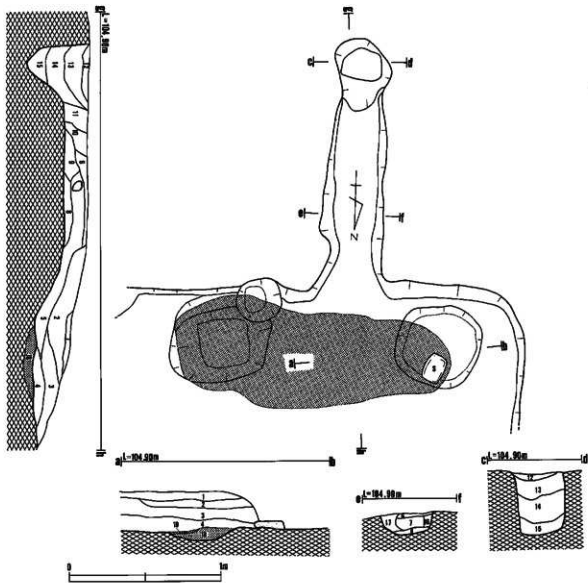

カマド土層注記 a-b・c-d・e-f・g-hライン

- | | | | | | | | |
|---|-----------|-----|----------------------|----|-----------|------|-----------------------------|
| 1 | 7.5Y R2/2 | 黒褐色 | 明褐色土、炭化物混入。 | 9 | 7.5Y R3/3 | 暗褐色 | 明褐色土、粘土質ブロックを含む。 |
| 2 | 7.5Y R3/2 | 黒褐色 | 粘性有、明褐色土混入。 | 10 | 10Y R2/2 | 黒褐色 | 焼土粒、明褐色土粒、炭を含む。 |
| 3 | 7.5Y R2/2 | 黒褐色 | 粘性有、明褐色土混入。焼土を僅かに含む。 | 11 | 7.5Y R3/2 | 黒褐色 | 焼土粒、炭を含む。 |
| 4 | 7.5Y R2/2 | 黒褐色 | 粘性有、明褐色土、炭化物混入。 | 12 | 10Y R2/3 | 黒褐色 | シルト、炭を含む。 |
| 5 | 7.5Y R2/2 | 黒褐色 | 明褐色土、焼土混入。 | 13 | 10Y R3/2 | 黒褐色 | 焼土粒、炭を含む。 |
| 6 | 5Y R2/1 | 黒褐色 | 焼土、炭を含む。 | 14 | 10Y R3/4 | 暗褐色 | 粘性有、黄褐色土粒を含む。 |
| 7 | 5Y R2/3 | 暗褐色 | 焼土、赤褐色土、炭を含む。 | 15 | 7.5Y R3/2 | 黒褐色 | 粘性有、黄褐色土粒、微細部焼土を含む。炭はみられない。 |
| 8 | 7.5Y R3/4 | 暗褐色 | 炭、明褐色土を含む。 | 16 | 5Y R3/3 | 暗褐色 | 明褐色の粘土質塊状ブロックを含む。 |
| | | | | 17 | 5Y R3/3 | 暗褐色 | 明褐色の粘土質塊状ブロックを含む。 |
| | | | | 18 | 2.5Y R5/8 | 明赤褐色 | 焼地層焼土混入。 |
| | | | | 19 | 2.5Y R2/1 | 赤黒色 | 焼土混入。 |

第166図 (61)DIVc9住居跡

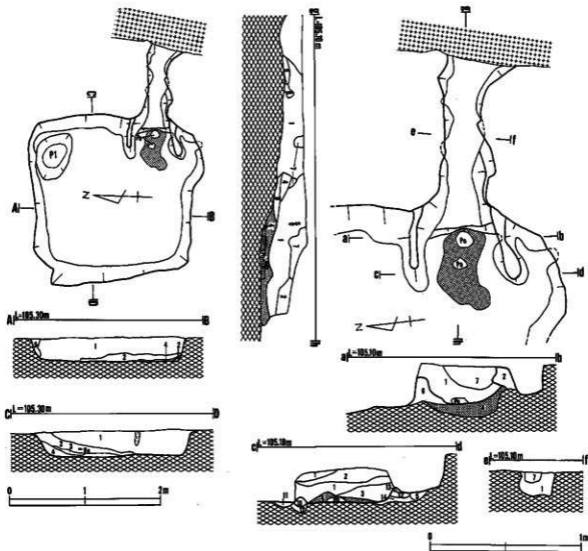

(cm X cm)

	PI
上層径	58×54
下層径	32×30
深さ	24
備考	

DV n9住居跡土層注記

A-B・C-Dライン

- 1 10Y R2/3 黒褐色シルト 黄褐色土、黒色土混入、粘性有。
- 2 10Y R5/4 鈍い黄褐色シルト 黄褐色土、黒褐色土混入、黒色土を含む。
- 3 10Y R3/3 暗褐色シルト 黄褐色土、黒褐色土混入、黒色土を含む。
- 4 10Y R2/2 黒褐色シルト 黄褐色土を含む。
- 5 10Y R4/4 褐色シルト 黄褐色土、黒褐色土混入。

カマド土層注記 a-b・c-d・e-f・g-hライン

- 1 10Y R4/4 褐色シルト 砂質シルト
- 2 10Y R3/3 暗褐色シルト 黄褐色土、黒褐色土混入、粘性有。
- 3 10Y R3/4 暗褐色シルト 黄土粒、木炭、黄褐色土混入、木炭を含む。
- 4 7.5Y R3/4 暗褐色シルト 黄土、木炭を含む。
- 5 10Y R3/2 黒褐色シルト 木炭、黄土、黄褐色土混入、黒色土、木炭を含む。
- 6 10Y R4/3 鈍い黄褐色シルト 黒色土、木炭を含む。
- 7 10Y R3/1 黒褐色シルト 黄褐色土、褐色土混入。
- 8 10Y R5/6 黄褐色シルト 黄褐色土、褐色土を含む。
- 9 10Y R2/1 黒褐色シルト 黄褐色土、褐色土を含む。
- 10 10Y R3/2 黒褐色シルト 粘性有、明褐色土粒を含む。
- 11 10Y R7/8 黄褐色シルト 粘性有、黒色土、黒褐色土の塊を含む。
- 12 7.5Y R5/6 暗褐色シルト 粘性有。
- 13 10Y R3/4 暗褐色シルト 明黄褐色土粒、赤褐色粒を含む。
- 14 10Y R3/4 暗褐色シルト 粘性有、明黄褐色土粒、黒色土の塊を含む。

第167図 (62)DV n9住居跡

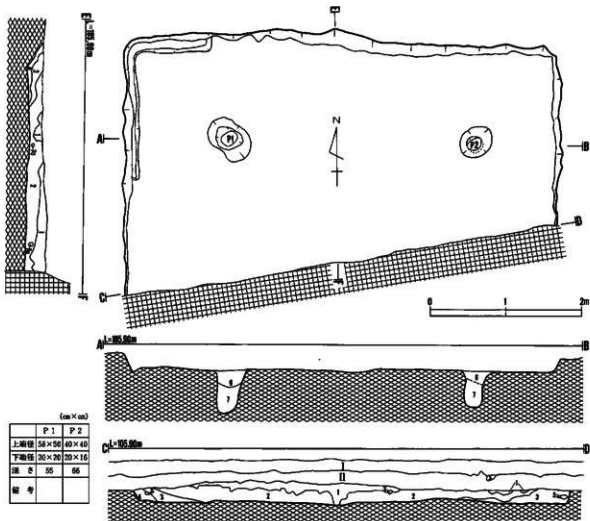

DIV9住居跡土層注記

A-B・C-D・E-Fライン

- I 7.5YR4/2 灰褐色 耕作土
 II 7.5YR5/8 黄褐色 雑乱層
 1 10YR2/1 黒色 シルト 小石が少量含まれる。
 2 10YR3/2 黒褐色 シルト 小石が大量に含まれる。黄褐色土粒混入。
 3 10YR3/4 暗褐色 シルト 黄褐色土の塊を含む。
 4 10YR4/4 褐色 シルト 黄褐色土粒を少量含む。
 5 10YR2/2 黒褐色 シルト 黄褐色土粒を少量含む。
 6 10YR3/2 黒褐色 シルト 氷炭、河砂を含む。
 7 10YR4/6 褐色 砂 礫

第168図 (63)DIV9住居跡

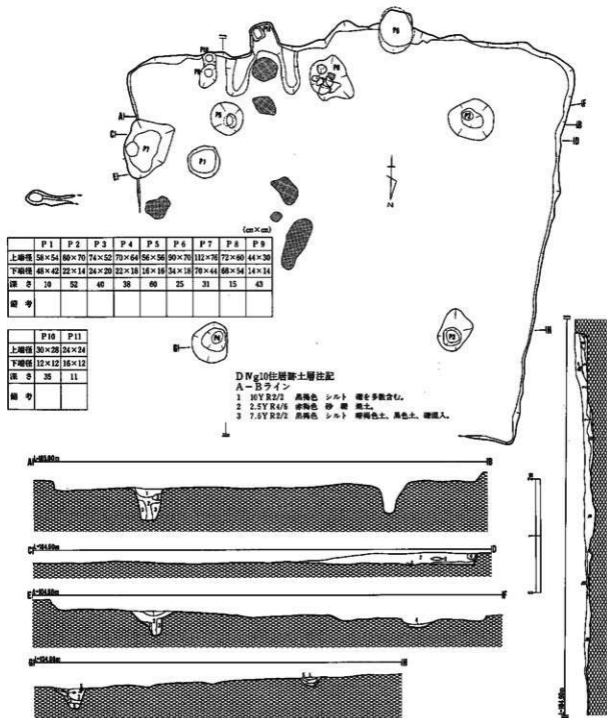

第169図 (64)DIV 8 10住居跡

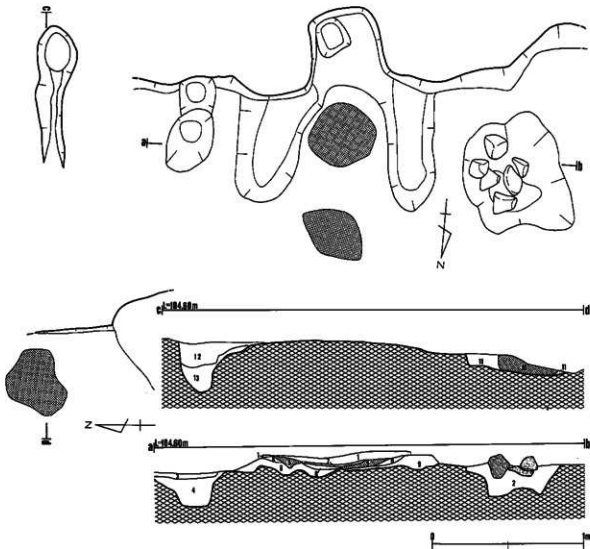

カマド土層注記 a-b・c-dライン

- | | | | | |
|----|-----------|------|--------|--------------------|
| 1 | 7.5Y R2/2 | 黒褐色 | シルト | 赤褐色土、黄土、木炭を含む。 |
| 2 | 10Y R2/1 | 黒色 | シルト | 赤褐色土粒を少量含む。 |
| 3 | 5 Y R3/3 | 暗赤褐色 | シルト | 木炭、黄土を多数含む。 |
| 4 | 10Y R3/2 | 黒褐色 | シルト | 木炭、黄土、赤褐色土混入。 |
| 5 | 5 Y R4/6 | 褐色 | シルト | 粘性高、炭化物粒、黄土を含む。 |
| 6 | 10Y R4/6 | 暗褐色 | シルト | |
| 7 | 5 Y R3/3 | 暗赤褐色 | 砂質シルト | 赤褐色黄土粒を含む。 |
| 8 | 5 Y R2/6 | 暗赤褐色 | 粘土質シルト | 明赤褐色黄土粒を含む。 |
| 9 | 7.5Y R3/2 | 黒褐色 | 粘土質シルト | 粘性高、炭化物粒、赤褐色土粒を含む。 |
| 10 | 2.5Y R4/6 | 赤褐色 | 砂 | 黄土。 |
| 11 | 7.5Y R2/2 | 黒褐色 | シルト | 暗褐色土、黒色土混入。 |
| 12 | 7.5Y R3/2 | 黒褐色 | シルト | 暗褐色土、黄土、木炭を含む。 |
| 13 | 10Y R3/3 | 暗褐色 | シルト | 黒褐色土、赤褐色土混入。 |

第170図 (64)D IV g 10住層跡

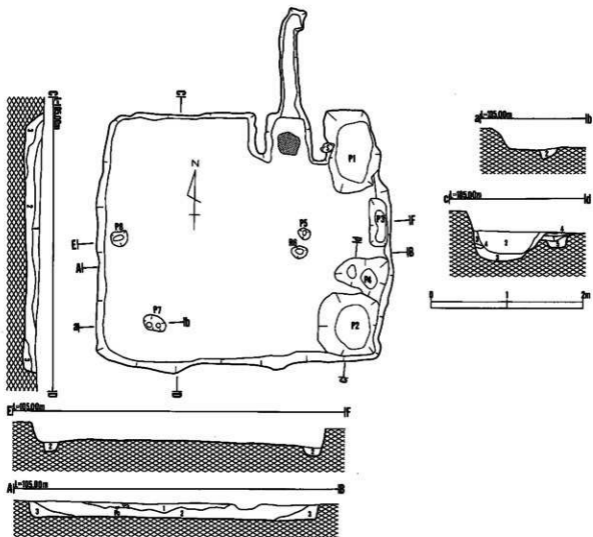

(cm × cm)

	P 1	P 2	P 3	P 4	P 5	P 6	P 7	P 8
上層径	110×66	82×79	62×24	70×60	16×16	22×14	30×18	22×18
下層径	80×56	60×46	40×19	28×29	4.9×5.0	18×8.0	6.9×6.0	14×9.6
深さ	37	37	17	19	5.0	6.0	6.0	15
備考								

DWj10住居跡土層注記

A-B・C-Dライン

- 1 7.5Y R2/2 黒褐色 シルト 灰白色の火山灰、木炭を含む。
- 2 7.5Y R3/3 暗褐色 シルト 褐色土混入。
- 3 7.5Y R3/1 黒褐色 シルト 焼土粒、木炭を含む。

E-F・a-b・c-dライン

- 1 10Y R4/4 褐色 シルト 黄褐色土、黒褐色土混入。
- 2 10Y R3/2 黒褐色 シルト 木炭、黄褐色土混入。
- 3 10Y R2/2 黒褐色 シルト 木炭、焼土、黄褐色土を含む。
- 4 10Y R4/3 鈍い黄褐色 シルト
- 5 10Y R3/1 黒褐色 シルト 褐色土混入。

第171図 (65)DWj 10住居跡

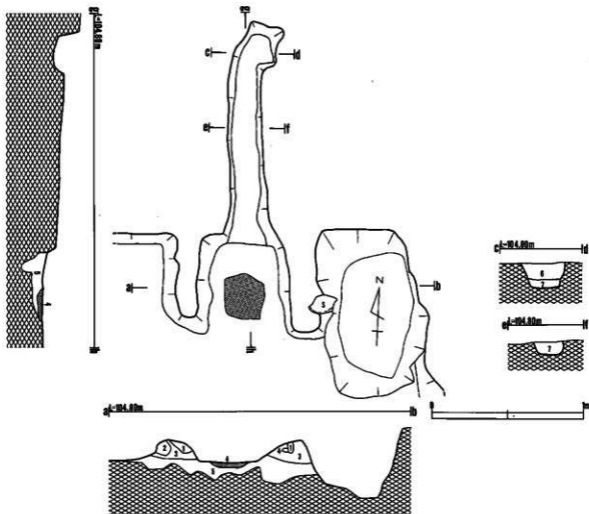

- カマド土層注記 a-b・c-d・e-f・g-hライン
- | | | | |
|---|----------|------------|---------------|
| 1 | 10Y R3/1 | 黒褐色シルト | 暗褐色土混入。 |
| 2 | 10Y R5/6 | 褐色砂質シルト | 黒色土、礫を含む。 |
| 3 | 10Y R4/3 | 鈍い黄褐色砂質シルト | 黒土を含む。 |
| 4 | 5Y R4/8 | 赤褐色シルト | 焼土。 |
| 5 | 10Y R4/4 | 褐色シルト | 黒褐色土、黄褐色土混入。 |
| 6 | 10Y R2/2 | 黒褐色シルト | 黒色土を含む。 |
| 7 | 10Y R3/3 | 暗褐色シルト | 黒褐色土、黄褐色土を含む。 |

第172図 (65)D IV j 10住層跡

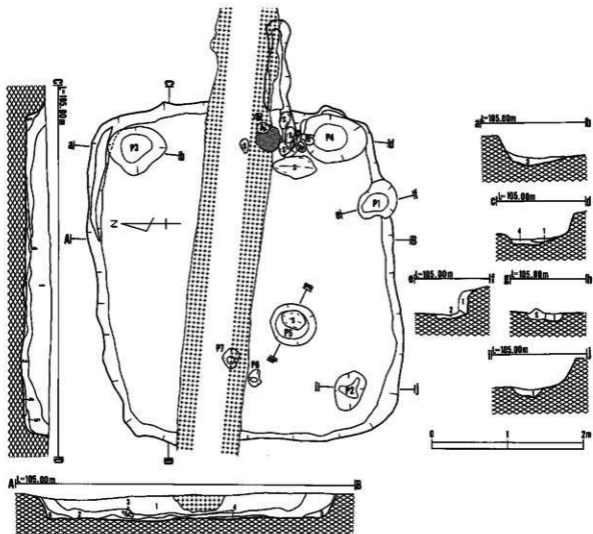

(cm×cm)

	P1	P2	P3	P4	P5	P6	P7
上層径	52×46	45×38	76×64	80×66	80×54	20×18	26×26
下層径	34×24	22×16	40×40	44×38	44×36	8×6	6×6
深さ	17	23	15	16	18	11	15
備考							

DIV110住居跡土層注記

A-B・C-Dライン

- 1 10YR2/2 黒褐色 シルト 木炭を含む。
- 2 10YR2/3 黒褐色 シルト 黄褐色土を含む。
- 3 10YR5/8 黄褐色 シルト
- 4 10YR4/6 褐色 シルト 黄褐色土を含む。
- 5 10YR2/1 黒色 シルト 木炭の粒を含む。

a-b・c-d・e-f・g-h・i-jライン

- 1 10YR3/4 暗褐色 シルト 黄褐色土混入。木炭を含む。
- 2 10YR2/2 黒褐色 シルト 黄褐色土、褐色土を含む。
- 3 10YR4/6 褐色 シルト 黒色土、黄褐色土、暗褐色土混入。
- 4 10YR5/4 鈍い黄褐色 シルト 木炭、黄土、黄褐色土を含む。

第173図 (66)DIV110住居跡

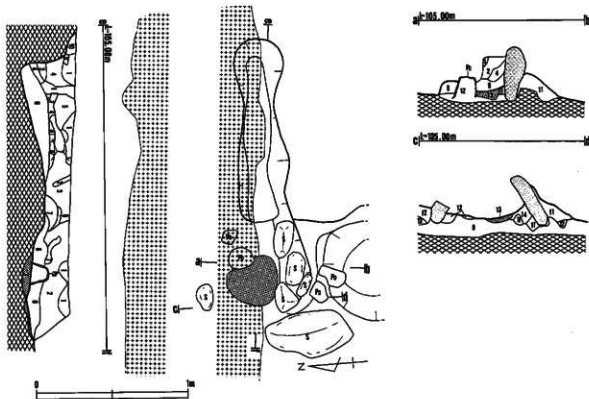

カマド土層注記 a-b・c-d・e-fライン

- | | | | |
|----|-----------|------|-----------------|
| 1 | 10Y R2/2 | 黒褐色 | 粘性有。 |
| 2 | 10Y R2/3 | 黒褐色 | 粘性有。 |
| 3 | 10Y R5/6 | 黄褐色 | 粘性有。 |
| 3 | 10Y R2/3 | 黒褐色 | 粘性有。 |
| 4 | 10Y R5/6 | 黄褐色 | 粘性有。 |
| 4 | 10Y R3/4 | 暗褐色 | 粘性有。 |
| 5 | 10Y R5/6 | 黄褐色 | 粘性有。黒褐色土が混入。 |
| 5 | 10Y R4/4 | 褐色 | 粘性有。 |
| 6 | 10Y R3/4 | 暗褐色 | 粘性有。 |
| | 10Y R2/3 | 黒褐色 | 粘性有。 |
| | 10Y R5/6 | 黄褐色 | 粘性有。 |
| 7 | 10Y R6/6 | 明黄褐色 | 砂質シルト |
| 8 | 5Y R4/6 | 赤褐色 | 粘性有。炭化物粒を含む。 |
| | 7.5Y R4/6 | 褐色 | 粘性有。 |
| | 7.5Y R3/4 | 暗褐色 | 粘性有。 |
| 9 | 10Y R2/3 | 黒色 | 粘性有。 |
| 10 | 10Y R3/3 | 暗褐色 | 粘性有。砂粒混入。 |
| 11 | 10Y R2/2 | 黒褐色 | シルト 黒色土、黄褐色土混入。 |
| 12 | 10Y R4/4 | 褐色 | シルト 黒色土を含む。 |
| 13 | 5Y R3/6 | 暗赤褐色 | シルト 雑土。 |
| 14 | 5Y R3/2 | 暗赤褐色 | シルト 雑土、木炭を含む。 |

第174図 (66)DIV I 10住居跡

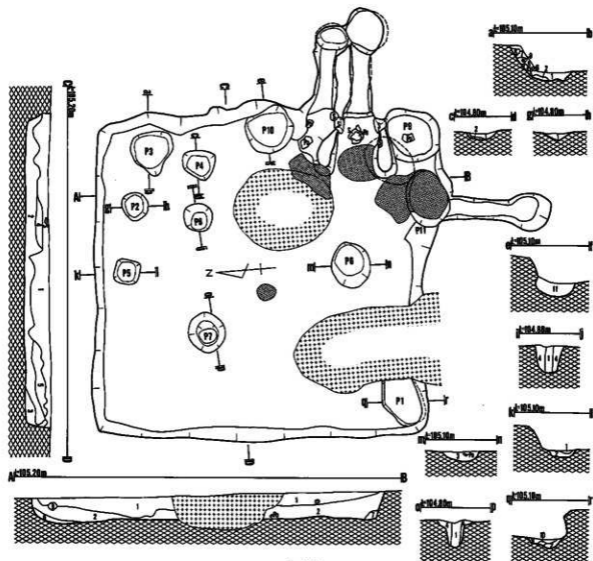

(cm X cm)

	P1	P2	P3	P4	P5	P6	P7	P8	P9	P10	P11
上階床	79×46	38×36	56×56	42×36	32×30	62×50	54×48	38×36	62×70	66×62	78×56
下階床	79×46	28×26	44×42	30×24	24×24	40×36	22×20	22×20	66×46	76×54	68×50
溝 幅	50	10	10	9	5	9	40	44	46	27	18
備 考											

D IV m10住居跡土層注記

A-B・C-Dライン

- 1 10Y R2/2 黒褐色 粘性質、黄褐色土混入。
- 2 10Y R2/3 黒褐色 黄褐色土混入。
- 3 10Y R3/4 暗褐色 粘性質、黄褐色粒、焼土粒混入。
- 4 10Y R2/2 黒褐色 粘性質。
- 5 10Y R3/3 暗褐色 黄褐色土混入。
- 6 10Y R2/2 黒褐色 粘性質。
- 7 10Y R2/3 黒褐色 粘性質、黄褐色粒、焼土、炭化物粒混入。
- 8 10Y R1.7/1 黒色 粘性質、木炭の粒を含む。

a-b・c-d-e-f-g-h-i-j-k-l

m-n・o-p・q-rライン

- 1 10Y R2/2 黒褐色 シルト 木炭、焼土を含む。
- 2 10Y R4/4 黒褐色 シルト 粘性質、黄褐色土砂を含む。
- 3 5 Y R3/4 暗褐色 シルト 木炭、焼土を含む。
- 4 10Y R5/6 黄褐色 シルト 炭を含む。
- 5 7.5Y R4/3 黒褐色 シルト 木炭を含む。
- 6 7.5Y R4/6 黒褐色 シルト
- 7 7.5Y R2/2 黒褐色 シルト 木炭を含む。
- 8 7.5Y R3/1 黒褐色 シルト 木炭を含む。
- 9 10Y R4/3 鈍い黄褐色 シルト 赤色土、黄褐色土混入。
- 10 10Y R3/1 黒褐色 シルト 黄褐色土を含む。
- 11 5 Y R3/4 暗褐色 シルト 黄褐色土、焼土粒、炭化物を含む。

第175図 (67) D IV m10住居跡

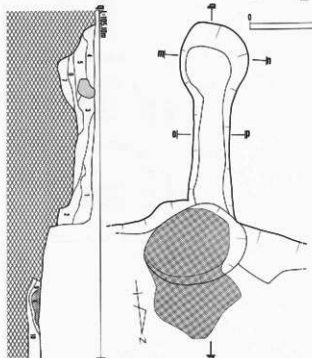
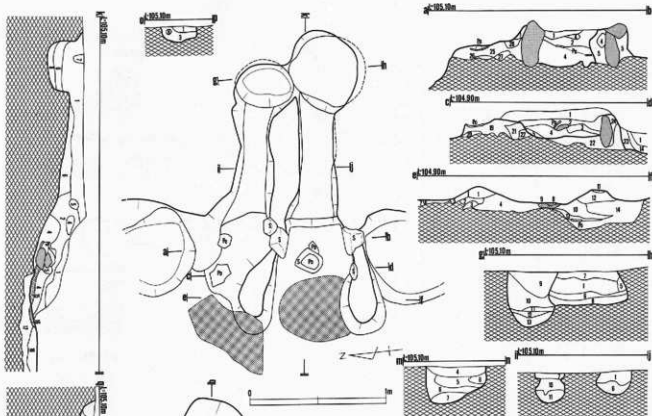

カマド土層注記a・b・c・d・g・h・i・j・k-lライン

- | | | | | |
|----|-----------|-------|--------|---------------------|
| 1 | 10Y R3/3 | 暗褐色 | シルト | 黄褐色土混入。 |
| 2 | 5Y R2/6 | 暗赤褐色 | シルト | 木炭、黄土を含む。 |
| 3 | 7.5Y R4/2 | 灰褐色 | シルト | 木炭を含む。 |
| 4 | 2.5Y R3/4 | 暗赤褐色 | シルト | 粘性有、焼土、木炭を含む。 |
| 5 | 7.5Y R2/3 | 暗結褐色 | シルト | 黄褐色、木炭を含む。 |
| 6 | 7.5Y R3/2 | 黒褐色 | シルト | 木炭、黄土を含む。 |
| 7 | 10Y R4/4 | 褐色 | シルト | 粘性有、木炭、焼土、黄褐色土を含む。 |
| 8 | 7.5Y R3/1 | 褐色 | シルト | 焼土、木炭を含む。 |
| 9 | 10Y R3/4 | 暗褐色 | シルト | 黄褐色土混入。 |
| 10 | 10Y R3/2 | 暗褐色 | シルト | 黄褐色土、褐色土混入。 |
| 11 | 5Y R2/1 | 黒褐色 | シルト | 木炭を含む。 |
| 12 | 5Y R2/3 | 暗赤褐色 | シルト | 焼土、木炭を含む。 |
| 13 | 10Y R4/6 | 褐色 | シルト | 黄褐色土、黄褐色土混入。 |
| 14 | 7.5Y R4/4 | 褐色 | シルト | 粘性有、黄褐色土混入。 |
| 15 | 5Y R4/4 | 鈍い赤褐色 | シルト | 焼土を含む。 |
| 16 | 5Y R4/8 | 赤褐色 | シルト | 焼地層焼土。 |
| 17 | 7.5Y R4/4 | 褐色 | 粘土質シルト | 炭化物粒を含む。 |
| 18 | 10Y R4/6 | 褐色 | 粘土質シルト | 炭化物粒、赤褐色粒土を含む。 |
| 19 | 10Y R4/4 | 褐色 | シルト | 焼土粒、炭化物粒を含む。 |
| 20 | 10Y R3/2 | 暗褐色 | シルト | 黄褐色土を含む。 |
| 21 | 7.5Y R4/4 | 褐色 | シルト | 炭化物を含む。 |
| 22 | 10Y R2/4 | 暗褐色 | 粘土質シルト | 黄褐色土混入。 |
| 23 | 10Y R2/3 | 暗褐色 | 粘土質シルト | 粘性有。 |
| 24 | 10Y R3/3 | 暗褐色 | 粘土質シルト | 粘性有、焼土粒を含む。 |
| 25 | 10Y R3/4 | 暗褐色 | シルト | 黄褐色土混入。 |
| 26 | 7.5Y R2/2 | 黒褐色 | シルト | 黄褐色土混入、炭化物粒を含む。 |
| 27 | 7.5Y R3/4 | 暗褐色 | シルト | 粘性有、赤褐色焼土粒、炭化物粒を含む。 |
| 28 | 7.5Y R3/3 | 暗褐色 | 粘土質シルト | 炭化物、焼土粒を含む。 |

e・f・m・n・o-pライン

- | | | | | |
|----|-----------|-------|--------|------------------|
| 1 | 10Y R4/4 | 褐色 | シルト | 粘性有、焼土粒、黄褐色土を含む。 |
| 2 | 7.5Y R3/2 | 暗褐色 | 粘土質シルト | 粘性有、焼土粒、炭化物粒を含む。 |
| 3 | 10Y R4/4 | 褐色 | 粘土質シルト | 粘性有。 |
| 4 | 7.5Y R4/4 | 褐色 | 粘土質シルト | 粘性有、炭化物混入。 |
| 5 | 10Y R3/2 | 暗褐色 | 粘土質シルト | 粘性有、焼土粒混入。 |
| 6 | 5Y R3/8 | 暗褐色 | シルト | 焼土。 |
| 7 | 7.5Y R3/1 | 暗褐色 | シルト | 粘性有、黄褐色土を含む。 |
| 8 | 5Y R4/6 | 赤褐色 | シルト | 焼地層焼土。 |
| 9 | 5Y R3/6 | 暗赤褐色 | シルト | 焼地層下の焼土混入。 |
| 10 | 5Y R4/4 | 鈍い赤褐色 | 粘土質シルト | 粘性有、炭化物粒を含む。 |
| 11 | 10Y R5/6 | 黄褐色 | シルト | 粘性有、焼土粒を含む。 |
| 12 | 7.5Y R3/4 | 暗褐色 | シルト | 粘性有、焼土粒、黒褐色土を含む。 |
| 13 | 10Y R4/3 | 暗褐色 | シルト | 粘性有、黄褐色土混入。 |
| 14 | 10Y R3/2 | 暗褐色 | シルト | 粘性有、黄褐色土粒を含む。 |

- q-rライン
- | | | | | |
|----|-----------|-------|--------|----------------|
| 1 | 5Y R3/4 | 暗赤褐色 | シルト | 焼土、木炭を含む。 |
| 2 | 5Y R2/3 | 暗暗赤褐色 | シルト | 焼土、木炭、黄褐色土を含む。 |
| 3 | 10Y R3/3 | 暗褐色 | シルト | 木炭、黄褐色土混入。 |
| 4 | 10Y R2/2 | 暗褐色 | シルト | 木炭を含む。 |
| 5 | 10Y R3/1 | 暗褐色 | シルト | 黄褐色土を含む。 |
| 6 | 10Y R2/3 | 暗褐色 | シルト | 黄褐色土混入。 |
| 7 | 10Y R4/4 | 暗褐色 | シルト | 黄褐色土、黒褐色土混入。 |
| 8 | 2.5Y R4/8 | 赤褐色 | 粘土質シルト | 粘性有、焼地層焼土。 |
| 9 | 5Y R4/4 | 鈍い赤褐色 | シルト | 粘性有。 |
| 10 | 10Y R5/6 | 黄褐色 | 粘土質シルト | 粘性有。 |

第176図 (67) D IV m 10住居跡

(m×cm)

	P 1	P 2	P 3
上層径	62×50	64×54	62×(-)
下層径	40×28	30×28	32×26
深さ	15	8	29
番号			

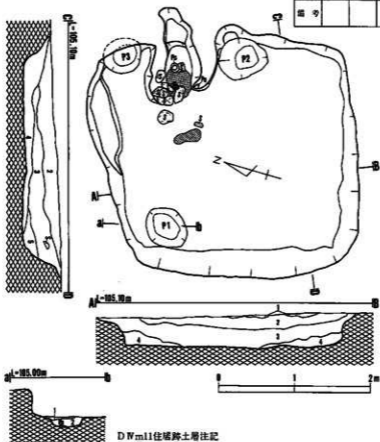

DW m11住居跡土層注記

A-B・C-Dライン

- 1 10Y R3/4 暗褐色 シルト 黄褐色土、黒色土混入。焼土、木炭を含む。
- 2 10Y R2/2 黒褐色 シルト
- 3 10Y R2/1 黒色 シルト 褐色土、黄褐色土、褐色土混入。
- 4 10Y R5/8 黄褐色 シルト
- 5 10Y R4/4 暗褐色 シルト
- 6 10Y R4/6 褐色 シルト 黄褐色土混入。
- 7 10Y R3/1 黒褐色 シルト 褐色土混入。

a-bライン

- 1 7.5Y R2/1 黒色 シルト 木炭、焼土混入。
- 2 2.5Y R3/6 暗赤褐色 シルト 粘性石、木炭、焼土殻を含む。

第177図 (68)DW m11住居跡

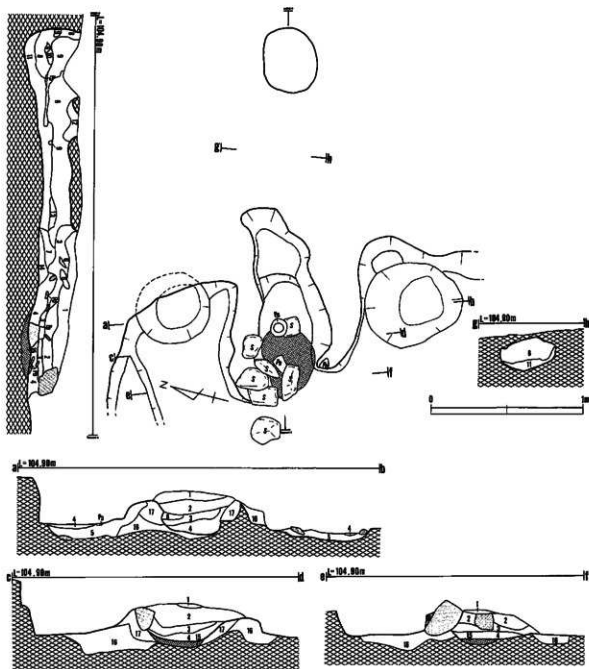

カマド土層注記a-b・c-d・e-f・g-h・i-jライン

- | | | | | | | | | | |
|---|-----------|------|-----|-------------------|----|------------|-------|-----|--------------|
| 1 | 10Y R2/2 | 黒褐色 | シルト | 黄褐色土混入、焼土、木炭を含む。 | 10 | 10Y R1.7/3 | 黒褐色 | シルト | 焼土、木炭、褐色土混入。 |
| 2 | 10Y R2/3 | 黒褐色 | シルト | 黄褐色土、混入、木炭、焼土を含む。 | 11 | 10Y R2/2 | 黒褐色 | シルト | 焼土、木炭、褐色土混入。 |
| 3 | 5 Y R2/3 | 暗赤褐色 | シルト | 焼土、木炭を含む。 | 12 | 10Y R4/4 | 褐色 | シルト | 黄褐色土、黒褐色土混入。 |
| 4 | 2.5Y R3/6 | 暗赤褐色 | シルト | 焼土、木炭を含む。 | 13 | 10Y R4/3 | 鈍い黄褐色 | シルト | 褐色土を含む。 |
| 5 | 7.5Y R2/2 | 暗褐色 | シルト | 木炭、焼土を含む。黄褐色土混入。 | 14 | 10Y R5/6 | 黄褐色 | シルト | 焼土、木炭粒を含む。 |
| 6 | 2.5Y R3/4 | 暗赤褐色 | シルト | 焼土。 | 15 | 5 Y R4/8 | 赤褐色 | シルト | 焼土。 |
| 7 | 10Y R6/8 | 明黄褐色 | シルト | 扱褐色土を含む。 | 16 | 10Y R3/4 | 暗褐色 | シルト | 木炭、黄褐色土混入。 |
| 8 | 10Y R3/1 | 黒褐色 | シルト | 黄褐色、黒色混入。 | 17 | 5 Y R4/4 | 鈍い赤褐色 | シルト | 焼土、木炭を含む。 |
| 9 | 10Y R5/8 | 黄褐色 | シルト | 焼土、褐色土混入。 | | | | | |

第178図 (68)DIVm11住居跡

(cm × cm)

	P1	P2	P3	P4	P5	P6	P7	P8
上端径	56×42	60×42	54×48	56×48	80×66	54×38	90×84	36×34
下端径	22×22	56×38	44×36	42×36	60×54	26×18	72×52	20×18
深さ	43	8	8	34	22	59	16	74
備考								

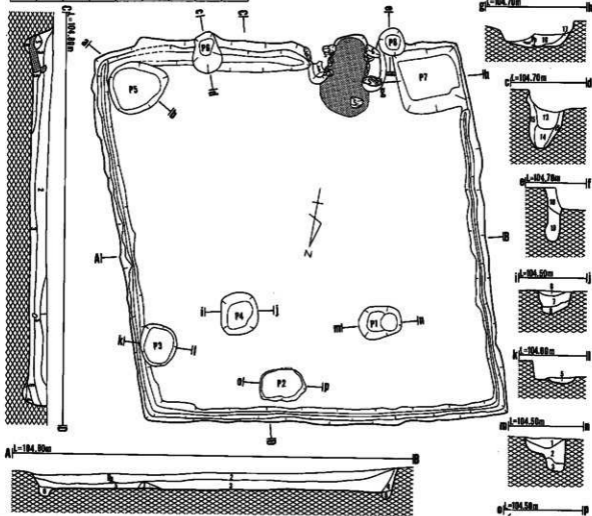

a-b-c-d-e-f-g-h-i-j-k-l-m-n-oクイン

- | | | | |
|----|------------|-------|----------------------|
| 1 | 7.5Y R2/1 | 黒色 | 黄褐色土、炭を含む。 |
| 2 | 10Y R1.7/1 | 黒色 | 炭を含む。 |
| 3 | 10Y R4/6 | 黄褐色 | |
| 4 | 7.5Y R2/1 | 黒色 | |
| 5 | 10Y R2/3 | 暗褐色 | |
| 6 | 10Y R2/1 | 黒色 | 黄褐色土粒混入。 |
| 7 | 10Y R1.7/1 | 黒色 | |
| 8 | 10Y R2/3 | 黒褐色 | 黄褐色土ブロック、炭を含む。 |
| 9 | 7.5Y R2/3 | 暗褐色 | 粘性有、焼土粒、炭、粘土ブロックを含む。 |
| 10 | 5Y R2/3 | 暗暗赤褐色 | 粘性有、炭を含む。 |
| 11 | 7.5Y R4/4 | 黒褐色 | 炭を含む。 |
| 12 | 7.5Y R3/2 | 黒褐色 | 粘性有、黄褐色土混入。 |
| 13 | 7.5Y R2/2 | 黒褐色 | 粘性有、黄褐色土混入。 |
| 14 | 10Y R3/4 | 暗褐色 | 粘性有、褐色土、黄褐色土を含む。 |
| 15 | 10Y R4/6 | 黒褐色 | 褐色土、赤色土、黄褐色土混入。 |
| 16 | 10Y R2/2 | 黒褐色 | 焼土粒混入。 |
| 17 | 10Y R2/3 | 黒褐色 | 粘性有、黄褐色土、炭を含む。 |
| 18 | 7.5Y R2/2 | 黒褐色 | 黄褐色土粒混入。 |
| 19 | 7.5Y R3/3 | 暗褐色 | 黄褐色土ブロック、炭を含む。 |

DW b 12住居跡土層注記

A-B-C-Dライン

- | | | | |
|---|-----------|-----|------------------------|
| 1 | 10Y R2/2 | 暗褐色 | 炭を含む。 |
| 2 | 10Y R2/3 | 暗褐色 | 粘性有、明褐色土、糖、炭を含む。 |
| 3 | 7.5Y R2/2 | 暗褐色 | 粘性有、明褐色土、ブロック粒、炭を含む。 |
| 4 | 10Y R4/6 | 黒褐色 | 明褐色土混入。 |
| 5 | 10Y R3/3 | 暗褐色 | 粘性有、明褐色土粒、焼土ブロック、炭を含む。 |
| 6 | 7.5Y R2/2 | 暗褐色 | 粘性有、ブロックを含む。 |

第179図 (69) DW b 12住居跡

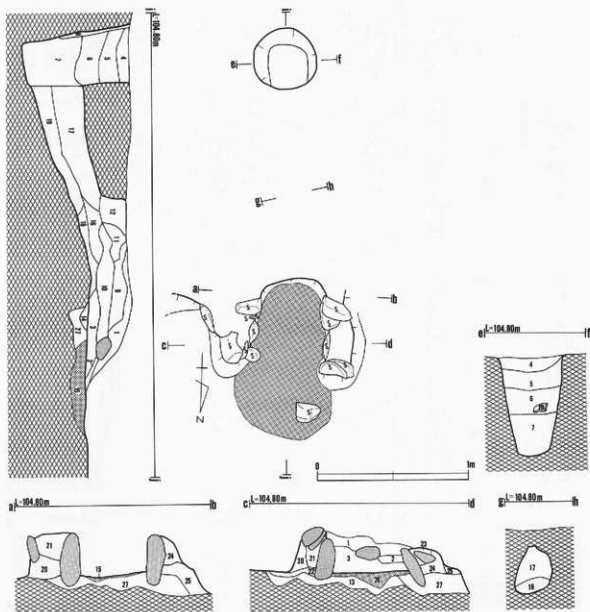

カマド土層注記 a-b・c-d・e-f・g-h・i-jライン

- | | | | |
|----|-----------|-------|----------------------|
| 1 | 10Y R2/2 | 黒褐色 | 粘性有。明褐色土粒、焼土粒を含む。 |
| 2 | 5Y R3/4 | 暗赤褐色 | 粘性有。焼土粒を含む。 |
| 3 | 5Y R4/6 | 赤褐色 | 焼土粒、炭を含む。 |
| 4 | 7.5Y R2/2 | 黒褐色 | 砂質シルト 粘性有。褐色土、炭土を含む。 |
| 5 | 7.5Y R2/3 | 暗暗褐色 | 明褐色土粒、炭を含む。 |
| 6 | 10Y R2/3 | 黒褐色 | 粘性有。炭を含む。 |
| 7 | 5Y R2/3 | 暗暗赤褐色 | 焼土粒混入。 |
| 8 | 2.5Y R3/3 | 暗赤褐色 | |
| 9 | 10Y R3/6 | 黄褐色 | シルト 壁基部に焼土ブロック、炭を含む。 |
| 10 | 5Y R2/2 | 黒褐色 | |
| 11 | 5Y R4/8 | 赤褐色 | 壁が細かく混入。 |
| 12 | 5Y R2/1 | 黒褐色 | |
| 13 | 10Y R3/6 | 黄褐色 | シルト 粘性有。粘土質黒色土、炭混入。 |

- | | | | |
|----|-----------|------|----------------------|
| 14 | 2.5Y R3/4 | 暗赤褐色 | シルト 焼土粒を含む。 |
| 15 | 5Y R4/6 | 赤褐色 | 粘土質シルト 粘性有。焼土粒、炭を含む。 |
| 16 | 5Y R2/2 | 黒褐色 | 焼土粒、炭混入。 |
| 17 | 5Y R2/1 | 黒褐色 | 炭、明褐色土粒混入。 |
| 18 | 5Y R2/4 | 暗赤褐色 | 粘性有。赤褐色土粒混入。 |
| 19 | 7.5Y R3/3 | 暗褐色 | 炭、褐色土混入。 |
| 20 | 7.5Y R3/4 | 暗褐色 | 炭土、褐色土混入。 |
| 21 | 7.5Y R4/6 | 暗赤褐色 | シルト 粘性有。粘土質黒色土混入。 |
| 22 | 10Y R4/6 | 褐色 | シルト 粘性有。焼土、炭を含む。 |
| 23 | 5Y R4/8 | 赤褐色 | シルト |
| 24 | 7.5Y R4/4 | 暗褐色 | シルト 粘性有。 |
| 25 | 7.5Y R3/4 | 暗褐色 | 粘性有。褐色土混入。 |
| 26 | 2.5Y R4/8 | 赤褐色 | 粘性有。焼土粒、炭混入。 |
| 27 | 10Y R3/6 | 黄褐色 | 粘性有。粘土質黒色土、炭混入。 |

第180図 (69)D IV b12住居跡

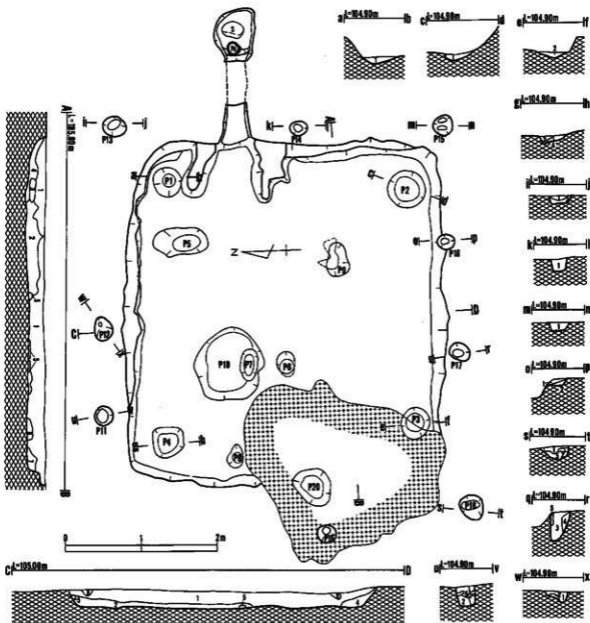

D IV 112住居跡土層注記

A-B・C-Dライン

- | | | | | |
|---|-----------|------|-------|----------------------|
| 1 | 10Y R2/2 | 灰褐色 | シルト | 微量の炭化物を含む。混じり気の少ない層。 |
| 2 | 10Y R3/3 | 暗褐色 | シルト | 微量の炭化物を含む。 |
| 3 | 10Y R3/3 | 暗褐色 | シルト | 赤褐色土粒を少量に含む。 |
| 4 | 10Y R4/8 | 明灰褐色 | | 粘性質。 |
| 5 | 10Y R3/4 | 暗褐色 | 混合シルト | |
| 6 | 10Y R5/6 | 黄褐色 | シルト | |
| 7 | 10Y R2/3 | 灰褐色 | シルト | 明赤褐色土粒を少量含む。 |
| 8 | 10Y R3/2 | 灰褐色 | シルト | 黄褐色土粒を微量含む。 |
| 9 | 10Y R3/4 | 暗褐色 | シルト | 黄褐色土粒を含む。 |
| 9 | 7.5Y R2/2 | 灰褐色 | シルト | 微量の炭化物を含む。 |

a-b・c-d・e-f・g-hライン

- | | | | | |
|---|----------|-------|-----|--------|
| 1 | 10Y R7/8 | 黄褐色 | シルト | 褐色土混入。 |
| 2 | 10Y R2/3 | 暗褐色 | シルト | |
| 3 | 10Y R3/2 | 灰褐色 | シルト | |
| 4 | 10Y R6/4 | 鈍い黄褐色 | シルト | |

i-j・k-l・m-n・o-p・q-r・s-t・u-v・w-xライン

- | | | | | |
|---|-----------|------|-----|---------------|
| 1 | 10Y R2/3 | 暗褐色 | シルト | 黄褐色土粒を含む。 |
| 2 | 10Y R4/6 | 暗褐色 | シルト | 粘性質。 |
| 3 | 10Y R2/3 | 暗褐色 | シルト | 黄褐色土粒。炭化物を含む。 |
| 4 | 7.5Y R4/4 | 褐色 | シルト | |
| 5 | 7.5Y R6/8 | 明灰褐色 | シルト | 褐色土を含む。 |

第181図 (70)D IV i 12住居跡

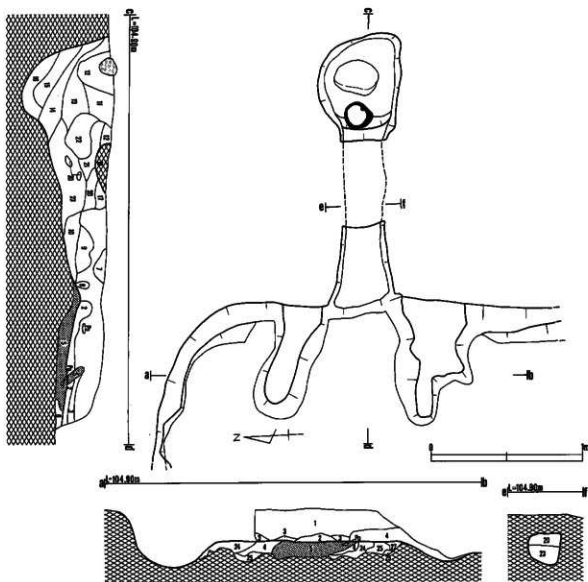

カマド土層注記 a-b・c-dライン

- | | | | |
|---------------------|--------------|----------------------|------------|
| 1 7.5Y R2/2 黒褐色シルト | 少量の炭化物を含む。 | 8 10Y R6/8 明黄褐色砂質シルト | |
| 2 10Y R5/6 黄褐色砂質シルト | 炭化物を含む。 | 9 10Y R2/3 黒褐色シルト | 少量の炭化物を含む。 |
| 3 10Y R3/4 暗褐色シルト | 粘性石、黄褐色土を含む。 | 10 7.5Y R4/4 褐色シルト | |
| 4 10Y R2/4 鈍黄褐色シルト | 炭化物を含む。 | 11 7.5Y R3/2 褐色シルト | |
| 5 5Y R4/8 赤褐色シルト | 焼土。 | 12 7.5Y R3/2 黒褐色シルト | 炭化物を含む。 |
| 6 10Y R2/3 暗褐色シルト | 炭化物を含む。 | 13 7.5Y R3/4 暗褐色シルト | 黄褐色土を含む。 |
| 7 5Y R4/8 赤褐色シルト | | | |
| 10Y R2/3 黒褐色シルト | 少量の炭化物を含む。 | | |

(cm X cm)

	P1	P2	P3	P4	P5	P6	P7	P8	P9	P10	P11	P12	P13	P14	P15	P16	P17	P18	P19	
上層径	38×36	56×48	42×36	46×42	72×46	30×22	42×22	30×20	44×28	98×96	26×24	32×24	32×26	24×20	28×24	24×20	28×24	34×30	26×24	
下層径	16×16	32×30	24×22	30×25	34×20	24×18	28×12	14×12	38×10	78×60	18×14	6×4	18×12	10×10	12×5	10×8	14×10	24×12	10×9	
深さ	16	14	14	13	20	9	16	30	12	17	15	?	?	16	13	2	33	18	23	
備考																				

第182図 (70)DV i 12住居跡

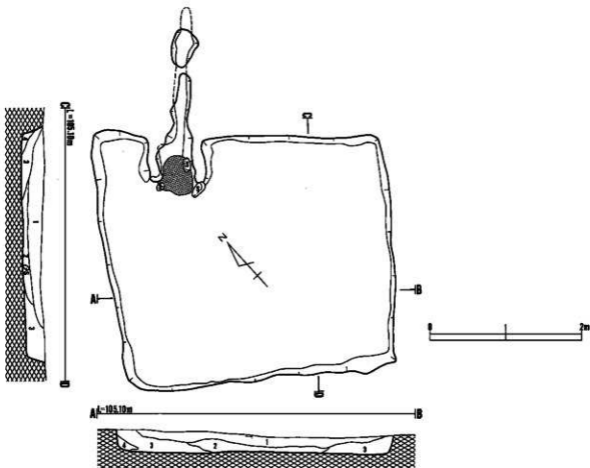

DWn13住居跡土層注記

A-B・C-Dライン

- | | | | | |
|---|----------|-----|-----|-------------|
| 1 | 10Y R3/2 | 黒褐色 | シルト | 焼土、木炭の粒を含む。 |
| 2 | 10Y R4/4 | 暗褐色 | シルト | 黄褐色土、木炭を含む。 |
| 3 | 10Y R3/4 | 暗褐色 | シルト | 黄褐色土混入。 |
| 4 | 10Y R2/2 | 黒褐色 | シルト | 黄褐色混入。 |

第183図 (71)DWn13住居跡

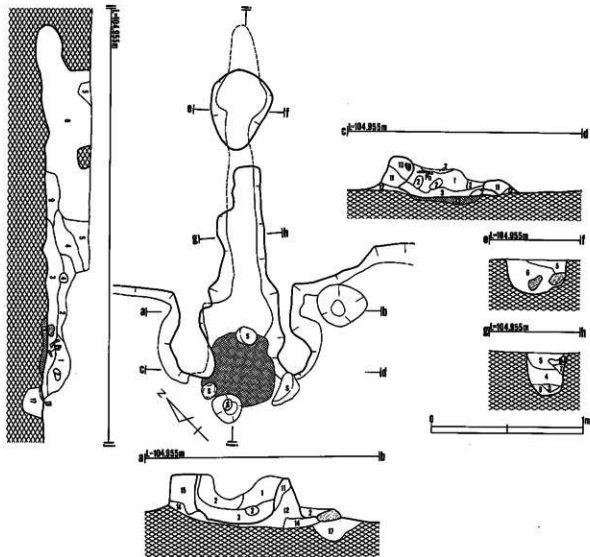

カマド土層注記 a-b・c-d・e-f・g-h・i-jライン

- | | | | | | |
|----|-----------|---|-----|-----|-------------------|
| 1 | 7.5Y R4/4 | 暗 | 色 | シルト | 小さい円形を含む。 |
| 2 | 7.5Y R2/1 | 黒 | 色 | シルト | 褐色土、焼土、木炭を含む。 |
| 3 | 5 Y R2/6 | 暗 | 赤褐色 | シルト | 焼土、木炭を多量に含む。 |
| 4 | 10 Y R2/2 | 暗 | 褐色 | シルト | 質褐色土、木炭を含む。 |
| 5 | 10 Y R2/3 | 暗 | 褐色 | シルト | 焼土、質褐色土を含む。 |
| 6 | 7.5Y R3/6 | 明 | 褐色 | シルト | 下面が壊れている。 |
| 7 | 7.5Y R4/3 | 暗 | 褐色 | シルト | 質褐色土を含む。 |
| 8 | 10 Y R5/6 | 質 | 褐色 | シルト | 質褐色土、焼土を含む。 |
| 9 | 10 Y R2/3 | 暗 | 褐色 | シルト | 質褐色土、焼土、木炭を含む。 |
| 10 | 7.5Y R4/6 | 暗 | 褐色 | シルト | 粘性有。質褐色土のブロックを含む。 |
| 11 | 7.5Y R4/4 | 暗 | 褐色 | シルト | 粘性有。質褐色土、炭化層を含む。 |
| 12 | 10 Y R5/6 | 質 | 褐色 | シルト | 粘性有。炭化層を含む。 |
| 13 | 5 Y R2/4 | 暗 | 赤褐色 | シルト | 粘性有。炭化層焼土。 |
| 14 | 10 Y R3/4 | 暗 | 褐色 | シルト | 質褐色土柱状入。 |
| 15 | 5 Y R4/6 | 赤 | 褐色 | シルト | 輪郭が壊れた層。 |
| 16 | 5 Y R5/6 | 赤 | 褐色 | シルト | 明るい色の焼土。 |
| 17 | 5 Y R2/3 | 暗 | 赤褐色 | シルト | |
| 18 | ブロック | | | | |

第184図 (71)DV n13住居跡

	P1	P2	P3	P4	P5	P6	P7	P8	P9
上層径	54×48	40×36	96×96	82×70	68×66	64×42	54×50	40×32	64×38
下層径	28×22	26×22	66×62	70×36	28×26	22×14	24×22	14×12	36×18
深さ	41	5	25	3	50	53	50	12	21
備考									

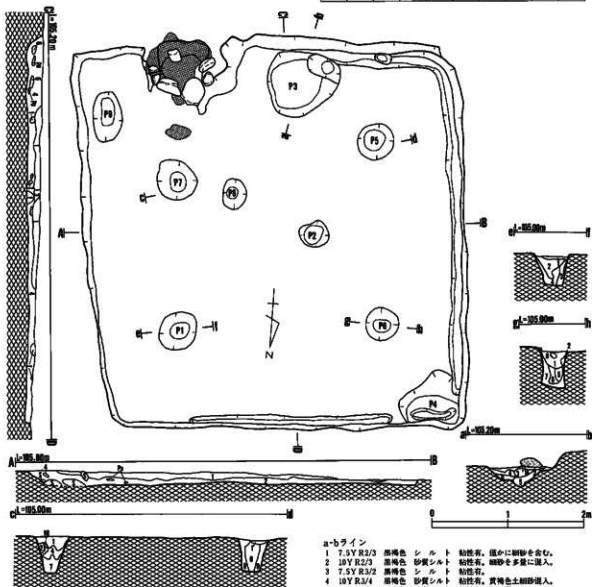

D IV g 23住居跡土層注記

A-B・C-Dライン

- 1 7.5Y R2/1 黒色 シルト 粘性有。微砂を含む。
- 2 7.5Y R2/3 黒褐色 砂質シルト 粘性有。微砂を含む。
- 3 7.5Y R2/1 黒色 シルト
- 4 7.5Y R2/3 黒褐色 砂質シルト
- 5 10Y R2/2 黒褐色 シルト 粘性有。
- 6 10Y R3/4 褐色 シルト

a-bライン

- 1 7.5Y R2/3 黒褐色 シルト 粘性有。僅かに細砂を含む。
- 2 10Y R2/3 黒褐色 砂質シルト 粘性有。細砂を多量に混入。
- 3 7.5Y R3/2 黒褐色 シルト 粘性有。
- 4 10Y R3/4 黒褐色 砂質シルト 粘性有。黄褐色土細砂混入。
- 5 10Y R3/2 黒褐色 砂質シルト 粘性有。粗砂混入。
- 6 10Y R2/3 暗褐色 砂質シルト 粘性有。粗砂混入。

C-D・e-f・g-hライン

- 1 7.5Y R3/2 黒褐色 砂質シルト 炭化物を含む。
- 2 10Y R2/3 黒褐色 砂質シルト 粘性有。細砂混入。
- 3 10Y R2/2 黒褐色 シルト 粘性有。
- 4 10Y R4/6 褐色 砂質シルト 粘性有。微砂に褐色土が混入。
- 5 10Y R4/6 暗褐色 砂質シルト 粘性有。炭化物混入。
- 6 7.5Y R4/4 褐色 砂質シルト 粘性有。黒褐色土に微砂混入。
- 7 10Y R5/8 灰褐色 砂質シルト 粗砂混入。
- 8 10Y R4/6 褐色 シルト
- 9 10Y R4/6 褐色 砂質シルト 粘性有。微砂に黒褐色土混入。
- 10 10Y R3/3 暗褐色 砂質シルト 粘性有。

第185図 (72) D IV g 23住居跡

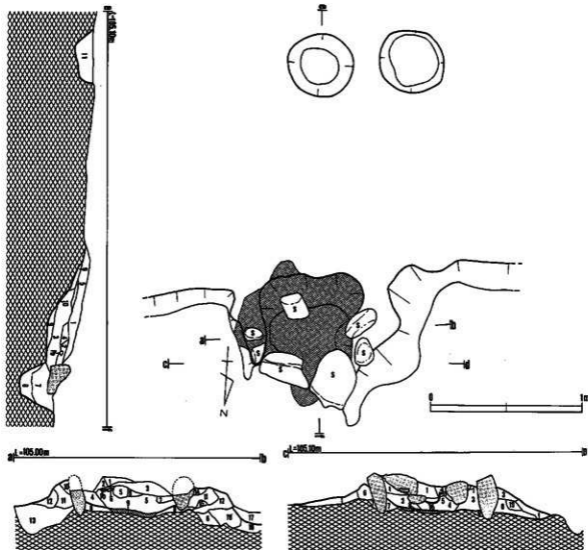

カマド土層注記

番号	色	土質	特徴
1	7.5Y R4/4	褐色シルト	粘性有。焼土混入。
2	7.5Y R4/4	褐色シルト	焼土混入。
3	10Y R4/4	暗褐色シルト	明赤褐色土の焼土殻を含む。
4	5Y R4/8	赤褐色シルト	色調の明るい焼土。
5	7.5Y R4/6	褐色砂質シルト	粘性有。焼土殻を含む。
6	10Y R4/6	褐色粘土質シルト	粘性有。焼土殻を含む。
7	5Y R5/8	明赤褐色シルト	焼土ブワック。
8	7.5Y R4/3	褐色砂質シルト	粘性有。礫(小石)を全体的に含む。
9	5Y R5/6	明赤褐色砂質シルト	粘性有。焼土即焼土。
10	5Y R4/4	暗い赤褐色砂質シルト	粘性有。小石を含む焼土。
11	10Y R3/6	暗褐色砂質シルト	粘性有。黒砂に小石をまばらに含む。
12	10Y R3/3	暗褐色シルト	粘性有。黒砂を僅かに含む。
13	10Y R2/2	黒褐色砂質シルト	粘性有。黒砂に小石をまばらに含む。
14	10Y R4/4	褐色砂質シルト	炭化物混。焼土殻を全体的に含む。
15	7.5Y R4/4	褐色砂質シルト	粘性有。焼土殻を全体的に含む。
16	10Y R4/6	褐色粘土質シルト	粘性有。黒砂混入。
17	10Y R3/1	暗褐色シルト	粘性有。炭化物を含む。
18	10Y R3/6	褐色粘土質シルト	粘性有。炭化物を含む。

c-dライン

1	7.5Y R4/4	褐色シルト	粘性有。粘土質。焼土混入。
2	7.5Y R3/3	暗褐色シルト	粘性有。褐色土をまばらに混入。
3	7.5Y R3/4	暗褐色粘土質シルト	粘性有。焼土殻を全体的に含む。
4	7.5Y R4/6	褐色粘土質シルト	粘性有。焼土殻。明赤褐色土殻を含む。
5	5Y R4/6	赤褐色粘土	粘性有。焼土。
6	7.5Y R4/4	褐色粘土質シルト	粘性有。焼土殻を含む。
7	5Y R4/6	赤褐色砂質シルト	粘性有。明赤褐色土殻を含む。
8	5Y R4/8	赤褐色粘土質シルト	粘性有。焼土即焼土。
9	5Y R3/3	暗赤褐色砂質シルト	粘性有。黒砂混入。
10	10Y R4/6	褐色粘土	粘性有。

e-fライン

1	7.5Y R4/4	褐色シルト	粘性有。粘土質。焼土混入。
2	7.5Y R3/3	暗褐色シルト	粘性有。褐色土をまばらに含む。
3	7.5Y R4/6	褐色粘土質シルト	粘性有。焼土殻。明赤褐色土殻を含む。
4	10Y R4/6	褐色粘土	粘性有。焼土殻を僅かに含む。
5	5Y R4/4	暗い赤褐色粘土	粘性有。明赤褐色粘土を含む。
6	7.5Y R3/4	暗褐色シルト	粘性有。焼土殻を含む。
7	7.5Y R3/3	暗褐色シルト	粘性有。炭化物を全体に含む。
8	7.5Y R3/4	暗褐色砂質シルト	粘性有。黒砂。小石を多く含む。
9	7.5Y R4/3	褐色シルト	粘性有。礫を含む。
10	5Y R4/4	暗い赤褐色砂質シルト	粘性有。黒砂。赤褐色土を含む。
11	7.5Y R3/2	褐色粘土質シルト	粘性有。炭化物を含む。

第186図 (72) D IV 8 23住居跡

(mm X cm)

	P1	P2	P3	P4
上層径	48×44	52×48	52×48	76×48
下層径	28×21	34×28	44×34	64×38
深さ	45	38	46	10
番号				

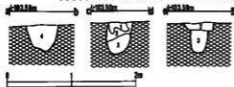
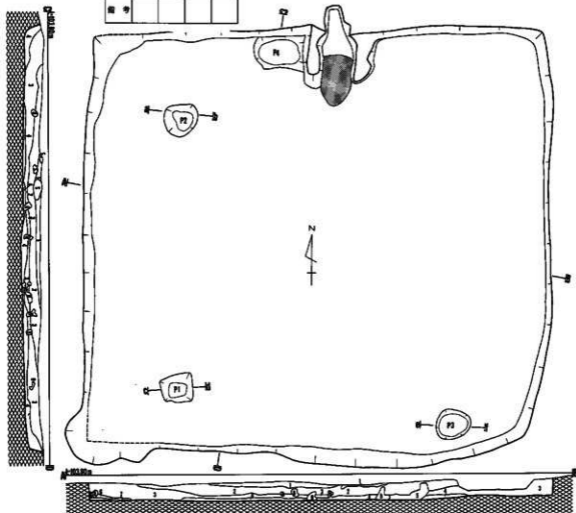

a-b・c-d・e-fライン

- 1 10Y R3/4 暗褐色 シルト
 2 10Y R5/6 黄褐色 シルト 褐色土と小石を含む。
 3 10Y R5/8 黄褐色 シルト
 4 10Y R6/6 明黄褐色 シルト
 10Y R4/4 褐色 シルト 粘性石。明黄褐色土を含む。

CVu21住居跡土層注記

A-B・C-Dライン

- 1 10Y R3/3 暗褐色 シルト 少量の黄褐色土を含む。
 2 10Y R2/2 黒褐色 シルト 僅かに褐色土を含む。
 3 10Y R3/4 暗褐色 シルト
 4 10Y R3/4 暗褐色 シルト
 5 10Y R4/4 褐色 シルト
 6 10Y R4/3 鈍い黄褐色 シルト
 7 10Y R4/4 褐色 シルト 僅かに褐色土を含む。
 8 10Y R2/2 黒褐色 シルト
 9 10Y R7/8 黄褐色 シルト
 10Y R2/1 黒褐色 シルト

第187図 (73) CVu21住居跡

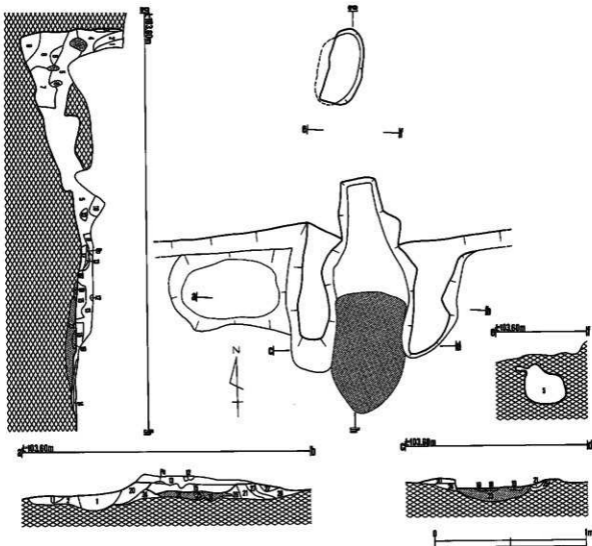

カマド土層注記 a-b・c-d・e-f・g-hライン

1	10Y R2/3	黒褐色シルト	明黄褐色土の塊を含む。	15	5Y R4/4	鈍い赤褐色シルト	粘性有。酸色土。明赤褐色土の塊を含む。
2	10Y R6/6	明黄褐色粘土質シルト	粘性有。黒褐色土。明黄褐色土混入。	16	7.5Y R4/4	暗褐色シルト	粘性有。
3	5Y R3/4	暗赤褐色シルト		17	7.5Y R2/4	暗褐色シルト	粘性有。
4	7.5Y R3/2	黒褐色シルト	粘性有。明黄褐色土の塊を含む。	18	5Y R4/6	赤褐色シルト	微塊部。
5	10Y R2/3	黒褐色シルト	粘性有。明黄褐色土の塊を含む。	19	5Y R5/6	明赤褐色シルト	微塊部。
6	7.5Y R5/6	明褐色シルト		20	7.5Y R4/4	暗褐色シルト	明黄褐色土。明赤褐色土の塊を含む。炭化物を含む。
7	5Y R2/3	暗赤褐色シルト	粘性有。明褐色の凝状。	21	7.5Y R5/6	明褐色シルト	
8	7.5Y R3/2	黒褐色シルト		22	10Y R2/1	黒シルト	
	7.5Y R2/1	明褐色シルト		23	2.5Y R4/8	赤褐色シルト	
9	7.5Y R3/6	暗褐色シルト		24	7.5Y R4/6	暗褐色シルト	明黄褐色土。赤褐色土粒。炭化物を含む。
10	7.5Y R3/3	暗褐色シルト	明黄褐色土の塊を多量に含む。明赤褐色土の塊を含む。	25	7.5Y R4/3	暗褐色シルト	赤褐色土。明赤褐色土の塊を含む。
11	10Y R3/4	暗褐色シルト	粘性有。	26	7.5Y R4/4	暗褐色シルト	粘性有。炭化物を含む。
12	5Y R4/6	赤褐色シルト		27	7.5Y R4/3	暗褐色シルト	
13	10Y R2/3	黒褐色シルト	粘性有。赤褐色土。明黄褐色土。黒色土粒を含む。	28	5Y R4/4	鈍い赤褐色シルト	赤褐色土の塊。炭化物を含む。
14	7.5Y R3/4	暗褐色シルト	粘性有。赤褐色土の塊を含む。				

第188図 (73)CVu21住層跡

(m×cm)

	P1	P2	P3	P4	P5	P6	P7
上層径	60×60	30×30	50×32	64×60	48×36	34×32	28×28
下層径	28×28	20×18	48×16	22×20	22×18	28×20	32×18
深さ	20	13	6.0	12	7.0	8.0	5.0
番号							

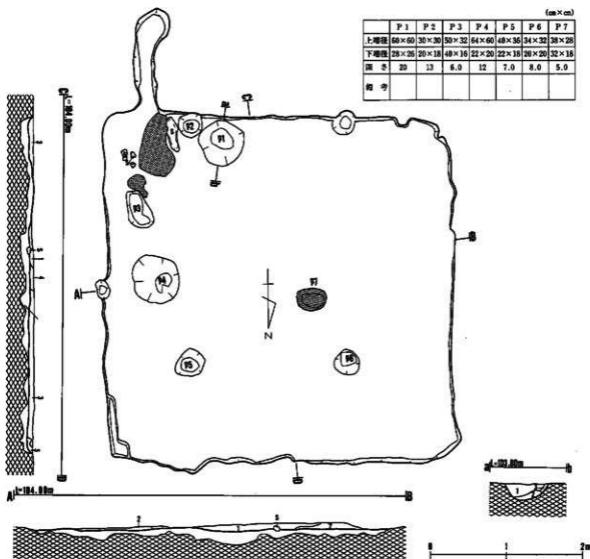

C V r 25住層跡土層注記

A-B・C-Dライン

- 1 10Y R2/3 黒褐色 シルト 特性者。
- 2 10Y R3/3 黒褐色 シルト 褐色土・黒褐色土混入。
- 3 10Y R2/2 黒褐色 シルト 褐色土・黒褐色土混入。
- 4 10Y R3/4 暗褐色 シルト
- 5 10Y R4/4 褐色 シルト 褐色土・黒褐色土混入。

a-bライン

- 1 10Y R2/2 黒褐色 シルト 褐色土・黒褐色土混入。
- 2 7.5Y R2/3 暗褐色 シルト 炭混入。
- 3 10Y R2/2 黒褐色 シルト

第189図 (74) C V r 25住層跡

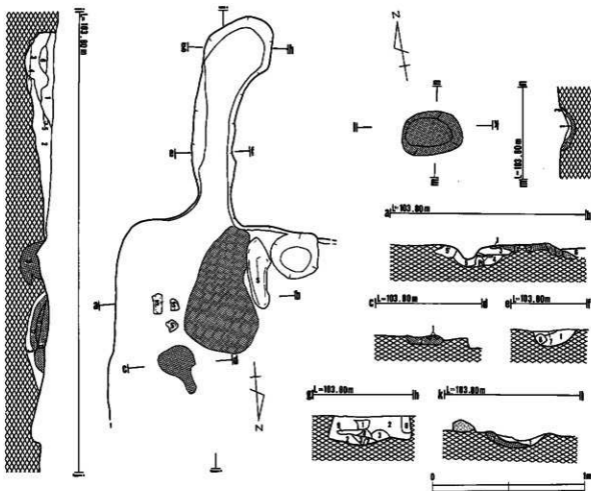

カマド土層往記

a-bライン

- | | | | | |
|----|-------------|-------|-----|-------------|
| 1 | 5 Y R 4/8 | 赤褐色 | シルト | 粘性有。 |
| 2 | 5 Y R 4/3 | 鈍い赤褐色 | シルト | 粘性有。 |
| 3 | 10 Y R 4/3 | 褐色 | シルト | 粘性有。 |
| 4 | 5 Y R 3/6 | 暗赤褐色 | シルト | 粘性有。炭化物を含む。 |
| 5 | 7.5 Y R 3/4 | 暗褐色 | シルト | 粘性有。炭化物を含む。 |
| 5' | 7.5 Y R 3/4 | 暗褐色 | シルト | 炭化物・焼土粒を含む。 |
| 6 | 10 Y R 2/2 | 黒褐色 | | |

c-dライン

- | | | | | |
|---|-------------|------|-----|------|
| 1 | 5 Y R 4/8 | 赤褐色 | シルト | |
| 2 | 2.5 Y R 3/4 | 暗赤褐色 | シルト | 粘性有。 |

e-f・g-h・i-jライン

- | | | | | |
|----|------------|-------|--------|-----------------|
| 1 | 10 Y R 3/3 | 暗褐色 | シルト | 黒褐色土・褐色土混入。 |
| 2 | 10 Y R 2/3 | 暗褐色 | シルト | 褐色土が小アブロック状に混入。 |
| 3 | 10 Y R 2/3 | 暗褐色 | シルト | 褐色土が小アブロック状に混入。 |
| 4 | 10 Y R 3/4 | 暗褐色 | シルト | 褐色土・黒褐色土・焼土粒混入。 |
| 5 | 10 Y R 2/1 | 黒褐色 | シルト | |
| 6 | 10 Y R 5/6 | 灰褐色 | 粘土質シルト | 黒色土混入。 |
| 7 | 10 Y R 3/4 | 暗褐色 | シルト | |
| 8 | 10 Y R 4/4 | 暗褐色 | シルト | 褐色土・黒褐色土・焼土混入。 |
| 9 | 10 Y R 4/6 | 暗褐色 | シルト | |
| 10 | 5 Y R 4/4 | 鈍い赤褐色 | シルト | 粘性有。炭化物を若干含む。 |

k-l・m-nライン

- | | | | | |
|---|-------------|------|-----|-------------------|
| 1 | 5 Y R 1.7/1 | 黒色 | シルト | 粘性有。 |
| 2 | 5 Y R 3/6 | 暗赤褐色 | シルト | 粘性有。 |
| 3 | 7.5 Y R 4/3 | 褐色 | シルト | 粘性有。焼土粒・炭化物を若干含む。 |

第190図 (74) C V r 25住居跡

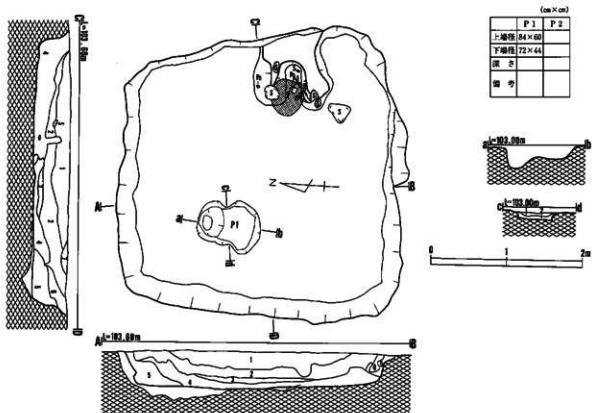

(cm×cm)

	P 1	P 2
上層径	84×60	
下層径	72×44	
深さ		
備考		

C VI P4住居跡土層注記

A-B・C-Dライン

- 1 10Y R2/2 黒 褐色 シルト 粘性有。炭化物混入。
- 2 10Y R2/3 黒 褐色 シルト 粘性有。炭化物が僅かに混入。
- 3 10Y R4/4 鈍い黄褐色 火山灰 砂質。
- 4 10Y R3/3 暗 褐色 シルト 粘性有。炭化物・焼土混入。
- 5 10Y R4/4 暗 褐色 シルト 黒色土混入。
- 6 10Y R3/3 暗 褐色 シルト 粘性有。褐色土混入。
- 10Y R2/2 黒 褐色 シルト 粘性有。褐色土混入。

c-dライン

- 1 10Y R4/4 暗 褐色 粘土質シルト 粘性有。黒色土が若干混入。
- 2 5Y R3/2 暗褐色 粘土質シルト 焼土粒混入。

第191図 (75) C VI P4住居跡

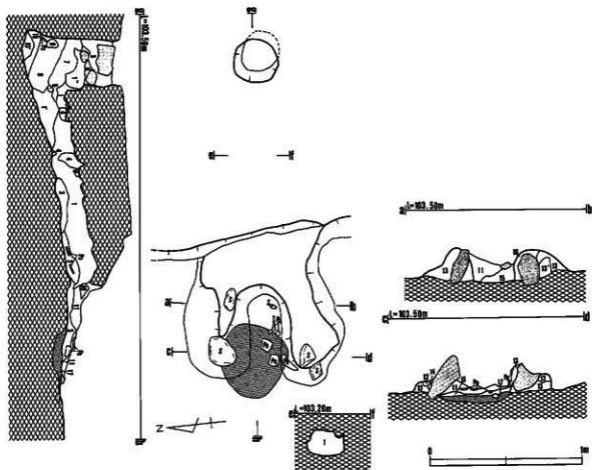

カマド土層注記 a-b・c-d・e-f・g-hライン

- | | | | |
|-----|-----------|-------------|----------------------|
| 1 | 10Y R3/2 | 暗褐色シルト | 黄褐色土粒・炭化物混入。 |
| 1' | 10Y R3/2 | 暗褐色 | 粘性有。焼土粒・炭化物・黄褐色土粒混入。 |
| 1'' | 10Y R3/2 | 暗褐色 | 1層より黄褐色土粒の混入が多い。 |
| 2 | 7.5Y R3/3 | 暗褐色シルト | 粘性有。焼土粒混入。 |
| 3 | 10Y R2/3 | 黒褐色シルト | 粘性有。焼土粒混入。 |
| 4 | 10Y R5/6 | 黄褐色粘土質シルト | 粘性有。暗褐色土混入。 |
| 5 | 10Y R3/4 | 暗褐色シルト | 粘性有。炭化物を含む。 |
| 6 | 10Y R4/4 | 暗褐色シルト | 粘性有。炭化物混入。 |
| 7 | 7.5Y R2/2 | 黒褐色シルト | 黄褐色土が小ブロックで混入。 |
| 8 | 7.5Y R2/2 | 黒褐色シルト | 粘性有。焼土粒を含む。 |
| 9 | 10Y R5/6 | 黄褐色 | |
| 10 | 10Y R5/4 | 鈍い黄褐色粘土質シルト | 粘性有。 |
| 10' | 10Y R5/4 | 鈍い黄褐色粘土質シルト | 粘性有。黒褐色土を含む。 |
| 11 | 5Y R3/2 | 暗赤褐色粘土質シルト | 粘性有。焼土粒を含む。 |
| 12 | 7.5Y R4/4 | 暗褐色粘土質シルト | |
| 13 | 7.5Y R3/4 | 暗褐色粘土質シルト | |
| 13' | 7.5Y R3/4 | 暗褐色粘土質シルト | 砂・小石を含む。 |
| 14 | 2.5Y R3/4 | 暗赤褐色シルト | 焼土化。 |
| 15 | 5Y R4/6 | 赤褐色粘土質シルト | 粘性有。焼土化。 |
| 16 | 2.5Y R2/4 | 暗赤褐色 | 粘性有。焼土化。 |
| 17 | 5Y R4/8 | 赤褐色粘土質シルト | |
| 18 | 2.5Y R2/1 | 赤黒色粘土質シルト | 粘性有。 |

第192図 (75)C VI P4住居跡

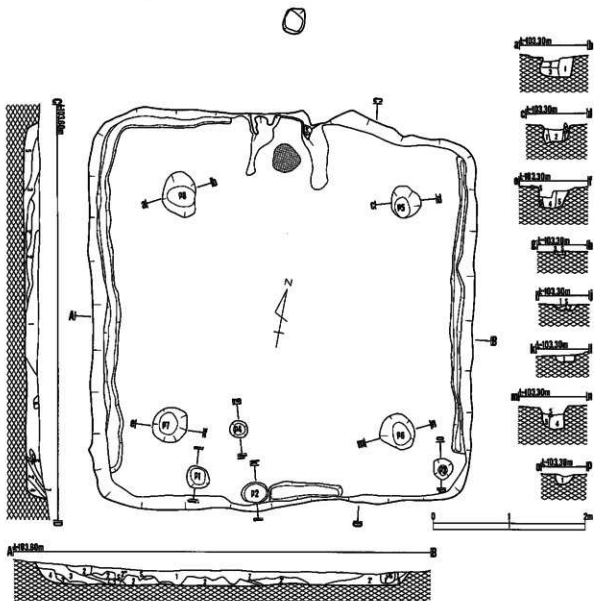

	P1	P2	P3	P4	P5	P6	P7	P8
上層積	30×30	36×24	26×24	24×22	42×38	48×46	48×44	60×46
下層積	22×18	28×24	14×12	14×14	36×28	30×24	30×24	36×26
厚さ	7.0	8.0	14	5.0	31	30	30	34
番号								

C VI r6住居跡土層注記

A-B・C-Dライン

- 1 10Y R2/2 黒褐色 シルト 粘性有。炭化物若干混入。
- 2 10Y R3/3 暗褐色 シルト 粘性有。
- 2' 10Y R3/3 暗褐色 シルト 粘性有。
- 2'' 10Y R3/3 暗褐色 シルト 粘性有。
- 3 10Y R3/2 黒褐色 シルト 粘性有。明褐色土ブロック混入。
- 3' 10Y R3/2 黒褐色 シルト 粘性有。黒褐色土混入。
- 4 10Y R2/2 黒褐色 シルト 粘性有。
- 5 10Y R3/4 暗褐色 砂質シルト
- 6 10Y R2/2 黒褐色 シルト 粘性有。
- 7 10Y R2/1 黒色 シルト 粘性有。

a-b・c-d・e-f・m-nライン

- 1 10Y R4/6 褐色 シルト 粘性有。小礫混入。
- 2 10Y R2/3 黒褐色 シルト 粘性有。
- 3 10Y R4/4 褐色 シルト 粘性有。
- 4 10Y R3/3 暗褐色 シルト 小礫混入。
- 5 10Y R4/6 褐色 シルト 粘性有。礫混入。

g-h・i-j・k-l・o-pライン

- 1 10Y R3/3 暗褐色 シルト 粘性有。
- 2 10Y R4/6 褐色 シルト 粘性有。
- 3 10Y R2/3 黒褐色 シルト 粘性有。

第193図 (76) C VI r6住居跡

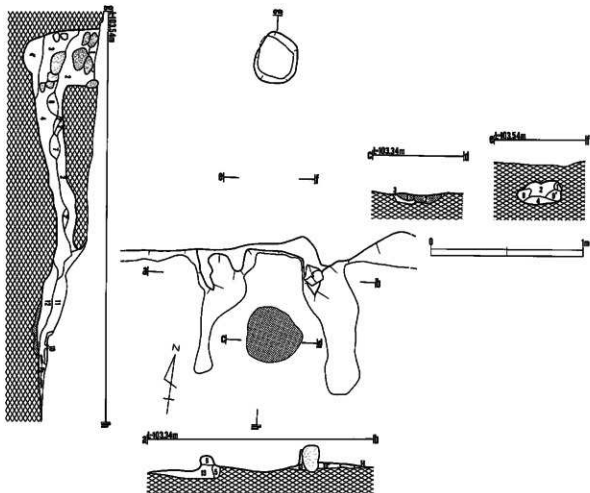

カマド土層注記 a-b・e-f・g-hライン

- | | | | | |
|-----|-----------|------|--------|---------------------|
| 1 | 7.5Y R4/3 | 褐色 | シルト | 粘性有。炭化物を含む。 |
| 2 | 7.5Y R3/4 | 暗褐色 | シルト | 粘性有。炭化物・焼土粒・黄褐色土混入。 |
| 2' | 7.5Y R3/4 | 暗褐色 | シルト | 2層より黄褐色土が多い。 |
| 3 | 7.5Y R2/2 | 黒褐色 | シルト | 粘性有。黄褐色土混入。 |
| 4 | 7.5Y R3/2 | 黒褐色 | シルト | 粘性有。炭化物を含む。 |
| 4' | 7.5Y R3/2 | 黒褐色 | シルト | 4層より炭化物を多く含む。 |
| 5 | 10Y R3/3 | 暗褐色 | シルト | ゴロゴロしている。 |
| 6 | 10Y R5/6 | 黄褐色 | 粘土質シルト | 強く締まる。 |
| 7 | 10Y R4/6 | 褐色 | シルト | 粘性有。炭化物を含む。 |
| 8 | 10Y R6/8 | 明黄褐色 | シルト | 粘性有。炭化物を含む。 |
| 9 | 10Y R3/4 | 暗褐色 | シルト | 粘性有。焼土粒・炭化物を含む。 |
| 9' | 10Y R3/4 | 暗褐色 | シルト | 9層より明黄褐色土が若干多く混入。 |
| 10 | 10Y R2/3 | 黒褐色 | シルト | |
| 11 | 7.5Y R4/4 | 褐色 | 粘土質シルト | 粘性有。炭化物・焼土粒混入。 |
| 12 | 7.5Y R5/6 | 明褐色 | 粘土質シルト | 粘性有。焼土粒混入。 |
| 13 | 5Y R3/3 | 暗赤褐色 | シルト | 粘性有。焼土粒を含む。 |
| 13' | 5Y R3/3 | 暗赤褐色 | シルト | 13層に炭化物若干混入した層。 |
| 14 | 7.5Y R4/3 | 褐色 | シルト | 粘性有。小礫を含む。 |

c-dライン

- | | | | |
|---|-----------|-----|----------------|
| 1 | 5Y R4/6 | 赤褐色 | 粘性有。硬混入。 |
| 2 | 5Y R4/8 | 赤褐色 | 粘性有。硬混入。 |
| 3 | 7.5Y R4/4 | 褐色 | 砂質。軽く焼成を受けている。 |

第194図 (76) C VI r 6住居跡

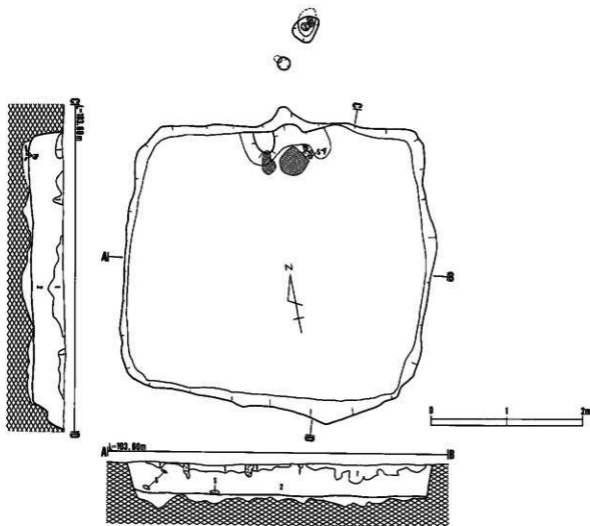

C VI P 7住居跡土層注記

A-B・C-Dライン

- | | | | | |
|---|------------|------|-----|-----------------------------|
| 1 | 10Y R2/3 | 黒褐色 | シルト | 粘性有。明黄褐色土が小ブロックで混入。炭化物・陶器入。 |
| 2 | 10Y R6/6 | 明黄褐色 | } | 1層より多く炭化物・陶器入。 |
| | 10Y R1.7/1 | 黒色 | | |
| | 10Y R2/2 | 黒褐色 | | |

第195図 (77)C VI P 7住居跡

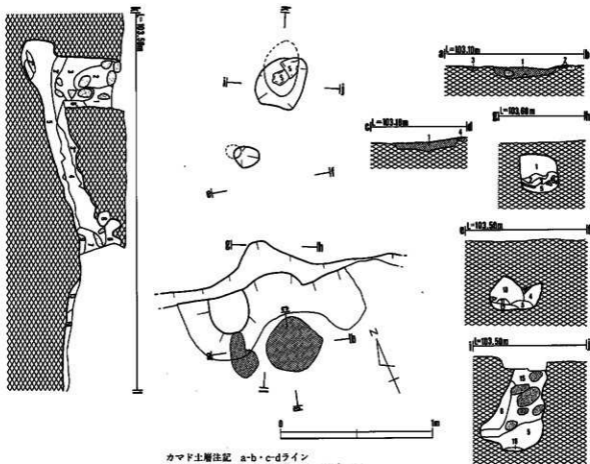

カマド土層注記 a-b・c-dライン

- 1 5Y R4/8 赤褐色 粘土質シルト 粘着性、焼土。
- 2 10Y R4/4 褐色 粘土質シルト 粘着性、炭化物・焼土粒混入。
- 3 5Y R4/4 鈍い赤褐色 粘土質シルト 粘着性。
- 4 5Y R5/6 明褐色 粘土質シルト 粘着性。

g-hライン

- 1 10Y R2/3 黒褐色 シルト 粘着性、明黄褐色土粒・焼土粒混入。
- 2 10Y R2/2 黒褐色 粘土質シルト 焼土粒を含む。
- 3 10Y R6/6 明黄褐色 粘土質シルト 粘着性。
- 4 10Y R2/2 黒褐色 シルト 粘着性、明黄褐色土粒を少量含む。
- 5 5Y R4/6 赤褐色 } 粘土質シルト 粘着性。
- 6 10Y R4/6 褐色 }
- 7 5Y R5/6 明褐色 }

e-f・i-j・k-lライン

- 1 10Y R1.7/1 黒 シルト 粘着性、褐色土粒混入。
- 2 10Y R4/4 褐色 シルト 粘着性、褐色土混入。
- 3 10Y R2/2 黒褐色 シルト 粘着性、褐色土・黒褐色土混入。
- 3' 10Y R2/2 黒褐色 シルト 3層より褐色土多く混入。炭ら含む。
- 3'' 10Y R2/2 黒褐色 シルト 3層より若干粗く炭化物を含む。
- 4 7.5Y R3/3 暗褐色 シルト 黒褐色土・炭化物・焼土粒混入。
- 5 7.5Y R4/3 褐色 シルト 褐色土・焼土ブロック混入。
- 6 10Y R6/6 明黄褐色 粘土質シルト
- 6' 10Y R5/6 黄褐色 粘土質シルト 黒色土を含む。
- 7 10Y R3/4 暗褐色 シルト 粘着性、黒色土含む。
- 8 7.5Y R2/2 黒褐色 シルト 褐色土・焼土粒・炭を含む。
- 9 5Y R2/3 明黄褐色 シルト 粘着性、褐色土・焼土粒・炭を含む。
- 10 10Y R2/2 黒褐色 シルト 粘着性、明黄褐色土・焼土粒混入。
- 11 10Y R4/6 褐色 粘土質シルト 粘着性。
- 12 10Y R5/6 黄褐色 粘土質シルト 粘着性。
- 13 5Y R3/6 暗赤褐色 粘土質シルト 炭化物・焼土粒を含む。
- 14 10Y R6/6 明黄褐色 粘土質シルト
- 15 10Y R3/2 黒褐色 シルト 粘着性、褐色土混入。
- 16 7.5Y R3/3 暗褐色 シルト 焼土粒を含む。

第196図 (77)C VI P7住居跡

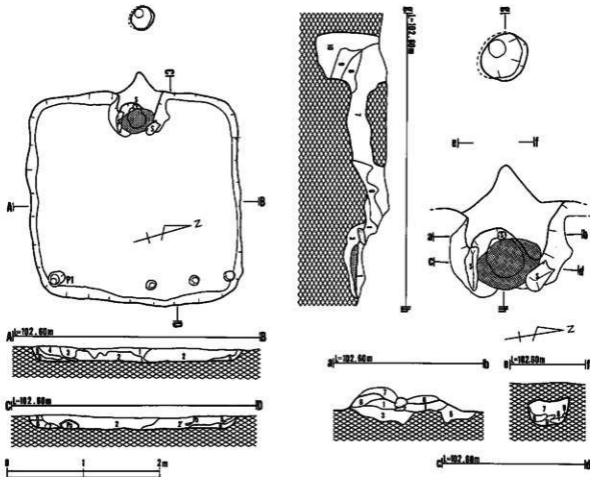

(cm × cm)	
上層柱	22 × 20
下層柱	8 × 7
梁	25
備考	

C VI g 21住居跡土層注記

A-B・C-Dライン

- 1 10Y R2/1 黒褐色 砂質シルト 炭褐色土粒・炭化材混入。
- 2 10Y R2/2 黒褐色 砂質シルト 炭褐色土ブロック・炭化封倉む。
- 2' 10Y R2/2 黒褐色 砂質シルト 炭褐色土ブロック混入。
- 3 10Y R2/1 黒色 砂質シルト 炭褐色土板の敷層に混入。
- 4 10Y R2/2 黒褐色 砂質シルト 炭褐色土小ブロック・炭化材混入。
- 5 10Y R2/1 黒色 砂質シルト 炭褐色土混入。
- 6 10Y R2/3 黒褐色 砂質シルト 炭褐色土ブロック・焼土粒混入。
- 7 10Y R1.7/1 黒色 砂質シルト 焼土粒混入。
- 8 10Y R2/2 黒褐色 砂質シルト 炭褐色土ブロック・炭化材混入。

カマド土層注記 a-b・c-d・e-f・g-hライン

- 1 7.5Y R3/3 暗褐色 粘土・黄褐色土ブロック混入。
- 2 5Y R4/6 赤褐色 焼土。
- 3 10Y R5/8 黄褐色 黒褐色土混入。
- 4 10Y R2/3 黒褐色 炭褐色土ブロック混入。
- 5 10Y R2/2 黒褐色 炭褐色土ブロック混入。
- 6 10Y R5/8 黄褐色 黒褐色土混入。
- 7 7.5Y R2/1 黒色 粘性者。褐色土が小ブロック状で多量に混入。
- 8 10Y R4/6 黒色 粘性者。
- 9 10Y R3/2 黒褐色 焼土粒・黄褐色土ブロック混入。
- 10 7.5Y R1.7/1 黒色 粘性者。褐色土ブロック混入。

第197図 (78) C VI g 21住居跡

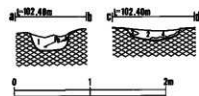
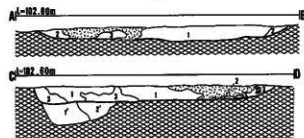
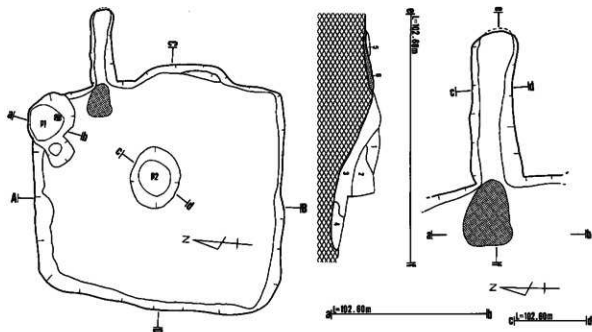

	P1	P2
上層径	94×66	80×68
下層径	46×46	48×42
高さ	25	14
縦寸		

C VI f 22住居跡土層注記

A-B・C-Dライン

- 1 10Y R2/3 黒褐色 シルト 灰白色の火山灰が散在。焼土粒・炭化材・黄褐色土混入。
- 2 10Y R2/1 黒色 シルト 黄褐色土・焼土粒混入。
- 3 10Y R3/4 暗褐色 シルト 黄褐色土ブロック・焼土粒混入。
- 1' 10Y R2/2 黒褐色 シルト 粘性强。黄褐色土ブロックを多数に含む。
- 2' 10Y R2/3 黒褐色 シルト 焼土ブロックを多数に含む。黄褐色土ブロック混入。

a-b・c-dライン

- 1 10Y R2/2 黒褐色 シルト 粘性强。焼土粒・黄褐色土・炭化材混入。
- 2 10Y R2/2 黒褐色 シルト 灰白色火山灰・炭化材混入。
- 3 10Y R2/3 黒褐色 シルト
- 4 10Y R5/6 黄褐色 粘土質シルト 黒褐色土混入。

カマド土層注記 a-b・c-d・e-fライン

- 1 7.5Y R3/3 暗褐色 シルト 焼土。炭化材混入。
- 2 10Y R2/1 黒色 シルト 焼土ブロック混入。
- 3 10Y R2/3 黒褐色 シルト 黄褐色土混入。
- 4 10Y R2/1 黒色 シルト 粘性强。炭化材混入。
- 5 7.5Y R3/4 暗褐色 シルト 焼土ブロック混入。
- 6 5 Y R4/8 赤褐色 シルト 焼土。

第198図 (79) C VI f 22住居跡

(cm X cm)

	P 1	P 2	P 3	P 4	P 5	P 6	P 7	P 8
上層径	40×38	36×26	36×32	41×36	38×38	54×42	22×20	52×48
下層径	26×26	16×14	19×15	54×28	30×24	30×18	18×18	36×34
深さ	16	24	19	19	8	14	3	13
番号								

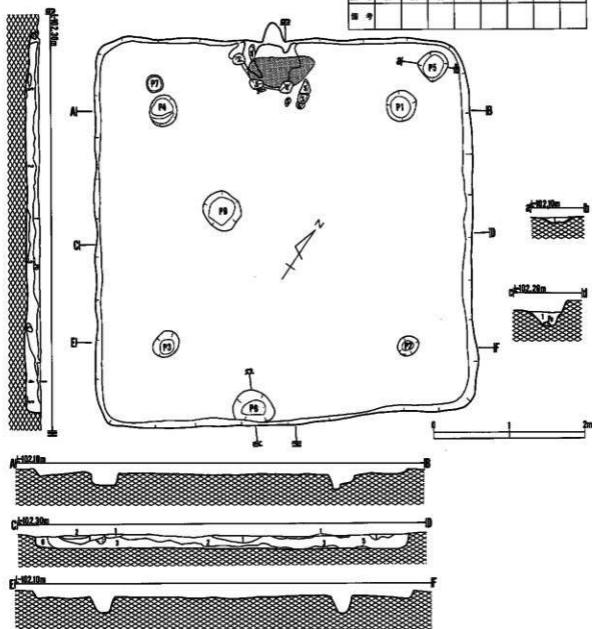

C VI e 24住居跡土層注記

C-D・G-Hライン

- 1 10Y R5/6 黄褐色 粘土質シルト
- 2 10Y R2/3 黄褐色 シルト 灰白色の火山灰
- 3 10Y R3/2 黄褐色 シルト 粘性有。炭化粒
- 4 10Y R3/2 黄褐色 シルト 粘性有。黄褐色
- 5 10Y R5/6 黄褐色 粘土質シルト 粘性有。

a-b・c-dライン

- 1 10Y R2/3 黄褐色 黄褐色土粒混入。

第199図 (80) C VI e 24住居跡

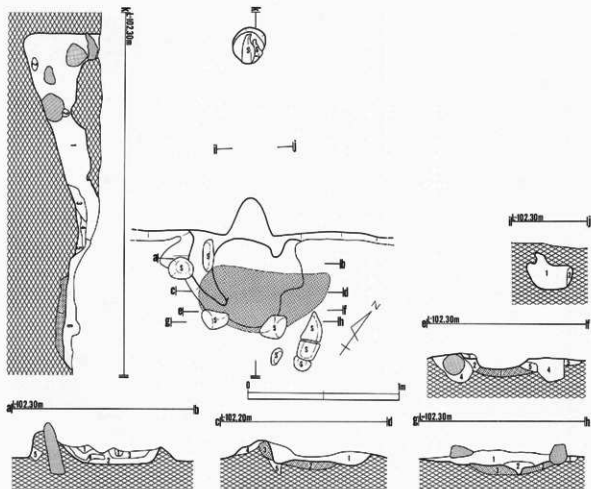

カマド土層注記 a-bライン

- 1 10Y R5/6 黄褐色 ブロック状。
- 2 10Y R2/3 黒褐色 黄褐色土粒混入。
- 3 7.5Y R4/4 褐色 焼土ブロック混入。
- 4 10Y R3/3 暗褐色 黒褐色土混入。
- 5 10Y R2/2 黒褐色

c-dライン

- 1 10Y R2/3 黒褐色 焼土ブロック・黄褐色土ブロック混入。
- 2 5Y R4/8 赤褐色 焼土。
- 3 5Y R4/8 赤褐色 焼土。
- 4 10Y R5/8 黄褐色
- 5 10Y R4/6 褐色 出褐色土混入。

e-fライン

- 1 5Y R4/8 赤褐色 焼土。
- 2 5Y R4/8 赤褐色 焼土。
- 3 10Y R5/6 黄褐色
- 4 10Y R4/6 褐色 暗褐色土・炭化材・焼土混入。
- 5 10Y R2/2 黒褐色 焼土・黄褐色土ブロック混入。

i-j-k-lライン

- 1 10Y R2/2 黒褐色 粘性有。多量の黄褐色土混入。焼土混入。
- 2 10Y R3/6 黄褐色 粘土質シルト 焼成変化を受けている。
- 3 10Y R2/3 黒褐色 黄褐色土混入。
- 4 10Y R5/6 黄褐色
- 5 5Y R2/4 暗赤褐色 焼土。
- 6 10Y R2/3 黒褐色 焼土・黄褐色土混入。
- 7 5Y R4/8 赤褐色 焼土。
- 8 5Y R3/4 暗赤褐色

g-hライン

- 1 10Y R2/2 黒褐色 焼土。黄褐色・炭化材混入。
- 2 10Y R2/1 黒色 焼土ブロック混入。
- 3 5Y R4/8 赤褐色 焼土。

第200図 (80)C VI e 24住居跡

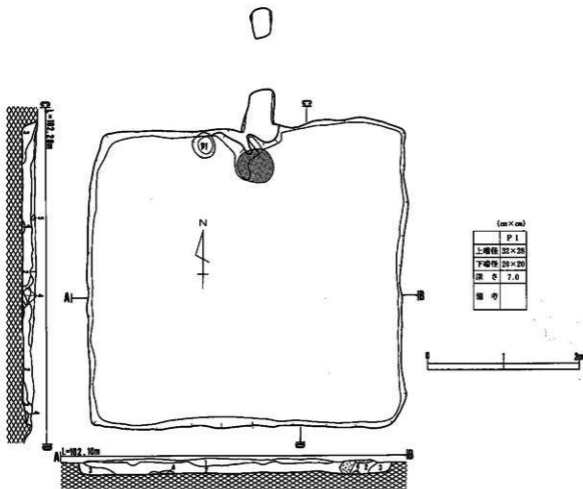

C VI c 25住居跡土層注記

A - B・C - Dライン

- 1 10Y R 2/2 黒褐色 シルト 灰白色の火山灰・炭化殻・焼土粒を含む。
- 2 10Y R 2/3 黒褐色 シルト 黄褐色殻・焼土粒・炭化殻を含む。
- 3 10Y R 2/3 黒褐色 シルト 黄褐色土塊混入。
- 4 10Y R 5/6 黄褐色 粘土質シルト 粘性有。黒褐色土混入。
- 5 10Y R 5/6 黄褐色 粘土質シルト

第201図 (81) C VI c 25住居跡

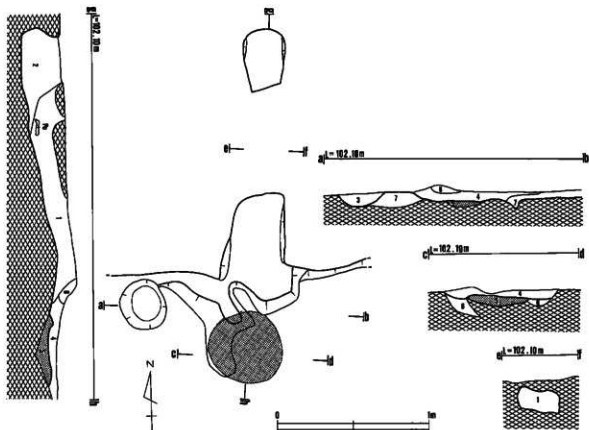

カマド土層注記 a-b・c-d・e-f・g-hライン

- 1 10Y R2/1 赤色 粘柱石、焼土小ブロック・炭化材・黄褐色土混入。
- 2 10Y R2/2 赤褐色 粘柱石、焼土ブロック・炭化材・黄褐色土・黄褐色土混入。
- 3 10Y R3/4 暗褐色 黄褐色土小ブロック・焼土・炭化材混入。
- 4 10Y R2/3 赤褐色 焼土小ブロック・炭化材・黄褐色土混入。
- 5 5Y R4/8 赤褐色 焼土。
- 6 10Y R5/6 黄褐色 砂土混入。
- 7 10Y R5/6 黄褐色 赤褐色土混入。
- 8 10Y R5/8 黄褐色

第202図 (81)C VI c 25住居跡

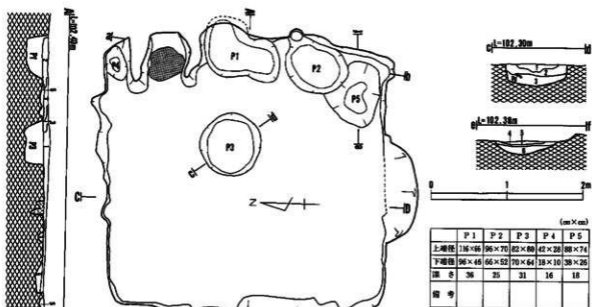

C VII f 2住居跡土層法記

A-B・C-Dライン

- 1 10Y R2/3 黒褐色 シルト 焼土粒・炭化材・黄褐色土ブロック混入。
- 2 10Y R2/2 黒褐色 シルト 粘性有。焼土小ブロック・黄褐色土・炭化材混入。
- 3 10Y R5/8 黄褐色 粘土質シルト 黒褐色土混入。
- 4 10Y R5/8 黄褐色 粘土質シルト 黒褐色土混入。
- 5 10Y R2/3 黒褐色 黄褐色土ブロック混入。

a-bライン

- 1 10Y R2/2 黒褐色 黄褐色土・焼土ブロック混入。
- 2 10Y R2/3 暗褐色 粘性有。焼土・黄褐色土ブロック混入。
- 3 10Y R5/8 黄褐色 粘土質シルト
- 4 10Y R2/3 黒褐色 暗褐色土・焼土粒・炭化材若干混入。
- 5 10Y R2/2 黒褐色 黄褐色土・暗褐色土がブロック状に混入。

c-d・e-fライン

- 1 10Y R2/3 黒褐色 黄褐色土・焼土ブロック・炭化材混入。
- 2 10Y R2/2 黒褐色 黄褐色土が帯状に混入。焼土若干混入。
- 3 7.5Y R4/6 褐色 粘性有。黄褐色土混入。多量の焼土ブロック混入。
- 4 10Y R2/3 暗褐色 炭化材混入。
- 5 10Y R5/8 黄褐色 粘性有。黄褐色土・黒褐色土混入。
- 6 10Y R2/2 黒褐色 全体に焼土ブロック混入・炭化材混入。

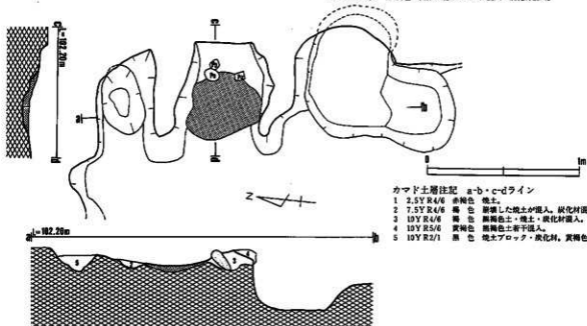
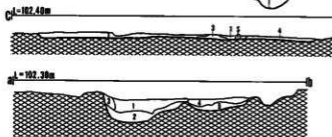

カマド土層法記 a-b・c-dライン

- 1 2.5Y R4/6 赤褐色 焼土。
- 2 7.5Y R4/6 褐色 炭化した焼土が混入。炭化材混入。
- 3 10Y R4/6 褐色 黄褐色土・焼土・炭化材混入。
- 4 10Y R5/6 黄褐色 黄褐色土若干混入。
- 5 10Y R2/1 黒色 焼土ブロック・炭化材。黄褐色土粒混入。

第203図 (82) C VII f 2住居跡

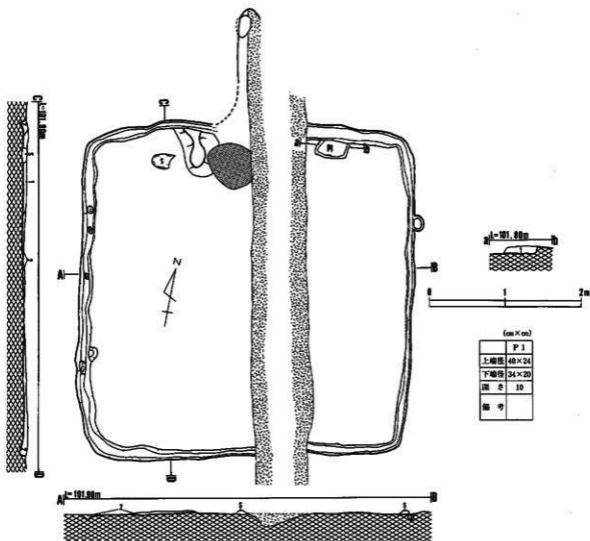

C VII c3住居跡土層注記

A-B・C-Dライン

1 10Y R2/3 黒褐色 焼土粒・黄褐色土粒混入。

2 10Y R2/2 黒褐色 粘性質。黄褐色土混入。

a-bライン

1 10Y R2/3 黒褐色 粘性質。多量の黄褐色土ブロックを含む。

第204図 (83) C VII c3住居跡

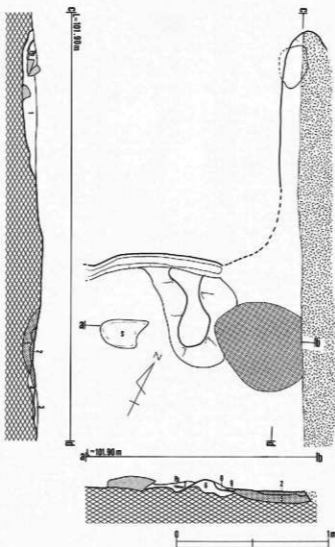

カマド土層注記 a-b・c-dライン

- | | | | |
|---|-----------|------|-------------------------------|
| 1 | 10Y R2/2 | 茶褐色 | 粘性有。焼土が小アブロック状に混入。
黄褐色土混入。 |
| 2 | 5 Y R5/8 | 明赤褐色 | 焼土。暗褐色土・焼土混入。 |
| 3 | 10Y R3/6 | 褐色 | 黄褐色土混入。 |
| 4 | 10Y R3/3 | 暗褐色 | 炭化材・焼土・灰白色の焼土粒混入。 |
| 5 | 2.5Y R4/8 | 赤褐色 | 焼土。 |
| 6 | 10Y R5/6 | 黄褐色 | 黄褐色土がブロック状に混入。 |
| 7 | 10Y R3/4 | 暗褐色 | 褐色土混入。 |
| 8 | 10Y R3/6 | 暗赤褐色 | |
| 9 | 7.5Y R4/4 | 褐色 | 焼土混入。 |

第205図 (83)C VII c 3住居跡

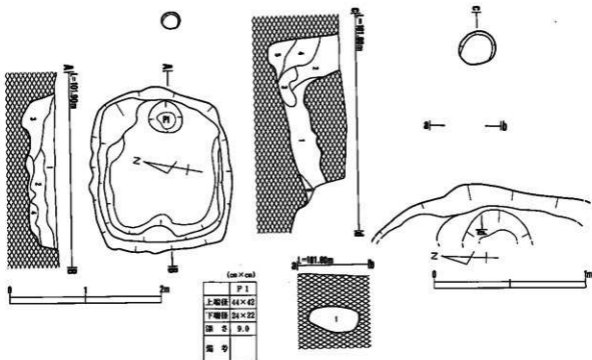

B VII x 7住居跡土層注記

A-Bライン

- 1 10Y R2/2 黒褐色 粘性有。炭化材・焼土粒散在。黄褐色土混入。
- 2 10Y R2/3 黒褐色 粘性有。黄褐色土混入。
- 3 10Y R2/1 黒色 粘性有。炭化材、焼土粒、黄褐色土混入。
- 4 10Y R2/3 黒褐色 粘性有。黄褐色土を多量に含む。

カマド土層注記 a-b・c-dライン

- 1 10Y R2/2 黒褐色 シェルト 粘性有。黄褐色土混入。
- 2 10Y R2/2 黒褐色 シェルト 黄褐色土混入。
- 3 10Y R6/6 黄褐色 粘土質シェルト 赤褐色土混入。
- 4 10Y R2/3 黒褐色 粘性有。黄褐色土混入。
- 5 10Y R2/3 黒褐色 粘性有。黄褐色土をブロック状に混入。
- 6 10Y R2/1 黒色 粘性有。黄褐色土をブロック上に混入。

第206図 (84) B VII x 7住居跡

6

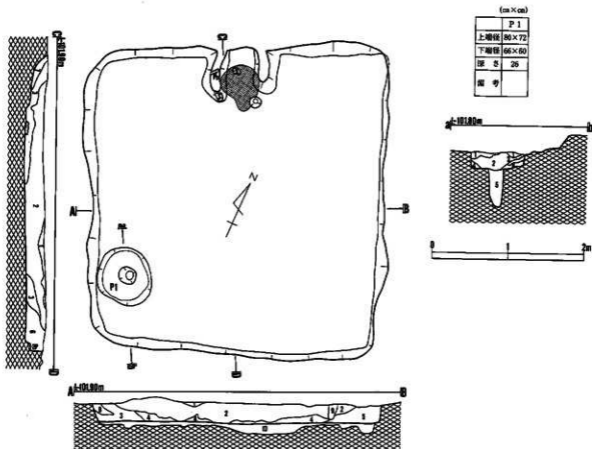

C VII b 7住居跡土層注記

A-B・C-Dライン

- 1 10Y R2/2 黒褐色 炭化材・黄褐色土・小礫混入。
- 2 10Y R2/3 黒褐色 火山灰がブロック状に混入。黄褐色土が全体に混入。
- 3 10Y R2/2 黒褐色 粘性强。黄褐色土・炭化材・焼土粒若干混入。
- 4 10Y R3/3 暗褐色 粘性强。炭化材・黄褐色土混入。
- 5 10Y R3/3 暗褐色 粘性强。黄褐色土を多量に混入。黒色土をブロック状に混入。
- 6 10Y R2/1 黒色 粘性强。黄褐色土粒を多量に混入。焼土粒。小礫混入。
- 7 10Y R3/2 暗褐色 粘性强。黄褐色土粒・焼土粒混入。
- 8 10Y R2/1 黒色 粘性强。黄褐色土ブロック混入。
- 9 10Y R2/1 黒色 粘性强。
- 10 10Y R3/4 暗褐色 粘性强。黄褐色土・黒褐色土ブロック混入。礫り方

a-bライン

- 1 10Y R5/6 黄褐色 黒褐色土混入。
- 2 10Y R2/2 暗褐色 黄褐色土粒混入。
- 3 10Y R4/4 黒色 粘性强。
- 4 10Y R2/3 暗褐色 硬混入。
- 5 10Y R2/2 黒褐色 粘性强。大小礫多量に混入。

第207図 (85) C VII b 7住居跡

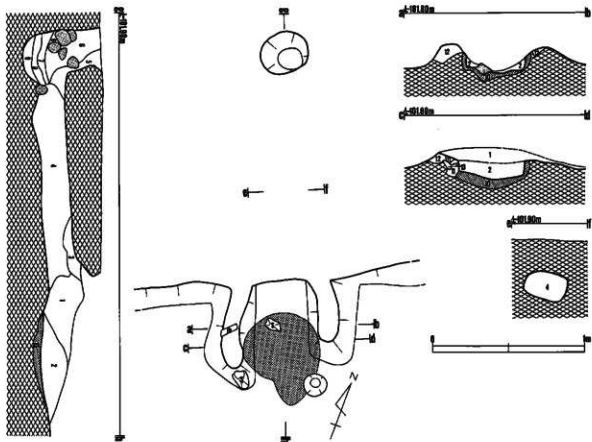

カマド土層注記 a-b・c-d・e-f・g-hライン

- | | | | |
|----|-----------|------|-------------------------------------|
| 1 | 10Y R3/3 | 暗褐色 | 黄褐色土ブロック混入。 |
| 2 | 10Y R2/3 | 黒褐色 | 粘性有。黄褐色土ブロックが多量に混入。
黄土ブロック混入。 |
| 3 | 10Y R2/3 | 黒褐色 | 粘性有。黄褐色土粒混入。 |
| 4 | 10Y R3/2 | 黒褐色 | 粘性有。黄褐色土ブロックが多量に混入。
黄土粒・炭化材若干混入。 |
| 5 | 10Y R2/3 | 黒褐色 | 黄褐色土粒・黄土粒混入。 |
| 6 | 10Y R3/3 | 暗褐色 | 粘性有。黄褐色土・黄土・黒色土ブロック混入。 |
| 7 | 10Y R2/1 | 黒色 | 粘性有。黄土粒若干混入。 |
| 8 | 10Y R2/2 | 黒褐色 | 粘性有。黄土が小ブロックで混入。黄褐色土粒混入。 |
| 9 | 10Y R2/3 | 暗褐色 | 粘性有。黄褐色土混入。 |
| 10 | 2.5Y R3/6 | 暗赤褐色 | 黄土。 |
| 11 | 10Y R3/3 | 暗褐色 | 黄褐色土・炭化材若干混入。 |
| 12 | 10Y R3/4 | 暗褐色 | 黄褐色土混入。 |

第208図 (85)C VII b 7住居跡

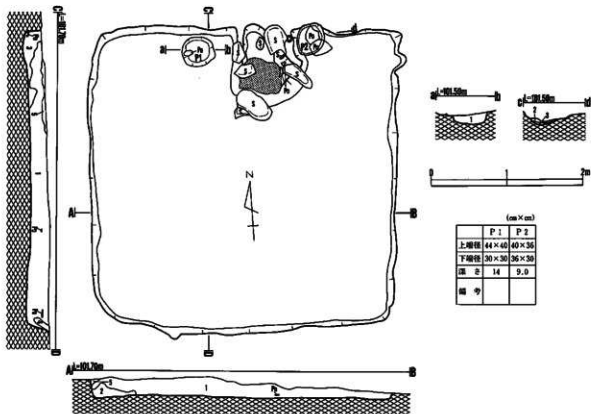

B VII v 8住居跡土層注記

A-B・C-Dライン

- 1 10Y R2/2 黄褐色 黄褐色土を多数に混入。黒色土、焼土粒、炭化材混入。
- 2 10Y R1.7/1 黒色 黄褐色土、黄褐色土ブロック混入。
- 3 10Y R1.7/1 黒色 粘性有。焼土粒、炭化材混入。
- 4 10Y R1.7/1 黒色
- 5 10Y R5/6 黄褐色 黒色土混入。

a-b・c-dライン

- 1 10Y R3/3 暗褐色 シルト
- 2 10Y R6/6 明黄褐色 シルト 炭化物、焼土粒を含む。
- 3 10Y R3/3 暗褐色 シルト 粘性有。黄褐色土を含む。
- 3 10Y R3/4 暗褐色 シルト 少々砂質に富む。

(m×m)		
	P 1	P 2
上層積	44×40	40×36
下層積	30×30	36×30
溝 深	14	9.0
備考		

第209図 (86) B VII v 8住居跡

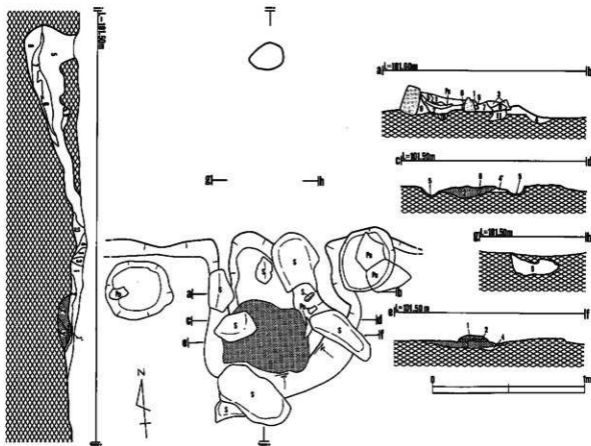

カマド土層注記 a-bライン

1	10Y R2/2	黒褐色	シルト	粘性有。暗赤褐色土の塊土混入。
2	5Y R3/2	暗赤褐色	シルト	粘性有。塊土較混入。
3	10Y R4/6	褐色	粘土質シルト	
4	7.5Y R4/4	褐色	粘土質シルト	粘性有。焼土粒・炭化物を含む。
5	7.5Y R3/2	黒褐色	シルト	粘性有。焼土粒。黄褐色土粒を含む。
6	5Y R5/6	明赤褐色	シルト	粘性有。
7	5Y R4/4	鈍い赤褐色	シルト	粘性有。小塊混入。
8	7.5Y R2/2	黒褐色	シルト	粘性有。黄褐色土がブロック状で混入。
9	5Y R4/6	赤褐色	シルト	粘性有。暗赤褐色土混入。
10	7.5Y R4/6	褐色	シルト	粘性有。塊土較混入。
11	7.5Y R2/1	褐色	シルト	粘性有。

c-d・e-f・g-hライン

1	7.5Y R5/8	明褐色	シルト	
2	2.5Y R4/6	赤褐色	シルト	粘性有。
3	5Y R4/6	赤褐色	シルト	粘性有。塊土較含む。
4	7.5Y R3/2	暗褐色	シルト	粘性有。塊土較混入。
5	7.5Y R3/3	暗褐色	シルト	粘性有。炭酸化。
6	7.5Y R2/1	黒褐色	シルト	粘性有。

i-jライン

1	10Y R2/2	黒褐色	シルト	粘性有。暗赤褐色土の塊土がブロック状で混入。
1'	7.5Y R5/6	明褐色	シルト	
2	5Y R3/2	暗赤褐色	シルト	粘性有。塊土較がブロック状で混入。
2'	2.5Y R4/6	赤褐色	シルト	
3	10Y R4/6	褐色	粘土質シルト	
3'	5Y R4/6	赤褐色	シルト	粘性有。
4	5Y R3/6	暗赤褐色	シルト	粘性有。
5	7.5Y R3/4	暗褐色	シルト	粘性有。大粒の焼土粒、炭化物、黄褐色土混入。
6	10Y R3/6	黄褐色	粘土質シルト	
7	5Y R4/4	鈍い赤褐色	粘土質シルト	粘性有。
8	7.5Y R4/3	褐色	粘土質シルト	粘性有。炭化物を含む。
9	5Y R2/2	黒褐色	シルト	粘性有。
10	5Y R3/3	暗赤褐色	シルト	粘性有。赤褐色土の塊土較混入。

第210図 (86) B VII v 8住居跡

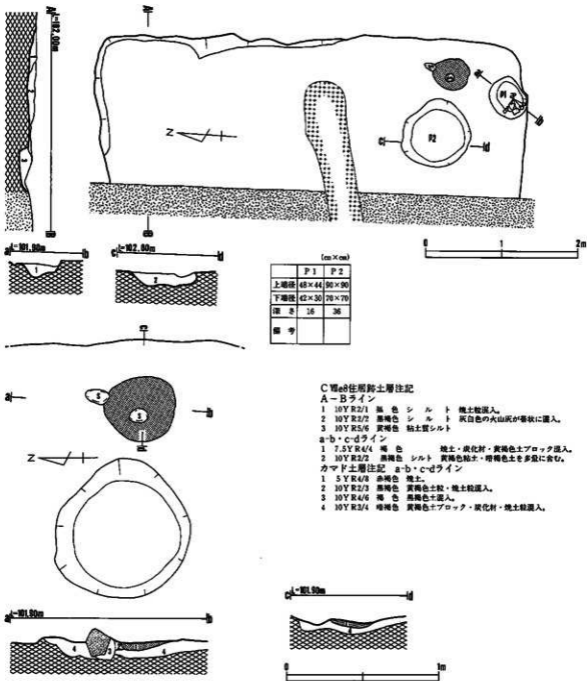

第211図 (87) C VII e 8 住居跡

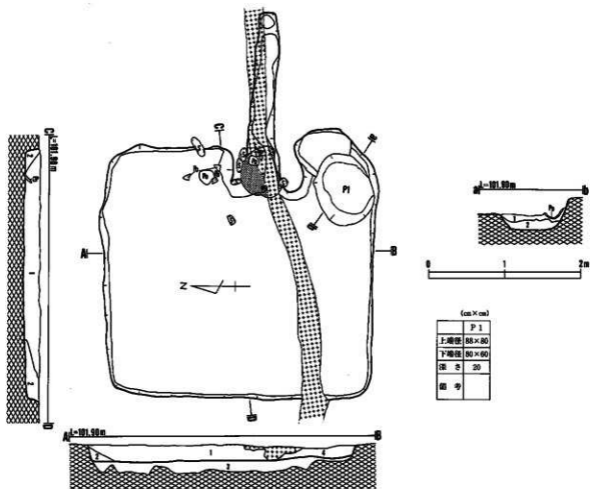

C VII b 9 住居跡土層注記

A-B・C-Dライン

- 1 7.SY R2/2 黒褐色 シルト 白色火山灰がブロック状に混入。
炭化粒・焼土粒が混入。
2 7.SY R2/3 暗褐色 シルト 黄褐色土粒混入。
3 7.SY R3/1 黒褐色 シルト 黄褐色土の塊混入。
4 7.SY R3/3 暗褐色 黄褐色土ブロック混入。磁方

a-bライン

- 1 10Y R2/3 赤褐色 黄褐色土が多量に混入。
焼土、炭化材混入。
2 10Y R4/5 褐色 粘粒有。暗褐色土、焼土、黄褐色土、炭化材混入。

第212図 (88)C VII b 9住居跡

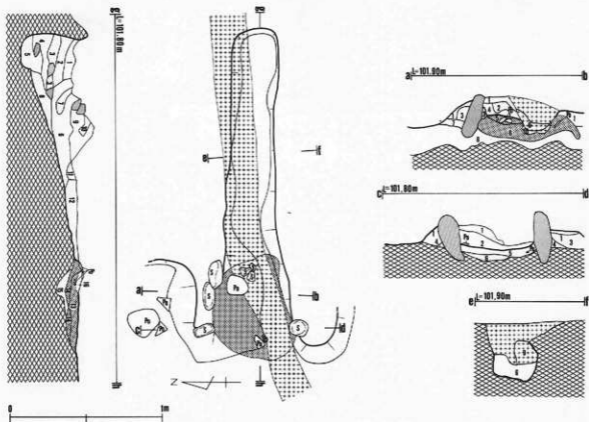

カマダ土層注記 a-bライン

- 1 10Y R2/3 黒褐色 黄褐色土粒混入。
- 2 7.5Y R4/6 褐色 黄褐色土、黒褐色土混入。
- 3 10Y R4/6 褐色 黄褐色土混入。
- 4 10Y R2/2 黒褐色 黄褐色土粒混入。
- 5 7.5Y R4/4 褐色 焼土粒混入。
- 6 5Y R4/8 赤褐色 焼土。
- 7 10Y R2/3 黒褐色 焼土粒混入。
- 8 10Y R5/6 黄褐色 黒色土ブロック、焼土粒混入。
- 9 10Y R2/2 黒褐色 シルト
- 10 10Y R2/1 黒色 焼土が小ブロックで混入。

c-dライン

- 1 10Y R2/3 黒褐色 黄褐色土粒混入。
- 2 7.5Y R4/6 褐色 黄褐色土、黒褐色土混入。
- 3 10Y R3/3 暗褐色 黄褐色土ブロック、焼土粒混入。
- 4 10Y R4/6 褐色 黒褐色土混入。
- 5 5Y R4/6 赤褐色 焼土。
- 6 5Y R4/8 赤褐色 焼土。

e-f・g-hライン

- 1 10Y R2/2 黒褐色 黄褐色土ブロック混入。
- 2 10Y R2/1 黒色 焼成を受けた黄褐色土混入。
- 3 10Y R5/6 黄褐色 黒褐色土、炭化材片混入。
- 4 10Y R2/2 黒褐色 黄褐色土ブロック混入。
- 5 10Y R3/3 暗褐色 焼土、黒褐色土混入。
- 6 10Y R5/6 黄褐色 焼土、黒褐色土混入。
- 7 10Y R2/3 黒褐色 黄褐色土が小ブロックで混入。
- 8 10Y R4/4 褐色 焼褐色土混入。
- 9 10Y R2/2 黒褐色 焼土粒、黄褐色土混入。
- 10 10Y R5/6 黄褐色
- 11 10Y R5/6 黄褐色
- 12 10Y R2/3 黒褐色 焼土粒混入。
- 13 5Y R4/6 赤褐色 焼土。
- 14 5Y R4/8 赤褐色 焼土。
- 15 10Y R3/3 暗褐色 黒色土ブロック、黄褐色土粒混入。
- 16 10Y R2/2 黒褐色 黄褐色土粒状で混入。炭化材含む。

第213図 (88)C VII b 9住居跡

B VII v12住居跡土層住記

A-B・C-Dライン

- | | | | | | |
|----|-----------|-----|--------|---|-------------------------------------|
| 1 | 10Y R5/8 | 黄褐色 | 粘 | 土 | 粘性有。黒褐色土混入。 |
| 2 | 10Y R2/3 | 黒褐色 | シルト | ト | 炭化材、灰白色火山灰混入。 |
| 3 | 7.5Y R3/2 | 黒褐色 | シルト | ト | 灰白色火山灰がアロク状に混入。
燧土粒、炭化材、黄褐色土粒混入。 |
| 3' | 7.5Y R3/2 | 黒褐色 | シルト | ト | 灰白色火山灰混入。 |
| 4 | 10Y R2/3 | 黒褐色 | シルト | ト | 黄褐色土の塊中絶が混入。 |
| 5 | 10Y R2/4 | 黄褐色 | シルト | ト | 黄褐色土、黒褐色土混入。 |
| 6 | 10Y R2/6 | 黄褐色 | 粘上質シルト | ト | 黄褐色土がアロク状に混入。 |

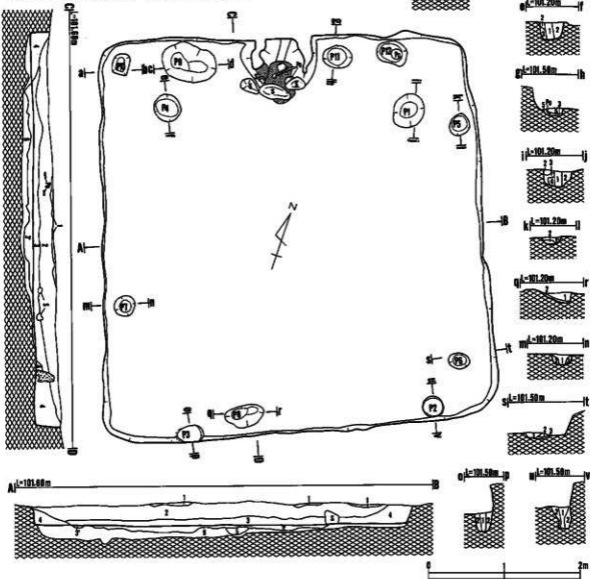

	P1	P2	P3	P4	P5	P6	P7	P8	P9	P10	P11	P12
上層径	46×46	28×26	34×22	36×36	40×25	28×22	26×26	50×30	76×50	26×22	38×30	49×30
下層径	22×22	26×24	32×26	26×22	20×20	18×14	16×16	20×14	22×29	18×10	26×20	30×22
高さ	27	32	29	38	10	8.0	21	19	22	38	15	4.0
備考												

(m×m) a-b・c-d・e-f・g-h・i-j・k-l・m-n・o-p

q-r・s-t・u-vライン

- | | | | | |
|----|-----------|------|-----|------------------|
| 1 | 7.5Y R2/2 | 黒褐色 | シルト | 燧土粒、炭化粒、黄褐色土混入。 |
| 1' | 7.5Y R2/2 | 黒褐色 | シルト | 黄褐色土混入。 |
| 2 | 10Y R5/8 | 黄褐色 | シルト | 粘性有。黒褐色土混入。 |
| 3 | 10Y R5/4 | 黄褐色 | シルト | 粘性有。黒褐色土混入。 |
| 4 | 10Y R5/4 | 黄褐色 | シルト | 粘性有。黄褐色土、黒褐色土混入。 |
| 5 | 10Y R3/2 | 黄褐色 | シルト | |
| 6 | 10Y R2/2 | 黄褐色 | シルト | 黄褐色土粒を緩かに含む。 |
| 7 | 2.5Y R3/6 | 暗赤褐色 | | 汚れた燧土粒、炭化材を含む。 |

第214図 (89) B VII v12住居跡

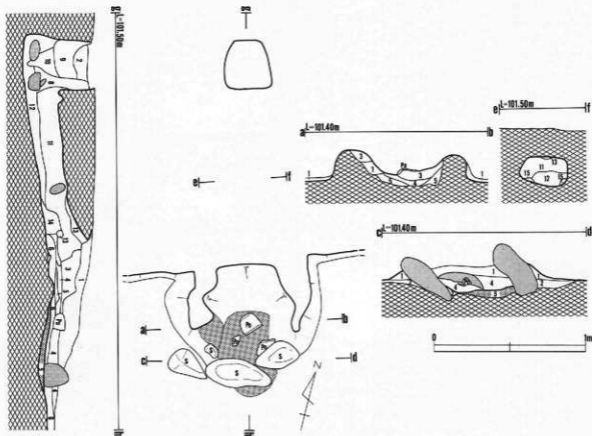

カマド土層注記 a-b・c-d・e-f・g-hライン

- | | | | | |
|----|-----------|-------|-----|------------------------|
| 1 | 10Y R2/2 | 黒褐色 | シルト | 灰白色大石灰粒、黄褐色土粒を含む。 |
| 2 | 10Y R2/2 | 黒褐色 | シルト | 黄褐色土粒を含む。 |
| 3 | 10Y R2/2 | 黒褐色 | シルト | 黄褐色土の塊と粒を含む。焼土粒、炭化材混入。 |
| 4 | 5Y R3/2 | 暗赤褐色 | シルト | 焼土塊、炭化材を含む。 |
| 5 | 5Y R4/3 | 鈍い赤褐色 | シルト | 黒褐色土に焼土粒混入。 |
| 6 | 2.5Y R3/6 | 暗赤褐色 | シルト | 焼土粒、炭化材混入。 |
| 7 | 2.5Y R4/6 | 赤褐色 | シルト | 焼土。 |
| 8 | 7.5Y R3/2 | 黒褐色 | シルト | 黄褐色粒、焼土粒を僅かに含む。 |
| 9 | 7.5Y R3/2 | 黒褐色 | シルト | 黄褐色粒を含む。 |
| 10 | 7.5Y R3/3 | 暗褐色 | シルト | 黄褐色粒、不具焼土塊を含む。 |
| 11 | 7.5Y R3/2 | 黒褐色 | シルト | 黄褐色粒、焼土、炭化材混入。 |
| 12 | 7.5Y R3/2 | 黒褐色 | シルト | 黄褐色土混入。 |
| 13 | 2.5Y R3/4 | 暗赤褐色 | シルト | 焼土化した凝結。 |
| 14 | 7.5Y R3/4 | 暗褐色 | シルト | 黄褐色土と焼土塊が混入。 |
| 15 | 10Y R3/2 | 黒褐色 | シルト | 黄褐色土混入。 |

第215図 (89)B VII v 12住居跡

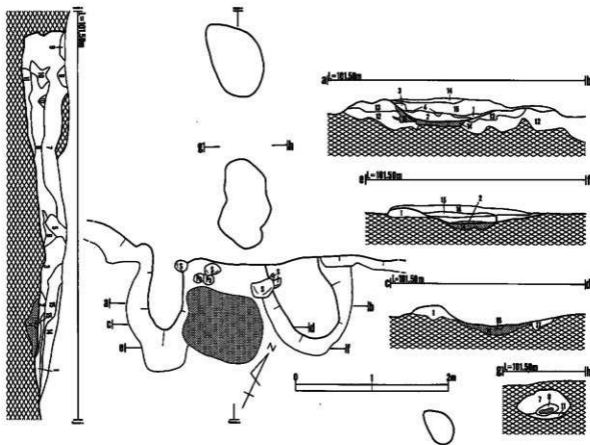

カマド土層柱記 a-b・c-d・e-f・g-h・i-jライン

- | | | | |
|----|-----------|-------------|-------------------|
| 1 | 7.5Y R3/2 | 暗褐色シルト | 粘性有。炭化物、焼土粒混入。 |
| 2 | 5Y R3/6 | 暗赤褐色シルト | 粘性有。炭化物、暗赤褐色土粒混入。 |
| 3 | 7.5Y R3/3 | 暗褐色粘土質シルト | 黄褐色土が小ブロックで混入。 |
| 4 | 7.5Y R3/2 | 暗褐色シルト | 焼土粒、炭化物混入。 |
| 5 | 10Y R2/2 | 黒褐色粘土質シルト | 粘性有。 |
| 6 | 7.5Y R2/3 | 暗褐色粘土質シルト | |
| 7 | 7.5Y R2/3 | 暗褐色粘土質シルト | 粘性有。黄褐色土、炭化物混入。 |
| 8 | 10Y R4/6 | 暗褐色粘土質シルト | |
| 9 | 10Y R2/1 | 黒色粘土質シルト | 粘性有。 |
| 10 | 10Y R2/3 | 暗褐色粘土質シルト | 粘性有。 |
| 11 | 10Y R3/4 | 暗褐色粘土質シルト | 粘性有。 |
| 12 | 10Y R4/6 | 暗褐色粘土質シルト | |
| 13 | 10Y R3/4 | 暗褐色粘土質シルト | 粘性有。 |
| 14 | 5Y R4/4 | 鈍い赤褐色粘土質シルト | 粘性有。焼土粒を含む。 |
| 15 | 5Y R3/6 | 暗赤褐色シルト | 粘性有。炭化物、暗赤褐色土混入。 |
| 16 | 5Y R4/6 | 赤褐色シルト | 粘性有。 |
| 17 | 5Y R3/3 | 暗赤褐色粘土質シルト | 粘性有。焼土粒を含む。 |
| 18 | 7.5Y R4/4 | 暗褐色粘土質シルト | 僅かに焼けている。 |

B VII w14住居跡土層柱記

A-B・C-Dライン

- | | | | |
|---|----------|-----------|-----------------------|
| 1 | 10Y R2/2 | 黒褐色シルト | 炭化材を多量に混入。焼土、黄褐色土粒混入。 |
| 2 | 10Y R3/2 | 暗褐色シルト | 黄褐色土、黒色土、炭化材混入。 |
| 3 | 10Y R2/1 | 黒色シルト | 粘性有。黄褐色土、炭化材混入。 |
| 4 | 10Y R5/6 | 黄褐色粘土質シルト | |
| 5 | 10Y R2/2 | 黒褐色シルト | 黄褐色土粒混入。 |
| 6 | 10Y R2/1 | 黒色シルト | 粘性有。黄褐色土、炭化材混入。 |

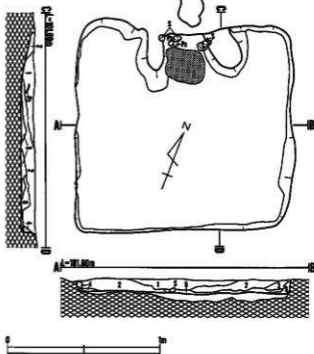

第216図 (90) B VII w14住居跡

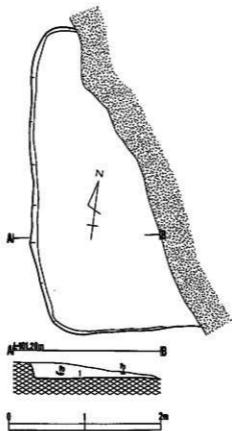

B VII s 16住居跡土層注記

A-Bライン

1 10Y R2/2 黒褐色 シルト 黄褐色土粒、焼土粒混入。

第217図 (91) B VII s 16 住居跡

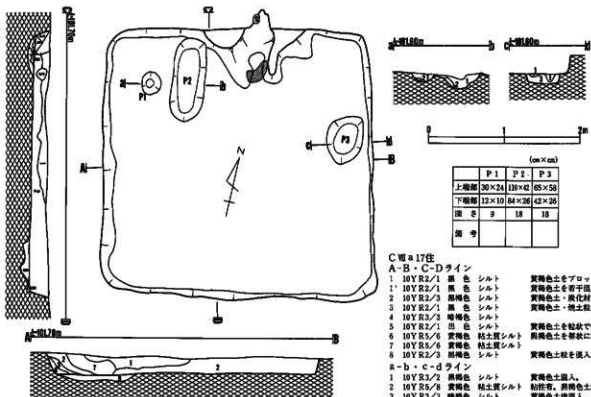

(cm×cm)

	P 1	P 2	P 3
上部部	30×24	110×42	65×58
下部部	12×10	64×36	42×26
深さ	9	18	13
番号			

- C VII a 17住
A-B・C-Dライン
- 1 10Y R2/1 黒色 シルト 黄褐色土をブロック状に填入。
 - 2 10Y R2/1 黒色 シルト 黄褐色土を若干填入。
 - 3 10Y R2/3 黒褐色 シルト 黄褐色土・炭化材を若干填入。
 - 4 10Y R3/3 暗褐色 シルト 黄褐色土・焼土粒を微量に填入。
 - 5 10Y R2/1 黒色 シルト 黄褐色土を粒状で若干填入。
 - 6 10Y R5/6 黄褐色 粘土質シルト 黄褐色土を若干填入。
 - 7 10Y R5/6 黄褐色 粘土質シルト 黄褐色土を若干填入。
 - 8 10Y R2/3 黒褐色 シルト 黄褐色土粒を填入。
- a-b・c-dライン
- 1 10Y R3/2 黒褐色 シルト 黄褐色土填入。
 - 2 10Y R5/6 黄褐色 粘土質シルト 粘性有。黄褐色土填入。
 - 3 10Y R3/3 暗褐色 シルト 黄褐色土塊填入。

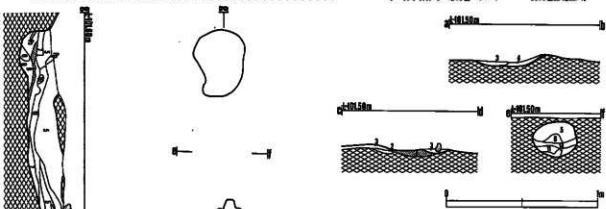

- カマド土層注記 a-b・c-d・e-f・g-hライン
- 1 2.5Y R4/6 赤褐色 シルト 焼土。
 - 2 5Y R3/6 暗赤褐色 シルト 焼土の鈍い部分。
 - 3 10Y R4/6 褐色 シルト 黒褐色土。炭化粒を僅かに填入。
 - 4 10Y R3/2 黒褐色 シルト 焼土粒を含む。
 - 5 10Y R2/2 黒褐色 シルト 黄褐色粒填入。
 - 6 10Y R2/2 黒褐色 シルト 黄褐色土を多く填入。
 - 7 10Y R4/4 暗褐色 シルト 粘性有。黄褐色土填入。
 - 8 10Y R2/2 黒褐色 シルト 焼土填入。
 - 9 10Y R5/6 黄褐色 粘土質シルト 粘性有。
 - 10 5Y R4/4 鈍い赤褐色 シルト 暗赤褐色填入。
 - 11 10Y R5/8 黄褐色 粘土質シルト 暗赤褐色粒填入。
 - 12 10Y R2/2 黒褐色 シルト 焼土・黄褐色粒填入。
 - 13 10Y R2/6 黄褐色 粘土質シルト 黒褐色填入。
 - 14 10Y R2/1 黒色 シルト

第218図 (92) C VII a 17 住居跡

	P1	P2	P3	P4	P5	P6	P7	P8
上層形	50×38	32×26	38×30	34×20	74×52	66×54	34×20	58×50
下層形	38×30	24×9	26×16	22×10	52×34	22×28	18×16	34×28
深さ	17	19	12	7	19	15	?	16
備考								

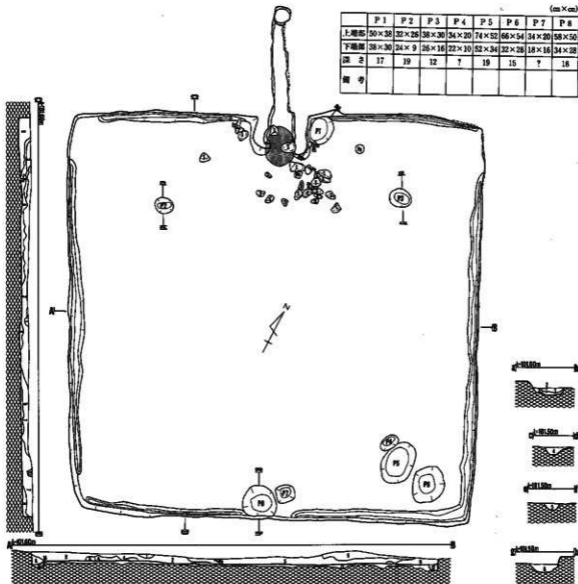

C VII c 17住居跡土層注記

A-B・C-Dライン

- 1 10Y R3/2 黒褐色 灰色の火山灰混入。
- 2 10Y R2/3 黒褐色 黄褐色土粒・焼土粒・炭化材混入。
- 3 10Y R2/2 黒褐色 黄褐色土粒・炭化材混入。
- 4 10Y R2/1 黒色 全層に黄褐色土混入。炭化材混入。
- 5 10Y R3/2 暗褐色 黄褐色土・炭化材混入。
- 6 10Y R2/2 黒褐色 黄褐色土・焼土粒・炭化材混入。
- 7 10Y R3/3 暗褐色 黄褐色土粒・高褐色土・焼土粒・炭化材混入。
- 8 10Y R2/1 黒色 粘性强。黄褐色土ブロック混入。
- 9 10Y R2/2 暗褐色 帯状に黄褐色土混入。
- 10 10Y R2/3 暗褐色 黄褐色土粒・焼土粒・炭化材微量に混入。
- 11 10Y R3/3 暗褐色 黄褐色土ブロック混入。
- 12 10Y R5/6 黄褐色 暗褐色土ブロック混入。
- 13 10Y R2/3 暗褐色 黄褐色土ブロックが多量に混入。
- 14 10Y R2/2 暗褐色

a-b・c-d・e-f・g-hライン

- 1 10Y R2/3 暗褐色 粘土質シルト 粘性强。炭化物・黄褐色土混入。
- 2 7.5Y R4/6 褐色 粘土質シルト 粘性强。炭化物・焼土粒混入。
- 3 10Y R6/8 暗黄褐色 粘土質シルト 粘性强。
- 4 10Y R4/4 褐色 粘土質シルト 粘性强。
- 5 10Y R2/2 灰褐色 黄色土・黄褐色土混入。
- 6 10Y R2/3 灰褐色 黄褐色土・炭化材混入。
- 7 10Y R3/2 暗褐色 多量に黄褐色土混入。焼土粒・炭化材混入。

第219図 (93)C VII c 18住居跡

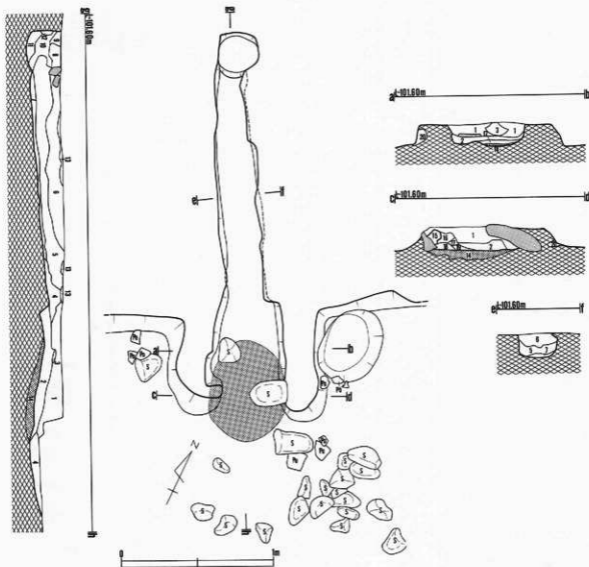

- カマド土層注記 a-b・c-d・e-f・g-hライン
- | | | | |
|----|-----------|-----|--------------------|
| 1 | 10Y R3/3 | 暗褐色 | 焼土粒・炭化材・黄褐色土混入。 |
| 2 | 7.5Y R3/4 | 暗褐色 | 焼土粒混入。 |
| 3 | 10Y R3/6 | 黄褐色 | 粘土質シルト カマド遺灰土。 |
| 4 | 10Y R3/3 | 暗褐色 | 焼土・炭化材・黄褐色土ブロック混入。 |
| 5 | 10Y R3/6 | 黄褐色 | 暗褐色・暗褐色土ブロック混入。 |
| 6 | 10Y R2/3 | 黒褐色 | 黄褐色土粒・焼土粒・炭化材混入。 |
| 7 | 10Y R2/2 | 黒褐色 | 炭化材混入。 |
| 8 | 10Y R3/4 | 暗褐色 | 黄褐色土ブロック混入。 |
| 9 | 10Y R2/2 | 黒褐色 | 黄褐色土ブロック混入。 |
| 10 | 10Y R2/3 | 暗褐色 | 暗褐色土ブロック混入。 |
| 11 | 7.5Y R3/4 | 暗褐色 | 焼土粒混入。 |
| 12 | 10Y R5/6 | 黄褐色 | 暗褐色土混入。 |
| 13 | 10Y R2/1 | 黒色 | 黄褐色土ブロック混入。 |
| 14 | 5Y R4/8 | 赤褐色 | 焼土。 |
| 15 | 10Y R5/6 | 黄褐色 | |
| 16 | 10Y R3/4 | 暗褐色 | 黄褐色土混入。 |
| 17 | 10Y R5/6 | 黄褐色 | カマド崩壊土。 |
| 18 | 5Y R4/6 | 赤褐色 | 焼土。 |
| 19 | 7.5Y R4/6 | 暗褐色 | |
| 20 | 10Y R3/4 | 暗褐色 | 焼土粒・炭化材混入。 |

第220図 (93)C VII c 18 住居跡

(cm×cm)

	P 1	P 2	P 3
上層部	50×48	74×44	44×38
下層部	50×45	48×28	26×12
深さ	17	16	-5
備考			

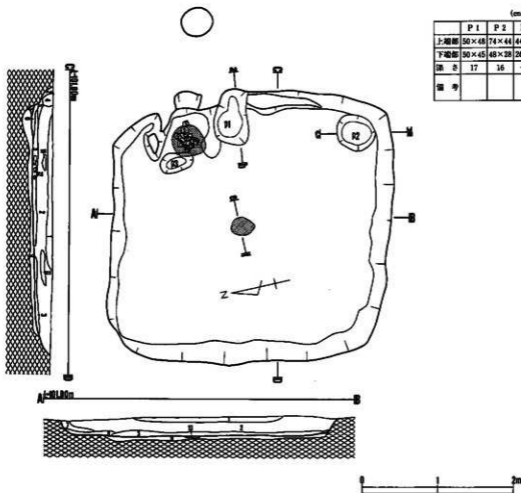

B VII O19住居跡土層注記

A-B・C-Dライン

- | | | | |
|----|-----------|----------|---------------|
| 1 | 10Y R2/3 | 黒褐色シルト | 褐色土粒混入。 |
| 2 | 10Y R2/3 | 黒褐色シルト | 炭化物、褐色土粒混入。 |
| 3 | 7.5Y R2/1 | 黒褐色シルト | 炭土、褐色土ブロック混入。 |
| 4 | 10Y R2/2 | 黒褐色シルト | 褐色土粒混入。 |
| 5 | 10Y R2/2 | 黒褐色シルト | 焼土、炭化物、褐色土混入。 |
| 6 | 10Y R4/4 | 褐色シルト | 黒褐色土混入。 |
| 7 | 10Y R2/2 | 黒褐色シルト | 褐色土粒混入。 |
| 8 | 10Y R2/2 | 黒褐色シルト | 暗褐色土ブロック混入。 |
| 9 | 10Y R5/6 | 黄褐色 | 粘土質シルト |
| 10 | 5 Y R3/3 | 暗赤褐色シルト | 粘性有。炭化材混入。 |
| 11 | | 褐色土 | 褐色土混入。 |
| 12 | | 褐色土ブロック。 | |

a-bライン

- | | | | |
|---|----------|----------|----------------|
| 1 | 10Y R2/2 | 黒褐色シルト | 褐色土混入。 |
| 2 | 10Y R2/2 | 黒褐色シルト | 褐色土粒、炭化材混入。 |
| 3 | 10Y R3/4 | 暗褐色シルト | 炭化材、炭土粒、褐色土混入。 |
| 4 | 10Y R2/2 | 黒褐色シルト | 褐色土混入。 |
| 5 | | 黄褐色土ブロック | |

c-d・e-fライン

- | | | | |
|---|----------|---------|---------|
| 1 | 10Y R2/2 | 黒褐色 | 黄褐色土混入。 |
| 2 | 10Y R4/4 | 褐色 | 黒褐色土混入。 |
| 3 | 10Y R5/6 | 黄褐色 | 粘性有。 |
| 4 | 5 Y R2/4 | 暗赤褐色シルト | |
| 5 | 10Y R4/4 | 褐色シルト | |

第221図 (94) B VII O19住居跡

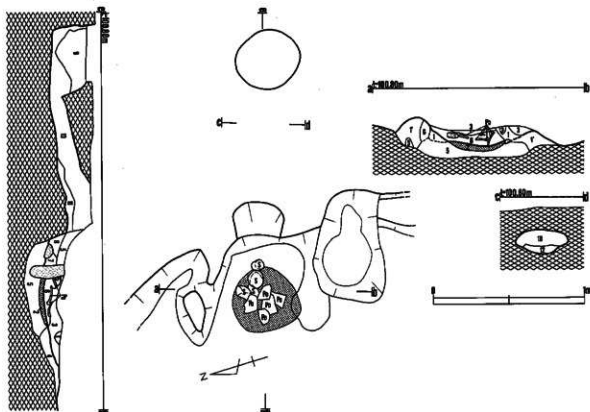

カマド土層注記 a-b・c-d・e-fライン

- | | | | | |
|----|-----------|-------|-----|----------------|
| 1 | 10Y R4/4 | 褐色 | シルト | 粘性强。 |
| 1' | 10Y R4/4 | 褐色 | シルト | 黄褐色土混入。 |
| 2 | 5Y R3/4 | 暗赤褐色 | シルト | 焼土層、黄褐色土、焼土混入。 |
| 3 | 7.5Y R3/1 | 黄褐色 | シルト | 灰化層、焼土粒混入。 |
| 4 | 7.5Y R2/3 | 暗暗褐色 | シルト | 茶褐色土混入。 |
| 5 | 7.5Y R2/2 | 暗褐色 | シルト | 黄褐色土混入。 |
| 6 | 5Y R3/4 | 暗赤褐色 | シルト | 灰化材、炭土層混入。 |
| 7 | 5Y R3/2 | 暗赤褐色 | シルト | 焼土塊が多く混入。 |
| 8 | 10Y R3/4 | 暗褐色 | シルト | 粘性强。褐色土を含む。 |
| 9 | 10Y R3/2 | 暗褐色 | シルト | 黄褐色土塊、焼土粒を含む。 |
| 10 | 10Y R2/2 | 暗褐色 | シルト | 暗赤暗褐色土、焼土粒を含む。 |
| 11 | 5Y R2/3 | 暗暗赤褐色 | シルト | 粘性强。 |
| 12 | 5Y R2/3 | 暗暗赤褐色 | シルト | |

第222図 (94) B VII ○ 19住居跡

(cm x cm)

	P 1	P 2	P 3
上層部	76×34	100×56	42×30
下層部	30×24	80×42	30×22
深さ	80	12	60
備考			

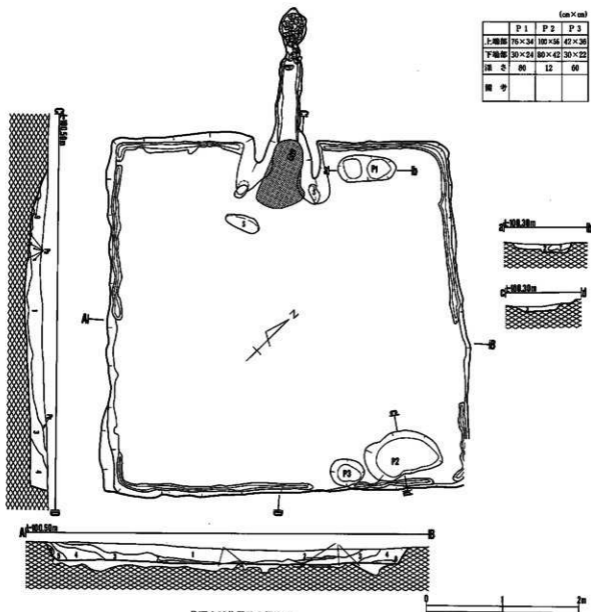

B VII 10住居跡土層注記

A-B・C-Dライン

- 1 10Y R1.1/1 黒色 十指田の降下火山灰。
- 2 10Y R2.2 黒褐色 炭化物を僅かに含む。
- 3 10Y R3.3 黒褐色 粘性石。炭化物を僅かに含む。
- 4 10Y R3.4 暗褐色 黄褐色土との混合土。
- 5 10Y R3.2 黒褐色
- 6 10Y R6.6 明黄褐色 粘土質土(壁層土)
- 7 10Y R3.4 暗褐色
- 8 10Y R6.6 明黄褐色
- 9 7.5Y R3.3 暗褐色 焼土アロックを含む。

a-b・c-dライン

- 1 10Y R4.4 暗褐色 シルト 燧石片、炭化物を含む。
- 2 10Y R2.3 黒褐色 シルト 炭化物を含む。
- 3 5Y R5.6 明赤褐色 焼土アロック、炭化物を含む。

第223図 (95) B VII 10住居跡

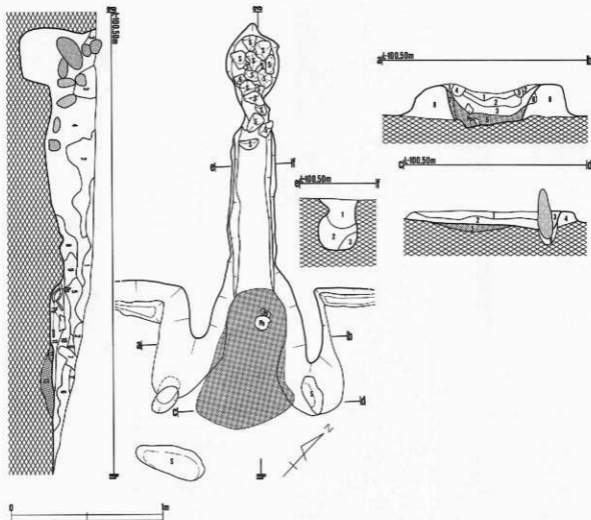

カマド土層注記 a-bライン

- | | | | | |
|---|-----------|-------|-----|-------------|
| 1 | 7.5Y R3/2 | 黒褐色 | シルト | 焼土粒、炭化物を含む。 |
| 2 | 7.5Y R4/4 | 褐色 | シルト | 粘性有、汚れた焼土。 |
| 3 | 5Y R4/6 | 赤褐色 | シルト | 焼土ブロックを含む。 |
| 4 | 5Y R2/3 | 輪暗赤褐色 | シルト | 焼土ブロックを含む。 |
| 5 | 7.5Y R4/3 | 褐色 | | 塊瓦 |
| 6 | 5Y R4/6 | 赤褐色 | | 焼土ブロックを含む。 |
| 7 | 5Y R5/8 | 暗赤褐色 | シルト | 焼土層。 |
| 8 | 7.5Y R5/8 | 黄褐色 | | |

c-dライン

- | | | | | |
|---|-----------|-----|--|-------------------|
| 1 | 7.5Y R4/4 | 褐色 | | 粘性有、汚れた焼土。 |
| 2 | 5Y R4/8 | 赤褐色 | | くすんだ焼土、焼土ブロックを含む。 |
| 3 | 10Y R2/1 | 灰褐色 | | |
| 4 | 10Y R4/6 | 褐色 | | 焼土粒を僅かに含む。 |
| 5 | 2.5Y R4/8 | 赤褐色 | | 焼土。 |
| 6 | 10Y R4/4 | 褐色 | | 炭化材、焼土粒を僅かに含む。 |

e-iライン

- | | | | | |
|---|-----------|-----|-----|----------------------|
| 1 | 7.5Y R3/2 | 黒褐色 | シルト | 焼土、炭化物を含む。 |
| 2 | 10Y R3/3 | 暗褐色 | シルト | 黄褐色土ブロック、焼土粒、炭化材を含む。 |
| 3 | 10Y R4/4 | 褐色 | | 黄褐色土ブロック、焼土粒、炭化物を含む。 |

R-hライン

- | | | | | |
|----|-----------|------|--|----------------------|
| 1 | 10Y R3/2 | 黒褐色 | | 焼土粒、炭化物を含む。 |
| 2 | 7.5Y R3/2 | 黒褐色 | | 焼土粒、炭化物を含む。 |
| 3 | 10Y R3/3 | 暗褐色 | | 焼土粒、炭化物を含む。 |
| 4 | 10Y R3/3 | 暗褐色 | | 黄褐色土、焼土粒、炭化物を含む。 |
| 5 | 10Y R4/4 | 褐色 | | 焼土粒、炭化物を含む。 |
| 6 | 7.5Y R4/4 | 褐色 | | シルト質粘性有、汚れた焼土。 |
| 7 | 5Y R2/3 | 暗赤褐色 | | 塊瓦 |
| 8 | 10Y R3/3 | 暗褐色 | | 黄褐色土ブロック、焼土粒、炭化物を含む。 |
| 9 | 5Y R3/4 | 暗赤褐色 | | 炭化物を含む。 |
| 10 | 5Y R4/6 | 赤褐色 | | 焼土ブロック混入。 |
| 11 | 5Y R4/8 | 赤褐色 | | 焼土。 |
| 12 | 5Y R4/6 | 赤褐色 | | 汚れた焼土、炭化物を含む。 |
| 13 | 2.5Y R4/8 | 赤褐色 | | 焼土。 |

第224図 (95)B VIII | 10住居跡

(cm X cm)

	P 1	P 2
上層部	24×22	70×40
下層部	20×16	66×38
溝 ぎ	13	15
備 考		

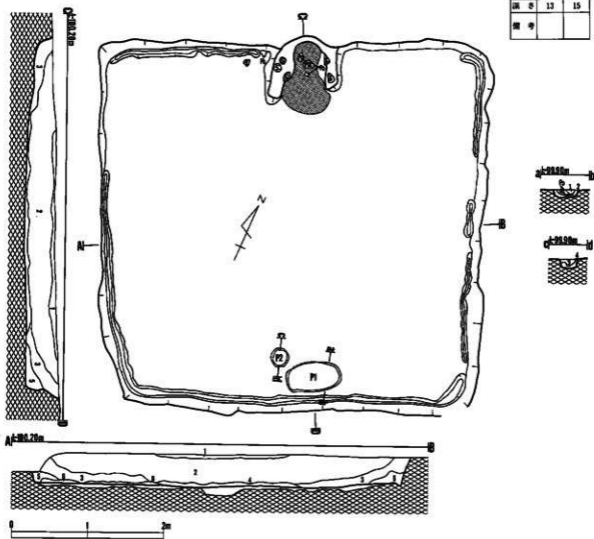

B VII 6 13住居跡土層注記

A-B・C-Dライン

- 1 10Y R2/1 黒色 粘土質ブロックを含む。
- 2 10Y R1.7/1 黒色 粘土質ブロックを含む。
- 3 7.5Y R3/1 黒褐色
- 4 10Y R5/6 灰褐色
- 5 10Y R2/3 黒褐色 灰褐色ブロックを含む。
- 6 10Y R5/8 灰褐色 粘土質土。

a-b・c-dライン

- 1 10Y R2/3 黒褐色 シルト 炭化物、粘土粒を含む。
- 2 10Y R3/4 暗褐色 砂質シルト 灰褐色土ブロックを含む。
- 3 10Y R3/4 暗褐色 砂質シルト 炭化物を含む。
- 4 10Y R4/4 褐色 砂質シルト

第225図 (96) B VII 6 13住居跡

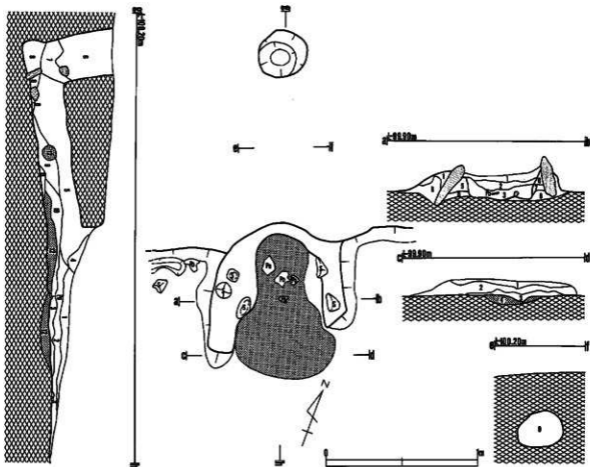

カマド土層注記 a-b・c-d・e-fライン

- | | | | | |
|--------|------------|------|-----|-------------------------|
| 1 | 7.5Y R3/2 | 黒褐色 | シルト | 焼土粒、炭化物を含む。 |
| 2 | 5 Y R3/3 | 暗赤褐色 | シルト | 汚れた焼土。炭化物、焼土ブロックを含む。 |
| 3 | 5 Y R4/6 | 赤褐色 | シルト | 汚れた焼土。炭化物、焼土ブロックを含む。 |
| 4 | 2.5 Y R4/6 | 赤褐色 | シルト | 焼土。 |
| 4' | 10 Y R3/2 | 黒褐色 | シルト | 焼土ブロック炭化物を含む。 |
| 5 | 5 Y R4/6 | 赤褐色 | | 汚れた焼土。炭化物、焼土ブロックを含む。 |
| 6 | 7.5 Y R3/4 | 暗褐色 | | 炭化物、焼土粒を含む。 |
| 7 | 5 Y R5/8 | 明赤褐色 | | 焼土。 |
| 8 | 10 Y R5/6 | 黄褐色 | | 焼土粒、炭化物を含む。 |
| 9 | 7.5 Y R | 黒褐色 | | 焼土、炭化物、黄褐色土ブロックを含む。 |
| g-hライン | | | | |
| 1 | 7.5 Y R2/2 | 黒褐色 | | 焼土粒、炭化物を含む。 |
| 2 | 5 Y R3/3 | 暗赤褐色 | | 炭化物、焼土ブロックを含む。 |
| 3 | 5 Y R4/6 | 赤褐色 | | 炭化物、焼土ブロックを含む。 |
| 4 | 10 Y R2/3 | 黒褐色 | シルト | 炭化物、焼土粒を含む。 |
| 5 | 10 Y R3/3 | 暗褐色 | シルト | 炭化物、焼土粒、黄褐色土ブロックを含む。 |
| 6 | 7.5 Y R2/2 | 黒褐色 | シルト | 炭化物、焼土、黄褐色土ブロックを含む。 |
| 7 | 7.5 Y R3/2 | 黒褐色 | シルト | 焼土、炭化物を含む。 |
| 8 | 10 Y R3/4 | 暗褐色 | シルト | 焼土、炭化物を含む。 |
| 9 | 10 Y R3/3 | 暗褐色 | | 焼土ブロックを含む。炭化物、黄褐色土粒を含む。 |
| 10 | 10 Y R3/4 | 暗褐色 | シルト | 焼土粒、炭化物を含む。 |
| 11 | 5 Y R3/4 | 暗赤褐色 | | 焼土粒混入。 |
| 12 | 10 Y R5/8 | 黄褐色 | | 粘石。下部に焼土。 |

第226図 (96)B VIII g 13住居跡

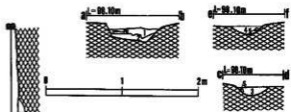
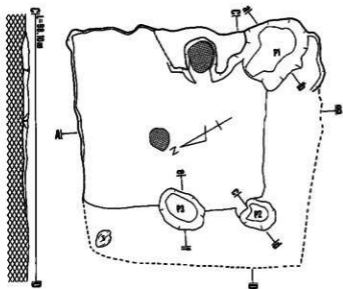

A XI × 2 住居跡-1土層注記

A-B・C-Dライン

- 1 2.5Y R6/8 明黄褐色 粘土質シルト } 粘土質を含む。
- 2 10Y R3/4 暗褐色 シルト } 多数の木炭遺入。
- 3 7.5Y R2/2 黒褐色 シルト } 多数の木炭遺入。

a-b・c-d・e-fライン

- 1 7.5Y R3/4 暗褐色 シルト } 明褐色粘土質粒・木炭粒を含む。
- 2 7.5Y R4/4 褐色 シルト } 黄褐色粘土質粒・木炭を含む。
- 3 7.5Y R3/2 黒褐色 シルト } 木炭を多数含む。明褐色粘土粒遺入。
- 4 10Y R2/3 暗褐色 シルト } 木炭粒を多数含む。明褐色粘土粒遺入。
- 5 7.5Y R2/1 褐色 シルト }
- 6 7.5Y R4/6 褐色 粘土 } 粘土が多数を占める。

(m × cm)

	P 1	P 2	P 3
上層部	30×44	30×46	40×36
下層部	30×44	30×24	34×34
深さ	26	14	11
面寸			

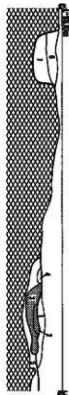

カマド土層注記 a-bライン

- 1 7.5Y R3/4 暗褐色 シルト } 木炭粒を多数含む。
- 2 2.5Y R4/8 赤褐色 シルト } 明赤褐色の焼土を含む。
- 3 7.5Y R4/4 褐色 砂質シルト } 黒色土粒を含む。
- 4 7.5Y R3/4 暗褐色 粘土 } 黒色土粒を含む。
- 5 7.5Y R5/8 明褐色 粘土 }
- 6 7.5Y R2/2 黒褐色 シルト }
- 7 7.5Y R3/4 暗褐色 シルト }

C-dライン

- 1 7.5Y R3/4 暗褐色 シルト } 木炭粒を多数含む。
- 2 2.5Y R5/8 明赤褐色 シルト } 焼土。
- 3 2.5Y R4/8 赤褐色 シルト } 焼土。炭粒を含む。
- 4 7.5Y R3/4 暗褐色 粘土 } ブロック状。
- 5 7.5Y R5/8 明褐色 粘土 }
- 6 7.5Y R2/2 黒褐色 シルト }
- 7 7.5Y R3/4 暗褐色 シルト }
- 8 7.5Y R4/8 褐色 シルト }
- 9 7.5Y R3/1 黒褐色 シルト } 褐色土・暗褐色土粒遺入。
- 10 2.5Y R3/4 暗赤褐色 シルト }
- 11 10Y R4/4 褐色 シルト } 粘土粒・暗褐色土粒遺入。

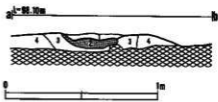
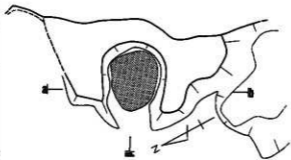

第227図 (97) A XI × 2 住居跡-1

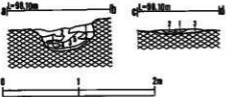
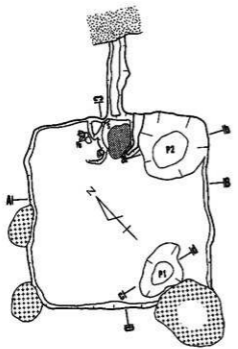

A Ⅻ × 2 住居跡-2 土層注記

- A-B・C-Dライン
- 1 7.5YR4/4 褐色 砂質シルト
 - 7.5YR3/4 暗褐色 シルト
 - 7.5YR3/1 黒褐色 シルト
 - 7.5YR5/8 明褐色 粘土
 - 2 7.5YR3/1 黒褐色 シルト
 - 2.5YR3/2 暗赤褐色 シルト 赤褐色土・焼土・炭を含む。
 - 4 7.5YR5/8 明褐色 粘土
 - 7.5YR2/2 黒褐色 シルト 粘土・炭混入。

- a-bライン
- 1 7.5YR6/8 褐色 粘土 } 褐色粘土・褐色土混入。
 - 7.5YR4/4 褐色 シルト
 - 7.5YR1/1 黒褐色 シルト
 - 2 7.5YR3/3 暗褐色 シルト } 褐色粘土・木炭混入。
 - 3 7.5YR4/4 褐色 シルト
 - 7.5YR6/8 褐色 粘土 } 粘土結晶入。
 - 4 7.5YR6/8 褐色 粘土
 - 7.5YR4/4 褐色 シルト
 - 5 7.5YR3/1 暗褐色 シルト

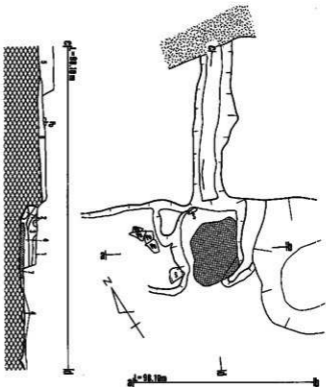

(cm × cm)

	P1	P2
上層部	80 × 54	98 × 98
下層部	34 × 24	54 × 30
深さ	5	30
備考		

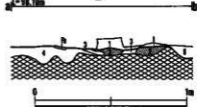

- c-dライン
- 1 7.5YR3/2 暗褐色 砂質シルト
 - 2 7.5YR3/3 暗褐色 砂質シルト
 - 3 7.5YR5/8 明褐色 粘土
 - 7.5YR2/2 暗褐色 シルト
 - 7.5YR3/3 暗褐色 シルト

- カマド土層注記 a-bライン
- 1 7.5YR4/3 褐色 シルト
 - 2 7.5YR3/6 暗赤褐色 シルト 粘土粒・炭を多数含む。
 - 3 7.5YR5/8 明褐色 粘土 } プロック状。
 - 7.5YR6/8 褐色 粘土
 - 4 7.5YR4/4 褐色 シルト } 褐色粘土と褐色土混入。
 - 7.5YR3/1 黒褐色 シルト
 - 5 7.5YR3/3 暗褐色 シルト 粘土粒・炭混入。

- c-dライン
- 1 7.5YR4/3 褐色 シルト } 粘土結晶入。
 - 7.5YR5/8 明褐色 粘土
 - 2 7.5YR5/8 明褐色 粘土 } プロック状。
 - 3 7.5YR2/2 暗褐色 砂質シルト
 - 4 2.5YR3/6 暗赤褐色 シルト 粘土粒・炭を多数含む。
 - 5 7.5YR3/1 黒褐色 シルト 明褐色粘土粒を含む。
 - 6 7.5YR5/8 明褐色 粘土
 - 7.5YR4/4 褐色 シルト } 粘土・炭混入。
 - 2.5YR3/6 暗赤褐色 シルト 焼土

第228図 (98) A Ⅻ × 2 住居跡-2

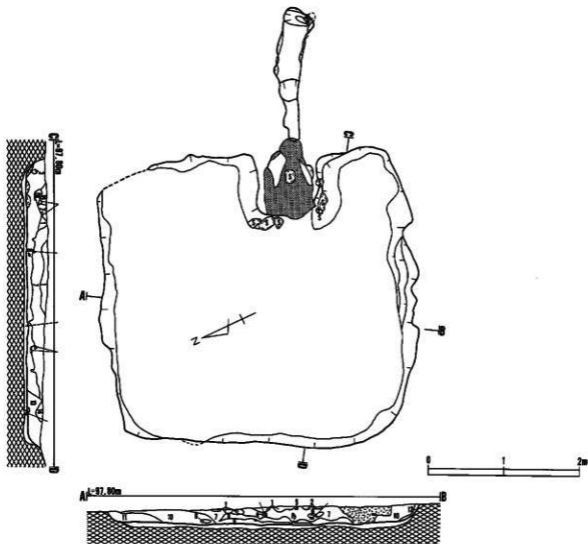

A XI 97 住居跡土層注記

A-B-C-Dライン

- | | | | | |
|----|-----------|-------|-----|----------|
| 1 | 10Y R3/4 | 暗褐色 | シルト | |
| 2 | 10Y R2/2 | 暗褐色 | シルト | |
| 3 | 5 Y R4/6 | 赤褐色 | シルト | |
| | 2.5Y R5/8 | 赤褐色 | シルト | |
| | 10Y R4/6 | 暗褐色 | シルト | |
| 4 | 10Y R4/3 | 鈍い黄褐色 | シルト | |
| 5 | 10Y R6/4 | 鈍い黄褐色 | シルト | |
| 6 | 10Y R4/4 | 暗褐色 | シルト | |
| 7 | 10Y R2/1 | 黒色 | シルト | |
| 8 | 10Y R5/4 | 鈍い黄褐色 | シルト | |
| 9 | 10Y R5/6 | 黄褐色 | シルト | |
| 10 | 10Y R4/3 | 鈍い黄褐色 | シルト | 炭灰入。 |
| 11 | 10Y R4/3 | 鈍い黄褐色 | シルト | |
| 12 | 10Y R5/8 | 赤褐色 | シルト | 炭灰入。 |
| | 2.5Y R5/8 | 暗褐色 | シルト | 植物根少量含む。 |
| 13 | 10Y R4/4 | 暗褐色 | シルト | |
| 14 | 10Y R4/3 | 鈍い黄褐色 | シルト | |
| | 5 Y R5/8 | 明赤褐色 | シルト | |

第229図 (99) A XI 97住居跡

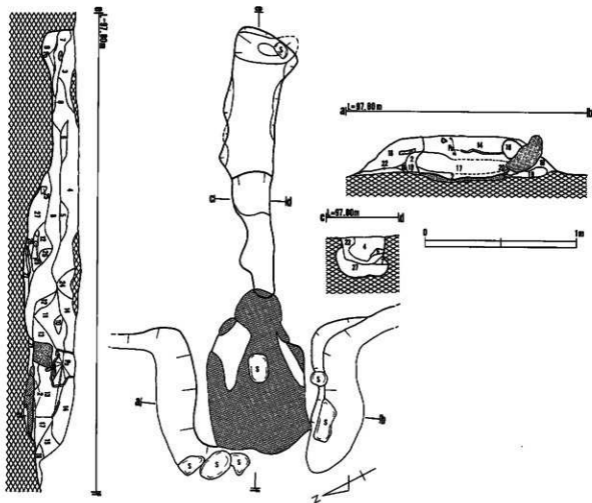

カマド土層注記 a-b・c-d・e-1ライン

- | | | | | |
|----|-----------|-------|--------|-----------|
| 1 | 5Y R3/6 | 暗赤褐色 | 粗いシルト | 小礫を多量に含む。 |
| 2 | 5Y R2/4 | 暗褐色 | シルト | |
| 3 | 10Y R5/4 | 鈍い黄褐色 | シルト | |
| 4 | 10Y R3/3 | 暗褐色 | シルト | |
| 5 | 10Y R4/4 | 暗褐色 | シルト | |
| 6 | 10Y R5/4 | 鈍い黄褐色 | 粗いシルト | |
| 7 | 7.5Y R4/3 | 褐色 | 粗いシルト | |
| 8 | 10Y R3/4 | 暗褐色 | シルト | |
| 9 | 10Y R3/4 | 暗褐色 | シルト | |
| 10 | 7.5Y R4/4 | 褐色 | シルト | |
| 11 | 5Y R3/4 | 暗赤褐色 | シルト | 焼土 |
| 12 | 7.5Y R5/6 | 暗褐色 | 細かいシルト | |
| 13 | 5Y R3/4 | 暗赤褐色 | シルト | 焼土 |
| 14 | 10Y R5/4 | 鈍い黄褐色 | 粗いシルト | |

- | | | | | |
|----|-----------|------|--------|------------|
| 15 | 10Y R4/6 | 褐色 | | |
| 16 | 7.5Y R4/4 | 褐色 | | |
| 17 | 7.5Y R5/6 | 暗褐色 | シルト | |
| 18 | 10Y R3/3 | 暗褐色 | シルト | 植物根を含む。 |
| 19 | 10Y R3/4 | 暗褐色 | シルト | |
| 20 | 7.5Y R4/4 | 暗褐色 | シルト | 粘性有。 |
| 21 | 10Y R4/6 | 褐色 | シルト | |
| 22 | 10Y R3/2 | 黒褐色 | シルト | |
| 23 | 7.5Y R2/3 | 暗褐色 | シルト | 礫を多量に含む。 |
| 24 | 10Y R3/3 | 暗褐色 | 細かいシルト | 明赤褐色小礫を含む。 |
| 25 | 2.5Y R5/8 | 暗赤褐色 | シルト | |
| 26 | 2.5Y R5/8 | 暗赤褐色 | シルト | |
| 27 | 7.5Y R4/4 | 褐色 | シルト | |

第230図 (99)A XI Q7住居跡

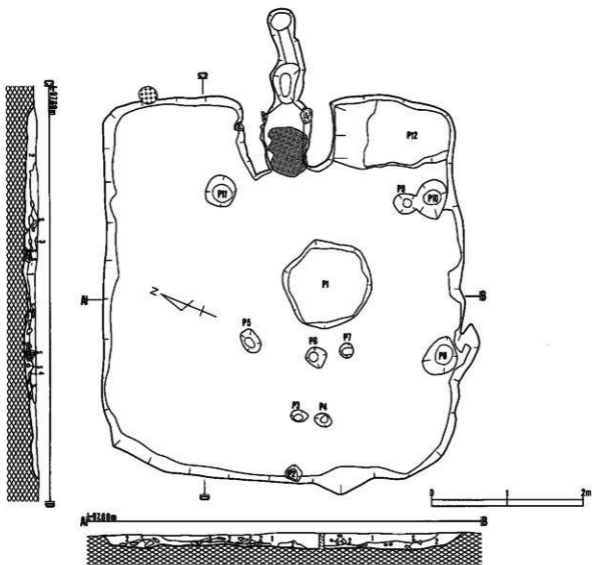

(cm×cm)

	P1	P2	P3	P4	P5	P6	P7	P8	P9	P10	P11	P12
上層部	18×14	20×20	20×16	24×16	30×22	26×24	20×18	54×40	30×28	50×38	40×40	150×90
下層部	36×180	14×14	12×10	10×80	5×10	20×20	14×10	26×22	10×10	20×20	28×24	110×84
深さ	4.0	11	7.0	8.0	13	11	14	14	20	26	22	23
備考												

B XI a 15住居跡土層注記

A-B・C-Dライン

1 7.5YR3/1 黒褐色 シルト

2 7.5YR4/4 褐色 シルト

3 7.5YR3/3 暗褐色 シルト

4 10YR6/6 明黄褐色 火山灰

第231図 (100)B XI a 15住居跡

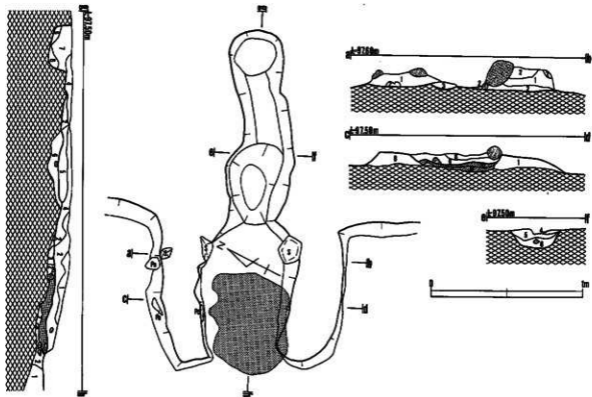

カマド土層注記 a-b・c-d・e-f・g-hライン

- | | | | | |
|----|----------|-----|-----|--------------------------|
| 1 | 7.5YR3/2 | 黒褐色 | シルト | |
| 2 | 10YR4/4 | 褐色 | シルト | 多量の焼土混入。 |
| 3 | 7.5YR4/8 | 赤褐色 | | 焼土。 |
| 4 | 5YR3/8 | 暗褐色 | シルト | 焼土散混入。 |
| 5 | 10YR3/2 | 黒褐色 | シルト | 焼土混入。 |
| 6 | 10YR3/4 | 暗褐色 | | 黄色土混入。 |
| 7 | 10YR3/2 | 黒褐色 | | 赤色土、黄色土混入。 |
| 8 | 7.5YR3/2 | 黒褐色 | シルト | 黒褐色土ではあるが場所により黄色土、褐色土混入。 |
| 9 | 10YR5/8 | 黄褐色 | シルト | 磁器は磁山と考えられる。 |
| 10 | 10YR5/8 | 赤褐色 | | 焼土。 |
| 11 | 5YR6/8 | 橙 色 | | 焼土、赤褐色土混入。 |

第232図 (100)B XI a 15住居跡

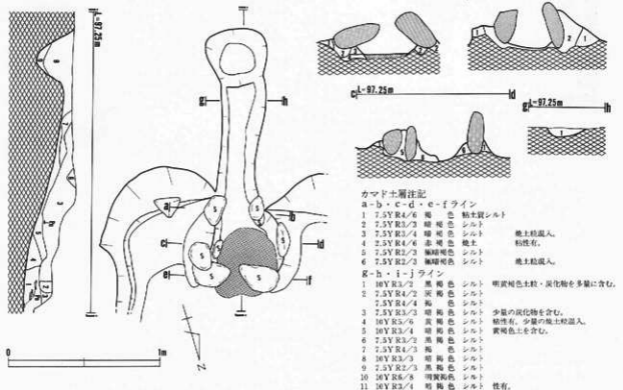
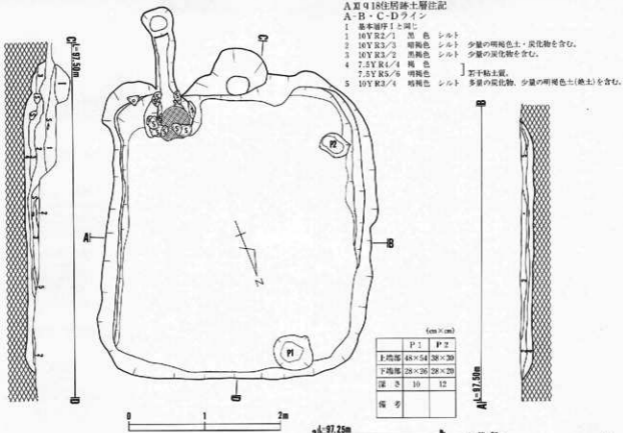

第233図 (101) A XI Q 18住居跡

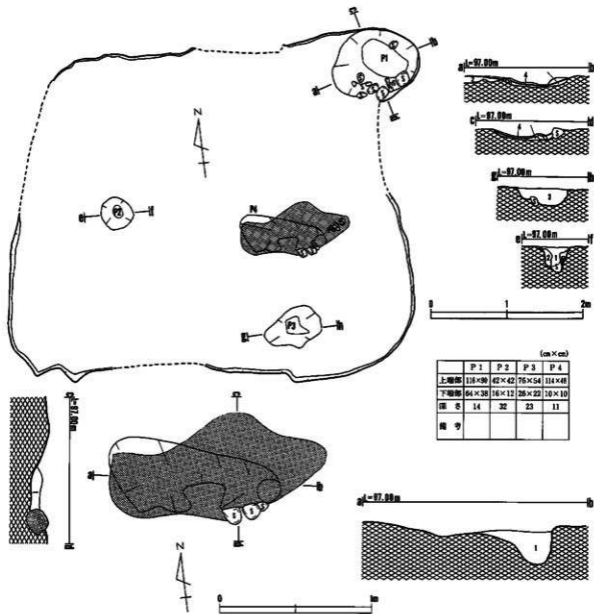

A XI P 21住居跡土層注記

a-b・c-d・e-f・g-hライン

- 1 7.5Y R2/2 灰褐色 シルト 炭化物混入。
- 2 7.5Y R2/3 黄褐色 シルト 炭混入。
- 3 7.5Y R2/3 黄褐色 シルト
- 4 7.5Y R2/3 黄褐色 シルト 若干の粘土混入。

カマド土層注記 a-b・c-dライン

- 1 7.5Y R2/2 灰褐色 シルト

第234図 (102) A XI P 21住居跡

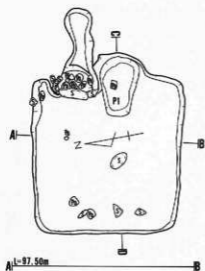

A1=97.50m



C1=97.50m



0 1 2m

(cm X cm)

P1	
上層部	89×46
下層部	64×36
深さ	9
箱号	

A XI P 23住居跡土層注記

A-B・C-Dライン

- 1 10Y R2/3 黒褐色 シルト 小礫混入。
- 2 10Y R2/1 黒色 シルト 炭化物粒・小礫を含む。
- 3 10Y R3/2 黒褐色 シルト 炭化物が多く混入。小礫混入。
- 4 10Y R2/2 黒褐色 シルト
- 5 10Y R3/3 暗褐色 シルト
- 6 10Y R4/4 褐色 シルト

カマド土層注記 a-bライン

- 1 7.5Y R3/4 暗褐色 シルト 焼土粒・黄色の粘土粒混入。
- 2 7.5Y R2/2 黒褐色 シルト 焼土粒・木炭を含む。
- 3 5Y R2/4 暗褐色 シルト 焼土粒・木炭を含む。
- 4 7.5Y R5/8 暗褐色 粘土 粘土とシルト混入。
- 5 7.5Y R3/4 暗褐色 シルト
- 6 7.5Y R4/8 赤褐色 焼土
- 7 5Y R3/3 暗褐色 シルト 焼土・木炭を含む。
- 7 7.5Y R4/4 褐色 シルト 焼土・木炭を含む。

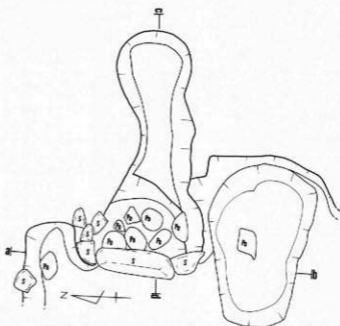

a1=96.90m

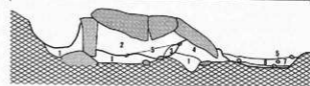

c1=96.90m

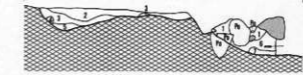

0 1m

C-dライン

- 1 7.5Y R3/4 暗褐色 シルト 赤色粒有。
- 2 7.5Y R3/2 黒褐色 シルト
- 3 7.5Y R2/3 暗褐色 シルト 黄色砂混入。
- 4 7.5Y R3/3 暗褐色 シルト 粒が細かい。
- 5 7.5Y R3/3 暗褐色 シルト
- 6 7.5Y R6/8 暗褐色 粘土
- 7 7.5Y R2/2 黒褐色 シルト 赤色の焼土粒・木炭の粒を含む。
- 7 5Y R4/6 赤褐色 焼土

第235図 (103) A XI P 23住居跡

A XI r 24住居跡土層注記

A-B・C-Dライン

1	10Y R3/3	暗褐色	シルト	小礫混入。
2	10Y R2/3	黒褐色	シルト	小礫混入。
3	7.5Y R1/2	黒色	シルト	小礫・木炭混入。
4	10Y R2/3	黒褐色	シルト	炭化物混入。
5	10Y R2/2	黒褐色	シルト	炭化物混入。
6	10Y R3/3	暗褐色	シルト	炭化物・植物根・火山灰混入。
7	10Y R2/3	黒褐色	シルト	
8	10Y R5/4	鈍い黄褐色	シルト	

カマド土層注記 a-b・c-d・e-fライン

1	2.5Y R3/4	暗赤褐色	焼土	木炭を含む。
2	10Y R5/8	黄褐色	砂質シルト	暗褐色土粒を含む。
3	10Y R2/2	黒褐色	シルト	
4	10Y R5/8	黄褐色	砂質シルト	暗褐色土粒混入。
5	5Y R4/6	赤褐色	シルト	焼土粒・木炭・暗赤褐色土粒を含む。
6	10Y R5/6	黄褐色	砂質シルト	暗褐色土・焼土粒を含む。
7	7.5Y R5/6	褐色	シルト	暗褐色土混入。
8	7.5Y R4/4	褐色	シルト	褐色土・赤褐色土混入。
9	2.5Y R4/8	赤褐色	シルト	赤褐色土・褐色土粒混入。

g-hライン

1	7.5Y R3/3	暗褐色	シルト	焼土混入。
2	7.5Y R4/6	褐色	砂質シルト	黒色土粒混入。
3	7.5Y R3/3	暗褐色	砂質シルト	黒色土粒・褐色土粒混入。
4	10Y R4/6	黒褐色	砂質シルト	黒色土粒混入。
5	7.5Y R3/4	褐色	砂質シルト	黒色土粒・褐色土粒混入。
6	10Y R5/6	黄褐色	シルト	木炭の粒を含む。
7	7.5Y R3/2	黒褐色	シルト	黒褐色土粒混入。
8	7.5Y R4/6	褐色	粘土	黒褐色土粒・焼土粒を含む。
9	2.5Y R3/6	暗赤褐色	シルト	焼土・黄褐色土粒・木炭を含む。
10	5Y R3/4	暗赤褐色	シルト	焼土
11	2.5Y R3/4	暗赤褐色	粘土	木炭を含む。
12	7.5Y R4/6	褐色	粘土	木炭を含む。

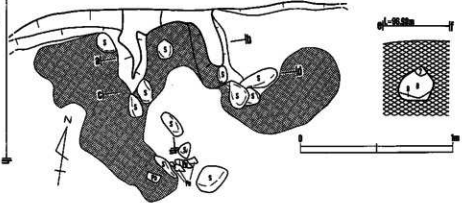
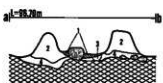
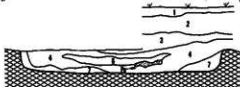
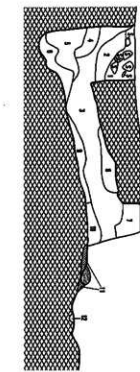
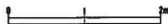
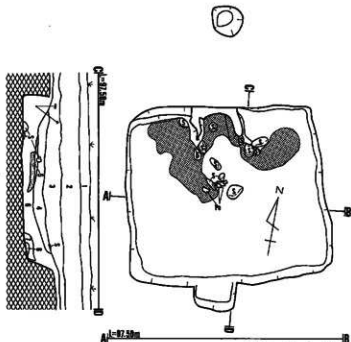

第236図 (104) A XI r 24住居跡

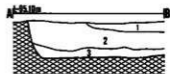
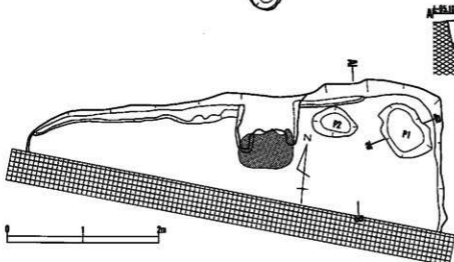

(cm X cm)

	P 1	P 2
上層部	78×52	60×40
下層部	58×38	40×24
深さ	21	22
備考		

B XIII b 1住居跡土層注記

A-Bライン

- 1 10YR2/7 黒褐色 質橙色土を含む。
- 2 10YR2/2 黒褐色 粘性有。灰土。質橙色土を含む。
- 3 10YR2/2 黒褐色 粘性有。質橙色土を含む。

a-bライン

- 1 10YR2/3 暗褐色 シルト
- 2 10YR4/6 褐色 粘土

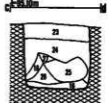
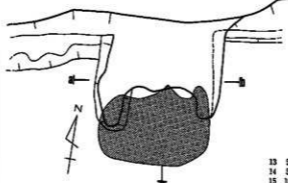
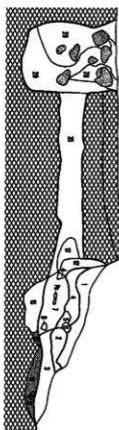
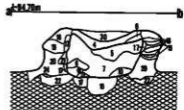

カマド土層注記 a-b・c-d・e-fライン

- 1 10YR2/3 黒褐色 シルト
- 2 10YR2/3 黒褐色 シルト
- 3 5YR2/4 暗赤褐色 シルト
- 4 10YR5/6 質褐色 シルト
- 5 10YR2/2 黒褐色 シルト
- 6 5YR2/3 暗赤褐色 シルト
- 7 5YR2/4 暗赤褐色 シルト
- 8 5YR2/1 黒褐色 シルト
- 9 5YR6/8 赤褐色 シルト
- 10 10YR4/6 褐色 シルト
- 11 7.5YR4/6 暗褐色 シルト
- 12 5YR3/1 黒褐色 シルト

- 13 5YR4/4 暗赤褐色 粘土
- 14 5YR4/6 赤褐色 粘土
- 15 10YR2/4 暗褐色 シルト
- 16 10YR5/8 質褐色 シルト
- 17 5YR2/3 暗赤褐色 粘土
- 18 10YR5/8 質褐色 シルト
- 19 10YR6/6 明質褐色 シルト
- 20 10YR4/4 暗赤褐色 シルト
- 21 5YR3/4 暗赤褐色 シルト
- 22 10YR2/2 黒褐色 シルト
- 23 7.5YR3/2 暗褐色 シルト
- 24 10YR3/4 暗褐色 シルト
- 25 10YR2/3 暗褐色 シルト
- 26 7.5YR4/4 暗褐色 シルト
- 27 10YR2/2 黒褐色 シルト
- 28 7.5YR2/2 暗褐色 シルト
- 29 10YR4/4 暗褐色 シルト
- 30 10YR3/2 暗褐色 シルト

黒褐色土混入
黒褐色土混入
黒褐色土混入
黒褐色土混入
黒褐色土混入

第237図 (105)B XIII b 1住居跡

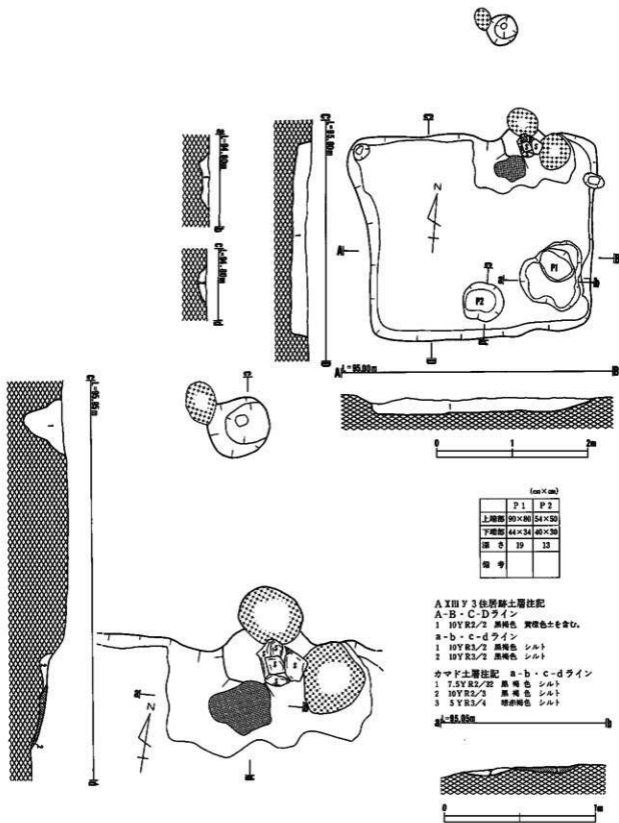

第238図 (106) A XIII Y 3住居跡

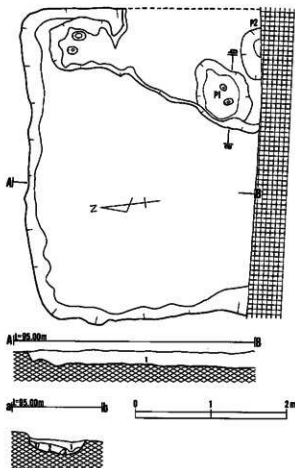

(cm × cm)

	P 1	P 2
上部部	115 × 79	66 × 26
下部部	79 × 50	22 × 80
深さ	18	11
番号		

B XIII b 3 住居跡土層注記

- A-Bライン
 1 10Y R2/2 赤褐色 黄褐色土を含む。
- a-bライン
 1 10Y R3/2 赤褐色 シルト
 2 10Y R3/3 暗褐色 粘土
 3 10Y R4/6 褐色 粘土

第239図 (107) B XIII b 3住居跡

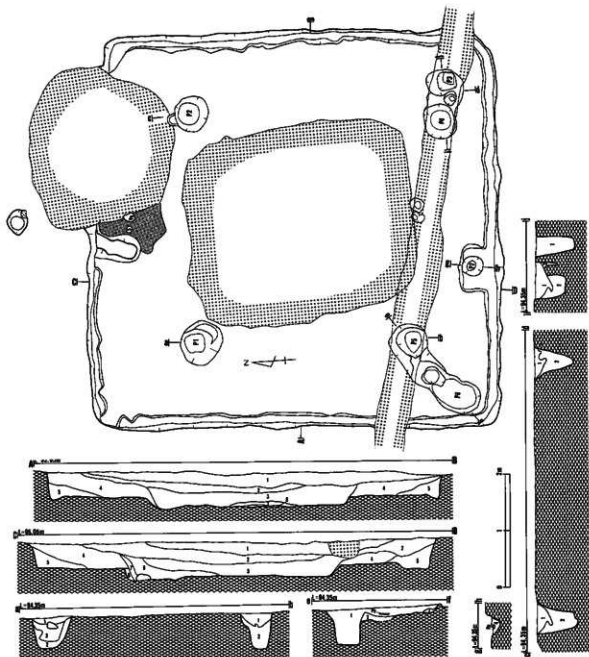

(cm x cm)

	P1	P2	P3	P4	P5	P6	P7
上階部	75×76	60×66	64×48	60×52	72×66	86×76	38×36
下階部	35×31	38×38	22×30	36×34	44×28	64×44	18×12
深さ							
備考							

A XIII x 6住居跡土層注記

A・B・C・Dライン

- 1 10Y R2/3 黒褐色 シルト
- 2 10Y R2/2 黒褐色 シルト
- 3 10Y R3/2 黒褐色 シルト
- 4 7.5Y R2/2 黒褐色 シルト
- 5 10Y R3/2 出褐色 シルト
- 6 10Y R3/1 暗褐色 粘土
- 7 10Y R2/2 黒褐色 シルト
- 8 10Y R4/4 褐色 粘土

褐色土混入。炭化物を僅かに含む。

a・b・c・d・e・f・g・hライン

- 1 10Y R3/2 黒褐色 シルト
- 2 10Y R4/6 褐色 粘土、黒褐色土混入。
- 3 10Y R3/4 暗褐色 粘土
- 4 10Y R3/3 暗褐色 シルト

第240図 (108) A XIII x 6住居跡

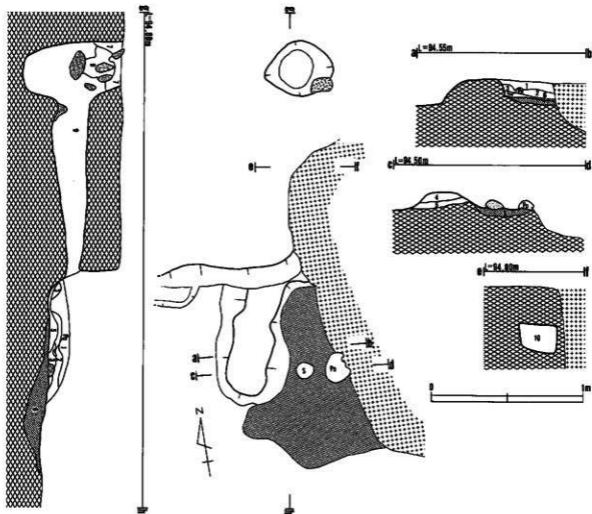

カマド土層注記 a-b-c-d-e-f-g-hライン

- | | | | | |
|----|----------|-------|-----|-------------|
| 1 | 10YR3/2 | 黒褐色 | シルト | |
| 2 | 10YR4/6 | 褐色 | シルト | |
| 3 | 10YR3/3 | 暗褐色 | シルト | |
| 4 | 10YR5/6 | 黄褐色 | シルト | 黒褐色土・焼土混入。 |
| 5 | 10YR3/4 | 暗褐色 | シルト | 焼土の塊を強かに含む。 |
| 6 | 5YR3/4 | 暗赤褐色 | シルト | 黒褐色土混入。 |
| 7 | 10YR4/6 | 鈍い黄褐色 | シルト | 焼土混入。 |
| 8 | 10YR4/6 | 褐色 | 粘土 | 黒色土・焼土混入。 |
| 9 | 5YR3/4 | 暗赤褐色 | 粘土 | 褐色土混入。 |
| 10 | 7.5YR2/2 | 黒褐色 | シルト | |

第241図 (108) A XIII × 6住居跡

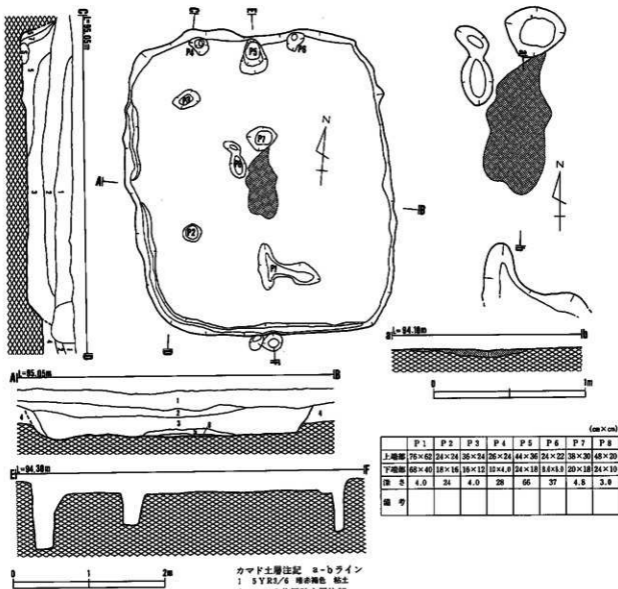

カマド土層注記 a-bライン

1 5YR2/6 暗赤褐色 粘土

A XIII Y 6 住居跡土層注記

A-B・C-Dライン

1 10YR2/3 黒褐色 シルト

2 10YR2/2 黒褐色 シルト

3 10YR2/2 黒褐色 シルト

4 7.5YR2/2 黒褐色 シルト

5 10YR2/2 黒褐色 シルト

6 10YR4/4 褐色 粘土

7 10YR3/4 暗褐色 粘土

黒褐色土・炭化物混入。

第242図 (109) A XIII Y 6住居跡

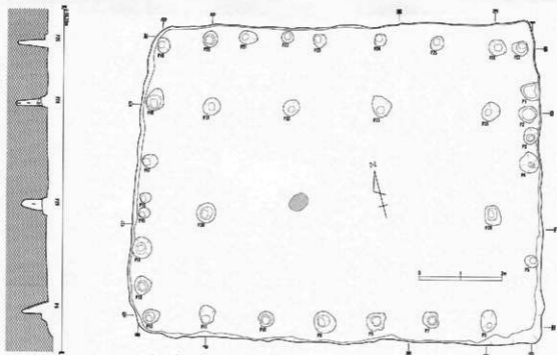

(cm×cm)

	P19	P20	P21	P22	P23	P24	P25
上総径	36×28	40×34	44×34	30×28	34×30	30×26	38×30
下総径	15×14	19×18	16×14	18×14	18×13	16×14	18×14
深さ	69	49	57	37	91	44	73
備考							



	P26	P27	P28	P29	P30	P31	P32	P33
上総径	44×40	38×34	46×44	48×38	50×46	44×38	42×36	56×44
下総径	18×16	18×12	16×14	18×12	18×15	18×13	17×14	20×18
深さ	74	69	71	79	77	62	65	70
備考								

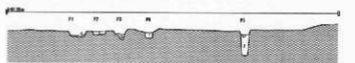
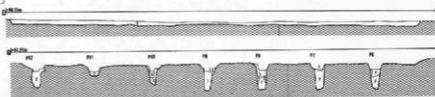
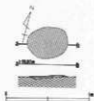

A XIII u 10住居跡土層注記

A-B-C-D-E-F-G-H-I-J-K-L-M-N-O-P-Q-Rライン

- 1 7.5YR2/1 黒色 シルト
- 2 10YR4/6 褐色 粘土 黒色土混入。
- 3 10YR3/2 黒褐色 シルト

カマド土層注記A-Bライン

- 1 5YR3/3 暗赤褐色 シルト

(cm×cm)

	P1	P2	P3	P4	P5	P6	P7	P8	P9	P10	P11	P12	P13	P14	P15	P16	P17	P18
上総径	40×40	42×40	42×33	52×44	30×30	54×38	38×34	50×44	52×50	38×36	44×34	42×32	44×40	50×48	28×24	26×22	36×32	52×42
下総径	38×34	30×29	16×10	4×4	14×14	14×10	14×14	20×18	20×13	16×16	20×16	13×12	18×14	18×12	14×13	14×11	18×16	18×16
深さ	16	13	30	46	65	74	62	68	66	62	65	72	58	61	78	38	56	47
備考																		

第243図 (110) A XIII u 10住居跡

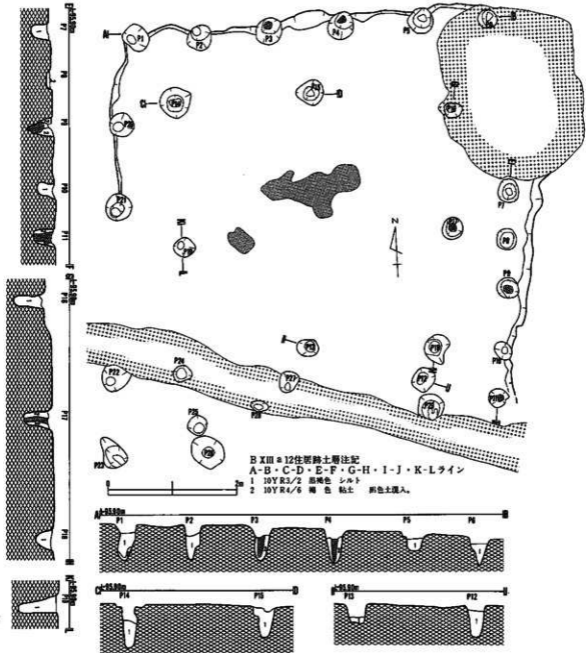

B XIII a 12住居跡注記
 A-B・C-D・E-F・G-H・I・J・K-Lライン
 1 10YR3/2 黒褐色 シェルト
 2 10YR4/6 褐色 粘土 黒色土混入。

(cm X cm)

	P 1	P 2	P 3	P 4	P 5	P 6	P 7	P 8	P 9	P 10	P 11	P 12	P 13	P 14	P 15
上層部	42×34	42×36	64×60	42×40	40×40	30×26	34×32	34×30	34×32	30×24	22×30	38×36	34×28	50×48	42×40
下層部	15×11	14×12	14×12	14×8	14×10	12×10	12×10	28×20	16×10	10×16	16×10	20×14	16×16	16×12	12×10
深さ	53	58	48	50	53	50	47	9	30	26	48	51	30	72	50
備考															

(cm X cm)

	P 16	P 17	P 18	P 19	P 20	P 21	P 22	P 23	P 24	P 25	P 26	P 27	P 28	P 29
上層部	28×24	34×30	46×40	54×32	38×36	42×40	44×40	54×36	29×28	32×30	56×44	44×18	28×18	44×42
下層部	14×14	14×12	18×16	12×10	15×14	16×13	14×12	22×10	16×16	15×14	18×18	11×8	14×8	30×28
深さ	48	54	30	41	50	61	59	59	32	44	31	52	23	30
備考														

第244図 (111) B XIII a 12住居跡

	P 1	P 2	P 3	P 4	P 5	P 6	P 7
上総部	16×44	22×30	22×20	24×22	38×20	42×34	38×22
F総部	66×44	12×10	12×8	11×11	16×12	12×10	10×10
深さ	62	10	26	26	17	43	28
備考							

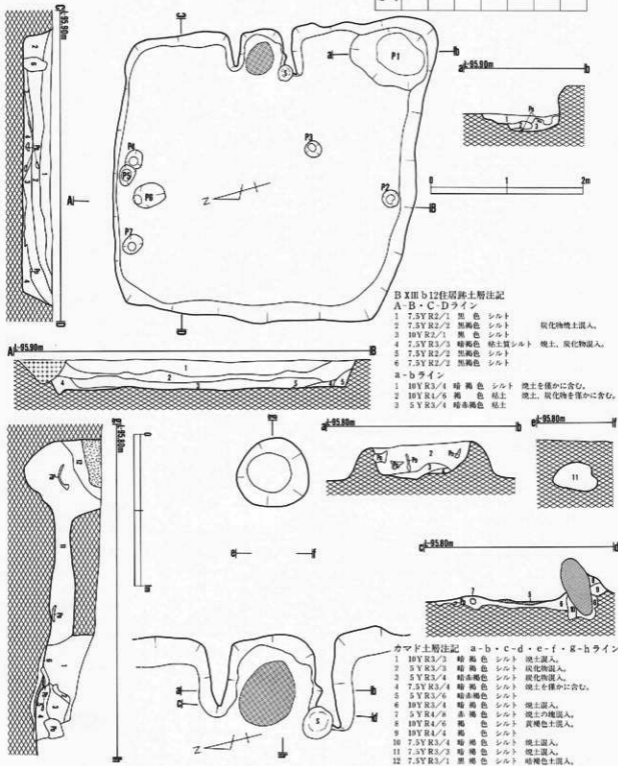

第245図 (112) B XIII b 12住居跡

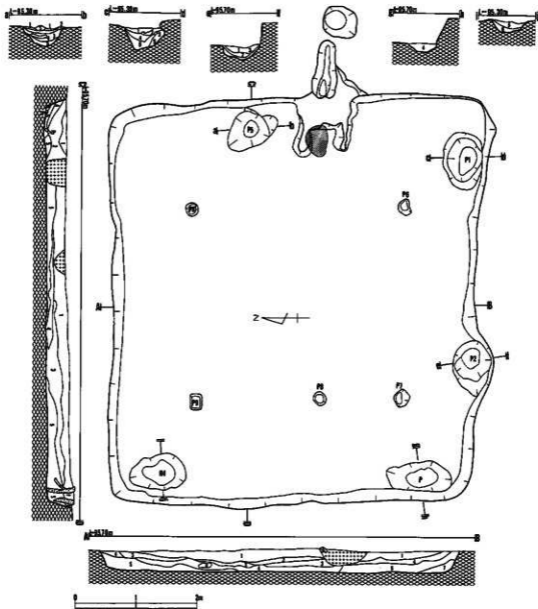

(cm X cm)

	P1	P2	P3	P4	P5	P6	P7	P8	P9	P10
上層部	92×61	90×62	100×56	92×56	74×70	26×18	28×24	22×22	26×14	22×20
下層部	68×58	30×28	54×28	54×42	30×22	28×24	28×8.8	16×16	20×10	16×14
深さ	36	22	14	18	32	38	33	11	50	45
備考										

B XIII b 15住居跡土層注記

A-B・C-Dライン

- | | | | | |
|---|-----------|------|-----|-----------|
| 1 | 7.5Y R2/3 | 磁褐色 | シルト | |
| 2 | 5 Y R3/2 | 暗赤褐色 | シルト | 少量の焼土を含む。 |
| 3 | 10Y R3/2 | 黒褐色 | シルト | |
| 4 | 10Y R3/1 | 黒褐色 | シルト | |
| 5 | 10Y R3/4 | 暗褐色 | 粘土 | |
| 6 | 10Y R5/6 | 黄褐色 | 粘土 | 黒色土混入。 |
| 7 | 10Y R3/3 | 暗褐色 | 粘土 | |

B-bライン

- | | | | | |
|---|-----------|-----|-----|-----------|
| 1 | 10Y R2/2 | 黒褐色 | シルト | |
| 2 | 7.5Y R2/3 | 磁褐色 | シルト | |
| 3 | 10Y R4/6 | 褐色 | 粘土 | |
| 4 | 10Y R4/4 | 褐色 | 粘土 | 焼土、炭化物混入。 |
| 5 | 10Y R4/4 | 褐色 | 粘土 | |

c-dライン

- | | | | | |
|---|-----------|------|-----|-----------|
| 1 | 7.5Y R2/2 | 黒褐色 | シルト | 焼土、炭化物混入。 |
| 2 | 10Y R2/2 | 黒褐色 | シルト | |
| 3 | 5 Y R3/6 | 暗赤褐色 | シルト | |
| 4 | 5 Y R2/3 | 磁褐色 | 粘土 | 黒色土混入。 |
| 5 | 10Y R3/2 | 黒褐色 | 粘土 | |
| 6 | 10Y R3/4 | 暗褐色 | 粘土 | |

e-f・g-h・i-jライン

- | | | | | |
|---|-----------|-----|-----|----------------|
| 1 | 10Y R3/2 | 黒褐色 | シルト | 黒色土、炭化物を僅かに含む。 |
| 2 | 10Y R4/4 | 褐色 | 粘土 | |
| 3 | 10Y R4/6 | 褐色 | 粘土 | 炭化物を僅かに含む。 |
| 4 | 10Y R2/2 | 黒褐色 | シルト | |
| 5 | 7.5Y R2/2 | 磁褐色 | シルト | |
| 6 | 10Y R4/6 | 褐色 | 粘土 | 黒色土混入。 |

第246図 (113) B XIII b 15住居跡

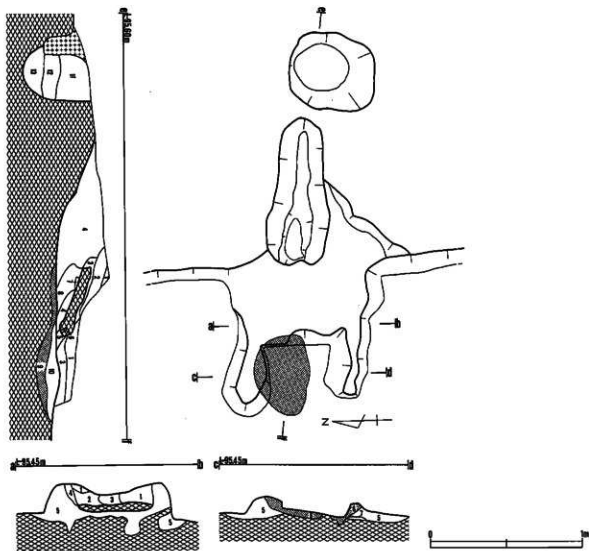

カマド土層注記 a-b-c-dライン

- | | | | |
|---|-------------|------|---------------|
| 1 | 10Y R5/6 | 黄褐色 | 粘土 |
| 2 | 5Y R2/4 | 暗赤褐色 | シルト |
| 3 | 7.5Y R4/4 | 暗褐色 | シルト |
| 4 | 5Y R3/6 | 暗褐色 | シルト |
| 5 | 10Y R4/6 | 暗褐色 | シルト |
| 6 | 7.5Y R4/4 | 暗褐色 | シルト |
| 7 | 7.5Y R1.7/1 | 黒色 | 粘土の焼入れ、炭化物の層。 |

e-fライン

- | | | | | |
|----|-----------|------|-----|-----------|
| 1 | 10Y R4/4 | 暗褐色 | 粘土 | |
| 2 | 10Y R2/3 | 暗褐色 | シルト | |
| 3 | 7.5Y R1/3 | 暗褐色 | 粘土 | 粘土を覆かに含む。 |
| 4 | 10Y R1/3 | 暗褐色 | シルト | 粘土混入。 |
| 5 | 10Y R4/6 | 暗褐色 | シルト | 黄褐色土混入。 |
| 6 | 10Y R2/1 | 黒色 | シルト | |
| 7 | 10Y R3/4 | 暗褐色 | シルト | |
| 8 | 7.5Y R5/2 | 暗褐色 | シルト | 粘土混入。 |
| 9 | 5Y R3/6 | 暗赤褐色 | シルト | |
| 10 | 10Y R4/6 | 暗褐色 | シルト | 黄褐色土混入。 |
| 11 | 10Y R3/3 | 暗褐色 | シルト | |
| 12 | 10Y R3/4 | 暗褐色 | シルト | |
| 13 | 10Y R4/6 | 暗褐色 | 粘土 | |

第247図 (113)B XIII b 15住居跡

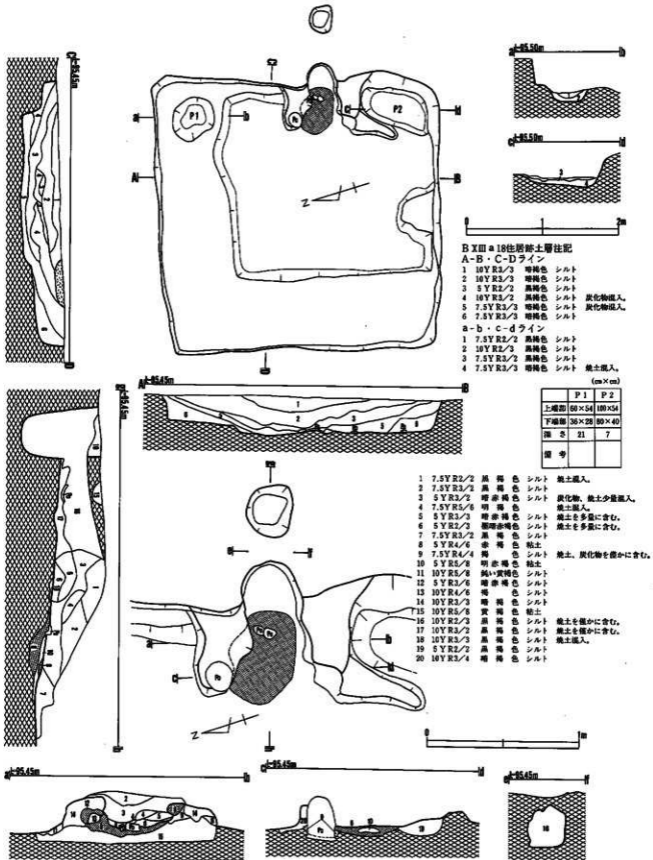

第248図 (114) B XIII a 18住居跡

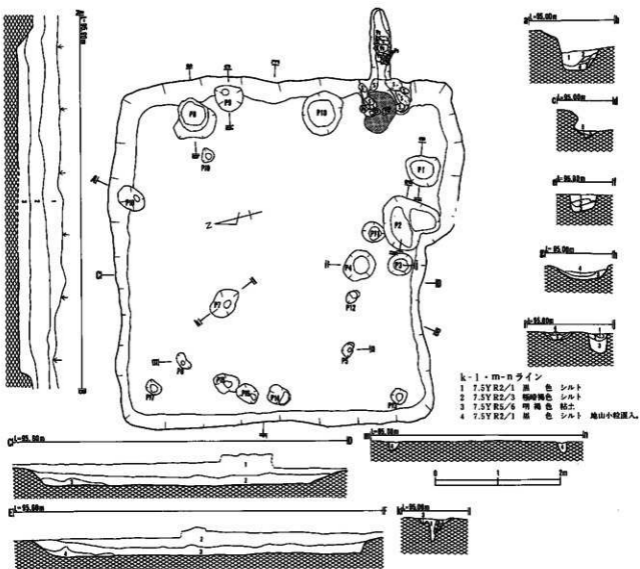

(cm×cm)

	P1	P2	P3	P4	P5	P6	P7	P8	P9	P10
上層部	56×40	70×82	36×34	52×40	24×16	26×14	54×36	70×66	42×42	70×66
下層部	38×28	79×64	22×18	26×22	6×4	4×4	12×8	38×38	10×10	40×40
深さ	2.5	6	30	15	17	15	35	34	14	36
備考										

(cm×cm)

	P11	P12	P13	P14	P15	P16	P17	P18	P19
上層部	36×32	24×16	24×24	36×28	36×28	40×30	26×18	46×34	22×22
下層部	20×18	12×9	12×10	22×10	12×6	14×10	14×12	12×6	10×8
深さ	12	17	9	8	12	21	7	16	7
備考									

1-jライン

- 7.5Y R3/2 黒褐色 シルト
- 7.5Y R2/1 黒色 シルト
- 7.5Y R2/1 黒色 シルト
- 7.5Y R3/2 黒褐色 シルト
- 7.5Y R4/6 明褐色 粘土

A X III Y 22住居跡土層注記

A-B・C-D・E-Fライン

- 10Y R5/2 黒褐色 シルト 基本層序I層。
- 10Y R2/2 暗褐色 シルト 基本層序I層の埋土。1層となる。
- 10Y R2/3 暗褐色 シルト
- 7.5Y R2/2 暗褐色 シルト

a-b・c-dライン

- 7.5Y R2/1 黒褐色 シルト
- 7.5Y R5/6 明褐色 粘土
- 7.5Y R3/4 暗褐色 シルト
- 7.5Y R5/4 黄褐色 粘土
- 7.5Y R3/3 暗褐色 シルト
- 7.5Y R4/4 黒褐色 シルト 粘性者。

e-f・g-hライン

- 7.5Y R2/2 黒褐色 シルト 多数の炭化物粒混入。
- 7.5Y R3/4 暗褐色 粘土 若干の炭化物粒混入。
- 7.5Y R2/1 黒色 シルト 炭化物混入。
- 7.5Y R4/4 黒褐色 粘土 黒色土混入。
- 7.5Y R5/6 明褐色 粘土 暗褐色土混入。

k-l・m-nライン

- 7.5Y R2/1 黒色 シルト
- 7.5Y R2/3 暗褐色 シルト
- 7.5Y R5/6 明褐色 粘土
- 7.5Y R2/1 黒色 シルト 山小粒混入。

第249図 (115) A XIII Y 22住居跡

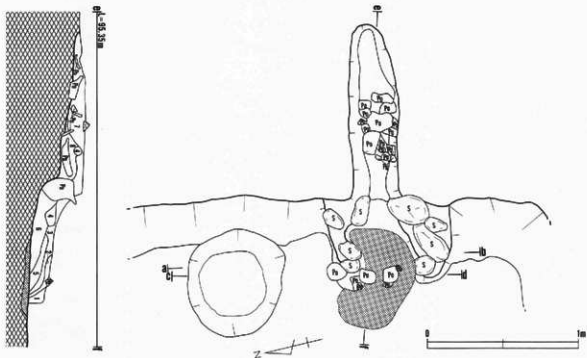

a) 95.15m

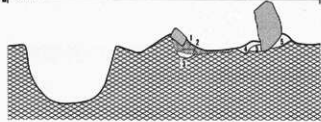

c) 95.15m

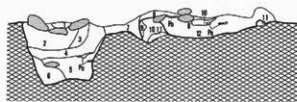

カマド土層注記 a-bライン

- 1 5YR4/4 鈍い赤褐色 粘土
- 2 5YR4/6 赤褐色 粘土
- 3 5YR2/3 暗赤褐色 粘土 黒色土混入。
- 4 5YR3/3 暗赤褐色 粘土
- 5 10YR5/6 黄褐色 粘土 暗褐色土混入。

c-dライン

- 1 10YR3/4 暗褐色 シルト 灰土・炭化物層かに混入。
- 2 7.5YR2/1 黒色 シルト 灰土の塊混入。
- 3 10YR2/3 黒褐色 シルト 僅かに焼土を含む。
- 4 7.5YR2/2 黒褐色 シルト 僅かに炭化物を含む。
- 5 10YR2/2 黒褐色 シルト
- 6 10YR4/6 褐色 粘土
- 7 10YR4/6 褐色 粘土 灰褐色土混入。
- 8 10YR4/6 褐色 粘土 僅かに焼土を含む。
- 9 7.5YR4/4 褐色 粘土 多量に焼土を含む。
- 10 5YR3/4 暗赤褐色 粘土
- 11 10YR5/6 黄褐色 粘土 褐色土混入。
- 12 7.5YR4/4 褐色 粘土 多量に焼土混入。

e-fライン

- 1 7.5YR2/2 黒褐色 シルト 少量の焼土の塊混入。
- 2 7.5YR2/2 黒褐色 シルト
- 3 5YR2/2 黒褐色 シルト 少量の焼土混入。
- 4 10YR4/6 褐色 粘土 少量の焼土混入。
- 5 5YR2/1 黒褐色 シルト 灰土・炭化物混入。
- 6 5YR2/3 暗赤褐色 シルト 多量に焼土混入。
- 7 5YR2/2 黒褐色 シルト
- 8 5YR2/3 暗赤褐色 シルト

第250図 (115) A XIII y 22住居跡

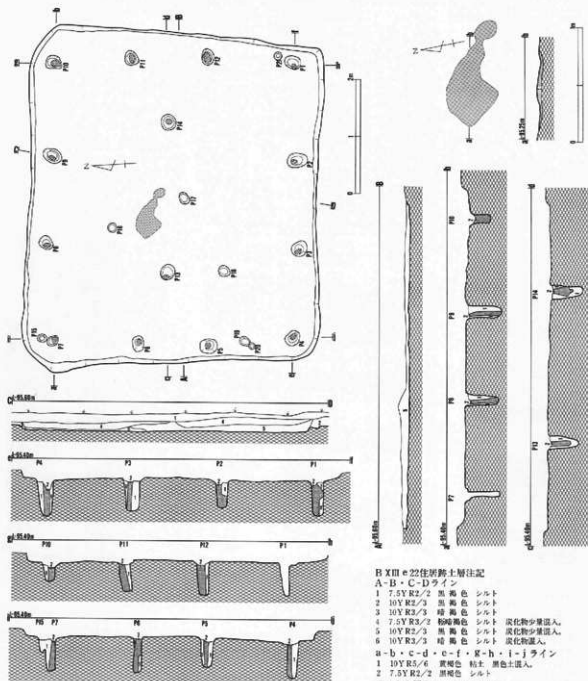

	P1	P2	P3	P4	P5	P6	P7	P8	P9	P10	P11	P12	P13	P14	P15	P16	P17	P18	P19	P20	P21
上層部	28×22	36×24	30×24	28×24	30×26	28×29	22×18	24×29	34×24	28×24	24×24	28×22	28×24	28×25	16×14	18×16	22×16	20×15	20×16	11×11	14×14
下層部	20×14	22×14	18×14	18×13	16×14	12×12	16×12	15×14	18×14	16×14	18×14	20×16	22×19	20×20	20×16	11×11	14×12	14×13	14×10	8×6	7×7
深さ	63	60	61	65	44	66	61	64	63	48	56	61	55	58	40	19	13	11	8	5	17
備考																					

第251図 (116) B XIII e 22住居跡

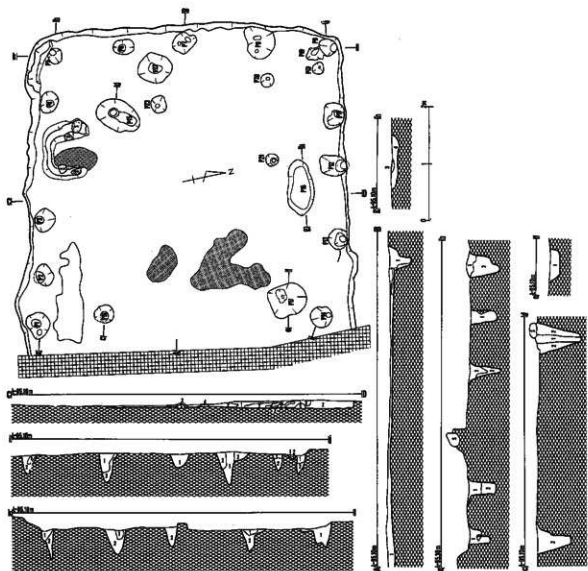

(m × m)

	P1	P2	P3	P4	P5	P6	P7	P8	P9	P10	P11	P12
上層部	46×40	28×30	48×36	34×32	24×24	38×26	60×34	56×48	30×30	20×20	44×34	50×36
下層部	16×14	20×14	16×14	14×14	12×10	14×12	10×8.5	14×8.9	10×10	2.8×2.9	18×12	12×12
深さ	52	45	47	52	43	43	49	48	37	28	62	4.5
備考												

(m × m)

	P13	P14	P15	P16	P17	P18	P19	P20	P21	P22	P23
上層部	36×32	28×36	80×52	32×32	66×56	100×36	30×22	22×24	22×22	60×54	28×26
下層部	12×12	8.8×8.8	12×12	16×14	24×18	82×26	15×10	4.8×4.9	6.9×6.9	24×18	6.9×6.9
深さ	49	68	78	78	36	11	8.0	30	29	16	26
備考											

A XIV × 2 住居跡土層注記

A-B・C-Dライン

- 1 7.5YR2/2 黒褐色 シルト
- 2 10YR2/2 黒褐色 シルト
- 3 10YR3/4 暗褐色 粘土
- 4 5YR2/3 暗赤褐色 シルト 焼土・炭化物少量混入。

a-b・c-d・e-f・g-h・i-jライン

- 1 10YR2/2 黒色 黄褐色混入。
- 2 10YR7/8 黄褐色 粘性有。褐色土混入。
- 3 10YR4/4 暗褐色 シルト
- 4 7.5YR3/2 黒褐色 シルト 焼土・炭化物少量混入。

第252図 (117) A XIV × 2住居跡

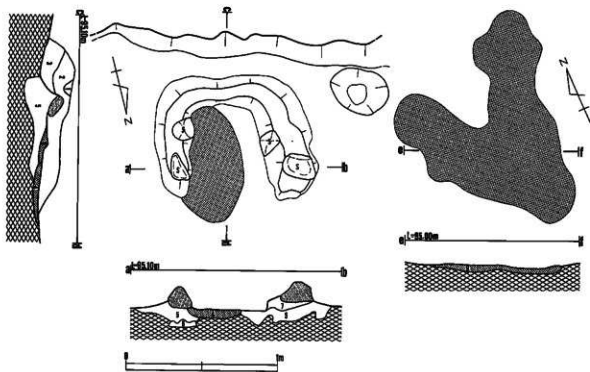

カマド土層注記 a-b・c-d・e-fライン

- | | | | | |
|---|-----------|-------|-----|---------------|
| 1 | 7.5Y R2/1 | 黒色 | シルト | |
| 2 | 5Y R2/4 | 暗褐色 | シルト | 焼土・炭化物を多数に含む。 |
| 3 | 7.5Y R2/1 | 黒色 | シルト | |
| 4 | 5Y R4/4 | 暗い赤褐色 | 粘土 | |
| 5 | 7.5Y R3/2 | 黒褐色 | シルト | 焼土を僅かに含む。 |
| 6 | 5Y R2/1 | 黒褐色 | シルト | 焼土を僅かに含む。 |
| 7 | 10Y R3/4 | 暗褐色 | シルト | 焼土・炭化物を僅かに含む。 |
| 8 | 5Y R2/4 | 暗褐色 | シルト | |
| 9 | 5Y R4/6 | 赤褐色 | 粘土 | |

第253図 (117)A XIV × 2住居跡

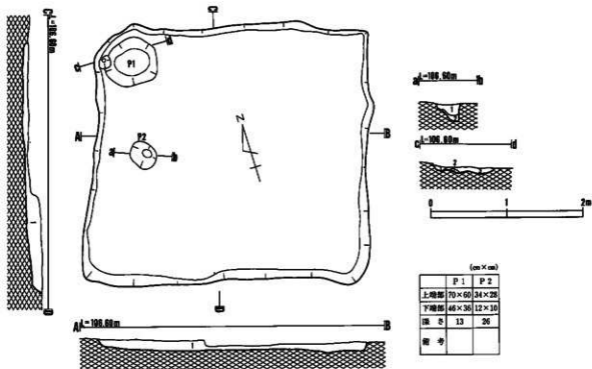

D III s 8 住居跡状土層注記

A-B・C-Dライン

1 16Y R2/3 黒褐色 シルト 粘性有。堆山の小砂子を少量含む。

a-bライン

1 7.5Y R3/1 赤褐色 シルト

2 10Y R5/6 黄褐色 シルト 礫を含む。

c-dライン

1 10Y R2/2 黒褐色 シルト 粘性有。

2 10Y R5/6 黄褐色 シルト 粘性有。

3 7.5Y R3/1 赤褐色 シルト 粘性有。

(2) D III s 8 住居跡状

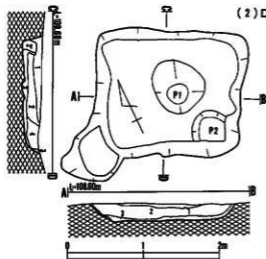

E I s 23 住居跡状土層注記

A-B・C-Dライン

1 7.5Y R1/2 赤褐色 砂質シルト 粘性有。ブロック・火山灰・炭化物混入。

2 7.5Y R3/2 赤褐色 砂質シルト 粘性有。ブロック・炭化物混入。

3 7.5Y R1/2 赤褐色 砂質シルト 粘性有。

3 7.5Y R3/3 暗褐色 砂質シルト 粘性有。堆山の礫・炭化物混入。

4 7.5Y R2/2 赤褐色 砂質シルト

7.5Y R3/2 赤褐色 砂質シルト 堆山ブロック混入。

(1) E I s 23 住居跡状

第254図 住居跡状遺構

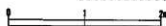
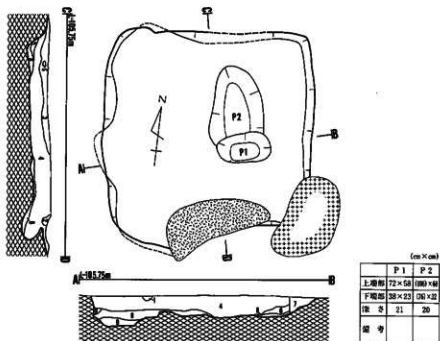

D III o 25住居跡状土層注記

A-B・C-Dライン

- 1 10Y R6/8 明黄褐色
- 2 10Y R2/2 黒褐色 明黄褐色土混入。
- 3 10Y R2/2 黒褐色 焼土・明黄褐色土混入。
- 4 10Y R1.7/1 黒色
- 5 10Y R3/3 明褐色 粘性有。明黄褐色土混入。
- 6 10Y R2/1 黒色 粘性有。
- 7 10Y R2/2 黒褐色
- 8 10Y R6/8 明黄褐色
- 9 10Y R5/6 黄褐色 明黄褐色土・炭混入。

(4) D III o 25住居跡状

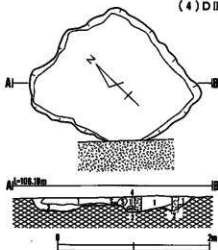

D III u 23住居跡状土層注記

A-Bライン

- 1 10Y R1/2 黒褐色 シルト 少量の炭化物を含む。
- 2 10Y R5/8 黄褐色 シルト 石下の砂を含む。
- 3 10Y R2/3 黒褐色 シルト
- 4 10Y R6/8 明黄褐色 シルト
- 5 10Y R5/4 鈍・黄褐色 シルト

(3) D III u 23住居跡状

第255図 住居跡状遺構

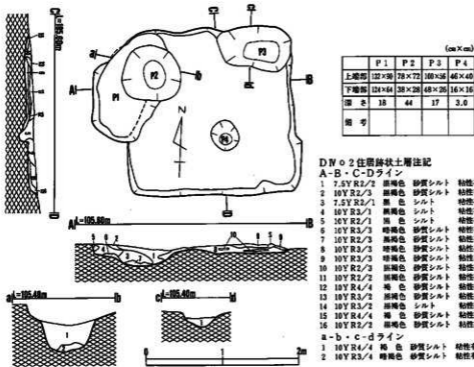

DW 02 住居跡状土層注記

A-B-C-Dライン

- 1 7.5Y R2/2 黒褐色 砂質シルト 粘性有。微砂を全体に含む。
- 2 10Y R2/3 黒褐色 砂質シルト 粘性有。微砂混入。
- 3 7.5Y R2/1 黒色 シルト 粘性有。微砂混入。
- 4 10Y R3/1 黒褐色 シルト 粘性有。微砂混入。
- 5 10Y R2/1 黒色 シルト 粘性有。
- 6 10Y R3/3 暗褐色 砂質シルト 粘性有。地と堆山に延び。
- 7 10Y R2/3 黒褐色 砂質シルト 粘性有。堆山に延び。
- 8 10Y R3/3 暗褐色 砂質シルト 粘性有。微砂混入。
- 9 10Y R3/3 暗褐色 砂質シルト 粘性有。小石を僅かに含む。
- 10 10Y R2/3 黒褐色 砂質シルト 粘性有。微砂を僅かに含む。
- 11 10Y R2/2 黒褐色 砂質シルト 粘性有。炭化物混入。全体に微砂混入。
- 12 10Y R4/4 褐色 砂質シルト 粘性有。粒状の微砂を全体に含む。
- 13 10Y R3/2 黒褐色 砂質シルト 粘性有。粒状の微砂混入。
- 14 10Y R3/2 黒褐色 シルト 粘性有。
- 15 10Y R4/4 褐色 砂質シルト 粘性有。微砂・小石を含む。
- 16 10Y R2/2 黒褐色 砂質シルト 粘性有。全体に微砂混入。

a-b-c-dライン

- 1 10Y R4/4 褐色 砂質シルト 粘性有。全体に微砂混入。黒褐色土を僅かに含む。
- 2 10Y R3/4 暗褐色 砂質シルト 粘性有。小石混入。

(5) DW 02 住居跡状

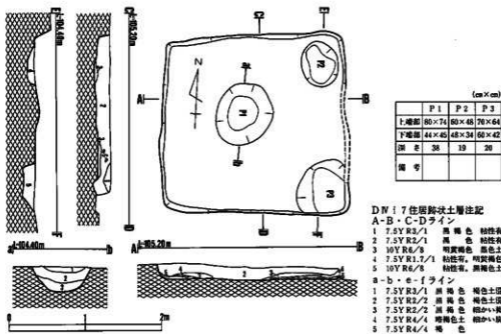

DW 17 住居跡状土層注記

A-B-C-Dライン

- 1 7.5Y R3/1 黒褐色 粘性有。堆土を含む。
- 2 7.5Y R2/1 黒褐色 粘性有。明黄褐色土・堆土・炭化物を含む。
- 3 10Y R6/3 明黄褐色 黒色土を含む。礫を多数に含む。
- 4 7.5Y R1.7/1 粘性有。明黄褐色土・堆土を含む。
- 5 10Y R6/3 粘性有。黒褐色土を含む。

a-b-e-fライン

- 1 7.5Y R3/1 黒褐色 褐色土混入。
- 2 7.5Y R2/2 黒褐色 褐色土混入。
- 3 7.5Y R2/2 黒褐色 細かい褐色土混入。
- 4 7.5Y R4/4 暗褐色土 細かい炭化物・小礫混入。
- 5 7.5Y R4/4 褐色

(6) DW 17 住居跡状

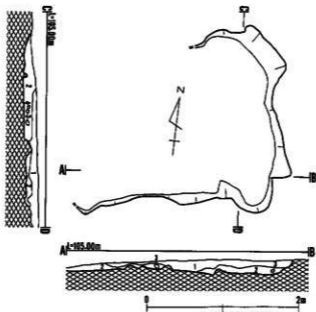

DV j 8 住居跡状土層注記

A-B・C-Dライン

- 1 7.5Y R2/1 黒色 シルト 木炭・礫を含む。
 2 7.5Y R3/1 黒褐色 シルト 黄褐色土と褐色土のブロック・黒色土を含む。
 3 10Y R5/3 黄褐色 シルト ブロックを含む。
 4 10Y R/4 褐色 シルト ブロックを含む。

(7) DV j 8 住居跡状

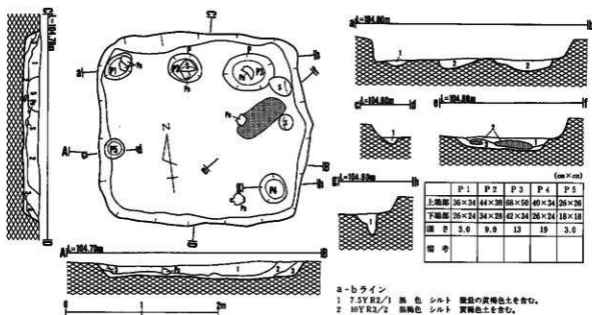

DV c 14 住居跡状

A-B・C-Dライン

- 1 10Y R2/2 黒褐色 シルト 焼土粒・炭化物を少量含む。
 2 10Y R2/3 黒褐色 シルト 明黄褐色土粒を多量に含む。
 3 10Y R4/3 鈍い黄褐色 シルト
 4 10Y R3/2 黒褐色 シルト
 5 10Y R2/1 黒色 シルト 黄褐色土粒を含む。
 6 10Y R2/1 黒褐色 シルト 少量の炭化物を含む。

a-bライン

- 1 7.5Y R2/1 黒色 シルト 数量の黄褐色土を含む。
 2 10Y R3/2 黒褐色 シルト 黄褐色土を含む。

c-d・e-fライン

- 1 10Y R2/3 黒褐色 シルト 黄褐色土混入。少量の炭化物を含む。

e-fライン

- 1 10Y R2/3 黒褐色 シルト 少量の黄褐色土と炭化物を含む。
 2 5Y R5/5 明赤褐色 焼土 少量の炭化物を含む。
 3 7.5Y R2/2 黒褐色 シルト 少量の黄褐色土を含む。

(8) DV c 14 住居跡状

	P 1	P 2	P 3	P 4	P 5
上階部	36×34	44×38	68×56	40×34	26×26
下階部	36×24	34×28	42×34	26×24	18×18
高さ	3.0	9.0	1.3	1.9	3.0
備考					

第257図 住居跡状遺構

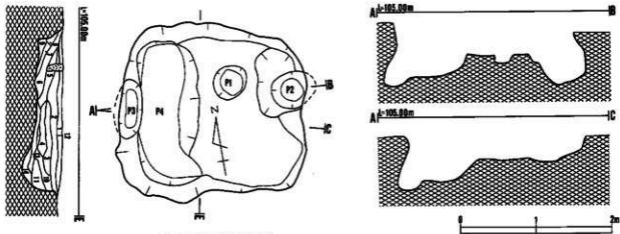

DW j 21住居跡状土層注記

D-Eライン

- | | | | | |
|----|-----------|-----|-------|------------------|
| 1 | 7.5Y R3/2 | 黒褐色 | シルト | 明褐色土・炭化物混入。 |
| 2 | 7.5Y R2/3 | 暗褐色 | シルト | 炭化物・褐色土粒混入。 |
| 3 | 7.5Y R2/3 | 暗褐色 | シルト | 炭化物・褐色土粒混入。 |
| 4 | 7.5Y R2/2 | 黒褐色 | シルト | 全体に明褐色土・炭化物を含む。 |
| 5 | 7.5Y R2/4 | 暗褐色 | シルト | 明褐色土粒を全体に含む。 |
| 6 | 7.5Y R2/2 | 黒褐色 | シルト | 明褐色土粒混入。 |
| 7 | 7.5Y R4/3 | 褐色 | 砂質シルト | 明褐色土混入。 |
| 8 | 7.5Y R2/2 | 黒褐色 | シルト | 明褐色土・炭化物混入。 |
| 9 | 7.5Y R2/2 | 黒褐色 | シルト | 明褐色土・炭化物混入。 |
| 10 | 7.5Y R2/2 | 黒褐色 | シルト | 明褐色土粒・炭化物を全体に含む。 |
| 11 | 7.5Y R2/2 | 黒褐色 | シルト | 明褐色土・暗褐色土混入。 |
| 12 | 7.5Y R5/6 | 明褐色 | 砂質シルト | ブロックを含む。 |
| 13 | 7.5Y R2/3 | 暗褐色 | シルト | 明褐色土混入。 |
| 14 | 7.5Y R2/2 | 黒褐色 | シルト | 明褐色土・炭化物・暗褐色土混入。 |

(cm×cm)

	P1	P2	P3	P4
上地層	44×44	50×46	78×36	100×24
下地層	34×30	30×30	50×14	176×48
深さ	12	20	17	28
備考				

(8) DW j 21住居跡状

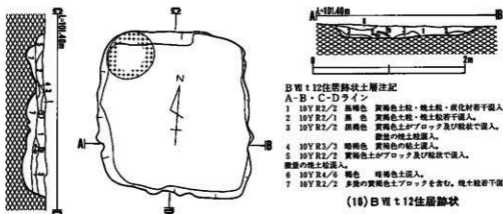

B VII t 12住居跡状土層注記

A-B・C-Dライン

- 10Y R2/2 黒褐色 黄褐色土粒・焼土粒・炭化材若干混入。
- 10Y R2/1 黒色 黄褐色土粒・焼土粒若干混入。
- 10Y R2/2 黒褐色 黄褐色土がブロック及び粒状で混入。少量の焼土粒混入。
- 10Y R3/3 暗褐色 黄褐色の粘土混入。
- 10Y R2/2 黄褐色土がブロック及び粒状で混入。少量の焼土粒混入。
- 10Y R4/6 褐色 暗褐色土混入。
- 10Y R2/2 多量の黄褐色土ブロックを含む。焼土粒若干混入。

(10) B VII t 12住居跡状

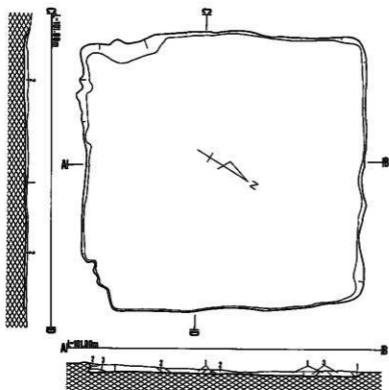

B VII q 18住居跡状土層注記

A-B・C-Dライン

- 1 10YR2/3 黄褐色 シルト 黄褐色土混入。
- 2 10YR5/6 黄褐色 粘土質シルト 粘り厚。
- 3 10YR5/8 黄褐色 粘褐色土混入。

(11) B VII q 18住居跡状

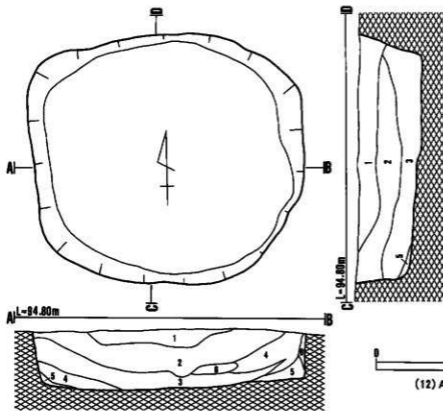

A XII x 7住居跡状

- 1 10YR3/2 黒褐色 シルト
- 2 10YR3/3 暗褐色 シルト
- 3 10YR3/3 暗褐色 シルト
- 4 10YR2/4 暗褐色 粘土
- 5 10YR2/3 黒褐色 粘土
- 6 10YR4/4 黒色 粘土

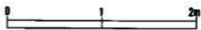

(12) A XII x 7住居跡状

第259図 住居跡状遺構

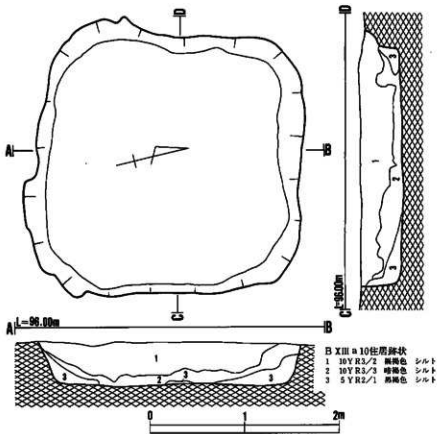

(13) B XIII a 10住居跡状

第260図 住居跡状遺構

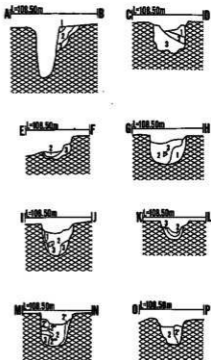
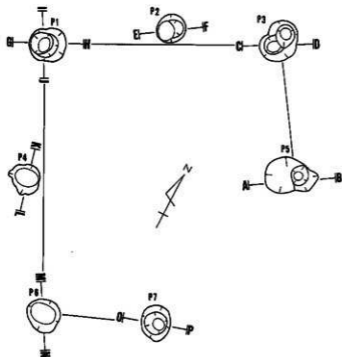

E II a 2 建物跡土層注記

A-B・C-D・E-F・G-H・I-J・K-L・M-N・O-Pライン

- 1 10Y R2/2 黒褐色 砂質シルト 地山小ブロック混入。
- 2 10Y R2/2 黒褐色 砂質シルト 粘性有。地山砂混入。
- 2' 2層とほぼ共通。 黒土の層。
- 2'' 10Y R3/2 黒褐色 砂質シルト 粘性有。地山粒・黒土混入。
- 2''' 10Y R2/3 黒褐色 シルト 粘性有。
- 3 10Y R3/4 暗褐色 シルト 粘性有。地山小ブロック・黒土混入。

(1) E II a 2 建物跡

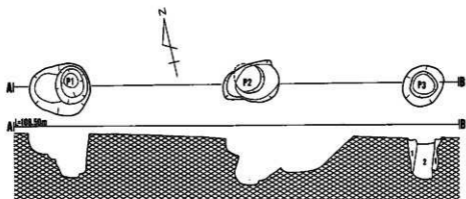

E II b 5 建物跡土層注記

A-Bライン

- 1 10Y R2/3 黒褐色 シルト 粘性有。炭化物混入。
- 2 7.5Y R2/1 黒色 シルト 粘性有。僅かに地山砂混入。

(2) E II b 5 建物跡

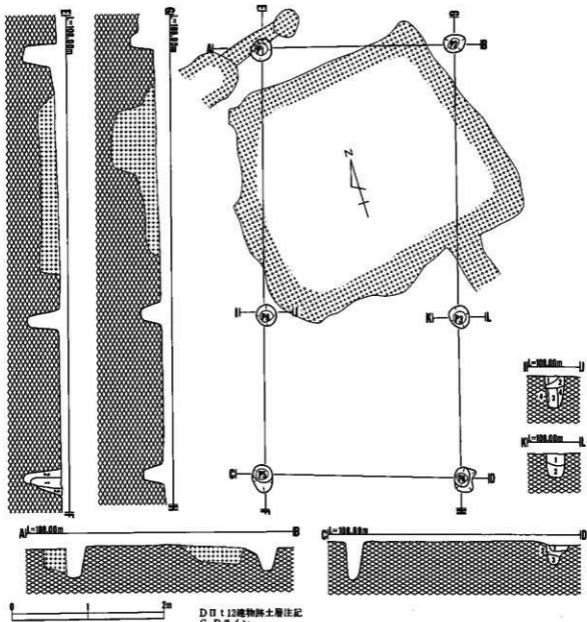

D II t 12建物跡土層注記

C-Dライン

- 1 10Y R3/1 黒褐色 粘性有。黄褐色土混入。
- 2 10Y R3/1 黒褐色 粘性有。黄褐色土混入。
- 3 10Y R2/2 黒褐色 粘性有。黄褐色土を遙かに含む。

I-Jライン

- 1 10Y R3/1 黒褐色 粘性有。黄褐色土を遙かに含む。
- 2 10Y R2/2 黒褐色 粘性有。黄褐色土を遙かに含む。
- 3 10Y R3/2 黒褐色 粘性有。
- 4 10Y R2/2 黒褐色 粘性有。黄褐色土混入。

K-Lライン

- 1 10Y R2/2 黒褐色 粘性有。黄褐色土を遙かに含む。
- 2 10Y R2/2 黒褐色 粘性有。黄褐色土を遙かに含む。

E-Fライン

- 1 10Y R3/1 黒褐色 粘性有。黄褐色土を遙かに含む。
- 2 10Y R3/1 黒褐色 粘性有。黄褐色土を混む。

第262図 (3) D II t 12建物跡

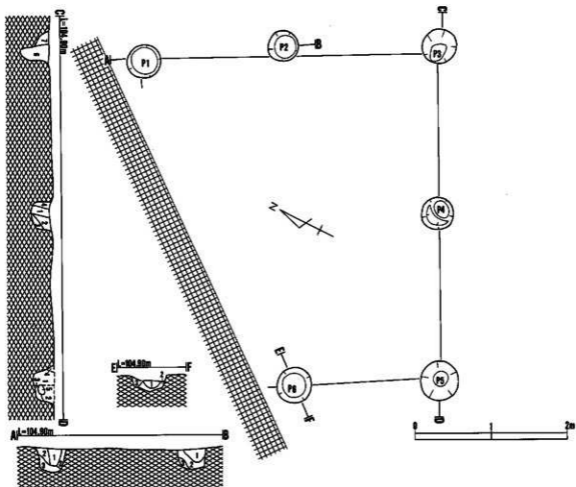

DV b 8 建物跡土層注記

A-B・C-Dライン

- | | | | | |
|---|-----------|-----|-------|--------------------|
| 1 | 7.SY R2/2 | 黒褐色 | シルト | |
| 2 | 7.SY R3/3 | 暗褐色 | シルト | |
| 3 | 7.SY R5/6 | 明褐色 | 砂質シルト | 粘土質の明褐色土混入。 |
| 4 | 7.SY R3/3 | 暗褐色 | シルト | 粘性有。粘性有。土質の明褐色土混入。 |
| 5 | 7.SY R4/3 | 褐色 | シルト | 粘性有。ブロック混入。 |
| 6 | 7.SY R2/2 | 黒褐色 | シルト | |
| 7 | 7.SY R3/3 | 暗褐色 | シルト | 黒褐色土混入。 |

E-Fライン

- | | | | | |
|---|-----------|-----|-----|--------------|
| 1 | 7.SY R2/2 | 黒褐色 | シルト | |
| 2 | 7.SY R3/3 | 暗褐色 | シルト | 砂質と明褐色土との混入。 |
| 3 | 7.SY R4/3 | 褐色 | シルト | 明褐色土ブロック混入。 |

第263図 (4) DV b 8建物跡

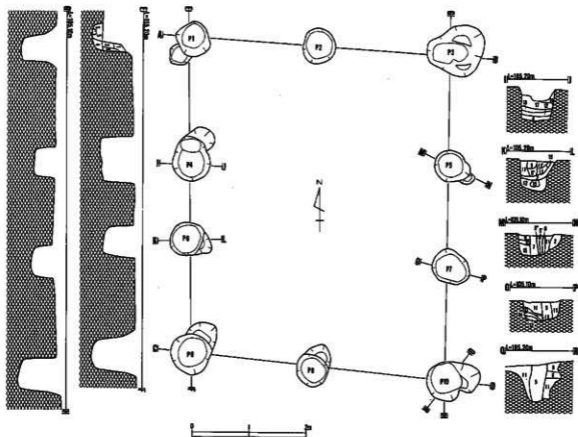

DW n 11 建物跡土層注記

A・B・E・F・I・J・K・L・M・N・O・P・Q・R ライン

- | | | | |
|-----|-----------------------|----------|-------------------------|
| 1 | 10Y R2/2 | 黒褐色シルト | 木炭・黄褐色土混入。 |
| 2 | 10Y R3/3 | 暗褐色シルト | 黒褐色土混入。 |
| 3 | 10Y R2/3 | 暗褐色シルト | 黄褐色土混入。 |
| 4 | 10Y R1.7/1 | 暗褐色シルト | 暗褐色土混入。 |
| 5 | 10Y R2/2 | 黒褐色シルト | 黄褐色土混入。柱あたり部分。 |
| 5' | 5層より黄褐色土紋が多い。 | | |
| 6 | 10Y R2/2 | 暗褐色シルト | 黄褐色土ブロック混入。 |
| 7 | 10Y R3/2 | 暗褐色シルト | 黄褐色土を極小ブロック状に含む。 |
| 8 | 10Y R6/6 | 明黄褐色シルト | 褐色土混入。 |
| 9 | 7.5Y R2/2 | 黒褐色シルト | 黄褐色土を部分的に含む。 |
| 10 | 7.5Y R2/2 | 黒褐色シルト | 黄褐色土混入。 |
| 11 | 7.5Y R2/2 | 黒褐色シルト | 黄褐色土を全体的に含む。 |
| 11' | 11' 黄褐色土紋の混入が11層より多い。 | | |
| 12 | 10Y R2/2 | 暗褐色シルト | 黄褐色土の混じりが少ない。 |
| 13 | 10Y R2/1 | 黒褐色シルト | 僅かに黄褐色土を含む。 |
| 14 | 10Y R4/3 | 鈍い黄褐色シルト | 黄粘土。粘性有。黄褐色土・褐色土を僅かに含む。 |
| 15 | 10Y R3/2 | 暗褐色シルト | 黄褐色土混入。 |
| 16 | 10Y R2/1 | 黒褐色シルト | |
| 17 | 10Y R3/2 | 暗褐色シルト | 黄褐色土・褐色土・黒褐色土混入。 |
| 18 | 10Y R5/6 | 黄褐色シルト | |

第264図 (5) DW n 11 建物跡

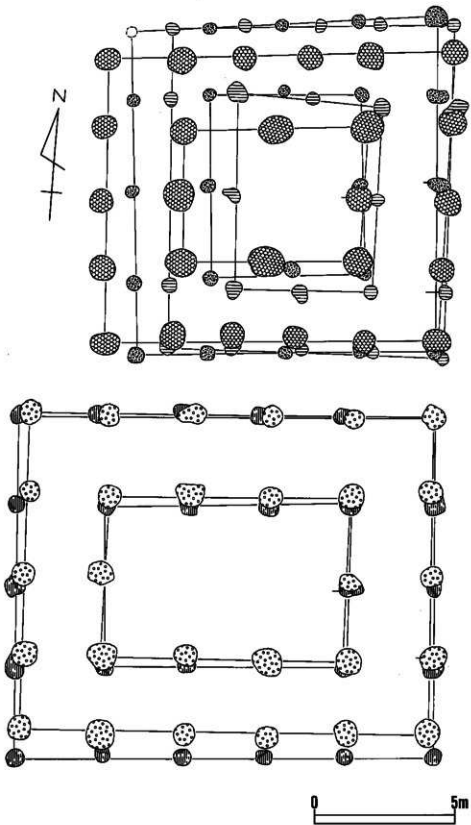

第265圖 建物跡

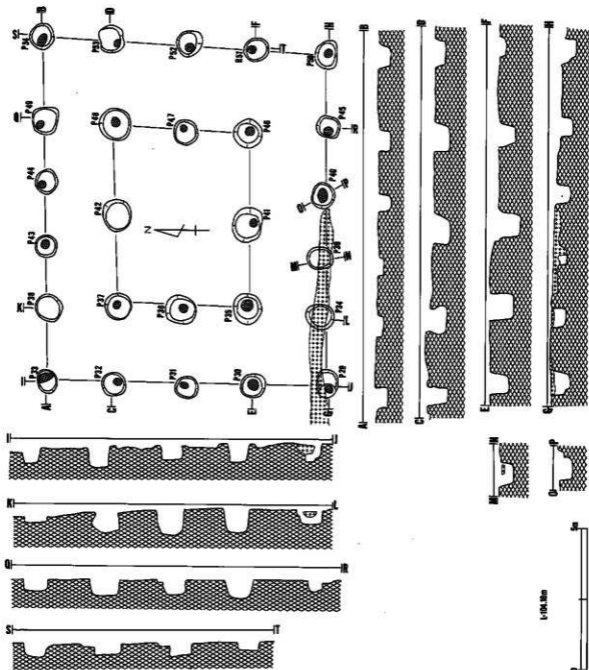

第266圖 (6)CVU19建物跡-1

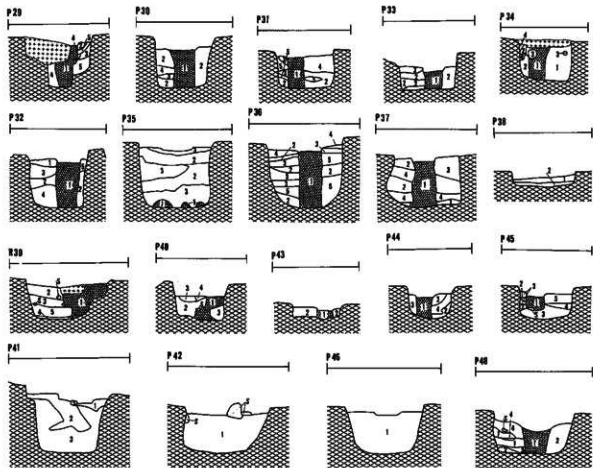

柱穴土層注記

P29

- 1 褐色 シルト 明黄褐色粒混入。暗褐色に近い。
- 2 暗褐色 シルト 明褐色粒混入。
- 3 黄褐色 シルト
- 4 黄褐色 シルト 細砂。
- 5 明黄褐色 シルト 細砂。

P30

- 1 暗褐色 シルト
- 2 暗褐色 シルト 黄褐色土と明黄褐色土粒混入。
- 3 褐色 シルト
- 4 黄褐色 シルト 砂礫。

P31

- 1 黄褐色 シルト 明黄褐色粒が混入。
- 2 暗褐色 シルト 黄褐色と明黄褐色が混入。
- 3 褐色 シルト 暗褐色と黄褐色が混入。
- 4 黄褐色 シルト
- 5 明黄褐色 シルト 砂礫。

P32

- 1 黄褐色 シルト 砂礫。
- 2 暗褐色 シルト 砂礫。
- 3 褐色 シルト 黄褐色土、明黄褐色土粒が混入。
- 4 黄褐色 シルト 砂礫、明褐色が混入。
- 5 明黄褐色 シルト 砂礫、暗褐色と褐色粒が混入。

P33

- 1 暗褐色 シルト
- 2 黄褐色 シルト
- 3 褐色 シルト 褐色と黄褐色粒が混入。

P34

- 1 褐色 シルト 黄褐色と明黄褐色の大ブロックが混入。
- 2 暗褐色 シルト
- 3 黄褐色 シルト
- 4 明黄褐色 シルト

P35

- 1 黄褐色 シルト
- 2 暗褐色 シルト
- 3 褐色 シルト

P36

- 1 黄褐色 シルト
- 2 暗褐色 シルト
- 3 褐色 シルト
- 4 黄褐色 シルト
- 5 明黄褐色 シルト

P37

- 1 黄褐色 シルト
- 2 暗褐色 シルト
- 3 褐色 シルト
- 4 黄褐色 シルト

P38

- 1 黄褐色 粘性シルト。
- 2 暗褐色 粘性シルト。

P39

- 1 暗褐色 シルト 黄褐色と明黄褐色、小ブロック。
- 2 暗褐色 シルト
- 3 褐色 シルト 明黄褐色が砂状。
- 4 黄褐色 シルト 細砂、砂礫。
- 5 明黄褐色 シルト 細砂、砂礫。

P40

- 1 黄褐色 シルト 褐色土、明黄褐色土粒を含む。
- 2 暗褐色 シルト
- 3 褐色 シルト 砂礫。
- 4 黄褐色 シルト

P41

- 1 黄褐色 シルト
- 2 暗褐色 シルト
- 3 黄褐色 シルト
- 4 暗褐色 シルト

P42

- 1 黄褐色 シルト
- 2 暗褐色 シルト
- 3 黄褐色 シルト
- 4 暗褐色 シルト

P43

- 1 黄褐色 シルト
- 2 暗褐色 シルト
- 3 黄褐色 シルト
- 4 暗褐色 シルト

P44

- 1 黄褐色 シルト
- 2 暗褐色 シルト
- 3 黄褐色 シルト
- 4 暗褐色 シルト

P45

- 1 暗褐色 シルト
- 2 黄褐色 シルト
- 3 褐色 シルト
- 4 黄褐色 シルト
- 5 明黄褐色 シルト

P46

- 1 黄褐色 シルト 小石を含む。

P47

- 1 黄褐色 シルト
- 2 暗褐色 シルト
- 3 黄褐色 シルト
- 4 明黄褐色 シルト

P48

- 1 黄褐色 シルト
- 2 暗褐色 シルト
- 3 黄褐色 シルト
- 4 明黄褐色 シルト

P42

- 1 黄褐色 シルト 暗褐色にブロック状の褐色土混入。
- 2 暗褐色 シルト 明褐色と黄褐色粒を混入。
- 3 褐色 シルト 小ブロックを含む。

P43

- 1 黄褐色 シルト 黄褐色土粒が混入。
- 2 暗褐色 シルト 小石。
- 3 褐色 シルト 明黄褐色がブロック上に混入。
- 4 黄褐色 シルト 褐色粒が混入。
- 5 明黄褐色 シルト 砂礫。

P44

- 1 黄褐色 シルト 黄褐色と明黄褐色粒が混入。
- 2 暗褐色 シルト 小石。
- 3 褐色 シルト 明黄褐色がブロック上に混入。
- 4 黄褐色 シルト 褐色粒が混入。
- 5 明黄褐色 シルト 砂礫。

P45

- 1 黄褐色 シルト 暗褐色と明黄褐色のブロック混入。
- 2 暗褐色 シルト
- 3 褐色 シルト 明黄褐色が砂状。
- 4 黄褐色 シルト 細砂、砂礫。
- 5 明黄褐色 シルト 細砂、砂礫。

P46

- 1 黄褐色 シルト 黄褐色と明黄褐色、小ブロック。
- 2 暗褐色 シルト
- 3 褐色 シルト 明黄褐色が砂状。
- 4 黄褐色 シルト 細砂、砂礫。
- 5 明黄褐色 シルト 細砂、砂礫。

P47

- 1 黄褐色 シルト 褐色土、明黄褐色土粒を含む。
- 2 暗褐色 シルト
- 3 褐色 シルト 砂礫。
- 4 黄褐色 シルト

P48

- 1 黄褐色 シルト 褐色土、明黄褐色土粒を含む。
- 2 暗褐色 シルト
- 3 黄褐色 シルト 砂礫。
- 4 暗褐色 シルト 砂状、ブロック状を含む。

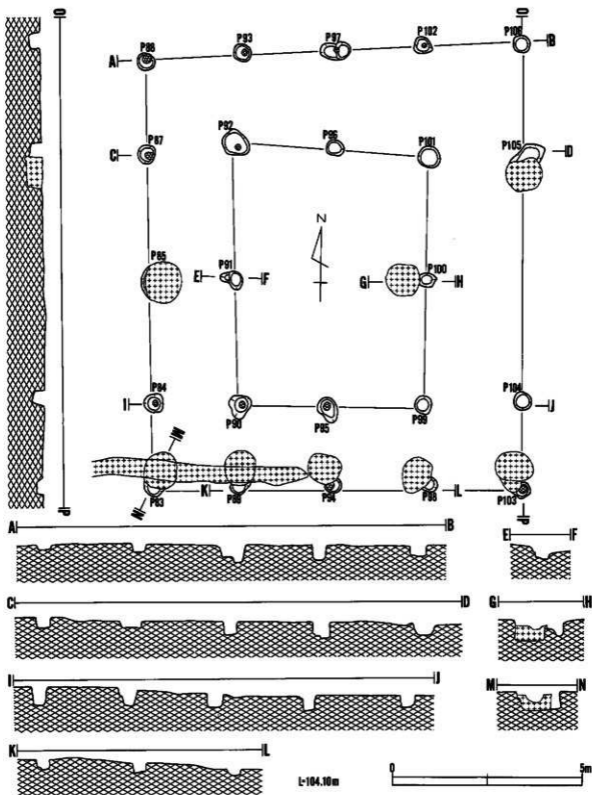

第268圖 (7)CVu19建物跡-2

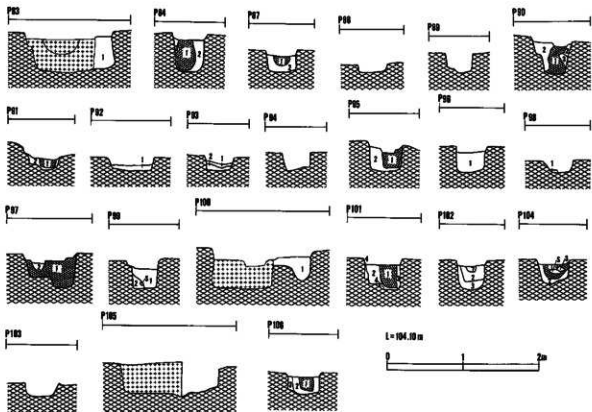

柱穴土層注記

P83

1 褐色 シルト 暗褐色土黄褐色土が混入。

P84

1 暗褐色 シルト 明黄褐色土粒が混入。細砂。

2 黄褐色 シルト 褐色と明黄褐色の小ブロック粒状に混入。

3 褐色 シルト 明黄褐色土と小ブロック混入。

P87

1 暗褐色 シルト 褐色土、黄褐色土、明黄褐色土の小ブロック粒が混入。

2 黄褐色 シルト 明黄褐色土ブロックを含む。

P90

1 黒褐色 シルト 黄褐色土、明黄褐色土粒状の層が混入。

2 黄褐色 シルト 黒褐色土、暗褐色土、褐色土、明黄褐色土粒混入。

3 明黄褐色 シルト 黒褐色ブロック混入。

P91

1 暗褐色 シルト 褐色粒、黄褐色土、明黄褐色土が混入。

2 褐色 シルト 暗褐色土、黄褐色土、明黄褐色土粒が混入。

P92

1 褐色 シルト 黄褐色土、明黄褐色土粒が混入。

P93

1 褐色 シルト 黄褐色土、暗褐色土、明黄褐色土がブロック状に混入。

2 明黄褐色 シルト 黒褐色が砂状に混入。

P95

1 黒褐色 シルト 黄褐色土、明黄褐色土粒の層が混入。

2 褐色 シルト 黄褐色土、明黄褐色土粒が混入。

P96

1 黒褐色 シルト

P97

1 黒褐色 シルト 褐色土、黄褐色土、明黄褐色土ブロックが混入。

2 褐色 シルト 褐色土、黄褐色土、明黄褐色土が粒状に混入。

P98

1 黒褐色 シルト 黄褐色、明褐色土粒状の層が混入。

P99

1 暗褐色 シルト 黄褐色、明黄褐色土粒が混入。

2 褐色 シルト 明黄褐色粒を含む。

P100

1 褐色 シルト 黄褐色土、明黄褐色土粒混入。

P101

1 黒褐色 シルト 褐色土、黄褐色土粒が混入。黒っぽい。

2 暗褐色 シルト 褐色土、黄褐色土粒が混入。

3 暗褐色 シルト 褐色の小ブロック粒が混入。

4 褐色 シルト 黒褐色、暗褐色小ブロック粒が混入。

P102

1 褐色 シルト 黄褐色土、明黄褐色土粒混入。

2 黒褐色 シルト 褐色土、黄褐色土、明黄褐色土混入。

3 褐色 シルト 黄褐色土、明黄褐色土ブロック粒混入。

P104

1 暗褐色 シルト 黄褐色、明黄褐色粒が混入。

2 褐色 シルト 明黄褐色粒混入。

3 明黄褐色 シルト 黒褐色土、暗褐色土混入。

P105

1 暗褐色 シルト 細砂を含む。

2 暗褐色 シルト 小石を含む。

3 黒褐色 シルト 小石を含む。

(7)CV u18建物跡-2

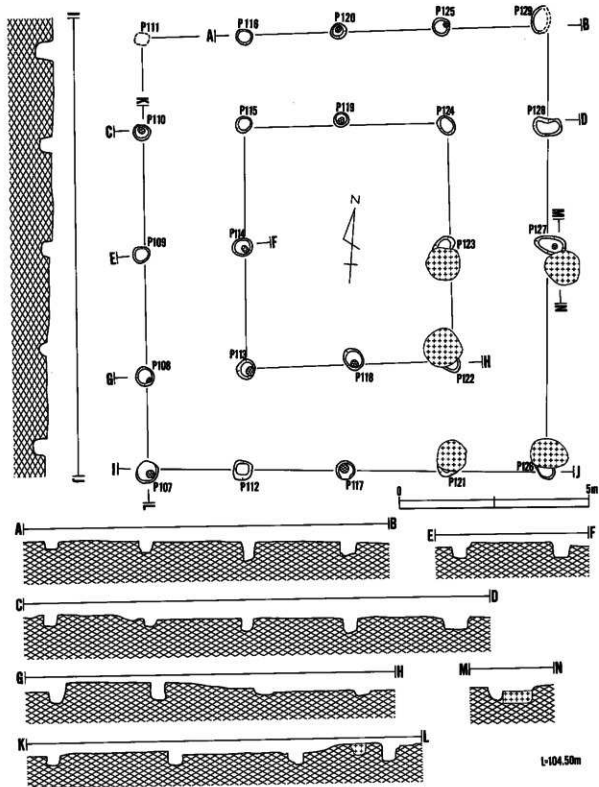

(8) CV 29 遺物跡

第270圖 遺物跡

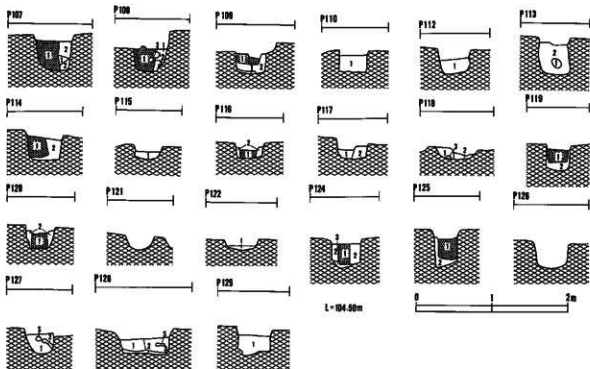

柱穴土層注記

P107

- 1 暗褐色 シルト 褐色粒混入。中に黄褐色・明黄褐色混入。
2 褐色 シルト 明黄褐色土粒のブロック混入。

P108

- 1 明黄褐色 シルト ブロック粒が混入。
2 黒褐色 シルト
3 黄褐色 粘土

P109

- 1 黒褐色 シルト
2 明黄褐色 シルト

P110

- 1 黒褐色 シルト 褐色と明黄褐色が帯状に混入。

P112

- 1 黒褐色 シルト 暗褐色、褐色、黄褐色明黄褐色粒が混入。底部は砂礫層。

P113

- 1 黒褐色 シルト
2 暗褐色 シルト 褐色、黄褐色粒が帯状・ブロック状に混入。

P114

- 1 黒褐色 シルト 明黄褐色粒が多く混入。
2 明黄褐色 シルト 黄褐色、暗褐色が混入。

P115

- 1 黒褐色 シルト 黄褐色土と明黄褐色土の小ブロックが僅かに混入。

P116

- 1 黒褐色 シルト 黄褐色土と明黄褐色土の小ブロック粒混入。
2 明黄褐色 シルト 黄褐色土と黒褐色土の小ブロック土混入。

P117

- 1 黒褐色 シルト 暗褐色土と暗褐色土の粒を僅かに含む。
2 明黄褐色 シルト 明黄褐色土と黄褐色土のブロック混入。

P118

- 1 黒褐色 シルト 黄褐色土と暗褐色土の粒を僅かに含む。
2 暗褐色 シルト 黄褐色土と明黄褐色土が粒状に僅かに含む。
3 明黄褐色 シルト

P120

- 1 黒褐色 シルト 黄褐色土と明黄褐色土の小ブロック粒混入。
2 明黄褐色 シルト 黄褐色土に近い色をしている。

P122

- 1 黒褐色 シルト 明黄褐色土のブロックを含む。

P124

- 1 黒褐色 シルト 黄褐色土、明黄褐色土の小ブロック粒混入。
2 黒褐色 シルト 黄褐色土、明黄褐色土の小ブロック粒混入。
3 明黄褐色 シルト

P125

- 1 黒褐色 シルト 黄褐色土と明黄褐色土の小ブロック混入。
2 暗褐色 シルト 明黄褐色土と小ブロックと赤褐色の粒が帯状に混入。

P127

- 1 暗褐色 シルト 明黄褐色の小ブロックが僅かに混入。
2 明黄褐色 シルト 細砂。

P128

- 1 黒褐色 シルト
2 褐色 シルト 明黄褐色土のブロック粒が多めに混入。
3 明黄褐色 シルト

P129

- 1 黒褐色 シルト 黄褐色土、明黄褐色土粒のブロックが混入。

(B)CVU20建物跡

第271図 建物跡

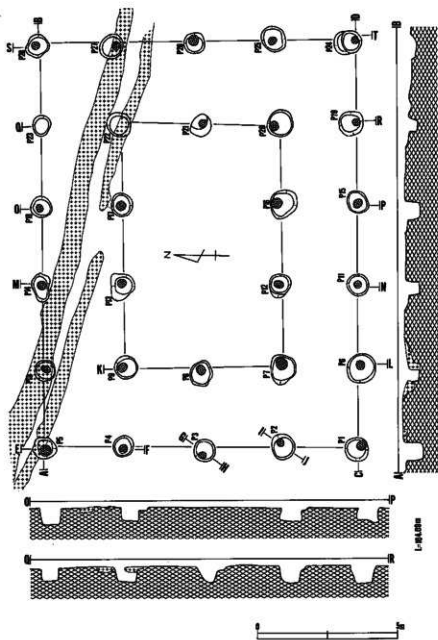

(8) CV x 18 建物跡

第272図 建物跡

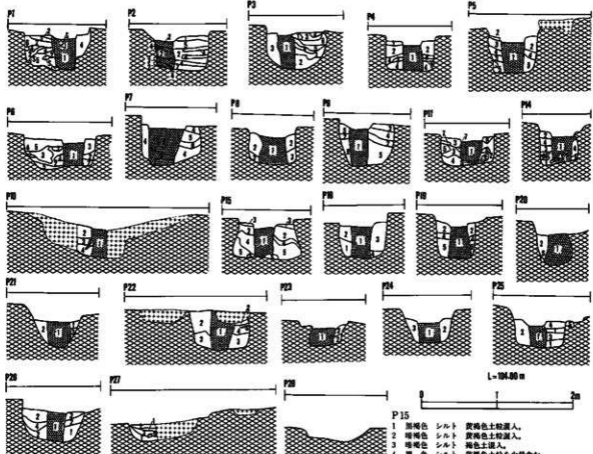

柱穴土層注記

- P 1**
 1 黒褐色 シルト 黄褐色土粒混入。
 2 暗褐色 シルト 黄褐色土粒混入。
 3 褐色 シルト 黄褐色土粒を少量含む。
 4 明黄褐色 細砂状シルト
 5 明黄褐色 細砂状シルト
 6 黒褐色 シルト
- P 2**
 1 黒褐色 シルト 黄褐色土粒を多量に含む。
 2 暗褐色 シルト 黄褐色土粒混入。
 3 褐色 シルト 黄褐色土粒を少量含む。
 4 黄褐色 シルト 褐色土の色をしている。
 5 黄褐色 シルト 明黄褐色土の色をしている。
- P 3**
 1 褐色 シルト 黄褐色土を粒状に含む。
 2 暗褐色 シルト 暗褐色土粒混入。
 3 暗褐色 シルト 暗褐色土粒混入。
 4 暗褐色 シルト
 5 褐色一黄褐色 シルト 褐色土を多量に含む。
 6 褐色一黄褐色 シルト 黄褐色土を多量に含む。
- P 4**
 1 黒褐色 シルト 黄褐色土粒混入。
 2 暗褐色 シルト 黄褐色土粒混入。
 3 明黄褐色 細砂状シルト
 4 暗褐色 シルト 黒褐色土・暗褐色土混入。
- P 5**
 1 黒褐色 シルト 黄褐色土粒混入。
 2 暗褐色 シルト 黄褐色土粒混入。
 3 暗褐色 シルト 黄褐色土粒混入。
 4 褐色 シルト 黄褐色土粒を少量含む。
 5 明黄褐色 シルト 暗褐色土・褐色土を含む。
- P 6**
 1 暗褐色 シルト 黄褐色土粒混入。
 2 暗褐色 シルト 褐色土を多量に含む。
 3 暗褐色 シルト 黄褐色土粒混入。
 4 褐色 シルト 黄褐色土粒を少量含む。
 5 明黄褐色 シルト 砂礫層・小石を含む。

- P 7**
 1 黒褐色 シルト 黄褐色土粒混入。
 2 暗褐色 シルト 黄褐色土粒混入。
 3 褐色 シルト 黄褐色土粒を少量含む。
 4 黄褐色 シルト 暗褐色土を少量含む。
 5 褐色 シルト 褐色土の中に黒褐色土・暗褐色土・明褐色土をブロック状に含む。
 6 暗褐色 シルト 上部の層より黄褐色土を多量に含む。
- P 8**
 1 暗褐色 シルト 黄褐色土粒混入。
 2 暗褐色 シルト 黄褐色土粒混入。
 3 褐色 シルト 黄褐色土粒を少量含む。
- P 9**
 1 黒褐色 シルト 黄褐色土粒混入。
 2 暗褐色 シルト 黄褐色土粒を多量に含む。
 3 暗褐色 シルト 黄褐色土粒混入。
 4 褐色 シルト 黄褐色土粒を少量含む。
 5 明黄褐色 シルト 暗褐色土・褐色土を含む。
- P 10**
 1 黒褐色 シルト 黄褐色土粒混入。
 2 暗褐色 シルト 黄褐色土粒混入。
 3 褐色 シルト 黄褐色土粒を少量含む。
 4 褐色 シルト 黒褐色土の層を含む。
- P 11**
 1 暗褐色 シルト 黄褐色土粒混入。
 2 暗褐色 シルト 暗褐色土粒混入。
 3 暗褐色 シルト 黄褐色土粒混入。
 4 褐色 シルト 黄褐色土粒を少量含む。
 5 明黄褐色 シルト 暗褐色土・褐色土混入。
 6 黄褐色 シルト
 7 暗褐色 シルト 礫状・ブロック状に混入。
- P 14**
 1 黒褐色 シルト 黄褐色土粒混入。
 2 暗褐色 シルト 暗褐色土・褐色土混入。
 3 暗褐色 シルト 黄褐色土粒混入。
 4 褐色 シルト 黄褐色土粒を少量含む。

- P 15**
 1 暗褐色 シルト 黄褐色土粒混入。
 2 暗褐色 シルト 黄褐色土粒混入。
 3 暗褐色 シルト 褐色土混入。
 4 褐色 シルト 黄褐色土粒を少量含む。
 5 暗褐色 シルト 暗褐色土・褐色土混入。
- P 18**
 1 暗褐色 シルト 黄褐色土粒混入。
 2 暗褐色 シルト 暗褐色土混入。
 3 褐色 シルト 黄褐色土が少くない。
 4 褐色 シルト 黄褐色土・黒褐色土・暗褐色土混入。
- P 19**
 1 暗褐色 シルト 黄褐色土粒混入。
 2 褐色 シルト 黄褐色土粒を少量含む。
 3 褐色 シルト 2層より暗褐色土である。
 4 褐色 シルト 2層より黒褐色土である。
 5 明黄褐色 シルト 暗褐色土・褐色土混入。
- P 20**
 1 暗褐色 シルト 黄褐色土粒を含む。
 2 褐色一黄褐色 細砂状シルト 小石を多量に含む。
- P 21**
 1 暗褐色 シルト 黄褐色土粒を含む。
 2 暗褐色 シルト 黒褐色土混入。
 3 褐色一黄褐色 細砂状シルト 小石を多く含む。
- P 23**
 1 暗褐色 シルト 黄褐色土粒混入。
 2 暗褐色 シルト 黄褐色土粒混入。
 3 褐色 シルト 黄褐色土粒を少量含む。
- P 24**
 1 暗褐色 シルト 黄褐色土粒混入。
 2 暗褐色 シルト 3cm程度の小石を含む。
 3 暗褐色 シルト 黄褐色土粒小石。
- P 25**
 1 暗褐色 シルト 炭化物・黄褐色土粒混入。
 2 暗褐色 シルト 褐色土・黄褐色土が礫状に混入。小石を含む。
 3 褐色 シルト 黄褐色土粒混入。
 4 褐色 シルト 黄褐色土粒混入。細砂状の小石を多量に含む。
- P 26**
 1 暗褐色 シルト 炭化物・黄褐色土・褐色土粒を含む。
 2 褐色 シルト 黄褐色土粒混入。
 3 黄褐色 シルト 褐色土粒混入。
 4 明黄褐色 シルト
- P 27**
 1 暗褐色 シルト 炭化物・黄褐色土粒を含む。
 2 褐色 シルト 黄褐色土粒混入。
 3 明黄褐色 シルト

(9) CV x 18建物跡

第273図 建物跡

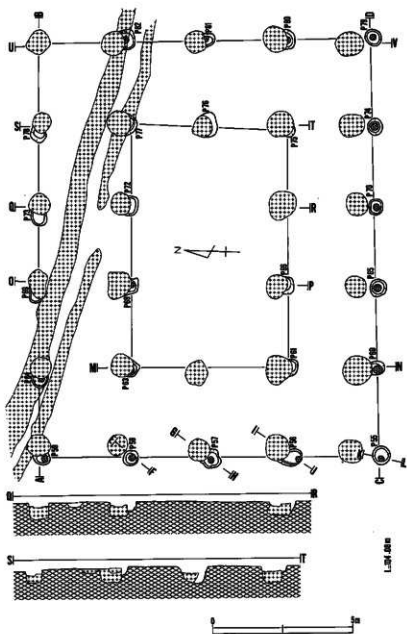

(10) C V x 10 建物跡

第274図 建物跡

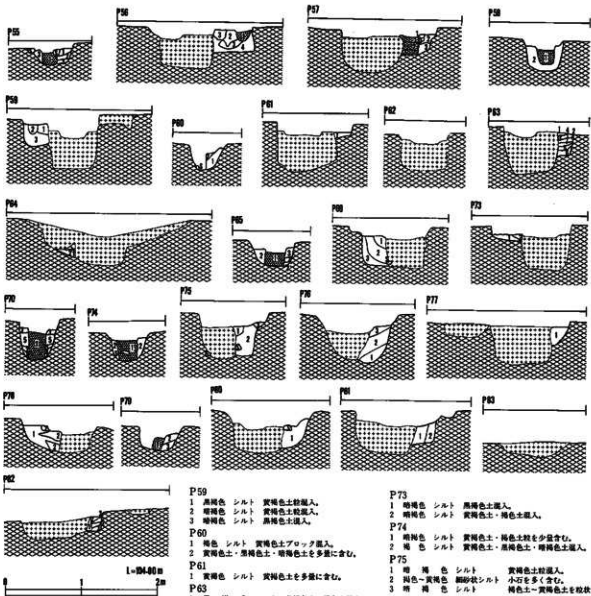

柱土層注記

- P55**
 1 褐色 シルト 黄褐色土のブロック混入。
 2 褐色 シルト 褐色土混入。
 3 暗い暗褐色 シルト 小石を多く含む。
- P56**
 1 暗褐色 シルト 黄褐色土粒を少量含む。
 2 暗褐色 シルト 暗褐色土を含む。
 3 褐色 シルト 黄褐色土を含む。
 4 明黄褐色 シルト 褐色土・暗褐色土粒混入。
- P57**
 1 暗褐色 シルト 黄褐色土粒混入。
 2 暗褐色 シルト 黄褐色土を少量含む。
 3 暗褐色 シルト 黒褐色土混入。
- P58**
 1 黒褐色 シルト 黄褐色・褐色土・黒褐色土をブロック状に含む。
 2 暗褐色 シルト 褐色土を多量に含む。

(10) C V × 19 建物跡

- P59**
 1 黒褐色 シルト 黄褐色土粒混入。
 2 暗褐色 シルト 黄褐色土粒混入。
 3 暗褐色 シルト 黒褐色土混入。
- P60**
 1 褐色 シルト 黄褐色土ブロック混入。
 2 黄褐色土・黒褐色土・暗褐色土を多量に含む。
- P61**
 1 黄褐色 シルト 黄褐色土を多量に含む。
- P63**
 1 黒褐色 シルト 黄褐色土・褐色土混入。
 2 黒褐色 シルト 黄褐色土を多く含む。
 3 暗褐色～褐色 シルト 小石を含む。
 4 暗褐色 シルト 混じりが少ない。
 5 黒褐色 シルト 黄褐色土粒を少量含む。
 6 黒褐色 シルト 黄褐色土粒を多量に含む。
- P64**
 1 黒褐色 シルト
 2 黄褐色 細砂状シルト
- P65**
 1 褐色 シルト
 2 明黄褐色 シルト
 3 明黄褐色土・褐色土・暗褐色土をブロック状に含む。
- P69**
 1 暗褐色 シルト 黄褐色土混入。
 2 褐色 シルト 黄褐色土を少量含む。
 3 褐色 シルト 全体に褐色土に近い。
- P70**
 1 暗褐色～褐色 シルト 明黄褐色土・黄褐色土をブロック状に含む。
 2 黒褐色 シルト
 3 暗褐色 シルト
 4 明黄褐色～褐色 シルト 明黄褐色土・暗褐色土をブロック状に含む。
 5 褐色～黄褐色 シルト 明黄褐色土・暗褐色土・黒褐色土をブロック状に含む。
- P73**
 1 暗褐色 シルト 黒褐色土混入。
 2 暗褐色 シルト 黄褐色土・褐色土混入。
- P74**
 1 暗褐色 シルト 黄褐色土・褐色土粒を少量含む。
 2 褐色 シルト 黄褐色土・黒褐色土・暗褐色土混入。
- P75**
 1 暗褐色 シルト 黄褐色土粒混入。
 2 褐色～黄褐色 細砂状シルト 小石を多く含む。
 3 暗褐色 シルト 褐色土～黄褐色土を粒状で含む。
- P76**
 1 暗褐色 シルト 黄褐色土粒小石。
 2 暗褐色 シルト 黄褐色土混入。
 3 暗褐色 シルト 褐色土・黄褐色土粒混入。
- P77**
 1 暗褐色 シルト 褐色土～黄褐色土粒混入。
- P78**
 1 暗褐色 シルト 黄褐色土粒混入。
 2 褐色 シルト 黄褐色土粒を少量含む。
- P79**
 1 黒褐色 シルト 褐色土～黄褐色土粒混入。
 2 黒褐色～暗褐色 シルト
 3 暗い黄褐色土・砂礫層・小石を多く含む。
- P80**
 1 暗褐色 シルト 黄褐色土を含む。
- P81**
 1 暗褐色 シルト 少々褐色の層。
 2 褐色 シルト 黒褐色土を粒状に含む。
- P82**
 1 暗褐色 シルト 炭化跡・黄褐色土粒混入。
 2 褐色 シルト 黄褐色土粒混入。
 3 黄褐色 シルト 褐色土粒混入。

第275図 建物跡

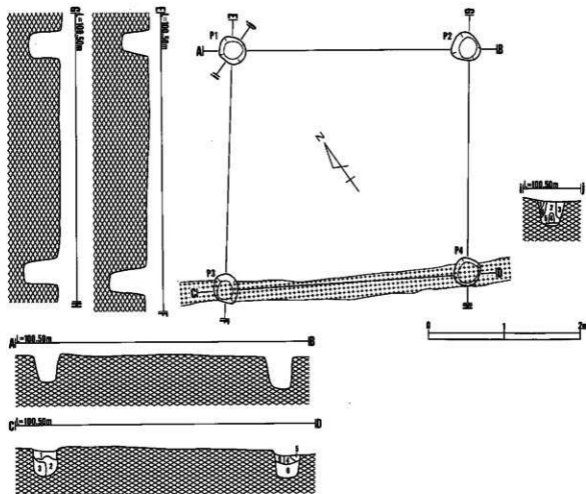

BⅧh 9 建物時土層注記

C-Dライン

- | | | | | |
|---|----------|------|-----|---------------|
| 1 | 10Y R1/2 | 黒褐色 | 混合土 | 粘性有。 |
| 2 | 10Y R5/2 | 黒褐色 | シルト | 粘性有。黄褐色土混入。 |
| 3 | 10Y R5/8 | 黄褐色 | 粘土質 | 粘性有。強く締まっている。 |
| 4 | 10Y R2/2 | 黒褐色 | シルト | |
| 5 | 10Y R2/3 | 黒褐色 | 混合土 | 粘性有。 |
| 6 | 10Y R6/8 | 明黄褐色 | 粘土質 | 粘性有。汚れた地山。 |

I-Jライン

- | | | | | |
|---|----------|-----|-----|---------------------|
| 1 | 10Y R1/2 | 黒褐色 | シルト | ぬれ多い混合土。 |
| 2 | 10Y R5/8 | 黄褐色 | 粘土質 | 粘性有。比較的黒土が少ない。 |
| 3 | 10Y R5/8 | 黄褐色 | 粘土質 | 粘性有。 |
| 4 | 10Y R2/3 | 黒褐色 | 混合土 | 粘性有。比較的黒土が多く混じっている。 |
| 5 | 10Y R2/1 | 黒色 | シルト | |
| 6 | 10Y R5/8 | 黄褐色 | 粘土質 | 粘性有。強く締まっている。 |

(11) BⅧh 8 建物跡

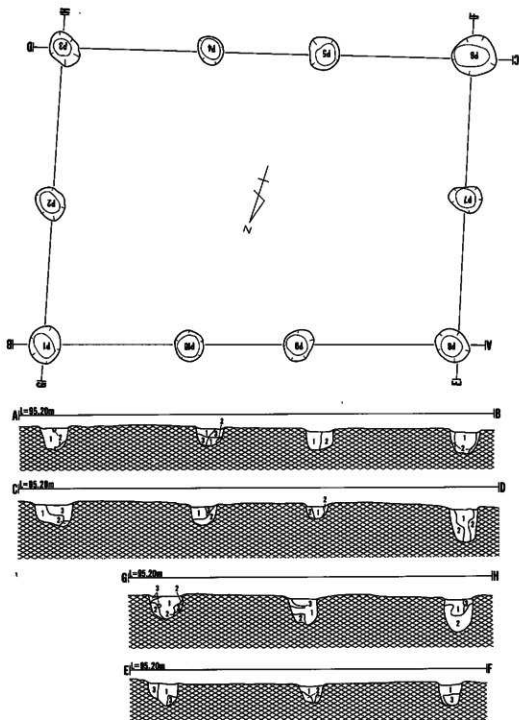

A XIII Y 1 建物跡土層注記
 A-B・C-D・E-F・G-Hライン
 1 7.5Y R2/2 黒褐色 シルト 地山混入。
 2 10Y R4/6 褐色 粘土
 3 10Y R2/2 黒褐色 シルト 地山混入。

(12) A XIII Y 1 建物跡

第277図 建物跡

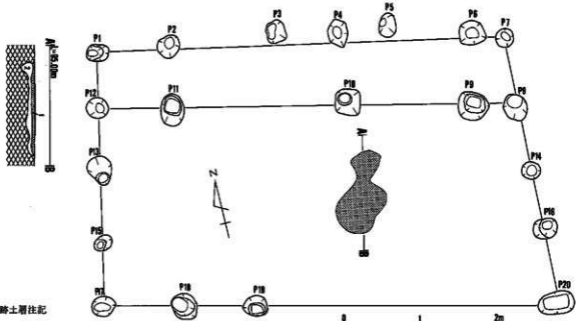

A XIII x 3 建物跡土層注記
 A-Bライン
 1 SYR4/6 赤褐色 粘土 黒褐色土を僅かに含む。
 2 SYR2/2 黒褐色 シルト 黄土を僅かに含む。

(13) A XIII x 3 建物跡

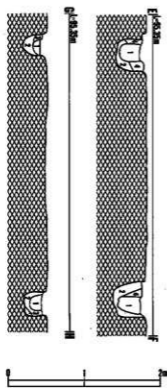

B XIII d 15 建物跡土層注記
 A-B・C-D・E-F・G-Hライン
 1 柱あたり分
 2 黒色と地山土の混在
 3 地山アロップ
 4 黒色シルト

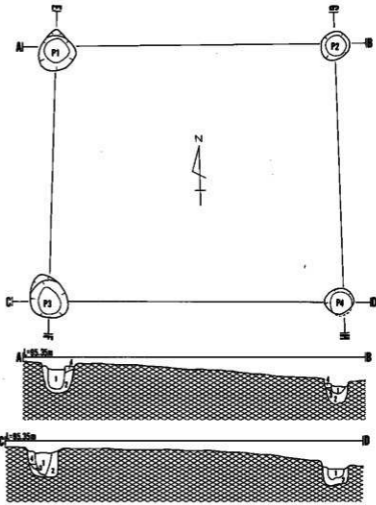

(14) B XIII d 15 建物跡

第276図 建物跡

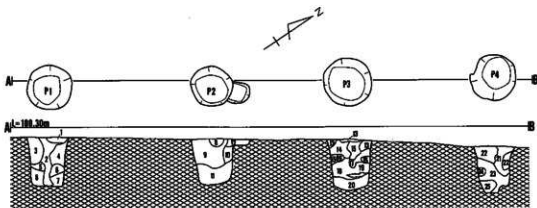

B VII f 12 建物跡土層注記

A-Bライン

- | | | | | |
|----|-----------|------|-----|------------------------|
| 1 | 7.5Y R3/1 | 黒褐色 | シルト | 粘性有。 |
| 2 | 10Y R3/2 | 黒褐色 | シルト | 粘性有。黄褐色土粒・粘土質ブロック混入。 |
| 3 | 10Y R2/2 | 黒褐色 | シルト | 黄褐色土粒を僅かに含む。 |
| 4 | 10Y R2/1 | 黒褐色 | シルト | 黄褐色土粒混入。 |
| 5 | 10Y R6/8 | 明黄褐色 | 粘土質 | 黄褐色土を多く含む。 |
| 6 | 10Y R6/8 | 明黄褐色 | 粘土質 | 粘性有。5層より黒色土を多く含む。 |
| 7 | 10Y R7/8 | 黄褐色 | 粘土質 | 粘性有。5、6層に比べ強くボロボロした感じ。 |
| 8 | 10Y R2/2 | 黒褐色 | シルト | 粘性有。 |
| 9 | 10Y R2/2 | 黒褐色 | シルト | 炭化物を僅かに含む。粘土質ブロック混入。 |
| 10 | 10Y R2/1 | 黒褐色 | シルト | 黄褐色土粒混入。 |
| 11 | 10Y R2/2 | 黒褐色 | シルト | 粘土質ブロック混入。壁際の土は崩れ多い。 |
| 12 | 10Y R2/2 | 黒褐色 | シルト | 粘性有。褐色土混入。 |

- | | | | | |
|----|-----------|-------|-----|--------------------|
| 13 | 10Y R2/2 | 黒褐色 | シルト | 粘性有。黄褐色土粒を僅かに含む。 |
| 14 | 10Y R6/8 | 明黄褐色 | 粘土質 | 混合土。 |
| 15 | 10Y R3/2 | 黒褐色 | シルト | 黄褐色土粒ブロック混入。 |
| 16 | 10Y R2/1 | 黒褐色 | シルト | 混合土を僅かに含む。 |
| 17 | 10Y R3/1 | 黒褐色 | シルト | 3層に比べ黄褐色土粒が小さい。 |
| 18 | 10Y R5/8 | 黄褐色 | シルト | 混合土。黒色土を多く含む。 |
| 19 | 10Y R2/2 | 黒褐色 | シルト | 粘性有。 |
| 20 | 10Y R4/3 | 鈍い黄褐色 | 粘土質 | 粘性有。混合土。 |
| 21 | 7.5Y R3/1 | 黒褐色 | シルト | 粘性有。黄褐色土粒混入。 |
| 22 | 10Y R6/8 | 明黄褐色 | 粘土質 | 粘性有。黄褐色土粒・ブロックを含む。 |
| 23 | 7.5Y R2/1 | 黒褐色 | シルト | 粘性有。黄褐色土粒・ブロックを含む。 |
| 24 | 10Y R7/8 | 黄褐色 | シルト | 粘性有。 |
| 25 | 10Y R7/8 | 黄褐色 | シルト | 4層に比べ上部に黒土を含む。 |

(10) B VII f 12 柱穴列

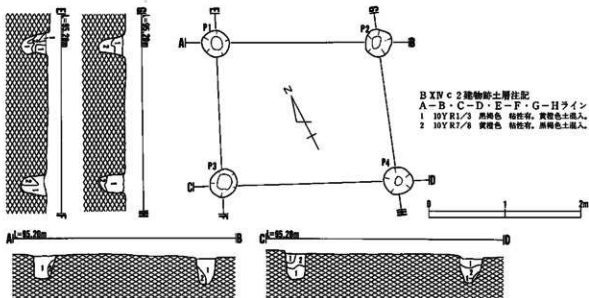

B XIV c 2 建物跡土層注記

A-B・C-D・E-F・G-Hライン

- | | | | |
|---|----------|-----|-------------|
| 1 | 10Y R1/3 | 黒褐色 | 粘性有。黄褐色土混入。 |
| 2 | 10Y R7/8 | 黄褐色 | 粘性有。黒褐色土混入。 |

(15) B XIV c 2 建物跡

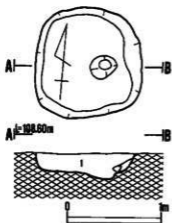

D I y 25土坑土層注記

- 1 7.5Y R2/1 黒色 砂質シルト 粘性有。炭化物混入。
- 2 7.5Y R4/4 褐色 砂質シルト 粘性有。地山細粒の混。炭化物混入。

(1) D I y 25土坑

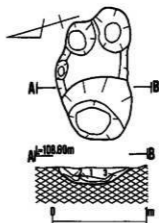

E II b 1土坑土層注記

- 1 7.5Y R2/2 黒褐色 砂質シルト 粘性有。炭化物・地山小ブロック混入。
- 2 7.5Y R3/2 黒褐色 砂質シルト 粘性有。炭化物混入。
- 3 7.5Y R4/4 褐色 砂質シルト 粘性有。地山細粒が均一な層。炭化粒塊混入。

(2) E II b 1土坑

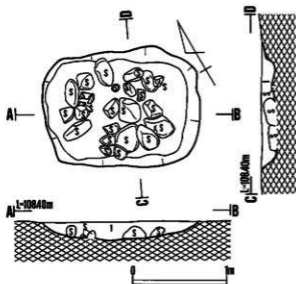

D II x 2土坑土層注記

- 1 7.5Y R2/2 黒褐色 砂質シルト 粘土細粒・木炭小粒が少量に混入。一部に草木灰混入。

(3) D II x 2土坑-1

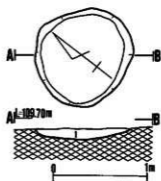

E II a 2土坑土層注記

- 1 7.5Y R3/3 暗褐色 砂質シルト 炭化物・地山の塊混入。

(4) E II a 2土坑

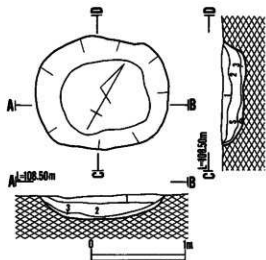

D II x 4 土坑土層注記

- 1 10Y R2/2 黒褐色 砂質シルト 粘性强、炭化物混入。
- 2 10Y R2/1 黒色 砂質シルト 粘性强、地山殻・地山アブロック・炭化物混入。
- 3 10Y R3/2 黒褐色 砂質シルト 粘性强、地山殻・地山アブロック混入。

(5) D II x 4 土坑

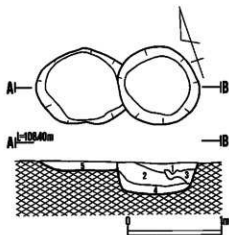

D II y 9 土坑 = 1、= 2 土層注記

- 1 7.5Y R2/2 黒褐色 砂質シルト 粘性强、地山アブロック混入。
- 2 7.5Y R2/2 黒褐色 砂質シルト 粘性强、炭化物・炭化粒の混入。
- 3 10Y R3/4 暗褐色 シルト 粘性强、地山アブロックが多量に混入。
- 4 10Y R3/3 暗褐色 シルト 粘性强、地山アブロック・炭化粒の混入。
- 5 7.5Y R2/1 黒色 砂質シルト 粘性强、炭化物若干混入。

(6)・(7) D II y 9 土坑 - 1、2

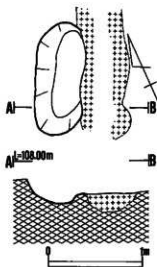

(8) D II s 11 土坑 - 1

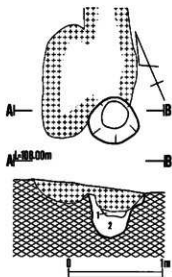

D II s 11土坑 - 2 土層注記
 1 7.5Y R2/2 黒褐色 黄褐色土細粒混入。
 2 10Y R2/3 黒褐色 黄褐色土のブロック混入。

(9) D II s 11土坑 - 2

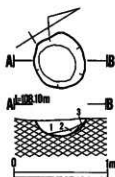

D II u 11土坑土層注記
 1 7.5Y R2/2 黒褐色 褐色土粒を僅かに含む。
 2 10Y R2/2 黒褐色 褐色の炭化物を含む。
 3 10Y R3/4 暗褐色 木炭混入。

(11) D II u 11土坑

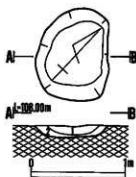

D II t 11土坑土層注記
 1 10Y R2/3 黒褐色 炭化物を微量に含む。
 2 7.5Y R3/1 黒褐色 褐色土粒・炭化物を微量に含む。

(10) D II t 11土坑

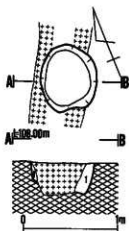

D II r 12土坑土層注記
 1 7.5Y R2/2 黒褐色 褐色土粒混入。

(12) D II r 12土坑

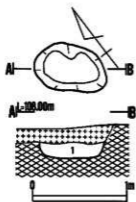

D II t 12土坑-2 土層注記
1 7.5Y R2/2 黒褐色 褐色土粒・炭化物を少量含む。

(13) D II t 12土坑-2

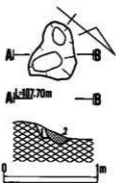

D II r 13土坑-1 土層注記
1 10Y R2/3 黒褐色 炭土混入。
2 5Y R2/4 暗赤褐色 焼土。

(14) D II r 13土坑-1

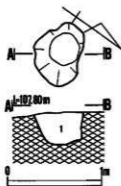

D II r 13土坑-2 土層注記
1 7.5Y R2/2 黒褐色 黄褐色土粒のプロック混入。

(15) D II r 13土坑-2

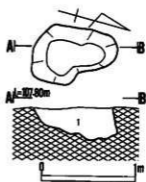

D II r 13土坑-3 土層注記
1 7.5Y R2/2 黒褐色 黄褐色土粒がブロック状に混入。
焼土粒・炭化物を微量に含む。

(16) D II r 13土坑-3

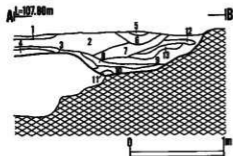
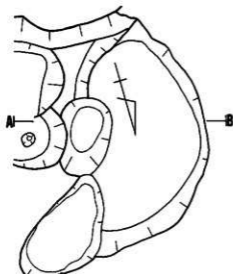

D II t 14土坑土層注記

- | | | | | |
|----|-----------|-----|-------|------------------------|
| 1 | 7.5Y R2/1 | 黒色 | 砂質シルト | 粘性有。火山灰塊・水酸化鉄の集積・堆土混入。 |
| 2 | 7.5Y R2/1 | 黒色 | 砂質シルト | 粘性有。炭化物・堆土混入。 |
| 3 | 7.5Y R2/2 | 黒褐色 | 砂質シルト | 炭化物混入。 |
| 4 | 7.5Y R3/3 | 暗褐色 | シルト | 粘性有。炭化物混入。 |
| 5 | 7.5Y R4/3 | 褐色 | 砂質シルト | 粘性有。堆土粒・炭化物混入。 |
| 6 | 7.5Y R2/2 | 黒褐色 | 砂質シルト | 粘性有。炭化物混入。 |
| 7 | 7.5Y R2/2 | 黒褐色 | シルト | 粘性有。炭化粒の塊混入。 |
| 8 | 7.5Y R4/4 | 褐色 | シルト | |
| 9 | 7.5Y R2/2 | 黒褐色 | シルト | 粘性有。 |
| 10 | 7.5Y R4/4 | 褐色 | シルト | 粘性有。地山粒。地山ブロック混入。 |
| 11 | 10Y R5/6 | 黄褐色 | シルト | 粘性有。粘土質黒土混入。 |
| 12 | 7.5Y R2/1 | 黒色 | 砂質シルト | 粘性有。炭化物混入。 |
| 13 | 7.5Y R2/2 | 黒褐色 | シルト | 粘性有。 |

(18) D II t 14土坑

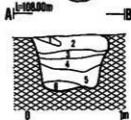
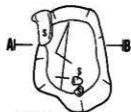

D II t 13土坑土層注記

- | | | | |
|---|-------------|-----|-------------|
| 1 | 10Y R2/2 | 黒褐色 | 黄褐色土粒混入。 |
| 2 | 7.5Y R2/1 | 黒褐色 | 黄褐色土粒混入。 |
| 3 | 7.5Y R2/2 | 黒褐色 | 褐色土小ブロック混入。 |
| 4 | 7.5Y R1.7/1 | 黒色 | 粘性有。炭混入。 |
| 5 | 10Y R2/2 | 黒褐色 | 粘性有。炭混入。 |
| 6 | 7.5Y R2/1 | 黒色 | 炭を多量に含む。 |

(17) D II t 13土坑

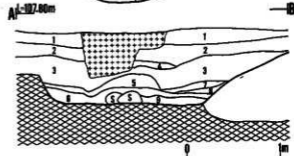
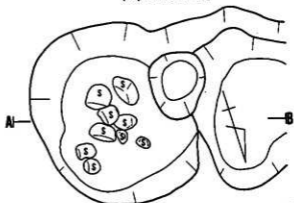

D II Y 14土坑-1土層注記

- | | | | | |
|---|-----------|-----|-------|---------------------------|
| 1 | 7.5Y R2/1 | 黒色 | 砂質シルト | 粘性有。火山灰の塊・水酸化鉄の塊の集積・堆土混入。 |
| 2 | 7.5Y R2/1 | 黒色 | 砂質シルト | 粘性有。炭化物・堆土混入。 |
| 3 | 7.5Y R2/2 | 黒褐色 | シルト | 粘性有。堆土粒の塊・炭化物混入。 |
| 4 | 7.5Y R2/2 | 黒褐色 | シルト | 3層と共通。 |
| 5 | 7.5Y R2/2 | 黒褐色 | シルト | 粘性有。水酸化鉄の集積・堆土粒の塊・炭化物混入。 |
| 6 | 7.5Y R2/2 | 黒褐色 | シルト | 粘性有。水酸化鉄の集積・炭化物混入。 |
| 7 | 7.5Y R2/2 | 黒褐色 | シルト | 粘性有。炭化物若干混入。土の質は5層に類似。 |
| 8 | 7.5Y R3/2 | 黒褐色 | シルト | 粘性有。 |
| 9 | 7.5Y R3/2 | 黒褐色 | シルト | 粘性有。水酸化鉄の集積・炭化粒の塊混入。 |

(19) D II Y 14土坑-1

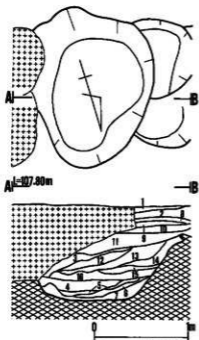

D II Y 14 土坑-2 土層注記

- | | | | |
|----|-----------|-----------|--------------------------|
| 1 | 7.5Y R2/1 | 黒色 砂質シルト | 粘性有。火山灰の塊・水酸化鉄の集積・粘土混入。 |
| 2 | 7.5Y R2/2 | 黒褐色 シルト | 粘性有。炭化物・粘土混入。 |
| 3 | 7.5Y R2/1 | 黒色 シルト | 粘性有。 |
| 4 | 7.5Y R2/2 | 黒褐色 シルト | 粘性有。水酸化鉄の集積。 |
| 5 | 7.5Y R3/1 | 黒褐色 シルト | 水酸化鉄の集積。 |
| 6 | 7.5Y R4/4 | 褐色 シルト | 粘性有。堆山ブロックを多数に含む。 |
| 7 | 7.5Y R2/2 | 黒褐色 シルト | 粘性有。水酸化鉄の集積・炭化物・炭化殻混入。 |
| 8 | 7.5Y R1/2 | 黒褐色 砂質シルト | 炭化殻混入。 |
| 9 | 7.5Y R3/3 | 暗褐色 シルト | 粘性有。炭化殻混入。 |
| 10 | 7.5Y R3/4 | 暗褐色 砂質シルト | 粘性有。炭化殻の塊混入。 |
| 11 | 7.5Y R2/1 | 黒色 シルト | 茶色の粘土質の塊混入。炭化殻混入。 |
| 12 | 7.5Y R2/2 | 黒褐色 シルト | 粘性有。炭化物混入。 |
| 13 | 7.5Y R2/1 | 黒褐色 シルト | 粘土質の堆山ブロック・炭化物混入。 |
| 14 | 7.5Y R2/1 | 黒色 シルト | 粘性有。 |
| 15 | 7.5Y R2/2 | 黒褐色 シルト | 粘性有。中央部に堆山ブロック混入。炭化殻混入。 |
| 16 | 7.5Y R6/6 | 褐色 砂質シルト | 粘性有。堆山細粒の塊・水酸化鉄の集積・粘土混入。 |

(20) D II Y 14 土坑-2

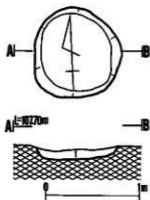

D II 17 土坑-1 土層注記

- 1 10Y R3/1 黒褐色 粘性有。明黄褐色土を含む。

(22) D II 17 土坑-1

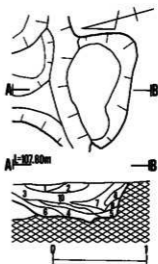

D II Y 14 土坑-3 土層注記

- | | | | |
|----|-----------|----------|----------------------|
| 1 | 7.5Y R2/1 | 黒色 砂質シルト | 粘性有。 |
| 2 | 7.5Y R2/1 | 黒色 砂質シルト | 粘性有。炭化物・炭化殻混入。 |
| 3 | 7.5Y R3/2 | 黒褐色 シルト | 粘性有。上部に炭化物混入。 |
| 4 | 7.5Y R2/2 | 黒褐色 シルト | 粘性有。炭化殻の塊混入。 |
| 5 | 7.5Y R3/4 | 暗褐色 シルト | 粘性有。炭化殻若干混入。 |
| 6 | 7.5Y R2/2 | 黒褐色 シルト | 粘性有。砂粒の塊。炭化殻若干混入。 |
| 7 | 7.5Y R2/2 | 黒褐色 シルト | 粘性有。ベース黒土となり堆山殻若干混入。 |
| 8 | 7.5Y R4/3 | 褐色 シルト | 粘性有。炭化殻若干混入。 |
| 9 | 7.5Y R4/4 | 褐色 シルト | 粘性有。堆山砂向一に混入。 |
| 10 | 7.5Y R2/1 | 黒色 シルト | 粘性有。炭化殻混入。 |

(21) D II Y 14 土坑-3

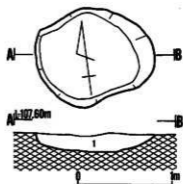

D II 17 土坑-2 土層注記

- 1 10Y R3/1 黒褐色 粘性有。明黄褐色土を含む。

(23) D II 17 土坑-2

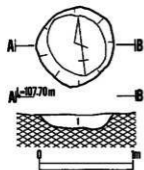

D II t 17土坑-1 土層注記
1 10YR3/1 黑褐色 粘性强, 明黄褐色土を含む。
(24) D II t 17土坑-1

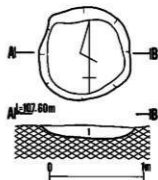

D II t 17土坑-3 土層注記
1 10YR3/1 黑褐色 粘性强, 明黄褐色土を含む。
(26) D II t 17土坑-3

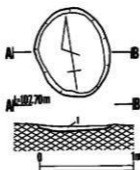

D II t 17土坑-2 土層注記
1 10YR3/1 黑褐色 粘性强, 明黄褐色土を含む。
(25) D II t 17土坑-2

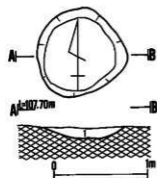

D II t 17土坑土層注記
1 10YR3/1 黑褐色 粘性强, 明黄褐色土を含む。
(27) D II t 17土坑

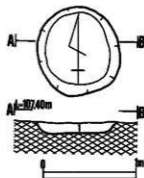

D II t 19土坑-2 土層注記
1 10YR3/1 黑褐色 粘性强。
(28) D II t 19土坑-2

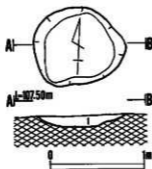

D II t 19土坑-1 土層注記
1 10YR3/1 黑褐色 粘性强。
(28) D II t 19土坑-1

第286图 土坑

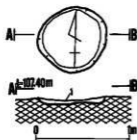

D II t 19土坑-3土層注記
1 10YR3/1 黒褐色 粘粘土。
(30) D II t 19土坑-3

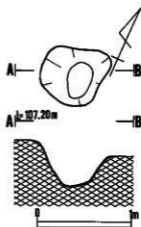

(32) E III f 1土坑-3

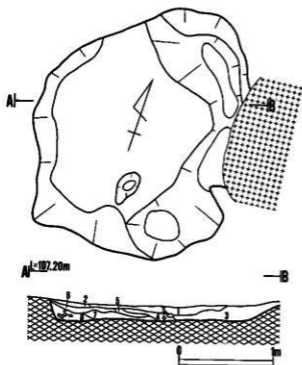

E III f 1土坑-1土層注記
1 7.5Y R2/1 黒 色 シルト 明黄褐色土粒・礫を含む。
2 10Y R2/2 黒 褐色 シルト 黒色土・明黄褐色土・黒褐色土を含む。
3 検取層 シルト 赤褐色土粒・炭化物を含む。
4 7.5Y R4/3 褐 色 シルト
5 10Y R5/6 黄 褐色 砂質シルト
6 10Y R3/2 黒 褐色 シルト 明黄褐色土粒・炭化物を含む。
7 7.5Y R4/4 褐 色 シルト 赤褐色土粒・炭化物・礫を含む。
8 10Y R4/3 鈍い黄褐色 シルト 明黄褐色土粒・炭化物・礫を含む。

(31) E III f 1土坑-1

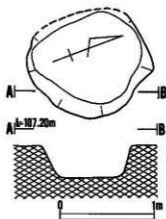

(32) E III f 1土坑-2

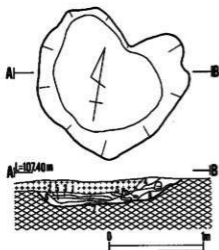

E III i 4 土坑土層注記

- 1 7.5Y R2/2 黒褐色 シルト 明黄褐色土粒・明赤褐色土粒・炭化物を含む。ブロック状火山灰を含む。
- 2 7.5Y R4/3 褐色 シルト
- 3 7.5Y R2/1 黒色 シルト 明赤褐色土粒を少量含む。炭化物を含む。
- 4 7.5Y R3/2 黒褐色 シルト 明褐色土粒・炭化物を含む。
- 5 10Y R3/2 黒褐色 シルト 明黄褐色土及び明赤褐色土の小ブロックを含む。
- 6 7.5Y R2/2 黒褐色 シルト 炭化物を含む。
- 7 7.5Y R4/4 褐色 シルト
- 8 7.5Y R2/1 黒色 シルト 炭化物を含む。

(34) E III i 4 土坑

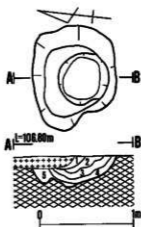

D III y 10 土坑土層注記

- 1 7.5Y R2/1 黒色 シルト 微量の炭化物粒混入。
- 2 7.5Y R2/3 黒褐色 シルト 堆山粒・礫混入。
- 3 7.5Y R2/2 黒褐色 シルト 堆山粒・焼土粒混入。
- 4 7.5Y R3/4 暗褐色 シルト 礫・炭化物混入。
- 5 7.5Y R3/4 暗褐色 シルト 炭化物・焼土粒混入。

(35) D III y 10 土坑

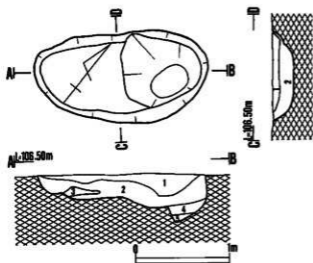

D III q 11 土坑土層注記

- 1 10Y R2/3 黒褐色 シルト 堆山の小石子混入。
- 2 10Y R2/2 黒褐色 シルト 粘性有。
- 3 10Y R3/4 暗褐色 シルト
- 4 10Y R3/1 黒褐色 シルト 粘性有。
- 5 10Y R5/6 黄褐色 シルト 黒褐色土混入。

(36) D III q 11 土坑

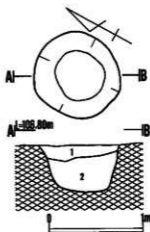

D III u 11 土坑土層注記

- 1 7.5Y R2/1 黒色 粘性有。黄褐色土粒・ブロックを僅かに含む。
- 2 7.5Y R2/1 黒色 粘性有。黄褐色土粒を多量に含む。

(37) D III u 11 土坑

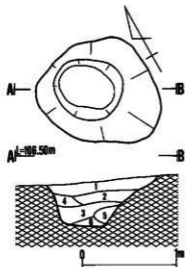

D III P 12土坑土層注記

- 1 7.5Y R2/3 黒褐色 小礫を僅かに含む。明褐色土・褐色土を含む。
- 2 7.5Y R3/2 黒褐色 土層片を含む。明褐色土を全体に含む。
- 3 7.5Y R3/4 暗褐色 砂性有。焼けた礫を2、3個含む。炭化物を全体に含む。
- 4 7.5Y R3/3 暗褐色]
- 7.5Y R4/3 褐色] 粘質有。明褐色土・炭化物を全体に含む。
- 5 7.5Y R3/3 暗褐色 土層片を多く含む。炭化物を全体に含む。
- 6 7.5Y R4/3 褐色 明褐色土を含む。細かい炭化物・土層片を含む。

(39) D III P 12土坑

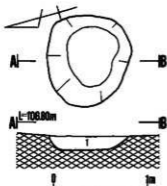

D III U 13土坑土層注記

- 1 7.5Y R2/1 黒色 砂質シルト 礫を含む。

(40) D III U 13土坑

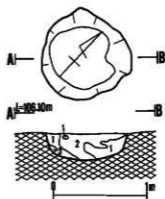

D III t 19土坑土層注記

- 1 10Y R2/3 黒褐色 シルト 若干の砂混入。
- 2 10Y R2/1 黒色 シルト
- 3 10Y R5/6 褐色 シルト] 褐色土が7割を占める。
- 10Y R3/4 暗褐色 シルト]

(41) D III t 19土坑

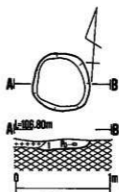

D III Y 11土坑土層注記

- 1 7.5Y R2/3 暗褐色 砂質シルト 黄褐色土粒が炭灰に混入。炭化物粒・焼土粒混入。

(38) D III Y 11土坑

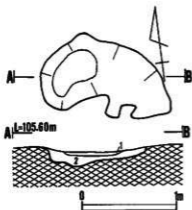

D III m 24土坑土層注記

- 1 10Y R2/2 黒褐色 シルト 炭化物を含む。根による擾乱有。
- 2 7.5Y R2/2 黒褐色 シルト 黄褐色土がブロック状に混入。

(42) D III m 24土坑

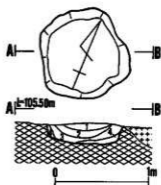

D III 1 1土坑土層注記

- 1 5Y R2/1 黒褐色 シルト
- 2 5Y R2/1 黒褐色 シルト
- 3 7.5Y R2/1 黒 色 シルト 底部に近い方に黄色土粒混入。
- 4 10Y R3/3 暗褐色 シルト 黒色土混入。

(43) D III 1 1土坑

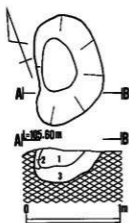

D W 0 1土坑土層注記

- 1 7.5Y R3/1 黒褐色 粘性有。明褐色土混入。
- 2 10Y R3/3 暗褐色 粘性有。
- 3 7.5Y R3/1 黒褐色 粘性有。明黄褐色土を含む。

(44) D W 0 1土坑

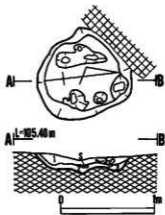

D W i 2土坑土層注記

- 1 10Y R2/1 黒 色 シルト 黄褐色土粒・炭化物を含む。
- 2 10Y R3/2 黒褐色 シルト 部分的に3層が入る。
- 3 10Y R5/6 黄褐色 シルト ブロック状。

(45) D W i 2土坑

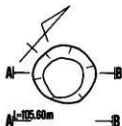

D IV 12土坑土層注記

1 7.5Y R3/1 黒褐色 粘性强, 明黄褐色土を含む。

(46) D IV 12土坑

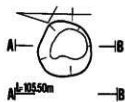

D IV 03土坑土層注記

1 10Y R3/4 暗褐色 砂質シルト 少量の小石を含む。

(49) D IV 03土坑



(50) D IV 15土坑

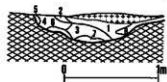
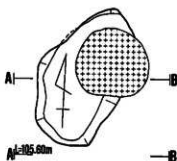

D IV 02土坑-1土層注記

- 1 7.5Y R2/2 黒褐色 砂質シルト
- 2 10Y R2/3 黒褐色 砂質シルト
- 3 7.5Y R2/1 黒色 シルト
- 4 10Y R3/1 黒褐色 シルト
- 5 10Y R2/1 黒色
- 6 10Y R3/3 暗褐色 砂質シルト 黒褐色土を含む。
- 7 10Y R2/3 黒褐色 砂質シルト 傾斜を築障り状に含む。
- 8 10Y R3/3 暗褐色 砂質シルト 粒状の微砂を含む。

(47) D IV 02土坑-1

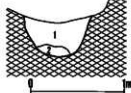
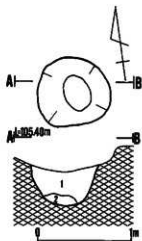

D IV 02土坑-2土層注記

- 1 10Y R4/4 褐色 砂質シルト 黒褐色土・礫を含む。
- 2 10Y R3/4 暗褐色 砂質シルト

(48) D IV 02土坑-2

第291図 土坑

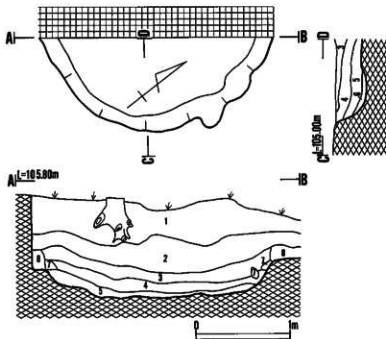

DW f B 土坑-1 土層注記

- | | | | | |
|---|-----------|-----|-----|--------------------|
| 1 | 7.5Y R2/2 | 黒褐色 | シルト | 礫による擾乱が多い。(基本層序I) |
| 2 | 7.5Y R2/1 | 黒色 | シルト | (基本層序II) |
| 3 | 5Y R2/1 | 黒褐色 | シルト | 場所により炭化物を含む。 |
| 4 | 7.5Y R2/1 | 黒色 | シルト | |
| 5 | 10Y R4/6 | 褐色 | シルト | 場所により褐色土をブロック状を含む。 |
| 6 | 5Y R2/1 | 黒褐色 | シルト | |
| 7 | 10Y R4/6 | 褐色 | シルト | 場所により炭化物を含む。 |
| 8 | 5Y R2/1 | 黒褐色 | シルト | |
| 9 | 10Y R4/6 | 褐色 | シルト | |

(51) DW f B 土坑-1

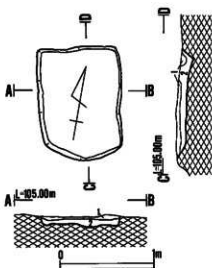

DW k 7 土坑土層注記

- | | | | | |
|---|----------|----|-----|----------------|
| 1 | 10Y R2/1 | 褐色 | シルト | 炭化物(木炭)を多数を含む。 |
| 2 | 10Y R3/4 | 褐色 | シルト | 黄褐色土を含む。 |

(53) DW k 7 土坑

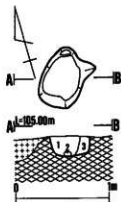

DW f B 土坑-2 土層注記

- | | | | | |
|---|-----------|------|-----|-----------|
| 1 | 7.5Y R2/1 | 黒色 | シルト | 黄褐色土粒を含む。 |
| 2 | 10Y R6/8 | 明黄褐色 | シルト | 黒色粒を含む。 |
| 3 | 10Y R6/8 | 明黄褐色 | シルト | |
| | 10Y R2/2 | 黒色 | シルト | |

(52) DW f B 土坑-2

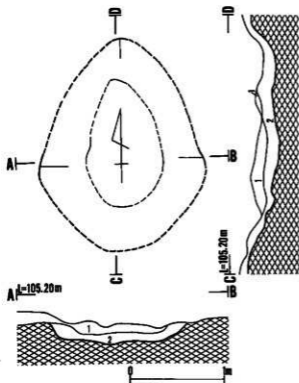

DWm7土坑土層注記

- 1 10Y R3/3 暗褐色 シルト 黄褐色土・褐色土を含む。
- 2 10Y R2/2 濃褐色 シルト 黄褐色土・褐色土を含む。

(54) DWm7土坑

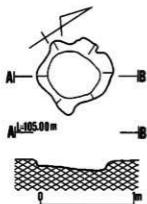

(57) DWi8土坑

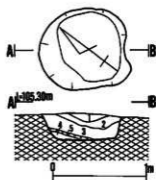

DWn7土坑土層注記

- 1 10Y R3/4 暗褐色 シルト 燧石粒・炭化物・黄褐色土を含む。
- 2 10Y R2/1 濃褐色 シルト 炭化物粒を含む。
- 3 10Y R3/2 暗褐色 シルト 黄褐色土・褐色土を含む。
- 4 10Y R3/2 暗褐色 シルト 多量の炭化物(木炭)を層状に含む。
- 5 炭化物の層

(55) DWn7土坑

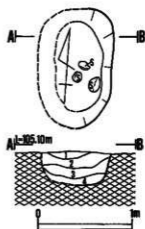

DWh8土坑土層注記

- 1 7.5Y R2/2 黄褐色 明褐色土混入。
- 2 7.5Y R2/2 黄褐色 明褐色土・炭化物混入。
- 3 7.5Y R3/2 黄褐色 明褐色土・小礫混入。
- 4 7.5Y R3/4 暗褐色 粘状者。黄褐色土混入。

(58) DWh8土坑

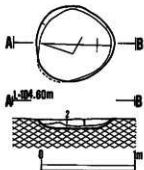

D V e 8 土坑土層注記

- 1 10Y R2/1 黒色 粒子極小。土器を含む。
- 2 7.5Y R2/1 褐色 粘性强。黄褐色土ブロックを含む。

(59) D V e 8 土坑

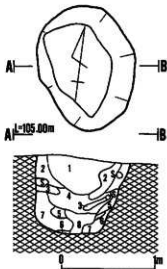

D V g 8 土坑土層注記

- 1 10Y R2/1 黒色 シルト 暗褐色土をブロック状に含む。
- 2 10Y R3/3 暗褐色 シルト 直径1cmの円礫を含む。
- 3 10Y R3/4 暗褐色 砂質シルト 最大で直径12cmの円礫を含む。
- 4 10Y R2/2 暗褐色 シルト 細かな砂を少量含む。
- 5 10Y R2/3 暗褐色 砂質シルト 黒褐色土を含む。
- 6 10Y R1.7/1 黒色 シルト 7層の上下にベルト状に下る。
- 7 10Y R4/6 褐色 砂質シルト 直径5mm位の礫を含む。
- 8 10Y R2/2 暗褐色 砂質シルト 直径5cmの円礫をはじめ多数の円礫を含む。

(60) D V g 8 土坑

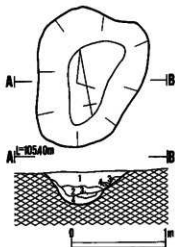

D V r 8 土坑土層注記

- 1 10Y R3/1 黄褐色 シルト 褐色土・炭化物を含む。
- 2 10Y R2/1 黒色 シルト
- 3 10Y R2/3 黄褐色 シルト
- 4 10Y R5/6 黄褐色 シルト 黒褐色土を含む。

(58) D V r 8 土坑

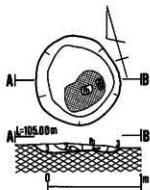

D V j 9 土坑土層注記

- 1 7.5Y R2/2 黒褐色 シルト 黄褐色土粒を含む。炭化物を少量含む。
- 2 5Y R5/6 明赤褐色 シルト 炭化物を含む。
- 3 10Y R2/3 暗褐色 シルト 黄褐色土を含む。

(61) D V j 9 土坑

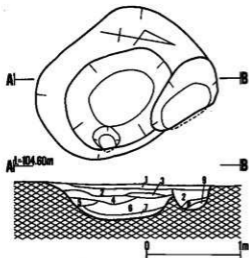

DN10土坑-2土層注記

- 1 10Y R2/2 黒褐色 粘性有、黄褐色土粒・炭を含む。
- 2 7.5Y R2/2 黒褐色 粘性有、黄褐色土粒・炭・炭土粒を含む。
- 3 5Y R4/8 赤褐色 粘性有、炭・塊土を含む。
- 4 7.5Y R2/1 黒色 粘性有、黄褐色土粒・炭・炭土粒を含む。
- 5 7.5Y R2/2 黒褐色 粘性有、黄褐色土ブロックを含む。
- 6 10Y R2/1 黒色 粘性有、黄褐色土粒を含む。
- 7 7.5Y R1.7/1 黒色 粘性有、黄褐色土ブロック・炭を含む。
- 8 10Y R2/3 黒褐色 炭を含む。
- 9 10Y R1.7/1 黒色 粘性有、黄褐色土粒を含む。

(85) D IV 10土坑-2

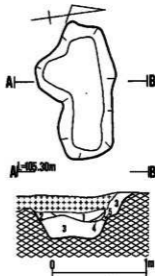

DN09土坑土層注記

- 1 10Y R2/2 黒褐色 シルト 炭化物・塊土粒を含む。
- 2 5Y R4/4 鈍い赤褐色 シルト 炭化物を含む。
- 3 10Y R3/4 暗褐色 シルト 黄褐色土・炭化物・塊土を含む。
- 4 10Y R3/3 暗褐色 シルト 黄褐色土を少量含む。
- 5 10Y R3/4 暗褐色 シルト 砂質シルト ブロック状。

(82) D IV 09土坑

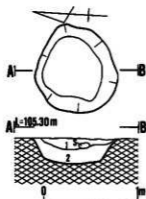

DNp9土坑-1土層注記

- 1 7.5Y R4/3 褐色 砂質シルト 炭化物・塊土粒を含む。
- 2 7.5Y R2/2 黒褐色 シルト 黄褐色土・炭化物・塊土粒・土餅片を含む。

(83) D IV p9土坑-1

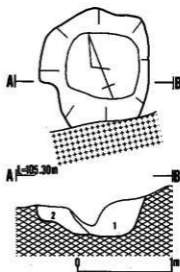

DNp9土坑-2土層注記

- 1 10Y R3/4 暗褐色 シルト 黄褐色土を含む。
- 2 10Y R3/6 黄褐色 シルト 黒褐色土を含む。

(84) D IV p9土坑-2

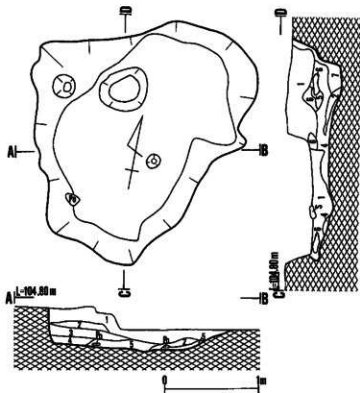

DWj12土坑土層注記

- 1 10Y R2/2 黒褐色 シルト 少量の黄褐色土・炭化物を含む。
- 2 10Y R2/1 黒色 シルト
- 3 10Y R2/3 黒褐色 シルト 炭化物を含む。
- 4 10Y R3/2 黒褐色 シルト 黄褐色土を含む。
- 5 10Y R3/3 暗褐色 シルト 少量の黄褐色土を含む。
- 6 10Y R6/6 明黄褐色 シルト
- 7 10Y R6/8 明黄褐色 砂質シルト

(68) DW j 12土坑土層注記

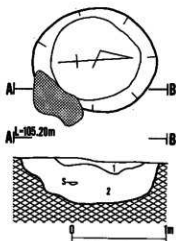

DWm10土坑土層注記

- 1 10Y R2/2 黒褐色 シルト
- 2 10Y R2/3 黒褐色 シルト 黄褐色土をブロック状に含む。粘土・炭化物混入。

(66) DW m10土坑

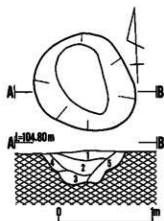

DWell土坑-2土層注記

- 1 7.5Y R3/1 黒褐色 明褐色土を微かに含む。
- 2 7.5Y R2/1 黒褐色 炭化物・明褐色土を含む。
- 3 10Y R2/2 黒褐色 明褐色土を含む。
- 4 7.5Y R2/3 暗褐色 明褐色土を含む。
- 5 7.5Y R3/2 黒褐色

(69) DW c11土坑-2

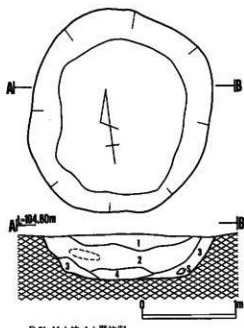

DWell土坑-1土層注記

- 1 10Y R2/2 黒褐色 褐色砂・炭を含む。
- 2 10Y R2/3 黒褐色 褐色砂を多量に含む。
- 3 10Y R1.7/1 黒色 粘性有。
- 4 10Y R2/2 黒褐色 粘性有。黄褐色土砂・炭を含む。

(67) DW c11土坑-1

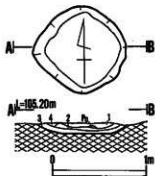

D W o 12 土坑土層注記

- 1 10Y R 3/2 黒褐色 シルト 炭褐色土を含む。
- 2 7.5Y R 4/3 褐色 シルト 焼土粒・炭化物粒を含む。
- 3 7.5Y R 2/1 黒色 シルト 焼土粒を含む。
- 4 5 Y R 5/4 鈍い赤褐色 シルト 焼土粒・土類片を含む。

(71) D V o 12 土坑

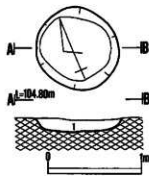

D W a 13 土坑土層注記

- 1 10Y R 2/3 黒褐色 粘性有。明褐色土粒・炭を含む。

(72) D V a 13 土坑

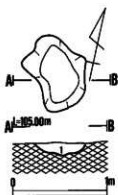

D V k 13 土坑土層注記

- 1 10Y R 2/1 黒色 シルト 炭化物(木炭)を多量に含む。

(73) D V k 13 土坑

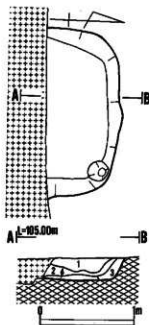

D V i 12 土坑土層注記

- 1 10Y R 3/3 黒褐色 シルト 黄褐色土・暗褐色土を含む。
- 2 10Y R 2/1 黒色 シルト 焼土粒を含む。
- 3 10Y R 3/2 黒褐色 シルト 黄褐色土を含む。
- 4 10Y R 4/6 褐色 シルト 暗褐色土を含む。

(70) D V i 12 土坑

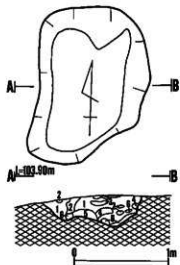

CVt21土坑-1土層注記

- 1 10Y R2/2 黒褐色 シルト 炭化物粒混入。
- 2 10Y R2/2 黒褐色 シルト 黄褐色土混入。
- 3 10Y R4/6 暗褐色 シルト 黄褐色土・炭化物粒混入。
- 4 10Y R3/2 黒褐色 シルト 黄褐色土が乾状及びブロック状に混入。
草根・炭化物粒混入。
- 5 10Y R4/4 暗褐色 シルト 黄褐色土・赤褐色土・黒褐色土・炭化物粒・草根混入。
- 6 10Y R6/8 明黄褐色 シルト

(75) CVt21土坑-1

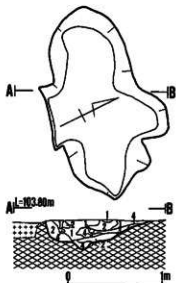

CVt21土坑-2土層注記

- 1 10Y R2/2 黒褐色 シルト 炭化物粒混入。
- 2 10Y R2/2 黒褐色 シルト 黄褐色土混入。
- 3 10Y R4/6 暗褐色 シルト 黄褐色土・赤褐色土・黒褐色土・炭化物・草根混入。
- 4 10Y R6/8 明黄褐色 シルト

(76) CVt21土坑-2

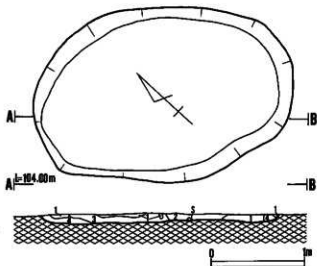

CVt22土坑-1土層注記

- 1 10Y R2/2 黒褐色 シルト 炭化物粒混入。
- 2 10Y R2/2 黒褐色 シルト 黄褐色土混入。
- 3 10Y R4/6 暗褐色 シルト 黄褐色土・炭化物粒混入。
- 4 10Y R3/2 黒褐色 シルト 黄褐色土が乾状及びブロック状に混入。
草根・炭化物粒混入。

(77) CVt22土坑-1

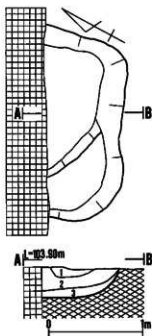

CVu18土坑土層注記

- 1 10Y R2/2 黒褐色 シルト 黄褐色土粒・炭化物粒混入。
- 2 10Y R3/2 黒褐色 シルト 中央部に黄褐色土粒混入。
- 3 10Y R3/3 暗褐色 シルト 全体的に黄褐色土粒・黒褐色土粒混入。

(74) CVu18土坑

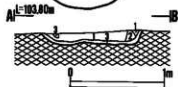
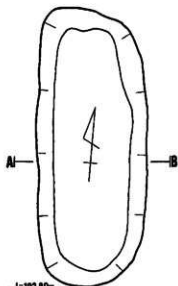

(79) C V w 22 土坑-1

C V w 22 土坑-1 土層注記

- | | | | | |
|---|------------|-----|-----|----------------------|
| 1 | 10Y R 2/3 | 黄褐色 | シルト | 上部に炭化物粒を多く含む、赤褐色土混入。 |
| 2 | 10Y R 4/4 | 褐色 | シルト | 赤味を帯びる。 |
| 3 | 10Y R 5/8 | 黄褐色 | シルト | 赤味を帯びる。 |
| | 7.5Y R 5/8 | 明褐色 | シルト | |

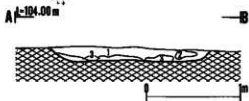
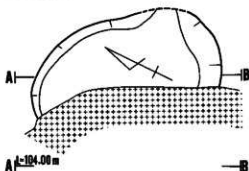

C V t 22 土坑-2 土層注記

- | | | | | |
|---|-----------|-----|-----|---------------------------------|
| 1 | 10Y R 2/2 | 黄褐色 | シルト | 全体的に赤褐色の酸化鉄をブロック状に含む、草根・炭化物混入。 |
| 2 | 10Y R 3/2 | 黄褐色 | シルト | 上部に1層と同じ酸化鉄を含む。 |
| 3 | 10Y R 3/3 | 暗褐色 | シルト | 上部に1層と同じ酸化鉄を帯状に含む、褐色土をブロック状に含む。 |

(76) C V t 22 土坑-2

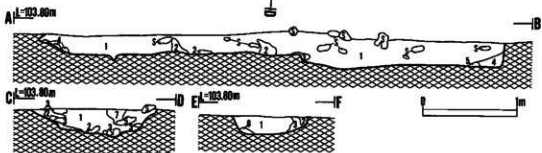
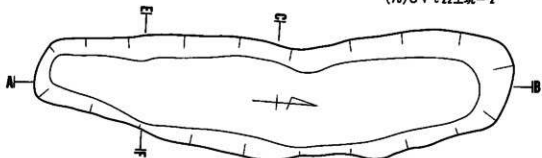

C V w 22 土坑-2 土層注記

- | | | | | |
|---|------------|-----|-----|----------------------|
| 1 | 10Y R 2/2 | 黄褐色 | シルト | 炭化物粒を多量に含む、木根・草根を含む。 |
| 2 | 10Y R 5/8 | 黄褐色 | シルト | 黄褐色土状、木根・草根を含む。 |
| 3 | 7.5Y R 5/8 | 明褐色 | シルト | 赤味を帯びる。 |
| 4 | 10Y R 4/4 | 褐色 | シルト | 炭化物・草根・赤褐色土を含む。 |
| 5 | 10Y R 4/6 | 褐色 | シルト | 直径5cm前後の小石を多量に含む。 |
| 6 | 10Y R 4/4 | 褐色 | シルト | |
| 7 | 10Y R 5/8 | 黄褐色 | シルト | 黒褐色土・赤褐色土を粒状に含む。 |

(80) C V w 22 土坑-2

第298図 土坑

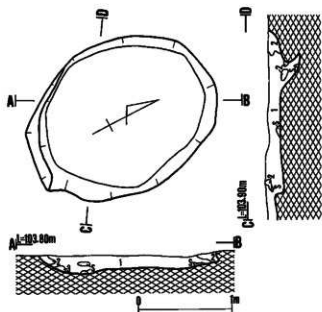

CV u 23土坑-1土層注記

- 1 10Y R2/3 暗褐色 シルト 草根・炭化物を少量含む。赤褐色土粒混入。
- 2 10Y R3/4 暗褐色 シルト 少量の草根・炭化物混入。黄褐色土粒混入。
- 3 10Y R3/3 暗褐色 シルト 黄褐色土粒・棒状の赤褐色土混入。

(82) CV u 23土坑-1

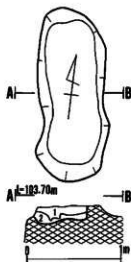

CV w 22土坑-3土層注記

- 1 7.5Y R3/4 暗褐色 シルト 黄色の粒及びブロックを含む。炭化物混入。
- 2 10Y R5/6 黄褐色 シルト 1層が多く混入する部分有。

(81) CV w 22土坑-3

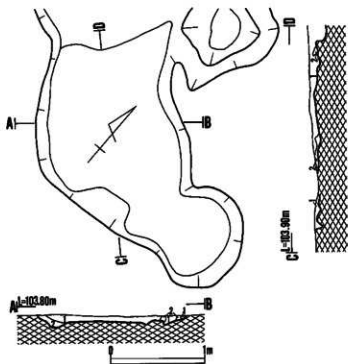

CV u 23土坑-2、-3、-4土層注記

- 1 10Y R3/3 暗褐色 シルト 草根・炭化物を少量含む。赤褐色土粒混入。
- 2 10Y R4/6 褐色 シルト 直径2mm程度の小石・直径10cm-15cm程度の礫を含む。

(83)・(84)・(85) CV u 23土坑-2、-3、-4

第300図 土坑

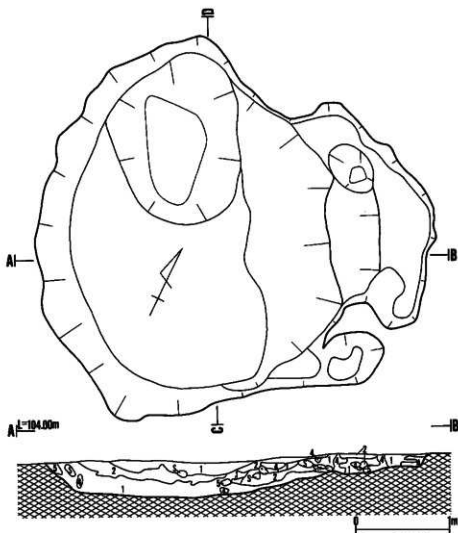

C V 23土坑土層注記

- | | | | | |
|---|------------|-----|--------|----------------|
| 1 | 10Y R3/3 | 暗褐色 | シルト | 中央部に小さな塊土粒混入。 |
| 2 | 10B G1.7/1 | 青褐色 | シルト | 暗褐色土を少量含む。 |
| 3 | 10Y R2/2 | 黒褐色 | シルト | 礫を含む。 |
| 4 | 10Y R3/3 | 暗褐色 | シルト | |
| 5 | 10Y R4/4 | 褐色 | シルト | 明褐色土混入。 |
| 6 | 10Y R4/6 | 褐色 | 粘土質シルト | |
| 6 | 10Y R3/3 | 暗褐色 | シルト | 褐色土を小ブロック状に含む。 |

(88) C V 23土坑

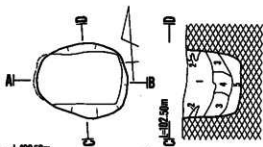

C V n 25土坑土層注記

- | | | | | |
|---|------------|-----|-----|-----------------------------------|
| 1 | 10Y R1.7/1 | 黒色 | シルト | 黄褐色土を小ブロック状及び粒状に含む。
塊土粒を僅かに含む。 |
| 2 | 10Y R5/6 | 黄褐色 | シルト | 黄褐色土ブロック混入。 |
| 3 | 10Y R3/4 | 暗褐色 | シルト | 黄褐色土を小ブロック状に含む。 |
| 4 | 10Y R2/3 | 黒褐色 | シルト | 黄褐色土を小ブロック状及び粒状に含む。 |
| 5 | 10Y R3/3 | 暗褐色 | シルト | |

(88) C V n 25土坑

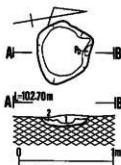

C V g 18土坑土層注記

- | | | | | |
|---|----------|-----|-----|-----------------|
| 1 | 10Y R2/2 | 黒褐色 | シルト | 黄褐色土を小ブロック状に含む。 |
| 2 | 10Y R2/2 | 黒褐色 | シルト | 黄褐色土ブロック混入。 |

(87) C V g 18土坑

第301図 土坑

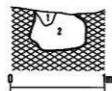
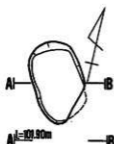

- 1 10Y R2/2 黄褐色 黄褐色土をブロック状及び粒状に含む。堆土ブロック混入。
 2 10Y R2/1 黒色 黄褐色土ブロック・堆土の小ブロック・炭化物混入。
 (92) B VII x 7 土坑

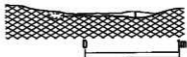

- 1 10Y R2/1 黒色 シルト
 (89) C VII j 4 土坑

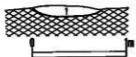
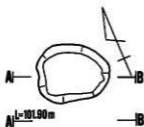

- B VII w 5 土坑
 1 10Y R2/1 黒色 シルト 赤褐色土ブロック・炭化物・小礫混入。
 (81) B VII w 5 土坑

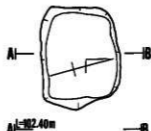

- 1 10Y R2/2 黄褐色 シルト 上部に堆土、下部に黄褐色土。全体に炭化物混入。
 (89) C VII h 5 土坑

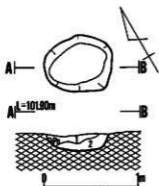

- 1 10Y R2/2 黒褐色 シルト 焼土ブロック・炭化物・黄褐色土ブロック混入。
 2 10Y R2/2 黒褐色 シルト 黄褐色土ブロック・焼土粒・炭化物混入。

(93) B VII × 8 土坑

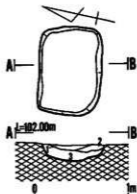

- 1 10Y R1.7/1 黒色 シルト 炭化材の小片を含む。
 2 10Y R3/2 黒褐色 シルト
 3 10Y R2/1 黒色 シルト 焼土粒・炭化物・黄褐色土ブロック混入。

(95) C VII f 11 土坑

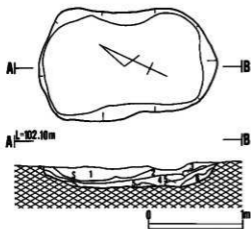

- 1 10Y R2/2 黒褐色 シルト 黄褐色土ブロックを多量に含む。
 焼土粒・炭化物を少量含む。
 2 10Y R2/2 黒褐色 シルト 焼土粒及び炭化物を僅かに含む。
 3 10Y R2/3 黒褐色 シルト
 4 10Y R2/3 黒褐色 シルト 黄褐色土ブロックを多量に含む。炭化物・焼土混入。
 5 10Y R2/2 黒褐色 シルト
 6 10Y R2/3 黒褐色 シルト 黄褐色土ブロックを多量に含む。
 焼土をブロック状で含む。(埋土に縄文土器混入)

(94) C VII d 11 土坑

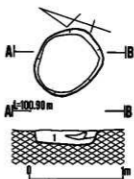

- 1 10Y R3/2 黒褐色 シルト 褐色土混入。
 2 10Y R2/2 黒褐色 シルト 褐色土混入。

(96) B VII p 21 土坑

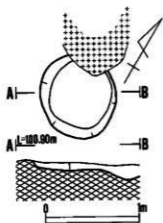

B VII Q 21 土坑-1 土層注記
 1 10Y R 2/3 黒褐色 シルト 褐色土混入。
 (97) B VII Q 21 土坑-1

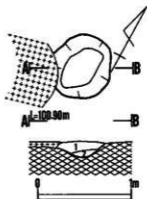

B VII Q 21 土坑-2 土層注記
 1 10Y R 2/3 黒褐色 シルト 褐色土を僅かに含む。
 2 10Y R 2/2 黒褐色 シルト 褐色土をブロック状に含む。
 (98) B VII Q 21 土坑-2

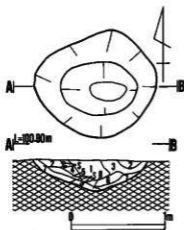

B VII r 4 土坑土層注記
 1 10Y R 5/6 黄褐色 シルト 粘性强。
 2 10Y R 2/3 黒褐色 シルト 粘性强。褐色土アロックを僅かに含む。
 3 10Y R 3/4 暗褐色 シルト 粘性强。黒褐色土アロック・炭化物を僅かに含む。
 4 10Y R 3/4 暗褐色 シルト 粘性强。褐色土粒・直径3cm大の礫を含む。
 5 10Y R 2/1 黒色 シルト 粘性强。炭化物を僅かに含む。
 6 10Y R 2/2 黒褐色 シルト 粘性强。褐色土アロックを僅かに含む。
 7 10Y R 4/4 褐色 シルト 粘性强。
 8 10Y R 3/3 暗褐色 シルト 直径3cm大の礫・砂を含む。
 (99) B VII r 4 土坑

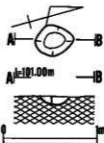

B VII r 5 土坑土層注記
 1 10Y R 1.7/1 黒色 炭化物等(炭屑)物と密に混じった層。
 (100) B VII r 5 土坑

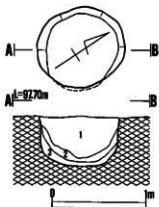

A XI Y 12土坑土層注記

- 1 5 Y R 2/1 黄褐色シルト 炭化物散入。
- 2 5 Y R 2/1 黄褐色シルト
- 3 5 Y R 2/4 暗褐色シルト 黄褐色土混入。
- 5 10 Y R 2/3 黄褐色粘土質シルト
- 10 Y R 4/6 褐色

(101) A XI Y 12土坑

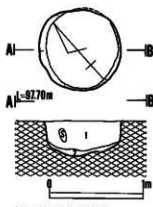

A XI 13土坑-1土層注記

- 1 7.5 Y R 3/3 暗褐色シルト
- 2 10 Y R 4/4 褐色粘土質シルト
- 7.5 Y R 3/3 暗褐色粘土質シルト

(102) A XI Y 13土坑-1

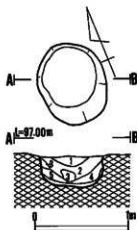

A XI Y 13土坑-2土層注記

- 1 7.5 Y R 3/4 褐色シルト 明褐色土粒・炭化物混入。
- 2 10 Y R 3/3 暗褐色シルト 炭化物混入。
- 3 7.5 Y R 4/6 褐色粘土質シルト アロップ状に2層の底部に位置する。
- 4 7.5 Y R 3/4 暗褐色シルト 明褐色粘土散入。
- 5 10 Y R 4/4 褐色粘土質シルト
- 7.5 Y R 3/3 暗褐色粘土質シルト

(103) A XI Y 13土坑-2

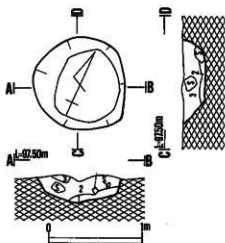

B XI 16土坑土層注記

- 1 10 Y R 4/3 暗褐色 粒の大きい黄土混入。
- 2 7.5 Y R 3/2 暗褐色 所々に黄土混入。多数の炭混入。
- 3 7.5 Y R 4/4 褐色

(104) B XI 16土坑

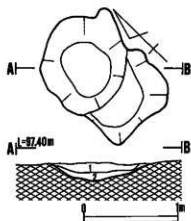

A XI y 18 土坑土層注記
 1 10Y R 3/2 黒褐色 シルト 多量の炭化物混入。焼土混入。
 2 10Y R 4/4 褐色 細砂 炭化物・小礫混入。
 (105) A XI y 18 土坑

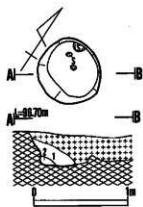

A ⅩⅡ o 5 土坑土層注記
 1 10Y R 2/2 黒褐色 シルト 明赤褐色・焼土粒混入。
 2 7.5Y R 4/3 褐色 シルト
 (106) A ⅩⅡ o 5 土坑

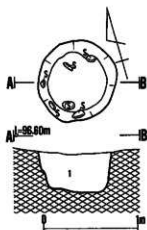

1 10Y R 2/2 黒褐色 シルト 燻・草灰混入。
 (107) A ⅩⅡ o 7 土坑

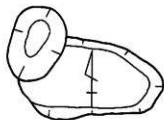

(108)・(109) A ⅩⅡ r 18 土坑-1・-2

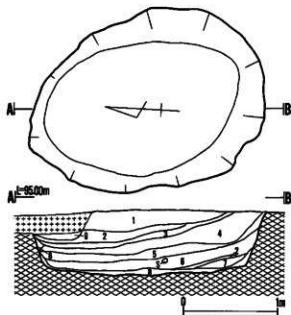

A XIII Y3 土坑-1 土層注記

- | | | | | |
|---|-----------|-----|-----|-------------|
| 1 | 10Y R2/2 | 黄褐色 | シルト | |
| 2 | 10Y R2/3 | 黄褐色 | シルト | |
| 3 | 7.5Y R2/2 | 黄褐色 | シルト | 堆山の土・炭化物混入。 |
| 4 | 7.5Y R2/2 | 黄褐色 | シルト | 炭化物混入。 |
| 5 | 5Y R2/2 | 黄褐色 | シルト | |
| 6 | 7.5Y R3/1 | 黄褐色 | シルト | |
| 7 | 5Y R2/1 | 黄褐色 | シルト | |
| 8 | 10Y R4/6 | 褐色 | 粘土 | |
| 9 | 10Y R2/3 | 黄褐色 | 粘土 | |

(111) A XIII Y3 土坑-1

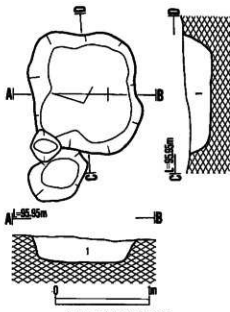

A XIII Y3 土坑-2 土層注記

- | | | | |
|---|----------|-----|-----|
| 1 | 10Y R3/3 | 黄褐色 | シルト |
|---|----------|-----|-----|

(112) A XIII Y3 土坑-2

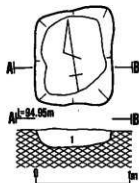

A XIII Y4 土坑土層注記

- | | | | |
|---|----------|-----|-----|
| 1 | 10Y R3/2 | 黄褐色 | シルト |
|---|----------|-----|-----|

(113) A XIII Y4 土坑

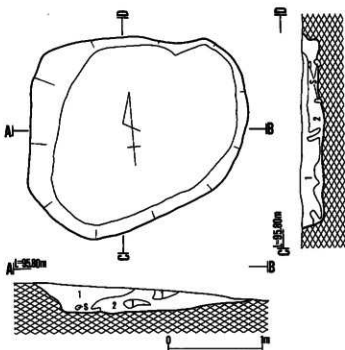

A XII t 22 土坑土層注記

- | | | | | |
|---|----------|-----|-----|----------|
| 1 | 10Y R2/2 | 黄褐色 | シルト | |
| 2 | 10Y R3/3 | 黄褐色 | シルト | 堆山の土を食む。 |

(110) A XII t 22 土坑

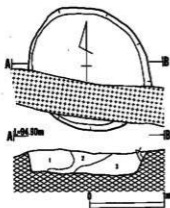

A X III y 5 土坑土層注記

- 1 7.5Y R2/2 赤褐色 シルト
- 2 10Y R3/2 赤褐色 シルト
- 3 10Y R2/3 赤褐色 シルト

(114) A XIII y 5 土坑

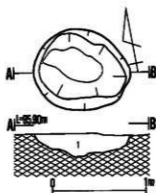

B X III a 11 土坑土層注記

- 1 10Y R2/3 赤褐色 シルト

(115) B XIII a 11 土坑

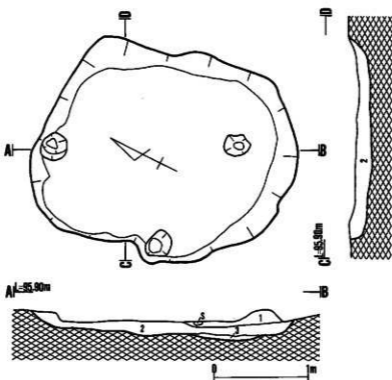

B X III a 13 土坑土層注記

- 1 7.5Y R2/2 赤褐色 シルト
 - 2 7.5Y R2/1 赤褐色 シルト
 - 3 7.5Y R2/1 黒色 シルト
- 地山の境点表。

(117) B XIII a 13 土坑

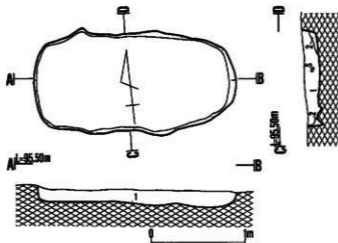

B XIII c 18土坑土層注記
 1 10Y R3/2 黄褐色 シルト
 2 10Y R4/4 褐色 粘土
 (120) B XIII c 18土坑

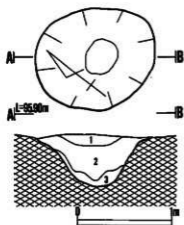

A XIII v 12土坑土層注記
 1 7.5Y R2/2 黄褐色 シルト
 2 5Y R2/1 黄褐色 シルト
 3 10Y R3/3 暗褐色 シルト
 (118) A XIII v 12土坑

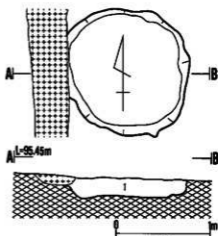

B XIII d 16土坑土層注記
 1 10Y R3/2 黄褐色 シルト
 (119) B XIII d 16土坑

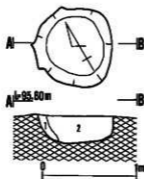

A XIII v 16土坑土層注記
 1 10Y R5/6 黄褐色 褐色土混入。
 2 10Y R2/4 黄褐色 黄褐色土混入。
 (118) A XIII v 16土坑

第309図 土坑

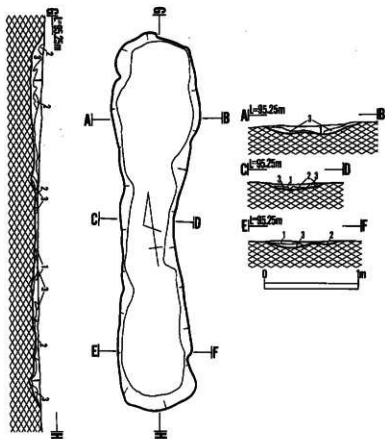

B XIII d 21 土坑土層注記

- 1 7.5Y R2/2 黄褐色 シルト 炭化物を含む。
- 2 7.5Y R2/3 暗褐色 シルト
- 3 10Y R4/6 黄褐色 粘土

(121) B XIII d 21 土坑

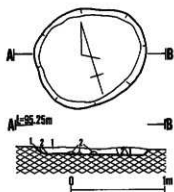

B XIV c 2 土坑土層注記

- 1 10Y R3/1 黄褐色 黄褐色土混入。
- 2 10Y R7/8 黄褐色 黄褐色土混入。

(122) B XIV c 2 土坑

第310図 土坑

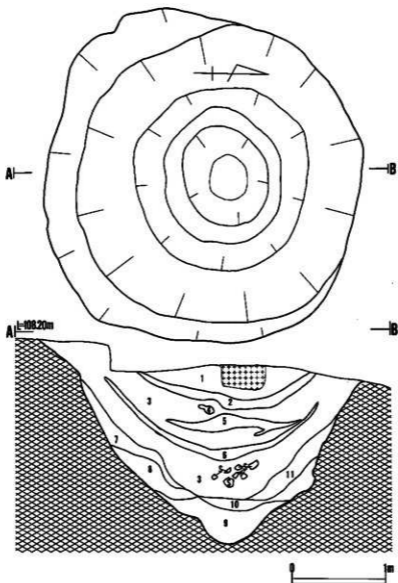

D I w 23井戸土層注記

- | | | | | |
|----|-----------|-----|--------|--|
| 1 | 7.5Y R3/2 | 黒褐色 | 砂質シルト | 粘性强。炭化物・堆山殻・白い火山灰粘土混入。 |
| 2 | 7.5Y R3/3 | 暗褐色 | 砂質シルト | 粘性强。炭化物・炭化殻・火山灰混入。 |
| 3 | 7.5Y R3/2 | 黒褐色 | シルト | 粘性强。上層部に焼土の塊を含む。
炭化物・炭化殻の塊・白い火山灰の塊混入。 |
| 4 | 2.5Y R8/1 | 灰白色 | | 粘土の塊。 |
| 5 | 7.5Y R3/3 | 暗褐色 | 砂質シルト | 粘性强。炭化物・炭化殻・火山灰殻・焼土の塊混入。 |
| 6 | 7.5Y R8/2 | 灰白色 | 砂質シルト | 層の中央部に白い火山灰がほぼ全体的に混入。 |
| 7 | 7.5Y R3/2 | 暗褐色 | シルト | 水分多く粘性强。 |
| 8 | 7.5Y R3/2 | 暗褐色 | シルト | 水分多く粘性强。粘土塊・炭化殻の塊・火山灰混入。 |
| 9 | 7.5Y R3/3 | 暗褐色 | 粘土質シルト | 水酸化鉄の集積。火山灰の塊・粘土の塊混入。 |
| 10 | 7.5Y R3/2 | 暗褐色 | 粘土質シルト | 水酸化鉄の集積。火山灰の塊・粘土の塊混入。 |
| 11 | 7.5Y R3/2 | 暗褐色 | シルト | 炭化殻・粘土の塊混入。 |

(1) D I w 23井戸

第311図 (1) D I w 23井戸

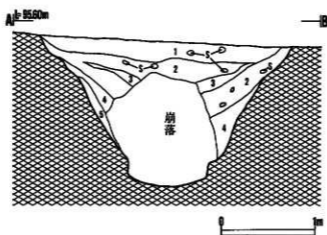
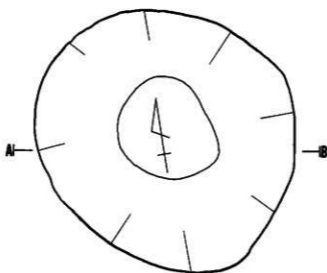

AⅡu22井戸土層注記

- | | | | | |
|---|-----------|-----|-----|--------------|
| 1 | 7.5Y R2/2 | 黄褐色 | シルト | |
| 2 | 7.5Y R2/2 | 黄褐色 | シルト | 堆山の土、火山灰を含む。 |
| 3 | 10Y R2/1 | 黒色 | シルト | |
| 4 | 10Y R2/3 | 黄褐色 | シルト | 堆山の土を含む。 |
| 5 | 10Y R4/4 | 褐色 | シルト | 黄褐色土を含む。 |

(2) AⅡu22井戸

第312図 (2) AⅡu22井戸

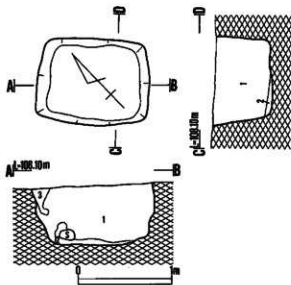

D II s 8 炭窟土層注記

- 1 10Y R 2/3 黒褐色 堅い黄褐色土がブロック状に混入。炭化物粒・火山灰土混入。
- 2 7.5Y R 3/1 黒褐色 焼土粒・炭化物粒を含む。
- 3 10Y R 2/2 黒褐色 褐色土・火山灰土を含む。

(1) D II s 8 炭窟

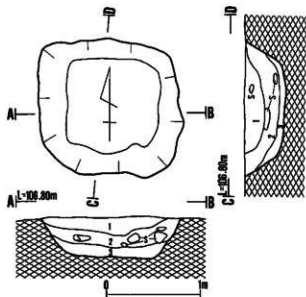

E III d 14 炭窟土層注記

- 1 10Y R 2/2 黒褐色 シルト 1層下部に火山灰を多く含む。炭化物を含む。
- 2 10Y R 2/3 黒褐色 シルト 炭化物を多く含む。
- 3 黒色 炭化物 全体が炭化物で占められる。

(2) E III d 14 炭窟

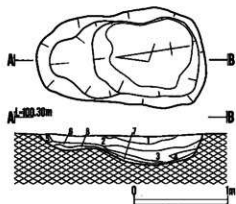

B VII j 18 炭窟土層注記

- 1 10Y R 2/3 黒褐色 シルト 浅黄色の火山灰層。
- 2 10Y R 2/3 黒褐色 シルト 炭化物を含む。
- 3 10Y R 3/2 黒褐色 シルト 炭化物・焼土粒を含む。
- 4 7.5Y R 3/4 暗褐色 シルト 焼土粒・炭化物を含む。
- 5 10Y R 3/4 暗褐色 シルト 焼土粒・炭化物を含む。
- 6 10Y R 3/4 暗褐色 シルト 炭化物(材)を多く含む。(一部純層)
- 7 10Y R 2/2 黒褐色 シルト 炭化物を含む。汚れた焼土層。
- 8 10Y R 5/6 黄褐色 シルト

(3) B VII j 18 炭窟

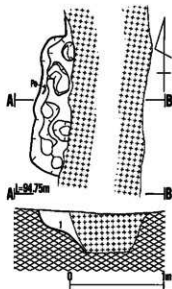

A XIII x 8 炭窟土層注記

- 1 7.5Y R 2/2 黒褐色 シルト 地山の土、焼土の塊を含む。

(4) A XIII x 8 炭窟

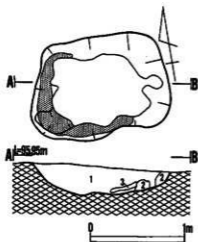

A XIII x10 炭窟土層注記

- 1 10Y R2/2 黒褐色 シルト 地山の土、焼土を含む。
- 2 10Y R4/6 褐色 粘土 赤褐色土を含む。
- 3 10Y R2/1 黒色 シルト 炭化物を含む。

(5) A XIII x10 炭窟

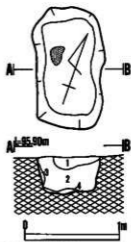

A XIII y11 炭窟土層注記

- 1 10Y R2/3 黒褐色 シルト 地山の土を含む。
- 2 7.5Y R2/2 黒褐色 シルト 地山の土を含む。
- 3 10Y R4/6 褐色 粘土
- 4 10Y R2/1 黒色 シルト 炭化物の層。

(6) A XIII y11 炭窟

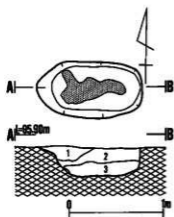

A XIII y12 炭窟土層注記

- 1 10Y R3/3 黒褐色 シルト 地山の土を含む。
- 2 10Y R2/2 黒褐色 シルト 地山の土を含む。
- 3 10Y R2/1 黒褐色 シルト 炭化物を含む。

(7) A XIII y12 炭窟

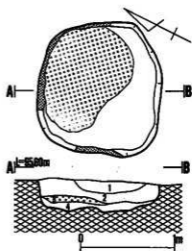

B XIII b16 炭窟土層注記

- 1 7.5Y R2/3 暗褐色 シルト 地山の土・炭化物を含む。
- 2 7.5Y R2/3 暗褐色 シルト 一部より明るい炭化物を含む。
- 3 炭化物の層。
- 4 10Y R3/4 暗褐色 シルト

(8) B XIII b16 炭窟

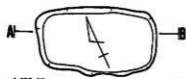

A-A' 100.40m

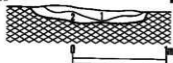

B XII k17墓墳土層注記
 1 10Y R2/3 黒褐色 シルト
 2 10Y R4/6 褐色 シルト
 (1) B XII k17墓墳

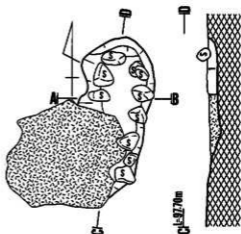

A-A' 97.70m

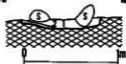

A XI q7墓墳土層注記
 1 7.5Y R2/3 暗褐色 シルト
 2 7.5Y R3/4 褐色 シルト
 (2) A XI q7墓墳

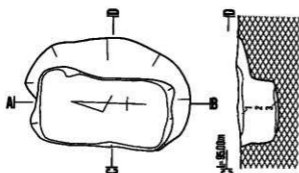

B-B' 66.20m

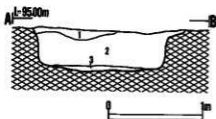

A XII y4墓墳土層注記
 1 7.5Y R2/2 黒褐色 シルト
 2 10Y R2/3 黒褐色 シルト 地山の土、焼土の塊、炭化物を含む。
 3 10Y R3/2 黒褐色 シルト 地山の土を含む。
 (3) A XII y4墓墳

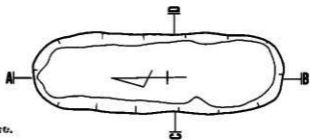

B-B' 66.20m

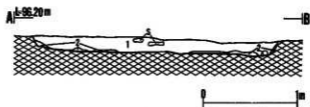

A XII y6墓墳土層注記
 1 10Y R2/3 黒褐色 シルト 地山の土、炭化物を含む。
 2 10Y R3/3 暗褐色 粘土 褐色土を含む。
 (4) A XII y6墓墳

第315図 墓墳

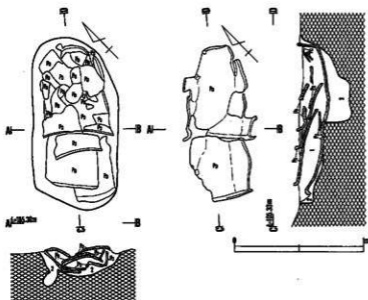

DNq10 甕棺土層注記

- 1 7.5Y R3/2 黒褐色 シルト 粘性有。
 2 7.5Y R3/3 暗褐色 シルト 黒褐色・褐色の混合土。

(1) DNq10 甕棺

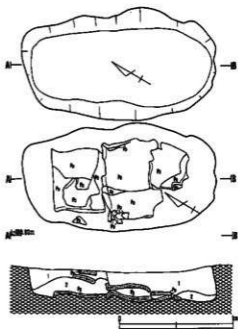

B VII r 6 甕棺土層注記

- 1 10Y R2/1 黒褐色 シルト 粘性有。灰褐色土ブロックを含む。
 2 10Y R3/3 暗褐色 シルト

(2) B VII r 6 甕棺

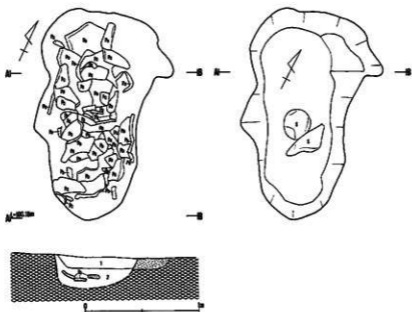

B VII t 12 甕棺土層注記

- 1 10Y R3/2 黒褐色 シルト 粘性有。炭化物を含む。
 2 10Y R1.7/1 赤色 シルト 炭化物が主成分。焼土粒を含む。

(3) B VII t 12 甕棺

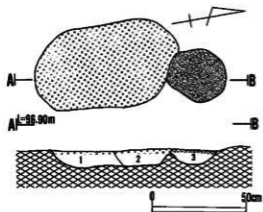

(2) AⅢq2火葬墓-2

AⅢq2火葬墓-1,-2土層注記

- 1 10Y R2/2 黒褐色 シルト 炭化物を多量に含む。
- 2 10Y R2/2 黒褐色 シルト 炭化物を含む。
- 3 10Y R2/2 黒褐色 シルト 焼骨片を含む。

(1)・(2) AⅢ Q2火葬墓-1、2

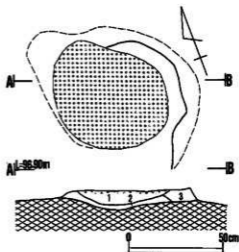

AⅢq2火葬墓-3土層注記

- 1 7.5Y R2/2 黒褐色 シルト 炭化物を多量に含む。小骨を少量含む。
- 2 7.5Y R3/2 黒褐色 シルト
- 3 7.5Y R2/2 黒褐色 シルト

(3) AⅢ Q2火葬墓-3

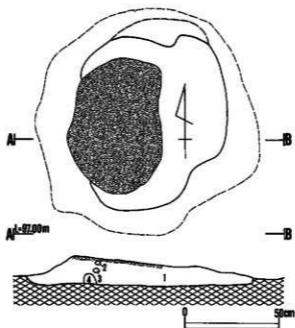

AⅢr2火葬墓土層注記

- 1 10Y R2/2 黒褐色 シルト 炭化物・焼骨片を含む。
- 2 10Y R2/2 黒褐色 シルト
- 3 10Y R7/6 明黄褐色 シルト } ブロック状
- 4 10Y R6/6 明黄褐色 シルト } 粘性有。
- 4 10Y R3/2 黒褐色 シルト } 粘性有。

(4) AⅢ r2火葬墓

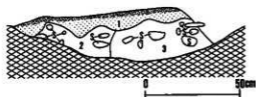
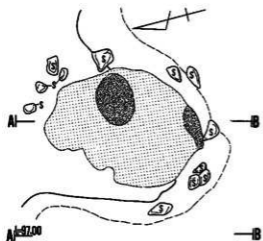

A III r 4火葬墓土層注記

- 1 10Y R2/2 黒褐色 シルト 焼骨を含む。
- 2 10Y R2/2 黒褐色 シルト 焼骨を含む。
- 3 10Y R2/3 黒褐色 シルト 小石を含む。

(5) A III r 4火葬墓

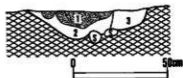
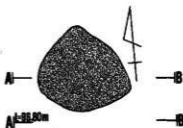

A III r 8火葬墓土層注記

- 1 7.5Y R2/1 黒色 シルト 焼骨片を多数に含む。
- 2 7.5Y R2/2 黒褐色 シルト
- 3 5Y R3/1 黒褐色 シルト

(6) A III r 8火葬墓

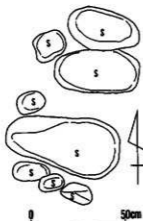

(7) A III r 16火葬墓

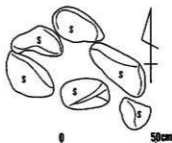

(8) A III s 16火葬墓

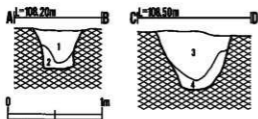

D I x 23溝跡土層注記

- 1 7.5Y R3/1 黒褐色 砂質シルト 地山小アブロック・炭化粒混入。
- 2 7.5Y R2/1 黒色 砂質シルト 粘性有。地山小アブロック混入。
- 3 10Y R2/2 黒褐色 シルト 粘性有。地山小アブロック混入。
- 4 10Y R2/2 黒褐色 シルト 粘性有。地山小アブロック混入。

(1) D I x 23溝跡

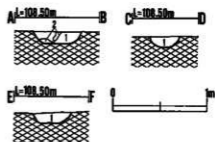

D II w3溝跡土層注記

- 1 7.5Y R3/3 暗褐色 砂質シルト
- 2 7.5Y R4/6 褐色 砂質シルト 再れた地山の層。

(2) D II w3溝跡

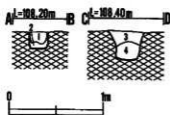

D II s5溝跡土層注記

- 1 10Y R2/1 黒色 粘性有。
- 2 10Y R2/1 黒色 粘性有。明黄褐色土混入。
- 3 7.5Y R2/2 黒褐色 砂質シルト 粘性有。地山粒及びアブロック・炭化粒混入。
- 4 7.5Y R3/2 黒褐色 砂質シルト 粘性有。地山粒・炭化粒混入。

(3) D II s5溝跡

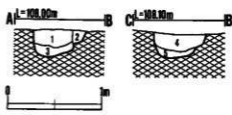

D II r12溝跡土層注記

- 1 10Y R2/1 黒色 粘性有。炭化物の粒・明黄褐色混入。
- 2 10Y R2/1 黒色 粘性有。炭化物の粒混入。
- 3 10Y R2/1 黒色 粘性有。明黄褐色土混入。
- 4 10Y R2/1 黒色 粘性有。炭化物の粒混入。
- 5 10Y R2/1 黒色 粘性有。明黄褐色土・粘土・炭化物粒混入。

(5) D II r12溝跡

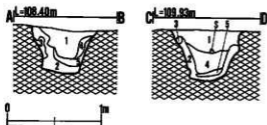

D II w9溝跡土層注記

- 1 7.5Y R2/2 黒褐色 砂質シルト 粘性有。地山粒・炭化物混入。
- 2 7.5Y R2/2 黒褐色 シルト 粘性有。地山小アブロックを多く含む。
- 3 10Y R4/6 褐色 砂質シルト 粘性有。地山粒混入。
- 4 7.5Y R2/2 黒褐色 シルト 粘性有。
- 5 7.5Y R2/2 黒褐色 シルト 粘性有。若下の地山小アブロックを含む。

(4) D II w9溝跡

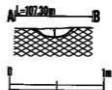

D II s21溝跡土層注記

- 1 7.5Y R3/1 黒褐色 礫・黒褐色土混入。土層下部から出土。

(6) D II s21溝跡

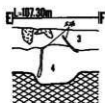
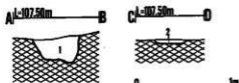

D III r2溝跡土層注記

- 1 7.5Y R3/1 黒褐色 砂質シルト 地層・小石混入。
- 2 7.5Y R2/2 黒褐色 砂質シルト 粘性有。四角た地山砂混入。
- 3 10Y R2/2 黒褐色 シルト 粘性有。礫混入。
- 4 10Y R1.7/1 黒色 シルト 粘性有。礫・褐色土塊混入。
- 5 10Y R2/1 黒色 シルト

(7) D III r2溝跡

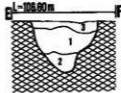
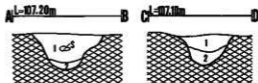

E III e3溝跡土層注記

- 1 10Y R2/3 黒褐色 シルト 黄褐色土粒混入。
- 2 10Y R2/2 黒褐色 シルト 粘性有。地山の微砂混入。
- 3 10Y R3/1 黒褐色 シルト

(8) E III e3溝跡

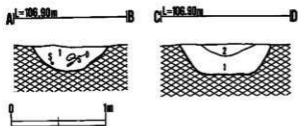

D III q9溝跡土層注記

- 1 10Y R2/2 黒褐色 シルト 黒褐色ブロックを溝の両側面
褐色土粒・礫を底部に含む。
- 2 10Y R2/2 黒褐色 シルト 灰混入。

(9) D III q9溝跡

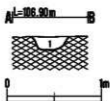

D III u10溝跡土層注記

- 1 10Y R2/1 黒色 粘性有。褐色土混入。

(10) D III u10溝跡

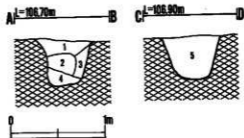

D III o10溝跡土層注記

- 1 7.5Y R2/2 黒褐色
- 2 10Y R3/3 黒褐色 褐色土粒・礫を含む。
- 3 10Y R2/2 黒褐色
- 4 10Y R2/3 黒褐色 粘性有。褐色土ブロック混入。
- 5 7.5Y R2/2 黒褐色 礫を含む。

(11) D III o10溝跡

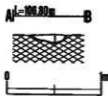

D III s 15溝跡-2土層注記
1 7.5Y R2/1 黒色 砂質シルト 礫を含む。
(18) D III s 15溝跡-2

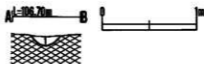

E III d 16溝跡土層注記
1 10Y R2/2 黒褐色 シルト
(17) E III d 16溝跡

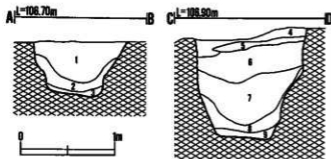

D III o 14溝跡土層注記
1 7.5Y R2/1 黒色 粘性者。明黄褐色土混入。
2 7.5Y R2/1 黒色 粘性者。黒褐色土・明黄褐色土混入。
3 7.5Y R1.7/1 黒色 粘性者。
4 10Y R2/1 黒色 粘性者。炭化物粒・木炭・草根混入。
5 7.5Y R2/1 黒色 粘性者。木炭・草根混入。
6 10Y R1.7/1 黒色 粘性者。炭化物混入。
7 10Y R1.7/1 黒色 粘性者。木炭を含む。
8 7.5Y R1.7/1 黒色 粘性者。明黄褐色土混入。
9 10Y R1.7/1 黒色 粘性者。
(13) D III o 14溝跡

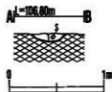

D III t 14溝跡土層注記
1 10Y R2/3 黒褐色 シルト 溝っぽく汚れた地山。
(14) D III t 14溝跡

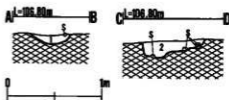

D III s 15溝跡-1土層注記
1 10Y R2/3 黒褐色 シルト 溝っぽく汚れた地山。
2 10Y R2/2 黒褐色 シルト 粘性者。地山粒・小石混入。
(15) D III s 15溝跡-1

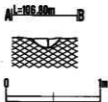

E III b 11溝跡土層注記
1 10Y R2/3 黒褐色 砂質シルト 粘性者。微砂を全体的に含む。
(12) E III b 11溝跡

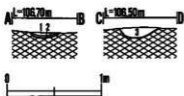

D III o17溝跡土層注記

- 1 10Y R2/1 黒色 シルト
- 2 10Y R4/4 黒色 シルト
- 3 7.5Y R2/2 黒褐色 粘性有。炭・礫を僅かに含む。

(18) D III o17溝跡

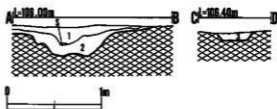

D III m18溝跡土層注記

- 1 10Y R2/2 黒褐色 シルト 木炭を含む。
- 2 10Y R3/3 黒褐色 シルト 内礫・黄褐色土混入。
- 3 10Y R2/3 黒褐色 褐色の地山アロック混入。

(20) D III m18溝跡

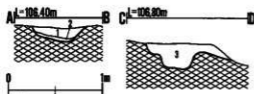

D III p17溝跡土層注記

- 1 10Y R2/2 黒褐色 粘性有。褐色土アロック含む。
- 2 10Y R4/4 黒色 黄褐色土混入。
- 3 7.5Y R2/1 黒色 砂質シルト 礫混入。

(19) D III P 17溝跡

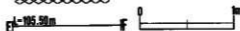
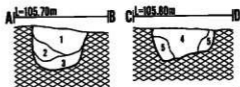

D III p22溝跡土層注記

- 1 10Y R3/2 黒褐色 粘性有。木炭を含む。
- 2 10Y R2/2 黒褐色 粘性有。明黄褐色土混入。
- 3 7.5Y R2/2 黒褐色 粘性有。明黄褐色土混入。
- 4 7.5Y R3/1 黒褐色 粘性有。木炭を含む。
- 5 7.5Y R3/1 黒褐色 粘性有。明黄褐色土混入。
- 6 7.5Y R2/2 黒褐色 シルト 粘性有。
- 7 10Y R2/3 黒褐色 シルト 粘性有。黄色粒混入。
- 8 10Y R2/3 黒褐色 シルト 粘性有。
- 9 10Y R2/3 黒褐色 シルト 粘性有。
- 10 10Y R5/6 黄褐色 シルト 黄褐色土を多量に含む。焼土混入。
- 10Y R2/3 黒褐色 シルト 9層と同様。前に近いのか小石を多量に含む。
- 10Y R5/6 黄褐色 シルト

(22) D III P 22溝跡

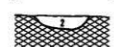
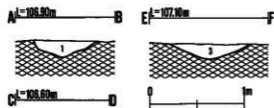

D III n18溝跡土層注記

- 1 10Y R3/2 黒褐色 シルト 褐色土粒・礫混入。
- 2 7.5Y R2/1 黒色 粘性有。明黄褐色土混入。
- 3 7.5Y R2/2 黒褐色 粘性有。炭色粒・地山小アロック混入。

(21) D III n18溝跡

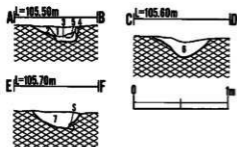

D III 123溝跡土層注記

- 1 7.5Y R/1 黒褐色 シルト 炭化物・小石を含む。
- 2 7.5Y R3/1 黒褐色 シルト 全体に小石を含む。
- 3 7.5Y R2/2 黒褐色 シルト 炭化物混入。
- 4 7.5Y R3/2 黒褐色 シルト 褐色土混入。
- 5 10Y R4/6 暗色 シルト
- 6 10Y R2/2 黒褐色 シルト
- 7 10Y R2/2 黒褐色 シルト

(23) D III 123溝跡

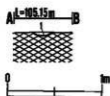

D IV g7溝跡土層注記

- 1 7.5Y R2/1 黒色 粘状性。

(27) D IV g7溝跡

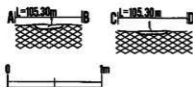

D IV k5溝跡土層注記

- 1 7.5Y R2/2 黒褐色 小礫混入。土砂を含む。

(26) D IV k5溝跡

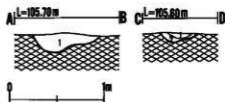

D III r25溝跡土層注記

- 1 7.5Y R2/2 黒褐色 シルト 粘状性。炭砂を僅かに含む。
- 2 10Y R2/3 黒褐色 シルト 粘状性。炭砂を多めに含む。

(24) D III r25溝跡

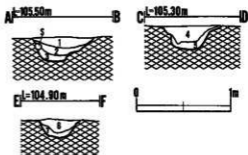

D IV i2溝跡土層注記

- 1 7.5Y R2/1 黒色 シルト
- 2 5Y R2/1 黒褐色 シルト
- 3 10Y R2/2 黒褐色 シルト 黄褐色土粒混入。
- 4 7.5Y R2/2 黒褐色 シルト 小礫混入。土砂を含む。
- 5 7.5Y R2/3 暗褐色 腐葉土
- 6 7.5Y R2/2 黒褐色 シルト 炭化物・明褐色土粒混入。
- 7 7.5Y R2/3 暗褐色 シルト 炭化物混入。明褐色土を全体に含む。

(25) D IV i2溝跡

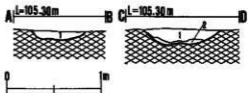

D IV m7溝跡土層注記

- 1 10Y R2/2 黒褐色 シルト 少量の炭化物を含む。
- 2 10Y R2/3 黒褐色 シルト
- 10Y R6/8 明黄褐色 シルト

(28) D IV m7溝跡

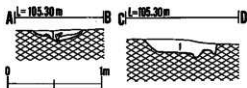

D V 18溝跡-1土層注記

- 1 10Y R2/2 黒褐色 シルト 少量の炭化物を含む。
- 2 10Y R2/3 黒褐色 シルト
- 10Y R6/8 明灰褐色 シルト

(29) D V 18溝跡-1

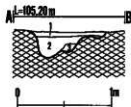

D V 18溝跡-2土層注記

- 1 10Y R2/3 黒褐色 シルト 木炭・黄褐色土粒混入。
- 2 10Y R4/4 暗褐色 シルト 黒褐色土・黄褐色土混入。
- 3 10Y R5/2 灰褐色 シルト 木炭を含む。

(30) D V 18溝跡-2

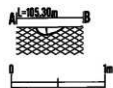

D V 08溝跡土層注記

- 1 10Y R2/2 黒褐色 シルト

(31) D V 08溝跡

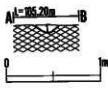

D V n 10溝跡土層注記

- 1 10Y R2/3 黒褐色 シルト 炭を含む。

(33) D V n 10溝跡

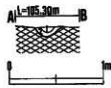

D V p 10溝跡土層注記

- 1 10Y R2/2 黒褐色 シルト
- 2 10Y R3/3 暗褐色 シルト
- 10Y R4/8 明灰褐色

(34) D V p 10溝跡

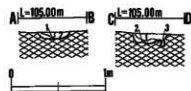

D V m 11溝跡土層注記

- 1 10Y R3/3 暗褐色 シルト 褐色土混入。
- 2 10Y R4/3 暗い灰褐色 シルト
- 3 10Y R4/3 暗い灰褐色 シルト 僅かに暗褐色土混入。

(35) D V m 11溝跡

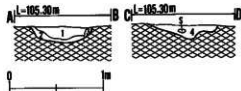

D V q 8溝跡土層注記

- 1 10Y R2/2 暗褐色 シルト 炭こりけが少ない。
- 2 10Y R3/3 暗褐色 シルト 黄褐色土混入。
- 3 10Y R5/8 明灰褐色
- 10Y R3/3 暗褐色
- 4 10Y R2/2 暗褐色 シルト

(32) D V q 8溝跡

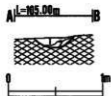

DW11溝跡土層注記

- 1 10Y R3/3 暗褐色 シルト
- 2 10Y R4/3 鈍い黄褐色 シルト

(36) D V I 11溝跡

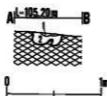

DW14溝跡土層注記

- 1 10Y R2/2 黒褐色 シルト 木炭の細粒を含む。
- 2 10Y R4/4 褐色 シルト

(37) D V P 14溝跡

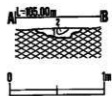

DW16溝跡土層注記

- 1 10Y R3/2 黒褐色 シルト 若干の黄褐色土混入。
- 2 10Y R3/4 暗褐色 シルト 混じり気が少ない。

(40) D V O 16溝跡

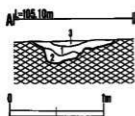

DW16溝跡-1土層注記

- 1 7.5Y R2/2 黒褐色 シルト
- 2 7.5Y R2/3 暗褐色 シルト
- 3 7.5Y R3/3 暗褐色 シルト
- 4 7.5Y R3/2 黒褐色 シルト
- 5 7.5Y R4/3 褐色 シルト 地山と黒褐色土混入。

(38) D V n 16溝跡-1

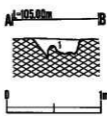
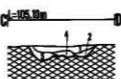

DW16溝跡-2土層注記

- 1 10Y R3/2 黒褐色 シルト 若干の黄褐色土混入。

(39) D V n 16溝跡-2

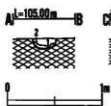

DW116溝跡土層注記

- 1 10Y R3/2 黒褐色 シルト 若干の黄褐色土混入。
- 2 10Y R3/3 暗褐色 シルト
- 3 10Y R6/8 明黄褐色 シルト
- 3 10Y R2/2 黒褐色 シルト
- 4 10Y R3/4 暗褐色 シルト 微量の炭化物を含む。
- 4 10Y R4/6 褐色 シルト 混じり気が少ない。

(41) D V I 16溝跡

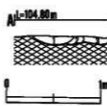

DW117溝跡土層注記

- 1 7.5Y R3/2 黒褐色 シルト 褐色土混入。
- 2 7.5Y R3/2 黒褐色 シルト 粘土質土を含む。
- 3 7.5Y R5/6 明褐色 粘土質シルト ブロックで混入。
- 4 7.5Y R3/3 暗褐色 シルト 褐色土混入。
- 5 7.5Y R2/3 暗褐色 砂質 シルト 明褐色土混入。

(42) D V i 17溝跡

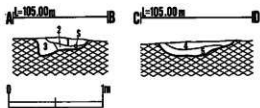

D IV k 18溝跡土層注記

- 1 7.5Y R2/2 黒褐色 シルト 明褐色土粒混入。
- 2 7.5Y R2/3 暗褐色 シルト 明褐色土・炭化物混入。
- 3 7.5Y R2/3 黒褐色 シルト 明褐色土粒混入。
- 4 7.5Y R2/3 暗褐色 シルト 明褐色土粒混入。
- 5 7.5Y R2/2 黒褐色 シルト 明褐色土粒・炭化物混入。

(45) D IV k 18溝跡

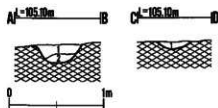

D IV i 18溝跡土層注記

- 1 7.5Y R2/2 黒褐色 シルト
- 2 7.5Y R2/3 暗褐色 シルト 明褐色土ブロック・鈍い褐色土混入。

(46) D IV i 18溝跡

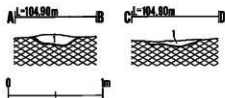

D IV i 19溝跡土層注記

- 1 7.5Y R2/3 暗褐色 シルト 明褐色土粒混入。

(48) D IV i 19溝跡

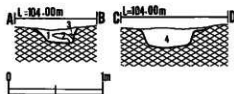

C V x 14溝跡土層注記

- 1 10Y R2/2 黄褐色 シルト
- 2 10Y R2/3 黄褐色 シルト 褐色土混入。
- 3 10Y R5/6 黄褐色 砂質シルト
- 4 10Y R2/2 黄褐色 シルト 炭化物・小石混入。

(51) C V x 14溝跡

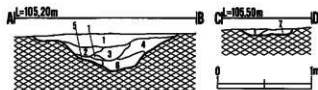

D W o 21溝跡土層注記

- 1 7.5Y R2/2 黒褐色 シルト 明褐色土混入。
- 2 7.5Y R3/2 黒褐色 シルト 炭化物・明褐色土粒混入。
- 3 7.5Y R3/2 暗褐色 シルト 炭化物・明褐色土粒・小石混入。
- 4 7.5Y R2/3 暗褐色 シルト 明褐色土・炭化物混入。
- 5 7.5Y R2/3 暗褐色 シルト 明褐色土混入。
- 6 7.5Y R3/2 黒褐色 シルト 黒褐色土・明褐色土粒混入。
- 7 7.5Y R2/3 暗褐色 シルト 明褐色土混入。

(50) D IV o 21溝跡

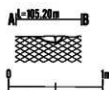

D W o 19溝跡土層注記

- 1 7.5Y R2/2 黒褐色 シルト 明褐色土混入。

(49) D IV o 19溝跡

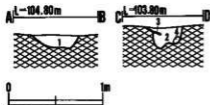

C V x 17溝跡土層注記

- 1 10Y R2/2 黒褐色 シルト 上部に炭化物、下部に小石を多く含む。
- 2 10Y R2/3 黒褐色 シルト 黄褐色土粒小石
- 3 10Y R3/3 暗褐色 シルト 暗褐色土・褐色土混入。
- 4 10Y R5/8 黄褐色 シルト 暗褐色土粒を少量含む。

(52) C V x 17溝跡

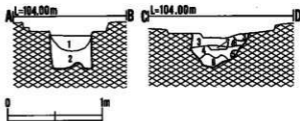

C V x 18溝跡土層注記

- 1 10Y R2/3 黒褐色 シルト 炭化物混入。
- 2 10Y R2/3 黒褐色 シルト 炭化物・黄褐色土ブロック混入。
- 3 10Y R3/3 暗褐色 シルト
- 4 10Y R3/2 黒褐色 炭化物粒混入。下部に小石混入。
- 5 10Y R3/2 黒褐色 小石を多く含む。
- 6 10Y R2/2 黒褐色 褐色土をブロック上に多く含む。
- 7 10Y R4/6 褐色 炭化物粒小石
- 8 10Y R3/3 暗褐色 下部に小石・炭化物粒を多く含む。

(53) C V x 18溝跡

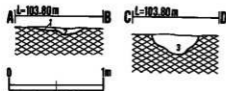

C V t 23溝跡土層注記

- 1 10Y R2/3 黒褐色 シルト 明黄褐色土粒・黄褐色土粒混入。
- 2 10Y R4/4 褐色 シルト 明褐色土粒混入。
- 3 10Y R3/3 暗褐色 シルト 黄褐色土粒混入。

(55) C V t 23溝跡

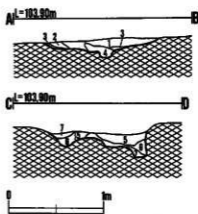

C V t 20溝跡土層注記

- 1 10Y R2/2 暗褐色 シルト 炭化物・多褐色土混入。
- 2 10Y R3/4 暗褐色 シルト 炭化物・多褐色土混入。
- 3 10Y R3/3 暗褐色 シルト 炭化物・多褐色土混入。
- 4 7.5Y R5/8 明褐色 シルト 黄褐色土をブロック状に含む。
- 5 10Y R3/2 暗褐色 シルト 炭化物・多褐色土を含む。
- 6 10Y R3/2 暗褐色 シルト 黄褐色土ブロック・炭化物・草根を含む。
- 7 10Y R5/8 黄褐色 シルト 黄褐色土ブロック・木屑・暗褐色土粒混入。

(54) C V t 20溝跡

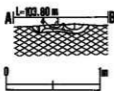

C V u 24溝跡土層注記

- 1 10Y R2/2 黒褐色 シルト
- 2 10Y R3/3 暗褐色 シルト
- 3 10Y R3/4 暗褐色 シルト
- 3 10Y R2/4 暗褐色 シルト
- 4 10Y R5/8 黄褐色 シルト

(56) C V u 24溝跡

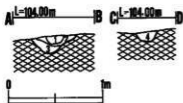

D V b 24 溝跡土層注記

- 1 10Y R 3/2 黒褐色 シルト 小石・褐色土を少量含む。
- 2 10Y R 3/4 暗褐色 シルト 小石・褐色土を少量含む。
- 3 10Y R 4/6 褐色 シルト 小石を多めに含む。黒褐色土粒混入。
- 4 10Y R 2/2 黒褐色 シルト 小石を少量含む。

(57) D V b 24 溝跡

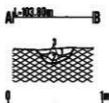

C W p 1 溝跡土層注記

- 1 10Y R 2/2 黒褐色 シルト
- 2 10Y R 2/3 黒褐色 シルト
- 3 10Y R 3/4 暗褐色 シルト

(58) C W p 1 溝跡

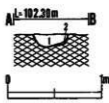

C W d 3 溝跡土層注記

- 1 10Y R 2/3 黒褐色 シルト 黄褐色土粒混入。
- 2 10Y R 5/8 黄褐色 シルト 暗褐色土を僅かに含む。

(61) C W d 3 溝跡

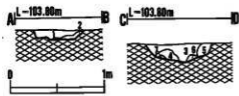

C W x 1 溝跡土層注記

- 1 10Y R 2/2 黒褐色 シルト 黄褐色土粒・褐色土粒混入。
- 2 10Y R 2/3 黒褐色 シルト 黄褐色土粒・褐色土粒が多めに混入。黒褐色土粒を少量含む。
- 3 10Y R 2/2 黒褐色 シルト 黄褐色土粒を少量含む。
- 4 10Y R 3/2 黒褐色 シルト 黄褐色土粒混入。
- 5 10Y R 3/3 暗褐色 シルト 黄褐色土粒を少量含む。
- 6 10Y R 3/4 暗褐色 シルト 黄褐色土粒を少量含む。
- 7 10Y R 5/6 黄褐色 シルト 3、4、5層より堅い。

(59) C W x 1 溝跡

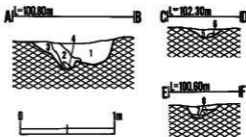

C W g 3 溝跡土層注記

- 1 10Y R 2/3 黒褐色 シルト 板状粒混入。
- 2 10Y R 2/2 黒褐色 シルト 黄褐色土混入。
- 3 10Y R 2/3 黒褐色 シルト 黄褐色土ブロック混入。
- 4 10Y R 5/8 黄褐色 粘土
- 5 10Y R 2/3 黒褐色 シルト 黄褐色土粒混入。
- 6 10Y R 5/8 黄褐色 シルト 黒褐色土粒を少量含む。
- 7 10Y R 2/1 黒色 シルト
- 8 10Y R 5/8 黄褐色

(62) C W g 3 溝跡

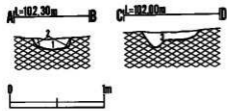

C W k 6 溝跡土層注記

- 1 10Y R 2/3 黒褐色 シルト 黄褐色土粒混入。
- 2 10Y R 5/8 黄褐色 シルト 黒褐色土粒・小ブロック混入。
- 3 10Y R 3/2 黒褐色 シルト 黄褐色土粒混入。

(63) C W k 6 溝跡

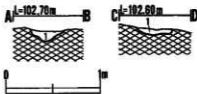

C W n 22 溝跡土層注記

- 1 10Y R 2/3 黒褐色 黄褐色土を小ブロックで多量に含む。

(60) C W n 22 溝跡

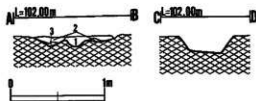

- C VII c 9溝跡土層注記
 1 10Y R2/2 黒褐色 シルト 黄褐色土粒混入。
 2 10Y R2/2 黒褐色 シルト
 3 10Y R3/3 暗褐色 シルト

(85) C VII c 9溝跡

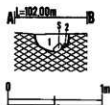

- C VII f 7溝跡土層注記
 1 10Y R2/3 黒褐色 シルト 黄褐色土混入。
 2 10Y R5/8 黄褐色 粗砂

(84) C VII f 7溝跡

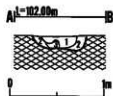

- C VII d 10溝跡土層注記
 1 10Y R2/2 黒褐色 シルト 黄褐色土の塊混入。
 2 10Y R3/3 暗褐色 シルト
 3 10Y R5/8 黄褐色 粘土層。

(86) C VII d 10溝跡

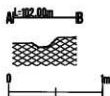

(87) C VII e 11溝跡

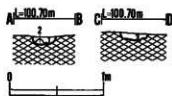

- B VII k 25溝跡土層注記
 1 10Y R2/1 黒色 シルト 褐色土ブロック混入。
 2 10Y R4/6 褐色 シルト 褐色土ブロック混入。
 3 10Y R2/1 黒色 シルト 褐色土粒混入。

(89) B VII k 25溝跡

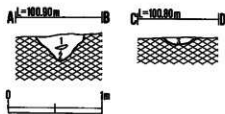

- B VII r 21溝跡土層注記
 1 10Y R2/2 黒褐色 シルト 黄褐色土粒を僅かに含む。
 2 10Y R5/8 黄褐色 ブロック混入。
 3 10Y R2/3 黒褐色 黄褐色土混入。

(88) B VII r 21溝跡

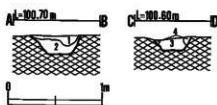

- B VII i 5溝跡土層注記
 1 10Y R2/1 黒色 シルト 褐色土粒混入。炭化物を僅かに含む。
 2 10Y R2/2 黒褐色 シルト 褐色土粒を僅かに含む。
 3 10Y R2/1 黒色 シルト 黄褐色土を僅かに含む。
 4 10Y R2/3 黒褐色 シルト 黄褐色土ブロック混入。

(78) B VII i 5溝跡

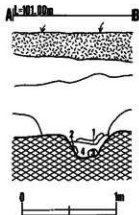

B VII g6 溝跡土層注記

- I 10Y R2/2 黒褐色 シルト 炭化物混入。底土を堆かに含む。
- II 7.5Y R2/2 黒褐色 シルト 炭化物を僅かに含む。黄褐色土粒混入。
- III 10Y R1.7/1 黒色 シルト
- 1 10Y R2/2 黒褐色 シルト 黄褐色土粒を多く含む。
- 2 10Y R3/2 黒褐色 シルト 粘性有。
- 3 10Y R2/2 暗褐色 シルト 黄褐色土粒混入。
- 4 10Y R2/1 黒褐色 シルト 粘性有。

(71) B VII g6 溝跡

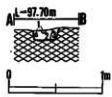

A X o25 溝跡土層注記

- 1 7.5Y R5/6 暗褐色 粘土質シルト 黄褐色土粒混入。
- 2 7.5Y R2/1 黒褐色 シルト 粘土の層状混入。
- 3 7.5Y R5/6 暗褐色 粘土質シルト ブロック状に混入。

(72) A X o25 溝跡

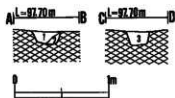

A XI o4 溝跡土層注記

- 1 7.5Y R4/3 暗褐色 シルト
- 2 7.5Y R5/6 暗褐色 粘土質シルト
- 3 7.5Y R5/6 暗褐色 シルト 粘土の層状混入。
- 4 7.5Y R3/1 黒褐色 シルト 粘土質シルト
- 5 7.5Y R4/4 暗褐色 シルト
- 6 7.5Y R5/6 暗褐色 粘土質シルト

(73) A XI o4 溝跡

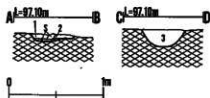

A XII w25 溝跡土層注記

- 1 10Y R2/2 黒褐色 シルト
- 2 10Y R2/3 暗褐色 シルト
- 3 7.5Y R2/1 黒色 シルト

(74) A XII w25 溝跡

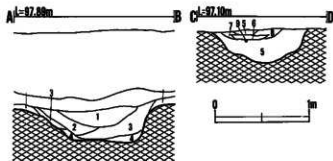

A III o4 溝跡土層注記

- I 7.5Y R4/6 黄褐色 粘土質シルト 層混入。下方に黄褐色土混入。
- 2 7.5Y R3/4 暗褐色 シルト 植物の根・木根混入。
- III 5Y R2/1 黒褐色 シルト 植物の腐食の為、黄褐色となっている部分がある。
- 1 5Y R2/1 黒褐色 シルト
- 2 5Y R2/1 黒褐色 シルト
- 3 7.5Y R4/6 暗褐色 粘土質シルト 黄褐色の粘土を含む。
- 4 7.5Y R3/4 暗褐色 粘土質シルト 黄褐色土粒混入。
- 5 7.5Y R3/4 暗褐色 シルト 粘土が水跡の底に堆積している。
- 6 7.5Y R2/1 黒褐色 シルト
- 7 10Y R2/3 黒褐色 シルト
- 8 10Y R2/1 黒褐色 シルト
- 9 10Y R2/2 暗褐色 シルト
- 10 10Y R5/4 暗褐色 粘土質シルト

(75) A III o4 溝跡

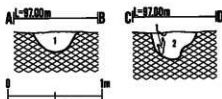

A III o6 溝跡土層注記

- 1 10Y R2/2 黒褐色 シルト 小礫を含む。
- 2 7.5Y R2/1 黒褐色 シルト 植物根を少量含む。

(76) A III o6 溝跡

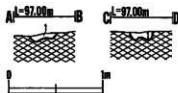

AⅡy6溝跡土層注記
1 10Y R2/2 黒褐色 シルト
(77) AⅡy6溝跡

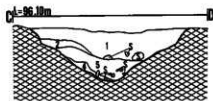
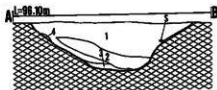

AⅡr18溝跡土層注記
1 7.5Y R2/2 黒褐色 シルト 地山を僅かに含む。
2 10Y R2/2 黒褐色 シルト 地山を僅かに含む。
3 10Y R5/6 黄褐色 粘 土 黒褐色土混入。
4 7.5Y R4/4 褐色 シルト
5 10Y R2/1 黒 色 シルト
(82) AⅡr18溝跡

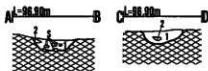

AⅡo9溝跡土層注記
1 10Y R2/2 黒 褐色 シルト 礫を含む。
2 10Y R3/3 暗 褐色 シルト
3 10Y R2/2 黒 褐色 シルト プロック状。
4 10Y R6/6 明黄褐色 シルト
(78) AⅡo9溝跡

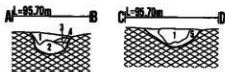

AⅢs6溝跡土層注記
1 7.5Y R2/2 黄褐色 シルト
2 10Y R2/2 黒褐色 シルト 地山混入。
3 7.5Y R3/3 暗褐色 シルト 地山混入。
4 10Y R2/2 黒褐色 シルト 2層より明るい。
5 10Y R2/3 黒褐色 シルト 地山混入。
6 10Y R2/2 黒褐色 シルト 下部部に黄褐色土混入。
(85) AⅢs6溝跡

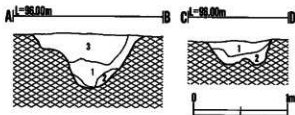

BⅢb11溝跡土層注記
1 10Y R2/3 黄褐色 粘性有。柔らかい黄褐色土混入。
2 10Y R7/8 黄褐色 粘性有。強い黄褐色土混入。
3 10Y R7/8 黄褐色 2層より明るい。黄褐色土が堆積したもの。
(87) BⅢb11溝跡

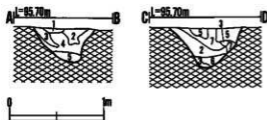

A XIII u 15溝跡土層注記

- 1 10Y R2/3 暗褐色 シルト 地山粒混入。
- 2 7.5Y R2/2 黒褐色 シルト 地山粒混入。
- 3 10Y R4/6 褐色 粘土
- 4 7.5Y R2/2 暗褐色 シルト 2層より暗い。
- 5 7.5Y R2/3 黒褐色 シルト 地山粒混入。
- 6 10Y R2/3 暗褐色 シルト 1層より暗い。
- 7 10Y R2/2 暗褐色 シルト 地山粒混入。

(88) A XIII u 15溝跡

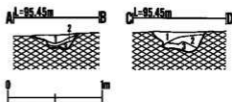

A XIII v 22溝跡土層注記

- 1 7.5Y R2/3 暗褐色 シルト 地山小粒混入。
- 2 7.5Y R3/4 暗褐色 シルト
- 3 10Y R5/6 黄褐色 粘土

(89) A XIII v 22溝跡

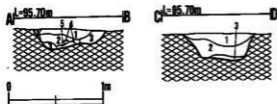

A XIII t 16溝跡土層注記

- 1 7.5Y R2/2 暗褐色 シルト
- 2 10Y R2/2 暗褐色 シルト 地山粒混入。
- 3 10Y R2/3 暗褐色 シルト 地山粒混入。
- 4 10Y R4/6 褐色 粘土
- 5 10Y R3/4 暗褐色 粘土

(88) A XIII t 16溝跡

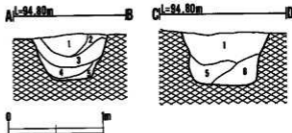

A XIII s 8溝跡土層注記

- 1 7.5Y R2/2 暗褐色 シルト 地山粒混入。
- 2 7.5Y R2/3 暗褐色 シルト 地山粒を含む。
- 3 7.5Y R2/1 黒色 シルト 地山粒を含む。
- 4 10Y R2/1 黒色 シルト 地山粒を含む。
- 5 7.5Y R3/2 暗褐色 シルト 粘質有。地山粒を含む。
- 6 7.5Y R4/3 褐色 シルト 粘質有。

(88) A XIII s 8溝跡

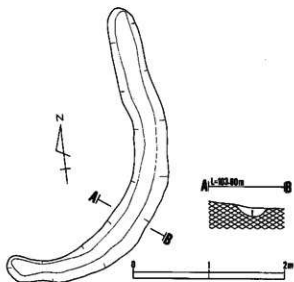

DVb14周溝土層注記

1 7.5Y R3/3 暗褐色 シルト 粘性有。
黄色粒アブロック混入。

(1)DVb14周溝

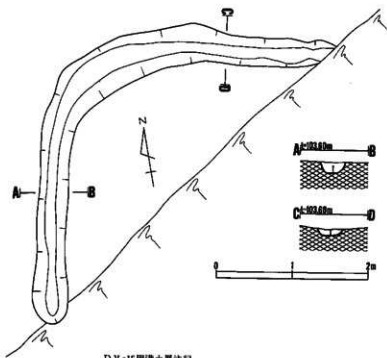

DVc15周溝土層注記

1 7.5Y R2/2 灰褐色 シルト 全体に黄色細アブロック混入。

(2)DVc15周溝

第333図 周溝



A XI u 24周溝土層注記

- | | | | | |
|----|-----------|-----|-----|---------------|
| 1 | 7.5Y R2/1 | 土色 | シルト | 礫を含む。 |
| 2 | 10Y R2/2 | 土色 | シルト | 礫を含む。 |
| 3 | 10Y R2/1 | 土色 | シルト | 明黄褐色土塊を含む。 |
| 4 | 10Y R2/3 | 土色 | シルト | 明黄褐色土塊を含む。 |
| 5 | 10Y R2/2 | 土色 | シルト | ブロック状。 |
| 6 | 10Y R5/6 | 黄褐色 | シルト | 密度が一定ではなく、変い。 |
| 7 | 10Y R2/2 | 土色 | シルト | |
| 8 | 10Y R2/3 | 土色 | シルト | |
| 9 | 10Y R3/2 | 土色 | シルト | |
| 10 | 10Y R3/3 | 土色 | シルト | |
| 11 | 10Y R6/6 | 黄褐色 | シルト | 混合、礫を含む。 |
| | 10Y R3/2 | 土色 | シルト | 黄褐色土塊を含む。 |

第334図 (3) A XI u 24周溝

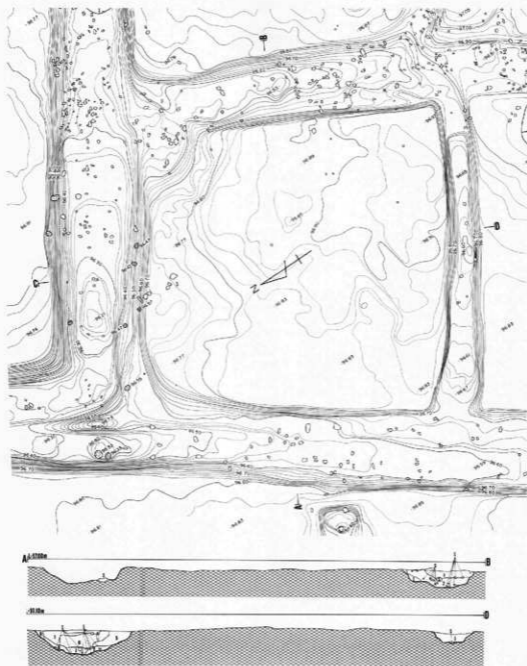

A XI t 25 周溝土層注記

- | | | | | |
|-----|-----------|------|-----|--------------|
| 1 | 7.5Y R2/1 | 黒色 | シルト | 礫を含む。 |
| 2 | 10Y R2/3 | 黒褐色 | シルト | 礫を含む。 |
| 3 | 10Y R2/2 | 黒褐色 | シルト | 明黄褐色土を含む。 |
| 4 | 10Y R2/2 | 黒褐色 | シルト | 棕色土塊を含む。 |
| 5 | 10Y R2/2 | 黒褐色 | シルト | 植物根を含む。 |
| 6 | 7.5Y R2/1 | 黒色 | シルト | |
| 7 | 10Y R2/2 | 黒褐色 | シルト | |
| 7.5 | R3/3 | 暗褐色 | シルト | 混合、礫を含む。 |
| 10Y | R6/6 | 明黄褐色 | シルト | |
| 10Y | R3/3 | 暗褐色 | シルト | |
| 10Y | R6/6 | 明黄褐色 | シルト | 混合、礫を含む。 |
| 10Y | R3/2 | 黒褐色 | シルト | 密度が一定でなく、脆い。 |



第335図 (4) A XI t 25 周溝

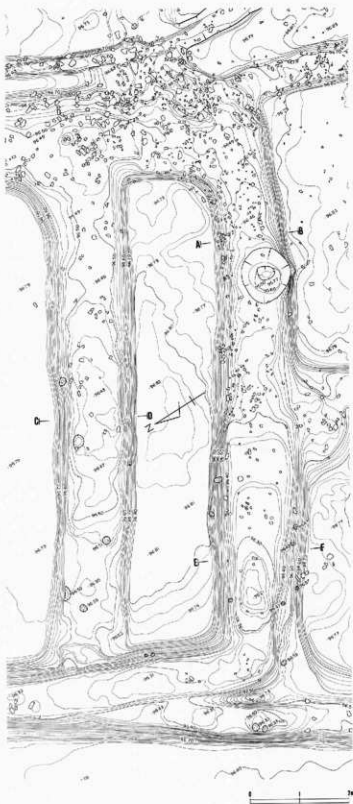

A XII s 1 周溝土層注記

1	10Y R2/3	出 褐色	シルト	
2	7.5Y R2/1	出 褐色	シルト	礫を含む。
3	10Y R2/2	出 褐色	シルト	砂物質、礫を含む。
4	10Y R3/4	暗 褐色	シルト	
5	10Y R6/6	明黄褐色	シルト	ブロック状
6	10Y R2/3	出 褐色	シルト	
(標高)	10Y R2/2	出 褐色	シルト	
	10Y R4/6	暗 褐色	シルト	
7	10Y R3/4	暗 褐色	シルト	
8	10Y R2/2	出 褐色	シルト	礫を含む。
9	10Y R2/3	出 褐色	シルト	砂物質を含む。
10	7.5Y R2/1	出 褐色	シルト	
11	10Y R2/2	出 褐色	シルト	棕色土塊を含む。
12	10Y R2/2	出 褐色	シルト	
	7.5Y R2/3	暗 褐色	シルト	混合、礫を含む。
	10Y R6/6	明黄褐色	シルト	
13	10Y R3/3	暗 褐色	シルト	
	10Y R6/6	明黄褐色	シルト	混合、礫を含む。
14	10Y R3/2	暗 褐色	シルト	

第336図 (5) A XII s 1 周溝

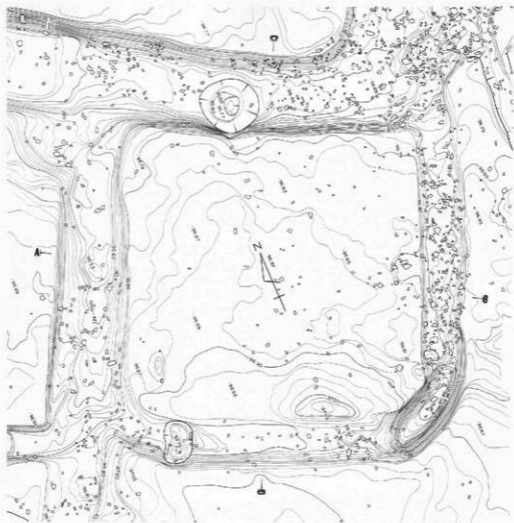

A XII u 周溝土層注記

- | | | | | |
|---|-----------|-----|-----|------------|
| 1 | 7.5Y R2/1 | 黒色 | シルト | 礫を含む。 |
| 2 | 10Y R2/3 | 黒褐色 | シルト | 礫を含む。 |
| 3 | 10Y R2/2 | 黒褐色 | シルト | 棕色土塊を含む。 |
| 4 | 10Y R2/2 | 黒褐色 | シルト | 明黄褐色土塊を含む。 |
| 5 | 10Y R2/3 | 黒褐色 | シルト | 礫を含む。 |
| 6 | 7.5Y R2/1 | 黒褐色 | シルト | 礫を含む。 |
| 7 | 7.5Y R2/1 | 黒色 | シルト | 礫を含む。 |
| 8 | 10Y R2/2 | 黒褐色 | シルト | 礫を含む。 |



第337図 (6) A XII u 周溝

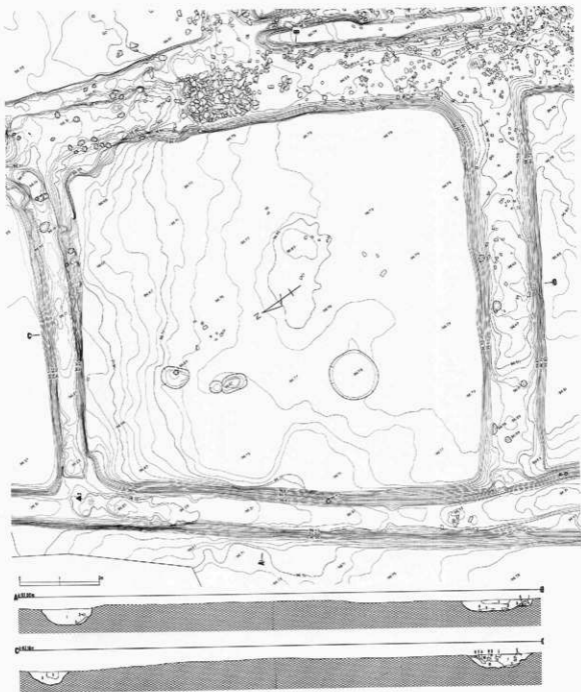

A XII q 2 周溝土層注記

- | | | | | | | | |
|---|-----------|-----|-----|---|----------|-----|-----|
| 1 | 7.5Y R2/1 | 黒色 | シルト | 6 | 10Y R2/2 | 黒褐色 | シルト |
| 2 | 7.5Y R4/3 | 褐色 | シルト | 7 | 10Y R3/2 | 黒褐色 | シルト |
| 3 | 10Y R3/2 | 黒褐色 | シルト | 8 | 10Y R3/4 | 暗褐色 | シルト |
| 4 | 7.5Y R2/1 | 黒色 | シルト | | | | |
| 5 | 10Y R2/2 | 黒褐色 | シルト | | | | |

第338図 (7) A XII q 2 周溝

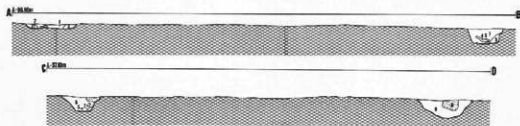
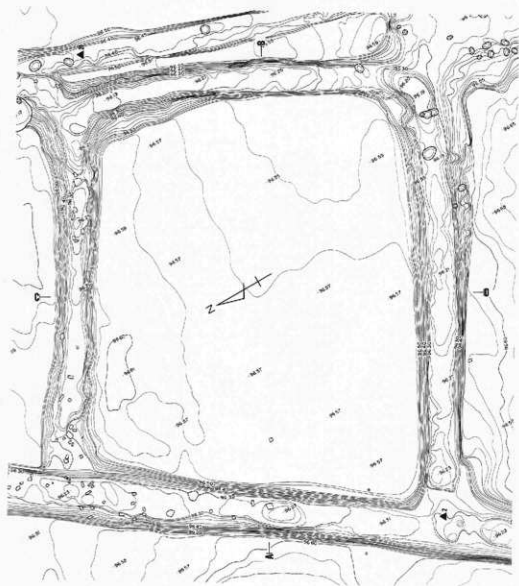

A Ⅷ○3周溝土層注記

- | | | | | |
|---|------------|-----|-----|-----------|
| 1 | 7.5Y R2/1 | 淡色 | シルト | |
| 2 | 7.5Y R3/2 | 淡褐色 | シルト | |
| 3 | 10Y R2/3 | 淡褐色 | シルト | |
| 4 | 10Y R1.7/4 | 淡色 | シルト | |
| 5 | 10Y R2/2 | 淡褐色 | シルト | |
| 6 | 10Y R2/2 | 淡褐色 | シルト | |
| 7 | 10Y R3/3 | 暗褐色 | シルト | |
| 8 | 10Y R3/2 | 暗褐色 | シルト | 明質褐色土塊混入。 |
| 9 | 10Y R2/3 | 淡褐色 | シルト | 植栽跡を認む。 |

第339図 (8) A Ⅷ○3周溝

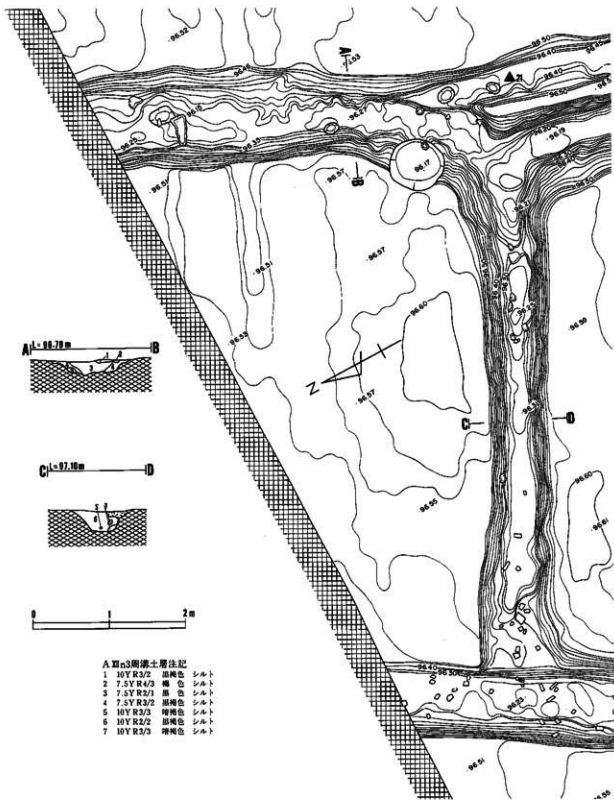

第340図 (9) A XII n3周溝

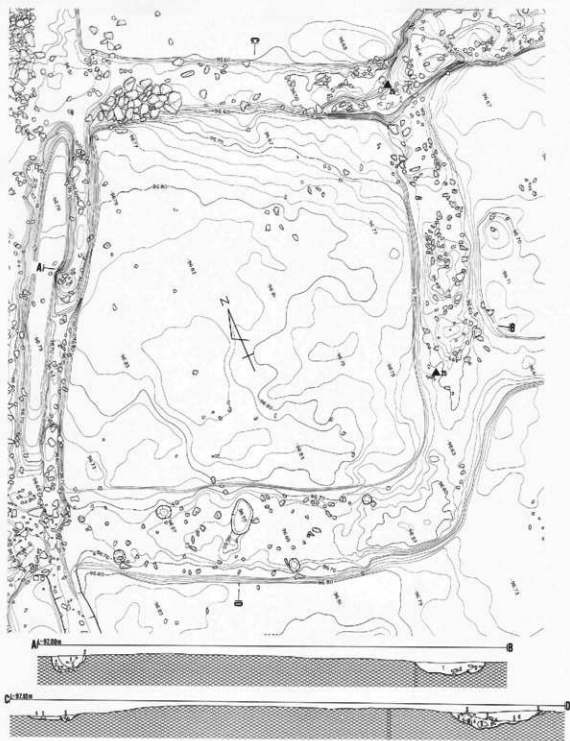

A XII s 4周溝土層注記

- | | | | |
|---|------------|--------|-----------|
| 1 | 7.5Y R2/1 | 黒色シルト | 粘物組、礫を含む。 |
| 2 | 10Y R1.7/1 | 黒色シルト | 礫を含む。 |
| 3 | 10Y R2/2 | 黒褐色シルト | 礫を含む。 |
| 4 | 10Y R2/3 | 黒褐色シルト | 礫を含む。 |
| 5 | 10Y R2/2 | 黒褐色シルト | 礫を含む。 |
| 6 | 7.5Y R2/1 | 黒色シルト | 礫を含む。 |

第341図 (10) A XII s 4周溝

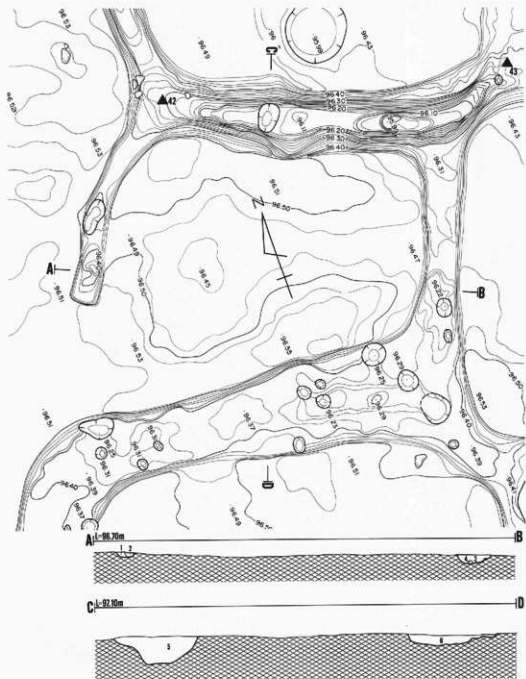

A XII o6周溝土層注記

- | | | | |
|---|-----------|-------|-------------|
| 1 | 7.5Y R3/2 | 黒褐色 | シルト |
| 2 | 7.5Y R4/3 | 黒色 | シルト |
| 3 | 7.5Y R2/1 | 黒色 | シルト |
| 4 | 10Y R4/3 | 鈍・黄褐色 | 粘土或シルトブロック状 |
| 5 | 10Y R2/2 | 黒褐色 | シルト |
| 6 | 7.5Y R2/1 | 黒色 | シルト |

第342図 (11) A XII o6周溝

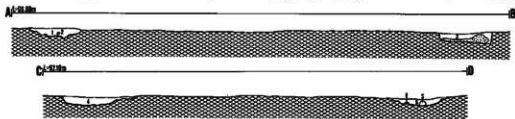
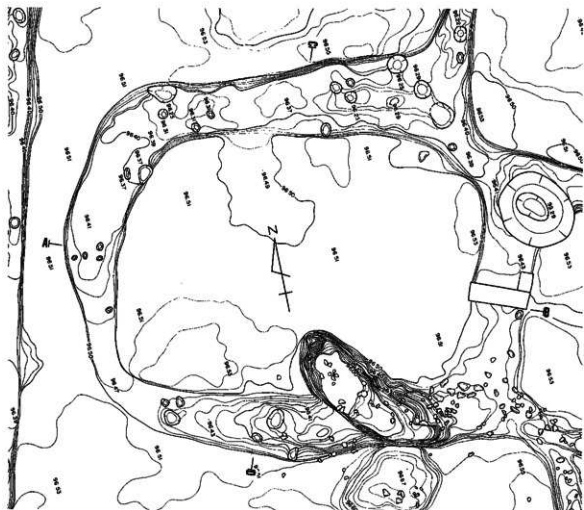

A Ⅱp5周溝土層注記

- | | | | | |
|---|-----------|-----|-----|-------|
| 1 | 7.5Y R2/1 | 黒色 | シルト | |
| 2 | 7.5Y R4/4 | 褐色 | シルト | ブロック状 |
| 3 | 7.5Y R3/2 | 黄褐色 | シルト | |
| 4 | 7.5Y R2/1 | 黒色 | シルト | |
| 5 | 10Y R2/3 | 黄褐色 | シルト | 硬さ含む。 |
| 6 | 7.5Y R5/6 | 明褐色 | シルト | |

第343図 (12) A Ⅱp5周溝

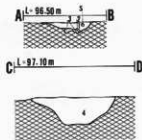
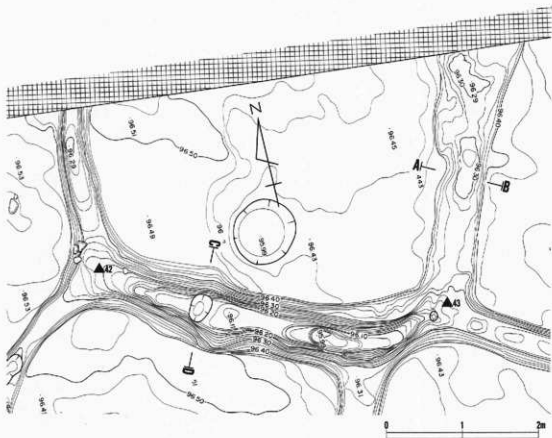

A XII n 6周溝土層注記

- 1 7.5Y R2/1 黒色 シルト
- 2 10Y R6/9 明灰褐色 シルト
- 3 7.5Y R3/2 黒褐色 シルト
- 4 10Y R2/2 黒褐色 シルト

第344図 (13) A XII n 6周溝



AⅡr6周溝土層注記

- | | | | | | |
|-----------------|-----|---------|------------------|-----|-------|
| 1 10Y R2/3 灰褐色 | シルト | 礎を含む。 | 6 7.5Y R2/2 黒褐色 | シルト | 礎を含む。 |
| 2 7.5Y R5/6 暗褐色 | シルト | | 7 7.5Y R2/1 黒色 | シルト | |
| 3 7.5Y R2/1 黒色 | シルト | | 8 10Y R5/8 暗褐色 | シルト | |
| 4 7.5Y R2/2 暗褐色 | シルト | 植物根を含む。 | 9 10Y R5/8 暗褐色 | シルト | |
| 5 7.5Y R3/2 暗褐色 | シルト | | 10 10Y R3/3 暗褐色 | シルト | 礎を含む。 |
| | | | 11 7.5Y R3/2 暗褐色 | シルト | |

第345図 (14) AⅡ r6周溝



A VII s 6周溝土層注記

- | | | | | |
|---|-----------|-----|-----|-----------|
| 1 | 7.5Y R2/1 | 黒色 | シルト | 植物根、礫を含む。 |
| 2 | 7.5Y R2/2 | 灰褐色 | シルト | |
| 3 | 7.5Y R2/3 | 灰褐色 | シルト | 礫を含む。 |
| 4 | 7.5Y R2/1 | 黒色 | シルト | |
| 5 | 10Y R3/3 | 暗褐色 | シルト | 礫を含む。 |
| 6 | 7.5Y R3/2 | 灰褐色 | シルト | |
| 7 | 10Y R3/4 | 暗褐色 | シルト | |
| 8 | 10Y R5/8 | 黄褐色 | シルト | |
| 9 | 10Y R2/2 | 灰褐色 | シルト | |

第346図 (15) A VII s 6周溝

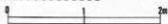
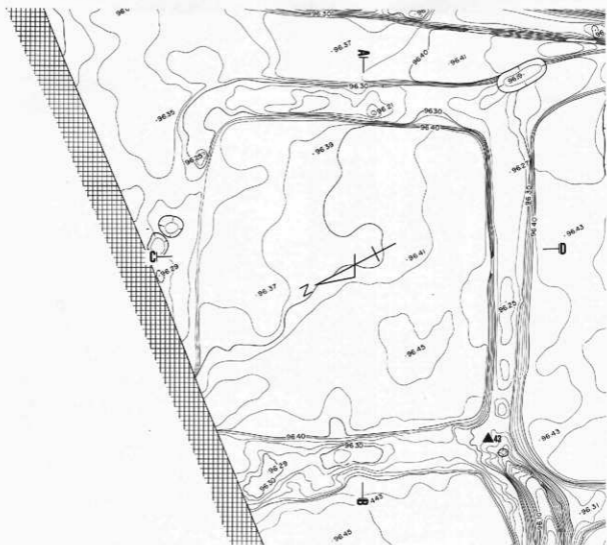

A A n7周溝土層注記

- | | | | |
|---|-----------|------|-----------|
| 1 | 7.5Y R2/1 | 黒色 | シルト |
| 2 | 10Y R6/6 | 明黄褐色 | シルト |
| 3 | 7.5Y R3/2 | 黄褐色 | シルト |
| 4 | 10Y R2/3 | 黄褐色 | シルト |
| 5 | 7.5Y R2/1 | 黒色 | シルト 礫を含む。 |

第347図 (16) A XII n7周溝

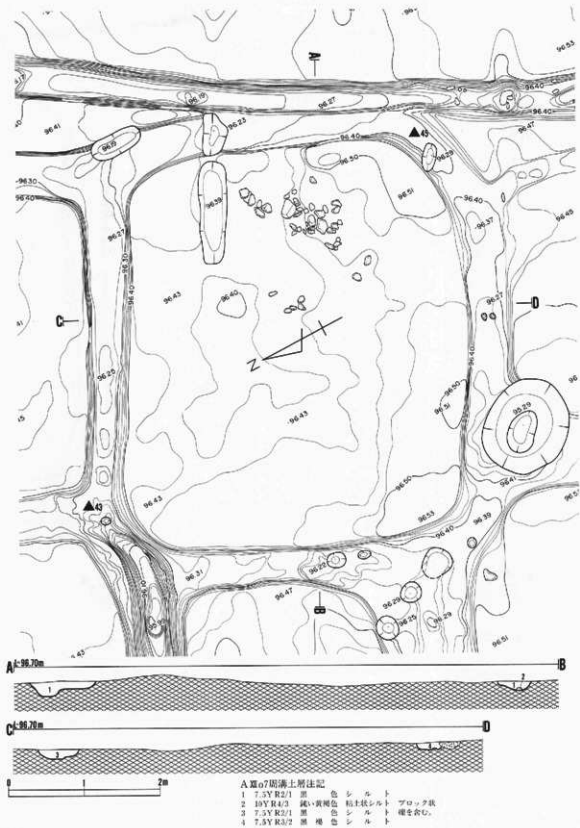

第348図 (17) A VII 07周溝

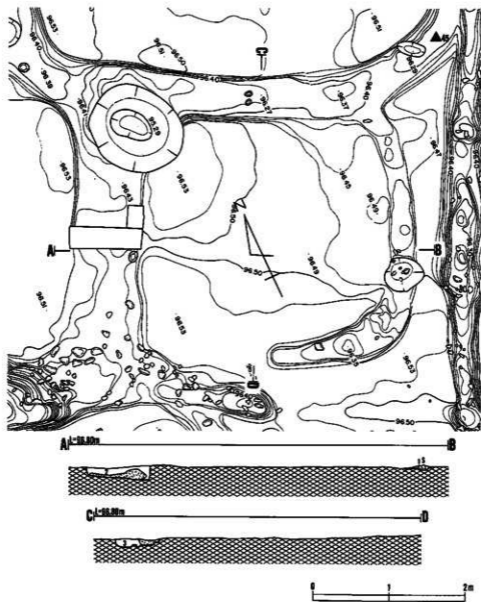

- A Ⅱ q7周溝土層注記
- | | | | |
|---|-----------|-----|-----|
| 1 | 7.5Y R2/1 | 黄 | シルト |
| 2 | 7.5Y R3/2 | 黄褐色 | シルト |
| 3 | 7.5Y R3/2 | 黄褐色 | シルト |

第349図 (18) A Ⅱ q7周溝

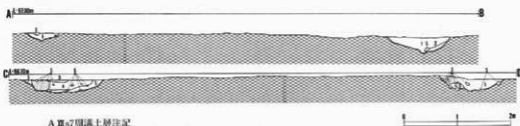

- A ⅩⅦ 周溝土層注記
- | | | | | |
|---|-----------|-----|-----|---------|
| 1 | 7.5Y R2/2 | 黄褐色 | シルト | |
| 2 | 7.5Y R3/2 | 黄褐色 | シルト | 植物根を含む。 |
| 3 | 7.5Y R2/2 | 黄褐色 | シルト | |
| 4 | 7.5Y R2/1 | 黒色 | シルト | 礫を含む。 |
| 5 | 10Y R2/3 | 黒褐色 | シルト | 礫を含む。 |
| 6 | 10Y R3/3 | 暗褐色 | シルト | 礫を含む。 |

第350図 (19) A ⅩⅦ s 7周溝

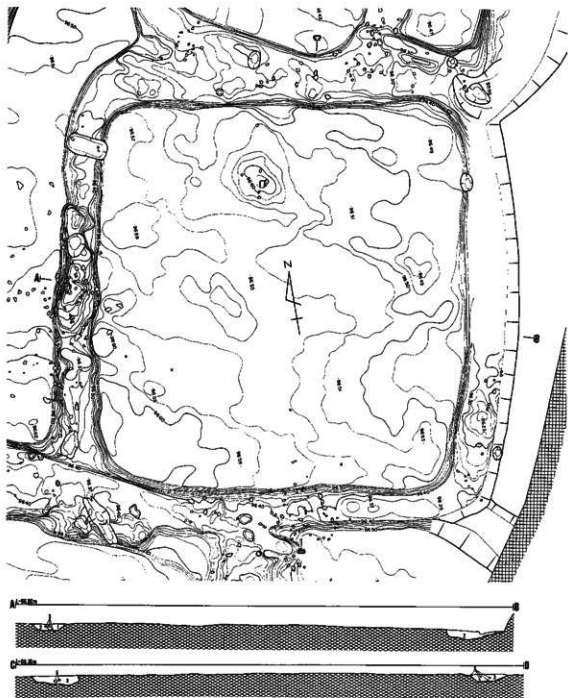

- A XII q8周溝土層注記
- 1 7.5YR3/1 黒色 シルト
 - 2 7.5YR3/2 黒褐色 シルト 礫を含む。
 - 3 10YR2/2 黒褐色 シルト

第351図 (20) A XII q8周溝

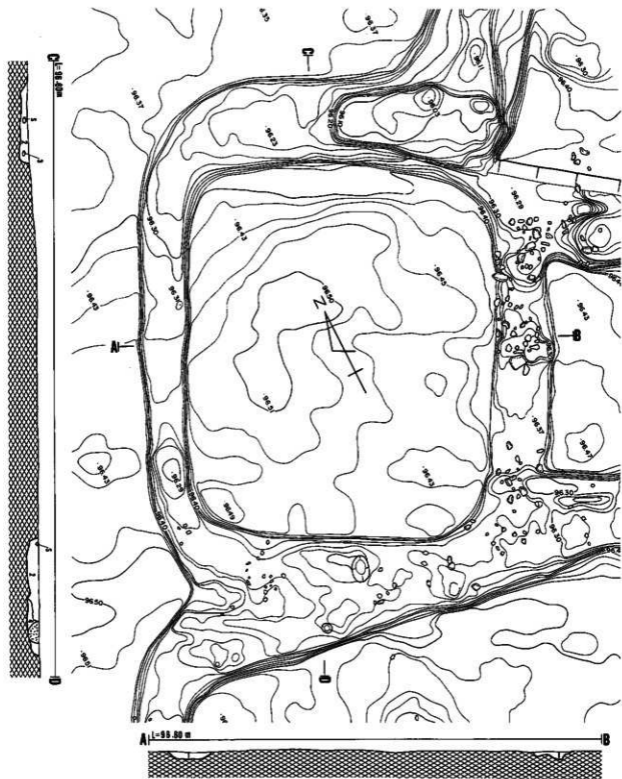

A XII P 9周溝土層注記

- | | | | | |
|---|-----------|-----|--------|---------|
| 1 | 7.5Y R2/1 | 藍色 | シルト | 植物根を含む。 |
| 2 | 10Y R2/2 | 藍色 | シルト | |
| 3 | 10Y R4/6 | 褐色 | 粘土状シルト | ブロック状 |
| 4 | 10Y R2/3 | 黄褐色 | シルト | |

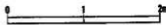

第352図 (21) A XII P 9周溝

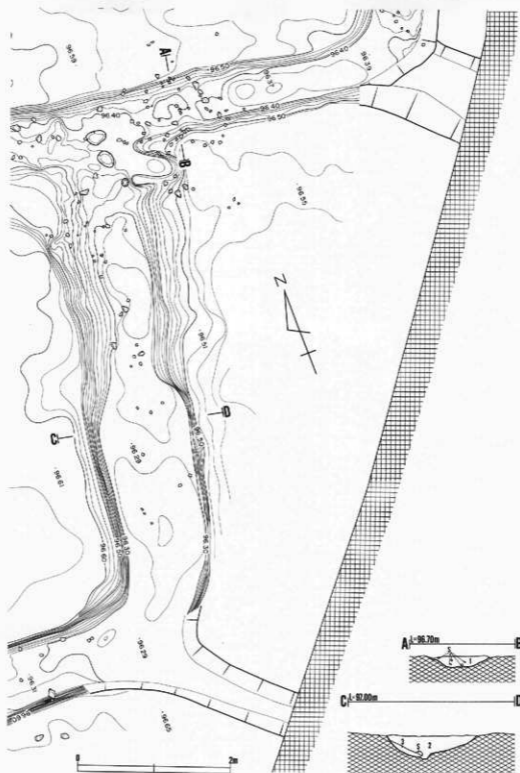

A XII s 9周溝土層注記

- | | | | | |
|---|-----------|-----|-----|-----------|
| 1 | 10Y R2/2 | 黒褐色 | シルト | 礫を含む。 |
| 2 | 7.5Y R2/2 | 黒褐色 | シルト | 植物根、礫を含む。 |
| 3 | 7.5Y R3/2 | 黒褐色 | シルト | 植物根を含む。 |

第353図 (22) A XII s 9周溝

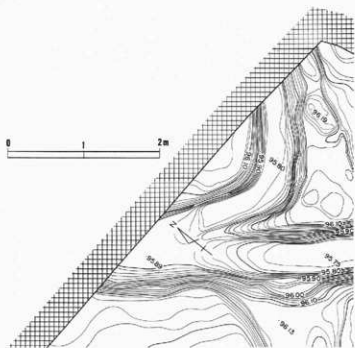

第354图 (23) A XII n 10周溝

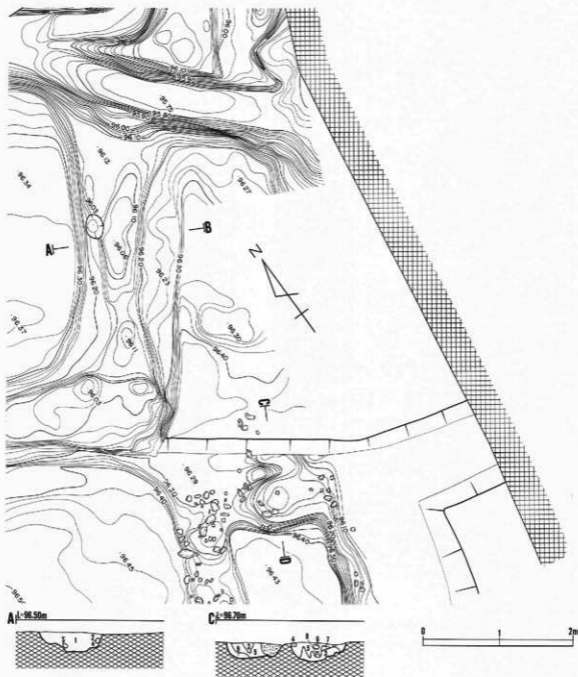

A ⅩⅩ 10周溝土層注記

1	7.5Y R2/1	黒	褐色	シルト	植物根を含む。
2	7.5Y R5/6	明	褐色	シルト	ブロック状。
3	7.5Y R2/1	黒	褐色	シルト	植物根を含む。
4	10Y R5/6	黄	褐色	シルト	
5	10Y R2/2	黒	褐色	シルト	植物根を含む。
6	10Y R5/4	黄	褐色	シルト	ブロック状。
7	10Y R2/2	黒	褐色	シルト	植物根、礎を含む。
8	10Y R4/6	暗	褐色	シルト	
9	10Y R2/2	黒	褐色	シルト	

第355図 (24) A ⅩⅩ 10周溝

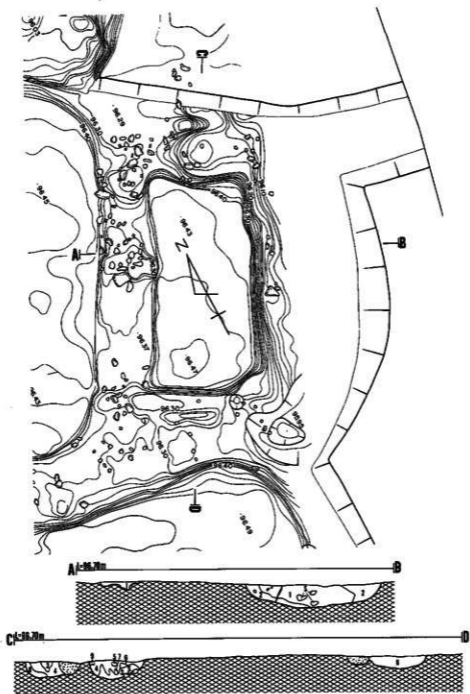

A Ⅱ P10周溝土層注記

- | | | | | | |
|---|-----------|-------|----|-----|-----------|
| 1 | 7.5Y R2/1 | 赤 | 色 | シルト | 植物根を含む。 |
| 2 | 10Y R2/3 | 黒 | 色 | シルト | 植物根を含む。 |
| 3 | 7.5Y R2/1 | 赤 | 色 | シルト | 植物根を含む。 |
| 4 | 7.5Y R2/2 | 赤 | 褐色 | シルト | 植物根を含む。 |
| 5 | 10Y R5/4 | 鈍い黄褐色 | | シルト | ブロック状。 |
| 6 | 10Y R2/2 | 黒 | 色 | シルト | 植物根、燐を含む。 |
| 7 | 10Y R4/6 | 暗 | 褐色 | シルト | |
| 8 | 10Y R2/3 | 黒 | 褐色 | シルト | |
| 9 | 10Y R5/6 | 黄 | 褐色 | シルト | |

0 1 2m

第356図 (25) A Ⅱ P10周溝

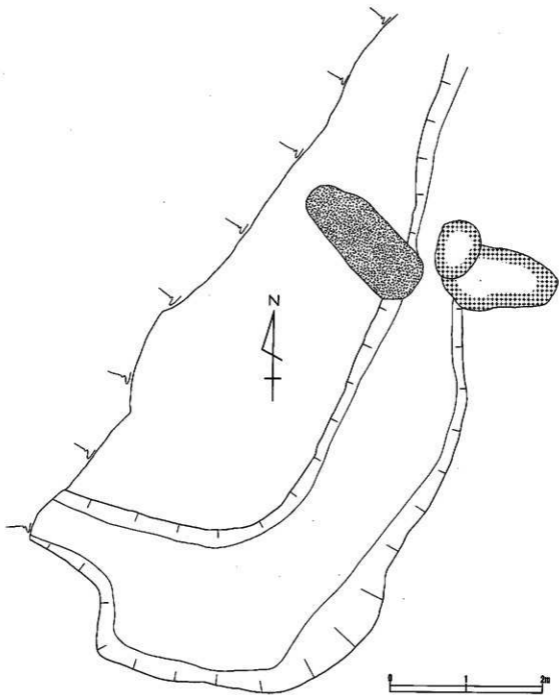

第357図 (26) A XII s 15周溝

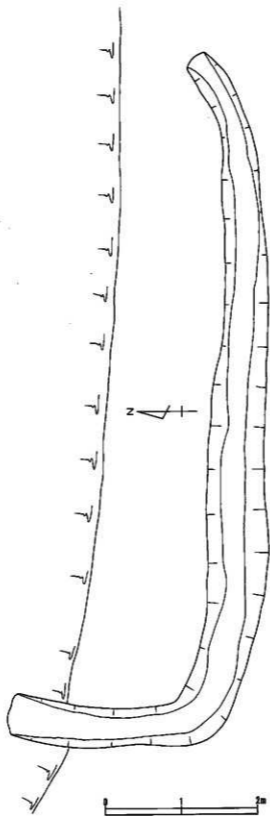

第358图 (27) A XII s 20周溝

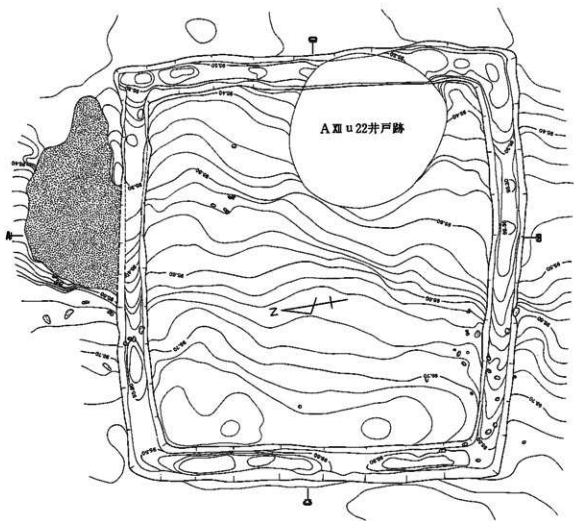

A XII t 22周溝土層注記
 1 10Y R2/2 黒褐色 シルト
 2 7.5Y R2/2 黒褐色 シルト
 3 7.5Y R3/2 黒褐色 シルト
 地山の小枝子遺入。大山原遺跡。



第359図 (20) A XII t 22周溝

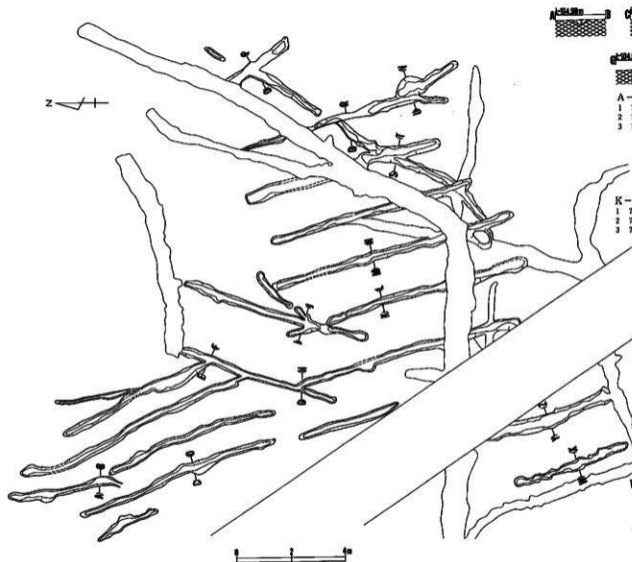

- A-B・C-D・E-F・G-H・I-Jライン
 1 7.5Y R3/3 暗褐色 シルト 褐色土粒を少量含む。
 2 7.5Y R4/3 暗褐色 シルト 褐色土混入。
 3 7.5Y R2/3 暗褐色 シルト 褐色粘土混入。



- K-L・M-Nライン
 1 7.5Y R3/3 暗褐色 シルト 褐色土粒混入。
 2 7.5Y R3/2 暗褐色 シルト 炭化物を僅かに含む。
 3 7.5Y R4/3 暗褐色 シルト 褐色土混入。



- O-P・Q-R・S-T・U-Vライン
 1 7.5Y R3/2 暗褐色 シルト 明褐色土・黒褐色土混入。
 2 7.5Y R3/3 暗褐色 シルト 地山の砂質シルトとの混入。
 3 7.5Y R3/3 暗褐色 シルト 明褐色土粒を少量含む。
 4 7.5Y R3/2 暗褐色 シルト 明褐色土粒を少量含む。

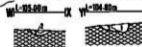

- W-X・Y-Zライン
 1 10Y R3/2 黒褐色 シルト 若干の黄褐色土を含む。
 2 10Y R2/2 黒褐色 シルト 微量の炭化物を含む。
 3 10Y R4/6 暗褐色 シルト 混り乳の少ない層。



第380図 DIV h 16 埋跡

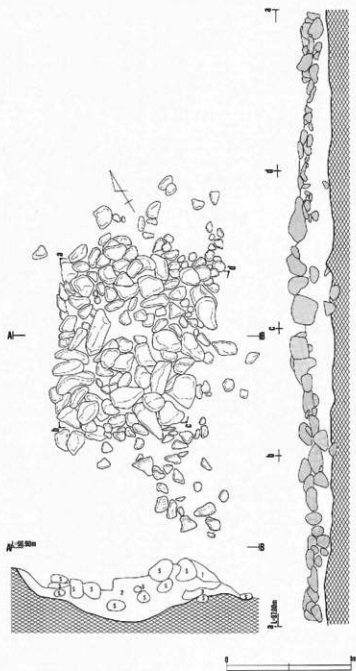

A XII r 4 集石-1 土層注記

- 1 7.5Y R 2/3 粉砂褐色 シルト 焼土・焼瓦入。
- 2 7.5Y R 2/2 黄褐色 シルト 直径1cmの内蔵瓦入。
- 3 7.5Y R 3/3 暗褐色 砂質シルト 礫を多数含む。

第361図 (2) A XII r 4 集積遺構-1

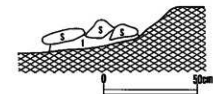
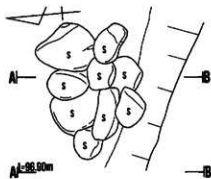

A II t3集石土層注記
 1 7.5Y R2/2 黒褐色 シルト 黄褐色土粒・炭化物を含む。
 (1) A II t3集石遺構

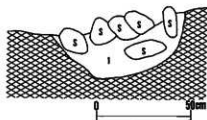
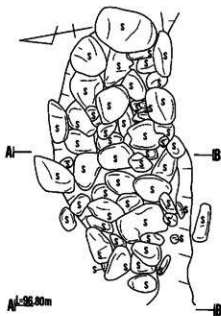

A II r4集石-2土層注記
 1 10Y R2/2 黒褐色 シルト 植物根を含む。
 (3) A II r4集石遺構-2

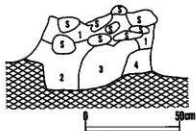
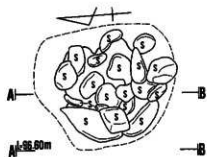

A II p10集石土層注記
 1 7.5Y R2/1 黒色 シルト 植物根を含む。
 2 10Y R2/2 黒褐色 シルト 植物根を含む。
 3 10Y R7/8 黄褐色 シルト 小塊を少量含む。
 4 10Y R2/2 黒褐色 シルト
 5 10Y R6/6 明黄褐色 シルト
 6 10Y R2/3 黒褐色 シルト
 (5) A II p10集石遺構

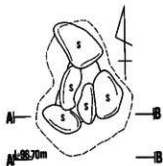

A II s9集石土層注記
 1 10Y R2/3 黒褐色 シルト 褐色土粒・炭化物を含む。
 (4) A II s9集石遺構

第362図 集石遺構

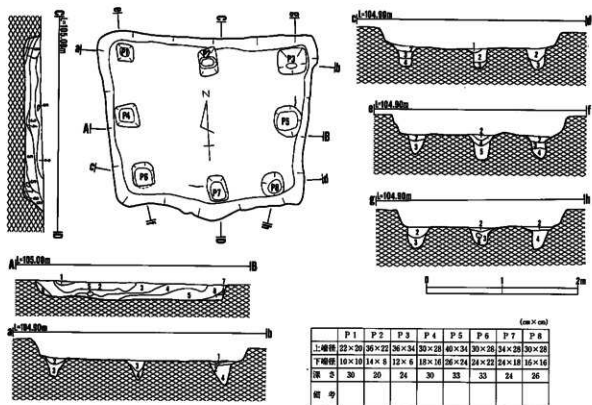

DW i7住居跡土層注記

A-B・C-Dライン

- 1 7.5Y R2/1 黒色 シルト 木炭の断片を含む。
- 2 10Y R3/3 暗褐色 シルト 黒褐色土、黄褐色土混入。
- 3 10Y R2/2 暗褐色 シルト 木炭、焼土を含む。
- 4 10Y R3/2 暗褐色 シルト 黄褐色土混入。
- 5 10Y R1.7/1 黒色 シルト 褐色土粒、木炭を含む。
- 6 10Y R2/2 暗褐色 シルト 木炭を含む。
- 7 10Y R5/8 黄褐色 シルト 粒が良く揃っている。
- 8 10Y R2/1 暗褐色 シルト 黄褐色粒を含む。

a-b・c-d・e-f・g-hライン

- 1 10Y R4/4 褐色 砂
- 2 10Y R2/3 暗褐色 シルト
- 3 10Y R4/6 褐色 シルト
- 4 10Y R2/2 暗褐色 シルト
- 5 10Y R3/3 暗褐色 シルト
- 6 10Y R2/3 暗褐色 シルト

第363図 (1)DW i7住居跡

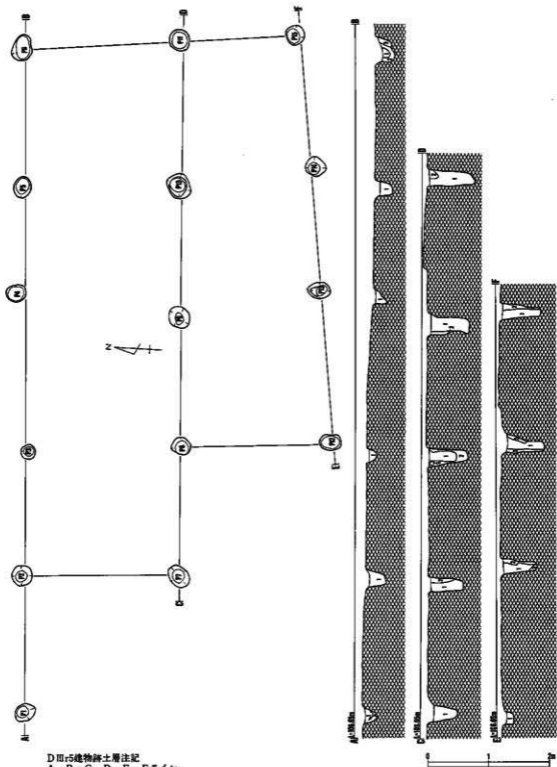

第364図 (1) D III r5 建物跡

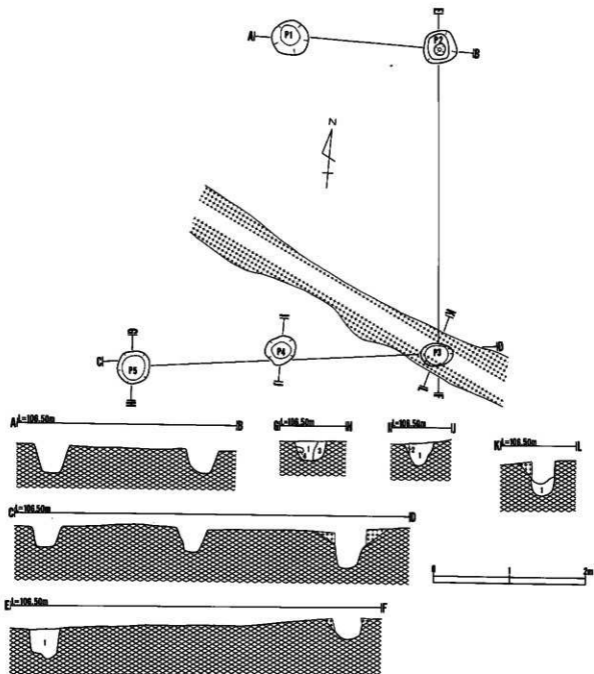

- D III r 8 建物跡土層注記
 E-F・G-H・I-J・K-Lライン
 1 7.5Y R/1 黄 色 粘性有、暗褐色土混入。
 2 7.5Y R3/3 暗褐色 粘性有。
 3 7.5Y R2/2 黒褐色 粘性有。
 4 10Y R3/3 暗褐色 粘性有、硬かに硬を含む。

第365図 (2) D III r 8 建物跡

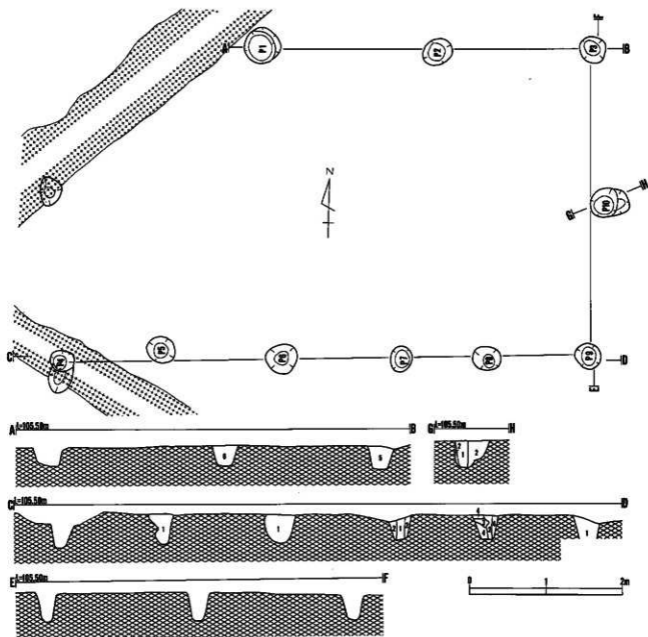

DWm1建物跡土層注記

C-D・G-Hライン

- 1 7.5Y R2/1 黒色 粘性有。柔らかい。水痕を含む。明黄褐色土混入。
- 2 7.5Y R3/1 黒褐色 粘性有。中や強い。明黄褐色土混入。
- 3 10Y R6/8 明黄褐色 粘性有。強い。黒褐色土混入。
- 4 10Y R3/1 黒褐色 粘性有。強い。明黄褐色土混入。

第386図 (3) DWm1建物跡

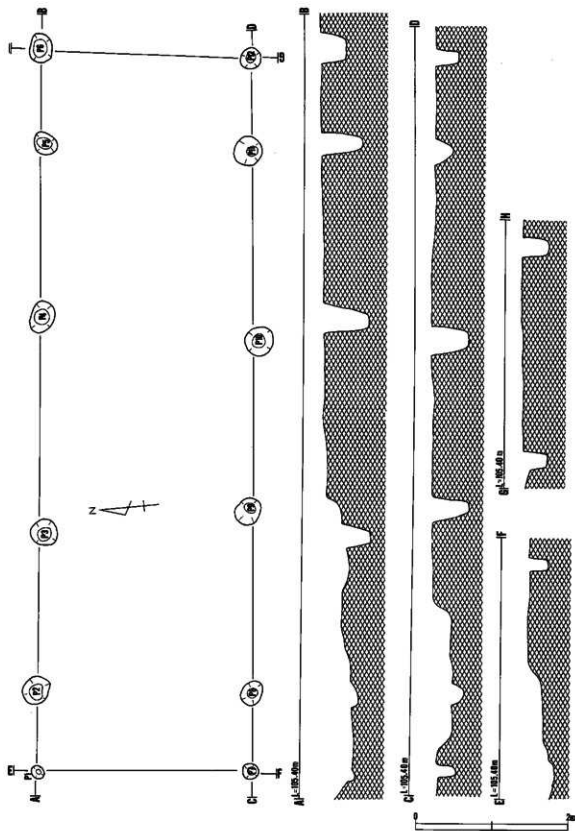

第367图 (4) DIV n 4建筑物

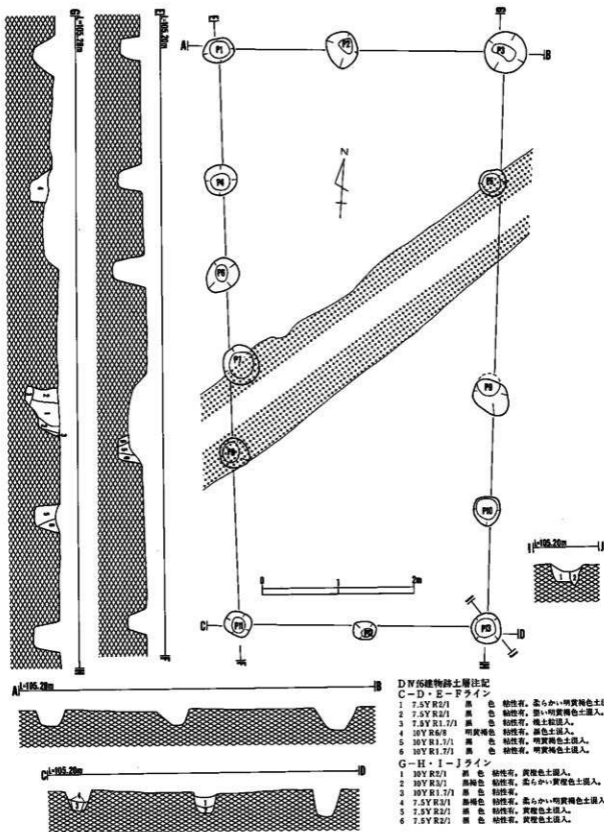

第368図 (6) D IV f 6 建物跡

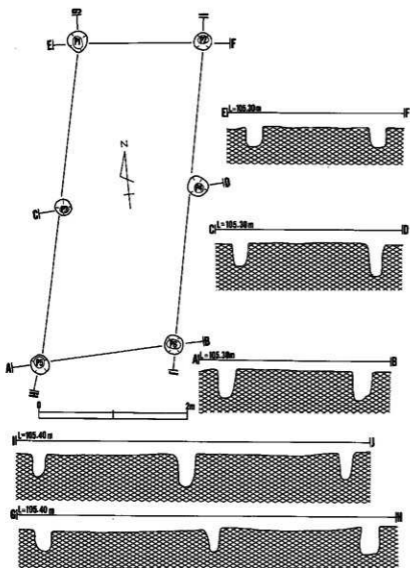

(7) DIV n 7 建物跡 - 1

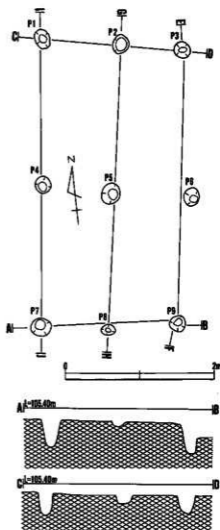

(8) DIV n 7 建物跡 - 2

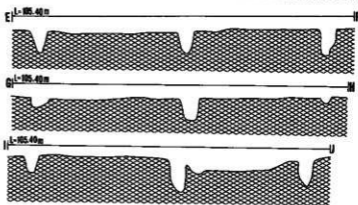

第369図 建物跡

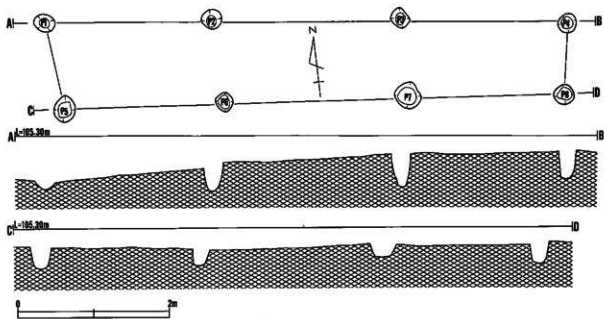

(5) D IV m 5 建物跡

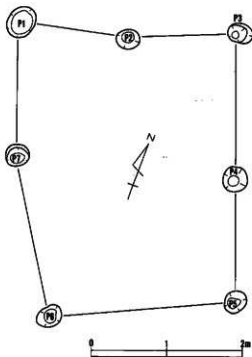

(9) D IV a 9 建物跡

第370圖 建物跡

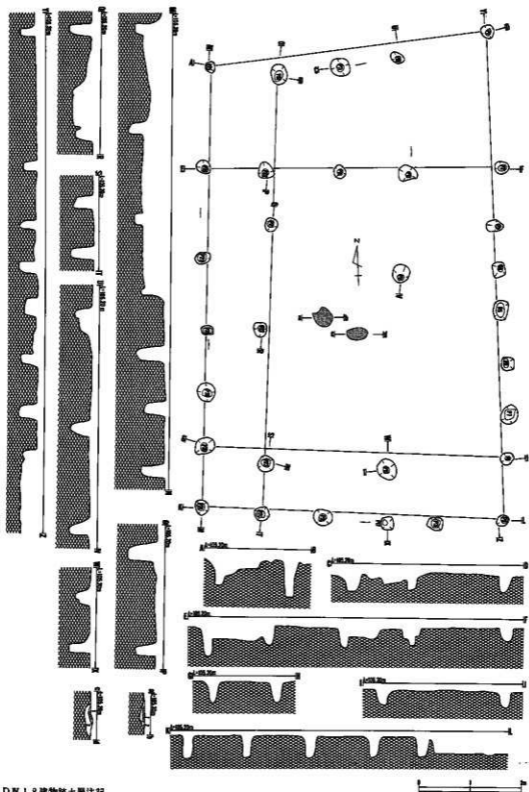

DW 18 建物跡土層注記

a-b・c-dライン

1 2.5YR5/4 暗赤褐色 シルト 礎土

2 5YR3/2 暗赤褐色 シルト

第371図 (10)DW 18建物跡

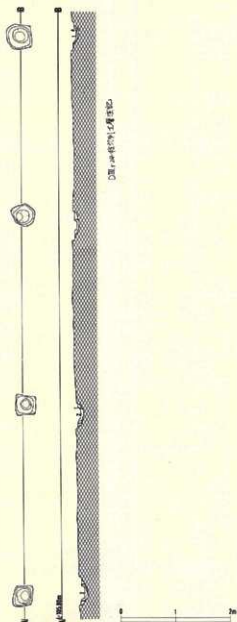

D III r24柱穴列土層注記

- | | | | |
|---|----------|-----|---------------------|
| 1 | 10Y R4/4 | 褐色 | 褐色土、黄褐色土混入。 |
| 2 | 10Y R3/2 | 黒褐色 | 砂質シルト 粘性有、微砂を僅かに含む。 |
| 3 | 10Y R2/2 | 黒褐色 | 砂質シルト 粘性有、微砂を僅かに含む。 |
| 4 | 10Y R3/4 | 暗褐色 | |

(11) D III r24柱穴列

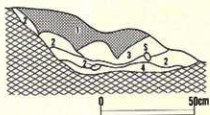
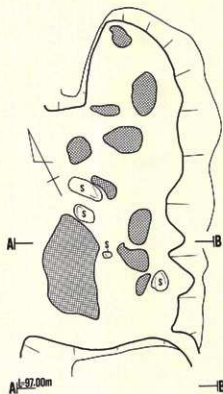

A XI s25焼土土層注記

- | | | | |
|---|-----------|-----|------------------------|
| 1 | 5Y R4/6 | 赤褐色 | シルト 焼土、西側一部は明赤褐色土。 |
| 2 | 7.5Y R3/2 | 暗褐色 | シルト 暗褐色土粒を含む。 |
| 3 | 7.5Y R2/2 | 黒褐色 | シルト 微かに明褐色土粒を含む。 |
| 4 | 7.5Y R3/4 | 褐色 | シルト 7.5Y R8/8の黄褐色土を含む。 |

(6) A XI s25焼土

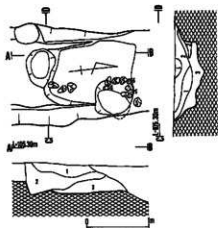

DW n10土坑-3土層注記

- 1 10Y R3/2 黒褐色 シルト 炭化物・黄褐色土細粒を含む。
- 2 10Y R2/3 黒褐色 シルト 炭化物・焼土を含む。
- 3 10Y R2/2 黒褐色 シルト 暗褐色土・土師器片を含む。

(3) DW n10中世土坑-3

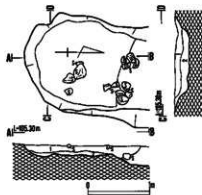

DW n10土坑-2土層注記

- 1 10Y R2/1 黒褐色 シルト 黄褐色土・円錐・丸錐を含む。
- 2 10Y R4/6 褐色 シルト 黄褐色土・黄褐色土を含む。

(2) DW n10中世土坑-2

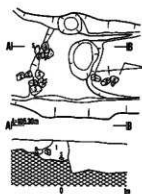

DW n10土坑-1土層注記

- 1 10Y R2/2 黒褐色 シルト 暗褐色土・土師器片を含む。

(1) DW n10中世土坑-1

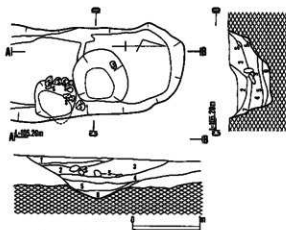

DW n10土坑-5土層注記

- 1 10Y R4/4 褐色 シルト 炭化物・黄褐色土を含む。
- 2 10Y R3/1 黒褐色 シルト 炭化物・焼土を含む。
- 3 10Y R4/3 褐色 黄褐色 シルト 焼土・黄褐色土を含む。
- 4 10Y R2/2 黒褐色 シルト 黄褐色土細粒を含む。
- 5 10Y R5/6 黄褐色 シルト 黄褐色土を含む。
- 6 10Y R2/1 黒褐色 シルト 黄褐色土を含む。
- 7 5Y R4/8 赤褐色 シルト 焼土・炭化物を含む。

(5) DW n10中世土坑-5

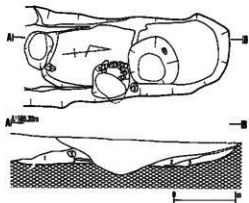

DW n10土坑-4土層注記

- 1 10Y R2/2 黒褐色 シルト 暗褐色土・土師器片を含む。
- 2 10Y R5/6 黄褐色 シルト 黄褐色土を含む。
- 3 10Y R2/1 黒褐色 シルト 黄褐色土を含む。

(4) DW n10中世土坑-4

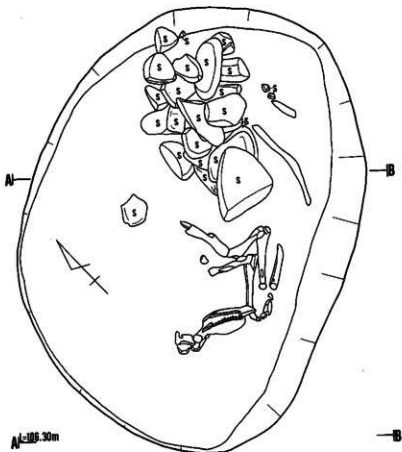

A-A=3.30m

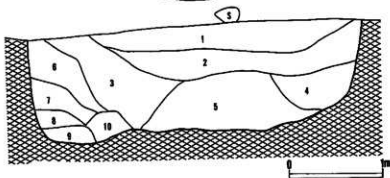

D III o 18墓土層注記

- | | | | |
|----|-----------|-----|-------------------|
| 1 | 10Y R2/3 | 黒褐色 | 暗褐色土・炭を含む。 |
| 2 | 10Y R2/3 | 黒褐色 | 暗褐色土・黄褐色土を含む。 |
| 3 | 10Y R2/3 | 黒褐色 | 黄褐色土・炭を含む。 |
| 4 | 10Y R2/2 | 黒褐色 | 黄褐色土・炭を含む。 |
| 5 | 7.5Y R2/2 | 黒褐色 | 礫・炭・軟骨を含む。 |
| 6 | 10Y R2/1 | 黒色 | |
| 7 | 7.5Y R2/2 | 黒褐色 | 黄褐色土・炭を含む。 |
| 8 | 7.5Y R3/4 | 暗褐色 | 粘性有。 |
| 9 | 10Y R2/2 | 黒褐色 | 粘性有。礫・炭を含む。 |
| 10 | 10Y R2/3 | 黒褐色 | 粘性有。暗褐色土・黄褐色土を含む。 |

第374図 (1) D III o 18近世墓墳

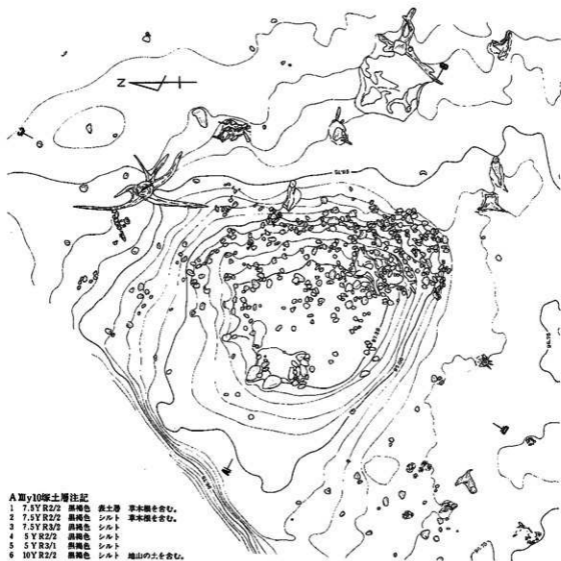

A XII y 10塚土層注記

- | | | | | |
|---|-----------|-----|-----|----------|
| 1 | 7.5Y R2/2 | 黄褐色 | 黄土層 | 草木根を含む。 |
| 2 | 7.5Y R2/2 | 黄褐色 | シルト | 草木根を含む。 |
| 3 | 7.5Y R3/2 | 黄褐色 | シルト | |
| 4 | 5 Y R2/2 | 黄褐色 | シルト | |
| 5 | 5 Y R3/1 | 黄褐色 | シルト | |
| 6 | 10Y R2/2 | 黄褐色 | シルト | 地山の土を含む。 |

上-21.7m

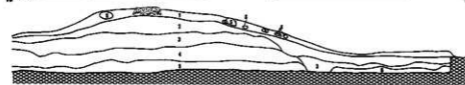

上-21.7m



第375図 (5) A XII y 10塚

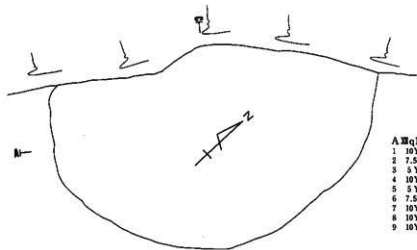

AⅡq15塚土層注記

- | | | | | |
|---|-----------|-----|-----|----------|
| 1 | 10Y R2/3 | 黒褐色 | 表土層 | 草木根を含む。 |
| 2 | 7.5Y R3/2 | 黒褐色 | シルト | 地山の塊を含む。 |
| 3 | 5 Y R2/1 | 黒褐色 | シルト | |
| 4 | 10Y R2/3 | 黒褐色 | シルト | 地山の塊を含む。 |
| 5 | 5 Y R2/1 | 黒褐色 | シルト | |
| 6 | 7.5Y R3/2 | 黒褐色 | シルト | |
| 7 | 10Y R3/2 | 暗褐色 | シルト | 地山の土を含む。 |
| 8 | 10Y R3/2 | 黒褐色 | シルト | 地山の土を含む。 |
| 9 | 10Y R2/2 | 黒褐色 | シルト | 地山の土を含む。 |

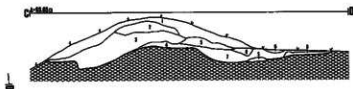
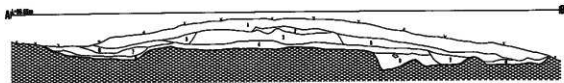
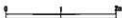

第376図 (4) AⅡq15塚

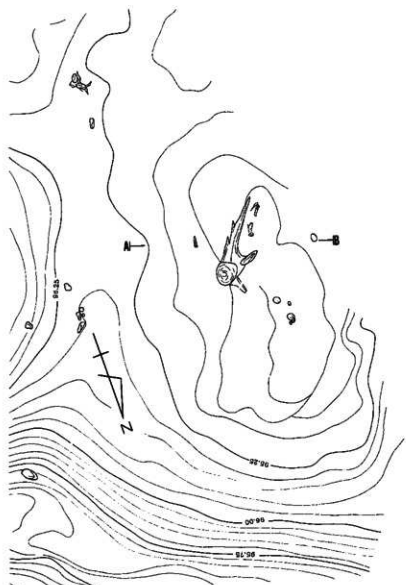

A-B 97.5m

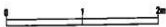

A XI r 17 塚土層注記

- 1 7.5Y R2/7 黒褐色 黄土層 草木根を含む。
- 2 5Y K3/1 黒褐色 草木根を含む。

第377図 (3) A XI r 17 塚

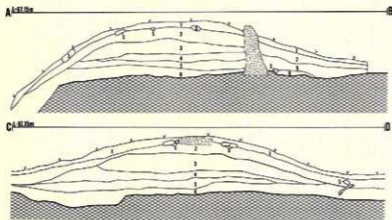
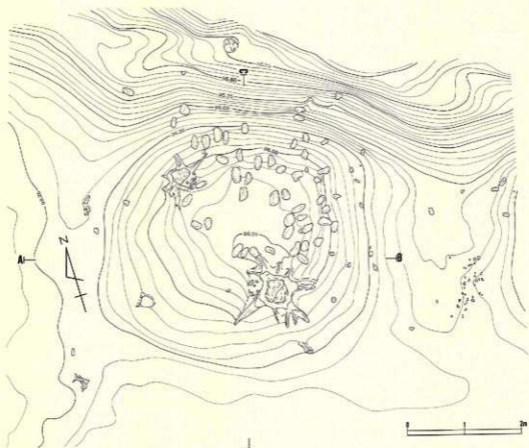

A Ⅱ r18塚上層注記

- | | | | | |
|---|-----------|------|-----|----------|
| 1 | 7.5Y R3/2 | 黒褐色 | 表土層 | 草木根を含む。 |
| 2 | 5 Y R3/1 | 黒褐色 | シルト | 草木根を含む。 |
| 3 | 5 Y R3/2 | 黒褐色 | シルト | 草木根を含む。 |
| 4 | 7.5Y R3/1 | 黒褐色 | シルト | 草木根を含む。 |
| 5 | 7.5Y R2/3 | 暗緑褐色 | シルト | 地山の塊を含む。 |
| 6 | 7.5Y R2/2 | 黒褐色 | シルト | 草木根を含む。 |

第378図 (2) A Ⅱ r18塚

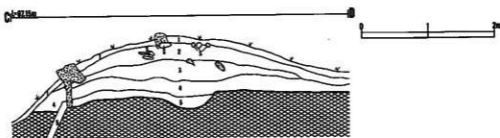
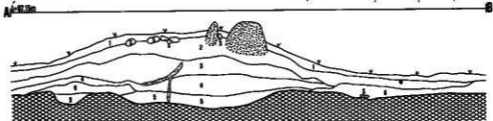
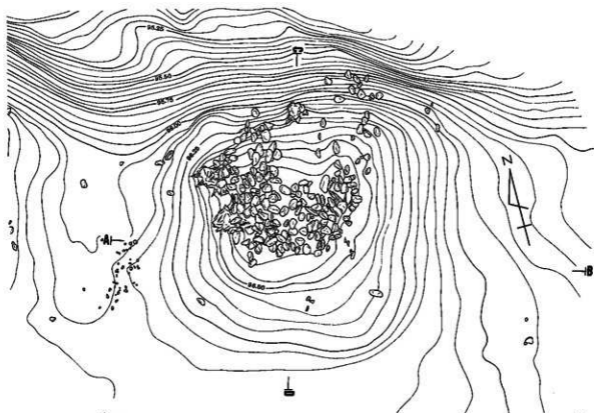

A Ⅱ s 20 塚土層注記

- | | | | | |
|---|-----------|-----|-----|----------|
| 1 | 7.5Y R2/2 | 黒褐色 | 黄土層 | 草木根を含む。 |
| 2 | 5Y R3/1 | 黒褐色 | シルト | 草木根を含む。 |
| 3 | 7.5Y R2/2 | 黒褐色 | シルト | 草木根を含む。 |
| 4 | 7.5Y R3/1 | 黒褐色 | シルト | 草木根を含む。 |
| 5 | 7.5Y R2/2 | 黒褐色 | シルト | 地山の土を含む。 |
| 6 | 7.5Y R3/2 | 黒褐色 | シルト | 地山の礫を含む。 |

第379図 (1) A Ⅱ s 20 塚

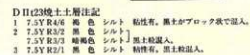
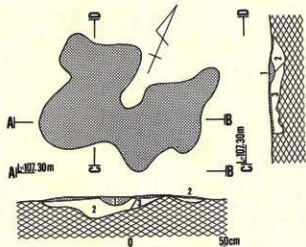
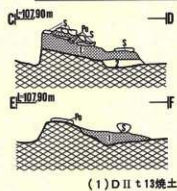
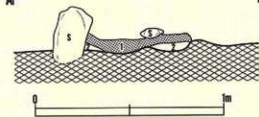
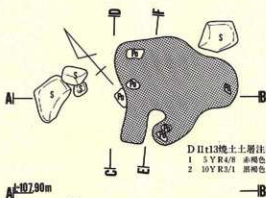

(2) D II t 23 焼土

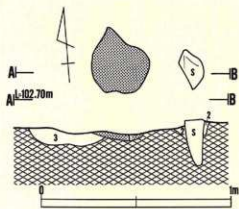

(4) C VI h 20 焼土

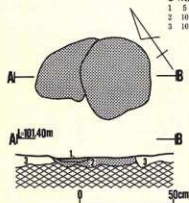

(5) B VII t 12 焼土

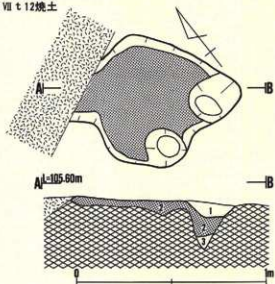

(3) D III p 25 焼土

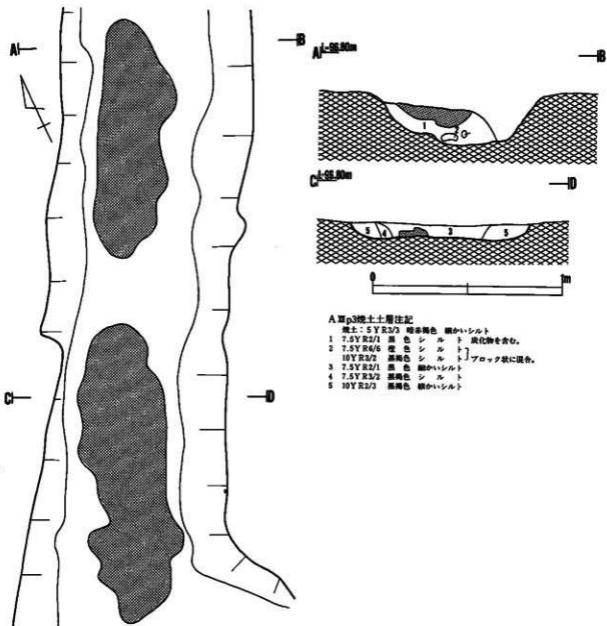

(7) A ⅢP3 焼土

第381図 焼土

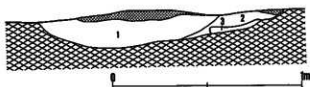
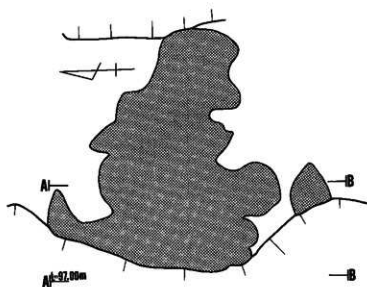

AⅡt5焼土土層注記

焼土：5Y R5/8(明赤褐色)と7.5Y R3/2(黒褐色)の混合シルト

- 1 7.5Y R2/1 黒色シルト 小礫・植物根を僅かに含む。
- 2 10Y R2/2 黒褐色シルト
- 3 10Y R3/2 黒褐色シルト

(8) AⅡt5焼土

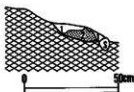
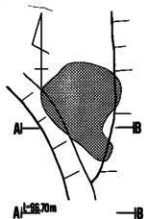

AⅡs8焼土土層注記

1 7.5Y R4/3 褐色シルト 焼土・炭化物・小石を若干含む。

- 2 2.5Y R4/8 赤褐色焼土
- 3 2.5Y R5/8 明赤褐色焼土

(9) AⅡs8焼土

第382図 焼土

岩手県文化振興事業団埋蔵文化財調査報告書第214集

岩崎台地遺跡群発掘調査報告書

東北横断自動車道秋田線建設関連遺跡発掘調査
(第2分冊 遺構図版編)

印刷 平成7年3月20日

発行 平成7年3月25日

発行 岩手県文化振興事業団埋蔵文化財センター

〒020 盛岡市下飯岡11-185

TEL (0196) 38-9001

印刷 川口印刷工業株式会社

〒020 盛岡市本町通2-13-8

TEL (0196) 23-3351