行田市

築道下遺跡Ⅳ

行田南部工業団地造成事業関係埋蔵文化財発掘調査報告

—Ⅴ—

〈第3分冊〉

2000

財団法人 埼玉県埋蔵文化財調査事業団

目次

(第1分冊)

序	
例言	
凡例	
I 発掘調査の概要	1
1. 調査に至るまでの経過	1
2. 発掘・整理報告書作成の経過	2
3. 発掘調査・整理・報告書刊行の組織	5
II 遺跡の立地と環境	7
III 遺跡の概要	11
IV E区の遺構と遺物	13
1. 住居跡	20
2. 掘立柱建物跡	22
3. 土壌	25
4. 井戸跡	30
5. 溝跡	36
6. その他の遺構と遺物	45
V F区の遺構と遺物	50
1. 住居跡	73
(第2分冊)	
2. 掘立柱建物跡	261
3. 欄列跡	347
4. 土壌	352
5. 井戸跡	426
6. 溝跡	472
7. その他の遺構と遺物	499

(第3分冊)

VI G区の遺構と遺物	513
1. 住居跡	517
2. 掘立柱建物跡	531
3. 土壌	539
4. 井戸跡	555
5. 溝跡	560
6. その他の遺構と遺物	568
VII H区の遺構と遺物	575
1. 住居跡	577
2. 掘立柱建物跡	580
3. 欄列跡	587
4. 土壌	588
5. 井戸跡	592
6. 溝跡	595
7. その他の遺物	597
VIII まとめ	598
1. 集落の展開	598
2. 掘立柱建物跡の検討	611
附篇	626
1. 掘立柱建物跡出土木材樹種同定	626
2. 土壌分析	629
3. 胎土分析	633

挿図目次

第512図	G区全体図(1)	513	第547図	G区土壌(3)(第514図)	541
第513図	G区全体図(2)	514	第548図	G区土壌(4)(第515図)	542
第514図	G区全体図(3)	515	第549図	G区土壌(5)(第515図)	543
第515図	G区全体図(4)	515	第550図	G区土壌(6)(第515図)	544
第516図	G区全体図(5)	516	第551図	G区土壌(7)(第516図)	545
第517図	G区全体図(6)	516	第552図	G区土壌(8)(第516図)	546
第518図	G区第1号住居跡	517	第553図	G区土壌(9)(第516図)	547
第519図	G区第3号住居跡	517	第554図	G区土壌(10)(第517図)	548
第520図	G区第3号住居跡出土遺物	518	第555図	G区土壌(11)(第517図)	549
第521図	G区第4号住居跡・出土遺物	518	第556図	G区土壌出土遺物(1)	550
第522図	G区第5・6号住居跡	519	第557図	G区土壌出土遺物(2)	551
第523図	G区第5号住居跡出土遺物	520	第558図	G区土壌出土遺物(3)	552
第524図	G区第6号住居跡出土遺物	520	第559図	G区土壌出土遺物(4)	553
第525図	G区第7号住居跡・出土遺物	521	第560図	G区井戸跡(1)(第512図)	555
第526図	G区第8・9・10・11号住居跡	523	第561図	G区井戸跡(2)(第514図)	555
第527図	G区第10号住居跡出土遺物	524	第562図	G区井戸跡(3)(第515図)	556
第528図	G区第12号住居跡・出土遺物	524	第563図	G区井戸跡(4)(第516図)	556
第529図	G区第13号住居跡・出土遺物	525	第564図	G区井戸跡(5)(第517図)	557
第530図	G区第14・15・16号住居跡	526	第565図	G区井戸跡出土遺物	558
第531図	G区第15号住居跡出土遺物	527	第566図	G区溝跡(1)(第512図)	560
第532図	G区第17・18・19号住居跡	528	第567図	G区溝跡(2)(第513図)	561
第533図	G区第17・18・19号住居跡出土遺物	529	第568図	G区溝跡(3)(第514図)	561
第534図	G区第20号住居跡	530	第569図	G区溝跡(4)(第515図)	562
第535図	G区第21号住居跡	530	第570図	G区溝跡(5)(第516図)	563
第536図	G区第1号掘立柱建物跡・出土遺物	531	第571図	G区溝跡(6)(第517図)	564
第537図	G区第2号掘立柱建物跡	532	第572図	G区溝跡出土遺物(1)	565
第538図	G区第3号掘立柱建物跡	532	第573図	G区溝跡出土遺物(2)	566
第539図	G区第4号掘立柱建物跡・出土遺物	533	第574図	G区性格不明遺構(1)	568
第540図	G区第5号掘立柱建物跡	534	第575図	G区性格不明遺構(2)	569
第541図	G区第6号掘立柱建物跡	535	第576図	G区性格不明遺構出土遺物(1)	570
第542図	G区第7号掘立柱建物跡	536	第577図	G区性格不明遺構出土遺物(2)	571
第543図	G区第8号掘立柱建物跡	536	第578図	G区ビット出土遺物	573
第544図	G区第9号掘立柱建物跡・出土遺物	537	第579図	G区グリッド出土遺物	574
第545図	G区土壌(1)(第512図)	539	第580図	G区表探遺物	574
第546図	G区土壌(2)(第512図)	540	第581図	H区全体図	576

第582图	H区第1号住居跡	577	第597图	H区土壤出土遺物	591
第583图	H区第2号住居跡	578	第598图	H区井戸跡(1)	592
第584图	H区第2号住居跡出土遺物	579	第599图	H区井戸跡(2)	593
第585图	H区第3号住居跡・出土遺物	579	第600图	H区井戸跡(3)	593
第586图	H区第4号住居跡	579	第601图	H区井戸跡出土遺物	594
第587图	H区第1号掘立柱建物跡	580	第602图	H区溝跡(1)	595
第588图	H区第1号掘立柱建物跡出土遺物	581	第603图	H区溝跡(2)	596
第589图	H区第2号掘立柱建物跡	582	第604图	H区溝跡出土遺物	596
第590图	H区第3号掘立柱建物跡	583	第605图	H区表採遺物	597
第591图	H区第5号掘立柱建物跡・出土遺物	584	第606图	掘立柱建物跡配置図(1)	601
第592图	H区第4号掘立柱建物跡・出土遺物	586	第607图	掘立柱建物跡配置図(2)	602
第593图	H区第1・2号櫓列跡	587	第608图	掘立柱建物跡配置図(3)	615
第594图	H区土壤(1)	588	第609图	掘立柱建物跡軸方位	616
第595图	H区土壤(2)	589	付 図	築道下遺跡全圖	
第596图	H区土壤(3)	590			

図版目次

- 図版1 築道下遺跡 (合成写真)
- 図版2 築道下遺跡E区全景 (北側より)
築道下遺跡E区全景 (直上より)
- 図版3 築道下遺跡E区全景 (南側より)
E区第1号住居跡
E区第1号住居跡カマド
E区第1号住居跡貯蔵穴
E区第1号掘立柱建物跡
- 図版4 E区第2号掘立柱建物跡
E区第3号掘立柱建物跡
E区第27号土壇
E区第20号井戸跡
E区第1号茶毘跡
E区第3号茶毘跡
- 図版5 E区第2号茶毘跡
E区第4号茶毘跡
E区第5号茶毘跡
E区第7号茶毘跡
E区第6号茶毘跡
E区第8号茶毘跡
E区第9号茶毘跡
- 図版6 E区第1号住居跡出土遺物
E区第3号土壇出土遺物
E区出土砥石
- 図版7 築道下遺跡F区 (合成写真)
築道下遺跡F区 (西から)
- 図版8 築道下遺跡F区 (南から)
築道下遺跡F区 (直上から)
- 図版9 F区第1号住居跡
F区第2号住居跡
F区第3号住居跡
F区第3号住居跡カマド
F区第4号住居跡
F区第4号住居跡遺物出土状況
F区第5・6・7号住居跡
- F区第5・6・7号住居跡遺物出土状況
- 図版10 F区第8・9・10号住居跡
F区第8・9・10号住居跡遺物出土状況
F区第11号住居跡
F区第12・13・14・15号住居跡
F区第12・13号住居跡
F区第16号住居跡
F区第17・18・25号住居跡炭化物検出状況
F区第17・18・25号住居跡
- 図版11 F区第19号住居跡
F区第20・21・23号住居跡
F区第23号住居跡カマド
F区第22号住居跡
F区第26号住居跡
F区第26号住居跡貯蔵穴
F区第27号住居跡
F区第28号住居跡
- 図版12 F区第29号住居跡・第55号土壇
F区第30号住居跡
F区第31・32・33号住居跡
F区第33号住居跡
F区第34号住居跡
F区第34号住居跡カマド
F区第35号住居跡
F区第35号住居跡カマド
- 図版13 F区第34・35号住居跡
F区第36号住居跡
F区第37号住居跡
F区第39号住居跡
F区第38号住居跡・第69号土壇
F区第38号住居跡カマド
F区第37・41号住居跡
F区第42号住居跡
- 図版14 F区第40号住居跡
F区第40号住居跡遺物出土状況

- F区第43・44号住居跡
 F区第45号住居跡
 F区第46号住居跡
 F区第47号住居跡
 図版15 F区第48号住居跡
 F区第49号住居跡
 F区第50号住居跡
 F区第51号住居跡
 F区第52号住居跡
 F区第52号住居跡遺物出土状況
 F区第55・56・57・59・62号住居跡
 F区第56号住居跡
 図版16 F区第56号住居跡
 F区第56号住居跡カマド
 F区第56号住居跡遺物出土状況
 F区第57号住居跡
 F区第56・57号住居跡
 F区第58・59号住居跡
 F区第60号住居跡
 図版17 F区第63号住居跡
 F区第63号住居跡カマド
 F区第64・65号住居跡
 F区第70号住居跡
 F区第71・72号住居跡
 F区第73号住居跡
 F区第74号住居跡
 F区第75・76・77・79・80・81号住居跡
 図版18 F区第76・77・79・80・81号住居跡
 F区第76号住居跡
 F区第79号住居跡
 F区第82・83号住居跡
 F区第80号住居跡
 F区第80号住居跡カマド
 F区第84号住居跡
 F区第85・86号住居跡
 図版19 F区第87号住居跡
 F区第90号住居跡
- F区第91号住居跡
 F区第92号住居跡
 F区第89・119号住居跡
 F区第89号住居跡カマド
 F区第119号住居跡
 F区第119号住居跡遺物出土状況
 図版20 F区第93号住居跡
 F区第94号住居跡
 F区第95号住居跡
 F区第98号住居跡
 F区第96・97号住居跡
 F区第96号住居跡
 F区第99号住居跡
 F区第99号住居跡カマド
 図版21 F区第100号住居跡
 F区第101号住居跡
 F区第101号住居跡貯蔵穴・第329号土壇
 F区第102号住居跡
 F区第104号住居跡
 F区第105号住居跡
 F区第106号住居跡
 F区第107号住居跡
 図版22 F区第108号住居跡
 F区第109号住居跡
 F区第110号住居跡
 F区第111号住居跡
 F区第112号住居跡
 F区第113号住居跡
 F区第114号住居跡
 F区第115号住居跡
 図版23 F区第116号住居跡
 F区第117号住居跡
 F区第121号住居跡
 F区第122号住居跡
 F区第118・120号住居跡
 F区第118号住居跡
 F区第118号住居跡カマド

- | | | | |
|------|------------------------|------|------------------------|
| | F区第120号住居跡 | | F区第151号住居跡 |
| 図版24 | F区第123号住居跡 | | F区第152号住居跡 |
| | F区第124号住居跡 | | F区第153号住居跡 |
| | F区第125号住居跡 | 図版29 | F区第154号住居跡 |
| | F区第126号住居跡 | | F区第154号住居跡遺物出土状況 |
| | F区第127号住居跡 | | F区第155・156・157・158号住居跡 |
| | F区第128号住居跡 | | F区第155号住居跡カマド |
| | F区第128号住居跡カマド | | F区第157号住居跡 |
| | F区第129号住居跡 | | F区第157号住居跡遺物出土状況 |
| 図版25 | F区第129号住居跡 | | F区第164号住居跡 |
| | F区第130号住居跡 | 図版30 | F区第163号住居跡 |
| | F区第132号住居跡 | | F区第163号住居跡貯藏穴B |
| | F区第131号住居跡 | | F区第170号住居跡 |
| | F区第131号住居跡カマド | | F区第171号住居跡 |
| | F区第131号住居跡貯藏穴 | | F区第173号住居跡 |
| | F区第133号住居跡 | | F区第174号住居跡 |
| 図版26 | F区第134号住居跡 | | F区第174号住居跡カマド |
| | F区第135号住居跡 | | F区第174号住居跡貯藏穴 |
| | F区第136号住居跡 | 図版31 | F区第175号住居跡 |
| | F区第136号住居跡カマド | | F区第176~187号住居跡 |
| | F区第137号住居跡 | | F区第178・179・180・187号住居跡 |
| | F区第138号住居跡 | | F区第176号住居跡 |
| | F区第139号住居跡 | | F区第176・177号住居跡 |
| | F区第139号住居跡カマド | | F区第178号住居跡貯藏穴 |
| 図版27 | F区第140・141号住居跡 | | F区第181・182・183・186号住居跡 |
| | F区第142号住居跡 | 図版32 | F区第184号住居跡 |
| | F区第143号住居跡 | | F区第187号住居跡カマド |
| | F区第144・145・146・147号住居跡 | | F区第188号住居跡 |
| | F区第144号住居跡 | | F区第189号住居跡 |
| | F区第145号住居跡 | | F区第190~195号住居跡 |
| | F区第146号住居跡 | | F区第197号住居跡 |
| | F区第147号住居跡 | | F区第198号住居跡 |
| 図版28 | F区第148・149号住居跡 | | F区第199・200号住居跡 |
| | F区第148号住居跡カマド | 図版33 | F区第201号住居跡 |
| | F区第149号住居跡 | | F区第62・202号住居跡 |
| | F区第149号住居跡カマド | | F区第202号住居跡 |
| | F区第150号住居跡 | | F区第198・201・202号住居跡 |

- F区第1号掘立柱建物跡
- F区第2号掘立柱建物跡
- F区第3~5・67~72号掘立柱建物跡
- F区第3号掘立柱建物跡
- 図版34 F区第4号掘立柱建物跡
- F区第5号掘立柱建物跡
- F区第7・8号掘立柱建物跡
- F区第9号掘立柱建物跡
- F区第10号掘立柱建物跡
- F区第11号掘立柱建物跡
- 図版35 F区第12号掘立柱建物跡
- F区第13号掘立柱建物跡遺構確認状況
- F区第13号掘立柱建物跡
- F区第13号掘立柱建物跡P3断面
- F区第13号掘立柱建物跡P4火打金出土状況
- F区第13号掘立柱建物跡P5敷板検出状況
- F区第13号掘立柱建物跡P23断面
- F区第13号掘立柱建物跡P22断面
- 図版36 F区第13号掘立柱建物跡P1
- F区第13号掘立柱建物跡P22
- F区第14号掘立柱建物跡
- F区第16号掘立柱建物跡
- F区第15号掘立柱建物跡
- F区第15号掘立柱建物跡P1敷板出土状況
- F区第17号掘立柱建物跡
- F区第17・18号掘立柱建物跡
- 図版37 F区第18・19号掘立柱建物跡
- F区第20号掘立柱建物跡
- F区第21号掘立柱建物跡
- F区第22号掘立柱建物跡
- F区第23・24号掘立柱建物跡
- F区第24号掘立柱建物跡
- F区第25号掘立柱建物跡
- F区第26~32号掘立柱建物跡
- 図版38 F区第26号掘立柱建物跡
- F区第27号掘立柱建物跡
- F区第28号掘立柱建物跡
- F区第29号掘立柱建物跡
- F区第30・31号掘立柱建物跡
- F区第32号掘立柱建物跡
- F区第33号掘立柱建物跡
- F区第35号掘立柱建物跡
- 図版39 F区第34号掘立柱建物跡
- F区第36号掘立柱建物跡
- F区第37号掘立柱建物跡
- F区第38号掘立柱建物跡
- F区第39号掘立柱建物跡
- F区第40号掘立柱建物跡
- F区第41・42号掘立柱建物跡
- 図版40 F区第43号掘立柱建物跡
- F区第44号掘立柱建物跡
- F区第47号掘立柱建物跡
- F区第45号掘立柱建物跡
- F区第45号掘立柱建物跡P8断面
- F区第45号掘立柱建物跡P24遺物出土状況
- 図版41 F区第46号掘立柱建物跡
- F区第48号掘立柱建物跡
- F区第49号掘立柱建物跡
- F区第50号掘立柱建物跡
- F区第51号掘立柱建物跡
- F区第52号掘立柱建物跡
- 図版42 F区第53号掘立柱建物跡
- F区第54号掘立柱建物跡
- F区第56号掘立柱建物跡
- F区第55・57号掘立柱建物跡
- F区第58号掘立柱建物跡
- F区第62号掘立柱建物跡
- 図版43 F区第60号掘立柱建物跡
- F区第63・64・65・66号掘立柱建物跡
- F区第63・64号掘立柱建物跡
- F区第66号掘立柱建物跡
- F区第67号掘立柱建物跡
- F区第68号掘立柱建物跡
- F区第69・70号掘立柱建物跡

- 图版44 F区第71号掘立柱建物跡
F区第74·21号掘立柱建物跡
F区第75号掘立柱建物跡
F区第76号掘立柱建物跡
F区第77号掘立柱建物跡
F区第78号掘立柱建物跡
F区第79号掘立柱建物跡
F区第80号掘立柱建物跡
- 图版45 F区第81·82号掘立柱建物跡
F区第83号掘立柱建物跡
F区第84·85号掘立柱建物跡
F区第86号掘立柱建物跡
F区第87号掘立柱建物跡
F区第88号掘立柱建物跡
F区第89号掘立柱建物跡
- 图版46 F区第8·9号棚列跡
F区第10·11号棚列跡
F区第2号土壤
F区第2号土壤炭化物出土狀況
F区第59号土壤馬齒出土狀況
F区第70号土壤
F区第84号土壤炭化物堆積狀況
F区第108号土壤
- 图版47 F区第194号土壤
F区第222号土壤
F区第225号土壤
F区第229号土壤
F区第322号土壤
F区第334号土壤堆積狀況
F区第350号土壤
F区第416号土壤
- 图版48 F区第442号土壤
F区第455号土壤
F区第471号土壤
F区第476号土壤
F区第493号土壤
F区第505号土壤
- F区第508号土壤
F区 BH58Gr 土壤群
- 图版49 F区第1号井戸跡
F区第4号井戸跡
F区第7号井戸跡
F区第10号井戸跡
F区第11号井戸跡
F区第13号井戸跡
F区第23号井戸跡
F区第26号井戸跡
- 图版50 F区第27号井戸跡
F区第28号井戸跡堆積狀況
F区第29号井戸跡
F区第32号井戸跡
F区第33号井戸跡井戸枠出土狀況
F区第34号井戸跡
F区第34号井戸跡遺物出土狀況
F区第38号井戸跡
- 图版51 F区第39号井戸跡
F区第43号井戸跡
F区第45号井戸跡
F区第48号井戸跡堆積狀況
F区第51号井戸跡
F区第52号井戸跡
F区第53号井戸跡
F区第54号井戸跡
- 图版52 F区第55号井戸跡
F区第56号井戸跡
F区第57号井戸跡
F区第58号井戸跡
F区第59号井戸跡
F区第62号井戸跡遺物出土狀況
F区第62号井戸跡
F区第64号井戸跡
- 图版53 F区第65号井戸跡
F区第68号井戸跡
F区第69号井戸跡

F区第70号井尸跡
F区第71号井尸跡
F区第73号井尸跡遺物出土狀況
F区第75号井尸跡
F区第76号井尸跡
图版54 F区第78号井尸跡
F区第79号井尸跡
F区第80号井尸跡
F区第81号井尸跡
F区第94号井尸跡
F区第95号井尸跡
F区第96号井尸跡
F区第97号井尸跡遺物出土狀況
图版55 F区第100号井尸跡
F区第101号井尸跡
F区第103号井尸跡
F区第104号井尸跡
F区第105号井尸跡
F区第106号井尸跡
F区第108号井尸跡
F区第109号井尸跡
图版56 F区第110号井尸跡
F区第111号井尸跡
F区第112号井尸跡
F区第113号井尸跡
F区第114号井尸跡
F区第116·117号井尸跡
F区第118号井尸跡
F区第119号井尸跡
图版57 F区第121号井尸跡
F区第122号井尸跡
F区第125号井尸跡堆積狀況
F区第127号井尸跡
F区第128号井尸跡堆積狀況
F区第129号井尸跡
F区第130号井尸跡板材出土狀況
F区第131号井尸跡堆積狀況

图版58 F区第132号井尸跡
F区第133号井尸跡
F区第134号井尸跡堆積狀況
F区第135号井尸跡
F区第136号井尸跡
F区第140号井尸跡遺物出土狀況
F区第149号井尸跡堆積狀況
F区第150号井尸跡堆積狀況
图版59 F区第157号井尸跡遺物出土狀況
F区第159号井尸跡
F区第161号井尸跡
F区第162号井尸跡
F区第163号井尸跡
F区第164号井尸跡
F区第165号井尸跡
F区第166号井尸跡
图版60 F区第167号井尸跡
F区第168号井尸跡
F区第169号井尸跡
F区第172号井尸跡
F区第175号井尸跡
F区第177号井尸跡
F区第178号井尸跡
F区第179号井尸跡
图版61 F区第180号井尸跡
F区第181号井尸跡
F区第182号井尸跡
F区第183号井尸跡
F区第184号井尸跡
F区第185号井尸跡
F区第186号井尸跡
F区第188号井尸跡
图版62 F区第189号井尸跡
F区第191号井尸跡
F区第192号井尸跡
F区第193号井尸跡
F区第194号井尸跡

- F区第195号井尸跡
 F区第196号井尸跡
 F区第197号井尸跡
 图版63 F区第198号井尸跡
 F区第199号井尸跡
 F区第200号井尸跡
 F区第201号井尸跡
 F区第202号井尸跡
 F区第203号井尸跡
 F区第204号井尸跡
 F区第205号井尸跡
 图版64 F区第206号井尸跡
 F区第207号井尸跡
 F区第208号井尸跡
 F区第209号井尸跡
 F区第222号井尸跡
 F区第223号井尸跡
 F区第228号井尸跡
 F区第237号井尸跡
 图版65 F区第239号井尸跡
 F区第240号井尸跡
 F区第241号井尸跡
 F区第242号井尸跡
 F区第243号井尸跡
 F区第244号井尸跡
 F区第248号井尸跡
 F区第250·252号井尸跡
 图版66 F区第6号井尸跡
 F区第12号井尸跡
 F区第37号井尸跡
 F区第46号井尸跡
 F区第50号井尸跡
 F区第77号井尸跡
 F区第82号井尸跡
 F区第83号井尸跡
 F区第211号井尸跡堆積状况
 图版67 F区第213号井尸跡堆積状况
 F区第215号井尸跡堆積状况
 F区第218号井尸跡
 F区第220号井尸跡
 F区第221号井尸跡堆積状况
 F区第226号井尸跡
 F区第227号井尸跡
 F区第229号井尸跡
 F区第235号井尸跡堆積状况
 图版68 F区第26号溝跡堆積状况
 F区第61号溝跡遺物出土状况
 F区第1号性格不明遺構
 F区第2号性格不明遺構
 F区第1号茶毘跡
 图版69 F区第4号茶毘跡
 F区第5号茶毘跡
 F区第1号墓墳
 F区第1号墓墳断面
 F区第1号住居跡出土遺物
 F区第3号住居跡出土遺物
 F区第4号住居跡出土遺物
 图版70 F区第4号住居跡出土遺物
 F区第5·6·7号住居跡出土遺物
 F区第8·9·10号住居跡出土遺物
 图版71 F区第11号住居跡出土遺物
 F区第12号住居跡出土遺物
 F区第17·18号住居跡出土遺物
 图版72 F区第17·18号住居跡出土遺物
 F区第31号住居跡出土遺物
 图版73 F区第20号住居跡出土遺物
 F区第27号住居跡出土遺物
 F区第38号住居跡出土遺物
 F区第34号住居跡出土遺物
 F区第40号住居跡出土遺物
 图版74 F区第40号住居跡出土遺物
 F区第41号住居跡出土遺物
 F区第52号住居跡出土遺物
 图版75 F区第45号住居跡出土遺物

- F区第52号住居跡出土遺物
 F区第55号住居跡出土遺物
 F区第56号住居跡出土遺物
 図版76 F区第56号住居跡出土遺物
 F区第58・59・62号住居跡出土遺物
 F区第61号住居跡出土遺物
 F区第62号住居跡出土遺物
 F区第63号住居跡出土遺物
 F区第64・65号住居跡出土遺物
 図版77 F区第64・65号住居跡出土遺物
 F区第73号住居跡出土遺物
 F区第74号住居跡出土遺物
 F区第75号住居跡出土遺物
 図版78 F区第75号住居跡出土遺物
 F区第80号住居跡出土遺物
 F区第83号住居跡出土遺物
 F区第86号住居跡出土遺物
 F区第89号住居跡出土遺物
 図版79 F区第89号住居跡出土遺物
 F区第90号住居跡出土遺物
 F区第91号住居跡出土遺物
 F区第92号住居跡出土遺物
 F区第93号住居跡出土遺物
 F区第95号住居跡出土遺物
 図版80 F区第96号住居跡出土遺物
 F区第99号住居跡出土遺物
 F区第100号住居跡出土遺物
 F区第106号住居跡出土遺物
 F区第119号住居跡出土遺物
 F区第123号住居跡出土遺物
 図版81 F区第123号住居跡出土遺物
 F区第125号住居跡出土遺物
 F区第128号住居跡出土遺物
 F区第129号住居跡出土遺物
 F区第130号住居跡出土遺物
 F区第131号住居跡出土遺物
 図版82 F区第132号住居跡出土遺物
 F区第136号住居跡出土遺物
 F区第137号住居跡出土遺物
 F区第148・149号住居跡出土遺物
 図版83 F区第152号住居跡出土遺物
 F区第154号住居跡出土遺物
 図版84 F区第157号住居跡出土遺物
 F区第158号住居跡出土遺物
 F区第163号住居跡出土遺物
 F区第165号住居跡出土遺物
 図版85 F区第174号住居跡出土遺物
 F区第175号住居跡出土遺物
 F区第176号住居跡出土遺物
 F区第178・179・180・187・196号住居跡出土遺物
 図版86 F区第178・179・180・187・196号住居跡出土遺物
 F区第181・182・183・186号住居跡出土遺物
 F区第190～195号住居跡出土遺物
 図版87 F区第190～195号住居跡出土遺物
 F区第198号住居跡出土遺物
 図版88 F区第198号住居跡出土遺物
 F区第199号住居跡出土遺物
 F区第201号住居跡出土遺物
 図版89 F区第2号住居跡出土遺物
 F区第8・9・10号住居跡出土遺物
 F区第12号住居跡出土遺物
 F区第17・18号住居跡出土遺物
 F区第22号住居跡出土遺物
 F区第28号住居跡出土遺物
 図版90 F区第38号住居跡出土遺物
 F区第40号住居跡出土遺物
 F区第44号住居跡出土遺物
 F区第50号住居跡出土遺物
 F区第52号住居跡出土遺物
 図版91 F区第56号住居跡出土遺物
 F区第61号住居跡出土遺物
 F区第62号住居跡出土遺物

- | | | | |
|-------|----------------------------|-------|-------------------|
| | F区第72号住居跡出土遺物 | | F区第11号土壇出土遺物 |
| | F区第73号住居跡出土遺物 | | F区第32号土壇出土遺物 |
| 図版92 | F区第106号住居跡出土遺物 | 図版101 | F区第11号土壇出土遺物 |
| | F区第119号住居跡出土遺物 | | F区第46号土壇出土遺物 |
| 図版93 | F区第128号住居跡出土遺物 | | F区第72号土壇出土遺物 |
| | F区第130号住居跡出土遺物 | | F区第67・72号土壇出土遺物 |
| | F区第136号住居跡出土遺物 | | F区第75号土壇出土遺物 |
| 図版94 | F区第139号住居跡出土遺物 | 図版102 | F区第75号土壇出土遺物 |
| | F区第148号住居跡出土遺物 | | F区第99号土壇出土遺物 |
| | F区第149号住居跡出土遺物 | | F区第108号土壇出土遺物 |
| | F区第181・182・183・186号住居跡出土遺物 | | F区第115号土壇出土遺物 |
| 図版95 | F区第190~195号住居跡出土遺物 | | F区第142~146号土壇出土遺物 |
| | F区第201号住居跡出土遺物 | 図版103 | F区第143号土壇出土遺物 |
| | F区第202号住居跡出土遺物 | | F区第147号土壇出土遺物 |
| 図版96 | F区第72号住居跡出土遺物 | | F区第170号土壇出土遺物 |
| | F区第80号住居跡出土遺物 | | F区第194号土壇出土遺物 |
| | F区第128号住居跡出土遺物 | 図版104 | F区第199号土壇出土遺物 |
| | F区第136号住居跡出土遺物 | | F区第208号土壇出土遺物 |
| 図版97 | F区第136号住居跡出土遺物 | | F区第222号土壇出土遺物 |
| | F区第148号住居跡出土遺物 | | F区第223号土壇出土遺物 |
| | F区第174号住居跡出土遺物 | | F区第224号土壇出土遺物 |
| 図版98 | F区第174号住居跡出土遺物 | | F区第225号土壇出土遺物 |
| | F区第190~195号住居跡出土遺物 | 図版105 | F区第227号土壇出土遺物 |
| | F区第13号掘立柱建物跡出土遺物 | | F区第231号土壇出土遺物 |
| | F区第34号掘立柱建物跡出土遺物 | | F区第233号土壇出土遺物 |
| | F区第35号掘立柱建物跡出土遺物 | | F区第242号土壇出土遺物 |
| | F区第45号掘立柱建物跡出土遺物 | | F区第290号土壇出土遺物 |
| 図版99 | F区第45号掘立柱建物跡出土遺物 | | F区第294号土壇出土遺物 |
| | F区第51号掘立柱建物跡出土遺物 | | F区第309号土壇出土遺物 |
| | F区第82号掘立柱建物跡出土遺物 | 図版106 | F区第319号土壇出土遺物 |
| | F区第17号掘立柱建物跡出土遺物 | | F区第350号土壇出土遺物 |
| | F区第33号掘立柱建物跡出土遺物 | | F区第382号土壇出土遺物 |
| | F区第46号掘立柱建物跡出土遺物 | | F区第392号土壇出土遺物 |
| 図版100 | F区第5号土壇出土遺物 | | F区第420号土壇出土遺物 |
| | F区第7号土壇出土遺物 | | F区第465~467号土壇出土遺物 |
| | F区第9号土壇出土遺物 | | F区第483号土壇出土遺物 |
| | F区第10号土壇出土遺物 | | F区第505号土壇出土遺物 |

- 函版107 F区第505号土坑出土遗物
 F区第508号土坑出土遗物
 F区第511—517号土坑出土遗物
 F区第528·524号土坑出土遗物
 F区第552号土坑出土遗物
- 函版108 F区第113号土坑出土遗物
 F区第211号土坑出土遗物
 F区第225号土坑出土遗物
 F区第231号土坑出土遗物
 F区第234号土坑出土遗物
 F区第471号土坑出土遗物
- 函版109 F区第33号井尸迹出土遗物
 F区第38号井尸迹出土遗物
 F区第42号井尸迹出土遗物
 F区第40·41号井尸迹出土遗物
 F区第43号井尸迹出土遗物
 F区第62号井尸迹出土遗物
- 函版110 F区第62号井尸迹出土遗物
 F区第73号井尸迹出土遗物
 F区第88号井尸迹出土遗物
 F区第91号井尸迹出土遗物
- 函版111 F区第91号井尸迹出土遗物
 F区第106号井尸迹出土遗物
 F区第134号井尸迹出土遗物
 F区第139号井尸迹出土遗物
- 函版112 F区第151号井尸迹出土遗物
 F区第157号井尸迹出土遗物
 F区第167号井尸迹出土遗物
 F区第251号井尸迹出土遗物
- 函版113 F区第33号井尸迹出土遗物
 F区第91号井尸迹出土遗物
 F区第35号井尸迹出土遗物
 F区第88号井尸迹出土遗物
 F区第140号井尸迹出土遗物
 F区第49号井尸迹出土遗物
- 函版114 F区第5号溝跡出土遺物
 F区第11号溝跡出土遺物
- 函版115 F区第24号溝跡出土遺物
 F区第28号溝跡出土遺物
 F区第29号溝跡出土遺物
 F区第32号溝跡出土遺物
- 函版116 F区第50号溝跡出土遺物
 F区第55号溝跡出土遺物
 F区第59号溝跡出土遺物
 F区第61号溝跡出土遺物
- 函版117 F区第61号溝跡出土遺物
- 函版118 F区第61号溝跡出土遺物
 F区第82号溝跡出土遺物
 F区第49号溝跡出土遺物
 F区第50号溝跡出土遺物
- 函版119 F区第51号溝跡出土遺物
 F区第55号溝跡出土遺物
 F区第59号溝跡出土遺物
 F区第51号溝跡出土遺物
- 函版120 F区第1号性格不明遺構出土遺物
- 函版121 F区第1号性格不明遺構出土遺物
 F区第2号性格不明遺構出土遺物
- 函版122 F区第2号性格不明遺構出土遺物
- 函版123 F区第2号性格不明遺構出土遺物
- 函版124 F区第2号性格不明遺構出土遺物
 F区第1号墓坑出土遺物
 F区 BC45Gr Pit 8 出土遺物
 F区 BD40Gr Pit31出土遺物
 F区 BD38Gr Pit 4 出土遺物
 F区 Gr 出土遺物
- 函版125 F区 BI39Gr Pit 2 出土遺物
 F区 Gr 出土遺物
 F区鉄製品
- 函版126 F区刀子
 F区刀子
- 函版127 F区鎌
 F区玉類・紡錘車
- 函版128 F区砥石
 F区砥石

- 图版129 渠道下遺跡G区全景
 渠道下遺跡G区近景
 渠道下遺跡G区近景
 渠道下遺跡G区近景
 渠道下遺跡G区近景
- 图版130 G区第1号住居跡
 G区第3号住居跡
 G区第4号住居跡
 G区第5·6号住居跡
 G区第7号住居跡
 G区第8·9·10·11号住居跡
 G区第8·9·10·11·12号住居跡
- 图版131 G区第14·15·16号住居跡
 G区第14·15·16号住居跡
 ·第40·41·42号溝跡
 G区第14号住居跡遺物出土狀況
 G区第15号住居跡遺物出土狀況
 G区第17·18·19号住居跡
- 图版132 G区第17号住居跡遺物出土狀況
 G区第20号住居跡
 G区第21号住居跡
 G区第1号掘立柱建物跡
 G区第2号掘立柱建物跡
 G区第2号掘立柱建物跡P1
 G区第3号掘立柱建物跡
 G区第4号掘立柱建物跡
- 图版133 G区第4·5号掘立柱建物跡
 G区第8号掘立柱建物跡
 G区第6号掘立柱建物跡
 G区第6号掘立柱建物跡P11
 G区第6号掘立柱建物跡P12
 G区第6号掘立柱建物跡P14
- 图版134 G区第6号掘立柱建物跡P10
 G区第5号土壤
 G区第6号土壤
 G区第26号土壤
 G区第28号土壤
- G区第28号土壤遺物出土狀況
 G区第29号土壤
 G区第29号土壤遺物出土狀況
- 图版135 G区第32号土壤
 G区第59号土壤
 G区第1号井戸跡
 G区第2号井戸跡
 G区第4号井戸跡
 G区第4号井戸跡遺物出土狀況
 G区第5号井戸跡
- 图版136 G区第6号井戸跡
 G区第9·10·11·12·13号溝跡
 G区第36·37·38号溝跡
 G区第41·42号溝跡
 G区第1号性格不明遺構
 G区第2号性格不明遺構·第24号土壤
 G区第4号性格不明遺構
 G区第4号性格不明遺構遺物出土狀況
- 图版137 G区第6号住居跡出土遺物
 G区第7号住居跡出土遺物
 G区第10号住居跡出土遺物
 G区第12号住居跡出土遺物
 G区第15号住居跡出土遺物
- 图版138 G区第15号住居跡出土遺物
 G区第17号住居跡出土遺物
 G区第7号住居跡出土遺物
- 图版139 G区第7号住居跡出土遺物
 G区第10号住居跡出土遺物
 G区第17号住居跡出土遺物
 G区第5号土壤出土遺物
 G区第8号土壤出土遺物
 G区第24号土壤出土遺物
- 图版140 G区第28号土壤出土遺物
 G区第32号土壤出土遺物
 G区第29号土壤出土遺物
 G区第62号土壤出土遺物
 G区第26号土壤出土遺物

- 図版141 G区第28号土壌出土遺物
G区第29号土壌出土遺物
- 図版142 G区第29号土壌出土遺物
G区第11号井戸跡出土遺物
G区第13号井戸跡出土遺物
G区第14号井戸跡出土遺物
G区第6号井戸跡出土遺物
- 図版143 G区第2号井戸跡出土遺物
G区第3号井戸跡出土遺物
G区第6号井戸跡出土遺物
G区第11号井戸跡出土遺物
G区第15号溝跡出土遺物
G区第32号溝跡出土遺物
- 図版144 G区第15号溝跡出土遺物
G区第1号性格不明遺構出土遺物
G区第2号性格不明遺構出土遺物
- 図版145 G区第2号性格不明遺構出土遺物
- 図版146 G区第4号性格不明遺構出土遺物
G区第2号性格不明遺構出土遺物
G区表探遺物
- 図版147 G区石製換造品・奈良三彩・紡錘車
G区土鍬・土玉・砥石
- 図版148 H区第1号住居跡
H区第2号住居跡
H区第3号住居跡
H区第1・2号欄列跡
H区第1号掘立柱建物跡
H区第1号掘立柱建物跡P2柱材検出状況
H区第1号掘立柱建物跡P4柱材検出状況
H区第2・3号掘立柱建物跡
- 図版149 H区第4号掘立柱建物跡
H区第4号掘立柱建物跡P6遺物出土状況
H区第5号掘立柱建物跡
H区第7号井戸跡遺物出土状況
H区第2号住居跡出土遺物
H区第21号土壌出土遺物
- 図版150 H区第3号住居跡出土遺物
H区第2号住居跡出土遺物
H区第4号掘立柱建物跡出土遺物
H区第22号土壌出土遺物
H区第3号井戸跡出土遺物
H区第7号井戸跡出土遺物
- 図版151 H区第1号溝跡出土遺物
H区第1・2号溝跡出土遺物
H区第14号溝跡出土遺物
H区表探遺物

VI G区の遺構と遺物

G区から発見された遺構は、古墳時代後期～奈良・平安時代の竪穴住居跡20軒、奈良・平安時代の掘立柱建物跡9棟・古墳時代後期～中世の土壇69基・井戸跡16井・溝跡49条・性格不明遺構4基・ピット多数である。道路築造工事に伴う調査のため、調査区の幅が狭い。多くの遺構が調査区外にかかり、調査区内で全容を発掘し得た遺構は少ない。G～Jグリッド間は擾乱が著しく、第7・8号溝跡の一部が検出されているにすぎない。遺構は調査区の南半部に集中し、特にJグリッド以北はきわめて希薄な分布状況である。

発掘調査の着手段階において、C区で発見された中世墓地跡の北東端部が検出されることが予想されたが、遺構確認の結果、中世墓地跡はG区まで至っていないことが判明した。

住居跡はNグリッド以南に分布し、B区から続く巨大住居群の北辺部に位置している。特に、Pグリッド以南に住居跡が集中し、B・C区と同様に重複が著しい。G～Jグリッド間の擾乱によって明確ではないが、E5・F5グリッドに位置する第1号住居跡は例外的である。

掘立柱建物跡はMグリッド以南に分布し、特にRグリッド以南に集中している。掘立柱建物跡同士の重複もみられるが、いずれも軸方位を違えている。また集中地点においては、住居跡との重複も顕著である。

土壇は調査区全体にわたり分布し、遺構の希薄な北端地点にも所在している。数基単位の分布傾向が窺えるものの、平面形態や規模は多岐にわたり、

積極的な関連性を見いだすことができない。

井戸跡も調査区全体にわたり散在している。遺構の希薄な北端地点にも所在しているが、住居跡・掘立柱建物跡の集中地点に多く分布している。

幅の狭い調査区において、溝跡の把握は困難である

第512図 G区全体図(1)

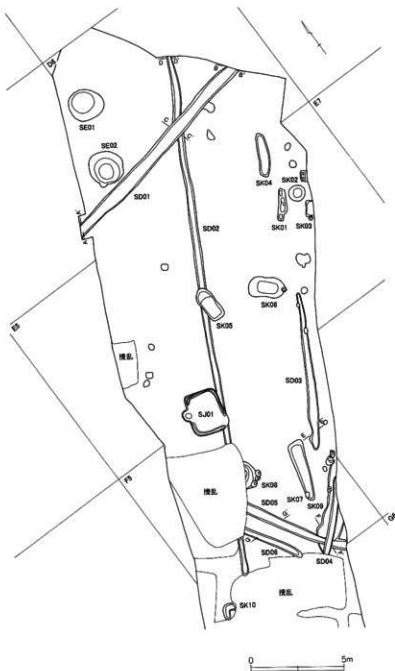

第513図 G区全体図(2)

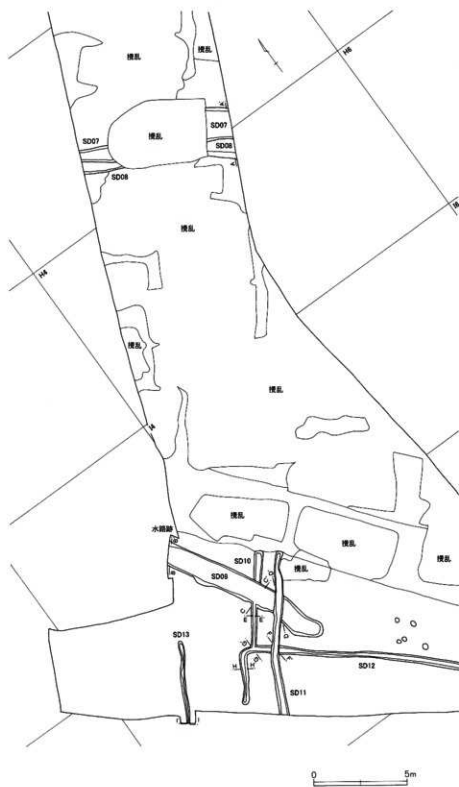

が、併行する数条の単位で、自然堤防に対して直交方向に走るものが多い。これらは北側のA・D・H区と南側のB・C区に所在する中世段階の区画溝を繋ぐ位置にある。

性格不明遺構は覆土に焼土・炭化物が多量に含まれているにも関わらず、壁面・底面に被熱による焼土化がみられない。むしろ、焼土・炭化物が人為的に投棄されたような状況で検出されている。B・C区、F区で発見されている性格不明遺構と同様の状況が認められる。

ピットは調査区全体にわたって検出されているが、規則性や組み合わせを把握することはできなかった。

遺物は住居跡、土壇、井戸跡、溝跡などの遺構から土師器、須恵器を中心に、常滑、石製模造品、白玉、土玉、土錘、石製紡錘車、砥石、鉄製刀子・鎌・釘、木製柄杓などが出土している。

第514图 G区全体图(3)

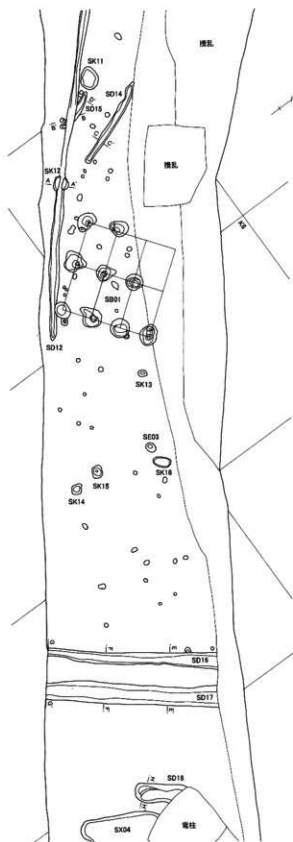

第515图 G区全体图(4)

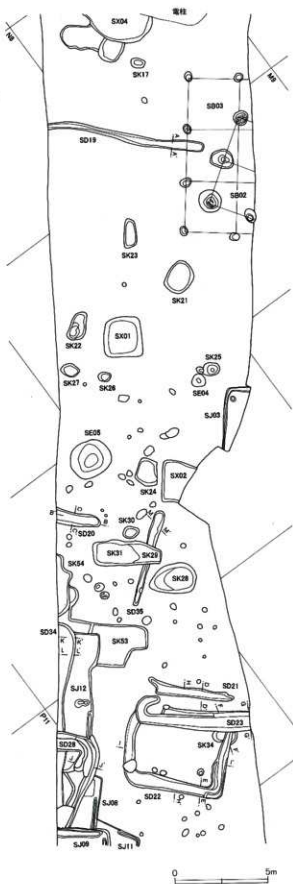

第516图 G区全体图(5)

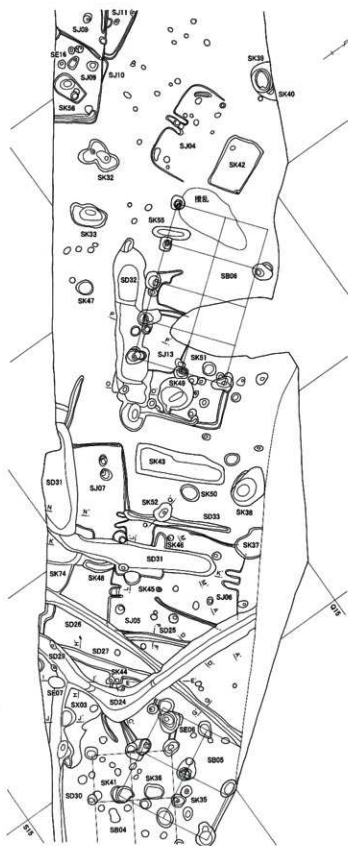

第517图 G区全体图(6)

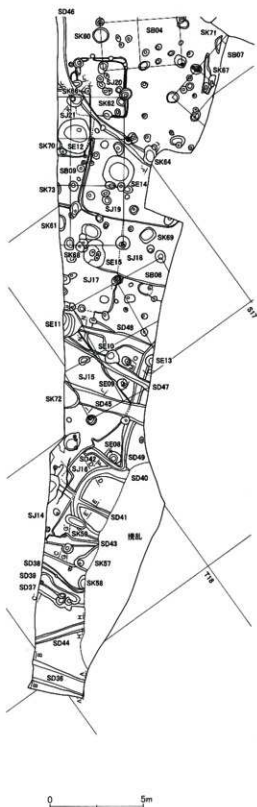

1. 住居跡

第1号住居跡 (第518・512図)

E5・F5グリッドに位置し、重複する第2号溝跡よりも古い。G区・B区に広がる住居群から孤立した存在である。発掘調査では竪穴状遺構として把握されているが、当初に名称された第1号住居跡として報告する。

平面形態は方形で、東西長1.88m、南北長2.30m、深さ0.12m、軸方位N-66°Wを測る。規模は小さく、床面が軟弱である。覆土の堆積状況は自然堆積と思われる。

西壁中央にはカマド状の張り出しがみられるが、焼土・炭化物・灰等はなく、袖部の痕跡も検出されていない。覆土の堆積状況からは住居跡との重複関係が認められていないため、カマドとは異なるが、付随する用途・性格不明の施設として捉えられている。柱穴、貯蔵穴も確認されていない。壁溝は西壁中央・南東コーナーを除いて巡り、幅0.14~0.19m、深さ0.06mほどである。

遺物は図示し得ないが、土師器妻片が出土している。

第3号住居跡 (第519・520・515図)

N10グリッドに位置し、大半が調査区外にある。

平面形態は方形と想定されるが、規模は不明である。深さ0.21mを測る。カマド・柱穴・貯蔵穴は確認されていない。壁溝は検出された壁すべてに沿って巡り、幅0.12~0.24m、深さ0.07mほどである。北西コーナー部にヒットが所在し、柱穴の可能性も考えられる。

遺物は図示したほかに、須恵器長頸壺・坏片、土師器妻・高坏・坏片が出土している。

第4号住居跡 (第521・516図)

O12、P12グリッドに位置する。遺構確認段階には既に床面が露呈し、また東半は既に削平されている。

平面形態は方形で、南北幅4.95m、主軸方位N-113°Wを測る。

カマドは西壁中央に設置され、燃焼部はPit87によって攪乱されている。袖部は地山が掘り残されている。柱穴・壁溝・貯蔵穴は検出されていない。

第518図 G区第1号住居跡

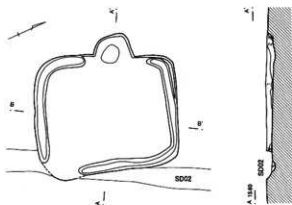

第1号住居跡

- 1 10YR3/3 暗褐色土 黄褐色土粒・鉄分多量 粘性強
- 2 10YR2/4 暗褐色土 黄褐色土70%多量
- 3 10YR2/2 黒褐色土

0 2m

第519図 G区第3号住居跡

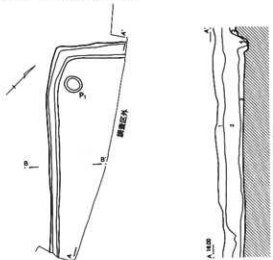

第3号住居跡

- 1 10YR3/3 暗褐色土 人為的堆積 焼土粒・黄褐色土70% (10~30mm)多量
- 2 10YR2/3 黄褐色土 人為的堆積 黄褐色土混合層 焼土粒若干
- 3 10YR4/3 赤黄褐色土
- 4 10YR2/3 黒褐色土 焼土粒若干 灰黄褐色土70% (10~40mm)

第520図 G区第3号住居跡出土遺物

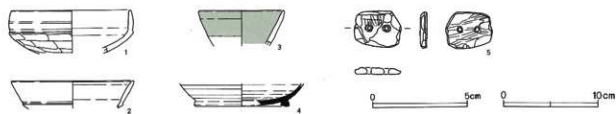

第521図 G区第4号住居跡・出土遺物

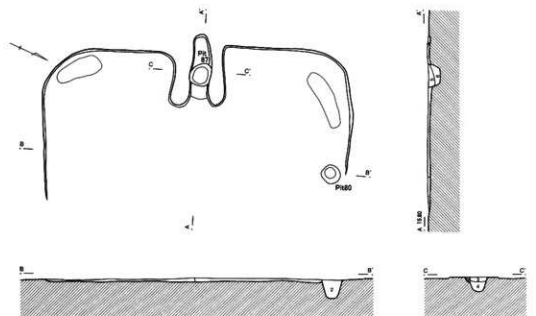

第4号住居跡

- 1 10TB4/2 灰黄褐色土 黄褐色土粒・焼土粒(2~5mm)多量
 1"×80
 2 10TB3/2 黒褐色土 人為的増殖 黄褐色土7"×7"(5~15mm)少量
 1"×87
 3 10TB2/2 黒褐色土 焼土粒(2~8mm)多量
 4 10TB2/2 黒褐色土 黄褐色土粒(2~5mm)若干

第4号住居跡カマド

- a 10TB4/2 灰黄褐色土 煙道断面形 黄褐色土7"×7"(5~20mm)多量
 b 10TB4/2 灰黄褐色土 天井崩落か? 焼土7"×7"(5~30mm)積多量



G区第3号住居跡出土遺物観察表 (第520図)

番号	器種	口径	器高	底径	胎土	焼成	色調	残存率	備考
1	環	(12.6)	(4.5)		WBR	A	橙	10	
2	環	(12.9)	(2.9)		WB	A	橙	5	
3	埴	(9.0)	(3.8)		WR	A	にぶい橙	5	赤彩
4	高台付碗		(2.4)	(9.9)	WB	A	灰	5	南北企産?
5	有孔円板								径2.5×厚さ3.5×重さ2.8g

G区第4号住居跡出土遺物観察表 (第521図)

番号	器種	口径	器高	底径	胎土	焼成	色調	残存率	備考
1	盤	(24.0)	(3.6)	(20.8)	W	A	灰白	5	カマド 産地不明

第522図 G区第5・6号住居跡

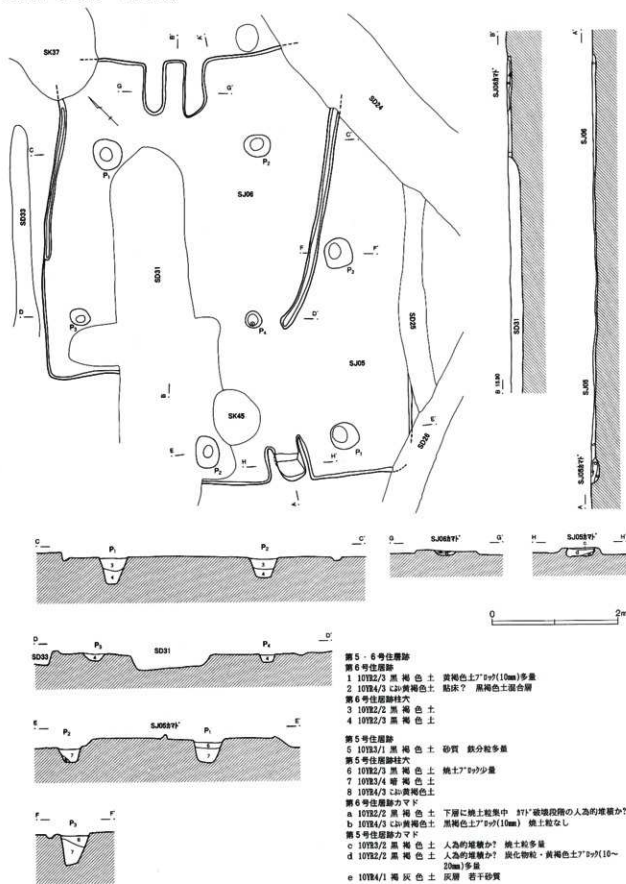

- 第5・6号住居跡
- 第6号住居跡
- 1 10T82/3 黒褐色土 黄褐色土⁷Sp(10mm)多量
 - 2 10T84/3 C²黄褐色土 粘床? 黒褐色土混合層
- 第5号住居跡跡地大
- 3 10T82/2 黒褐色土
 - 4 10T82/3 黒褐色土
- 第5号住居跡
- 5 10T83/1 黒褐色土 砂質 鉄分粒多量
- 第5号住居跡跡地大
- 6 10T82/3 黒褐色土 焼土⁷Sp⁺少量
 - 7 10T82/4 黒褐色土
 - 8 10T84/3 C²黄褐色土
- 第6号住居跡跡地大
- a 10T82/2 黒褐色土 下層に焼土粒集中 1T⁺破壊段階の人為的堆積か?
 - b 10T84/3 C²黄褐色土 黒褐色土⁷Sp(10mm) 焼土粒立し
- 第5号住居跡跡地大
- c 10T82/2 黒褐色土 人為的堆積か? 焼土粒多量
 - d 10T82/2 黒褐色土 人為的堆積か? 炭化物粒・黄褐色土⁷Sp(10~20mm)多量
 - e 10T84/1 黄灰色土 灰層 若干砂質

第523図 G区第5号住居跡出土遺物

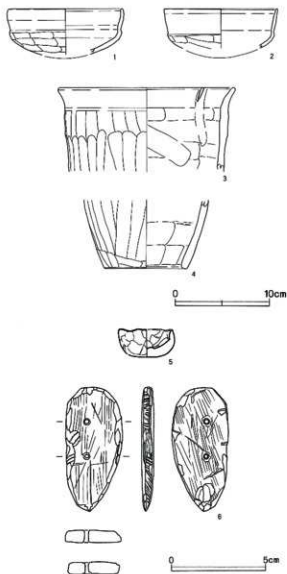

遺物は図示したほかに、須恵器甕片、土師器甕片が出土している。

G区第5号住居跡出土遺物観察表 (第523図)

番号	器種	口径	器高	底径	胎土	焼成	色調	残存率	備考
1	環	(12.0)	(4.9)		R	A	橙	5	
2	環	(12.0)	(4.2)		R	A	橙	5	
3	甕	(18.6)	(8.9)		R	A	橙	10	
4	甕		(7.2)	(8.7)	R	A	橙	5	
5	手捏ね 剣形	2.8	1.5		WB	A	暗褐	60	
6									長さ6.6×幅3.0×厚さ6.5×重さ21.7g

G区第6号住居跡出土遺物観察表 (第524図)

番号	器種	口径	器高	底径	胎土	焼成	色調	残存率	備考
1	環	(11.6)	4.2		WBR片	A	によい・黄褐	35	
2	環	12.2	(5.5)		WR	A	橙	40	

第524図 G区第6号住居跡出土遺物

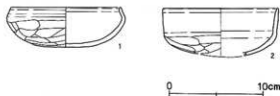

第5・6号住居跡 (第522・523・524・516図)

Q14, R14グリッドに位置し、第6号住居跡は第5号住居跡よりも新しい。第37・45号土壌、第24・25・26・31号溝跡と重複する。

第5号住居跡は平面形態が方形と推測されるが規模は不明である。深さ0.06m、主軸方位N-138°-Wを測る。カマドは南壁に設置され、煙道部は削平されている。燃焼部は若干掘り窪められ、灰層が確認されている。袖部は幅狭で、カマド中心軸は住居跡軸よりも東に振る。柱穴は3本検出され、柱痕はみられない。壁溝・貯蔵穴は確認されていない。遺物は図示したほかに、須恵器甕・坏片、土師器甕・甕・高坏・坏片が出土している。

第6号住居跡は平面形態は方形と推測されるが、きわめて歪な形状となっている。主軸長5.00m、東西幅4.44m、深さ0.06m、主軸方位N-49°-Eを測る。

カマドは北壁中央に設置され、煙道部は削平されている。袖部は大きく住居跡内側に入り込んである。a層は下部に焼土粒が集中し、住居跡廃絶段階に破壊されている影響によるものと思われる。柱穴は4本で、柱掘形の掘り込みは浅い。壁溝は西壁・東壁の一部に

第525図 G区第7号住居跡・出土遺物

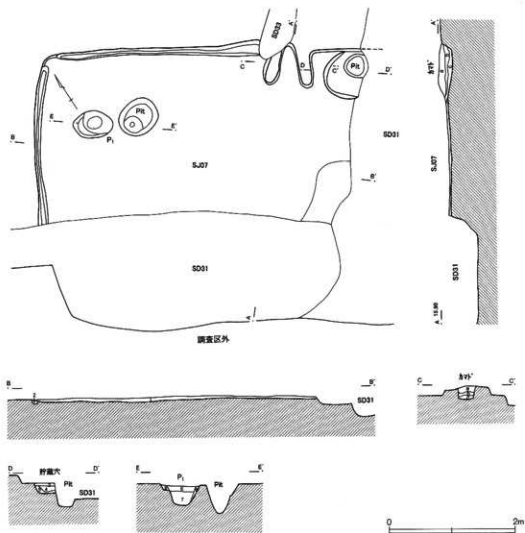

第7号住居跡

- 1 10YR3/3 暗褐色土 人為の堆積 黄褐色土粒多量 黒褐色土混入
2 10YR4/3 c 黄褐色土 壁面腐土

第7号住居跡の竪穴

- 3 10YR2/2 黒褐色土 焼土粒少量
4 10YR3/3 暗褐色土
5 10YR4/3 c 黄褐色土

第7号住居跡柱穴

- 6 10YR2/2 黒褐色土 柱状取柄
7 10YR3/3 暗褐色土 柱状取柄
8 10YR4/3 c 黄褐色土 柱断面充填

第7号住居跡カマド

- a 10YR4/1 褐灰色土 人為の竪壁に伴う天井部崩落土 焼土7*5*(10~20mm)集中
b 10YR4/2 灰黄褐色土 人為の竪壁に伴う天井部崩落土
c 10YR2/1 黒褐色土 焼土粒・炭化物粒・灰若干

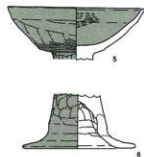
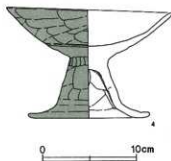
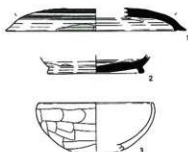

廻り、幅0.07～0.14m、深さ0.06mほどである。貯蔵穴は検出されていない。遺物は図示したほかに、土師器坏片が出土している。

第7号住居跡（第525・516図）

Q13-14グリッドに位置する。第33号溝跡と重複し、第31号溝跡によって大半が攪乱されている。

平面形態は方形で、規模は不明であるが一辺8m前後になる可能性が高い大型の住居跡である。深さ0.06m、主軸方位N-32°-Eを測る。覆土は浅く、埋没状況は不明である。

カマドは北壁に設置され、一部を第33号溝跡によって攪乱されている。灰褐色土で構築され、天井部は崩落している。柱穴は1本のみ検出され、柱は抜き取られている。壁溝は北壁のカマド西側～北西コーナー部および西壁に沿って廻り、幅0.08～0.24m、深さ0.04mほどである。貯蔵穴はカマド東側に付設され、東半は第31号溝跡・ピットによって攪乱されている。規模は南北0.74m、深さ0.38mほどである。

遺物は図示したほかに、須恵器甕・蓋片、土師器甕・坏片が出土している。

第8・9・10・11号住居跡（第526・527・515・516図）

O11、P11-12グリッドに位置し、重複する4軒の住居跡である。南半が調査区外にあり、第56号土塊、第16号井戸跡、第28・34号溝跡と重複している。

第8号住居跡の平面形態は方形であるが、第9号住居跡、第28・34号溝跡によって攪乱され、北東コーナー付近が検出されているのみで規模は不明である。カマド・柱穴・貯蔵穴も確認されていない。壁溝が東壁の一部に巡っており、幅0.14mほどである。遺物は図示し得ないが、須恵器甕片、土師器甕片が出土している。

G区第7号住居跡出土遺物観察表（第525図）

番号	器種	口径	器高	底径	胎土	焼成	色調	残存率	備考
1	蓋	(19.2)	(2.8)		B	B	灰	10	秋開産？ 自然軸付者 青海波
2	高台付椀		(1.9)	(10.2)	W	A	灰	10	秋開産？
3	坏	12.0	(5.1)		WR片	A	におい貫褐	40	
4	高坏	(17.4)	11.7	12.6	R	A	橙	60	赤彩
5	高坏	14.4	(5.7)		WB	A	明赤褐	70	赤彩
6	高坏		(5.7)	11.9	W	A	橙	50	赤彩

第9号住居跡は重複する第8・10・11号住居跡よりも新しい。平面形態は方形で、南北長6.96m、深さ0.23mを測る。カマド・貯蔵穴は検出されていない。柱穴は2本検出され、柱は抜き取られている。壁溝はコーナー部を除く北壁・東壁の一部・南壁に廻り、幅0.17～0.46m、深さ0.08～0.14mほどである。遺物は図示し得ないが、須恵器甕・蓋・坏片、土師器甕・坏片が出土している。

第10号住居跡は第9号住居跡に攪乱され、北東コーナー付近と壁溝の一部が検出されにすぎない。平面形態は方形と推測されるが、規模は不明である。カマド・柱穴・貯蔵穴は確認されていない。壁溝は北壁に廻り、幅0.17mほどである。遺物は須恵器甕・坏片、土師器甕・高坏・坏片、羽口片が出土している。

第11号住居跡は第9号住居跡よりも古く、重複する第8号住居跡との新旧関係は不明である。平面形態は方形で、南北長3.14m、深さ0.03mを測る。軸は第8・9・10号住居跡とは異なる。カマド・柱穴・貯蔵穴は検出されていない。壁溝は北壁北東コーナーから南壁南東コーナーにかけて確認され、幅0.11～0.24m、深さ0.07～0.09mほどである。遺物は図示したほかに、須恵器甕片、土師器甕・坏片が出土している。

第12号住居跡（第528・515図）

O10-11グリッドに位置し、南半が調査区外にある。第53号土塊、第28・34号溝跡と重複し、新旧関係は2条の溝跡よりも古い。

平面形態は方形と推測されるが、規模は不明である。深さ0.14mを測る。覆土の堆積状況は、自然堆積によるものと思われる。

カマド・柱穴・貯蔵穴は確認されていない。壁溝は北壁の一部で検出され、幅0.26mほどである。

第526図 G区第8・9・10・11号住居跡

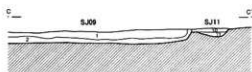
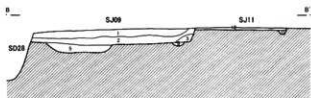
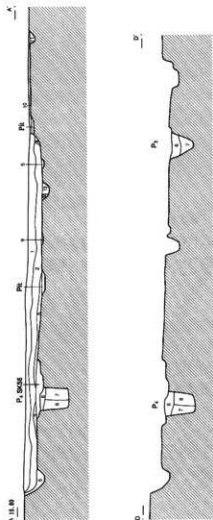
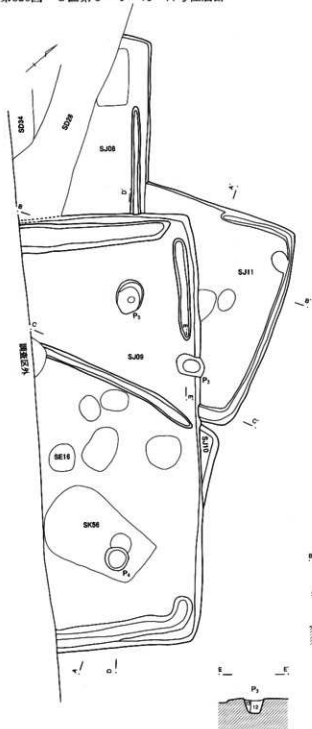

第8・9・10・11号住居跡

第9号住居跡

- 1 10YB2/3 黒褐色土 粘土粒・粘土片(10~20mm)若干
- 2 10YB2/4 黒褐色土 人為的埋藏 黄褐色土片(20~40mm)混入
- 3 10YB3/1 黒褐色土 壁崩落土の壁面内への埋積
- 4 10YB4/3 c 黄褐色土 壁崩落土
- 5 10YB4/3 c 黄褐色土

第10号住居跡

- 9 10YB4/3 c 黄褐色土

第11号住居跡

- 10 10YB2/2 黒褐色土 人為的埋藏 黄褐色土片(10~20mm)多量
- 11 10YB4/3 c 黄褐色土 壁崩落土

第9号住居跡柱穴

- 6 10YB2/3 暗褐色土
- 7 10YB2/2 黒褐色土
- 8 10YB4/3 c 黄褐色土 褐色土片若干多量

第11号住居跡柱穴

- 12 10YB2/3 暗褐色土
- 13 10YB4/3 c 黄褐色土 黄褐色土片若干多量



第527図 G区第10号住居跡出土遺物

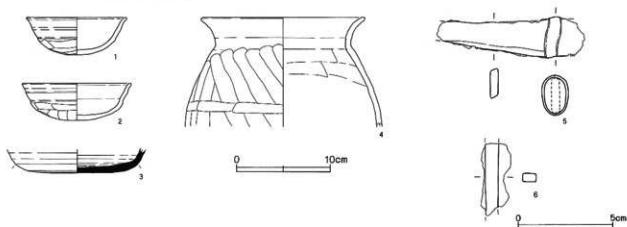

G区第10号住居跡出土遺物観察表 (第527図)

番号	器種	口径	器高	底径	胎土	焼成	色調	残存率	備考
1	環	(10.4)	4.0		WB	A	にぶい黄橙	50	
2	環	(11.5)	3.9		WB	A	にぶい黄橙	50	
3	碗		(2.4)	(10.2)	W	A	灰白	15	藤岡産? 底部全面ヘラ
4	甕	17.0	(11.6)		WR	A	橙	30	
5	刀子								長さ7.9×幅2.1×厚さ0.4×重さ18.6g
6	釘								長さ3.7×幅0.7×厚さ0.4×重さ7.2g

第528図 G区第12号住居跡・出土遺物

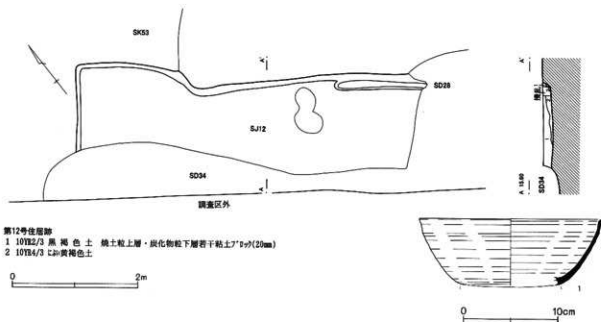

第12号住居跡

1 10TB2/3 黒褐色土 焼土粒上層・炭化物粒下層若干粘土7D>P(20mm)

2 10TB4/3 にぶ黄褐色土

G区第12号住居跡出土遺物観察表 (第528図)

番号	器種	口径	器高	底径	胎土	焼成	色調	残存率	備考
1	碗	(19.2)	(7.0)	(10.6)	W針	A	灰	20	南比企産

G区第13号住居跡出土遺物観察表 (第529図)

番号	器種	口径	器高	底径	胎土	焼成	色調	残存率	備考
1	刺形								長さ2.7×幅1.1×厚さ0.55×重さ1.9g

第529図 G区第13号住居跡・出土遺物

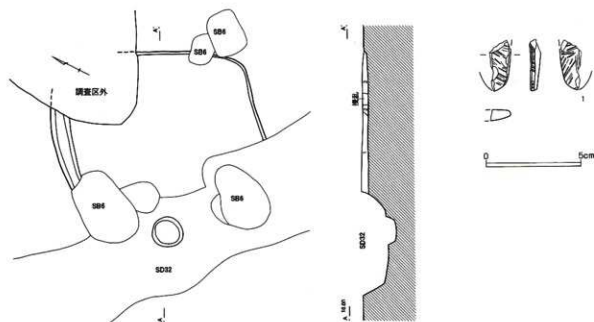

第13号住居跡

- 1 1013A/3 褐色緑色土 褐色土アツクが少量
2 1013A/4 褐色土 褐色土アツクが少量

0 2m

遺物は図示したほかに、須恵器蓋片、土師器甕・高環・坏片が出土している。

第13号住居跡 (第529・516図)

P13、Q13グリッドに位置する。北東コーナーが調査区外にあり、西半は第32号溝跡に擾乱されている。

第6号掘立柱建物跡と重複する。

平面形態は方形で、南北長3.28m、深さ0.11mを測る。カマド・柱穴・貯蔵穴は確認されていない。壁溝は北壁に沿って検出され、幅0.30mほどである。

遺物は図示したほかに、須恵器甕・坏片、土師器甕・高環・坏片が出土している。

第14・15・16号住居跡 (第530・531・517図)

S16・17、T16・17グリッドに位置する3軒の住居跡で、第8号掘立柱建物跡、第72号土壇、第11号井戸跡、第41・42・43・45・47・48号溝跡と重複する。第14・15・16号住居跡が重複する箇所には、大地震の影響による地割れがみられる。3軒の住居跡の新旧関係は第16号住居跡→第14号住居跡→第15号住居跡の順に新しく、各々、旧住居跡を人為的に埋め戻して構築

されている。

第14号住居跡の平面形態は方形と推測されるが、大半が調査区外にあり、規模は不明である。深さは0.15mを測る。カマド・壁溝・貯蔵穴は確認されていない。ピットが2本検出されているが、いずれも壁際に掘り込まれ、柱穴とは捉えられない。

第15号住居跡の平面形態は方形であるが、南西側の大半が調査区外にあり、規模は不明である。深さ0.22m、主軸方位N-89.5°-Wを測る。カマドは東壁に設置されている。第42号溝跡との重複によって燃焼部・煙道部については明確ではない。貯蔵穴はカマド南際に付設され、平面不整形、規模は長径0.90m×短径0.80m×深さ0.40mほどである。柱穴・壁溝は検出されていない。

第16号住居跡は北東コーナー部分のみが検出されている。平面形態は方形と推測されるが、規模は不明である。深さは0.18mを測る。カマド・柱穴・壁溝・貯蔵穴は検出されていない。

遺物は図示したほかに、須恵器甕・長頸壺・蓋・坏

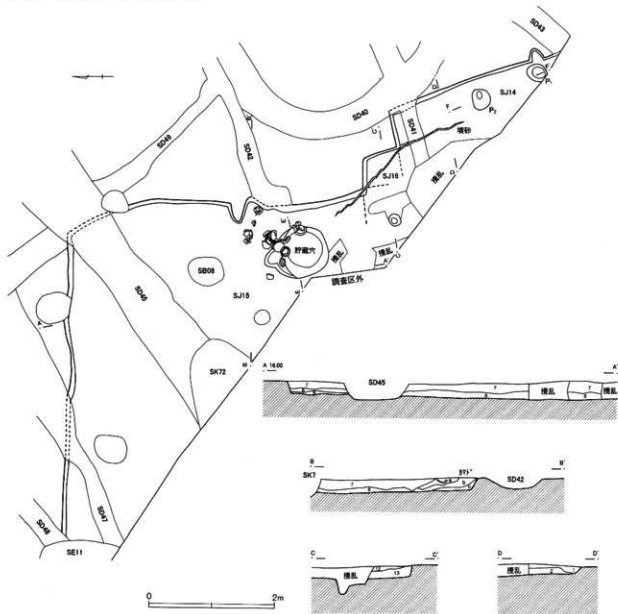

第14・15・16号住居跡

第14号住居跡

- 1 10YR3/3 暗褐色土 人為の埴壇 黒褐色土⁷の⁷の⁷(10~50mm)多量
- 2 10YR4/3 灰黄褐色土 人為の埴壇 焼土粒若干 黒褐色土⁷の⁷の⁷(10~20mm)混入

第14号住居跡柱穴

- 3 10YR2/3 黒褐色土 人為の埴壇 焼土粒・炭化物粒混入 抜き取り
- 4 10YR4/3 灰黄褐色土 埴壇埴壇 1層土混入層
- 5 10YR4/3 灰黄褐色土 埴壇埴壇 混入物なし
- 6 10YR2/3 黒褐色土 自然埴壇 1層同埴 黄褐色土⁷の⁷の⁷(10~40mm)若干

第15号住居跡

- 7 10YR2/3 黒褐色土 黄褐色土⁷の⁷の⁷(10~20mm)・焼土粒・粘土⁷の⁷の⁷(20~30mm)多量
- 8 10YR3/4 暗褐色土 7層土⁷の⁷の⁷(20~30mm)多量
- 9 10YR4/3 灰黄褐色土 焼土粒若干

第15号住居跡野窟穴

- 10 10YR3/4 暗褐色土 黄褐色土⁷の⁷の⁷(20~40mm)多量 粘土⁷の⁷の⁷(20mm)少量
- 11 10YR2/3 黒褐色土 人為の埴壇 焼土粒・黄褐色土⁷の⁷の⁷(10~30mm)多量

第19号住居跡

- 12 10YR3/2 黒褐色土 人為の埴壇 炭化物粒多量 焼土粒・粘土⁷の⁷の⁷(10mm)少量
- 13 10YR3/4 暗褐色土 人為の埴壇 黒褐色土混入層 黄褐色土⁷の⁷の⁷少量 粘土粒少量

第15号住居跡力マド

- a 10YR4/2 灰黄褐色土 焼土⁷の⁷の⁷(30mm)・炭化物⁷の⁷の⁷(10~20mm)多量 赤褐色土混入 層上層土層片混入
- b 10YR4/3 灰黄褐色土 焼土粒若干 褐灰色土多量
- c 10YR4/1 褐灰色土 焼土粒・土層片若干 灰層

第531図 G区第15号住居跡出土遺物

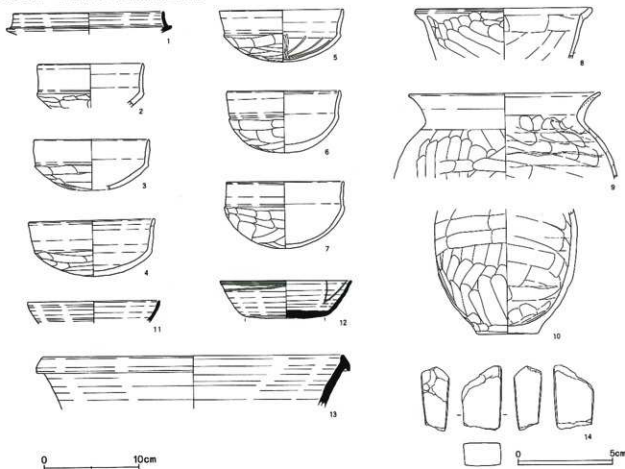

G区第15号住居跡出土遺物観察表 (第531図)

番号	器種	口径	器高	底径	胎上	焼成	色調	残存率	備考
1	環	(15.8)	(2.3)		WR	A	灰	5	木野産? 自然釉付着
2	環	11.0	(4.6)		WR	A	赤褐	20	
3	環	(12.1)	(5.3)		WB	A	橙	30	
4	環	13.2	5.9		WR	A	橙	100	
5	環	12.8	5.4		WR	A	橙	100	
6	環	11.8	6.5		WB	A	橙	100	
7	環	12.3	7.0		BR	A	明赤褐	90	SJ15 SD46
8	甕	(13.2)	(5.4)		W片	A	明黄褐	10	
9	甕	(20.2)	(9.0)		WR	A	にぶい黄褐	10	
10	小型甕	(13.1)	(13.1)	6.2	WB	A	赤褐	25	Na.3・6・10
11	環	(13.8)	(2.3)		WB 針	A	灰	5	南比金産
12	環	16.8	3.9	8.4	W針	A	灰	85	南比金産 底部全面へラ 火煤痕
13	甕	(31.8)	(5.6)		WB 針	A	灰	5	南比金産
14	磁石								長さ4.9×幅3.1×厚さ1.8×重さ43.9g

片、土師器甕・高環・環片が出土している。

第17・18・19号住居跡 (第532・533・517図)

S15・16グリッドに位置する3軒の住居跡で、南北とも調査区外にある。3軒の住居跡の新旧関係は、第17号住居跡→第18号住居跡→第19号住居跡の順で新しく、各々、旧住居跡を人為的に埋め戻して構築され

ている。ほかに第8・9号掘立柱建物跡、第61・64・68・69号土壇、第14・15号井戸跡、第46号溝跡とも重複する。

第17号住居跡の平面形態は方形で、西壁の一部と北東コーナー付近が検出されている。規模は東西長5.26m、深さ0.16mを測る。壁溝は西壁に巡り、幅0.26m

第532图 G区第17·18·19号住居跡



第17・18・19号住居跡

第17号住居跡

- 1 10YR2/3 黒褐色土 人為的埋積 焼土粒・黄褐色土アフリ(10~30mm)
2 10YR3/3 暗褐色土 人為的埋積 黄褐色土アフリ(30~50mm)少量

第18号住居跡

- 3 10YR3/4 暗褐色土 人為的埋積 黒褐色土混入 暗褐色土 焼土粒・土屑
片多量 粘土アフリ(20mm)
4 10YR4/3 土黄褐色土 人為的埋積 焼土粒多量 黒褐色土 1層土混入
5 10YR4/6 褐色土 人為的埋積 焼土アフリ(10~30mm)混入中央に粘土アフリ
に棒状に走っている
6 10YR4/3 土黄褐色土 壁面崩落
7 10YR2/2 黒褐色土 焼土粒・黄褐色土粒少量
8 10YR4/3 土黄褐色土

第19号住居跡

- 9 10YR3/2 黒褐色土 焼土粒・炭化物粒多量 黄褐色土アフリ(10~30mm)少量
10 10YR3/4 暗褐色土 焼土粒多量 黄褐色土アフリ(30~50mm)少量
11 10YR4/3 土黄褐色土 ビット覆土 焼土粒・炭化物粒多量
12 10YR4/3 土黄褐色土 ビット覆土 ビット崩落土の痕跡か?
13 10YR4/3 土黄褐色土 人為的埋積

b*Y5R

- 1 10YR4/3 土黄褐色土 黒褐色土アフリ(20~30mm)多量 柱痕?
2 10YR3/4 暗褐色土 中央黄褐色土アフリ(30mm)1ヶ含む 柱痕?
3 10YR4/3 土黄褐色土 黒褐色土粒子を少量→版築か?

b*Y6R

- 1 10YR2/2 黒褐色土 黄褐色土粒上部若干 柱痕?
2 10YR3/2 黒褐色土 黄褐色土アフリ(20~30mm)混入 版築
3 10YR4/3 土黄褐色土 混入物なし 版築

b*Y5B

- 1 10YR2/2 黒褐色土 黄褐色土アフリ(50mm)中央部混入 焼土粒微量 柱穴痕
埋め戻し
2 10YR3/2 黒褐色土 焼土粒多量 版築土
3 10YR4/3 土黄褐色土 鉄分粒少量 版築土

b*Y3Y

- 1 10YR3/4 暗褐色土 褐色土のアフリ少量
2 10YR3/3 暗褐色土

第533図 G区第17・18・19号住居跡出土遺物

第17号住居跡

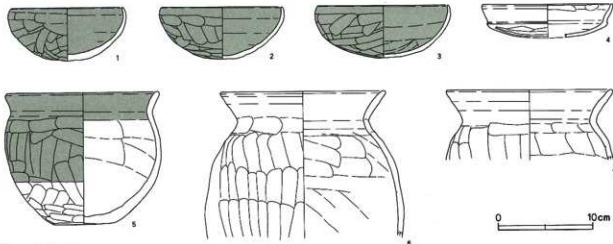

第17・18号住居跡

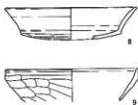

第18・19号住居跡



第19号住居跡

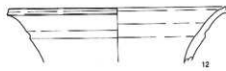

G区第17・18・19号住居跡出土遺物観察表 (第533図)

番号	器種	口径	器高	底径	粘土	焼成	色調	残存率	備考
1	環	(11.8)	5.6		WBR片	A	にぶい黄橙	40	SJ17 赤彩
2	環	12.8	5.5		BR	A	にぶい橙	70	SJ17 赤彩
3	環	13.8	5.5		WBR	A	にぶい橙	85	SJ17 No.1 赤彩
4	環	(13.6)	(3.5)		W	A	明赤褐	20	SJ17
5	小型甕	15.8	13.8	6.6	WR片	A	にぶい黄橙	70	SJ17 No.2 赤彩
6	甕	(17.2)	(15.4)		WR片	A	橙	10	SJ17
7	甕	(17.4)	(7.4)		WR	A	明黄褐	10	SJ17
8	環	(13.9)	(3.3)		BR	A	にぶい黄橙	10	SJ17・18
9	環	(14.0)	(3.4)		W	A	にぶい黄橙	5	SJ17・18
10	白玉								SJ18 径1.0×厚さ0.45×孔径0.25×重さ0.8g
11	環	(12.4)	(3.7)		W	C	灰黄褐	15	SJ18・19
12	壺	(22.9)	(5.6)		WBR	A	橙	5	SJ19

第534図 G区第20号住居跡

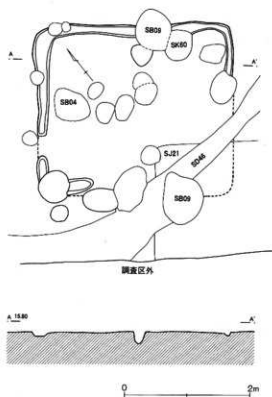

第535図 G区第21号住居跡

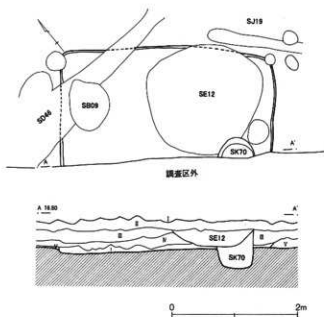

基本土層

- I 2.5Y5/2 暗灰黄色土 水田の土 浅層A少量
- II 2.5Y4/2 暗灰黄色土 礫層 浅層A少量 炭化物粒(2~8mm)若干
- III 10YR4/2 灰黄褐色土 焼土粒(2~10mm)少量
- IV 10YR4/2 灰黄褐色土 焼土粒等を含まない
- V 10YR5/3 灰黄褐色土 黄褐色土

第21号住居跡

- 1 10YR4/3 おお黄褐色土 人為的堆積 黄褐色土アゾウ(5~30mm)多量

ほどである。カマド・柱穴・貯蔵穴は確認されていない。遺物は図示したほかに、須恵器甕・坏片、土師器甕・高環・坏片が出土している。

第18号住居跡の平面形態は方形で、東壁の一部が検出されている。規模は明確ではない。深さ0.21mを測る。カマド・柱穴・壁溝・貯蔵穴は検出されていない。遺物は図示したほかに、土師器甕・高環・坏片が出土している。

第19号住居跡の平面形態は方形で、南壁から東壁にかかる箇所が検出されている。重複する第46号井戸跡以西は既に削平されている。平面規模は明確ではないが、0.18mを測る。壁溝は南壁～東壁南東コーナー付近に巡り、幅0.18m、深さ0.04mほどである。カマド・柱穴・貯蔵穴は確認されていない。遺物は図示したほかに、須恵器蓋・坏片、土師器甕・坏片が出土している。

第20号住居跡 (第534・517図)

R15, S15グリッドに位置し、第21号住居跡、第4・9号掘立柱建物跡、第60号土塊、第46号溝跡と重複する。

平面形態は方形で、主軸長2.68m×幅3.22mを測る。遺構確認段階には既に床面は削平されており、幅0.10~0.28m、深さ0.08mほどの壁溝のみが検出されている。カマド・柱穴・貯蔵穴は確認されていない。

遺物はきわめて少なく、土師器破片が出土している。

第21号住居跡 (第535・517図)

S15グリッドに位置し、南半が調査区外にある。第20号住居跡、第9号掘立柱建物跡、第70号土塊、第12号井戸跡、第46号溝跡と重複する。

平面形態は方形で、東西長3.40m×深さ0.10mを測る。カマド・柱穴・壁溝・貯蔵穴は確認されていない。遺物は出土していない。

2. 掘立柱建物跡

第1号掘立柱建物跡 (第536・514図)

梁行2間の総柱掘立柱建物跡で、桁行は3間と想定される。K5・6、L5グリッドに位置し、東側3分の1のほどが調査区外にある。

柱間は桁行1.60m、梁行2.20m—2.50m、規模は梁

行4.70m×桁行4.80m、面積22.56㎡と推定される。

桁行は南北に面し、軸方位をN—34°—Wに向ける。

柱は抜き取られている。柱掘形は方形を基本としているが、柱抜き取り痕が外方に張り出しているものもある。黒褐色土、黒褐色土+黄褐色土、黄褐色土が互

第536図 G区第1号掘立柱建物跡・出土遺物

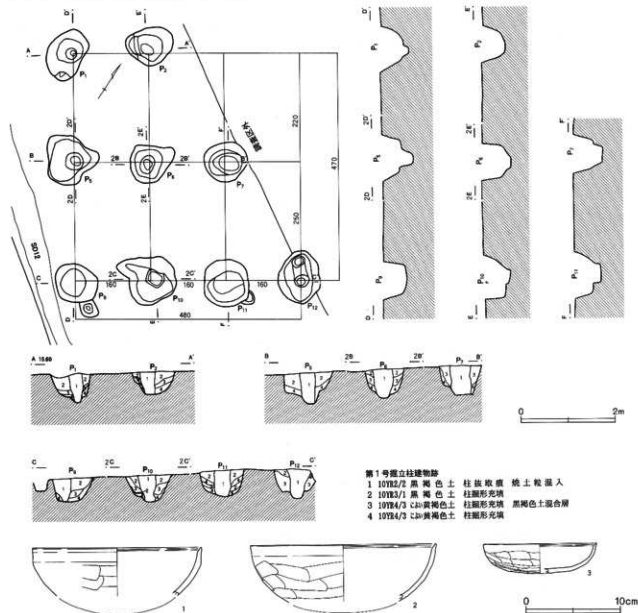

- 第1号掘立柱建物跡
 1 10YR2/2 黒褐色土 柱掘取痕 焼土粘着入
 2 10YR3/1 黒褐色土 柱掘形充填
 3 10YR4/3 C土+黄褐色土 柱掘形充填 黒褐色土混入層
 4 10YR4/3 C土+黄褐色土 柱掘形充填

G区第1号掘立柱建物跡出土遺物観察表 (第536図)

番号	器種	口径	器高	底径	胎土	焼成	色調	残存率	備考
1	碗	(18.0)	(5.1)		WBR	A	橙	5	P 4
2	碗	(19.6)	(6.0)		BR	A	橙	5	P 4
3	坏	(12.0)	(3.1)		WR	B	明赤褐	10	P 9

第537图 G区第2号独立柱建物跡

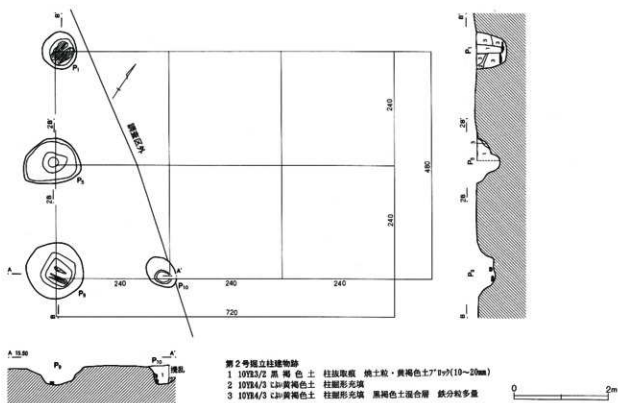

第538图 G区第3号独立柱建物跡

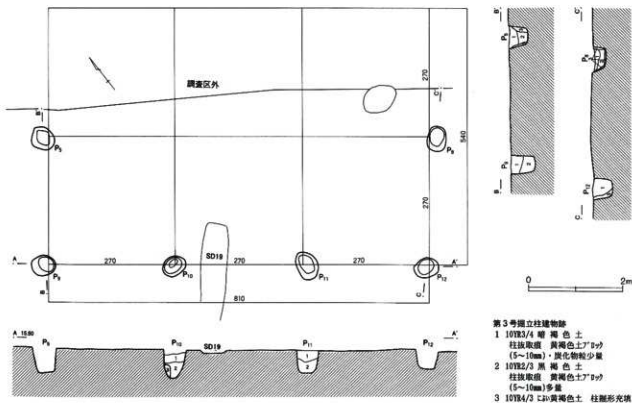

第539図 G区第4号掘立柱建物跡・出土遺物

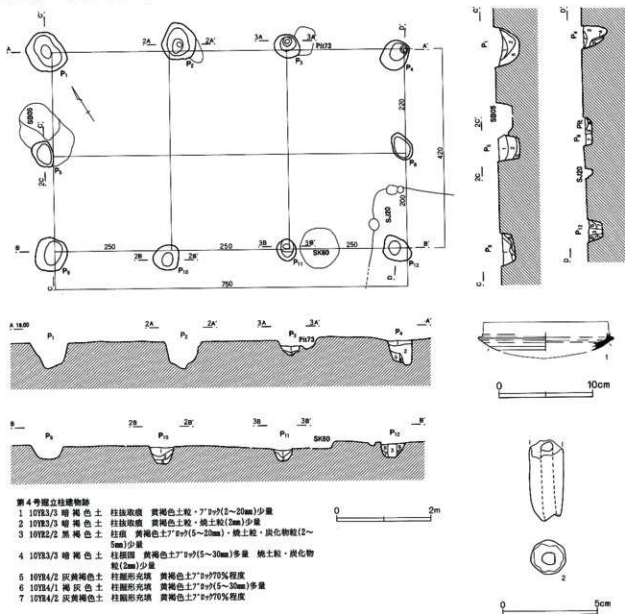

第4号掘立柱建物跡

- 1 10YR3/3 暗褐色土 柱抜取痕 黄褐色土粒・7 ϕ φ(2~20mm)少量
- 2 10YR3/3 暗褐色土 柱抜取痕 黄褐色土粒・焼土粒(2mm)少量
- 3 10YR2/2 黒褐色土 柱痕 黄褐色土7 ϕ φ(5~20mm)・焼土粒・炭化物粒(2~5mm)少量
- 4 10YR3/3 暗褐色土 柱跡面 黄褐色土7 ϕ φ(5~30mm)多量 焼土粒・炭化物粒(2mm)少量
- 5 10YR4/2 灰黄褐色土 柱掘形充填 黄褐色土7 ϕ φ70%程度
- 6 10YR4/1 褐灰色土 柱掘形充填 黄褐色土7 ϕ φ(5~30mm)多量
- 7 10YR4/2 灰黄褐色土 柱掘形充填 黄褐色土7 ϕ φ70%程度

0 2m

0 5cm

G区第4号掘立柱建物跡出土遺物観察表 (第539図)

番号	器種	口径	器高	底径	胎土	焼成	色調	残存率	備考
1	坏				WBR	A	灰	5	P 8 木野産? 長さ(4.3)×径1.8×重さ12.9g
2	土鏃				WR	B	灰に白い橙		

層に充填されている。柱掘形の規模・深さは側柱と東柱に差がみられない。

遺物は図示したほかに、須恵器甕・蓋・坏片、土師器甕・坏片が出土している。

第2号掘立柱建物跡 (第537・515図)

梁行2間の側柱掘立柱建物跡で、桁行は3間と想定される。M9グリッドに位置し、東側7割が調査区外

にある。

柱間は桁行2.40m、梁行2.40m、規模は梁行4.80m×桁行7.20m、面積34.56㎡と推定される。桁行は南北に面し、軸方位をN-34°-Wに向ける。

柱は抜き取られている。柱掘形は円形を基本とし、黒褐色土と黄褐色土の混合土が互層に充填されている。P1・P9では柱根に敷かれた板材が検出されて

第540図 G区第5号掘立柱建物跡

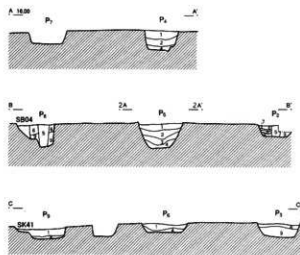
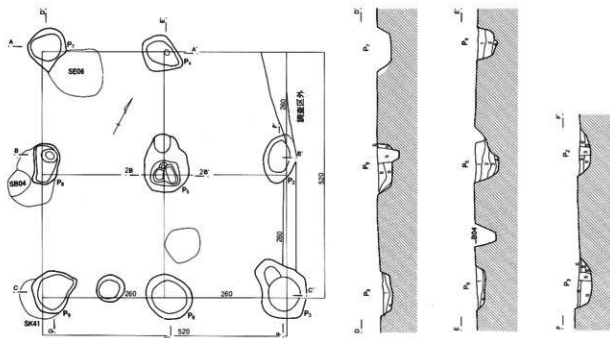

第5号掘立柱建物跡

- 1 10TR2/2 黒褐色土 柱採取直 黄褐色土 γ P₁(5~30mm)少量 焼土粒・炭化物粒(2~5mm)多量
- 2 10TR2/2 黒褐色土 柱採取直の人為的堆積 黄褐色土 γ P₁(5~50mm)少量 焼土粒・炭化物粒(2~5mm)少量
- 3 10TR2/1 黒色土 柱採取直 黄褐色土 γ P₁(5~20mm)少量 焼土粒・炭化物粒(2~5mm)多量
- 4 10TR4/1 褐灰色土 柱採取直 黄褐色土 γ P₁(5~50mm)極多量
- 5 10TR3/1 黒褐色土 柱直 黄褐色土粒・焼土粒(2~5mm)少量
- 6 10TR3/1 黒褐色土 柱断面充填 黄褐色土 γ P₁(5~20mm)若干
- 7 10TR4/3 2面黄褐色土 柱断面充填 黄褐色土 γ P₁(5~30mm)70%以上
- 8 10TR4/2 灰黄褐色土 柱断面充填 黄褐色土 γ P₁(5~30mm)100%弱
- 9 10TR4/2 灰黄褐色土 柱断面充填 黄褐色土 γ P₁(5~30mm)100%

0 2m

いる。

遺物は出土していない。

第3号掘立柱建物跡 (第538・515図)

桁行3間の側柱掘立柱建物跡で、梁行は2間と想定される。M8・9グリッドに位置し、北半は調査区外にある。第19号溝跡と重複している。

柱間は桁行2.70m、梁行2.70m、規模は桁行8.10m×梁行5.40m、面積43.74㎡と推定される。桁行は南北に面し、軸方位をN-38°-Eに向ける。

柱は抜き取られ、人為的に埋め戻されている。柱掘

形は円形を基本とし、にぶい黄褐色土が充填されている。

遺物は図示し得ないが、須恵器破片、土師器破片が出土している。

第4号掘立柱建物跡 (第539・516・517図)

桁行3間×梁行2間の側柱掘立柱建物跡である。R14・15グリッドに位置し、第20号住居跡、第60号土壇と重複している。

柱間は桁行2.50m、梁行2.20m-2.00m、規模は桁行7.50m×梁行4.30m、面積31.25㎡を測る。桁行は

第541図 G区第6号掘立柱建物跡

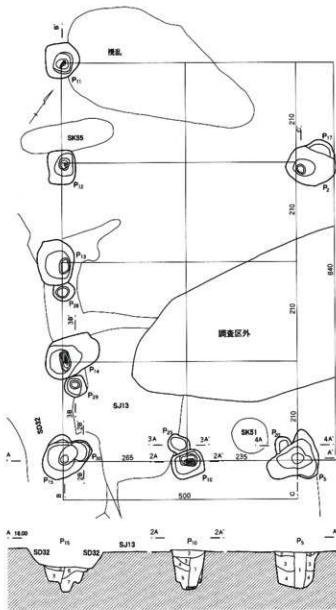

第6号掘立柱建物跡

- 1 10YR2/2 黒褐色土 柱痕 炭化物 褐色土アゾツ少量
- 2 10YR2/3 暗褐色土 柱痕形充填 褐色土アゾツ多量 焼土粒・炭化物粒少量
- 3 10YR2/2 黒褐色土 柱痕形充填 褐色土アゾツ多量 焼土粒少量
- 4 10YR2/3 暗褐色土 柱痕形充填 焼土粒少量 褐色土アゾツ多量
- 5 10YR2/2 黒色土

南北に面し、軸方位をN-31°-Eに向ける。

柱は基本的には抜き取られているが、P12には柱痕が残存している。柱掘形は隅丸方形もしくは円形で、灰黄褐色土が充填されている。

遺物は図示したほかに、須恵器環片、土師器甕・環片が出土している。

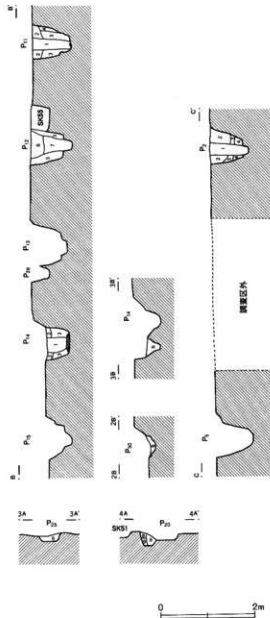

- 6 10YR3/3 暗褐色土 柱痕取痕 褐色土アゾツ多量
- 7 10YR2/2 黒褐色土 柱痕取痕 褐色土アゾツ少量
- 8 10YR2/2 黒褐色土 褐色土アゾツ
- 9 10YR4/4 褐色土 褐色土アゾツ

第5号掘立柱建物跡 (第540・516図)

2間×2間の総柱掘立柱建物跡で、北東隅柱は調査区外にある。Q15、R14・15グリッドに位置し、第41号土壌、第6号井戸跡と重複している。

柱間2.60m、規模5.20m×5.20m、面積27.04㎡を測り、軸方位をN-28°-Wに向ける。

基本的には柱が抜き取られ、P4・P5・P6・P

第542図 G区第7号掘立柱建物跡

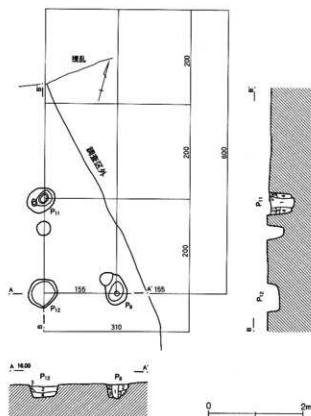

9では抜き取り痕が確認できる。P2・P3・P8には柱痕が残存しているが、柱抜き取りの際に途中で柱材が折れてしまったか、抜き切れずに地上部分で切り取られたものと判断できる。柱掘形は円形・方形を基本とし、外方に張り出す柱抜き取りの痕跡もみられる。黒褐色土と黄褐色土が互層に充填されている。柱掘形の底面レベルは概ね均一である。

遺物は図示し得ないが、須恵器蓋片、土師器甕・坏片が出土している。

第6号掘立柱建物跡 (第541・516図)

桁行4間×梁行2間の側柱掘立柱建物跡で、東側は調査区外にある。検出された8本の柱穴のうち6本に小型のビットが付随し、これは高床を支えた東柱と推定され、東立て床貼りの上屋構造が想定される。P12・

第7号掘立柱建物跡

- 1 10YR3/2 黒褐色土 柱痕 黄褐色土粒(2~8mm)少量
- 2 10YR3/3 暗褐色土 柱掘形充填 黄褐色土アツツ(5~20mm)30%
- 3 10YR4/2 灰黄褐色土 柱掘形充填 黄褐色土アツツ(5~30mm)70%
- 4 10YR4/3 土黄褐色土 柱掘形充填 黄褐色土アツツ(5~20mm)少量

第543図 G区第8号掘立柱建物跡

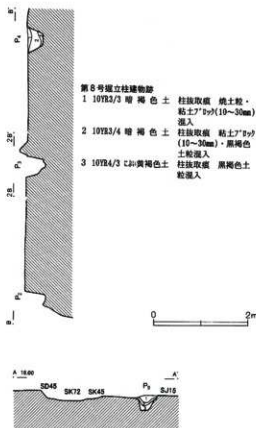
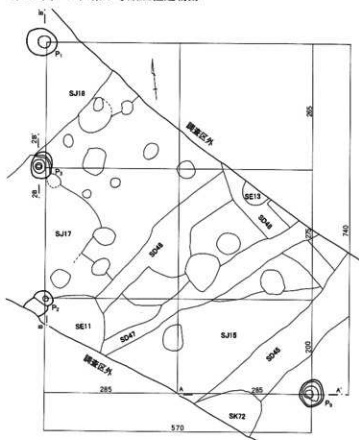

第544図 G区第9号掘立柱建物跡・出土遺物

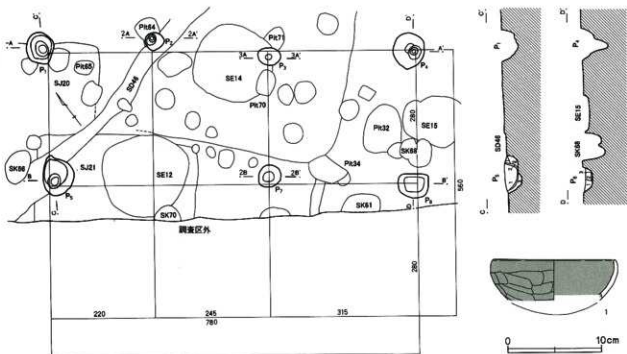

- 第9号掘立柱建物跡
- 1 10YR2/3 黒褐色土 柱根取痕 黄褐色土7層×(30mm) 焼土粒少量
 - 2 10YR3/3 暗褐色土 柱根取痕 黄褐色土粒(2~5mm)混入
 - 3 10YR3/1 黒褐色土 柱根取痕 鉄分粒多量
 - 4 10YR2/3 黒褐色土 柱根取痕 黄褐色土7層×(3~50mm)多量

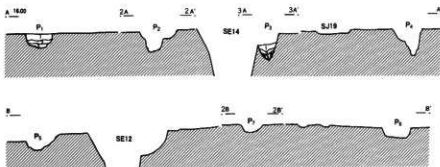

G区第9号掘立柱建物跡出土遺物観察表(第544図)

番号	器種	口径	器高	底径	胎土	焼成	色調	残存率	備考
1	坏	(12.6)	(4.3)		WBR	A	ぶい黄橙	10	P2 赤彩

13、Q13グリッドに位置し、第13号住居跡、第51・55号土壇と重複する。

柱間は桁行2.10m、梁行2.35m—2.65m、規模は桁行8.40m×梁行5.00m、面積42.00㎡を測る。桁行は東西に面し、軸方位をN—38°—Wに向ける。

P12・P15は柱が抜き取られ、P2・P5・P10・P11・P14には柱根が残存している。P10・P14では、柱根に敷かれた板材が検出されている。柱根形は方形を基本とし、黒褐色土が充填されている。東柱の柱筋はP17を除いて整っている。

遺物は図示し得ないが、土師器甕・坏片が出土している。

第7号掘立柱建物跡(第542・517図)

桁行3間×梁行2間と想定される側柱掘立柱建物跡である。R15・16グリッドに位置し、後世の擾乱と調査区外にあり、L字形に並ぶ3本の柱穴が検出されている。

柱間は桁行2.00m、梁行1.55m、規模は桁行6.00m×梁行3.10m、面積18.60㎡と推定される。桁行は東西に面し、軸方位をN—15°—Wに向ける。

柱底はP8・P11で確認されている。柱掘形は円形を呈し、暗褐色土と黄褐色土が互層に充填されている。

遺物は図示し得ないが、土師器甕・坏片が出土している。

第8号掘立柱建物跡（第543・517図）

桁行3間×梁行2間もしくは3間と想定される側掘立柱建物跡である。S16、T16・17グリッドに位置し、南北が調査区外にある。第15・17・18号住居跡、第72号土壇、第11・13号井戸跡、第45・47・48号溝跡と重複している。

柱間は桁行2.65m—2.75m—2.00m、梁行2.85mもしくは1.90mで、規模は桁行7.40m×梁行5.70m、面積42.18㎡と推定される。桁行は東西に面し、軸方位をN—5°—Eに向ける。

柱掘形は隅丸方形を呈しているが、柱を抜き取る際

に完全に掘り返され、充填土は残存していない。

遺物は出土していない。

第9号掘立柱建物跡（第544・517図）

桁行3間の総柱掘立柱建物跡で、梁行は2間と想定される。R15、S15・16グリッドに位置し、南半は調査区外にある。第20・21号住居跡、第61・70号土壇、第12・14・15号井戸跡、第46号溝跡と重複する。

柱間は桁行2.20m—2.45m—3.15m、梁行2.80m、規模は桁行7.80m×梁行5.60m、面積43.68㎡と推定される。桁行は南北に面し、軸方位をN—36°—Eに向ける。

柱掘形は方形を基本とし、柱筋は全体に乱れている。柱は抜き取られ、人為的に埋め戻されている。

遺物は図示したほかに、土師器甕・甔・坏片が出土している。

3. 土壌

発見された土壌は69基である。調査区全体にわたり分布し、遺構の希薄な北端地点にも所在している。数基単位の分布傾向が窺えるものの、平面形態や規模は多岐にわたり、積極的な関連性を見いだせない。

埋没状況は、人為的に埋め戻されたものが多くみられる。第39号土壌は最下層に灰、中層に炭化物が堆積し、最上層は人為的に埋め戻されている。第49号土壌は炭化物層と焼土層が互層に堆積している。

出土遺物は古墳時代後期から奈良・平安時代の須恵

器・土師器の小破片が多く、時期を特定し得ないものが多い。第28号土壌から古墳時代後期の須恵器環・蓋と土師器甕が、第29号土壌からは多量の土師器甕・甕が出土している。ほかに第4・5・8・24・26・27・32・38・42・44・53・54・55・62号土壌の出土遺物を図示し得た。第24号土壌からは湖西産と思われる須恵器高台付環・椀が出土している。

土壌の用途・性格については不明である。

第545図 G区土壌(1) (第512図)

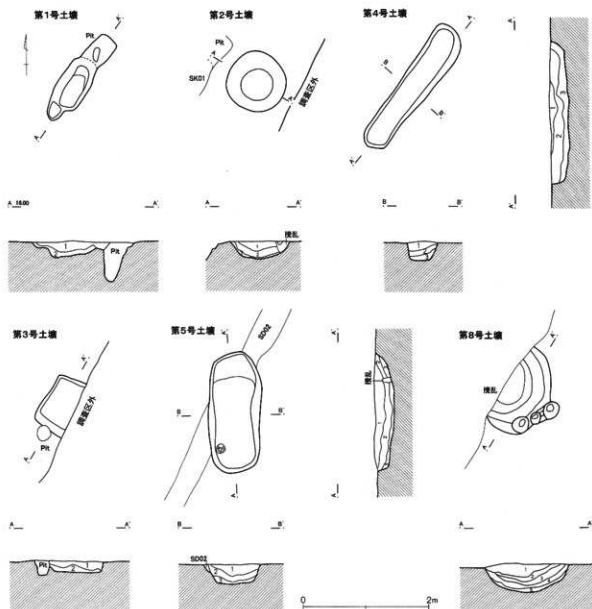

第546図 G区土壌(2) (第512図)

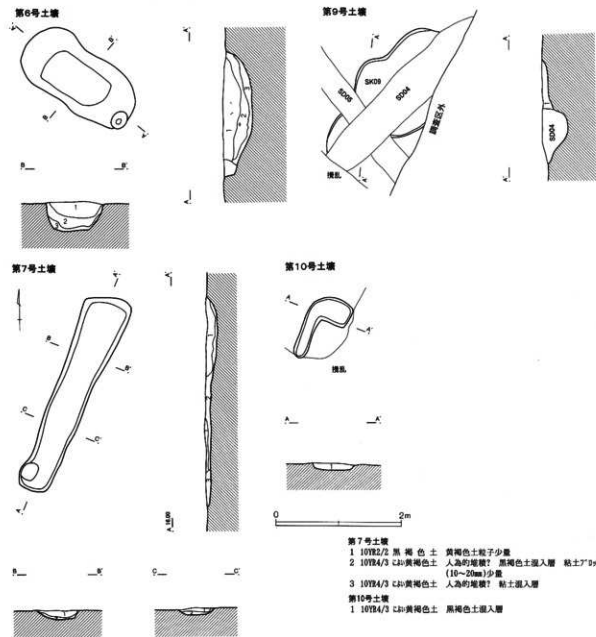

第1号土壌

- 1 10YR3/2 黒褐色土 黄褐色土粒子・粘土粒子・炭化物少量
- 2 10YR4/3 cお黄褐色土 未溶化粘質黄褐色土 腐敗時さいらい残し速の溶軟化層

第2号土壌

- 1 10YR3/3 暗褐色土 溶化進行した黄褐色土粒子多量 腐植土質
- 2 10YR2/3 黒褐色土 高層土は1層よりも色調暗 黄褐色土多量 腐植土質
- 3 10YR4/3 cお黄褐色土 用と黄褐色土成層の溶軟化層

第3号土壌

- 1 10YR3/2 黒褐色土 暗灰色粘質土 溶化進行した黄褐色土粒子・小型Pの混入
- 2 10YR4/4 褐色土 黄褐色土Aの混入 腐敗時さいらい残し

第4号土壌

- 1 10YR3/2 黒褐色土 暗灰色粘質土 酸化した黄褐色土粒子混入
- 2 10YR4/3 cお黄褐色土 人為的堆積 溶化進行した粘質黄褐色土 上下層境界明瞭
- 3 10YR3/2 黒褐色土 溶化進行した黄褐色土粒子・小型Pの混入 腐植土質

第5号土壌

- 1 10YR2/3 暗褐色土 溶化進行した粘質黄褐色土粒子・小型Pの混入 全体暗灰色粘質土化
- 2 10YR2/3 黒褐色土 未溶化黄褐色土Aの多量 粘質土化
- 3 10YR4/6 褐色土 用と黄褐色土Aの混入 溶化進行遅く、ボソつく

第6号土壌

- 1 10YR3/3 暗褐色土 溶化進行した粘質黄褐色土粒子・小型Pの混入 全体暗灰色粘質土化
- 2 10YR2/3 黒褐色土 未溶化黄褐色土Aの多量 粘質土化
- 3 10YR4/6 褐色土 用と黄褐色土Aの混入 溶化進行遅く、ボソつく

第8号土壌

- 1 10YR2/3 黒褐色土 粘土粒子・小型Pの多量 遺物混入
- 2 10YR2/1 黒褐色土 粘土少量 灰多量
- 3 10YR2/2 黒褐色土 溶化進行した粘質黄褐色土混入 腐植粘土粘土粒子少量
- 4 10YR2/3 黒褐色土 溶化進行した少量粘質黄褐色土Aの多量
- 5 10YR4/4 褐色土 溶軟化混入粘質黄褐色土

第9号土壌

- 1 10YR3/3 暗褐色土 酸化した黄褐色土粒子多量

第547図 G区土壌(3) (第514図)

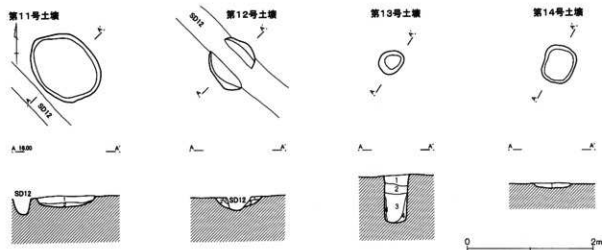

第11号土壌



第11号土壌

- 1 10YR2/2 黒褐色土 粘土70%(20mm)混入
- 2 10YR3/2 黒褐色土 黄褐色土70%(10~15mm)混入

第12号土壌



第12号土壌

- 1 10YR2/2 黒褐色土 混入物なし
- 2 10YR4/3 赤黄褐色土 1層土混入

第13号土壌

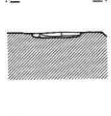

第13号土壌

- 1 10YR3/2 黒褐色土 人為的堆積 混入物は特になし 上部に腐柱が立っている
- 2 10YR3/4 暗褐色土 人為的堆積 黄褐色土70%多量
- 3 10YR4/3 赤黄褐色土 人為的堆積 黒色土混入層
- 4 10YR4/3 赤黄褐色土 3層との区別明確 壁面の高低か

第14号土壌



第14号土壌

- 1 10YR2/3 黒褐色土 粘土粒子混入

第15号土壌



第15号土壌

- 1 10YR3/4 暗褐色土 人為的堆積? 黒褐色土・黄褐色土粒子混入
- 2 10YR2/3 黒褐色土 人為的堆積? 粘土粒子・黄褐色土70%(5~15mm)混入
- 3 10YR2/3 黒褐色土 混入物なし

第16号土壌



第16号土壌

- 1 10YR2/3 黒褐色土 黄褐色土70%(10~20mm)混入
- 2 10YR4/3 赤黄褐色土 混入物なし 腐層による堆積か

G区土壌

番号	グリッド	遺構図	全体図	形状	長さm	短径m	深さm	重複	遺構	出土遺物・その他
1	E6	545	512	不整	1.14	0.98	0.24		P26	
2	E6	545	512	円	0.96	0.93	0.28			土師器甕
3	E6	545	512	方	0.96	(0.55)	0.17		P61	須恵器甕
4	D6 E6	545	512	楕円	2.30	0.48	0.31			
5	E5	545	512	楕円	1.89	0.81	0.32		SD02	土師器甕
6	E6	546	512	楕円	2.00	0.90	0.47			土師器甕
7	F5	546	512	長方	3.32	0.75	0.15			
8	F5	545	512	円	(0.75)	1.27	0.44			土師器甕/坏
9	F5	546	512	不整	(2.64)	1.34	0.10		SD04/05	土師器甕
10	F5	546	512	不整	1.12	0.37	0.10			
11	K4	547	514	楕円	1.19	0.94	0.17			
12	K5	547	514	円	0.83	0.75	0.18		SD12	
13	K6	547	514	円	0.41	0.34	0.75			
14	L6	547	514	円	0.61	0.50	0.08			
15	L6	547	514	楕円	0.54	0.38	0.36			
16	L6	547	514	楕円	0.80	0.56	0.07			
17	M8	548	515	楕円	0.73	0.54	0.34			土師器甕/坏

第548图 G区土壤(4) (第515图)

第17号土壤

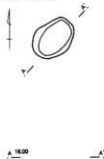

第21号土壤



第22号土壤

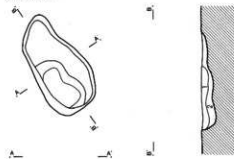

第23号土壤

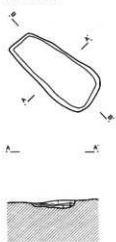

第24号土壤

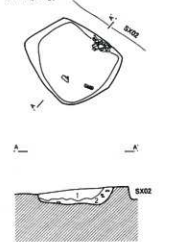

第25号土壤

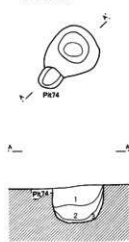

第26号土壤



第27号土壤



第28号土壤

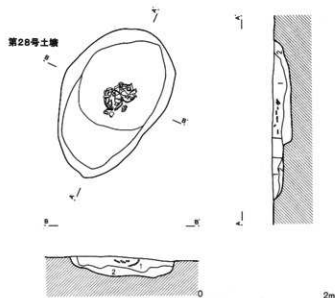

第549图 G区土壤(5)(第515图)

第29-30-31号土壤

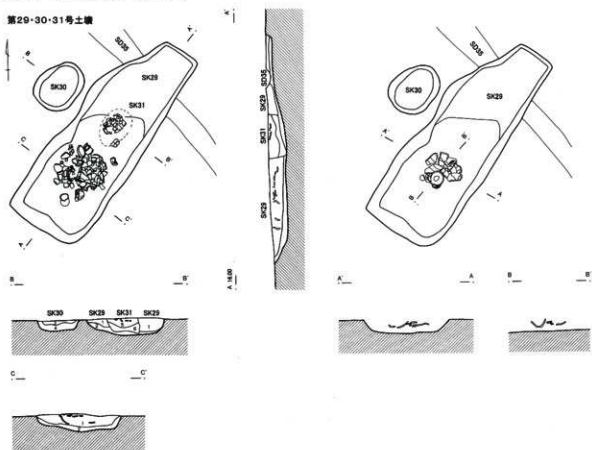

第63号土壤

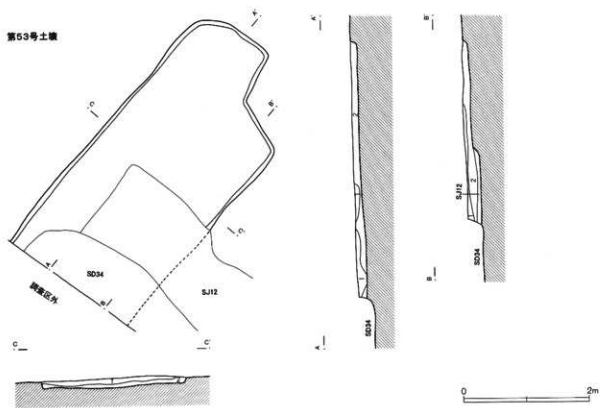

第550図 G区土壌(6) (第515図)

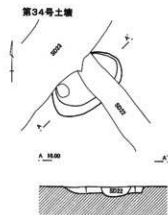

第34号土壌

- 1 10YR4/3 ㊦黄褐色土 黒褐色土混入

第17号土壌

- 1 10YR3/4 暗褐色土 人為的堆積 黄褐色土⁷pp(10~20mm)・焼土粒子混入
2 10YR2/2 黒褐色土 人為的堆積 黄褐色土⁷pp(10~30mm)多量
3 10YR4/3 ㊦黄褐色土 粘土⁷pp混入 粘土化

第21号土壌

- 1 10YR2/1 黒色土 炭層 焼土粒子混入 壁面に焼土塊混入
2 10YR4/3 ㊦黄褐色土 黒色土⁷pp(10~20mm)・土器片混入

第22号土壌

- 1 10YR2/2 黒褐色土 黄褐色土混入
2 10YR4/3 ㊦黄褐色土 鉄分粒子・粘土⁷pp(5mm)混入

第23号土壌

- 1 10YR2/2 黒褐色土 人為的堆積 炭化物粒子・焼土粒子・黄褐色土⁷pp(10mm)混入 土器片多量
2 10YR2/1 黒色土 黄褐色土⁷pp(5~10mm)混入
3 10YR4/3 ㊦黄褐色土 床面土
4 10YR4/3 ㊦黄褐色土 人為的堆積 後世の暗黒層前による堆積土暗褐色土混入

第29号土壌

- 1 10YR2/2 黒褐色土 人為的堆積 土器片・焼土粒子・黄褐色土⁷pp(10~20mm)混入
2 10YR4/3 ㊦黄褐色土 人為的堆積 1層土混入層

第30号土壌

- 1 10YR2/2 黒褐色土 混入物はほとんどない 焼土粒子少量
2 10YR4/3 ㊦黄褐色土 人為的堆積 1層土混入層

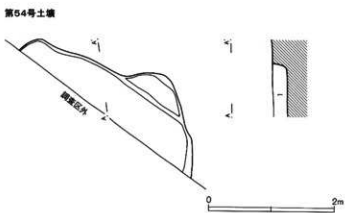

第54号土壌

- 1 10YR2/3 黒褐色土 焼土粒子多量 粘土⁷pp(20mm)少量
中央に暗褐色土混入

第24号土壌

- 1 10YR2/1 黒色土 人為的堆積 炭層 焼土粒子多量 黄褐色土⁷pp(20mm)少量 土器片多量
2 10YR3/4 暗褐色土 炭化物粒子少量 土器片出土

第25号土壌

- 1 10YR2/3 黒褐色土 黄褐色土粒子多量

第26号土壌

- 1 10YR3/2 黒褐色土 下部黄褐色土⁷pp(30~50mm)混入
土器片混入 土器遺棄に伴う堆積
3 10YR4/3 ㊦黄褐色土 黄褐色土層下の堆積

第28号土壌

- 1 10YR3/2 黒褐色土 粘土⁷pp(10~20mm)・焼土粒子少量
土器片混入 土器遺棄に伴う堆積
2 10YR3/4 暗褐色土 粘土⁷pp(10mm)・黄褐色土粒子少量

第27号土壌

- 1 10YR3/2 黒褐色土 黄褐色土粒子少量

第28号土壌

- 1 10YR3/2 黒褐色土 人為的堆積 焼土粒子上方混入 土器片包合層
2 10YR4/3 ㊦黄褐色土 人為的堆積 炭化物粒子
3 暗黒堆積土(10YR4/3)

第31号土壌

- 1 10YR3/3 暗褐色土 焼土粒子多量 土器片大量
2 10YR2/3 黒褐色土 混入物なし 黄褐色土⁷pp混入

第53号土壌

- 1 10YR2/2 黒褐色土 炭化物多量 焼土粒子少量
2 10YR3/3 暗褐色土 褐色土⁷pp多量 焼土粒子少量 土器片1層と2層層多量
3 10YR4/3 ㊦黄褐色土 褐色土⁷pp

番号	グリッド	遺構図	全体図	形状	長さm	短径m	深さm	重複	遺構	出土遺物・その他
18	欠番									
19	欠番									
20	欠番									
21	M9 N9	548	515	楕円	1.79	1.32	0.07			
22	N9	548	515	不整	1.60	0.82	0.23			
23	N9	548	515	隅丸長方	1.51	0.71	0.13			土師器甕/環
24	N10	548	515	隅丸方	1.31	1.20	0.25			須恵器甕/重土師器甕/環/ 高坏 土玉
25	N10	548	515	不整	0.88	0.77	0.58			
26	N9	548	515	楕円	0.75	0.56	0.16			須恵器環 土師器甕
27	N9	548	515	楕円	0.92	0.73	0.09			土師器甕/環

第551图 G区土壤(7) (第516图)

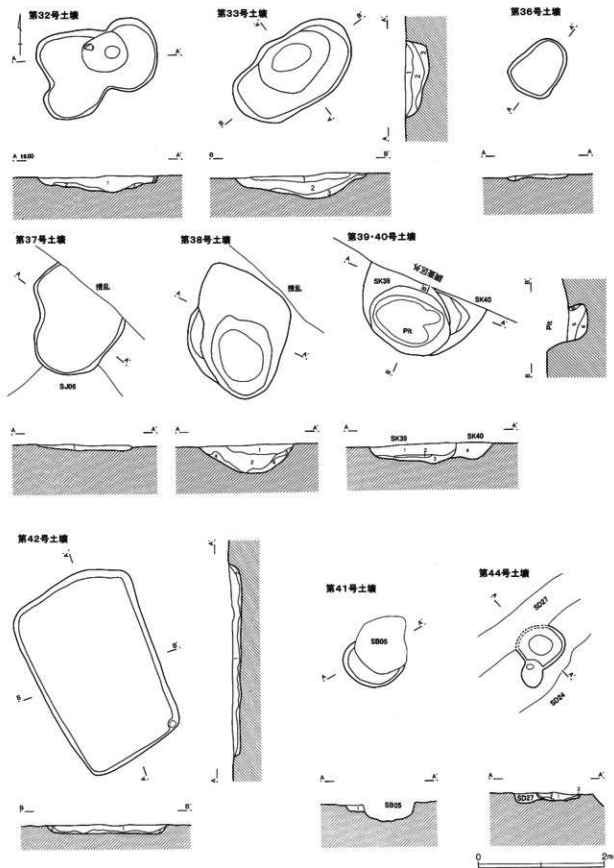

第552图 G区土壤(8) (第516图)

第43号土壤

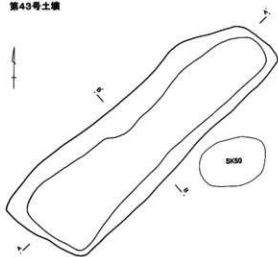

第46号土壤

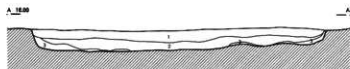
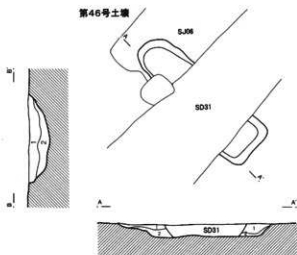

第49号土壤

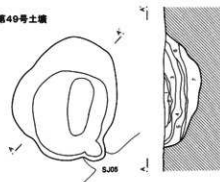

第47号土壤

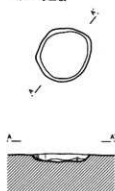

第48号土壤

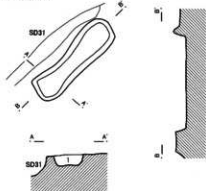

第50号土壤

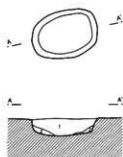

第51号土壤

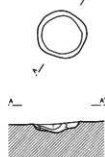

第35号土壤

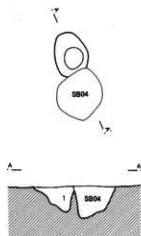

第45号土壤

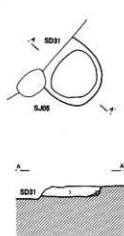

第52号土壤

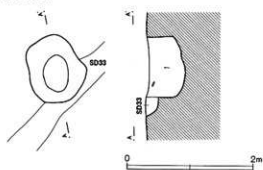

第553团 G区土壤(9) (第516团)

第55号土壤

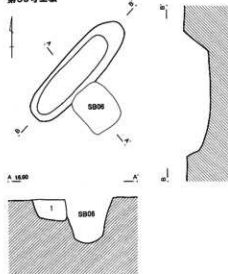

第55号土壤

- 1 10YR2/3 黑褐色土 土層多量 炭化物粒子・焼土粒子少量

第32号土壤

- 1 10YR2/2 黑褐色土 焼土粒子・黄褐色土⁷の⁹(10~30mm)混入
2 10YR4/3 c²黄褐色土 黄褐色土混入 腐落土

第33号土壤

- 1 10YR3/4 暗褐色土 焼土粒子・粘土⁷の⁹(10mm)混入
2 10YR2/3 黑褐色土 黄褐色土粒子・粘土⁷の⁹(10~20mm)混入
3 10YR4/3 c²黄褐色土 黑褐色土混入層 土器片出土

第36号土壤

- 1 10YR3/1 黑褐色土 人為的堆積 炭化物・灰土混入

第37号土壤

- 1 10YR4/2 灰黄褐色土 人為的堆積 黄褐色土⁷の⁹(5~20mm)多量

第38号土壤

- 1 10YR3/2 黑褐色土 黄褐色土粒子(2~8mm)・焼土粒子・炭化物粒子(2~5mm)若干
2 10YR5/2 灰黄褐色土 黄褐色土粒子(2~5mm)少量 砂多量 泥炭土⁷
3 10YR5/2 灰黄褐色土 黄褐色土粒子(2~8mm)多量 砂多量 泥炭土⁷
4 10YR5/3 c²黄褐色土 黄褐色土崩落 砂質

第39号土壤

- 1 10YR2/3 黑褐色土 人為的堆積 焼土粒子・黄褐色土粒子混入
2 10YR2/1 黑褐色土 炭化物層 焼土粒子混入
3 10YR3/1 黑褐色土 灰層 灰褐色土若干

第40号土壤

- 1 10YR3/2 暗褐色土 黄褐色土⁷の⁹(10~20mm)・粘土⁷の⁹(10mm)混入

第42号土壤

- 1 10YR2/2 黑褐色土 黄褐色土粒子・焼土粒子(2~5mm)少量
2 10YR3/3 暗褐色土 黄褐色土粒子(2~8mm)多量

第41号土壤

- 1 10YR4/3 c²黄褐色土 黄褐色土⁷の⁹(5~20mm)多量

第44号土壤

- 1 10YR2/3 黑褐色土 焼土粒子・黄褐色土粒子多量 柱穴状に落ち込む
2 10YR4/3 c²黄褐色土 黑褐色土混入層 腐葉土

第56号土壤

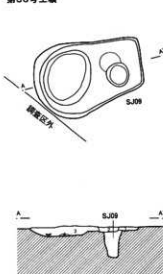

第56号土壤

- 1 10YR2/2 黑褐色土
2 10YR2/3 黑褐色土
3 10YR2/2 黑褐色土 焼土粒子少量
4 10YR4/4 褐色土 黄褐色土⁷の⁹

第74号土壤



第35号土壤

- 1 10YR4/3 c²黄褐色土 人為的堆積 黑褐色土混入層 焼土粒子混入

第43号土壤

- 1 10YR3/2 黑褐色土 黄褐色土粒子・焼土粒子(2~8mm)少量
2 10YR4/2 灰黄褐色土 黄褐色土粒子・焼土粒子(2~8mm)若干
3 10YR4/2 灰黄褐色土 黄褐色土⁷の⁹(5~20mm)多量 腐落土

第45号土壤

- 1 10YR2/3 黑褐色土 黄褐色土⁷の⁹(10~50mm)・焼土粒子少量
2 10YR4/3 c²黄褐色土 壁面腐落土

第46号土壤

- 1 10YR2/2 黑褐色土 黑色土混入層
2 10YR4/3 c²黄褐色土 自然堆積土 黑色土粒子混入

第47号土壤

- 1 10YR2/3 黑褐色土 焼土粒子混入
2 10YR4/3 c²黄褐色土 壁面腐落土 土器片出土

第48号土壤

- 1 10YR2/3 黑褐色土 壁土粒若干

第49号土壤

- 1 10YR4/1 褐灰色土 粘土⁷の⁹(30~50mm)混入
2 10YR2/1 黑褐色土 炭化物層 焼土粒子混入
3 10YR3/2 黑褐色土 焼土粒子混入
4 10YR3/4 暗褐色土 粘土⁷の⁹(50~60mm)・黑色土粒子混入
5 10YR4/1 褐灰色土 黑色土粒子混入
6 10YR2/1 黑褐色土 炭化物層
7 10YR4/3 c²黄褐色土 人為的堆積 褐灰色土混入

第50号土壤

- 1 10YR2/2 黑褐色土 炭化物粒少量
2 10YR4/3 c²黄褐色土

第51号土壤

- 1 10YR4/3 c²黄褐色土 褐色土・灰色土⁷の⁹多量
2 10YR3/3 暗褐色土
3 10YR4/4 褐色土

第52号土壤

- 1 10YR2/1 黑褐色土 焼土粒子少量

第554图 G区土壤(10) (第517图)

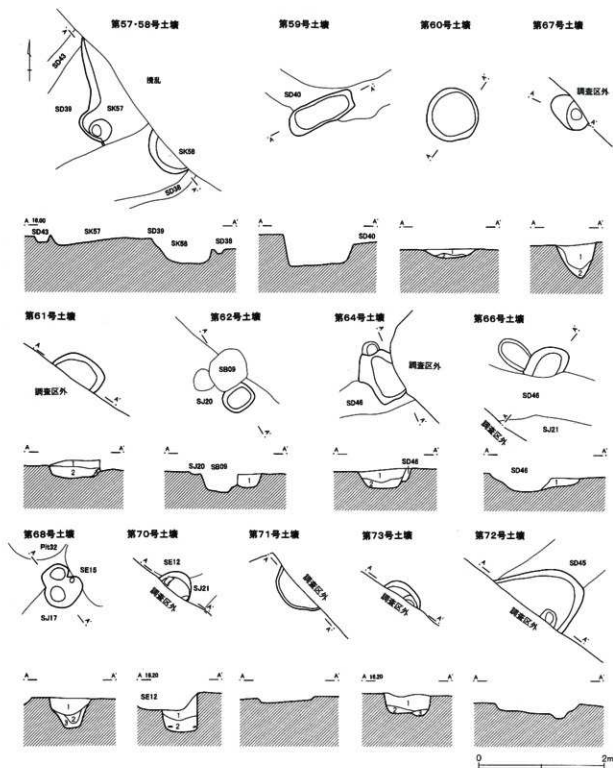

第59号土坑

- 1 10YR3/3 暗褐色土 黄褐色土粒子(2~5mm)少量
- 2 10YR4/2 灰黄褐色土 黄褐色土粒子(2~5mm)多量

第61号土坑

- 1 10YR3/3 暗褐色土 烧土粒子·炭化物粒子·土器片混入
- 2 10YR2/3 黑褐色土 烧土粒子·黄褐色土(20~40mm)多量
- 3 10YR4/3 C₂ 黄褐色土 2层の土の混入

第62号土坑

- 1 10YR3/3 暗褐色土 黄褐色土粒子(2~5mm)少量

第67号土坑

- 1 10YR2/2 黑褐色土 黄褐色土粒子·烧土粒子(2~5mm)·炭化物(2~10mm)少量
- 2 10YR3/2 黑褐色土 黄褐色土粒子(2~5mm)多量

第68号土坑

- 1 10YR3/3 暗褐色土 烧土粒子·黄褐色土粒子(2~5mm)少量

第555図 G区土壌(11) (第517図)

第69号土壌

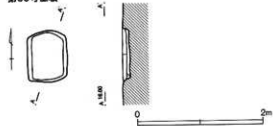

第69号土壌

- 1 10YR3/4 暗褐色土 黒色土粒子多量 炭化物粒子少 黒色土・褐色土7%
 0(20~30mm)混入
 2 10YR4/3 暗黄褐色土 黒色土粒子少量

第64号土壌

- 1 10YR2/3 黒褐色土 人為的堆積 純土70%・黄褐色土70% \times 5~20mm)少量
 2 10YR4/3 暗黄褐色土 人為的堆積 黄褐色土70% \times 5~30mm)少量

第68号土壌

- 1 10YR3/2 黒褐色土 黄褐色土70% \times (10~50mm)多量 純土粒子混入
 2 10YR4/3 暗黄褐色土 1層・3層混合層
 3 10YR4/3 暗黄褐色土 黒褐色土混入

第70号土壌

- 1 10YR4/2 灰黄褐色土 人為的堆積 黄褐色土粒・70% \times (2~20mm)多量
 2 10YR3/2 黒褐色土 人為的堆積 黄褐色土70% \times 少量

第67号土壌

- 1 10YR3/2 黒褐色土 黄褐色土粒・純土粒(2~8mm)少量
 2 10YR4/2 灰黄褐色土 黄褐色土70% \times (5~20mm)多量
 3 10YR4/2 灰黄褐色土 黄褐色土70% \times (5~15mm)少量

番号	グリッド	遺構図	全体図	形状	長さm	短径m	深さm	重複	遺構	出土遺物・その他
28	N10 O10	548	515	楕円	2.48	1.64	0.29			須恵器甕 土師器甕/環
29	O10	549	515	不整	3.64	1.26	0.26	SD35	SK31	土師器甕/環
30	O10	549	515	円	0.83	0.65	0.17			
31	O10	549	515	楕円	(0.63)	(0.43)	0.24	SK29		
32	P12	551	516	不整	1.88	1.40	0.25			須恵器甕/環 土師器甕/環/羽口
33	P12	551	516	楕円	2.10	1.22	0.38			土師器甕/環
34	O11	550	515	楕円	1.26	(0.66)	0.11	SD22/23		
35	R15	552	516	楕円	(0.64)	0.54	0.40	SB04	P04	
36	R15	551	516	隅丸方	1.01	0.71	0.06			
37	Q14	551	516	不整	1.60	(0.94)	0.09	SJ06		土師器甕/環
38	P14 Q14	551	516	不整	1.93	1.51	0.45			須恵器甕 土師器甕/環
39	O12	551	516	楕円	2.00	(1.16)	0.32	SK40	P28	須恵器甕/環/蓋 土師器甕/環
40	O12	551	516	—	(1.00)	(0.88)	0.27	SK39	P28	
41	R15	551	516	円	(0.20)	0.87	0.10	SB05	P07	須恵器甕 土師器甕/環
42	O12 P12	551	516	長方	2.99	1.95	0.13			土師器甕/環
43	Q13/14	552	516	隅丸長方	4.71	1.35	0.31			須恵器甕/環/蓋 土師器甕/環
44	R14	551	516	円	(0.70)	0.68	0.13	SD27		須恵器甕/環 土師器甕/環
45	Q14	552	516	楕円	(0.88)	0.93	0.17	SJ05	SD31	
46	Q14	552	516	隅丸長方	2.42	0.81	0.20	SJ06	SD31	
47	Q12	552	516	円	0.91	0.81	0.12			土師器甕/環 石
48	Q14 R14	552	516	隅丸長方	1.57	0.45	0.18			
49	P13 Q13	552	516	不整	1.97	1.63	0.59			土師器甕
50	Q14	552	516	円	1.07	0.75	0.27			
51	P13	552	516	円	0.75	0.74	0.13			土師器甕/環
52	Q14	552	516	不整	1.06	0.82	0.57	SD33		土師器甕/環
53	O10	549	515	不整	(4.88)	2.33	0.16	SJ12	SD34	須恵器甕/環/蓋 土師器甕/環
54	O10	550	515	不整	(3.30)	(1.08)	0.23			須恵器甕/蓋 土師器甕/環/高環
55	P12/13	553	516	楕円	1.99	0.60	0.33	SB06	P16	土師器甕/環
56	P11/12	553	516	不整	1.73	0.98	0.14	SJ09	P03	土師器甕
57	T17	554	517	不整	(1.73)	(0.92)	0.17	SD39/43		土師器甕/環
58	T17	554	517	円	(0.31)	0.84	0.40	SD39/43		
59	T17	554	517	隅丸長方	1.13	0.41	0.50	SD40		
60	R15	554	517	円	0.83	0.81	0.13			土師器甕/環
61	S16	554	517	円	(0.42)	0.80	0.28			
62	R15	554	517	方	0.49	0.41	0.21	SJ20	SB09 P03	土師器環
63	欠番									
64	R16 S16	554	517	不整	0.87	(0.60)	0.29	SD46		土師器甕
65	欠番									

第556图 G区土坑出土遗物(1)

第4号土罐

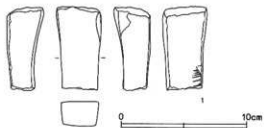

第27号土罐

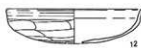

第5号土罐



第6号土罐



第28号土罐



第24号土罐

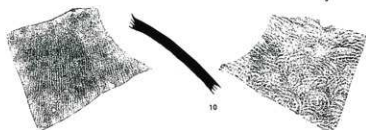

第26号土罐

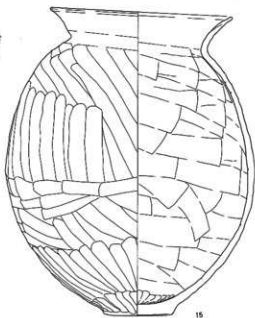
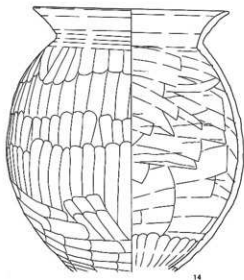
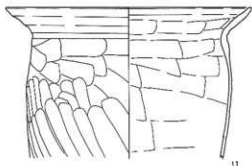

第557图 G区土坑出土文物(2)

第29号土坑

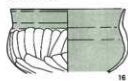

16

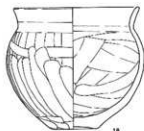

18

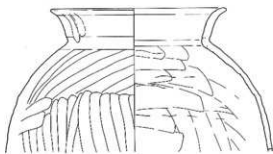

20

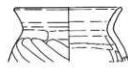

17

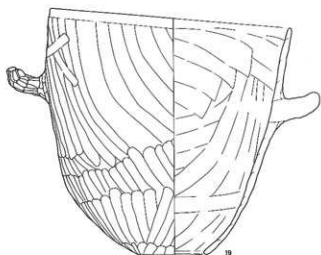

19

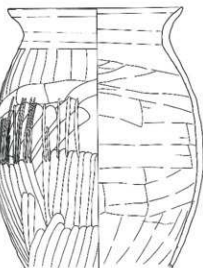

21

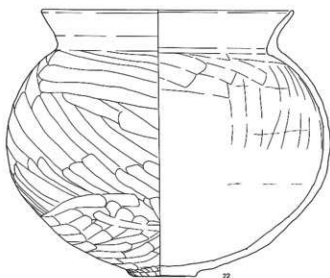

22

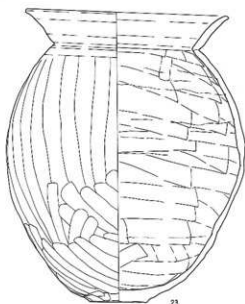

23



第558图 G区土壤出土遗物(3)

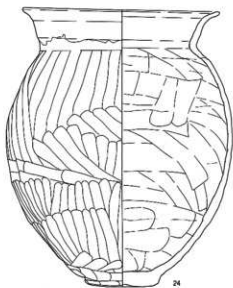

24

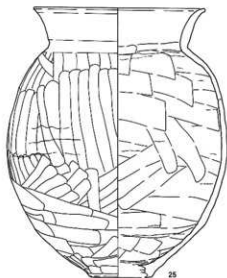

25

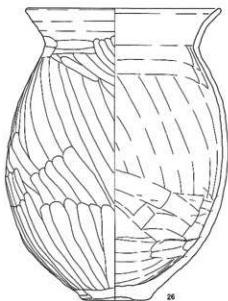

26

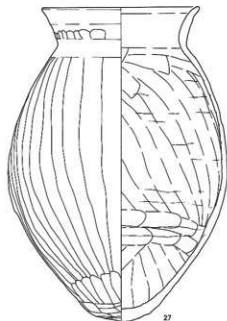

27

第32号土壤



28

第42号土壤



31

第44号土壤



32

第38号土壤



29



30



33

0 10cm

第559図 G区土壇出土遺物(4)

第53号土壇

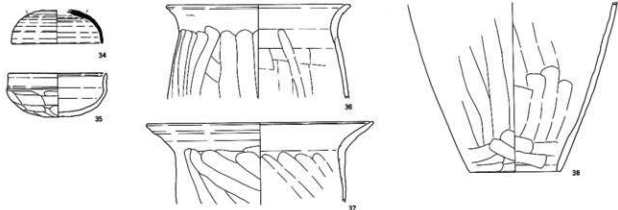

第54号土壇



第55号土壇



第62号土壇

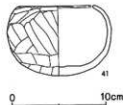

番号	グリッド	遺構図	全体図	形状	長径m	短径m	深さm	重複遺構	出土遺物・その他
66	S15	554	517	楕円	(0.53)	0.45	0.14	SJ21 SD46	土師器甕/環
67	S15	554	517	楕円	(0.68)	0.61	0.35		
68	S16	554	517	不整	0.69	0.61	0.49	SJ17/18 SE15	須恵器環 土師器甕/環/高環
69	S16	555	517	方	0.83	0.63	0.12	SJ18	
70	S15	554	517	円	(0.35)	0.57	0.58	SJ21 SE12	
71	R15	554	517	円	(0.32)	0.89	0.09		
72	T16	554	517	円	(0.84)	1.32	0.23	SD45	
73	R15	554	517	楕円	(0.22)	0.66	0.58		
74	R14	553	516	不明	(1.22)	(1.52)	0.18	SD26	

G区土壇出土遺物観察表 (第556~559図)

番号	器種	口径	器高	底径	胎土	焼成	色調	残存率	備考
1	礫石							95	SK04 長さ6.5×幅3.5×厚さ1.9×重さ90.3g
2	環	12.0	5.7		W	A	明赤褐	95	SK05 No.1
3	環	12.0	4.9		WBR	A	にぶい黄橙	90	SK08
4	蓋	(18.2)	(2.2)		WB片	A	灰	15	SK24 No.4 末野産
5	高台環	13.4	4.2	9.7	W	A	灰	70	SK24 湖西産 窠印線刻
6	高台環	(2.1)	(11.8)		W	A	灰	10	SK24 湖西産
7	環	(12.2)	(3.7)		WB	A	にぶい橙	40	SK24
8	環	(19.7)	(4.4)		WB	A	にぶい橙	30	SK24 No.1 油煙の付着
9	台付甕	(4.1)	(15.7)		WR	A	にぶい黄橙	30	SK24 赤彩
10	甕				W	A	灰	5	SK24 末野産 自然釉付着
11	甕	25.8	(16.0)		WR	A	にぶい橙	30	SK26
12	環	(14.1)	(3.6)		WB	A	にぶい赤褐	10	SK27
13	環蓋	(11.9)	(3.9)		W	B	灰	35	SK28 No.1 末野産? 自然釉付着
14	甕	20.8	(27.7)		WBR	A	暗褐	65	SK28 No.2・3・4
15	甕	19.2	32.4	7.1	WR片	A	にぶい黄橙	80	SK28 No.3
16	碗	(12.1)	(6.8)		R	A	にぶい褐	25	SK29 赤彩

番号	器種	口径	器高	底径	胎土	焼成	色調	残存率	備考
17	小型甕	(11.2)	(5.7)		WR	A	暗褐	5	SK29 No.5
18	小型甕	13.1	12.8	4.7	WR	A	暗赤褐	90	SK29 No.1
19	甕	25.5	26.1	(7.2)	RB	A	にぶい褐	60	SK29 No.7・10・11 把手付
20	甕	(18.2)	(15.1)		WR	C	暗褐	15	SK29 No.8・11
21	甕	18.4	(27.6)		WBR	A	明褐	60	SK29 No.6・7・8
22	甕	(26.4)	28.0	6.5	WBR	A	にぶい黄橙	50	SK29 No.5
23	甕	(21.4)	(31.0)	5.8	WR片	A	褐灰	70	SK29 No.6・7・88・10・12
24	甕	20.6	29.2	6.4	W	A	にぶい黄橙	70	SK29 No.7・8・10・11・12
25	甕	17.9	28.4	(6.4)	WR	A	にぶい褐	65	SK29 No.9
26	甕	20.4	30.8	6.8	W	A	赤褐	80	SK29 No.5・6・7・10
27	甕	16.5	33.1		WR	A	明赤褐	80	SK29 No.2・5・10
28	環	(13.6)	3.7		W	A	にぶい橙	50	SK32
29	環		(1.0)	7.8	W針	A	灰	20	SK38 南比企産 底部周辺ヘラ
30	碗	(12.0)	(2.6)		WBR針	A	明赤褐	5	SK38 赤彩
31	高坏	(24.2)	(7.2)		W	A	赤褐	30	SK42 赤彩
32	蓋	(18.8)	(3.2)		W針	A	灰	20	SK44 南比企産
33	甕	(24.0)	(4.4)		W	B	暗赤褐	5	SK44 常滑 自然釉付着
34	蓋	(9.6)	(3.6)		W	A	灰	10	SK53 末野産?
35	坏	(10.3)	4.6		R	A	褐	30	SK53
36	甕	(19.4)	(9.9)		WB片	A	にぶい褐	10	SK53
37	甕	(24.0)	(8.5)		W	A	赤褐	5	SK53
38	甕		(17.8)	(9.5)	R	A	にぶい黄橙	10	SK53
39	甕	(17.4)	(5.8)		W片	A	灰	5	SK54 末野産 自然釉付着
40	壺	20.6	(8.5)		WR	A	にぶい赤褐	15	SK55
41	碗	(7.9)	7.4		R	A	にぶい黄橙	40	SK62

4. 井戸跡

発見された16井の井戸跡は調査区全体に散在し、その配置に綿密な計画性を窺うことはできない。遺構の希薄な北端地点にも所在しているが、住居跡・掘立柱建物跡の集中地点に多く分布している傾向がある。

埋没状況が把握できたものの多くは、概ね廃棄段階に人為的に埋め戻されている。

遺物は第3・6・9・10・11・12・13・14号井戸跡からは住居跡出土遺物と併行する時期の土師器・須恵

第560図 G区井戸跡(1) (第512図)

第1号井戸跡

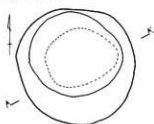

A. 北側

第2号井戸跡

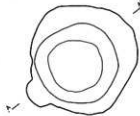

A. 北側

第1号井戸跡

- 1 10YK2/3 黒褐色土 粘質黄褐色土粒子多量
- 2 10YK2/2 黒褐色土 黄褐色土粒子少量
- 3 10YK4/1 褐灰色土 混有物均と見られず
- 4 10YK3/1 黒褐色土 雑物残滓混含 粘土化

第2号井戸跡

- 1 10YK3/4 暗褐色土 黄褐色土²Sp(10~30mm)・粘土²Sp(10~30mm)多量 黄褐色土混入
- 2 10YK3/1 黒褐色土 黄褐色土²Sp(10~40mm)混入 粘土²Sp・鉄分粒子少量
- 3 10YK2/2 黒褐色土 粘土質層 黄褐色土混入
- 4 10B53/1 暗青灰色土 粘土質層
- 5 10YK4/3 黒黄褐色土 人為的埋積 壁面滑部分

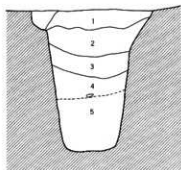
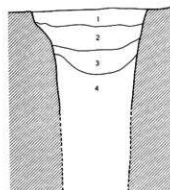

0 2m

第561図 G区井戸跡(2) (第514図)

第3号井戸跡



第3号井戸跡

- 1 10YK2/3 黒褐色土 人為的埋積 純土粒子少量 黄褐色土²Sp(10~20mm)多量
- 2 10YK2/1 黒色土 人為的埋積 黄褐色土²Sp(5~20mm)混入

A. 北側



0 2m

第562图 G区井戸跡(3) (第515回)

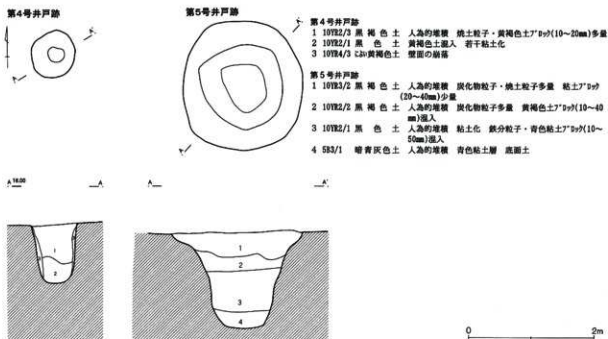

第563图 G区井戸跡(4) (第516回)

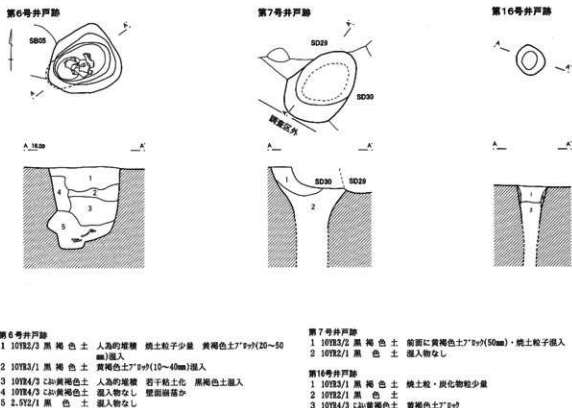

第564图 G区井严跡(5) (第517图)

第8号井严跡

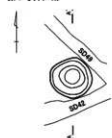

第9号井严跡



第11号井严跡

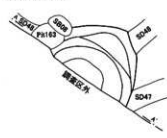

第12号井严跡

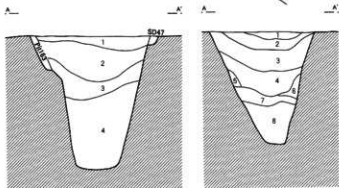
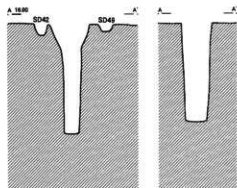
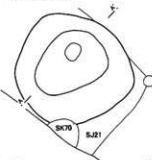

第10号井严跡

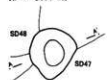

第13号井严跡

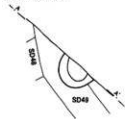

第14号井严跡

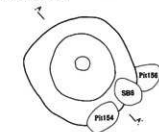

第15号井严跡

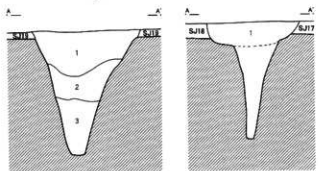
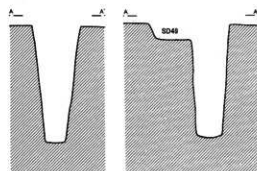
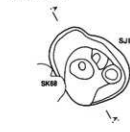

第12号井严跡

- 1 10YR2/3 暗褐色土 燒土粒子、7"φ(2~15mm)多量 炭化物带状混入
- 2 10YR2/2 黑褐色土 燒土粒子、炭化物粒子(2~5mm)少量
- 3 10YR2/2 黑褐色土 燒土粒子、黃褐色土粒子、炭化物粒子(2~5mm)多量
- 4 10YR2/3 暗褐色土 黃褐色土粒子(2~5mm)極多量 燒土粒子、炭化物粒子(2~10mm)少量
- 5 10YR4/3 暗黃褐色土 黃褐色土7"φ(5~20mm)多量 腐落土
- 6 10YR5/3 暗黃褐色土 黃褐色土7"φ(5~20mm)多量 腐落土
- 7 10YR4/1 暗灰色土 黃褐色土粒子(2~10mm)極多量
- 8 7.5Y3/1 暗灰色土 灰青色土7"φ(5~15mm)少量

第14号井严跡

- 1 10YR2/3 黑褐色土 燒土粒子、黃褐色土粒子(2~10mm)多量 土器片多量
- 2 10YR2/3 暗褐色土 黃褐色土粒子、7"φ(2~30mm)多量
- 3 7.5Y3/1 暗灰色土

第15号井严跡

- 1 10YR2/3 黑褐色土 黃褐色土7"φ(20~70mm)混入

第11号井严跡

- 1 10YR2/3 黑褐色土 黃褐色土粒子、燒土粒子(2~5mm)少量
- 2 10YR2/2 黑褐色土 黃褐色土粒子、燒土粒子(2~10mm)若干
- 3 10YR2/2 黑褐色土 黃褐色土粒子(2~15mm)少量
- 4 10YR2/1 黑色土 黃褐色土粒子(2~15mm)少量

第565図 G区井戸跡出土遺物

第2号井戸跡

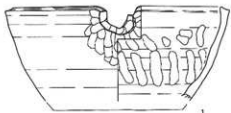

第3号井戸跡

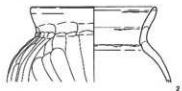

第6号井戸跡

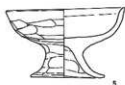

第5号井戸跡

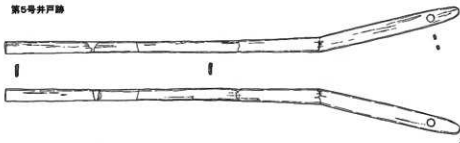

第9号井戸跡

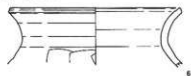

第11号井戸跡

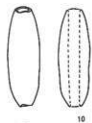

第10号井戸跡



第12号井戸跡

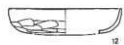

第13号井戸跡



第14号井戸跡

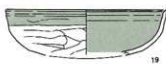

0 10cm

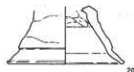

器片が出土している。第2号井戸跡からは常滑片口鉢
が出土している。また第5号井戸跡からは木製の柄杓

柄が発見されている。

G区井戸跡

番号	グリッド	遺構図	全体図	形状	長径m	短径m	深さm	重複遺構	出土遺物・その他
1	D5/6	560	512	円	1.90	1.85	—		
2	D5/6	560	512	円	1.98	1.32	2.24		須恵器甕
3	L6	561	514	円	0.43	(0.38)	0.88		
4	N10	562	515	円	0.76	0.70	0.92		須恵器甕/環 土師器環/高環
5	N10 O9/10	562	515	円	2.10	1.91	1.55		須恵器甕 土師器甕/環/高環
6	R14/15	563	516	不整 円	1.17	0.99	1.28	SB05 P01	土師器甕/環
7	R14	563	516	楕 円	1.35	0.89	—	SD29/30	土師器甕/環
8	T17	564	517	円	0.67	0.64	1.72		須恵器甕 土師器甕/環
9	S16	564	517	円	0.52	0.47	1.60	SJ15	須恵器甕 土師器甕/環
10	S16	564	517	円	0.82	0.68	1.86	SJ15 SD47/48	須恵器甕/環 土師器甕/環
11	S16	564	517	円	(1.50)	(1.01)	2.10	SB08 SD47/48 P08/163	土師器甕/環
12	S15	564	517	円	1.73	1.84	1.76		須恵器甕/環 土師器甕/環
13	S16	564	517	円	(0.37)	0.61	1.84	SD48	土師器甕/環
14	S15/16	564	517	円	1.67	1.60	1.95		須恵器甕/環 土師器甕/環/高環
15	S16	564	517	不整	1.30	0.97	1.67	SJ18 SK68	
16	P11	563	516	円	0.46	0.42	—	SJ09	

G区井戸跡出土遺物観察表 (第565図)

番号	器種	口径	器高	底径	胎土	焼成	色調	残存率	備考
1	片口鉢	(22.2)	(10.0)		W	A	黒褐	20	SE02 常滑
2	小型甕	13.0	(8.0)		WBR	A	橙	30	SE03
3	柄杓の柄								SE05 長48.5×幅1.7×厚0.25×孔径0.5
4	環	10.6	6.5		RD	A	にふい黄橙	80	SE06 No 4・5
5	高環	12.4	7.4	7.8	WBR	A	にふい黄橙	85	SE06 No 4
6	壺	(18.0)	(6.0)		B	A	橙	5	SE09
7	環	(13.0)	(3.8)		R	A	橙	5	SE10
8	長頸壺	(7.8)	(8.0)		W	A	灰	5	SE11 末野産
9	環	(13.9)	6.0		R	A	橙	60	SE11
10	土鉢				WRB	A	橙		SE11 長さ5.2×最大径1.7×重さ11.8g
11	甕	(21.2)	(2.3)		W	A	黒褐	5	SE11 末野産
12	環	(11.8)	(2.6)		B	A	橙	10	SE12
13	環	(12.2)	(2.6)		W	A	橙	10	SE12 赤彩
14	環	(14.0)	(3.0)		WB	A	橙	10	SE12
15	環	(12.8)	3.6	6.5	WB針	A	灰	40	SE13 南比企産 底部全面へラ
16	環		(2.0)	(7.0)	WB針	A	橙	10	SE13 南比企産 底部周辺へラ
17	環	(12.4)	3.6	(6.4)	WB針	A	暗灰	50	SE14 南比企産 底部糸切離し
18	環		(2.5)	(7.4)	W針	A	灰	20	SE14 南比企産 内面自然釉付着
19	碗	(16.9)	(4.8)		WBR	B	橙	10	SE14 赤彩
20	台付甕	(6.1)	(12.0)		WB	A	明赤褐		SE14

5. 溝跡

発見された溝跡は49条で、自然堤防に対して直交する方向に走るものが多く、これらは数条が平行している。

第2号溝跡は第13号溝跡と繋がり、B区第41号溝跡と対応する。併行する第3号溝跡は第4号溝跡・第10号溝跡と繋がり、B区第37号溝跡と対応する。第11号溝跡はB区第39号溝跡と対応する。

第16号溝跡はA区第8・9号溝跡、B区第46号溝跡と対応する。併行する第17号溝跡はA区第10・11号溝跡、B区第46号溝跡と対応する。A区の調査成果では、A区第8・9号溝跡とA区第10・11号溝跡間に硬化面が認められたため、道路跡が想定されているが、G区第16・17号溝跡間には硬化面は認められておらず、B区では第46号溝跡1条に収束されており、道路跡の可能性を否定する状況証拠も揃っている。

第21号溝跡はA区第24・27号溝跡、B区第56号溝跡、

第23号溝跡はA区第25号溝跡、B区第56号溝跡と対応する。

第45号溝跡はA区第43号溝跡、B区第60号溝跡と対応する。

これらの溝跡は中世段階の区画溝として捉えられる。また第1号溝跡はB区第42号溝跡とA区第4号溝跡を繋いでいる。A区以北は緩やかに傾斜し、遺構は存在していないため、中世段階での集落を囲っていた溝跡と想定される。

第36号溝跡はD区第13号溝跡、H区第8号溝跡に対応する。D区でクランク状に屈曲する溝跡で、用途・性格は不明である。

注目される遺物として、第31号溝跡から図示し得ないもの、奈良時代前半代の奈良三彩の可能性が高い小壺の小破片が出土している（図版148）。

第566図 G区溝跡(1) (第512図)

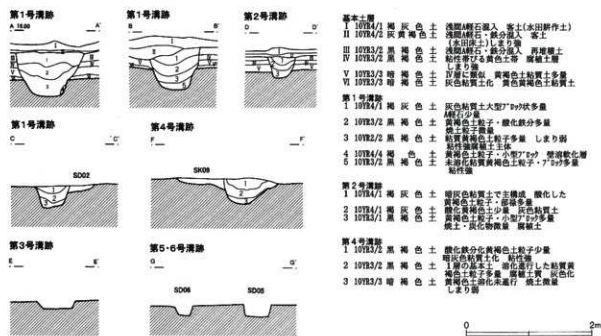

第567図 G区溝跡(2) (第513図)

第7-8号溝跡

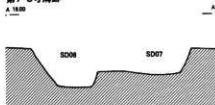

第9号溝跡

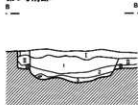

第9-10号溝跡

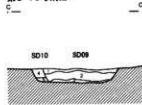

第9-11号溝跡

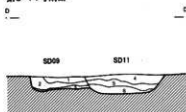

第10号溝跡

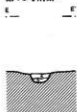

第11-12号溝跡



第10-12号溝跡

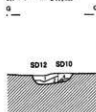

第12号溝跡



第13号溝跡



- 第9号溝跡
- 1 10T82/1 黒褐色土 鉄分化土全面多量 しまり強
 - 2 10T82/3 黒褐色土 粘土少量粘性強
 - 3 10T84/3 ㇿㇿ黄褐色土 2層の混入 鉄分化土全面混入
- 第10号溝跡 C-C' E-E' G-G'
- 4 10T82/1 黒褐色土 黄褐色土70% (10~30mm)多量
 - 5 10T84/3 ㇿㇿ黄褐色土 鉄分化土少量 しまり強
- 第11号溝跡 D-D' F-F'
- 4 10T82/1 黒褐色土 鉄分粒子, 70% (10~20mm)多量
 - 5 10T84/3 ㇿㇿ黄褐色土 鉄分粒子混入層 鉄分粒子多量
 - 6 10T84/3 ㇿㇿ黄褐色土 粘性強 黄褐色土層

第568図 G区溝跡(3) (第514図)

第12号溝跡

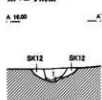

第12号溝跡

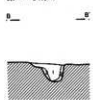

第14号溝跡

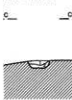

第15号溝跡

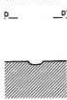

第18号溝跡

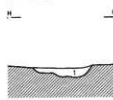

第16-17号溝跡

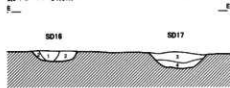

第16-17号溝跡



第16-17号溝跡



- 第12号溝跡
- 1 10T82/1 黒褐色土 鉄分70% (10~30mm)多量 粘性強
 - 2 10T84/3 ㇿㇿ黄褐色土 1層の混入層 粘性強
- 第13号溝跡
- 1 10T82/2 黒褐色土 人為的堆積 黄褐色土70% (5~20mm) 黄褐色土混入
 - 2 10T84/3 ㇿㇿ黄褐色土 黒色土混入 粘土質 粘性強
- 第14号溝跡
- 1 10T82/2 黒褐色土 しまり・粘性強
 - 2 10T84/3 ㇿㇿ黄褐色土 1層を若干 採掘と区別できる
- 第15号溝跡
- 1 10T84/3 ㇿㇿ黄褐色土 黒褐色土混入 土層片出土 埋め戻し?
- 第18号溝跡
- 1 10T82/3 黒褐色土 鉄分粒子混入 粘土70% (10~20mm) 黄褐色土
 - 2 10T83/2 黒褐色土 SD16層土 SD16-1層同様、SD17構築時に切りとられた形
- 第17号溝跡 E-E' F-F' G-G'
- 3 10T84/4 黄褐色土 人為的堆積
 - 4 10T84/3 ㇿㇿ黄褐色土 全面粘土 芯12埋め戻し土 鉄分粒子混入
 - 5 10T84/3 ㇿㇿ黄褐色土 混入物なし

第569図 G区溝跡(4) (第515図)

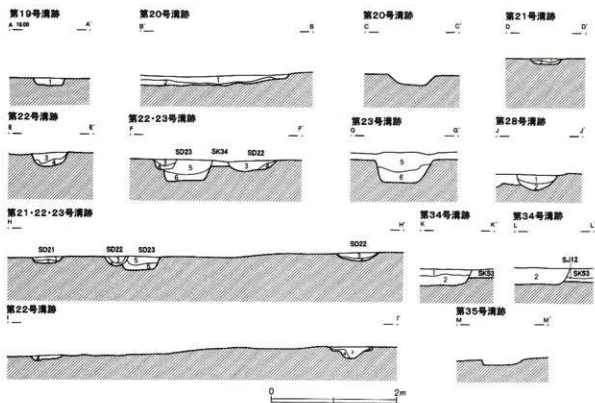

第19号溝跡
1 101B3/4 暗褐色土 混入物なし しまり・粘性弱

第21号溝跡
1 101B3/1 黒 黄褐色土 黄褐色土混合層 しまり弱
2 101B4/3 C土 黄褐色土 しまり弱 崩落土か

第22号溝跡 E-E' F-F' H-H' I-I'
3 101B3/3 暗褐色土 黄褐色土? 砂(10~20mm)少量
4 101B4/3 C土 黄褐色土 しまり強 混入物なし 硬質土

第23号溝跡 F-F' G-G' H-H'
5 101B3/4 暗褐色土 人為的埋積 粘土
砂子・黄褐色土? 混入
砂? (10~20mm) 混入
粘性強

6 101B3/1 暗褐色土 人為的埋積 粘土
砂子・黄褐色土? 混入
砂? (10~40mm) 少量
若干粘土化 粘性強

第20号溝跡
1 101B4/1 暗褐色土 粘土層 黒褐色土? 砂? (20~40mm) 混入 褐色土? 砂? (10mm) 混入 粘性強

2 101B3/4 暗褐色土 粘土層

第34号溝跡
1 101E2/2 暗褐色土
2 101E2/1 黒褐色土 粘土砂子少量

G区溝跡

番号	グリッド	幅 (m)	深さ (m)	走行方位	出土遺物・その他
1	D5/6	0.49~0.65	0.35~0.81	N-74.5°-E	須恵器甕 土師器甕/環 灰軸
2	D6 E5/6 F5	0.23~0.46	0.48	N-27°-E	土師器甕/環
3	E6 F5/6	0.19~0.61	0.12	N-36°-E	土師器甕
4	F5	0.34~0.95	0.40	N-42°-E	須恵器甕 土師器甕/環
5	F5 G5	0.37~0.44	0.20	N-26°-W	土師器甕/環
6	F5	0.18~0.20	0.18	N-25°-W	
7	G4/5 H5	0.40~1.49	0.42	N-72°-W	土師器甕/環/高環
8	G4/5 H5	0.55~1.10	0.62	N-66.5°-W	
9	I3 J3/4	1.20~1.45	0.21~0.51	N-26°-W	須恵器甕/環 土師器甕/環
10	I4 J3/4	0.29~0.35	0.16~0.20	N-47°-E	
11	I4 J3/4	0.40~0.50	0.32	N-30°-E	
12	J3/4 K4/5 L5	0.18~0.70	0.13~0.31	N-41°-E/N-55°-W	須恵器甕/環 土師器甕/環
13	J3	0.10~0.30	0.26	N-28°-E	
14	K5	0.40~0.60	0.11	N-25°-W	
15	K4/5	0.15~0.45	0.30	N-19°-W	土師器甕
16	L7 M7	0.60~0.75	0.12~0.51	N-41°-E/N-55°-W	須恵器甕/環
17	L7 M7	0.81~1.30	0.29~0.54	N-42°-E	
18	M8	0.80~1.40	0.23	N-75°-E	須恵器甕
19	M8/9 N8	0.29~0.50	0.13~0.31	N-51°-E	
20	O10	0.65~0.85	0.15	N-52°-E	
21	O11	0.15~0.65	0.08	N-51°-E	

第570图 G区沟迹(5) (第516图)

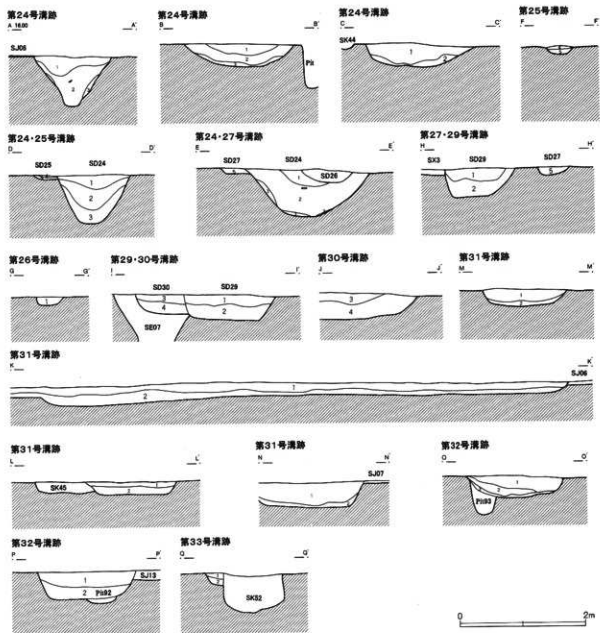

第24号沟迹
 1 10YR2/2 黑 褐色 土 粘土、炭化物、粘土、黄褐色土、灰土、少量、少量、粘性强
 2 10YR3/4 暗 褐色 土 黄褐色土、粘土、少量、粘性强
 3 10YR4/3 暗 黄褐色 土 粘土、灰土、少量、粘性强

第25号沟迹 3-1' F-F'
 4 10YR3/4 暗 褐色 土 黄褐色土、粘土、少量、粘性强
 5 10YR4/2 暗 黄褐色 土 黄褐色土、粘土、少量、粘性强

第26号沟迹
 1 10YR3/4 暗 褐色 土 黄褐色土、粘土、少量、粘性强

第27号沟迹 E-E' H-H'
 5 10YR4/3 暗 黄褐色 土 暗褐色土、粘土、少量、粘性强

第29号沟迹
 1 10YR2/2 黑 褐色 土 粘土、灰土、少量、粘性强
 2 10YR3/4 暗 褐色 土 黄褐色土、粘土、少量、粘性强

第30号沟迹 I-I' J-J'
 3 10YR2/2 黑 褐色 土 黄褐色土、粘土、少量、粘性强
 4 10YR3/4 暗 褐色 土 黄褐色土、粘土、少量、粘性强

第31号沟迹
 1 10YR3/4 暗 褐色 土 黄褐色土、粘土、少量、粘性强
 2 10YR4/3 暗 黄褐色 土 黄褐色土、粘土、少量、粘性强

第32号沟迹
 1 10YR3/4 暗 褐色 土 黄褐色土、粘土、少量、粘性强
 2 10YR2/2 黑 褐色 土 黄褐色土、粘土、少量、粘性强
 3 10YR4/3 暗 黄褐色 土 黄褐色土、粘土、少量、粘性强

第33号沟迹
 1 10YR4/3 暗 黄褐色 土 黄褐色土、粘土、少量、粘性强
 2 10YR5/3 暗 黄褐色 土 黄褐色土、粘土、少量、粘性强

第571図 G区溝跡(6) (第517図)

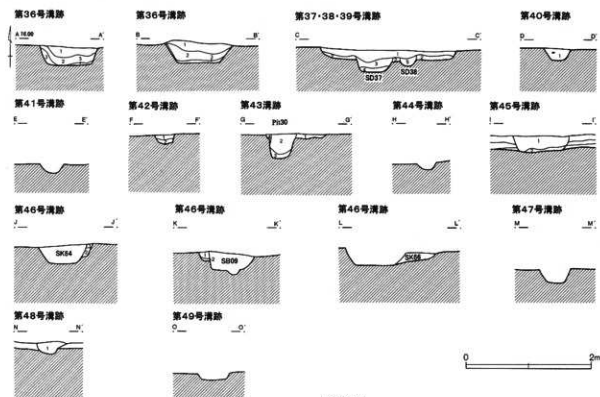

- 第36号溝跡
 1 10YR3/4 暗褐色土 粘土粒子・黄褐色土7"ry
 2 10YR2/2 黒褐色土 砂質 粘土粒子混入 (5~20mm)混入
 3 10YR4/3 c2b 黄褐色土 2層土混入 黄褐色土 粘性強
- 第37・38・39号溝跡 C-C'
 1 10YR2/2 黒褐色土 粘土粒子混入 粘土7"ry(30mm) 粘性強
 2 10YR4/3 c2b 黄褐色土 黄褐色土7"ry(30~50mm)混入 粘性弱
- 第38号溝跡 C-C'
 1 10YR3/3 暗褐色土 粘土7"ry(20mm)・炭化物粒子混入 暗褐色土層
- 第39号溝跡 C-C'
 1 10YR3/2 黒褐色土 粘土粒子・黄褐色土7"ry
 2 10YR4/3 c2b 黄褐色土 黒褐色土混入 粘性強
- 第40号溝跡
 1 10YR2/1 黒褐色土 黄褐色土粒子・粘土粒子混入

- 第42号溝跡
 1 10YR3/3 暗褐色土 粘土7"ry(30mm)混入
 2 10YR2/2 黒褐色土 粘土7"ry(10~20mm)・黒色土 粘土混入 粘性強
- 第43号溝跡 C-C'
 1 10YR3/4 暗褐色土 粘土粒子混入
 2 10YR2/3 黒褐色土 粘土粒子・炭化物粒子・黄褐色土粒子混入
 3 10YR4/3 c2b 黄褐色土 1層土混入 土層片1片出土 粘性弱
 4 10YR4/3 c2b 黄褐色土 黄褐色土 炭化物混入 炭化物層出土
- 第45号溝跡
 1 10YR2/2 黒褐色土 粘土7"ry(30~50mm)多量 大量の炭化物?
 2 10YR4/3 c2b 黄褐色土 1層土少量 土層片若干 黄褐色土層底土
- 第46号溝跡
 1 10YR3/3 暗褐色土 黄褐色土粒子(5mm)・粘土粒子
 2 10YR3/2 暗褐色土 黄褐色土7"ry(5~20mm)少量
- 第48号溝跡
 1 10YR3/2 黒褐色土 粘土粒微量 粘性強

番号	グリッド	幅(m)	深さ(m)	走行方位	出土遺物・その他
22	O11	0.38~0.60	0.21	N-52°-W	須恵器甕/環/蓋 土師器甕/環
23	O11	0.30~0.98	0.40	N-49°-E/N-33°-W	須恵器甕/環/蓋 土師器甕/環
24	Q14 R14	1.10~1.75	0.38~0.82	N-0°	須恵器環/蓋 土師器甕/環/高环
25	Q14 R14	0.20~0.45	0.12	N-46°-E	須恵器環 土師器甕
26	Q14/15 R14	0.30~0.70	0.13	N-75.5°-E	須恵器甕/環
27	R14	0.51~0.80	0.12	N-47°-E	
28	O11 P11	0.31~0.60	0.22	N-57°-E/N-37°-W	須恵器環
29	R14	0.80~0.90	0.49	N-77°-E	須恵器甕/環 土師器甕/環
30	R14/15 S15	0.15~1.05	0.42	N-58°-W	須恵器環 土師器甕/環
31	Q13/14 R13/14	0.70~1.95	0.41	N-47°-E/N-54°-W	須恵器甕/環 土師器甕/環/高环 中世陶器
32	P12/13 Q13	0.30~1.90	0.13~0.39	N-59°-W	須恵器甕/環/蓋/長頸瓶 土師器甕/環/高环
33	Q13/14	0.10~0.40	0.20	N-44°-E	
34	O10	0.15~0.30	0.24	N-58°-W	
35	N10 O10	0.26~0.66	0.09	N-37°-W	

第572图 G区清跡出土物(1)

第3号清跡

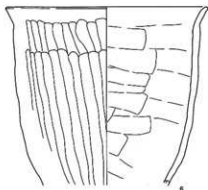

第7·8号清跡

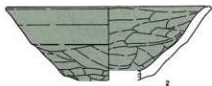

第12号清跡

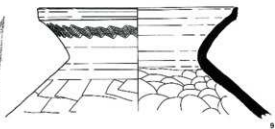

第15号清跡

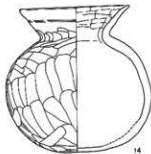
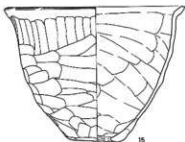
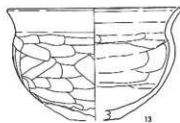
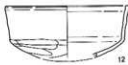
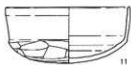

0 10cm

0 5cm

第573図 G区溝跡出土遺物(2)

第22号溝跡



19

第23号溝跡



20

第24号溝跡



21

第31号溝跡



22



23

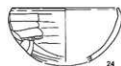

24

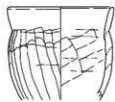

25



26



27



28



29



29



29

0 5cm

第32号溝跡



30



31



32



33

第36号溝跡



34



35



36

第44号溝跡



37

0 10cm

第46号溝跡



38

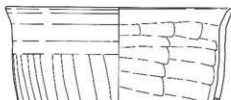

39

番号	グリッド	幅(m)	深さ(m)	走行方位	出土遺物・その他
36	T17/18 U17/18	0.19~0.21	0.31	N-63°-E	須恵器甕/環 土師器甕/環/甗
37	T17	0.09~0.68	0.31	N-69°-E	
38	T17	0.12~0.23	0.21	N-77°-E	
39	T17	0.09~0.60	0.11	N-77°-E	
40	T17	0.52~0.61	0.19	N-118°-W/N-138°-W	須恵器甕/環 土師器甕/環
41	T17	0.22~0.41	0.12	N-65°-E	
42	T17	0.23~0.34	0.17	N-67°-E	土師器甕/環
43	T17	0.19~0.56	0.08	N-44°-E	土師器甕/環
44	T17	0.19~0.31	0.09	N-19°-E	須恵器甕/環/長頸瓶 土師器甕/環
45	S16/17 T16	0.51~0.75	0.22	N-53°-E	
46	R16 S15/16	0.22~0.87	0.23~0.36	N-110°-W	須恵器甕 土師器甕/環
47	S16/17	0.21~0.58	0.23	N-68°-E	須恵器環 土師器甕/環
48	S16	0.27~0.75	0.18	N-49°-E/N-33°-W	
49	S16/17 T17	0.18~0.34	0.09	N-74°-W	

G区溝跡出土遺物観察表(第572・573図)

番号	器種	口径	器高	底径	胎土	焼成	色調	残存率	備考
1	甕		(5.1)	(22.2)	W針	A	灰	10	SD03 南比企産
2	高環	(21.5)	(7.8)		W片	A	にぶい黄橙	30	SD07・08 赤彩
3	高環		(6.4)		W片	A	にぶい黄橙	20	SD07・08 赤彩
4	脚		(3.6)	(10.9)	WR	A	にぶい黄橙	5	SD07・08 赤彩
5	台付		(3.9)	(14.8)	W片	A	にぶい黄橙	5	SD07・08 赤彩
6	甌	(21.2)	(18.8)		WR	A	橙	15	SD07・08 赤彩
7	高台付碗		(0.9)	(10.6)	W	A	灰白	5	SD12 湖西産?
8	環	(9.8)	(3.2)		W	A	橙	20	SD12
9	甕	(20.9)	(11.0)		W	A	暗青灰	10	SD12 木野産
10	碗	13.3	5.8		BR	A	明赤褐	65	SD15 No.9
11	環	13.0	5.9		R	A	橙	80	SD15 No.8
12	環	(12.9)	(5.5)		R	A	橙	15	SD15 No.4
13	小型甕	18.2	11.9	(5.0)	BR	A	橙	70	SD15 No.4 焼成後底部の穿孔。タール状の付着物
14	小型壺	11.5	15.4		WR	A	橙	100	SD15 No.7
15	甕	18.6	14.2	5.4	W	A	にぶい黄橙	70	SD15 No.3
16	甕		(9.7)	5.6	WB	A	赤褐	20	SD15 No.5
17	埴	9.6	14.9		W	A	橙	95	SD15 No.2
18	石製紡錘車								SD15 No.10 径4.7×厚さ1.8×孔径0.5×重さ30.2g
19	環	(12.7)	(4.3)		WB	A	明赤褐	40	SD22 赤彩
20	環	(12.9)	(3.7)		WB	A	明赤褐	15	SD23
21	甕	(23.8)	(4.1)		W	A	暗灰	5	SD24 木野産
22	環		(2.7)	(7.2)	WR 針	A	灰	10	SD31 南比企産 底部全面へラ
23	環		(1.9)	(8.6)	W針	A	にぶい赤褐	10	SD31 南比企産 底部全面へラ
24	碗	(11.1)	(5.7)		B	A	にぶい黄橙	15	SD31
25	小型甕	(11.0)	(9.8)		BR	A	にぶい黄橙	20	SD31
26	高環		(4.9)		W	A	明赤褐	10	SD31 赤彩
27	高環		(5.7)		WB	A	明赤褐	15	SD31 赤彩
28	高環		(5.0)		B	A	橙	15	SD31 赤彩
29	土玉				W	B	明赤褐		SD31 径2.5×孔径0.5×重さ16.0g
30	環	13.2	3.6	8.0	W針	A	灰	90	南比企産 底部周辺へラ
31	環	(13.4)	3.3	(8.4)	W針	A	灰	40	南比企産 底部全面へラ
32	環	13.9	3.9		WB	A	橙	80	油徳の付着
33	長頸壺		(5.2)		W	A	灰	5	SD32 木野産?
34	蓋	(19.1)	(1.8)		W針	A	灰	5	SD36 南比企産
35	環	(11.2)	(3.5)		BR	A	橙	15	SD36
36	環	(13.2)	(4.0)		BR	A	橙	10	SD36 赤彩
37	環	(15.4)	3.6	(9.0)	WR 針	A	灰	30	SD44 南比企産 底部周辺へラ
38	環	(12.8)	(2.3)		B	A	橙	5	SD46
39	甌	(23.9)	(10.0)		WR 片	A	にぶい褐	20	SD46

6. その他の遺構と遺物

(1) 性格不明遺構

第1号性格不明遺構 (第574・576・515図)

N9グリッドに位置する平面形態が方形の掘り込みである。長径2.26m、短径1.98m、深さ0.17m、主軸

方位N-57-Wを測る。覆土は黒褐色土・暗褐色土を主体とし、床面から浮いた状態で、多量の焼土ブロックと炭化物粒が含まれている。床面および壁面には被

第574図 G区性格不明遺構(1)

第1号性格不明遺構

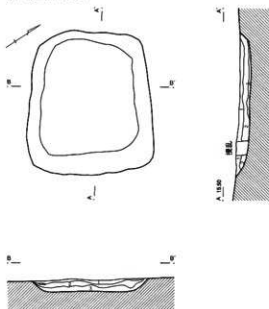

第2号性格不明遺構

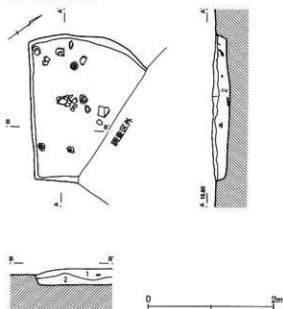

第3号性格不明遺構

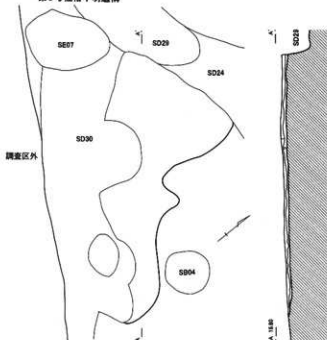

第1号不明遺構

- 1 10YR3/2 黒褐色土 炭化物粒少量 黏性強
- 2 10YR3/4 暗褐色土 人為的投棄か? 焼土? 炭化物粒子多量
- 3 10YR3/4 暗褐色土

第2号不明遺構

- 1 10YR2/1 黒色土 炭化物層 焼土粒・粘土? (5~10mm) 土器片多量
- 2 10YR3/4 暗褐色土 人為的投棄か? 焼土? 炭化物粒・焼土粒全面混入 暗褐色土層 土器片多量

第3号不明遺構

- 1 10YR2/4 暗褐色土 焼土粒若干 黒色土粒
- 2 10YR4/3 灰褐色土 黒色土若干

熱による焼土化が全くみられず、焼土ブロックと炭化物粒は人為的に投棄された可能性が高い。遺構の用途・性格は不明である。遺物は須恵器甕・蓋・坏片、土師器甕・高坏・坏片が出土している。

第2号性格不明遺構 (第574・576・515図)

N10グリッドに位置し、東半分が調査区外にある。平面形態は方形もしくは半円形で、西辺・南辺は直線的であるが、北辺は緩やかな弧を描いている。規模は南北長2.35m、深さ0.28mで、主軸方位はN-55°-Wを測る。覆土は2層に分層される。上層は炭化物層で、

焼土および土器片が多量に含まれている。下層は暗褐色土層で、炭化物・焼土が多量に含まれている。床面や壁面には被熱による焼土化は全く認められず、いずれも人為的に埋め戻された土層と捉えられる。遺構の用途・性格は不明である。遺物は図示したほかに、須恵器甕・坏片、土師器甕・高坏・坏片が出土している。

第3号性格不明遺構 (第574・516図)

R14グリッドに位置する不整形の窪みである。第7号井戸跡、第24・29・30号溝跡と重複する。深さ0.08mを測るが、壁の立ち上がりは不明瞭である。覆土に

第575図 G区性格不明遺構(2)

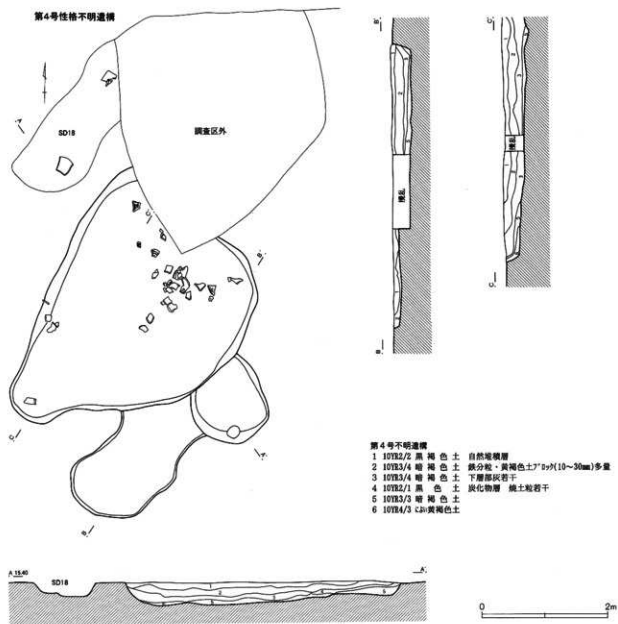

第576图 G区性格不明遺構出土遺物(1)

第1号性格不明遺構

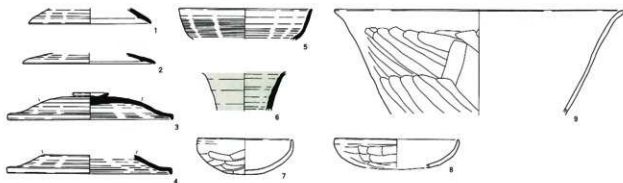

第2号性格不明遺構

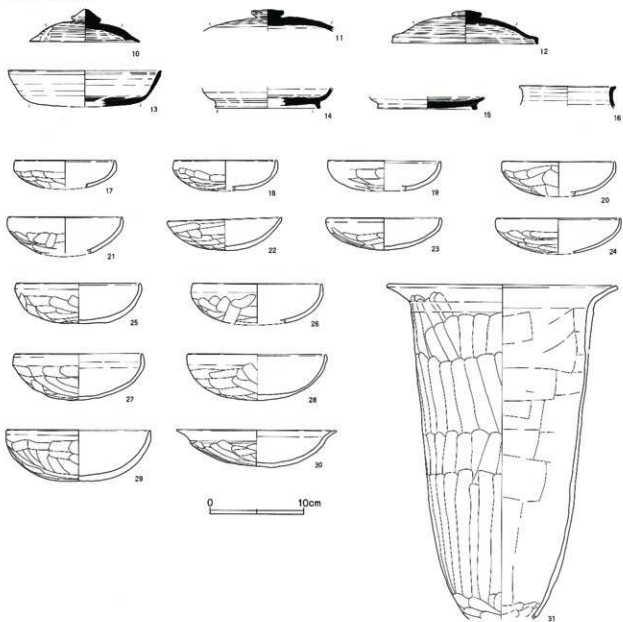

第577图 G区性格不明遗物出土文物(2)

第4号性格不明遗物

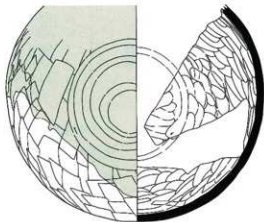
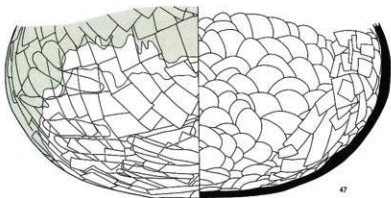
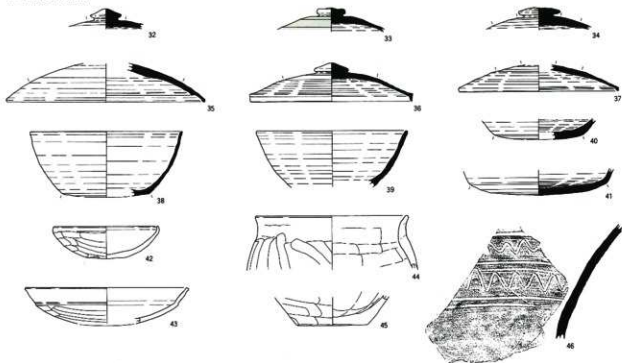

G区性格不明遺構出土遺物観察表(第576・577図)

番号	器種	口径	器高	底径	胎土	焼成	色調	残存率	備考
1	蓋	(13.0)	(1.6)		W	C	にぶい・黄	5	SX01 未野産
2	蓋	(14.0)	(1.1)		W	C	灰白	5	SX01 未野産
3	蓋	17.4	3.0		W	A	灰	70	SX01 未野産?
4	蓋	(17.4)	(1.9)		W	A	灰	10	SX01 未野産?
5	環	(14.0)	(3.3)		R	A	灰白	5	SX01 未野産?
6	長頸壺				W	A	灰	5	SX01 未野産 内外面自然釉付着
7	環	(10.0)	3.7		WR	A	橙	25	SX01
8	環	(13.0)	(3.1)		WB	A	橙	10	SX01
9	甌	(30.6)	(11.2)		B	A	橙	15	SX01
10	蓋	11.7	3.5		WR 針	A	灰	100	SX02 No.4 南比企産
11	蓋		(2.3)		WB 片	A	灰	30	SX02 未野産
12	蓋	15.4	3.6		W	A	灰	60	SX02 No.12 未野産
13	環	(16.0)	(3.7)	(11.6)	W	A	灰白	30	SX02 未野産 底部全面ヘラ
14	高台付筒		(2.1)	(11.0)	WR	C	淡黄	20	SX02 未野産?
15	高台付筒		(1.3)	10.4	WB	A	灰	40	SX02 No.13 未野産?
16	短頸壺	(10.2)	(2.1)		W 黒斑点	A	灰	5	SX02 未野産
17	環	(10.5)	(2.9)		WB	A	にぶい・橙	15	SX02
18	環	(10.7)	(3.2)		W	A	にぶい・橙	30	SX02
19	環	(11.9)	(3.2)		WR	A	橙	15	SX02
20	環	(11.8)	(3.6)		BR	A	橙	20	SX02
21	環	(11.9)	(3.3)		WB	A	橙	35	SX02
22	環	12.0	3.4		BR	A	赤褐	60	SX02
23	環	11.9	3.4		WB	A	橙	60	SX02 No.2・6
24	環	(13.0)	(3.2)		WR	A	橙	30	SX02 No.9
25	環	(13.0)	4.3		W	A	橙	60	SX02 No.2
26	環	(13.6)	(4.1)		WB	A	橙	25	SX02 No.1
27	環	13.4	5.0		WB	A	橙	95	SX02 No.10
28	環	14.5	4.9		WB	A	橙	60	SX06 No.6
29	環	(15.1)	5.4		WB	A	橙	50	SX02 No.3
30	盤	16.8	3.9		W	A	橙	95	SX02 No.5
31	甌	(24.0)	35.2		RB	B	橙	35	SX02 No.7・11
32	蓋				W	A	灰	10	SX04 秋間産?
33	蓋				W	A	灰	10	SX04 秋間産? 自然釉付着
34	蓋				WBR 片	C	灰白	30	SX04 未野産
35	蓋	(21.0)	(4.1)		W 針	A	灰	15	SX04 南比企産
36	蓋	(17.0)	4.1		WB	A	灰	30	SX04 未野産 内面灰白色
37	蓋	(16.8)	(2.8)		W	A	灰	10	SX04 秋間産?
38	甌	(16.0)	(6.9)	(9.4)	WB 針	A	灰白	25	SX04 南比企産
39	筒	(16.0)	(6.0)		WBR 針	A	灰白	30	SX04 南比企産
40	筒		(2.2)	(9.4)	WB 針	A	灰白	20	SX04 南比企産 底部全面ヘラ
41	筒		(2.6)	(14.4)	W 針	A	灰	20	SX04 No.3 南比企産 底部全面ヘラ
42	環	(11.0)	3.6		WB	A	橙	20	SX04 No.4
43	環	(17.0)	(3.8)		R	A	橙	20	SX04
44	甌	(16.0)	(5.7)		R	C	浅黄橙	5	SX04
45	甌		(3.0)	7.4	R	C	浅黄橙	5	SX04 No.21
46	甌				WBR	A	灰	5	SX04 No.11・14 南比企産? 内面自然釉付着
47	横瓶	(22.7)			WB	A	灰	50	SX04 No.12・14・16・17・19・24 未野産? 自然釉付着

は焼土粒・黒色土粒を含む暗褐色土が堆積している。遺構の用途・性格は不明で、遺構かどうかの判断もしかなる。遺物は出土していない。

第4号性格不明遺構(第575・577・514・515図)

M8グリッドに位置する3基の土壌が重なり合ったような遺構である。覆土の断面観察においては遺構同

士の重複関係を認めることができなかったため、1基の遺構として取り扱う。遺構確認段階においては黒褐色土が方形に広がっていたため、第2号住居跡として精査に着手したが、掘り上がり平面形態の歪みやコマドなどの施設もみられないことから第4号性格不明遺構に変更した。

短径3.14m、深さ0.35mの琵琶形の掘り込みに、短径1.22m、深さ0.22mの不整形形の掘り込みと幅1.20m、深さ0.12mの溝状の張り出しが付設されている。主軸方位はN-33.5°-Eを測る。覆土は黒褐色土・暗

褐色土を主体とし、不整形形の張り出しの中層には炭化物層がみられる。遺構の用途・性格は不明である。遺物は図示したほかに、須恵器甕・長頸壺・蓋・坏片、土師器甕・坏片、中世陶器が出土している。

(2) ビット

ビットは調査区全体にわたって検出されている。このうち、大多数のビットは用途・性格が不明で、時期を確定しうる遺物も出土していない。なかには柱痕や

柱抜き取り痕を明確に残すものもある。これらのビットは建造物の存在を想起させるが、規則性や組み合わせを把握することはできなかった。

第578図 G区ビット出土遺物

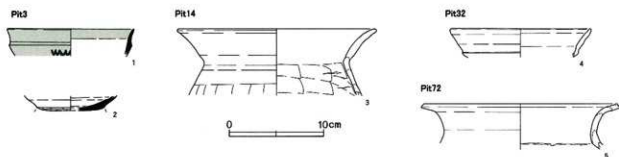

G区ビット出土遺物観察表 (第578図)

番号	器種	口径	器高	底径	胎土	焼成	色調	残存率	備考
1	高坏	(13.4)	(2.8)		WB	B	灰	5	P 3 秋間産? 自然釉の付着
2	坏		(1.6)	(7.2)	WB	A	灰	10	P 3 湖西産? 手持ちケズリ
3	甕	(20.7)	(7.0)		WBR	A	明褐	5	P 14
4	坏	(14.8)	(2.9)		WBR	A	橙	5	P 32
5	甕	(20.6)	(4.9)		WR	A	橙	5	P 72

(3) グリッド出土遺物

G区グリッド出土遺物観察表 (第579図)

番号	器種	口径	器高	底径	胎土	焼成	色調	残存率	備考
1	坏		(2.4)	(6.4)	WB	A	灰白	5	O-10Gr 群馬産? 底部全面へら
2	高坏	(17.4)	(4.8)		W片	A	にふい橙	15	O-10Gr 赤彩
3	鉢	(20.6)	(5.9)		WB	A	灰黄褐	5	O-10Gr
4	甕	(19.2)	(6.1)		WB片	A	橙	5	O-10Gr
5	壺		(5.5)	7.8	WR	A	橙	10	Q-13Gr
6	罐								P-12Gr 長さ6.4×幅2.8×厚さ0.2×重さ28.9g
7	刀子								R-14Gr 長さ3.8×幅0.8×厚さ0.45×重さ4.6g

(4) 表採遺物

G区表採遺物観察表 (第580図)

番号	器種	口径	器高	底径	胎土	焼成	色調	残存率	備考
1	はそう		(8.9)		WB	B	灰	80	産地不明 自然釉の付着
2	甕	(32.2)	(13.9)		WB	A	灰白	20	湖西産(胎土分析35) 自然釉付着
3	甕	(20.4)	(12.5)		BR	A	橙	20	

第579図 G区グリッド出土遺物

010Gr

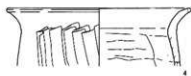
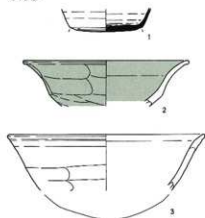

013Gr



0 10cm

P12Gr

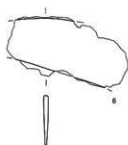

R14Gr

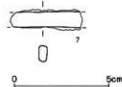

0 5cm

第580図 G区表探遺物

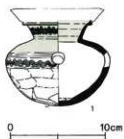

0 10cm

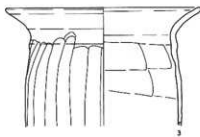
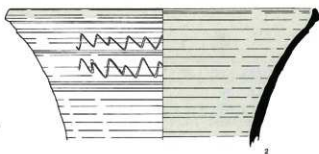

VII H区の遺構と遺物

H区から発見された遺構は、古墳時代後期から奈良時代の竪穴住居跡4軒、奈良・平安時代の掘立柱建物跡5棟・柵列跡2列、奈良時代～中世の土壇22基・井戸跡9井・溝跡14条・ビット多数である。

住居跡はB・C区に展開する住居群の北辺にあたり、調査区内での住居跡同士の重複はみられない。いずれの住居跡も調査区外にかかり、全掘できたものはない。

掘立柱建物跡もB・C区に展開する建物群の北辺にあたる。第5号掘立柱建物跡はD区第2号掘立柱建物跡と同一の建物跡で、床持総柱建物である。ほかに柱掘形の規模の大きい側柱建物跡2棟、総柱建物跡1棟、柱掘形の規模の小さい側柱建物跡1棟がある。また掘立柱建物跡と方位を違えるが、平行する2列の柵列跡も検出されている。

土壇は遺構が比較的集中する第1・2号住居跡、第2・3号掘立柱建物跡周辺と、調査区南端に集中する傾向が窺われるものの、密集していない。

井戸跡は住居跡・掘立柱建物跡周辺に分布しているが、隣接するこれらの遺構との時間的な関係は明確ではない。

溝跡は幅の狭い調査区においては把握が困難であるが、A・B・C・D・G区と同様の自然堤防に対して直交方向に走る中世段階の区画溝がみられる。

ビットは調査区全体にわたって検出されているが、規則性や組み合わせは把握できなかった。

遺物は住居跡、掘立柱建物跡、土壇、井戸跡、溝跡などの遺構から土師器、須恵器を中心に、円面硯や曲物などが出土している。

第581图 H区全体图

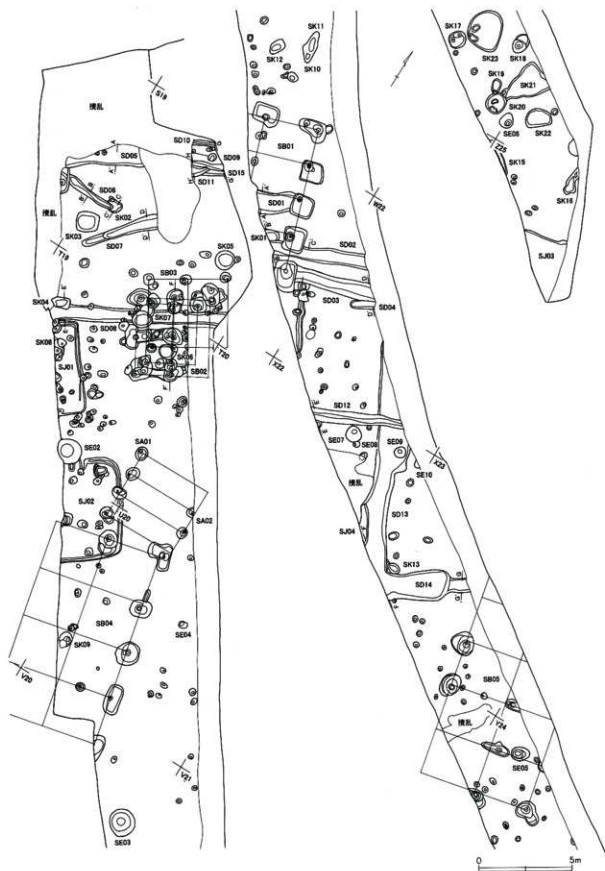

1. 住居跡

第1号住居跡 (第582・581図)

T19グリッドに位置し、大半が調査区外にある。重複する第8号土壇よりも古い。

平面形態は方形で、南北長幅4.46m、深さ0.06～0.13mを測る。埋没状況は人為的に埋め戻された可能性がある。

カマド・貯蔵穴は検出されていない。柱穴は2本検出されている。覆土は住居跡覆土と明確に分層することができず、柱を抜き取られた後、住居跡と同時に埋め戻されている。壁溝は北壁～東壁に沿って巡り、幅0.14～0.21mほどで浅い。

遺物は図示し得ないが、須恵器甕片、土師器甕・坏高坏片が出土している。

第2号住居跡 (第583・584・581図)

T19・20、U19・20グリッドに位置し、西半は調査区外にある。第4号掘立柱建物跡、第1号柵列跡、第2号井戸跡と重複する。

平面形態は方形で、主軸長5.40m、深さ0.10m、主軸方位N-31°-Wを測る。埋没状況は明確ではない。

カマドは北壁に設置され、煙道部が第2号井戸跡に攪乱されている。袖部は地山が掘り残されて形成され、燃烧部には支脚が据えられている。天井部は削平されている。柱穴は1本検出され、柱を抜き取られた後、人為的に埋め戻されている。壁溝はカマド東側から北壁～東壁～南壁に沿って巡り、幅0.13～0.19m、深さ0.12mほどである。貯蔵穴はカマド東側の北東コーナー部に付設され、平面方形、長径0.94m×短径0.74m×深さ0.26mほどである。

遺物はカマド前面の床面直上から多く出土している。図示したほかに、須恵器甕・坏片、土師器甕・坏片が出土している。

第3号住居跡 (第585・581図)

調査区南端のZ25グリッドに位置する。大半が調査区外にあり、東側は攪乱されている。

検出されたのは直線的な北壁の一部のみで、平面形態は方形と想定されるが、平面規模は不明である。埋没状況は自然堆積と思われる。カマド・柱穴・壁溝・貯蔵穴は検出されていない。

遺物は図示したほかに、須恵器甕片、土師器甕・坏片が出土している。

第4号住居跡 (第586・581図)

X22グリッドに位置し、大半が調査区外にある。第13・14号溝跡との重複・攪乱が著しく、平面規模は不明である。カマド・柱穴・壁溝・貯蔵穴は検出されていない。遺物も出土していない。

第582図 H区第1号住居跡

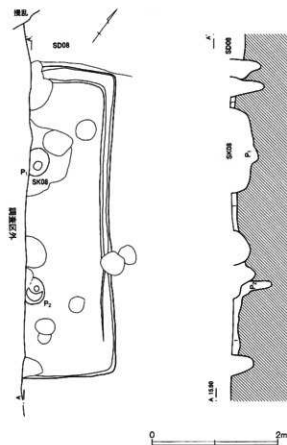

第1号住居跡
1 黒褐色土 人為的埋積? 柱穴とも草層 黄褐色土? P?多量

第583図 H区第2号住居跡

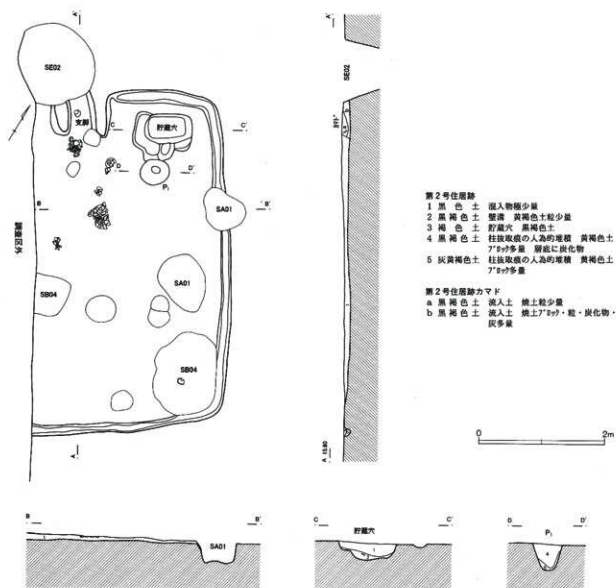

H区第2号住居跡出土遺物観察表 (第584図)

番号	器種	口径	器高	底径	胎土	焼成	色調	残存率	備考
1	環	13.6	3.7		WR	A	明赤褐	80	
2	環	13.6	4.0		WR	A	明赤褐	80	No. 6
3	環	15.3	4.4		WR	A	にぶい赤褐	95	No. 5
4	壺		(11.2)		R	A	にぶい黄橙	15	
5	甕	17.0	(11.0)		WBR片	A	明赤褐	25	No. 7 胴部内面黒色
6	瓶	26.0	(25.0)		WR	A	明赤褐	70	No. 2

H区第3号住居跡出土遺物観察表 (第585図)

番号	器種	口径	器高	底径	胎土	焼成	色調	残存率	備考
1	壺	(12.7)	(11.3)		W	A	灰	20	木野産 自然釉付者