

天ヶ堤遺跡(2)

北関東自動車道（伊勢崎～泉境）地域並びに
（一）香林羽黒線地方道路交付金事業に伴う
埋蔵文化財発掘調査報告書

第2分冊 挿図編

2008

東日本高速道路株式会社
群馬県伊勢崎土木事務所
財団法人群馬県埋蔵文化財調査事業団

あま が つつみ
天ヶ堤遺跡(2)

北関東自動車道（伊勢崎～県境）地域並びに
（一）香林羽黒線地方道路交付金事業に伴う
埋蔵文化財発掘調査報告書

第2分冊 挿図編

2008

東日本高速道路株式会社
群馬県伊勢崎土木事務所
財団法人群馬県埋蔵文化財調査事業団

挿 図 目 次

県側道1・2区の遺構		第163図	11号住居	56
第108図	1～3号土坑、1号溝、1号井戸	第164図	12号住居	57
第109図	1・2号埋塞、1号土坑	第165図	13号住居	58
第110図	2～5号土坑	第166図	14・15号住居	59
第111図	6・7号土坑	第167図	16号住居	60
本線田区・県側道3区縄文時代の遺構		第168図	J-15・19・24・25・28～31	61
第112図	J-10(1)	第169図	J-37・38・46・47・57・60～63	62
第113図	J-10(2)	第170図	J-58・59・64・65・70	63
第114図	J-11(1)	第171図	J-66～69・71～73・78	64
第115図	J-11(2)	第172図	J-75～77・79～81	65
第116図	J-11(3)	第173図	J-82～85・89・90	66
第117図	J-14	第174図	J-86～88・91・92・94	67
第118図	J-16	第175図	J-95～100	68
第119図	J-18	第176図	J-101～106・109	69
第120図	J-20(1)	第177図	J-107・108・110～113	70
第121図	J-20(2)	第178図	J-115～119・121・125	71
第122図	J-36	第179図	J-122・124・126～131	72
第123図	J-40	第180図	J-134～136・140・141	73
第124図	J-53(1)	第181図	J-137・138・142・143	74
第125図	J-53(2)	第182図	J-144～146・148・150・151	75
第126図	J-54	第183図	J-149・152・156・159・160・165	76
第127図	J-55	第184図	J-154・163・166～169	77
第128図	J-56	第185図	J-170・171・173・175・179・184・218	78
第129図	J-74	第186図	J-174・176・187・190・217	79
第130図	J-93(1)	第187図	J-182・183・192・193	80
第131図	J-93(2)	第188図	J-186・189・194・195・197・198・201	81
第132図	J-114	第189図	J-199・202～204・206～208	82
第133図	J-120	第190図	J-209～215・220・222	83
第134図	J-123	第191図	J-224・227・230～233・237・239	84
第135図	J-133(1)	第192図	J-235・240・244～247・249・250	85
第136図	J-133(2)	第193図	J-252～257	86
第137図	J-139	第194図	J-259～262	87
第138図	J-147	第195図	1～6・8号土坑	88
第139図	J-153	第196図	9～13・17号土坑	89
第140図	J-155	第197図	18・24～28・300号土坑	90
第141図	J-157	第198図	29～32・45号土坑	91
第142図	J-158	第199図	33～37・39・41号土坑	92
第143図	J-161	第200図	38・43・44・90号土坑	93
第144図	J-162	第201図	46～49・78・79号土坑	94
第145図	J-178	第202図	50～54・56・57・60号土坑	95
第146図	J-180	第203図	58・61～64・287・296号土坑	96
第147図	J-181	第204図	65～67・69～72号土坑	97
第148図	J-188	第205図	73・75・80～83号土坑	98
第149図	J-191	第206図	84～89・91・92号土坑	99
第150図	J-200・216	第207図	94～97・99号土坑	100
第151図	J-228	第208図	98・100～102・105・205号土坑	101
第152図	J-263	第209図	104・106・107・109・112号土坑	102
第153図	1号住居(1)	第210図	110・115・116・190・191・200号土坑	103
第154図	1号住居(2)	第211図	113・187・215・219・220・224号土坑	104
第155図	2号住居	第212図	114・213・214・218・227・263～265号土坑	105
第156図	4号住居	第213図	117～121・123・124・193号土坑	106
第157図	5号住居	第214図	127～135号土坑	107
第158図	6号住居	第215図	136～148号土坑	108
第159図	7号住居	第216図	149～160・162号土坑	109
第160図	8号住居	第217図	161・163～171号土坑	110
第161図	9号住居	第218図	172～175・177～185号土坑	111
第162図	10号住居	第219図	186・188・189・192・194～196号土坑	112

第220回	197～199・201・203・204・206号土坑	113	第280回	228～233号土坑	173
第221回	207～212・216・217・221・223・232号土坑	114	第281回	234～241・245号土坑	174
第222回	228～231・233号土坑	115	第282回	243・244・246～251号土坑	175
第223回	234～237・240・242号土坑	116	第283回	252～258号土坑	176
第224回	238・239・241・243・247号土坑	117	第284回	259～265・268号土坑	177
第225回	244・245・249・250号土坑	118	第285回	266・269・271・272・274・275・279・290号土坑	178
第226回	251・253・254・256・258・261・271・272号土坑	119	第286回	276～278・280・282・286～288・291・292号土坑	179
第227回	255・259・260・262・266・302～304号土坑	120	第287回	293～297・302・304～306・308号土坑	180
第228回	267～270・273・274号土坑	121	第288回	307・309～313号土坑	181
第229回	275～283号土坑	122	第289回	314～327・329号土坑	182
第230回	284～286・288～292号土坑	123	第290回	328・330～336・338号土坑	183
第231回	293～295・297～299・301・305号土坑	124	第291回	337・339～341・345・357号土坑	184
第232回	306～311号土坑	125	第292回	342・343・346・347号土坑	185
第233回	312～320号土坑	126	第293回	348～352・354号土坑	186
第234回	321～326号土坑	127	第294回	353・355・358～362号土坑	187
第235回	327～329号土坑	128	第295回	363～370号土坑	188
本線Ⅲ区古墳時代～中・近世の遺構					
第236回	1号住居、2号住居(1)	129	第296回	371～378・380・381・384号土坑	189
第237回	2号住居(2)	130	第297回	1号配石	190
第238回	3・4号住居	131	第298回	2号配石	191
第239回	5・6号住居	132	第299回	3号配石	192
第240回	7号住居、8号住居(1)	133	第300回	4・5号配石	193
第241回	8号住居(2)、9号住居	134	第301回	6号配石	194
第242回	10・11号住居	135	第302回	7号配石	195
第243回	12号住居	136	第303回	8号配石	196
第244回	13号住居(1)	137	第304回	1号不明遺構	197
第245回	13号住居(2)	138	第305回	2・3号不明遺構	198
第246回	1号掘立柱建物	139	第306回	4・5号不明遺構	199
第247回	2号掘立柱建物(1)	140	第307回	6・7号不明遺構	200
第248回	2号掘立柱建物(2)、3号掘立柱建物	141	第308回	8・9号不明遺構	201
第249回	1・2号溝	142	第309回	10号不明遺構	202
第250回	1～8号土坑	143	第310回	11～13号不明遺構	203
第251回	9～13・20～25号土坑	144	第311回	14～16号不明遺構	204
第252回	14～18・26～30号土坑	145	本線Ⅳ区・県側道4区古墳時代～中・近世の遺構		
第253回	31～48号土坑	146	第312回	1号住居	205
第254回	49～53号土坑	147	第313回	2・3号住居	206
本線Ⅳ区・県側道4区縄文時代の遺構					
第255回	11号住居	148	第314回	4号住居	207
第256回	13・14号住居	149	第315回	5号住居	208
第257回	15号住居	150	第316回	6・7号住居	209
第258回	16号住居	151	第317回	8号住居	210
第259回	17号住居	152	第318回	9号住居	211
第260回	19号住居	153	第319回	10・12号住居	212
第261回	21号住居	154	第320回	18・20号住居	213
第262回	22号住居	155	第321回	23・25号住居	214
第263回	24号住居	156	第322回	26・32号住居	215
第264回	27号住居	157	第323回	35・36号住居、43号住居(1)	216
第265回	29号住居	158	第324回	43号住居(2)、44号住居	217
第266回	30号住居	159	第325回	1・2号溝	218
第267回	31号住居	160	第326回	3・5・6号溝	219
第268回	34号住居	161	第327回	7～11号溝	220
第269回	37・38号住居	162	第328回	1号掘立柱建物	221
第270回	40号住居	163	第329回	2号掘立柱建物(1)	222
第271回	41号住居(1)	164	第330回	2号掘立柱建物(2)	223
第272回	41号住居(2)	165	第331回	3号掘立柱建物	224
第273回	42号住居	166	第332回	17号不明遺構、127号土坑	225
第274回	128・186・187・189号土坑	167	第333回	34号土坑、1号畑	226
第275回	188・190～192号土坑	168	県側道1・2区出土土器		
第276回	193～195・197号土坑	169	第334回	1区1・2号埋壺	227
第277回	196・198～201号土坑	170	第335回	2区1号土坑出土土器(1)	228
第278回	202～205・207・208・283・284号土坑	171	第336回	2区1号土坑(2)、2号土坑出土土器	229
第279回	215・218・222・223・227号土坑	172	第337回	2区3～5号土坑、6号土坑(1)出土土器	230
			第338回	2区6号土坑(2)、7号土坑(1)出土土器	231
			第339回	2区7号土坑出土土器(2)	232

第340段	1·2区遺構外出土土器	233	第400段	本線田区 J-188、J-191(1)出土土器	293
本線田区・栗御道3区出土土器			第401段	本線田区 J-191(2)、J-200、J-216(1)出土土器	294
第341段	本線田区 J-10出土土器(1)	234	第402段	本線田区 J-216(2)、J-228出土土器	295
第342段	本線田区 J-10出土土器(2)	235	第403段	栗御道3区1号住居出土土器(1)	296
第343段	本線田区 J-10出土土器(3)	236	第404段	栗御道3区1号住居出土土器(2)	297
第344段	本線田区 J-10出土土器(4)	237	第405段	栗御道3区2号住居出土土器(1)	298
第345段	本線田区 J-10出土土器(5)	238	第406段	栗御道3区2号住居出土土器(2)	299
第346段	本線田区 J-11出土土器(1)	239	第407段	栗御道3区2号住居出土土器(3)	300
第347段	本線田区 J-11出土土器(2)	240	第408段	栗御道3区2号住居(4)、3号住居出土土器	301
第348段	本線田区 J-11出土土器(3)	241	第409段	栗御道3区4号住居出土土器(1)	302
第349段	本線田区 J-11出土土器(4)	242	第410段	栗御道3区4号住居(2)、5号住居出土土器	303
第350段	本線田区 J-11出土土器(5)	243	第411段	栗御道3区6号住居出土土器(1)	304
第351段	本線田区 J-11出土土器(6)	244	第412段	栗御道3区6号住居(2)、7号住居(1)出土土器	305
第352段	本線田区 J-11出土土器(7)	245	第413段	栗御道3区7号住居出土土器(2)	306
第353段	本線田区 J-11出土土器(8)	246	第414段	栗御道3区8号住居出土土器	307
第354段	本線田区 J-11出土土器(9)	247	第415段	栗御道3区9号住居出土土器(1)	308
第355段	本線田区 J-11出土土器(10)	248	第416段	栗御道3区9号住居出土土器(2)	309
第356段	本線田区 J-14出土土器	249	第417段	栗御道3区9号住居(3)、10号住居(1)出土土器	310
第357段	本線田区 J-16、J-18(1)出土土器	250	第418段	栗御道3区10号住居(2)、11号住居(1)出土土器	311
第358段	本線田区 J-18出土土器(2)	251	第419段	栗御道3区11号住居(2)、12号住居(1)出土土器	312
第359段	本線田区 J-20出土土器(1)	252	第420段	栗御道3区12号住居(2)、13号住居(1)出土土器	313
第360段	本線田区 J-20出土土器(2)	253	第421段	栗御道3区13号住居(2)、14~16号住居出土土器	314
第361段	本線田区 J-20出土土器(3)	254	第422段	本線田区 J-5、6、J-15(1)出土土器	315
第362段	本線田区 J-36出土土器(1)	255	第423段	本線田区 J-15(2)、J-19、22出土土器	316
第363段	本線田区 J-36(2)、J-40(1)出土土器	256	第424段	本線田区 J-24・25・27~29出土土器	317
第364段	本線田区 J-40(2)、J-53出土土器	257	第425段	本線田区 J-30・38出土土器	318
第365段	本線田区 J-54出土土器(1)	258	第426段	本線田区 J-37・51、J-57(1)出土土器	319
第366段	本線田区 J-54出土土器(2)	259	第427段	本線田区 J-57(2)、J-58・59・63出土土器	320
第367段	本線田区 J-55出土土器	260	第428段	本線田区 J-64・65出土土器	321
第368段	本線田区 J-56出土土器	261	第429段	本線田区 J-66・67・70・71・73、J-75(1)出土土器	322
第369段	本線田区 J-74出土土器	262	第430段	本線田区 J-75(2)、J-76~78出土土器	323
第370段	本線田区 J-93出土土器(1)	263	第431段	本線田区 J-79・85・87・90・92・94・97出土土器	324
第371段	本線田区 J-93出土土器(2)	264	第432段	本線田区 J-96・98・99出土土器	325
第372段	本線田区 J-93出土土器(3)	265	第433段	本線田区 J-100~107出土土器	326
第373段	本線田区 J-93(4)、J-114(1)出土土器	266	第434段	本線田区 J-108~113・115出土土器	327
第374段	本線田区 J-114出土土器(2)	267	第435段	本線田区 J-118・119・121・122・124~126・128・130~132・136出土土器	328
第375段	本線田区 J-114出土土器(3)	268	第436段	本線田区 J-134出土土器	329
第376段	本線田区 J-114出土土器(4)	269	第437段	本線田区 J-135・137・138・140出土土器	330
第377段	本線田区 J-114出土土器(5)	270	第438段	本線田区 J-141~143出土土器	331
第378段	本線田区 J-120、J-123(1)出土土器	271	第439段	本線田区 J-144・148・149出土土器	332
第379段	本線田区 J-123出土土器(2)	272	第440段	本線田区 J-152出土土器	333
第380段	本線田区 J-133出土土器(1)	273	第441段	本線田区 J-154・156・163出土土器	334
第381段	本線田区 J-133出土土器(2)	274	第442段	本線田区 J-166~168・170・171・175出土土器	335
第382段	本線田区 J-133出土土器(3)	275	第443段	本線田区 J-169出土土器(1)	336
第383段	本線田区 J-133出土土器(4)	276	第444段	本線田区 J-169出土土器(2)	337
第384段	本線田区 J-133(5)、J-139出土土器	277	第445段	本線田区 J-173・174出土土器	338
第385段	本線田区 J-147出土土器(1)	278	第446段	本線田区 J-176出土土器	339
第386段	本線田区 J-147出土土器(2)	279	第447段	本線田区 J-179・182・184・185・187出土土器	340
第387段	本線田区 J-153出土土器(1)	280	第448段	本線田区 J-183、J-186(1)出土土器	341
第388段	本線田区 J-153出土土器(2)	281	第449段	本線田区 J-186(2)、J-190・192出土土器	342
第389段	本線田区 J-153(3)、J-155、J-157(1)出土土器	282	第450段	本線田区 J-189・195・196・198・199出土土器	343
第390段	本線田区 J-157出土土器(2)	283	第451段	本線田区 J-201~205・207・209・210・212・217~219出土土器	344
第391段	本線田区 J-157出土土器(3)	284	第452段	本線田区 J-211・215~221~224・226・229出土土器	345
第392段	本線田区 J-157(4)、J-158(1)出土土器	285	第453段	本線田区 J-220・234出土土器	346
第393段	本線田区 J-158(2)、J-161出土土器	286	第454段	本線田区 J-227・232・239出土土器	347
第394段	本線田区 J-162、J-178(1)出土土器	287	第455段	本線田区 J-240・244・246・247・249・256・258出土土器	348
第395段	本線田区 J-178出土土器(2)	288			
第396段	本線田区 J-178(3)、J-180(1)出土土器	289			
第397段	本線田区 J-180出土土器(2)	290			
第398段	本線田区 J-180(3)、J-181(1)出土土器	291			
第399段	本線田区 J-181出土土器(2)	292			

第456段	景御道3区1·2·6·7号土坑、8号土坑(1)出土土器	349
第457段	景御道3区8号土坑(2)、9号土坑、10号土坑(1)出土土器	350
第458段	景御道3区10号土坑(2)、11号土坑、12号土坑(1)出土土器	351
第459段	景御道3区12号土坑(2)、14号土坑出土土器	352
第460段	景御道3区15~17·19·20·22~24号土坑出土土器	353
第461段	景御道3区25~27·29~32号土坑出土土器	354
第462段	景御道3区33~36·38·39·43·44·47号土坑出土土器	355
第463段	景御道3区48~50·52~54·57·58·60·61号土坑出土土器	356
第464段	景御道3区63·67·71·72号土坑、77号土坑(1)出土土器	357
第465段	景御道3区77号土坑(2)、78·87号土坑、89号土坑(1)出土土器	358
第466段	景御道3区89号土坑(2)、90·92·95·97~99·102号土坑出土土器	359
第467段	景御道3区104~106号土坑、109号土坑(1)出土土器	360
第468段	景御道3区109号土坑(2)、111号土坑(1)出土土器	361
第469段	景御道3区111号土坑(2)、112~114·117号土坑出土土器	362
第470段	景御道3区125·131·132·159·165·169·172号土坑出土土器	363
第471段	景御道3区166·175·176·187·188·192·193·195·205·206号土坑出土土器	364
第472段	景御道3区212·213·215~217·219·220·223·228号土坑出土土器	365
第473段	景御道3区231·233·237~239·244号土坑出土土器	366
第474段	景御道3区250·253·254·256·266·269·270·273·281·285·293·297·301·303·309号土坑出土土器	367
第475段	景御道3区320~322·326号土坑出土土器	368
第476段	Ⅲ·3区道溝外出土土器(1)	369
第477段	Ⅲ·3区道溝外出土土器(2)	370
第478段	Ⅲ·3区道溝外出土土器(3)	371
第479段	Ⅲ·3区道溝外出土土器(4)	372
第480段	Ⅲ·3区道溝外出土土器(5)	373
第481段	本線Ⅲ区1号住居、2号住居(1)出土土器	374
第482段	本線Ⅲ区2号住居出土土器(2)	375
第483段	本線Ⅲ区2号住居(3)、3~6号住居出土土器	376
第484段	本線Ⅲ区7~9号住居出土土器	377
第485段	本線Ⅲ区10~12号住居、15号土坑、道溝外出土土器	378
本線Ⅳ区·景御道4区出土土器		
第486段	Ⅳ·4区11号住居出土土器(1)	379
第487段	Ⅳ·4区11号住居出土土器(2)	380
第488段	Ⅳ·4区11号住居出土土器(3)	381
第489段	Ⅳ·4区11号住居(4)、13·14号住居出土土器	382
第490段	Ⅳ·4区15号住居出土土器	383
第491段	Ⅳ·4区16号住居出土土器	384
第492段	Ⅳ·4区17·19号住居、21号住居(1)出土土器	385
第493段	Ⅳ·4区21号住居(2)、22号住居、24号住居(1)出土土器	386
第494段	Ⅳ·4区24号住居出土土器(2)	387
第495段	Ⅳ·4区24号住居出土土器(3)	388
第496段	Ⅳ·4区27号住居出土土器	389
第497段	Ⅳ·4区29~31号住居、34号住居(1)出土土器	390
第498段	Ⅳ·4区34号住居(2)、37号住居(1)出土土器	391
第499段	Ⅳ·4区37号住居(2)、38·40号住居出土土器	392

第500段	Ⅳ·4区41号住居出土土器(1)	393
第501段	Ⅳ·4区41号住居(2)、42号住居出土土器	394
第502段	Ⅳ·4区11·16·29·62·64·89·90·94·98·101·125·128号土坑出土土器	395
第503段	Ⅳ·4区137·139·142·145·146·156~158·160·164·169·187号土坑出土土器	396
第504段	Ⅳ·4区188·191·193·196·197号土坑出土土器	397
第505段	Ⅳ·4区198·200·201号土坑、203号土坑(1)出土土器	398
第506段	Ⅳ·4区203号土坑(2)、205·209号土坑、211号土坑(1)出土土器	399
第507段	Ⅳ·4区211号土坑(2)、216号土坑(1)出土土器	400
第508段	Ⅳ·4区216号土坑(2)、218·223·228·229·232~234·238号土坑出土土器	401
第509段	Ⅳ·4区245·246·251·252·254·255·257号土坑出土土器	402
第510段	Ⅳ·4区258~260·263~265号土坑、266号土坑(1)、267号土坑	403
第511段	Ⅳ·4区266号土坑(2)、268·269·274号土坑、275号土坑(1)出土土器	404
第512段	Ⅳ·4区275号土坑(2)、277·278号土坑出土土器	405
第513段	Ⅳ·4区276·279·282·283号土坑、284号土坑(1)出土土器	406
第514段	Ⅳ·4区284号土坑(2)、287·290·292·294·295·297·300·305号土坑、306号土坑(1)出土土器	407
第515段	Ⅳ·4区306号土坑(2)、307~309号土坑出土土器	408
第516段	Ⅳ·4区310~313号土坑出土土器	409
第517段	Ⅳ·4区314号土坑、315号土坑(1)出土土器	410
第518段	Ⅳ·4区315号土坑(2)、316号土坑出土土器	411
第519段	Ⅳ·4区318·320号土坑出土土器	412
第520段	Ⅳ·4区322~324·326·327号土坑出土土器	413
第521段	Ⅳ·4区328~331·334号土坑出土土器	414
第522段	Ⅳ·4区339~342号土坑、343号土坑(1)出土土器	415
第523段	Ⅳ·4区343号土坑(2)、345·347号土坑、348号土坑(1)、350·352号土坑出土土器	416
第524段	Ⅳ·4区348号土坑出土土器(2)	417
第525段	Ⅳ·4区349·365·367~369·371·375号土坑出土土器	418
第526段	Ⅳ·4区1~3号配石、5号配石(1)出土土器	419
第527段	Ⅳ·4区5号配石(2)、6号配石(1)出土土器	420
第528段	Ⅳ·4区6号配石(2)、7号配石(1)出土土器	421
第529段	Ⅳ·4区7号配石(2)、8号配石(1)出土土器	422
第530段	Ⅳ·4区8号配石出土土器(2)	423
第531段	Ⅳ·4区1号不明道溝出土土器(1)	424
第532段	Ⅳ·4区1号不明道溝出土土器(2)	425
第533段	Ⅳ·4区1号不明道溝(3)、2号不明道溝、3号不明道溝(1)出土土器	426
第534段	Ⅳ·4区3号不明道溝(2)、4号不明道溝(1)出土土器	427
第535段	Ⅳ·4区4号不明道溝(2)、5~7号不明道溝出土土器	428
第536段	Ⅳ·4区8~10号不明道溝出土土器	429
第537段	Ⅳ·4区11~13号不明道溝、14号不明道溝(1)出土土器	430
第538段	Ⅳ·4区14号不明道溝(2)、15~17号不明道溝出土土器	431
第539段	Ⅳ·4区1·3~5·7~9号住居出土土器	432
第540段	Ⅳ·4区10·25号住居出土土器	433
第541段	Ⅳ·4区道溝外出土土器(1)	434
第542段	Ⅳ·4区道溝外出土土器(2)	435
第543段	Ⅳ·4区道溝外出土土器(3)	436
第544段	Ⅳ·4区道溝外出土土器(4)	437

第545区	IV・4区遺構外出土器(5)……………	438
第546区	IV・4区2号住居、2号住居(1)出土器……………	439
第547区	IV・4区2号住居(2)、4号住居(1)出土器……………	440
第548区	IV・4区4号住居(2)、5号住居(1)出土器……………	441
第549区	IV・4区4号住居(2)、8号住居(1)出土器……………	442
第550区	IV・4区8号住居出土器(2)……………	443
第551区	IV・4区8号住居(3)、9号住居(1)出土器……………	444
第552区	IV・4区2号住居(2)、10号住居(1)出土器……………	445
第553区	IV・4区10号住居(2)、12号住居出土器……………	446
第554区	IV・4区18・20号住居出土器……………	447
第555区	IV・4区23・25号住居出土器……………	448
第556区	IV・4区26号住居出土器……………	449
第557区	IV・4区32・35・36・43号住居、遺構外(1)出土器……………	450
第558区	IV・4区遺構外(2)、中近世、303・344号土坑出土器……………	451
横濱道 1・2区出土石器		
第559区	景側道1区出土石器……………	452
第560区	景側道2区出土石皿、石皿・多孔石および多孔石……………	453
第561区	景側道2区出土多孔石、凹石・磨石・磨石・敲石および結晶片岩製石器……………	454
第562区	景側道2区出土打製石斧(1)……………	455
第563区	景側道2区出土打製石斧(2)、三角錐形石器およびスクレイパー(1)……………	456
第564区	景側道2区出土スクレイパー(2)、齧歯縁石器、不定形石鏝および石鏝(1)……………	457
第565区	景側道2区出土石鏝(2)および楔形石器……………	458
第566区	景側道2区出土石鏝および尖頭器……………	459
第567区	景側道2区出土石核(1)……………	460
第568区	景側道2区出土石核(2)、原石および肉核歯列彫痕ある剥片……………	461

本線田区出土石器

第569区	本線田区出土台石(1)……………	462
第570区	本線田区出土台石(2)および石皿(1)……………	463
第571区	本線田区出土石皿(2)および石皿・多孔石(1)……………	464
第572区	本線田区出土石皿・多孔石(2)……………	465
第573区	本線田区出土石皿・多孔石(3)……………	466
第574区	本線田区出土石皿・多孔石(4)……………	467
第575区	本線田区出土石皿・多孔石(5)および多孔石(1)……………	468
第576区	本線田区出土多孔石(2)……………	469
第577区	本線田区出土多孔石(3)……………	470
第578区	本線田区出土多孔石(4)……………	471
第579区	本線田区出土多孔石(5)……………	472
第580区	本線田区出土多孔石(6)……………	473
第581区	本線田区出土多孔石(7)……………	474
第582区	本線田区出土凹石……………	475
第583区	本線田区出土凹石・磨石および磨石(1)……………	476
第584区	本線田区出土磨石(2)……………	477
第585区	本線田区出土磨石(3)……………	478
第586区	本線田区出土磨石・敲石(1)……………	479
第587区	本線田区出土磨石・敲石(2)……………	480
第588区	本線田区出土磨石・敲石(3)……………	481
第589区	本線田区出土磨石・敲石(4)および敲石(1)……………	482
第590区	本線田区出土敲石(2)……………	483
第591区	本線田区出土凹石・敲石および凹石・磨石・敲石(1)……………	484
第592区	本線田区出土凹石・磨石・敲石(2)および砥石……………	485
第593区	本線田区出土結晶片岩製石器……………	486
第594区	本線田区出土打製石斧(1)……………	487
第595区	本線田区出土打製石斧(2)……………	488
第596区	本線田区出土打製石斧(3)……………	489
第597区	本線田区出土打製石斧(4)……………	490
第598区	本線田区出土打製石斧(5)……………	491
第599区	本線田区出土打製石斧(6)……………	492
第600区	本線田区出土打製石斧(7)……………	493

第601区	本線田区出土打製石斧(8)……………	494
第602区	本線田区出土打製石斧(9)……………	495
第603区	本線田区出土打製石斧(10)……………	496
第604区	本線田区出土打製石斧(11)……………	497
第605区	本線田区出土打製石斧(12)……………	498
第606区	本線田区出土打製石斧(13)……………	499
第607区	本線田区出土打製石斧(14)……………	500
第608区	本線田区出土打製石斧(15)……………	501
第609区	本線田区出土打製石斧(16)……………	502
第610区	本線田区出土打製石斧(17)……………	503
第611区	本線田区出土打製石斧(18)……………	504
第612区	本線田区出土打製石斧(19)……………	505
第613区	本線田区出土打製石斧(20)……………	506
第614区	本線田区出土打製石斧(21)……………	507
第615区	本線田区出土打製石斧(22)……………	508
第616区	本線田区出土打製石斧(23)……………	509
第617区	本線田区出土打製石斧(24)……………	510
第618区	本線田区出土三角錐形石器(1)……………	511
第619区	本線田区出土三角錐形石器(2)……………	512
第620区	本線田区出土磨製石斧およびスクレイパー(1)……………	513
第621区	本線田区出土スクレイパー(2)……………	514
第622区	本線田区出土スクレイパー(3)……………	515
第623区	本線田区出土スクレイパー(4)……………	516
第624区	本線田区出土スクレイパー(5)……………	517
第625区	本線田区出土スクレイパー(6)……………	518
第626区	本線田区出土スクレイパー(7)……………	519
第627区	本線田区出土スクレイパー(8)……………	520
第628区	本線田区出土スクレイパー(9)……………	521
第629区	本線田区出土スクレイパー(10)および齧歯縁石器(1)……………	522
第630区	本線田区出土齧歯縁石器(2)、ノッチおよび不定形石器(1)……………	523
第631区	本線田区出土不定形石器(2)……………	524
第632区	本線田区出土不定形石器(3)……………	525
第633区	本線田区出土不定形石器(4)……………	526
第634区	本線田区出土不定形石器(5)……………	527
第635区	本線田区出土不定形石器(6)……………	528
第636区	本線田区出土不定形石器(7)……………	529
第637区	本線田区出土不定形石器(8)……………	530
第638区	本線田区出土石鏝(1)……………	531
第639区	本線田区出土石鏝(2)……………	532
第640区	本線田区出土石鏝(3)……………	533
第641区	本線田区出土石鏝(4)……………	534
第642区	本線田区出土石鏝(5)……………	535
第643区	本線田区出土石鏝(6)および楔形石器(1)……………	536
第644区	本線田区出土楔形石器(2)……………	537
第645区	本線田区出土楔形石器(3)……………	538
第646区	本線田区出土石鏝(1)……………	539
第647区	本線田区出土石鏝(2)……………	540
第648区	本線田区出土石鏝(3)……………	541
第649区	本線田区出土石鏝(4)……………	542
第650区	本線田区出土石鏝(5)……………	543
第651区	本線田区出土石鏝(6)……………	544
第652区	本線田区出土石鏝(7)……………	545
第653区	本線田区出土石鏝(8)……………	546
第654区	本線田区出土石鏝(9)および尖頭器……………	547
第655区	本線田区出土石核(1)……………	548
第656区	本線田区出土石核(2)……………	549
第657区	本線田区出土石核(3)……………	550
第658区	本線田区出土石核(4)……………	551
第659区	本線田区出土石核(5)……………	552
第660区	本線田区出土石核(6)……………	553

第661図	本線田区出土石棒および石匙(1)……………554
第662図	本線田区出土石匙(2)、石鏝および異形石器……………555
第663図	本線田区出土石製甲板、垂飾品、装飾品、孔鉢状石製品 および研磨機等の礎……………556

横側道3区出土石器

第664図	横側道3区出土台石(1)……………557
第665図	横側道3区出土台石(2)および石皿(1)……………558
第666図	横側道3区出土石皿(2)および石皿・多孔石(1)……………559
第667図	横側道3区出土石皿・多孔石(2)……………560
第668図	横側道3区出土石皿・多孔石(3)……………561
第669図	横側道3区出土石皿・多孔石(4)……………562
第670図	横側道3区出土多孔石(1)……………563
第671図	横側道3区出土多孔石(2)……………564
第672図	横側道3区出土凹石、凹石・磨石および磨石(1)……………565
第673図	横側道3区出土磨石(2)および磨石・敲石(1)……………566
第674図	横側道3区出土磨石・敲石(2)……………567
第675図	横側道3区出土磨石・敲石(3)……………568
第676図	横側道3区出土磨石・敲石(4)および敲石(1)……………569
第677図	横側道3区出土敲石(2)および凹石・磨石・敲石(1)……………570
第678図	横側道3区出土凹石・磨石・敲石(2)および砥石……………571
第679図	横側道3区出土結晶片岩製石器……………572
第680図	横側道3区出土打製石斧(1)……………573
第681図	横側道3区出土打製石斧(2)……………574
第682図	横側道3区出土打製石斧(3)……………575
第683図	横側道3区出土打製石斧(4)……………576
第684図	横側道3区出土打製石斧(5)……………577
第685図	横側道3区出土打製石斧(6)および三角錐形石器……………578
第686図	横側道3区出土磨製石斧およびスクレイパー(1)……………579
第687図	横側道3区出土スクレイパー(2)……………580
第688図	横側道3区出土スクレイパー(3)および磨製石器……………581
第689図	横側道3区出土ノッチおよび不定形石器(1)……………582
第690図	横側道3区出土不定形石器(2)……………583
第691図	横側道3区出土不定形石器(3)……………584
第692図	横側道3区出土石核(1)……………585
第693図	横側道3区出土石核(2)……………586
第694図	横側道3区出土楔形石器……………587
第695図	横側道3区出土石核(1)……………588
第696図	横側道3区出土石核(2)、尖頭器および石核(1)……………589
第697図	横側道3区出土石核(2)……………590
第698図	横側道3区出土石核(3)、石棒および石匙(1)……………591
第699図	横側道3区出土石匙(2)……………592
第700図	横側道3区出土その他の石製品および中・近世遺物……………593

本線IV区出土石器

第701図	本線IV区出土台石……………594
第702図	本線IV区出土石皿(1)……………595
第703図	本線IV区出土石皿(2)および石皿・多孔石(1)……………596
第704図	本線IV区出土石皿・多孔石(2)……………597
第705図	本線IV区出土石皿・多孔石(3)……………598
第706図	本線IV区出土多孔石(1)……………599
第707図	本線IV区出土多孔石(2)……………600
第708図	本線IV区出土多孔石(3)……………601
第709図	本線IV区出土多孔石(4)……………602
第710図	本線IV区出土多孔石(5)……………603
第711図	本線IV区出土多孔石(6)……………604
第712図	本線IV区出土凹石および凹石・磨石(1)……………605
第713図	本線IV区出土凹石・磨石(2)、磨石および磨石・敲石(1)……………606
第714図	本線IV区出土磨石・敲石(2)……………607
第715図	本線IV区出土磨石・敲石(3)……………608
第716図	本線IV区出土磨石・敲石(4)および敲石(1)……………609
第717図	本線IV区出土凹石(2)、凹石・敲石および凹石・磨石・ 敲石(1)……………610
第718図	本線IV区出土凹石・磨石・敲石(2)および砥石……………611

第719図	本線IV区出土結晶片岩製石器および打製石斧(1)……………612
第720図	本線IV区出土打製石斧(2)……………613
第721図	本線IV区出土打製石斧(3)……………614
第722図	本線IV区出土打製石斧(4)……………615
第723図	本線IV区出土打製石斧(5)……………616
第724図	本線IV区出土打製石斧(6)……………617
第725図	本線IV区出土打製石斧(7)……………618
第726図	本線IV区出土打製石斧(8)……………619
第727図	本線IV区出土打製石斧(9)……………620
第728図	本線IV区出土打製石斧(10)および三角錐形石器……………621
第729図	本線IV区出土磨製石斧……………622
第730図	本線IV区出土スクレイパー(1)……………623
第731図	本線IV区出土スクレイパー(2)……………624
第732図	本線IV区出土スクレイパー(3)……………625
第733図	本線IV区出土磨製緑石器、ノッチおよび不定形石器(1)……………626

第734図	本線IV区出土不定形石器(2)……………627
第735図	本線IV区出土不定形石器(3)……………628
第736図	本線IV区出土不定形石器(4)……………629
第737図	本線IV区出土不定形石器(5)および石核(1)……………630
第738図	本線IV区出土石核(2)……………631
第739図	本線IV区出土石核(3)……………632
第740図	本線IV区出土石核(4)および楔形石器(1)……………633
第741図	本線IV区出土楔形石器(2)……………634
第742図	本線IV区出土石核(1)……………635
第743図	本線IV区出土石核(2)……………636
第744図	本線IV区出土石核(3)……………637
第745図	本線IV区出土石核(4)およびスクレイパー……………638
第746図	本線IV区出土石核(5)および尖頭器……………639
第747図	本線IV区出土石核(1)……………640
第748図	本線IV区出土石核(2)……………641
第749図	本線IV区出土原石および石棒……………642
第750図	本線IV区出土その他の石製品および近世遺物……………643

横側道4区出土石器

第751図	横側道4区出土台石、石皿および石皿・多孔石(1)……………644
第752図	横側道4区出土石皿・多孔石(2)……………645
第753図	横側道4区出土多孔石(1)……………646
第754図	横側道4区出土多孔石(2)……………647
第755図	横側道4区出土多孔石(3)、凹石および磨石(1)……………648
第756図	横側道4区出土磨石(2)および磨石・敲石(1)……………649
第757図	横側道4区出土磨石・敲石(2)および敲石(1)……………650
第758図	横側道4区出土磨石(2)、凹石・磨石・敲石および砥石……………651
第759図	横側道4区出土結晶片岩製石器および打製石斧(1)……………652
第760図	横側道4区出土打製石斧(2)……………653
第761図	横側道4区出土打製石斧(3)……………654
第762図	横側道4区出土打製石斧(4)および三角錐形石器(1)……………655
第763図	横側道4区出土三角錐形石器(2)、磨製石斧および スクレイパー(1)……………656
第764図	横側道4区出土スクレイパー(2)……………657
第765図	横側道4区出土スクレイパー(3)……………658
第766図	横側道4区出土磨製緑石器、ノッチおよび不定形石器(1)……………659
第767図	横側道4区出土不定形石器(2)……………660
第768図	横側道4区出土不定形石器(3)……………661
第769図	横側道4区出土不定形石器(4)および石核(1)……………662
第770図	横側道4区出土石核(2)……………663
第771図	横側道4区出土石核(3)および楔形石器……………664
第772図	横側道4区出土石核(1)……………665
第773図	横側道4区出土石核(2)……………666
第774図	横側道4区出土石核(1)……………667
第775図	横側道4区出土石核(2)および石棒……………668
第776図	横側道4区出土石核、石製甲板、石製品および原石……………669

1号土坑



1号土坑

1層 黒褐色土 ローム粒、ブロックを多量含む

2号土坑

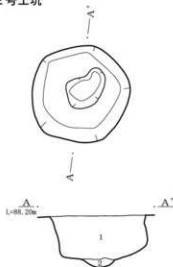

2号土坑

1層 暗褐色土 ローム粒を多量含む

2層 暗黄褐色土 ローム主体土

3号土坑



3号土坑

1層 黒褐色土 ローム粒を微量含む

2層 暗褐色土 ローム粒を多量含む

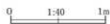

1号溝



1号溝

1層 ロームブロック主体土

2層 ローム、漸移層土、黒色土をブロック状に含む



1号井戸

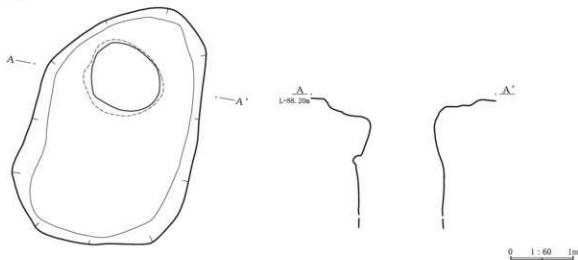

第108図 1～3号土坑、1号溝、1号井戸

1号埋壘

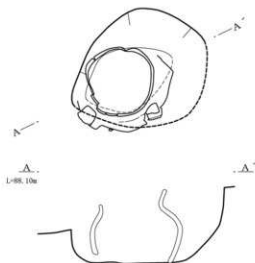

A-A'
L=88.10m

A-A'

2号埋壘

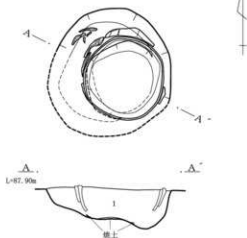

A-A'
L=87.90m

A-A'

2号埋壘

1層 暗褐色土 ローム粒を多量、白色粒を少量含む

0 1:20 1m

1号土坑

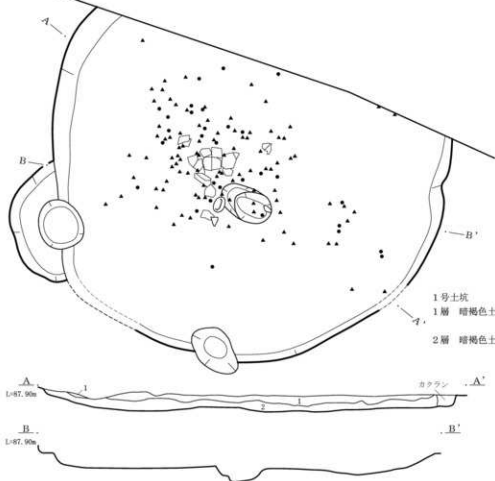

1号土坑

1層 暗褐色土 黒色土を少量、炭化物を微量含む
2層 暗褐色土 黒色土ブロック、炭化物、焼土粒を含む

A-A'
L=87.90m

コケラン A-A'

B-B'
L=87.90m

B-B'

0 1:40 1m

第109図 1・2号埋壘、1号土坑

2～4号土坑

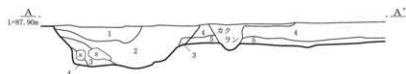
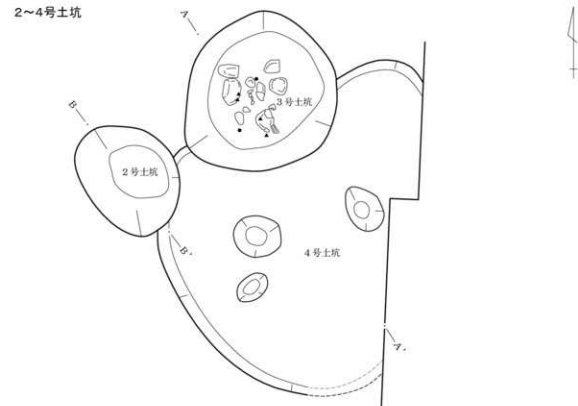

3・4号土坑

- 1層 暗褐色土 白色軽石粒を多量、炭化物を少量、ローム粒を微量含む
- 2層 暗褐色土 白色軽石粒を多量、ローム粒を少量含む
- 3層 暗黄褐色土 白色軽石粒を多量含む
- 4層 暗黄褐色土 ローム主体土
- 5層 暗黄褐色土 白色軽石粒を多量、炭化物を少量、ローム粒を微量含む

2号土坑

- 1層 暗褐色土 黒色土ブロックを含む
- 2層 暗褐色土 黒色土、ロームブロックを少量、炭化物を微量含む

5号土坑



5号土坑

- 1層 暗褐色土 黒色土、ロームを含む

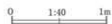

第110図 2～5号土坑

6号土坑

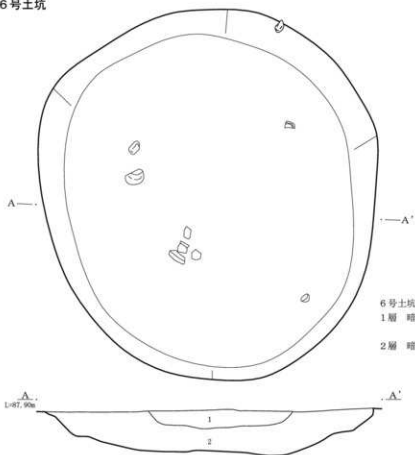

6号土坑

- 1層 暗褐色土 炭化物を多量、ロームブロックを少量含む
 2層 暗褐色土 ロームブロックを多量、焼土・炭化物を微量含む

7号土坑

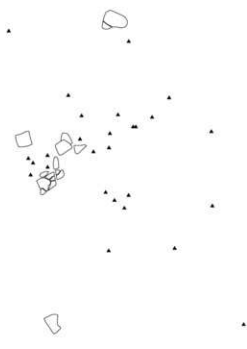

第111図 6・7号土坑

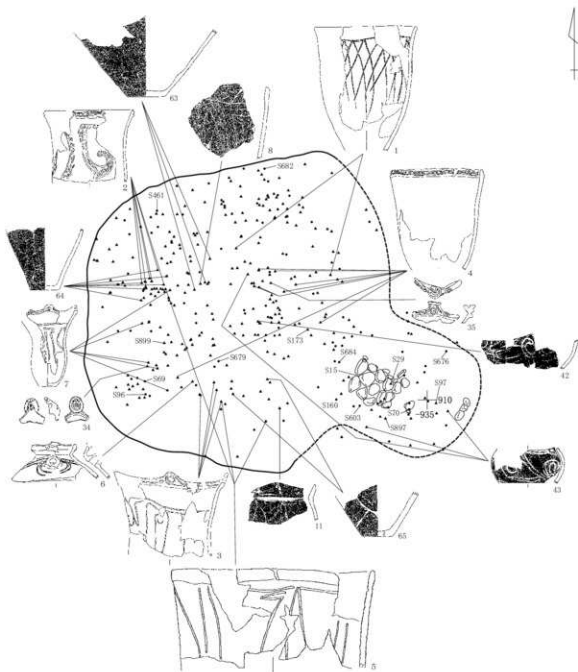

P 13

- 1層 にごい黄褐色土 ロームブロック、白色バミス、炭化物を混入する
 2層 褐色土 ロームブロックを混入する、しまり弱い

P 15

- 1層 黒褐色土 ローム粒、白色バミスを混入する
 2層 にごい黄褐色土 ローム粒を混入する

P 16・17

- 1層 にごい黄褐色土 ローム粒、白色バミスを混入する
 2層 黒褐色土 ローム粒を混入する、しまり弱い
 3層 暗褐色土 ローム粒、白色バミスを混入する

第113図 J-10(2)

0 1:60 1m

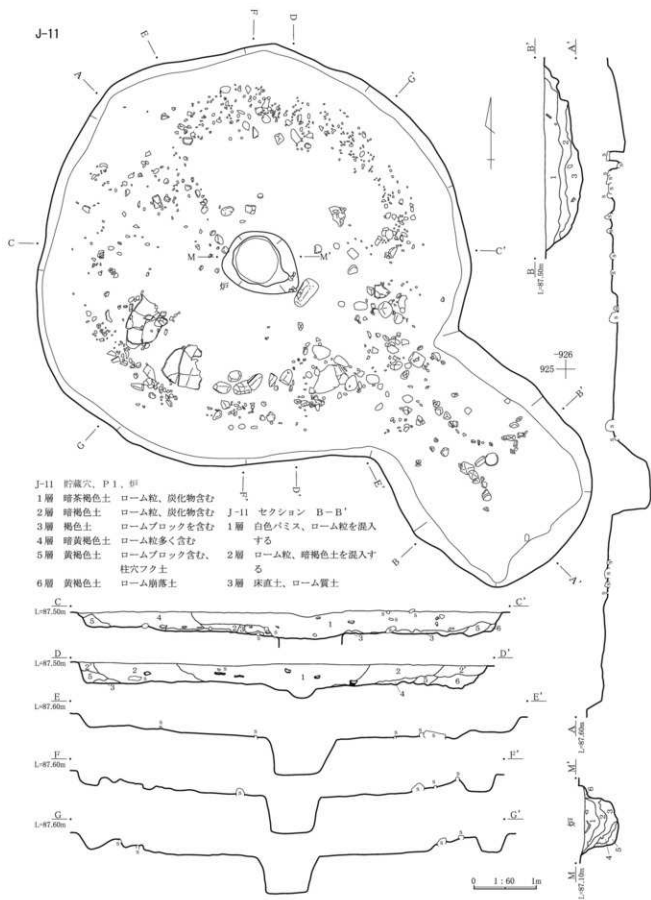

第114図 J-11(1)

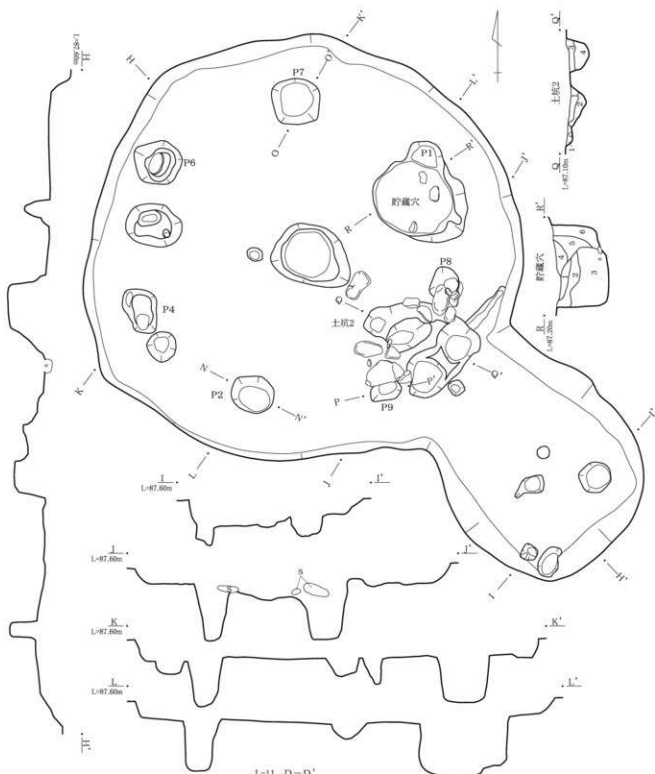

J-11 C-C'

- 1層 攪乱土坑 黒色強い
- 2層 褐灰色土
- 3層 にぶい黄褐色土ローム質
- 4層 褐灰色土
- 5層 灰黄褐ローム質土
- 6層 にぶい黄褐ローム質土

J-11 D-D'

- 1層 褐灰色土 攪乱土坑 黒色強い
- 2層 褐灰色土
- 3層 にぶい黄褐色土ローム質
- 4層 褐灰色土
- 5層 灰黄褐ローム質土
- 6層 にぶい黄褐ローム質土

土坑2 Q-Q'

- 1層 炭化物、ローム粒含む
- 2層 ローム粒多い
- 3層 ローム、炭化物含む
- 4層 ロームブロック多い

第115図 J-11(2)

0 1:60 1m



P2 N-N'

1層 ロームブロック含む

2層 ロームブロック多い

P7 O-O'

1層 ロームブロック含む

2層 ロームブロック多い

第116図 J-11(3)

0 1:60 1m

J-14

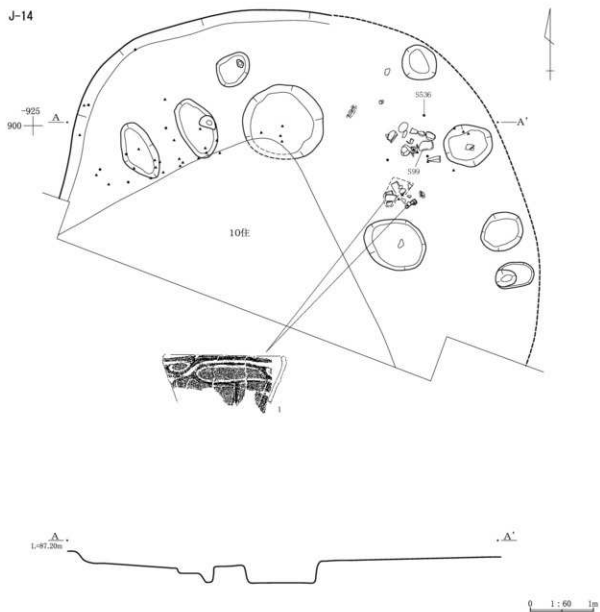

第117図 J-14

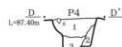
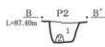
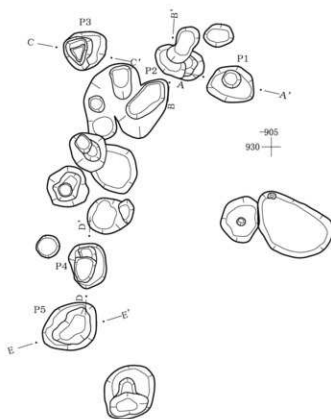
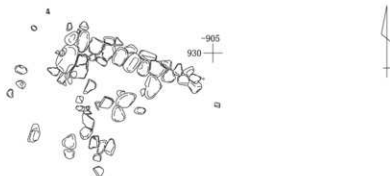

J-16 P 1~3

- 1層 暗褐色土 淡色黒ボク土混入
- 2層 黄褐色土 ロームブロック崩落土

J-16 P 4・5

- 1層 暗褐色土 淡色黒ボク土混入
- 2層 黄褐色土 ロームブロック崩落土
- 3層 褐色土 ローム粒、淡黒ブロック混じり



0 1:60 1m

第118図 J-16

J-18

-915
935

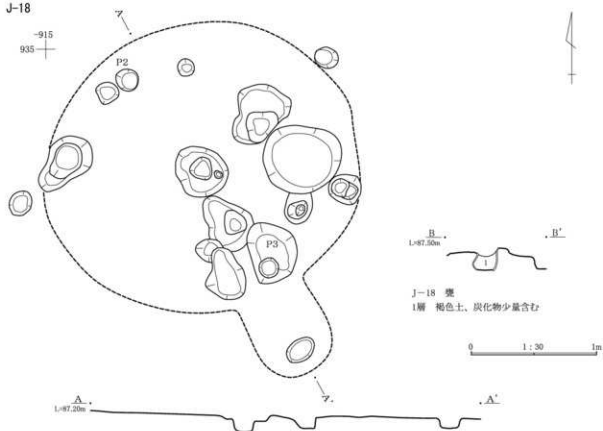

J-18 墓
1層 褐色土、炭化物少量含む

0 1:30 1m

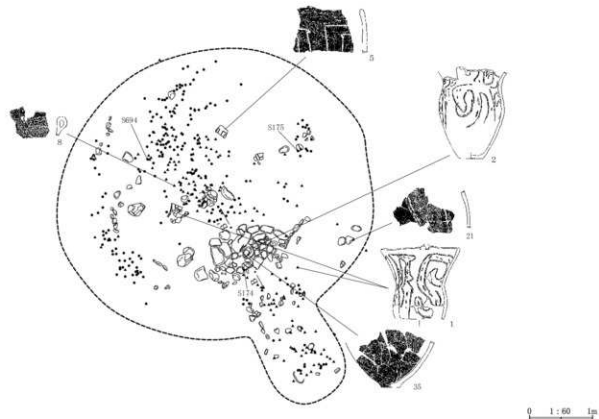

第119図 J-18

J-20

-925
910

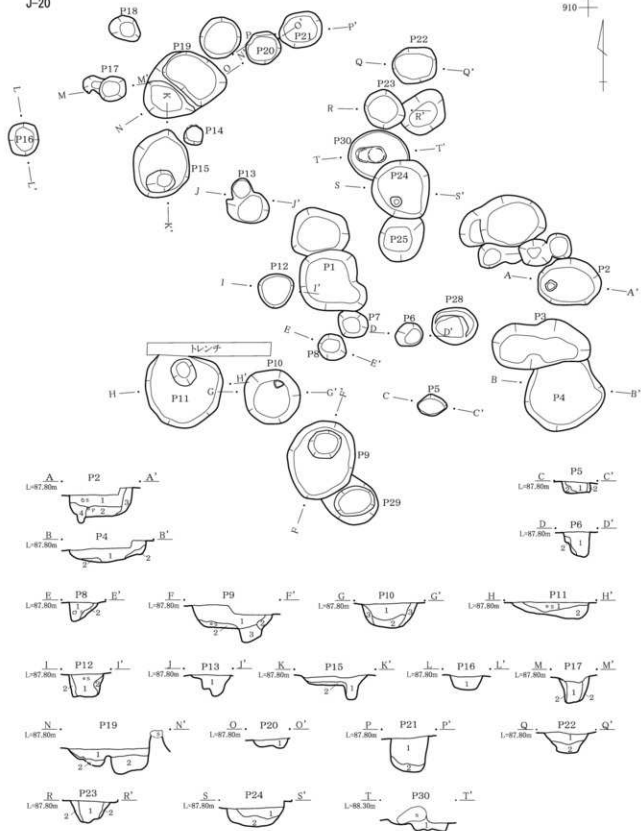

第120図 J-20(1)

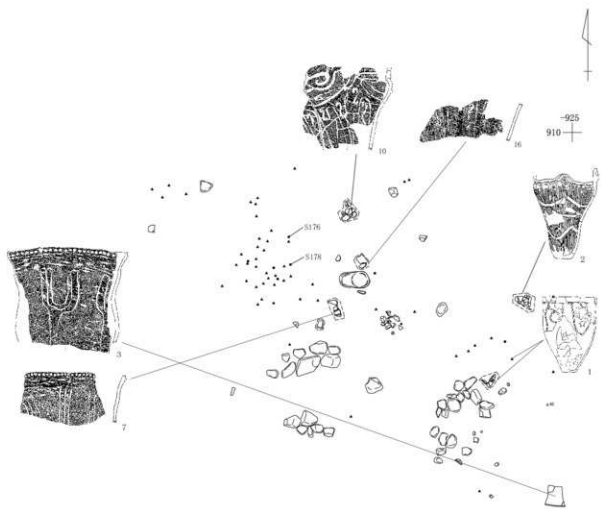

- P 2
 1層 暗褐色土 ロームブロック、パミス含む
 2層 褐色土 ローム粒、白色パミス含む
 3層 暗黄褐色土 ロームブロック脱じり崩落土
 4層 黒色土 粘性有、若干のローム混入

- P 4・6・8・11～13・15～17・20・22～24
 1層 暗褐色土 ロームブロック含む
 2層 黄褐色土 ローム崩落土

- P 5
 1層 暗褐色土 若干のローム粒含む
 2層 黄褐色土 ローム崩落土

- P 9
 1層 暗褐色土 ロームブロック含む
 2層 黄褐色土 ローム崩落土
 3層 暗褐色土 ローム粒、炭化物含む

- P10
 1層 暗褐色土 ローム粒、炭化物含む
 2層 褐色土 ロームブロック含む
 3層 黄褐色土 ロームブロック崩落土

- P19・21
 1層 暗褐色土 ロームブロックを含む
 2層 暗褐色土 ローム粒、白色パミス含む

- P30
 1層 褐色土 ロームブロック混入

第121図 J-20(2)

0 1:60 1m

J-36

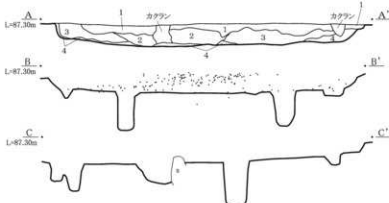
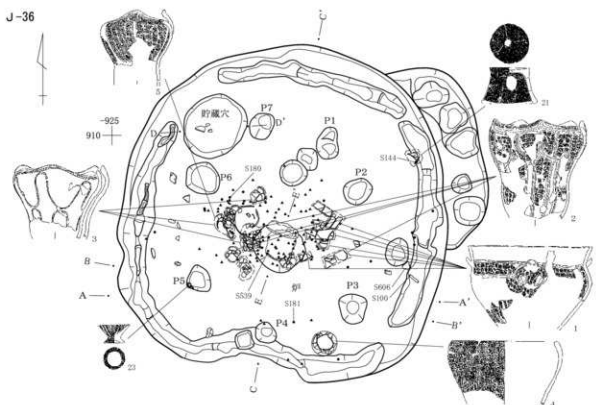

J-36
 1層 暗褐色土 炭化物、淡黒混じり
 2層 暗褐色土 淡黒ブロック混じり
 3層 褐色土 淡黒ブロック多い
 4層 黄褐色土 ロームブロック混じり

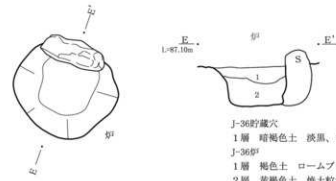
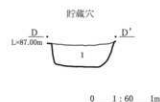

J-36貯蔵穴
 1層 暗褐色土 淡黒、ロームブロック、パミス含む
 J-36貯
 1層 褐色土 ロームブロック含む
 2層 黄褐色土 焼土粒含む



第122図 J-36

J-53

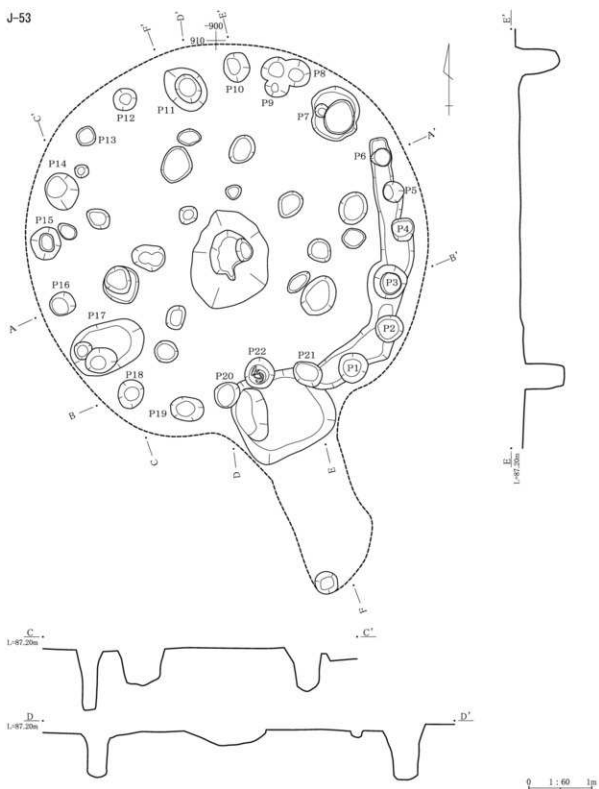

第124图 J-53(1)



第125図 J-53(2)

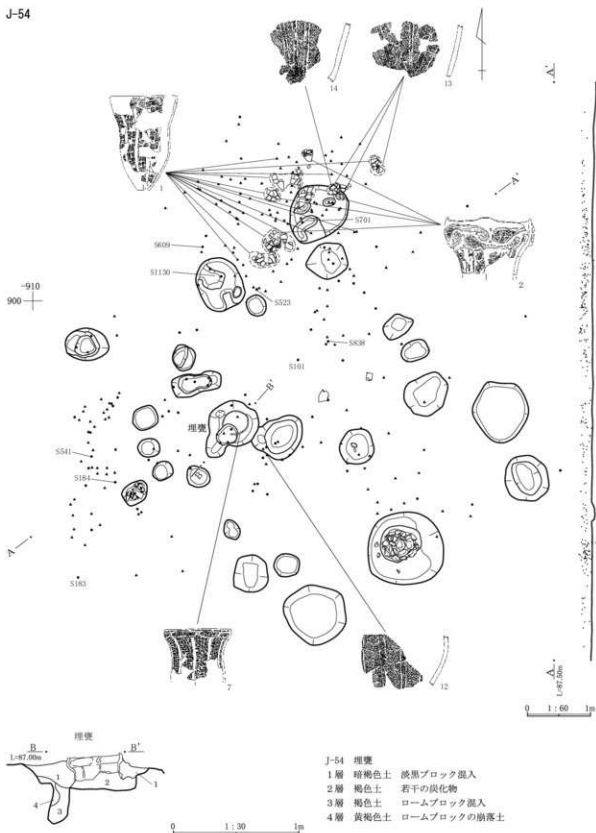

第126図 J-54

J-55

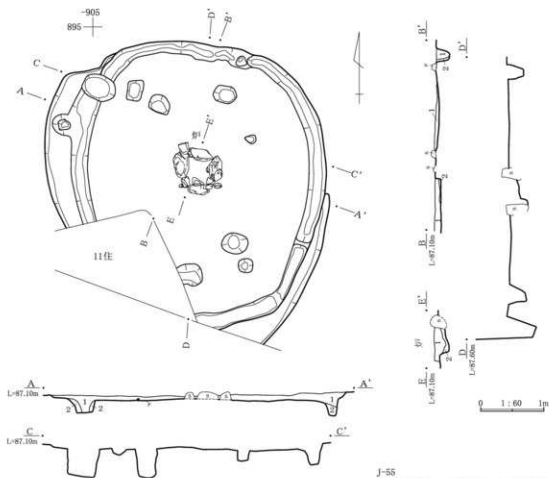

- J-55
 1層 褐色土 鉄黒ブロック、炭化物
 含む
 2層 黄褐色土 ロームブロック含む

- J-55 炉
 1層 暗褐色土 炭化物、焼土粒含む
 2層 暗赤褐色土 焼土、ローム粒含む

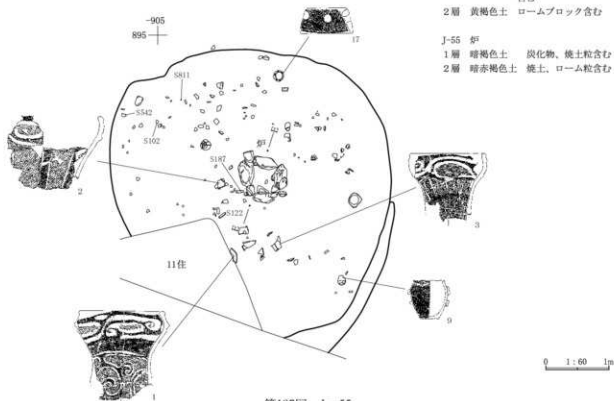

第127図 J-55

J-56

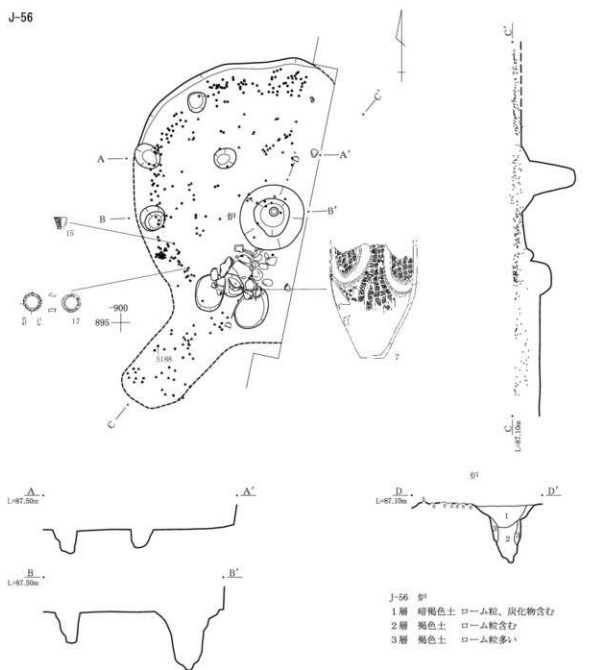

第128図 J-56

J-74

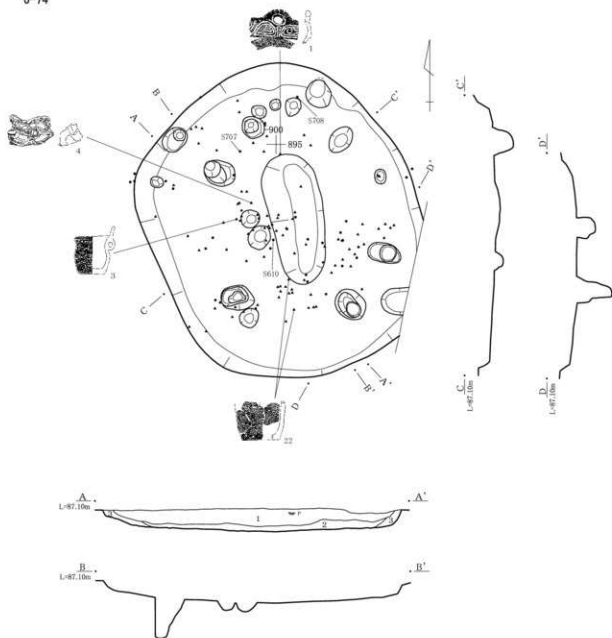

J-74

- 1層 暗褐色土 淡黒ブロック、白色軽石粒、炭化物含む
 2層 褐色土 淡黒ブロック、ロームブロック、白色軽石粒含む
 3層 黄褐色土 ロームブロック含む

第129図 J-74

J-93

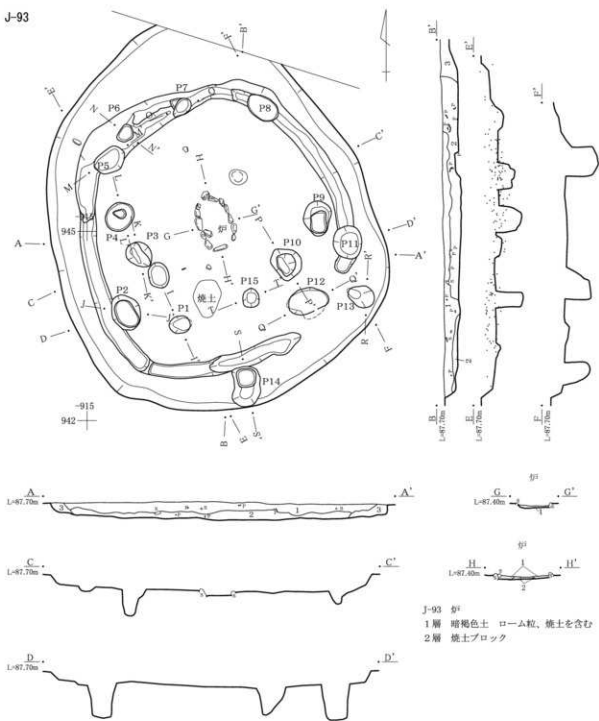

J-93

- 1層 暗褐色土 ローム粒、炭化物を含む、淡黒ブロック含む
- 2層 褐色土 ローム粒多い
- 3層 褐色土 淡黒混じり土

J-93 94

- 1層 暗褐色土 ローム粒、焼土を含む
- 2層 焼土ブロック

J-93 93

J-93 92

第130図 J-93(1)

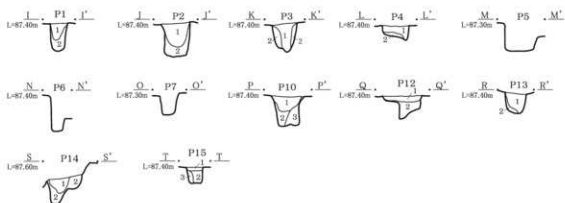
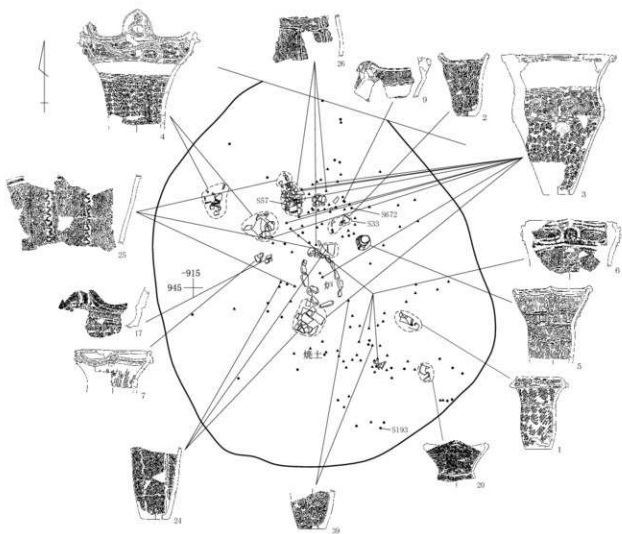

J-93 P1~4・12~14

1層 暗褐色土 ロームブロック混じる
 2層 褐色土 ローム多い

P10・15

1層 暗褐色土 ロームブロック混じる
 2層 褐色土 ローム多い
 3層 黄褐色土 ローム崩落土

0 1:60 1m

第131図 J-93(2)

J-114

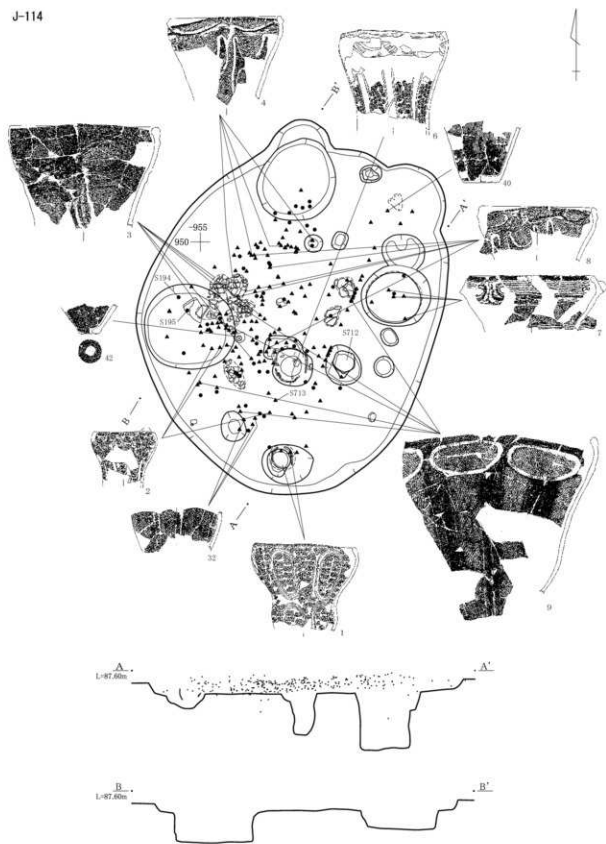

第132图 J-114

J-120

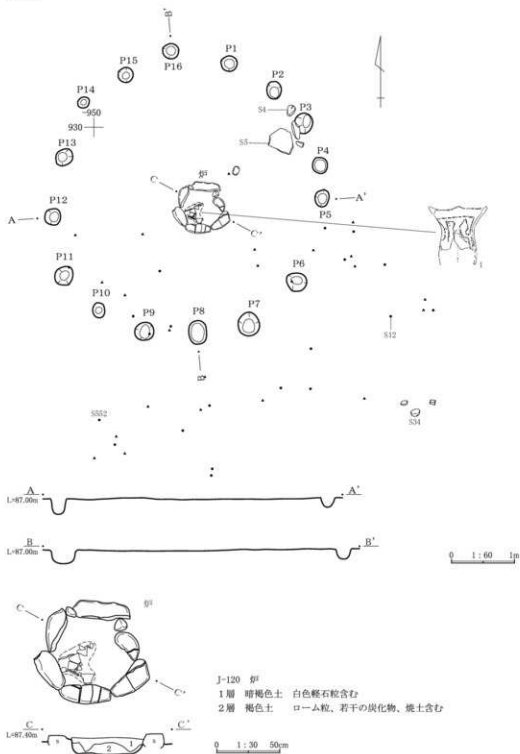

第133図 J-120

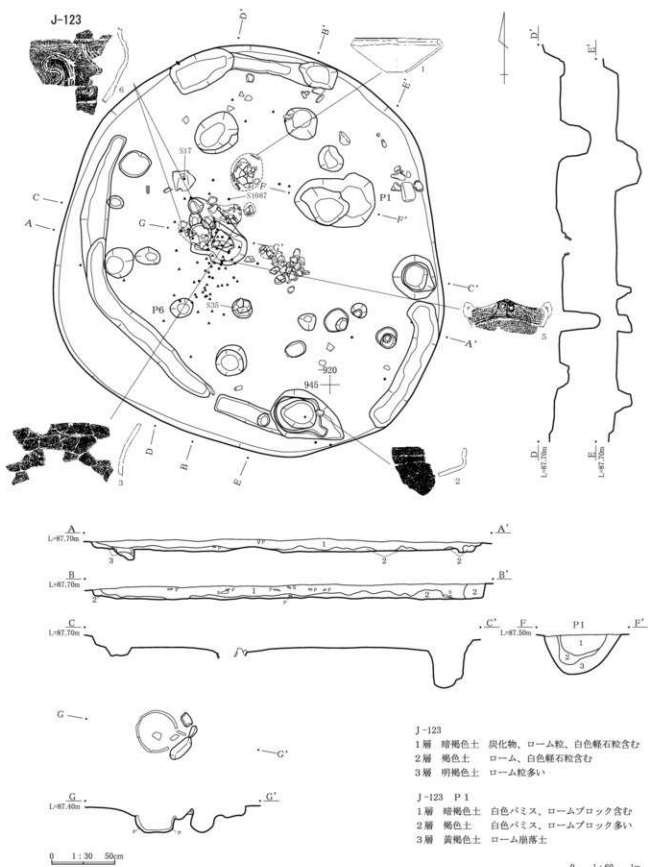

第134図 J-123

J-133

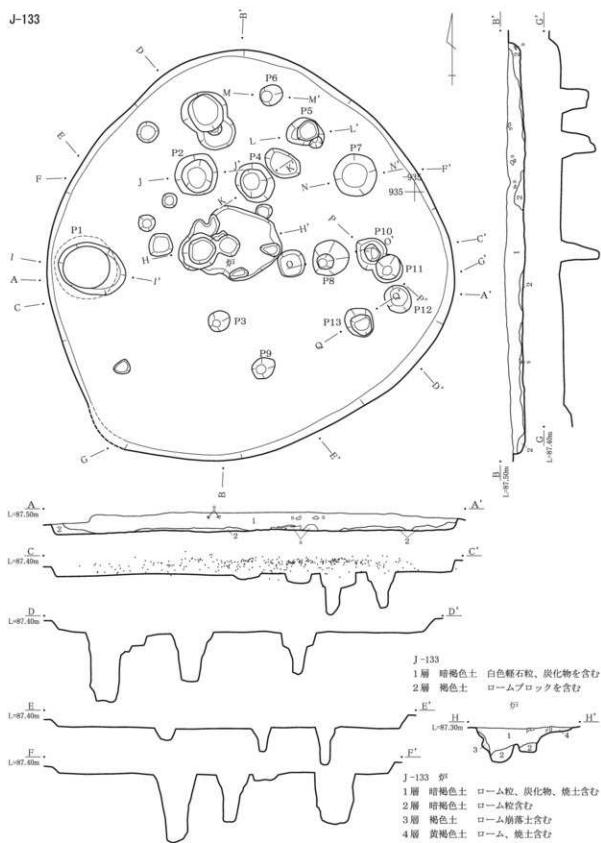

第135図 J-133(1)

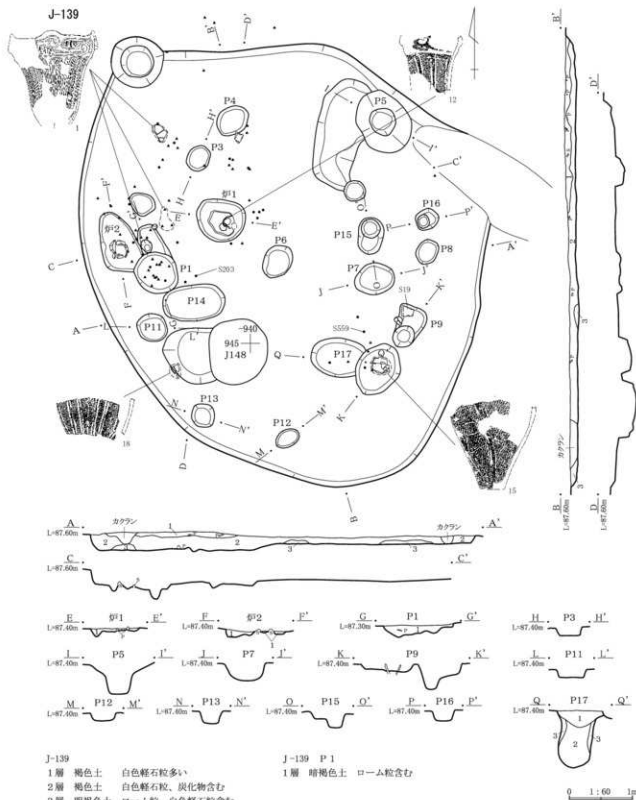

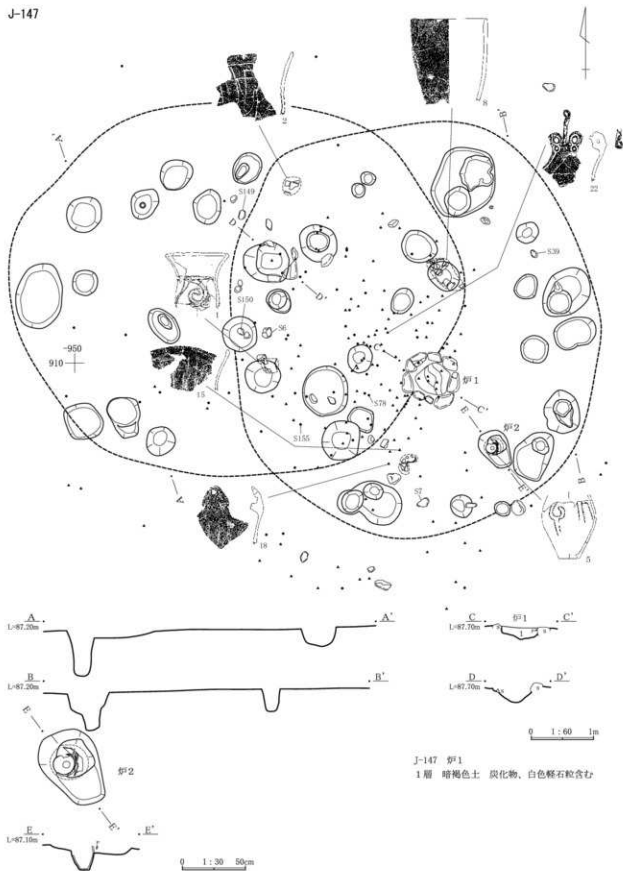

第138图 J-147

J-155

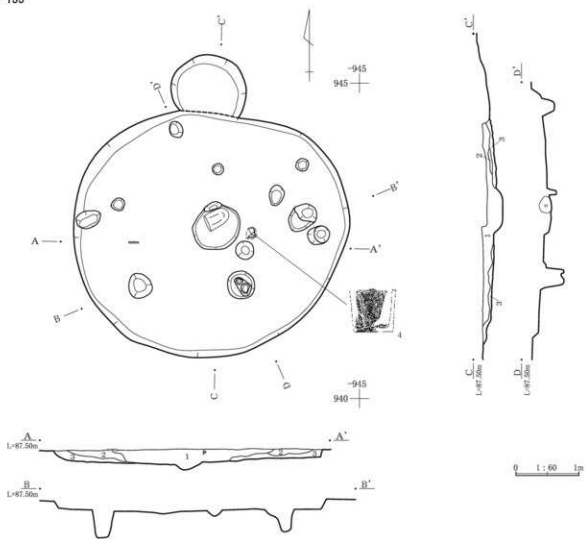

J-155

- | | | |
|----|-------|-----------------|
| 1層 | 黒褐色土 | 白色軽石粒、炭化物含む |
| 2層 | 暗黄褐色土 | 白色軽石粒、ロームブロック含む |
| 3層 | 黄褐色土 | ロームブロック多い |

第140図 J-155

J-157

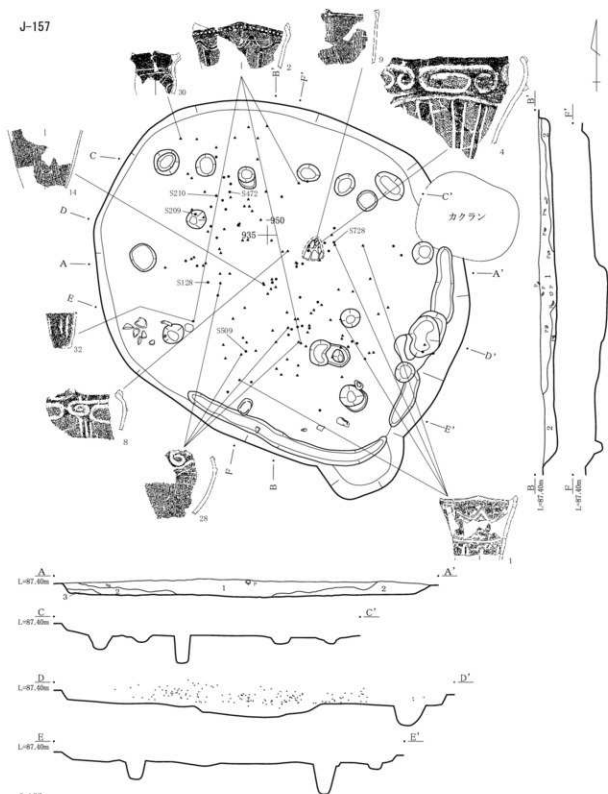

J-157

- 1層 暗褐色土 白色軽石粒、炭化物含む
 2層 褐色土 淡黒ブロック、白色軽石粒含む
 3層 褐色土 ロームブロック多い

第141図 J-157

0 1:60 1m

J-158

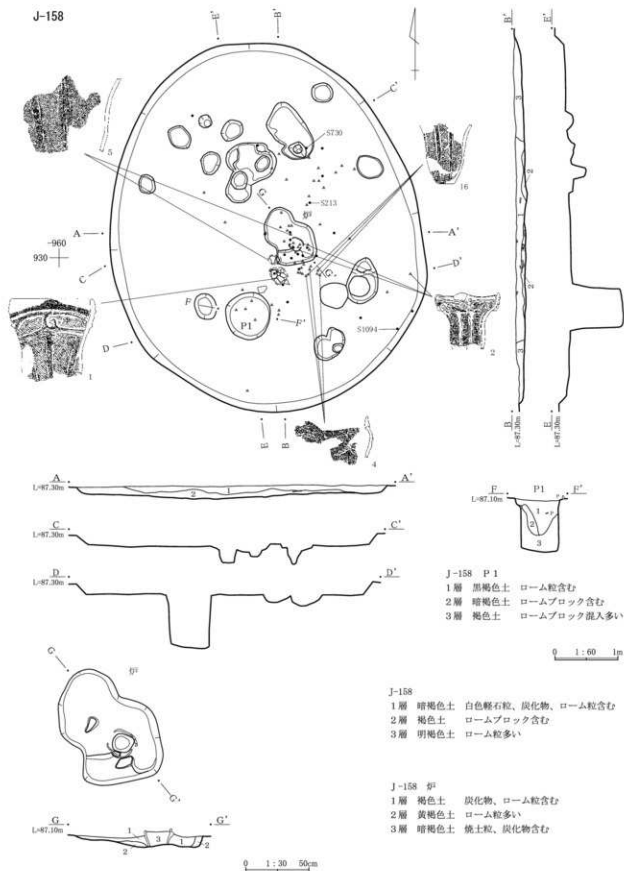

J-158 P 1
 1層 黒褐色土 ローム粒含む
 2層 暗褐色土 ロームブロック含む
 3層 褐色土 ロームブロック混入多い

0 1:60 1m

J-158
 1層 暗褐色土 白色軽石粒、炭化物、ローム粒含む
 2層 褐色土 ロームブロック含む
 3層 明褐色土 ローム粒多い

J-158 中
 1層 褐色土 炭化物、ローム粒含む
 2層 黄褐色土 ローム粒多い
 3層 暗褐色土 焼土粒、炭化物含む

0 1:30 50m

第142図 J-158

J-161

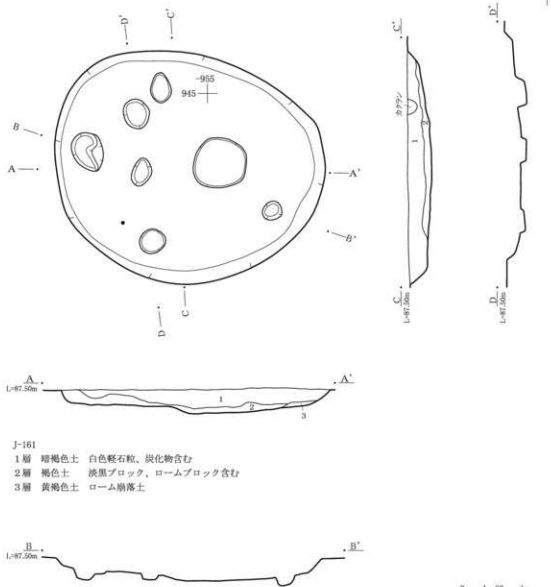

J-161

- 1層 暗褐色土 白色軽石粒、炭化物含む
- 2層 褐色土 淡黒ブロック、ロームブロック含む
- 3層 黄褐色土 ローム崩落土

第143図 J-161

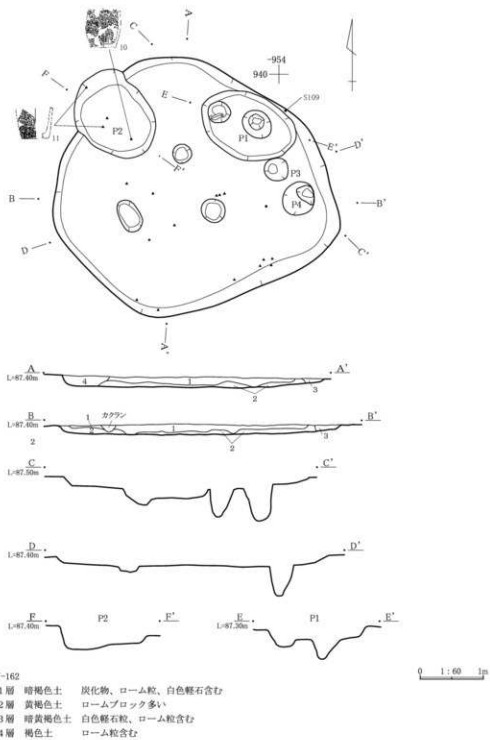

第144図 J-162

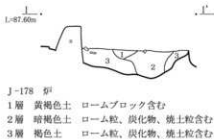
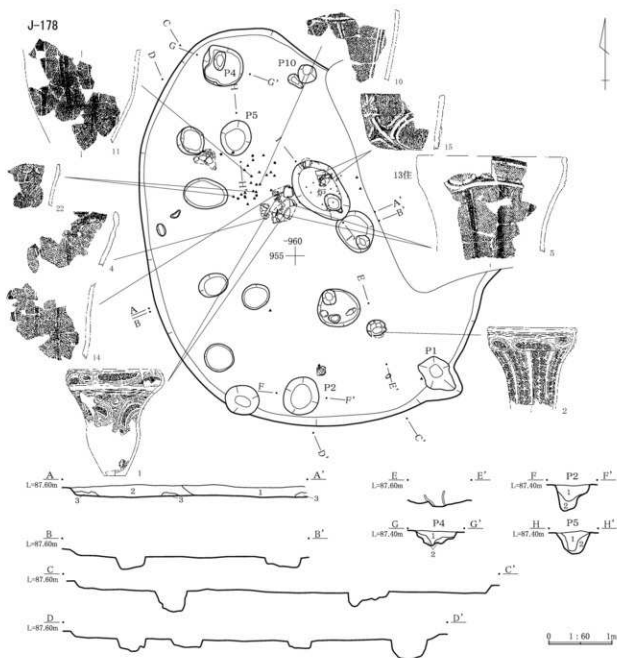

J-178 P1
 1層 黄褐色土 ロームブロック含む
 2層 暗褐色土 ローム粒、炭化物、焼土粒含む
 3層 褐色土 ローム粒、炭化物、焼土粒含む

J-178
 1層 黒褐色土 ローム粒、石、炭化物含む
 2層 暗褐色土 白色軽石、ローム粒含む
 3層 黄褐色土 ロームブロック崩落土含む

J-178 P2
 1層 暗茶褐色土 ローム粒少量含む
 2層 黄褐色土 ロームブロック多い

J-178 P4
 1層 暗茶褐色土 ローム粒少量含む
 2層 黄褐色土 ロームブロック多い

J-178 P5
 1層 暗茶褐色土 ローム粒少量含む
 2層 黄褐色土 ロームブロック多い

第145図 J-178

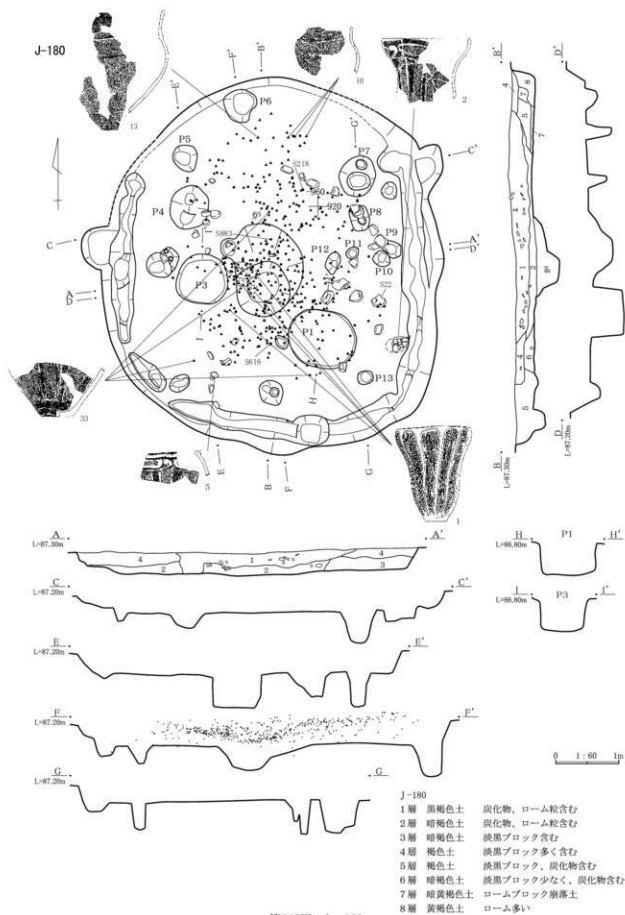

第146図 J-180

J-181

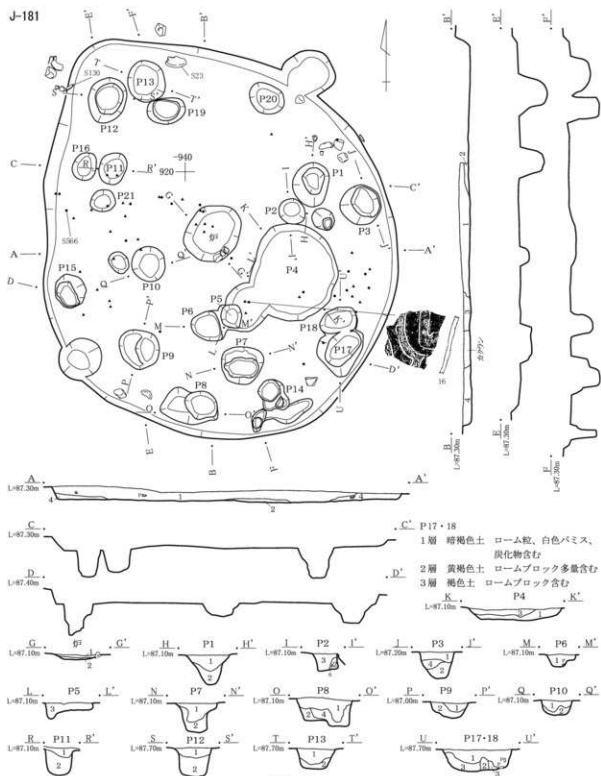

J-181

- 1層 暗褐色土 炭化物、焼土、ローム粒含む
- 2層 褐色土 炭化物、焼土、ロームブロック含む
- 3層 黒褐色土 ローム粒、炭化物含む
- 4層 褐色土 ロームブロック含む

J-181 5F

- 1層 暗褐色土 炭化物、焼土粒含む
- 2層 明褐色土 炭化物、焼土粒、ローム粒多い
- P1~13
- 1層 暗褐色土 ロームブロック、白色軽石粒含む
- 2層 褐色土 ロームブロック多い
- 3層 暗褐色土 ローム粒含む
- 4層 明褐色土 ロームブロック多い

0 1:60 1m

第147図 J-181

J-188

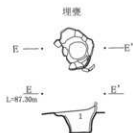
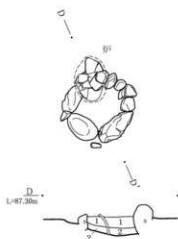
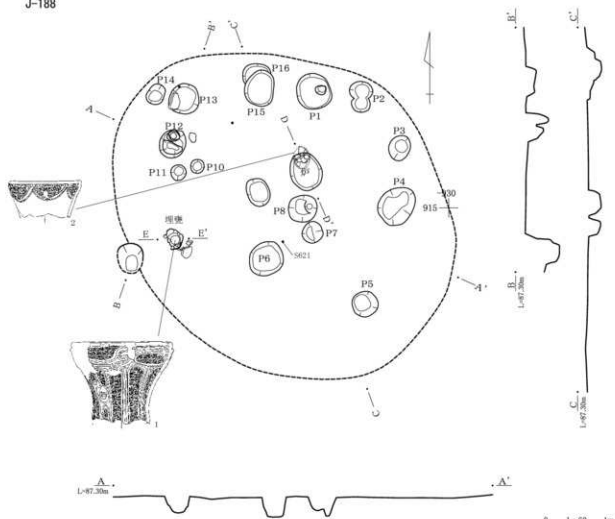

J-188 5^号
 1層 褐色土
 2層 明褐色土 焼土粒少量含む

J-188 埋藏
 1層 暗褐色土 ローム粒、炭化物含む

0 1:30 50m

第148図 J-188

J-191

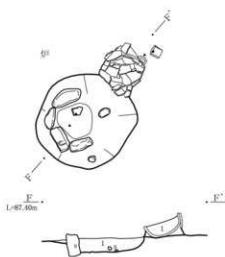
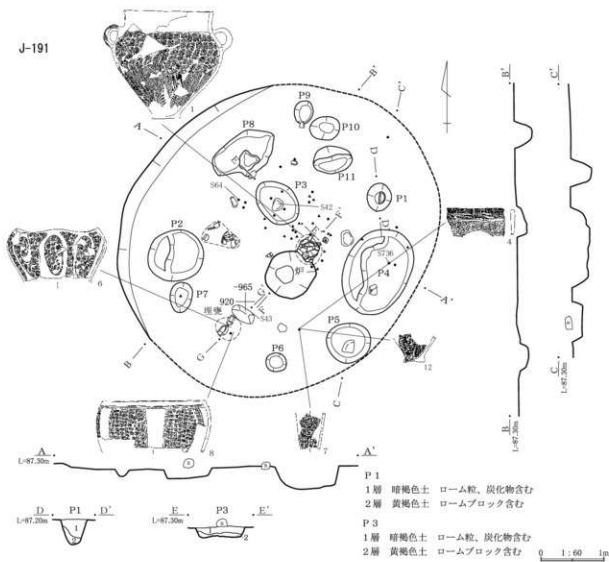

J-191 伊
1層 暗褐色土 焼土粒、炭化物含む

第149図 J-191

J-200

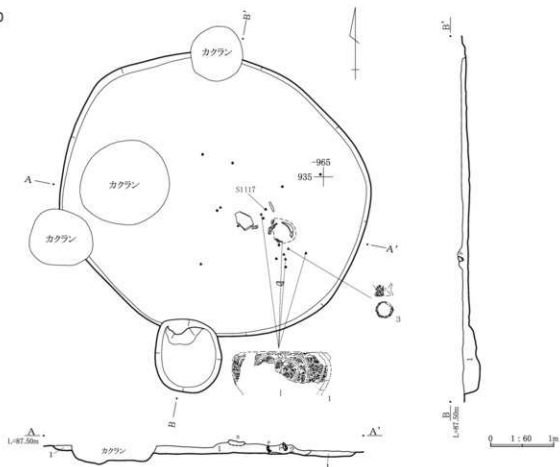

J-200

- 1層 暗黄褐色土 ローム粒含む
 2層 褐色土 炭化物、ローム粒少量含む

J-216

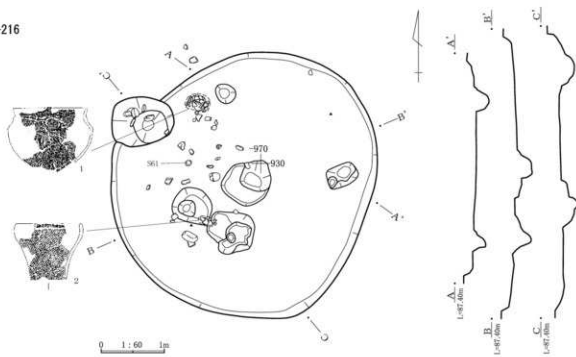

第150図 J-200・216

J-228

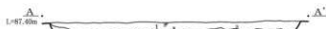
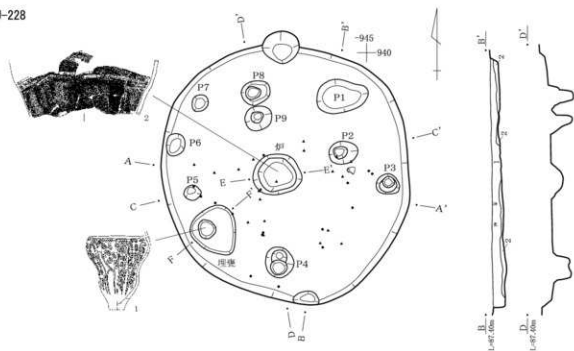

0 1:60 1m

J-228

- 1層 暗褐色土 ロームブロック、炭化物含む
2層 褐色土 ロームブロック多い

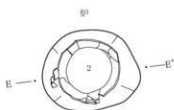

- J-228 97
1層 暗褐色土 炭化物、ローム粒含む
2層 褐色土 ローム粒含む

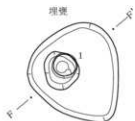

- J-228 埋壁
1層 暗褐色土 ローム粒、炭化物含む
2層 褐色土 ローム粒含む

0 1:30 50cm

第151図 J-228

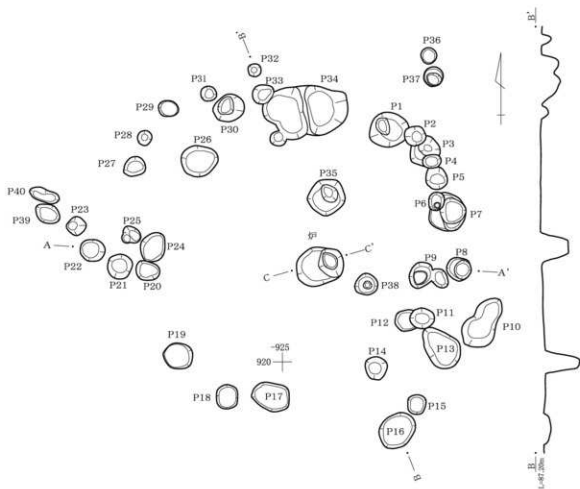

J-263 竈

1層 黄褐色土 ローム土、炭化物、焼土を含む

2層 暗褐色土 ローム土、炭屑を含む

3層 褐色土 ロームブロック、炭屑ブロックを含む、2層より粘性あり



第152図 J-263

0 1:60 1m

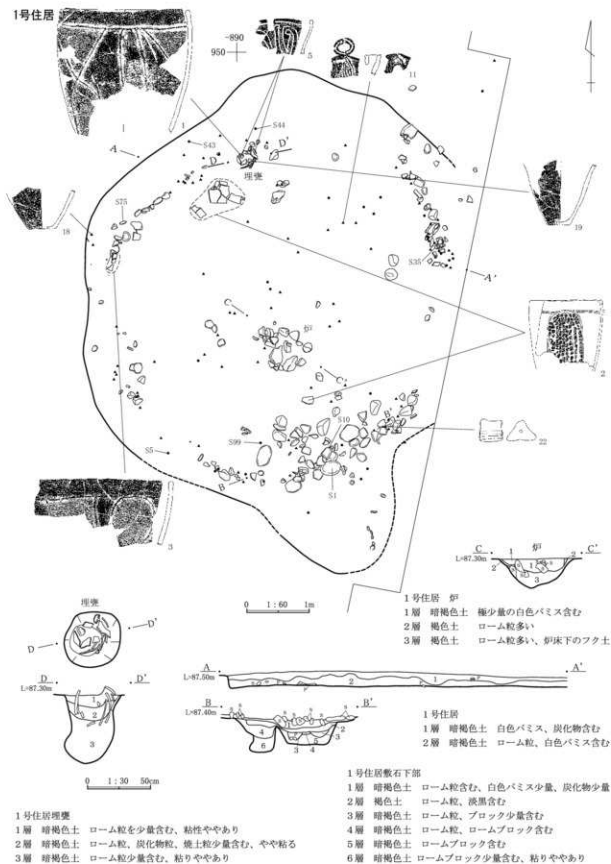

第153図 1号住居(1)

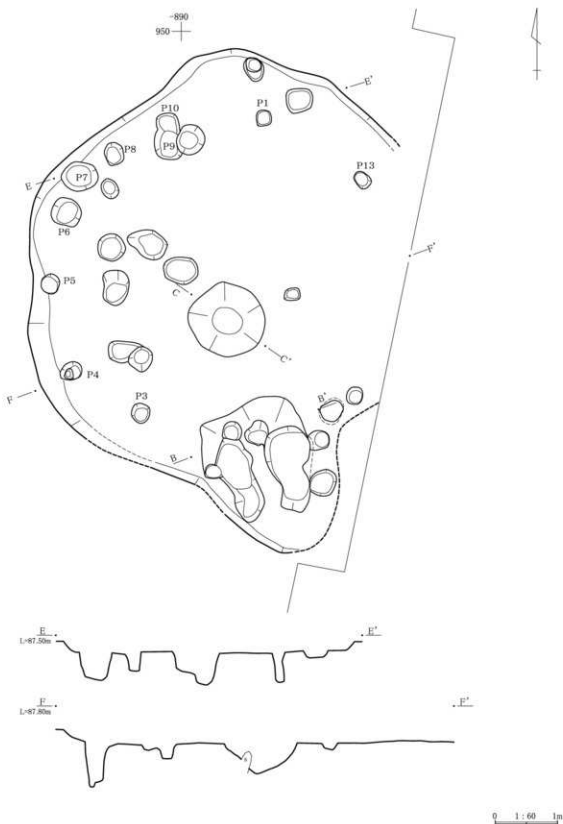

第154图 1号住居(2)

2号住居

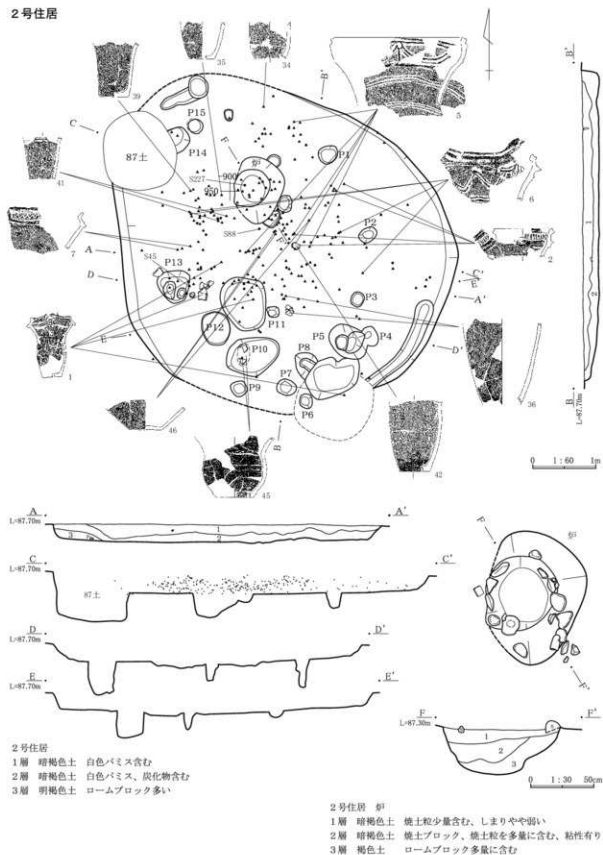

第155図 2号住居

4号住居

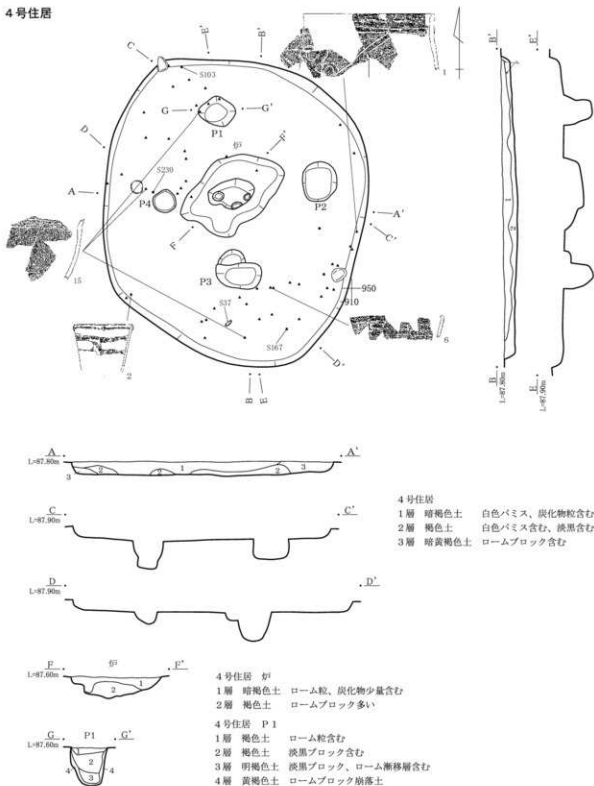

0 1:60 1m

第156図 4号住居

5号住居

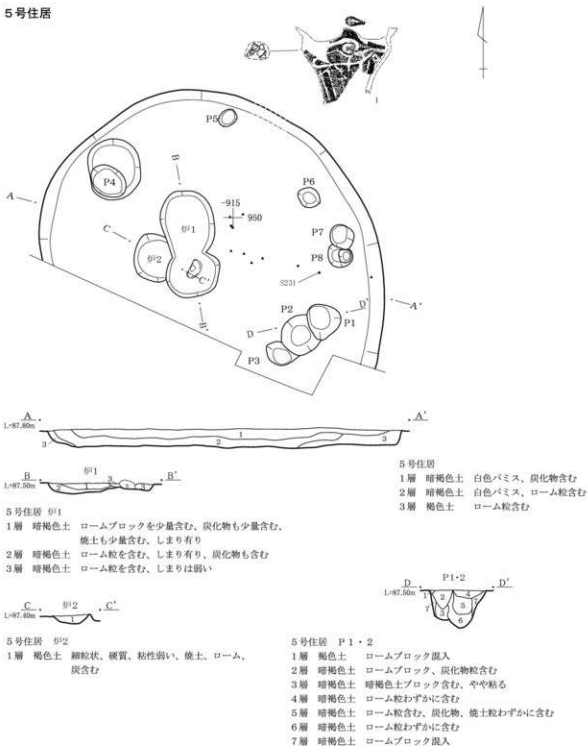

第157図 5号住居

6号住居

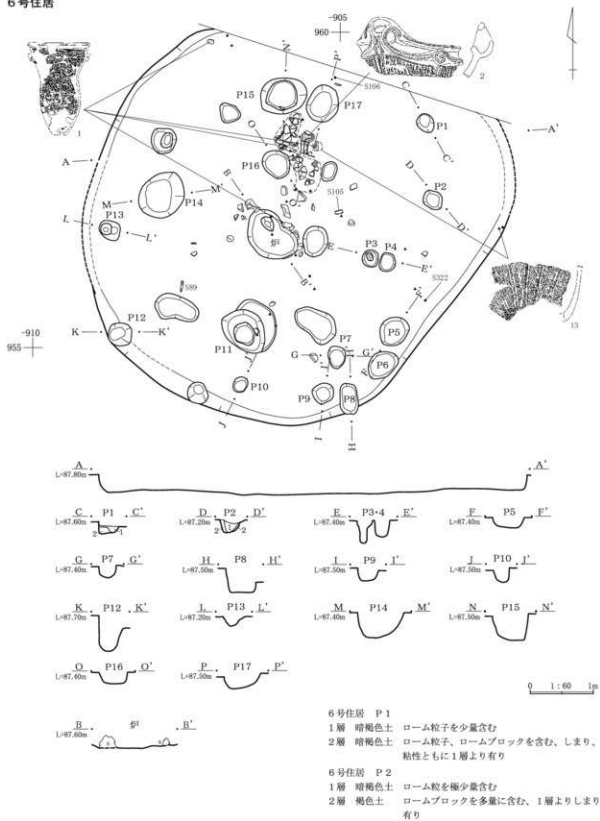

第158図 6号住居

7号住居

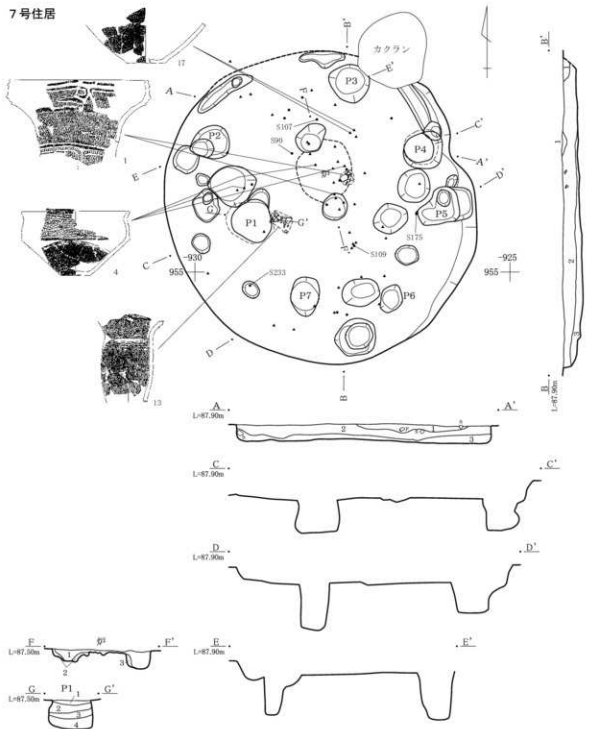

7号住居 炉

- 1層 暗褐色土 焼土ブロック、焼土粒を多量に含む、炭化物も含む
- 2層 褐色土 ロームブロック、ローム粒を多量に含む、粘性あり
- 3層 暗褐色土 焼土粒少量含む

7号住居 P1

- 1層 黄褐色土 やや軟質、粘性あり、ローム含む
- 2層 明黄褐色土 粘性ややあり、ローム、炭含む
- 3層 灰黄褐色土 やや硬質、粘性弱い、ローム含む
- 4層 褐色土 硬質、粘性弱い、ローム含む

7号住居

- 1層 褐色土 黒褐色土ブロック混入、白色バミス含む
- 2層 褐色土 白色バミス、焼土粒含む
- 3層 褐色土 ローム粒、白色バミス、炭化物粒含む

第159図 7号住居

8号住居

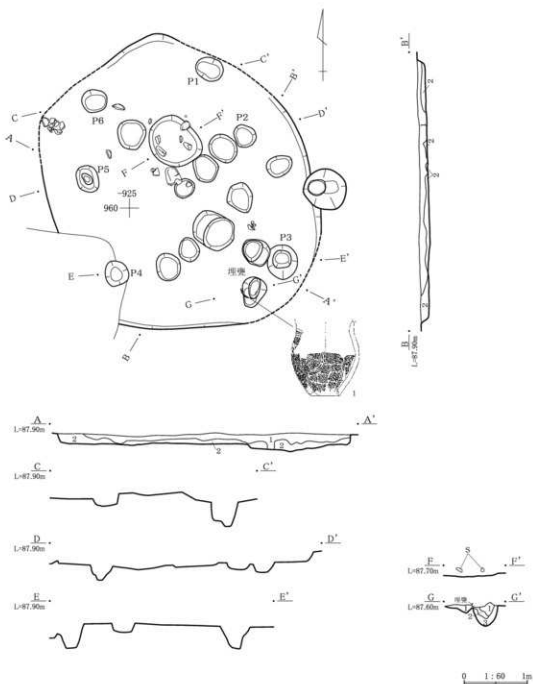

8号住居

- 1層 暗褐色土 白色軽石粒含む
 2層 褐色土 ローム薄層ブロック含む

8号住居 炉裏

- 1層 暗褐色土 ローム混入
 2層 黒褐色土 白色パミス、ローム粒少量含む
 3層 この範囲、灰色の粘土らしき土がはりつく

第160図 8号住居

9号住居

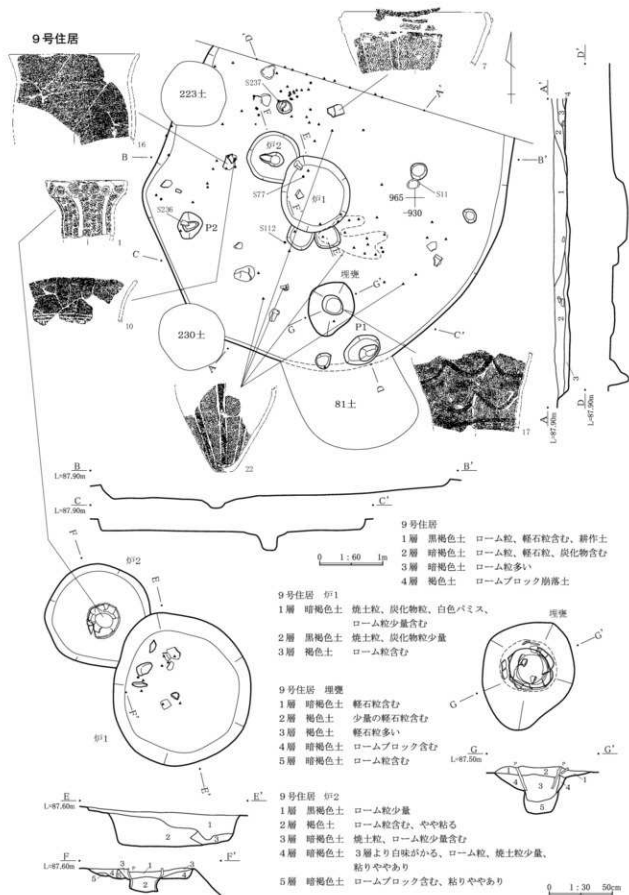

第161図 9号住居

10号住居

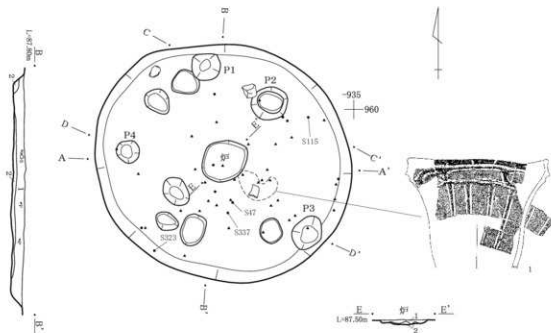

10号住居 炉
 1層 褐色土 焼土粒、焼土ブロック含む
 2層 明褐色土 ロームブロック多く含む、粘性やや有り

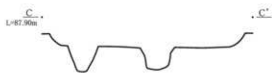

10号住居
 1層 暗褐色土 白色軽石粒、若干の炭化物含む
 2層 褐色土 白色軽石粒、炭化物、ロームブロック含む

0 1:60 1m

第162図 10号住居

11号住居

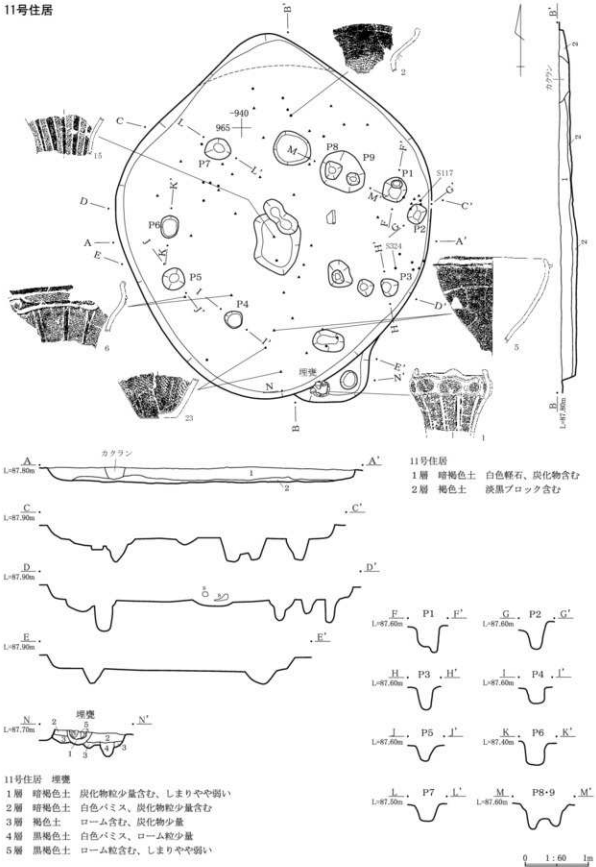

第163図 11号住居

12号住居

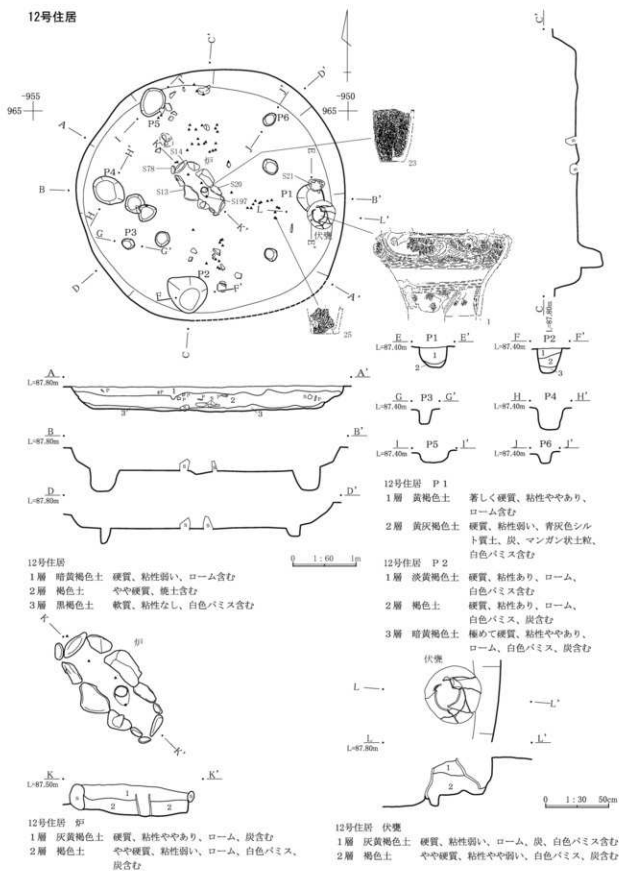

第164図 12号住居

13号住居

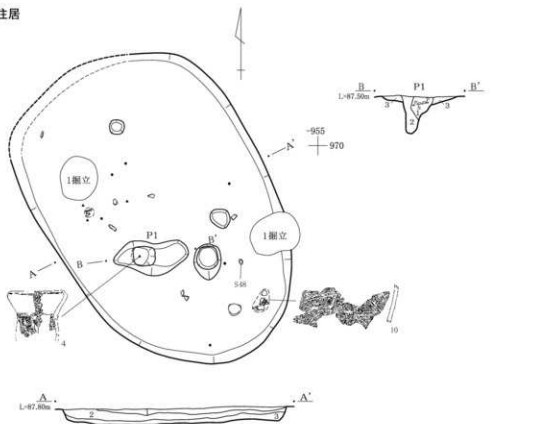

13号住居

- 1層 暗黄褐色土 やや硬質、粘性弱い、ローム、淡青灰色のシルト質土含む
 2層 褐色土 やや硬質、粘性弱い、ローム質土、白色バミス含む
 3層 褐色土 軟質、粘性なし、細粒状

13号住居 P1

- 1層 黒褐色土 やや硬質、粘性やや強い、ローム含む
 2層 暗褐色土 硬質、粘性あり、ローム含む
 3層 黄褐色土 硬質、ローム、白色バミス、炭含む

0 1:60 1m

第165図 13号住居

14号住居

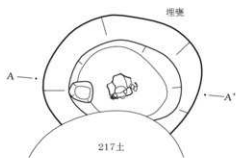
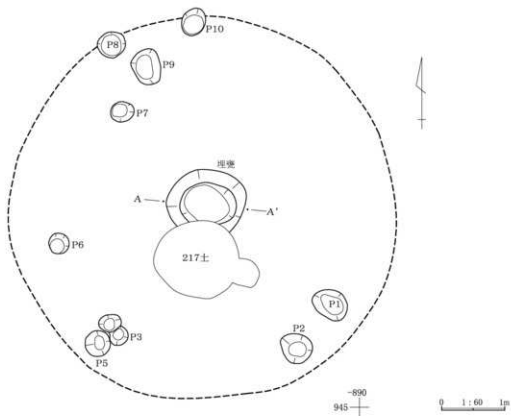

14号住居 埋塞

- 1層 暗褐色土 白色バミス、焼土粒少量含む
- 2層 暗褐色土 焼土粒、ロームブロック含む
- 3層 暗褐色土 焼土粒含む
- 4層 暗褐色土 焼土粒、ローム粒含む



0 1:30 50cm

15号住居

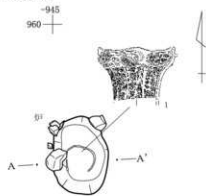

15号住居 跡

- 1層 黒褐色土 炭化物粒、焼土粒少量含む、土器内埋土
- 2層 黒褐色土 ローム粒、焼土粒わずかに含む、しまりやや弱い



0 1:30 50cm

16号住居

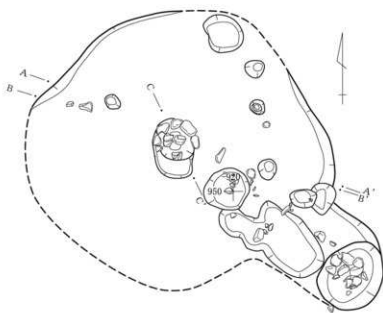

A A' L=87.70m



B B' L=87.30m



C C' L=87.40m



0 1:60 1m

0 1:30 50cm

第167图 16号住居

J-15

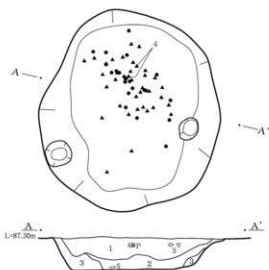

J-15

- 1層 黒色土 炭化物を含む
- 2層 暗褐色土 淡黒ブロック混入
- 3層 褐色土 ロームブロック混入

J-24

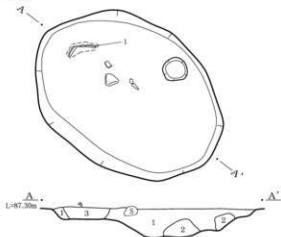

J-24

- 1層 暗褐色土 淡黒、ロームブロック含む
- 2層 黄褐色土 ロームブロック崩落土
- 3層 褐色土 ローム、炭化物、焼土混入

J-29

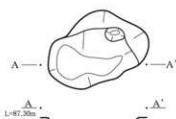

J-30

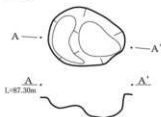

J-19

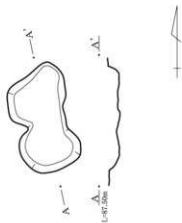

J-25

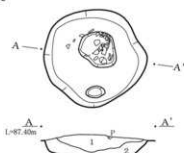

J-25

- 1層 暗褐色土 ローム粒含む
- 2層 黄褐色土 ローム漸移層含む

J-28

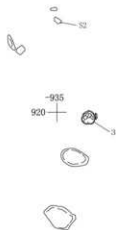

J-31

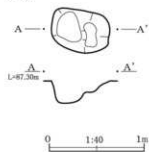

第168図 J-15・19・24・25・28～31

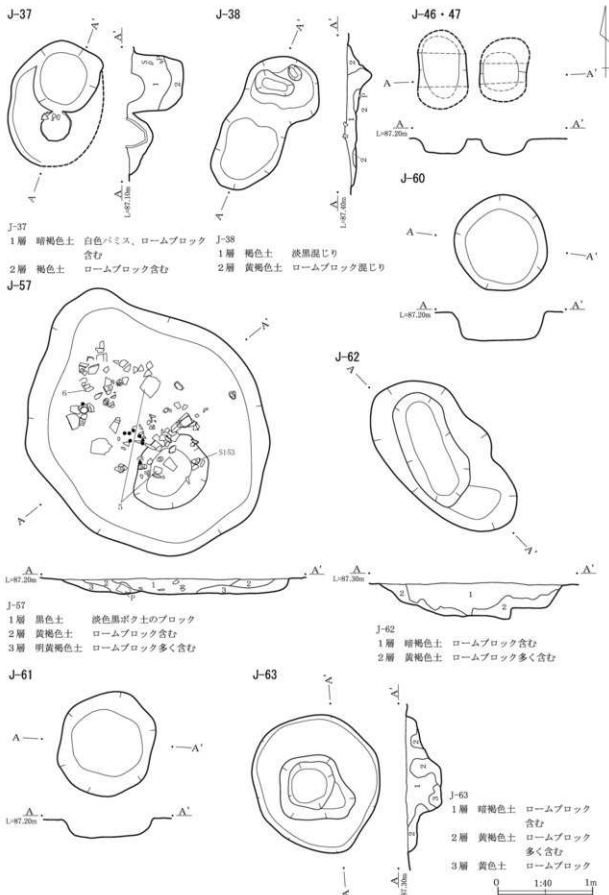

第169図 J-37・38・46・47・57・60 ~ 63

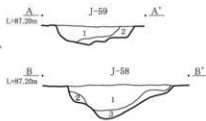
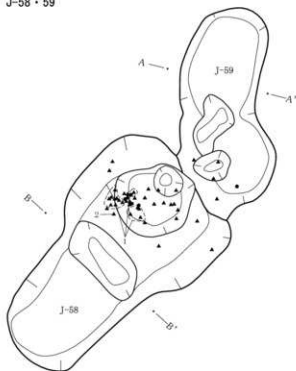

- J-58
 1層 黒色土 淡色黒ボク土のブロック
 2層 褐色土 淡黒とロームの混入土
 3層 黄褐色土 ロームブロックを含む
- J-59
 1層 黒色土 淡色黒ボク土のブロック
 2層 褐色土 ロームブロックを含む

J-64

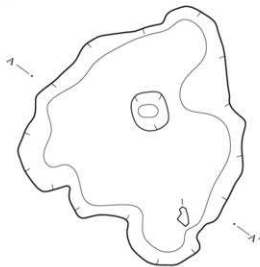

- J-64
 1層 褐色土 淡黒混じり
 2層 黄褐色土 ロームブロック多く含む

J-65

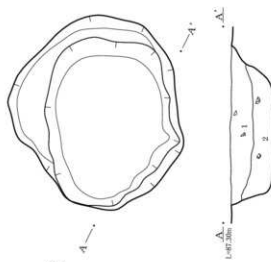

- J-65
 1層 褐色土 淡黒ブロック混じり
 2層 暗褐色土 淡黒ブロック1層より多い

J-70

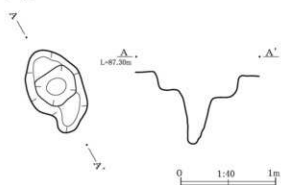

第170図 J-58・59・64・65・70

J-66・78

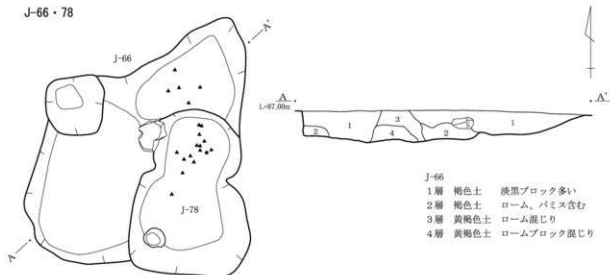

J-67

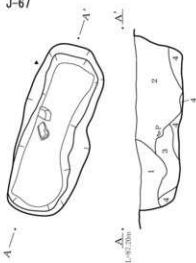

J-67

- 1層 暗褐色土 ローム粒を含む
2層 暗褐色土 淡黒ブロックを含む
3層 暗褐色土 ロームブロックを含む
4層 褐色土 ローム混じりの土

J-68

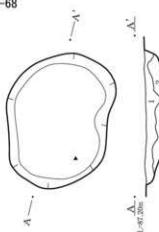

J-68

- 1層 暗褐色土 淡黒ブロックを含む
2層 黄褐色土 ローム粒を含む

J-69

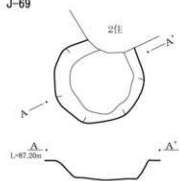

J-73

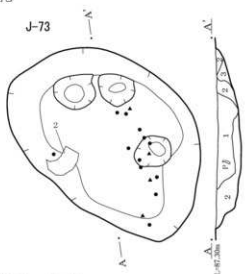

J-73

- 1層 暗褐色土 淡黒ブロックを含む
2層 褐色土 ローム粒を多く含む
3層 黄褐色土 ロームブロックを多く含む

J-71

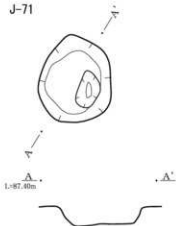

J-72

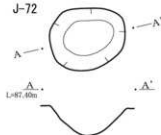

0 1:40 1m

第171図 J-66～69・71～73・78

J-77

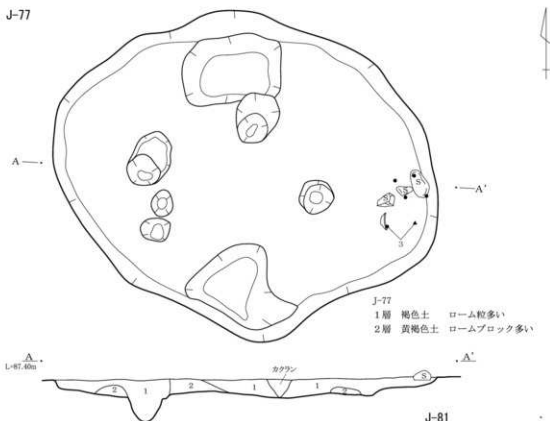

- J-77
 1層 褐色土 ローム粒多い
 2層 黄褐色土 ロームブロック多い

J-75・76

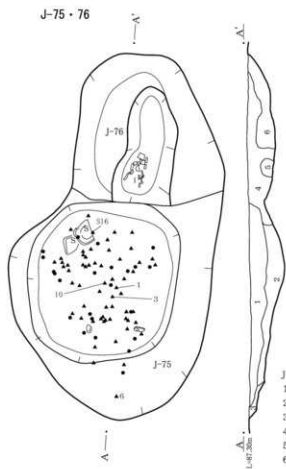

- J-75・76
 1層 暗褐色土 洗黒ブロック混入多い
 2層 黒褐色土 洗黒混入少ない
 3層 黄褐色土 ローム粒多い
 4層 褐色土 洗黒多い
 5層 明褐色土 ロームブロック多い
 6層 黄褐色土 ローム多い

J-80

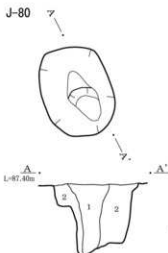

- J-80
 1層 暗褐色土 ローム粒含む
 2層 黄褐色土 ローム多い

J-81

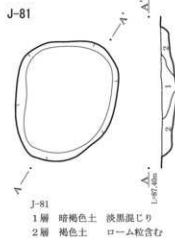

- J-81
 1層 暗褐色土 洗黒混じり
 2層 褐色土 ローム粒含む

J-79

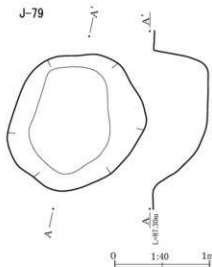

第172図 J-75～77・79～81

0 1:40 1m

J-82

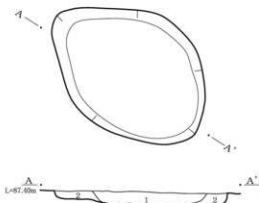

J-82
1層 暗褐色土 ローム粒少量
2層 褐色土 ロームブロック含む

J-83

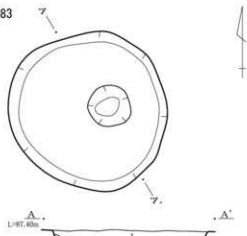

J-83
1層 暗褐色土 白色バミス含む
2層 暗褐色土 淡黒ブロック含む

J-85

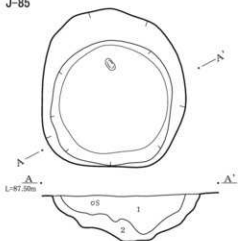

J-85
1層 暗褐色土 白色バミス、ローム粒含む
2層 褐色土 淡黒ブロック

J-84



J-84
1層 褐色土 ローム粒含む
2層 黄褐色土 ロームブロック多い

J-89

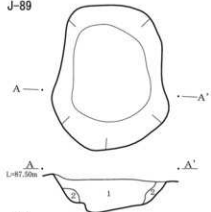

J-89
1層 暗褐色土 淡黒ブロックを含む
2層 黄褐色土 ロームブロックを含む

J-90

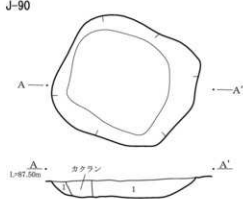

J-90
1層 暗褐色土 淡黒ブロックを含む

0 1:40 1m

J-86~88

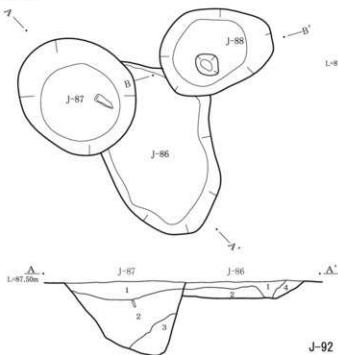

J-86・87

- 1層 暗褐色土 白色パミス含む
- 2層 暗褐色土 淡黒ブロック含む
- 3層 褐色土 黄色ロームブロック含む
- 4層 黄褐色土 ロームブロック多い

J-88

- 1層 暗褐色土 白色パミス含む
- 2層 暗褐色土 淡黒ブロック含む

J-91

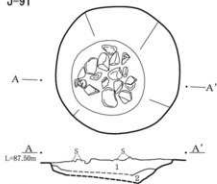

J-91

- 1層 暗褐色土 白色パミス含む
- 2層 暗褐色土 淡黒ブロック含む

J-94

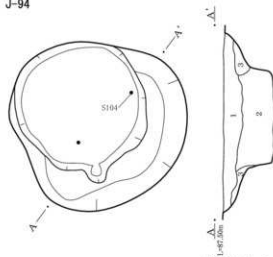

J-92

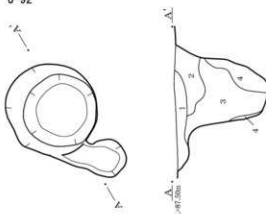

J-92

- 1層 暗褐色土 白色パミス、ローム粒含む
- 2層 暗褐色土 淡黒ブロックを含む
- 3層 暗褐色土 淡黒ブロック、ロームブロックを含む
- 4層 褐色土 ローム粒を含む

J-94

- 1層 暗褐色土 淡黒ブロックを含む
- 2層 褐色土 淡黒ブロック、ロームブロックを含む
- 3層 黄褐色土 ロームブロックの崩落土

第174図 J-86～88・91・92・94

0 1:40 1m

J-95

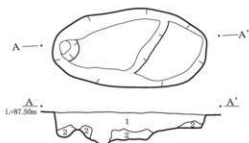

J-95

- 1層 暗褐色土 淡黒ブロックを含む
2層 黄褐色土 ロームブロックの崩落土

J-97

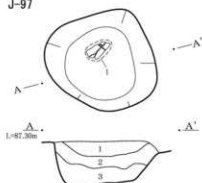

J-97

- 1層 黒色土 白色バミスを含む
2層 暗褐色土 ロームブロック、淡色黒ボク土を含む
3層 褐色土 ロームブロックを含む

J-100

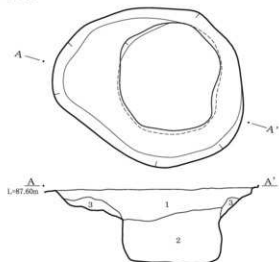

J-100

- 1層 暗褐色土 炭化物、ローム粒含む
2層 褐色土 ローム粒含む
3層 黄褐色土 ロームブロック崩落土

J-96

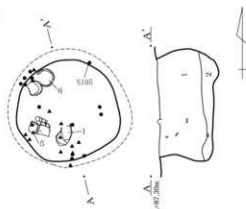

J-96

- 1層 暗褐色土 ロームブロックを含む
2層 褐色土 ロームブロック多い

J-98・99

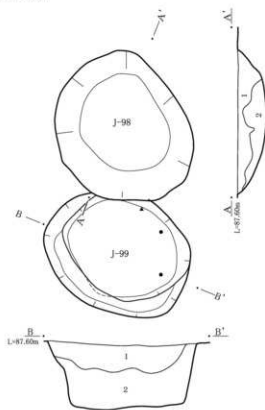

J-98

- 1層 褐色土 ローム粒を含む
2層 明褐色土 ロームブロックを含む

J-99

- 1層 暗褐色土 ローム粒、炭化物含む
2層 褐色土 ロームブロック含む

0 1:40 1m

J-101

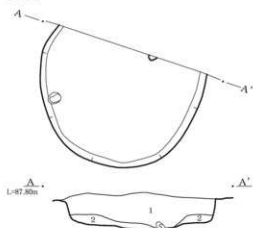

J-101

- 1層 褐色土 ローム粒、炭化物含む
2層 明褐色土 ロームブロック多い

J-103

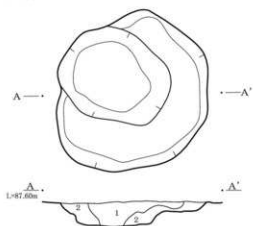

J-103

- 1層 暗褐色土 ローム粒を含む
2層 明褐色土 ロームブロックを含む

J-104

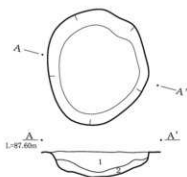

J-104

- 1層 暗褐色土 ロームブロック含む
2層 褐色土 ローム粒多く含む

J-105

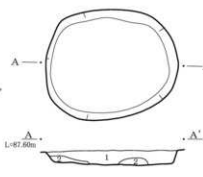

J-105

- 1層 暗褐色土 ロームブロック含む
2層 褐色土 ローム粒多く含む

J-102

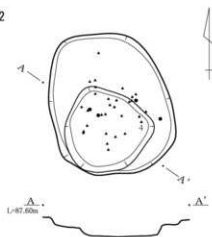

J-106

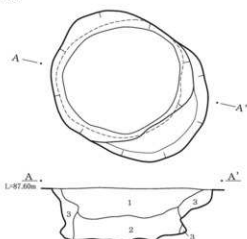

J-106

- 1層 暗褐色土 ローム粒、炭化物、淡黒ブロック含む
2層 褐色土 ロームブロック多い
3層 黄褐色土 ローム崩落土

J-109

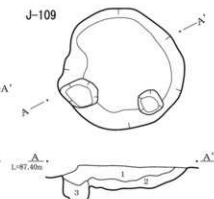

J-109

- 1層 暗褐色土 ローム粒、淡黒ブロック
2層 褐色土 ロームブロック多い
3層 暗褐色土 淡黒ブロック多い

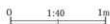

J-107

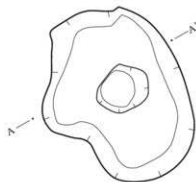

J-107

- 1層 暗褐色土 ローム粒、淡黒ブロック
 2層 褐色土 ロームブロック多い
 3層 ロームブロック崩落土

J-110



J-110

- 1層 暗褐色土 ローム粒、淡黒ブロック
 2層 褐色土 ロームブロック多い

J-112

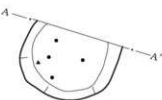

J-112

- 1層 暗褐色土
 ロームブロックを少量、淡黒を含む

J-108

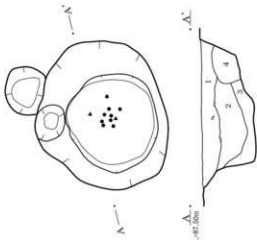

J-108

- 1層 暗褐色土 ローム粒、炭化物、淡黒ブロック含む
 2層 褐色土 ロームブロック多い
 3層 黄褐色土 ローム崩落土
 4層 ローム

J-111



J-113



J-113

- 1層 暗褐色土 ロームブロックをごく少量含む
 2層 明暗褐色土 ロームブロック、ローム粒を多く含む

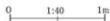

第177図 J-107・108・110～113

J-115

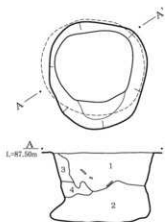

J-115

- 1層 褐色土 淡黒ブロック混じり
 2層 暗褐色土 ロームブロック混じり
 3層 黄褐色土 ローム礫層崩落土
 4層 暗黄褐色土 ロームブロック多い

J-116

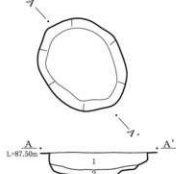

J-116

- 1層 褐色土 淡黒ブロック含む
 2層 暗褐色土 淡黒ブロック、
 ローム粒含む

J-117

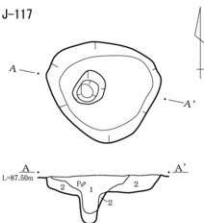

J-117

- 1層 暗褐色土 淡黒ブロック、ローム粒含む
 2層 褐色土 淡色黒ボク土ブロック含む

J-118

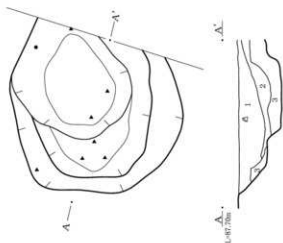

J-118

- 1層 暗褐色土 淡黒、ローム粒含む
 2層 暗褐色土 ローム粒含む
 3層 褐色土 ローム粒、ロームブロック含む

J-119・125

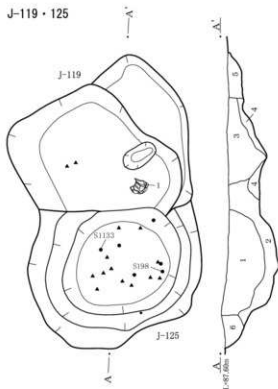

J-119・125

- 1層 暗褐色土 ローム粒、白色パミス含む
 2層 暗褐色土 淡黒ブロック、ローム粒含む
 3層 褐色土 ローム粒、炭化物含む
 4層 暗黄褐色土 淡黒、ロームブロック含む
 5層 明褐色土 淡黒、白色パミス含む
 6層 褐色土 白色パミス含む

J-121

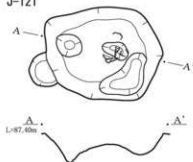

0 1:40 1m

第178図 J-115～119・121・125

J-122



J-124

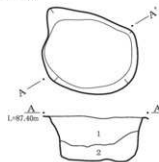

J-124

1層 暗褐色土 炭化物、ローム粒含む
2層 褐色土 ローム粒多い

J-129

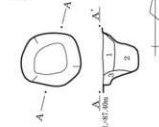

J-129

1層 暗褐色土 ローム粒含む
2層 褐色土 ロームブロック含む
3層 黄褐色土 ローム崩落土

J-126

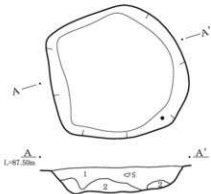

J-126

1層 暗褐色土 白色バミス、ローム含む
2層 黄褐色土 ローム崩落土

J-127

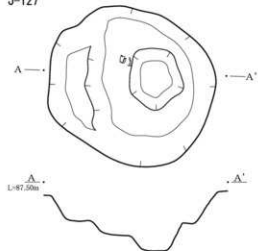

J-128

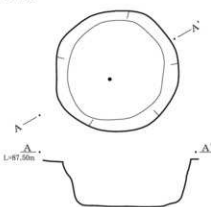

J-130

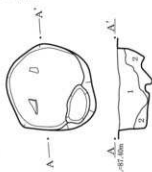

J-130

1層 暗褐色土 ロームブロック含む
2層 黄褐色土 ローム崩落土

J-131

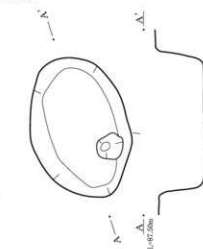

0 1:40 1m

第179図 J-122・124・126～131

J-134~136

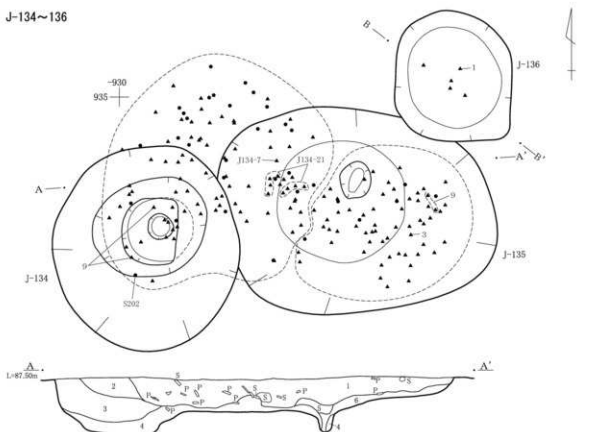

A
L=87.50m

B
L=87.50m

J-136

- 1層 暗褐色土 炭化物、ローム粒含む
2層 黄褐色土 ロームブロックを含む

J-134・135

- 1層 暗褐色土 白色バミス、ローム含む
2層 褐色土 白色バミス、ローム含む
3層 褐色土 白色バミス、ローム含む
4層 黄褐色土 ロームブロック含む
5層 褐色土 白色バミス、ローム含む
6層 黄褐色土 ロームブロック多い

J-140

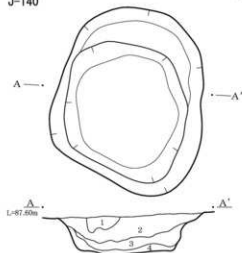

A
L=87.60m

J-140

- 1層 黒色土 C軽石含む
2層 暗褐色土 白色軽石含む
3層 褐色土 白色軽石、ロームブロック含む
4層 明褐色土 ロームブロック含む

J-141

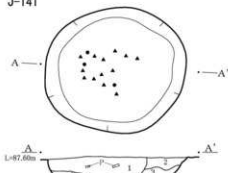

A
L=87.60m

J-141

- 1層 暗褐色土 炭化物、白色軽石含む
2層 褐色土 白色軽石含む
3層 黄褐色土 ローム崩落土

0 1:40 1m

第180図 J-134~136・140・141

J-137・138

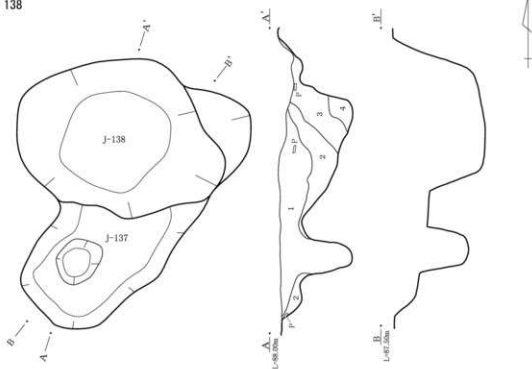

J-137・138

- 1層 暗褐色土 白色軽石粒を多量、炭化物を少量、ローム粒を微量含む
 2層 暗褐色土 白色軽石粒を多量、ローム粒を少量含む
 3層 暗黄褐色土 白色軽石粒を多量含む
 4層 暗黄褐色土 ローム主体土

J-142

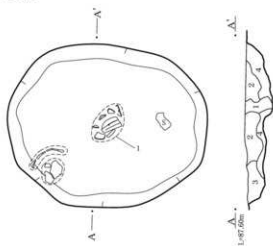

J-142

- 1層 黒色土 C軽石、ロームブロック含む
 2層 褐色土 白色軽石粒、ロームブロック含む
 3層 暗褐色土 ロームブロック多い
 4層 黄褐色土 ローム崩落土

J-143

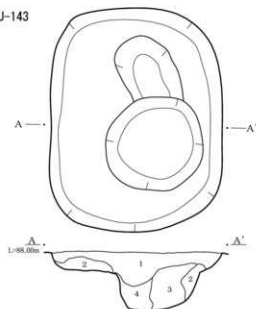

J-143

- 1層 暗褐色土 炭化物、白色軽石
 2層 暗褐色土 ロームブロック、波黒ブロック
 3層 暗黄褐色土 ロームブロック多い
 4層 黄褐色土 ロームブロック崩落土

0 1:40 1m

第181図 J-137・138・142・143

J-144

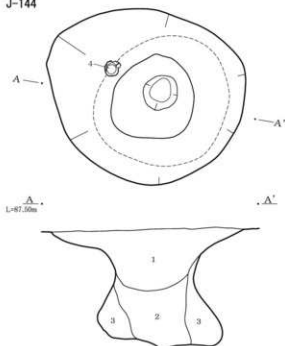

J-144

- 1層 暗褐色土 白色軽石粒、炭化物、淡黒ブロック含む
 2層 暗褐色土 ロームブロック、炭化物含む
 3層 褐色土 ロームブロックの崩落土含む

J-150・151

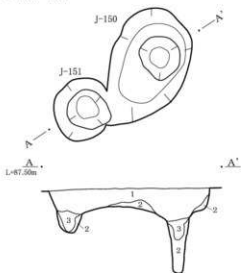

J-150・151

- 1層 暗褐色土 白色軽石粒多い
 2層 黄褐色土 ロームブロック崩落土
 3層 褐色土 ローム多い

J-145

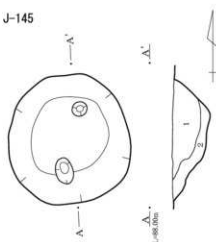

J-145

- 1層 暗褐色土 淡黒ブロック
 2層 褐色土 ロームブロック

J-146

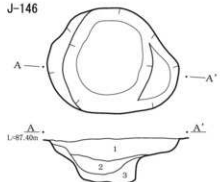

J-146

- 1層 暗褐色土 白色軽石粒
 2層 褐色土 ローム粒
 3層 黄褐色土 ロームブロック

J-148

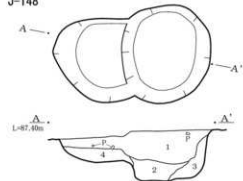

J-148

- 1層 黒褐色土 白色軽石粒、炭化物含む
 2層 褐色土 ローム粒含む
 3層 明褐色土 ロームブロック含む
 4層 暗褐色土 ロームブロック多く含む

第182図 J-144～146・148・150・151

0 1:40 1m

J-149

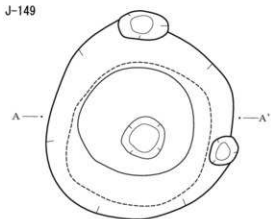

L=87.30m

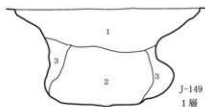

J-149

- 1層 褐色土 白色軽石粒、炭化物
 2層 暗褐色土 淡黒ブロック含む
 3層 褐色土 ロームブロック含む

J-152

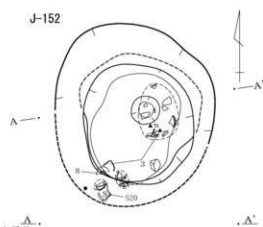

L=87.40m

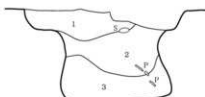

J-152

- 1層 褐色土 白色軽石粒、炭化物含む
 2層 明褐色土 灰色黒ボク土ブロック、炭化物含む
 3層 黄褐色土 ロームブロック崩落土

J-156

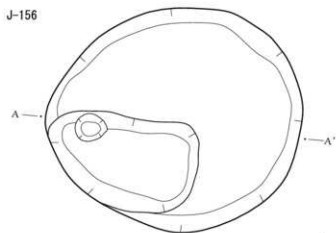

L=87.40m



J-156

- 1層 暗褐色土 白色粒、ロームブロック含む
 2層 褐色土 白色軽石粒、ローム粒多い
 3層 黄褐色土 ローム粒多い
 4層 暗黄褐色土 ロームブロック多い

J-165

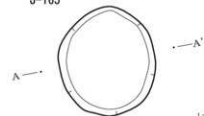

L=87.40m

J-159



L=87.30m



J-159

- 1層 暗褐色土 炭化物、白色軽石粒、ローム粒含む
 2層 暗黄褐色土 ロームブロック、白色軽石粒を含む

J-160



L=87.40m



0 1:40 1m

第183図 J-149・152・156・159・160・165

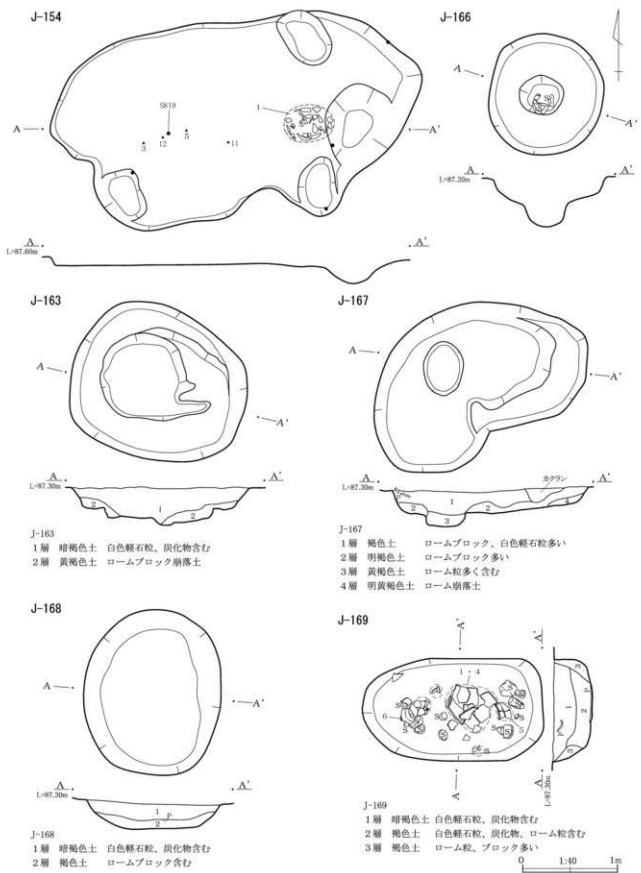

第184図 J-154・163・166～169

J-170

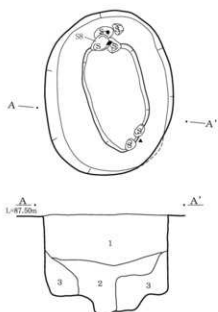

J-170

- 1層 暗褐色土 淡色黒ボク土ブロック含む
 2層 褐色土 淡黒ブロック多い
 3層 黄褐色土 ロームブロック崩落土含む

J-171

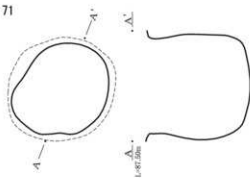

J-175

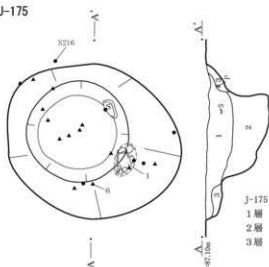

J-173・218

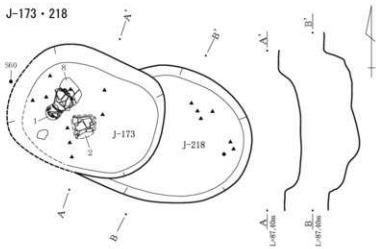

J-179

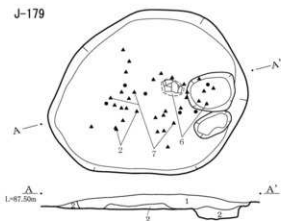

J-179

- 1層 暗褐色土 ローム粒、炭化物含む
 2層 黄褐色土 ロームブロック多い

J-184

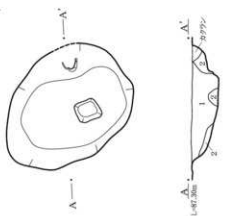

J-184

- 1層 暗黄褐色土 ロームブロック含む
 2層 褐色土 ローム多い

J-175

- 1層 暗褐色土 ローム粒、炭化物を含む
 2層 黒褐色土 ロームブロック、礫土、炭化物を含む
 3層 黄褐色土 ロームブロック多く含む

0 1:40 1m

第185図 J-170・171・173・175・179・184・218

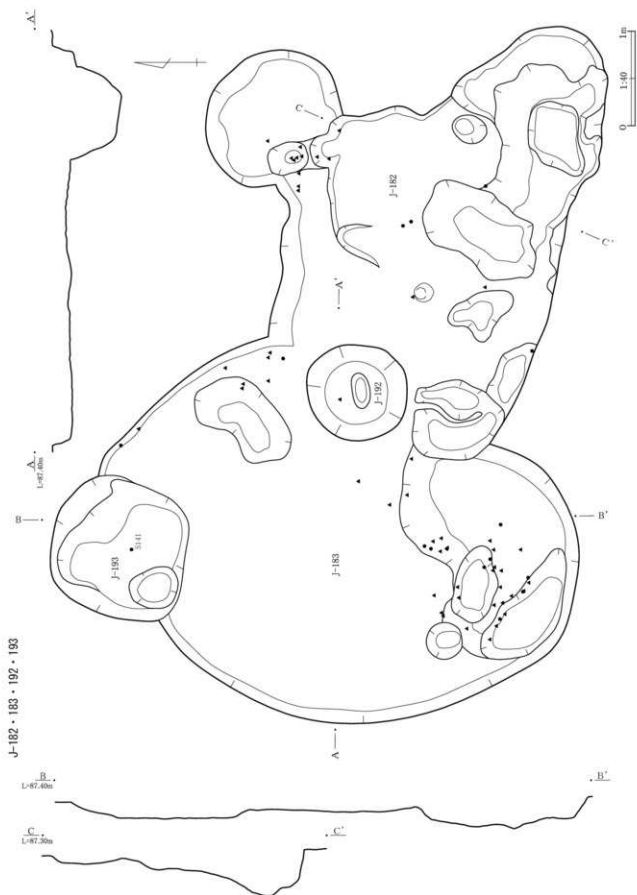

第187图 J-182 · 183 · 192 · 193

J-186

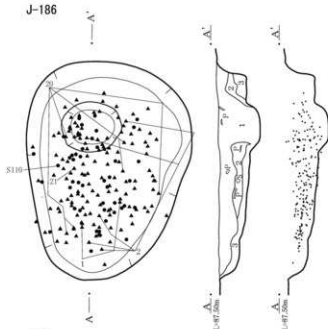

J-186

- 1層 暗褐色土 炭化物、白色軽石粒含む
- 2層 褐色土 ローム粒含む
- 3層 褐色土 ロームブロック崩落土

J-189

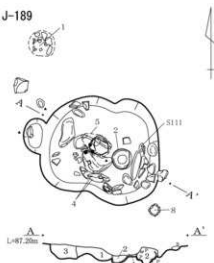

J-189

- 1層 暗褐色土 ローム多い
- 2層 暗褐色土 ローム粒、炭化物含む
- 3層 褐色土 少量のローム粒を含む

J-194

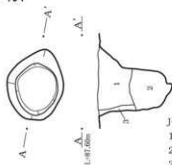

J-194

- 1層 暗褐色土 淡黒ブロック含む
- 2層 褐色土 ローム粒含む
- 3層 黄褐色土 ローム崩落土

J-195

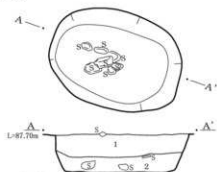

J-195

- 1層 暗褐色土 ローム、炭化物含む
- 2層 褐色土 ロームブロック含む

J-197

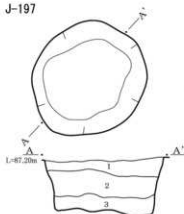

J-197

- 1層 暗褐色土 ロームブロック少量
- 2層 褐色土 ロームブロック多い
- 3層 褐色土 ローム崩落土

J-198

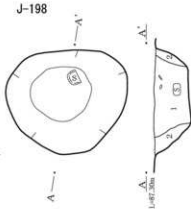

J-198

- 1層 暗褐色土 白色軽石粒、炭化物含む
- 2層 黄褐色土 ロームブロック含む

J-201

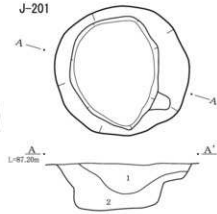

J-201

- 1層 褐色土 ロームブロック、炭化物含む
- 2層 明褐色土 ロームブロック多い、炭化物含む

第188図 J-186・189・194・195・197・198・201

0 1:40 1m

J-199

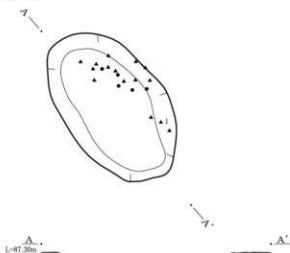

J-202

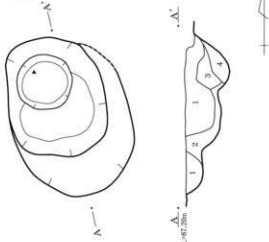

J-202

- 1層 暗褐色土 淡黒ブロック、ローム粒含む
- 2層 黄褐色土 ロームブロック
- 3層 褐色土 淡黒ブロック含む
- 4層 明褐色土 ロームブロック含む

J-203

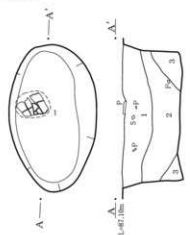

J-203

- 1層 暗褐色土 ロームブロック含む
- 2層 褐色土 ロームブロック少量含む
- 3層 黄褐色土 ローム崩落土

J-204

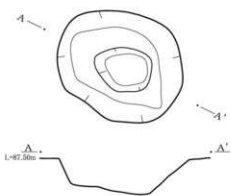

J-207

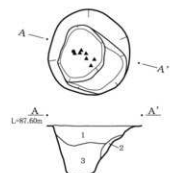

J-207

- 1層 褐色土 ローム粒多い
- 2層 黄褐色土 ロームブロック崩落土
- 3層 暗褐色土 炭化物、ローム粒含む

J-206

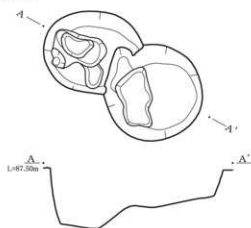

J-208

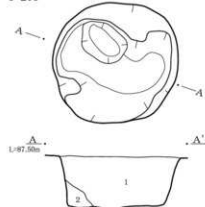

J-208

- 1層 褐色土 淡黒ブロック含む
- 2層 黄褐色土 ローム多い

0 1:40 1m

第189図 J-199・202～204・206～208

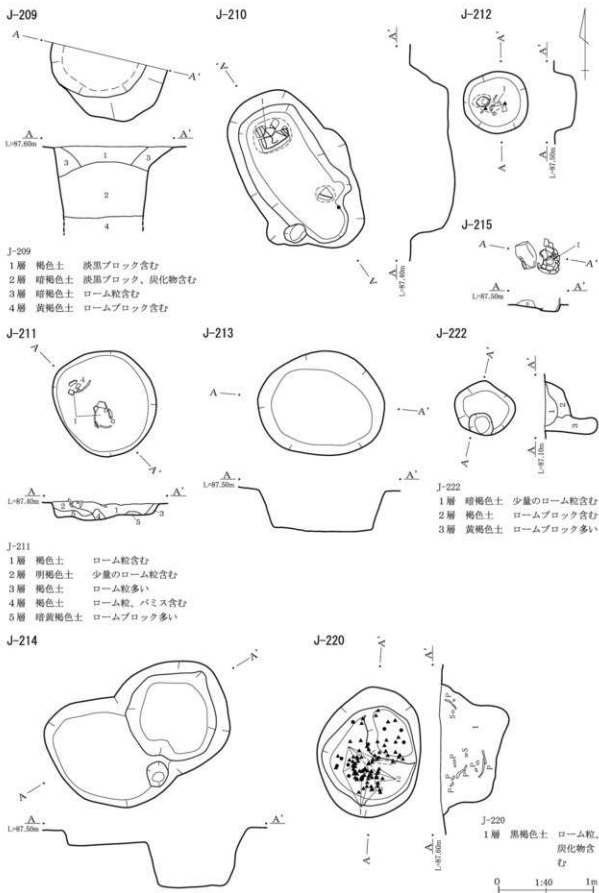

第190図 J-209 ~ 215・220・222

J-224

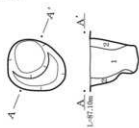

J-224

1層 暗褐色土 ローム粒、ロームブロック含む
2層 褐色土 ローム粒多く含む

J-230

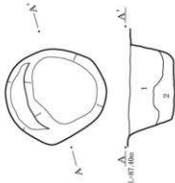

J-230

1層 黒褐色土 ローム粒、炭化物含む
2層 暗褐色土 ローム、淡黒ブロック含む

J-227

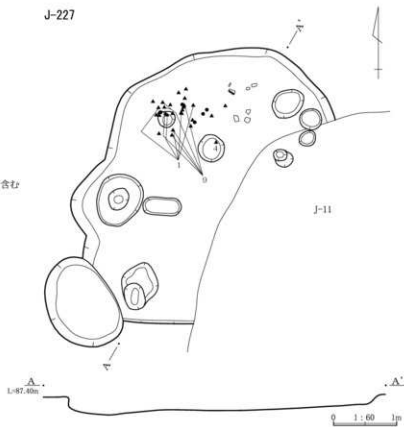

J-231

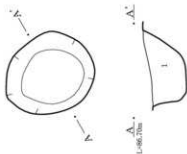

J-231

1層 黒褐色土 ローム粒、炭化物含む

J-232

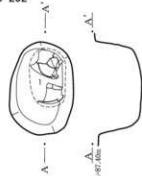

J-233

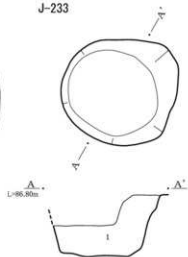

J-233

1層 暗黄褐色土 ロームブロック多く含む

J-237

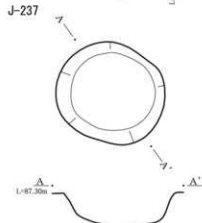
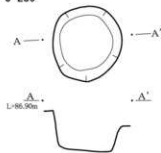

第191図 J-224・227・230～233・237・239

0 1:40 1m

J-235

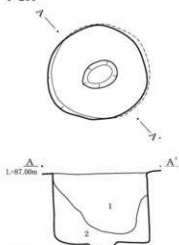

J-235

- 1層 黒褐色土 ローム粒、炭化物含む
2層 暗褐色土 炭黒ブロック含む

J-240

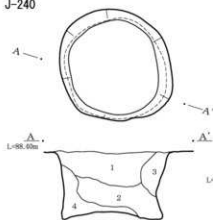

J-240

- 1層 暗褐色土 炭化物、ローム粒含む
2層 褐色土 ローム粒含む
3層 黄褐色土 ロームブロック多く含む
4層 黄褐色土 ロームブロック崩落土

J-244

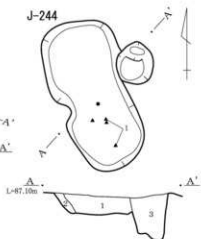

J-244

- 1層 褐色土 炭化物、軽石粒、ローム粒含む
2層 褐色土 ロームブロック含む
3層 暗褐色土 ローム粒、炭化物含む

J-245

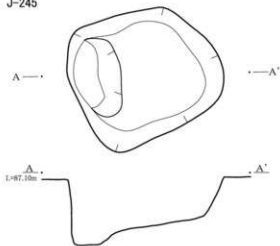

J-246

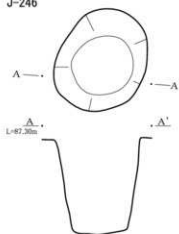

J-247

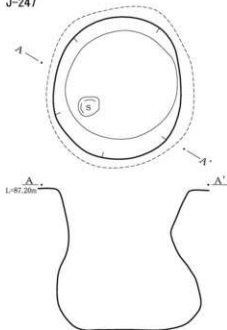

J-249

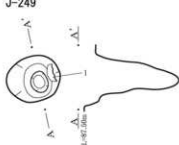

J-250



第192図 J-235・240・244～247・249・250

0 1:40 1m

J-252

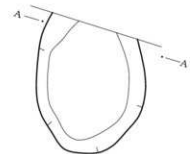

J-252

1層 黄褐色土 ロームブロック多い

J-253

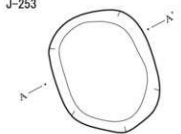

J-253

1層 褐色土 白色軽石粒、炭化物含む
2層 明褐色土 ロームブロック、白色軽石粒含む
3層 ロームブロック多く含む

J-254

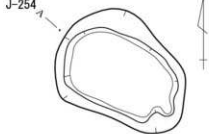

J-254

1層 褐色土 ロームブロック、炭化物含む
2層 黄褐色土 ロームブロック多い

J-255

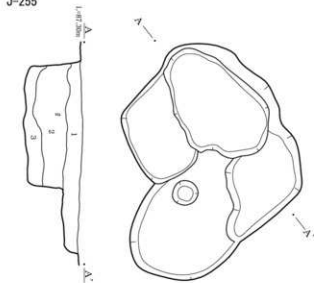

J-255

1層 褐色土 ロームブロック、炭化物含む
2層 褐色土 1層よりロームブロックを多く含む、ロームブロックも大きい
3層 黄褐色土 ロームブロック多い、粘性やや有り

J-256

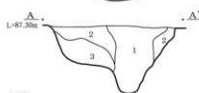
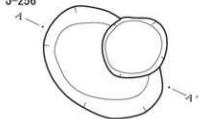

J-256

1層 暗褐色土 ローム土、炭化物を含む
2層 褐色土 ローム土、炭化物を少量含む
3層 黄褐色土 ロームブロックを含む

J-257

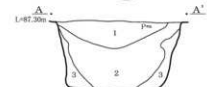
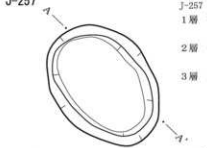

J-257

1層 褐色土 ロームブロック、炭化物含む
2層 褐色土 ロームブロックを多く含む
3層 黄褐色土 ロームブロック多い、粘性やや有り

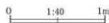

第193図 J-252～257

J-259

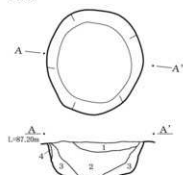

J-259

- 1層 暗褐色土 ローム土を極少量含む
- 2層 褐色土 ロームブロックを含む
- 3層 褐色土 ロームブロック多い
- 4層 黄褐色土 大きいロームブロックを含む

J-260

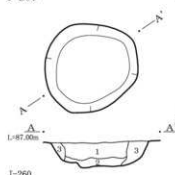

J-260

- 1層 暗褐色土 ローム土混入
- 2層 褐色土 ローム土混入
- 3層 黄褐色土 ローム土混入、ロームブロックも多い

J-261

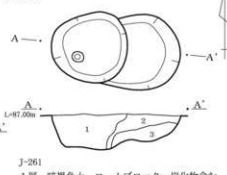

J-261

- 1層 暗褐色土 ロームブロック、炭化物含む
- 2層 褐色土 ロームブロック含む
- 3層 黄褐色土 ロームブロックを多く含む

J-262

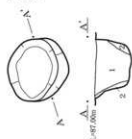

J-262

- 1層 暗褐色土 ローム土、ロームブロック、炭化物含む
- 2層 褐色土 ロームブロック多い

0 1:40 1m

1号土坑

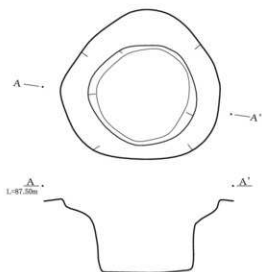

2号土坑

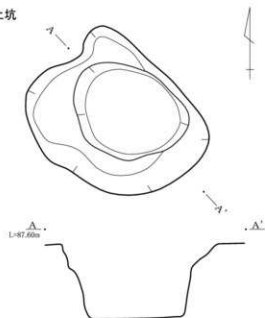

3号土坑



5号土坑

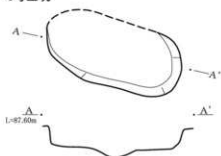

8号土坑

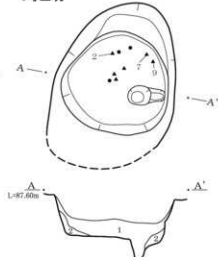

4号土坑

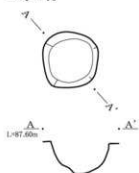

6号土坑

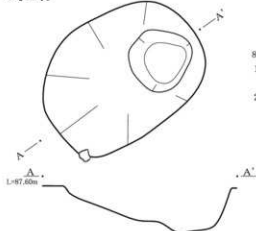

- 8号土坑
 1層 暗褐色土 白色パミス、ローム粒、淡黒
 含む
 2層 褐色土 ロームブロックやや多く含む

0 1:40 1m

第195図 1～6・8号土坑

9・10号土坑

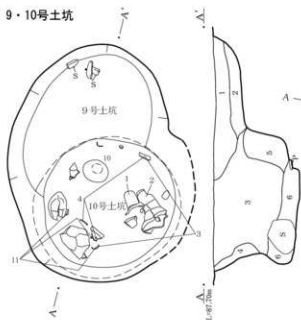

9・10号土坑

- | | |
|---------|----------------------|
| 1層 暗褐色土 | 白色バミス、ローム粒少量含む |
| 2層 暗褐色土 | ローム粒含む |
| 3層 褐色土 | ローム粒少量含む |
| 4層 褐色土 | ロームブロック多量 |
| 5層 褐色土 | ローム粒含む |
| 6層 暗褐色土 | ローム粒、炭化物粒、焼土粒含む、やや粘る |

11号土坑

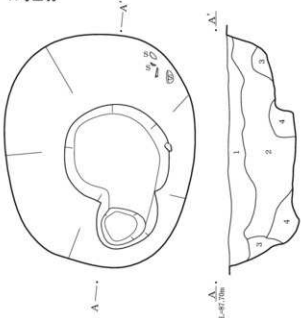

11号土坑

- | | |
|---------|-----------|
| 1層 黒褐色土 | 暗褐色土粒 |
| 2層 褐色土 | ロームブロック少量 |
| 3層 褐色土 | ロームブロック多量 |
| 4層 暗褐色土 | ローム粒含む |

12・13号土坑

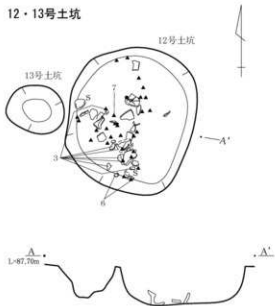

17号土坑

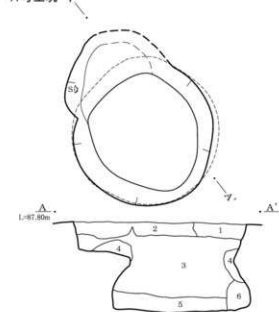

17号土坑

- | | |
|----------|-------------|
| 1層 黒褐色土 | 白色バミス含む |
| 2層 黒褐色土 | 鉄屑含む |
| 3層 暗茶褐色土 | 炭黒、炭化物粒含む |
| 4層 暗褐色土 | ロームブロック多く含む |
| 5層 暗茶褐色土 | ロームブロック含む |
| 6層 暗褐色土 | ロームブロック含む |

0 1:40 1m

第196図 9～13・17号土坑

18号土坑

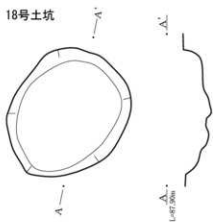

24号土坑

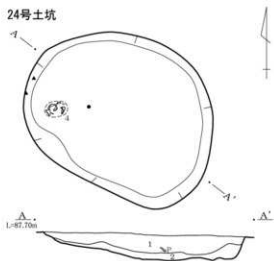

25・26・300号土坑

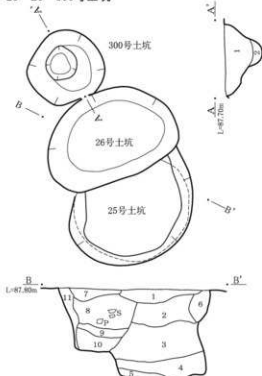

25・26号土坑

- | | | |
|-----|-------|------------------------|
| 1層 | 暗褐色土 | 白色バミス含む |
| 2層 | 褐色土 | 淡黒、白色バミス、炭化物、ロームブロック含む |
| 3層 | 暗黄褐色土 | ロームブロック、炭化物含む |
| 4層 | 黄褐色土 | ロームブロック多い |
| 5層 | 明黄褐色土 | ローム粘質土多い |
| 6層 | 黄色土 | ロームブロック |
| 7層 | 黒色土 | ロームブロック |
| 8層 | 暗茶褐色土 | 白色バミス、炭化物含む |
| 9層 | 褐色土 | ロームブロック、炭化物含む |
| 10層 | 暗褐色土 | ロームブロック、炭化物含む |
| 11層 | 黄褐色土 | ロームブロック多い |

300号土坑

- | | | |
|----|------|-------------------|
| 1層 | 褐色土 | ロームブロック含む、白色バミス少量 |
| 2層 | 暗褐色土 | ローム含む |

24号土坑

- | | | |
|----|------|--------------|
| 1層 | 暗褐色土 | 白色バミス含む、淡黒含む |
| 2層 | 暗褐色土 | ローム粒含む |

27号土坑

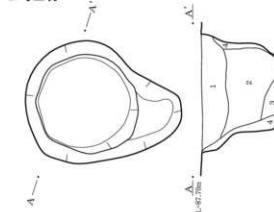

27号土坑

- | | | |
|----|------|-------------------------|
| 1層 | 暗褐色土 | 淡黒含む、炭化物、ローム粒、白色バミス少量含む |
| 2層 | 黒褐色土 | ローム粒、炭化物粒少量含む |
| 3層 | 黒褐色土 | ローム粒含む |
| 4層 | 暗褐色土 | ローム粒多い |

28号土坑

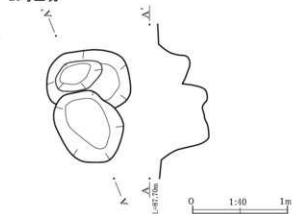

第197図 18・24～28・300号土坑

29・30・45号土坑

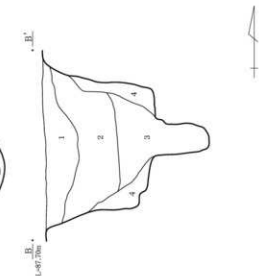
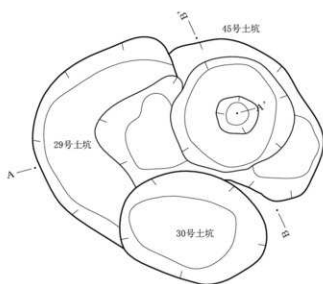

29号土坑

- | | |
|----------|----------------------|
| 1層 黒褐色土 | 淡黒含む、白色バミス含む、しまりやや弱い |
| 2層 暗茶褐色土 | 白色バミス、ロームブロック少量 |
| 3層 黄褐色土 | ロームブロック多く含む |

45号土坑

- | | |
|----------|--------------------|
| 1層 暗褐色土 | 白色バミス、淡黒ブロック含む |
| 2層 褐色土 | 白色バミス、淡黒ブロック、炭化物含む |
| 3層 暗黄褐色土 | 白色バミス、炭化物含む |
| 4層 黄褐色土 | ロームブロック崩落土 |

31号土坑

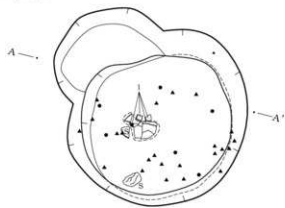

32号土坑

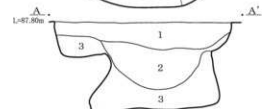
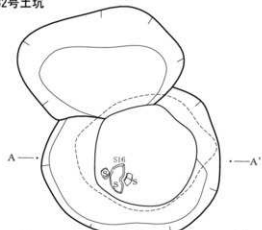

32号土坑

- | | |
|----------|----------------|
| 1層 暗黄褐色土 | 淡黒含む |
| 2層 暗褐色土 | 淡黒、ローム粒、炭化物粒含む |
| 3層 暗褐色土 | ローム粒含む、小礫少量含む |



33号土坑

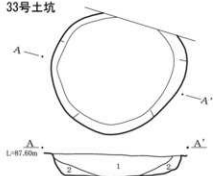

33号土坑

- 1層 黒褐色土 ローム粒や多く含む、しまりやや弱い
2層 黒色土 ローム粒含む

34号土坑



34号土坑

- 1層 暗褐色土 白色パミス、淡黒含む
2層 褐色土 ロームブロック、白色パミス含む

35・41号土坑

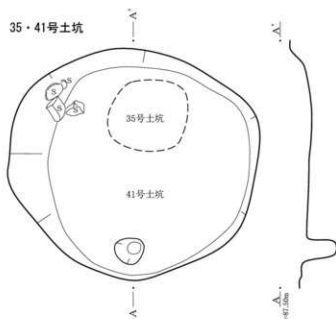

36号土坑

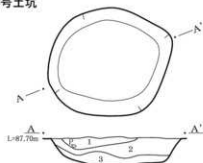

36号土坑

- 1層 黒色土 耕作による擾乱
2層 褐色土 淡黒、白色パミス
3層 黄褐色土 ロームブロック多い

37号土坑

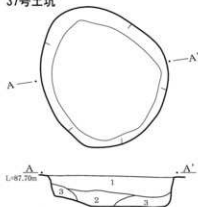

37号土坑

- 1層 暗褐色土 白色パミス、炭化物含む
2層 暗褐色土 白色パミス含む
3層 褐色土 白色パミス、炭化物含む

39号土坑

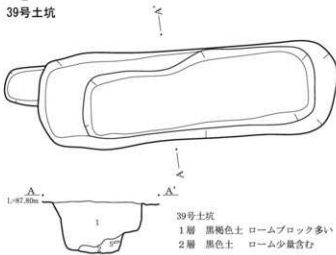

39号土坑

- 1層 黒褐色土 ロームブロック多い
2層 黒色土 ローム少量含む

0 1:40 1m

第190図 33～37・39・41号土坑

38・90号土坑

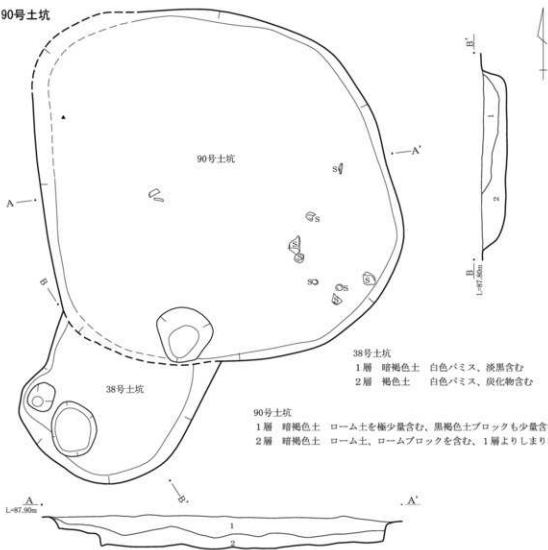

43号土坑



44号土坑

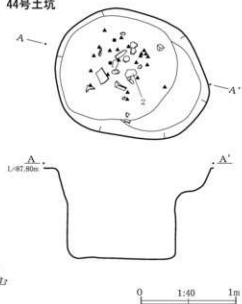

第200図 38・43・44・90号土坑

46号土坑



46号土坑

- 1層 黒色土 白色パミス含む
2層 褐色土 白色パミス、炭化物、淡黒ブロック含む
3層 黄褐色土 ローム多い

48号土坑



48号土坑

- 1層 暗褐色土 白色パミス、淡黒ブロック、ローム粒含む
2層 暗黄褐色土 淡黒ブロック、白色パミス含む

47・78・79号土坑

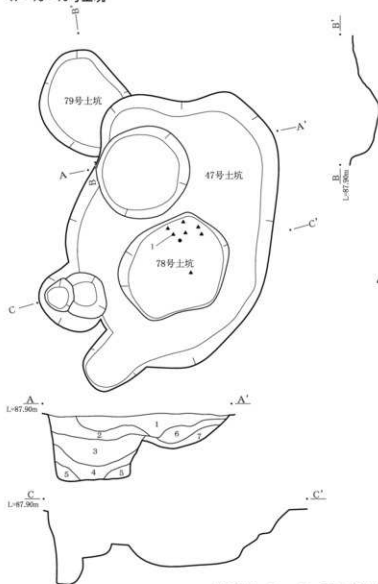

47号土坑

- 1層 黒色土 白色パミス少量含む
2層 暗褐色土 ロームブロック、炭化物含む
3層 褐色土 ロームブロック、炭化物含む
4層 暗褐色土 ロームブロック、炭化物含む
5層 暗褐色土 淡黒ブロック含む
6層 明褐色土 淡黒ブロック含む
7層 暗褐色土 ロームブロック含む

49号土坑

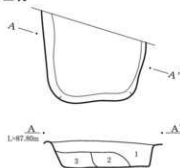

49号土坑

- 1層 暗褐色土 軽石粒、焼土粒含む
2層 褐色土 軽石粒、炭化物含む
3層 明褐色土 淡黒ブロック含む

第201図 46～49・78・79号土坑

50号土坑

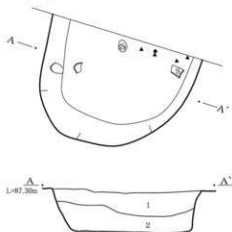

50号土坑

- 1層 暗褐色土 白色パミス、炭化物、ローム粒含む
2層 暗黄褐色土 ロームブロック多く含む

53号土坑

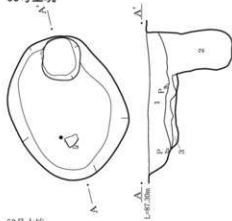

53号土坑

- 1層 暗褐色土 ローム粒、白色パミス含む
2層 褐色土 ローム粒多い
3層 黄褐色土 ロームブロック多い

57号土坑

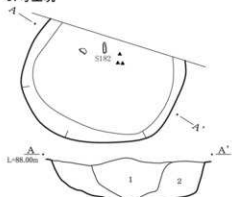

57号土坑

- 1層 暗褐色土 礫を少量含む、しまりあり
2層 明黄褐色土 ロームブロック少量含む、粘性ややあり

51号土坑

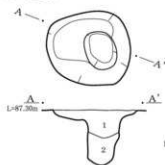

51号土坑

- 1層 暗褐色土 ローム粒含む
2層 褐色土 ローム粒多い

52号土坑

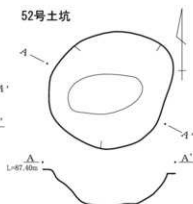

54号土坑

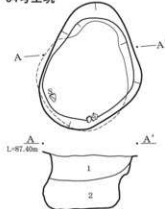

54号土坑

- 1層 褐色土 ローム粒、炭化物含む
2層 暗褐色土 ローム粒、炭化物含む

56号土坑

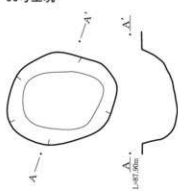

60号土坑

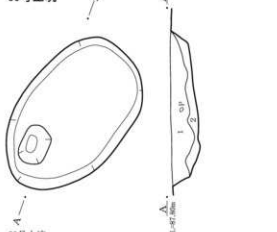

60号土坑

- 1層 暗褐色土 白色軽石含む
2層 褐色土 ローム漸移層混じり



第202図 50～54・56・57・60号土坑

58・287・296号土坑

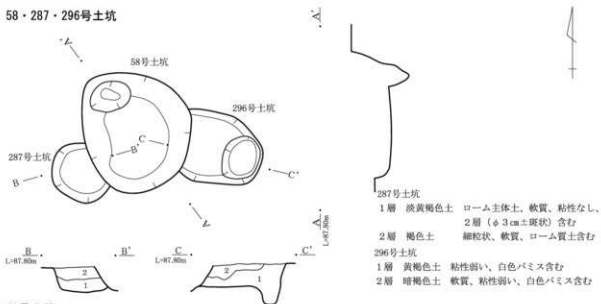

61号土坑

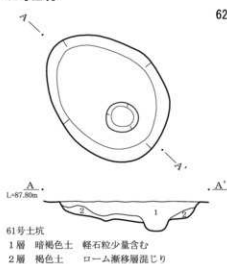

62号土坑

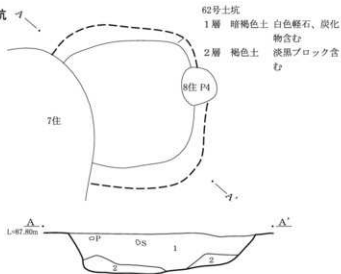

63号土坑

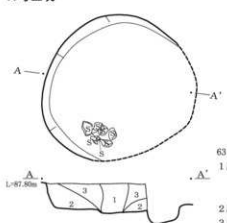

64号土坑

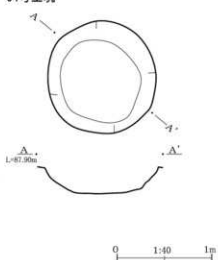

第203図 58・61～64・287・296号土坑

65号土坑

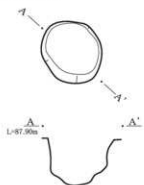

66号土坑

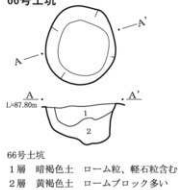

66号土坑
1層 暗褐色土 ローム粒、軽石粒含む
2層 黄褐色土 ロームブロック多い

67号土坑

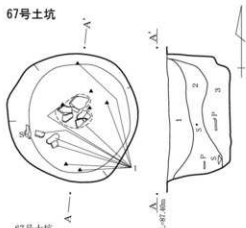

67号土坑
1層 暗褐色土 白色軽石粒、炭化物、ローム粒含む
2層 褐色土 ロームブロック、炭化物、白色軽石粒含む
3層 褐色土 ロームブロック、炭化物含む

69・72号土坑

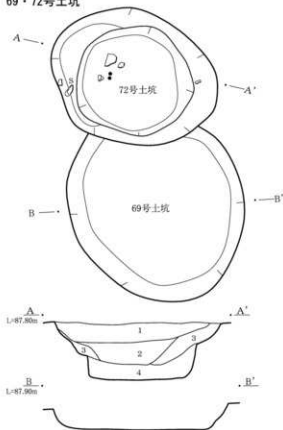

72号土坑
1層 暗褐色土 白色軽石粒、炭化物含む
2層 褐色土 白色軽石粒、炭化物含む
3層 暗褐色土 淡黒ブロック含む
4層 暗褐色土 ロームブロック少量、ローム粒含む、しまり貝し

70号土坑

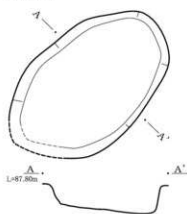

71号土坑

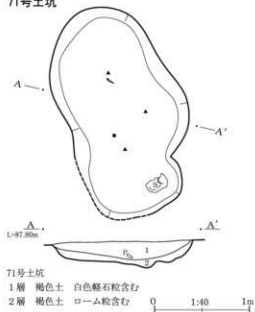

71号土坑
1層 褐色土 白色軽石粒含む
2層 褐色土 ローム粒含む

第204図 65～67・69～72号土坑

73号土坑

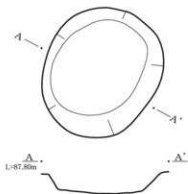

75号土坑

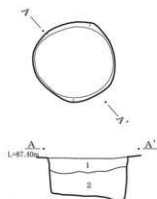

75号土坑

- 1層 褐色土 白色バミス、淡黒ブロック含む
2層 明褐色土 白色バミス、淡黒ブロック多く含む

80号土坑

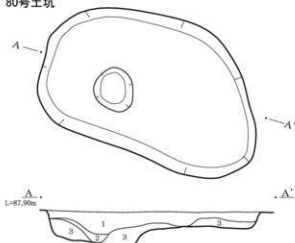

80号土坑

- 1層 黒色土 軽石粒少量含む
2層 褐色土
3層 黄褐色土

81号土坑

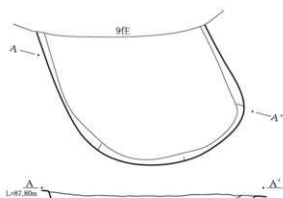

81号土坑

- 1層 暗褐色土 白色軽石粒含む
2層 褐色土 白色軽石粒、淡黒含む

82号土坑

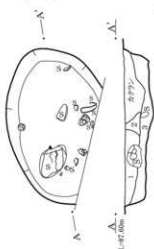

82号土坑

- 1層 暗褐色土 しまりが弱く、
耕作の根も混入
2層 暗褐色土 1層よりやや
しまり良い
3層 暗褐色土 2層よりさら
にしまり良く、
ローム土、ローム
ブロック混入

83号土坑

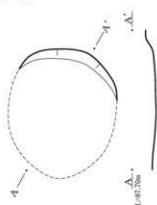

0 1:40 1m

第205図 73・75・80～83号土坑

84号土坑

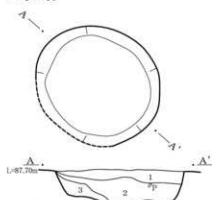

84号土坑

- 1層 暗褐色土 淡黒ブロック
2層 褐色土 淡黒ブロック多い
3層 黄褐色土 ロームブロック

86号土坑

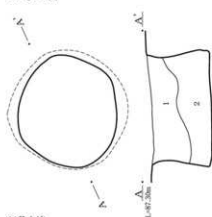

86号土坑

- 1層 暗褐色土 ローム粒少量含む
2層 暗褐色土 ローム粒少量含む、やや粘る

89号土坑

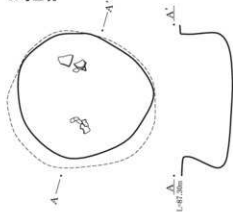

85号土坑

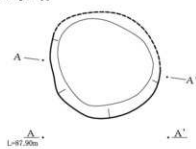

88号土坑

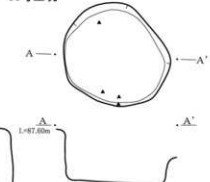

87号土坑

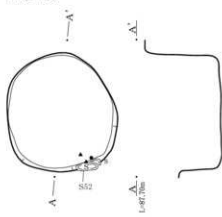

92号土坑

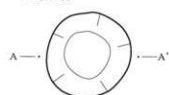

91号土坑

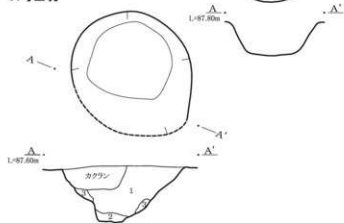

91号土坑

- 1層 褐色土 ロームブロック、炭化物、軽石粒含む
2層 明褐色土 ロームブロック多い
3層 黄褐色土 ローム崩落土

第206図 84～89・91・92号土坑

0 1:40 1m

94号土坑

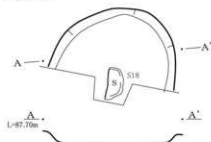

95号土坑

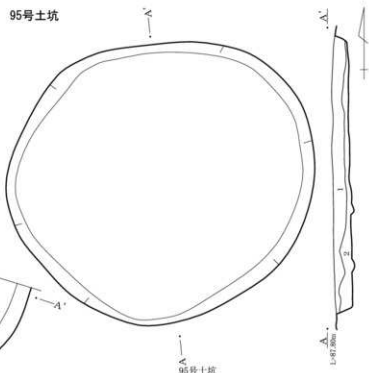

97号土坑

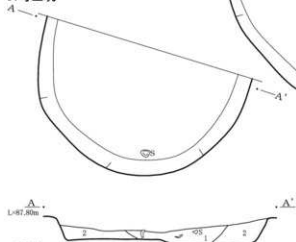

- 97号土坑
 1層 暗褐色土 白色軽石粒、炭化物含む
 2層 黄褐色土 ロームブロック多い

99号土坑

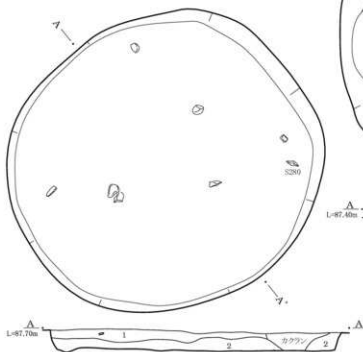

96号土坑

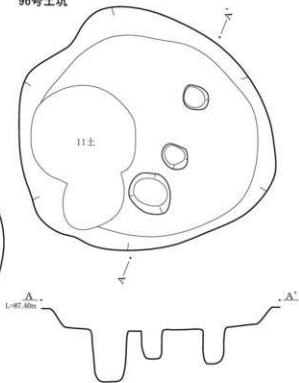

- 99号土坑
 1層 暗褐色土 白色軽石少量含む
 2層 褐色土 ローム粒含む

第207図 94～97・99号土坑

0 1:40 1m

98号土坑

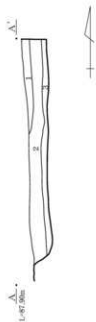
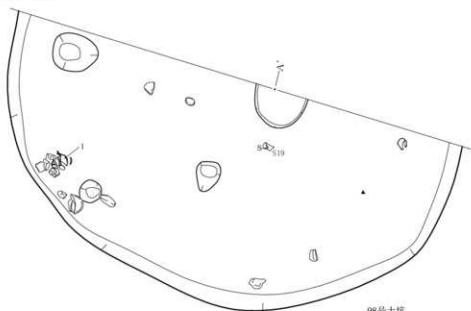

98号土坑

- 1層 暗褐色土 淡黒ブロック、白色軽石粒含む
- 2層 暗褐色土 ローム粒、炭化物、白色軽石含む
- 3層 褐色土 ロームブロック含む

100号土坑

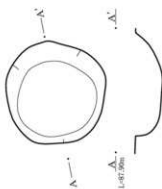

101号土坑

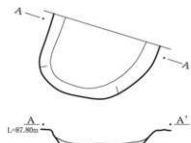

101号土坑

- 1層 褐色土 ローム粒、炭化物含む

105号土坑

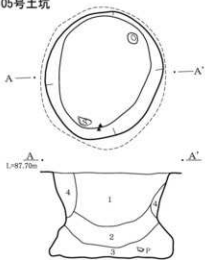

105号土坑

- 1層 暗褐色土 焼土粒、炭化物粒、ローム粒少量含む
- 2層 暗褐色土 焼土粒、炭化物粒少量含む、ローム粒含む
- 3層 暗褐色土 ローム粒含む、やや粘る
- 4層 暗褐色土 ロームブロック含む

102・205号土坑

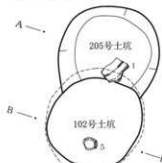

102号土坑

- 1層 暗褐色土 ローム粒、炭化物粒含む
- 2層 暗褐色土 ロームブロック少量、やや粘る

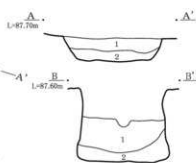

205号土坑

- 1層 暗褐色土 ローム粒、白色バミス少量含む
- 2層 暗褐色土 ローム粒、炭化物、白色バミス少量含む

第208図 98・100～102・105・205号土坑

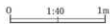

104号土坑

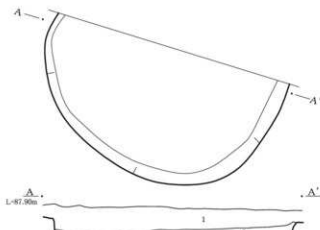

104号土坑

1層 暗褐色土 淡黒ブロック、軽石粒混じり
2層 暗黄褐色土 淡黒ブロック多い

106号土坑

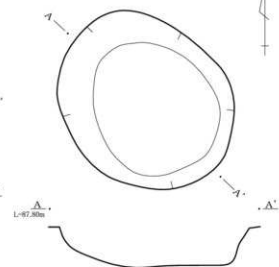

107号土坑



107号土坑

1層 暗褐色土 黒褐色土ブロック
極少量含む
2層 暗褐色土 ローム土、ロームブ
ロック少量含む
3層 褐色土 ロームブロックを多
量に含む、粘性や
あり

109号土坑

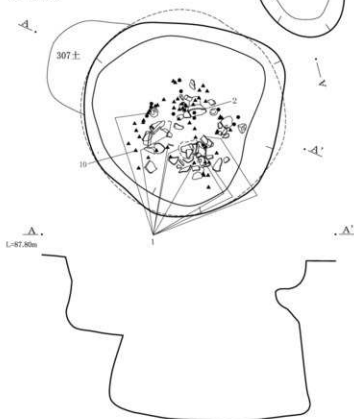

112号土坑

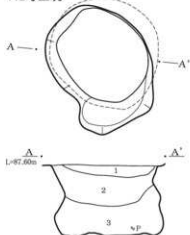

112号土坑

1層 暗褐色土 ローム土極少量含む
2層 暗褐色土 炭化物、粘土粒を少量含む、
ローム粒も少量混入、しまり
1層よりあり
3層 暗褐色土 ローム土、ローム粒少量含む、
粘性やあり

0 1:40 1m

第209図 104・106・107・109・112号土坑

110・190・200号土坑

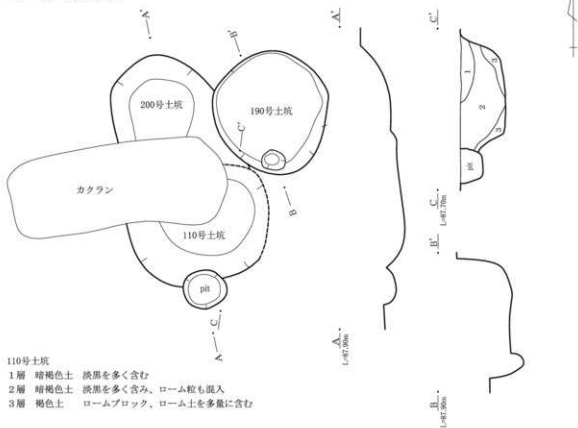

110号土坑

- 1層 暗褐色土 炭黒を多く含む
- 2層 暗褐色土 炭黒を多く含む、ローム粒も混入
- 3層 褐色土 ロームブロック、ローム土を多量に含む

115・191号土坑



116号土坑

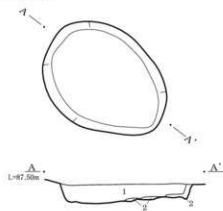

116土坑

- 1層 暗褐色土 ローム土少量含む、しまり有り
- 2層 褐色土 ローム土、ロームブロックを多量に含む、しまり1層よりさらに有り

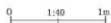

第210図 110・115・116・190・191・200号土坑

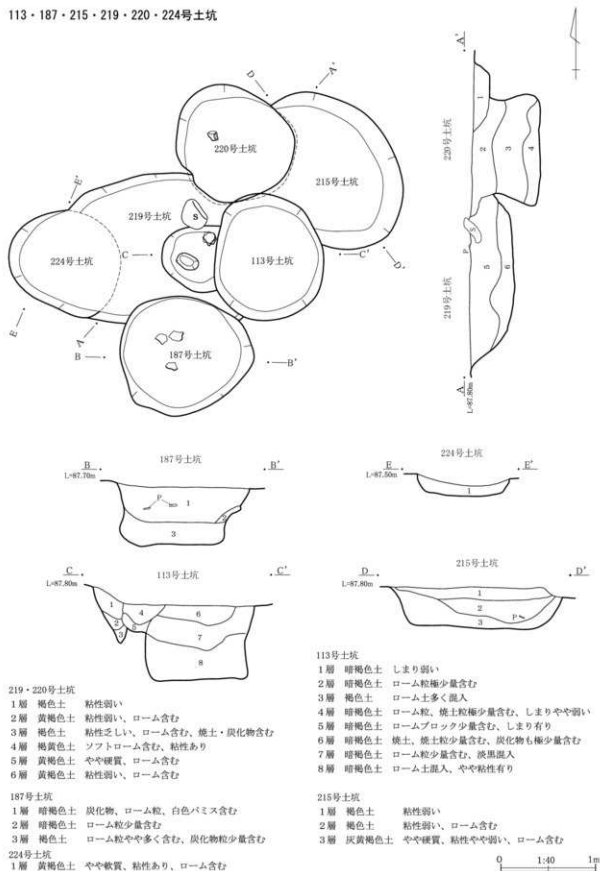

219・220号土坑

- 1層 褐色土 粘性弱い
- 2層 黄褐色土 粘性弱い、ローム含む
- 3層 褐色土 粘性乏しい、ローム含む、焼土・炭化物含む
- 4層 褐黄色土 ソフトローム含む、粘性あり
- 5層 黄褐色土 やや硬質、ローム含む
- 6層 黄褐色土 粘性弱い、ローム含む

187号土坑

- 1層 暗褐色土 炭化物、ローム粒、白色パミス含む
- 2層 暗褐色土 ローム粒少量含む
- 3層 褐色土 ローム粒やや多く含む、炭化物粒少量含む

224号土坑

- 1層 黄褐色土 やや軟質、粘性あり、ローム含む

113号土坑

- 1層 暗褐色土 しまり弱い
- 2層 暗褐色土 ローム粒極少量含む
- 3層 褐色土 ローム土多く混入
- 4層 暗褐色土 ローム粒、焼土粒極少量含む、しまりやや弱い
- 5層 暗褐色土 ロームブロック少量含む、しまり有り
- 6層 暗褐色土 焼土、焼土粒少量含む、炭化物も極少量含む
- 7層 暗褐色土 ローム粒少量含む、渋混入
- 8層 暗褐色土 ローム土混入、やや粘性有り

215号土坑

- 1層 褐色土 粘性弱い
- 2層 褐色土 粘性弱い、ローム含む
- 3層 灰黄褐色土 やや硬質、粘性やや弱い、ローム含む

第211図 113・187・215・219・220・224号土坑

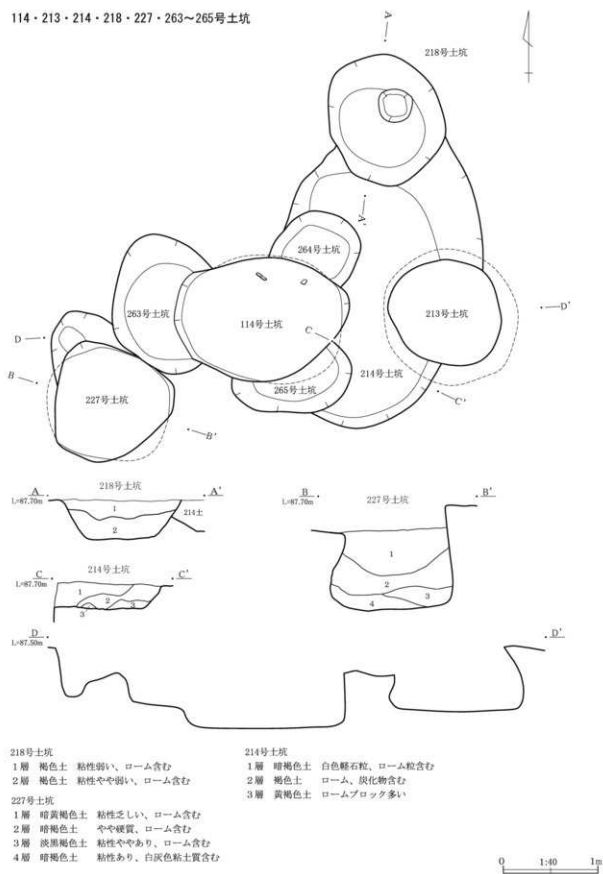

第212図 114・213・214・218・227・263～265号土坑

117号土坑

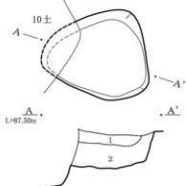

117号土坑

- 1層 暗褐色土 ロームブロック少量含む
2層 暗褐色土 ロームブロック含む

118号土坑

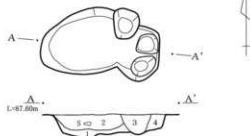

118号土坑

- 1層 褐色土 ローム粒、ロームブロック含む
2層 暗褐色土 ローム粒、炭化物少量含む、しまり良し
3層 暗褐色土 ローム粒混入、しまり良し
4層 褐色土 ロームブロック混入、しまり良し

119・193号土坑



124号土坑

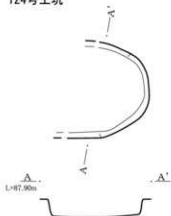

120・121号土坑

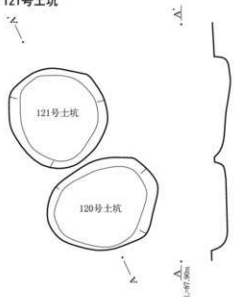

123号土坑

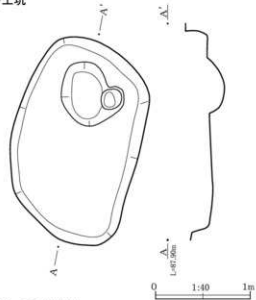

第213図 117～121・123・124・193号土坑

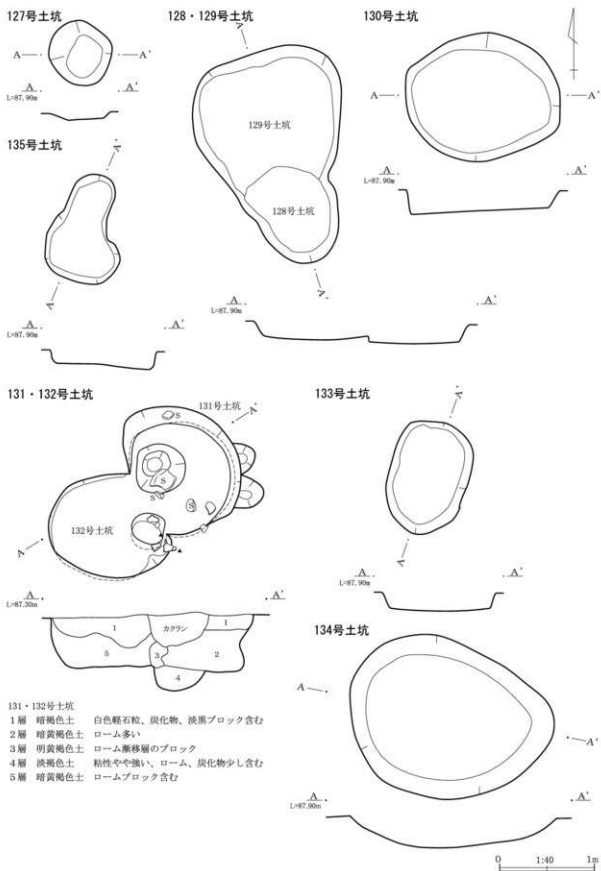

第214図 127～135号土坑

136号土坑

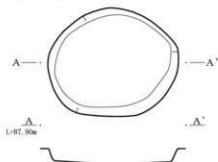

137号土坑

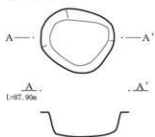

138号土坑



139号土坑

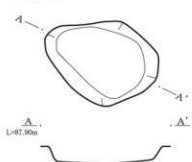

140号土坑

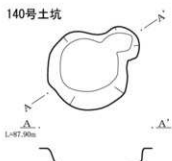

141号土坑

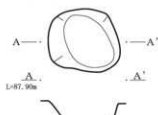

142号土坑



143号土坑

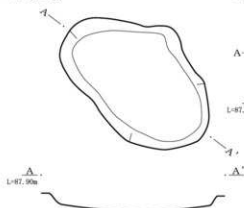

144号土坑

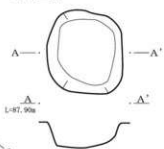

145号土坑

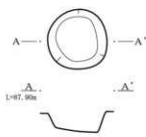

146号土坑

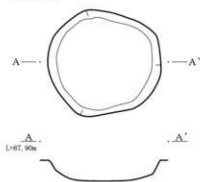

147号土坑

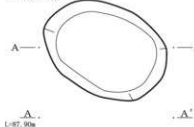

148号土坑

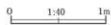
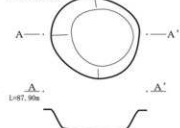

第215图 136 ~ 148号土坑

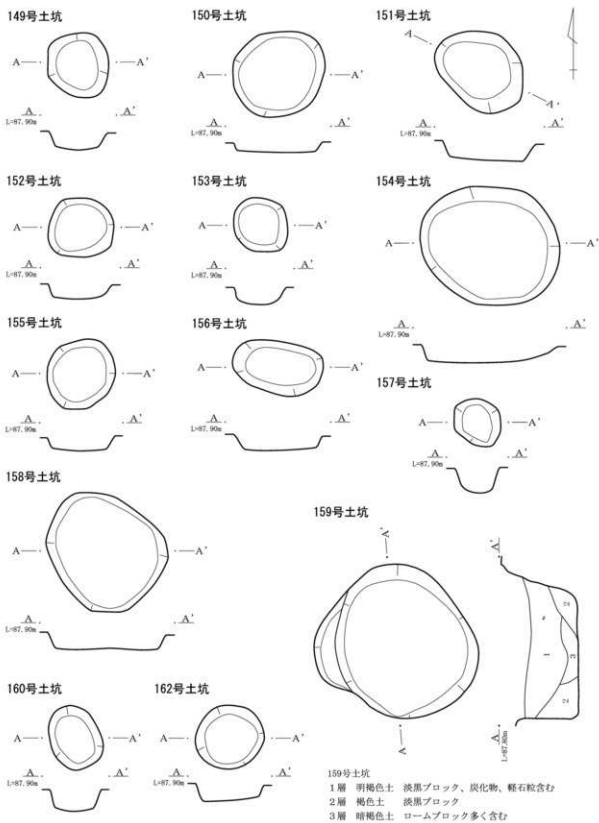

第216図 149～160・162号土坑

161号土坑

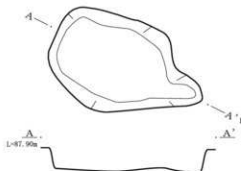

163号土坑

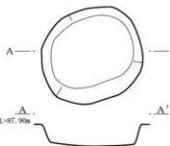

164号土坑

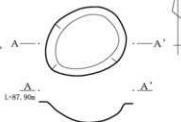

165・166号土坑

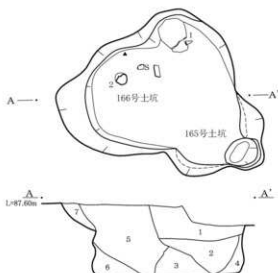

166号土坑

- 1層 暗褐色土 白色軽石粒、炭化物、ロームブロック
 2層 褐色土 大粒のロームブロック、炭化物含む
 3層 明褐色土 ロームブロック多い
 4層 黄褐色土 ロームブロック崩落土
 5層 暗褐色土 洗黒ブロック、炭化物、軽石粒含む
 6層 褐色土 ローム粒、炭化物多い
 7層 明褐色土 洗黒ブロック、軽石粒含む

169号土坑

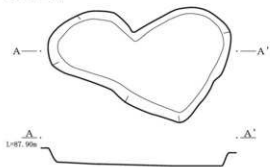

167号土坑

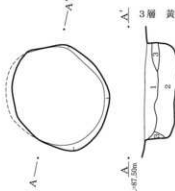

167号土坑

- 1層 褐色土 ローム層移層含む
 2層 黄褐色土 ローム層移層にローム粒
 3層 黄褐色土 ロームブロック多い

168号土坑

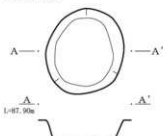

170・171号土坑

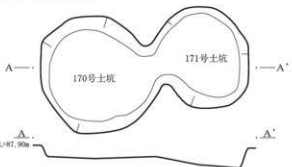

0 1:40 1m

第217図 161・163～171号土坑

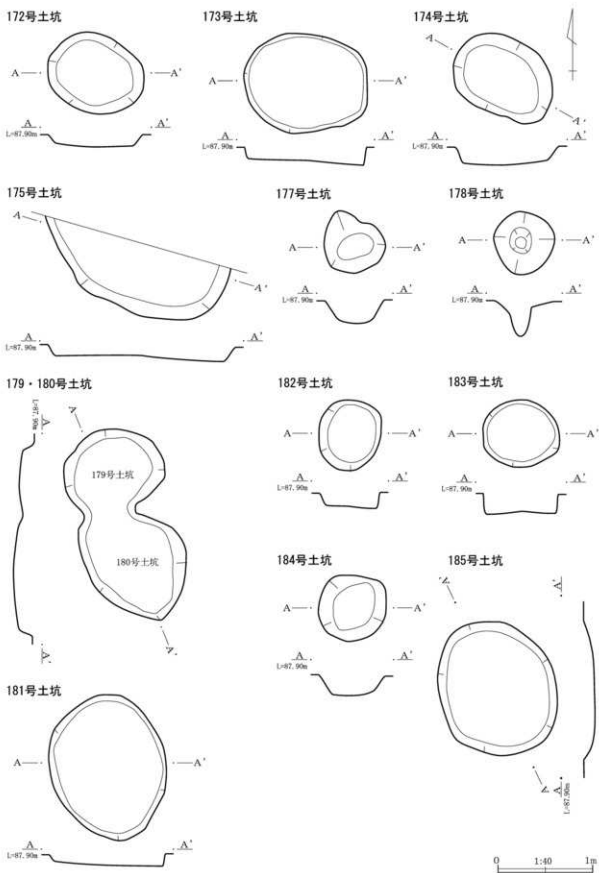

第218图 172 ~ 175 · 177 ~ 185号土坑

186号土坑

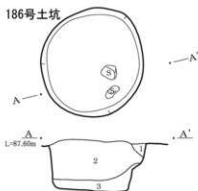

186号土坑

- 1層 暗褐色土 淡黒やや多く含む、白色パミス少量
 2層 暗褐色土 炭化物粒、白色パミス含む、ローム粒少量
 3層 黒褐色土 ローム粒、炭化物粒少量、やや硬く、粘る

189号土坑



195・196号土坑

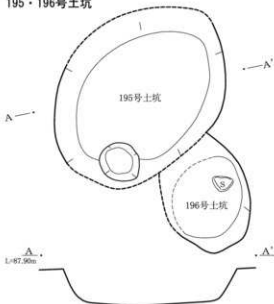

188号土坑

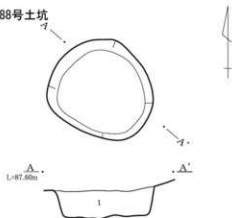

188号土坑

- 1層 褐色土 ロームブロック含む、炭化物粒、白色パミス少量含む

194号土坑

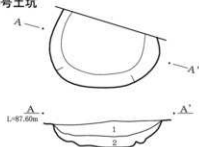

194号土坑

- 1層 褐色土 軽石粒、焼土粒含む
 2層 明褐色土 軽石粒含む

192号土坑



第219図 186・188・189・192・194～196号土坑

197号土坑

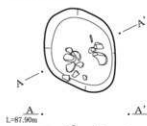

199号土坑

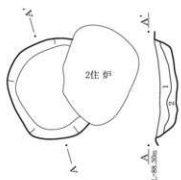

199号土坑

- 1層 褐色土 細粒状、硬質、粘性ややあり、ローム含む
2層 黄褐色土 やや硬質、ローム含む

201号土坑

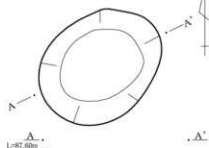

198号土坑

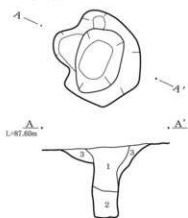

198号土坑

- 1層 暗褐色土 軽石粒、炭化物含む
2層 暗褐色土 軽石粒含む
3層 黄褐色土 ローム崩落土

203号土坑

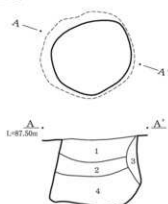

203号土坑

- 1層 暗褐色土 炭化物粒、ローム粒、焼土粒も少量含む、炭屑少量含む
2層 暗褐色土 ローム粒含む、炭化物粒少量含む
3層 暗褐色土 ローム粒、ロームブロック、やや多く含む
4層 暗茶褐色土 ローム粒、炭化物粒少量

206号土坑

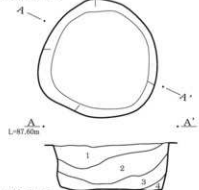

206号土坑

- 1層 暗褐色土 ロームブロック、軽石粒含む
2層 褐色土 ロームブロック、炭化物、軽石粒含む
3層 褐色土 ロームブロック、軽石粒含む
4層 黄褐色土 ローム崩落土

204号土坑

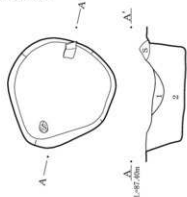

204号土坑

- 1層 暗褐色土 ローム含む、粘りややあり
2層 暗褐色土 ローム粒、白色バミス少量

第220図 197～199・201・203・204・206号土坑

0 1:40 1m

207・208号土坑

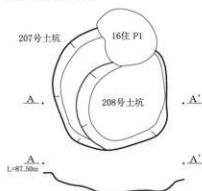

209号土坑

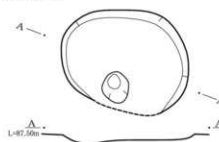

211号土坑

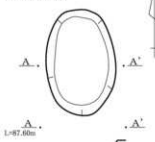

210号土坑

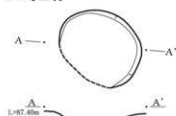

212号土坑

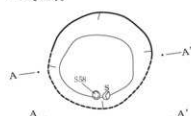

216号土坑

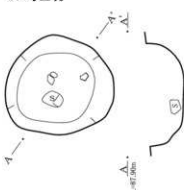

221号土坑

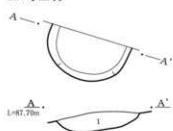

212号土坑

- 212号土坑
 1層 灰黄褐色土 やや硬質、粘性やや弱い、ローム含む
 2層 灰黄褐色土 やや硬質、粘性やや弱い、ローム含む

223号土坑

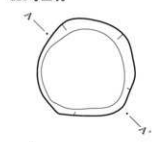

217号土坑

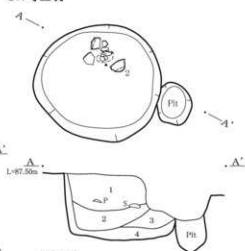

221号土坑

- 221号土坑
 1層 黄褐色土 硬質、粘性ややあり、ローム含む

232号土坑

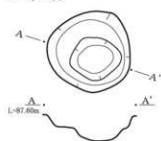

223号土坑

- 223号土坑
 1層 暗褐色土 細粒状、粘性弱い、白色バミヌ含む
 2層 灰黄褐色土 やや軟質、粘性弱い、ローム、焼土含む

217号土坑

- 217号土坑
 1層 褐色土 硬質、粘性弱い、焼土含む
 2層 褐色土 やや硬質、ローム含む
 3層 褐色土 粘性ややあり、ローム含む
 4層 黄褐色土 やや硬質、粘性あり

0 1:40 1m

第221図 207～212・216・217・221・223・232号土坑

228・229号土坑

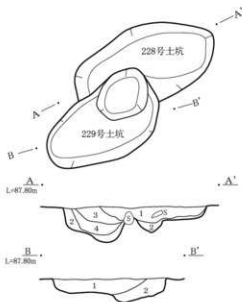

228号土坑

- 1層 暗褐色土 ローム粒含む
- 2層 暗褐色土 ロームブロック混
- 3層 暗褐色土 白色バミス、ローム粒少量含む
- 4層 黒褐色土 ロームブロック少量含む

229号土坑

- 1層 暗褐色土 白色バミス含む、淡黒、ローム粒含む、炭化物粒少量
- 2層 暗褐色土 ロームブロック混じる、白色バミス含む

231号土坑

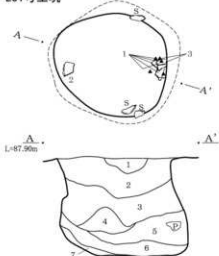

231号土坑

- 1層 黒褐色土 細粒、軟質、粘性弱い、粘土・炭含む
- 2層 褐色土 ソフトローム含む
- 3層 褐色土 細粒状、硬質、粘性弱い、ローム、焼土・炭含む
- 4層 黄褐色土 やや硬質、ローム含む
- 5層 黄褐色土 粒状やや硬質、粘性やや弱い、ローム含む
- 6層 褐色土 やや硬質、粘性あり、ローム含む
- 7層 洗灰黄色土 粘土質土、軟質

230号土坑

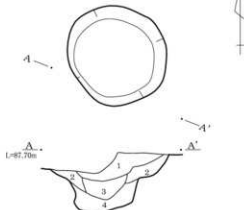

230号土坑

- 1層 暗褐色土 やや硬質、細粒状、焼土含む
- 2層 褐色土 細粒状、やや硬質、ローム含む
- 3層 褐色土 硬質、粘性弱い、焼土・炭含む
- 4層 黄褐色土 やや硬質、粘性あり、炭、ローム、白色軽石含む

233号土坑

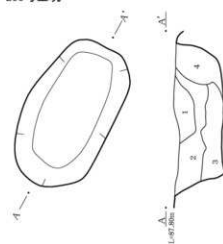

233号土坑

- 1層 褐色土 白色バミス含む、ローム粒、炭化物粒少量
- 2層 褐色土 白色バミスやや多い、ローム粒少量含む
- 3層 暗褐色土 白色バミスやや多い、ローム粒少量含む
- 4層 暗褐色土 ロームブロック多い



234号土坑

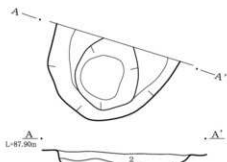

234号土坑

- 1層 黄褐色土 硬質、粘性やや弱い、ローム含む
2層 黄褐色土 やや硬質、粘性やや弱い、ローム含む

235号土坑

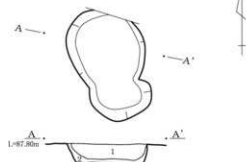

235号土坑

- 1層 暗褐色土 ローム粒、白色パミス含む
2層 暗褐色土 ロームブロック含む

236号土坑

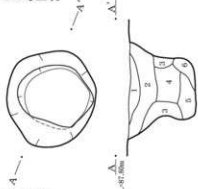

236号土坑

- 1層 褐色土 軟質、細粒状、粘性弱い
2層 褐色土 やや硬質、細粒状、粘性弱い
3層 灰黄褐色土 硬質、ローム、白色軽石含む
4層 褐色土 やや硬質、ローム含む
5層 褐色土 やや硬質、粘性あり、ローム含む
6層 黄褐色土 軟質、粘性あり、ローム含む

240号土坑

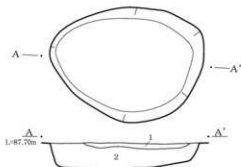

240号土坑

- 1層 褐色土 白色パミス含む
2層 暗褐色土 白色パミスやや多く含む、ローム粒少量含む

237号土坑

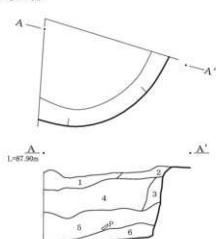

237号土坑

- 1層 黄褐色土 やや硬質、粘性ややあり、ローム含む
2層 暗褐色土 細粒状、粘性弱い、ローム、焼土・炭含む
3層 黄褐色土 硬質、粘性ややあり、ローム含む
4層 淡黄褐色土 やや硬質、粘性ややあり、ローム、炭含む
5層 黄褐色土 やや軟質、粘性弱い、ローム含む
6層 暗黄褐色土 細粒状、粘性弱い、ローム、白色軽石、炭含む

242号土坑

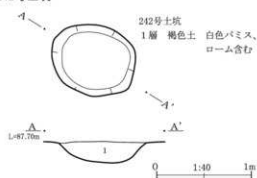

242号土坑

- 1層 褐色土 白色パミス、ローム含む

第223図 234～237・240・242号土坑

238・239号土坑

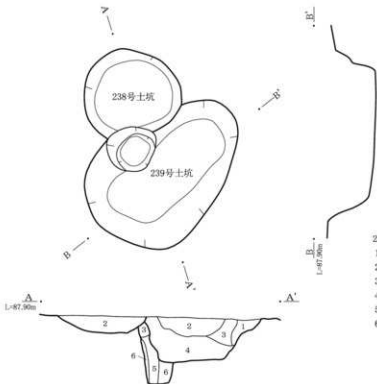

238・239号土坑

- 1層 暗褐色土 ローム粒、白色バミス、炭黒含む
- 2層 暗褐色土 ローム粒わずかに含む
- 3層 暗褐色土 ロームブロック含む
- 4層 暗褐色土 白色バミス、炭化物粒少量含む
- 5層 黒褐色土 白色バミス、ローム粒含む
- 6層 黒褐色土 ロームブロック少量含む

241号土坑

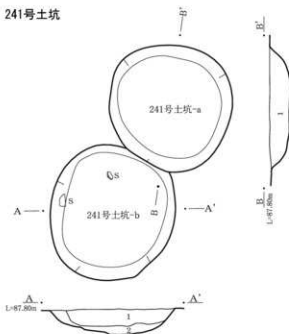

241号土坑-a

- 1層 褐色土 均質、粘性やや弱い

241号土坑-b

- 1層 黄褐色土 細粒状、粘性弱い、ローム質土含む
- 2層 灰黄褐色土 硬質、粘性弱い、白色バミス、ローム質土含む

243号土坑

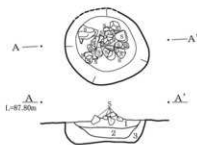

243号土坑

- 1層 暗褐色土 白色バミス、ローム粒少量含む
- 2層 暗褐色土 ローム粒含む、炭化物粒少量
- 3層 暗褐色土 ローム含む

247号土坑

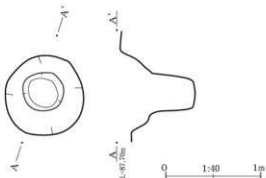

第224図 238・239・241・243・247号土坑

244号土坑

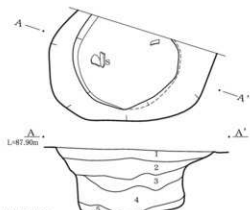

244号土坑

- 1層 黄褐色土 軟質、粘性弱い
 2層 淡黄褐色土 やや硬質、粘性弱い、ローム、白色バミス含む
 3層 黄褐色土 硬質、粘性弱い、ローム、炭・焼土含む
 4層 暗黄褐色土 やや軟質、ローム、炭含む
 5層 黄褐色土 やや軟質、ローム含む

245号土坑

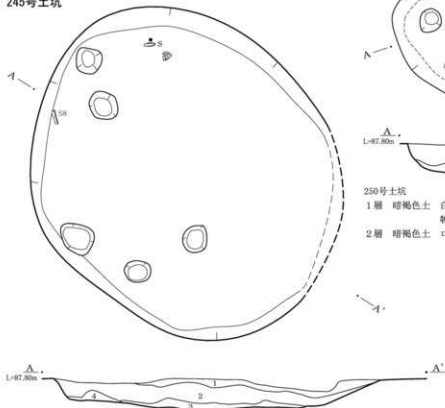

245号土坑

- 1層 黒褐色土 軟質、粘性なし、未固結状の耕作土
 2層 褐色土 やや硬質、粘性弱い、ローム、炭、白色バミス含む
 3層 暗黄褐色土 硬質、粘性ややあり、ローム含む
 4層 黄褐色土 硬質、粘性弱い、ローム、灰色シルト質土含む

249号土坑

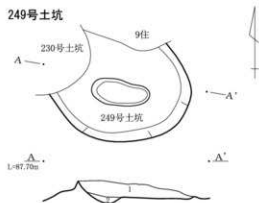

249号土坑

- 1層 褐色土 軟質、細粒状、粘性なし、ローム質土含む
 2層 黄褐色土 硬質、粘性弱い、ローム、白色バミス、灰色シルト質土含む

250号土坑

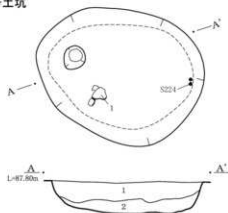

250号土坑

- 1層 暗褐色土 白色バミスやや多、ローム粒、炭化物粒少量、灰黒含む
 2層 暗褐色土 ロームブロック、灰黒含む

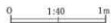

第225図 244・245・249・250号土坑

251・258号土坑

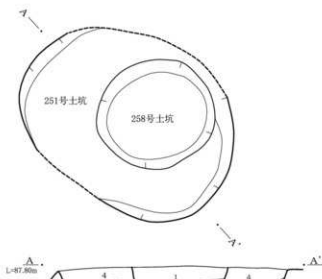

251・258号土坑

- 1層 暗褐色土 白色バミスや多い、炭化物、ローム粒少量含む
- 2層 暗褐色土 白色バミス少量、炭化物、ローム粒少量
- 3層 褐色土 白色バミス含む、ローム粒少量
- 4層 褐色土 白色バミス、ローム粒含む
- 5層 褐色土 ローム粒やや多く含む

254・271・272号土坑

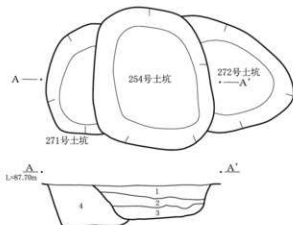

254・271号土坑

- 1層 褐色土 軟質、ローム、白色バミス含む
- 2層 灰黄褐色土 硬質、ローム、白色バミス含む
- 3層 灰黄褐色土 硬質、粘性ややあり、ローム、白色バミス含む
- 4層 黄褐色土 やや硬質、粘性ややあり、ローム、白色バミス含む

253号土坑

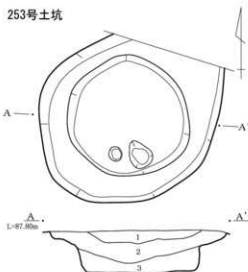

253号土坑

- 1層 黄褐色土 軟質、粘性弱い、ローム質土混在
- 2層 灰黄褐色土 硬質、粘性弱い、ローム、炭含む
- 3層 黄褐色土 硬質、粘性やや弱い、ローム含む

256号土坑

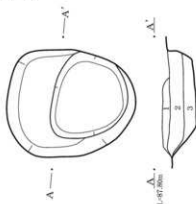

256号土坑

- 1層 黒褐色土 白色バミスや多く含む
- 2層 褐色土 白色バミス、ローム粒含む
- 3層 暗褐色土 ロームブロック多く含む

261号土坑

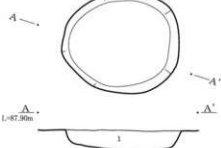

261号土坑

- 1層 暗褐色土 白色バミスやや多、ローム粒少量



255・302～304号土坑

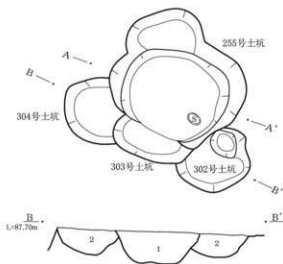

- 302～304号土坑
 1層 褐色土 ローム粒、白色バミス含む
 2層 褐色土 ローム粒含む、炭化物粒少量含む

259号土坑



- 259号土坑
 1層 暗黄褐色土 やや硬質、粘性弱い、ローム含む
 2層 暗褐色土 細粒状、軟質、粘性なし、ローム含む

260号土坑

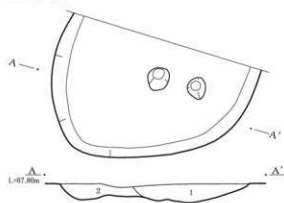

- 260号土坑
 1層 黄褐色土 やや硬質、ローム含む
 2層 黄褐色土 軟質、粘性弱い、ローム含む

262号土坑

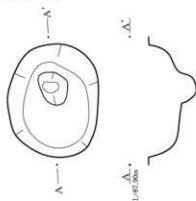

266号土坑

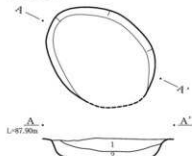

- 266号土坑
 1層 黄褐色土 ローム質土、軟質、粘性ややあり、白色バミス含む
 2層 暗黄褐色土 軟質、粘性弱い、ローム質土含む

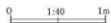

第227図 255・259・260・262・266・302～304号土坑

267号土坑



267号土坑

- 1層 黄褐色土 やや硬質、粘性ややあり、白色バミス、ローム含む
2層 褐色土 軟質、粘性なし、白色バミス含む

268号土坑

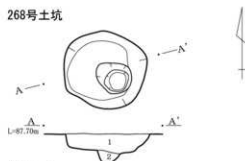

268号土坑

- 1層 褐色土 やや軟質、ローム含む
2層 灰黄褐色土 硬質、粘性ややあり、ローム含む

269号土坑

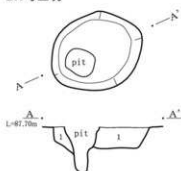

269号土坑

- 1層 黄褐色土 やや軟質、ローム含む

270号土坑

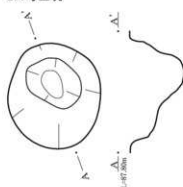

273号土坑

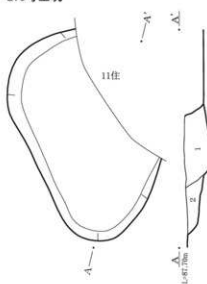

273号土坑

- 1層 明褐色土 やや硬質、粘性弱い、ローム、白色バミス含む
2層 褐色土 細粒状、軟質、粘性弱い、白色バミス、ローム含む

274号土坑

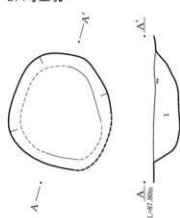

274号土坑

- 1層 淡褐色土 やや硬質、粘性ややあり、ローム含む



275・276号土坑

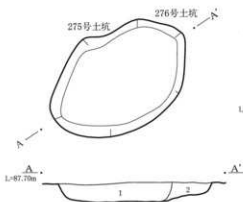

275・276号土坑

- 1層 褐色土 ローム粒、白色バミス少量
2層 暗黄褐色土 白色バミス、炭化物粒少量

277号土坑

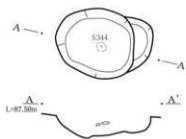

280号土坑

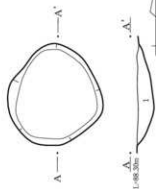

280号土坑

- 1層 黒黄褐色土 軟質、粘性なし、ローム、白色バミス含む

278・279号土坑

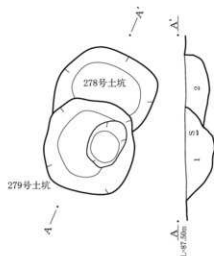

278・279号土坑

- 1層 黄褐色土 軟質、粘性弱い、ローム含む
2層 褐色土 粘性弱い、ローム含む

281号土坑

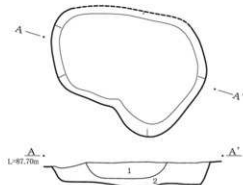

281号土坑

- 1層 褐色土 粘性弱い、白色バミス含む
2層 黄褐色土 やや硬質、粘性弱い、ローム主体

283号土坑

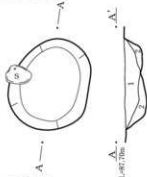

283号土坑

- 1層 黄褐色土 やや硬質、粘性弱い、ローム含む
2層 黄褐色土 粘性弱い、ローム含む

282号土坑

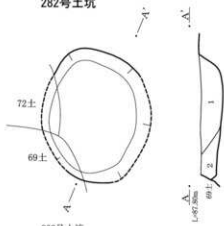

282号土坑

- 1層 暗褐色土 白色バミス、ローム粒含む、炭化物粒少量
2層 褐色土 ローム粒、白色バミス少量

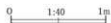

第229図 275～283号土坑

284・285号土坑

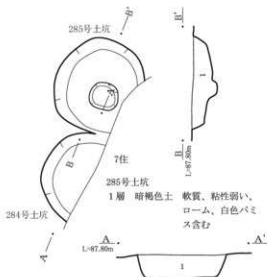

284号土坑
1層 暗褐色土 粘性弱い、ローム、白色パミス含む

289・290号土坑

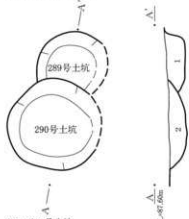

289・290号土坑
1層 灰黄褐色土 やや硬質、粘性弱い、ローム、白色パミス含む
2層 黄褐色土 粘性弱い、ローム、白色パミス含む

292号土坑

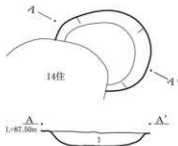

292号土坑
1層 黄褐色土 軟質、粘性弱い、ローム、焼土含む

286号土坑



286号土坑
1層 黄褐色土 やや硬質、ローム含む

291号土坑

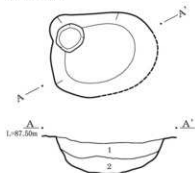

291号土坑
1層 黄褐色土 粘性弱い、ローム、白色パミス含む
2層 黄褐色土 やや硬質、粘性ややあり、ローム含む

288号土坑

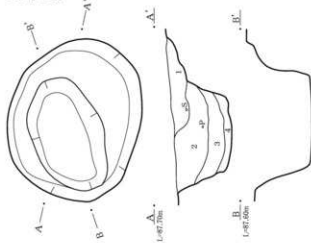

288号土坑
1層 黄灰褐色土 やや硬質、粘性弱い、ローム含む
2層 灰黄褐色土 硬質、ローム、灰黄色シルト質土、炭わづかに含む
3層 淡灰黄褐色土 硬質、灰黄色シルト質土、ローム、炭含む
4層 淡灰黄褐色土 硬質、粘性あり、灰黄色シルト質土含む

0 1:40 1m

第230図 284～286・288～292号土坑

293号土坑

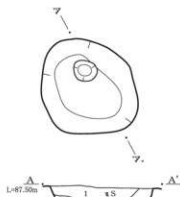

293号土坑

- 1層 黄褐色土 やや硬質、粘性あり、ローム含む
2層 黄褐色土 細粒状、粘性弱い、ローム含む

297・298号土坑

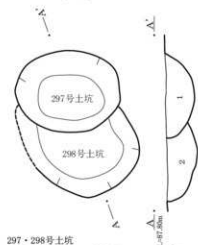

297・298号土坑

- 1層 黄褐色土 粘性弱い、ローム含む
2層 灰黄褐色土 やや軟質、粘性弱い、ローム、白色バミス含む

301号土坑



301号土坑

- 1層 暗褐色土 ローム、炭黒含む、白色バミス少量
2層 暗褐色土 ロームブロックやや多い、白色バミス少量

294・295号土坑

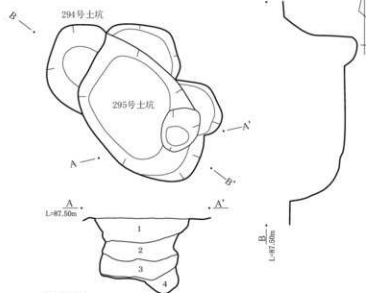

295号土坑

- 1層 黄褐色土 軟質、粘性弱い、ローム含む
2層 灰黄褐色土 硬質、粘性弱い、ローム、白色バミス含む
3層 灰黄褐色土 粘性弱い、ローム含む
4層 灰黄褐色土 軟質、粘性やや強い、ローム含む

299号土坑

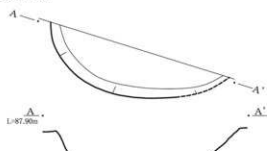

305号土坑

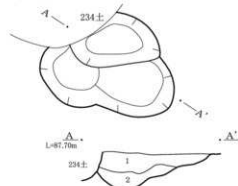

305号土坑

- 1層 褐色土 ロームブロックやや多い、炭黒、炭化物粒少量含む
2層 暗褐色土 ローム粒少量、やや粘る

第231図 293～295・297～299・301・305号土坑

306号土坑

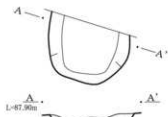

306号土坑
1層 暗黄褐色土 粘性弱い、ローム、白色バミス含む
2層 暗黄褐色土 粘性弱い、ローム、白色バミス含む

308号土坑

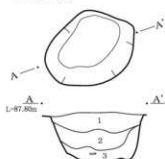

308号土坑
1層 黒褐色土 ローム粒少量、炭化物粒少量含む、しまりやや弱く、粘りややあり
2層 黒褐色土 ローム粒、炭化物粒少量、炭黒含む
3層 暗褐色土 ロームブロック含む、炭化物粒少量、しまりやや強い

310号土坑

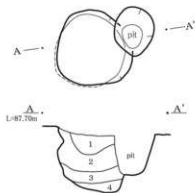

310号土坑
1層 暗黄褐色土 硬質、粘性あり、ローム、白色バミス、炭・焼土含む
2層 暗黄褐色土 硬質、粘性ややあり、ローム、白色バミス、炭含む
3層 暗褐色土 やや硬質、粘性あり、ローム、炭含む
4層 灰褐色土 やや硬質、粘性やや強い、ローム含む

307号土坑

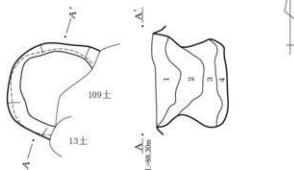

307号土坑
1層 黄褐色土 軟質、粘性弱い、ローム、白色バミス含む
2層 暗黄褐色土 粘性弱い、ローム、白色バミス、炭含む
3層 暗黄褐色土 硬質、粘性弱い、ローム、白色バミス、炭含む
4層 灰黄褐色土 やや軟質、粘性やや強い、ローム、灰色粘質土含む

309号土坑

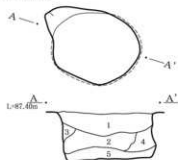

309号土坑
1層 暗褐色土 硬質、粘性やや強い、ローム含む
2層 灰褐色土 粘性ややあり、ローム、炭含む
3層 灰黄褐色土 やや硬質、粘性ややあり、ローム、炭含む
4層 暗黄褐色土 硬質、粘性あり、ローム、炭含む
5層 灰黄褐色土 硬質、粘性弱い、ローム、白色バミス、炭含む

311号土坑

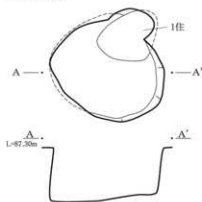

312号土坑

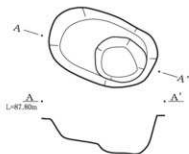

315号土坑

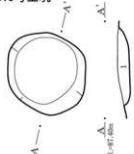

315号土坑

1層 黄褐色土 粘性ややあり、ローム、白色バミス含む

318号土坑

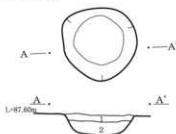

318号土坑

1層 黄褐色土 軟質、粘性弱い、ローム含む
2層 灰黄褐色土 やや軟質、粘性ややあり、ローム含む

319号土坑

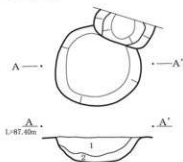

313号土坑

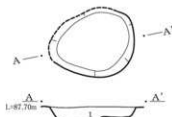

313号土坑

1層 褐色土 硬質、粘性弱い、焼土、白色バミス含む

316号土坑

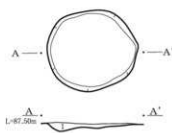

316号土坑

1層 灰黄褐色土 硬質、粘性弱い、ローム、白色バミス含む

320号土坑

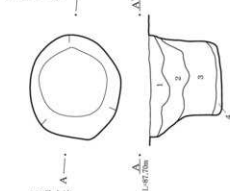

320号土坑

1層 暗黄褐色土 炭化物粒、暗褐色土ブロック、白色バミス、炭黒含む
2層 暗褐色土 炭化物粒、白色バミス少量、炭黒、ローム粒含む、やや粘りあり
3層 暗褐色土 炭化物粒、ローム粒少量含む、やや粘りあり
4層 暗褐色土 暗褐色粘質土ブロック含む

319号土坑

1層 褐色土 やや軟質、粘性ややあり、ローム、炭、白色バミス含む
2層 黄褐色土 粘性ややあり、ローム含む

314号土坑



317号土坑

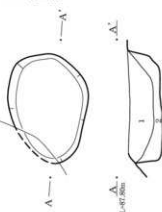

317号土坑

1層 黄褐色土 粘性弱い、ローム、白色バミス、炭含む
2層 褐色土 やや硬質、粘性弱い、ローム含む

0 1:40 1m

第233図 312～320号土坑

321・324号土坑

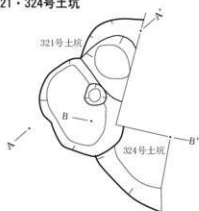

A-A' L=87.40m



321号土坑

- 1層 褐色土 炭化物粒、焼土粒少量、淡黒含む
2層 褐色土 ローム粒少量、淡黒含む
3層 暗褐色土 ローム粒少量、暗褐色土ブロック含む

B-B' L=87.30m



324号土坑

- 1層 灰褐色土 細粒状、やや硬質、ローム、炭・焼土含む
2層 褐色土 やや軟質、粘性ややあり、ローム含む



322号土坑

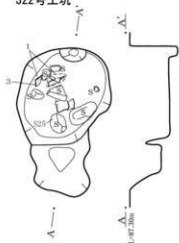

323号土坑



323号土坑

- 1層 褐色土 白色バミス、ローム粒、炭化物粒少量含む
2層 褐色土 1層にローム粒やや多く含む

A-A' L=87.30m



325号土坑

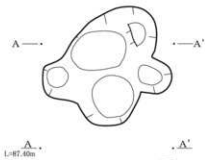

326号土坑

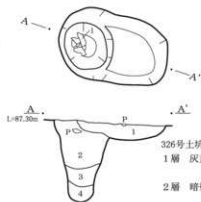

326号土坑

- 1層 灰黄褐色土 硬質、粘性無し、ローム、炭、白色バミス含む
2層 暗褐色土 やや硬質、粘性弱い、ローム、炭、白色バミス含む
3層 暗灰黄褐色土 粘性あり、ローム含む
4層 褐灰色土 やや軟質、粘性あり、ローム含む

0 1:40 1m

第234図 321～326号土坑

327号土坑

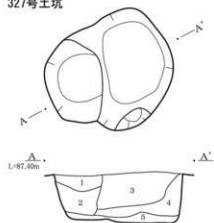

327号土坑

- 1層 黄褐色土 やや硬質、粘性弱い、ローム含む
 2層 灰黄褐色土 やや硬質、粘性弱い、ローム、白色パミス含む
 3層 黄褐色土 硬質、粘性弱い、ローム、白色パミス含む
 4層 黄褐色土 細粒状、硬質、ローム含む
 5層 淡黄褐色土 硬質、粘性あり、ローム含む

328号土坑

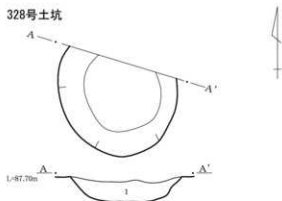

328号土坑

- 1層 暗灰褐色土 硬質、粘性弱い、ローム、白色パミス含む

329号土坑



329号土坑

- 1層 暗褐色土 しまり強い、粘性あり
 2層 暗褐色土 しまり強い、粘性あり
 3層 暗褐色土 シルト混入



1号住居

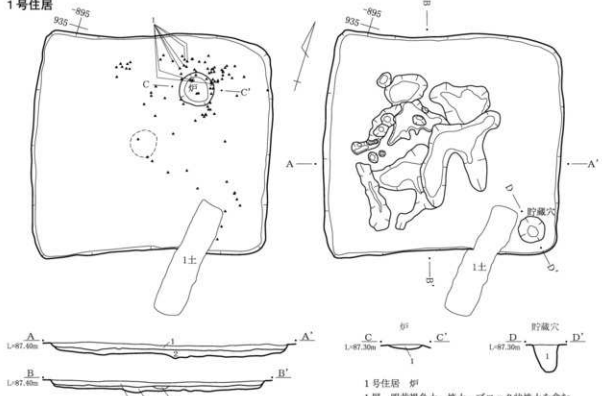

1号住居

- 1層 褐色土 焼土を少量含む
- 2層 褐色土 A=C黒を少量含む
- 3層 焼土

1号住居 貯蔵穴

- 1層 明黄褐色土 焼土、ブロック状焼土を含む
- 1層 にぶい黄褐色土 ロームを含む

2号住居

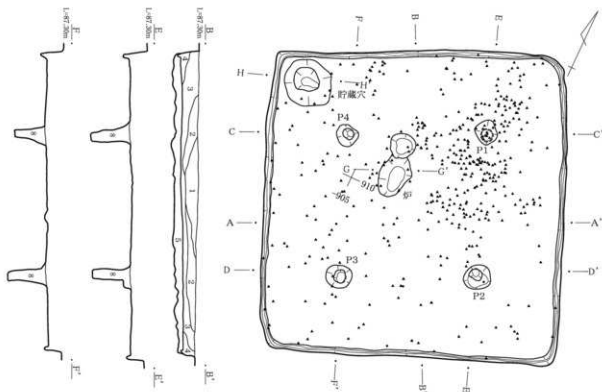

第236図 1号住居、2号住居(1)

0 1:60 1m

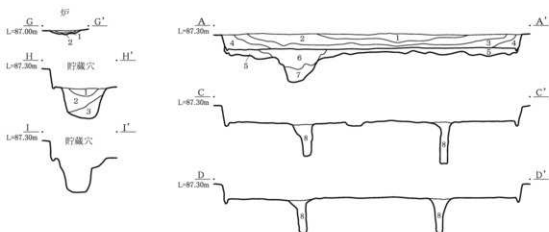

2号住居

- | | |
|---------|--------------------------------|
| 1層 黒褐色土 | As-C、少量のロームブロックを含む |
| 2層 黒色土 | As-Cを含む。 |
| 3層 褐色土 | As-Cを含む、黒色土とロームブロックの混土 |
| 4層 褐色土 | As-Cを含む、3層よりロームブロックが多量 |
| 5層 褐色土 | ロームブロック主体 (粘床) |
| 6層 黒褐色土 | As-Cを含む、ロームブロック、黒色土ブロックを密に混入する |
| 7層 褐色土 | ロームブロックを多量含む |
| 8層 明褐色土 | ローム主体、黒色土がブロック状に混入 |

2号住居 貯

- | | |
|------------|------------------------|
| 1層 にぶい赤褐色土 | 焼土とロームの混土 |
| 2層 褐色土 | ロームブロック、黒色土ブロック、焼土粒が混入 |
- 2号住居 貯蔵穴
- | | |
|------------|--------------|
| 1層 にぶい赤褐色土 | 黒色土、ロームを含む |
| 2層 黒色土 | As-Cを含む |
| 3層 明黄褐色土 | 黒色土にロームを少量含む |

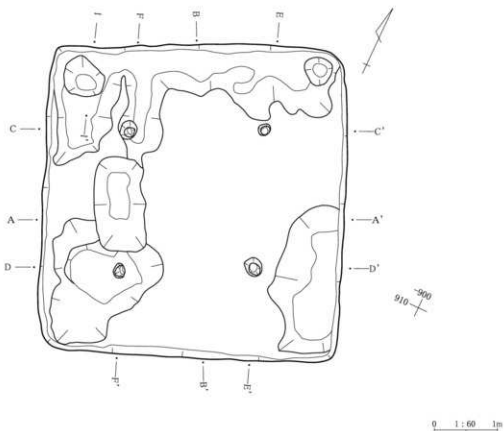

第237図 2号住居(2)

3号住居

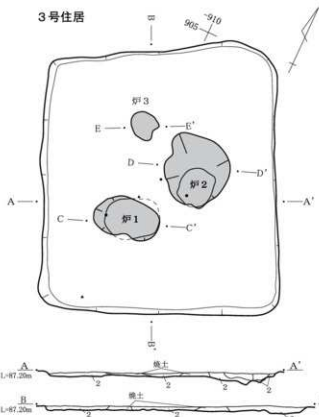

3号住居

- 1層 暗褐色土 As-Cを含む黒色土、しまりあり
2層 褐色土 黒色土のAs-Cを少量含む

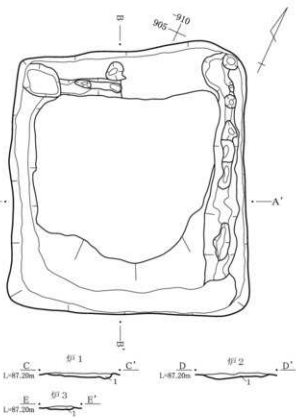

3号住居 炉

- 1層 褐色土 焼土

4号住居

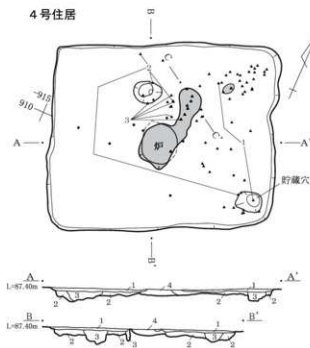

4号住居

- 1層 黒色土 As-C、ロームブロックを含む
2層 褐色土 As-C、ロームブロックを含む
3層 暗褐色土 As-Cを多量含む
4層 焼土

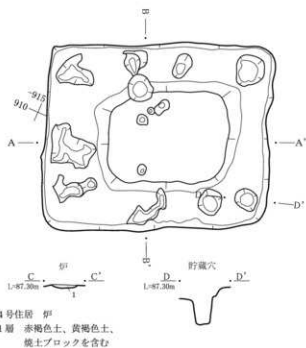

4号住居 炉

- 1層 赤褐色土、黄褐色土、
焼土ブロックを含む

0 1:60 1m

5号住居

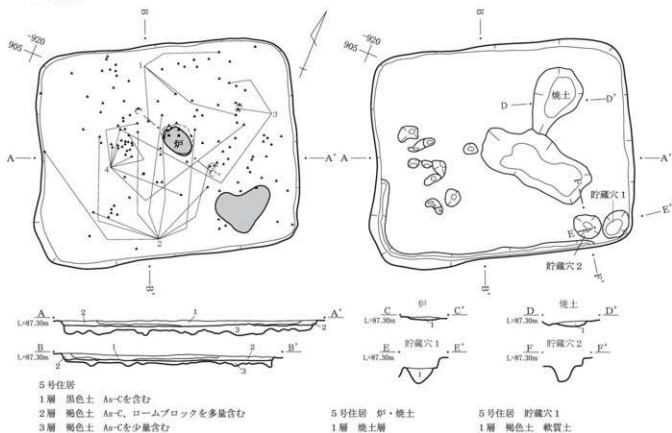

6号住居

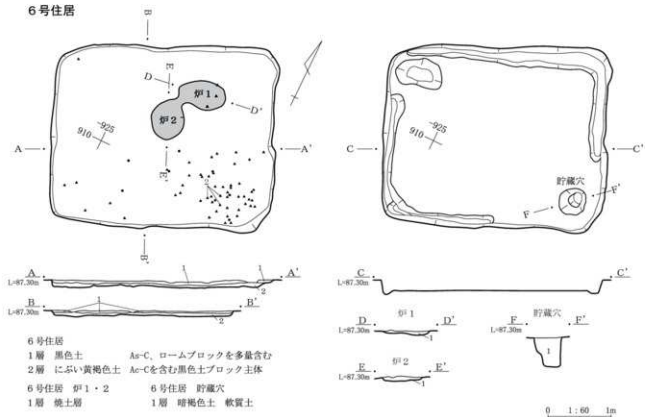

第239図 5・6号住居

7号住居

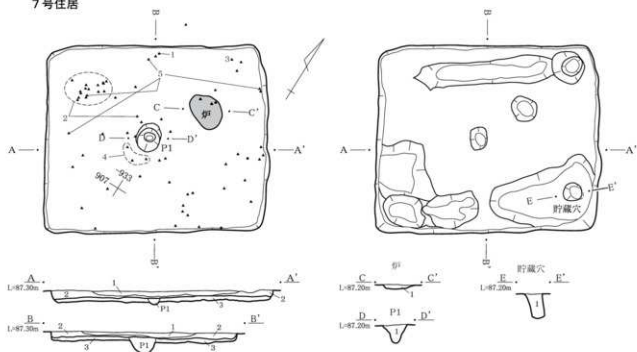

7号住居

- 1層 黒褐色土 As-Cを含む黒色土にロームブロックを含む
 2層 褐色土 As-Cを含む黒色土とロームブロックの混土
 3層 暗褐色土 As-Cを含む黒色土主体 (貼床)

7号住居 貯

- 1層 赤褐色土 焼土ブロック、
 暗褐色土を含む

7号住居 P1

- 1層 極暗褐色土 As-Cを含む
 7号住居 貯蔵穴
 1層 暗褐色土 軟質土

8号住居

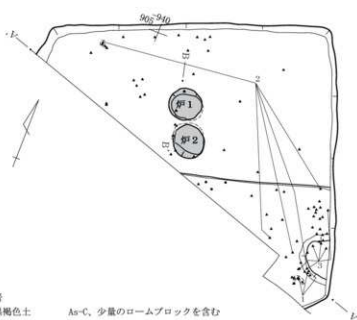

8号住居

- 1層 黒褐色土 As-C、少量のロームブロックを含む
 2層 黒色土 As-Cを含む
 3層 褐色土 As-Cを含む黒色土とロームブロックの混土
 4層 暗褐色土 As-Cを含む (貼床)
 5層 灰色土 粘質土 しまりあり
 6層 にぶい黄褐色土 焼土を含む
 7層 褐色土 軟質土

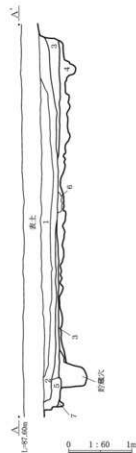

第240図 7号住居、8号住居(1)

8号住居

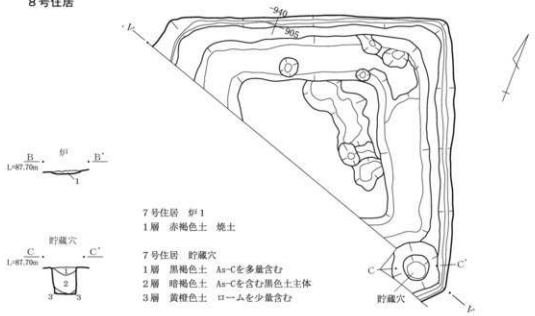

- 7号住居 炉1
1層 赤褐色土 焼土
- 7号住居 貯蔵穴
1層 黒褐色土 As-Cを多量含む
2層 暗褐色土 As-Cを含む黒色土主体
3層 黄褐色土 ロームを少量含む

9号住居

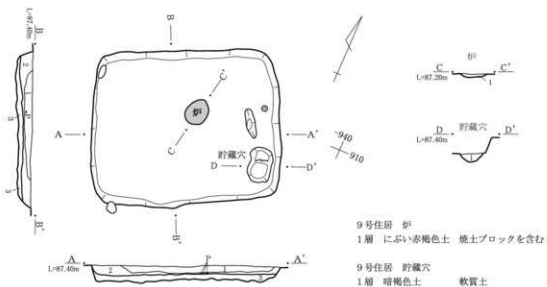

- 9号住居
1層 黒褐色土 As-Cを含む黒色土にロームが少量混じる
2層 黒褐色土 As-Cを含む黒色土主体
3層 褐色土 焼土、炭化物を少量含む(貼床)

- 9号住居 炉
1層 にぶい赤褐色土 焼土ブロックを含む
- 9号住居 貯蔵穴
1層 暗褐色土 軟質土

第241図 8号住居(2)、9号住居

0 1:60 1m

10号住居

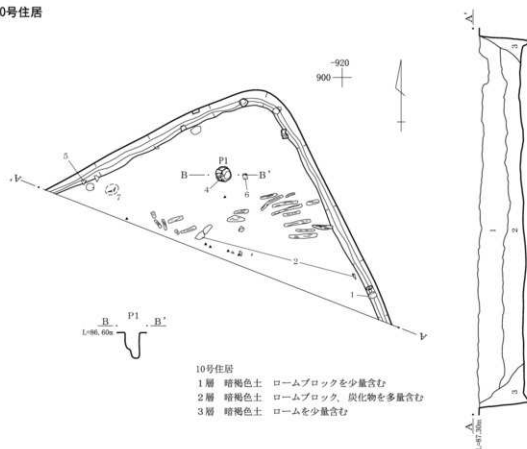

11号住居

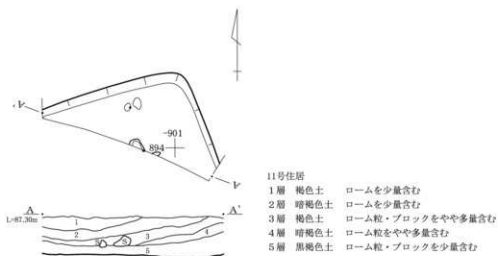

第242図 10・11号住居

0 1:60 1m

12号住居

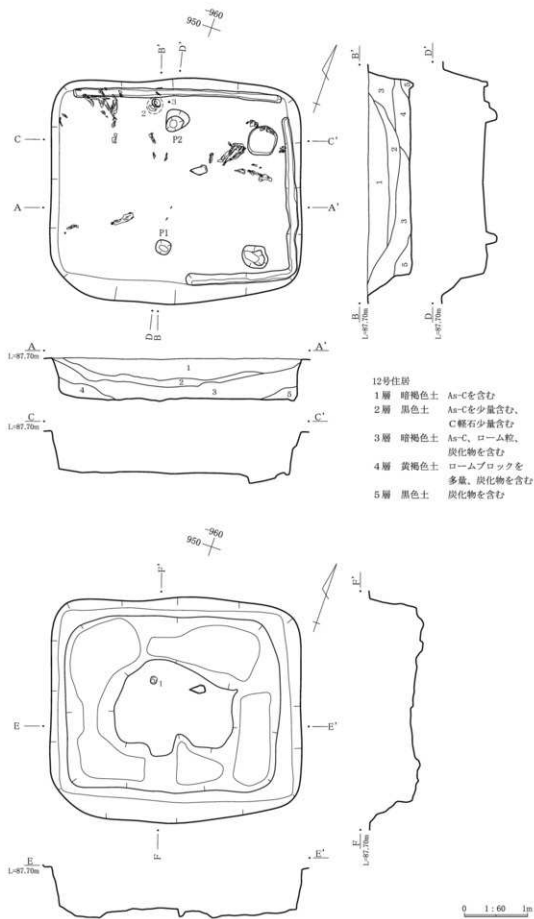

第243図 12号住居

13号住居

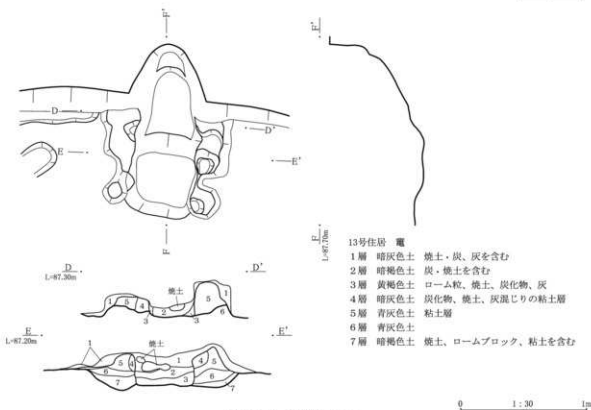
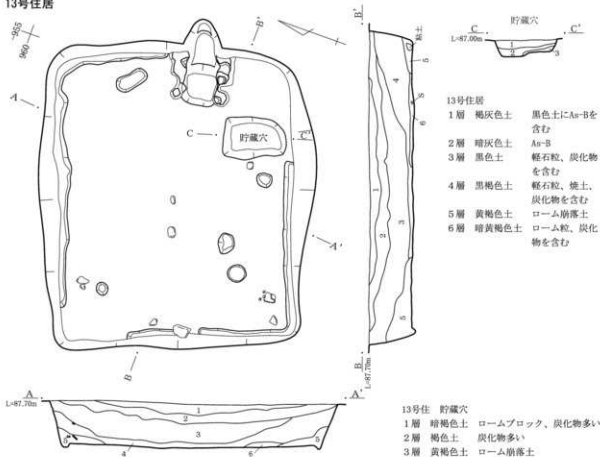

第244図 13号住居(1)

13号住居

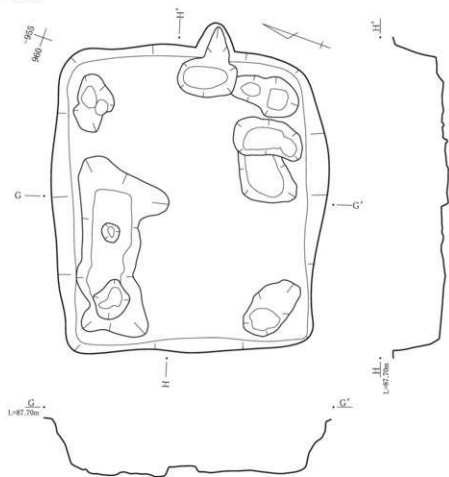

第245图 13号住居(2)

1号掘立

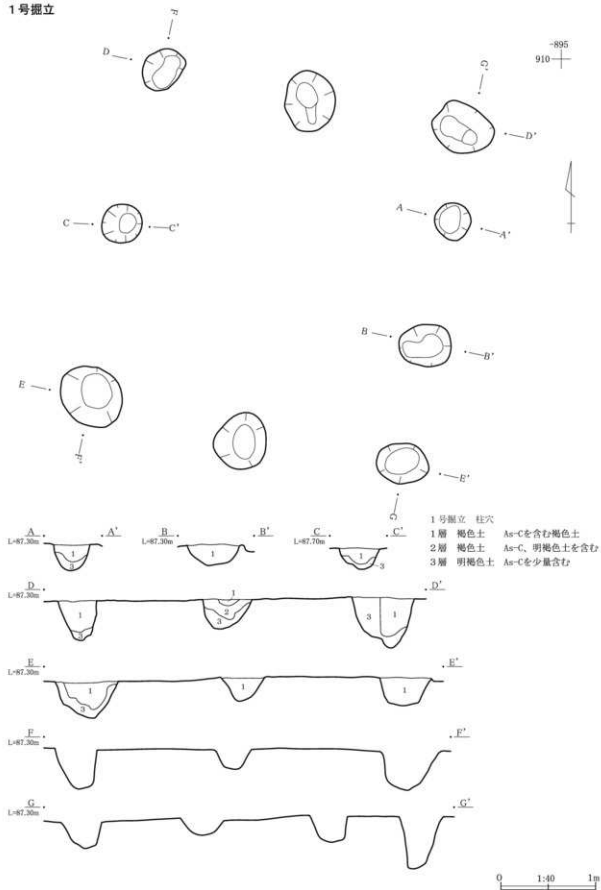

第246图 1号掘立柱建物

2号掘立

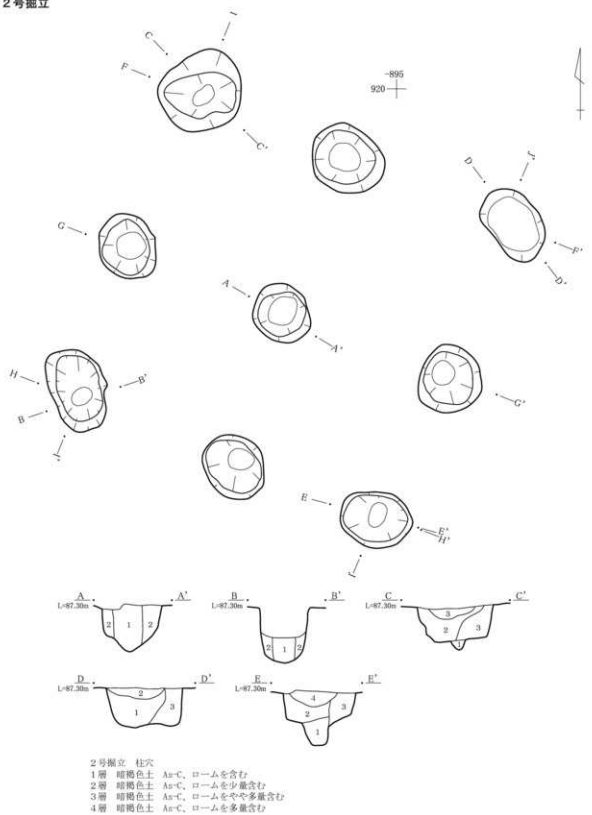

第247图 2号掘立柱建物(1)

2号掘立

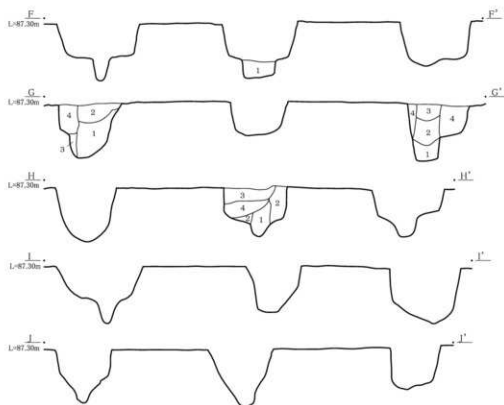

3号掘立

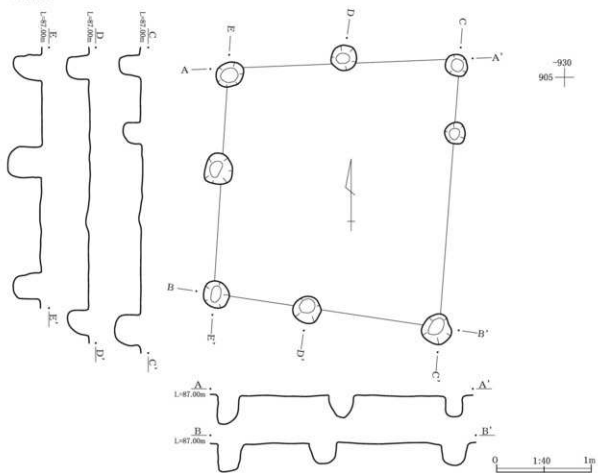

第248图 2号掘立柱建物(2)、3号掘立柱建物

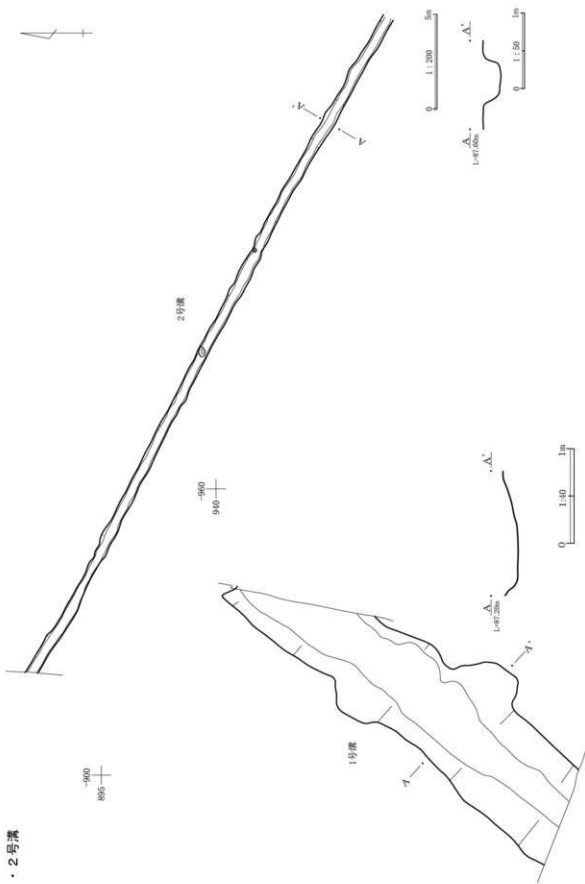

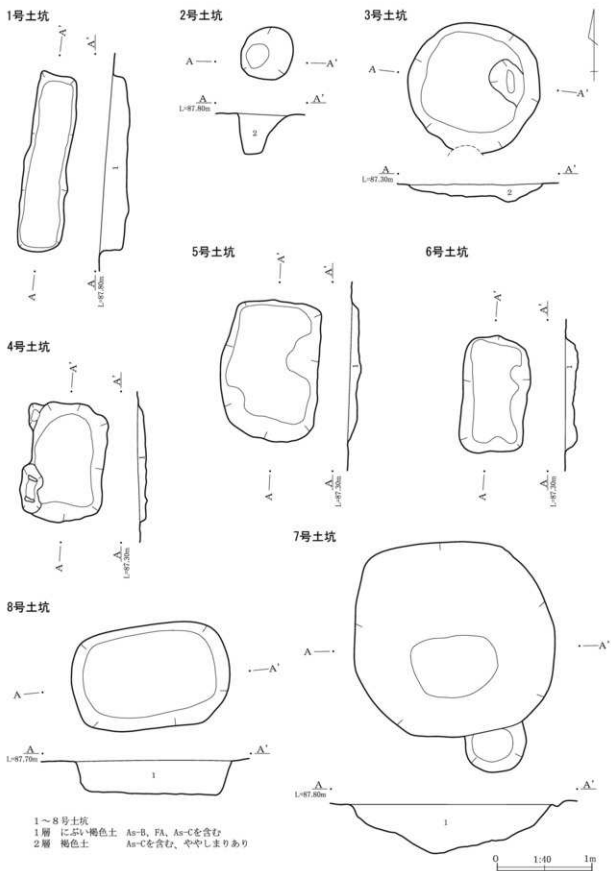

第250図 1～8号土坑

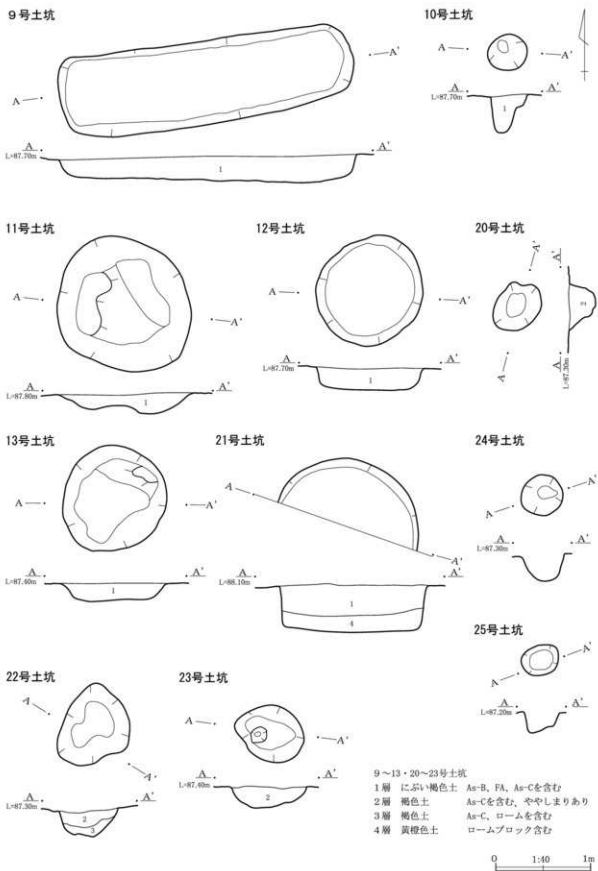

第251図 9～13・20～25号土坑

49号土坑

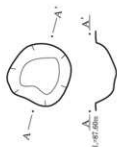

50号土坑

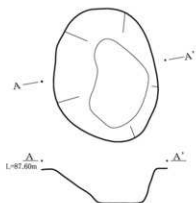

51号土坑

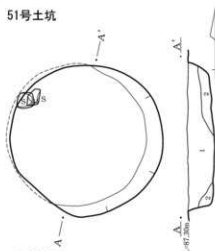

51号土坑

- 1層 黒褐色土 As-A, As-Bを含む
2層 暗褐色土 ロームブロック、軽石を含む

52号土坑

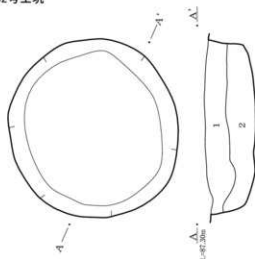

52号土坑

- 1層 暗褐色土 細かい軽石粒を含む砂質土
2層 黄褐色土 ロームブロックを含む

53号土坑

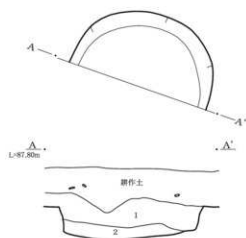

53号土坑

- 1層 暗茶褐色土 細かい軽石粒を含む
2層 黄褐色土 ローム、ロームブロックを含む

0 1:40 1m

11号住居

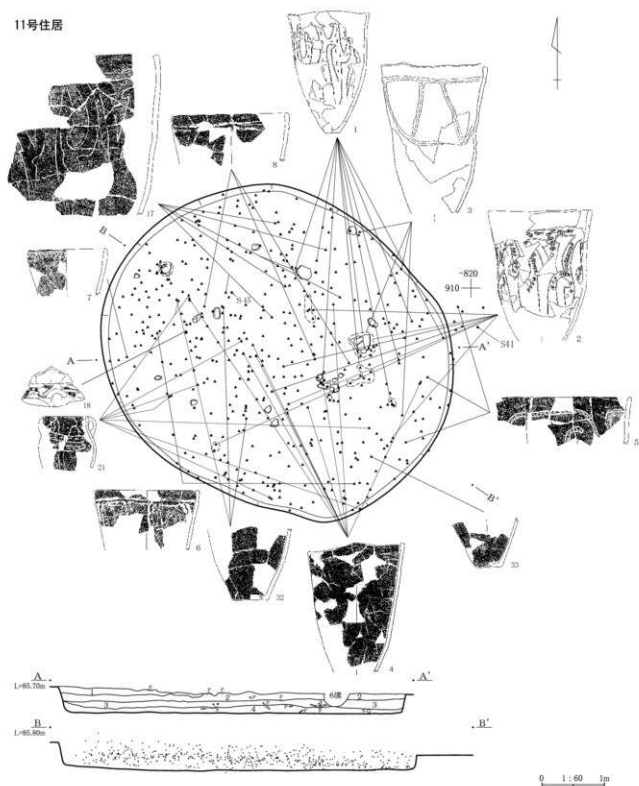

11号住居

- 1層 暗褐色土 白色軽石粒含む、粘土質
- 2層 褐色土 鉄分を含む
- 3層 褐色土 鉄分を多く含む
- 4層 黒褐色土 鉄分少ない粘土質

第255図 11号住居

13号住居

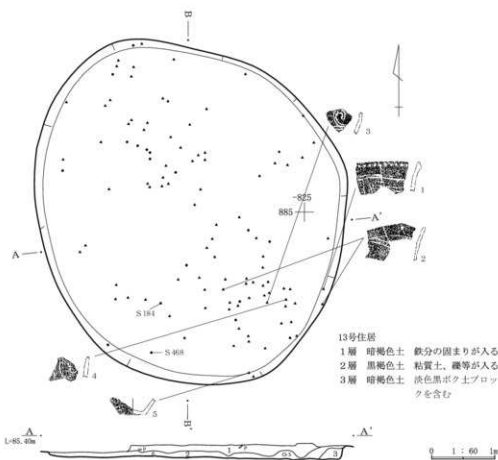

13号住居

- 1層 暗褐色土 飲分の固まりが入る
- 2層 黒褐色土 粘質土、礫等が入る
- 3層 暗褐色土 灰色黒ボク土ブロックを含む

14号住居

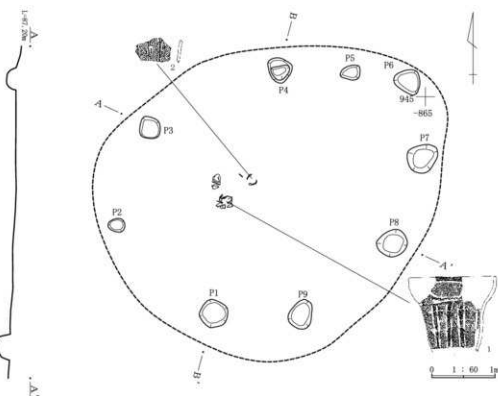

第256図 13・14号住居

15号住居

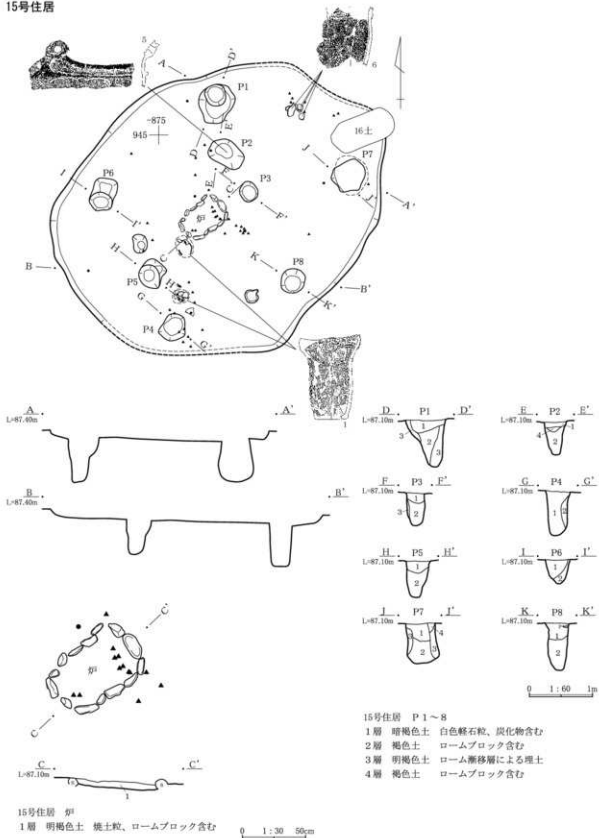

第257図 15号住居

16号住居

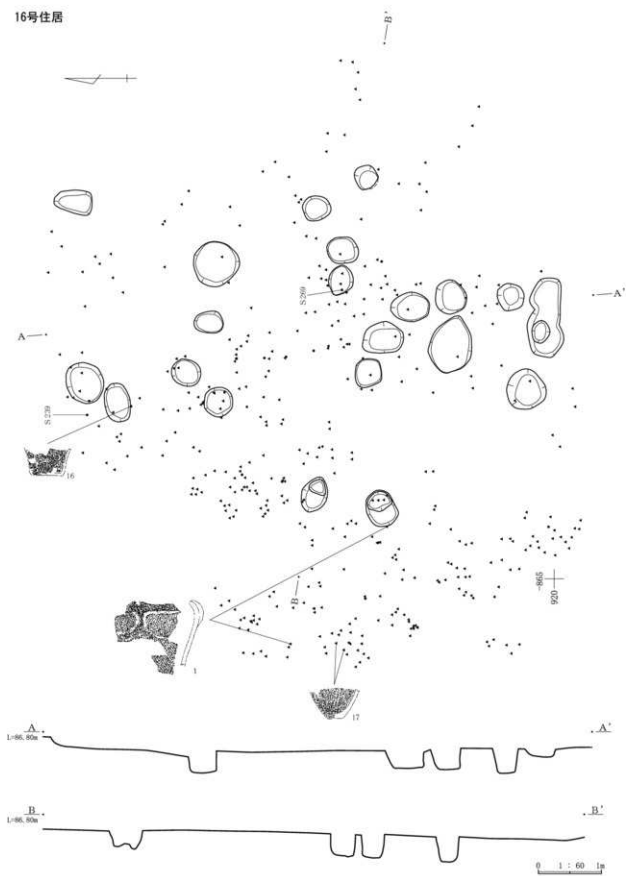

第258图 16号住居

17号住居

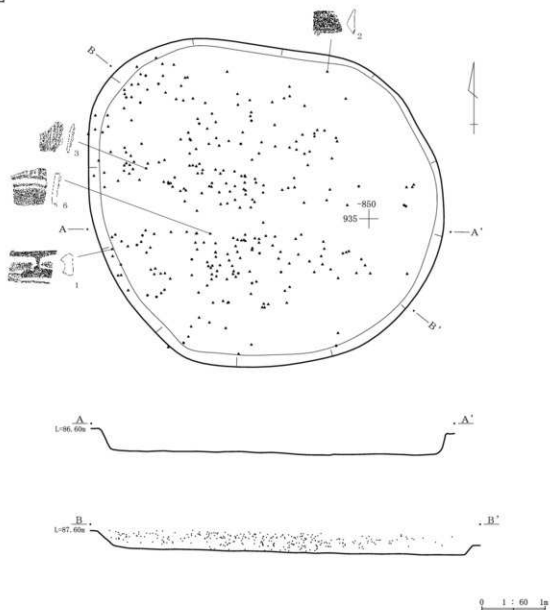

第259图 17号住居

19号住居

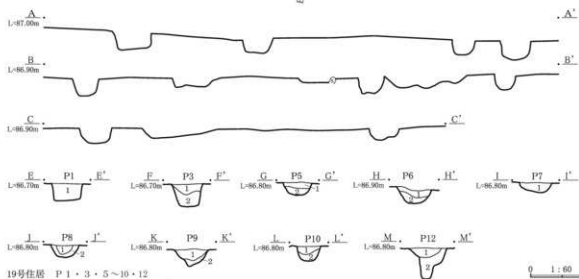
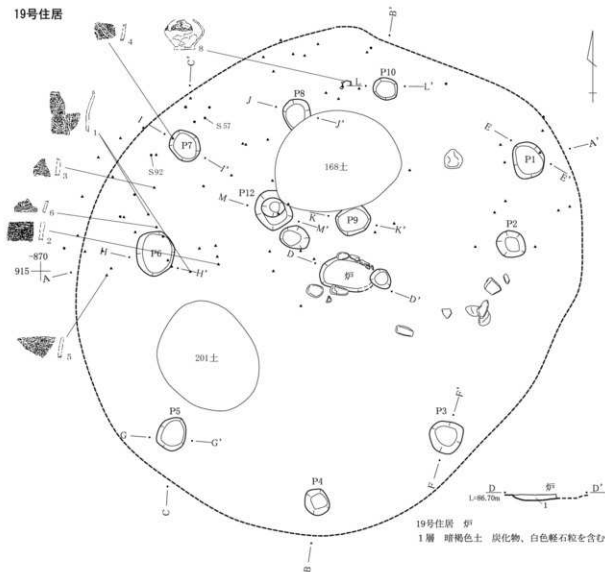

19号住居 P1・3・5・10・12
 1層 暗褐色土 白色軽石粒、炭黒粒含む
 2層 褐色土 炭黒ブロック含む

第260図 19号住居

21号住居

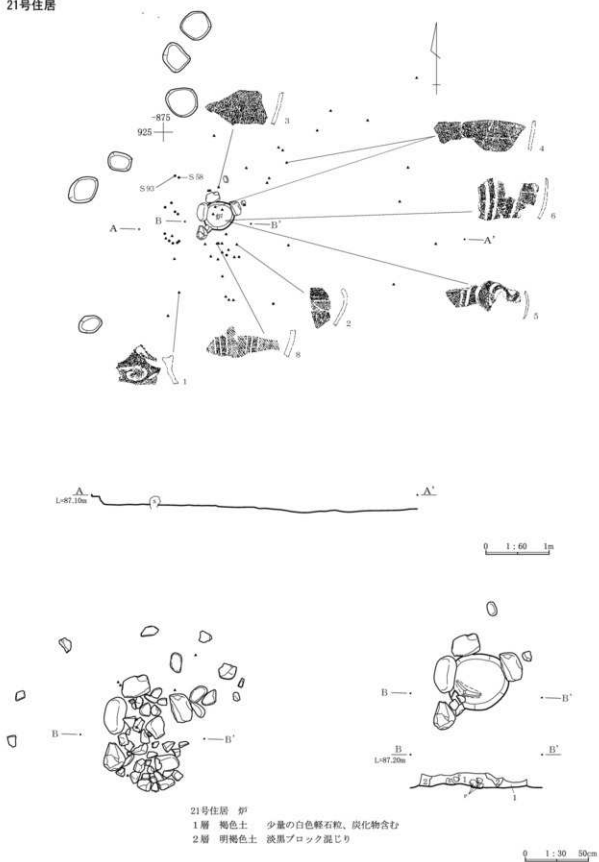

第261図 21号住居

22号住居

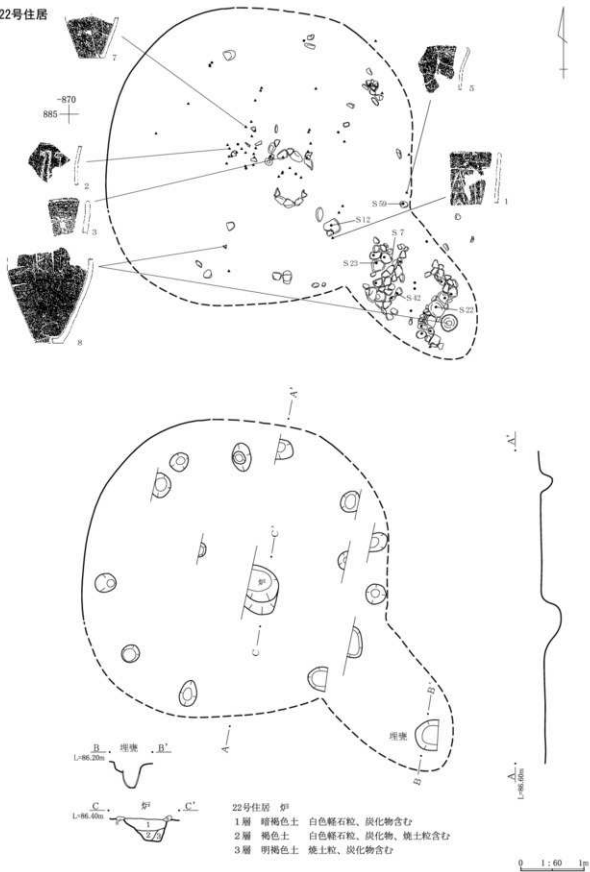

第202図 22号住居

24号住居

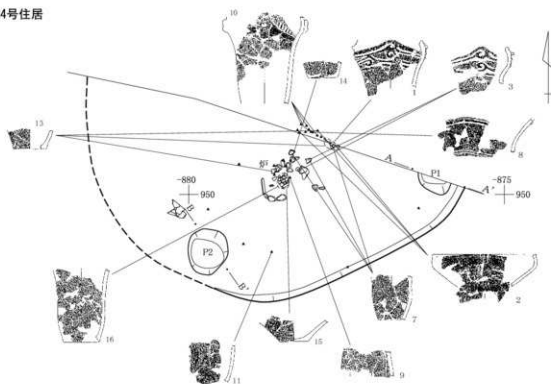

炉遺物出土状況1回目



炉遺物出土状況2回目



24号住居 P 1

- 1層 表土
- 2層 暗褐色土 黒褐色土少量混入、淡黒ブロック含む、しまり有り
- 3層 暗褐色土 淡黒ブロック含む
- 4層 暗褐色土 淡黒土、ローム少量混入

24号住居 P 2

- 3層 暗褐色土 淡黒ブロック含む
- 4層 暗褐色土 淡黒土、ローム少量混入
- 5層 暗褐色土 黒褐色土、淡黒混入、ローム粒、炭化物少量含む
- 6層 褐色土 ローム土含む、しまり有り

0 1:30 50m

0 1:60 1P

第263図 24号住居

27号住居

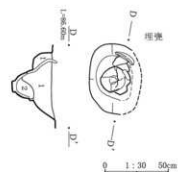
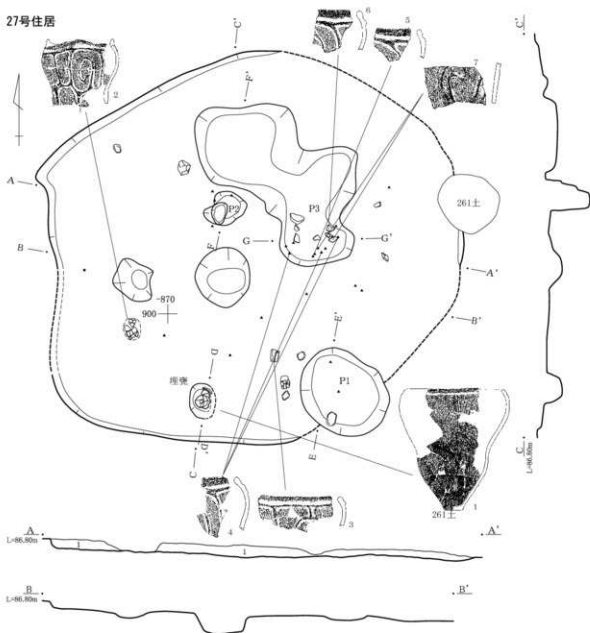

27号住居 埋竈
 1層 暗褐色土 ローム粒含む
 2層 褐色土 ローム粒多い

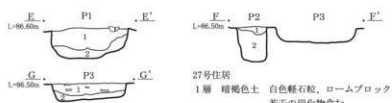

27号住居 P1
 1層 暗褐色土 炭化物、白色軽石粒含む
 2層 褐色土 ローム粒含む

27号住居 P2
 1層 暗褐色土 炭化物、白色軽石粒含む
 2層 暗褐色土 淡黒ブロック含む

27号住居 P3
 1層 暗褐色土 ローム粒、炭化物含む
 2層 褐色土 ローム粒多い

第264図 27号住居

29号住居

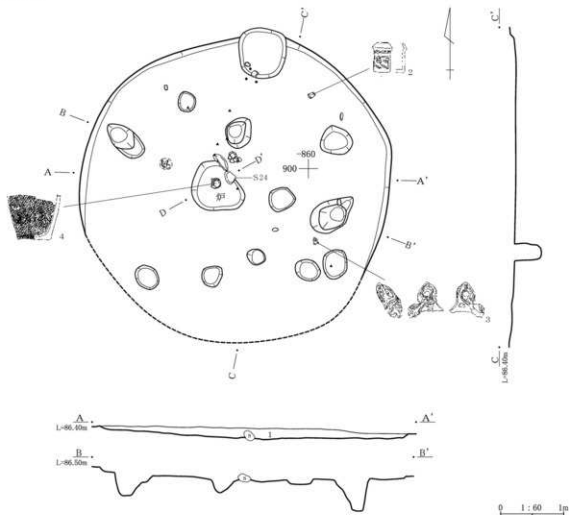

29号住居

1層 暗褐色土 白色軽石粒、炭化物含む

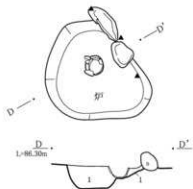

29号住居 S24

1層 暗褐色土 白色軽石粒、ローム粒、バミス含む

第265図 29号住居

30号住居

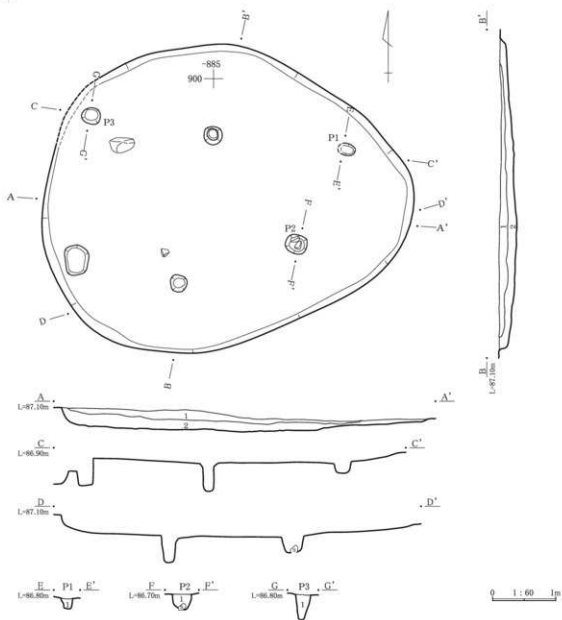

30号住居

1層 暗褐色土 炭化物極少量含む、しまり有り

2層 暗褐色土 淡黒ブロック混入、炭化物、焼土粒少量含む、しまり有り

30号住居 P1~3

1層 暗褐色土 白色バミス、炭化物含む、地山

第266図 30号住居

31号住居

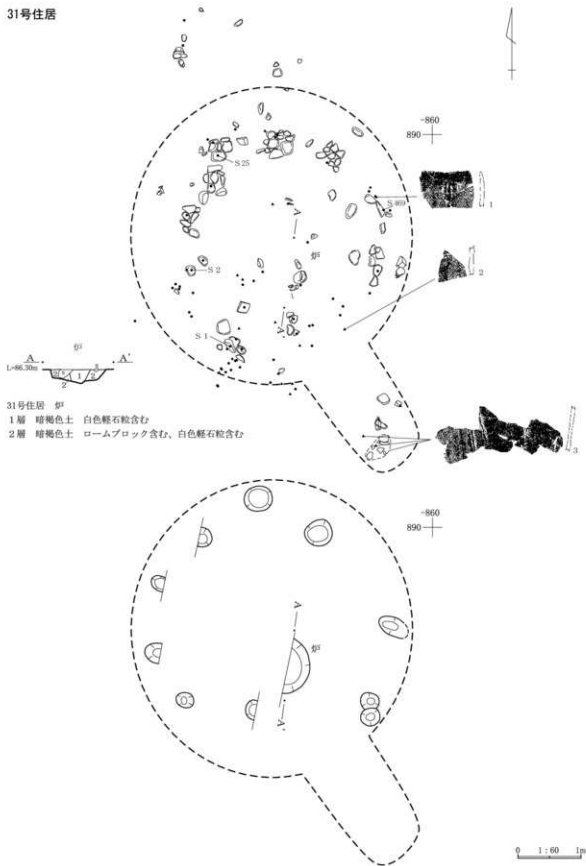

34号住居

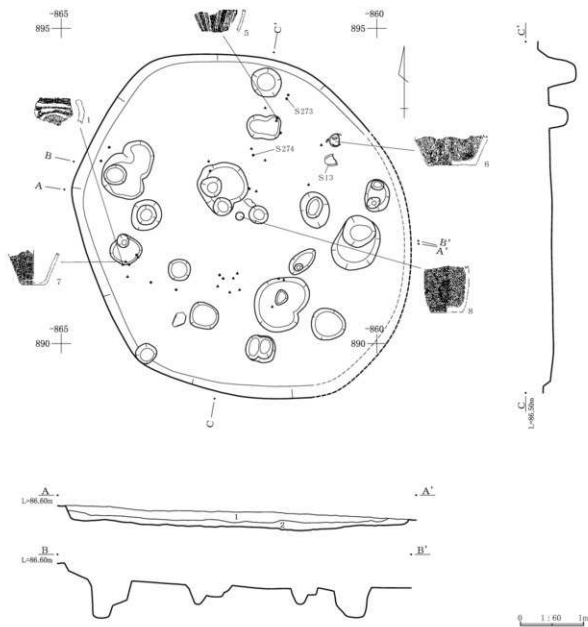

34号住居

- 1層 暗褐色土 白色パミス、炭化物、換黒ブロック含む
 2層 明褐色土 ローム粒、炭化物含む

第268図 34号住居

40号住居

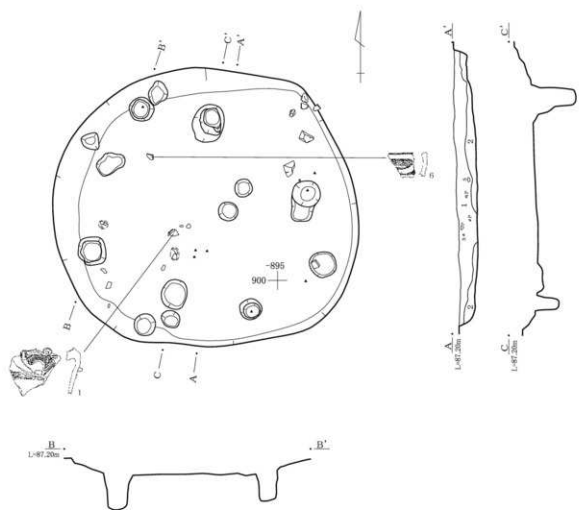

40号住居

- 1層 暗褐色土 ローム粒、炭化物含む
- 2層 褐色土 軽石粒、炭化物、ロームブロック含む

0 1:60 1m

第270図 40号住居

41号住居

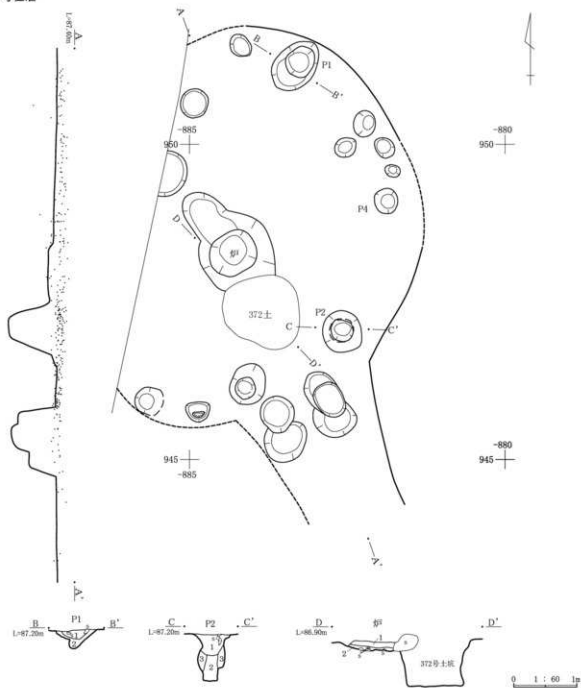

41号住居 P 1

- 1層 黒褐色土 炭化物ブロック多く含む
- 2層 暗褐色土 炭化物ブロック、焼土粒を少し含む

41号住居 P 2

- 1層 暗褐色土 ローム粒、炭化物含む
- 2層 褐色土 ローム粒含む
- 3層 黄褐色土 ロームブロック多い

41号住居 372

- 1層 黒褐色土 焼土粒を少量含む、白色バミス、炭化物を極少し含む
- 2層 暗褐色土 炭黒ブロック、黄白色バミス少し含む

第271図 41号住居(1)

41号住居



第272图 41号住居(2)

42号住居

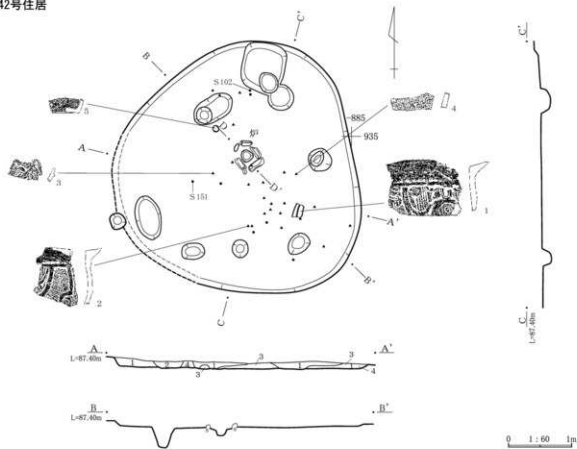

42号住居

- 1層 暗褐色土 炭化物、白色軽石粒含む
- 2層 明褐色土 ローム粒、炭化物含む
- 3層 褐色土 白色軽石粒、ロームブロック含む
- 4層 褐色土 粘質、上層よりの攪乱

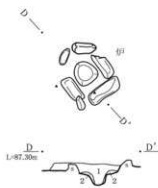

42号住居 炉

- 1層 暗褐色土 炭化物、焼土粒含む
- 2層 褐色土 焼土粒多い

第273図 42号住居

128号土坑



128号土坑

- 1層 暗褐色土 白色パミス、淡黒ブロック含む
 2層 褐色土 淡黒ブロック含む
 3層 黄褐色土 ロームブロック崩落土

189号土坑

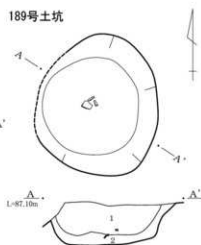

189号土坑

- 1層 暗褐色土 白色軽石粒、炭化物含む
 2層 褐色土 ロームブロック含む

186号土坑

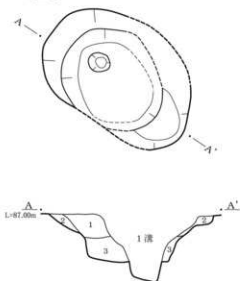

186号土坑

- 1層 暗褐色土 淡黒粒少し含む
 2層 淡黒色土 明暗褐色土ブロックを少し含む
 3層 淡黒色土 明暗褐色土粒を少し含む

187号土坑

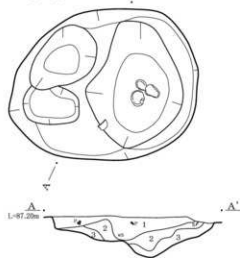

187号土坑

- 1層 暗褐色土 ローム粒、白色パミス含む
 2層 褐色土 白色パミス、炭化物、ローム粒含む
 3層 明褐色土 ロームブロック多く含む



188号土坑

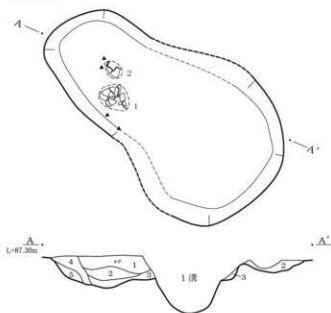

188号土坑

- 1層 暗褐色土 ローム、白色バミス含む
 2層 褐色土 ローム、白色バミス、炭化物含む
 3層 明褐色土 ローム多い
 4層 黄褐色土 ロームブロック多い
 5層 明黄褐色土 ローム粒多い

190号土坑

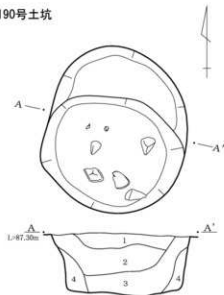

190号土坑

- 1層 褐色土 淡黒ブロック、白色軽石粒含む
 2層 褐色土 白色軽石粒多く含む
 3層 暗褐色土 白色軽石粒、炭化物含む
 4層 黄褐色土 ロームブロック崩落土

191号土坑

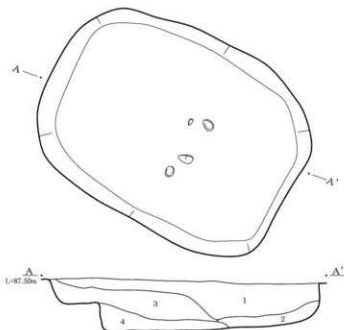

191号土坑

- 1層 黒褐色土 C軽石を多く含む砂質土
 2層 黒褐色土 C軽石を含む、1層より少ない砂質土
 3層 暗褐色土 鉄分の凝集層を含む粘質土
 4層 暗褐色土 3層より鉄分が多い砂質土

192号土坑



192号土坑

- 1層 暗褐色土 淡色黒ボク土ブロック
 2層 褐色土 ロームブロック混じり

0 1:40 1m

第275図 188・190～192号土坑

193号土坑



194号土坑

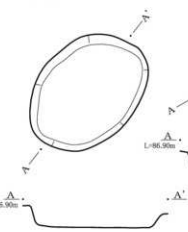

195号土坑

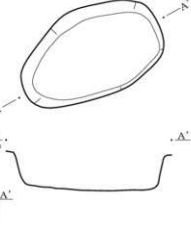

193号土坑

- 1層 褐色土 白色軽石粒、炭化物含む、淡黒ブロック
 2層 黄褐色土 ロームブロック多い
 3層 明褐色土 ロームブロック混入

197号土坑

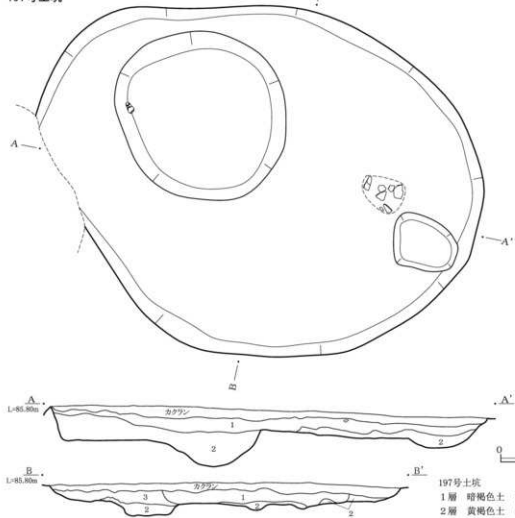

197号土坑

- 1層 暗褐色土 白色軽石粒含む
 2層 黄褐色土 ロームブロック含む
 3層 褐色土 ローム粒、白色軽石粒含む

第276図 193～195・197号土坑

196号土坑

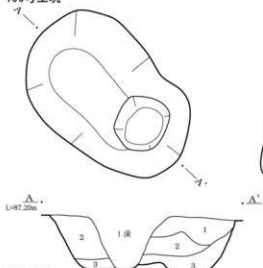

196号土坑
 1層 褐色土 淡黒ブロックを含む 白色軽石粒含む
 2層 暗褐色土 ローム粒含む
 3層 明褐色土 ローム粒を含む

198号土坑

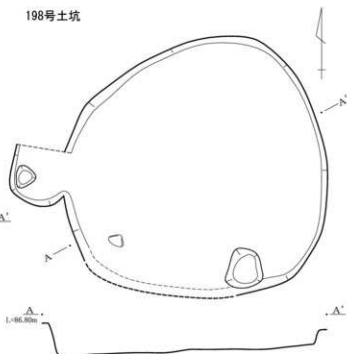

199号土坑

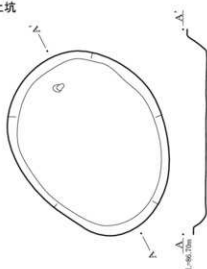

201号土坑

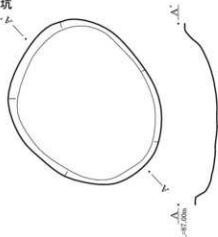

200号土坑

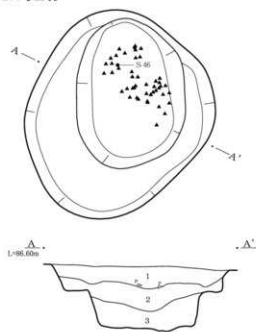

200号土坑
 1層 暗褐色土 淡黒ブロック、白色軽石粒含む
 2層 黄褐色土 ロームブロックを含む
 3層 暗黄褐色土 淡黒ブロック多く含む

0 1:40 1m

第277図 196・198～201号土坑

202号土坑

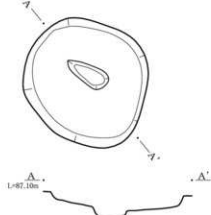

204号土坑

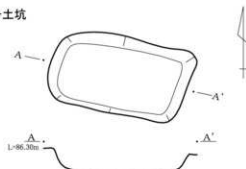

203・283・284号土坑

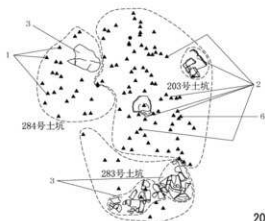

205号土坑

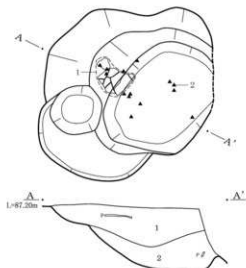

205号土坑

- 1層 暗褐色土 白色軽石粒、炭化物、ロームブロック含む
2層 褐色土 白色軽石粒、炭化物、大粒のロームブロック含む

208号土坑

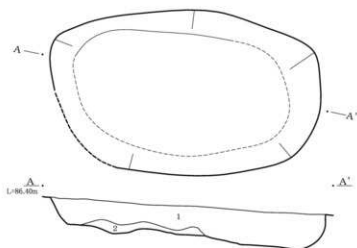

208号土坑

- 1層 暗褐色土 白色軽石、淡黒ブロック含む
2層 褐色土 白色軽石粒、ローム粒含む

207号土坑

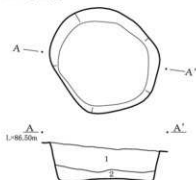

207号土坑

- 1層 褐色土 白色軽石粒含む
2層 黄褐色土 ロームブロック含む

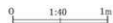

第278図 202～205・207・208・283・284号土坑

215号土坑

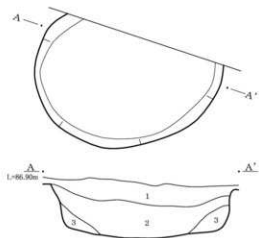

215号土坑

- 1層 暗褐色土 白色軽石粒、炭黒ブロック含む
 2層 暗褐色土 白色軽石粒少量、炭黒ブロック多い
 3層 明褐色土 淡黒土の崩落土

218号土坑

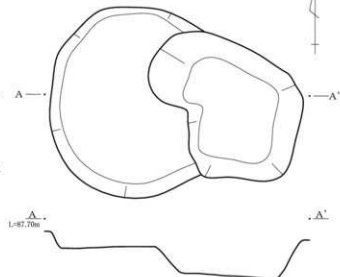

223号土坑

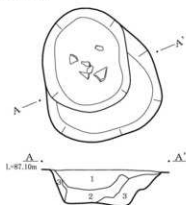

223号土坑

- 1層 暗褐色土 白色軽石粒、ローム粒、炭黒ブロック含む
 2層 褐色土 白色軽石粒含む
 3層 黄褐色土 ロームブロック崩落土

222号土坑

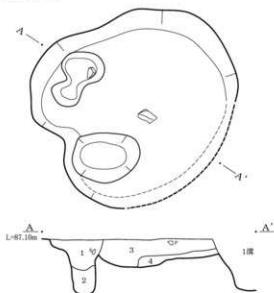

222号土坑

- 1層 暗褐色土 白色バミスのローム粒、焼土粒、炭を少し含む
 2層 暗褐色土 1層に似ているが、ローム粒を多く含む
 3層 暗褐色土 白色バミスを少し含む、炭を極少し含む
 4層 褐色土 ロームブロックを多く含む、白色バミスを極少量含む

227号土坑

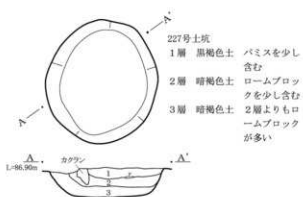

227号土坑

- 1層 黒褐色土 バミスを少し含む
 2層 暗褐色土 ロームブロックを少し含む
 3層 暗褐色土 2層よりもロームブロックが多い

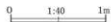

第279図 215・218・222・223・227号土坑

228・231号土坑

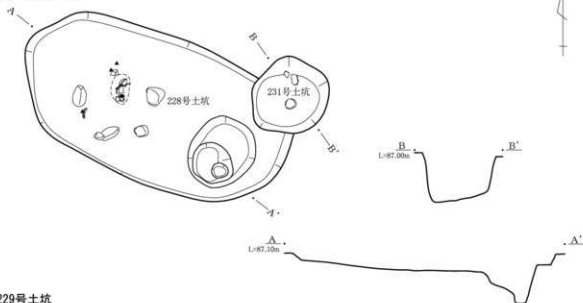

229号土坑



229号土坑

- 1層 暗褐色土 小白色軽石少量混入、淡黒ブロック少量混入、しまり有り
- 2層 暗褐色土 淡黒ブロック、ロームブロック少量混入、1層よりしまり有り
- 3層 褐色土 ロームブロック、淡黒多量に含む

230号土坑

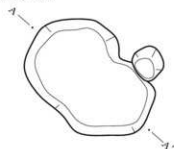

230号土坑

- 1層 暗褐色土 極少量白色軽石を含む、しまり有り
- 2層 暗褐色土 極少量白色軽石、ローム土、ロームブロックを含む、しまり有り
- 3層 暗褐色土 ロームブロック、ローム土を少量含む、炭化物、焼土粒を極少量含む、しまり有り

233号土坑

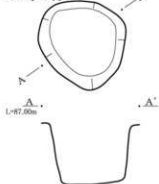

232号土坑

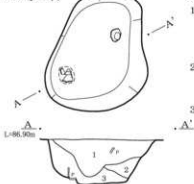

232号土坑

- 1層 暗褐色土 白色軽石少量、淡黒ブロック混入、炭化物、焼土粒も極少量含む、しまり有り
- 2層 暗褐色土 淡黒ブロック1層より混入、しまりも1層より有り
- 3層 暗褐色土 淡黒ブロック、ロームブロック少量混入、粘性やや有り

0 1:40 1m

第280図 228～233号土坑

234号土坑

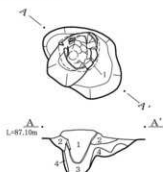

234号土坑

- 1層 暗褐色土 淡黒土、ロームブロック少量混入、炭化物も含む
 2層 褐色土 白色バミス、ローム粒含む
 3層 明褐色土 ローム粒、白色バミス含む
 4層 黄褐色土 ロームブロック混じり

235号土坑

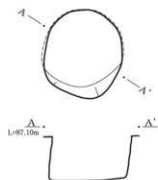

236号土坑

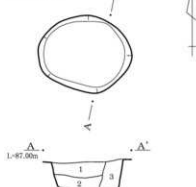

236号土坑

- 1層 暗褐色土 白色軽石、ローム土少量混入、しまり有り
 2層 暗褐色土 ローム土少量混入、しまり1層より更に有り
 3層 褐色土 ロームブロック混入

237号土坑

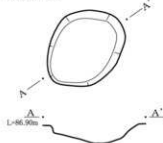

238号土坑

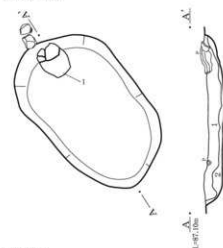

238号土坑

- 1層 暗褐色土 白色バミス、ローム粒、炭化物含む
 2層 黄褐色土 ロームブロック含む

239号土坑

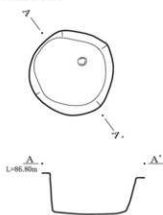

241号土坑

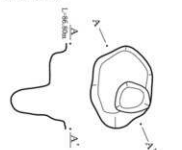

245号土坑



240号土坑

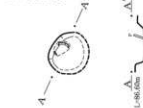

0 1:40 1m

第281図 234～241・245号土坑

243・244号土坑

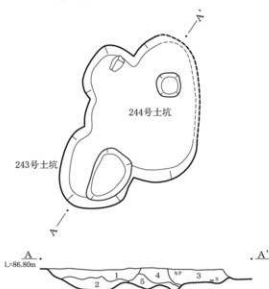

- 243・244号土坑
 1層 暗褐色土 白色軽石粒を含む
 2層 暗黄褐色土 ロームブロックを含む
 3層 黒色土 白色軽石粒含む砂質土
 4層 暗褐色土 白色軽石粒含む
 5層 褐色土 淡黒ブロック含む

248号土坑

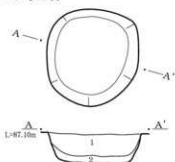

- 248号土坑
 1層 暗褐色土 白色軽石粒、ローム粒含む
 2層 褐色土 ローム粒含む

250号土坑

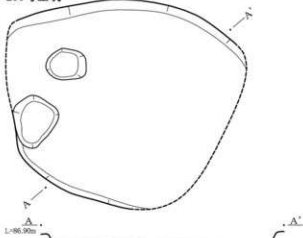

246号土坑

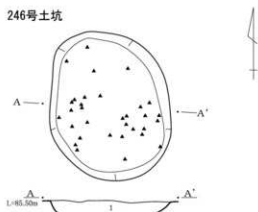

- 246号土坑
 1層 黒褐色土 白色バミスを極少量含む、粘性は弱い

249号土坑

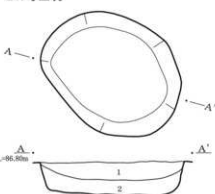

- 249号土坑
 1層 暗褐色土 ロームブロックを少し、炭化物を極少し含む
 2層 黒褐色土 ロームブロックを1層より多く含む

247号土坑

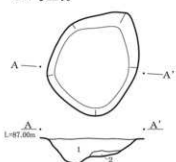

- 247号土坑
 1層 暗褐色土 白色軽石粒、ローム含む
 2層 褐色土 ローム粒含む

251号土坑

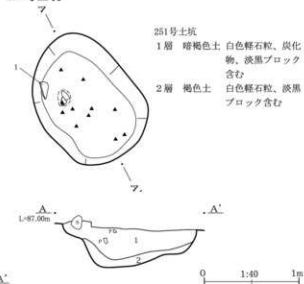

- 251号土坑
 1層 暗褐色土 白色軽石粒、炭化物、淡黒ブロック含む
 2層 褐色土 白色軽石粒、淡黒ブロック含む

第282図 243・244・246～251号土坑

252号土坑

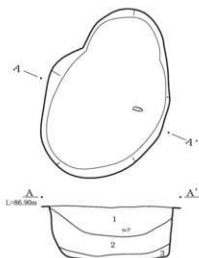

252号土坑

- 1層 黒褐色土 白色パミス少量含む、ロームブロックを少し含む
 2層 黒褐色土 白色パミスを少し、ロームブロックを少し含む
 3層 暗褐色土 ロームブロック少し含む

254号土坑

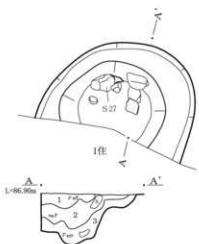

254号土坑

- 1層 黒色土 炭化物を少量含む
 2層 黒褐色土 細かい白色軽石を含む、しまり有り
 3層 暗褐色土 ロームブロックを含む、粘り有り

255号土坑



253号土坑

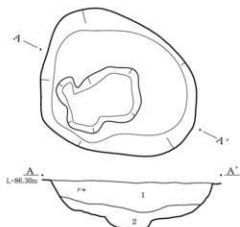

253号土坑

- 1層 暗褐色土 白色軽石を少量含む、淡黒ブロックも少量混入
 2層 暗褐色土 淡黒ブロック極少量、ロームブロックも混入

256号土坑

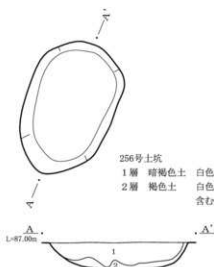

256号土坑

- 1層 暗褐色土 白色軽石粒、炭化物含む
 2層 褐色土 白色軽石粒、ロームブロックを含む

257号土坑

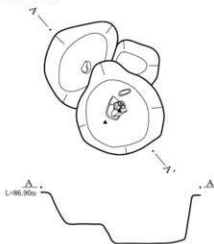

258号土坑



第283図 252～258号土坑

0 1:40 1m

259号土坑

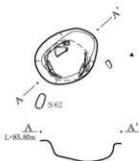

264号土坑

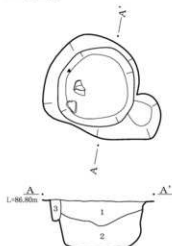

264号土坑

- | | |
|----------|------------------------------------|
| 1層 暗褐色土 | 白色バミス少し、炭化物少し含む、粘性低い、しまり有り |
| 2層 暗褐色土 | 白色バミス少し、ロームブロックを極少し含む、粘性やや有り、しまり有り |
| 3層 明暗褐色土 | 白色バミス少し、ロームブロックを少し含む、粘性低い、しまり有り |

268号土坑



260・262号土坑

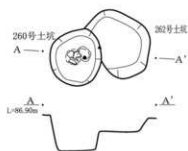

263号土坑

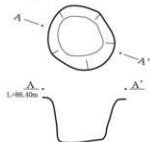

265号土坑

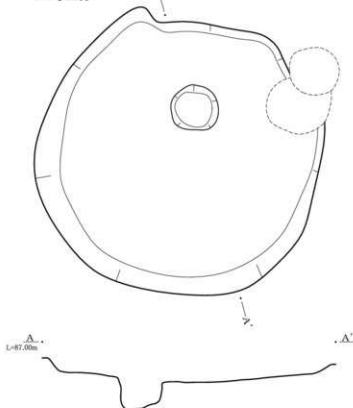

261号土坑

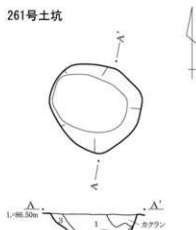

261号土坑

- | | |
|---------|--------------------|
| 1層 暗褐色土 | 白色軽石粒、炭化物、ローム粒含む |
| 2層 褐色土 | 炭化物含む、白色軽石粒少量含む |
| 3層 明褐色土 | ロームブロック、若干の白色軽石粒含む |

0 1:40 1m

第284図 259～265・268号土坑

266・279・290号土坑

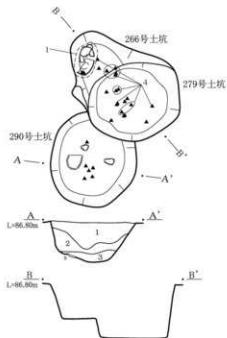

290号土坑

- 1層 暗褐色土 ロームブロック、炭化物含む
- 2層 褐色土 ロームブロック多い、炭化物含む
- 3層 明褐色土 ローム粒多い

271号土坑

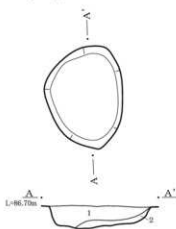

271号土坑

- 1層 暗褐色土 白色軽石粒、炭化物含む
- 2層 褐色土 淡黒ブロック含む

269号土坑

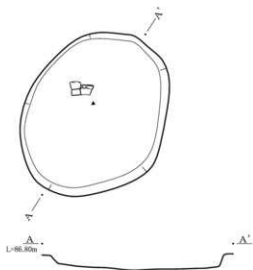

272号土坑

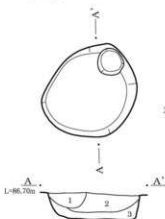

272号土坑

- 1層 暗褐色土 炭化物含む
- 2層 暗褐色土 白色ペリス、炭化物含む
- 3層 褐色土 淡黒ブロック含む

274号土坑

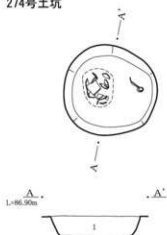

274号土坑

- 1層 褐色土 ローム粒、炭化物含む

275号土坑

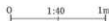
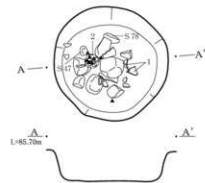

第285図 266・269・271・272・274・275・279・290号土坑

276号土坑

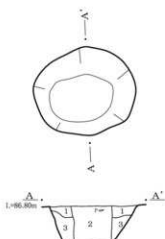

276号土坑

- 1層 暗褐色土 白色軽石粒、ローム粒含む
 2層 褐色土 白色軽石粒、炭化物含む
 3層 明褐色土 ロームブロック含む

277号土坑

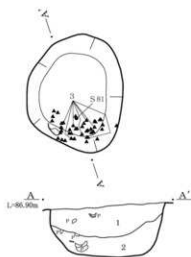

277号土坑

- 1層 暗褐色土 ローム粒、白色パミス、炭化物含む
 2層 褐色土 ローム粒、白色パミス、炭化物含む

278号土坑



282号土坑



280号土坑

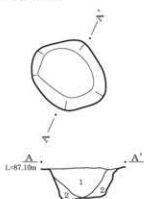

280号土坑

- 1層 暗褐色土 ロームブロック、白色
軽石粒、炭化物含む
 2層 黄褐色土 ローム崩落土

286号土坑



287号土坑

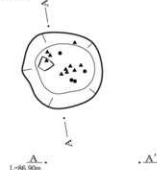

291号土坑

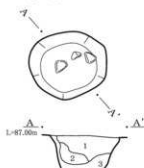

291号土坑

- 1層 暗褐色土 白色軽石粒、炭化物含む
 2層 褐色土 ロームブロック含む
 3層 褐色土 ローム崩落土含む

288号土坑

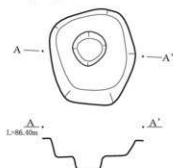

292号土坑

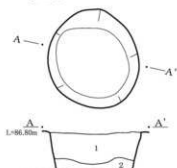

292号土坑

- 1層 暗褐色土 ローム粒多い
 2層 明褐色土 ロームブロック多い

0 1:40 1m

293号土坑

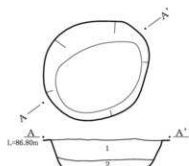

293号土坑

- 1層 暗褐色土 ローム粒、炭化物含む
2層 黄褐色土 ロームブロック多い

294号土坑

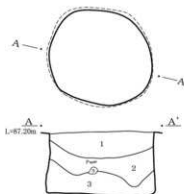

294号土坑

- 1層 暗褐色土 白色軽石、ローム粒、炭化物含む
2層 褐色土 ローム粒、炭化物含む
3層 黄褐色土 ローム粒多い

297号土坑

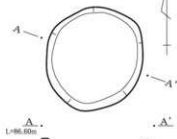

295・296号土坑

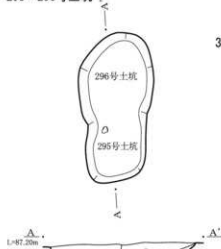

295・296号土坑

- 1層 褐色土 炭黒ブロック含む
2層 褐色土 白色軽石粒、炭化物含む
3層 黄褐色土 ロームブロック多い

302号土坑

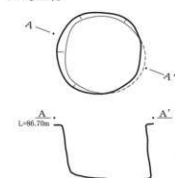

306号土坑

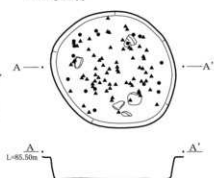

305号土坑

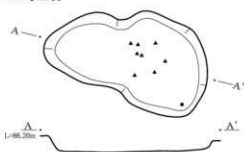

304号土坑

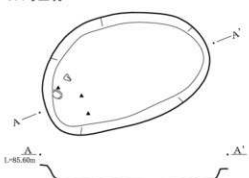

308号土坑

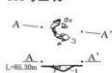

308号土坑

- 1層 暗褐色土 鉄分の凝集土含む



第287図 293～297・302・304～306・308号土坑

307号土坑



309号土坑

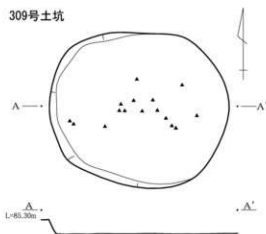

313号土坑

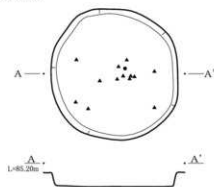

310号土坑

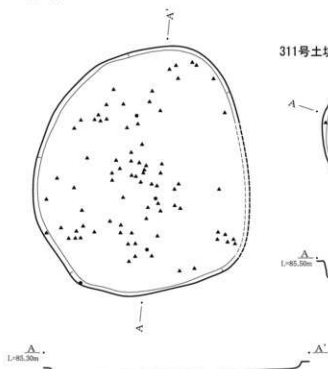

311号土坑

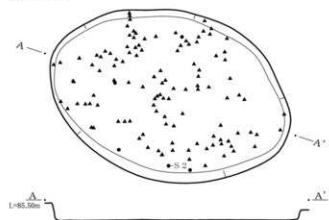

312号土坑

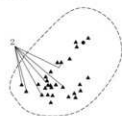

0 1:40 1m

第288图 307·309~313号土坑

314号土坑

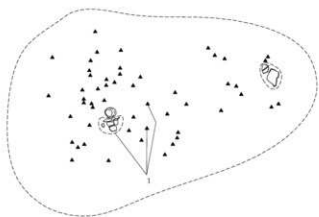

315号土坑

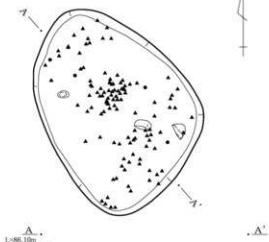

316号土坑

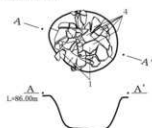

317号土坑



319号土坑



320号土坑



321号土坑



324号土坑



318号土坑

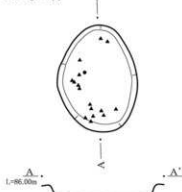

322号土坑



323号土坑



325号土坑

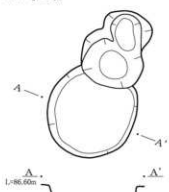

327号土坑

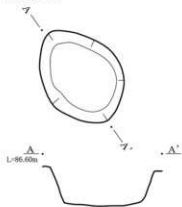

326号土坑

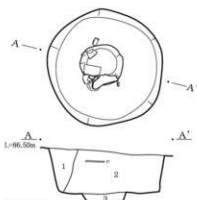

329号土坑

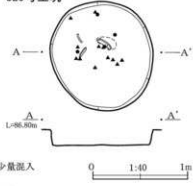

326号土坑

- 1層 暗褐色土 淡色黒ブロック混入、炭化物少量混入
 2層 暗褐色土 淡色黒ブロック多量に混入
 3層 暗褐色土 ロームブロック少量混入、粘性有り

第289図 314 ~ 327・329号土坑

0 1:40 1m

328号土坑



330号土坑

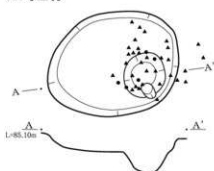

331号土坑



332号土坑

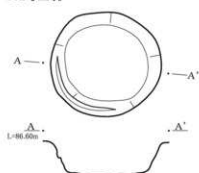

333号土坑

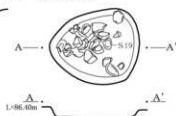

334号土坑

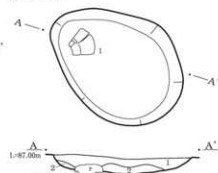

334号土坑

1層 暗褐色土 ローム粒、白色軽石含む
2層 褐色土 ローム粒、ブロック含む

335号土坑

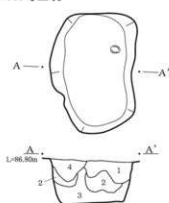

335号土坑

1層 暗褐色土 炭化物、ローム粒含む
2層 明褐色土 ロームブロック含む
3層 褐色土 ロームブロック含む
4層 褐色土 炭化物、ローム粒含む

336・338号土坑

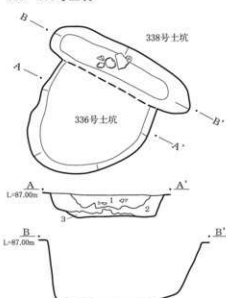

336号土坑

1層 暗褐色土 炭化物、白色軽石粒含む
2層 褐色土 炭化物、白色軽石粒含む
3層 黄褐色土 ロームブロック多い

0 1:40 1m

第290図 328・330～336・338号土坑

337号土坑

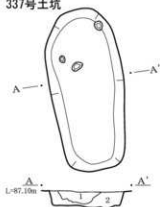

337号土坑

- 1層 褐色土 ローム粒、炭化物、軽石粒含む
- 2層 明褐色土 ロームブロック含む

340号土坑

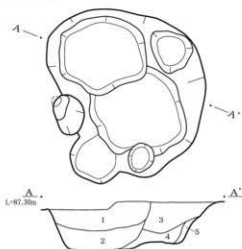

340号土坑

- 1層 暗褐色土 ローム粒、軽石粒、炭化物含む
- 2層 褐色土 ロームブロック含む
- 3層 暗褐色土 ロームブロック含む
- 4層 褐色土 ロームブロック含む
- 5層 黄褐色土 ロームブロック多い

345号土坑

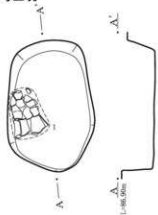

339・357号土坑

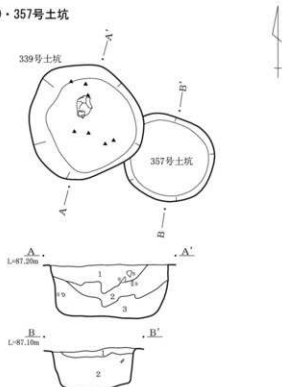

339号土坑

- 1層 暗褐色土 白色軽石粒、ロームブロック、炭化物を含む
- 2層 褐色土 白色軽石粒、炭化物を含む
- 3層 褐色土 ロームブロック、炭化物を含む

357号土坑

- 1層 暗褐色土 白色軽石粒、ローム粒含む
- 2層 黄褐色土 ロームブロックを多量に、白色軽石粒、炭化物を含む

341号土坑

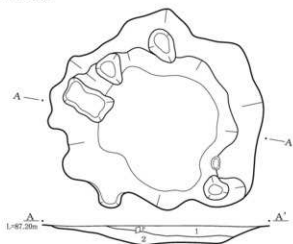

341号土坑

- 1層 褐色土 ロームブロック含む
- 2層 褐色土 ロームブロック、白色軽石粒含む

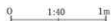

第291図 337・339～341・345・357号土坑

342号土坑



342号土坑

- 1層 暗褐色土 白色軽石粒含む
 2層 褐色土 白色軽石粒、淡黒ブロック含む
 3層 黄褐色土 ロームブロック含む

343号土坑

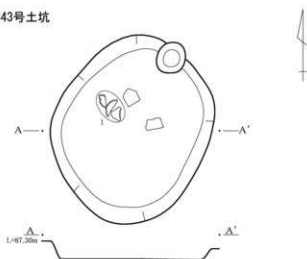

347号土坑

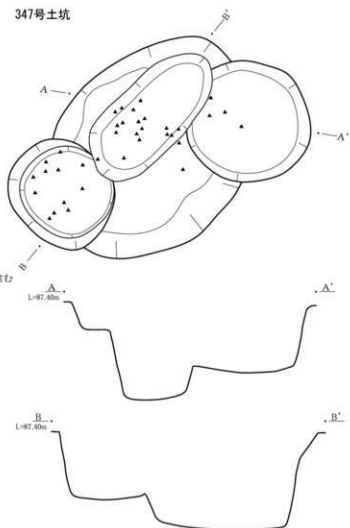

346号土坑



346号土坑

- 1層 暗褐色土 白色軽石粒、淡黒ブロック、炭化物含む
 2層 褐色土 ロームブロック、炭化物含む
 3層 暗黄褐色土 ロームブロック含む
 4層 黄褐色土 ローム崩落土

0 1:40 1m

348号土坑

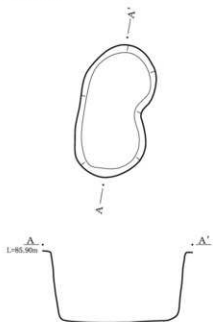

352号土坑

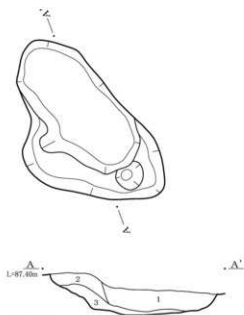

352号土坑

- 1層 明褐色土 ロームブロック多い
2層 褐色土 ローム粒含む
3層 黄褐色土 ロームブロック崩落土

349~351号土坑

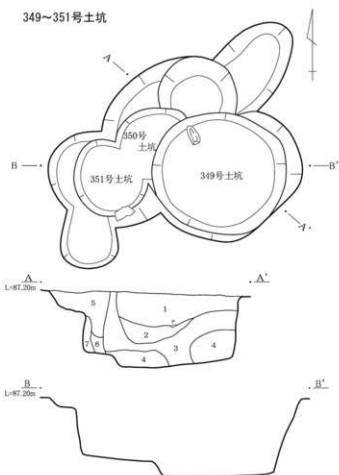

349・350号土坑

- 1層 暗褐色土 ローム粒、白色軽石粒、炭化物含む
2層 褐色土 ロームブロック、炭化物含む
3層 黄褐色土 ロームブロック多く含む
4層 暗黄褐色土 ロームブロック多く含む
5層 暗褐色土 炭化物、ローム粒含む
6層 褐色土 ローム粒多く含む
7層 暗黄褐色土 ローム崩落土

354号土坑

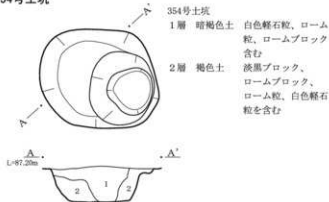

354号土坑

- 1層 暗褐色土 白色軽石粒、ローム粒、ロームブロック含む
2層 褐色土 炭化物、ロームブロック、白色軽石粒を含む



第293図 348 ~ 352・354号土坑

353号土坑

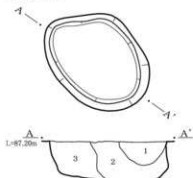

353号土坑

- 1層 暗褐色土 ロームブロック、白色軽石粒、洗黒ブロックを含む
 2層 暗褐色土 ロームブロック、白色軽石粒、炭化物を含む
 3層 黄褐色土 多量のローム粒、ロームブロックを含む

358号土坑

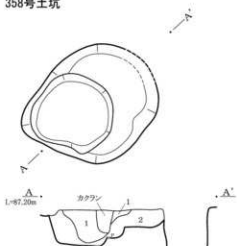

358号土坑

- 1層 暗褐色土 白色軽石粒、炭化物、洗黒ブロック、ローム粒を含む
 2層 黄褐色土 ロームブロック、ローム粒、白色軽石粒、微量の炭化物を含む

361号土坑

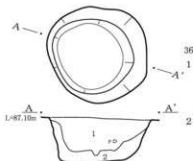

- 361号土坑
 1層 暗褐色土
 2層 暗褐色土

355号土坑

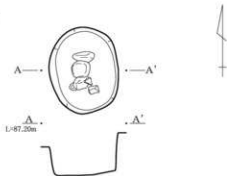

359・360号土坑

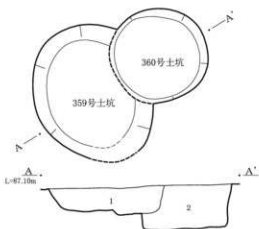

359・360号土坑

- 1層 暗黄褐色土 白色軽石粒、ローム粒子を含む
 2層 暗褐色土 白色軽石粒、ロームブロック、炭化物を含む

362号土坑

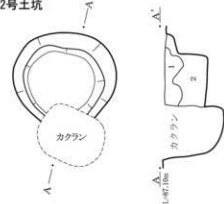

362号土坑

- 1層 暗褐色土 ローム粒子、白色軽石粒を含む
 2層 茶褐色土 ロームブロック、白色軽石粒を含む

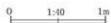

第204図 353・355・358～362号土坑

363号土坑

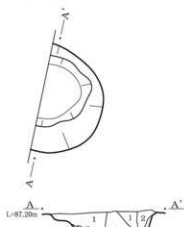

363号土坑

- 1層 黒褐色土 淡黒ブロック、ローム粒子を含む
 2層 暗褐色土 白色軽石粒、ローム粒子、炭化物含む
 3層 暗褐色土 白色軽石粒、ロームブロックを含む

365号土坑

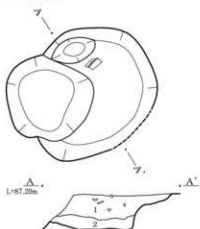

365号土坑

- 1層 暗褐色土 炭化物、白色軽石粒含む
 2層 褐色土 ロームブロック含む

369号土坑

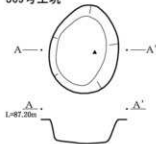

364号土坑

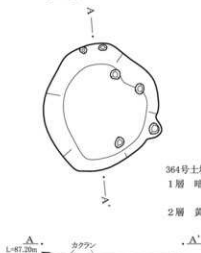

364号土坑

- 1層 暗褐色土 白色軽石粒、ロームブロック、淡黒ブロックを含む
 2層 黄褐色土 ローム粒子、ロームブロックを含む

367号土坑

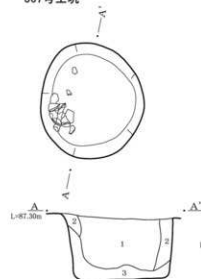

367号土坑

- 1層 暗褐色土 炭化物、ローム粒含む
 2層 褐色土 淡黒ブロック、炭化物含む
 3層 明褐色土 淡黒ブロック多く含む

370号土坑

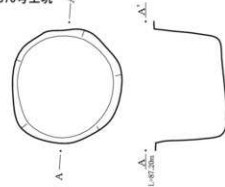

366号土坑

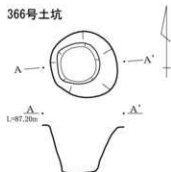

368号土坑

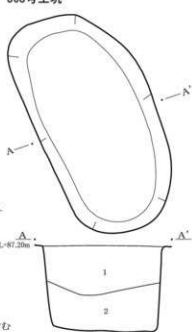

368号土坑

- 1層 暗褐色土 ロームブロック、炭化物含む
 2層 褐色土 ロームブロック、炭化物含む

第295図 363～370号土坑

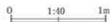

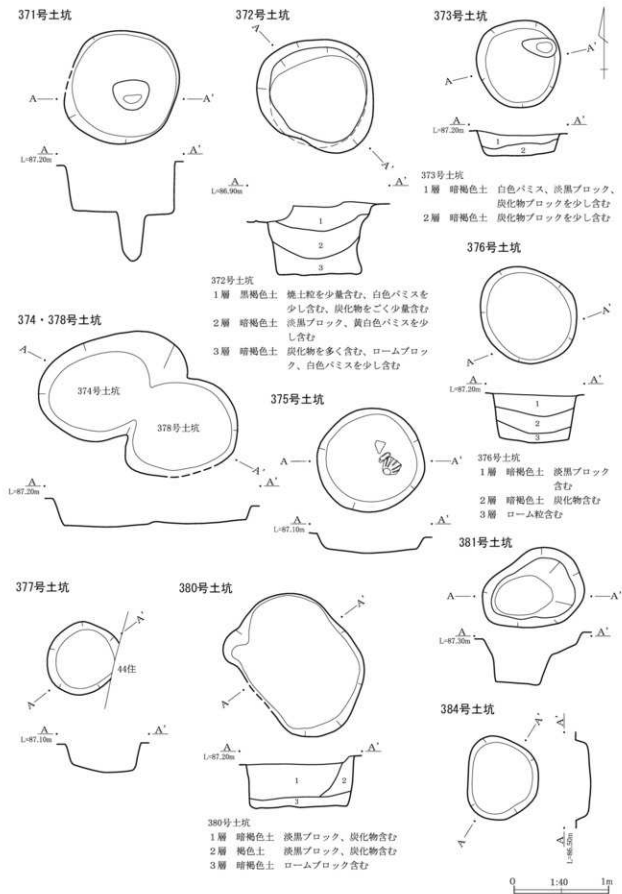

第296図 371～378・380・381・384号土坑

1号配石

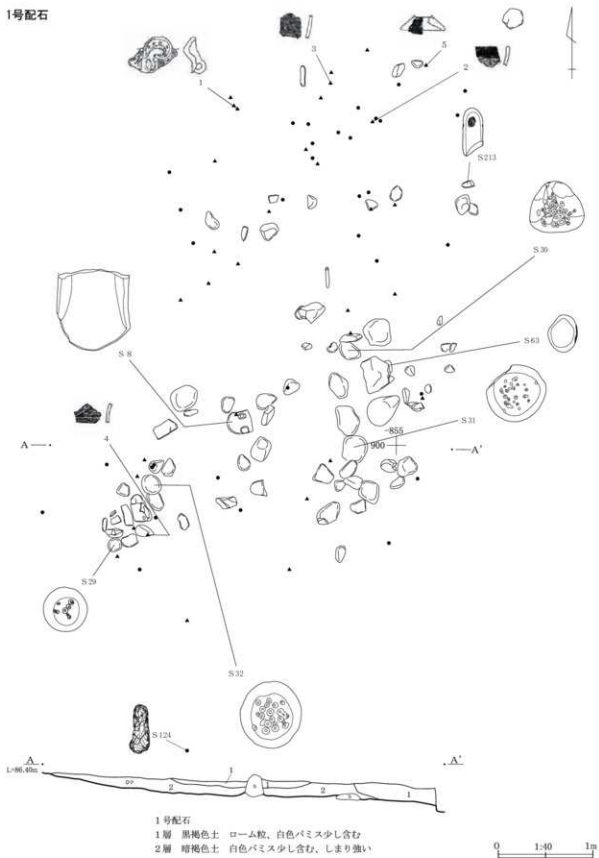

第297図 1号配石

2号配石



第298图 2号配石

3号配石

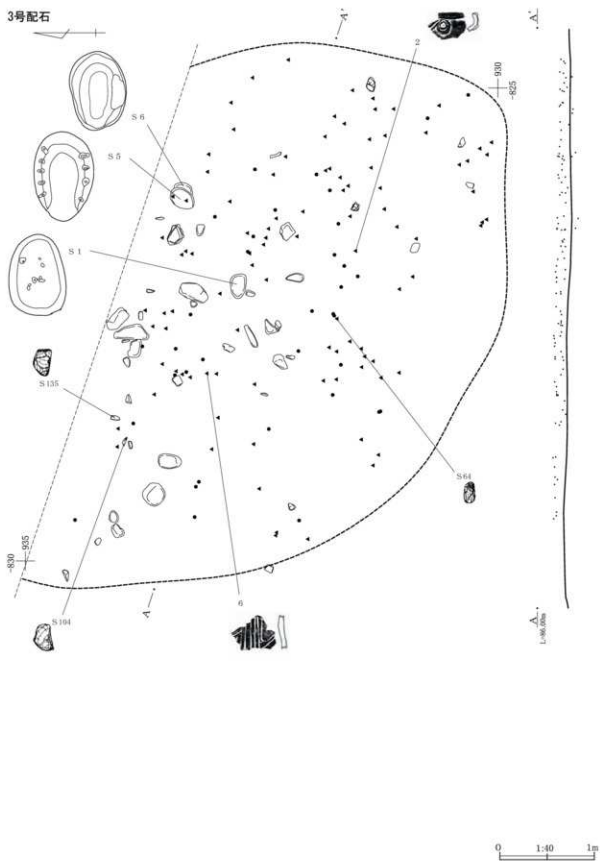

第299图 3号配石

4号配石

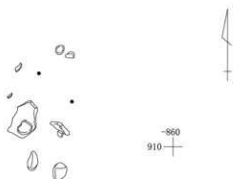

5号配石

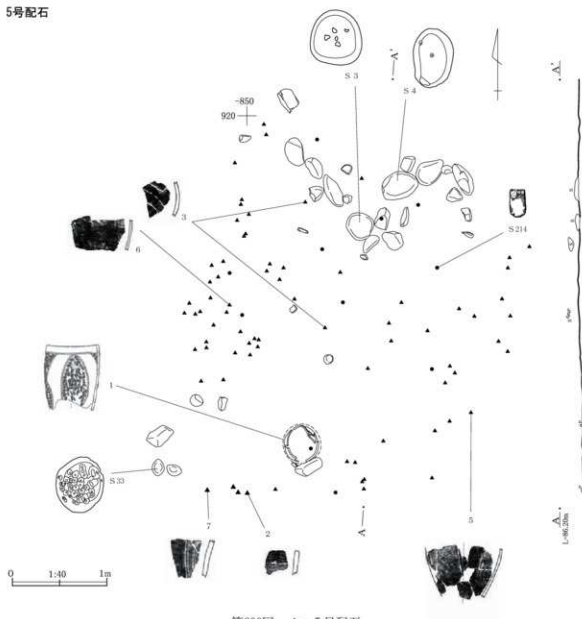

第300图 4·5号配石

6号配石

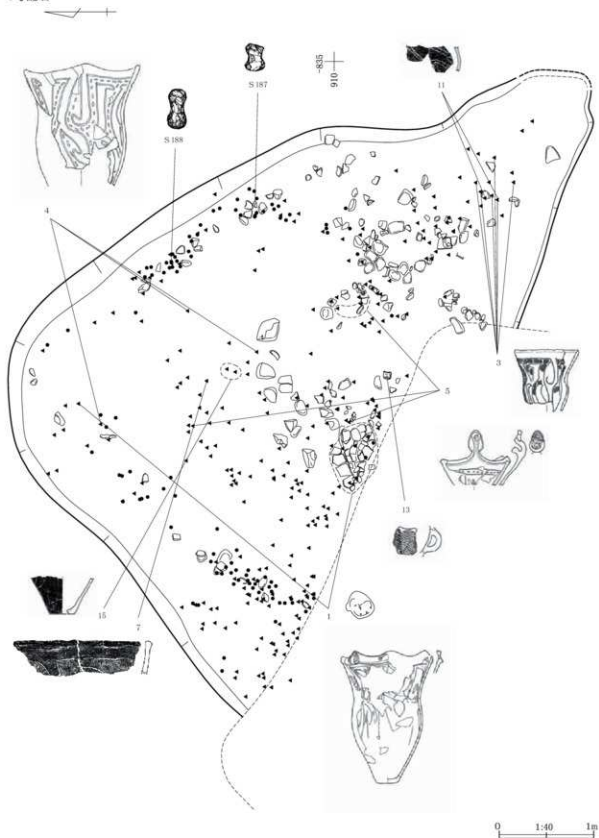

第301图 6号配石

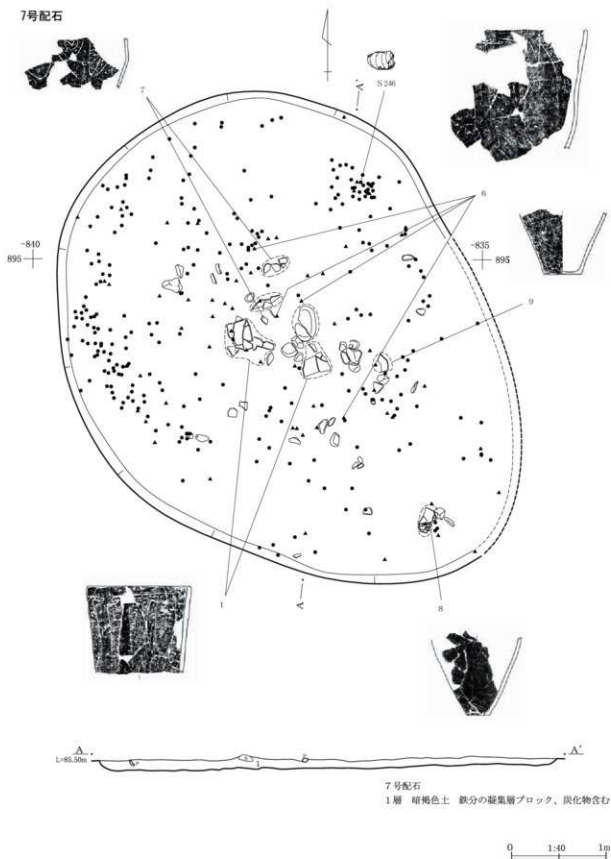

第302図 7号配石

8号配石

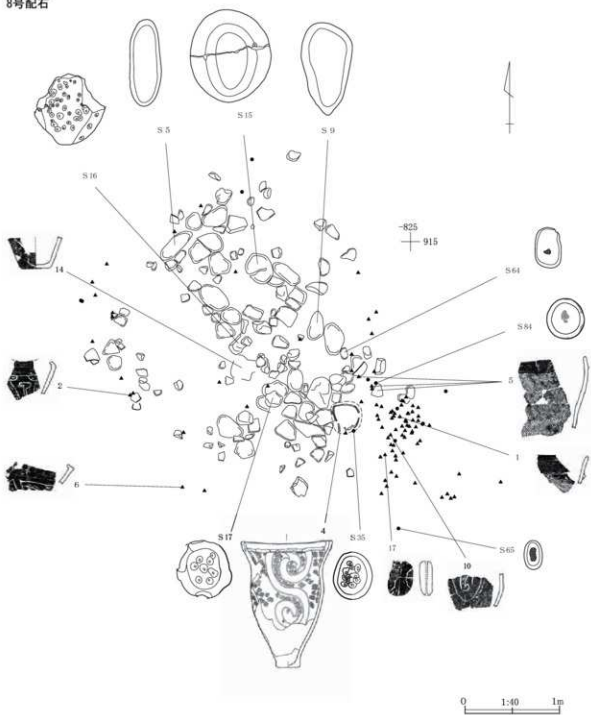

第303图 8号配石

1号不明遺構

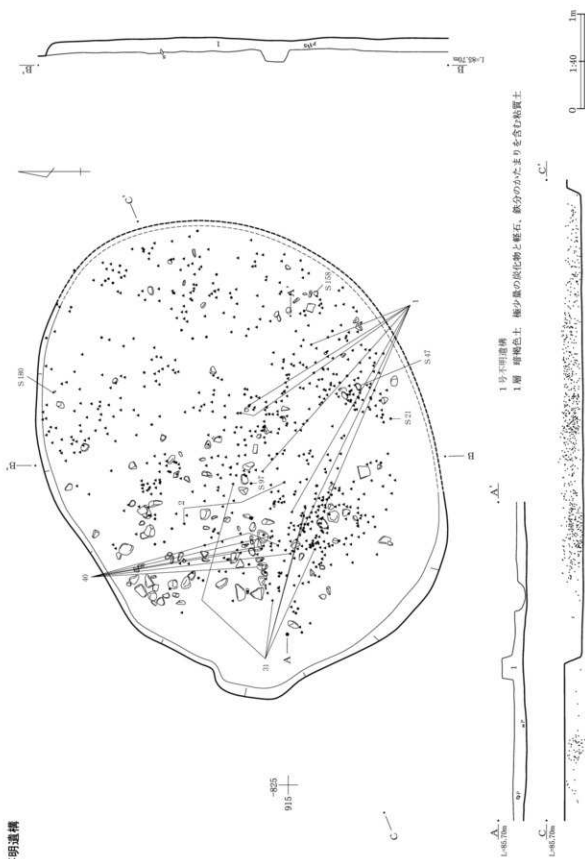

2号不明遺構

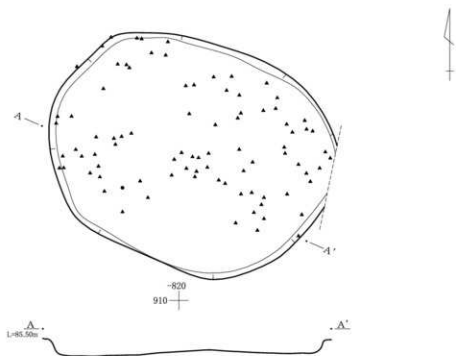

3号不明遺構

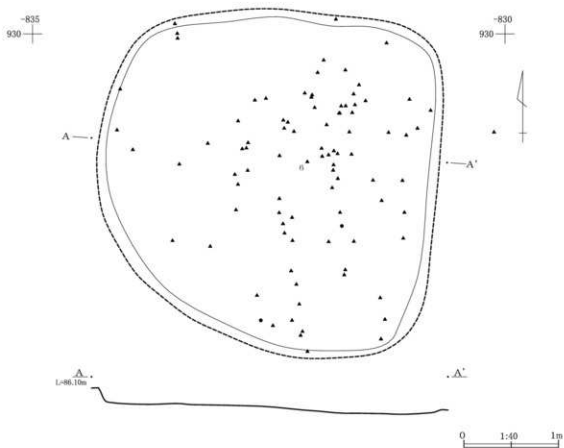

第305図 2・3号不明遺構

4号不明遺構

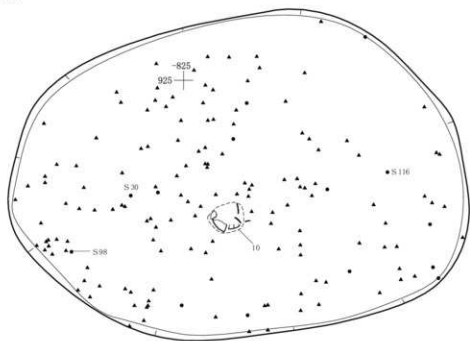

5号不明遺構

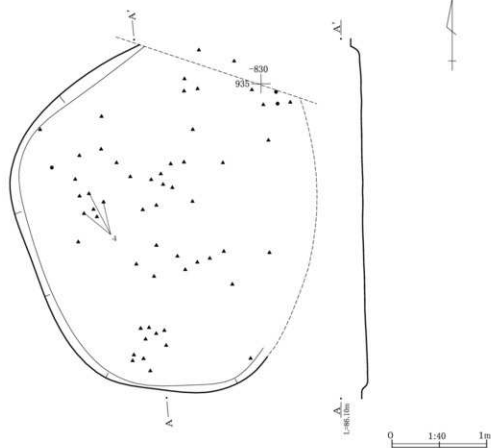

第306图 4・5号不明遺構

6号不明遺構

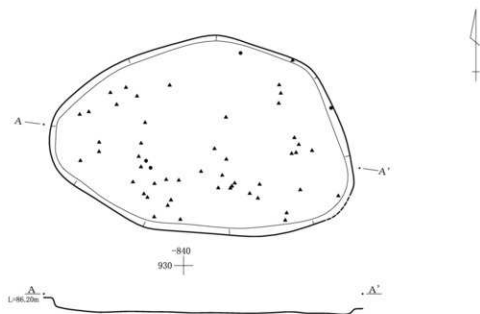

7号不明遺構

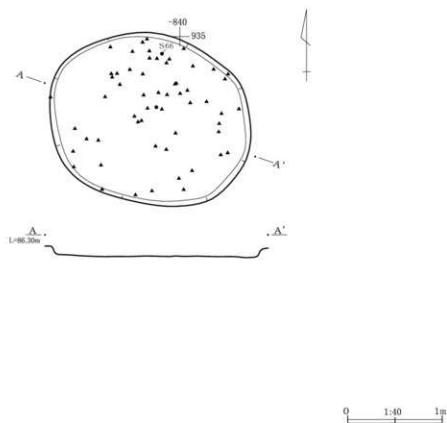

第307图 6・7号不明遺構

8号不明遺構

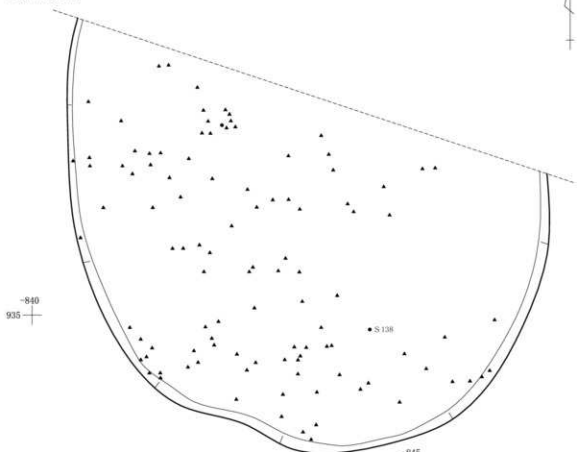

9号不明遺構

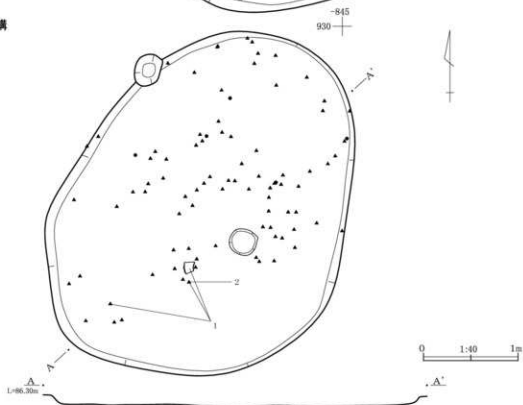

第308图 8・9号不明遺構

10号不明遺構

-830
920

-825
920

-830
915

-825
915

A
L=85.70m

B
L=85.70m

0 1:40 1m

第309图 10号不明遺構

11号不明遺構



12号不明遺構

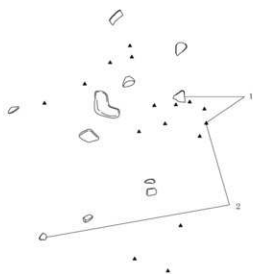

13号不明遺構

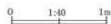
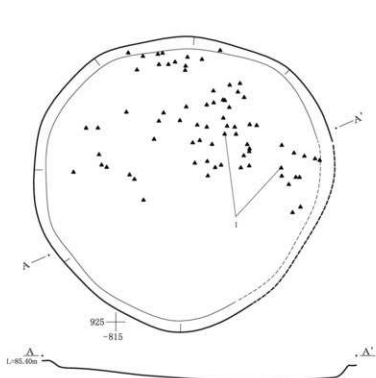

第310図 11～13号不明遺構

14号不明遺構

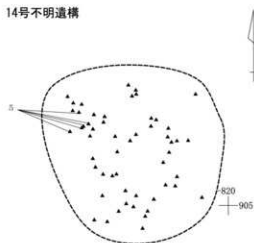

15号不明遺構



16号不明遺構

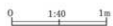
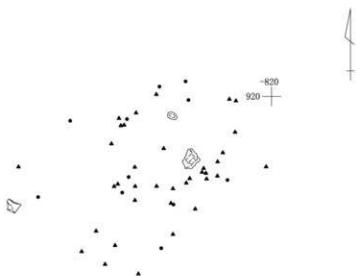

第311図 14～16号不明遺構

1号住居

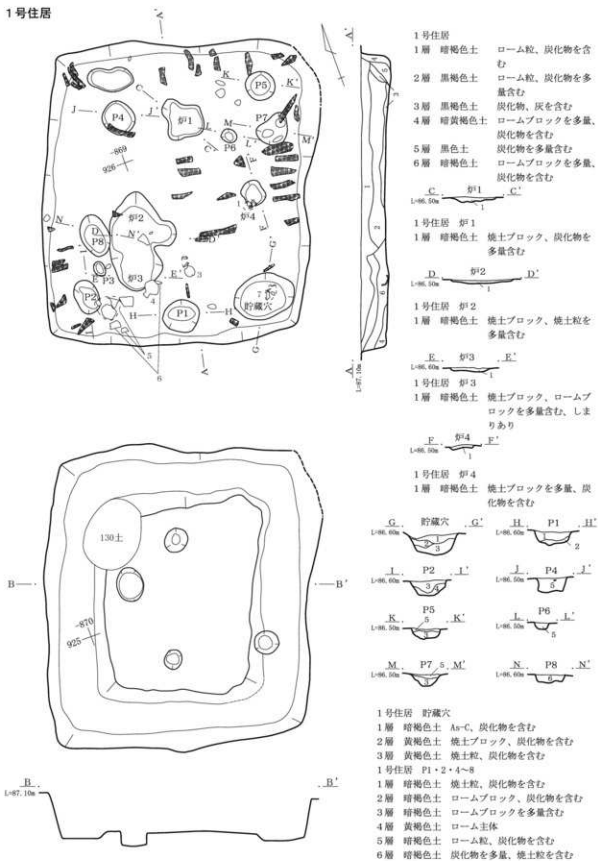

第312図 1号住居

2号住居

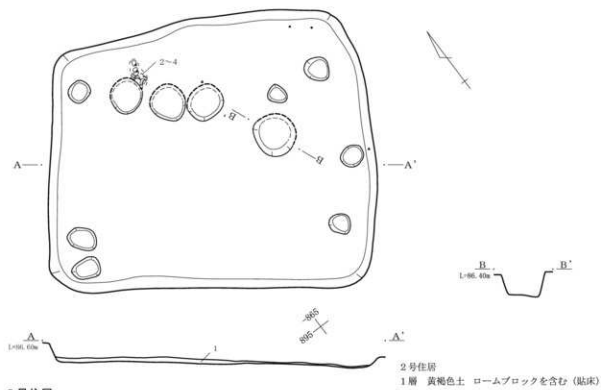

3号住居

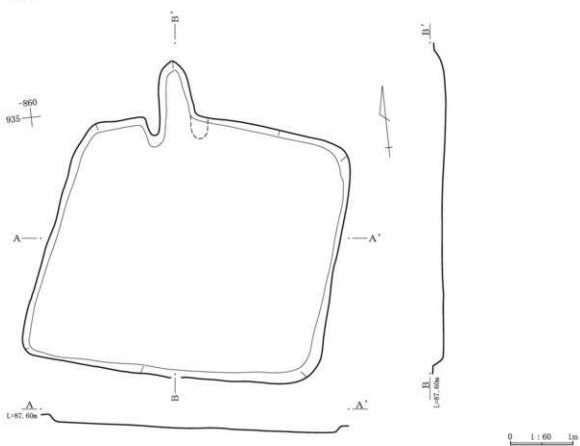

第313図 2・3号住居

4号住居

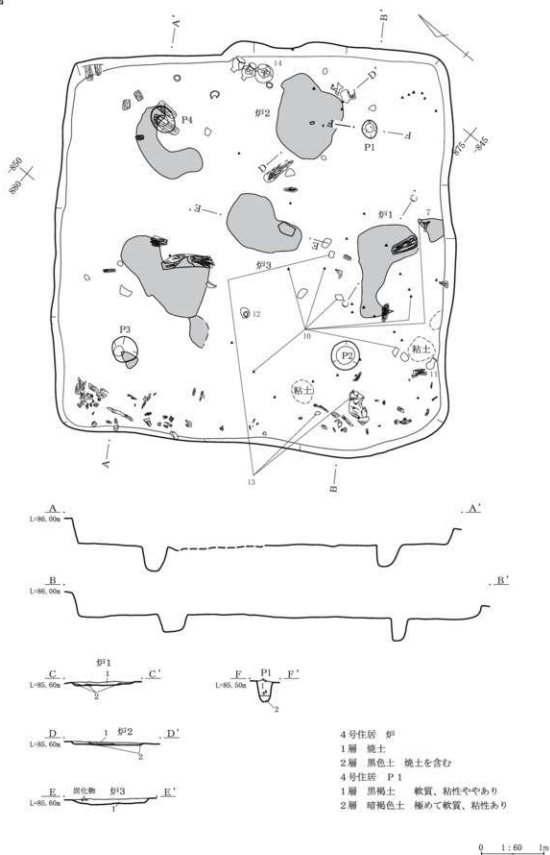

第314図 4号住居

5号住居

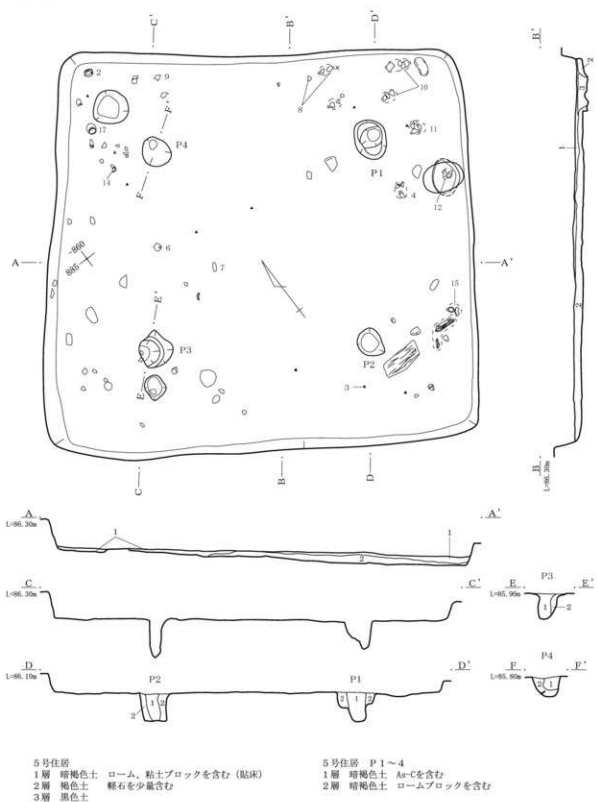

第315図 5号住居

6号住居

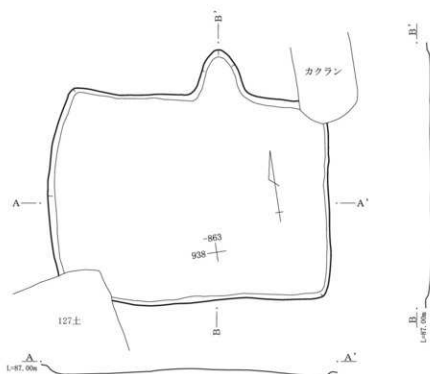

7号住居

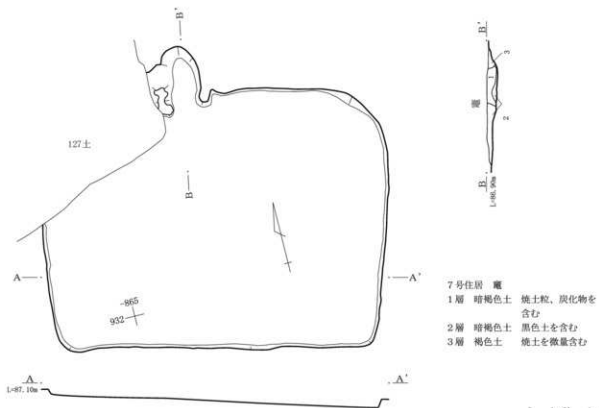

- 7号住居 竈
- 1層 暗褐色土 焼土粒、炭化物を含む
 - 2層 暗褐色土 黒色土を含む
 - 3層 褐色土 焼土を微量含む

0 1:60 1m

第316図 6・7号住居

8号住居

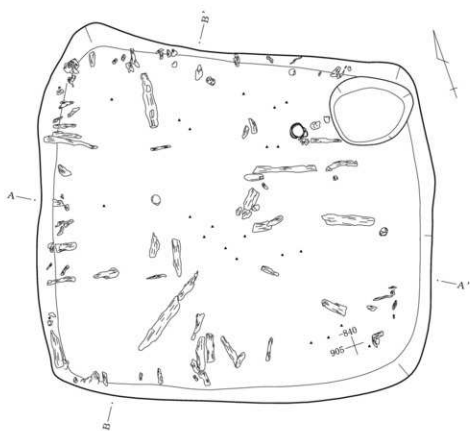

- 8号住居
- | | | |
|----|------|-----------------|
| 1層 | 黒色土 | As-Cを多量含む、しまりあり |
| 2層 | 黒色土 | As-Cを少量含む、しまりあり |
| 3層 | 黒褐色土 | 粘性高い、しまりやや弱い |
| 4層 | 黒色土 | As-Cを微量含む、しまりあり |

0 1:60 1m

第317図 8号住居

9号住居

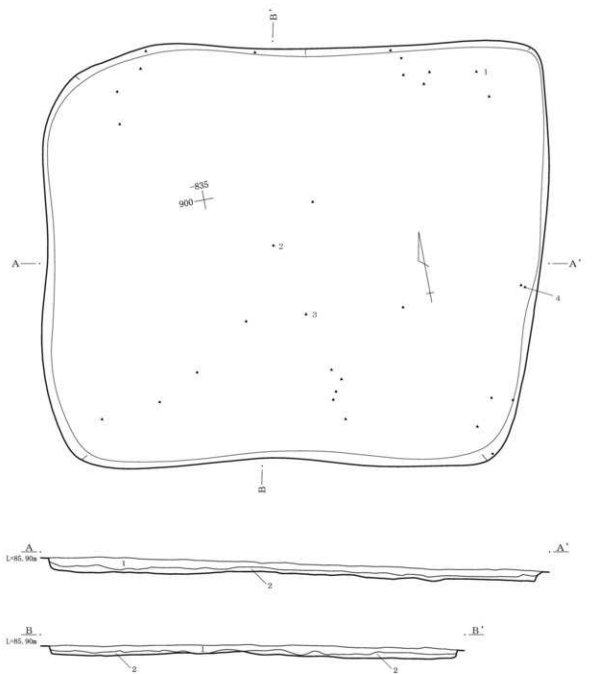

9号住居

1層 黒褐色土 As-C含粘土質土

2層 暗褐色土 As-Cを少量含む

第318図 9号住居

0 1:60 1m

10号住居

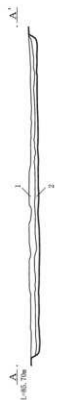
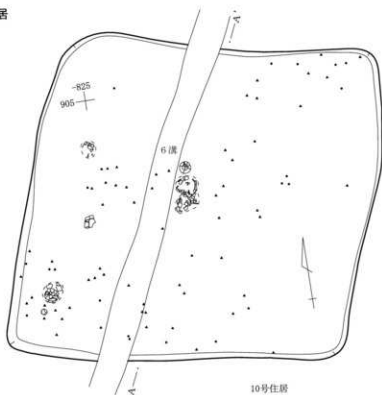

10号住居

- 1層 黒褐色土 As-Cを含む粘質土
- 2層 暗褐色土 鉄分凝縮層

12号住居

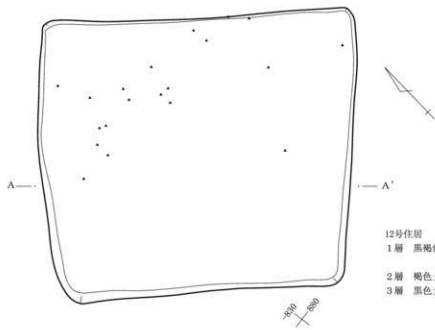

12号住居

- 1層 黒褐色土 As-Cを微量、暗褐色土ブロックを含む
- 2層 褐色土 鉄分のブロックを含む
- 3層 黒色土 鉄分を微量含む粘質土

0 1:60 1m

第319図 10・12号住居

18号住居

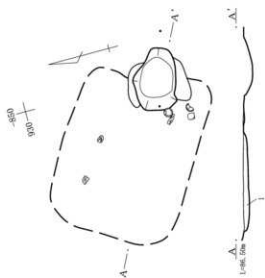

18号住居

1層 黒色土 As-C、炭化物、灰を含む

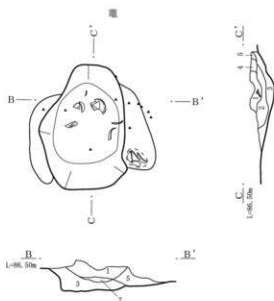

18号住居 離

- 1層 褐色土 焼土ブロック、炭化物を含む
- 2層 暗褐色土 焼土粒、As-Cを含む
- 3層 黒色土 焼土粒、炭化物、灰を少量含む
- 4層 赤褐色土 焼土
- 5層 黒色土 As-Cを含む (住居覆土)

0 1:30 1m

20号住居

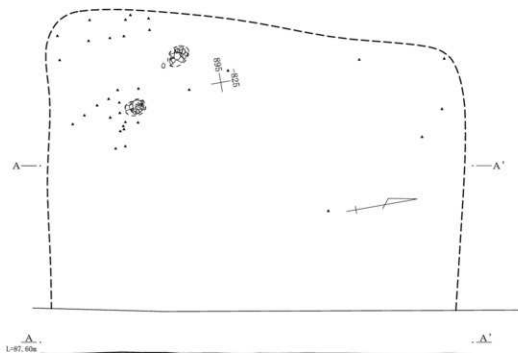

0 1:60 1m

23号住居

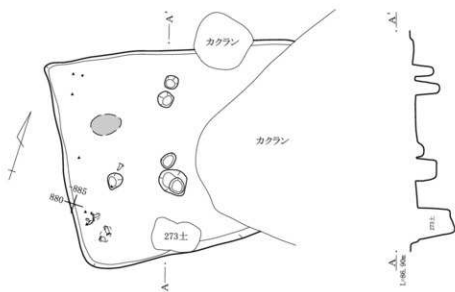

25号住居

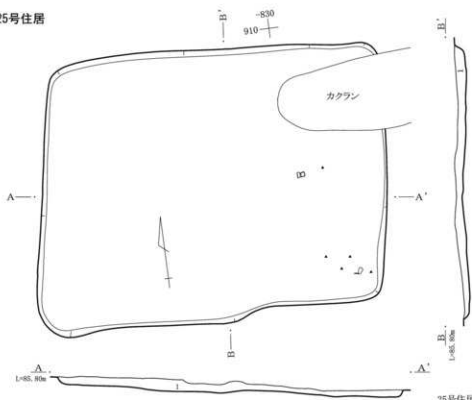

25号住居
1層 黒褐色土 As-Cを多
量含む

0 1:60 1m

第321図 23・25号住居

26号住居

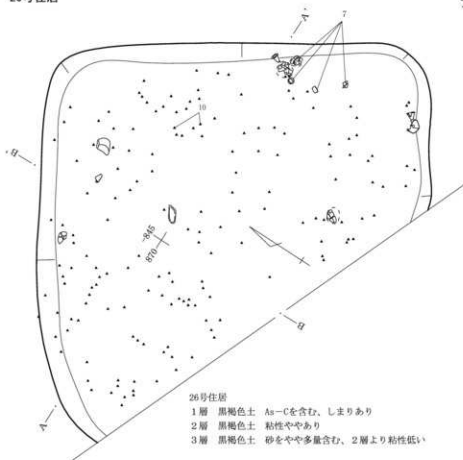

26号住居

- 1層 黒褐色土 As-Cを含む、しまりあり
- 2層 黒褐色土 粘性ややあり
- 3層 黒褐色土 砂をやや多量含む、2層より粘性低い

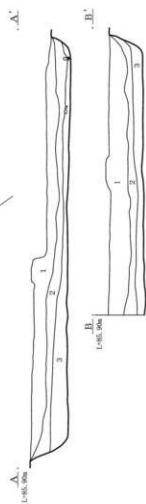

32号住居

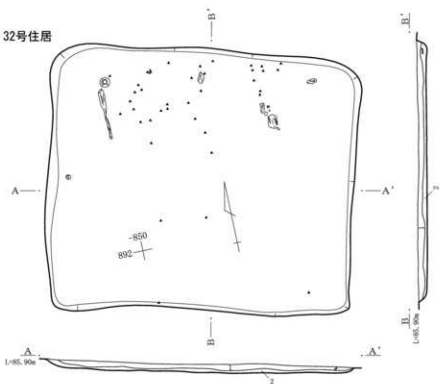

32号住居

- 1層 黒褐色土 As-C、炭化物を含む
- 2層 暗褐色土 As-Cを少量、炭化物、鉄分のブロックを含む

0 1:60 1m

第322図 26・32号住居

35号住居

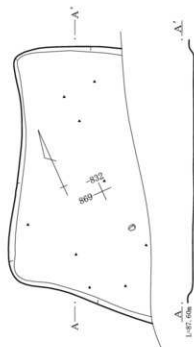

36号住居

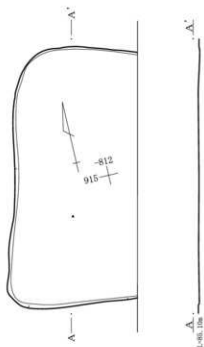

43号住居

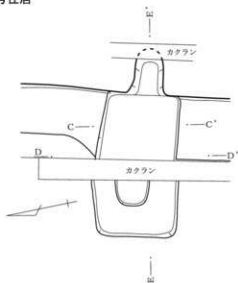

43号住居 竈

- | | | |
|----|------|--------------------|
| 1層 | 暗灰色土 | 焼土、炭化物、灰を含む |
| 2層 | 明褐色土 | ローム粒、焼土、炭化物、灰を含む |
| 3層 | 暗灰色土 | 焼土、炭化物、灰を含む |
| 4層 | 褐色土 | ローム、粘土、炭化物、焼土、灰を含む |
| 5層 | 黄褐色土 | ロームブロック (袖材) |
| 6層 | 灰白色土 | 灰、粘土を含む |
| 7層 | 褐色土 | |
| 8層 | 灰褐色土 | 灰、炭化物、焼土を含む |

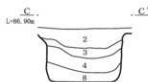

第323図 35・36号住居、43号住居(1)

43号住居

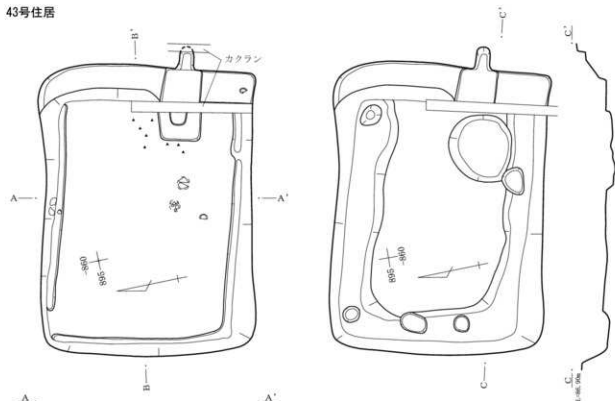

43号住居

- 1層 暗褐色土 焼土、灰、炭化物を含む
- 2層 暗褐色土 焼土、灰、炭化物、ロームブロックを含む
- 3層 褐色土 ロームブロック、炭化物、灰を含む
- 4層 暗褐色土
- 5層 暗褐色土 ローム粒、ロームブロックを含む
- 6層 黄褐色土 ロームブロックを多量含む
- 7層 暗褐色土 ローム粒、炭化物、焼土を含む

44号住居

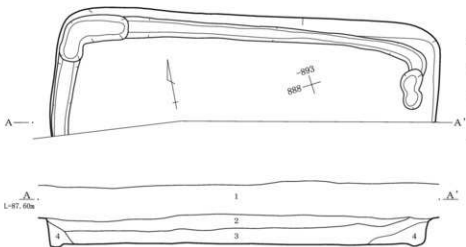

44号住居

- 1層 表土
- 2層 黒色土 As-B、ロームを含む砂質土
- 3層 黒褐色土 ロームブロック、炭化物、灰を含む
- 4層 黒色土 As-Bを含む砂質土

第324図 43号住居(2)、44号住居

0 1:60 1m

1号溝

- 1号溝A-A'
 1層 黒色土 砂質
 2層 黒色土 砂質土にロームブロック混入

- 1号溝B-B'
 1層 褐色土 砂質土、軽石粒含む
 2層 暗褐色土 ローム粒含む
 3層 暗黄褐色土 ローム粒多い

- 1号溝C-C'
 1層 褐色土 砂質土、軽石粒含む
 2層 暗黄褐色土 ローム粒多い

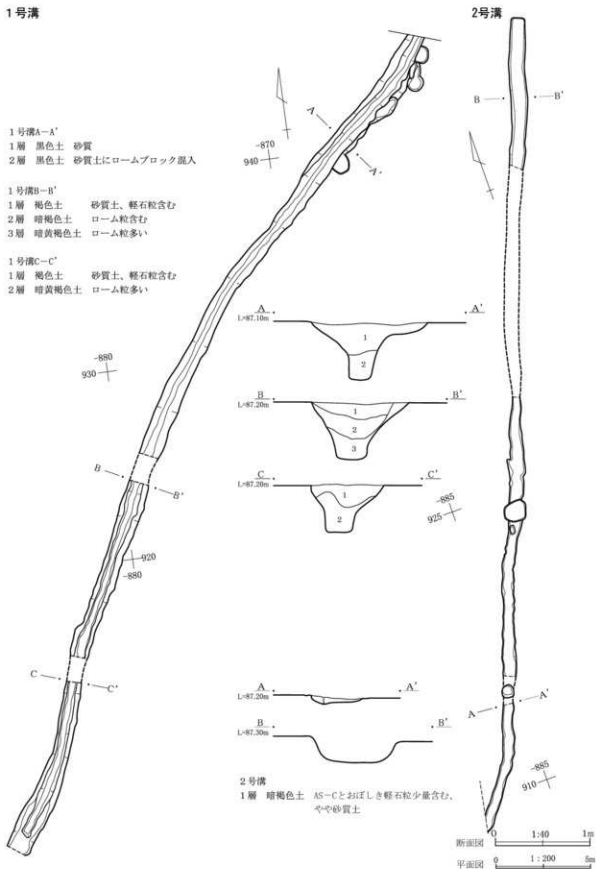

第325図 1・2号溝

3号溝

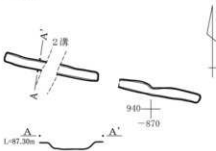

5号溝

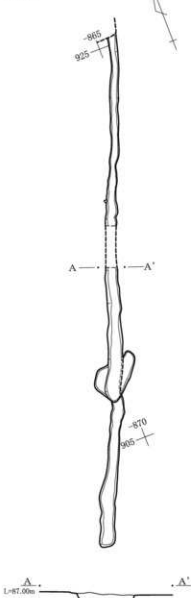

5号溝

1層 黒色土 砂質土にローム粒少量含む

6号溝

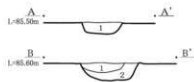
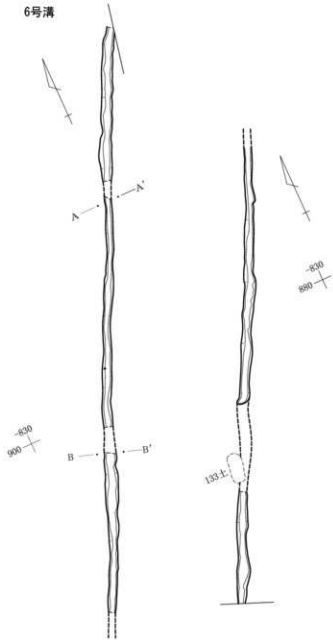

6号溝

1層 黒色土 C軽石、砂粒を含む
2層 暗褐色土 鉄分を含む砂質土

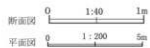

第326図 3・5・6号溝

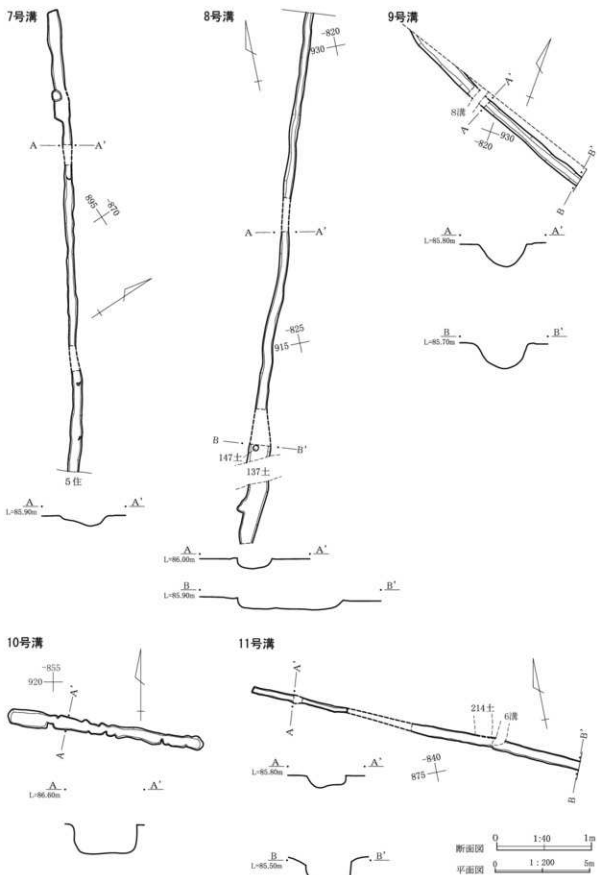

第327图 7~11号沟

1号掘立柱建物

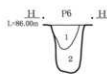
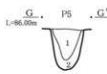
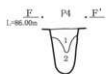
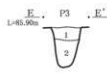
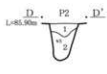
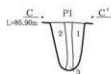
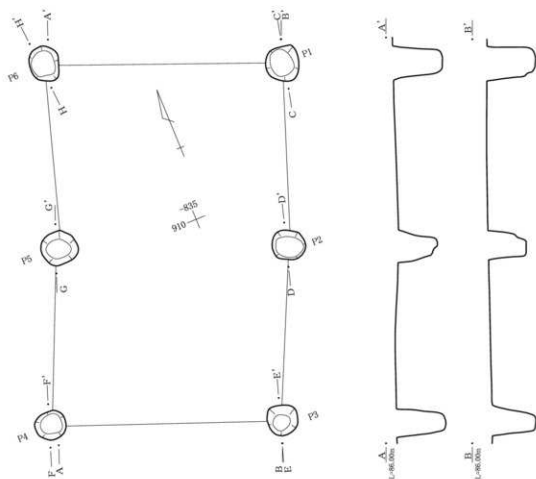

1号掘立 P1~6

1層 黒色土 若干の鉄分とC礫石、粘土を含む

2層 暗褐色土 若干の鉄分を含む粘質土

3層 褐色土 砂質土



第328図 1号掘立柱建物

2号掘立柱建物

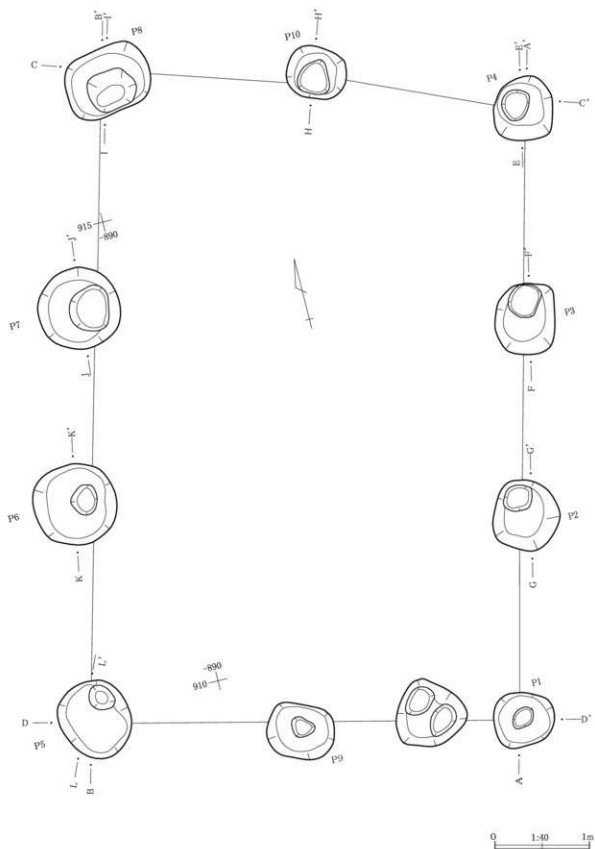

第329图 2号掘立柱建物(1)

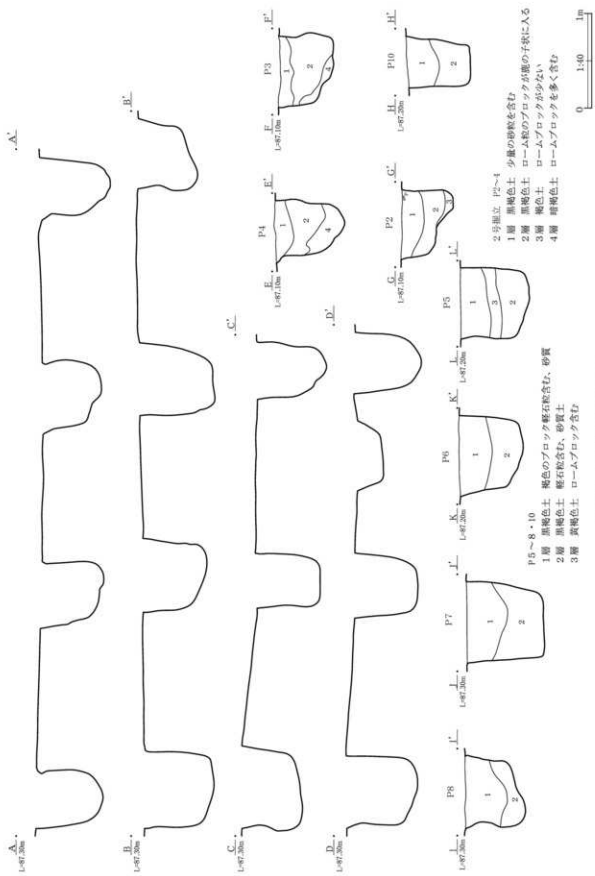

第330図 2号独立柱建物(2)

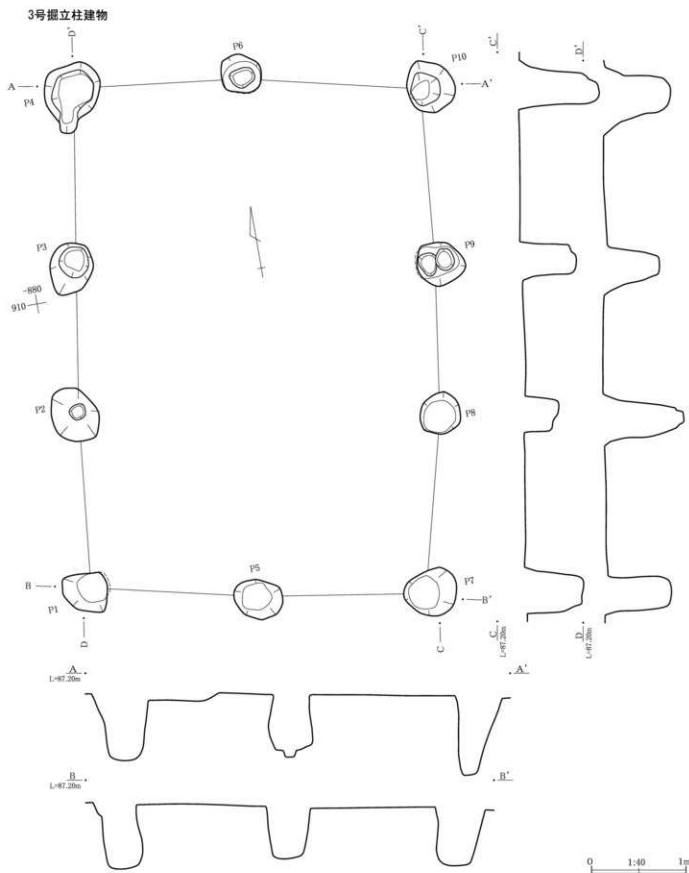

第331图 3号掘立柱建物

17号不明遺構

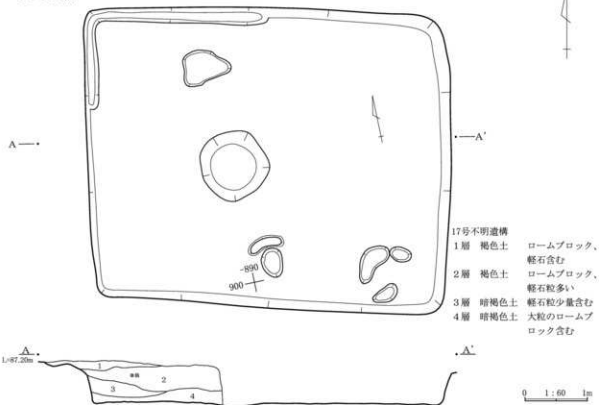

127号土坑

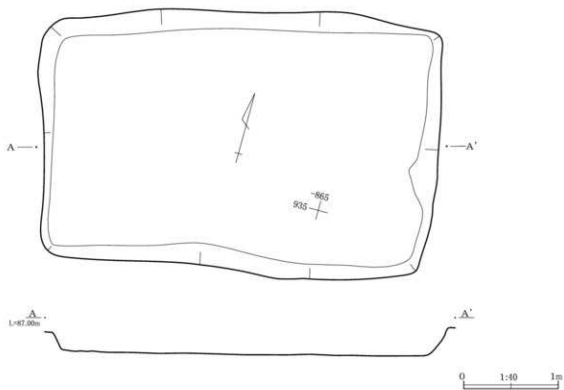

第332図 17号不明遺構、127号土坑

344号土坑

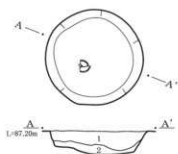

344号土坑

- 1層 暗褐色土 ローム粒を多く含む、白色バミス少し含む
 2層 暗褐色土 ロームブロック少し含む

1号畑

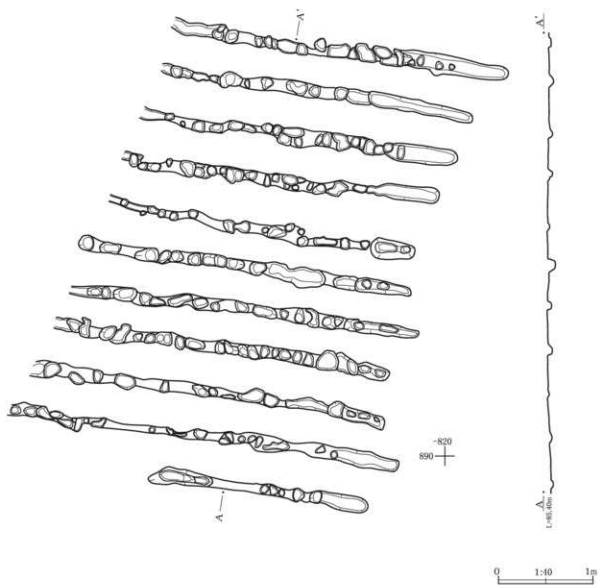

第333図 344号土坑、1号畑

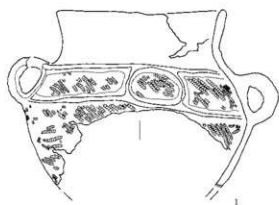

1号埋囊

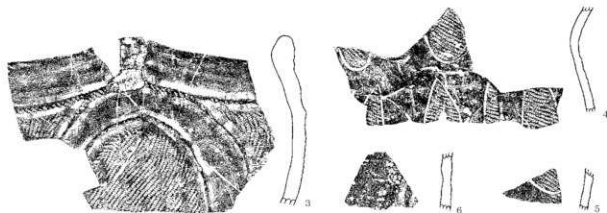
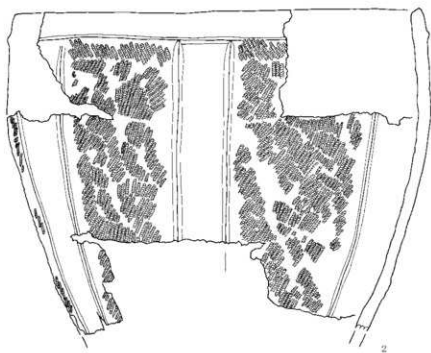
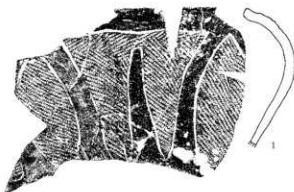

2号埋囊

0 20cm

第334图 1区1·2号埋囊

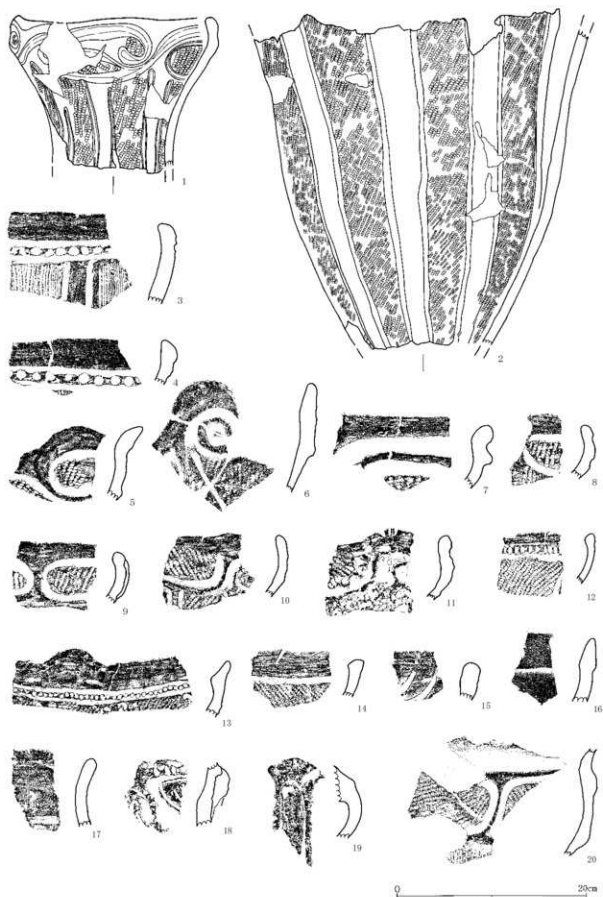

第335图 2区1号土坑出土土器(1)



第336图 2区1号土坑(2)、2号土坑出土土器

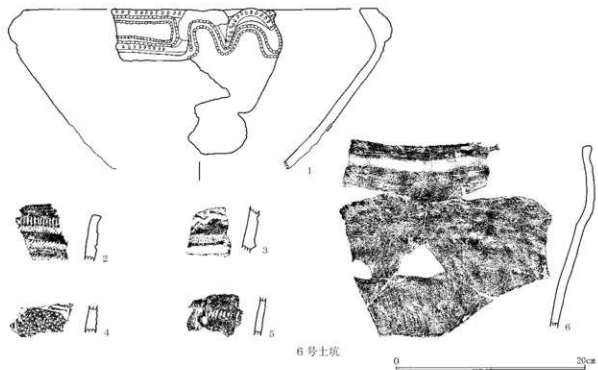
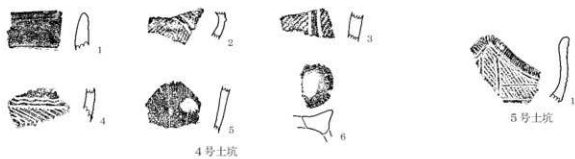
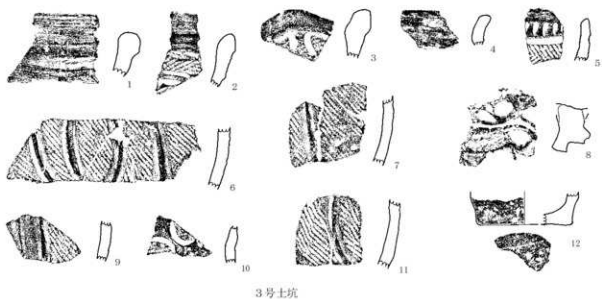

第337图 2区3~5号土坑、6号土坑(1)出土土器

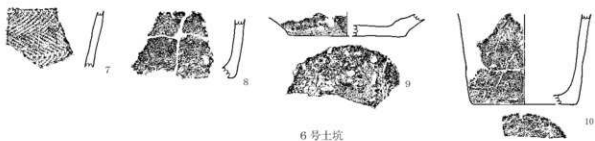

6号土坑

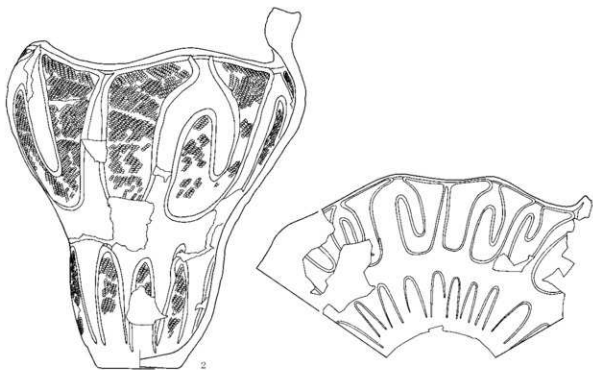
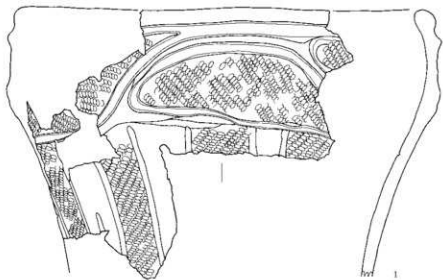

7号土坑

0 20cm

第338图 2区6号土坑(2)、7号土坑(1)出土土器

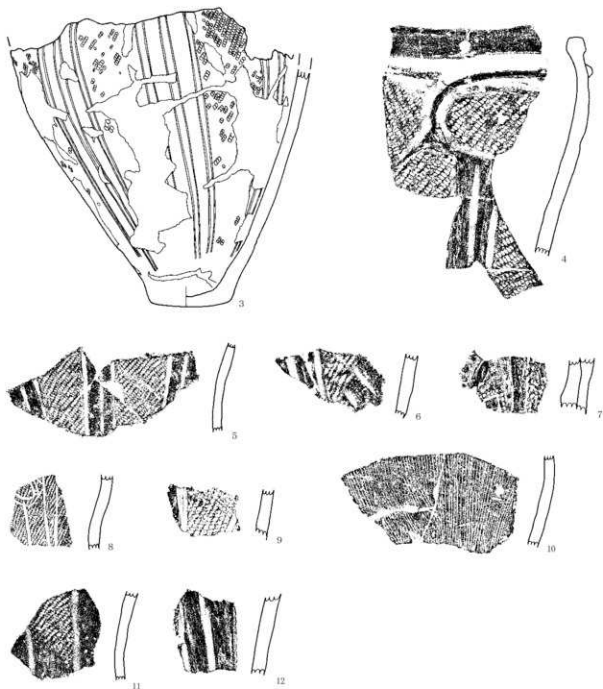

0 20cm

第339图 2区7号土坑出土土器(2)

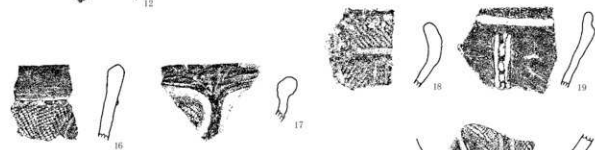
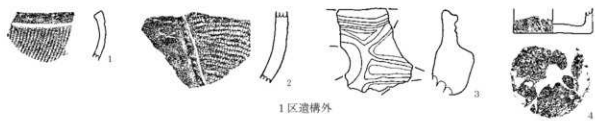

0 20cm

第340图 1·2区遺構外出土土器



第341图 本線Ⅲ区J-10出土土器(1)

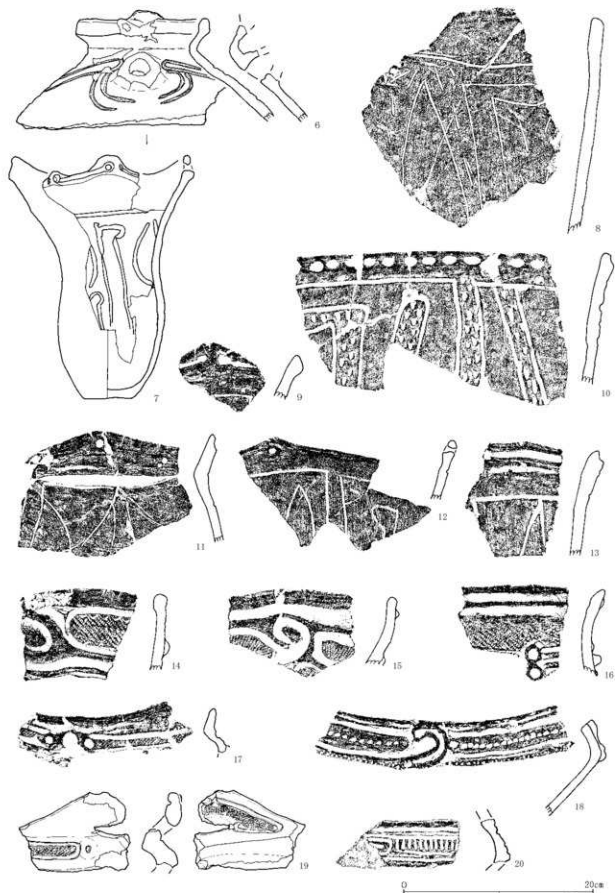

第342图 本線Ⅲ区J-10出土土器(2)

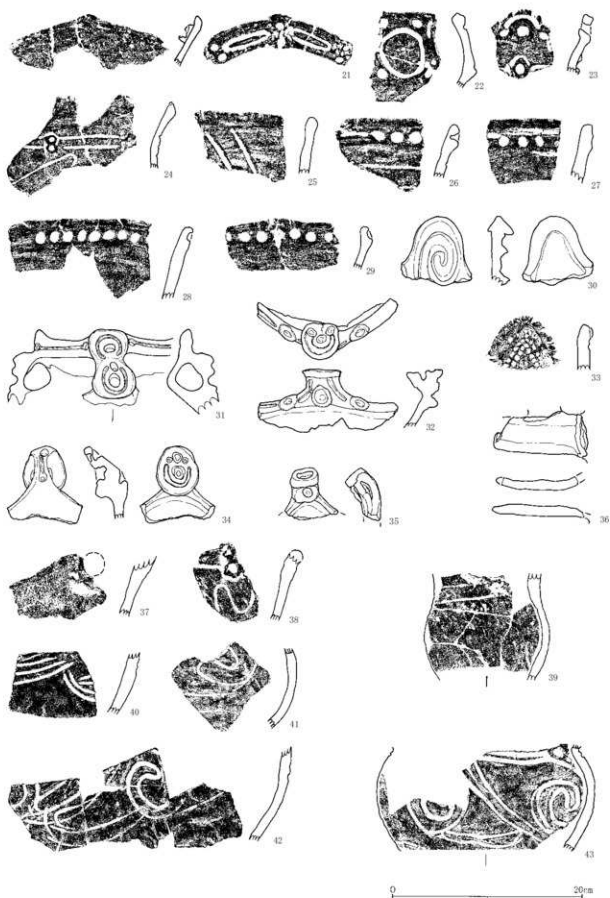

第343图 本塚Ⅲ区J-10出土土器(3)

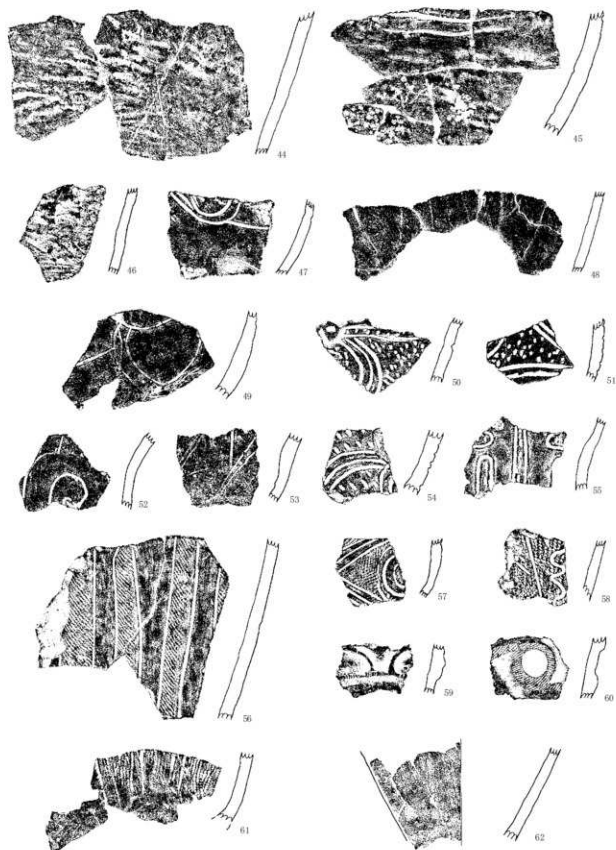

0 20cm

第344图 本線Ⅲ区J-10出土土器(4)

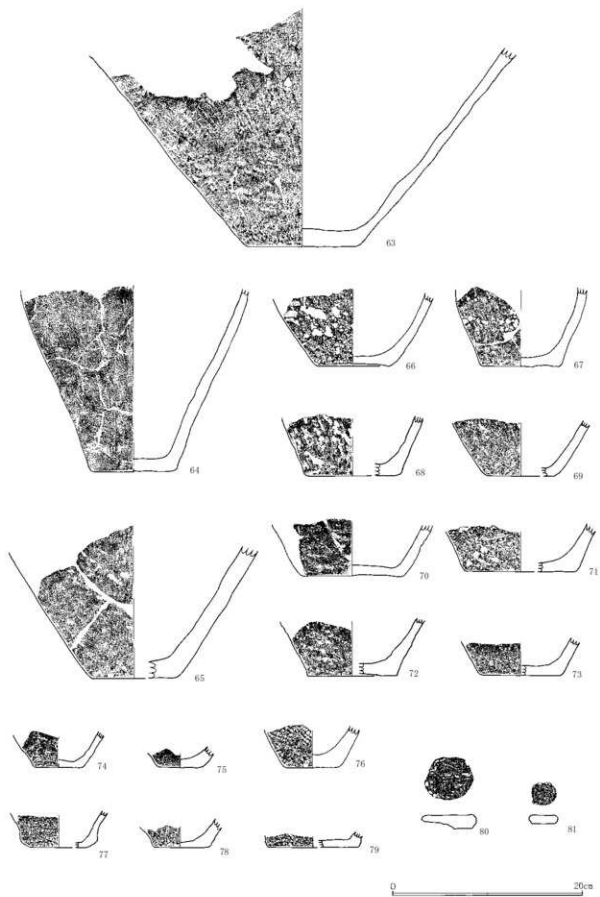

第345图 本線Ⅲ区J-10出土土器(5)

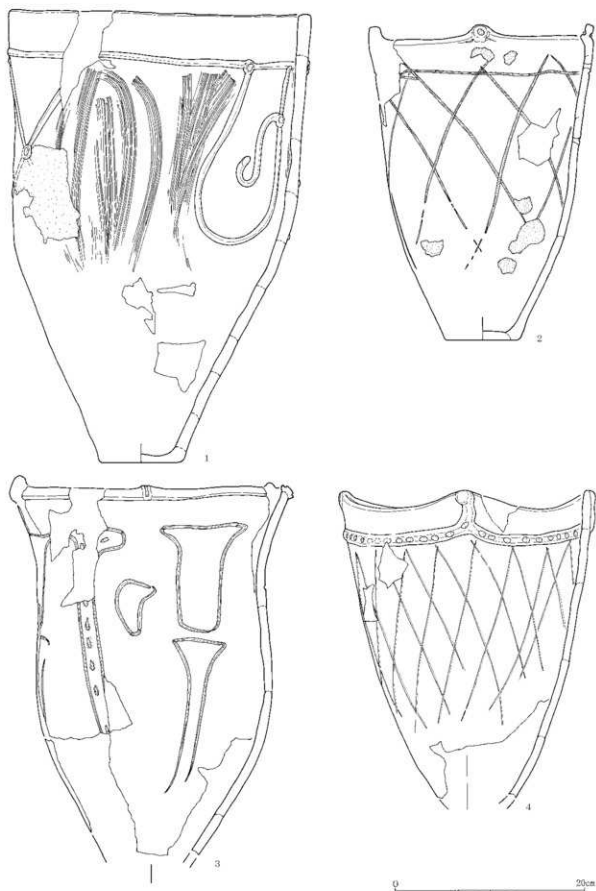

第346图 本線Ⅲ区J-11出土土器(1)



第347图 本塚Ⅲ区J-11出土土器(2)

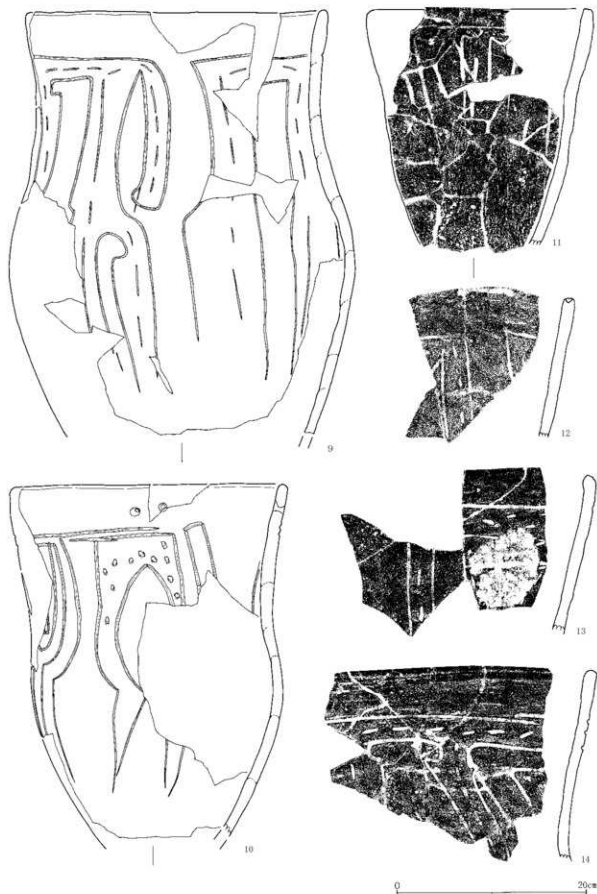

第348图 本線Ⅲ区J-11出土土器(3)

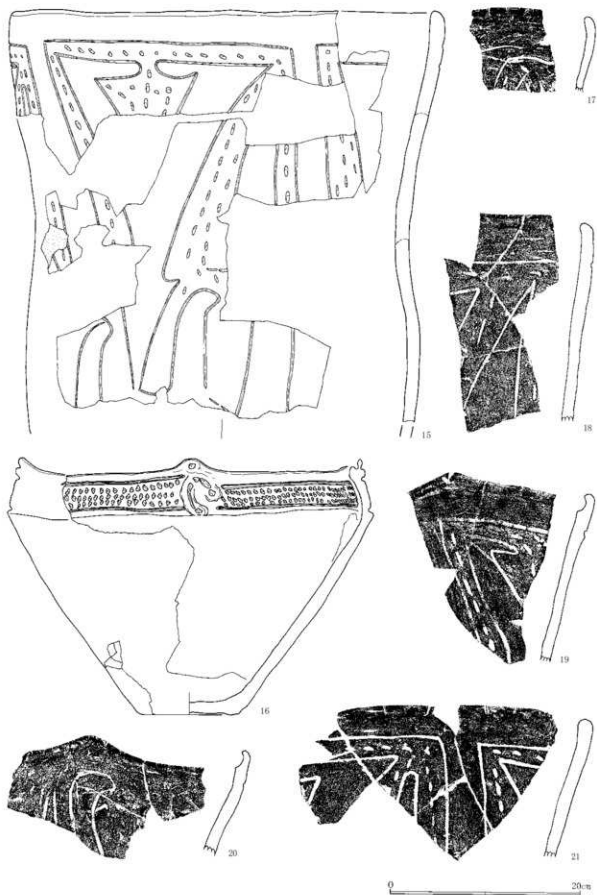

第349图 本塚Ⅲ区J-11出土土器(4)

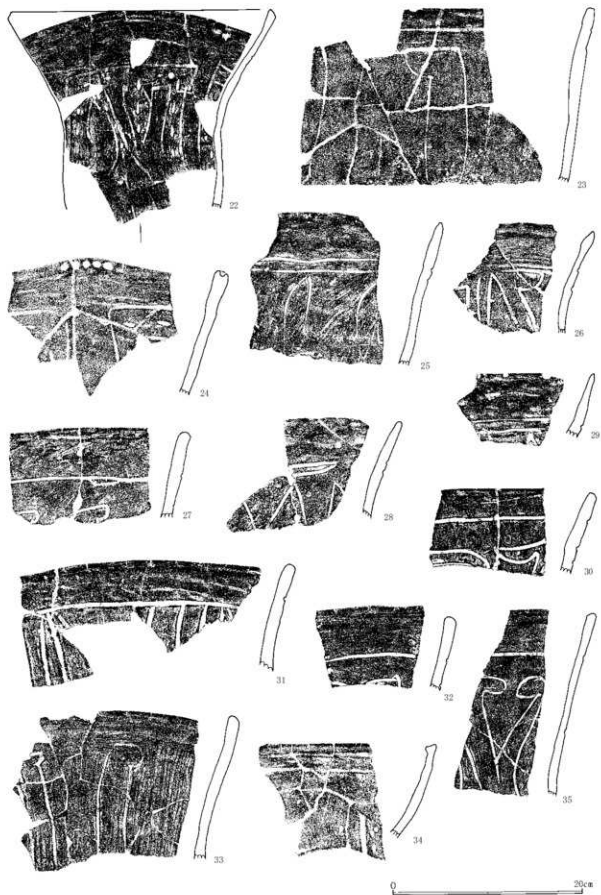

第350图 本塚Ⅲ区J-11出土土器(5)

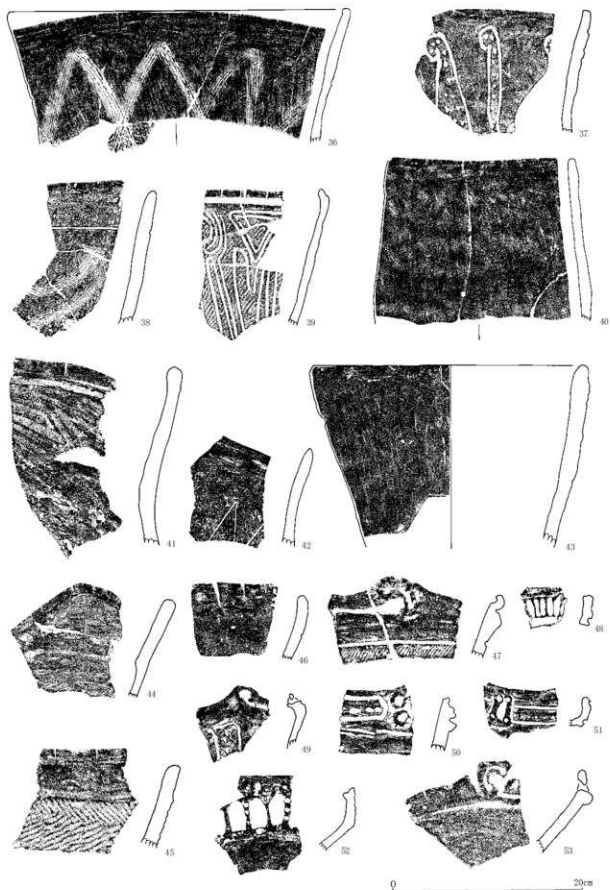

第351图 本線Ⅲ区J-11出土土器(6)

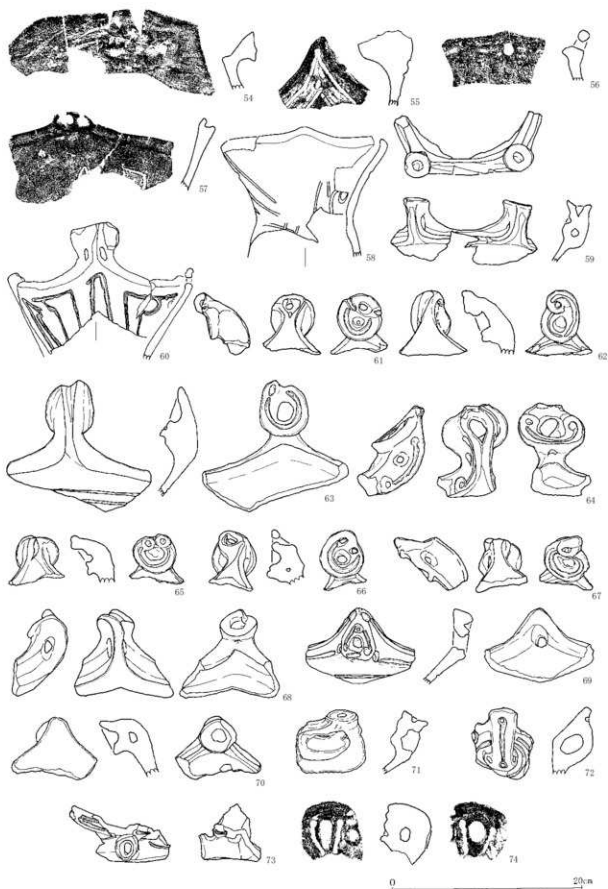

第352图 本塚Ⅲ区J-11出土土器(7)

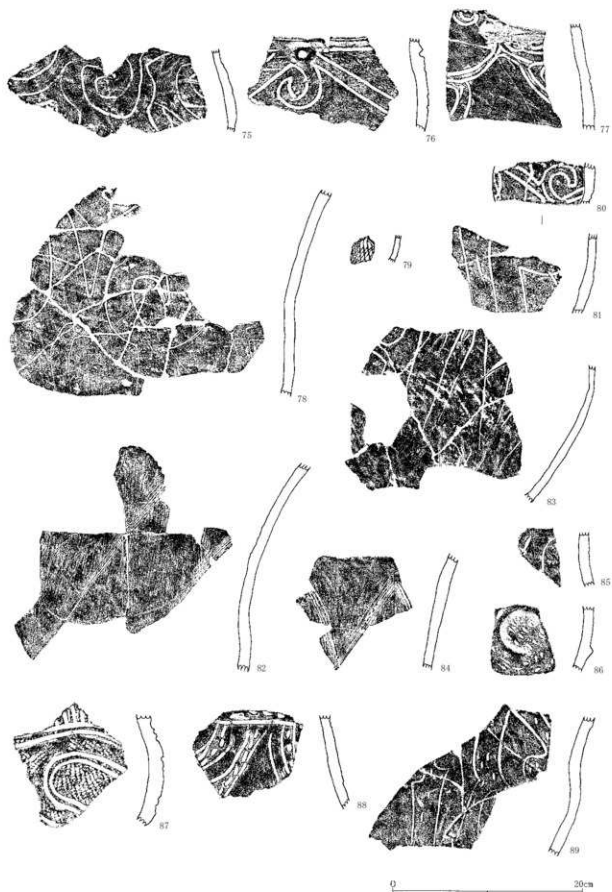

第353图 本線Ⅲ区J-11出土土器(8)

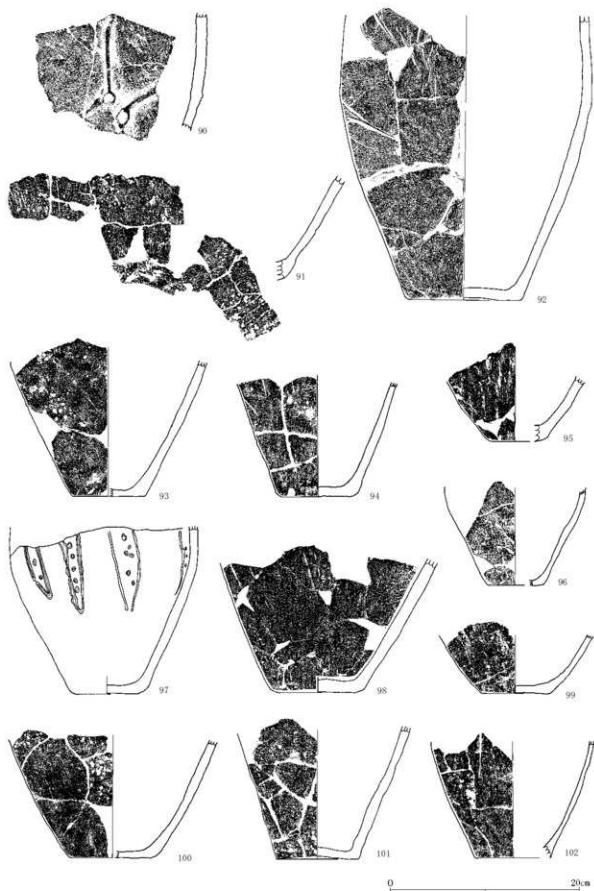

第354图 本線Ⅲ区J-11出土土器(9)

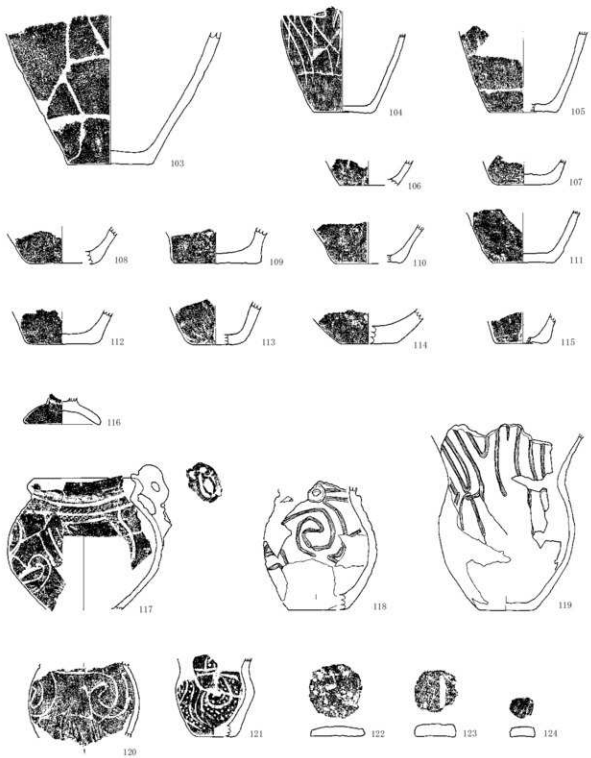

第355图 本塚Ⅲ区J-11出土土器(10)

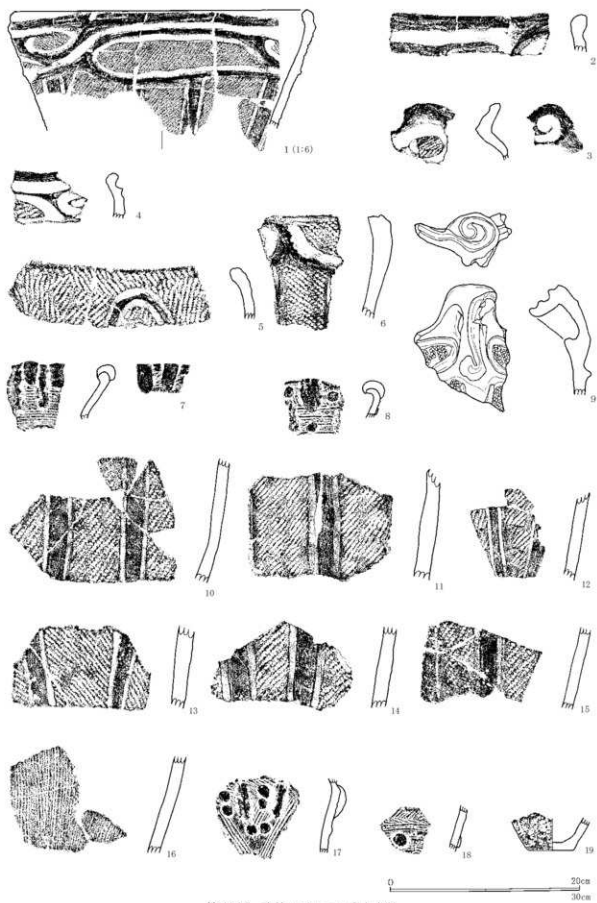

第356图 本線Ⅲ区J-14出土土器



第357图 本線Ⅲ区J-16、J-18(1)出土土器

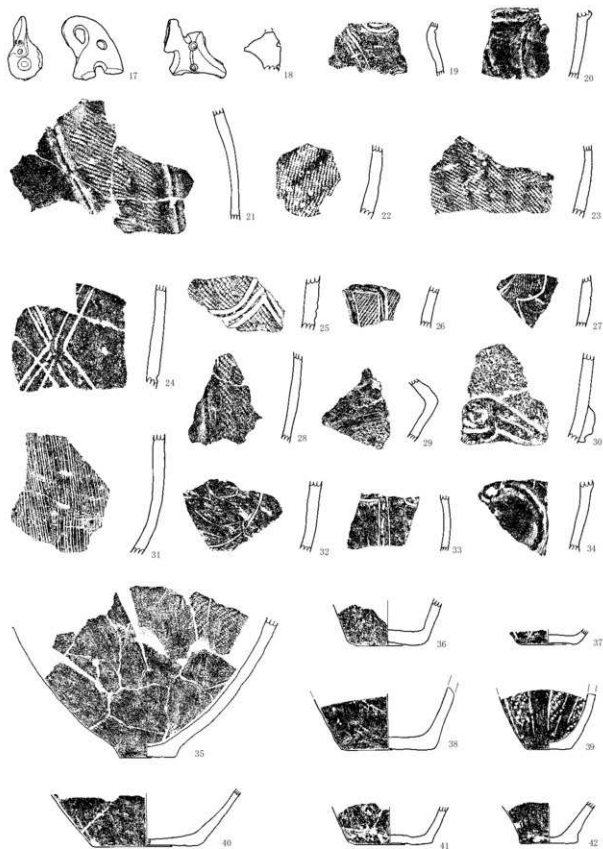

第358图 本線Ⅲ区J-18出土土器(2)

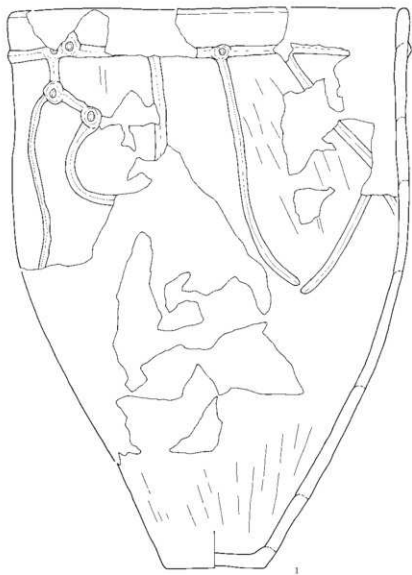

1

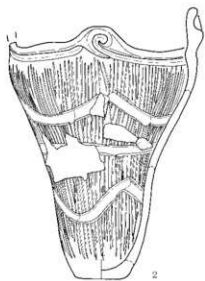

2

0 20cm

第359图 本祿Ⅲ区J-20出土土器(1)

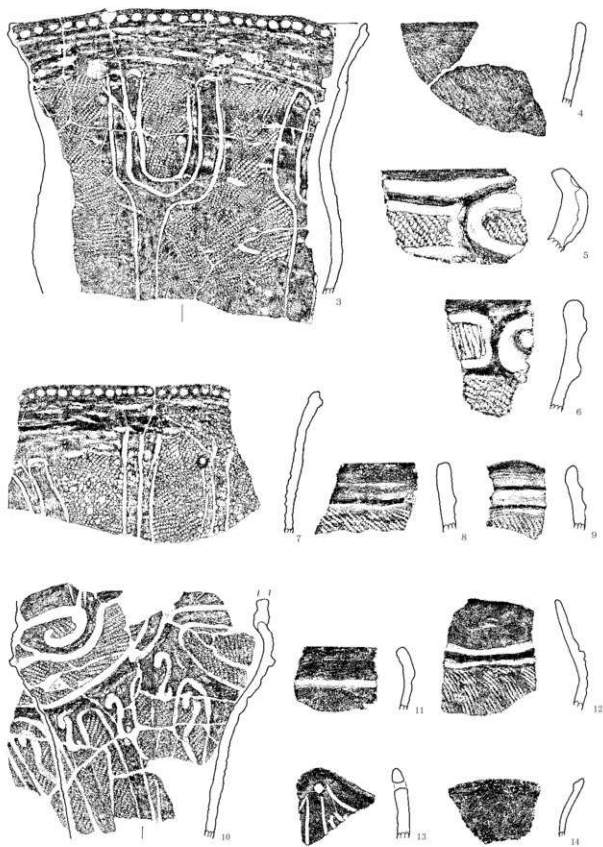

第360图 本線Ⅲ区J-20出土土器(2)

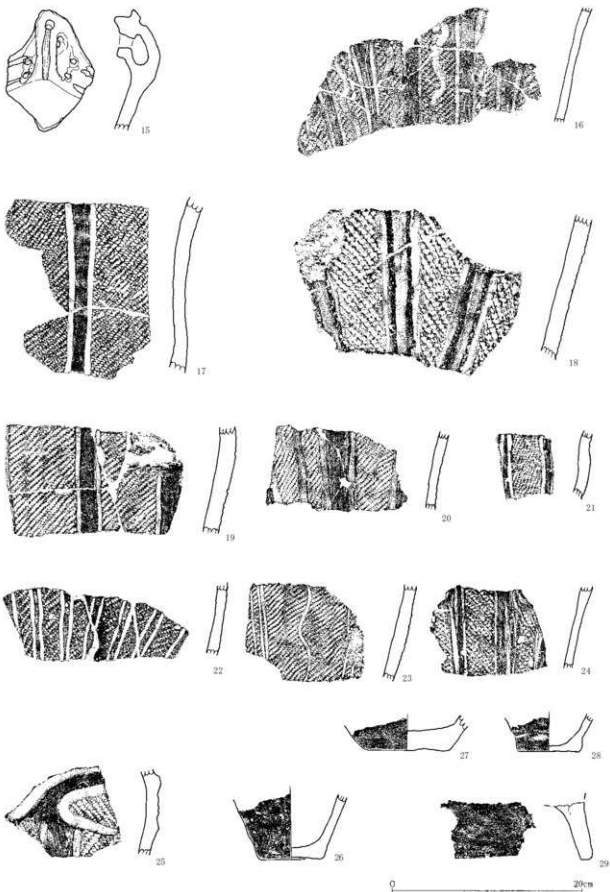

第361图 本溪Ⅲ区J-20出土土器(3)

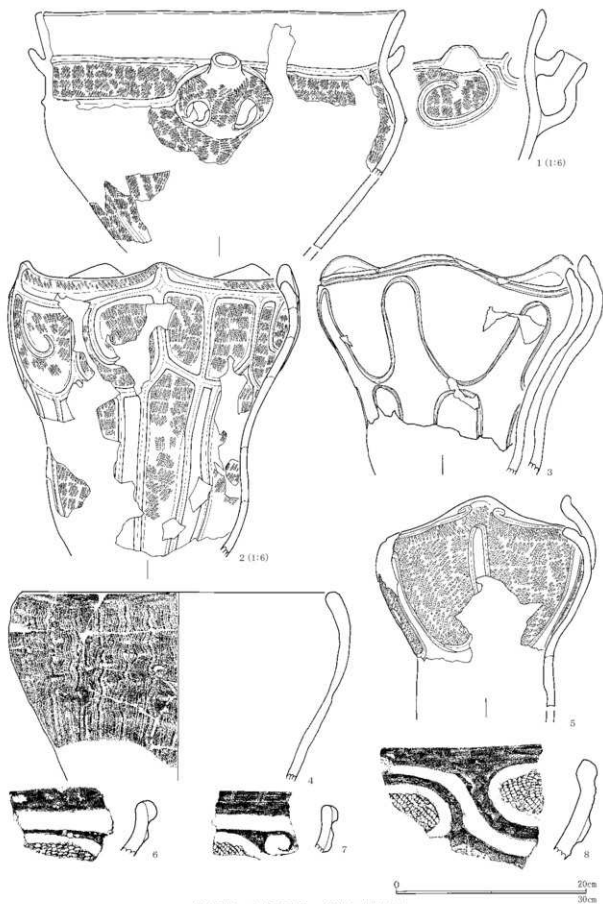

第362图 本溪Ⅲ区J-36出土土器(1)

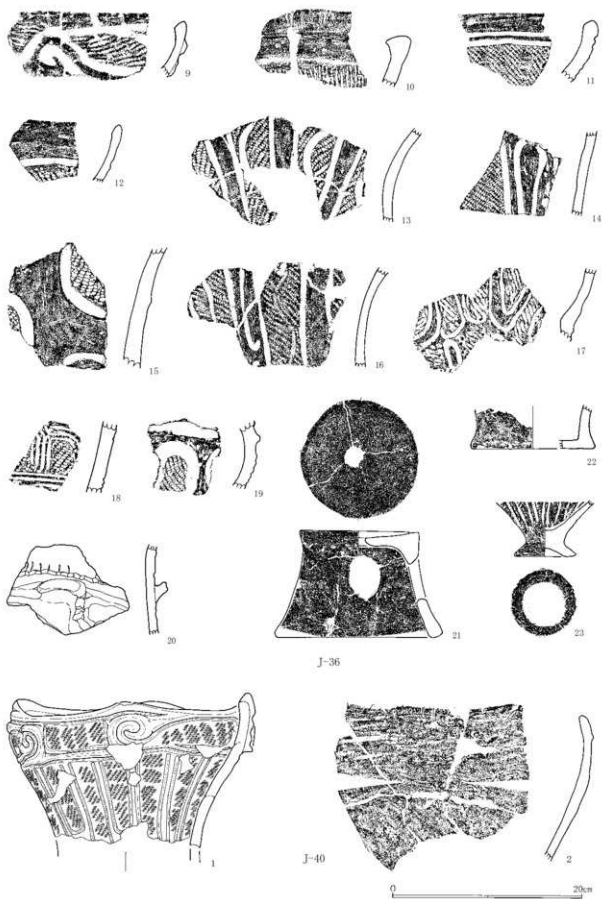

第363图 本線Ⅲ区J-36(2)、J-40(1)出土土器



第364图 本線Ⅲ区J-40(2)、J-53出土土器



第365图 本祿Ⅲ区J-54出土土器(1)

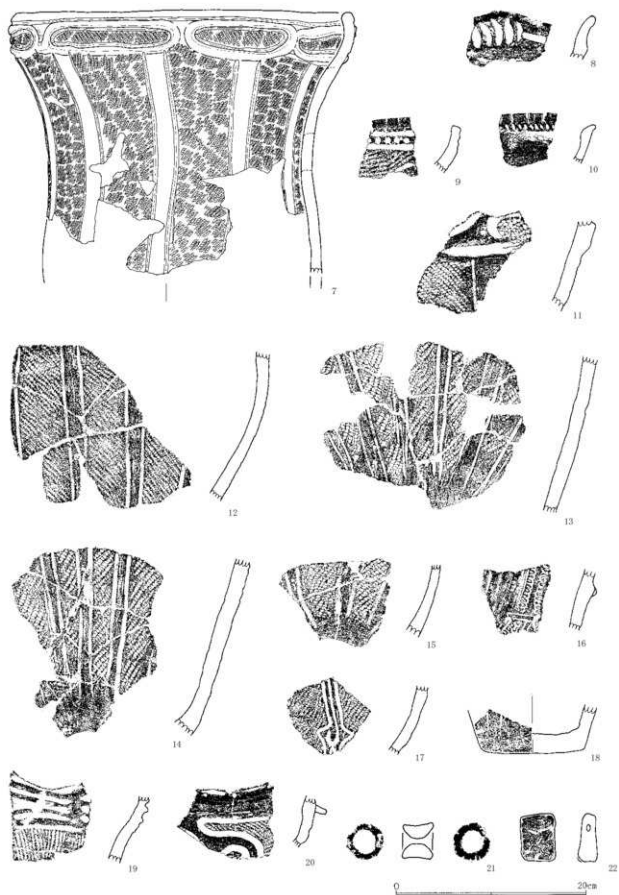

第366图 本溪Ⅲ区J-54出土土器(2)

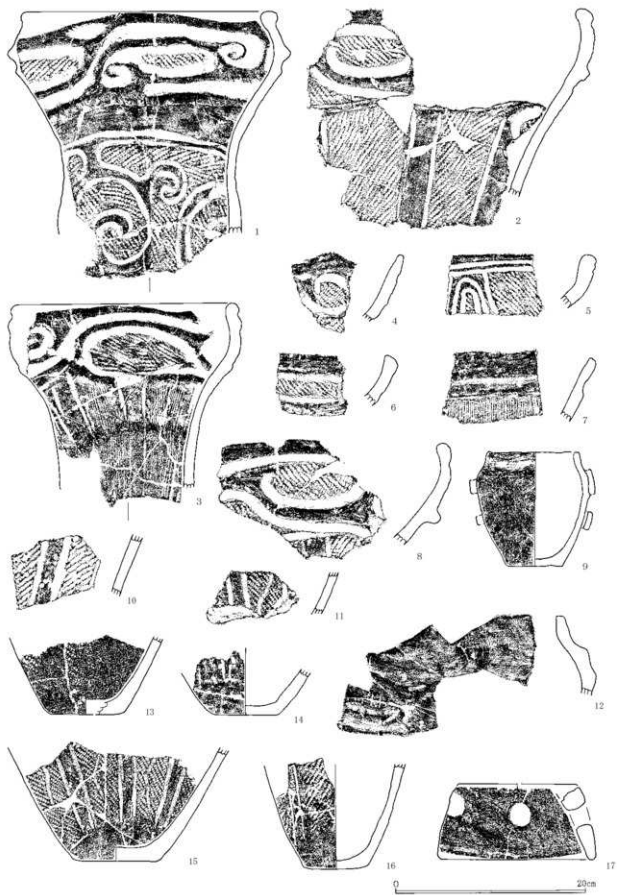

第367图 本線Ⅲ区J-55出土土器

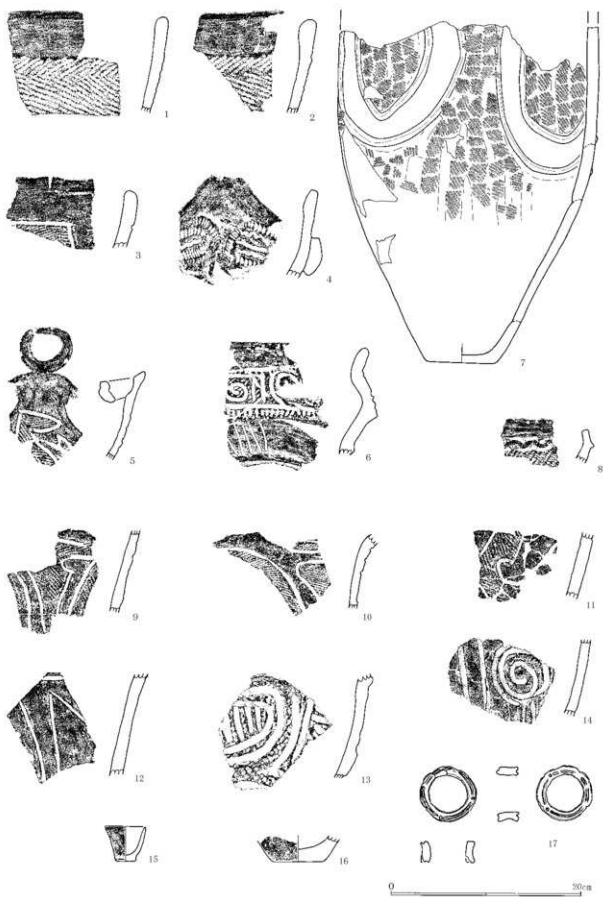

第368图 本線Ⅲ区J-56出土土器

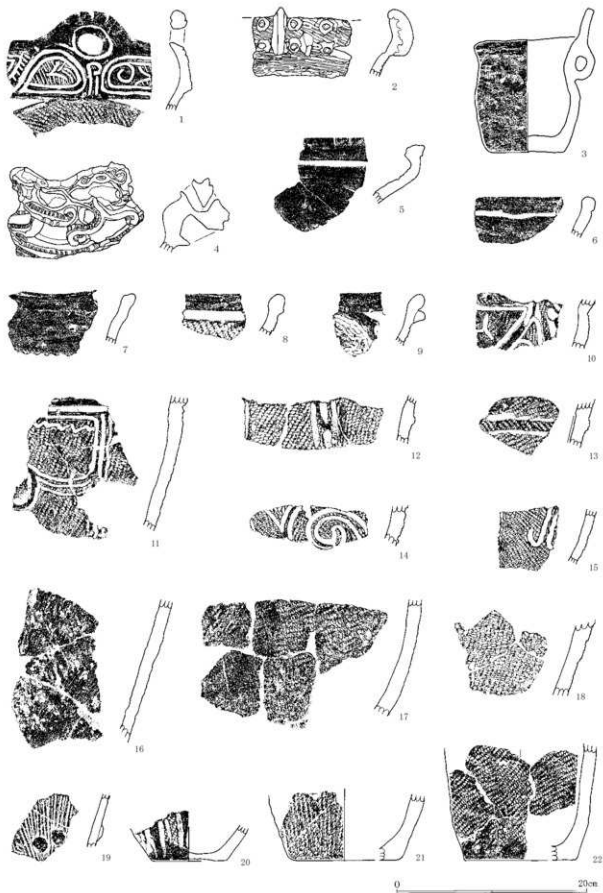

第369图 本線Ⅲ区J-74出土土器

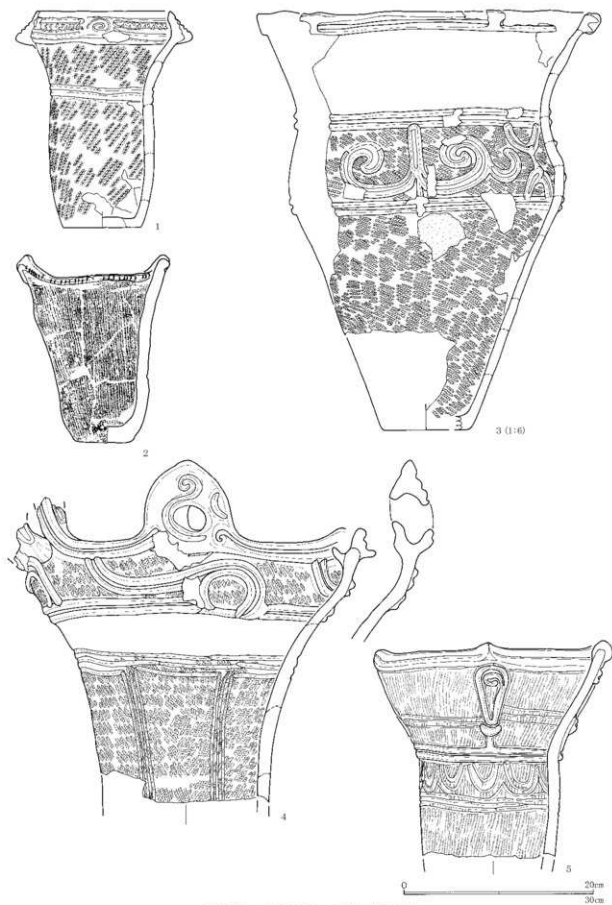

第370图 本线Ⅲ区J-93出土土器(1)



第371图 本线Ⅲ区J-93出土土器(2)

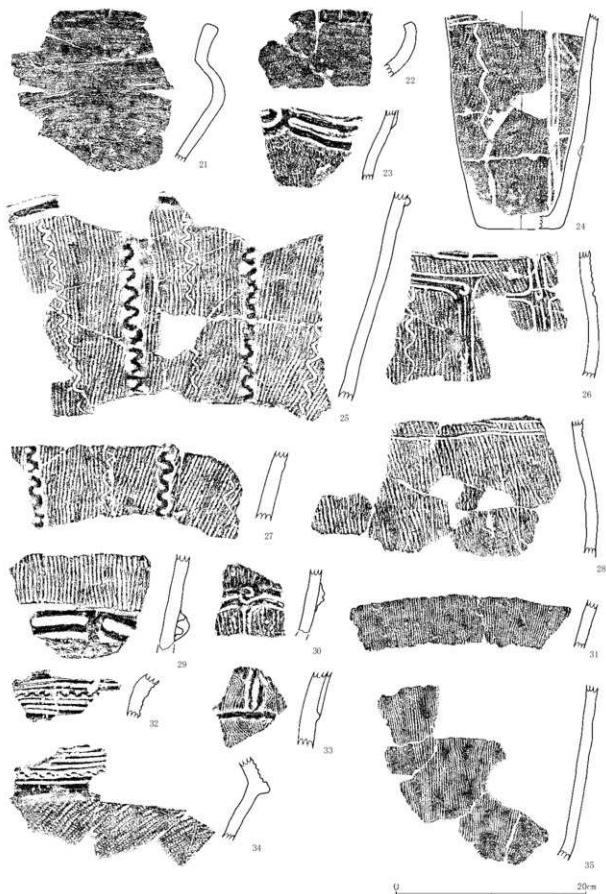

第372图 本線Ⅲ区J-93出土土器(3)

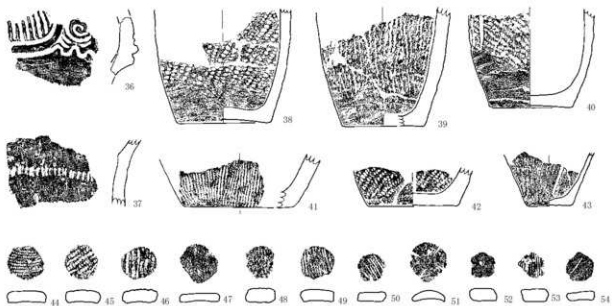

J-93

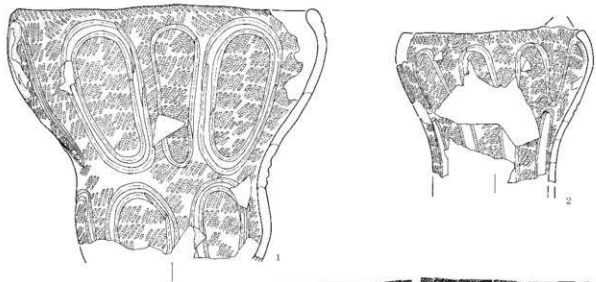

J-114



第373图 本線Ⅲ区J-93(4)、J-114(1)出土土器

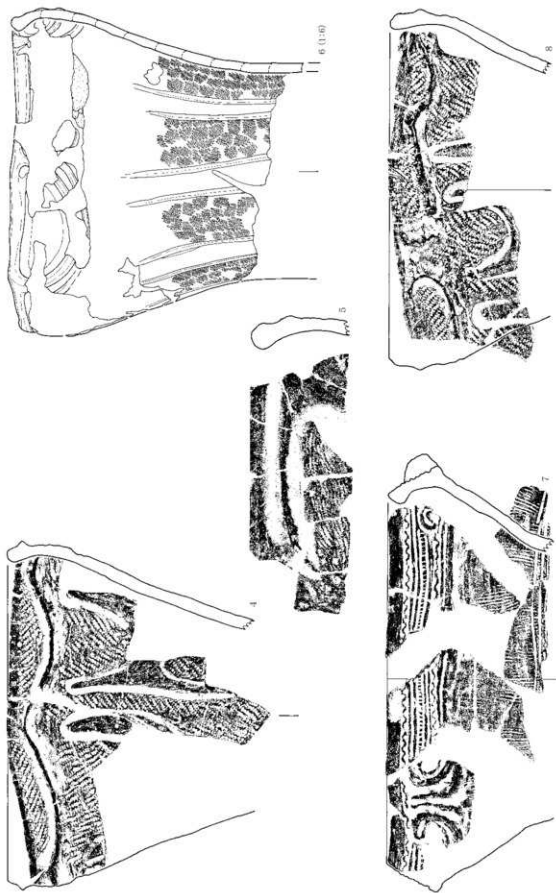

第374图 本线Ⅲ区丁-114出土器物(2)

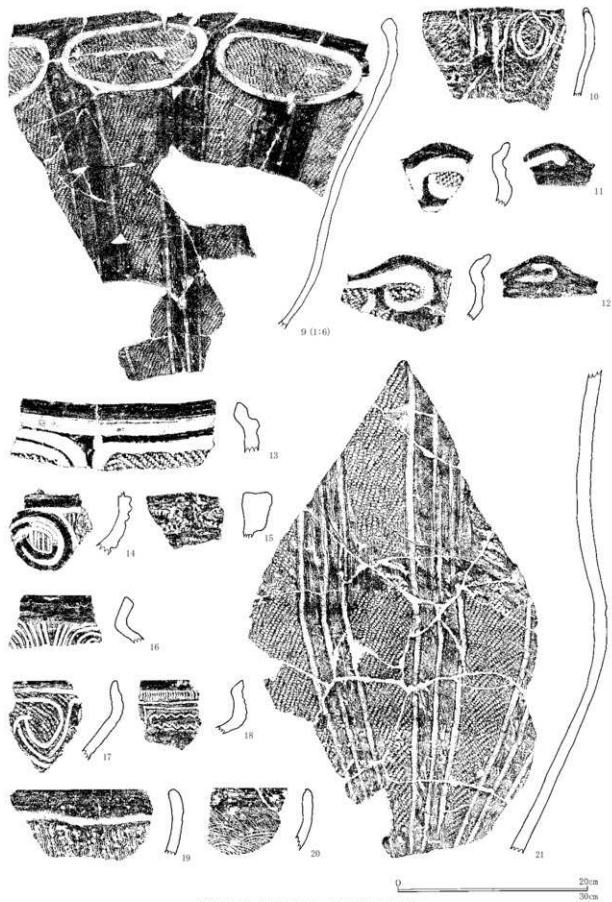

第375图 本线Ⅲ区J-114出土土器(3)

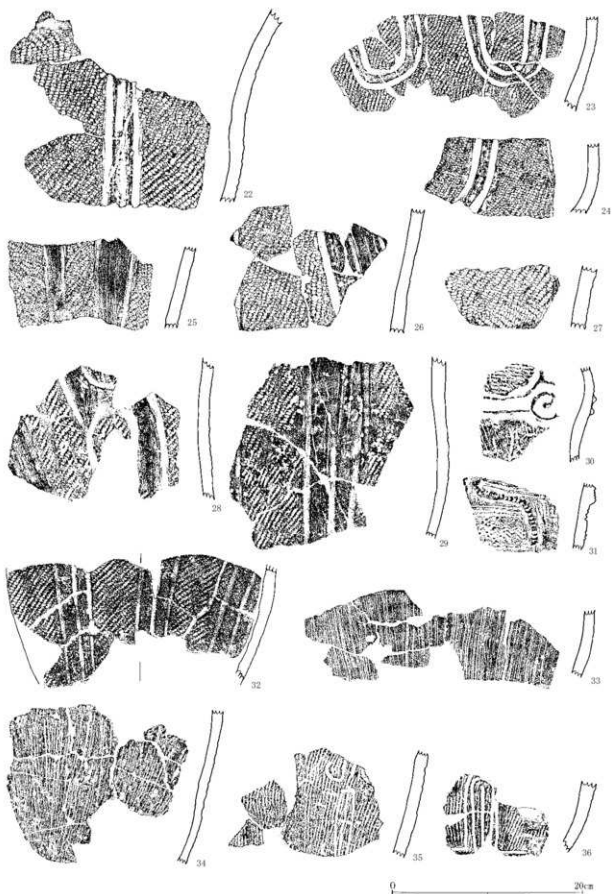

第376图 本墓Ⅲ区J-114出土土器(4)

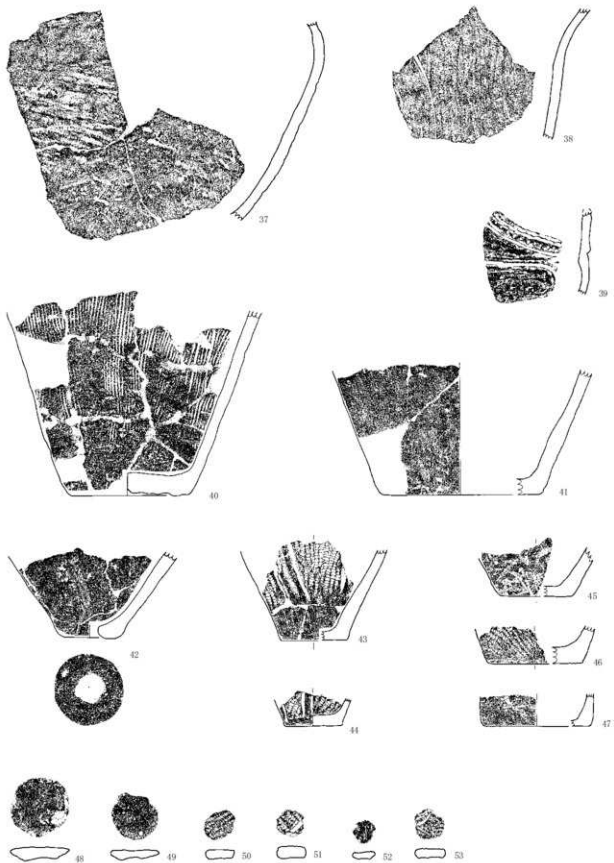

第377图 本线Ⅲ区J-114出土土器(5)

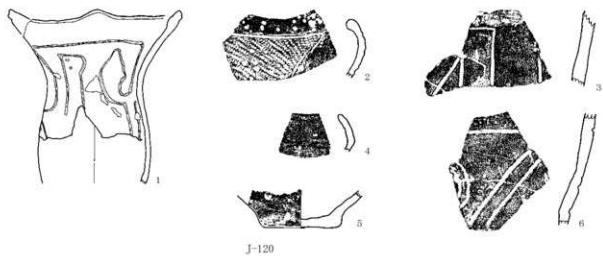

J-120

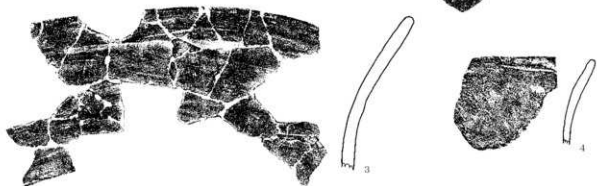
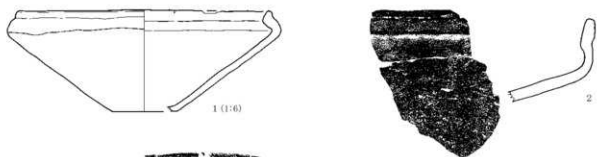

J-123

0 20cm
30cm

第378图 本線Ⅲ区J-120、J-123(1)出土土器

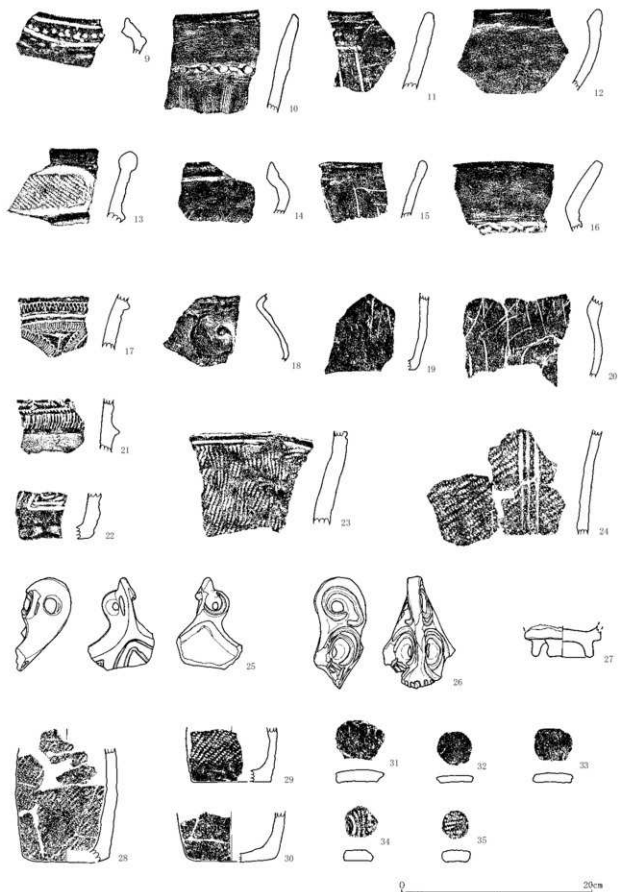

第379图 本线Ⅲ区J-123出土土器(2)

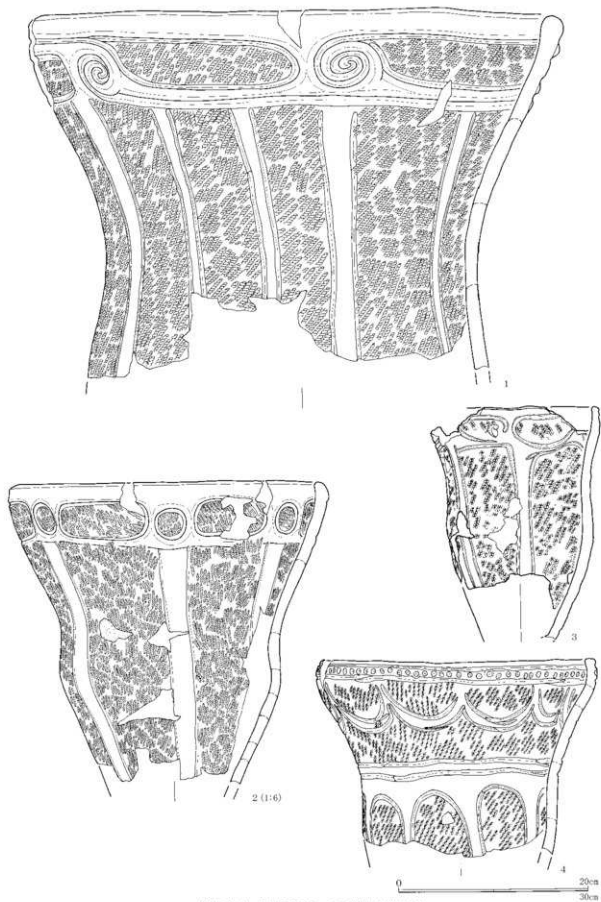

第380图 本线Ⅲ区丁-133出土土器(1)

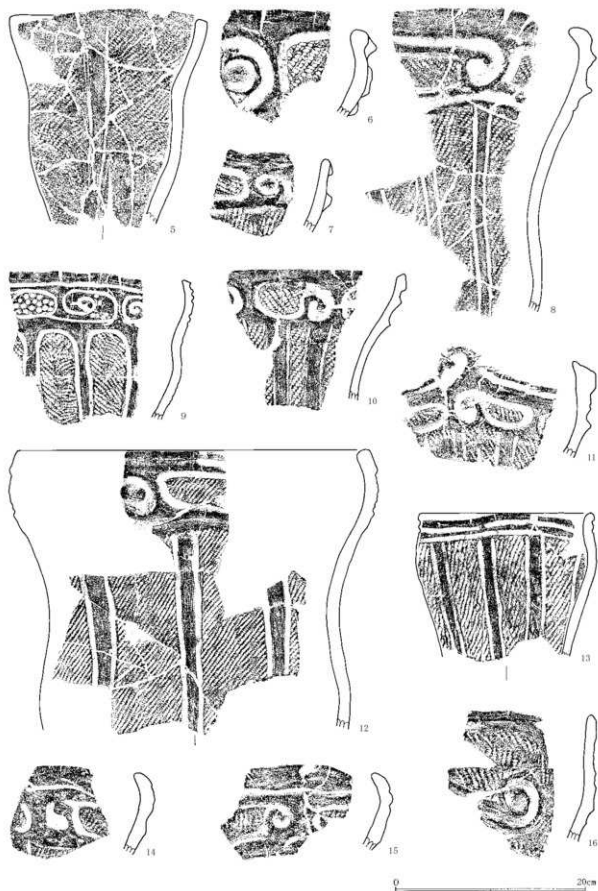

第381图 本溪Ⅲ区J-133出土土器(2)

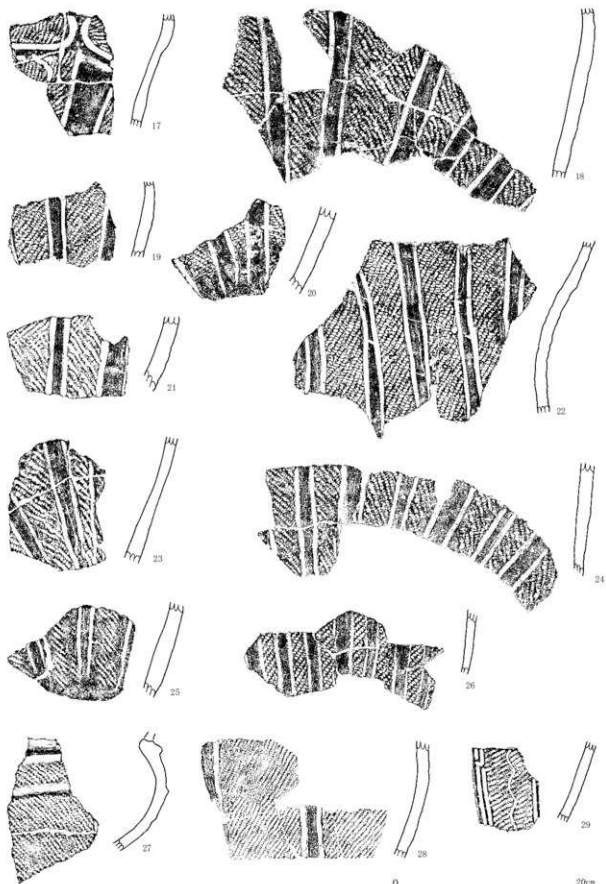

第382图 本線Ⅲ区J-133出土土器(3)

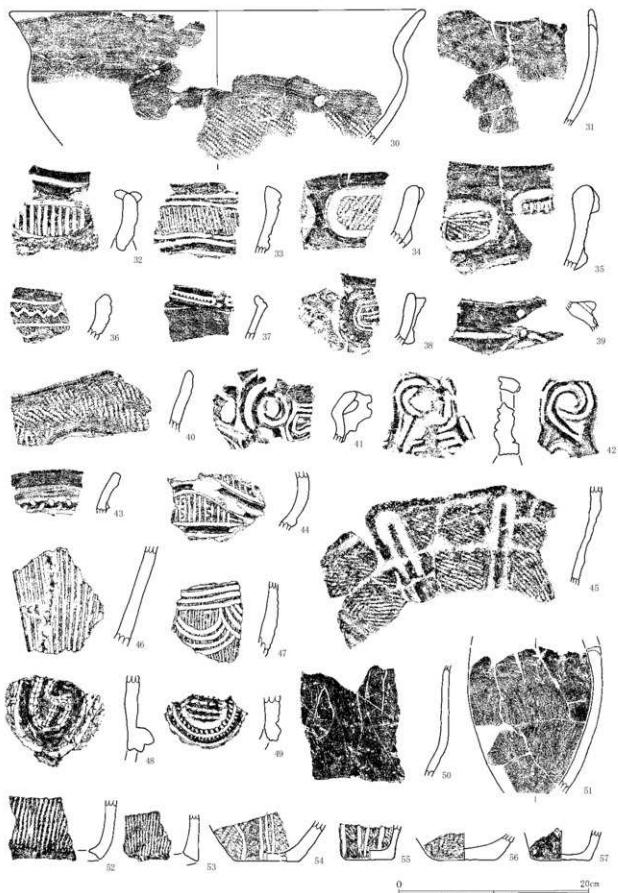

第383图 本線Ⅲ区丁-133出土土器(4)

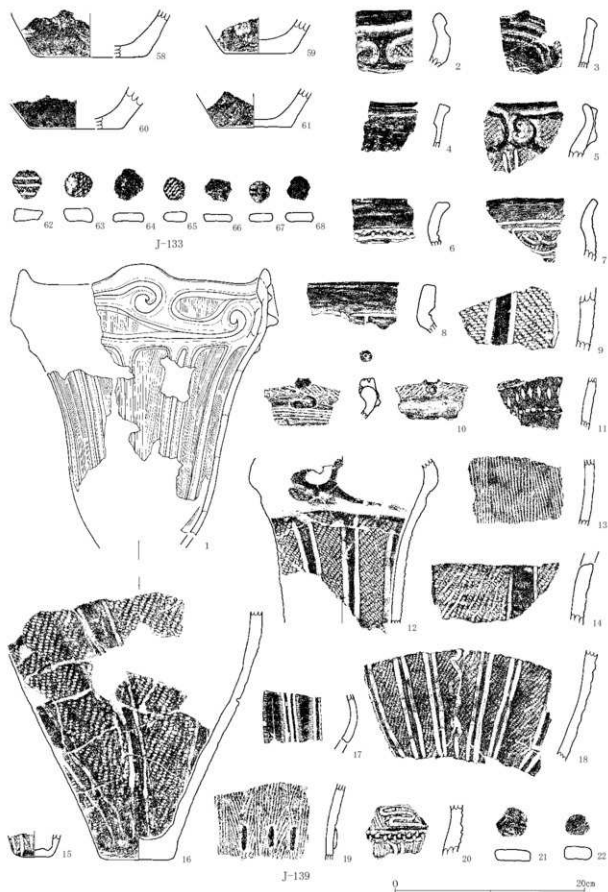

第384图 本線Ⅲ区 J-133(5)、J-139出土土器

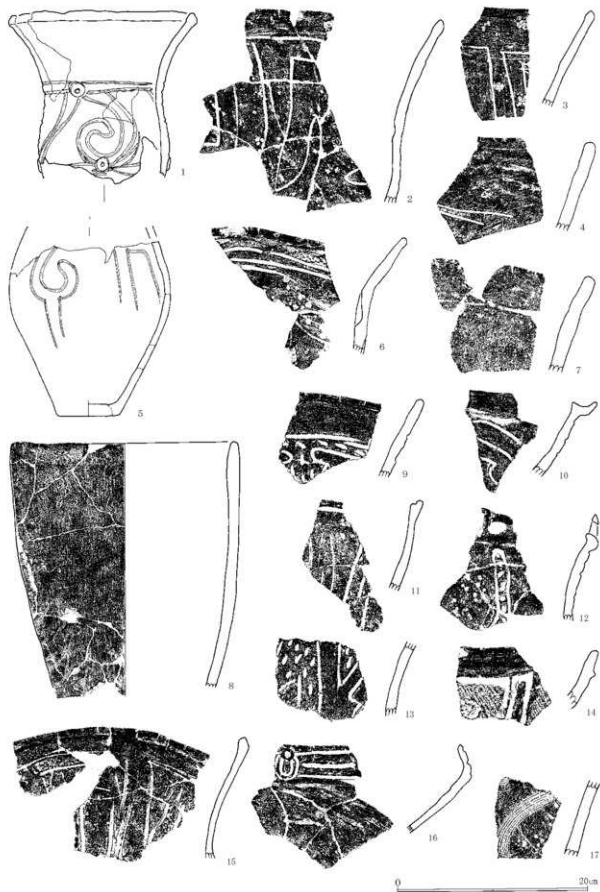

第385图 本馆Ⅲ区丁-147出土土器(1)

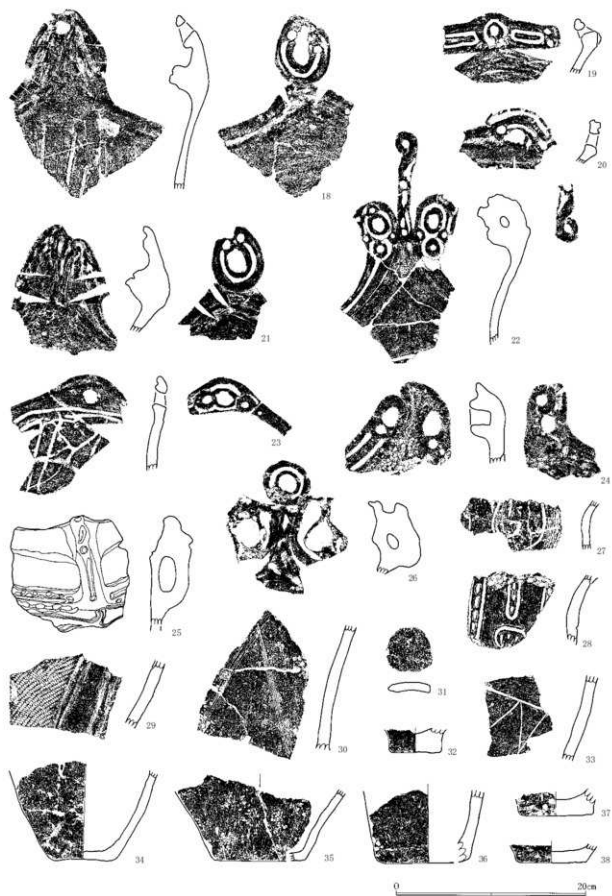

第386图 本森Ⅲ区J-147出土土器(2)

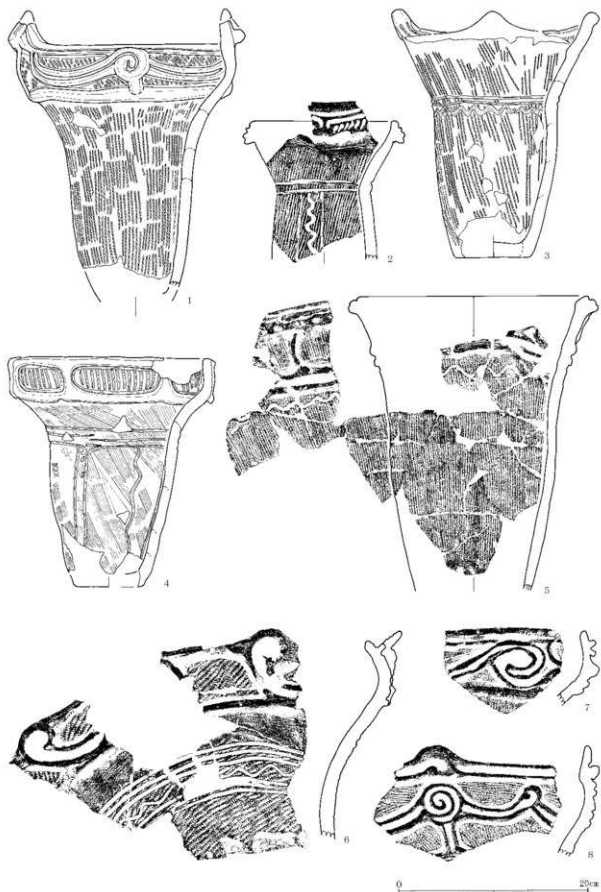

第387图 本線Ⅲ区J-153出土土器(1)

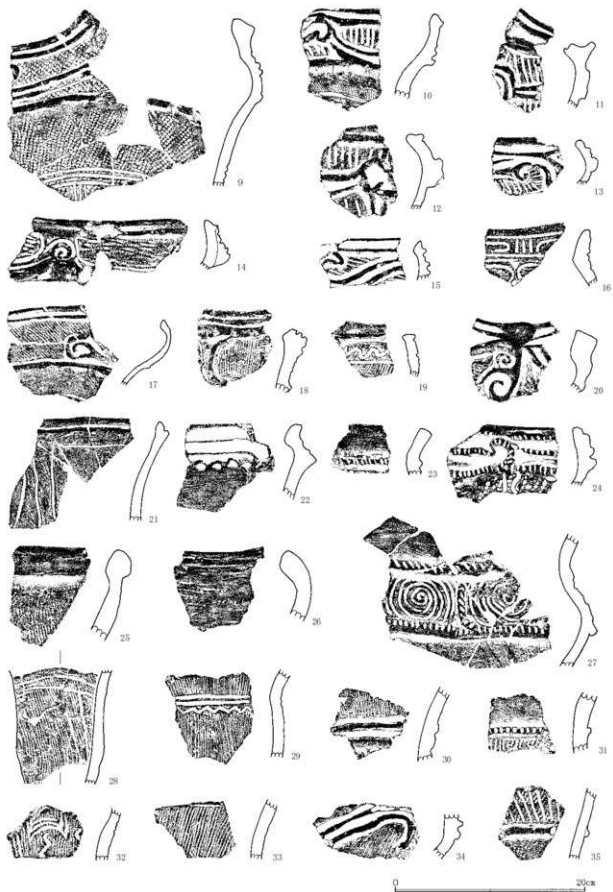

第388图 本溪Ⅲ区J-153出土土器(2)

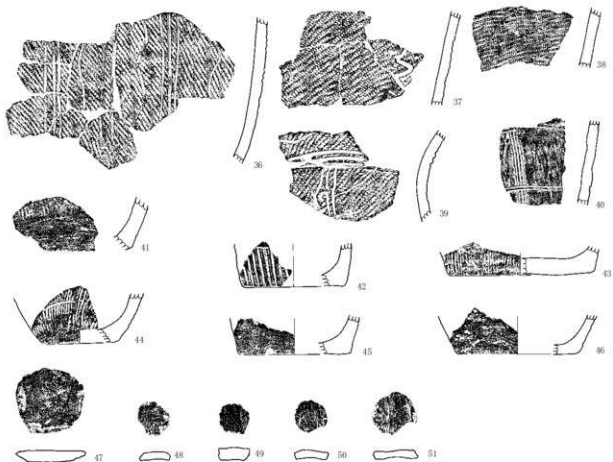

J-153

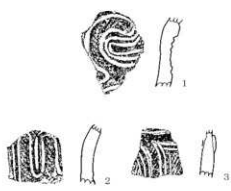

J-155

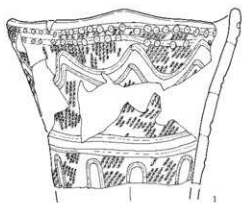

J-157

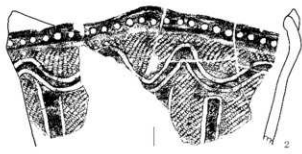
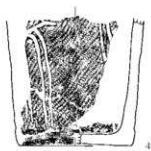

第389图 本線Ⅲ区J-153(3)、J-155、J-157(1)出土土器

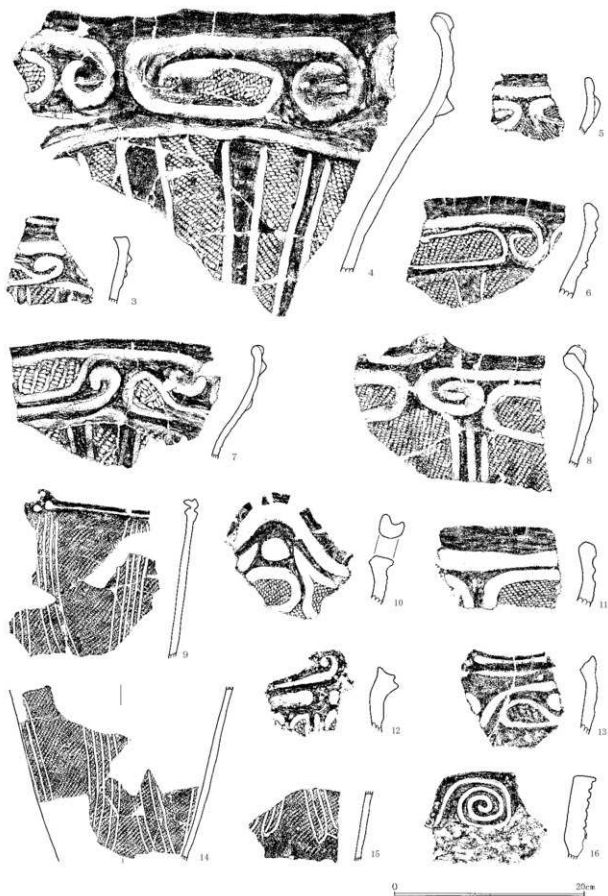

第390图 本馆Ⅲ区J-157出土土器(2)

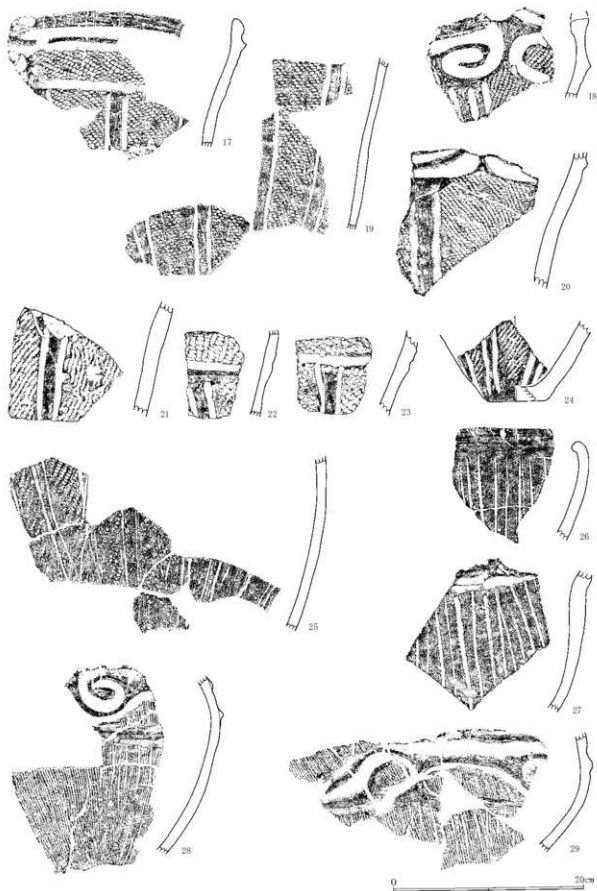

第391图 本線Ⅲ区丁-157出土土器(3)

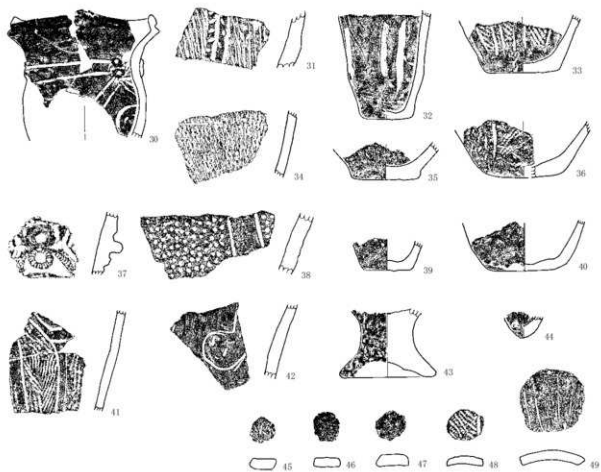

J-157

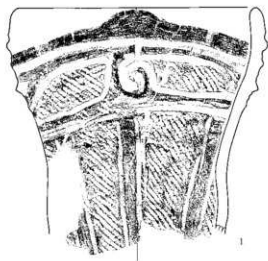

J-158

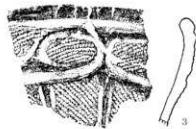

第392图 本線Ⅲ区J-157(4)、J-158(1)出土土器

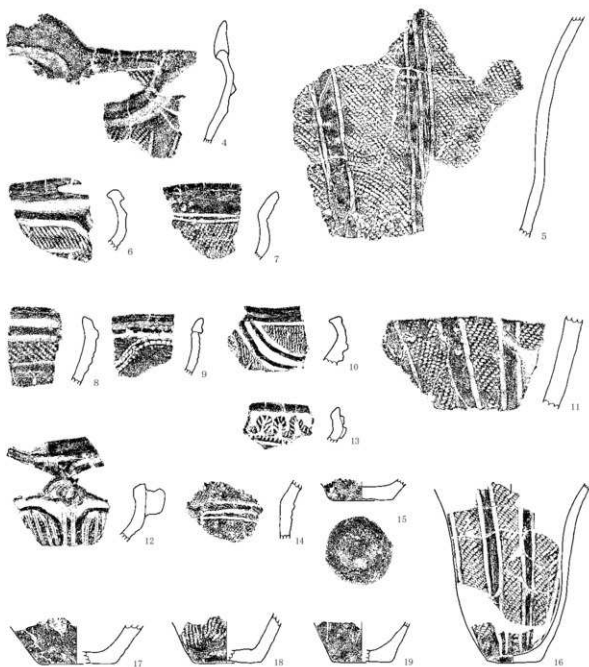

J-158



J-161

0 20cm

第393图 本線Ⅲ区 J-158(2)、J-161出土土器

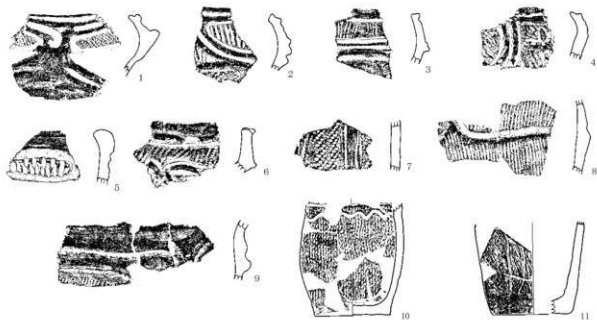

J-162

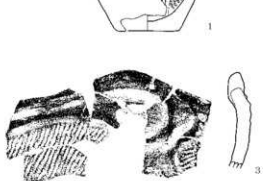
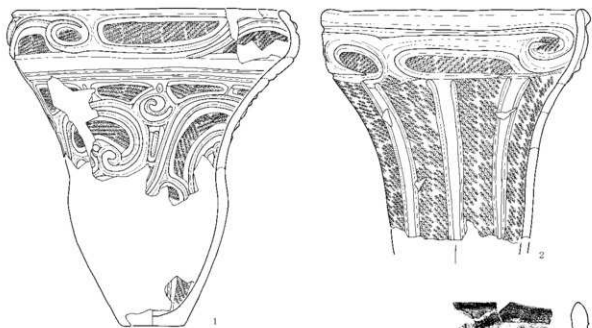

J-178

0 20cm

第394图 本線Ⅲ区J-162、J-178(1)出土土器

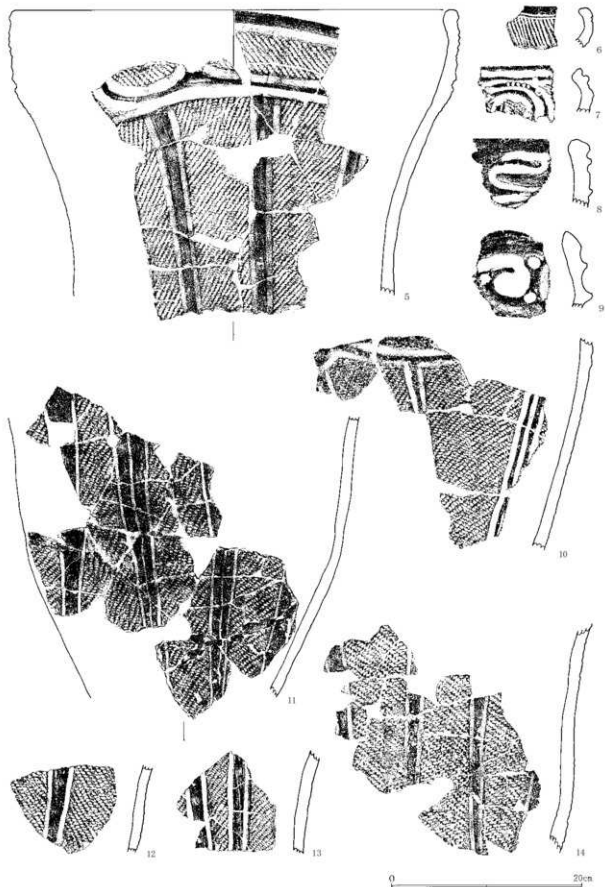

第395图 本溪Ⅲ区J-178出土土器(2)

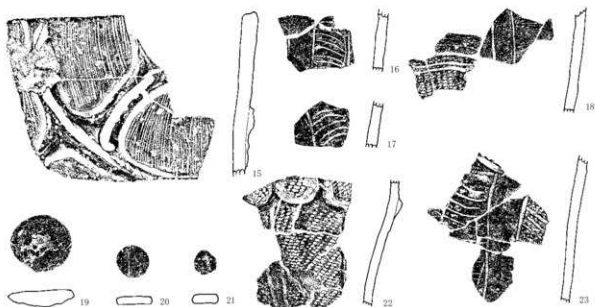

J-178

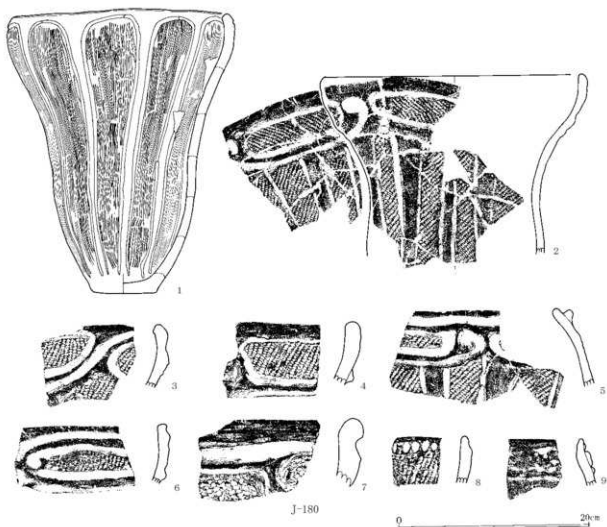

J-180

第396图 本線Ⅲ区J-178(3)、J-180(1)出土土器

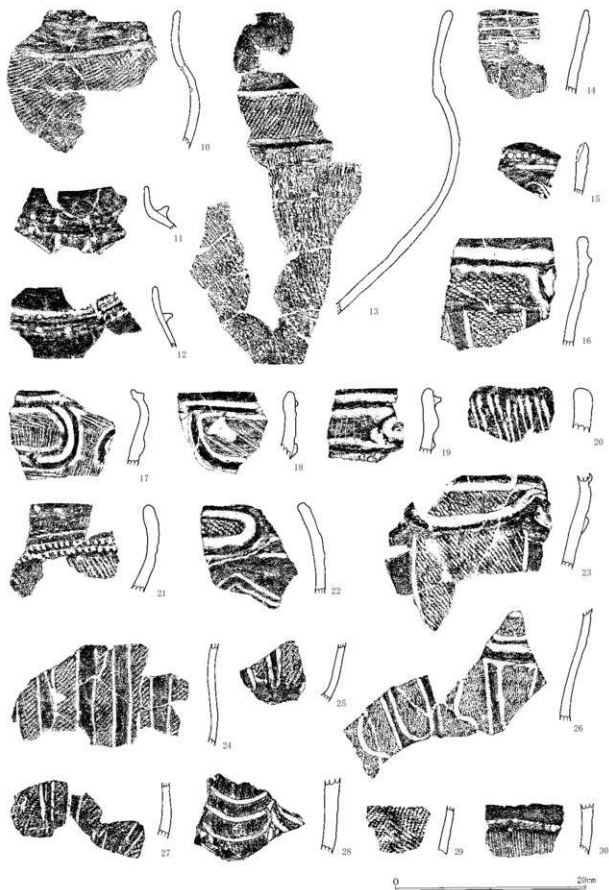

第397图 本線Ⅲ区J-180出土土器(2)

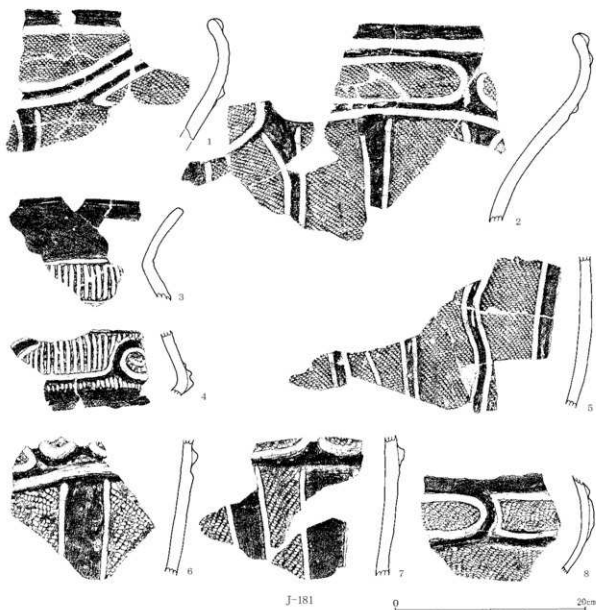
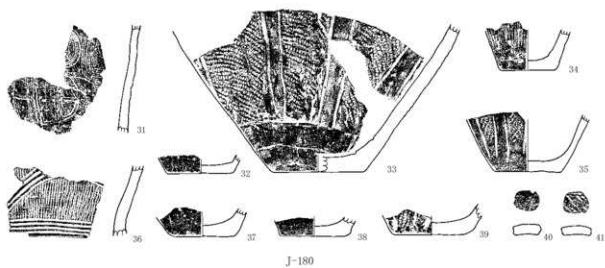

第398图 本線Ⅲ区 J-180(3)、J-181(1)出土土器

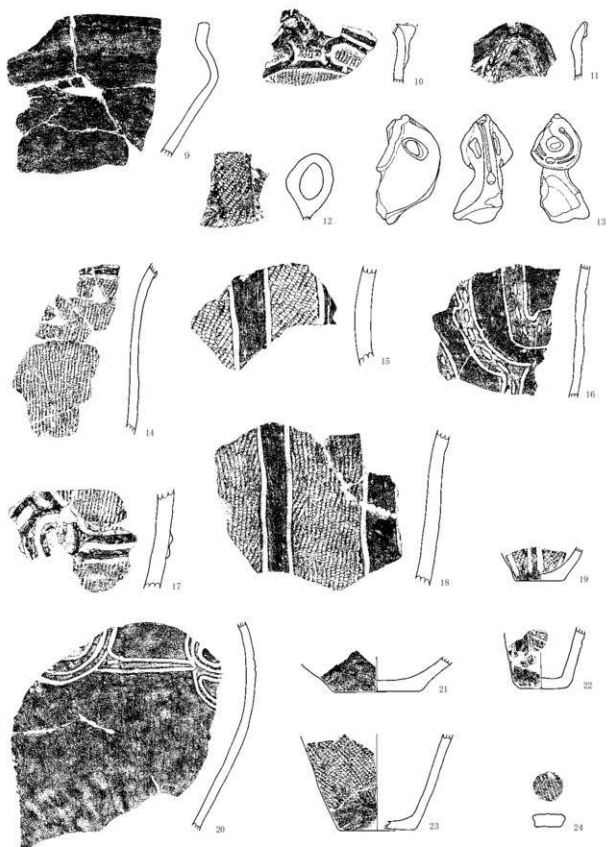

第399图 本线Ⅲ区丁-181出土土器(2)

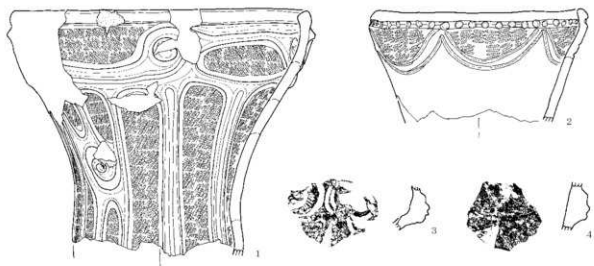

J-188

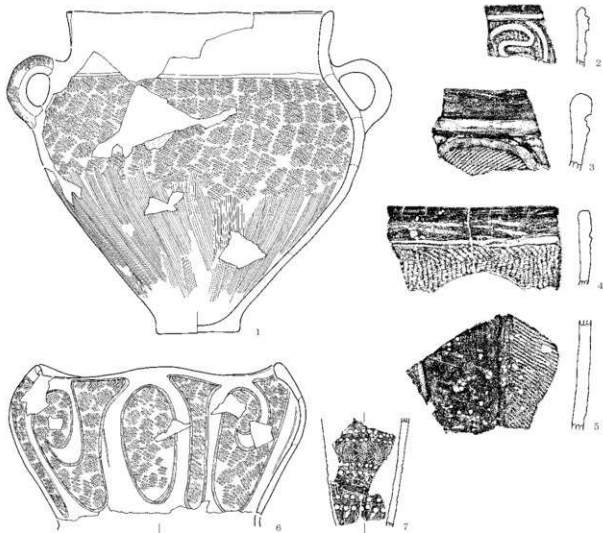

J-191

0 20cm

第400图 本馆Ⅲ区J-188、J-191(1)出土土器

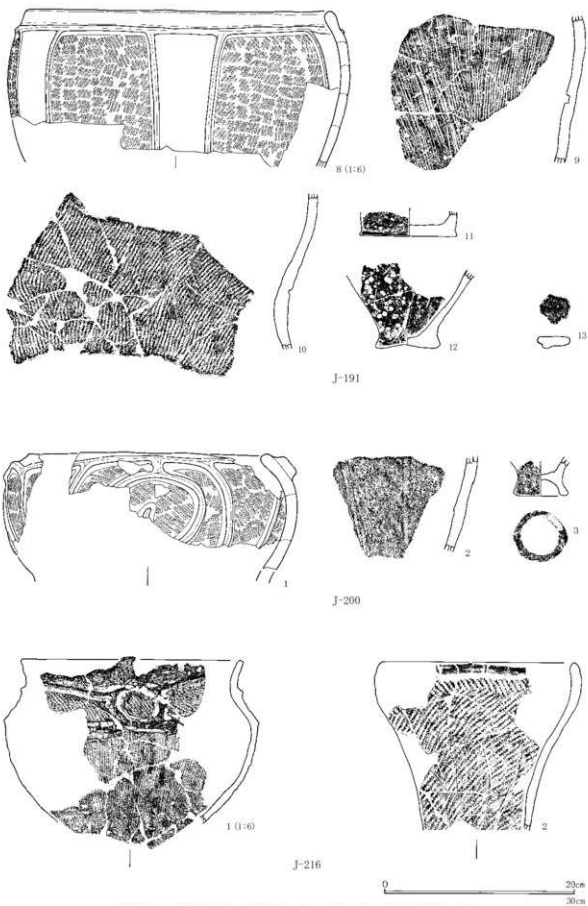

第401图 本線Ⅲ区J-191(2)、J-200、J-216(1)出土土器

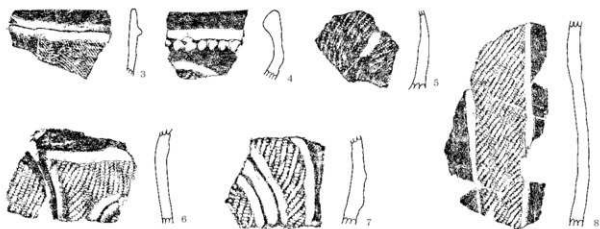

J-216

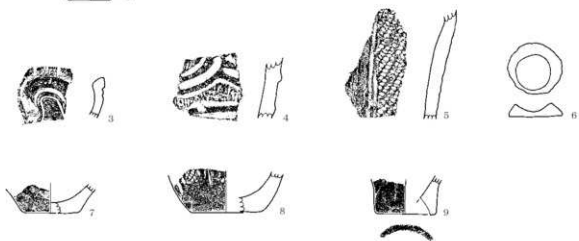
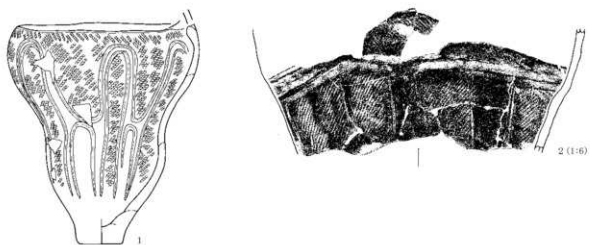

J-228



第402图 本線Ⅲ区 J-216(2)、J-228出土土器

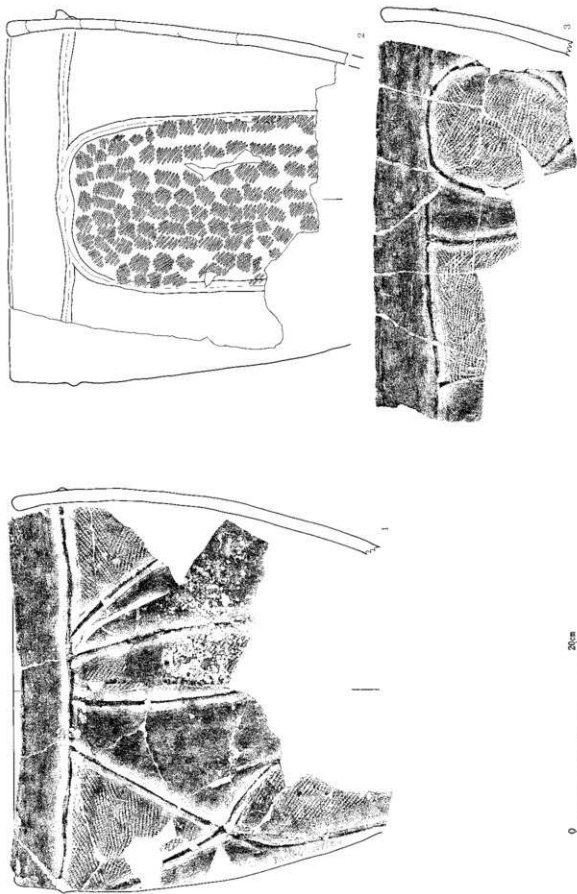

第403区 鼠御道3区1号住居出土土器(1)



第404图 泉侧道3区1号住居出土土器(2)

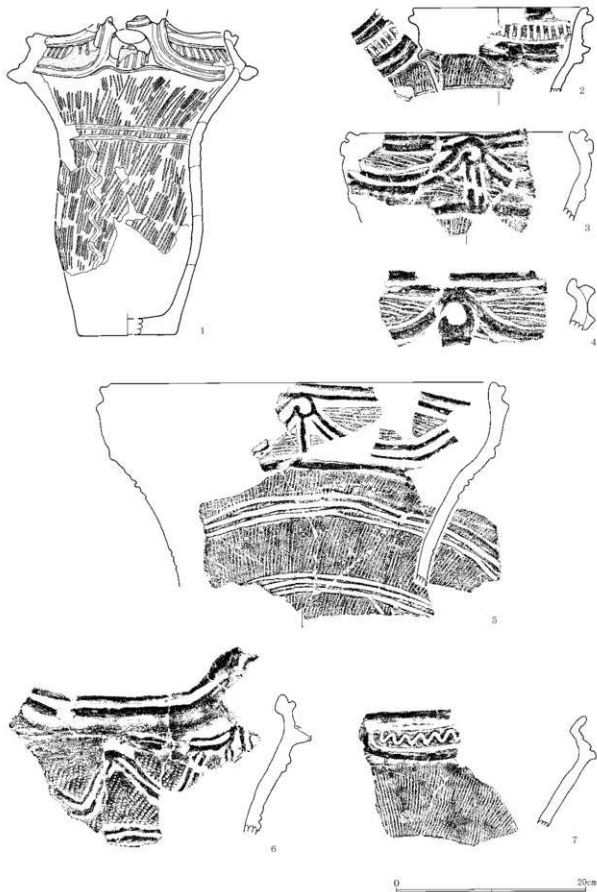

第405图 泉侧道3区2号住居出土土器(1)

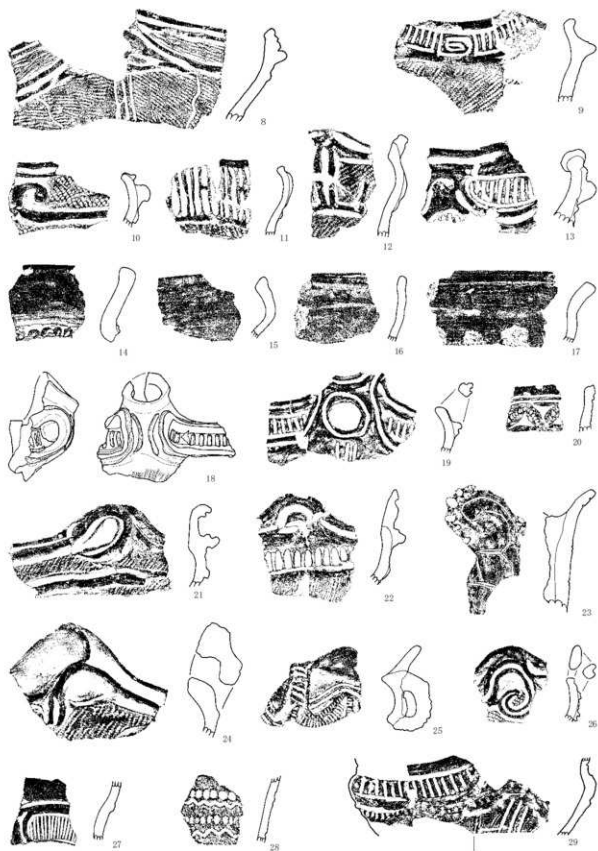

0 20cm

第406图 具側道3区2号住居出土土器(2)

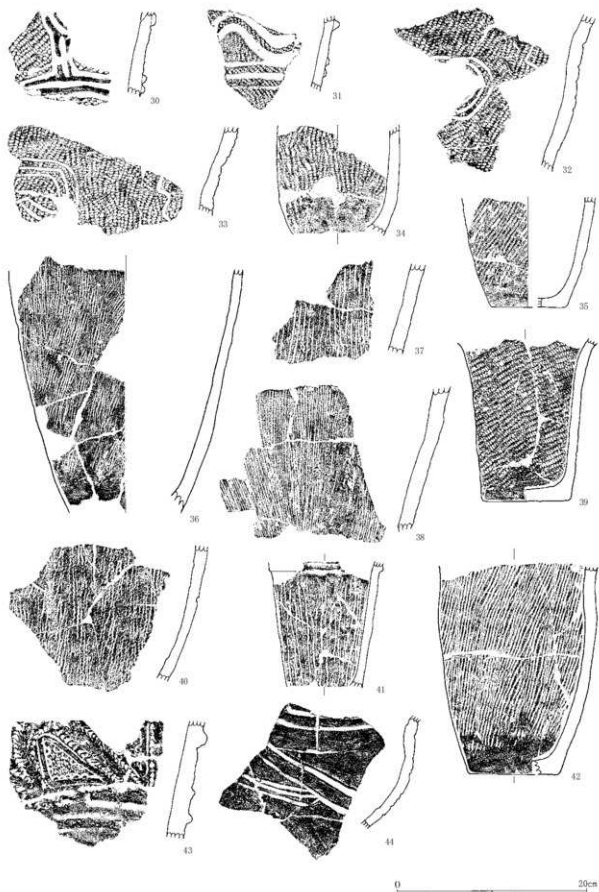

第407图 泉側道3区2号住居出土土器(3)

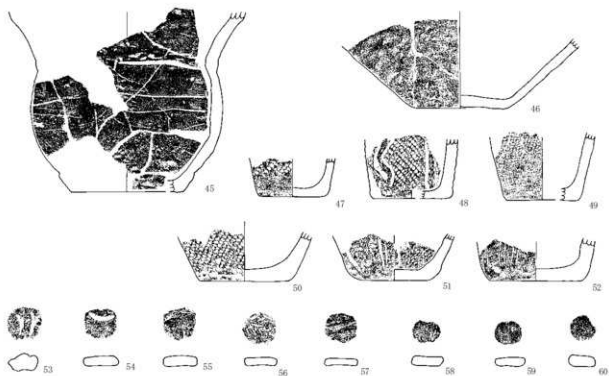

2号住居

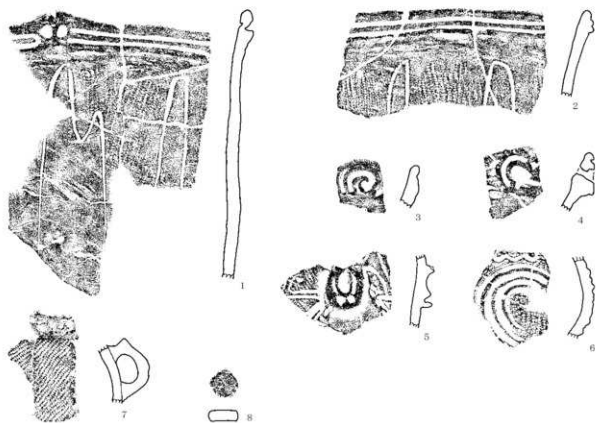

3号住居



第408图 泉内道3区2号住居(4)、3号住居出土土器



第409图 泉侧道3区4号住居出土土器(1)

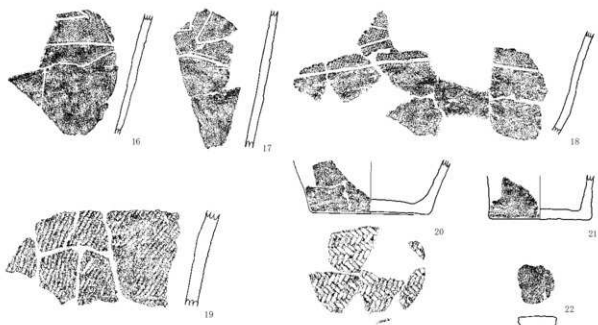

4号住居

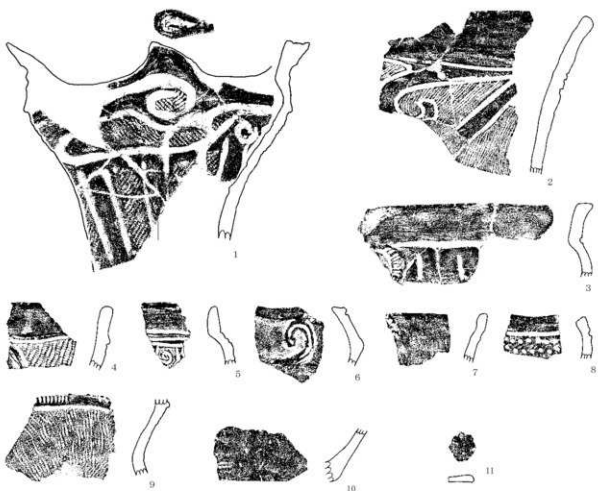

5号住居

0 20cm

第410图 泉侧道3区4号住居(2)、5号住居出土土器

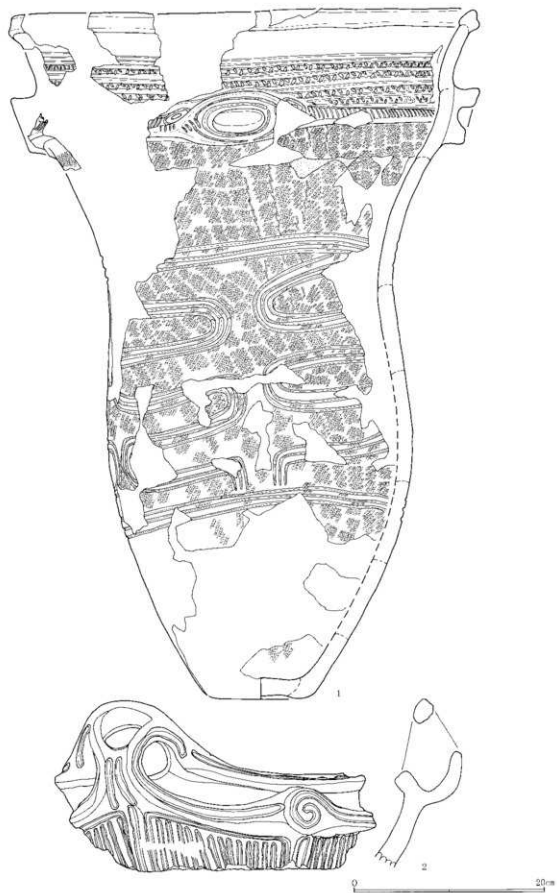

第41图 泉侧道3区6号住居出土土器(1)

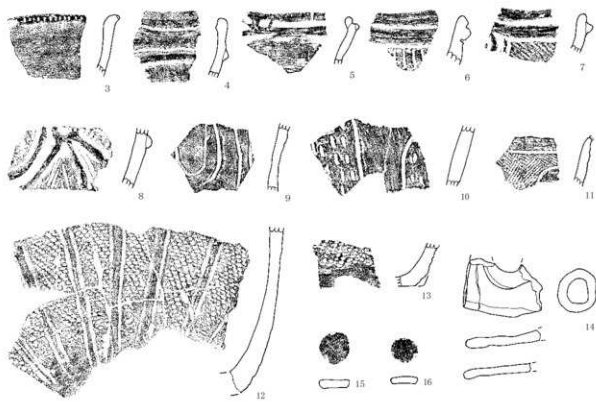

6号住居

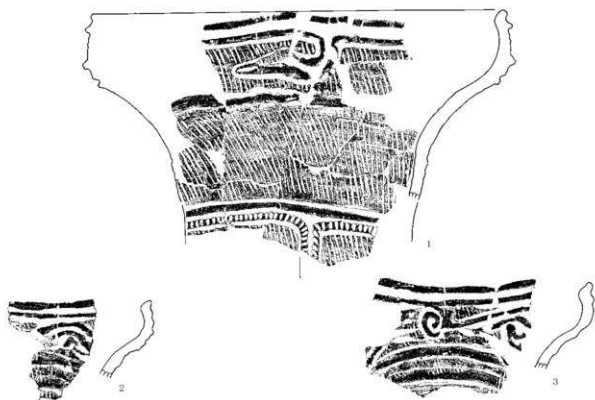

7号住居

第412图 泉内道3区6号住居(2)、7号住居(1)出土土器



第413图 泉侧道3区7号住居出土土器(2)



第414図 泉側道3区8号住居出土土器

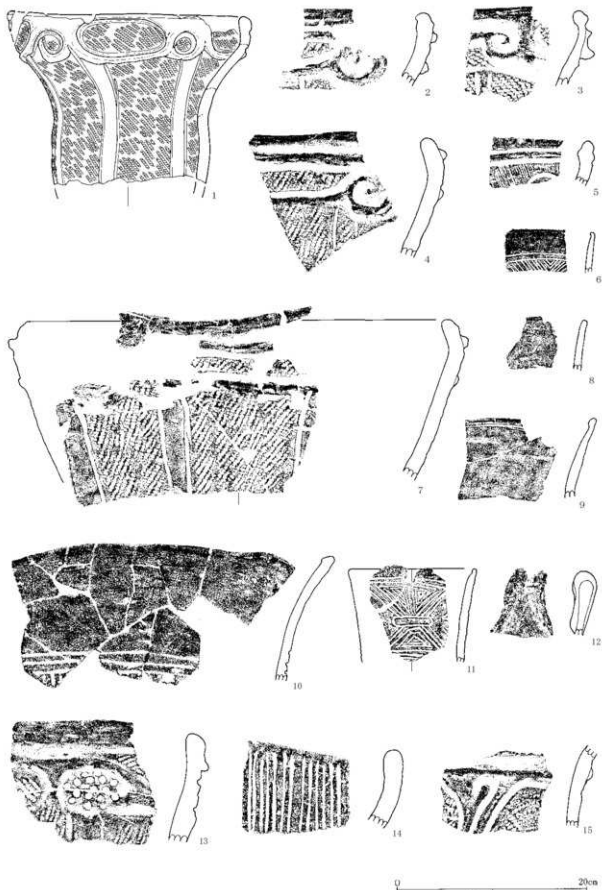

第415图 泉侧道3区9号住居出土土器(1)

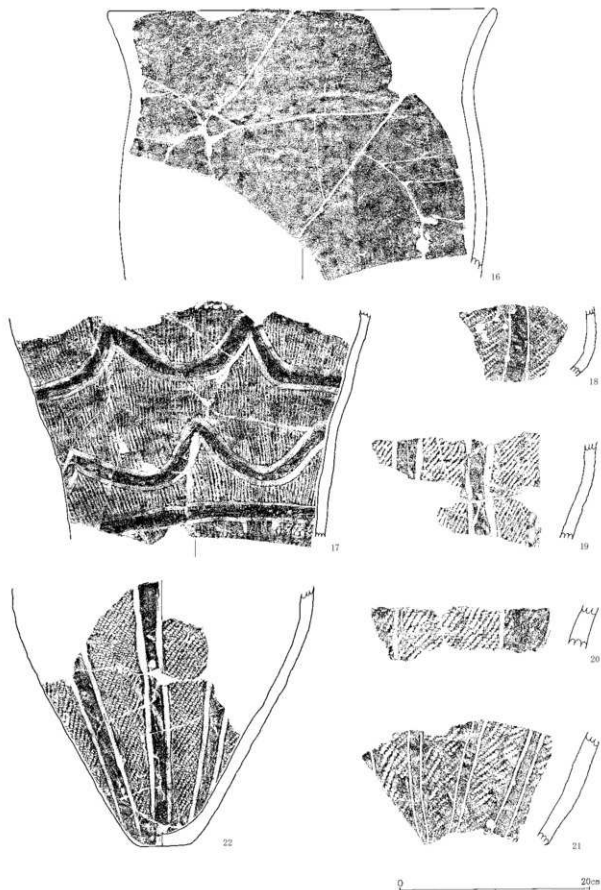

第416图 泉侧道3区9号住居出土土器(2)

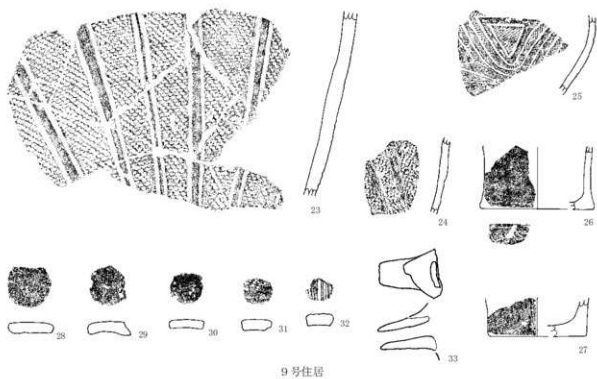

9号住居

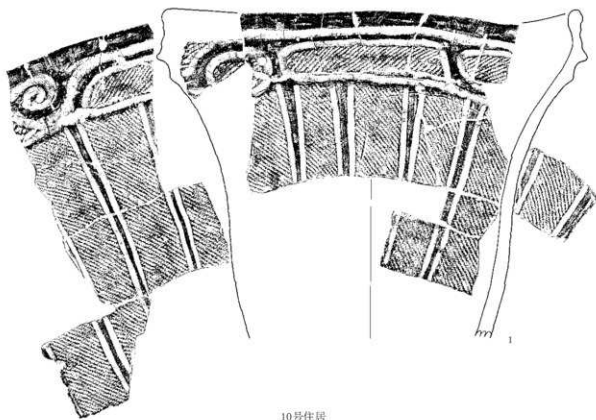

10号住居

第417图 泉侧道3区9号住居(3)、10号住居(1)出土土器

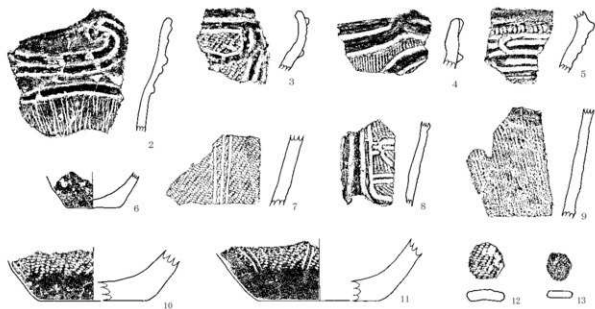

10号住居

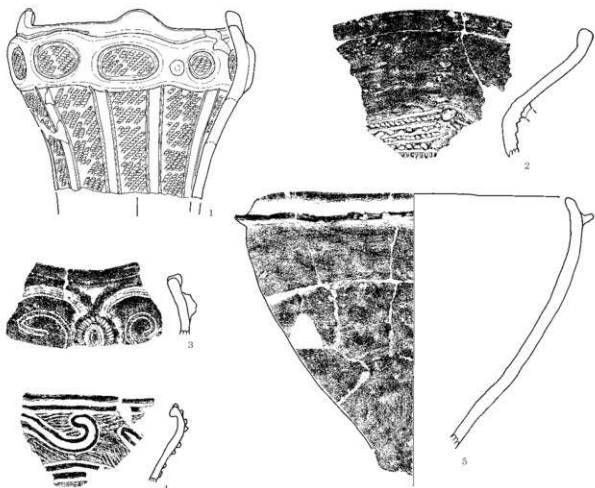

11号住居

0 20cm

第418图 県側道3区10号住居(2)、11号住居(1)出土土器

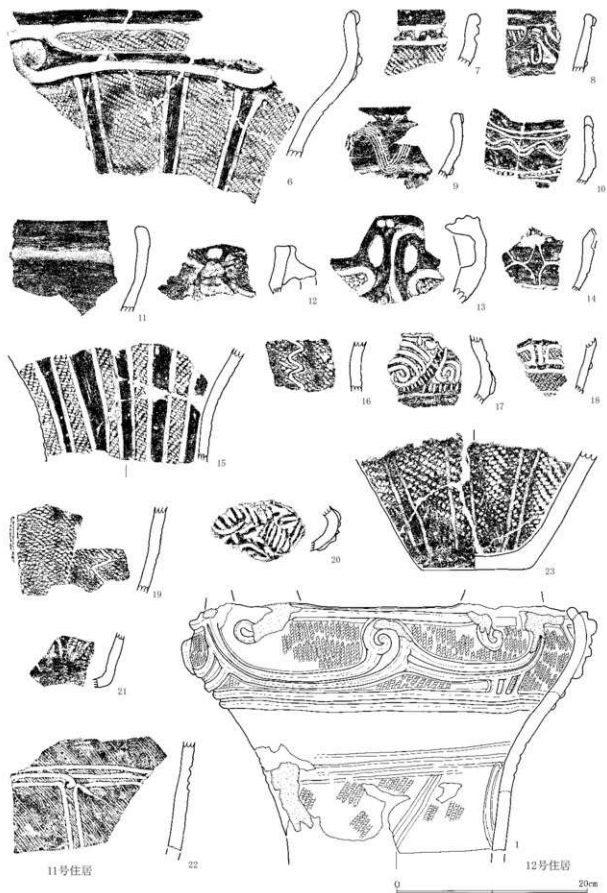

第419图 県側道3区11号住居(2)、12号住居(1)出土土器

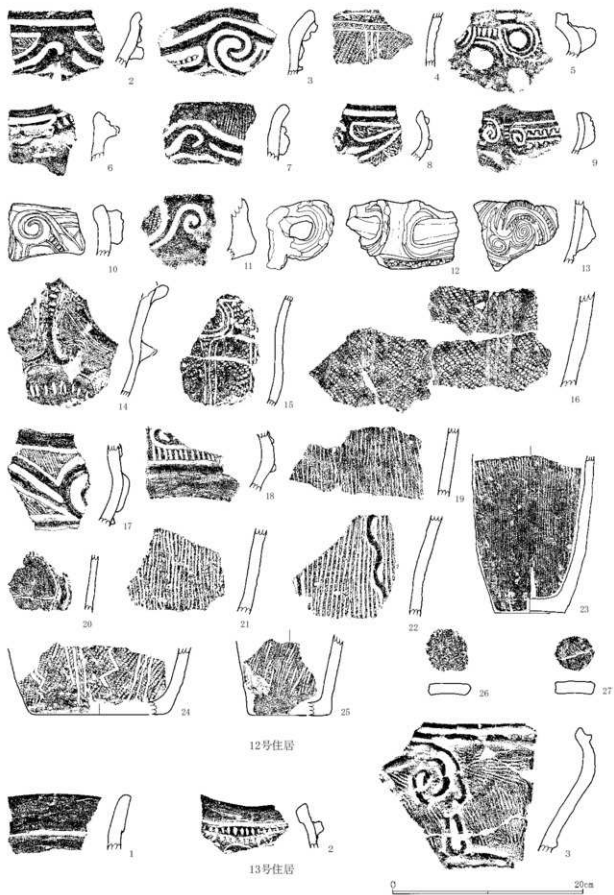

第420图 泉内道3区12号住居(2)、13号住居(1)出土土器

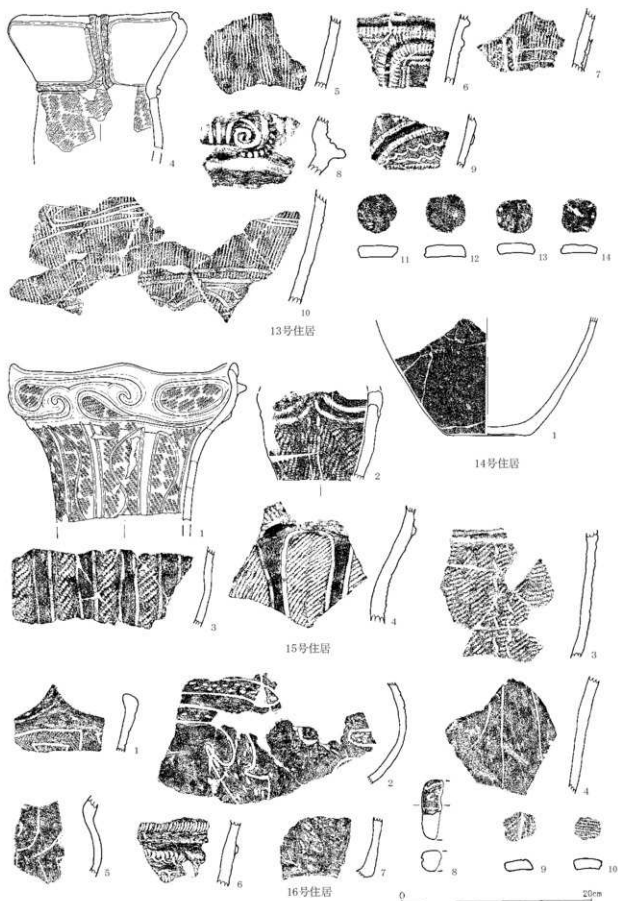

第421图 泉侧道3区13号住居(2)、14~16号住居出土土器

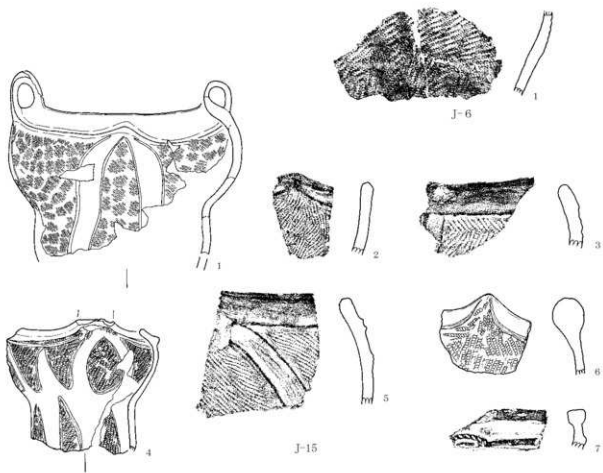
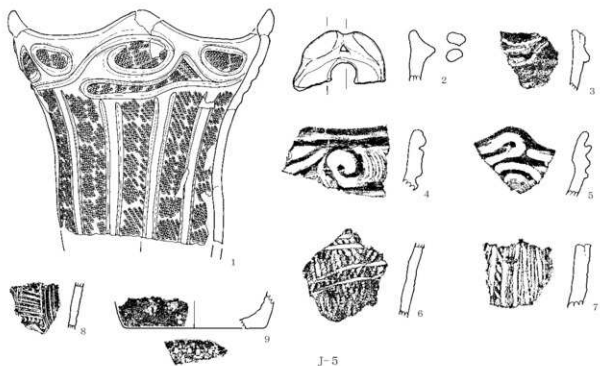

0 20cm

第422图 本線Ⅲ区J-5・6、J-15(1)出土土器

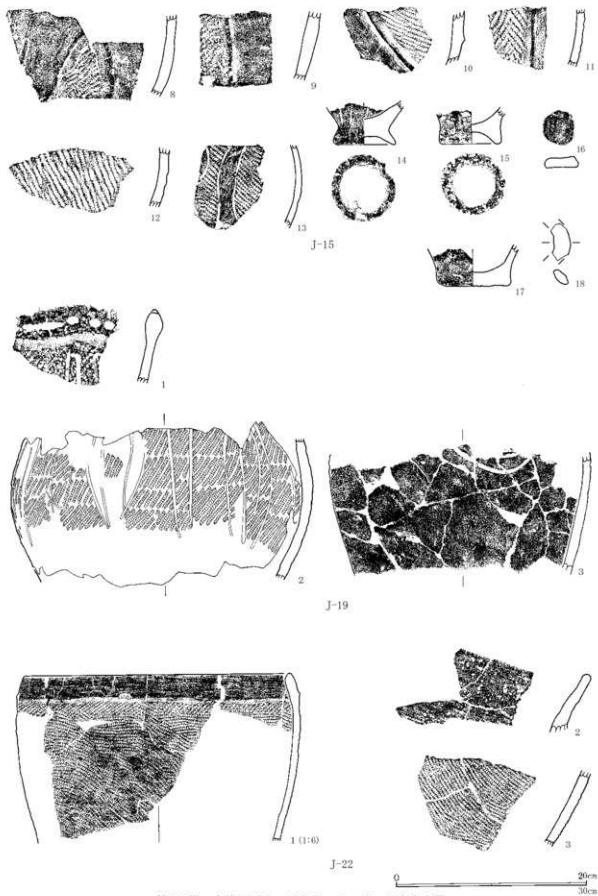

第423图 本線Ⅲ区J-15(2)、J-19・22出土土器

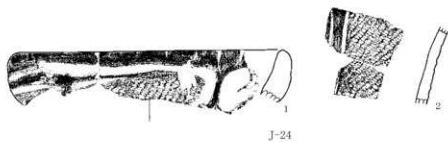

J-24

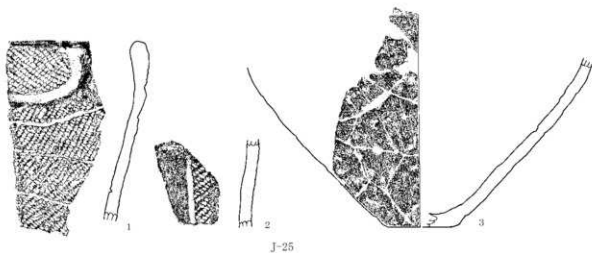

J-25

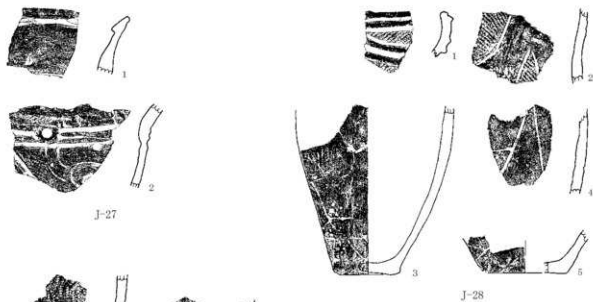

J-27

J-28

J-29

0 20cm

第424图 本線Ⅲ区J-24・25・27～29出土土器

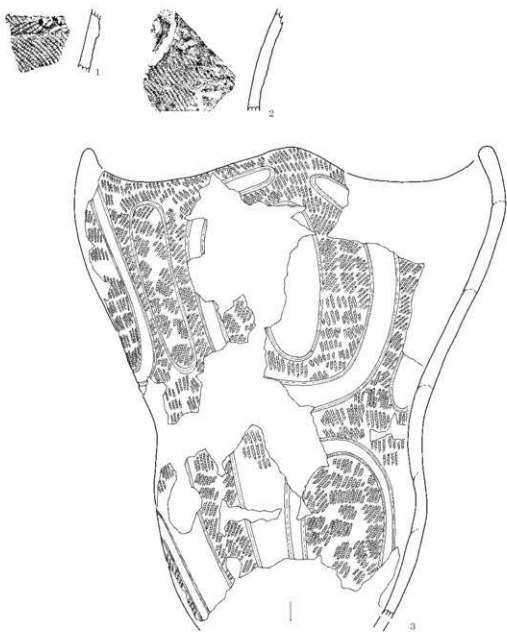

J-30



J-38

0 20cm

第425図 本線Ⅲ区J-30・38出土土器

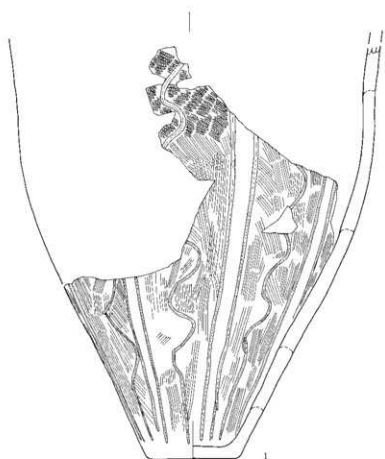

J-37



J-51



J-57

0 20cm

第426図 本線Ⅲ区J-37・51、J-57(1)出土土器

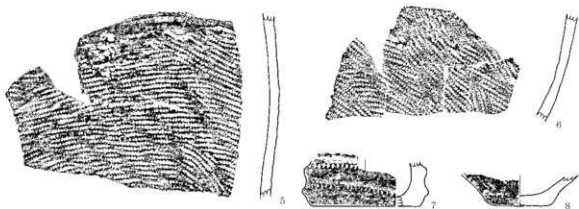

J-57

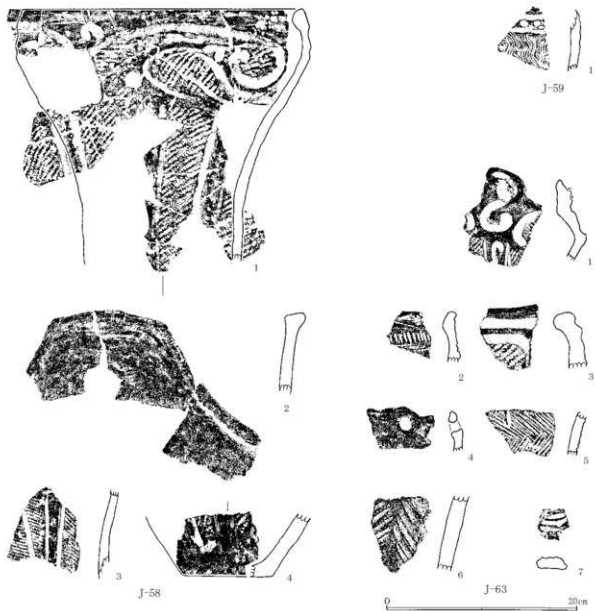

第427图 本線Ⅲ区J-57(2)、J-58・59・63出土土器

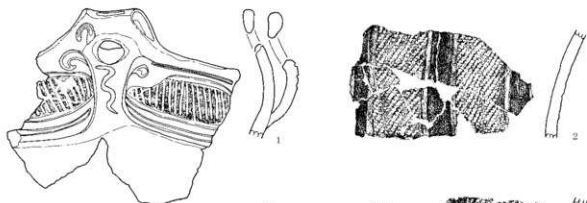

J-64

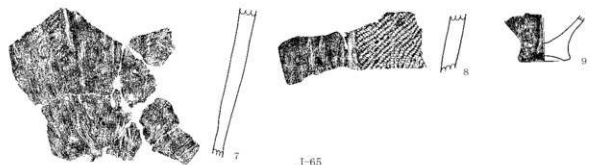

J-65

0 20cm

第428图 本線Ⅲ区J-64・65出土土器

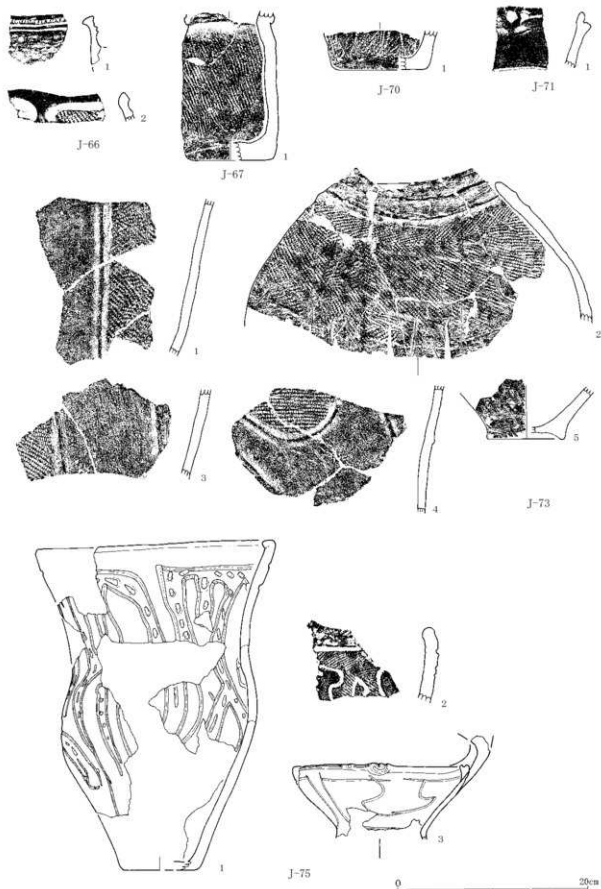

第429図 本線Ⅲ区J-66・67・70・71・73、J-75(1)出土土器

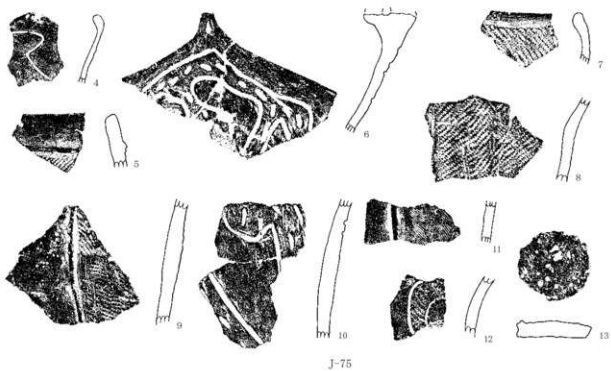

J-75

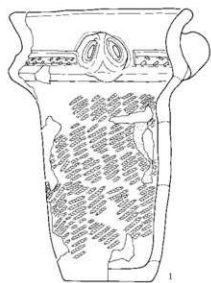

J-76

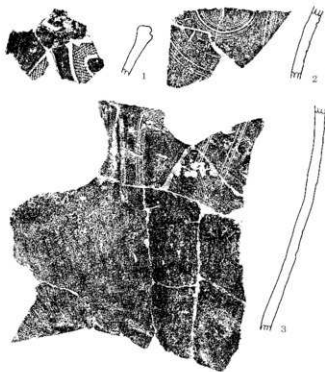

J-77



J-78

0 20cm

第430图 本線Ⅲ区J-75(2)、J-76~78出土土器

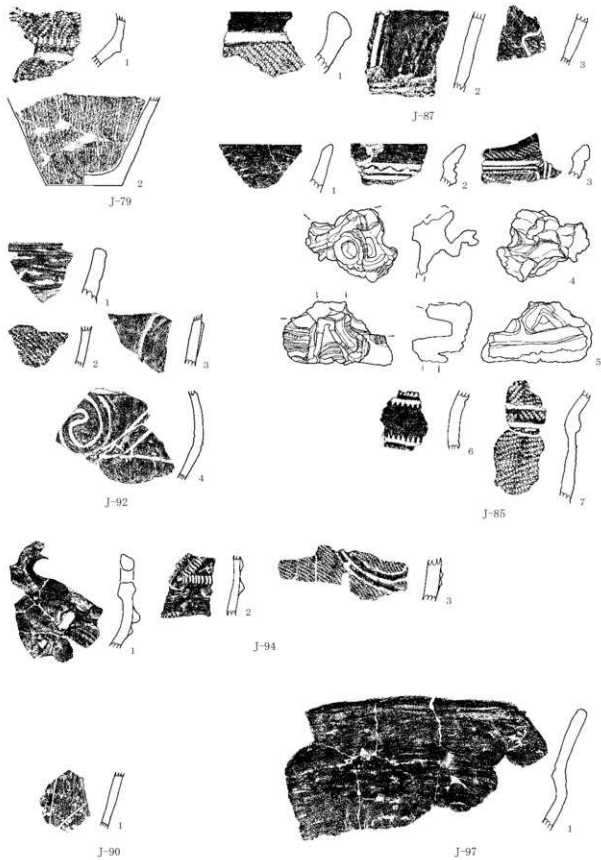

第431图 本線Ⅲ区J-79·85·87·90·92·94·97出土土器

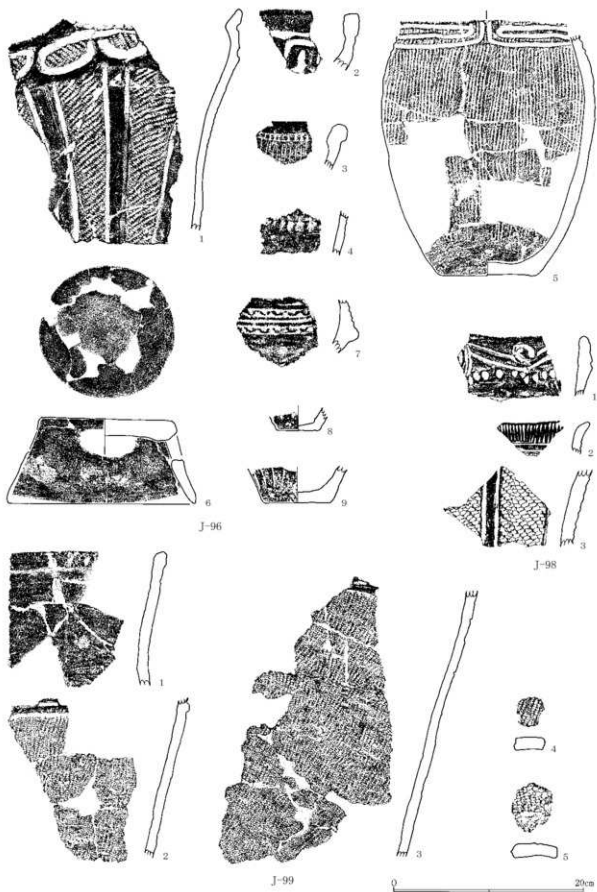

第432图 本線Ⅲ区J-96·98·99出土土器

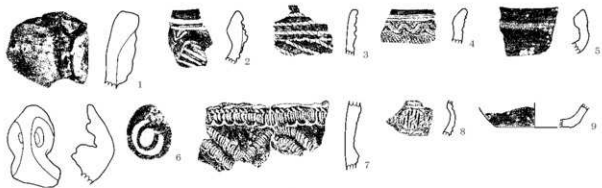

J-100

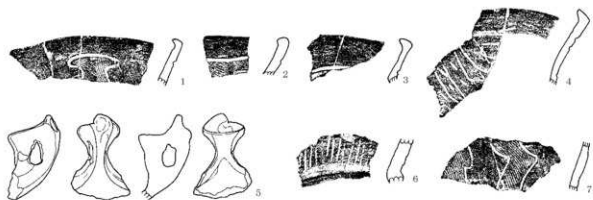

J-102



J-101



J-104



J-103

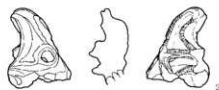

J-106



J-107



J-105

0 20cm

第433图 本線Ⅲ区J-100~107出土土器

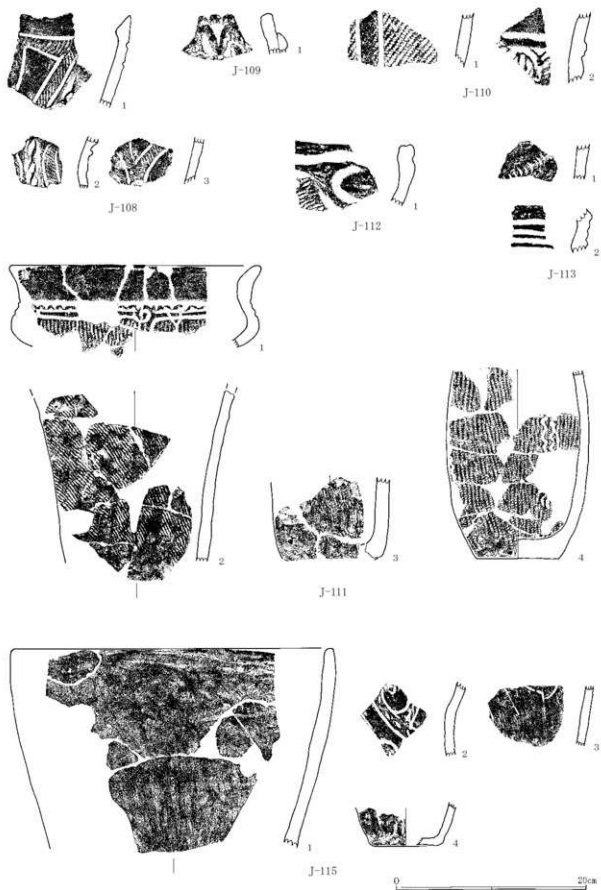

第434图 本線Ⅲ区J-108~113・115出土土器

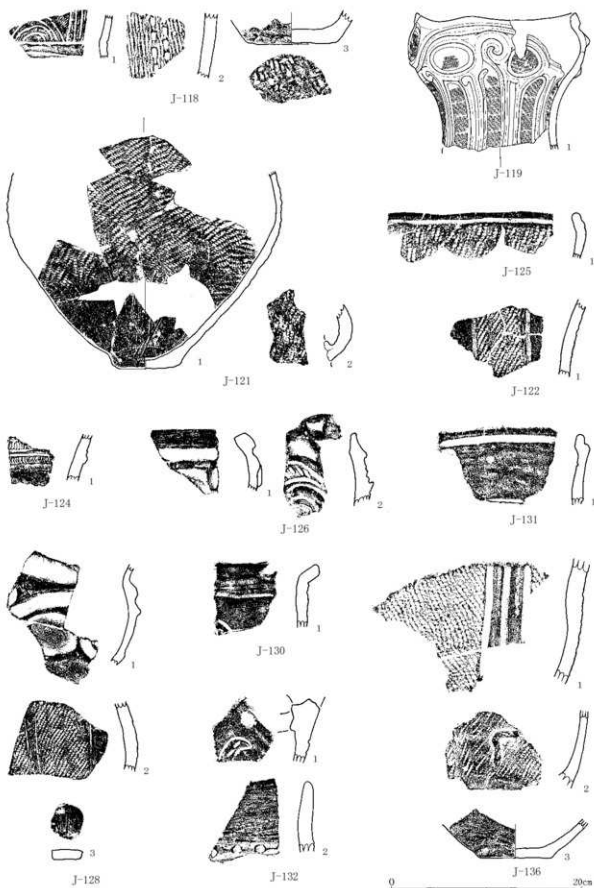

第435图 本線Ⅲ区J-118・119・121・122・124・126・128・130・132・136出土土器

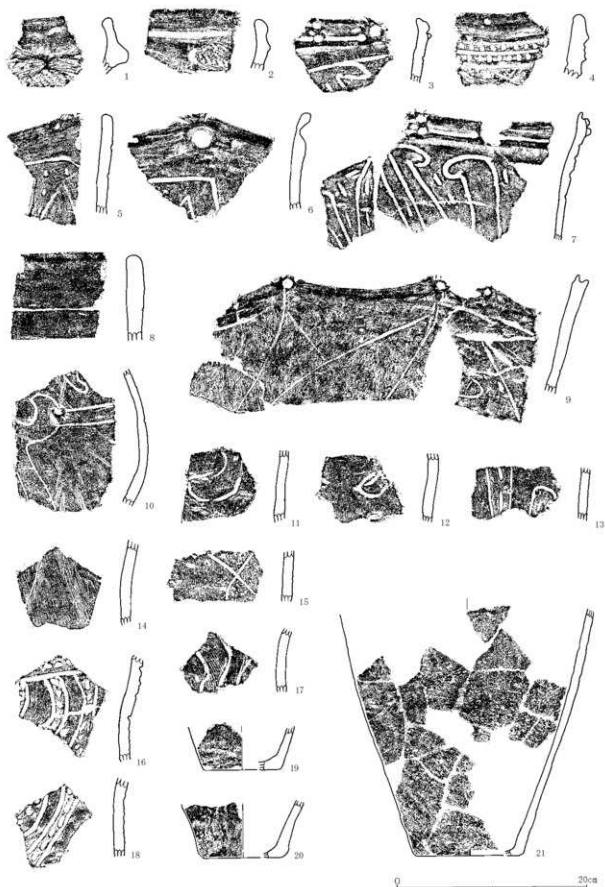

第436图 本線Ⅲ区J-134出土土器

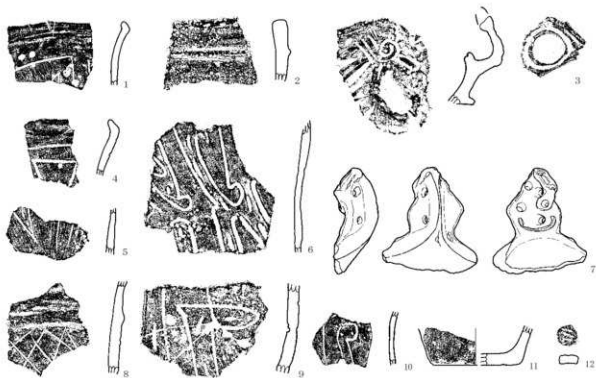

J-135

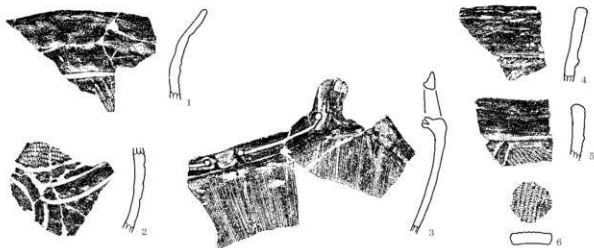

J-137

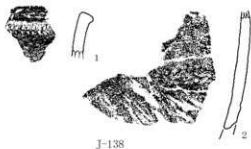

J-138



J-140



第437图 本線Ⅲ区J-135・137・138・140出土土器

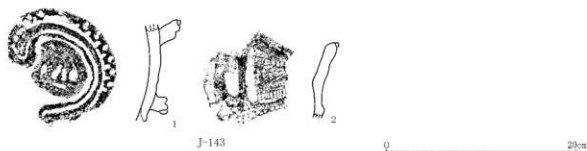
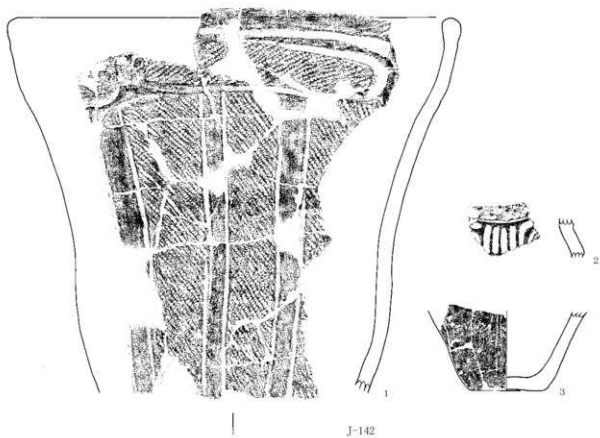
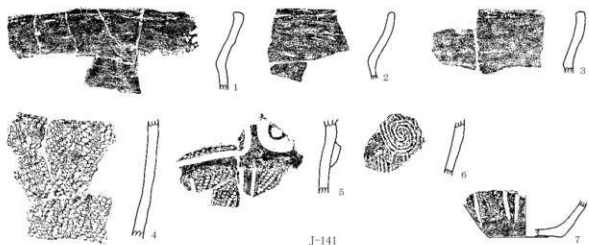

第438图 本線Ⅲ区J-141~143出土土器

0 20cm

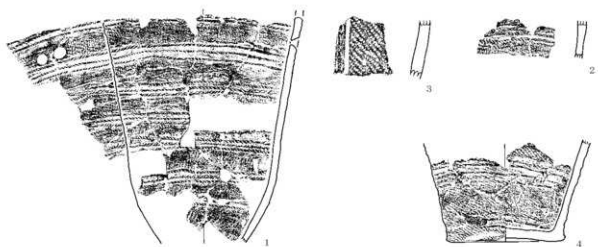

J-144



J-148

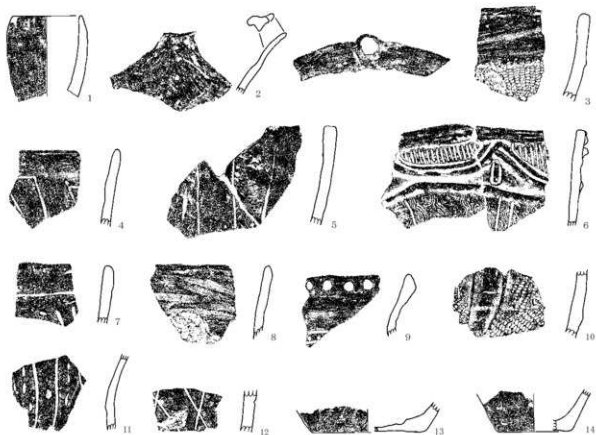

J-149

0 20cm

第439图 本線Ⅲ区J-144·148·149出土土器

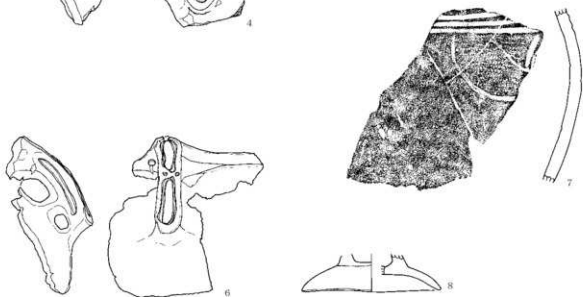
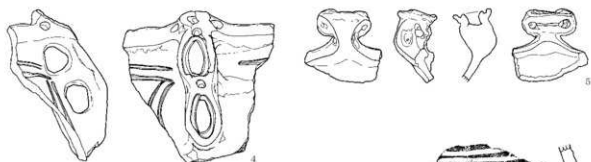
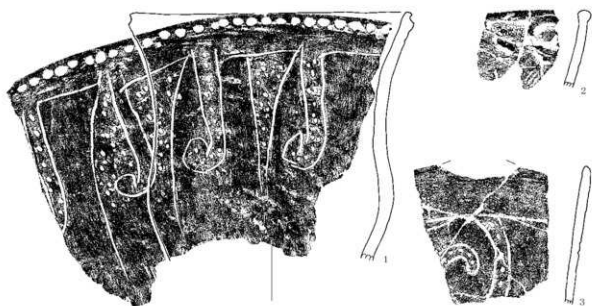

0 20cm

第440图 本碗Ⅲ区J-152出土土器

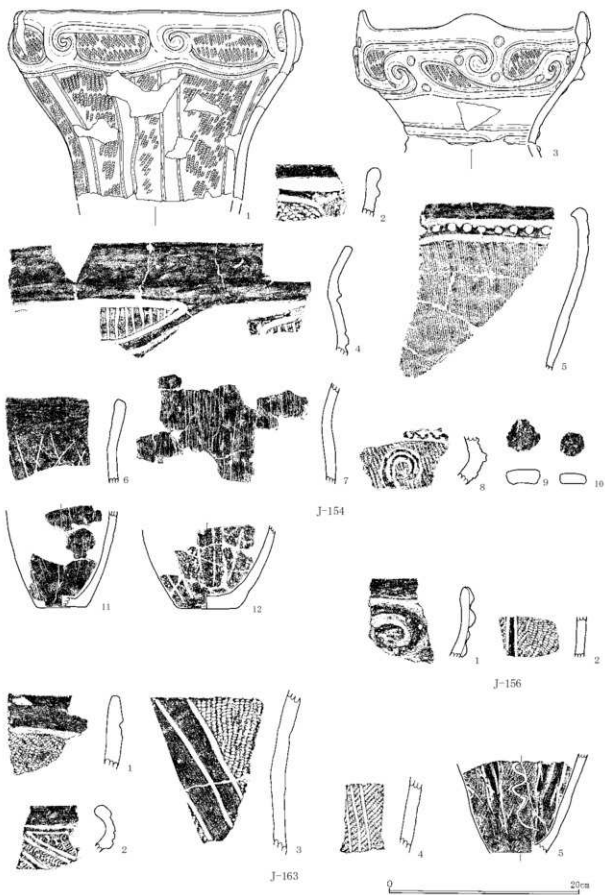

第441图 本韩Ⅲ区J-154·156·163出土土器

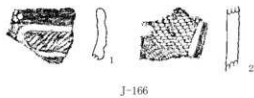

J-166



J-167



J-168



J-171



J-175

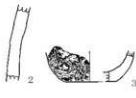
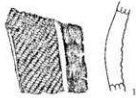

J-170



第442图 本線Ⅲ区J-166・168・170・171・175出土土器

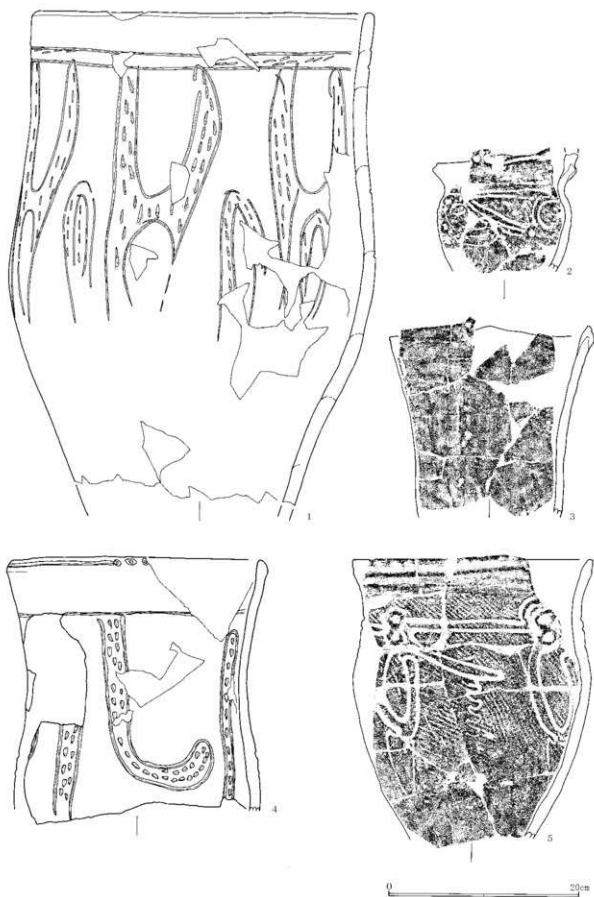

第443图 本线Ⅲ区J-169出土土器(1)

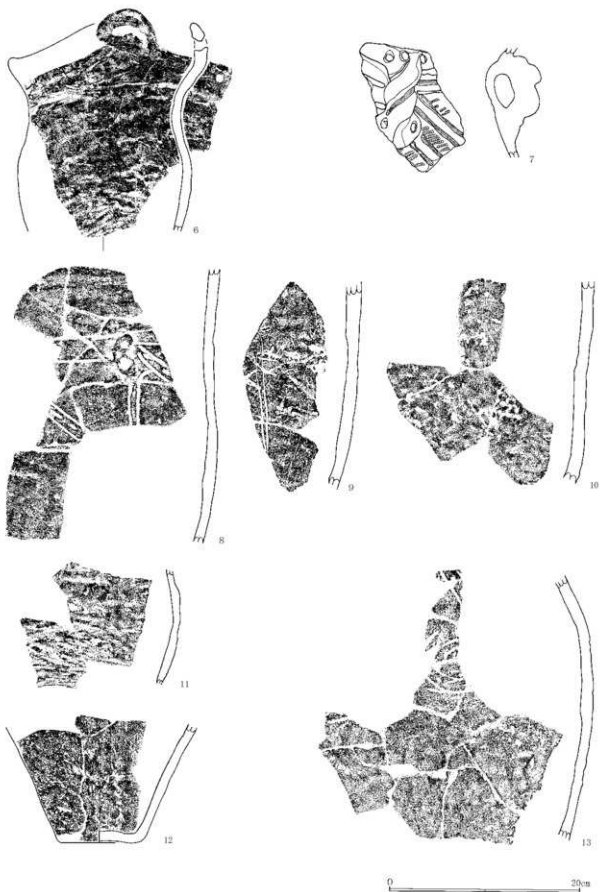

第444图 本線Ⅲ区J-109出土土器(2)

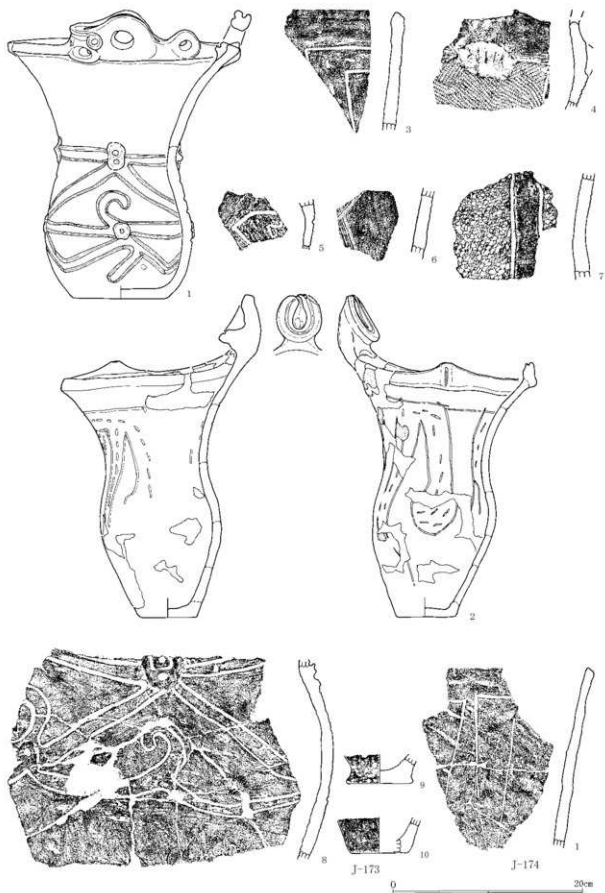

第445图 本祿Ⅲ区J-173・174出土土器

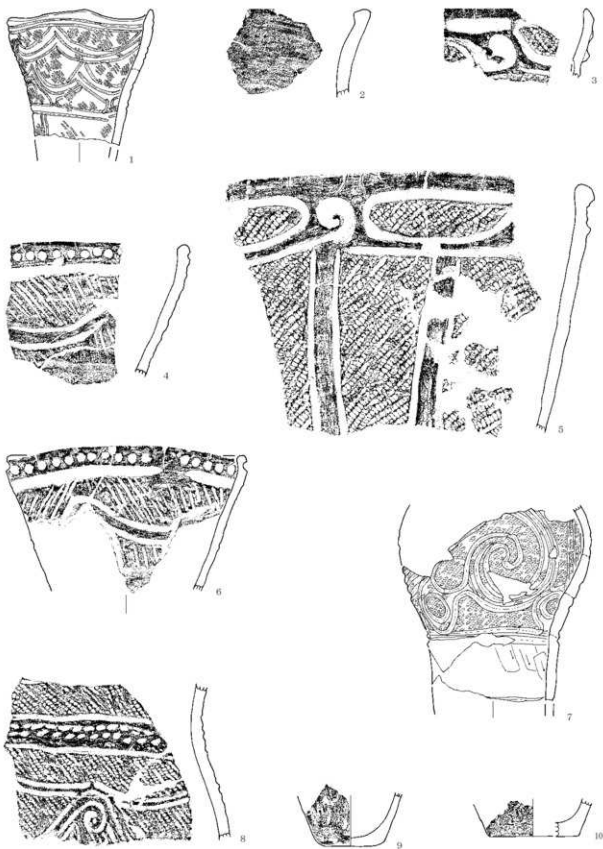

第446图 本溪Ⅲ区J-176出土土器



J-179

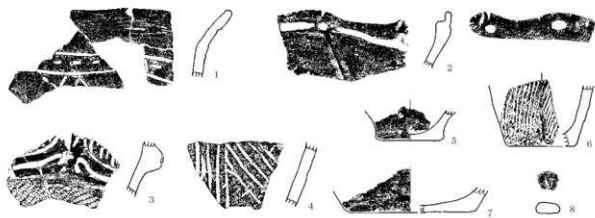

J-182

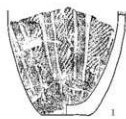

J-184

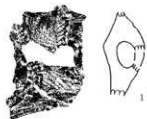

J-185



J-187



第447图 本線Ⅲ区J-179・182・184・185・187出土土器

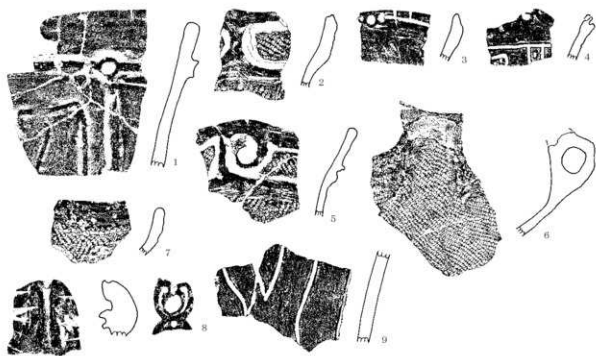

J-183

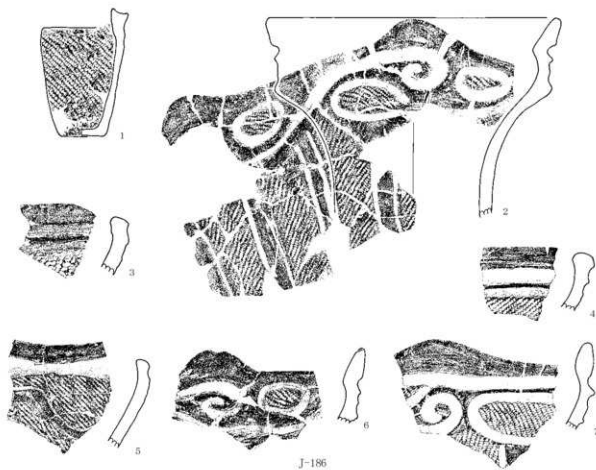

J-186

0 20cm

第448图 本馆Ⅲ区J-183、J-186(1)出土土器

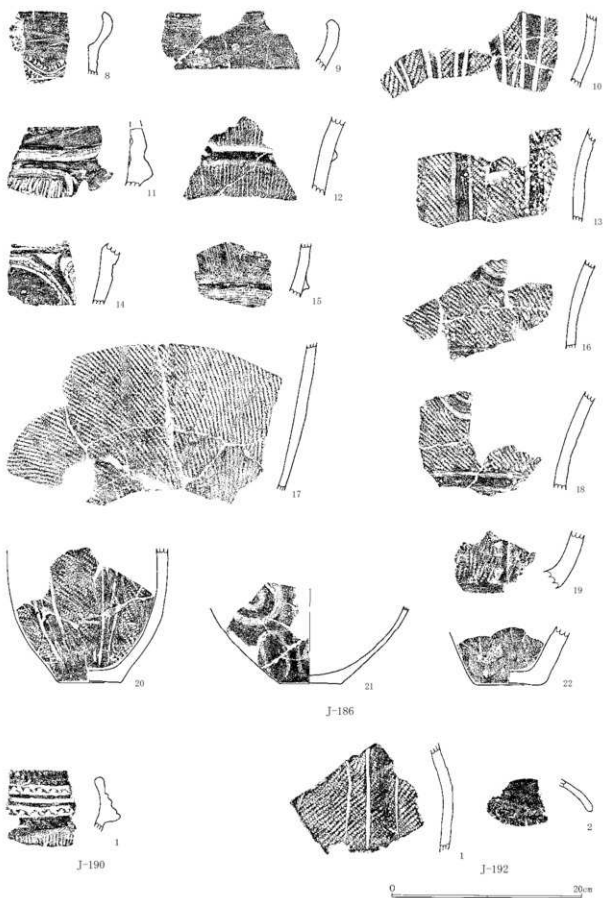

第449图 本線Ⅲ区J-186(2)、J-190・192出土土器

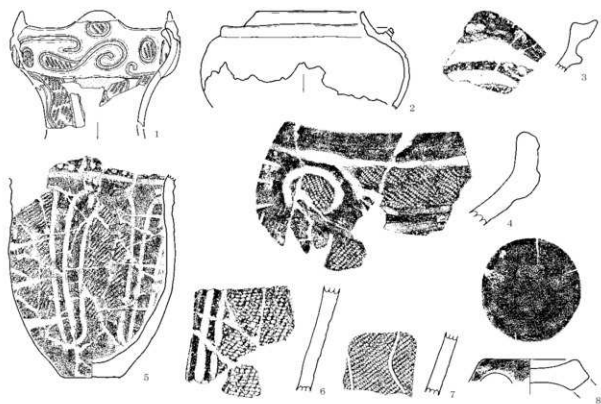

J-189

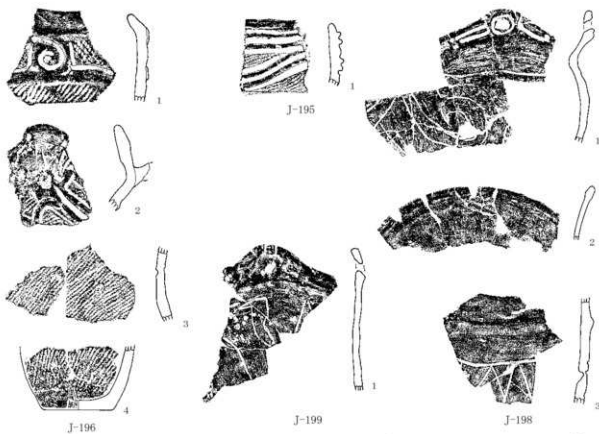

J-195

J-196

J-199

J-198

0 20cm

第450图 本線Ⅲ区J-189・195・196・198・199出土土器

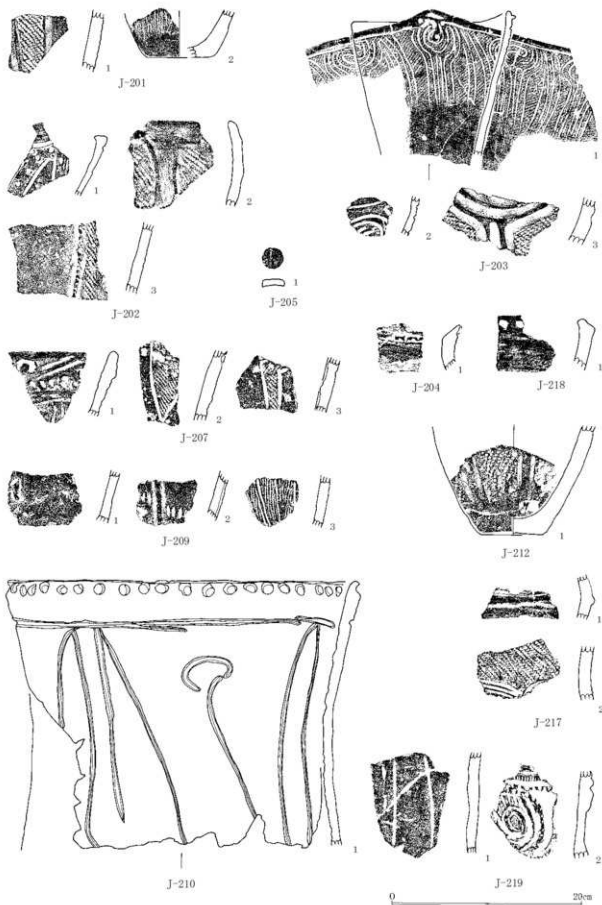

第451图 本線Ⅲ区J-201~205·207·209·210·212·217~219出土土器

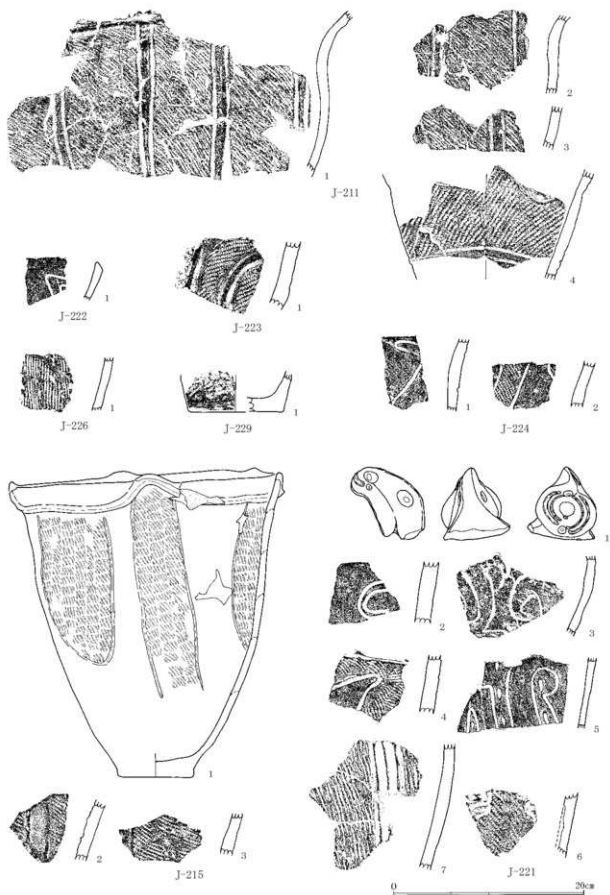

第452図 本線Ⅲ区 J-211・215・221～224・226・229出土土器

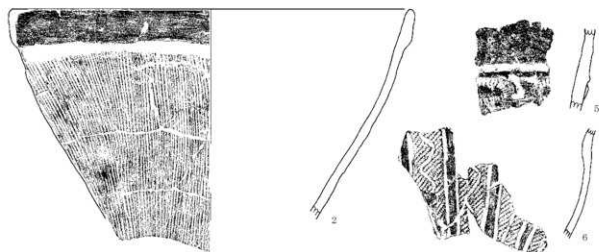
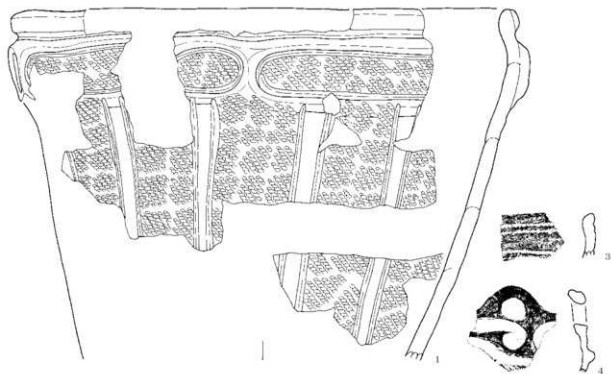

J-220

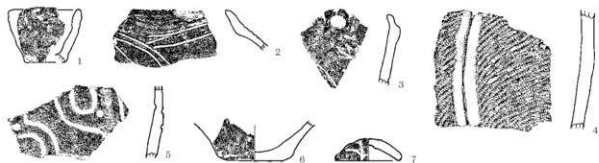

J-234

0 20cm

第453图 本線Ⅲ区J-220・234出土土器

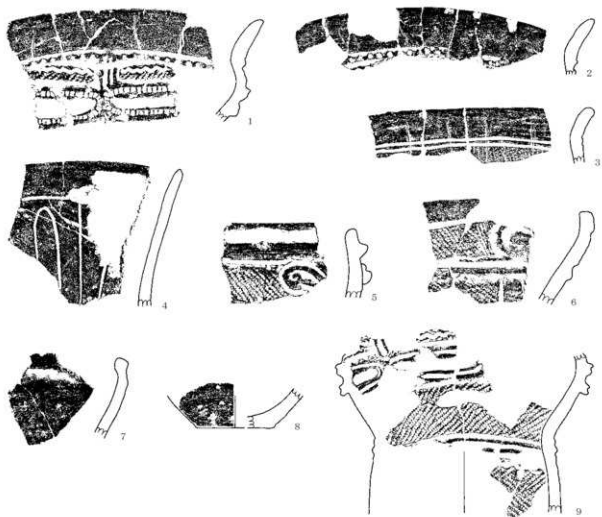

J-227

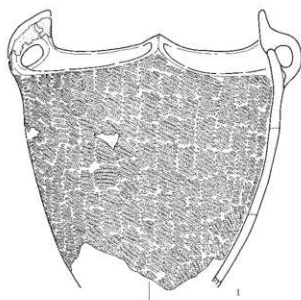

J-232

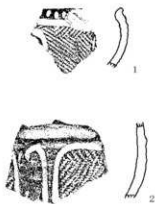

J-239

0 20cm

第454图 本線Ⅲ区J-227·232·239出土土器

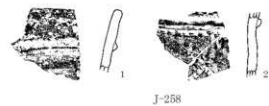
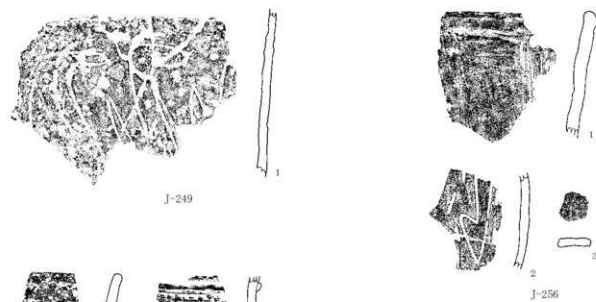
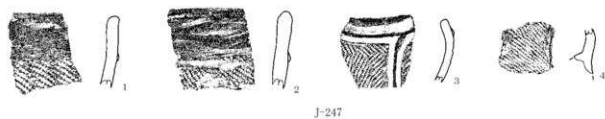
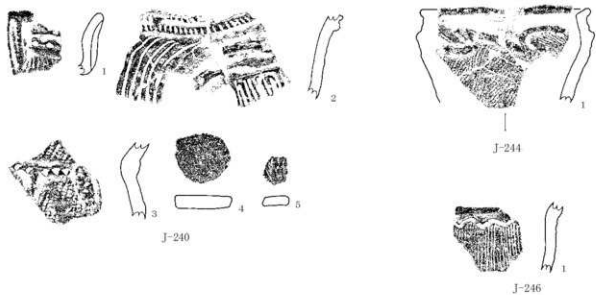

0 20cm

第455図 本線Ⅲ区 J-240・244・246・247・249・256・258出土土器

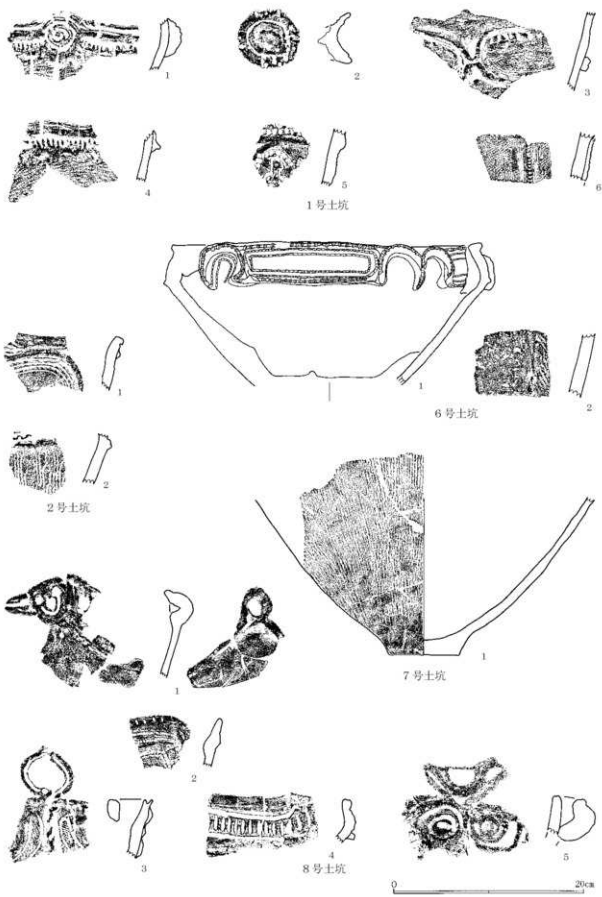

第456图 景侧道3区1·2·6·7号土坑、8号土坑(1)出土土器

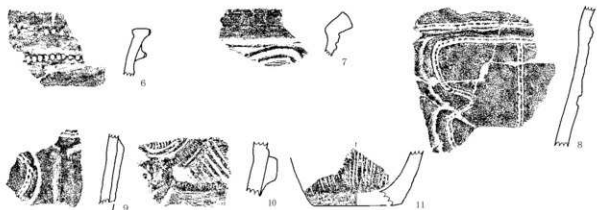

8号土坑



9号土坑

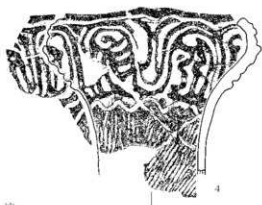
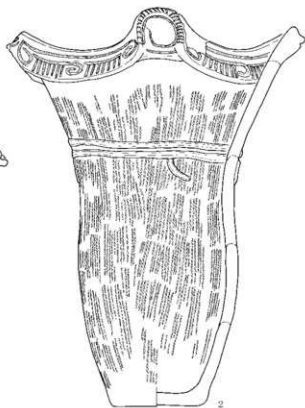

10号土坑



第457图 泉御道3区8号土坑(2)、9号土坑、10号土坑(1)出土土器

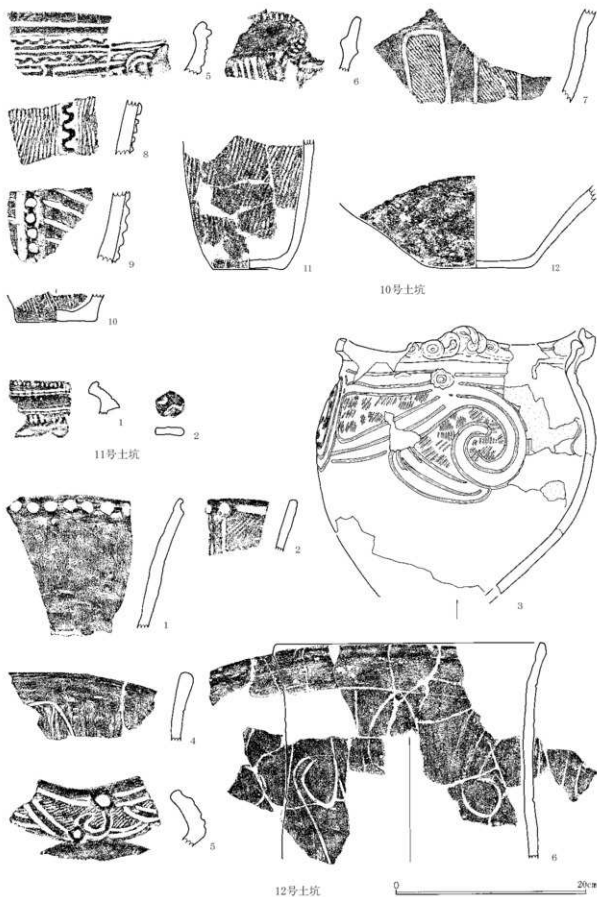

第458图 泉侧道3区10号土坑(2)、11号土坑、12号土坑(1)出土土器

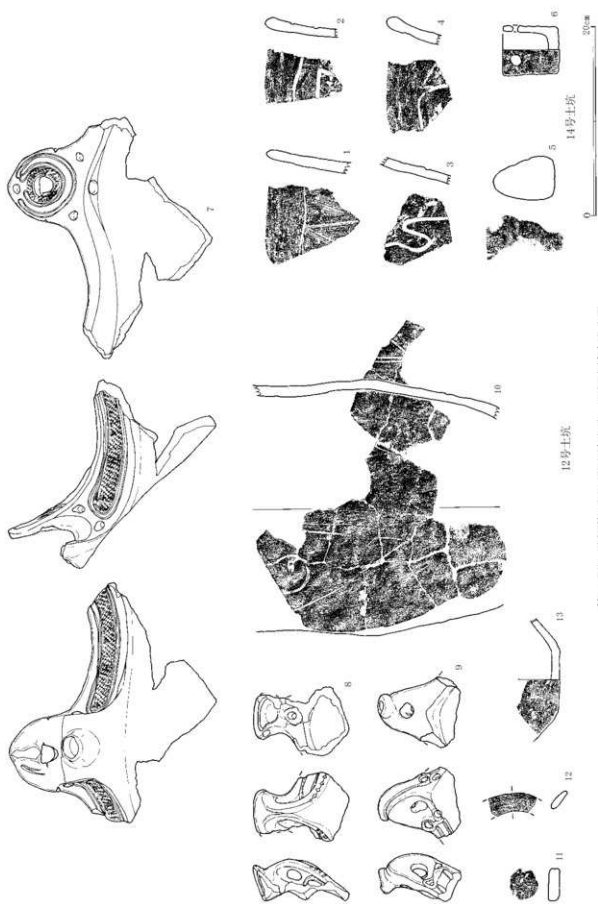

第459図 原御遺3区12号土坑(2)、14号土坑出土土器

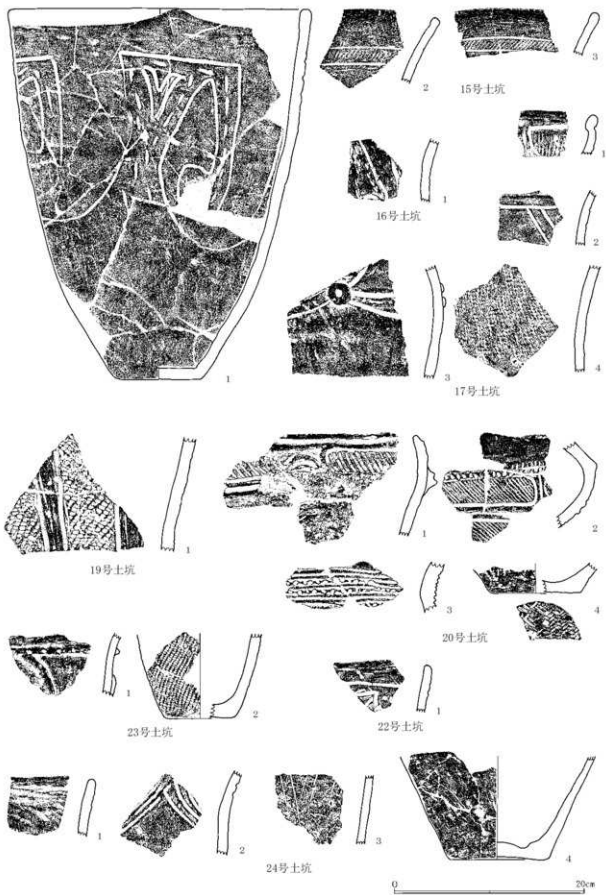

第460图 泉侧道3区15·17·19·20·22~24号土坑出土土器

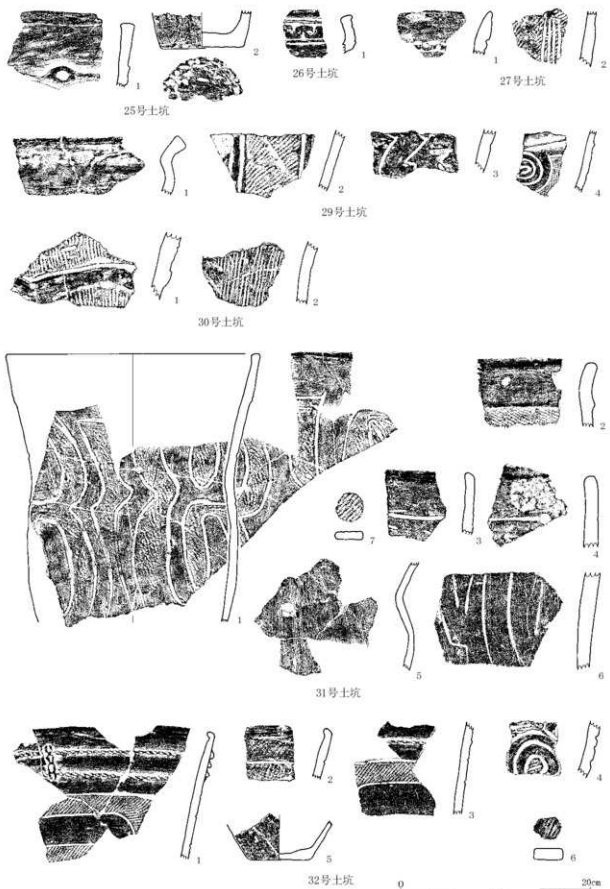

第461图 泉侧道3区25~27·29~32号土坑出土土器



第402图 渠侧道3区33~36·38·39·43·44·47号土坑出土土器



第463图 泉侧道3区48~50·52~54·57·58·60·61号土坑出土土器

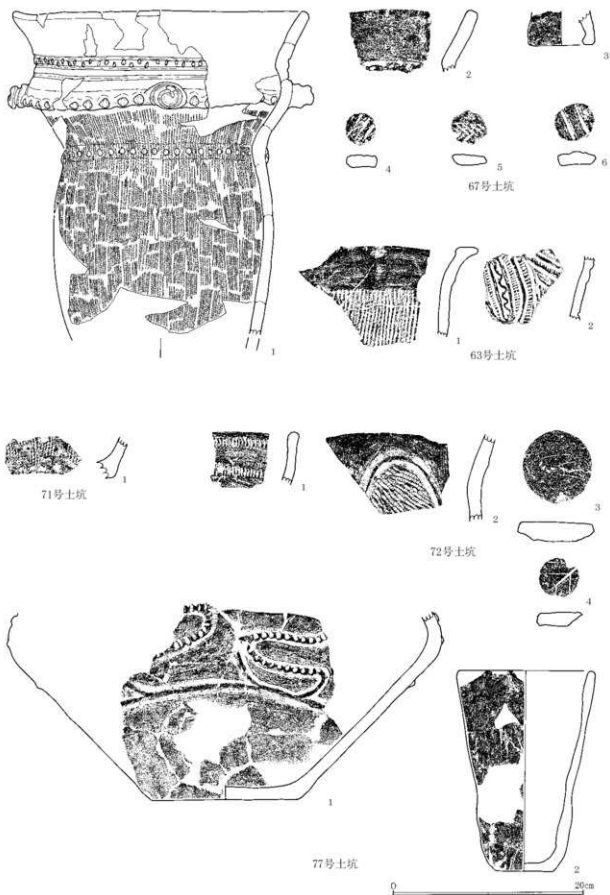

第464图 景侧道3区63·67·71·72号土坑、77号土坑(1)出土土器

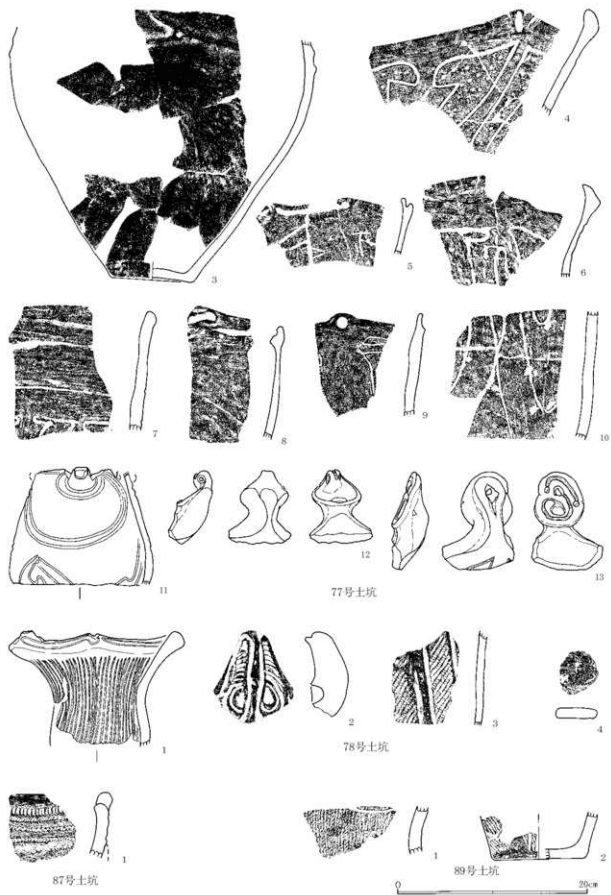

第465图 限侧道3区77号土坑(2)、78·87号土坑、89号土坑(1)出土土器



第466图 限侧道3区89号土坑(2)、90·92·95·97~99·102号土坑出土土器

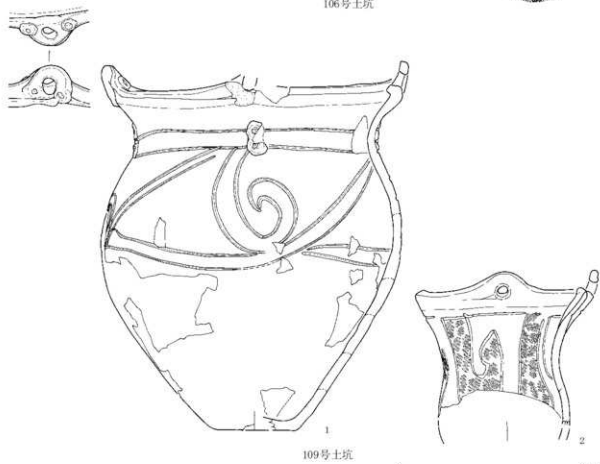
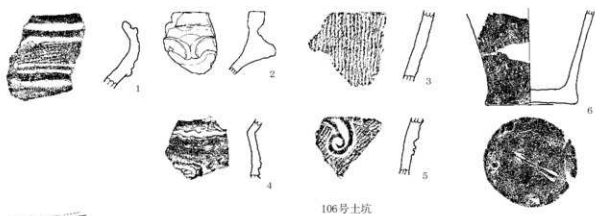

第467图 渠侧道3区104~106号土坑、109号土坑(1)出土土器

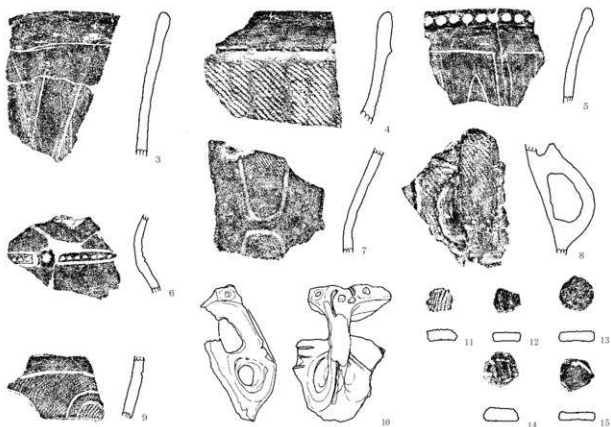

109号土坑

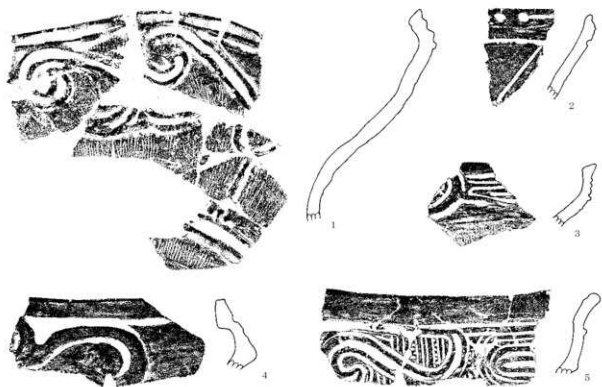

111号土坑

第468图 泉側道3区109号土坑(2)、111号土坑(1)出土土器

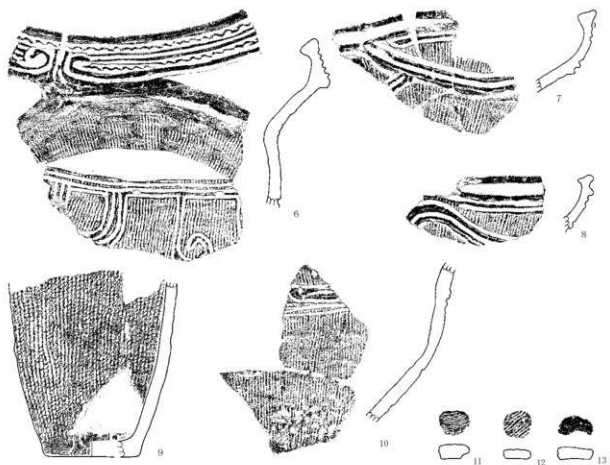

111号土坑

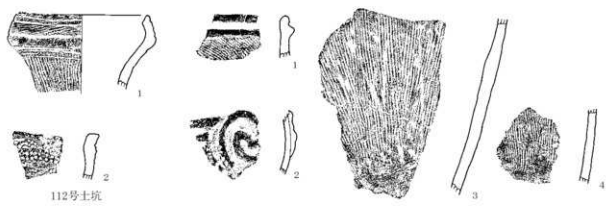

112号土坑

113号土坑

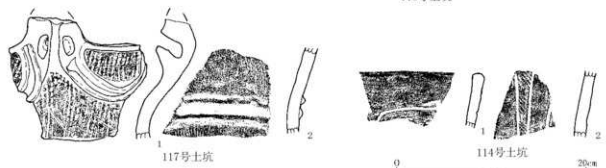

117号土坑

114号土坑

0 20cm

第469图 原侧道3区111号土坑(2)、112~114·117号土坑出土土器

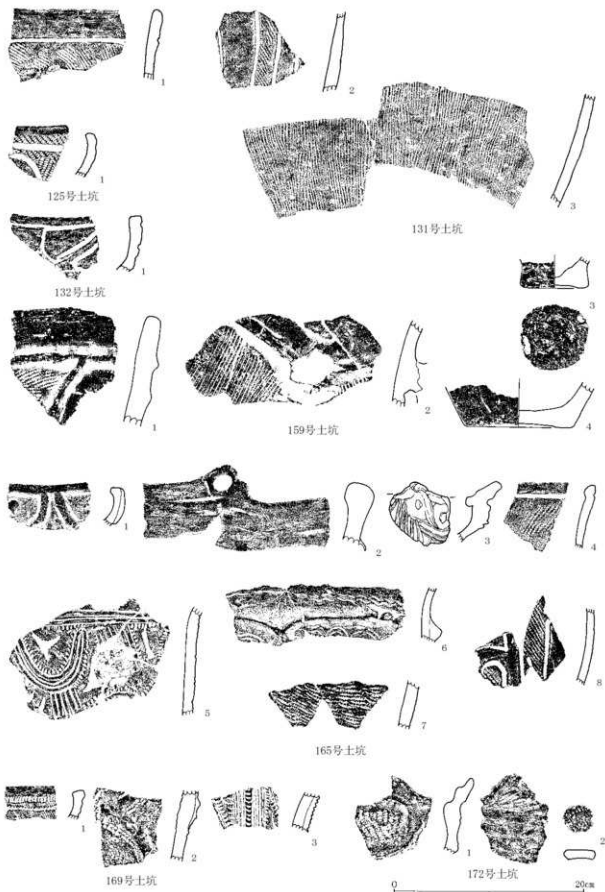

第470图 景侧道3区125·131·132·159·165·169·172号土坑出土土器

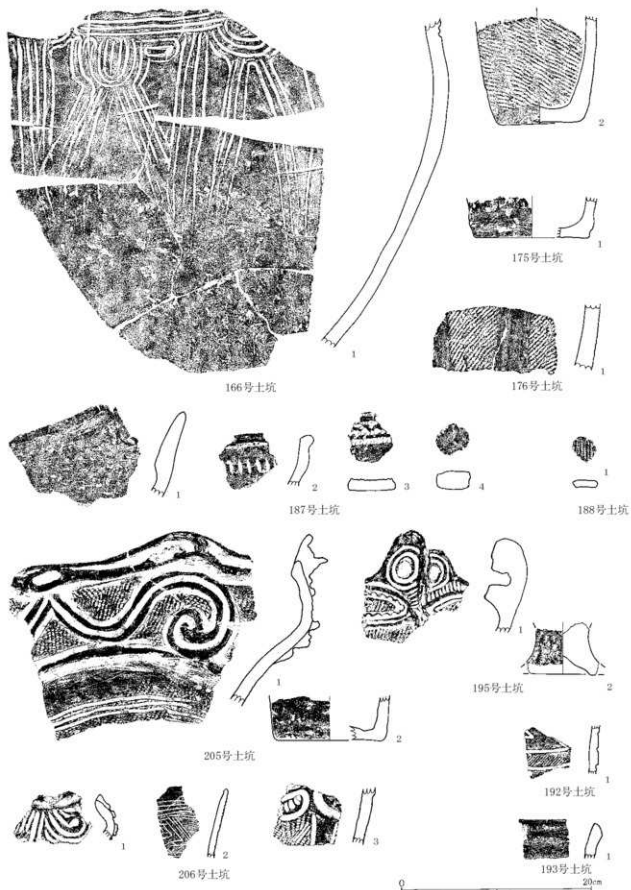

第471图 県側道3区166・175・176・187・188・192・193・195・205・206号土坑出土土器



212号土坑



213号土坑



215号土坑



216号土坑



217号土坑



220号土坑



219号土坑



223号土坑



228号土坑



第472图 泉侧道3区212·213·215~217·219·220·223·228号土坑出土土器

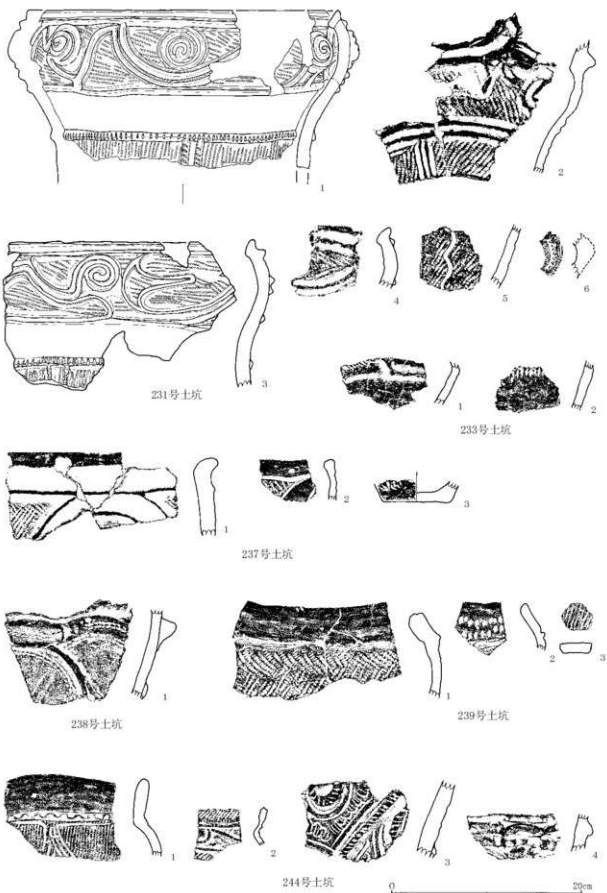

第473图 泉侧道3区231·233·237~239·244号土坑出土土器



第474图 渠侧道3区250·253·254·256·266·269·270·273·281·285·293·297·301·303·309号土坑出土土器



第475图 泉御道3区320～322・326号土坑出土土器

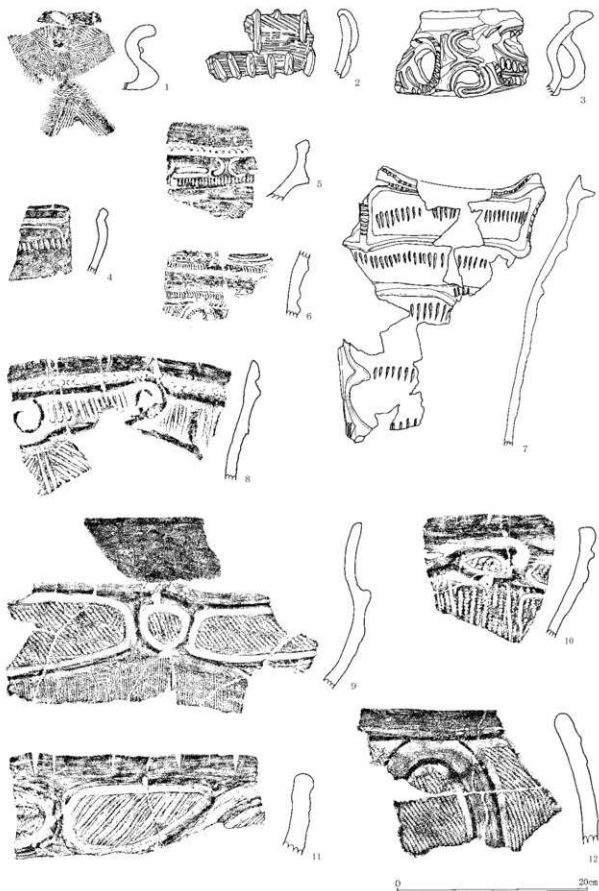

第476图 Ⅲ·3区遺構外出土器(1)

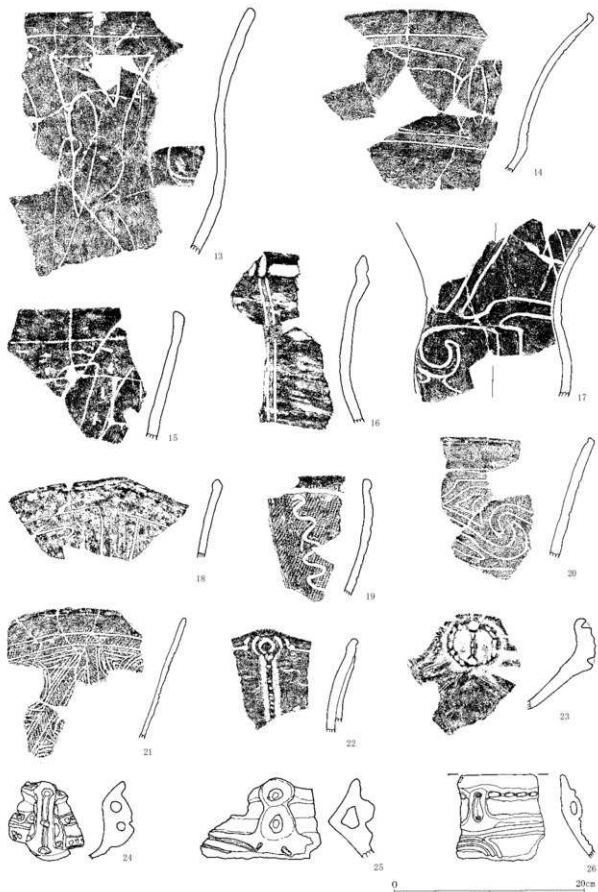

第477图 Ⅲ·3区遺構外出土器(2)

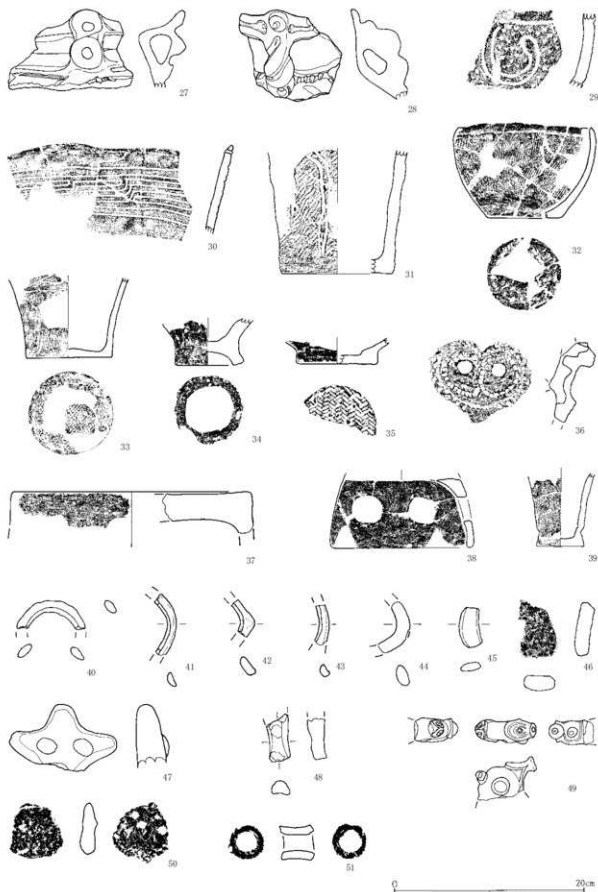

第478图 Ⅲ·3区遺構外出土土器(3)

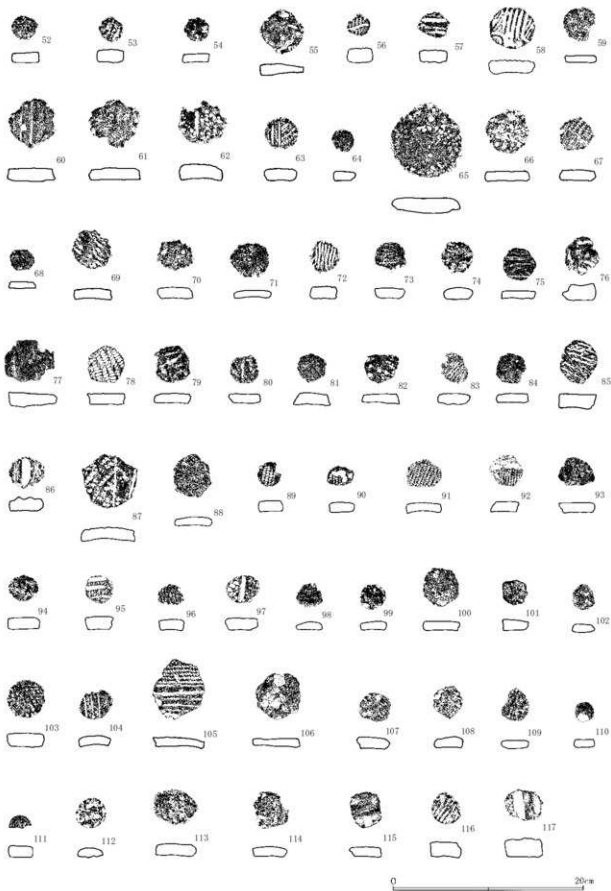

第479图 Ⅲ·3区遺構外出土土器(4)

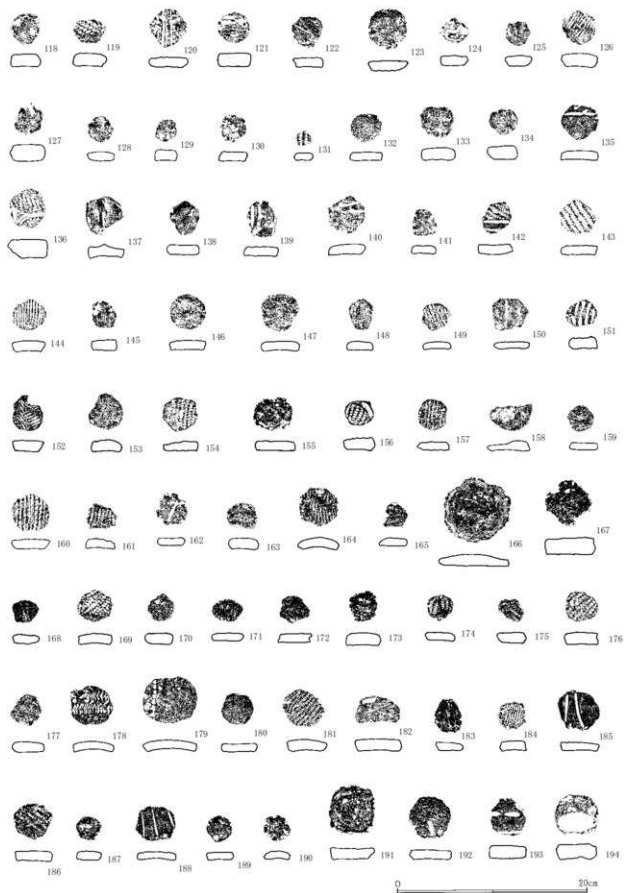

第480图 Ⅲ·3区遺構外出土土器(5)

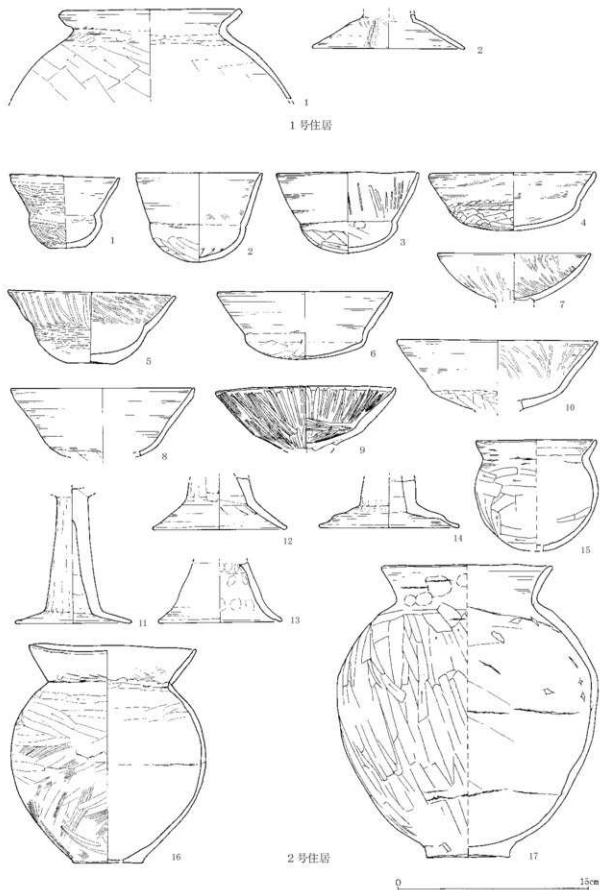

第481图 本線Ⅲ区1号住居、2号住居(1)出土土器

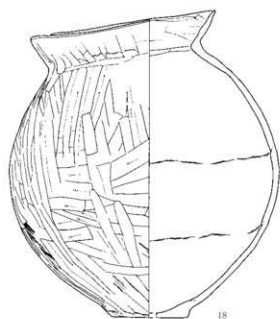

18

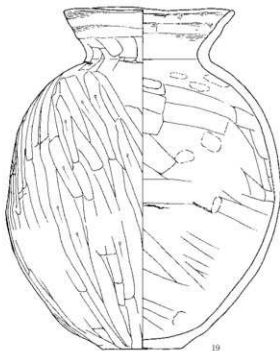

19

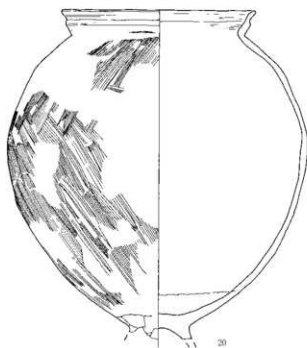

20

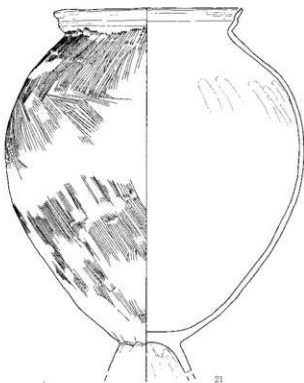

21



22



23



24

0 15cm

第482图 本線Ⅲ区2号住居出土土器(2)

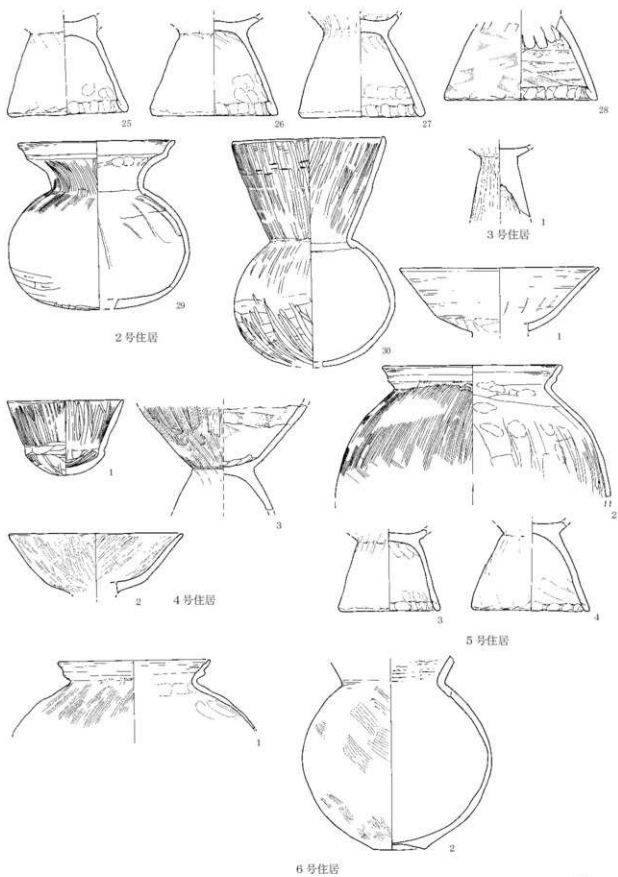

第483图 本線Ⅲ区2号住居(3)、3~6号住居出土土器

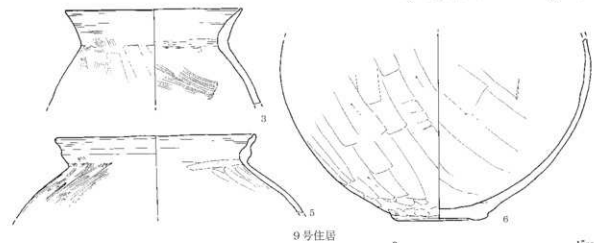
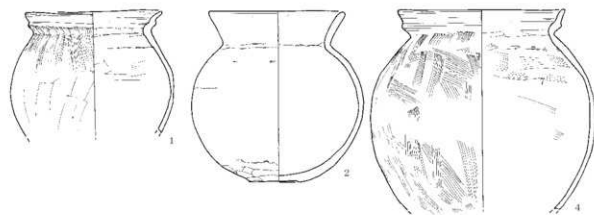
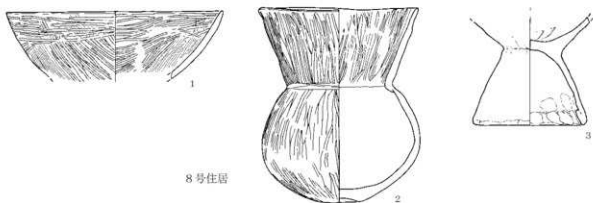
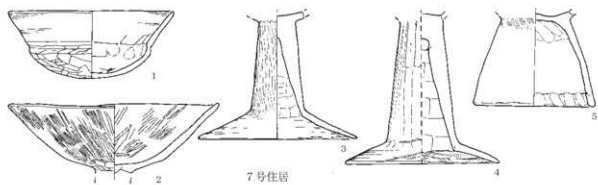

第484图 本碓Ⅲ区7~9号住居出土土器

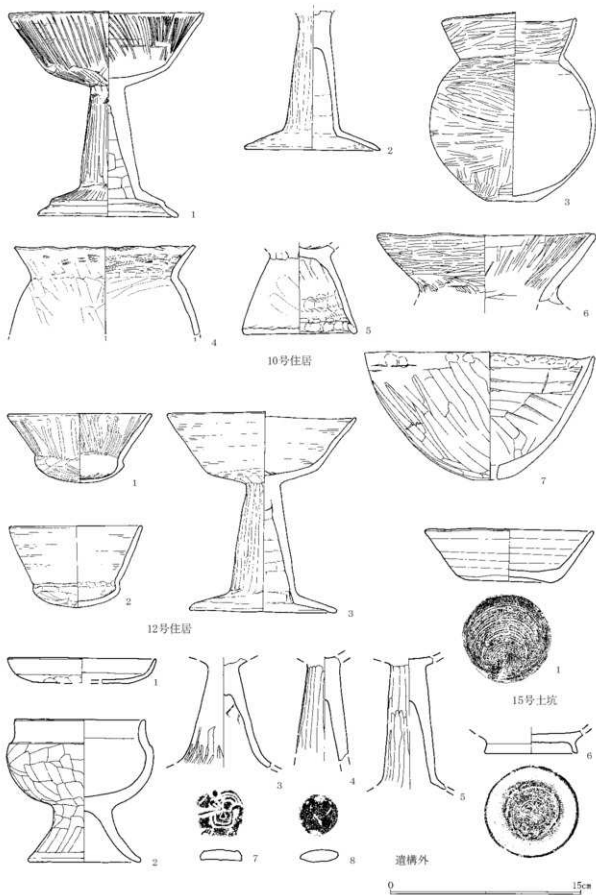

第485图 本線Ⅲ区10・12号住居、15号土坑、遺構外出土土器