

第7図 FKJ13-1・2、15-3調査区全体図(縮尺1/200、この図ではFKJ15-3調査区の遺構番号について調査区を示す153-を略している。)

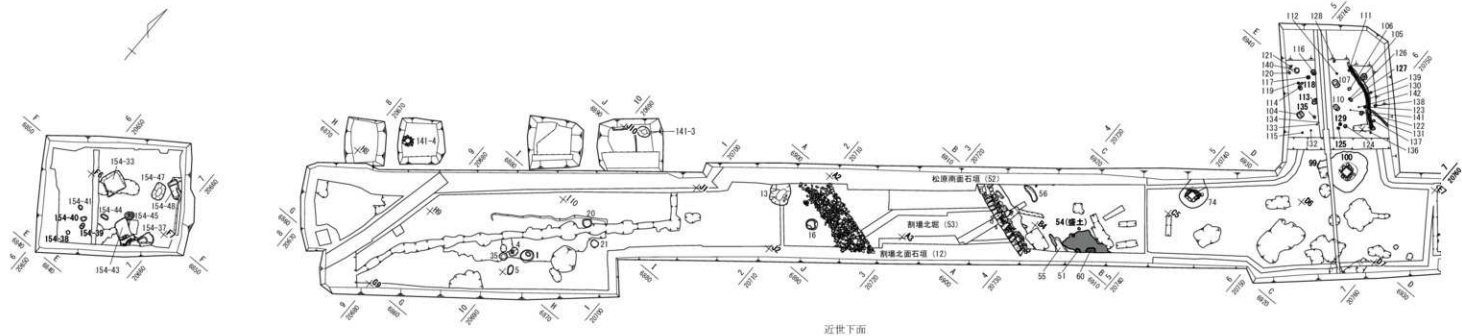

第44図 FKJ15-1調査区全体図・近世 (縮尺1/400、この図ではFKJ15-1調査区の遺構番号について調査区を示す154-を略している。)

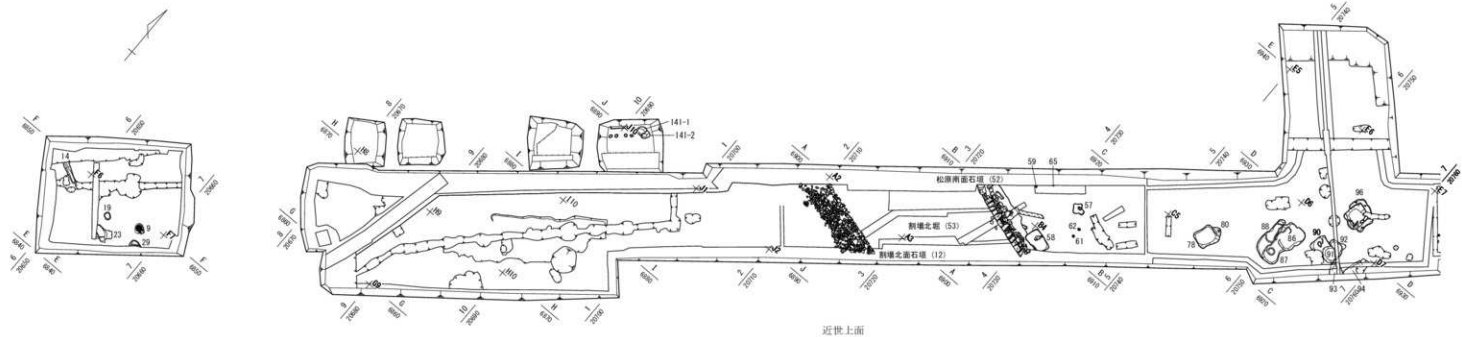
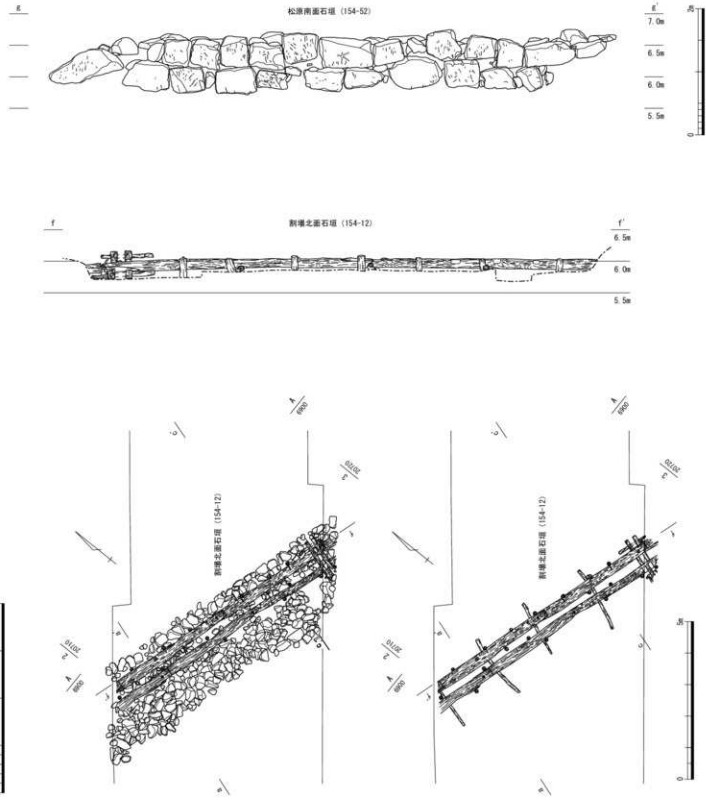
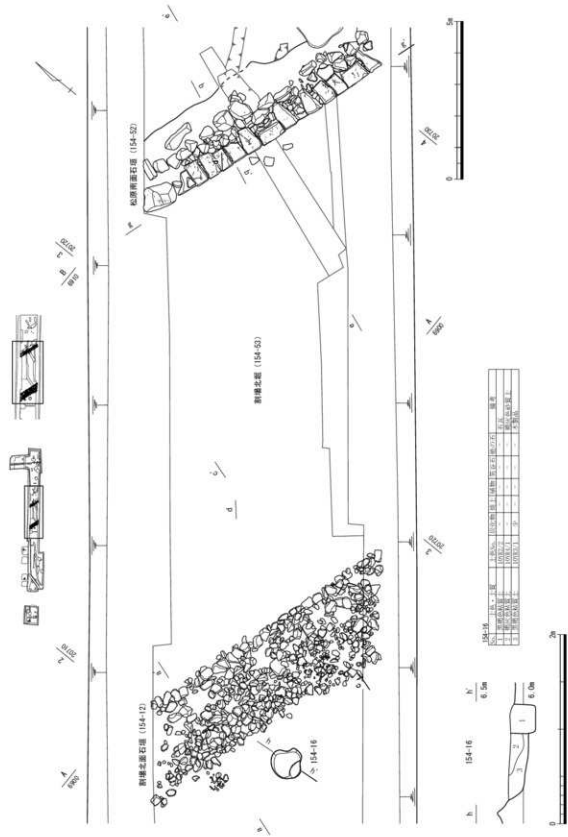

第48図 新橋北面石垣・松原南面石垣 (縮尺1/20・1/60・1/40)

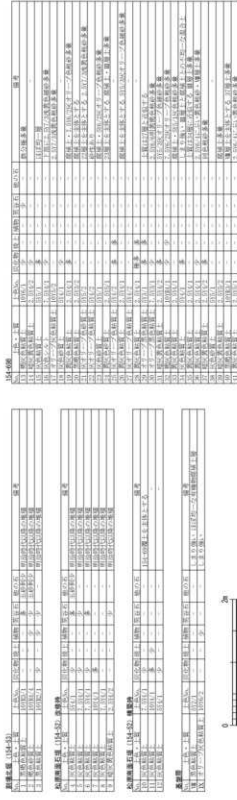
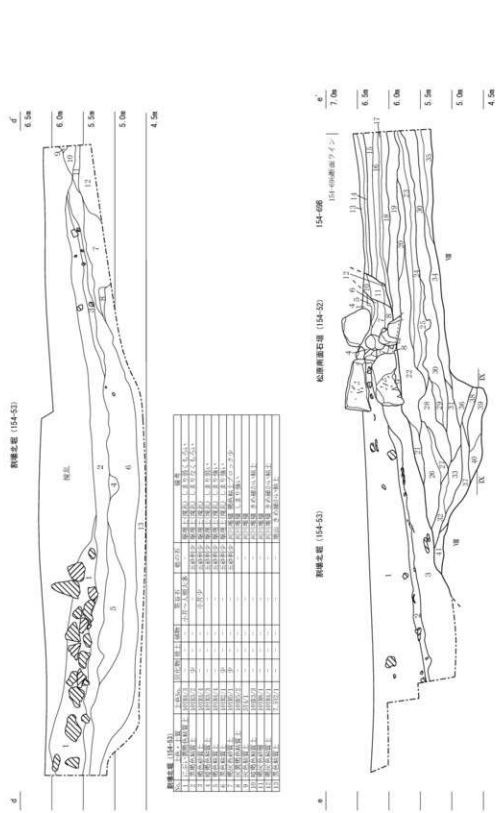
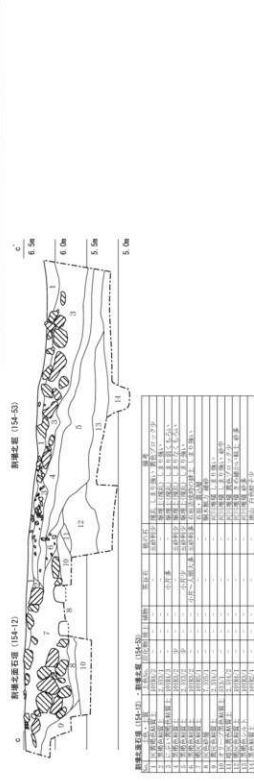
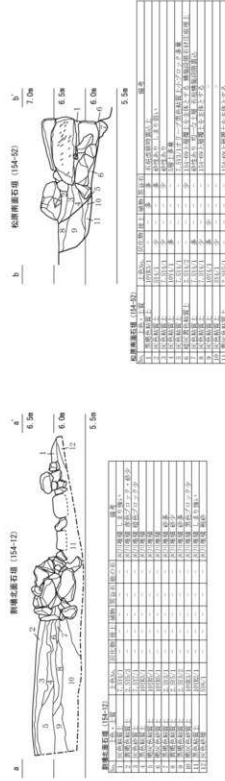

第49図 割断北原石垣・松原南原石垣・割断北原・154-49 (縮尺1/60)

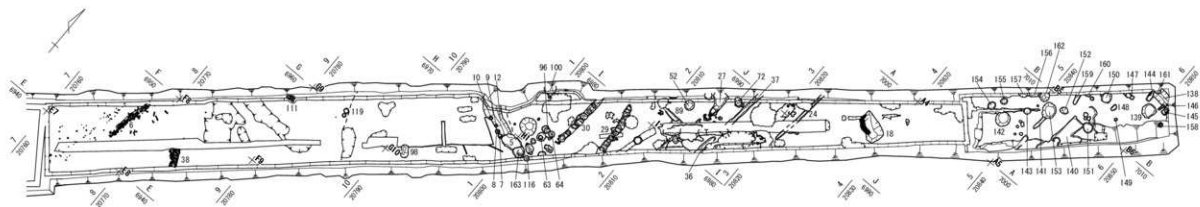

1面

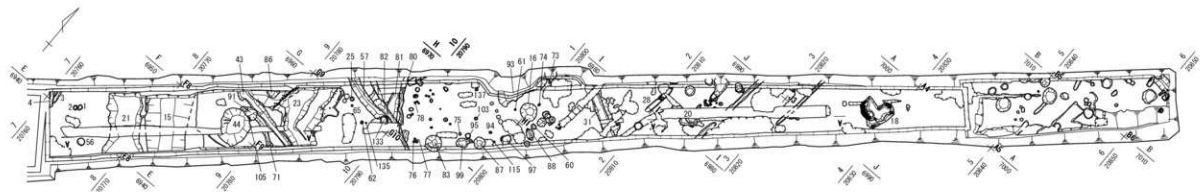

2面

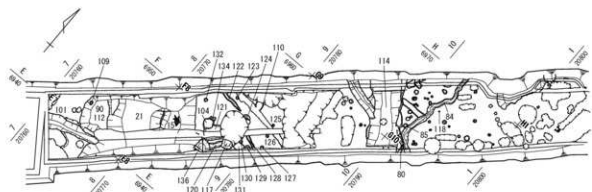

3面

第76図 FKJ15-5調査区全体図（縮尺1/400、この図ではFKJ15-5調査区の遺構番号について調査区を示す155-を略している。）



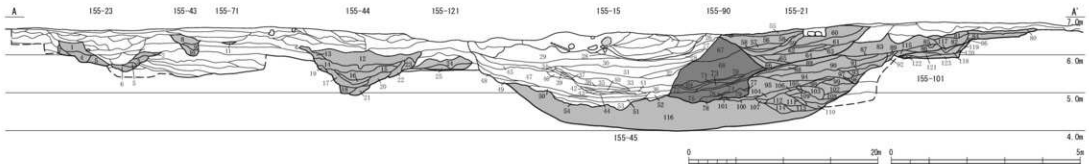

155-23	土壌・土質	土砂No.	層位	構造	有無	層厚	層名	備考
1	吹込砂質土	109(7)	Ⅰ	無	無	—	—	—
2	吹込砂質土	109(7)	Ⅱ	無	無	—	—	—
3	吹込砂質土	109(7)	Ⅲ	無	無	—	—	—
4	吹込砂質土	109(7)	Ⅳ	無	無	—	—	—
5	吹込砂質土	109(7)	Ⅴ	無	無	—	—	吹込砂質土(トップ)
6	吹込砂質土	109(7)	Ⅵ	無	無	—	—	吹込砂質土(トップ)
7	吹込砂質土	109(7)	Ⅶ	無	無	—	—	吹込砂質土(トップ)

155-43	土砂・土質	土砂No.	層位	構造	有無	層厚	層名	備考
1	吹込砂質土	109(7)	Ⅰ	無	無	—	—	吹込砂質土
2	吹込砂質土	109(7)	Ⅱ	無	無	—	—	吹込砂質土
3	吹込砂質土	109(7)	Ⅲ	無	無	—	—	吹込砂質土
4	吹込砂質土	109(7)	Ⅳ	無	無	—	—	吹込砂質土
5	吹込砂質土	109(7)	Ⅴ	無	無	—	—	吹込砂質土
6	吹込砂質土	109(7)	Ⅵ	無	無	—	—	吹込砂質土
7	吹込砂質土	109(7)	Ⅶ	無	無	—	—	吹込砂質土

155-44	土砂・土質	土砂No.	層位	構造	有無	層厚	層名	備考
1	吹込砂質土	109(7)	Ⅰ	無	無	—	—	吹込砂質土
2	吹込砂質土	109(7)	Ⅱ	無	無	—	—	吹込砂質土
3	吹込砂質土	109(7)	Ⅲ	無	無	—	—	吹込砂質土
4	吹込砂質土	109(7)	Ⅳ	無	無	—	—	吹込砂質土
5	吹込砂質土	109(7)	Ⅴ	無	無	—	—	吹込砂質土
6	吹込砂質土	109(7)	Ⅵ	無	無	—	—	吹込砂質土
7	吹込砂質土	109(7)	Ⅶ	無	無	—	—	吹込砂質土

155-15	土砂・土質	土砂No.	層位	構造	有無	層厚	層名	備考
1	吹込砂質土	109(7)	Ⅰ	無	無	—	—	吹込砂質土
2	吹込砂質土	109(7)	Ⅱ	無	無	—	—	吹込砂質土
3	吹込砂質土	109(7)	Ⅲ	無	無	—	—	吹込砂質土
4	吹込砂質土	109(7)	Ⅳ	無	無	—	—	吹込砂質土
5	吹込砂質土	109(7)	Ⅴ	無	無	—	—	吹込砂質土
6	吹込砂質土	109(7)	Ⅵ	無	無	—	—	吹込砂質土
7	吹込砂質土	109(7)	Ⅶ	無	無	—	—	吹込砂質土

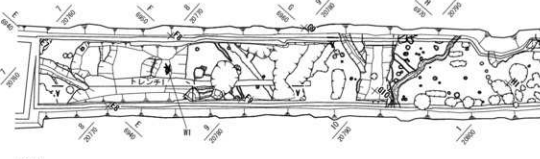

155-90	土砂・土質	土砂No.	層位	構造	有無	層厚	層名	備考
1	吹込砂質土	109(7)	Ⅰ	無	無	—	—	吹込砂質土
2	吹込砂質土	109(7)	Ⅱ	無	無	—	—	吹込砂質土
3	吹込砂質土	109(7)	Ⅲ	無	無	—	—	吹込砂質土
4	吹込砂質土	109(7)	Ⅳ	無	無	—	—	吹込砂質土
5	吹込砂質土	109(7)	Ⅴ	無	無	—	—	吹込砂質土
6	吹込砂質土	109(7)	Ⅵ	無	無	—	—	吹込砂質土
7	吹込砂質土	109(7)	Ⅶ	無	無	—	—	吹込砂質土

155-48	土砂・土質	土砂No.	層位	構造	有無	層厚	層名	備考
1	吹込砂質土	109(7)	Ⅰ	無	無	—	—	吹込砂質土
2	吹込砂質土	109(7)	Ⅱ	無	無	—	—	吹込砂質土
3	吹込砂質土	109(7)	Ⅲ	無	無	—	—	吹込砂質土
4	吹込砂質土	109(7)	Ⅳ	無	無	—	—	吹込砂質土
5	吹込砂質土	109(7)	Ⅴ	無	無	—	—	吹込砂質土
6	吹込砂質土	109(7)	Ⅵ	無	無	—	—	吹込砂質土
7	吹込砂質土	109(7)	Ⅶ	無	無	—	—	吹込砂質土

第103図 トレンチ1 (縮尺1/400・1/100)

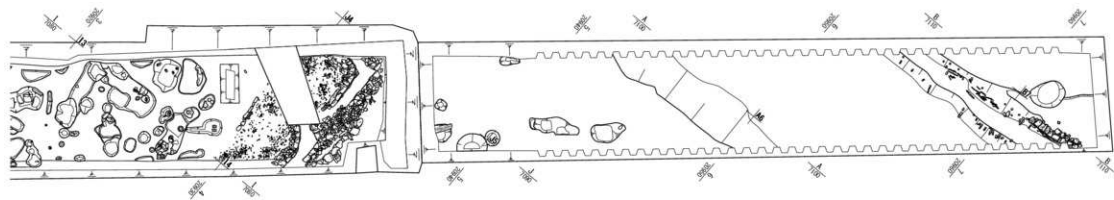
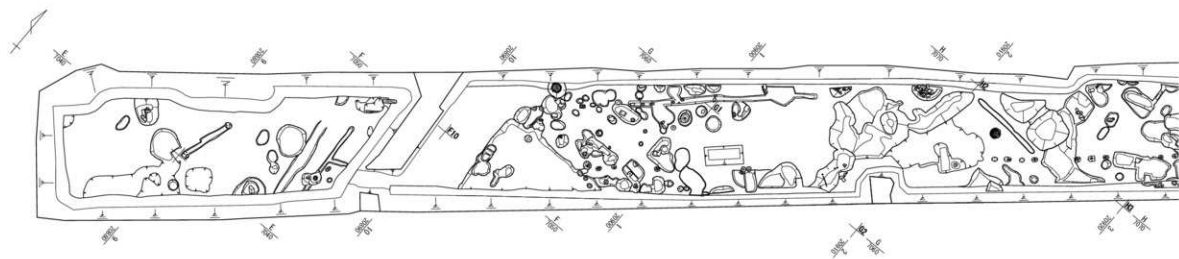

上層

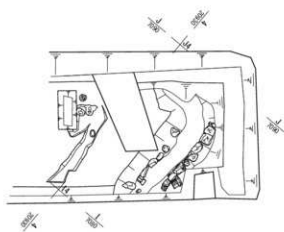

下層

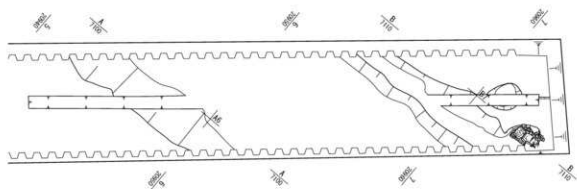

第106図 FKJ15-6調査区全体図(縮尺1/200)

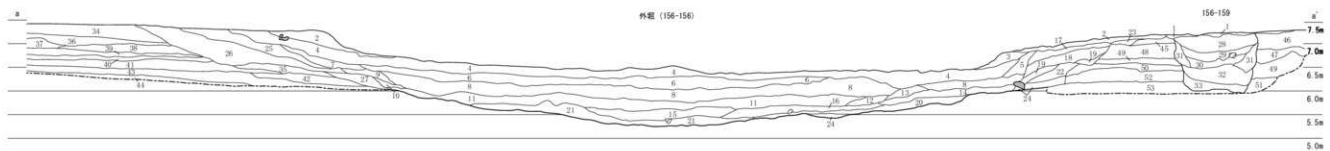
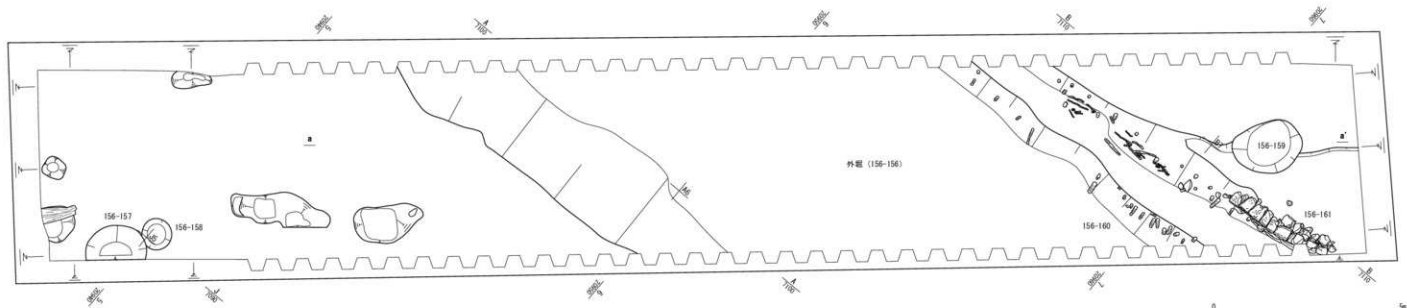

西壁 (156-156)				西壁 (156-156)				西壁 (156-156)			
階層	土名	目盛	厚	階層	土名	目盛	厚	階層	土名	目盛	厚
1	156-156-1	1000	0.5	1	156-156-1	1000	0.5	1	156-156-1	1000	0.5
2	156-156-2	1000	0.5	2	156-156-2	1000	0.5	2	156-156-2	1000	0.5
3	156-156-3	1000	0.5	3	156-156-3	1000	0.5	3	156-156-3	1000	0.5
4	156-156-4	1000	0.5	4	156-156-4	1000	0.5	4	156-156-4	1000	0.5
5	156-156-5	1000	0.5	5	156-156-5	1000	0.5	5	156-156-5	1000	0.5
6	156-156-6	1000	0.5	6	156-156-6	1000	0.5	6	156-156-6	1000	0.5
7	156-156-7	1000	0.5	7	156-156-7	1000	0.5	7	156-156-7	1000	0.5
8	156-156-8	1000	0.5	8	156-156-8	1000	0.5	8	156-156-8	1000	0.5
9	156-156-9	1000	0.5	9	156-156-9	1000	0.5	9	156-156-9	1000	0.5
10	156-156-10	1000	0.5	10	156-156-10	1000	0.5	10	156-156-10	1000	0.5
11	156-156-11	1000	0.5	11	156-156-11	1000	0.5	11	156-156-11	1000	0.5
12	156-156-12	1000	0.5	12	156-156-12	1000	0.5	12	156-156-12	1000	0.5
13	156-156-13	1000	0.5	13	156-156-13	1000	0.5	13	156-156-13	1000	0.5
14	156-156-14	1000	0.5	14	156-156-14	1000	0.5	14	156-156-14	1000	0.5
15	156-156-15	1000	0.5	15	156-156-15	1000	0.5	15	156-156-15	1000	0.5
16	156-156-16	1000	0.5	16	156-156-16	1000	0.5	16	156-156-16	1000	0.5
17	156-156-17	1000	0.5	17	156-156-17	1000	0.5	17	156-156-17	1000	0.5
18	156-156-18	1000	0.5	18	156-156-18	1000	0.5	18	156-156-18	1000	0.5
19	156-156-19	1000	0.5	19	156-156-19	1000	0.5	19	156-156-19	1000	0.5
20	156-156-20	1000	0.5	20	156-156-20	1000	0.5	20	156-156-20	1000	0.5
21	156-156-21	1000	0.5	21	156-156-21	1000	0.5	21	156-156-21	1000	0.5
22	156-156-22	1000	0.5	22	156-156-22	1000	0.5	22	156-156-22	1000	0.5
23	156-156-23	1000	0.5	23	156-156-23	1000	0.5	23	156-156-23	1000	0.5
24	156-156-24	1000	0.5	24	156-156-24	1000	0.5	24	156-156-24	1000	0.5
25	156-156-25	1000	0.5	25	156-156-25	1000	0.5	25	156-156-25	1000	0.5
26	156-156-26	1000	0.5	26	156-156-26	1000	0.5	26	156-156-26	1000	0.5
27	156-156-27	1000	0.5	27	156-156-27	1000	0.5	27	156-156-27	1000	0.5
28	156-156-28	1000	0.5	28	156-156-28	1000	0.5	28	156-156-28	1000	0.5
29	156-156-29	1000	0.5	29	156-156-29	1000	0.5	29	156-156-29	1000	0.5
30	156-156-30	1000	0.5	30	156-156-30	1000	0.5	30	156-156-30	1000	0.5
31	156-156-31	1000	0.5	31	156-156-31	1000	0.5	31	156-156-31	1000	0.5
32	156-156-32	1000	0.5	32	156-156-32	1000	0.5	32	156-156-32	1000	0.5
33	156-156-33	1000	0.5	33	156-156-33	1000	0.5	33	156-156-33	1000	0.5
34	156-156-34	1000	0.5	34	156-156-34	1000	0.5	34	156-156-34	1000	0.5

第120図 外壁 (156-156) 付近遺構配置図・断面図 (縮尺1/100・1/80)