

金沢城史料叢書 10

金沢城公園整備事業に係る埋蔵文化財調査報告書 3

金沢城跡石垣修築工事報告書

—玉泉院丸南西石垣—

(資料編)

2010

石川県土木部公園緑地課

石川県金沢城調査研究所

金沢城史料叢書 10

金沢城公園整備事業に係る埋蔵文化財調査報告書 3

金沢城跡石垣修築工事報告書

—玉泉院丸南西石垣—

(資料編)

2010

石川県土木部公園緑地課

石川県金沢城調査研究所

凡 例

1、掲載されている図版などのスケール、方位、スクリーントーンの利用については必要に応じて図中で示した。

2、本書の高度値は海拔高を表し、方位は国土座標第IV系（日本測地系）の北を示す。

3、遺物などの番号は掲載順の番号であり、所産時期や出土状況を示すものではない。

4、遺物の時期・分類については、以下の論文を主に参照した。

大橋康二 2000 「I 九州陶磁概論」『九州陶磁の編年』九州近世陶磁学会

石川県教育委員会・(財)石川県埋蔵文化財センター2002b『木ノ新保遺跡』

岐阜県土岐市教育委員会・(財)土岐市埋蔵文化財センター2006『窯ヶ根窯跡発掘調査報告書』

(財)大阪市文化財協会 1988『大坂城跡Ⅲ』

(財)大阪市文化財協会 2004『大坂城下町跡Ⅱ』

布尾和史 2004 「北陸縄文中期土器編年の概要—遺構出土資料を中心に—」『シンポジウム 縄文集落研究の新天地—勝坂から曾利へ—』縄文集落研究グループ・セツルメント研究会

森島康雄 1999 「中世末から近世初頭の陶磁器」『考古学ジャーナル』442

目 次

第1図	石垣立面図1 B・C面	1
第2図	石垣立面図2 D・E面	
第3図	石垣水平断面図 軸来標	3
第4図	石垣水平断面図1	
第5図	石垣水平断面図2	
第6図	石垣水平断面図3	
第7図	石垣水平断面図4	
第8図	石垣水平断面図5	
第9図	石垣水平断面図6	
第10図	石垣水平断面図7	
第11図	石垣水平断面図8	
第12図	石垣水平断面図9	
第13図	石垣水平断面図10	
第14図	石垣水平断面図11	
第15図	石垣垂直断面図1 B・C面	15
第16図	石垣垂直断面図2 C面	
第17図	石垣垂直断面図3 D面(1)	
第18図	石垣垂直断面図4 D面(2)	
第19図	石垣垂直断面図5 D面(3)	
第20図	石垣垂直断面図6 D面(4)	
第21図	石垣垂直断面図7 D面(5)・E面	
第22図	第0段平面図	22
第23図	第0段平面写真	
第24図	断面No.1～5 上面遺構断面図	
第25図	断面No.6・7 礎石S1～3サブトレンチ土層断面	
第26図	第1段平面図	
第27図	第1段平面写真	
第28図	第2段平面図	
第29図	第2段平面写真	
第30図	第3段平面図	
第31図	第3段平面写真	
第32図	第4段平面図	
第33図	第4段平面写真	
第34図	第5段平面図	
第35図	第5段平面写真	
第36図	第6段平面図	
第37図	第6段平面写真	
第38図	第7段平面図	
第39図	第7段平面写真	
第40図	第8段平面図	
第41図	第8段平面写真	
第42図	第9～1段平面図	
第43図	第9～1段平面写真	
第44図	第9～2段平面図	
第45図	第9～2段平面写真	
第46図	第10段平面図	
第47図	第10段平面写真	
第48図	第11段平面図	
第49図	第11段平面写真	
第50図	第12段平面図	
第51図	第12段平面写真	
第52図	第13段平面図	
第53図	第13段平面写真	
第54図	第14段平面図	
第55図	第14段平面写真	
第56図	第15段平面図	
第57図	第15段平面写真	
第58図	第16～1段平面図	
第59図	第16～1段平面写真	
第60図	第16～2段平面図	
第61図	第16～2・17段平面写真	
第62図	第17段平面図	
第63図	スソ部平面図	
第64図	スソ部平面写真	
第65図	断面No.8・9 Bトレンチ土層断面	66
第66図	断面No.10 Cトレンチ土層断面	
第67図	断面No.11 C2トレンチ土層断面	
第68図	断面No.13 Dトレンチ土層断面北壁	
第69図	断面No.12 Dトレンチ土層断面南壁	
第70図	断面No.14・15 D面下段石垣前面土層断面	
第71図	断面No.16 Eトレンチ土層断面図1	
第72図	断面No.17 Eトレンチ土層断面図2	
第73図	断面No.18～21 E面スソトレンチ土層断面図	
第74図	北拡張区平面図・平面写真	77
第75図	北拡張区石垣 立面・断面図	
第76図	断面No.22 東側法面土層断面図	
第77図	断面No.23 北拡張区土層断面1	
第78図	断面No.24 北拡張区土層断面2	
第79図	断面No.25 Dトレンチ北側土層断面	
第80図	断面No.26 Dトレンチ南側土層断面	
第81図	遺構写真1 調査着手前1	86
第82図	遺構写真2 調査着手前2	
第83図	遺構写真3 1区 トレンチ	
第84図	遺構写真4 上層遺構	
第85図	遺構写真5 礎石下、Eトレンチ	
第86図	遺構写真6 C・Dトレンチ	
第87図	遺構写真7 B・C前面スソ部	
第88図	遺構写真8 C D角・D前面スソ部	
第89図	遺構写真9 D前面スソ部	
第90図	遺構写真10 E前面スソ部	
第91図	遺構写真11 北拡張区石垣	
第92図	遺構写真12 東側法面1	
第93図	遺構写真13 東側法面2	
第94図	作業写真1	
第95図	作業写真2	
第96図	石材観察写真1 第0段-1	125
第97図	石材観察写真2 第0段-2	
第98図	石材観察写真3 第1段-1	
第99図	石材観察写真4 第1段-2	
第100図	石材観察写真5 第1段-3	
第101図	石材観察写真6 第1段-4	
第102図	石材観察写真7 第2段-1	
第103図	石材観察写真8 第2段-2	
第104図	石材観察写真9 第2段-3	
第105図	石材観察写真10 第2段-4	
第106図	石材観察写真11 第3段-1	
第107図	石材観察写真12 第3段-2	
第108図	石材観察写真13 第3段-3	

第109回	石材観察写真14	第3段-4
第110回	石材観察写真15	第4段-1
第111回	石材観察写真16	第4段-2
第112回	石材観察写真17	第4段-3
第113回	石材観察写真18	第4段-4
第114回	石材観察写真19	第5段-1
第115回	石材観察写真20	第5段-2
第116回	石材観察写真21	第5段-3
第117回	石材観察写真22	第6段-1
第118回	石材観察写真23	第6段-2
第119回	石材観察写真24	第6段-3
第120回	石材観察写真25	第6段-4
第121回	石材観察写真26	第7段
第122回	石材観察写真27	第8段-1
第123回	石材観察写真28	第8段-2
第124回	石材観察写真29	第8段-3
第125回	石材観察写真30	第9段-1
第126回	石材観察写真31	第9段-2
第127回	石材観察写真32	第9段-3
第128回	石材観察写真33	第9段-4
第129回	石材観察写真34	第10段-1
第130回	石材観察写真35	第10段-2
第131回	石材観察写真36	第11段-1
第132回	石材観察写真37	第11段-2
第133回	石材観察写真38	第11段-3
第134回	石材観察写真39	第12段-1
第135回	石材観察写真40	第12段-2
第136回	石材観察写真41	第12段-3
第137回	石材観察写真42	第13段-1
第138回	石材観察写真43	第13段-2
第139回	石材観察写真44	第13段-3
第140回	石材観察写真45	第14段-1
第141回	石材観察写真46	第14段-2
第142回	石材観察写真47	第15段-1
第143回	石材観察写真48	第15段-2、16段
第144回	石材観察写真49	第17段
第145回	瓦計測部位凡例	174
第146回	出土遺物実測図	瓦1 181
第147回	出土遺物実測図	瓦2
第148回	出土遺物実測図	瓦3
第149回	出土遺物実測図	瓦4
第150回	出土遺物実測図	瓦5
第151回	出土遺物実測図	瓦6
第152回	出土遺物実測図	瓦7
第153回	出土遺物実測図	瓦8
第154回	出土遺物実測図	瓦9
第155回	出土遺物実測図	瓦10
第156回	出土遺物実測図	瓦11
第157回	出土遺物実測図	瓦12
第158回	出土遺物実測図	瓦13
第159回	出土遺物実測図	瓦14
第160回	出土遺物実測図	瓦15
第161回	出土遺物実測図	瓦16
第162回	出土遺物実測図	瓦17
第163回	出土遺物実測図	瓦18

第164回	出土遺物実測図	瓦19
第165回	出土遺物実測図	瓦20
第166回	出土遺物実測図	瓦21
第167回	出土遺物実測図	瓦22
第168回	出土遺物実測図	瓦23
第169回	出土遺物実測図	瓦24
第170回	出土遺物実測図	陶磁器1
第171回	出土遺物実測図	陶磁器2・その他
第172回	出土遺物実測図	金属1
第173回	出土遺物実測図	金属2・石製品
第174回	遺物写真	瓦1 209
第175回	遺物写真	瓦2
第176回	遺物写真	瓦3
第177回	遺物写真	瓦4
第178回	遺物写真	瓦5
第179回	遺物写真	瓦6
第180回	遺物写真	瓦7
第181回	遺物写真	瓦8
第182回	遺物写真	瓦9
第183回	遺物写真	瓦10
第184回	遺物写真	瓦11
第185回	遺物写真	瓦12
第186回	遺物写真	瓦13
第187回	遺物写真	瓦14
第188回	遺物写真	瓦15
第189回	遺物写真	瓦16
第190回	遺物写真	瓦17
第191回	遺物写真	瓦18
第192回	遺物写真	瓦19
第193回	遺物写真	陶磁器1
第194回	遺物写真	陶磁器2
第195回	遺物写真	陶磁器3・その他
第196回	遺物写真	金属1
第197回	遺物写真	金属2・石製品
第198回	修復後石垣立面図	B・C面 233
第199回	修復後石垣立面図	D・E面
第200回	修復後石垣水平断面輪配置図	
第201回	修復後石垣水平断面図1	
第202回	修復後石垣水平断面図2	
第203回	修復後石垣水平断面図3	
第204回	修復後石垣水平断面図4	
第205回	修復後石垣水平断面図5	
第206回	修復後石垣垂直断面図1	
第207回	修復後石垣垂直断面図2	
第208回	修復後石垣垂直断面図3	
第209回	修復後石垣垂直断面図4	

表 目 次

第1表	東側法面土層注記(1・2)	80
第2表	石材集計表(1~10)	101
第3表	石材観察表(1~14)	111
第4表	遺物観察表(1~6)	175

(B面)

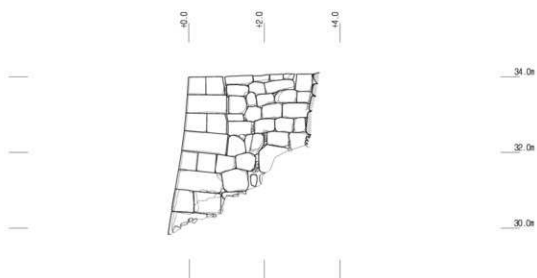

(C面)

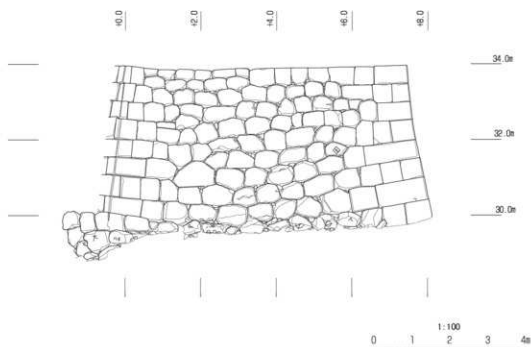

第1图 石垣立面图1

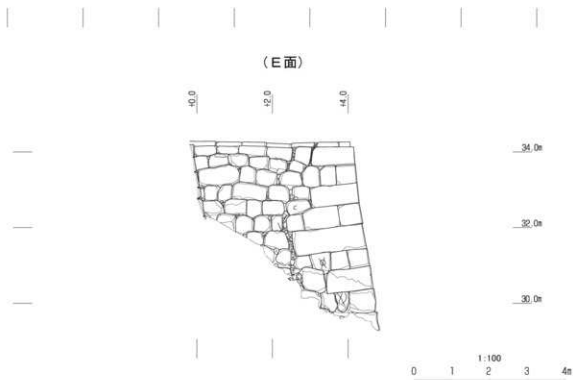
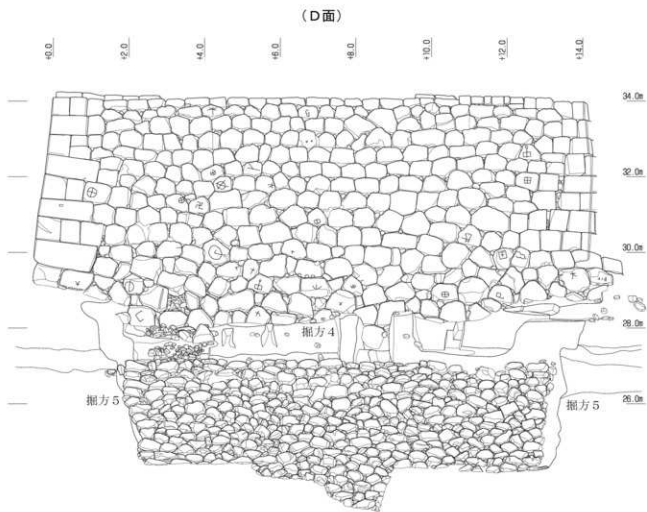

第2図 石垣立面図2

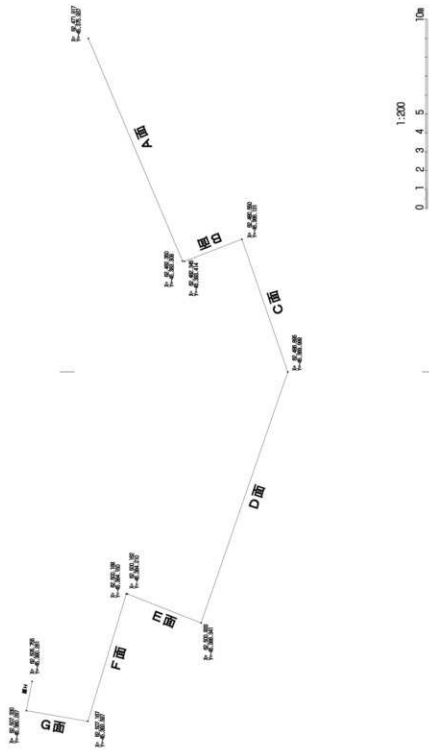

第3图 石垣水平断面图 轴座標

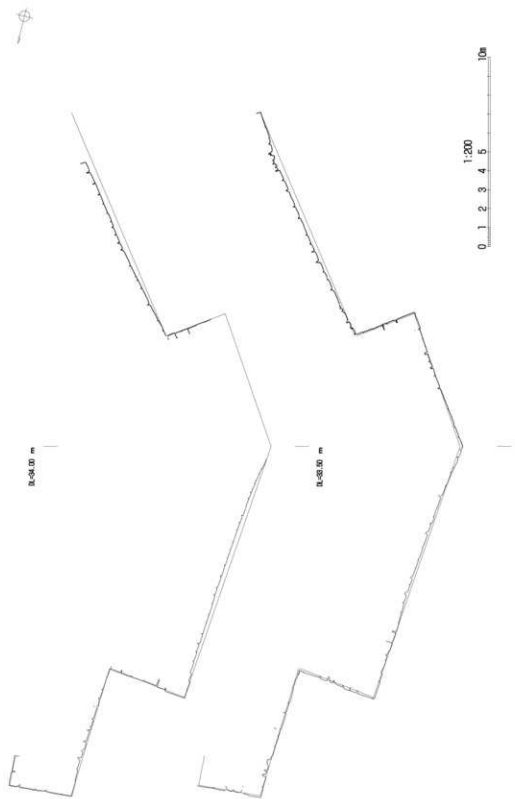

第4图 石垣水平断面图1

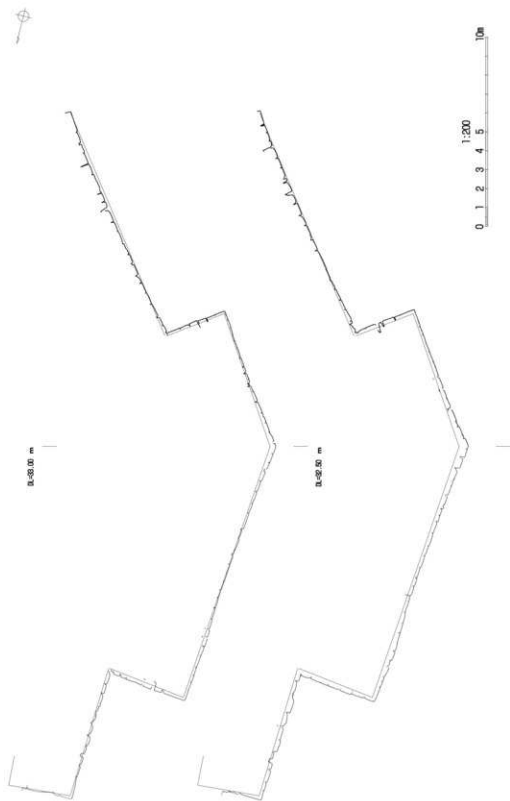

第5图 石垣水平断面图2

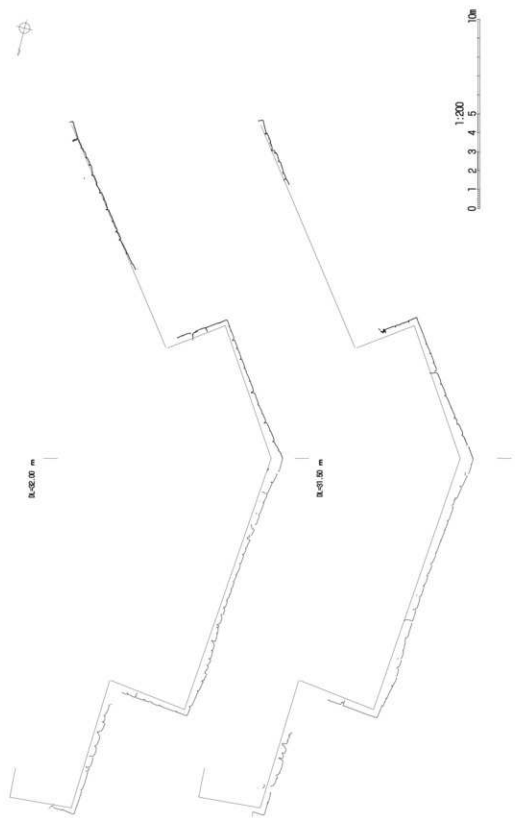

第6图 石垣水平断面图3

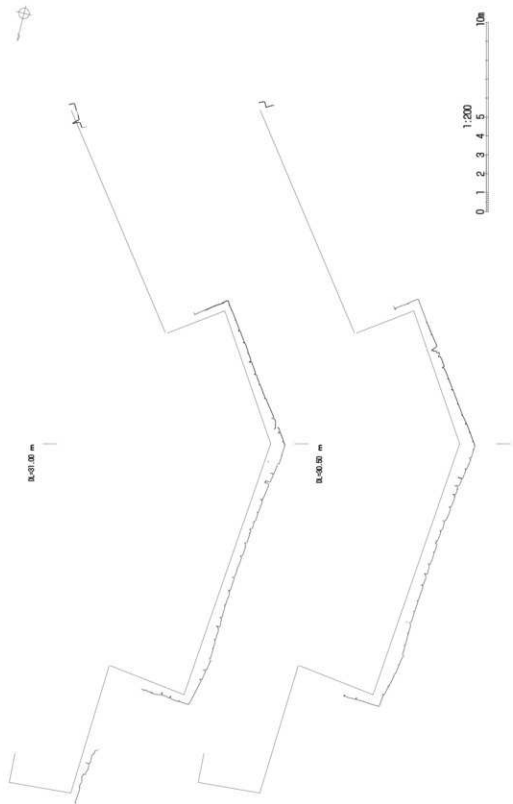

第7图 石垣水平断面图4

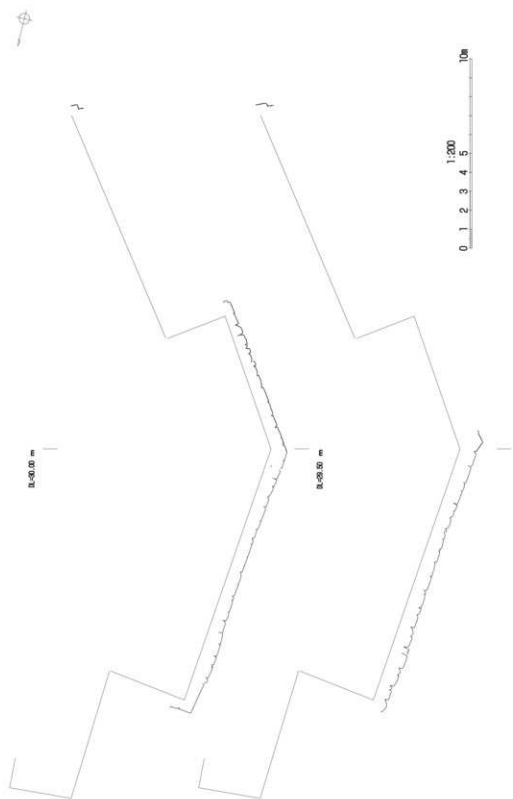

第 8 图 石垣水平断面图 5

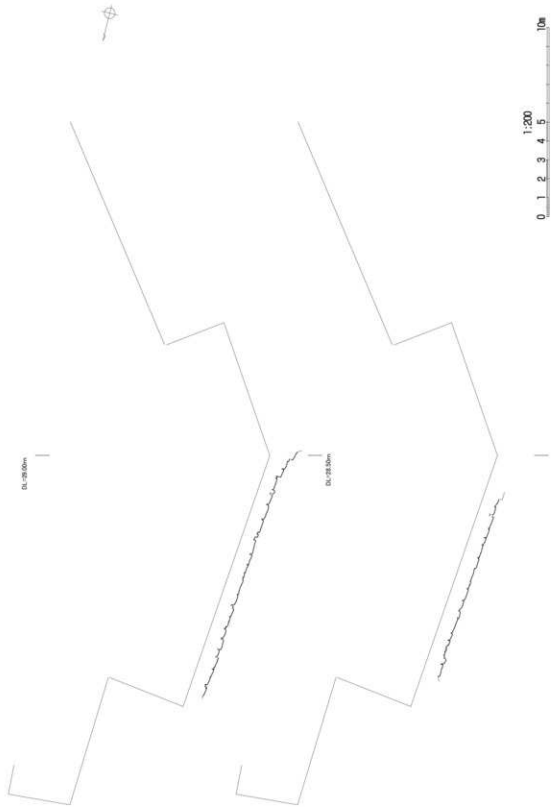

第9图 石垣水平断面图6

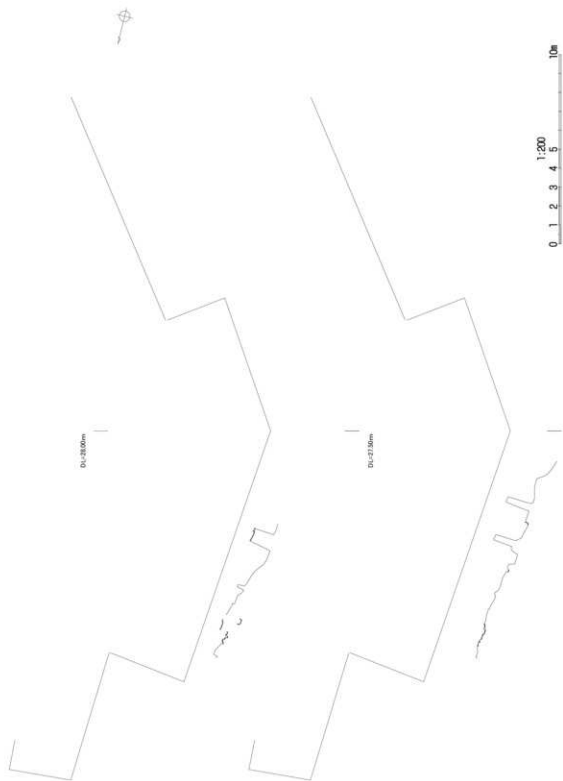

第10图 石垣水平断面图7

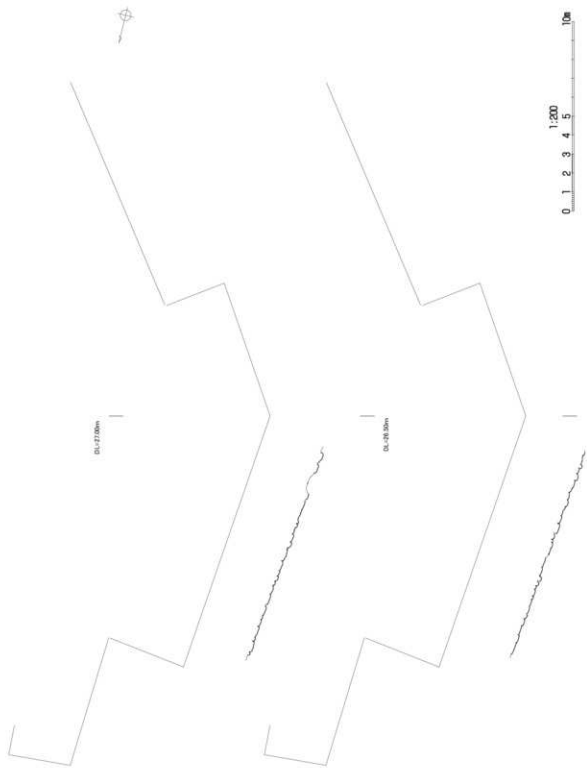

第11图 石垣水平断面图8

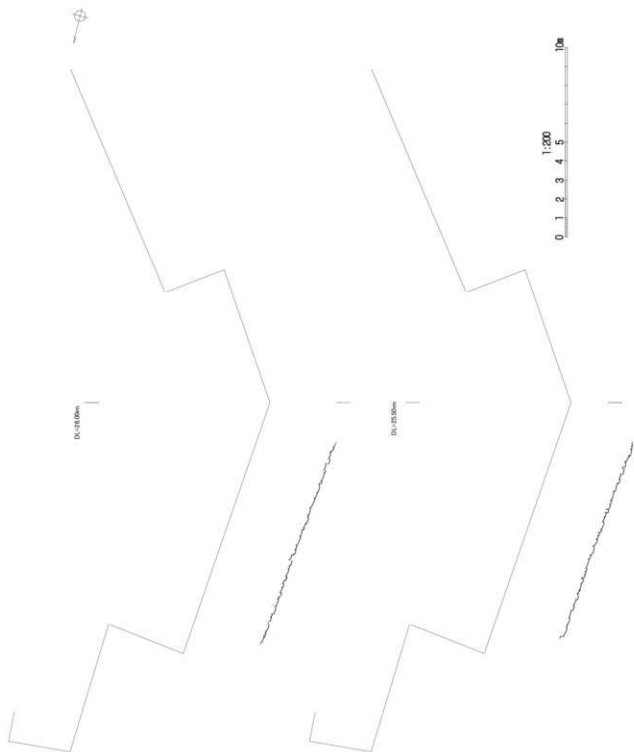

第12图 石垣水平断面图9

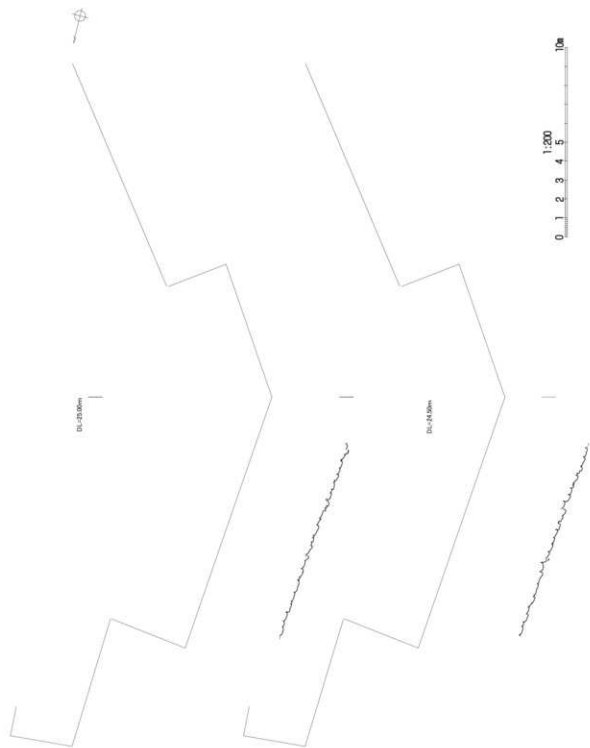

第13图 石垣水平断面图 10

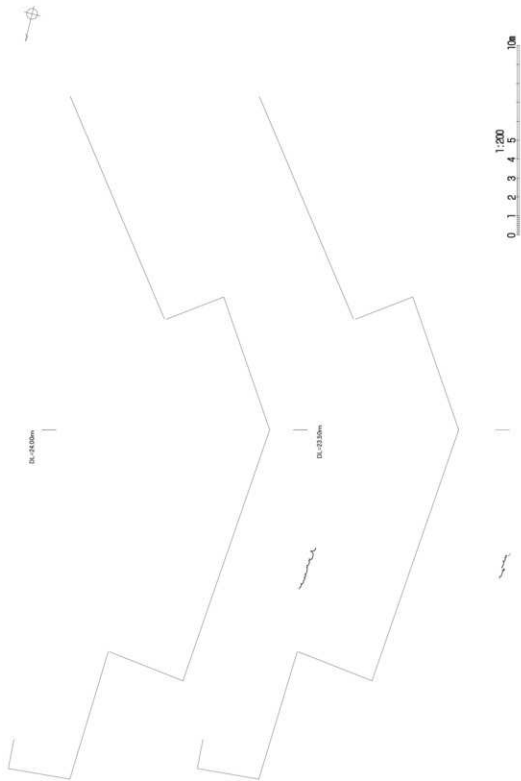

第14图 石垣水平断面图 11

(B面)

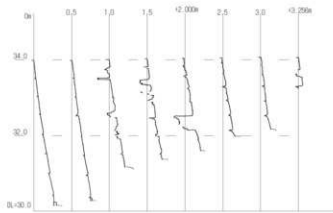

(C面)1/2

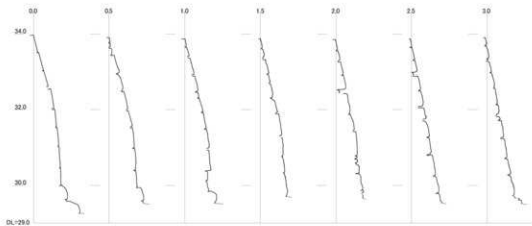

第15图 石垣垂直断面图1

(C面) 2/2

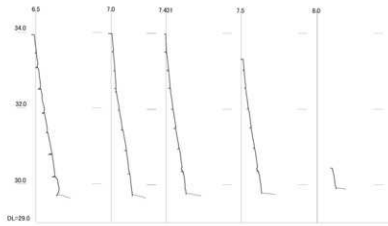
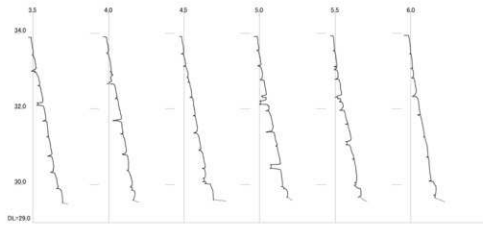

第16图 石垣垂直断面图 2

(D面) 1/9

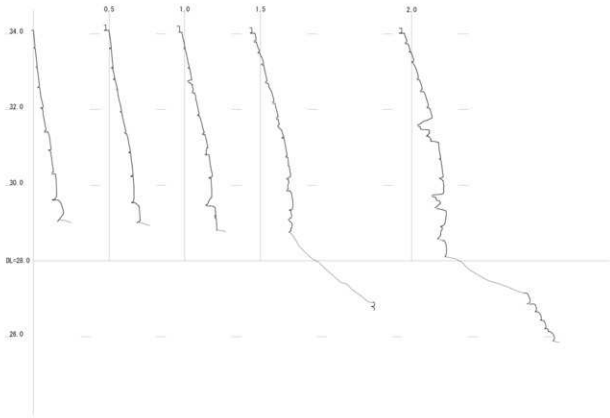

(D面) 2/9

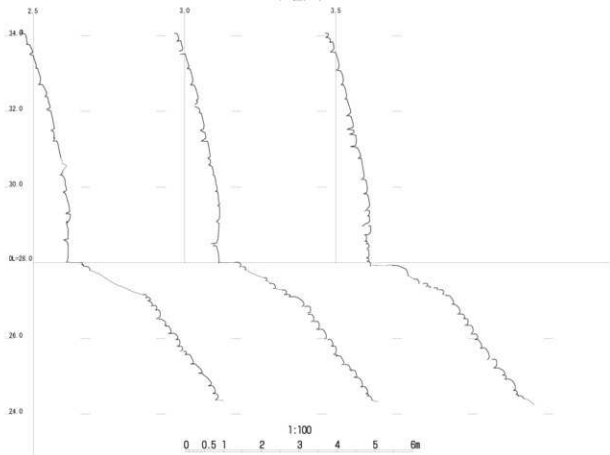

第17图 石垣垂直断面图 3

(D面) 3/9

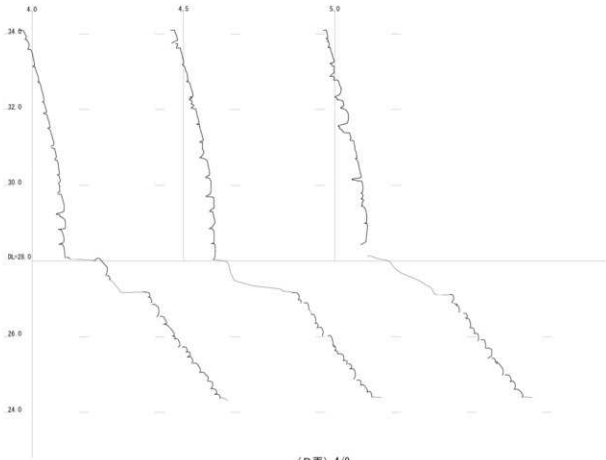

(D面) 4/9

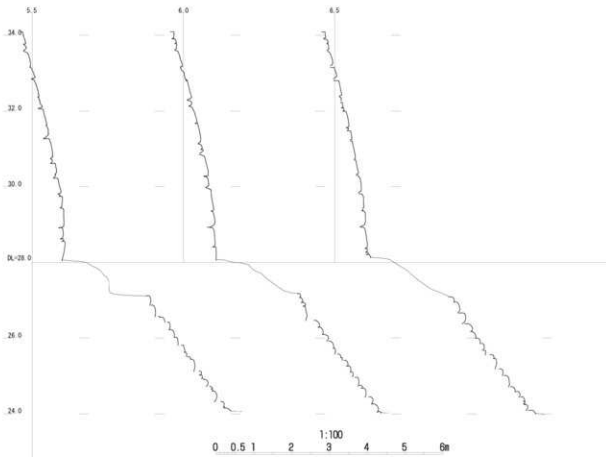

第18图 石垣垂直断面图 4

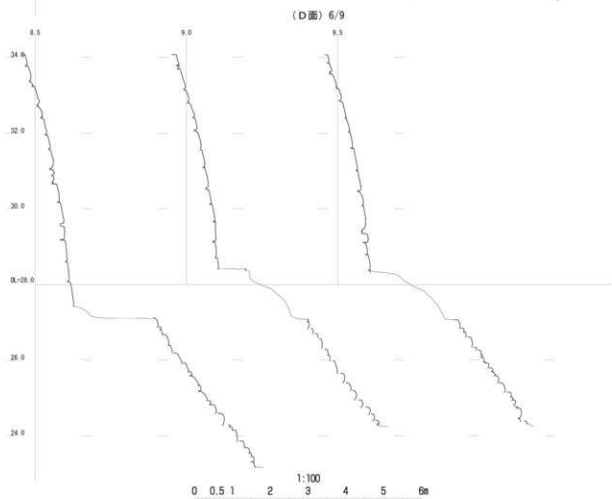
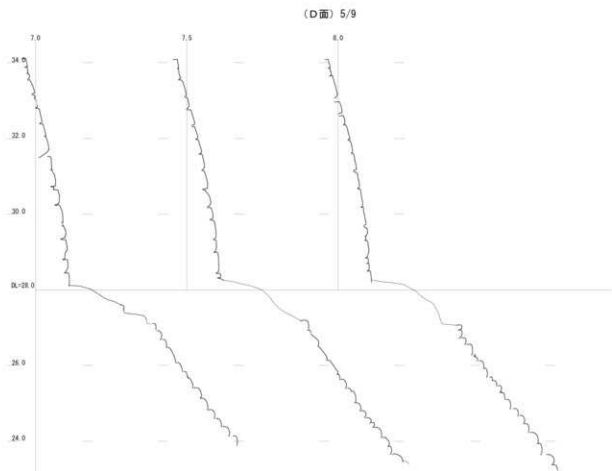

第19图 石垣垂直断面图5

(D图) 7/9

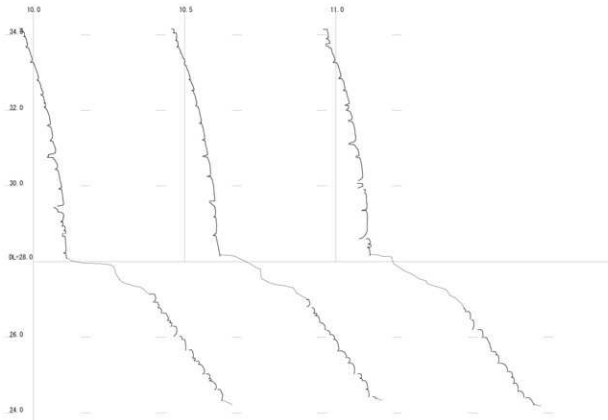

(D图) 8/9

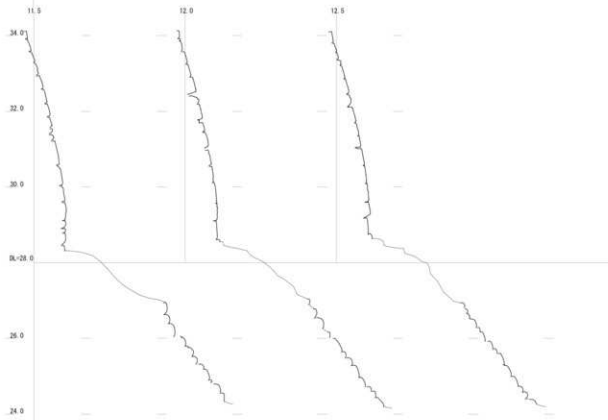

第20图 石垣垂直断面图 6

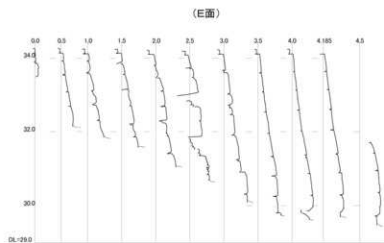
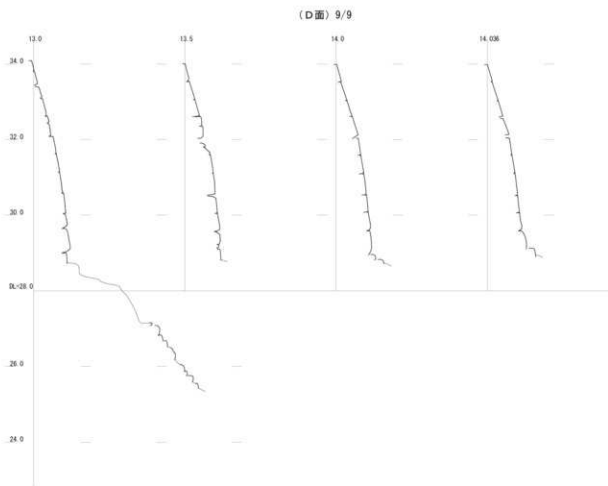

1:100
0 0.5 1 2 3 4m

第21图 石垣垂直断面图7



第23図 第0段平面写真 (S=1/100)

断面 1 P12



第1層 暗褐色土 しまり無 黒色土ブロック混入 (抜きあふ)
 第2層 暗黄褐色土 ややしまり有 第IIb-2層の上面で検出 (掘り方)

断面 2 P13

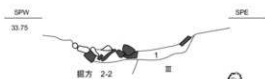

第1層 暗褐色土 しまり無 瓦非常に多い。
 IIa-1除去後に確認。IIb層上面。



断面 3 P15



第1層 暗褐色土 しまり無 黒色土粒少
 第2層 暗黄褐色土 ややしまり有第III層上面で検出

断面 4 P17



第1層 暗褐色土 しまりなし 炭化物微

断面 5 P4・22

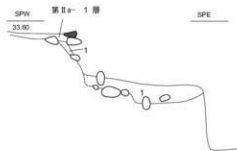

第1層 暗褐色土 しまり無 炭微 黄色粘土粒微
 第IIb層中から検出
 P4 (IIa-1層の上から掘り込まれる) の下から。

断面図の位置は本文編第5-4図 (P.98) 参照



第24図 断面No.1～5 上面遺構断面図 (S=1/20)

断面 6

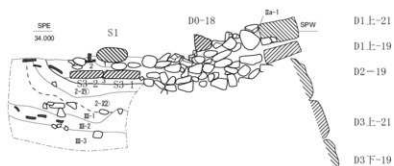

断面 7

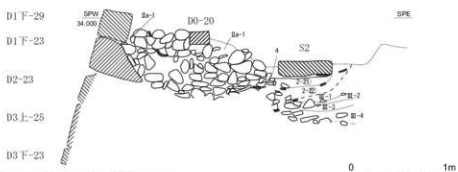

- 1 暗褐色土（しまりあまりなし 黄色粘土粒少）
- 2 暗黄褐色土（しまりやや有 黄色粘土粒多）
- 3 黄褐色土（しまり有 白色粒多）
- 4 黄褐色土（しまり有 白色粒少 砂粒少）

- 2-2① 暗黄褐色土（しまりやや有 黄色粒多 砂質大）
- 2-2② 暗褐色土（しまりなし 白色粒多 砂質なし）

第Ⅲ-1層 暗黄褐色土（しまりあまりなし 黄色粒・砂粒・礫非常に多 砂質強）

第Ⅲ-2層 暗褐色土（しまりやや有 黄色粒少 礫なし 砂質少）

第Ⅲ-3層 暗褐色土（しまりあまりなし 黄色粒多 砂粒多 砂質大）

第Ⅲ-4層 暗黄褐色土（しまりやや有 黄色粒・砂粒少 礫多 砂質少）

- 第1層 S1層土
- 第2・3層 S3層土
- 第4層 S2層土

第2-2層 第3群（掘方2-2?）

第Ⅲ層 第4群（掘方3）

第3群（掘方2-2）出土遺物（S=1/6）

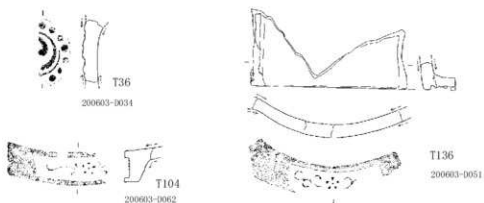

第25図 断面No.6・7 礎石S1～3下サブトレんチ土層断面（S=1/40）

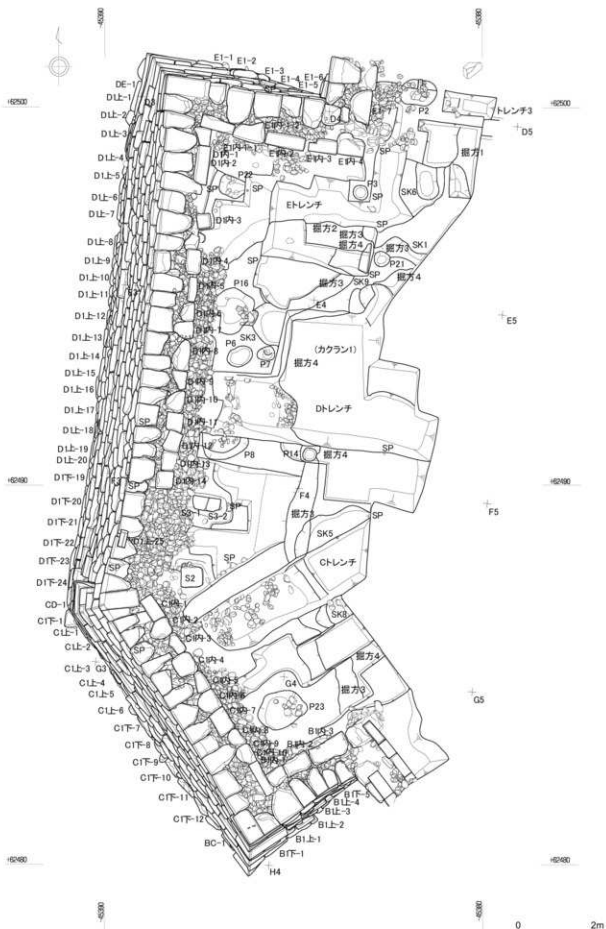

第26図 第1段平面図 (S=1/100)



第27图 第1段平面写真 (S=1/100)



第29图 第2段平面写真 (S=1/100)



第31图 第3段平面写真 (S=1/100)



第33図 第4段平面写真 (S=1/100)

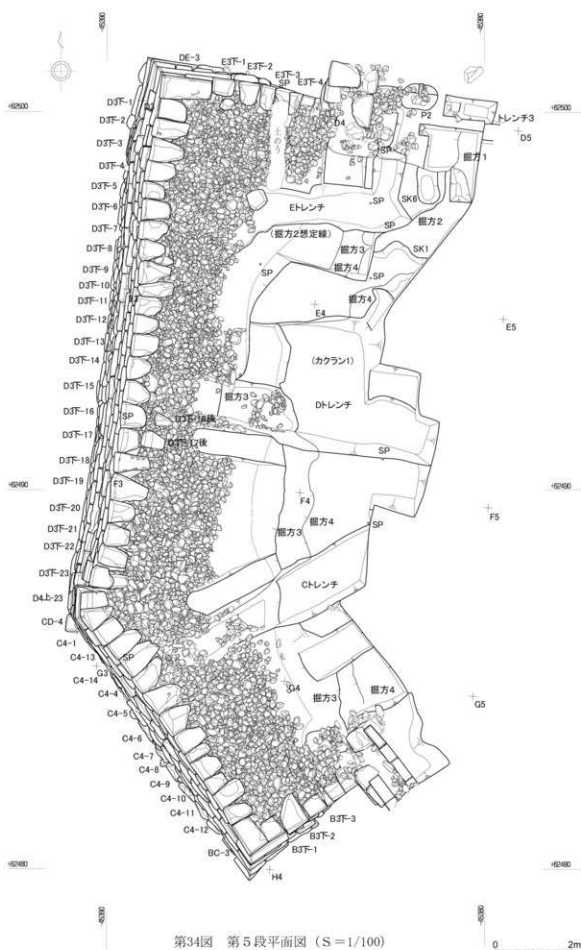

第34図 第5段平面図 (S=1/100)



第35图 第5段平面写真 (S=1/100)

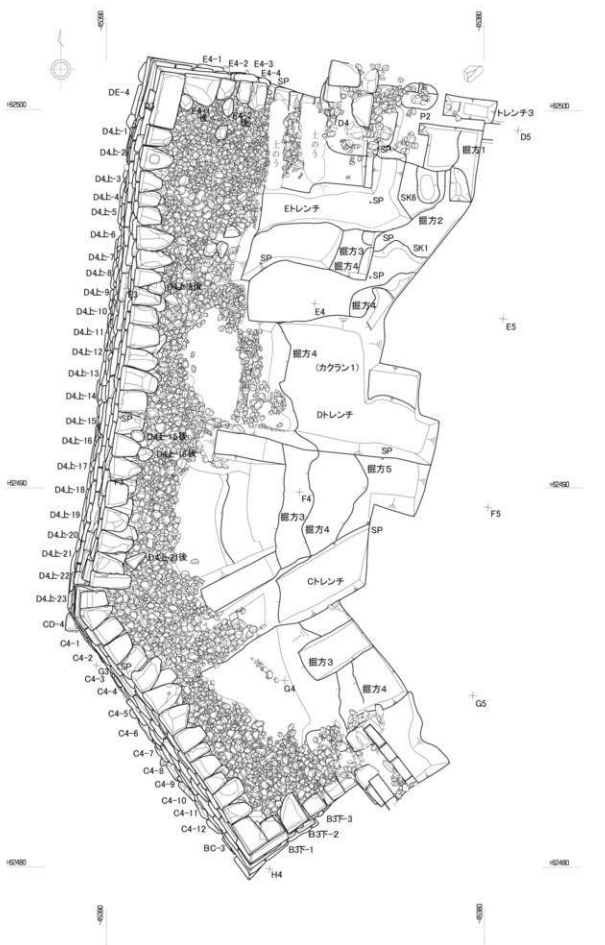

第36図 第6段平面図 (S=1/100)

0 2m



第37图 第6段平面写真 (S=1/100)



第39図 第7段平面写真 (S=1/100)



第41图 第8段平面写真 (S=1/100)

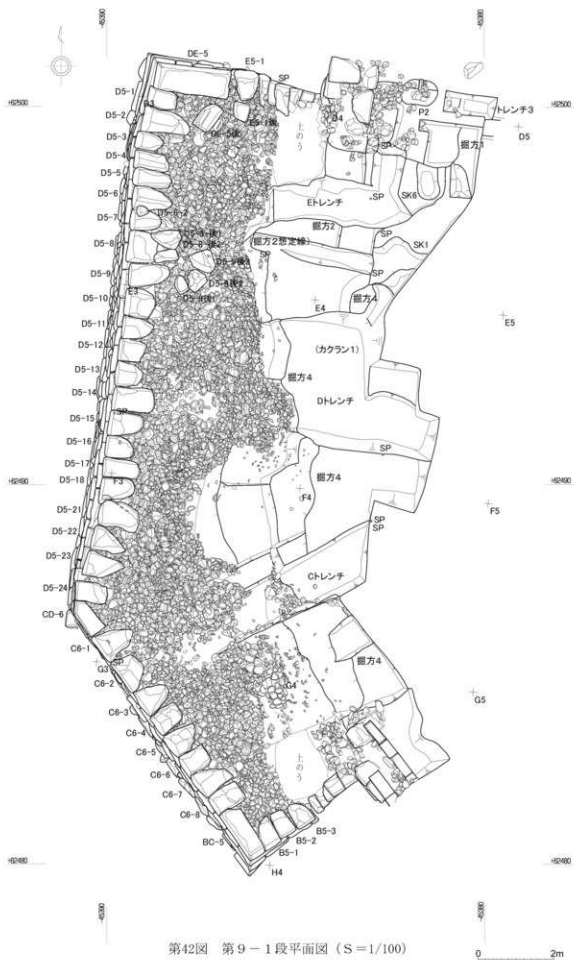

第42図 第9-1段平面図 (S=1/100)



第43图 第9-1段平面写真 (S=1/100)

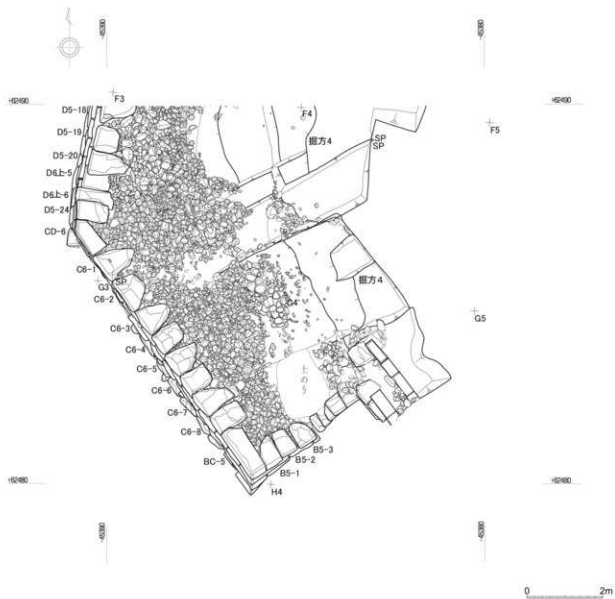

第44図 第9-2段平面図 (S=1/100)

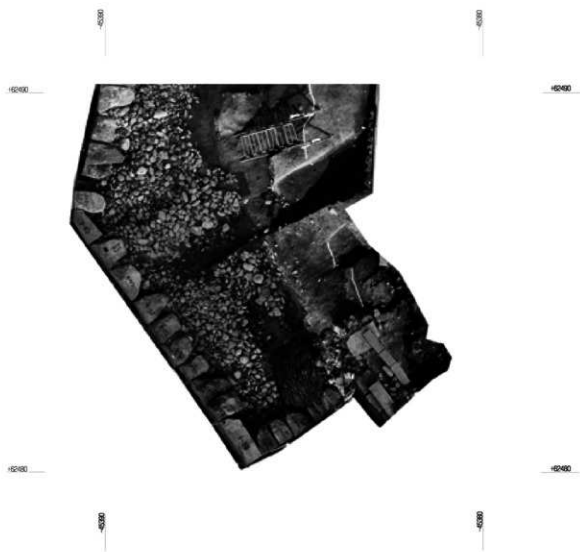

第45图 第9-2段平面写真 (S=1/100)

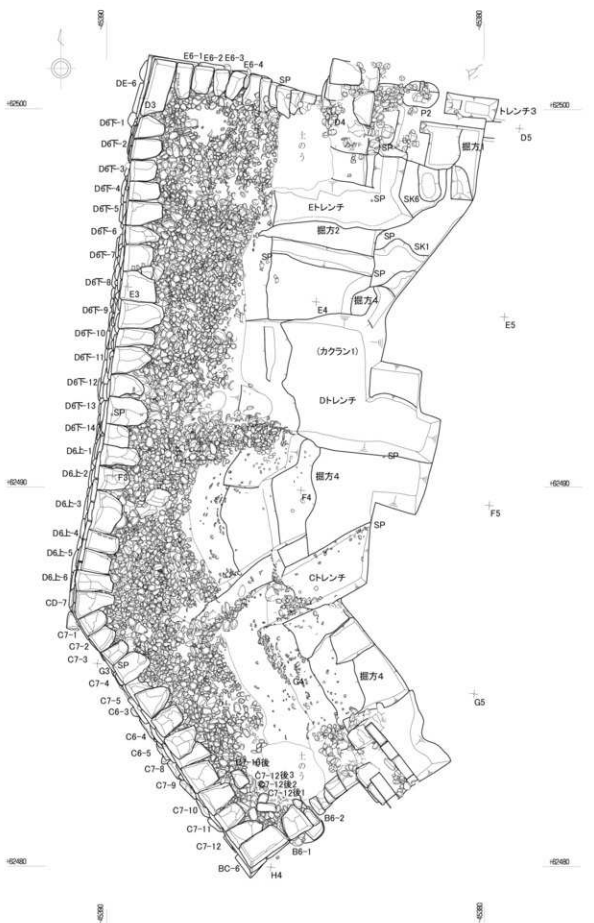

第46図 第10段平面図 (S=1/100)



第47图 第10段平面写真 (S=1/100)

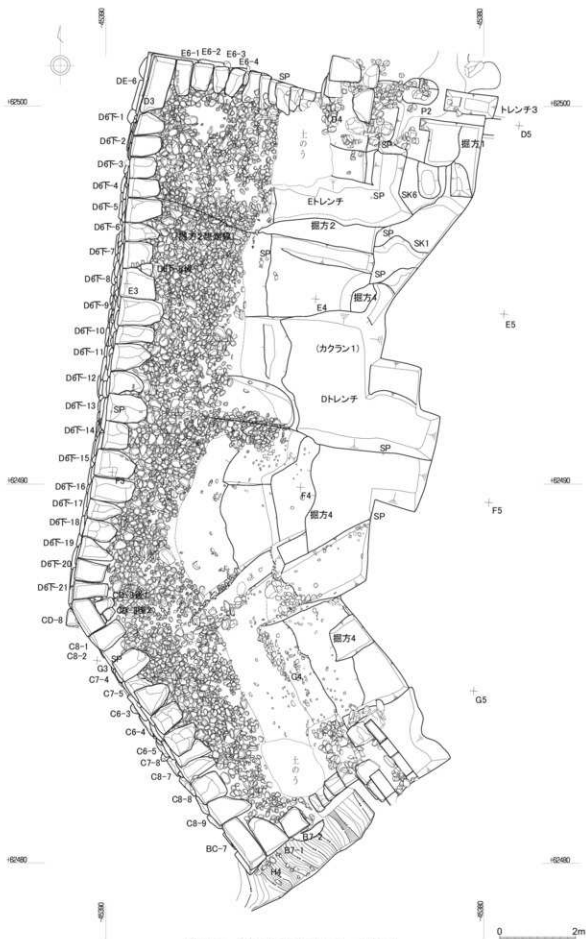

第48図 第11段平面図 (S = 1/100)



第49図 第11段平面写真 (S=1/100)



第51図 第12段平面写真 (S=1/100)



第52図 第13段平面図
(S=1/100)

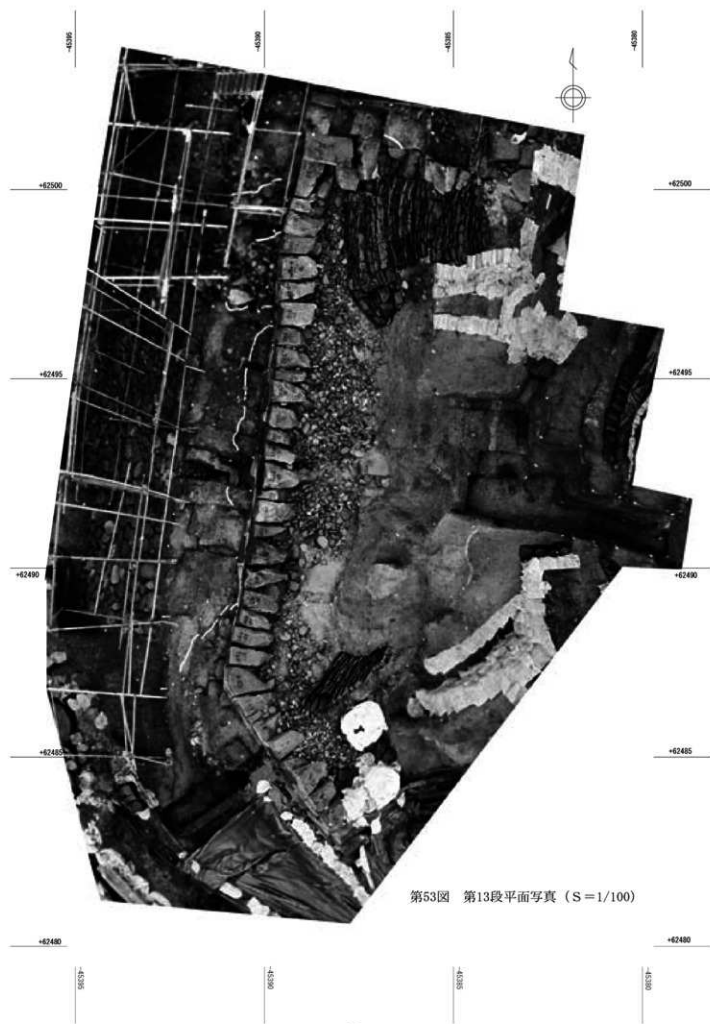

第53図 第13段平面写真 (S=1/100)





第55図 第14段平面写真 (S=1/100)



第56図 第15段平面図
(S=1/100)

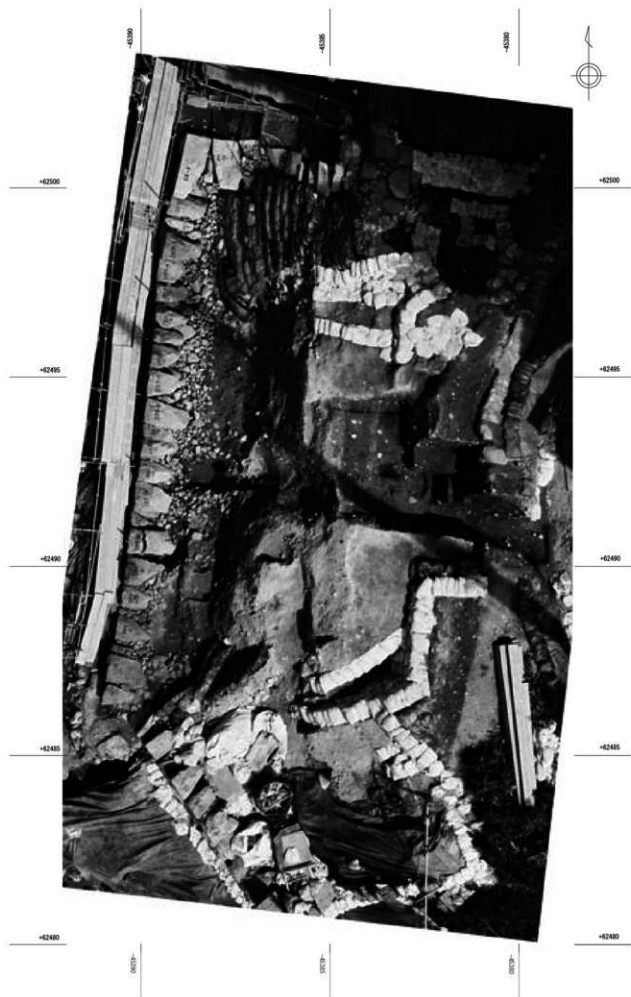

第57図 第15段平面写真 (S=1/100)



第58図 第16-1段平面図
(S=1/100)

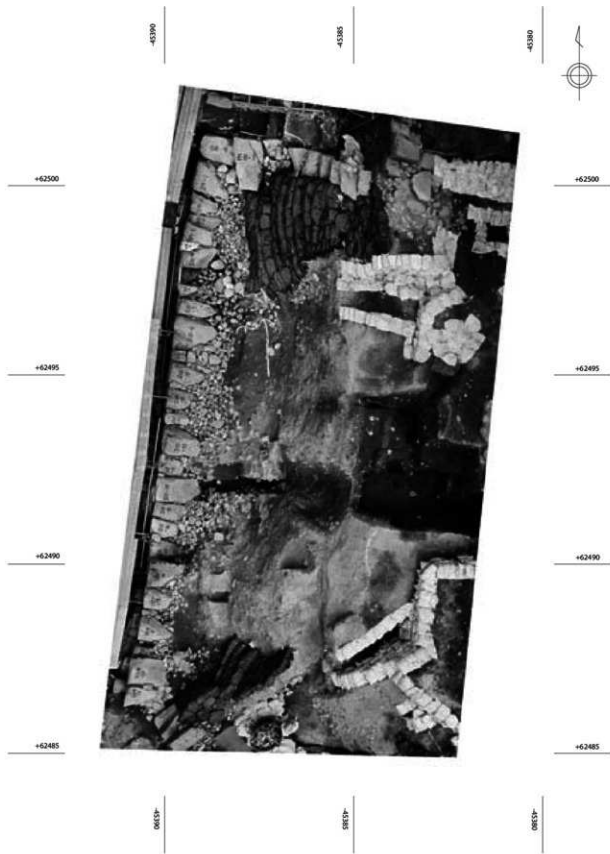

第59图 第16-1段平面写真 (S=1/100)



第60図 第16-2段平面図
(S=1/100)

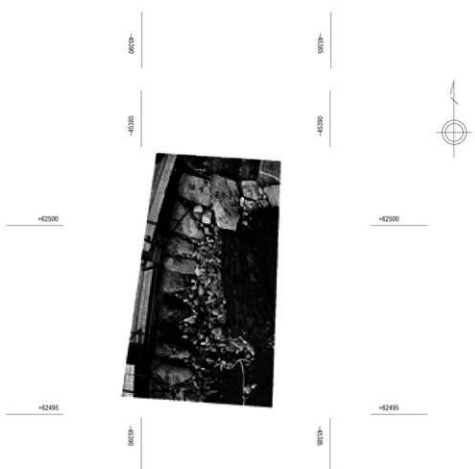

第61图 第16-2・17段平面写真 (S=1/100)



第62図 第17段平面図
(S=1/100)

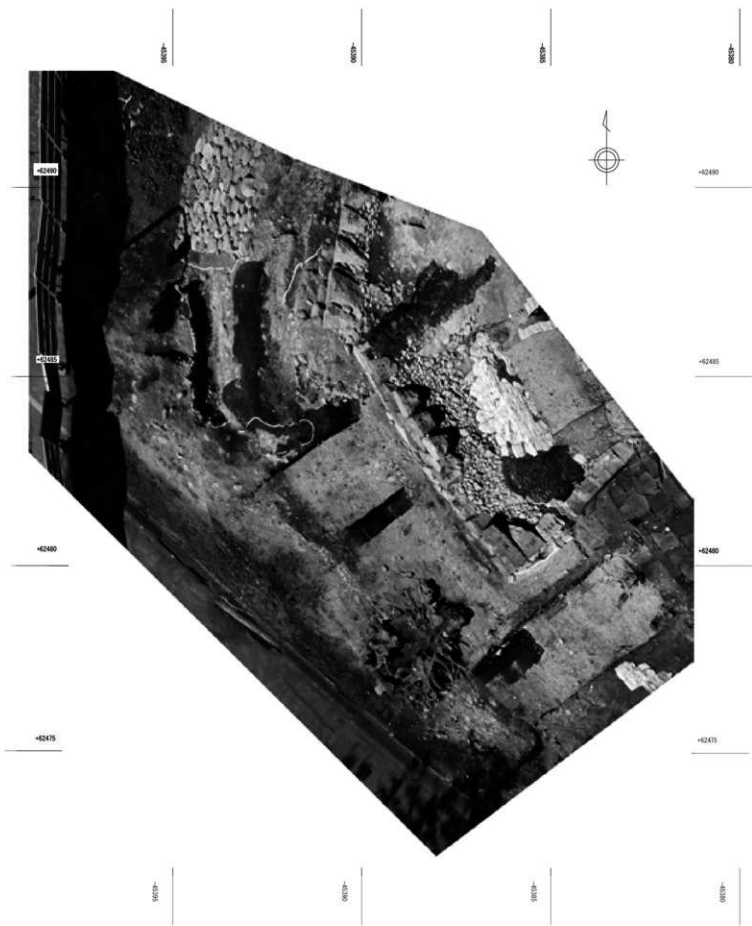

第64図 スノ部 平面写真 (S=1/100)

断面 8

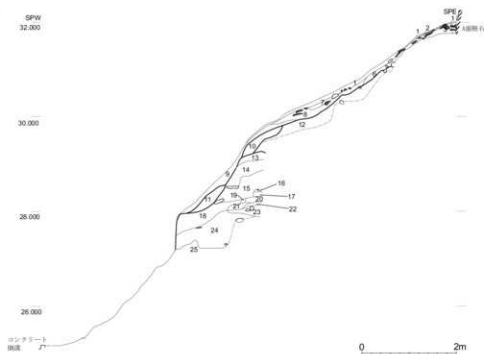

断面 9



- 第1層 暗灰色粘質土 (表土)
- 第2層 明褐色粘質土 (厩方IV・Vの化粧土?)
- 第3層 褐色粘質土
- 第4層 暗褐色粘質土
- 第5層 黄褐色粘質土 (厩方IV・Vの化粧土?)
- 第6層 濃り褐色粘質土
- 第7層 褐色粘質土
- 第8層 灰黄褐色粘砂質土
- 第9層 灰褐色粘砂質土
- 第10層 褐色粘砂質土 (いぶし瓦のみ出土)
- 第11層 褐色粘砂質土 (いぶし瓦のみ出土)
- 第12層 褐色粘質土 (以下、遺物なし)
- 第13層 灰褐色粘質土
- 第14層 暗褐色粘質土
- 第15層 暗褐色粘質土
- 第16層 濃褐色粘質土
- 第17層 濃褐色粘質土
- 第18層 灰褐色粘砂質土
- 第19層 灰褐色シルト
- 第20層 濃褐色粘砂質土
- 第21層 暗褐色粘砂質土
- 第22層 暗褐色粘質土
- 第23層 暗褐色粘砂質土
- 第24層 黒ゴケ層
- 第25層 濃褐色粘質土
- 第26層 灰褐色粘質土
- 第27層 黄褐色粘土

第7群出土遺物 (S=1/6)

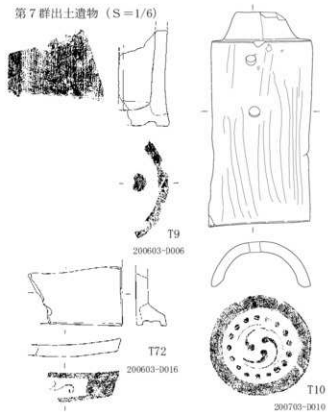

- 第1～9・26層 第5・6群 (輪瓦出土)
- 第10・11・27層 第7群
- 第26層 改修厩方6に伴ういぶし瓦層
- 第12～23層 第14群
- 第24・25層 第18群

第65図 断面No.8・9 Bトレンチ土層断面 (S=1/40, 1/80)

断面10

石垣前面の土層

- 第1層 黒色粘砂質土 (表土)
- 第2層 黄褐色粘質土 (灰多い)
- 第3層 黄褐色粘土
- 第11層 黄褐色粘砂質土
- 第12層 暗褐色粘質土
- 第13層 暗黄褐色粘砂質土
- 第14層 灰黄色粘質土
- 第15層 茶褐色砂質土
- 第16層 暗茶褐色砂質土
- 第17層 暗黄褐色シルト
- 第18層 黄灰褐色粘土プロック・シルトプロック
- 第19層 黄褐色粘土
- 第20層 緑灰色粘質土 (粗砂混)
- 第21層 暗褐色砂土
- 第22層 暗黄褐色砂土
- 第23層 黄褐色粘質土

- 第26層 暗灰色粘質土
- 第30層 黒褐色粘砂質土
- 第31層 暗褐色粘砂質土
- 第32層 暗灰黄褐色シルト
- 第33層 濁褐色粘土
- 第34層 濁灰褐色粘質土
- 第35層 濁暗褐色粘質土
- 第36層 濁暗褐色粘砂質土
- 第37層 濁暗黄褐色粘質土
- 第38層 灰オリーブ粘質土
- 第39層 濁暗褐色粘砂質土
- 第40層 濁暗褐色粘砂質土
- 第41層 濁暗褐色粘砂質土
- 第42層 灰オリーブ粘質土
- 第43層 濁暗褐色粘砂質土
- 第44層 濁暗黄褐色粘砂質土
- 第45層 灰黄色シルト
- 第46層 暗黄褐色粘質土
- 第47層 濁黒褐色粘質土
- 第50層 黒ボク土
- 第51層 暗褐色粘質土
- 第53層 灰オリーブ砂質土

- 第1～3層 表土 (雑草瓦用土)
- 第11～14・30～32層 第7群の流土 (いぶし瓦のみ出上)
- 第15～16層 第7群の流土 (いぶし瓦のみ出上)
- 第17～26・33～47層 第1群 (遺物なし)
- 第50・51・53層 第18群 (地山)



石垣裏込めの土層

- 第4群 (東方3)
- 第2-2層 壁方2-2-3
- 第2-21層 暗黄褐色土
- 第2-22層 暗褐色土
- 第3層 (砂質強)
- 第3層-1層 暗黄褐色土
- 第3層-2層 暗褐色土
- 第3層-3層 暗褐色土
- 第3層-4層 暗黄褐色土
- 第3層-5層 粘質有
- 第3層-6層 暗褐色土
- 第3層-7層 暗褐色土
- 第3層-8層 暗褐色土
- 第3層-9層 暗褐色土
- 第3層-10層 暗褐色土
- 第3層-11層 暗褐色土
- 第3層-12層 暗褐色土
- 第3層-13層 暗褐色土
- 第3層-14層 暗褐色土
- 第3層-15層 暗褐色土
- 第3層-16層 暗褐色土
- 第3層-17層 暗褐色土
- 第3層-18層 暗褐色土
- 第3層-19層 暗褐色土
- 第3層-20層 暗褐色土
- 第3層-21層 暗褐色土
- 第3層-22層 暗褐色土
- 第3層-23層 暗褐色土
- 第3層-24層 暗褐色土
- 第3層-25層 暗褐色土
- 第3層-26層 暗褐色土
- 第3層-27層 暗褐色土
- 第3層-28層 暗褐色土
- 第3層-29層 暗褐色土
- 第3層-30層 暗褐色土
- 第3層-31層 暗褐色土
- 第3層-32層 暗褐色土
- 第3層-33層 暗褐色土
- 第3層-34層 暗褐色土
- 第3層-35層 暗褐色土
- 第3層-36層 暗褐色土
- 第3層-37層 暗褐色土
- 第3層-38層 暗褐色土
- 第3層-39層 暗褐色土
- 第3層-40層 暗褐色土
- 第3層-41層 暗褐色土
- 第3層-42層 暗褐色土
- 第3層-43層 暗褐色土
- 第3層-44層 暗褐色土
- 第3層-45層 暗褐色土
- 第3層-46層 暗褐色土
- 第3層-47層 暗褐色土
- 第3層-48層 暗褐色土
- 第3層-49層 暗褐色土
- 第3層-50層 暗褐色土
- 第3層-51層 暗褐色土
- 第3層-52層 暗褐色土
- 第3層-53層 暗褐色土
- 第3層-54層 暗褐色土
- 第3層-55層 暗褐色土
- 第3層-56層 暗褐色土
- 第3層-57層 暗褐色土
- 第3層-58層 暗褐色土
- 第3層-59層 暗褐色土
- 第3層-60層 暗褐色土
- 第3層-61層 暗褐色土
- 第3層-62層 暗褐色土
- 第3層-63層 暗褐色土
- 第3層-64層 暗褐色土
- 第3層-65層 暗褐色土
- 第3層-66層 暗褐色土
- 第3層-67層 暗褐色土
- 第3層-68層 暗褐色土
- 第3層-69層 暗褐色土
- 第3層-70層 暗褐色土
- 第3層-71層 暗褐色土
- 第3層-72層 暗褐色土
- 第3層-73層 暗褐色土
- 第3層-74層 暗褐色土
- 第3層-75層 暗褐色土
- 第3層-76層 暗褐色土
- 第3層-77層 暗褐色土
- 第3層-78層 暗褐色土
- 第3層-79層 暗褐色土
- 第3層-80層 暗褐色土
- 第3層-81層 暗褐色土
- 第3層-82層 暗褐色土
- 第3層-83層 暗褐色土
- 第3層-84層 暗褐色土
- 第3層-85層 暗褐色土
- 第3層-86層 暗褐色土
- 第3層-87層 暗褐色土
- 第3層-88層 暗褐色土
- 第3層-89層 暗褐色土
- 第3層-90層 暗褐色土
- 第3層-91層 暗褐色土
- 第3層-92層 暗褐色土
- 第3層-93層 暗褐色土
- 第3層-94層 暗褐色土
- 第3層-95層 暗褐色土
- 第3層-96層 暗褐色土
- 第3層-97層 暗褐色土
- 第3層-98層 暗褐色土
- 第3層-99層 暗褐色土
- 第3層-100層 暗褐色土

- 第5群 (東方4)
- 第V-1層 暗黄褐色土
- 第V-2層 暗黄褐色土
- 第V-3層 暗褐色土
- 第V-4層 黒褐色土
- 第V-5層 灰褐色土
- 第V-6層 灰褐色土
- 第V-7層 灰褐色土
- 第V-8層 暗褐色粘土
- 第V-9層 暗褐色粘土
- 第V-10層 暗褐色粘土
- 第V-11層 暗褐色粘土
- 第V-12層 暗褐色粘土
- 第V-13層 暗褐色粘土
- 第V-14層 暗褐色粘土
- 第V-15層 暗褐色粘土
- 第V-16層 暗褐色粘土
- 第V-17層 暗褐色粘土
- 第V-18層 暗褐色粘土
- 第V-19層 暗褐色粘土
- 第V-20層 暗褐色粘土
- 第V-21層 暗褐色粘土
- 第V-22層 暗褐色粘土
- 第V-23層 暗褐色粘土
- 第V-24層 暗褐色粘土
- 第V-25層 暗褐色粘土
- 第V-26層 暗褐色粘土
- 第V-27層 暗褐色粘土
- 第V-28層 暗褐色粘土
- 第V-29層 暗褐色粘土
- 第V-30層 暗褐色粘土
- 第V-31層 暗褐色粘土
- 第V-32層 暗褐色粘土
- 第V-33層 暗褐色粘土
- 第V-34層 暗褐色粘土
- 第V-35層 暗褐色粘土
- 第V-36層 暗褐色粘土
- 第V-37層 暗褐色粘土
- 第V-38層 暗褐色粘土
- 第V-39層 暗褐色粘土
- 第V-40層 暗褐色粘土
- 第V-41層 暗褐色粘土
- 第V-42層 暗褐色粘土
- 第V-43層 暗褐色粘土
- 第V-44層 暗褐色粘土
- 第V-45層 暗褐色粘土
- 第V-46層 暗褐色粘土
- 第V-47層 暗褐色粘土
- 第V-48層 暗褐色粘土
- 第V-49層 暗褐色粘土
- 第V-50層 暗褐色粘土
- 第V-51層 暗褐色粘土
- 第V-52層 暗褐色粘土
- 第V-53層 暗褐色粘土
- 第V-54層 暗褐色粘土
- 第V-55層 暗褐色粘土
- 第V-56層 暗褐色粘土
- 第V-57層 暗褐色粘土
- 第V-58層 暗褐色粘土
- 第V-59層 暗褐色粘土
- 第V-60層 暗褐色粘土
- 第V-61層 暗褐色粘土
- 第V-62層 暗褐色粘土
- 第V-63層 暗褐色粘土
- 第V-64層 暗褐色粘土
- 第V-65層 暗褐色粘土
- 第V-66層 暗褐色粘土
- 第V-67層 暗褐色粘土
- 第V-68層 暗褐色粘土
- 第V-69層 暗褐色粘土
- 第V-70層 暗褐色粘土
- 第V-71層 暗褐色粘土
- 第V-72層 暗褐色粘土
- 第V-73層 暗褐色粘土
- 第V-74層 暗褐色粘土
- 第V-75層 暗褐色粘土
- 第V-76層 暗褐色粘土
- 第V-77層 暗褐色粘土
- 第V-78層 暗褐色粘土
- 第V-79層 暗褐色粘土
- 第V-80層 暗褐色粘土
- 第V-81層 暗褐色粘土
- 第V-82層 暗褐色粘土
- 第V-83層 暗褐色粘土
- 第V-84層 暗褐色粘土
- 第V-85層 暗褐色粘土
- 第V-86層 暗褐色粘土
- 第V-87層 暗褐色粘土
- 第V-88層 暗褐色粘土
- 第V-89層 暗褐色粘土
- 第V-90層 暗褐色粘土
- 第V-91層 暗褐色粘土
- 第V-92層 暗褐色粘土
- 第V-93層 暗褐色粘土
- 第V-94層 暗褐色粘土
- 第V-95層 暗褐色粘土
- 第V-96層 暗褐色粘土
- 第V-97層 暗褐色粘土
- 第V-98層 暗褐色粘土
- 第V-99層 暗褐色粘土
- 第V-100層 暗褐色粘土

断面図の位置は本文編第5-4図 (P.98) 参照

第66図 断面No.10 Cトレンチ土層断面 (S=1/40)



断面11

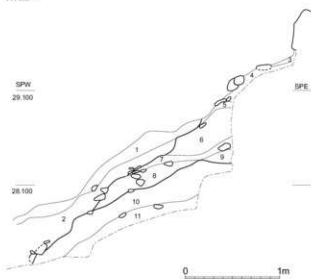

- 第5群 (掘方4)
 第1層 濁啡褐色粘砂質土
 第2層 濁灰褐色粘質土
 第7群 (掘方6)
 第3層 黄褐色粘質土
 第4層 暗黄褐色砂礫土
 第5層 暗灰褐色粘質土
 第6層 濁灰黄褐色粘質土
 第7層 暗灰黄褐色粘質土
 第8層 暗灰色粘砂質土
 第9層 濁黄褐色粘質土
 第15群 (地山)
 第10層 黒灰色粘質土
 第11層 黒ボク層

第6層出土遺物 (S=1/6)

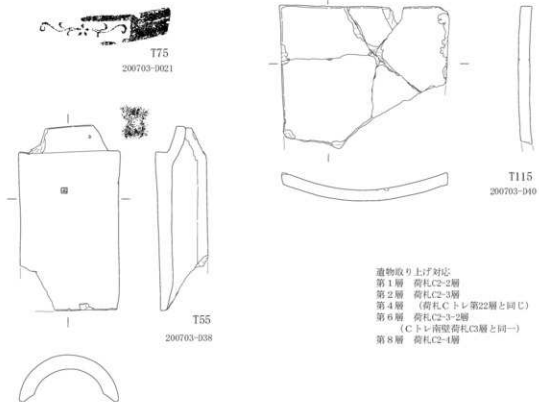

- 遺物収り上げ対応
 第1層 荷札C2-2層
 第2層 荷札C2-3層
 第4層 (荷札C、トレ第22層と同C)
 第6層 荷札C2-3-2層
 (Cトレ南壁荷札C3層と同一)
 第8層 荷札C2-1層

第67図 断面No.11 C 2 トレンチ土層断面 (S=1/40)

断面13

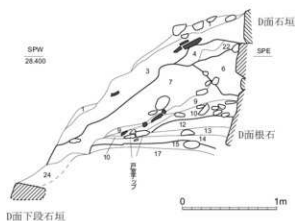

北壁 (南壁は第69図にあり)

- 第1層 暗灰色粘質土 (表土)
- 第2層 暗褐色粘質土
- 第3層 濁灰褐色粘質土
- 第4層 濁黄褐色粘質土
- 第5層 濁黄褐色粘質土
- 第6層 濁暗灰色粘質土
- 第7層 濁暗灰色褐色粘質土
- 第8層 濁灰褐色粘質土
- 第9層 濁灰黄褐色粘質土
- 第10層 濁黄褐色粘質土
- 第11層 暗灰色粘質土
- 第12層 濁黒灰色粘質土
- 第13層 濁黄褐色粘質土
- 第14層 濁暗灰色粘土 (200703-N出土)
- 第15層 黒灰色粘土
- 第16層 灰黄褐色粘土
- 第17層 濁灰黄褐色粘土
- 第18層 暗灰色粘質土
- 第19層 黒灰色粘質土
- 第20層 濁灰黄褐色粘質土
- 第21層 灰黄褐色粘質土 (地山、南壁にあり)
- 第22層 濁黒灰色粘質土 (第4層と一連の層)
- 第23層 濁灰褐色粘質土 (第9層と一連の層)
- 第24層 濁黄褐色粘質土

- | | |
|----------|---------------|
| 第1～3層 | 第1群 (表土) |
| 第4～6・22層 | 第5群 (掘方4) |
| 第7～20層 | 第6群 (掘方5) |
| 第21層 | 第15群 (地山層、南壁) |

第3層出土遺物 (S=1/6)



第9・10層出土遺物 (S=1/6)



第68図 断面№13 Dトレンチ土層断面北壁 (S=1/40)

断面14

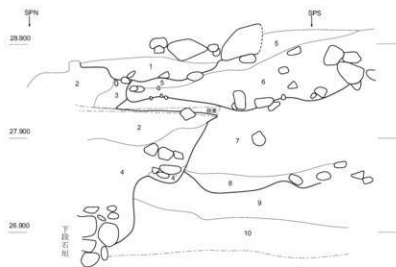

- 第1層 灰黄褐色粘質土
- 第2層 褐灰黄褐色粘質土
- 第3層 濃緑灰色粘質土
- 第4層 濃茶褐色粘質土
- 第4'層 緑灰色土
- 第5層 黄褐色粘質土
- 第6層 暗黄褐色粘質土
- 第7層 濃灰褐色粘質土
- 第8層 黒灰色土
- 第9層 黒色土
- 第10層 濃黄褐色土

- 第1層 第5群 (肥方4化粧土、Dトレ第4層に相当)
- 第2～4層 第6群 (肥方5、下段石垣の肥方)
- 第5・6層 第7群 (肥方6、C面スロ第22層に相当)
- 第9・10層 第15群 (地山層)

断面15

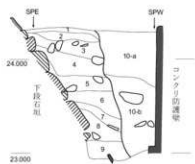

- 第1層 オリーブ砂質土 (D表土)
- 第2層 灰オリーブ砂質土
- 第3層 オリーブ黒粘質土
- 第4層 黄褐色粘質土
- 第5層 黒褐色粘質土 (ガラス出土)
- 第6層 灰オリーブ粘土
- 第7層 黒色粘土
- 第8層 黒褐色粘土 (軸索瓦多)
- 第9層 濃緑褐色粘土 (いぶし・軸索瓦出土)
- 第10a層 褐色砂質土
- 第10b層 濃黄灰粘土

- 第2～9層 第4・5群 (肥方3・4)
- 第10層 第1群 (コンクリート防浸礎基礎工事時の埋土)

0 1m

第70図 断面14・15 D面下段石垣前面土層断面 (S=1/40)

断面16

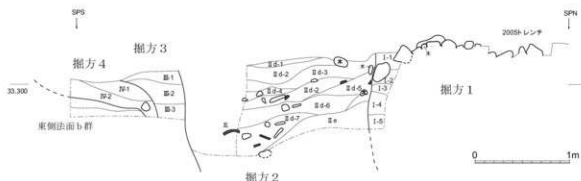

- 第1-1層 暗黄褐粘質土 しまり強 いわゆるII-1層とは異なるが、他の土層とは明確に区別出来る粘土系の土層。グリ石土層部で、石の間に充填されているよう
 第1-2層 暗黄褐凝結粘質土 しまり中程度 粘土小粒混
 第1-3層 暗褐色砂質土 しまり弱
 第1-4層 暗黄褐凝結粘質土 しまり中程度 I-2層と類似
 第1-5層 暗褐色凝結土 粘土ブロック含まず 砂質系

- 第II-1層 暗褐色土 しまり有 黄橙褐粘質土微粒を含む [粘質系]
 第II-2層 暗褐色土 しまり弱 礫(径5cm前後)混入 [凝結ざり土系]
 第II-3層 暗褐色土 黄橙褐色・黒褐粘土ブロック多混 礫(径5cm)少混 [粘質系]
 第II-4層 暗褐色土 礫(径5cm前後)多混(II-2と同質) [礫系]
 第II-5層 黒褐色土 黒粘結土ブロック多混 黄褐粘土粒混 [粘質系]
 第II-6層 暗褐色土 暗褐粘質土ブロック多 黄褐粘土粒少混 II-4-3類似 [粘質系]
 第II-7層 暗褐色土 しまり弱 円礫(径5cm前後)・瓦破片を多量に混在 [礫系]
 第II-1+7 EトレンチII-4層に対応

第II-6層 暗黄褐粗砂質土 粘土ブロック混入のない均質な粗砂質系の土 径5~10cmの礫が点在する 瓦混入無し EトレンチII-6層対応

- | | |
|----------------------------------|----------------|
| 第III-1層 暗褐色土 しまり弱 粗砂質 | 第I層 第2群(掘方1) |
| 第III-2層 暗灰褐粘質土 粘土ブロック(灰褐~茶褐色系)多混 | 第II層 第3群(掘方2) |
| 第III-3層 暗褐色土 III-1類似 しまり弱 | 第III層 第4群(掘方3) |
| 第IV-1層 暗黄褐色砂礫土 | 第IV層 第5群(掘方4) |
| 第IV-2層 黄褐砂礫土 暗褐土ブロック少々混在 | |

第3群(掘方2)出土遺物
 (T39はS=1/6、P38・39はS=1/6)

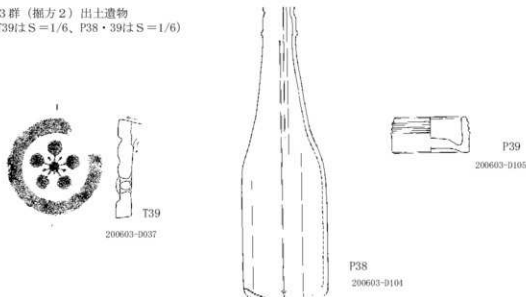

第71図 断面No.16 Eトレンチ土層断面図1 (S=1/40)

断面17

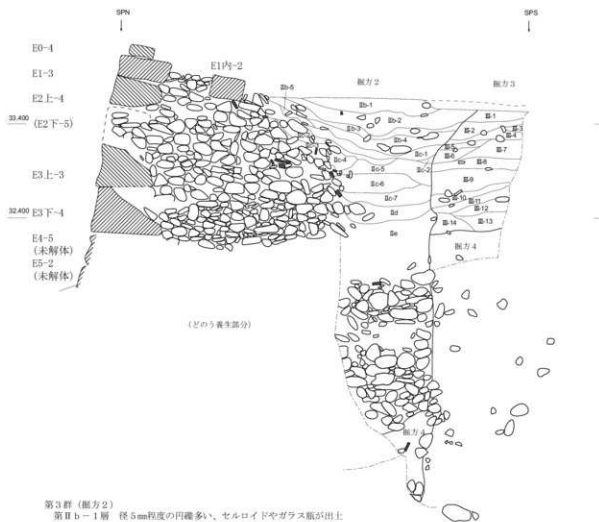

第3群 (断面2)

- 第II b-1層 径5mm程度の円礫多い、セルロイドやガラス瓶が出土
- 第II b-2層 円礫が少ない軟弱土
- 第II b-3層 径2～3mmの砂礫多、黄褐色砂礫が部分的に入る
- 第II b-4層 径1cm以下の砂礫多い、黄褐色砂礫がブロック状に入る軟弱土
- 第II b-5層 径1cm以下の砂礫少ない、シルトブロック混在
- 第II c-1層 暗黄褐色土、シルト質
- 第II c-2層 暗褐色土、シルト混在
- 第II c-3層 暗褐色粘土がブロック状に入る
- 第II c-4層 暗褐色粘質土、シルト質
- 第II c-5層 暗褐色粘質土、灰褐色・黄褐色の粘土ブロックや炭化物多い
- 第II c-6層 第II c-5層に第II d層が混入
- 第II c-7層 第II c-6層に黄灰粘土ブロックが多い
- 第II d層 暗褐色粘質土、黒粘粘土ブロック多い
- 第II e層 暗黄灰褐色粗砂質土、径5～10cmの風化礫点化する

第4群 (断面4)

- 第III-1層 暗褐色土、砂礫質
- 第III-2層 暗褐色土、シルト質
- 第III-3層 暗褐色土、砂礫質
- 第III-4層 暗褐色土、シルト質
- 第III-5層 暗褐色粘質土
- 第III-6層 暗褐色砂礫土
- 第III-7層 暗褐色砂礫土、粘土粒混入
- 第III-8層 暗灰褐色粘土ブロック
- 第III-9層 暗褐色砂礫土、黄褐色粒混入
- 第III-10層 黒褐色粘質土の小ブロックが混在
- 第III-11層 暗灰褐色粘土ブロック
- 第III-12層 暗灰褐色粘質土、風化礫混入
- 第III-13層 暗灰褐色粘質土、軟弱土
- 第III-14層 黄褐色粘質土、炭化物混入

第5群

- 断面4 黄灰褐色砂質土

0 1m

第72図 断面No.17 Eトレンチ土層断面図2 (S=1/40)

断面18

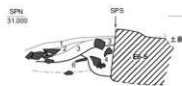

断面19

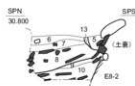

断面20



断面21

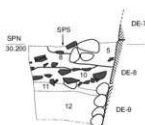

0 1m

第10層出土遺物 (S=1/6)

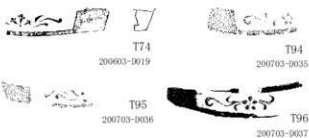
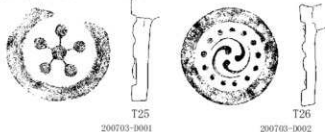

第12層出土遺物 (S=1/3)

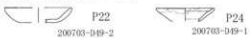

- 第1層 暗灰色粘質土
- 第2層 暗灰褐色粘質土
- 第3層 褐色黄褐色粘質土
- 第4層 灰黄褐色粘質土
- 第5層 暗褐色粘砂質土
- 第6層 褐色粘質土
- 第7層 灰黄褐色粘質土
- 第8層 灰褐色粘質土
- 第9層 褐色粘質土
- 第10層 黄褐色粘質土
- 第11層 暗褐色粘質土
- 第12層 灰褐色粘砂質土
- 第13層 灰褐色粘質土

- 第1～3層 第1群 (表土、掘方4以降堆積土)
- 第4層 第3群 (掘方2)
- 第5層 第5群 (掘方4)
- 第13層 第6群 (掘方5、軸瓦出土)
- 第6～8層 第6群以降 (掘方6後堆積土、いぶし瓦と軸瓦出土)
- 第9～10層 第7群 (掘方6、いぶし瓦のみ出土)

第73図 断面No.18～21 E面スソトレンチ土層断面図 (S=1/40)

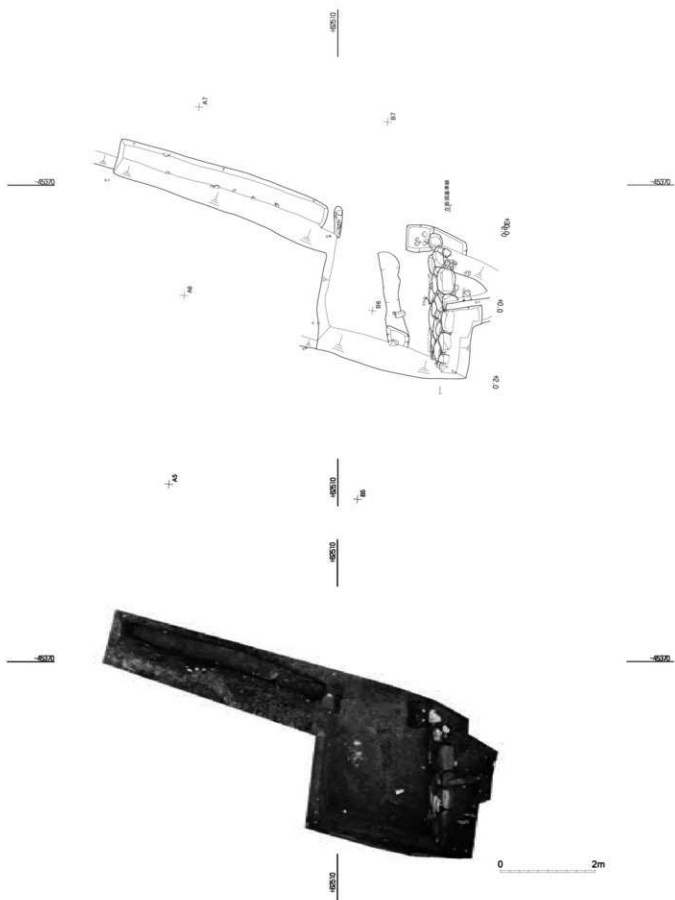

第74图 北拉张区平面图·平面写真(S=1/80)

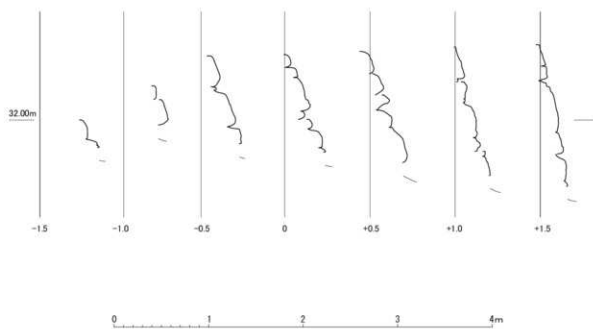
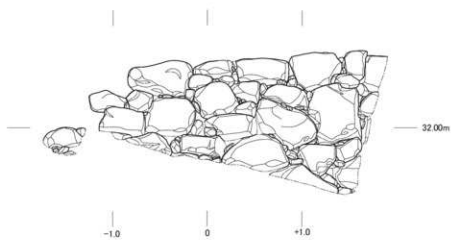

第75图 北拉张区石垣 立面·断面图 (S=1/40)

断面22

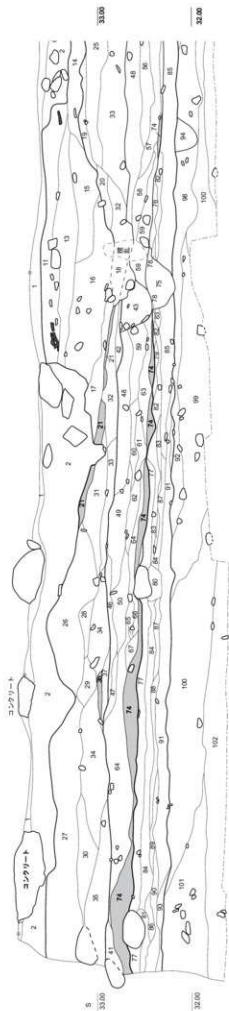

- 東側法面 A群 : 1 ~ 9・38・103・104
- 東側法面 B 1群 : 10 ~ 37・39
- 東側法面 B 2群 : 40 ~ 74
- 東側法面 C 1群 : 75 ~ 93
- 東側法面 C 2群 : 94 ~ 102
- 東側法面 D群 : 103 ~ 132
- 東側法面 E群 : 133 ~ 137

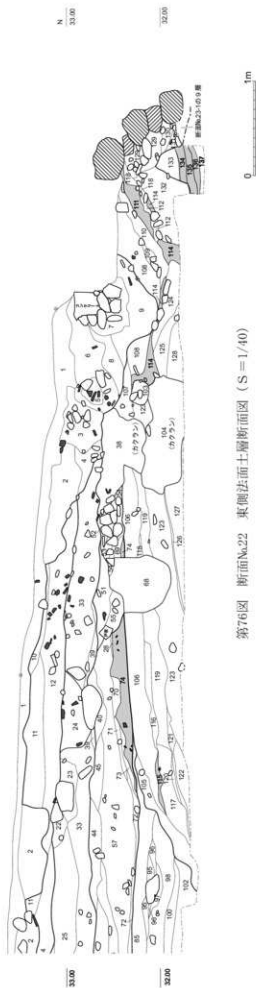

第76図 断面No.22 東側法面土層断面図 (S=1/40)

第 1 表

東側法面共通土層注記 (第 76~80 図)

断面No.22 東側法面 a 群

- 1 黒褐色腐食土
- 2 黒褐色粘質土
- 3 濁褐色粘砂質土
- 4 暗褐色粘砂質土
- 5 オリーブ褐粘質土
- 6 暗オリーブ褐粘質土
- 7 暗オリーブ褐粘質土
- 8 暗褐色粘質土
- 9 黄褐色粘質土
- 38 濁黄灰色粘土
- 103 暗褐色粘質土 (カクラン)
- 104 黒褐色粘質土 (カクラン)

断面No.24-1・3 東側法面 a 群

- a① 黄褐色粘土
- a② 黄褐色粘土
- a③ 黄褐色粘土
- a④ 暗褐色粘土
- a⑤ 黄褐色粘土
- a⑥ 黄褐色粘土
- a⑦ 暗黄褐色粘土
- a⑧ 黒色土
- a⑨ 黒色土 (土管)
- a⑩ 黒色土 (土管)
- a⑪ 黒色土 (2005 調査カクラン)
- a⑫ 暗灰色粘土 (カクラン)
- a⑬ 黒色土 (黄色粘土ブロック、カクラン)
- a⑭ 暗褐色土

断面No.22 東側法面 b 1 群

- 10 黒色炭化物粒化物質
- 11 褐色粘砂質土 (雑多)
- 12 褐色粘砂質土 (雑多)
- 13 暗褐色粘砂質土
- 14 濁暗褐色粘砂質土 (灰黄粘土ブロック)
- 15 濁明黄褐色粘砂質土 (雑多)
- 16 濁暗褐色粘砂質土 (雑多)
- 17 褐色粘砂質土 (雑多)
- 18 濁褐色粘質土 (雑多)
- 19 黒色粘質土
- 20 黒褐色粘質土
- 21 暗褐色粘質土 (雑多)
- 22 褐色粘砂質土
- 23 褐色粘質土 (粘土ブロック)
- 24 濁暗褐色粘質土 (雑多)
- 25 濁黄褐色粘砂質土 (雑・粘土ブロック・堆土多)
- 26 濁暗褐色粘質土 (雑・粘土ブロック・堆土多)
- 27 濁暗褐色粘質土 (雑・粘土ブロック・堆土多)
- 28 濁暗褐色粘砂質土 (雑・粘土ブロック・堆土多)
- 29 濁暗褐色粘砂質土 (雑・粘土ブロック・堆土多)
- 30 濁暗褐色粘質土 (雑・粘土ブロック・堆土多)
- 31 濁暗褐色粘砂質土 (雑多)
- 32 褐色粘砂質土 (炭化物粒少)
- 33 濁明黄褐色粘砂質土 (黄褐色粘土ブロック)
- 34 濁褐色粘質土 (雑・粘土ブロック・堆土多)
- 35 濁暗褐色粘質土 (雑・粘土ブロック・堆土多)
- 36 濁明褐色粘砂質土 (堆土層)

37 濁褐色粘質土

39 濁褐色粘土

断面No.22 東側法面 b 2 群

- 40 暗褐色粘質土
 - 41 暗褐色粘質土
 - 42 濁褐色粘砂質土
 - 43 濁暗褐色粘質土 (雑多)
 - 44 にぶい黄褐色粘質土 (雑少)
 - 45 濁明黄褐色粘質土 (灰黄粘土ブロック多)
 - 46 黒色粘砂質土
 - 47 明褐色粘質土
 - 48 暗褐色粘質土 (炭化物粒多)
 - 49 にぶい黄褐色粘砂質土 (雑多)
 - 50 濁にぶい黄褐色粘砂質土
 - 51 濁暗褐色粘質土 (炭化物粒多)
 - 52 褐色粘質土 (固くしまる)
 - 53 濁褐色粘砂質土 (粗角礫石)
 - 54 濁黒褐色粘質土 (炭化物粒・堆土ブロック)
 - 55 濁暗褐色粘質土 (炭化物粒)
 - 56 にぶい黄褐色粘質土 (黄褐色土ブロック)
 - 57 濁暗褐色粘砂質土 (炭化物粒少、雑多)
 - 58 濁褐色粘砂質土 (雑少)
 - 59 濁黒褐色粘砂質土 (雑多)
 - 60 濁褐色粘砂質土 (雑多)
 - 61 濁黒褐色粘質土 (雑多)
 - 62 濁褐色粘砂質土 (雑少)
 - 63 濁褐色粘砂質土 (粘土ブロック少)
 - 64 濁暗褐色粘砂質土 (雑多)
 - 65 褐色粘砂質土
 - 66 黒褐色粘質土
 - 67 黒褐色粘質土 (炭化物粒多)
 - 68 濁にぶい黄褐色粘砂質土 (炭化物粒多)
 - 69 褐色粘質土
 - 70 褐色粘砂質土
 - 71 黄褐色粘砂質土 (炭化物粒多)
 - 72 褐色粘砂質土 (堆土多)
 - 73 黄褐色粘砂質土 (大きい炭化物粒)
 - 74 濁明褐色粘質土 (炭化物粒・堆土ブロック大層)
- 断面No.24-1 東側法面 b 群
- b① 黄褐色粘質土
 - b② 暗灰黄色粘土
 - b③ 灰シルト (雑多)
 - b④ 黄色粘土 (しまり大)
 - b⑤ 暗褐色シルト (黄色粘土ブロック多)
 - b⑥ 暗黄褐色シルト (黄色粘土ブロック多)
 - b⑦ 暗褐色粘質土
 - b⑧ 暗褐色粘土
 - b⑨ 暗黄褐色シルト (白色粘土多)
 - b⑩ 暗褐色シルト (黄色粘土ブロック少)
 - b⑪ 暗褐色シルト
 - b⑫ 暗黄褐色粘質土
 - b⑬ 暗褐色シルト (黄色粘土ブロック少)
 - b⑭ 黄褐色シルト
 - b⑮ 灰色粘質土 (白色粘土少)
 - b⑯ 黄褐色粘質土 (雑多)
 - b⑰ 暗黄褐色粘質土
 - b⑱ 暗褐色粘質土 (炭化物粒多い)
 - b⑲ 暗褐色粘質土 (堆土・黒色土ブロック多い)
 - b⑳ 暗黄褐色土

- b(21) 黄褐色砂質土
 b(22) 黒褐色粘質土 (白色粘土・黒色土ブロック多い)
 b(23) 暗褐色粘質土 (粘土粒多)

断面No.22 東舞法面 c 1群

- 75 薄黄褐色粘砂質土 (雑多)
 76 にぶい黄褐色粘砂質土
 77 薄黄褐色粘砂質土 (灰黄色粘土ブロック)
 78 褐色粘砂質土
 79 褐色粘砂質土
 80 暗褐色粘質土
 81 暗褐色粘質土
 82 黒褐色粘質土 (炭化物粒多)
 83 褐色粘砂質土 (炭化物粒少)
 84 濁黒褐色粘質土 (炭化物粒多)
 85 にぶい黄褐色粘質土 (雑多)
 86 薄黄褐色粘砂質土
 87 黒褐色粘砂質土
 88 暗褐色粘質土
 89 黒褐色粘質土 (炭化物粒多)
 90 濁黄褐色粘砂質土
 91 暗褐色粘質土
 92 暗褐色粘砂質土
 93 暗褐色粘質土 (雑多)

断面No.22 東舞法面 c 2群

- 94 暗褐色粘質土
 95 明褐色粘質土
 96 濁こぶい黄褐色粘土
 97 暗褐色粘土
 98 黒褐色粘土 (灰黄色粘土ブロック、雑多)
 99 濁こぶい黄褐色粘土 (灰黄色ブロック、雑多)
 100 黒褐色粘質土 (褐色粘土ブロック)
 101 オリーブ褐色砂礫土
 102 濁褐色粘質土 (雑多)

断面No.24-1～3 東舞法面 d群

- 140a 暗黄褐色土 (路面)
 140b 暗褐色粘質土 (砂質強、炭化物粒多、路盤)
 141 灰褐色土 (路面・路盤)
 142a 黒色土 (炭化物粒多、路面)
 142b 灰褐色砂質土 (路盤)
 143 暗黄褐色砂質土 (路面・路盤)
 144a 黒色土 (炭化物粒多、路面)
 144b 暗褐色砂質土 (白粘土ブロック多、路盤)
 145a 灰色砂質土 (上層に鉄分付着、路面)
 145b 明灰色砂質土 (路盤)
 146a 暗灰色砂質土 (上層に鉄分付着、路面)
 146b 灰色砂質土 (路盤)
 147a 暗褐色土 (雑多、路面)
 147b 暗褐色シルト (路面)
 147c 黒色粘質土 (路盤)
 147d 暗褐色土
 148a 黄色砂質土 (雑多、路面)
 148b 黒褐色土 (路盤)

断面No.22 東舞法面 e群

- 105 濁褐色粘砂質土 (雑多)
 106 褐色粘砂質土 (雑・炭化物粒)
 107 濁褐色粘質土

- 108 濁褐色粘質土 (雑多)
 109 明褐色粘土
 110 暗オリーブ粘質土 (雑・炭化物粒・焼土ブロック多)
 111 暗褐色粘質土 (雑土・炭化物粒多)
 112 褐色粘砂質土
 114 褐色粘砂質土 (粘土ブロック多)
 115 褐色粘質土 (雑土ブロック多)
 116 薄オリーブ粘土 (炭化物粒)
 117 黒褐色粘砂質土 (炭化物粒)
 118 薄黄褐色粘砂質土 (炭化物粒多)
 119 濁黄褐色粘土 (黒褐色粘土マーブル状に入る)
 120 薄オリーブ粘砂質土
 121 黒褐色粘土
 122 灰オリーブ粘土
 123 濁褐色粘砂質土
 124 暗褐色粘砂質土
 125 濁褐色粘砂質土 (雑多)
 126 黒色炭化物粒化物層
 127 薄黄褐色粘質土
 128 にぶい黄褐色粘土 (灰黄色粘土マーブル状に入る)
 129 褐色粘質土 (黄褐色・灰色粘土ブロック)
 130 黒褐色粘質土
 131 褐色粘質土
 132 黒褐色粘砂質土

断面No.24-3 東舞法面 f群

- 149a 黒色土 (黄色粘土ブロック)
 149b 暗黄砂質土
 149c 黒色粘質土
 149d 黒色土
 149e 黄色砂質土
 149f 黒色土
 150a 黄色砂質土
 150b 黒色粘質土
 150c 暗褐色土
 151a 黒色土
 151b 黒色粘質土 (黄色粘質土マーブル状に入る)
 151c 黄色粘土ブロック
 151d 黄色粘土ブロック
 152a 暗褐色土 (黄色粘土ブロック少)
 152b 暗灰褐色粘土

断面No.22、23-1 東舞法面 g群

- 133 黄褐色粘砂質土
 134 黒色炭化物粒化物層 (炭化物粒大量)
 135 濁黒色粘質土 (炭化物粒マーブル状に入る)
 136 黒褐色粘質土 (黄褐色ブロック・炭化物粒少)
 137 濁褐色粘質土 (黒色粘土マーブル状に入る)

断面23-1

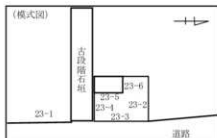
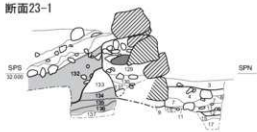

断面23-2



断面23-3



断面23-4

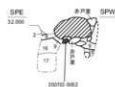

断面23-5



断面23-6



0 1m

東側法面上層注記のつづき

東側法面 e 群

- 第129層 褐色粘質土
- 第130層 黒褐色粘質土
- 第131層 褐色粘質土
- 第132層 黒褐色粘砂質土 (焼土ブロック多)

東側法面 g 群

- 第133層 黄褐色粘砂質土 (炭化物なし)
- 第134層 黒色炭化物層 (炭化物非常に多い)
- 第135層 濃黒色粘質土 (炭化物がマーブル状に散じる)
- 第136層 黒褐色粘質土 (炭化物少)
- 第137層 濃褐色粘質土 (黒色粘土がマーブル状に散じる)

サブトレ内層序

東側法面 a 群

- 第1・2層 黒褐色粘質土 カタラン

東側法面 e 群

- 第3層 暗褐色粘質土 (焼土粒少、炭化物少、雑多)
- 第4層 黒色粘質土 (焼土粒多、炭化物少、雑多)
- 第5層 黒褐色粘質土 (焼土粒多、炭化物少、雑多)
- 第6層 オリーブ褐色粘質土 (焼土粒多、炭化物少、雑多)
- 第7層 暗オリーブ褐色粘質土 (焼土粒多、炭化物少、雑多)
- 第8層 にぶい黄褐色粘質土 (焼土粒多、炭化物少、雑多)
- 第9層 黒褐色粘質土 (焼土粒多、炭化物少、雑多)
- 第10層 褐色粘砂質土 (焼土粒多、炭化物少、雑多)
- 第11層 黒褐色粘砂質土 (焼土粒多、炭化物少、雑多)
- 第12層 褐色粘質土 (黄色粘土粒多、焼土少)
- 第13層 黒褐色粘質土 (焼土粒・炭化物多、雑少)

東側法面 g 群

- 第14層 暗灰黄粘質土 (焼土粒・炭化物微、粘土粒多)
- 第15層 にぶい黄褐色粘質土 (焼土粒・炭化物微、粘土粒多)
- 第16層 褐色粘質土 (焼土粒・炭化物微、粘土粒多)
- 第17層 濃褐色粘質土 (焼土粒・炭化物微、粘土粒多)

出土遺物 (S=1/3)

サブトレ内第9層



P37

200703-0052

サブトレ内第11層



P36

200703-0051

第77図 断面No.23 北拉張区土層断面1 石垣根石前サブトレ (S=1/40)

断面24-1

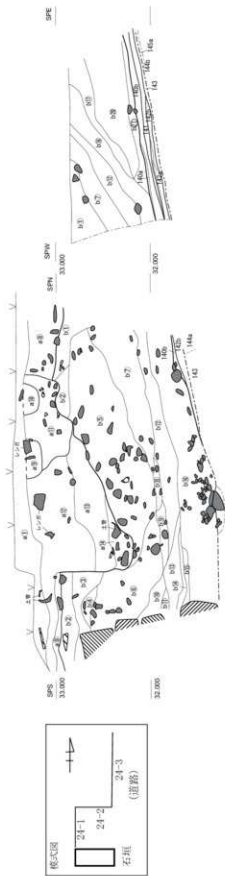

断面24-2

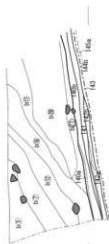

断面24-3

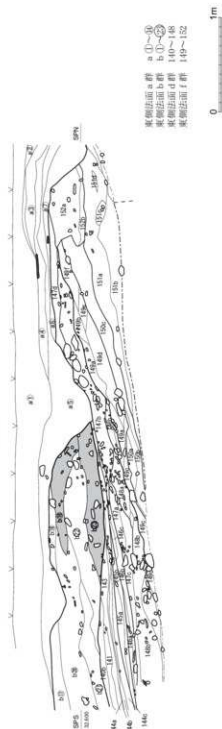

第78图 断面No.24 北拉雅区土层断面2 石垣前 (S=1/40)

断面25-1



断面25-2

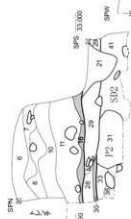

断面25-3

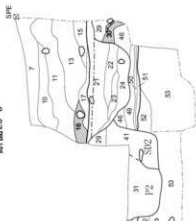

断面25-4

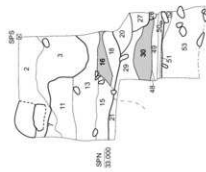

断面25-5



東側法面a群 1~3
東側法面b1群 4~18
東側法面b2群 28~30
東側法面c1群 31~51
東側法面c2群 52~54

遺構 10~27, 31~39・42

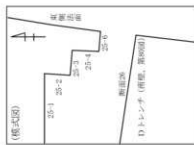

第79図 断面No.25 Dトレンチ北側土層断面 (カクラン1壁面) (S=1/40)



断面26

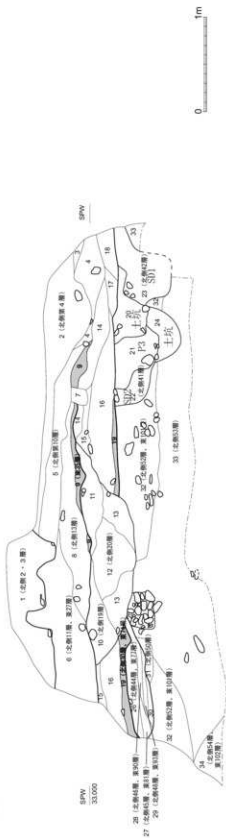

- 東側法面a群 1
東側法面b1群 2～9
東側法面b2群 14～19
東側法面c1群 26～30
東側法面c2群 31～34
- 遺構 第10～13, 20～25層

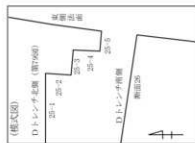

第80図 断面No.26 D-Tレンチ南側(東側法面つづき)土層断面 (S=1/40)



A・B面 調査着手前（平成15年）



B・C面 調査着手前（平成15年）

第81図 遺構写真1



C・D面 調査着手前（平成16年）



E・F面 調査着手前（平成15年）

第82図 遺構写真2



1区調査前



1区 全景



1・2区 表土中瓦確認面



1区 土管検出状況



1区 トレンチ1・2



2005トレンチ2 土層断面



トレンチ 瓦出土状況



2区 全景

第83図 遺構写真3



2区 遺構検出状況



3区 遺構検出状況



表土中瓦検出面とP3



2区 基礎石を固定する第3群(第II d層)



2区 P4・5



2区 P4と第3群(黄色粘土層第II d層)



4区 P13



4区 P13 瓦出土状況

第84図 遺構写真4



3区 礎石S1・2



3区 礎石S2・3



3区 断面No.6 礎石S3下トレンチ



3区 断面No.7 礎石S2下トレンチ



2区 掘方1・2確認状況



断面No.16 Eトレンチ 掘方1・2

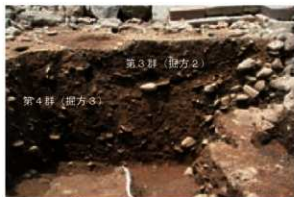

断面No.17 Eトレンチ 掘方2・3



断面No.17 Eトレンチ 掘方2・4

第85図 遺構写真5



Eトレンチ 第3群(掘方2) 遺物出土状況



断面No.10 Cトレンチ 上層



断面No.10 Cトレンチ 下層



断面No.10 Cトレンチ作業面検出



断面No.12 Dトレンチ 上層



断面No.12 Dトレンチ 下層



Dトレンチ背面ぐり石層 北側



Dトレンチ背面ぐり石層 南側

第86図 遺構写真6



断面No.8・9 B面スノ 全景



断面No.8 B面スノトレンチ



C面スノ 全景



断面No.11 C面スノC・C2トレ



断面No.10 C面スノトレ 第6・7群(掘方5・6)



断面No.10 C面スノ第2層遺物出土状況



断面No.11 C2トレ 北壁



断面No.10の反対側 C面スノトレ 南壁

第87図 遺構写真7



CD角スノ 全景



CD角スノ 溝状遺構



D面スノ全景



D面スノ 栗石詰め遺構



DE隅角根石

第88図 遺構写真8



断面No.12 D面スソ Dトレンチ上部



断面No.12 D面スソ Dトレンチ下部



D面下段石垣



断面No.14 D面下段石垣 切り合い状況



D面下段石垣 北から

第89図 遺構写真9



E面スソ 全景



断面No.21 E面スソ



E面スソ 第7群 (掘方6)



E面スソ 第7群(第10層・黄褐色粘土層)検出



断面No.20 E面スソ



E面スソ 第7群 (第10層) 遺物出土状況



E面スソ 第7群 (掘方6)



Eトレンチ 第3・5群 (掘方2・4)

第90図 遺構写真10



東側法面 全景



北拡張区 古段階石垣

第91図 遺構写真11



断面No.26 Dトレンチ南側



断面No.25 Dトレンチ北側



断面No.22 東側法面 1



断面No.22 東側法面 2



断面No.22 東側法面 3



断面No.22 東側法面 4



断面No.23-1 北拡張区石垣根石裏トレンチ 1



断面No.23-1 北拡張区石垣根石裏トレンチ 2

第92図 遺構写真12



断面No.23-2 北拉張区石垣根石前サブトレ



北拉張区 全景



断面No.24-1 北拉張区石垣前



断面No.24-2 北拉張区石垣前



断面No.24-3 北拉張区石垣前



表土掘削



瓦検出面（表土） 瓦取上げ



断面図作成



栗石運び



石垣石洗浄



石材№記入



傾斜角計測



石垣石前面ビデオ撮影

第94図 作業写真1



石材取り外し



石垣石 下面ビデオ撮影



石材取上げ後の調査



ぐり石計測



東側法面 土層はぎ取り



集合写真



現地説明会 1



現地説明会 2

第95図 作業写真 2

第2表 石材集計表

(1)

解体 段数	石材番号	石材種	岩石種	ツツ縦長 (cm)	ツツ横長 (cm)	控え長 (cm)	重量(kg)	健全度評 価	再利用 計画	再利用 実績	その他
0	D0-1	天端石	赤戸室	30	64	14	47.6	1	1	1	1
0	D0-2	天端石	赤戸室	24	12	65	31	2-d	3	1	1
0	D0-3-1-2-3	天端石	赤戸室	32	11	90	56.5	2-c	3	1	1
0	D0-4	天端石	赤戸室	30	12	55	36	1	1	1	1
0	D0-5	天端石	青戸室	24	16	64	51	1	1	1	1
0	D0-6	天端石	青戸室	23	15	65	53.8	1	1	1	1
0	D0-7	天端石	赤戸室	26	14	59	45	1	1	1	1
0	D0-8	天端石	赤戸室	32	12	50	40	1	1	1	1
0	D0-9	天端石	赤戸室	29	12	63	46	2-c,d	2	1	1
0	D0-10	天端石	赤戸室	30	24	30	45	2-b	2	1	1
0	D0-11	天端石	青戸室	34	18	33	39	1	1	1	1
0	D0-12	天端石	赤戸室	17	21	54	40	2-d	2	1	1
0	D0-13	天端石	赤戸室	30	25	34	53	1	1	1	1
0	D0-14	天端石	青戸室	28	17	14	16	2-b,d	3	1	1
0	D0-15	天端石	赤戸室	30	18	30	38	1	1	1	1
0	D0-16	天端石	赤戸室	24	30	30	45	1	1	1	1
0	D0-17	天端石	青戸室	30	30	38	82	2-b	1	1	1
0	D0-18	天端石	赤戸室	18	16	30	18	1	1	1	1
0	D0-19	天端石	凝灰岩	19	14	90	43	1	1	1	1
0	D0-20	角石	凝灰岩	16	15	85	36	1	1	1	1
0	D0-21	天端石	青戸室	23	15	46	38	1	1	1	1
0	D0-22	天端石	赤戸室	15	21	15	7	2-c	3	1	1
0	E0-1	天端石	赤戸室	30	58	14	51	2-d	2	1	1
0	E0-2	天端石	青戸室	30	60	15	64.8	1	1	1	1
0	E0-1-1	天端石	赤戸室	15	20	7	4.5	1	3	1	1
0	E0-3	天端石	赤戸室	30	64	12	48.3	1	1	1	1
0	E0-4	天端石	赤戸室	31	61	12	47	1	1	1	1
0	E0-5	天端石	赤戸室	31	66	13	56	2-d	1	1	1
0	E0-6	天端石	赤戸室	21	67	13	38	1	1	1	1
0	E0-7-1	天端石	赤戸室	21	72	14	45	1	1	1	1
0	E0-7-2	天端石	赤戸室	23	55	14	37	1	1	1	1
1	S-1	建物基礎石	川原石	27	30	10	16	1	1	1	1
1	E1-内-1-1	建物基礎石	ニタリ	29	88	18	104	1	1	1	1
1	E1-内-1-2	建物基礎石	青戸室	52	75	37	283	1	1	1	1
1	E1-内-2	建物基礎石	赤戸室	31	103	24	160	1	1	1	1
1	E1-内-3	建物基礎石	赤戸室	31	76	24	105	1	1	1	1
1	E1-内-4	建物基礎石	赤戸室	40	36	68	174	1	1	1	1
1	D1-内-1	建物基礎石	青戸室	46	45	19	75	1	1	1	1
1	D1-内-2	建物基礎石	青戸室	30	17	103	126	2-d	1	1	1
1	D1-内-3	建物基礎石	青戸室	36	36	13	33	1	1	1	1
1	D1-内-4	建物基礎石	青戸室	35	64	31	166	1	1	1	1
1	D1-内-5	建物基礎石	青戸室	21	64	18	58	2-d	1	1	1
1	D1-内-6	建物基礎石	青戸室	35	49	24	98	1	1	1	1
1	D1-内-7	建物基礎石	ニタリ	54	50	29	170	1	1	1	1
1	D1-内-8	建物基礎石	赤戸室	43	80	29	63	1	1	1	1
1	D1-内-9	建物基礎石	青戸室	40	47	18	57	1	1	1	1
1	D1-内-10	建物基礎石	川原石	46	60	27	81	1	1	1	1
1	D1-内-11	建物基礎石	青戸室	40	48	15	69	1	1	1	1
1	D1-内-12	建物基礎石	ニタリ	38	52	37	160	1	1	1	1
1	D1-内-13	建物基礎石	ニタリ	40	49	37	159	1	1	1	1
1	D1-内-14	建物基礎石	赤戸室	43	40	38	137	1	1	1	1
1	C1-内-1	建物基礎石	青戸室	35	67	25	123	1	1	1	1
1	C1-内-2	建物基礎石	青戸室	55	49	23	148	2-b	1	1	1
1	C1-内-3	建物基礎石	赤戸室	30	58	25	69	1	1	1	1
1	C1-内-4	建物基礎石	ニタリ	56	63	23	178	1	1	1	1
1	C1-内-5	建物基礎石	青戸室	37	54	23	85	2-a	1	1	1
1	C1-内-6	建物基礎石	青戸室	53	57	22	159	1	1	1	1
1	C1-内-7	建物基礎石	ニタリ	45	68	13	87	1	1	1	1
1	C1-内-8	建物基礎石	青戸室	34	48	24	94	1	1	1	1
1	C1-内-9	建物基礎石	ニタリ	40	53	27	125	2-a	1	1	1
1	C1-内-10	建物基礎石	青戸室	26	96	26	124	1	1	1	1
1	B1-内-1	建物基礎石	青戸室	43	49	30	151	1	1	1	1
1	B1-内-2	建物基礎石	ニタリ	43	68	35	245	2-a	1	1	1
1	B1-内-3	建物基礎石	ニタリ	55	103	44	358	1	1	1	1
1	B1-上-1	天端石, 礫石	赤戸室	22	74	90	230	1	1	1	1
1	B1-上-1-1	天端石	青戸室	25	32	10	19	1	1	1	1
1	B1-上-2	天端石, 礫石	赤戸室	19	42	80	100	1	1	1	1
1	B1-上-3	天端石, 礫石	青戸室	16	35	73	88	1	1	1	1
1	B1-上-4	天端石, 礫石	赤戸室	15	29	50	45	1	1	1	1

石材集計表

(2)

解体 段数	石材番号	石材種	岩石種	ツツ縦長 (cm)	ツツ横長 (cm)	控え長 (cm)	重量(kg)	健全度評 価	再利用 計画	再利用 実績	その他
1	C1-上-1	天端石, 紫石	青戸室	22	38	64	83	1	1	2	正面から左側後部 断り(角度調整の為)
1	C1-上-2	天端石, 紫石	ニタリ	24	47	64	111	1	1	1-a	
1	C1-上-3	天端石, 紫石	赤戸室	29	51	58	126	1	1	1-a	
1	C1-上-4	天端石, 紫石	ニタリ	30	39	84	129	1	1	1-a	
1	C1-上-5	天端石, 紫石	ニタリ	23	64	46	117	1	1	1-a	
1	C1-上-6	天端石, 紫石	ニタリ	20	36	81	119	1	1	1-a	
1	D1-上-21	天端石, 紫石	赤戸室	13	45	20	15	1	1	1-a	
1	D1-上-20	天端石, 紫石	青戸室	16	62	66	125	1	1	1-a	
1	D1-上-19	天端石, 紫石	ニタリ	19	36	63	75	1	1	1-a	
1	D1-上-18	天端石, 紫石	ニタリ	22	43	71	99	1	1	1-a	
1	D1-上-17	天端石, 紫石	赤戸室	27	62	53	130	1	1	1-a	
1	D1-上-16	天端石, 紫石	ニタリ	28	40	85	136	1	1	1-a	
1	D1-上-15	天端石, 紫石	ニタリ	21	46	80	119	1	1	1-a	
1	D1-上-14	天端石, 紫石	青戸室	21	35	74	117	1	1	1-a	
1	D1-上-13	天端石, 紫石	青戸室	23	60	56	129	1	1	1-a	
1	D1-上-12	天端石, 紫石	青戸室	20	62	64	177	1	1	1-a	
1	D1-上-11	天端石, 紫石	ニタリ	20	41	86	101	1	1	1-a	
1	D1-上-10	天端石, 紫石	ニタリ	30	44	80	151	1	1	1-a	
1	D1-上-9	天端石, 紫石	ニタリ	20	58	47	113	1	1	1-a	
1	D1-上-8	天端石, 紫石	赤戸室	29	42	75	138	1	1	1-a	
1	D1-上-7	天端石, 紫石	青戸室	23	64	98	207	1	1	1-a	
1	D1-上-6	天端石, 紫石	青戸室	25	52	68	169	1	1	1-a	
1	D1-上-5	天端石, 紫石	青戸室	24	43	113	223	1	1	1-a	
1	D1-上-4	天端石, 紫石	ニタリ	27	52	80	198	1	1	1-a	
1	D1-上-3	天端石, 紫石	青戸室	27	63	88	196	1	1	1-a	
1	D1-上-2	天端石, 紫石	ニタリ	45	43	77	219	1	1	1-a	
1	D1-上-1	天端石, 角脇石	青戸室	46	41	71	208	1	1	1-a	
1	DE-1	天端石, 角石	青戸室	47	47	115	610	1	1	1-a	
1	E1-1	天端石, 角脇石	青戸室	53	42	58	201	1	1	1-a	
1	E1-2	天端石, 紫石	赤戸室	36	68	90	277	2-abc	2	1-a	
1	E1-3	天端石, 紫石	赤戸室	27	70	63	213	1	1	1-a	
1	E1-4	天端石, 紫石	青戸室	20	52	54	104	1	1	1-a	
1	E1-5	天端石, 紫石	赤戸室	26	56	79	157	1	1	1-a	
1	E1-6	天端石, 角石	青戸室	29	44	54	110	1	1	1-a	
1	E1-7	天端石, 紫石	青戸室	29	21	40	58	1	1	1-a	
1	F1-上-1	天端石, 角石	赤戸室	33	53	40	117	1	1	1-a	
1	S-2	建物基礎石	赤戸室	56	52	12	45	1	1	1-a	
1	S3-1,2,3	建物基礎石	赤戸室	73	36	12	50	2-c	1	1-a	
2	B1下-5	天端石, 角脇石	赤戸室	48	42	57	153	1	1	1-a	
2	B1下-4	紫石	青戸室	30	78	49	185	1	1	1-a	
2	B1下-3	紫石	青戸室	32	41	50	95	1	1	1-a	
2	B1下-2	紫石	ニタリ	29	58	50	155	1	1	1-a	
2	B1下-1	天端石, 角脇石	青戸室	48	49	57	230	1	1	1-a	
2	BC-1	天端石, 角石	赤戸室	47	48	87	420	1	1	1-a	
2	C1下-12	天端石, 紫石	ニタリ	49	53	47	230	1	1	1-a	
2	C1下-11	天端石, 紫石	青戸室	49	71	53	295	1	1	1-a	
2	C1下-10	天端石, 紫石	赤戸室	40	54	98	305	1	1	1-a	
2	C1下-9	紫石	青戸室	44	44	63	195	1	1	1-a	
2	C1下-8	紫石	ニタリ	49	45	92	205	1	1	1-a	
2	C1下-7	天端石, 紫石	青戸室	47	68	69	305	1	1	1-a	
2	C1下-6	紫石	ニタリ	37	60	65	210	1	1	1-a	
2	C1下-5	紫石	ニタリ	34	55	72	235	1	1	1-a	
2	C1下-4	紫石	ニタリ	30	49	68	120	1	1	1-a	
2	C1下-3	紫石	赤戸室	33	52	61	140	1	1	1-a	
2	C1下-2	紫石	赤戸室	36	56	100	245	1	1	2	正面から左側後部 断り(角度調整の為)
2	C1下-1	天端石, 角脇石	赤戸室	47	35	61	130	1	1	1-a	
2	CD-1	天端石, 角石	赤戸室	47	46	94	445	1	1	1-a	
2	D1下-24	天端石, 角脇石	赤戸室	46	49	60	175	1	1	1-a	
2	D1下-23	紫石	赤戸室	34	65	66	175	1	1	1-a	
2	D1下-22	紫石	ニタリ	27	61	65	110	1	1	1-a	
2	D1下-21	紫石	ニタリ	31	51	74	160	1	1	1-a	
2	D1下-20	紫石	青戸室	35	64	57	240	1	1	1-a	
2	D1下-19	紫石	ニタリ	31	48	58	115	1	1	1-a	
2	D1下-18	紫石	ニタリ	17	30	49	55	1	1	1-a	

石材集計表

(3)

解体 段数	石材番号	石材種	岩石種	ツツ縦長 (cm)	ツツ横長 (cm)	控え長 (cm)	重量(kg)	健全度評 価	再利用 計画	再利用 実績	その他
2	D1F-17	築石	ニタリ	30	37	75	90	2-c	2	1-a	
2	D1F-16	築石	赤戸室	34	35	59	120	1	1	1-a	
2	D1F-15	築石	青戸室	38	43	99	250	2-c	1	1-a	
2	D1F-14	築石	ニタリ	26	34	87	112	2-a,c	1	1-a	
2	D1F-13	築石	青戸室	33	50	70	170	1	1	1-a	
2	D1F-12	築石	青戸室	31	40	77	195	1	1	1-a	
2	D1F-11	築石	青戸室	30	51	68	150	1	1	1-a	
2	D1F-10	築石	ニタリ	38	48	88	185	1	1	1-a	
2	D1F-9	築石	赤戸室	43	48	86	260	1	1	1-a	
2	D1F-8	築石	ニタリ	30	41	62	120	1	1	1-a	
2	D1F-7	築石	ニタリ	25	51	70	150	1	1	1-a	
2	D1F-6	築石	青戸室	34	57	80	190	1	1	1-a	
2	D1F-5	築石	赤戸室	30	62	59	160	1	1	1-a	
2	D1F-4	築石	青戸室	27	49	78	145	1	1	2	背面部新り(石のあ たりをだす為)
2	D1F-3	築石	青戸室	26	43	68	110	1	1	1-a	
2	D1F-2	築石	青戸室	29	49	88	185	1	1	1-a	
2	D1F-1	築石	ニタリ	30	57	95	325	1	1	1-a	
2	E2上-1	築石	青戸室	28	37	77	132	1	1	1-a	
2	E2上-2	築石	ニタリ	37	48	96	310	1	1	1-a	
2	E2上-3	築石	赤戸室	32	47	48	135	1	1	1-a	
2	E2上-4	築石	青戸室	34	50	48	130	1	1	1-a	
2	E2上-5	築石	赤戸室	32	49	54	130	1	1	1-a	
2	E2上-6	角石	ニタリ	35	51	56	190	1	1	1-a	
2	D1F-3後1	その他	川原石	30	58	14					
2	D1F-4後1	その他		45	81	15					
2	D1F-6後2	その他	ニタリ	54	57	68	170				
3	E2F-3後1	その他	赤戸室	35	42	43					
3	B2-4	築石	赤戸室	37	56	60	185	1	1	1-a	
3	B2-3	築石	青戸室	34	48	103	190	1	1	1-a	
3	B2-2	築石	青戸室	36	24	80	102	1	1	1-a	
3	B2-1	角脇石	青戸室	48	48	58	185	1	1	1-a	
3	BC-2	角石	赤戸室	49	107	47	515	1	1	1-a	
3	C2-12	角脇石	赤戸室	49	50	54	215	1	1	1-a	
3	C2-11	築石	赤戸室	38	80	47	240	1	1	1-a	
3	C2-10	築石	青戸室	40	44	83	188	1	1	1-a	
3	C2-9	築石	青戸室	39	48	70	230	1	1	1-a	
3	C2-8	築石	青戸室	36	50	107	280	2-c	2	1-a	
3	C2-7	築石	ニタリ	52	49	80	285	1	1	1-a	
3	C2-6	築石	青戸室	41	66	55	225	1	1	1-a	
3	C2-5	築石	ニタリ	46	66	80	330	1	1	1-a	
3	C2-4	築石	赤戸室	39	60	67	265	2-b	1	1-a	
3	C2-3	築石	青戸室	40	57	61	155	1	1	1-a	
3	C2-2	築石	ニタリ	43	53	80	275	1	1	1-a	
3	C2-1	角脇石	赤戸室	49	48	36	165	1	1	1-a	
3	CD-2	角石	青戸室	50	48	97	315	1	1	1-a	
3	D2-24	角脇石	赤戸室	49	40	57	155	1	1	1-a	
3	D2-23	築石	赤戸室	42	48	58	190	1	1	1-a	
3	D2-22	築石	青戸室	47	46	89	225	1	1	1-a	
3	D2-21	築石	ニタリ	42	68	47	225	1	1	2	背面部新り(石のあ たりをだす為)
3	D2-20	築石	青戸室	34	60	76	265	1	1	1-a	
3	D2-19	築石	ニタリ	53	43	95	240	2-c	2	1-b	
3	D2-18	築石	ニタリ	49	48	90	265	1	1	1-a	
3	D2-17	築石	青戸室	50	40	91	235	1	1	1-a	
3	D2-16	築石	青戸室	39	58	78	250	1	1	1-a	
3	D2-15	築石	青戸室	65	82	69	425	1	1	1-a	
3	D2-14	築石	青戸室	59	87	120	395	1	1	1-a	
3	D2-13	築石	青戸室	45	47	84	225	1	1	1-a	
3	D2-12	築石	ニタリ	40	49	93	235	1	1	1-a	
3	D2-11	築石	青戸室	37	39	70	195	1	1	1-a	
3	D2-10	築石	青戸室	46	48	48	145	1	1	1-a	
3	D2-9	築石	赤戸室	40	52	104	235	1	1	1-a	
3	D2-8	築石	赤戸室	42	49	81	200	1	1	1-a	
3	D2-7	築石	赤戸室	43	49	79	240	2-c	2	1-b	
3	D2-6	築石	ニタリ	50	55	73	265	1	1	1-a	
3	D2-5	築石	青戸室	50	55	84	275	1	1	1-a	
3	D2-4	角石	ニタリ	47	52	101	285	1	1	1-a	
3	D2-3	築石	青戸室	36	37	69	125	1	1	1-a	
3	D2-2	築石	青戸室	32	72	62	260	1	1	1-a	

石材集計表

(4)

解体 段数	石材番号	石材種	岩石種	ツツ縦長 (cm)	ツツ横長 (cm)	控え長 (cm)	重量(kg)	健全度評 価	再利用 計画	再利用 実績	その他
3	D2-1	角礫石	赤戸室	53	46	80	225	1	1	1-a	
3	DE-2	角石	青戸室	50	96	55	575	1	1	1-a	
3	E2下-2後1	その他	青戸室	35	46	68					
3	D2-5後1	その他	ニタリ	73	43	23	105				
3	D2-4後1	その他	赤戸室	53	28	32	75				
3	E2下-1	角礫石	青戸室	53	43	75	240	1	1	1-a	
3	E2下-2	礫石	ニタリ	57	46	67	240	1	1	1-a	
3	E2下-3	礫石	赤戸室	40	58	60	180	1	1	1-a	
3	E2下-4	礫石	赤戸室	45	53	60	170	1	1	1-a	
3	E2下-5	礫石	赤戸室	46	39	46	95	1	1	1-a	
3	E2下-6	角礫石	赤戸室	53	104	64	180	1	1	1-a	
4	E3上-3	礫石	青戸室	47	88	53	360	1	1	1-a	
4	E3上-2	礫石	ニタリ	40	54	62	205	1	1	1-a	
4	E3上-1	角礫石	青戸室	32	40	110	290	1	1	1-a	
4	E3上-3後	その他	赤戸室	74	40	60	80				
4	E3上-2後	その他	青戸室	17	40	60	60				
4	D3上-1	角礫石	赤戸室	29	42	58	130	1	1	1-a	
4	D3上-2	礫石	赤戸室	34	35	58	105	1	1	1-a	
4	D3上-3	礫石	ニタリ	44	44	80	215	1	1	1-a	
4	D3上-4	礫石	青戸室	48	64	139	575	1	1	1-a	
4	D3上-2後	その他	青戸室	16	36	59					
4	D3上-3後	その他	ニタリ	22	43	62					
4	D3上-5	礫石	ニタリ	45	49	88	420	1	1	1-a	
4	D3上-6	礫石	赤戸室	44	48	58	205	1	1	1-a	
4	D3上-7	礫石	青戸室	40	40	86	175	1	1	1-a	
4	D3上-8	礫石	青戸室	49	55	98	330	1	1	1-a	
4	D3上-9	礫石	青戸室	56	58	106	430	1	1	1-a	
4	D3上-10	礫石	赤戸室	43	54	97	285	1	1	1-a	
4	D3上-11	礫石	青戸室	39	40	83	205	1	1	1-a	
4	D3上-12	礫石	赤戸室	41	45	88	235	1	1	1-a	
4	D3上-13	礫石	ニタリ	48	50	47	180	1	1	1-a	
4	D3上-14	礫石	ニタリ	43	46	70	205	1	1	1-a	
4	D3上-15	礫石	赤戸室	49	44	76	180	1	1	1-a	
4	D3上-16	礫石	青戸室	50	35	85	230	1	1	1-a	
4	D3上-17	礫石	青戸室	53	67	45	185	1	1	1-a	
4	D3上-18	礫石	青戸室	42	43	81	295	1	1	1-a	
4	D3上-19	礫石	ニタリ	47	90	45	320	1	1	1-a	
4	D3上-20	礫石	赤戸室	43	49	62	205	1	1	1-a	
4	D3上-21	礫石	青戸室	43	75	49	200	1	1	1-a	
4	D3上-22	礫石	ニタリ	40	60	85	320	1	1	1-a	
4	D3上-23	礫石	ニタリ	38	53	74	155	1	1	1-a	
4	D3上-24	礫石	青戸室	49	49	80	170	1	1	1-a	
4	D3上-25	角礫石	ニタリ	45	44	54	155	1	1	1-a	
4	CD-3	角石	青戸室	44	53	100	400	1	1	1-a	
4	C3-1	角礫石	赤戸室	45	40	76	285	1	1	1-a	
4	C3-2	礫石	青戸室	51	53	74	295	1	1	2	正面から左側後部 研削角度調整の為)
4	C3-3	礫石	青戸室	44	40	90	215	1	1	1-a	
4	C3-4	礫石	ニタリ	59	49	155	415	1	1	1-a	
4	C3-5	礫石	赤戸室	40	83	48	245	1	1	1-a	
4	C3-6	礫石	青戸室	48	50	83	305	1	1	1-a	
4	C3-7	礫石	赤戸室	39	53	55	210	1	1	1-a	
4	C3-8	礫石	青戸室	42	49	96	285	1	1	1-a	
4	C3-9	礫石	ニタリ	40	43	61	190	1	1	1-a	
4	C3-10	礫石	ニタリ	37	55	101	335	1	1	1-a	
4	C3-11	礫石	青戸室	31	42	93	275	1	1	1-a	
4	C3-12	礫石	青戸室	25	32	84	155	1	1	1-a	
4	B3上-1	礫石	青戸室	20	45	58	115	1	1	1-a	
4	B3上-2	礫石	赤戸室	40	42	52	170	1	1	1-a	
4	B3上-3	礫石	赤戸室	39	53	62	240	1	1	1-a	
4	C3-5後	その他	青戸室	30	44	20					
4	D3上-21後	その他	ニタリ	23	56	15					
4	C3-10後	その他	青戸室	39	34	11					
5	E3下-3	礫石	ニタリ	49	38	65	185	1	1	1-a	
5	E3下-2	礫石	ニタリ	38	58	63	185	1	1	1-a	
5	E3下-1	角礫石	赤戸室	37	61	44	150	1	1	1-a	
5	DE-3	角石	ニタリ	56	59	127	900	1	1	1-a	
5	D3下-1	角礫石	青戸室	35	53	82	265	1	1	1-a	
5	D3下-2	礫石	ニタリ	27	54	92	200	1	1	1-a	
5	D3下-3	礫石	ニタリ	32	56	93	265	1	1	1-a	

石材集計表

(5)

解体 段数	石材番号	石材種	岩石種	ツツ縦長 (cm)	ツツ横長 (cm)	控え長 (cm)	重量(kg)	健全度評 価	再利用 計画	再利用 実績	その他
5	D3下-4	築石	赤戸室	30	56	76	225	1	1	1-a	
5	D3下-5	築石	青戸室	43	45	56	155	1	1	1-a	
5	D3下-6	築石	ニタリ	42	52	76	250	1	1	1-a	
5	D3下-7	築石	赤戸室	52	54	74	255	1	1	1-a	
5	D3下-8	築石	ニタリ	42	58	64	210	1	1	1-a	
5	D3下-9	築石	青戸室	47	59	80	295	1	1	1-a	
5	D3下-10	築石	ニタリ	57	29	88	275	1	1	1-a	
5	D3下-11	築石	赤戸室	52	49	68	265	1	1	1-a	
5	D3下-12	築石	赤戸室	42	51	71	215	1	1	1-a	
5	D3下-13	築石	ニタリ	39	61	70	300	1	1	1-a	
5	D3下-17後	その他	青戸室	33	49	62	175				
5	D3下-14	築石	ニタリ	45	65	56	240	1	1	1-a	
5	D3下-15	築石	赤戸室	43	56	68	215	1	1	1-a	
5	D3下-16	築石	赤戸室	39	68	62	250	1	1	1-a	
5	D3下-17	築石	赤戸室	44	67	50	255	1	1	1-a	
5	D3下-18	築石	青戸室	39	54	91	315	1	1	1-a	
5	D3下-19	築石	青戸室	32	67	96	400	1	1	1-a	
5	D3下-20	築石	ニタリ	35	60	69	240	1	1	1-a	
5	D3下-21	築石	赤戸室	45	60	65	295	2-d	2	1-b	
5	D3下-22	築石	青戸室	40	54	76	315	1	1	1-a	
5	D3下-23	築石	ニタリ	23	57	64	165	1	1	1-a	
5	C4-13	築石	青戸室	17	48	88	170	1	1	1-a	
5	C4-14	築石	ニタリ	38	60	109	280	1	1	1-a	
5	D3下-7後	その他	赤戸室	29	23	9					
5	D3下-16後	その他	青戸室	36	30	53					
6	D4上-1	角礫石	ニタリ	38	51	59	165	1	1	1-a	
6	D4上-2	築石	ニタリ	46	61	77	260	1	1	1-a	
6	D4上-3	築石	赤戸室	42	54	57	210	1	1	1-a	
6	D4上-4	築石	赤戸室	41	41	60	170	1	1	1-a	
6	D4上-5	築石	赤戸室	47	47	64	175	1	1	1-a	
6	D4上-6	築石	青戸室	34	60	99	335	1	1	1-a	
6	D4上-7	築石	青戸室	40	49	92	375	1	1	1-a	
6	D4上-8	築石	赤戸室	39	48	69	165	1	1	1-a	
6	D4上-9	築石	青戸室	39	48	77	175	1	1	1-a	
6	D4上-8後	その他	ニタリ	7	33	43					
6	D4上-10	築石	ニタリ	42	48	77	230	1	1	1-a	
6	D4上-11	築石	赤戸室	45	60	83	335	1	1	1-a	
6	D4上-12	築石	赤戸室	40	49	83	265	1	1	1-a	
6	D4上-13	築石	赤戸室	40	61	99	290	1	1	1-a	
6	D4上-14	築石	ニタリ	43	55	76	245	1	1	1-a	
6	D4上-15	築石	青戸室	38	57	67	220	1	1	1-a	
6	D4上-16	築石	青戸室	40	58	70	220	1	1	1-a	
6	D4上-17	築石	ニタリ	50	67	83	325	1	1	1-a	
6	D4上-18	築石	赤戸室	36	67	57	180	1	1	1-a	
6	D4上-19	築石	赤戸室	43	58	71	170	1	1	1-a	
6	D4上-20	築石	ニタリ	37	55	93	220	1	1	1-a	
6	D4上-21	築石	青戸室	33	49	89	200	1	1	1-a	
6	D4上-22	角礫石	赤戸室	30	42	111	225	2-b,e	2	1-b	
6	D4上-23	角礫石	青戸室	53	43	66	265	1	1	2	正面から右側後部 折(角度調整の為)
6	CD-4	角石	赤戸室	52	63	81	260	1	1	1-a	
6	C4-1	角礫石	青戸室	50	52	65	320	1	1	1-a	
6	C4-2	築石	赤戸室	39	60	67	265	1	1	2	正面から左側後部 折(角度調整の為)
6	C4-3	築石	ニタリ	40	48	80	285	1	1	1-a	
6	C4-4	築石	赤戸室	57	63	103	355	1	1	1-a	
6	C4-5	築石	ニタリ	49	70	100	380	1	1	1-a	
6	C4-6	築石	赤戸室	47	65	92	305	1	1	1-a	
6	C4-7	築石	青戸室	44	54	85	280	1	1	1-a	
6	C4-8	築石	ニタリ	40	27	70	125	1	1	1-a	
6	C4-9	築石	赤戸室	42	53	71	240	1	1	1-a	
6	C4-10	築石	赤戸室	43	48	56	175	1	1	1-a	
6	C4-11	築石	青戸室	45	46	86	315	1	1	1-a	
6	C4-12	角礫石	赤戸室	57	49	74	280	1	1	1-a	
6	BC-3	角石	青戸室	47	92	58	530	1	1	1-a	
6	B3下-1	角礫石	青戸室	53	53	54	305	1	1	1-a	
6	B3下-2	築石	赤戸室	34	62	85	275	1	1	1-a	
6	B3下-3	築石	赤戸室	37	52	48	120	1	1	1-a	
6	D4上-21後	その他	ニタリ	18	33	52					
6	D4上-16後	その他	青戸室	32	34	38					

石材集計表

(6)

解体段数	石材番号	石材種	岩石種	ツツ縦長 (cm)	ツツ横長 (cm)	控え長 (cm)	重量(kg)	健全度評価	再利用計画	再利用実績	その他
6	D4上-15後	その他	川原石	21	28	38					
7	C5上-1	薬石	赤戸室	30	81	116	495	1	1	1-a	
7	C5上-2	薬石	赤戸室	45	72	78	405	1	1	1-a	
7	C5上-3	薬石	青戸室	55	57	80	340	1	1	1-a	
7	C5上-4	薬石	青戸室	48	74	64	365	1	1	1-a	
7	C5上-5	薬石	青戸室	44	49	83	275	1	1	1-a	
7	C5上-6	薬石	赤戸室	49	61	82	350	1	1	1-a	
7	C5上-7	薬石	赤戸室	68	45	80	325	1	1	1-a	
7	C5上-8	薬石	ニタリ	58	45	90	505	1	1	1-a	
7	BC-4	角石	青戸室	54	60	116	900	1	1	1-a	
7	B4-1	角脇石	青戸室	54	47	76	290	1	1	1-a	
7	B4-2	薬石	青戸室	49	49	77	265	1	1	1-a	
7	E4-2後	その他	川原石	18	30	46					
7	E4-1後	その他	川原石	20	34	52					
8	E4-4	薬石	青戸室	44	44	72	270	1	1	1-a	
8	E4-3	薬石	ニタリ	42	30	57	110	1	1	1-a	
8	E4-2	薬石	赤戸室	43	43	64	200	1	1	1-a	
8	E4-1	角脇石	ニタリ	56	94	77	480	1	1	1-a	
8	DE-4	角石	青戸室	54	140	60	1100	1	1	2	4mmプレートを入れた(ガタつきを抑える為)
8	D4下-1	角脇石	赤戸室	40	54	58	235	1	1	1-a	
8	D4下-2	薬石	赤戸室	34	41	51	115	1	1	1-a	
8	D4下-3	薬石	ニタリ	52	63	88	315	1	1	1-a	
8	D4下-4	薬石	赤戸室	46	51	73	250	2-C	2(セパ クボンド 補修)	1-b	
8	D4下-5	薬石	青戸室	32	41	90	240	1	1	1-a	
8	D4下-6	薬石	青戸室	40	58	73	270	1	1	1-a	
8	D4下-7	薬石	青戸室	40	42	85	250	1	1	1-a	
8	D4下-8	薬石	青戸室	40	58	90	300	1	1	1-a	
8	D4下-9	薬石	ニタリ	44	52	100	230	1	1	1-a	
8	D4下-10	薬石	赤戸室	45	45	94	240	1	1	1-a	
8	D4下-11	薬石	赤戸室	46	44	88	195	1	1	1-a	
8	D4下-12	薬石	青戸室	38	66	108	540	1	1	1-a	
8	D4下-13	薬石	青戸室	42	63	88	335	1	1	1-a	
8	D4下-14	薬石	赤戸室	41	64	67	300	1	1	1-a	
8	D4下-15	薬石	赤戸室	50	48	88	390	2-a	1	1-a	
8	D4下-16	薬石	赤戸室	45	62	80	330	1	1	1-a	
8	D4下-17	薬石	青戸室	44	58	74	290	1	1	1-a	
8	D4下-18	薬石	赤戸室	53	70	83	320	1	1	1-a	
8	D4下-19	薬石	青戸室	38	62	76	280	1	1	1-a	
8	D4下-20	薬石	赤戸室	39	46	105	325	1	1	1-a	
8	D4下-21	薬石	ニタリ	50	59	90	350	1	1	1-a	
8	D4下-22	角脇石	赤戸室	45	49	60	245	1	1	2	正面から右側後部 新(角度調整の為)
8	CD-5	角石	青戸室	45	105	50	470	1	1	1-a	
8	C5下-1	角脇石	赤戸室	46	53	68	330	1	1	2	正面から左側後部 新(角度調整の為)
8	C5下-2	薬石	赤戸室	43	39	65	200	1	1	1-a	
8	C5下-3	薬石	赤戸室	59	61	67	335	1	1	1-a	
8	C5下-4	薬石	ニタリ	49	52	98	325	1	1	1-a	
8	C5下-5	薬石	ニタリ	48	58	105	275	1	1	1-a	
8	C5下-6	薬石	青戸室	48	74	94	500	1	1	1-a	
8	C5下-7	薬石	赤戸室	47	64	68	350	1	1	1-a	
8	C5下-8	薬石	ニタリ	39	71	86	345	1	1	1-a	
8	C5下-9	薬石	青戸室	53	47	70	290	1	1	1-a	
8	C5下-10	薬石	ニタリ	37	61	83	215	1	1	1-a	
9	E5-1	角脇石	赤戸室	47	66	66	270	2-a	1	1-a	
9	DE-5	角石	赤戸室	62	65	190	1650	1	1	1-a	
9	D5-1	角脇石	赤戸室	55	46	70	415	1	1	1-a	
9	D5-2	薬石	青戸室	49	70	114	800	1	1	1-a	
9	D5-3	薬石	赤戸室	59	50	63	260	1	1	1-a	
9	D5-4	薬石	赤戸室	41	38	90	325	1	1	1-a	
9	D5-5	薬石	青戸室	34	48	100	270	1	1	1-a	
9	D5-6	薬石	ニタリ	38	57	107	370	1	1	1-a	
9	D5-7	薬石	青戸室	44	54	74	260	1	1	1-a	
9	D5-8	薬石	青戸室	46	83	78	455	1	1	1-a	
9	D5-9	薬石	赤戸室	35	65	113	455	1	1	1-a	
9	D5-10	薬石	ニタリ	52	70	88	395	1	1	1-a	

石材集計表

(7)

解体 段数	石材番号	石材種	岩石種	ツツ縦長 (cm)	ツツ横長 (cm)	控え長 (cm)	重量(kg)	健全度評 価	再利用 計画	再利用 実績	その他
9	D5-11	築石	赤戸室	45	58	88	235	1	1	1-a	
9	D5-12	築石	青戸室	50	60	67	295	1	1	1-a	
9	D5-13	築石	青戸室	44	66	77	315	1	1	1-a	
9	D5-14	築石	ニタリ	52	62	120	590	1	1	1-a	
9	D5-15	築石	ニタリ	66	69	94	490	1	1	1-a	
9	D5-16	築石	ニタリ	52	55	75	325	1	1	1-a	
9	D5-17	築石	赤戸室	45	50	98	315	1	1	1-a	
9	D5-18	築石	ニタリ	55	70	95	575	1	1	1-a	
9	D5-19	築石	青戸室	38	67	63	270	1	1	1-a	
9	D5-20	築石	赤戸室	30	61	104	230	1	1	1-a	
9	D5-21	築石	青戸室	37	69	110	540	1	1	1-a	
9	D5-22	築石	青戸室	42	62	88	315	1	1	1-a	
9	D5-23	築石	赤戸室	50	64	100	505	1	1	1-a	
9	D5-24	角石	赤戸室	48	49	83	390	1	1	2	正面から右側後部 研り(石のあたりをだ す為)
9	CD-6	角石	赤戸室	48	102	47	445	1	1	1-a	16mmプレートを入 れた(タタつきを抑 える為)
9	C6-1	角脇石	青戸室	50	80	94	590	1	1	2	正面から左側後部 研り(角度調整の為)
9	C6-2	築石	青戸室	70	107	68	650	1	1	1-a	
9	C6-6	築石	赤戸室	55	60	74	385	1	1	1-a	
9	C6-7	築石	ニタリ	47	71	91	350	1	1	1-a	
9	C6-8	角脇石	ニタリ	58	54	86	470	1	1	1-a	
9	BC-5	角石	青戸室	52	140	47	790	1	1	1-a	
9	B5-1	角脇石	赤戸室	48	47	73	280	1	1	1-a	
9	B5-2	築石	青戸室	48	46	77	255	1	1	1-a	
9	B5-3	築石	赤戸室	43	51	70	235	1	1	1-a	
9	D5-6-2	詰石	川原石	17	28	36		1	1	1-a	
9	D5-1-後	その他	ニタリ	32	46	59					
9	DE-5-後	その他	ニタリ	28	82	49					
9	D5-8後-2	介石	ニタリ	26	27	68					
9	D5-8後-1	介石	ニタリ	38	38	88					
9	D5-9後-2.3	その他	ニタリ	46	65	76					
9	D5-9後-1	介石	赤戸室	19	48	32					
9	D5-21-2	詰石	川原石	14	17	26		1	1	1-a	
9	D5-24後	その他	ニタリ	18	37	36					
10	B6-1	角脇石	青戸室	57	65	85	490	1	1	1-a	
10	B6-2	築石	ニタリ	33	15	48		1	1	1-a	
10	BC-6	築石	青戸室	53	54	119	770	1	1	1-a	
10	C7-12	角脇石	青戸室	55~53	53	99	390	1	1	1-a	
10	C7-11	築石	青戸室	55	57	68	360	1	1	1-a	
10	C7-10	築石	青戸室	54	68	79	425	1	1	1-a	
10	C7-9	築石	ニタリ	52	77	78	410	1	1	1-a	
10	C7-3	築石	赤戸室	59	46	71	245	1	1	1-a	
10	C7-2	築石	赤戸室	60	51	61	290	1	1	1-a	
10	C7-1	角脇石	赤戸室	57	51	67	310	1	1	1-a	
10	CD-7	角石	青戸室	57	77	105	610	1	1	1-a	
10	D6上-6	角脇石	赤戸室	54	47	97	440	1	1	2	正面から右側後部 研り(石のあたりをだ す為)
10	D6上-5	築石	赤戸室	59	49	74	350	1	1	1-a	
10	D6上-4	築石	赤戸室	51	45	84	340	1	1	1-a	
10	D6上-3	築石	青戸室	67	101	70	680	1	1	1-a	
10	D6上-2	築石	ニタリ	52	67	78	400	1	1	1-a	
10	D6上-1	築石	赤戸室	43	52	99	325	1	1	1-a	
10	D6上-2後1	その他	赤戸室	35	48	59					
10	D6上-2後2	その他	赤戸室	28	40	55					
10	C7-12後1	その他	赤戸室	23	25	33					
10	C7-12後2	その他	赤戸室	20	23	54					
10	C7-12後3	その他	ニタリ	20	26	50					
10	B6-2後	介石	赤戸室	28	19	34					
10	C7-10後	その他	ニタリ	32	50	36					
11	B6-1	角脇石	赤戸室	48	42	88	295	1	1	2	後部研り(石のあた りをだす為)
11	B6-2	築石	青戸室	49	47	70	310	1	1	2	後部研り(石のあた りをだす為)
11	B6-3	築石	ニタリ	33	41	68	145	1	1	2	後部研り(石のあた りをだす為)

石材集計表

(8)

解体段数	石材番号	石材種	岩石種	ツツ縦長 (cm)	ツツ横長 (cm)	控え長 (cm)	重量(kg)	健全度評価	再利用計画	再利用実績	その他
11	E6-4	築石	赤戸室	51	40	68	170	1	1	1-a	
11	DE-6	角石	青戸室	49	148	54	810	1	1	1-a	
11	D6下-1	角脇石	赤戸室	55	55	74	305	1	1	1-a	
11	D6下-2	築石	赤戸室	49	53	80	250	1	1	1-a	
11	D6下-3	築石	赤戸室	53	51	68	250	1	1	1-a	
11	D6下-4	築石	ニタリ	42	46	81	280	1	1	1-a	
11	D6下-5	築石	ニタリ	33	69	90	325	1	1	1-a	
11	D6下-6	築石	ニタリ	47	52	89	325	1	1	1-a	
11	D6下-7	築石	青戸室	45	64	73	370	1	1	1-a	
11	D6下-8	築石	ニタリ	49	73	89	500	1	1	1-a	
11	D6下-9	築石	赤戸室	56	73	107	535	1	1	1-a	
11	D6下-10	築石	赤戸室	43	49	97	280	1	1	1-a	
11	D6下-11	築石	赤戸室	49	68	96	495	1	1	1-a	
11	D6下-12	築石	赤戸室	49	57	91	385	1	1	1-a	
11	D6下-13	築石	赤戸室	58	70	102	630	1	1	1-a	
11	D6下-14	築石	青戸室	44	76	63	525	1	1	1-a	
11	D6下-15	築石	青戸室	51	67	97	495	1	1	1-a	
11	D6下-16	築石	赤戸室	54	60	105	560	1	1	1-a	
11	D6下-17	築石	青戸室	57	53	88	325	1	1	1-a	
11	D6下-18	築石	赤戸室	45	41	82	290	1	1	1-a	
11	D6下-19	築石	赤戸室	60	52	88	310	1	1	1-a	
11	D6下-20	築石	赤戸室	55	53	77	375	1	1	1-a	
11	D6下-21	角脇石	赤戸室	51	47	90	400	1	1	2	正面から右側後部研り(角度調整の為)
11	CD-8	角石	赤戸室	47	100	50	515	1	1	1-a	
11	C8-1	角脇石	赤戸室	53	58	84	475	1	1	1-a	
11	C8-8	築石	ニタリ	67	74	72	585	1	1	1-a	
11	C8-9	角脇石	ニタリ	64	71	90	680	1	1	1-a	
11	CD-8後2	その他	ニタリ	24	36	27					
11	D6下-8後	その他	ニタリ	28	34	33					
11	CD-8後1	その他	青戸室	29	35	45					
12	D7-1	角脇石	ニタリ	60	51	76	445	1	1	1-a	6mmプレートを入れた(ガタつきを抑える為)
12	D7-2	築石	青戸室	60	62	92	470	1	1	1-a	
12	D7-3	築石	ニタリ	57	55	93	470	1	1	1-a	
12	D7-4	築石	赤戸室	64	45	70	235	1	1	1-a	
12	D7-5	築石	青戸室	55	55	68	350	1	1	1-a	
12	D7-6	築石	青戸室	59	59	105	495	1	1	1-a	
12	D7-7	築石	青戸室	50	54	65	255	1	1	1-a	
12	D7-8	築石	赤戸室	48	65	123	630	1	1	1-a	
12	D7-9	築石	青戸室	50	56	116	495	1	1	1-a	
12	D7-10	築石	ニタリ	58	80	107	720	1	1	1-a	
12	D7-11	築石	ニタリ	53	63	94	375	1	1	1-a	
12	D7-12	築石	ニタリ	54	58	97	410	1	1	1-a	
12	D7-13	築石	赤戸室	52	65	106	480	1	1	1-a	
12	D7-14	築石	青戸室	48	50	121	480	1	1	1-a	
12	D7-15	築石	青戸室	42	93	86	575	1	1	1-a	
12	D7-16	築石	ニタリ	50	70	100	475	1	1	1-a	
12	D7-7-後1	その他	赤戸室	23	45	62					
12	D7-7-後2	その他	ニタリ	22	40	30					
12	D7-7-後3	その他	川原石	19	30	32					
12	D7-8-後1	その他	赤戸室	25	35	31					
12	DE-7	角石	赤戸室	60	66	122	1000	2-d	1	1-a	
12	E7-1	角脇石	ニタリ	56	66	102	610	1	1	1-a	根石E8-1後部研り(DE-7との石のあたりをだす為)
13	D8上-1	角脇石	ニタリ	27	31	57	85	1	1	1-a	
13	D8上-2	築石	赤戸室	46	57	100	375	1	1	1-a	
13	D8上-3	築石	赤戸室	40	49	85	220	1	1	1-a	
13	D8上-4	築石	青戸室	46	65	96	425	1	1	1-a	
13	D8上-5	築石	青戸室	49	59	103	410	1	1	1-a	
13	D8上-6	築石	赤戸室	59	66	98	485	1	1	1-a	
13	D8上-7	築石	ニタリ	41	52	81	265	2-c	2(セラミックボード補修)	1-b	
13	D8上-8	築石	青戸室	43	63	94	335	1	1	1-a	
13	D8上-9	築石	ニタリ	33	27	85	130	1	1	1-a	
13	D8上-10	築石	青戸室	48	66	90	440	1	1	1-a	
13	D8上-11	築石	ニタリ	49	72	76	350	1	1	1-a	

石材集計表

(9)

解体 段数	石材番号	石材種	岩石種	ツツ縦長 (cm)	ツツ横長 (cm)	控え長 (cm)	重量(kg)	健全度評 価	再利用 計画	再利用 実績	その他
13	D8上-12	築石	青戸室	32	36	67	140	2-c	2(セパ クボンド 補修)	1-b	
13	D8上-13	築石	ニタリ	48	55	88	305	2-b	1	1-a	
13	D8上-14	築石	ニタリ	60	75	112	690	1	1	1-a	
13	D8上-15	築石	ニタリ	46	22	55	130	1	1	1-a	
13	D8上-16	築石	青戸室	67	65	108	495	1	1	1-a	
13	D8上-17	築石	赤戸室	45	69	87	310	1	1	1-a	
13	D8上-18	築石	ニタリ	70	75	106	540	1	1	1-a	
13	D8上-19	築石	青戸室	55	66	107	350	1	1	1-a	
13	D8上-20	築石	青戸室	57	55	110	380	1	1	1-a	
13	D8上-21	築石	青戸室	53	47	100	335	1	1	1-a	
13	D8上-22	築石	赤戸室	45	59	108	355	1	1	1-a	
13	D8上-23	角脇石	赤戸室	46	50	95	330	1	1	2	上部4cm~3cm研 り(角度調整の為)
13	CD-9	角石	ニタリ	46	80	111	520	1	1	2	正面から左~2cm 3.5cmセツトバック
13	C9-1	角脇石	ニタリ	39	69	106	280	1	1	1-a	
13	C9-2	築石	川原石	18	25	48	15	1	1	1-a	
14	D8中-1	築石	ニタリ	43	37	72	135	1	1	1-a	
14	D8中-2	築石	ニタリ	42	60	90	370	1	1	1-a	
14	D8中-3	築石	ニタリ	52	42	115	460	1	1	1-a	
14	D8中-4	築石	赤戸室	50	72	110	530	1	1	1-a	
14	D8中-5	築石	青戸室	59	46	85	225	1	1	1-a	
14	D8中-6	築石	ニタリ	60	69	125	700	1	1	1-a	
14	D8中-7	築石	青戸室	52	30	69	140	1	1	1-a	
14	D8中-8	築石	ニタリ	48	80	100	480	1	1	1-a	
14	D8中-9	築石	ニタリ	55	74	79	485	1	1	1-a	
14	D8中-10	築石	赤戸室	61	60	70	280	1	1	1-a	
14	D8中-11	築石	ニタリ	58	69	98	610	1	1	1-a	
14	D8中-12	築石	赤戸室	19	18	45	65	1	1	1-a	
14	D8中-13	築石	ニタリ	47	69	117	580	1	1	1-a	
14	D8中-14	築石	川原石	27	19	50	45	1	1	1-a	
14	D8中-15	築石	赤戸室	43	48	92	185	2-c	2(セパ クボンド 補修)	2	2.5cmセツトバック
14	D8中-16	築石	青戸室	46	40	97	210	2-c	2(セパ クボンド 補修)	2	2cmセツトバック
14	D8中-17	築石	青戸室	56	75	102	380	1	1	2	1cmセツトバック
14	D8中-18	築石	赤戸室	70	63	88	280	1	1	2	0.5cmセツトバック
14	D8中-19	築石	ニタリ	31	38	65	125	1	1	1-a	
14	D8中-20	築石	赤戸室	50	50	89	280	1	1	1-a	
14	D8中-17後1	その他	川原石	25	47	33					
14	D8中-17後2	その他	川原石	12	19	26					
14	D8中-19後	その他	赤戸室	16	35	40					
14	D8中-9後1	築石	川原石	13	25	40					
14	D8中-14後	その他	川原石	22	21	45	55	1	1	1-a	
14	D8中-16後	その他	赤戸室	27	32	28					
14	D8中-17後	その他	川原石	18	26	33					
14	D8中-20後1	その他	赤戸室	14	22	30					
14	D8中-20後2	その他	川原石	16	47	35					
15	DE-8	角石	ニタリ	72	169	65	1400	2-a	1	2	正面から右~45cm* 9cmセツトバック
15	D8下-1	角脇石	青戸室	52	64	101	495	1	1	2	8.5cmセツトバック
15	D8下-2	築石	ニタリ	46	28	80	180	1	1	2	8cmセツトバック
15	D8下-3	築石	ニタリ	58	80	106	610	1	1	2	背面研り(滑りが生 じると懸念された 為)
15	D8下-4	築石	ニタリ	45	66	81	320	1	1	1-a	
15	D8下-5	築石	ニタリ	56	55	84	315	1	1	1-a	
15	D8下-6	築石	赤戸室	59	64	83	305	1	1	2	7cmセツトバック
15	D8下-7	築石	赤戸室	45	40	83	145	1	1	2	6.5cmセツトバック

石材集計表

(10)

解体 段数	石材番号	石材種	岩石種	ツツ縦長 (cm)	ツツ横長 (cm)	控え長 (cm)	重量(kg)	健全度評 価	再利用 計画	再利用 実績	その他
15	D8下-8	築石	ニタリ	51	63	83	305	1	1	2	6cmセットバック
15	D8下-9	築石	ニタリ	50	74	90	455	1	1	2	6cmセットバック
15	D8下-10	築石	青戸室	53	82	113	815	1	1	2	5.5cmセットバック
15	D8下-11	築石	赤戸室	31	39	77	140	1	1	2	5cmセットバック
15	D8下-12	築石	青戸室	55	50	89	250	1	1	2	4.5cmセットバック
15	D8下-13	築石	青戸室	61	68	92	415	1	1	2	4cmセットバック
15	D8下-14-1	築石	ニタリ	55	81	94	470	1	1	2	3.5cmセットバック
15	D8下-14-2	築石	川原石	26	41	51	55	1	1	2	3.5cmセットバック
15	D8下-15	築石	ニタリ	43	68	126	680	2-c	2(セリ アボンド・ スチルス 錠)	2	3cmセットバック
15	D8-後1	その他	赤戸室	38	50	33					
15	D8-後2	その他	川原石	35	15	39					
15	D8下-2後	その他	赤戸室	20	26	42					
15	D8下-10後	その他	川原石	29	20	43					
16	D9-3	築石	青戸室	40	53	87	255	1	1	2	8cmセットバック
16	D9-4	築石	ニタリ	19	27	52	35	1	1	1-a	
17	D10-3	築石	赤戸室	30	16	59	45	1	1	2	8cmセットバック
17	D10-4	築石	青戸室	63	74	95	610	1	1	2	7.5cmセットバック
17	D10-6	築石	赤戸室	45	34	50	85	1	1	2	7cmセットバック
17	D10-3-後	その他	川原石	30	15	33					
17	D10-5-後1	その他	川原石	23	37	32					
17	D10-5-後2	その他	川原石	23	44	35					
17	D10-5-後3	その他	川原石	36	28	34					
18	D11-4-左	築石	川原石	15	18	40					

第3表 石材種別表

(1)

石材番号	正産		上産		右産		右産		下産		後産		その他特許
	ツガ加工	ツガ加工	ツガ加工	ツガ加工	ツガ加工	ツガ加工	ツガ加工	ツガ加工	ツガ加工	ツガ加工	ツガ加工	ツガ加工	
D0-1	e	e	e	e	e	e	e	e	de	de	de	de	
D0-2	e	e	e	e	e	e	e	e	de	de	de	de	
D0-3-1-2-3	d	de	de	de	de	de	de	de	de	de	de	de	
D0-4	e	e	e	e	e	e	e	e	de	de	de	de	
D0-5	de	de	e	e	de	de	de	de	de	de	de	de	
D0-6	de	de	e	e	de	de	de	de	de	de	de	e	
D0-7	de	de	e	e	de	de	de	de	de	de	de	de	
D0-8	de	de	e	e	de	de	de	de	de	de	de	de	
D0-9	de	cde	e	e	c	e	e	e	de	de	de	de	
D0-10	d	d	d	d	d	d	d	d	d	d	d	d	
D0-11	de	de	de	de	de	de	de	de	e	de	de	de	
D0-12	d	d	d	d	d	d	d	d	ce	de	de	de	
D0-13	d	d	d	d	d	d	d	d	cd	de	de	de	
D0-14	d	d	d	d	d	d	d	d	d	d	c	d	
D0-15	de	de	de	de	de	de	de	de	de	de	de	de	
D0-16	d	d	d	d	d	d	d	d	d	d	d	d	
D0-17	d	d	d	d	bd	d	d	d	d	d	b	d	
D0-18	無	d	d	d	b	d	d	d	e	e	e	e	
D0-19	de	de	e	e	de	de	de	de	de	de	de	de	
D0-20	d	d	d	d	e	d	d	d	e	de	de	de	
D0-21	c	e	e	e	de	de	de	de	c	cd	c	cd	
D0-22	de	de	e	e	e	e	d	d	de	de	de	de	
E0-1	de	ce	e	e	de	de	de	de	de	de	de	de	
E0-2	de	de	e	e	de	de	de	de	de	de	de	de	
E0-3	de	de	de	de	de	de	de	de	de	de	de	de	
E0-4	de	e	e	e	cd	e	de	de	de	de	de	de	
E0-5	de	e	e	e	de	de	de	de	de	de	de	de	
E0-6	de	e	e	e	de	de	e	e	de	de	de	de	
E0-7-1	de	e	e	e	e	e	e	e	e	e	e	a(1)	
E0-7-2	de	e	e	e	de	de	de	de	e	e	e	a(1)	
S-1	a	ac	e	e	ac	a	a	a	a	a	a	a	
E1P-1-1	de	ce	ce	ce	de	de	de	de	cd	ce	ce	ce	
E1P-1-2	ad	d	d	d	d	d	d	d	cd	ac	ac	ac	
E1P-2	de	e	e	e	de	de	de	de	cd	e	e	e	
E1P-3	de	e	e	e	de	de	de	de	de	e	e	e	
E1P-4	ad	de	de	de	de	de	de	de	d	de	de	de	
E1P-1	b	d	d	d	d	d	d	d	d	d	d	d	
E1P-2	de	e	e	e	de	de	de	de	de	de	de	de	
E1P-3	d	d	d	d	d	d	d	d	d	d	d	d	
E1P-4	d	d	d	d	d	d	d	d	d	d	d	d	
E1P-5	d	d	d	d	d	d	d	d	d	d	d	d	
E1P-6	bc	ce	ce	ce	abd	bd	bd	bd	ad	ad	ad	ad	
E1P-7	a	a	a	a	b	a	a	a	a	a	a	a	
E1P-8	a	b	b	b	a	a	a	a	a	a	a	a	
E1P-9	a	d	d	d	ac	d	d	d	d	d	d	d	
E1P-8	a	c	c	c	d	a	a	a	c	c	c	a	

石材観察表

(2)

石材番号	正層			上層			右層			右層			下層			後層			その他特異	
	ツラ加工	ツラ加工	欠次	ツラ加工	ツラ加工	欠次	ツラ加工	ツラ加工	欠次	ツラ加工	ツラ加工	欠次	ツラ加工	ツラ加工	欠次	ツラ加工	ツラ加工	欠次		層印
DI内-9	b			de	a		c			cd			a			d				後層
DI内-10	a				a								e			d				層印
DI内-11	de			be	b		be					e			d					欠次
DI内-12	b			e	e							a(2)								層印
DI内-13	b			a	a		a					ab			a					欠次
DI内-14	d			d	d		d					de			d					層印
CI内-1	de			de	e		de					de			d					欠次
CI内-2	a			b	d		b					ad			acd					層印
CI内-3	b			ad	a		a					b			ac					欠次
CI内-4	a			a	a		a					b			a					層印
CI内-5	b			a	a		a					a			a					欠次
CI内-6	a			a	a		d					d			a					層印
CI内-7	be			de	a		a					bc			d					欠次
CI内-8	a			ac	a		c					a			a					層印
CI内-9	a			a	a		a					d			a					欠次
CI内-10	d			e	e		e					de			d					層印
BI内-1	a			ad	ad		d					ad			a					欠次
BI内-2	b			ad	ad		d					a			a					層印
BI内-3	acd			ade	a(1)		ad					bc			acd					欠次
BI内-4	d			de	d		de					d			d					層印
BI上-1	de			de	de		de					bd			bd					欠次
BI上-2	d			d	d		d					bd			bd					層印
BI上-3	d			bd	bd		d					b			b					欠次
BI上-4	d			bd	bd		d					d			d					層印
CI上-1	d			acd	acd		cd					d			ac					欠次
CI上-2	d			acd	acd		acd					abc			abc					層印
CI上-3	d			bcd	bcd		b					ab			ab					欠次
CI上-4	d			ad	ad		ae					bd			b					層印
CI上-5	d			d	d		cd					d			bd					欠次
CI上-6	d			bd	bd		bd					d			d					層印
DI上-21	e			e	e		e					b			b					欠次
DI上-20	d			ae	e		d					d			d					層印
DI上-19	d			ad	ad		ad					b			b					欠次
DI上-18	d			ad	ad		acd					bd			bd					層印
DI上-17	d			d	d		d					bd			bd					欠次
DI上-16	ad			ad	ad		b					bd			bd					層印
DI上-15	d			ade	ade		d					d			d					欠次
DI上-14	d			be	be		cd					d			d					層印
DI上-13	d			d	d		bd					d			d					欠次
DI上-12	d			d	d		b					bc			bc					層印
DI上-11	d			d	d		b					d			b					欠次
DI上-10	d			d	d		ab					d			bd					層印
DI上-9	d			ad	ad		ad					d			d					欠次
DI上-8	d			d	d		ac					ad			acd					層印
DI上-7	d			d	d		d					ad			ad					欠次
DI上-6	d			d	d		b					ad			ad					層印
DI上-5	d			d	d		d					ad			ad					欠次
DI上-4	d			d	d		d					ad			ad					層印
DI上-3	d			d	d		d					ad			ad					欠次
DI上-2	d			d	d		d					ad			ad					層印
DI上-1	d			d	d		d					ad			ad					欠次
DI上-0	d			d	d		d					ad			ad					層印
DI上-9	d			d	d		d					ad			ad					欠次
DI上-8	d			d	d		d					ad			ad					層印
DI上-7	d			d	d		d					ad			ad					欠次
DI上-6	d			d	d		d					ad			ad					層印
DI上-5	d			d	d		d					ad			ad					欠次
DI上-4	d			d	d		d					ad			ad					層印
DI上-3	d			d	d		d					ad			ad					欠次
DI上-2	d			d	d		d					ad			ad					層印
DI上-1	d			d	d		d					ad			ad					欠次
DI上-0	d			d	d		d					ad			ad					層印
DI上-9	d			d	d		d					ad			ad					欠次
DI上-8	d			d	d		d					ad			ad					層印
DI上-7	d			d	d		d					ad			ad					欠次
DI上-6	d			d	d		d					ad			ad					層印
DI上-5	d			d	d		d					ad			ad					欠次
DI上-4	d			d	d		d					ad			ad					層印
DI上-3	d			d	d		d					ad			ad					欠次
DI上-2	d			d	d		d					ad			ad					層印
DI上-1	d			d	d		d					ad			ad					欠次
DI上-0	d			d	d		d					ad			ad					層印
DI上-9	d			d	d		d					ad			ad					欠次
DI上-8	d			d	d		d					ad			ad					層印
DI上-7	d			d	d		d					ad			ad					欠次
DI上-6	d			d	d		d					ad			ad					層印
DI上-5	d			d	d		d					ad			ad					欠次
DI上-4	d			d	d		d					ad			ad					層印
DI上-3	d			d	d		d					ad			ad					欠次
DI上-2	d			d	d		d					ad			ad					層印
DI上-1	d			d	d		d					ad			ad					欠次
DI上-0	d			d	d		d					ad			ad					層印
DI上-9	d			d	d		d					ad			ad					欠次
DI上-8	d			d	d		d					ad			ad					層印
DI上-7	d			d	d		d					ad			ad					欠次
DI上-6	d			d	d		d					ad			ad					層印
DI上-5	d			d	d		d					ad			ad					欠次
DI上-4	d			d	d		d					ad			ad					層印
DI上-3	d			d	d		d					ad			ad					欠次
DI上-2	d			d	d		d					ad			ad					層印
DI上-1	d			d	d		d					ad			ad					欠次
DI上-0	d			d	d		d					ad			ad					層印
DI上-9	d			d	d		d					ad			ad					欠次
DI上-8	d			d	d		d					ad			ad					層印
DI上-7	d			d	d		d					ad			ad					欠次
DI上-6	d			d	d		d					ad			ad					層印
DI上-5	d			d	d		d					ad			ad					欠次
DI上-4	d			d	d		d					ad			ad					層印
DI上-3	d			d	d		d					ad			ad					欠次
DI上-2	d			d	d		d					ad			ad					層印
DI上-1	d			d	d		d					ad			ad					欠次
DI上-0	d			d	d		d					ad			ad					層印
DI上-9	d			d	d		d					ad			ad					欠次
DI上-8	d			d	d		d					ad			ad					層印
DI上-7	d			d	d		d					ad			ad					欠次
DI上-6	d			d	d		d					ad			ad					層印
DI上-5	d			d	d		d					ad			ad					欠次
DI上-4	d			d	d		d					ad			ad					層印
DI上-3	d			d	d		d					ad			ad					欠次
DI上-2	d			d	d		d					ad			ad					層印
DI上-1	d			d	d		d					ad			ad					欠次
DI上-0	d			d	d		d					ad			ad					層印
DI上-9	d			d	d		d					ad			ad					欠次
DI上-8	d			d	d		d					ad			ad					

石材観察表

(3)

石材番号	右層		上層		左層		右層		下層		後層		その他特長
	ツツ加工	顔印	ツツ加工	顔印	ツツ加工	顔印	ツツ加工	顔印	ツツ加工	顔印	ツツ加工	顔印	
D1上-6	d		d		ac		ad		bd		ac		
D1上-5	d		d	a(1)	acd		d		bd		a		
D1上-4	d		de		b		ad		ad		ac		
D1上-3	d		ad		ad		ab		bd		bc		
D1上-2	d		de		d		d		ad		a		
D1上-1	d		d		acde		acd		bd		c		
DE-1	de		d		de		d		bde		bd		
E1-1	d		ad		d		b	a(3)	bd		a		
E1-2	d		de		ad		d		dd		de		
E1-3	de		de		de		d		bd		b		
E1-4	d		de		bd		bd		bd		a		
E1-5	d		abde		abd		d		bd		abc		
E1-6	bc		bd	a(1)	b		d		bd		b		
E1-7	b		d		d		be		bd		b		
F1上-1	d		de		d		de		bd		de		
S-2	de		de		de		de		d		de		
SS-1,2,3													
B1上-5	d		d		b		bd		bd		a		
B1上-4	d		abd		d		bd		d		bcd		
B1上-3	d		d		bd		bd		b		c		
B1上-2	d		ad		ab		ad		ab		ac		
B1上-1	d		abd		d		d	a(2)	ad		b		
BC-1	d		de	a(2)	cde		de		de		ad		上)で二穴
CI上-12	d		d		d		bd		bd		b	a(3)	
CI上-11	d		ad		bd		bd		bd		a		
CI上-10	d		d		d		acd		abd		c		
CI上-9	d		ad		cd		d		bd		c		
CI上-8	d		ad		d		b		bd		a		
CI上-7	d		bd	a(1)	bd	L	ad		d		a		
CI上-6	d		ad		ab		ad		acd		a		
CI上-5	d		ad		ac		b	a(2)	b		a		
CI上-4	d		bd		d	?	d	a(3)	a		b		
CI上-3	d		a		d		d		d		d		
CI上-2	d		d		d		d		acd		be		下)削
CI上-1	de		bd		de		de		cd		b		
CD-1	de		de		de		de		de		ade		
D1上-24	d		ad		ad		de		de		a		
D1上-23	d		ad		d		de		de		a		
D1上-22	d		d		d		d		d		d		
D1上-21	d		a	a(2)	bd		cd		d		d		
D1上-20	d		cd		acd		de		ad		ad		
D1上-19	d		d		bd		abd		ad		a		
D1上-18	d		d		b		d		ade		a		
D1上-17	d		ad		a		d		ade		b		
D1上-16	d		a		b		ab		abd		a		

石材観察表

(4)

石材番号	正面		上面		右面		右面		下面		後面		その他特徴
	ツツ加工	刷印 灰次	ツツ加工 灰次	刷印 灰次	ツツ加工 灰次	刷印 灰次	ツツ加工 灰次	刷印 灰次	ツツ加工 灰次	刷印 灰次	ツツ加工 灰次	刷印 灰次	
D1 F-15	d		bd		b	d	b	d	a		b		
D1 F-14	d		ad		ab		ad				a		
D1 F-13	d		cd		be		ad		bd		b		
D1 F-12	d		ad		ab		d		acd		a		
D1 F-11	d		ade	風室	bd		a		bcd		a		
D1 F-10	d		ae		bd		ad		ad		a		
D1 F-9	d		ade		d		ad		ad		a		
D1 F-8	d		bde		cd		cd		bd		a		
D1 F-7	d		abd		bd		cd		abd		c		
D1 F-6	d		n(4)		ad		ad		bd		a		
D1 F-5	b		cd		ad		ab		ac		a		
D1 F-4	d		bd		cd		d		b		a		
D1 F-3	d		ad		ab		b		acd		a		
D1 F-2	d		ad		ab		ace		bcd		a		
D1 F-1	d		bde		ad		b		a		ac		
E2 F-1	d		bd		b		bd		acd		c		
E2 F-2	d		ad		d		ad		acd		無		
E2 F-3	d		bde		d		abd		acd		c		
E2 F-4	d		ad		acd		ad		a		a		
E2 F-5	d		ade		d		d		acd		a		
E2 F-6	d		de		b		cde		ac		c		
D1 F-3後1	a		a		a		c		a		a		
D1 F-4後1	d		a		c		bce		d		d		
D1 F-4後2	d		d		c		d		c		d		
E2 F-3後1	d		d		d		d		a		a		
B2-4	d		de		abd		d		bd		b		
B2-3	d		d		d		d		ad		無		
B2-2	d		cd		d		ad		bd		a		
B2-1	d		ad		cd		ad		bd		a		
BC-2	de		de		de		de		abd		a		
C2-12	d		ae		d		n(2)		be		de		
C2-11	d		d		d		acd		bd		a		
C2-10	ad		b		a				abd		ad		
C2-9	d		b		d		d		abd		c		
C2-8	d		bd		ab		ad		bcd		無		
C2-7	d		ade		ad		bd		bd		c		
C2-6	d		bd		d		d		bd		c		
C2-5	d		d		d		d		abd		c?		
C2-4	d		b		d		d		bd		a		
C2-3	d		bd		ad		b		acd		b		
C2-2	d		bde		ad		n(2)		b		a		
C2-1	d		d		d		d		bd		a		
D2-2	de		de		de		ad		bde		a		
D2-2A	d		ade		ad		de		d		b		
D2-2B	d		de		ad		de		acd		ab		

石材観察表

(5)

石材番号	正層			上層			右層			右層			下層			後層			その他特徴
	ツツ加工	欠次	崩印	ツツ加工	欠次	崩印	ツツ加工	欠次	崩印	ツツ加工	欠次	崩印	ツツ加工	欠次	崩印	ツツ加工	欠次	崩印	
D2-22	d		cd			cd			bd			bd			abd			b	
D2-21	d		ad		d	ad			ad			ad			abd			b	
D2-20	d		ad		ad	d			d			d			bd			a	
D2-19	d		ad		ad	ad			b			b			bd			無	
D2-18	d		bcd		bcd	bcd			abd			abd			acd			無	
D2-17	d		bd		bd	bd			be			be			d			無	
D2-16	d		bd		ade	bd			cd			cd			a			無	
D2-15	d		bd		de	bd			de			de			bd			b	
D2-14	d		bc		bc	bc			bd			bd			ac			無	
D2-13	d		bde		bde	bde			ad			ad			bd			a	
D2-12	d		bd		bd	bd			abd			abd			abd			a	
D2-11	d		ad		ad	ad			ad			ad			abd			a	
D2-10	d		bd		bd	b			d			d			acd			b	
D2-9	d		d		d	d			d			d			bd			ab	
D2-8	d		d		d	d			bd			bd			acd			ac	
D2-7	d		a		a	a(5)			b			b			abd			b	
D2-6	d		ab		ab	ab			d			d			abd			b	
D2-5	d		ad		ad	ad			ad			ad			abd			a	
D2-4	d		ab		ab	?			abe			abe			a			a	
D2-3	d		bc		bc	a(1)			de			de			abd			b	
D2-2	d		bd		bd	d			d			d			de			b	
D2-1	d		bd		bd	bd			ad			ad			bd			a	
D2-2	de		de		de	de			de			de			bde			de	
E2 下-2版1	a		a		a	a			c			c			a			d	
D2-5版1	a		ac		ac	ac			ac			ac			ac			a	
D2-4版1	a		bde		bde	bde			a			a			?			a	
E2 下-1	d		acde		acde	acde			d			d			abd			無	
E2 下-2	d		abde		abde	abde			d			d			bd			c	
E2 下-3	d		d		d	b			ace			ace			bd			b	
E2 下-4	ad		a		a	a			ad			ad			ad			a	
E2 下-5	d		bd		bd	bd			acd			acd			acd			c	
E2 下-6	d		bd		bd	d			d			d			bd			ad	
E3 下-3	d		ad		ad	a(2)			acd			acd			bd			a	
E3 下-2	ac		c		c	c			d			d			b			ac	
E3 下-1	d		de		de	de			bc			bc			b			bc	
E3 下-3版	a		a		a	a			c			c			a			a	
E3 下-2版	d		d		d	d			c			c			ad			c	
D3 下-1	d		bde		bde	bde			bd			bd			abd			b	
D3 下-2	d		d		d	d			ae			ae			abd			bc	
D3 下-3	d		ade		ade	abd			d			d			abd			bc	
D3 下-4	d		ad		ad	cd			d			d			abd			無	
D3 下-2版	a		a		a	a			a			a			a			a	
D3 下-3版	a		a		a	a			a			a			a			a	
D3 下-5	d		e		e	a(3)			T			T			bd			a	
D3 下-6	d		abd		abd	acd			bc			bc			abd			b	

石材観察表

(6)

石材番号	正面			上面			右面			左面			右面			下面			後面			その他特徴
	ツツ加工	刷印	欠次	ツツ加工	刷印	欠次	ツツ加工	刷印	欠次	ツツ加工	刷印	欠次	ツツ加工	刷印	欠次	ツツ加工	刷印	欠次	ツツ加工	刷印	欠次	
D3.1-7	d			b			bd			cd			de			abde			c			
D3.1-8	d			nide			d			de			a(1)			abd			a			
D3.1-9	d			ad			acd			ad			a(2)			abd			ac			
D3.1-10	d			acd			cd			acd						acd			a			
D3.1-11	d			cd			cd			ad						b			a			
D3.1-12	d			bd			bd			bd						b			b			
D3.1-13	d			nide			d			ad						b			b			
D3.1-14	d			d			c			cd						abd			bc			
D3.1-15	d			bd			cd			d			a(1)			acd			a			
D3.1-16	d			bc			abd			ad						bd			a			
D3.1-17	d			?			d			ad						bd			b			
D3.1-18	d			bd			abde			ad						abd			b			
D3.1-19	d			nide			bd			cdde						acd			a			
D3.1-20	d			ad			ad			ad						bd			bc			
D3.1-21	d			cd			bc			b			?			bd			ac			
D3.1-22	d			ad			bd			abd						bd			c			
D3.1-23	d			bd			adde			a						b			c			
D3.1-24	d			ae			ad			ad						acd			a			
D3.1-25	d			bdde			cd			de						bdde			a			
CD-3	de			de			cdde			de						bd			a			
C3-1	d			nide			adde			de						abd			c			
C3-2	d			bd			abd			bd			a(1)			abd			c			
C3-3	d			abcd			cd			ad						acd			a			
C3-4	d			cd			cd			bc						bd			bc			
C3-5	d			d			bd			bc						ad			a			
C3-6	d			acd			ad			d						bd			c			
C3-7	d			nide			cd			d						bd			c			
C3-8	d			ab			bc			d						bd			c			
C3-9	d			bd			ad			cd						abd			無			
C3-10	d			ad			bd			ad			a(3)			bd			無			
C3-11	d			de			ad			de			a(2)			acd			無			
C3-12	d			de			de			ad						acd			無			
B3.1-1	d			de			cdde			cd						bd			d			
B3.1-2	d			cd			cdde			ad						abd			d			
B3.1-3	d			d			cd			ad						abd			b			
C3-3複製	c			a			a			bd						bd			c			
D3.1-21複製	ac			a			a			ac						a			a			
C3-10複製	c			a			a			cd						c			a			
B3.1-3	d			bc			d			d						cd			cd			
B3.1-2	d			ad			d			d						ac			c			
B3.1-1	d			e?			d			d						cf?			c			
D3.1-3	de			de			de			d						d			c			
D3.1-1	d			d			bdde			bc						de			de			
D3.1-2	d			d			bd			ad						cdde			d			
D3.1-3	d			d			d			d			a(1)			d			a			
D3.1-3	d			d			d			cd						ad			a			

石材観察表

(7)

石材番号	正面		上面		左面		右面		下面		後面		その他特徴
	ツツ加工	刷印	ツツ加工	刷印	ツツ加工	刷印	ツツ加工	刷印	ツツ加工	刷印	ツツ加工	刷印	
D3 F-4	d		de		d		nd		nd		c		
D3 F-5	d		d		d		cd		cd		c		
D3 F-6	d		nd		d		d		d		a		
D3 F-7	a		nd		nd		d		d		bc		
D3 F-8	d		d		d		d		d		ac		
D3 F-9	nd		a		a(2)		nd		nd		a		
D3 F-10	d		cd		cd		d		d		d		
D3 F-11	d		acd		acd		acd		acd		c		黒書
D3 F-12	d		d		d		abd		abd		b		
D3 F-13	d		nd		b		nd		nd		a		
D3 F-17後	c		a		c		a		a		a		
D3 F-14	d		ab		bd		bcd		d		b		
D3 F-15	d		bde		d		d		de		b		
D3 F-16	d		nd		nd		nd		bd		b		
D3 F-17	d		acd		d		bde		nd		b		
D3 F-18	d		d		d		b		a(3)		c		
D3 F-19	d		nd		d		d		a(2)		c		
D3 F-20	d		nd		nd		bcd		bde		b		
D3 F-21	d		nd		nd		abd		nd		a		
D3 F-22	d		nd		nd		cd		nd		a		
D3 F-23	d		d		a		de		nde		ab		
C9-13	d		bd		nd		bd		de		a		
C9-14	d		abd		d		d		d		ac		
D3 F-7後	d		de		de		d		d		de		
D3 F-16後	c		ac		a		c		c		a		
D4 E-1	d		d		d		bd		d		cd		
D4 E-2	nd		nd		nd		nd		acd		a		
D4 E-3	d		nd		acd		bd		d		d		
D4 E-4	d		nd		cd		ab		nd		c		
D4 E-5	d		d		d		nd		d		b		
D4 E-6	d		nd		nd		nd		nd		a		
D4 E-7	d		d		d		bd		nd		無		
D4 E-8	nd		de		de		d		d		ac		
D4 E-9	d		acd		b		無		acd		ac		
D4 E-8後	cd		c		c		c		ac		c		
E4-2後													
E4-1後													
D4 E-10	d		cd		nd		nd		nd		a		
D4 E-11	d		nd		d		cd		b		c		
D4 E-12	d		nd		d		d		bd		ac		
D4 E-13	d		nd		d		d		d		a		
D4 E-14	d		nd		a(1)		d		nd		a		
D4 E-15	d		nd		nd		ab		d		a		
D4 E-16	d		d		d		bd		nd		c		
D4 E-17	d		bd		a(1)		bde		d		無		

上)四形穴

石材観察表

(8)

石材番号	正面		上面		右面		右面		上面		後面		その他特徴
	ツラ加工	刷印	ツラ加工	刷印	ツラ加工	刷印	ツラ加工	刷印	ツラ加工	刷印	ツラ加工	刷印	
D4 L-18	d		nd				cd						
D4 L-19	d		nd		a		bcd						
D4 L-20	d		nd		bd		bd						
D4 L-21	d		nd		ad		bd						
D4 L-22	d		d		bd		nd						
D4 L-23	d		de		ad		ad						
CD-4	de		de		de		bde						
C4-1	d		ad		cd		d						
C4-2	d		ad		cd		d						
C4-3	d		cd		d		d						
C4-4	d		ac		bd		bd						
C4-5	d		bd		bd		ad						
C4-6	d		de		de		ad						
C4-7	d		a		cd		ad						
C4-8	d		ac		d		abd						
C4-9	d		ad		d		de						
C4-10	nd		d		a		de						
C4-11	d		acd		a		ad						
C4-12	d		a		abd		bd						
BC-3	cde		cde		de		de						
B3 F-1	d		de		cde		ad						
B3 F-2	d		de		bd		d						
B3 F-3	d		d		d		d						
D4 L-21後	d		de		nd		d						
D4 L-16後	d		ac		a		a						
D4 L-15後	a		a		a		a						
C3 E-1	d		ad		ac		ac						
C3 E-2	d		ad		d		ad						
C3 E-3	d		ad		ad		d						
C3 E-4	d		ad		ad		d						
C3 E-5	d		b		be		de						
C3 E-6	d		ad		abd		abc						
C3 E-7	d		ad		d		d						
C3 E-8	d		ad		d		d						
BC-4	de		de		de		de						
B4-1	d		ad		de		de						
B4-2	d		d		d		d						
B4-4	d		ad		a		d						
B4-3	d		bd		d		d						
B4-2	d		ab		bd		d						
B4-1	d		ad		ade		ade						
DE-1	de		de		de		d						
D4 F-1	d		ad		abd		d						
D4 F-2	d		c		d		d						
D4 F-3	d		ad		ad		ad						

石材観察表

(9)

石材番号	正面		上面		左面		右面		下面		後面		その他特徴
	ツラ加工	肌印	ツラ加工	肌印	ツラ加工	肌印	ツラ加工	肌印	ツラ加工	肌印	ツラ加工	肌印	
D1 F-4	d		ad		ab		ad		ad		a		
D1 F-5	d		ad		ad		ad		ad		a		
D1 F-6	d		ad		ac	n(2)	ad		ad		a		
D1 F-7	ad	丸に+	d	n(1)	cd		abd		bde		bd		
D1 F-8	d		bd		ac		d		ad		a		
D1 F-9	d		de		de		de	n(1)	d		a		
D1 F-10	d		ad		ad		ab		ad		a		
D1 F-11	d		bd		b	n(4)	ad		ad		ac		
D1 F-12	d		ad		ad	n(1)	ab		ab	n(3)	a		
D1 F-13	d		ad		ad		cd		ad		a		
D1 F-14	d		ad		ad		b		acd		bc		
D1 F-15	d		d		a		de		ad		a		
D1 F-16	d		ad		b	n(3)	bd		bd		b		
D1 F-17	d		ad		d	n(1)	ab		ad		c		
D1 F-18	d		d		b		ad		bc		c		
D1 F-19	d		bd		b	n(5)	b		bc	n(3)	b		
D1 F-20	ad		ad		ad		b	n(5)	bc		a		
D1 F-21	d	n(1)	ad	田	a		bd	n(4)	d	n(3)	bc		下)ほ平穴
D1 F-22	d		ad		de		d		d		b		
CD-5	de		cde		ad		de		de		d		
CS F-1	d		ade		bde		de		ad		a		
CS F-2	d		ad		bd		cd		d		c		
CS F-3	d		ac		cd		d		d		a		
CS F-4	d		bd		ad		bd		cd		c		
CS F-5	d		ab	n(5)	bd	n(2)	b	n(3)	ac		a		
CS F-6	d		ad		bc		b		ad		c		
CS F-7	d		ad		ad		b		acd		a		
CS F-8	d		ad		bc		d		ad		ac		
CS F-9	d		ad	田	d		d		ad		c		
CS F-10	d		ad		ad		d		ad		ac		
E5-1	d		ad		bd		ad		bde		a		
D5-5	de		de		de		de		cd		de		
D5-1	d		de		bde		d		d		b		
D5-2	d	丸に+	d		bd		b	n(3)	de		無		
D5-3	d		d		d		acd		cd		a		
D5-4	d		ad		b		bd		bd		a		
D5-5	d		d		b	n(1)	b		ac		c		
D5-6	d	丸に+	ad		d	n(2)	d		acd	n(2)	a		
D5-7	d	正	d		d		d		acd		a		
D5-8	d		bd		b		d		ad		ac		
D5-9	d		ab		bd		b		ad		c		
D5-10	d		ad		d		b		d		a		
D5-11	d		ad		d		de		de		a		
D5-12	d		ad		ad		ad		a		a		
D5-13	d		ad		ad	上	ad		abc		a		

石材観察表

(10)

石材番号	正加工		上蓋		右蓋		右蓋		下蓋		後蓋		その他特記
	ツツ加工	刷印	ツツ加工	刷印	ツツ加工	刷印	ツツ加工	刷印	ツツ加工	刷印	ツツ加工	刷印	
D5-14	d	a											
D5-15	d	ad	ab		ad		de		ad		a		
D5-16	d	n(1)	abd		bd		bd		cd		a		
D5-17	d	ad	ad		ad		bd		bde		a		
D5-18	d	ad	ad		ad		c		b		a		
D5-19	d	d	d		c				acd		c		
D5-20	d	ad	d		d		a		d		ab		
D5-21	d	b	ab		ab		ab		ad		a		
D5-22	d	ad	ad		b		b		ad		無		
D5-23	d	ad	abd		ade		ade		ad		a		
D5-24	de	de	bde		de		de		de		c		
CD-6	de	de	d		de		de		d		d		
C6-1	d	d	abd		d		ad		ad		c		
C6-2	d	ad	d		d		d		d		a		
C6-6	d	b	cd		cd		d		d		b		
C6-7	d	ad	ad		ad		de		ad		a		
C6-8	ad	acd	d		d		be		bd		b		
BC-5	de	de	de		de		de		de		d		
B5-1	d	d	d		d		de		de		d		
B5-2	d	be	bd		bd		b		de		ac		
B5-3	d	bd	a		a		ad		ac		ac		
D5-6-2	a	a	a		a		a		a		a		
D5-1-後	c	a	c		c		c		c		ac		
DF-5-後	ad	d	a		a		a		ad		無		
D5-8後-2	a	ad	c		c		ac		a		c		
D5-8後-1	a	a	a		a		ac		a		ac		
D5-9後-2,3	a	c	c		c		ac		d		ac		
D5-9後-1	c	c	c		c		c		a		ac		
D5-21-2	a	a	ade		ade		a		a		a		
B6-1	d	b	b		b		n(1)		ad		a		
B6-2	d	b	b		b		b		a		b		
BC-6	de	de	de		acd		acd		a		a		
C7-12	d	ade	de		de		de		de		d		
C7-11	de	ade	ad		ade		ade		de		b		
C7-10	d	de	ad		ad		ad		ad		a		
C7-9	d	de	de		de		de		acd		a		
C7-3	d	ade	de		de		de		bd		b		
C7-2	d	de	d		d		ade		ad		bc		
C7-1	de	ade	ade		ade		ade		ade		a		
CD-7	de	bde	ade		ade		ade		ade		a		
D6 F-6	d	ade	d		d		ade		d		b		
D6 F-9	d	d	bd		bd		bd		ad		bd		
D6 F-8	de	de	de		abd		abd		a		a		
D6 F-3	de	ad	ad		cd		cd		bd		d		
D6 F-2	d	ade	b		ad		acd		abd		bc		

石材観察表

(11)

石材番号	正面		上面		右面		右面		後面		その他特徴	
	ツツ加工	刷印	ツツ加工	刷印	ツツ加工	刷印	ツツ加工	刷印	ツツ加工	刷印	ツツ加工	刷印
D6上-1	d		ad									
D6上-2後1	ac		c		c		a		c		a	
D6上-2後2	c		a		c		c		a		a	
D5-24後	c		ac		ac		ac		a		a	
C7-12後1	c		a		a		a		a		a	
C7-12後2	c		c		c		c		c		c	
C7-12後3	a		c		c		c		c		c	
B6-2後	a		a		c		c		c		c	
C7-10後	c		c		c		c		c		c	
E6-1	d		bd		de		ade		bde		b	
E6-2	d		bc		ad		ad		ad		b	
E6-3	d		ad		ad		ac		ad		c	
E6-4	d		bd		bd		d		ad		a	
DE-6	de		cd		de		de		de		cde	
D6-F-1	d		ad		ade		ab		a		b	
D6-F-2	d		ade		ade		de		a		a	
D6-F-3	d		bd		bde		ad		ad		a	
D6-F-4	d		ad		a		ac		ad		a	
D6-F-5	d		bd		bd		d		bde		b	
D6-F-6	d		ad		ad		b		bd		a	
D6-F-7	d		ad		abd		bde		d		a	
D6-F-8	d		ad		ad		ad		ad		a	
D6-F-9	de		de		acd		ad		ad		b	
D6-F-10	d		de		de		ad		ad		a	
D6-F-11	d		abd		abd		ad		ad		a	
D6-F-12	d		ad		ad		ad		ad		a	
D6-F-13	d		ade		ade		d		ad		b	
D6-F-14	d		bd		cd		d		de		d	
D6-F-15	d		ade		be		abe		ab		c	
D6-F-16	d		bd		abd		ade		ab		c	
D6-F-17	d		ade		bd		de		d		b	
D6-F-18	d		ad		bde		ade		abd		b	
D6-F-19	d		d		d		abd		d		a	
D6-F-20	d		de		cd		de		d		d	
D6-F-21	d		de		d		bde		bde		b	
C8-8	de		cde		de		acd		cd		a	
C8-1	d		de		bd		de		d		a	
C8-8	d		ad		acd		d		ad		a	
C8-9	d		de		ad		c		c		c	
C8-10	b		d		a		c		b		a	
C8-11	a		c		c		c		a		c	
C8-12	a		a		a		c		a		c	
D61-8後	d		bde		ade		de		a		a	
D7-1	d		bd		de		de		ae		b	
D7-2	d		bde		de		ad		ad		a	
D7-3	d		ad		a		ad		ad		a	

石材観察表

(13)

石材番号	正層			上層			右層			右層			後層			その他特徴
	ツツ加工	灰次	顔印	ツツ加工	灰次	顔印	ツツ加工	灰次	顔印	ツツ加工	灰次	顔印	ツツ加工	灰次	顔印	
D8中-1	a			d			a			d	e	a				
D8中-2	d			cde			ae			ad	d	b				
D8中-3	d			ae			ad			ad	a	b				
D8中-4	d			ad			ad			ad	a	b				
D8中-5	d			ad			ad			ad	a	b				
D8中-6	d			ad			ad			ad	a	b				
D8中-7	d			ad			ad			ad	a	b				
D8中-8	bd			ad			ad			ad	a	b				
D8中-9	d			d			d			d	d	b				
D8中-10	d			d			d			d	d	b				
D8中-11	d			d			d			d	d	b				
D8中-12	e			d			d			d	d	b				
D8中-13	ad			ad			ad			ad	a	a				
D8中-14	a			c			a			a	a	a				
D8中-15	d			d			d			d	d	b				
D8中-16	d			d			d			d	d	b				
D8中-17	cd			ad			bd			bd	a	a				
D8中-18	d			d			d			d	d	b				
D8中-19	d			d			d			d	d	b				
D8中-20	d			ad			d			d	d	b				
D8中-7版1	a			a			a			a	a	a				
D8中-7版2	a			a			a			a	a	a				
D8中-9版	c			a			c			c	c	c				
D8中-9版貼石	a			a			a			a	a	a				
D8中-14版	c			a			a			a	a	a				
D8中-16版	a			a			a			a	a	a				
D8中-17版	a			a			a			a	a	a				
D8中-20版1	c			d			d			d	d	b				
D8中-20版2	a			a			a			a	a	a				
D8中-20版3	a			a			a			a	a	a				
D8中-20版4	a			a			a			a	a	a				
D8中-20版5	a			a			a			a	a	a				
D8中-20版6	a			a			a			a	a	a				
D8中-20版7	a			a			a			a	a	a				
D8中-20版8	a			a			a			a	a	a				
D8中-20版9	a			a			a			a	a	a				
D8中-20版10	a			a			a			a	a	a				
D8中-20版11	a			a			a			a	a	a				
D8中-20版12	a			a			a			a	a	a				
D8中-20版13	a			a			a			a	a	a				
D8中-20版14	a			a			a			a	a	a				
D8中-20版15	a			a			a			a	a	a				
D8中-20版16	a			a			a			a	a	a				
D8中-20版17	a			a			a			a	a	a				
D8中-20版18	a			a			a			a	a	a				
D8中-20版19	a			a			a			a	a	a				
D8中-20版20	a			a			a			a	a	a				
D8中-20版21	a			a			a			a	a	a				
D8中-20版22	a			a			a			a	a	a				
D8中-20版23	a			a			a			a	a	a				
D8中-20版24	a			a			a			a	a	a				
D8中-20版25	a			a			a			a	a	a				
D8中-20版26	a			a			a			a	a	a				
D8中-20版27	a			a			a			a	a	a				
D8中-20版28	a			a			a			a	a	a				
D8中-20版29	a			a			a			a	a	a				
D8中-20版30	a			a			a			a	a	a				
D8中-20版31	a			a			a			a	a	a				
D8中-20版32	a			a			a			a	a	a				
D8中-20版33	a			a			a			a	a	a				
D8中-20版34	a			a			a			a	a	a				
D8中-20版35	a			a			a			a	a	a				
D8中-20版36	a			a			a			a	a	a				
D8中-20版37	a			a			a			a	a	a				
D8中-20版38	a			a			a			a	a	a				
D8中-20版39	a			a			a			a	a	a				
D8中-20版40	a			a			a			a	a	a				
D8中-20版41	a			a			a			a	a	a				
D8中-20版42	a			a			a			a	a	a				
D8中-20版43	a			a			a			a	a	a				
D8中-20版44	a			a			a			a	a	a				
D8中-20版45	a			a			a			a	a	a				
D8中-20版46	a			a			a			a	a	a				
D8中-20版47	a			a			a			a	a	a				
D8中-20版48	a			a			a			a	a	a				
D8中-20版49	a			a			a			a	a	a				
D8中-20版50	a			a			a			a	a	a				
D8中-20版51	a			a			a			a	a	a				
D8中-20版52	a			a			a			a	a	a				
D8中-20版53	a			a			a			a	a	a				
D8中-20版54	a			a			a			a	a	a				
D8中-20版55	a			a			a			a	a	a				
D8中-20版56	a			a			a			a	a	a				
D8中-20版57	a			a			a			a	a	a				
D8中-20版58	a			a			a			a	a	a				
D8中-20版59	a			a			a			a	a	a				
D8中-20版60	a			a			a			a	a	a				
D8中-20版61	a			a			a			a	a	a				
D8中-20版62	a			a			a			a	a	a				
D8中-20版63	a			a			a			a	a	a				
D8中-20版64	a			a			a			a	a	a				
D8中-20版65	a			a			a			a	a	a				
D8中-20版66	a			a			a			a	a	a				
D8中-20版67	a			a			a			a	a	a				
D8中-20版68	a			a			a			a	a	a				
D8中-20版69	a			a			a			a	a	a				
D8中-20版70	a			a			a			a	a	a				
D8中-20版71	a			a			a			a	a	a				
D8中-20版72	a			a			a			a	a	a				
D8中-20版73	a			a			a			a	a	a				
D8中-20版74	a			a			a			a	a	a				
D8中-20版75	a			a			a			a	a	a				
D8中-20版76	a			a			a			a	a	a				
D8中-20版77	a			a			a			a	a	a				
D8中-20版78	a			a			a			a	a	a				
D8中-20版79	a			a			a			a	a	a				
D8中-20版80	a			a			a			a	a	a				
D8中-20版81	a			a			a			a	a	a				
D8中-20版82	a			a			a			a	a	a				
D8中-20版83	a			a			a			a	a	a				
D8中-20版84	a			a			a			a	a	a				
D8中-20版85	a			a			a			a	a	a				
D8中-20版86	a			a			a			a	a	a				
D8中-20版87	a			a			a			a	a	a				
D8中-20版88	a			a			a			a	a	a				
D8中-20版89	a			a			a			a	a	a				
D8中-20版90	a			a			a			a	a	a				
D8中-20版91	a			a			a			a	a	a				
D8中-20版92	a			a			a			a	a	a				
D8中-20版93	a			a			a			a	a	a				
D8中-20版94	a			a			a			a	a	a				
D8中-20版95	a			a			a			a	a	a				
D8中-20版96	a			a			a			a	a	a				
D8中-20版97	a			a			a			a	a	a				
D8中-20版98	a			a			a			a	a	a				
D8中-20版99	a			a			a			a	a	a				
D8中-20版100	a			a			a			a	a	a				
D8中-20版101	a			a			a			a	a	a				
D8中-20版102	a			a			a			a	a	a				
D8中-20版103	a			a			a			a	a	a				
D8中-20版104	a			a			a			a	a	a				
D8中-20版105	a			a			a			a	a	a				
D8中-20版106	a			a			a			a	a	a				
D8中-20版107	a			a			a			a	a	a				
D8中-20版108	a			a			a			a	a	a				
D8中-20版109	a			a			a			a	a	a				
D8中-20版110	a			a			a			a	a	a				
D8中-20版111	a			a			a			a	a	a				
D8中-20版112	a			a			a			a	a	a				
D8中-20版113	a			a			a			a	a	a				
D8中-20版114	a			a			a			a	a	a				
D8中-20版115	a			a			a			a	a	a				
D8中-20版116	a			a			a			a	a	a				
D8中-20版117	a			a			a			a	a	a	</			

石材観察表

(14)

石材番号	正面		上面		右面		右面		上面		後面		その他特徴
	ツツ加工	矢次	ツツ加工	矢次	ツツ加工	矢次	ツツ加工	矢次	ツツ加工	矢次	ツツ加工	矢次	
D8下-14-1	d		abd				bd				b		
D8下-14-2	c?		a?		c?		c?		c?		c?		
D8下-15	d	矢に+	a		ac		ab		d		a		
D98-1板1	a		a		a		a		a		a		
D98-1板2	a		a		a		a		a		a		
D8下-2板	c		a		a		a		a		a		
D8下-10板	a		a		a		a		a		a		
D9-3	d		bd		b	m(2)	b	m(3)	bd		b		
D9-4	d		ab		ac		a		ac		a		
D10-3	d		b		bd		ab		b		a		
D10-4	d		ad		bd	m(2)	d		bd		a		
D10-6	d		d		bd		bd		ad		c		
D10-3板	a		a		a		a		a		a		
D10-5板1	a		a		a		a		a		a		
D10-5板2	a		a		a		a		a		a		
D10-5板3	a		a		a		a		a		a		
D11-4-1左	a		a		a		a		a		a		



第96図 石材観察写真1 第0段-1

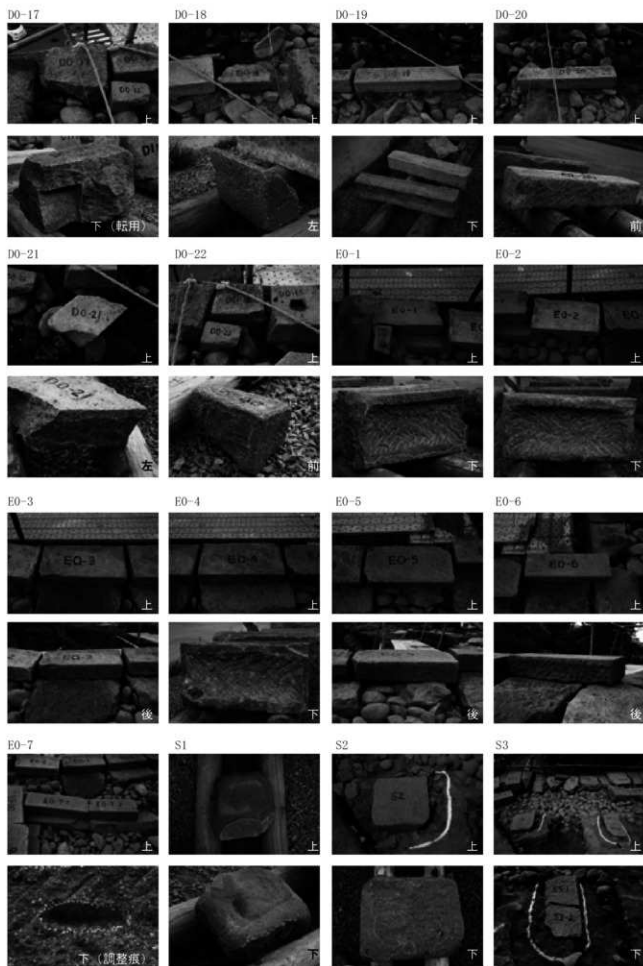

第97図 石材観察写真2 第0段-2



第98図 石材観察写真3 第1段-1

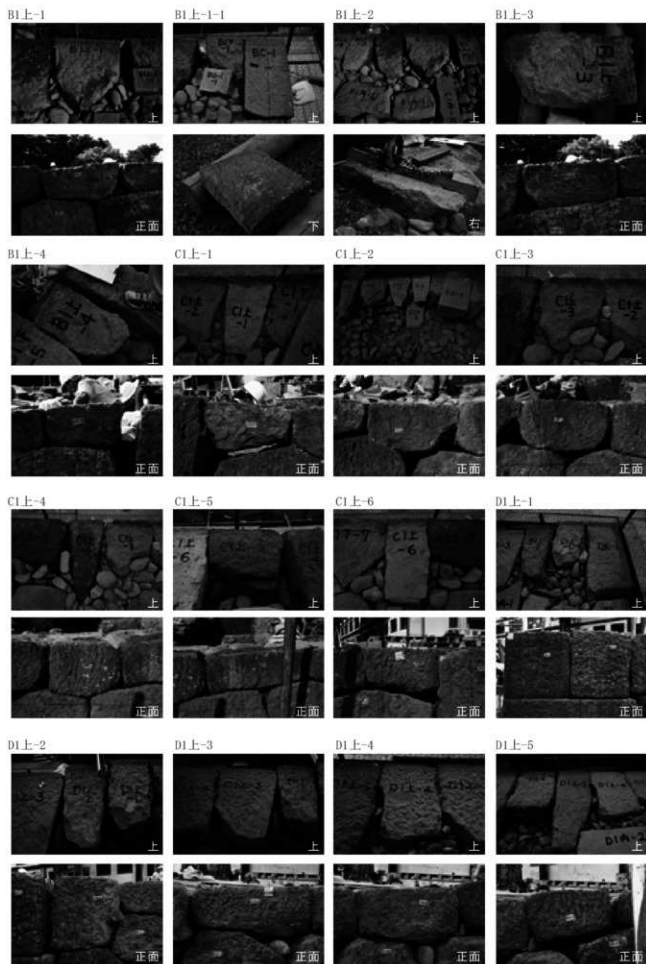

第99図 石材観察写真4 第1段-2

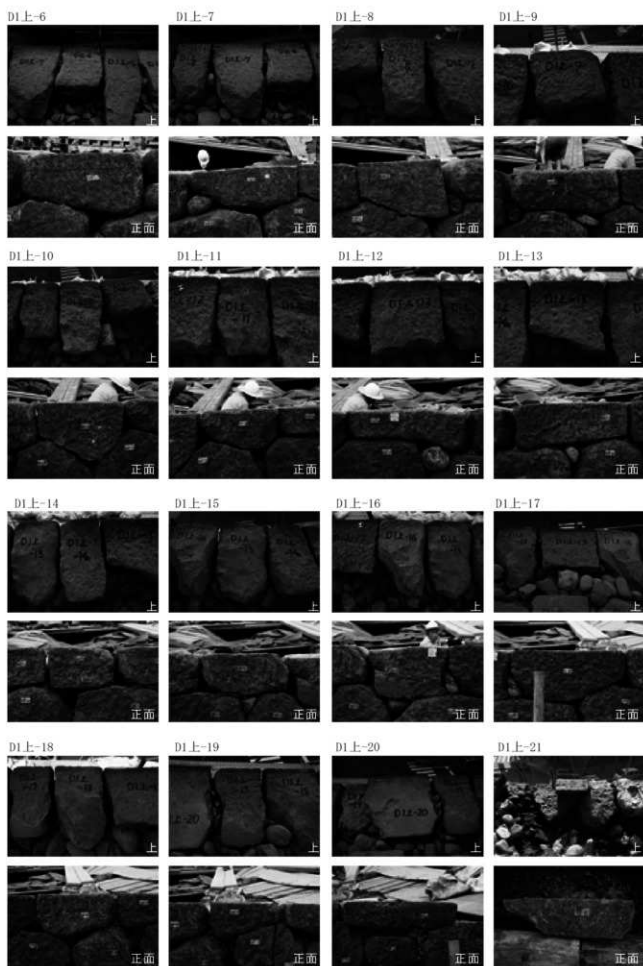

第100図 石材観察写真5 第1段-3

DE-1

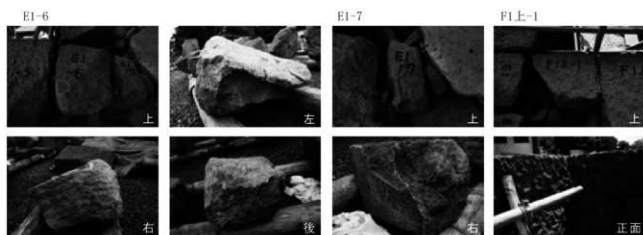
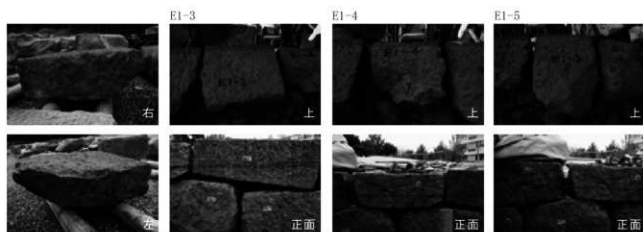
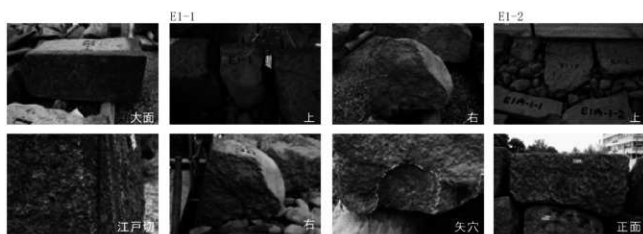
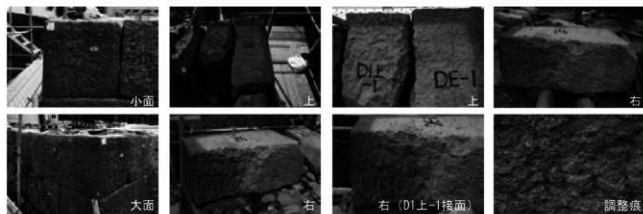

第101図 石材観察写真6 第1段-4

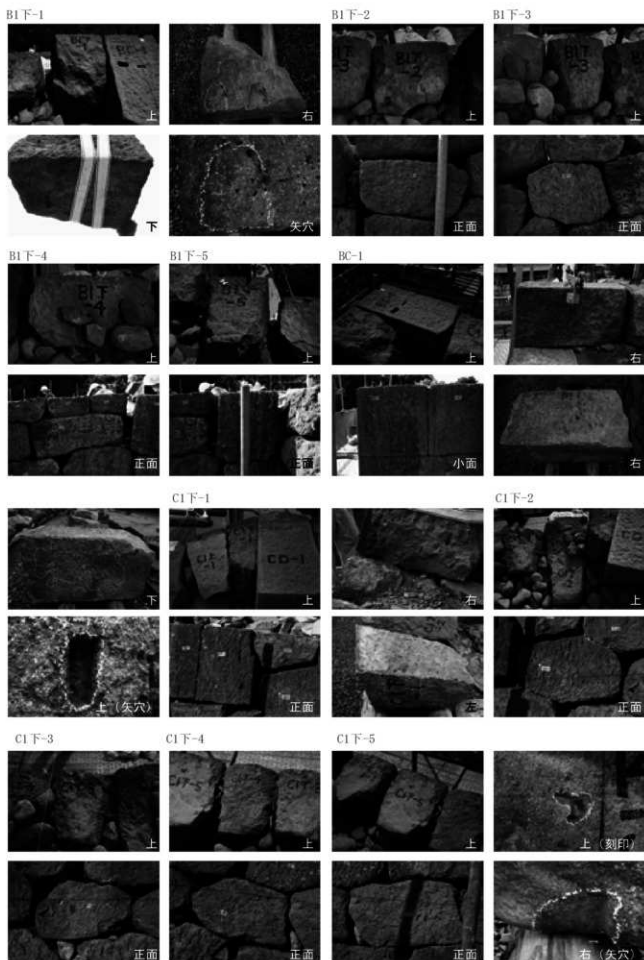

第102図 石材観察写真7 第2段-1

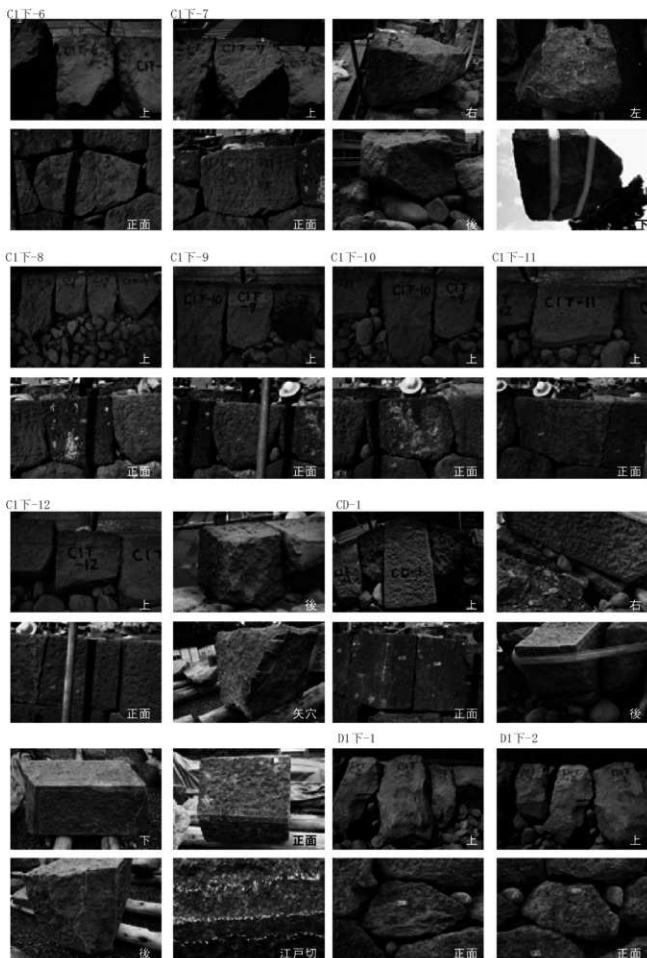

第103図 石材観察写真8 第2段-2

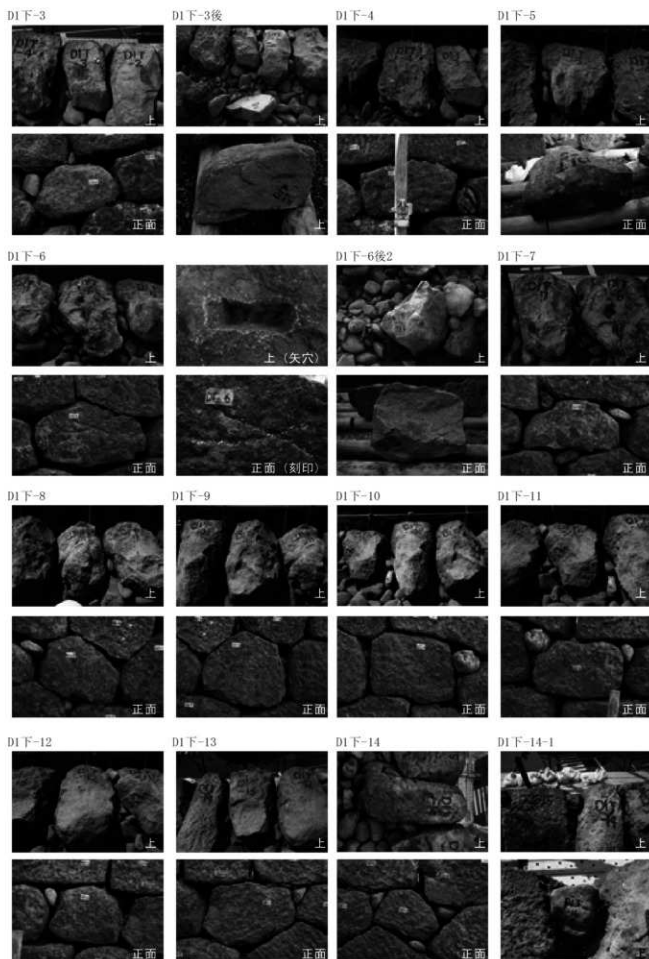

第104図 石材観察写真9 第2段-3

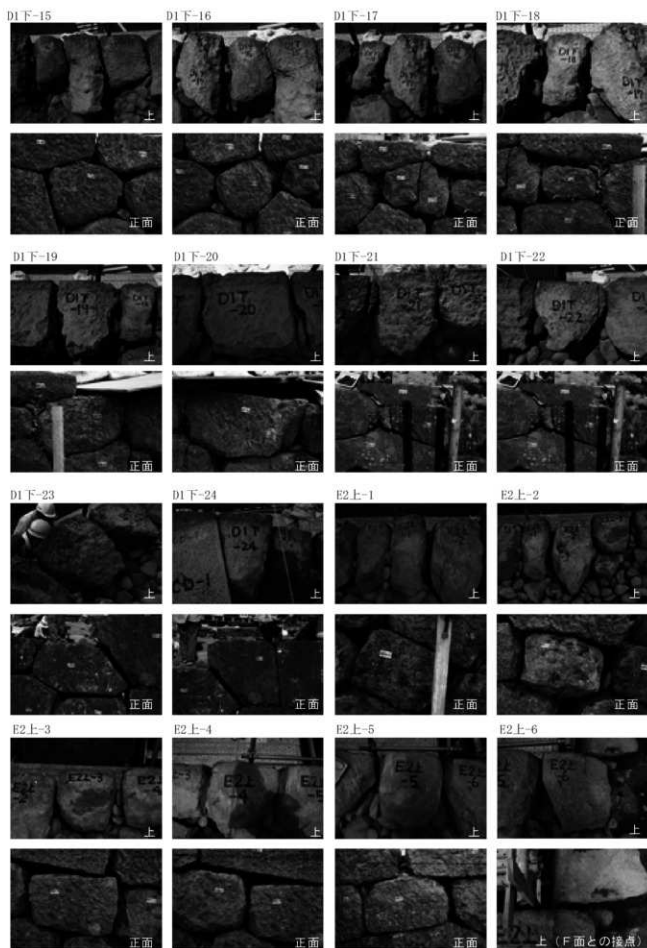

第105図 石材観察写真10 第2段-4

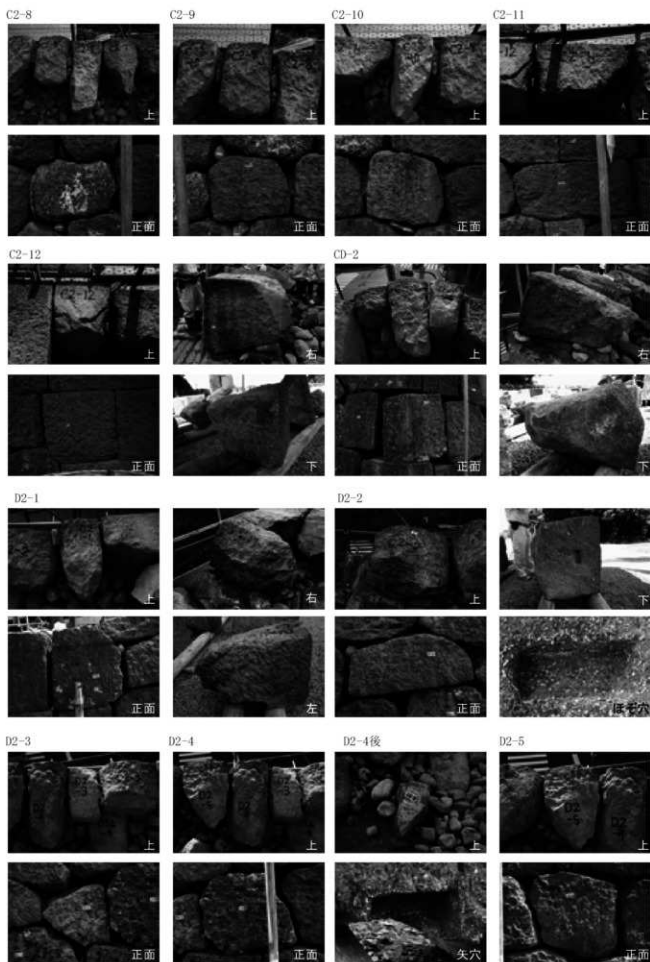

第107図 石材観察写真12 第3段-2

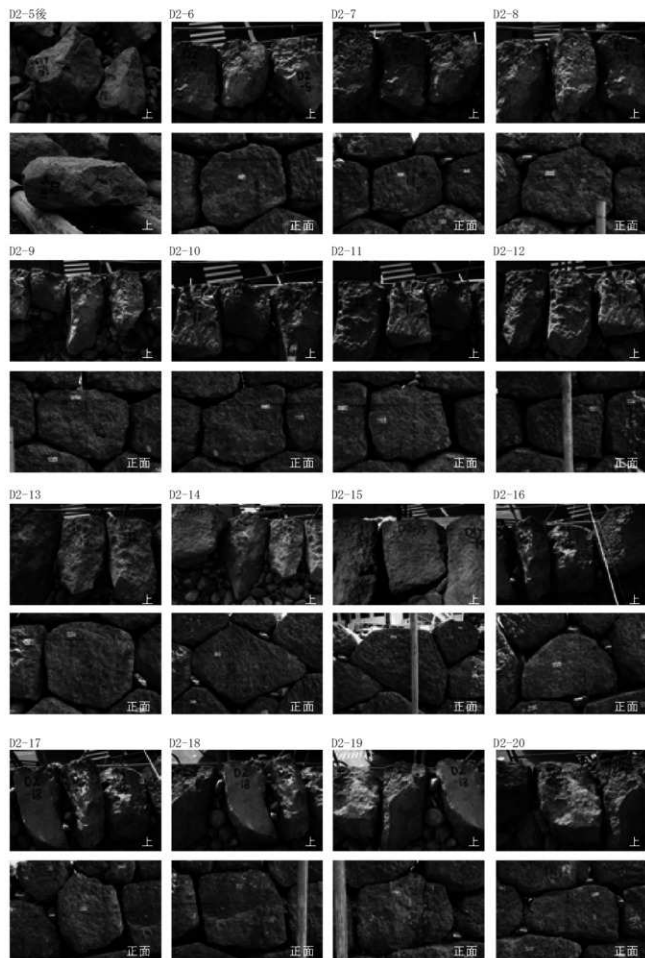

第108図 石材観察写真13 第3段-3



第109図 石材観察写真14 第3段-4

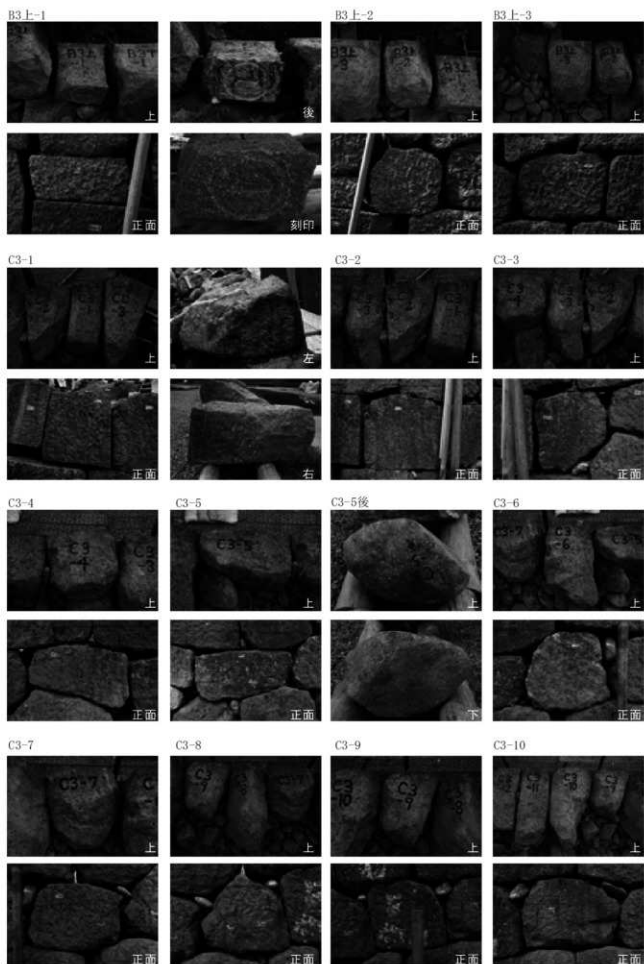

第110図 石材観察写真15 第4段-1

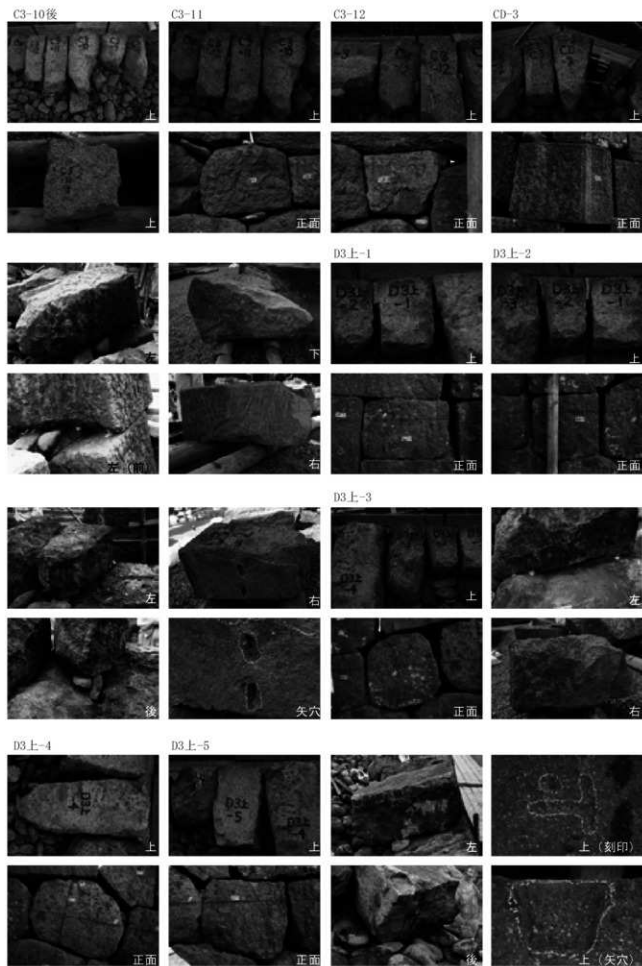

第111図 石材観察写真16 第4段-2

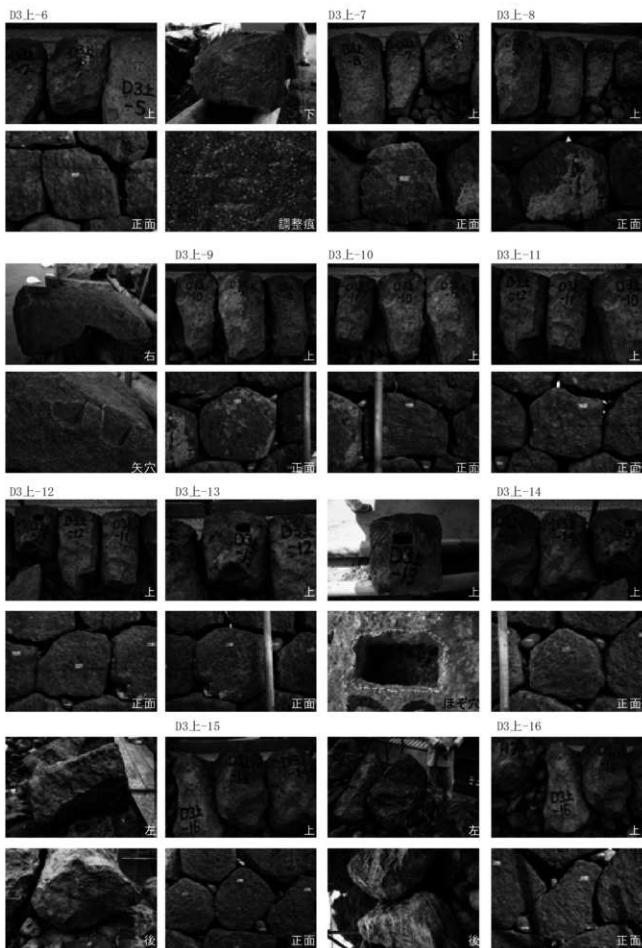

第112図 石材観察写真17 第4段-3

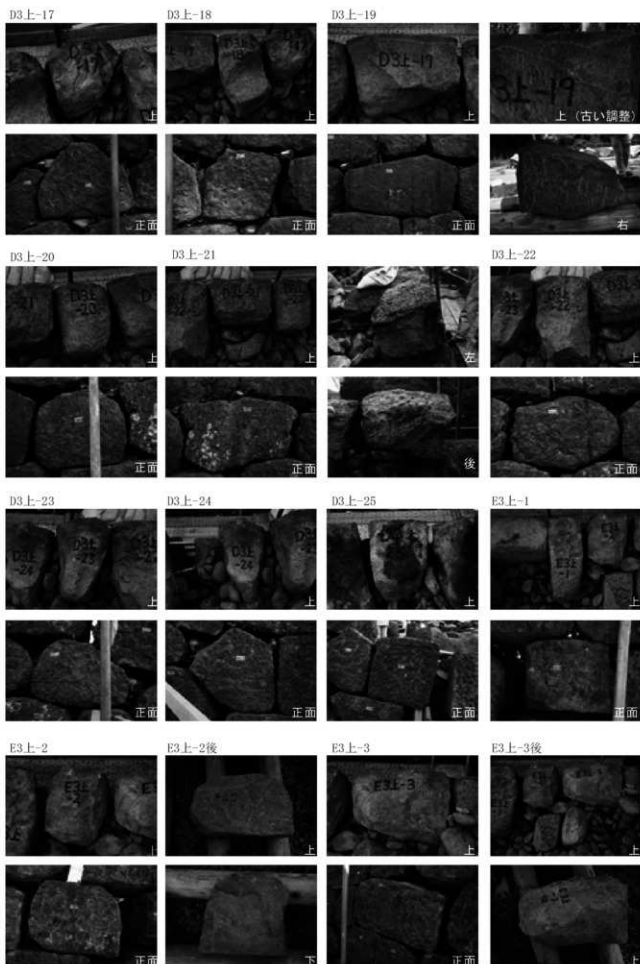

第113図 石材観察写真18 第4段-4

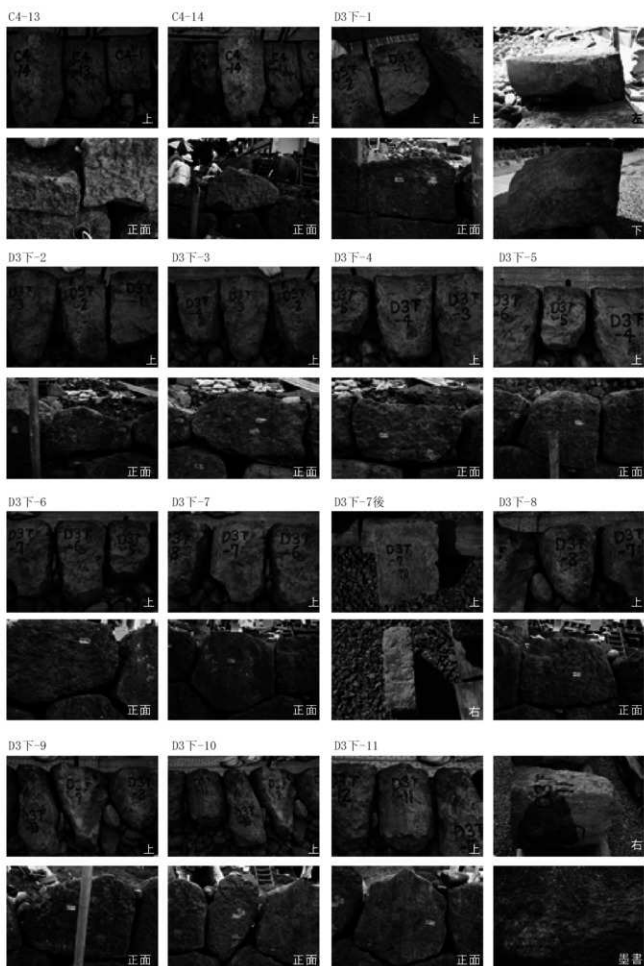

第114図 石材観察写真19 第5段-1

D3下-12

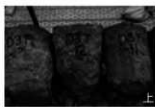

上



左

D3下-13



上



左(矢穴)



正面



後

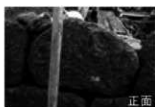

正面

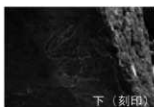

下(刻印)

D3下-14



上



D3下-15



上

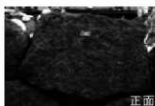

正面

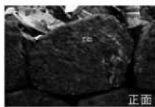

正面

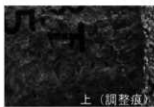

上(調整痕)

D3下-16・16後



上



後

D3下-17



上



左



正面



下

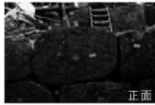

正面



後

D3下-17後



上

D3下-18



上



上

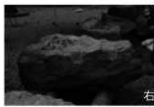

右



上



正面

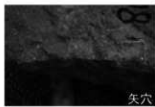

矢穴

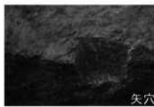

矢穴

第116図 石材観察写真20 第5段-2

D3下-19



上



右

D3下-20



上

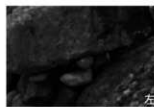

左

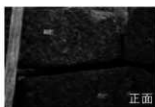

正面



矢穴



正面

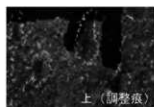

上(調整後)

D3下-21



上



上

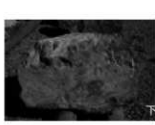

下



上

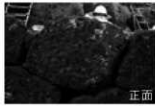

正面



正面



正面(刷印)

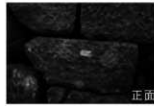

正面

DE-3



上



大面

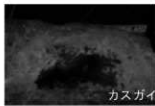

カスガイ



後



正面



小面



右



右後

E3下-1



上



左

E3下-2



上

E3下-3



上



正面



下



正面

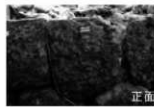

正面

第116図 石材観察写真21 第5段-3

B3下-1

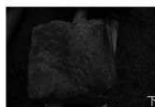

B3下-2



B3下-3

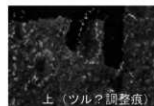

BC-3

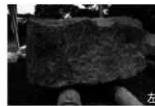

C4-1

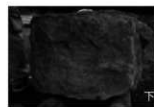
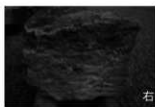
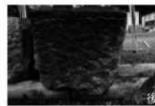

C4-2



C4-3

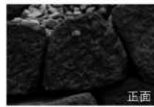
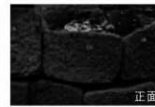
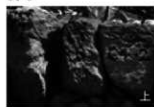

第117図 石材観察写真22 第6段-1



第118図 石材観察写真23 第6段-2

D4上-1

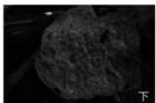
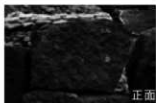
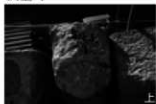

D4上-2

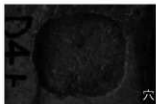

D4上-3



D4上-4

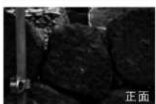

D4上-5

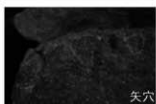
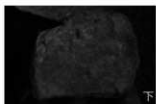
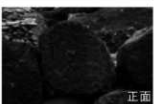

D4上-6

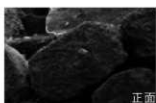

D4上-7

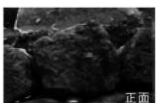

D4上-8

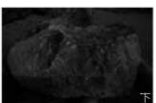
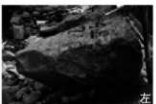

D4上-8



D4上-9

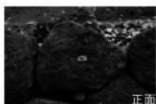
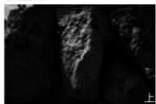

D4上-10

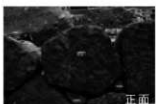
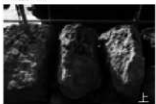

D4上-11

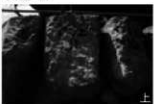

D4上-12

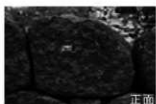
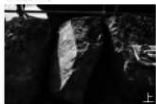

第119圖 石材観察写真24 第6段-3

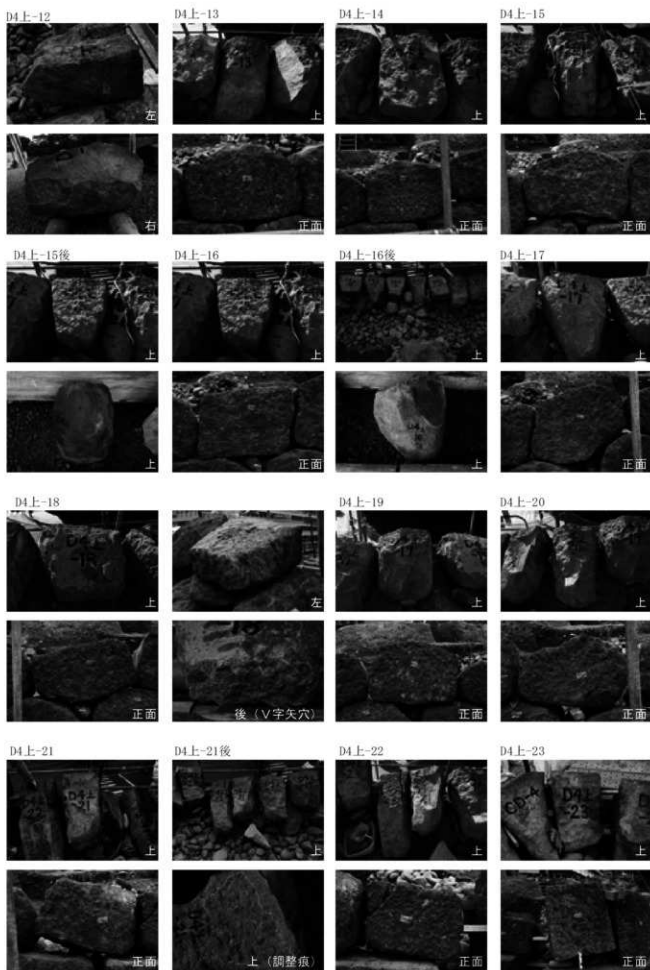

第120図 石材観察写真25 第6段-4

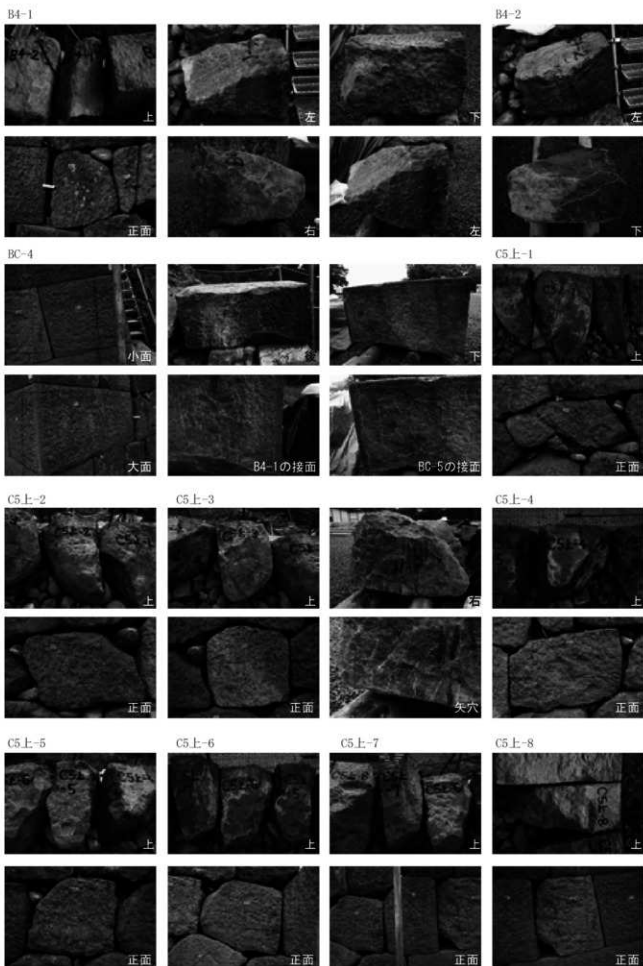

第121図 石材観察写真26 第7段

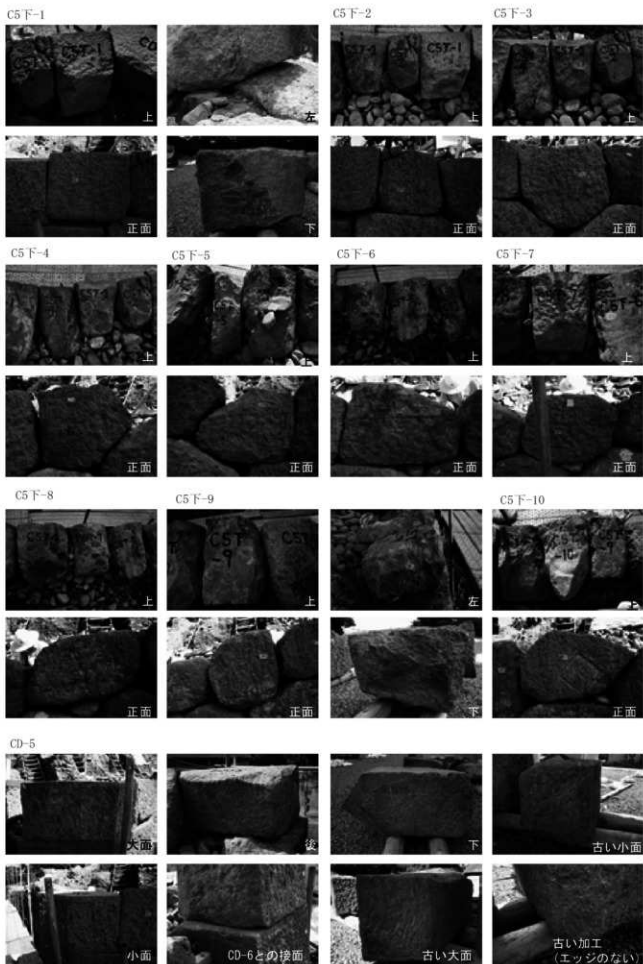

第122図 石材観察写真27 第8段-1

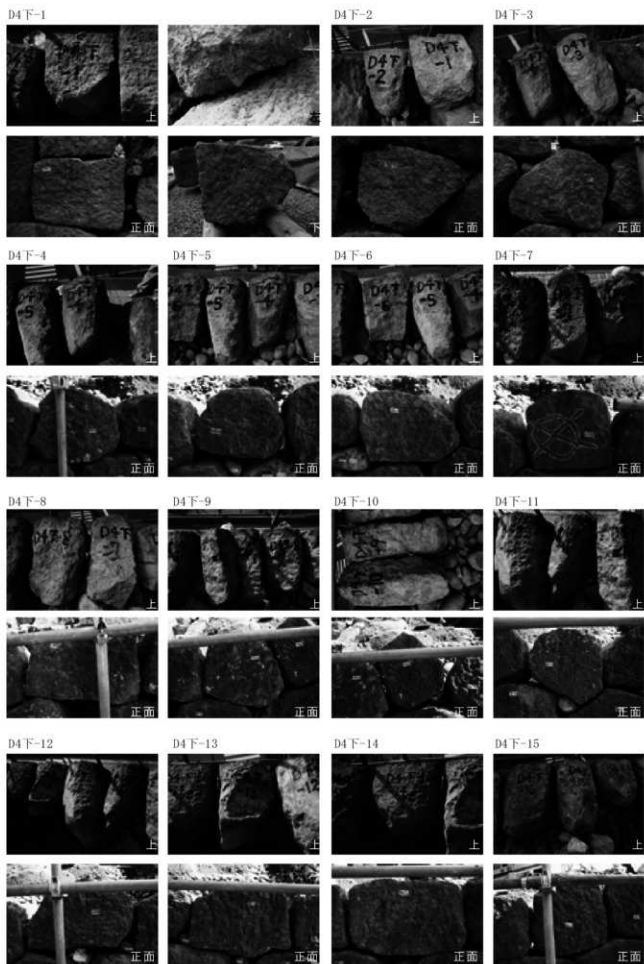

第123図 石材観察写真28 第8段-2

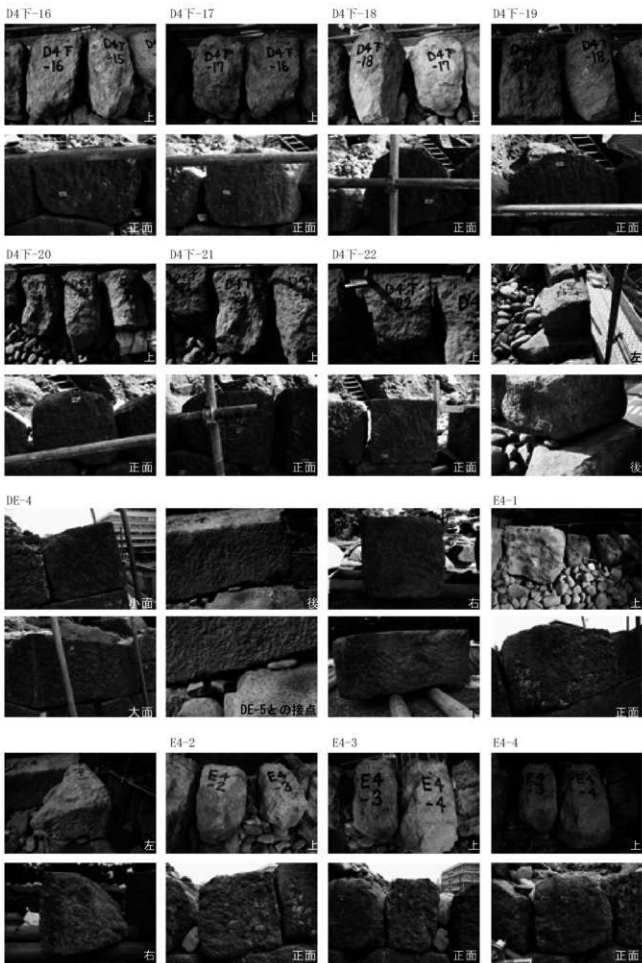

第124図 石材観察写真29 第8段-3

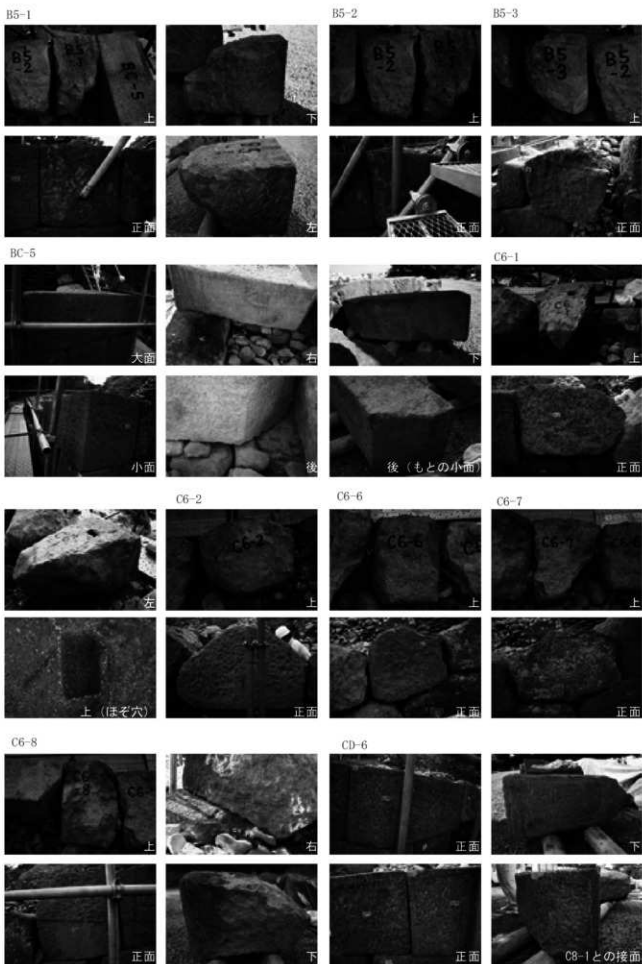

第125図 石材観察写真30 第9段-1

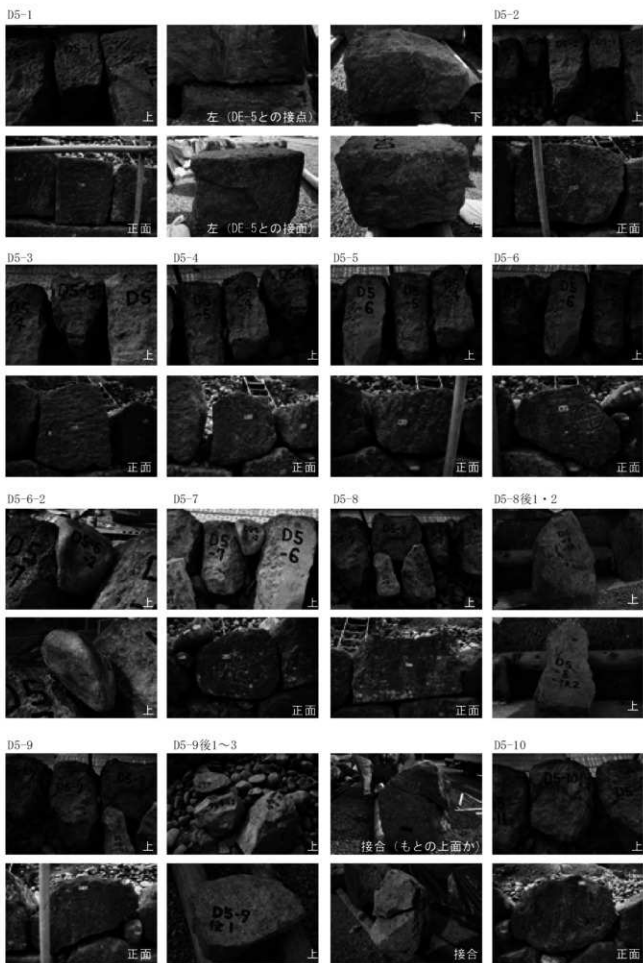

第126図 石材観察写真31 第9段-2

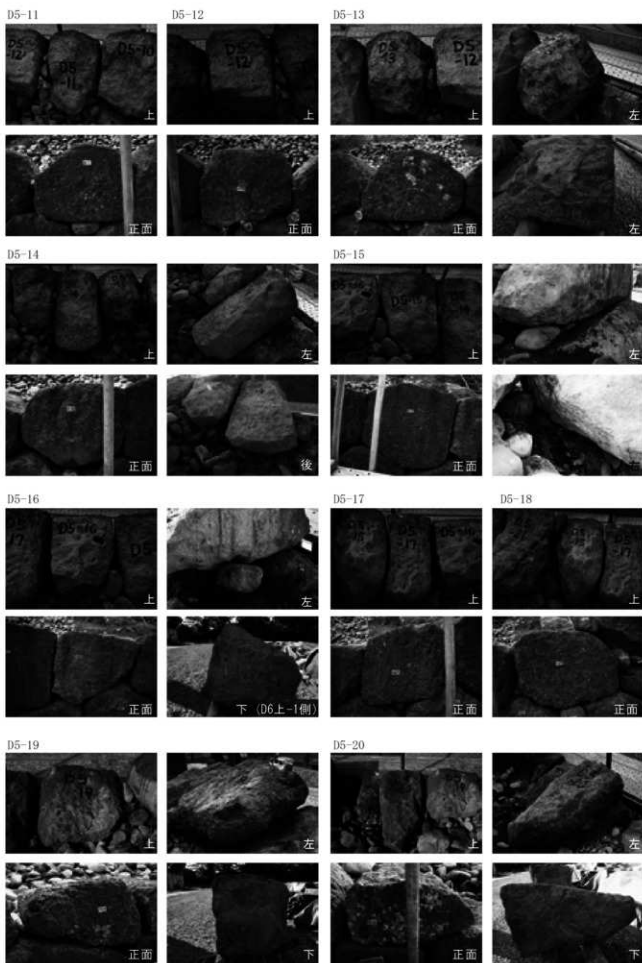

第127図 石材観察写真32 第9段-3

D5-21



上



右



下

D5-21-2



正面

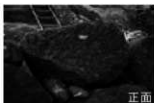

正面



右(刻印)



上



上

D5-22



上



後

D5-23



上



左



正面



右

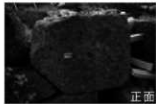

正面



右

D5-24



上

DE-5



大面



後



D5-1接面

右



正面



小面



右下



後



下

E5-1

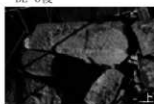

上



下



正面

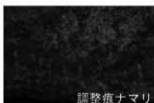

調整微ナマリ



上

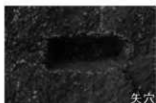

矢六



正面

第128図 石材観察写真33 第9段-4

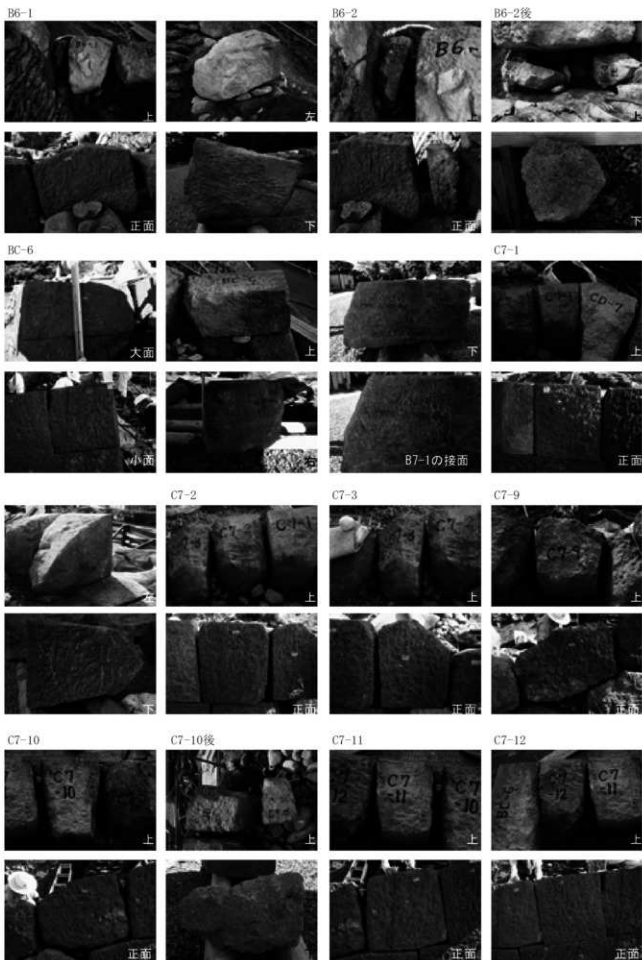

第129図 石材観察写真34 第10段-1

C7-12後1~3

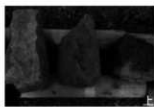

CD-7

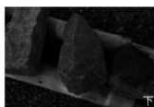

D6上-1

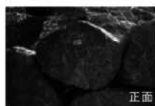
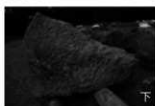
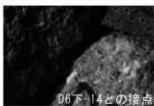
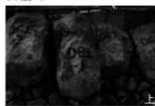
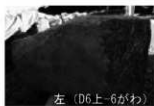

D6上-2



D6上-2後1



D6上-2後2



D6上-3

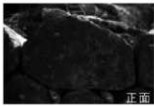

D6上-4



D6上-5



D6上-6

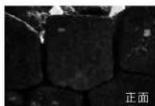

第130図 石材観察写真35 第10段-2

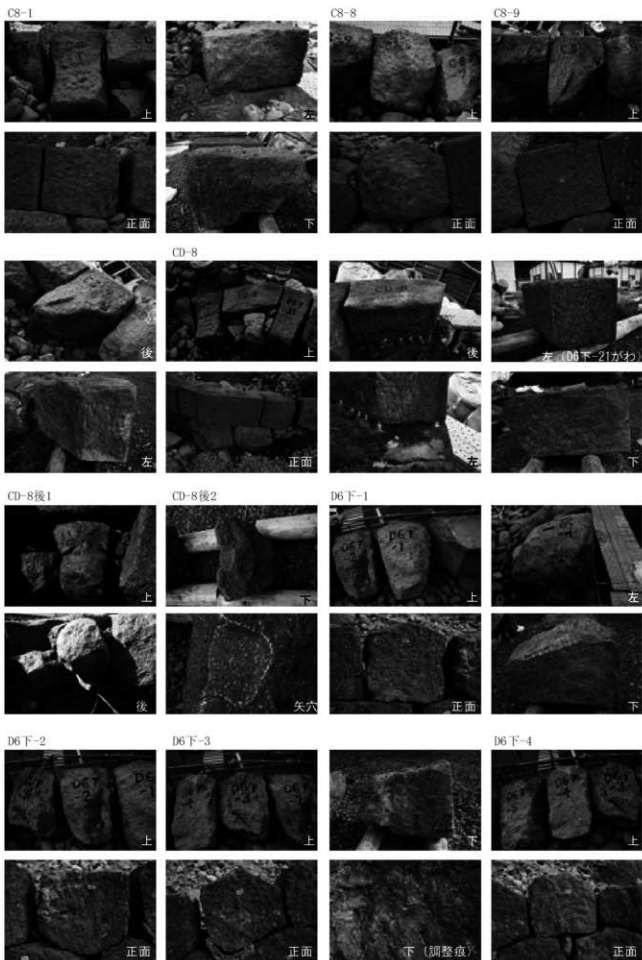

第131図 石材観察写真36 第11段-1



第132図 石材観察写真37 第11段-2

D6下-14

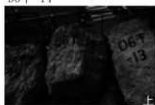

上



左

D6下-15

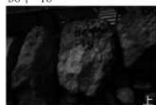

上



左

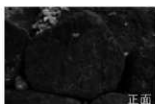

正面



後



正面



矢穴

D6下-16



上



刻印

D6下-17



上

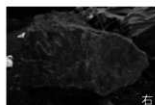

右

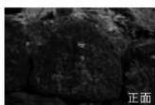

正面

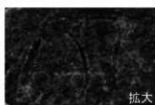

拡大

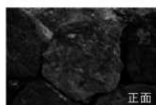

正面



矢穴

D6下-18

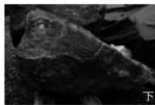

下



上



左



上

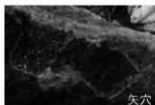

矢穴

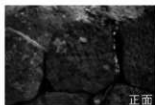

正面

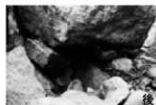

後



正面

D6下-20



左



上

D6下-21



上



左

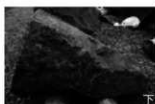

下

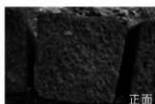

正面



正面

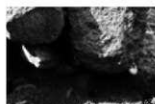

右

第133図 石材観察写真38 第11段-3

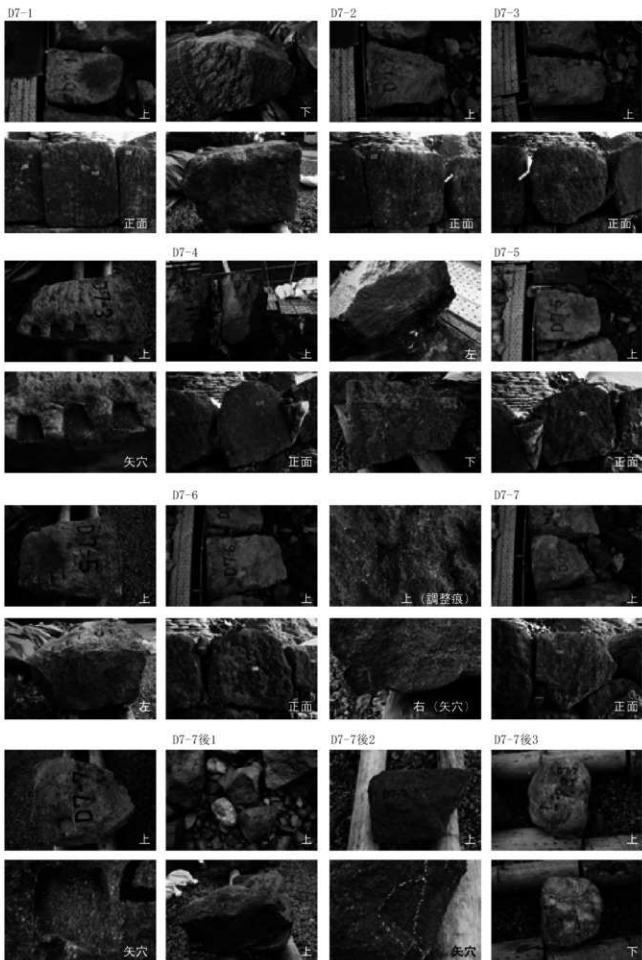

第134図 石材観察写真39 第12段-1

D7-8

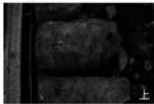

D7-8後1



D7-9



D7-10

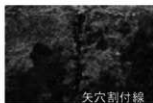
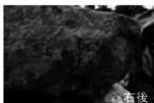
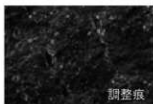
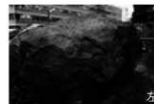

D7-11

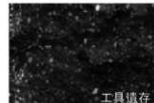
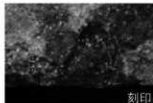
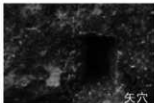

D7-12

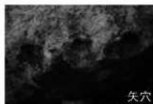
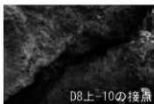
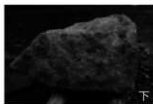
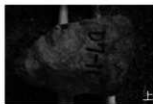

第135図 石材観察写真40 第12段-2

D7-13



上



左



正面

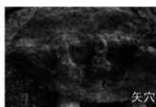

矢穴

D7-14



上



左



正面



後

D7-15



上



下

D7-16



上



右



正面

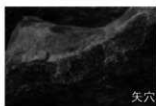

矢穴



正面

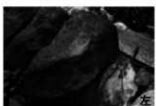

左

DE-7

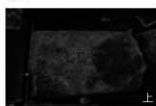

上



小面



右



下

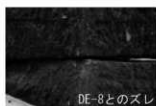

DE-8とのズレ



小面

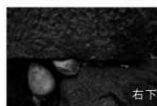

右下

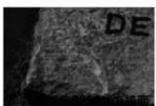

DE

E7-1

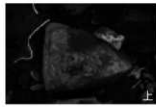

上



右

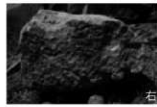

右

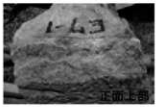

E7-1

正面上部



正面



小面

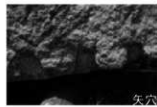

矢穴

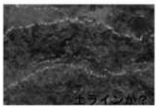

正面下部

第136図 石材観察写真41 第12段-3

C9-1

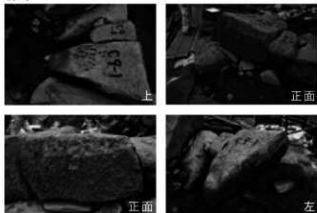

C9-2

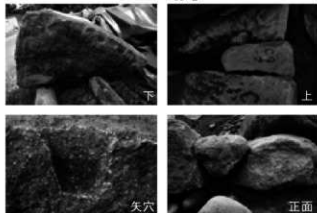

CD-9

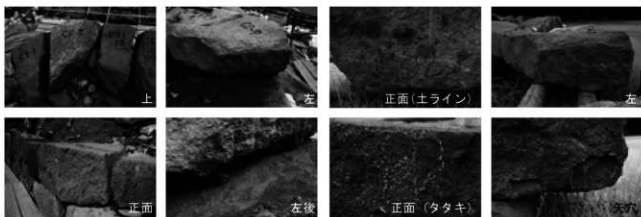

D8上-1

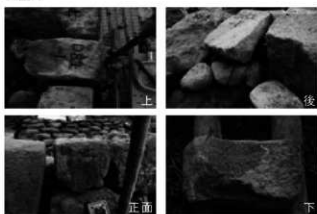

D8上-2

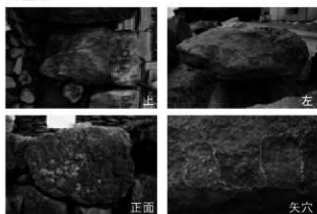

D8上-3



D8上-4

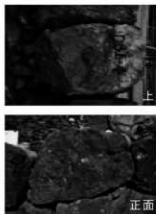

D8上-5

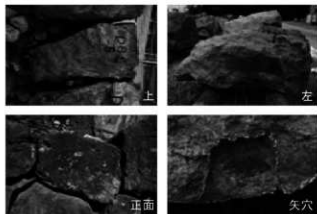

第137図 石材観察写真42 第13段-1

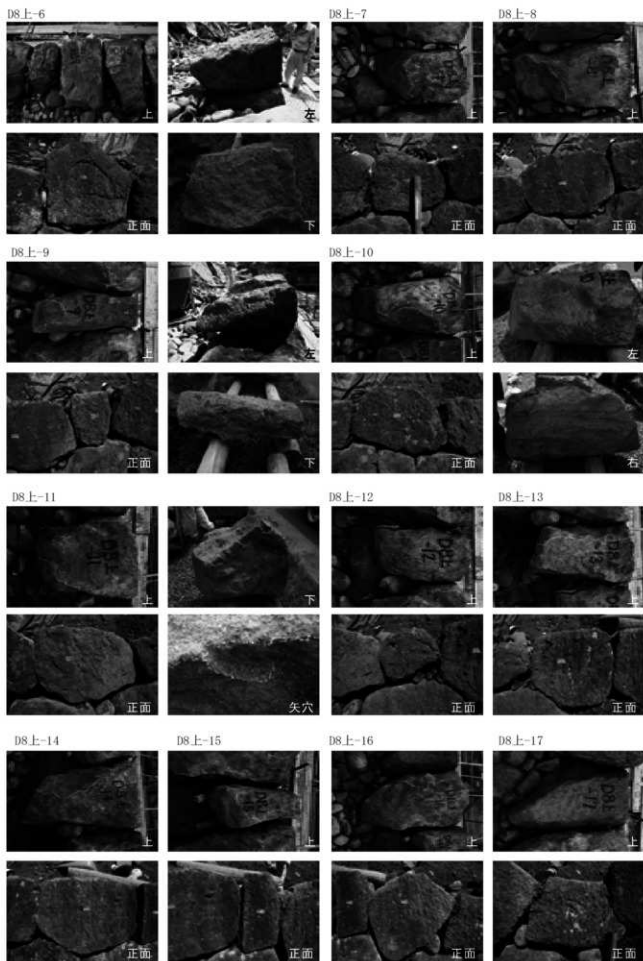

第138図 石材観察写真43 第13段-2

D8上-18

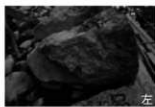

D8上-19

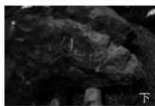
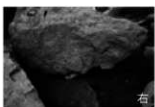
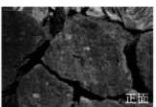
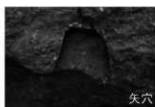
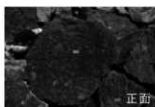
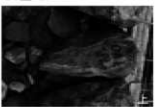

D8上-20

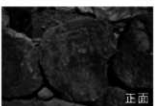

D8上-21



D8上-22

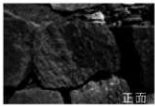
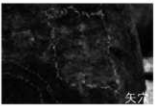
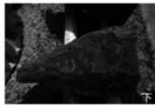
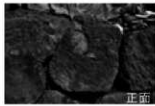

D8上-23

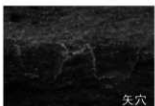

第139図 石材観察写真44 第13段-3

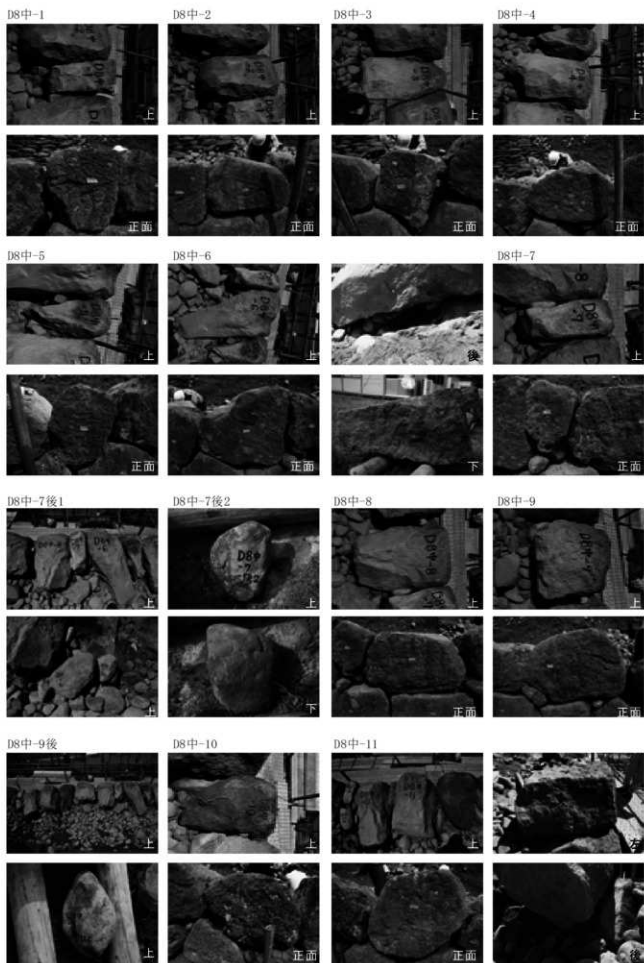

第140圖 石材観察写真45 第14段-1

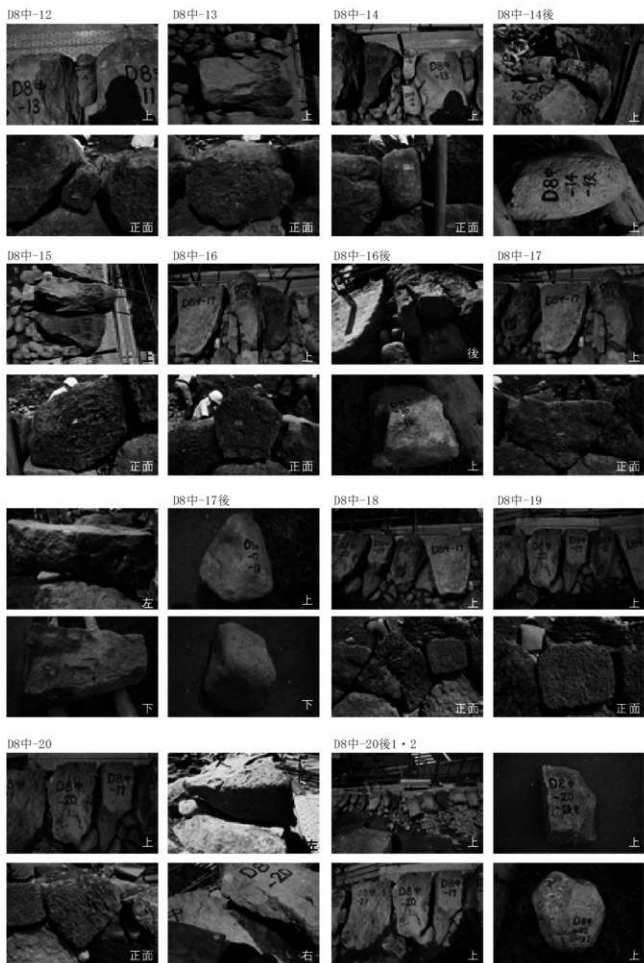

第141圖 石材觀察写真46 第14段-2

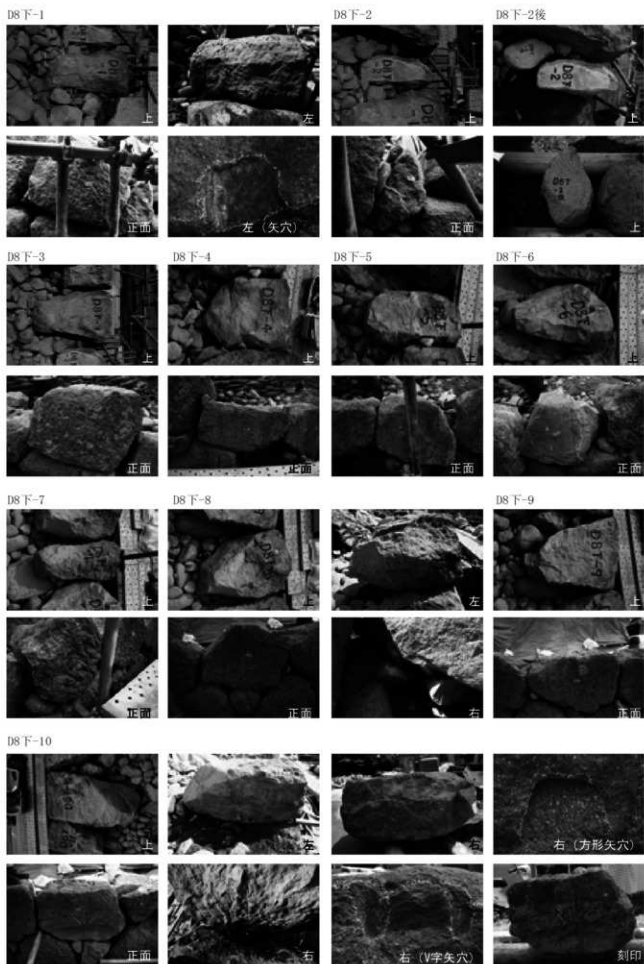

第142図 石材観察写真47 第15段-1

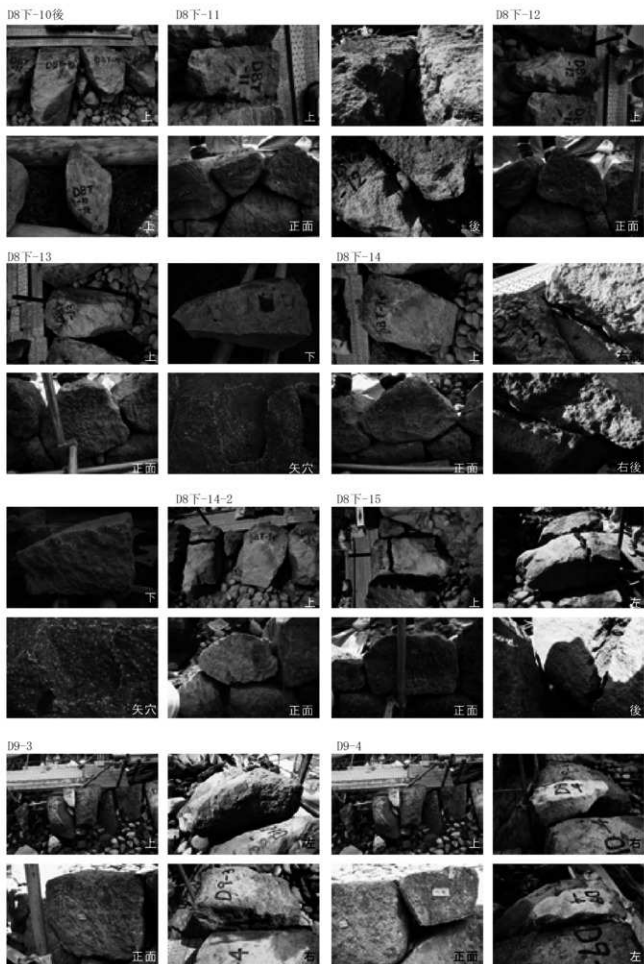

第143図 石材観察写真48 第15段-2、第16段



第144図 石材観察写真49 第17段

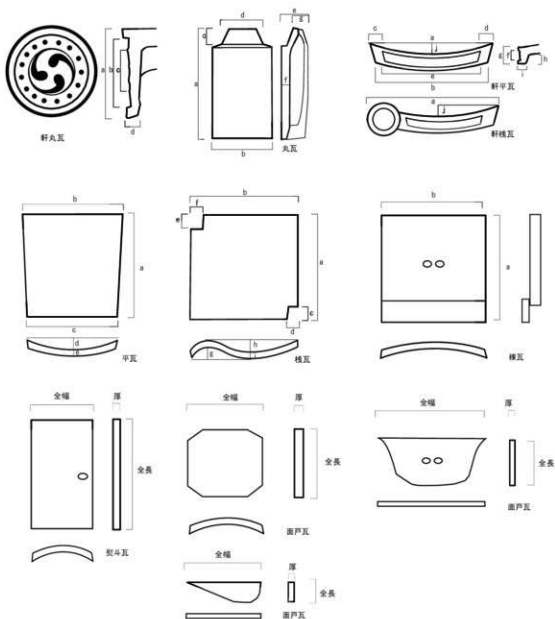

軒丸瓦(軒部) a 瓦当径 b 文様区径 c 内区径 d 瓦当厚
 軒平瓦・軒棧瓦 a 上弧幅 b 下幅 c 右側縁 d 左側縁 e 文様区幅
 (軒部・平部) f 文様区厚 g 瓦当厚 h 弧高 i 顎下部厚 j 弧深
 丸瓦 a 全長 b 体部幅 c 左縁長 d 右縁高 e 体部高
 f 体部厚 g 左縁高
 平瓦 a 全長 b 左端幅 c 右端幅 d 弧深 e 厚
 棧瓦 a 全長 b 全幅 c 平部切込長 d 平部切込幅
 e 棧部切込長 f 棧部切込幅 g 棧部弧深
 h 平部弧深 i 厚

第145図 瓦計測部位凡例

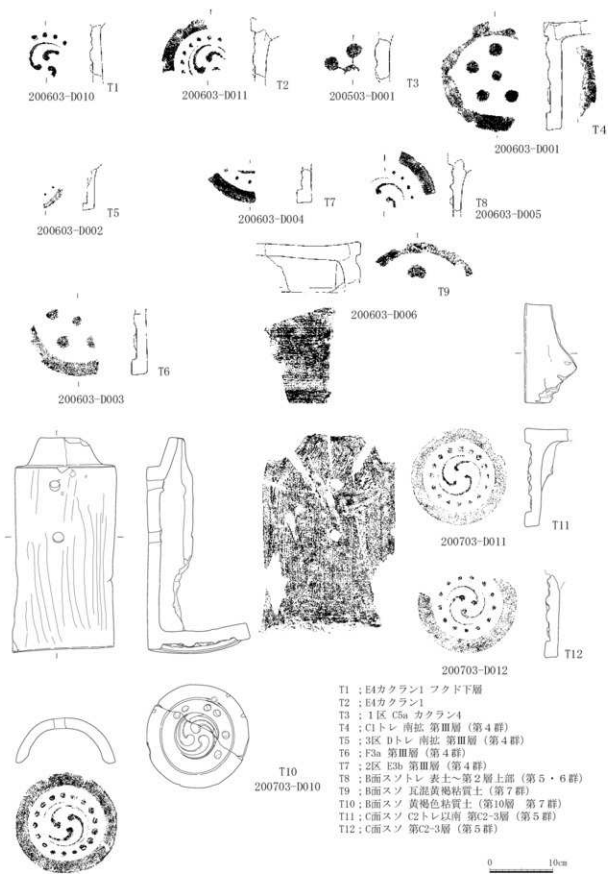

第146図 出土遺物実測図 瓦1 (いぶし, S=1/6)

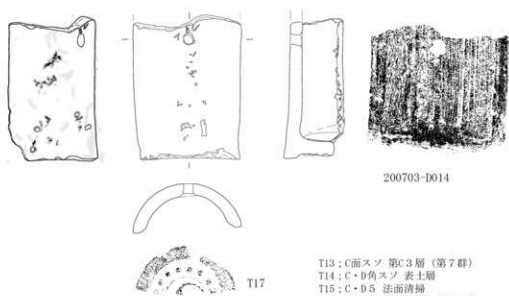
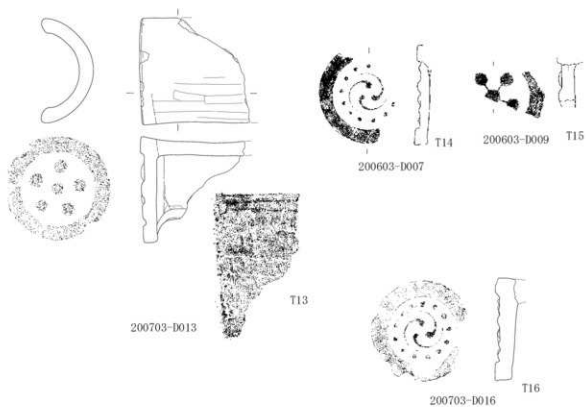

T13: C面スソ 第C3層 (第7群)
 T14: C・D角スソ 表土層
 T15: C・D5 法面清埴
 T16: Cトレ CD角 第4層 (第7群)
 T17: CD角スソ サブトレ 第4層 (第7群)

0 10cm

第147図 出土遺物実測図 瓦2 (いぶし, S=1/6)

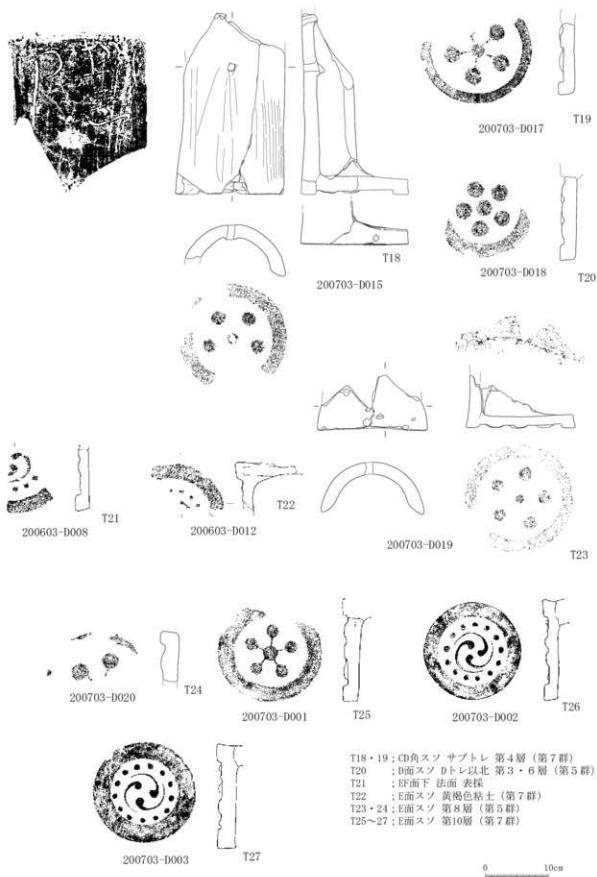

第148図 出土遺物実測図 瓦3 (いぶし, S=1/6)

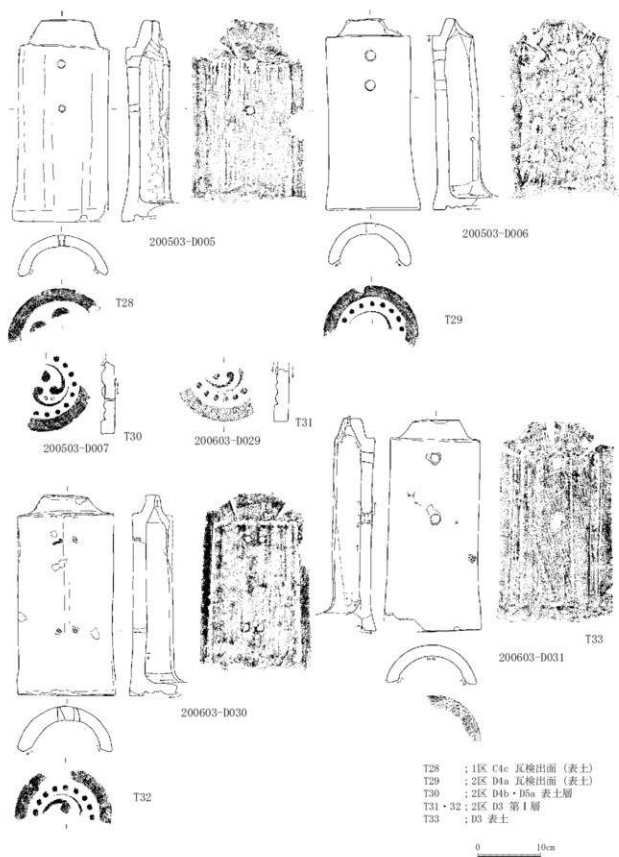

第149図 出土遺物実測図 瓦4 (袖菜, S=1/6)

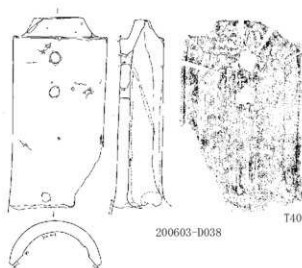
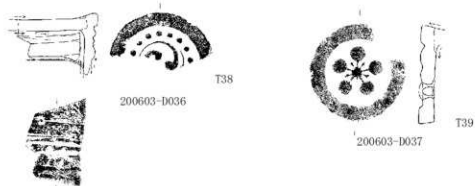
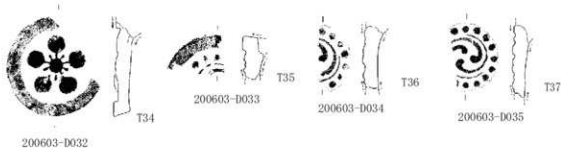

T34: 4区 G4a 第1層 (第1群)
 T35: D3 扇方2-1 (第3群)
 T36: F3a 第IIa-2層 (第3群)
 T37: 2区 DE-1上部 第IIa-1層 (第3群)
 T38: 2区 第IIc層 (第3群)
 T39: 2区 D3d Eトレ 第IId層 (第3群)
 T40: 4区 G3b~G4a 第II層 (第3群)

0 10cm

第150図 出土遺物実測図 瓦5 (袖菜, S=1/6)

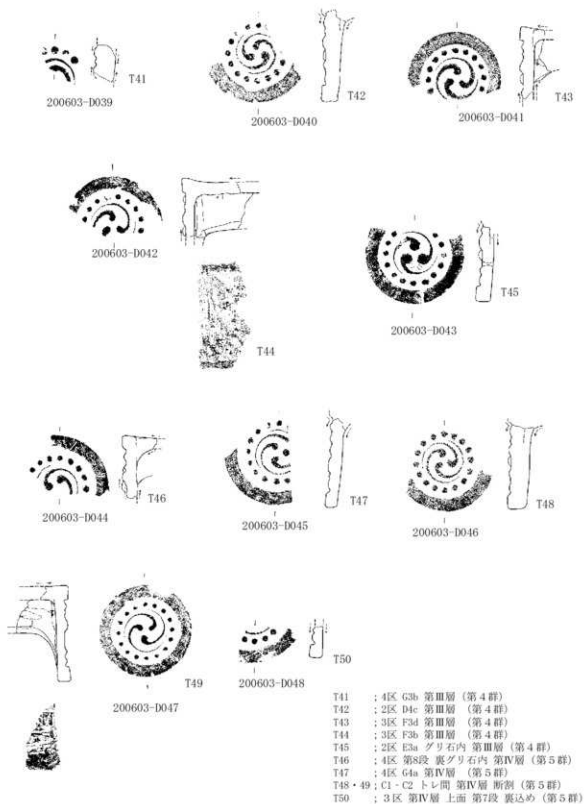

第151図 出土遺物実測図 瓦6 (袖菜, S=1/6)

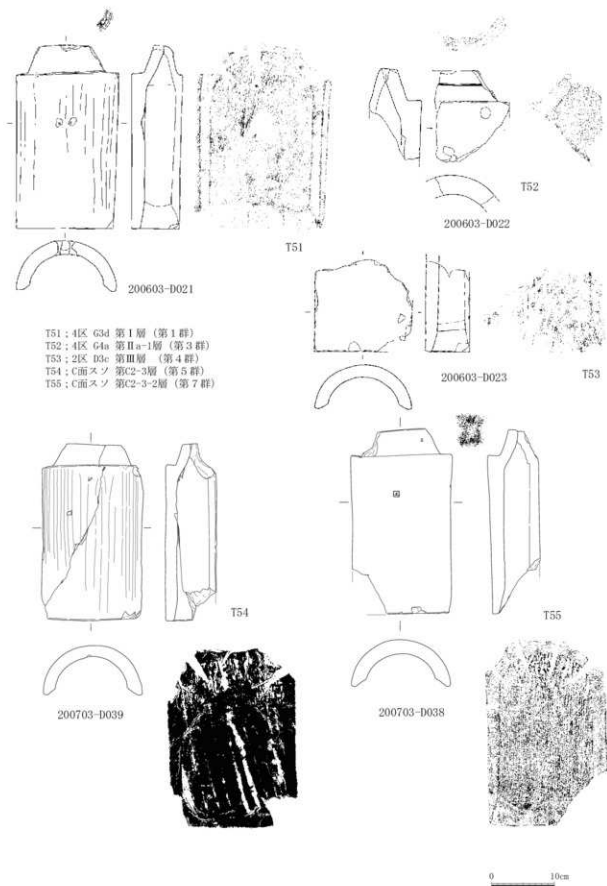

第152図 出土遺物実測図 瓦7 (いぶし, S=1/6)

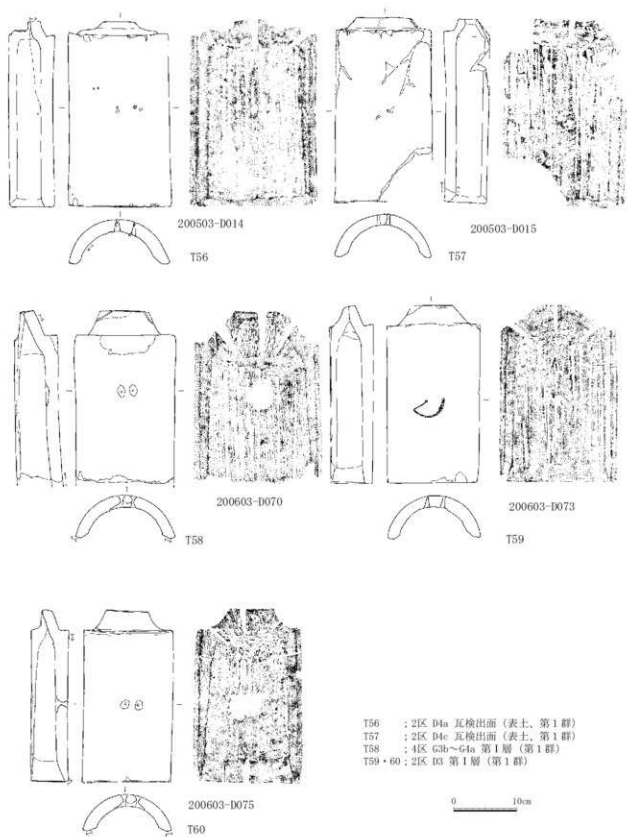

第153图 出土遺物実測图 瓦 8 (袖菜, S=1/6)

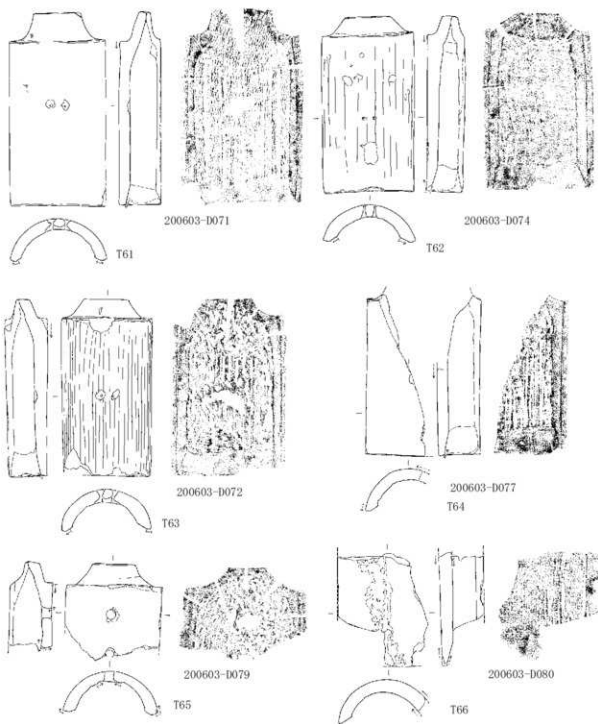

T61: 2区 E3a 第1層 (第1群)
 T62: 3区 F3c 第1層 下面 (第1群)
 T63: 4区 G3b~G4a 第2層 (第3群)
 T64: 3区 C-Dトレ間 第3層 下部 (第4群)
 T65: 3区 F3a 第3層 S3レベルト (第4群)
 T66: Dトレ北側 第3層とDトレアゼ 第3層 (第4群)

0 10cm

第154図 出土遺物実測図 瓦9 (袖菜, S=1/6)

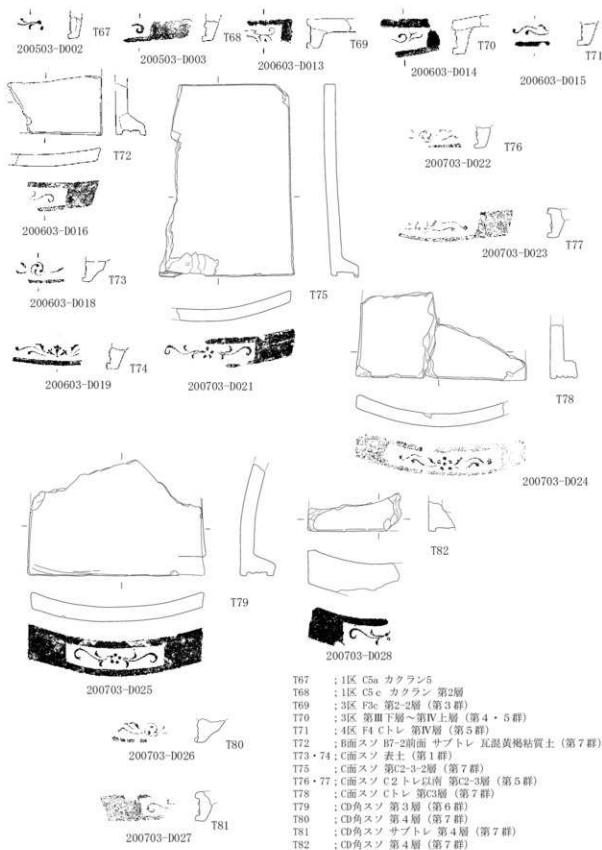

第155図 出土遺物実測図 瓦10 (いぶし, S=1/6)



第156図 出土遺物実測図 瓦11 (いぶし, S=1/6)

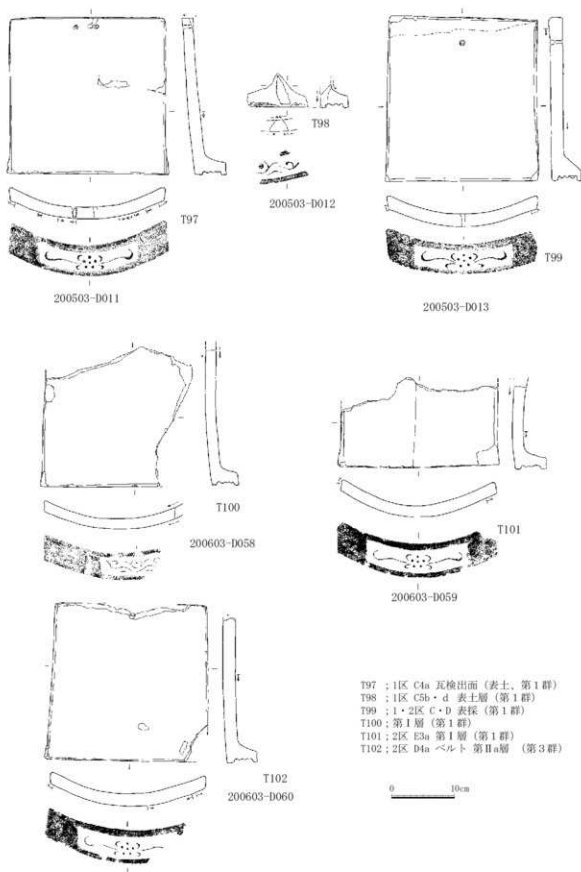

第157図 出土遺物実測図 瓦12 (袖菜, S=1/6)

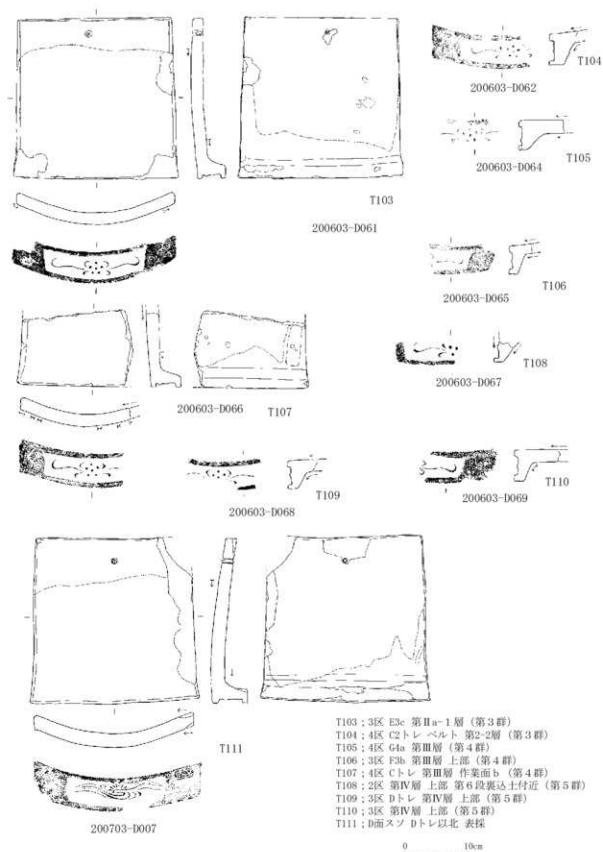

第158図 出土遺物実測図 瓦13 (釉薬,S=1/6)

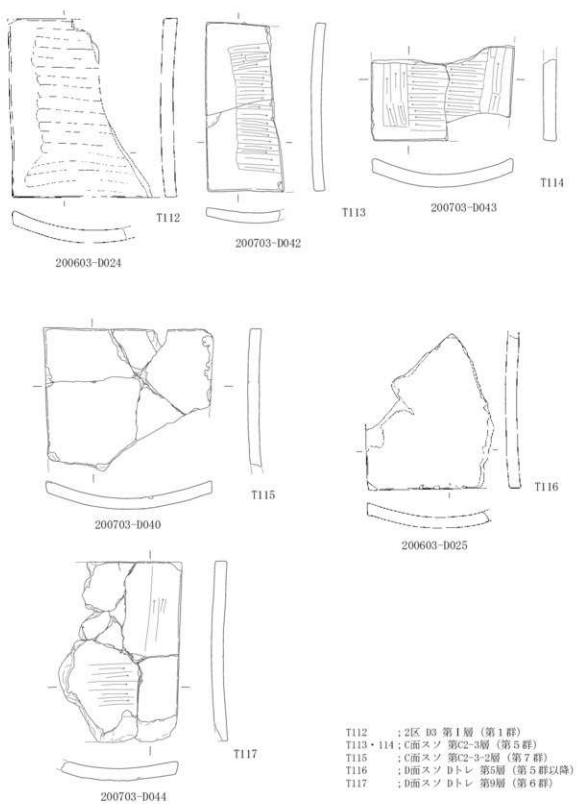

0 10cm

第159図 出土遺物実測図 瓦14 (いぶし, S=1/6)

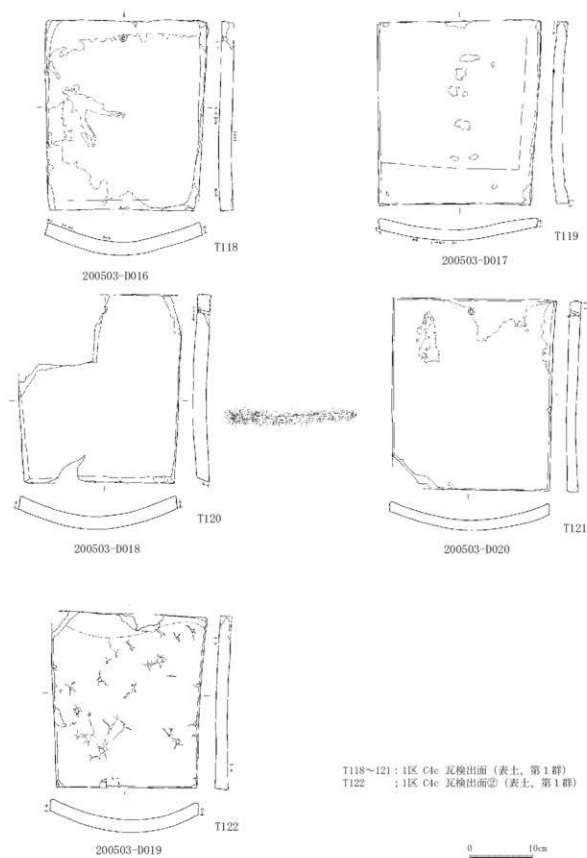

第160図 出土遺物実測図 瓦15 (袖菜, S=1/6)

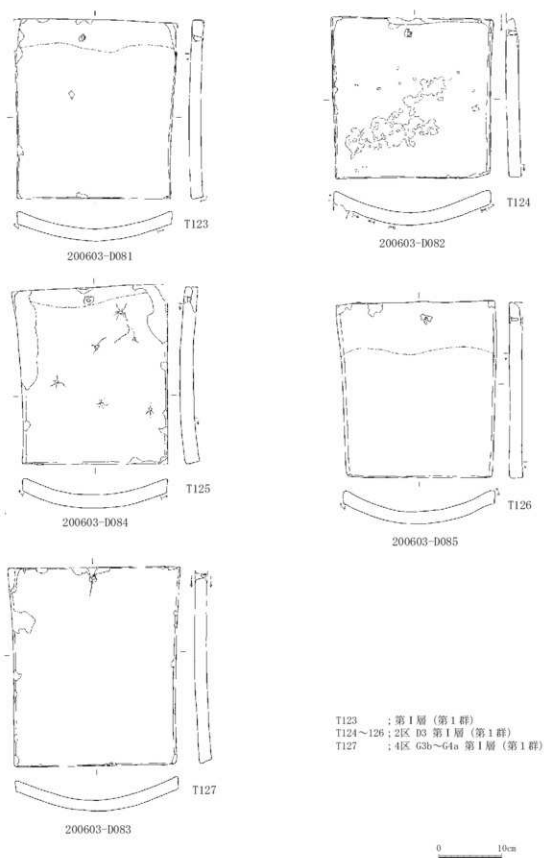

第161図 出土遺物実測図 瓦16 (釉薬, S=1/6)

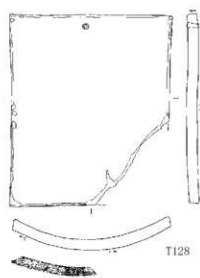

200603-D086

T128

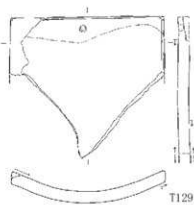

200603-D087

T129

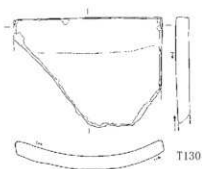

200603-D088

T130

T128 : 1区 C4 取上付No.10 遺構検出面
T129・130 : 4区 G36 第三層 (第4群)

0 10cm

第162図 出土遺物実測図 瓦17 (袖菜, S=1/6)

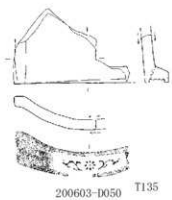
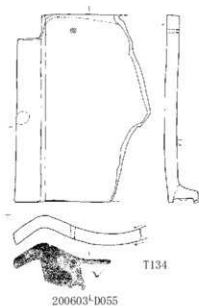
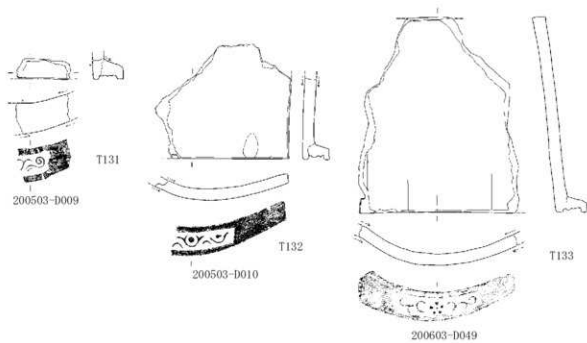

T131・132：1区 B5 カクラン5
 T133：4区 F3d 第1層（第1群）
 T134：3区 E3 P8 D<small>C</small>ルト
 T135：第IIa-1層（第3群）

0 10cm

第163図 出土遺物実測図 瓦18（軸菜, S=1/6）

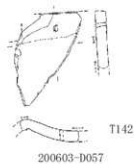
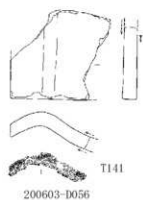
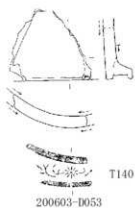
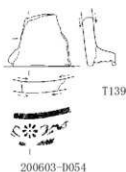
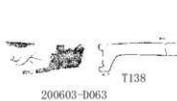
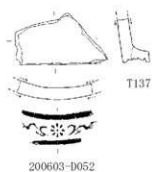
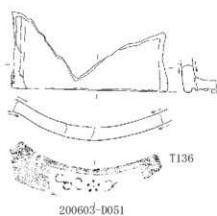

- T136 : 3区 F3a 第II a-2層とF4a II a-2層 (第3群)
 T137 : 4区 F3d Cサブトレ 第II層 (第3群)
 T138 : 3区 F3a 第III層 S3下-ベレット (第4群)
 T139 : E3 P8
 T140 : EF面下 法面 表採
 T141 : 2区 E3b P16
 T142 : 2区 D3d 第III層 (第4群)

0 10cm

第164図 出土遺物実測図 瓦19 (袖菜, S=1/6)

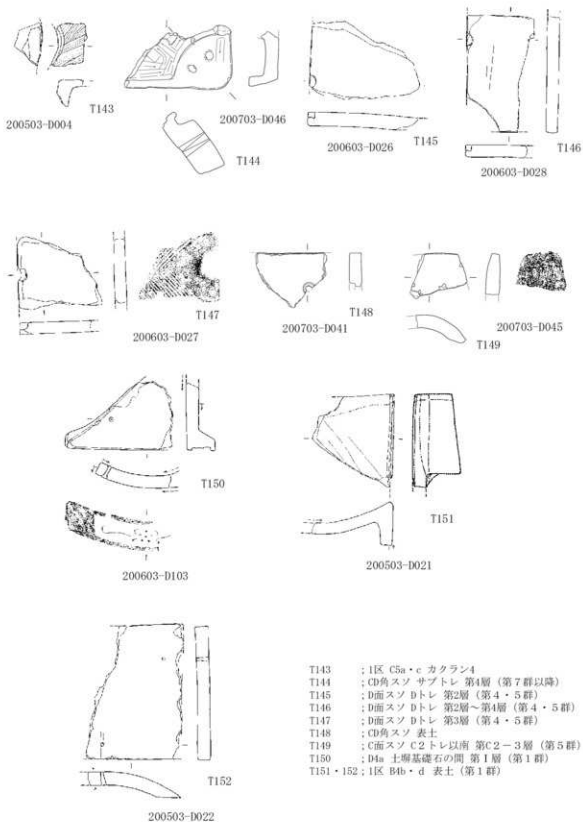

第165図 出土遺物実測図 瓦20 (いぶし・釉, S=1/6)

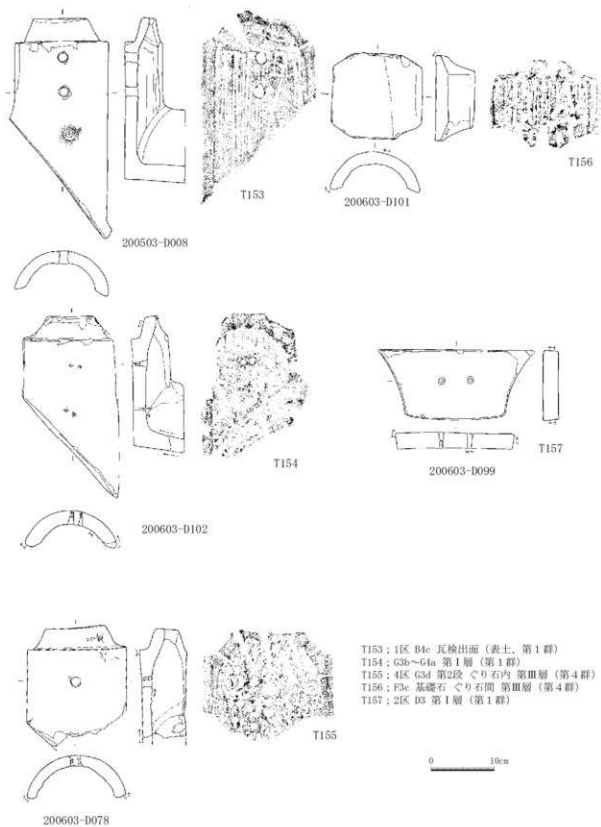

T153: 1区 B4c 瓦検出面 (表土、第1群)
 T154: G3b~G4a 第1層 (第1群)
 T155: 4区 G3d 第2段ぐり石内 第III層 (第4群)
 T156: F3c 基礎石ぐり石間 第III層 (第4群)
 T157: 2区 D3 第1層 (第1群)

第166図 出土遺物実測図 瓦21 (袖菜, S=1/6)

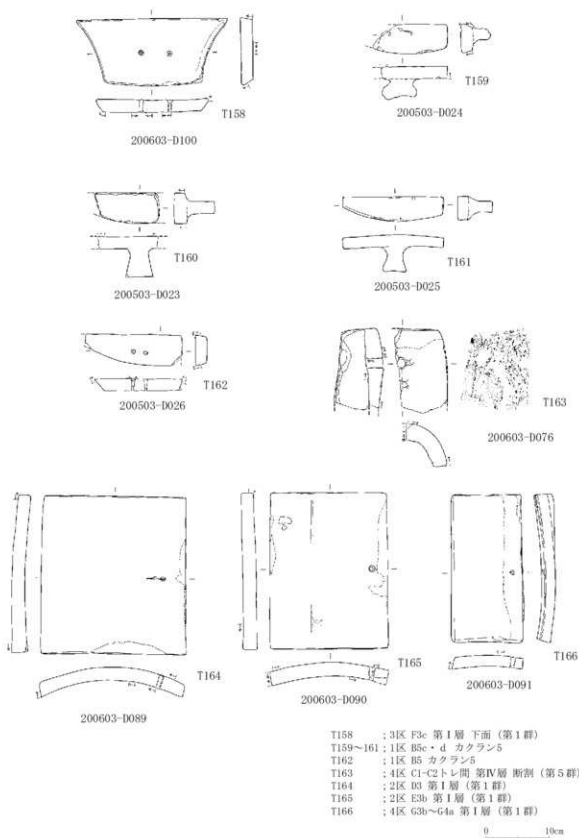

第167図 出土遺物実測図 瓦22 (袖菜, S=1/6)

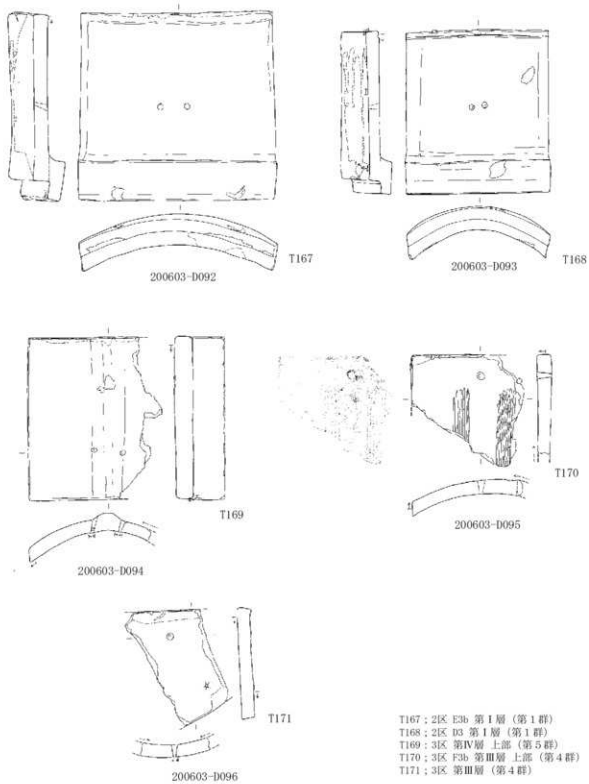

T167: 2区 E3b 第1層 (第1群)
 T168: 2区 D3 第1層 (第1群)
 T169: 3区 第IV層 上部 (第5群)
 T170: 3区 F3b 第III層 上部 (第4群)
 T171: 3区 第III層 (第4群)

0 10cm

第168図 出土遺物実測図 瓦23 (袖瓦, S=1/6)

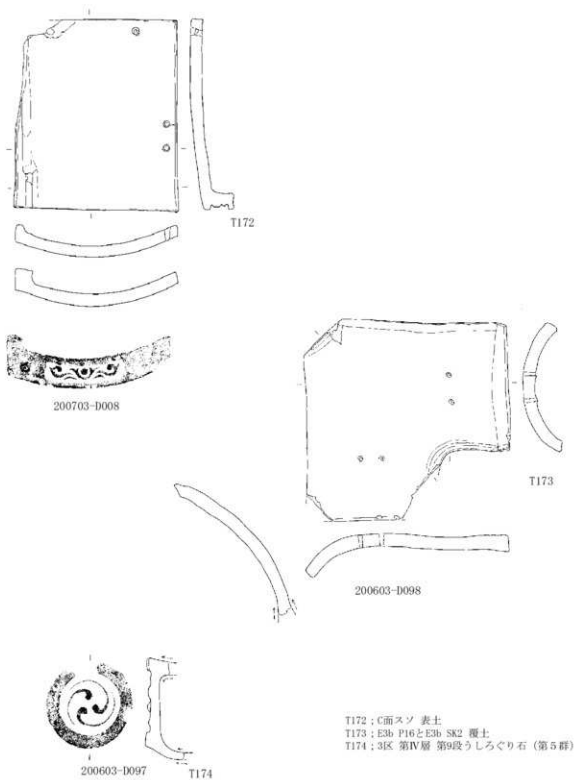

第169図 出土遺物実測図 瓦24 (袖菜, S=1/6)

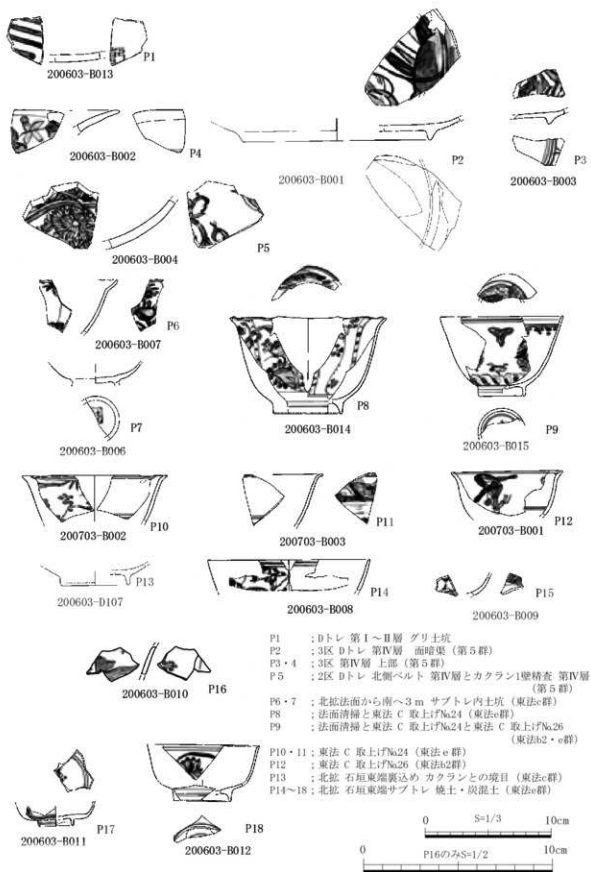

第170図 出土遺物実測図 陶磁器 1 (S=1/2、1/3)

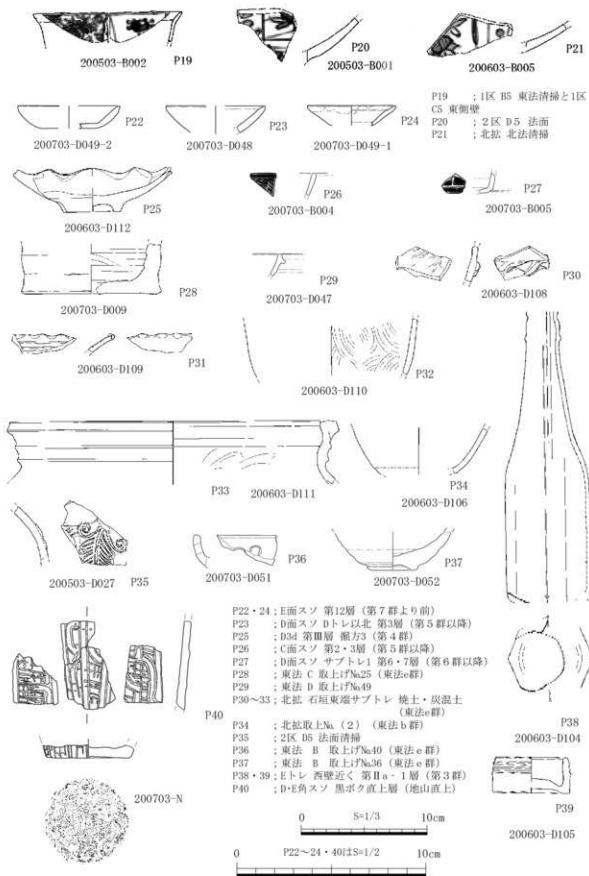

第171図 出土遺物実測図 陶磁器2・その他 (S=1/2, 1/3)

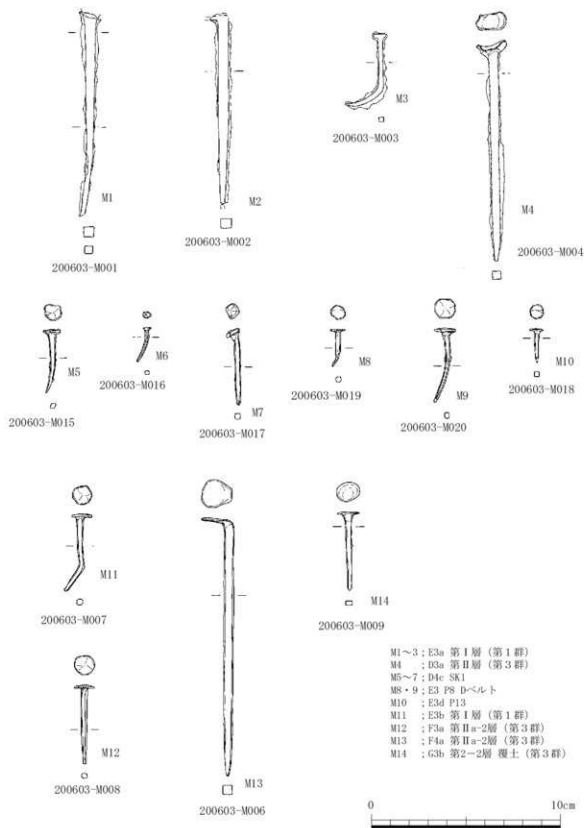

第172図 出土遺物実測図 金属1 (S=1/2)

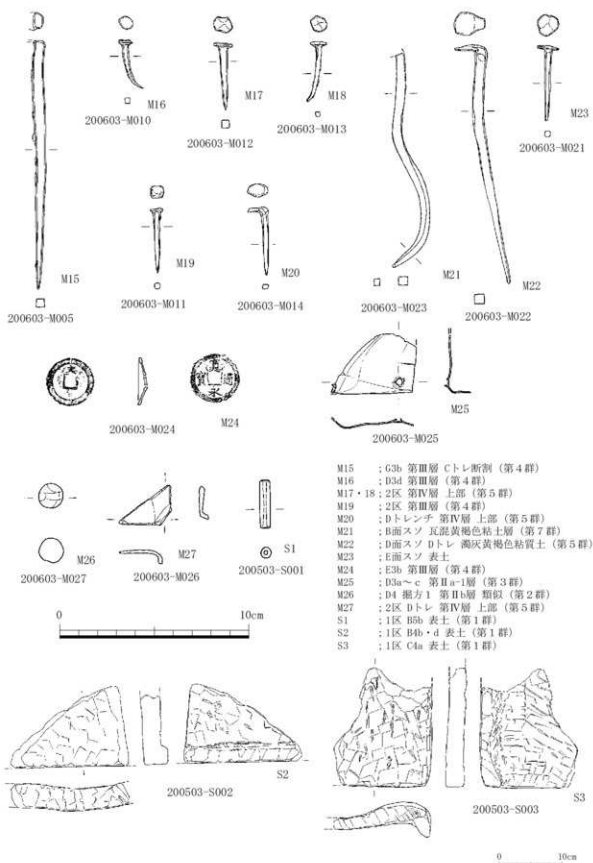

第173図 出土遺物実測図 金属2・石製品 (S=1/2、1/6)



第174図 遺物写真 瓦 1



第175図 遺物写真 瓦 2



第176図 遺物写真 瓦3



第177図 遺物写真 瓦4



第178図 遺物写真 瓦 5



第179図 遺物写真 瓦6



第180図 遺物写真 瓦 7



第181図 遺物写真 瓦8



第182図 遺物写真 瓦9



第183図 遺物写真 瓦10



第184図 遺物写真 瓦11



第185図 遺物写真 瓦12



T117



T118



T119



T120



T121



T122



T123



T124

第186図 遺物写真 瓦13



T125

T126



T127

T128



T129

T130



T131

T132

第187図 遺物写真 瓦14



第188図 遺物写真 瓦15



第189図 遺物写真 瓦16



第190図 遺物写真 瓦17



第191図 遺物写真 瓦18



第192図 遺物写真 瓦19



第193図 遺物写真 陶磁器 1



第194図 遺物写真 陶磁器 2



第195図 遺物写真 陶磁器3・その他



第196図 遺物写真 金属1



第197図 遺物写真 金属2・石製品

玉泉院丸南西石垣 解体調査修復後 立面図 (B面)

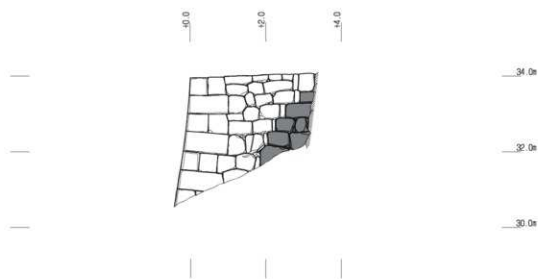

玉泉院丸南西石垣 解体調査修復後 立面図 (C面)

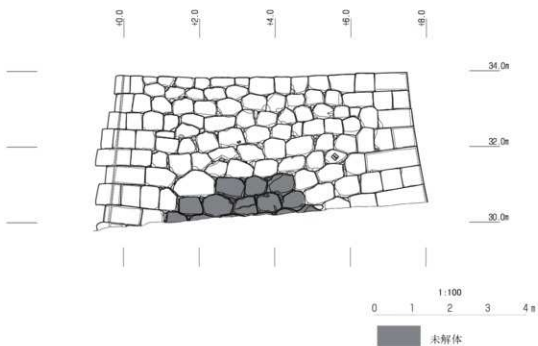

第198図 修復後石垣立面図 1

玉泉院丸南西石垣 解体調査修復後 立面図 (D面)

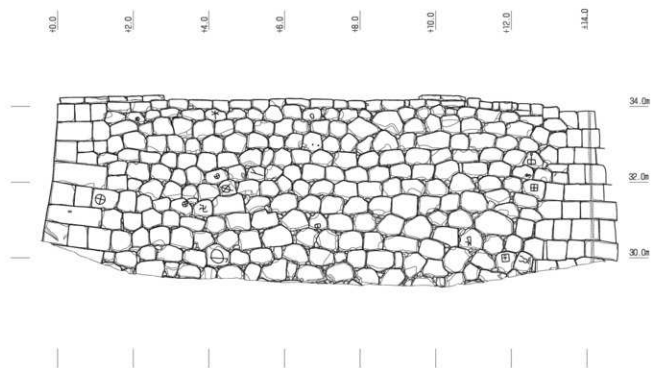

玉泉院丸南西石垣 解体調査修復後 立面図 (E面)

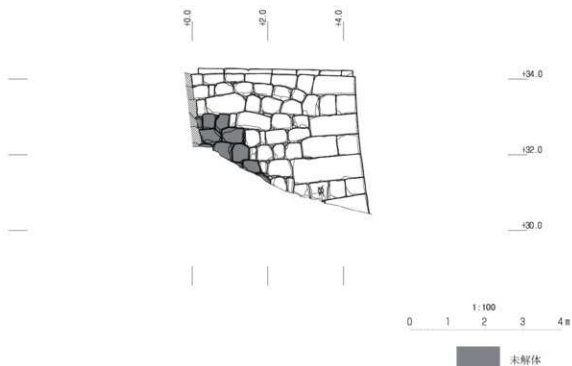

第199図 修復後石垣立面図 2

王家院大南西石垣 解林圍壩修復後 断面圖 (水平) 1/5

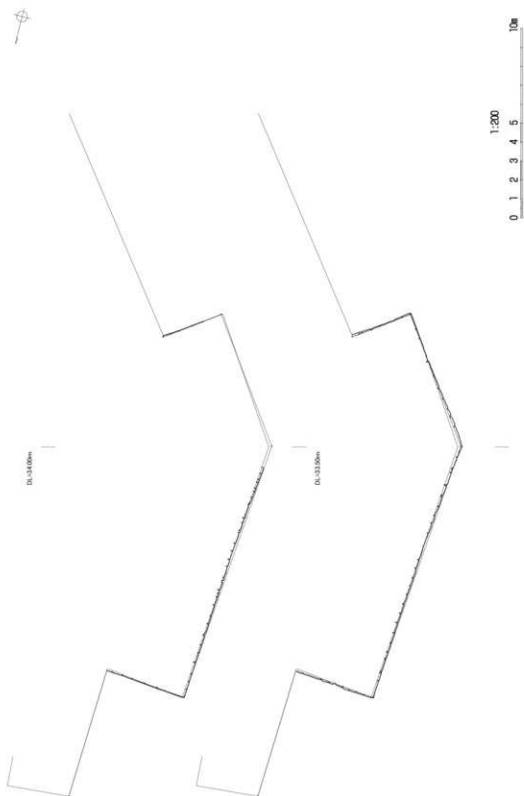

第201圖 修復後石垣水平断面圖 1

玉泉院丸槽西石垣 解体調査修復後 断面図（水平） 2/5

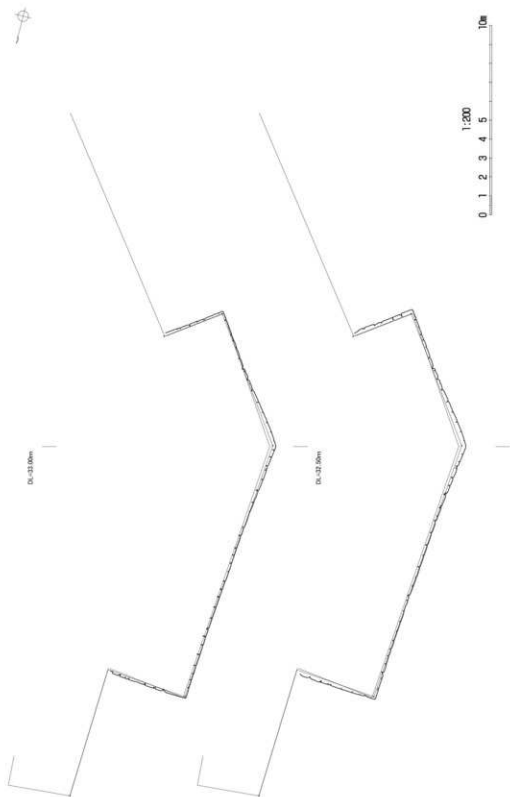

第202図 修復後石垣水平断面図2

玉泉院丸南西石垣 解体調査修復後 断面図 (水平) 3/5

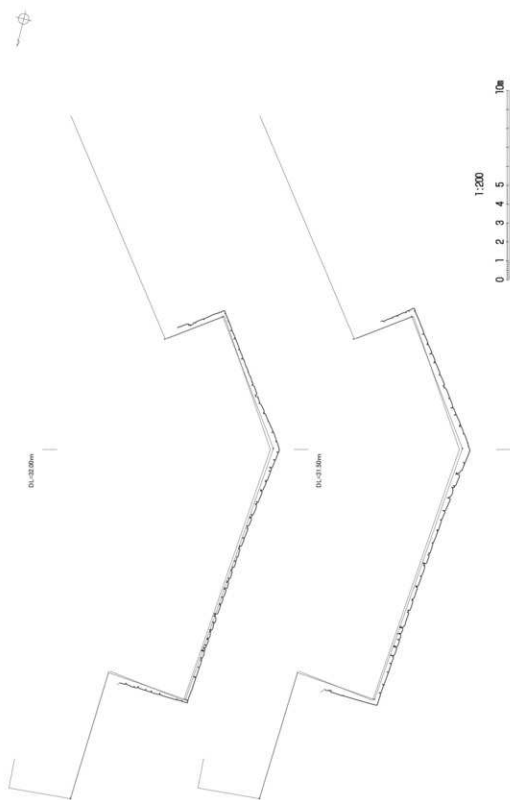

第203図 修復後石垣水平断面図3

玉泉院丸南西石垣 解体調査修復後 断面図（水平）4/5

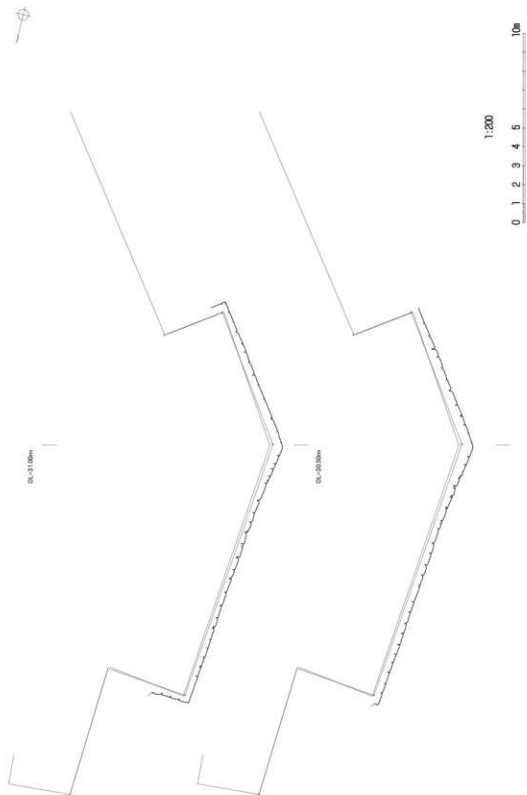

第204図 修復後石垣水平断面図4

玉泉院丸南西石垣 解体調査修復後 断面図 (水平) 5/5

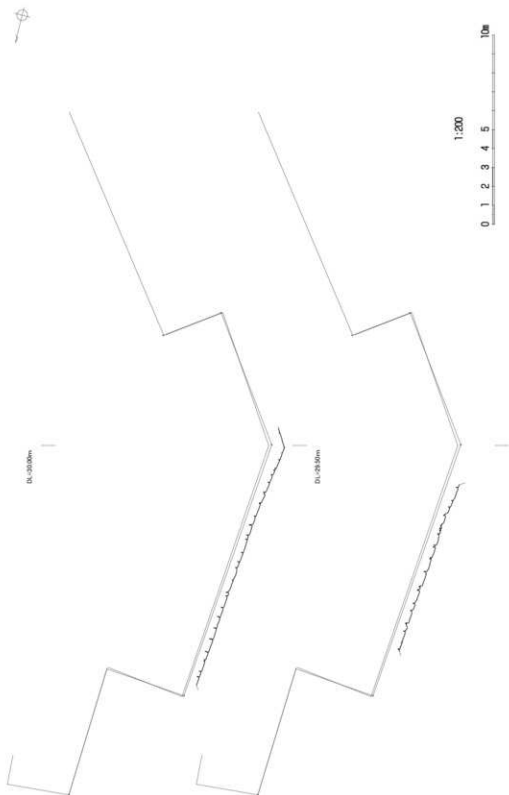

第205図 修復後石垣水平断面図 5

玉泉院丸南西石垣 解体修復後 断面図(垂直) (B面)

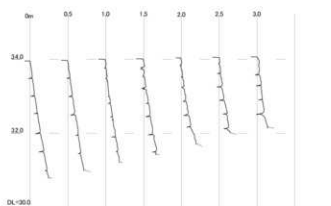

玉泉院丸南西石垣 解体調査修復後 断面図(垂直) (C面) 1/2

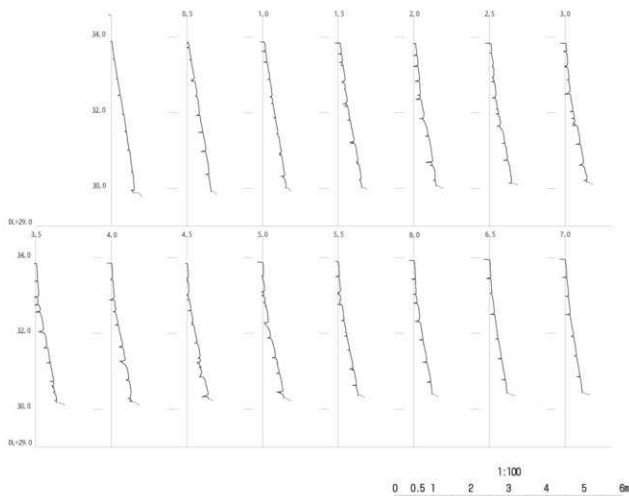

第206図 修復後石垣垂直断面図 1

玉泉院丸南西石垣 解体調査修復後 断面図（垂直）（C面）2/2

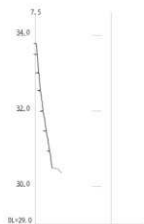

玉泉院丸南西石垣 解体調査修復後 断面図（垂直）（D面）1/4

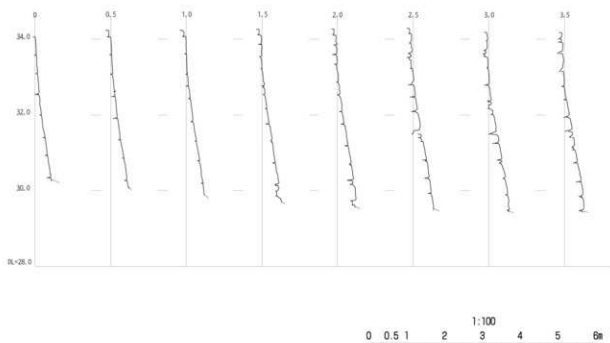

第207図 修復後石垣垂直断面図2

玉泉院丸南西石垣 解体調査修復後 断面図（垂直）（D面）2/4

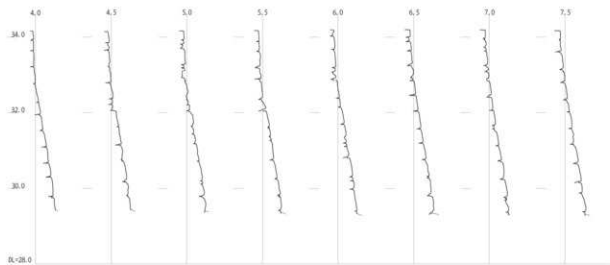

玉泉院丸南西石垣 解体調査修復後 断面図（垂直）（D面）3/4

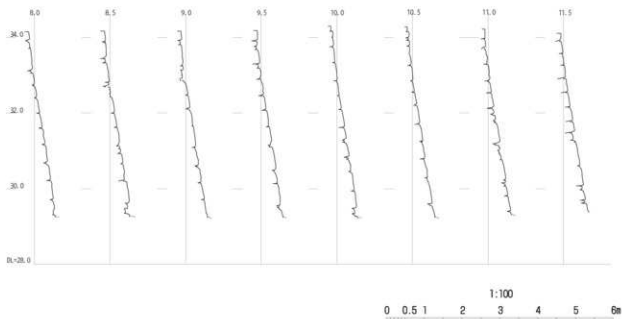

第208図 修復後石垣垂直断面図3

玉泉院丸南西石垣 解体調査修復後 断面図(垂直) (D面) 4/4

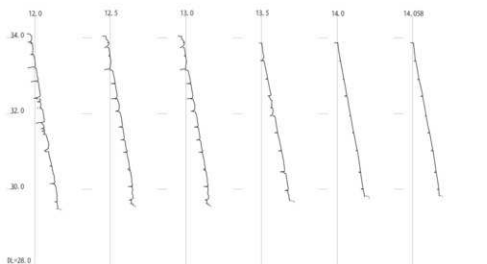

玉泉院丸南西石垣 解体修復後 断面図(垂直) (E面)

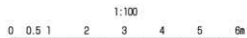
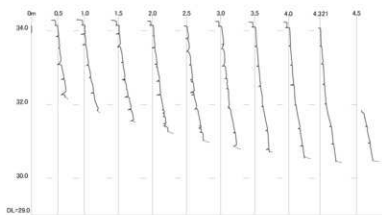

第209図 修復後石垣垂直断面図4

金沢城史料叢書 10

金沢城公園整備事業に係る埋蔵文化財調査報告書 3

金沢城跡石垣修築工事報告書

—玉泉院丸南西石垣—

(資料編)

平成22年3月26日発行

発行 石川県土木部公園緑地課

石川県金沢城調査研究所

編集 石川県金沢城調査研究所

〒920-0918

石川県金沢市尾山町10-5 石川県文教会館5階

TEL 076-223-9696 / FAX 076-223-9697

E-mail kncastle@pref.ishikawa.lg.jp

