

第162図 105号住居出土遺物・使用面

III 検出された遺構と出土遺物

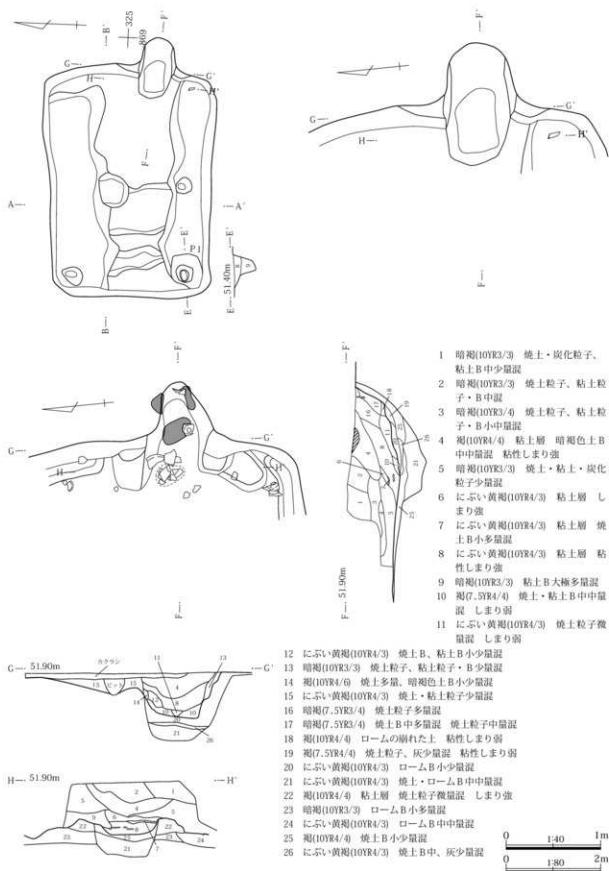

第163図 105号住居掘り方・カマド

2 古墳時代後期～平安時代

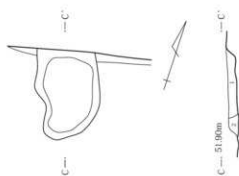
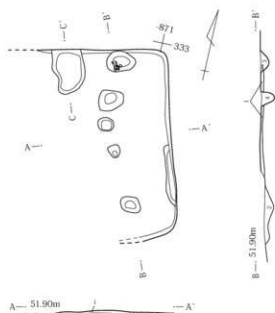

- 1 暗褐色(10YR3/3) ロームB中極多量、焼土粒子微量混
 2 黒褐色(10YR2/3) ロームB中中量混

- 1 暗褐色(10YR3/4) ローム・黒褐色土B中量混 粘床
 2 暗褐色(10YR3/3) ロームB中少量混
 3 褐色(10YR3/3) ローム粒子少量混
 4 暗褐色(10YR3/3) ロームB小中量、焼土粒子微量混

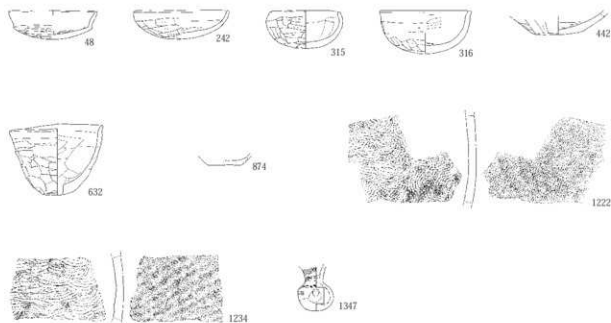
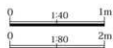

第164図 106号住居 107号住居出土遺物

III 検出された遺構と出土遺物

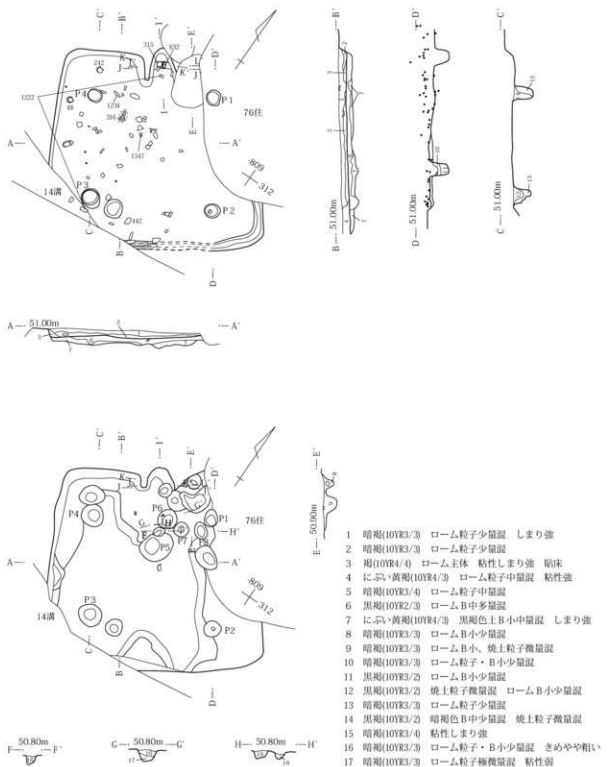

第165図 107号住居使用面・掘り方

2 古墳時代後期～平安時代

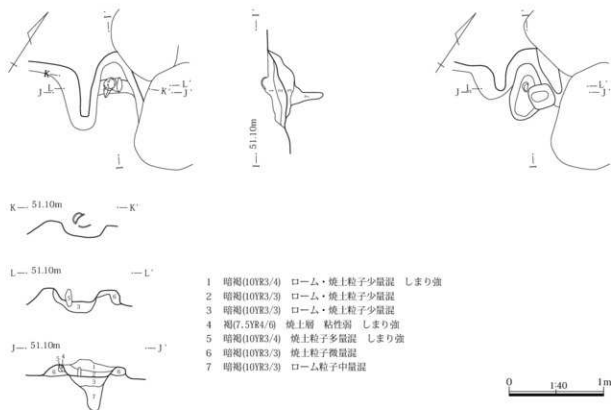

- 1 暗褐色(10YR3/4) ローム・焼土粒子少量混 しまり強
- 2 暗褐色(10YR3/3) ローム・焼土粒子少量混
- 3 暗褐色(10YR3/3) ローム・焼土粒子少量混
- 4 褐(7.5YR4/6) 焼土層 粘性弱 しまり強
- 5 暗褐色(10YR3/4) 焼土粒子多量混 しまり強
- 6 暗褐色(10YR3/3) 焼土粒子微量混
- 7 暗褐色(10YR3/3) ローム粒子中量混

108号住

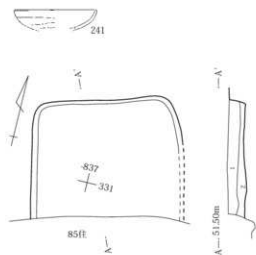

- 1 暗褐色(10YR3/3) 焼土・炭化粒子少量混
- 2 暗褐色(10YR3/3) ロームB小中量、焼土粒子少量混

109号住

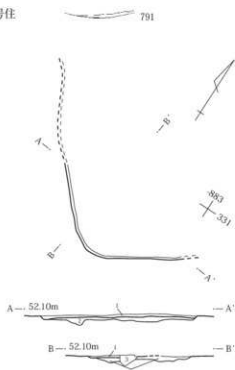

- 1 黒褐色(10YR2/3) ローム粒子・B小、焼土粒子少量混
- 2 黒褐色(10YR2/3) ロームB中多量混 軟床
- 3 黒褐色(10YR2/3) ローム粒子・B少量混

第166図 107号住居カマド 108号住居 109号住居

III 検出された遺構と出土遺物

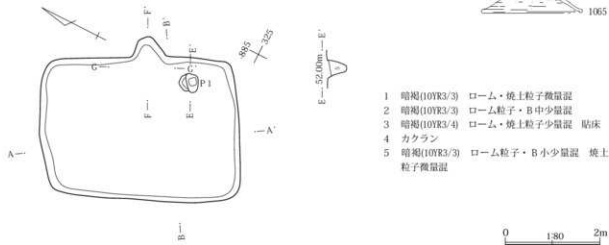
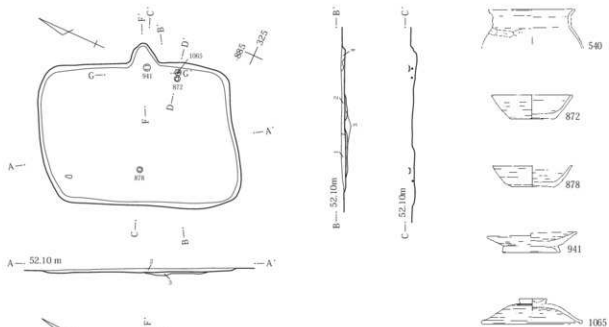
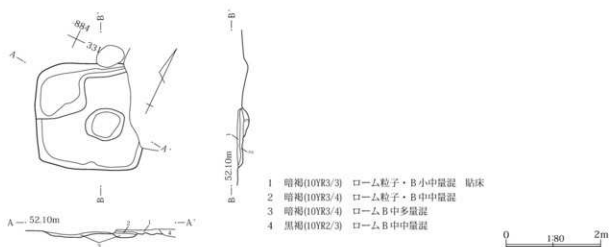

第167図 110号住居 112号住居出土遺物・使用面・掘り方

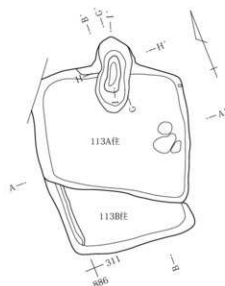
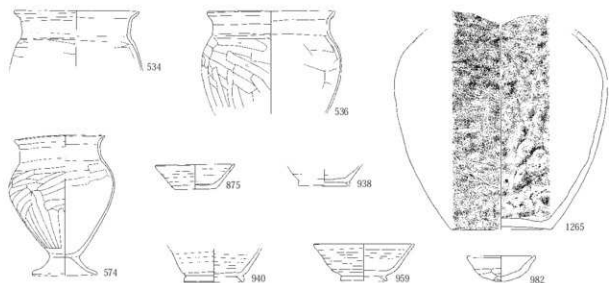
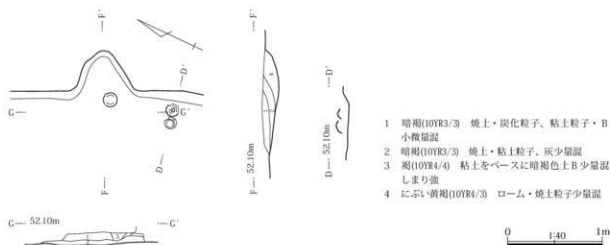

第168図 112号住居カマド 113A・113B号住居出土遺物・掘り方

III 検出された遺構と出土遺物

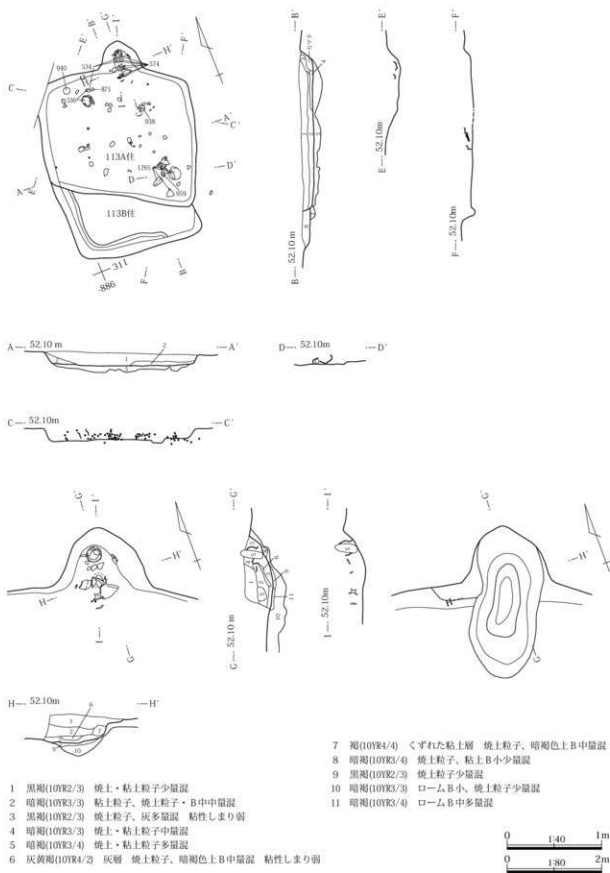

第169図 113A・113B号住居使用面・カマド

2 古墳時代後期～平安時代

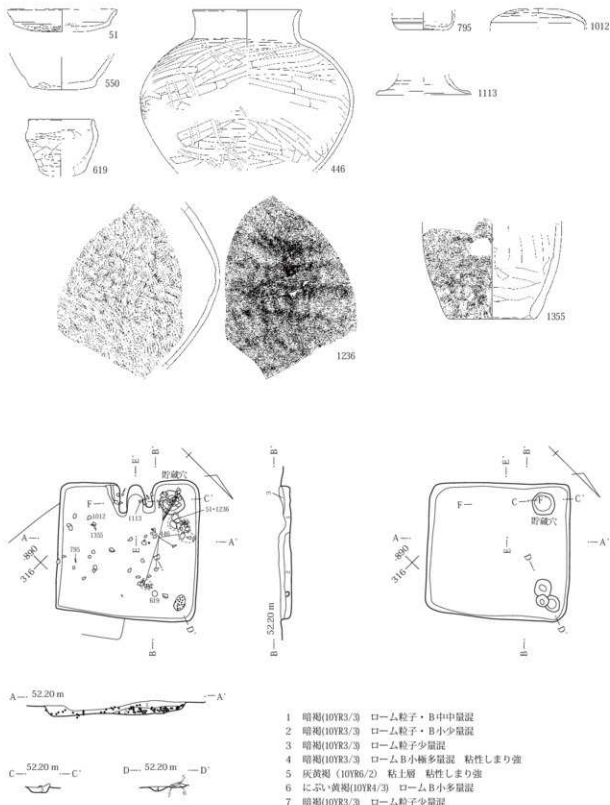

第170図 114号住居出土遺物・使用面・掘り方

0 1.80 2m

III 検出された遺構と出土遺物

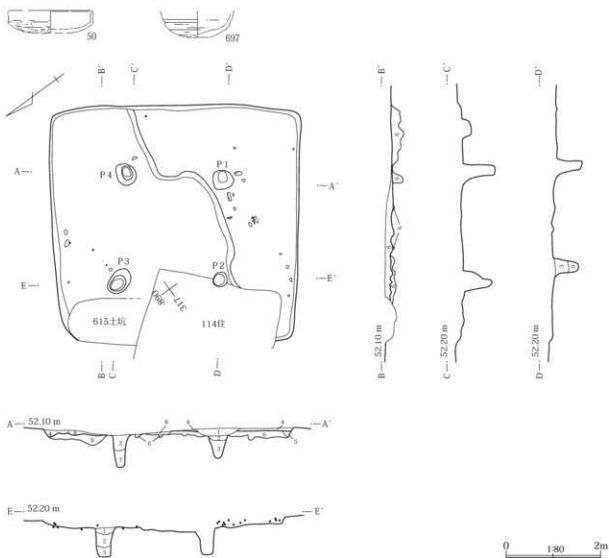

第171図 114号住居カマド 115号住居出土遺物・使用面

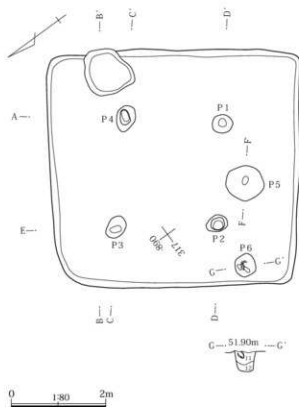

- 1 黒褐(10YR2/3) ローム粒子微量混
- 2 黒褐(10YR2/3) ローム粒子少量混
- 3 暗褐(10YR3/3) ローム粒子・B少量混 しまり弱
- 4 黒褐(10YR2/3) ローム粒子・B小量混
- 5 暗褐(10YR3/3) ローム粒子多量混
- 6 暗褐(10YR3/3) ロームB中多量混 粘床
- 7 暗褐(10YR3/3) ロームB小微量混 粘性強
- 8 黒褐(10YR2/3) 焼上粒子微量混。ローム粒子・B小量混
- 9 暗褐(10YR3/3) ロームB小微量混 粘性強
- 10 暗褐(10YR3/4) ローム上・B大多量混 粘性弱 しまり弱
- 11 黒褐(10YR2/2) ローム上少量混 しまり弱
- 12 黒褐(10YR3/2) ロームB多量混 しまり弱

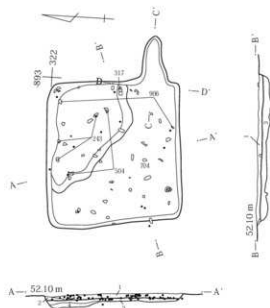

- 1 暗褐(10YR3/3) ローム・焼上粒子少量混
- 2 にぶい黄褐(10YR4/3) ローム粒子多量混
- 3 暗褐(10YR3/3) ロームB中多量混 しまり強 粘床
- 4 にぶい黄褐(10YR4/3) ロームB中極多量混 しまり強 粘床

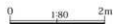

第172図 115号住居掘り方 116号住居出土遺物・使用面

III 検出された遺構と出土遺物

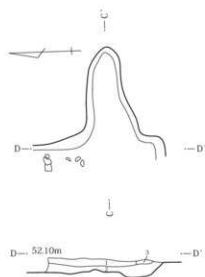

- 1 暗褐色(10YR3/4) 焼土粒子・粘土粒子・B小中量混
- 2 暗褐色(10YR3/3) 焼土・粘土粒子微量混 粘性しまり弱
- 3 褐色(10YR4/6) 粘土層 暗褐色土B少量混 粘性しまり強
- 4 暗褐色(10YR3/3) 粘土B小微量混
- 5 褐色(7.5YR4/3) 焼土層 暗褐色土・粘土B少量混 しまり強
- 6 暗褐色(10YR3/3) 焼土粒子中量混

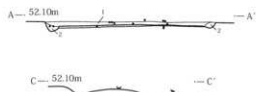
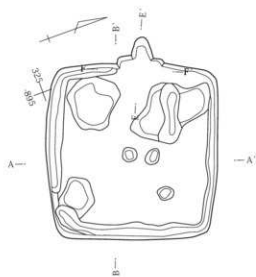
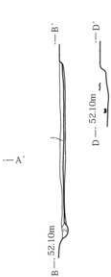
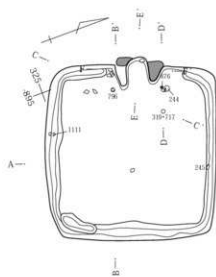
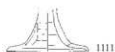

- 1 暗褐色(10YR3/3) ローム粒子・B中少量混
- 2 暗褐色(10YR3/3) ローム粒子少量混 粘性しまり弱



第173図 116号住居カマド 117号住居出土遺物・使用面・掘り方

2 古墳時代後期～平安時代

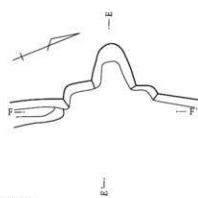
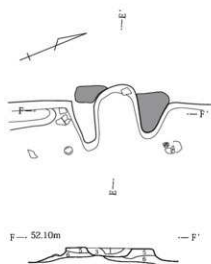

- 1 黒褐(10YR3/2) 焼土粒子微量混
- 2 暗褐(10YR3/3) 焼土・粘土粒子少量混
- 3 黒褐(10YR2/3) 焼土粒子・粘土粒子・B少量混
- 4 暗褐(10YR3/4) 焼土粒子多量、灰少量混
- 5 にぶい・黄褐(10YR4/3) 粘土層 焼土粒子少量混 粘性しまり強
- 6 暗褐(10YR3/4) ロームB 小少量混
- 7 暗褐(10YR3/3) 焼土・粘土粒子少量混

0 1:40 1m



1431

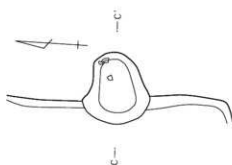
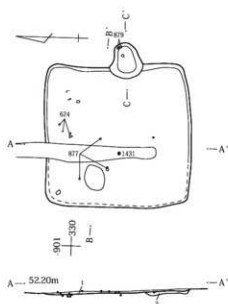

- 1 黒褐(10YR2/3) 焼土・粘土粒子少量混
- 2 黒褐(10YR2/2) 焼土B中、炭化物少量混 しまり弱
- 3 暗褐(10YR3/3) 焼土B 小中量混
- 4 暗褐(10YR3/3) ロームB 中多量混

- 1 黒褐(10YR2/3) ローム粒子・B小微量混
- 2 褐(10YR4/4) 暗褐色土B多量混 粘床
- 3 暗褐(10YR3/3) ローム粒子・B小少量混 粘床

0 1:40 1m

0 1:80 2m

第174図 117号住居カマド 118号住居

III 検出された遺構と出土遺物

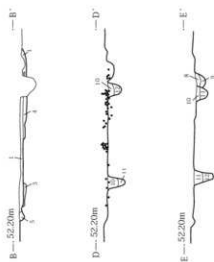
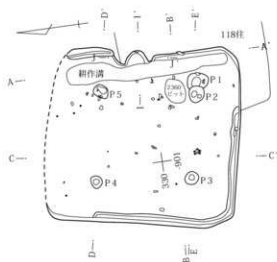

- 1 黒埴(10YR2/3) コーム粒子・B中量、焼土粒子少量混
- 2 黒埴(10YR3/2) コームB中量混
- 3 黒埴(10YR2/3) コームB中多量混 しまり強 粘床
- 4 黒埴(10YR2/3) コームB中極多量混 しまり強 粘床
- 5 黒埴(10YR2/3) コーム粒子・B少量混
- 6 暗埴(10YR3/3) コームB中多量混
- 7 暗埴(10YR3/3) コーム粒子・B少量混
- 8 暗埴(10YR3/3) コーム粒子少量混
- 9 黒埴(10YR2/3) コーム粒子・B小中量混
- 10 暗埴(10YR3/3) コーム粒子・B少量混
- 11 黒埴(10YR2/3) コーム粒子・B中量混
- 12 暗埴(10YR3/3) コームB中多量混
- 13 暗埴(10YR3/3) コームB大極多量混

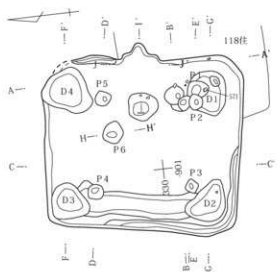

H—52.20m—H'



第175図 119号住居出土遺物・使用面・掘り方

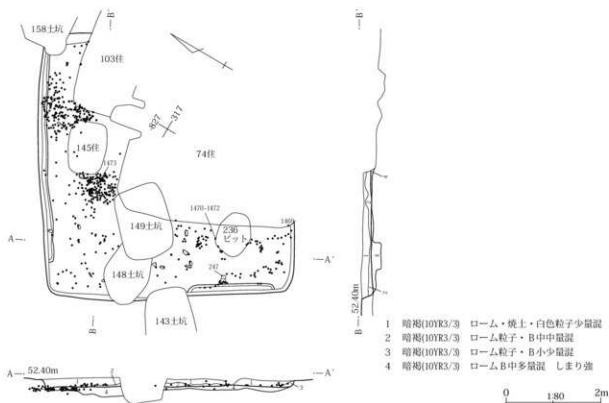
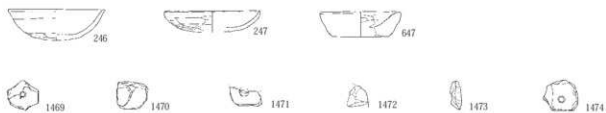
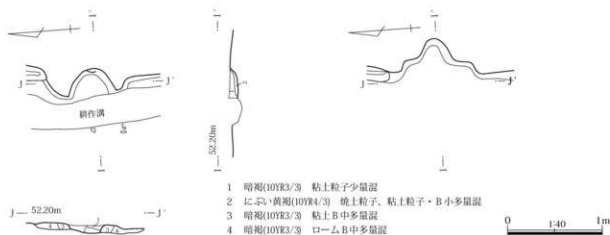

第176図 119号住居カマド 121号住居出土遺物・使用面

III 検出された遺構と出土遺物

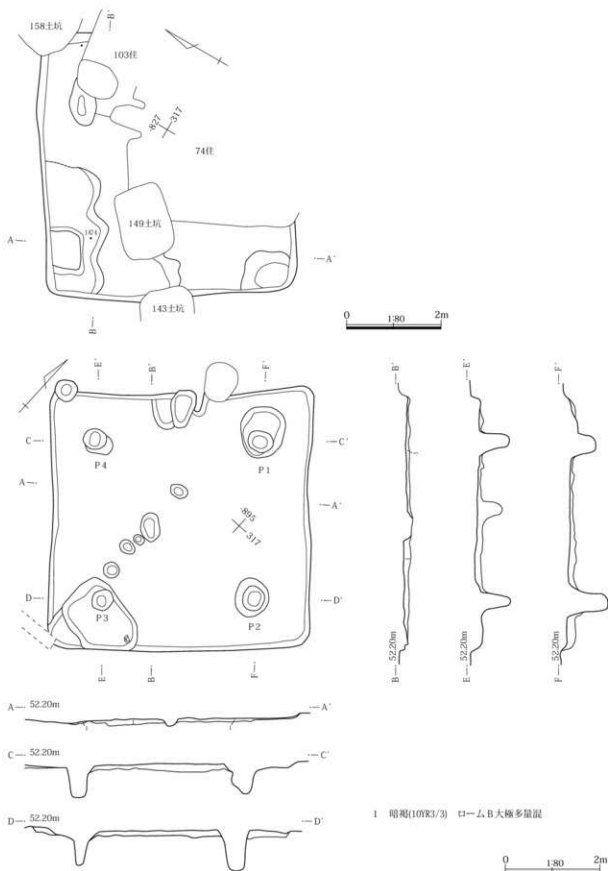

1 暗褐色(10R3/3) ローム、B大極多量混

第177図 121号住居掘り方 460号住居

2 古墳時代後期～平安時代

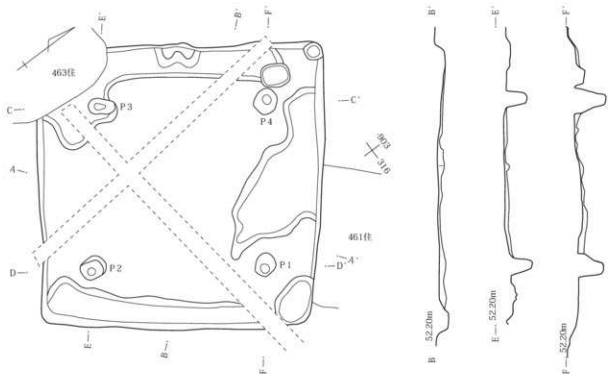
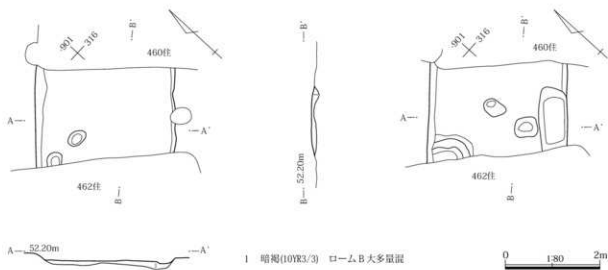

第178図 461号住居 462号住居使用面

III 検出された遺構と出土遺物

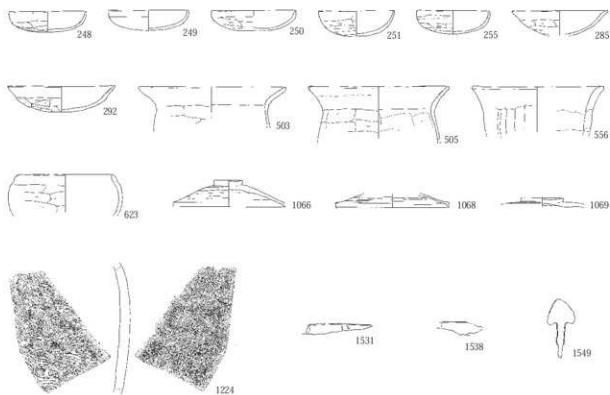
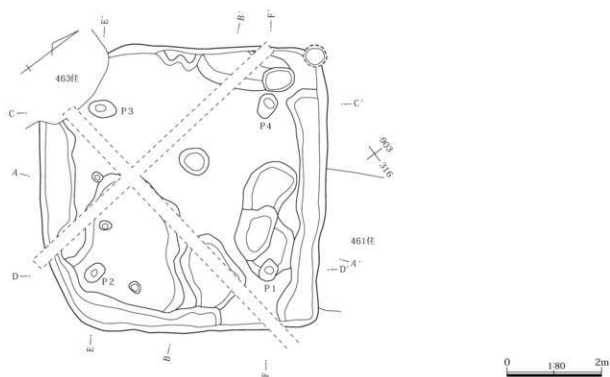

第179図 462号住居掘り方 484号住居出土遺物

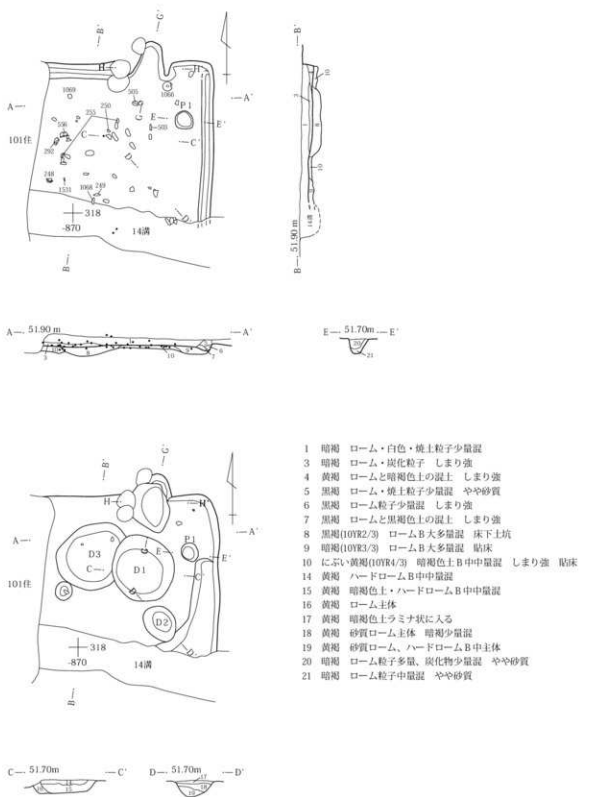

第180図 484号住居使用面・掘り方

III 検出された遺構と出土遺物

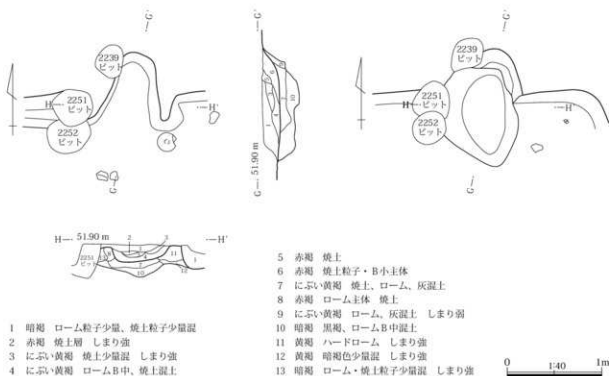

- 1 暗褐色 ローム粒子少量、焼土粒子少量混
- 2 赤褐色 焼土層 しまり強
- 3 にふい黄褐色 焼土少量混 しまり強
- 4 にふい黄褐色 ロームB中、焼土混土

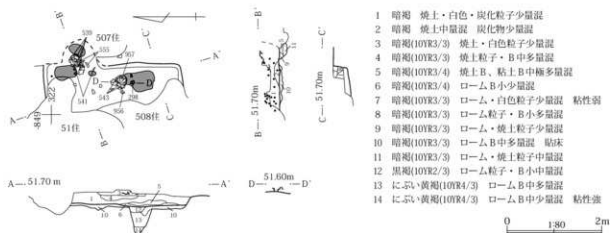
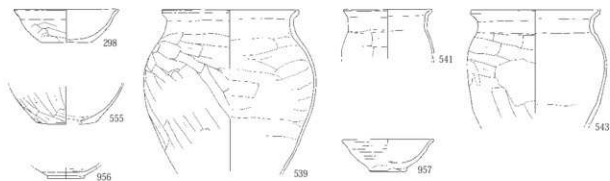

第181図 484号住居カマド 486号住居出土遺物・使用面

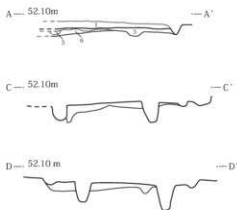
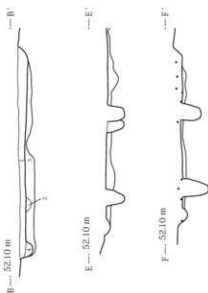
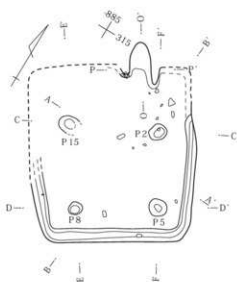
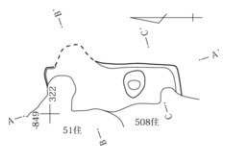

- 1 暗褐色(10YR3/4) ローム・焼土・炭化・白色粒子混 粘性弱
- 2 暗褐色(10YR3/4) ローム粒子中量、白色粒子混
- 3 暗褐色(10YR3/3) ロームB中量、焼土・白色粒子混 しまり強 粘床
- 4 暗褐色(10YR3/3) ローム粒子少量、焼土・白色粒子混 しまり強
- 5 暗褐色(10YR3/3) ローム粒子・B中多量混 粘床
- 6 褐(10YR4/4) ローム主体 暗褐色土B中量混
- 7 暗褐色(10YR3/3) ロームB多量混 しまり弱
- 8 暗褐色(10YR3/4) 黒色土B中量混
- 9 褐(10YR4/6) 黒色土B少量混
- 10 暗褐色(10YR3/4) 赤色粒子混

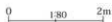

第182図 486号住居掘り方 488号住居出土遺物・使用面

III 検出された遺構と出土遺物

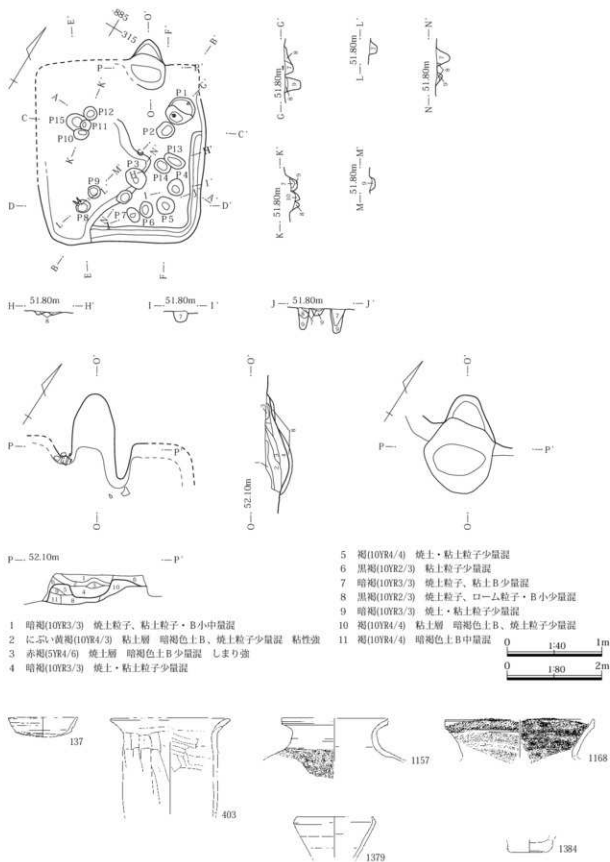

第183図 488号住居掘り方・カマド 501号住居出土遺物

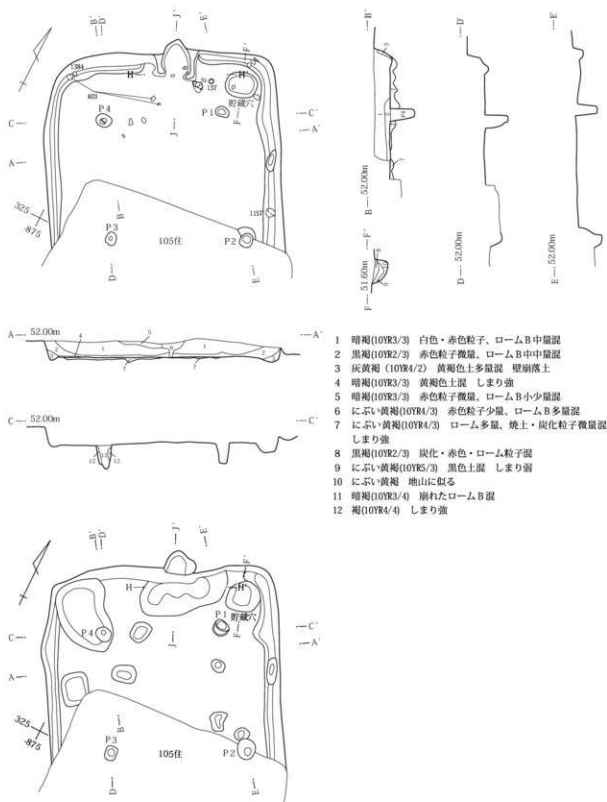

第184図 501号住居使用面・掘り方

III 検出された遺構と出土遺物

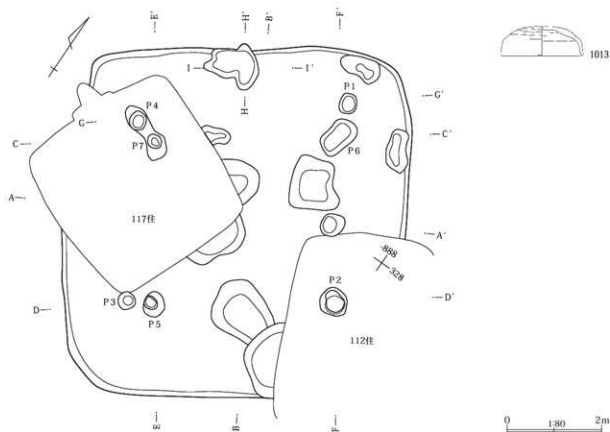
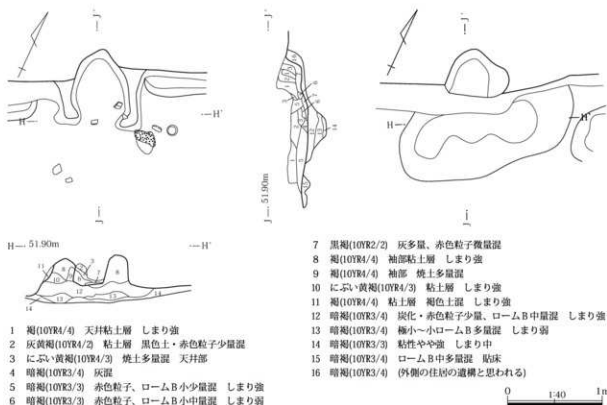

第185図 501号住居カマド 502号住居出土遺物・掘り方

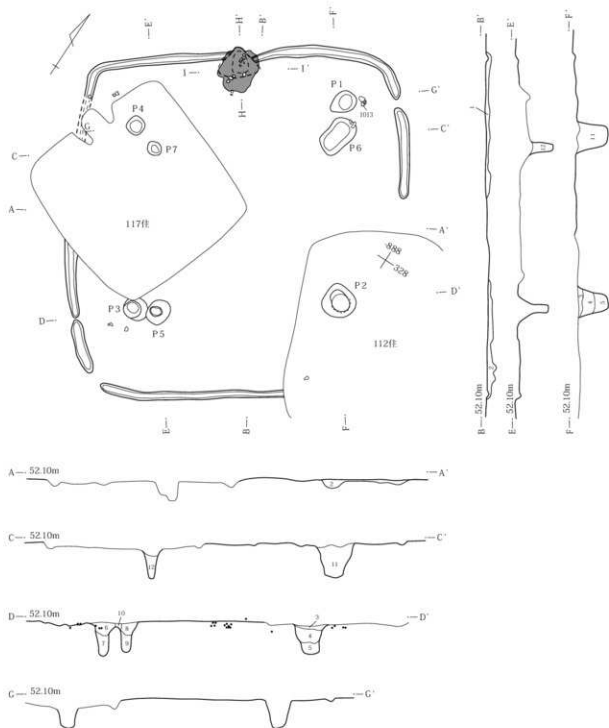

- | | |
|-------------------------------|------------------------------------|
| 1 暗褐色(10YR3/4) ローム・焼土・炭化粒子混 | 7 にふい黄褐色(10YR4/3) 粘性しまり弱 |
| 2 暗褐色(10YR3/4) ロームB中多量混 しまり強 | 8 暗褐色(10YR3/3) ロームB多量、赤色粒子混 粘性しまり弱 |
| 3 にふい黄褐色(10YR4/3) ローム粒子・B中少量混 | 9 暗褐色(10YR3/3) 粘性しまり弱 |
| 4 褐色(10YR4/4) ロームB中多量混 | 10 褐色(10YR4/4) 粘性しまり弱 |
| 5 褐色(10YR4/4) ロームB少量混 粘性しまり弱 | 11 褐色(10YR4/4) ロームB中多量混 しまり弱 |
| 6 暗褐色(10YR3/3) 黄褐色土混 粘性しまり弱 | 12 暗褐色(10YR3/3) ローム粒子混 |

0 1.80 2m

第186図 502号住居使用面

III 検出された遺構と出土遺物

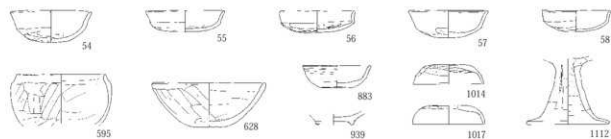
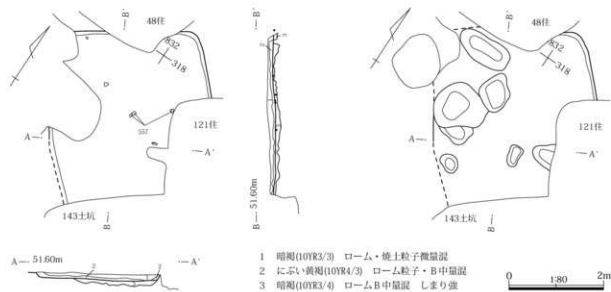
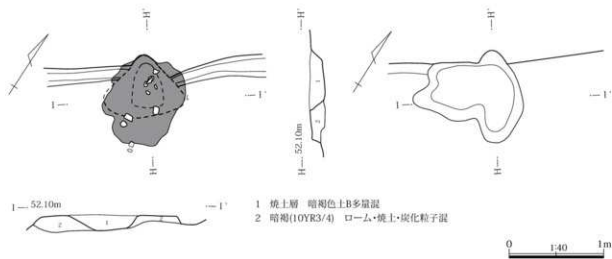

第187図 502号住居カマド 503号住居 504号住居出土遺物

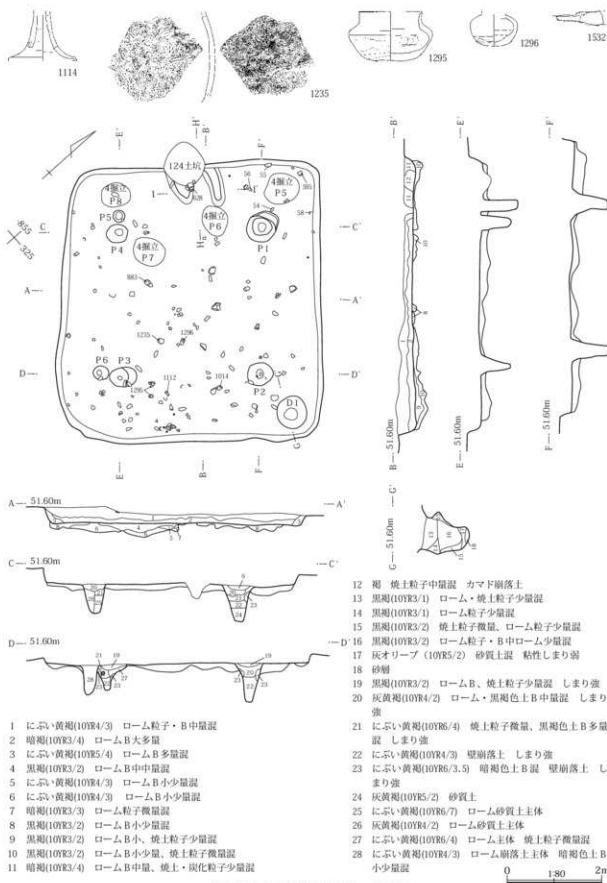

第188図 504号住居出土遺物・使用面

III 検出された遺構と出土遺物

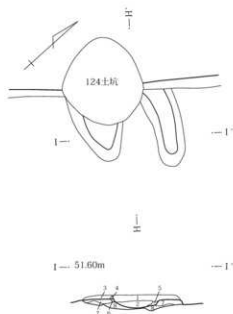

- 1 褐(10YR4/4) 粘土層 焼土・暗褐色土B中少量混 しまり強
- 2 にぶい黄褐(10YR4/3) 焼土粒子、灰少量混
- 3 にぶい黄褐(10YR4/3) 焼土・粘土粒子、暗褐色土B中量混
- 4 褐(10YR4/4) 粘土をベースに焼土B少量混 粘性しまり強
- 5 にぶい黄褐(10YR4/3) 焼土B、粘土B小多量混 しまり強
- 6 暗褐(10YR3/3) 焼土B小中量混
- 7 にぶい赤褐(5YR4/2) 粘土層 焼土粒子少量混 粘性しまり強
- 8 黒褐(10YR2/3) ロームB中多量混
- 9 黒褐(10YR2/3) ローム・粘土粒子少量混

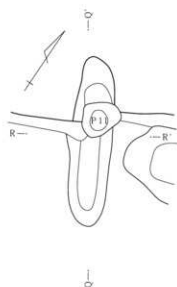
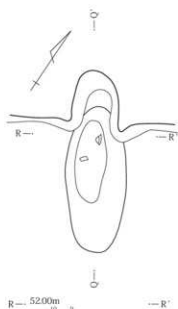
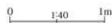

- 1 にぶい黄褐(10YR4/3) 赤色粒子多量、ロームB小中量混
- 2 暗褐(10YR3/4) 赤色粒子、灰混
- 3 黒褐(10YR2/3) 赤色粒子、小ロームB混
- 4 焼土層 焼野か
- 5 にぶい黄褐(10YR4/3) 黒色土多量、赤色粒子中量混
- 6 褐(10YR4/4) 赤色粒子、黒色土微量混
- 7 黄褐(10YR5/6) 赤色粒子少量混
- 8 暗褐(10YR3/3) しまり弱

- 9 褐(10YR4/4) 赤色粒子、黒色土少量混 しまり弱
- 10 粘土層 暗褐色土B混
- 11 にぶい黄褐(10YR4/3) しまり弱
- 12 暗褐(10YR3/4) ローム粒子混
- 13 暗褐(10YR3/4) 黄褐色土多量混
- 14 にぶい黄褐(10YR4/3) 黒色土混 しまり弱
- 15 褐(10YR4/4) 赤色粒子中量混 しまり強
- 16 褐(10YR4/4) 赤色粒子少量混 しまり強

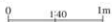

第189図 504号住居カマド 505A号住居カマド

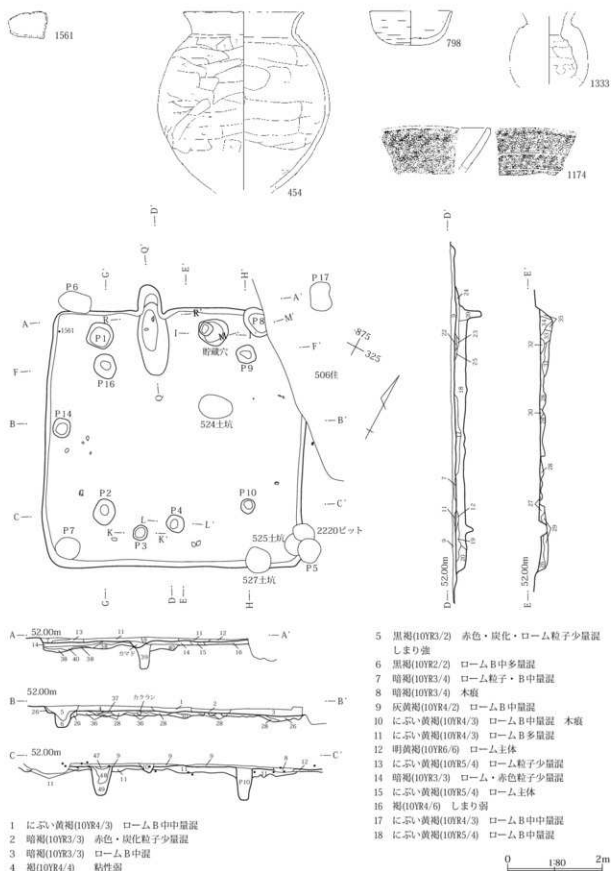

第190図 505A・B号住居出土遺物 505A号住居使用面

III 検出された遺構と出土遺物

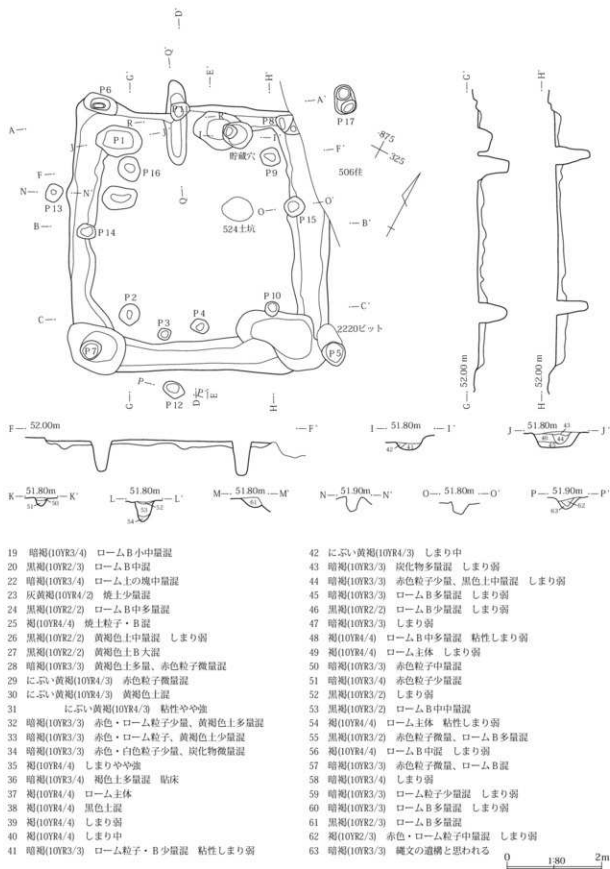

第191図 505A号住居掘り方

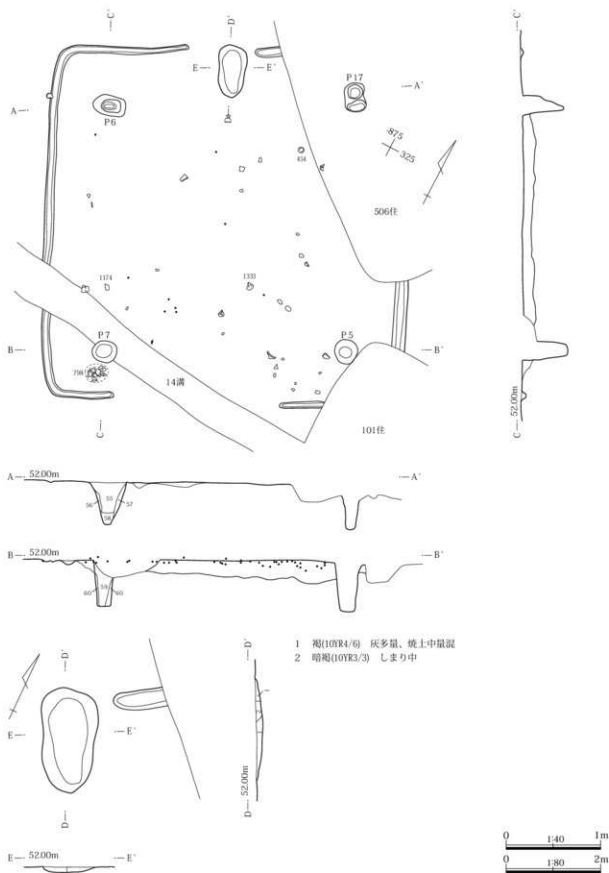

第192図 505B号住居使用面・カマド

III 検出された遺構と出土遺物

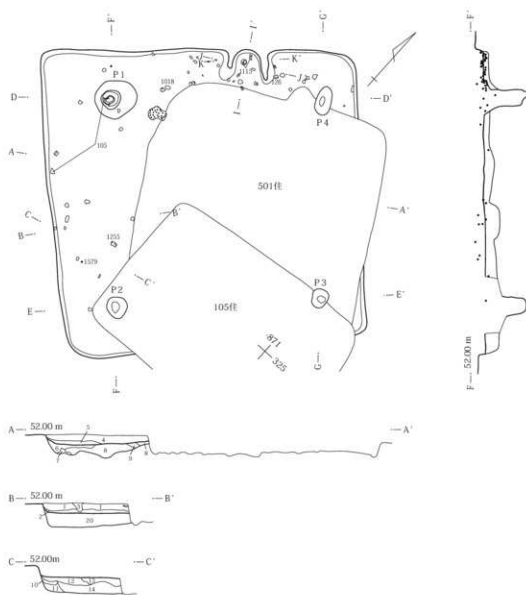
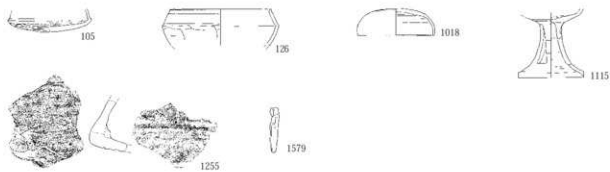

第193図 506号住居出土遺物・使用面

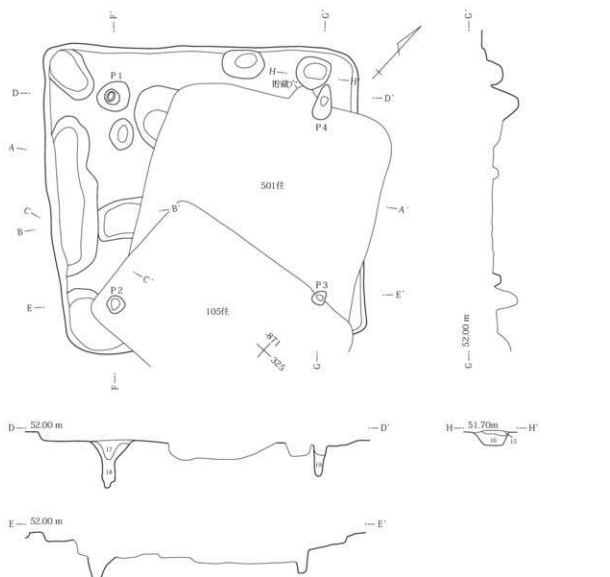

- 1 黒褐(10YR2/3) 赤色粒子微量、ローム粒子中量混
- 2 暗褐(10YR3/4) ロームB中少量混
- 3 カクラン
- 4 暗褐(10YR3/4) 赤色粒子少量、ロームB小中量混 粘性弱
- 5 暗褐(10YR3/4) ロームB中多量混 粘性弱
- 6 にぶい・黄褐(10YR4/3) 黒色上多量混 粘性弱
- 7 褐(10YR4/6) ローム主体 しまり強
- 8 にぶい・黄褐(10YR4/3) 黒色上B多量混
- 9 暗褐(10YR3/3) ロームB少量混
- 10 黒褐(10YR2/3) ロームB中量混 粘性弱

- 11 にぶい・黄褐(10YR5/4) 黒色上B混
- 12 にぶい・黄褐(10YR4/3) 黒色上B多量混
- 13 にぶい・黄褐(10YR4/3) 黒色上B混
- 14 にぶい・黄褐(10YR5/4) 粘性弱
- 15 黒褐(10YR3/2) 赤色粒子少量、ローム粒子中量混
- 16 暗褐(10YR3/3) ロームB中量混
- 17 暗褐(10YR3/4) ローム粒子中量混 しまり粘性弱
- 18 暗褐(10YR3/4) 黄褐色上B多量混
- 19 暗褐(10YR3/4) しまり強

0 1.80 2m

第194図 506号住居掘り方

III 検出された遺構と出土遺物

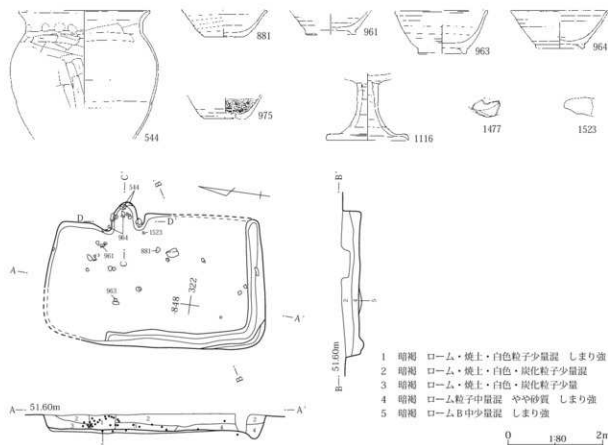
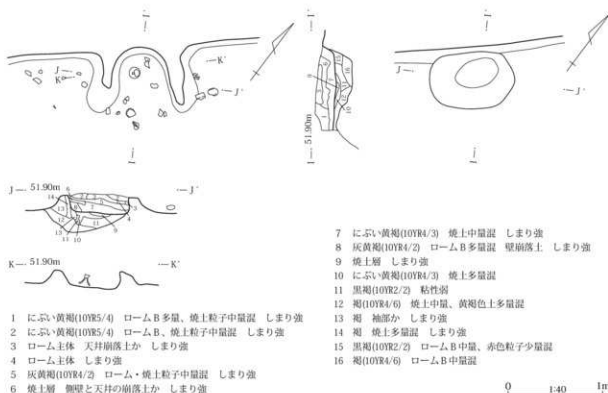

第195図 506号住居カマド 507号住居出土遺物・使用面

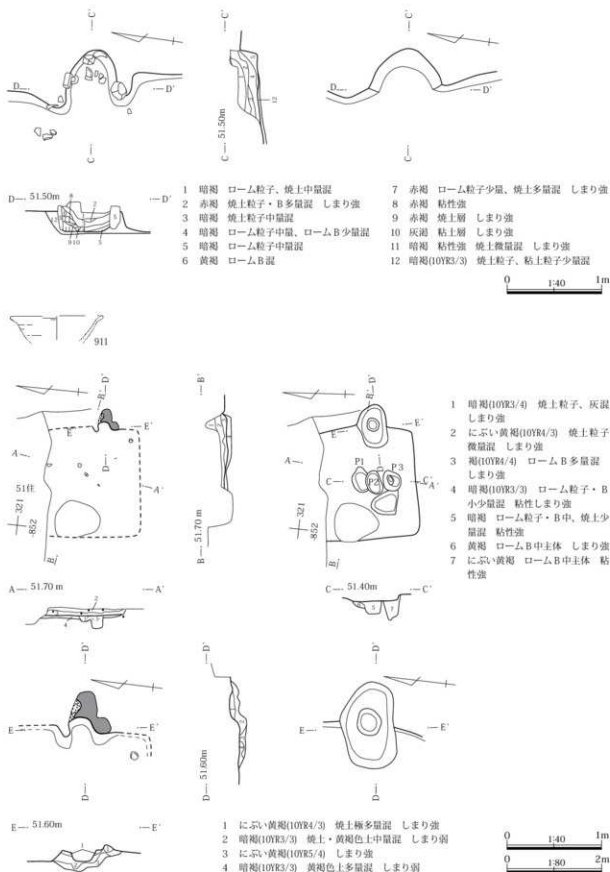

第196図 507号住居カマド 508号住居

III 検出された遺構と出土遺物

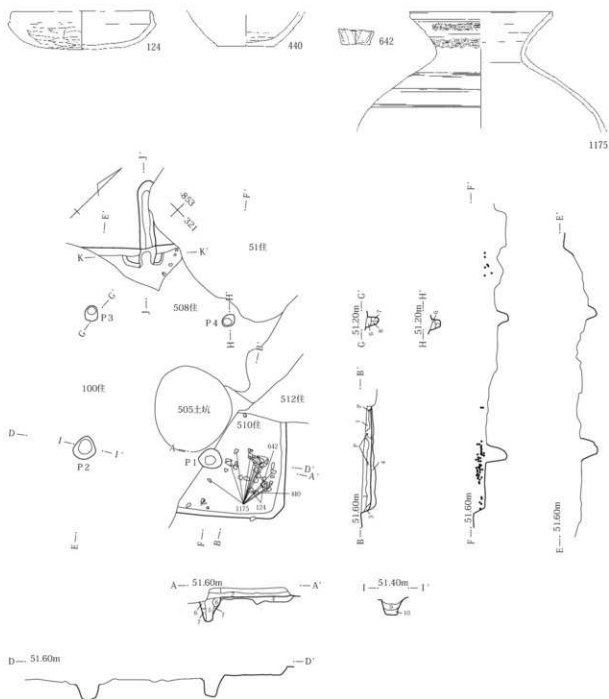

- 1 暗褐色(10YR3/3) ローム・炭化・焼土粒子微量混
- 2 暗褐色(10YR3/3) 焼土粒子少量・炭化・ローム粒子微量混
- 3 にぶい黄褐色(10YR4/3) ローム粒子・B中量混
- 4 暗褐色(10YR3/3) ロームB大多量混 しまり強
- 5 暗褐色(10YR3/3) ロームB小中量混
- 6 にぶい黄褐色(10YR4/3) 暗褐色上B少量混
- 7 暗褐色(10YR3/3) ロームB少量混
- 8 褐色(10YR4/4) ローム・暗褐色上B少量混 粘性しまり強
- 9 暗褐色(10YR3/3) ロームB少量混 しまり強
- 10 暗褐色(10YR3/3) ロームB小多量混 粘性しまり強

0 1.80 2m

第197図 510号住居出土遺物・使用面

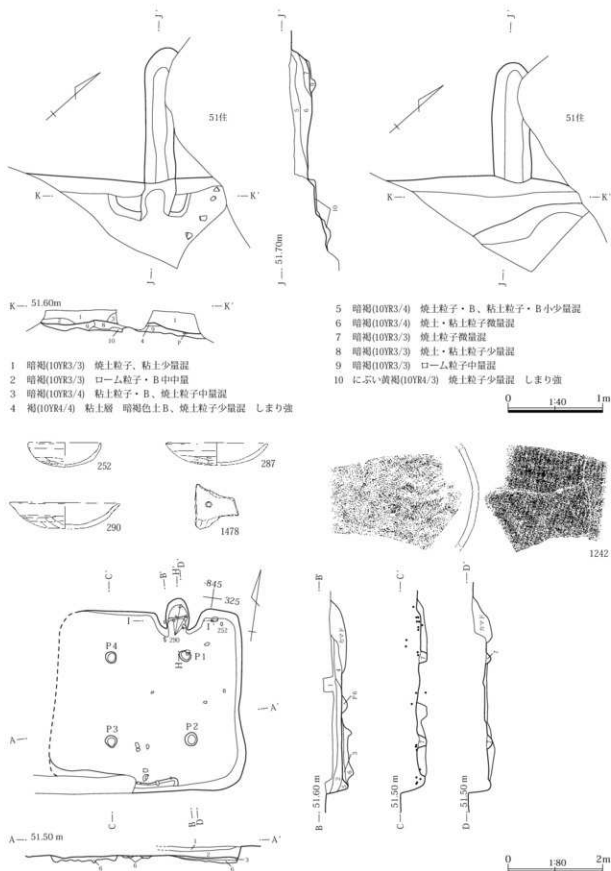

第198図 510号住居カマド 511号住居出土遺物・使用面

III 検出された遺構と出土遺物

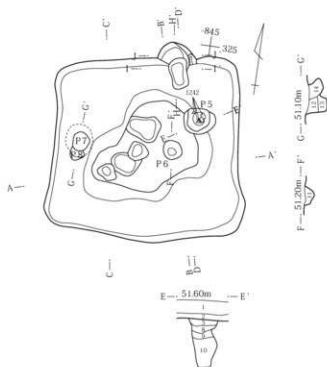

- 1 暗褐色 白色・ローム・焼土・炭化粒子少量混
- 2 暗褐色 ロームB中少量混
- 3 暗褐色 ロームB中、黒褐色土混 しまり強
- 4 暗褐色(10YR3/3) 粘土B中少量、焼土粒子・B微量混
- 5 黒褐色(10YR2/3) 地山B中少量混
- 6 暗褐色(10YR3/3) ロームB大多量混 しまり強 粘床
- 7 暗褐色(10YR3/3) ローム粒子・B少量混
- 8 暗褐色(10YR3/3) ロームB中少量混
- 9 黒褐色(10YR2/3) ロームB中少量混
- 10 黒褐色(10YR2/3) ローム粒子少量混
- 11 暗褐色(10YR3/3) ロームB大極多量混 しまり強
- 12 暗褐色(10YR3/3) ロームB中多量混 粘性しまり強
- 13 黒褐色(10YR2/3) ロームB小少量混
- 14 黒褐色(10YR2/2) ロームB中多量混 粘性しまり弱

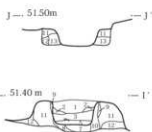
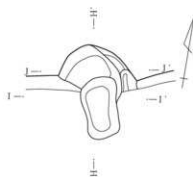
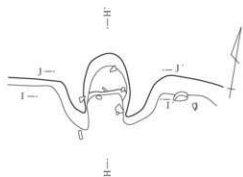

- 1 暗褐色(10YR3/3) 焼土粒子・B小少量混 しまり強
- 2 褐色(7.5YR4/4) 焼土層 暗褐色土B少量混 しまり強
- 3 暗褐色(7.5YR3/3) 焼土粒子少量混
- 4 暗褐色(10YR3/3) 焼土B中多量混
- 5 暗褐色(10YR3/3) 焼土・粘土粒子少量混
- 6 暗褐色(10YR3/3) ロームB中多量、焼土粒子微量混 しまり強
- 7 暗褐色(10YR3/3) 焼土・粘土・炭化粒子少量混
- 8 褐色(10YR4/4) ローム主体
- 9 褐色(7.5YR4/6) 焼土層 暗褐色土B少量混 しまり強
- 10 にぶい黄褐色(10YR4/3) 粘土層 暗褐色土B、焼土粒子少量混
- 11 暗褐色(10YR3/3) 白色粒子、黒褐色粘質土B少量混 粘性しまり強
- 12 にぶい黄褐色(10YR4/3) 暗褐色土B中少量混
- 13 暗褐色(10YR3/3) 粘土粒子・B中少量混

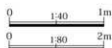

第199図 511号住居掘り方・カマド

2 古墳時代後期～平安時代

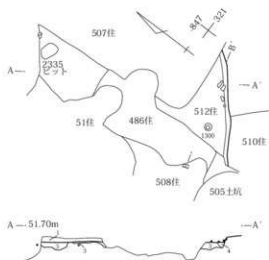

- 1 黒期(10YR2/3) ローム粒子・B中、焼土粒子少量混
- 2 暗期(10YR3/3) ロームB中多量混
- 3 暗期(10YR3/3) ロームB大粒多量混 しまり強 粘床
- 4 暗期(10YR3/3) ロームB中量混

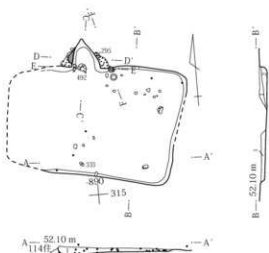
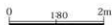

- 1 黒期(10YR2/3) ローム・焼土粒子微量混
- 2 暗期(10YR3/3) ローム粒子中量混

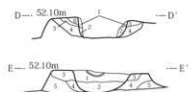
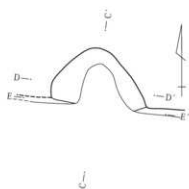
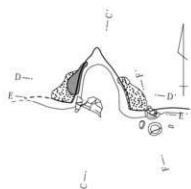
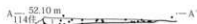

- 1 暗期(10YR3/3) 焼土B小、粘土粒子少量混
- 2 黒期(10YR2/3) 焼土・粘土粒子微量混
- 3 褐(10YR4/4) 粘土層 焼土・暗褐色土B少量混 しまり強
- 4 暗期(10YR3/3) ローム・焼土粒子少量混
- 5 暗期(10YR3/3) ロームB中量混
- 6 褐(7.5YR4/4) 焼土化した粘土層 暗褐色土B混 しまり強

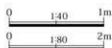

第200図 512号住居 518号住居

III 検出された遺構と出土遺物

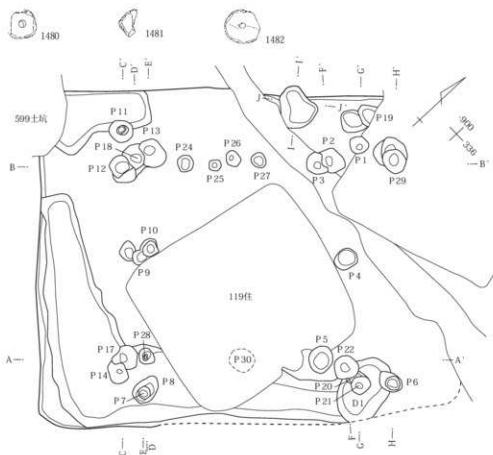
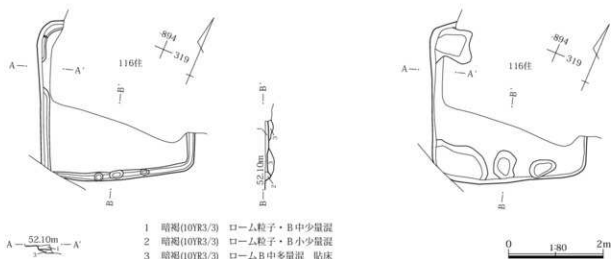

第201図 521号住居 523号住居出土遺物・掘り方

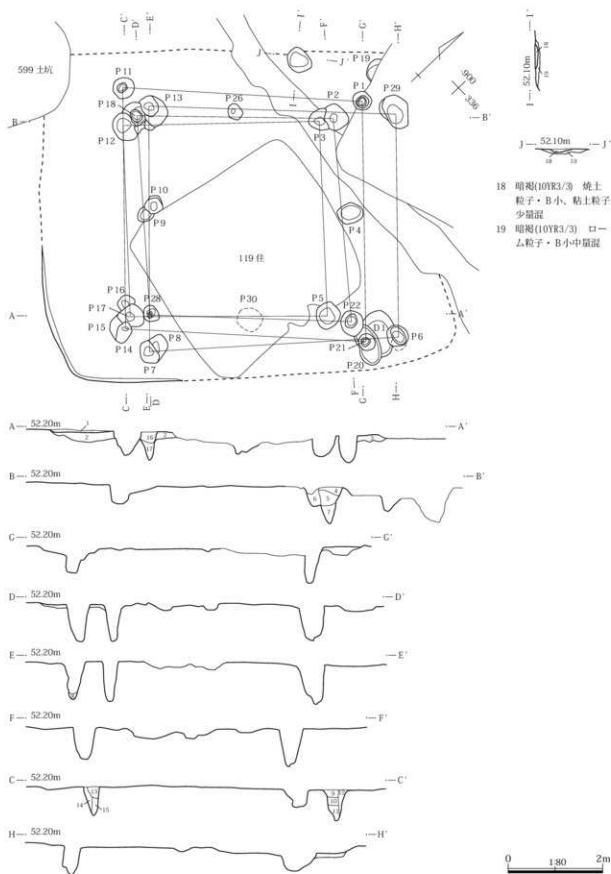

第202図 523号住居使用面

III 検出された遺構と出土遺物

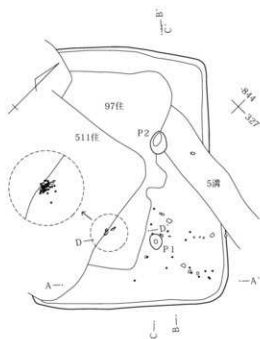
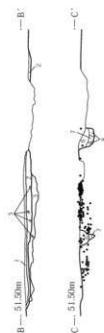
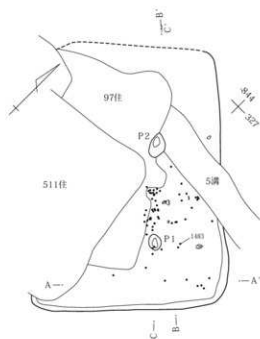

- 1 黒褐色(10YR2/3) ロームB中中層、赤色粒子少量混 しまり強
- 2 暗褐色(10YR3/4) ロームB中中層、赤色・炭化粒子少量混 しまり強
- 3 にぶい黄褐色(10YR4/3) 暗褐色上、黒褐色上多量、ロームB少量混
- 4 黒褐色(10YR2/3) ローム粒子・B少量混 しまり強
- 5 黒褐色(10YR2/3) ロームB中中層混 しまり強
- 6 暗褐色(10YR3/3) 焼土粒子、ローム粒子・B中少量混 しまり強
- 7 黒褐色(10YR2/3) ローム粒子少量混
- 8 暗褐色(10YR3/3) ロームB中多量混



第203図 526号住居

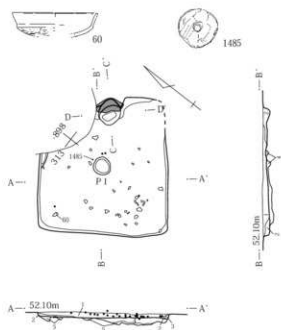

- 1 黒褐(10YR2/3) 焼土粒子・ローム粒子・B少量泥
- 2 暗褐(10YR3/3) ローム粒子・B中量泥
- 3 黒褐(10YR2/3) ローム粒子微量混 粘性しまり弱
- 4 暗褐(10YR3/4) 赤色粒子微量、ロームB大多量混 粘性弱
- 5 明黄褐(10YR6/6) ローム主体 粘性しまり強

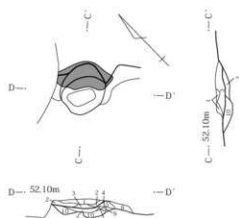

- 1 黒褐(10YR2/3) 焼土粒子微量混
- 2 暗褐(10YR3/3) 焼土粒子少量混
- 3 褐(7.5YR4/3) 焼土粒子・B中量混
- 4 褐(7.5YR4/4) 焼土層 しまり強
- 5 暗褐(10YR3/4) 粘土B小、焼土粒子少量混
- 6 暗褐(10YR3/3) 焼土粒子微量混
- 7 褐(7.5YR4/6) 焼土層 粘性しまり弱
- 8 褐(7.5YR4/4) 焼土化した粘土
- 9 にぶい黄褐(10YR5/4) 粘土層 粘性しまり強
- 10 暗褐(10YR3/3) ローム・B中量混

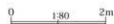
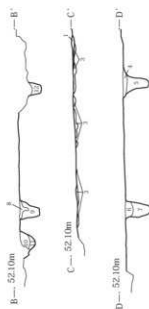
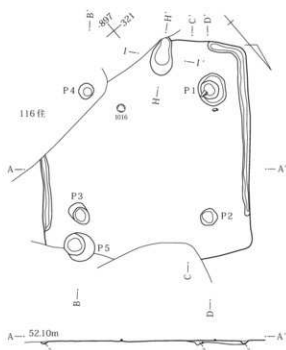
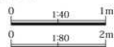

第204図 529号住居 530号住居出土遺物・使用面

III 検出された遺構と出土遺物

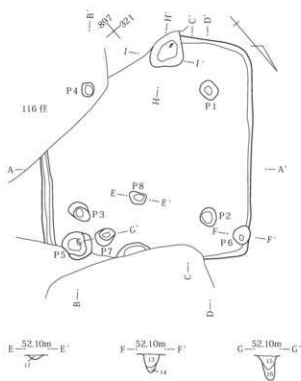

- 1 暗褐色(10YR3/3) ローム粒子・B少量混
- 2 暗褐色(10YR3/3) ローム粒子中量混
- 3 暗褐色(10YR3/3) ロームB大多量混 灰床
- 4 暗褐色(10YR3/3) ロームB中量混
- 5 褐色(10YR4/4) しまり岩
- 6 黒褐色(10YR2/3) ロームB中量混
- 7 褐色(10YR4/4) しまり岩
- 8 暗褐色(10YR3/4) 赤色・炭化粒子微量混、ロームB多量混
- 9 にぶい黄褐色(10YR4/3) しまり粘性岩
- 10 暗褐色(10YR3/3) 赤色粒子多量、ロームB大中量混
- 11 暗褐色(10YR3/3) ローム土中量混 しまり岩
- 12 にぶい黄褐色(10YR4/3) しまり岩
- 13 黒褐色(10YR2/3) ローム土多量混 しまり岩
- 14 褐色(10YR4/4) 砂質 しまり粘性岩
- 15 にぶい黄褐色(10YR4/3) 赤色・炭化粒子少量、ロームB多量混
- 16 褐色(10YR4/4) 砂質 しまり岩
- 17 暗褐色(10YR3/3) 赤色粒子少量、ロームB小中量混 しまり岩

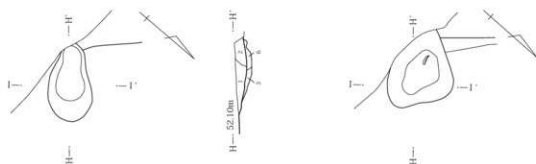

- 1 暗褐色(10YR3/3) 炭化物微量、赤色粒子、ロームB中量混
- 2 暗褐色(10YR3/3) 焼土・粘土B小中量混
- 3 にぶい黄褐色(10YR4/3) 焼土粒子微量混

- 4 暗褐色(10YR3/3) ローム粒子少量混
- 5 にぶい黄褐色(10YR4/3) 焼土B小中量混
- 6 暗褐色(10YR3/3) 焼土・ローム・炭化粒子少量混

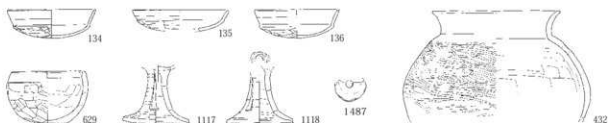
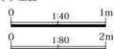

第205図 530号住居掘り方・カマド 531号住居出土遺物

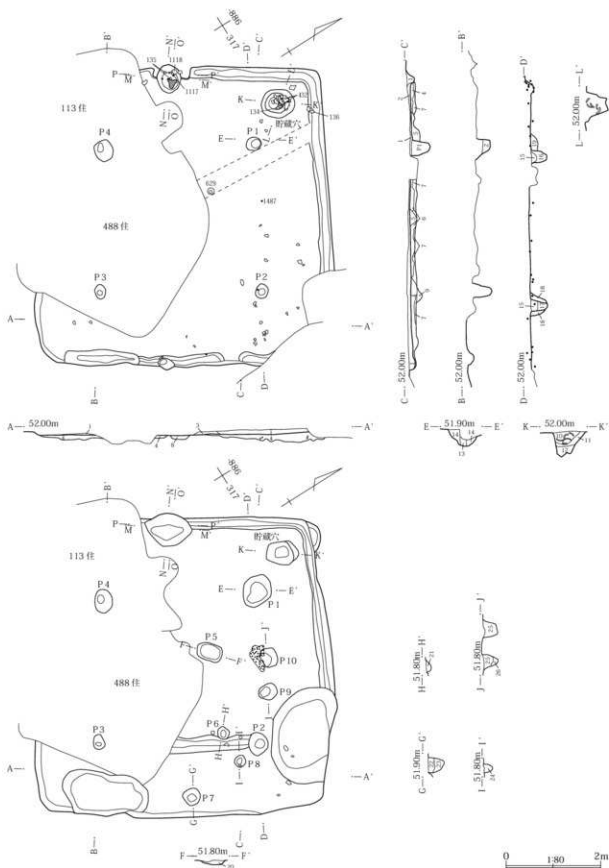

第206図 531号住居使用面・掘り方

III 検出された遺構と出土遺物

- | | |
|------------------------------------|------------------------------------|
| 1 暗褐色(10YR3/3) 白色粒子・ローム粒子・B少量混 | 14 暗褐色(10YR3/3) ロームB中多量混 |
| 2 暗褐色(10YR3/4) ロームB中・焼土粒子中量混 | 15 黒褐色(10YR2/2) ローム粒子・B少量混 |
| 3 暗褐色(10YR3/3) ロームB大多量混 しまり強 | 16 暗褐色(10YR3/3) ロームB中量混 |
| 4 暗褐色(10YR3/3) ロームB中多量混 しまり強 | 17 黒褐色(10YR2/3) ロームB中中量混 しまり弱 |
| 5 暗褐色(10YR3/3) ローム粒子少量混 | 18 黒褐色(10YR2/3) ロームB中多量混 |
| 6 暗褐色(10YR3/3) 黒色土・ロームB中多量混 しまり強 | 19 にぶい黄褐色(10YR4/3) ロームB中中量混 しまり強 |
| 7 にぶい黄褐色(10YR4/3) ロームB大極多量混 | 20 暗褐色(10YR3/4) ロームB小・焼土粒子少量混 |
| 8 黒褐色(10YR2/3) ローム粒子中量混 | 21 黒褐色(10YR2/3) ローム粒子・B少量混 |
| 9 暗褐色(10YR3/3) ロームB中混 | 22 暗褐色(10YR3/3) 炭化粒子・ローム粒子・B少量混 |
| 10 黒褐色(10YR2/3) 焼土・白色粒子・ローム粒子・B少量混 | 23 暗褐色(10YR3/4) ロームB中多量混 |
| 11 暗褐色(10YR3/3) ローム粒子・B小中量混 | 24 黒褐色(10YR2/2) ロームB少量混 |
| 12 褐色(10YR4/4) | 25 にぶい黄褐色(10YR4/3) ロームB少量混 |
| 13 暗褐色(10YR3/3) ローム粒子・B中中量混 | 26 にぶい黄褐色(10YR4/3) ロームB小微量混 粘性しまり弱 |

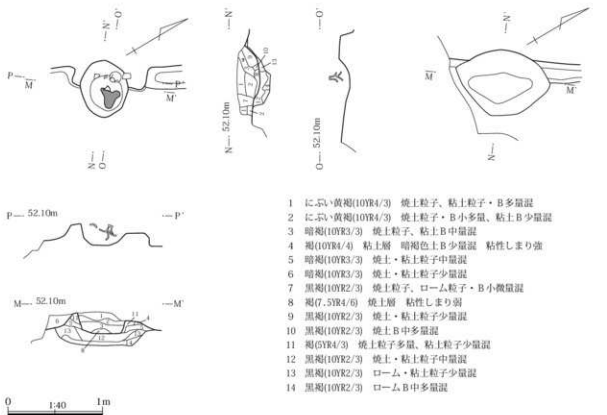

- 1 にぶい黄褐色(10YR4/3) 焼土粒子・粘土粒子・B多量混
- 2 にぶい黄褐色(10YR4/3) 焼土粒子・B小多量・粘土B少量混
- 3 暗褐色(10YR3/3) 焼土粒子・粘土B中量混
- 4 褐色(10YR4/4) 粘土層 暗褐色土B少量混 粘性しまり強
- 5 暗褐色(10YR3/3) 焼土・粘土粒子中量混
- 6 暗褐色(10YR3/3) 焼土・粘土粒子少量混
- 7 黒褐色(10YR2/3) 焼土粒子・ローム粒子・B小微量混
- 8 褐色(5YR4/6) 焼土層 粘性しまり弱
- 9 黒褐色(10YR2/3) 焼土・粘土粒子少量混
- 10 黒褐色(10YR2/3) 焼土B中多量混
- 11 褐色(5YR4/3) 焼土粒子多量・粘土粒子少量混
- 12 黒褐色(10YR2/3) 焼土・粘土粒子中量混
- 13 黒褐色(10YR2/3) ローム・粘土粒子少量混
- 14 黒褐色(10YR2/3) ロームB中多量混

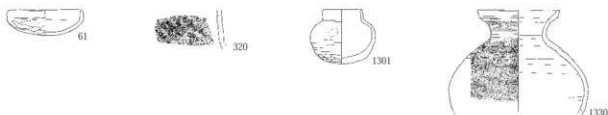

第207図 531号住居カマド 533号住居出土遺物

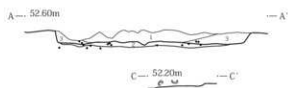
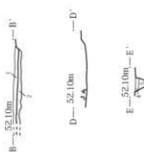

- 1 黒褐色(10YR2/3) 焼土・炭化粒子・ローム粒子・B中少量混
- 2 にふい・黄褐色(10YR4/3) ロームB大量混 粘床
- 3 黒褐色(10YR2/3) ローム粒子微量混 粘土B混
- 4 暗褐色(10YR3/3) ローム粒子微量混
- 5 黒褐色(10YR2/3) ローム粒子・B中微量混

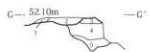
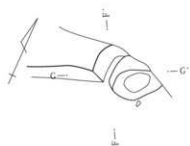
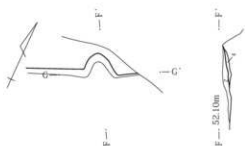
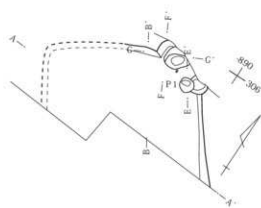

- 1 黒褐色(10YR2/3) ローム粒子極多量混
- 2 暗褐色(10YR3/3) 焼土粒子微量混
- 3 にふい・黄褐色(10YR4/3) 粘土層 粘性しまり強
- 4 暗褐色(10YR3/3) ロームB小中量混
- 5 にふい・黄褐色(10YR4/3) ローム主体

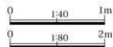

第208図 533号住居使用面・掘り方・カマド

III 検出された遺構と出土遺物

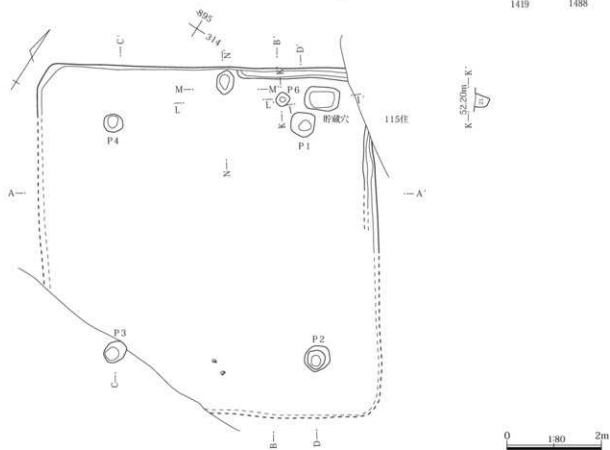
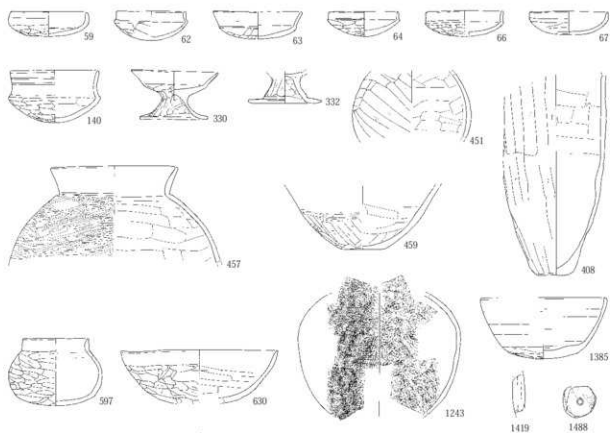

第209図 534号住居出土遺物・掘り方

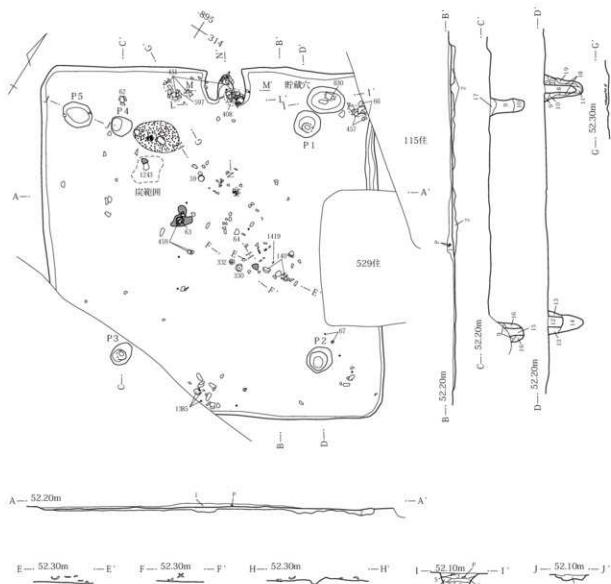

- | | |
|-----------------------------|---------------------------------|
| 1 暗褐色(10YR3/3) ローム・粘土粒子少量混 | 12 暗褐色(10YR3/3) ローム粒子・B小中量混 |
| 2 暗褐色(10YR3/4) ロームB中量混 粘床 | 13 暗褐色(10YR3/3) ローム粒子・B大中量混 |
| 3 暗褐色(10YR3/3) ローム粒子・B中少量混 | 14 黒褐色(10YR2/3) ローム粒子微量混 粘性しまり弱 |
| 4 暗褐色(10YR3/3) ローム粒子・B小中量混 | 15 暗褐色(10YR3/3) ローム粒子・B中少量混 |
| 5 暗褐色(10YR3/3) ローム粒子・B中中量混 | 16 暗褐色(10YR3/3) ロームB中極多量混 |
| 6 暗褐色(10YR3/3) ローム粒子・B小多量混 | 17 暗褐色(10YR3/3) ロームB大多量混 |
| 7 にぶい黄褐色(10YR4/3) ローム粒子多量混 | 18 褐色(10YR4/4) 粘性しまり弱 |
| 8 黒褐色(10YR2/3) ローム粒子・B小少量混 | 19 褐色(10YR4/4) ローム上 砂質 |
| 9 暗褐色(10YR3/3) ロームB中中量混 | 20 暗褐色(10YR3/3) ロームB小中量混 |
| 10 にぶい黄褐色(10YR4/3) ロームB中少量混 | 21 黒褐色(10YR2/3) ローム粒子少量混 |
| 11 褐色(10YR4/4) 粘性しまり弱 | |

第210図 534号住居使用面

0 1.80 2m

III 検出された遺構と出土遺物

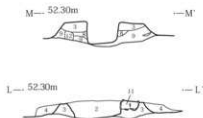
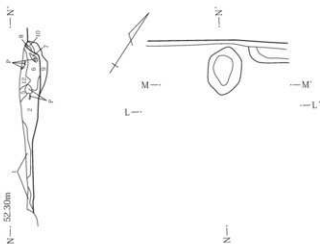
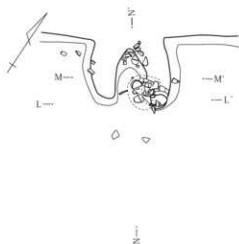

- 1 にふい黄褐(10YR4/3) 焼土・粘土B中量混 粘性しまり強
- 2 暗褐(10YR3/3) 焼土・粘土粒子少量混
- 3 暗褐(10YR3/3) ローム・粘土B小中量混
- 4 黒褐(10YR2/3) 焼土粒子微量混
- 5 にふい黄褐(10YR4/3) 焼土・粘土粒子少量混
- 6 暗褐(10YR3/3) 焼土B少量混
- 7 焼土層 焼土化した稜の粘土か しまり強
- 8 暗褐(10YR3/3) 焼土粒子・B小多量混
- 9 黒褐(10YR2/3) ロームB中量混 焼土粒子微量混
- 10 8層と9層の混上
- 11 暗褐(10YR3/3) ローム粒子・B小多量混
- 12 カクラン

0 1:40 1m

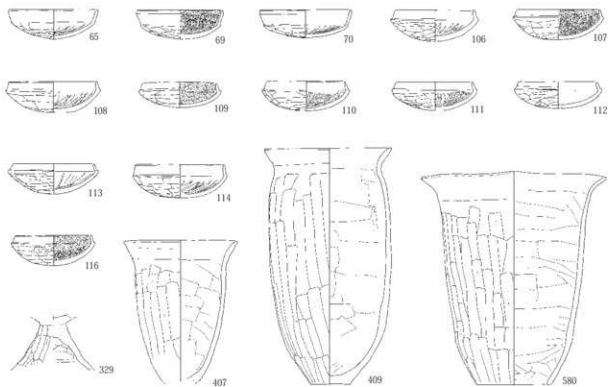

第211図 534号住居カマド 538号住居出土遺物

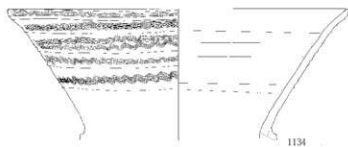
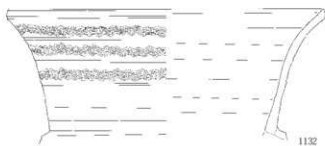
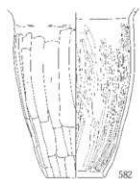

第212図 538号住居出土遺物

III 検出された遺構と出土遺物

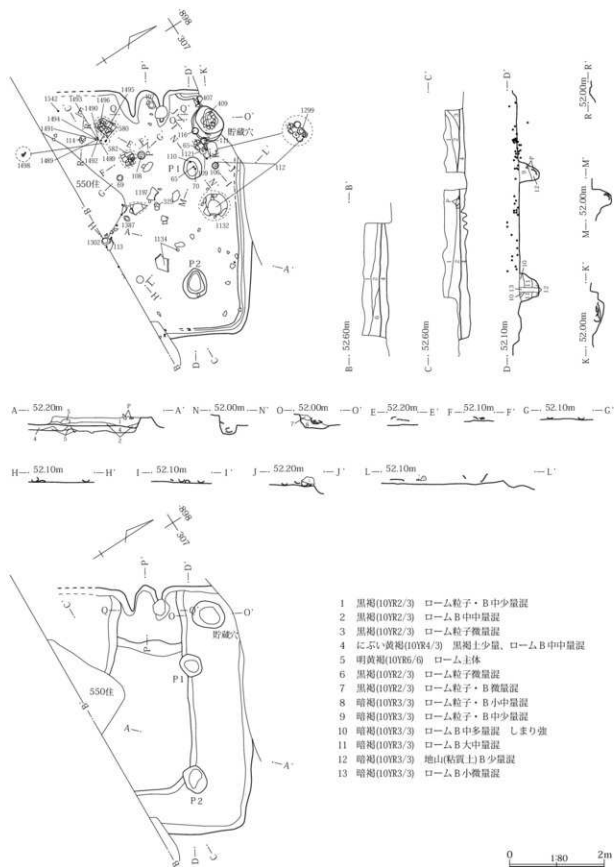

第213図 538号住居使用面・掘り方

2 古墳時代後期～平安時代

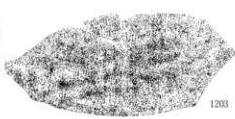
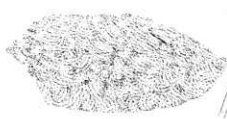
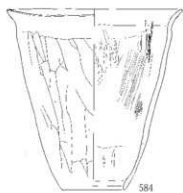
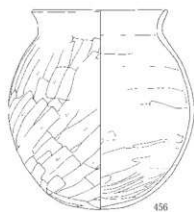
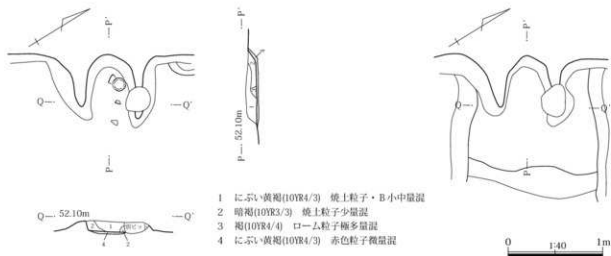

第214図 538号住居カマド 545号住居出土遺物

III 検出された遺構と出土遺物

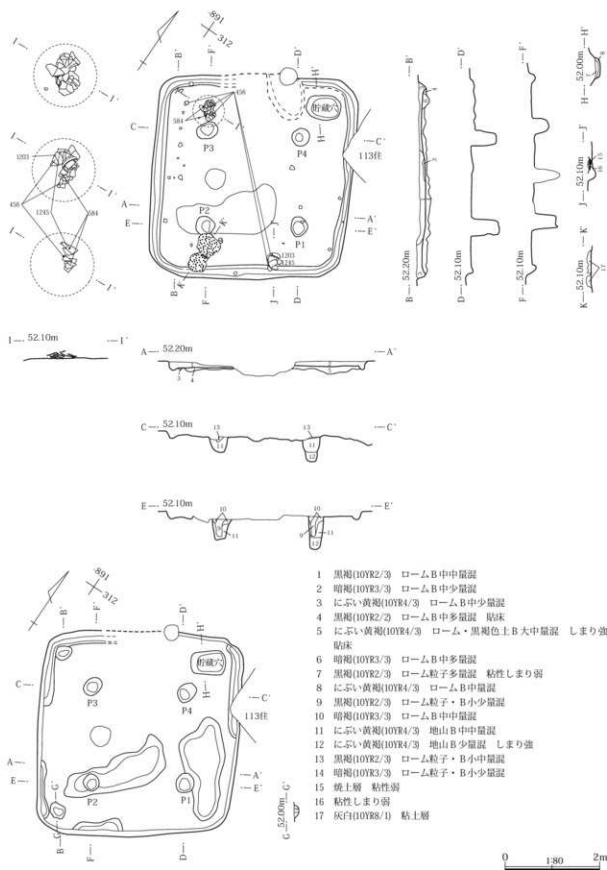

第215図 545号住居使用面・掘り方

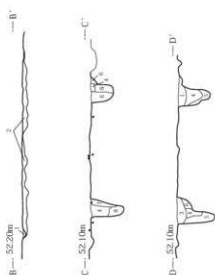
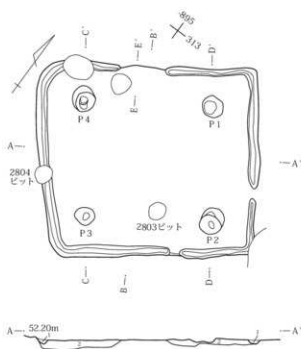

- 1 黒褐(10YR2/2) ロームB 少量混
- 2 暗褐(10YR3/3) ロームB 大多量混
- 3 黒褐(10YR2/2) ロームB 大多量混
- 4 黒褐(10YR2/2) ロームB 中少量混
- 5 にぶい黄褐(10YR4/3) 地山B 中量混
- 6 暗褐(10YR3/3) ロームB 中多量混
- 7 にぶい黄褐(10YR4/3) ロームB 中多量混 しまり強
- 8 暗褐(10YR3/3) ローム粒少量混 しまり弱

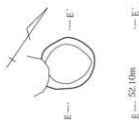
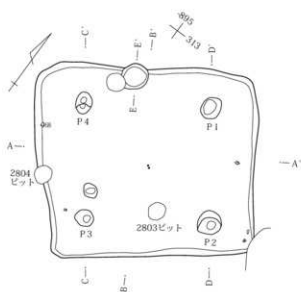

- 1 黒褐(10YR2/3) 焼土粒子少量、ロームB 中多量混

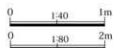

第216図 549号住居

III 検出された遺構と出土遺物

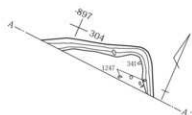

- | | |
|---------------|-------------------|
| 1 黒褐(10YR2/3) | ロ—L粒子・B少量混 |
| 2 黒褐(10YR2/3) | ロ—L粒子・B中少量混 |
| 3 黒褐(10YR2/3) | ロ—L,B中少量、焼上粒子微量混 |
| 4 暗褐(10YR3/3) | ロ—L,B中多量混 |
| 5 暗褐(10YR3/3) | ロ—L,B中多量混 しまり強 粘床 |



第217図 550号住居

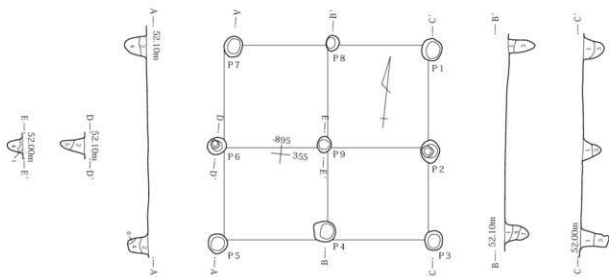

- 1 黒褐(10YR2/3) 暗褐B中少量混
- 2 黒褐(10YR2/3) ローム粒子・B中少量混
- 3 黒褐(10YR2/2) 暗褐B中微量混
- 4 黒褐(10YR2/2) ロームB中少量混
- 5 黒褐(10YR2/2) ロームB中少量混 しまり強
- 6 褐(10YR4/4) 褐色上B中量混 粘性強
- 7 黒褐(10YR2/3) 褐色上B少量混

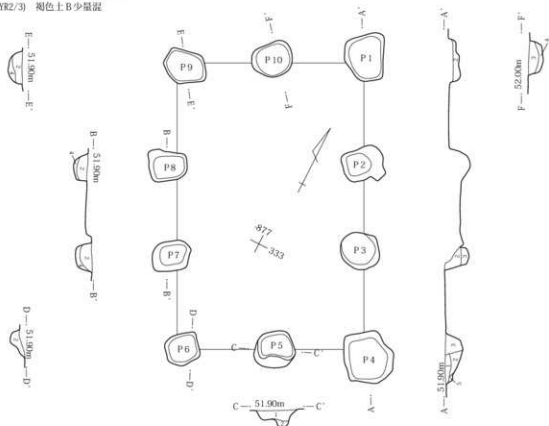

- 1 にぶい黄褐(10YR4/3) ローム粒子・B大多量混 粘性弱
- 2 暗褐(10YR3/4) ロームB大多量混
- 3 暗褐(10YR3/3) ロームB中少量混
- 4 黒褐(10YR2/3) ロームB大極多量混
- 5 暗褐(10YR3/4) ローム粒子極多量混

0 180 2m

第218図 1号掘立柱建物 2号掘立柱建物

III 検出された遺構と出土遺物

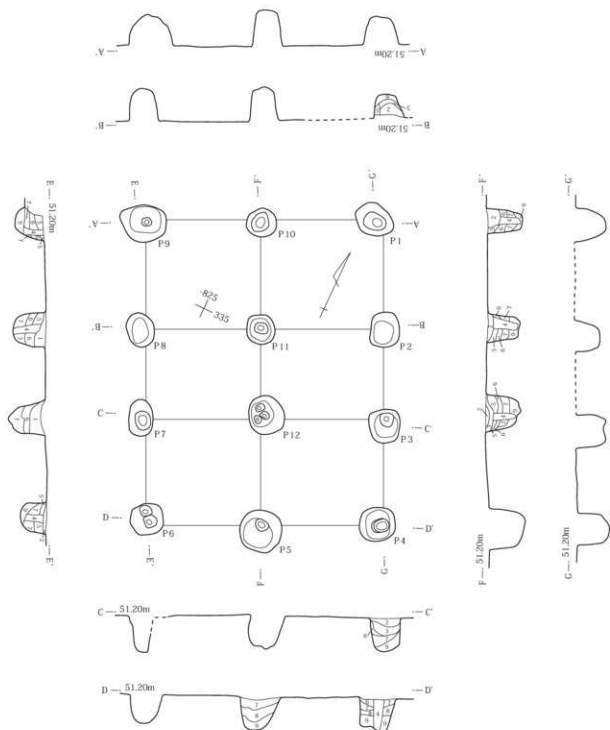

- 1 黒褐 ローム・白色粒子混 粘性強
- 2 黒褐 黄褐色土・白色粒子混 しまり強
- 3 暗褐 白色粒子混
- 4 黒褐 しまり弱 粘性強 (柱底)
- 5 黒褐 黄褐色土・白色混 しまり強 砂質
- 6 黒褐 黄褐色土・B混 粘性強
- 7 黒褐 ロームB混 粘性強
- 8 褐 ロームと黒褐の混じり
- 9 黒褐と黄褐Bの混合

0 180 2m

第219図 3号掘立柱建物

2 古墳時代後期～平安時代

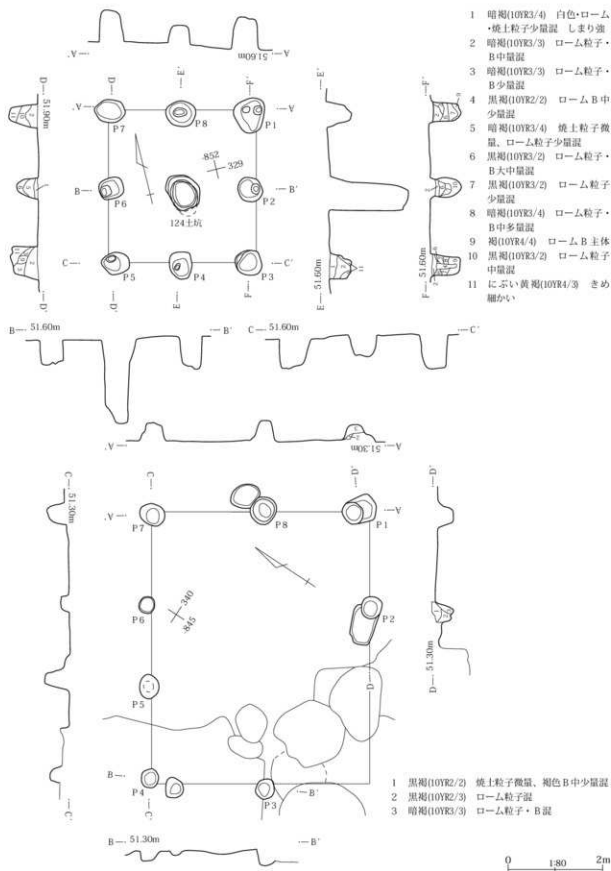

第220図 4号掘立柱建物 21号掘立柱建物

III 検出された遺構と出土遺物

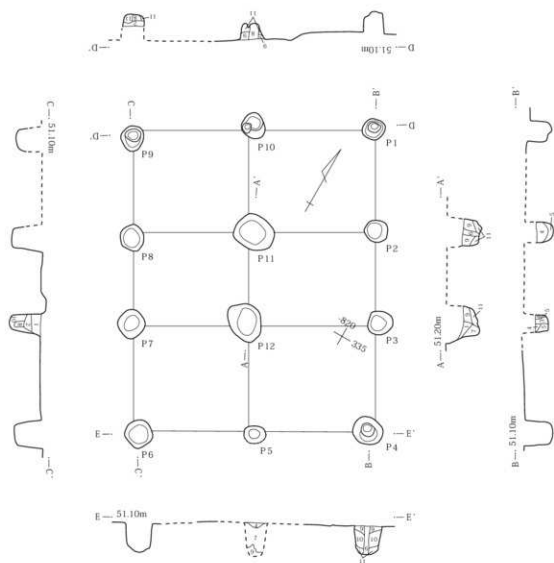

- 1 黒褐 焼上・白色粒子混 しまり弱
- 2 黒褐 ローム粒子微量混 しまり弱
- 3 暗褐 ローム混 粘性強 柱痕
- 4 黒褐 ローム粒子混 粘性強
- 5 暗褐 ロームB少量混 粘性強 しまり弱
- 6 黒褐 白色・ローム粒子混 しまり弱 柱痕
- 7 黒褐 白色・明黄褐粒子混 しまり弱
- 8 黒 粒子ほとんど含まず しまり弱
- 9 黒褐 明黄褐B混 粘性強
- 10 黒褐 ロームB少量混 粘性強
- 11 黒褐 黄褐色ロームB多量混 粘性極強

第221図 5号掘立柱建物

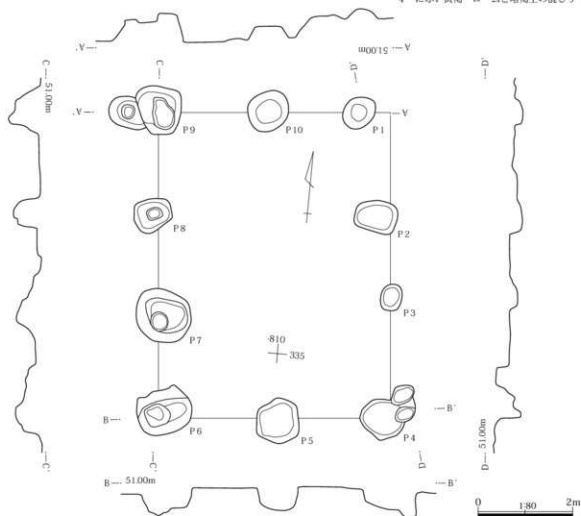
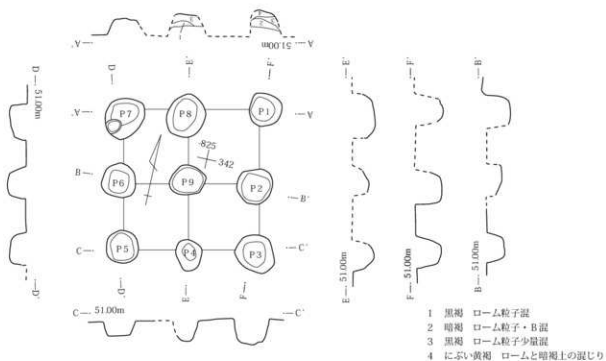

第222図 6号掘立柱建物 7号掘立柱建物

III 検出された遺構と出土遺物

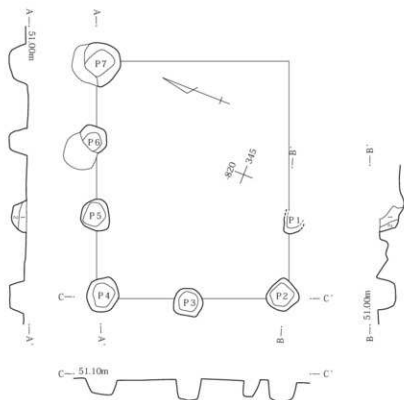

- 1 暗褐色(10YR3/3) ローム・焼土粒子少量混 しまり強
 2 暗褐色(10YR3/3) ローム粒子・B少量混 しまり強

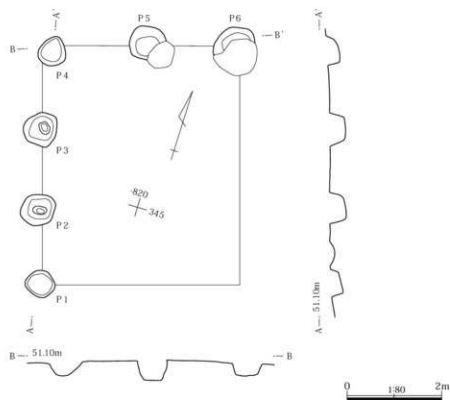

第223図 10号掘立柱建物 11号掘立柱建物

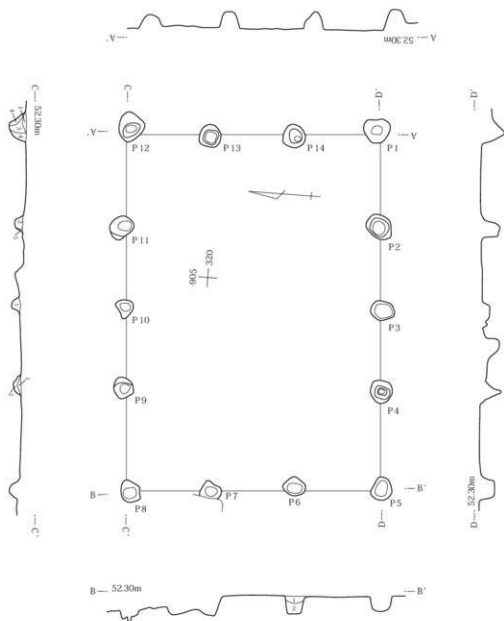

- 1 暗褐色(10YR3/3) 赤色・炭化・ローム粒子微量混 しまり強
- 2 暗褐色(10YR3/3) ロームB少量混 しまり強 粘性弱
- 3 黒褐色(10YR2/3) ロームB中微量混 しまり弱
- 4 暗褐色(10YR3/4) ロームB中量混
- 5 暗褐色(10YR3/4) ロームB中量、炭化物微量混 しまり強

0 1.80 2m

第224図 23号掘立柱建物

III 検出された遺構と出土遺物

1号溝

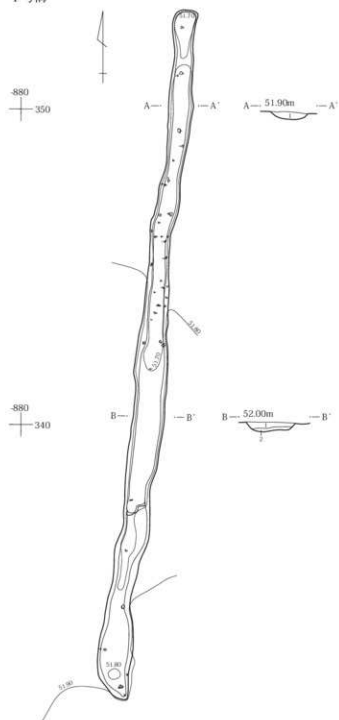

1号溝

- 1 暗褐色(10YR3/3) ローム・焼土粒子少量混 粘性弱
 2 暗褐色(10YR3/4) ロームB少量混 しまり弱

3号溝

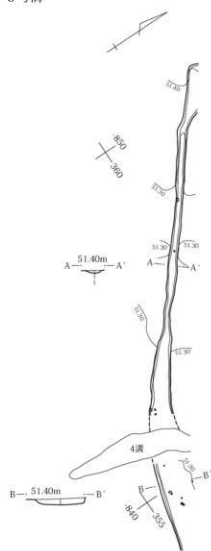

3号溝

- 1 暗褐色(10YR3/3) 焼土・白色粒子微量混 砂質 きめ細かく

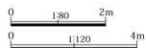

第225図 1・3号溝

2号溝

2号溝

- 1 黒褐色(10YR2/3) 細か〜砂粒多量混 粘性弱
- 2 黒褐色(10YR2/3) 砂粒多量混 焼土・炭化粒子少量混

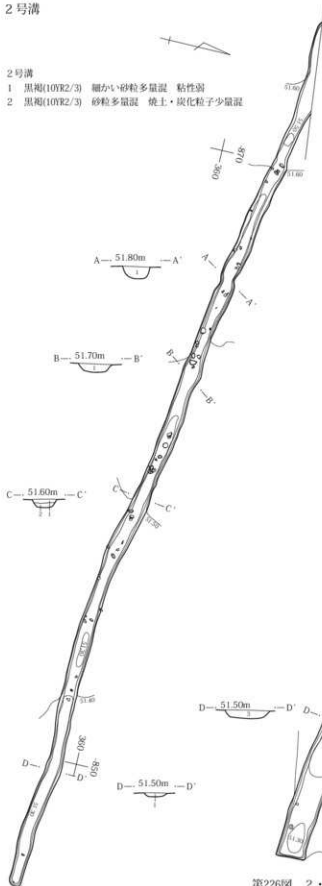

4号溝

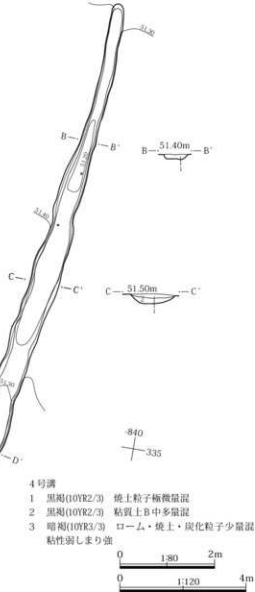
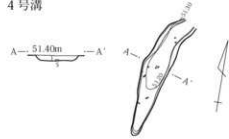

4号溝

- 1 黒褐色(10YR2/3) 焼土粒子極微量混
- 2 黒褐色(10YR2/3) 粘質土B中多量混
- 3 暗褐色(10YR3/3) ローム・焼土・炭化粒子少量混 粘性弱しまり強

第226図 2・4号溝

III 検出された遺構と出土遺物

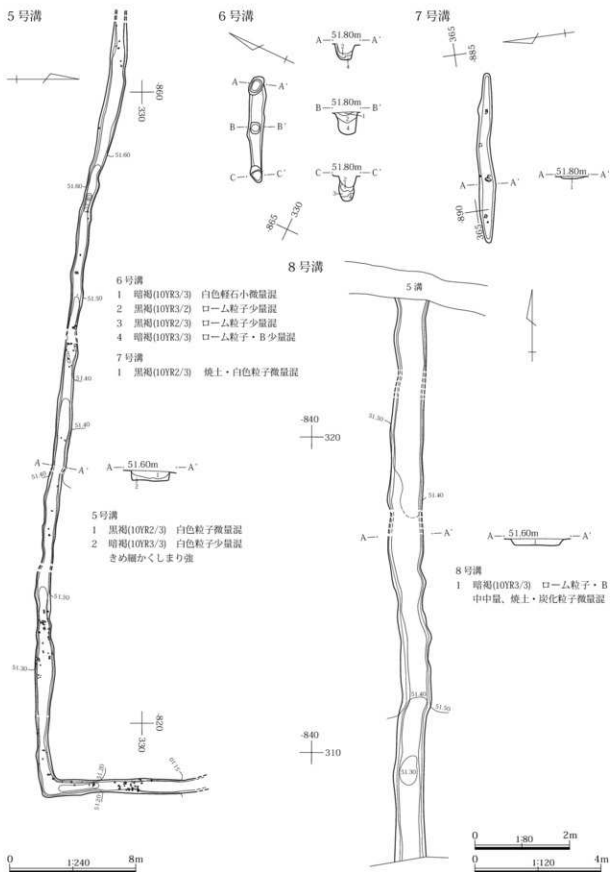

第227図 5・6・7・8号溝

9～11号溝

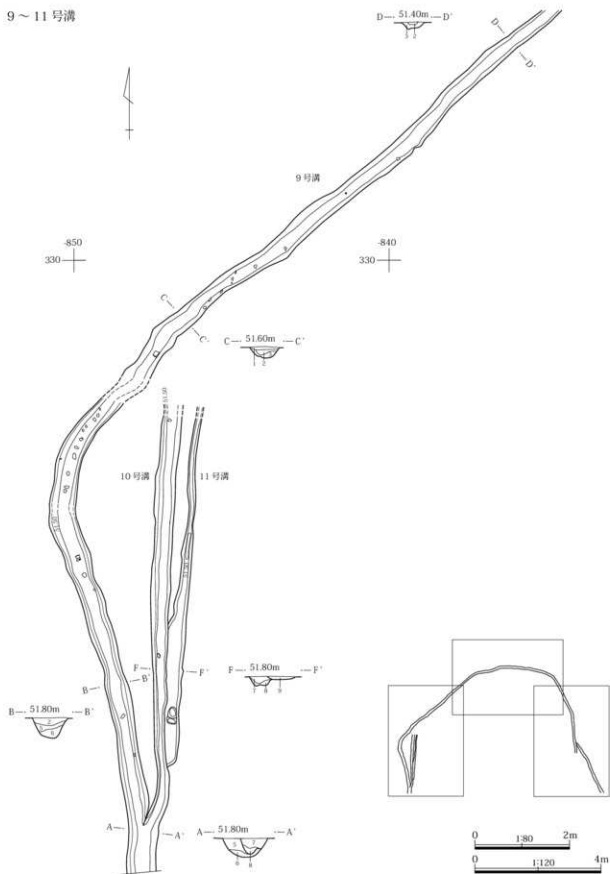

第228图 9号溝西部 10・11号溝

III 検出された遺構と出土遺物

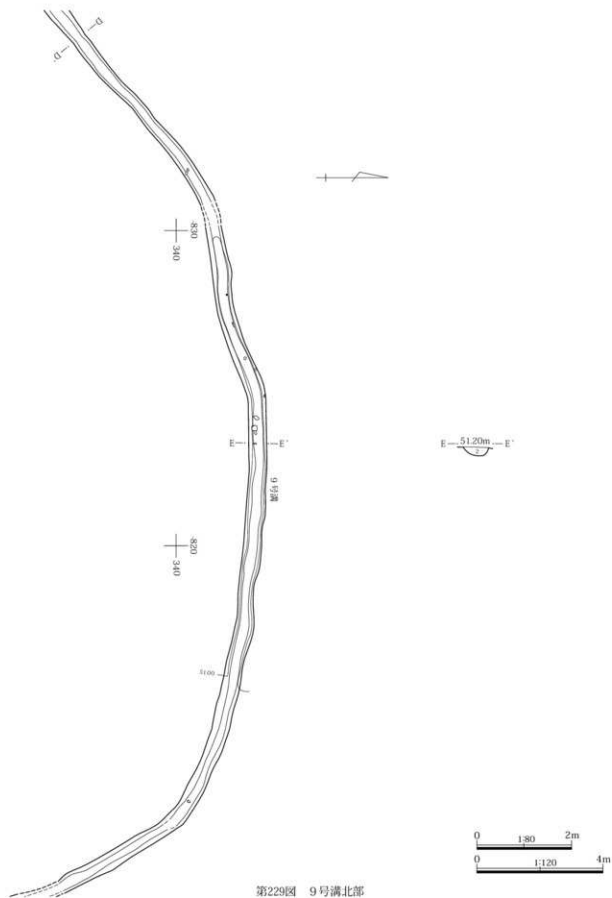

第229図 9号溝北部

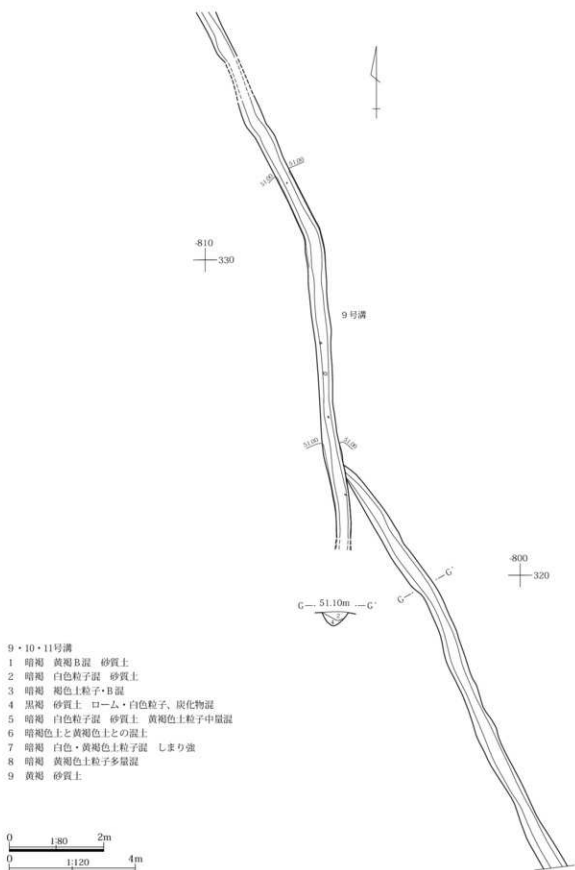

第230図 9号溝東部

III 検出された遺構と出土遺物

12号溝

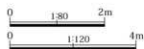
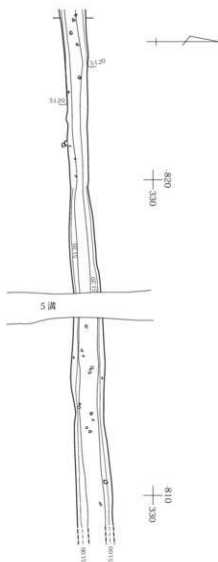
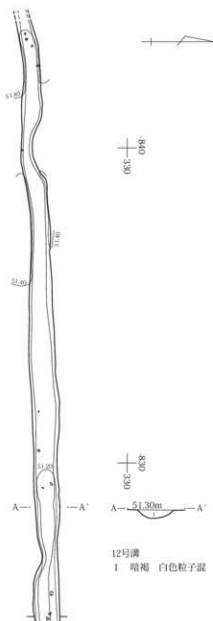

第231図 12号溝

13号溝

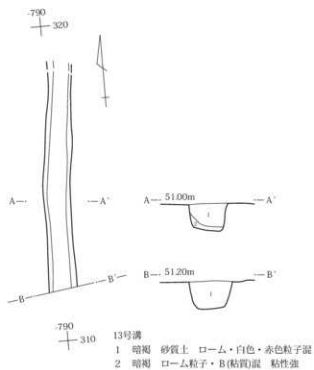

16号溝

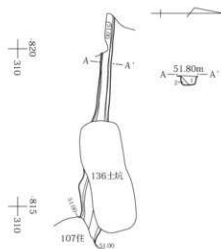

第232図 13・16号溝



III 検出された遺構と出土遺物

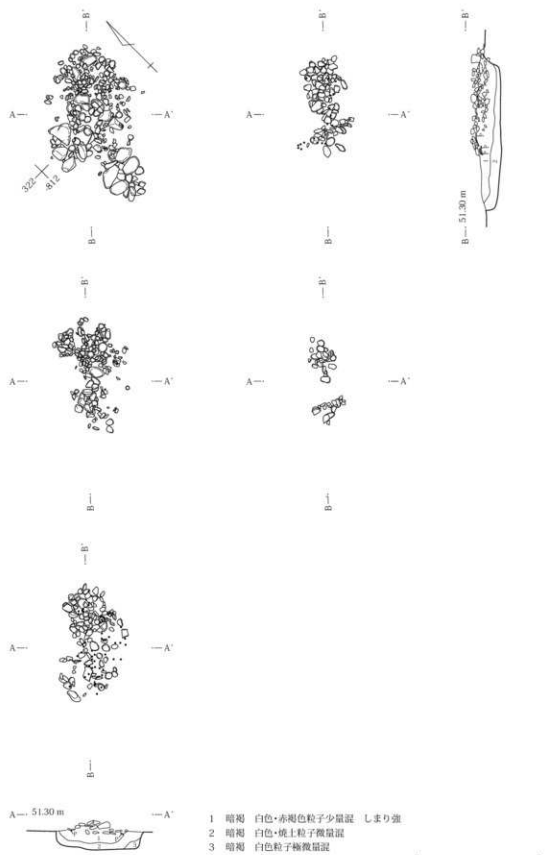

第233図 1号集石遺構

2 古墳時代後期～平安時代

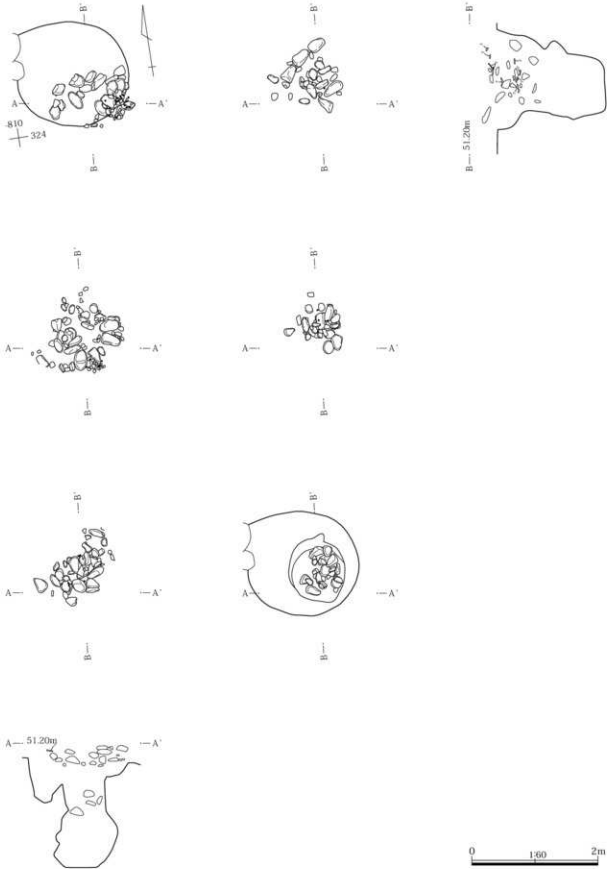

第234图 2号集石遺構

III 検出された遺構と出土遺物

3号集石

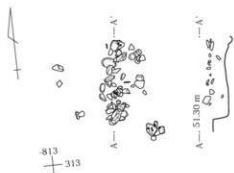

4号集石



- 1 暗褐色(10YR3/3) □-ム・焼土粒子少量混
 2 暗褐色(10YR3/3) □-ム粒子・B小中量混



5号集石



第235図 3・4・5号集石遺構

6号集石

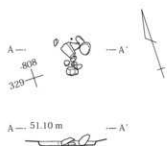

1 黒褐(10YR3/2) ローム・焼土粒子極微量混 きめ細かい

7号集石

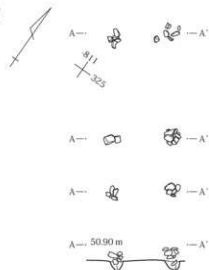

1 黒褐(10YR3/2) ロームB少量混

8号集石

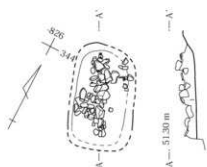

1 黒褐(10YR2/2) ローム・炭化粒子少量混



第236図 6・7・8号集石遺構

III 検出された遺構と出土遺物

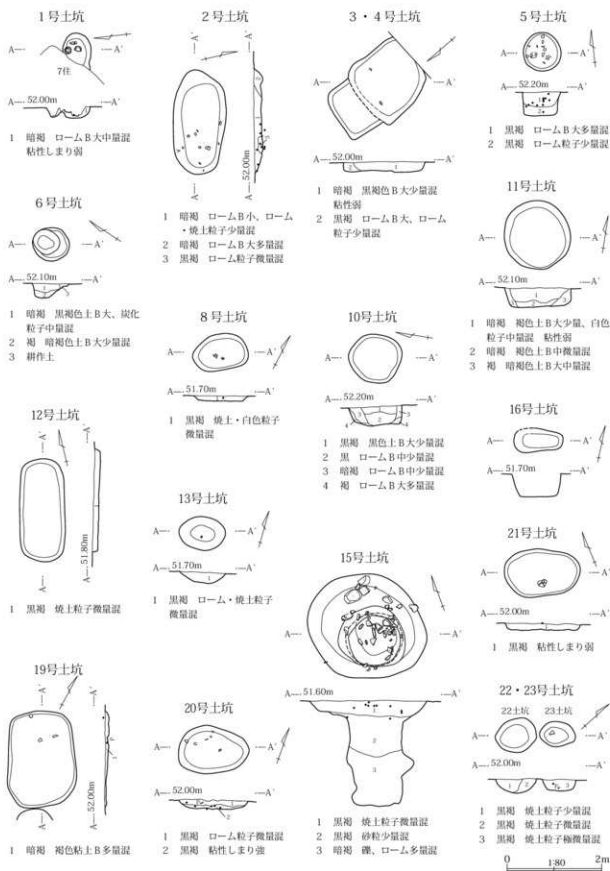

第237図 1～6・8・10～13・15・16・19～23号土坑



- 1 黒褐 焼土・炭化粒子、ローム粒子微量混
- 2 黒褐 焼土粒子極微量混
- 3 黒褐 粘土B少量混



- 1 黒褐 焼土粒子少量混
- 2 黒褐 粒子含まず



- 1 黒褐 焼土粒子少量混
- 2 黒褐 焼土粒子微量混
- 3 黒褐 黒色土B中量混
- 4 黒褐 暗褐色土中少量混



- 1 暗褐 ロームB少量混
- 2 黒褐 ロームB中量混



- 1 暗褐 ローム粒子少量混
- 2 黒褐 ローム粒子微量混
- 3 黒褐 ロームB大多量混
- 4 黒褐 ローム粒子中量混



- 1 暗褐 焼土・白色・ローム粒子少量混
- 2 黒褐 ロームB少量混



- 1 黒褐 焼土粒子少量混
- 2 黒褐 ロームB少量混
- 3 暗褐 ローム・褐色土B大
中量混

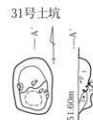

- 1 暗褐 焼土粒子少量混
- 2 暗褐 焼土粒子中量混
- 3 黒褐 焼土粒子中量混



- 1 暗褐 焼土粒子少量混
- 2 黒褐 焼土粒子極微量混
- 3 黒褐 粘性強



- 1 暗褐 焼土粒子少量混
- 2 黒褐 焼土粒子極微量混
- 3 暗褐 褐色土B中少量混
きめ細かく粘性強



- 1 暗褐 焼土粒子少量混
- 2 黒褐 焼土粒子極微量混



- 1 暗褐 焼土粒子中量混
- 2 黒褐 焼土粒子微量混

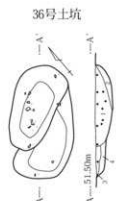

- 1 暗褐 焼土粒子中量混
- 2 暗褐 焼土粒子微量混
- 3 暗褐 焼土粒子少量混
- 4 黒褐 焼土粒子微量混



- 1 黒褐 焼土粒子微量混



- 1 暗褐 褐色Bを斑状に混
にふい黄褐 ロームB大
量混
- 2 暗褐 褐色Bを斑状に混
にふい黄褐 ロームB大
量混

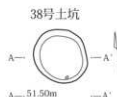

- 1 黒褐 粘質土B大
中量混
- 2 黒褐 粘質土B
多量混



- 1 暗褐 焼土・炭化物少量混
- 2 暗褐 焼土粒子中量混

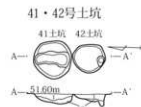

- 1 暗褐 褐色B斑状混
- 2 暗褐 ローム粒子・B中
量混 焼土粒子微量混



- 1 暗褐 焼土・褐色B少量混
- 2 黒褐 焼土・褐色B微量混

0 180 2m

III 検出された遺構と出土遺物

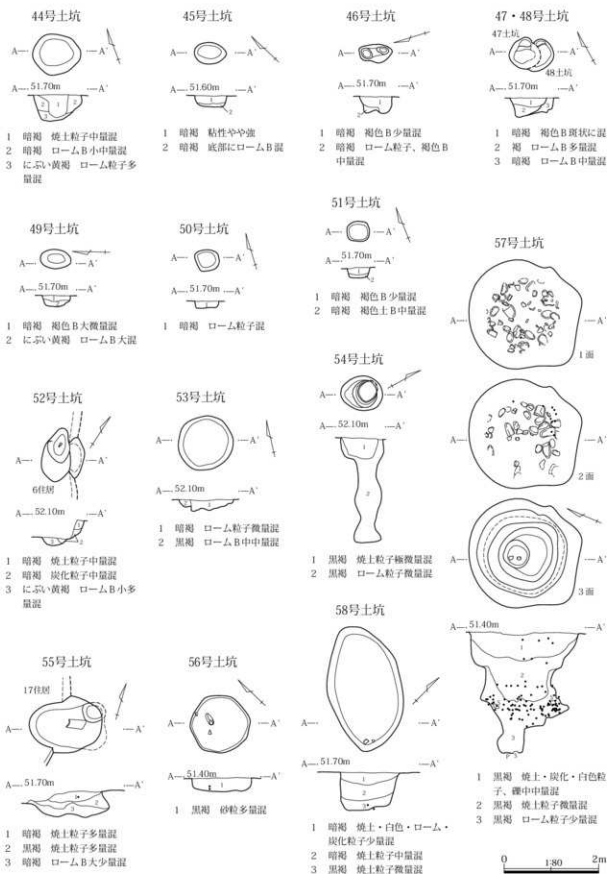

第239図 44～58号土坑

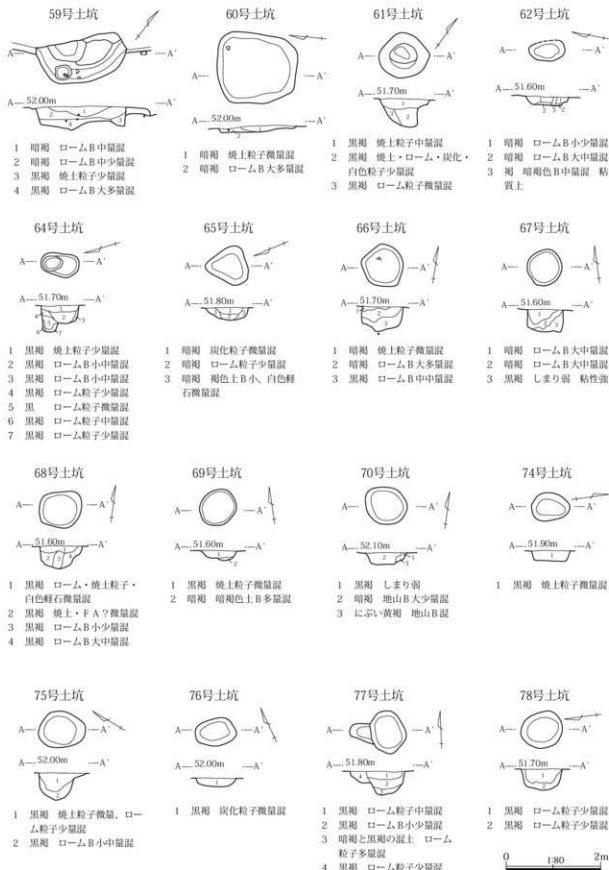

第240図 59～62・64～70・74～78号土坑

III 検出された遺構と出土遺物

79号土坑



- 1 黒褐色 焼土粒子少量混
- 2 黒褐色 ローム粒子中量混

80号土坑



- 1 黒褐色 F A ? ・焼土・炭化・ローム粒子少量混
- 2 黒褐色 ロームB中少量混

81号土坑



- 1 黒褐色 焼土粒子少量混

82号土坑



- 1 黒褐色 ロームB少量混
- 2 黒褐色 ローム粒子中量混

83号土坑

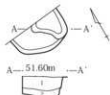

- 1 黒褐色 ロームB大少量混
- 2 黒褐色 ロームB大中量混

84号土坑

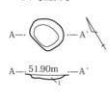

- 1 黒褐色 炭化・白色・焼土粒子微量混

86号土坑

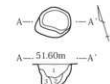

- 1 黒褐色 炭化粒子、ローム粒子・B少量混
- 2 黒褐色 ローム粒子中量、焼土粒子微量混
- 3 黒褐色 ローム粒子多量、焼土・炭化粒子微量混 粘性強

87号土坑



- 1 黒褐色 白色・焼土粒子微量混
- 2 黒褐色 白色・焼土粒子微量混

88号土坑

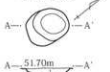

- 1 黒褐色 焼土・炭化粒子微量混
- 2 黒褐色 F A ? ・焼土粒子微量混

89号土坑



- 1 黒褐色 焼土粒子微量混
- 2 暗褐色 褐色土B大少量混
- 3 暗褐色 ロームB大中量混

90号土坑

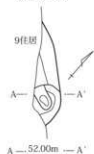

- 1 黒褐色 焼土粒子少量混
- 2 黒褐色 焼土粒子微量混

91号土坑

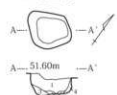

- 1 黒褐色 ロームB大少量混
- 2 黒褐色 ロームB大少量混
- 3 黒褐色 ローム粒子少量混
- 4 黒褐色 ローム粒子・B小混

92号土坑



- 1 暗褐色 焼土粒子少量混
- 2 黒褐色 ロームB中量混

95号土坑

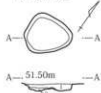

- 1 暗褐色 ロームB小中量混
- 2 褐色 ローム粒子・B大少量混

97号土坑

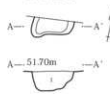

- 1 黒褐色 ローム粒子・B中少量、焼土粒子、小礫中少量混

96号土坑

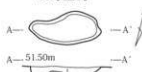

- 1 暗褐色 ローム粒子・B少量混

98号土坑

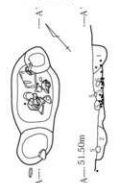

- 1 黒褐色 ローム粒子中量混
- 2 暗褐色 ローム粒子少量混
- 3 黒褐色 ローム粒子中量混

第241图 79～84・86～92・95～98号土坑



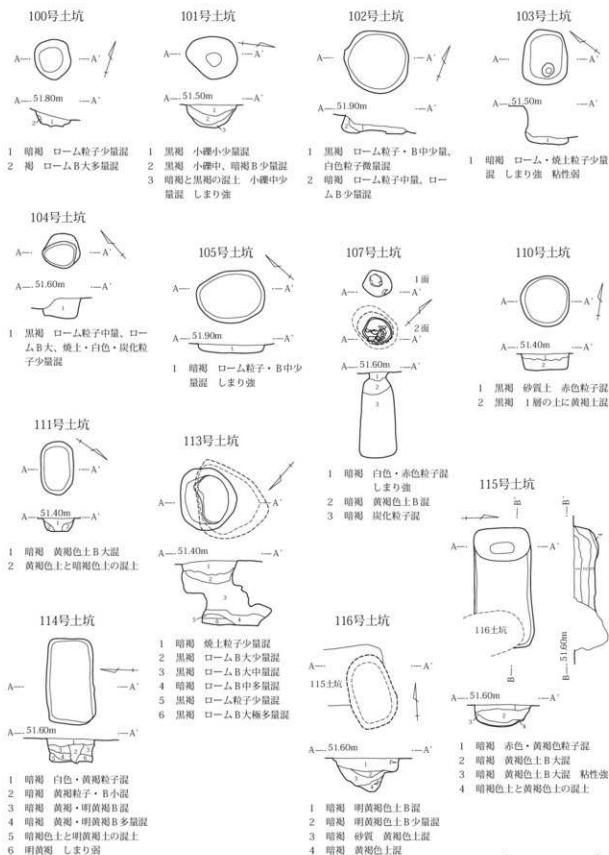

第242図 100～105・107・110・111・113～116号土坑

III 検出された遺構と出土遺物

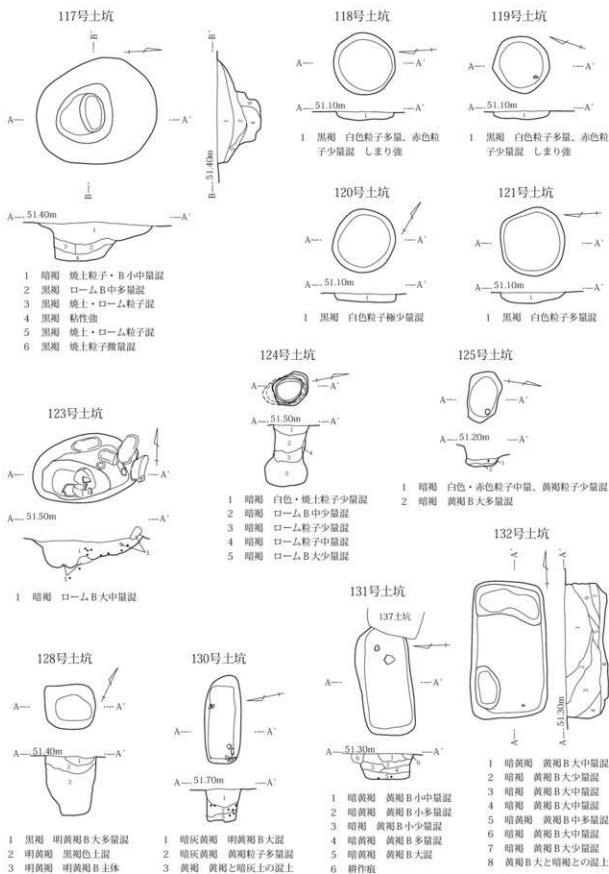

第243図 117～121・123～125・128・130～132号土坑

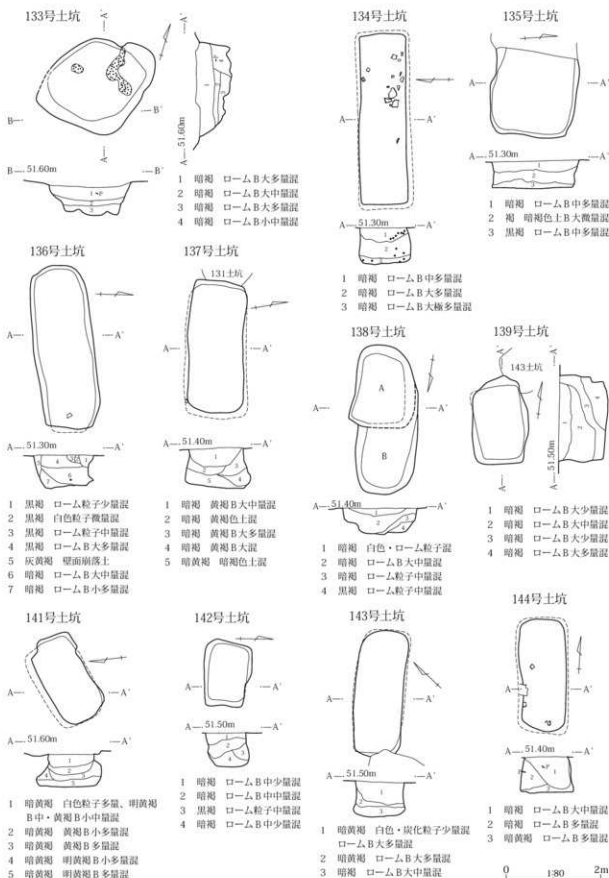

第244图 133～139・141～144号土坑

III 検出された遺構と出土遺物

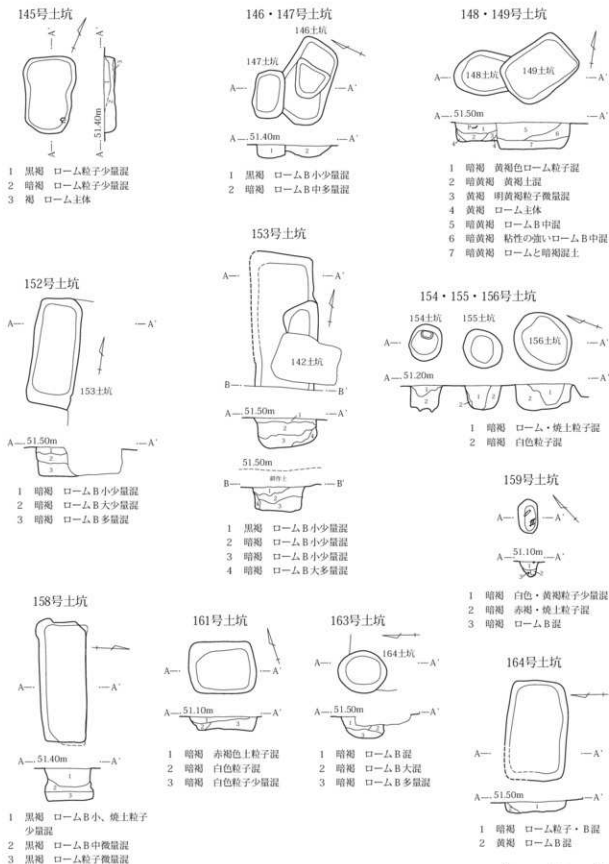

第245図 145～149・152～156・158・159・161・163・164号土坑

2 古墳時代後期～平安時代

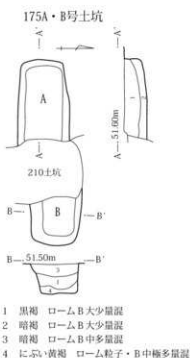
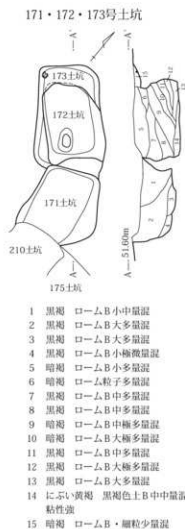
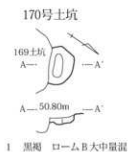
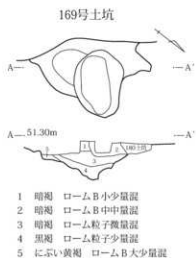
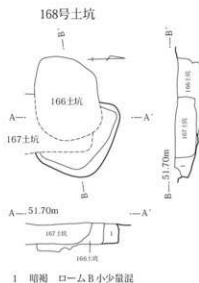
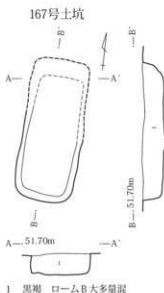
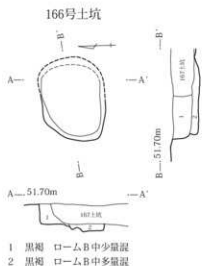

第246図 166～175A・B号土坑

0 1.80 2m

III 検出された遺構と出土遺物

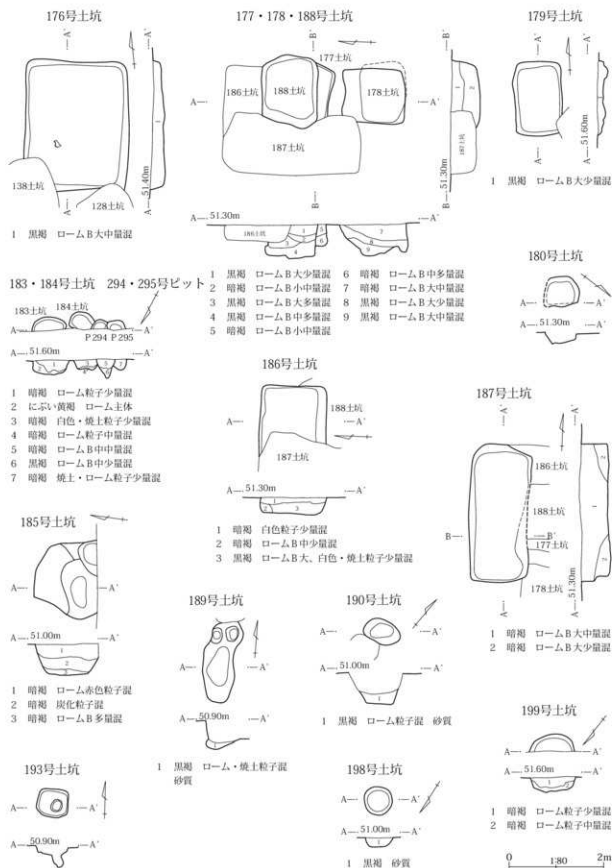

第247図 176～180・183～190・193・198・199号土坑、294・295号ピット

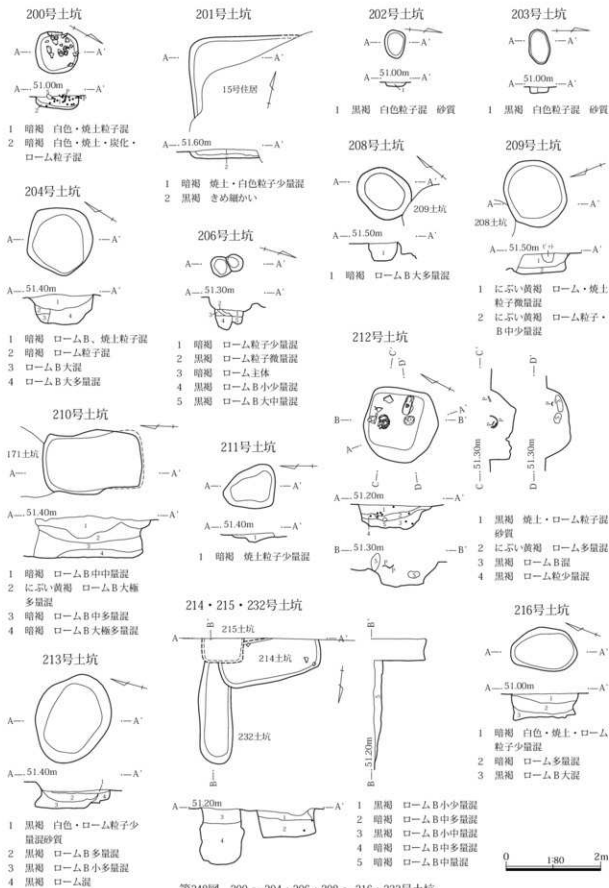

第248図 200～204・206・208～216・232号土坑

III 検出された遺構と出土遺物

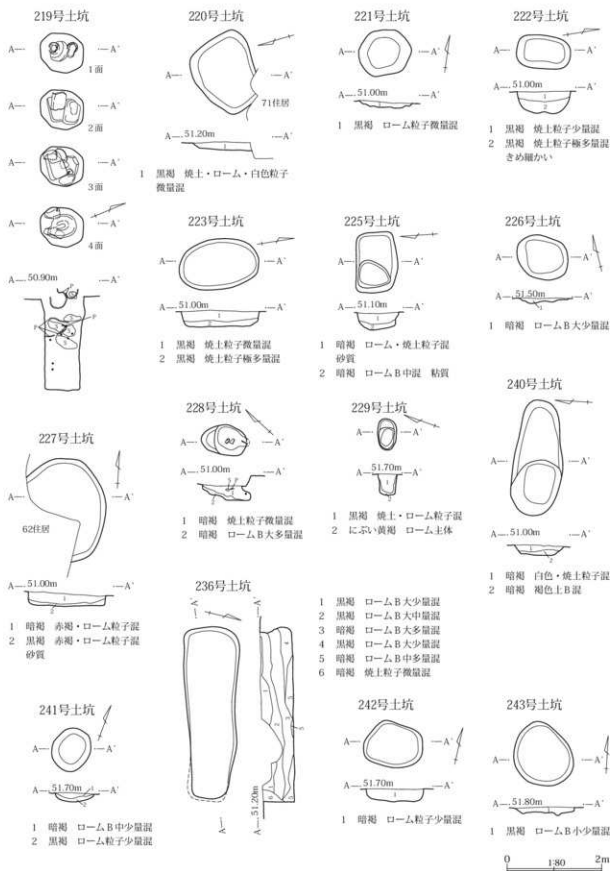

第249図 219～223・225～229・236・240～243号土坑

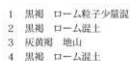
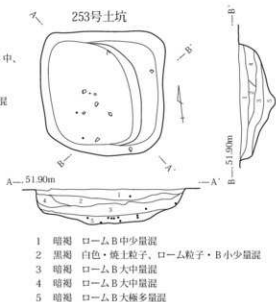
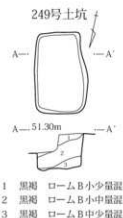

第250図 244・247・249・251・254・256・259・260・262号土坑

0 180 2m

Ⅲ 検出された遺構と出土土物

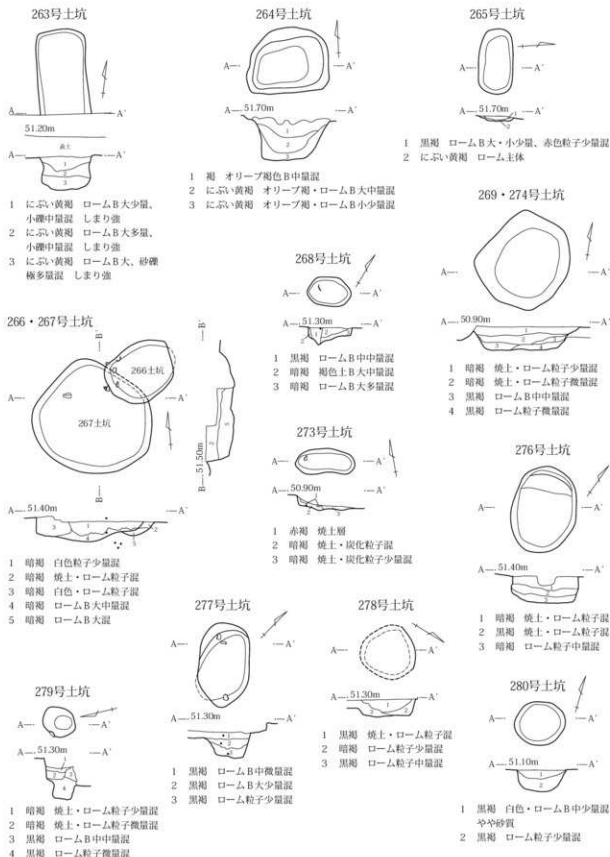

第251図 263～269・273・274・276～280号土坑

2 古墳時代後期～平安時代



- 1 暗褐色 ローム粒子少量混
- 2 暗褐色 焼土粒子少量混
- 3 黒褐色 焼土粒子微量混
- 4 暗褐色 ロームB中量、焼土粒子少量混
- 5 黒褐色 ローム粒子少量混
- 6 黒褐色 ロームB大中量混



- 1 暗褐色 ローム粒子少量混
- 2 黒褐色 ロームB大少量混
- 3 黒褐色 ロームB大中量混
- 4 暗褐色 ローム粒子少量混
- 5 黒褐色 ロームB大少量混
- 6 黒褐色 ロームB微量混



- 1 暗褐色 ローム粒子少量混
- 2 暗褐色 ロームB中少量混
- 3 暗褐色 ロームB中量混
- 4 暗褐色 ローム粒子少量混

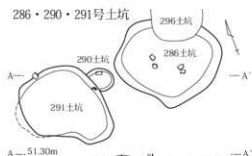

- 1 暗褐色 ロームB大中量混
- 2 褐色 ローム主体
- 3 暗褐色 ロームB大少量混
- 4 にぶい黄褐色 ローム主体
- 5 暗褐色 白色・ローム粒子混
- 6 暗褐色 ロームB大少量混
- 7 暗褐色 白色・焼土粒子微量混
- 8 黒褐色 ローム粒子少量混



- 1 暗褐色 白色粒子少量混
- 2 暗褐色 ローム粒子少量混
- 3 暗褐色 白色粒子少量混
- 4 暗褐色 ロームB大少量混
- 5 暗褐色 ローム粒子少量混
- 6 暗褐色 ローム粒子少量混
- 7 暗褐色 ロームB大少量混
- 8 暗褐色 ローム粒子中量混
- 9 黒褐色 ロームB微量混
- 10 黒褐色 ロームB大少量混

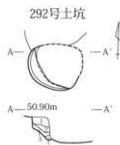

- 1 黒褐色 白色粒子少量混
- 2 黒褐色 粘性強
- 3 黄褐色 粘性強
- 4 暗褐色 ロームと黒褐色土の混土粘性強

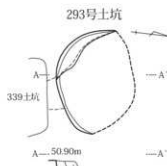

- 1 黒褐色 焼土粒子中量混
- 2 黒褐色 砂質
- 3 暗褐色 ロームと黒褐色土の混土粘性強

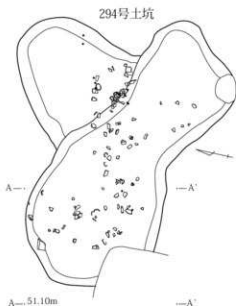

- 1 暗褐色 白色・焼土粒子中量混
- 2 褐色 ローム漸移層

第252図 282～284・286～294・296・297・302号土坑

0 180 2m

III 検出された遺構と出土遺物

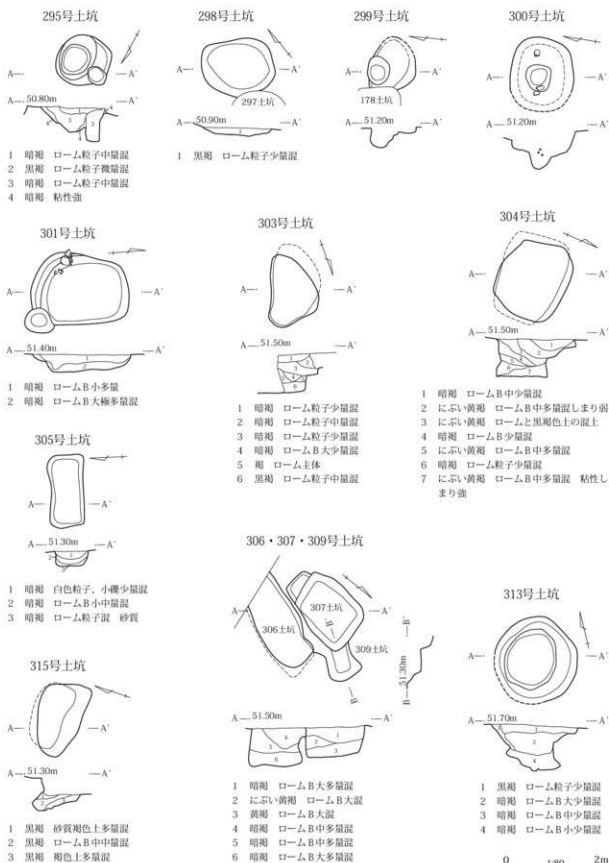

第253図 295・298～301・303～307・309・313・315号土坑

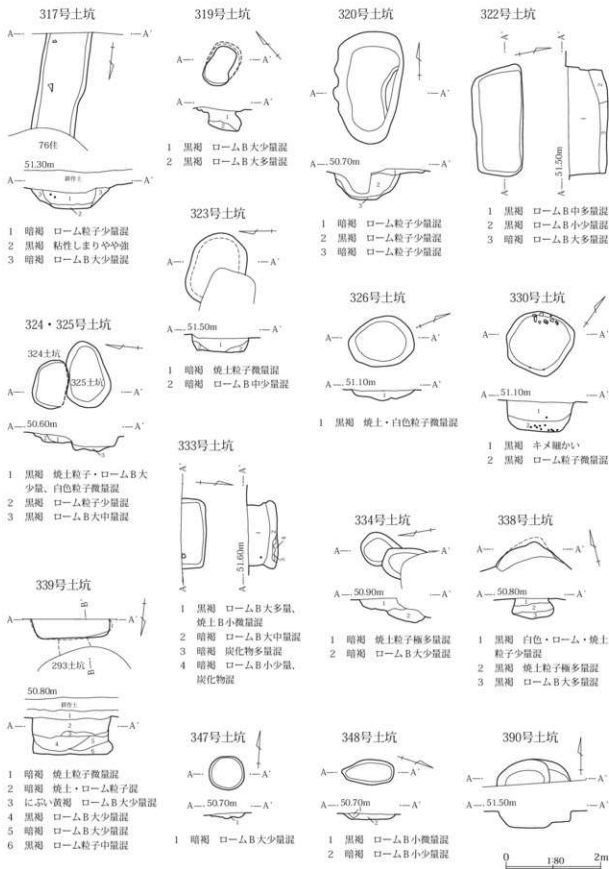

第254図 317・319・320・322～326・330・333・334・338・339・347・348・390号土坑

III 検出された遺構と出土遺物

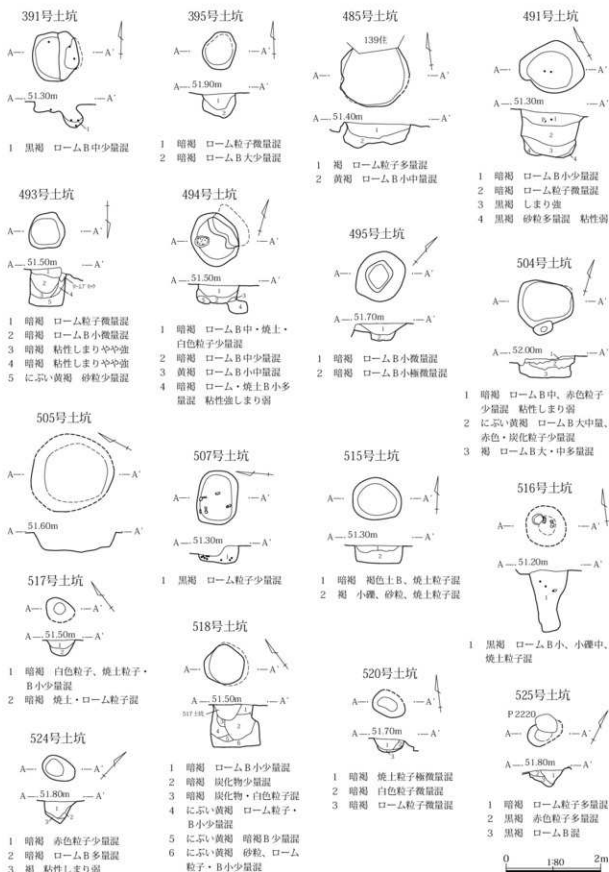

第255図 391・395・485・491・493～495・504・505・507・515～518・520・524・525号土坑

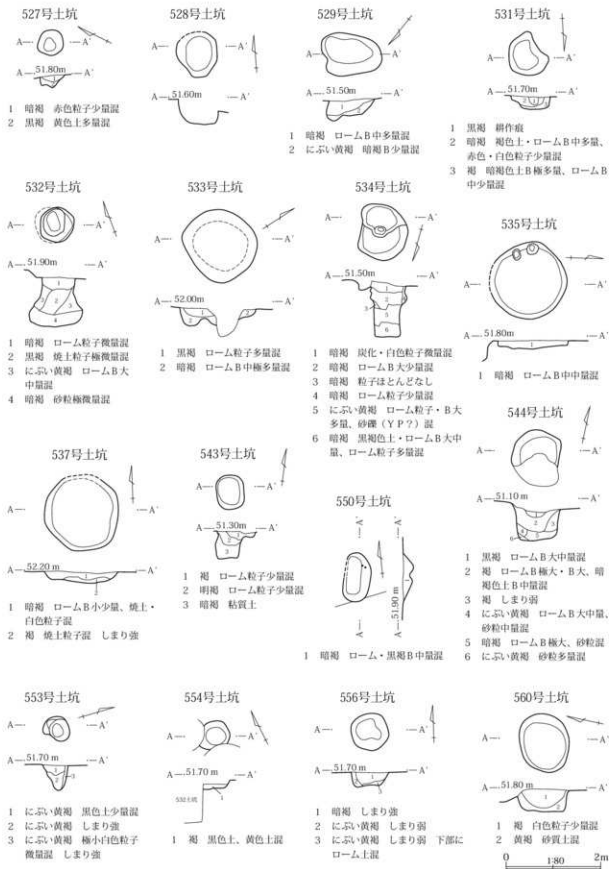

第256図 527～529・531～535・537・543・544・550・553・554・556・560号土坑

III 検出された遺構と出土遺物



第257図 563・564・569・573・577・600・602・605・609・615・621～625・627・628・633号土坑

2 古墳時代後期～平安時代

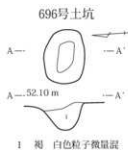
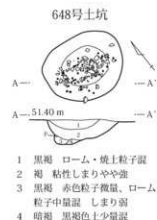
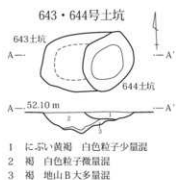
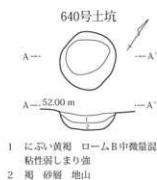
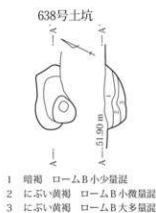
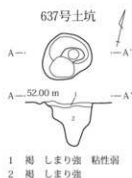

第258図 634・635・637～640・643・644・647・648・657・689・690・695・696号土坑

III 検出された遺構と出土遺物

15号ビット

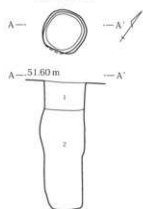

- 1 暗褐色 褐色B中量混
- 2 黒褐色 褐色B中量混

32号ビット

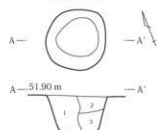

- 1 暗褐色 ロームB中量混
- 2 黒褐色 ローム粒子・B少量混
- 3 黒褐色 ローム粒子極微量混

38号ビット

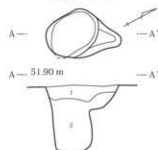

- 1 黒褐色 焼土・粘土粒子微量混
- 2 黒褐色 焼土・炭化粒子微量混

47号ビット

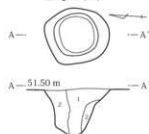

- 1 黒褐色 ロームB中量混
- 2 黒褐色 ローム粒子・B中多量混

111号ビット

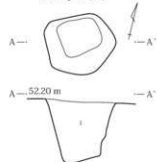

- 1 黒褐色 ロームB中量混

112号ビット



- 1 黒褐色 ローム・焼土・炭化粒子混
- 2 黒褐色 ロームB中量混

113号ビット

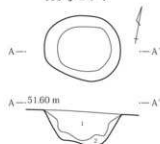

- 1 黒褐色 ロームB中、焼土・炭化粒子少量混
- 2 暗褐色 ローム粒子多量混

146号ビット

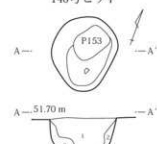

- 1 黒褐色 ロームB小、焼土・炭化粒子少量混
- 2 黒褐色 暗褐色B多量混

160号ビット

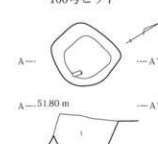

- 1 黒褐色 ロームB小、焼土粒子少量混



2 古墳時代後期～平安時代

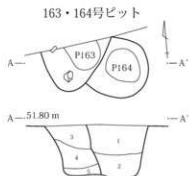

- 1 黒褐色 ローム粒子・B中少量混
- 2 黒褐色 ロームB、焼土粒子微量混
- 3 黒褐色 ロームB中、焼土粒子少量混
- 4 黒褐色 ローム粒子少量混
- 5 黒褐色 ローム粒子・B小中量混

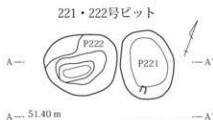

- 1 暗褐色 ローム粒子・B多量混
- 2 暗褐色 ロームB少量混
- 3 暗褐色 ローム粒子少量混
- 4 暗褐色 ローム粒子少量混
- 5 暗褐色 焼土・ローム粒子混
- 6 暗褐色 ローム粒子少量混
- 7 黒褐色 ローム粒子中量混



- 1 暗褐色 ローム・焼土粒子極微量混

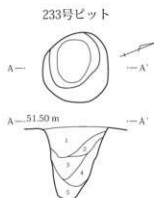

- 1 暗褐色 白色粒子、ロームB小混
- 2 暗褐色 ローム粒子・B小微量混
- 3 暗褐色 ローム粒子少量混
- 4 暗褐色 ローム粒子・B少量混
- 5 黒褐色 ローム粒子微量混

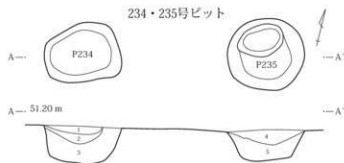

- 1 黒褐色 白色・炭化粒子混
- 2 黒褐色 白色・炭化・赤褐色粒子混
- 3 黒褐色 白色・炭化粒子混 しまり強
- 4 暗褐色 黒褐色上B中量混
- 5 黒褐色 黄褐色粒子少量混

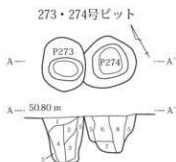

- 1 暗褐色 焼土・ローム粒子混
- 2 暗褐色 ローム粒子混
- 3 暗褐色 ローム粒子・B小混
- 4 暗褐色 ロームB混(柱痕)
- 5 褐色 ロームを主体とする
- 6 暗褐色 焼土粒子混 しまり強
- 7 暗褐色 焼土・白色粒子混 しまり強
- 8 黄褐色 ロームB混 しまり強



- 1 暗褐色 白色・赤褐色粒子混
- 2 暗褐色 ローム・白色粒子混



第260図 163・164・221・222・227・233～235・250・273・274・284号ピット

III 検出された遺構と出土遺物

286・287号ピット

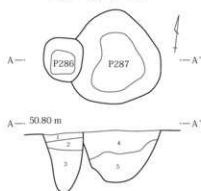

- 1 暗褐色 ローム粉混 しまり強
- 2 暗褐色 ロームB混 しまり弱
- 3 暗褐色 ロームB多量混 しまり強
- 4 暗褐色 ローム・赤褐色粒子混
- 5 暗褐色 ロームB大混 しまり弱

319号ピット

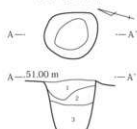

- 1 黒褐色 ローム粒子微量混
- 2 黒褐色 ローム粒子少量混
- 3 黒褐色 ロームB小中量混

331号ピット

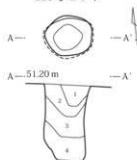

- 1 暗褐色 ローム粒子少量混
- 2 黒褐色 ローム粒子少量混
- 3 黒褐色 ローム粒子少量混 粘性強
- 4 黒褐色 ローム粒子・小礫少量混

300号ピット

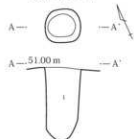

- 1 黒褐色 ローム粒子少量混

306号ピット



- 1 暗褐色 ローム・白色粒子混

320号ピット

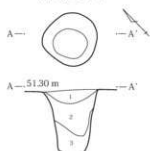

- 1 黒褐色 ロームB小少量混
- 2 暗褐色 ロームB小少量混
- 3 暗褐色 ロームB小多量混

327・328号ピット

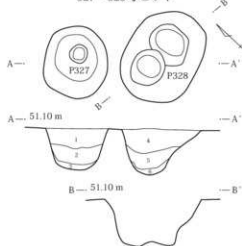

- 1 黒褐色 焼土・白色粒子混
- 2 黒褐色 焼土・ロームB混
- 3 暗褐色 ロームB多量混
- 4 暗褐色 焼土・ローム粒子混
- 5 暗褐色 焼土・ローム粒子混
- 6 にぶい・黄褐色 暗褐色土B混

332・333号ピット

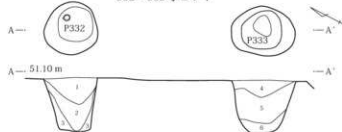

- 1 暗褐色 ロームB混 砂質
- 2 暗褐色 ロームB多量混
- 3 暗褐色 ローム粒子多量混
- 4 暗褐色 ローム粒子混
- 5 暗褐色 ローム粒子少量混
- 6 暗褐色 ロームB多量混

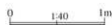

第261図 286・287・300・306・319・320・327・328・331～333号ピット

2 古墳時代後期～平安時代

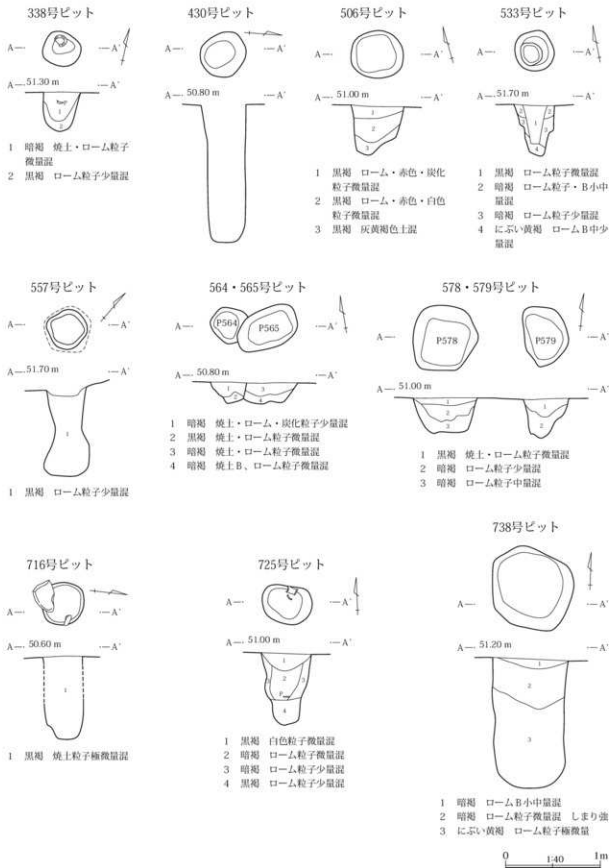

第262図 338・430・506・533・557・564・565・578・579・716・725・738号ピット

III 検出された遺構と出土遺物

808・809号ピット

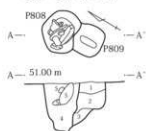

- 1 暗褐色 ローム粒子微量混
- 2 黒褐色 ローム粒子微量混
- 3 黒褐色 ローム粒子・B少量混
- 4 黒褐色 ローム粒子微量混

2234号ピット

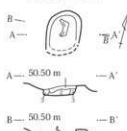

- 1 暗褐色 黒褐色土B、ローム粒子中量混
- 2 褐色 暗褐色土B、ローム粒子少量混
- 3 褐色 暗褐色土B少量混

2474号ピット



- 1 暗褐色 ロームB多量混
- 2 暗褐色
- 3 にぶい黄褐色 ローム主体

2475号ピット

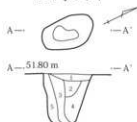

- 1 黒褐色 粘性しまり弱
- 2 にぶい黄褐色 ロームB多量混
- 3 暗褐色 ロームB中量混
- 4 にぶい黄褐色 ロームB多量混しまり弱
- 5 にぶい黄褐色 ロームB多量混

2476号ピット

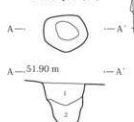

- 1 黒褐色 赤色粒子多量、炭化物微量混
- 2 黒褐色 ロームB多量混

2569・2570号ピット

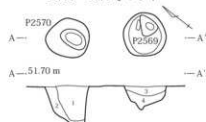

- 1 にぶい黄褐色 しまり強
- 2 褐色 しまり強
- 3 褐色 ロームB少量混しまり強
- 4 褐色 しまり強

2580号ピット

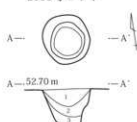

- 1 褐色 黒色土混 粘性しまり強
- 2 褐色 しまり強 粘性弱
- 3 にぶい黄褐色 砂質

2766号ピット



- 1 褐色 下部にロームB少量混
- 2 にぶい黄褐色 しまり弱

2821号ピット

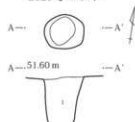

- 1 褐色 ローム粒子微量混

2847号ピット

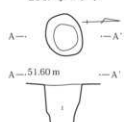

- 1 褐色 しまり強

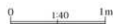

第263図 808・809・2234・2474～2476・2569・2570・2580・2766・2821・2847号ピット

(3) 遺物

遺物は、土師器、須恵器、灰釉陶器、土製品、石製品、鉄製品等が出土している。

土師器 器種は、杯、蓋、高杯、甕、台付甕、壺、鉢、甕等が出土しており、総数60,576点出土している。甕が42,624点で杯が17,130点と、甕の出土量が杯の2倍以上となっている。

I 杯 A～Fの6類に分けられる。

A 丸底で、口縁部との間に稜を持ち、口縁部は内傾、直立、外傾する。須恵器杯あるいは蓋の模倣杯。

- 1 須恵器蓋の模倣 2 須恵器杯身の模倣 3 有段口縁 4 不明

B 丸底で、体部は丸みを帯びて立ち上がり、口縁部は内傾または外反する。

- 1 口縁部が内傾または外反し、器高やや高く碗状を呈する
2 平底に近い丸底の底部と口縁部の間に稜をもち、口縁部は外反する 器高低く皿状を呈する
3 不明

C ロク口調整で平底、底径が大きいもの。いわゆる盤状杯。

D 平底 口縁部と体部の稜がはっきりするもの

- 1 底部やや丸みを帯びる 2 完全平底 3 不明

E 口縁部やや外反 平底 薄く硬質

F その他・不明

II 高杯 A～Cの3類に分けられる。

A 短脚 B 長脚 C その他・不明

III 甕 A・Bの2類に大別できる。

A 褐色・橙褐色で器壁厚く、口縁部は「く」の字状を呈する

- 1 最大径を胴部中位に持つ長胴甕
2 胴部にあまりふくらみを持たない長胴甕
3 胴部が丸みを帯びる胴張甕
4 小型甕
5 その他・不明

B 赤褐色・暗赤褐色で器壁薄く、口縁部は「く」の字状・「コ」の字状を呈する

- 1 口縁部が「く」の字状を呈する
2 口縁部が「コ」の字状を呈する
3 小型甕
4 その他・不明

IV 台付甕

A 赤褐色・暗赤褐色で器壁薄く、口縁部は「く」の字状・「コ」の字状を呈する

- 1 口縁部が「く」の字状を呈する
2 口縁部が「コ」の字状を呈する

V 甕 A～Cの3類に分けられる。

A 底部がなく直線的に立ち上がるもの

B 底部が丸く1個の孔があくもの

III 検出された遺構と出土遺物

C 底部に複数の孔があくもの

VI 壺

VII 鉢

A 底部に孔のないもの

B 底部に孔のあくもの

VIII 小型土器

IX その他・不明

須恵器 器種は、杯、蓋、高杯、甕、壺・瓶、甗、羽釜、鉢、すり鉢、小型土器等で、総計22,183点出土している。杯・蓋類 が7,680点、甕類が11,478点、壺・瓶類2,470点で、甕類が非常に多くなっている。

I 杯・椀・皿・盤は破片では区別がつかないため一括して分類した。器形のわかるものは、口径/高さが3/1以上のものを杯、以下のものを椀とした。皿は口径/高さが4/1以上のものを目安とした。A～Gの7類に分けられる。D 2類が45%で最も多いが、C 2類も41%とほぼ同量出土している。C 2類とD 2類を合わせると80%以上となり、杯の大部分を占めることになる。

A 丸底で口縁部との境に稜を持ち、口縁部は内傾する。杯蓋。

B 丸底で体部は直線的に立ち上がる。

C 平底で底部高台の無いもの

1 底部回転ヘラ切りのもの

2 底部手持ちヘラ削りのもの

3 底部切離し後全面ヘラ削りのもの

4 底部回転系切り後外周ヘラ削りのもの

5 底部回転系切り無調整で底部大（口径/底径<1.75）

6 底部回転系切り無調整で底部小（口径/底径≥1.75）

7 不明

D 平底で底部高台の有るもの

1 底部大（口径/底径<1.75）

2 底部小（口径/底径≥1.75）

E 黒色土器

F 盤

G 不明

II 蓋 A～Cの3類に分けられる。

A 天井部が丸くつまみを持たないもの

B 体部が直線的でつまみを持つもの

1 杯蓋 2 高杯蓋 3 壺類蓋

C その他・不明

III 高杯

A 杯部が小さく一般的な高杯 B 杯部が盤状を呈する 高盤

IV 甕

V 壺・瓶類

A 長頸壺 B 短頸壺 C 提瓶 D 横瓶 E 小型壺 F その他・不明

VI ハソウ VII 甌 VIII 鉢 IX 小型土器 X その他・不明

灰釉陶器 碗、皿、壺・瓶類等が出土している。碗2点、皿2点、壺・瓶類13点と少なく、いずれも小破片である。

I 碗 II 皿 III 壺・瓶類 IV その他

土製品 土鍾、土製模造品、土製円盤、支脚、羽口、勾玉、紡錘車が出土している。土鍾は24点出土しているが、紡錘車が2点、羽口が6点の他はすべて1点のみの出土である。土製模造品は高杯？の小型模造品であり、土製円盤は杯底部の転用品で、糸切り痕がある。土製支脚は粘土塊を四角柱状に成形したものであり、羽口は小破片である。

I 土鍾 II その他 III 紡錘車

石製品 紡錘車、砥石、白玉が出土している。紡錘車は5点出土しており、2点には線刻がある。砥石は、14点出土しているが、2点だけ砂岩製で他はすべて砥沢石製である。白玉は未成品を含めて穿孔のあるものが62、穿孔のない未成品が92、破片が2781、未加工の原石が332、出土している。

I 紡錘車 II 砥石 III 玉類

鉄製品 鎌？1、鉄斧1、鎌10、刀子・小刀15、鉄鐮9、鐮子2、火打ち金1、角釘7、その他・不明21、鉄滓26等が出土している。

I 鎌 II 鉄斧 III 鎌 IV 刀子・小刀 V 鉄鐮 VI 鐮子
VII 火打ち金 VIII 角釘 IX その他・不明

銅製品 金環2、その他・不明4が出土している。

古墳時代後期～平安時代出土遺物数量

種別	土器												須恵器				
	杯	蓋	碗	高杯	甕	小型壺	台付甕	甌	皿	鉢	小型土器	他	計	杯	杯又は蓋	蓋	高杯
点数	17130	1	1	291	42624	5	102	164	3	160	12	83	60576	5109	664	1907	386
重量 (g)	145920	70	60	8603	496806	86	3574	19710	306	14236	348	4242	693745	77163	13425	34910	13373

種別	須恵器										灰釉陶器				土器計		
	高盤	甕	甌・瓶	台付甕	ハソウ	甌	羽釜	鉢	すり鉢	小型土器	他	計	碗	皿		壺 瓶	計
点数	1	11478	2470	1	17	8	1	103	4	3	31	22183	2	2	13	17	82776
重量 (g)	1285	489856	89497	550	1953	450	1	12414	333	120	904	736235	7	141	232	380	1430360

種別	土製品				瓦		石製品									
	紡錘車	羽口	土鍾	布目瓦	円筒埴輪	白玉	割片	五原石	砥石	紡錘車	こも編石	粟皮	総計			
点数	2	6	24	1	1	154	2781	332	14	5	546	169	86742			
重量 (g)	62	110	245	80	120	99	4091	2027	3114	181	252953	9818	1703258			

III 検出された遺構と出土遺物

土師器 I A 1

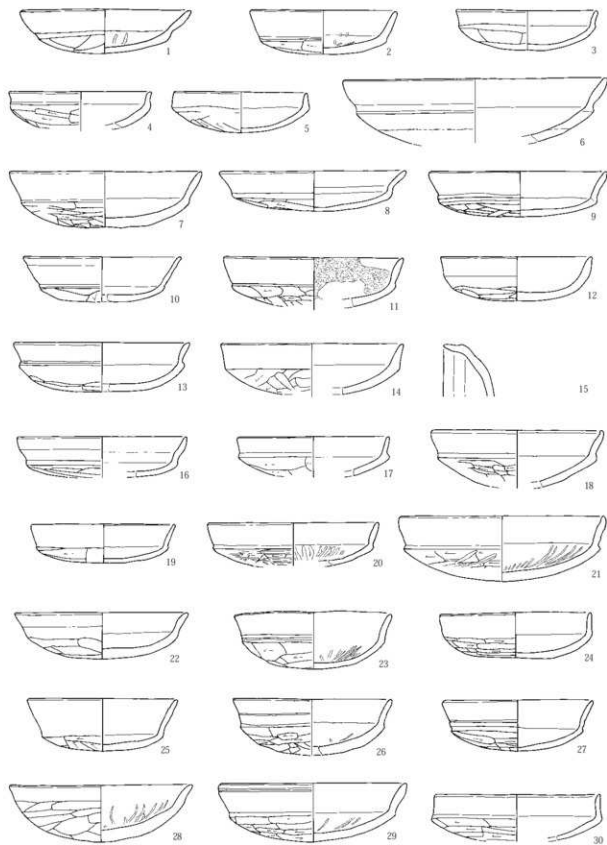

第264図 古墳時代後期～平安時代出土遺物 I 土師器 I A 1

2 古墳時代後期～平安時代

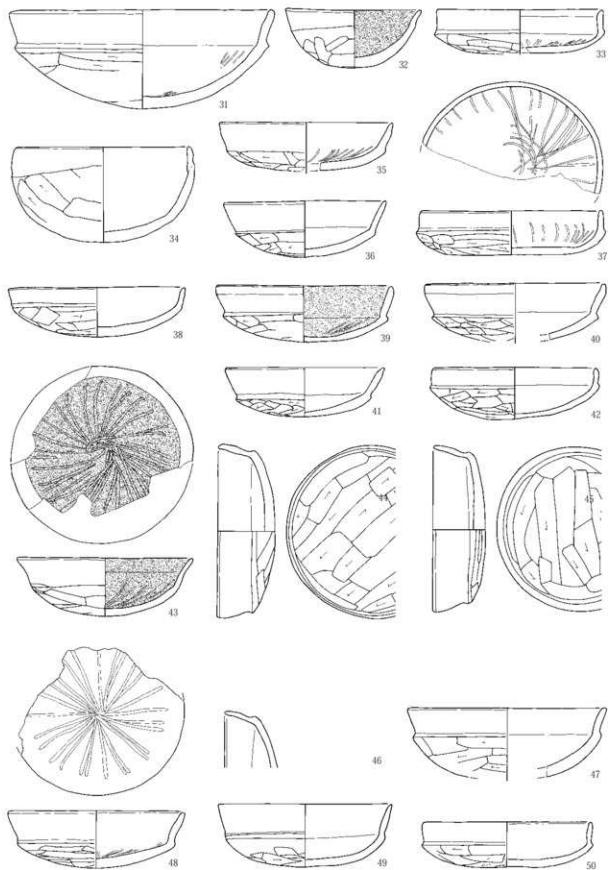

第265図 古墳時代後期～平安時代出土遺物2 土師器ⅠA1

III 検出された遺構と出土遺物

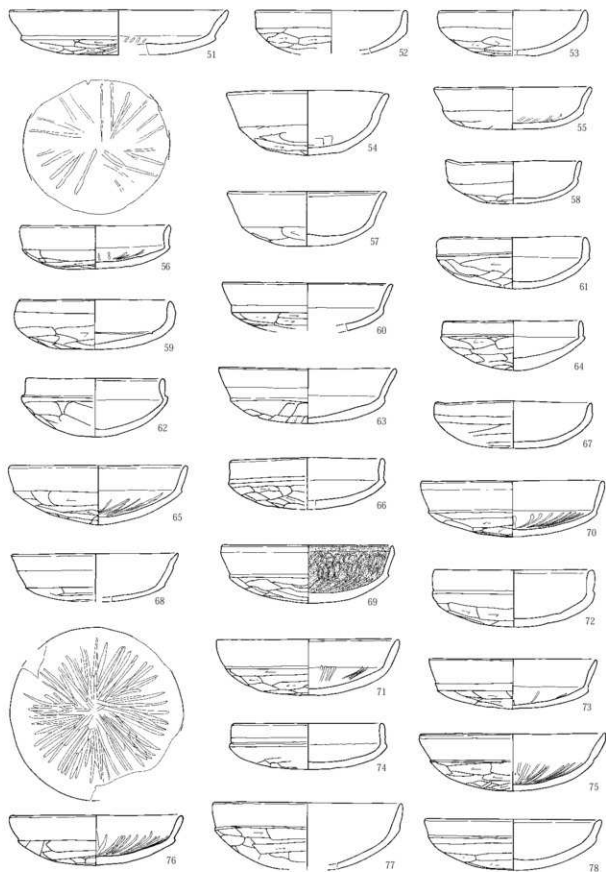

第266図 古墳時代後期～平安時代出土遺物3 土師器 I A 1

土師器 I A 2

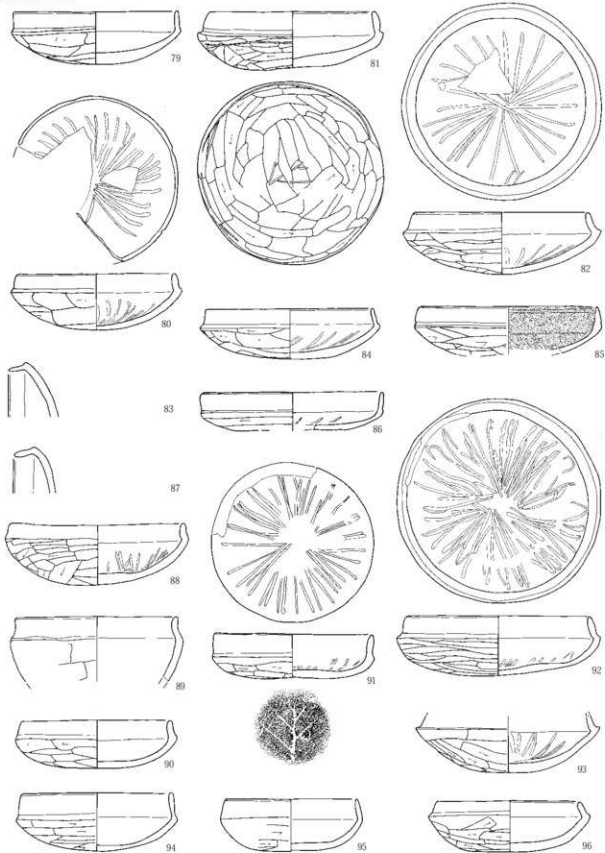

第267图 古墳時代後期～平安時代出土遺物 4 土師器 I A 2

III 検出された遺構と出土遺物

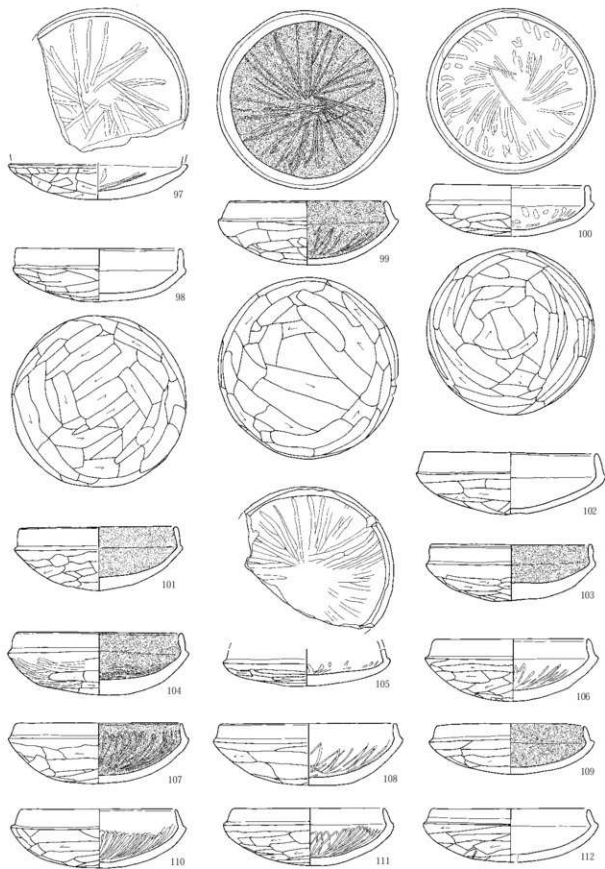

第268図 古墳時代後期～平安時代出土遺物5 土師器ⅠA2

2 古墳時代後期～平安時代

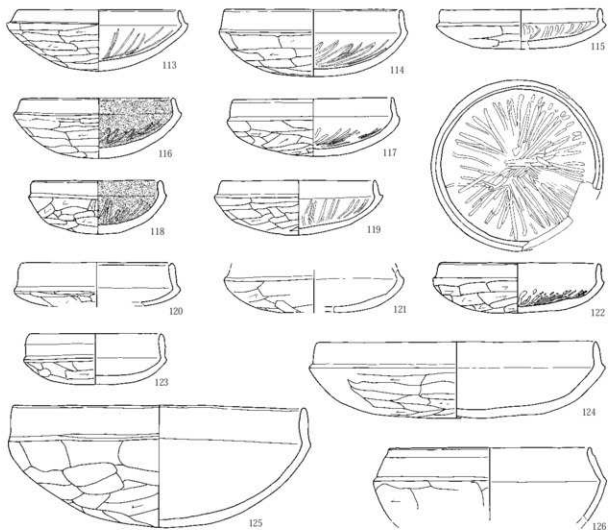

土師器 I A 3

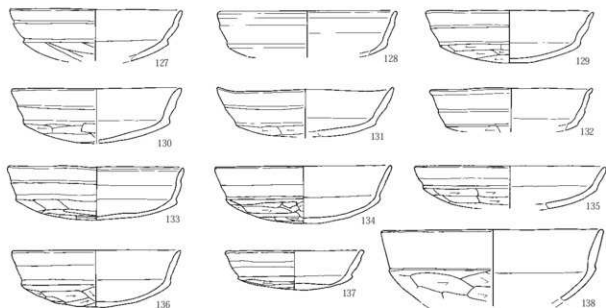

第269図 古墳時代後期～平安時代出土遺物6 土師器 I A 2・I A 3

III 検出された遺構と出土遺物

土師器 I A 4

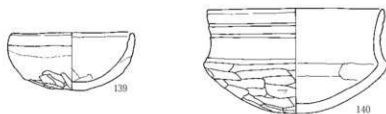

土師器 I B 1

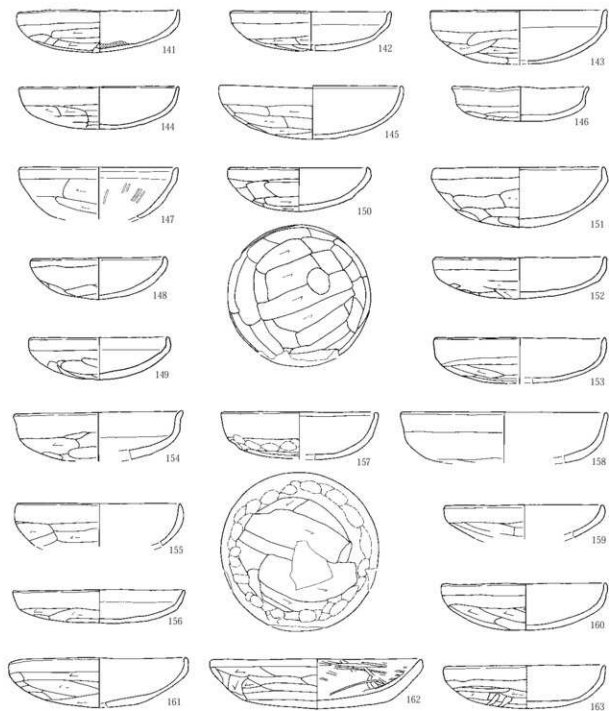

第270図 古墳時代後期～平安時代出土遺物7 土師器 I A 4・I B 1

2 古墳時代後期～平安時代

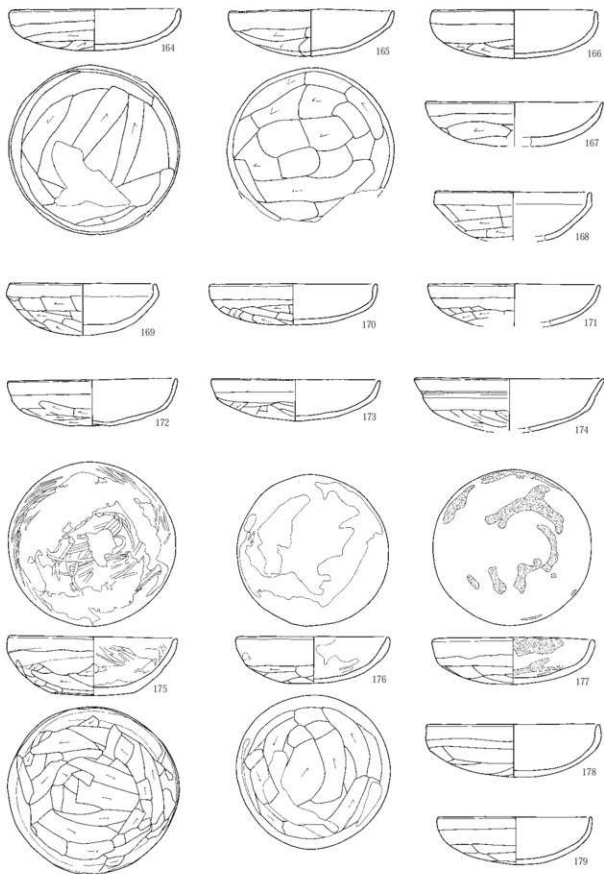

第271図 古墳時代後期～平安時代出土遺物8 土師器ⅠB1

III 検出された遺構と出土遺物

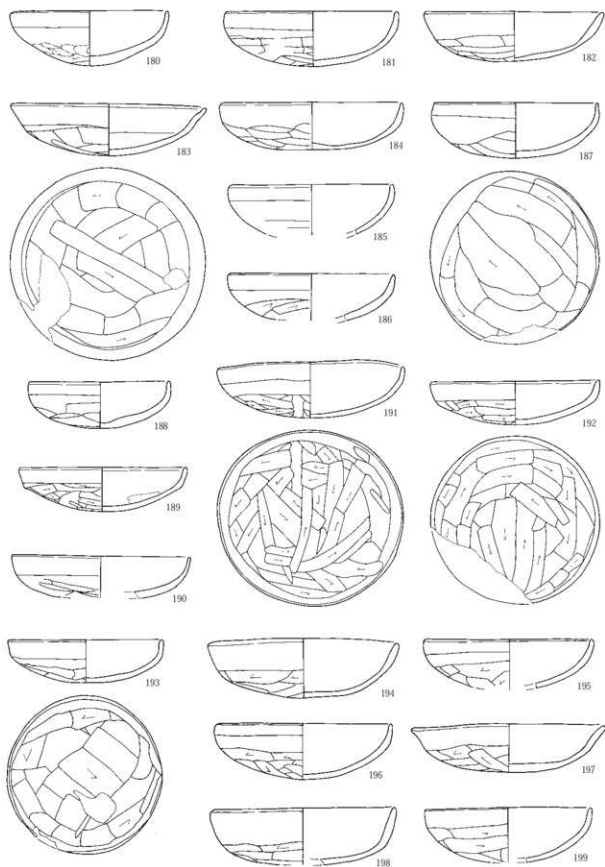

第272図 古墳時代後期～平安時代出土遺物9 土師器I B 1

2 古墳時代後期～平安時代

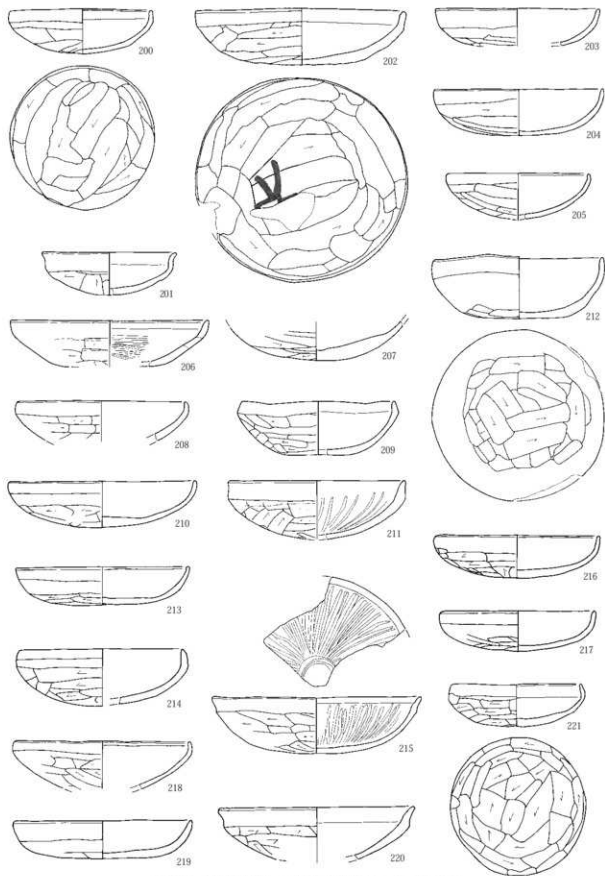

第273図 古墳時代後期～平安時代出土遺物10 土師器I B 1

III 検出された遺構と出土遺物

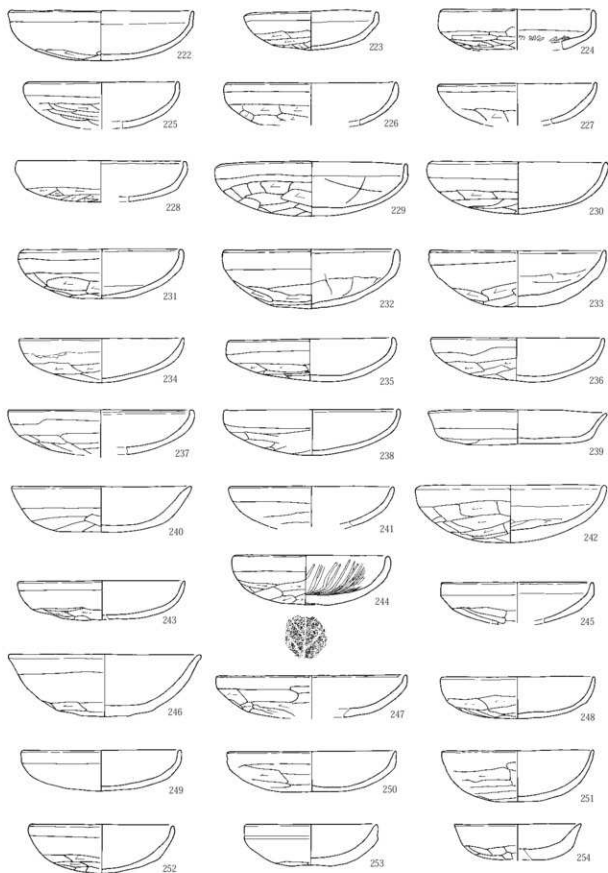

第274図 古墳時代後期～平安時代出土遺物11 土師器I B 1

2 古墳時代後期～平安時代

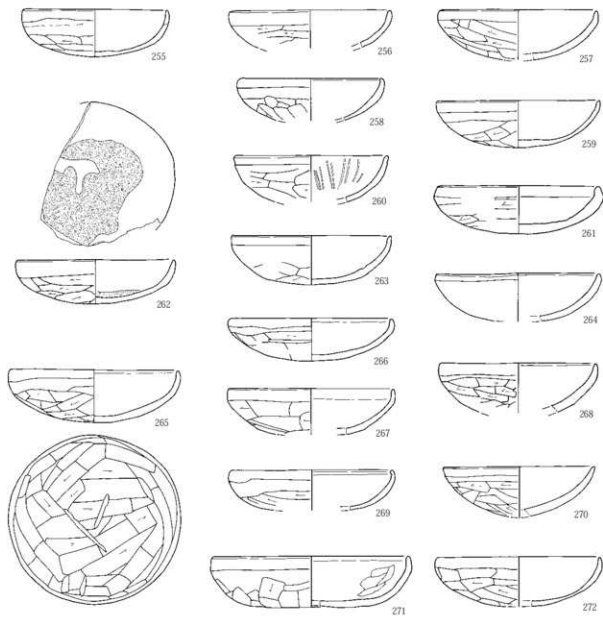

土師器 I B 2

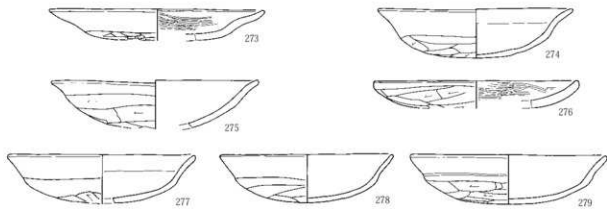

第275図 古墳時代後期～平安時代出土遺物12 土師器 I B 1・I B 2

III 検出された遺構と出土遺物

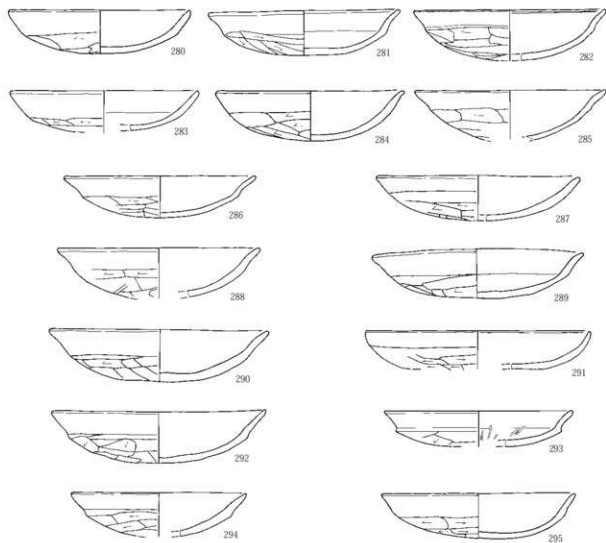

土師器 I B 3

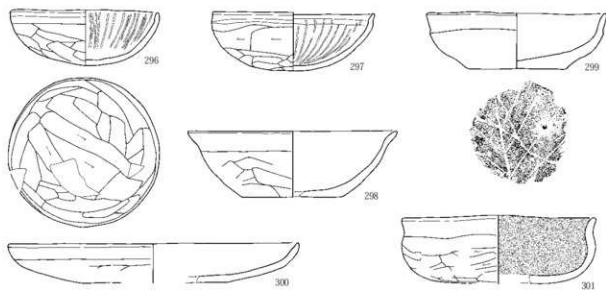

第276図 古墳時代後期～平安時代出土遺物13 土師器 I B 2・I B 3

土師器 I C

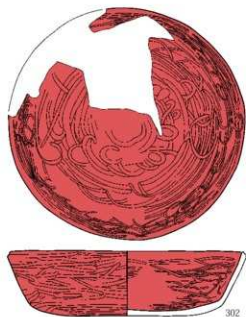

土師器 I D 1

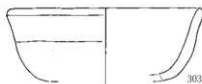

土師器 I D 2



土師器 I E

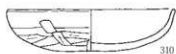
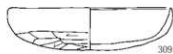
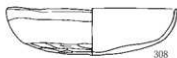
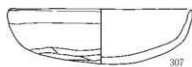

土師器 I F

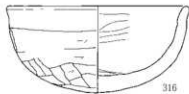
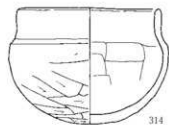

第277図 古墳時代後期～平安時代出土遺物14 土師器 I C・I D 1・I D 2・I E・I F

III 検出された遺構と出土遺物

土師器Ⅱ A

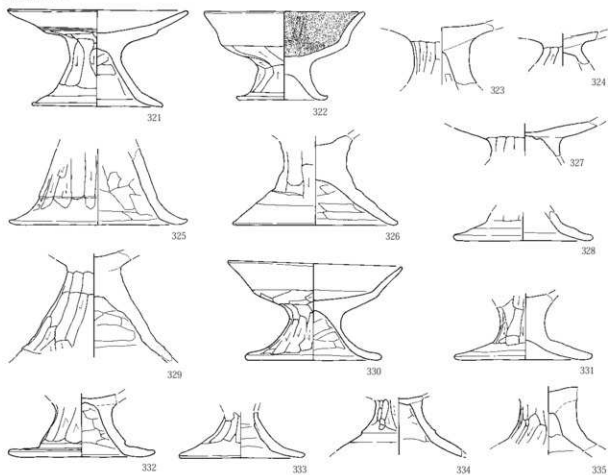

土師器Ⅱ B

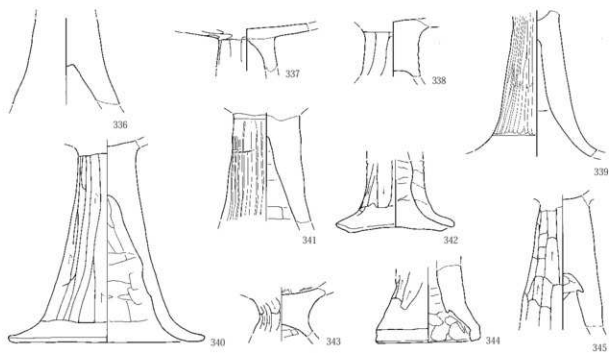

第278図 古墳時代後期～平安時代出土遺物15 土師器Ⅱ A・Ⅱ B

土師器Ⅲ A 1

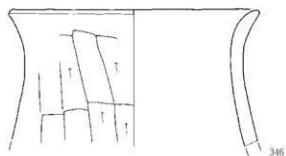

346

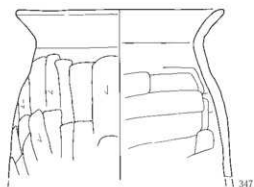

347

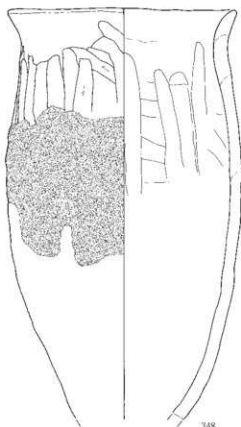

348

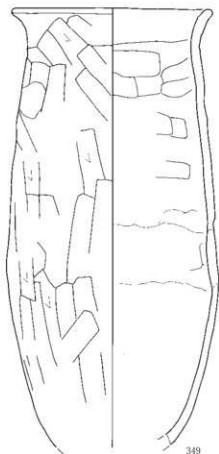

349

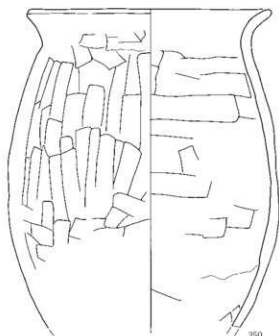

350

第279図 古墳時代後期～平安時代出土遺物16 土師器Ⅲ A 1

III 検出された遺構と出土遺物

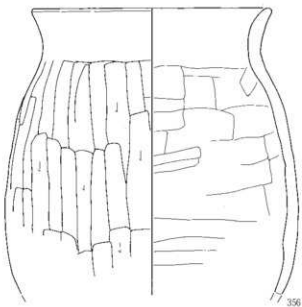
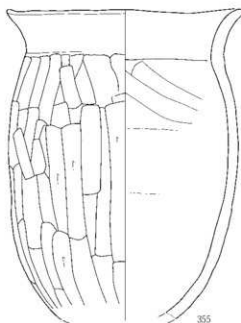
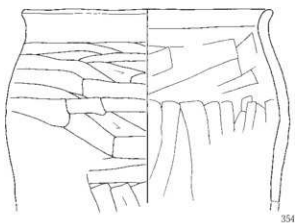
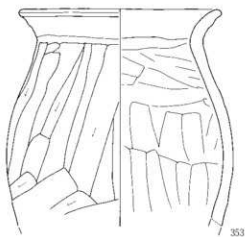
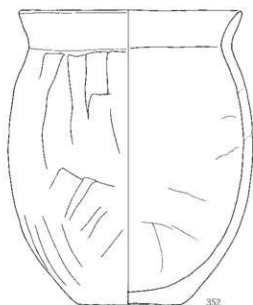
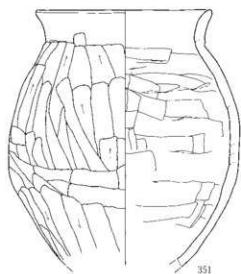

第280図 古墳時代後期～平安時代出土遺物17 土師器ⅢA 1

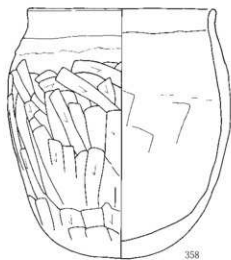
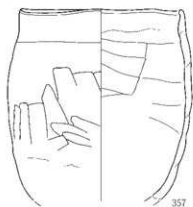

土師器ⅢA 2

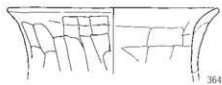
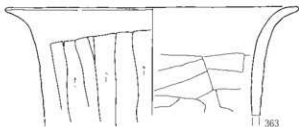
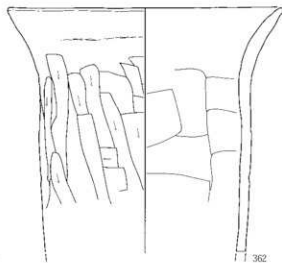
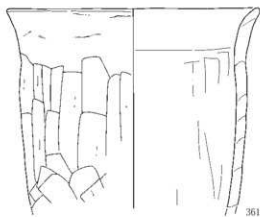
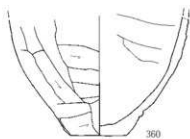
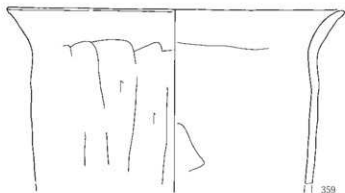

第281図 古墳時代後期～平安時代出土遺物18 土師器ⅢA 1・ⅢA 2

III 検出された遺構と出土遺物

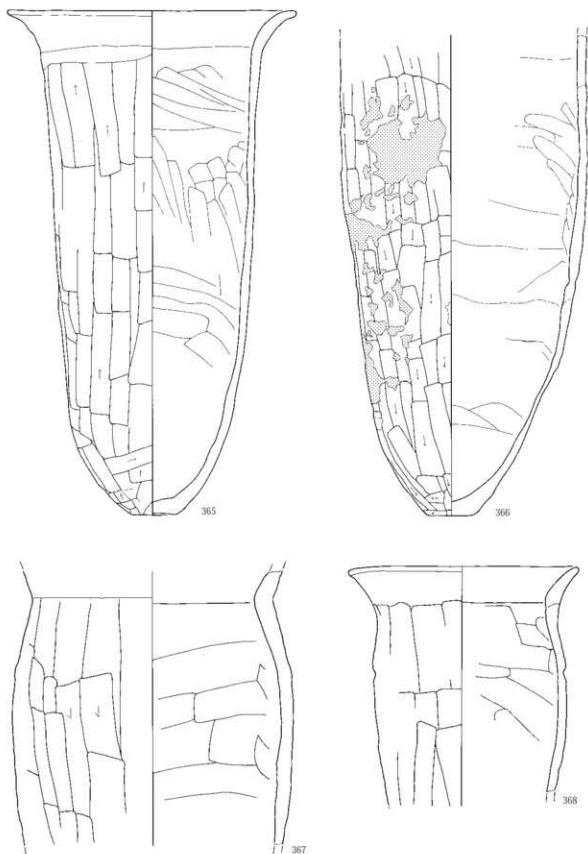

第282図 古墳時代後期～平安時代出土遺物19 土師器Ⅲ A 2

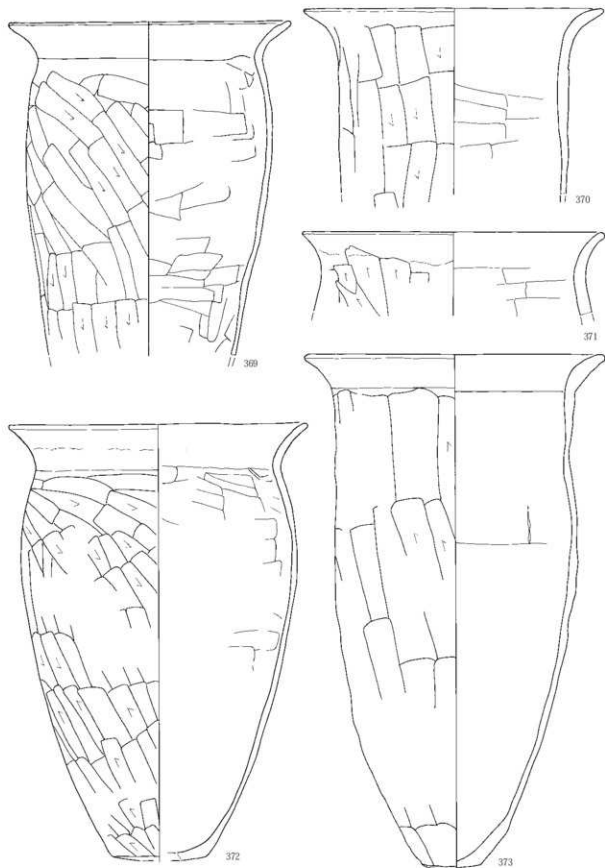

第283図 古墳時代後期～平安時代出土遺物20 土師器Ⅲ A 2

III 検出された遺構と出土遺物

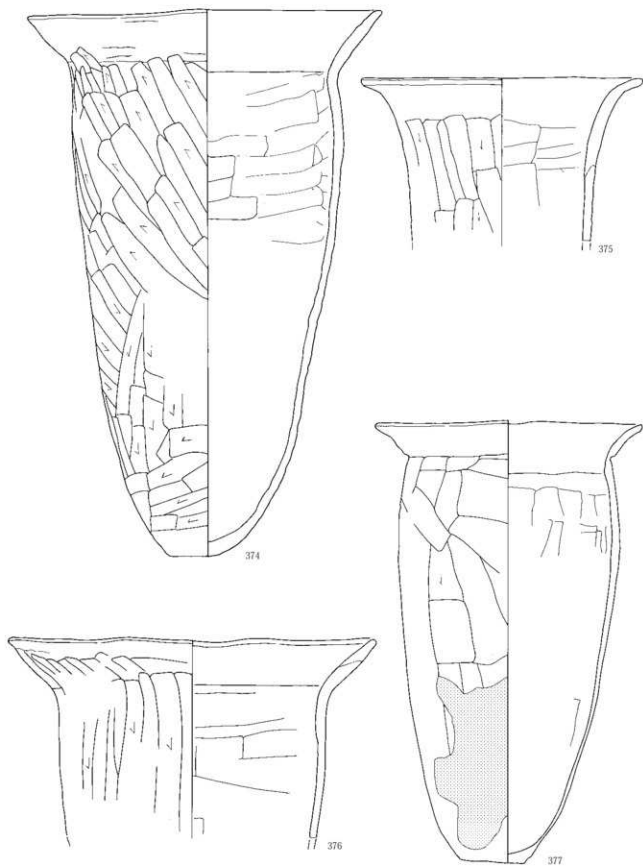

第284図 古墳時代後期～平安時代出土遺物21 土師器Ⅲ A 2

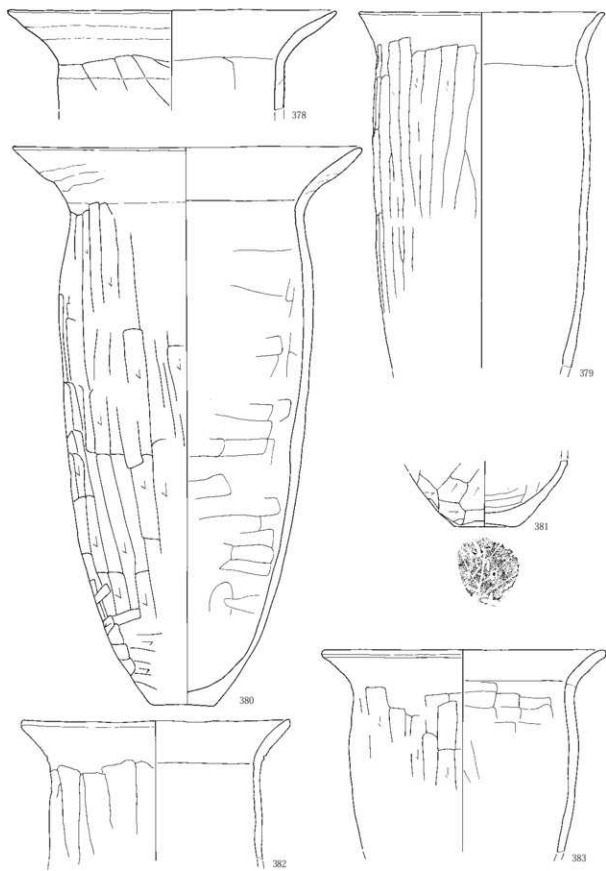

第285図 古墳時代後期～平安時代出土遺物22 土師器ⅢA 2

III 検出された遺構と出土遺物

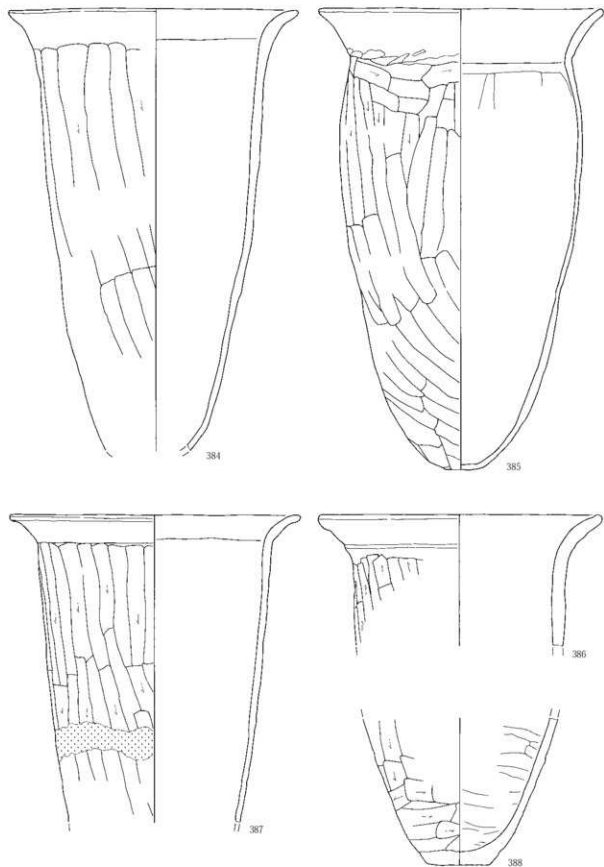

第286図 古墳時代後期～平安時代出土遺物23 土師器ⅢA 2

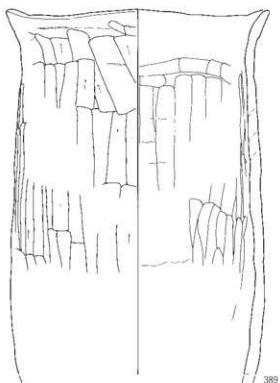

389

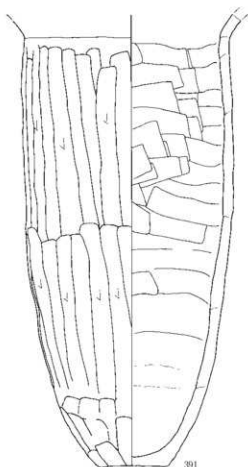

391

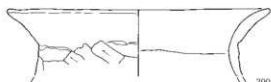

390

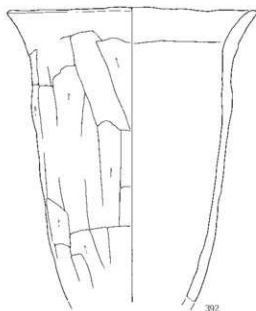

392

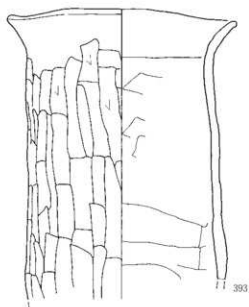

393

第287図 古墳時代後期～平安時代出土遺物24 土師器ⅢA 2

III 検出された遺構と出土遺物

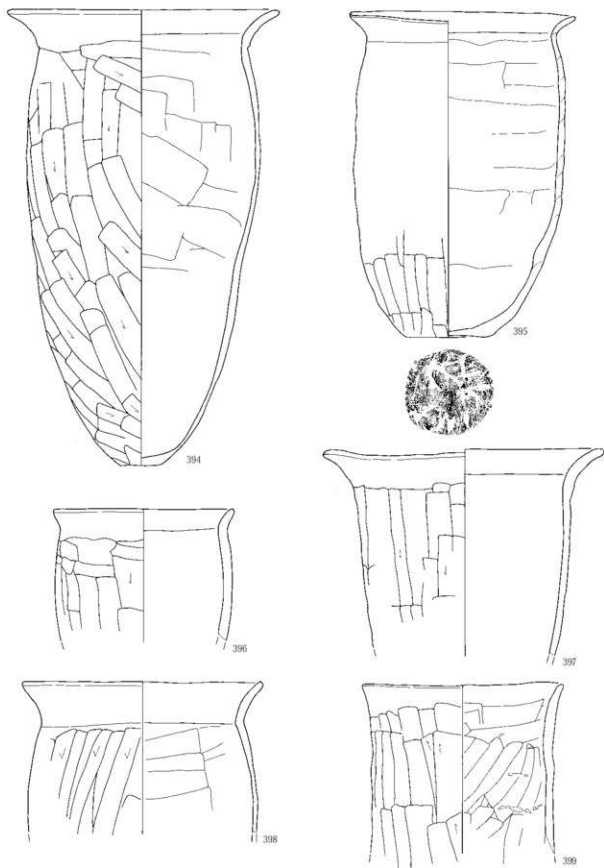

第288図 古墳時代後期～平安時代出土遺物25 土師器ⅢA 2

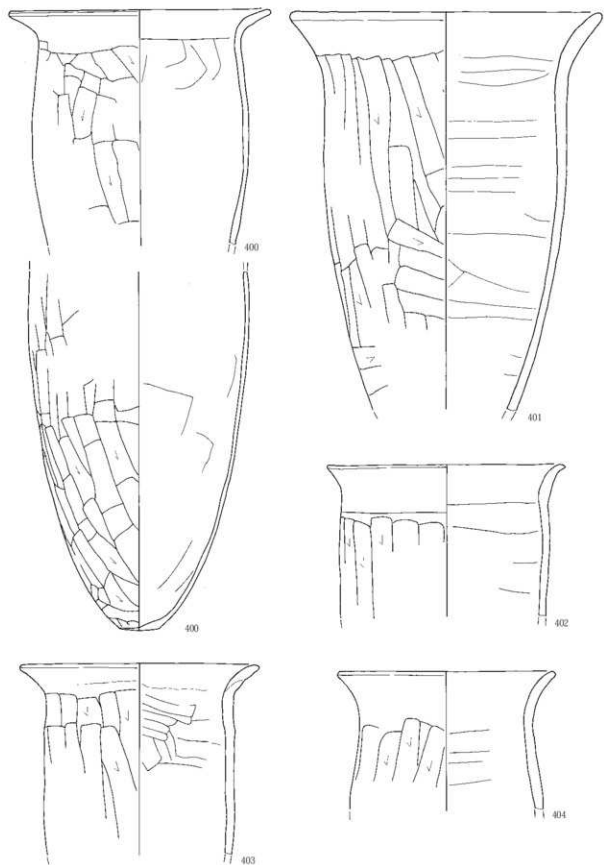

第289図 古墳時代後期～平安時代出土遺物26 土師器Ⅲ A 2

III 検出された遺構と出土遺物

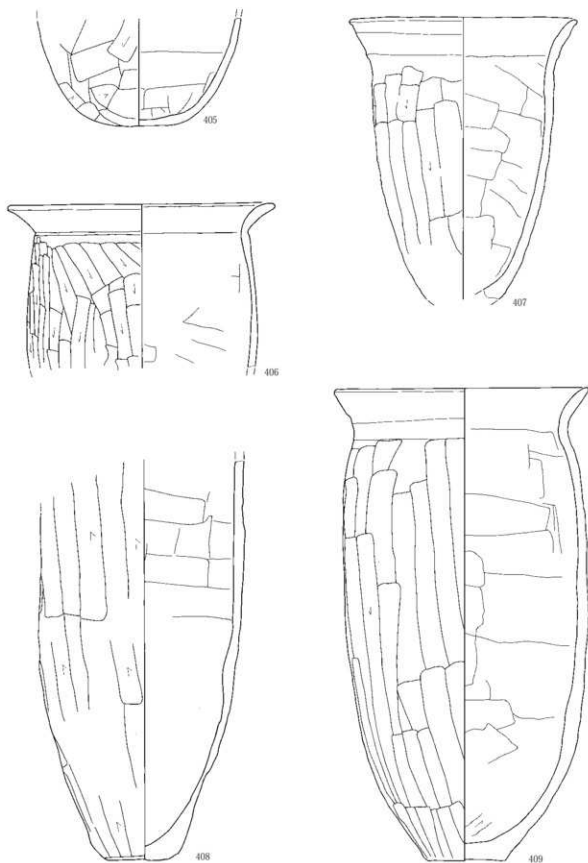

第290図 古墳時代後期～平安時代出土遺物27 土師器Ⅲ A 2

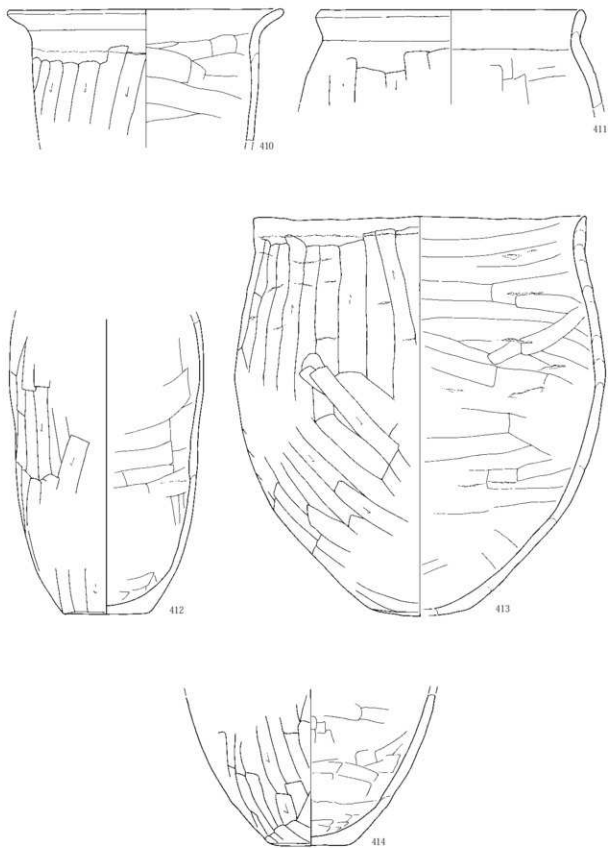

第291図 古墳時代後期～平安時代出土遺物28 土師器ⅢA 2

III 検出された遺構と出土遺物

土師器Ⅲ A 3

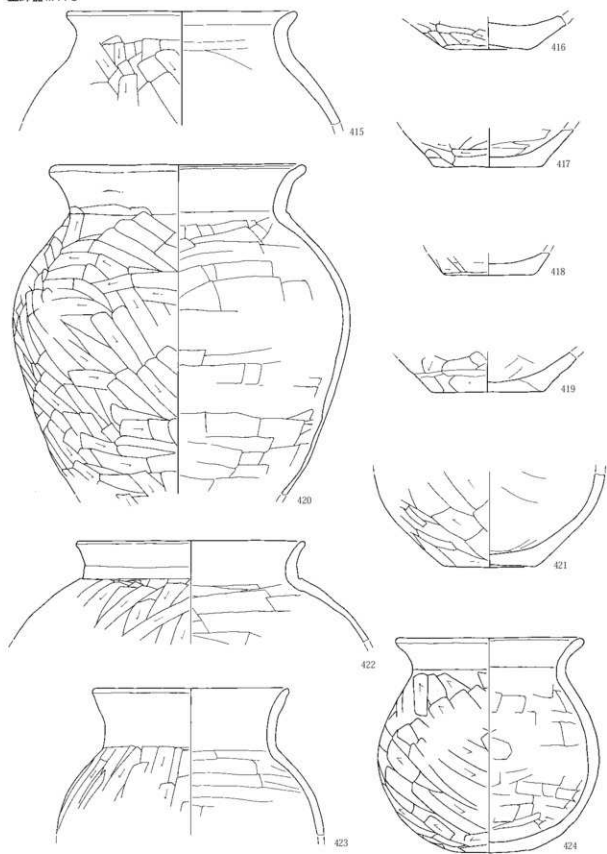

第292図 古墳時代後期～平安時代出土遺物29 土師器Ⅲ A 3

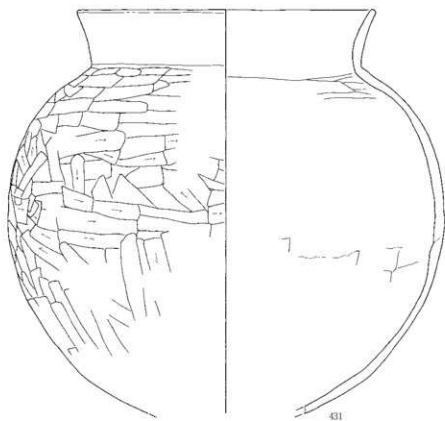
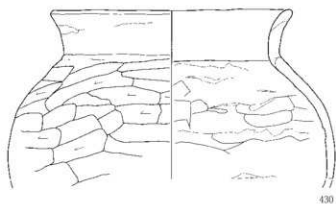
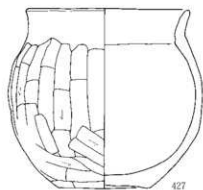
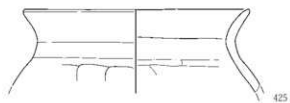

第293図 古墳時代後期～平安時代出土遺物30 土師器ⅢA 3

III 検出された遺構と出土遺物

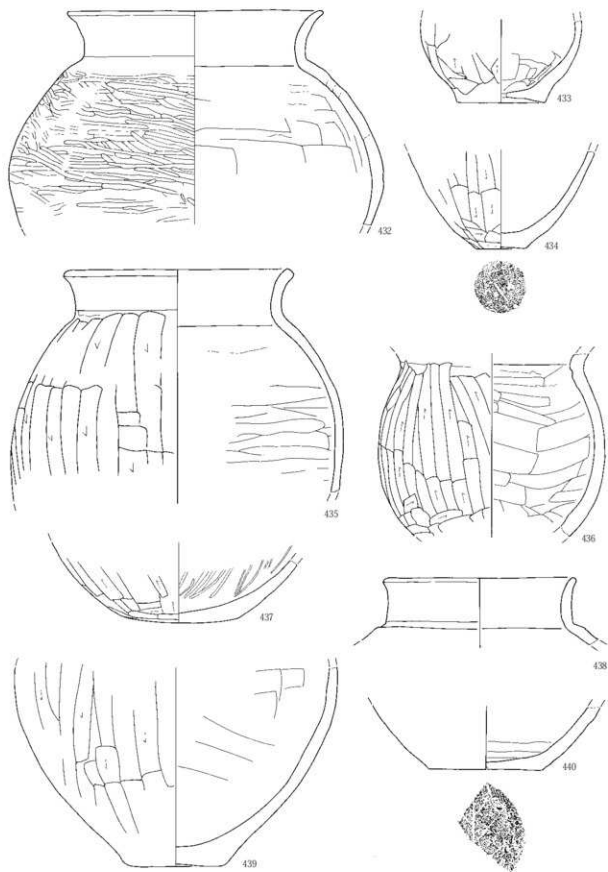

第294図 古墳時代後期～平安時代出土遺物31 土師器ⅢA 3

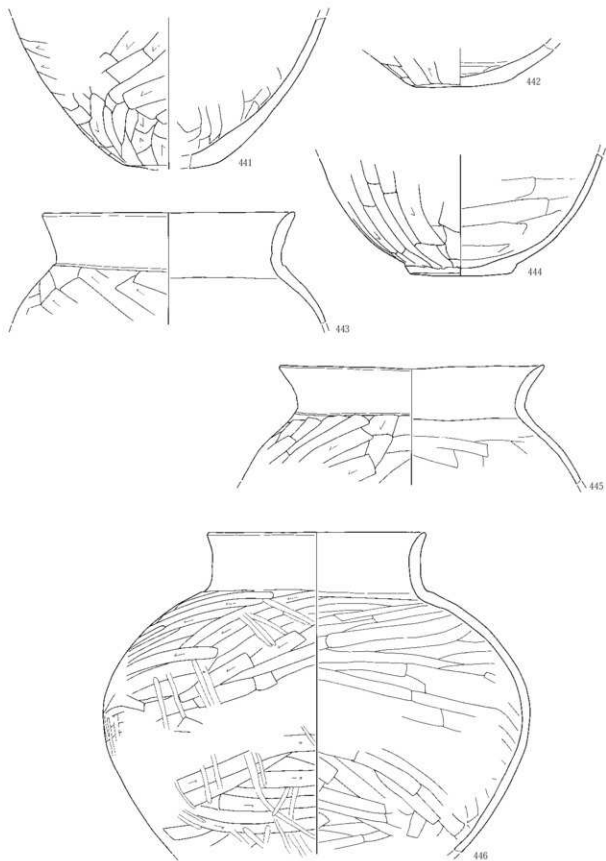

第295図 古墳時代後期～平安時代出土遺物32 土師器Ⅲ A 3

III 検出された遺構と出土遺物

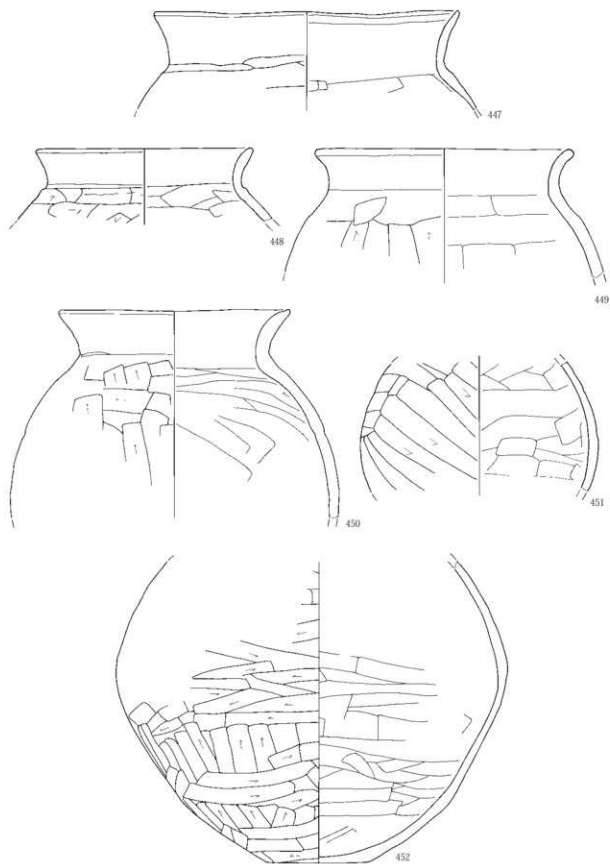

第296図 古墳時代後期～平安時代出土遺物33 土師器ⅢA 3

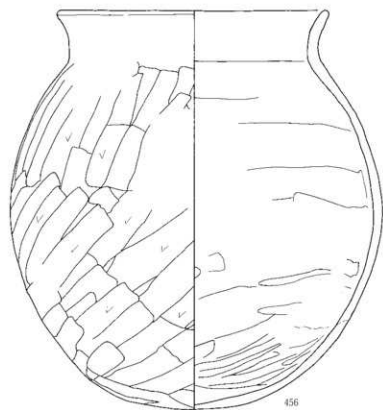
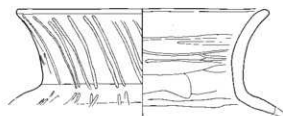
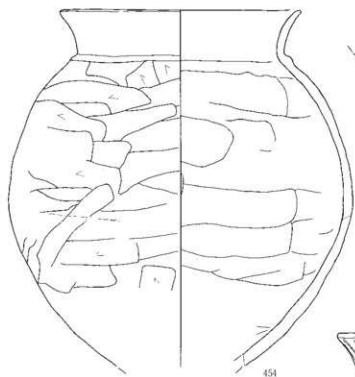

第297図 古墳時代後期～平安時代出土遺物34 土師器ⅢA 3

III 検出された遺構と出土遺物

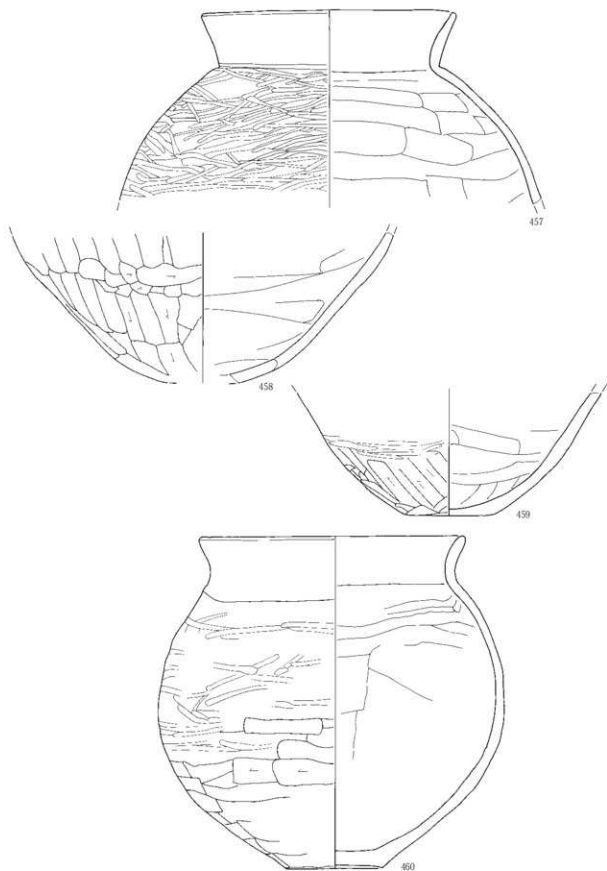

第298図 古墳時代後期～平安時代出土遺物35 土師器ⅢA 3

土師器Ⅲ A 4

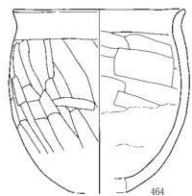
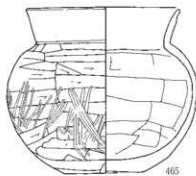
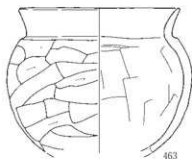
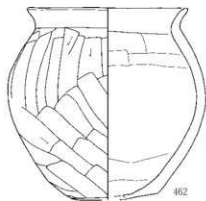
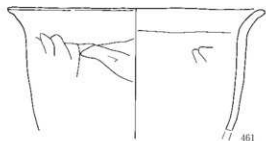

土師器Ⅲ A 5

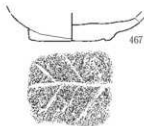

第299図 古墳時代後期～平安時代出土遺物36 土師器Ⅲ A 4・土師器Ⅲ A 5

III 検出された遺構と出土遺物

土師器Ⅲ B 1

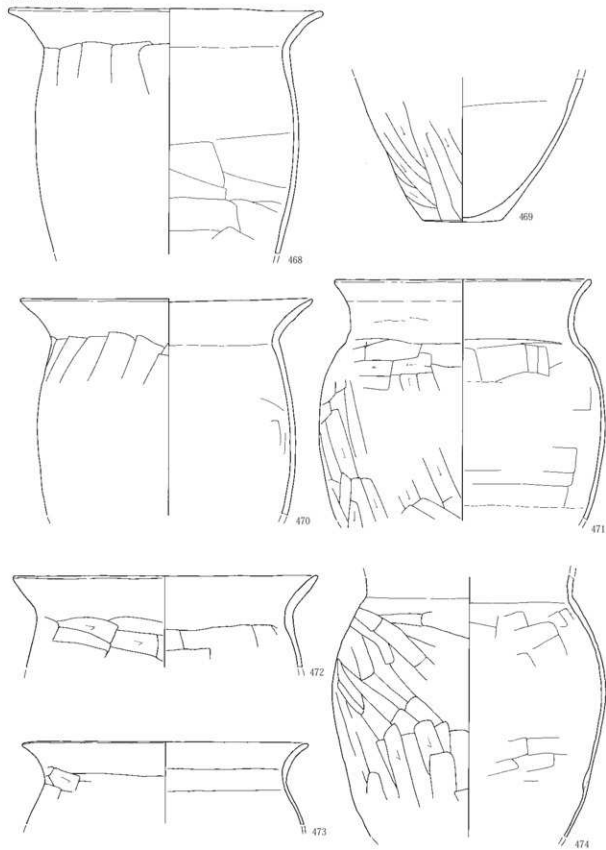

第300図 古墳時代後期～平安時代出土遺物37 土師器Ⅲ B 1

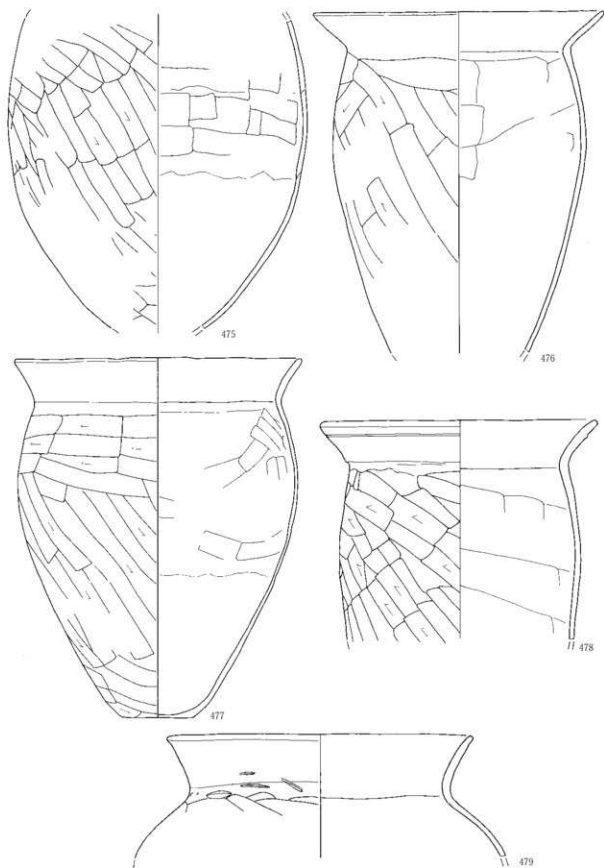

第301図 古墳時代後期～平安時代出土遺物38 土師器ⅢB 1

III 検出された遺構と出土遺物

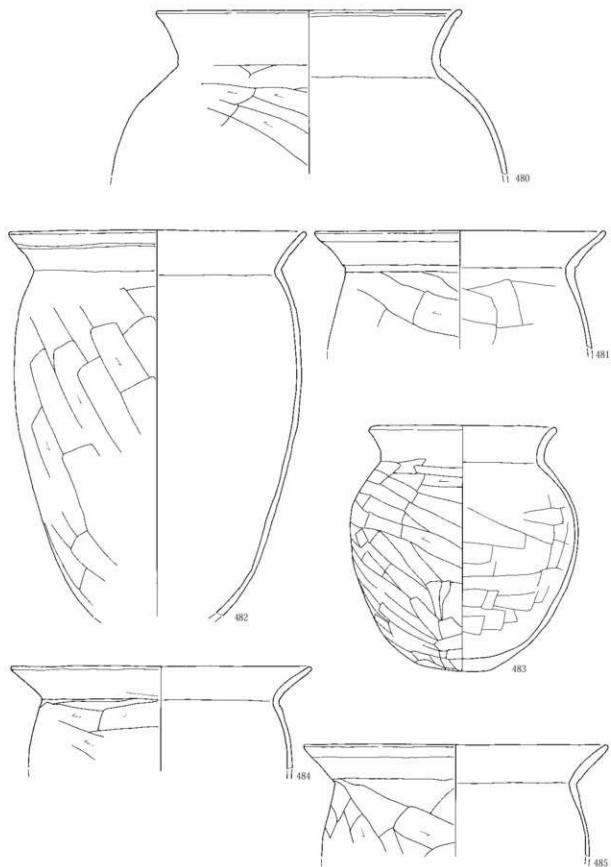

第302図 古墳時代後期～平安時代出土遺物39 土師器Ⅲ B 1

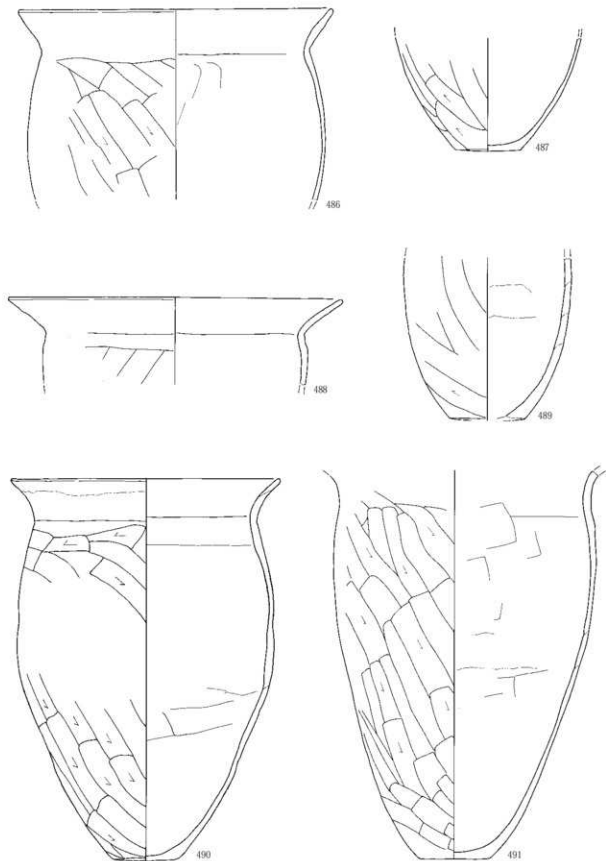

第303図 古墳時代後期～平安時代出土遺物40 土師器Ⅲ B 1

III 検出された遺構と出土遺物

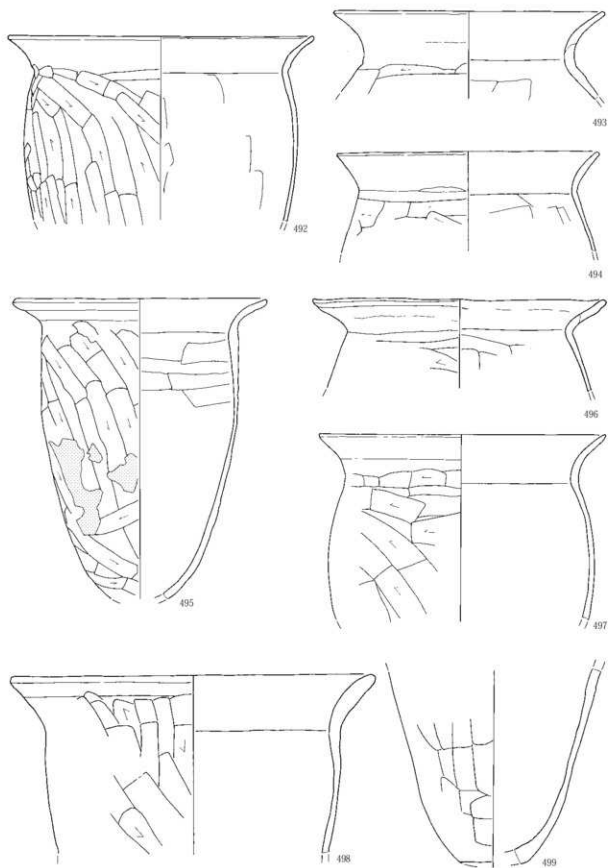

第304図 古墳時代後期～平安時代出土遺物41 土師器ⅢB 1

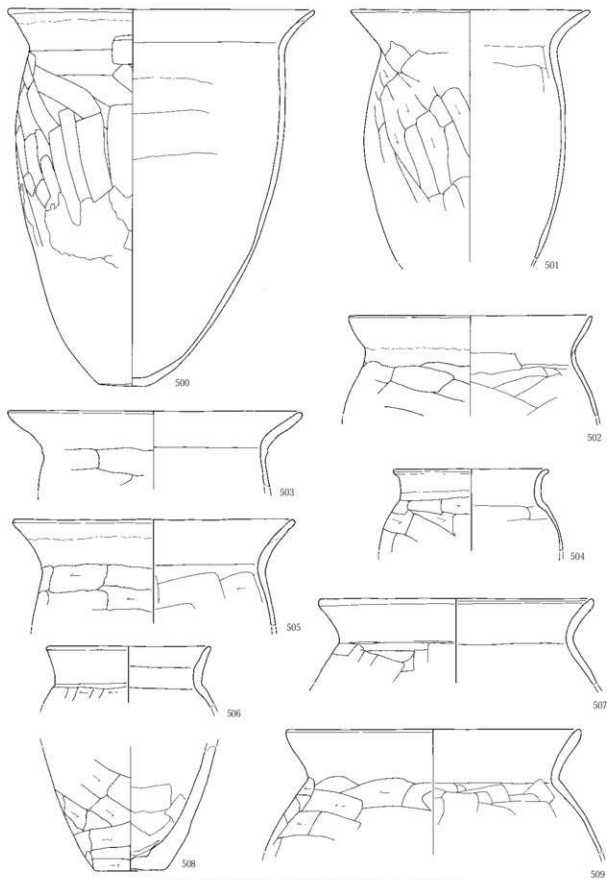

第305図 古墳時代後期～平安時代出土遺物42 土師器Ⅲ B 1

III 検出された遺構と出土遺物

土師器Ⅲ B 2

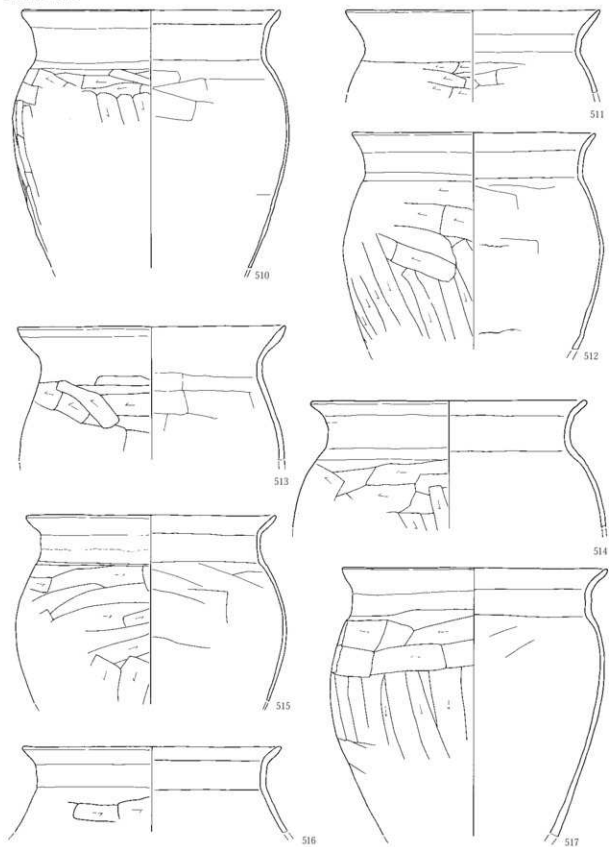

第306図 古墳時代後期～平安時代出土遺物43 土師器Ⅲ B 2

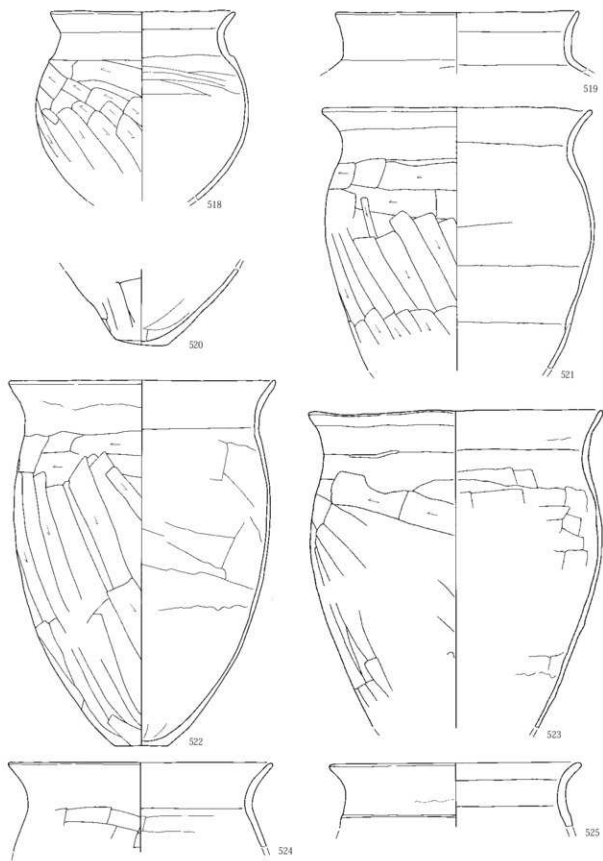

第307図 古墳時代後期～平安時代出土遺物44 土師器Ⅲ B 2

III 検出された遺構と出土遺物

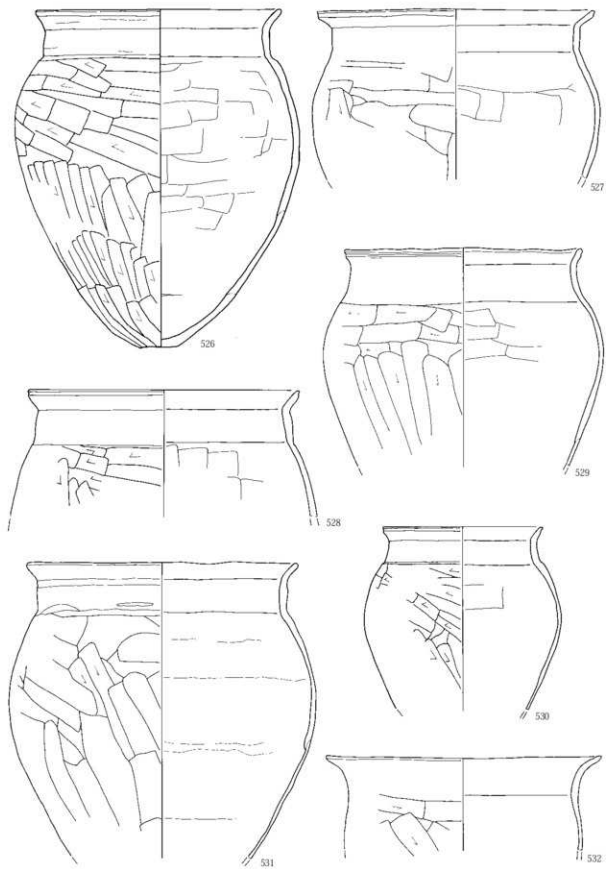

第308図 古墳時代後期～平安時代出土遺物45 土師器ⅢB 2

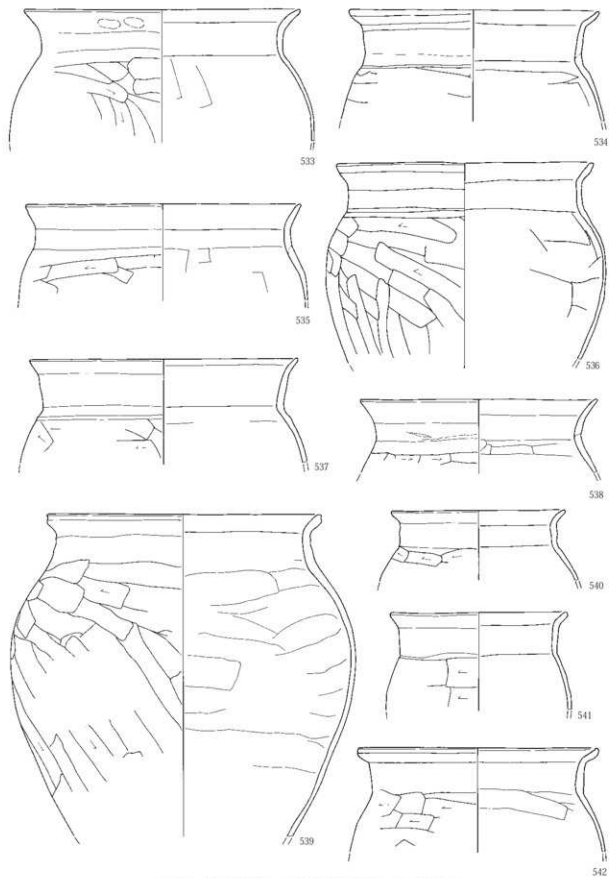

第309図 古墳時代後期～平安時代出土遺物46 土師器Ⅲ B 2

III 検出された遺構と出土遺物

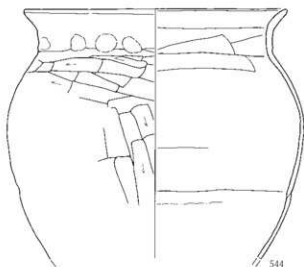
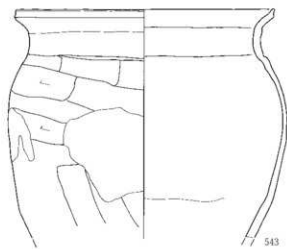

土師器ⅢB 3

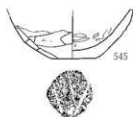

土師器ⅢB 4

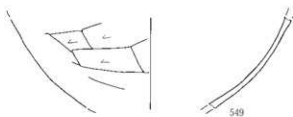
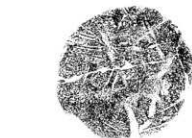
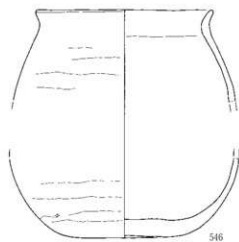

第3108図 古墳時代後期～平安時代出土遺物47 土師器ⅢB 2・ⅢB 3・ⅢB 4

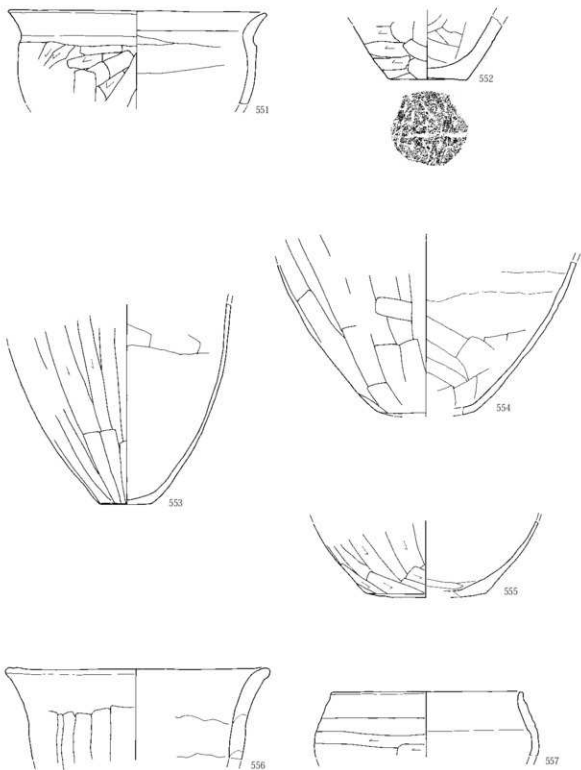

第311図 古墳時代後期～平安時代出土遺物48 土師器ⅢB 4

III 検出された遺構と出土遺物

土師器ⅣA 1

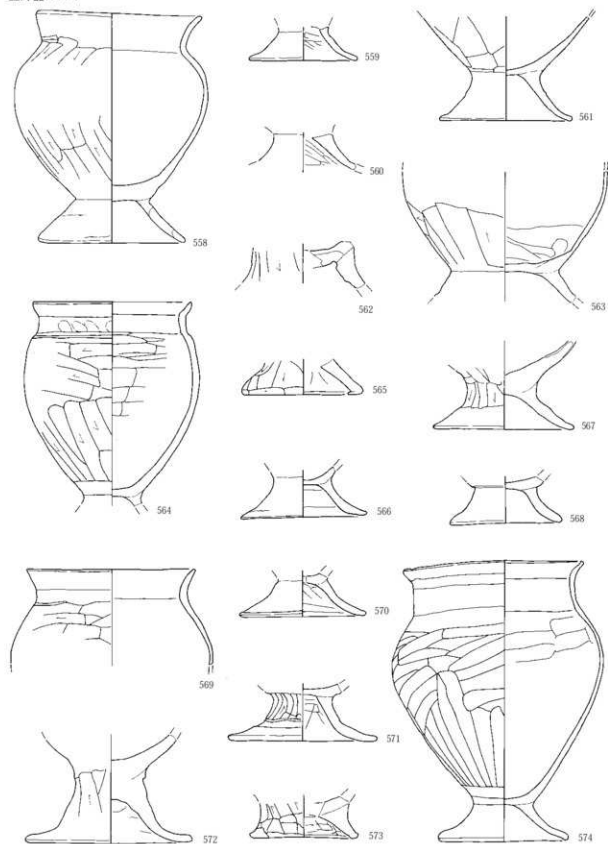

第312図 古墳時代後期～平安時代出土遺物49 土師器ⅣA 1

土師器VA

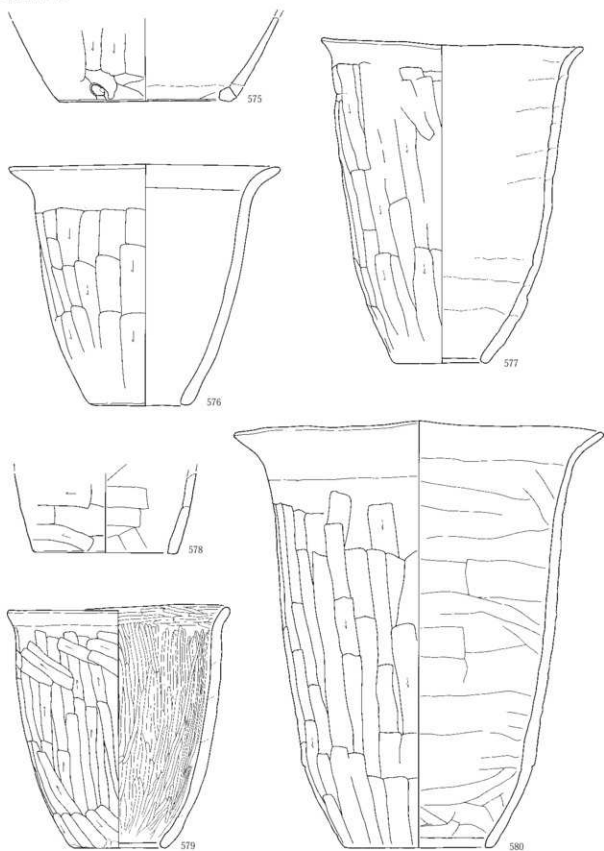

第313図 古墳時代後期～平安時代出土遺物50 土師器VA

III 検出された遺構と出土遺物

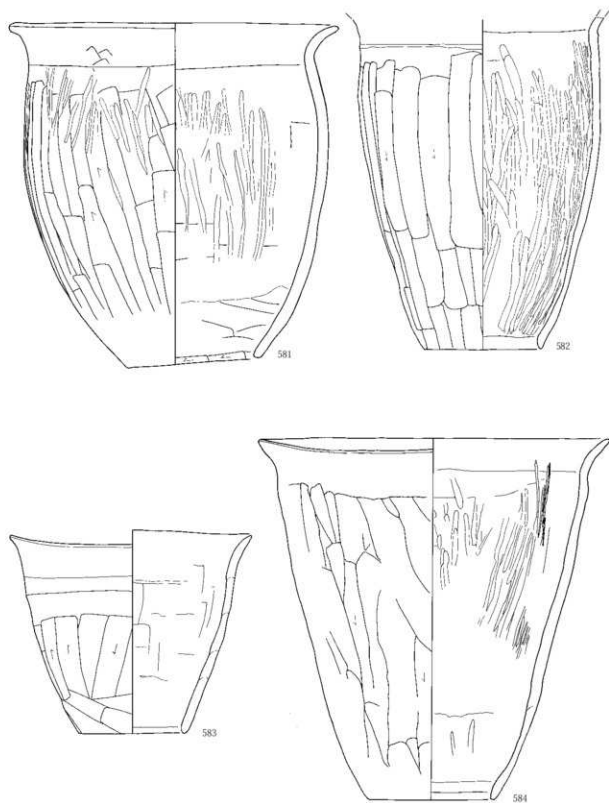

第314図 古墳時代後期～平安時代出土遺物51 土師器V A

土師器VB

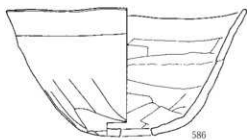
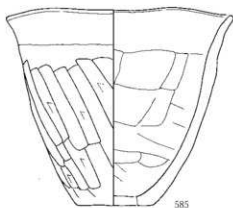

土師器VC

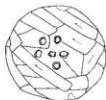
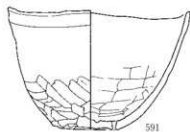
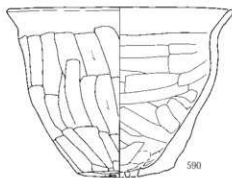

第315図 古墳時代後期～平安時代出土遺物52 土師器VB・VC

III 検出された遺構と出土遺物

土師器VI

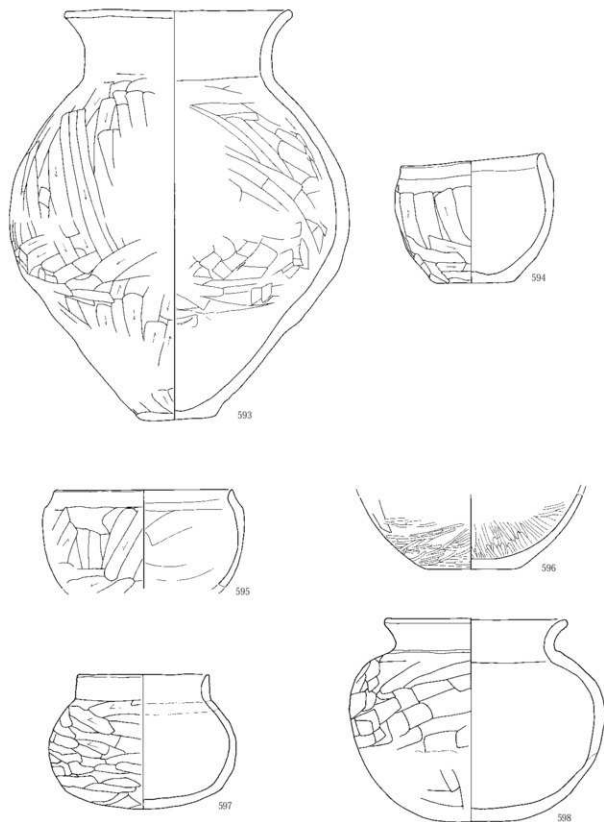

第316図 古墳時代後期～平安時代出土遺物53 土師器VI

土師器ⅦA

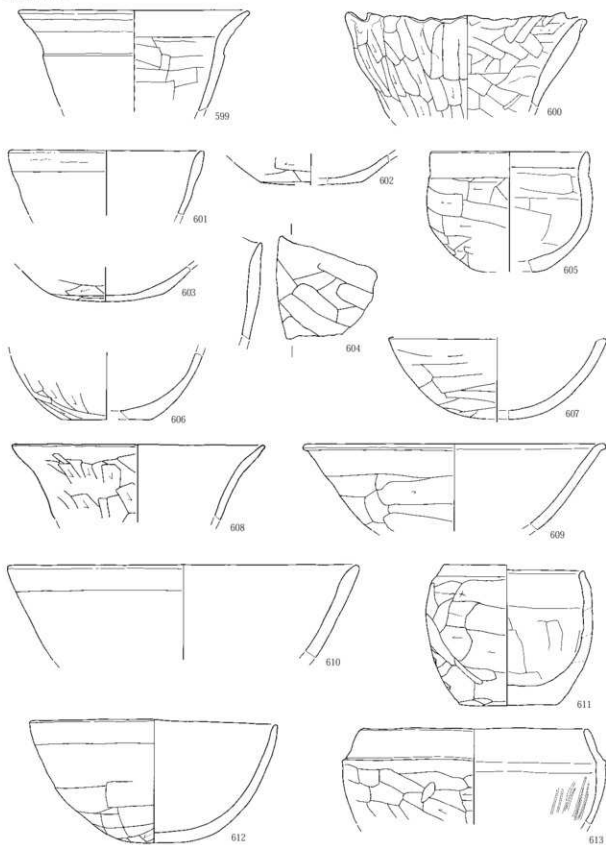

第317図 古墳時代後期～平安時代出土遺物54 土師器ⅦA

III 検出された遺構と出土遺物

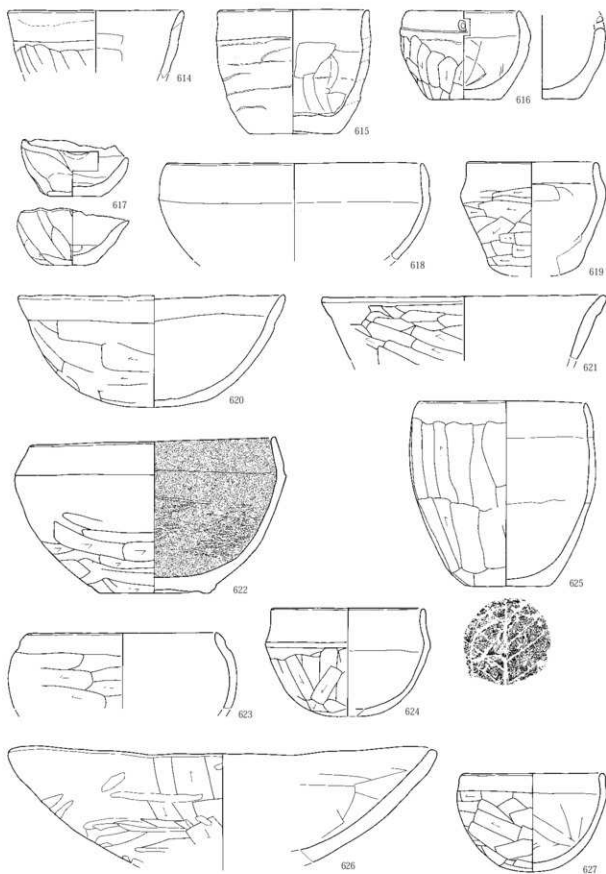

第318図 古墳時代後期～平安時代出土遺物55 土師器ⅦA

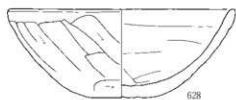

628

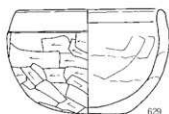

629



630

土師器VII B

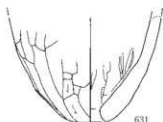

631

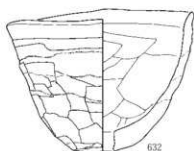

632

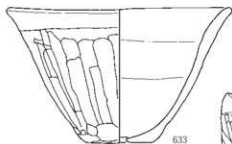

633

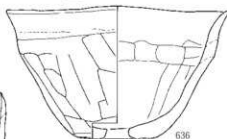

636



634

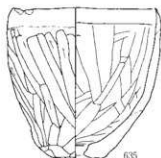

635

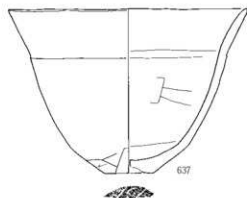

637

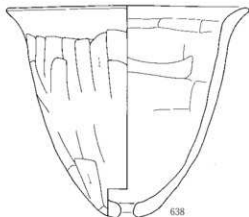

638

第319図 古墳時代後期～平安時代出土遺物56 土師器VII A・VII B

III 検出された遺構と出土遺物

土師器Ⅶ

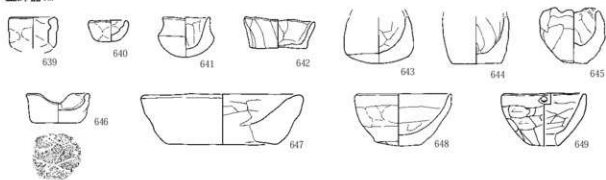

土師器Ⅸ

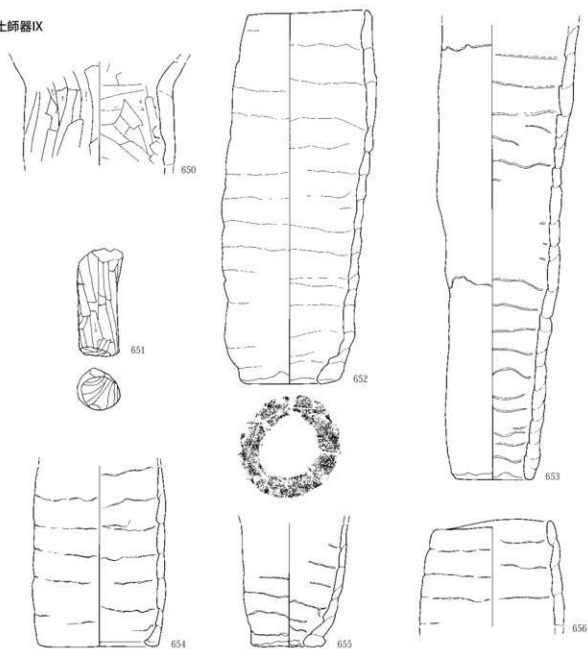

第320図 古墳時代後期～平安時代出土遺物57 土師器Ⅶ・Ⅸ

須惠器 I A

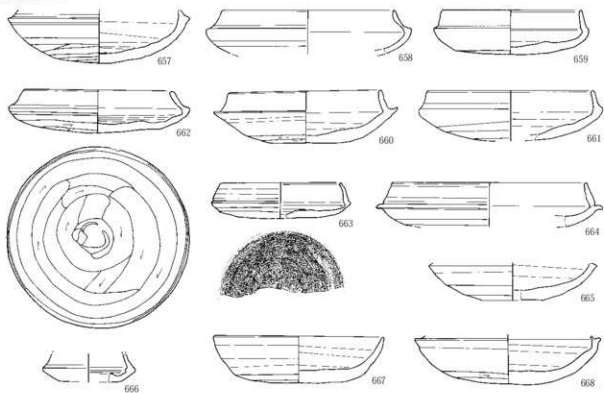

須惠器 I B

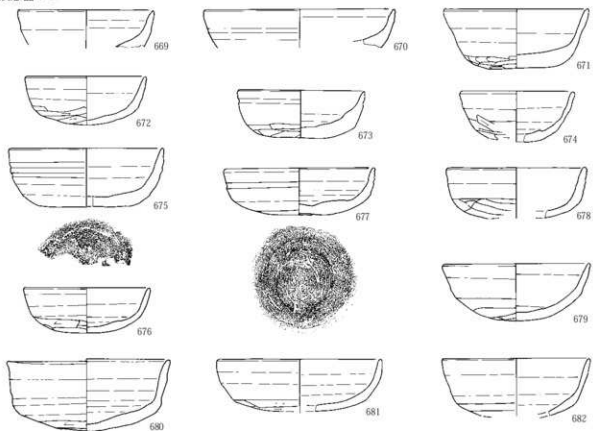

第321図 古墳時代後期～平安時代出土遺物58 須惠器 I A・I B

III 検出された遺構と出土遺物

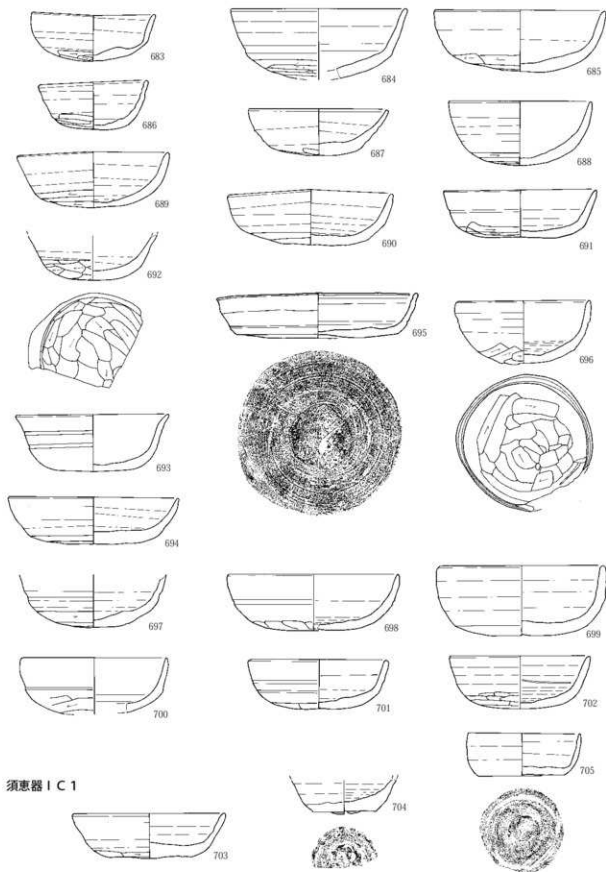

須恵器 I C 1

第322図 古墳時代後期～平安時代出土遺物59 須恵器 I B・I C 1

須惠器 I C 2

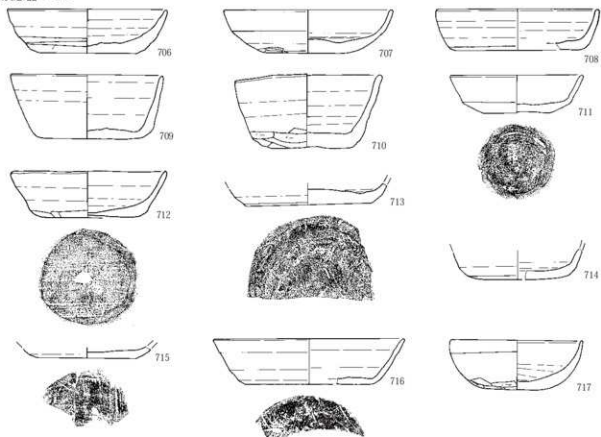

須惠器 I C 3

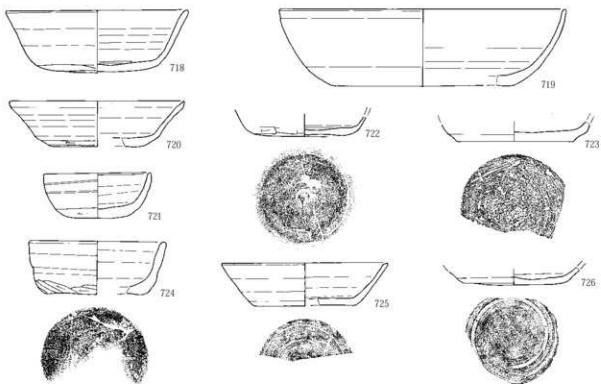

第323図 古墳時代後期～平安時代出土遺物60 須惠器 I C 2・I C 3

III 検出された遺構と出土遺物

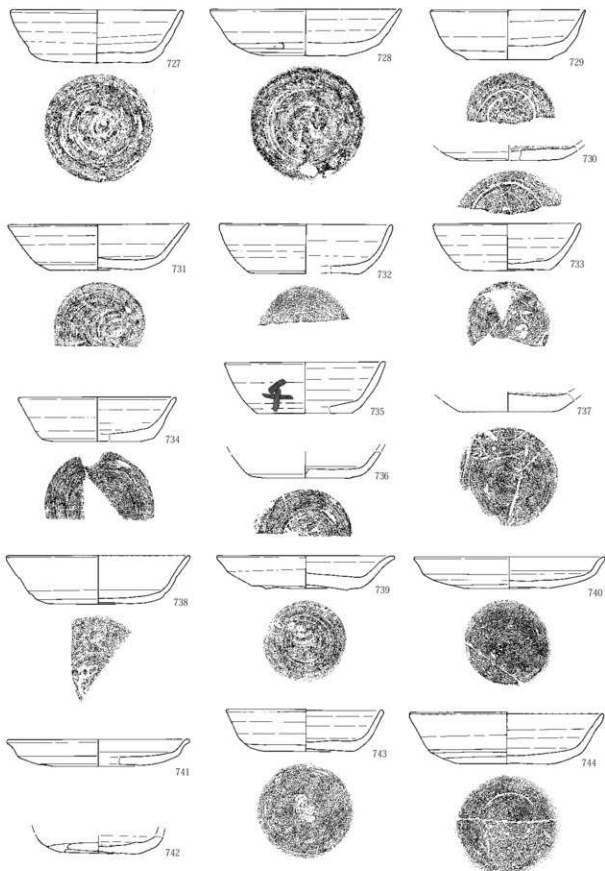

第324図 古墳時代後期～平安時代出土遺物61 須恵器 I C 3

2 古墳時代後期～平安時代

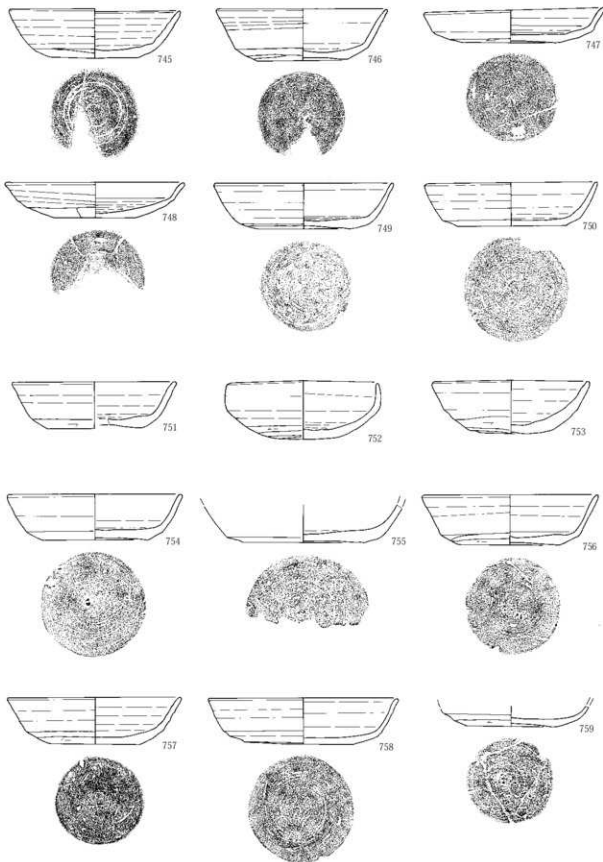

第325図 古墳時代後期～平安時代出土遺物62 須恵器 I C 3

III 検出された遺構と出土遺物

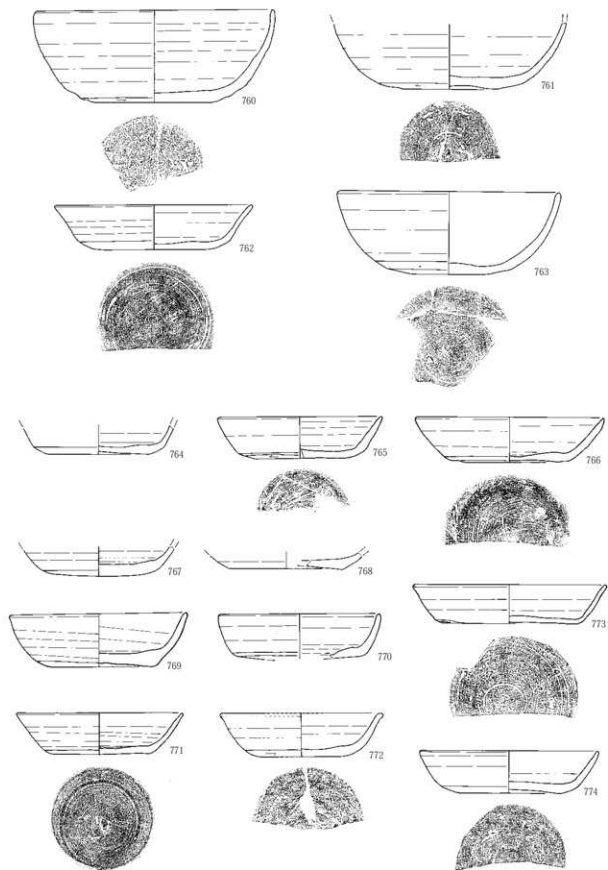

第326図 古墳時代後期～平安時代出土遺物63 須恵器 I C 3

2 古墳時代後期～平安時代

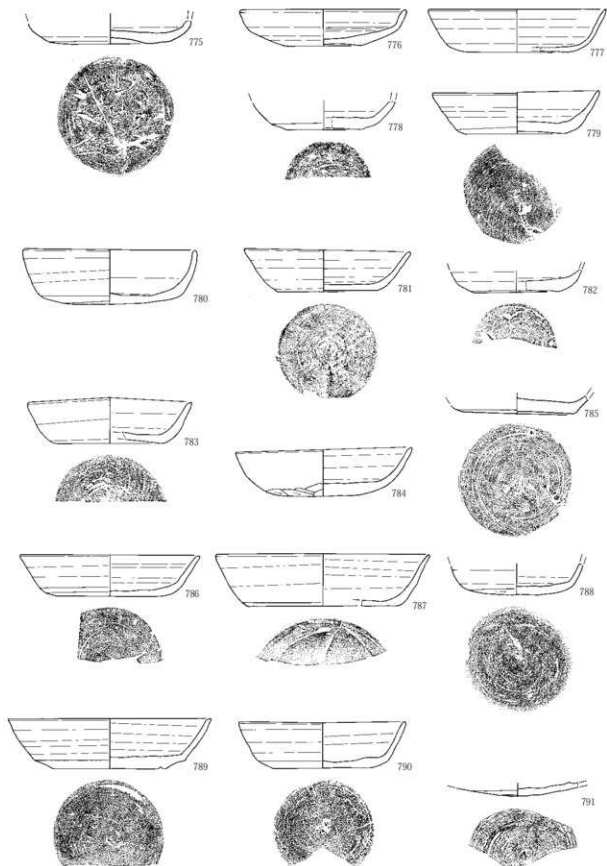

第327図 古墳時代後期～平安時代出土遺物64 須恵器 I C 3

III 検出された遺構と出土遺物

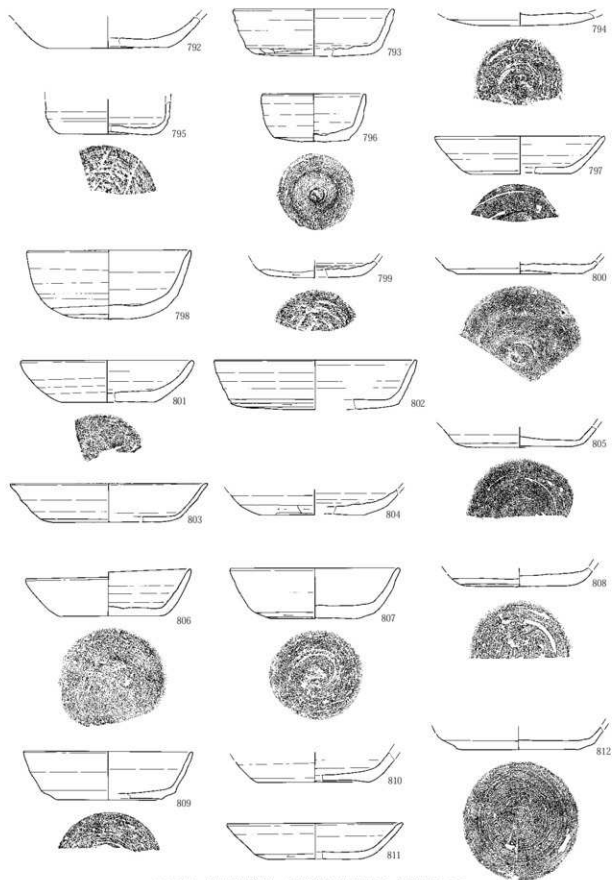

第328図 古墳時代後期～平安時代出土遺物65 須恵器 I C 3

須恵器 I C 4

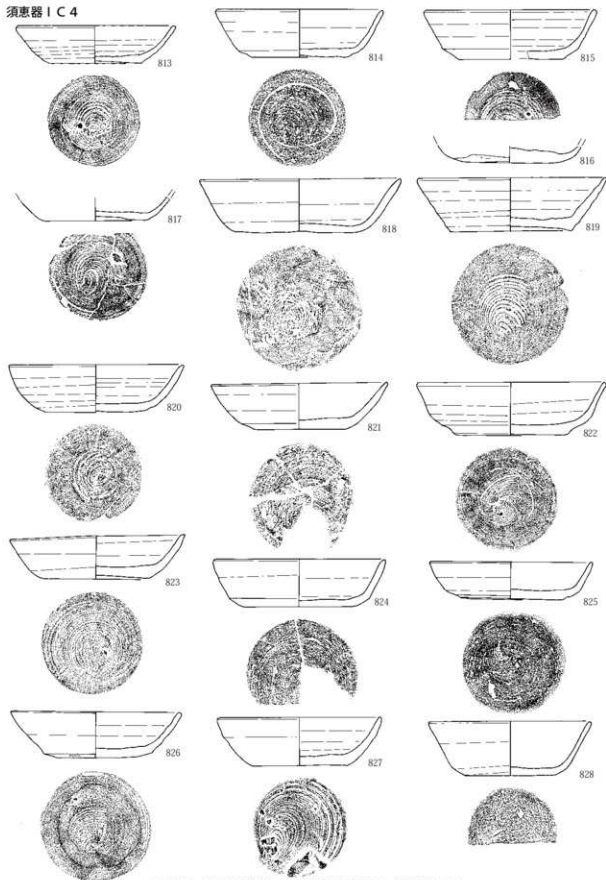

第329図 古墳時代後期～平安時代出土遺物66 須恵器 I C 4

III 検出された遺構と出土遺物

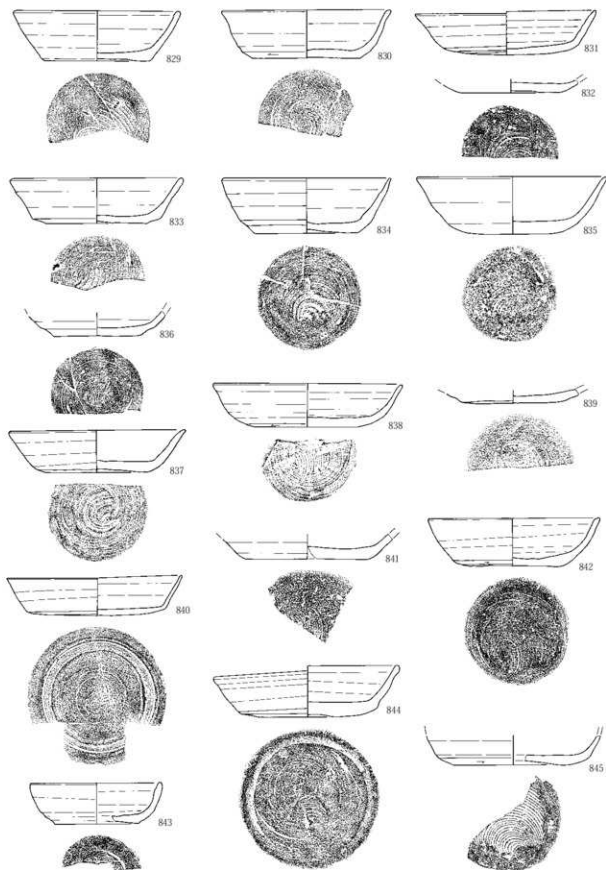

第330図 古墳時代後期～平安時代出土遺物67 須恵器 I C 4

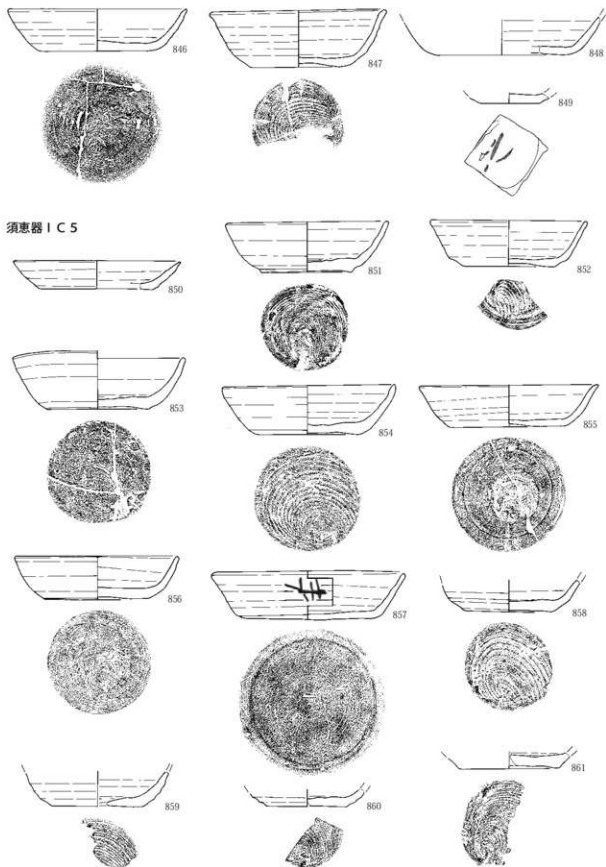

第331図 古墳時代後期～平安時代出土遺物68 須恵器 I C 4・I C 5

III 検出された遺構と出土遺物

須恵器 I C 6

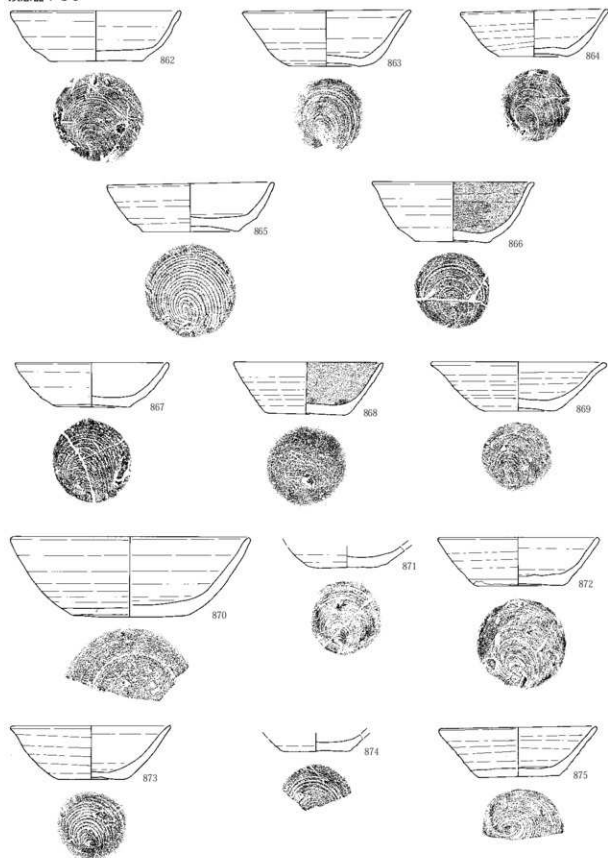

第332図 古墳時代後期～平安時代出土遺物9 須恵器 I C 6

2 古墳時代後期～平安時代

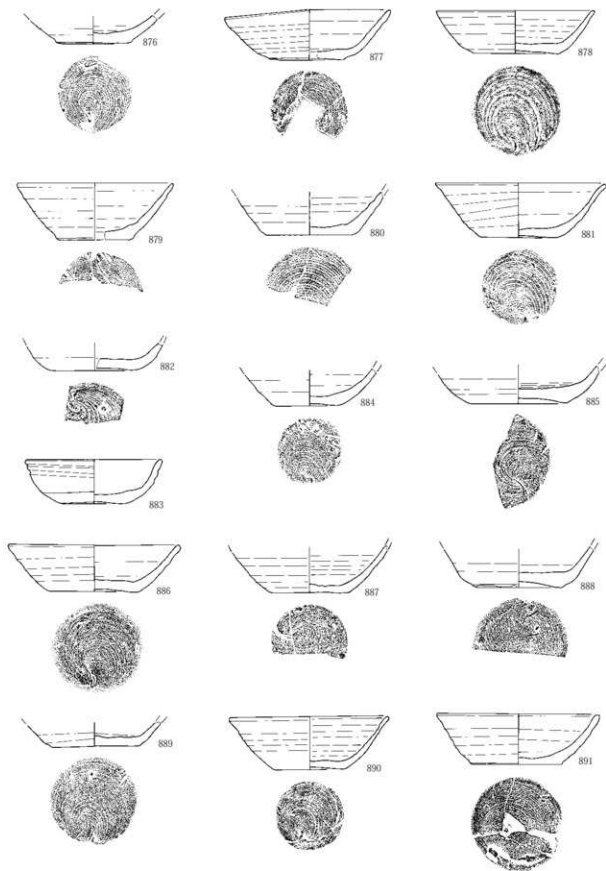

第333図 古墳時代後期～平安時代出土遺物70 須恵器 I C 6

III 検出された遺構と出土遺物

須恵器 I C 7

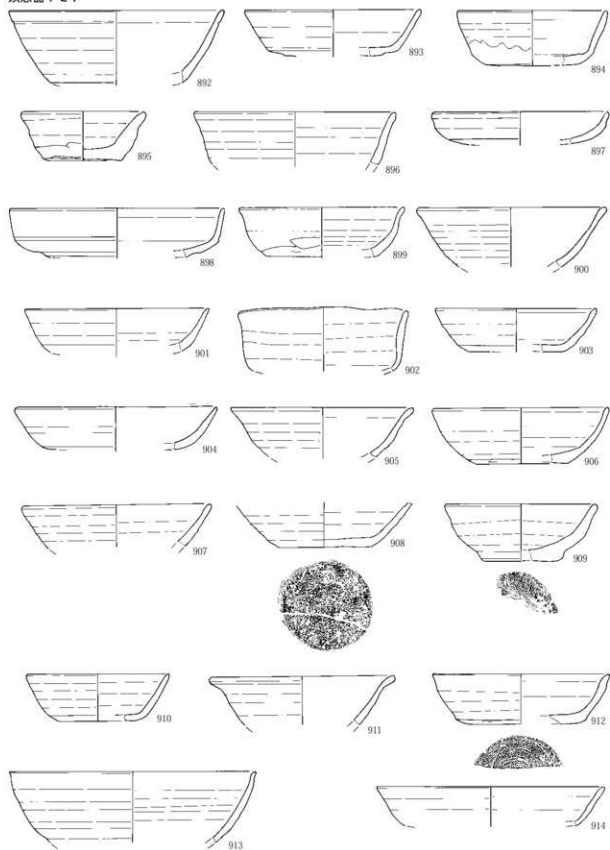

第334図 古墳時代後期～平安時代出土遺物71 須恵器 I C 7

須恵器 I D 1

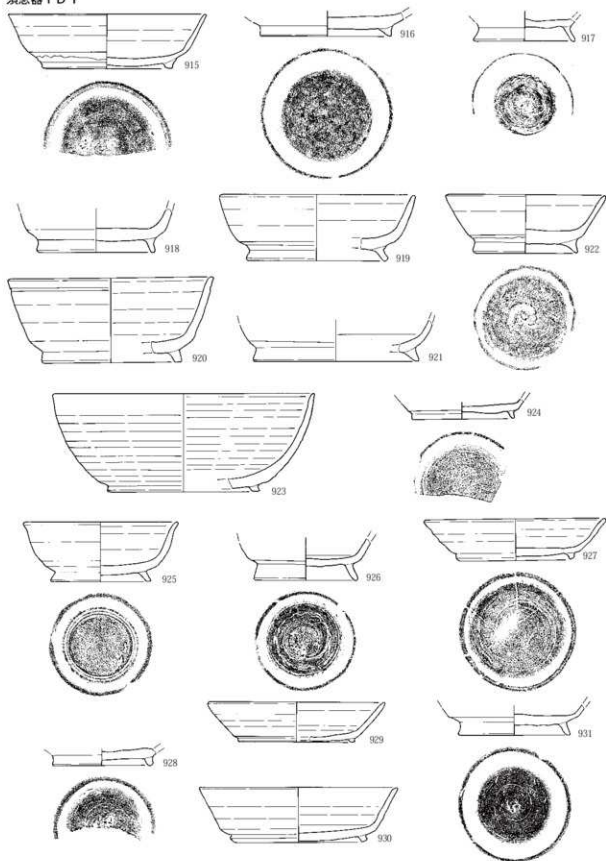

第335図 古墳時代後期～平安時代出土遺物72 須恵器 I D 1

III 検出された遺構と出土遺物

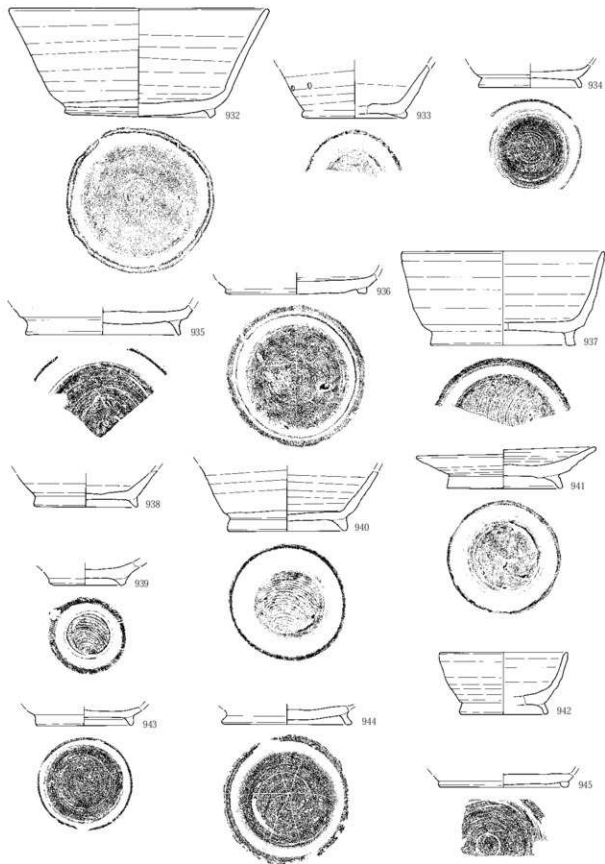

第336図 古墳時代後期～平安時代出土遺物73 須恵器 I D 1

2 古墳時代後期～平安時代

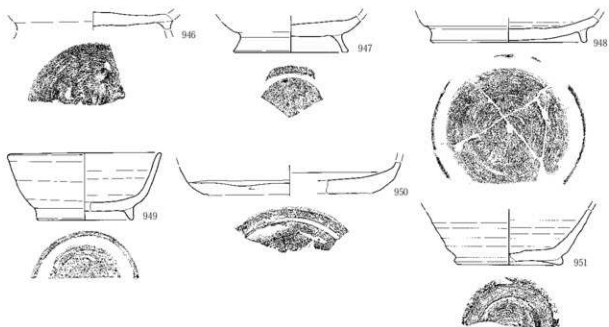

須惠器 I D 2

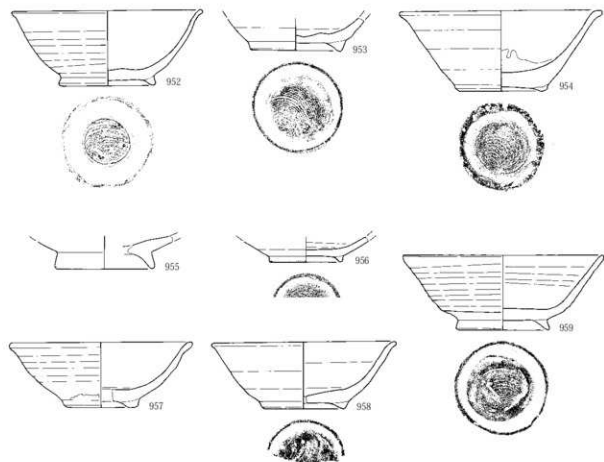

第337図 古墳時代後期～平安時代出土遺物74 須惠器 I D 1・I D 2

III 検出された遺構と出土遺物

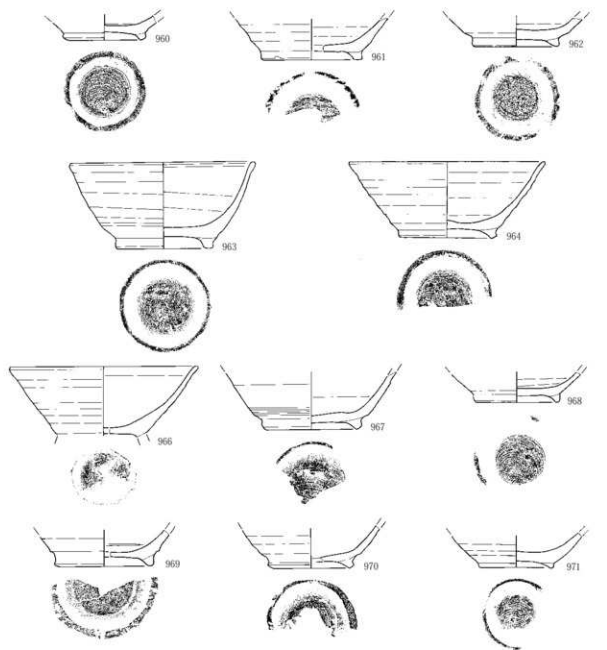

須恵器 I E

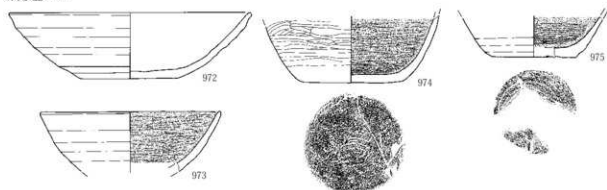

第338図 古墳時代後期～平安時代出土遺物75 須恵器 I D 2・I E

須惠器 I F

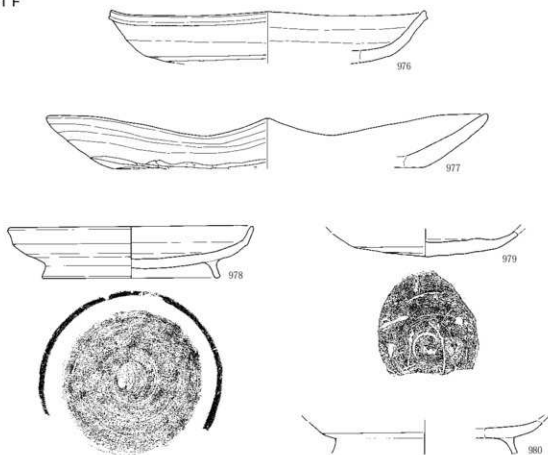

須惠器 I G

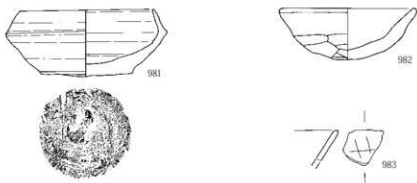

III 検出された遺構と出土遺物

須恵器Ⅱ A

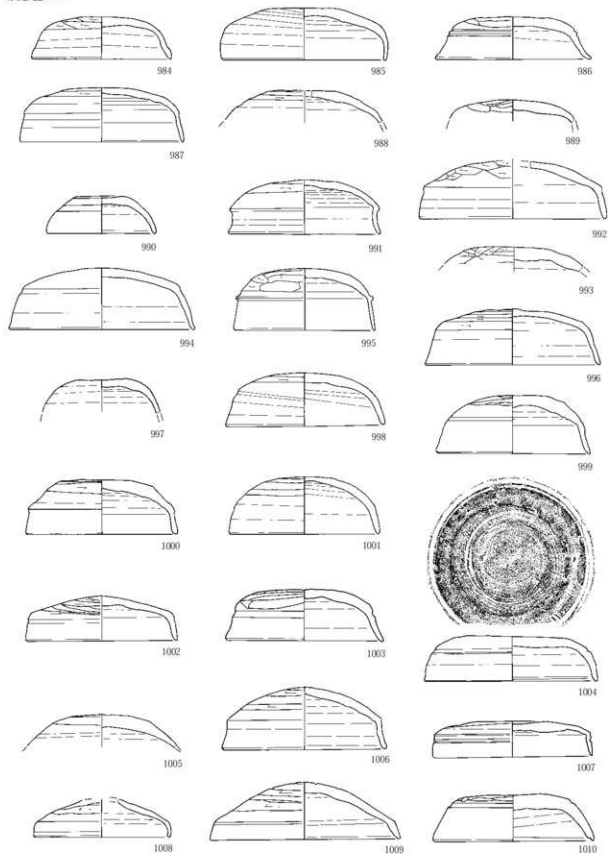

第340図 古墳時代後期～平安時代出土遺物77 須恵器Ⅱ A

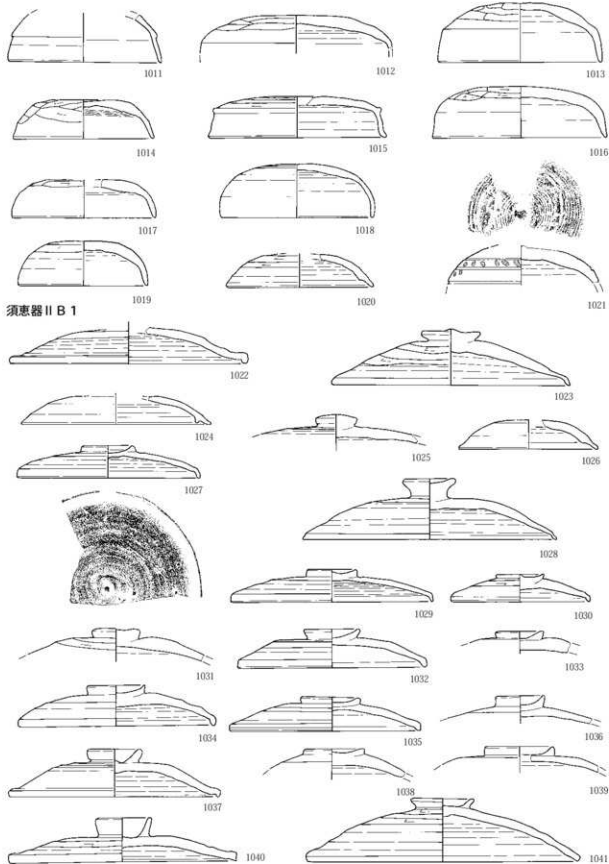

第341図 古墳時代後期～平安時代出土遺物78 須恵器 II A・II B 1

III 検出された遺構と出土遺物

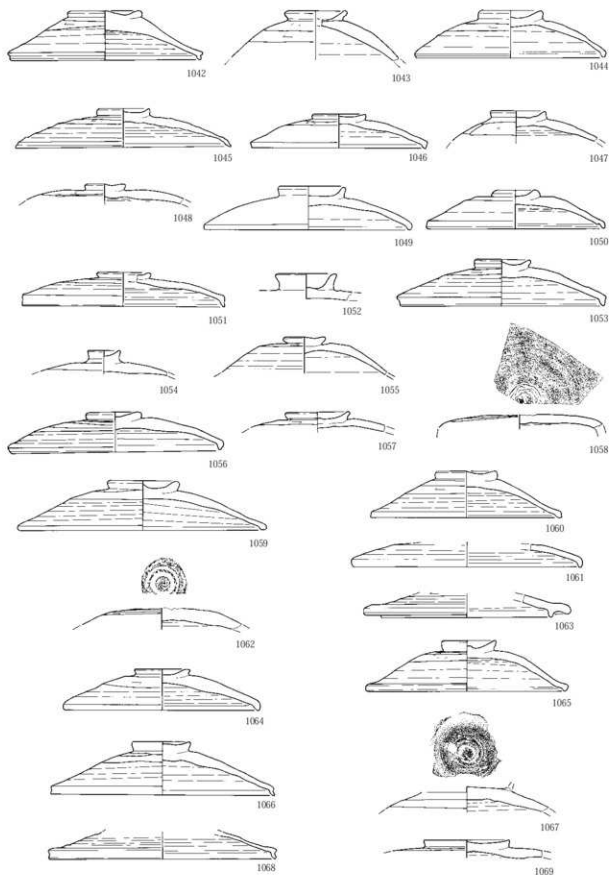

第342図 古墳時代後期～平安時代出土遺物79 須恵器ⅡB 1

2 古墳時代後期～平安時代

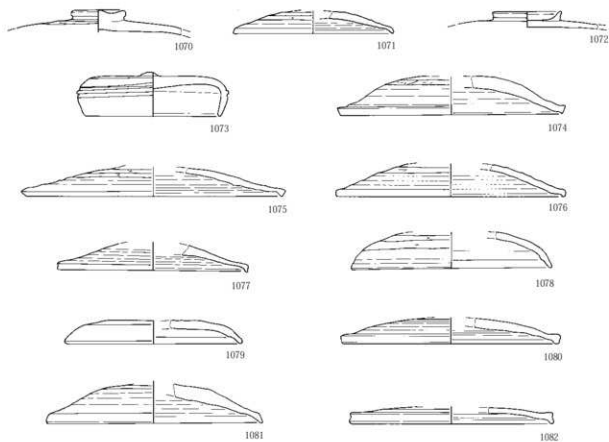

須惠器Ⅱ B 2



須惠器Ⅱ B 3

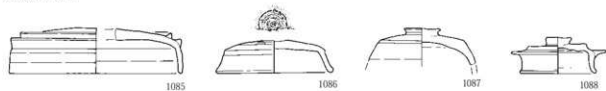

須惠器Ⅱ C



第343図 古墳時代後期～平安時代出土遺物80 須惠器Ⅱ B 1・Ⅱ B 2・Ⅱ B 3・Ⅱ C

III 検出された遺構と出土遺物

須恵器ⅢA

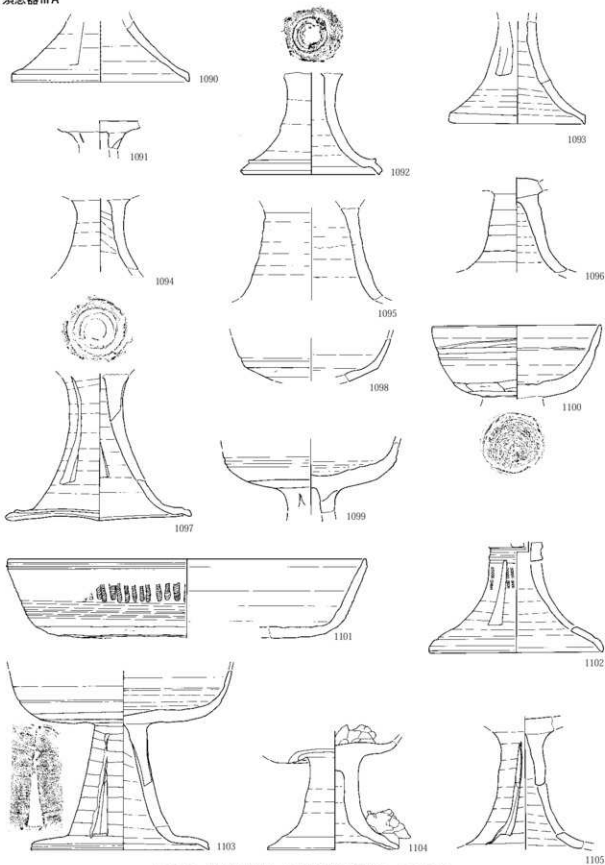

第344図 古墳時代後期～平安時代出土遺物81 須恵器ⅢA

2 古墳時代後期～平安時代

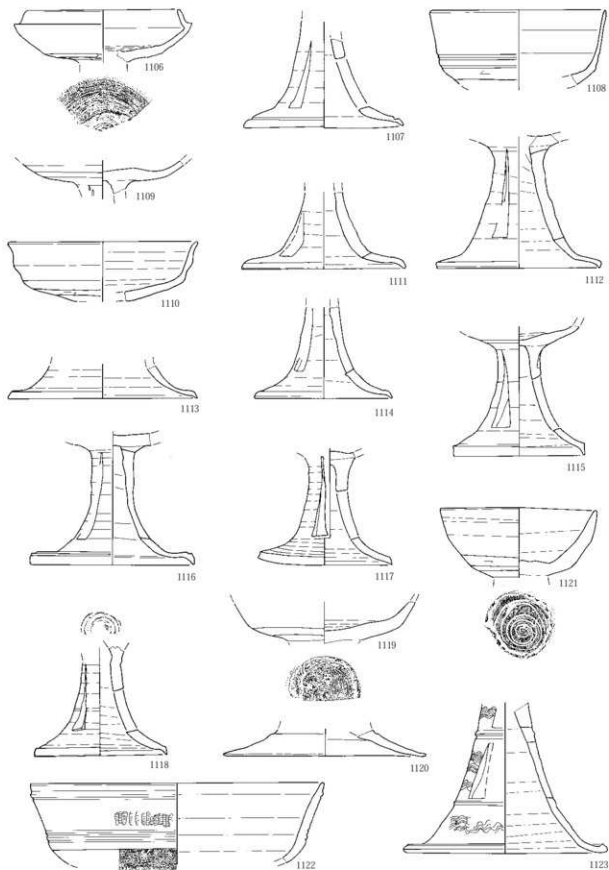

第345図 古墳時代後期～平安時代出土遺物82 須恵器ⅢA

III 検出された遺構と出土遺物

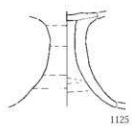
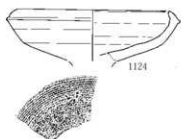

須恵器ⅢB

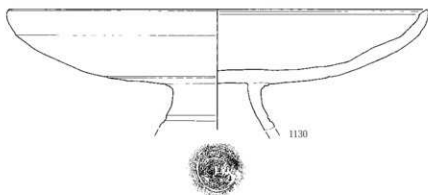
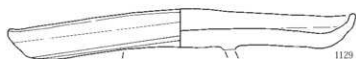
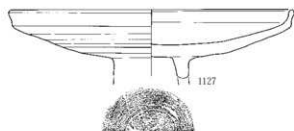

第346図 古墳時代後期～平安時代出土遺物83 須恵器ⅢA・ⅢB

須恵器Ⅳ

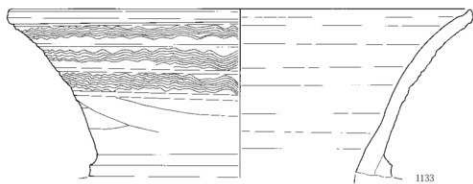
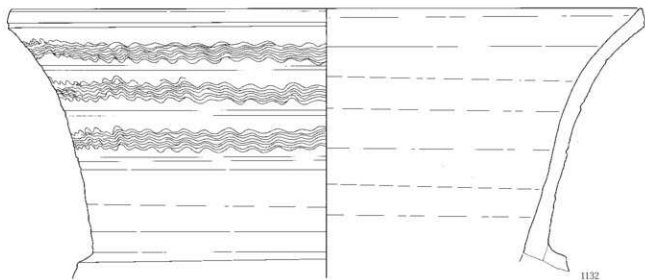
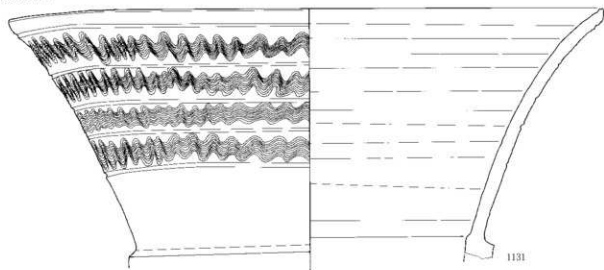

第347図 古墳時代後期～平安時代出土遺物84 須恵器Ⅳ

III 検出された遺構と出土遺物

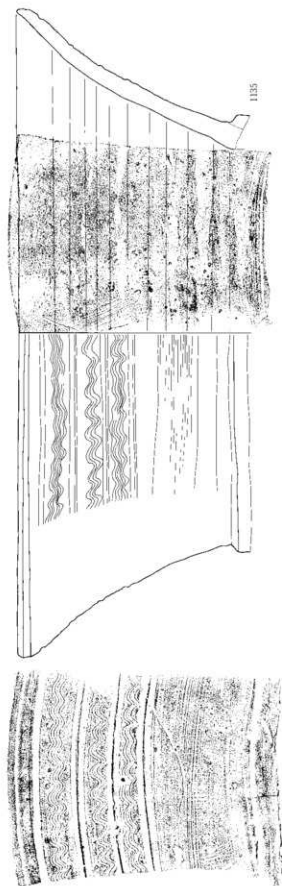
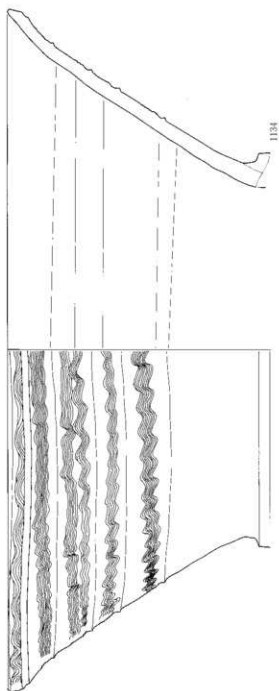

第348号 古墳時代後期～平安時代出土遺物85 須賀器Ⅳ

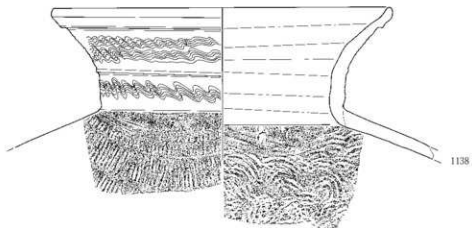
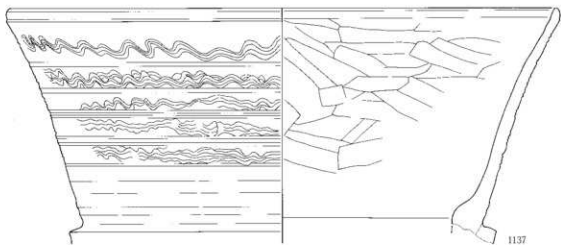
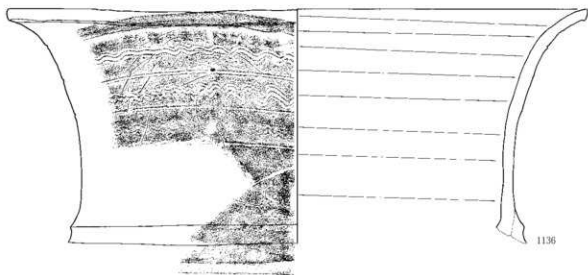

第349図 古墳時代後期～平安時代出土遺物86 須恵器IV

III 検出された遺構と出土遺物

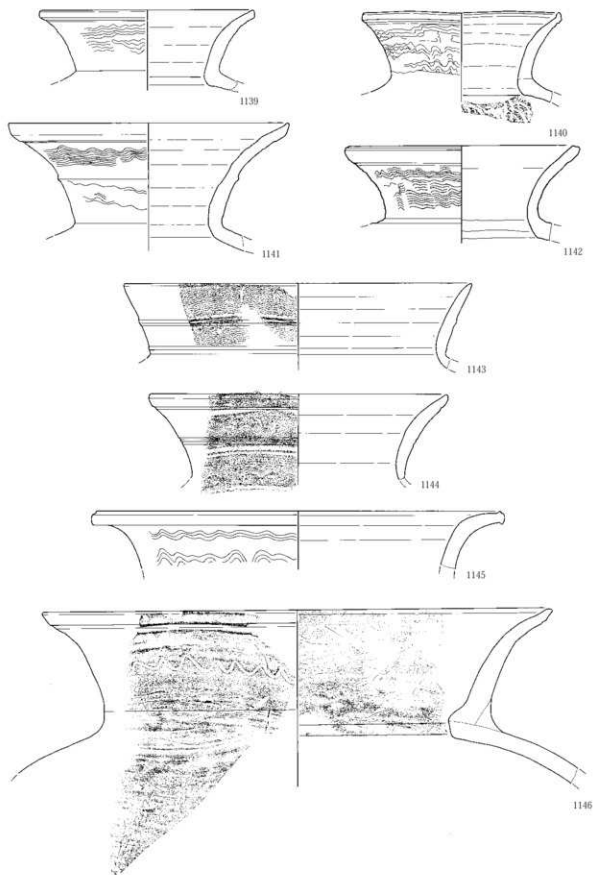

第350図 古墳時代後期～平安時代出土遺物87 須恵器IV

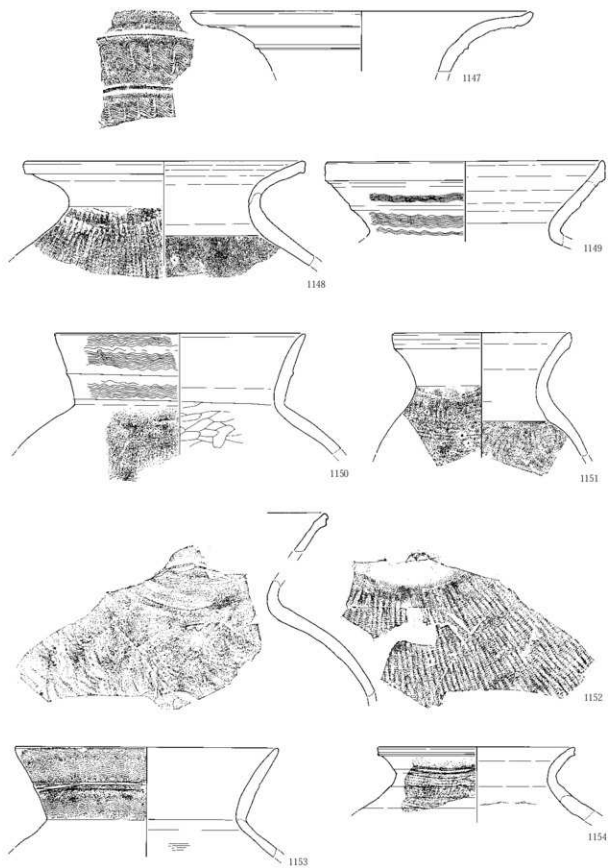

第351図 古墳時代後期～平安時代出土遺物88 須恵器Ⅳ

III 検出された遺構と出土遺物

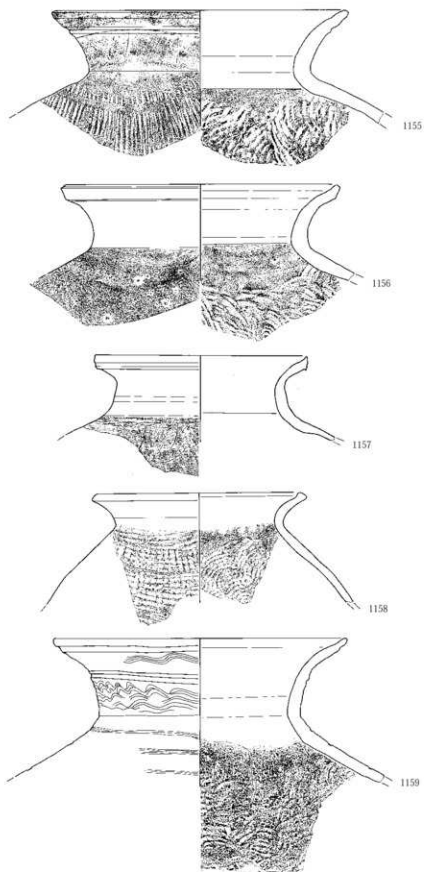

第352図 古墳時代後期～平安時代出土遺物89 須恵器IV

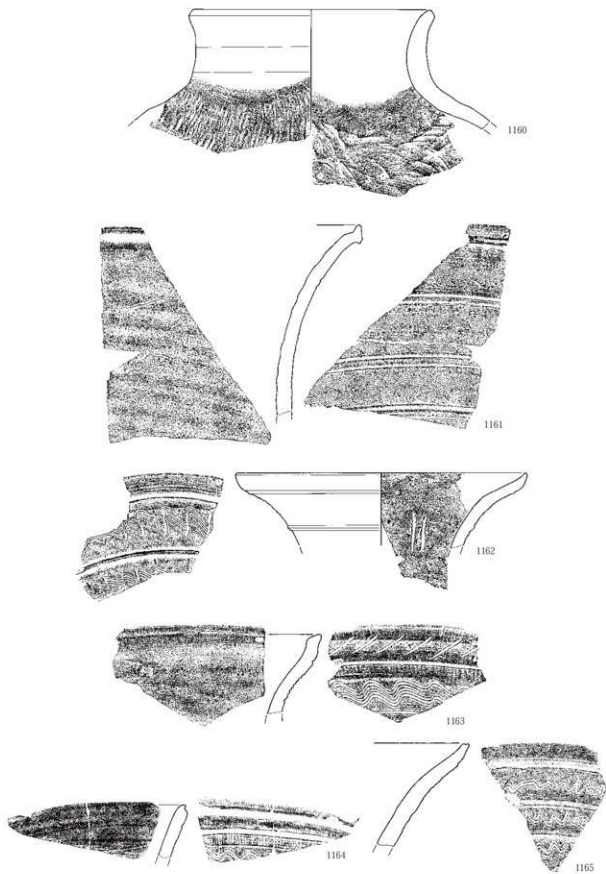

第353図 古墳時代後期～平安時代出土遺物90 須恵器Ⅳ

III 検出された遺構と出土遺物

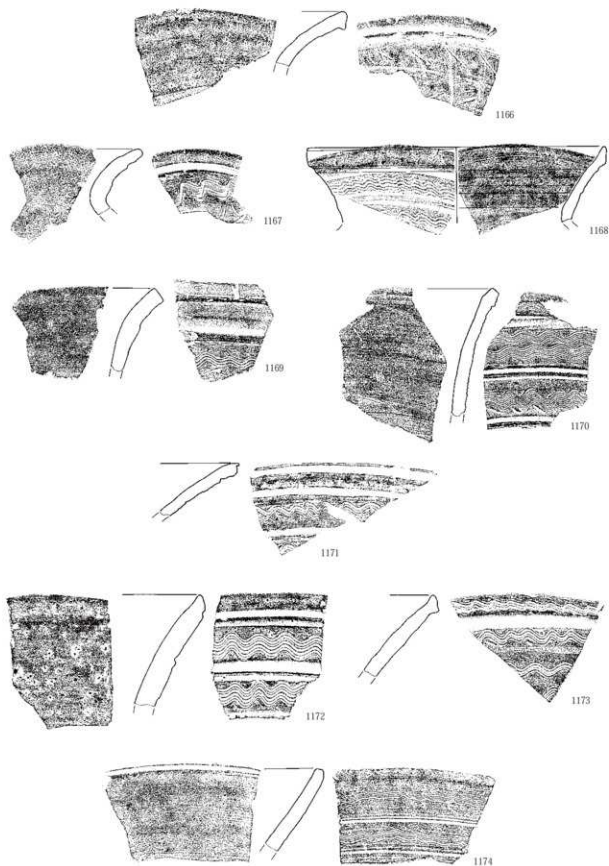

第354図 古墳時代後期～平安時代出土遺物91 須恵器IV

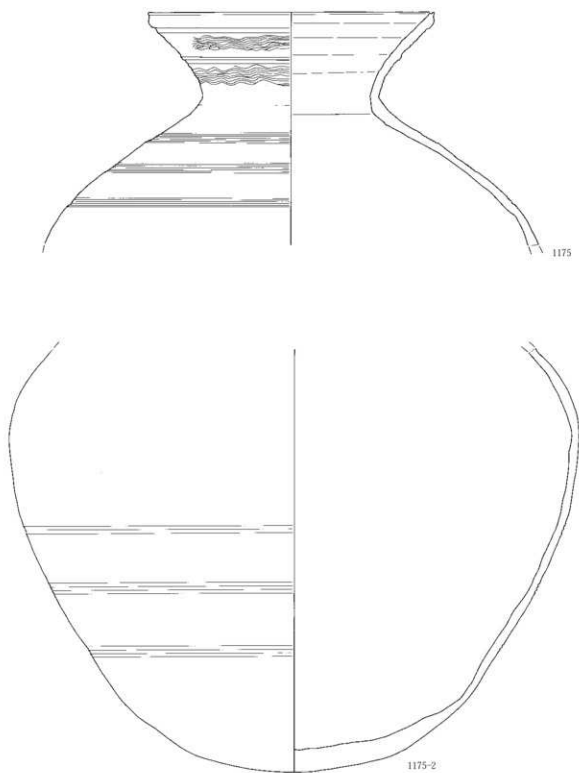

第355図 古墳時代後期～平安時代出土遺物92 須恵器Ⅳ

III 検出された遺構と出土遺物

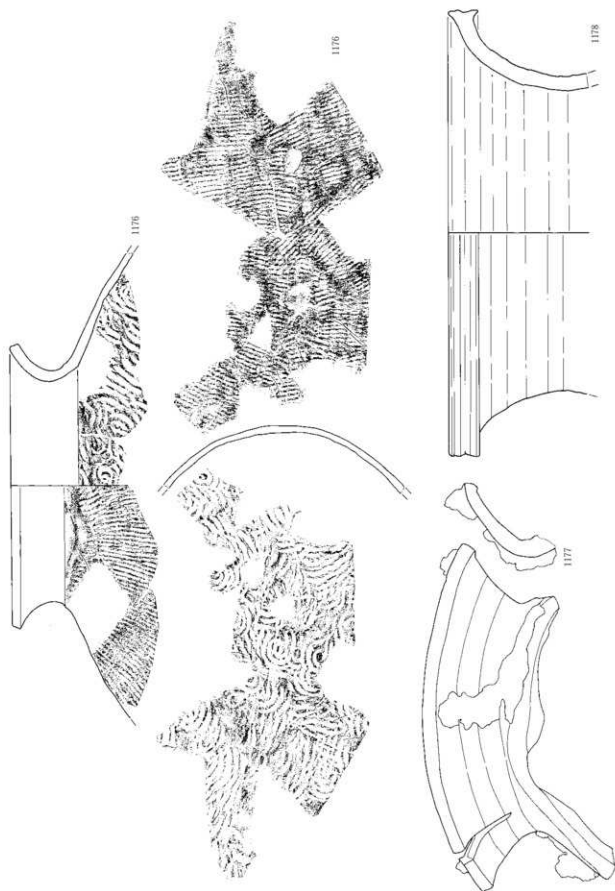

第356図 古墳時代後期～平安時代出土遺物93 須臾器Ⅳ

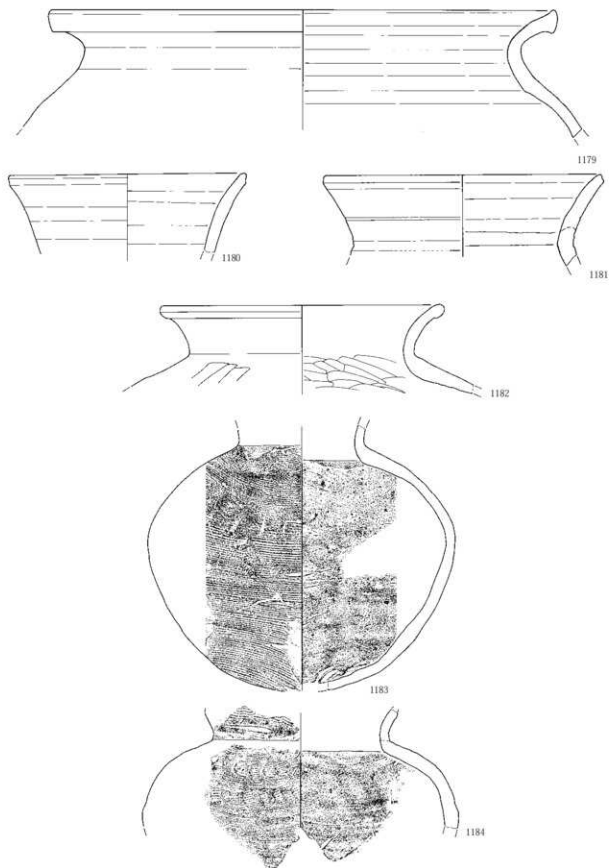

第357図 古墳時代後期～平安時代出土遺物94 須恵器IV

III 検出された遺構と出土遺物

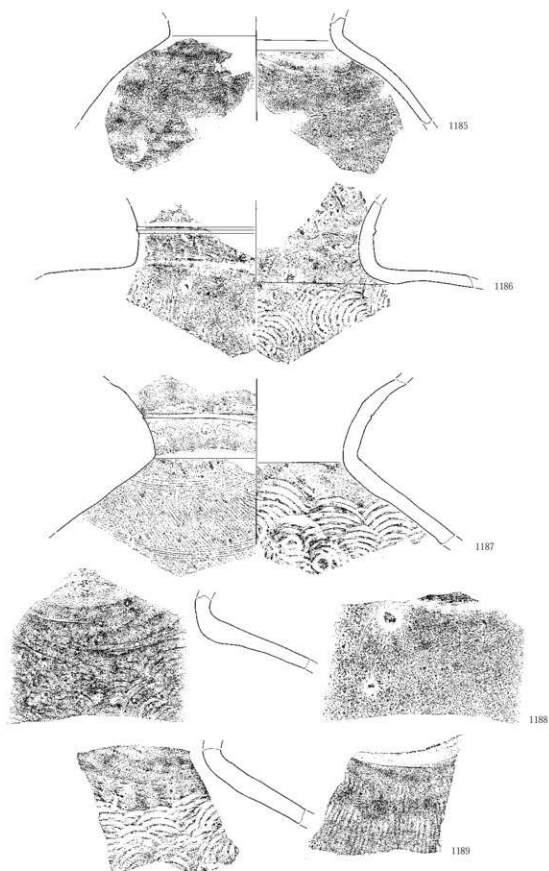

第358図 古墳時代後期～平安時代出土遺物95 須恵器IV

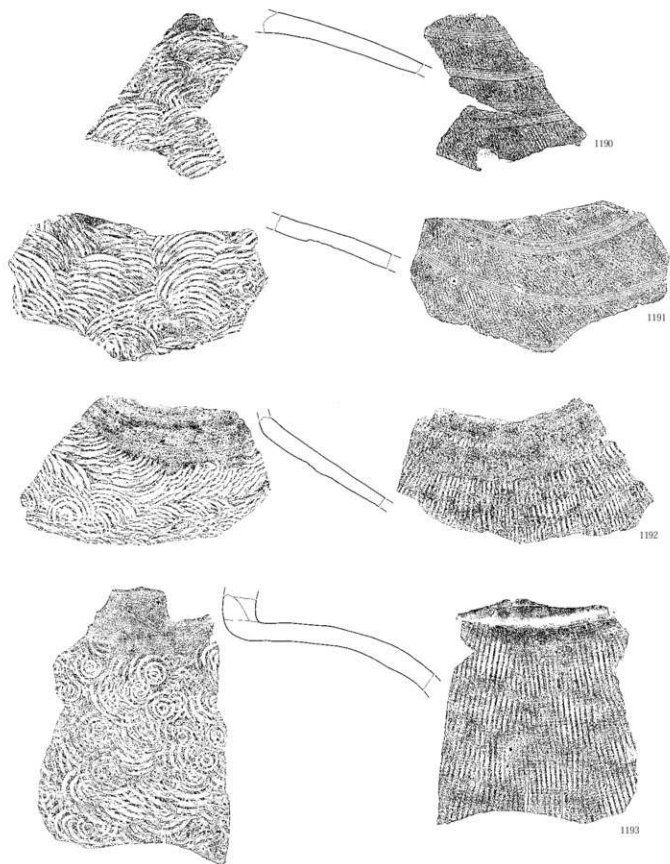

第359図 古墳時代後期～平安時代出土遺物96 須恵器IV

III 検出された遺構と出土遺物

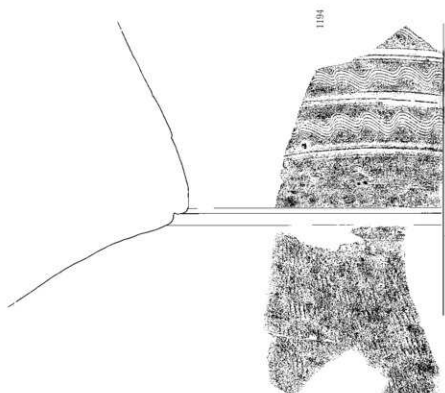

第360図 古墳時代終期～平安時代出土遺物07 須東遺IV

III 検出された遺構と出土遺物

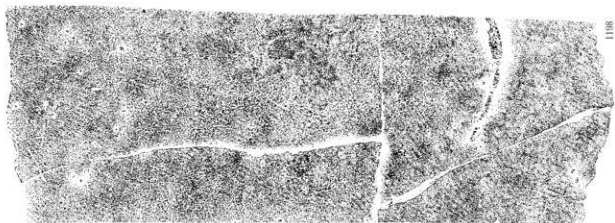

1198

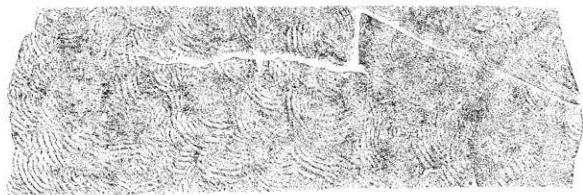
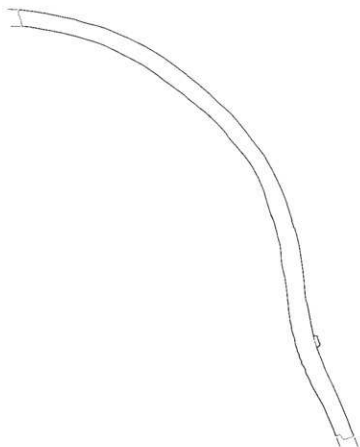

第362図 古墳時代後期～平安時代出土遺物99 須恵器IV

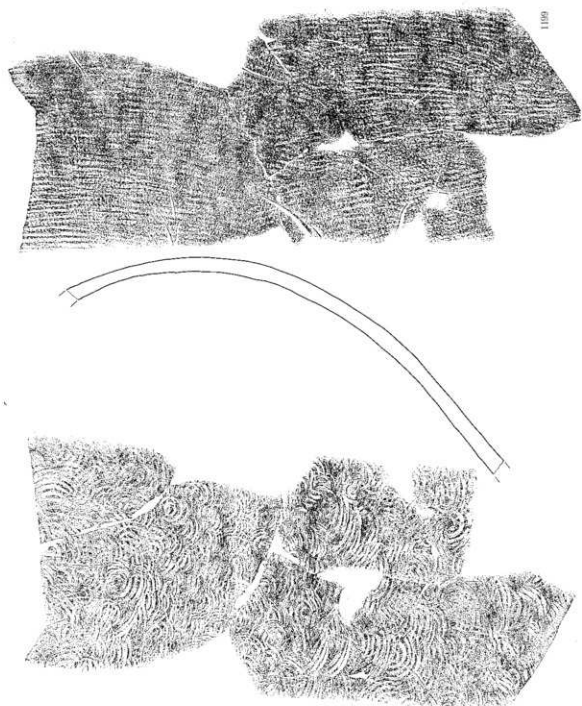

第363圖 古墳時代後期～平安時代出土遺物100 須臾器Ⅳ

III 検出された遺構と出土遺物



第364図 古墳時代後期Ⅰ～平安時代出土遺物101 須賀野Ⅳ

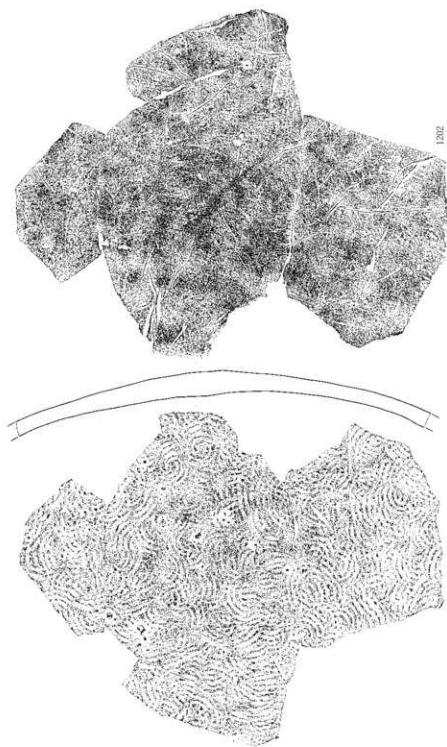

第365図 古墳時代後期～平安時代出土遺物102 須恵器IV

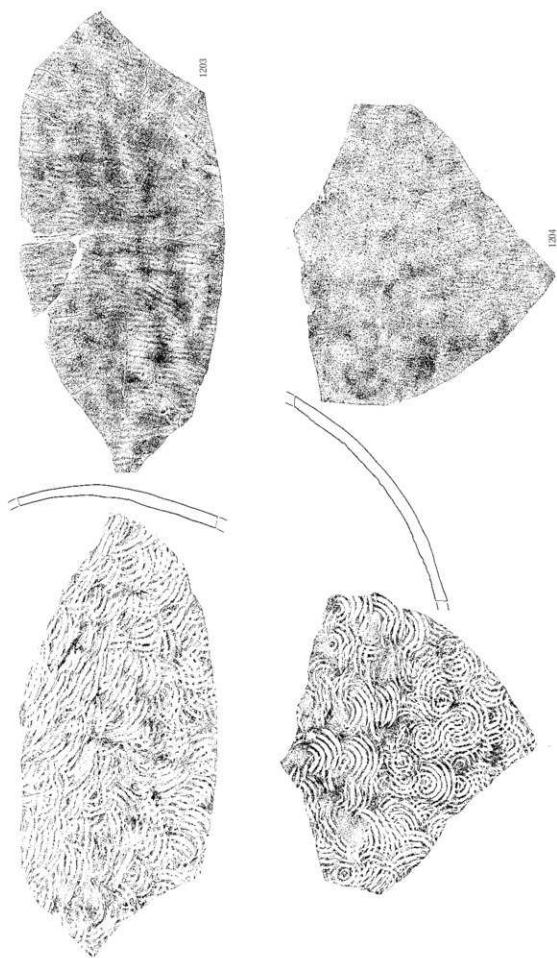

第366圖 古墳時代後期～平安時代出土遺物103 須恵器Ⅳ

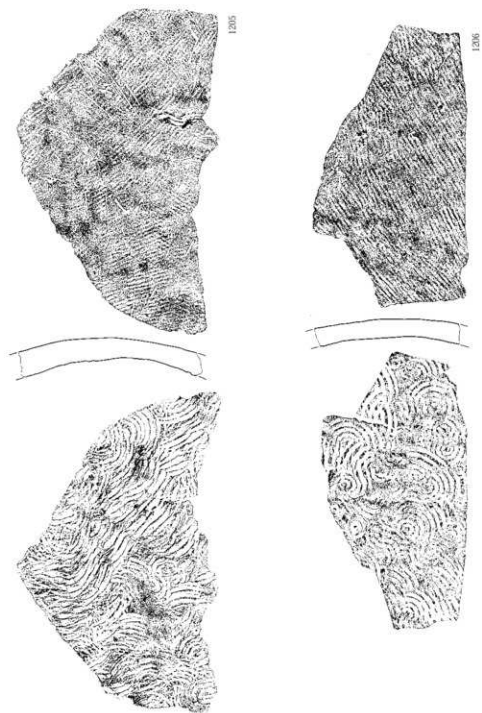

第367圖 古墳時代後期～平安時代出土遺物104 須恵器Ⅳ

III 検出された遺構と出土遺物

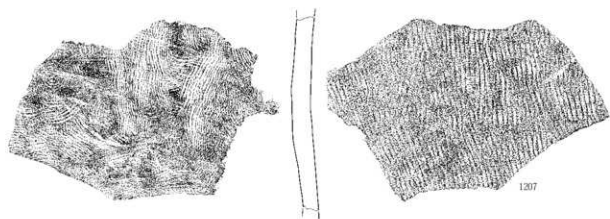

1207

1208

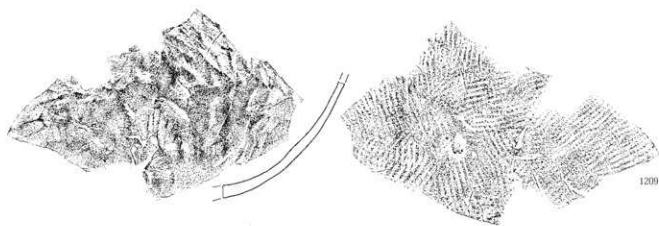

1209

第368図 古墳時代後期～平安時代出土遺物105 須恵器IV

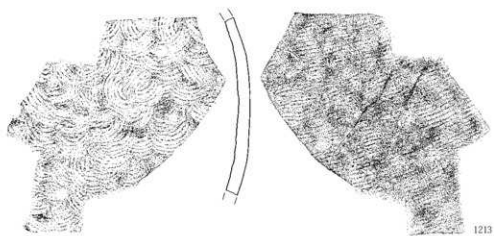
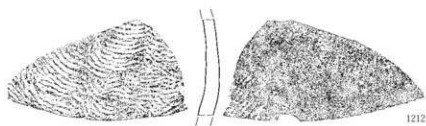
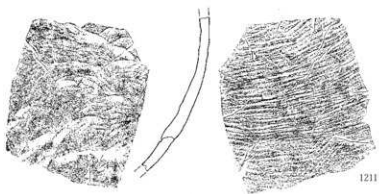

第369図 古墳時代後期～平安時代出土遺物106 須恵器Ⅳ

III 検出された遺構と出土遺物

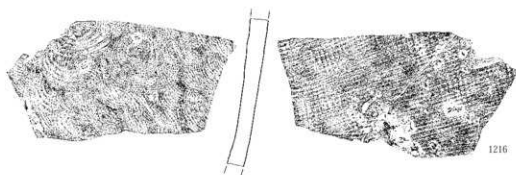
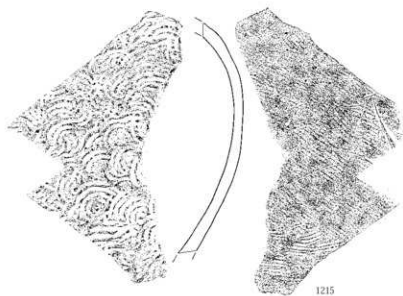
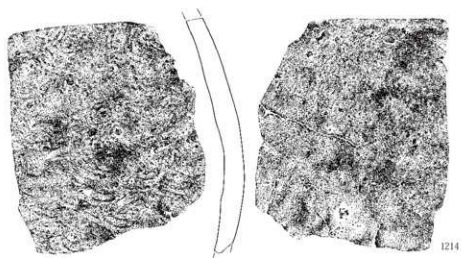

第370図 古墳時代後期～平安時代出土遺物107 須恵器IV

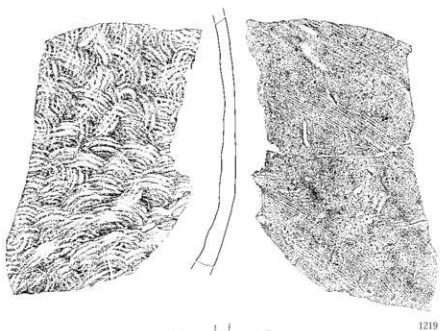
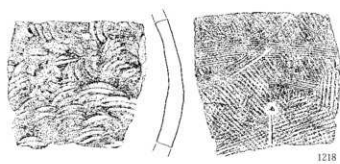
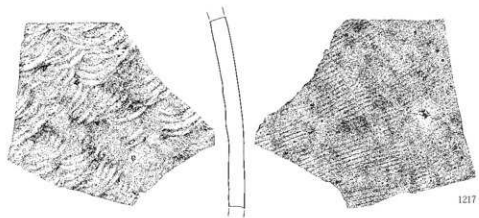

第371図 古墳時代後期～平安時代出土遺物108 須恵器Ⅳ

III 検出された遺構と出土遺物

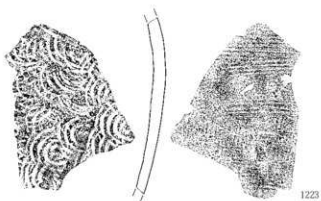
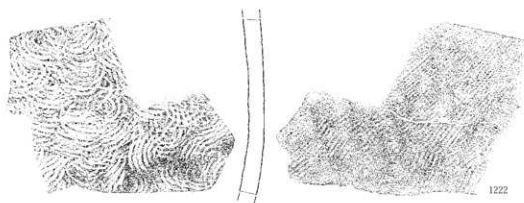
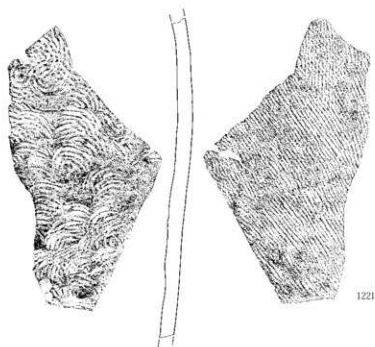

第372図 古墳時代後期～平安時代出土遺物109 須恵器Ⅳ

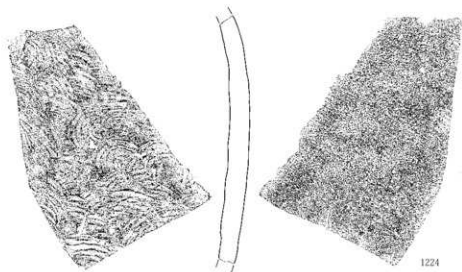

1224

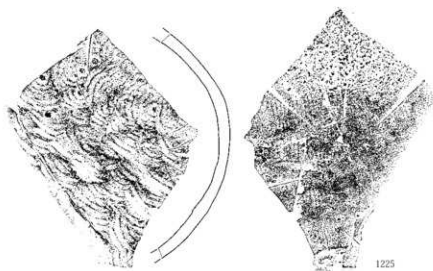

1225

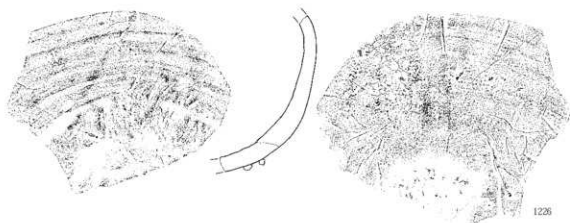

1226

第373図 古墳時代後期～平安時代出土遺物110 須恵器Ⅳ

III 検出された遺構と出土遺物

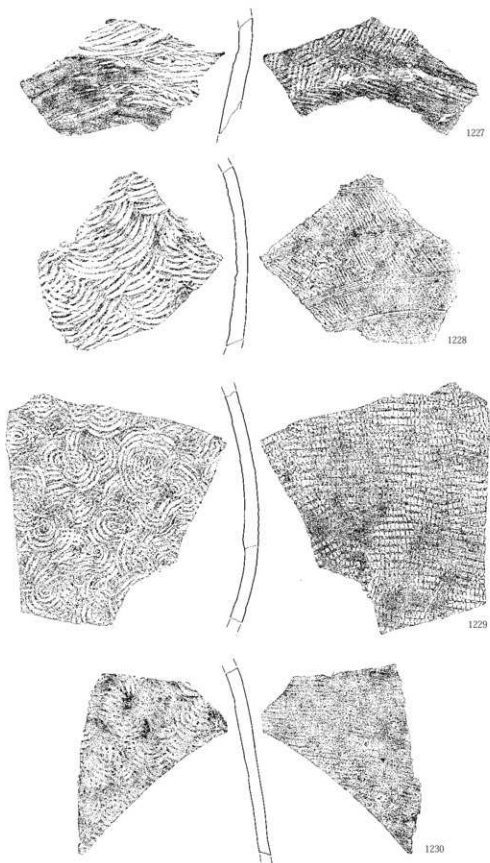

第374図 古墳時代後期～平安時代出土遺物111 須恵器IV

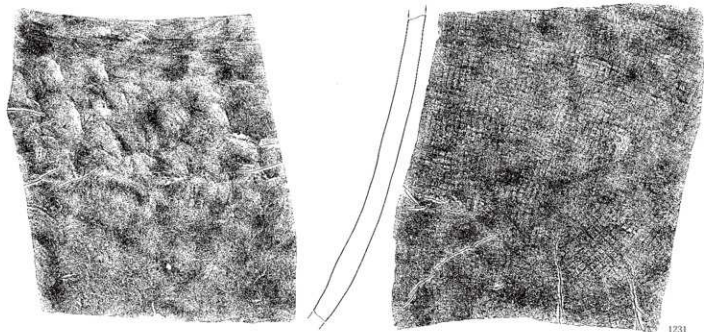

1231

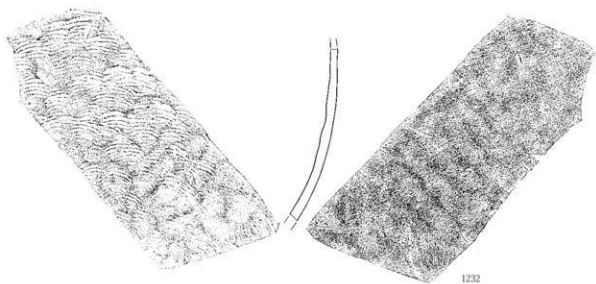

1232

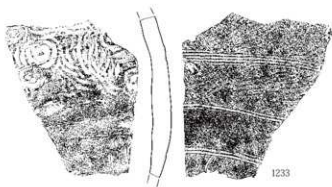

1233

第375図 古墳時代後期～平安時代出土遺物112 須恵器Ⅳ

III 検出された遺構と出土遺物

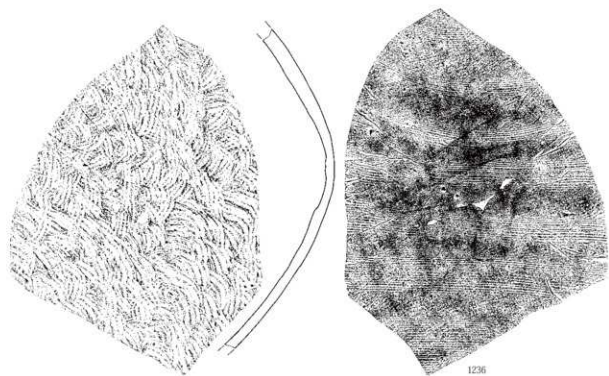
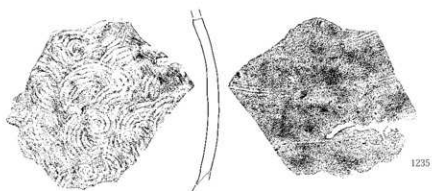

第376図 古墳時代後期～平安時代出土遺物113 須恵器Ⅳ

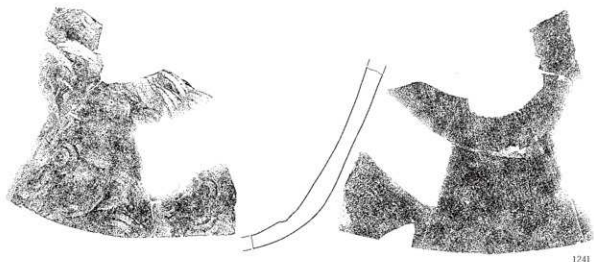
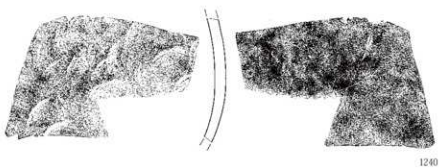
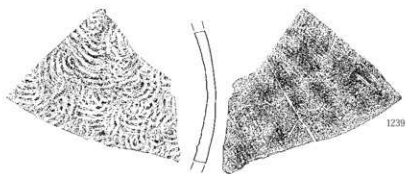

第377図 古墳時代後期～平安時代出土遺物114 須恵器Ⅳ

III 検出された遺構と出土遺物

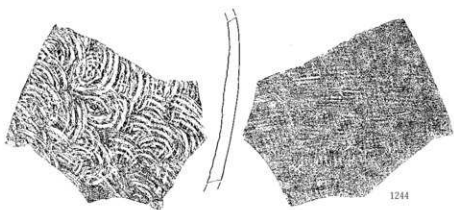
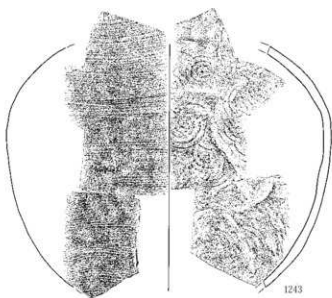
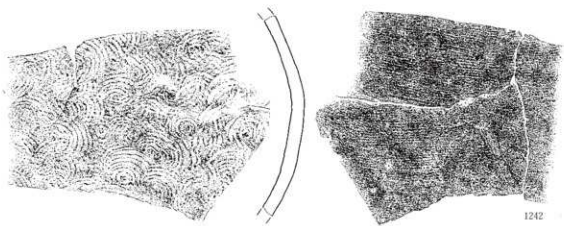

第378図 古墳時代後期～平安時代出土遺物115 須恵器IV

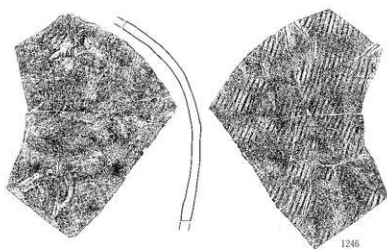
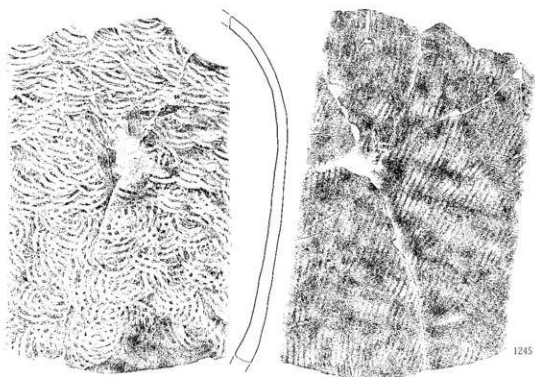

第379図 古墳時代後期～平安時代出土遺物116 須恵器Ⅳ

III 検出された遺構と出土遺物

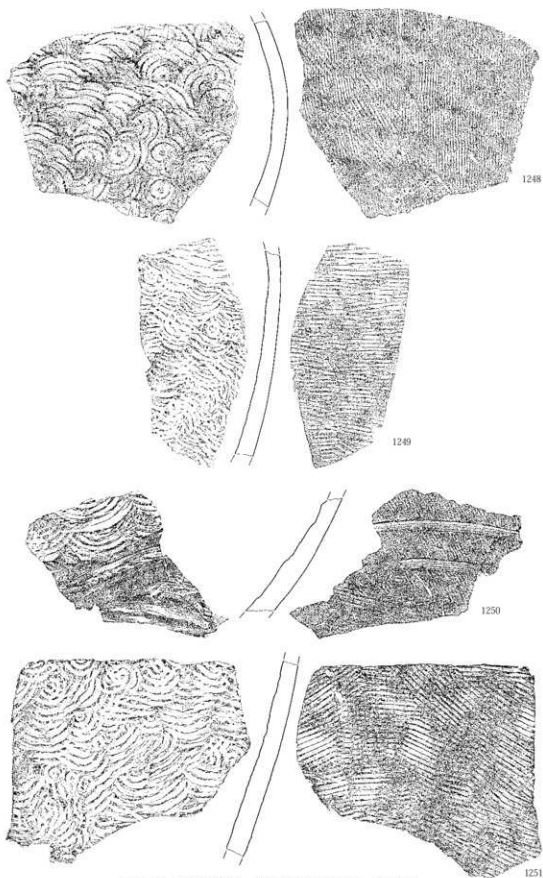

第380図 古墳時代後期～平安時代出土遺物117 須恵器IV

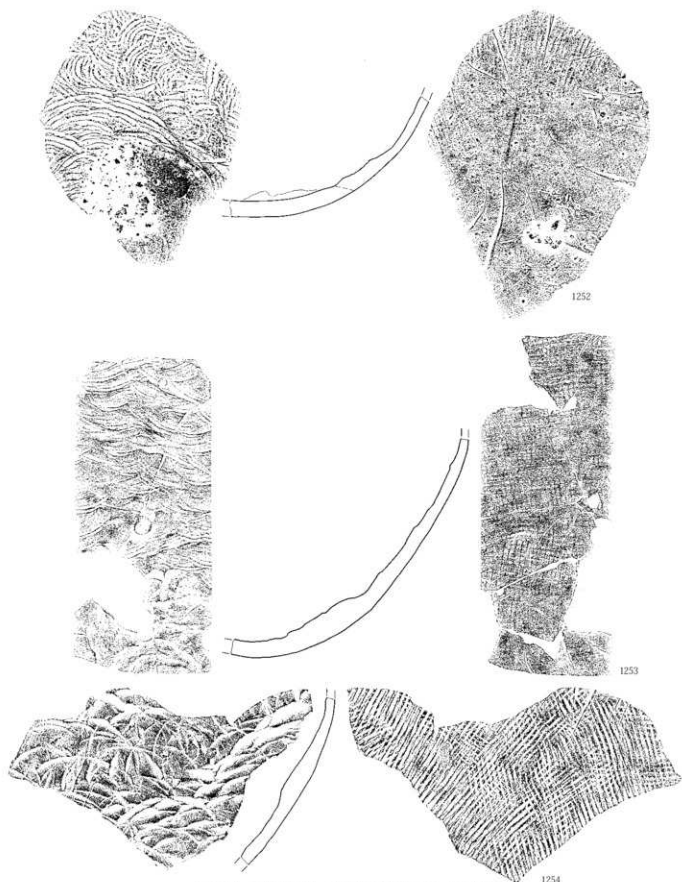

第381图 古墳時代後期～平安時代出土遺物118 須恵器Ⅳ

III 検出された遺構と出土遺物

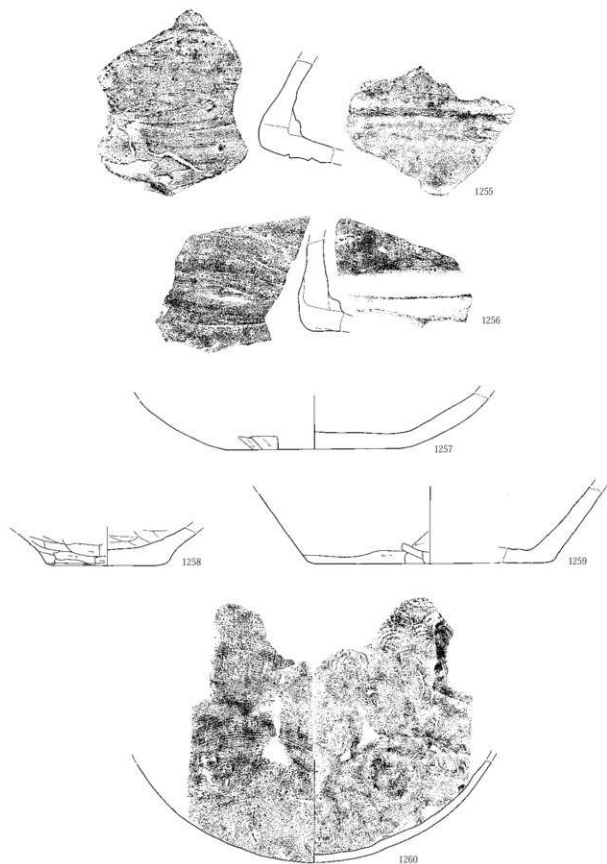

第382図 古墳時代後期～平安時代出土遺物119 須恵器Ⅳ

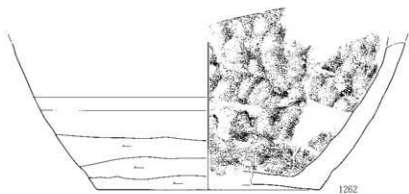
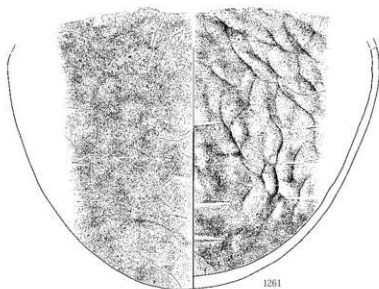

第383図 古墳時代後期～平安時代出土遺物120 須恵器Ⅳ

III 検出された遺構と出土遺物

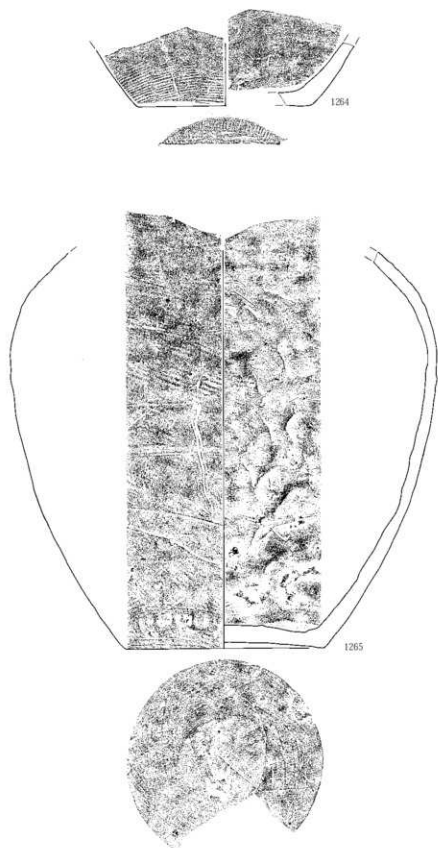

第384図 古墳時代後期～平安時代出土遺物121 須恵器IV

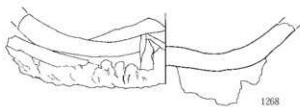
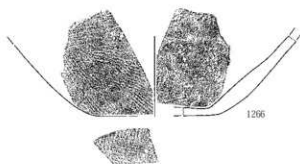

第385図 古墳時代後期～平安時代出土遺物122 須恵器Ⅳ

III 検出された遺構と出土遺物

須恵器VA

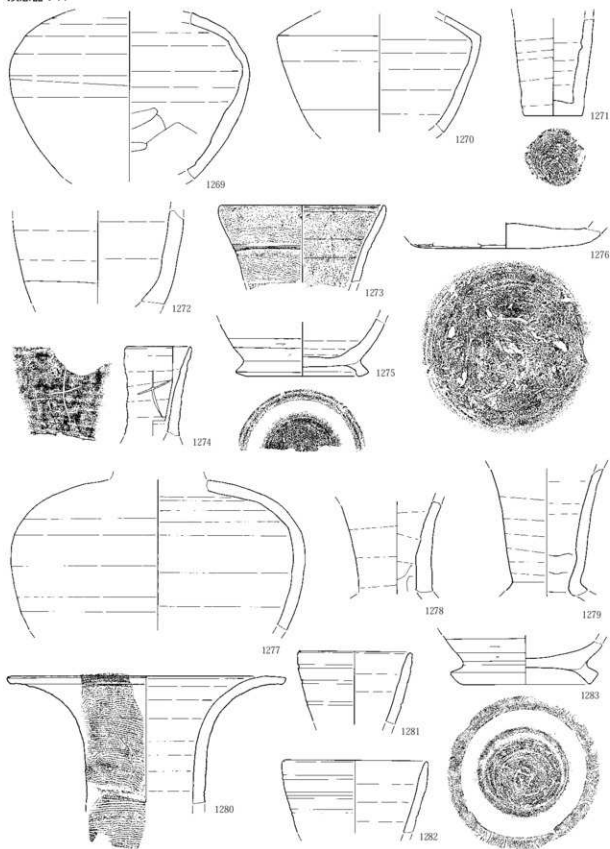

第386図 古墳時代後期～平安時代出土遺物123 須恵器VA

須惠器V B

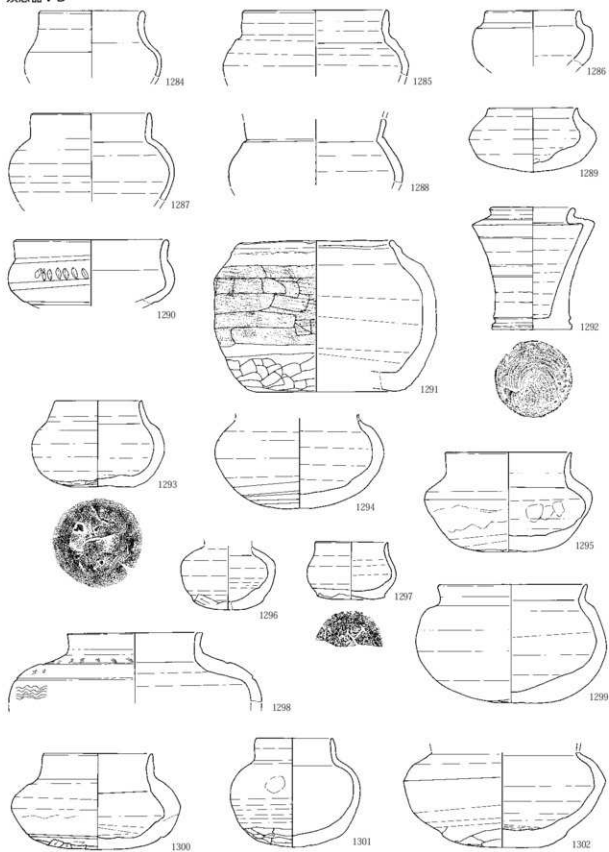

第387図 古墳時代後期～平安時代出土遺物124 須惠器V B

III 検出された遺構と出土遺物

須恵器VC

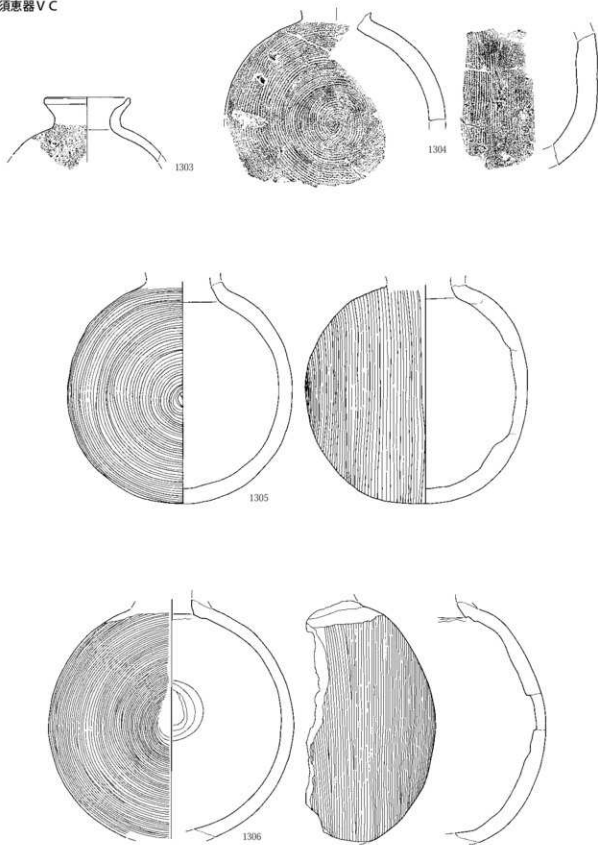

第388図 古墳時代後期～平安時代出土遺物125 須恵器VC

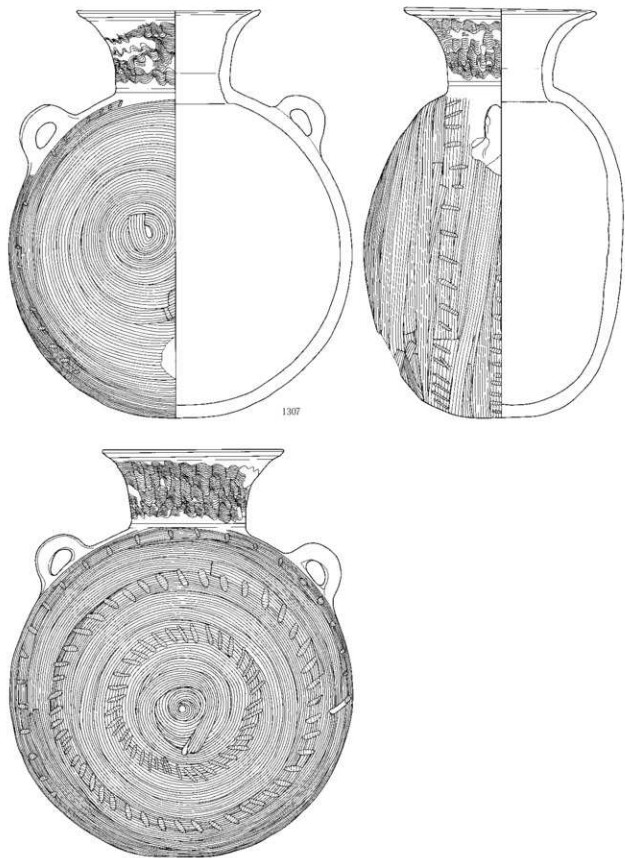

1307

第389図 古墳時代後期～平安時代出土遺物126 須忠器V C

III 検出された遺構と出土遺物

須恵器V D

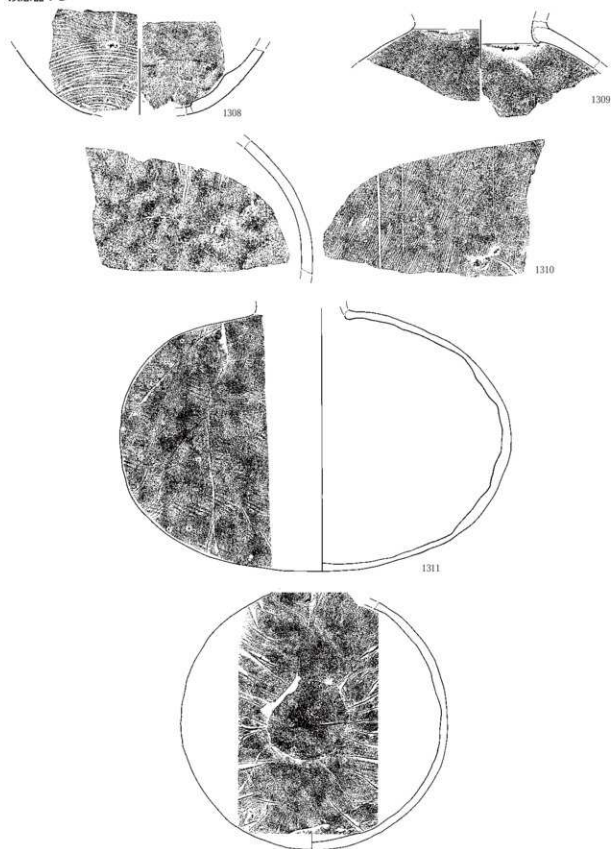

第390図 古墳時代後期～平安時代出土遺物127 須恵器V D

須惠器VE

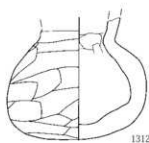

1312

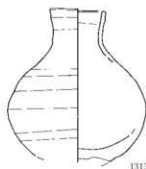

1313

須惠器VF

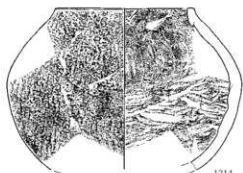

1314

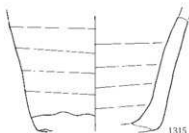

1315



1316

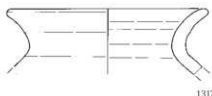

1317

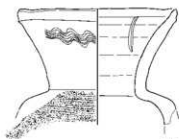

1318



1319

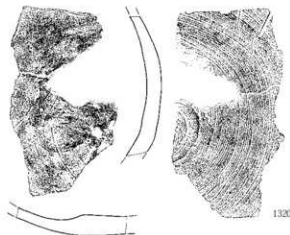

1320

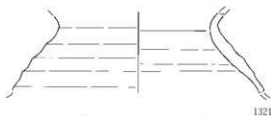

1321

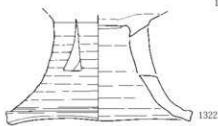

1322



1323



1324



1325

第391図 古墳時代後期～平安時代出土遺物128 須惠器VE・VF

III 検出された遺構と出土遺物

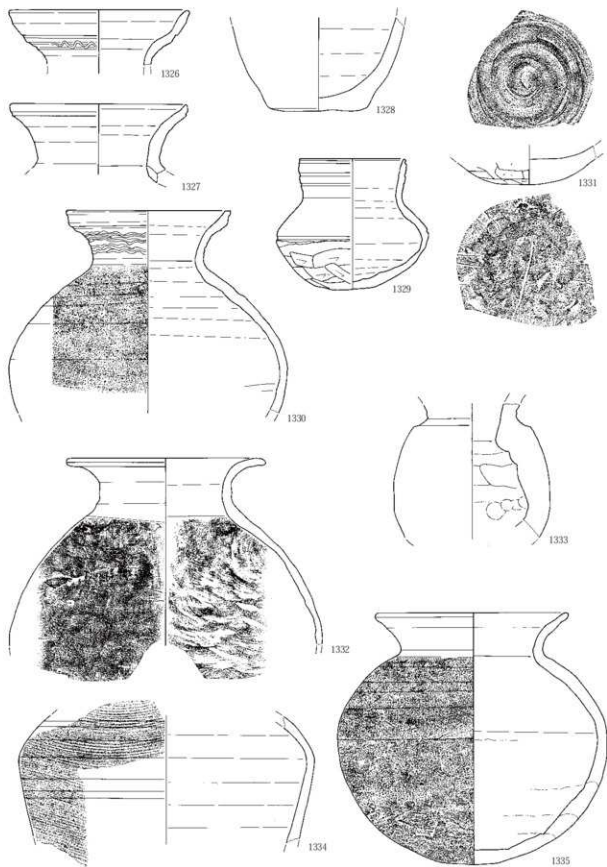

第392図 古墳時代後期～平安時代出土遺物129 須忠器V F

須恵器VI

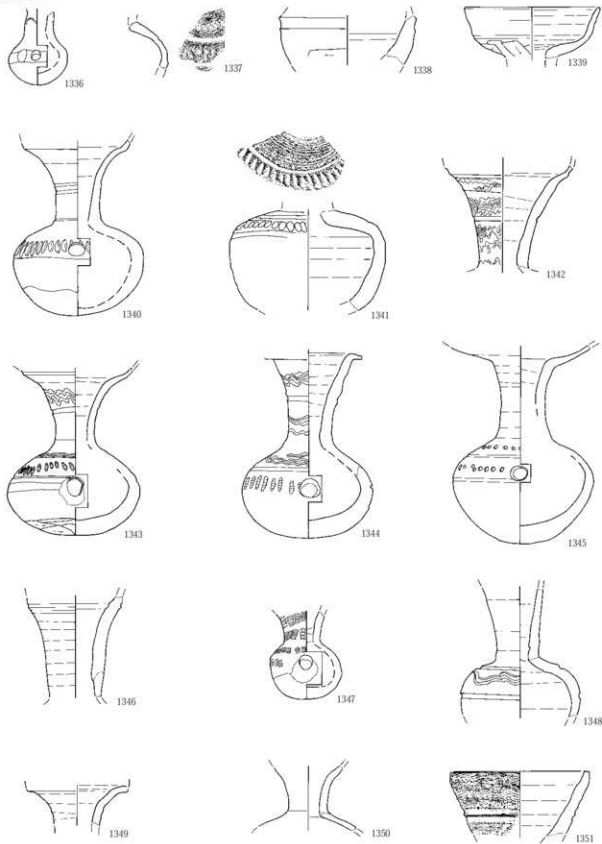

第393図 古墳時代後期～平安時代出土遺物130 須恵器VI

III 検出された遺構と出土遺物

須恵器Ⅶ

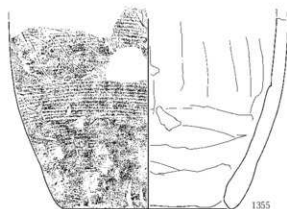
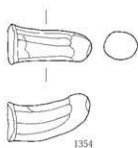
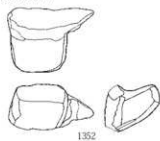

須恵器Ⅷ

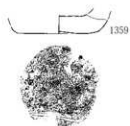
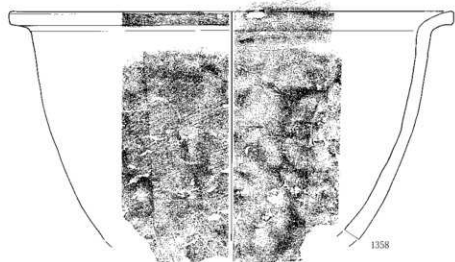
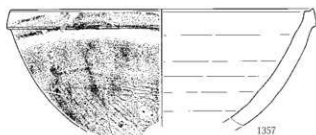
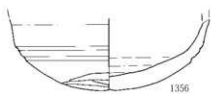

第394図 古墳時代後期～平安時代出土遺物131 須恵器Ⅶ・Ⅷ

2 古墳時代後期～平安時代

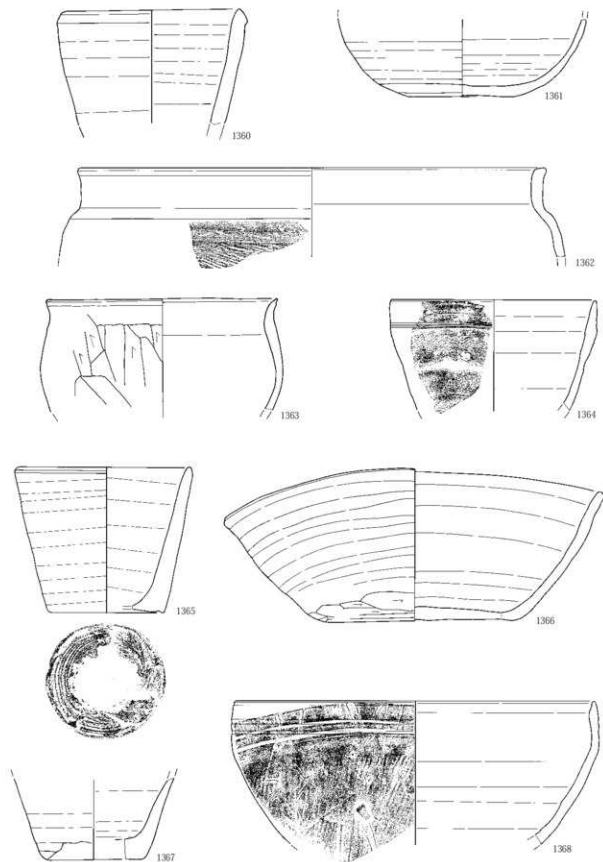

第395図 古墳時代後期～平安時代出土遺物132 須恵器Ⅶ

III 検出された遺構と出土遺物

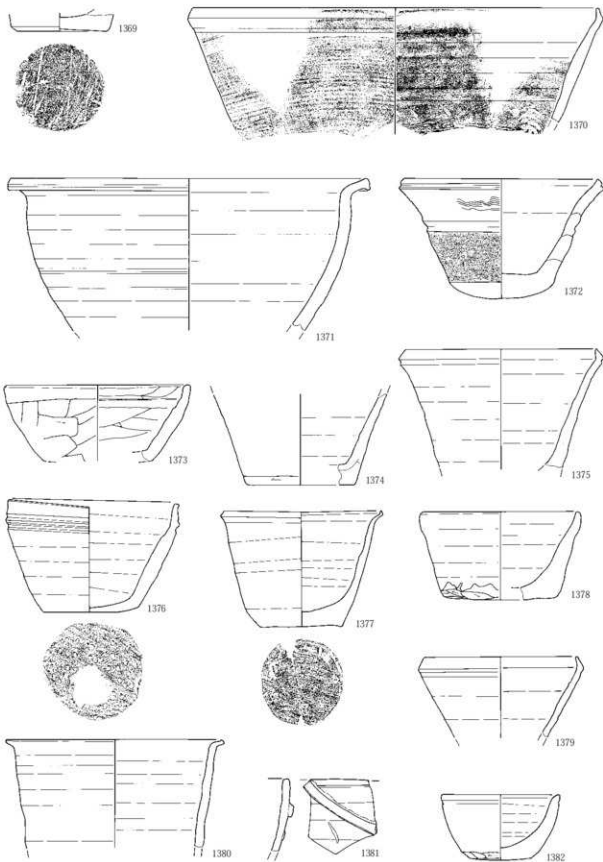

第396図 古墳時代後期～平安時代出土遺物133 須恵器Ⅷ

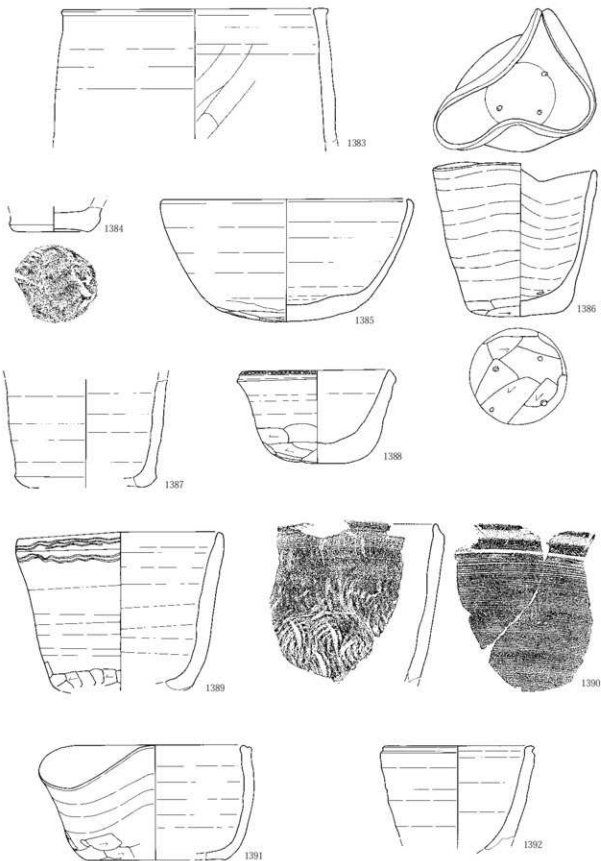

第397図 古墳時代後期～平安時代出土遺物134 須恵器Ⅷ

III 検出された遺構と出土遺物

須恵器Ⅸ



須恵器Ⅹ

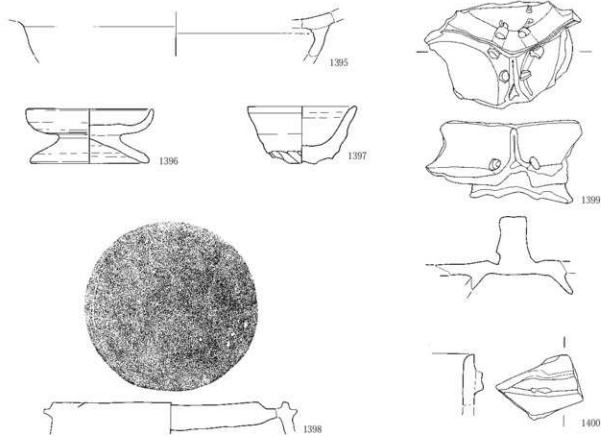

灰釉陶器



第398図 古墳時代後期～平安時代出土遺物135 須恵器Ⅸ・Ⅹ 灰釉陶器

土製品Ⅰ (1:2)

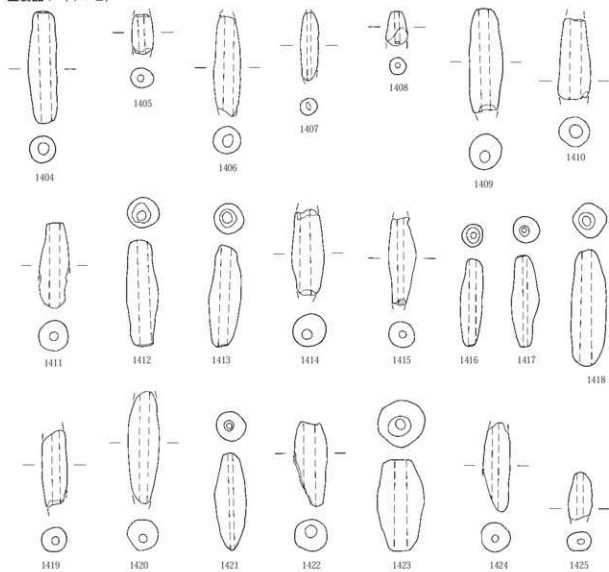

土製品Ⅱ (1:2)

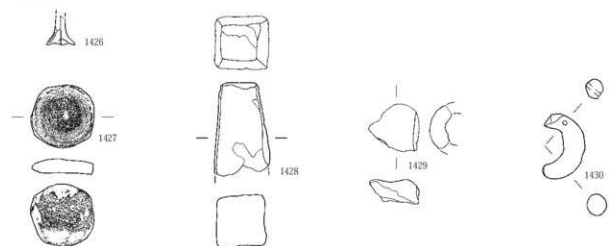

第399図 古墳時代後期～平安時代出土遺物136 土製品Ⅰ・Ⅱ

III 検出された遺構と出土遺物

土製品III (1:2)

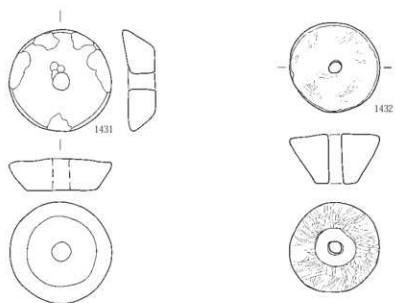

石製品I (1:2)

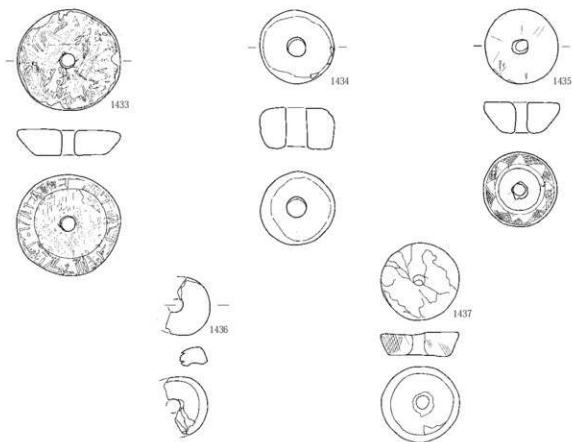

第400図 古墳時代後期～平安時代出土遺物137 土製品III 石製品I

石製品Ⅱ



第401图 古墳時代後期～平安時代出土遺物138 石製品Ⅱ

III 検出された遺構と出土遺物

石製品III (1:1)

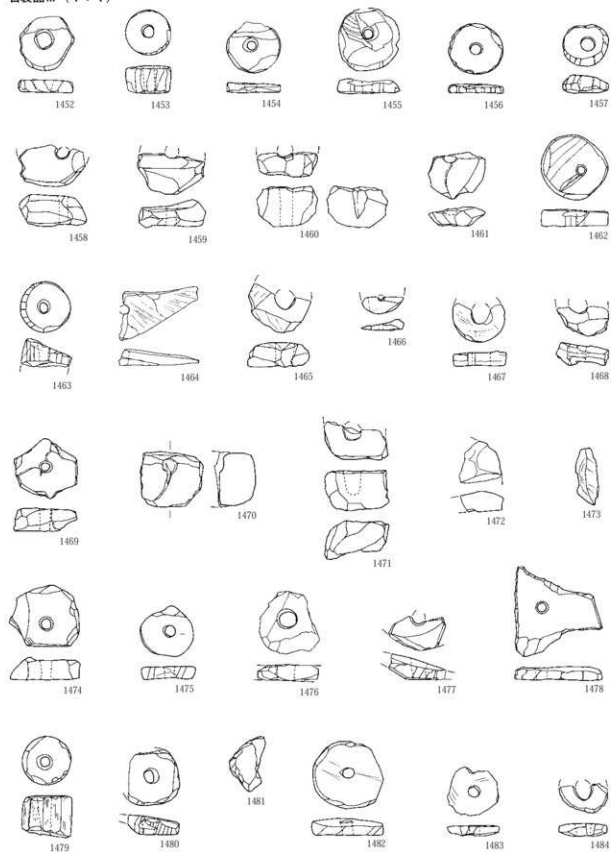

第402図 古墳時代後期～平安時代出土遺物139 石製品III

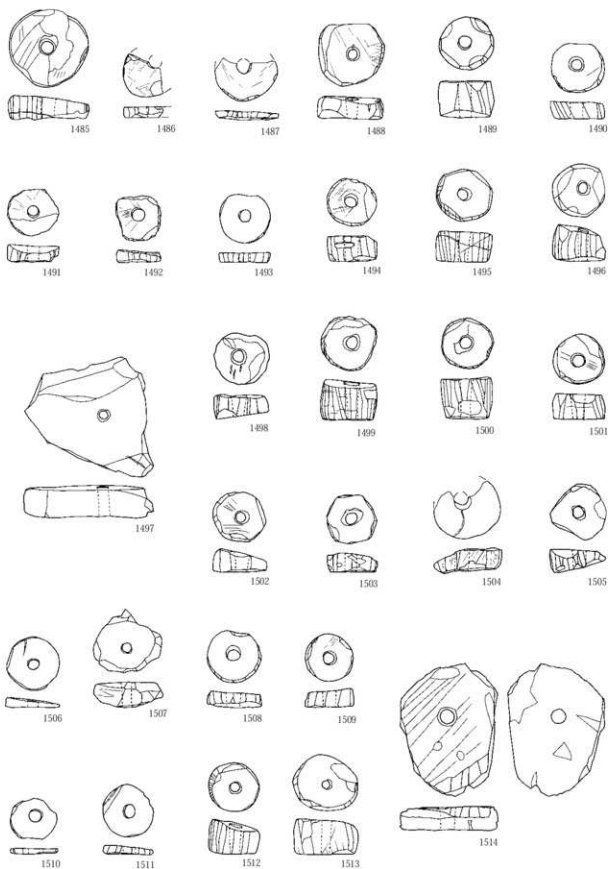

第403图 古墳時代後期～平安時代出土遺物140 石製品Ⅲ

III 検出された遺構と出土遺物

鉄製品 I

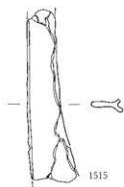

鉄製品 II (1:2)

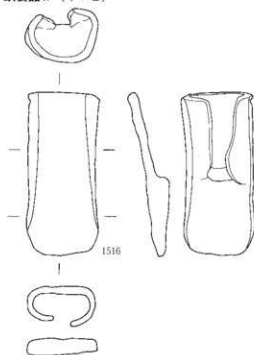

鉄製品 III

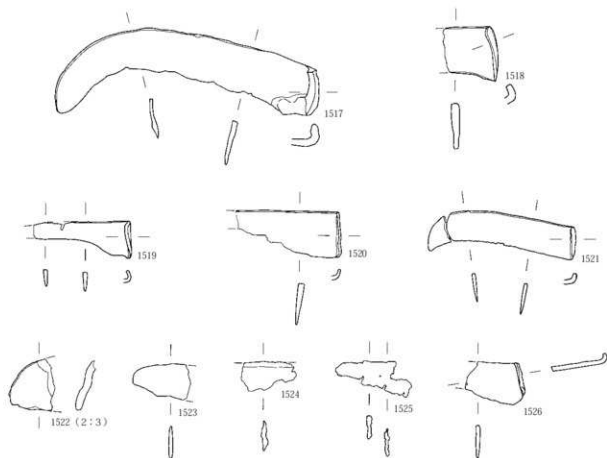

第404図 古墳時代後期～平安時代出土遺物141 鉄製品 I・II・III

鉄製品IV (1:2)

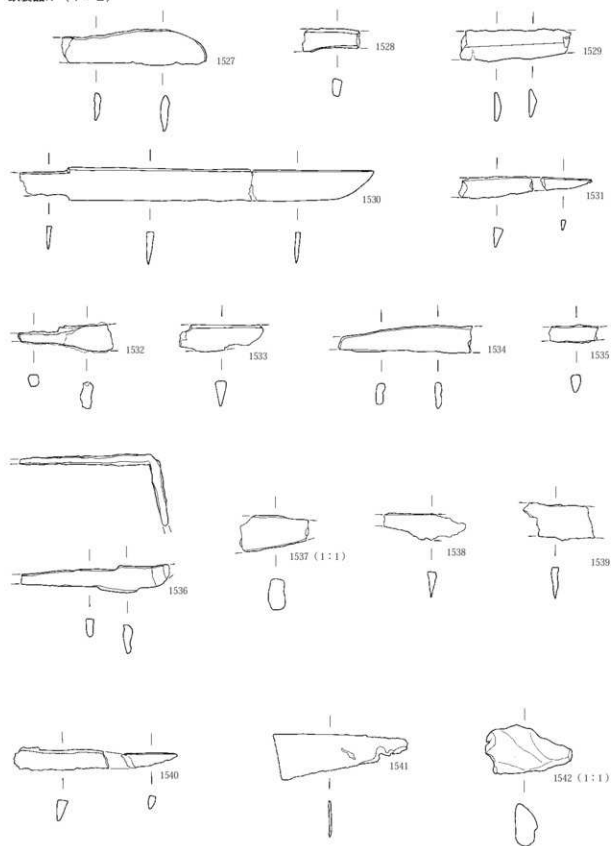

第405図 古墳時代後期～平安時代出土遺物142 鉄製品IV

III 検出された遺構と出土遺物

鉄製品V (1:2)

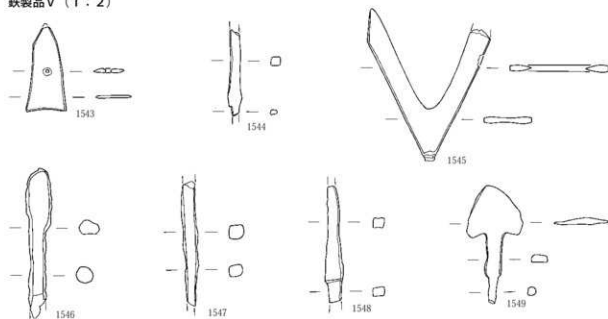

鉄製品VI (1:2)

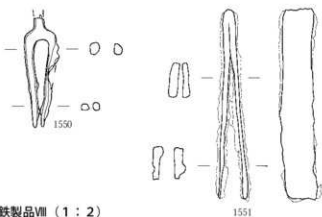

鉄製品VII (1:2)

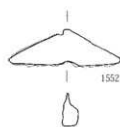

鉄製品VIII (1:2)

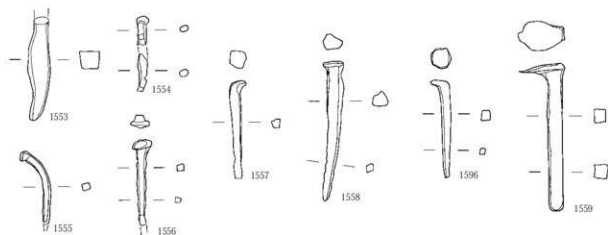

第406図 古墳時代後期～平安時代出土遺物143 鉄製品V・VI・VII・VIII

鉄製品Ⅸ (1:2)

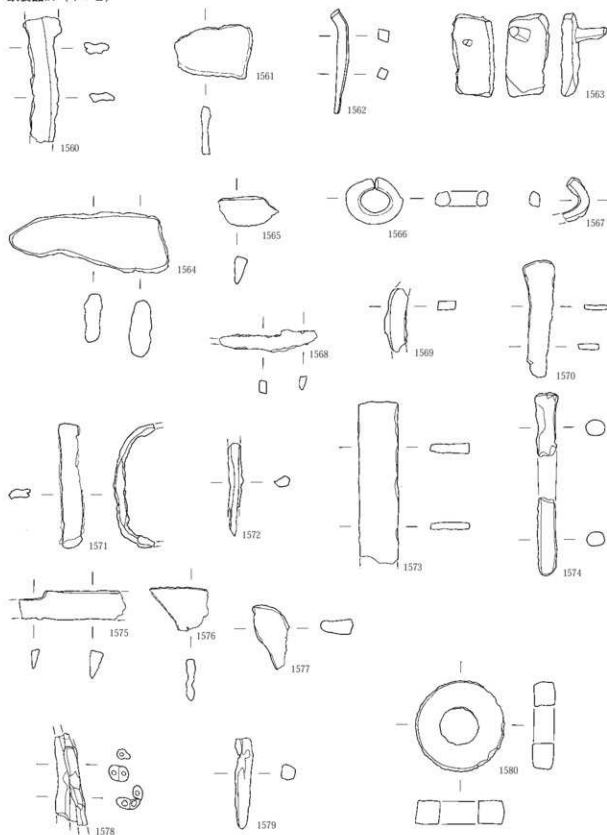

第407図 古墳時代後期～平安時代出土遺物144 鉄製品Ⅸ

III 検出された遺構と出土遺物

銅製品 (1:2)

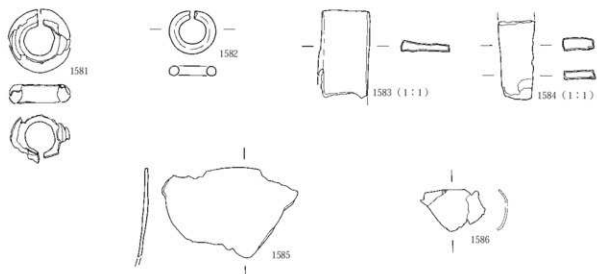

第408図 古墳時代後期～平安時代出土遺物145 銅製品

古墳時代後期～平安時代出土土器一覧表

No.	種別 器種	出土位置 現存率	口径 底径 (cm)	高さ (cm)	色調表 色調裏	焼成 胎土	調整	分類	備考	
1	土器 杯	81住 埋土 1/2		13.6	3.5	にぶい赤褐色 にぶい橙	良好 細砂粒 やや少		口縁部横ナデ、梗下から底部はへう削り。内面底部は放射状へう磨きか。	A1
2	土器 杯	91住 20 1/2		11.4	3.5	橙 粗砂粒	良好 粗砂粒		口縁部横ナデ、梗下から底部はへう削り。内面底部は放射状へう磨き。	A1
3	土器 杯	91住 7 1/2		11.21	3.1	橙	良好 細砂粒 少		口縁部横ナデ、梗下から底部はへう削り。	A1
4	土器 杯	91住 26 1/2		11.21	2.8	明赤褐色 橙	良好 細砂粒 少		口縁部横ナデ、梗下から底部はへう削り。	A1
5	土器 杯	91住 電 6 1/3		10.4	3.2	橙	良好 細砂粒 少		口縁部横ナデ、梗下から底部はへう削り。	A1
6	土器 杯	131住 12 I1-体部		10.0	15.0	赤黒褐色	良好 細砂粒 少		内外面とも器面割落のため整形不明。体部に輪積み痕がみえる。	A1
7	土器 杯	131住 16 1/6		13.0	3.4	明赤褐色 赤褐色	良好 細砂粒 少		口縁部は横ナデ、体部(梗下)から底部は手持ちへう削り。	A1
8	土器 杯	211住 5 3/4		15.5	3.1	橙	良好 細砂粒、2-4mm礫		口縁部は横ナデ、梗はナデ、底部は手持ちへう削り。	A1
9	土器 杯	261住 -6 2/3		13.9	3.5	にぶい黄褐色 にぶい黄褐色	良好 細砂粒		口縁部は横ナデ、梗に1-2段の凹線が認められる。底部は手持ちへう削り。	A1
10	土器 杯	311住 埋土 1/4		12.5	3.5	にぶい黄褐色 にぶい黄褐色	良好 細砂粒		口縁部横ナデ、体部(梗下)から底部は手持ちへう削り。	A1
11	土器 杯	341住 野穴 2/3		14.0	3.9	暗赤褐色 赤褐色	良好 細砂粒		口縁部は横ナデ、体部(梗下)から底部は手持ちへう削り。	A1
12	土器 杯	451住 18 2/3		11.8	3.5	にぶい黄褐色 にぶい橙	良好 細砂粒		口縁部は横ナデ、体部はナデ、底部は手持ちへう削り。	A1
13	土器 杯	451住 28 1/2		13.8	3.9	明赤褐色 黒褐色	良好 細砂粒		口縁部は横ナデ、梗に凹線が1条入り。体部(梗下)はナデ、底部は手持ちへう削り。	A1
14	土器 杯	451住 32 1/3		14.2	4.0	にぶい橙 にぶい橙	良好 細砂粒		口縁部は横ナデ、体部(梗下)から底部は手持ちへう削り。	A1
15	土器 杯	451住 50 1/3		11.3	14.05	橙 にぶい黄褐色	良好 細砂粒		口縁部は横ナデ、体部(梗下)はナデ、底部は手持ちへう削り。	A1
16	土器 杯	451住 22 1/4		13.2	3.2	灰黄褐色 オリーブ黒	良好 細砂粒		口縁部は横ナデ、底部(梗下)は手持ちへう削り。	A1
17	土器 杯	451住 埋土 1/5		11.8	3.1	橙 明褐色	良好 細砂粒		口縁部は横ナデ、体部(梗下)から底部は手持ちへう削り。	A1
18	土器 杯	471住 埋土 1/4		13.4	14.5	灰褐色 明赤褐色	良好 細砂粒		口縁部は横ナデ、体部(梗下)から底部は手持ちへう削り。内面下部に凹線が1条入る。	A1
19	土器 杯	531住 13 1/2		11.4	3.1	灰黄褐色 灰黄褐色	良好 細砂粒 微		口縁部横ナデ、底部(梗下)は手持ちへう削り。	A1
20	土器 杯	561住 25 1/3-底部1/4		13.2	3.3	にぶい橙 にぶい橙	良好 細砂粒 微		口縁部は横ナデ、底部(梗下)はへう削り後へう磨き。内面底部は放射状へう磨き。	A1
21	土器 杯	561住 P1 18 1/5		15.0	14.8	橙 にぶい橙	良好 細砂粒		口縁部は横ナデ、底部(梗下)はへう削り後複雑なへう磨き。内面底部は放射状へう磨き。	A1
22	土器 杯	601住 完形 16		13.4	3.6	黒褐色 黒褐色	良好 細砂粒 少		口縁部横ナデ、梗もナデ、底部は手持ちへう削り。	A1
23	土器 杯	641住 電 5 1/2		12.4	4.6	橙 橙	良好 細砂粒 少		口縁部は横ナデ、体部(梗下)から底部は手持ちへう削り。内面底部は放射状へう磨き。	A1
24	土器 杯	641住 7 1/2		11.9	3.6	橙 橙	良好 細砂粒 微		口縁部は横ナデ、体部(梗下)から底部は手持ちへう削り。	A1
25	土器 杯	641住 埋土 1/2		11.7	4.2	灰黄褐色 にぶい黄褐色	良好 細砂粒		口縁部は横ナデ、底部(梗下)は手持ちへう削り。	A1
26	土器 杯	641住 5 1/3		12.4	4.5	橙 橙	良好 細砂粒 やや多		口縁部は横ナデ、体部(梗下)から底部は手持ちへう削り。内面底部は放射状へう磨き。	A1
27	土器 杯	811住 埋土 2/3		11.8	4.0	黒褐色 細砂粒、粗砂粒	良好 細砂粒、粗砂粒		口縁部は横ナデ、体部(梗下)から底部は手持ちへう削り。	A1
28	土器 杯	851住 3 2/3		14.2	4.5	橙 橙	良好 細砂粒、粗砂粒		口縁部は横ナデ、体部(梗下)から底部は手持ちへう削り。内面底部は放射状へう磨き。	A1
29	土器 杯	851住 9 1/2		14.5	4.6	明赤褐色 赤褐色	良好 細砂粒、粗砂粒		口縁部は横ナデ、体部(梗下)から底部は手持ちへう削り。内面底部は放射状へう磨き。	A1
30	土器 杯	671住 11 1/3		12.8	3.6	にぶい赤褐色 にぶい赤褐色	良好 細砂粒		口縁部は横ナデ、体部(梗下)から底部は手持ちへう削り。	A1
31	土器 杯	651住 -1 2/3		20.4	7.8	橙 橙	良好 細砂粒、褐色粒		口縁部は横ナデ、体部(梗下)から底部はへう削り。器面摩滅のため単位不鮮明。内面は放射状へう磨きであるが、器面割落のため不明確。	A1
32	土器 杯	721住 -4 1/2		10.5	4.6	黒褐色 黒褐色	良好 細砂粒		口縁部は横ナデ、体部は上半がナデ、下半から底部はへう削り。	A1
33	土器 杯	761住 15 3/5		12.9	3.5	明灰黄褐色 黒褐色	良好、内面黒色処理 細砂粒 少		口縁部は横ナデ、底部(梗下)は手持ちへう削り。内面底部は放射状へう磨き。	A1

III 検出された遺構と遺物

No.	種別 器種	出土位置 残存率	口径 直径	高さ (cm)	色調表 色調表	焼成 胎土	調整	分期	備考
34	土師器 碗	72# 2 2/3	13.0	7.5	にぶい赤褐 明赤褐	良好 粗砂粒、礫	口縁部は横ナデ。体部はヘラ削りであるが、器面摩滅や 脱落のため単位不明。	A1	
35	土師器 杯	76# 20 1/2	13.5	3.8	にぶい黄褐 にぶい黄褐	良好 粗砂粒 少	口縁部は横ナデ。体部(横下)から底部は手持ちヘラ削り。 内面底部は放射状ヘラ磨き。	A1	
36	土師器 杯	79# P4 5 1/2	12.6	4.5	にぶい赤 にぶい赤	良好 粗砂粒、粗砂粒	口縁部は横ナデ。体部(横下)から底部はヘラ削り。	A1	
37	土師器 杯	77# 4 1/3	14.3	3.5	赤 にぶい赤	良好 粗砂粒	口縁部は横ナデ。体部(横下)から底部は手持ちヘラ削り。 内面底部は薄放射状ヘラ磨き。	A1	
38	土師器 杯	77# 4 4/5	13.8	3.9	にぶい赤 にぶい赤	良好 粗砂粒	口縁部は横ナデ。体部(横下)から底部は手持ちヘラ削り。	A1	
39	土師器 杯	79# 22 1/2	13.7	4.5	赤 赤	良好 粗砂粒	口縁部は横ナデ。体部(横下)から底部はヘラ削り。内面 底部は放射状ヘラ磨き。	A1	内外面漆 塗りか
40	土師器 杯	79# 19 1/2	14.0	4.5	明赤褐 明赤褐	良好 粗砂粒、褐色粒	口縁部は横ナデ。体部(横下)から底部はヘラ削り。	A1	
41	土師器 杯	100# 完形	12.4	3.8	にぶい赤 浅黄褐	良好 粗砂粒	口縁部は横ナデ。底部(横下)は手持ちヘラ削り。	A1	
42	土師器 杯	100# 5 1/2	12.8	4.1	にぶい赤 にぶい赤	良好 粗砂粒	口縁部は横ナデ。体部(横下)から底部は手持ちヘラ削り。	A1	
43	土師器 杯	79# 12 1/2	13.0	4.7	にぶい赤 黒褐	良好、内面黒色馬 鹿 粗砂粒 多	口縁部は横ナデ。体部(横下)から底部はヘラ削り。内面 底部は放射状ヘラ磨き。	A1	
44	土師器 杯	103# 3 完形	13.3	4.5	にぶい黄褐 にぶい黄褐	良好 粗砂粒	口縁部は横ナデ。底部(横下)は手持ちヘラ削り。	A1	
45	土師器 杯	103# 6 完形	13.0	4.1	浅黄褐 にぶい黄褐	良好 粗砂粒	口縁部は横ナデ。底部(横下)は手持ちヘラ削り。	A1	
46	土師器 杯	103# 6 2/3	12.4	4.3	灰褐 灰褐	良好 粗砂粒	口縁部は横ナデ。体部(横下)から底部は手持ちヘラ削り。 内面底部はヘラナデ。	A1	
47	土師器 杯	105# 埋土 1/3	15.4	15.4	明黄褐 赤	良好 粗砂粒	口縁部は横ナデ。体部から底部は手持ちヘラ削り。	A1	
48	土師器 杯	107# 34 2/3	13.7	4.5	にぶい赤 にぶい赤	良好 粗砂粒	口縁部は横ナデ。底部(横下)は手持ちヘラ削り。内面底部 は放射状ヘラ磨き。	A1	
49	土師器 杯	103# 5 2/3	13.6	4.9	明黄褐 赤	良好 粗砂粒	口縁部は横ナデ。体部(横下)はナデ。底部は手持ちヘラ 削り。	A1	
50	土師器 杯	115# 埋土 1/4	13.2	3.5	にぶい黄褐 灰褐	良好 粗砂粒	口縁部は横ナデ。体部(横下)から底部は手持ちヘラ削り。	A1	
51	土師器 杯	114# 2 1/4	17.1	3.5	赤 にぶい赤褐	良好 粗砂粒	口縁部は横ナデ。底部(横下)は手持ちヘラ削り。内面底部 は放射状磨き。	A1	
52	土師器 杯	488# 埋土 1/2	11.7	3.3	明褐 明褐	良好 粗砂粒	口縁部は横ナデ。体部から底部は手持ちヘラ削り。	A1	
53	土師器 杯	488# 埋土 1/4	11.4	3.6	にぶい赤褐 にぶい赤褐	良好 粗砂粒	口縁部は横ナデ。体部はナデ。底部は手持ちヘラ削り。	A1	
54	土師器 碗	504# -2 2/3	12.6	5.1	にぶい赤 にぶい赤	良好 粗砂粒、粗砂粒	口縁部は横ナデ。体部(横下)から底部は手持ちヘラ削り。 内面底部はヘラナデ。	A1	
55	土師器 杯	504# 9 はび完形	12.3	3.4	赤 黒褐	良好 粗砂粒、褐色粒	口縁部は横ナデ。体部(横下)から底部は手持ちヘラ削り。 内面底部に放射状ヘラ磨き。内外面とも器面脱落のため 単位は不明。	A1	
56	土師器 杯	504# 9 2/3	11.6	3.4	赤 黒灰	良好 粗砂粒	口縁部は横ナデ。体部(横下)から底部は手持ちヘラ削り。 内面底部に放射状ヘラ磨き。	A1	
57	土師器 杯	504# 埋土 1/2	12.2	4.3	黄灰 黒褐	良好 粗砂粒	口縁部は横ナデ。底部(横下)は手持ちヘラ削り。内面口淵 部に1条の凹線が走る。	A1	
58	土師器 杯	504# 1 1/2	10.6	3.4	赤 赤	良好 粗砂粒	口縁部は横ナデ。体部(横下)はナデ。底部は手持ちヘラ 削り。	A1	
59	土師器 杯	534# 6 完形	11.8	3.9	明赤褐 赤	良好 粗砂粒	口縁部は横ナデ。体部はナデ。底部は手持ちヘラ削り。 内面底部に1条の凹線が走る。	A1	
60	土師器 杯	529# -5 1/3	13.4	3.8	明赤褐 明赤褐	良好 粗砂粒	口縁部は横ナデ。体部(横下)から底部は手持ちヘラ削り。	A1	
61	土師器 杯	533# 7 はび完形	11.6	4.1	にぶい赤 明赤褐	良好 粗砂粒	口縁部は横ナデ。体部(横下)から底部は手持ちヘラ削り。	A1	
62	土師器 杯	534# 4 1/2	10.7	4.6	黒褐 黒褐	良好 粗砂粒	口縁部は横ナデ。体部(横下)から底部は手持ちヘラ削り。	A1	
63	土師器 杯	534# 10 4/5	13.8	4.4	灰褐 明赤褐	良好 粗砂粒	口縁部は横ナデ。体部(横下)にナデ部分が残る。底部は 手持ちヘラ削り。	A1	
64	土師器 杯	534# 6 1/2	10.8	4.0	にぶい赤褐 灰褐	良好 粗砂粒	口縁部は横ナデ。体部(横下)から底部は手持ちヘラ削り。	A1	
65	土師器 杯	536# P1- 41 完形	13.9	4.7	にぶい赤褐 明赤褐	良好 粗砂粒	口縁部は横ナデ。体部(横下)から底部は手持ちヘラ削り。 内面底部は花弁状ヘラ磨き。	A1	
66	土師器 杯	534# 3 1/3	12.0	4.0	赤 黒褐	良好 粗砂粒	口縁部は横ナデ。体部(横下)から底部は手持ちヘラ削り。	A1	
67	土師器 杯	534# 2 1/4	12.2	3.7	にぶい黄褐 にぶい赤	良好 粗砂粒	口縁部は横ナデ。体部上半はナデ。下半から底部は手持 ちヘラ削り。	A1	

2 古墳時代後期～平安時代

No.	種別 器種	出土位置 現存率	口径 直径	高さ (cm)	色調表 色調裏	焼成 胎土	調整	分期	備考
68	土師器 杯	549住 一3 L1-底部片	13.0	3.8	にぶい・黄褐色 にぶい・褐色	良好 細砂粒	口縁部は横ナデ、体部(横下)から底部は手持ちへう割り。	A1	
69	土師器 杯	538住 2 完形	13.4	4.6	にぶい・黄褐色 にぶい・黄褐色	良好、内面黒色帯 理 細砂粒	口縁部は横ナデ、体部(横下)から底部は手持ちへう割り、 内面底部は凸状へう割き。	A1	
70	土師器 杯	538住 P1-37 3/4	14.2	4.5	明赤褐色 明赤褐色	良好 細砂粒	口縁部は横ナデ、体部(横下)から底部は手持ちへう割り、 内面底部は凸状へう割き。	A1	
71	土師器 杯	1号土坑 完形	14.2	4.3	明褐色	良好 細砂粒	口縁部は横ナデ、体部(横下)から底部は手持ちへう割り、 内面底部に4-5本単位の放射状へう割き。	A1	
72	土師器 杯	173号土坑 3/4	12.4	4.5	褐色 灰黄褐色	良好 細砂粒、粗砂粒	口縁部は横ナデ、体部(横下)はナデ、底部は手持ちへう 割り。	A1	
73	土師器 杯	310-810C 4/5	13.3	4.0	褐色	良好 細砂粒	口縁部は横ナデ、底部(横下)は手持ちへう割り、内面底部 は凹面のある放射状へう割き。	A1	
74	土師器 杯	648号土坑 L1-底部1/3	11.6	3.6	にぶい・黄褐色 にぶい・黄褐色	良好 細砂粒	口縁部は横ナデ、底部(横下)は手持ちへう割り。	A1	
75	土師器 杯	173号ピット 1/2	14.5	4.5	にぶい・黄褐色 にぶい・褐色	良好 細砂粒	口縁部は横ナデ、体部(横下)から底部は手持ちへう割り、 内面底部は放射状へう割き。	A1	内面漆塗り
76	土師器 杯	173号ピット 1/2	13.7	3.9	にぶい・黄褐色 黒褐色	良好 細砂粒	口縁部は横ナデ、体部(横下)から底部は手持ちへう割り、 内面底部は放射状へう割き。	A1	内面漆塗り
77	土師器 杯	300-870C 1/2	14.8	5.3	明赤褐色 明赤褐色	良好 細砂粒	口縁部は横ナデ、体部(横下)から底部は手持ちへう割り、	A1	
78	土師器 杯	315-875C 1/3	13.6	4.0	明黄褐色 明黄褐色	良好 細砂粒	口縁部は横ナデ、体部(横下)はナデ、底部は手持ちへう 割り。	A1	
79	土師器 杯	87住 5 1/2	12.3	4.5	にぶい・褐色 黒	良好 細砂粒	口縁部横ナデ、横下から底部はへう割り。	A2	内面漆塗り か?
80	土師器 杯	87住 2 1/2	13.0	4.1	赤黒 暗赤褐色	良好 細砂粒	口縁部横ナデ、横下から底部はへう割り、内面底部は放 射状へう割き。	A2	
81	土師器 杯	307住 7 完形	12.9	4.5	褐色	良好 細砂粒、粗砂粒	口縁部は横ナデ、体部(横下)から底部は手持ちへう割り、	A2	底部にへう 抜き判 読不能
82	土師器 杯	65住 4 ほぼ完形	13.6	4.9	褐色	良好 細砂粒	口縁部は横ナデ、底部(横下)は丁寧な手持ちへう割り、 内面底部は放射状へう割き。	A2	
83	土師器 杯	307住 埋土 1/2	12.9	4.1	明赤褐色 明赤褐色	良好 細砂粒、粗砂粒	口縁部は横ナデ、体部(横下)から底部は手持ちへう割り、	A2	
84	土師器 杯	307住 埋土 2/3	13.2	3.9	明赤褐色 明赤褐色	良好 細砂粒、粗砂粒	口縁部は横ナデ、体部(横下)から底部は手持ちへう割り、 内面底部は放射状へう割き。	A2	
85	土師器 杯	317住 埋土 1/4	14.0	3.7	灰黒 黒	良好、内面黒色帯 理 細砂粒	口縁部は横ナデ、体部(横下)から底部は手持ちへう割り、 内面底部は放射状へう割き。	A2	
86	土師器 杯	317住 埋土 1/3	14.2	3.9	黒褐色 黒褐色	良好 細砂粒	口縁部は横ナデ、体部(横下)から底部は手持ちへう割り、 内面底部は放射状へう割き。	A2	
87	土師器 杯	457住 19 1/3	11.8	3.5	明赤褐色 明赤褐色	良好 細砂粒	口縁部は横ナデ、体部(横下)から底部は手持ちへう割り、	A2	
88	土師器 杯	65住 9 2/3	13.7	4.9	にぶい・褐色 にぶい・褐色	良好 細砂粒 多 粗砂粒 多	口縁部は横ナデ、体部(横下)から底部は手持ちへう割り、 内面底部は斜放射状へう割き。	A2	
89	土師器 碗	65住 埋土 1/3	12.6	5.9	暗赤褐色	良好 細砂粒	口縁部は横ナデ、体部はへう割りであるが、器面厚減の ため単位不鮮明。	A2	
90	土師器 杯	67A住 12 2/3	11.2	3.7	淡黄 灰白	良好、やや軟質 細砂粒 少	口縁部は横ナデ、体部(横下)から底部は手持ちへう割り、	A2	
91	土師器 杯	64住 竈 4 ほぼ完形	12.4	3.7	褐色	良好 細砂粒 産	口縁部は横ナデ、底部(横下)は手持ちへう割りであるが、 中心部に木葉が残る。内面底部は放射状へう割き。	A2	
92	土師器 杯	65住 9 ほぼ完形	14.4	4.7	褐色	良好 細砂粒	口縁部横ナデ、底部(横下)は丁寧な手持ちへう割り、内 面底部は細かい放射状へう割き。	A2	
93	土師器 杯	72住 -2 L1-最大1/1	14.5	4.5	黒褐色	良好 細砂粒	口縁部は横ナデ、体部(横下)から底部は手持ちへう割り、 内面底部は放射状へう割き。	A2	内外面漆 塗りか
94	土師器 杯	67A住 13 1/3	11.8	4.6	にぶい・褐色 にぶい・褐色	良好 細砂粒	口縁部は横ナデ、体部(横下)から底部は手持ちへう割り、	A2	
95	土師器 杯	67A住 埋土 1/5	10.3	4.1	にぶい・黄褐色 灰黄褐色	良好 細砂粒	口縁部は横ナデ、体部から底部はへう割り。	A2	
96	土師器 杯	84住 -1 完形	11.2	4.0	明赤褐色 明赤褐色	良好 細砂粒 少 粗砂粒 少	口縁部は横ナデ、体部(横下)はナデ、底部は手持ちへう 割り後へう割き。	A2	
97	土師器 杯	72住 埋土 L1-最大1/3	12.8	4.5	にぶい・黄褐色 にぶい・褐色	良好 細砂粒	体部(横下)から底部は手持ちへう割り、内面底部は放射 状へう割き。	A2	
98	土師器 杯	797住 14 完形	13.0	4.3	褐色	良好 細砂粒、粗砂粒	口縁部は横ナデ、体部(横下)から底部はへう割り。	A2	
99	土師器 杯	797住 5 完形	12.2	5.1	褐色 黒褐色	良好、内面黒色帯 理 細砂粒、粗砂粒	口縁部は横ナデ、体部(横下)から底部はへう割り、内面 底部は放射状へう割き。	A2	

III 検出された遺構と遺物

No.	種別 器種	出土位置 残存率	口径 直径	高さ (cm)	色調表 色調裏	焼成 胎土	調整	分期 備考
100	土師器 杯	103住 2 ほぼ定形	13.2	4.0	黄黒 黄灰	良好 細砂粒	口縁部横ナデ、体部(横下)から底部手持ちへう割り。内面底部は2段の放射状へう磨き。	A2
101	土師器 杯	79住 P4 6 1/2	12.3	5.0	灰黄黒 にぶい黄黒	良好 細砂粒	口縁部は横ナデ、体部(横下)から底部はへう割り。	A2
102	土師器 杯	79住 -3 ほぼ定形	13.6	5.0	黒 にぶい赤黒	良好 細砂粒、粗砂粒	口縁部は横ナデ、体部(横下)から底部はへう割り。	A2
103	土師器 杯	84住 甕 6 1/2	12.1	4.3	明赤黒 黄灰	良好、内面黒色帯 理 細砂粒	口縁部は横ナデ、体部(横下)はナデ、底部は手持ちへう割り後へう磨き。内面底部はへう磨きであるが、単位不詳明。	A2
104	土師器 杯	84住 -2 定形	12.3	4.7	明赤黒 黄灰	良好、内面黒色帯 理 細砂粒	口縁部横ナデ、体部(横下)から底部は手持ちへう割り後へう磨き。内面底部もへう磨き。	A2
105	土師器 杯	506住 -18 L1-線下-底部	12.8		にぶい黄黒 にぶい赤黒	良好 細砂粒	口縁部は横ナデ、体部(横下)は手持ちへう割り。内面底部は放射状へう磨き。	A2
106	土師器 杯	538住 1 定形	12.2	5.0	にぶい赤黒 にぶい赤黒	良好 細砂粒	口縁部は横ナデ、体部(横下)から底部は手持ちへう割り。内面底部は化弁状へう磨き。	A2
107	土師器 杯	538住 甕 14 ほぼ定形	13.0	4.8	黄黒 灰黄黒	良好、内面黒色帯 理 細砂粒	口縁部は横ナデ、体部(横下)から底部は手持ちへう割り。内面底部は化弁状へう磨き。	A2
108	土師器 杯	538住 甕上 L1-線部2/3次	13.8	4.9	にぶい黄黒 灰黄黒	良好 細砂粒	口縁部は横ナデ、体部(横下)から底部は手持ちへう割り。内面底部は化弁状へう磨き。	A2
109	土師器 杯	538住 2 定形	11.8	4.0	オリーブ黒 オリーブ黒	良好、内面黒色帯 理 細砂粒	口縁部は横ナデ、体部(横下)から底部は手持ちへう割り。	A2
110	土師器 杯	538住 P1-19 定形	12.2	4.7	明赤黒 明赤黒	良好 細砂粒	口縁部は横ナデ、体部(横下)から底部は手持ちへう割り。内面底部は化弁状へう磨き。	A2
111	土師器 杯	538住 4 L1-線一部次	11.9	4.5	明赤黒 明赤黒	良好 細砂粒	口縁部は横ナデ、体部(横下)から底部は手持ちへう割り。内面底部は化弁状へう磨き。	A2
112	土師器 杯	538住 1 ほぼ定形	12.3	4.2	明赤黒 明赤黒	良好 細砂粒	口縁部は横ナデ、体部(横下)から底部は手持ちへう割り。内面底部は化弁状へう磨き。器面摩滅のため単位不詳明。	A2
113	土師器 杯	538住 12 L1-線一部次	12.8	4.8	にぶい黄黒 にぶい黒	良好 細砂粒	口縁部は横ナデ、体部(横下)から底部は手持ちへう割り。内面底部は離な放射状へう磨き。	A2
114	土師器 杯	538住 3 2/3	13.8	5.3	にぶい黒 黒	良好、内面黒色帯 理 細砂粒	口縁部斜放射、体部(横下)から底部手持ちへう割り。内面底部斜放射の花弁状へう磨き。	A2
115	土師器 杯	212号土坑 1/4	12.6	3.1	焼灰 明赤黒	良好 細砂粒	口縁部は横ナデ、体部(横下)から底部は手持ちへう割り。内面底部は放射状へう磨き。	A2
116	土師器 杯	538住 -1 L1-線一部次	11.8	4.8	にぶい黒 黒	良好、内面黒色帯 理 細砂粒	口縁部は横ナデ、体部(横下)から底部は手持ちへう割り。内面底部は化弁状へう磨き。	A2
117	土師器 杯	19号土坑 ほぼ定形	12.6	4.6	にぶい黒 にぶい黒	良好 細砂粒	口縁部は横ナデ、体部(横下)から底部は手持ちへう割り。内面底部は放射状へう磨き。	A2
118	土師器 杯	173号ピット 1/2	9.8	4.3	にぶい黄黒 赤黒	良好、内面黒色帯 理 細砂粒	口縁部は横ナデ、体部(横下)から底部は手持ちへう割り。内面底部は放射状へう磨き。	A2
119	土師器 杯	330-870C 2/3	12.0	4.3	赤黒 赤黒	良好 細砂粒	口縁部は横ナデ、体部(横下)から底部は手持ちへう割り。内面底部は放射状へう磨き。	A2
120	土師器 杯	330-815C 1/5	11.8	3.4	黒 黒	良好 細砂粒	口縁部は横ナデ、体部(横下)から底部は手持ちへう割り。	A2
121	土師器 杯	330-870C L1-線下-底部		3.4	明赤黒 赤黒	良好 細砂粒	口縁部は横ナデ、体部(横下)から底部は手持ちへう割り。	A2
122	土師器 杯	173号ピット 1/2	13.0	4.0	にぶい黒 黒	良好、 細砂粒	口縁部は横ナデ、体部(横下)から底部は手持ちへう割り。内面底部は放射状へう磨き。	A2
123	土師器 杯	315-810C 1/3	10.4	4.0	灰黄黒 暗黒	良好 細砂粒	口縁部は横ナデ、体部(横下)から底部は手持ちへう割り。	A2
124	土師器 大型杯	510住 15 L1-底部1/4	22.0	6.0	明赤 明赤黒	良好 細砂粒	口縁部は横ナデ、体部(横下)から底部は手持ちへう割り。	A2
125	土師器 大型杯	8住 甕 2 ほぼ定形	23.0	9.5	赤 赤	良好 細砂粒、褐色粒	口縁部横ナデ、横下から底部はへう割り。	A2
126	土師器 杯	506住 甕 8 L1-体部	15.8	5.8	黒 黒	良好 細砂粒、粗砂粒	口縁部は横ナデ、体部(横下)は手持ちへう割り。	A2
127	土師器 杯	10住 11 1/4	13.6	4.0	にぶい黄黒 にぶい黄黒	良好 細砂粒、黄	口縁部は横ナデ、横下から底部はへう割り。	A3
128	土師器 杯	38住 埋土 L1-底部片	14.0	3.5	黒 黒	良好 細砂粒	口縁部から体部は横ナデ、底部(横下)は手持ちへう割り。	A3
129	土師器 杯	67A住 5 2/3	13.1	4.1	にぶい赤黒 赤黒	良好 細砂粒、褐色粒	口縁部は横ナデ、底部(横下)は手持ちへう割り。	A3
130	土師器 杯	67A住 3 1/3	13.2	4.3	赤黒 にぶい黒	良好 細砂粒	口縁部は横ナデ、底部(横下)は手持ちへう割り。	A3
131	土師器 杯	67A住 甕 2 1/4	13.8	3.9	にぶい赤黒 明赤黒	良好 細砂粒	口縁部は横ナデ、底部(横下)は手持ちへう割り。	A3
132	土師器 杯	67A住 埋土 1/5	12.6	3.3	焼灰 黄灰	良好 土師砂粒	口縁部は横ナデ、底部(横下)は手持ちへう割り。	A3

No.	種別 器種	出土位置 現存率	口径	高さ (cm)	色調表 色調裏	焼成 胎土	調整	分期	備考
133	土師器 杯	82住 9 ほぼ定形	13.8	4.2	黒黒 黒黒	良好 微砂粒	口縁部は横ナデ。体部(横下)から底部はへう削り。	A3	
134	土師器 杯	531住 貯穴 -33 2/3	13.8	4.5	にぶい黄褐 赤褐	良好 細砂粒	口縁部は横ナデ。体部(横下)から底部は手持ちへう削り。	A3	
135	土師器 杯	531住 置12 1/2	14.9	3.4	焼灰 灰黄褐	良好 細砂粒	口縁部は横ナデ。体部(横下)から底部は手持ちへう削り。	A3	
136	土師器 杯	531住 2 1/2	(13.1)	4.5	灰 灰	良好 細砂粒	口縁部は横ナデ。体部(横下)から底部は手持ちへう削り。	A3	
137	土師器 杯	501住 7 ほぼ定形	10.7	3.1	黒黒 にぶい	良好 細砂粒	口縁部は横ナデ。底部(横下)は手持ちへう削り。	A3	
138	土師器 大型杯	74住 8 13-底部1/3	(17.4)	5.6	黒 黒	良好 細砂粒 多	口縁部は横ナデ。体部(横下)は横方向へう削り。	A3	
139	土師器 杯	81住 12 4/5	9.5	4.5	焼 にぶい	良好 細砂粒	口縁部は横ナデ。体部はナデ。底部はへう削り。内面底部はへうナデ。	A4	
140	土師器 碗	534住 8 2/3	13.8	8.4	黒黒 焼灰	良好 細砂粒	口縁部は横ナデ。体部(横下)から底部は手持ちへう削り。内面体部から底部はへうナデ。	A4	
141	土師器 杯	61住 3 ほぼ定形	12.6	3.4	焼 焼	良好 細砂粒、礫	口縁部は横ナデ。体部はナデ。底部は手持ちへう削り。	B1	
142	土師器 杯	61住 41 1/2	(12.6)	3.1	焼 焼	良好 細砂粒	口縁部は横ナデ。体部はナデ。底部は手持ちへう削り。	B1	
143	土師器 杯	61住 23 1/4	(13.8)	4.2	にぶい黄褐 にぶい	良好 細砂粒	口縁部は横ナデ。体部から底部は手持ちへう削り。	B1	
144	土師器 杯	61住 34 1/4	(12.5)	3.3	焼 明褐	良好 細砂粒、粗砂粒	口縁部は横ナデ。体部から底部は手持ちへう削り。	B1	
145	土師器 杯	71住 置-3 ほぼ定形	14.4	4.2	にぶい にぶい	良好 細砂粒 多	口縁部は横ナデ。体部から底部は手持ちへう削り。	B1	
146	土師器 杯	71住 3 1/2	(10.9)	2.7	焼 焼	良好 細砂粒	口縁部は横ナデ。体部はナデ。底部は手持ちへう削り。	B1	
147	土師器 杯	91住 2 1/2	(12.3)	4.0	焼 焼	良好 細砂粒	口内面は横ナデ。口縁部から底部はへう削り。内面は放射状瓦文が施されているが器面剥落のため不詳。	B1	
148	土師器 杯	141住 6 1/3	(10.6)	3.4	にぶい赤褐 明赤褐	良好 細砂粒	口縁部は横ナデ。体部はナデ。底部は手持ちへう削り。	B1	
149	土師器 杯	141住 P2 10 1/3	(10.8)	3.3	明赤褐 明赤褐	良好 細砂粒	口縁部は横ナデ。体部はナデ。底部は手持ちへう削り。	B1	
150	土師器 杯	141住 11 ほぼ定形	10.8	3.5	焼 焼	良好 細砂粒	口縁部上半は横ナデ。下半から体部。底部は手持ちへう削り。	B1	
151	土師器 杯	141住 9 ほぼ定形	13.2	4.7	焼 焼	良好 細砂粒	口縁部上半は横ナデ。下半はナデ。体部から底部は手持ちへう削り。	B1	
152	土師器 杯	151住 28 1/2	(13.4)	3.3	焼 焼	良好 細砂粒	口縁部は横ナデ。体部はナデ。底部は手持ちへう削り。	B1	
153	土師器 杯	151住 1 1/2	(13.4)	3.6	明赤褐 明赤褐	良好 細砂粒	口縁部は横ナデ。体部上半はナデ部分が残る。体部下半から底部は手持ちへう削り。	B1	
154	土師器 杯	141住 11 1/3	(13.0)	3.8	赤褐 にぶい赤褐	良好 細砂粒	口縁部は横ナデ。体部から底部は手持ちへう削り。	B1	
155	土師器 杯	171住 埋土 3/4	(13.0)	3.3	焼 にぶい	良好 細砂粒	口縁部は横ナデ。体部は横方向へう削り。	B1	
156	土師器 杯	21住 42 3/4	13.5	2.6	焼 にぶい	良好 細砂粒 やや多	口縁部は横ナデ。底部は手持ちへう削り。	B1	
157	土師器 杯	161住 置直上 ほぼ定形	12.4	3.8	焼 焼	良好 細砂粒 やや多	口縁部横ナデ。体部ナデ。器頭面が多く残る。底部は手持ちへう削り。	B1	
158	土師器 杯	161住 8 1/4	(16.2)	4.0	焼 焼	良好 細砂粒 やや多	口縁部横ナデ。体部ナデ。底部は手持ちへう削り。	B1	
159	土師器 杯	181住 70 1/4	(12.4)	2.6	焼 焼	良好 細砂粒	口縁部横ナデ。体部手持ちへう削り。	B1	
160	土師器 杯	21住 48 3/4	12.8	3.8	焼 焼	良好 細砂粒 少	口縁部は上半が横ナデ。下半がナデ。体部から底部は手持ちへう削り。内面はへう削り。	B1	
161	土師器 杯	21住 44 13-底部3/4	14.0	3.9	にぶい 明赤褐	良好 細砂粒 やや多	口縁部は横ナデ。体部から底部は手持ちへう削り。	B1	
162	土師器 杯	21住 42 13-底部2/3	(16.5)	3.9	黄黄褐 灰黄褐	良好 細砂粒 少	口内面は横ナデ。口縁部から体部は横方向。底部は手持ちへう削り。内面はへう削り。	B1	
163	土師器 杯	21住 24 3/4	12.7	3.4	にぶい赤褐 にぶい赤褐	良好 細砂粒 少	口縁部は上半が横ナデ。下半がナデ。体部から底部は手持ちへう削り。	B1	
164	土師器 杯	21住 16 完形	12.9	3.2	にぶい 焼	良好 細砂粒 少	口縁部は横ナデ。体部上半はナデ。体部下半から底部は手持ちへう削り。	B1	
165	土師器 杯	21住 14 ほぼ定形	12.9	3.6	にぶい黄褐 明黄褐	良好 細砂粒	口縁部は横ナデ。体部から底部は手持ちへう削り。	B1	
166	土師器 杯	21住 44 1/2	13.0	3.9	にぶい にぶい	良好 細砂粒、粗砂粒	口縁部は横ナデ。体部はナデ。底部は手持ちへう削り。	B1	

III 検出された遺構と遺物

No.	種別 器種	出土位置 残存率	口径 底径	高さ (cm)	色調表 色調裏	焼成 胎土	調整	分期	備考
167	土師器 杯	21住 7 I3-底部1/3	14.0	13.9	にぶい・槽 にぶい・槽	良好 細砂粒 少	I3底部は上半が横ナデ、下半がナデ、体部から底部は手持ちへ削り。	B1	
168	土師器 杯	22住 8 I3-体部1/4	12.2	13.8	にぶい・槽 にぶい・槽	良好 細砂粒	I3底部は横ナデ、体部は横方向へ削り。	B1	
169	土師器 杯	23住 埋土 I3-底部1/4	11.4	4.1	にぶい・赤褐 にぶい・槽	良好 細砂粒 少	I3底部は横ナデ、体部から底部は手持ちへ削り。	B1	
170	土師器 杯	24住 13 2/3	13.0	3.2	にぶい・赤褐 にぶい・赤褐	良好 細砂粒	I3底部は横ナデ、体部はナデ、底部は手持ちへ削り。	B1	
171	土師器 杯	24住 7 2/3	13.4	13.9	槽 槽	良好 細砂粒、粗砂粒	I3底部は横ナデ、体部はナデ、底部は手持ちへ削り。	B1	
172	土師器 杯	24住 27 1/3	13.5	3.7	槽	良好 細砂粒	I3底部は横ナデ、体部はナデ、底部は手持ちへ削り。	B1	
173	土師器 杯	24住 埋土 1/3	13.1	3.3	明赤褐 槽	良好 細砂粒	I3底部は横ナデ、体部はナデ、底部は手持ちへ削り。	B1	
174	土師器 杯	24住 埋土 1/4	14.8	14.1	にぶい・槽 槽	良好 細砂粒	I3底部は横ナデ、中に凹縁が2条ある。底部は手持ちへ削り。	B1	
175	土師器 杯	25住 26 元形	13.2	4.7	にぶい・黄緑 にぶい・黄緑	良好 細砂粒	I3底部に輪積み痕が残る。I3底部は上半が横ナデ、下半はナデ、体部から底部は手持ちへ削り。内面はI3底部が斜射状、底部は不規則なへら書き。	B1	内面に漆が付着
176	土師器 杯	25住 30 元形	11.8	3.7	槽	良好 細砂粒 多	I3底部は横ナデ、底部は手持ちへ削り。	B1	内外面に漆が付着
177	土師器 杯	25住 20 元形	12.5	3.7	にぶい・槽	良好 細砂粒	I3底部は上半が横ナデ、下半はナデ、底部は手持ちへ削り。	B1	内面に漆が付着
178	土師器 杯	25住 21 ほぼ元形	13.6	4.2	槽	良好 細砂粒	I3底部は上半が横ナデ、下半はナデ、底部は手持ちへ削り。	B1	
179	土師器 杯	25住 15 ほぼ元形	12.0	3.8	槽	良好 細砂粒、粗砂粒	I3底部は横ナデ、体部はナデ、底部は手持ちへ削り。	B1	
180	土師器 杯	25住 遺46 ほぼ元形	12.4	4.4	明赤褐 赤褐	良好 細砂粒	I3底部は横ナデ、体部はナデ、下半に指頭痕が残る。底部は手持ちへ削り。	B1	
181	土師器 杯	25住 埋土 2/3	13.4	4.3	にぶい・槽 にぶい・槽	良好 細砂粒	I3底部に輪積み痕が残る。I3底部上半横ナデ、下半はナデ、体部・底部は手持ちへ削り。	B1	
182	土師器 杯	25住 13 1/2	13.8	3.9	槽	良好 細砂粒、粗砂粒	I3底部は横ナデ、底部は手持ちへ削り。	B1	
183	土師器 杯	25住 39 ほぼ元形	15.2	4.1	槽	良好 細砂粒	I3底部は横ナデ、稜下にわずかにナデ部分が残る。底部は手持ちへ削り。	B1	
184	土師器 杯	25住 31 1/4	14.2	3.7	槽	良好 細砂粒	I3底部は横ナデ、体部から底部は手持ちへ削り。	B1	
185	土師器 杯	25住 17 I3-底部片	12.6	14.0	にぶい・槽 にぶい・槽	良好 細砂粒	I3底部は横ナデ、体部はナデ、底部は手持ちへ削り。	B1	
186	土師器 杯	31住 27 1/3	13.2	13.8	槽	良好 細砂粒	I3底部横ナデ、体部上半はナデ、下半から底部は手持ちへ削り。	B1	
187	土師器 杯	25住 17 ほぼ元形	12.8	4.4	槽	良好 細砂粒、粗砂粒	I3底部は横ナデ、稜下にナデ部分が残るが幅に差がある。底部は手持ちへ削り。	B1	
188	土師器 杯	32住 -11 ほぼ元形	11.0	3.7	明赤褐 明赤褐	良好 細砂粒、褐色粒	I3底部は横ナデ、体部は上半がナデ、体部下半から底部は手持ちへ削り。	B1	
189	土師器 杯	35住 3 1/2	13.1	3.4	明赤褐 明赤褐	良好 細砂粒	I3底部は横ナデ、体部から底部は手持ちへ削り。	B1	内面底部に漆が少量付着
190	土師器 杯	37住 埋土 1/4	14.0	13.9	槽	良好 細砂粒	I3底部は横ナデ、体部上半はナデ、下半から底部は手持ちへ削り。	B1	
191	土師器 杯	35住 3 元形	14.6	4.5	槽	良好 細砂粒、礫	I3底部は横ナデ、体部はナデ、底部は手持ちへ削り。	B1	
192	土師器 杯	35住 10 2/3	13.3	3.4	槽	良好 細砂粒、粗砂粒	I3底部は横ナデ、体部から底部は手持ちへ削り。	B1	
193	土師器 杯	44住 13 ほぼ元形	12.2	3.4	焼灰 にぶい・槽	良好 細砂粒	I3底部横ナデ、体部はナデ、底部は手持ちへ削り。	B1	内面は漆塗りか
194	土師器 杯	44住 -2 ほぼ元形	14.8	4.7	槽	良好 細砂粒	I3底部横ナデ、体部から底部は手持ちへ削り。	B1	
195	土師器 杯	44住 埋土 ほぼ元形	13.2	13.9	にぶい・赤褐 にぶい・赤褐	良好 細砂粒	I3底部横ナデ、体部はナデ、底部は手持ちへ削り。	B1	
196	土師器 杯	44住 直上 3/4	13.7	4.4	明赤褐 明赤褐	良好 細砂粒	I3底部横ナデ、体部はナデ、底部は手持ちへ削り。	B1	
197	土師器 杯	44住 1 3/4	15.1	3.8	にぶい・槽 にぶい・槽	良好 細砂粒	I3底部横ナデ、底部(稜下)は手持ちへ削り。	B1	
198	土師器 杯	44住 4 3/4	14.2	14.5	槽	良好 細砂粒 多	I3底部は横ナデ、底部は手持ちへ削り。	B1	
199	土師器 杯	53住 15 1/2	13.0	14.3	にぶい・赤褐 にぶい・赤褐	良好 細砂粒 少	I3底部は横ナデ、体部から底部は手持ちへ削り。	B1	
200	土師器 杯	48住 P4 1 ほぼ元形	11.1	3.6	槽	良好 細砂粒	I3底部上半は横ナデ、下半はナデ、体部から底部は手持ちへ削り。	B1	

No.	種別 器種	出土位置 現存率	口径 直径	高さ (cm)	色調表 色調表	焼成 胎土	調整	分期 備考
201	土師器 杯	48住 -1 1/2	(10.5)	3.0	褐色	良好 細砂粒	口縁部は横ナデ、底部(横下)は手持ちへう割り。	B1
202	土師器 杯	49住 -6 ほぼ完形	16.3	4.5	灰黄 にぶい黄緑	良好 細砂粒 少	口縁部は横ナデ、体部から底部は手持ちへう割り。	B1 底部に墨書、判読不能
203	土師器 杯	49住 埋土 1/2	(12.8)	2.9	にぶい赤褐色	良好 細砂粒	口縁部は横ナデ、体部はナデ、底部は手持ちへう割り。	B1
204	土師器 杯	53住 12 1/3	(13.4)	3.7	にぶい褐色 にぶい褐色	良好 細砂粒 少	口縁部は横ナデ、体部はナデ、底部は手持ちへう割り。	B1
205	土師器 杯	53住 12 1/3	(11.0)	3.6	にぶい褐色 にぶい褐色	良好 細砂粒 少	口縁部上半は横ナデ、口縁部下半から体部・底部は手持ちへう割り。	B1
206	土師器 杯	54住 埋土 口・底部片	(15.4)	3.6	にぶい褐色 にぶい黄緑	良好 細砂粒 微	口縁部は横ナデ、体部から底部はへう割り。内面は体部から底部はへう書き。	B1
207	土師器 杯	55住 6 底部片		3.0	灰白 灰黄	良好 細砂粒	底部は手持ちへう割り。	B1
208	土師器 杯	67B住 埋土 口・体部片	(13.2)	3.1	にぶい赤褐色 明褐色	良好 細砂粒	口縁部は横ナデ、体部は横方向へう割り。	B1
209	土師器 杯	58住 8 1/4	(12.0)	4.3	にぶい褐色 にぶい黄緑	良好 細砂粒 多	口縁部は横ナデ、体部は横方向、底部は手持ちへう割り。	B1
210	土師器 杯	69住 1 1/2	(14.6)	3.6	にぶい褐色 褐色	良好 細砂粒	口縁部は横ナデ、体部はナデ、底部は手持ちへう割り。	B1
211	土師器 杯	75住 埋土 口・底部片	(13.8)	4.5	にぶい赤褐色 にぶい赤褐色	良好 細砂粒、粉包粒	口縁部下に輪積み痕が見える。口縁部は横ナデ、体部から底部へう割り。内面は放射状へう書き。	B1
212	土師器 杯	57住 38 ほぼ完形	13.3	5.0	にぶい黄褐色 にぶい黄緑	良好 細砂粒	口縁部は横ナデ、体部上半はナデ、下半から底部は手持ちへう割り。	B1
213	土師器 杯	69住 6 1/2	(13.4)	3.0	にぶい褐色 褐色	良好 細砂粒	口縁部は横ナデ、体部はナデ、底部は手持ちへう割り。	B1
214	土師器 杯	74住 甕・P3 25 1/2	12.8	4.6	浅黄褐色 浅黄褐色	良好 細砂粒 やや多	口縁部は横ナデ、体部は横方向、底部は手持ちへう割り。	B1
215	土師器 杯	75住 27 口・底部片	(16.4)	4.4	赤褐色 明赤褐色	良好 細砂粒	口縁部上半は横ナデ、下半から底部はへう割り。内面は放射状へう書き。	B1
216	土師器 杯	83住 13 1/2	(12.9)	3.3	にぶい褐色 にぶい褐色	良好 細砂粒	口縁部は横ナデ、体部から底部は手持ちへう割り。	B1
217	土師器 杯	83住 -10 1/2	12.1	3.1	明赤褐色	良好 細砂粒	口縁部は横ナデ、体部はナデ、底部は手持ちへう割り。	B1
218	土師器 杯	75住 埋土 口・底部片	(13.6)	3.7	褐色 にぶい褐色	良好 粗砂粒	口縁部上半は横ナデ、下半から底部はへう割り。	B1
219	土師器 杯	86住 埋土 1/4	14.0	3.0	にぶい褐色 褐色	良好 細砂粒	口縁部横ナデ、体部はナデ、底部は手持ちへう割り。	B1
220	土師器 杯	87住 埋土 1/2	15.2	4.2	にぶい褐色 褐色	良好 細砂粒 多	口縁部は横ナデ、体部(横下)から底部は手持ちへう割り。	B1
221	土師器 杯	88住 29 完形	10.1	3.3	褐色	良好 細砂粒	口縁部は横ナデ、体部から底部は手持ちへう割り。	B1
222	土師器 杯	92住 甕 10 2/3	14.4	3.9	褐色	良好 細砂粒	口縁部は横ナデ、体部から底部周辺部にかけてはナデ、底部は手持ちへう割り。	B1
223	土師器 杯	88住 26 4/5	10.4	3.1	褐色	良好 細砂粒	口縁部は上半が横ナデ、下半がナデ、体部から底部は手持ちへう割り。	B1
224	土師器 杯	95住 9 1/3	(12.0)	3.1	にぶい褐色 褐色	良好 細砂粒	口縁部は横ナデ、底部は手持ちへう割り。内面底部は放射状へう書き。	B1
225	土師器 杯	95住 21 1/3	(12.0)	3.6	にぶい褐色 褐色	良好 細砂粒	口縁部は横ナデ、体部上半はナデ、下半から底部は手持ちへう割り。	B1
226	土師器 杯	95住 埋土 1/4	(13.3)	3.3	にぶい褐色 褐色	良好 細砂粒	口縁部は横ナデ、体部はナデ、底部は手持ちへう割り。	B1
227	土師器 杯	99住 6 1/4	(12.2)	3.2	にぶい褐色 にぶい褐色	良好 細砂粒	口縁部は横ナデ、体部はナデ、底部はへう割り。	B1
228	土師器 杯	101住 埋土 1/2	(13.2)	3.3	にぶい赤褐色 明赤褐色	良好 細砂粒	口縁部は横ナデ、底部は手持ちへう割り。	B1
229	土師器 杯	102住 6 3/4	14.8	4.3	褐色	良好 細砂粒	口縁部は横ナデ、体部は上半がナデ、下半から底部は手持ちへう割り。	B1 内面にへう書き
230	土師器 杯	102住 甕 6 2/3	13.9	4.1	褐色	良好 細砂粒	口縁部は横ナデ、体部はナデ、底部は手持ちへう割り。	B1
231	土師器 杯	102住 甕 9 1/2	(12.6)	3.8	褐色	良好 細砂粒	口縁部は横ナデ、体部はナデ、底部は手持ちへう割り。	B1
232	土師器 杯	104住 16 4/5	13.6	4.6	明赤褐色 明赤褐色	良好 細砂粒、粗砂粒 少	口縁部は横ナデ、体部はナデ、底部は手持ちへう割り。内面底部はへうナデ。	B1
233	土師器 杯	104住 14 2/3	(13.7)	4.5	にぶい褐色 褐色	良好 細砂粒、粗砂粒	口縁部は横ナデ、体部はナデ、底部は手持ちへう割り。内面底部はへうナデ。	B1
234	土師器 杯	105住 40 1/3	(12.8)	3.5	にぶい褐色 明赤褐色	良好 細砂粒	外面に輪積み痕が見える。口縁部は横ナデ、体部はナデ、底部は手持ちへう割り。	B1

III 検出された遺構と遺物

No.	種別 器種	出土位置 残存率	口径 直径	高さ (cm)	色調表 色調表	焼成 胎土	調整	分類 備考
235	土師器 杯	105住 31 1/2	13.0	3.4	にぶい・橙 橙	良好 細砂粒	口縁部は横ナデ、体部はナデ、底部は手持ちへう割り。	B1
236	土師器 杯	105住 8 1/2	13.5	3.5	橙 橙	良好 細砂粒	口縁部は横ナデ、体部はナデ、底部は手持ちへう割り。	B1
237	土師器 杯	105住 22 1/4	14.8	3.9	にぶい・橙 にぶい・黄橙	良好 細砂粒	口縁部は横ナデ、体部はナデ、底部は手持ちへう割り。	B1
238	土師器 杯	105住 4 1/4	13.7	3.6	橙 明赤褐色	良好 細砂粒	口縁部は横ナデ、体部上半はナデ、下半から底部は手持ちへう割り。	B1
239	土師器 杯	105住 3 ほぼ完形	14.0	2.8	橙 明赤褐色	良好 細砂粒	口縁部は横ナデ、体部はナデ、底部は手持ちへう割り。	B1
240	土師器 杯	105住 6 3/4	14.0	3.6	橙 橙	良好 細砂粒、粗砂粒	口縁部は横ナデ、体部上半はナデ、下半から底部は手持ちへう割り。	B1
241	土師器 杯	108住 埋土 13-底部片	13.0	3.1	橙 橙	良好 細砂粒	口縁部は横ナデ、体部はナデ、底部はへう割り。	B1
242	土師器 杯	107住 -14 2/3	14.5	4.6	明赤褐色 にぶい・橙	良好 細砂粒、粗砂粒	口縁部は横ナデ、体部は横方向、底部は手持ちへう割り、内面底部はヘラナデ。	B1
243	土師器 杯	116住 13 ほぼ完形	13.1	3.1	にぶい・橙 にぶい・橙	良好 細砂粒	口縁部は横ナデ、体部はナデ、底部は手持ちへう割り。	B1
244	土師器 杯	117住 7 1/2	12.2	3.9	にぶい・橙 にぶい・橙	良好 細砂粒	口縁部は横ナデ、体部はナデ、底部は手持ちへう割り、中央部に木炭痕が残る。内面は中心部からの放射状暗文。	B1
245	土師器 杯	117住 1 1/3	11.9	3.2	にぶい・橙 橙	良好 細砂粒	口縁部は横ナデ、体部はナデ、底部は手持ちへう割り。	B1
246	土師器 杯	121住 埋土 1/3	15.0	4.9	赤褐色 赤	やや軟質 細砂粒、褐色粒	口縁部は横ナデ、体部はナデ、底部は手持ちへう割り、内面は横方向へう割り、単位不鮮明。	B1
247	土師器 杯	121住 12 1/4	15.0	3.9	赤灰 赤灰	良好 細砂粒、褐色粒	口縁部は横ナデ、体部から底部は手持ちへう割り。	B1
248	土師器 杯	484住 9 1/2	12.0	3.3	明赤褐色 明赤褐色	良好 細砂粒	口縁部は横ナデ、体部から底部は手持ちへう割り。	B1
249	土師器 杯	484住 6 1/5	12.4	3.2	橙 橙	良好 細砂粒	口縁部は横ナデ、体部はナデ、底部はへう割り、器面摩滅のため単位不鮮明。	B1
250	土師器 杯	484住 3 1/5	13.2	3.2	橙 橙	良好 細砂粒	口縁部は横ナデ、口縁部下に一部ナデが残る、体部から底部は手持ちへう割り。	B1
251	土師器 杯	484住 埋土 1/6	11.9	4.0	にぶい・赤褐色 にぶい・赤褐色	良好 細砂粒	口縁部は横ナデ、体部から底部は手持ちへう割り。	B1
252	土師器 杯	511住 4 2/5	11.2	3.9	橙 橙	良好 細砂粒	口縁部は横ナデ、体部はナデ、底部は手持ちへう割り。	B1
253	土師器 杯	153号土坑 1/6	10.3	3.3	黄灰 明赤褐色	良好 細砂粒	口縁部は横ナデ、体部はナデ、底部は手持ちへう割り。	B1
254	土師器 杯	77号土坑 17 1/3	8.9	2.8	明赤褐色 明赤褐色	良好 細砂粒	口縁部は横ナデ、体部から底部は手持ちへう割り。	B1
255	土師器 杯	484住 -2 1/3	11.4	3.7	にぶい・橙 にぶい・橙	良好 細砂粒	体部に輪飾み痕が残る。口縁部は横ナデ、体部はナデ、底部は手持ちへう割り。	B1
256	土師器 杯	248号土坑 13-底部片	12.6	2.9	にぶい・橙 にぶい・橙	良好 細砂粒	口縁部は横ナデ、体部から底部は手持ちへう割り。	B1
257	土師器 杯	249号土坑 1/4	12.2	14.0	にぶい・橙 にぶい・橙	良好 細砂粒	口縁部は横ナデ、体部から底部は手持ちへう割り。	B1
258	土師器 杯	281号土坑 13-底部片	10.2	11.6	黄灰 灰	良好 細砂粒	口縁部は横ナデ、体部はナデ、底部は手持ちへう割り。	B1
259	土師器 杯	284号土坑 1/2	12.8	3.7	にぶい・橙 にぶい・橙	良好 細砂粒	口縁部は横ナデ、体部上半はナデ、下半から底部は手持ちへう割り。	B1
260	土師器 杯	332号土坑 13-底部片	12.0	3.7	橙 橙	良好 細砂粒	口縁部上半は横ナデ、下半はナデ、体部から底部は手持ちへう割り。	B1
261	土師器 杯	300号ピット 杯	12.5	3.8	にぶい・黄橙 にぶい・黄橙	良好 細砂粒	口縁部は横ナデ、体部から底部は手持ちへう割り、器面摩滅のため単位不鮮明。	B1
262	土師器 杯	82号土坑 1/2	12.4	3.5	橙 明赤褐色	良好 細砂粒	口縁部は横ナデ、体部から底部は手持ちへう割り。	B1
263	土師器 杯	284号土坑 1/2	12.6	3.9	にぶい・赤褐色 明赤褐色	良好 細砂粒	口縁部は横ナデ、体部はナデ、底部は手持ちへう割り。	B1
264	土師器 杯	315-820G 1/3	12.7	3.7	にぶい・赤褐色 にぶい・赤褐色	良好 細砂粒	口縁部は横ナデ、口縁部から底部はへう割り、器面摩滅のため単位不鮮明。	B1
265	土師器 杯	11号集石 ほぼ完形	13.6	4.2	にぶい・橙 にぶい・橙	良好 細砂粒	口縁部は横ナデ、体部上半はナデ、下半から底部は手持ちへう割り。	B1
266	土師器 杯	11号集石 1/2	12.8	3.4	にぶい・橙 にぶい・橙	良好 細砂粒	口縁部は横ナデ、体部上半に僅かにナデが残るが、体部から底部は手持ちへう割り。	B1
267	土師器 杯	284号土坑 1/3	13.0	3.5	橙 橙	良好 細砂粒	口縁部は横ナデ、体部から底部は手持ちへう割り。	B1
268	土師器 杯	2号溝 1/4	12.3	3.9	にぶい・橙 にぶい・橙	良好 細砂粒 多	口縁部は横ナデ、体部上半に僅かにナデが残るが、体部から底部は手持ちへう割り。	B1

2 古墳時代後期～平安時代

No.	種別 器種	出土位置 現存率	口径 直径	高さ (cm)	色調表 色調裏	焼成 胎土	調整	分期 備考
269	土師器 杯	2号墓石 I.I-底部破片	[12.7]	[3.2]	褐色	良好 細砂粒	口縁部は横ナデ。体部上半はナデ。下半から底部は手持ちへう割り。	B.1
270	土師器 杯	330-8206 1/2	[12.1]	[4.0]	に濃い褐色	良好 細砂粒	口縁部上半は横ナデ。下半はナデが残る。体部から底部は手持ちへう割り。	B.1
271	土師器 杯	1号墓石 1/3	[15.4]	4.1	褐色	良好 細砂粒	口縁部は横ナデ。体部上半はナデ。下半から底部は手持ちへう割り。	B.1
272	土師器 杯	1号墓石 1/3	[12.8]	[3.9]	褐色	良好 細砂粒	口縁部は横ナデ。体部から底部は手持ちへう割り。	B.1
273	土師器 高杯	61号 32 1/4	[16.8]	[2.4]	褐色	良好 細砂粒	口縁部は横ナデ。底部(横下)はへう割り。内面はへう割き。	B.2
274	土師器 杯	71号 遺-2 ほぼ完形	[15.2]	4.0	に濃い褐色 に濃い黄褐色	良好 細砂粒 少	口縁部は横ナデ。底部(横下)は手持ちへう割り。	B.2
275	土師器 杯	71号 6 ほぼ完形	[16.3]	[3.7]	褐色	良好 細砂粒 少 粗砂粒	口縁部は横ナデ。横はナデ。底部は手持ちへう割り。	B.2
276	土師器 盤or高盤	181号 43 1/3	[16.0]	[2.1]	に濃い褐色	良好 細砂粒	口縁部横ナデ。底部手持ちへう割り。内面は横方向のへう割き。	B.2
277	土師器 杯	211号 21 I.I-底部1/3	[14.8]	[3.9]	褐色	良好 粗砂粒 少	口縁部は横ナデ。横下から底部まではナデ。底部は手持ちへう割り。	B.2
278	土師器 杯	211号 18 I.I-底部1/3	[13.6]	3.8	褐色	良好 粗砂粒 少	口縁部は横ナデ。横はナデ。底部は手持ちへう割り。	B.2
279	土師器 杯	251号 20 1/3	[15.1]	3.9	褐色	良好 細砂粒	口縁部は横ナデ。横部分わずかにナデ部分が残る。底部は手持ちへう割り。	B.2
280	土師器 杯	211号 31 1/3	[14.2]	[3.4]	褐色	良好 細砂粒。粗砂粒 少	口縁部は横ナデ。底部は手持ちへう割り。	B.2
281	土師器 杯	351号 4 2/3	15.0	3.5	褐色	良好 細砂粒。粗砂粒 少	口縁部は横ナデ。体部(横下)から底部は手持ちへう割り。	B.2
282	土師器 杯	371号 埋土 1/4	[15.0]	[4.0]	褐色	良好 細砂粒。礫	口縁部は横ナデ。体部(横下)から底部は手持ちへう割り。	B.2
283	土師器 杯	351号 直上 1/2	[14.7]	[3.1]	褐色	良好 細砂粒。粗砂粒 少	口縁部は横ナデ。底部(横下)は手持ちへう割り。	B.2
284	土師器 杯	441号 32 3/4	14.6	4.0	褐色	良好 細砂粒	口縁部横ナデ。底部(横下)は手持ちへう割り。	B.2
285	土師器 杯	4841号 埋土 1/4	[14.4]	[4.0]	褐色 明赤褐色	良好 細砂粒。褐色粒	口縁部は横ナデ。体部(横下)から底部は手持ちへう割り。	B.2
286	土師器 杯	371号 埋土 1/4	[15.0]	[3.3]	褐色	良好 細砂粒	口縁部は横ナデ。体部(横下)から底部は手持ちへう割り。	B.2
287	土師器 杯	511号 埋土 1/4	[15.7]	[3.5]	に濃い黄褐色 灰黄	良好 細砂粒	口縁部は横ナデ。体部はナデ。底部は手持ちへう割り。	B.2
288	土師器 杯	340-8256 1/5	[15.8]	[3.9]	褐色	良好 細砂粒	口縁部は横ナデ。体部(横下)から底部は手持ちへう割り。	B.2
289	土師器 杯	102号 遺 4 4/5	16.4	3.9	に濃い赤褐色 に濃い褐色	良好 細砂粒	口縁部は横ナデ。底部(横下)は手持ちへう割り。	B.2
290	土師器 杯	511号 遺 5 1/2	[17.2]	4.1	に濃い赤褐色 に濃い褐色	良好 細砂粒	口縁部は横ナデ。体部(横下)から底部は手持ちへう割り。	B.2
291	土師器 杯	57号土坑 1/3	[17.6]	[3.0]	褐色	良好 細砂粒	口縁部は横ナデ。体部から底部は手持ちへう割り。	B.2
292	土師器 杯	4841号 直上 1/3	[16.7]	4.2	褐色	良好 細砂粒	口縁部は横ナデ。横はナデが残る。体部から底部は手持ちへう割り。	B.2
293	土師器 杯	615号土坑 I.I-底部片	[14.8]	[2.8]	に濃い赤褐色 に濃い赤褐色	良好 細砂粒	口縁部は横ナデ。底部(横下)は手持ちへう割り。内面底部は放射状へう割き。	B.2
294	土師器 杯	294号土坑 1/4	[13.8]	[3.4]	褐色	良好 細砂粒	口縁部は横ナデ。体部(横下)から底部は手持ちへう割り。	B.2
295	土師器 杯	518号 遺 10 2/3	15.1	3.5	に濃い赤褐色 に濃い褐色	良好 細砂粒	口縁部は横ナデ。体部(横下)から底部は手持ちへう割り。	B.2
296	土師器 杯	91号 49 ほぼ完形	11.6	4.4	褐色	良好 細砂粒	口縁部は横ナデ。口縁部から底部はへう割り。内面は放射状へう割文。	B.3
297	土師器 杯	91号 23 ほぼ完形	12.8	4.6	褐色	良好 細砂粒	口縁部は横ナデ。口縁部から底部はへう割り。内面は放射状へう割文。	B.3
298	土師器 碗	486号 17 1/4	[16.4] [8.0]	5.2 浅黄褐色	褐色	良好 細砂粒	口縁部は横ナデ。体部はへう割り。上位にナデが残る。底部は手持ちへう割り。	B.3
299	土師器 杯	141号 -47 3/4	13.8 7.7	4.4	褐色 淡赤褐色	良好 粗砂粒 多	口縁部は横ナデ。体部はナデ。底部は木葉痕が残る。	B.3 成形時の 歪み有り
300	土師器 蓋	7号立 I.I-底部	[22.7]	[3.1]	に濃い褐色	良好 細砂粒	口縁部は横ナデ。体部はナデ。底部は手持ちへう割り。	B.3

III 検出された遺構と遺物

No.	種別 器種	出土位置 残存率	口径 底径	高さ (cm)	色調表 色調表	焼成 胎土	調整	分類	備考
301	土師器 杯	7住 12 1/3	(15.2)	(5.4)	にぶい褐色 黒	良好、内面黒色処理 粗砂粒	口縁部は横ナデ、体部上半はナデ、下半から底部は手持ちへう割り。	B 3	
302	土師器 杯	25住 16 3/4	18.1 14.5	5.1	赤褐色 赤褐色	良好、内外面赤色 厚形 粗砂粒	口縁部へう割き、底部は口縁部へう割り後へう割き。内面は底部、口縁部とも同心円状と螺旋状の割き。	C	
303	土師器 碗	6住 27 土師部片	(15.0)	(5.7)	にぶい黄褐色 にぶい黄褐色	良好 粗砂粒	口縁部は横ナデ、体部はナデ。内面体部はへう割ナデ。	D 1	
304	土師器 土師器	11住 2 1/2	(15.0)	4.4	褐色 褐色	良好 粗砂粒 少	体部に輪割み痕が残る。口縁部は横ナデ、体部はナデ、底部は手持ちへう割り。	D 2	
305	土師器 杯	9住 遺 -3 1/3	(12.9)	3.5	灰白 灰黄	やや軟質 粗砂粒 少	口縁部は横ナデ、体部から底部はへう割りであるが、器面厚減のため単位不明。	D 2	
306	土師器 杯	28住 埋土 底部	(8.2)	(1.6)	浅黄褐色 明赤褐色	良好 粗砂粒	底部は手持ちへう割り。内面はへう割き。	D 2	
307	土師器 杯	36住 16 1/2	14.2	4.3	明赤褐色 明赤褐色	良好 粗砂粒	口縁部は横ナデ、体部はナデ、底部は手持ちへう割り。	E	
308	土師器 杯	36住 21 2/3	13.2	3.7	にぶい褐色 にぶい褐色	良好 粗砂粒	口縁部は横ナデ、体部はナデ、底部は手持ちへう割り。	E	
309	土師器 杯	36住 20 1/3	(12.8)	(3.5)	褐色 褐色	良好 粗砂粒 多	口縁部は横ナデ、体部はナデ、底部は手持ちへう割り。	E	
310	土師器 杯	36住 21 1/3	(13.2)	(3.4)	にぶい褐色 にぶい赤褐色	良好 粗砂粒	口縁部は横ナデ、体部上半はナデ、下半から底部は手持ちへう割り。	E	
311	土師器 杯	36住 9 1/4	(11.0)	(2.6)	明赤褐色 明赤褐色	良好 粗砂粒	口縁部は横ナデ、体部はナデ、底部は手持ちへう割り。	E	
312	土師器 碗	18住 埋土 13-体部1/3	(13.7)	(2.4)	にぶい赤褐色 にぶい赤褐色	良好 粗砂粒 少	口縁部横ナデ。	F	
313	土師器 碗	77住 遺 20 2/3	(10.9)	6.7	にぶい褐色 5.5	良好 粗砂粒 多、赤色粒	口縁部は横ナデ、体部はナデ、底部はへう割り。内面体部はへう割ナデ。	F	複製作途中での転用か
314	土師器 碗	79住 -5 3/4	(11.0)	9.1	褐色 褐色	良好、やや軟質 粗砂粒 少	口縁部は横ナデ、体部(横下)から底部は手持ちへう割り、内面体部から底部はへう割ナデ。	F	
315	土師器 碗	107住 遺 21 完形	10.6	6.0	にぶい褐色 にぶい褐色	良好 粗砂粒、粗砂粒	口縁部は横ナデ、体部は横、底部は手持ちへう割り。内面体部はへう割ナデ、底部はナデ。	F	
316	土師器 碗	107住 6 2/3	(14.0)	6.9	にぶい赤褐色 褐色	良好 粗砂粒、粗砂粒	口縁部は横ナデ、体部は横、底部は手持ちへう割り。内面体部はへう割ナデ、底部はナデ。	F	
317	土師器 皿	116住 18 1/6	(13.2)	(2.4)	褐色 褐色	良好 粗砂粒	口縁部は横ナデ、底部は手持ちへう割り。内面底部はへう割ナデ。	F	
318	土師器 杯	105住 埋土 1/3	(9.8)	(4.4)	褐色 褐色	良好 粗砂粒 多	口縁部は横ナデ、体部上半はナデ、下半から底部は手持ちへう割り。	F	
319	土師器 杯	117住 4 ほぼ完形	9.5 6.1	3.5	褐色 褐色	良好 粗砂粒、粗砂粒 微	口縁部は横ナデ、体部はナデ、底部は手持ちへう割り。	F	
320	土師器 杯	53住 埋土 底部片			にぶい褐色 にぶい褐色	良好 粗砂粒	底部は手持ちへう割り。	F	底部にへう割き
321	土師器 高杯	8住 2 ほぼ完形	14.2	7.6	褐色 褐色	良好 粗砂粒 褐色粒	杯身部は口縁部横ナデ、横下は横方向へう割り。脚部は横方向へう割り、端部は横ナデ。	A	
322	土師器 高杯	9住 3 ほぼ完形	12.5 6.8	6.9	褐色 にぶい赤褐色	良好、杯身内面黒色処理 粗砂粒	杯身1/3部横ナデ、底部から脚部へう割り、端部横ナデ。内面横方向後放射状へう割き。	A	
323	土師器 高杯	17住 19 脚部片		(4.7)	明赤褐色 明赤褐色	良好 粗砂粒、粗砂粒	杯身と脚部は貼付、脚部は横方向へう割り。内面脚部はナデ。	A	
324	土師器 高杯	44住 28 脚部片		(2.5)	明赤褐色 にぶい赤褐色	良好 粗砂粒	杯身部と脚部は接合。杯身底部と脚部はへう割り。	A	
325	土師器 高杯	56住 32 脚部片		(6.0)	褐色 褐色	良好 粗砂粒	脚部は縦方向へう割り。端部は横ナデ、内面脚部はへう割ナデ。	A	
326	土師器 高杯	53住 遺 6 脚部1/2		(7.0)	にぶい褐色 にぶい褐色	良好 粗砂粒 多、5mm粒	脚部は縦方向へう割り。底部上半はナデ、下半は横ナデ。内面はへう割ナデ。	A	
327	土師器 高杯	36住 14 底部片		(2.8)	褐色 褐色	良好 粗砂粒	脚部は貼付、杯身部底部は手持ち。脚部は縦方向へう割り。脚部内面はへう割ナデ。	A	
328	土師器 高杯	25住 埋土 脚部片	(10.9)	(2.2)	にぶい赤褐色 明褐色	良好 粗砂粒 少	脚部は上半がへう割り、下半が横ナデ。	A	
329	土師器 高杯	538住 3 脚部		(8.5)	にぶい褐色 褐色	良好 粗砂粒	脚部と杯身部は接合。脚部上半は縦方向へう割り、底部は横ナデ。内面はへう割ナデ。	A	
330	土師器 高杯	534住 8 ほぼ完形	13.5 10.2	7.8	にぶい黄褐色 にぶい黄褐色	良好 粗砂粒	杯身と脚部は接合。口縁部は横ナデ、底部は手持ち。脚部は縦方向へう割り。端部は横ナデ。脚部内面はへう割ナデ。	A	
331	土師器 高杯	75住 34 脚部		(5.1)	にぶい褐色 にぶい赤褐色	良好 粗砂粒	脚部は縦方向へう割り。底部は横ナデ。	A	
332	土師器 高杯	534住 直上 脚部		(5.0)	にぶい黄褐色 にぶい黄褐色	良好 粗砂粒	杯身と脚部は接合。脚部は縦方向へう割り。端部は横ナデ。脚部内面はへう割ナデ。	A	
333	土師器 高杯	518住 7 脚部		(3.5)	褐色 黒褐色	良好 粗砂粒	脚部上半は縦方向へう割り、下半は横ナデ。内面上半はへう割ナデ。	A	

2 古墳時代後期～平安時代

No.	種別 器種	出土位置 残存率	口径 底径	高さ (cm)	色調表 色調表	焼 成 土	調 整	分類	備考
334	土師器 高杯	300号ピット 胴部片		14.9	黒褐色 黒褐色	良好 粗砂粒	杯身と胴部は接合。胴部上半は縦方向へう割り、下半は横ナデ。	A	
335	土師器 高杯	310-805G 胴部2/3		15.0	褐色 褐色	良好 粗砂粒	杯身と胴部は接合。胴部は縦方向へう割り。内面はナデ。	A	
336	土師器 高杯	23住 7 胴部片		16.8	褐色 褐色	やや軟質 粗砂粒 少	胴部は縦方向へう割りが施されているが、器面磨減のため単位不詳。	B	
337	土師器 高杯	18住 51 杯底部-胴部 上位		13.4	明赤褐色 明赤褐色	良好 粗砂粒	胴部は胎付。底部は手持ちへう割り、胴部は縦方向へう割り。内面は胴部がナデ。	B	
338	土師器 高杯	24住 34 胴部上半		14.5	褐色 にぶい黄褐色	良好 粗砂粒	胴部と杯身部の胎付状態不明。胴部は縦方向へう割り、内面はナデ。	B	
339	土師器 高杯	55住 31 胴部片		11.5	褐色 褐色	良好 粗砂粒	胴部は縦方向へう割り。胎部は横ナデ。内面胴部はナデ。	B	
340	土師器 高杯	725号ピット 胴部	115.4	115.8	にぶい褐色 にぶい褐色	良好 粗砂粒	胴部は縦方向へう割り、胎部は横ナデ。内面胴部はナデ。	B	
341	土師器 高杯	550住 -3 胴部		16.4	赤褐色 明赤褐色	良好 粗砂粒、粗砂粒	胴部上半は縦方向へう割り。内面はナデ。	B	
342	土師器 高杯	78住 12 胴部片	9.0	15.5	にぶい赤褐色 にぶい赤褐色	良好、やや軟質 粗砂粒	胴部上半は縦方向へう割り、胎部は横ナデ。内面上半はナデ。	B	
343	土師器 高杯	24住 11 胴部		13.9	褐色 褐色	良好 粗砂粒	胴部と杯身部の胎付状態不明。胴部は縦方向へう割り、内面はヘラナデ。	B	
344	土製品 支脚	294号土坑 胴部		16.1	にぶい黄褐色 にぶい黄褐色	良好 粗砂粒、粗砂粒	上半はへう割り。下半はナデ、胎部は横ナデ。内面はナデ。	B	
345	土師器 高杯	282号土坑 胴部片		10.3	明赤褐色 黒褐色	良好 粗砂粒、粗砂粒	胴部縦方向へう割り。内面はナデ。上部の杯身に丁寧に打ち付けていることから胎用か。	B	
346	土師器 甕	32住 P6 6 I1-胴部上	17.6	19.8	にぶい褐色 にぶい褐色	良好 粗砂粒	I1縁部は横ナデ。胴部は縦方向へう割り。内面胴部はヘラナデ。	A1	
347	土師器 甕	97住 12 I1-胴部1/4	116.2	113.2	にぶい黄褐色 にぶい黄褐色	良好 粗砂粒 多、礫	I1縁部は横ナデ。胴部は縦方向へう割り。内面胴部はヘラナデ。	A1	
348	土師器 甕	72住 遺-2 底部欠損	17.6	132.2	明赤褐色 粗砂粒 少	良好 粗砂粒 少	I1縁部は横ナデ。胴部縦方向へう割り。胴部中-下位に粘土付着。内面胴部はヘラナデ。	A1	付着粘土はカマドに装着痕か
349	土師器 甕	104住 甕-4 底部欠損	115.8	134.5	褐色 褐色	良好 粗砂粒	I1縁部から胴部下まで横ナデ。胴部は縦方向へう割り。内面胴部はヘラナデ。	A1	
350	土師器 甕	104住 1 I1-胴部上	18.8	125.0	にぶい赤褐色 にぶい赤褐色	良好 粗砂粒、粗砂粒	内径に輪轆み痕が残る。I1縁部は横ナデ。胴部は縦方向へう割り。内面胴部はヘラナデ。	A1	
351	土師器 甕	72住 -1 I1-胴部下	13.6	120.2	にぶい褐色 灰	良好 粗砂粒	I1縁部は横ナデ。胴部は縦方向と中心に横方向へう割り。内面胴部はヘラナデ。	A1	
352	土師器 甕	72住 -5 I1/2	17.3	23.2	褐色 8.1	良好 粗砂粒少、粗砂粒少	I1縁部は横ナデ。胴部と底部はへう割りであるが、器面磨減のため単位不詳。	A1	
353	土師器 甕	75住 5 I1-胴部下	115.4	117.0	にぶい赤褐色 褐色	良好 粗砂粒 多、褐色粒	I1縁部横ナデ。胴部上・中位は縦、下位は斜め方向へう割り。内面胴部はヘラナデ。	A1	
354	土師器 甕	65住 -7 I1-胴部上半	119.4	115.1	灰黄 灰黄	良好 粗砂粒、粗砂粒	I1縁部は横ナデ。胴部は上半が横、下半が縦方向へう割り。内面胴部はヘラナデ。	A1	
355	土師器 甕	77住 甕1 底部欠損	18.4	124.3	明赤褐色 粗砂粒 少	良好 粗砂粒 少	輪轆み痕が残る。I1縁部は横ナデ。胴部は縦方向へう割り。内面胴部はヘラナデ。	A1	
356	土師器 甕	134号土坑 I1-胴部下	118.4	122.5	黒褐色 褐色	良好 粗砂粒、粗砂粒	I1縁部は横ナデ。胴部は縦方向へう割り。内面胴部はヘラナデ。	A1	
357	土師器 甕	84住 甕・貯 穴 -11 I1-胴部下	12.6	115.0	褐色 褐色	良好 粗砂粒、粗砂粒	I1縁部横ナデ。胴部は上位がナデ、中位が縦方向へう割り。器面磨減のため単位不詳。	A1	
358	土師器 甕	331号ピット ほぼ完整	14.5	19.6	灰黄褐色 黒	良好 粗砂粒	I1縁部は横ナデ。胴部は縦方向へう割り、底部もへう割り。器面磨減のため単位不詳。	A1	
359	土師器 甕	86住 5 I1-胴部1/3	126.9	113.7	にぶい褐色 にぶい褐色	良好 粗砂粒 多	I1縁部は横ナデ。胴部上-位は縦方向へう割り。内面胴部はヘラナデ。	A2	
360	土師器 甕	19住 5 胴-底部	4.5	19.4	明赤褐色 にぶい褐色	良好 粗砂粒 多	胴部・底部はへう割り。内面胴部はヘラナデ。	A2	
361	土師器 甕	9E 11 I1-胴部1/3	119.0	115.5	にぶい褐色 褐色	良好 粗砂粒 多	I1縁部に輪轆み痕が残る。I1縁部横ナデ。胴部は縦方向へう割り。内面胴部はヘラナデ。	A2	
362	土師器 甕	7住 2 I1-胴部1/4	121.9	119.4	褐色 にぶい黄褐色	良好 粗砂粒、粗砂粒 多	I1縁部は横ナデ。胴部は縦方向へう割り。内面胴部はヘラナデ。	A2	
363	土師器 甕	19住 3 I1-胴部1/5	122.8	116.6	にぶい褐色 にぶい褐色	良好 粗砂粒 多、褐色粒	I1縁部は横ナデ。胴部は縦方向へう割り。内面胴部はヘラナデ。	A2	
364	土師器 甕	13住 13 I1-胴部1/4	116.3	115.1	赤褐色 褐色	良好 粗砂粒 多	I1縁部は横ナデ。胴部は縦方向へう割り。内面胴部はヘラナデ。	A2	
365	土師器 甕	9E 9 ほぼ完整	122.8	119.6	にぶい黄褐色 灰黄	良好 粗砂粒 多	I1縁部は横ナデ。胴部は縦方向へう割り。内面はヘラナデ。	A2	
366	土師器 甕	9F 2 胴-底部	3.6	37.7	灰黄褐色 灰黄褐色	良好 粗砂粒 多	胴部は縦方向へう割り。内面はヘラナデ。	A2	外面に小粘土塊付着

III 検出された遺構と遺物

No.	種別 器種	出土位置 残存率	口径 底径	高さ (cm)	色調表 色調表	焼成 胎土	調整	分類	備考
307	土師器 甕	26住 甕 23 I3-胴部上平		21.5	青 にぶい椀	良好 粗砂粒 多、濃	胴部は横ナデ、胴部は縦方向へつくり。内面胴部はヘラナデ。	A 2	
308	土師器 甕	26住 甕 23 I3-胴部上平	18.0	17.7	青 にぶい赤褐	良好 粗砂粒 多、濃	I3線部は横ナデ、胴部は縦方向へつくり。内面胴部はヘラナデ。	A 2	
309	土師器 甕	14住 -3 I3-胴部上平	22.0	20.4	青 褐色	良好 粗砂粒	I3線部は横ナデ、胴部は上平が弱め、下平は縦方向へつくり。内面胴部はヘラナデ。	A 2	
370	土師器 甕	31住 P1・2 -7 I3-胴部上平	23.4	14.5	青 褐色	良好 粗砂粒 多、濃	I3線部は横ナデ、胴部は縦方向へつくり。内面胴部はヘラナデ。	A 2	
371	土師器 甕	32住 1 I3-胴部上平	23.5	16.5	黄褐 褐色	良好 粗砂粒 多	I3線部に輪積み面が残る。I3線部上平は横ナデ、下平から胴部は縦方向へつくり。	A 2	
372	土師器 甕	44住 甕 -1 I3-底部1/2	23.6	34.5 (7.9)	青 褐色	良好 粗砂粒	輪積み面が残る。I3線部は横ナデ、胴部は上平が弱め、中-下位は縦方向へつくり。内面胴部はヘラナデ。	A 2	
373	土師器 甕	31住 5 I3-底部1/2	23.7	40.6 (4.5)	明赤褐 褐色	良好 粗砂粒、粗砂粒、濃	I3線部は横ナデ、胴部は縦方向へつくり。内面胴部はヘラナデ。	A 2	
374	土師器 甕	44住 甕 -3 ほぼ方形	27.8	43.0 (3.8)	青 褐色	良好 粗砂粒、粗砂粒 多、濃	I3線部に輪積み面が残る。I3線部は横ナデ、胴部は上から中位が縦、下位が横方向へつくり。内面胴部はヘラナデ。	A 2	
375	土師器 甕	19住 2 I3-胴部上平 1/5	22.0	12.8	にぶい椀	良好 粗砂粒 多	I3線部は横ナデ、胴部は縦方向へつくり。内面胴部はヘラナデ。	A 2	
376	土師器 甕	44住 23 I3-胴部1/2	28.8	15.8	青 にぶい椀	良好 粗砂粒 多	I3線部は上平が横ナデ、下平から胴部は縦方向へつくり。内面胴部はヘラナデ。	A 2	I1住の蓋 み大
377	土師器 甕	53住 甕 4 I3-底部1/2	21.0	34.8 (1.2)	にぶい椀	良好 粗砂粒、粗砂粒 少	I3線部は横ナデ、胴部は上位に横、中位・下位は縦方向へつくり。下位に輪上付着。	A 2	
378	土師器 甕	21住 27 I3-底部1/2	26.9	17.9	青 明褐	良好 粗砂粒 多	外面に輪積み面が残る。I3線部は横ナデ、胴部は縦方向へつくり。内面胴部はヘラナデ。	A 2	
379	土師器 甕	59住 甕 7 I3-胴部上平	19.1	27.9	青 明赤褐	良好 粗砂粒 多	I3線部は横ナデ、胴部は縦方向へつくり。内面胴部はヘラナデ。	A 2	
380	土師器 甕	44住 甕 3 1/2	27.9	44.0 (5.2)	にぶい椀	良好 粗砂粒、粗砂粒 多	I3線部に輪積み面が残る。I3線部は横ナデ、胴部は上から中位がやや弱めから縦、下位が横方向へつくり。内面胴部はヘラナデ。	A 2	
381	土師器 甕	53住 直上 胴下位-底部	4.8	5.3	にぶい黄褐 灰黄褐	良好 粗砂粒	胴部はヘラナデ、底部は木葉面が残る。内面はヘラナデ。	A 2	
382	土師器 甕	59住 甕 1 I3-底部1/2	20.8	10.9	明褐 明褐	良好 粗砂粒 多	I3線部は横ナデ、胴部は縦方向へつくり。内面胴部はヘラナデ。	A 2	
383	土師器 甕	46住 -6 I3-胴部上平 1/3	22.0	15.9	にぶい赤褐 にぶい椀	良好 粗砂粒	I3線部は横ナデ、胴部は縦方向へつくり。内面胴部はヘラナデ。	A 2	
384	土師器 甕	53住 甕 9 I3-胴部上平	22.5	13.8	青 褐色	良好 粗砂粒 多、5-7mm濃	I3線部は横ナデ、胴部は底部から底部への縦方向へつくり。内面胴部はヘラナデ。	A 2	
385	土師器 甕	53住 甕 -1 1/2	22.0	36.3 (3.0)	明褐 明褐	良好 粗砂粒、粗砂粒	I3線部は横ナデ、胴部は最上位に2-3段の横、その下位から底部は縦方向へつくり。内面胴部はヘラナデ。	A 2	
386	土師器 甕	64住 甕 10 I3-底部1/2	21.8	10.4	青 褐色	良好 粗砂粒 多	I3線部は横ナデ、胴部は縦方向へつくり。内面胴部はヘラナデ。	A 2	
387	土師器 甕	53住 甕 7 I3-胴部下平	22.5	13.4	明赤褐 明赤褐	良好 粗砂粒 多	I3線部は横ナデ、胴部は底部から底部に向けての縦方向へつくり。内面胴部はヘラナデ。	A 2	
388	土師器 甕	64住 41 胴下平-底部	4.8	11.6	にぶい椀 明褐	良好 粗砂粒 多	胴部下平の上平は縦、下平は横方向へつくり。内面はヘラナデ。	A 2	
389	土師器 甕	65住 -12 I3-胴部下平 1/2	20.6	18.5	明赤褐 明褐	良好 粗砂粒 多	I3線部は横ナデ、胴部は縦方向へつくり。内面はヘラナデ。	A 2	
390	土師器 甕	75住 埋土 I3-底部	20.6	15.2	灰黄褐 明赤褐	良好 粗砂粒 濃	I3線部横ナデ、胴部上平は弱め方向へつくり。内面胴部はヘラナデ。	A 2	
391	土師器 甕	71住 甕 -14 胴-底部	5.4	15.0	黄褐 にぶい黄褐	良好 粗砂粒 多	内面に輪積み面が残る。胴部は横ナデ、胴部は縦方向へつくり。底部もヘラナデ。内面胴部はヘラナデ。	A 2	
392	土師器 甕	75住 2 I3-胴部1/2	19.4	23.0	赤褐 にぶい赤褐	良好 粗砂粒 多、5mm濃	I3線部横ナデ、胴部は縦方向へつくり。内面胴部はヘラナデ。	A 2	
393	土師器 甕	80住 7 I3-胴部	17.7	22.9	赤褐 明赤褐	良好 粗砂粒 多	I3線部は横ナデ、胴部は縦方向へつくり。内面胴部はヘラナデ。	A 2	
394	土師器 甕	88住 甕 7 3/4	20.9	35.9 (3.3)	青 褐色	良好 粗砂粒、粗砂粒	I3線部は横ナデ、胴部は縦方向へつくり。内面胴部はヘラナデ。	A 2	
395	土師器 甕	84住 甕直上 穴形	17.4	25.5 (6.8)	明赤褐 明赤褐	良好 粗砂粒、粗砂粒	I3線部横ナデ、胴部縦方向へつくり。器面厚減のため単位不明。底部は木葉面が残る。	A 2	
396	土師器 甕	305-320C I3-胴部上平 2/3	14.0	11.4	にぶい椀 にぶい椀	良好 粗砂粒 多	I3線部は横ナデ、胴部は縦方向へつくり。内面胴部はヘラナデ。	A 2	
397	土師器 甕	53住 甕 7 I3-胴部上平	21.2	15.6	青 褐色	良好 粗砂粒 多	I3線部は横ナデ、胴部は底部から底部に向けての縦方向へつくり。内面胴部はヘラナデ。	A 2	
398	土師器 甕	82住 1 I3-胴部上平	18.7	11.9	にぶい黄褐 にぶい黄褐	良好 粗砂粒 多	I3線部は横ナデ、胴部は縦方向へつくり。内面胴部はヘラナデ。	A 2	

2 古墳時代後期～平安時代

No.	種別 器種	出土位置 残存率	口径 底径	高さ (cm)	色調表 色調表	焼成 胎土	調整	分類	備考
399	土師器 甕	65住 埋土 I3-胴部上半	(15.7)	13.5	にぶい赤褐 明赤褐	良好 粗砂粒 多	I3縁部は横ナデ、胴部は縦方向へう割り。内面はへうナデ。	A.2	
400	土師器 甕	88住 I3-底部1/4	20.2	18.6	褐色 にぶい黄褐	良好 粗砂粒、粗砂粒	I3縁部は横ナデ、胴部は縦方向へう割り。内面胴部はへうナデ。	A.2	
401	土師器 甕	102住 5 I3-胴部1/3	(24.0)	(31.5)	にぶい褐色 にぶい黄褐	良好 粗砂粒、粗砂粒 多	I3縁部は横ナデ、胴部は縦方向と一部縦方向へう割り。内面胴部はへうナデ。	A.2	
402	土師器 甕	104住 甕 9 I3-胴部上	18.5	12.0	にぶい褐色 にぶい褐色	良好 粗砂粒	I3縁部から底部下まで横ナデ、胴部は縦方向へう割り。内面胴部はへうナデ。	A.2	
403	土師器 甕	901住 1 I3-胴部	(18.0)	(15.2)	にぶい褐色 にぶい褐色	良好 粗砂粒、粗砂粒 多	内外面に輪積み面が残る。I3縁部横ナデ、胴部は縦方向へう割り。内面胴部はへうナデ。	A.2	
404	土師器 甕	95住 9 I3-胴上部 1/2	(16.8)	(10.9)	にぶい黄褐色 にぶい黄褐色	良好 粗砂粒、粗砂粒、 礫	I3縁部は横ナデ、胴部は縦方向へう割り。内面胴部はへうナデ。	A.2	
405	土師器 甕	95住 10 胴下半-底部		8.5	褐色	良好 粗砂粒、礫	胴部下半から底部はへう割り。内面胴部はへうナデ。	A.2	
406	土師器 甕	88住 -3 I3-胴部上	(20.7)	(12.8)	にぶい褐色 にぶい褐色	良好 粗砂粒、粗砂粒	I3縁部は横ナデ、胴部は縦方向へう割り。内面胴部はへうナデ。	A.2	
407	土師器 甕	538住 -1 I3-胴部上	(17.6)	(22.2)	にぶい褐色	良好 粗砂粒、粗砂粒	I3縁部は横ナデ、胴部は縦方向へう割り。内面胴部はへうナデ。	A.2	
408	土師器 甕	534住 甕 4 胴部-底部		5.5	褐色	良好 粗砂粒、粗砂粒、礫	胴部は縦方向へう割り、底部もへう割り。内面はへうナデ。	A.2	
409	土師器 甕	538住 甕 穴 22 母口空部	19.8	37.3	褐色	良好 粗砂粒、粗砂粒	I3縁部は横ナデ、胴部は縦方向へう割り、底部の型形不明、内面胴部はへうナデ。	A.2	
410	土師器 甕	127号土坑 I3-胴部上半	21.5	10.3	褐色	良好 粗砂粒、粗砂粒	底部に輪積み面が残る。I3縁部は横ナデ、胴部は縦方向へう割り。内面胴部はへうナデ。	A.2	
411	土師器 甕	284号土坑 I3-胴部上半	(20.0)	(7.8)	にぶい赤褐 にぶい褐色	良好 粗砂粒、粗砂粒	I3縁部から底部は横ナデ、胴部は縦方向へう割り。内面胴部はへうナデ。	A.2	
412	土師器 甕	209号土坑 胴-底部		6.5	(23.2) にぶい黄褐色	良好 粗砂粒、粗砂粒 少	胴部は縦方向へう割り、底部はへう割り、使用時の濡れで単位不明。内面はへうナデ。	A.2	
413	土師器 甕	219号土坑 I3	(26.0)	31.2	にぶい黄褐色 にぶい黄褐色	良好 粗砂粒、粗砂粒	内外面に輪積み面が残る。I3縁部は横ナデ、胴部は上半が縦、下半が斜め方向へう割り。内面はへうナデ。	A.2	
414	土師器 甕	104住 甕 11 胴		8.0	(11.8) 明褐色 にぶい黄褐色	良好 粗砂粒、褐色粒	胴部は縦方向、底部は不定方向へう割り。内面はへうナデ。	A.2	
415	土師器 甕	96住 埋土 I3-胴部片	(18.0)	(8.9)	褐色 にぶい褐色	良好 粗砂粒 少、雲母 散	I3縁部は横ナデ、胴部はへう割り。内面胴部はへうナデ。	A.3	
416	土師器 甕	2住 8 底部1/3		6.0	(2.6) にぶい黄褐色 にぶい褐色	良好 粗砂粒	胴部はへう割り、底部もへう割りであるが、単位不明。内面はへうナデ。	A.3	
417	土師器 甕	2住 3 底部1/3		8.0	(2.9) 褐色	良好 粗砂粒	胴部、底部ともへう割り。内面はへうナデ。	A.3	
418	土師器 甕	96住 P3 5 底部1/3		(7.2)	(11.7) にぶい黄褐 明黄褐	良好 粗砂粒	胴部は横方向へう割り。底部もへう割り。	A.3	
419	土師器 甕	19住 7 底部1/3		8.7	(3.1) 赤黒明 赤褐	良好 粗砂粒	胴部・底部はへう割り。内面胴部はへうナデ。	A.3	
420	土師器 甕	104住 直上 I3-底部下位	19.5	26.0	褐色	良好 粗砂粒 多 粗砂粒 少	I3縁部横ナデ、胴部は上位が斜め、中位が縦、下位が横方向へう割り。内面胴部はへうナデ。	A.3	
421	土師器 甕	42住 9 胴下位-底部 1/3		(7.0)	(7.3) にぶい赤褐 明赤褐	良好 粗砂粒、粗砂粒 多	胴部は斜め方向、底部は手持ちへう割り。内面はへうナデ。	A.3	
422	土師器 甕	10住 24 I3-胴部片	(18.0)	(8.0)	褐色 黄褐色	良好 粗砂粒 少、褐色粒	I3縁部は横ナデ、胴部上位は斜め方向へう割り。内面胴部はへうナデ。	A.3	
423	土師器 甕	45住 30 I3-胴部上半	(15.5)	(11.5)	明赤褐	良好 粗砂粒、粗砂粒 少	I3縁部は横ナデ、胴部は縦方向へう割り。内面胴部はへうナデ。	A.3	
424	土師器 甕	44住 -13 1/2	(14.4)	16.9	褐色 にぶい褐色	良好 粗砂粒	I3縁部は横ナデ、胴部は縦から斜め方向、底部は手持ちへう割り。内面胴部はへうナデ。	A.3	
425	土師器 甕	45住 17 I3-胴部上位	(17.7)	(6.5)	褐色	良好 粗砂粒	I3縁部は横ナデ、胴部はへう割り。内面胴部はへうナデ。	A.3	
426	土師器 甕	45住 39 底部		8.2	(2.8) 明赤褐 明赤褐	良好 粗砂粒、粗砂粒	胴部はへう割り、底部もへう割りであるが木葉面が残る。	A.3	
427	土師器 甕	53住 3 1/2	12.6	14.2	にぶい褐色 にぶい褐色	良好 粗砂粒、粗砂粒	I3縁部横ナデ、胴部上位・中位は縦、下位は斜めから横方向へう割り。底部木葉面残る。	A.3	
428	土師器 甕	96住 31 底部		9.4	(3.2) 褐色	良好 粗砂粒	胴部・底部ともへう割り。内面はへうナデ。	A.3	
429	土師器 甕	80住 埋土 底部		5.6	(1.5) 灰褐 黒	良好、内面黒色 帯 粗砂粒	胴部下位、底部ともへう割り。内面は放射状へう割き。	A.3	
430	土師器 甕	60住 甕 14 I3-胴部上半 1/3	(18.7)	(13.3)	褐色 明黄褐	良好 粗砂粒 少	内外面に輪積み面が残る。I3縁部は横ナデ、胴部はへう割り。内面胴部はへうナデ。	A.3	
431	土師器 甕	96住 甕 -2 I3-底部1/3	(23.2)	(31.7)	褐色	良好 粗砂粒	I3縁部は横ナデ、胴部は上半が横、下半が縦方向へう割り。内面胴部はへうナデ。	A.3	

III 検出された遺構と遺物

No.	種別 器種	出土位置 残存率	口径 底径	高さ (cm)	色調表 色調表	焼成 胎土	調整	分類	備考
432	土師器 甕	531住 貯穴 -19 I3-胴部上半	20.9	17.0	明赤褐 明赤褐	良好 粗砂粒	内面に輪軸が残る。I3縁部は横ナデ、胴部はへう書き、 内面胴部はへうナデ。	A.3	
433	土師器 甕	45住 38 胴-底部1/2		8.5	浅黄緑 褐	良好 細砂粒	胴部は縦方向へう割り、底部付近はナデ、底部はへう割り、 内面胴部はへうナデ。	A.3	
434	土師器 甕	77住 3 胴-底部片	4.0	17.7	にぶい赤褐 にぶい赤褐	良好 粗砂粒、赤色粒	胴部はへう割り、底部もへう割りであるが、本葉目がか まづか残る。内面胴部はへうナデ。	A.3	
435	土師器 甕	104住 P1 7 I3-胴部	17.4	17.7	明赤褐 明赤	良好 細砂粒、褐色粒	I3縁部は横ナデ、胴部は縦方向へう割り、内面胴部はへ うナデ。	A.3	
436	土師器 甕	77住 18 胴-胴部片		14.3	明赤褐 明赤褐	良好 細砂粒、粗砂粒	縁部は横ナデ、胴部は縦方向へう割り、内面胴部はへ うナデ。	A.3	
437	土師器 甕	75住 3 胴下位-底部		8.9	赤褐 オリーブ黒	良好 細砂粒	胴部はへう割り、底部はへう割り後へう書き。内面はへ うナデ後一部へう書き。	A.3	
438	土師器 甕	90住 埋土 I3縁部片	14.8	15.4	褐 明赤	良好 細砂粒、粗砂粒	I3縁部は横ナデ、胴部はへう割り、内面胴部はへうナデ。 A.3		
439	土師器 甕	77住 貯穴-4 胴-底部片	7.0	15.6	明赤褐 明赤褐	良好 細砂粒、粗砂粒 多	胴部は縦方向へう割り、底部のへう割りは器面厚減のため 不鮮明、内面胴部はへうナデ。	A.3	
440	土師器 甕	510住 15 胴下位-底部 片	8.9	15.0	にぶい黄緑 褐	良好 粗砂粒 多	I3縁部は横ナデ、胴部は縦方向のため単位不鮮明、底部は本 葉目が残る。内面はへうナデ。	A.3	
441	土師器 甕	95住 11 胴下半-底部	7.0	11.8	にぶい 褐	良好 細砂粒、粗砂粒、礫	胴部は中位が斜めから横、下位が縦方向へう割り。内面 胴部はへうナデ。	A.3	
442	土師器 甕	107住 1 底部2/3		13.3	にぶい黄緑 浅黄褐	良好 細砂粒、粗砂粒	胴部は縦方向、底部は不定方向へう割り、内面はへうナデ。 A.3		
443	土師器 甕	75住 11 I3-胴部1位	19.8	18.8	明赤 明赤	良好 細砂粒	I3縁部は横ナデ、胴部は縦方向へう割り、内面胴部はへ うナデ。	A.3	
444	土師器 甕	104住 P4 -18 胴-底部片	8.0	19.5	にぶい 明赤	良好 細砂粒、褐色粒	胴部は縦方向、底部は不定方向へう割り、内面はへうナデ。 A.3		
445	土師器 甕	75住 -2 I3-胴部1位	20.8	19.4	明赤褐 にぶい黄褐	良好 細砂粒、褐色粒	I3縁部は横ナデ、胴部は縦方向へう割り、内面胴部はへ うナデ。	A.3	
446	土師器 甕	114住 貯穴3 I3-胴部3/4	117.2	25.3	明赤 黒	良好 細砂粒、褐色粒	I3縁部は横ナデ、胴部は縦方向へう割り後まばらにへう 書き。内面胴部はへうナデ。	A.3	
447	土師器 甕	104住 14 I3縁部1位	23.8	17.8	明赤 明赤	良好 細砂粒	I3縁部は横ナデ、胴部は縦方向へう割り、内面胴部はへ うナデ。	A.3	
448	土師器 甕	95住 -3 I3縁部2位	116.8	15.9	明赤 明赤	良好 細砂粒、粗砂粒	I3縁部は横ナデ、胴部はへう割り、内面胴部はへうナデ。 A.3		
449	土師器 甕	2234号ビッド I3-胴上1位	20.0	110.2	明赤褐 明赤褐	良好 粗砂粒	I3縁部から胴部は横ナデ、胴部は縦方向へう割り。内面 胴部はへうナデ。	A.3	
450	土師器 甕	75住 P5 1 I3-胴部	117.9	116.4	にぶい黄緑 暗灰黄	良好 細砂粒 多	I3縁部は横ナデ、胴部は縦方向と一部横方向へう割り。内 面胴部はへうナデ。	A.3	
451	土師器 甕	534住 1		110.2	にぶい 明赤	良好 細砂粒、褐色粒	胴部は斜め方向のへう割り。内面はへうナデ。 A.3		
452	土師器 甕	79住 12 胴-底部	7.9	23.8	黄褐 明赤	良好 細砂粒、粗砂粒	胴部は上半が横、下半は縦と横方向へう割り。底部はへ う割りでも本葉目が残る。内面胴部はへうナデ。	A.3	
453	土師器 甕	310-810C 底部1/4	8.9	13.0	にぶい 明赤	良好 細砂粒	胴部、底部ともへう割り、内面はへうナデ後へう書き。 A.3		
454	土師器 甕	305住 -5 I3-胴部下位	19.0	28.1	明赤 明赤	良好 細砂粒、粗砂粒	I3縁部は横ナデ、胴部はほとんど横方向へう割り。内面 胴部はへうナデ。	A.3	
455	土師器 甕	104住 7 I3縁部1位	19.5	18.5	明赤 明赤	良好 細砂粒、褐色粒	I3縁部は横ナデ後部をもつ縦方向へう書き、内面はI3 縁部上半は斜めと横方向へう書き、下半はへうナデ。	A.3	
456	土師器 甕	545住 2 1/2	21.3	31.2	明赤 明赤	良好 細砂粒、褐色粒	I3縁部は横ナデ、胴部は上半が縦、下半が斜め方向へ う割り、内面胴部はへうナデ。	A.3	
457	土師器 甕	534住 4 I3-胴部上半	19.0	15.5	明黄褐 にぶい黄緑	良好 細砂粒、褐色粒	I3縁部は横ナデ、胴部はへう割り後へう書き、内面胴部 はへうナデ。	A.3	
458	土師器 甕	107号土坑 胴-底部		11.8	明赤 にぶい赤褐	良好 粗砂粒	胴部は縦方向へう割りと部分的に横方向へう割り。内面 はへうナデ。	A.3	
459	土師器 甕	534住 -8 胴-底部	7.0	19.6	明黄褐 明黄褐	良好 細砂粒、粗砂粒	胴部は下半が縦方向へう割り、中にへう書き。内面は へうナデ。	A.3	
460	土師器 甕	212号土坑 4/5	20.9	26.2	赤褐 赤褐	良好 細砂粒、粗砂粒 少	I3縁部は横ナデ、胴部は上半がへう割り後横へう書き、 下半は横方向へう割り。	A.3	
461	土師器 小型甕	81住 甕 2 I3-胴部1/3	20.0	19.6	明赤褐 明赤	良好 粗砂粒 多	I3縁部は横ナデ、胴部は縦方向へう割り、内面胴部は へうナデ。	A.4	
462	土師器 小型甕	91住 1 底部	12.6	15.1	にぶい赤褐 明赤褐	良好 粗砂粒多、細砂粒少	I3縁部は横ナデ、胴部は上半が縦、下半が斜め方向へ う割り、内面胴部はへうナデ。	A.4	
463	土師器 小型甕	75住 3 I3-胴部下位	12.9	11.3	明赤 赤褐	良好 細砂粒、粗砂粒 少	I3縁部は横ナデ、胴部は縦方向へう割り、内面胴部はへ うナデ。	A.4	
464	土師器 小型甕	300号土坑 1/3	13.4	14.4	にぶい 明赤	良好 細砂粒	I3縁部は横ナデ、胴部は縦方向へう割り、内面胴部はへ うナデ。	A.4	
465	土師器 小型甕	79住 14 はば元形	12.0	13.0	にぶい赤褐 明赤	良好 細砂粒、粗砂粒 少	I3縁部は横ナデ、胴部は縦方向へう割り、中に縦方向 へう書き。内面胴部はへうナデ。	A.4	

2 古墳時代後期～平安時代

No.	種別 器種	出土位置 残存率	口径 底径	高さ (cm)	色調表 色調表	焼成 胎土	調整	分類	備考
466	土師器 甕	13住 貯6-35 胴下位-底部 1/3		13.6	明赤褐 黒	良好 細砂粒	胴部、底部ともヘラ削り。内面胴部はヘラナデ。	A 5	
467	土師器 甕	321号土坑 底部片	6.0	12.1	褐色	良好 細砂粒 多、粗砂粒	成形時の歪み大、底部は長方形、木葉痕が残る。内面はヘラナデ。	A 5	
468	土師器 甕	7住 遺直上 L1-胴部上半	24.6	19.3	にぶい 褐色	良好 細砂粒 多	L1縁部横ナデ、胴部縦方向へラ削り、器面摩滅のため単位不判明。内面胴部はヘラナデ。	B 1	
469	土師器 甕	7住 12 胴下位-底部 2/3		11.3	にぶい 褐色	良好 細砂粒	胴部下半は縦方向へラ削り、底部もヘラ削り。内面はヘラナデ。	B 1	
470	土師器 甕	7住 2 L1-胴部上半	23.0	17.0	褐色	良好 細砂粒 多	L1縁部横ナデ、胴部縦方向へラ削り、器面摩滅のため単位不判明。内面胴部はヘラナデ。	B 1	
471	土師器 甕	18住 13 L1-胴部上半	20.0	18.9	赤褐色	良好 細砂粒 多	胴部や胴部に輪格み痕が残る。L1縁部は横ナデ、胴部は上位が横、中位が斜め方向のへら削り。内面胴部はヘラナデ。	B 1	
472	土師器 甕	15住 P1-10 L縁部1/3	23.8	17.3	褐色	良好 細砂粒	L1縁部は横ナデ、胴部は横方向へラ削り。内面胴部はヘラナデ。	B 1	
473	土師器 甕	16住 34 L縁部1/3	22.9	16.5	にぶい 黄褐色	良好 細・粗砂粒 少	L1縁部横ナデ、胴部は上位縦方向へラ削り。内面胴部はヘラナデ。	B 1	
474	土師器 甕	15住 遺6 胴-胴部10		20.6	褐色	良好 細砂粒 多	胴部は横ナデ、胴部は上位が横、中位が斜め、下半が縦方向へラ削り。内面胴部はヘラナデ。	B 1	
475	土師器 甕	15住 遺6 胴部1/2		24.4	にぶい 褐色	良好 細砂粒 多、粗砂粒	胴部は上半がやや斜め、下半が縦方向へラ削り。内面胴部はヘラナデ。	B 1	
476	土師器 甕	24住 遺20 L1-胴部上半	22.6	26.9	明赤褐 明赤褐	良好 細砂粒 多、粗砂粒 少	L1縁部は横ナデ、胴部は縦方向へラ削り。内面胴部はヘラナデ。	B 1	
477	土師器 甕	18住 19 2/3	22.9	28.1	赤褐 明赤褐	良好 細砂粒 多	L1縁部や胴部に輪格み痕が残る。L1縁部横ナデ、胴部は上位が横、中位が斜め、下位が縦方向のへら削り。内面胴部はヘラナデ。	B 1	
478	土師器 甕	31住 遺2 L1-胴部	21.3	17.2	褐色	良好 粗砂粒 多、濃	L1縁部は横ナデ、胴部は斜め方向へラ削り。内面胴部はヘラナデ。	B 1	
479	土師器 甕	21住 4 L1-胴部上位	24.0	19.8	にぶい 褐色	良好 細砂粒	L1縁部は横ナデ、胴部上位はへら削り。内面胴部はヘラナデ。	B 1	
480	土師器 甕	24住 15 L1-胴部上位	23.7	12.9	明褐色	良好 細砂粒、粗砂粒	L1縁部は横ナデ、胴部は横方向へラ削り。内面胴部はヘラナデ。	B 1	
481	土師器 甕	24住 28 L1-胴部上半 1/3	22.6	19.3	にぶい 赤褐色	良好 細砂粒、粗砂粒 少	L1縁部は横ナデ、胴部は斜め方向へラ削り。内面胴部はヘラナデ。	B 1	
482	土師器 甕	24住 3 L1-胴部1/4	23.2	20.4	褐色	良好 細砂粒	L1縁部は横ナデ、胴部は縦方向へラ削り。内面胴部はヘラナデ。	B 1	
483	土師器 甕	25住 2 ほぼ完形	14.2	19.3	褐色	良好 細砂粒	L1縁部は横ナデ、胴部は横方向へラ削り、底部もヘラ削り。内面胴部はヘラナデ。	B 1	
484	土師器 甕	21住 22 L縁部1/3	23.9	18.1	明赤褐 明赤褐	良好 細砂粒	L1縁部は横ナデ、胴部上位は横方向へラ削り。内面胴部はヘラナデ。	B 1	
485	土師器 甕	24住 P4 9 L1-胴部上半 1/3	23.8	18.8	明褐色	良好 細砂粒 多 粗砂粒 少	L1縁部は横ナデ、胴部は斜め方向へラ削り。内面胴部はヘラナデ。	B 1	
486	土師器 甕	24住 4 L1-胴部上位 1/4	24.6	15.0	明赤褐 明赤褐	良好 細砂粒	L1縁部は横ナデ、胴部は斜め方向へラ削り。内面胴部はヘラナデ。	B 1	
487	土師器 甕	24住 遺9 胴下位-底部 1/2		18.9	明褐色	良好 細砂粒	内面に輪格み痕が残る。胴部斜めから縦方向へラ削り、底部もヘラ削り。内面はヘラナデ。	B 1	
488	土師器 甕	24住 遺6 L縁部1/4	26.2	16.8	にぶい 褐色	良好 細砂粒	L1縁部は横ナデ、胴部は縦方向へラ削り。内面胴部はヘラナデ。	B 1	
489	土師器 甕	24住 6 胴下位-底部 1/4		12.7	明褐色	良好 細砂粒	内面に輪格み痕が残る。胴部は縦方向へラ削り、底部もヘラ削り。内面はヘラナデ。	B 1	
490	土師器 甕	29住 遺5 2/3	21.0	30.1	明赤褐 明赤褐	良好 細砂粒 多、粗砂粒	L1縁部に輪格み痕が残る。L1縁部は横ナデ、胴部は上位が横、中・下位が縦方向へラ削り。内面胴部はヘラナデ。	B 1	
491	土師器 甕	32住 5 胴-底部1/2		30.6	赤褐色	良好 細砂粒 多	胴部は横ナデ、胴部はやや斜め方向のへら削り、底部もヘラ削り。内面胴部はヘラナデ。	B 1	
492	土師器 甕	518住 遺12 L1-胴部1/3	23.9	14.6	褐色	良好 細砂粒 多、粗砂粒	L1縁部は横ナデ、胴部は斜めから縦方向へラ削り。内面胴部はヘラナデ。	B 1	
493	土師器 甕	24住 22 L1-胴部片	20.8	16.9	明赤褐 明赤褐	良好 細砂粒	L1縁部に輪格み痕が残る。L1縁部横ナデ、胴部は横方向へラ削り。内面胴部はヘラナデ。	B 1	
494	土師器 甕	70住 7 L1-胴部上位	20.4	17.8	にぶい 赤褐色	良好 細砂粒	L1縁部は横ナデ、胴部上位は横方向へラ削り。内面胴部はヘラナデ。	B 1	
495	土師器 甕	33住 遺7 1/2	19.8	23.6	明赤褐	良好 細砂粒、粗砂粒	L1縁部は横ナデ、胴部は斜めから縦、横方向のへら削り。内面はヘラナデ。	B 1	
496	土師器 甕	80住 2 L縁部1/4	22.7	17.2	褐色	良好 細砂粒	L1縁部に輪格み痕が残る。L1縁部横ナデ、胴部縦方向へラ削り。内面胴部はヘラナデ。	B 1	
497	土師器 甕	105住 4 L1-胴部片	22.6	14.6	赤褐色	良好 細砂粒	L1縁部は横ナデ、胴部上位は横、中位は斜め方向へラ削り。内面胴部はヘラナデ。	B 1	

III 検出された遺構と遺物

No.	種別 器種	出土位置 残存率	口径 底径	高さ (cm)	色調表 色調表	焼成 胎土	調整	分類	備考
498	土師器 甕	85住 2 I3-胴部	28.9	14.1	にぶい黄褐色 にぶい黄褐色	良好 粗砂粒、礫	I3縁部は上半が横ナデ、下半から胴部は縦方向へう割り、 内面製部はヘラナデ。	B.1	
499	土師器 甕	85住 -1 胴下半-底部		15.3	褐色 にぶい褐色	良好 粗砂粒、粗砂粒	胴部は縦方向へう割り、器面厚減のため単位不明、内面 はヘラナデ。	B.1	
500	土師器 甕	105住 遺 4 1/2	24.0 4.0	29.6	褐色	良好 細砂粒 多	I3縁部に輪積み痕が残る。I3縁部は横ナデ、胴部上位は横、 中位は縦方向へう割り、下半に粘土付着、内面製部は ヘラナデ。	B.1	
501	土師器 甕	107号土坑 I3-胴部	19.8	19.6	褐色	良好 細砂粒	I3縁部は横ナデ、胴部は縦方向へう割り、内面製部はヘ ラナデ。	B.1	
502	土師器 甕	31号土坑 I3-胴部上位	19.0	18.0	褐色 にぶい褐色	良好 細砂粒	胴部に輪積み痕が残る。I3縁部は横ナデ、胴部は横方向 へう割り、内面製部はヘラナデ。	B.1	
503	土師器 甕	484住 14 I3縁部片	22.4	16.0	にぶい赤褐色 明赤褐色	良好 粗砂粒	I3縁部は横ナデ、胴部は横方向へう割り、内面製部はヘ ラナデ。	B.1	
504	土師器 甕	116住 7 I3-胴上部3/4	12.0	16.5	灰黄褐色 褐色	良好 粗砂粒	I3縁部は横ナデ、胴部は横方向へう割り、内面製部はヘ ラナデ。	B.1	
505	土師器 甕	484住 11 I3縁部片	22.0	18.3	褐色	良好 細砂粒	I3縁部に輪積み痕が残る。I3縁部横ナデ、胴部は横方向 へう割り、内面製部はヘラナデ。	B.1	
506	土師器 甕	277号土坑 I3縁部片	12.6	14.8	にぶい褐色 にぶい黄褐色	良好 細砂粒	I3縁部は横ナデ、胴部は横方向へう割り、内面製部はヘ ラナデ。	B.1	付付費か
507	土師器 甕	315-830C I3縁部1/3	21.4	16.6	にぶい褐色 灰褐色	良好 粗砂粒	I3縁部は横ナデ、胴部はへう割り、内面製部はヘラナデ、	B.1	
508	土師器 甕	107号土坑 胴下半-底部		19.8	にぶい黄褐色 灰黄褐色	良好 粗砂粒 多、粗砂粒	胴部は斜めから横方向へう割り、底部の整形不明、内面 はヘラナデ。	B.1	
509	土師器 甕	107号土坑 I3-胴上部	22.7	19.8	褐色	良好 細砂粒	I3縁部は横ナデ、胴部は横方向へう割り、内面製部はヘ ラナデ。	B.1	
510	土師器 甕	4住 野穴-12 I3-胴部下位	20.4	20.3	にぶい赤褐色 にぶい赤褐色	良好 粗砂粒、粗砂粒	I3縁部から頸部は横ナデ、胴部は上位上半が横、上位下 半から下位は縦方向へう割り。	B.2	
511	土師器 甕	11住 5 I3縁部1/4	19.8	16.7	褐色	良好 粗砂粒 少	I3縁部から頸部は横ナデ、胴部上位は横方向へう割り、 内面製部はヘラナデ。	B.2	
512	土師器 甕	12住 電 5 I3-胴部	19.0	17.2	にぶい赤褐色 にぶい赤褐色	良好 粗砂粒	I3縁部横ナデ、胴部は上位が横、中位がやや斜め方向の へう割り、内面製部はヘラナデ。	B.2	
513	土師器 甕	15住 -9 I3縁部1/4	21.2	10.6	明赤褐色	良好 粗砂粒 多	I3縁部は横ナデ、胴部は横方向へう割り、内面製部はヘ ラナデ。	B.2	
514	土師器 甕	4住 野穴-12 I3縁部1/3	21.9	10.0	にぶい赤褐色 にぶい赤褐色	良好 粗砂粒、粗砂粒	I3縁部から頸部横ナデ、胴部は上位が横、中位は縦方向 へう割り、内面製部はヘラナデ。	B.2	
515	土師器 甕	17住 -3 I3-胴部1/2	19.9	14.7	明赤褐色 明赤褐色	良好 粗砂粒、褐色粒	I3縁部は横ナデ、胴部は上半が横、下半が斜め方向へう 割り、内面製部はヘラナデ。	B.2	
516	土師器 甕	20住 遺 14 I3縁部片	20.2	16.7	にぶい褐色 にぶい褐色	良好 粗砂粒 多	I3縁部から頸部は横ナデ、胴部は横方向へう割り、内 面製部はヘラナデ。	B.2	
517	土師器 甕	16住 1 I3-胴部下半	20.8	21.1	褐色	良好 粗・粗砂粒 多	I3縁部横ナデ、胴部上位横、中位は縦方向へう割り、 内面製部はヘラナデ。	B.2	
518	土師器 甕	17住 1 I3-胴部下位	14.3	15.0	にぶい赤褐色 にぶい赤褐色	良好 粗砂粒 多	I3縁部横ナデ、胴部上位が横、中位から下位が斜め方向 へう割り、内面製部はヘラナデ。	B.2	付付費か
519	土師器 甕	18住 50 I3縁部1/3	19.9	14.8	褐色	良好 粗砂粒	I3縁部横ナデ、胴部上位はへう割り。	B.2	
520	土師器 甕	20住 遺 4 胴下半-底部		16.0	褐色	良好 粗砂粒 多	胴部と底部はへう割り、内面はヘラナデ。	B.2	
521	土師器 甕	22住 電 6 I3-胴部下位	21.0	20.7	明赤褐色 明赤褐色	良好 粗砂粒 多 粗砂粒 幾	I3縁部は横ナデ、胴部は上位が横、中・下位が縦方向へ う割り、内面製部はヘラナデ。	B.2	
522	土師器 甕	22住 電 6 I3縁2/3欠損	10.6	28.7	にぶい褐色 2.1	良好 粗砂粒 少、褐色粒	I3縁部は横ナデ、胴部は上位が横、中・下位が縦方向へ う割り、内面製部はヘラナデ。	B.2	
523	土師器 甕	22住 電 33 I3-胴部下半 1/2	20.9	22.7	明赤褐色 明赤褐色	良好 粗砂粒 少	I3縁部横ナデ、胴部上位が横、中位が斜め、下半が縦方 向へう割り、内面製部はヘラナデ。	B.2	
524	土師器 甕	34住 12 I3縁部片	20.8	16.6	明赤褐色 赤褐色	良好 粗砂粒	I3縁部は横ナデ、胴部は横方向へう割り、内面製部はヘ ラナデ。	B.2	
525	土師器 甕	39住 埋土	19.7	15.1	赤褐色 赤褐色	良好 粗砂粒	I3縁部に輪積み痕が残る。I3縁部横ナデ、胴部は横方向 へう割り、内面製部はヘラナデ。	B.2	
526	土師器 甕	39住 -1 ほぼ完形	19.4 3.0	26.6	褐色	良好 粗砂粒	I3縁部横ナデ、胴部上半は横、やや斜め、下半は縦方向 へう割り、内面製部はヘラナデ。	B.2	
527	土師器 甕	51住 11 I3-胴部上位 1/3	21.4	13.2	赤褐色 暗赤褐色	良好 粗砂粒 少	I3縁部から頸部横ナデ、胴部は上位が横、中位斜め方向 のへう割り、内面製部はヘラナデ。	B.2	
528	土師器 甕	39住 11 I3縁部1/2	21.2	19.9	褐色	良好 粗砂粒	I3縁部は横ナデ、胴部は上位が横、中位が斜め方向へう 割り、内面製部はヘラナデ。	B.2	
529	土師器 甕	54住 18 I3-胴部上半 1/8	18.9	17.1	明赤褐色 褐色	良好 粗砂粒 少	I3縁部は横ナデ、胴部は上位が横、中位が縦方向へう割 り、内面製部はヘラナデ。	B.2	
530	土師器 甕	39住 2 I3-胴部1/4	12.9	14.4	明褐色	良好 粗砂粒	I3縁部は横ナデ、胴部は上位が横、中位が斜め、下位が ほぼ縦方向へう割り、内面製部はヘラナデ。	B.2	

2 古墳時代後期～平安時代

No.	種別 器種	出土位置 残存率	口径 底径	高さ (cm)	色調表 色調表	焼 成 土	調 整	分 類	備 考
531	土師器 甕	51住 19 I-1-胴部 1/2	21.0	23.3	赤褐 暗赤褐色	良好 粗砂粒 粗砂粒	少、 微	B.2	I.1線部から頸部は横ナデ、胴部は肩上位が横、上・中位が斜め方向へハゲ削り、内面胴部はヘラナデ。
532	土師器 甕	678住 理土 I.1線部1/3	21.4	17.4	にぶい褐色 灰褐色	良好 粗砂粒		B.2	I.1線部から頸部は横ナデ、胴部は横方向へハゲ削り、内面胴部はヘラナデ。
533	土師器 甕	57住 42 I.1線部1/2	21.5	10.4	にぶい褐色 にぶい褐色	良好 粗砂粒		B.2	I.1線部から頸部は横ナデ、胴部はヘラ削り、内面胴部はヘラナデ。
534	土師器 甕	113住 重10 I.1-胴部1/2	19.6	16.6	明赤褐色 オリーブ褐色	良好 粗砂粒		B.2	頸部に輪積み痕が残る。I.1線部横ナデ、胴部上位は横方向へハゲ削り、内面胴部ヘラナデ。
535	土師器 甕	678住 13 I.1線部1/3	21.6	17.5	暗 明赤褐色	良好 粗砂粒		B.2	I.1線部から頸部は横ナデ、胴部は横方向へハゲ削り、内面胴部はヘラナデ。
536	土師器 甕	113住 5 I.1-胴部	20.1	15.5	赤 赤褐色	良好 粗砂粒		B.2	I.1線部は横ナデ、胴部上位は横、中位は斜め方向へハゲ削り、内面胴部はヘラナデ。
537	土師器 甕	101住 4 I.1線部1/3	20.9	18.2	暗 にぶい赤褐色	良好 粗砂粒		B.2	I.1線部は横ナデ、胴部はヘラ削り、内面胴部はヘラナデ。
538	土師器 甕	678住 28 I.1線部1/4	18.6	15.7	にぶい褐色 にぶい赤褐色	良好 粗砂粒		B.2	I.1線部から頸部は横ナデ、胴部は横方向へハゲ削り、内面胴部はヘラナデ。
539	土師器 甕	486住 重26 I.1-胴部	21.8	25.3	明赤褐色 赤褐色	良好 粗砂粒		B.2	I.1線部は横ナデ、胴部上位は横、中位はやや斜め方向へハゲ削り、内面胴部はヘラナデ。
540	土師器 甕	112住 理土 I.1線部1/3	13.7	15.5	にぶい赤褐色 暗灰褐色	良好 粗砂粒		B.2	I.1線部は横ナデ、胴部は横方向へハゲ削り、内面胴部はヘラナデ。
541	土師器 甕	486住 重 8 I.1線部1/3	13.8	17.7	明赤褐色 黒褐色	良好 粗砂粒		B.2	I.1線部は横ナデ、胴部上位は横方向へハゲ削り、内面胴部はヘラナデ。
542	土師器 甕	55号土坑 I.1線部1/3	18.7	18.2	明赤褐色 にぶい赤褐色	良好 粗砂粒		B.2	I.1線部は横ナデ、胴部は横方向へハゲ削り、内面胴部はヘラナデ。
543	土師器 甕	486住 20 I.1-胴部下半	20.2	18.0	暗 明赤褐色	良好 粗砂粒、褐色粒		B.2	I.1線部は横ナデ、胴部上位は横、中位はやや斜め方向へハゲ削り、内面胴部はヘラナデ。
544	土師器 甕	307住 重 31 I.1-胴部下半	20.0	19.8	にぶい褐色 にぶい褐色	良好 粗砂粒		B.2	I.1線部は横ナデ、頸部に指頭痕が残る、胴部は上位が横、中位が斜め方向へハゲ削り。
545	土師器 小型甕	21住 56 胴-底部	3.5	13.8	明赤褐色 にぶい褐色	良好 粗砂粒		B.3	外面に輪積み痕が残る。胴部はヘラ削り、底部に木葉痕、内面はヘラ削り。単位不明。
546	土師器 甕	17住 20 I.1-底部片	13.7	10.0	にぶい黄褐色 にぶい黄褐色	良好 粗砂粒 微		B.4	胴部は1・1.5cmの間に輪積み痕が残る。I.1線部は横ナデ、胴部はナデ、底部はヘラ削り。
547	土師器 甕	15住 4 胴-底部1/3	14.9	16.6	にぶい褐色 暗	良好 粗砂粒		B.4	胴部、底部ともヘラ削り、内面胴部はヘラナデ。
548	土師器 甕	12住 15 胴下半-底部	15.9	13.7	にぶい褐色 にぶい黄褐色	良好 粗砂粒		B.4	胴部・底部はヘラ削り、内面はヘラナデ。
549	土師器 甕	21住 理土 胴部片		17.2	暗 暗	良好 粗砂粒 少		B.4	胴部は外面がヘラ削り、内面はヘラナデ。
550	土師器 甕	114住 理土 胴下半-底部	10.9	15.1	にぶい褐色 灰褐色	良好 粗砂粒		B.4	胴部、底部ともヘラ削り、蓋面摩滅のため単位不明、内面はヘラナデ。
551	土師器 甕	33住 15 I.1線部片	20.2	17.3	暗 暗灰黄	良好 粗砂粒、粗砂粒 多		B.4	I.1線部から頸部は横ナデ、胴部はヘラ削り、内面胴部はヘラナデ。
552	土師器 甕	36住 22 胴下半-底部	16.1	14.9	にぶい黄褐色 灰黄褐色	良好 粗砂粒、粗砂粒 多		B.4	胴部は横方向、底部は手持ちヘラ削り、内面はヘラナデ。
553	土師器 甕	22住 重 11 胴下半-底部	4.2	15.8	にぶい赤褐色 にぶい褐色	良好 粗砂粒 少		B.4	内面に輪積み痕が残る。胴部下半は縦方向へハゲ削り、内面はヘラナデ。
554	土師器 甕	51住 重 6 胴下半片		12.2	にぶい赤褐色 明赤褐色	良好 粗砂粒		B.4	胴部は縦方向へハゲ削り、内面はハケ目状のヘラナデ。
555	土師器 甕	486住 重 10 胴下半-底部片	9.9	16.9	暗 灰褐色	良好 粗砂粒		B.4	胴部は縦から斜め方向へハゲ削り、底部もヘラ削り、内面はヘラナデ。
556	土師器 甕	484住 11 I.1線部片	20.3	17.2	暗 明赤褐色	良好 粗砂粒、粗砂粒		B.4	内面に輪積み痕が残る。I.1線部は横ナデ、胴部は縦方向へハゲ削り、内面胴部はヘラナデ。
557	土師器 鉢	503住 2 I.1-体部	14.8	15.1	明赤褐色 黒褐色	良好 粗砂粒		B.4	I.1線部は横ナデ、体部は横方向へハゲ削り。
558	土師器 台付甕	7住 -2 ほぼ定形	12.7 11.4	18.4	にぶい褐色 にぶい黄褐色	良好 粗砂粒		A.1	胴部は取付、I.1線部は横ナデ、胴部は縦方向へハゲ削り、胴部は横ナデ。
559	土師器 台付甕	12住 理土 胴部	12.6	18.1	暗灰 にぶい赤褐色	良好 粗砂粒		A.1	胴部は横ナデ、内面は胴部上半がナデ。
560	土師器 台付甕	15住 P1 37 胴部片	12.8	18.1	にぶい赤褐色 にぶい赤褐色	良好 粗砂粒		A.1	外面は横ナデ、内面は上半がナデ、下半が横ナデ。
561	土師器 台付甕	16住 13 底-胴部	10.2	18.1	暗褐色 暗	良好 粗砂粒 多		A.1	胴部は取付、胴部はヘラ削り、胴部は横ナデ。
562	土師器 台付甕	21住 42 胴部片	12.7	18.1	明赤褐色 にぶい赤褐色	良好 粗砂粒 多		A.1	胴部はヘラ削り。
563	土師器 台付甕	24住 14 胴下半-胴部 1/3	10.3	18.1	明赤褐色 明赤褐色	良好 粗砂粒		A.1	胴部は取付、胴部は中位が横、下位が縦方向へハゲ削り、内面は底部がナデ、胴部がヘラナデ。
564	土師器 台付甕	39住 2 1/5	12.3	16.2	明黄褐色 赤褐色	良好 粗砂粒		A.1	胴部取付、I.1線部から頸部は横ナデ、頸部に指頭痕、胴部は上半が横、下半が縦方向へハゲ削り、胴部は横ナデ、胴部内面はヘラナデ。

III 検出された遺構と遺物

No.	種別 器種	出土位置 残存率	口径 底径	高さ (cm)	色調表 色調表	焼成 胎土	調整	分類	備考
565	土器器 台付甕	24住 廊方-25 廊部	9.0	12.8	青 にぶい-橙	良好 粗砂粒 多、濃	胴部は縦方向へう割り。内面はヘラナデ、端部は本薬直が残る。	A-1	
566	土器器 台付甕	30住 8 廊部	9.8	14.0	明赤 にぶい-黄橙	良好 粗砂粒 多	外面端部に輪痕み直が残る。胴部は梨付、横ナデ。	A-1	
567	土器器 台付甕	48住 7 廊部2/3	(10.7)	17.0	にぶい-赤褐 赤褐	良好 粗砂粒 多	胴部から胴部は縦方向へう割り、端部は横ナデ。	A-1	
568	土器器 台付甕	52住 3 廊部1/3	8.6	13.6	にぶい-赤褐 橙	良好 粗砂粒 少	甕と胴部は梨付。胴部は横ナデ。	A-1	
569	土器器 台付甕	70住 17 L1-廊部上手	12.9	17.4	にぶい-橙 にぶい-橙	良好 粗砂粒 多	L1縁部から胴部は横ナデ、胴部上位は縦方向へう割り。内面胴部はヘラナデ。	A-1	
570	土器器 台付甕	90住 4 廊部1/2	9.9	13.9	灰黄褐 褐	良好 粗砂粒 多	胴部は横ナデ、内面は下半が横ナデ、上半がナデ。	A-1	
571	土器器 台付甕	119住 P1 -8 廊部片	(11.2)	14.5	黄褐 黄灰	良好 粗砂粒 多	胴部は胴部に梨付。胴部上半は縦方向へう割り、下半は横ナデ。内面上半はヘラナデ。	A-1	
572	土器器 台付甕	159号土坑 胴-廊部片	(12.8)	18.5	青 橙	良好 粗砂粒 多	甕底部と胴部接合か、胴部器面厚減のため整形不分明。胴部上半へう割り下半横ナデ。	A-1	
573	土器器 台付甕	80住 埋土 廊部片	(8.1)	13.2	灰黄褐 灰黄褐	良好 粗砂粒 多	胴部と胴部は梨付。胴部はへう割り。内面はヘラナデ。	A-1	
574	土器器 台付甕	113住 甕9 はぼ完形	13.9 9.8	22.2 赤	赤 赤	良好 粗砂粒 多	胴部は梨付。L1縁部は横ナデ。胴部は上半が横、下半が縦方向へう割り、胴部は横ナデ。内面胴部はヘラナデ。	A-1	
575	土器器 甕	51住 10 底部片	(13.6)	16.5	赤褐 明赤褐	良好 粗砂粒 多	胴部は縦方向へう割り。内面は端部折り返し。胴部はヘラナデ。胴部最下位に小孔あり。	A	
576	土器器 甕	55住 甕 20 3/5	21.1	19.0	青 褐	良好 粗砂粒、粗砂粒	L1縁部は横ナデ、体部は縦方向へう割り。内面胴部はヘラナデ。	A	
577	土器器 甕	84住 甕-2 はぼ完形	20.4	25.6	にぶい-橙 にぶい-黄橙	良好 粗砂粒 大量、濃多	内面に輪痕み直が残る。L1縁部は横ナデ、胴部は縦方向へう割り。内面胴部はヘラナデ。	A	
578	土器器 甕	11住 -3 底部片	(11.4)	16.2	明赤褐 明赤褐	良好、やや軟質 粗砂粒	胴部下位は縦方向へう割り。内面はヘラナデ。	A	
579	土器器 甕	72住 甕-3 完形	17.2	19.2	にぶい-橙 完形	良好 粗砂粒、粗砂粒	L1縁部は横ナデ、胴部は縦方向と上位に斜め方向のへう割り。内面はL1縁部が横、胴部が縦方向へう割り。	A	
580	土器器 甕	538住 5 1/2	12.6	33.6	にぶい-黄橙 にぶい-橙	良好 粗砂粒、粗砂粒	L1縁部は横ナデ、胴部は縦方向へう割り。内面胴部はヘラナデ。	A	
581	土器器 甕	104住 P1 -8 はぼ完形	25.8 10.3	27.2	にぶい-赤褐 明赤褐	良好 粗砂粒	L1縁部は横ナデ、胴部は縦方向へう割り。上位は縦方向へう割り。内面胴部はヘラナデ。上半は縦方向へう割り。	A	
582	土器器 甕	538住 1 甕-底部	9.2	16.1	にぶい-橙 にぶい-橙	良好 粗砂粒	胴部は横ナデ、胴部は縦方向へう割り。内面はヘラナデ後へう割り。	A	
583	土器器 甕	103住 9 完形	18.9 8.3	16.0	にぶい-橙 にぶい-橙	良好 粗砂粒	L1縁部横ナデ、胴部上位ナデ、中位から下位は縦、縦方向へう割り。内面胴部はヘラナデ。	A	
584	土器器 甕	545住 -1 1/2	(17.7)	28.4	灰白 灰白	良好 粗砂粒、褐色粒	L1縁部は横ナデ、胴部は上半が縦方向へう割り。内面はヘラナデ後へう割り。	A	
585	土器器 甕	44住 -18 1/2	(17.9)	15.5	明赤褐 明赤褐	良好 粗砂粒、粗砂粒 少	L1縁部は横ナデ、胴部は縦方向、底部はナデ。内面胴部はヘラナデ。	B	
586	土器器 甕	64住 16 完形	18.8	10.1	明赤褐 明赤褐	良好 粗砂粒、粗砂粒	L1縁部は横ナデ、胴部は縦方向へう割り。内面胴部はヘラナデ。	B	
587	土器器 甕	75住 8 胴-底部	5.3	18.1	明赤褐 黄灰	良好 粗砂粒、粗砂粒	胴部下半は縦方向へう割り、底部はへう割り。内面はヘラナデ。	B	
588	土器器 甕	67A住 埋土 底部1/3	(6.9)	13.9	青 にぶい-褐	良好 粗砂粒 少	胴部はへう割り。内面はヘラナデ。底部に小孔7穴以上。	C	
589	土器器 甕	67A住 27 完形	5.3	13.2	にぶい-赤褐 明赤褐	良好 粗砂粒 多、濃多	胴部下位はナデ、底部へう割り。内面ヘラナデ。底部に小孔9穴。	C	
590	土器器 甕	60住 5 はぼ完形	17.8 7.8	13.5	にぶい-黄橙 にぶい-橙	良好 粗砂粒 少	L1縁部は横ナデ、胴部は縦方向へう割り。底部は手持ちへう割り。内面はヘラナデ。底部に径5mmの小孔6穴。	C	
591	土器器 甕	84住 直上 完形	14.2 4.8	9.2	灰黄 黄	良好 粗砂粒、粗砂粒	L1縁部横ナデ、胴部上半がナデ、下半がへう割り。底部は不規則な穿孔と本薬直が残る。	C	内面にス スが付着
592	土器器 甕	71住 P7 底部小片			にぶい-橙 にぶい-橙	良好 粗砂粒 微	径4mm前後の小孔を10穴以上もつ。	C	
593	土器器 甕	66住 -3 1/2	(17.9)	32.1	にぶい-褐 灰黄褐	良好 粗砂粒、粗砂粒	L1縁部は横ナデ、胴部は縦方向へう割りと部分的縦方向のへう割り。内面はヘラナデ。	A	
594	土器器 甕	72住 -8 以上1部	11.0 6.0	10.2	青 青	良好 粗砂粒 多	L1縁部は横ナデ、胴部は上半が縦、下半が縦方向へう割り。内面胴部はヘラナデ。	A	
595	土器器 甕	304住 2 L1-胴部片	(13.9)	(7.7)	にぶい-赤褐 褐色粒	良好 粗砂粒、褐色粒	L1縁部は横ナデ、胴部は縦方向、底部は手持ちへう割り。内面胴部、底部はヘラナデ。	A	
596	土器器 甕	105住 27 胴-底部	7.2	15.9	にぶい-橙 にぶい-橙	良好 粗砂粒	胴部、底部は内外面ともへう割り後へう割り。	A	
597	土器器 甕	334住 6 1/3	(10.2)	10.2	にぶい-黄橙 黄	良好 粗砂粒	内面に輪痕み直が残る。L1縁部は横ナデ、胴部は横ナデ、底部は手持ちへう割り。	A	
598	土器器 甕	331号ビット はぼ完形	14.0	16.0	明灰 黄灰	良好 粗砂粒	胴部中位に輪痕み直が残る。L1縁部は横ナデ、胴部から底部はへう割り。内面胴部はヘラナデ。	A	
599	土器器 甕	10住 23 L1縁部片	(18.0)	(7.8)	にぶい-黄橙 黄	良好 粗砂粒 少	L1縁部横ナデ、胴部器面は割断のため整形不明。内面胴部はヘラナデ。	A	

No.	種別 器種	出土位置 残存率	口径 底径	高さ (cm)	色調表 色調表	焼成 胎土	調整	分類	備考
600	土師器 鉢	23住 4 I-1線部1/3	18.5	8.3	にぶい・黄 褐色	良好 細砂粒、粗砂粒	I-1線部に輪積み面が残る。全体的に手捏め成形、外面 縦方向へう割り。内面へう割り。	A	
601	土師器 鉢	23住 埋土 I-1線部1/4	(15.2)	(5.1)	暗赤灰 赤黒	良好 細砂粒 少	I-1線部に輪積み面が残る。I-1線部は横ナデ、器部の整形 は器面厚減のため単位不詳。	A	
602	土師器 I-1線部1/4	22住 14 I-1線部1/3	(8.0)	(2.5)	にぶい・黄 褐色	良好 細砂粒 少	胴部下位と底部はへう割り。内面はナデ。	A	
603	土師器 I-1線部1/4	22住 26 I-1線部1/3	(8.0)	(2.7)	にぶい・黄 褐色	良好 細砂粒 少	胴部下位と底部はへう割り。内面は不定方向へのう割りが 観察できるが単位不詳。	A	
604	土師器 鉢	26住 埋土 破片			にぶい・黄 褐色	良好 細砂粒 少	I-1線部は横ナデ、器部はへう割り。内面器部はへう割り。	A	片口か
605	土師器 鉢	45住 31 I-1線部1/3	(12.2)	(9.5)	にぶい・赤 褐色	良好 細砂粒、粗砂粒 少	I-1線部は横ナデ、器部は横方向、底部は手持ちへう割り。 内面器部はへう割り。	A	
606	土師器 鉢	45住 21 I-1線部1/2	(7.0)	(5.2)	赤褐 赤褐	良好 細砂粒	胴部は縦、斜め方向へう割り。底部は器面厚減のため不明。 内面はへう割り。	A	
607	土師器 鉢	45住 埋土 体下半・底部		(6.3)	明赤褐	良好 細砂粒、粗砂粒	器部は横方向、底部は手持ちへう割り。内面は横ナデ。	A	
608	土師器 鉢	29住 5 I-1線部1/4	(19.8)	(5.9)	明赤褐 明赤褐	良好 細砂粒 多	I-1線部に輪積み面が残る。I-1線部は上半が横ナデ、下半 から器部は縦方向へう割り。	A	
609	土師器 鉢	45住 埋土 I-1線部1/4	(23.3)	(6.8)	暗赤褐	良好 細砂粒、粗砂粒	I-1線部は横ナデ、器部は横へう割り。	A	
610	土師器 鉢	34住 7 I-1線部1/4	(27.4)	(7.3)	暗赤褐	良好 細砂粒	I-1線部は横ナデ、器部は縦方向へう割りであるが、単位 不詳。	A	
611	土師器 鉢	85住 P2 1 ほぼ完形	(11.0)	(11.1)	赤褐 赤褐	良好 細砂粒、粗砂粒	I-1線部は横ナデ、器部は横方向、底部は手持ちへう割り。 内面器部はへう割り。	A	
612	土師器 鉢	48住 4 3/5	19.4	19.7	赤褐 明赤褐	良好 細砂粒	I-1線部は横ナデ、器部から底部はへう割りであるが、器 面厚減のため単位不詳。	A	
613	土師器 鉢	65住 11 I-1線部1/4	(17.7)	(7.5)	にぶい・黄 褐色	良好 細砂粒	I-1線部は横ナデ、器部(横下)は横方向へう割り。内面器 部は厚減しへう割り。	A	内面器部 厚減しへう割り
614	土師器 鉢	58住 27 I-1線部1/4	13.6	(4.8)	暗赤褐	良好 粗砂粒 多	I-1線部に輪積み面が残る。I-1線部横ナデ、器面縦方向へ う割り。	A	
615	土師器 鉢	65住 1 1/2	(11.7)	(9.8)	赤褐 明赤褐	良好 粗砂粒	外面器部に輪積み面、I-1線部は横ナデ、器部はナデ、底 部はへう割り。内面器部はへう割り。	A	
616	土師器 鉢	75住 P5 1 ほぼ完形	(8.9)	7.0	にぶい・黄 褐色	良好 粗砂粒	I-1線部横ナデ、器面縦方向へう割り。上位に一部ナデ残る。 底部へう割り。内面器部へう割り。I-1線部1か所穿孔有り。 本表は対か。	A	
617	土師器 I-1線部1/5	65住 P3 9 完形	8.3 3.4-4.0	4.5 明赤褐	良好 粗砂粒 少	手捏め成形。I-1線部1/5の左右を横ナデ、器部はナデ、 底部はへう割り。内面はナデ。	A		
618	土師器 鉢	67A住 2 I-1線部1/5	(20.0)	(7.5)	にぶい・黄 褐色	良好 粗砂粒	I-1線部は横ナデ、器部はへう割り。器面厚減のため単位 不詳。	A	
619	土師器 鉢	114住 直上 ほぼ完形	10.1	19.0	灰褐 にぶい・赤 褐色	良好 粗砂粒	I-1線部は横ナデ、器部は横方向へう割り。内面器部はへ う割り。	A	
620	土師器 鉢	72住 甕-2 完形	20.7	8.8	暗赤褐	良好 粗砂粒 多	I-1線部は横ナデ、器部から底部はへう割りであるが、器 面厚減のため単位不詳。	A	
621	土師器 鉢	83住 12 I-1線部	(22.0)	(5.0)	暗赤褐	良好 粗砂粒	I-1線部は横ナデ、器部は斜め方向へう割り。	A	
622	土師器 鉢	97住 3 ほぼ完形	19.2	12.3	暗赤褐	酸化塩 処理 粗砂粒	I-1線部は横ナデ、器部上半はナデ、下半は横方向、底部 は手持ちへう割り。内面器部は横方向へう割り。	A	
623	土師器 鉢	484住 埋土 I-1線部1/2	(15.0)	(6.0)	にぶい・赤 褐色	良好 粗砂粒	I-1線部は横ナデ、器部は横方向へう割り。	A	
624	土師器 鉢	118住 -3 I-1線部1/2	(11.8)	(8.6)	にぶい・黄 褐色	良好 粗砂粒	I-1線部横ナデ、器部はナデが僅かに残るが、その下位は 縦方向へう割り。底部は手持ちへう割り。	A	
625	土師器 鉢	84住 1 完形	12.1	14.6	明赤褐 にぶい・赤 褐色	良好 粗砂粒 大量	I-1線部横ナデ、器部は縦方向へう割り。底部は本葉面が 残る。	A	
626	土師器 鉢	103住 4 I-1線部1/2	33.6	(8.9)	焼灰 にぶい・黄 褐色	良好 粗砂粒	器部は縦方向へう割りと横方向のナデ、内面はへう割り。 製作成時に輪積み面より上部に輪積みにより 器に転用	A	
627	土師器 鉢	219号土坑 I-1線部1/2	11.0	7.8	暗赤褐	良好 粗砂粒	I-1線部は横ナデ、器部から底部は手持ちへう割り。内面 器部から底部はへう割り。	A	
628	土師器 鉢	504住 甕 8 I-1線部	(17.6)	7.0	黄褐色 にぶい・黄 褐色	良好 粗砂粒、粗砂粒	I-1線部は横ナデ、器部から底部は手持ちへう割り。内面 はへう割り。	A	
629	土師器 鉢	531住 -3 完形	11.8	8.2	明赤褐 明赤褐	良好 粗砂粒	I-1線部は横ナデ、器部から底部は手持ちへう割り。内面 器部はへう割り。	A	
630	土師器 鉢	534住 貯穴 I-1線部	(24.6)	(8.4)	にぶい・黄 褐色	良好 粗砂粒	I-1線部は横ナデ、器部から底部はへう割り。内面器部 から底部はへう割り。	A	
631	土師器 有孔鉢	65住 -11 体下半・底部	2.5	(8.4)	明赤褐 赤褐	良好 粗砂粒	器部下半は縦方向へう割り。内面はへう割り。	B	

III 検出された遺構と遺物

No.	種別 器種	出土位置 残存率	口径 底径	高さ (cm)	色調表 色調表	焼成 胎土	調整	分類	備考
632	土師器 有孔鉢	107住 13	14.5 4.8	11.3	にふい・黄 褐色	良好 細砂粒、粗砂粒	体部に輪積み痕が残る。口縁部は横ナデ。体部、底部はへう割り。内面体部はへうナデ。	B	底部孔径 18mm
633	土師器 有孔鉢	315-865C 1/5	(17.4) 5.0	10.7	褐色 赤褐色	良好 細砂粒、粗砂粒	口縁部は横ナデ。体部は縦方向へう割り。底部へう割り。内面体部はへうナデ。	B	
634	土師器 有孔鉢	315-795C 底部		(2.7)	明赤褐 明赤褐	良好 細砂粒	体部、底部ともへう割り。内面は孔周囲が指ナデ、その上段はへうナデ。	B	
635	土師器 有孔鉢	85住 4 L1-底部	11.2 3.7	(12.0)	明赤褐 明赤褐	良好 粗砂粒	外面に輪積み痕が残る。口縁部は横ナデ。体部は縦方向へう割り。内面体部はへうナデ。	B	底部に径 12mmの孔 1穴
636	土師器 有孔鉢	75住 -2 1/2	(17.4) 6.3	10.5	にふい・黄 にふい・黄褐色	良好 細砂粒 多	口縁部は横ナデ。体部は縦方向へう割り。内面はへうナデ。	B	
637	土師器 有孔鉢	79住 9 L1-底部	(18.6) (3.8)	13.0	褐色 褐色	良好 細砂粒	口縁部横ナデ。体部へう割り。器面摩滅のため単位不明。内面体部はへうナデ。	B	
638	土師器 有孔鉢	55住 11 ほぼ完成形	18.7 5.0	16.7	にふい・黄 にふい・黄褐色	良好 細砂粒、粗砂粒 多	口縁部は横ナデ。体部は縦方向へう割り。内面体部はへうナデ。	B	底部孔径 10mm
639	子母土師 椀形	26住 埋土 破片	(3.5)	(2.4)	黄灰 黄灰	良好 微砂粒	内外面ともナデ。体部に指道痕が残る。		
640	子母土師 椀形	31住 埋土 ほぼ完成形	3.0	1.7	明赤褐 黒褐色	良好 細砂粒	外面に輪積み痕が残る。内外面ともナデ。		
641	子母土師 椀形	77住 20 ほぼ完成形	3.7	3.0	褐色 褐色	良好 細砂粒	口縁部は横ナデ。体部(梗下)はナデ。底部はへう割り。内面は強いナデ。		
642	子母土師 椀形	510住 15 ほぼ完成形	5.5 4.5	2.5	暗灰黄 暗灰黄	良好 細砂粒	口縁部はナデ。底部は持ち手へう割り。内面は指道による強いナデ。		
643	子母土師 L1縁部欠損	315-885C L1縁部欠損		(3.7) (2.0)	にふい・黄 にふい・黄褐色	良好 細砂粒	外面はナデ。内面は指道によるナデ。		
644	子母土師 L1縁部欠損	330-810C L1縁部欠損		(3.7) 3.9	にふい・赤 明赤褐	良好 細砂粒	外面は体部、底部ともナデ。内面は縦方向の強いナデ。		
645	子母土師 L1縁部欠損	310-810C 完成形	4.4 2.0	4.4	にふい・黄 にふい・黄褐色	良好 細砂粒	外面は体部、底部ともナデ。内面は縦方向の強いナデ。		
646	子母土師 椀形	45住 埋土 ほぼ完成形	5.0 3.7	2.3	褐色 褐色	良好 細砂粒	口縁部、体部は内外面ともナデ。底部は木葉痕が残る。		
647	子母土師 鉢形	121住 埋土 L1-底部片 (8.1)	(12.3) (8.1)	(3.8)	褐色 黒褐色	良好 細砂粒	外面はナデ。底部はへう割りか。内面はへうナデ。		
648	子母土師 鉢形	90住 7 3/5	7.4 3.8	4.0	明赤褐 明赤褐	良好 細砂粒	口縁部横ナデ。体部上半に指道痕、下半はナデ。底部はへう割り。内面体部はへうナデ。		
649	土師器 小型鉢	83住 埋土 1/2	(6.3) (2.4)	(4.1)	赤褐 明赤褐	良好 細砂粒	口縁部横ナデ。体部はへう割り。内面体部はへうナデ。口縁部に1方所穿孔。本来は対付。		
650	土製品 不明	31E 5 第1製部片		(8.1)	にふい・黄 にふい・黄褐色	良好 細砂粒	外面は縦方向のへう割り。内面はへうナデとナデ。		
651	土師器 脚付瀝	310-790C 脚部片		(8.9)	明赤褐 明赤褐	良好 細砂粒	脚部はへう割り。へうナデ。		
652	土製品 円筒	84住 貯穴 -20 完成形	9.4 7.6	29.4	褐色 褐色	良好 粗砂粒 多 5-7mm円礫	内外面に輪積み痕が残る。外面は体部がへう割り後ナデ。底部は木葉痕か。		
653	土製品 円筒	84住 遺・ 貯穴 2 下半片		(35.8) (6.0)	明赤褐 明赤褐	良好 粗砂粒 多 5-7mm円礫	内面輪積み痕が残る。残存部の上位と下位で輪積み方向が異なることから35mmほどの円筒を接合したとみられる。外面へう割り後ナデ。		
654	土製品 円筒	84住 遺 10 底部		(14.1) (8.9)	にふい・黄 明赤褐	良好 粗砂粒 多 5-7mm円礫	内外面に輪積み痕が残る。外面はへう割り後ナデ。		
655	土製品 円筒	84住 3 底部		(9.7) 5.9	明赤褐 明褐色	良好 粗砂粒 多 5-7mm円礫	内外面に輪積み痕が残る。外面は体部がへう割り後ナデ。底部はへう割り。		
656	土製品 円筒	84住 6 L1縁部		(9.2) (8.2)	褐色 明赤褐	良好 粗砂粒 多 5-7mm円礫	内外面に輪積み痕が残る。外面はへう割り後ナデ。		
657	須恵器 鉢	42住 5 L1縁部欠損		(4.1)	褐灰 灰黄	還元焼 細砂粒	ロクロ整形。回転右回りか。底部は回転糸切り後摩滅部を回転へう割り。	A	
658	須恵器 鉢身	67A住 埋土 L1縁部1/6	(13.6)	(3.6)	灰 灰	還元焼 細砂粒 少	ロクロ整形。回転方向不明。底部は回転へう割り。	A	
659	須恵器 鉢身	79住 4 ほぼ完成形	11.0	3.5	にふい・黄 にふい・黄褐色	還元焼 細砂粒	ロクロ整形。回転右回り。底部は回転へう割り。	A	
660	須恵器 鉢身	72住 -2 完成形	11.9	4.1	灰 灰黄	還元焼 細砂粒、粗砂粒	ロクロ整形。回転右回り。底部は回転へう割り。	A	
661	須恵器 鉢身	84住 遺 3 1/3	(13.0)	(3.9)	灰黄 灰黄	還元焼 粗砂粒 多、5mm礫	ロクロ整形。回転右回りか。底部は回転へう割り。	A	
662	須恵器 鉢身	79住 11 完成形	11.6	3.5	淡黄 灰白	還元焼 細砂粒	ロクロ整形。回転右回り。底部は回転へう割り。	A	
663	須恵器 鉢身	74住 9 1/2	(9.6)	(2.8)	灰黄 灰黄	還元焼 細砂粒	ロクロ整形。回転右回り。底部は回転へう割り。口縁部は平坦面をつくる。	A	
664	須恵器 鉢身	78住 P1 17 1/8	(15.3)	(3.4)	灰 灰	還元焼 細砂粒	ロクロ整形。回転右回りか。底部は回転へう割り。	A	焼き歪み の可能性 有り

2 古墳時代後期～平安時代

No.	種別 器種	出土位置 残存率	口径 底径	高さ (cm)	色調表 色調裏	焼成 胎土	調整	分類	備考
660	須置器 杯身	90住 15 体-底部1/4	4.9	2.8	暗灰 黒	還元焼 細砂粒	ロクロ整形。回転右回りか。底部は回転へう割り。	A	
660	須置器 小型杯身	77住 埋土 体-底部	12.2	暗灰 灰	還元焼 細砂粒 多	ロクロ整形。回転方向不明。底部は手持ちへう割りか。	A		
660	須置器 杯身	90住 5	9.8	2.8	灰	還元焼 細砂粒	ロクロ整形。回転右回り。底部は回転へう割り。	A	
660	須置器 杯身	104住 9 I.I-緑部欠損	13.9	灰	還元焼 細砂粒 少	ロクロ整形。回転右回り。底部は回転へう割り。	A		
660	須置器 杯	2住 8 I.I-緑部片	10.0	13.0	灰	還元焼 細砂粒 少	ロクロ整形。回転右回りか。底部との距離状態から高台の可能性有り。	B	
670	須置器 杯	2住 床下 I.I-緑部片	14.0	13.0	灰	還元焼 細砂粒 少	ロクロ整形。回転右回りか。底部との距離状態から高台の可能性有り。	B	
671	須置器 杯	3住 完形	11.2	4.7	灰黄 にふい黄	還元焼 細砂粒 少	ロクロ整形。回転右回り。底部は手持ちへう割り。	B	
672	須置器 杯	3住 5 1/2	9.5	3.8	にふい黄 にふい赤褐	還元焼 細砂粒 多	ロクロ整形。回転右回りか。底部は手持ちへう割り。	B	
673	須置器 杯	9住 21 I.I-底部1/2	9.9	3.7	灰白 灰白	還元焼 細砂粒 多	ロクロ整形。回転右回り。底部は手持ちへう割り。	B	
674	須置器 杯	10住 11 2/3	8.9	4.0	灰白 灰白	還元焼 細砂粒 少	ロクロ整形。回転右回りか。底部は手持ちへう割り。	B	
675	須置器 杯	19住 6 1/4	12.0	4.5	明赤褐 明赤褐	還元焼 細砂粒	ロクロ整形。回転右回りか。底部は回転へう割りか。	B	I.I-緑部に 凹線が2条 出る
676	須置器 杯	29住 2 2/3	9.9	3.6	灰	還元焼 細砂粒 多、粗砂粒	ロクロ整形。回転右回り。底部から体部下平にかけては 回転へう割り。	B	
677	須置器 杯?	20住 埋土 2/3	11.8	3.7	暗灰 灰黄褐	還元焼 細砂粒 多	ロクロ整形。回転右回り。底部は回転へう割り。	B	I.I-緑部に 凹線が1条 出る
678	須置器 杯	26住 10 1/3	10.8	4.0	にふい黄 にふい黄	外 還元焼 内 還元焼 粗砂粒	ロクロ整形。回転方向不明。底部は手持ちへう割り。	B	
679	須置器 杯	26住 16 1/2	11.5	4.5	灰	還元焼 細砂粒	ロクロ整形。回転右回りか。底部は手持ちへう割り。	B	
680	須置器 輪	26住 -12	12.8	5.7	灰	還元焼 粗砂粒	ロクロ整形。回転右回り。底部はへう起ちし後回転へう 割り。	B	
681	須置器 杯	45住 5 1/2	12.6	4.1	灰	還元焼 細砂粒	ロクロ整形。回転右回り。底部は回転へう割り。	B	
682	須置器 杯	44住 埋土 I.I-底部片	11.6	4.5	灰	還元焼 細砂粒	ロクロ整形。回転右回りか。底部は回転へう割り。	B	
683	須置器 杯	45住 10 ほぼ完形	9.6	3.9	灰	還元焼 細砂粒	ロクロ整形。回転右回りか。底部は手持ちへう割り。	B	
684	須置器 高杯?	45住 30 1/2	13.7	5.5	灰 灰黄	還元焼 粗砂粒	ロクロ整形。回転右回り。天井部は手持ちへう割り。	B	
685	須置器 杯	46住 直上 ほぼ完形	13.5	4.9	にふい黄 にふい黄	還元焼 粗砂粒	ロクロ整形。回転右回り。底部は回転へう割り。	B	
686	須置器 杯	53住 甕 7 ほぼ完形	8.5	3.9	黄灰 黄灰	還元焼 細砂粒	ロクロ整形。回転右回り。底部は手持ちへう割り。	B	
687	須置器 杯	53住 -2 完形	10.9	3.6	灰	還元焼 細砂粒	ロクロ整形。回転右回り。底部は手持ちへう割り。	B	
688	須置器 杯	53住 4 ほぼ完形	11.2	5.1	灰	還元焼 細砂粒	ロクロ整形。回転右回り。底部は回転へう割り。	B	
680	須置器 杯	71住 直上 完形	12.0	4.4	灰	還元焼 細砂粒 少	ロクロ整形。回転右回り。底部は回転へう割り。底部に 自然輪が付着。	B	杯蓋の可 能性有り
690	須置器 杯	71住 -1 完形	12.8	4.4	灰	還元焼 細砂粒 少	ロクロ整形。回転右回り。底部は回転へう割り。底部に 自然輪が付着。	B	杯蓋の可 能性有り
691	須置器 杯身	88住 12 1/3	12.0	3.8	灰黄 灰黄	還元焼 細砂粒 多	ロクロ整形。回転右回りか。底部は周辺部が凹しながら、 中央部が一定方向へのへう割り。	B	
692	須置器 杯身	75住 10 体-底部	3.5	灰	還元焼 細砂粒	ロクロ整形。回転右回り。底部手持ちへう割り。	B		
693	須置器 杯	101住 3 I.I-底部1/2	12.0	4.5	灰	還元焼 細砂粒	ロクロ整形。回転右回りか。底部へう割り。器面厚減の ため単位不鮮明。内面底部はナデ。	B	
694	須置器 杯	90住 5 1/2	13.2	3.7	灰	還元焼 細砂粒、粗砂粒	ロクロ整形。回転右回り。底部は回転へう割り。	B	
695	須置器 杯	79住 11 ほぼ完形	14.1	3.3	灰	還元焼 細砂粒、粗砂粒	ロクロ整形。回転右回り。底部は中央部ナデ、周辺部回 転へう割り。	B	
696	須置器 杯身	75住 -1 ほぼ完形	10.5	4.9	灰	還元焼 細砂粒	ロクロ整形。回転右回り。体部に2-3条の凹線が出る。 底部は手持ちへう割り。	B	
697	須置器 杯身	115住 埋土 1/2	4.5	暗灰 暗灰	還元焼 粗砂粒 多	ロクロ整形。回転右回り。底部は回転へう割り。	B		
698	須置器 杯	2号薬石 1/2	13.4	4.5	オリーブ灰 オリーブ灰	還元焼 細砂粒	ロクロ整形。回転右回り。底部は手持ちへう割り。体部 に凹線が1条出る。	B	

III 検出された遺構と遺物

No.	種別 器種	出土位置 残存率	口径 底径	高さ (cm)	色調表 色調目	焼成 胎土	調整	分類	備考
699	須恵器 碗	305-830C 1/3	(12.8)	5.6	灰 灰	還元焰 細砂粒	ロクロ整形。回転右回り。底部と体部露下位は手持ちへう割り。ナデのため単位不詳。	B	
700	須恵器 杯身	325-805C L1-底部1/3	(11.4)	4.3	灰 灰	還元焰 細砂粒	ロクロ整形。回転右回りか。底部は手持ちへう割り。	B	
701	須恵器 杯	74往 18 1/2	(10.7)	3.9	灰 灰オリーブ	還元焰 細砂粒	ロクロ整形。回転右回り。底部は手持ちへう割り。体部に凹輪が安楽部。	B	
702	須恵器 杯身	表層 1/4	(11.0)	4.2	灰 灰	還元焰 細砂粒	ロクロ整形。回転右回りか。底部から体部下手持ちへう割り。	B	
703	須恵器 杯	9往 5 1/3	12.0	3.5	青黒 青黒	還元焰 細砂粒 少	ロクロ整形。回転右回り。底部はへう割こし後周辺部に回転へう割り。	C1	
704	須恵器 碗か	116往 9 体-底部1/3	(5.0)	(2.7)	灰 灰	還元焰 細砂粒	ロクロ整形。回転右回り。底部は回転へう割こし、体部下手持ちへう割り。	C1	
705	須恵器 杯	53往 甕 5 完形	8.8 6.8	3.4	灰 灰	還元焰 細砂粒	ロクロ整形。回転右回り。底部は回転へう割こし後、手持ちへう割り。	C1	
706	須恵器 杯	14往 5 3/4	12.4 7.6	3.4	褐灰 褐灰	還元焰 細砂粒	ロクロ整形。回転右回り。底部は手持ちへう割り後ナデ。体部下手持ちへう割り。	C2	
707	須恵器 杯	23往 6 2/3	(13.2)	3.4	灰 灰	還元焰 細砂粒	ロクロ整形。回転右回りか。底部は手持ちへう割り。内面底部はへうナデ。	C2	
708	須恵器 杯	29往 埋土 1/4	(12.6)	(3.2)	灰黄 灰黄	還元焰 細砂粒	ロクロ整形。回転右回りか。底部は手持ちへう割り。	C2	
709	須恵器 杯	48往 10 1/2	11.9 (8.2)	5.0	灰 灰	還元焰 細砂粒 多	ロクロ成形。回転右回りか。底部は手持ちへう割り。	C2	
710	須恵器 杯	53往 甕 4 完形	11.4 7.0	5.8	灰黄 灰黄	還元焰 細砂粒	ロクロ整形。回転右回り。底部は手持ちへう割り。	C2	
711	須恵器 杯	75往 10 L1-底部	(10.4)	(5.2)	灰 灰	還元焰 細砂粒	ロクロ整形。回転右回りか。底部は手持ちへう割り。	C2	
712	須恵器 杯	80往 直土 ほぼ完形	12.1 7.5	3.7	灰 灰	還元焰 細砂粒	ロクロ整形。回転右回り。底部は一定方向へのへう割り後裏面を手持ちへう割り。	C2	
713	須恵器 杯	79号1坑 底部片	10.0	(1.5)	黄灰 黄灰	還元焰 細砂粒	ロクロ整形。回転右回り。底部は手持ちへう割り。	C2	
714	須恵器 杯	503往 埋土 底部片	8.0	(2.4)	灰 灰	還元焰 細砂粒	ロクロ整形。回転右回りか。底部は手持ちへう割り。	C2	
715	須恵器 杯	290-820C 底部1/3	(7.6)	(0.9)	灰 灰	還元焰 細砂粒、粗砂粒、礫	ロクロ整形。回転右回りか。底部は手持ちへう割り。	C2	
716	須恵器 杯	325-840C 1/4	(14.9)	3.6	にふい赤褐 褐灰	還元焰 細砂粒、粗砂粒	ロクロ整形。回転右回りか。底部は手持ちへう割り。	C2	
717	須恵器 杯	117往 5 ほぼ完形	10.4 5.2	3.9	灰黄 灰	還元焰 細砂粒	ロクロ整形。回転右回り。底部は手持ちへう割り。	C2	
718	須恵器 碗	6往 25 1/6	(14.3)	(4.9)	灰 灰	還元焰 細砂粒 多	ロクロ整形。回転右回り。底部は回転へう割り。	C3	
719	須恵器 杯	11往 24 1/8	(22.2)	6.1	灰白 灰	還元焰 細砂粒	ロクロ整形。回転方向は右回りか。底部は回転へう割り。体部はナデ。	C3	
720	須恵器 杯	6往 埋土 L1-底部片	(13.8)	(3.5)	灰 灰	還元焰 細砂粒 多	ロクロ整形。回転右回りか。底部は回転へう割り。	C3	
721	須恵器 杯	9往 4 完形	8.3 4.0	3.6	灰 灰	還元焰 細砂粒 多	ロクロ整形。回転右回り。底部は回転へう割り。	C3	
722	須恵器 杯	6往 13 底部	(7.0)	(1.5)	灰白 灰白	還元焰 細砂粒	ロクロ整形。回転右回り。底部は回転へう割り。	C3	
723	須恵器 杯	11往 9 底部1/4	9.2	(1.6)	にふい槽 にふい黄槽	還元焰 細砂粒少、褐色粒	ロクロ整形。回転右回り。底部は回転へう割り。	C3	
724	須恵器 杯	10往 埋土 2/3	10.5 8.3	4.3	灰 灰	還元焰 細砂粒	ロクロ整形。回転右回り。底部はへう割こし後手持ちへう割り。体部下位回転へう割り。	C3	
725	須恵器 杯	12往 19 1/3	(13.0)	3.4	灰 黄灰	還元焰 細砂粒	ロクロ整形。回転右回り。底部は回転へう割り。	C3	
726	須恵器 杯	12往 8 底部	8.0	(1.3)	オリーブ オリーブ	還元焰 細砂粒少、2-4mm礫	ロクロ整形。回転右回り。底部は回転へう割り。	C3	
727	須恵器 杯	15往 3 ほぼ完形	13.4 8.6	4.2	にふい槽 にふい槽	還元焰 細砂粒、粗砂粒、礫	ロクロ整形。回転右回り。底部は回転へう割り。	C3	
728	須恵器 杯	15往 12 2/3	(15.0)	3.7	灰白 灰白	還元焰 細砂粒、粗砂粒	ロクロ整形。回転右回り。底部から体部下位にかけては回転へう割り。	C3	
729	須恵器 杯	15往 45 1/3	(12.2)	3.9	灰白 灰白	還元焰 細砂粒、粗砂粒	ロクロ整形。回転右回り。底部は回転へう割り。	C3	
730	黒色土器 杯蓋	16往 埋土 底部1/2	(8.4)	(1.2)	にふい黄槽 黒	還元焰 粗砂粒 良好多	内面黒色処理。ロクロ整形。回転右回り。底部回転へう割り。内面へう割き。	C3	
731	須恵器 杯	15往 30 1/3	(14.1)	3.6	灰 灰	還元焰 細砂粒	ロクロ整形。回転右回り底部回転系切り後体部露下位と底部全面には回転へう割り。	C3	
732	須恵器 杯	16往 1 1/2	(13.4)	3.9	灰 黄灰	還元焰 細砂粒 良好少	ロクロ整形。回転右回り。底部は全面回転へう割り。	C3	

No.	種別 器種	出土位置 残存率	口径 口径	高さ (cm)	色調表 色調表	焼成 胎土	調整	分類	備考
730	須恵器 杯	17住 2 1/2	11.4 6.8	3.7	黄灰 にふい濁	還元焼 粗砂粒 多	ロクロ整形。回転右回り。底部は回転へう削り。	C3	
734	須恵器 杯	17住 30 1/4	(12.2) (9.8)	3.4	灰	還元焼 細砂粒	ロクロ整形。回転右回り。底部は回転へう削り。	C3	
735	須恵器 杯	17住 埋土 I.I-底部1/5	(12.4) (7.4)	4.0	灰黄 にふい黄	還元焼 細砂粒	ロクロ整形。回転右回り。底部は回転へう削り。	C3	外面体部に「子」 墨書
736	須恵器 杯	18住 41 体-底部1/2	(7.0) (6.6)	(2.0)	灰オリーブ 灰オリーブ	還元焼 粗砂粒	ロクロ整形。回転右回り。底部は回転へう削り。	C3	
737	黒色土器 碗	17住 31 底部		(1.4) 8.0	黒	酸化焼 内面黒色 粗砂粒	ロクロ整形。回転右回りか。底部は回転へう削り。内面 底部はへう磨き。	C3	
738	須恵器 杯	18住 埋土 1/4	(14.4)	3.8	灰白	還元焼 軟質 細砂粒	ロクロ整形。回転右回りか。底部は回転へう削り。	C3	
739	須恵器 杯	18住 26 ほぼ完形	13.8 6.3	2.7	灰	還元焼 粗砂粒、礫	ロクロ整形。回転右回り。底部は回転へう削り。焼成時 の歪み大。口縁部は大きく歪む。	C3	
740	須恵器 皿	18住 10 2/3	(14.8) 6.6	2.5	にふい黄濁 にふい黄濁	酸化焼 粗砂粒、細色粒	ロクロ整形。回転右回り。底部は回転へう削り。	C3	
741	須恵器 皿	18住 53 1/4	(14.2) (6.6)	2.1	灰	還元焼 粗砂粒	ロクロ整形。回転右回り。底部は回転へう削り。	C3	
742	須恵器 杯	19住 甕7 底部1/2		(1.4) 10.2	黄灰	還元焼 粗砂粒	ロクロ整形。回転右回り。底部は回転へう削り。	C3	
743	須恵器 杯	21住 45 I.I-底部2/3	12.2 7.4	3.3	灰	還元焼 粗砂粒	ロクロ整形。回転右回り。底部全面と体部最下位は回転 へう削り。	C3	
744	須恵器 杯	21住 43 2/3	15.2 7.8	4.0	灰白 灰白	還元焼 粗砂粒 多	ロクロ整形。回転右回り。底部全面と体部最下位(横下) は回転へう削り。	C3	
745	須恵器 杯	21住 33 2/3	13.4 6.9	3.9	灰白 灰白	還元焼 粗砂粒	ロクロ整形。回転右回り。底部全面と体部最下位(横下) は回転へう削り。	C3	
746	須恵器 杯	21住 56 1/2	13.4 7.0	4.1	灰白 灰黄	還元焼 粗砂粒 少	ロクロ整形。回転左回り。底部全面と体部最下位(横下) は回転へう削り。	C3	
747	須恵器 皿	21住 24 完形	14.0 7.0	2.8	灰 灰白	還元焼 粗砂粒 少	ロクロ整形。回転左回り。底部全面と体部最下位(横下) は回転へう削り。	C3	
748	須恵器 皿	21住 60 1/2	14.0 6.7	2.8	灰黄 灰黄	還元焼 粗砂粒 少	ロクロ整形。回転右回り。底部全面と体部最下位(横下) は回転へう削り。	C3	
749	須恵器 杯	22住 -1 ほぼ完形	14.0 7.2	3.6	灰白 灰白	還元焼 粗砂粒 粗砂粒 多 粗砂粒 少	ロクロ整形。回転右回り。底部は全面回転へう削り。	C3	
750	須恵器 杯	22住 甕38 1/2	13.4 8.6	3.3	灰黄 灰黄	還元焼 粗砂粒 粗砂粒 多 粗砂粒 少	ロクロ整形。回転右回り。底部は全面回転へう削り。	C3	
751	須恵器 杯	21住 56 1/2	(12.8) 7.4	(3.1)	灰白 灰黄	還元焼 粗砂粒	ロクロ整形。回転左回りか。底部全面と体部最下位(横下) は回転へう削り。	C3	
752	須恵器 杯	22住 4 3/5	11.8	4.6		還元焼 粗砂粒	ロクロ整形。回転右回り。底部は回転へう削り。	C3	やや多
753	須恵器 杯	23住 8 I.I-底部1/2	(12.4)	4.2	灰	還元焼 粗砂粒	ロクロ整形。回転右回り。底部から体部下位は回転へう削り。	C3	
754	須恵器 杯	22住 19 I.I-底部3/5	(13.6) 8.4	3.6	にふい黄 浅黄	還元焼 粗砂粒 少	ロクロ整形。回転右回り。底部は全面回転へう削り。	C3	
755	須恵器 杯	22住 34 体-底部1/2	(9.8)	(3.0)	灰オリーブ 灰白	還元焼 粗砂粒	ロクロ整形。回転右回り。底部は全面回転へう削り。	C3	
756	須恵器 杯	24住 27 ほぼ完形	13.7 7.9	4.0	灰白 灰白	還元焼 粗砂粒	ロクロ整形。回転右回り。体部下半と底部は回転へう削り。	C3	
757	須恵器 杯	24住 6 2/3	13.7 7.0	3.7	灰 黄灰	還元焼 粗砂粒	ロクロ整形。回転右回り。体部下半と底部は回転へう削り。	C3	
758	須恵器 杯	24住 53 体下手-底部	14.8 8.5	3.6	黄灰 にふい黄橙	還元焼 粗砂粒 濃	ロクロ整形。回転右回り。底部は回転へう削り。	C3	
759	須恵器 杯	24住 40 体下手-底部		(1.0) 6.8	にふい黄橙	酸化焼 粗砂粒	ロクロ整形。回転右回り。体部最下位と底部は回転へう削り。	C3	
760	須恵器 碗	24住 甕62 直上	(18.6) (9.0)	7.2	灰	還元焼 粗砂粒 多、礫	ロクロ整形。回転左回り。底部と体部最下位は回転へう削り。	C3	
761	須恵器 碗	24住 甕・P3 直上 I.I-底部欠損		(5.1) 7.4	灰	還元焼 粗砂粒 多、礫	ロクロ整形。回転左回り。底部と体部最下位は回転へう削り。	C3	
762	須恵器 杯	25住 29 2/3	(15.4) 9.6	3.5	灰黄 にふい橙	還元焼 粗砂粒少、粗砂粒少	ロクロ整形。回転右回り。底部は回転へう削り。	C3	
763	須恵器 碗	25住 埋土 1/4	(17.3) (10.3)	6.5	灰オリーブ	還元焼 粗砂粒	ロクロ整形。回転右回り。底部と体部下半は回転へう削り。	C3	
764	須恵器 杯	25住 28 底部		(2.0) 8.0	灰白 灰黄	還元焼 粗砂粒	ロクロ整形。回転右回り。底部と体部下位に1段の回転へう削り。	C3	
765	須恵器 杯	26住 甕穴34 1/2	(12.7) (7.4)	3.3	灰 橙	外還元焼 内酸化焼 粗砂粒	ロクロ整形。回転右回りか。底部は回転へう削り。	C3	

III 検出された遺構と遺物

No.	種別 器種	出土位置 残存率	口径 底径	高さ (cm)	色調表 色調混	焼成 胎土	調整	分類	備考
766	須置器 杯	29住 12 1/3	(14.8) 9.4	3.5	黄灰 黄灰	還元焰 細砂粒	ロクロ整形、回転右回り、体部最下位と底部は回転へう割り、底部一部手持ちへう割り。	C3	
767	須置器 杯	25住 甕 44 底部片	9.0	(2.3)	灰白 灰白に深い黄橙	還元焰 細砂粒、粗砂粒	ロクロ整形、回転右回り、底部は回転へう割り。	C3	
768	須置器 杯	25住 42 底部片	(9.0)	(1.3)	灰白 灰白	還元焰 細砂粒	ロクロ整形、回転右回りか、底部は回転へう割り。	C3	
769	須置器 杯	29住 3 ほぼ定形	14.0 8.1	4.3	灰白 灰白	還元焰 細砂粒、粗砂粒 少	ロクロ整形、回転右回り、体部最下位と底部は回転へう割り。	C3	
770	須置器 杯	29住 -4 1/4	(12.6)	(3.5)	灰白 灰オリーブ	還元焰 細砂粒	ロクロ整形、回転右回りか、底部は回転へう割り。	C3	
771	須置器 杯	29住 21 2/3	13.0 7.8	3.3	黄灰 黄灰	還元焰 細砂粒、粗砂粒 少	ロクロ整形、回転右回り、底部は回転へう割り。	C3	
772	須置器 杯	33住 埋土 1/2	12.5 7.0	3.4	黄灰 黄灰	還元焰 細砂粒、粗砂粒 多	ロクロ整形、回転右回り、体部最下位と底部は回転へう割り、内外面に火タスキが見られる。	C3	
773	須置器 杯	29住 9 1/4	(15.2) (10.7)	(3.0)	黄灰 黄灰	還元焰 細砂粒	ロクロ整形、回転右回り、体部最下位の一部と底部は回転へう割り。	C3	
774	須置器 杯	36住 22 1/3	(14.0) (8.1)	(3.3)	灰 灰白	還元焰 細砂粒	ロクロ整形、回転右回り、底部は回転へう割り。	C3	
775	須置器 杯	36住 23 底部	(6.0)	(1.8)	灰 灰	還元焰 細砂粒、粗砂粒 少	ロクロ整形、回転右回り、底部は回転へう割り。	C3	
776	須置器 杯	36住 1 1/6	(13.0) (6.2)	(2.5)	灰 灰白	還元焰 細砂粒	ロクロ整形、回転右回り、底部は回転へう割り。	C3	
777	須置器 杯	37住 26 1/5	(14.0) (7.0)	(3.4)	黄灰 黄灰	還元焰 細砂粒、粗砂粒 少	ロクロ整形、回転右回りか、底部は回転へう割り。	C3	
778	須置器 杯身	42住 埋土 体-底辺1/3	(12.2) (6.4)	(2.2)	灰 灰	還元焰 細砂粒	ロクロ整形、回転右回り、底部から体部下平は回転へう割り。	C3	
779	須置器 杯	57住 甕 9 3/4	13.0 8.0	3.4	に深い槽 に深い堀	還元焰 細砂粒、褐色粒	ロクロ整形、回転右回り、底部は雑な回転へう割り。	C3	
780	須置器 杯	45住 埋土 4/5	13.5 11.0	4.4	灰 灰白	還元焰 細砂粒	ロクロ整形、回転右回り、底部は回転へう割り。	C3	
781	須置器 杯	62住 15 2/3	13.0 7.9	3.4	黄灰 黄灰	還元焰 細砂粒 少	ロクロ整形、回転右回り、底部は回転へう割り。	C3	
782	須置器 杯	63住 -5 体-底辺1/2	(11.7) (7.0)	(1.7)	黄灰 黄灰	還元焰 細砂粒、粗砂粒 少	ロクロ整形、回転右回りか、底部は回転へう割り。	C3	
783	須置器 杯	57住 直上 1/2	(12.7) (8.5)	3.6	灰白 灰白	還元焰 粗砂粒	ロクロ整形、回転右回り、底部は雑な回転へう割り。	C3	
784	須置器 杯	70住 30 2/3	13.7	3.6	灰 灰	還元焰 細砂粒	ロクロ整形、回転右回り、底部は中央部は回転へう割り、周辺部は手持ちへう割り。	C3	
785	須置器 杯	86住 埋土 底部	(11.5) 9.0	(1.5)	灰 黄灰	還元焰 細砂粒	ロクロ整形、回転右回り、底部は回転へう割り。	C3	
786	須置器 杯	105住 3 1/4	(13.9) 8.0	3.2	灰白 黄灰	還元焰 細砂粒	ロクロ整形、回転右回り、底部は回転へう割り。	C3	
787	須置器 杯	102住 埋土 1/3	(16.6) (12.8)	(4.1)	灰 灰	還元焰 細砂粒	ロクロ整形、回転右回り、底部と体部最下位は回転へう割り。	C3	
788	須置器 杯	95住 -9 体-底辺	(12.5)	(2.5)	灰白 灰白	還元焰 中や軟質 細砂粒、粗砂粒	ロクロ整形、回転右回り、底部は回転へう割り。	C3	
789	須置器 杯	105住 48 1/3	(15.8) 9.0	4.6	黄灰 黄灰	還元焰 細砂粒	ロクロ整形、回転右回り、底部は回転へう割り。	C3	
790	須置器 杯	105住 -2 1/2	13.0 7.8	3.6	灰 灰	還元焰 細砂粒	ロクロ整形、回転右回りか、底部と体部最下位は回転へう割り。	C3	
791	須置器 杯	109住 埋土 底部片	(11.1)	(1.1)	青黒 青黒	還元焰 細砂粒	ロクロ整形、回転右回りか、底部は回転へう割り。	C3	
792	彩色土 器	70住 12 底部	(12.3) 9.5	(2.3)	に深い黄橙 黒	還元焰 内面黒色 高火 粗砂粒	ロクロ整形、回転方向不明、底部は回転へう割り、内面はへう割る。	C3	
793	須置器 杯	75住 4 1/2	(12.6)	(3.7)	灰 灰	還元焰 粗砂粒 多	ロクロ整形、回転右回りか、底部は回転へう割り。	C3	
794	須置器 杯	114号土坑 底部	(11.0) (7.0)	(1.0)	に深い槽 に深い槽	還元焰 粗砂粒、粗砂粒	ロクロ整形、回転右回り、底部は回転へう割り。	C3	
795	須置器 杯	114住 5 体下平-底部 1/2	(12.5) (8.0)	(2.5)	黄灰 灰	還元焰 粗砂粒	ロクロ整形、回転右回り、底部と体部下平は回転へう割り。	C3	
796	須置器 杯	117住 4 ほぼ定形	8.1	3.8	青灰 暗青灰	還元焰 粗砂粒、粗砂粒 少	ロクロ整形、回転右回り、底部は回転へう割り。	C3	
797	須置器 杯	167号土坑 1/5	(13.3) (8.0)	3.0	灰 灰	還元焰 粗砂粒、粗砂粒	ロクロ整形、回転右回りか、底部は回転へう割り。	C3	
798	須置器 杯	505住 10 ほぼ定形	14.8	5.4	灰 灰	還元焰 粗砂粒 多	ロクロ整形、回転右回り、底部は回転へう割り。	C3	
799	須置器 杯	137号土坑 底部	(11.4) (7.4)	(1.4)	黄灰 暗灰黄	還元焰 粗砂粒	ロクロ整形、回転右回り、底部は回転へう割り。	C3	

2 古墳時代後期～平安時代

No.	種別 器種	出土位置 残存率	口径 底径	高さ (cm)	色調表 色調裏	焼成 胎土	調整	分類	備考
800	須恵器 杯	251号土坑 底部		11.0 (10.0)	黄緑 にふい黄橙	還元焼 細砂粒	ロクロ整形、回転右回り、底部は回転へう削り。	C.3	底部に「大」のへう書き
801	須恵器 杯	220号土坑 1/4		13.4 (7.0)	にふい黄 にふい黄	酸化焼 細砂粒、褐色粒	ロクロ整形、回転右回りか、底部の整形不鮮明。	C.3	
802	須恵器 杯	212号土坑 1/4		15.8 (13.4)	灰 灰	還元焼 細砂粒、粗砂粒 多	ロクロ整形、回転右回りか、底部は回転へう削り。	C.3	
803	須恵器 杯	311号土坑 1/5		15.4 (11.0)	灰 灰白	還元焼 細砂粒	ロクロ整形、回転右回りか、底部は回転へう削り。	C.3	
804	須恵器 杯	187号土坑 体-底部		12.0 (8.0)	灰白 灰黄	還元焼 細砂粒	ロクロ整形、回転右回り、底部と体部下位は回転へう削り。	C.3	
805	須恵器 杯	281号土坑 底部片		11.0 (3.3)	黄 黄	還元焼 細砂粒	ロクロ整形、回転右回り、底部は回転へう削り。	C.3	
806	須恵器 杯	338号ピット 2/3		12.8 8.4	灰白 灰白	還元焼 細砂粒	ロクロ整形、回転右回りか、底部は回転へう削り。	C.3	
807	須恵器 杯	262号土坑 2/3		13.1 (9.5)	灰黄 にふい黄橙	還元焼 細砂粒、粗砂粒	ロクロ整形、回転右回り、底部は回転へう削り。	C.3	
808	須恵器 杯	7兼立 底部1/2		12.0 9.0	灰 灰	還元焼 細砂粒 多	ロクロ整形、回転右回り、底部は回転へう削り。	C.3	
809	須恵器 杯	360-800G 1/5		13.1 (8.5)	にふい黄橙 にふい黄橙	還元焼 細砂粒	ロクロ整形、回転右回り、底部は回転へう削り。	C.3	
810	須恵器 杯	437号ピット 底部片		12.4 (9.0)	灰黄 灰黄	還元焼 細砂粒	ロクロ整形、回転右回りか、底部は回転へう削り。	C.3	
811	須恵器 杯	350-840G 1/4		13.6 (7.1)	黄灰 にふい黄	還元焼 細砂粒	ロクロ整形、回転右回りか、底部と体部下位は回転へう削り。	C.3	
812	須恵器 杯	表塚 体下位-底部		9.4 (1.8)	灰黄 灰黄	還元焼 細砂粒	ロクロ整形、回転右回り、底部は回転へう削り。	C.3	
813	須恵器 杯	4E -5 完形		12.8 7.4	灰 灰	還元焼 細砂粒	ロクロ整形、回転右回り、底部は回転糸切り後周辺部を回転へう削り。	C.4	
814	須恵器 杯	4E -2 1/2		13.0 7.6	にふい赤褐 明赤褐	還元焼 細砂粒、褐色粒	ロクロ整形、回転右回り、底部は回転糸切り後周辺部を回転へう削り。	C.4	
815	須恵器 杯	4E 14 1/4		13.4 (8.0)	にふい黄 にふい黄	還元焼 細砂粒	ロクロ整形、回転右回り、底部は回転糸切り後周辺部を回転へう削り。	C.4	
816	須恵器 杯	9E 7 底部		9.0 (1.3)	黄灰 灰白	還元焼 細砂粒 黄	ロクロ整形、回転右回り、底部は手持ちへう削り後周辺部を回転へう削り。	C.4	
817	須恵器 杯	4E -1 底部		11.8 (8.0)	にふい黄 にふい黄	還元焼気味 細砂粒	ロクロ整形、回転右回り、底部は回転糸切り後周辺部を回転へう削り。	C.4	
818	須恵器 杯	15E 1 ほぼ完形		15.7 10.0	4.3 灰白	還元焼 細砂粒、粗砂粒、黄	ロクロ整形、回転右回り、底部は回転糸切り後中央部を僅かに残した回転へう削り。	C.4	
819	須恵器 杯	15E 17 ほぼ完形		14.8 9.5	4.2 灰白	還元焼 細砂粒	ロクロ整形、回転右回り、底部は回転糸切り後周面を回転へう削り。	C.4	
820	須恵器 杯	15E 31 ほぼ完形		13.7 7.8	3.7 灰白	還元焼 細砂粒、粗砂粒	ロクロ整形、回転右回り、底部は回転糸切り後中央部を僅かに残した回転へう削り。	C.4	
821	須恵器 杯	15E 18 1/3		13.9 (7.5)	3.6 灰白	還元焼 細砂粒、粗砂粒 多	ロクロ整形、回転右回り、底部は回転糸切り後周面を回転へう削り。	C.4	
822	須恵器 杯	15E 貯穴-5 2/3		14.7 8.9	4.2 にふい黄橙 にふい黄橙	還元焼 細砂粒、粗砂粒	ロクロ整形、回転右回り、底部は回転糸切り後中央部を僅かに残した回転へう削り。	C.4	
823	須恵器 杯	15E 47 2/3		13.8 8.3	3.4 灰 明赤リーブ灰	還元焼 細砂粒	ロクロ整形、回転右回り、底部は回転糸切り後周面を回転へう削り。	C.4	
824	須恵器 杯	15E 48 2/3		13.3 8.8	3.7 灰白 灰白	還元焼 細砂粒、黄	ロクロ整形、回転右回り、底部は回転へう削り。	C.4	
825	須恵器 杯	16E 10 3/5		13.8 8.1	3.0 灰白 灰白	還元焼 良好 細砂粒 少	ロクロ整形、回転右回り、底部回転糸切り後回転へう削り、糸切り痕が残る。	C.4	
826	須恵器 杯	16E 6 2/3		13.4 8.5	3.7 にふい黄橙 にふい黄橙	還元焼 一部酸化焼 細砂粒 少	ロクロ整形、回転右回り、底部回転糸切り後回転へう削り、糸切り痕が残る。	C.4	
827	須恵器 杯	16E 35 3/5		12.8 (7.4)	3.8 にふい黄 にふい赤褐	還元焼気味 良好 粗砂粒 少	ロクロ整形、回転右回り、底部回転糸切り。	C.4	
828	須恵器 杯	16E 2 1/2		12.8 (7.0)	4.2 灰黄 灰黄	還元焼 やや軟質 細砂粒 少	ロクロ整形、回転右回り、底部は回転糸切り後周面を回転へう削りか。	C.4	
829	須恵器 杯	16E 8 1/2		13.0 (8.4)	4.0 明褐 明褐	還元焼 良好 細砂粒 少	ロクロ整形、回転右回り、底部回転糸切り後周辺部回転へう削り。	C.4	
830	須恵器 杯	16E 13 1/4		13.2 (8.6)	3.9 灰白 灰白	還元焼 良好 粗砂粒 多	ロクロ整形、回転右回り、底部回転糸切り後回転へう削り、糸切り痕がすかに残る。	C.4	
831	須恵器 杯	21E 24 ほぼ完形		14.1 3.5	灰 灰	還元焼 細砂粒	ロクロ整形、回転右回り、底部は回転糸切り後中央部を僅かに残した回転へう削り。	C.4	
832	須恵器 杯	17E 16 底部		11.0 (8.0)	黄灰 黄灰	還元焼 細砂粒	ロクロ整形、回転右回り、底部は回転糸切り後周辺部を回転へう削り。	C.4	
833	須恵器 杯	16E 6 1/3		13.8 (8.0)	3.6 灰黄 灰黄	還元焼 良好 粗砂粒 少	ロクロ整形、回転右回り、底部回転糸切り後周辺部回転へう削り。	C.4	

III 検出された遺構と遺物

No.	種別 器種	出土位置 残存率	口径 底径	高さ (cm)	色調表 色調表	焼成 胎土	調整	分類	備考
834	須恵器 杯	21住 60 2/3	13.2 8.2	4.3	灰黄 灰	還元焰 細砂粒 少	ロクロ整形。回転右回り。底部は回転糸切り後中央部を僅かに残して回転へう割り。	C 4	
835	須恵器 杯	25住 37 1/2	14.8 7.4	4.5	暗灰黄 暗灰黄	還元焰 細砂粒、粗砂粒	ロクロ整形。回転右回り。底部は回転糸切り後周辺部を回転へう割りか。	C 4	
836	須恵器 杯	20住 P1 9 底部	12.0 (7.0)	4.3	灰黄 灰白	還元焰 細砂粒 少	ロクロ整形。回転右回り。底部は回転糸切り後中央部を残し回転へう割り。	C 4	
837	須恵器 杯	33住 P1 -5 2/3	13.8 7.4	3.3	灰	還元焰 細砂粒、粗砂粒	ロクロ整形。回転右回り。底部は回転糸切り後中央部を僅かに残し回転へう割り。	C 4	
838	須恵器 杯	62住 甕 18 1/2	14.8 8.0	3.4	灰	還元焰 細砂粒 少、粗砂粒	ロクロ整形。回転右回り。底部は回転糸切り後周辺部を回転へう割り。	C 4	
839	須恵器 杯	94住 埋土 底部	11.0 8.3	3.2	浅黄 灰	還元焰 細砂粒	ロクロ整形。回転右回り。底部は回転糸切り後周辺部を回転へう割り。	C 4	
840	須恵器 杯	105住 17 1/2	13.7 7.3	3.2	灰	還元焰 細砂粒	ロクロ整形。回転右回り。底部は回転糸切り後回転へう割り、糸切り痕が僅かに残る。	C 4	
841	須恵器 杯	32号土坑 底部	10.0	2.0	黄緑 にふい黄	還元焰 細砂粒	ロクロ整形。回転右回りか。底部は回転糸切り後周辺部を回転へう割り。	C 4	
842	須恵器 杯	57号土坑 完形	13.4 8.2	3.8	灰黄 灰オリーブ	還元焰 細砂粒、礫	ロクロ整形。回転右回り。底部は回転糸切り後周辺部を回転へう割り、体部底下位も回転へう割り。	C 4	
843	須恵器 杯	59号土坑 1/3	10.8 6.9	3.3	灰白 灰白	還元焰 細砂粒	ロクロ整形。回転右回りか。底部は回転糸切り後回転へう割り。	C 4	
844	須恵器 杯	127号土坑 ほぼ完形	14.4 8.0	4.0	灰黄褐 にふい黄褐	還元焰 細砂粒	ロクロ整形。回転右回り。底部は回転糸切り後中央部のわずかな部分を残して回転へう割り。	C 4	
845	須恵器 杯	185号土坑 体-底部	9.0	2.3	灰白 灰白	還元焰 細砂粒	ロクロ整形。回転右回り。底部は回転糸切り後周辺部を回転へう割り。	C 4	
846	須恵器 杯	404号ビット 3/4	14.0 (9.2)	3.4	灰白 灰白	還元焰 細砂粒	ロクロ整形。回転右回り。底部は回転糸切り後周辺部を回転へう割り。	C 4	
847	須恵器 碗	310-800C 2/3	13.7 (7.0)	4.5	灰白 灰黄	還元焰 細砂粒	ロクロ整形。回転右回り。底部は回転糸切り後周辺部を回転へう割り。	C 4	
848	須恵器 杯	215号土坑 体-底部	11.0	3.0	灰白 灰白	還元焰 細砂粒	ロクロ整形。回転右回りか。底部は回転糸切り後回転へう割り。器面厚減のため詳細不明。	C 4	
849	須恵器 杯	345-820C 底部	8.0 4.8	2.0	灰白 灰黄	還元焰 細砂粒	ロクロ整形。回転方向不明。底部は回転糸切り後周辺部を回転へう割り。	C 4	底部に墨書、判読不能
850	須恵器 杯	8住 埋土 L1-底部1/5	13.1 (9.0)	2.2	暗青灰 オリーブ黒	還元焰 細砂粒 少	ロクロ整形。回転右回りか。底部は回転糸切り。	C 5	
851	須恵器 杯	11住 9 完形	12.6 7.2	4.0	灰黄 灰黄	還元焰 粗砂粒 多	ロクロ整形。回転右回り。底部は回転糸切り無調整。	C 5	
852	須恵器 杯	12住 20 1/4	12.2 (7.4)	3.6	灰	還元焰 細砂粒	ロクロ整形。回転右回り。底部は回転糸切り、周辺部の僅かな部を回転へう割り。	C 5	
853	須恵器 杯	17住 18 ほぼ完形	13.4 8.0	4.6	灰	還元焰 粗砂粒、5mm礫	ロクロ整形。回転右回り。底部は回転糸切りであるが、器面厚減のため不明。	C 5	
854	須恵器 杯	17住 31 ほぼ完形	13.5 8.2	3.9	灰 オリーブ灰	還元焰 粗砂粒多、5mm礫多	ロクロ整形。回転右回り。底部は回転糸切り無調整。	C 5	
855	須恵器 杯	33住 14 ほぼ完形	14.0 9.0	3.3	黄灰 にふい黄	還元焰 細砂粒	ロクロ整形。回転右回り。底部は回転糸切り後中央部を僅かに残し回転へう割り。	C 5	
856	須恵器 杯	36住 21 完形	12.8 8.4	3.5	灰白 灰黄	還元焰 細砂粒 多	ロクロ整形。回転右回り。底部は回転糸切り後周辺部を回転へう割り。	C 5	
857	須恵器 杯	44住 1 ほぼ完形	15.1 10.0	3.9	にふい黄粗 灰	還元焰 粗砂粒	ロクロ整形。回転右回り。底部は回転へう割り。	C 5	外面に墨部に墨書
858	須恵器 杯	83住 25 体-底部	12.0 7.0	3.6	灰	還元焰 粗砂粒	ロクロ整形。回転右回り。底部は回転糸切り無調整。	C 5	
859	須恵器 杯	54住 埋土 体-底部	12.8 (7.4)	3.8	明赤褐 明赤褐	還元焰 粗砂粒	ロクロ整形。回転右回り。底部は回転糸切り無調整。	C 5	
860	須恵器 杯	54住 埋土 体-底部1/4	11.0 (6.4)	3.3	灰黄 灰黄	還元焰 粗砂粒、粗砂粒	ロクロ整形。回転右回り。底部は回転糸切り無調整。	C 5	
861	須恵器 杯	152号土坑 底部	11.0 (8.0)	3.3	灰	還元焰 粗砂粒、粗砂粒	ロクロ整形。回転右回り。底部は回転糸切り無調整。	C 5	
862	須恵器 杯	16住 17 1/2	13.4 (7.6)	4.0	灰 にふい黄	還元焰 粗砂粒 良好 少	ロクロ整形。回転右回り。底部は回転糸切り。	C 6	
863	須恵器 碗	39住 -2 ほぼ完形	13.2 5.7	4.4	黄褐 灰黄	還元焰 粗砂粒、礫	ロクロ整形。回転右回り。底部は回転糸切り無調整。	C 6	
864	須恵器 碗	51住 甕 26 ほぼ完形	11.4 5.3	3.8	灰 オリーブ黒	還元焰 粗砂粒 多	ロクロ整形。回転右回り。底部は回転糸切り無調整。	C 6	
865	須恵器 杯	70住 36 ほぼ完形	13.1 7.4	3.8	灰黄 灰白	還元焰 粗砂粒、礫	ロクロ整形。回転右回り。底部は回転糸切り無調整。	C 6	
866	青色土器 杯	17住 P1 -6 2/3	12.8 6.0	4.7	青黒 黒	還元焰 粗砂粒、粗砂粒	ロクロ整形。回転右回り。底部は回転糸切り無調整。内面体部から底部下平はへう割り。	C 6	
867	須恵器 杯	17住 -19 1/2	11.3 5.7	3.5	灰黄 灰黄	還元焰 粗砂粒	ロクロ整形。回転右回り。底部は回転糸切り無調整。	C 6	

No.	種別 器種	出土位置 残存率	口径 口径	高さ (cm)	色調表 色調表	焼成 焼成	調整 調整	分類	備考
866	白色土器 碗	20住 23 2/3	(11.8) 6.1	4.1	にぶい・樽 黒	酸化還元 内面黒色 処理 褐色粒	ロクロ整形、回転右回り。底部は回転糸切り。内面は底部・ 口縁部ともへう磨き。	C6	
869	須恵器 碗	89住 麓 5 2/3	13.6 5.4	3.9	にぶい・樽 黒	酸化還元 細砂粒	ロクロ整形、回転右回り。底部は回転糸切り無調整。	C6	
870	須恵器 碗	44住 23 1/4	(18.8) (9.4)	6.4	灰白 灰白	還元還元 細砂粒、粗砂粒、礫	ロクロ整形、回転右回り。底部と体部最下位は回転へう 磨き。	C6	
871	須恵器 碗	51住 埋土 体-底部		1.7	にぶい・赤褐 にぶい・赤褐	還元還元 細砂粒少、粗砂粒少	ロクロ整形、回転右回り。底部は回転糸切り無調整。	C6	
872	須恵器 碗	112住 5 ほぼ完形	12.6 7.0	3.8	黄灰 灰	還元還元 細砂粒	ロクロ整形、回転右回り。底部は回転糸切り無調整。	C6	
873	須恵器 碗	104号住 13 完形	12.4 5.5	4.2	灰黄 灰白	還元還元 細砂粒 少、礫	ロクロ整形、回転右回り。底部は回転糸切り無調整。		
874	須恵器 碗	107住 埋土 底部1/3		1.4	灰オリーブ 灰オリーブ	還元還元 細砂粒	ロクロ整形、回転右回り。底部は回転糸切り無調整。	C6	
875	須恵器 碗	113住 4 L1-底部1/3	(12.4) 6.4	3.9	黄灰 灰黄	還元還元 細砂粒、粗砂粒 微	ロクロ整形、回転右回り。底部は回転糸切り無調整。	C6	
876	須恵器 碗	117住 13 体-底部		2.3	灰オリーブ 灰オリーブ	還元還元 細砂粒	ロクロ整形、回転右回り。底部は回転糸切り無調整。	C6	
877	須恵器 碗	118住 4 1/2	12.9 (5.3)	4.0	灰 灰	還元還元 細砂粒	ロクロ整形、回転右回り。底部は回転糸切り無調整。	C6	
878	須恵器 碗	112住 7 ほぼ完形	12.3 6.6	3.4	灰黄 暗灰黄	酸化還元 微砂粒 少	ロクロ整形、回転右回り。底部は回転糸切り無調整。	C6	
879	須恵器 碗	118住 麓 4 1/4	(12.2) (6.0)	4.5	灰オリーブ オリーブ黄	還元還元 細砂粒	ロクロ整形、回転右回り。底部は回転糸切り無調整。	C6	
880	須恵器 碗	118住 埋土 体-底部1/2		3.4	灰 灰	還元還元 細砂粒	ロクロ整形、回転右回り。底部は回転糸切り無調整。	C6	
881	須恵器 碗	507住 16 1/2	13.2 6.0	4.3	黄灰 黄灰	還元還元 細砂粒 多	ロクロ整形、回転右回り。底部は回転糸切り無調整。	C6	
882	須恵器 杯	143号土坑 体-底部		2.1	灰黄 灰黄	還元還元 細砂粒	ロクロ整形、回転右回り。底部は回転糸切り無調整。	C6	
883	須恵器 杯	504住 2 2/3	(10.3) 5.2	3.6	褐灰 褐灰	還元還元 細砂粒	ロクロ整形、回転右回り。底部は回転へう磨り。口縁部 に2本の凹線。他成時の跡み大。	C6	
884	須恵器 杯	323号土坑 体-底部		2.5	黒褐 にぶい・濁	酸化還元 細砂粒	ロクロ整形、回転右回り。底部は回転糸切り無調整。	C6	
885	須恵器 杯	9号講 体-底部		3.0	灰オリーブ 灰	還元還元 細砂粒 多	ロクロ整形、回転右回り。底部は回転糸切り無調整。	C6	
886	須恵器 杯	506号ピット 1/2	13.4 (7.0)	3.9	にぶい・濁 にぶい・濁	酸化還元 細砂粒、褐色粒	ロクロ整形、回転右回り。底部は回転糸切り無調整。	C6	
887	須恵器 杯	320-8906 体-底部		3.5	灰黄 灰黄	還元還元 細砂粒	ロクロ整形、回転右回り。底部は回転糸切り無調整。	C6	
888	須恵器 杯	310-8106 体-底部1/3		3.3	灰白 灰黄	還元還元 細砂粒	ロクロ整形、回転右回り。底部は回転糸切り無調整か。 使用時のナデで不整形。	C6	
889	須恵器 杯	310-8036 体下半-底部		1.8	灰 灰	還元還元 細砂粒 多	ロクロ整形、回転右回り。底部は回転糸切り無調整。	C6	
890	須恵器 杯	310-8036 2/3	(12.3) 5.6	4.1	灰白 灰黄	還元還元 細砂粒	ロクロ整形、回転右回り。底部は回転糸切り無調整。	C6	
891	須恵器 杯	表探 ほぼ完形	12.6 7.0	4.0	灰 灰	還元還元 細砂粒	ロクロ整形、回転右回り。底部は回転糸切り無調整。	C6	
892	須恵器 杯	15住 埋土 L1-体部1/4	(16.7) (5.7)	5.7	灰白 灰黄褐	還元還元 細砂粒、粗砂粒	ロクロ整形。口縁部に凹線が1条ある。	C7	
893	須恵器 杯	16住 埋土 1/3	(13.8) (7.6)	3.7	樽 樽	酸化還元 良好 少	ロクロ整形、回転右回り。底部残存部は回転へう磨り。	C7	
894	須恵器 杯	23住 埋土 L1-底部	(11.6) (7.0)	4.3	灰 灰	還元還元 細砂粒	ロクロ整形、回転右回り。体部下半はナデ。	C7	
895	須恵器 杯	26住 51 1/2	(9.6) 6.4	3.9	灰 浅黄	還元還元 細砂粒	ロクロ整形、回転右回り。体部と底部はナデ。	C7	
896	須恵器 杯	17住 25 L1-底部1/3	(15.6) (6.1)	4.1	明赤褐 明赤褐	酸化還元 微砂粒	ロクロ整形、回転右回り。	C7	
897	須恵器 杯	31住 埋土 L1-底部1/2	(13.8) (2.6)	2.6	灰白 灰	還元還元 細砂粒	ロクロ整形、回転方向不明。底部は回転へう磨り。	C7	
898	須恵器 杯	45住 埋土 1/8	(16.8) (3.8)	3.8	灰黄褐 灰褐	還元還元 細砂粒	ロクロ整形、回転方向不明。底部は回転へう磨り。体 部に凹線が1条ある。	C7	
899	須恵器 杯	46住 -1 L1-体部1/4	(13.0) (3.9)	3.9	灰 灰白	還元還元 細砂粒	ロクロ整形、回転右回り。体部下半は回転へう磨り。	C7	
900	須恵器 杯	52住 麓 9 L1-体部1/3	(14.6) (4.7)	4.7	灰黄褐 にぶい・黄褐	還元還元 細砂粒	ロクロ整形、回転右回り。	C7	
901	須恵器 杯	678住 埋土 L1-体部1/4	(14.4) (3.4)	3.4	暗青灰 灰	還元還元 細砂粒、礫	ロクロ整形、回転右回りか	C7	

III 検出された遺構と遺物

No.	種別 器種	出土位置 残存率	口径 底径	高さ (cm)	色調表 色調表	焼成 胎土	調整	分類	備考
902	須恵器 碗	75住 埋土 L1線部1/2	(13.2)	15.0	灰 灰	還元焰 細砂粒 多	ロクロ整形、回転方向不明。焼成時の歪みが大きく、器形が歪んでいる。	C7	
903	須恵器 杯	57住 1 1/4	(12.6)	13.4 (7.4)	黄灰 灰	還元焰 細砂粒 少	ロクロ整形、回転右回り。底部は僅かな回転へう割り。	C7	
904	須恵器 杯	95住 埋土	(15.7)	13.4	暗赤灰 灰	還元焰 細砂粒	ロクロ整形、回転方向不明。底部は回転へう割り。	C7	
905	須恵器 碗	95住 埋土 L1線部1/3	(14.2)	13.9	にぶい黄褐色 にぶい黄褐色	還元焰 細砂粒	ロクロ整形、回転右回り。	C7	
906	須恵器 碗	116住 12 1/4	(13.7)	14.9	灰白 灰白	還元焰 細砂粒	ロクロ整形、回転右回り。底部と体部最下位の僅かな部分は回転へう割り。	C7	
907	須恵器 碗	118住 埋土 L1線部	(14.8)	13.4	灰白 灰	還元焰 細砂粒	ロクロ整形、回転右回り。	C7	
908	須恵器 杯	12住 1 1/4		13.5 7.1	灰 黄灰	還元焰 細砂粒	ロクロ整形。器面の多くが剥落しており詳細は不明。	C7	
909	須恵器 碗	105住 21 1/4	(11.7)	14.9 6.0	黒 灰	還元焰 細砂粒、粗砂粒	ロクロ整形、回転右回り。底部の切り難し技法は不明。	C7	
910	須恵器 杯	表探 1/8	(11.1)	3.7 (6.0)	灰白 灰白	還元焰 細砂粒	ロクロ整形、回転右回り。底部は回転へう割り。	C7	
911	須恵器 杯	506住 埋土 L1-体部	(14.2)	14.0	透明 褐色	還元焰 細砂粒	ロクロ整形、回転右回り。	C7	
912	須恵器 杯	57号土坑 1/3	(13.8)	4.0 (9.0)	灰オリーブ 灰オリーブ	還元焰 細砂粒	ロクロ整形、回転右回り。底部は残存部では回転へう割り。	C7	
913	須恵器 碗	56号土坑 L1線部	(19.4)	15.0	灰 灰	還元焰 細砂粒	ロクロ整形、回転右回り。	C7	
914	須恵器 杯	158号土坑 L1-体部	(17.8)	13.1	灰 灰	還元焰 細砂粒	ロクロ整形、回転右回り。	C7	
915	須恵器 杯	6住 5 1/2	15.6 10.4	4.3	灰 灰	還元焰 細砂粒	ロクロ整形、回転右回り。高台は胎付、底部は回転へう割り。	D1	
916	須恵器 碗	6住 17 底部	(10.1)	11.8	灰 黄灰	還元焰 細砂粒 多、粗砂粒	ロクロ整形、回転右回り。高台は胎付、底部は回転へう割り。	D1	
917	須恵器 碗	11住 23 底部		11.8 8.0	黄灰 灰オリーブ	還元焰 細砂粒 少	ロクロ整形、回転右回り。底部は回転へう割り、高台は胎付。	D1	
918	須恵器 杯	12住 埋土 体-底部	(9.0)	13.4	黄灰 黄灰	還元焰 細砂粒 少	ロクロ整形、回転右回り。底部は回転へう割り、高台は胎付。	D1	
919	須恵器 杯	15住 58 1/3	(15.2)	5.2 (11.0)	灰 灰	還元焰 細砂粒、粗砂粒	ロクロ整形、回転右回り。高台は胎付、底部の切り難し技法不明。	D1	
920	須恵器 碗	15住 埋土 体-底部1/3	(15.9)	6.7 (11.0)	灰 灰	還元焰 細砂粒、粗砂粒	ロクロ整形、回転右回り。高台は胎付、底部の切り難し技法不明。	D1	
921	須恵器 碗	18住 67 碗	(12.6)	13.3	灰 オリーブ灰	還元焰 細砂粒	ロクロ整形、回転方向不明。高台は胎付。	D1	
922	須恵器 杯	15住 -3 3/4		12.4 8.2	灰 黄灰	還元焰 細砂粒	ロクロ整形、回転右回り。高台は胎付、底部は回転へう割り。	D1	
923	須恵器 碗	21住 電 4 1/4	(20.6)	7.7 (13.4)	にぶい黄褐色 黄褐色	還元焰 軟質 細砂粒 少、粗砂粒	ロクロ整形、回転右回り。底部は残存部が少なく詳細不明。高台は胎付。	D1	
924	須恵器 碗	28住 4 底部		11.5 8.0	黄灰 黄灰	還元焰 細砂粒	ロクロ整形、回転右回り。高台は胎付、底部は回転へう割り、L1線部・体部は打丸つき。	D1	
925	須恵器 碗	33住 19 2/3	12.0 7.2	4.7	黄灰 暗黄灰	還元焰 細砂粒	ロクロ整形、回転右回り。高台は胎付、底部は回転へう割り。	D1	
926	須恵器 杯	21住 34 杯	(4.3)	8.2	灰オリーブ 灰オリーブ	還元焰 細砂粒 少、粗砂粒	ロクロ整形、回転右回り。底部は回転へう割り後へう割り、高台は胎付。	D1	
927	須恵器 杯	24住 37 1/3	(14.1)	3.2 (7.7)	灰 灰	還元焰 細砂粒 多	ロクロ整形、回転右回り。高台は胎付、底部は回転へう割り。	D1	
928	須恵器 碗	69住 埋土 底部1/2	(10.1)	11.4	灰白 灰白	還元焰 細砂粒	ロクロ整形、回転右回り。高台は胎付、底部は回転へう割り。L1線部・体部は打丸つき。	D1	
929	須恵器 杯	37住 18 1/4	(13.9)	13.1 (9.8)	灰白 灰白	還元焰 細砂粒	ロクロ整形、回転右回り。高台は胎付、底部は回転へう割り。	D1	
930	須恵器 杯	25住 45 1/3	(15.5)	4.3 (10.4)	灰白 灰白	還元焰 細砂粒	ロクロ整形、回転右回り。高台は胎付、底部は回転へう割り。	D1	
931	須恵器 碗	67住 25 体-底部		12.3 8.4	灰 灰	還元焰 細砂粒	ロクロ整形、回転右回り。高台は胎付、底部は回転へう割り。	D1	
932	須恵器 碗	44住 -1 ほぼ完形	20.2	8.6 12.0	黄灰 黄灰	還元焰 細砂粒、粗砂粒、礫	ロクロ整形、回転右回り。高台は胎付、底部は回転へう割り。	D1	
933	須恵器 碗	29住 埋土 体-底部1/2		14.2 8.0	灰 灰	還元焰 細砂粒、粗砂粒	ロクロ整形、回転右回り。高台は胎付、底部は回転へう割り。	D1	体部に2カ所穿孔あり
934	須恵器 碗	105住 -1 底部		11.8 8.0	灰白 灰白	還元焰 細砂粒	ロクロ整形、回転右回り。高台は胎付、底部は回転へう割り。	D1	
935	須恵器 杯	86住 17 底部1/4	(13.2)		灰 灰	還元焰 細砂粒	ロクロ整形、回転右回り。高台は胎付、底部は回転へう割り。	D1	

2 古墳時代後期～平安時代

No.	種別 器種	出土位置 残存率	口径 底径	高さ (cm)	色調表 色調表	焼成 胎土	調整	分類	備考
936	須置器 杯 底部	85住 21		11.0	に濃い 黄	還元焰 細砂粒	クロコ型形、回転左回り。高台は貼付、底部は回転へうすり。	D1	底部にへうすり記号
937	須置器 碗	63住 8	115.8	7.4	灰 灰	還元焰 細砂粒	クロコ型形、回転右回りか。高台は貼付、底部は回転系切り無調整。	D1	武蔵風産?
938	須置器 碗	113住 6		12.9	黒褐 褐	還元焰 細砂粒	クロコ型形、回転左回りか。高台は貼付、底部は回転系切り。	D1	
939	須置器 皿 体-底部	504住		11.8	灰黄褐 灰	還元焰 細砂粒	クロコ型形、回転右回り。高台は貼付、底部は回転系切り。	D1	
940	須置器 碗	113住 8		5.4	灰黄褐 灰黄褐	還元焰 細砂粒	クロコ型形、回転右回り。高台は貼付、底部は回転系切り。	D1	
941	須置器 皿	112住 9	14.0	3.3	に濃い 黄	還元焰 細砂粒	クロコ型形、回転右回り。高台は貼付、底部は回転へうすり。	D1	
942	須置器 皿	262号土坑 1/3	110.0	4.9	灰 灰	還元焰 細砂粒	クロコ型形、回転右回り。高台は貼付。	D1	
943	須置器 碗	125号土坑 底部		11.9	灰 灰	還元焰 細砂粒	クロコ型形、回転右回り。高台は貼付、底部は回転ナデ。	D1	
944	須置器 杯 底部	107号土坑		11.5	灰黄 黄	還元焰 細砂粒	クロコ型形、回転右回り。高台は貼付、底部は回転へうすり。	D1	底部に「家」へうすり
945	須置器 杯 底部片	153号土坑 底部片		11.1	黄灰 黄灰	還元焰 細砂粒	クロコ型形、回転右回り。高台は貼付、底部は回転へうすり。	D1	
946	須置器 杯 底部片	141号土坑 底部片		11.4	に濃い 黄	還元焰 細砂粒	クロコ型形、回転右回り。高台は貼付、底部は回転へうすり。	D1	
947	須置器 碗	171号土坑 体-底部		12.9	灰 灰	還元焰 細砂粒	クロコ型形、回転右回り。高台は貼付、底部は回転へうすり。	D1	
948	須置器 杯	267号土坑 体-底部		12.0	に濃い 黄	還元焰 細砂粒	クロコ型形、回転右回り。高台は貼付、底部は回転へうすり。	D1	
949	須置器 碗	10号ビット 1/3	111.8	5.3	灰 灰	還元焰 細砂粒	クロコ型形、回転右回り。高台は貼付、底部は回転系切り。	D1	
950	須置器 杯	320-800C 底部1/5	113.0	12.4	褐灰 褐灰	還元焰 細砂粒	クロコ型形、回転右回り。高台は貼付、底部と体部下位は回転へうすり。	D1	
951	須置器 杯	365-875C 体-底部1/3	113.0	14.4	灰 オリーブ	還元焰 細砂粒	クロコ型形、回転右回り。高台は貼付、底部は内調整の磨りあり。底部は回転系切り。	D1	
952	須置器 碗	39住 壺 4	114.8	5.9	に濃い 黄	還元焰 細砂粒	クロコ型形、回転右回り。高台は貼付、底部は回転系切り。	D2	内面にへうすり
953	須置器 碗	51住 11 体-底部		12.0	褐灰 灰黄褐	還元焰 細砂粒	クロコ型形、回転右回り。底部は回転系切り、高台は貼付。	D2	
954	須置器 碗	89住 壺 5	15.0	6.4	に濃い 黄	還元焰 細砂粒	クロコ型形、回転右回り。高台は貼付、底部は回転系切り。	D2	内面底部に漆付着か
955	須置器 碗	141号土坑 体-底部		12.0	に濃い 黄	還元焰 細砂粒	クロコ型形、回転右回り。高台は貼付。	D2	
956	須置器 碗	486住 11 体-底部		12.0	黄 黄	還元焰 細砂粒	クロコ型形、回転右回り。高台は貼付、底部は回転系切り。	D2	
957	須置器 碗	486住 14	114.0	5.2	灰褐 黒褐	還元焰 細砂粒	クロコ型形、回転右回り。高台は貼付。	D2	
958	須置器 碗	52住 6	114.3	5.3	褐灰 褐灰	還元焰 細砂粒	クロコ型形、回転右回り。底部は回転系切り、高台は貼付。	D2	
959	須置器 碗	113住 3	115.8	5.9	灰黄 灰黄	還元焰 細砂粒	クロコ型形、回転右回り。高台は貼付、底部は回転系切り。	D2	
960	須置器 碗	9号講 体-底部		11.9	に濃い 黄	還元焰 細砂粒	クロコ型形、回転右回り。高台は貼付、底部は回転系切り。	D2	
961	須置器 碗	507住 19 体-底部		13.2	に濃い 黄	還元焰 細砂粒	クロコ型形、回転右回り。高台は貼付、底部は回転系切り。	D2	
962	須置器 碗	5号講 体-底部		12.3	灰オリーブ 灰オリーブ	還元焰 細砂粒	クロコ型形、回転右回り。高台は貼付、底部は回転系切り。	D2	
963	須置器 碗	507住 20	14.4	6.8	黄 黄	還元焰 細砂粒	クロコ型形、回転右回り。高台は貼付、底部は回転へうすり。	D2	
964	須置器 碗	507住 壺 18	115.3	6.0	灰黄 灰黄	還元焰 細砂粒	クロコ型形、回転右回り。高台は貼付、底部は回転系切り。	D2	
965	須置器 碗	320-800C 2/3高台欠損	114.7	15.9	に濃い 黄	還元焰 細砂粒	クロコ型形、回転右回り。高台は貼付、底部はナデ。	D2	
967	須置器 碗	325-875C 体-底部1/4		14.5	に濃い 黄	還元焰 細砂粒	クロコ型形、回転右回り。高台は貼付、底部は回転系切り。	D2	
968	須置器 碗	310-810C 体-底部		12.3	明赤褐 灰褐	還元焰 細砂粒	クロコ型形、回転右回り。高台は貼付、底部は回転系切り。	D2	
969	須置器 碗	10号講 体-底部		12.8	黄 黄	還元焰 細砂粒	クロコ型形、回転右回り。高台は貼付、底部は回転系切り。内面に重むね状き痕が残る。	D2	
970	須置器 碗	310-810C 体-底部1/2		13.3	灰黄 灰黄	還元焰 細砂粒	クロコ型形、回転右回り。高台は貼付、底部は回転系切り。	D2	

III 検出された遺構と遺物

No.	種別 器種	出土位置 残存率	口径 底径	高さ (cm)	色調表 色調表	焼成 土	調整	分類	備考
971	須恵器 碗	310-800C 体-底部1/3	6.0	12.7	灰黄 に赤い黄	還元焼 細砂粒	ロクロ整形、回転右回り。高台は扇付、底部は回転糸切り。	D2	
972	黒色土器 碗	104住 埋土 1/2	18.9 7.6	15.2	に赤い黄緑 に赤い黄緑	酸化焼 細砂粒	ロクロ整形、回転右回りか。底部と体部下半は回転へう削り。内面はへう書き、単位不明。	E	本来は内 面黒色造 理か
973	黒色土器 碗	310-795C L1-体部1/3	14.0	4.8	黒	酸化焼、内面黒色 造理 細砂粒	ロクロ整形、回転右回り。内面は横方向へう書き。	E	
974	黒色土器 碗	116住 埋土 体-底部2/3	8.0	5.4	黒	酸化焼、内面黒色 造理 細砂粒	ロクロ整形、回転右回りか。底部は回転糸切り後中央部を磨かずに現して回転へう削り。体部はへう書き、内面は全面へう書き。	E	
975	黒色土器 碗	507住 埋土 体-底部	6.0	3.2	暗灰	酸化焼、内面黒色 造理 細砂粒	ロクロ整形、回転右回り。底部は回転糸切り無調整。内面はへう書き。	E	
976	須恵器 器	75住 27 杯部	124.7	14.1	暗灰	還元焼 細砂粒	ロクロ整形、回転右回り。底部は回転へう削り。	F	
977	須恵器 器	75住 7 杯部	134.4	14.2	に赤い赤褐色	酸化焼 細砂粒	ロクロ整形、回転右回りか。底部はへう削り。焼成時の 歪み大。	F	
978	須恵器 器	22住 遺 17 L1-底部3/5	19.1 14.6	4.1	灰白 灰白	還元焼 細砂粒 多・粗砂粒	ロクロ整形、回転右回り。底部は回転糸切り後回転へう削り。高台は扇付。	F	
979	須恵器 器	74住 6 底部	11.9		灰	還元焼 粗砂粒 多	ロクロ整形、回転右回り。底部は回転へう削り。	F	
980	須恵器 器	17住 38 底部片	12.4		灰	還元焼 細砂粒	ロクロ整形、高台は扇付。	F	
981	須恵器 碗	79住 6 ほぼ完形	10.5 7.2	5.3	灰	還元焼 細砂粒、粗砂粒	ロクロ整形、回転右回りか。底部はへう起こし後回転へう削り。	G	
982	須恵器 杯	113住 埋土 3/4	10.9	4.0	灰黄褐色	還元焼 細砂粒	土加器のような整形、L1縁部破りナデ。体部から底部まで 手持ちへう削り。内面底部強いナデ。	G	
983	須恵器 碗	315-845C L1縁部片	12.5		灰白 灰白	還元焼 細砂粒	ロクロ整形か。	G	外面に 「月」へう 書き
984	須恵器 杯	9住 5 4/5	10.9	3.3	灰	還元焼多、粗砂粒少	ロクロ整形、回転右回り。天井部は手持ちへう削り後周 辺部を回転へう削り。	A	
985	須恵器 杯	9住 埋土 1/2	12.8	4.0	暗灰	還元焼 細砂粒 少	ロクロ整形、回転右回り。天井部は回転へう削り。	A	
986	須恵器 杯	19住 9 1/4	12.0	3.3	灰オリーブ オリーブ黒	還元焼 細砂粒 多	ロクロ整形、回転右回りか。天井部は手持ちへう削り、 周辺部に凹線が2条走る。	A	
987	須恵器 杯	23住 埋土 L1-天井部	12.8	4.3	灰白	還元焼 細砂粒 多	ロクロ整形、回転右回り。天井部は中央部へう削り。	A	
988	須恵器 杯	24住 埋土 体-天井部	12.5		に赤い黄緑 に赤い黄緑	還元焼 細砂粒、粗砂粒 多	ロクロ整形、回転右回りか。天井部は回転へう削り。	A	
989	須恵器 杯	39住 埋土 天井部	11.8		灰	還元焼 細砂粒	ロクロ整形、回転右回り。天井部は手持ちへう削り。	A	
990	須恵器 杯	44住 -4 2/3	8.4	2.9	灰	還元焼 細砂粒 多	ロクロ整形、回転右回り。天井部は手持ちへう削りである が、隣灰付着で単位不明。	A	
991	須恵器 杯	45住 埋土 1/2	11.8	4.3	灰白 灰白	還元焼 細砂粒	ロクロ整形、回転左回りか。天井部は中央部へう削り。	A	
992	須恵器 杯	45住 22 1/3	14.6	4.9	黄灰 灰黄褐色	還元焼 細砂粒	ロクロ整形、回転右回りか。天井部は手持ちへう削り。	A	
993	須恵器 杯	45住 34 天井部	11.9		暗灰 に赤い黄	還元焼 細砂粒	ロクロ整形、回転右回りか。天井部は手持ちへう削り。	A	
994	須恵器 杯	45住 8 1/2	14.4	4.8	灰黄 暗灰	還元焼 細砂粒	ロクロ整形、回転右回りか。天井部の整形は隣灰の付着 で不明。	A	
995	須恵器 杯	45住 5 1/2	11.1	4.9	灰白 灰白	還元焼 細砂粒 多	ロクロ整形、回転右回りか。天井部は手持ちへう削り。	A	
996	須恵器 杯	55住 14 3/5	13.7	4.4	灰	還元焼 細砂粒	ロクロ整形、回転右回り。天井部は横まで回転へう削り。	A	
997	須恵器 杯	53住 4 天井部	12.6		灰	還元焼 細砂粒	ロクロ整形、回転右回り。天井部は回転へう削り。天井 部に厚く隣灰が付着。	A	
998	須恵器 杯	55住 17 ほぼ完形	12.3	4.2	灰	還元焼 細砂粒	ロクロ整形、回転右回り。天井部は中央部へう削り。	A	天井部縁 に凹線1条 走る
999	須恵器 杯	75住 9 ほぼ完形	11.9	4.6	灰	還元焼 細砂粒 多	ロクロ整形、回転右回り。天井部は中央部へう削り。	A	
1000	須恵器 杯	56住 14 L1縁部一部 欠損	11.8	4.3	灰	還元焼 細砂粒	ロクロ整形、回転右回り。天井部は中央部へう削り。	A	
1001	須恵器 杯	59住 6 完形	11.7	4.5	灰黄 浅黄	還元焼 細砂粒	ロクロ整形、回転右回り。天井部は中央部へう削り。	A	
1002	須恵器 杯	75住 30 L1-天井部	11.8	3.9	灰白 暗灰	還元焼 細砂粒	ロクロ整形、回転右回り。天井部は中央部へう削り。	A	
1003	須恵器 杯	80住 7 ほぼ完形	12.3	4.0	灰 灰オリーブ	還元焼 細砂粒、粗砂粒 少	ロクロ整形、回転左回りか。天井部は手持ちへう削り。	A	

No.	種別 器種	出土位置 残存率	口径 底径	高さ (cm)	色調表 色調表	焼成 胎土	調整	分類	備考
1004	須恵器 杯蓋	79住 12 ほぼ完形	13.5	3.7	にぶ、黄褐色 にぶ、黄褐色	還元焼 細砂粒	クロロ型形、回転右回りか。天井部は回転へう割り。	A	
1005	須恵器 杯蓋?	90住 埋土 天井部1/2		12.5	暗青灰 暗青灰	還元焼 粗砂粒 多、礫	クロロ型形、回転右回りか。天井部は中央部回転へう割り。	A	
1006	須恵器 杯蓋	100住 9 L1-天井部 1/2	(12.7)	4.9	灰黄灰	還元焼 細砂粒	クロロ型形、回転右回り。天井部は回転へう割り。	A	
1007	須恵器 杯蓋	85住 28 1/3	(12.4)	2.8	黄灰 黄灰	還元焼 細砂粒、粗砂粒	クロロ型形、回転右回り。天井部は中央部回転へう割り、 口縁部に凹線が2条走る。	A	
1008	須恵器 杯蓋	100住 埋土 L1-天井部 1/2	(10.7)	3.0	灰白 灰	還元焼 細砂粒、粗砂粒	クロロ型形、回転右回りか。天井部は中央部手持ちへう割り。	A	
1009	須恵器 杯蓋	104住 11 L1-天井部 1/4	(14.8)	4.5	灰	還元焼 細砂粒、粗砂粒	クロロ型形、回転右回り。天井部は中央部回転へう割り。	A	
1010	須恵器 杯蓋	104住 9 完形	12.4	3.6	灰	還元焼 細砂粒、礫	クロロ型形、回転右回り。天井部は手持ちへう割り。天井部 の周囲に凹線が1条走る。	A	
1011	須恵器 杯蓋	100住 3 L1-天井部 1/4	(12.0)	3.8	灰白 灰黄	還元焼 細砂粒	クロロ型形、回転右回りか。天井部は回転へう割りである が器面剥離のため単位不明。	A	
1012	須恵器 杯蓋	114住 -5 天井部1/3		3.0	灰	還元焼 細砂粒	クロロ型形、回転右回り。天井部は手持ちへう割り。天井部 に凹線が厚く付着。	A	
1013	須恵器 杯蓋	502住 -7 1/2	(12.7)	4.7	灰白 灰白	還元焼 細砂粒	クロロ型形、回転右回り。天井部は中央部手持ちへう割り。	A	
1014	須恵器 杯蓋	504住 17 1/2	(10.8)	3.1	灰	還元焼 細砂粒	クロロ型形、回転右回り。天井部は手持ちへう割り。	A	
1015	須恵器 短頸直蓋	251号土坑 L1-天井部	(13.8)	3.2	灰黄褐 黄灰	還元焼 細砂粒	クロロ型形、回転右回り。蓋みは胎付、蓋は蓋み出し、 天井部は回転へう割り。	A	
1016	須恵器 杯	530住 2 ほぼ完形	13.8	4.0	黄灰 黄灰	還元焼 細砂粒 多	クロロ型形、回転右回り。底部は手持ちへう割り。	A	
1017	須恵器 杯蓋	504住 埋土 L1-天井部	(11.2)	3.0	オリーブ灰 にぶ、黄褐色	還元焼 細砂粒	クロロ型形、回転右回りか。天井部は手持ちへう割り。	A	
1018	須恵器 杯蓋	506住 16 1/2	(11.8)	4.2	オリーブ黒	還元焼 細砂粒	クロロ型形、回転右回りか。天井部は中央部回転へう割り。	A	
1019	須恵器 杯蓋	200号ビット 1/4	(10.0)	3.5	灰白 灰白	還元焼 細砂粒	クロロ型形、回転右回り。天井部は中央部回転へう割り。	A	
1020	須恵器 杯蓋	310-800G 1/3	(11.4)	2.7	明赤褐 褐	還元焼 細砂粒、粗砂粒	クロロ型形、回転右回り。天井部は中央部回転へう割り。	A	
1021	須恵器 杯蓋	104住 埋土 天井部1/1		2.9	灰	還元焼 細砂粒	クロロ型形、回転右回りか。天井部は中央部か半日、 周辺部は3段の凹線区画と特定文。	A	
1022	須恵器 杯蓋	4住 -10 蓋み部欠損	18.4	2.9	青 褐色	還元焼 粗砂粒	クロロ型形、回転右回り。蓋みは胎付か。天井部は中央部 回転へう割り。	B1	
1023	須恵器 杯蓋	102住 13 1/2	(18.8)	4.4	灰オリーブ オリーブ黒	還元焼 細砂粒 多	クロロ型形、回転右回り。蓋みは胎付、天井部は周辺部 近くまで回転へう割り。	B1	
1024	須恵器 杯蓋	315-800G 1/5	(14.7)	2.2	灰	還元焼 細砂粒 多	クロロ型形、回転右回りか。天井部は中央部回転へう割り。	B1	
1025	須恵器 杯蓋	325-815G 天井部1/4		2.3	灰	還元焼 細砂粒 多	クロロ型形、回転右回り。蓋みは胎付、天井部は中央部 回転へう割り。	B1	
1026	須恵器 杯蓋	411号ビット L1-天井部1/1	(10.8)	2.3	青 褐色	還元焼 粗砂粒	クロロ型形、回転右回りか。天井部は中央部回転へう割り。	B1	
1027	須恵器 杯蓋	6住 31 1/4	(14.4)	2.5	灰白 灰白	還元焼 細砂粒	クロロ型形、回転右回り。蓋みは胎付、天井部は中央部 回転へう割り。	B1	
1028	須恵器 杯蓋	1号集石 2/3	20.0	4.8	灰	還元焼 細砂粒 多	クロロ型形、回転右回り。蓋みは胎付、天井部は中央部 回転へう割り。	B1	
1029	須恵器 杯蓋	6住 37 1/8	(16.0)	2.5	灰白 灰白	還元焼 細砂粒	クロロ型形、回転右回り。蓋みは胎付、天井部は中央部 回転へう割り。	B1	
1030	須恵器 杯蓋	15住 55 1/2	10.7	2.1	明オリーブ灰 明オリーブ灰	還元焼 細砂粒	クロロ型形、回転右回り。蓋みは胎付、天井部は中央部 回転へう割り。	B1	
1031	須恵器 杯蓋	13住 埋土 天井部2/3		2.4	灰白 にぶ、黄褐色	還元焼 細砂粒	クロロ型形、回転右回りか。蓋みは胎付、天井部は中央部 回転へう割り。	B1	
1032	須恵器 杯蓋	15住 23 ほぼ完形	14.7	3.0	にぶ、黄褐色 にぶ、黄褐色	還元焼 細砂粒	クロロ型形、回転右回り。蓋みは胎付、天井部は中央部 回転へう割り。	B1	
1033	須恵器 杯蓋	16住 37 蓋み部		3.7	灰	還元焼 細砂粒	クロロ型形、回転右回りか。蓋みは胎付、蓋み周囲は回転 へう割り。	B1	
1034	須恵器 杯蓋	15住 2 ほぼ完形	15.4	3.2	灰白 灰白	還元焼 細砂粒、粗砂粒	クロロ型形、回転右回り。蓋みは胎付、天井部は中央部 回転へう割り。	B1	
1035	須恵器 杯蓋	18住 37 2/3	(15.0)	2.8	にぶ、黄褐色 にぶ、黄褐色	還元焼 細砂粒	クロロ型形、回転右回り。蓋みは胎付、天井部は中央部 回転へう割り。	B1	
1036	須恵器 杯蓋	18住 埋土 天井部		2.2	黄灰 灰黄	還元焼 細砂粒	クロロ型形、回転右回り。蓋みは胎付、天井部は中央部 回転へう割り。	B1	

III 検出された遺構と遺物

No.	種別 器種	出土位置 残存率	口径 底径	高さ (cm)	色調表 色調表	焼成 土	調整	分類	備考
1037	須置器 杯蓋	17住 11 1/4	[16.4] 揃み径 3.8	3.8 灰黄	灰黄	還元焼 細砂粒	クロロ整形、回転右回り。揃みは貼付、天井部は中央部 回転へつり。	B1	
1038	須置器 天井部	18住 63	[2.2] 揃み径	2.2 灰白	灰白	還元焼 細砂粒、粗砂粒	クロロ整形、回転右回り。揃みは貼付、天井部は中央部 回転へつり。	B1	
1039	須置器 杯蓋	18住 52 天井部1/4	[2.9] 揃み径	2.9 灰黄	灰黄	還元焼 細砂粒	クロロ整形、回転右回り。揃みは貼付、天井部は中央部 回転へつり。	B1	
1040	須置器 杯蓋	20住 22 ほぼ完形	[17.7] 揃み径 3.5	3.5 灰白	灰白	還元焼 細砂粒 少	クロロ整形、回転右回り。揃みは貼付、天井部は中央部 回転へつり。	B1	
1041	須置器 杯蓋	21住 49	[21.4] 揃み径 4.7	4.9 灰黄	灰黄	還元焼 細砂粒少、粗砂粒	クロロ整形、回転左回り。揃みは貼付、天井部は中央部 回転へつり。	B1	
1042	須置器 杯蓋	21住 48 2/3	[14.9] 揃み径 3.8	3.8 灰白	灰白	還元焼 細砂粒 少	クロロ整形、回転左回り。揃みは貼付、天井部は中央部 回転へつり。	B1	
1043	須置器 杯蓋	21住 60 1/3	[3.8] 揃み径	3.8 灰白	灰白	還元焼 細砂粒、褐色粒	クロロ整形、回転右回り。揃みは貼付、天井部は中央部 回転へつり。	B1	
1044	須置器 杯蓋	24住 38 2/3	[14.8] 揃み径 3.7	3.7 灰白	灰白	還元焼 細砂粒	クロロ整形、回転右回り。揃みは貼付、天井部は中央部 回転へつり。	B1	
1045	須置器 杯蓋	24住 19 2/3	[16.9] 揃み径 3.9	3.1 灰白	灰白	外 還元焼 内 還元焼 酸化焼 細砂粒、粗砂粒	クロロ整形、回転右回り。揃みは貼付、天井部は中央部 回転へつり。	B1	
1046	須置器 杯蓋	24住 41 1/4	[13.6] 揃み径 4.1	2.6 灰白	灰白	還元焼 細砂粒	クロロ整形、回転右回り。揃みは貼付、天井部は中央部 回転へつり。	B1	
1047	須置器 杯蓋	24住 7 天井部	[2.5] 揃み径	2.5 灰白	灰白	還元焼 細砂粒	クロロ整形、回転右回り。揃みは貼付、天井部は中央部 回転へつり。	B1	
1048	須置器 杯蓋	25住 21 天井部1/4	[1.7] 揃み径 3.1	1.7 灰黄	灰黄	還元焼 細砂粒、粗砂粒	クロロ整形、回転右回り。揃みは貼付、天井部は中央部 回転へつり。	B1	
1049	須置器 杯蓋	35住 9 1/2	[16.2] 揃み径 5.1	3.4 灰白	灰白	還元焼 細砂粒、礫	クロロ整形、回転右回り。揃みは貼付、器面が割落のため 整形は不明。	B1	
1050	須置器 杯蓋	36住 埋土 1/3	[14.0] 揃み径 3.1	3.1 灰白	灰白	還元焼 細砂粒	クロロ整形、回転右回り。揃みは貼付、天井部は中央部 回転へつり。	B1	
1051	須置器 杯蓋	37住 39 1/4	[15.8] 揃み径 4.7	2.7 灰黄	灰黄	還元焼 細砂粒、粗砂粒	クロロ整形、回転右回り。揃みは貼付、天井部は中央部 回転へつり。	B1	
1052	須置器 杯蓋	37住 9 揃み部	[2.9] 揃み径 4.9	2.9 灰白	灰白	還元焼 細砂粒、粗砂粒	クロロ整形、回転右回り。揃みは貼付、天井部は中央部 回転へつり。	B1	
1053	須置器 杯蓋	44住 2 完形	[16.0] 揃み径 3.1	3.7 灰白	灰白	還元焼 細砂粒、粗砂粒、 礫	クロロ整形、回転右回り。揃みは貼付、天井部は中央部 回転へつり。	B1	
1054	須置器 杯蓋	46住 埋土 天井部1/4	[2.0] 揃み径	2.0 灰黄	灰黄	還元焼 細砂粒	クロロ整形、回転右回り。揃みは貼付、天井部は中央部 回転へつり。	B1	
1055	須置器 杯蓋	67住 埋土 天井部	[2.8] 揃み径 3.3	2.6 灰黄	灰黄	還元焼 細砂粒 微	クロロ整形、回転右回り。揃みは貼付、天井部は中央部 回転へつり。	B1	
1056	須置器 杯蓋	83住 36 1/2	[16.5] 揃み径 4.1	3.1 灰黄	灰黄	還元焼 粗砂粒 多	クロロ整形、回転右回り。揃みは貼付、天井部は中央部 回転へつり。	B1	
1057	須置器 杯蓋	68住 埋土 天井部1/4	[1.6] 揃み径 4.8	1.6 灰黄	灰黄	還元焼 粗砂粒	クロロ整形、回転右回り。揃みは貼付、天井部は中央部 回転へつり。	B1	
1058	須置器 杯蓋	94住 埋土 天井部1/2	[1.1] 揃み径	1.1 灰黄	灰黄	還元焼 粗砂粒	クロロ整形、回転右回り。揃みは貼付であるが割落。 天井部は回転へつり。	B1	
1059	須置器 杯蓋	105住 -1 ほぼ完形	[19.6] 揃み径 5.4	4.0 灰白	灰白	還元焼 粗砂粒	クロロ整形、回転右回り。揃みは貼付、天井部は中央部 回転へつり。	B1	
1060	須置器 杯蓋	105住 覆 13 1/2	[14.8] 揃み径 4.7	3.7 灰白	灰白	還元焼 粗砂粒	クロロ整形、回転右回り。揃みは貼付、天井部は中央部 回転へつり。	B1	
1061	須置器 杯蓋	105住 埋土 土層部片	[17.8] 揃み径	1.8 灰黄	灰黄	還元焼 粗砂粒 多	クロロ整形、回転方向不明、天井部は中央部回転へつり。	B1	
1062	須置器 杯蓋	116号土坑 天井部片	[1.6] 揃み径	1.6 灰黄	灰黄	還元焼 粗砂粒 多	クロロ整形、回転右回り。揃みは割落しているが取付、 天井部中央部は回転へつり。	B1	
1063	須置器 杯蓋	105住 埋土 土層部片	[13.3] 揃み径	1.8 灰黄	灰黄	還元焼 粗砂粒	クロロ整形、回転方向不明、天井部は中央部回転へつり。	B1	
1064	須置器 杯蓋	105住 33 1/2	[15.2] 揃み径 4.2	2.8 灰黄	灰黄	還元焼 粗砂粒	クロロ整形、回転右回り。揃みは貼付、天井部は中央部 回転へつり。	B1	
1065	須置器 杯蓋	112住 5 ほぼ完形	[15.5] 揃み径 4.3	4.0 灰黄	灰黄	還元焼 粗砂粒	クロロ整形、回転右回り。揃みは貼付、天井部は中央部 回転へつり。	B1	
1066	須置器 杯蓋	484住 覆 -1 ほぼ完形	[17.6] 揃み径 4.5	4.2 灰白	灰白	還元焼 粗砂粒	クロロ整形、回転右回り。揃みは貼付、天井部は中央部 回転へつり。	B1	
1067	須置器 杯蓋	134号土坑 天井部	[2.0] 揃み径	2.0 灰黄	灰黄	還元焼 粗砂粒	クロロ整形、回転右回り。揃みは貼付、天井部は中央部 回転へつり。	B1	
1068	須置器 杯蓋	484住 6 土層部片	[17.8] 揃み径	2.1 灰白	灰白	還元焼 粗砂粒	クロロ整形、回転右回り。	B1	
1069	須置器 杯蓋	484住 14 天井部片	[1.5] 揃み径 6.7	1.5 灰白	灰白	還元焼 粗砂粒	クロロ整形、回転右回り。揃みは貼付、天井部は中央部 回転へつり。	B1	
1070	須置器 杯蓋	294号土坑 天井部	[2.0] 揃み径 4.0	2.0 灰白	灰白	還元焼 粗砂粒	クロロ整形、回転右回り。揃みは貼付、天井部は中央部 回転へつり。	B1	

No.	種別 器種	出土位置 残存率	口径 底径	高さ (cm)	色調表 色調表	焼成 胎土	調整	分類	備考
1071	須恵器 杯蓋	294号 土坑 L1-天井部1/3	112.6	11.7	灰	還元焼 細砂粒	ロクロ整形、回転右回り。天井部は中央部回転へう割り。	B1	
1072	須恵器 杯蓋	330-880C 天井部片	114	5.4	に濃い網 に濃い黄橙	還元焼 細砂粒、褐色粒	ロクロ整形、回転右回り。積みは胎付、天井部は中央部 回転へう割り。	B1	
1073	須恵器 杯蓋	103住 8 2/3	10.5	3.5	オリーブ黒	還元焼 細砂粒、粗砂粒	ロクロ整形、回転右回り。天井部は回転へう割り。焼成 時の積みム。	B1	
1074	須恵器 杯蓋	325-885C 1/2	117.4	13.9	灰オリーブ	還元焼 細砂粒	ロクロ整形、回転右回り。天井部は中央部回転へう割り。	B1	
1075	須恵器 杯蓋	24住 27 1/3	120.1	12.3	灰	還元焼 細砂粒、粗砂粒	ロクロ整形、回転右回り。天井部は中央部回転へう割り。	B1	
1076	須恵器 杯蓋	320-810C 1/3	117.8	12.9	灰黄	還元焼 細砂粒、粗砂粒	ロクロ整形、回転右回り。天井部は中央部回転へう割り。	B1	
1077	須恵器 杯蓋	36住 13 L1-1/4	115.0	12.1	淡黄 淡黄	還元焼 細砂粒、粗砂粒 少	ロクロ整形、回転右回りか。	B1	
1078	須恵器 杯蓋	24住 31 1/5	115.7	12.9	灰 灰	還元焼 細砂粒 多	ロクロ整形、回転右回りか。天井部は回転へう割り。	B1	
1079	須恵器 杯蓋	29住 38 1/4	113.8	11.8	暗灰黄	還元焼 細砂粒、粗砂粒 多	ロクロ整形、回転右回りか。天井部は中央部回転へう割り。	B1	
1080	須恵器 杯蓋	25住 19 L1-天井部片	117.3	12.9	灰 灰オリーブ	還元焼 細砂粒、粗砂粒	ロクロ整形、回転右回りか。天井部は中央部回転へう割り。	B1	
1081	須恵器 杯蓋	70住 埋土 L1-天井部片	117.0	13.1	灰	還元焼 細砂粒、粗砂粒	ロクロ整形、回転右回り。天井部は中央部回転へう割り。	B1	
1082	須恵器 杯蓋	25住 埋土 L1-脚部片	116.0	11.3	灰 灰黄	還元焼 細砂粒、粗砂粒	ロクロ整形、回転右回りか。天井部は中央部回転へう割り。	B1	
1083	須恵器 高杯蓋	60住 20 L1-脚部一部 欠損	114.6	5.0	灰 灰	還元焼 細砂粒 多	ロクロ整形、回転右回りか。積み胎付、天井部は中央部 回転へう割り。内外面に降灰付着。	B2	
1084	須恵器 高杯蓋	103住 3 損端部欠損	113.7	5.2	暗灰 灰オリーブ	還元焼 細砂粒 多、粗砂粒	ロクロ整形、回転右回り。積みは胎付、天井部は中央部 回転へう割り。内面に降灰付着。	B2	積み端部 2次調整
1085	須恵器 短頸蓋	15住 26 1/2	113.5	13.6	明オリーブ 灰	還元焼 細砂粒、粗砂粒	ロクロ整形、回転右回り。凸帯と頸は胎付、天井部は回 転へう割り。	B3	
1088	須恵器 短頸蓋	44住 31 1/2	109.2	12.4	灰	還元焼 細砂粒 多、粗砂粒 多	ロクロ整形、回転右回り。積みは胎付、天井部は回転へ う割り。	B3	
1087	須恵器 長頸蓋	320-795C 天井部1/4	112.9	2.8	灰 灰黄	還元焼 細砂粒	ロクロ整形、回転右回り。積みは胎付、天井部は回転へ う割り。	B3	
1088	須恵器 長頸蓋	45住 -7 ほぼ完形	5.8	2.9	灰 灰黄	還元焼 細砂粒、粗砂粒	ロクロ整形、回転右回り。積みと頸は胎付、天井部は回 転へう割り。	B3	
1089	須恵器 杯蓋	21住 埋土 破片			灰白 灰白	還元焼 細砂粒	ロクロ整形、回転方向不明。天井部は中央部回転へう割り。	C	外面に遺 着あり。 陶成不能
1090	須恵器 高杯	10住 埋土 脚部1/4	114.0	14.7	灰	還元焼 細砂粒 少	ロクロ整形、回転右回りか。脚部に透かし3方所。	A	
1091	須恵器 高杯	12住 29 脚部	12.4		灰オリーブ 灰黄	還元焼 細砂粒 少	ロクロ整形、回転右回り。脚部は胎付、杯身底部は回転 へう割り。脚部に透かし3方所。	A	
1092	須恵器 高杯	13住 直土 脚上蓋	10.8	8.0	青黄 暗青灰	還元焼 粗砂粒 多	ロクロ整形、回転右回り。杯身と脚部は胎付。端部小凸 帯は割り出しか。	A	
1093	須恵器 高杯	22住 壘 9 脚部1/2	10.4	10.0	灰黄	還元焼 細砂粒	ロクロ整形、回転右回りか。脚部に透かし3方所。	A	
1094	須恵器 高杯	23住 22 脚部1/4	15.6		灰	還元焼 細砂粒 多	ロクロ整形、回転右回り。杯身と脚部は胎付。	A	
1095	須恵器 高杯	24住 埋土 脚部1/6	17.3		灰	還元焼 細砂粒	ロクロ整形、回転右回りか。内面に輪組み帯が残る。	A	
1096	須恵器 高杯	26住 50 脚部	17.5		黄	還元焼 細砂粒 多	ロクロ整形、回転右回り。脚部と杯身は接合。	A	
1097	須恵器 高杯	42住 -4 杯部	11.5	14.5	灰	還元焼 細砂粒	ロクロ整形、回転右回り。杯身と脚部は胎付。脚部に三 角透かし3方所あるが、配置は不均等。	A	
1098	須恵器 高杯	43住 埋土 杯部片	13.3		灰黄	還元焼 細砂粒	ロクロ整形。底部は回転へう割り。体部に凹線が1条走る。	A	
1099	須恵器 高杯	44住 埋土 杯-脚部1/3	15.5		灰	還元焼 細砂粒、粗砂粒、礫	ロクロ整形、回転右回り。杯身底部は回転へう割り。脚 部に三角透かし3方所。	A	
1100	須恵器 無蓋高杯	65住 -6 杯部	13.2	15.7	灰黄	還元焼 細砂粒	ロクロ整形、回転右回り。脚部は胎付。口縁部に雑な凹 線が走る。底部は回転へう割り。	A	
1101	須恵器 高杯	56住 36 杯部片	128.2	16.3	灰	還元焼 細砂粒 多	ロクロ整形、回転右回りか。口縁部に2本の凹線。体部下 位に4本の凹線が走り、その間に刺突文。底部は回転へう 割り。	A	
1102	須恵器 高杯	67A住 11 脚底部1/3	113.6	10.6	暗オリーブ 灰	還元焼 細砂粒 多	ロクロ整形。脚部2段透かし。下平上位に刺突文が走る。	A	
1103	須恵器 高杯	79住 5 1/2	113.9		灰黄	還元焼 細砂粒 少	ロクロ整形、回転右回り。脚部は胎付。杯身底部は回転 へう割り。脚部に三角透かし3方所。	A	
1104	須恵器 高杯	75住 1 杯底-脚部	110.3	10.5	灰	還元焼 細砂粒	ロクロ整形、回転右回りか。杯身底部は回転へう割り。 杯身内面に厚く降灰が付着。脚部端部や杯身内部に 窯体片が付着。	A	

III 検出された遺構と遺物

No.	種別 器種	出土位置 残存率	口徑 底径	高さ (cm)	色調表 色調表	焼成 胎土	調整	分類	備考
1105	須恵器 高杯	79住 P4 5 脚部2/3		10.4	黄灰 黄灰	還元焰 細砂粒 黄	口コロ整形、回転右回り。脚部は貼付、脚部に三角透かし3カ所。	A	
1106	須恵器 高杯	75住 埋土 杯部のみ	(12.0)	14.1	灰	還元焰 細砂粒 多	口コロ整形、回転右回り。脚部は貼付、底部は回転へう割り。	A	
1107	須恵器 高杯	75住 11 脚部片	(12.5)	8.4	灰	還元焰 細砂粒	口コロ整形、回転右回り。脚部に三角透かし3カ所。	A	
1108	須恵器 高杯	100住 -1 L1~底部1/4	(13.8)	15.8	灰	還元焰 細砂粒、粗砂粒	口コロ整形、回転右回り。底部は回転へう割り。後に2条の凹線が走る。	A	
1109	須恵器 高杯	79住 15 杯部1/3		12.2	灰	還元焰 細砂粒、粗砂粒	口コロ整形、回転右回り。脚部は貼付、底部は回転へう割り。脚部に透かし3カ所。	A	
1110	須恵器 高杯	100住 -32 杯部1/2	(14.7)	14.6	灰	還元焰 細砂粒、粗砂粒	口コロ整形、回転右回り。底部は回転へう割り。	A	
1111	須恵器 高杯	117住 直上 脚部片	(12.8)	6.0	灰	還元焰 細砂粒	口コロ整形、回転右回り。脚部に透かし3カ所。	A	
1112	須恵器 高杯	504住 14 脚部片	(12.7)	10.5	灰 灰オリーブ	還元焰 細砂粒	口コロ整形、回転右回り。杯身部和脚部は接合、三角透かし3カ所。	A	
1113	須恵器 高杯	114住 甕4 脚部片	(14.8)	12.5	灰	還元焰 細砂粒 多	口コロ整形、回転右回り。残存部の上部端に透かしが観察できる。	A	
1114	須恵器 高杯	504住 埋土 脚部片	(10.8)	7.8	灰	還元焰 細砂粒	口コロ整形、回転右回り。三角透かし3カ所。	A	
1115	須恵器 高杯	506住 甕-19 杯底-脚部	10.8	10.1	灰 オリーブ灰	還元焰 細砂粒	口コロ整形、回転右回り。杯身部和脚部は接合。杯身底部は回転へう割り。脚部に三角透かし3カ所。	A	
1116	須恵器 高杯	507住 埋土 杯底-脚部片	(12.9)	10.4	黄灰 黄灰	還元焰 細砂粒	口コロ整形、回転右回り。杯身と脚部は接合、脚部に三角透かし3カ所。	A	
1117	須恵器 高杯	531住 甕11 脚部	10.6	9.0	灰 黄灰	還元焰 細砂粒	口コロ整形、回転右回り。杯身と脚部接合、脚部に三角透かし3カ所。	A	
1118	須恵器 高杯	531住 甕4 脚部	10.5	8.5	黄灰 黄灰	還元焰 細砂粒	口コロ整形、回転右回り。杯身と脚部接合、三角透かし3カ所。	A	
1119	須恵器 高杯	116号土坑 杯部片		13.0	灰 黄灰	還元焰 細砂粒 多	口コロ整形、回転右回り。脚部は貼付、底部は回転へう割り。	A	
1120	須恵器 高杯	549住 埋土 脚部	(15.8)	13.0	灰 黄灰	良好 細砂粒	脚部は接合ナシ。	A	
1121	須恵器 高杯	538住 2 杯部	12.2	15.5	灰	還元焰 細砂粒、粗砂粒、 礫	口コロ整形、回転右回り。脚部と接合、底部は回転へう割り。	A	
1122	須恵器 高杯	187号土坑 L1脚部片	(22.9)	6.4	黄灰	還元焰 細砂粒	口コロ整形、回転右回り。L1脚部上下に2条と3条の凹線、その間に刺突文、底部へう割り。	A	
1123	須恵器 高杯	134号土坑 脚部	(15.4)	11.9	灰	還元焰 細砂粒	口コロ整形、回転右回り。脚部には2段の透かし3カ所、波状文が4段施文。	A	
1124	須恵器 高杯	310-810C 杯部1/4	(12.0)	14.0	灰	還元焰 細砂粒、粗砂粒	口コロ整形、回転右回り。底部周辺部は力キ目。	A	
1125	須恵器 高杯	75住 28 脚部		7.5	灰	還元焰 細砂粒	口コロ整形、回転右回り。脚部と杯身は貼付。	A	
1126	須恵器 高盤	43住 24 杯底部片		12.2	灰	還元焰 細砂粒	口コロ整形、回転方向不明。底部はナデ、L1脚部下半は回転へう割り。	B	
1127	須恵器 高盤	18住 5 脚部欠損	22.2	15.4	灰	還元焰 細砂粒、粗砂粒	口コロ整形、回転右回り。脚部は貼付、底部中央部は回転へう割り。	B	脚部欠損後も端部を整えて再利用
1128	須恵器 高盤	10住 1 杯部1/8	(20.8)	12.6	緑灰 オリーブ灰	還元焰 細砂粒	口コロ整形、回転右回り。脚部は貼付、底部からL1脚部下位は回転へう割り。	B	
1129	須恵器 高盤	86住 -1 脚部欠損	26.8	14.0	灰	還元焰 細砂粒	口コロ整形、回転へう割り。脚部は貼付、底部は回転へう割り後ヘラナゲが行われている。	B	
1130	須恵器 高盤	75住 34 脚部下大面	(32.8)	19.5	灰 灰に赤い濁	還元焰 細砂粒 多	口コロ整形、回転右回り。脚部は貼付、L1脚部下半へう割り。	B	
1131	須恵器 盤	104住 3 L1脚部	46.7	119.6	灰	還元焰 細砂粒、粗砂粒	口コロ成形。脚部とは頸部で接合、補強帯が貼付。L1脚部上半は3段の凹線区画と波状文。	B	
1132	須恵器 盤	538住 1 L1脚部片	49.7	121.3	黄灰	還元焰 細砂粒 多	L1脚部は頸部で脚部と接合、頸部に補強帯貼付。L1脚部上半は3段の凹線区画と波状文。	B	
1133	須恵器 盤	42住 8 L1脚部片	(36.2)	113.3	灰	還元焰 細砂粒、粗砂粒	口コロ整形。L1脚部は頸部で脚部と接合、頸部に補強帯貼付。L1脚部上半は凹線による区画と波状文。下半は粗い力キ目。	B	
1134	須恵器 盤	538住 1 L1脚部片	(53.6)	120.7	灰 オリーブ	還元焰 細砂粒 多	L1脚部は頸部で脚部と接合、頸部に補強帯貼付。L1脚部上半5段の小突帯と6段の波状文。	B	
1135	須恵器 盤	75住 -2 L1脚部片	(51.5)	118.4	灰	還元焰 細砂粒・粗砂粒 多、礫	口コロ整形。L1脚部上半は凹線によって3段に区画、区画内に波状文。下半は力キ目。	B	
1136	須恵器 盤	26住 10 L1脚部1/4	(45.6)	118.4	オリーブ灰	還元焰 細砂粒、粗砂粒	脚部に補強帯貼付。L1脚部は口コロ整形、回転右回り。上半に波状文、凹線を3段施文。	B	
1137	須恵器 盤	90住 46 L1脚部1/3	(43.6)	118.5	黄灰 黄灰	還元焰 細砂粒 多	L1脚部上・中位は4段の凹線区画と波状文、内面はへうナデ。頸部に補強帯貼付。	B	

No.	種別 器種	出土位置 残存率	口径 底径	高さ (cm)	色調表 色調表	焼成 胎土	調整	分類	備考
1138	須置器 甕	67A付 3 I.I-頸部片	(26.4)	111.9	暗青灰 灰	還元焰 細砂粒	I.縁部は凹縁、波状文が2段、胴部外面は平行甲き直、内面は同心円状ア字具直が残る。		
1139	須置器 甕	7付 5 I.I-縁部片	(16.8)	6.3	暗灰 褐灰	還元焰 粗砂粒	ロクロ整形、I.縁部に2段の波状文が施文。		
1140	須置器 甕	77付 7 I.I-縁部片	(15.4)	17.2	にぶい赤褐 灰	還元焰 細砂粒	ロクロ整形、I.縁部に3、4段の難な波状文、内面胴部に同心円状ア字具直が残る。		
1141	須置器 甕	グロッド I.I-縁部片	(21.8)	110.1	灰	還元焰 細砂粒	I.縁部は凹縁と凸帯による区画、2段の波状文、内面胴部はア字具直が残る。		
1142	須置器 甕	85付 15 I.I-縁部1/4	17.6	17.5	黒灰	還元焰 細砂粒	I.縁部はロクロ整形、3段の波状文、胴部はカキ目付、内面頸部はヘラナデ。		
1143	須置器 甕	45付 埋土 I.I-縁部片	(27.3)	6.7	黄灰 灰黄褐	還元焰 細砂粒 多	I.縁部は2段の波状文、小凸帯、波状文、胴部は部分的にカキ目、内面胴部はヘラナデ。		
1144	須置器 甕	33付 22 I.I-縁部1/3	23.2	6.7	灰	還元焰 粗砂粒 多	ロクロ整形、I.縁部は凹縁区画とそごの間に波状文が施文。		
1145	須置器 甕	23付 埋土 I.I-縁部片	(5.0)	3.0	灰	還元焰 粗砂粒	I.縁部は2段以上の波状文。		
1146	須置器 甕	35付 6 I.I-胴部片	40.0	112.7	灰褐 灰黄灰	還元焰 粗砂粒、礫	I.縁部と胴部胴部で接合、I.縁部10位波状文、胴部の甲き直、ア字具直はナデ消されている。		
1147	須置器 甕	2号集石 I.I-胴部片	(27.0)	14.8	灰	還元焰 細砂粒 多	ロクロ整形、I.縁部は凹縁と凸帯による区画内に波状文、		
1148	須置器 甕	54付 15 I.I-胴部片	(21.8)	8.3	灰	還元焰 細砂粒、粗砂粒 少	ロクロ整形、胴部外面には甲き直が残るが、内面はナデ消されている。		
1149	須置器 甕	313号土坑 I.I-胴部片	(21.8)	6.7	灰	還元焰 細砂粒 多	ロクロ整形、I.縁部は凹縁と凸帯により2区画、各区画に波状文。		
1150	須置器 甕	45付 18 I.I-胴部1位	(19.6)	9.5	灰黄灰 灰	還元焰 細砂粒 多	I.縁部は2段の波状文、小凸帯、波状文、胴部は部分的にカキ目、内面胴部はヘラナデ。		
1151	須置器 甕	75付 埋土 I.I-胴部1位	(13.8)	9.7	暗灰 暗灰	還元焰 細砂粒 多	I.縁部ロクロ整形、内面胴部に同心円状ア字具直が残る。		
1152	須置器 甕	14付 3 I.I-胴部片			にぶい黄緑 にぶい黄緑	酸化焰気味 細砂粒	I.縁部は膝ナデ、胴部は外面に甲き直が残るが、内面はわずかに同心円状ア字具直が残る。		
1153	須置器 甕	45付 17 I.I-胴部片	(20.6)	8.6	にぶい黄緑 にぶい黄緑	還元焰 細砂粒 多	I.縁部は2段の波状文、小凸帯、波状文、胴部は部分的にカキ目。		
1154	須置器 甕	3付 6 I.I-胴部1位片	(15.5)	15.8	灰	還元焰 細砂粒	ロクロ整形、内面頸部に接合直が残る。胴部は平行甲き直後カキ目。		
1155	須置器 甕	75付 12 I.I-胴部1位	(22.7)	9.0	灰	還元焰 細砂粒	外面はI.縁部胴部とも平行甲き直、内面胴部は同心円状ア字具直が残る。		
1156	須置器 甕	79付 21 I.I-胴部1/3	(21.4)	17.6	黒 オリーブ黒	還元焰 細砂粒	ロクロ整形、胴部には筒状が厚く付着、内面胴部には同心円状ア字具直が残る。		
1157	須置器 甕	501付 4 I.I-頸部片	(16.6)	6.6	暗灰 灰	還元焰 細砂粒	I.縁部はロクロ整形、胴部は外面に甲き直がわずかに残り、内面はア字具直が残る。		
1158	須置器 甕	88付 20 I.I-胴部1位	(15.8)	8.7	にぶい赤褐 にぶい赤褐	酸化焰 細砂粒、粗砂粒 微	I.縁部はロクロ整形、胴部は外面が格子目状甲き直、内面は同心円状ア字具直が残る。		
1159	須置器 甕	75付 20 I.I-胴部1位	(22.7)	11.3	暗灰 オリーブ黒	還元焰 細砂粒、粗砂粒	ロクロ整形、I.縁部は凹縁と波状文が2段、内面胴部は同心円状ア字具直が残る。		
1160	須置器 甕	グロッド I.I-縁部片	(18.5)	9.4	黄灰 灰	還元焰 細砂粒 多、粗砂粒	I.縁部はロクロ整形、胴部は外面に平行甲き直、内面にア字具直が残る。		中世か
1161	須置器 甕	56付 内 26 I.I-縁部片			還元焰 細砂粒 多、粗砂粒	還元焰 細砂粒 多、粗砂粒	I.縁部は2条の凹縁によって区画され、その上、間に波状文が1段、2段施文。		
1162	須置器 甕	2号集石 I.I-縁部片	(22.7)	6.0	灰	還元焰 細砂粒 多	ロクロ整形、I.縁部は凹縁と凸帯による区画内に波状文、		内面にへらナデか?
1163	須置器 甕	24付 47 I.I-縁部片			灰 多	還元焰 細砂粒 多	ロクロ整形、I.胴部に筒の形、I.縁部に凹縁による区画と波状文。		
1164	須置器 甕	18付 埋土 I.I-縁部片			暗灰黄	還元焰 細砂粒	I.胴部部に凹縁、I.縁部は凹縁、波状文が施されている。		
1165	須置器 甕	95付 3 I.I-縁部片			緑黒 灰 多	還元焰 細砂粒 多	I.縁部は凹縁による区画と2条の波状文が3段施文。		
1166	須置器 甕	134号土坑 I.I-胴部片			灰 灰白	還元焰 細砂粒、粗砂粒	ロクロ整形、I.縁部はヘラナデ後削み状の文線を施す。		
1167	須置器 甕	18付 埋土 I.I-縁部片			灰 灰	還元焰 細砂粒、粗砂粒	I.胴部下に凹縁が1条施り、その下に波状文が施されている。		
1168	須置器 甕	501付 埋土 I.I-縁部片	(23.3)	15.9	灰白 灰白	還元焰 細砂粒	I.縁部は2段以上の凹縁区画と波状文。		
1169	須置器 甕	16付 5 I.I-縁部片			灰白 灰白	還元焰 細砂粒 良好 少	ロクロ整形、I.縁部に波状文が施文。		
1170	須置器 甕	79号土坑 I.I-胴部片			暗赤褐 灰褐	酸化焰 粗砂粒、礫	残存部はI.縁部の上半であるが、I.胴部から波状文、2条の凹縁、2段の波状文、2条の凹縁1段の波状文、1条の凹縁が観察できる。		
1171	須置器 甕	15付 埋土 I.I-縁部片			黄灰褐 にぶい褐	還元焰 細砂粒、粗砂粒	I.縁部は凹縁による区画と区画内に波状文。		

III 検出された遺構と遺物

No.	種別 器種	出土位置 残存率	口径 底径	高さ (cm)	色調表 色調表	焼成 胎土	調整	分類	備考
1172	瓦器器 土師器小片	13号ヒット			灰褐色	還元焰 細砂粒	口縁部は凹線による区画とその間に波状文2段以上施文。		
1173	瓦器器 土師器小片	111号		6.4	青灰 青灰	還元焰 細砂粒	口縁部から口縁部にかけては4段以上の波状文。		
1174	瓦器器 土師器小片	505号 2			灰 灰	還元焰 細砂粒 多	口縁部は凹線区画と波状文が施文。		
1175	瓦器器 土師器小片	510号 6	(22.6)	118.3	灰 黄灰	還元焰 細砂粒	口縁部は2段の凹線区画と波状文。胴部は平行引き後開脚を開けてカキ目。内面胴部にはアテ具痕が残る。		
1175-2	瓦器器 土師器小片	510号 6		133.1	灰黄褐色	還元焰 細砂粒	胴部は平行引き後開脚を開けてカキ目。内面胴部にはアテ具痕が残る。		
1176	瓦器器 土師器小片	315-840-845	(21.6)		黄灰 にぶい赤褐色	還元焰 細砂粒	胴部は外面に平行引き前、内面に同心円状アテ具痕が残る。		
1177	瓦器器 土師器小片	75号 95-6			黒灰 黒	還元焰 細砂粒 多	頸部1/3断面に隆起が付着している状態から突出した段階で胴部は割れていたとみられる。		
1178	瓦器器 土師器小片	9号溝	(35.0)	111.1	灰 灰	還元焰 細砂粒、粗砂粒	口クロ整形。		
1179	瓦器器 土師器小片	9号溝	(40.0)	110.0	灰 灰	還元焰 細砂粒、粗砂粒	口クロ整形。		
1180	瓦器器 土師器小片	111号 23	(18.5)	6.0	灰 灰	還元焰 細砂粒 微	口クロ整形、回転方向不明。		
1181	瓦器器 土師器小片	26号 野付 6	(21.6)	7.2	灰 灰	還元焰 細砂粒 多	口クロ整形、回転方向不明。内外面に輪積み痕が残る。		
1182	瓦器器 土師器小片	55号 覆 18	(21.9)	7.0	にぶい黄褐色 にぶい赤褐色	還元焰 細砂粒	軟質 胴部は内外面ともヘラナデ。		
1183	瓦器器 土師器小片	65号 16		20.8	灰 灰	還元焰 細砂粒、粗砂粒	胴部は全面にカキ目。内面は下半に同心円状アテ具痕が残るが、上半はナデ消されている。		
1184	瓦器器 土師器小片	65号 5		19.3	青灰 青灰	還元焰 細砂粒	口縁部に波状文、胴部はカキ目後上位に刺突文が2段。		
1185	瓦器器 土師器小片	39号 埋土		18.2	灰 灰	還元焰 細砂粒、粗砂粒	胴部はナデ、内面胴部はヘラナデ、かすかにアテ具痕が残る。		
1186	瓦器器 土師器小片	9号 39			灰 灰	還元焰 粗砂粒 少	口縁部は凸帯による区画、その下に波状文。胴部は外面平行引き、内面同心円状アテ具痕が残る。		
1187	瓦器器 土師器小片	60号 14		12.9	灰 灰	還元焰 細砂粒、粗砂粒	口縁部は凹線と波状文。胴部は頸部にカキ目付帯あり、引き痕が僅かに残る。内面胴部同心円状アテ具痕が残るがナデ消されている。		
1188	瓦器器 土師器小片	67号 壺 7			灰 灰	還元焰 細砂粒	外面は隆起が厚く付着。内面胴部は同心円状アテ具痕が残るがナデ消されている。		
1189	瓦器器 土師器小片	83号 13			灰 黒灰	還元焰 粗砂粒	外面は僅かに平行引き痕が残るが、内面は同心円状アテ具痕が明確に残る。		
1190	瓦器器 土師器小片	2号集石			灰 灰	還元焰 細砂粒	胴部外面は平行引き後開脚を開けたカキ目、内面は同心円状アテ具痕が残る。		
1191	瓦器器 土師器小片	2号集石			暗青灰 暗青灰	還元焰 粗砂粒 少	胴部外面は平行引き後開脚を開けたカキ目、内面は同心円状アテ具痕が残る。		
1192	瓦器器 土師器小片	67号 21			暗青灰 オリーブ黒	還元焰 粗砂粒	外面は平行引き前、内面は同心円状アテ具痕が残る。		
1193	瓦器器 土師器小片	1号集石			緑灰 黒	還元焰 細砂粒	胴部で口縁部と胴部が接合。胴部外面は平行引き前、内面は同心円状アテ具痕が残る。		
1194	瓦器器 土師器小片	75号 17			オリーブ黒 オリーブ黒	還元焰 粗砂粒	口縁部は凹線による区画と波状文。内面胴部は同心円状アテ具痕が残る。		胴部に補修帯付
1195	瓦器器 土師器小片	294号土坑			灰 灰	還元焰 細砂粒、粗砂粒	口縁部は上半に凹線区画とその間に2段の波状文。		
1196	瓦器器 土師器小片	294号土坑			にぶい黒	還元焰 粗砂粒	胴部には補修帯が巻付されていた。外面は平行引き前、内面は同心円状アテ具痕が残る。		
1197	瓦器器 土師器小片	538号 5			黒 黒	還元焰 粗砂粒 多	胴部+補修帯が巻付。胴部は外面が平行引き、内面が同心円状アテ具痕が残る。		
1198	瓦器器 土師器小片	47号 3			暗灰 暗灰	還元焰 粗砂粒	外面は平行引き痕がかすかに残る。内面は同心円状アテ具痕が残る。		
1199	瓦器器 土師器小片	31号 2			灰 灰	還元焰 粗砂粒	外面は平行引き前、内面は同心円状アテ具痕が残る。焼成時の歪みが大きい。		
1200	瓦器器 土師器小片	65号 12			青黒 暗青灰	還元焰 粗砂粒、礫	外面の整形痕はナデ消されている。内面は同心円状アテ具痕が残る。		
1201	瓦器器 土師器小片	45号 8			灰褐色 暗灰	還元焰 粗砂粒 多	外面は平行引き痕がかすかに残るが、内面は同心円状アテ具痕が明確に残る。		
1202	瓦器器 土師器小片	65号 13			灰 灰	還元焰 粗砂粒、礫	外面の整形痕はナデ消されている。内面は同心円状アテ具痕が残る。		
1203	瓦器器 土師器小片	545号 1			灰黄 黄灰	還元焰 細砂粒	外面はナデ消されているが僅かに平行引き痕が残る。内面は凹線に同心円状アテ具痕が残る。		1245と同一体か?
1204	瓦器器 土師器小片	75号 P2 35			暗灰 暗灰	還元焰 細砂粒	外面は平行引き前、内面は同心円状アテ具痕が残る。外面は大半がナデ消されている。		

2 古墳時代後期～平安時代

No.	種別 器種	出土位置 残存率	口径 底径	高さ (cm)	色調表 色調表	焼成 胎土	調整	分類	備考
1205	須恵器 甕	75住 P3-7 胴部片			灰 灰	還元焼 細砂粒、粗砂粒、 礫	外面は平行叩き直、内面は同心円状アテ具直が残る。外面は大半がナデ消されている。		
1206	須恵器 甕	236号ピット 胴部片			灰	還元焼 細砂粒、礫	胴部外面は平行叩き直、内面は同心円状アテ具直が残る。		
1207	須恵器 甕	75住 P5 26 胴部片			灰	還元焼 細砂粒	外面は平行叩き直、内面は同心円状アテ具直が残る。内面は大半がナデ消されている。		
1208	須恵器 甕	11住 15 胴部片			灰 灰	還元焼 細砂粒 多	胴部外面に平行叩き直、内面に同心円状アテ具直が残る。		
1209	須恵器 甕	44住 -14 胴部片			灰 黄灰	還元焼 細砂粒、黑色粒	外面は平行叩き直、内面は同心円状アテ具直が残る。		
1210	須恵器 甕	31住 埋土 胴部片			灰白 黄灰	還元焼 細砂粒	外面は平行叩き直、内面は同心円状アテ具直が残る。		
1211	須恵器 甕	37住 3 胴-底部片				還元焼 細砂粒、粗砂粒	内面底部に輪積み直が残る。外面は平行叩き直、内面は同心円状アテ具直が残る。		
1212	須恵器 甕	21住 29 胴部片			灰	還元焼 細砂粒 少	外面は降灰付着のため整形不明。内面は同心円状アテ具直が残る。		
1213	須恵器 甕	26住 7の穴 12 胴部片			灰 オリーブ灰	還元焼 細砂粒	外面は平行叩き直、内面は同心円状アテ具直が残る。		
1214	須恵器 甕	77住 -5 胴部片			灰	還元焼 細砂粒 少、粗砂粒	外面の整形はナデ消されている。内面はかすかに同心円状アテ具直が残る。		
1215	須恵器 甕	33住 -15 胴部上位片			暗灰 暗灰	還元焼 細砂粒	外面は平行叩き直、内面は同心円状アテ具直が残る。内面に格子目状叩き直、内面に同心円状アテ具直が残る。		
1216	須恵器 甕	19住 8 胴部片			暗緑灰 暗緑灰	還元焼 細砂粒 少	外面は格子目状叩き直、内面に同心円状アテ具直が残る。		
1217	須恵器 甕	77住 1 胴部片			灰	還元焼 細砂粒 多	外面は平行叩き直、内面は同心円状アテ具直が残る。		
1218	須恵器 甕	2住 9 胴部片			灰	還元焼 細砂粒 多、粗砂粒	外面は平行叩き直、内面は同心円状アテ具直が残る。		
1219	須恵器 甕	90住 13 胴部片			青黒 暗青灰	還元焼 細砂粒、粗砂粒	外面はカキ目、内面は同心円状アテ具直が残る。		
1220	須恵器 甕	41住 埋土 胴部片			灰	還元焼 細砂粒 多	破片上半は凹線による区画と波状文、下半は粗いカキ目。		
1221	須恵器 甕	90住 20 胴部片			灰	還元焼 細砂粒、粗砂粒	外面はカキ目、内面は同心円状アテ具直が残る。		
1222	須恵器 甕	107住 4 胴部片			灰	還元焼 細砂粒、粗砂粒	外面は平行叩き直、内面は同心円状アテ具直が残る。		
1223	須恵器 甕	3住 11 胴部片			灰黄 灰白	還元焼 細砂粒	外面は平行叩き直、内面は同心円状アテ具直が残る。		
1224	須恵器 甕	484住 埋土 胴部片			にぶい黄緑 黄灰	還元焼 細砂粒	外面は叩き直が残るが厚く降灰が付着しており不整形。内面は同心円状アテ具直が残る。		
1225	須恵器 甕	90住 直土 胴部片			暗青灰 青灰	還元焼 細砂粒、粗砂粒	外面の叩き直はナデ消されている。内面はかすかにアテ具直が残る。内外面に降灰付着。		
1226	須恵器 甕	65住 P5 11 胴下半-底部片			灰 灰白	還元焼 細砂粒	口クロ整形。外面胴部下に平行叩き直がかすかに残る。		
1227	須恵器 甕	86住 7 胴部片			橙	酸化焼 細砂粒	外面は平行叩き直、内面は同心円状アテ具直が残るが部分的にナデ消されている。		
1228	須恵器 甕	87住 埋土 胴部片			灰	還元焼 粗砂粒、礫	外面は平行叩き直後部分的にカキ目、内面は同心円状アテ具直が残る。		
1229	須恵器 甕	74住 9 胴部片			灰	還元焼 粗砂粒 多	外面は格子目状叩き直、内面は同心円状アテ具直が残る。		
1230	須恵器 甕	77住 埋土 胴部片			灰	還元焼 細砂粒 少、粗砂粒	外面の整形はナデ消されている。内面は同心円状アテ具直が残る。		
1231	須恵器 甕	35住 15 胴部片			黄灰 黄灰	還元焼 細砂粒	外面は格子目状叩き直が残るが、内面のアテ具直はナデ消されている。		
1232	須恵器 甕	44住 -26 胴部片			灰	還元焼 細砂粒、粗砂粒	外面はかすかに平行叩き直、内面は同心円状アテ具直が残る。		
1233	須恵器 甕	45住 8 胴部片			青灰 青灰	還元焼 粗砂粒	外面は平行叩き直後、2-4条の凹線が3段高。内面は同心円状アテ具直が残る。		
1234	須恵器 甕	107住 12 胴部片			暗灰 暗灰	還元焼 細砂粒、粗砂粒	外面は平行叩き直、内面は同心円状アテ具直が残る。		
1235	須恵器 甕	504住 11 胴部片			灰	還元焼 細砂粒、粗砂粒	外面は凹線を開けたカキ目、内面は同心円状アテ具直が残る。		
1236	須恵器 甕	114住 2 胴部片			灰	還元焼 細砂粒、粗砂粒	外面叩き直をナデ消し、凹線をもたせてカキ目を露らせている。内面同心円状アテ具直が残る。		
1237	須恵器 甕	45住 30 胴部片			にぶい黄緑 灰黄灰	還元焼 細砂粒	外面は平行叩き直後カキ目、内面は同心円状アテ具直が残る。		

III 検出された遺構と遺物

No.	種別 器種	出土位置 残存率	口径 底径	高さ (cm)	色調表 色調表	焼成 胎土	調整	分類	備考
1238	須恵器 甕	23住 22 上縁部片	[31.8]	14.5]	灰 灰	還元焼 細砂粒	口縁部は凹縁による区画とその間に波状文が3段以上施文。 外面は僅かに平行印き痕が残る。内面は明瞭に同心円状アテ具痕が残る。		内縁に「人」のヘラ書き
1239	須恵器 甕	1住 -2 胴部片			暗灰 灰	還元焼 細砂粒	外面は僅かに平行印き痕が残る。内面は明瞭に同心円状アテ具痕はかすかに残る。		
1240	須恵器 甕	17住 埋土 胴部片			灰 灰	還元焼 細砂粒	外面の印き痕はナデ消されているが、内面の同心円状アテ具痕はかすかに残る。		
1241	須恵器 甕	18住 12 胴-底部片			灰 青灰	還元焼 粗砂粒	外面の印き痕はナデ消されているが、内面は同心円状アテ具痕が残る。		
1242	須恵器 甕	511住 P5 92 胴部片			灰 灰	還元焼 細砂粒	外面は平行印き痕、内面は同心円状アテ具痕が残る。		
1243	須恵器 甕	534住 6 胴部片	[19.0]		暗青灰 灰	還元焼 細砂粒	多、粗砂粒	胴部外面は凹縁をあげたカキ目。内面は同心円状アテ具痕が残る。	
1244	須恵器 甕	294号土坑 胴部片			灰 灰	還元焼 細砂粒	粗砂粒	外面は平行印き痕、内面は同心円状アテ具痕が残る。	
1245	須恵器 甕	545住 -2 胴部片			黄灰 黄灰	還元焼 細砂粒	外面はナデ消されているが僅かに平行印き痕が残る。内面は明瞭に同心円状アテ具痕が残る。		
1246	須恵器 甕	21号土坑 胴部片			灰 灰	還元焼 細砂粒	外面は平行印き痕、内面はアテ具痕が残るがほとんどナデ消されている。		
1247	須恵器 甕	550住 直上 上縁部片			暗灰 オリーブ黒	還元焼 細砂粒	粗砂粒	口縁部には小突帯と波状文が施文。	
1248	須恵器 甕	131号土坑 胴部片			灰 地灰	還元焼 細砂粒	粗砂粒	外面は平行印き痕、内面は同心円状アテ具痕が残る。	
1249	須恵器 甕	152号土坑 胴部片			青灰 青灰	還元焼 細砂粒	粗砂粒	外面は平行印き痕、内面は同心円状アテ具痕が残る。	
1250	須恵器 甕	2号集石 胴部片			暗青灰 暗青灰	還元焼 細砂粒	粗砂粒	少	胴部外面は平行印き痕後凹縁をあげたカキ目。内面は同心円状アテ具痕が残る。
1251	須恵器 甕	212号土坑 胴部片			灰 灰	還元焼 細砂粒	粗砂粒	少	外面は平行印き痕、内面は同心円状アテ具痕が残る。
1252	須恵器 甕	67A住 覆 12 底部1/2			暗灰 暗灰	還元焼 細砂粒	粗砂粒		底部はヘラナデ。胴部は平行印き痕が残る。内面胴部も同心円状アテ具痕が残る。
1253	須恵器 甕	79住 97穴 38 胴下位-底部			地灰 明黄灰	還元焼 細砂粒	粗砂粒		外面平行印き痕、内面同心円状アテ具痕が残る。
1254	須恵器 甕	2号集石 胴部片			オリーブ黒 オリーブ黒	還元焼 細砂粒	粗砂粒		胴部外面は平行印き痕、内面はアテ具痕が残る。
1255	須恵器 甕	506住 24 胴部片			灰 灰	還元焼 細砂粒	粗砂粒		口縁部は頸部で接合、頸部に補強帯が貼付。外面に降灰が厚く付着。
1256	須恵器 甕	45住 10 胴部片			黒泥 黄灰	還元焼 細砂粒	粗砂粒	多	口縁部と胴部は頸部で接合、頸部に補強帯貼付。外面に降灰が厚く付着。
1257	須恵器 甕	24住 30 底部1/4	[13.5]	14.4]	灰白 灰白	還元焼 細砂粒	粗砂粒		外面は磁器摩滅のため整形不鮮明。内面はアテ具痕をナデ消している。
1258	土師器 甕	3住 10 底部片	[9.0]	12.9]	明赤釉 釉	良好 細砂粒	粗砂粒		胴部、底部ともヘラ削り。内面はヘラナデ。
1259	須恵器 甕	12住 8 胴-底部	[19.2]	16.0]	灰 灰	還元焼 細砂粒	少		ロクロ整形。回転方向不明。底部は現辺部に回転ヘラ削りが残る。胴部は最下位にヘラ削り。その上はナデ。
1260	須恵器 甕	79住 19 底部		[8.0]	灰 灰	還元焼 細砂粒	多 多		輪組み痕が残る。外面は平行印き後カキ目。内面には同心円状アテ具痕が残る。
1261	須恵器 甕	45住 11 胴下平-底部		[9.05]	灰白 灰黄	還元焼 細砂粒	粗砂粒		胴部から底部は印き痕が僅かに残る。内面もアテ具痕が残るがほとんどナデ消されている。
1262	須恵器 甕	105住 -4 胴下位-底部	[17.5]	[11.6]	灰 暗灰	還元焼 細砂粒	粗砂粒	多	内面に輪組み痕が残る。胴部は回転。底部は不定方向ヘラ削り。内面胴部はヘラナデ。
1263	須恵器 甕	29住 5 胴下位-底部	[14.0]	[9.7]	灰白 灰白	還元焼 細砂粒	粗砂粒		ロクロ整形。回転回りか、底部と胴部縁下部に回転ヘラ削り。胴部の一部はヘラナデ。
1264	須恵器 甕	21住 33 胴下平-底部	[13.6]	[4.9]	灰 灰	還元焼 細砂粒	粗砂粒		ロクロ整形。回転方向不明。胴部はカキ目。内面胴部はナデ。
1265	須恵器 甕	113住 1 胴-底部1/3	[24.4]	[31.1]	黄灰 黄灰	還元焼 細砂粒	粗砂粒、 礫		胴部は内外面の印き痕、アテ具痕をナデ消している。底部は不定方向ヘラ削り。内面胴部はナデ。
1266	須恵器 甕	21住 29 胴-底部片	[10.0]	[6.2]	灰オリーブ 地灰	還元焼 細砂粒	粗砂粒	少	ロクロ整形。回転方向不明。胴部下位には印き痕が残る。内面胴部はナデ。
1267	須恵器 甕	70住 24 胴-底部	[12.8]	[9.2]	地灰 地灰	還元焼 細砂粒	粗砂粒		ロクロ整形。回転回りか、底部の整形は摩滅のため不明。胴部縁下部は回転ヘラ削り。
1268	須恵器 甕	19住 5 底部片	[16.0]	[3.5]	灰 灰	還元焼 細砂粒	粗砂粒		底部に焼成時の台とみられる須恵器部と窯体が付着。内面底部に降灰付着。
1269	須恵器 長頸壺	6住 28 胴-底部1/4	[13.0]		釉 釉	還元焼 細砂粒	礫		ロクロ整形。回転回りか。内面胴部の下平はナデ。
1270	須恵器 長頸壺	7住 8 胴部片		[9.1]	灰 灰	還元焼 細砂粒	粗砂粒		ロクロ整形。回転回りか。胴部下位は回転ヘラ削り。

2 古墳時代後期～平安時代

No.	種別 器種	出土位置 残存率	口径 底径	高さ (cm)	色調表 色調裏	焼成 胎土	調整	分類	備考
1271	須恵器 長頸壺	320-795C 胴-底部1/3		[7.0]	緑灰 灰	還元焼 細砂粒	ロクロ整形、回転右回り。底部は回転糸切り無調整。胴部にナデが見られる。	A	平塚吉土 器分類表 C
1272	須恵器 長頸壺?	9住 19 胴部下位片		[7.2]	灰白 灰白	還元焼 軟質 粗砂粒	ロクロ整形、回転方向不明。胴部胴下位は回転へう割り。	A	
1273	須恵器 長頸壺	45住 埋土 L1-胴部片	[12.8]	[6.0]	青灰 青灰	還元焼 細砂粒 多	ロクロ整形、外面は上から波状文、凹線、波状文が施文。	A	
1274	須恵器 長頸壺	75住 5 L1-胴部		[7.0]	灰	還元焼 細砂粒 少	ロクロ整形、回転右回りか。胴部と頸部は貼付。	A	外縁に「十」 のへう掻き
1275	須恵器 長頸壺	291号土坑 胴-底部		[4.5]	灰	還元焼 微砂粒、粗砂粒	ロクロ整形、回転右回り。高台は貼付、底部は回転ナデ、胴部下位は回転へう割り。	A	胴部他を 打ち欠き 内利用か
1276	須恵器 長頸壺	75住 -6 底部		[2.0]	灰	還元焼 細砂粒、粗砂粒、 礫	ロクロ整形、回転右回りか。底部は回転へう割り後ナデ。内面は周辺部に深いナデ。	A	
1277	須恵器 長頸壺	70住 8 胴部		[11.9]	灰 黄灰	還元焼 細砂粒	ロクロ整形、回転方向不明。胴部胴部に隆起付着。	A	
1278	須恵器 壺	15住 7 胴部		[7.2]	灰白 灰白	還元焼、やや軟質 細砂粒	ロクロ整形、回転右回り。内面に輪軸みちが残る。	A	
1279	須恵器 長頸壺	284号ピット 胴部		[10.0]	褐色 灰	酸化焼 細砂粒	ロクロ整形、回転右回り。頸部下位に輪軸みちが残る。	A	
1280	須恵器 長頸壺	85住 埋土 L1-胴部	[21.8]	[10.0]	灰 オリーブ灰	還元焼 細砂粒	ロクロ整形、頸部に輪軸みちが残る。頸部からL1-胴部はカキ目後、3段の波状文。	A	
1281	須恵器 壺	24住 埋土 L1-胴部片	[8.7]	[5.6]	灰	還元焼 細砂粒 多	ロクロ整形、回転右回りか。L1-胴部に3葉の凹線が施る。	A	
1282	須恵器 長頸壺	24住 埋土 L1-胴部1/4	[11.2]	[5.6]	灰	還元焼 細砂粒 多	ロクロ整形、回転右回りか。L1-胴部に4葉の凹線が施る。	A	L1-胴部に 打ち欠き 直り
1283	須恵器 短頸壺	17住 -2 底部		[3.4]	灰	還元焼 細砂粒	ロクロ整形、回転右回り。高台は貼付、底部と胴部下位は回転へう割り。	A	
1284	須恵器 短頸壺	45住 埋土 L1-胴部片		[5.2]	灰	還元焼 細砂粒	ロクロ整形、回転方向不明。	B	
1285	須恵器 短頸壺	56住 -2 L1-胴部1/2	[11.2]	[5.2]	オリーブ灰 オリーブ灰	還元焼 細砂粒 多、粗砂粒	ロクロ整形、回転右回りか。	B	
1286	須恵器 小型短頸壺	16住 埋土 L1-胴部1/6		[4.4]	灰	還元焼 良好 細砂粒、白色粒	ロクロ整形、回転右回りか。	B	
1287	須恵器 短頸壺	74住 P2 12 L1-胴部	[9.2]	[6.9]	灰	還元焼 細砂粒、粗砂粒 少	ロクロ整形、回転右回りか。	B	
1288	須恵器 壺	36住 18 胴-胴部		[5.1]	灰	還元焼 細砂粒、粗砂粒 少	ロクロ整形、回転右回りか。	B	
1289	須恵器 短頸壺	60住 18 L1-胴部	[7.0]	[5.0]	黄灰 黄灰	還元焼 細砂粒、粗砂粒	ロクロ整形、回転右回りか。胴部下位はナデ。底部はへう割り後ナデ。	B	
1290	須恵器 短頸壺	21住 埋土 L1-胴部	[12.0]	[5.1]	灰	還元焼 細砂粒 少	ロクロ整形、胴部上位に凹線で区画された中に刺突文が施る。	B	
1291	須恵器 短頸壺	75住 11 はぼ宛形	[12.0]	[11.9]	褐色 灰	還元焼 細砂粒 少	ロクロ整形、回転右回り。底部と胴部下位はへう割り。胴部はハケ目状工具によるへう割り。	B	
1292	須恵器 短頸壺	62住 -8 宛形	6.4	9.6	灰黄 灰黄	還元焼 細砂粒 濃	ロクロ整形、回転右回り。底部は回転糸切り無調整。	B	
1293	須恵器 短頸壺	75住 P5 -32 L1/2	6.8	6.8	灰	還元焼 細砂粒 少	ロクロ整形、回転右回り。底部は中央部手持ち、周辺部に回転へう割り。	B	
1294	須恵器 短頸壺	84住 2 L1-胴部欠損		[7.0]	灰黄 灰黄	還元焼 粗砂粒	ロクロ整形、回転右回り。底部から胴部下位は回転へう割り。	B	
1295	須恵器 短頸壺	504住 -18 L1/2	[9.8]	7.8	灰	還元焼 細砂粒	ロクロ整形、回転右回り。胴部に輪軸みちが残る。底部は手持ちへう割り。	B	
1296	須恵器 小型短頸壺	504住 8 胴-底部		[5.0]	灰 にぶい黄橙	還元焼 細砂粒	ロクロ整形、回転右回り。底部は手持ちへう割り。	B	
1297	須恵器 小型短頸壺	310-810G L1/3	[5.8]	4.5	灰	還元焼 細砂粒 多	ロクロ整形、回転右回り。底部は回転へう割り。内外面に凹線が1葉施る。	B	
1298	須恵器 短頸壺	105住 29 L1-胴部片	[10.5]	[5.5]	灰白 黄灰	還元焼 細砂粒	ロクロ整形、回転方向不明。胴部上位は凹線区画内に2段の刺突文、波状文。	B	
1299	須恵器 短頸壺	538住 直上 L1-胴部欠	[11.6]	9.6	灰白 黄灰	還元焼 細砂粒、粗砂粒、 礫	ロクロ整形、回転右回り。底部は手持ちへう割り。	B	
1300	須恵器 短頸壺	512住 1 はぼ宛形	[8.4]	7.6	灰	還元焼 細砂粒 多、粗砂粒	ロクロ整形、回転右回り。底部は手持ちへう割り、凹部に凹線が1葉施る。	B	
1301	須恵器 短頸壺	530住 1 はぼ宛形	6.0	8.5	青黒 オリーブ型	還元焼 細砂粒 多	ロクロ整形、回転右回り。底部は手持ちへう割り、胴部に部分的に指道痕が残る。	B	
1302	須恵器 短頸壺	538住 -3 胴-底部		[7.5]	灰	還元焼 細砂粒 多、粗砂粒	ロクロ整形、回転右回り。底部は手持ちへう割り。	B	

III 検出された遺構と遺物

No.	種別 器種	出土位置 残存率	口径 底径	高さ (cm)	色調表 色調表	焼成 胎土	調整	分類	備考
1300	須恵器 足瓶	40住 埋土 I.I-胴部1/3	6.0	15.1	灰 灰	還元焰 細砂粒	I.緑部と胴部は胴部で接合か。胴部に刺突文が通る。	C	
1304	須恵器 足瓶	31住 -26 胴-胴部			灰 灰	還元焰 細砂粒	ロクロ整形。回転右回り。胴部は表面とも力半日、外面はへうナデ。	C	
1305	須恵器 足瓶	75住 10 胴-底部		17.5	明灰 明灰	還元焰 細砂粒、粗砂粒	ロクロ整形。回転右回り。I.緑部は貼付。胴部は全面に力半日。	C	
1306	須恵器 足瓶	82住 7 胴-底部2/3		19.0	灰 灰	還元焰 細砂粒、粗砂粒、 礫	ロクロ整形。回転右回り。胴部は全面に力半日。	C	
1307	須恵器 足瓶	90住 -1 ほぼ完形	14.3	32.0	灰 灰	還元焰 細砂粒 少	ロクロ整形。把手は貼付。I.緑部は4段の波状文、胴部は螺旋状に力半日、正面と側面に4段の刺突文を施している。	C	
1308	須恵器 足瓶	28住 22 胴-底部1/3		15.2	焼灰 灰	還元焰 細砂粒	外面は力半日、内面はナデ。	D	
1309	須恵器 足瓶	35住 13 胴-胴部		13.7	灰 焼灰	還元焰 細砂粒	I.緑部と胴部は胴部で接合、胴部外面に叩き直、内面にアテ具痕がかかかに残る。	D	1310と同 一製体か
1310	須恵器 足瓶	35住 7 胴部1/3			灰 焼灰	還元焰 細砂粒	胴部は平行叩き後凹線が通る。内面はアテ具痕の痕跡が残る。	D	1309と同 一製体か
1311	須恵器 足瓶	71住 -2 胴-底部		20.2	灰 灰	還元焰 細砂粒	I.緑部は貼付、胴部は外面に平行叩き直がかかかに残るが、内面はアテ具痕が残る。	D	
1312	須恵器 小壺	9住 土直上 I.I-底部		9.6	灰 灰	還元焰 細砂粒 多	成形時の歪み大、胴部に輪組み直が残る。胴部はへうナデ。	E	
1313	須恵器 壺	79住 1 ほぼ完形	4.2	12.1	灰 灰	還元焰 細砂粒 多	ロクロ整形。回転右回りか。底部は打ち欠かされている。	E	
1314	須恵器 壺	10住 -3 I.I-胴部1/3	10.9	12.7	青灰 明青灰	還元焰 細砂粒	I.緑部縮みナデ。胴部は外面に叩きをナデ消しているが、内面は同心円状アテ具痕が残る。	F	I.胴部平 田面を作る
1315	須恵器 壺	15住 13 胴-底部		8.9	灰白 灰白+黄緑	還元焰 細砂粒	ロクロ整形。回転右回りか。胴部最下位に1段の回転へうナデ。	F	
1316	須恵器 壺	15住 8 底部		3.7	焼灰 灰	還元焰 細砂粒 多、粗砂粒	ロクロ整形。回転右回り。底部はへうナデ、胴部最下位は回転へうナデ。	F	足頭直か
1317	須恵器 壺	7住 埋土 I.I-胴部1/3	11.6	15.2	灰 灰	還元焰 細砂粒、粗砂粒	ロクロ整形。回転右回りか。	F	
1318	須恵器 壺	18住 2 I.緑部1/4	12.4	9.0	暗オリーブ灰 暗オリーブ灰	還元焰 細砂粒 多 粗砂粒 多	ロクロ整形。I.緑部上位に波状文、胴部胴部には力半日が施されている。	F	
1319	須恵器 壺	45住 23 I.緑部1/4	9.8	15.4	灰 灰	還元焰 細砂粒 多	ロクロ整形。回転方向不明。	F	
1320	須恵器 壺	2住 -1 胴部1/3			灰 灰	還元焰 細砂粒	外面は中心部から螺旋状に力半日、内面はナデ。	F	焼灰か横 部の胴部 片
1321	須恵器 壺	16住 1 胴-胴部1/3		6.2	灰白 灰白	還元焰 細砂粒 良好 少	ロクロ整形。	F	
1322	須恵器 付台	55住 甕5 脚部	14.3	8.5	灰 焼灰	還元焰 細砂粒	ロクロ整形。回転右回りか。甕身と脚部は貼付。三角形状透かしが3カ所。	F	
1323	須恵器 壺	44住 7 底部	15.8	12.7	灰 灰	還元焰 細砂粒	ロクロ整形。高台と胴部は貼付。	F	
1324	須恵器 浄瓶	18住 埋土 I.I-緑部1/4	6.4	3.9	灰黄緑 黄灰	還元焰 細砂粒	浄瓶。胴部缸口片か。ロクロ整形。	F	
1325	須恵器 壺	101住 23 胴下半-底部	13.0	14.0	灰白 灰白	還元焰 細砂粒、粗砂粒 少	ロクロ整形。回転右回りか。底部と胴部最下位は手持ちへうナデ。	F	
1326	須恵器 壺	38住 埋土 I.I-緑部1/3	14.0	14.4	灰 灰	還元焰 細砂粒	ロクロ整形。回転方向不明。I.緑部中心部に凹線による区画とその中に1葉だけの波状文。	F	
1327	須恵器 壺	26住 埋土 I.I-緑部1/3	13.7	6.2	灰 灰	還元焰 細砂粒、粗砂粒	ロクロ整形。回転方向不明。胴部でI.緑部と胴部を接合。	F	
1328	須恵器 壺	107号土坑 胴-底部	7.7	7.4	黄灰 灰白+黄	還元焰 細砂粒、粗砂粒	ロクロ整形。回転方向不明。胴部は回転へうナデ、器面直線で単位不明。底部は手持ちへうナデ。	F	
1329	須恵器 壺	104住 6 2/3	8.2	10.2	黄灰 黄灰	還元焰 細砂粒他	ロクロ整形。回転右回り。胴部下半から底部は手持ちへうナデ。I.緑部に凹線が3葉通る。	F	
1330	須恵器 壺	53住 -2 I.I-胴部	12.8	11.1	焼灰 青灰	還元焰 細砂粒	ロクロ整形。回転右回り。I.緑部には2段の波状文、胴部は力半日。	F	
1331	須恵器 壺	67A住 埋土 底部		3.1	灰 灰	還元焰 細砂粒 少	ロクロ整形。回転右回り。底部は手持ちへうナデか。降灰が厚く付着。	F	
1332	須恵器 壺	55住 13 胴-胴部1/3	11.5	14.6	青灰 明青灰	還元焰 細砂粒 少	胴部内面には同心円状アテ具痕が残るが、外面の叩き直はナデ消されている。	F	
1333	須恵器 壺	505住 -3 胴-胴部1/3		10.5	明オリーブ灰 灰白	還元焰 細砂粒	内面に輪組み直が残る。胴部は平行叩き直が残る。内面胴部はナデ。	F	
1334	須恵器 壺	77住 4 胴部1/3		9.9	灰 灰	還元焰 細砂粒 少、粗砂粒	ロクロ整形。外面は残存全体に力半日。	F	
1335	須恵器 壺	219号土坑 ほぼ完形	14.8	19.9	黄灰 黄灰	還元焰 細砂粒	内面に輪組み直が残る。胴部下半は外面に叩き直、内面にアテ具痕が残る。胴部上半からI.緑部はロクロ整形。	F	

III 検出された遺構と遺物

No.	種別 器種	出土位置 残存率	口径 底径	高さ (cm)	色調表 色調表	焼成 胎土	調整	分類	備考
1369	須置器 鉢?	57住 47 底部片		[1.3]	黄灰 灰黄	還元焼 細砂粒 粗砂粒	多 少		口ロコ整形、回転方向不明。底部は手持ちへう割り。
1370	須置器 鉢?	45住 17	(29.8)	9.0	にぶい黄褐 灰黄褐	還元焼 細砂粒			口内側に1条の凹線が走る。外面はカキ目、内面下平は部分的に同心円状ナデ具痕が残る。
1371	須置器 鉢	49住 遺 2 L1-体部	(28.0)	[12.0]	灰白 灰黄	還元焼 細砂粒	少		口ロコ整形、回転右回りか。体部中に凹線が2条走る。
1372	須置器 鉢	49住 25 1/3	[15.2]	9.4	黄灰 灰黄	還元焼 細砂粒、粗砂粒	多		口ロコ整形、回転方向不明。口縁部には波状文、体部はカキ目。内面体部はナデ。
1373	須置器 鉢	56住 19 口縁部3/1	[14.0]	6.0	灰 灰	還元焼 細砂粒	多		口ロコ整形、回転方向不明。口縁部は横ナデ、体部は横方向へう割り、内面体部はへうナデ。
1374	須置器 鉢	56住 31 体-底部片		[7.1]	灰白 灰白	還元焼 細砂粒、粗砂粒			口ロコ整形、回転右回りか。体部最下位に船の扱い回転へう割り。
1375	須置器 鉢	90住 4 L1-体部1/2	[15.0]	9.4	黄灰 黄灰	還元焼 細砂粒、粗砂粒			口ロコ整形、回転右回りか。口内側に凹線が1条走る。
1376	須置器 鉢	79住 4 ほぼ完成形	13.0	9.0	灰 灰	還元焼 細砂粒	多、粗砂粒		口ロコ整形、回転方向不明。底部はへう割り後径3mmの小孔(未完成)が不明瞭にみられる。
1377	須置器 鉢	79住 13 ほぼ完成形	12.4	9.2	暗灰 暗灰	還元焼 細砂粒 粗砂粒	多 多		口ロコ整形、回転右回り。底部は平行方向へうへのう割り。
1378	須置器 鉢	90住 埋土 1/4	(12.0)	7.0	灰 灰	還元焼 細砂粒	多、粗砂粒		口ロコ整形、回転右回り。底部は手持ちへう割り。
1379	須置器 鉢	501住 埋土 口縁部片	(11.8)	6.3	暗灰 暗灰	還元焼 細砂粒、粗砂粒	多		口ロコ整形、回転右回りか。
1380	須置器 鉢	51住 4 L1-体部片	(16.9)	8.5	浅黄 黄灰	還元焼 細砂粒			口ロコ整形、回転右回りか。残存部分下にナデ部分のみみられる。
1381	須置器 鉢	99住 直上 口縁部破片			灰白 灰白	還元焼 細砂粒			口ロコ整形、体部下平はへう割り。焼成時に他の個体が付着。
1382	須置器 小型鉢	355-680C 1/4	(9.4)	5.2	灰 灰	還元焼 細砂粒			口ロコ整形、回転右回りか。底部と体部最下位は手持ちへう割り。
1383	須置器 鉢	475住 埋土 L1+胴部片	(20.4)	(10.5)	明赤褐 明赤褐	還元焼 細砂粒			口ロコ整形、回転方向不明。内面胴部はへうナデ。
1384	須置器 鉢	501住 3 底部		[1.9]	灰 灰	還元焼 細砂粒			口ロコ整形、回転右回り。底部は手持ちへう割り後ナデ。
1385	須置器 鉢	534住 4 L1-底部1/5	(19.2)	9.7	暗灰 暗灰	還元焼 細砂粒	多、粗砂粒		口ロコ整形、回転左回りか。底部は回転へう割り。
1386	須置器 鉢	81住 完形		12.0	灰 灰	還元焼 粗砂粒			口ロコ整形、回転方向不明。平面形態は大きく歪むが、焼成時が歪んだのか不明。底部は手持ちへう割り。底部に径4mmの小孔4孔。
1387	須置器 鉢	297号土坑 体-底部片	(10.4)	8.5	灰 灰	還元焼 細砂粒			口ロコ整形、回転右回りか。底部は手持ちへう割り。
1388	須置器 鉢	538住 1 ほぼ完成形	11.5	7.4	灰 灰	還元焼 細砂粒、粗砂粒			口ロコ整形、回転右回り。口内側に刺突文と1条の凹線が走る。底部は手持ちへう割り。
1389	須置器 鉢	38号ビット 1/2	16.0	[12.1]	黄灰 暗灰黄	還元焼 細砂粒			口ロコ整形、回転右回り。口内側に2段の波状文、体部最下位と底部は手持ちへう割り。
1390	須置器 鉢	310-810C L1-体部片			灰 灰	還元焼 細砂粒、粗砂粒			外面は口内側を除きカキ目。内面は同心円状ナデ具痕が残るが、上平はナデで不明瞭。
1391	須置器 鉢	315-800-805 1/4	(11.0)	9.1	灰 灰	還元焼 細砂粒	多		口ロコ整形、回転右回りか。底部と体部下位はへう割り。焼成時の歪み大。器形が大きく歪む。
1392	須置器 鉢	340-820C 1/5	(11.5)	8.1	暗灰 暗灰黄	還元焼 細砂粒	多		口ロコ整形、回転右回りか。口内側に1条の凹線が走る。
1393	須置器 小型土器	15住 P1 11 底部		4.1	灰白 灰	還元焼 細砂粒、粗砂粒			口ロコ整形、回転右回り。底部は回転へう割りか。
1394	須置器 小型鉢	23住 埋土 L1-体部片	(16.0)	8.7	灰白 灰白	還元焼 細砂粒			口ロコ整形、回転方向不明。口内側は横ナデ、外面はナデ。
1395	須置器 不明	18住 埋土 小破片		[3.5]	黄灰 黄灰	還元焼 微砂粒			口ロコ整形、回転右回り。製輪方法不明。
1396	須置器 付付鉢	75住 35 L1-胴部	(9.8)	4.3	暗灰黄 暗灰黄	還元焼 細砂粒			口ロコ整形、回転右回り。高台は横付、底部整形は不明。
1397	須置器 特殊	104住 埋土 L1-底部	8.4	4.5	灰 灰	還元焼 細砂粒	多		口ロコ整形か、底部は強いナデと手持ちへう割り。
1398	須置器 円面碗	289号土坑 破面	跡住 厚さ	13.5 2.0	灰白 灰白	還元焼 微砂粒			底面は手持ちへう割りか、使い込まれており不明瞭。裏面はナデ。
1399	須置器 不明	51住 30		6.2	オリーブ黄 黄褐	還元焼 細砂粒			輪身を3個体付け合わせその中央に高台を据付、更にそれぞれの身の体部下位に穿孔し身と身を結びつけている。
1400	土製品 瓦塔	23住 11 輪形小片			灰 灰	還元焼 細砂粒			輪部上位片、凸帯は横付、梁か折を表現、下位の輪部は意を表現か。裏面はナデ。
1401	灰輪陶器 長頸壺	18住 埋土 頸部		6.9	灰白 灰白	還元焼 細砂粒			口ロコ整形、回転方向不明。脚部は横付。

2 古墳時代後期～平安時代

No.	種別 器種	出土位置 現存率	口径 底径	高さ (cm)	色調表		焼成 胎土	調整	分類	備考
					色調表	色調表				
1402	灰釉陶器 長頸壺	2号溝 底部1/3	(8.8)	17.0	に青・黄褐色 黄灰	還元焼 細砂粒	微	ロクロ整形、回転右回りか。高台は胎付、底部はナデ。		東海産。 丹ヶ谷78 号式副
1403	灰釉陶器 短頸壺	330-840G 底部1/3	(8.2)	11.9	灰白 灰白	還元焼 混入物無		ロクロ整形、回転右回り。高台は胎付、底部はヘラナデ。		光ヶ丘1 号式副

土製品観察表

No.	種別	器種	出土位置	全長(cm)	径 (cm)	口径(cm)	重量(g)	現存率	特徴	
1404	土製品	土罽	9号住居	5.9	3.5	0.4	9.2	完形	外面はナデ	
1405	土製品	土罽	11号住居	3.2	1.6	1.7	8.6	底部欠損	表面はナデ	
1406	土製品	土罽	14号住居	5.2	1.5	0.8	8.5	ほぼ完形		
1407	土製品	土罽	15号住居	3.4	0.9	0.4	3.0	大端一部欠損		
1408	土製品	土罽	18号住居	12.7	11.7	0.3	5.4	1/3	外面はナデ	
1409	土製品	土罽	23号住居	5.5	1.8	0.6	15.0	3/4		
1410	土製品	土罽	23号住居	4.3	1.65	0.7	10.0	1/2		
1411	土製品	土罽	26号住居	5.5	1.6	0.6	7.0	2/3		
1412	土製品	土罽	28号住居	5.6	1.7	0.6	15.0	完形		
1413	土製品	土罽	26号住居	5.4	1.7	0.6	13.0	ほぼ完形		
1414	土製品	土罽	40号住居	4.2	1.7	0.55	13.0	大端欠損		
1415	土製品	土罽	56号住居	5.6	1.4	0.35	7.0	内端部欠損		
1416	土製品	土罽	56号住居	4.6	1.2	0.35	6.0	完形		
1417	土製品	土罽	9号溝	4.9	1.4	0.3	9.0	完形		
1418	土製品	土罽	70号住居	6.2	1.9	0.6	19.0	完形		
1419	土製品	土罽	53号住居	4.0	1.3	0.4	6.0	大端欠損		
1420	土製品	土罽	79号土坑	5.9	1.65	0.4	15.0	内端部欠損		
1421	土製品	土罽	330-845G	5.2	1.7	0.3	13.0	ほぼ完形		
1422	土製品	土罽	315-840G	4.5	1.7	0.7	11.0	2/3		
1423	土製品	土罽	310-805G	3.8	2.5	0.6	29.0	完形		
1424	土製品	土罽	315-810G	4.7	1.45	0.4	7.6	2/3		
1425	土製品	土罽	132号土坑	2.5	1.2	0.4	3.0	1/2		
1426	土製品	根造品(高杯?)	65号住居	高さ 2.3 底径 2.2				1/2程度か?	内外面ともナデ。	
1427	土製品	円板	79号住居	高さ4.9 厚2.1,1.1				完形	杯の転用か。表裏・側面を良く滑っている。裏面 回転へラ前か	
1428	土製品	支脚	104号住居	高(7.3)				1/2程度か?	粘土塊を四角柱状に成形し、各面はナデ	
1429	土製品	破片	310-780G					破片	外面はナデ、先端はガラス質化。通風孔は基部側の 径がやや広い。小片のため詳細不明	
1430	土製品	碧玉	87号住居		3.5	1.1	0.2	8.0	ほぼ完形	

No.	種別	器種	出土位置	口径 (cm)	底径 (cm)	口径 (cm)	厚さ (cm)	重量 (g)	現存率	備考
1431	土製品	紡錘車	118号住居	5.35	3.8	0.9~1.0	1.7	46.0	ほぼ完形	外面研磨
1432	土製品	紡錘車	306号ビット	4.8	2.2	0.7~0.8	2.7	51.0	完形	外面研磨

石製品観察表

No.	種別	器種	出土位置	口径 (cm)	底径 (cm)	口径 (cm)	厚さ (cm)	重量 (g)	現存率	石材	備考
1433	石製品	紡錘車	17号住居	5.5	3.8	0.8	1.4	66.0	完形	整紋岩	上面・側面に線刻
1434	石製品	紡錘車	20号住居	3.9	3.3	1.05	2.15	43.0	完形	砥沢石	
1435	石製品	紡錘車	90号住居	4.0	2.0	0.7~1.0	1.6	36.0	完形	滑石	側面に線刻
1436	石製品	紡錘車	11号住居	3.1	2.6	0.7	9.0	6.0	1/2	滑石	
1437	石製品	紡錘車	105号住居	4.0	3.4	0.7~1.0	1.2	30.0	完形	滑石	側面に線刻

No.	種別	器種	出土位置	全長 (cm)	幅 (cm)	厚さ (cm)	重量 (g)	現存率	石材	備考
1438	石製品	砥石	7号住居	12.8	10.1	4.3	737.0	完形	砥沢石	5面使用
1439	石製品	砥石	80号住居	2.9	2.75	1.2	11.0	破片	砂岩	2面使用
1440	石製品	砥石	48号住居	15.7	3.6	2.4	62.0	1/2	砥沢石	5面使用
1441	石製品	砥石	9号住居	8.5	5.3	3.8	177.0	1/2	砥沢石	4面使用 刃ならしキズあり
1442	石製品	砥石	5号溝	7.2	3.2	2.3	96.0	1/2	宝貫デイスイト	4面使用 刃ならしキズあり
1443	石製品	砥石	85号住居	—	—	1.9	71.0	1/4	砂岩	2面使用 使用面溝状にくぼむ
1444	石製品	砥石	26号住居	9.3	4.7	2.65	162.0	ほぼ完形	砥沢石	4面使用 表面面端部に穴あり
1445	石製品	砥石	143号土坑	6.0	4.0	4.0	110.0	1/2	砥沢石	4面使用
1446	石製品	砥石	101号住居	7.6	4.4	3.1	153.0	2/3	砥沢石	4面使用
1447	石製品	砥石	表塚	11.8	4.9	4.9	227.0	3/4	砥沢石	4面使用

III 検出された遺構と遺物

No.	種別	器種	出土位置	全長 (cm)	幅 (cm)	厚さ (cm)	重量 g	残存率	石材	備考
1448	石製品	硯石	310-800C	12.7	5.5	1.0	128.0	完形	砂岩	2面使用
1449	石製品	硯石	330-915C	5.5	4.7	3.5	111.0	1/3	硯沢石	4面使用
1450	石製品	硯石	310-800C	6.2	4.3	2.3	107.0	1/2	硯沢石	4面使用
1451	石製品	硯石	310-800C	4.5	2.9	1.7	33.0	1/3	硯沢石	4面使用

No.	種別	器種	出土位置	全長 (cm)	幅 (cm)	厚さ (cm)	重量 g	残存率	備考
1452	石製品	白土	109号住居	1.5	1.3	0.35	0.80	一部欠損	研削途中 孔径 5.3mm
1453	石製品	白土	489号住居	1.2	1.2	0.7	1.81	ほぼ完形	完成品 孔径 3.8mm 滑石製
1454	石製品	白土	529号住居	1.4	(1.30)	0.25	0.51	片面剥離	研削途中または完成品 孔径 3.8mm
1455	石製品	白土	689号住居	1.6	1.5	0.32	0.91	片面剥離	研削途中 孔径 3.1mm
1456	石製品	白土	689号住居	1.4	1.35	0.25	0.55	ほぼ完形	完成品 孔径 4.0mm
1457	石製品	白土	689号住居	1.2	1.15	0.28	0.65	ほぼ完形	完成品 孔径 3.4mm
1458	石製品	白土	729号住居	1.7	(0.30)	0.3	1.61	1/2	整形途中 孔径 3.1mm
1459	石製品	白土	729号住居	1.7	(0.80)	0.3	1.17	1/2	整形途中 孔径 3mm 以上
1460	石製品	白土	729号住居	1.6	(1.1)	0.6	1.23	1/3	穿孔途中破損か?
1461	石製品	白土	729号住居	1.5	(1.2)	0.5	0.74	1/2	穿孔途中破損か?
1462	石製品	白土	789号住居	1.75	1.6	0.43	1.89	ほぼ完形	完成品 孔径 2.2mm
1463	石製品	白土	799号住居	1.3	1.3	0.75	1.24	片面剥離	完成品 孔径 3.5mm
1464	石製品	白土	979号住居	2.5	1.7	0.43	0.93	破片	穿孔途中破損か? 孔径 2.2mm
1465	石製品	白土	979号住居	1.6	(0.6)	0.6	0.96	1/2	整形途中 孔径 5.0mm
1466	石製品	白土	979号住居	1.12	(0.43)	2.75	1.11	1/2	整形途中?
1467	石製品	白土	979号住居	1.4	(0.4)	0.4	0.61	2/3	完成品 孔径 4.8mm
1468	石製品	白土	979号住居	1.25	(0.75)	0.6	0.33	1/2	整形途中 孔径 4.8mm 以上
1469	石製品	白土	121号住居	1.65	1.5	0.6	1.68	2/3	整形途中 孔径 3.8mm
1470	石製品	白土	121号住居	1.6	1.4	1.0	2.80	1/2	穿孔途中?
1471	石製品	白土	121号住居	1.6	(1.1)	0.8	1.83	1/2	穿孔途中?
1472	石製品	白土	121号住居	(1.2)	(1.1)	0.5	0.61	破片	
1473	石製品	白土	121号住居	1.5	0.6	0.3	0.25	破片	
1474	石製品	白土	121号住居	1.8	1.6	0.6	2.24	ほぼ完形	整形途中 孔径 3.3mm
1475	石製品	白土	454号住居	1.3	1.2	0.3	0.78	完形	研削途中 孔径 3.5mm
1476	石製品	白土	460号住居	(0.6)	(0.35)	0.45	1.01	2/3	整形途中 孔径 5.1mm
1477	石製品	白土	511号住居	(0.4)	(0.75)	0.65	0.84	1/2	整形途中 孔径 4.8mm 以上
1478	石製品	白土	507号住居	2.4	2.05	0.35	1.87	1/2	整形途中 孔径 3.2mm
1479	石製品	白土	513号住居	1.3	1.25	1.15	3.10	ほぼ完形	完成品 孔径 4.1mm 滑石製
1480	石製品	白土	523号住居	1.6	1.5	0.5	1.29	2/3	研削途中または完成品 孔径 4.1mm
1481	石製品	白土	523号住居	1.4	0.8	0.3	0.50	破片	研削途中?
1482	石製品	白土	523号住居	1.8	1.7	0.4	1.78	完形	研削途中 孔径 3.2mm
1483	石製品	白土	526号住居	1.4	1.3	0.2	0.54	ほぼ完形	整形途中? 孔径 3.1mm
1484	石製品	白土	526号住居	1.3	(0.75)	0.35	0.32	1/2	研削途中か? 孔径 5.2mm
1485	石製品	白土	529号住居	2.1	2.0	0.65	2.97	片面剥離	研削途中または完成品 孔径 4.5mm
1486	石製品	滑石	529号住居	1.35	(0.6)	0.3	0.49	1/3	完成品か? 孔径 3.2mm
1487	石製品	白土	531号住居	1.65	(1.0)	0.25	0.48	1/2	研削途中? 孔径 4.1mm
1488	石製品	白土	534号住居	1.8	1.7	0.6	2.26	完形	研削途中 孔径 3.6mm
1489	石製品	白土	538号住居	1.3	1.2	0.6	2.77	2/3	研削途中? 孔径 4.1mm
1490	石製品	白土	538号住居	1.4	1.3	0.4	1.36	完形	研削途中 孔径 4.0mm
1491	石製品	白土	538号住居	1.35	1.2	0.45	0.62	ほぼ完形	研削途中 孔径 3.1mm
1492	石製品	白土	538号住居	1.35	1.25	0.35	0.94	ほぼ完形	研削途中 孔径 3.7mm
1493	石製品	白土	538号住居	1.35	1.35	0.25	0.65	ほぼ完形	研削途中 孔径 3.2mm
1494	石製品	白土	538号住居	1.3	1.25	0.65	1.58	ほぼ完形	研削途中 孔径 3.5mm
1495	石製品	白土	538号住居	1.45	1.35	0.8	2.43	ほぼ完形	研削途中 孔径 3.5mm
1496	石製品	白土	538号住居	1.4	1.35	1.45	2.38	一部欠損	研削途中 孔径 3.6mm
1497	石製品	白土	538号住居	3.8	2.8	0.7	10.16	2/3	整形途中 孔径 3.3mm
1498	石製品	白土	538号住居	1.35	1.35	0.5	1.53	一部欠損	研削途中 孔径 4.2mm
1499	石製品	白土	538号住居	1.45	1.4	1.3	3.05	一部欠損	研削途中 孔径 4.5mm
1500	石製品	白土	538号住居	1.35	1.3	1.4	2.74	裏面一部欠損	研削途中 孔径 3.5mm
1501	石製品	白土	538号住居	1.3	1.3	0.7	1.91	完形	研削途中 孔径 3.3mm
1502	石製品	白土	538号住居	2.4	2.3	0.6	1.19	完形	研削途中 孔径 3.3mm
1503	石製品	白土	538号住居	1.35	1.3	0.5	1.16	ほぼ完形	研削途中 孔径 3.1mm
1504	石製品	白土	538号住居	1.75	(1.35)	0.65	1.47	2/3	研削途中 孔径 3.6mm
1505	石製品	白土	539号住居	1.4	1.4	0.4	1.34	完形	研削途中 孔径 3.3mm
1506	石製品	白土	244号土坑	1.4	1.4	0.3	0.49	完形	研削途中 孔径 3.3mm
1507	石製品	白土	900号土坑	1.8	1.6	0.6	1.98	一部欠損	整形途中 孔径 2.7mm
1508	石製品	白土	14号溝	1.4	1.35	0.45	0.95	ほぼ完形	研削途中 孔径 4.0mm
1509	石製品	白土	14号溝	1.25	1.25	0.5	1.01	ほぼ完形	研削途中または完成品 孔径 3.6mm
1510	石製品	白土	330-840G	1.25	1.05	0.15	0.28	一部欠損	研削途中 孔径 3.6mm
1511	石製品	白土	340-950C	1.4	1.3	0.25	0.45	ほぼ完形	研削途中 孔径 3.8mm
1512	石製品	白土	325-935C	1.35	1.3	0.9	2.41	ほぼ完形	完成品 孔径 3.2mm 滑石製
1513	石製品	白土	2区表塚	1.7	1.4	0.9	3.85	ほぼ完形	完成品 孔径 2.6mm
1514	石製品	白土	320-310G	3.5	2.5	0.9	6.84	ほぼ完形	整形途中 孔径 5.2mm 滑石製

2 古墳時代後期～平安時代

No.	種別	器種	出土位置	全長 (cm)	幅 (cm)	厚さ (cm)	重量 (g)	残存率	石材	備考
2001	石製品	こもろみ石	6号住居	12.3	4.8	3.7	280	一部欠損	ホルンフェルス	
2002	石製品	こもろみ石	6号住居	13.2	7.4	4.8	690	完形	溶結凝灰岩	
2003	石製品	こもろみ石	6号住居	12.3	6.0	(3.8)	460	1/2	胆輪舞石安山岩	
2004	石製品	こもろみ石	6号住居	14.0	6.2	3.5	465	完形	溶結凝灰岩	
2005	石製品	こもろみ石	6号住居	11.5	3.4	3.1	240	一部欠損	チャート	
2006	石製品	こもろみ石	6号住居	9.7	5.0	3.1	230	完形	頁岩	
2007	石製品	こもろみ石	6号住居	10.8	4.9	3.0	255	完形	胆輪舞石安山岩	
2008	石製品	こもろみ石	6号住居	(15.0)	4.6	3.7	410	一部欠損	チャート	
2009	石製品	こもろみ石	6号住居	(12.9)	5.3	4.8	430	一部欠損	チャート	
2010	石製品	こもろみ石	7号住居	8.1	5.7	3.7	180	完形	チャート	
2011	石製品	こもろみ石	7号住居	(13.3)	5.9	2.9	480	一部欠損	チャート	
2012	石製品	こもろみ石	7号住居	12.3	4.7	4.1	400	完形	溶結凝灰岩	
2013	石製品	こもろみ石	7号住居	17.3	8.0	3.6	725	完形	溶結凝灰岩	
2014	石製品	こもろみ石	7号住居	8.1	4.5	2.8	185	完形	ホルンフェルス	
2015	石製品	こもろみ石	7号住居	10.1	5.4	3.7	310	完形	チャート	
2016	石製品	こもろみ石	7号住居	8.4	5.8	2.3	190	完形	チャート	
2017	石製品	こもろみ石	7号住居	12.6	4.6	2.5	210	完形	砂岩	
2018	石製品	こもろみ石	7号住居	(9.5)	(2.6)	(2.2)	100	1/4	チャート	
2019	石製品	こもろみ石	8号住居	14.1	5.1	4.3	570	完形	溶結凝灰岩	
2020	石製品	こもろみ石	8号住居	9.5	4.3	2.9	200	完形	チャート	
2021	石製品	こもろみ石	8号住居	10.1	7.9	3.5	400	完形	溶結凝灰岩	
2022	石製品	こもろみ石	8号住居	12.4	6.4	3.0	465	完形	溶結凝灰岩	
2023	石製品	こもろみ石	8号住居	16.1	6.9	5.3	770	完形	石英斑岩	
2024	石製品	こもろみ石	9号住居	13.7	7.0	5.3	635	完形	チャート	
2025	石製品	こもろみ石	9号住居	9.4	5.5	2.9	240	完形	チャート	
2026	石製品	こもろみ石	9号住居	12.7	5.3	4.2	400	完形	チャート	
2027	石製品	こもろみ石	9号住居	11.0	7.5	3.1	425	完形	溶結凝灰岩	
2028	石製品	こもろみ石	9号住居	12.3	5.6	3.8	389	完形	ホルンフェルス	
2029	石製品	こもろみ石	9号住居	16.5	7.0	5.5	1010	完形	ホルンフェルス	
2030	石製品	こもろみ石	9号住居	10.4	6.7	3.6	320	完形	ホルンフェルス	
2031	石製品	こもろみ石	9号住居	9.5	3.6	2.6	165	完形	チャート	
2032	石製品	こもろみ石	9号住居	10.0	7.9	3.8	405	完形	胆輪舞石安山岩	
2033	石製品	こもろみ石	9号住居	(12.3)	5.4	4.3	505	一部欠損	チャート	
2034	石製品	こもろみ石	9号住居	16.2	6.6	5.4	780	完形	溶結凝灰岩	
2035	石製品	こもろみ石	9号住居	10.6	6.1	3.4	345	完形	チャート	
2036	石製品	こもろみ石	9号住居	11.6	5.5	3.2	365	完形	チャート	
2037	石製品	こもろみ石	9号住居	12.0	5.5	3.3	300	完形	チャート	
2038	石製品	こもろみ石	9号住居	12.9	5.3	4.2	350	完形	胆輪舞石安山岩	
2039	石製品	こもろみ石	9号住居	15.3	6.2	5.1	765	完形	胆輪舞石安山岩	
2040	石製品	こもろみ石	9号住居	8.0	4.9	1.5	125	完形	チャート	
2041	石製品	こもろみ石	9号住居	10.3	3.9	2.5	130	完形	チャート	
2042	石製品	こもろみ石	9号住居	12.6	5.6	3.6	335	完形	チャート	
2043	石製品	こもろみ石	9号住居	12.5	5.4	4.3	420	完形	溶結凝灰岩	
2044	石製品	こもろみ石	9号住居	8.9	3.9	3.6	245	完形	溶結凝灰岩	
2045	石製品	こもろみ石	9号住居	14.7	6.5	3.9	520	完形	ホルンフェルス	
2046	石製品	こもろみ石	10号住居	9.8	6.3	4.9	330	完形	砂岩	
2047	石製品	こもろみ石	10号住居	10.8	5.1	1.8	210	完形	チャート	
2048	石製品	こもろみ石	10号住居	12.0	4.9	3.6	290	完形	溶結凝灰岩	
2049	石製品	こもろみ石	13号住居	10.7	5.6	5.6	500	完形	チャート	
2050	石製品	こもろみ石	13号住居	10.1	4.5	2.7	195	完形	チャート	
2051	石製品	こもろみ石	13号住居	12.9	6.0	3.6	400	完形	チャート	
2052	石製品	こもろみ石	13号住居	9.2	4.8	1.7	115	完形	ホルンフェルス	
2053	石製品	こもろみ石	13号住居	11.8	(4.0)	2.5	170	一部欠損	チャート	
2054	石製品	こもろみ石	13号住居	11.0	5.4	4.0	330	完形	チャート	
2055	石製品	こもろみ石	13号住居	(9.5)	6.4	4.8	490	1/2	チャート	
2056	石製品	こもろみ石	13号住居	9.9	4.6	3.8	260	完形	チャート	
2057	石製品	こもろみ石	13号住居	(8.4)	3.1	2.2	75	一部欠損	チャート	
2058	石製品	こもろみ石	13号住居	9.9	4.5	2.5	210	完形	チャート	
2059	石製品	こもろみ石	14号住居	12.0	5.9	4.7	500	一部欠損	溶結凝灰岩	
2060	石製品	こもろみ石	14号住居	13.9	6.0	4.8	545	完形	砂岩	
2061	石製品	こもろみ石	14号住居	11.7	6.9	3.9	500	完形	チャート	
2062	石製品	こもろみ石	14号住居	11.8	5.2	3.7	390	完形	胆輪舞石安山岩	
2063	石製品	こもろみ石	14号住居	12.0	5.7	3.6	400	完形	チャート	
2064	石製品	こもろみ石	14号住居	11.4	5.4	3.1	290	完形	溶結凝灰岩	

III 検出された遺構と遺物

No.	種別	器種	出土位置	全長 (cm)	幅 (cm)	厚さ (cm)	重量 (g)	残存率	石材	備考
2065	石製品	こも編み石	14号住居	13.1	6.3	3.9	450	完形	溶結凝灰岩	
2066	石製品	こも編み石	14号住居	12.0	(5.3)	3.0	270	一部欠損	ホルンフェルス	
2067	石製品	こも編み石	14号住居	12.8	6.6	4.2	430	完形	ホルンフェルス	
2068	石製品	こも編み石	15号住居	8.3	4.2	3.0	190	完形	チャート	
2069	石製品	こも編み石	15号住居	11.2	3.5	2.2	140	完形	チャート	
2070	石製品	こも編み石	15号住居	11.2	4.0	1.8	135	完形	チャート	
2071	石製品	こも編み石	15号住居	13.8	7.7	4.0	555	完形	砂岩	
2072	石製品	こも編み石	15号住居	11.8	6.3	1.9	252	完形	チャート	
2073	石製品	こも編み石	15号住居	9.4	6.7	5.2	505	完形	チャート	
2074	石製品	こも編み石	15号住居	10.0	5.4	2.7	143	完形	チャート	
2075	石製品	こも編み石	15号住居	16.6	7.5	3.0	592	完形	ホルンフェルス	
2076	石製品	こも編み石	15号住居	10.6	6.6	3.3	385	完形	砂岩	
2077	石製品	こも編み石	15号住居	12.2	6.0	6.0	415	完形	チャート	
2078	石製品	こも編み石	15号住居	10.5	6.4	4.9	285	完形	砂岩	
2079	石製品	こも編み石	17号住居	11.3	6.3	3.5	400	完形	粗粒輝石安山岩	
2080	石製品	こも編み石	17号住居	12.1	6.1	4.1	430	一部欠損	チャート	
2081	石製品	こも編み石	17号住居 (12.6)	4.1	3.3	340	一部欠損	チャート		
2082	石製品	こも編み石	18号住居	9.7	4.0	2.4	145	完形	ホルンフェルス	
2083	石製品	こも編み石	18号住居	9.4	4.1	3.8	170	完形	チャート	
2084	石製品	こも編み石	18号住居	11.7	5.7	2.9	305	完形	ホルンフェルス	
2085	石製品	こも編み石	18号住居 (12.7)	5.6	3.7	415	一部欠損	チャート		
2086	石製品	こも編み石	18号住居 (8.6)	2.9	2.4	110	一部欠損	チャート		
2087	石製品	こも編み石	18号住居	13.3	5.4	4.0	410	完形	溶結凝灰岩	
2088	石製品	こも編み石	18号住居	14.4	5.9	3.7	480	完形	ホルンフェルス	
2089	石製品	こも編み石	18号住居 (10.7)	5.6	3.1	350	一部欠損	チャート		
2090	石製品	こも編み石	18号住居	9.8	5.6	2.2	170	完形	粗粒輝石安山岩	
2091	石製品	こも編み石	19号住居	12.4	5.6	3.3	365	完形	溶結凝灰岩	
2092	石製品	こも編み石	19号住居	12.6	6.8	4.1	440	完形	溶結凝灰岩	
2093	石製品	こも編み石	19号住居	11.1	5.4	4.7	380	完形	溶結凝灰岩	
2094	石製品	こも編み石	19号住居	(13.2)	5.8	4.4	560	一部欠損	チャート	
2095	石製品	こも編み石	19号住居	(15.2)	6.2	4.4	575	一部欠損	ホルンフェルス	
2096	石製品	こも編み石	19号住居	12.1	5.4	4.3	455	完形	粗粒輝石安山岩	
2097	石製品	こも編み石	19号住居	12.2	6.9	3.3	535	完形	砂岩	
2098	石製品	こも編み石	19号住居	12.8	5.9	3.7	360	完形	粗粒輝石安山岩	
2099	石製品	こも編み石	19号住居 (11.9)	8.3	3.6	495	一部欠損	頁岩		
2100	石製品	こも編み石	19号住居	11.9	5.3	4.1	415	完形	石英斑岩	
2101	石製品	こも編み石	19号住居	13.9	6.3	4.0	520	完形	ホルンフェルス	
2102	石製品	こも編み石	19号住居	12.7	4.3	4.4	420	完形	チャート	
2103	石製品	こも編み石	19号住居	9.6	4.9	3.3	210	完形	溶結凝灰岩	
2104	石製品	こも編み石	19号住居	8.4	4.3	2.6	170	完形	チャート	
2105	石製品	こも編み石	19号住居	13.7	6.8	4.2	575	完形	チャート	
2106	石製品	こも編み石	19号住居	13.4	6.9	4.3	640	完形	溶結凝灰岩	
2107	石製品	こも編み石	19号住居 (14.3)	(5.8)	3.0	390	一部欠損	変質玄武岩		
2108	石製品	こも編み石	21号住居	12.0	6.3	4.3	640	完形	チャート	
2109	石製品	こも編み石	21号住居	10.3	6.3	5.9	550	完形	粗粒輝石安山岩	
2110	石製品	こも編み石	21号住居 (12.7)	6.8	4.7	610	一部欠損	溶結凝灰岩		
2111	石製品	こも編み石	21号住居	12.2	6.9	3.9	460	完形	粗粒輝石安山岩	
2112	石製品	こも編み石	21号住居 (10.7)	6.0	3.4	310	2/3	砂岩		
2113	石製品	こも編み石	21号住居 (14.6)	4.9	4.3	590	一部欠損	チャート		
2114	石製品	こも編み石	21号住居	10.3	5.1	4.0	260	完形	砂岩	
2115	石製品	こも編み石	21号住居	10.1	6.2	4.2	380	完形	変質玄武岩	
2116	石製品	こも編み石	21号住居	11.1	4.5	3.3	260	完形	ホルンフェルス	
2117	石製品	こも編み石	21号住居 (11.3)	5.6	3.6	320	一部欠損	チャート		
2118	石製品	こも編み石	21号住居	10.8	6.9	5.0	670	完形	粗粒輝石安山岩	
2119	石製品	こも編み石	21号住居 (10.5)	5.8	4.6	465	一部欠損	チャート		
2120	石製品	こも編み石	21号住居	11.8	7.4	5.2	555	完形	粗粒輝石安山岩	
2121	石製品	こも編み石	21号住居	14.2	6.8	3.9	540	完形	溶結凝灰岩	
2122	石製品	こも編み石	24号住居	9.7	5.8	4.3	412	完形	粗粒輝石安山岩	
2123	石製品	こも編み石	24号住居	14.0	6.1	3.8	565	完形	ホルンフェルス	
2124	石製品	こも編み石	24号住居 (9.4)	6.3	4.4	242	1/2	チャート		
2125	石製品	こも編み石	24号住居	7.4	4.2	3.1	152	完形	チャート	
2126	石製品	こも編み石	24号住居	8.5	4.0	2.5	115	完形	チャート	
2127	石製品	こも編み石	24号住居	9.7	4.5	2.9	210	完形	チャート	
2128	石製品	こも編み石	24号住居	8.8	5.7	4.6	605	完形	チャート	

2 古墳時代後期～平安時代

No.	種別	器種	出土位置	全長 (cm)	幅 (cm)	厚さ (cm)	重量 (g)	残存率	石材	備考
2129	石製品	こもろみ石	24号住居	8.4	5.2	4.3	520	完形	溶結凝灰岩	
2130	石製品	こもろみ石	24号住居	11.3	5.4	4.2	365	完形	チャート	
2131	石製品	こもろみ石	24号住居	9.5	5.6	2.3	225	完形	チャート	
2132	石製品	こもろみ石	24号住居	7.9	5.8	4.4	340	完形	チャート	
2133	石製品	こもろみ石	24号住居	9.1	6.4	5.6	410	完形	チャート	
2134	石製品	こもろみ石	24号住居	8.5	6.2	4.4	340	完形	チャート	
2135	石製品	こもろみ石	24号住居	9.4	3.4	2.9	113	完形	チャート	
2136	石製品	こもろみ石	24号住居	10.0	4.9	2.6	175	完形	ホルンフェルス	
2137	石製品	こもろみ石	24号住居	10.5	3.7	2.2	160	完形	チャート	
2138	石製品	こもろみ石	25号住居	7.0	3.8	1.5	79	完形	チャート	
2139	石製品	こもろみ石	25号住居	6.6	2.7	2.5	78	完形	チャート	
2140	石製品	こもろみ石	25号住居	8.0	3.4	2.3	110	完形	溶結凝灰岩	
2141	石製品	こもろみ石	25号住居	6.8	3.1	2.2	89	完形	胆石輝石安山岩	
2142	石製品	こもろみ石	25号住居	6.7	2.7	2.4	70	完形	チャート	
2143	石製品	こもろみ石	25号住居	7.4	2.6	2.3	90	完形	チャート	
2144	石製品	こもろみ石	25号住居	8.3	5.3	2.1	155	完形	チャート	
2145	石製品	こもろみ石	25号住居	8.7	3.7	2.5	140	完形	チャート	
2146	石製品	こもろみ石	25号住居	8.4	3.2	2.5	88	完形	ホルンフェルス	
2147	石製品	こもろみ石	25号住居	8.1	3.5	2.0	100	完形	頁岩	
2148	石製品	こもろみ石	25号住居	7.1	3.2	2.5	100	完形	胆石輝石安山岩	
2149	石製品	こもろみ石	25号住居	8.2	2.9	1.7	70	完形	チャート	
2150	石製品	こもろみ石	25号住居	8.5	3.5	1.8	100	完形	チャート	
2151	石製品	こもろみ石	25号住居	7.1	3.0	2.9	110	完形	チャート	
2152	石製品	こもろみ石	25号住居	7.8	3.2	2.1	90	完形	チャート	
2153	石製品	こもろみ石	25号住居	7.7	3.5	2.6	120	完形	溶結凝灰岩	
2154	石製品	こもろみ石	25号住居	7.5	3.4	2.7	95	完形	溶結凝灰岩	
2155	石製品	こもろみ石	26号住居	12.5	6.4	4.1	510	完形	砂岩	
2156	石製品	こもろみ石	26号住居	12.3	5.9	3.7	390	完形	溶結凝灰岩	
2157	石製品	こもろみ石	26号住居	12.7	7.2	3.8	555	完形	胆石輝石安山岩	
2158	石製品	こもろみ石	26号住居	13.2	5.2	4.3	380	完形	石英質	
2159	石製品	こもろみ石	26号住居	14.7	6.9	4.8	605	完形	溶結凝灰岩	
2160	石製品	こもろみ石	26号住居	14.3	5.4	5.0	520	完形	チャート	
2161	石製品	こもろみ石	26号住居	15.1	(5.2)	(5.3)	450	一部欠損	ホルンフェルス	
2162	石製品	こもろみ石	26号住居	12.8	5.7	4.4	450	完形	溶結凝灰岩	
2163	石製品	こもろみ石	26号住居	12.1	6.1	5.3	500	完形	ホルンフェルス	
2164	石製品	こもろみ石	26号住居	11.3	7.2	5.2	640	完形	溶結凝灰岩	
2165	石製品	こもろみ石	26号住居	11.7	6.3	4.0	340	完形	胆石輝石安山岩	
2166	石製品	こもろみ石	26号住居	14.3	6.1	4.2	500	完形	溶結凝灰岩	
2167	石製品	こもろみ石	26号住居	14.4	6.4	4.2	690	完形	チャート	
2168	石製品	こもろみ石	26号住居	12.4	7.5	2.9	530	完形	胆石輝石安山岩	
2169	石製品	こもろみ石	26号住居	14.9	5.6	4.7	630	完形	溶結凝灰岩	
2170	石製品	こもろみ石	26号住居	12.8	5.9	3.2	350	完形	石英質	
2171	石製品	こもろみ石	26号住居	14.8	6.1	4.3	650	完形	胆石輝石安山岩	
2172	石製品	こもろみ石	26号住居	12.8	6.7	4.8	680	完形	溶結凝灰岩	
2173	石製品	こもろみ石	26号住居	11.1	4.8	4.2	430	2/3	チャート	
2174	石製品	こもろみ石	26号住居	15.2	6.8	5.6	920	完形	溶結凝灰岩	
2175	石製品	こもろみ石	26号住居	11.7	7.2	(3.2)	460	1/2	砂質砂岩	
2176	石製品	こもろみ石	26号住居	13.6	6.1	5.8	720	完形	溶結凝灰岩	
2177	石製品	こもろみ石	26号住居	12.9	7.0	4.1	570	完形	溶結凝灰岩	
2178	石製品	こもろみ石	26号住居	(12.7)	5.3	3.8	470	一部欠損	チャート	
2179	石製品	こもろみ石	31号住居	12.0	5.3	4.1	415	完形	溶結凝灰岩	
2180	石製品	こもろみ石	31号住居	10.7	7.1	(4.0)	470	一部欠損	溶結凝灰岩	
2181	石製品	こもろみ石	31号住居	11.5	5.3	3.8	460	完形	チャート	
2182	石製品	こもろみ石	31号住居	13.5	6.8	4.9	550	完形	溶結凝灰岩	
2183	石製品	こもろみ石	31号住居	16.2	6.7	6.1	950	完形	胆石輝石安山岩	
2184	石製品	こもろみ石	31号住居	13.2	7.3	5.2	900	完形	チャート	
2185	石製品	こもろみ石	31号住居	(12.2)	(5.9)	4.1	410	一部欠損	砂岩	
2186	石製品	こもろみ石	31号住居	12.8	8.1	4.8	690	完形	胆石輝石安山岩	
2187	石製品	こもろみ石	31号住居	13.5	6.3	(1.8)	360	1/2	チャート	
2188	石製品	こもろみ石	31号住居	14.3	7.2	5.0	750	完形	溶結凝灰岩	
2189	石製品	こもろみ石	31号住居	(16.0)	7.2	5.2	740	一部欠損	砂岩	
2190	石製品	こもろみ石	31号住居	12.2	8.0	4.9	680	完形	胆石輝石安山岩	
2191	石製品	こもろみ石	31号住居	11.5	6.2	5.0	510	完形	チャート	
2192	石製品	こもろみ石	31号住居	15.6	6.3	5.3	720	完形	チャート	

III 検出された遺構と遺物

No.	種別	器種	出土位置	全長 (cm)	幅 (cm)	厚さ (cm)	重量 (g)	残存率	石材	備考
2193	石製品	こもろみ石	31号住居	11.3	7.4	2.3	350	完形	ホルンフェルス	
2194	石製品	こもろみ石	31号住居	13.7	7.2	6.0	775	完形	溶結凝灰岩	
2195	石製品	こもろみ石	31号住居	13.5	8.4	3.9	750	完形	胆石輝石安山岩	
2196	石製品	こもろみ石	31号住居	11.9	6.3	3.8	290	完形	チャート	
2197	石製品	こもろみ石	31号住居	9.5	6.6	2.8	470	完形	チャート	
2198	石製品	こもろみ石	31号住居	14.5	8.8	3.8	805	一部欠損	石英斑岩	
2199	石製品	こもろみ石	31号住居	13.8	5.5	4.2	560	完形	チャート	
2200	石製品	こもろみ石	31号住居	12.8	6.7	4.7	610	完形	溶結凝灰岩	
2201	石製品	こもろみ石	31号住居	14.5	6.2	4.1	755	完形	チャート	
2202	石製品	こもろみ石	31号住居	13.8	5.7	4.8	650	完形	溶結凝灰岩	
2203	石製品	こもろみ石	31号住居	(13.5)	6.0	3.8	590	一部欠損	チャート	
2204	石製品	こもろみ石	31号住居	12.4	5.7	3.5	560	完形	チャート	
2205	石製品	こもろみ石	31号住居	(12.4)	5.6	5.5	585	一部欠損	ホルンフェルス	
2206	石製品	こもろみ石	31号住居	10.5	6.6	2.8	240	完形	チャート	
2207	石製品	こもろみ石	31号住居	(13.3)	6.9	3.2	650	一部欠損	チャート	
2208	石製品	こもろみ石	33号住居	11.0	6.9	4.5	620	完形	チャート	
2209	石製品	こもろみ石	33号住居	12.2	4.7	3.2	260	完形	チャート	
2210	石製品	こもろみ石	33号住居	8.4	2.6	2.1	100	完形	チャート	
2211	石製品	こもろみ石	33号住居	(9.3)	5.0	2.4	160	2/3	変玄武岩	
2212	石製品	こもろみ石	33号住居	12.4	4.6	2.8	235	完形	チャート	
2213	石製品	こもろみ石	33号住居	8.1	3.7	2.5	100	完形	変玄武岩	
2214	石製品	こもろみ石	33号住居	(5.9)	4.4	1.9	90	1/2	チャート	
2215	石製品	こもろみ石	33号住居	9.1	4.0	2.1	125	完形	チャート	
2216	石製品	こもろみ石	33号住居	11.3	4.2	3.0	170	完形	砂岩	
2217	石製品	こもろみ石	33号住居	9.2	4.6	3.5	210	完形	変玄武岩	
2218	石製品	こもろみ石	34号住居	14.6	6.3	4.6	600	完形	チャート	
2219	石製品	こもろみ石	34号住居	14.1	7.1	4.2	640	完形	溶結凝灰岩	
2220	石製品	こもろみ石	34号住居	12.8	5.6	5.1	710	完形	ホルンフェルス	
2221	石製品	こもろみ石	35号住居	10.3	6.4	4.3	420	完形	チャート	
2222	石製品	こもろみ石	33号住居	7.1	(4.2)	3.6	130	一部欠損	砂岩	
2223	石製品	こもろみ石	35号住居	10.2	4.6	3.6	245	完形	チャート	
2224	石製品	こもろみ石	35号住居	9.5	6.0	4.1	260	完形	チャート	
2225	石製品	こもろみ石	35号住居	10.1	5.4	3.1	280	完形	チャート	
2226	石製品	こもろみ石	35号住居	8.6	5.1	3.4	230	完形	チャート	
2227	石製品	こもろみ石	35号住居	8.3	4.1	2.3	135	完形	チャート	
2228	石製品	こもろみ石	35号住居	8.3	6.4	4.0	400	完形	チャート	
2229	石製品	こもろみ石	35号住居	14.0	5.7	5.1	550	完形	砂岩	
2230	石製品	こもろみ石	40号住居	(12.7)	5.2	4.0	280	一部欠損	ホルンフェルス	
2231	石製品	こもろみ石	40号住居	(13.6)	6.0	3.9	475	1/2	石英斑岩	
2232	石製品	こもろみ石	40号住居	11.8	5.1	3.6	315	一部欠損	変輝緑岩	
2233	石製品	こもろみ石	40号住居	11.6	6.7	4.3	550	完形	チャート	
2234	石製品	こもろみ石	40号住居	15.1	5.8	4.5	670	完形	チャート	
2235	石製品	こもろみ石	45号住居	9.8	4.0	3.4	248	完形	チャート	
2236	石製品	こもろみ石	45号住居	12.3	7.5	3.5	508	完形	溶結凝灰岩	
2237	石製品	こもろみ石	45号住居	(9.6)	5.7	3.0	192	2/3	チャート	
2238	石製品	こもろみ石	45号住居	11.3	5.7	3.4	390	完形	胆石輝石安山岩	
2239	石製品	こもろみ石	45号住居	13.9	6.2	4.0	450	完形	ホルンフェルス	
2240	石製品	こもろみ石	45号住居	9.3	4.5	2.8	225	完形	チャート	
2241	石製品	こもろみ石	45号住居	11.3	5.3	3.5	350	完形	チャート	
2242	石製品	こもろみ石	46号住居	10.5	5.5	2.9	275	完形	ホルンフェルス	
2243	石製品	こもろみ石	46号住居	10.7	5.0	3.5	310	完形	溶結凝灰岩	
2244	石製品	こもろみ石	46号住居	12.5	6.8	3.2	450	完形	チャート	
2245	石製品	こもろみ石	46号住居	10.2	7.2	3.0	365	完形	胆石輝石安山岩	
2246	石製品	こもろみ石	46号住居	11.7	6.4	4.5	410	完形	チャート	
2247	石製品	こもろみ石	46号住居	12.4	6.0	3.8	395	完形	ホルンフェルス	
2248	石製品	こもろみ石	46号住居	11.3	6.4	3.3	335	完形	ホルンフェルス	
2249	石製品	こもろみ石	46号住居	11.4	6.2	3.1	360	完形	変玄武岩	
2250	石製品	こもろみ石	46号住居	10.7	5.5	4.1	275	完形	チャート	
2251	石製品	こもろみ石	53号住居	12.3	7.2	5.1	645	完形	溶結凝灰岩	
2252	石製品	こもろみ石	53号住居	16.6	6.0	5.1	810	完形	溶結凝灰岩	
2253	石製品	こもろみ石	53号住居	14.1	7.6	3.8	625	完形	頁岩	
2254	石製品	こもろみ石	55号住居	16.0	6.4	4.5	700	完形	溶結凝灰岩	
2255	石製品	こもろみ石	55号住居	12.5	4.8	3.7	410	完形	チャート	
2256	石製品	こもろみ石	55号住居	15.5	7.0	5.1	825	完形	ホルンフェルス	

2 古墳時代後期～平安時代

No.	種別	器種	出土位置	全長 (cm)	幅 (cm)	厚さ (cm)	重量 (g)	残存率	石材	備考
2257	石製品	こもろみ石	56号住居	12.1	5.7	4.0	370	完形	砂岩	
2258	石製品	こもろみ石	56号住居	(11.3)	6.4	5.0	525	一部欠損	チャート	
2259	石製品	こもろみ石	56号住居	13.5	6.4	3.4	500	完形	砂岩	
2260	石製品	こもろみ石	56号住居	13.0	7.1	5.1	750	完形	粗粒輝石安山岩	
2261	石製品	こもろみ石	56号住居	13.6	7.2	6.3	875	完形	石英斑岩	
2262	石製品	こもろみ石	56号住居	14.0	7.7	5.1	715	完形	粗粒輝石安山岩	
2263	石製品	こもろみ石	56号住居	13.6	8.8	4.8	820	完形	溶結凝灰岩	
2264	石製品	こもろみ石	59号住居	14.9	5.5	5.4	750	完形	溶結凝灰岩	
2265	石製品	こもろみ石	59号住居	13.9	7.8	4.9	800	完形	砂岩	
2266	石製品	こもろみ石	59号住居	(14.1)	5.1	4.1	445	一部欠損	溶結凝灰岩	
2267	石製品	こもろみ石	59号住居	14.3	6.4	3.4	560	完形	溶結凝灰岩	
2268	石製品	こもろみ石	65号住居	12.3	8.2	3.6	435	完形	粗粒輝石安山岩	
2269	石製品	こもろみ石	65号住居	15.4	5.0	3.9	440	完形	ホルンフェルス	
2270	石製品	こもろみ石	65号住居	12.7	6.1	3.8	435	完形	チャート	
2271	石製品	こもろみ石	65号住居	15.0	8.7	4.3	640	完形	粗粒輝石安山岩	
2272	石製品	こもろみ石	65号住居	12.2	5.7	4.6	510	完形	溶結凝灰岩	
2273	石製品	こもろみ石	65号住居	12.5	6.8	3.8	515	完形	石英斑岩	
2274	石製品	こもろみ石	65号住居	14.2	5.6	3.6	450	完形	チャート	
2275	石製品	こもろみ石	65号住居	11.7	5.8	4.4	445	完形	チャート	
2276	石製品	こもろみ石	65号住居	13.8	5.3	4.7	645	完形	粗粒輝石安山岩	
2277	石製品	こもろみ石	72号住居	13.7	4.8	4.9	570	完形	粗粒輝石安山岩	
2278	石製品	こもろみ石	72号住居	(14.4)	4.0	3.3	370	2/3	チャート	
2279	石製品	こもろみ石	72号住居	15.6	6.6	5.4	870	完形	輝緑凝灰岩	
2280	石製品	こもろみ石	72号住居	13.6	6.3	4.0	490	完形	ホルンフェルス	
2281	石製品	こもろみ石	72号住居	19.0	6.7	5.5	950	完形	砂岩	
2282	石製品	こもろみ石	72号住居	13.9	6.0	4.8	565	完形	ホルンフェルス	
2283	石製品	こもろみ石	72号住居	14.2	6.2	5.3	650	完形	チャート	
2284	石製品	こもろみ石	74号住居	12.6	7.4	4.8	665	完形	粗粒輝石安山岩	
2285	石製品	こもろみ石	74号住居	10.0	5.8	3.3	335	完形	チャート	
2286	石製品	こもろみ石	74号住居	9.8	5.1	2.9	220	完形	変玄武岩	
2287	石製品	こもろみ石	74号住居	12.9	4.3	2.6	270	完形	ホルンフェルス	
2288	石製品	こもろみ石	74号住居	12.4	5.8	5.2	600	完形	溶結凝灰岩	
2289	石製品	こもろみ石	74号住居	10.2	4.7	3.5	270	完形	ホルンフェルス	
2290	石製品	こもろみ石	74号住居	(11.3)	5.7	4.7	420	一部欠損	チャート	
2291	石製品	こもろみ石	74号住居	14.5	7.2	3.5	505	完形	チャート	
2292	石製品	こもろみ石	74号住居	12.6	6.2	4.1	420	完形	粗粒輝石安山岩	
2293	石製品	こもろみ石	74号住居	12.3	6.0	3.7	425	完形	粗粒輝石安山岩	
2294	石製品	こもろみ石	74号住居	10.4	5.3	4.1	290	2/3	チャート	
2295	石製品	こもろみ石	74号住居	13.7	6.7	4.2	585	完形	砂岩	
2296	石製品	こもろみ石	74号住居	10.6	5.2	4.6	390	完形	溶結凝灰岩	
2297	石製品	こもろみ石	74号住居	13.8	6.4	4.1	585	完形	ホルンフェルス	
2298	石製品	こもろみ石	74号住居	13.1	5.4	4.9	540	完形	溶結凝灰岩	
2299	石製品	こもろみ石	74号住居	12.0	5.1	3.4	320	完形	溶結凝灰岩	
2300	石製品	こもろみ石	75号住居	12.7	(5.3)	(4.3)	380	一部欠損	ホルンフェルス	
2301	石製品	こもろみ石	75号住居	9.7	6.0	4.7	440	完形	磨品状チャート	
2302	石製品	こもろみ石	75号住居	11.7	(4.1)	3.2	320	一部欠損	チャート	
2303	石製品	こもろみ石	75号住居	16.9	7.5	3.0	540	完形	頁岩	
2304	石製品	こもろみ石	75号住居	13.6	9.2	5.0	900	完形	ホルンフェルス	
2305	石製品	こもろみ石	75号住居	13.6	7.2	4.9	790	一部欠損	ホルンフェルス	
2306	石製品	こもろみ石	75号住居	13.7	7.8	3.0	535	完形	粗粒輝石安山岩	
2307	石製品	こもろみ石	75号住居	17.0	8.4	5.2	1120	完形	溶結凝灰岩	
2308	石製品	こもろみ石	75号住居	12.8	5.8	4.3	520	完形	溶結凝灰岩	
2309	石製品	こもろみ石	75号住居	13.4	6.7	4.8	650	完形	溶結凝灰岩	
2310	石製品	こもろみ石	75号住居	11.9	4.9	(9.5)	300	一部欠損	チャート	
2311	石製品	こもろみ石	75号住居	13.6	5.4	4.4	535	完形	チャート	
2312	石製品	こもろみ石	75号住居	12.3	5.7	3.0	360	完形	チャート	
2313	石製品	こもろみ石	75号住居	14.2	6.5	4.4	610	完形	ホルンフェルス	
2314	石製品	こもろみ石	75号住居	13.7	7.6	5.1	745	完形	粗粒輝石安山岩	
2315	石製品	こもろみ石	75号住居	11.3	4.5	4.4	195	完形	チャート	
2316	石製品	こもろみ石	75号住居	(16.7)	6.8	4.1	710	一部欠損	ホルンフェルス	
2317	石製品	こもろみ石	75号住居	10.2	6.0	4.6	420	完形	チャート	
2318	石製品	こもろみ石	75号住居	12.6	5.9	4.8	520	完形	チャート	
2319	石製品	こもろみ石	75号住居	13.6	4.7	4.3	490	完形	チャート	
2320	石製品	こもろみ石	75号住居	13.3	6.7	3.2	515	完形	溶結凝灰岩	

III 検出された遺構と遺物

No.	種別	器種	出土位置	全長 (cm)	幅 (cm)	厚さ (cm)	重量 (g)	残存率	石材	備考
2321	石製品	こもろみ石	75号住居	12.6	7.1	5.5	625	完形	胆埴舞石安山岩	
2322	石製品	こもろみ石	75号住居	13.7	7.1	4.7	680	完形	胆埴舞石安山岩	
2323	石製品	こもろみ石	75号住居	12.7	7.4	5.6	740	完形	胆埴舞石安山岩	
2324	石製品	こもろみ石	75号住居	12.0	10.9	3.0	155	完形	溶結凝灰岩	
2325	石製品	こもろみ石	75号住居	12.9	7.0	3.4	535	完形	溶結凝灰岩	
2326	石製品	こもろみ石	75号住居	10.6	3.8	3.3	240	完形	ホルンフェルス	
2327	石製品	こもろみ石	75号住居	11.7	5.6	3.8	590	完形	ホルンフェルス	
2328	石製品	こもろみ石	75号住居	16.2	6.7	4.7	765	完形	溶結凝灰岩	
2329	石製品	こもろみ石	75号住居	11.5	7.2	4.1	370	完形	ホルンフェルス	
2330	石製品	こもろみ石	75号住居	13.3	7.1	4.3	750	完形	チャート	
2331	石製品	こもろみ石	75号住居	12.3	4.9	4.1	360	完形	石英質岩	
2332	石製品	こもろみ石	75号住居	14.0	9.9	4.8	1105	完形	溶結凝灰岩	
2333	石製品	こもろみ石	75号住居	12.5	7.1	5.6	695	完形	チャート	
2334	石製品	こもろみ石	75号住居	13.1	6.4	4.4	610	完形	石英質岩	
2335	石製品	こもろみ石	75号住居	12.4	6.8	3.7	435	完形	溶結凝灰岩	
2336	石製品	こもろみ石	75号住居	11.9	5.2	4.2	465	完形	チャート	
2337	石製品	こもろみ石	75号住居	13.7	5.7	3.5	350	完形	胆埴舞石安山岩	
2338	石製品	こもろみ石	75号住居	13.3	7.0	3.3	565	完形	チャート	
2339	石製品	こもろみ石	75号住居	12.4	5.2	4.2	420	完形	チャート	
2340	石製品	こもろみ石	77号住居	(15.3)	6.3	5.6	860	一部欠損	雲玄武岩	
2341	石製品	こもろみ石	77号住居	12.1	7.8	4.1	695	完形	胆埴舞石安山岩	
2342	石製品	こもろみ石	77号住居	(12.6)	6.0	3.4	405	一部欠損	溶結凝灰岩	
2343	石製品	こもろみ石	77号住居	14.0	7.3	5.1	815	完形	胆埴舞石安山岩	
2344	石製品	こもろみ石	79号住居	(10.9)	5.6	3.2	340	一部欠損	チャート	
2345	石製品	こもろみ石	79号住居	14.9	6.1	(4.8)	650	一部欠損	チャート	
2346	石製品	こもろみ石	79号住居	12.0	5.9	4.3	520	完形	チャート	
2347	石製品	こもろみ石	79号住居	19.3	7.7	5.7	1100	完形	ホルンフェルス	
2348	石製品	こもろみ石	79号住居	12.9	6.4	2.7	380	完形	チャート	
2349	石製品	こもろみ石	79号住居	11.4	5.0	4.6	425	完形	溶結凝灰岩	
2350	石製品	こもろみ石	79号住居	16.0	6.2	(2.3)	410	1/2	砂岩	
2351	石製品	こもろみ石	79号住居	13.8	6.2	4.3	510	完形	ホルンフェルス	
2352	石製品	こもろみ石	79号住居	12.3	5.5	4.9	465	完形	砂岩	
2353	石製品	こもろみ石	79号住居	(11.8)	(5.6)	4.3	340	1/2	チャート	
2354	石製品	こもろみ石	79号住居	14.5	5.8	4.4	575	完形	砂岩	
2355	石製品	こもろみ石	79号住居	12.3	5.1	4.7	390	完形	溶結凝灰岩	
2356	石製品	こもろみ石	79号住居	13.5	(5.5)	3.8	350	1/2	ホルンフェルス	
2357	石製品	こもろみ石	79号住居	12.3	6.3	5.1	565	完形	石英質岩	
2358	石製品	こもろみ石	79号住居	12.9	5.7	5.2	540	完形	溶結凝灰岩	
2359	石製品	こもろみ石	79号住居	13.4	5.0	4.2	415	完形	溶結凝灰岩	
2360	石製品	こもろみ石	79号住居	13.6	6.5	4.5	560	完形	石英質岩	
2361	石製品	こもろみ石	79号住居	14.9	5.3	3.7	400	完形	チャート	
2362	石製品	こもろみ石	79号住居	12.7	(4.5)	2.8	275	一部欠損	チャート	
2363	石製品	こもろみ石	79号住居	12.6	8.7	4.8	820	完形	ホルンフェルス	
2364	石製品	こもろみ石	79号住居	11.8	5.8	3.3	330	完形	溶結凝灰岩	
2365	石製品	こもろみ石	79号住居	13.2	5.9	2.9	310	完形	チャート	
2366	石製品	こもろみ石	79号住居	12.9	(6.3)	3.3	410	一部欠損	ホルンフェルス	
2367	石製品	こもろみ石	79号住居	12.0	5.5	2.3	225	完形	チャート	
2368	石製品	こもろみ石	79号住居	10.9	5.6	3.3	350	完形	胆埴舞石安山岩	
2369	石製品	こもろみ石	79号住居	14.2	5.3	3.7	390	一部欠損	砂岩	
2370	石製品	こもろみ石	79号住居	15.6	(6.5)	2.3	340	一部欠損	チャート	
2371	石製品	こもろみ石	79号住居	12.5	5.2	3.5	320	完形	溶結凝灰岩	
2372	石製品	こもろみ石	79号住居	13.5	5.3	4.4	430	完形	ホルンフェルス	
2373	石製品	こもろみ石	79号住居	(13.7)	(6.8)	5.2	690	一部欠損	チャート	
2374	石製品	こもろみ石	79号住居	10.7	5.6	3.6	350	一部欠損	胆埴舞石安山岩	
2375	石製品	こもろみ石	79号住居	(11.4)	(4.8)	3.3	290	2/3	チャート	
2376	石製品	こもろみ石	79号住居	13.6	6.2	4.5	590	完形	胆埴舞石安山岩	
2377	石製品	こもろみ石	79号住居	11.3	4.6	2.9	270	完形	チャート	
2378	石製品	こもろみ石	79号住居	9.1	3.6	2.1	115	完形	チャート	
2379	石製品	こもろみ石	79号住居	11.7	4.8	3.8	290	完形	砂岩	
2380	石製品	こもろみ石	79号住居	11.2	5.3	3.7	350	完形	チャート	
2381	石製品	こもろみ石	79号住居	12.6	(7.2)	4.9	410	2/3	チャート	
2382	石製品	こもろみ石	79号住居	12.2	6.1	3.7	380	完形	溶結凝灰岩	
2383	石製品	こもろみ石	79号住居	(13.8)	5.3	(3.5)	220	一部欠損	ホルンフェルス	
2384	石製品	こもろみ石	79号住居	10.3	7.7	2.3	320	完形	胆埴舞石安山岩	

No.	種別	器種	出土位置	全長 (cm)	幅 (cm)	厚さ (cm)	重量 (g)	残存率	石材	備考
2385	石製品	こもろみ石	79号住居	13.2	6.1	4.4	540	完形	溶結凝灰岩	
2386	石製品	こもろみ石	79号住居	(14.2)	6.2	4.0	490	一部欠損	砂岩	
2387	石製品	こもろみ石	79号住居	12.9	8.4	(3.3)	600	一部欠損	ホルンフェルス	
2388	石製品	こもろみ石	81号住居	12.0	5.6	5.1	440	完形	粗粒輝石安山岩	
2389	石製品	こもろみ石	81号住居	11.6	(3.8)	2.2	175	2/3	ホルンフェルス	
2390	石製品	こもろみ石	81号住居	11.2	5.8	2.1	225	完形	チャート	
2391	石製品	こもろみ石	81号住居	11.6	4.5	2.9	250	完形	砂岩	
2392	石製品	こもろみ石	83号住居	(12.3)	4.4	3.2	260	一部欠損	ホルンフェルス	
2393	石製品	こもろみ石	81号住居	11.3	5.8	4.1	495	完形	変玄武岩	
2394	石製品	こもろみ石	83号住居	10.8	5.3	2.0	210	完形	チャート	
2395	石製品	こもろみ石	83号住居	13.9	6.4	5.0	730	完形	溶結凝灰岩	
2396	石製品	こもろみ石	83号住居	17.6	6.7	4.8	775	完形	チャート	
2397	石製品	こもろみ石	84号住居	13.5	6.7	4.5	570	完形	溶結凝灰岩	
2398	石製品	こもろみ石	84号住居	12.6	5.8	3.4	365	完形	チャート	
2399	石製品	こもろみ石	85号住居	10.9	4.2	3.1	290	完形	チャート	
2400	石製品	こもろみ石	85号住居	15.6	7.3	3.9	580	完形	チャート	
2401	石製品	こもろみ石	85号住居	11.2	4.8	4.0	320	完形	チャート	
2402	石製品	こもろみ石	85号住居	13.3	5.5	3.2	385	完形	チャート	
2403	石製品	こもろみ石	85号住居	15.6	5.4	5.2	640	完形	粗粒輝石安山岩	
2404	石製品	こもろみ石	85号住居	(14.1)	6.3	3.3	425	一部欠損	チャート	
2405	石製品	こもろみ石	85号住居	19.1	7.1	6.2	1210	完形	粗粒輝石安山岩	
2406	石製品	こもろみ石	85号住居	(8.8)	5.6	2.5	240	1/2	チャート	
2407	石製品	こもろみ石	85号住居	12.5	(6.5)	4.3	375	1/2	溶結凝灰岩	
2408	石製品	こもろみ石	85号住居	10.4	6.3	5.3	410	完形	粗粒輝石安山岩	
2409	石製品	こもろみ石	85号住居	(10.5)	6.6	4.3	510	1/3	粗粒輝石安山岩	
2410	石製品	こもろみ石	85号住居	13.6	6.4	5.6	760	完形	粗粒輝石安山岩	
2411	石製品	こもろみ石	85号住居	14.3	13.5	5.8	950	完形	砂岩頁岩	
2412	石製品	こもろみ石	85号住居	13.3	6.2	4.4	610	一部欠損	粗粒輝石安山岩	
2413	石製品	こもろみ石	85号住居	12.7	(10.2)	3.4	600	2/3	溶結凝灰岩	
2414	石製品	こもろみ石	85号住居	(11.7)	(5.6)	4.3	430	一部欠損	チャート	
2415	石製品	こもろみ石	88号住居	13.3	5.0	4.7	470	完形	溶結凝灰岩	
2416	石製品	こもろみ石	88号住居	14.0	7.1	5.2	730	完形	ホルンフェルス	
2417	石製品	こもろみ石	88号住居	(9.7)	6.1	3.8	410	2/3	ホルンフェルス	
2418	石製品	こもろみ石	88号住居	(13.5)	4.8	3.1	260	一部欠損	砂岩	
2419	石製品	こもろみ石	88号住居	13.4	7.7	6.2	950	完形	溶結凝灰岩	
2420	石製品	こもろみ石	88号住居	13.8	7.5	4.3	740	完形	溶結凝灰岩	
2421	石製品	こもろみ石	88号住居	(11.8)	(7.0)	3.3	475	一部欠損	チャート	
2422	石製品	こもろみ石	88号住居	14.2	6.3	5.3	765	完形	溶結凝灰岩	
2423	石製品	こもろみ石	88号住居	13.4	6.7	4.7	660	完形	チャート	
2424	石製品	こもろみ石	88号住居	16.0	6.1	2.7	440	完形	チャート	
2425	石製品	こもろみ石	88号住居	11.2	5.8	4.0	400	完形	チャート	
2426	石製品	こもろみ石	88号住居	(10.8)	7.7	4.2	530	一部欠損	珪質黏板岩	
2427	石製品	こもろみ石	88号住居	12.2	6.6	4.6	670	完形	チャート	
2428	石製品	こもろみ石	88号住居	12.1	6.1	2.8	340	完形	チャート	
2429	石製品	こもろみ石	88号住居	13.8	6.8	3.2	500	完形	チャート	
2430	石製品	こもろみ石	88号住居	14.9	6.3	5.0	660	完形	チャート	
2431	石製品	こもろみ石	88号住居	15.2	4.8	3.9	365	完形	ホルンフェルス	
2432	石製品	こもろみ石	88号住居	10.8	6.7	3.2	460	完形	チャート	
2433	石製品	こもろみ石	88号住居	12.7	5.2	3.4	380	完形	チャート	
2434	石製品	こもろみ石	88号住居	12.3	7.8	3.6	640	完形	チャート	
2435	石製品	こもろみ石	88号住居	13.0	7.9	3.8	635	完形	溶結凝灰岩	
2436	石製品	こもろみ石	97号住居	11.8	5.2	4.2	380	完形	チャート	
2437	石製品	こもろみ石	97号住居	(12.3)	7.3	3.3	455	一部欠損	溶結凝灰岩	
2438	石製品	こもろみ石	97号住居	11.8	4.0	3.3	290	完形	ホルンフェルス	
2439	石製品	こもろみ石	100号住居	12.9	7.4	3.8	435	完形	砂岩	
2440	石製品	こもろみ石	100号住居	12.7	5.4	4.4	530	一部欠損	チャート	
2441	石製品	こもろみ石	100号住居	12.5	5.3	3.2	295	完形	粗粒輝石安山岩	
2442	石製品	こもろみ石	100号住居	(13.0)	7.3	3.8	590	一部欠損	チャート	
2443	石製品	こもろみ石	100号住居	11.1	6.2	3.2	410	完形	チャート	
2444	石製品	こもろみ石	100号住居	12.0	5.7	4.8	465	完形	溶結凝灰岩	
2445	石製品	こもろみ石	100号住居	12.7	6.8	4.7	570	完形	石英頁岩	
2446	石製品	こもろみ石	100号住居	15.2	6.6	4.7	680	完形	砂岩	
2447	石製品	こもろみ石	100号住居	(11.2)	5.8	(4.2)	560	一部欠損	チャート	
2448	石製品	こもろみ石	100号住居	12.4	5.2	5.3	425	完形	チャート	

III 検出された遺構と遺物

No.	種別	器種	出土位置	全長 (cm)	幅 (cm)	厚さ (cm)	重量 (g)	残存率	石材	備考	
2449	石製品	こも編み石	100号住居	13.7	6.2	3.7	475	完形	砂岩		
2450	石製品	こも編み石	100号住居	13.1	5.4	3.3	365	完形	チャート		
2451	石製品	こも編み石	100号住居	12.2	7.2	3.0	420	完形	胆緑輝石安山岩		
2452	石製品	こも編み石	100号住居	14.8	4.7	3.6	395	完形	ホルンフェルス		
2453	石製品	こも編み石	101号住居	12.2	6.6	2.9	420	完形	チャート		
2454	石製品	こも編み石	101号住居 (12.5)	5.8	2.8	320	一部欠損	チャート			
2455	石製品	こも編み石	101号住居	14.9	7.3	4.8	810	完形	チャート		
2456	石製品	こも編み石	102号住居 (8.6)	6.5	4.3	360	1/2	チャート			
2457	石製品	こも編み石	102号住居	16.0	5.2	4.2	740	完形	石英斑岩		
2458	石製品	こも編み石	102号住居	17.7	4.5	4.4	590	完形	ホルンフェルス		
2459	石製品	こも編み石	102号住居 (9.2)	5.7	3.3	260	一部欠損	溶結凝灰岩			
2460	石製品	こも編み石	102号住居 (10.6)	5.5	3.7	320	2/3	ホルンフェルス			
2461	石製品	こも編み石	102号住居	14.2	5.3	3.3	415	完形	ホルンフェルス		
2462	石製品	こも編み石	102号住居	11.9	5.0	4.8	410	完形	溶結凝灰岩		
2463	石製品	こも編み石	102号住居	14.3	7.2	4.4	510	完形	胆緑輝石安山岩		
2464	石製品	こも編み石	102号住居 (15.7)	6.5	(5.0)	665	一部欠損	チャート			
2465	石製品	こも編み石	102号住居	13.2	6.4	5.1	580	完形	胆緑輝石安山岩		
2466	石製品	こも編み石	102号住居	11.4	5.8	4.7	530	完形	チャート		
2467	石製品	こも編み石	103号住居	11.4	4.7	4.0	340	一部欠損	砂岩		
2468	石製品	こも編み石	103号住居	11.3	4.2	2.2	210	完形	チャート		
2469	石製品	こも編み石	103号住居	11.6	7.8	4.2	590	完形	チャート		
2470	石製品	こも編み石	103号住居	14.9	8.2	3.8	750	完形	溶結凝灰岩		
2471	石製品	こも編み石	103号住居	12.3	5.8	4.3	465	完形	ホルンフェルス		
2472	石製品	こも編み石	103号住居	16.0	5.3	4.3	410	完形	溶結凝灰岩		
2473	石製品	こも編み石	103号住居	11.4	5.3	4.1	375	完形	ホルンフェルス		
2474	石製品	こも編み石	103号住居 (12.3)	5.0	3.3	385	一部欠損	チャート			
2475	石製品	こも編み石	103号住居	13.2	5.3	3.5	350	完形	チャート		
2476	石製品	こも編み石	103号住居	12.5	5.2	2.8	335	完形	チャート		
2477	石製品	こも編み石	105号住居 (14.3)	6.7	5.2	730	一部欠損	溶結凝灰岩			
2478	石製品	こも編み石	105号住居 (13.2)	6.7	5.2	620	一部欠損	チャート			
2479	石製品	こも編み石	105号住居	16.3	7.1	4.2	690	完形	チャート		
2480	石製品	こも編み石	105号住居	14.0	5.8	4.6	745	完形	チャート		
2481	石製品	こも編み石	105号住居	13.0	7.7	3.2	550	完形	溶結凝灰岩		
2482	石製品	こも編み石	107号住居	12.4	6.6	4.5	570	完形	溶結凝灰岩		
2483	石製品	こも編み石	107号住居	17.0	6.0	4.8	925	完形	胆緑輝石安山岩		
2484	石製品	こも編み石	107号住居 (13.2)	5.4	5.2	560	一部欠損	変玄武岩			
2485	石製品	こも編み石	107号住居	15.3	6.4	4.8	815	完形	胆緑輝石安山岩		
2486	石製品	こも編み石	107号住居	15.4	6.4	3.5	630	完形	砂岩		
2487	石製品	こも編み石	107号住居	15.2	5.6	(5.3)	500	1/2	溶結凝灰岩		
2488	石製品	こも編み石	107号住居	11.5	5.4	4.2	380	完形	ホルンフェルス		
2489	石製品	こも編み石	113号住居 (13.3)	5.5	4.9	575	一部欠損	チャート			
2490	石製品	こも編み石	113号住居	11.4	6.4	3.7	470	完形	溶結凝灰岩		
2491	石製品	こも編み石	113号住居	15.0	4.8	4.7	525	完形	ホルンフェルス		
2492	石製品	こも編み石	115号住居	13.3	6.7	4.5	700	完形	チャート		
2493	石製品	こも編み石	115号住居 (16.4)	8.2	3.8	760	一部欠損	ホルンフェルス			
2494	石製品	こも編み石	115号住居	14.8	5.7	4.5	540	完形	チャート		
2495	石製品	こも編み石	115号住居 (11.3)	7.3	3.0	440	一部欠損	チャート			
2496	石製品	こも編み石	116号住居	12.5	5.8	2.9	285	一部欠損	溶結凝灰岩		
2497	石製品	こも編み石	116号住居 (13.8)	5.8	4.7	650	一部欠損	溶結凝灰岩			
2498	石製品	こも編み石	116号住居	15.1	7.3	5.3	920	完形	チャート		
2499	石製品	こも編み石	116号住居	15.4	7.8	2.9	720	完形	チャート		
2500	石製品	こも編み石	116号住居 (10.0)	5.2	3.9	335	2/3	チャート			
2501	石製品	こも編み石	484号住居	14.3	7.5	4.8	770	完形	溶結凝灰岩		
2502	石製品	こも編み石	484号住居	16.6	7.5	5.8	975	完形	ホルンフェルス		
2503	石製品	こも編み石	484号住居	13.9	7.0	3.4	530	完形	胆緑輝石安山岩		
2504	石製品	こも編み石	484号住居	13.6	6.7	4.6	590	完形	溶結凝灰岩		
2505	石製品	こも編み石	484号住居	9.9	4.7	2.4	194	完形	ホルンフェルス		
2506	石製品	こも編み石	484号住居	15.1	8.3	3.8	655	完形	溶結凝灰岩		
2507	石製品	こも編み石	484号住居 (12.9)	(5.6)	4.0	365	一部欠損	ホルンフェルス			
2508	石製品	こも編み石	484号住居	13.5	7.7	3.7	585	完形	石英斑岩		
2509	石製品	こも編み石	484号住居	14.4	6.0	4.4	540	完形	ホルンフェルス		
2510	石製品	こも編み石	488号住居	15.5	6.9	5.2	830	完形	チャート		
2511	石製品	こも編み石	488号住居	11.8	7.4	5.1	600	完形	溶結凝灰岩		
2512	石製品	こも編み石	488号住居	18.6	7.6	4.0	552	完形	砂岩		

2 古墳時代後期～平安時代

No.	種別	器種	出土位置	全長 (cm)	幅 (cm)	厚さ (cm)	重量 (g)	残存率	石材	備考
2513	石製品	こも編み石	888号住居	14.2	6.2	4.9	690	完形	溶結凝灰岩	
2514	石製品	こも編み石	501号住居	13.2	7.3	4.2	525	完形	胆駒舞石安山岩	
2515	石製品	こも編み石	501号住居	11.6	6.9	4.4	440	完形	胆駒舞石安山岩	
2516	石製品	こも編み石	501号住居	10.6	6.5	5.1	535	完形	溶結凝灰岩	
2517	石製品	こも編み石	504号住居	12.9	5.3	3.2	340	完形	ホルンフェルス	
2518	石製品	こも編み石	504号住居	13.7	5.7	4.2	450	完形	チャート	
2519	石製品	こも編み石	504号住居	9.3	4.5	3.2	230	一部欠損	変質安山岩	
2520	石製品	こも編み石	504号住居	9.7	5.8	3.0	260	完形	溶結凝灰岩	
2521	石製品	こも編み石	504号住居	14.2	5.4	3.8	473	完形	溶結凝灰岩	
2522	石製品	こも編み石	504号住居	11.0	6.4	3.0	370	完形	胆駒舞石安山岩	
2523	石製品	こも編み石	504号住居	11.5	5.6	4.1	415	完形	チャート	
2524	石製品	こも編み石	504号住居	11.7	5.5	3.4	250	完形	ホルンフェルス	
2525	石製品	こも編み石	504号住居	10.4	5.1	3.5	250	完形	ホルンフェルス	
2526	石製品	こも編み石	504号住居	15.8	6.6	4.7	820	完形	チャート	
2527	石製品	こも編み石	504号住居	13.6	5.8	5.1	600	完形	チャート	
2528	石製品	こも編み石	504号住居	14.5	6.7	3.9	610	完形	チャート	
2529	石製品	こも編み石	504号住居	12.8	6.2	5.0	570	完形	チャート	
2530	石製品	こも編み石	504号住居 (12.7)	(7.5)	(9.9)	500	1/3	変質安山岩		
2531	石製品	こも編み石	504号住居	13.8	6.1	5.1	640	完形	溶結凝灰岩	
2532	石製品	こも編み石	504号住居	15.0	6.2	3.8	480	完形	チャート	
2533	石製品	こも編み石	504号住居	9.9	5.8	3.7	290	完形	ホルンフェルス	
2534	石製品	こも編み石	504号住居 (13.9)	5.2	4.6	540	一部欠損	チャート		
2535	石製品	こも編み石	504号住居	12.5	6.7	3.4	410	完形	溶結凝灰岩	
2536	石製品	こも編み石	504号住居	12.9	5.0	4.1	388	完形	ホルンフェルス	
2537	石製品	こも編み石	504号住居	13.5	6.9	2.7	390	完形	珪質頁岩	
2538	石製品	こも編み石	504号住居 (13.2)	4.8	4.8	442	一部欠損	ホルンフェルス		
2539	石製品	こも編み石	504号住居 (11.4)	7.3	4.4	490	一部欠損	黒色頁岩		
2540	石製品	こも編み石	510号住居	14.0	5.3	3.5	485	完形	チャート	
2541	石製品	こも編み石	510号住居	11.1	3.8	2.8	190	完形	ホルンフェルス	
2542	石製品	こも編み石	510号住居	13.0	5.0	3.6	382	完形	溶結凝灰岩	
2543	石製品	こも編み石	512号住居	11.0	5.9	3.5	310	完形	胆駒舞石安山岩	
2544	石製品	こも編み石	512号住居	11.4	6.6	3.3	450	完形	石英閃緑岩	
2545	石製品	こも編み石	512号住居 (5.8)	4.3	490	一部欠損	チャート			
2546	石製品	こも編み石	513号住居	10.8	4.4	2.8	265	完形	変質玄武岩	
2547	石製品	こも編み石	534号住居	15.0	7.0	5.2	790	完形	胆駒舞石安山岩	
2548	石製品	こも編み石	534号住居	8.8	4.2	2.7	130	完形	チャート	
2549	石製品	こも編み石	534号住居	14.2	7.7	5.5	1050	完形	チャート	
2550	石製品	こも編み石	534号住居	10.0	4.2	2.2	160	完形	チャート	
2551	石製品	こも編み石	534号住居 (15.3)	6.9	5.2	990	一部欠損	チャート		
2552	石製品	こも編み石	534号住居	11.8	5.8	4.7	440	完形	胆駒舞石安山岩	
2553	石製品	こも編み石	534号住居	12.4	5.1	4.4	445	完形	ホルンフェルス	
2554	石製品	こも編み石	534号住居 (16.9)	6.8	3.8	740	一部欠損	チャート		
2555	石製品	こも編み石	534号住居 (10.4)	4.1	2.3	180	一部欠損	チャート		

III 検出された遺構と遺物

金属製品観察表

No.	種別	器種	出土位置	全長 (cm)	幅 (cm)	厚さ (cm)	重量 (g)	残存率	分類	備 考
1515	鉄製品	鏝?	31号住	13.6	3.6	0.4	67.09	一部残存	I	鏝(または鏝)の鏝部か
1516	鉄製品	鉄斧	46号表探	8.6	3.8	2.9	131.09	ほぼ完形	II	
1517	鉄製品	鏝	11号住	20.8	4.1	0.4	94.57	ほぼ完形	III	大型の鏝
1518	鉄製品	鏝?	33号住	14.31	4.3	0.6	26.96	基部残存	III	刃部は残存せず
1519	鉄製品	鏝	79号住	7.8	2.9	0.4	18.40	先端部欠損	III	
1520	鉄製品	鏝	52号土坑	8.41	3.6	0.5	36.33	先端部欠損	III	
1521	鉄製品	鏝	8号住	11.6	2.6	0.3	34.33	完形	III	小型の鏝
1522	鉄製品	鏝?	54号住	2.05	1.8	0.6	1.72	先端部	III	先端部のみ残存
1523	鉄製品	鏝?	507号住	2.85	4.6	0.3	6.64	刃部一部残存	III	鏝の先端部か?
1524	鉄製品	鏝?	8号溝	4.3	2.3	0.5	9.87	刃部一部	III	鏝の先端部か?
1525	鉄製品	鏝?	482号住	6.0	2.6	0.4	4.78	刃部一部	III	腐蝕著しい
1526	鉄製品	鏝	360-855C	3.3	4.7	0.3	14.37	基部一部残存	III	
1527	鉄製品	刀子?	22号住	7.6	1.9	0.5	11.32	基部欠損	IV	先端部手前が幅広になる
1528	鉄製品	刀子?	53号住	13.01	1.2	0.5	3.22	両端部欠損	IV	刀子の茎か?
1529	鉄製品	小刀	84号住	15.8	1.7	0.4	10.31	基部欠損	IV	断面三角形 両刃
1530	鉄製品	刀子	84号住	18.7	1.7	0.4	25.20	基部一部欠損	IV	
1531	鉄製品	刀子	484号住	7.01	1.1	0.5	3.55	基部欠損	IV	
1532	鉄製品	刀子?	504号住	5.0	1.7	0.9	7.94	両端部欠損	IV	基部から刃部にかけて残存
1533	鉄製品	刀子?	11号住	4.5	1.4	0.6	5.78	刃部一部残存	IV	刃部の一部と基部残存
1534	鉄製品	刀子?	12号住	7.1	1.5	0.6	8.16	両端部欠損	IV	基部はつきりせず
1535	鉄製品	刀子?	16号住	2.7	1.0	0.5	2.17	一部残存	IV	刃部が一部残存か?
1536	鉄製品	刀子?	15号住	7.8	1.4	0.5	9.02	刃部一部欠損	IV	刃部が直角に折れ曲がる
1537	鉄製品	刀子	40号住	1.8	0.9	0.4	1.87	基部一部残存	IV	
1538	鉄製品	刀子	484号住	4.3	1.4	0.4	3.88	刃部1/2	IV	先端部が残存か?
1539	鉄製品	刀子?	2号土坑	3.7	1.9	0.3	3.26	刃部一部残存	IV	大型の刀子か?
1540	鉄製品	刀子?	8号土坑	1.2	0.11	0.5	6.46	基部欠損	IV	
1541	鉄製品	不明	101号住	2.4	7.1	0.1	6.06	不明	IV	板状鉄片
1542	鉄製品	刀子?	538号住	2.3	1.3	0.6	3.11	基部一部残存?	IV	刀子の茎か?
1543	鉄製品	鉄鏝	7号住	4.5	2.1	0.2	5.56	ほぼ完形	V	無茎平型式 中央部に孔あり
1544	鉄製品	鉄鏝	65号住	14.51	0.7	0.4	2.79	両端部欠損	V	長冊式?
1545	鉄製品	鉄鏝	301号土坑	8.0	6.5	0.4	23.87	基部欠損	V	更な鏝か?
1546	鉄製品	鉄鏝?	300-810C	7.85	1.4	9.5	14.56	一部欠損	V	尖頭式
1547	鉄製品	鉄鏝	305-885C	6.5	0.7	0.7	8.23	基部一部残存	V	
1548	鉄製品	鉄鏝	21号住	6.2	1.0	1.0	5.52	基部一部残存	V	長冊式?
1549	鉄製品	鉄鏝	484号住	6.2	3.0	0.4	8.66	ほぼ完形	V	有茎平型式
1550	鉄製品	鏝子	34号住	5.9	2.0	0.7	4.19	基部欠損	VI	U字状の鉄に取っ手を付けた形
1551	鉄製品	鏝子?	315-875C	10.0	2.0	1.8	49.08	ほぼ完形?	VI	長方形の鉄板を二つ折りにした形
1552	鉄製品	大釘金	320-840C	5.9	1.2	0.7	9.68	ほぼ完形?	VII	山型
1553	鉄製品	角釘	3号住	5.5	1.3	1.0	1.56	先端部欠損	VIII	
1554	鉄製品	角釘	20号住	1.5*2.0	0.5	0.7*0.5	1.25	一部欠損	VIII	先端部、胴中部欠損する
1555	鉄製品	角釘	38号表探	4.0	0.6	0.8	1.51	先端部欠損	VIII	
1556	鉄製品	角釘	538号住	4.5	1.0	0.7	2.77	一部欠損	VIII	胴部および先端部一部欠損する
1557	鉄製品	角釘	24号住	5.2	0.9	0.75	3.70	先端部一部欠損?	VIII	
1558	鉄製品	角釘?	57号土坑	7.3	1.1	0.7	8.06	ほぼ完形	VIII	胴部一部欠損か
1559	鉄製品	角釘	11号住	5.2	0.6	0.5	4.95	ほぼ完形	VIII	先端部一部欠損か
1559	鉄製品	角釘	表探	7.2	2.45	0.8	31.18	完形	VIII	胴部大きく先端部扁平
1560	鉄製品	不明	84号住	6.6	2.1	0.6	9.27	基部欠損	IX	片側に対座ありか?
1561	鉄製品	不明	505A号住	4.1	2.9	0.6	8.96	不明	IX	板状鉄片
1562	鉄製品	不明	7号住	5.5	0.7	0.7	3.68	一部欠損	IX	釘状の鉄製品 端部や曲がる
1563	鉄製品	不明	17号住	4.3	2.2	0.7	11.27	一部欠損?	IX	鉄片に棒状の鉄をほめ込んだ形
1564	鉄製品	不明	28号住	3.1	8.4	1.2	35.68	完形?	IX	全体的に湾曲
1565	鉄製品	不明	40号住	3.2	1.5	0.7	4.11	刃部一部残存?	IX	大型の刀子状の製品か?
1566	鉄製品	不明	79号住	2.4	3.0	0.8	11.07	完形?	IX	棒状の鉄を楕円に成形
1567	鉄製品	不明	237号土坑	2.0	0.5	0.7	2.38	1/2?	IX	1566と同様の鉄製品か?
1568	鉄製品	不明	405号土坑	2.15	5.2	0.7	4.38	一部欠損	IX	片側に対座ありか?
1569	鉄製品	不明	210-850C	3.3	1.1	0.5	6.98	不明	IX	一端が丸みを帯びる
1570	鉄製品	不明	67号住	6.2	1.7	0.3	9.93	不明	IX	やや厚い板状の鉄片
1571	鉄製品	不明	315-900C	6.7	1.2	0.65	12.33	1/2	IX	両端部にねじめるか?
1572	鉄製品	不明	320-855C	4.9	0.8	0.7	3.70	一部欠損?	IX	棒状鉄製品
1573	鉄製品	不明	表探	8.51	2.1	0.5	49.56	一部欠損?	IX	一端が厚くなる
1574	鉄製品	不明	315-810C	3.3*4.1	0.9*1.0	0.8*0.7	14.64	一部欠損	IX	棒状 先端部や平端で丸みを帯びる
1575	鉄製品	不明	表探	5.6	1.5	0.7	7.53	両端部欠損	IX	片側に対座あり
1576	鉄製品	不明	530号土坑	3.1	2.2	0.4	3.00	不明	IX	板状鉄板
1577	鉄製品	不明	507号住	3.3	1.7	0.8	9.58	不明	IX	やや厚い板状の鉄片
1578	鉄製品	不明	表探	4.9	1.7	1.7	7.05	一部残存?	IX	棒状の鉄製品が3本通る
1579	鉄製品	不明	506号住	4.7	0.9	0.7	7.47	一部欠損?	IX	釘状の鉄製品
1580	鉄製品	不明	538号住	4.8	4.7	1.3	89.93	完形?	IX	楕円鉄製品
1581	銅製品	金環	23号住	2.6	3.2	1.0	2.82	ほぼ完形(細かく破損)	IX	銅板を中央で環状に成形

2 古墳時代後期～平安時代

No.	種別	器種	出土位置	全長 (cm)	幅 (cm)	厚さ (cm)	重量 (g)	残存率	分類	備 考
1582	銅製品	金環	表塚	2.3	2.5	0.6	8.49	完形		棒状の銅を環状に成形
1583	銅製品	不明	305-800G	2.25	1.35	0.4	1.75	一部残存?		銅板を折り曲げ袋状に成形
1584	銅製品	不明	305-800G	2.1	0.9	0.5	1.85	一部残存?		銅板を折り曲げ袋状に成形
1585	銅製品	不明	18号住	4.2	7.2	0.25	31.32	破片		銅板を筒状に成形したもの的一部分か?
1586	銅製品	不明	13号住	2.2	3.5	0.05	2.13	破片		銅板を筒状に成形したものか?
3001	鉄製品	鉄洋	24号住	4.6	2.0	1.4	8.49			楕形鉄治洋 (極小) ※1
3002	鉄製品	鉄洋	28号住	4.8	3.3	2.1	31.49			楕形鉄治洋 (極小)
3003	鉄製品	鉄洋	40号住	3.0	2.7	3.0	14.62			楕形鉄治洋 (極小)
3004	鉄製品	鉄洋	48号住	3.7	3.0	1.5	25.26			楕形鉄治洋 (極小)
3005	鉄製品	鉄洋	65号住	4.6	3.5	1.3	33.73			楕形鉄治洋 (極小)
3006	鉄製品	鉄洋	75号住	7.6	6.0	4.3	248.53			中内洋? ※2 長軸3cm短軸2cmの木炭皿
3007	鉄製品	鉄洋	81号住	4.0	3.8	1.6	35.79			楕形鉄治洋 (極小)
3008	鉄製品	鉄洋	526号住	5.2	5.2	2.7	76.75			楕形鉄治洋 (極小)
3009	鉄製品	鉄洋	8号溝	4.3	3.2	2.0	32.64			楕形鉄治洋 (極小)
3010	鉄製品	鉄洋	9号溝	5.7	5.0	2.9	50.74			楕形鉄治洋 (極小)
3011	鉄製品	鉄洋	13号溝	4.3	4.1	2.7	65.31			楕形鉄治洋 (極小)
3012	鉄製品	鉄洋	320-800G	3.1	2.9	1.9	15.14			楕形鉄治洋 (極小)
3013	鉄製品	鉄洋	320-825G	2.7	1.6	1.4	8.27			楕形鉄治洋 (極小)
3014	鉄製品	鉄洋	325-810G	7.3	5.7	4.9	245.85			中内洋? 長軸2cm短軸1cmの木炭皿
3015	鉄製品	鉄洋	325-850G	5.1	5.1	3.2	68.77			楕形鉄治洋 (極小)
3016	鉄製品	鉄洋	表塚	3.1	2.3	2.1	10.61			楕形鉄治洋 (極小)
3017	鉄製品	鉄洋	507号住	4.4	3.8	3.2	71.13			洗銅洋
				4.3	2.6	1.4	16.14			
3018	鉄製品	鉄洋	256号土坑	5.0	4.5	3.4	64.61			楕形鉄治洋 (極小)
3019	鉄製品	鉄洋	320-840G	2.6	1.3	1.0	4.89			楕形鉄治洋 (極小)
3020	鉄製品	鉄洋	330-840G	7.1	4.5	1.9	67.37			楕形鉄治洋 (極小)
3021	鉄製品	鉄洋	325-835G	4.7	3.0	1.5	26.96			楕形鉄治洋 (極小)
3022	鉄製品	鉄洋	335-845G	4.9	3.0	2.6	49.94			楕形鉄治洋 (極小)
3023	鉄製品	鉄洋	85号住	4.8	4.6	3.6	88.00			中内洋? 長軸3cm短軸1.5cmの木炭皿

※1 上面平坦で下面碗状を呈する。下面に細かい木炭痕。125g以下「極小」

※2 洋置が密。比較的大きな木炭痕が見られ、製銅洋の可能性もある。

III 検出された遺構と遺物

3 中世以降

(1) 概要

中世以降の遺構・遺物は前代に比べ極端に少なく、遺構は土坑が2基(1基は火葬土坑)検出されているだけである。遺物も総計で300点程度と非常に少なくなっている。

(2) 遺構

土坑

2基検出されている。234号土坑からは完形のカワラケの皿が5点の他、軟質陶器が2点出土している。

1号火葬土坑は、埋土に炭化物、焼土、骨片を多量に含んでおり、北宋銭が2点出土している。

土坑一覧表

No.	位置(x・y)	重複	平面 形態	断面 形態	長径 m	短径 m	長径/ 短径	深さ cm	面積 ㎡	主軸方位	備考
234号土坑	314・315-811・812		B	b	0.94	0.81	1.16	30	0.64	N-8°-W	13世紀
1号火葬土坑	311・312-799・800		D	b	1.40	0.90	1.56	27	0.94	N-15°-W	銅銭2点出土

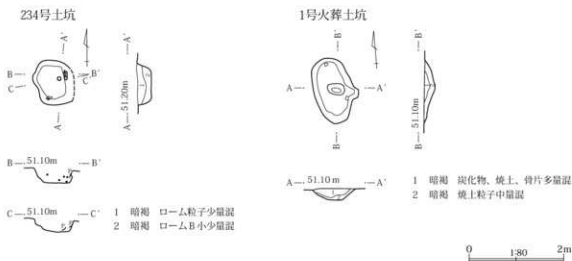

第409図 234号土坑 1号火葬土坑

(3) 遺物

遺物量は非常に少なく、土師質土器(カワラケ)8、軟質陶器127、陶磁器205、板碑2、煙管1、銅銭2、等が出土している。

中世以降出土遺物一覧表

種別	土師質土器		軟質陶器							陶磁器							石製品	銅製品	銅銭	総計		
	皿	甗	鉢	火鉢	すり鉢	地壺	釜輪	不明	計	碗	皿	壺	鉢	すり鉢	甗	青磁	不明	計	板碑		煙管	
総計	8	15	9	4	1	3	2	91	127	26	13	3	7	4	2	3	147	205	2	1	2	345

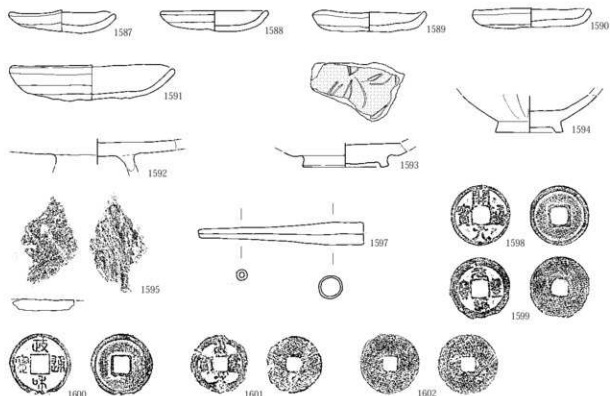

第410図 中世以降出土遺物

中世以降土器観察表

No	種別 器種	出土位置 残存率	口径 底径	高さ (cm)	色調表 色調裏	焼 附	成 上	調 整	備考
1587	カワラケ 皿	234号土坑 完形	8.2 7.2	1.8	橙 橙	良好 細砂粒、粗砂粒		口縁部は横ナデ、底部はナデ。	
1588	カワラケ 皿	234号土坑 完形	8.4 7.0	1.7	橙 橙	良好 細砂粒、粗砂粒		口縁部は横ナデ、底部はナデ。	
1589	カワラケ 皿	234号土坑 完形	8.3 7.3	1.7	橙 橙	良好 細砂粒、粗砂粒		口縁部は横ナデ、底部はナデ。	
1590	カワラケ 皿	234号土坑 完形	9.1 8.0	1.6	橙 橙	良好 細砂粒、粗砂粒		口縁部は横ナデ、底部はナデ。	
1591	カワラケ 皿	234号土坑 完形	12.5 9.0	2.8	黄橙 橙	良好 細砂粒、粗砂粒		口縁部は横ナデ、底部はナデ。	
1592	須恵器 高盤	234号土坑 杯底部分		[2.1]	灰 灰	還元焼 細砂粒		ロク口整形、回転右回り。脚部は貼付。底部はヘラナデ。混入品か	
1593	青磁 碗	10号溝 底部片		[1.9] 6.8	緑灰 緑灰	還元焼 微砂粒		龍泉窯系、内面に劃文か。	12C～13C 前半代
1594	青磁 碗	グリッド 底部片		[2.9] 5.0	オリーブ灰 オリーブ灰	還元焼 緻密		ロク口整形。高台は削りだし。底部外面を除き施釉。	

中世以降石製品・金属製品観察表

No	種別	器種	出土位置	全長 (cm)	幅 (cm)	厚さ (cm)	重量 (g)	残存率	石材	備 考
1595	石製品	板碑	310-845G	8.0	5.0	0.9	50.0	破片	緑色片岩	
No	種別	器種	出土位置	全長 (cm)	径 (cm)	厚さ (cm)	重量 (g)	残存率		備 考
1597	銅製品	煙管吸口	表採	8.7	1.2	0.6	12.30	完形		
No	種別	器種	出土位置	径 (cm)	孔径 (cm)	厚さ (cm)	重量 (g)	残存率		備 考
1598	銅製品	銅銭	表採	2.3	0.7	0.1	2.90	完形	開元通寶	
1599	銅製品	銅銭	1号火葬土坑	2.4	0.7	0.1	1.78	完形	元豊通寶	
1600	銅製品	銅銭	1号火葬土坑	2.5	0.7	0.1	3.28	完形	政和通寶	
1601	銅製品	銅銭	2218号ビット	2.2	0.6	0.1	1.92	ほぼ完形	銭種不明。至道元寶?	
1602	銅製品	銅銭	表採	2.3	0.6	0.1	2.22	完形	銭種不明	

IV 小結

大東東遺跡は、縄文時代から近現代にかけての複合遺跡である。このうち縄文時代については、第1分冊『大東東遺跡(1)―縄文時代編―』で報告済みである。今回の報告の対象は、弥生時代以降の遺構・遺物のうちで調査区の東半分当たる3・4区のみであり、現時点では、調査区西半分の資料が揃っていないため、遺跡全体を検討はできない。そこでここでは3・4区の、特に竪穴住居の様相についてまとめることにし、遺跡全体についての総括は第3分冊で行いたい。

竪穴住居は146軒が対象であり、時期は6～9世紀が中心であるが、竪穴住居の時期の詳細な検討は未了であるため、これを大まかに世紀単位で分けた時期別の様相を見ることにする。

平面形態はすべて隅丸の方形または長方形であるので、長辺と短辺の比を比較すると、全体では1.17で、6世紀が1.09、7世紀が1.16、8世紀が1.22、9世紀が1.31となり、漸次的に正方形から長方形に変化している。

規模は、床面積で見ると、全体の平均が17.0㎡であるが、時期別に見ると、6世紀が23.3㎡、7世紀が15.2㎡、8世紀が15.4㎡、9世紀が10.7㎡となり、新しいほど小さくなる傾向が窺える。しかしながら、7世紀と8世紀はほとんど変わらないため、単純に縮小化に向かっているとすることはできない。

主軸方位は、全体を見ると、北から北西にかけてと、東から北東にかけてのところに集中しているが、時期別に見ると、6世紀は、北から北西が57%、北西から西が20%、東から北東が20%、西から南西が3%となり、北から西にかけてが、77%で圧倒的に多くなっている。7世紀も、北から西にかけてが75%、東から北東が17%、西から南西が8%と6世紀と同様である。8世紀は北から西にかけてが53%で最も多いが、東から北東も39%ある。西から南西は7%である。9世紀は、北から西にかけてが30%、東から北東が60%、西から南西が10%で東から北東が最も多くなっている。すなわち、主軸方位(カマド位置)が、8世紀以降北西から北東・東に変化していったことが窺える。南～西のものはすべて10%未満で、時期を通して少なかったといえる。

貯蔵穴の存在する住居は、不明のものを除くと、6世紀が68%、7世紀が38%、8世紀が11%、9世紀が17%であり、6世紀から8世紀にかけて減少しているが9世紀にやや増加している。

柱穴の存在する住居は、6世紀が81%、7世紀が58%、8世紀が22%、9世紀が0%であり、新しくなるほど大幅に減少していることがわかる。7世紀と8世紀で2倍以上の差があり、7・8世紀間でほとんど変わらない床面積とは大きく異なっている。面積が変化しないのに柱穴がなくなっているため、住居に何らかの構造上の変化があった可能性が考えられる。

このように、住居の規模・施設等の時期による変化は、大きく見ると、古墳時代後期～平安時代の竪穴住居の一般的な傾向(平面形態の長方形化、規模の縮小化、貯蔵穴・柱穴の減少等)に合致しているといえる。しかし各要素を見ると、必ずしも直線的な変化とはいえないものもあり、さらに詳細に検討することにより、当遺跡の竪穴住居の様相が判明する可能性を示しているといえよう。遺跡全体の資料の完備を待って改めて検討したい。