

第158図 A区2・3・4・8・9号井戸出土遺物

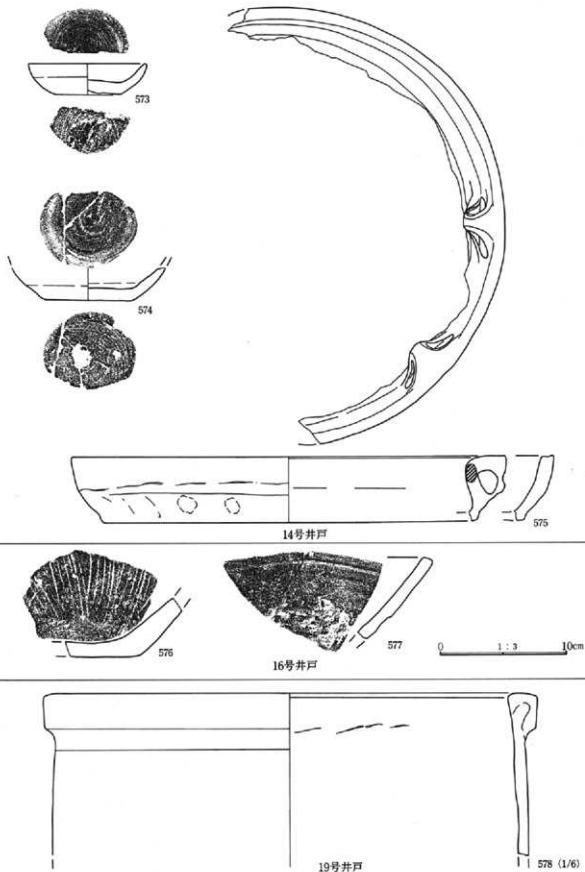

第159図 A区14・16・19号井戸出土遺物

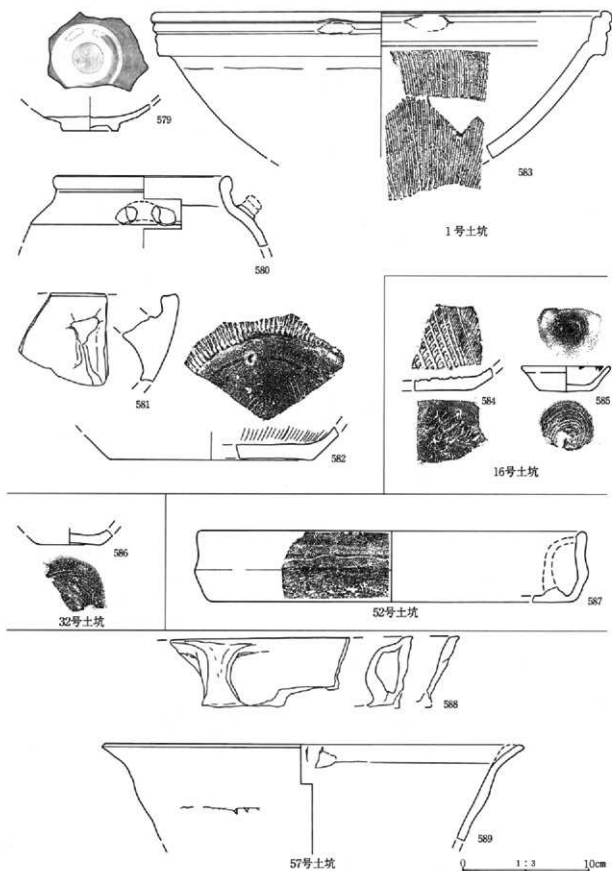

第160図 A区1・16・32・52・57号土坑出土遺物

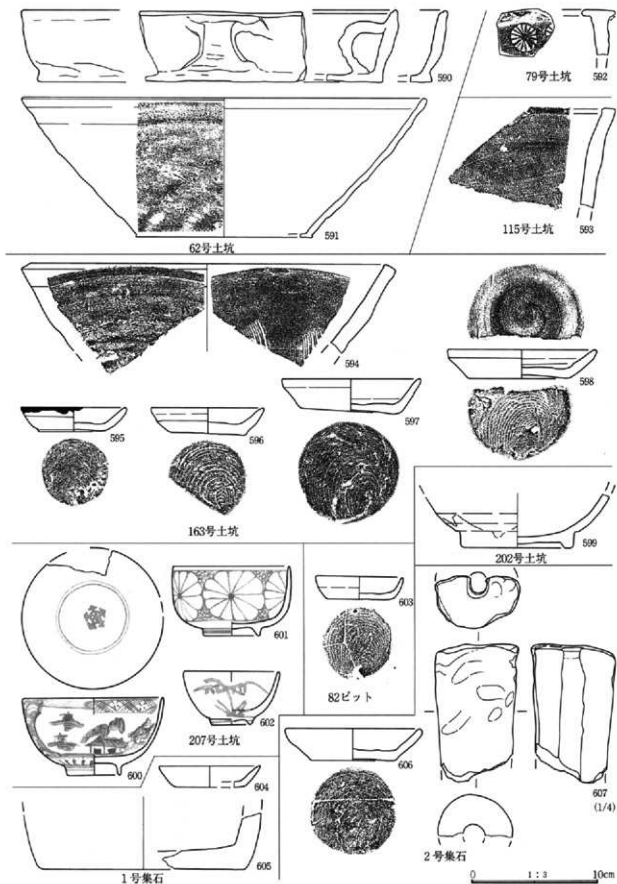

第161図 A区62・79・115・163・202・207号土坑、82ピット、1・2号集石出土遺物

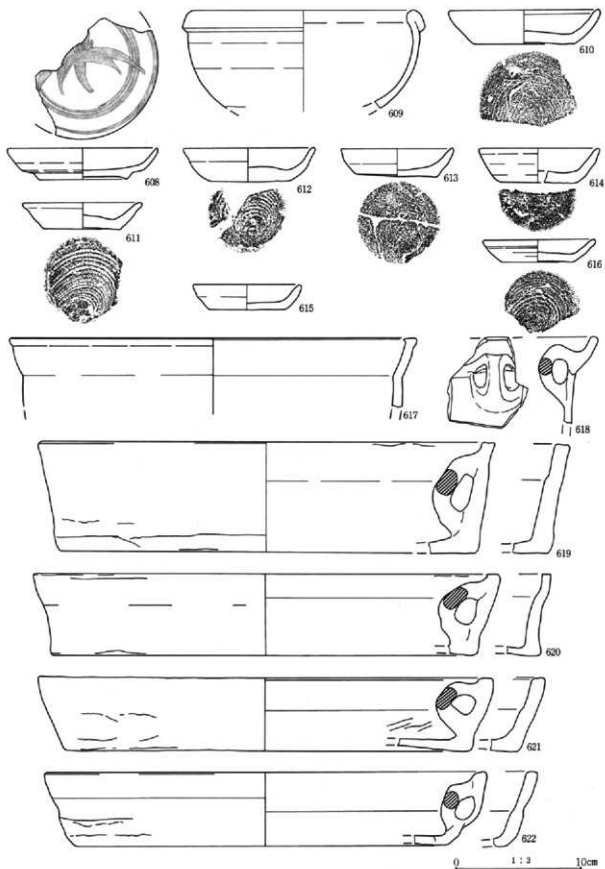

第162図 A区遺構外出土遺物 (1)

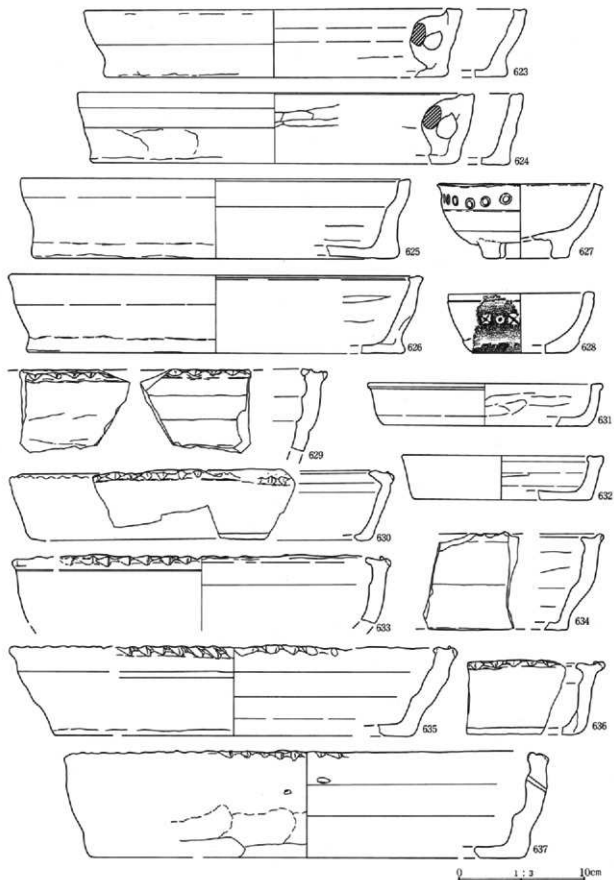

第163图 A区遺構外出土遺物(2)

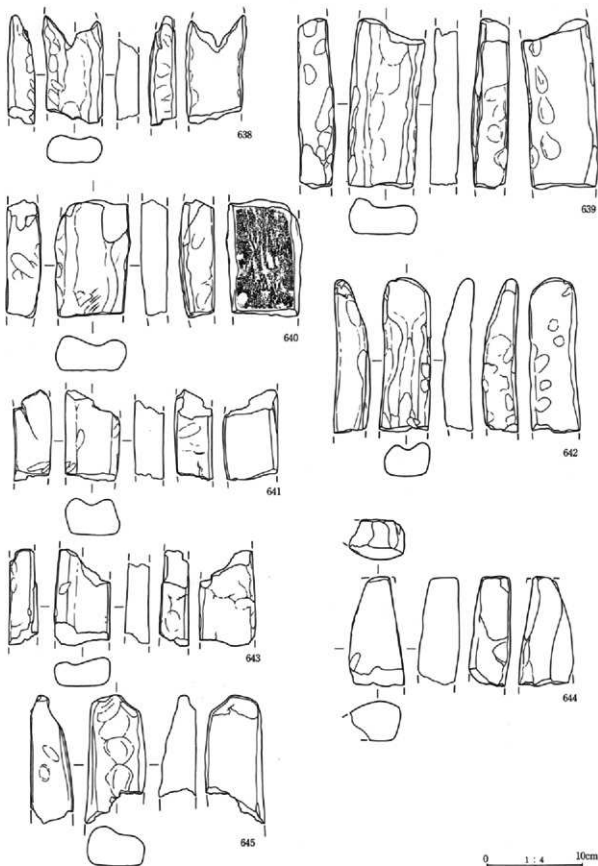

第164図 A区遺構外出土遺物 (3)

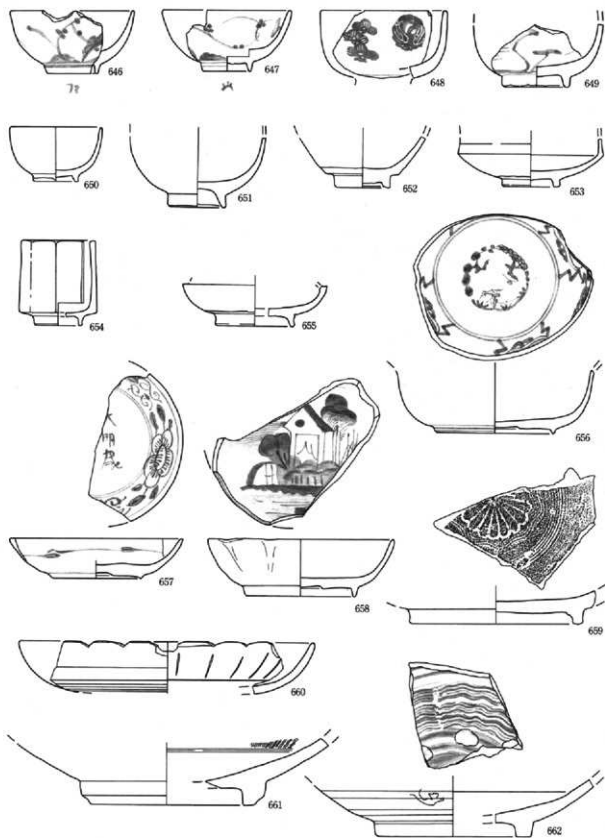

第165図 B区1号溝出土遺物(1)

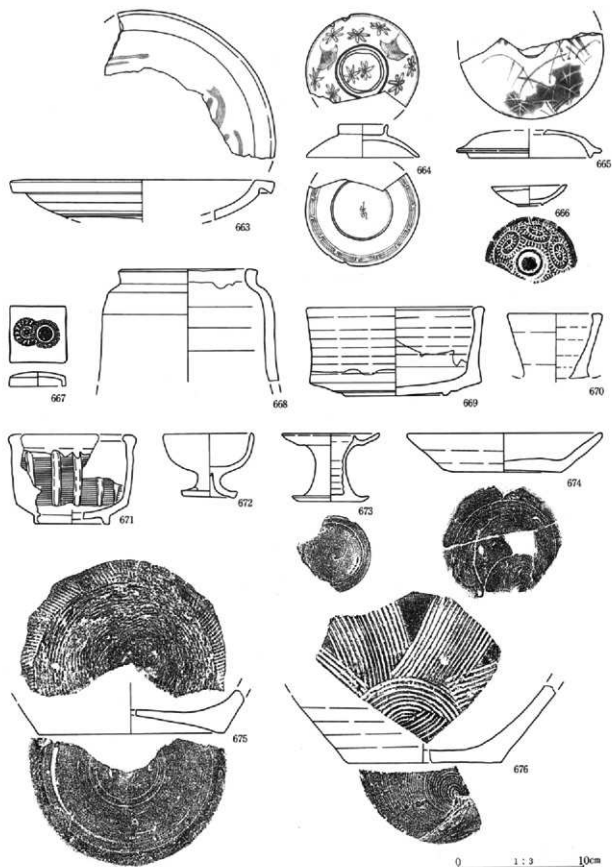

第166図 B区1号溝出土遺物(2)

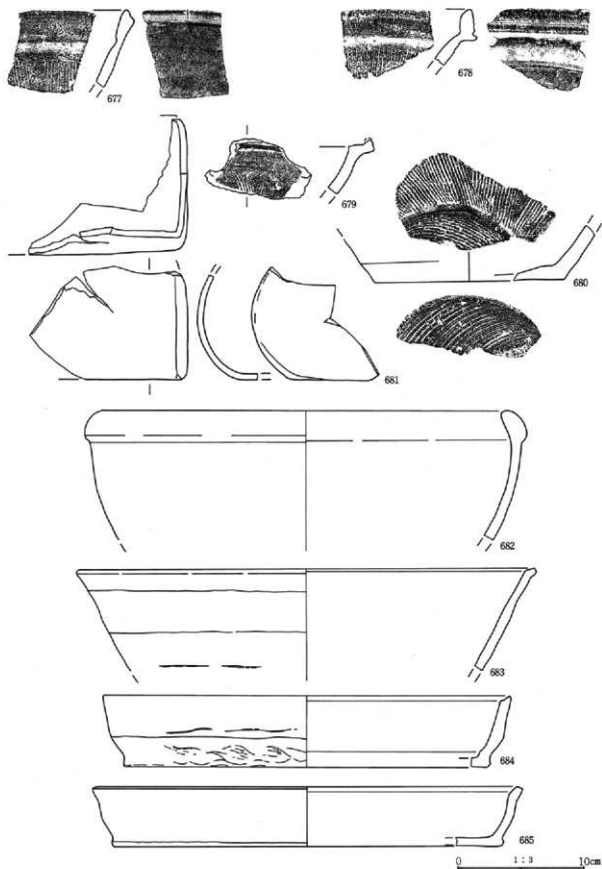

第167图 B区1号溝出土遺物(3)

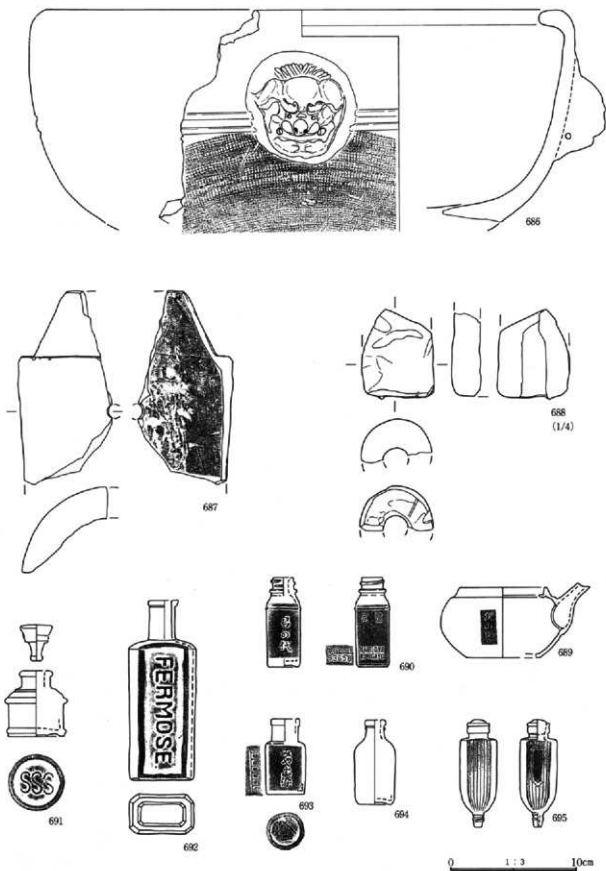

第168図 B区1号溝出土遺物(4)

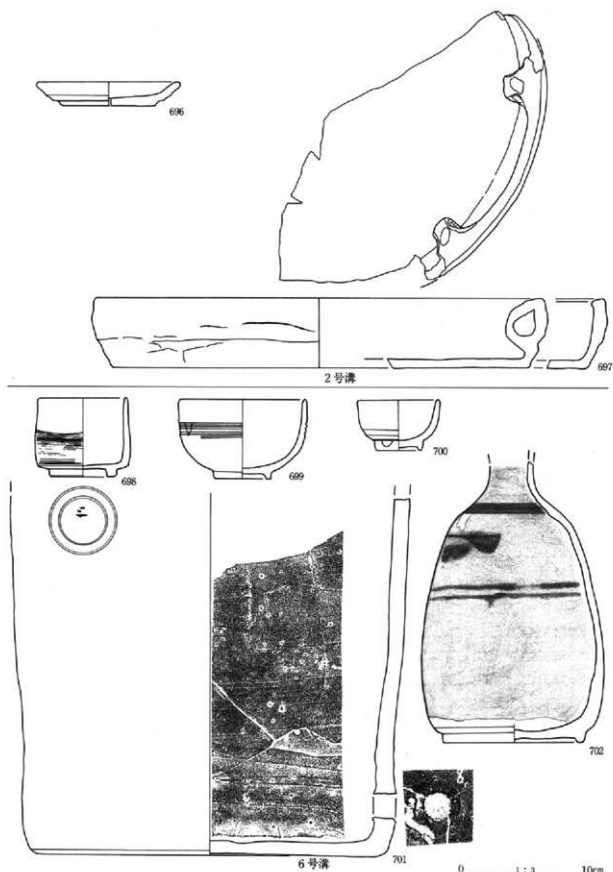

第169图 B区2·6号溝出土遺物

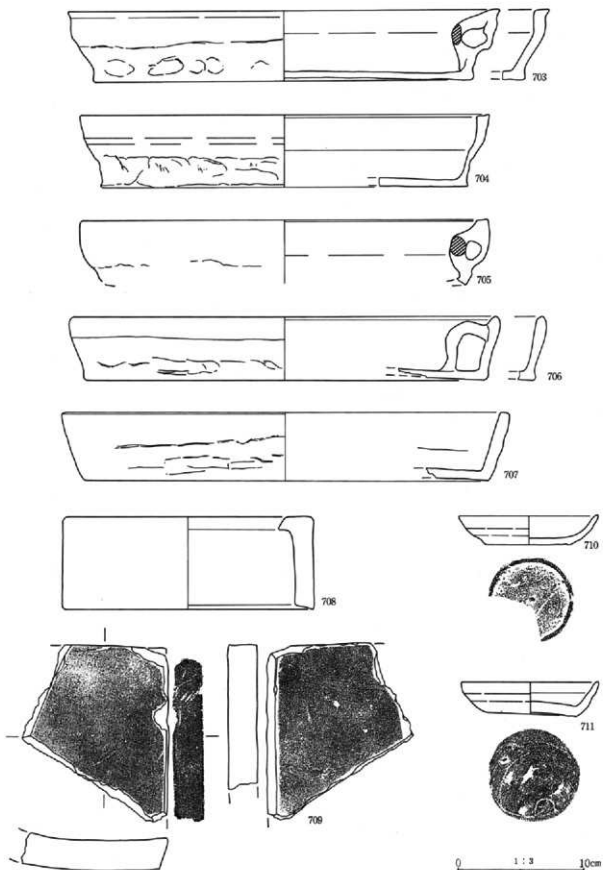

第170図 B区6号溝出土遺物



13号溝

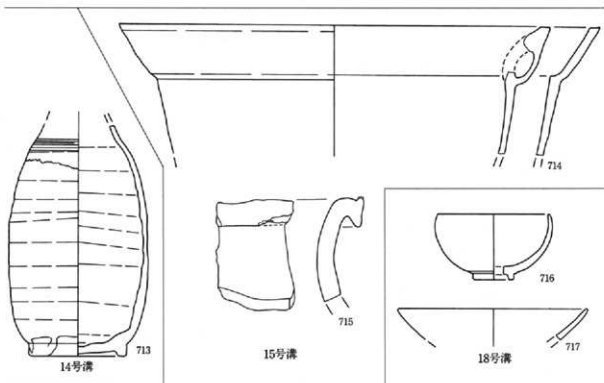

14号溝

15号溝

716

18号溝

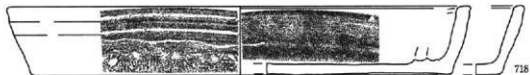

718

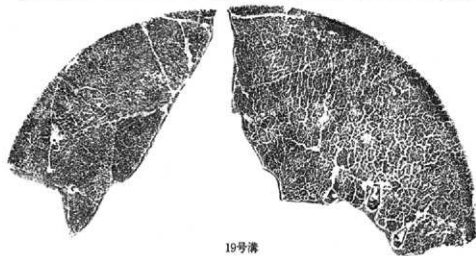

19号溝

0 1:3 10cm

第171图 B区13~15·18·19号溝出土遺物

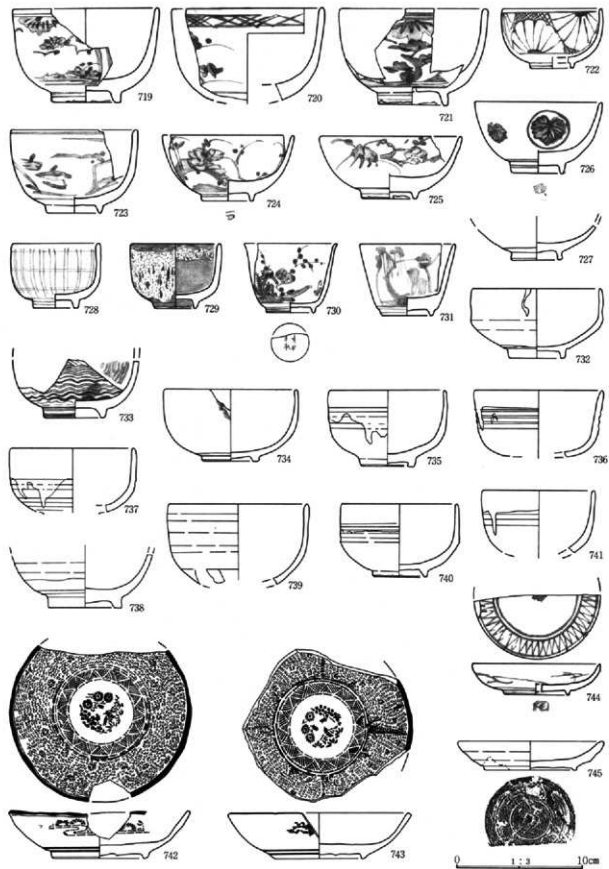

第172図 B区23号清出土遺物(1)

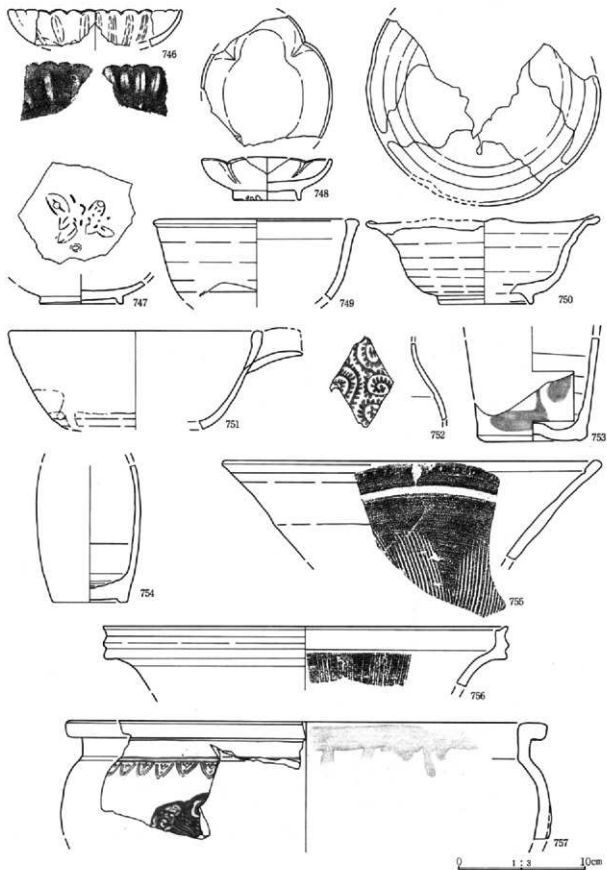

第173图 B区23号溝出土遺物(2)

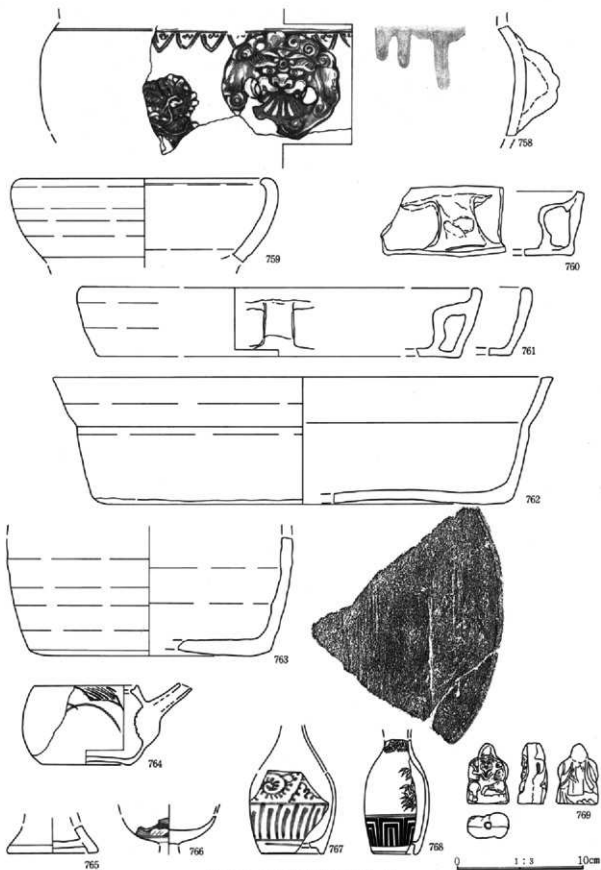

第174図 B区23号溝出土遺物(3)

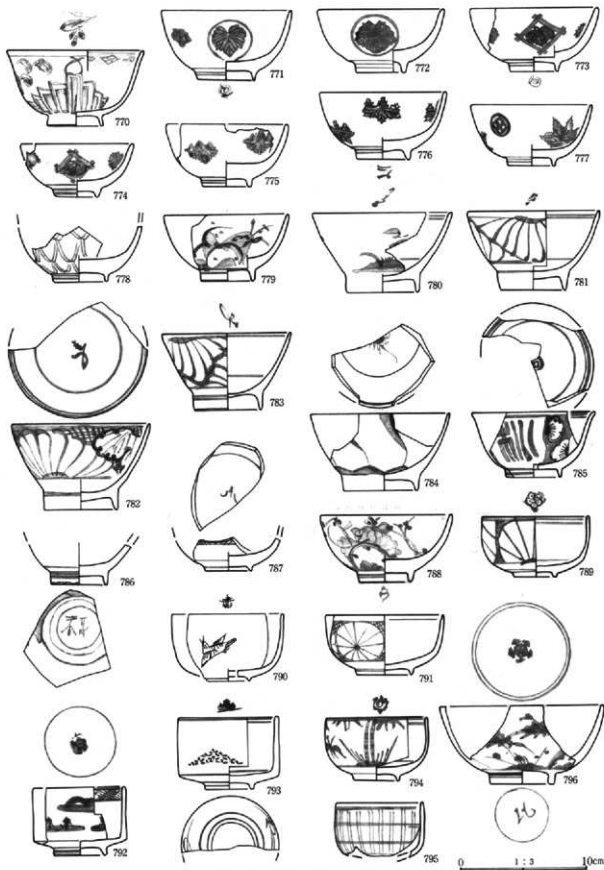

第175图 B区24号溝出土器物(1)

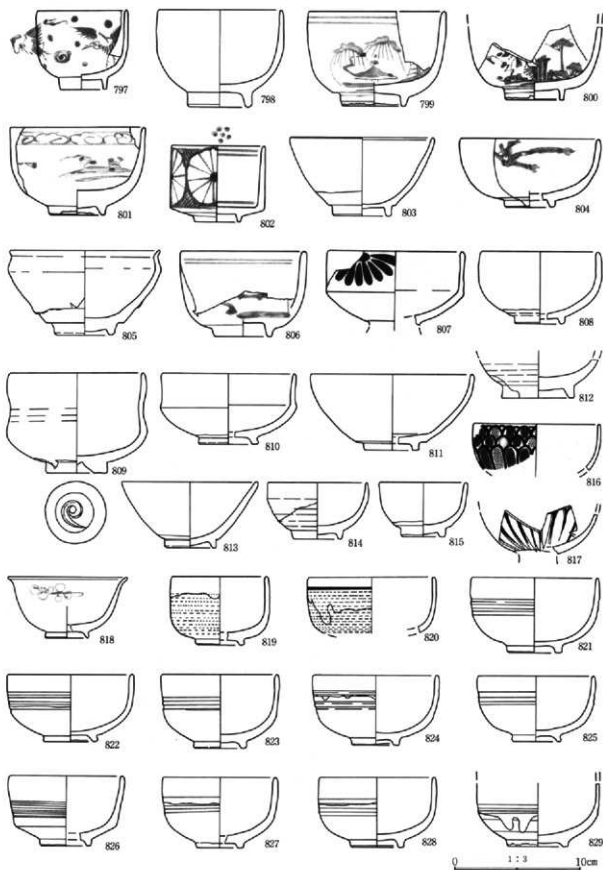

第176图 B区24号溝出土遺物(2)

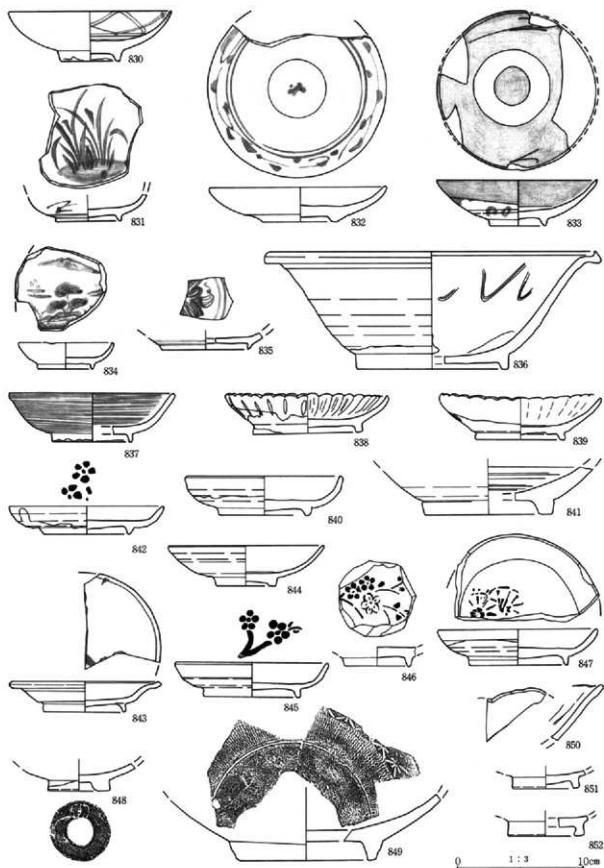

第177图 B区24号溝出土遺物(3)

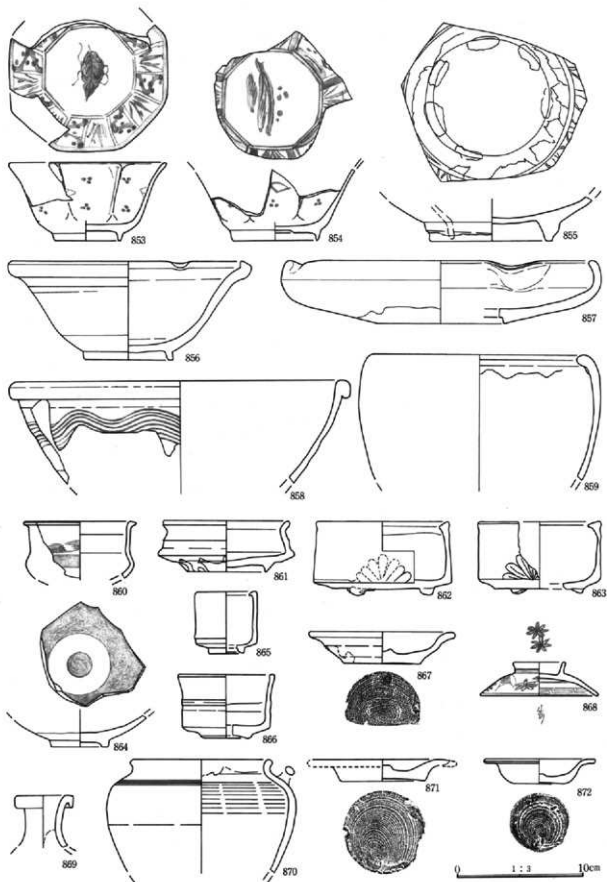

第178图 B区24号溝出土遺物(4)

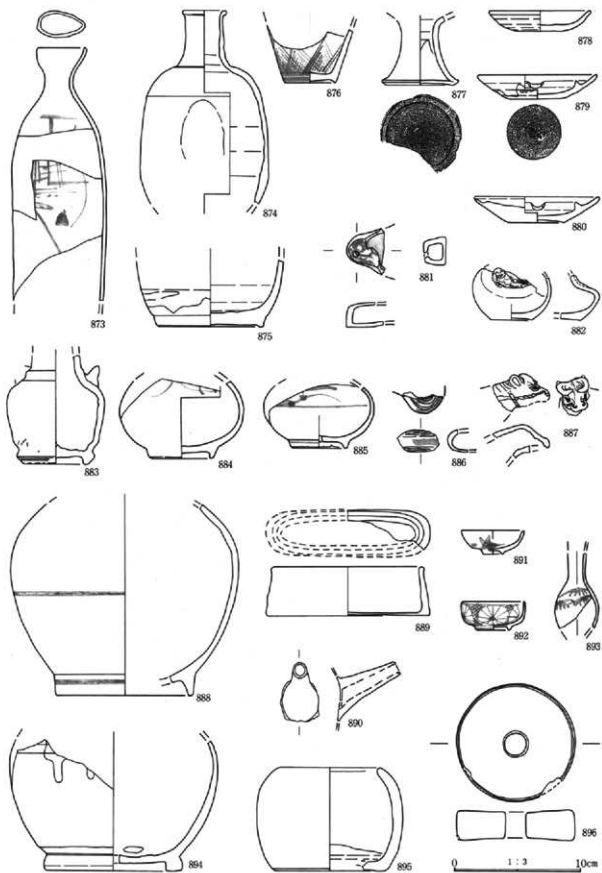

第179图 B区24号溝出土遗物(5)

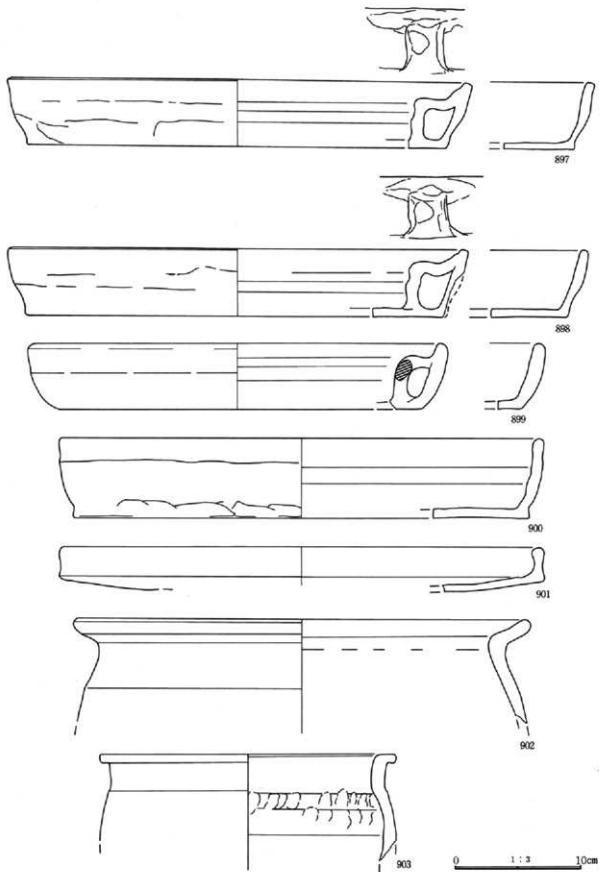

第180图 B区24号溝出土遺物 (6)

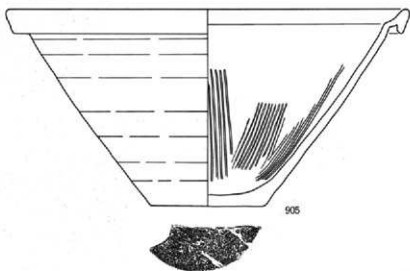
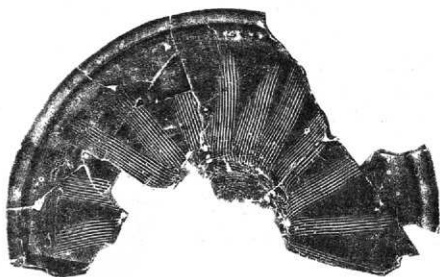
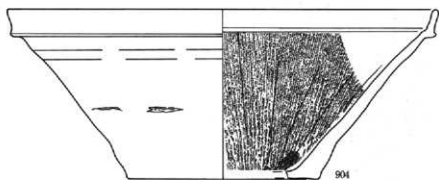

0 1:3 10cm

第181图 B区24号溝出土遺物(7)

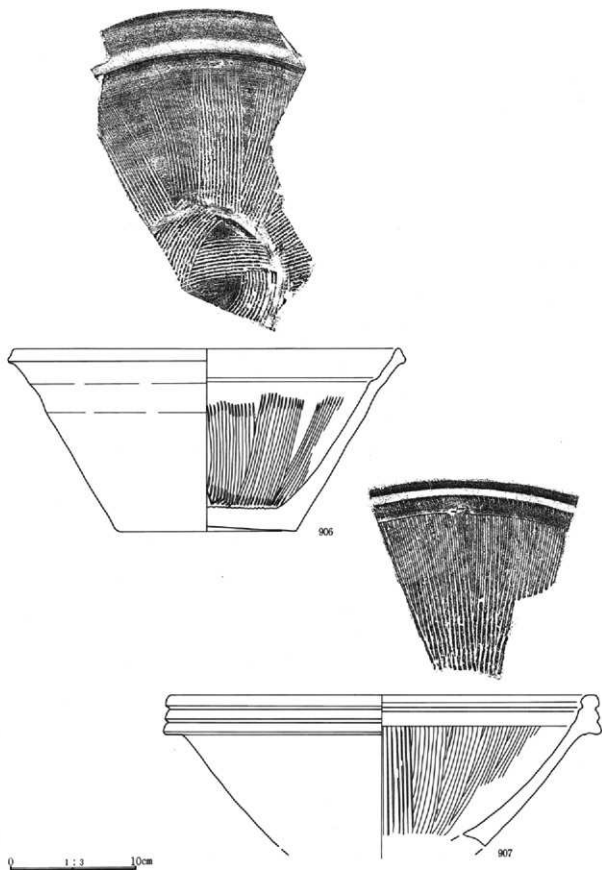

第182图 B区24号溝出土遺物 (8)

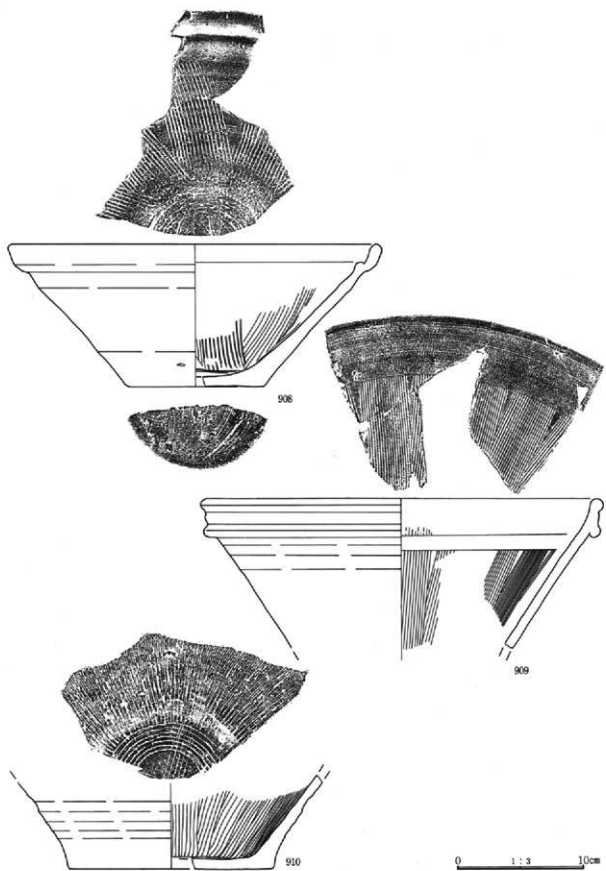

第183图 B区24号溝出土遺物(9)

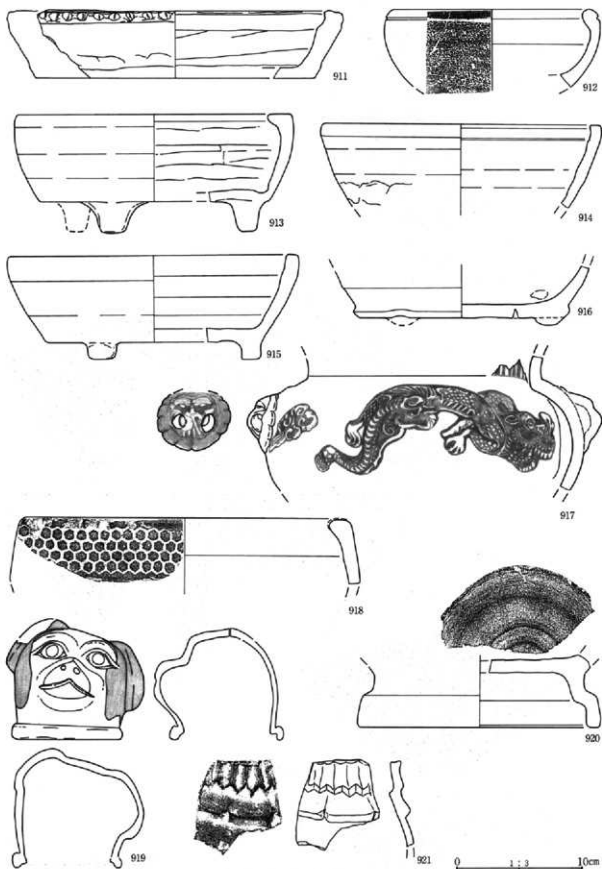

第184図 B区24号溝出土遺物(10)

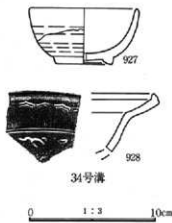
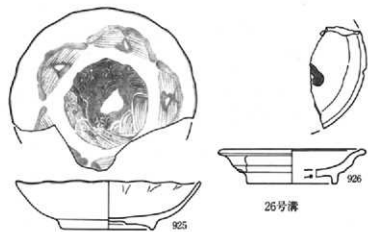
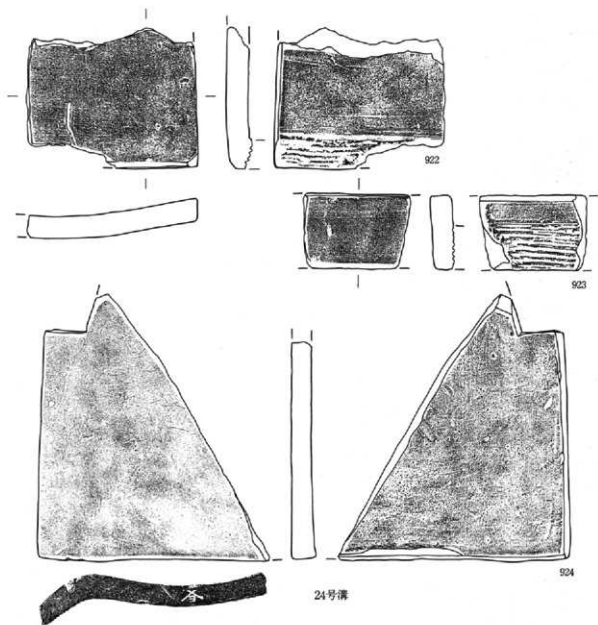

第185图 B区24·26·34号溝出土遺物

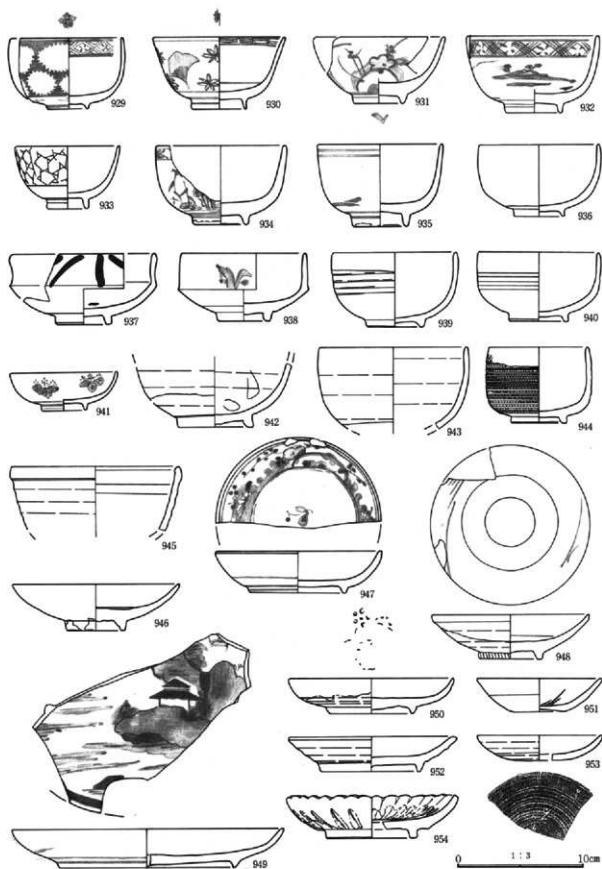

第186图 B区37号溝出土遺物(1)

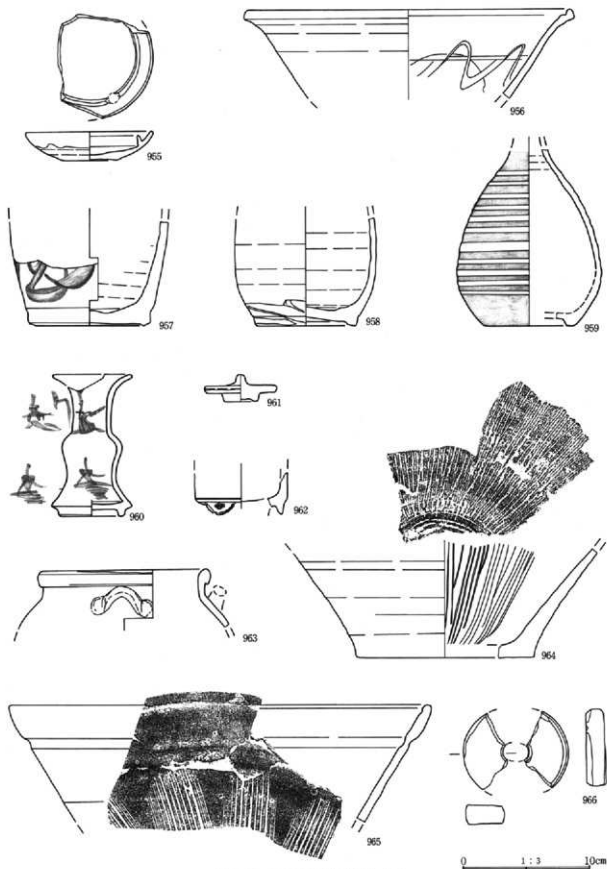

第187图 B区37号溝出土遗物(2)

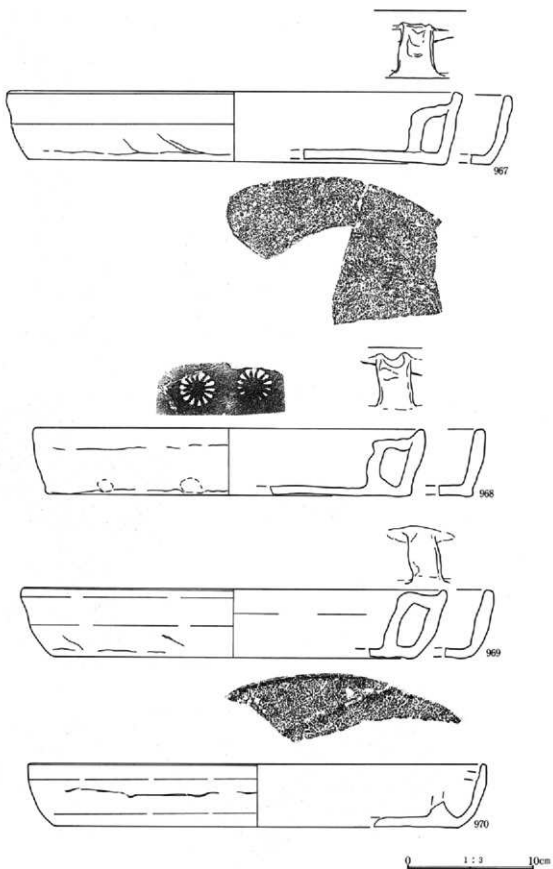

第188図 B区37号溝出土遺物(3)

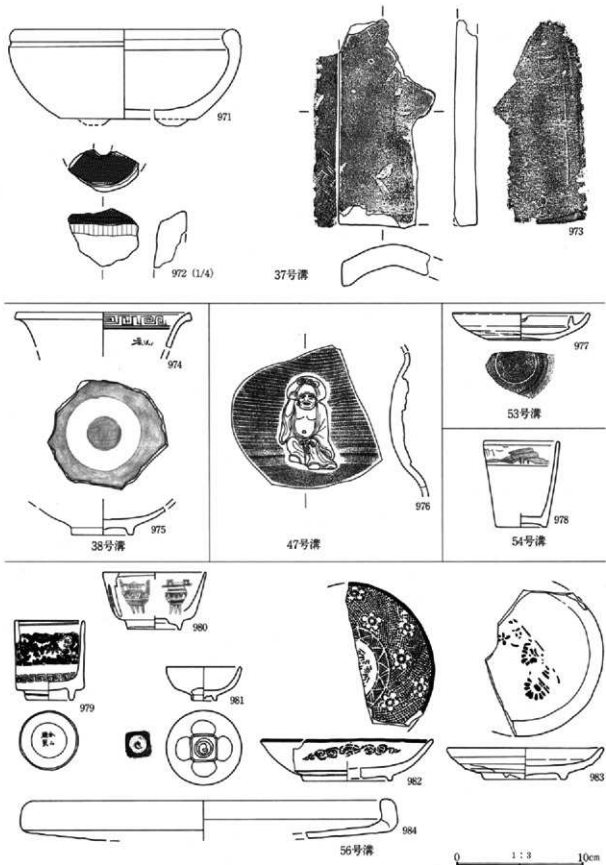

第189图 B区37·38·47·53·54·56号溝出土遺物

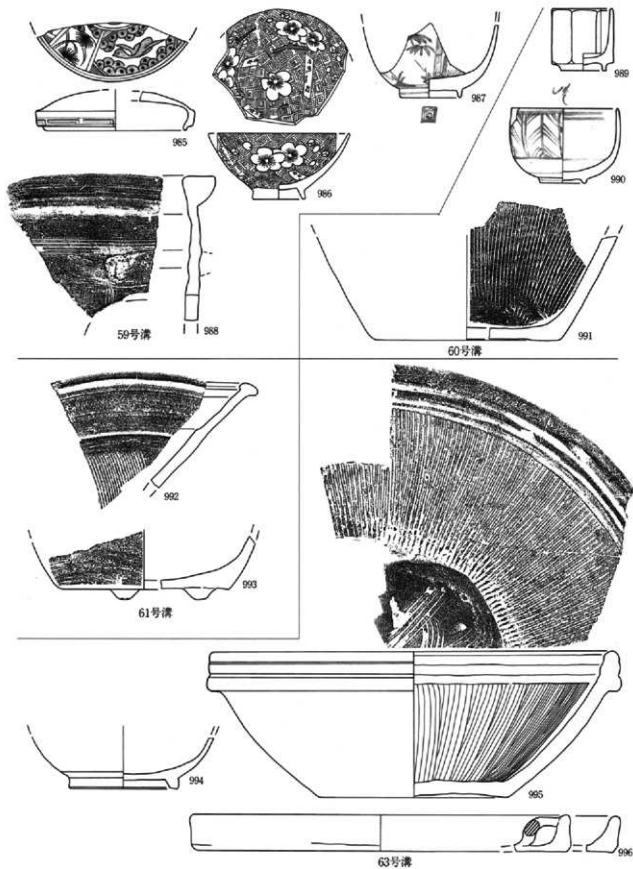

第190图 B区59~61・63号溝出土遺物

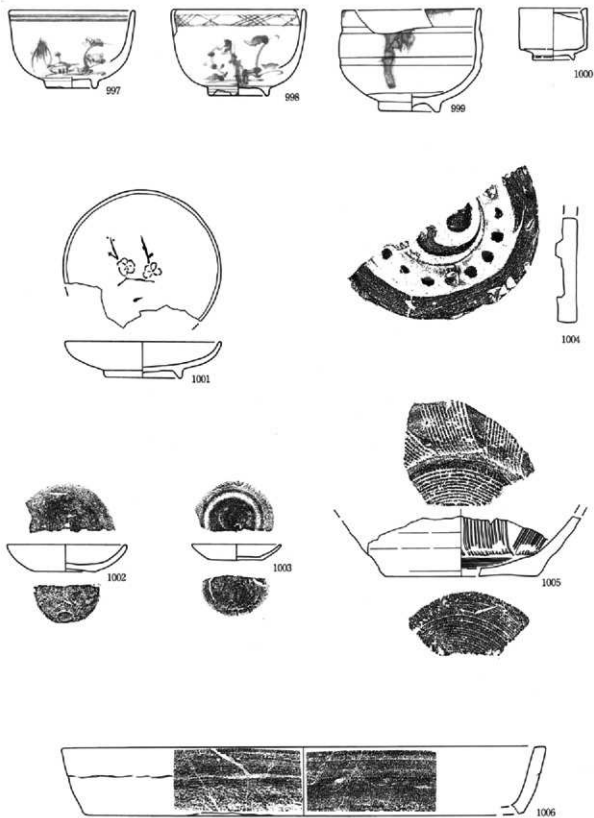

第191图 B区1号井戸出土遺物

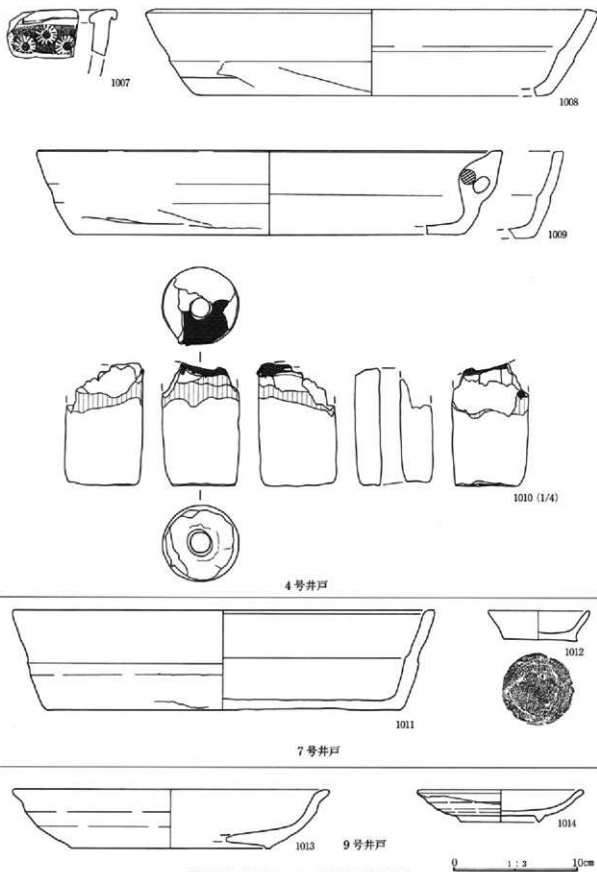

第192図 B区4・7・9号井戸出土遺物

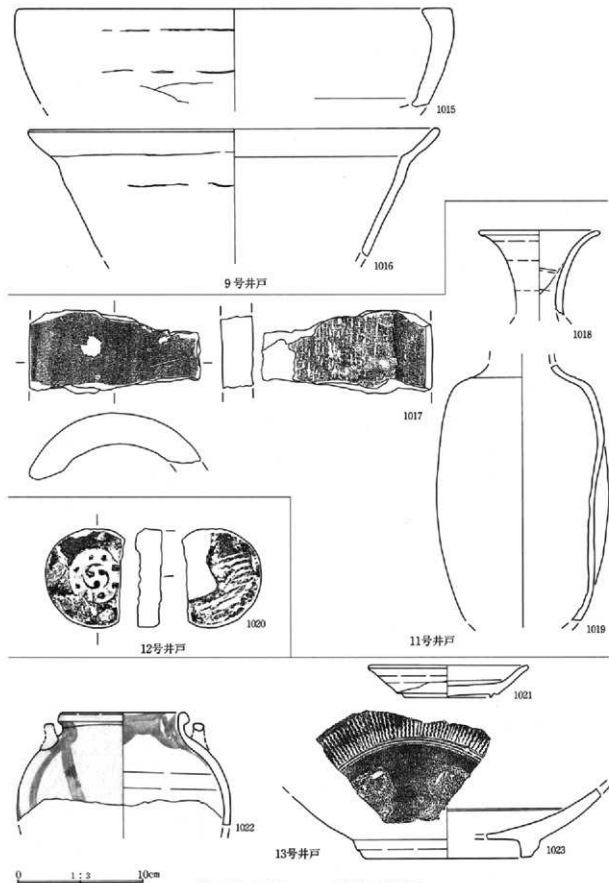

第193图 B区9·11~13号井戸出土遺物

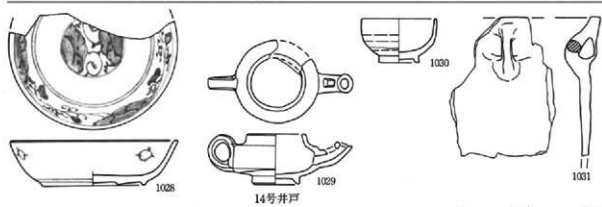
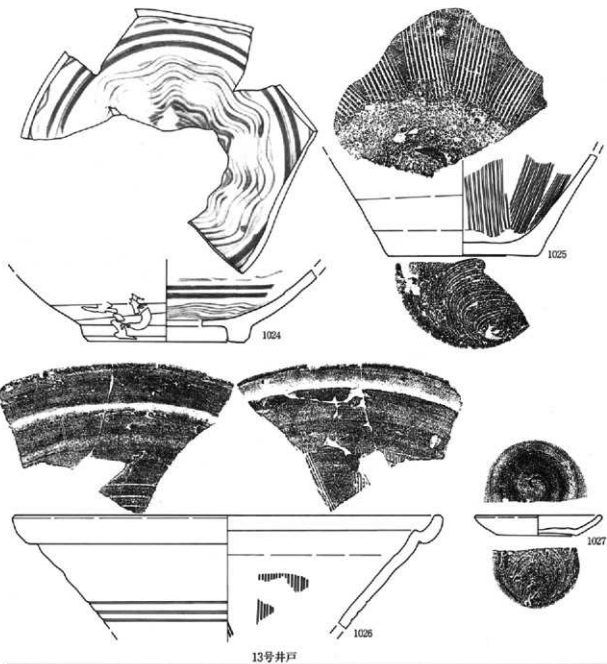

第194図 B区13・14号井戸出土遺物

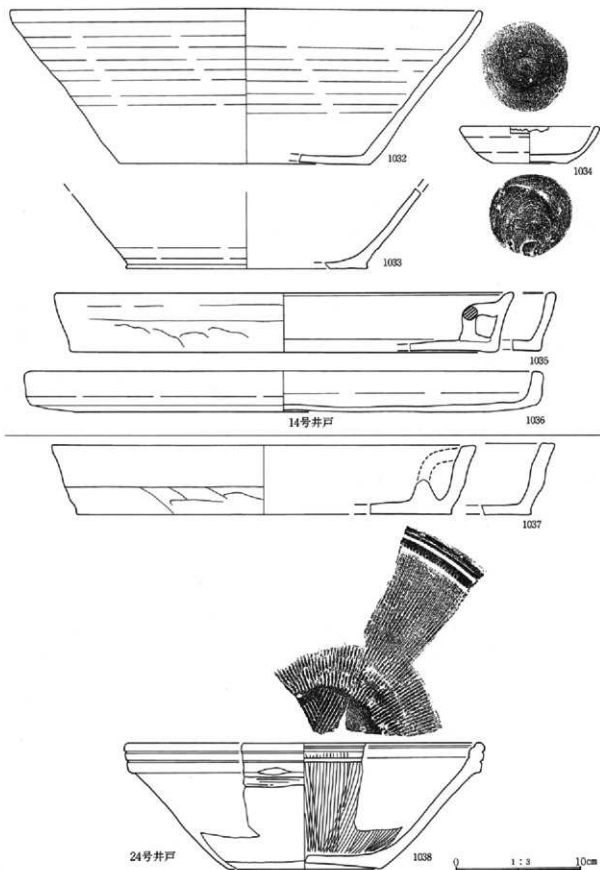

第195图 B区14·24号井戸出土遺物

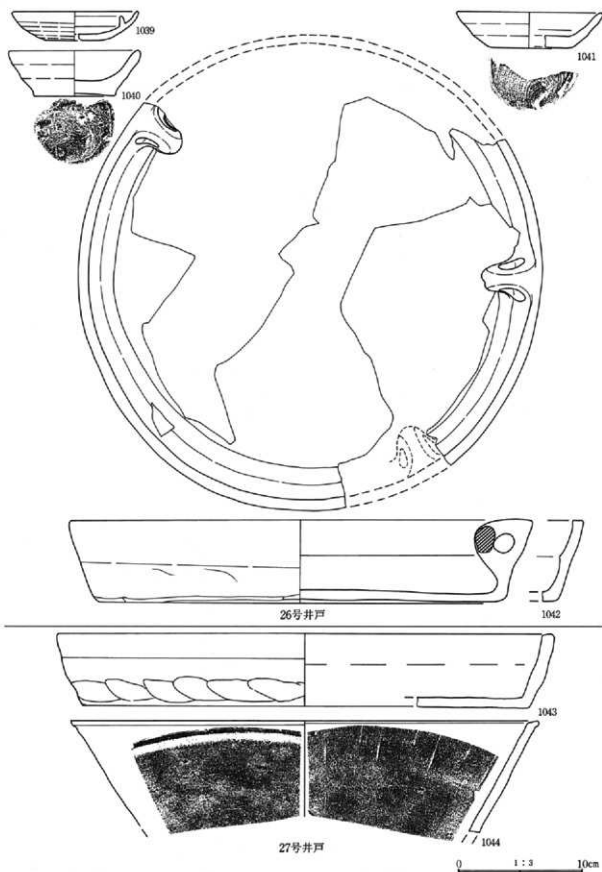

第196图 B区26・27号井戸出土遺物

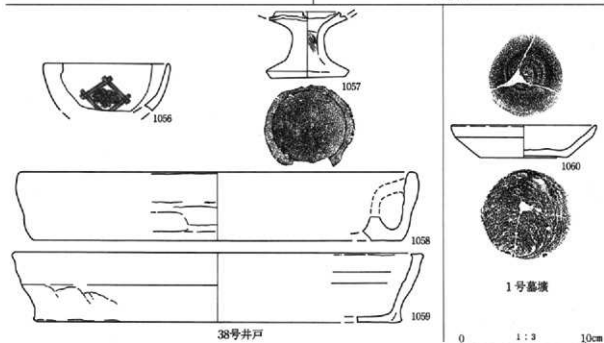
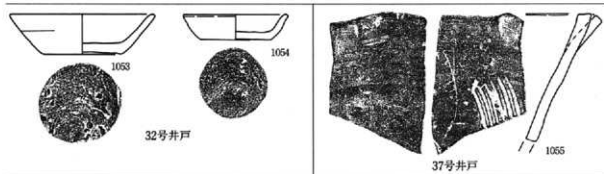
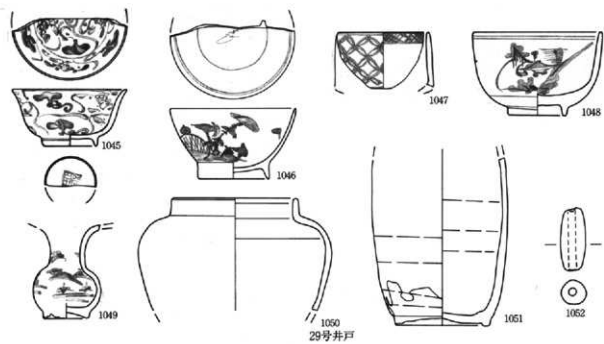

第197图 B区29·32·37·38号井戸、1号墓塚出土遺物

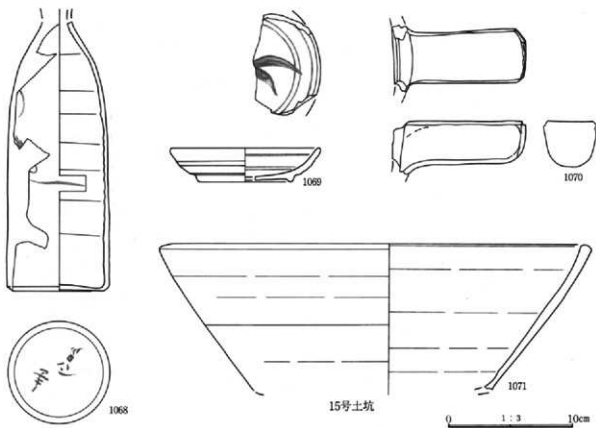
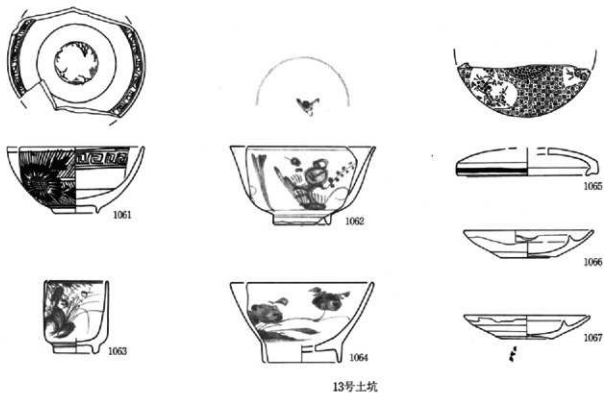

第198图 B区13・15号土坑出土遺物

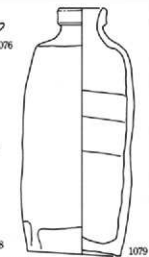
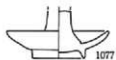
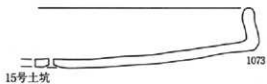
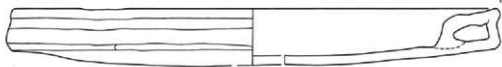
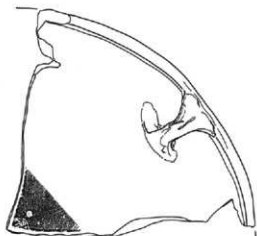
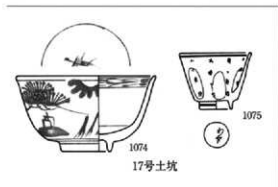
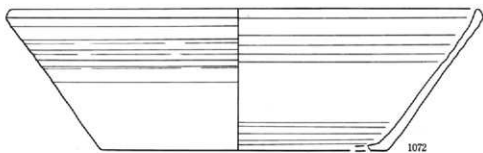

48号土坑

0 1:3 10cm

第199图 B区15·17·37·45·48号土坑出土遺物

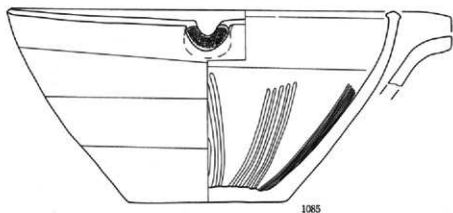
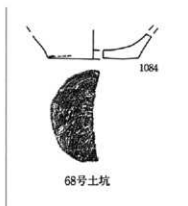
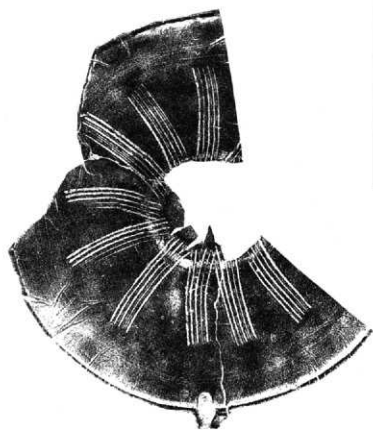

74号土坑

0 1:3 10cm

第200図 B区68・74号土坑出土遺物

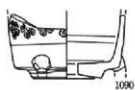
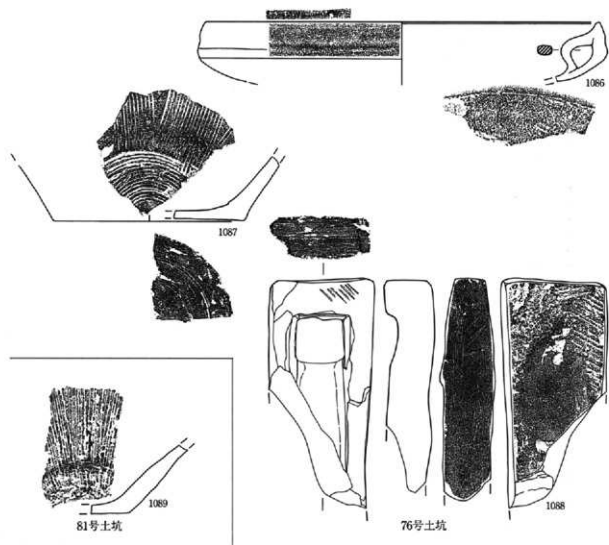

212号土坑



0 1:3 10cm

第201图 B区76·81·212·214号土坑出土遺物

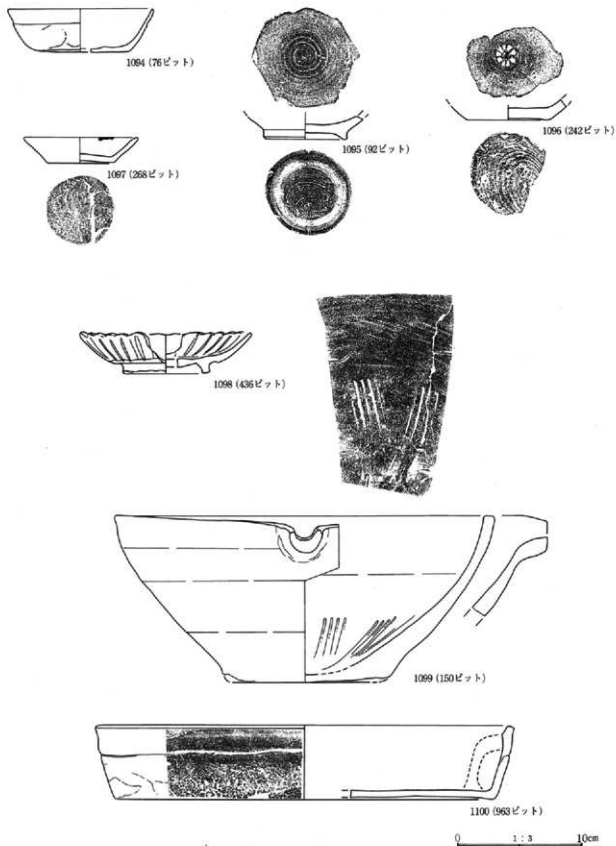

第202図 B区ピット出土遺物

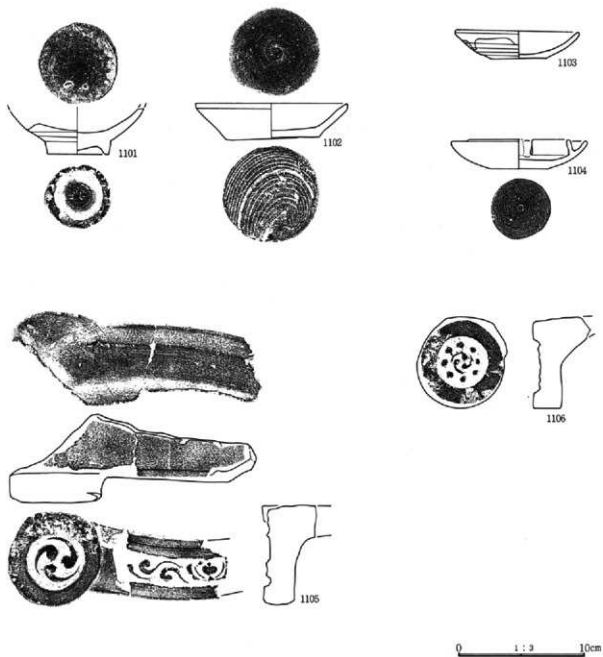

第203図 遺構外出土遺物

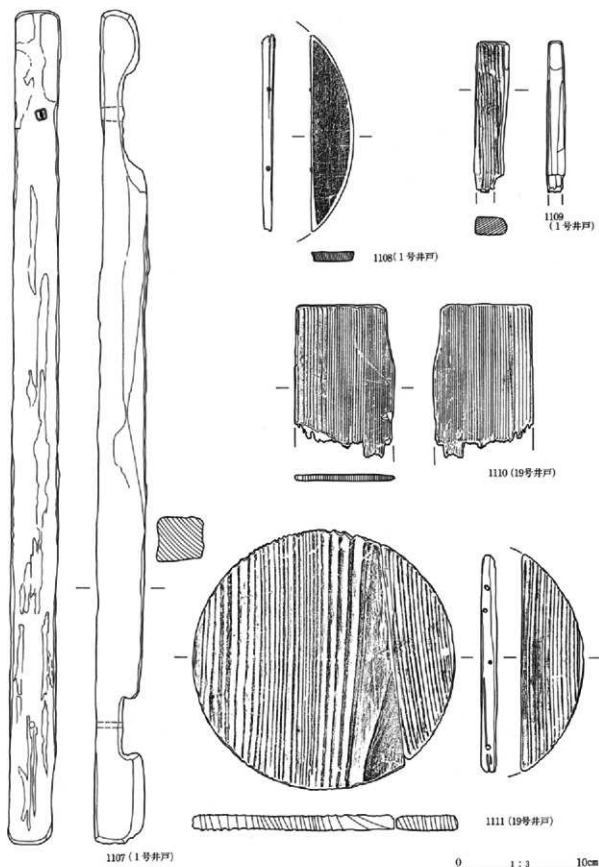

第204図 A区1・19号井戸出土木製品

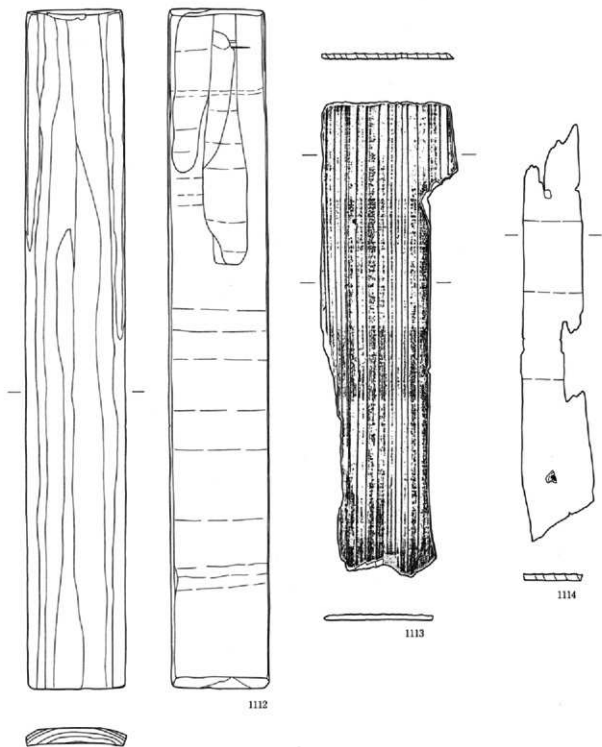

第205図 A区19号井戸出土木製品

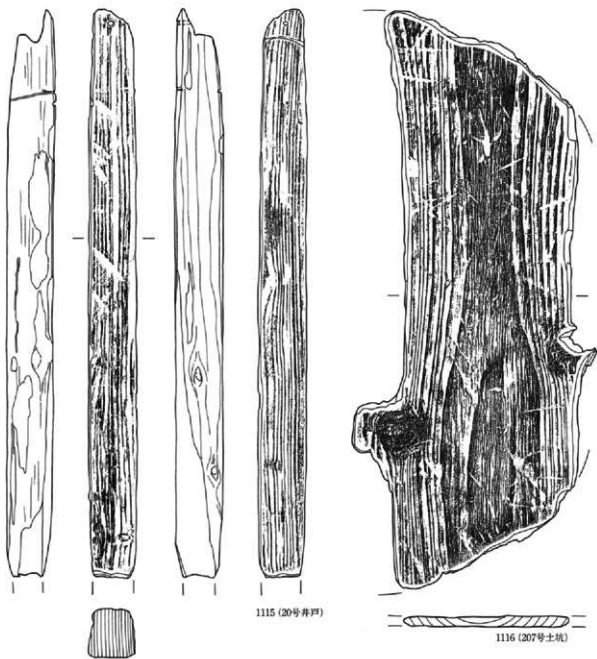

第206図 A区20号井戸、207号土坑出土木製品

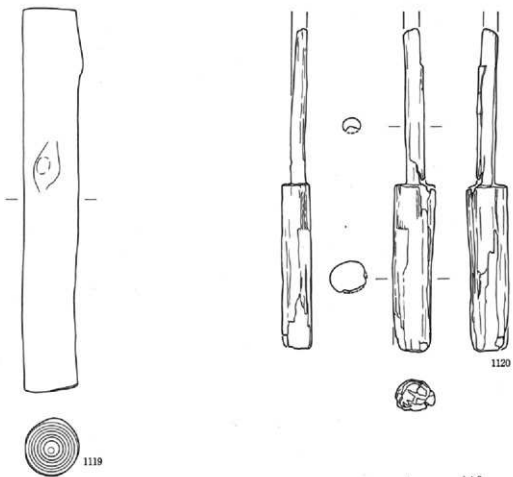
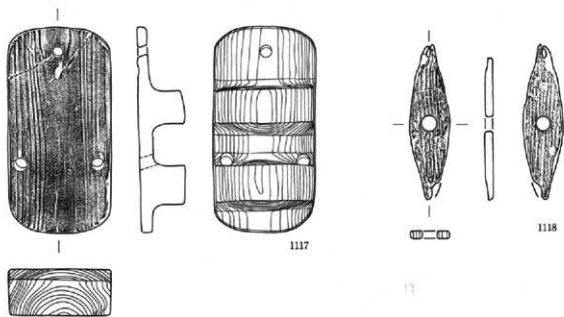

0 1:3 10cm

第207图 B区1号溝出土木製品

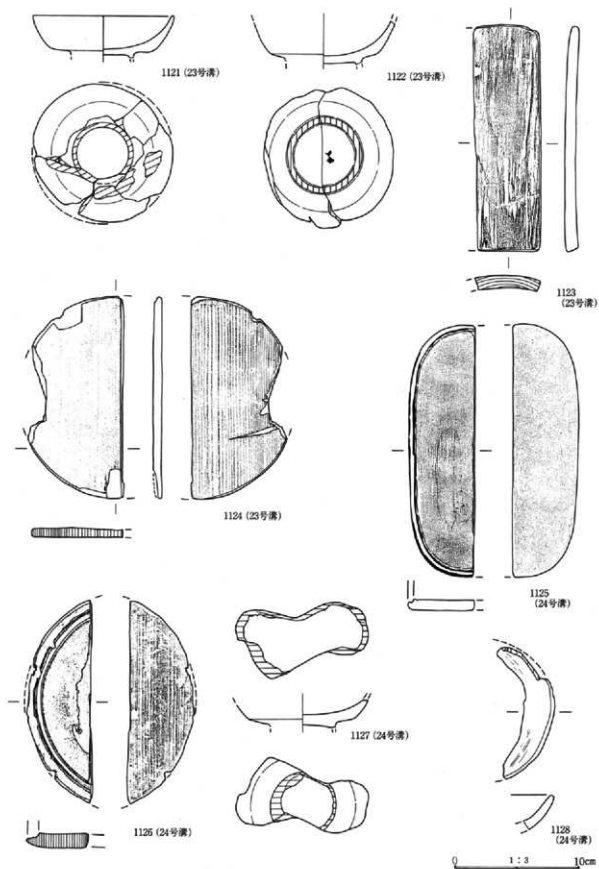

第208図 B区23・24号溝出土木製品

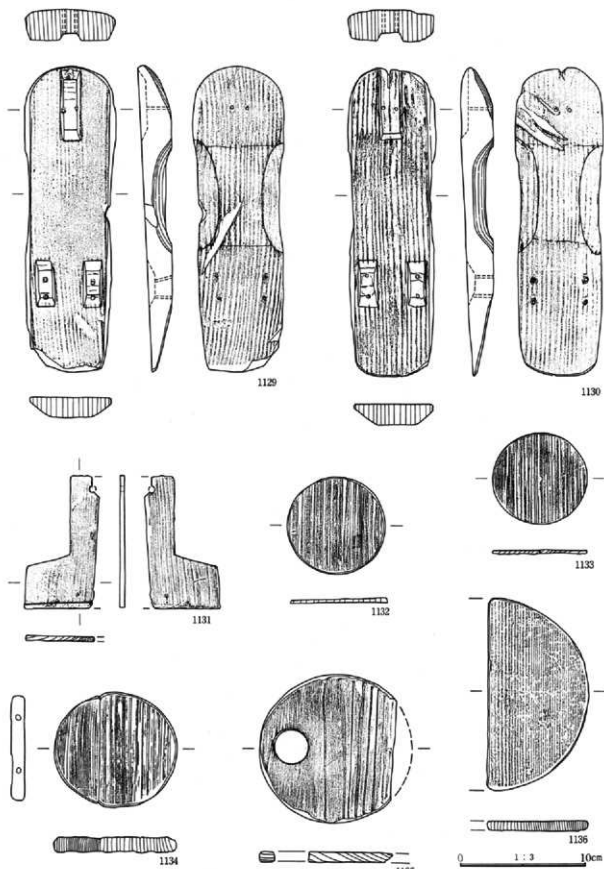

第209圖 B区24号溝出土木製品(1)

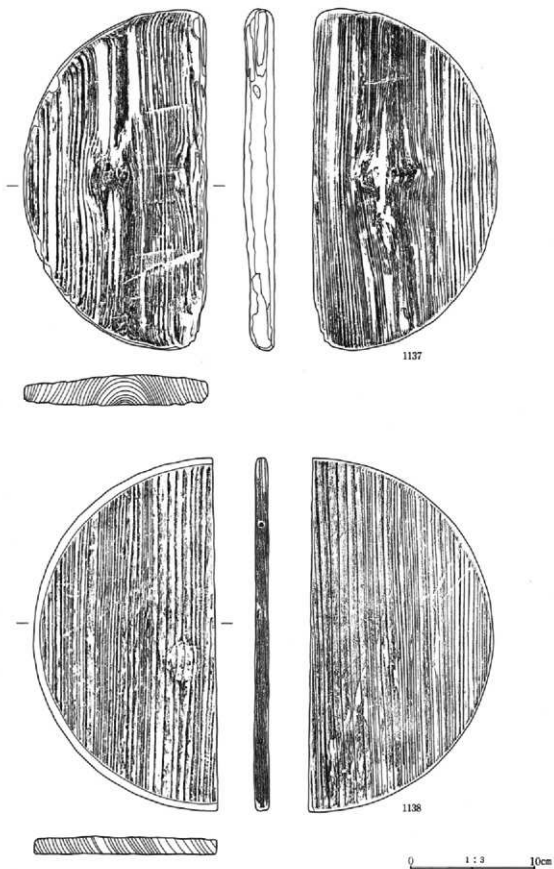

第210図 B区24号溝出土木製品(2)

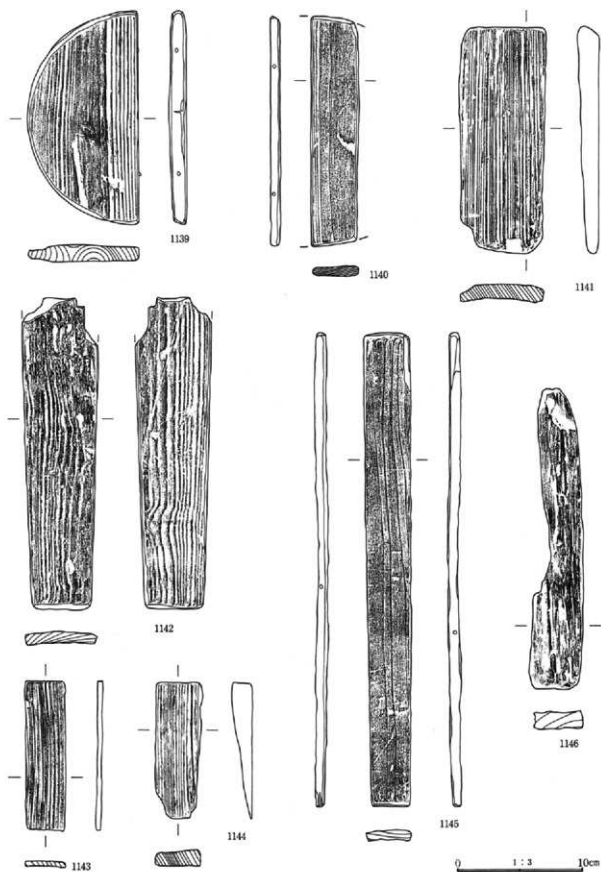

第211图 B区24号溝出土木製品(3)

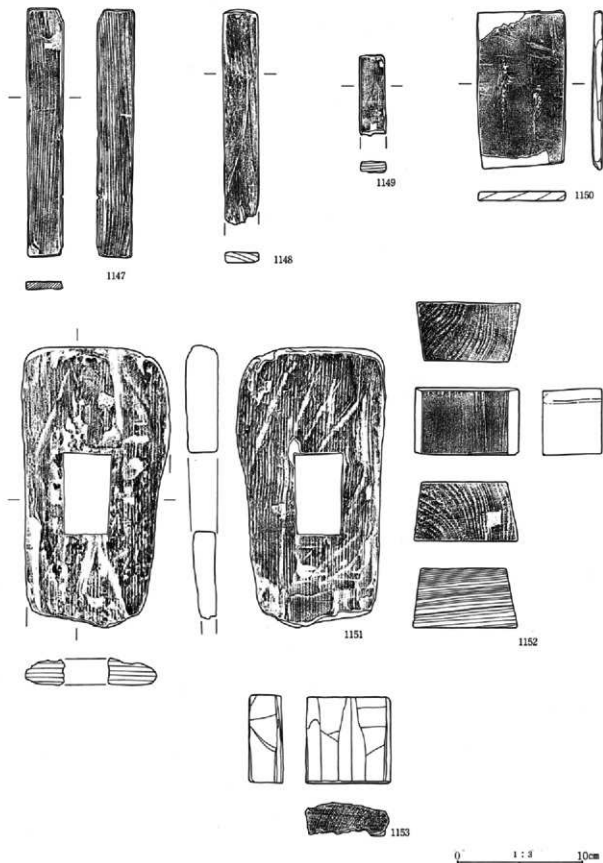

第212図 B区24号溝出土木製品(4)

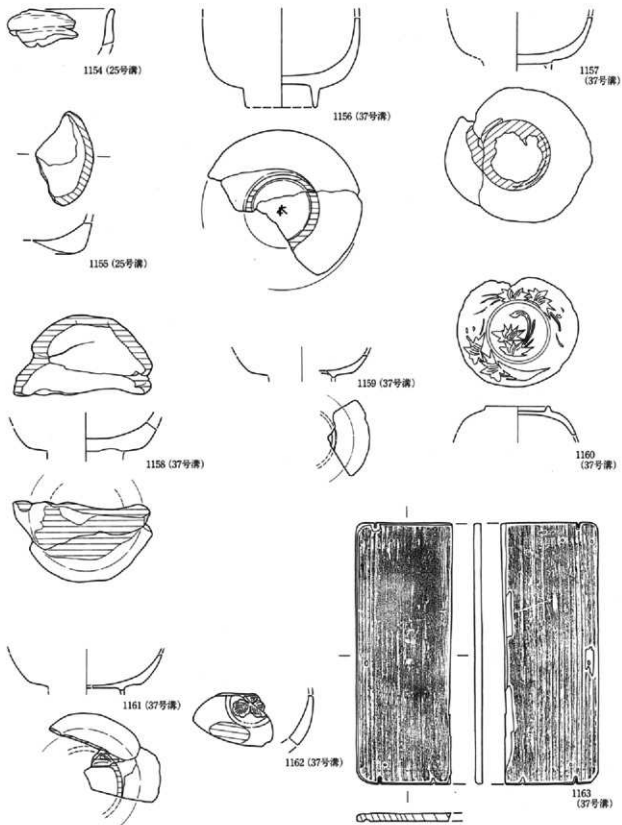

第213图 B区25·37号溝出土木製品

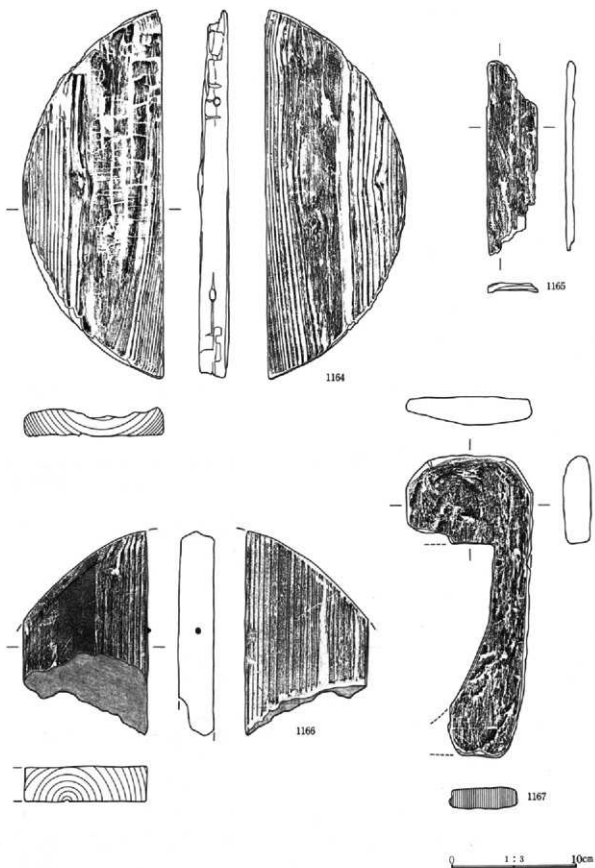

第214図 B区37号溝出土木製品(1)

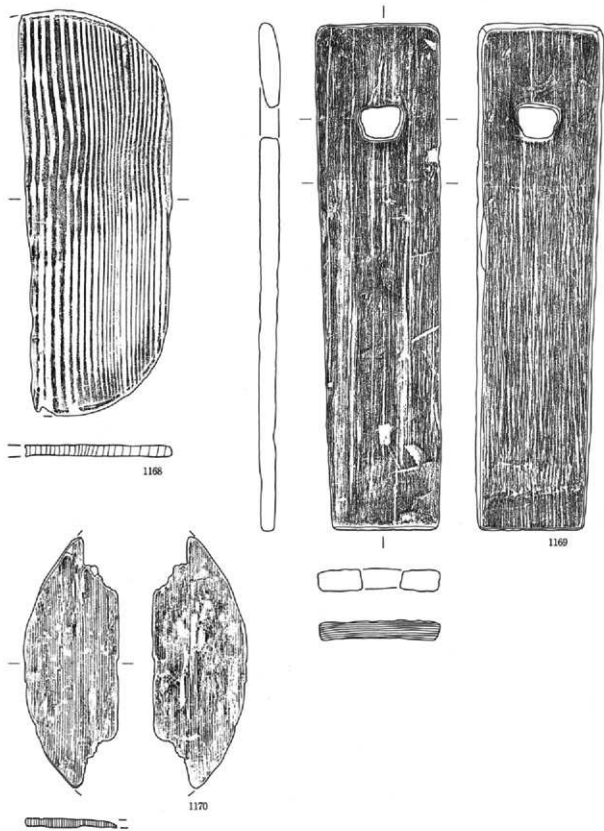

第215图 B区37号清出土木製品(2)

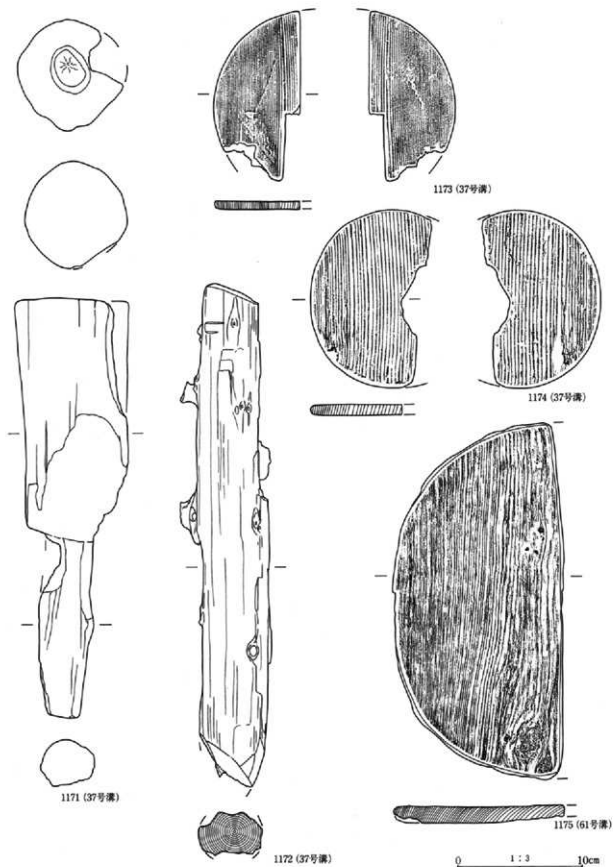

第216図 B区37・61号溝出土木製品

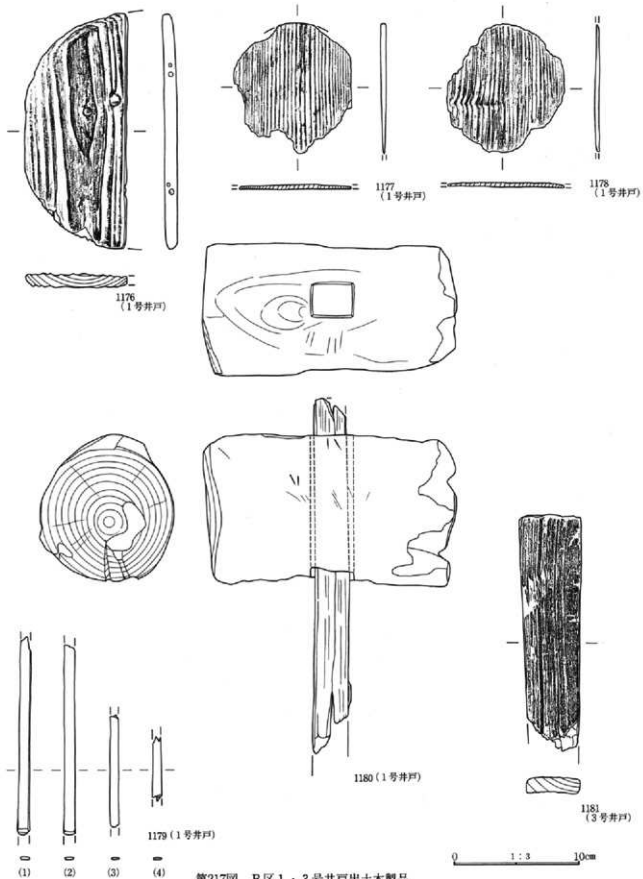

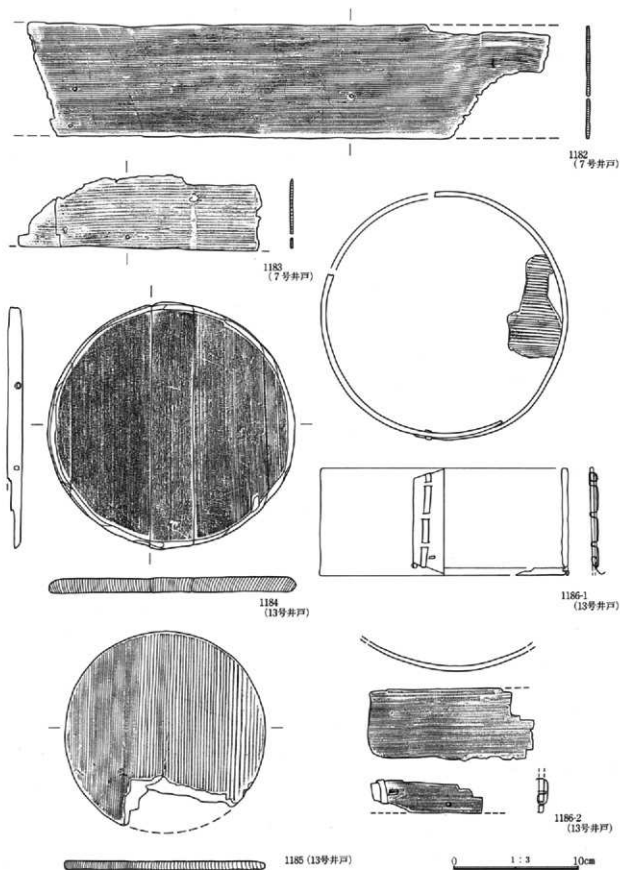

第218図 B区7・13号井戸出土木製品

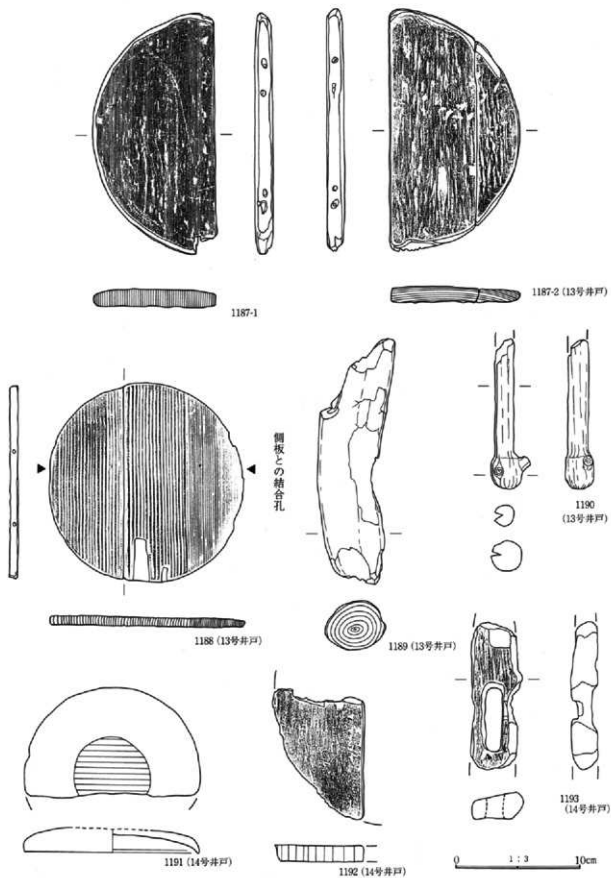

第219図 B区13・14号井戸出土土製品

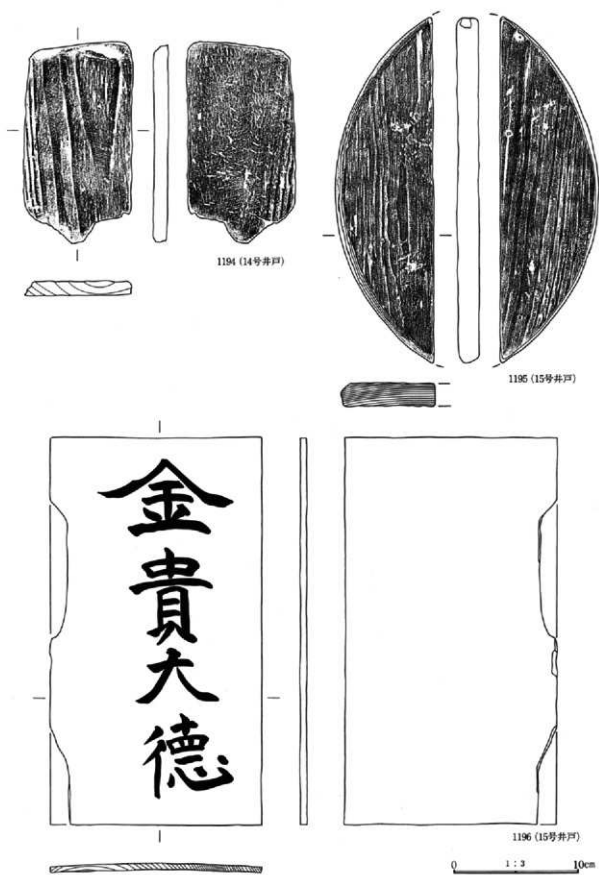

第220図 B区14・15号井戸出土木製品

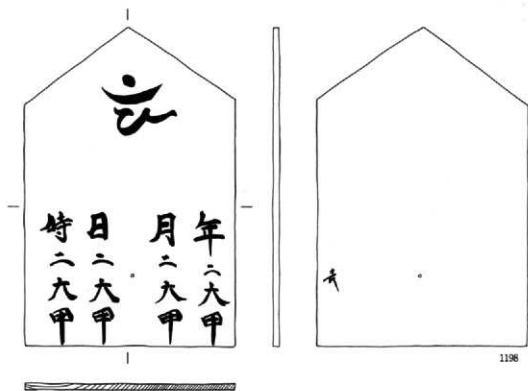
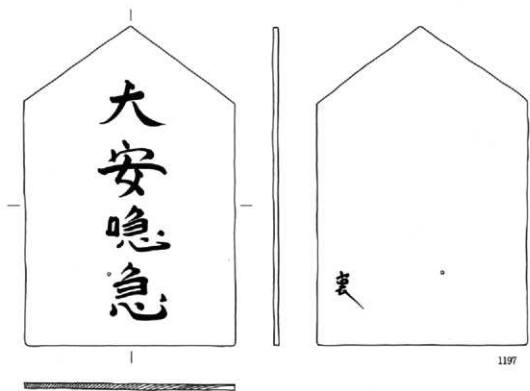

0 1:3 10cm

第221图 B区15号井戸出土木製品

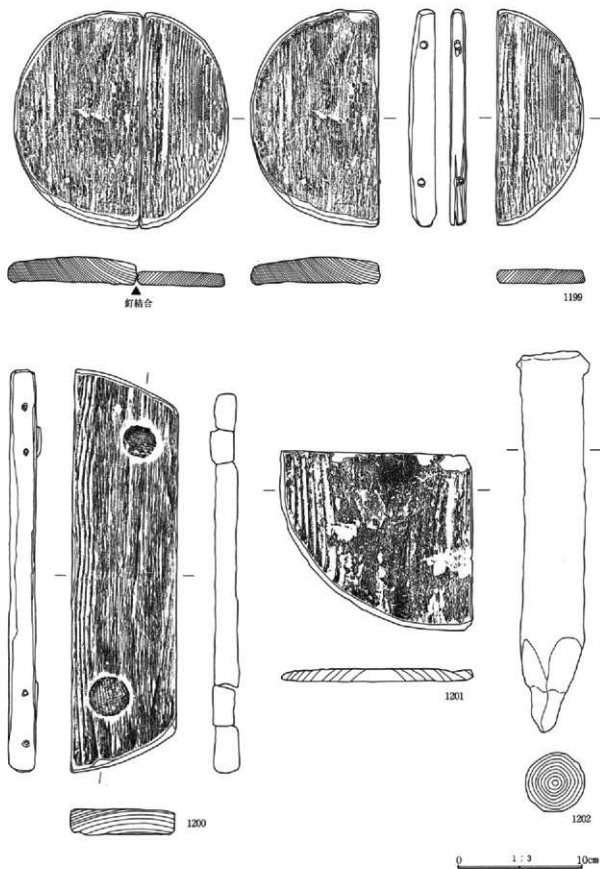

第222図 B区23号井戸出土木製品(1)

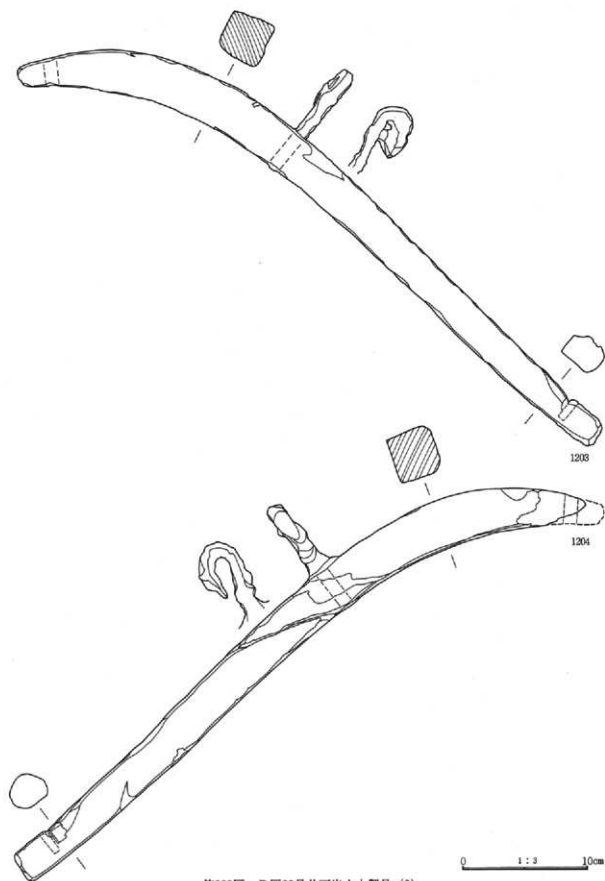

第223图 B区23号井戸出土木製品(2)

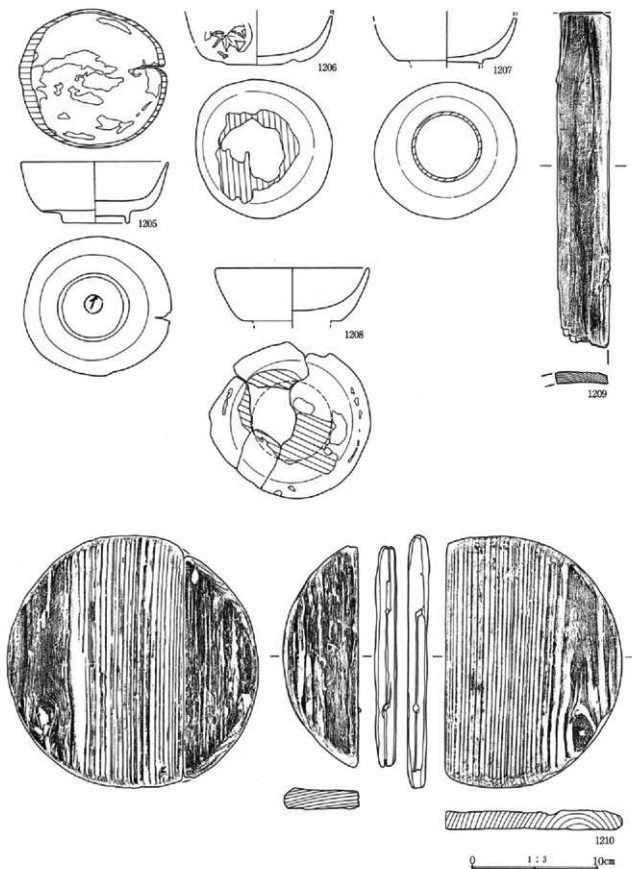

第224図 B区24号井戸出土木製品

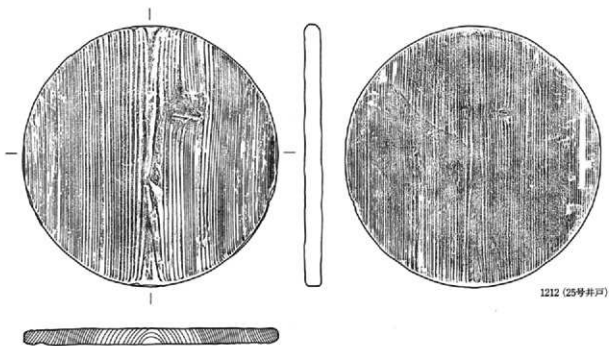
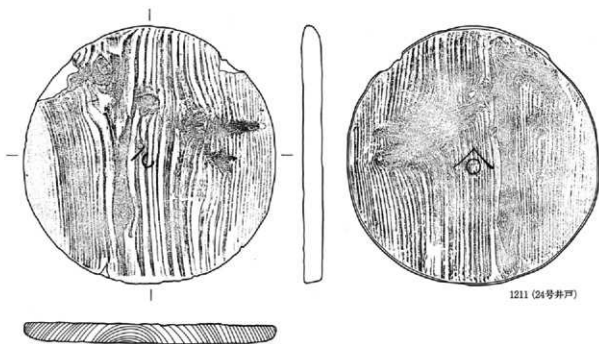

0 1 : 3 10cm

第225図 B区24・25号井戸出土木製品

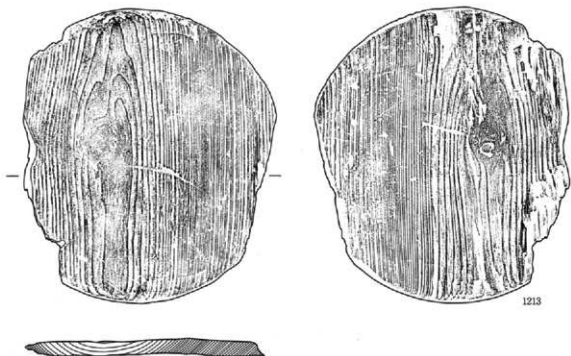

1213

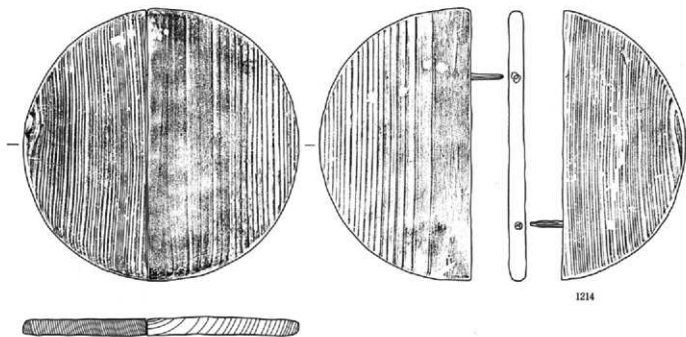

1214

第226図 B区25号井戸出土木製品

0 1 : 3 10cm

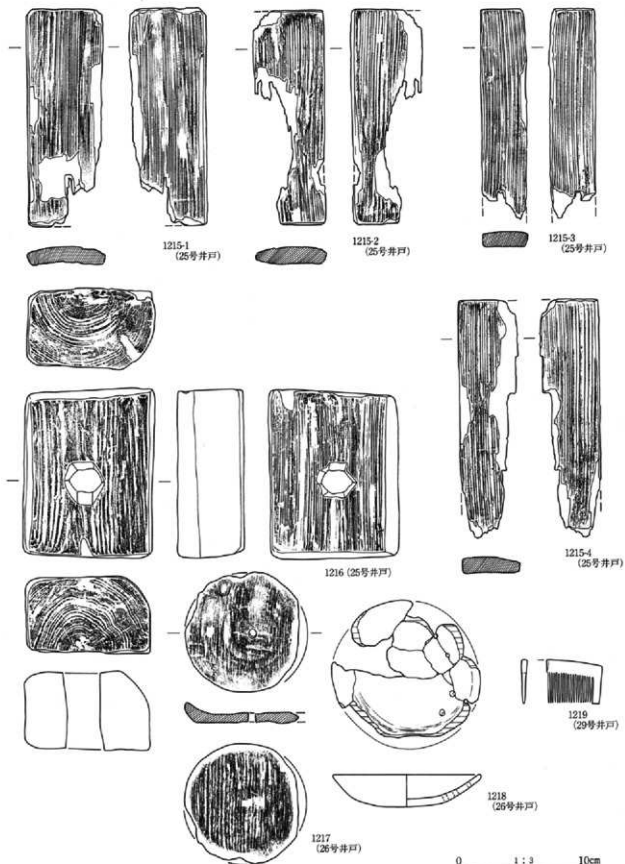

第227图 B区25・26・29号井戸出土木製品

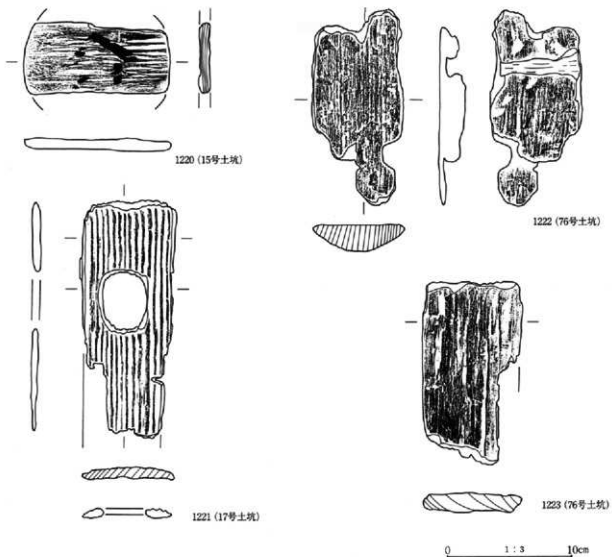

第228図 B区15・17・76号土坑出土木製品

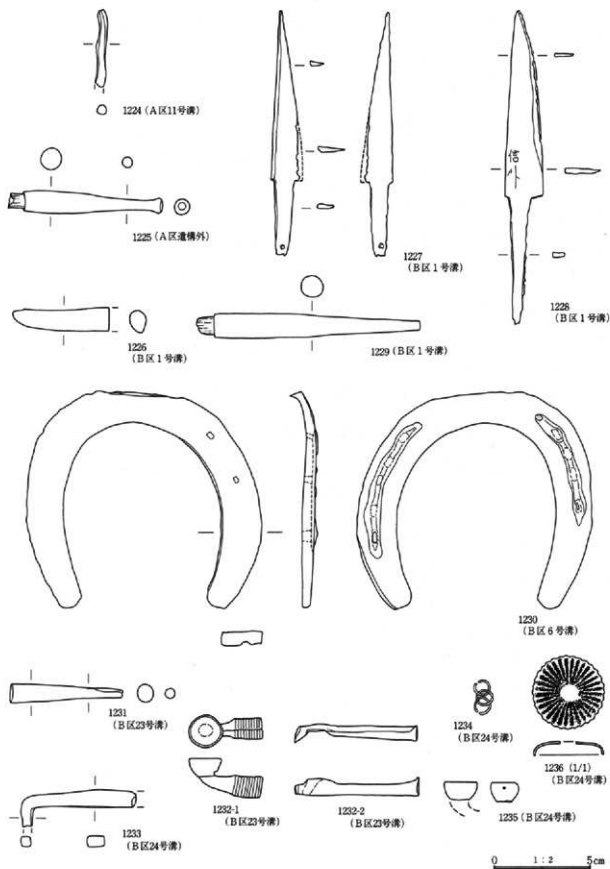

第229図 A区11号溝、B区1・6・23・24号溝出土金属製品

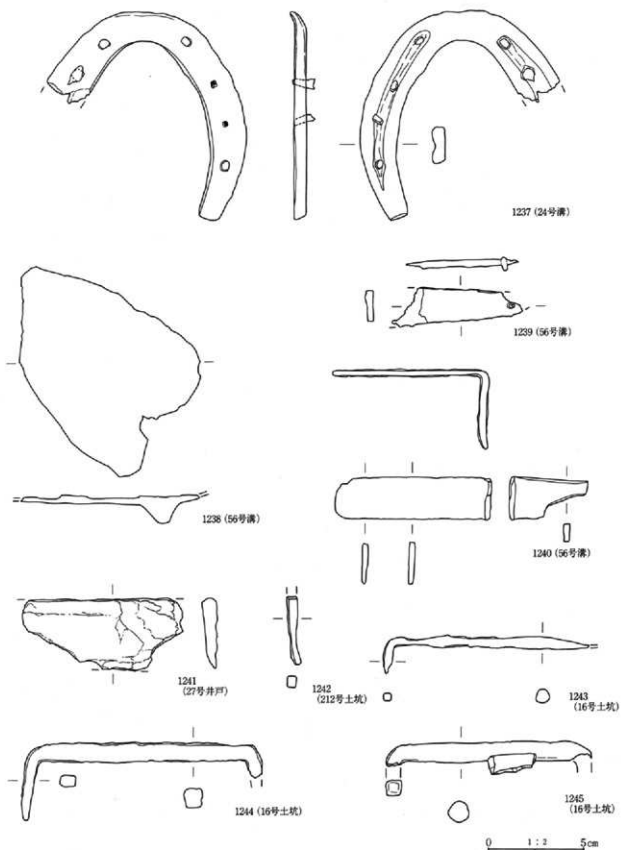

第230図 B区24・56号溝、27号井戸、16・212号土坑出土金属製品

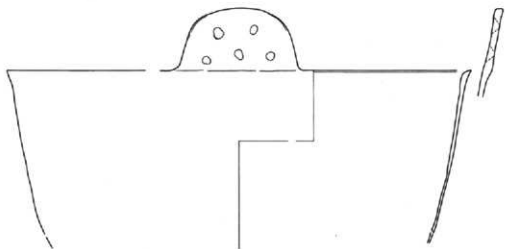

1246 (86号土坑)

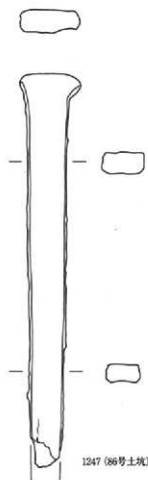

1247 (86号土坑)

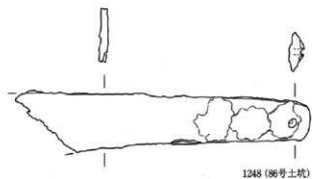

1248 (86号土坑)

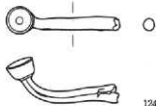

1249 (遺構外)

0 1:2 5cm

第231图 B区86号土坑出土金属製品

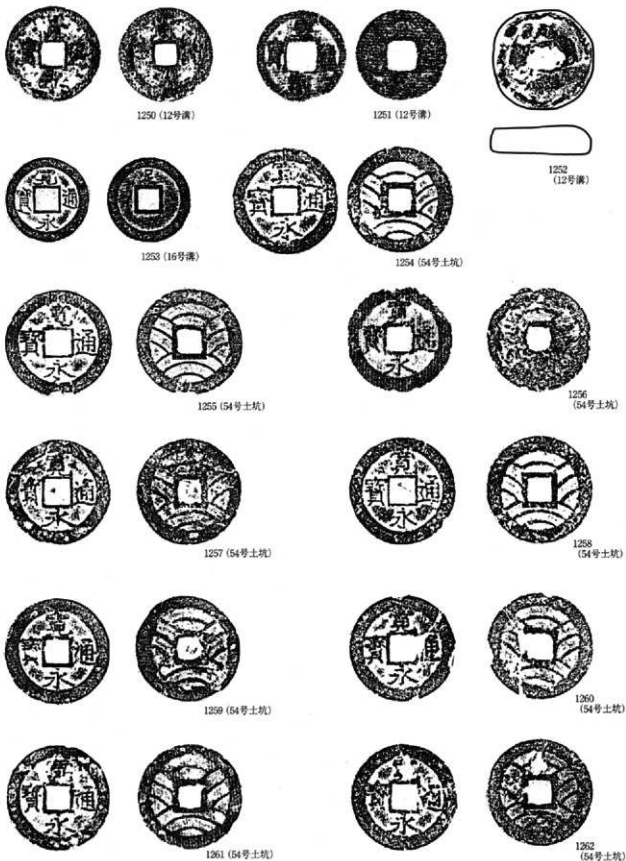

第232図 A区12・16号溝、54号土坑出土銭貨 (1/1)

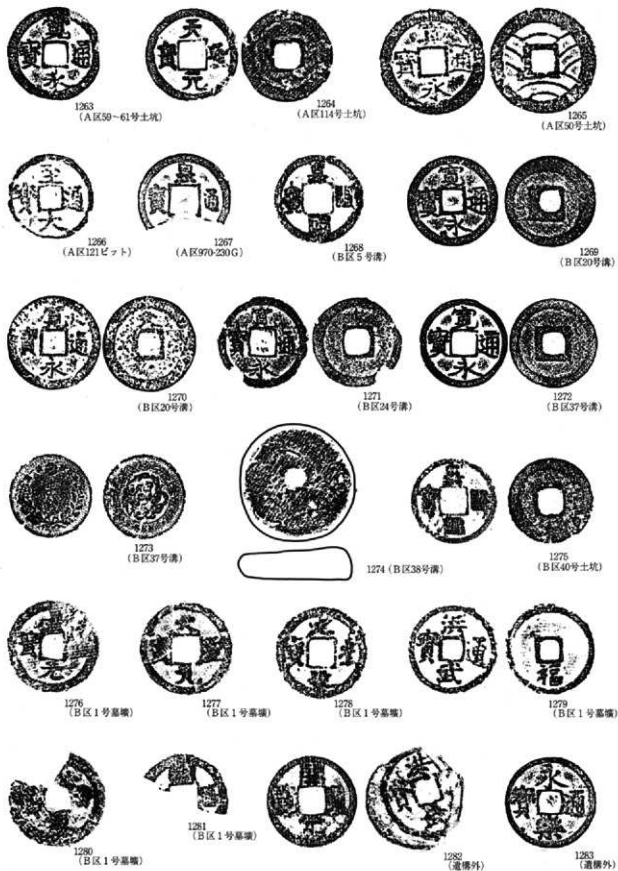

第233図 A区50・59-61・114号土坑、121ピット、B区5・20・24・37・38号溝、40号土坑、1号墓塚出土銭貨(1/1)

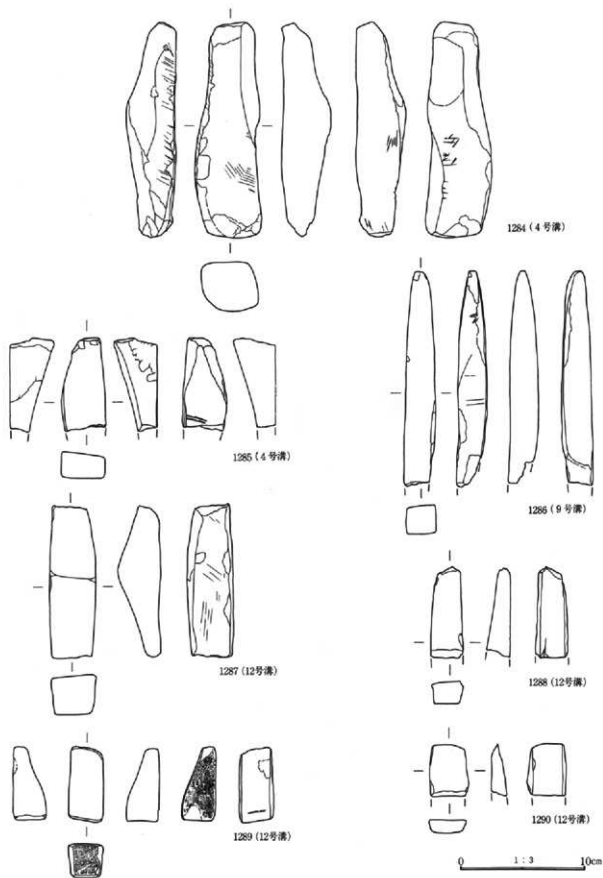

第234图 A区4・9・12号溝出土砥石

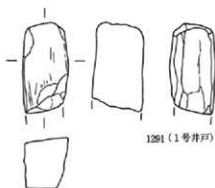

1261 (1号井戸)

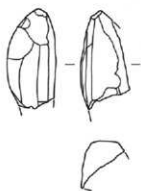

1292 (1号井戸)

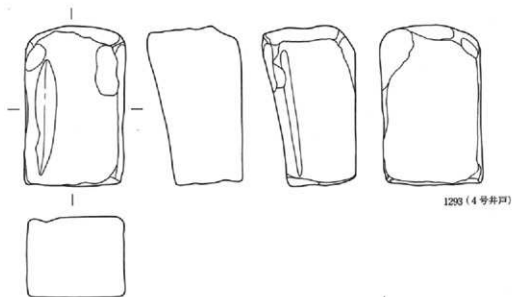

1293 (4号井戸)

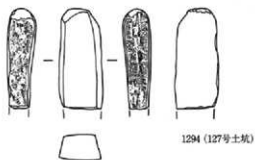

1294 (127号土坑)

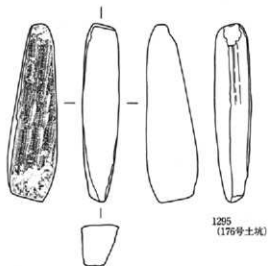
1295
(176号土坑)

0 1:3 10cm

第235图 A区1・4号井戸、127・176号土坑出土砥石

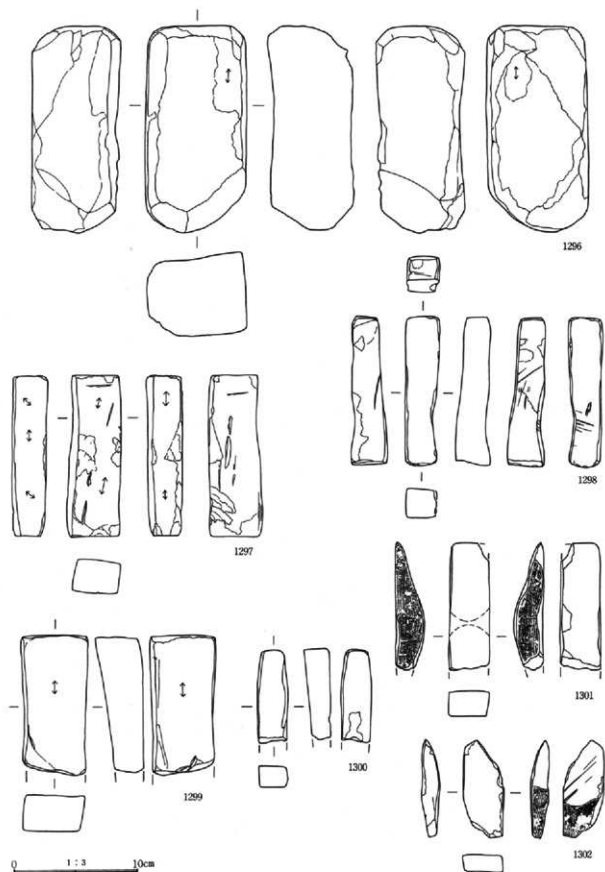

第236図 B区1号溝出土磁石

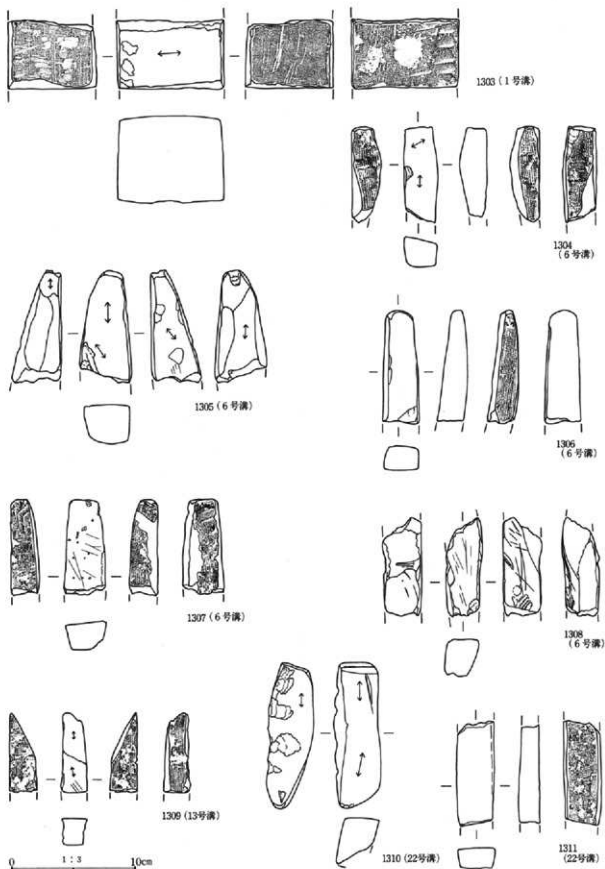

第237图 B区1·6·13·22号溝出土砾石

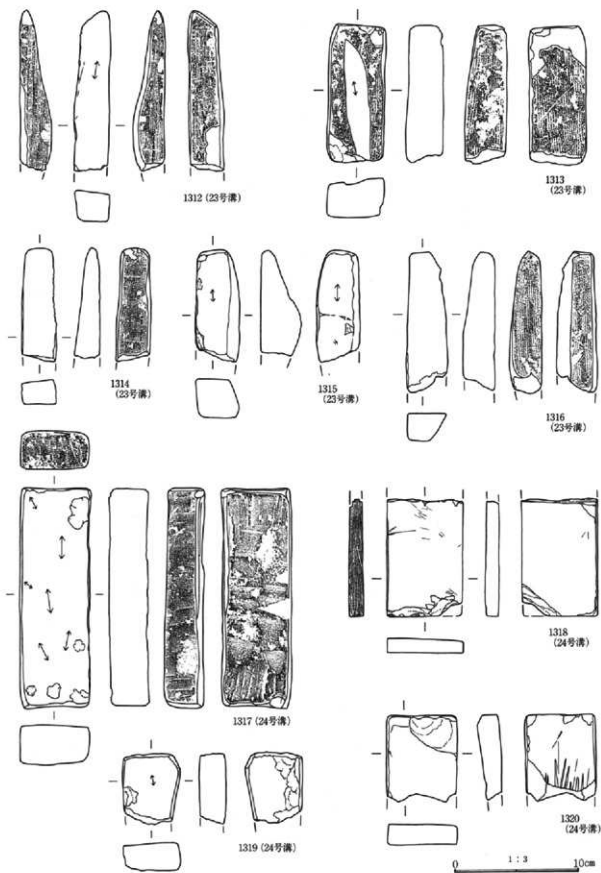

第238図 B区23・24号溝出土磁石

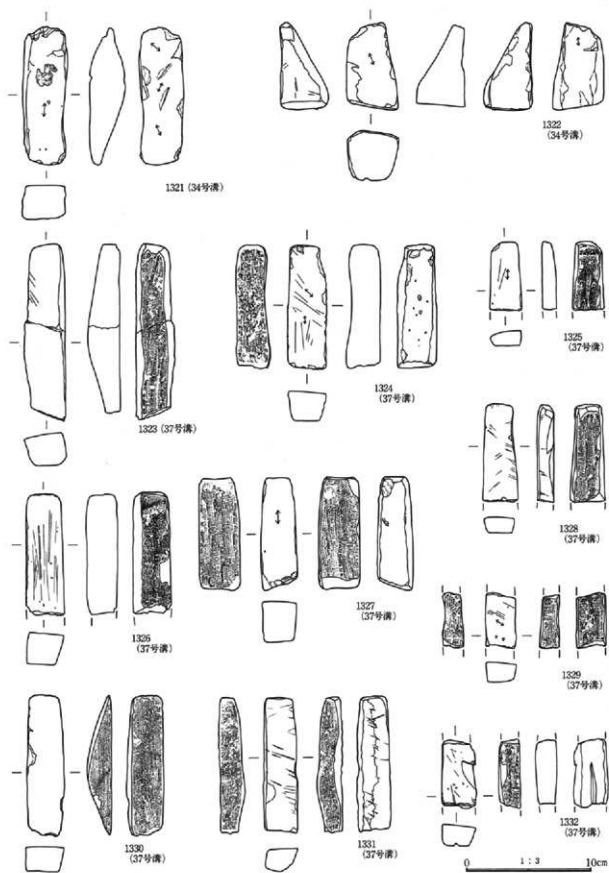

第239图 B区34·37号溝出土砥石

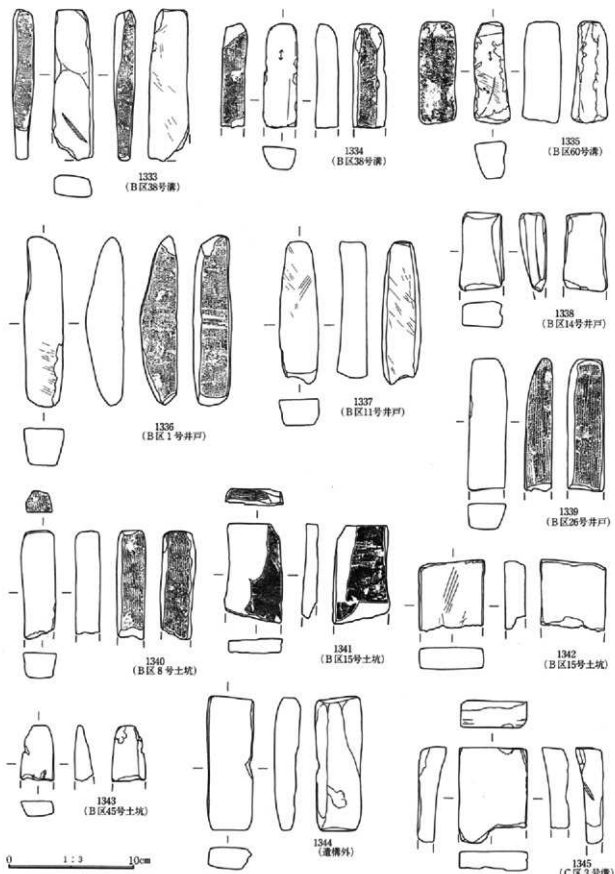

第240图 B区38・60号溝、1・11・14・26号井戸、8・15・45号土坑、C区出土砥石

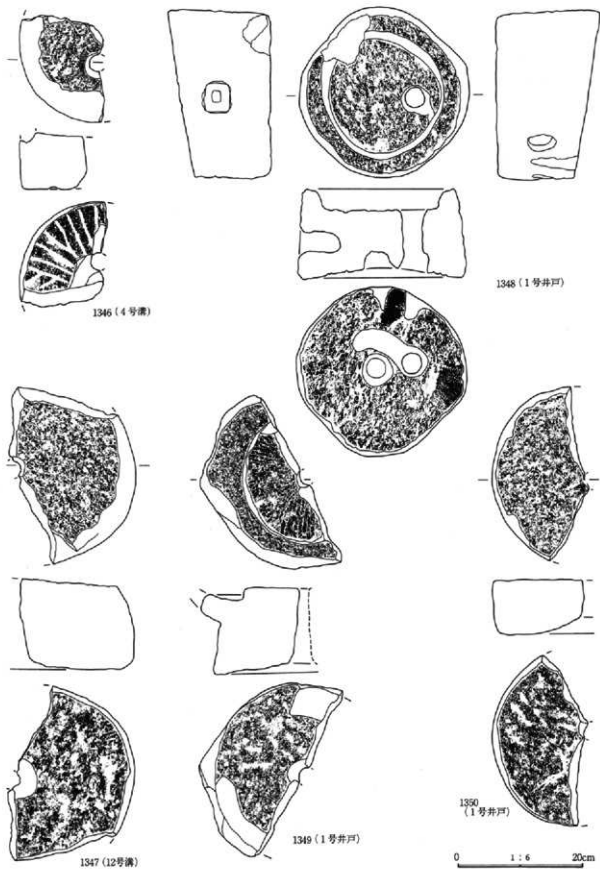

第241图 A区4·12号溝、1号井戸出土石臼

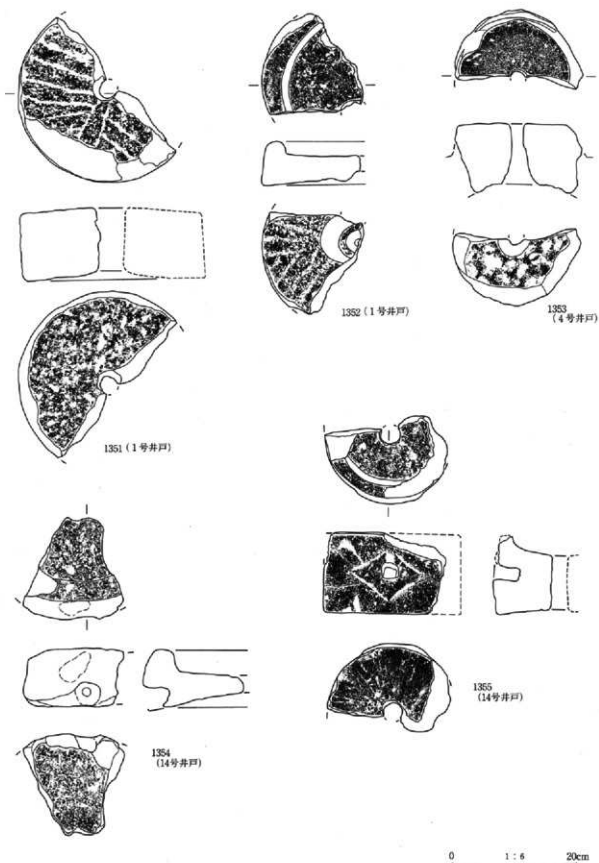

第242図 A区1・4・14号井戸出土石臼

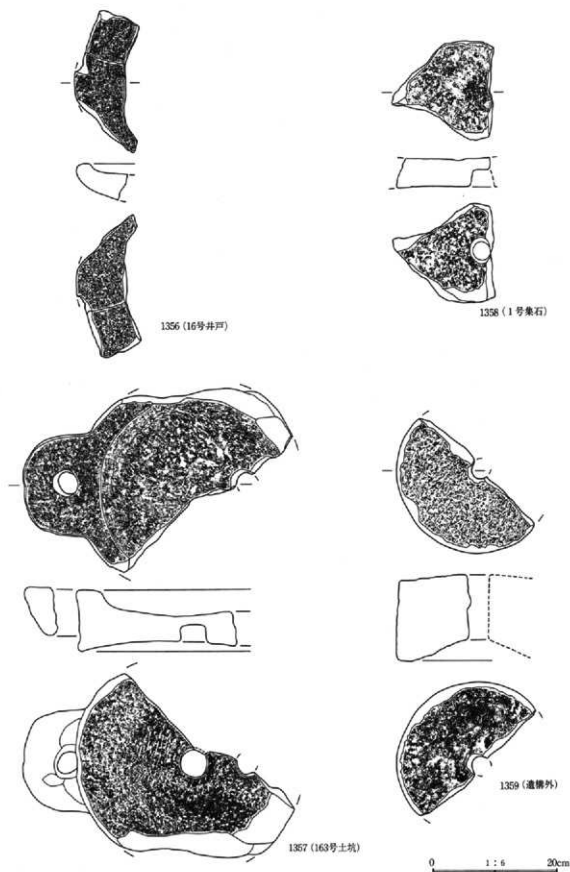

第243图 A区16号井戸、1号集石、163号土坑、遺構外出土石臼

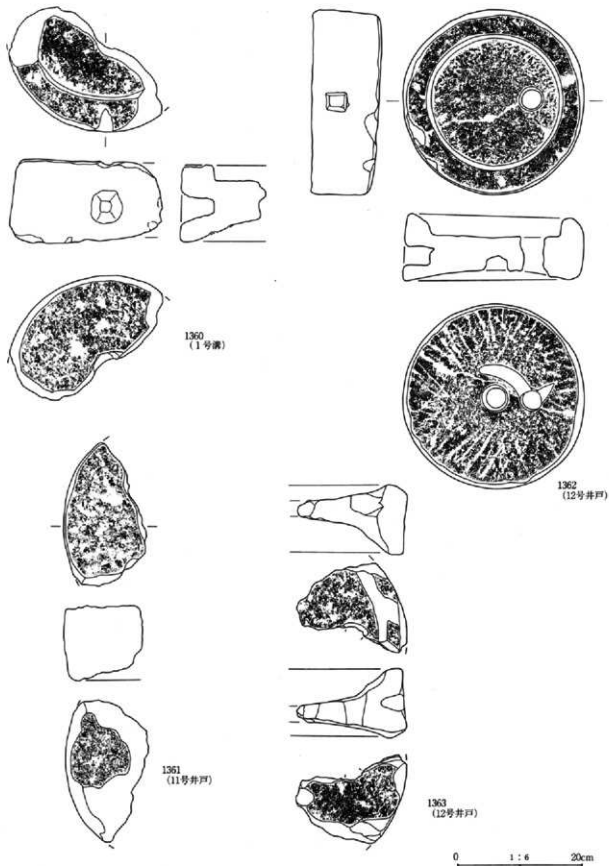

第244図 B区1号溝、11・12号井戸出土石白

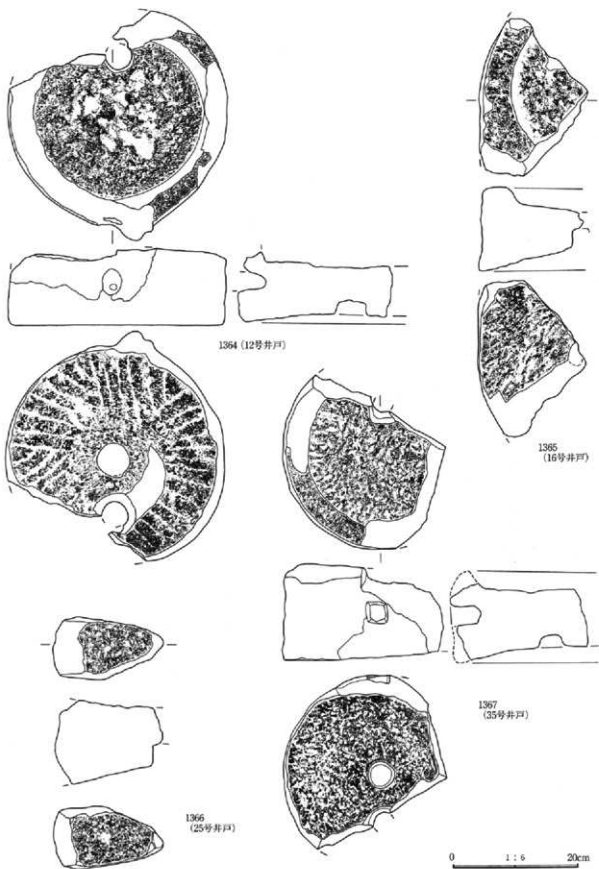

第245图 B区12・16・25・35号井戸出土石白

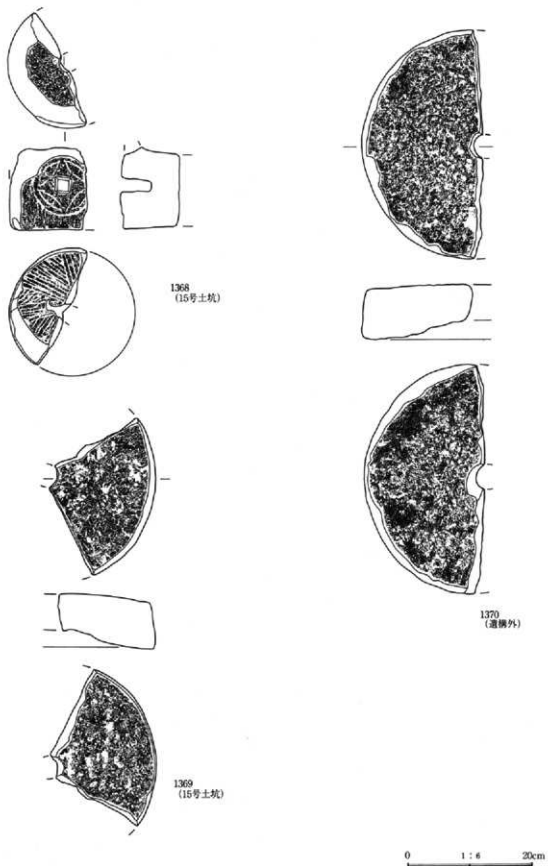

第246図 B区15号土坑出土石白

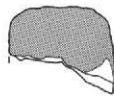
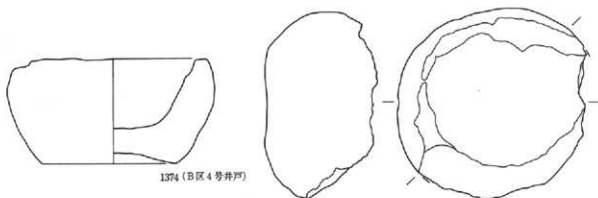
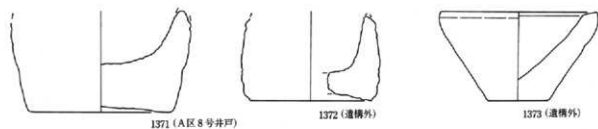

1375 (B区6号溝)
アミ部は擦ける

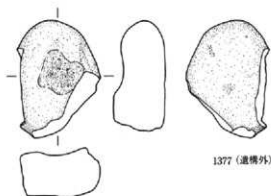
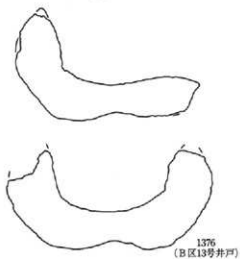

0 1:6 20cm

第247図 A区8号井戸、B区4・13号井戸、6号溝出土石製品

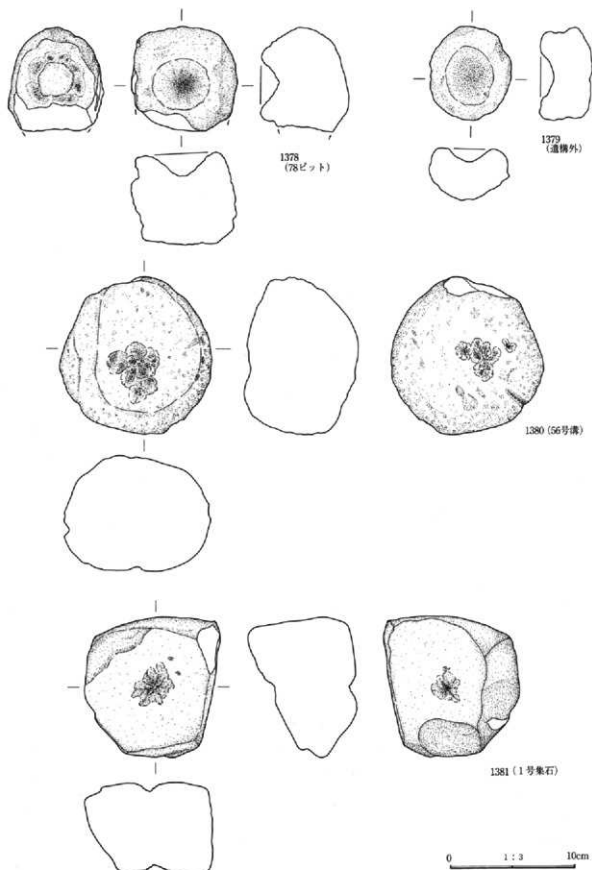

第248図 A区56号溝、78ピット、1号集石、B区遺構外出土石製品

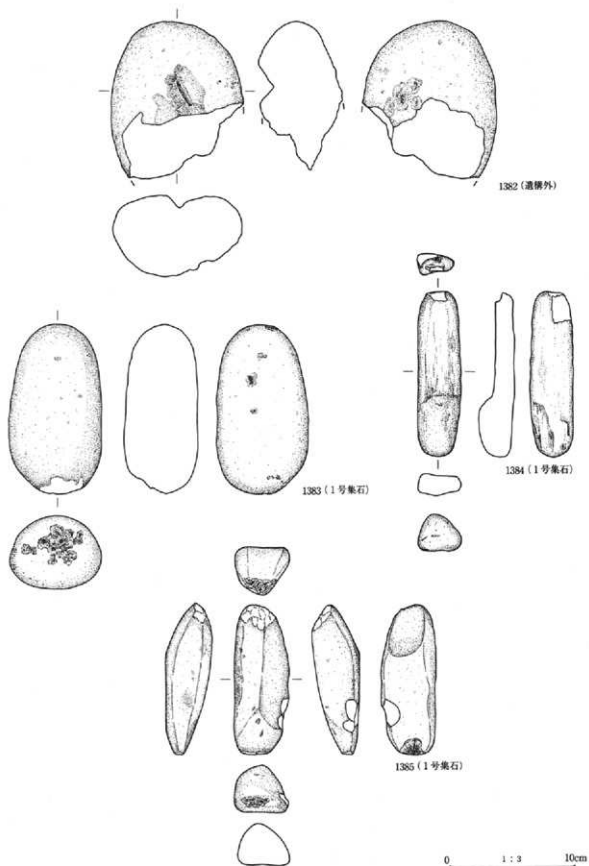

第249图 A区1号集石、遺物外出土石製品

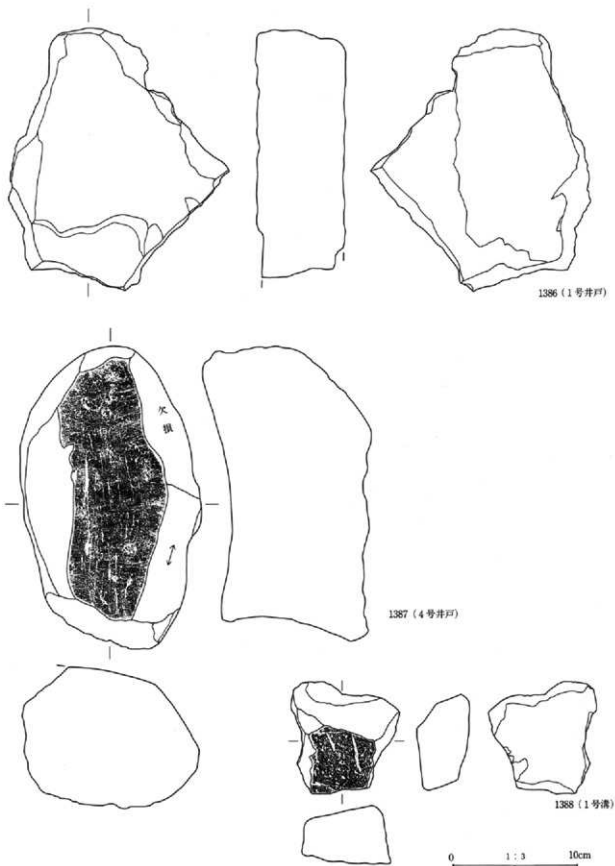

第250図 A区1号溝、1・4号井戸出土石製品

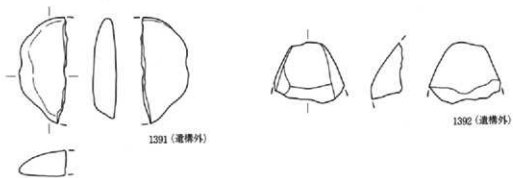
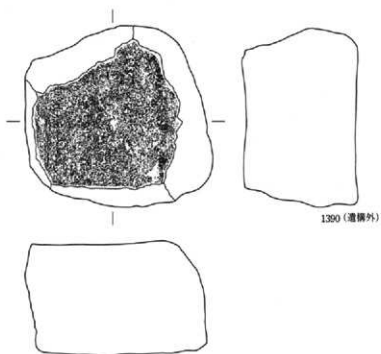
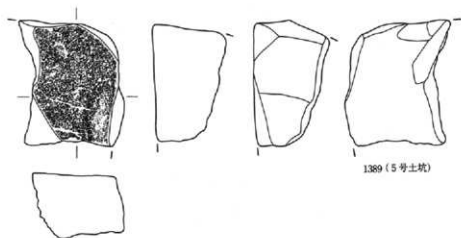

0 1 : 3 10cm

第251図 B区5号土坑出土石製品

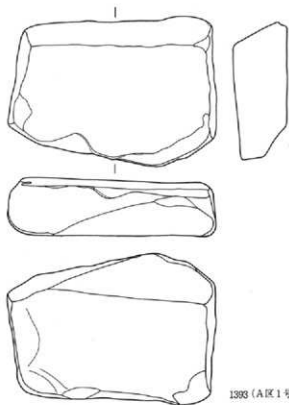

1393 (A区1号井戸)

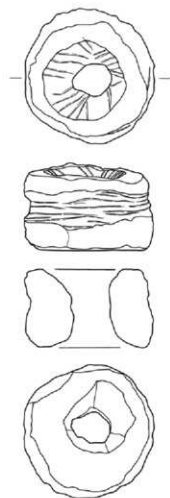

1395 (1/3)
(B区368ピット)

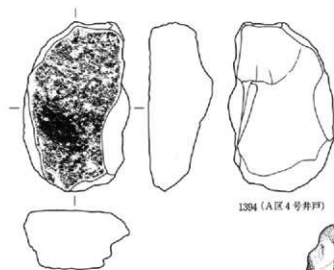

1394 (A区4号井戸)

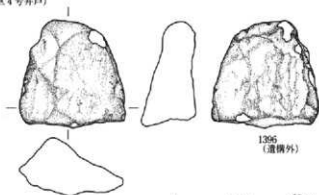

1396
(遺構外)

0 1:4 20cm

第252図 A区1・4号井戸、B区368ピット出土石製品

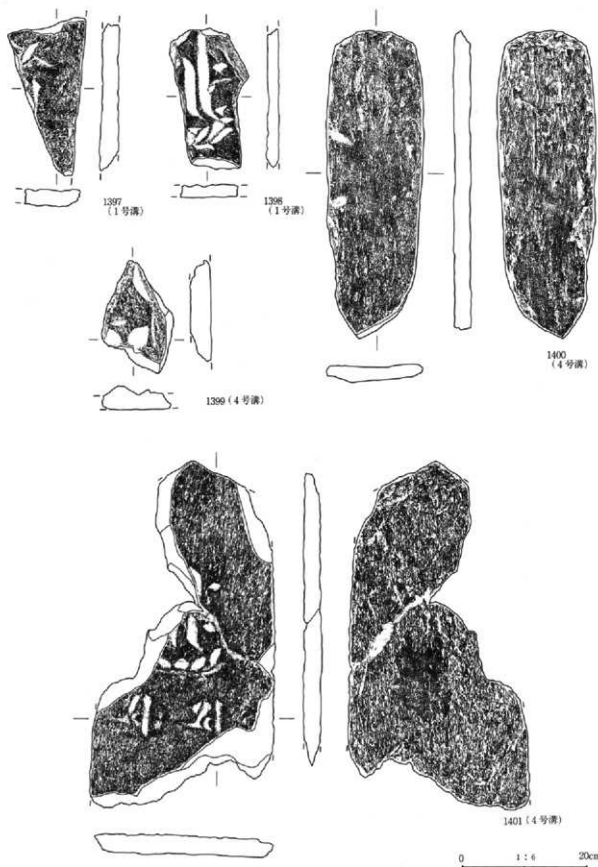

第2531图 A区1·4号溝出土板碑

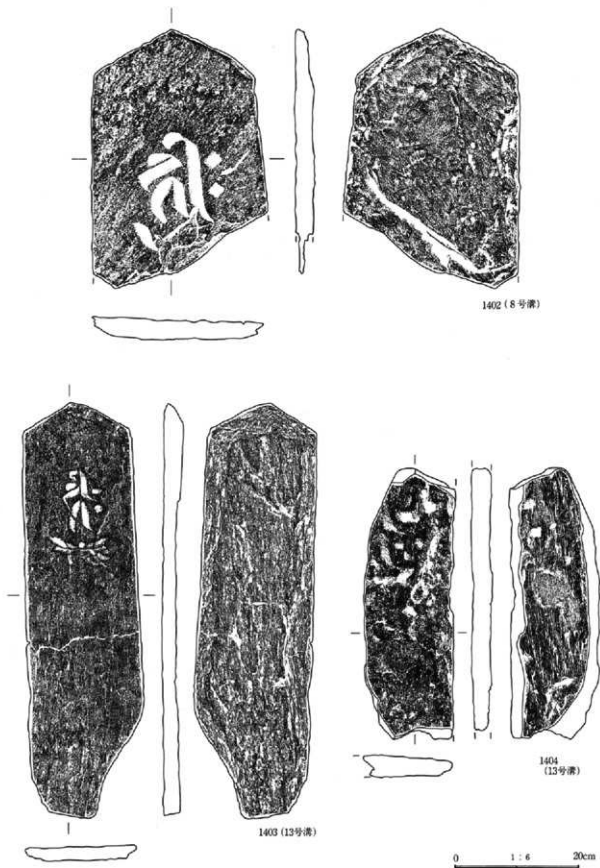

第254図 A区8・13号溝出土板碑

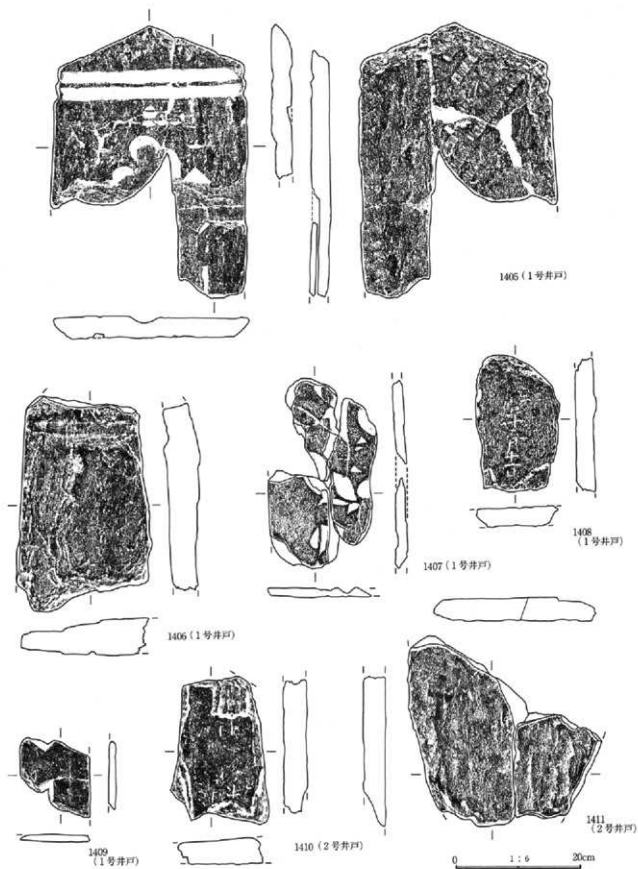

第255图 A区1・2号井戸出土板碑

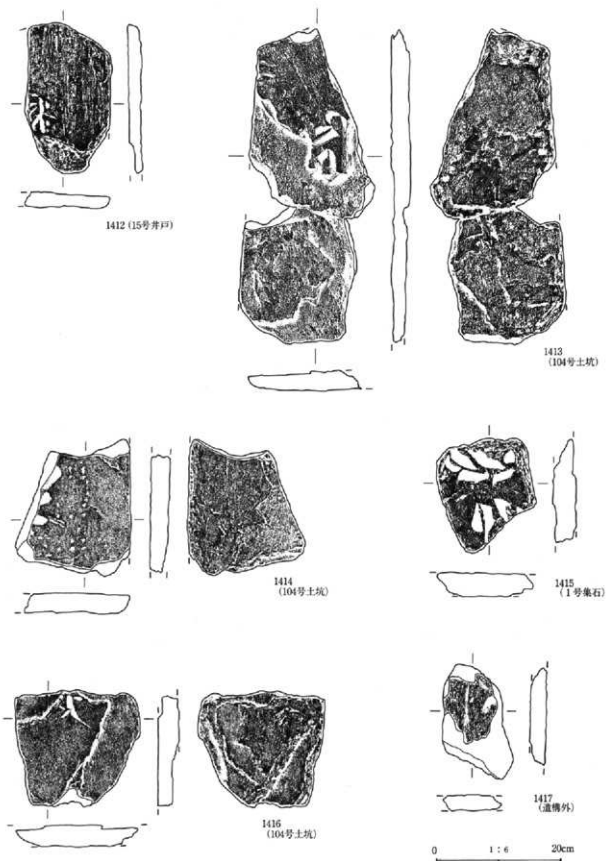

第256图 A区15号井戸、104号土坑、1号集石出土板碑

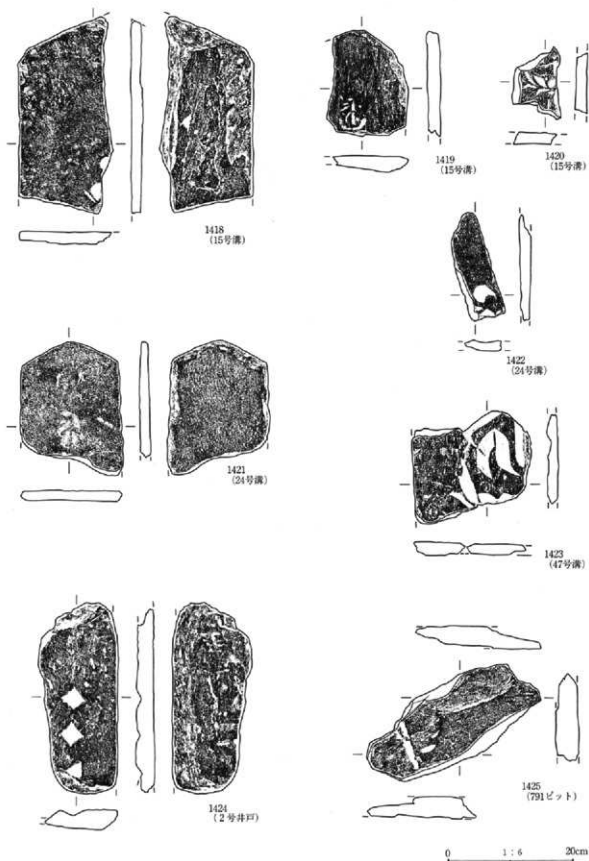

第257図 B区15・24・47号溝、2号井戸、791ピット出土板碑

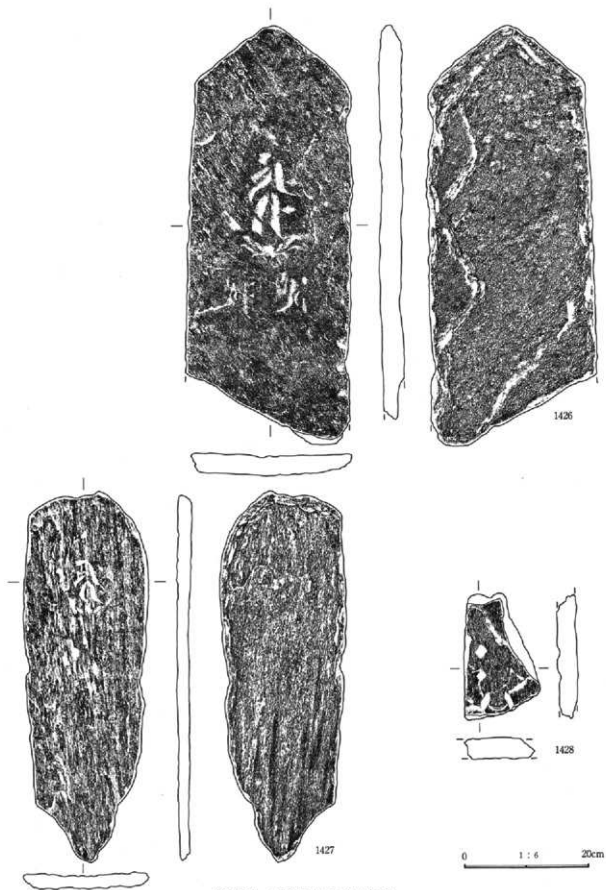

第258図 B区7号井戸出土板碑

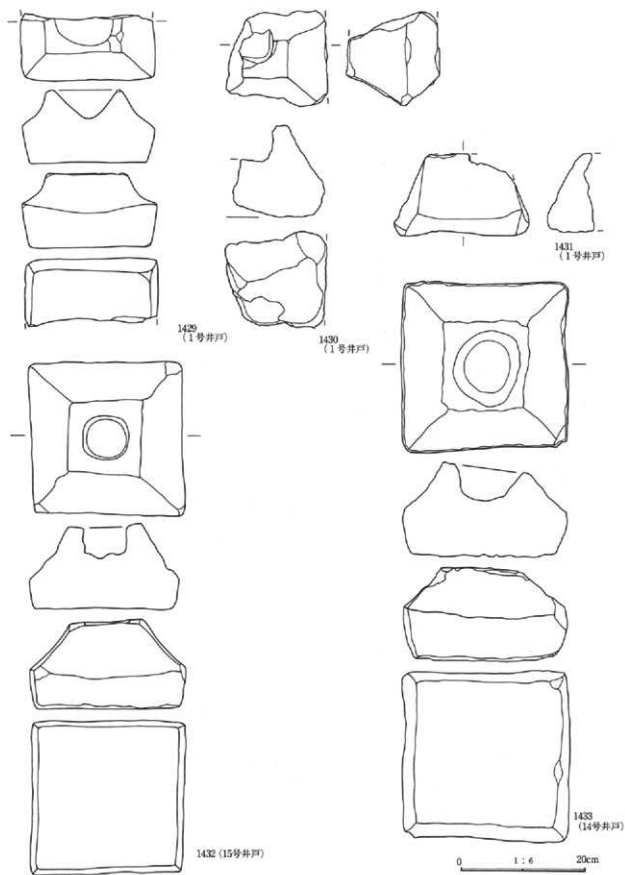

第259图 A区1・14・15号井戸出土五輪塔

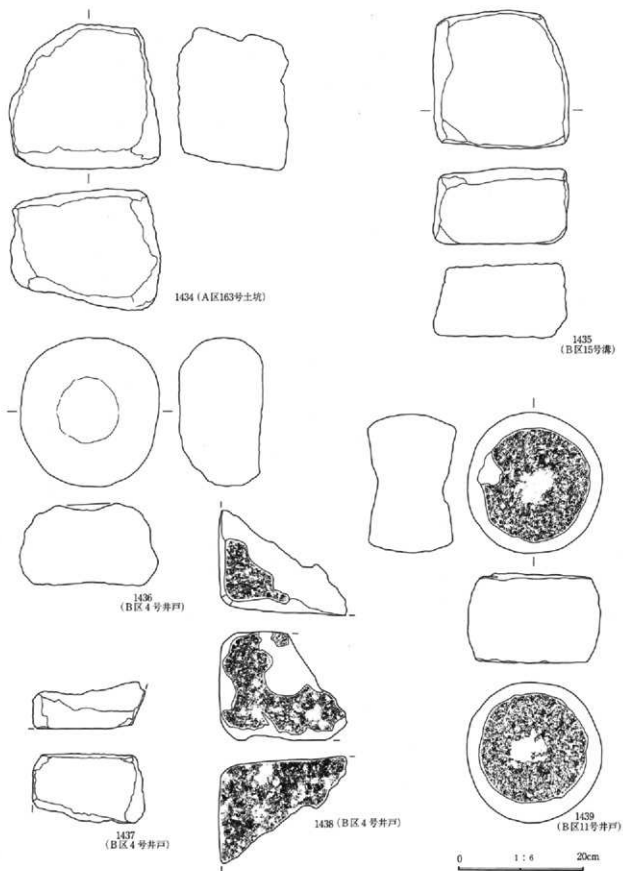

第260図 A区163号土坑、B区15号溝、4・11号井戸出土五輪塔

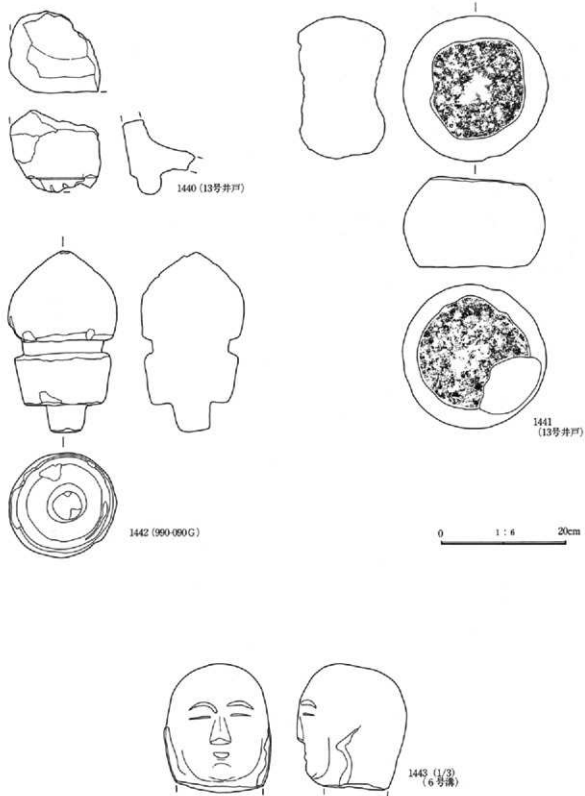

第261图 B区13号井戸出土五輪塔、6号溝出土地藏菩薩像

出土遺物観察表

1 本書に図示掲載した出土遺物の計測値等について記載してある。

2 記載順は通し番号に従い、時代順、遺物種類順に掲げた。なお、遺物種類に従い記載項目が異なるので注意されたい。

番号	出土遺物	砂 種	出土位置	遺存状況	口径(mm)	底径(mm)	器高(mm)	文様・製作技法の特徴	備 考
1	B1住居	S字壺	980-120	口→肩	14.6	—	—	口縁面肩部2段目長い	
2	B1住居	甕	980-120	口→底片	(16.2)	—	—	口外面斜縁毛目→横ナデ 口内面斜縁毛目	北陸系か
3	B88土坑	高杯	—	杯のみ	18.8	—	—	内外面横ナデ	
4	B88土坑	直口壺	—	定形	14.0	5.5	16.8	口縁横ナデ、体側り、内面横ナデ	
5	B88土坑	碗?	—	定形	8.2	4.8	6.1	内面指ナデ、口内面横ナデ	
6	B108土坑	甕	—	口→底片	(16.2)	—	—	肩毛目→肩側り	
7	B116土坑	直口壺	—	肩→底片3/4	—	4.4	—	胴内にL字目 胴内横縁毛目と横ナデ	
8	B116土坑	S字壺	—	口縁片	(15.3)	—	—	口縁縁く、1-2段目長、肩に横縁毛目	
9	B116土坑	高杯	—	口縁片1/6	(13.0)	—	—	内外面縦筋	
10	B117土坑	甕	—	口→底3/4	16.0	—	—	体→底側り→横筋	
11	B117土坑	甕	—	一次	14.0	6.8	23.2	口内面横い縦筋 肩外は斜縁毛目	
12	B204土坑	杯	—	口縁一次	13.0	—	4.2	口縁実る、体→底側り	
13	B208土坑	直口壺	—	胴以下欠	7.8	—	—	体側り→肩毛目→横筋 内面ナデ	
14	B208土坑	(台付)壺	—	口→胴1/2	17.4	—	—	肩に横付着 横く浅い溝面横毛目	在地区
15	B2717	甕	985-115	口縁片1/4	(19.0)	—	—	口縁に浅い3本の凹線 肩内面指ナデ	東海系模倣
16	B2717	甕	980-110	口縁破片	—	—	—	外面縦筋 内面横筋 口縁横ナデ 体横ナデ	
17	B2717	S字壺	980-120	口縁片1/4	(15.6)	—	—	外面斜縁毛目→内 内面指ナデ 口縁横ナデ	
18	B2717	S字壺	980-120	口縁片3/4	15.0	—	—	外面横筋 内面指ナデ→一次沈没	
19	B2717	S字壺	980-120	口縁片1/4	(16.0)	—	—	外面斜縁毛目→内	
20	B2717	甕	980-120	口縁片1/6	(18.4)	—	—	口縁横ナデ 胴内面指ナデ 口→肩外面斜縁毛目	北陸系
21	B2717	甕	980-115	口縁片	(16.6)	—	—	口縁内外面横ナデ 体外面指ナデ、内面ナデ	
22	B2717	(甕)	985-115	胴下半	—	4.0	—	凹底 外面指ナデ	
23	B2717	台付壺	980-110	胴→体片	—	—	—	体外面指ナデ、内面横ナデ 胴内外面ナデ	
24	B2717	台付壺	980-115	胴片	—	(8.8)	—	外面ナデ 内面横ナデ	
25	B2717	台付壺	980-110	胴片	—	10.0	—	外面ナデ 内面横筋からしほ目、底折り返し	
26	B2717	埴	980-110	体→底片	—	—	—	体横ナデ、胴内 内面指ナデ	
27	B2717	高杯	980-110	杯1/2	18.0	—	—	口縁横ナデ 体側り、横ナデ 内面横い縦筋	
28	B2717	高杯	980-120	杯のみ1/3	(19.8)	—	—	外面ナデ	
29	B2717	高杯	980-115	杯のみ	—	—	—	胴内面L字目 外面横筋ナデ 外面に横筋	
30	B2717	高杯	980-115	杯のみ	—	—	—	外面横筋ナデ、内面横筋ナデ	
31	B2717	高杯	025-110	胴片	—	—	—	外面横筋ナデ 内面L字目	
32	B2717	高杯	025-110	胴片	—	—	—	外面縦筋 内面L字目、下半横筋	
33	A190土坑	杯	—	口→底1/5面	(12.2)	—	—	口縁横ナデ、底側筋	

番号	出土遺物	砂 種	出土位置	遺存状況	口径(mm)	底径(mm)	器高(mm)	文様・製作技法の特徴	備 考
34	A206土坑	甕	—	口縁片	(10.0)	—	—	口縁内外面横ナデ 胴内面指ナデ	
35	B41溝	須恵陶	埋土	口→底片1/3	(13.0)	—	—	見込みに重ね横筋 右回転糸切り	
36	B41溝	須恵陶	埋土	体→底	—	6.4	—	右回転糸切り	
37	B41溝	須恵陶	埋土	口縁欠	—	5.8	—	右回転糸切り	
38	B41溝	須恵大甕	埋土	底片	—	6.0	—	右回転糸切り	
39	B41溝	杯	—	口→底片	(13.0)	—	—	口縁→内面横ナデ、体部指ナデ	
40	B41溝	台付壺	埋土	胴接合のみ	—	—	—	胴外面は斜縁毛目 胴内面ナデ	
41	B41溝	須恵大甕	埋土	甕	—	—	—	樽潰波状文	
42	B41溝	灰輪皿	—	皿片	—	—	—	灰輪口→肩にかかるとがかる	
43	B41溝	方形土製品	—	—	—	—	—	灰褐色、方マ材残る	
44	B41溝	方形土製品	—	—	—	—	—	灰褐色、方マ材残る	
45	B53溝	甕	—	口縁片	(19.0)	—	—	外面指ナデ、内外面横ナデ	
46	B53溝	須恵陶	—	体→底1/4	—	(7.0)	—	右回転糸切り	
47	B53溝	灰輪皿	—	1/4	(15.0)	(7.8)	3.0	見込みに重ね横筋	光が丘1
48	B11土坑	杯	—	3/4	12.4	8.7	3.3	口縁横ナデ 底直ナデ 底内面凹凸	
49	B11土坑	杯	—	口→底片1/3	(12.0)	(8.0)	(3.5)	口縁横ナデ 体指ナデ 底底側り	
50	B11土坑	須恵陶	—	口→底片	—	7.0	—	右回転糸切り	
51	B11土坑	須恵陶	—	体→底片1/2	—	5.7	—	右回転糸切り	
52	B11土坑	須恵陶	—	底のみ	—	7.8	—	回転糸切り(方向不明)	
53	B90土坑	杯	—	定形	12.9	—	3.3	底面に繋ぎのりしわを残し、底側り	
54	B90土坑	杯	—	口→底片1/3	(12.0)	—	—	内外面横ナデ、底側筋	
55	B90土坑	小型壺	—	口→体片1/4	(10.0)	—	—	口縁横ナデ 胴外面→斜縁筋、内面横筋ナデ	
56	B107土坑	杯	—	口→底2/3	13.0	—	3.4	口縁横ナデ、体→底側筋	
57	B200土坑	須恵陶	—	体→底片	—	6.8	—	右回転糸切り	吉井、森岡
58	B111土坑	杯	—	口縁一次	12.6	6.0	3.9	体指ナデ 内面全体ナデ 底面型しわ	
59	B111土坑	須恵陶	埋土	口縁片1/4	(12.2)	—	—	右回転	
60	B111土坑	須恵陶	—	口→底片2/3	13.4	5.8	4.1	右回転	
61	B111土坑	須恵陶	—	定形	13.4	6.0	4.0	右回転	
62	B111土坑	須恵陶	—	口縁一次	13.6	5.8	4.1	右回転	
63	B111土坑	須恵陶	—	口縁1/4欠	12.8	4.8	4.1	縁面斜縁毛目 内面横筋が守割読不明	
64	B111土坑	須恵陶	—	口→底片1/3	(15.0)	(6.5)	4.8	右回転	
65	B111土坑	須恵陶	—	定形	14.5	6.5	6.5	右回転	
66	B111土坑	須恵陶	埋土	体→底片	—	5.6	—	(右回転)	
67	B111土坑	須恵陶	—	口縁片	(31.0)	—	—	内面指ナデ	
68	B2717	碗	980-110	体→底	—	6.6	—	左回転糸切り 内面ナデ	
69	B2717	碗	980-120	高台片	—	(6.6)	—	右回転糸切り	森岡、吉井
70	C大甕	杯	—	口縁1/3欠	13.5	—	3.3	内外面横ナデ 内面底ナデ 底底側り	

第5章 出土遺物観察表

363	A1-107F	瓦葺敷陶	惣焼	口一底片	(36.0)	131.20	7.1	口縁ヨコナテ 外部ヘリ状況による扇状のナナテ
364	A1-107F	瓦葺敷陶	惣焼	口一底片	(36.8)	132.09	6.9	底内内面ミダキ
365	A1-107F	瓦葺敷陶	惣焼	口一底片	(35.5)	130.20	7.4	口縁ヨコナテ 外部ヘリ状況による扇状のナナテ
366	A1-107F	瓦葺敷陶	惣焼	口一底片	(36.0)	129.25	7.0	外部ヘリ状況による扇状のナナテ
367	A1-107F	瓦葺敷陶	惣焼	口一底片	(35.0)	130.00	6.9	外部ヘリ状況による扇状のナナテ
368	A1-107F	瓦葺敷陶	惣焼	口一底片	(35.0)	132.09	6.8	口縁ヨコナテ 外部ヘリ状況による扇状のナナテ
369	A1-107F	瓦葺敷陶	惣焼	口縁欠	(34.0)	129.74	7.0	口縁ヨコナテ 外部ヘリ状況による扇状のナナテ
370	A1-107F	瓦葺敷陶	惣焼	口一底片	(34.0)	130.60	6.4	口縁ヨコナテ 外部ヘリ状況による扇状のナナテ
371	A1-107F	瓦葺敷陶	惣焼	口一底片	(33.0)	130.00	6.3	外部ヘリ状況による扇状のナナテ
372	A1-107F	瓦葺敷陶	惣焼	口一底片	(35.0)	129.61	6.8	口縁ヨコナテ 外部ヘリ状況による扇状のナナテ
373	A1-107F	瓦葺敷陶	惣焼	口一底片	(34.0)	128.09	6.2	外部ヘリ状況による凹凸あり 底面凹凸あり
374	A1-107F	瓦葺敷陶	惣焼	口縁欠	(34.0)	129.09	6.9	口縁ヨコナテ 外部ヘリ状況による扇状のナナテ
375	A1-107F	瓦葺敷陶	惣焼	口一底片	(34.0)	129.00	6.4	口縁ヨコナテ 外部ヘリ状況による扇状のナナテ
376	A1-107F	瓦葺敷陶	惣焼	口一底片	(31.0)	124.23	6.9	口縁ヨコナテ 外部ヘリ状況による扇状のナナテ
377	A1-107F	瓦葺敷陶	惣焼	口一底片	(32.0)	125.72	7.2	口縁ヨコナテ 外部ヘリ状況による扇状のナナテ
378	A1-107F	土葺敷陶	焼	口一底片	(32.0)	129.20	6.5	外部ヨコナテ目不明 内面磨減あり(扇状部、底縁部、底面) 磨減は認められない
379	A1-107F	土葺敷陶	焼	口一底片	(22.2)	116.63	10.1	外部ヨコナテ目不明 内面磨減あり(扇状部、底縁部、底面) 磨減は認められない
380	A1-107F	土葺敷陶	焼	口一底片	(25.5)	120.00	13.7	外部ヨコナテ目不明 内面磨減あり(扇状部、底縁部、底面) 磨減は認められない
381	A1-107F	土葺敷陶	焼	底一底片	—	(17.8)	—	外部ヨコナテ目不明 内面磨減あり(扇状部、底縁部、底面) 磨減は認められない
382	A1-107F	土葺敷陶	焼	底一底片	—	(18.0)	—	外部ヨコナテ目不明 内面磨減あり(扇状部、底縁部、底面) 磨減は認められない
383	A1-107F	土葺敷陶	焼	口一底片	21.3	119.5	10.3	外部ヨコナテ目不明 内面磨減あり(扇状部、底縁部、底面) 磨減は認められない
384	A1-107F	土葺敷陶	焼	口一底片	22.4	124.4	10.4	外部ヨコナテ目不明 内面磨減あり(扇状部、底縁部、底面) 磨減は認められない
385	A1-107F	瓦葺敷陶	内葺	口一底片	(31.0)	(19.5)	10.8	外部ヨコナテ目不明 内面磨減あり(扇状部、底縁部、底面) 磨減は認められない
386	A1-107F	瓦葺敷陶	焼	口一底片	21.0	117.8	10.6	外部ヨコナテ目不明 内面磨減あり(扇状部、底縁部、底面) 磨減は認められない
387	A1-107F	瓦葺敷陶	焼	口一底片	(30.0)	—	—	外部ヨコナテ目不明 内面磨減あり(扇状部、底縁部、底面) 磨減は認められない
388	A1-107F	瓦葺敷陶	焼	口一底片	27.4	120.0	13.0	外部ヨコナテ目不明 内面磨減あり(扇状部、底縁部、底面) 磨減は認められない
389	A1-107F	瓦葺敷陶	焼	口一底片	26.0	124.0	13.3	外部ヨコナテ目不明 内面磨減あり(扇状部、底縁部、底面) 磨減は認められない
390	A1-107F	土葺敷	小形丸	口一底片	(8.0)	69.0	9.4	口縁ヨコナテ 外部ヘリ状況による凹凸あり
391	A1-107F	瓦葺敷陶	惣焼	底面	—	—	—	外部ヨコナテ 外部ヘリ状況による凹凸あり
392	A1-107F	土葺敷	惣焼	口一底片	(13.4)	64.8	2.7	左回転
393	A1-107F	土葺敷	惣焼	口一底片	(13.8)	7.8	2.0	左回転
394	A1-107F	土葺敷	惣焼	口一底片	(15.0)	8.6	2.8	左回転
395	A1-107F	土葺敷	惣焼	空面	13.2	7.8	3.2	左回転
396	A1-107F	土葺敷	惣焼	口一底片	13.4	7.8	2.8	左回転
397	A1-107F	土葺敷	惣焼	口一底片	(13.6)	9.73	2.9	左回転
398	A1-107F	土葺敷	惣焼	口一底片	(13.5)	7.8	3.5	左回転
399	A1-107F	土葺敷	惣焼	口一底片	13.6	7.5	4.0	左回転
400	A1-107F	土葺敷	惣焼	口一底片	(13.4)	10.00	2.7	左回転
401	A1-107F	土葺敷	惣焼	口一底片	(13.0)	8.0	3.2	左回転
402	A1-107F	土葺敷	惣焼	口一底片	13.2	8.0	3.1	左回転
403	A1-107F	土葺敷	惣焼	口縁一底欠	13.2	8.2	3.0	左回転
404	A1-107F	土葺敷	惣焼	口縁一底欠	13.2	7.5	2.8	左回転
405	A1-107F	土葺敷	惣焼	口一底片	8.0	2.2	左回転	
406	A1-107F	土葺敷	惣焼	口一底片	(13.0)	7.7	2.7	左回転
407	A1-107F	土葺敷	惣焼	口一底片	(13.0)	69.0	2.6	(回転不明) 底面磨減
408	A1-107F	土葺敷	惣焼	口一底片	(16.2)	(8.7)	3.3	左回転
409	A1-107F	土葺敷	惣焼	口一底片	(13.4)	(9.2)	2.8	左回転
410	A1-107F	土葺敷	惣焼	口一底片	(12.3)	8.0	3.1	左回転
411	A1-107F	土葺敷	惣焼	口一底片	(13.0)	8.0	2.8	左回転
412	A1-107F	土葺敷	惣焼	口一底片	(13.0)	7.8	2.6	左回転
413	A1-107F	土葺敷	惣焼	口縁一底欠	12.8	7.8	3.7	左回転
414	A1-107F	土葺敷	惣焼	口縁一底欠	12.8	6.4	3.0	左回転
415	A1-107F	土葺敷	惣焼	口縁一底欠	12.6	8.4	2.8	(左回転) 底面磨減
416	A1-107F	土葺敷	惣焼	口一底片	(12.8)	7.0	2.8	左回転
417	A1-107F	土葺敷	惣焼	口一底片	12.8	7.5	2.9	左回転
418	A1-107F	土葺敷	惣焼	口一底片	(12.6)	7.6	3.2	左回転
419	A1-107F	土葺敷	惣焼	空面	12.0	7.9	2.9	左回転
420	A1-107F	土葺敷	惣焼	口縁一底欠	12.0	7.5	3.0	左回転
421	A1-107F	土葺敷	惣焼	口縁一底欠	12.0	8.0	3.3	左回転
422	A1-107F	土葺敷	惣焼	口縁一底欠	12.0	7.8	3.2	左回転
423	A1-107F	土葺敷	惣焼	口一底片	(13.0)	8.0	3.0	左回転
424	A1-107F	土葺敷	惣焼	口一底片	(13.0)	7.6	3.1	左回転
425	A1-107F	土葺敷	惣焼	口一底片	13.0	7.8	2.8	左回転
426	A1-107F	土葺敷	惣焼	空面	12.8	7.8	3.2	左回転
427	A1-107F	土葺敷	惣焼	口一底片	13.0	7.6	3.3	左回転
428	A1-107F	土葺敷	惣焼	口縁一底欠	12.9	7.8	3.2	左回転
429	A1-107F	土葺敷	惣焼	口一底片	(12.8)	8.5	3.3	左回転
430	A1-107F	土葺敷	惣焼	口一底片	13.0	8.0	3.2	左回転
431	A1-107F	土葺敷	惣焼	口一底片	13.0	7.5	3.0	左回転
432	A1-107F	土葺敷	惣焼	口縁一底欠	12.8	8.3	2.7	左回転
433	A1-107F	土葺敷	惣焼	口一底片	(13.0)	(7.8)	2.7	左回転
434	A1-107F	土葺敷	惣焼	口一底片	(12.4)	(8.4)	3.1	左回転
435	A1-107F	土葺敷	惣焼	口一底片	(12.8)	(7.9)	2.8	左回転
436	A1-107F	土葺敷	惣焼	口一底片	(13.0)	(7.6)	2.7	回転不明
437	A1-107F	土葺敷	惣焼	空面	12.4	8.0	3.0	左回転
438	A1-107F	土葺敷	惣焼	口一底片	(12.4)	8.4	3.0	左回転
439	A1-107F	土葺敷	惣焼	口一底片	(12.4)	7.2	3.1	左回転
440	A1-107F	土葺敷	惣焼	口一底片	12.2	8.0	3.0	左回転
441	A1-107F	土葺敷	惣焼	口縁一底欠	12.4	7.5	2.3	左回転
442	A1-107F	土葺敷	惣焼	口縁一底欠	12.4	7.4	2.0	左回転
443	A1-107F	土葺敷	惣焼	口一底片	12.5	8.6	2.9	左回転
444	A1-107F	土葺敷	惣焼	口縁一底欠	12.2	7.8	2.2	左回転
445	A1-107F	土葺敷	惣焼	口一底片	12.2	7.2	2.8	左回転
446	A1-107F	土葺敷	惣焼	口一底片	12.8	7.8	3.0	(左回転)
447	A1-107F	土葺敷	惣焼	口縁一底欠	12.8	7.5	3.0	左回転
448	A1-107F	土葺敷	惣焼	口一底片	12.8	7.8	3.1	左回転
449	A1-107F	土葺敷	惣焼	口一底片	12.7	8.0	3.1	左回転
450	A1-107F	土葺敷	惣焼	口一底片	12.8	7.8	3.0	左回転
451	A1-107F	土葺敷	惣焼	口縁一底欠	12.7	7.5	2.7	左回転
452	A1-107F	土葺敷	惣焼	口縁一底欠	12.8	7.8	3.2	左回転
453	A1-107F	土葺敷	惣焼	口縁一底欠	12.7	7.7	3.4	左回転
454	A1-107F	土葺敷	惣焼	口一底片	12.7	7.5	2.8	左回転
455	A1-107F	土葺敷	惣焼	口一底面欠	12.6	8.0	2.9	左回転
456	A1-107F	土葺敷	惣焼	空面	12.6	8.0	3.0	左回転
457	A1-107F	土葺敷	惣焼	口縁一底欠	12.8	8.0	2.5	左回転

228	A 1 月号	土曜賞	新	口—視片	(12:5)	4.8	2.2	片口既の巻紙 糸取り懸し履。ナアが振りをしていようみえるが不明確
229	A 1 月号	土曜賞	新	口—視片	(12:6)	7.5	2.8	左回転
230	A 1 月号	土曜賞	新	口—視片	(12:6)	7.4	3.0	左回転
231	A 1 月号	土曜賞	新	口—視片	(12:7)	8.2	3.2	左回転
232	A 1 月号	土曜賞	新	口—視片	(12:7)	8.3	2.9	別巻・別巻中 「トナン」 既巻紙いし
233	A 1 月号	土曜賞	新	口—視片	(12:8)	8.1	2.2	左回転
234	A 1 月号	土曜賞	新	定形	12.4	7.3	2.8	左回転
235	A 1 月号	土曜賞	新	定形	12.5	7.9	2.5	(左回転) 巻紙面紙巻しい
236	A 1 月号	土曜賞	新	口—視片	(12:5)	7.9	2.9	左回転
237	A 1 月号	土曜賞	新	口—視片	(12:5)	7.2	2.7	左回転
238	A 1 月号	土曜賞	新	口—視片	(12:6)	7.8	2.9	左回転
239	A 1 月号	土曜賞	新	口—視片	(12:6)	7.8	3.0	左回転
240	A 1 月号	土曜賞	新	口—巻紙	12.5	7.9	2.4	左回転 片口既の巻紙
241	A 1 月号	土曜賞	新	口—巻紙	12.4	6.4	2.5	左回転
242	A 1 月号	土曜賞	新	定形	12.3	7.5	2.7	左回転
243	A 1 月号	土曜賞	新	口—視片	(12:5)	8.0	2.7	左回転
244	A 1 月号	土曜賞	新	口—視片	(12:4)	7.4	2.7	別巻方向不明 糸切巻紙
245	A 1 月号	土曜賞	新	口—視片	(12:4)	7.3	3.0	(左回転)
246	A 1 月号	土曜賞	新	口—視片	(12:5)	7.9	2.8	既巻紙巻しいし巻紙
247	A 1 月号	土曜賞	新	口—巻紙	12.4	7.0	2.8	左回転
248	A 1 月号	土曜賞	新	口—巻紙	12.3	7.7	3.0	左回転
249	A 1 月号	土曜賞	新	口—巻紙	12.4	7.3	3.0	左回転
250	A 1 月号	土曜賞	新	口—巻紙	12.3	8.0	2.8	別巻方向不明 糸切巻紙
251	A 1 月号	土曜賞	新	口—視片	(12:4)	7.5	2.5	左回転
252	A 1 月号	土曜賞	新	口—視片	(12:4)	7.8	2.7	左回転
253	A 1 月号	土曜賞	新	口—巻紙	12.4	7.8	2.9	左回転
254	A 1 月号	土曜賞	新	口—巻紙	12.4	8.0	2.8	左回転
255	A 1 月号	土曜賞	新	口—巻紙	12.4	8.0	2.8	左回転
256	A 1 月号	土曜賞	新	定形	12.2	7.8	2.7	左回転
257	A 1 月号	土曜賞	新	口—巻紙	12.3	7.2	2.4	左回転
258	A 1 月号	土曜賞	新	口—巻紙	12.4	8.0	3.3	左回転
259	A 1 月号	土曜賞	新	口—視片	(12:3)	7.5	3.5	糸切巻不明
260	A 1 月号	土曜賞	新	定形	12.2	7.2	3.2	左回転
261	A 1 月号	土曜賞	新	口—視片	(12:6)	7.8	2.8	左回転
262	A 1 月号	土曜賞	新	定形	12.2	7.3	3.0	左回転
263	A 1 月号	土曜賞	新	口—視片	(12:2)	7.0	2.8	左回転
264	A 1 月号	土曜賞	新	口—視片	(12:2)	7.1	3.0	左回転
265	A 1 月号	土曜賞	新	口—視片	(12:2)	7.6	2.5	左回転
266	A 1 月号	土曜賞	新	口—視片	(12:2)	7.5	2.7	左回転 別巻区画
267	A 1 月号	土曜賞	新	定形	12.2	7.8	2.8	左回転
268	A 1 月号	土曜賞	新	口—視片	(12:2)	8.0	3.5	(左回転)
269	A 1 月号	土曜賞	新	口—視片	(12:6)	7.6	2.9	左回転
270	A 1 月号	土曜賞	新	口—視片	(12:2)	7.6	2.7	左回転
271	A 1 月号	土曜賞	新	口—視片	(12:2)	7.6	2.7	左回転
272	A 1 月号	土曜賞	新	口—視片	(12:6)	7.5	3.1	左回転
273	A 1 月号	土曜賞	新	口—視片	(12:2)	7.5	3.0	左回転
274	A 1 月号	土曜賞	新	口—視片	(12:6)	7.5	3.0	左回転
275	A 1 月号	土曜賞	新	口—視片	(12:2)	7.4	2.5	左回転
276	A 1 月号	土曜賞	新	口—視片	(12:2)	7.4	2.5	左回転
277	A 1 月号	土曜賞	新	口—巻紙	12.2	7.3	2.8	左回転
278	A 1 月号	土曜賞	新	口—巻紙	12.2	7.9	2.4	左回転
279	A 1 月号	土曜賞	新	口—巻紙	12.2	7.9	2.4	左回転
280	A 1 月号	土曜賞	新	口—巻紙	12.6	7.5	3.0	左回転
281	A 1 月号	土曜賞	新	口—巻紙	12.0	7.4	2.5	(左回転) 糸切巻不明
282	A 1 月号	土曜賞	新	口—巻紙	12.2	7.3	2.8	左回転
283	A 1 月号	土曜賞	新	口—巻紙	12.2	7.9	3.1	左回転
284	A 1 月号	土曜賞	新	口—巻紙	12:4	7.4	2.6	左回転
285	A 1 月号	土曜賞	新	定形	11.7	7.0	2.2	左回転
286	A 1 月号	土曜賞	新	口—視片	(12:2)	8.1	3.1	左回転 既巻紙巻しいし別巻
287	A 1 月号	土曜賞	新	口—視片	(12:6)	7.5	3.6	(左回転)
288	A 1 月号	土曜賞	新	口—視片	(12:6)	7.4	3.2	左回転
289	A 1 月号	土曜賞	新	口—視片	(12:6)	8.0	2.9	(左回転)
290	A 1 月号	土曜賞	新	口—視片	(12:2)	8.4	2.9	左回転
291	A 1 月号	土曜賞	新	口—視片	(12:2)	8.0	2.9	(左回転) 既巻紙
292	A 1 月号	土曜賞	新	口—視片	(12:0)	7.5	3.7	左回転
293	A 1 月号	土曜賞	新	口—巻紙	12.1	8.3	2.9	左回転
294	A 1 月号	土曜賞	新	口—視片	(12:0)	7.0	2.3	左回転
295	A 1 月号	土曜賞	新	口—視片	(11:8)	7.2	2.1	左回転
296	A 1 月号	土曜賞	新	口—巻紙	11.7	8.7	2.7	左回転
297	A 1 月号	土曜賞	新	口—巻紙	11.7	8.7	2.6	左回転
298	A 1 月号	土曜賞	新	口—巻紙	11.7	8.7	2.6	左回転
299	A 1 月号	土曜賞	新	定形	11.6	7.2	2.8	左回転
300	A 1 月号	土曜賞	新	口—視片	(12:0)	7.8	3.0	左回転
301	A 1 月号	土曜賞	新	口—巻紙	12.4	7.8	2.4	別巻方向不明 既巻紙
302	A 1 月号	土曜賞	新	口—視片	(12:0)	7.0	2.7	左回転
303	A 1 月号	土曜賞	新	口—視片	(11:8)	7.2	2.1	左回転
304	A 1 月号	土曜賞	新	口—巻紙	11.7	8.7	2.7	左回転
305	A 1 月号	土曜賞	新	口—巻紙	11.7	8.7	2.6	左回転
306	A 1 月号	土曜賞	新	口—巻紙	11.9	7.4	2.4	左回転
307	A 1 月号	土曜賞	新	口—巻紙	11.9	7.0	2.9	左回転 糸切巻不明
308	A 1 月号	土曜賞	新	口—巻紙	11.9	7.0	2.8	左回転
309	A 1 月号	土曜賞	新	口—巻紙	11.9	7.0	2.7	左回転
310	A 1 月号	土曜賞	新	口—巻紙	11.9	7.0	2.9	左回転
311	A 1 月号	土曜賞	新	口—巻紙	11.9	7.0	2.8	左回転
312	A 1 月号	土曜賞	新	口—巻紙	11.9	7.0	2.8	左回転
313	A 1 月号	土曜賞	新	口—巻紙	11.9	7.0	2.8	左回転
314	A 1 月号	土曜賞	新	口—巻紙	11.9	7.0	2.8	左回転
315	A 1 月号	土曜賞	新	口—巻紙	11.9	7.0	2.8	左回転
316	A 1 月号	土曜賞	新	口—巻紙	11.9	7.0	2.8	左回転
317	A 1 月号	土曜賞	新	口—巻紙	11.9	7.0	2.8	左回転
318	A 1 月号	土曜賞	新	口—巻紙	11.9	7.0	2.8	左回転
319	A 1 月号	土曜賞	新	口—巻紙	11.9	7.0	2.8	左回転
320	A 1 月号	土曜賞	新	口—巻紙	11.9	7.0	2.8	左回転
321	A 1 月号	土曜賞	新	口—巻紙	11.9	7.0	2.8	左回転
322	A 1 月号	土曜賞	新	口—巻紙	11.9	7.0	2.8	左回転
323	A 1 月号	土曜賞	新	口—巻紙	11.9	7.0	2.8	左回転
324	A 1 月号	土曜賞	新	口—巻紙	11.9	7.0	2.8	左回転
325	A 1 月号	土曜賞	新	口—巻紙	11.9	7.0	2.8	左回転
326	A 1 月号	土曜賞	新	口—巻紙	11.9	7.0	2.8	左回転
327	A 1 月号	土曜賞	新	口—巻紙	11.9	7.0	2.8	左回転
328	A 1 月号	土曜賞	新	口—巻紙	11.9	7.0	2.8	左回転
329	A 1 月号	土曜賞	新	口—巻紙	11.9	7.0	2.8	左回転
330	A 1 月号	土曜賞	新	口—巻紙	11.9	7.0	2.8	左回転
331	A 1 月号	土曜賞	新	口—巻紙	11.9	7.0	2.8	左回転
332	A 1 月号	土曜賞	新	口—巻紙	11.9	7.0	2.8	左回転
333	A 1 月号	土曜賞	新	口—巻紙	11.9	7.0	2.8	左回転
334	A 1 月号	土曜賞	新	口—巻紙	11.9	7.0	2.8	左回転
335	A 1 月号	土曜賞	新	口—巻紙	11.9	7.0	2.8	左回転
336	A 1 月号	土曜賞	新	口—巻紙	11.9	7.0	2.8	左回転
337	A 1 月号	土曜賞	新	口—巻紙	11.9	7.0	2.8	左回転
338	A 1 月号	土曜賞	新	口—巻紙	11.9	7.0	2.8	左回転
339	A 1 月号	土曜賞	新	口—巻紙	11.9	7.0	2.8	左回転
340	A 1 月号	土曜賞	新	口—巻紙	11.9	7.0	2.8	左回転
341	A 1 月号	土曜賞	新	口—巻紙	11.9	7.0	2.8	左回転
342	A 1 月号	土曜賞	新	口—巻紙	11.9	7.0	2.8	左回転
343	A 1 月号	土曜賞	新	口—巻紙	11.9	7.0	2.8	左回転
344	A 1 月号	土曜賞	新	口—巻紙	11.9	7.0	2.8	左回転
345	A 1 月号	土曜賞	新	口—巻紙	11.9	7.0	2.8	左回転
346	A 1 月号	土曜賞	新	口—巻紙	11.9	7.0	2.8	左回転
347	A 1 月号	土曜賞	新	口—巻紙	11.9	7.0	2.8	左回転
348	A 1 月号	土曜賞	新	口—巻紙	11.9	7.0	2.8	左回転
349	A 1 月号	土曜賞	新	口—巻紙	11.9	7.0	2.8	左回転
350	A 1 月号	土曜賞	新	定形	11.8	8.0	2.9	左回転 糸取り時のワッパ付
351	A 1 月号	土曜賞	新	糸—巻紙	12.1	8.0	2.7	左回転
352	A 1 月号	土曜賞	新	口—巻紙	(12:0)	8.0	2.3	左回転

第5章 出土遺物観察表

303	A.1.1.1.1	土師製	形	定形	12.1	7.0	2.6	左図録
304	A.1.1.1.1	土師製	形	口一底片	(12.0)	7.4	2.5	左図録
305	A.1.1.1.1	土師製	形	定形	11.9	7.3	2.6	左図録
306	A.1.1.1.1	土師製	形	定形	11.9	7.0	2.5	左図録
307	A.1.1.1.1	土師製	形	定形	11.7	6.7	2.4	左図録
308	A.1.1.1.1	土師製	形	口一底片	11.7	7.3	2.3	左図録 器心つくり
309	A.1.1.1.1	土師製	形	定形	11.6	7.4	2.9	左図録 赤褐色。黒灰質による黒染付す
360	A.1.1.1.1	土師製	形	口縁一底片	11.6	7.2	2.0	左図録
361	A.1.1.1.1	土師製	形	口縁一底片	11.6	7.5	2.5	左図録 片口状の器心ないし器底
362	A.1.1.1.1	土師製	形	口一底片	(11.7)	7.0	2.1	左図録
363	A.1.1.1.1	土師製	形	定形	11.6	7.8	2.7	左図録
364	A.1.1.1.1	土師製	形	口一底片	11.6	6.8	2.6	左図録
365	A.1.1.1.1	土師製	形	口一底片	11.7	7.2	2.4	左図録
366	A.1.1.1.1	土師製	形	口一底一底片	11.6	6.8	2.4	左図録 赤褐色。植物の茎(径3mm程度)を嵌めた遺長のナブ管 「トネ」状の粘土土
367	A.1.1.1.1	土師製	形	定形	12.0	7.5	2.5	左図録
368	A.1.1.1.1	土師製	形	底縁1/4欠	11.6	7.5	2.8	左図録
369	A.1.1.1.1	土師製	形	口一底片	(12.0)	(7.6)	2.7	左図録 底縁半壊
370	A.1.1.1.1	土師製	形	口一底片	(12.0)	(7.2)	2.6	左図録
371	A.1.1.1.1	土師製	形	口一底片	11.6	6.8	2.6	左図録
372	A.1.1.1.1	土師製	形	口一底片	(11.6)	7.4	2.2	左図録
373	A.1.1.1.1	土師製	形	口縁一底片	12.0	7.0	3.0	左図録
374	A.1.1.1.1	土師製	形	口縁一底片	11.8	7.4	2.3	左図録
375	A.1.1.1.1	土師製	形	定形	12.0	7.3	2.5	左図録
376	A.1.1.1.1	土師製	形	口一底片	11.6	(7.8)	2.3	左図録
377	A.1.1.1.1	土師製	形	口一底一底片	11.5	6.6	2.4	左図録
378	A.1.1.1.1	土師製	形	口一底片	11.4	7.0	2.4	左図録
379	A.1.1.1.1	土師製	形	口一底片	(11.2)	6.6	2.3	左図録
380	A.1.1.1.1	土師製	形	口一底片	(11.0)	7.0	2.5	左図録
381	A.1.1.1.1	土師製	形	口一底片	(11.6)	(7.0)	2.2	左図録
382	A.1.1.1.1	土師製	形	口一底片	(11.6)	(7.5)	2.5	左図録
383	A.1.1.1.1	土師製	形	定形	11.6	7.6	2.3	左図録不明 赤褐色ナブ管を嵌めた不明瞭の不明瞭
384	A.1.1.1.1	土師製	形	定形	11.6	6.7	2.5	左図録 口縁3cmほど欠けて管状(径6mm)管状
385	A.1.1.1.1	土師製	形	定形	11.5	7.5	2.8	左図録
386	A.1.1.1.1	土師製	形	定形	11.5	7.2	2.9	左図録
387	A.1.1.1.1	土師製	形	定形	11.6	7.0	2.1	左図録
388	A.1.1.1.1	土師製	形	口縁一底片	11.5	7.0	2.8	左図録
389	A.1.1.1.1	土師製	形	口縁一底片	11.5	6.8	2.5	左図録
390	A.1.1.1.1	土師製	形	口縁一底片	11.5	7.0	2.5	左図録
391	A.1.1.1.1	土師製	形	底一底片	11.5	7.5	2.3	左図録
392	A.1.1.1.1	土師製	形	定形	11.4	7.0	2.5	左図録
393	A.1.1.1.1	土師製	形	口一底片	(10.4)	(6.0)	2.8	図録リコナブ
394	A.1.1.1.1	土師製	形	定形	11.4	7.0	2.6	左図録
395	A.1.1.1.1	土師製	形	口縁一底片	11.5	7.0	2.4	左図録
396	A.1.1.1.1	土師製	形	定形	11.4	7.0	2.7	左図録
397	A.1.1.1.1	土師製	形	底欠	11.5	(7.5)	2.4	左図録
398	A.1.1.1.1	土師製	形	口縁1/2	(12.0)	—	—	—
399	A.1.1.1.1	土師製	形	口一底片	(10.8)	7.0	2.3	左図録
400	A.1.1.1.1	土師製	形	口一底片	(10.6)	6.6	2.5	左図録
401	A.1.1.1.1	土師製	形(打明瞭)	口一底片	(10.6)	5.5	2.8	左図録 遺物付着
402	A.1.1.1.1	土師製	形	定形	11.2	6.5	2.5	左図録
403	A.1.1.1.1	土師製	形	定形	11.3	7.0	2.5	左図録
404	A.1.1.1.1	土師製	形	口縁一底片	11.2	6.6	2.8	左図録
405	A.1.1.1.1	土師製	形	口縁一底片	11.2	7.0	2.4	左図録
406	A.1.1.1.1	土師製	形	口一底片	11.2	7.3	2.8	左図録
407	A.1.1.1.1	土師製	形	口縁一底片	11.2	7.3	2.6	左図録
408	A.1.1.1.1	土師製	形	定形	11.0	7.8	2.6	左図録
409	A.1.1.1.1	土師製	形	口一底片	11.0	7.1	2.3	左図録
410	A.1.1.1.1	土師製	形	定形	11.0	7.0	2.8	左図録 内外両面施
411	A.1.1.1.1	土師製	形	定形	11.0	6.2	2.5	左図録
412	A.1.1.1.1	土師製	形	口一底片	11.1	7.5	2.5	左図録
413	A.1.1.1.1	土師製	形	口縁一底片	11.0	6.2	2.8	左図録
414	A.1.1.1.1	土師製	形	口一底片	(11.0)	7.0	2.4	図録不明瞭 赤褐色不明瞭
415	A.1.1.1.1	土師製	形	口一底片	11.0	6.7	2.2	左図録
416	A.1.1.1.1	土師製	形	口一底片	(11.0)	7.4	2.3	左図録
417	A.1.1.1.1	土師製	形	口一底片	(11.0)	7.2	2.1	左図録
418	A.1.1.1.1	土師製	形	口一底片	(11.0)	6.3	2.3	左図録
419	A.1.1.1.1	土師製	形	口一底片	11.0	6.4	2.2	左図録
420	A.1.1.1.1	土師製	形	口一底片	11.1	7.4	2.5	左図録
421	A.1.1.1.1	土師製	形	口一底片	11.0	7.0	2.2	赤褐色ナブ管ナブ
422	A.1.1.1.1	土師製	形	定形	10.9	6.4	2.8	左図録
423	A.1.1.1.1	土師製	形	口一底片	11.0	6.7	2.4	左図録
424	A.1.1.1.1	土師製	形	口一底片	(11.0)	(7.8)	2.4	左図録
425	A.1.1.1.1	土師製	形	口一底片	(11.0)	10.0	2.3	左図録
426	A.1.1.1.1	土師製	形	定形	11.2	7.0	2.3	左図録
427	A.1.1.1.1	土師製	形	口一底一底片	(11.3)	7.0	2.6	左図録
428	A.1.1.1.1	土師製	形	口一底片	(11.3)	7.0	2.3	左図録
429	A.1.1.1.1	土師製	形	口一底片	11.4	7.4	2.1	左図録 器底時の断面を写す
430	A.1.1.1.1	土師製	形	口一底片	11.3	7.4	2.8	左図録
431	A.1.1.1.1	土師製	形	口一底片	(11.4)	6.8	2.1	二次加熱焼(左図録) 表面半壊
432	A.1.1.1.1	土師製	形	口一底片	11.4	7.3	2.3	左図録
433	A.1.1.1.1	土師製	形	口一底片	11.4	7.2	2.5	左図録
434	A.1.1.1.1	土師製	形	定形	11.3	7.0	2.6	左図録
435	A.1.1.1.1	土師製	形	口縁一底片	11.4	6.4	2.1	左図録
436	A.1.1.1.1	土師製	形	定形	11.3	6.9	2.4	左図録
437	A.1.1.1.1	土師製	形	口一底片	(11.3)	6.8	2.7	左図録
438	A.1.1.1.1	土師製	形	口一底片	11.2	7.4	2.3	左図録
439	A.1.1.1.1	土師製	形	口一底一底片	11.2	7.4	2.2	左図録
440	A.1.1.1.1	土師製	形	口一底片	11.3	6.7	2.7	左図録(下) 赤褐色黒し黒ナブナブ
441	A.1.1.1.1	土師製	形	口縁一底片	11.2	7.0	2.3	左図録
442	A.1.1.1.1	土師製	形	定形	11.2	6.8	2.8	左図録 底縁半壊
443	A.1.1.1.1	土師製	形	口一底片	11.3	6.8	2.1	左図録
444	A.1.1.1.1	土師製	形	口一底片	11.3	6.0	2.2	左図録 赤褐色のナブ管ナブ不明瞭
445	A.1.1.1.1	土師製	形	口一底片	(11.4)	6.2	2.4	左図録
446	A.1.1.1.1	土師製	形	定形	11.3	7.4	2.8	左図録
447	A.1.1.1.1	土師製	形	定形	11.2	7.3	2.7	左図録 土中動物による穿孔あり

448	A 1 月号	土曜賞	枠	完形	11.2	6.7	2.8	左回転	
449	A 1 月号	土曜賞	枠	口一歳片	(11.4)	7.0	2.7	左回転	
450	A 1 月号	土曜賞	枠	口線一歳欠	11.4	7.5	2.5	左回転	
451	A 1 月号	土曜賞	枠	完形	11.4	6.4	2.5	左回転	
452	A 1 月号	土曜賞	枠	口線一歳欠	11.4	6.0	2.8	左回転	成順達成
453	A 1 月号	土曜賞	枠	口線一歳欠	11.4	6.5	2.4	左回転	
454	A 1 月号	土曜賞	枠	完形	11.4	7.5	2.5	左回転	
455	A 1 月号	土曜賞	枠	口一歳片	(11.4)	7.0	2.8	左回転	
456	A 1 月号	土曜賞	枠	口線一歳欠	11.4	7.2	2.3	左回転	
457	A 1 月号	土曜賞	枠	口一歳片	(11.4)	6.4	2.5	左回転	
458	A 1 月号	土曜賞	枠	口一歳片	10.9	6.5	2.5	二次出馬後 余裕り換乗減	
459	A 1 月号	土曜賞	枠	口一歳片	10.6	6.5	2.4	左回転	
460	A 1 月号	土曜賞	枠	完形	10.6	6.5	2.3	左回転	
461	A 1 月号	土曜賞	枠	口一歳片	(10.6)	(6.6)	2.2	左回転	
462	A 1 月号	土曜賞	枠	完形	9.6	6.0	2.2	左回転	枠口状に押付 成順達成
463	A 1 月号	土曜賞	枠	口一歳片	9.8	5.8	2.1	左回転	
464	A 1 月号	土曜賞	枠	口一歳片	9.8	5.8	2.0	左回転	
465	A 1 月号	土曜賞	枠	口一歳片	10.0	6.0	1.9	(左回転)	羨望とも前着しい
466	A 1 月号	土曜賞	枠	完形	8.9	5.8	2.0	左回転	成順達成
467	A 1 月号	土曜賞	枠	完形	8.9	5.8	2.0	左回転	
468	A 1 月号	土曜賞	枠	口線一歳欠	8.7	5.6	2.0	(左回転)	成順達成
469	A 1 月号	土曜賞	枠	完形	8.6	5.8	2.0	左回転	
470	A 1 月号	土曜賞	枠	口線一歳欠	8.6	5.7	2.0	左回転	
471	A 1 月号	土曜賞	枠	口線一歳欠	8.6	6.0	2.1	左回転	
472	A 1 月号	土曜賞	枠	口線一歳欠	8.8	5.0	2.1	(左回転)	成順達成
473	A 1 月号	土曜賞	枠	口一歳片	(8.8)	5.2	2.0	左回転	
474	A 1 月号	土曜賞	枠	口一歳片	(8.8)	5.8	2.1	左回転	
475	A 1 月号	土曜賞	枠	口一歳片	8.8	5.5	1.8	(左回転)	成順達成
476	A 1 月号	土曜賞	枠	完形	8.7	5.4	1.9	左回転	
477	A 1 月号	土曜賞	枠	口線一歳欠	8.8	6.5	2.2	左回転	
478	A 1 月号	土曜賞	枠	口一歳片	8.7	5.8	1.8	左回転	
479	A 1 月号	土曜賞	枠	完形	8.6	5.6	2.3	左回転	
480	A 1 月号	土曜賞	枠	口線一歳欠	8.8	6.0	2.1	左回転	
481	A 1 月号	土曜賞	枠	完形	8.7	5.9	2.0	左回転	
482	A 1 月号	土曜賞	枠	口線一歳欠	8.7	5.7	1.9	左回転	
483	A 1 月号	土曜賞	枠	完形	8.6	5.8	2.1	左回転	
484	A 1 月号	土曜賞	枠	完形	8.6	5.3	1.9	左回転	成順時の苦み
485	A 1 月号	土曜賞	枠	完形	8.6	5.2	2.2	左回転	
486	A 1 月号	土曜賞	枠	完形	8.6	5.7	1.8	左回転	
487	A 1 月号	土曜賞	枠	口一歳片	(8.5)	(5.2)	2.0	(左回転)	成順達成
488	A 1 月号	土曜賞	枠	口一歳片	(8.5)	(5.2)	1.8	左回転	
489	A 1 月号	土曜賞	枠	口線一歳欠	8.2	5.4	2.0	(左回転)	
490	A 1 月号	土曜賞	枠	口一歳片	(8.5)	(5.2)	2.1	左回転	
491	A 1 月号	土曜賞	枠	口線一歳欠	8.8	5.4	1.9	左回転	
492	A 1 月号	土曜賞	枠	完形	8.5	5.5	2.0	左回転	成順達成
493	A 1 月号	土曜賞	枠	口一歳片	8.6	5.5	2.2	左回転	
494	A 1 月号	土曜賞	枠	口一歳片	(8.6)	(5.6)	2.0	(左回転)	
495	A 1 月号	土曜賞	枠	口線一歳欠	8.4	5.1	2.3	左回転	
496	A 1 月号	土曜賞	枠	口線一歳欠	8.8	5.6	1.9	左回転	
497	A 1 月号	土曜賞	枠	口一歳片	8.7	5.5	2.2	左回転	成順達成
498	A 1 月号	土曜賞	枠	口一歳片	8.6	5.8	2.0	左回転	
499	A 1 月号	土曜賞	枠	口線一歳欠	8.6	5.9	1.9	左回転	
500	A 1 月号	土曜賞	枠	口一歳片	8.6	5.8	2.1	左回転	
501	A 1 月号	土曜賞	枠	完形	8.5	5.4	1.9	左回転	
502	A 1 月号	土曜賞	枠	口一歳片	8.6	5.6	1.9	(左回転)	
503	A 1 月号	土曜賞	枠	完形	8.6	5.5	2.0	左回転	
504	A 1 月号	土曜賞	枠	口線一歳欠	8.5	5.4	2.1	左回転	
505	A 1 月号	土曜賞	枠	口線一歳欠	8.4	6.0	1.8	左回転	余裕りの羨望状共にによる換乗
506	A 1 月号	土曜賞	枠	完形	8.6	5.3	2.0	左回転	
507	A 1 月号	土曜賞	枠	口線一歳欠	8.4	5.3	2.0	左回転	
508	A 1 月号	土曜賞	枠	口一歳片	8.3	5.5	1.9	左回転	
509	A 1 月号	土曜賞	枠	口一歳片	8.7	5.8	2.2	左回転	
510	A 1 月号	土曜賞	枠	完形	8.3	5.1	2.1	左回転	
511	A 1 月号	土曜賞	枠	口線一歳欠	8.5	5.3	1.8	左回転	
512	A 1 月号	土曜賞	枠	完形	8.4	5.2	2.0	(左回転)	成順達成
513	A 1 月号	土曜賞	枠	完形	8.0	5.0	1.8	左回転	
514	A 1 月号	土曜賞	枠	完形	8.4	5.0	2.0	左回転	
515	A 1 月号	土曜賞	枠	口一歳一歳欠	8.5	5.8	1.8	左回転	
516	A 1 月号	土曜賞	枠	口線一歳欠	8.5	5.5	2.1	左回転	
517	A 1 月号	土曜賞	枠	完形	8.4	6.0	1.7	左回転	
518	A 1 月号	土曜賞	枠	口線一歳欠	8.6	5.8	2.2	左回転	
519	A 1 月号	土曜賞	枠	完形	8.3	6.3	1.7	左回転	
520	A 1 月号	土曜賞	枠	完形	8.3	6.2	1.8	左回転	
521	A 1 月号	土曜賞	枠	口一歳片	8.3	5.5	1.9	左回転	口線苦み大い
522	A 1 月号	土曜賞	枠	口線一歳欠	8.3	6.1	2.4	左回転	
523	A 1 月号	土曜賞	枠	口線一歳欠	8.5	5.4	1.9	左回転	
524	A 1 月号	土曜賞	枠	口一歳片	8.3	5.2	1.8	(左回転)	内外訳とも前着
525	A 1 月号	土曜賞	枠	口線一歳欠	8.3	5.0	2.0	左回転	
526	A 1 月号	土曜賞	枠	完形	8.3	5.2	1.9	(左回転)	成順達成
527	A 1 月号	土曜賞	枠	口一歳片	8.4	5.2	2.1	左回転	
528	A 1 月号	土曜賞	枠	口線一歳欠	8.2	5.0	1.8	左回転	
529	A 1 月号	土曜賞	枠	完形	8.2	5.0	1.9	左回転	
530	A 1 月号	土曜賞	枠	口線一歳欠	8.2	5.6	1.7	左回転	
531	A 1 月号	土曜賞	枠	口線一歳欠	8.2	5.4	2.1	左回転	
532	A 1 月号	土曜賞	枠	口一歳片	8.2	5.4	1.9	左回転	
533	A 1 月号	土曜賞	枠	完形	8.2	5.7	1.8	左回転	
534	A 1 月号	土曜賞	枠	口線一歳欠	8.3	5.2	2.0	左回転	
535	A 1 月号	土曜賞	枠	口線一歳欠	8.3	5.5	2.1	左回転	口内外訳いコナナ
536	A 1 月号	土曜賞	枠	口一歳片	8.2	5.2	2.0	左回転	
537	A 1 月号	土曜賞	枠	口一歳片	8.2	5.0	2.1	(左回転)	成順達成
538	A 1 月号	土曜賞	枠	口一歳片	8.2	4.7	2.1	(左回転)	成順達成
539	A 1 月号	土曜賞	枠	口一歳片	(8.2)	5.6	2.1	左回転	
540	A 1 月号	土曜賞	枠	口線一歳欠	8.2	4.8	1.9	左回転	
541	A 1 月号	土曜賞	枠	口一歳片	(8.2)	5.2	2.2	左回転	
542	A 1 月号	土曜賞	枠	口一歳片	(8.2)	4.8	2.0	左回転	

競と競上馬々々

第5章 出土文物観察表

543	A 1 土庫	土師器	杯 (灯明籠)	ロ-破片	16.20	5.0	2.1	左折輪 縦溝付背	
544	A 1 土庫	土師器	杯	完整	8.1	5.2	1.8	左折輪	
545	A 1 土庫	土師器	杯	1/2部-破片	8.2	8.4	2.6	左折輪	
546	A 1 土庫	土師器	杯	完整	8.1	4.5	1.9	(左折輪)	
547	A 1 土庫	土師器	杯	ロ-破片	8.1	5.4	2.0	左折輪	
548	A 1 土庫	土師器	杯	ロ-破片	8.1	5.3	2.0	左折輪 底面割線	
549	A 1 土庫	土師器	杯	完整	8.0	5.1	1.9	左折輪	
550	A 1 土庫	土師器	杯	1/2部-破片	8.2	5.5	1.8	左折輪	
551	A 1 土庫	土師器	杯	ロ-破片	8.0	5.0	1.9	(左折輪) 底面割線	
552	A 1 土庫	土師器	杯	ロ-破片	8.3	5.2	1.8	左折輪	
553	A 1 土庫	土師器	杯	ロ-破片	16.60	5.4	1.7	左折輪	
554	A 1 土庫	土師器	杯	1/2部-破片	7.8	5.0	1.7	(左折輪) 底面割線	
555	A 1 土庫	土師器	杯	ロ-破片	7.8	4.9	1.6	左折輪	
556	A 1 土庫	土師器	杯	片断-破片	20.75	19.4	7.2	5.6	外側の表層内側と孔周辺の色変化 色変化とみとめられない
557	A 1 土庫	土師器	杯	片断-破片	20.62	19.1	7.2	5.6	外側の表層内側と孔周辺の色変化 色変化とみとめられない
558	A 1 土庫	土師器	杯	挿入口部片	10.19	19.9	1.9	2.6	挿入口部片の断面形状は見る限りない。挿入口は凹状で 断面による色変化や割線は見られず。極めて短期間で使用 使用による色変化や割線は見られず。極めて短期間で使用 断面による色変化や割線は見られず。極めて短期間で使用
559	A 1 土庫	土師器	杯	挿入口部片	16.1	19.1	1.9	2.5	挿入口部片の断面形状は見る限りない。挿入口は凹状で 断面による色変化や割線は見られず。極めて短期間で使用 使用による色変化や割線は見られず。極めて短期間で使用
560	A 1 土庫	土師器	杯	片断-破片	20.75	19.1	1.9	2.3	挿入口部片の断面形状は見る限りない。挿入口は凹状で 断面による色変化や割線は見られず。極めて短期間で使用 使用による色変化や割線は見られず。極めて短期間で使用
562	A 2 土庫	磁器	碗	ロ-破片	10.2	4.0	3.2	発行 二重線付文	磁器
563	A 2 土庫	瓦葺陶器	信焼	ロ-破片	—	—	—	写し出し	
564	A 2 土庫	瓦葺陶器	内注鉢	ロ-破片	—	—	—	表裏ともナメ	
565	A 2 土庫	陶器	土師	ロ-破片	—	—	—	器縁は横し 内面はヒヤキ 器部ナメ	
566	A 2 土庫	陶器	香炉 (燈籠)	ロ-破片 1/3	(11.2)	9.3	6.9	器底の割線 底面割線 波し割線 背割線 背割線	陶器 香炉
567	A 2 土庫	陶器	香炉 (燈籠)	ロ-破片 1/3	(11.2)	9.3	6.9	器底の割線 底面割線 波し割線 背割線 背割線	陶器 香炉
568	A 4 土庫	瓦葺陶器	信焼	ロ-破片	(20.0)	(20.0)	5.4	口縁の内側には 巻線跡かへらして 耳の裏面に磁器片 口縁の内側に土	
569	A 4 土庫	土師器	杯	ロ-破片	8.5	5.8	2.2	左折輪	
570	A 4 土庫	土師器	杯	ロ-破片	8.3	5.5	2.2	左折輪	
571	A 4 土庫	土師器	杯	ロ-破片	(11.2)	7.2	2.6	左折輪	
572	A 4 土庫	土師器	杯	破片	11.6	—	—	左折輪	
573	A 4 土庫	土師器	杯	ロ-破片	(9.3)	(5.0)	2.5	内折内ヨコナガ	
574	A 4 土庫	土師器	杯	破-破片	—	16.80	—	左折輪	
575	A 4 土庫	瓦葺陶器	信焼	口縁 1/2	26.5	29.5	6.2	器部コケナズリ 内面の割線は直線的に 器部は中や細平	
576	A 4 土庫	陶器	埴輪	器-破片	—	—	—	断面による色変化や割線は見る限りない。断面は直線的に 器部は中や細平	
577	A 4 土庫	土師器	土師器 (器)	ロ-破片	—	—	—	内面の割線は直線的に 器部は中や細平	
578	A 4 土庫	陶器	土師	器-破片	(28.0)	—	—	内面へたててあり	
579	A 1 土庫	陶器	蓋	破-破片	—	4.4	—	背割線跡 見出し部ナメ 外側は折輪 裏面は折輪 器耳露出	磁器内野山12c-中 陶器陶器 江戸
580	A 1 土庫	陶器	蓋	破-破片	(13.2)	—	—	口縁部一次色変化の発生	
581	A 1 土庫	瓦葺陶器	内注鉢	口縁部片	—	—	—	外側はへらした面あり	
582	A 1 土庫	陶器	底面	破片	—	(16.0)	—	見込みは三角状の窪みナメ	器・現在 江戸
583	A 1 土庫	陶器	蓋	ロ-破片	(26.5)	—	—	器耳露出	器・現在 江戸
584	A 1 土庫	陶器	蓋	破片	—	—	—	器耳露出	器・現在 18c-中 陶器陶器13-15c
585	A 1 土庫	瓦葺陶器	内注鉢	口縁部片	—	—	—	口縁部一次色変化の発生	
586	A 2 土庫	土師器	杯	底面	—	(5.0)	—	器縁は直線的に 器部は中や細平	
587	A 2 土庫	瓦葺陶器	信焼	ロ-破片	(28.0)	(28.0)	5.8	器縁は直線的に 器部は中や細平	
588	A 2 土庫	瓦葺陶器	信焼	破片	—	—	—	器縁は直線的に 器部は中や細平	
589	A 2 土庫	瓦葺陶器	信焼	破片	(33.2)	—	—	器縁は直線的に 器部は中や細平	
590	A 2 土庫	瓦葺陶器	信焼	ロ-破片 1/2	6.8	4.9	2.0	器縁は直線的に 器部は中や細平	
591	A 2 土庫	土師器	杯	底面	—	(5.0)	—	器縁は直線的に 器部は中や細平	
592	A 2 土庫	瓦葺陶器	信焼	ロ-破片	(28.0)	(28.0)	5.8	器縁は直線的に 器部は中や細平	
593	A 2 土庫	瓦葺陶器	信焼	破片	—	—	—	器縁は直線的に 器部は中や細平	
594	A 2 土庫	瓦葺陶器	信焼	破片	(33.2)	—	—	器縁は直線的に 器部は中や細平	
595	A 2 土庫	瓦葺陶器	信焼	ロ-破片	(20.0)	(20.0)	5.7	器縁は直線的に 器部は中や細平	
596	A 2 土庫	瓦葺陶器	信焼	ロ-破片	(22.0)	(14.0)	11.0	内折内ヨコナガ	
597	A 2 土庫	陶器	光輝	ロ-破片	—	—	—	器部は中や細平	
598	A 2 土庫	瓦葺陶器	信焼	口縁部片	—	—	—	器部は中や細平	
599	A 2 土庫	陶器	埴輪	口縁部片	(26.0)	—	—	器部は中や細平	
600	A 2 土庫	土師器	杯 (灯明籠)	完整	8.3	5.3	2.0	口縁内折内ヨコナガ 左折輪	
601	A 2 土庫	土師器	杯	ロ-破片	(9.8)	5.8	2.2	左折輪	
602	A 2 土庫	土師器	杯	完整	11.9	7.8	2.8	左折輪	
603	A 2 土庫	土師器	杯	1/2部	11.8	8.0	2.2	左折輪	
604	A 2 土庫	陶器	杯	器-破片	—	8.5	—	内面へ高台状の窪み ナメナメ	
605	A 2 土庫	土師器	杯	ロ-破片	11.9	4.2	1.7	発行 外側山岳文 背割線 内面に四方背文 見込み二重線跡と瓦葺コケナズリ	陶器陶器 江戸
606	A 2 土庫	土師器	杯	完整	9.2	4.2	3.5	口縁部内折内ヨコナガ 発行 器耳露出 口内面にナメ 内面にへらした面	器部18c-中 器部18c後-19c-中
607	A 2 土庫	土師器	杯	完整	7.5	3.9	1.5	発行 ナメ 裏は直線的に 器部は中や細平(見込みナメ)	器部18c後-19c-中
608	A 2 土庫	土師器	杯	ロ-破片	(7.0)	5.5	1.8	左折輪	
609	A 1 土庫	土師器	杯	ロ-破片	(4.0)	(5.4)	1.7	器部は直線的に 器部は中や細平(不明)	
610	A 1 土庫	土師器	杯	破-破片	—	(16.0)	—	器部は直線的に 器部は中や細平	
611	A 2 土庫	土師器	杯	ロ-破片	(10.8)	4.2	2.5	左折輪 二重の割線でナメナメ	
612	A 2 土庫	土師器	杯	1/2部	(14.0)	(14.0)	5.8	色変化ありとみとめられない	
613	A 1 土庫	陶器	蓋	ロ-破片	(12.0)	7.3	2.4	内面へ高台状の窪み 器縁 口縁部 発行 文	陶器内野山17c-中 不詳 近代-現代
614	A 1 土庫	陶器	蓋	ロ-破片	(17.0)	—	—	内面へ高台状の窪み 器縁 口縁部 発行 文	
615	A 1 土庫	土師器	杯 (灯明籠)	ロ-破片	(12.0)	8.0	2.6	左折輪 器部は直線的に 器部は中や細平	
616	A 1 土庫	土師器	杯	ロ-破片	9.4	6.0	2.1	左折輪 器部は直線的に 器部は中や細平	
617	A 1 土庫	土師器	杯	2/3	(10.4)	(6.0)	2.6	左折輪 器部は直線的に 器部は中や細平	
618	A 1 土庫	土師器	杯	口縁部-破片	8.8	6.4	2.4	左折輪 器部は直線的に 器部は中や細平	
619	A 1 土庫	土師器	杯	ロ-破片	(8.4)	(6.0)	2.7	器部は直線的に 器部は中や細平	
620	A 1 土庫	土師器	杯	ロ-破片	(6.8)	(6.0)	2.6	器部は直線的に 器部は中や細平	
621	A 1 土庫	土師器	杯	ロ-破片	(8.0)	(5.8)	2.1	左折輪 器部は直線的に 器部は中や細平	
622	A 1 土庫	瓦葺陶器	信焼	ロ-破片	(22.2)	—	—	口縁部ナメ 口内折内ヨコナガ	
623	A 1 土庫	瓦葺陶器	信焼	口縁部片	—	—	—	器部は中や細平	
624	A 1 土庫	瓦葺陶器	信焼	口縁部片	(26.0)	(22.0)	8.7	器部は中や細平	
625	A 1 土庫	瓦葺陶器	信焼	ロ-破片	(22.0)	(22.0)	5.8	器部は中や細平	
626	A 1 土庫	瓦葺陶器	信焼	ロ-破片	(22.0)	(22.0)	5.8	器部は中や細平	
627	A 1 土庫	瓦葺陶器	信焼	ロ-破片	(22.0)	(22.0)	5.8	器部は中や細平	
628	A 1 土庫	瓦葺陶器	信焼	ロ-破片	(22.0)	(22.0)	5.8	器部は中や細平	
629	A 1 土庫	瓦葺陶器	信焼	ロ-破片	(22.0)	(22.0)	5.8	器部は中や細平	
630	A 1 土庫	瓦葺陶器	信焼	ロ-破片	(22.0)	(22.0)	5.8	器部は中や細平	
631	A 1 土庫	瓦葺陶器	信焼	ロ-破片	(22.0)	(22.0)	5.8	器部は中や細平	
632	A 1 土庫	瓦葺陶器	信焼	ロ-破片	(22.0)	(22.0)	5.8	器部は中や細平	
633	A 1 土庫	瓦葺陶器	信焼	ロ-破片	(22.0)	(22.0)	5.8	器部は中や細平	
634	A 1 土庫	瓦葺陶器	信焼	ロ-破片	(22.0)	(22.0)	5.8	器部は中や細平	
635	A 1 土庫	瓦葺陶器	信焼	ロ-破片	(22.0)	(22.0)	5.8	器部は中や細平	
636	A 1 土庫	瓦葺陶器	信焼	ロ-破片	(22.0)	(22.0)	5.8	器部は中や細平	
637	A 1 土庫	瓦葺陶器	信焼	ロ-破片	(22.0)	(22.0)	5.8	器部は中や細平	
638	A 1 土庫	瓦葺陶器	信焼	ロ-破片	(22.0)	(22.0)	5.8	器部は中や細平	
639	A 1 土庫	瓦葺陶器	信焼	ロ-破片	(22.0)	(22.0)	5.8	器部は中や細平	
640	A 1 土庫	瓦葺陶器	信焼	ロ-破片	(22.0)	(22.0)	5.8	器部は中や細平	
641	A 1 土庫	瓦葺陶器	信焼	ロ-破片	(22.0)	(22.0)	5.8	器部は中や細平	
642	A 1 土庫	瓦葺陶器	信焼	ロ-破片	(22.0)	(22.0)	5.8	器部は中や細平	
643	A 1 土庫	瓦葺陶器	信焼	ロ-破片	(22.0)	(22.0)	5.8	器部は中や細平	
644	A 1 土庫	瓦葺陶器	信焼	ロ-破片	(22.0)	(22.0)	5.8	器部は中や細平	
645	A 1 土庫	瓦葺陶器	信焼	ロ-破片	(22.0)	(22.0)	5.8	器部は中や細平	
646	A 1 土庫	瓦葺陶器	信焼	ロ-破片	(22.0)	(22.0)	5.8	器部は中や細平	
647	A 1 土庫	瓦葺陶器	信焼	ロ-破片	(22.0)	(22.0)	5.8	器部は中や細平	

第5章 出土文物観察表

902	9125	瓦質	瓦	破片	—	厚さ1.7	—
903	9126	瓦質	平瓦	破片	—	厚さ2.6	—
904	9127	陶器	碗	口-径1/2	14.3	7.2	3.8
905	9128	陶器	口-径1	11.0	7.0	2.7	陶器類 口縁部付 内面 内高輪
906	9129	陶器	碗	底-径1/2	8.4	4.4	1.5
907	9130	陶器	大皿(深)	口縁部付	—	—	白土系
908	9131	陶器	碗	口-径1/2	8.8	3.2	5.7
909	9132	陶器	碗	口-径1/2	10.3	4.2	5.7
910	9133	陶器	碗	口-径1/2	38.2	17.9	5.2
911	9134	陶器	碗	口-径1/2	36.5	4.4	6.1
912	9135	陶器	碗	底	2.2	3.2	5.0
913	9136	陶器	碗	口-径片	38.2	4.0	6.2
914	9137	陶器	碗	口-径片	38.2	4.2	5.8
915	9138	陶器	碗	口-径片	38.4	4.0	5.7
916	9139	陶器	色絵織	約1/2	11.3	4.3	5.6
917	9140	陶器	碗	口-径1/2	6.7	4.0	5.3
918	9141	陶器	碗	口-径1/2	38.0	4.5	5.9
919	9142	陶器	碗(深腹)	口-径片	38.2	4.5	5.6
920	9143	陶器	碗(深腹)	口-径片	38.2	4.5	5.6
921	9144	陶器	紅彩? 1/4	38.4	13.0	3.0	赤い割 内面付
922	9145	陶器	口縁文	—	5.9	—	内面-高台輪付 内面輪縁コケかか
923	9146	陶器	碗	口-径片	12.0	—	内面-高台輪以下無輪
924	9147	陶器	碗(深腹)	口-径1/2	7.9	4.3	6.9
925	9148	陶器	碗	口-径1/3	13.4	—	内面-高台輪付 赤い外側-高台内面輪
926	9149	陶器	底	口-径片	13.2	4.6	3.2
927	9150	陶器	底	1/2	13.2	17.0	3.2
928	9151	陶器	碗(深腹)	口-径片	32.2	5.0	5.2
929	9152	陶器	碗	約1/2	22.5	14.0	2.9
930	9153	陶器	碗	口-径片	12.0	6.4	2.8
931	9154	陶器	底(打割)	1/3	12.0	14.0	2.5
932	9155	陶器	底	1/2	23.2	7.9	5.2
933	9156	陶器	打割	口-径1/3	10.0	4.0	2.9
934	9157	陶器	茶碗	口-径1/2	15.0	4.8	2.9
935	9158	陶器	打割	口-径1/2	15.0	4.4	2.3
936	9159	陶器	大皿(深)	口-径片	25.3	—	—
937	9160	陶器	茶碗	口-径片	—	8.6	—
938	9161	陶器	茶碗	口-径片	—	7.8	—
939	9162	陶器	茶碗	口-径片	—	17.0	—
940	9163	陶器	茶碗	口-径片	16.2	4.7	11.2
941	9164	陶器	茶碗	口-径片	16.2	2.6	2.1
942	9165	陶器	茶碗	口-径片	—	17.0	—
943	9166	陶器	茶碗	口-径片	12.7	—	—
944	9167	陶器	茶碗	口-径片	—	14.0	—
945	9168	陶器	茶碗	口-径片	23.0	—	—
946	9169	瓦質	磁石	口-径1/4	12.7	—	—
947	9170	瓦質	磁石	口-径片	—	14.0	—
948	9171	瓦質	磁石	口-径片	—	14.0	—
949	9172	瓦質	磁石	口-径片	—	14.0	—
950	9173	瓦質	磁石	口-径片	—	14.0	—
951	9174	瓦質	磁石	口-径片	—	14.0	—
952	9175	瓦質	磁石	口-径片	—	14.0	—
953	9176	瓦質	磁石	口-径片	—	14.0	—
954	9177	瓦質	磁石	口-径片	—	14.0	—
955	9178	瓦質	磁石	口-径片	—	14.0	—
956	9179	瓦質	磁石	口-径片	—	14.0	—
957	9180	瓦質	磁石	口-径片	—	14.0	—
958	9181	瓦質	磁石	口-径片	—	14.0	—
959	9182	瓦質	磁石	口-径片	—	14.0	—
960	9183	瓦質	磁石	口-径片	—	14.0	—
961	9184	瓦質	磁石	口-径片	—	14.0	—
962	9185	瓦質	磁石	口-径片	—	14.0	—
963	9186	瓦質	磁石	口-径片	—	14.0	—
964	9187	瓦質	磁石	口-径片	—	14.0	—
965	9188	瓦質	磁石	口-径片	—	14.0	—
966	9189	瓦質	磁石	口-径片	—	14.0	—
967	9190	瓦質	磁石	口-径片	—	14.0	—
968	9191	瓦質	磁石	口-径片	—	14.0	—
969	9192	瓦質	磁石	口-径片	—	14.0	—
970	9193	瓦質	磁石	口-径片	—	14.0	—
971	9194	瓦質	磁石	口-径片	—	14.0	—
972	9195	瓦質	磁石	口-径片	—	14.0	—
973	9196	瓦質	磁石	口-径片	—	14.0	—
974	9197	瓦質	磁石	口-径片	—	14.0	—
975	9198	瓦質	磁石	口-径片	—	14.0	—
976	9199	瓦質	磁石	口-径片	—	14.0	—
977	9200	瓦質	磁石	口-径片	—	14.0	—
978	9201	瓦質	磁石	口-径片	—	14.0	—
979	9202	瓦質	磁石	口-径片	—	14.0	—
980	9203	瓦質	磁石	口-径片	—	14.0	—
981	9204	瓦質	磁石	口-径片	—	14.0	—
982	9205	瓦質	磁石	口-径片	—	14.0	—
983	9206	瓦質	磁石	口-径片	—	14.0	—
984	9207	瓦質	磁石	口-径片	—	14.0	—
985	9208	瓦質	磁石	口-径片	—	14.0	—
986	9209	瓦質	磁石	口-径片	—	14.0	—
987	9210	瓦質	磁石	口-径片	—	14.0	—
988	9211	瓦質	磁石	口-径片	—	14.0	—
989	9212	瓦質	磁石	口-径片	—	14.0	—
990	9213	瓦質	磁石	口-径片	—	14.0	—
991	9214	瓦質	磁石	口-径片	—	14.0	—
992	9215	瓦質	磁石	口-径片	—	14.0	—
993	9216	瓦質	磁石	口-径片	—	14.0	—
994	9217	瓦質	磁石	口-径片	—	14.0	—
995	9218	瓦質	磁石	口-径片	—	14.0	—
996	9219	瓦質	磁石	口-径片	—	14.0	—
997	9220	瓦質	磁石	口-径片	—	14.0	—
998	9221	瓦質	磁石	口-径片	—	14.0	—
999	9222	瓦質	磁石	口-径片	—	14.0	—
1000	9223	瓦質	磁石	口-径片	—	14.0	—
1001	9224	瓦質	磁石	口-径片	—	14.0	—
1002	9225	瓦質	磁石	口-径片	—	14.0	—
1003	9226	瓦質	磁石	口-径片	—	14.0	—
1004	9227	瓦質	磁石	口-径片	—	14.0	—
1005	9228	瓦質	磁石	口-径片	—	14.0	—
1006	9229	瓦質	磁石	口-径片	—	14.0	—
1007	9230	瓦質	磁石	口-径片	—	14.0	—
1008	9231	瓦質	磁石	口-径片	—	14.0	—
1009	9232	瓦質	磁石	口-径片	—	14.0	—
1010	9233	瓦質	磁石	口-径片	—	14.0	—
1011	9234	瓦質	磁石	口-径片	—	14.0	—
1012	9235	瓦質	磁石	口-径片	—	14.0	—
1013	9236	瓦質	磁石	口-径片	—	14.0	—
1014	9237	瓦質	磁石	口-径片	—	14.0	—
1015	9238	瓦質	磁石	口-径片	—	14.0	—
1016	9239	瓦質	磁石	口-径片	—	14.0	—
1017	9240	瓦質	磁石	口-径片	—	14.0	—

1024	0111月	雑劇	青龍	西蔵編(西蔵)1/3	10.0	—	—	青龍	総演出家・13巻
1020	0111月	雑劇	徳利	青龍編1/3	—	—	—	青龍	総演出家・13巻
1020	0123月	実況	馬場	2/3	107.6	—	—	三つ巴文、八巻	青龍編13巻・13巻
1021	0123月	雑劇	徳利	11-12月	127	7.0	3.0	内蔵・外蔵両面同時 見込に目録5・4巻 振り出し両面	青龍編13巻
1022	0123月	雑劇	小島	11-12月	100.3	—	—	内蔵・外蔵両面同時 見込を減らす 3巻	青龍編13巻
1023	0123月	雑劇	大島	底部分	—	—	—	三島手 見込みに目録	徳利(新巻)
1024	0123月	雑劇	大島	巻~底部分	—	—	—	内蔵白土期まで 二巻 見込みに目録7枚増す	徳利13巻・13巻中
1025	0123月	雑劇	徳利	巻下~底部分	—	—	—	内蔵 51巻前巻目 内蔵底部分まで11巻目増	青龍編13巻
1026	0123月	雑劇	徳利	11-12月	234.0	—	—	巻目17~18巻	青龍編13巻中
1027	0123月	土曜版	徳利	11-12月/2	10.0	6.2	1.6	左折断	—
1028	0124月	雑劇	徳利	11-12月	13.4	8.3	2.6	巻付 見込み専任化 紙ノ目録両面付	徳利13巻中・13巻中
1029	0124月	雑劇	サンテラ	11-12月	261.6	3.7	4.8	高橋伸下7日増巻増し 内蔵巻・内蔵巻に目録1・口録増し、巻中の1巻 内蔵巻 徳利増巻	青龍編13巻
1030	0124月	雑劇	小島	11-12月	17.0	3.2	3.5	内蔵・外蔵両面同時 見込を減らす	青龍編13巻
1031	01-14月	実況雑劇	内川眞	11-12月	—	—	—	内蔵に限定巻	—
1032	0124月	実況雑劇	徳利	11-12月	354.0	10.0	12.2	内蔵巻と巻頭巻中巻頭巻みれぬ 巻頭増し	—
1033	0124月	実況雑劇	徳利	巻~巻頭付	—	—	—	内蔵巻・内蔵巻増巻増しできない 巻頭増し付定巻	—
1034	0124月	実況雑劇	徳利(打明巻)	11-12月	170.0	6.0	2.8	口録に限定付巻 巻付増	—
1035	0124月	実況雑劇	徳利	11-12月	336.0	10.0	4.7	外蔵巻、内蔵巻に付巻、巻頭巻増し 巻付11巻目増す 巻付11巻目増す	—
1036	0124月	実況雑劇	徳利	11-12月	287.0	10.0	3.2	外蔵巻付巻 巻頭増し付定巻	—
1037	0124月	実況雑劇	徳利	11-12月	334.0	12.6	5.5	外蔵巻増し 互折断は既記 巻付11巻目までによる巻増しの目録あり 巻頭増し	—
1038	0124月	雑劇	徳利	11-12月	290.0	11.2	10.0	巻付 11巻目増す 内蔵巻増し	—
1039	0126月	土曜版	徳利	11-12月/2	10.0	6.0	2.2	巻付 11巻目増す 内蔵巻増し	—
1040	0126月	土曜版	徳利	11-12月/2	10.4	6.4	3.6	左折断	—
1041	0126月	土曜版	徳利	11-12月	11.3	6.0	2.8	左折断	—
1042	0126月	実況雑劇	徳利	11-12月/2	36.4	30.3	6.4	巻頭増し 巻頭11巻目 巻頭増しに巻頭の付巻 巻頭増し付定巻あり	—
1043	0127月	実況雑劇	徳利	11-12月/3	286.0	10.0	—	巻頭増し 巻頭11巻目 巻頭増しに巻頭の付巻 巻頭増し付定巻あり	—
1044	0127月	実況	口録付	327.0	—	—	—	巻付 外蔵に巻頭増し 巻頭増し付定巻あり 巻付巻増し 内蔵巻11巻目増す	—
1045	0129月	雑劇	徳利	11-12月/2	18.0	14.0	4.0	巻頭増し 見込が多い 巻付内蔵巻増し「巻」	徳利13巻
1046	0129月	雑劇	徳利	11-12月/2	19.0	14.0	5.0	巻付 見込み 見込みに目録 巻付	徳利
1047	0129月	雑劇	徳利	11-12月	17.0	12.0	5.0	巻付 内蔵巻増し 巻付内蔵巻増し	徳利
1048	0129月	雑劇	徳利	見込	16.0	4.6	6.6	巻付 山本文 徳利 見込多(巻頭増し)巻頭増し 巻頭増し	徳利
1049	0129月	雑劇	徳利	見込	—	3.6	—	巻付 山本文 巻頭増し	徳利
1050	0129月	雑劇	徳利	口~巻頭付	18.0	—	—	内蔵巻 巻付に巻頭増しの色巻あり 口録増し 内蔵にも巻付	徳利
1051	0129月	雑劇	徳利	巻~巻頭付	—	—	—	内蔵巻 巻付に巻頭増しの色巻あり 口録増し 内蔵にも巻付	徳利
1052	0129月	土曜版	徳利	11-12月/2	11.5	6.3	3.2	左折断	—
1053	0129月	土曜版	徳利	11-12月	18.3	5.5	2.0	左折断	—
1054	0129月	雑劇	徳利	口録付	—	—	—	巻頭増し 巻目5巻(巻頭増し) 巻付に以下の内蔵に巻頭増しあり 巻付11巻目の目録	—
1055	0129月	雑劇	徳利	口録付	18.0	—	—	「巻目5巻」コンマ付増し 巻目5巻	—
1056	0129月	雑劇	徳利	口録付	18.0	—	—	内蔵巻から巻付巻頭増し 内蔵11巻目増す 巻頭増し付定巻あり 巻付	—
1057	0129月	実況雑劇	徳利	11-12月	336.0	20.0	5.4	外蔵巻増し 見込増し既記 巻付11巻目増す 内蔵巻11巻目増す 巻付11巻目増す	—
1058	01 1巻	土曜版	徳利	11-12月/2	12.0	7.4	2.6	外蔵巻増し 見込増し既記 巻付11巻目増す 内蔵巻11巻目増す 巻付11巻目増す	—
1060	0113月	雑劇	徳利	11-12月	10.9	3.6	5.2	見込増し、巻付文 見込み増し山本文 内蔵巻増し 巻付付定巻あり	石塚 11巻目増す
1061	0113月	雑劇	徳利	11-12月	11.4	4.6	6.1	見込増し 見込みに目録 見込みに目録増し見込多い巻増し 巻付付定巻あり	石塚 11巻目増す
1062	0113月	雑劇	小島	11-12月	5.0	3.6	5.7	巻付 コバルト 巻文	徳利13巻
1063	0113月	雑劇	小島	11-12月	11.4	16.2	6.3	巻付 コバルト 巻文 内蔵巻増し 巻付付定巻あり	徳利13巻
1064	0113月	雑劇	徳利	11-12月	11.0	—	—	内蔵巻増し、巻、巻、巻増しあり	徳利13巻
1066	0113月	雑劇	打明巻	口録3/4 1巻	10.2	4.3	2.2	内蔵・口録増し既記 巻付11巻目増す	徳利13巻
1067	0113月	雑劇	打明巻	11-12月/3	136.0	13.0	—	内蔵・口録増し既記 巻付11巻目増す 巻頭増し	徳利13巻
1068	0115月	雑劇	徳利	巻~巻頭付	—	8.1	2.9	既記 外蔵巻増し既記 巻付11巻目増す 巻付11巻目増す	徳利13巻
1069	0115月	雑劇	徳利	11-12月	12.0	7.0	2.7	既記 巻付文 見込みに目録増しあり	徳利13巻
1070	0115月	実況雑劇	(十巻)	徳利巻付既記 巻付11巻目増す	—	—	—	既記の目録と既記巻に目録11巻目増す	—
1071	0115月	実況雑劇	徳利	11-12月/4	35.0	18.5	—	内蔵・外蔵とは目録11巻目増す 巻頭増し付定巻あり	—
1072	0115月	実況雑劇	徳利	11-12月/4	336.0	12.0	11.2	既記増し 内蔵巻増し付定巻あり 巻頭増し 巻頭増し付定巻あり	—
1073	0117月	雑劇	徳利	11-12月/4	336.0	28.0	4.5	見込みに目録増し既記 巻付11巻目増す 巻付11巻目増す	—
1074	0117月	雑劇	徳利	11-12月/2	11.0	14.0	5.9	巻、山本文 口録増し既記 見込みに目録	—
1075	0117月	雑劇	小島	11-12月	5.7	2.6	4.4	巻付 コバルト付 巻頭増しあり 巻付付定巻あり 巻付付定巻あり	徳利13巻中・11巻
1076	0122月	雑劇	打明巻	11-12月/4	18.0	14.0	2.0	巻付 内蔵巻増し既記 巻付11巻目増す 巻付11巻目増す	徳利13巻中・11巻
1077	0122月	雑劇	徳利	11-12月	8.1	4.1	—	巻付 内蔵巻増し既記 巻付11巻目増す 巻付11巻目増す	徳利13巻中・11巻
1078	0125月	雑劇	小島	11-12月	5.4	5.0	2.8	巻付 巻頭増し既記 巻付11巻目増す 巻付11巻目増す	徳利13巻中・11巻
1079	0125月	雑劇	徳利(11巻)	11-12月/2 1巻	3.9	7.2	19.4	既記 既記巻に目録増し 既記巻に目録増し 既記巻に目録増し	徳利13巻中・11巻
1080	0125月	雑劇	徳利	11-12月/4	16.0	14.0	4.0	既記 既記巻に目録増し 既記巻に目録増し 既記巻に目録増し	徳利13巻中・11巻
1081	0125月	雑劇	徳利	11-12月/3	11.0	14.0	5.8	既記 既記巻に目録増し 既記巻に目録増し 既記巻に目録増し	徳利13巻中・11巻
1082	0126月	雑劇	徳利(11巻)	11-12月/2 1巻	19.2	14.2	5.8	既記 既記巻に目録増し 既記巻に目録増し 既記巻に目録増し	徳利13巻中・11巻
1083	0126月	土曜版	徳利	11-12月/2	—	—	—	既記 既記巻に目録増し 既記巻に目録増し 既記巻に目録増し	徳利13巻中・11巻
1084	0126月	雑劇	徳利	11-12月/4	30.0	—	12.4	既記 既記巻に目録増し 既記巻に目録増し 既記巻に目録増し	徳利13巻中・11巻
1085	0127月	雑劇	徳利	11-12月/4	32.0	—	11.2	既記 既記巻に目録増し 既記巻に目録増し 既記巻に目録増し	徳利13巻中・11巻
1086	0127月	雑劇	徳利	11-12月/4	32.0	—	11.2	既記 既記巻に目録増し 既記巻に目録増し 既記巻に目録増し	徳利13巻中・11巻
1087	0127月	雑劇	徳利	11-12月/4	32.0	—	11.2	既記 既記巻に目録増し 既記巻に目録増し 既記巻に目録増し	徳利13巻中・11巻
1088	0127月	雑劇	徳利	11-12月/4	32.0	—	11.2	既記 既記巻に目録増し 既記巻に目録増し 既記巻に目録増し	徳利13巻中・11巻
1089	01212月	雑劇	徳利	11-12月/1 1巻	—	—	—	既記 既記巻に目録増し 既記巻に目録増し 既記巻に目録増し	徳利13巻中・11巻
1090	01212月	雑劇	徳利	11-12月/1 1巻	—	—	—	既記 既記巻に目録増し 既記巻に目録増し 既記巻に目録増し	徳利13巻中・11巻
1091	01212月	雑劇	徳利	11-12月/1 1巻	—	—	—	既記 既記巻に目録増し 既記巻に目録増し 既記巻に目録増し	徳利13巻中・11巻
1092	01212月	雑劇	徳利	11-12月/1 1巻	—	—	—	既記 既記巻に目録増し 既記巻に目録増し 既記巻に目録増し	徳利13巻中・11巻
1093	01212月	雑劇	徳利	11-12月/1 1巻	—	—	—	既記 既記巻に目録増し 既記巻に目録増し 既記巻に目録増し	徳利13巻中・11巻
1094	01212月	雑劇	徳利	11-12月/1 1巻	—	—	—	既記 既記巻に目録増し 既記巻に目録増し 既記巻に目録増し	徳利13巻中・11巻
1095	01212月	雑劇	徳利	11-12月/1 1巻	—	—	—	既記 既記巻に目録増し 既記巻に目録増し 既記巻に目録増し	徳利13巻中・11巻
1096	01212月	雑劇	徳利	11-12月/1 1巻	—	—	—	既記 既記巻に目録増し 既記巻に目録増し 既記巻に目録増し	徳利13巻中・11巻
1097	01212月	雑劇	徳利	11-12月/1 1巻	—	—	—	既記 既記巻に目録増し 既記巻に目録増し 既記巻に目録増し	徳利13巻中・11巻
1098	01212月	雑劇	徳利	11-12月/1 1巻	—	—	—	既記 既記巻に目録増し 既記巻に目録増し 既記巻に目録増し	徳利13巻中・11巻
1099	01212月	雑劇	徳利	11-12月/1 1巻	—	—	—	既記 既記巻に目録増し 既記巻に目録増し 既記巻に目録増し	徳利13巻中・11巻
1100	01212月	雑劇	徳利	11-12月/1 1巻	—	—	—	既記 既記巻に目録増し 既記巻に目録増し 既記巻に目録増し	徳利13巻中・11巻
1101	01212月	雑劇	徳利	11-12月/1 1巻	—	—	—	既記 既記巻に目録増し 既記巻に目録増し 既記巻に目録増し	徳利13巻中・11巻
1102	01212月	雑劇	徳利	11-12月/1 1巻	—	—	—	既記 既記巻に目録増し 既記巻に目録増し 既記巻に目録増し	徳利13巻中・11巻
1103	01212月	雑劇	徳利	11-12月/1 1巻	—	—	—	既記 既記巻に目録増し 既記巻に目録増し 既記巻に目録増し	徳利13巻中・11巻
1104	01212月	雑劇	徳利	11-12月/1 1巻	—	—	—	既記 既記巻に目録増し 既記巻に目録増し 既記巻に目録増し	徳利13巻中・11巻
1105	01212月	雑劇	徳利	11-12月/1 1巻	—	—	—	既記 既記巻に目録増し 既記巻に目録増し 既記巻に目録増し	徳利13巻中・11巻
1106	01212月	雑劇	徳利	11-12月/1 1巻	—	—	—	既記 既記巻に目録増し 既記巻に目録増し 既記巻に目録増し	徳利13巻中・11巻
1107	01212月	雑劇	徳利	11-12月/1 1巻	—	—	—	既記 既記巻に目録増し 既記巻に目録増し 既記巻に目録増し	徳利13巻中・11巻
1108	01212月	雑劇	徳利	11-12月/1 1巻	—	—	—	既記 既記巻に目録増し 既記巻に目録増し 既記巻に目録増し	徳利13巻中・11巻
1109	01212月	雑劇	徳利	11-12月/1 1巻	—	—	—	既記 既記巻に目録増し 既記巻に目録増し 既記巻に目録増し	徳利13巻中・11巻
1110	01212月	雑劇	徳利	11-12月/1 1巻	—	—	—	既記 既記巻に目録増し 既記巻に目録増し 既記巻に目録増し	徳利13巻中・11巻
1111	01212月	雑劇	徳利	11-12月/1 1巻	—	—	—	既記 既記巻に目録増し 既記巻に目録増し 既記巻に目録増し	徳利13巻中・11巻
1112	01212月	雑劇	徳利	11-12月/1 1巻	—	—	—	既記 既記巻に目録増し 既記巻に目録増し 既記巻に目録増し	徳利13巻中・11巻
1113	01212月	雑劇	徳利	11-12月/1 1巻	—	—	—	既記 既記巻に目録増し 既記巻に目録増し 既記巻に目録増し	徳利13巻中・11巻
1114	01212月	雑劇	徳利	11-12月/1 1巻	—	—	—	既記 既記巻に目録増し 既記巻に目録増し 既記巻に目録増し	徳利13巻中・11巻
1115	01212月	雑劇	徳利	11-12月/1 1巻	—	—	—	既記 既記巻に目録増し 既記巻に目録増し 既記巻に目録増し	徳利13巻中・11巻
1116	01212月	雑劇	徳利	11-12月/1 1巻	—	—	—	既記 既記巻に目録増し 既記巻に目録増し 既記巻に目録増し	徳利13巻中・11巻
1117	01212月	雑劇	徳利	11-12月/1 1巻	—	—	—	既記 既記巻に目録増し 既記巻に目録増し 既記巻に目録増し	徳利13巻中・11巻
1118	01212月	雑劇	徳利	11-12月/1 1巻					

木器観察表

新番号	器種	出土位置	備種	備考	大きさ(mm)	本数(口)
1107	挟込角材	A区1号井戸	スギ	挟部に鉄釘2	K66602609	
1108	楕底板	A区1号井戸	サワラ	扉付板2	径(210) 厚3	楕目
1109	(把手)角材	A区1号井戸	スギ	扉裏面に鉄釘1	K1118<楕目厚14	
1110	板材	A区19号井戸	スギ	平欠	K1120<楕目厚5	楕目
1111	楕底板	A区19号井戸	スギ	裏面に竹釘4	径204厚12	楕目
1112	楕底板(楕小)	A区19号井戸	スギ	流形粗く楕小	K64000厚12	楕目
1113	板材	A区19号井戸	スギ	平欠	K1373<楕目厚5	楕目
1114	板材	A区19号井戸	スギ	部分	K6325<楕目厚5	楕目
1115	角材(扉付楕小)	A区20号井戸	スギ	楕部欠、釘孔1	K1445<厚38	角材
1116	楕底板	A区20号土坑	スギ	径(280) 厚9	径(280) 厚9	楕目
1117	下駄	B区1号溝	クロベ	本番蓋か下蓋	K1162楕目厚36	楕目
1118	(的板)	B区1号溝	アスナロ	釘キ	K122楕目厚412	楕目
1119	加工丸棒	B区1号溝	ヒノキ	上下切斷	K1301径42	丸太材
1120	楕状丸棒	B区1号溝	コナラ類	新の部分か	径30-15&楕目<	
1121	漆板	B区23号溝	-	内外面朱	口径112高台付(50)	楕目
1122	漆板	B区23号溝	ブナ属	高台内文字、内面朱	口径(115)	
1123	楕底板	B区23号溝	ヒノキ		K1779楕目厚11	楕目
1124	楕底板	B区23号溝	モミ属	平欠	径100厚9	楕目
1125	漆器漆蓋(押当輪)	B区24号溝	アスナロ	内面朱、外面黒	K1190厚9	
1126	漆器漆蓋	B区24号溝	クロベ	内面黒	口径(176) 厚7	楕目
1127	漆板	B区24号溝	-	内外面黒	高台付(82)	楕目
1128	漆板	B区24号溝	-	内外面黒	口径(112)	
1129	下駄(草履下駄)	B区24号溝	アホマツ		K2400楕目厚25	楕目
1130	下駄(草履下駄)	B区24号溝	アホマツ		K2429楕目厚25	楕目
1131	網毛の柄	B区24号溝	モミ属	平欠	K1104楕目厚5	楕目
1132	新約楕板	B区24号溝	サワラ	中心コンパス穴	径274	楕目
1133	新約楕板	B区24号溝	ヒノキ	中心コンパス穴	径274	楕目
1134	(楕) 漆板	B区24号溝	小ヒノキ・大サワラ	新約楕板結合	径98厚13	楕目
1135	漆器蓋	B区24号溝	スギ	捺孔	径118厚9楕目	楕目
1136	楕底板	B区24号溝	モミ属	平欠	径151厚5	楕目
1137	楕底板	B区24号溝	スギ	平欠	径270厚24	芝材
1138	楕底板	B区24号溝	ヒノキ	楕目釘孔2	径319厚14	楕目(跡あり)
1139	楕底板	B区24号溝	スギ	鉄釘結合2	径168厚12	楕目
1140	楕底板	B区24号溝	スギ	楕目釘孔2	径151厚5	楕目
1141	楕底板	B区24号溝	スギ	楕目釘孔2	K1779楕目厚12	楕目
1142	楕底板	B区24号溝	スギ	上楕欠	K1254楕目厚9	楕目
1143	(楕底板)	B区24号溝	スギ		K1154楕目厚5	楕目
1144	板片	B区24号溝	ヒノキ		K107楕目厚16	楕目
1145	楕底板	B区24号溝	スギ	両縁部に結合孔	K1374楕目厚9径13	楕目
1146	楕底板	B区24号溝	スギ	上半欠	K236<楕目厚14	楕目
1147	楕底板	B区24号溝	スギ		K1194楕目厚6	楕目
1148	新約板(楕板)	B区24号溝	アスナロ	下平欠	K1168<楕目厚9	楕目
1149	新約板(楕板)	B区24号溝	スギ	下平欠	K13<楕目厚9	楕目
1150	板	B区24号溝	サワラ	表面に網キ文	K134楕目厚9	楕目
1151	黒呂組	B区24号溝	コナラ類		K220楕目115厚25	楕目
1152	角材	B区24号溝	クロベ	楕目あり	K153楕目厚46	
1153	薄切角材	B区24号溝	スギ	楕目あり	K69楕目厚25	
1154	漆板	B区25号溝	-	漆大部分剝離	-	
1155	漆板	B区25号溝	ブナ属	内外面朱	-	楕目
1156	漆板	B区25号溝	トナリキ	内面朱、外面黒、高台内「木」字	口径(124) 高台径56	楕目
1157	漆板	B区25号溝	-	内外面朱	-	楕目
1158	漆板	B区25号溝	ブナ属	内外面朱	-	楕目
1159	漆板	B区25号溝	-	内外面朱	-	
1160	楕底蓋	B区25号溝	-	朱で(蓋)文	径(92) つまみ径50	
1161	漆板	B区25号溝	-	内外面朱	-	楕目
1162	漆板(家紋入り)	B区25号溝	-	黒地に朱(三樹)	-	
1163	漆器蓋	B区25号溝	スギ	内外面朱、竹釘孔	K1200厚6	楕目
1164	楕底板	B区25号溝	スギ	突起、結合孔2	径(300) 厚34	楕目
1165	楕底板	B区25号溝	スギ	上下平欠	K115<楕目厚7	楕目
1166	楕底板	B区25号溝	スギ	裏釘1	径(340) 厚28	芝材
1167	挟込板材(楕目小)	B区25号溝	コナラ類		K1239楕目厚22	楕目
1168	漆器漆板中央蓋	B区25号溝	モミ属	裏面に朱塗	K1314楕目(175) 厚9	楕目
1169	楕底板	B区25号溝	アスナロ	形手納穴塗黒	K6388楕目厚17	楕目
1170	楕底板	B区25号溝	サワラ		径(280) 厚7	楕目
1171	楕板	B区25号溝	コナラ類		K6334楕目	芝材
1172	板	B区25号溝	スギ		K1395径(101)	丸太材
1173	楕底板	B区25号溝	モミ属	平欠	径(115) 厚6	楕目
1174	楕底板	B区25号溝	モミ属	平欠	径140厚9	楕目
1175	楕底板	B区61号溝	サワラ	平欠	径(270) 厚13	楕目
1176	楕底板	B区1号井戸	スギ	楕目釘孔4	径(185) 厚10	楕目
1177	(新約) 楕板	B区1号井戸	モミ属		径(105) 厚4	楕目
1178	(新約) 楕板	B区1号井戸	モミ属		径(105) 厚3	楕目
1179-4	(左の)	B区1号井戸	-	ナシ	楕目3-7厚25-1.5	
1180	楕欠	B区1号井戸	サヤキ	柄クリ、本榎サヤキ、納穴	K1395径(105)	丸太材
1181	楕底板	B区3号井戸	ヒノキ		K1185<楕目厚105	楕目
1182	漆器漆板	B区7号井戸	サワラ		K1410<楕目厚2.5	楕目
1183	漆器漆板	B区7号井戸	アスナロ		K1490<楕目厚2	楕目
1184	楕底板	B区13号井戸	小ヒノキ・大ヒノキ	板2枚結合、漆器蓋	径195厚12	楕目
1185	楕底板	B区13号井戸	トウヒ属	楕部に釘孔2	径157厚7	楕目
1186-12	漆器漆板	B区13号井戸	トウヒ属	板反転し、楕目平	口径195楕目(1斗)	

新番号	部 種	出土位置	部 種	備 考	径 大きさ (mm)	木 取 り
1185-1-2	埴土板	B区13号井戸	タロヘ	組合釘札4	径 190) 厚14	板目、板目
1188	埴土板	B区13号井戸	トウヒ板	竹釘2で結合、糊接着に結合	径190厚8	板目
1189	杖	B区13号井戸	エノキ板	径50		丸太材
1190	丸牌状加工材	B区13号井戸	コナラ節	柄杓?	径117<径23	芯材
1191	漆器蓋	B区14号井戸	—	つまみ部欠、表面黒	径130	(板目)
1192	埴土板	B区14号井戸	籠篋管束束風	径 (230) 厚13		板目
1193	削穴棒	B区14号井戸	ハシノキ束風	両側面に表皮	径115<径30厚21	丸太材
1194	板材	B区14号井戸	籠篋管束束風	径155厚5厚12		板目
1195	埴土板	B区15号井戸	スギ	籠篋面取り	径 (200) 厚18	板目
1196	木札 (金倉大梁)	B区15号井戸	—	1196の表板	径204厚16厚5	板目
1197	木札 (大安通梁)	B区15号井戸	—	1196の裏板、釘孔あり	径251厚16厚4.5	板目
1198	木札 (年月日誌・大梁)	B区15号井戸	—	1197の裏板、釘孔あり	径201厚16厚5	板目
1199	埴土板	B区23号井戸	アスナロ	竹釘2で結合	径170厚21・11	板目
1200	漆器	B区23号井戸	スギ	組合釘札4、径2	径 (380) 厚24	板目
1201	漆器器底板	B区23号井戸	アスナロ	表面黒漆残る	径151厚14厚20	丸太材
1202	杖	B区23号井戸	アサマツ	—	径288厚48	丸太材
1203	不明	B区23号井戸	ムタノキ	2本1対、鉄筋	径540厚36	角材
1204	不明	B区23号井戸	ムタノキ	両面に内孔を穿つ	—	
1205	漆板	B区24号井戸	トノノキ	内黒地に朱、高台内⑦	口径116高35高台52	板目
1206	漆板	B区24号井戸	—	黒地に朱「電燈」、内朱	口径120<	
1207	漆板	B区24号井戸	—	内外黒	口径112<	(板目)
1208	漆板	B区24号井戸	ブナ板	内面に、外縁ハズ	口径 (125)	板目
1209	籠篋板	B区24号井戸	ヒノキ	径283<径42<厚10		板目
1210	籠篋板	B区24号井戸	スギ	形板を鉄釘2で結合	径150厚15	板目
1211	籠篋板	B区24号井戸	スギ	幾印①	径202厚15	板目
1212	埴土板	B区25号井戸	スギ	—	径202厚13	板目心材
1213	埴土板	B区25号井戸	スギ	—	径231厚13	板目
1214	埴土板	B区25号井戸	スギ	竹釘2で結合	径214厚13厚5	板目、板目
1215-1	籠篋板	B区25号井戸	スギ	内面に板板底	径168厚50厚13	板目
1215-2	籠篋板	B区25号井戸	スギ	内面に板板底	径171厚60厚13	板目
1215-3	籠篋板	B区25号井戸	スギ	下溝欠	径164厚32厚12	板目
1215-4	籠篋板	B区25号井戸	スギ	下溝欠	径188厚48厚12	板目
1216	ほぞ穴加工材	B区25号井戸	針葉樹	—	径128厚96厚6孔30	板目
1217	穿孔円板	B区26号井戸	クリ	ロウロ成形	径96厚70厚6	板目
1218	皿小蓋	B区26号井戸	—	黒地に朱漆、穿孔5	口径 (120) 高25	板目
1219	蓋	B区29号井戸	ツゲ	平欠	径43<径34厚4	板目
1220	漆器	B区15号土坑	スギ	漆器	径115厚10	板目
1221	籠篋板	B区17号土坑	スギ	—	径187<径76厚8厚孔45	板目
1222	下駄	B区76号土坑	クリ	漆面欠、硝孔欠	径153厚70厚21	板目
1223	板材	B区76号土坑	針葉樹	—	径144<径79厚16	板目

鉄製品一覧表

番号	部 種	出土遺構	長さ (mm)	幅 (mm)	厚さ (mm)	備 考
1224	鋸 (銅管)	A区11号溝	41	径5		緑青顯著
1225	籠管 (吸口)	A区地内	73.8	径11.3~4.8	口付部1.3	真鍮製。扉字残る
1226	籠管 (扉首)	B区1号溝	49.9	径12.5		真鍮製。火皿欠。左右潰れ
1227	小刀 (小柄小刀)	B区1号溝	128 (刃17.1)	15 闊3.0	幅幅2.7	丸棒片刃作り、扉目流れる精緻え、目釘2。区的位置から本来12cm強の打刀を語つたと考えられる
1228	小刀 (道具小刀)	B区1号溝	165 (刃97)	20 闊幅7	幅幅2.1	「借口」の切跡、平棒片刃作りで研削済刃先少ない。表にヤスリ目 (化粧ヤスリ)
1229	籠管 (吸口)	B区1号溝	108	径12.5	0.9	金メッキ。扉字残る
1230	漆板 (右前脚用)	B区6号溝	115	122	7	釘残る
1231	籠管 (吸口)	B区23号溝	58.4	10~4.7	—	真鍮製。口付部潰れ
1232-1	籠管 (扉首)	B区23号溝	37	径12.8火皿17		金メッキ
1232-2	籠管 (扉首)	B区23号溝	64	径7		2は火皿欠。補強体つき
1233	籠	B区24号溝	61	折れ10	9	
1234	籠 (煙草入れ用)	B区24号溝	—	径9×3層	太1.5	金メッキ
1235	籠管 (火皿)	B区24号溝	—	径17.7×13		金メッキ。火皿意あり
1236	銅座金	B区24号溝	—	径18.7	孔径3.8	真鍮製。劣文
1237	漆板 (右後脚用)	B区24号溝	110	(110)	6.2	釘が裏面に突出
1238	籠	B区56号溝	—	—	3.6	底部片。3釘
1239	籠 (籠小)	B区56号溝 (69)	—	(18)	幅幅3.7	底部のみ。目釘1
1240	小刀地金	B区56号溝	120	21.6	3.9	面~裏部が直内折れ
1241	板状鉄片 (籠か?)	B区27号井戸	—	—	幅8	中央部片
1242	釘	B区21号土坑 (37)	—	5.4	—	平欠
1243	籠	B区16号土坑	108	折れ15	5	
1244	籠か?	B区16号土坑	125	折れ30	9.5	
1245	籠	B区16号土坑	108	—	9.6	木片直交して付着
1246	籠	B区86号土坑	口径 (245)	—	—	把手部孔5
1247	釘	B区86号土坑	207	頭30身20	10	
1248	(籠)	B区86号土坑	155<	31.7	幅幅3.3	底部のみ。端部目釘1
1249	籠管 (扉首)	A区 (16号溝)	80	径7火皿径15	火皿部1.4	真鍮製。扉字体つき。18c代

銭貨一覽表

番号	銭名	出土遺物	外径mm	内径mm	厚さmm	孔径mm	重量g	背文	備考(組番号)
1250	東水滲貨	A区12号溝	24.1	13.3	1.0	6.0	3.76		
1251	高生滲貨	A区12号溝	24.4	19.4	1.0	7.0	2.01		1039
1252	楡橋品(動か)	A区12号溝	26.4	19.6	7.0	5.9	29.03		
1253	新東水滲貨	A区16号溝	22.9	16.7	1.3	5.4	3.06		足利跡法
1254	東水滲貨	A区54号干坑	26.3	20.4	1.4	6.1	4.09	干坑	
1255	東水滲貨	A区54号干坑	26.6	20.4	1.2	6.3	2.97	干坑	
1256	東水滲貨	A区54号干坑	26.6	20.3	1.3	6.4	3.50	干坑	
1257	東水滲貨	A区54号干坑	26.3	20.3	1.3	7.1	4.09	干坑	
1258	東水滲貨	A区54号干坑	26.6	21.4	1.2	7.2	3.50	干坑	
1259	東水滲貨	A区54号干坑	26.1	20.8	1.4	6.9	3.90	干坑	
1260	東水滲貨	A区54号干坑	26.3	21.4	1.2	6.2	2.76	干坑	
1261	東水滲貨	A区54号干坑	27.9	21.5	1.5	5.9	3.76	干坑	
1262	東水滲貨	A区54号干坑	26.4	21.1	1.3	6.6	3.59	干坑	
1263	刀東水滲貨	A区56号干坑	25.5	19.6	1.5	5.6	2.40		
1264	天樂元寶	A区114号土坑	25.0	20.1	1.1	6.7	2.20		1023
1265	東水滲貨	A区50号干坑	26.5	21.6	1.5	6.1	3.78		十一枚
1266	東水滲貨	A区121号干坑	23.1	18.7	2.2	5.5	2.77		
1267	堀(東) 滲貨	A区99号干坑	25.1	19.3	2.0	6.7	1.85		
1268	高生滲貨(東)	B区5号溝	24.3	18.7	1.2	8.0	2.04		1056-1063
1269	高生水滲貨	B区20号溝	24.1	18.6	1.2	7.5	2.34		
1270	新東水滲貨	B区20号溝	25.1	20.2	1.5	8.5	2.83		
1271	新東水滲貨	B区24号溝	24.4	20.0	2.0	6.8	1.81		
1272	刀東水滲貨	B区37号溝	23.5	18.0	1.3	5.8	3.77		
1273	干坑	B区37号溝	22.2	—	—	—	—		3.06
1274	楡橋品(動か)	B区38号溝	30.6	—	8.3	3.8	46.40		
1275	高生滲貨(東)	B区40号干坑	22.9	18.6	1.2	6.5	2.01		
1276	高生(東) 元寶	B区1号溝	22.1	18.5	1.2	6.8	2.76		1004
1277	天樂元寶	B区1号溝	25.3	20.5	1.2	7.5	1.64		1023
1278	天樂元寶	B区1号溝	25.0	18.5	1.6	6.0	3.36		1078
1279	高生滲貨	B区1号溝	24.2	20.5	1.2	6.8	2.85		1268
1280	不明	B区1号溝	26.0	—	—	—	2.48		
1281	不明	B区1号溝	(24.0)	—	—	—	0.72		
1282	堀(西) 滲貨	溝幅94	24.4	20.6	1.8	6.0	4.24		
1282	堀(西) 滲貨	溝幅94	19.8	20.5	1.5	5.7	2枚重さ		
1283	水滲貨	A区表層	24.5	20.7	1.2	6.1	3.04		

砥石一覽表

番号	出土遺物・位置	長さ(cm)	幅(cm)	厚さ(cm)	遺存状況	石 材	輪 郭	備 考
1294	A区4号溝 掘土	16.9	4.9	3.8	完整	砥石	楡形	
1295	A区4号溝 掘土	(7.0)	3.4	3.4	一部欠	砥石	楡形	
1296	A区9号溝	18.7	2.7	2.3	一部欠	砥石	楡形	
1297	A区12号溝	12.0	3.5	3.3	完整	砥石	平六角形	
1298	A区12号溝	(7.4)	2.9	1.8	一部欠	砥石	平六角形	
1299	A区13号溝	12.0	3.7	3.8	完整	砥石	楡形	
1300	A区12号溝	(4.0)	3.0	1.0	一部欠	砥石	平六角形	
1301	A区1号干坑	(7.0)	3.6	4.0	一部欠	砥石	平六角形	
1302	A区1号干坑	(7.7)	3.7	0.3	一部欠	砥石	楡形	
1303	A区4号溝	12.6	2.8	2.4	完整	砂岩	楡形	
1304	A区127号干坑	(7.8)	3.4	2.1	一部欠	砥石	平六角形	
1305	A区128号干坑	14.0	2.7	4.0	完整	砥石	平六角形	
1296	A区1号溝	16.1	8.0	4.9	完整	砥石	平六角形	
1307	B区1号溝	12.6	4.1	2.6	完整	砂岩	楡形	
1308	B区1号溝	11.7	2.7	3.7	完整	凝灰岩	楡形	
1299	B区1号溝	(11.0)	5.2	2.4	完整	砂岩	平六角形	
1300	B区1号溝	(7.0)	2.4	2.0	一部欠	砥石	楡形	
1301	B区1号溝	(10.0)	3.2	2.3	一部欠	砥石	楡形	
1302	B区1号溝	7.5	3.1	1.4	完整	砥石	楡形	
1303	B区1号溝	(4.8)	8.0	6.8	一部欠	凝灰岩	平六角形	
1304	B区6号溝	(7.5)	2.6	3.4	一部欠	砥石(凝灰岩)	楡形	
1305	B区6号溝	(8.8)	4.0	3.9	一部欠	砥石	平六角形	
1306	B区6号溝	(8.0)	2.8	2.4	一部欠	砥石	楡形	
1307	B区6号溝	(7.5)	3.2	2.0	一部欠	砥石	楡形	
1308	B区6号溝	4.9	2.5	2.0	完整	砥石	楡形	
1309	B区13号溝	(6.3)	2.0	2.1	一部欠	砥石	楡形	
1310	B区22号溝	11.4	3.6	3.7	完整	凝灰岩	楡形	
1311	B区22号溝	(8.0)	2.0	1.6	一部欠	砥石	楡形	
1312	B区23号溝	(12.8)	2.8	2.5	一部欠	砥石	楡形	
1313	B区23号溝	10.9	4.5	3.3	完整	砥石	楡形	
1314	B区22号溝	(8.5)	2.7	2.0	一部欠	砥石	楡形	
1315	B区23号溝	(6.4)	3.4	3.1	一部欠	砥石	楡形	
1316	B区23号溝	11.0	3.2	2.5	完整	砥石	楡形	
1317	B区24号溝	17.2	5.6	3.1	完整	砥石	楡形	
1318	B区24号溝	(9.0)	4.0	1.1	一部欠	砂岩	楡形	
1319	B区24号溝	(5.0)	4.5	2.1	一部欠	砂岩	平六角形	
1320	B区24号溝	(6.8)	6.5	1.6	平欠	砥石	楡形	
1321	B区34号溝	(5.0)	3.0	2.8	完整	砥石	平六角形	
1322	B区34号溝	6.5	4.0	3.7	完整	砥石	平六角形	
1323	B区37号溝	14.0	2.0	2.5	完整	砥石	楡形	
1324	B区37号溝	19.5	2.6	2.2	完整	砥石	楡形	
1325	B区37号溝	5.3	2.5	1.1	完整	砥石	平六角形	
1326	B区37号溝	(9.5)	3.0	2.4	一部欠	砥石	平六角形	
1327	B区37号溝	(8.8)	3.2	2.2	一部欠	砥石	平六角形	
1328	B区37号溝	(7.7)	2.7	1.3	一部欠	砥石	平六角形	
1329	B区37号溝	(4.0)	2.4	1.5	一部欠	砥石	楡形	
1330	B区37号溝	11.0	3.0	1.9	完整	砥石	楡形	
1331	B区37号溝	(10.6)	2.7	2.0	一部欠	砥石	楡形	
1332	B区37号溝	(8.0)	2.7	1.6	一部欠	砥石	平六角形	
1333	B区38号溝	(11.4)	2.6	2.2	一部欠	砥石	楡形	
1334	B区38号溝	(8.0)	2.5	1.8	一部欠	砥石	楡形	
1335	B区38号溝	8.0	2.7	3.0	完整	砥石	平六角形	
1336	B区1号干坑	15.3	3.1	2.9	完整	砥石	楡形	
1337	B区11号干坑	11.0	3.0	2.8	完整	砥石	楡形	
1338	B区14号干坑	(6.2)	3.4	2.1	一部欠	砥石	平六角形	
1339	B区20号干坑	(10.4)	3.0	2.0	一部欠	砥石	楡形	
1340	B区4号干坑	(8.0)	2.6	2.2	一部欠	砥石	楡形	
1341	B区15号干坑	(7.7)	4.4	1.1	一部欠	珪質粘板岩	楡形	
1342	B区15号干坑	(9.0)	5.0	1.6	一部欠	砂イイヤイ	楡形	
1343	B区15号干坑	(4.3)	2.5	2.2	一部欠	砥石	楡形	
1344	B区28号溝	10.5	3.7	2.0	完整	砥石	平六角形	
1345	C区3号溝	(7.5)	6.3	1.7	一部欠	砥石	楡形	

石臼一覽表

番号	種類	出土遺跡	出土位置	計測値 大きさ(mm)			重量(kg)	石 材	備 考			
				直 径	高 さ	ふくみ/入口						
1346	上臼	A区4号溝		(280)	90<	-/(48)	(20)/-	38	2.44	粗粒安山岩	上縁欠	
1347	下臼	A区1号溝		(330)	135	14/-	-	-	9.54	粗粒安山岩	臼は磨滅。底は凹んだ円形	
1348	上臼	A区1号井戸	%176	270	160	15/90	25/33	-	45	11.02	粗粒安山岩	偏周りに深い、溝磨滅。打込穴2
1349	茶臼	A区1号井戸	%37-1	(213/310)	(140)	5/-	(10)/-	-	7.48	粗粒安山岩	受取部欠。臼は磨滅。底に放射溝状ノミ痕	
1350	下臼	A区1号井戸	%183	(298)	85	7/-	-	-	4.56	粗粒安山岩	臼は磨滅	
1351	下臼	A区1号井戸		290	110	12/-	-	不詳等	-	8.2	粗粒安山岩	
1352	上臼	A区1号井戸	%11	(300)	72	10/(45)	40/30	8)/-	-	1.7	粗粒安山岩	もの配り溝は磨滅。鉄痕
1353	茶臼	A区12号溝	%36	磨滅175	110	4/-	-	-	(25)	2.38	粗粒安山岩	受取一両縁欠損。臼は磨滅
1354	上臼	A区14号井戸	%3	(340)	90	30)/-	44/31	-	-	1.82	花崗岩	臼は磨滅
1355	茶臼	A区14号井戸	%17	(210)	125	12/-	19/24	不明	31	3.36	粗粒安山岩	臼は放射状にみえるが、磨滅で不明瞭
1356	茶臼	A区16号井戸		(360)	-	-	-	-	-	0.8	粗粒安山岩	受取部片
1357	上臼	A区16号土坑	%68	100	18/95	37/42	-	(40)	7.9	粗粒安山岩	臼磨滅。底面に細かノミ痕。つりつけ残欠	
1358	上臼	A区1号集石	%113	-	-	-	-	-	-	1.3	粗粒安山岩	臼磨滅。中央部破片
1359	下臼	A区遺跡下		240	125	14/-	-	-	-	6.62	粗粒安山岩	臼は磨滅。底にIPAは首磨
1360	上臼	B区1号溝	%17	(315)	133	-/-	68/25	-	-	4.32	粗粒安山岩	臼は磨滅
1361	下臼	B区11号井戸		(396)	115	-/-	-	-	-	3.3	粗粒安山岩	臼は磨滅
1362	上臼	B区12号井戸		280	-/110	20/35	37/35	7/5-10	40	9.42	粗粒安山岩	当初6分割を目立直し
1363	上臼	B区12号井戸		(414)	104	(55)/(65)	27/25	-	(48)	1.32	粗粒安山岩	減りが著しい。打込穴2ヶ所
1364	上臼	B区12号井戸		353	102	20/90	31/32	6/6-7	46	14.46	粗粒安山岩	つりつけ残欠欠損後、横打込穴を穿つ
1365	上臼	B区16号井戸		(485)	130	25/-	41/34	-	-	4.6	粗粒安山岩	つりつけ残欠
1366	上臼	B区25号井戸		-	135<	-	-	-	-	2.76	花崗岩	側面欠け欠損。臼は磨滅
1367	上臼	B区28号井戸		(318)	148	20/70	37/30	-	(50)	10.18	粗粒安山岩	(IPA)ノミ痕顯著。臼磨滅
1368	茶臼	B区15号土坑	(208)	129<	3/-	-	8/13	-	2.54	粗粒安山岩	一部目立直し。丸型挽手文跡	
1369	下臼	B区15号土坑		(380)	75	7/-	-	-	-	3.24	粗粒安山岩	臼は磨滅
1370	下臼	B区		(372)	77	8/-	-	-	-	9.56	粗粒安山岩	臼は磨滅。花崗石磨滅

石製品一覽表

番号	器 種	出土遺跡	出土位置	幅・直径(mm)	高さ(mm)	石 材	備 考
1371	石鉢	A区8号井戸	No8	(285)	(162)	粗粒安山岩	側面に鋭利傷
1372	石鉢	(A区16号溝)		(220)	(135)	粗粒安山岩	
1373	石鉢	遺跡外		(255)	142	粗粒安山岩	底内面磨滅
1374	石鉢	B区4号井戸		(310)	163	粗粒安山岩	
1375	(石鉢)	B区6号溝		(140)×118	98	角閃石安山岩	表面深付磨著
1376	(石鉢)	B区13号井戸か16号井戸		333	180	角閃石安山岩	内面磨滅。片口整形
1377	凹石	(A区16号溝)		190	87	砂岩	自然凹面に敲打痕
1378	凹石	A区78ピット	No5	165	163	角閃石安山岩	側面突起。正面凹み
1379	凹石	B区土坑		74	42	粗粒安山岩	凹部はノミ刃
1380	敲石	A区56号溝	覆土	125	92	角閃石安山岩	敲打痕。磨痕あり
1381	凹石	A区1号集石	No207	112	68	輝岩砂岩	側面による凹み
1382	凹石	遺跡地内	No79	125<	63	粗粒安山岩	凹部はえぐり
1383	敲石	A区1号集石	No189	127	58	安山岩	上下端に敲打痕
1384	敲石	A区1号集石	No215	129	34	片岩	上下端は磨滅
1385	敲石	A区1号集石	No190	119	42	安山岩	上下端に敲打痕
1386	台石?	A区1号井戸		-	71	凝灰岩	表面磨滅
1387	砥石	A区4号井戸	No38	240	108	安山岩(滑岩)	上面、右側面砥ぎ
1388	火輪の一部	A区1号溝	No65	82	47	(凝灰岩)	一部砥石利用か
1389	砥石か?	B区5号土坑	No1	-	61	安山岩	石製品用砥石か
1390	砥石	遺跡地内	No15	122	92	安山岩	表面面に粗い砥痕
1391	研磨具	遺跡地内		84	19	角閃石安山岩	全面研磨
1392	研磨具	遺跡地内		-	-	角閃石安山岩	部分砥石。多面研磨
1393	不明	A区1号井戸	No1211	332	85	粗粒安山岩	角石状に研磨整形
1394	地輪か?	A区4号井戸	No25	268	102	粗粒安山岩	表面を砥石利用
1395	不明	B区368ピット		101	67	粗粒安山岩	中央孔。磨滅に溝
1396	石皿か?	(A区16号溝)		156	170	粗粒安山岩	側縁一面が焼夷

板碑一覧表

番号	出土遺構	遺存状況	長[m]	幅[m]	厚[m]	種子	彫り方	二条線	紀年銘	裏面	裏表	備考
1397	A区1号溝	主尊部右片	(25.4)	(12.3)	3.1	阿弥陀三尊	浅い薬研			なし		
1398	A区1号溝	主尊部片	(22.5)	(12.6)	2.0	阿弥陀	浅い薬研			平泷	なし	イ-977点調査済
1399	A区4号溝	主尊部片	(18.2)	(11.3)	3.8	蓮座のみ	深い薬研					
1400	A区4号溝	ほぼ完形	(48.7)	(15.5)	2.7	不明		不明	不明			磨減著しい
1401	A区4+13号溝	左上、下半欠	(55.4)	(29.2)	2.9	阿弥陀三尊	浅い薬研		不明	なし		脇持位置が左寄り
1402	A区8号溝	上部片	(41.2)	(28.0)	3.0	阿弥陀三尊	浅い薬研			なし		脇持サ一部遺存
1403	A区13号溝	完形二分割	66.4	19.6	3.0	阿弥陀一尊	削竹状			判読不可		
1404	A区13号溝	中右片	(43.0)	(14.4)	3.5	阿弥陀三尊	浅い薬研					有り
1405	A18.18.18土社		(42.8)	(30.6)	3.6	阿弥陀	深い薬研					有り
1406	A区1号井戸	上左片	(33.7)	(21.5)	6.1							切込み
1407	A区1号井戸	主尊部片	(30.5)	(16.8)	2.3	阿弥陀三尊	深い薬研					剥落
1408	A区1号井戸	紀年銘部	(22.0)	(13.1)	3.3				元号不明	なし		二二年八月十一日銘
1409	A区1号井戸	主尊部片	(12.9)	(11.7)	1.3	阿弥陀	深い薬研					剥落
1410	A区2号井戸	紀念銘部片	(23.8)	(15.7)	4.2					判読不可		なし
1411	A区2号井戸	基部	(29.9)	(30.2)	3.8							
1412	A区15号井戸	上右片	(24.0)	(13.2)	2.9	阿弥陀	浅い削竹					有り
1413	A区104号土坑	左天片	(50.0)	(21.6)	3.2	阿弥陀	薬研			不明		なし
1414	A区104号土坑	主尊部片	(21.6)	(18.6)	3.1	蓮座のみ						なし
1415	A区1号集石	主尊右片	(18.2)	(16.0)	3.7	阿弥陀三尊	薬研					蓮座下に脇持サク
1416	A区104号土坑	主尊部片	(18.5)	(20.2)	3.5	阿弥陀	浅い薬研					なし
1417	A区16号溝	主尊左片	(18.2)	(11.3)	2.6	蓮座一部分のみ	薬研			枠線有り		なし
1418	B区15号溝	上左片	(31.1)	(15.0)	2.0	阿弥陀	浅い薬研					平泷
1419	B区15号溝	上部片	(16.9)	(13.0)	2.5	阿弥陀	浅い削竹					有り
1420	B区15号溝	主尊部片	(11.7)	(7.8)	2.0	蓮座のみ	浅い薬研					剥落
1421	B区24号溝	下半欠	(21.3)	(16.6)	1.6	阿弥陀	浅い削竹					なし
1422	B区24号溝	主尊部片	(17.3)	(8.6)	1.9	阿弥陀	浅い薬研					
1423	B区47号溝	主尊左片	(18.0)	(19.0)	2.3	阿弥陀	薬研					平泷
1424	B区2号井戸	主尊部片	(30.5)	(12.8)	3.3	阿弥陀	薬研					平泷
1425	B区791ピット	主尊部片	(18.4)	(27.2)	3.7	蓮座部分のみ	浅い薬研					なし
1426	B区7号井戸	1/2強	67.0	26.8	3.6	阿弥陀三尊	削竹状			判読不可		なし
1427	B区7号井戸	ほぼ完形	(59.2)	(20.2)	2.4	阿弥陀一尊	削竹状			判読不可		なし
1428	B区7号井戸	主尊部片	(30.0)	(12.2)	3.5	阿弥陀三尊	薬研					なし

石塔類一覧表

番号	器種	出土遺構	出土位置	幅直径(mm)	高さ(mm)	石材	備考
1429	五輪塔(火輪)	A区1号井戸	No799	210	106	角閃石安山岩	
1430	五輪塔(火輪)	A区1号井戸	No762	-	150	粗粒安山岩	
1431	五輪塔(火輪)	A区1号井戸	No920	-	132	角閃石安山岩	
1432	五輪塔(火輪)	A区15号井戸	No4	242	145	粗粒安山岩	
1433	五輪塔(火輪)	A区14号井戸	No4	273	152	粗粒安山岩	
1434	五輪塔(地輪)	A区163号土坑		240	178	角閃石安山岩	整形粗粒
1435	五輪塔(地輪)	B区15号溝	No1	215	118	角閃石安山岩	歪み
1436	五輪塔(水輪)	B区4号井戸		235	132	角閃石安山岩	歪み大
1437	五輪塔(火輪)	B区4号井戸		-	-	角閃石安山岩	
1438	五輪塔(地輪)	B区4号井戸		-	172	粗粒安山岩	側面に凹み
1439	五輪塔(水輪)	B区11号井戸		225	143	粗粒安山岩	上下面凹み
1440	宝篋印塔並願輪	B区13号井戸		-	-	粗粒安山岩	
1441	五輪塔(水輪)	B区13号井戸		232	145	角閃石安山岩	やや歪み
1442	五輪塔(空風輪)	B区990-090アリッド		173	290	角閃石安山岩	部分欠損
1443	地蔵	B区6号溝		85	105	砂岩	頭のみ

第6章 自然科学分析

1 B区1号墓塚出土人骨について

はじめに

徳丸高塚遺跡は、群馬県前橋市徳丸に位置する。北関東自動車道建設に伴い、(財)群馬県埋蔵文化財調査事業団による発掘調査が、平成10(1998)年5月～同11(1999)年3月まで行われた。本遺跡のB区1号墓塚より、人骨が出土したので以下に報告する。人骨の所属年代は、主に副葬品より、16世紀以前の中世に比定されている。

出土人骨は、全般的に保存状態が良くなく、現場にて樹脂による保存処理が行われてから取り上げられている。そのため、人骨には樹脂で固まった土が付着しており、清掃はほとんど不可能な状態である。したがって、計測及び観察が可能であるのは、歯のみであるので、以下に、主に出土歯について報告する。

なお、歯の計測は藤田の方法(1949)に従った。また、歯の比較データは中近世人のものはMATSUMURA[松村](1995)を用い、現代人のものは権田(1969)を用いた。

1. 人骨の出土状況

人骨は、長軸約1m・短軸55cm・深さ約10cmの隅丸長方形の土坑より出土している。

2. 人骨の出土部位

人骨の保存状態は良くないが、ほぼ全身の骨格が出土している。

3. 副葬品

副葬品は、古銭6点及びかわらけ1点が出土している。古銭は、人骨の整理中に覆土に混じって確認されたため出土位置は不明であるが、出土人骨の上顎右第1切歯の歯冠部が古銭の緑青により青く変色しているため、顔面部に置かれていたと推定される。

4. 被葬者の頭位・埋葬状態

出土状況の写真及び図面より、被葬者の頭位は北側で右側を下にして顔を西側に向けた状態の横臥(側臥)屈葬で埋葬されたと推定される。

橋 崎 修 一 郎

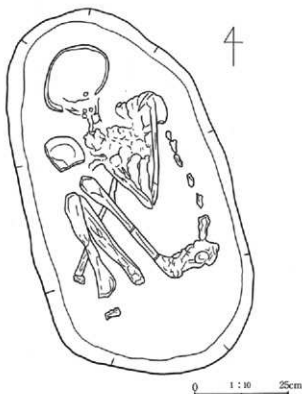

第262図 B区1号墓塚人骨出土状況(上)及び実測図(下)

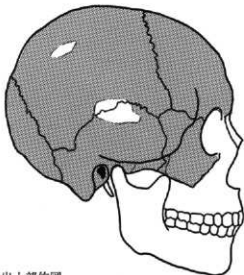
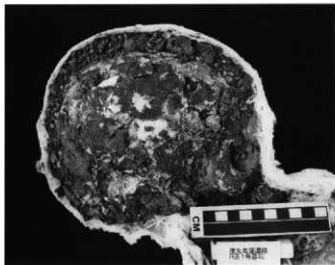

第263図 頭蓋骨（右側面観）と出土部位図

（註：樹脂で固めて取り上げているので、実際の出土状況とは異なる）

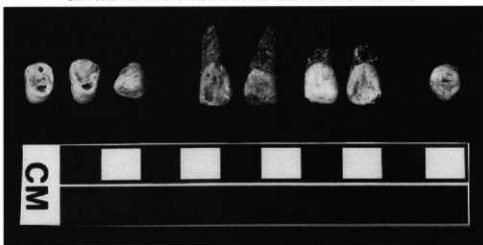

第264図 歯〔左から上顎右第2小臼歯・同第1小臼歯・同犬歯・同第1切歯（左：舌側面観、右：唇側面観）、上顎左第1切歯（左：唇側面観、右：舌側面観）・同犬歯〕

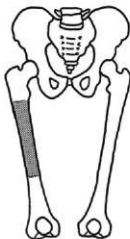
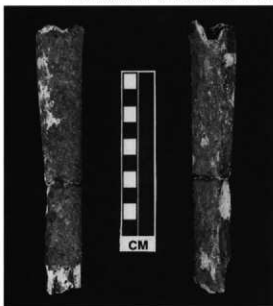

第265図 右大腿骨片（左：前面観、右：後面観）と出土部位図

5. 被葬者の個体数

出土人骨の保存状態は良くないが、人骨には明確な重複部位が認められないため、被葬者の個体数は1個体と推定される。

6. 被葬者の性別

被葬者の性別を推定する際に信頼度の高い、寛骨や頭蓋骨の保存状態が悪いため、被葬者の性別を推定するのは困難である。歯の歯冠計測値は比較的大きく男性的であるが、頭蓋骨の骨壁の厚さが薄く右側の乳様突起の発達が悪く、四肢骨の内、唯一ある程度形をとどめていた右大腿骨片の大きさが小さいため、被葬者の性別は女性と推定される。

7. 被葬者の死亡年齢

歯の咬耗度を観察すると、象牙質が線状あるいは点状に露出する程度のブローカの2度の状態である。したがって、被葬者の死亡年齢は、約30歳代であると推定される。

8. 歯の古病理

- (1) 歯石：歯石は、上顎右第1切歯歯頸部及び同大歯歯頸部に認められた。
- (2) 齧蝕（虫歯）：俗に虫歯と呼ばれる齧蝕は、上顎右第1小白歯の遠心面・同第2小白歯の近心面及び遠心面に認められた。

まとめ

徳丸高塚遺跡のB区1号墓より、中世の人骨が1体出土した。被葬者の個体数は1個体で、死亡年

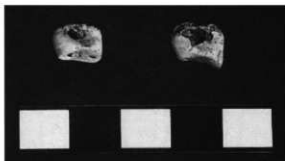

第266図 徳丸高塚遺跡出土歯の古病理齧蝕（虫歯）
左：上顎右第2小白歯遠心面観、右：上顎右第1小白歯遠心面観

齢約30歳代の女性が埋葬されたと推定される。

謝辞

本出土人骨を報告する機会を与えていただき、出土人骨に関する様々な情報をいただいた、(財)群馬県埋蔵文化財調査事業団の太木紳一郎氏に感謝いたします。

引用文献

藤田恒太郎 1949 歯の計測規準について、「人類学雑誌」、61 (1) :1-6.

植田和良 1959 歯の大きさの性差について、「人類学雑誌」、67:151-163.

MATSUMURA, Hirofumi 1995 A microevolutional history of the Japanese people as viewed from dental morphology, National Science Museum Monographs No.9, National Science Museum

表11 人骨歯冠計測値及び比較表

歯種	計測項目	徳丸高塚遺跡		鎌倉時代*		江戸時代*		現代日本人**		
		右	左	♂	♀	♂	♀	♂	♀	
上	MD	8.6 mm	8.8 mm	8.48 mm	8.29 mm	8.78 mm	8.38 mm	8.67 mm	8.55 mm	
	BL 歯石	7.8 mm	7.29 mm	7.00 mm	7.52 mm	7.06 mm	7.35 mm	7.28 mm		
C	MD	7.9 mm	7.5 mm	7.96 mm	7.43 mm	8.01 mm	7.60 mm	7.94 mm	7.71 mm	
	BL 歯石	9.3 mm	8.50 mm	7.94 mm	8.66 mm	8.03 mm	8.52 mm	8.13 mm		
顎	P1	MD	7.7 mm	—	7.25 mm	7.02 mm	7.41 mm	7.23 mm	7.38 mm	7.37 mm
	BL	10.6 mm	—	9.46 mm	9.03 mm	9.67 mm	9.33 mm	9.59 mm	9.43 mm	
P2	MD	6.9 mm	—	6.87 mm	6.69 mm	7.00 mm	6.82 mm	7.02 mm	6.94 mm	
	BL	10.0 mm	—	9.39 mm	8.88 mm	9.55 mm	9.29 mm	9.41 mm	9.23 mm	

注1：歯種は、上（第1切歯）・C（犬歯）・P1（第1小白歯）・P2（第2小白歯）を意味する。

注2：MD（歯冠近遠心径）・BL（歯冠近遠心径）を意味する。

注3：「歯石」は、歯石が付着しているために計測できなかったことを示す。

注4：*は、MATSUMURA (1995) より引用。

注5：**は、植田 (1959) より引用。

2 徳丸高堰遺跡出土木製品の樹種

三村昌史(パレオ・ラボ)

徳丸高堰遺跡から出土した木製品のうち計130点についての樹種同定結果を報告する。対象となる木製品は主にA区・B区の井戸・溝・土坑から出土したもので、器種は桶を中心として、そのほか曲物・椀・鉢・横槌・木箱・下駄などを含んでいる。ここでは、これら様々な木製品の樹種を明らかにすることで、材質その他の樹種特性と製品の製作・使用法の双方に関わる用材選択についての調査を行った。なお、時代はA区出土のものが中世(16世紀代)以降、B区出土のものが江戸時代(19世紀代)主体と考えられており、全体では江戸時代の木製品が大半を占めている。

1. 試料と方法

同定試料のプレパラートは群馬県埋蔵文化財調査事業団により作成済のものであり、横断面・接線断面・放射断面の3断面の切片をガムクロラールで封入したものである。同定はこれらのプレパラートを光学顕微鏡にて40~400倍で検鏡し、現生標本との対照をもとに行った。なお、切片が小さいなどの理由で誤同定のおそれのあるプレパラートについては再採取して頂いた。同定後のプレパラートは群馬県埋蔵文化財センターに保管されている。

II. 見出された樹種

樹種同定結果を器種別にまとめたものを表12に、時代別にまとめたものを表13に、そして結果一覧を表14に示す。130点の出土木製品には計19分類群が認められ、内訳は針葉樹でアカマツ・マツ属複雑管束亜属・トウヒ属・モミ属・スギ・ヒノキ・サワラ・クロベ・アスナロの9分類群、広葉樹でハンノキ属ハンノキ亜属・クリ・ブナ属・コナラ属コナラ節・コナラ属クヌギ節・ムクノキ・エノキ属・ケヤキ・ツゲ・トチノキの10分類群である。これらの樹種の同定根拠となる材組織の特徴や、その他生態・分布・材質は以下の通りである。

1. アカマツ *Pinus densiflora* Sieb. et Zucc. (マツ科) PL.181 1a~1c

仮道管と放射柔組織、放射仮道管、および水平・垂直両樹脂道を取り囲む薄壁のエピセリウム細胞からなる針葉樹材。放射仮道管の水平壁は内腔側に向かって鋸歯状の突起を有し、鋸歯の先端部は鋭利で鋸歯の間隔も密、しばしば重鋸歯状となる。分野壁孔は大型の窓状。

アカマツは温帯~暖温帯にかけて広く分布し、本来は主に尾根沿いなどの土壌の薄い立地に生育するが、現在では最も身近にみられる樹種のひとつで二次林山中などの明るい立地に普通で、湿地周辺などにも低木状態で生育することがある。また植栽の記録は近世以降に多くみられる。材質は針葉樹材の中では重視で割裂困難、保存性は中庸であるが、樹脂分が多いため水湿には耐性がある。

2. マツ属複雑管束亜属 *Pinus* subgen. *Diploxylon* (マツ科)

前出のアカマツと同様の材構造を有するが、材組織の保存が悪く、放射仮道管の水平壁の鋸歯が十分に観察されずアカマツかクロマツかの区別ができなかったものを示す。

3. モミ属 *Abies* (マツ科) PL.181 2a~2c

仮道管と放射柔組織からなる針葉樹材。晩材部は明瞭で量多い。放射組織の末端壁はじゅず状末端壁を有する。分野壁孔はスギ型で小さく、1分野にふつう2~4個。

モミ属にはモミ *A. firma* Sieb. et Zucc. の他数種が含まれる。材質はどの種も概してやや軽軟な材で加工しやすく割裂性に優れるが、狂いは大きい。

4. トウヒ属 *Picea* (マツ科) PL.181 3a~3c

仮道管と放射柔組織、放射仮道管、および水平・垂直両樹脂道を取り囲むエビセリウム細胞からなる針葉樹材。早材から晩材への移行はやや急で、晩材部は明瞭。放射仮道管の放射壁には小型で孔口が狭く、しばしば壁孔縁に鋸歯状の突起を持つ有縁壁孔がある。分野壁孔はヒノキ型で小さく1分野に2-5個。

トウヒ属の中で本州に自生するものでハリモミ以外はいずれも亜高山帯に分布し、分布域に限られる。材質は軽軟で割裂容易、強度は良好。

5. スギ *Cryptomeria japonica* (L.f.) D. Don (スギ科) PL.182 4a~4c

仮道管と放射柔組織、および樹脂細胞からなる針葉樹材。晩材部は量多く明瞭。分野壁孔はスギ型で大きく、1分野にふつう2個。

スギは高木になる常緑針葉樹で、天然分布は降水量の多い地域に限られて点在し特に東日本の日本海側に多い。近世以降は植栽の記録が各地に多い。材質はやや軽軟で保存性は中庸、割裂性・加工性に優れる。

6. ヒノキ *Chamaecyparis obtusa* (Sieb. et Zucc.) Endl. (ヒノキ科) PL.182 5a~5c

仮道管と放射柔組織、および樹脂細胞からなる針葉樹材。晩材部は量少ない。分野壁孔は大型のトウヒ型からヒノキ型でやや大きく、1分野にふつう2個。

ヒノキは主に暖温帯(福島県以南)に分布し山地の尾根沿いなどに生育する、高木になる常緑針葉樹である。近世以降は植栽の記録が各地に多い。材質はやや軽軟で加工し易く、強度に優れる上、保存性が著しく高い。

7. サワラ *Chamaecyparis pisifera* (Sieb. et Zucc.) Endl. (ヒノキ科) PL.182 6a~6c

仮道管と放射柔組織、および樹脂細胞からなる針葉樹材。晩材部は量少ない。分野壁孔は孔口の狭いやや小さなスギ型~ヒノキ型で、1分野にふつう2個。

サワラは温帯に分布する常緑針葉樹で溪畔や山中などにみられる。分布の中心は中部地方にある。材質は軽軟で割裂容易。

8. クロベ(ネズコ) *Thuja Standishi* (Gord.) Carr. (ヒノキ科) PL.183 7a~7c

仮道管と放射柔組織、および樹脂細胞からなる針葉樹材。晩材部は明瞭。分野壁孔はやや小型のスギ型で、孔口は大きく開き、1分野にふつう2-4個。

クロベは温帯上部に分布し高木になる常緑針葉樹で、尾根沿いや傾斜地などの土壌の薄い立地に生育する。材質は軽軟であり、加工・割裂は容易。

9. アスナロ *Thujaopsis dolabrata* Sieb. et Zucc. (ヒノキ科) PL.183 8a~8c

仮道管と放射柔組織、および樹脂細胞からなる針葉樹材。晩材部はしばしば量多い。分野壁孔はヒノキ型で小さく、1分野にふつう2-4個。放射組織にはしばしば内容物が多い。

アスナロは主に温帯に分布する高木になる常緑針葉樹で、耐陰性が高い。材質は軽軟で割裂・加工容易。耐久性は良好で水湿に強い。

10. ハンノキ属ハンノキ亜属 *Alnus* subgen. *Alnus* (カバノキ科) PL.183 9a~9c

小型で放射方向に伸びたやや丸い道管が密に分布する散孔材。道管の穿孔は階段状で20本程度。放射組織は単列同性。しばしば複合状のものも交える。ヤシヤシ亜属の中には複合放射組織を有するものがあるが、その場合は道管の分布密度により区別される。

ハンノキ亜属には主に低地の湿地や河畔にみられるハンノキ、溪畔の崩壊跡地に多く山中にも生育するケヤマハンノキなどを含む。いずれも温帯~暖温帯に分布し高木になる落葉広葉樹で、しばしば群生する。材質は均質で、硬さ・重さ・保存性などの性質は概して中庸である。

11. クリ *Castanea crenata* Sieb. et Zucc. (ブナ科) PL.184 10a~10c

年輪の始めに大型で丸い道管が単独で1-2列に並び、晩材部では小型でやや角張った道管が火炎状に配列する環孔材。道管の穿孔は単一。放射組織は単列同性。道管と放射細胞との壁孔は対列状~柵状。

ク리는主に温帯下部・暖温帯に広く分布する落葉広葉樹で、明るい林内や向陽地に多くみられる。材質は強硬で割裂性・保存性・弾性に優れ、特に水湿に強い。

12. ブナ属 *Fagus* (ブナ科) PL.184 11a~11c

小型のやや丸い道管が、ほぼ単独時に数個複合して密に配列する散孔材。道管の直径は年輪界に向けてやや急に減少する。道管の穿孔は単一または階段状。放射組織は1-数列のものに広放射組織が混在する。

ブナ属には共に温帯上部に分布する高木性の落葉広葉樹であるブナ、イヌブナ双方がある。材質は堅強かつ靱性があり、保存性は悪い。

13. コナラ属コナラ節 *Quercus sect. Prinus* (ブナ科) PL.184 12a~12c

年輪の始めに大型の丸い道管が単独で1-2列に並び、晩材では小型でやや角張った道管が火炎状に配列する環孔材。道管の穿孔は単一。放射組織は単列同性のものに大型の複合放射組織が混在する。

いわゆるナラ類の材で、温帯下部~暖温帯に分布するコナラ、温帯に分布するミズナラなどが含まれ、いずれも高木になる落葉広葉樹である。材は重硬で弾性を有し、保存性は中庸、割裂・加工は困難である。

14. コナラ属クスギ節 *Quercus sect. Aegilops* (ブナ科) PL.185 13a~13c

大型の丸い道管が単独で1-数列ならば、晩材部では丸く厚壁の小道管が単独で放射方向に配列する環孔材。道管の穿孔は単一。放射組織は単列同性のものに複合放射組織を交える。

クスギ節にはクスギやアベマキが含まれ、現在群馬県にはクスギが分布している。共に暖温帯に分布し高木になる落葉広葉樹で、適湿な向陽地にみられる。材質は重硬であり弾性を有し、割裂・加工は困難。

15. ムクノキ *Aphananthe aspera* (Thunb.) Planch. (ニレ科) PL.185 14a~14c

中型で丸く壁の厚い道管が、単独あるいは放射方向に1-2個複合して均一にならぶ散孔材。道管の穿孔は単一で、木部柔細胞は早材部では翼状、晩材部では道管に伴って帯状に分布する傾向にある。放射組織は異性で1-3列、しばしば結晶がみられる。道管と放射組織との壁孔は交互状。

ムクノキは高木になる落葉広葉樹で、主に河畔・溪畔や山中に見られる。材質は硬さ・重さが中庸で靱性に富み、割裂は難易である。

16. エノキ属 *Celtis* (ニレ科) PL.185 15a~15c

年輪始めに大型で丸く壁の厚い道管が単独ないしは1-2個複合してややまばらに配列し、その後は径を除減し、晩材部では小型でやや角張った道管が多数複合して、斜上状・接線状・かたまり状に分布する環孔材。道管の穿孔は単一。放射組織は上下端に1-2個直立細胞が連なる異性で1-8列程度、単列部は直立細胞のみからなる。

エノキ属にはエノキやエゾエノキ等を含む。共に河畔などの適湿な向陽地に多く、エゾエノキはより高標高に分布し、またエノキは比較的先駆的な樹種で二次林山中にも多い。材質は重さが中庸でやや硬く、従曲性を持つ。

17. ケヤキ *Zelkova serrata* (Thunb.) Makino (ニレ科) PL.186 16a~16c

年輪の始めに大型の丸い道管が単独で1-2列に並び、晩材部では小型の薄壁で角張った道管が多数集合して接線方向あるいは斜めに帯をなす環孔材。道管の穿孔は単一で、小道管の内壁にはらせん肥厚がみられる。放射組織は上下端のみ直立細胞からなる異性で、しばしば結晶を含む。

ケヤキは高木になる落葉広葉樹で、谷沿いや河畔の肥沃な土壤にみられ、温帯に広く分布する。材質はや

や重硬だが、均質で加工は容易、割裂性は中庸で保存性に優れる。

18. トチノキ *Aesculus turbinata* Blume (トチノキ科) PL.186 17a~17c

小型で丸い道管が、単独もしくは放射方向に数個複合してやや密に分布する散孔材。道管の穿孔は単一。放射組織は単列同性、層階状に配列する。

トチノキは高木になる落葉広葉樹で、温帯の河畔や溪畔にみられる。材質は軟軟で加工・割裂は容易だが、保存性は低い。

19. ツゲ *Buxus microphylla* Sieb. et Zucc. var. *japonica* (Muell.Arg. ex Miq.) Rehder et Wils. (ツゲ科) PL.186 18a~18c

ごく小型で壁の厚い道管が単独でまばらに分布する散孔材。木部柔細胞は散在状。道管の穿孔は階段状で幅狭く、10本程度。放射組織は異性で、ほとんど直立細胞のみからなる単列部に、上下端のみ直立細胞からなる2列のものが混在する。

ツゲは関東以西の暖温帯に分布し石灰岩地などに点在して生育する常緑低木で、材質はきわめて重硬、きわめて緻密かつ均質で割れにくく、狂いも少ない。

表12 器種別にみた用材の樹種

樹種/器種	不明木製		器種			穿孔	曲物		容器蓋		楕			板/内	その他	計
	楕	品	風呂敷	網	身		盤	底	底	底	樽蓋	蓋	底			
アカマツ						2							1		2	5
狭葉管束葉属													1	1		2
モミ属								1	1				4		1	7
トウヒ属							1						3			4
スギ									2	2	1	1	14	18	16	2
ヒノキ									2				4	3		10
サワラ							1	1	2				2	1		7
クロベ					1								2	1		5
アスナロ							1			2			1	2		2
針葉樹													2			3
ハンノキ属													1			1
タリ				1				1								1
ブナ属																6
コナラ属	1		1												1	2
クスノキ																2
ムクノキ		2														2
エノキ属																1
ケヤキ				1												1
トナノキ								2								2
ツゲ					1											1
計	1	2	1	1	1	3	8	1	3	2	5	5	1	1	20	36
																22
																16
																130

*その他には研毛の柄、杖、丸棒材、短棒材、穿孔板などを一括した。

表中上段が針葉樹材、下段が広葉樹材である。

表13 時代別にみた用材の樹種

樹種	江戸	中世～	(空白)	計
アカマツ	5			5
複雑管束系属	2			2
モミ属	7			7
トウヒ属	4			4
スギ	42	10	2	54
ヒノキ	10			10
サワラ	6	1		7
クロベ	5			5
アスナロ	8			8
針葉樹	3			3
ハンノキ系属	1			1
クリ	3			3
ブナ属	6			6
コナラ節	5			5
クスギ節			2	2
ムクノキ	2			2
エノキ属	1			1
ケヤキ	2			2
トチノキ	2			2
ツゲ	1			1
計	115	11	4	130

●上段は針葉樹材、下段は広葉樹材である。

Ⅲ. 考 察

器種別に用材の傾向をみていくと(表12)、まず碗にはブナ属とトチノキの材が見出されており、回転成形に適する均質な材質を有する材が選択されており、挽物の用材としても典型的な樹種であるといえる。櫛にはツゲの材が見出されているが、ツゲは日本産の木材の中でも最も硬い部類の材で、また緻密で割れ難い材質を有しており、櫛の用材として適材である。農具関連では横軸や風呂鉾にコナラ節が、また掛矢には身にケヤキ、柄にクリが見出されている。いずれも重硬で弾性や靱性を有する丈夫な部類の材が用いられており、製品の使用方法に鑑みて納得の行く選択であると指摘できる。下駄には針葉樹から広葉樹まで材質も様々な樹種が用いられる傾向にあり、アカマツなどマツ類の下駄は事例としては多くないが、無歯下駄にはマツ類が多い結果が白鷗高校遺跡で得られている(鈴木・能城 1990)。不明木

製品(1203・1204)にはムクノキが見出されているが、ムクノキは靱性に富んで丈夫であり、ささくれが出にくいこと、また摩擦による熱が出にくい材である。

対して桶や曲物の用材をみてみると、広葉樹はハンノキ系属の材が桶の側板に1点見出されているのみで、そのほかはすべて針葉樹が用いられている。これらのモミ属・トウヒ属・ヒノキ・サワラ・アスナロ・クロベといった針葉樹の材は軽軟かつ適度な歪み、割れし易く板材を作り出すのに適し、また曲げに適する材質を持つ。県内の花粉分析結果(例えば、徳永 1982)から周辺植生において資源量の多かったと推測されるアカマツは同じ針葉樹材であっても薄板をひき難く曲げ難いため、曲物には全く用いられておらず、また桶には1点(底板)しか見出されていなく用途が限定されている。また、桶ではスギが多用されているのに対して、曲物ではスギと比較して晩材部が少なくより均質な材であるヒノキ・サワラ・アスナロ・トウヒ属といった材が用いられている特徴も認められる。桶・曲物以外にも、容器の底板/蓋板や、曲物・柄杓などのものとみられる底板、刷毛の柄など板材から製作される製品には同様に軽軟な部類の針葉樹材が用いられている傾向にある。

このように、各製品の使用方法・製作法に応じた適材が用材に選択されており、樹種の選択性は明確である。全体として針葉樹材が多用される点、広葉樹材は比較的決まった器種に用いられる点、高標高地域や遠方の樹種も使用される点などの傾向は、江戸の諸遺跡の事例(例えば、能城 1992; 松葉 1999)のみならず、県内の江戸時代における事例(例えば、藤根 1992; 三村 2002)とも共通しているといえる。

表14 樹種同定結果一覧

資料番号	産地番号	樹種	採土位置	樹種	時代
1	1186	楠樹種	B区13号井戸	トウヒ属	江戸
2	1146	楠樹種	B区24号溝	スギ	江戸
3-1	1184	楠樹種	B区13号井戸	ヒノキ	江戸
3-2	1184	楠樹種	B区13号井戸	ヒノキ	江戸
4-1	1187	楠樹種	B区13号井戸	クロハ	江戸
4-2	1187	楠樹種	B区13号井戸	クロハ	江戸
5-1	1186	楠樹種	B区13号井戸	トウヒ属	江戸
5-2	1188	楠樹種	B区13号井戸	トウヒ属	江戸
6	1185	楠樹種	B区13号井戸	トウヒ属	江戸
7	1189	栎	B区13号井戸	エノキ属	江戸
8	1187	狭心樹種	B区37号溝	コナラ属	江戸
9	1169	楠樹種	B区37号溝	アスナロ	江戸
10	1137	楠樹種	B区24号溝	スギ	江戸
11	1139	楠樹種	B区24号溝	スギ	江戸
12	1136	楠樹種	B区24号溝	モミ属	江戸
13	1135	青森産	B区24号溝	スギ	江戸
14-1	1134	(楠) 産	B区24号溝	ヒノキ	江戸
14-2	1134	(楠) 産	B区24号溝	サウラ	江戸
15	1133	納戸産	B区24号溝	ヒノキ	江戸
16	1140	楠樹種	B区24号溝	スギ	江戸
17	1147	楠樹種	B区24号溝	スギ	江戸
18		楠樹種	B区24号溝	スギ	江戸
19	1142	楠樹種	B区24号溝	スギ	江戸
20	1150	栎	B区24号溝	サウラ	江戸
21	1145	楠樹種	B区24号溝	スギ	江戸
22	1126	漆産物産	B区24号溝	クロハ	江戸
23	1125	漆産物産	B区24号溝	アスナロ	江戸
24	1129	下駄	B区24号溝	アホマツ	江戸
25	1153	堀切内村	B区24号溝	スギ	江戸
26	1152	内村	B区24号溝	クロハ	江戸
27		榎材	B区24号溝	スギ	江戸
28		榎片	A区207号土坑	スギ	中世～
29		榎材	A区20号井戸	スギ	中世～
30	1116	楠樹種	A区207号土坑	スギ	中世～
31-1	1111	楠樹種	A区19号井戸	スギ	中世～
31-2	1111	楠樹種	A区19号井戸	スギ	中世～
32	1112	楠樹種	A区19号井戸	スギ	中世～
33	1113	榎材	A区19号井戸	スギ	中世～
34	1107	狭心内村	A区1号井戸	スギ	中世～
36	1106	楠樹種	A区1号井戸	サウラ	中世～
37	1109	(肥子) 内村	A区1号井戸	スギ	中世～
38	1201	漆産物産	B区23号井戸	アスナロ	江戸
39	1200	漆産物産	B区23号井戸	スギ	江戸
40-1	1199	楠樹種	B区23号井戸	アスナロ	江戸
40-2	1199	楠樹種	B区23号井戸	アスナロ	江戸
41	1202	栎	B区23号井戸	アホマツ	江戸
42-1	1203	不明	B区23号井戸	ムクノキ	江戸
42-2	1204	不明	B区23号井戸	ムクノキ	江戸
43	1114	榎材	A区18号井戸	スギ	江戸
44	1110	榎材	A区19号井戸	スギ	江戸
47	1181	楠樹種	B区3号井戸	ヒノキ	江戸
48		小糸材	B区3号井戸	スギ	江戸
49	1221	楠樹種	B区17号土坑	スギ	江戸
55		榎材	B区41号土坑	スギ	江戸
56		楠樹種	B区76号土坑	スギ	江戸
57		榎片	B区76号土坑	針葉樹	江戸
58		榎材	B区40号土坑	スギ	江戸
59		榎の榎材	B区40号土坑	スギ	江戸

61-1	1222	下駄	B区76号土坑	タリ	江戸
61-2	1223	榎材	B区76号土坑	針葉樹	江戸
62		内村	B区78号土坑	スギ	江戸
63-1	1214	楠樹種	B区25号井戸	スギ	江戸
63-2	1214	楠樹種	B区25号井戸	スギ	江戸
64	1212	楠樹種	B区25号井戸	スギ	江戸
65	1213	楠樹種	B区25号井戸	スギ	江戸
66	1216	ほ穴工材	B区25号井戸	針葉樹	江戸
67-1	1215-1	楠樹種	B区25号井戸	スギ	江戸
67-2	1215-2	楠樹種	B区25号井戸	スギ	江戸
67-3	1215-3	楠樹種	B区25号井戸	スギ	江戸
67-4	1215-4	楠樹種	B区25号井戸	スギ	江戸
69-1	1210	楠樹種	B区24号井戸	スギ	江戸
69-2	1210	楠樹種	B区24号井戸	スギ	江戸
70	1211	榎産	B区24号井戸	スギ	江戸
71	1209	楠樹種	B区24号井戸	ヒノキ	江戸
72		丸太材	C区埋没自然木	アスナロ	江戸
73		自然木(本体)	C区埋没自然木	クスノキ	江戸
74-1	1148	短脚板	B区24号溝	アスナロ	江戸
74-2	1149	短脚板	B区24号溝	スギ	江戸
75	1117	下駄	B区1号溝	クロハ	江戸
76	1120	納戸産	B区1号溝	コナラ属	江戸
77	1119	加工丸脚	B区1号溝	ヒノキ	江戸
78	1164	楠樹種	B区37号溝	スギ	江戸
79	1166	楠樹種	B区37号溝	スギ	江戸
80	1168	漆産物産	B区37号溝	モミ属	江戸
81	1174	楠樹種	B区37号溝	モミ属	江戸
82	1170	楠樹種	B区37号溝	サウラ	江戸
83	1163	漆産物産	B区37号溝	スギ	江戸
84	1171	榎材	B区37号溝	コナラ属	江戸
85	1172	栎	B区37号溝	スギ	江戸
86		丸太	B区37号溝	アホマツ	江戸
87	1180	榎片	B区1号井戸	タリ(栎)	江戸
88	1180	榎片	B区1号井戸	クサキ(本漆)	江戸
89	1115	内村	A区20号井戸	スギ	中世～
90	1126	楠樹種	B区1号井戸	スギ	江戸
90-1	1177	(榎) 産	B区1号井戸	モミ属	江戸
90-2	1178	(榎) 産	B区1号井戸	モミ属	江戸
92	1182	漆産物産	B区7号井戸	サウラ	江戸
93	1183	漆産物産	B区7号井戸	アスナロ	江戸
94		榎片	B区7号井戸	スギ	江戸
95	1175	楠樹種	B区61号溝	サウラ	江戸
101	1123	楠樹種	B区29号溝	ヒノキ	江戸
102	1124	楠樹種	B区29号溝	モミ属	江戸
103		榎材片	B区西グッド24号溝	クサキ	江戸
104	1192	楠樹種	B区14号井戸	榎製管束産	江戸
105	1193	下駄	B区24号溝	アホマツ	江戸
106	1144	榎片	B区24号溝	ヒノキ	江戸
107	1131	榎毛の榎	B区24号溝	モミ属	江戸
108	1151	黒鼠属	B区24号溝	コナラ属	江戸
111	1132	納戸産	B区24号溝	サウラ	江戸
114	1220	榎産	B区15号土坑	スギ	江戸
115	1217	赤孔行板	B区26号井戸	タリ	江戸
118	1193	納穴産	B区14号井戸	ハンノキ産	江戸
119	1194	榎材	B区14号井戸	榎製管束産	江戸
120		榎板片	B区14号井戸	アホマツ	江戸
122	1136	漆樹	B区37号溝	トチノキ	江戸
124	1158	漆樹	B区37号溝	ブナ属	江戸
129		(漆樹)	B区24号溝	ブナ属	江戸
131	1156	漆樹	B区25号溝	ブナ属	江戸
132		漆樹	B区37号溝	ブナ属	江戸

135	1122	漆喰	B区23号溝	ブナ属	江戸
137	1180	丸縁伏加工材	B区13号溝	コナラ属	江戸
138	1219	漆	B区29号溝	フゲ	江戸
141	1173	楢板	B区37号溝	モミ属	江戸
142	1185	楢板	B区37号溝	スギ	江戸
143	1143	(楢板)	B区24号溝	スギ	江戸
145	1118	(的板)	B区1号溝	アスナロ	江戸
147	1141	楢板	B区24号溝	スギ	江戸
148	1138	楢板	B区24号溝	ヒノキ	江戸
149	1195	楢板	B区15号溝	スギ	江戸
153	1205	漆喰	B区24号溝	トチノキ	江戸
154	1208	漆喰	B区24号溝	ブナ属	江戸

引用文献

藤根久(1992)二之宮千足遺跡出土材の樹種。「一般国道17号(上武道路)改築工事に伴う埋蔵文化財発掘調査報告書(自然科学・分析編) 二之宮千足遺跡」建設省・群馬県教育委員会・(財)群馬県埋蔵文化財調査事業団, 30-49

松業礼子(1999)溜池遺跡・沙留遺跡・墨田区三遺跡から出土した木製品の樹種から類推される近世江戸城周辺の木材消費。植生史研究7, 48-58

三村昌史(2002)徳丸仲田遺跡出土材の樹種構成。「(財)群馬県埋蔵文化財調査事業団調査報告書第311集 徳丸仲田遺跡(2) 北関東自動車道(高崎～伊勢崎)地域埋蔵文化財発掘調査報告書第18集」日本道路公団・(財)群馬県埋蔵文化財調査事業団, 299-314, 図版PL.168-178

能城修一(1992)新宿区細工町遺跡から出土した木製品の樹種。「東京都新宿区細工町遺跡 ―(仮称)新宿区立細工町高齢者在宅サービスセンター建設に伴う緊急発掘調査報告書―」, 174-187, 新宿区厚生部遺跡調査会

鈴木三男・能城修一(1990)木製品の樹種。「白鷺」東京都立学校遺跡調査会, 208-225

徳永重元(1982)日高遺跡の花粉分析。「日高遺跡―関越自動車道(新函線)地域埋蔵文化財発掘調査報告書第5集―」群馬県教育委員会・(財)群馬県埋蔵文化財調査事業団, 349-360

第7章 まとめ

本遺跡は、古墳時代から近世に至るまで、各時代の遺構が重複する複合遺跡であるが、遺構数や遺物量から主体を占めるのは中・近世の屋敷跡であるといえる。検出された屋敷跡の遺構やこれに属する遺物群は、あくまで全体のなかの一部にすぎないが、検出された遺構、特に堀と屋敷内区画の関係、及び推定される屋敷範囲について簡単に触れる。

第267図に示した絵図は、徳丸高塚地区の自治会で保管されている近世検地図である（以下「近世絵図」と呼ぶ）。元禄年間の検地図をもとに加筆や修正が行われ、文政年間に再編集されたものらしい。概ね18世紀代における徳丸高塚地区の地籍状況をあらわしたものと考えると良いだろう。絵図の上が北を指し、左側には鶴光路町との境界をなす端気川（絵図では「波毛川」と記載）が表現されている。図の記載は、細かな地割区分と堀・水路、道、建物、庭地等が描かれ、地割毎に地目、面積、地主名、小作人名が書き込まれる。読み下した図を第268図に掲げた。

本遺跡で検出された堀をこの近世絵図と照合してみた結果は第50図に掲げてある。これによれば、A区では12・16号溝、B区では1・23・24・37・63号溝が堀の状態で遺存していたことがわかる。特にA区12号溝と16号溝で囲まれ、方形を連ねた区画は、「羽鳥秀五郎屋敷」「庄兵衛屋敷」「寶乗寺」「鎮守稲荷」「郷蔵」が隣接する場所であり、この近世集落の中心部分を占めると考えられる。

近世絵図に描かれた堀の規模は不明瞭であるが、検出された溝のうち、照合できる先述の溝については近世において水田灌漑、排水路、ヤナ場として利用されていたらしい。ただし、末端が切れる堀が多く、灌漑用としては東限の南北道路に沿ったB区63号溝だけらしい。また排水路の一部は西限の端気川に落ちたことも絵図からうかがえる。B区13～16号掘立柱建物跡は、同時存在と考えられる隣接する井戸から18～19世紀代の陶磁器類が多く出土するの

で、絵図に描かれた「権左衛門後家」の家屋に相当する可能性が高いと考える。また、堂などの存在が予想された「宝乗寺」敷地はA区中央の調査区北側に相当するようで、調査区内からはそれらしき遺構は確認されなかった。

検出された溝や建物群のうち、近世絵図に描かれていないものはどう考えるべきか。明らかに近代以降と捉えられるものを除けば、大部分は17世紀以前に遡ると考えられる。特に近世陶磁器類をほとんど含まず、軟質陶器の内耳土器類や鉢、かわかけ、石塔類のみを出土する溝、井戸は16世紀以前に遡ると考えたい。A区3・4・13・14号溝、A区1号井戸、B区6・15号溝、B区7・9・10・37号井戸などがこれに相当しよう。また、遺構重複関係から、A区10・11号溝やB区5・47号溝のように17世紀以前に遡ると考えるべき溝も存在する。これらは、ほぼ調査区全域を縦横に区画して分布し、更にその走行から西限の端気川を越えて対岸の鶴光路榎橋遺跡にまで連続する様相を見せる（第27図参照）。これをもとに、推測される環濠屋敷の範囲（アミの範囲）を示したのが第269図である。東西の限界を南北に走る堀を境にして水田域となるから、これが環濠屋敷の東西を面する惣堀と考えられる。一方、南北方向は発掘調査が及ばなかったため確定はできないが、近世絵図に描かれた堀や水路を参考にする、第269図の網目部分まで堀が存在したことが十分考えられる。更に北側では、端気川にかかる天神通から約50m南に水路と帯状の窪地が田地割に沿って東西に走っていることから、この地点に惣堀の北限が存在した可能性もある。また南側では、東限を走る道路が「折れ」になっていることから、榎橋付近まで延びる可能性は高い。かかる想定が可能なら、本環濠屋敷の範囲は東西300m、南北400m近くの規模を有することにもなる。内部を走る堀は、重複の状況から数度わたって付け替えや拡張が行われたらしい。また、二重堀も見られることから土居の存在も考え得る。調査区内では主堀と認定できる区画は見いだせなかったが、端気川が貫流する中央の方形

区画（A区8号溝と12号溝に囲まれた北西区画）のあたりが候補となろうか。

本環濠屋敷の時期は、出土遺物から14世紀～16世

紀の時間幅のなかで存在したと考えられる。絵図で見たように、近世以降は主たる大きな堀のみを残して中小規模の堀は埋没したらしい。中央を縦断する



第267図 徳九高塚地区の近世絵図



第268図 徳丸高塚地区の近世絵図（読み下し）

端気川は、17世紀に入ってから人工河川として瀬替えされたと考えたい。この地域に多数存在する環濠屋敷は、享徳の乱（1454～）以来上州の地を巻き込んだ度重なる戦乱との関連で解釈されることが多い。本屋敷も、成立年代や経緯は不明ながら、この戦乱の最中に存在したのは間違いない。南東500mの地に在る力丸城は、伊勢崎・玉村に本拠を置いた那波氏の一族、力丸氏の居城とされる。位置関係からこの力丸氏に関連した可能性は高い。力丸氏は

貞治6年この地に住み、天正18年に滅んだとされる（『上野故城累記』）。この期間は出土遺物から想定された本中世屋敷跡の時期とほぼ重なる。上杉・武田・後北条三つ巴の争いが繰り返される中、上州武士団が上杉に属しても（『関東幕注文』）、那波氏は後北条方についたという。その中でしぶとく生き残り、ついには秀吉・家康連合軍の小田原攻めによる後北条氏の没落とともに運命を共にしたのであろうか。

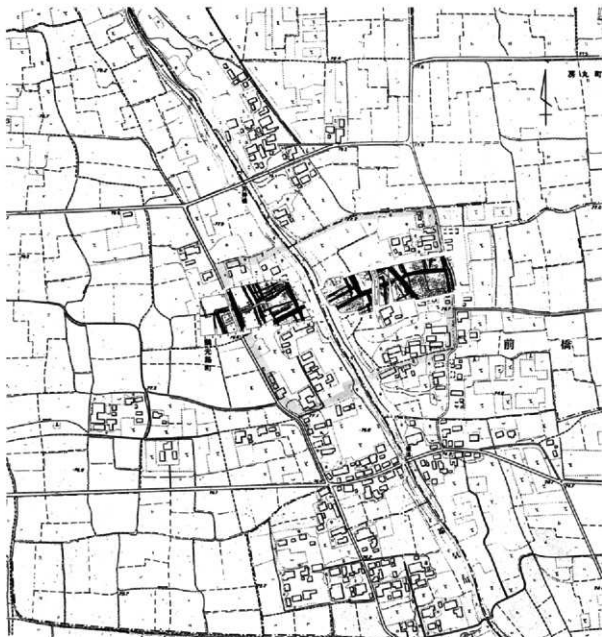

第269図 徳丸高堰遺跡～鶴光寺榎橋遺跡の屋敷跡推定図（1/5千）

写 真 图 版



前橋台地東南部の俯瞰 中央を左右に延びるのが北関東自動車道工事路線、そのほぼ中央が徳丸高環遺跡。右下方方向に蛇行する利根川、縦走してこれに合する支流が端気川。



上空から見た徳丸地区 左側を縦走するのが端気川、右側を斜走するのが壺川で、この河川間が徳丸地区の発掘調査区域。端気川左岸の集落部が徳丸高環、水田部は徳丸仲田遺跡に相当する。



B区1号住居跡全景



B区1号住居跡土層断面



B区87号土坑土層断面



B区89号土坑遺物出土状況

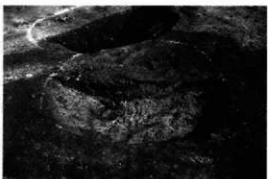

B区96号土坑土層断面

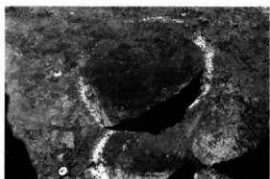

B区97号土坑土層断面

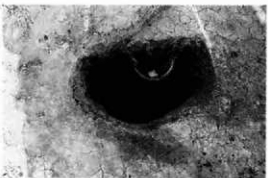

B区108号土坑土層断面

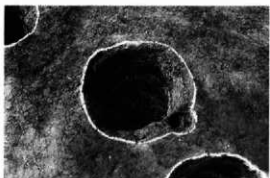

B区116号土坑全景



B区116号土坑遺物出土狀況



B区116号土坑遺物 (10) 出土狀況 (部分)

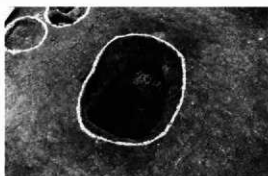

B区117号土坑全景



B区117号土坑土层断面

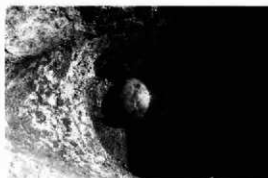

B区117号土坑遺物 (11) 出土狀況



B区146号土坑土层断面



B区150号土坑土层断面



B区204号土坑遺物 (12) 出土狀況

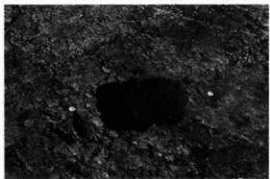

B区205号土坑全景



B区206号土坑全景

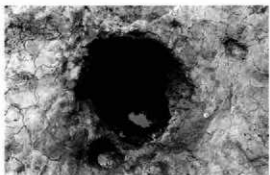

B区207号土坑全景



B区207号土坑土层断面



B区208号土坑遗物出土状况



B区62号溝土層断面



B区65号溝全景（西から）



B区65号溝土層断面

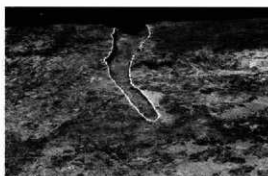

B区66号溝全景（北から）



B区66号溝南壁土層断面



B区67号溝全景（北から）

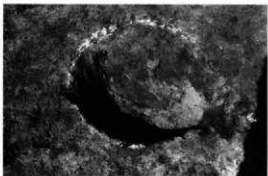

B区101号土坑土層断面

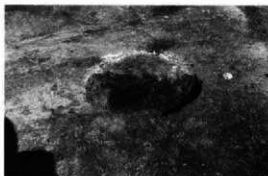

B区102号土坑土層断面

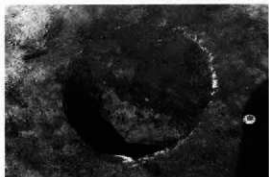

B区105号土坑土层断面



B区109号土坑土层断面

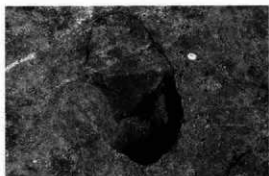

B区121号土坑土层断面



B区123号土坑土层断面

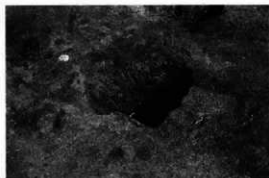

B区125号土坑土层断面

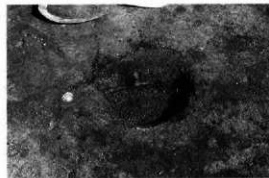

B区126号土坑土层断面



B区129号土坑土层断面



B区140号土坑土层断面



B区143号土坑土層断面

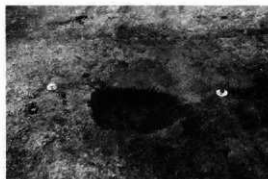

B区145号土坑土層断面



B区155号土坑土層断面

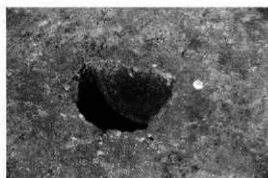

B区176号土坑土層断面

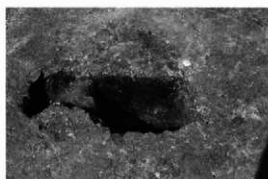

B区180号土坑土層断面



B区704ピット土層断面

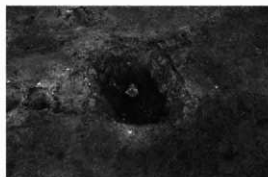

B区704ピット全景

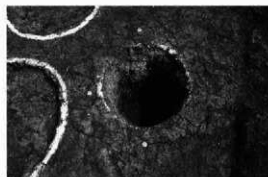

B区762ピット全景



浅間B軽石

浅間C軽石混土

C区 (980-050グリッド) 基準層序



C区の浅間C軽石混土を耕土とする水田畦畔底部痕



B区2号住居跡全景（西から）



B区41号溝土層断面



B区41号溝全景（南から）

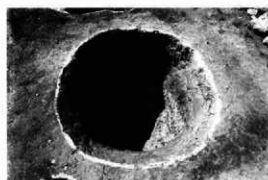

B区111号土坑全景



B区111号土坑上層遺物出土状況

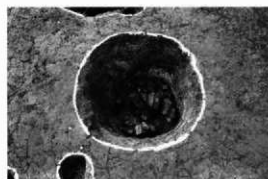

B区111号土坑底面遺物出土状況

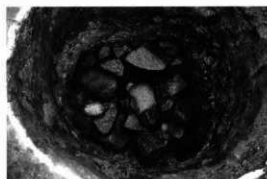

B区111号土坑遺物出土状況（部分）



A区206号土坑全景 (北から)



B区11号土坑全景



B区11号土坑土層断面



B区92号土坑土層断面

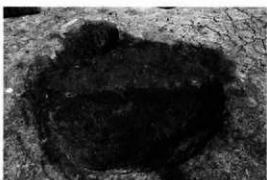

B区94号土坑土層断面



B区106号土坑土層断面



B区107号土坑全景



B区136号土坑土層断面



C区浅間B軽石直下水田面の全景（西から）



C区浅間B軽石直下水田面の全景（東から）

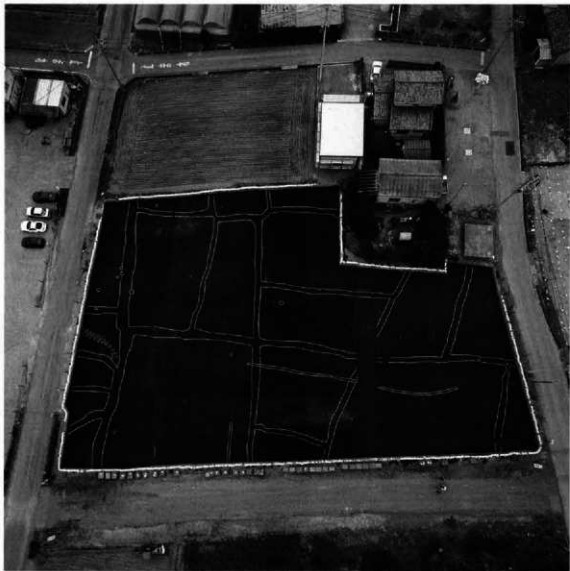

C区浅間B軽石直下水田面の全景（北から）



C区水田面の南北大畦（北から）



C区水田面の畦分枝部分（南から）



C区浅間B軽石直下水田面の東半部（北から）



C区浅間B軽石直下水田面の西半部（北から）



C区浅間B軽石直下水田面に残る四つ足獣（偶蹄目）の歩行跡



C区南北大畦の断面



C区南北大畦の断面



C区南北大畦下部の状況（破線部は畦基底）



C区南北大畦下部くほみプラン



C区南北大畦下部のくほみと細溝の耕作痕



C区水田面検出作業



A区遺構群全景（東から）中央を横切るのは端気川、対岸に鶴光路板橋遺跡がある。



A区遺構群全景（南から）左端の端気川と右側の市道の間が対象となった。



A区遺構群全景（上方が北）

端気川右岸にあたるA区は、橋梁工事にあわせて最初に発掘調査が開始された。横走する3条の溝は、左端を流れる端気川に流れ込む状態で切られており、おそらくは対岸の端気路榎橋遺跡に連続するものと考えられる。縦横に走る溝、鍵の手状に屈曲する溝などで郭内を面している。やや大きく見える円形の穴は井戸で、直線状に並んだ小さな穴は掘立柱建物跡や櫓列の柱穴を示す。

A区ではほとんどが中世～近世の遺構で占められ、その主体は屋敷跡を構成する堀、井戸、建物跡からなる。これは、徳丸高塚遺跡と端気川対岸で検出された端気路榎橋遺跡をあわせて検出された屋敷跡のほぼ中央に当たる。発掘調査区域外にあたるため、南北方向の規模は判明しなかったが、最大でおそらく300mを超える規模の屋敷跡が想定される。



A区1号溝遺物出土状況



A区3号・4号溝全景（南西から）



A区4号・3号・9号溝（左から）



中央を縦走するA区3号・4号溝



A区3号溝土層断面A-A'



A区3号溝土層断面
上半は人為的埋土か



A区3号・4号溝土層断面A-A'



A区4号溝土層断面B-B'



A区4号溝遺物出土状況(部分)



A区4号溝遺物出土状況(北西から)



A区4号溝遺物出土状況(東から)



A区5号溝全景 (北から)



A区6号溝全景 (西から)



A区5号溝土層断面A-A'



A区6号溝土層断面A-A'



A区7号溝全景 (東から)



A区10号溝土層断面A-A'



A区8号溝全景 (西から)



A区9号溝全景 (南西から)



A区10号溝全景 (南から)



A区11号溝全景 (南から)



A区6号・10号・11号溝土層断面（東壁）



A区12号溝土層断面（東壁）



A区12号溝内2号集石検出状況



A区13号溝土層断面（北壁）



A区13号溝全景（北西から）



A区15号溝全景（北から）



A区14号溝全景（北から）



A区17号溝全景（西から）



A区16号溝西岸部（北から）左は市道

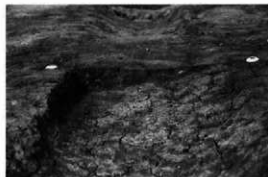

A区17号溝土層断面



A区1号井戸確認状況



A区1号井戸検出面（2面）での遺物分布



A区1号井戸上位（3面）での遺物出土状況



A区1号井戸上位（4面）での遺物出土状況



A区1号井戸4面かわらけ出土状況



A区1号井戸5面かわらけ出土状況



A区1号井戸5面かわらけ出土状況



A区1号井戸6面かわらけ出土状況



A区1号井戸7面遺物出土状況



A区1号井戸7面遺物出土状況全景



A区1号井戸8面遺物出土状況

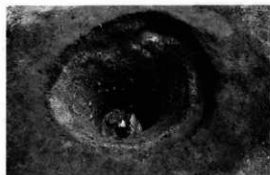

A区1号井戸11面遺物出土状況

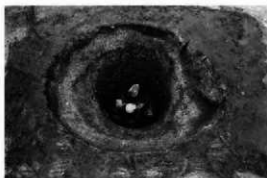

A区1号井戸10面遺物出土状況

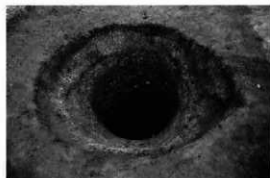

A区1号井戸完掘状況



A区2号井戸上位土層断面



A区2号井戸遺物出土状況



A区3号井戸上位土層断面



A区3号井戸上位掘削状況



A区4号井戸遺物出土状況



A区4号井戸断面状況



A区4号井戸上位礎出土状況



A区4号井戸中位礎出土状況

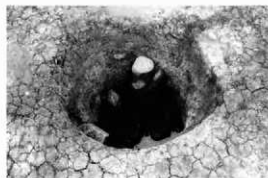

A区5号井戸遺物出土状況



A区5号井戸完掘状況



A区6号井上半掘削状况



A区7号井完掘状况

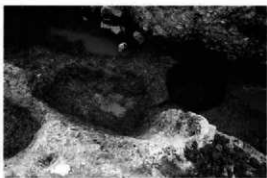

A区7号・8号井掘削状况

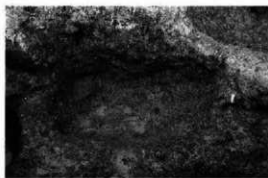

A区8号井掘削状况



A区8号井土层断面



A区9号井完掘状况



A区9号井土层断面



A区10号井完掘状况



A区11号井尸完掘状况



A区12号井尸土层断面

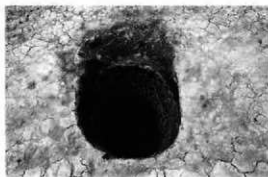

A区13号井尸完掘状况



A区13号井尸土层断面



A区14号井尸龕出土状况



A区14号井尸完掘状况

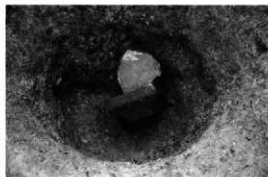

A区15号井尸遗物出土状况

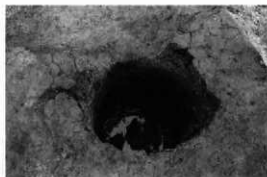

A区16号井尸完掘状况



A区17号井戸完掘状況



A区18号井戸完掘状況



A区19号井戸完掘状況



A区19号井戸土層断面と息抜竹筒

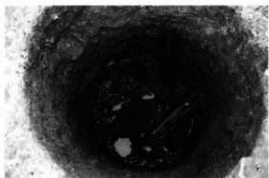

A区19号井戸遺物出土状況



A区20号井戸完掘状況
墓塚の可能性もある



A区20号井戸板材出土状況



A区22号井戸完掘状況



A区22号井戸礫出土状況



A区22号井戸骨片出土状況



A区23号井戸完掘状況



A区24号井戸湛水状況



A区1号集石検出状況



A区1号集石掘り込み底面の状況（東から）



A区1号集石掘り込み底面の状況（南から）



A区12号溝内集石検出状況



A区54号土坑検出状況

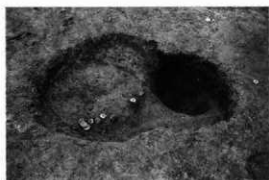

A区54号土坑全景

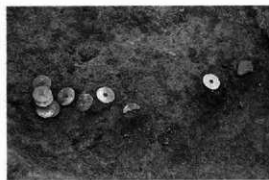

A区54号土坑底面の銭貨出土状況



A区59号土坑中位の銭貨出土状況



A区207号土坑土層断面



A区1号土坑全景

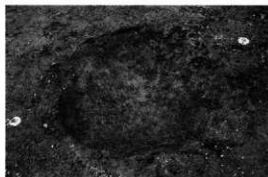

A区2号土坑完掘状况



A区3号土坑完掘状况



A区4号土坑完掘状况



A区5号土坑完掘状况



A区6号土坑完掘状况

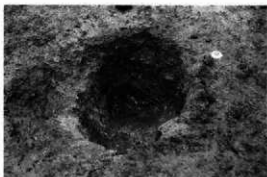

A区7号土坑完掘状况



A区8号土坑完掘状况



A区9号土坑完掘状況



A区10号土坑完掘状況



A区11号土坑土層断面



A区12号土坑と根石

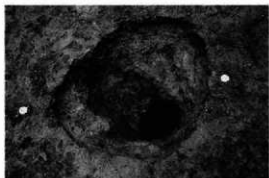

A区13号土坑完掘状況



A区14号土坑完掘状況



A区15号土坑と根石

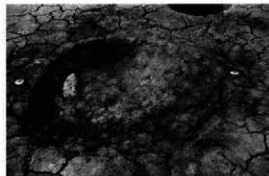

A区16号土坑完掘状況



A区17号土坑と根石

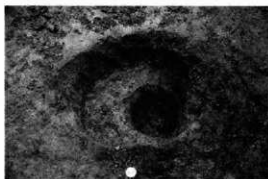

A区18号土坑完掘状況

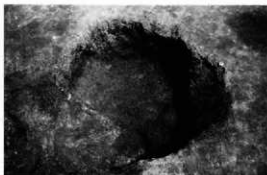

A区19号土坑完掘状況



A区19号土坑罎出土状況



A区20号土坑完掘状況



A区21号土坑完掘状況



A区22号土坑完掘状況

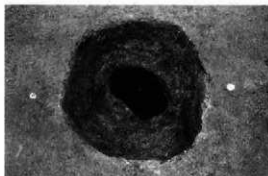

A区23号土坑完掘状況

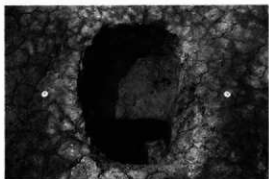

A区24号土坑完掘状況



A区25号土坑と根石



A区26号土坑と礎出土状況



A区27号土坑完掘状況

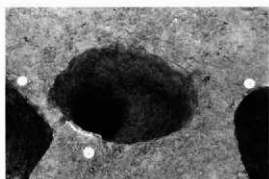

A区28号土坑完掘状況

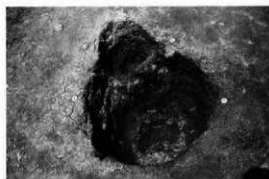

A区30号土坑完掘状況



A区31号土坑と根石



A区32号土坑完掘状況

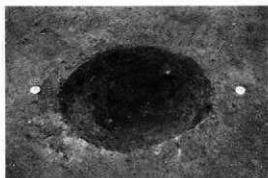

A区33号土坑完掘状況



A区34号土坑と礫出土状況

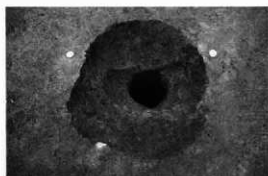

A区35号土坑完掘状況



A区36号土坑と根石



A区37号土坑完掘状況

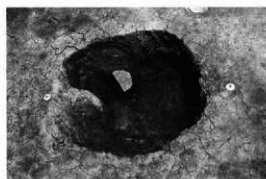

A区38号土坑遺物出土状況



A区39号土坑完掘状況

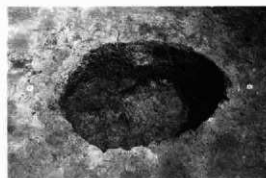

A区40号土坑完掘状況

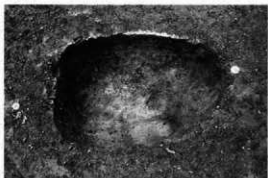

A区41号土坑完掘状況



A区42号土坑と根石



A区43号土坑完掘状況

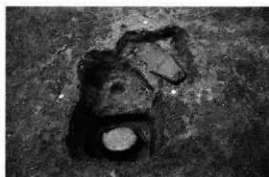

A区44・104号土坑検出状況



A区45号土坑完掘状況



A区46号土坑完掘状況

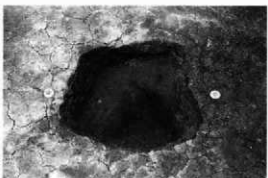

A区47号土坑完掘状況



A区48号土坑完掘状況



A区49号土坑完掘状况

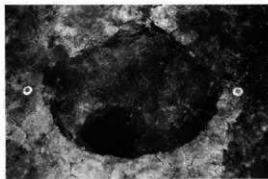

A区50号土坑完掘状况



A区51号土坑完掘状况



A区52号土坑遗物出土状况



A区53号土坑遗物出土状况



A区53号土坑完掘状况

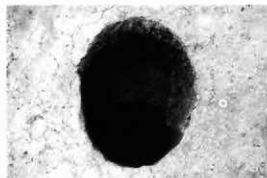

A区55号土坑完掘状况



A区56号土坑完掘状况



A区57号土坑遺物出土状況

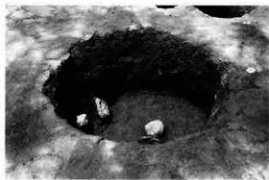

A区58号土坑遺物出土状況



A区59~62号土坑完掘状況



A区63号土坑完掘状況



A区64号土坑完掘状況

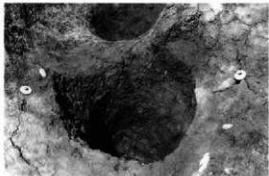

A区65号土坑完掘状況



A区66号土坑完掘状況



A区67号土坑完掘状況



A区68号土坑と磔出土状況

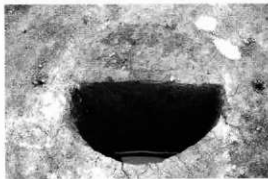

A区68号土坑土層断面



A区69号土坑と磔出土状況

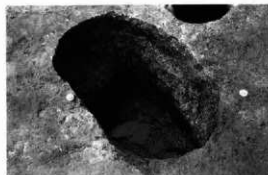

A区70号土坑完掘状況

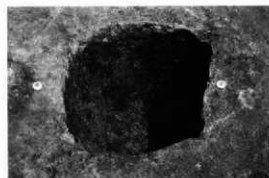

A区71号土坑完掘状況



A区72号土坑完掘状況



A区73号土坑完掘状況



A区74号土坑完掘状況

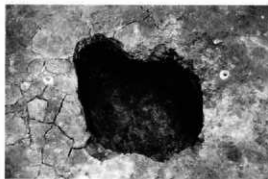

A区75号土坑完掘状况



A区76号土坑完掘状况



A区77号土坑完掘状况



A区79号土坑土层断面

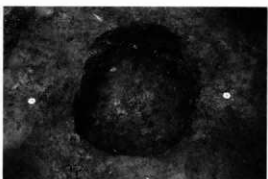

A区80号土坑完掘状况



A区81号土坑完掘状况



A区82号土坑完掘状况

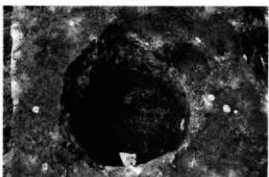

A区83号土坑完掘状况



A区84号土坑遺物出土狀況



A区85号土坑完掘狀況

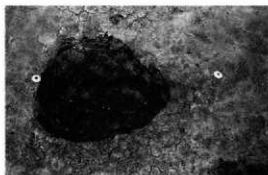

A区86号土坑完掘狀況

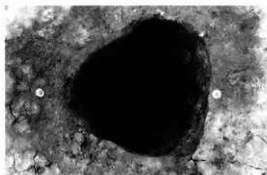

A区87号土坑完掘狀況



A区88号土坑完掘狀況

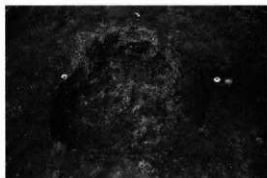

A区89号土坑完掘狀況



A区90号土坑完掘狀況



A区91号土坑完掘狀況

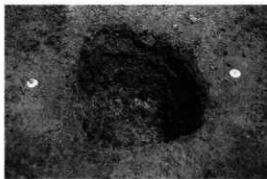

A区92号土坑完掘状况

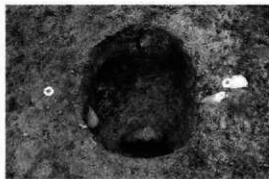

A区93号土坑完掘状况



A区94号土坑完掘状况

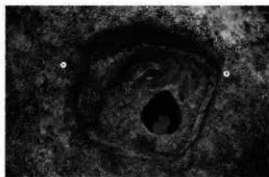

A区95号土坑完掘状况

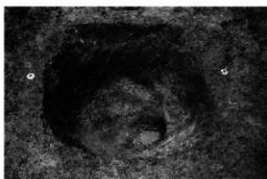

A区96号土坑完掘状况

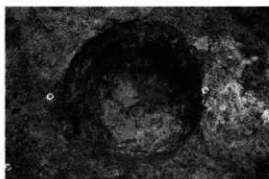

A区97号土坑完掘状况



A区98号土坑完掘状况



A区99号土坑完掘状况

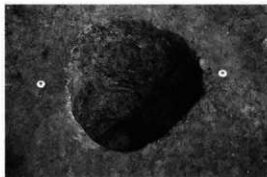

A区100号土坑完掘状况



A区101号土坑完掘状况



A区102号土坑完掘状况



A区103号土坑完掘状况



A区104号土坑与根石出土状况



A区105号土坑砖出土状况



A区106号土坑砖出土状况



A区107号土坑完掘状况

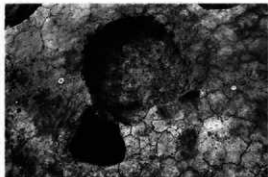

A区108号土坑完掘状况



A区109号土坑完掘状况

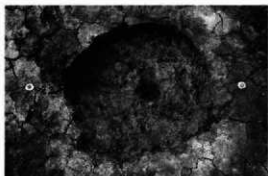

A区110号土坑完掘状况



A区111号土坑完掘状况



A区112号土坑完掘状况



A区113号土坑露出状况

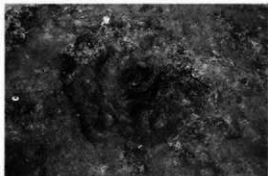

A区114号土坑完掘状况



A区115号土坑遺物出土状况

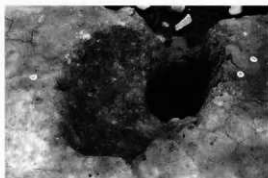

A区116号土坑完掘状况



A区117号土坑完掘状况



A区118号土坑完掘状况



A区119号土坑完掘状况

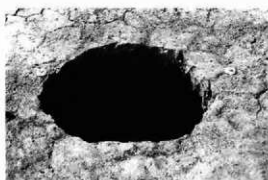

A区120号土坑完掘状况



A区121号土坑完掘状况



A区122号土坑完掘状况

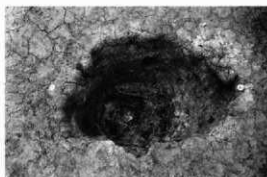

A区123号土坑完掘状况

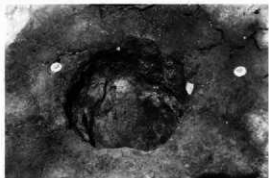

A区124号土坑完掘状况

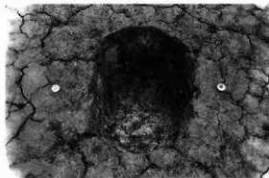

A区125号土坑完掘状况



A区126号土坑完掘状况



A区127号土坑完掘状况

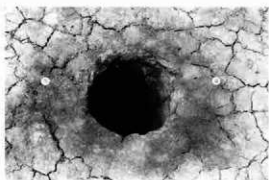

A区128号土坑完掘状况

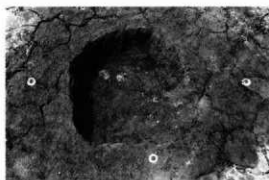

A区129号土坑完掘状况



A区130号土坑と根石

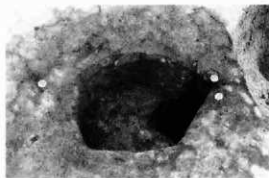

A区131号土坑完掘状况

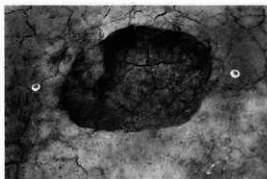

A区132号土坑完掘状況



A区134号土坑完掘状況



A区135号土坑完掘状況

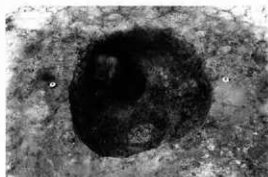

A区136号土坑完掘状況



A区136号土坑断面と根石出土状況

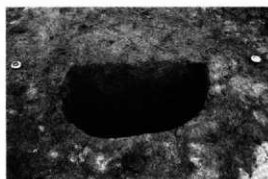

A区137号土坑土層断面

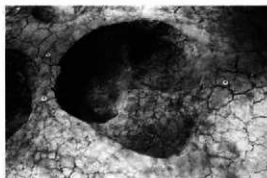

A区133・138号土坑完掘状況



A区139号土坑露出土状況



A区140号土坑出土状况

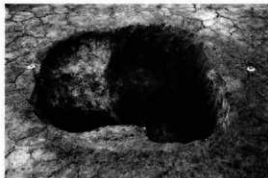

A区141号土坑完掘状况



A区143号土坑完掘状况



A区144号土坑遺物出土状况

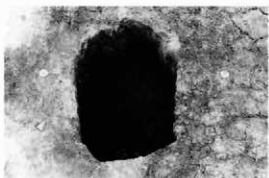

A区145号土坑完掘状况



A区146号土坑完掘状况

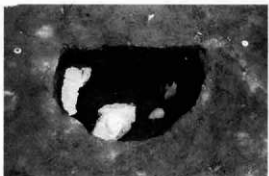

A区147号土坑断面と根石



A区148号土坑と罐出土状况

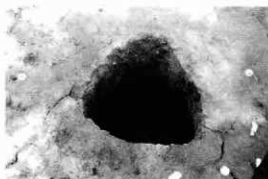

A区149号土坑完掘状況

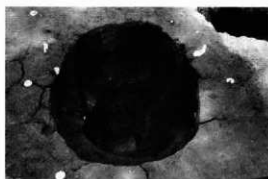

A区150号土坑完掘状況

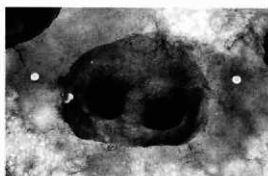

A区151号土坑完掘状況



A区152号土坑完掘状況

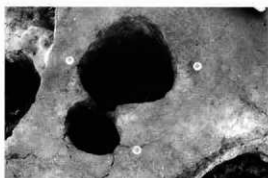

A区153号土坑完掘状況



A区154号土坑完掘状況



A区155号土坑・102ピット

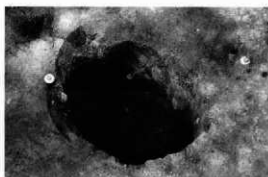

A区156号土坑完掘状況

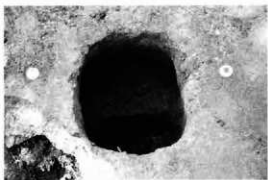

A区157号土坑完掘状况

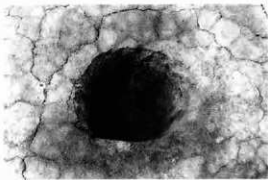

A区158号土坑完掘状况



A区159号土坑土层断面



A区160号土坑完掘状况



A区161号土坑完掘状况

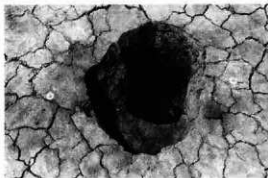

A区162号土坑完掘状况

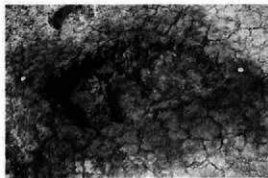

A区164号土坑完掘状况



A区165号土坑完掘状况



A区166号土坑完掘状況



A区167号土坑完掘状況



A区168号土坑完掘状況



A区169号土坑曝出土状況

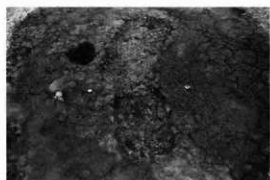

A区171号土坑完掘状況

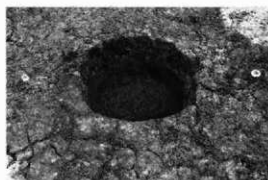

A区172号土坑完掘状況



A区173号土坑と根石

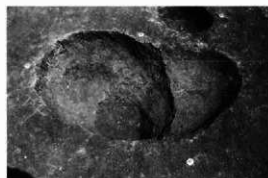

A区174号土坑完掘状況

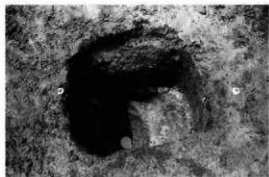

A区176号土坑完掘状况



A区177号土坑完掘状况と根石



A区178号土坑完掘状况



A区179号土坑完掘状况

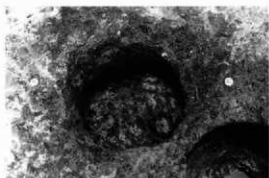

A区180号土坑完掘状况

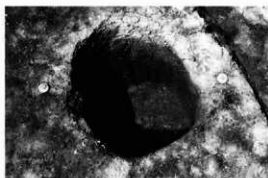

A区181号土坑完掘状况

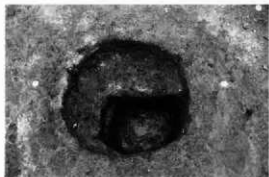

A区183号土坑完掘状况



A区184号土坑と露出土状况



A区185号土坑完掘状况



A区186号土坑完掘状况



A区187号土坑完掘状况

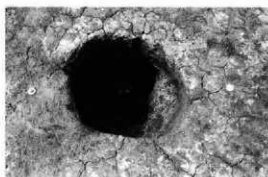

A区188号土坑完掘状况

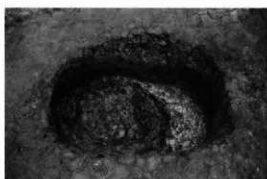

A区189号土坑完掘状况

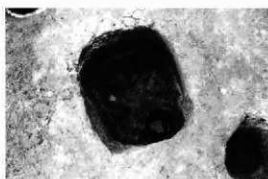

A区190号土坑完掘状况



A区191号土坑土层断面



A区192号土坑完掘状况

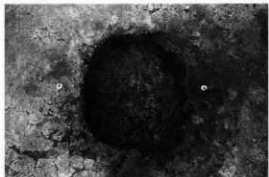

A区193号土坑完掘状况

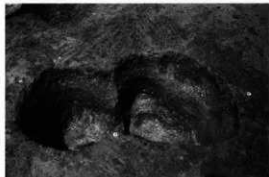

A区194·203号土坑完掘状况

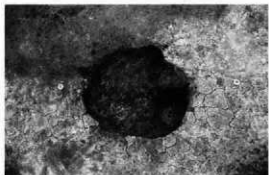

A区195号土坑完掘状况

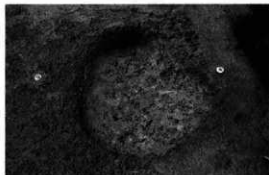

A区196号土坑完掘状况

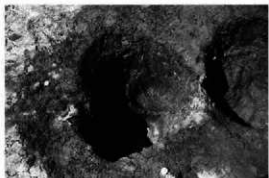

A区197号土坑完掘状况

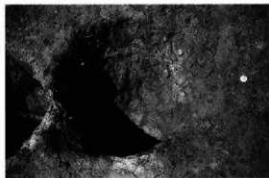

A区198号土坑完掘状况

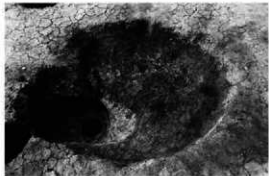

A区199号土坑完掘状况



A区200号土坑完掘状况



A区201号土坑完掘状况



A区203号土坑土层断面



A区204号土坑完掘状况



A区205号土坑完掘状况



A区208号土坑完掘状况



A区209号土坑磔出土状况



A区211号土坑完掘状况



A区212号土坑完掘状况



A区213号土坑完掘状况



A区214号土坑完掘状况



A区215号土坑完掘状况



A区216号土坑完掘状况

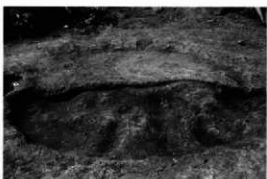

A区218号土坑完掘状况

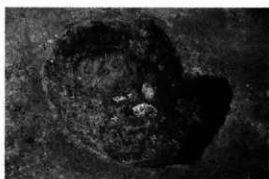

A区219号土坑完掘状况

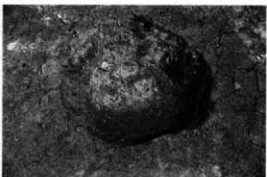

A区220号土坑完掘状况



A区221号土坑露出土状况



A区南部ピット群検出状況（北西から）ここでは1～6号掘立柱建物跡を検出。手前の円形坑は左から2号井戸・3号井戸・4号井戸



A区南部ピット群検出状況（北西から）東側にあたる左上部分は遺構が稀薄



A区2ピット完掘状況

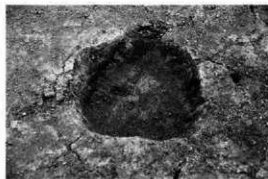

A区3ピット完掘状況



A区5 (左)・6ピット完掘状況



A区7ピット完掘状況



A区8ピット完掘状況



A区9ピット完掘状況

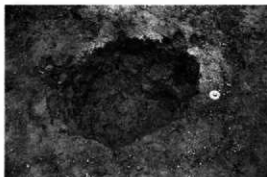

A区11ピット完掘状況



A区12ピット完掘状況



A区13ビット完掘状況

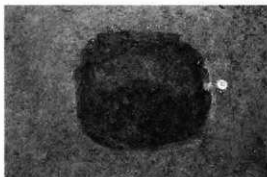

A区14ビット完掘状況

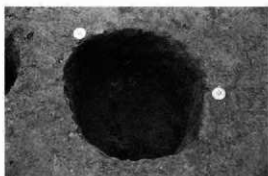

A区15ビット完掘状況



A区16ビット完掘状況



A区17ビットと根石

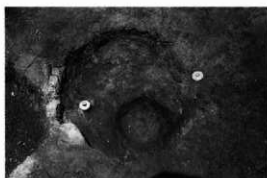

A区17ビット完掘状況



A区18ビット完掘状況



A区20ビット完掘状況



A区21ピット完掘状況



A区22ピット完掘状況

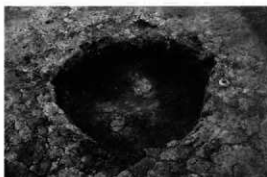

A区23ピット完掘状況



A区24ピット完掘状況



A区25ピット完掘状況

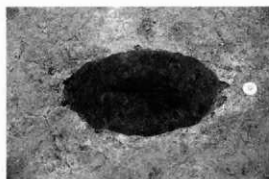

A区26ピット完掘状況



A区29ピット完掘状況



A区30ピット完掘状況



A区31ピット露出土状況



A区32ピット完掘状況



A区33ピット露出土状況



A区36ピット完掘状況



A区37ピット完掘状況



A区38ピット完掘状況



A区39ピット完掘状況



A区40ピット完掘状況



A区41ピット完掘状況

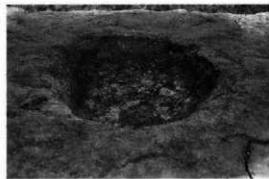

A区42ピット完掘状況

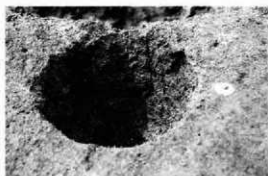

A区43ピット完掘状況



A区44ピット完掘状況



A区45ピット完掘状況



A区46ピット完掘状況



A区48ピット完掘状況



A区49ピット完掘状況

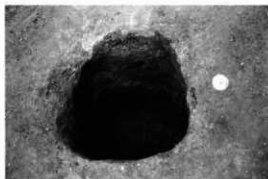

A区50ピット完掘状況



A区51ピット完掘状況

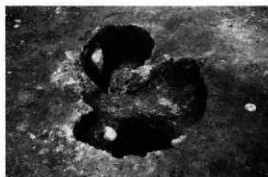

A区52ピットと露出土状況

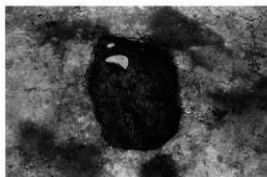

A区53ピットと露出土状況



A区54ピット完掘状況



A区55ピット完掘状況

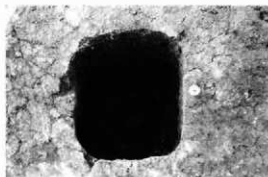

A区58ピット完掘状況

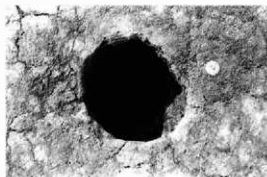

A区61ピット完掘状況



A区62ビット完掘状況

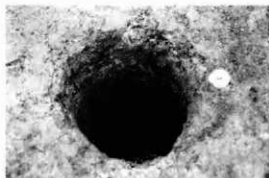

A区63ビット完掘状況



A区64ビット完掘状況

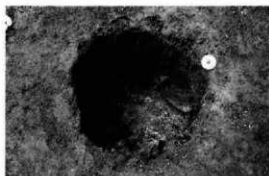

A区65ビット完掘状況

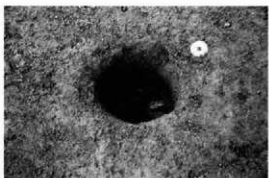

A区66ビット完掘状況



A区67ビット完掘状況



A区68ビット完掘状況



A区69ビット完掘状況

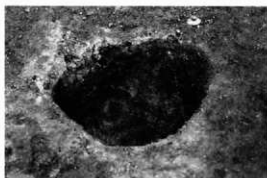

A区70ビット完掘状況

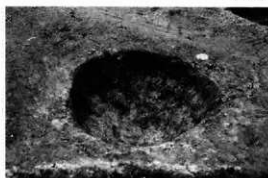

A区71ビット完掘状況



A区72ビット完掘状況



A区73ビット完掘状況



A区74ビット完掘状況



A区75ビット完掘状況

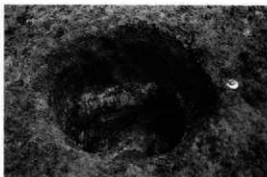

A区76ビット完掘状況



A区77ビット完掘状況



A区78ピットと掘出土状況



A区79ピットと根石出土状況



A区80ピット完掘状況



A区81ピットと根石



A区82ピットと根石



A区84ピット完掘状況



A区87ピット完掘状況



A区90ピット完掘状況



A区91ピット完掘状況



A区92ピット完掘状況

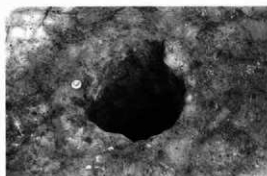

A区94ピット完掘状況



A区95ピット完掘状況



A区96ピット完掘状況

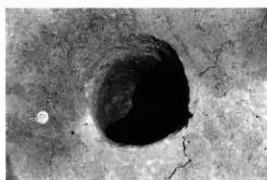

A区97ピット完掘状況



A区98ピット完掘状況

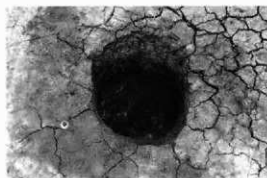

A区99ピット完掘状況



A区100ピット完掘状況

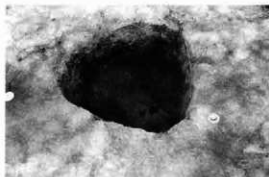

A区101ピット完掘状況

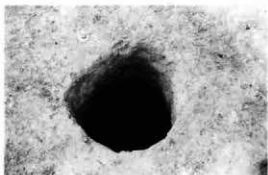

A区103ピット完掘状況

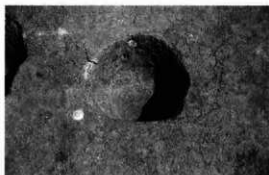

A区104ピット完掘状況

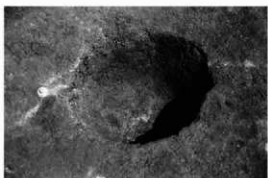

A区105ピット完掘状況

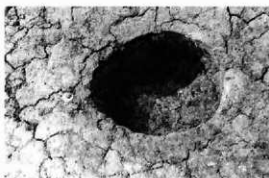

A区106ピット完掘状況

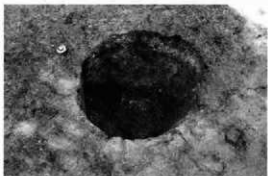

A区107ピット完掘状況



A区108ピット完掘状況



A区110ピット完掘状況

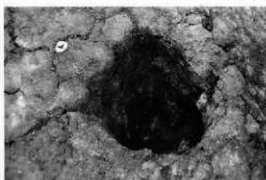

A区112ピット完掘状況



A区113ピットと根石

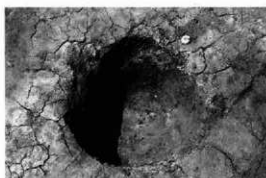

A区114ピット完掘状況



A区118ピット完掘状況

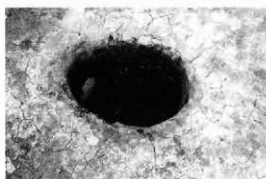

A区119ピット完掘状況

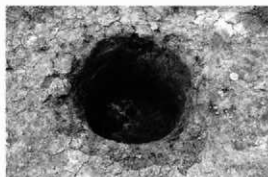

A区121ピット完掘状況



A区122ピット完掘状況



A区123ビット完掘状況

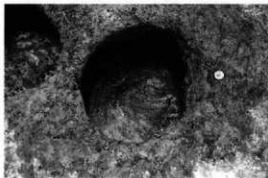

A区124ビット完掘状況

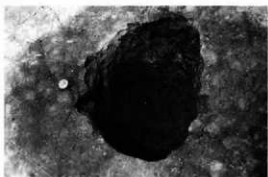

A区125ビット完掘状況

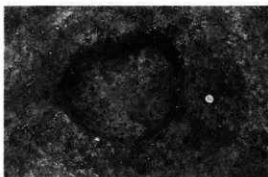

A区126ビット完掘状況

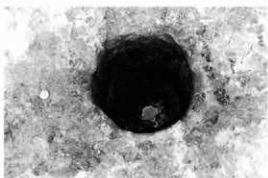

A区127ビット完掘状況

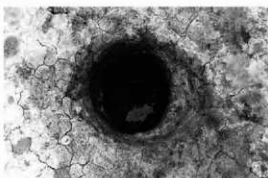

A区128ビット完掘状況

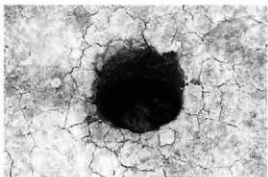

A区130ビット完掘状況

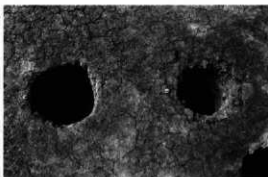

A区131 (右)・133ビット完掘状況

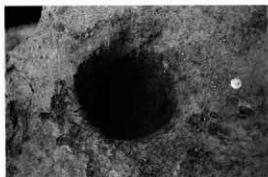

A区132ビット完掘状況

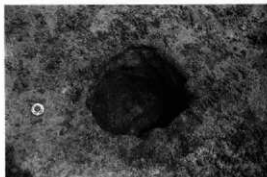

A区134ビット完掘状況

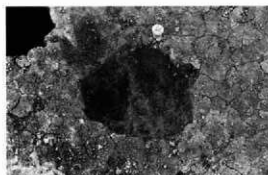

A区135ビット完掘状況



A区136ビット完掘状況



A区137ビット完掘状況



A区138ビット完掘状況

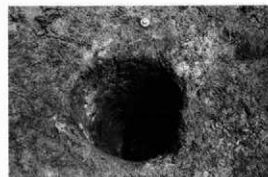

A区139ビット完掘状況

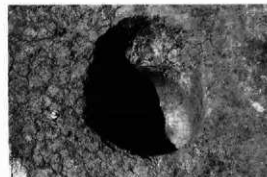

A区140ビット完掘状況

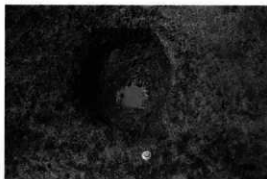

A区141ピット完掘状況



A区142ピット完掘状況

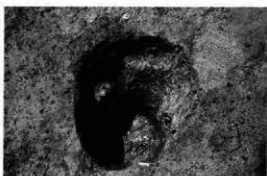

A区143ピット完掘状況

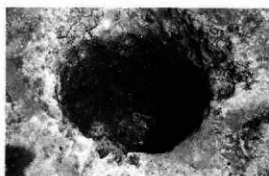

A区144ピット完掘状況



A区145ピットと露出土状況



A区147ピット完掘状況



A区148ピット露出土状況 (西から)



A区148ピットと露出土状況 (南から)

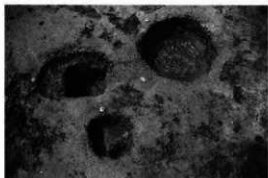

A区 (左から) 150・151・152ピット完掘状況

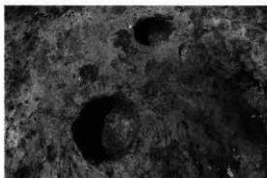

A区153 (上) ・154ピット完掘状況



A区 (左から) 156～159ピット完掘状況

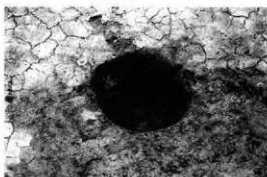

A区160ピット完掘状況



A区161ピット完掘状況

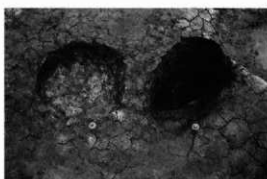

A区162 (左) ・163ピット完掘状況

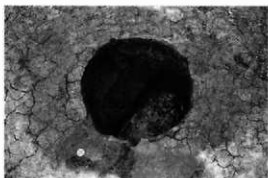

A区164ピット完掘状況



A区165 (左) ・166ピット完掘状況

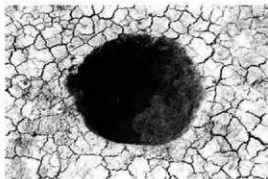

A区167ビット完掘状況

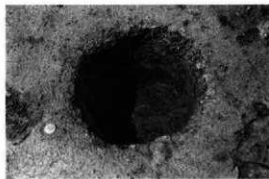

A区170ビット完掘状況



A区171 (右) ・172ビット完掘状況

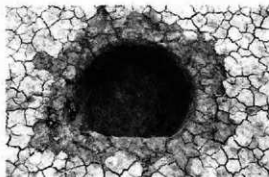

A区173ビット完掘状況

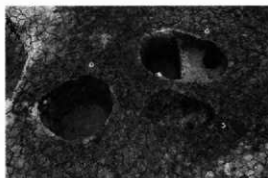

A区174 (左) ・175 (上) ・176ビット完掘状況

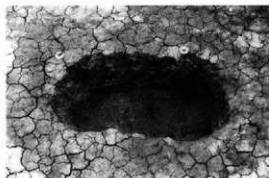

A区177ビット完掘状況

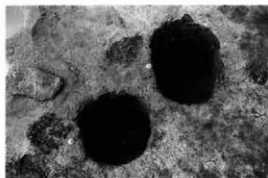

A区179 (左) ・180ビット完掘状況

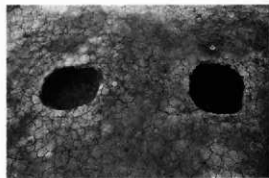

A区181 (右) ・182ビット完掘状況



A区183ピット完掘状況

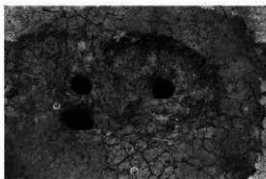

A区184 (左)・185ピット完掘状況

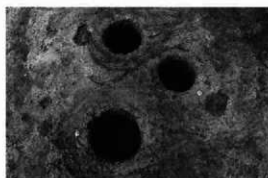

A区187 (下)・188 (右)・189 (上) ピット

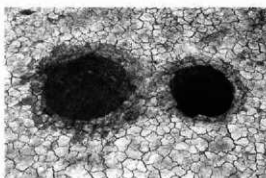

A区191 (左)・192ピット完掘状況



A区193ピット完掘状況

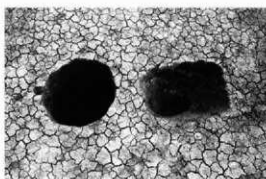

A区193 (左)・194ピット完掘状況



A区195 (左)・196ピット完掘状況

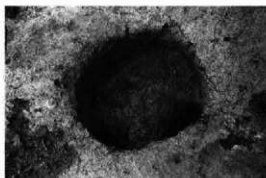

A区197ピット完掘状況

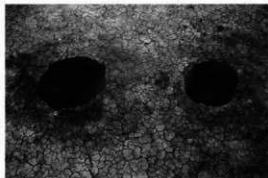

A区198 (左)・199ピット完掘状況



A区200ピット完掘状況



A区201ピット完掘状況

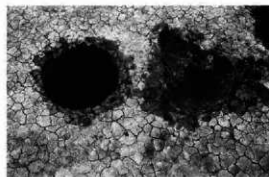

A区190 (左)・202ピット完掘状況

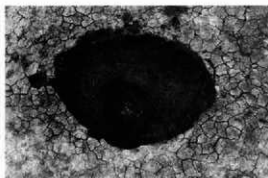

A区203ピット完掘状況

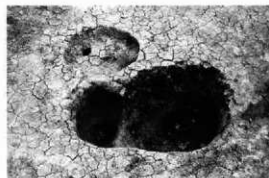

A区204 (上)・186ピット完掘状況

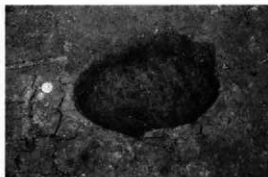

A区206ピット完掘状況



A区207ピット完掘状況



B区全景（東から）

徳丸高架遺跡で検出された屋敷跡の東半部分にあたる。手前を横走する24号溝は、屋敷の東限を画する南北の堀にあたる。縦走する23号溝は東西に大きく内郭を画する堀となるらしい。規模の大きいこれらの堀は近代以降まで遺存しており、明治～昭和期の陶磁器類や生活調度品の廃棄物が出土している。調査区の奥にはすでに橋脚工事の始まったA区とさらにその奥には、端気川右岸の鶴光路榎橋遺跡や西田遺跡などのあ

る北関東自動車道の工事区が続いている。手前の横走する道路は、C区との調査区境界にあたり、写真撮影後に発掘調査が行われて近世以降の道路跡や地境溝が検出された。



上空からみたB区全景（上が北を指す）内部を画する堀と井戸の配置がわかる。



上空からのB区周辺景観（上が北を指す）縦横の道路は墨敷堀走向とはほぼ一致する。調査区左側の「工」字状部分は、調査終了したA区の端気川橋脚工事部にあたる。



B区西端部分全景（南から）道路の左側はA区で、中央縦断するのはB区5号溝



横走るB区5号溝と交差する6号溝（右が北を指す）



B区1号溝中央部分 (南東から)



B区1号溝底面部分の状況



B区1号溝土層断面C-C'



B区1号溝南端での崩れた石垣



B区1号溝北西部 (東から)



斜走する手前のB区1号溝と23号溝（西から）



B区1号溝南半（北東から）下に交差する23号溝、その対岸に6号溝がある。



B区3号溝全景（東から）



B区3号溝土層断面



B区4号溝全景（南東から）



B区5号溝屈曲部分（西から）



B区5号溝全景 (南から)



B区5号溝土層断面 (西壁)



B区6号溝全景 (東から)

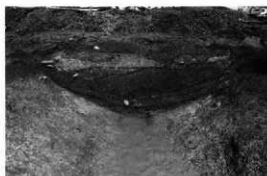

B区6号溝土層断面C-C'



B区6号溝土層断面B-B'

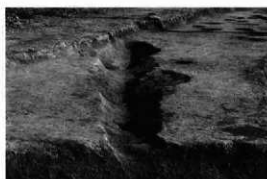

B区7号溝全景 (北から)



B区7号溝土層断面



B区7号溝土層断面 (北壁)



B区8号溝全景 (南から)



B区8号溝土層断面



B区9号溝土層断面



B区12号溝 (右縦走) 全景



B区12号溝土層断面 (西横)



B区13号 (右) ・14号溝全景 (西から)



B区13号溝土層断面



B区14号溝土層断面



B区14号溝遺物 (713) 出土状況



B区15号溝全景 (南東から)



B区15号溝土層断面



B区15号溝土層断面



B区17号溝全景 (西から)

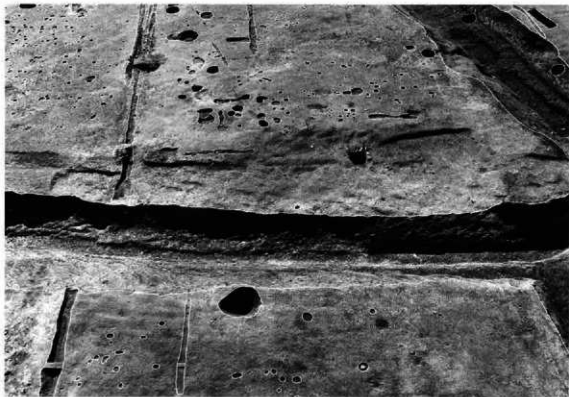

B区23号溝全景（北から）



B区23号溝全景（北東から）



B区18号溝全景（南から）



B区19号溝全景（南から）



B区18号溝土層断面



B区19号溝土層断面 B-B'



B区23号溝全景（東から）



B区23号溝底部土層断面



B区20号溝全景（南から）



B区22号溝全景（南から）



B区24号溝全景（北東から）



B区24号溝断面形状(北から)



B区37号溝土層断面



B区25号溝全景(南から)

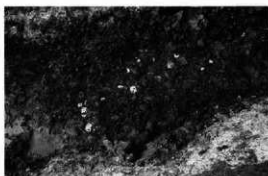

B区24号溝遺物出土状況



B区25号溝土層断面



B区26号溝全景(北から)

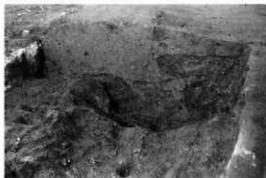

B区26号溝土層断面



B区26号溝土層断面



B区26号溝の石垣列



B区26号溝石垣列部分



B区28号溝全景 (南から)



B区29号溝全景 (南から)



B区30号溝全景 (南東から)



B区31号溝全景 (西から)



B区30号溝土層断面



B区32号溝全景 (東から)



B区32号溝土層断面



B区80号土坑土層断面



B区34号溝全景（東から）



B区34号溝土層断面



B区34号溝土層断面



B区35号溝



B区35号溝土層断面



B区36号溝全景（南から）

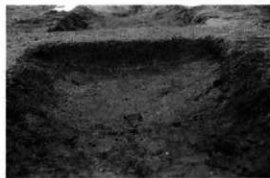

B区36号溝土層断面



B区37号溝全景（南から）



B区37号溝土層断面



B区38号溝全景（東から）



B区38号溝木樋検出状況



B区38号溝の木樋と杭



B区40号溝全景（東から）



B区38号溝石垣



B区42号溝全景（南から）

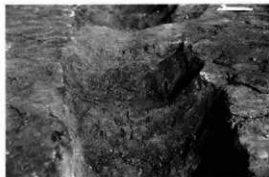

B区42号溝土層断面



B区44号溝全景（西から）



B区43号溝全景（南から）



B区43号溝土層断面



B区44号溝土層断面と露出土状況



B区45号溝土層断面



B区45号溝全景 (南東から)



B区46号溝全景 (東から)



B区46号溝土層断面



B区47号溝土層断面



B区24号(奥)・47号溝全景(北から)



B区48号溝全景(東から)



B区49号溝全景(南から)



B区48号溝土層断面



B区49号溝土層断面



B区53号溝全景(南から)



B区53号溝土層断面

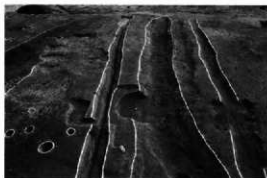

左からB区69・55・56・25溝全景（北から）



B区55号溝土層断面



B区56号溝土層断面



B区57号溝土層断面



B区63号溝全景（南から）



B区63号溝土層断面



左からB区37・64・63号溝全景（南から）



B区69号溝全景（南から）



B区37号(右)・64号溝全景(北から)左平坦面は近世以降の道路面跡



B区23号溝掘削作業



B区南東部のピット群検出状況 中・近世の屋敷建物が密集する。



B区1・2号掘立柱建物跡検出状況 (西から)



B区3号掘立柱建物跡検出状況 (南から)

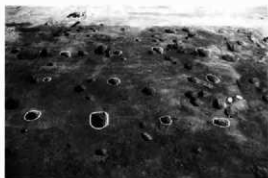

B区4号掘立柱建物跡検出状況 (南から)



B区南東部ピット群 (北から)

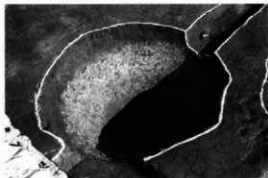

B区1号井尸完掘状况

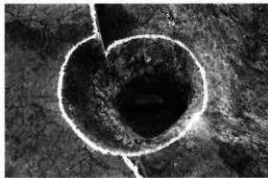

B区2号井尸完掘状况

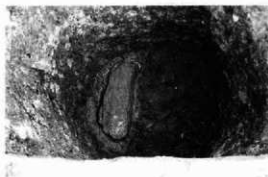

B区2号井尸板出土状况

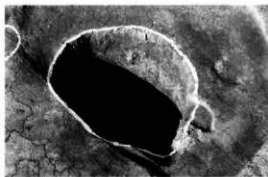

B区3号井尸完掘状况

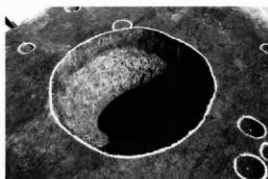

B区4号井尸完掘状况

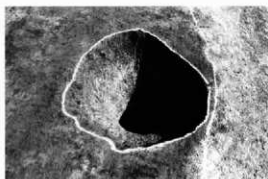

B区6号井尸完掘状况



B区7号井尸完掘状况



B区7号井尸板出土状况

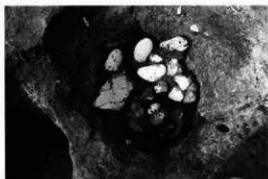

B区7号井戸遺物出土状況



B区8号井戸完掘状況



B区9号井戸完掘状況



B区9号井戸土層断面



B区9号井戸遺物出土状況



B区10号井戸完掘状況



B区11号井戸完掘状況

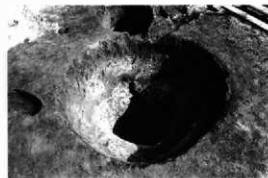

B区12号井戸完掘状況



B区13·28号井戸完掘状況

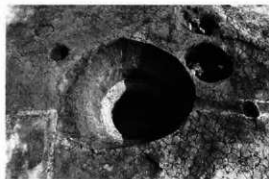

B区14号井戸完掘状況

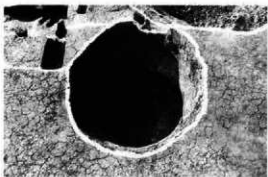

B区16号井戸完掘状況



B区17号井戸完掘状況

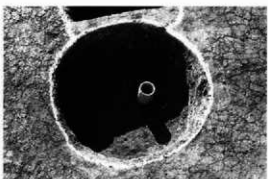

B区18号井戸掘削状況



B区21号井戸完掘状況

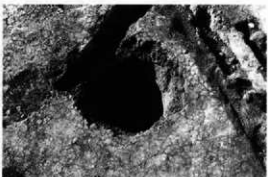

B区23号井戸完掘状況



B区25号井戸完掘状況



B区26号井戸完掘状況

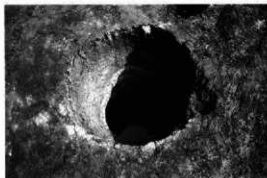

B区29号井戸完掘状況



B区31号井戸底面状況



B区31号井戸土層断面



B区32号井戸完掘状況



B区33号井戸完掘状況



B区34号井戸完掘状況



B区35号井戸完掘状況



B区36号井戸遺物出土状況



B区36号井戸遺物出土状況

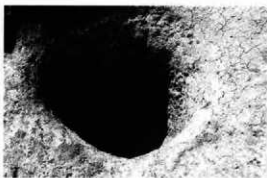

B区37号井戸完掘状況



B区37号井戸土層断面

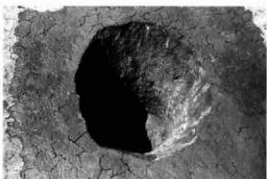

B区38号井戸完掘状況



B区38号井戸土層断面



B区38号井戸断面調査状況



B区203号土坑完掘状況



B区1号墓坑完掘状况

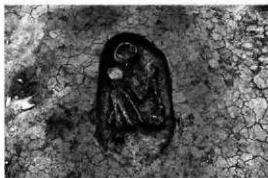

B区1号墓坑人骨出土状况



B区41号土坑土层断面



B区41号土坑遗物出土状况

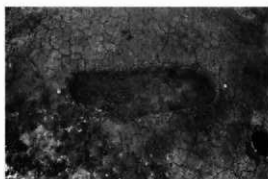

B区1号土坑完掘状况



B区2号土坑完掘状况



B区3号土坑土层断面



B区3号土坑漆碗出土状况



B区4号土坑完掘状况



B区4号土坑土层断面

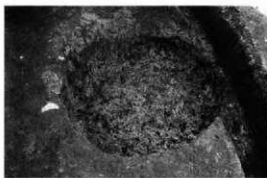

B区5号土坑完掘状况



B区5号土坑土层断面



B区6号土坑完掘状况



B区6号土坑土层断面



B区7号土坑完掘状况



B区7号土坑土层断面



B区6・8・9・16号土坑完掘状况



B区8号土坑完掘状况



B区9号土坑完掘状况

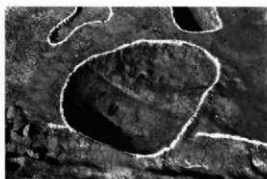

B区12号土坑完掘状况



B区13(奥)・14号土坑完掘状况



B区13号土坑散石核出状况



B区13号土坑と17号土坑(右)

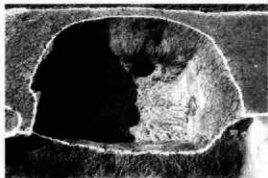

B区15号土坑完掘状况

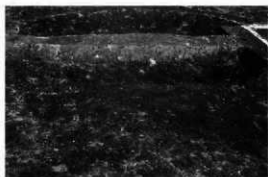

B区18号土坑土层断面



B区18号土坑完掘状况

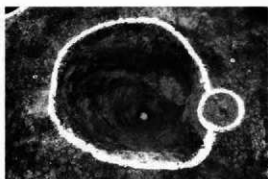

B区20号土坑完掘状况



B区20号土坑土层断面

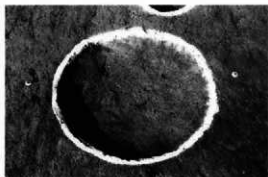

B区21号土坑完掘状况

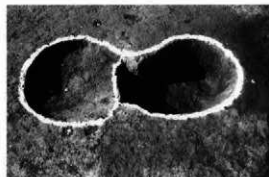

B区23(左)·24号土坑完掘状况



B区25号土坑完掘状况



B区25号土坑土层断面



B区26号土坑完掘状况

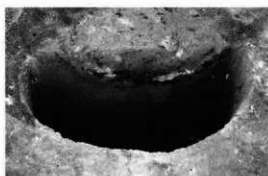

B区26号土坑土层断面
烧土、灰、炭化物堆积

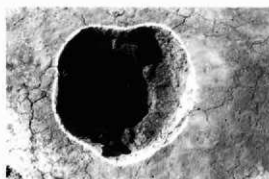

B区27号土坑完掘状况



B区28号土坑完掘状况

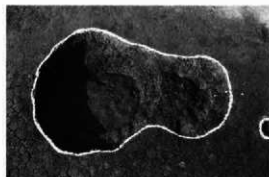

B区29号土坑完掘状况



B区29号土坑土层断面

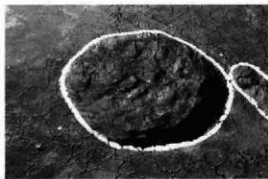

B区30号土坑完掘状况



B区30号土坑土层断面

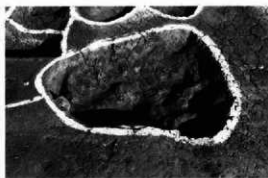

B区31号土坑完掘状况



B区32号土坑完掘状况



B区32号土坑土层断面



B区33号土坑土层断面

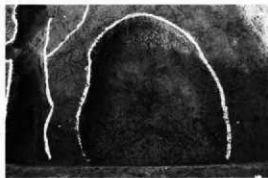

B区34号土坑半掘状况



B区34号土坑土层断面

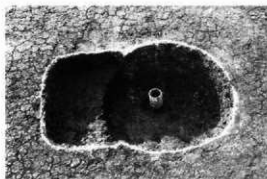

B区35号土坑(左)・18号井戸
中央にビニル管



B区36号土坑完掘状況



B区37号土坑完掘状況



B区38号土坑完掘状況



B区39号土坑遺物出土状況



B区40号土坑遺物出土状況



B区40号土坑土層断面



B区42号土坑完掘状況

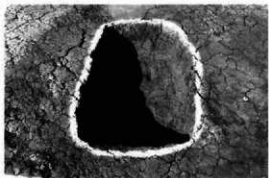

B区43号土坑完掘状况



B区43号土坑土层断面



B区44号土坑完掘状况



B区44号土坑土层断面



B区45号土坑遺物出土状况



B区46号土坑土层断面



B区48号土坑遺物出土状况



B区48号土坑断面と遺物出土状况



B区49号土坑(4号掘立柱建物跡柱穴)



B区22・49号土坑土层断面



B区50号土坑遺物出土状況



B区51号土坑完掘状況



B区52(左)・55号土坑完掘状況



B区53号土坑完掘状況



B区54号土坑遺物出土状況



B区55号土坑土层断面



B区56号土坑完掘状況



B区57号土坑完掘状況



B区59号土坑完掘状況

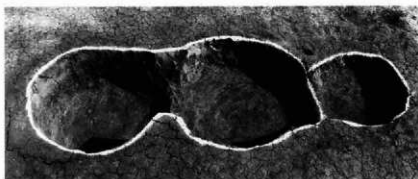

左からB区58・60・61号土坑

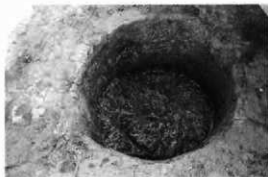

B区62号土坑完掘状況



B区63号土坑完掘状况



B区64号土坑完掘状况



B区65号土坑完掘状况



B区65号土坑土层断面



B区66号土坑完掘状况



B区67号土坑完掘状况



B区68号土坑完掘状况



B区69号土坑完掘状况



B区70号土坑土层断面

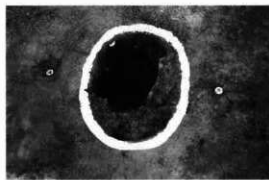

B区72号土坑完掘状况



B区73号土坑完掘状况



B区74号土坑完掘状况



B区75号土坑完掘状况



B区76号土坑遗物出土状况



B区78号土坑遗物出土状况



B区78号土坑の土层断面下部



B区79号土坑完掘状况



B区80号土坑遺物出土状况



B区82号土坑土层断面



B区83号土坑土层断面



B区84号土坑土层断面



B区85号土坑土层断面

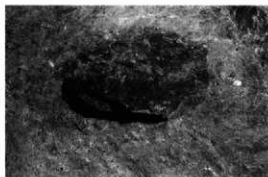

B区112号土坑土层断面



B区113号土坑土层断面



B区137号土坑土層断面

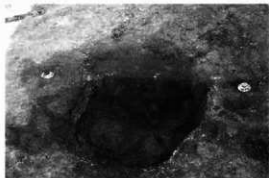

B区138号土坑土層断面



B区141号土坑土層断面

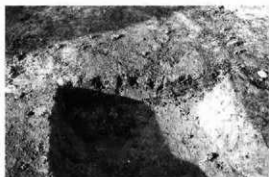

B区142号土坑土層断面

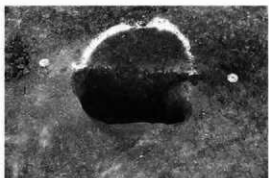

B区147号土坑土層断面

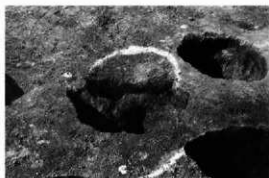

B区149号土坑土層断面



B区184号土坑土層断面

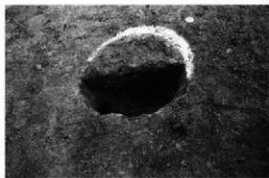

B区187号土坑土層断面

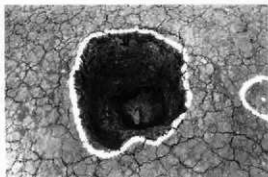

B区209号土坑完掘状况

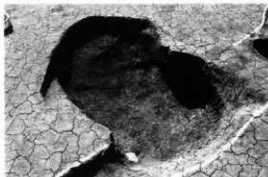

B区211号土坑完掘状况

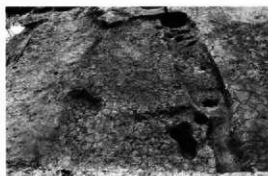

B区212号土坑完掘状况



B区213号土坑完掘状况



B区214号土坑土层断面



B区215号土坑完掘状况



B区216号土坑完掘状况

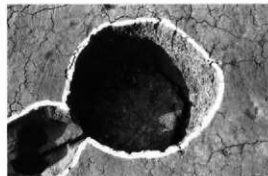

B区217号土坑完掘状况



B区1ピット完掘状況

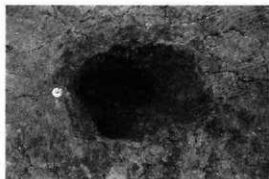

B区2ピット完掘状況

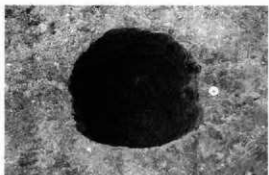

B区3ピット完掘状況

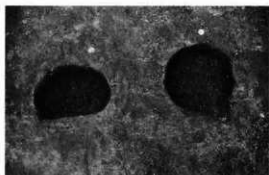

B区6・7ピット完掘状況

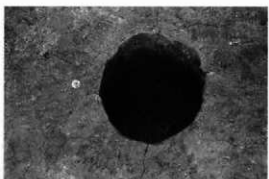

B区12ピット完掘状況

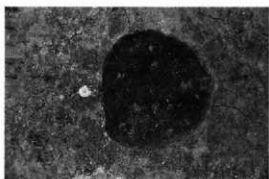

B区13ピット完掘状況

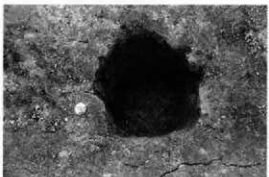

B区14ピット完掘状況

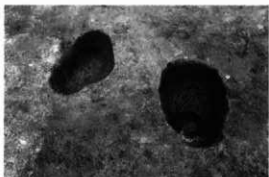

B区15・18ピット完掘状況



B区16・17ピット完掘状況



B区19ピット完掘状況



B区20ピット完掘状況



B区21ピット完掘状況

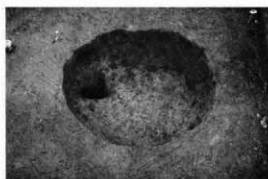

B区22ピット完掘状況

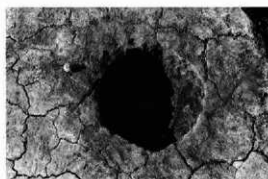

B区23ピット完掘状況



B区24 (左) ・25ピット完掘状況

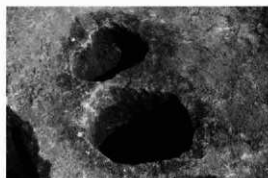

B区26 (上) ・27ピット完掘状況

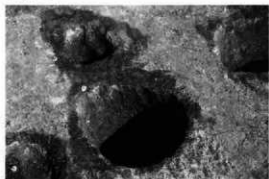

B区28 (上)・32ピット完掘状況



B区29 (上)・30ピット完掘状況



B区31ピット完掘状況

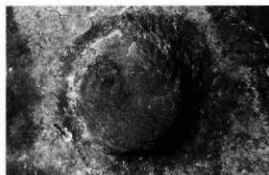

B区33ピット完掘状況



B区34ピット完掘状況



B区35 (上)・37ピット完掘状況

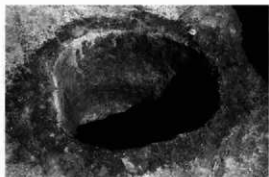

B区36ピット完掘状況



B区38ピット完掘状況



B区39 (上)・40ピット完掘状況



B区41 (右)・42ピット完掘状況



B区43ピット (手前) 完掘状況



B区44ピット完掘状況



B区45ピット完掘状況

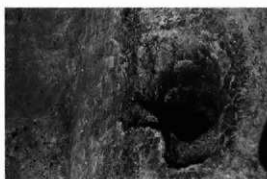

B区46ピット完掘状況



B区47ピット完掘状況

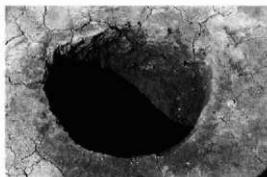

B区48ピット完掘状況

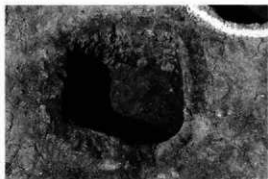

B区49ピット完掘状況

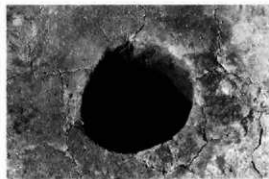

B区50ピット完掘状況

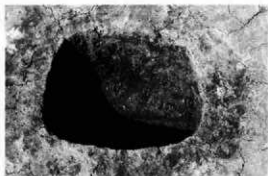

B区51ピット完掘状況

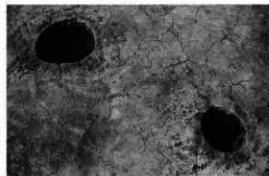

B区52 (左)・53ピット完掘状況



B区54ピット完掘状況



B区11ピット完掘状況

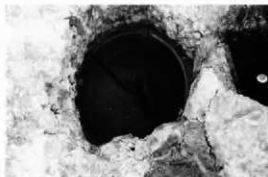

B区150ピットと埋置物録



B区368ピット完掘状況



C区1号溝全景（北から）



C区1号溝土層断面



C区2号溝全景（北から）



C区2号溝土層断面



C区3号溝土層断面



C区3号溝全景（西から）



C区4号溝全景（北から）



C区5号溝全景（東から）



C区1号土坑土层断面



C区2号土坑土层断面

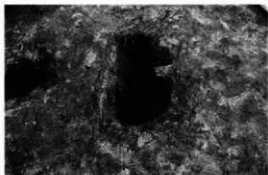

C区3号土坑完掘状况

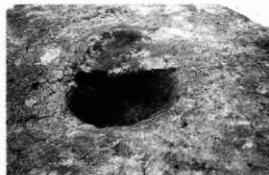

C区3号土坑土层断面

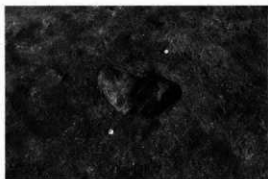

C区4号土坑完掘状况

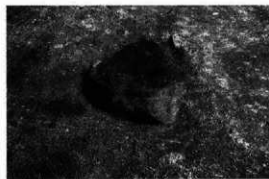

C区4号土坑土层断面



C区5号土坑完掘状况

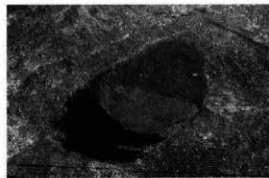

C区5号土坑土层断面



C区6号土坑完掘状况



C区6号土坑土层断面

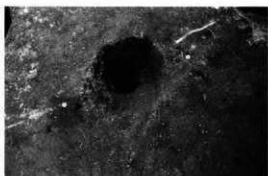

C区7号土坑完掘状况



C区7号土坑土层断面

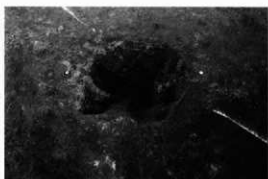

C区8号土坑完掘状况



C区8号土坑土层断面

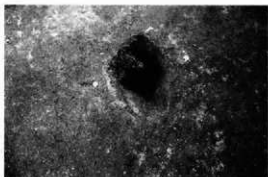

C区9号土坑完掘状况

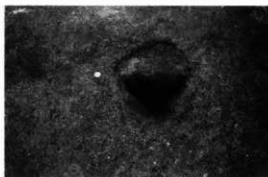

C区9号土坑土层断面



C区10号土坑完掘状況



C区10号土坑土層断面



C区11号土坑土層断面



C区12号土坑完掘状況



C区13号土坑完掘状況



C区15号土坑完掘状況



C区16号土坑完掘状況



縄文時代以前のC区埋没自然木断面



1

B区1号住居跡出土遺物



4



10



5



3

B区89号土坑出土遺物



7

B区116号土坑出土遺物



11

B区117号土坑出土遺物



13

B区208号土坑出土遺物



14



12

B区204号土坑出土遺物



18

B区遺構外出土遺物



20



48



49

B区11号土坑出土遗物



53

B区90号土坑出土遗物



56

B区107号土坑出土遗物



58



60



61



62



63



64



65

B区111号土坑出土遗物



70

C区大畦内出土遗物



B区111号土坑遗物出土状况



72

72



75



77



84



86



86

A区1号溝出土遺物

A区4号溝出土遺物



93



102



96



101



100



98



110



100

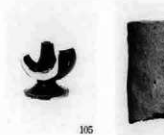

105



109 (表)



109 (裏)

A区13号溝出土遺物

A区12号溝出土遺物



113



119



113

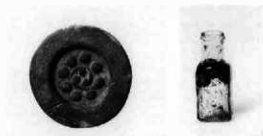

118



120

A区16号溝出土遺物

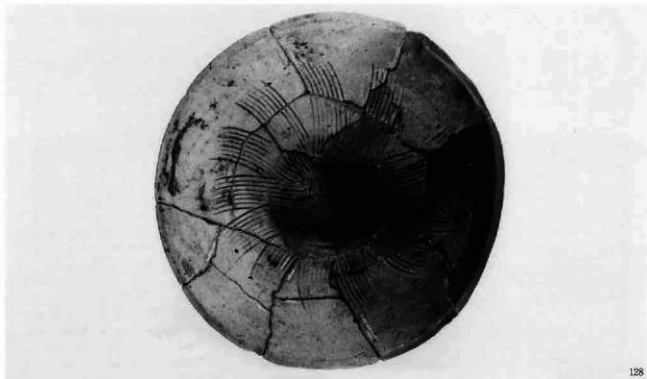

128



128



135



140

A区1号井戸出土遺物(1)

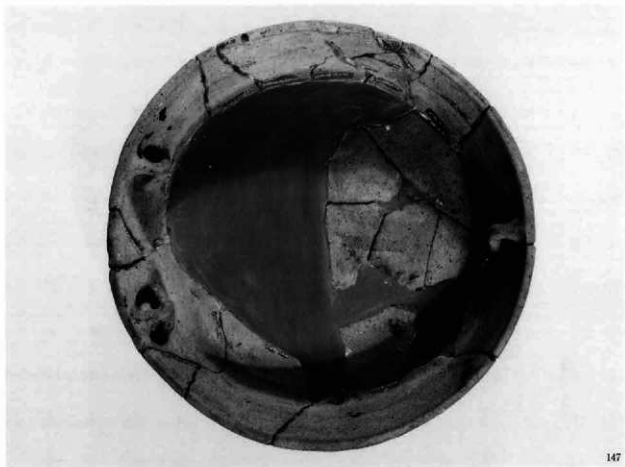

147



147



141

A区1号井戸出土遺物(2)



143

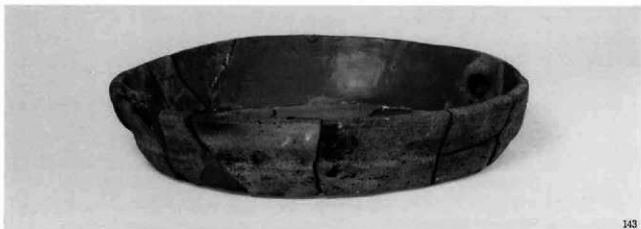

143

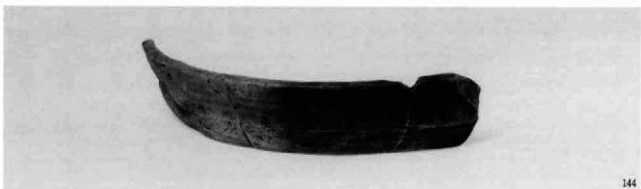

144

A区1号井戸出土遺物(3)

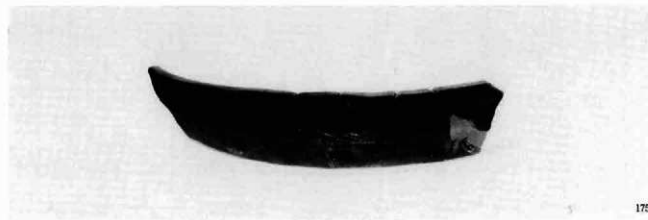
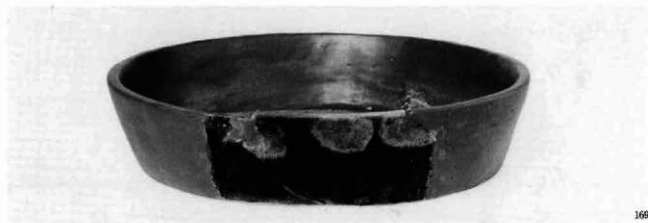
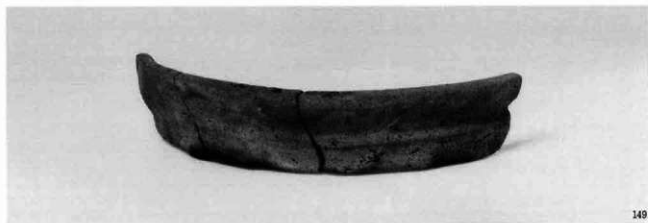

A区1号井戸出土遺物(4)



179



183



184



186

A区1号井戸出土遺物(5)



A区1号井戸出土遺物(6)

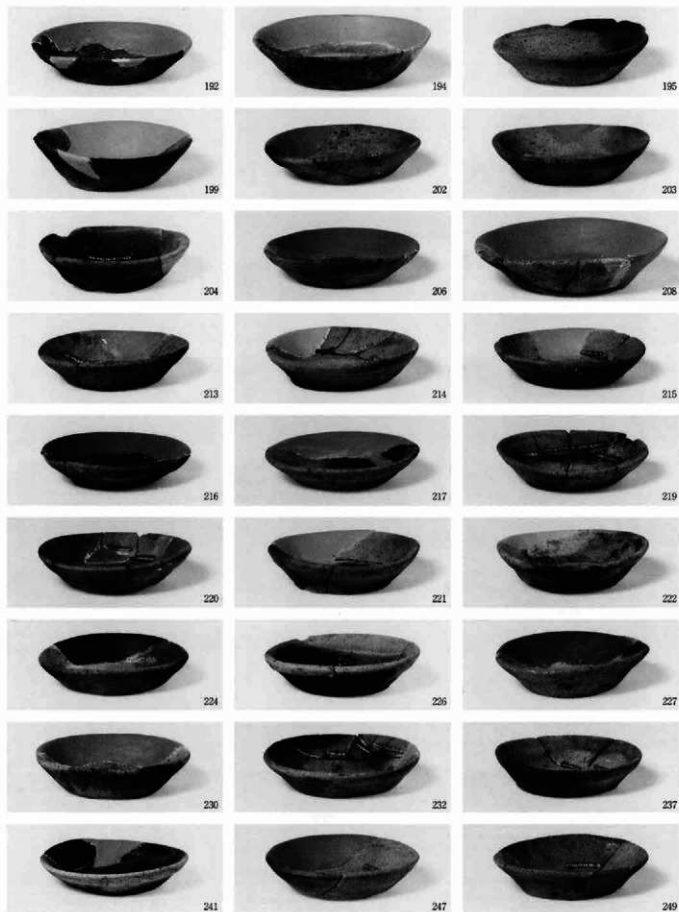

A区1号井戸出土遺物(7)

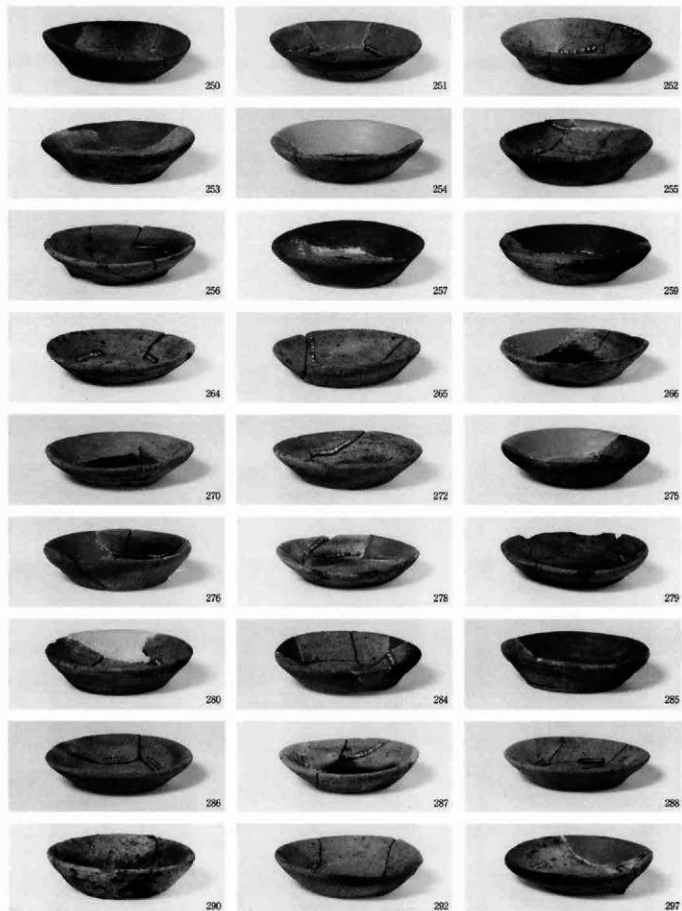

A区1号井戸出土遺物(8)

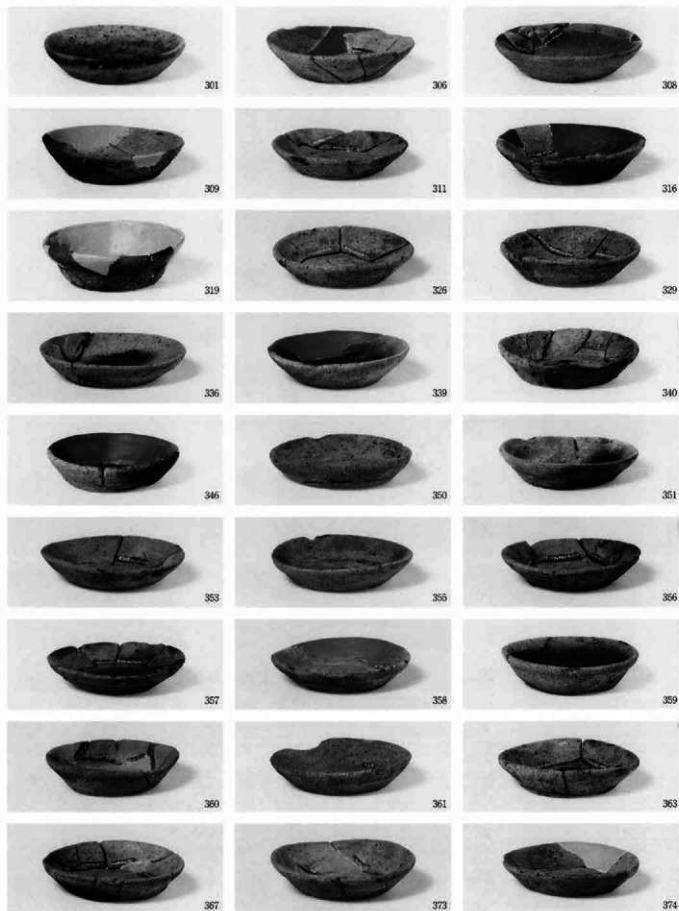

A区1号井戸出土遺物(9)

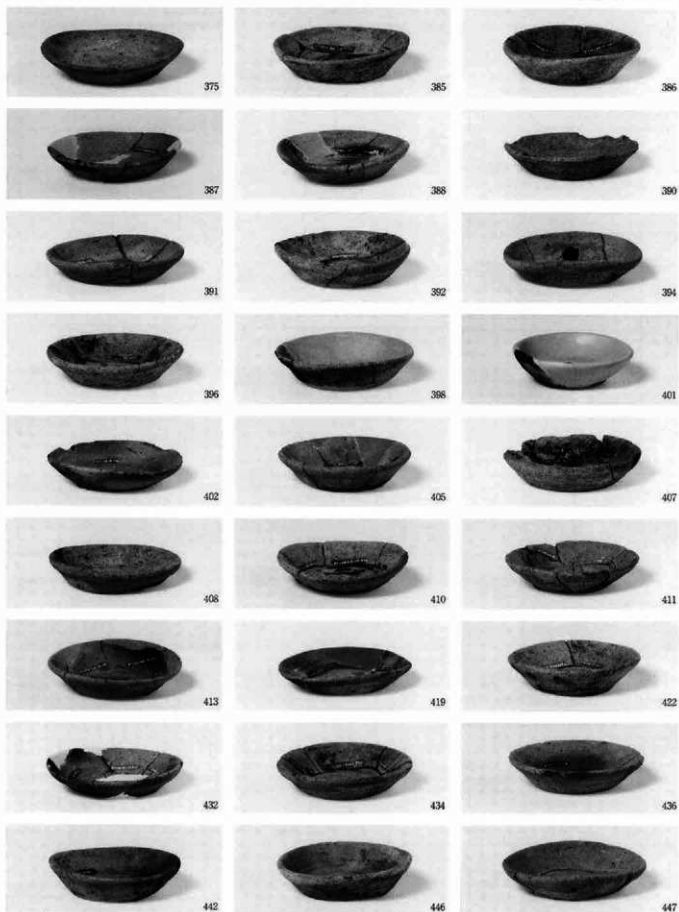

A区1号井戸出土遺物(10)

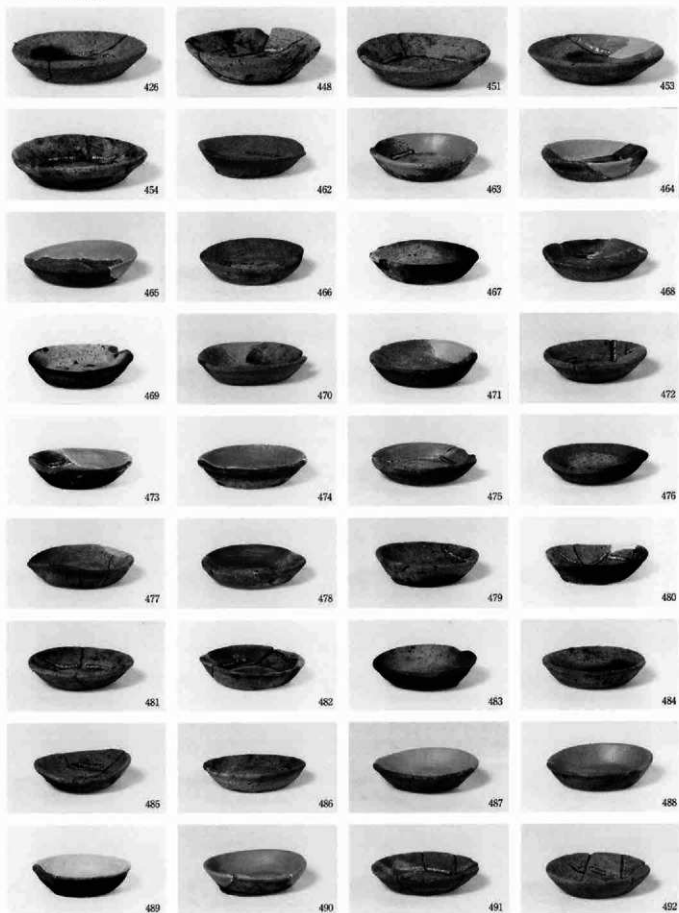

A区1号井戸出土遺物 (11)

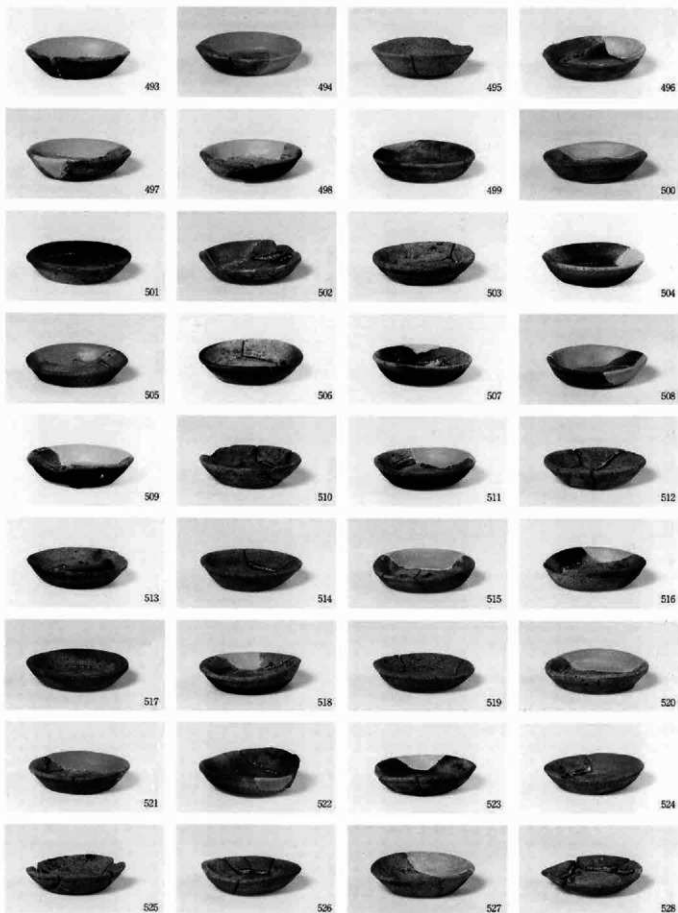

A区1号井戸出土遺物(12)

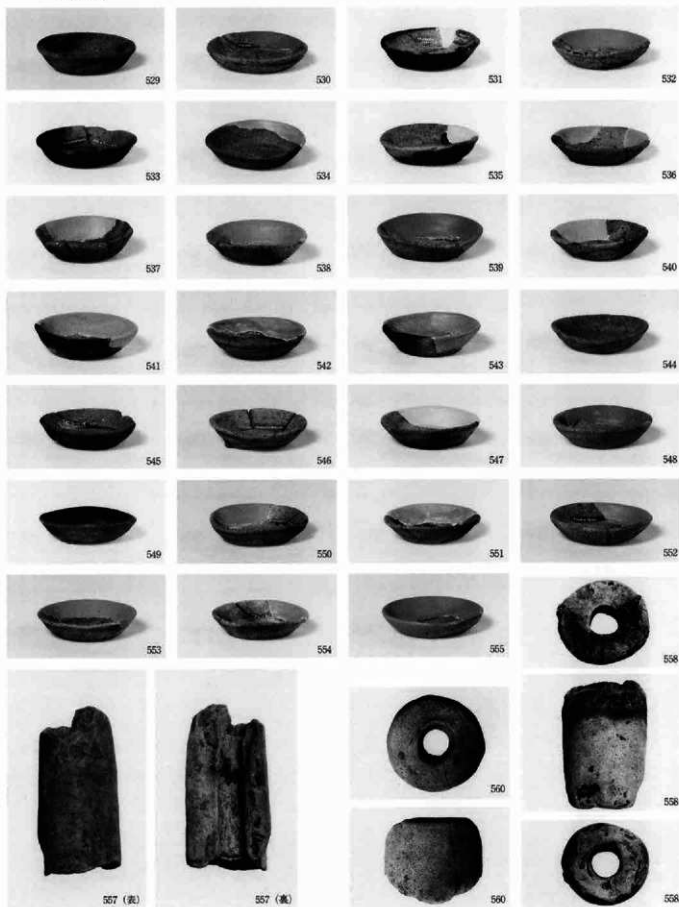

A区1号井戸出土遺物 (13)



566

556



559

559



561 (表)



561 (裏)

A区1号井戸出土遺物 (14)



566

A区3号井戸出土遺物



569



570



571

A区8号井戸出土遺物



596



596



585

A区16号井戸出土遺物



597



598

A区163号土坑出土遺物



600



601



602

A区207号土坑出土遺物



603

A区82号ピット出土遺物



607 (表)



607 (裏)

A区2号集石出土遺物



608



613



627



606



638 (表)



638 (裏)



639 (表)



639 (裏)



640 (表)



640 (裏)



642 (表)



642 (裏)



643 (表)



643 (裏)



641 (表)



641 (裏)



644

A区遺構外出土遺物



B区1号溝出土遺物



B区2号溝出土遺物

B区6号溝出土遺物



712

B区13号溝出土遺物



713

B区14号溝出土遺物



718

B区19号溝出土遺物



723



725



726



728



729



730



731



735



742



748



744



750



764



769

B区23号溝出土遺物



B区24号溝出土遺物(1)

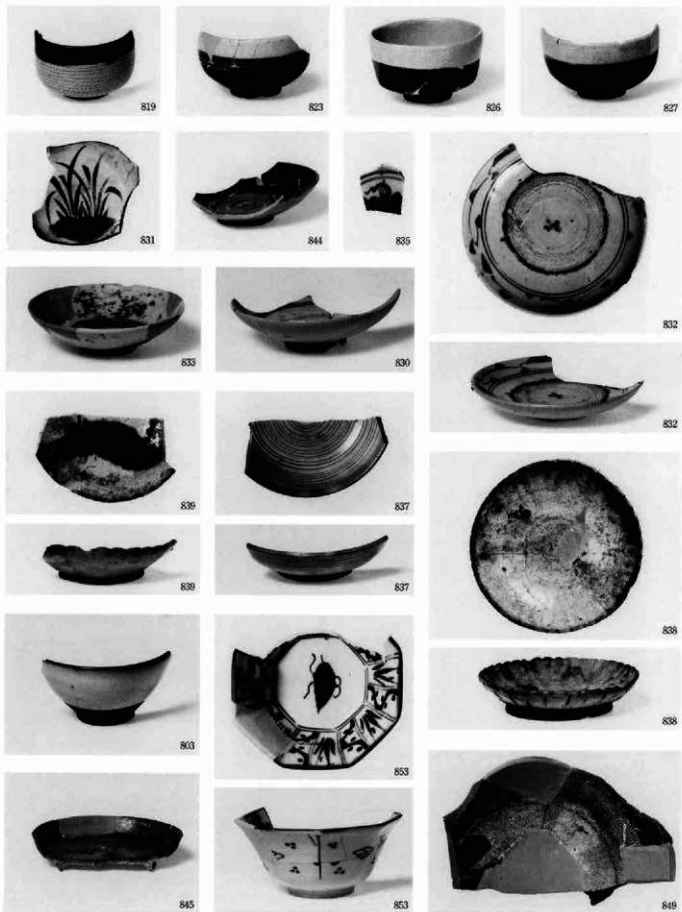

B区24号溝出土遺物(2)



B区24号溝出土遺物(3)



905



906



914

B区24号溝出土遺物(4)



B区24号溝出土遺物 (5)



B区26号溝出土遺物



930



931



932



938

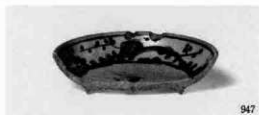

947



944



948



962



959



960



968

B区37号溝出土遺物



979



981



982



983

B区56号溝出土遺物



989



990

B区60号溝出土遺物



965

B区63号溝出土遺物



997



998



999



1000



1001



1004 (裏)



1010



1001



1004 (表)



1010



1002



1003



1010

B区1号井戸出土遺物

B区4号井戸出土遺物



1012

B区7号井戸出土遺物



1021



1024



1027



1024

B区13号井戸出土遺物



1032

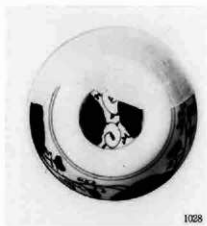

1028

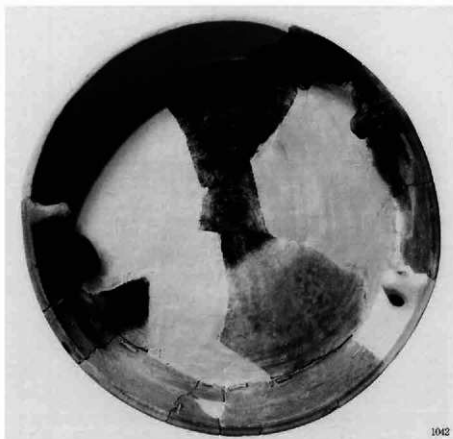

1042



1028



1030



1029

B区14号井戸出土遺物

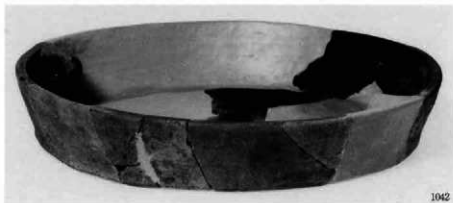

1042



1040

B区26号井戸出土遺物

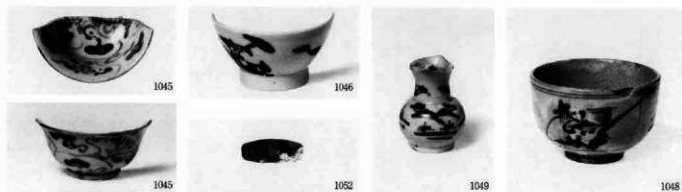

B区29号井戸出土遺物



B区32号井戸出土遺物



B区1号墓塚出土遺物



B区13号土坑出土遺物

B区15号土坑出土遺物



B区17号土坑出土遺物

B区37号土坑出土遺物



B区48号土坑出土遺物



B区212号土坑出土遺物



B区74号土坑出土遗物



1099



1099

B区150号ピット出土遺物



1097

B区268号ピット出土遺物



1102

B区遺構外出土遺物



1103



1109



1107

A区1号井戸出土木製品



1112

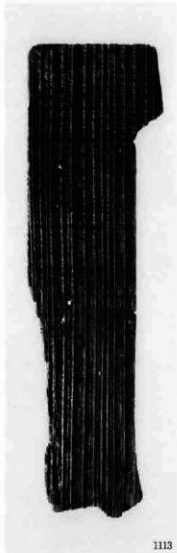

1113



1110

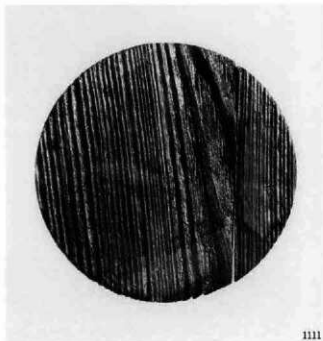

1111

A区19号井戸出土木製品

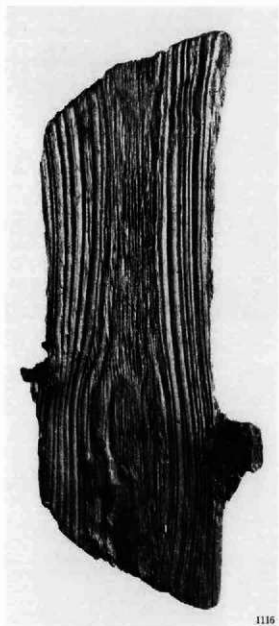

1116

A区207号土坑出土木製品



1117



1118



1119



1120

B区1号溝出土木製品



1121



1122

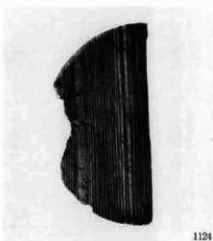

1124

B区23号溝出土木製品

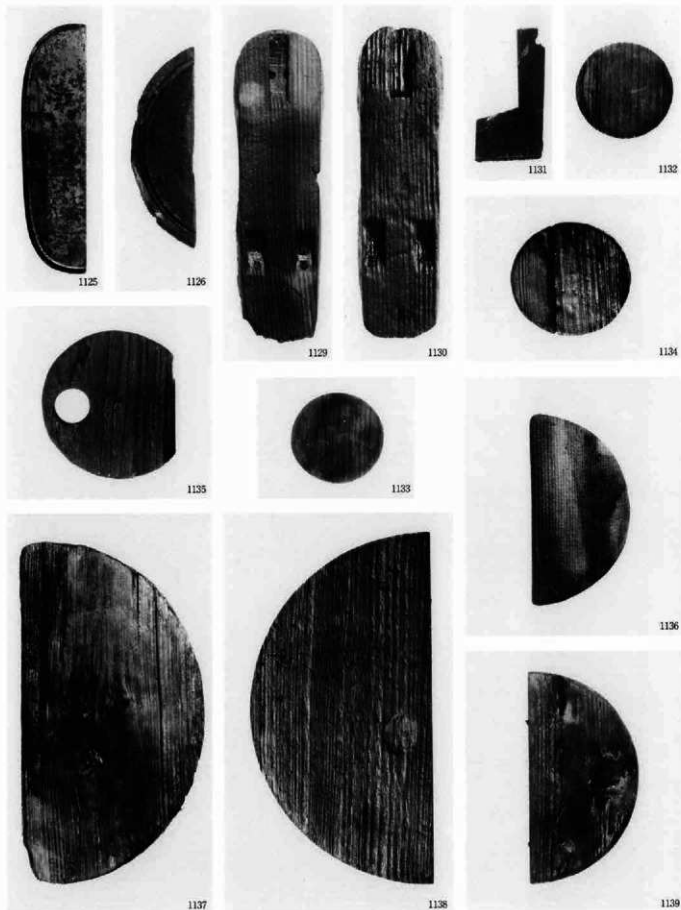

B区24号溝出土木製品(1)

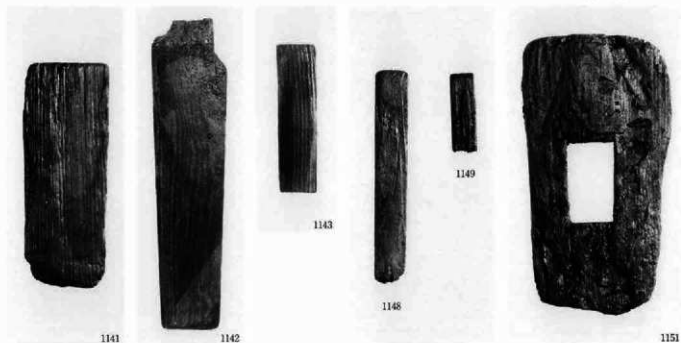

B区24号溝出土木製品(2)

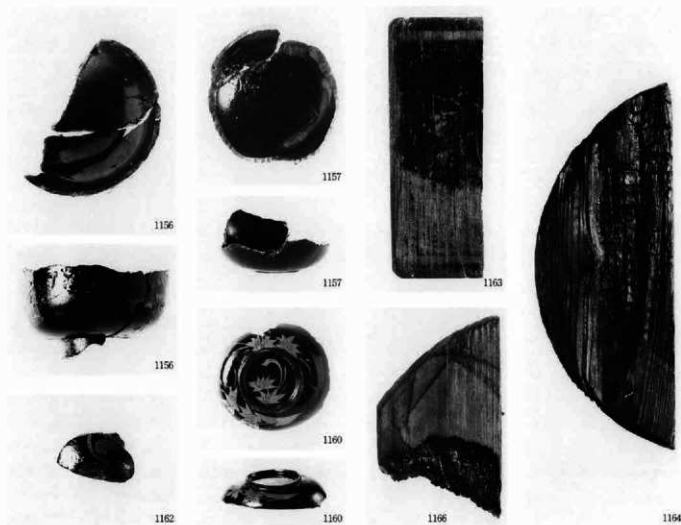

B区37号溝出土木製品(1)



1167



1169



1172

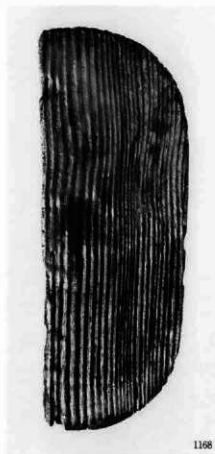

1168



1171



1174



1173



1175

B区37号溝出土木製品 (2)

B区61号溝出土木製品

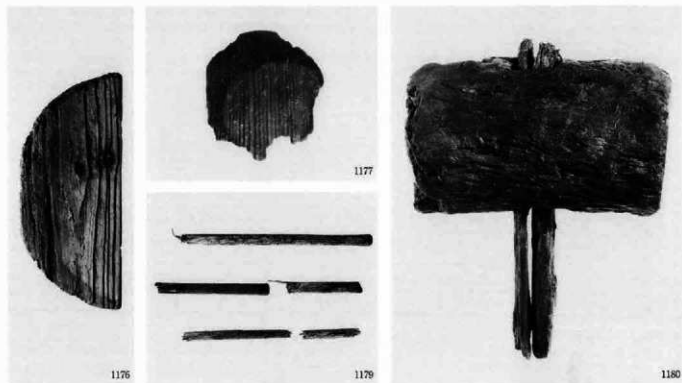

B区1号井戸出土木製品



B区7号井戸出土木製品

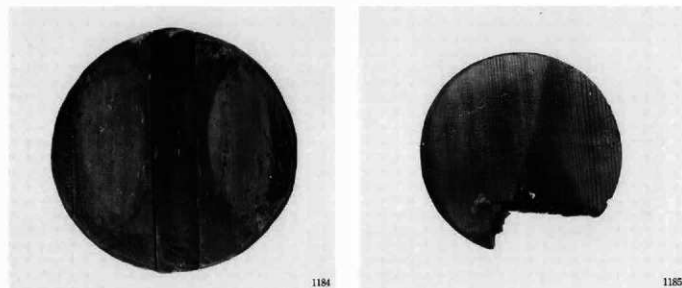

B区13号井戸出土木製品(1)

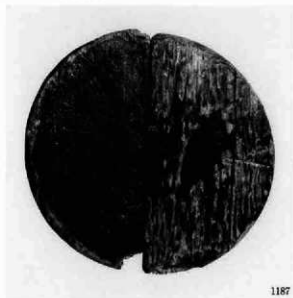

1187

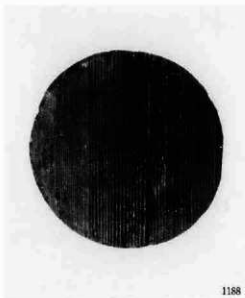

1188



1190

B区13号井戸出土木製品(2)



1191



1191



1193



1194

B区14号井戸出土木製品



1195



1196

B区15号井戸出土木製品(1)



1197



1197



1198



1198



1203



1204

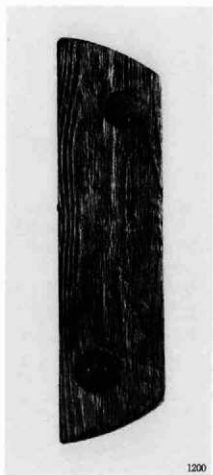

1200

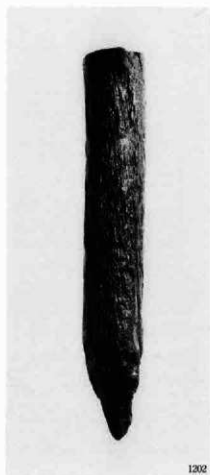

1202

B区23号井戸出土木製品(1)

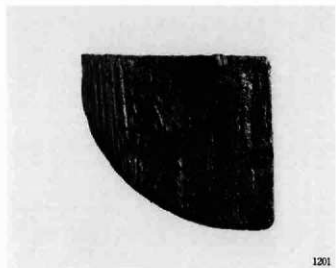

1201

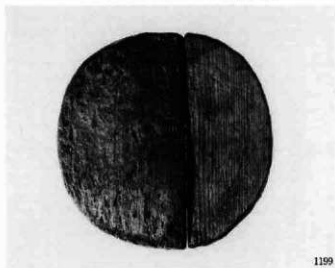

1199

B区23号井戸出土木製品(2)

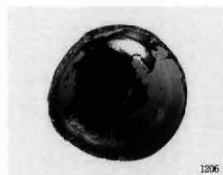

1206



1208



1207



1206



1207

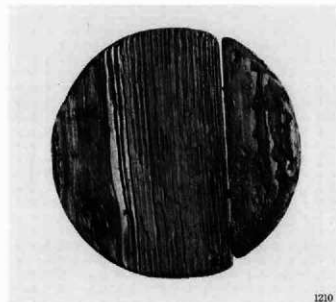

1210



1211

B区24号井戸出土木製品

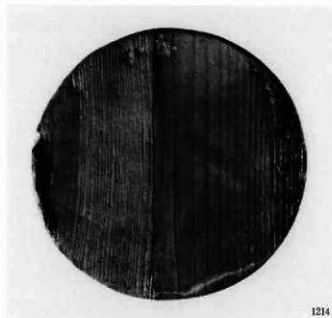

1214



1213



1212

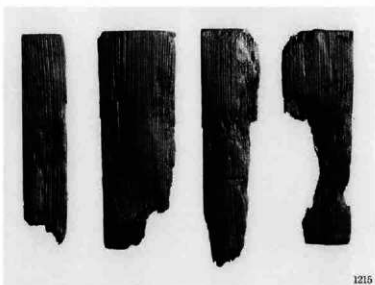

1215

B区25号井戸出土木製品



1216

B区25号井戸出土木製品



1217

B区26号井戸出土木製品



1219

B区29号井戸出土木製品



1220

B区15号土坑出土木製品



1221

B区17号土坑出土木製品



1225

A区遺構外出土煙管



1226



1229

B区1号溝出土金属製品



1227



1228



1230

B区6号溝出土馬蹄



1233



1237



1236



1234

1235

B区24号溝出土金属製品



B区23号溝出土煙管



1232



1238



1239



1240

B区56号溝出土金属製品



1241

B区27号井戸出土鉄製品



1243



1244



1245

B区16号土坑出土鉄製品



1247

B区86号土坑出土鉄製品



1246



1248



1249

A区遺構外出土煙管

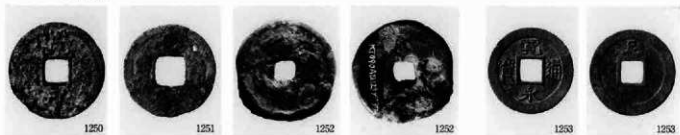

A区12号溝出土錢貨

A区16号溝出土錢貨

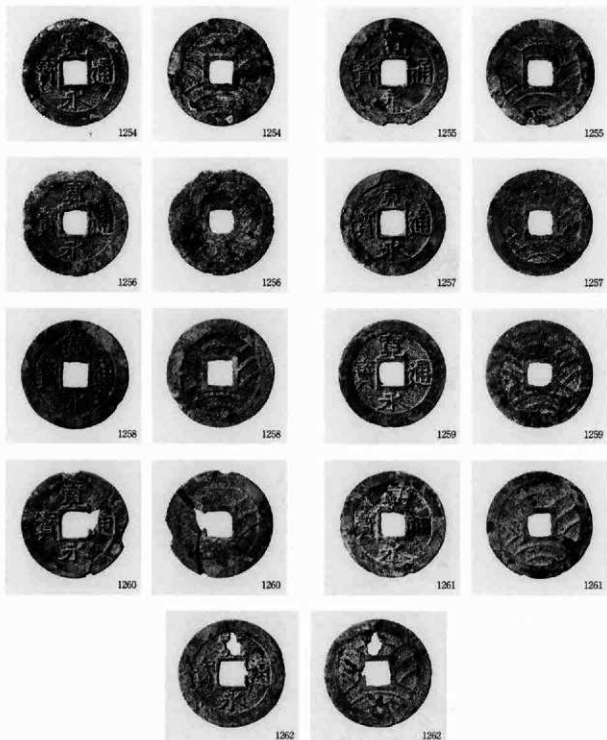

A区54号土坑出土錢貨



1263

A区59・60・61号土坑出土銭貨



1264

A区114号土坑出土銭貨



1265

A区50号土坑出土銭貨



1265

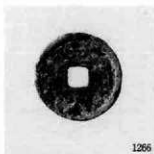

1266

A区121号ビット出土銭貨



1267

A区遺構外出土銭貨



1283



1269

B区20号溝出土銭貨



1270



1270



1268

B区5号溝出土銭貨



1271

B区24号溝出土銭貨



1272

B区37号溝出土銭貨



1273



1274

B区38号溝出土銭貨



1274



1275

B区40号土坑出土銭貨



1284

A区4号溝
出土砥石



1286

A区9号溝
出土砥石



1287

A区12号溝
出土砥石



1293

A区4号井戸
出土砥石



1295

A区176号土坑
出土砥石



1296



1297



1298



1299



1303

B区1号溝出土砥石



1317



1305

B区6号溝
出土砥石



1310

B区22号溝
出土砥石



1312

B区23号溝出土砥石



1313



1318

B区24号溝出土砥石



1319



1320



1321

B区34号溝
出土砥石

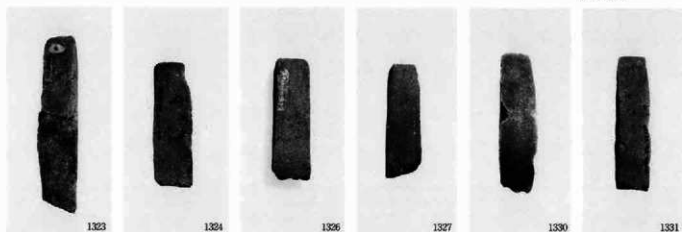

B区37号溝出土砥石

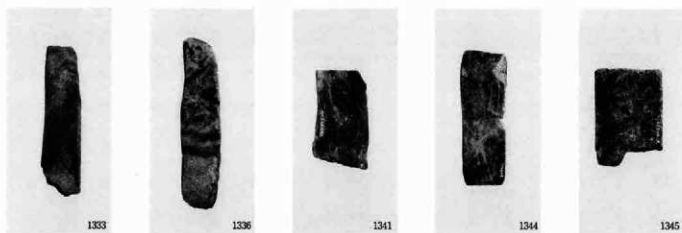

B区38号溝
出土砥石

B区1号井戸
出土砥石

B区15号土坑
出土砥石

B区遺構外
出土砥石

C区3号溝
出土砥石

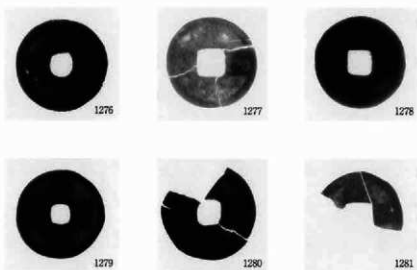

B区1号墓墳出土錢貨(赤外線写真)

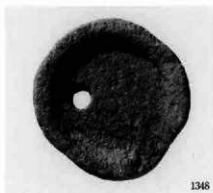

1346



1349



1351

A区1号井戸出土石臼



1355

A区14号井戸出土茶臼



1357

A区163号土坑出土石臼



1359

A区遺構外出土石臼

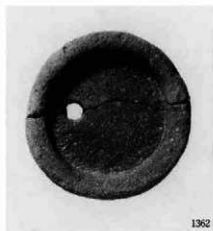

1362

B区12号井戸出土石臼



1364

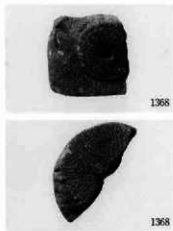

1368

1368

B区15号土坑出土茶臼



1367

B区35号土坑出土石臼



1367



1370

B区遺構外出土石臼



1371

A区8号井戸出土石鉢



1372

A区遺構外出土石鉢



1374

B区4号井戸出土石鉢



1375



1376

B区13号井戸出土石製品



1375

B区6号溝出土石製品



1376



1377

A区遺構外出土凹石

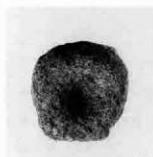

1378

A区78号ピット出土凹石



1379

B区 土坑出土凹石



1380

A区56号溝出土敲石



1381



1383

A区1号集石出土石製品



1384



1385



1387

A区4号井戸出土砥石

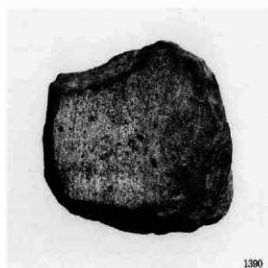

1380

遺構外出土砥石



1383

A区1号井戸出土砥石



1395

B区368号ピット出土石製品



1398

A区1号溝出土石板碑



1401

A区4号溝出土石板碑



1402

A区8号溝出土石板碑



1403

A区13号溝出土石板碑



1405

A区1号井戸出土石板碑



1413

A区104号土坑出土石板碑



1415

A区1号集石出土石板碑



1423

B区47号溝出土石板碑



1424

B区2号井戸出土石板碑



1426

B区7号井戸出土石板碑



1427

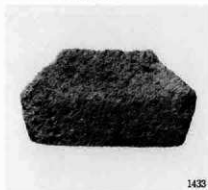

1433

A区14号井戸出土五輪塔



1432

A区15号井戸出土五輪塔



1434

A区163号土坑出土五輪塔

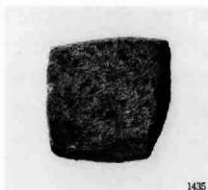

1435

B区15号溝出土五輪塔



1436

B区4号井戸出土五輪塔



1439

B区11号井戸出土五輪塔



1441

B区13号井戸出土五輪塔



1442

B区遺構外出土五輪塔



1443

B区6号溝出土地藏像



1a



1b



1c

1. アカマツ (105: B区24号溝 下駄1130)

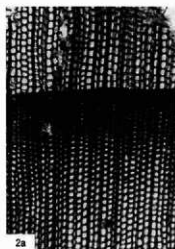

2a



2b

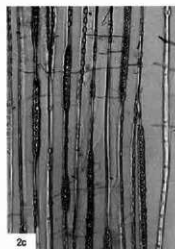

2c

2. モミ属 (81: B区37号溝 桶底板1174)

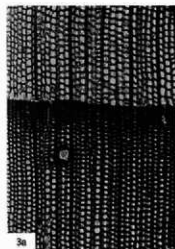

3a



3b



3c

3. トウヒ属 (5-2: B区13号井戸 桶底板1188)

scale bar 1~3: a-1.0mm, b-0.1mm, c-0.4mm

a: 横断面 b: 放射断面 c: 接線断面

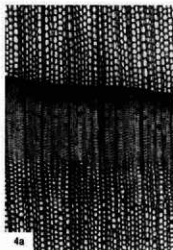

4. スギ (29 : A区20号井戸 板材)



5. ヒノキ (3 : B区13号井戸 桶底板1184)

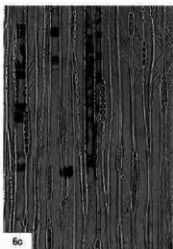
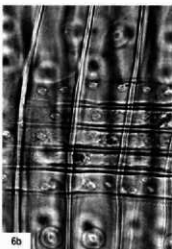
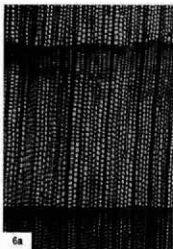

6. サワラ (14 : B区24号溝 底板1134)

scale bar 3~6: a-1.0mm, b-0.1mm, c-0.4mm

a : 横断面 b : 放射断面 c : 接線断面

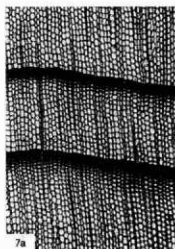

7a

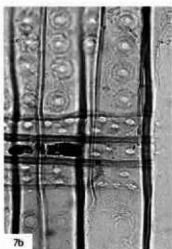

7b

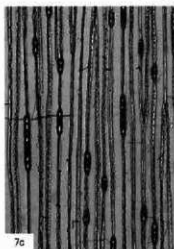

7c

7. クロベ (4: B区13号井戸 桶底板1187)

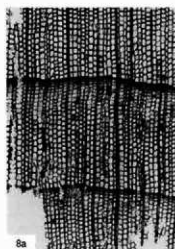

8a



8b

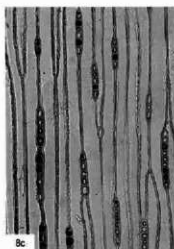

8c

8. アスナロ (40: B区23号井戸 桶底板1199)



9a



9b



9c

9. ハンノキ亜属 (118: B区14号井戸 柄穴棒1193)

scale bar 7.8: a-1.0mm, b-0.1mm, c-0.4mm
9: a-1.0mm, b-0.2mm, c-0.4mm

a: 横断面 b: 放射断面 c: 接線断面



10a



10b



10c

10. クリ (115 : B区26号井戸 穿孔円板1217)

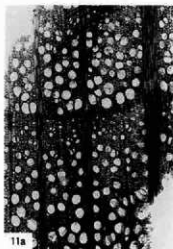

11a



11b



11c

11. ブナ属 (131 : B区25号溝 漆椀1155)



12a



12b



12c

12. コナラ節 (84 : B区37号溝 横楕1171)

scale bar 10,12: a-1.0mm, b-0.4mm, c-0.4mm
11: a-1.0mm, b-0.2mm, c-0.4mm

a : 横断面 b : 放射断面 c : 接線断面

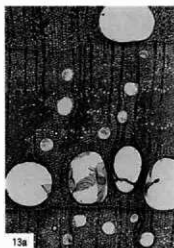

13a



13b

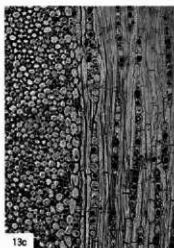

13c

13. クヌギ筋 (73: C区 埋没自然木)



14a

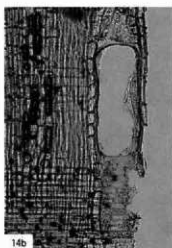

14b

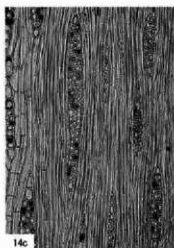

14c

14. ムクノキ (42-2: B区23号井戸 不明木製品1204)

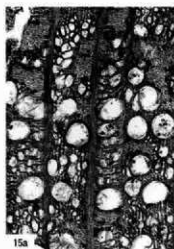

15a



15b



15c

15. エノキ属 (7: B区13号井戸 杭1189)

scale bar 12~15: a-1.0mm, b-0.4mm, c-0.4mm

a: 横断面 b: 放射断面 c: 接線断面



16a



16b



16c

16. ケヤキ (87: B区1号井戸 かけや本体1180)

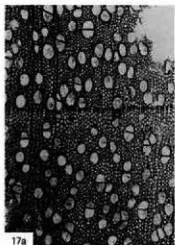

17a



17b



17c

17. トチノキ (153: B区24号井戸 濃桜1205)



18a



18b



18c

18. ツゲ (138: B区29号井戸 櫛1219)

scale bar 16: a-1.0mm, b-0.4mm, c-0.4mm
17,18: a-1.0mm, b-0.2mm, c-0.4mm

a: 横断面 b: 放射断面 c: 接線断面

群馬県埋蔵文化財調査事業団
発掘調査報告第348集

徳丸高堰遺跡

北関東自動車道（高崎～伊勢崎）地域
埋蔵文化財発掘報告書第31集

平成17年(2005年)3月17日 印刷

平成17年(2005年)3月22日 発行

編集／(財)群馬県埋蔵文化財調査事業団

〒377-8555 群馬県北橋村大字下箱田784番地の2

電話0279-52-2511 (代表)

ホームページアドレス <http://www.gunmaibun.org/>

印刷／上毛新聞社





付図-1 A区遺構配置図 (1/200)

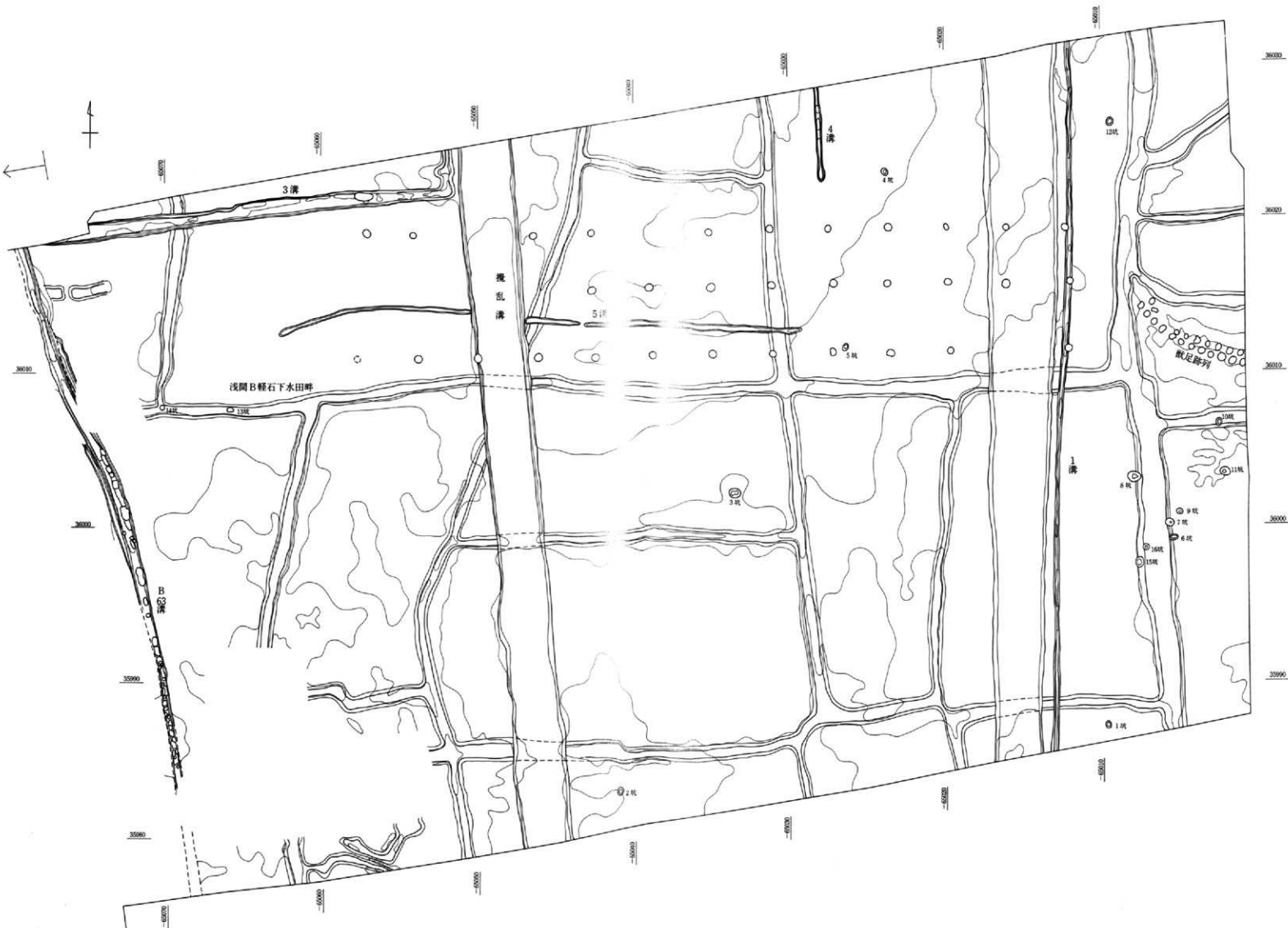

付図-3 C区遺構配置図 (1/200)



付図-2 B区遺構配置図 (1/200)