

財団法人 群馬県埋蔵文化財調査事業団調査報告書第287集

長野原一本松遺跡(1)

図版編(第2分冊)

八ツ場ダム建設工事に伴う
埋蔵文化財発掘調査報告書第1集

2002

国 土 交 通 省
財団法人 群馬県埋蔵文化財調査事業団

財団法人 群馬県埋蔵文化財調査事業団調査報告書第287集

長野原一本松遺跡(1)

図版編(第2分冊)

八ツ場ダム建設工事に伴う
埋蔵文化財発掘調査報告書第1集

2002

国 土 交 通 省
財団法人 群馬県埋蔵文化財調査事業団

例 言

- 1 本書は、八ツ場ダム建設工事に伴い事前調査されている長野原一本松遺跡の発掘調査報告書である。発掘調査は現在も継続中であるが、本書は平成6年度～8年度までの発掘調査成果について報告する「第1集」であり、「本文編」・「図版編」・「一覧表・写真図版編」の3分冊からなるものの第2分冊にあたる「図版編」である。なお、「第2集」以降の報告書刊行は後年の実施となる。
- 2 以下の例言については、第1分冊にあたる「本文編」を参照されたい。

凡 例

- 1 本書で使用した方位は、国家座標の北を表す。
- 2 等高線・遺構断面図等に記した数値は、海拔標高を示す。
- 3 各遺構実測図のレイアウトは、国家座標の北を基準としている。このため、方位記号は図版に対し1点を表記する形となっている。
- 4 付図を含む遺構実測図の縮尺は、原則として以下のとおりである。このうち、住居跡に伴う炉跡・埋設土器については、単独のもの縮尺を統一した。しかし、統一できないものなどについては適宜縮尺を変えており、基準としてスケールを配しているため、そちらを参照されたい。
遺跡遺構全体図(付図)：1/1,000、調査区遺構全体図(付図)：1/200、遺跡遺構分布図：1/2,000、調査区遺構分布図：1/400、住居跡：1/60、炉跡・埋設土器：1/20、柱穴列：1/80、列石・弧状列石(単位図)：1/80、配石・集石・土坑：1/20・1/40・1/80、カマド：1/30
- 5 付図を含む遺構実測図のキャプションで使用した略称・略号等は、以下のとおりである。
住居跡：住、炉跡：炉、埋設土器：埋設、柱穴列(同柱穴)：柱列・柱(柱)、列石：列、配石：配、集石：集、土坑：坑、ピット：P、土層断面中の礫：S、トレンチ：トレ
- 6 遺物実測図の縮尺は、原則として以下のとおりである。しかし、統一できないものや下記以外の遺物については、キャプション中にスケールを表記するなどしており、そちらを参照されたい。
土器 完形・半完形・大型片：1/4、破片・土製品等：1/3
石器 石鏃・石錐：1/1、石槍：1/2、石匙・スクレイパー：1/2・1/3、石核：1/3、打製・磨製石斧：1/3、磨石・凹石：1/3、多孔石・石皿・石棒：1/3・1/4・1/6、垂飾：1/3、石製品：1/3
- 7 縄文土器の拓本について、口縁部片の一部には口端まで含めた拓影図がある。
- 8 土器断面の割れ口について、輪郭みの接合部であるものは実線、そうでないものはギザで表現している。また胎土中に植物繊維を含むものは、断面図中に●を表記した。
- 9 遺構・遺物実測図に使用したスクリーンパターン等は、以下のことを示す。



目 次

図版編(第2分冊)

例言
凡例
図版目次
付図目次

図版目次

第1図	長野県一本松遺跡遺構分布図	1	第51図	5-45号住居跡	54
第2図	2区・3区遺構分布図	3	第52図	5-45号住居跡出土遺物	55
第3図	4区・94区・95区遺構分布図	5	第53図	5-46号住居跡	56
第4図	5区・6区遺構(列石・配石)分布図	7	第54図	5-46号住居跡出土遺物	57
第5図	5区・6区遺構(土坑・配石下部含む)分布図	9	第55図	6-1号住居跡(1)	58
第6図	5区・6区遺構 (住居跡・伊跡・埋設土器・柱穴列)分布図	11	第56図	6-1号住居跡(2)・出土遺物(1)	59
第7図	6区・7区(モデル造成区含む)遺構分布図	13	第57図	6-1号住居跡出土遺物(2)	60
第8図	7区・8区・9区遺構分布図	15	第58図	6-2号住居跡(1)	61
第9図	4-1号・2号住居跡(1)	17	第59図	6-2号住居跡(2)・出土遺物(1)	62
第10図	4-1号・2号住居跡(2)・出土遺物(1)	18	第60図	6-2号住居跡出土遺物(2)	63
第11図	4-1号・2号住居跡出土遺物(2)	19	第61図	6-3号住居跡・出土遺物(1)	64
第12図	4-3号・4号住居跡(1)	20	第62図	6-3号住居跡出土遺物(2)	65
第13図	4-3号・4号住居跡(2)・出土遺物	21	第63図	6-3号住居跡出土遺物(3)	66
第14図	5-1号住居跡	22	第64図	6-4号住居跡・出土遺物	67
第15図	5-1号住居跡出土遺物(1)	23	第65図	6-5号住居跡(1)	68
第16図	5-1号住居跡出土遺物(2)	24	第66図	6-5号住居跡(2)	69
第17図	5-1号住居跡出土遺物(3)	25	第67図	6-5号住居跡出土遺物(1)	70
第18図	5-2号住居跡(1)	25	第68図	6-5号住居跡出土遺物(2)	71
第19図	5-2号住居跡(2)・出土遺物	26	第69図	6-5号住居跡出土遺物(3)	72
第20図	5-3号住居跡・出土遺物	27	第70図	6-6号住居跡・出土遺物	72
第21図	5-5号住居跡	27	第71図	6-7号住居跡・出土遺物	73
第22図	5-5号住居跡出土遺物	28	第72図	6-8号住居跡(伊跡)	73
第23図	5-6号住居跡・出土遺物(1)	29	第73図	5区(5V・8グリッド)埋設土器・出土遺物	74
第24図	5-6号住居跡出土遺物(2)	30	第74図	6-1号伊跡・埋設土器・出土遺物	74
第25図	5-7号住居跡	31	第75図	5-1号柱穴	75
第26図	5-7号住居跡出土遺物(1)	32	第76図	5-1号柱穴出土遺物(1)	76
第27図	5-7号住居跡出土遺物(2)	33	第77図	5-1号柱穴出土遺物(2)	77
第28図	5-7号住居跡出土遺物(3)	34	第78図	5-2号柱穴・出土遺物	77
第29図	5-7号住居跡出土遺物(4)	35	第79図	5-1号列石・出土遺物	78
第30図	5-8号住居跡	36	第80図	5-2号列石・出土遺物(1)	79
第31図	5-8号住居跡出土遺物(1)	37	第81図	5-2号列石出土遺物(2)	80
第32図	5-8号住居跡出土遺物(2)	38	第82図	5-3号列石	80
第33図	5-8号住居跡出土遺物(3)	39	第83図	5-4号列石	80
第34図	5-9号住居跡(1)	40	第84図	5-4号列石出土遺物	81
第35図	5-9号住居跡(2)・出土遺物(1)	41	第85図	5-5号列石・出土遺物	81
第36図	5-9号住居跡出土遺物(2)	42	第86図	5-433号・434号配石(弧状列石)・出土遺物(1)	82
第37図	5-10号住居跡・出土遺物(1)	43	第87図	5-433号・434号配石(弧状列石)出土遺物(2)	83
第38図	5-10号住居跡出土遺物(2)	44	第88図	5-435号配石(弧状列石)	83
第39図	5-11号住居跡(埋設土器) 出土遺物	44	第89図	5-435号配石(弧状列石)出土遺物(1)	84
第40図	5-12号住居跡・出土遺物	45	第90図	5-435号配石(弧状列石)出土遺物(2)	85
第41図	5-13号住居跡・出土遺物	46	第91図	5-436号配石(弧状列石)・出土遺物(1)	86
第42図	5-14号住居跡	46	第92図	5-436号配石(弧状列石)出土遺物(2)	87
第43図	5-15号住居跡	47	第93図	5-437号配石(弧状列石)	87
第44図	5-15号住居跡出土遺物	48	第94図	配石(1)	88
第45図	5-16号住居跡・出土遺物	48	第95図	配石(2)	89
第46図	5-17号住居跡・出土遺物	49	第96図	配石(3)	90
第47図	5-18号住居跡・出土遺物	50	第97図	配石(4)	91
第48図	5-28号住居跡(1)	51	第98図	配石(5)	92
第49図	5-28号住居跡(2)	52	第99図	配石(6)	93
第50図	5-28号住居跡出土遺物	53	第100図	配石(7)	94
			第101図	配石(8)	95

第102回	配石(9)	96	第164回	配石出土石罫(12)	157
第103回	配石(10)	97	第165回	配石出土石罫(13)	158
第104回	配石(11)	98	第166回	配石出土石罫(14)	159
第105回	配石(12)	99	第167回	配石	160
第106回	配石(13)	100	第168回	土坑(1)	161
第107回	配石(14)	101	第169回	土坑(2)	162
第108回	配石(15)	102	第170回	土坑(3)	163
第109回	配石(16)	103	第171回	土坑(4)	164
第110回	配石(17)	104	第172回	土坑(5)	165
第111回	配石(18)	105	第173回	土坑(6)	166
第112回	配石(19)	106	第174回	土坑(7)	167
第113回	配石(20)	107	第175回	土坑(8)	168
第114回	配石(21)	108	第176回	土坑(9)	169
第115回	配石(22)	109	第177回	土坑(10)	170
第116回	配石(23)	110	第178回	土坑(11)	171
第117回	配石(24)	111	第179回	土坑(12)	172
第118回	配石(25)	112	第180回	土坑(13)	173
第119回	配石(26)	113	第181回	土坑(14)	174
第120回	配石(27)	114	第182回	土坑(15)	175
第121回	配石(28)	115	第183回	土坑(16)	176
第122回	配石(29)	116	第184回	土坑(17)	177
第123回	配石(30)	117	第185回	土坑(18)	178
第124回	配石(31)	118	第186回	土坑(19)	179
第125回	配石(32)	119	第187回	土坑(20)	180
第126回	配石(33)	120	第188回	土坑(21)	181
第127回	配石(34)	121	第189回	土坑(22)	182
第128回	配石(35)	122	第190回	土坑(23)	183
第129回	配石(36)	123	第191回	土坑(24)	184
第130回	配石(37)	124	第192回	土坑(25)	185
第131回	配石(38)	125	第193回	土坑(26)	186
第132回	配石(39)	126	第194回	土坑(27)	187
第133回	配石(40)	127	第195回	土坑(28)	188
第134回	配石(41)	128	第196回	土坑(29)	189
第135回	配石(42)	129	第197回	土坑(30)	190
第136回	配石出土石罫(1)	130	第198回	土坑(31)	191
第137回	配石出土石罫(2)	131	第199回	土坑(32)	192
第138回	配石出土石罫(3)	132	第200回	土坑(33)	193
第139回	配石出土石罫(4)	133	第201回	土坑(34)	194
第140回	配石出土石罫(5)	134	第202回	土坑(35)	195
第141回	配石出土石罫(6)	135	第203回	土坑(36)	196
第142回	配石出土石罫(7)	136	第204回	土坑(37)	197
第143回	配石出土石罫(8)	137	第205回	土坑(38)	198
第144回	配石出土石罫(9)	138	第206回	土坑(39)	199
第145回	配石出土石罫(10)	139	第207回	土坑(40)	200
第146回	配石出土石罫(11)	140	第208回	土坑(41)	201
第147回	配石出土石罫(12)	141	第209回	土坑(42)	202
第148回	配石出土石罫(13)	142	第210回	土坑(43)	203
第149回	配石出土石罫(14)	143	第211回	土坑(44)	204
第150回	配石出土石罫(15)	144	第212回	土坑(45)	205
第151回	配石出土石罫(16)	145	第213回	土坑(46)	206
第152回	配石出土石罫(17)	146	第214回	土坑(47)	207
第153回	配石出土石罫(1)	146	第215回	土坑(48)	208
第154回	配石出土石罫(2)	147	第216回	土坑(49)	209
第155回	配石出土石罫(3)	148	第217回	土坑(50)	210
第156回	配石出土石罫(4)	149	第218回	土坑(51)	211
第157回	配石出土石罫(5)	150	第219回	土坑(52)	212
第158回	配石出土石罫(6)	151	第220回	土坑(53)	213
第159回	配石出土石罫(7)	152	第221回	土坑(54)	214
第160回	配石出土石罫(8)	153	第222回	土坑(55)	215
第161回	配石出土石罫(9)	154	第223回	土坑(56)	216
第162回	配石出土石罫(10)	155	第224回	土坑(57)	217
第163回	配石出土石罫(11)	156	第225回	土坑(58)	218

第226回	土坑(50)	-----219	第288回	遺構外出土器(25)	-----281
第227回	土坑(50)	-----220	第289回	遺構外出土器(26)	-----282
第228回	土坑(51)	-----221	第290回	遺構外出土器(27)	-----283
第229回	土坑(52)	-----222	第291回	遺構外出土器(28)	-----284
第230回	土坑(53)	-----223	第292回	遺構外出土器(29)	-----285
第231回	土坑(54)	-----224	第293回	遺構外出土器(30)	-----286
第232回	土坑(55)	-----225	第294回	遺構外出土器(31)	-----287
第233回	土坑(56)	-----226	第295回	遺構外出土器(32)	-----288
第234回	土坑(57)	-----227	第296回	遺構外出土器(33)	-----289
第235回	土坑出土土器(1)	-----228	第297回	遺構外出土器(34)	-----290
第236回	土坑出土土器(2)	-----229	第298回	遺構外出土器(35)	-----291
第237回	土坑出土土器(3)	-----230	第299回	遺構外出土器(36)	-----292
第238回	土坑出土土器(4)	-----231	第300回	遺構外出土器(37)	-----293
第239回	土坑出土土器(5)	-----232	第301回	遺構外出土器(38)	-----294
第240回	土坑出土土器(6)	-----233	第302回	遺構外出土器(39)	-----295
第241回	土坑出土土器(7)	-----234	第303回	遺構外出土器(40)	-----296
第242回	土坑出土土器(8)	-----235	第304回	遺構外出土器(41)	-----297
第243回	土坑出土土器(9)	-----236	第305回	遺構外出土器(42)	-----298
第244回	土坑出土土器(10)	-----237	第306回	遺構外出土器(43)	-----299
第245回	土坑出土土器(11)	-----238	第307回	遺構外出土器(44)	-----300
第246回	土坑出土土器(12)	-----239	第308回	遺構外出土器(45)	-----301
第247回	土坑出土土器(13)	-----240	第309回	遺構外出土器(46)	-----302
第248回	土坑出土土器(14)	-----241	第310回	遺構外出土器(47)	-----303
第249回	土坑出土土器(15)	-----242	第311回	遺構外出土器(48)	-----304
第250回	土坑出土土器(16)	-----243	第312回	遺構外出土器(49)	-----305
第251回	土坑出土土器(17)	-----244	第313回	遺構外出土器(50)	-----306
第252回	土坑出土土器(18)	-----245	第314回	遺構外出土器(51)	-----307
第253回	土坑出土土器(19)	-----246	第315回	遺構外出土器(52)	-----308
第254回	土坑出土土器(20)	-----247	第316回	遺構外出土器(53)	-----309
第255回	土坑出土土器(21)	-----248	第317回	遺構外出土器(54)	-----310
第256回	土坑出土石器(1)	-----249	第318回	遺構外出土器(55)	-----311
第257回	土坑出土石器(2)	-----250	第319回	遺構外出土器(56)	-----312
第258回	土坑出土石器(3)	-----251	第320回	遺構外出土器(57)	-----313
第259回	土坑出土石器(4)	-----252	第321回	遺構外出土器(58)	-----314
第260回	土坑出土石器(5)	-----253	第322回	遺構外出土器(59)	-----315
第261回	土坑出土石器(6)	-----254	第323回	遺構外出土器(1)	-----316
第262回	土坑出土石器(7)	-----255	第324回	遺構外出土器(2)	-----317
第263回	土坑出土石器(8)	-----256	第325回	遺構外出土器(3)	-----318
第264回	遺構外出土器(1)	-----257	第326回	遺構外出土器(4)	-----319
第265回	遺構外出土器(2)	-----258	第327回	遺構外出土器(5)	-----320
第266回	遺構外出土器(3)	-----259	第328回	遺構外出土器(6)	-----321
第267回	遺構外出土器(4)	-----260	第329回	遺構外出土器(7)	-----322
第268回	遺構外出土器(5)	-----261	第330回	遺構外出土器(8)	-----323
第269回	遺構外出土器(6)	-----262	第331回	遺構外出土器(9)	-----324
第270回	遺構外出土器(7)	-----263	第332回	遺構外出土器(10)	-----325
第271回	遺構外出土器(8)	-----264	第333回	遺構外出土器(11)	-----326
第272回	遺構外出土器(9)	-----265	第334回	遺構外出土器(12)	-----327
第273回	遺構外出土器(10)	-----266	第335回	遺構外出土器(13)	-----328
第274回	遺構外出土器(11)	-----267	第336回	遺構外出土器(14)	-----329
第275回	遺構外出土器(12)	-----268	第337回	遺構外出土器(15)	-----330
第276回	遺構外出土器(13)	-----269	第338回	遺構外出土器(16)	-----331
第277回	遺構外出土器(14)	-----270	第339回	遺構外出土器(17)	-----332
第278回	遺構外出土器(15)	-----271	第340回	遺構外出土器(18)	-----333
第279回	遺構外出土器(16)	-----272	第341回	遺構外出土器(19)	-----334
第280回	遺構外出土器(17)	-----273	第342回	遺構外出土器(20)	-----335
第281回	遺構外出土器(18)	-----274	第343回	遺構外出土器(21)	-----336
第282回	遺構外出土器(19)	-----275	第344回	遺構外出土器(22)	-----337
第283回	遺構外出土器(20)	-----276	第345回	遺構外出土器(23)	-----338
第284回	遺構外出土器(21)	-----277	第346回	遺構外出土器(24)	-----339
第285回	遺構外出土器(22)	-----278	第347回	遺構外出土器(25)	-----340
第286回	遺構外出土器(23)	-----279	第348回	遺構外出土器(26)	-----341
第287回	遺構外出土器(24)	-----280	第349回	遺構外出土器(27)	-----342

第350回	遺構外出土石器(28)	343
第351回	遺構外出土石器(29)	344
第352回	遺構外出土石器(30)	345
第353回	遺構外出土石器(31)	346
第354回	遺構外出土石器(32)	347
第355回	遺構外出土石器(33)	348
第356回	弥生・古墳・平安時代遺構外出土遺物	349
第357回	5-4号住居跡・出土遺物	350

第358回	5-4号住居跡混入遺物	351
第359回	中・近世土坑(1)	352
第360回	中・近世土坑(2)	353
第361回	中・近世土坑出土(混入)遺物	353
第362回	中・近世遺構外出土遺物(1)	354
第363回	中・近世遺構外出土遺物(2)	355

付図目次

付図1	長野原一本松遺跡遺構分布図
付図2	長野原一本松遺跡2区・3区遺構全体図
付図3	長野原一本松遺跡4区・94区・95区遺構全体図
付図4	長野原一本松遺跡5区・6区遺構分布図
付図5	長野原一本松遺跡5区・6区列石・配石全体図
付図6	長野原一本松遺跡5区・6区 土坑(配石下部含む)全体図

付図7	長野原一本松遺跡5区・6区 住居跡・炉跡・埋設土器・柱穴列全体図
付図8	長野原一本松遺跡6区・7区 (モヅル造成区含む)遺構全体図
付図9	長野原一本松遺跡7区・8区・9区遺構全体図

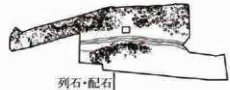

列石・配石

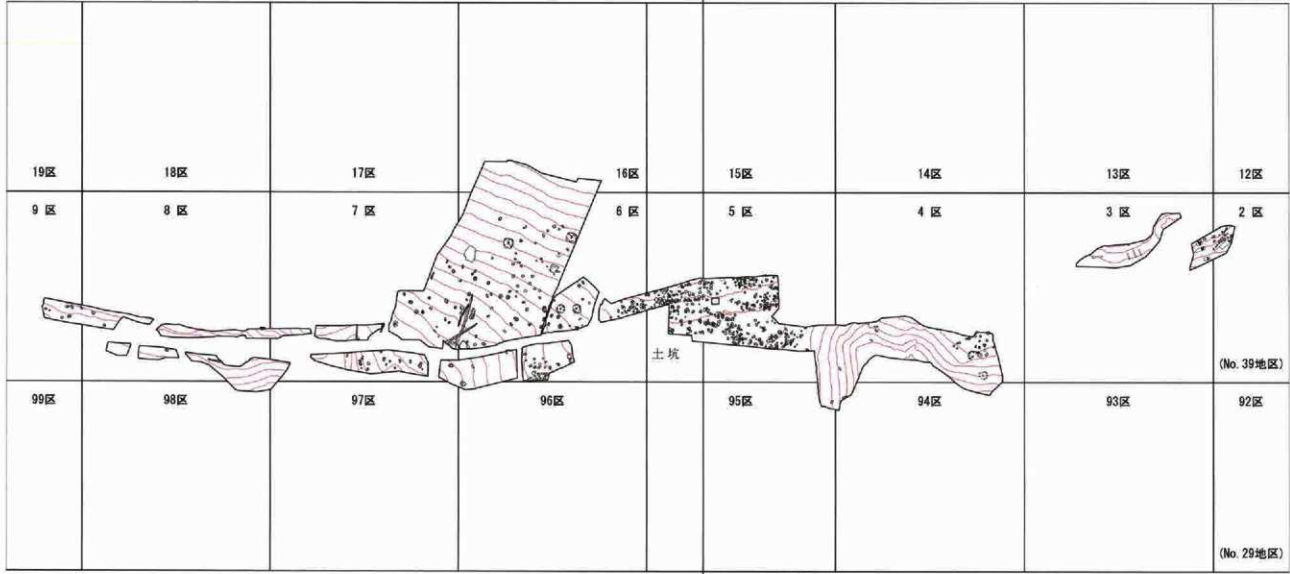

住居跡

第1図 長野原一本松遺跡遺構分布図(S=1/2,000)

4 T

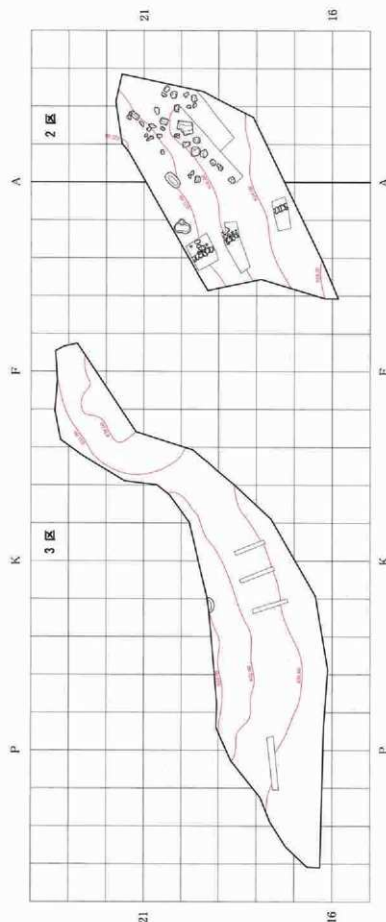

第2図 2区・3区畫分分布図(S=1/400)

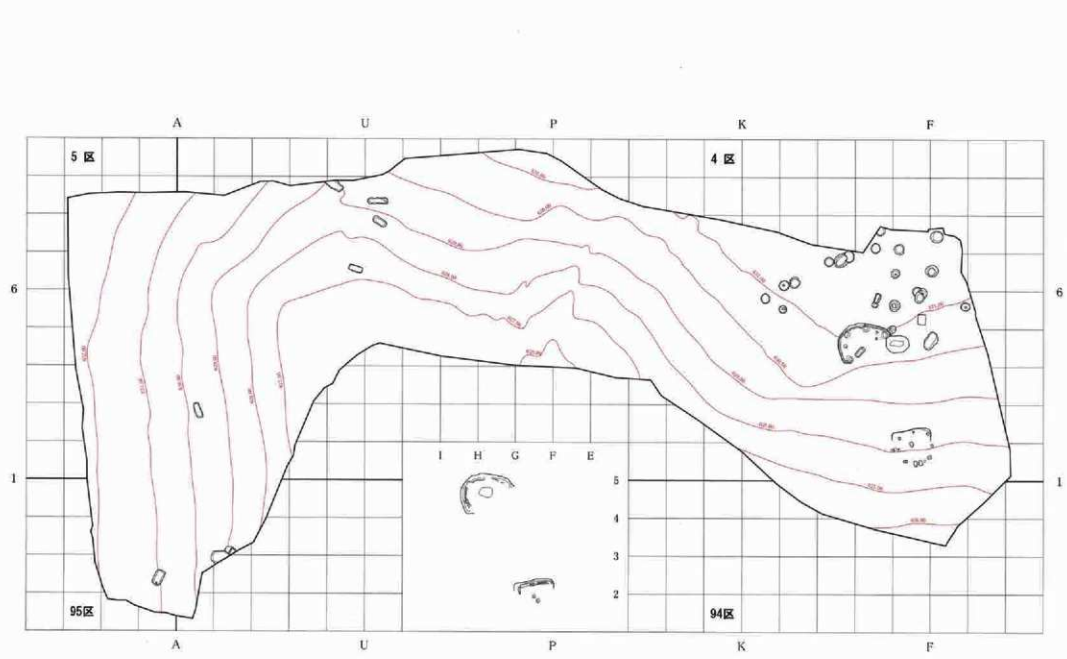

第3图 4区・94区・95区遺構分布図(S=1/400)

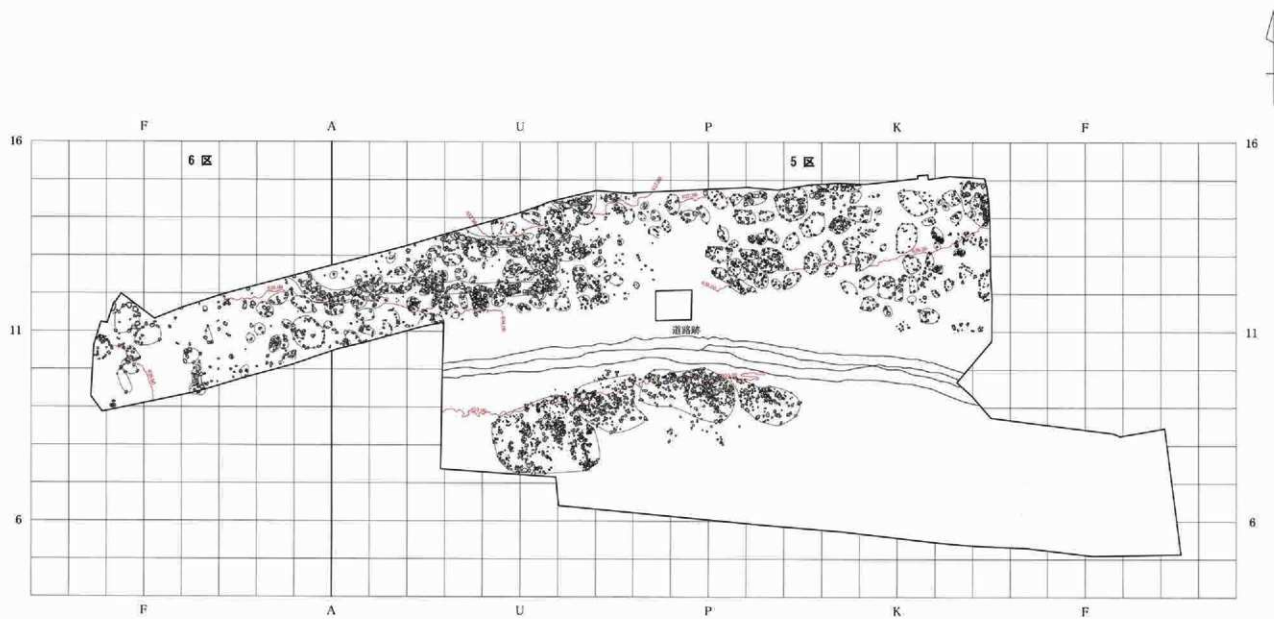

第4图 5区・6区遺構(列石・配石)分布图(S=1/400)

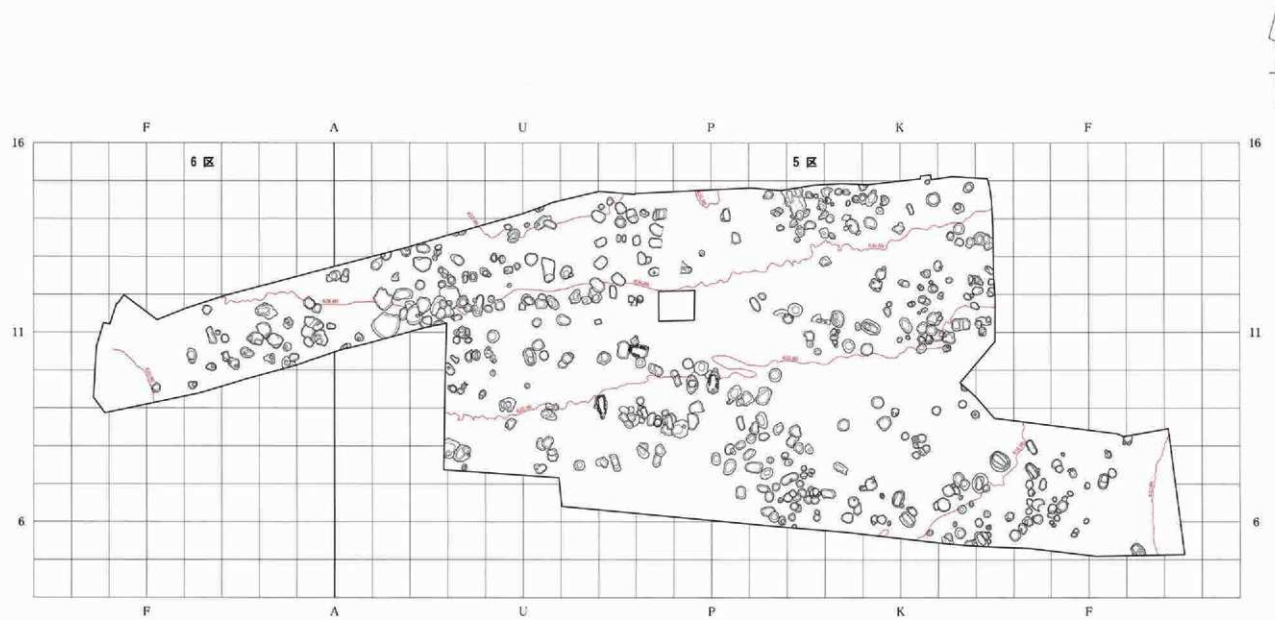

第5図 5区・6区遺構(土坑・配石下部含む)分布図(S=1/400)

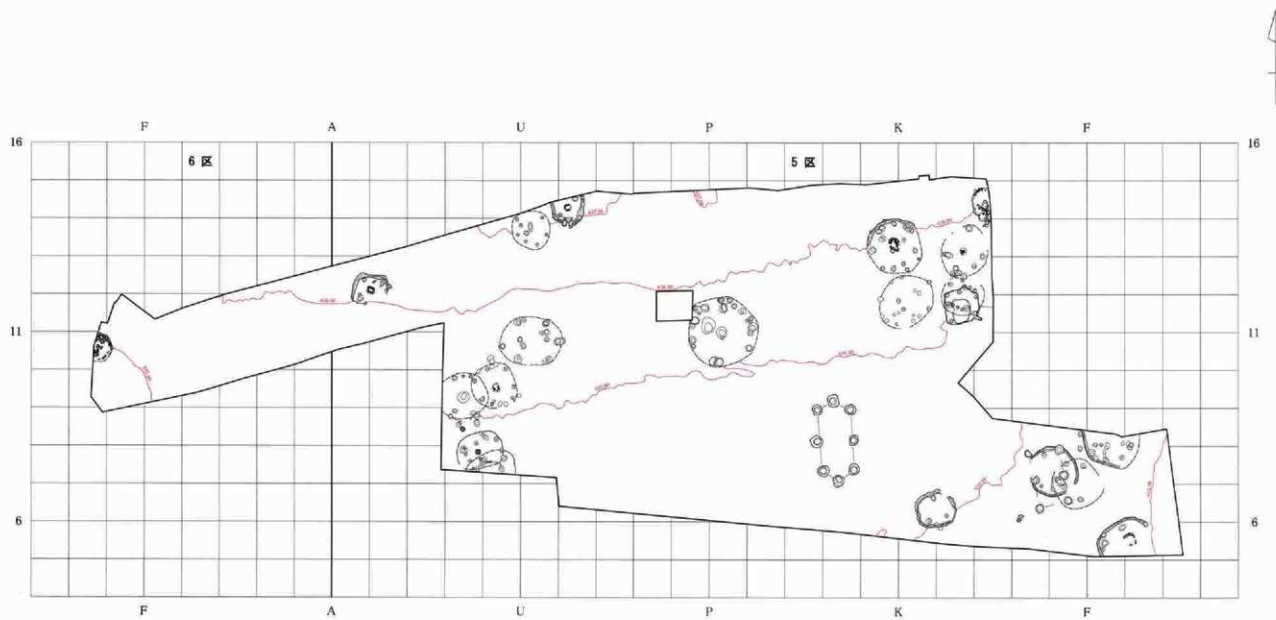

第6図 5区・6区遺構(住居跡・炉跡・埋設土器・柱穴列)分布図(S=1/400)



第7図 6区・7区(モザル造成区含む)遺構分布図(S=1/400)

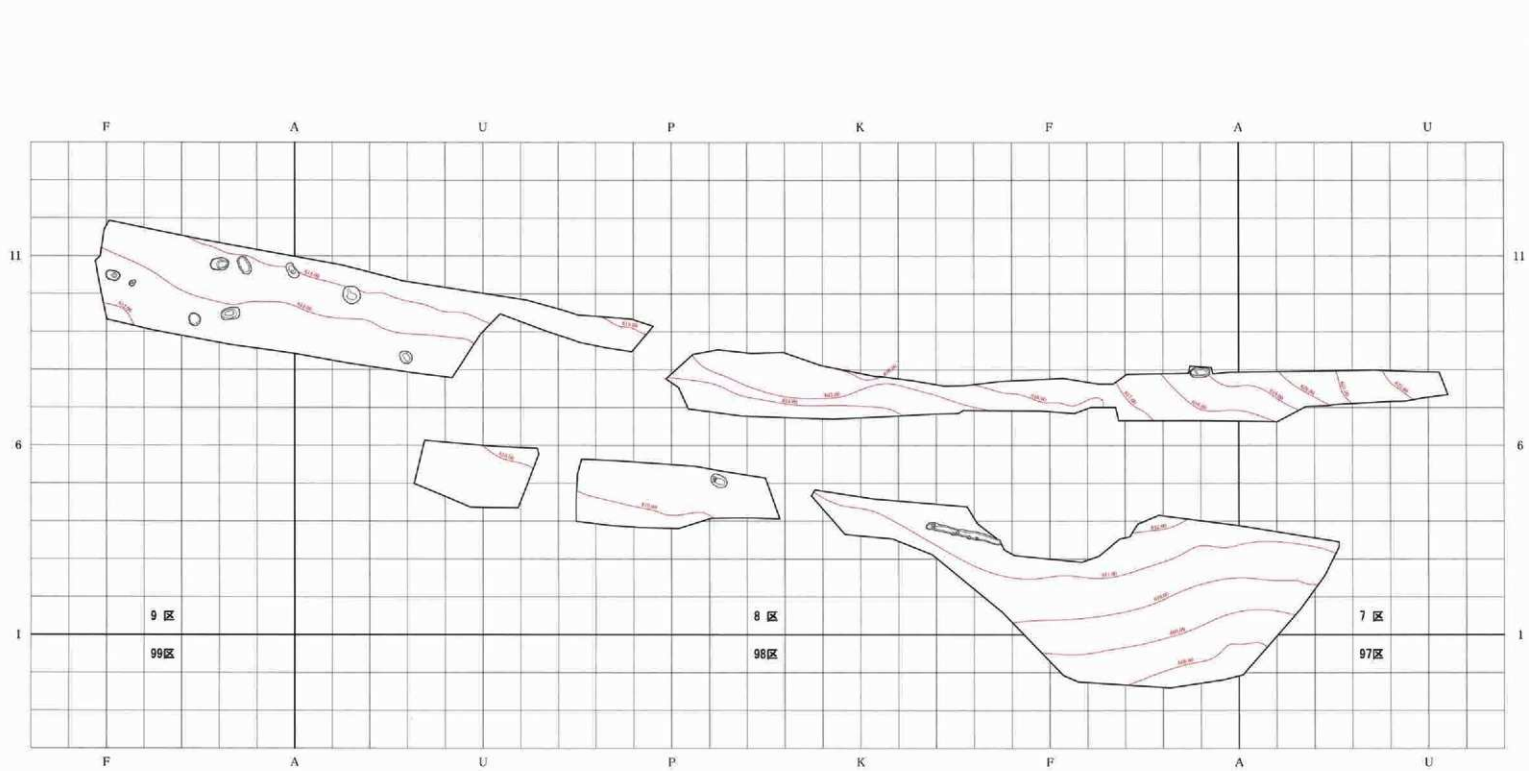

第8图 7区·8区·9区构造分布图(S=1/400)

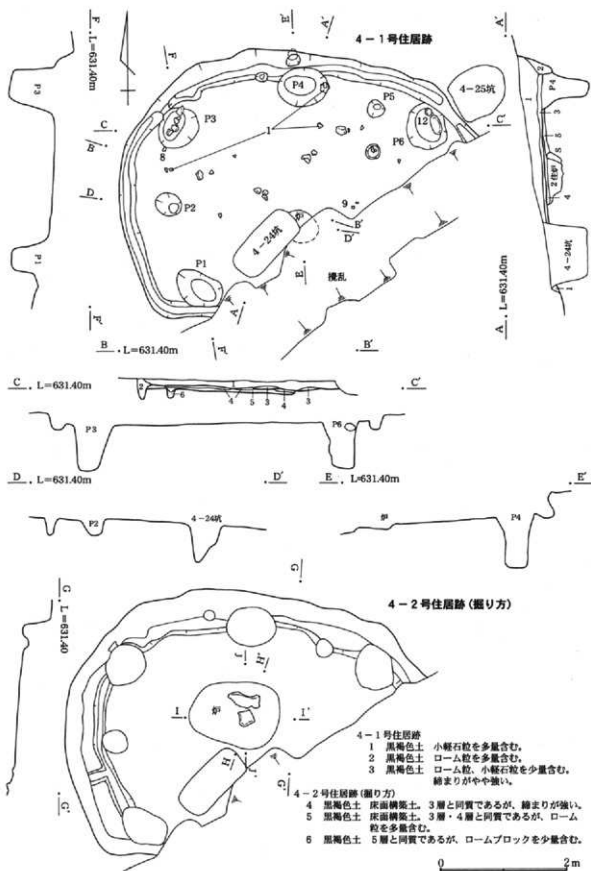

第9図 4-1号・2号住居跡(1)

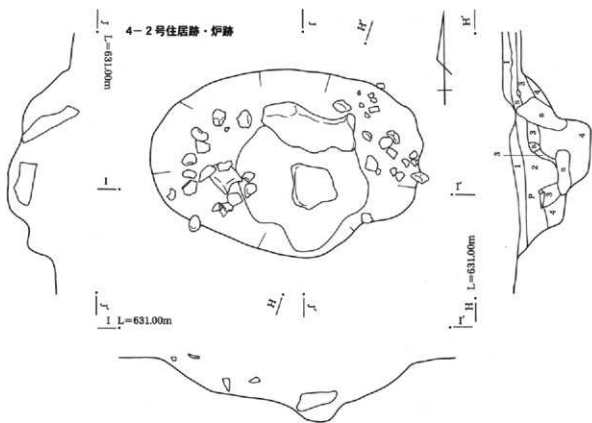

0 1m

4-2号住居跡・炉跡

- 1 黒褐色土 □—ム粒、小礫石粒を少量含む。
- 2 黒褐色土 □—ム粒、炭化物を多量、焼土粒を少量含む。
- 3 黒褐色土 2層と同質であるが、さらに炭化物を多量含む。
- 4 黒褐色土 2層と同質であるが、さらに焼土粒を多量含む。

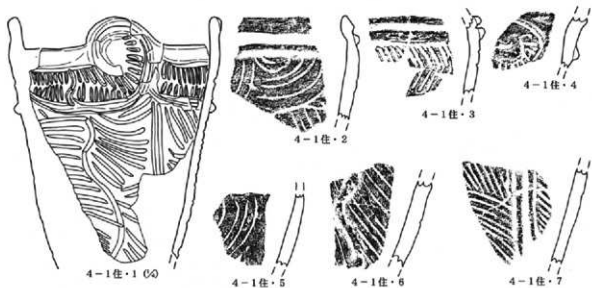

第10図 4-1号・2号住居跡(2)・出土遺物(1)

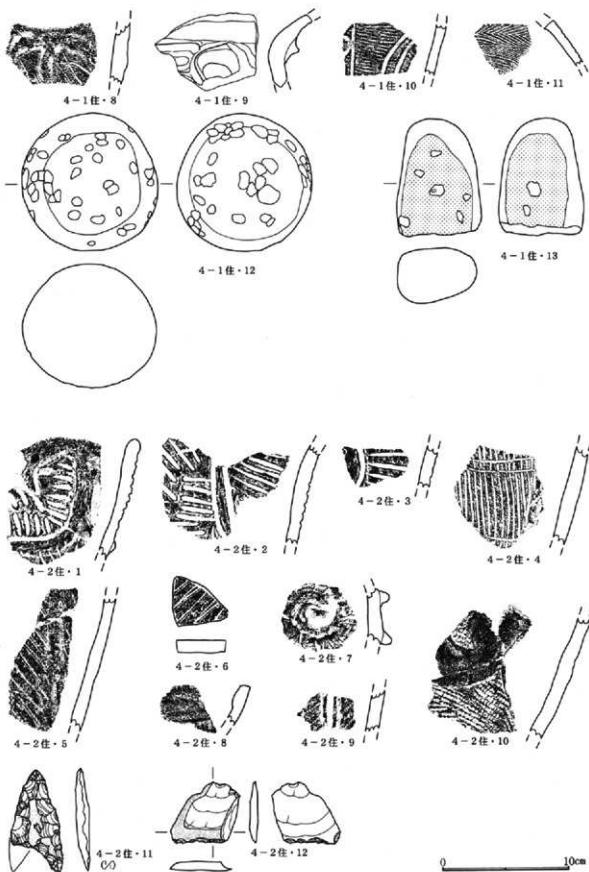

第11图 4-1号・2号住居跡出土遺物(2)

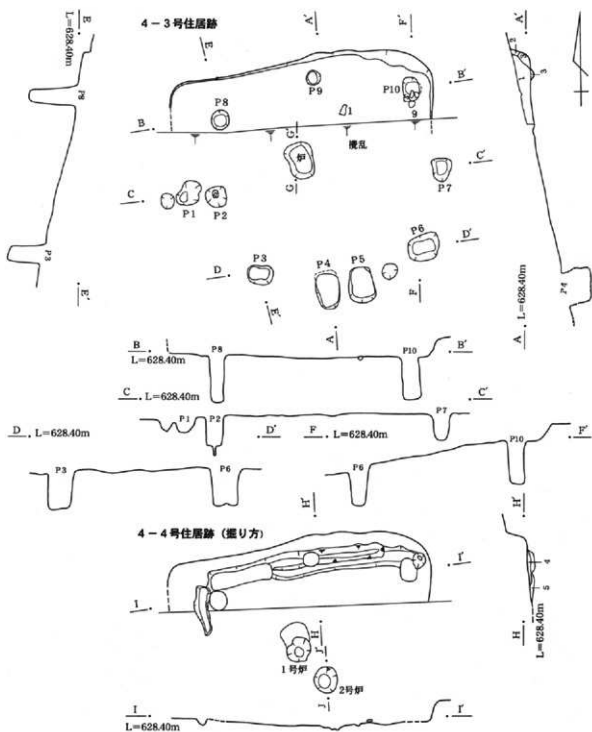

4-3号住居跡

- 1 暗褐色土 ローム粒、黒褐色土を少量含む。
 - 2 暗黄褐色土 ロームを基調に黒褐色土を少量含む。締まりが強い。
 - 3 暗黄褐色土 2層と同質であるが、焼土粒を少量含む。
- 4-4号住居跡(掘り方)
- 4 黒褐色土 床面構築土。ローム粒を少量含む。締まりが強い。
 - 5 黒褐色土 床面構築土。4層と同質であるが、ロームブロックを少量含む。締まりが強い。

第12図 4-3号・4号住居跡(1)

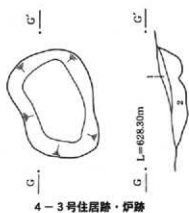

4-3号住居跡・炉跡



1号卵

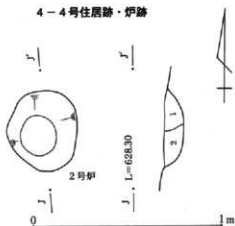

4-4号住居跡・炉跡



2号卵

4-3号住居跡・炉跡

- 1 暗褐色土 □—ム粒、黒褐色土を少量含む。
- 2 暗黄褐色土 □—ムを基調に焼土粒を多量、黒褐色土を少量含む。

4-4号住居跡・炉跡

- 1 暗黄褐色土 □—ムを基調に黒褐色土を少量含む。
- 2 暗黄褐色土 □—ムを基調に焼土粒を少量含む。

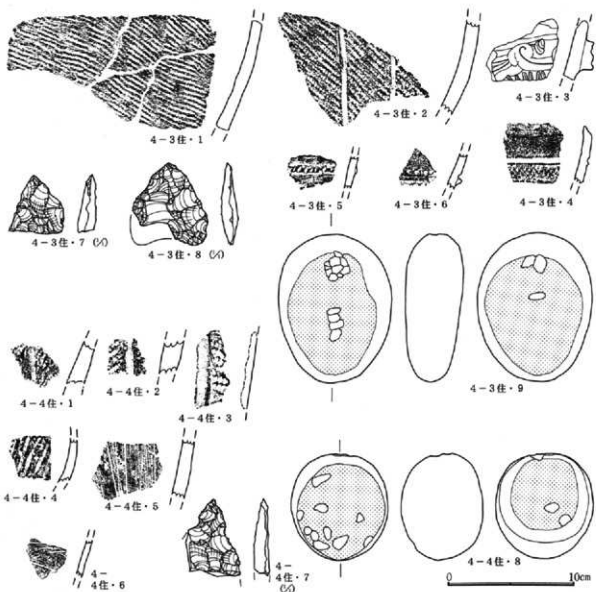

第13図 4-3号・4号住居跡(2)・出土遺物

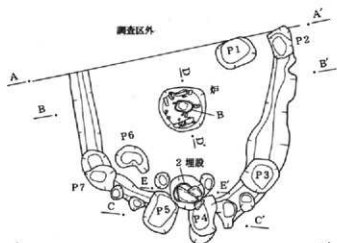

5-1号住居跡

- 1 基本層序I層(表土)に相当。
- 2 基本層序II-2層に相当。
- 3 基本層序III層に相当。
- 4 基本層序IV層に相当。
- 5 暗褐色土 礫土、軽石粒、ローム粒・ブロック、炭化物を少量含む。
- 6 暗黄褐色土 床面積礫土、ローム層砂層と黒褐色土の混土で硬化している。
- 7 基本層序V層に相当。

A, L=638.00m



B, L=637.00m



C, L=637.00m



0 2m

埋設土器

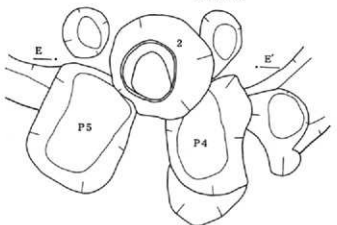

E, L=636.80m

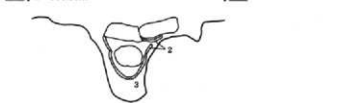

0 1m

炉跡



D, L=636.80m

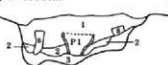

5-1号住居跡・炉跡

- 1 暗褐色土 ローム粒、小軽石粒を少量、炭化物を微量含む。
- 2 暗黄褐色土 ロームを主体に暗褐色土、炭土粒、炭化物を少量含む。
- 3 暗褐色土 2層と同質であるが、色調がやや暗い。

第14図 5-1号住居跡

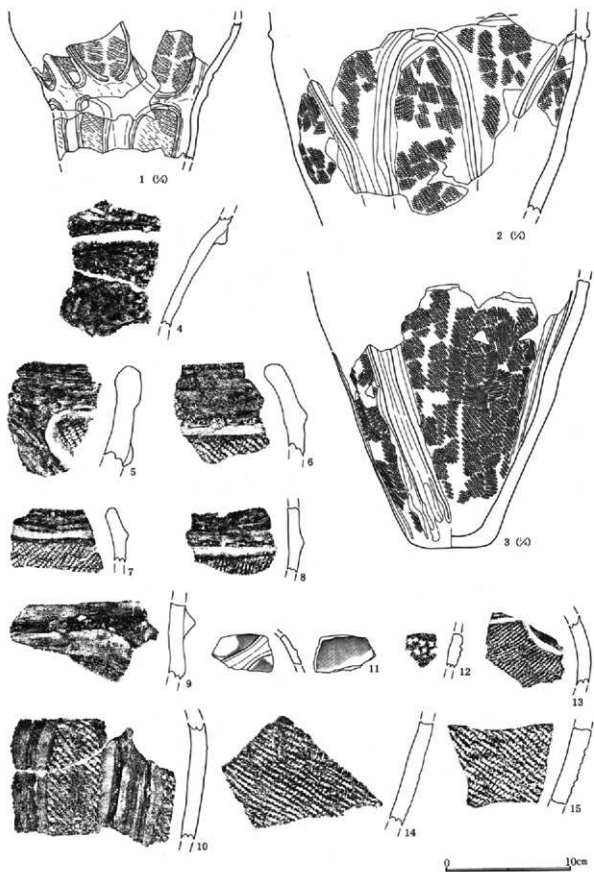

第15图 5-1号住居跡出土遺物(1)

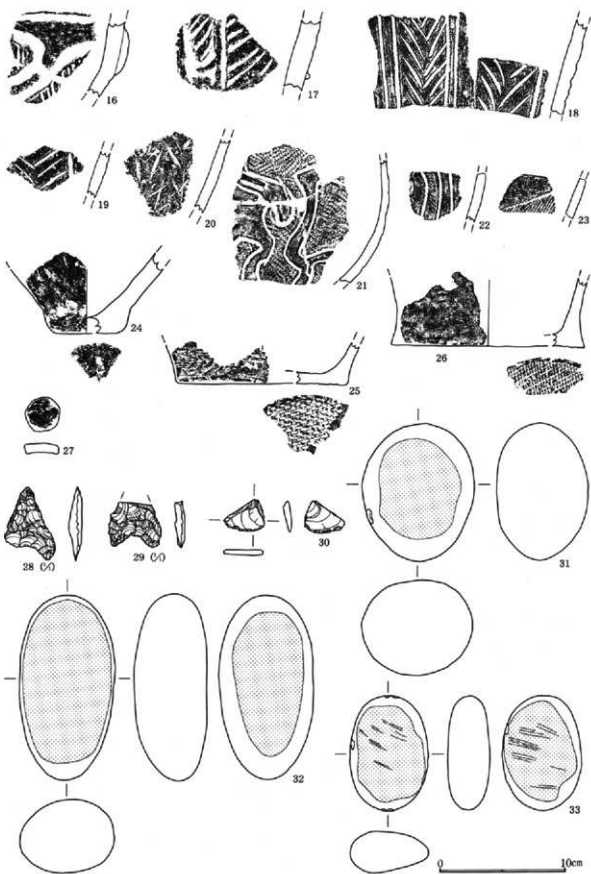

第16图 5-1号住居跡出土遺物(2)

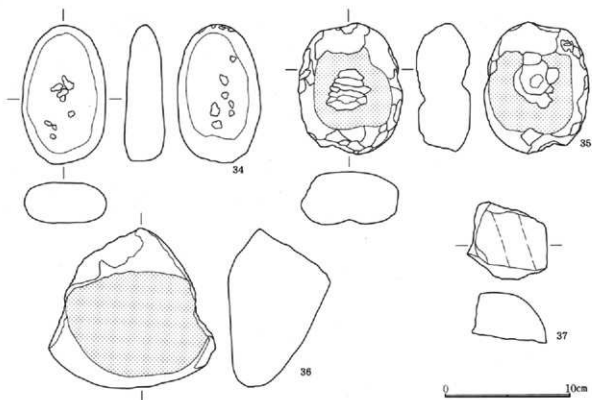

第17図 5-1号住居跡出土遺物(3)

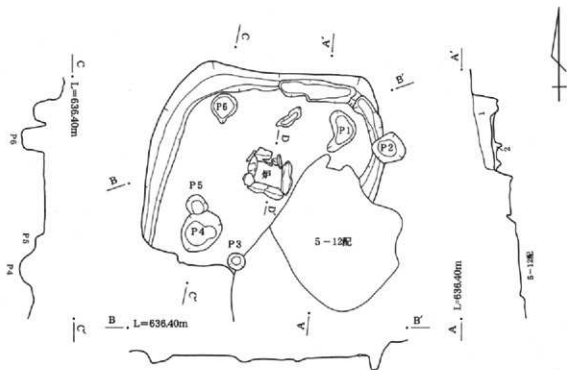

5-2号住居跡

- 1 暗褐色土 黄色軽石、ローム粉、炭化物を少量含む。締まりがやや強い。
 (掘り方)
 2 黄褐色土 床面構築土。ロームを基調に、締まりが強く、硬化している。

第18図 5-2号住居跡(1)

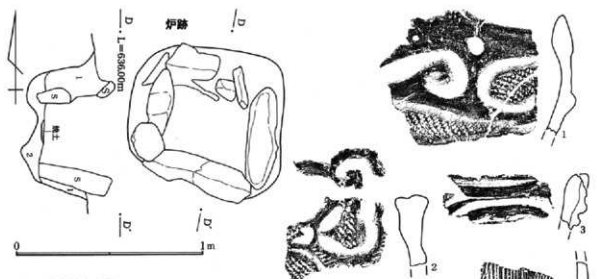

5-2号住居跡・炉跡

1 暗褐色土 小軽石粒を少量含む。締まりがやや強い。

2 暗褐色土 砂質土を基調に暗褐色土を少量、上位に焼土粒を多量含む。

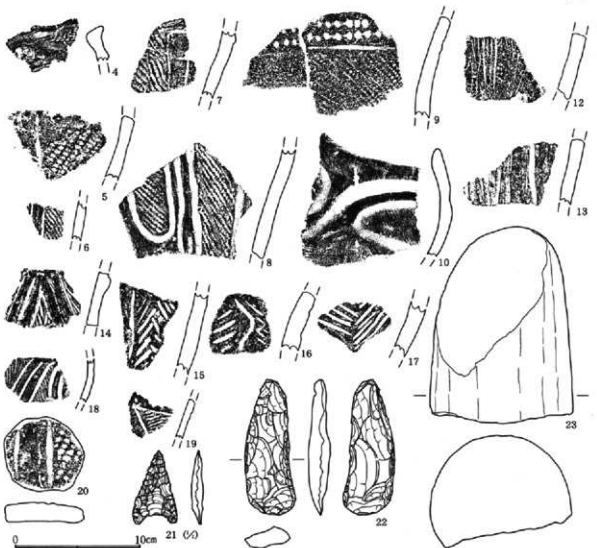

第19図 5-2号住居跡(2)・出土遺物

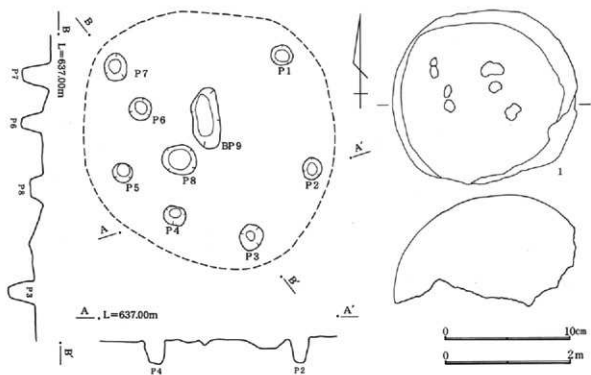

第20图 5-3号住居跡・出土遺物

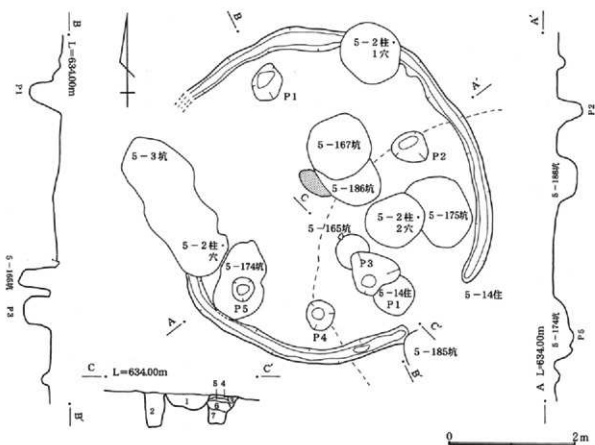

第21图 5-5号住居跡

5-5号住居跡・ピット3地

(ピット3)

1 黒褐色土 小軽石粒を少量、礫を微量含む。

(5-165号土坑)

2 黒褐色土 小軽石粒を少量含む。

(5-14号住居跡ピット1)

3 黒色土 小軽石粒を微量含む。根擾乱か。

4 黒褐色土 ローム粒を少量含む。

5 黄褐色土 ロームを高調とする黒色土との硬土。締まりが強く、硬化している。

6 褐色土 ローム粒、小軽石粒を少量含む。

7 褐色土 6層に類似するが、橙色粒(焼土粒か)を微量含む。

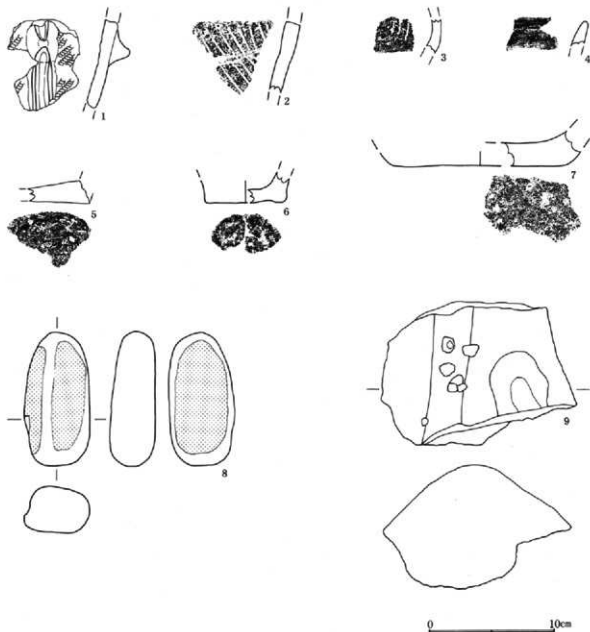

第22図 5-5号住居跡出土遺物

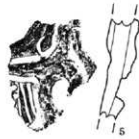
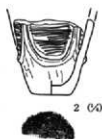
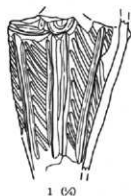
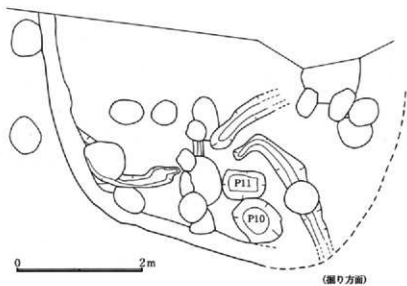
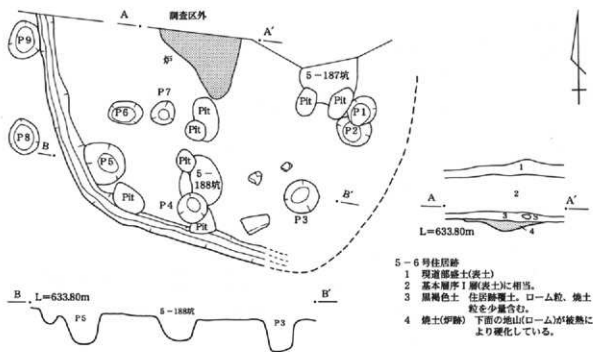

0 10cm

第23図 5-6号住居跡・出土遺物(1)

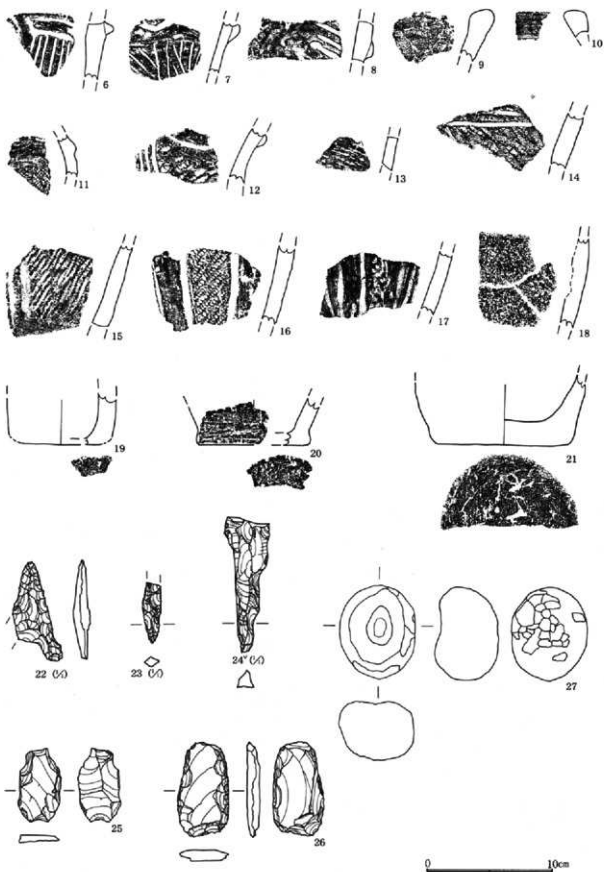

第24图 5-6号住居跡出土遺物(2)

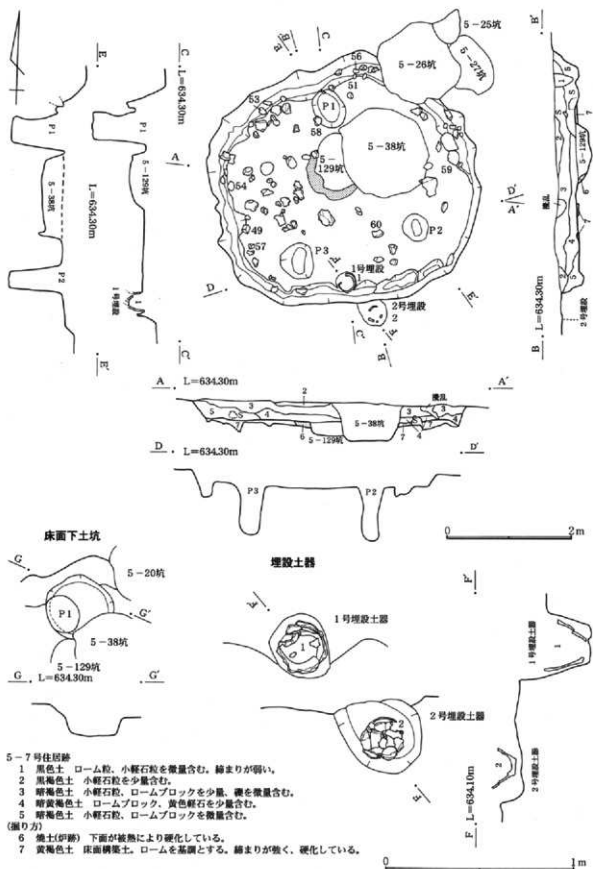

第25図 5-7号住居跡

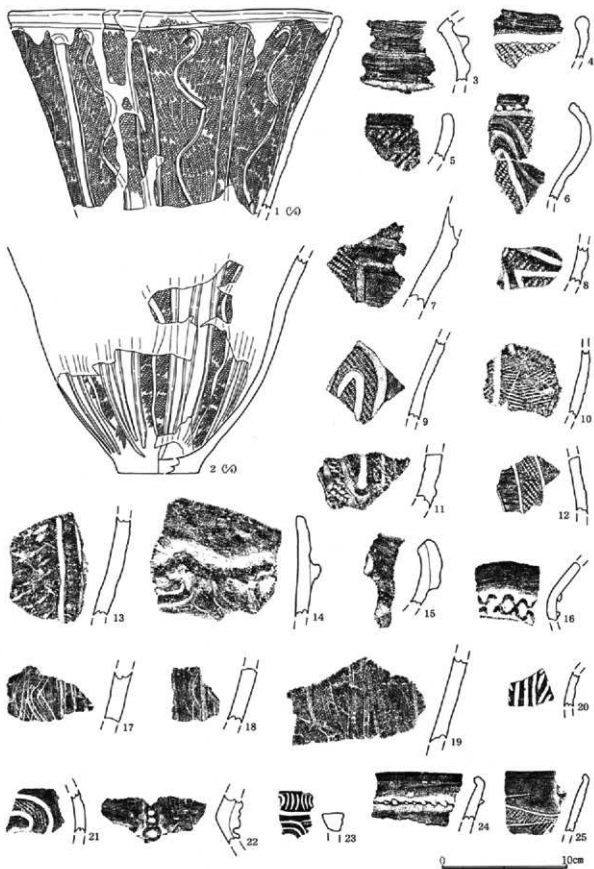

第26圖 5—7号住居跡出土遺物(1)

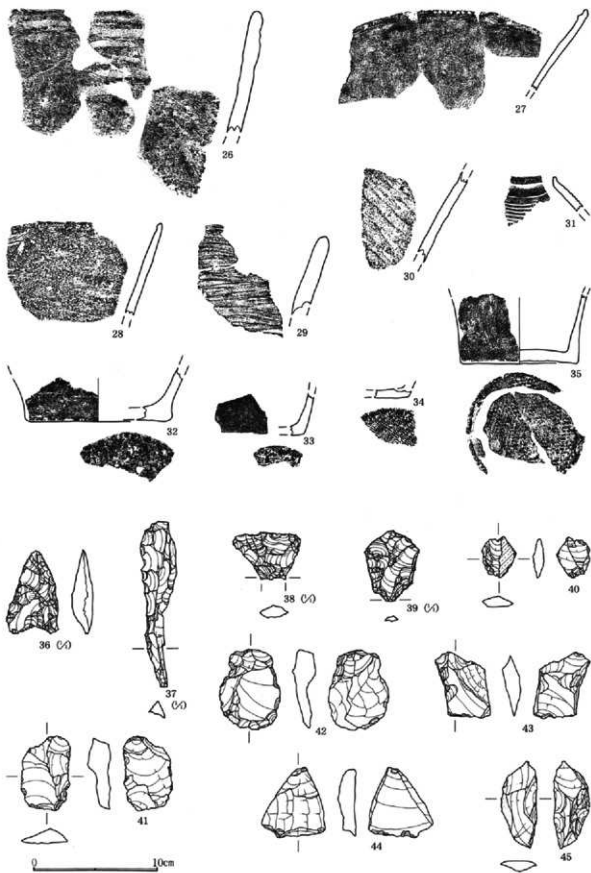

第27图 5—7号住居跡出土遺物(2)

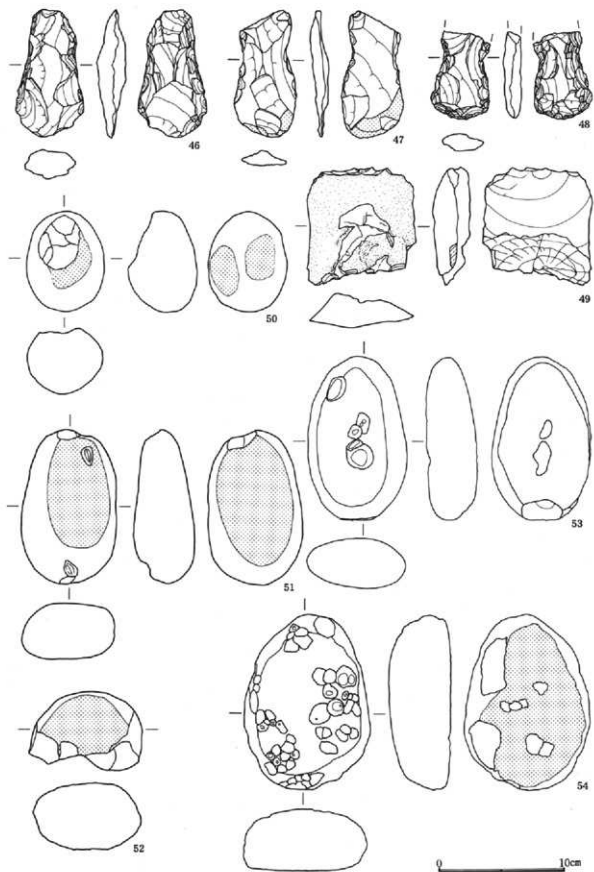

第28图 5—7号住居跡出土遺物(3)

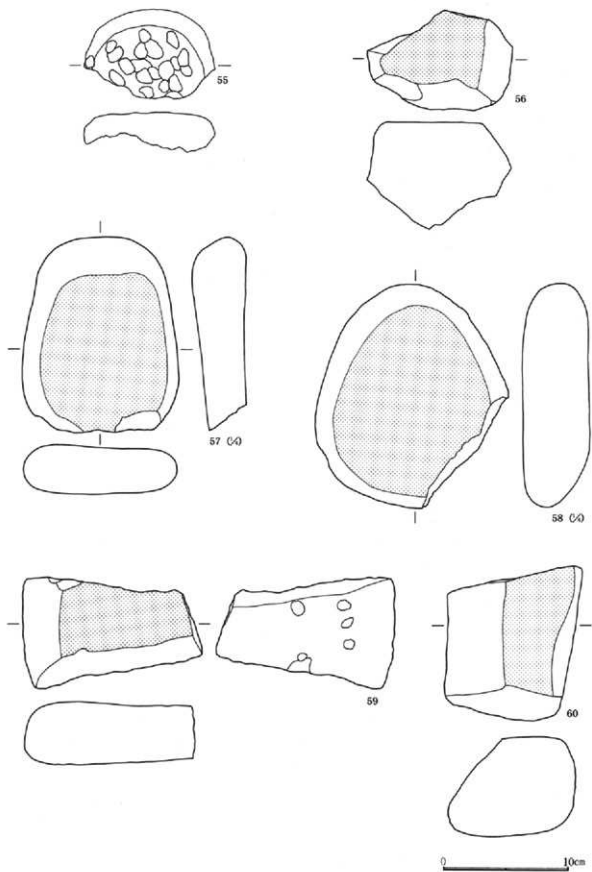

第29図 5-7号住居跡出土遺物(4)

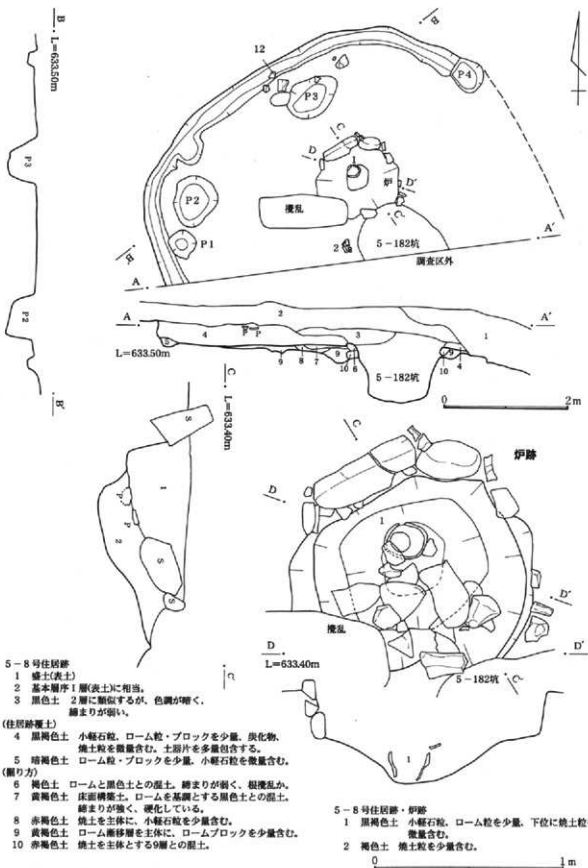

第30図 5-8号住居跡

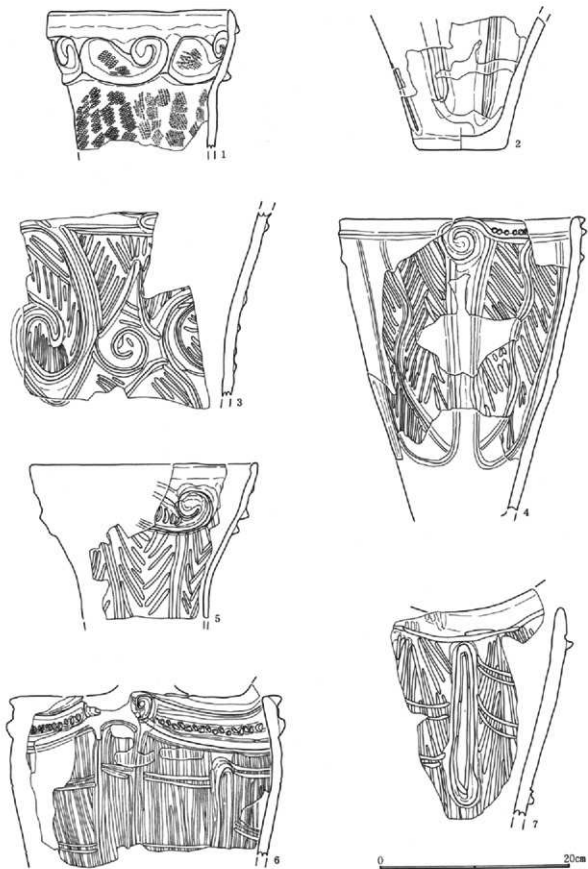

第31图 5—8号住居跡出土遺物(1)

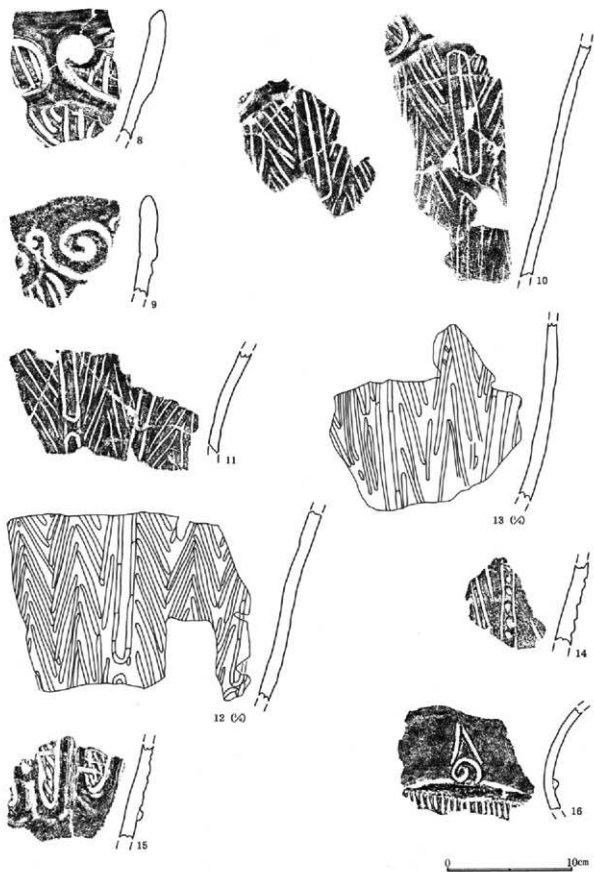

第32圖 5—8号住居跡出土遺物(2)

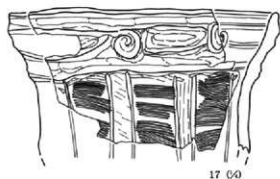

17 〇〇

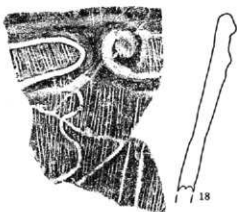

18



19



20



21

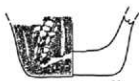

22

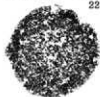

23



24



25 〇〇



26 〇〇

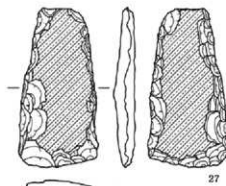

27



28

0 10cm

第33图 5—8号住居跡出土遺物(3)

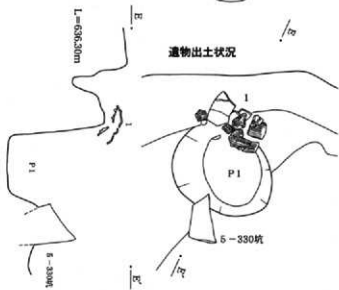
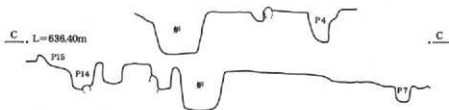
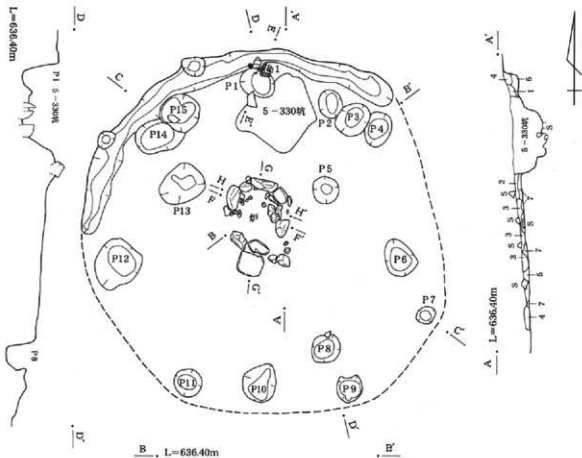

- 5-9号住居跡
- 1 黒褐色土 小粒石粒を少量含む。締まりが弱い。
 - 2 暗褐色土 小粒石粒、ローム粒を少量含む。締まりが強い。
 - 3 黒色土 ローム粒を少量含む。締まりが強い。
 - 4 暗褐色土 暗褐色土を主体とする黒色土との混土。
 - 5 暗褐色土 ローム粒を多量含む。締まりが強い。
 - 6 暗褐色土 小粒石粒を多量含む。締まりが強い。(照り方)
 - 7 黄褐色土 床面構築土。ロームを基調に、暗褐色土を少量含む。

0 1m

第34図 5-9号住居跡(1)

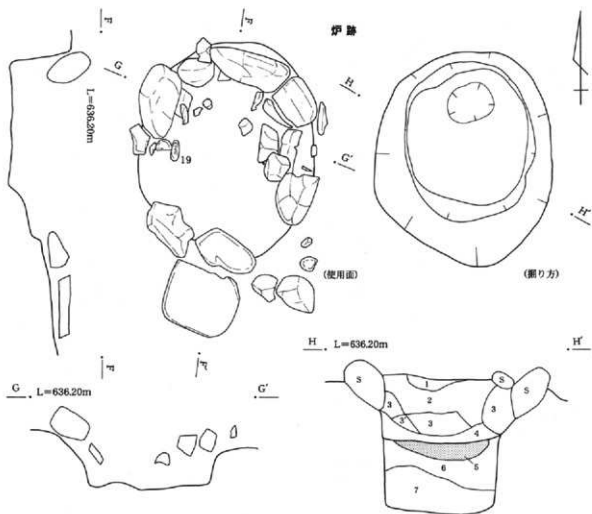

5-9号住居跡・伊勢

- 1 暗褐色土 小軽石粒、小礫を微量含む。
- 2 黒褐色土 小軽石粒、ローム粒を少量、小礫を微量含む。
- 3 暗褐色土 小軽石粒を少量含む。
- 3' 暗褐色土 3層に類似するが、焼土粒、ローム粒を少量含む。
- 4 褐色土 小軽石粒、小礫を少量含む。
- 5 暗赤褐色土 伊勢使用面。焼土塊主体層。
- 6 暗褐色土 被熱により硬化焼土化したロームブロックを少量含む。
- 7 暗褐色土 ロームブロックを少量含む。

0 1m

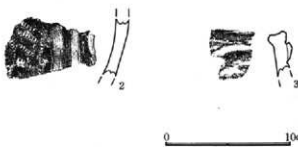

第35図 5-9号住居跡(2)・出土遺物(1)



第36图 5—9号住居跡出土遺物(2)

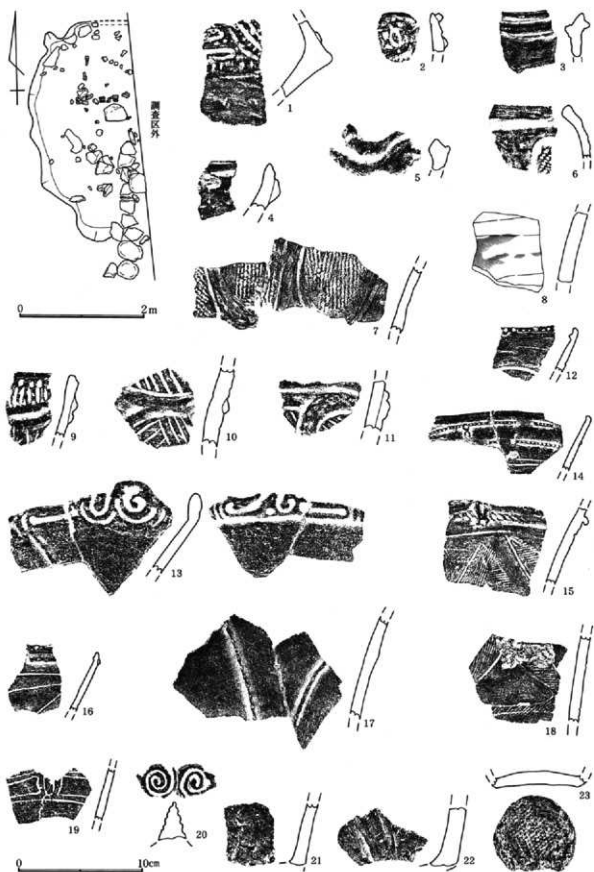

第37图 5-10号住居跡・出土遺物(1)

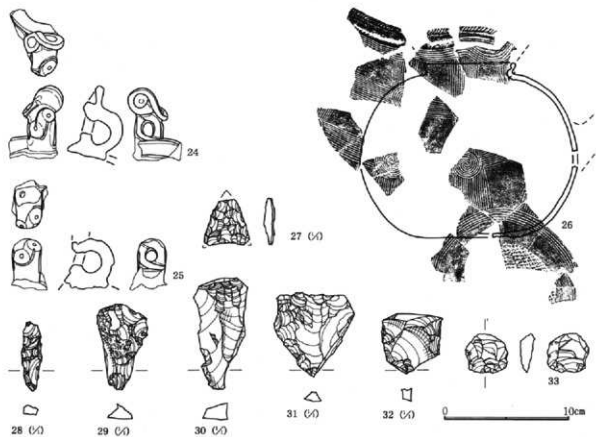

第38图 5—10号住居跡出土遺物(2)

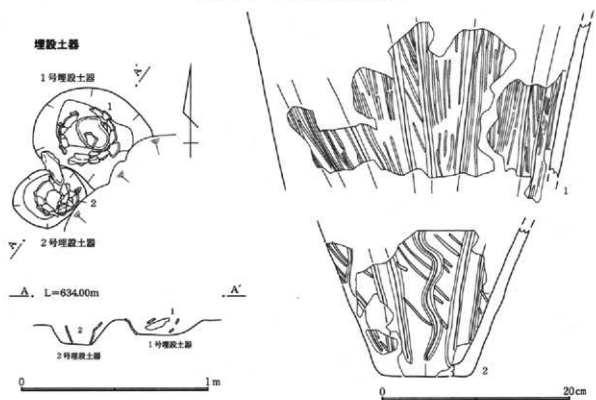

第39图 5—11号住居跡(埋設土器)・出土遺物

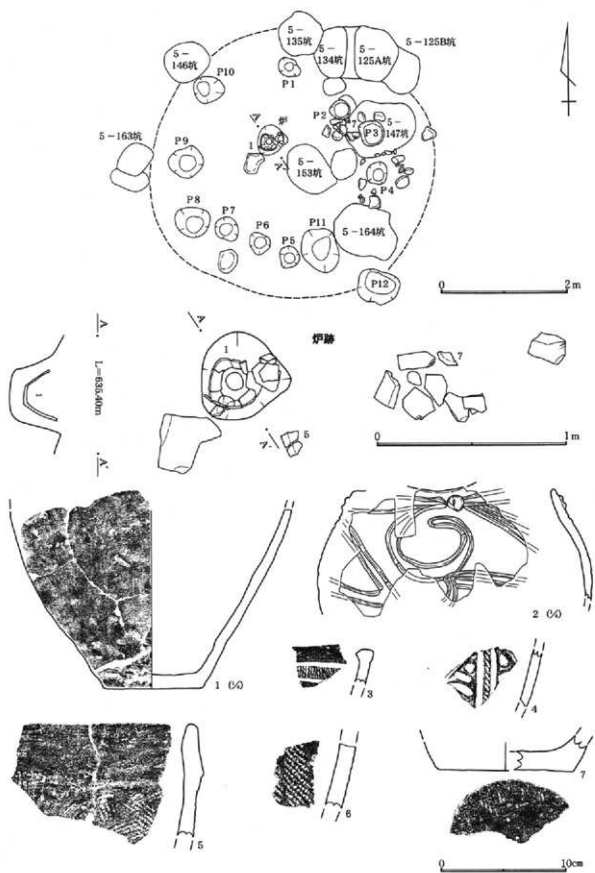

第40图 5-12号住居跡・出土遺物

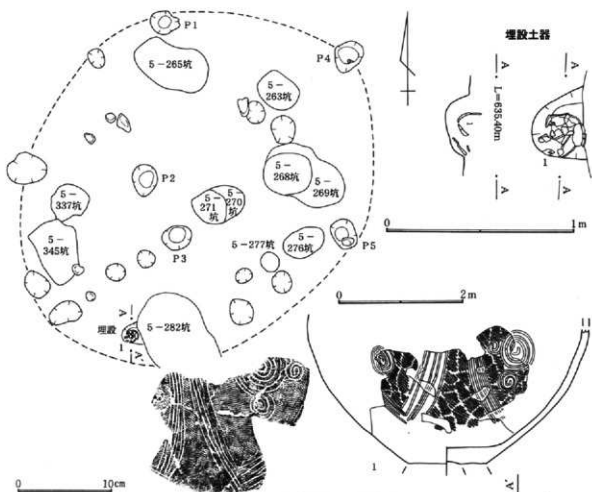

第41图 5-13号住居跡・出土遺物

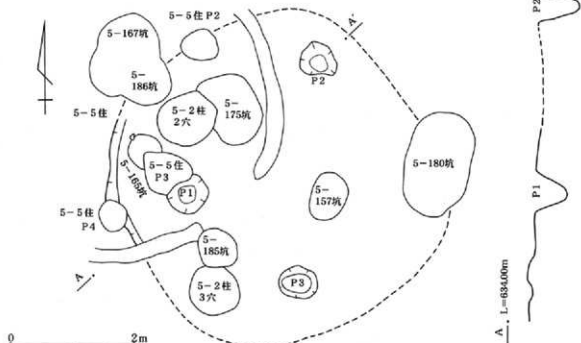

第42图 5-14号住居跡

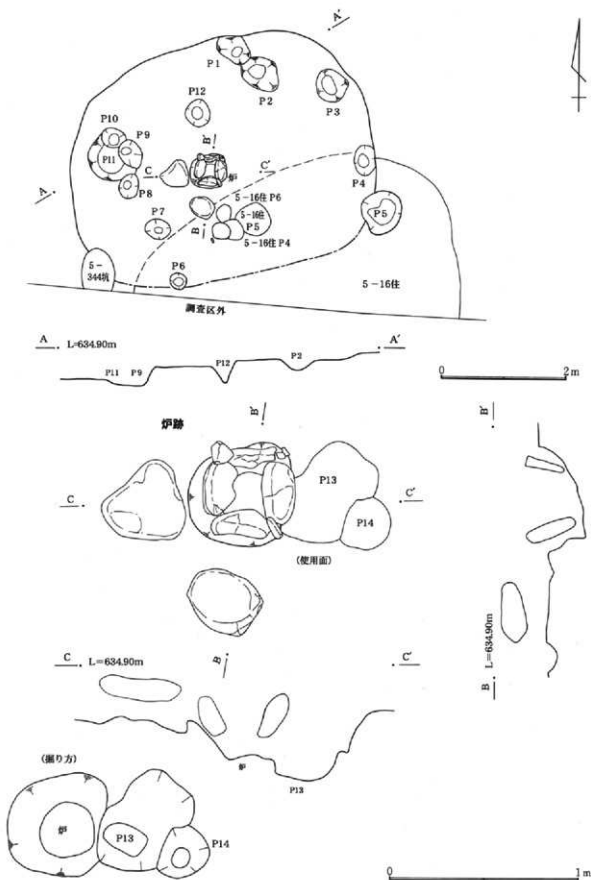

第43図 5-15号住居跡

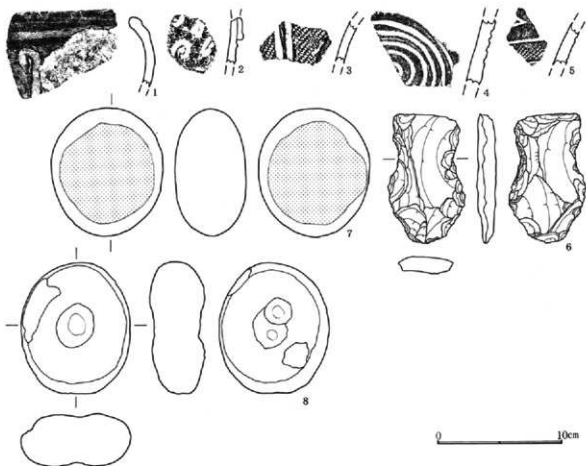

第44図 5-15号住居跡出土遺物

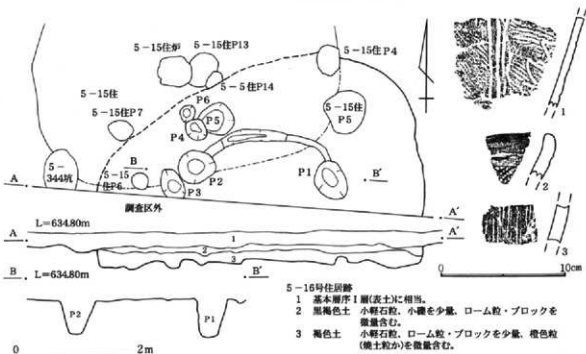

第45図 5-16号住居跡・出土遺物

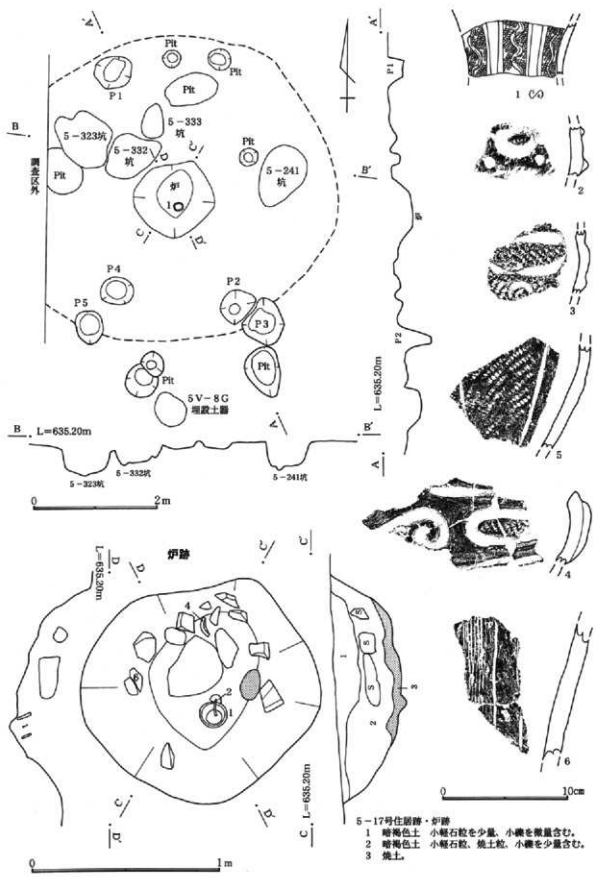

第46图 5-17号住居跡・出土遺物

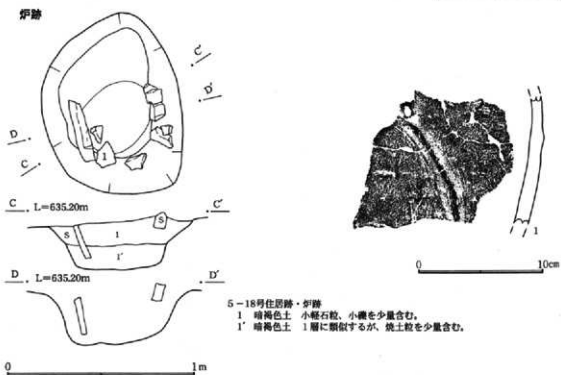
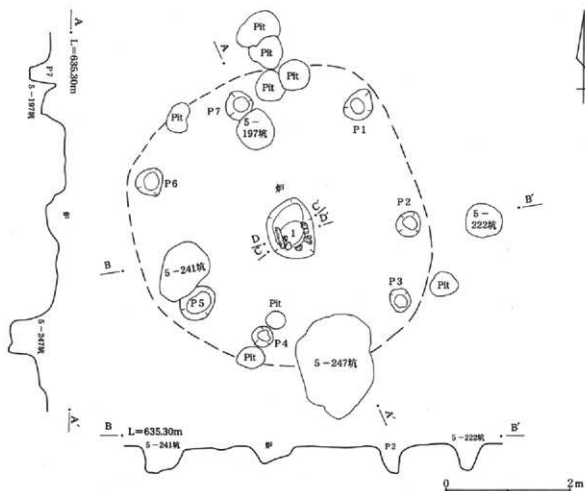

第47図 5-18号住居跡・出土遺物

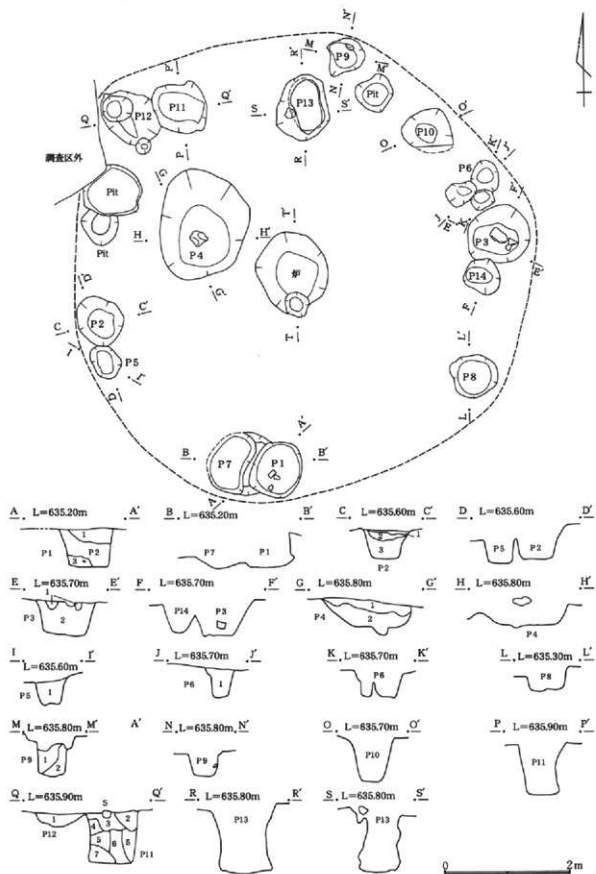

第48图 5—28号住居跡(1)

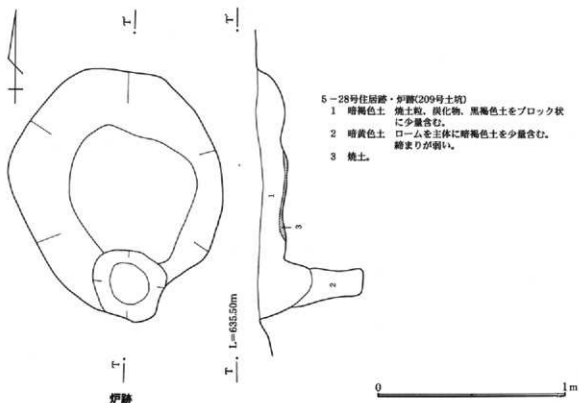

5-28号住居跡・炉跡(209号土坑)

- 1 暗褐色土 焼土粒、炭化物、黒褐色土をブロック状に少量含む。
- 2 暗褐色土 ロームを主体に暗褐色土を少量含む、締まりが弱い。
- 3 焼土。

炉跡

0 1m

5-28号住居跡

ビット1(196号土坑)

- 1 褐色土 ローム粒・ブロックを多量、礫、小軽石粒を少量含む。

- 2 褐色土 ロームブロックを多量、小軽石粒を少量含む。

3 黄褐色土 ロームを基調に、褐色土を微量含む。

ビット2(203号土坑)

- 1 黒色土 小軽石粒を少量含む。締まりが弱い。

- 2 暗褐色土 小礫、ロームブロックを少量含む。

- 3 暗褐色土 ロームブロック、小礫を多量含む。

ビット3(210号土坑)

- 1 黒褐色土 小礫、小軽石粒を少量含む。

- 2 暗褐色土 ローム粒、小軽石粒を多量、炭化物を微量含む。

ビット4(218号土坑)

- 1 暗褐色土 小軽石粒、ロームブロックを少量含む。

- 2 黄褐色土 ロームを主体に、褐色土と礫を少量含む。

ビット5(219号土坑)

- 1 暗褐色土 小軽石粒、ローム粒を少量含む。

ビット6(223号土坑)

- 1 暗褐色土 ローム粒、黒褐色土をブロック状に少量含む。

ビット9(375号土坑)

- 1 褐色土 ロームブロックを多量、小軽石粒を少量含む。

- 2 褐色土 小軽石粒を少量、ロームブロックを微量含む。

ビット11(378号土坑)・12(379号土坑)

(ビット12)

- 1 暗褐色土 ロームブロック、小軽石粒を微量含む。

(ビット11)

- 2 暗褐色土 小軽石粒を微量含む。

- 3 暗褐色土 小軽石粒を少量、ロームブロックを微量含む。

- 4 褐色土 小軽石粒を少量、ロームブロックを微量含む。色調が3層より明るい。

- 5 褐色土 ローム漸移層を主体に、小軽石粒を多量含む。

- 6 黄褐色土 ロームを主体に、小軽石粒を多量含む。

- 7 褐色土 6層に類似するが、色調が暗く、ロームブロックを少量含む。

第49図 5-28号住居跡(2)



第50图 5—28号住居跡出土遺物

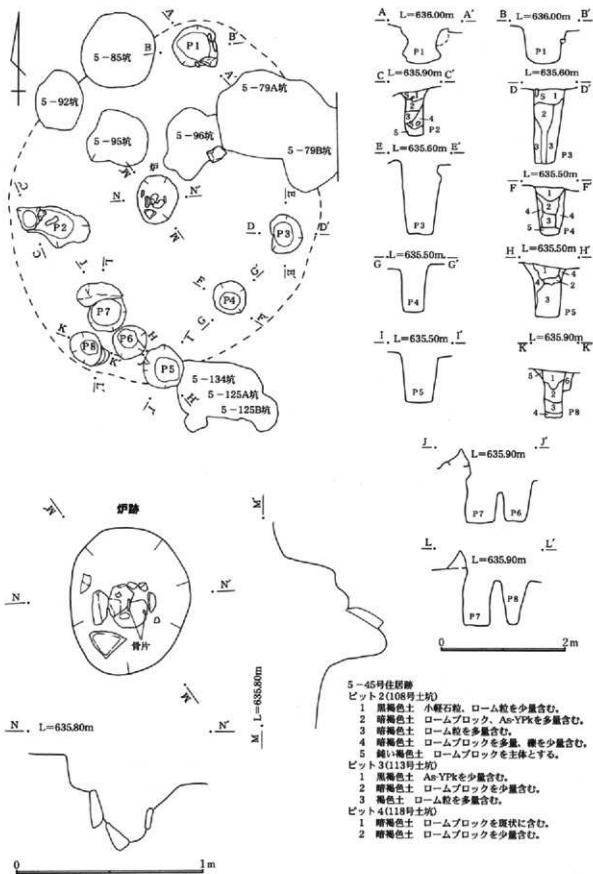

第51図 5-45号住居跡

- 3 褐色土 ロームブロックを多量含む。
- 4 褐色土 ロームブロック、小礫を多量含む。締まりが強い。
- 5 黄褐色土 ロームブロックを主体とする。

ピット5(135号土坑)

- 1 暗褐色土 As-YPkを少量含む。
- 2 暗褐色土 ロームブロックを少量含む。色調がやや暗い。
- 3 暗褐色土 小礫、ローム粒を多量含む。色調がやや暗い。
- 4 鈍い黄褐色土 ロームブロックを主体とする。

ピット8(145号土坑)

- 1 暗褐色土 As-YPk、ロームブロックを多量、炭化物を微量含む。
- 2 暗褐色土 ロームブロック、As-YPkを少量含む。色調がやや暗く、粘性がやや強い。
- 3 暗褐色土 ローム粒を多量、小礫を少量含む。
- 4 黄褐色土 ロームブロックを主体とする。
- 5 黄褐色土 暗褐色土をブロック状に少量含む。色調がやや鈍く、締まりが強い。
- 6 黄褐色土 ロームブロックを主体に、暗褐色土をブロック状に多量含む。締まりが強い。

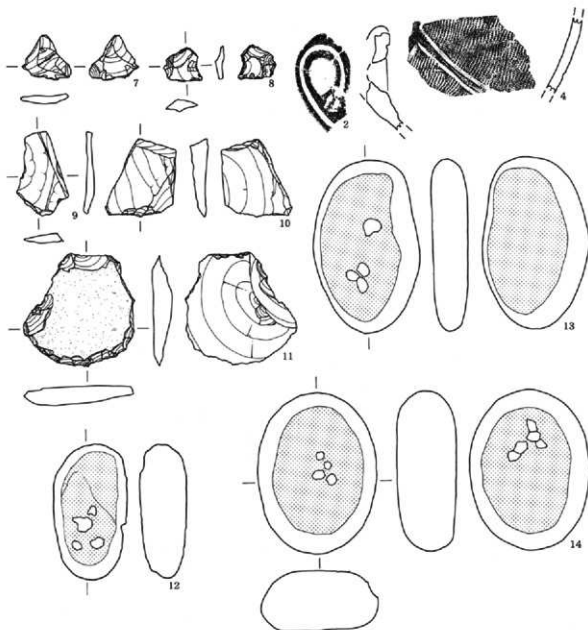
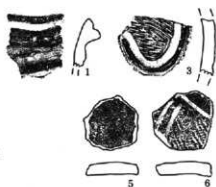

第52図 5—45号住居跡出土遺物

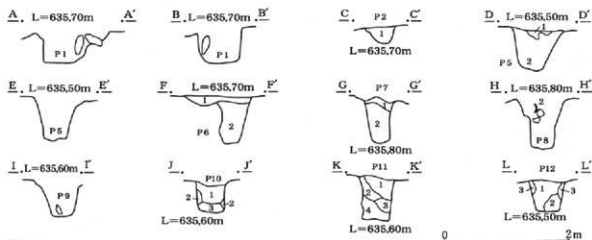
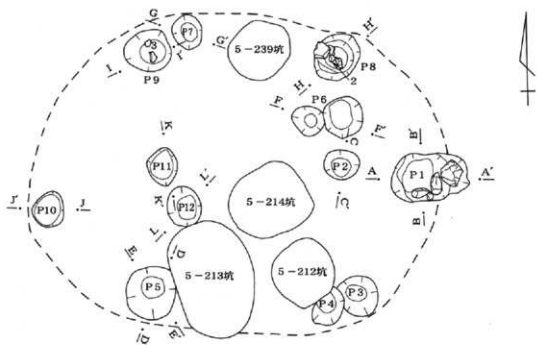

5-46号住居跡

ビット2(207号土坑)

1 黒褐色土 小粒石粒、小礫を少量、下位にローム粒を多量含む。

ビット5(232号土坑)

1 黒色土 混入物を殆ど含まない。

2 褐色土 礫を少量、ロームブロックを微量含む。

ビット6(233号土坑)

1 黒褐色土 礫を微量含むが、流れ込みと思われる。

2 暗褐色土 ロームブロック、小礫を多量含む。

ビット7(240号土坑)

1 暗褐色土 小粒石粒を微量含む。

2 褐色土 小粒石粒を少量、ロームブロックを微量含む。色調がやや明るい。

ビット10(327号土坑)

1 褐色土 ローム粒を少量、小粒石粒を微量含む。

2 黄褐色土 ローム塊。

3 褐色土 1層に類似するが、混入物が比較的少ない。

ビット11(328号土坑)

1 褐色土 小粒石粒を少量含む。

2 褐色土 ロームブロックを少量含む。

3 黄褐色土 ロームブロックを少量含む。2層より色調が明るい。

4 黄褐色土 ロームブロックを主体とする。

ビット12(329号土坑)

1 暗褐色土 小粒石粒を微量含む。

2 褐色土 小粒石粒、ローム粒を少量含む。

3 黄褐色土 ローム塊。

第53図 5-46号住居跡

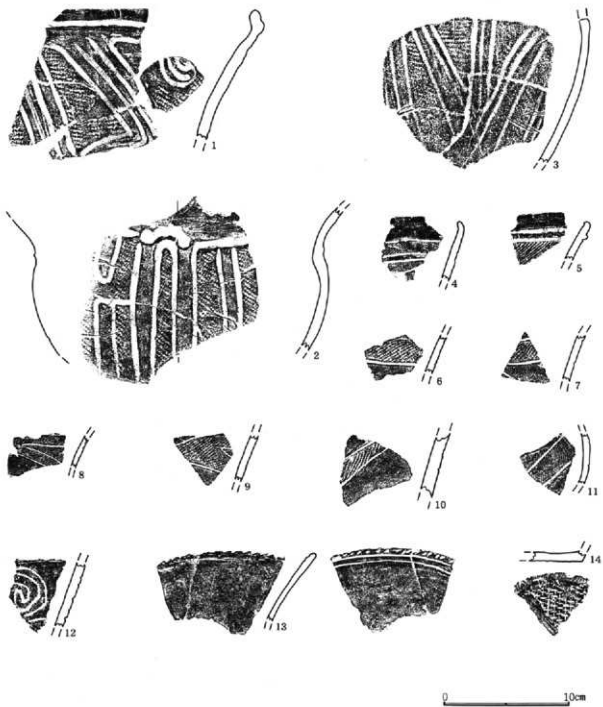

第54图 5—46号住居跡出土遺物

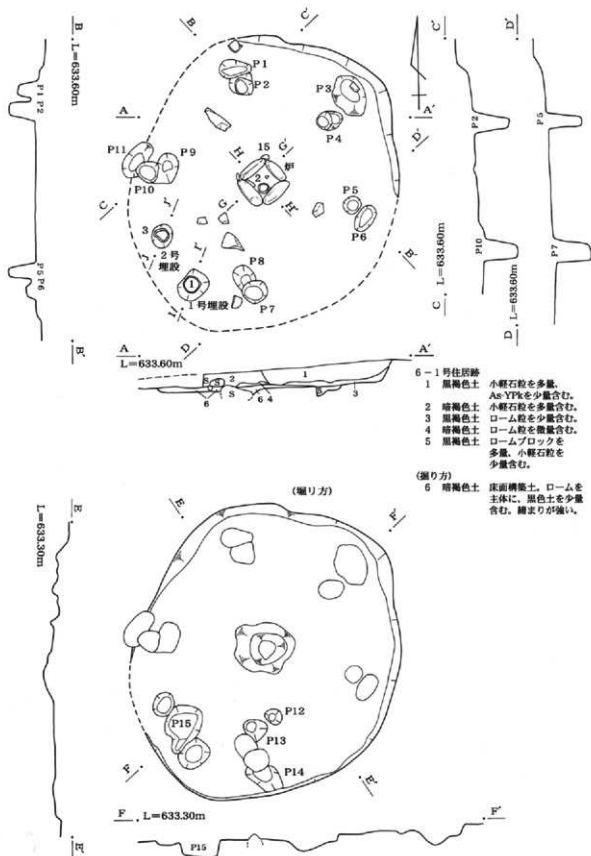

第55図 6-1号住居跡(1)

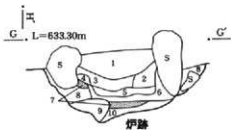
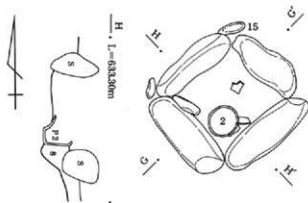

2号埋設土器

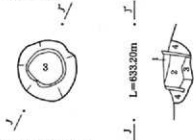

6-1号住居跡・伊跡

- 1 黒褐色土 小軽石粒を多量含む。
- 2 黒褐色土 小軽石粒、ローム粒、炭化物を少量含む。
- 3 黒褐色土 小軽石粒を少量含む。
- 4 黒褐色土 ローム粒を微量含む。
- 5 暗褐色土 小軽石粒、焼土粒、炭化物を少量含む。
- 6 暗褐色土 5層に類似するが、焼土粒を多く含む。
- 7 焼土。
- 8 暗褐色土 ローム粒を多量含む。
- 9 暗褐色土 ロームブロックを多量含む。
- 10 暗黄褐色土 ロームを主体に、焼土を少量含む。

埋設土器

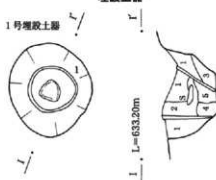

6-1号住居跡・1号埋設土器

- 1 黒褐色土 焼土粒、小軽石粒を少量含む。
- 2 黒褐色土 1層に類似するが、小軽石粒を多く含む。
- 3 暗褐色土 小軽石粒を少量、ローム粒、黒色土をブロック状に微量含む。
- 4 暗褐色土 小軽石粒、ローム粒、焼土粒を少量含む。
- 5 黒褐色土 小軽石粒、ローム粒、焼土粒、炭化物を少量含む。

6-1号住居跡・2号埋設土器

- 1 暗褐色土 小軽石粒を少量含む。
- 2 黒色土 小軽石粒を少量含む。
- 3 黒色土 小軽石粒を少量、ローム粒を微量含む。
- 4 暗褐色土 小軽石粒を少量含む。

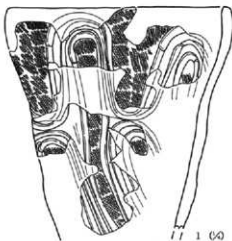

0 1m



第56図 6-1号住居跡(2)・出土遺物(1)



第57图 6-1号住居跡出土遺物(2)

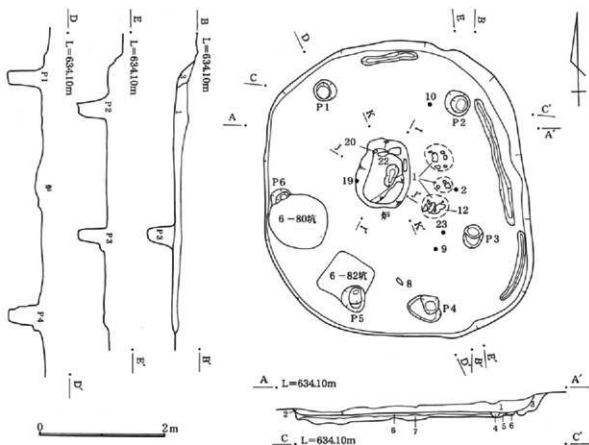

6-2号住居跡

- 1 黒褐色土 小軽石粒を少量含む。
- 2 黒褐色土 ローム粒を少量含む。
- 3 暗褐色土 小軽石粒を多量含む。
- 4 黒褐色土 ローム粒を少量含む。締まりが弱い。
- 5 黒褐色土 ローム粒を多量含む。締まりが弱い。

(掘り方)

- 6 暗黄褐色土 床面調整土。ロームを主体に、黒色土、小軽石粒を少量含む。硬化している。
- 7 暗褐色土 ロームブロック、小軽石粒を少量含む。

6-2号住居跡・炉跡

- 1 黒褐色土 小軽石粒を微量含む。
- 2 暗褐色土 焼土粒、炭化物を少量。小軽石粒、ローム粒を微量含む。
- 2' 暗褐色土 2層に類似するが、焼土粒、炭化物を含まない。
- 3 黒褐色土 焼土粒を少量。小軽石粒、ロームブロックを微量含む。
- 4 暗褐色土 焼土粒、炭化物を少量。小軽石粒を微量含む。
- 5 暗褐色土 ローム粒を多量含む。

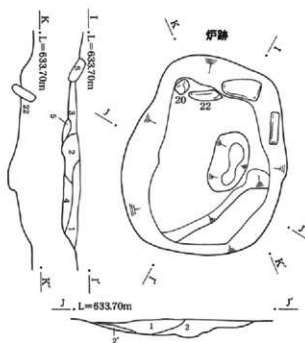

第58図 6-2号住居跡(1)

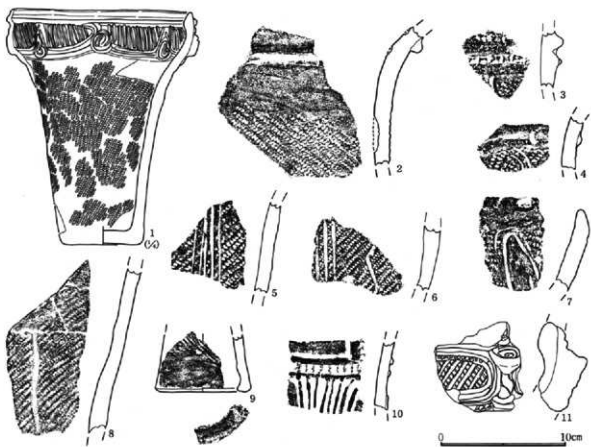
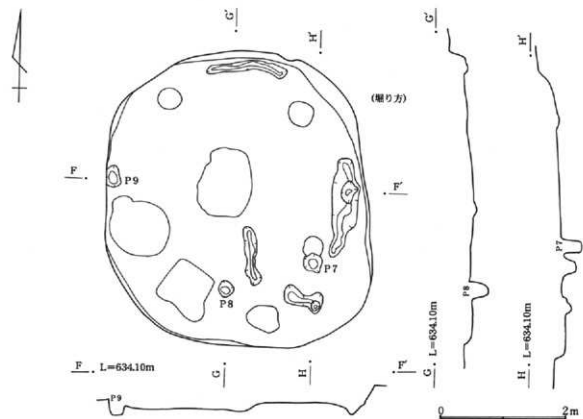

第59図 6-2号住居跡(2)・出土遺物(1)

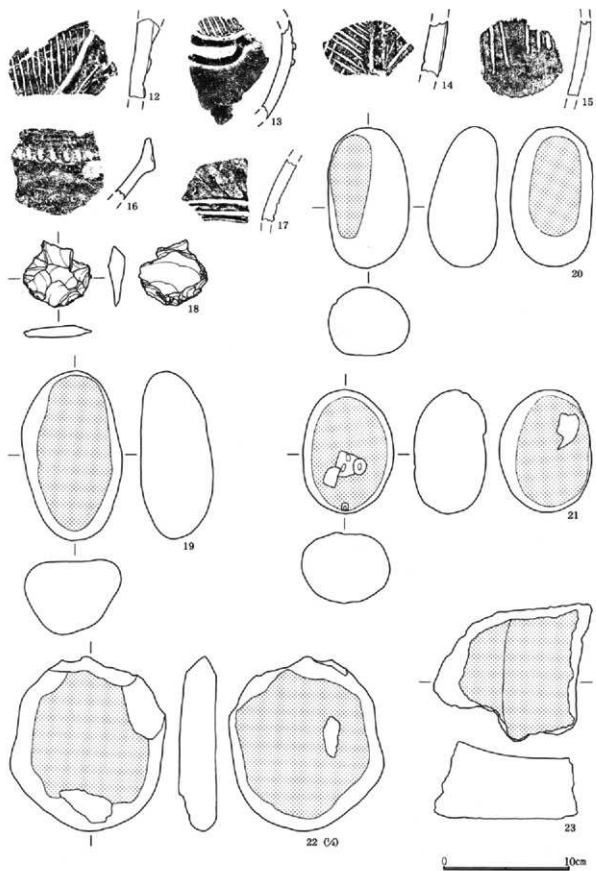

第60图 6-2号住居跡出土遺物(2)

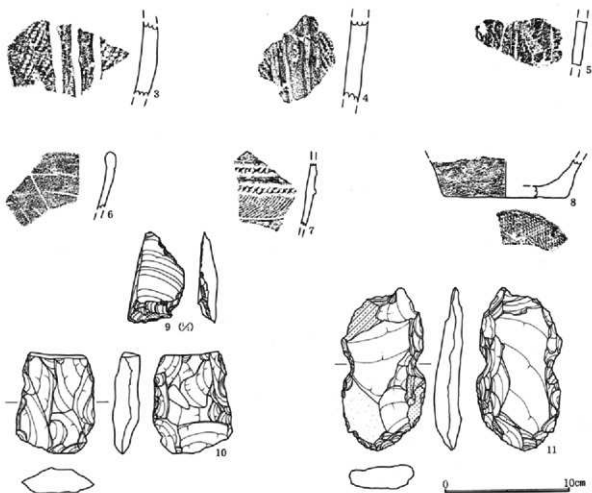
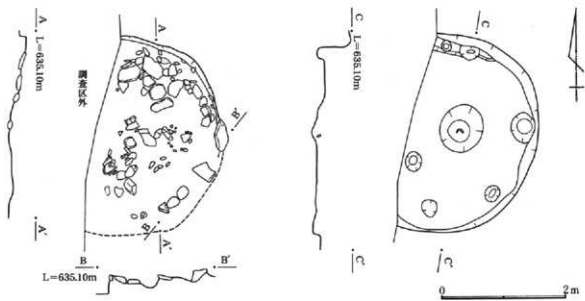

第61图 6-3号住居跡・出土遺物(1)

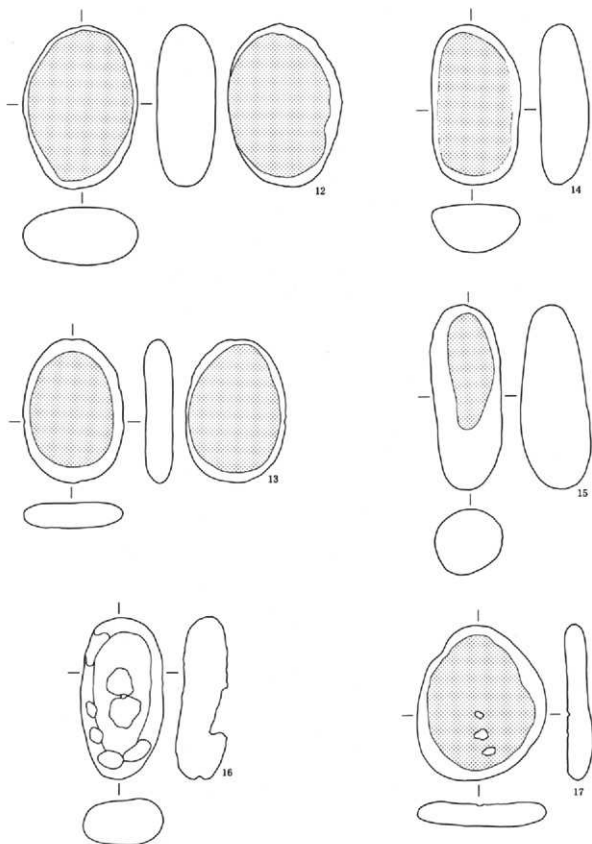

第62図 6-3号住居跡出土遺物(2)

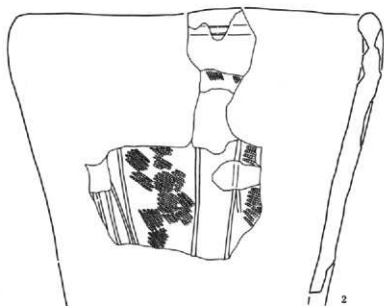
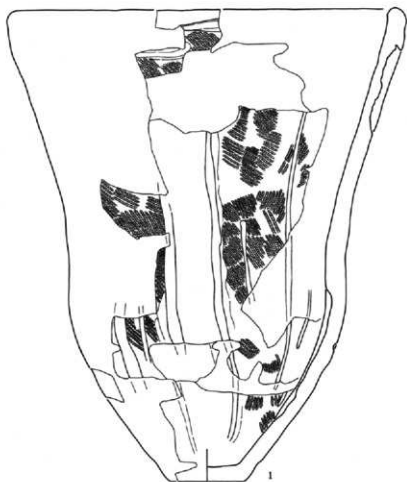

0 20cm

第63图 6—3号住居跡出土遺物(3)

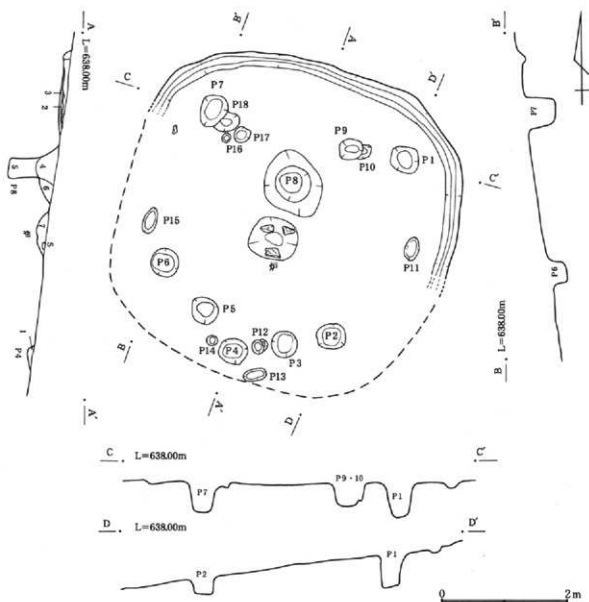

6-4号住居跡

1 暗褐色土 小軽石粒を少量、ローム粒を微量含む。

(掘り方)

2 黄褐色土 床面構築土、ロームを主体に、黒色土を少量含む。

3 黄褐色土 床面構築土、2層に類似するが、黒色土が少ない。

(ピット8)

4 暗褐色土 ローム粒・ブロック、小軽石粒を少量含む。

5 暗褐色土 黒色土を主体とするロームとの混土。

6 黄褐色土 ロームを主体に、黒色土を微量含む。

(印跡)

7 暗褐色土 ローム粒、小軽石粒、焼土粒を少量含む。

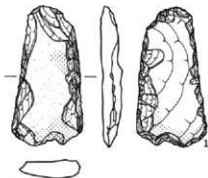

第64図 6-4号住居跡・出土遺物

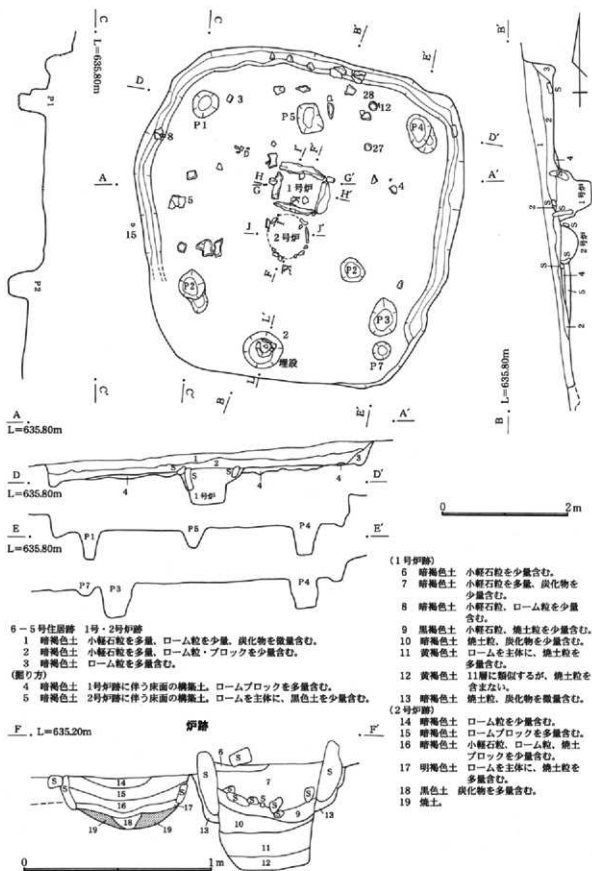

第65図 6-5号住居跡(1)

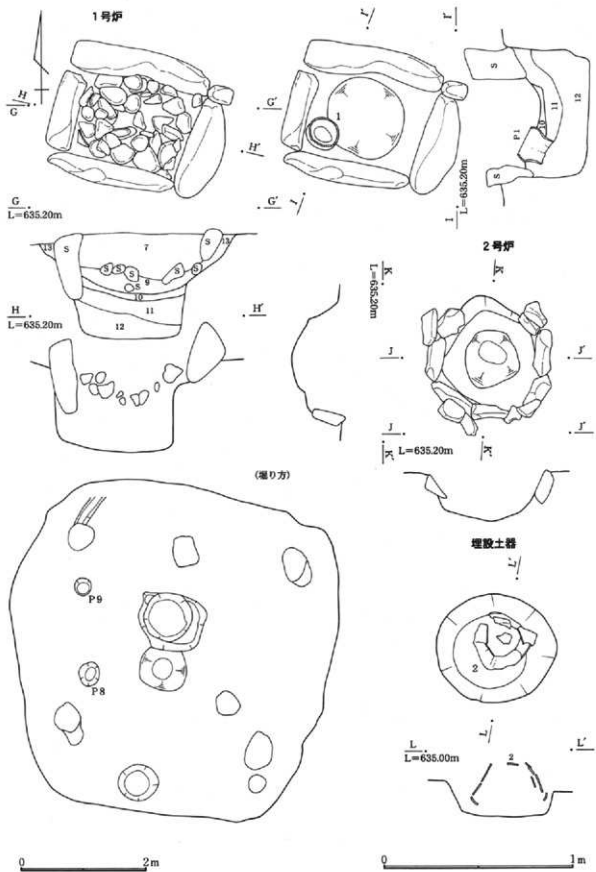

第66图 6-5号住居跡(2)

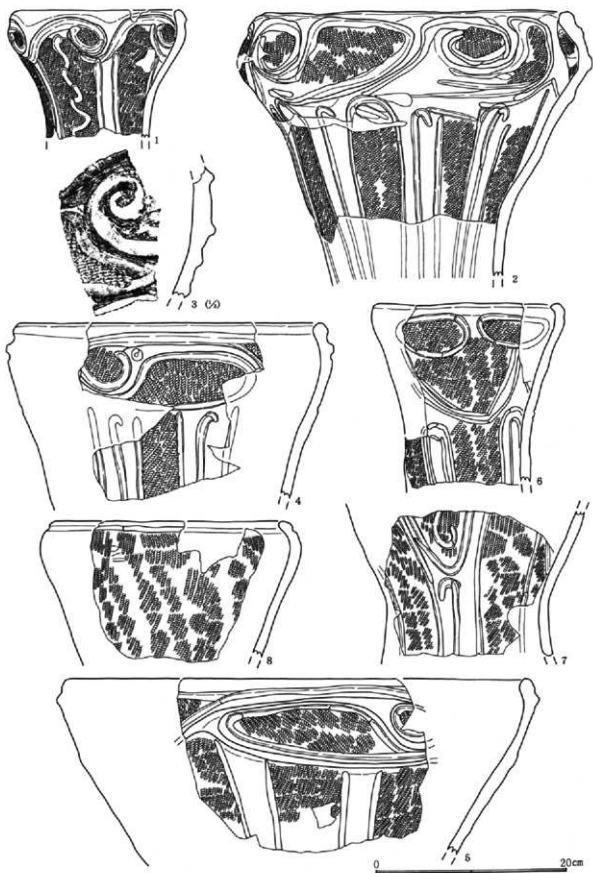

第67图 6—5号住居跡出土遺物(1)

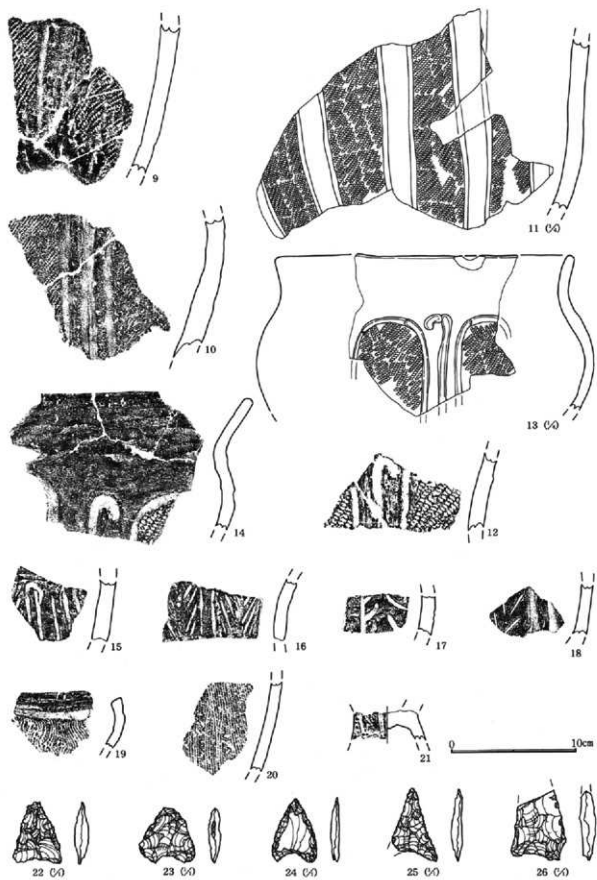

第68图 6—5号住居跡出土遺物(2)

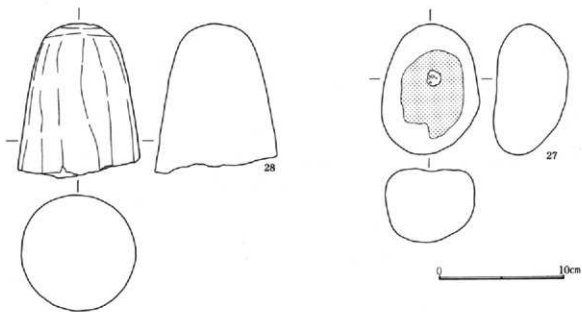

第69図 6-5号住居跡出土遺物(3)

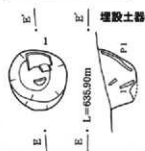
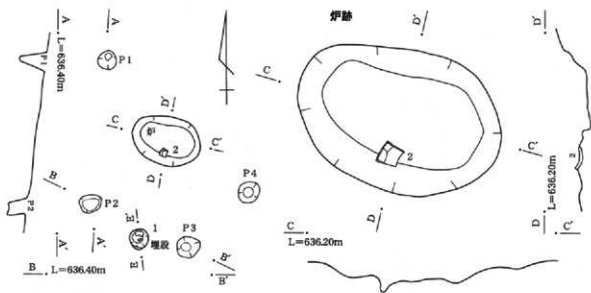

6-6号住居跡・埋設土器
1 褐色土 ロームブロックを散在含む。

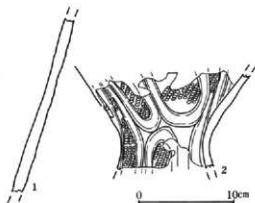

第70図 6-6号住居跡・出土遺物

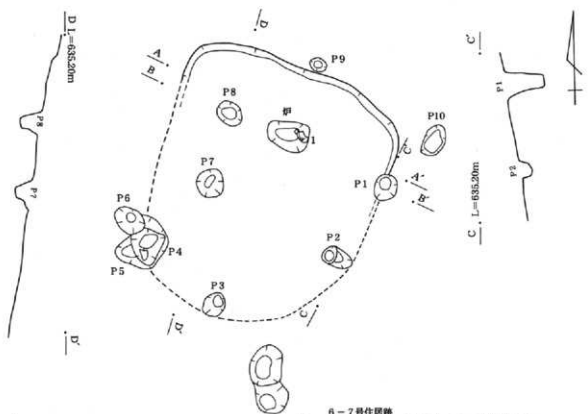

A, L=635.20m

B, L=635.20m

6-7号住居跡
1 黒褐色土 小軽石粒、ローム粒を微量含む。

0 2m

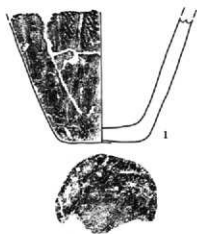

0 20cm

第71図 6-7号住居跡・出土遺物

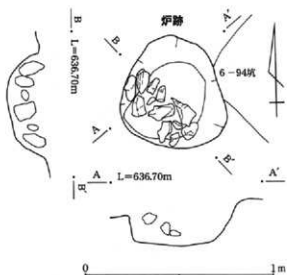

第72図 6-8号住居跡(炉跡)

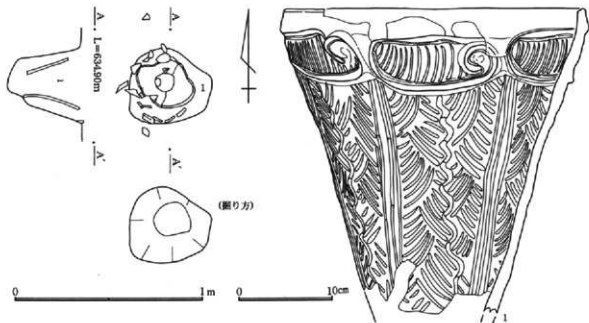

第73図 5区(5V・8グリッド)埋設土器・出土遺物

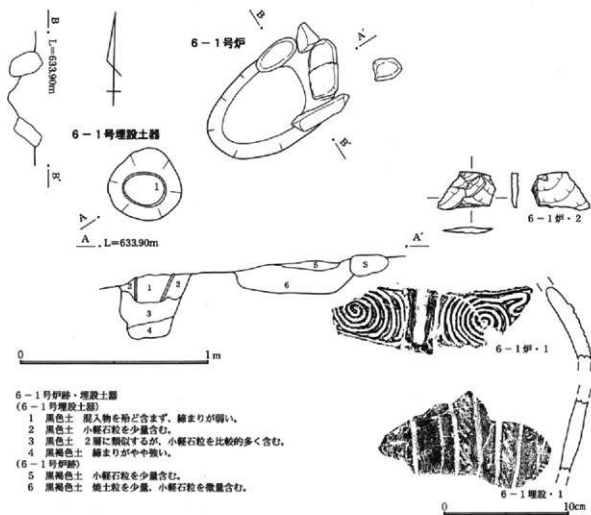

6-1号炉跡・埋設土器

(6-1号埋設土器)

- 1 黒色土 服入物を殆ど含まず、締まりが弱い。
- 2 黒色土 小軽石粒を少量含む。
- 3 黒色土 2層に類似するが、小軽石粒を比較的多く含む。
- 4 黒褐色土 締まりがやや強い。

(6-1号炉跡)

- 5 黒褐色土 小軽石粒を少量含む。
- 6 黒褐色土 焼土粒を少量、小軽石粒を微量含む。

第74図 6-1号炉跡・埋設土器・出土遺物

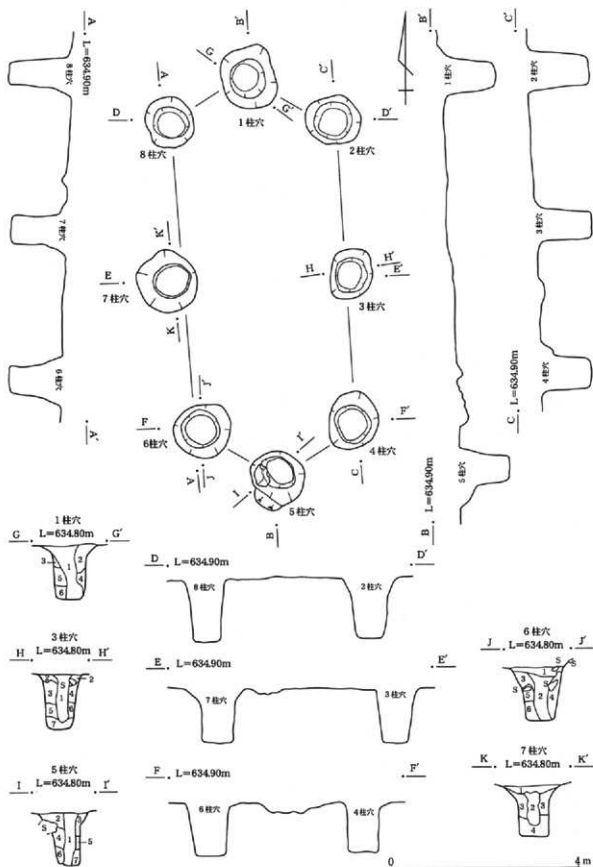

第75图 5-1号柱穴列

5-1号柱穴列

1号柱穴

- 1 褐色土 柱底と思われる。小軽石粒、ロームブロック、小礫を少量、炭化物を微量含む。
- 2 黄褐色土 ロームを主体に、礫を多量、小軽石粒を少量含む。
- 3 褐色土 1層と5層の層土。
- 4 黄褐色土 ロームを主体に、礫を少量含む。
- 5 黄褐色土 礫を少量、As-YPkを微量含む。
- 6 黄褐色土 4層に類似するが、砂質土を少量含む。

3号柱穴

- 1 褐色土 柱底と思われる。下位にロームブロックを多量、中位にAs-YPkを少量含む。
- 2 褐色土 ロームブロック、As-YPkを少量含む。
- 3 黄褐色土 ロームを主体に、As-YPkを少量含む。
- 4 褐色土 3層に類似するが、ロームが比較的少なく、色調が暗い。
- 5 黄褐色土 ロームを主体に、As-YPkを微量含む。
- 6 褐色土 4層に類似するが、ロームがさらに少なく、色調が暗い。
- 7 黄褐色土 ロームを主体に、As-YPkを少量含む。

5号柱穴

- 1 褐色土 柱底と思われる。下半部にロームブロック、上半部にAs-YPkを少量含む。

- 2 褐色土 1層と4層の層土で、小軽石粒、小礫を微量含む。
- 3 黄褐色土 ロームを主体に、小軽石粒を微量含む。
- 4 黄褐色土 3層に類似するが、黄色が強く、色調が明るい。
- 5 褐色土 2層に類似するが、炭化物を微量含む。
- 6 黄褐色土 ロームを主体に、大型の礫を数点含む。
- 7 黄褐色土 ロームを主体に、小礫を少量含む。

6号柱穴

- 1 暗褐色土 As-YPkを少量、大型の礫を数点含む。
- 2 褐色土 柱底と思われる。下半部にローム粒・ブロックを多量、上半部に小軽石粒を少量含む。
- 3 褐色土 ロームブロックを多量、小軽石粒、礫を少量含む。
- 4 黄褐色土 ロームを主体に、礫を少量、As-YPkを微量含む。
- 5 黄褐色土 ロームを主体に、ロームブロックを多量、大型の礫を数点含む。
- 6 黄褐色土 4層と同質で、ロームを主体とする。

7号柱穴

- 1 暗褐色土 小軽石粒、ローム粒を少量、礫を数点含む。
- 2 褐色土 柱底と思われる。ローム粒・ブロックを多量、礫を数点含む。
- 3 黄褐色土 ロームを主体に、礫を少量含む。
- 4 黄褐色土 ロームを主体に、小礫を多量、礫を数点含む、3層より色調が暗い。

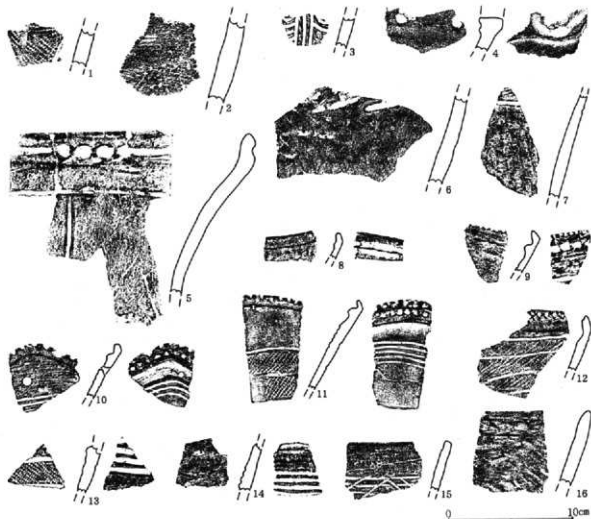

第76図 5-1号柱穴列出土遺物(1)

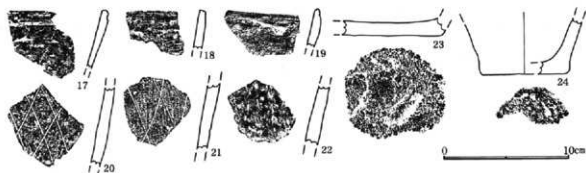

第77図 5-1号柱穴列出土遺物(2)

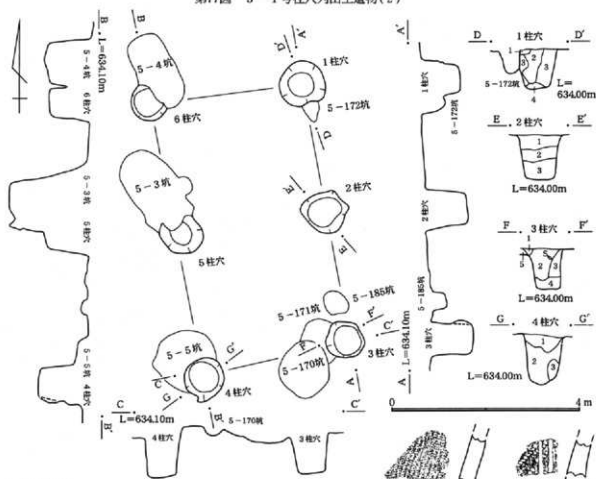

5-2号柱穴列

1号柱穴

- 1 黄褐色土 ローム主体土のブロック状塊。柱状と思われる。ローム粒、小軽石粒を少量含む。
- 2 黒褐色土 ローム粒・ブロックを多量、小軽石粒を少量含む。
- 3 黒褐色土 ロームブロックを多量含む。

2号柱穴

- 1 暗褐色土 ローム粒・ブロックを多量含む。
- 2 暗褐色土 ローム粒を多量、ロームブロックを少量含む。色調が1層より暗い。
- 3 暗褐色土 ロームブロックを多量含む。色調は1層と2層の間。

3号柱穴

- 1 褐色土 ローム粒を少量、小軽石粒を微量含む。
- 2 暗褐色土 柱状と思われる。ローム粒・ブロック、小軽石粒を少量含む。
- 3 黄褐色土 ローム粒・ブロックを多量含む。
- 4 暗褐色土 ローム粒・ブロックを少量含む。2層より色調が暗い。
- 5 暗褐色土 5-171号土坑覆土。ロームブロックと黒色土の層土。

4号柱穴

- 1 暗褐色土 ロームブロック、小軽石粒を少量含む。
- 2 暗褐色土 1層に類似するが、ロームブロックを1層より多く含む。
- 3 暗褐色土 ロームを主体に、暗褐色土をブロック状に少量含む。

0 10cm

第78図 5-2号柱穴・出土遺物

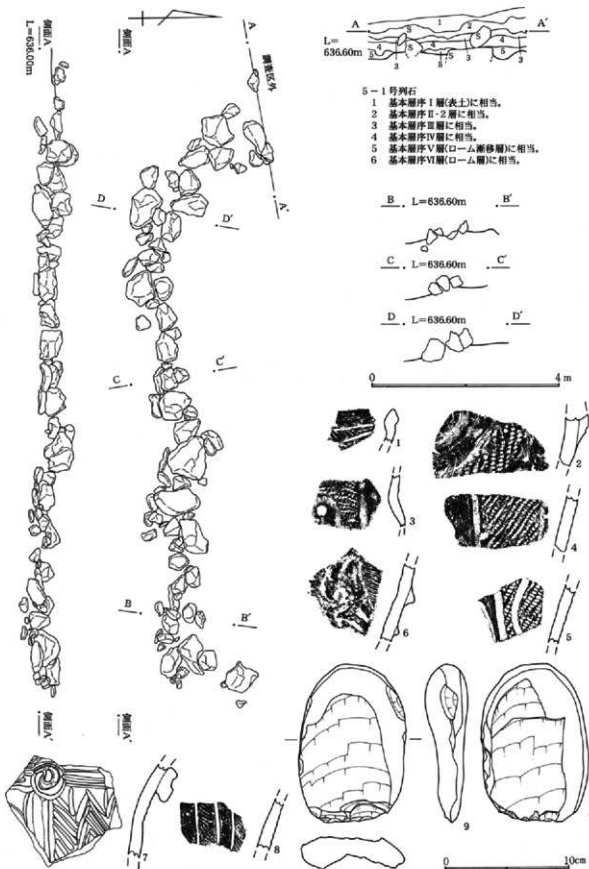

第79図 5-1号列石・出土遺物

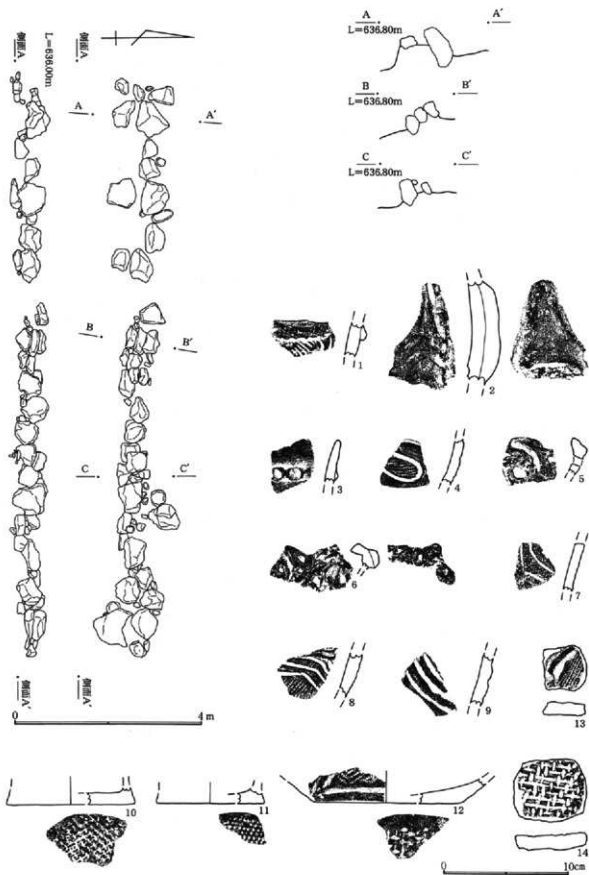

第80图 5-2号列石·出土遺物(1)

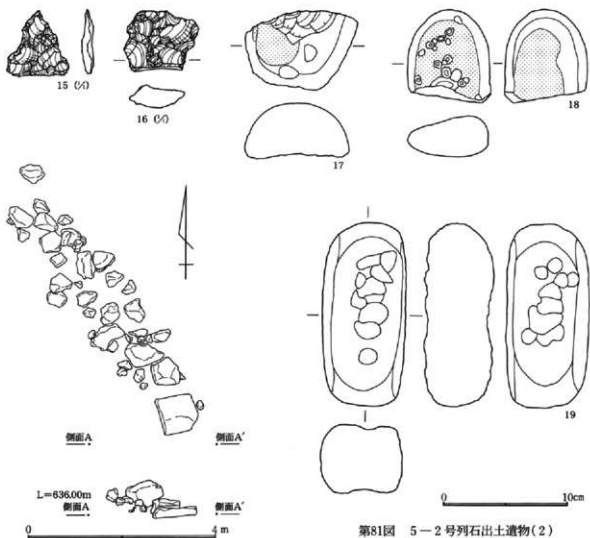

第81图 5-2号列石出土遗物(2)

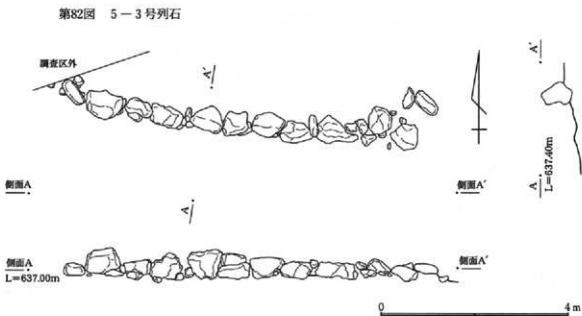

第82图 5-3号列石

第83图 5-4号列石

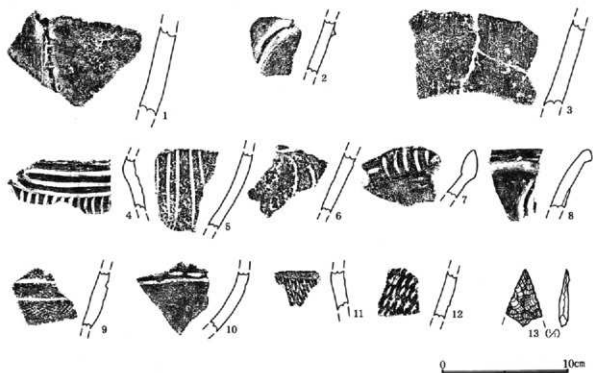

第84图 5—4号列石出土遗物

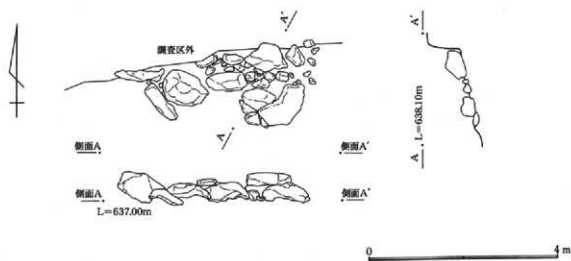

第85图 5—5号列石·出土遗物

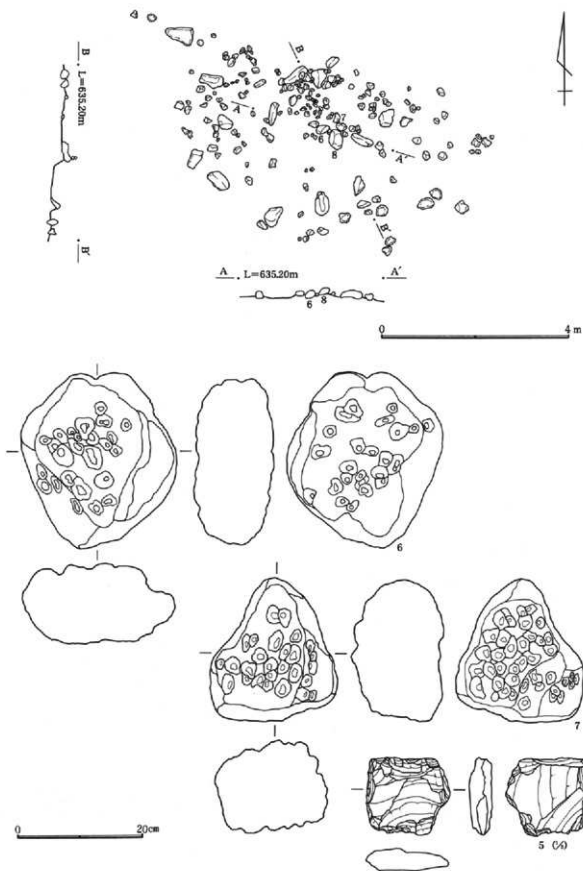

第86图 5—433号·434号配石(弧状列石)·出土遗物(1)

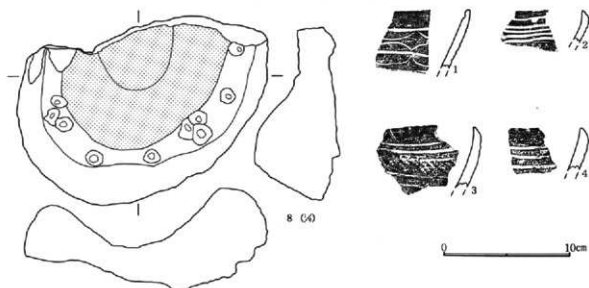

第87图 5-433号·434号配石(弧状列石)出土遗物(2)

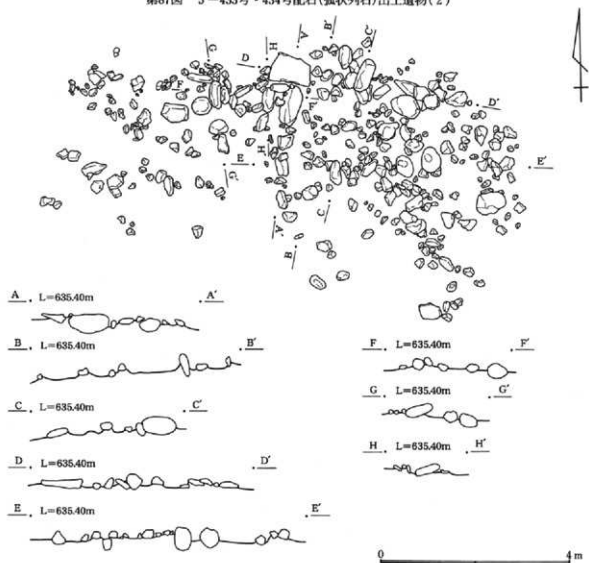

第88图 5-435号配石(弧状列石)

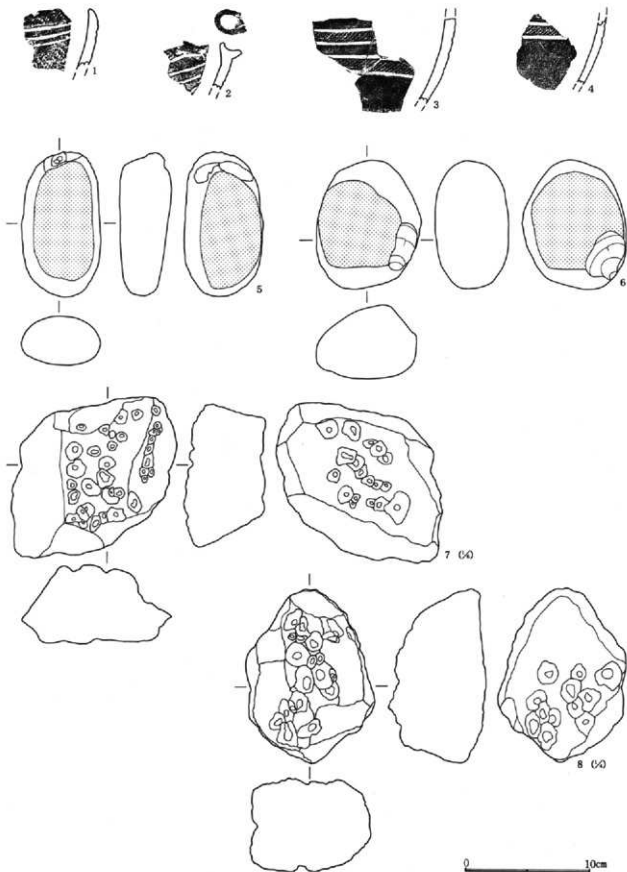

第89图 5—435号配石(弧状列石)出土遗物(1)

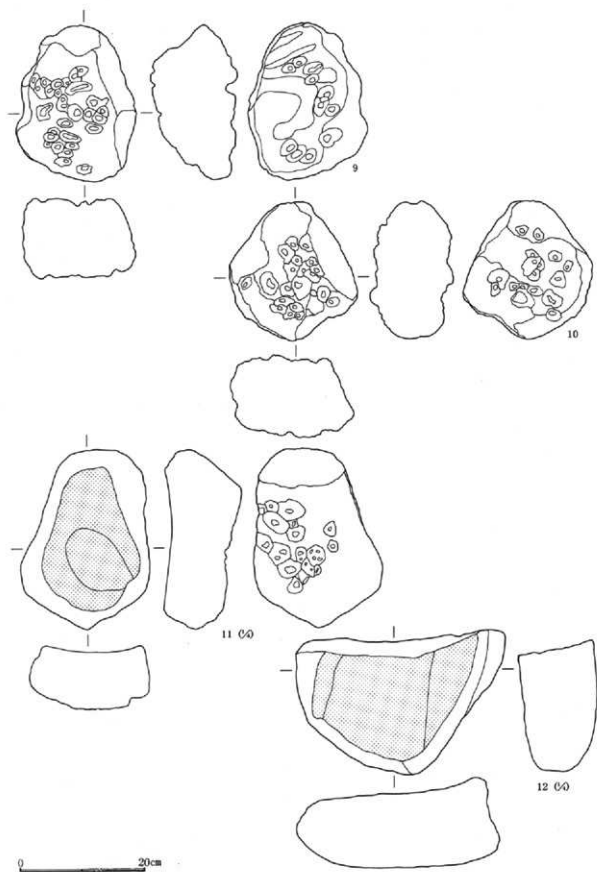

第90图 5—435号配石(弧状列石)出土遺物(2)

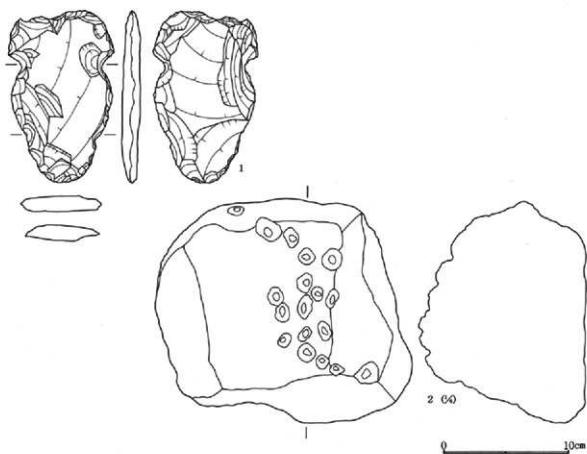
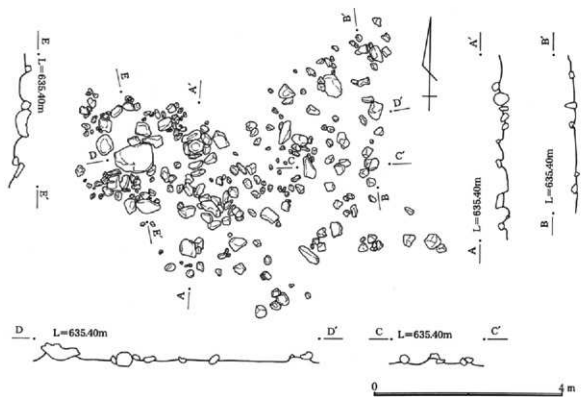

第91图 5-436号配石(弧状列石)·出土遺物(1)

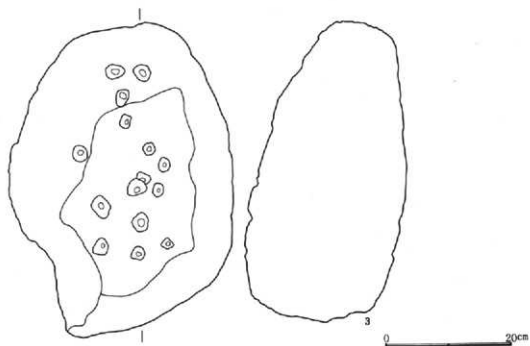

第92图 5—436号配石(弧状列石)出土物(2)



第93图 5—437号配石(弧状列石)

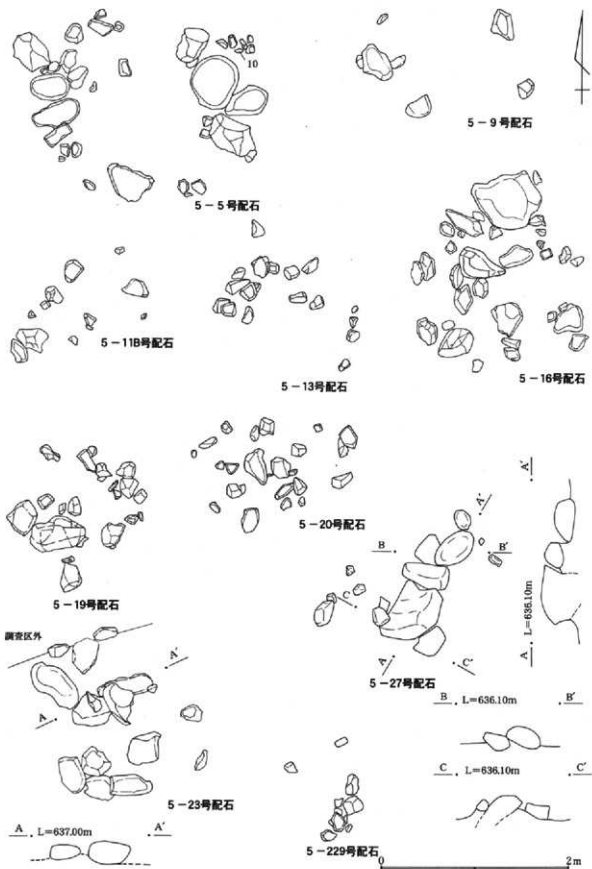

第94図 配石(1)

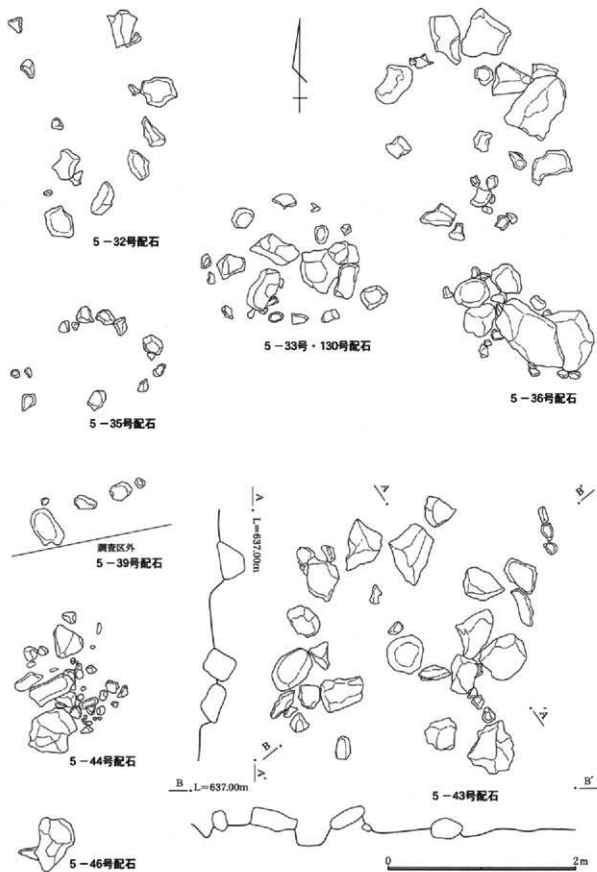

第95図 配石(2)

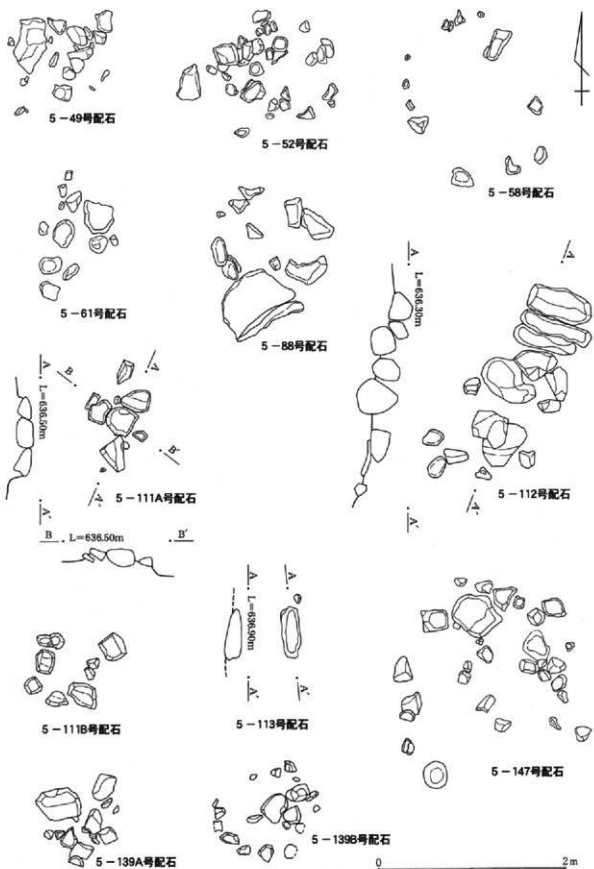

第96图 配石(3)

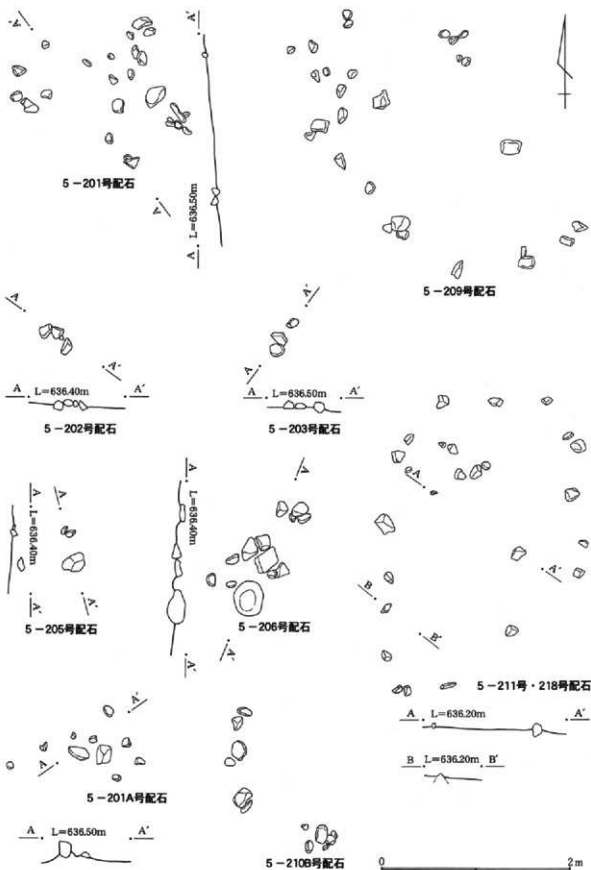

第97图 配石(4)

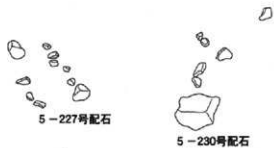
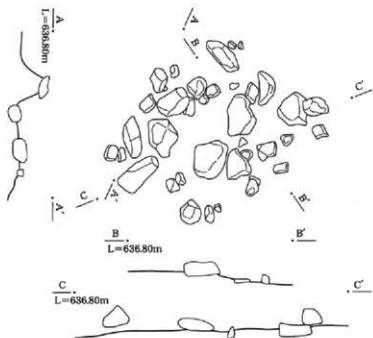
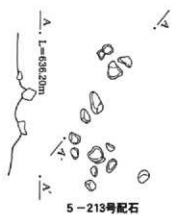

5-230号配石

0 2m

第98图 配石(5)

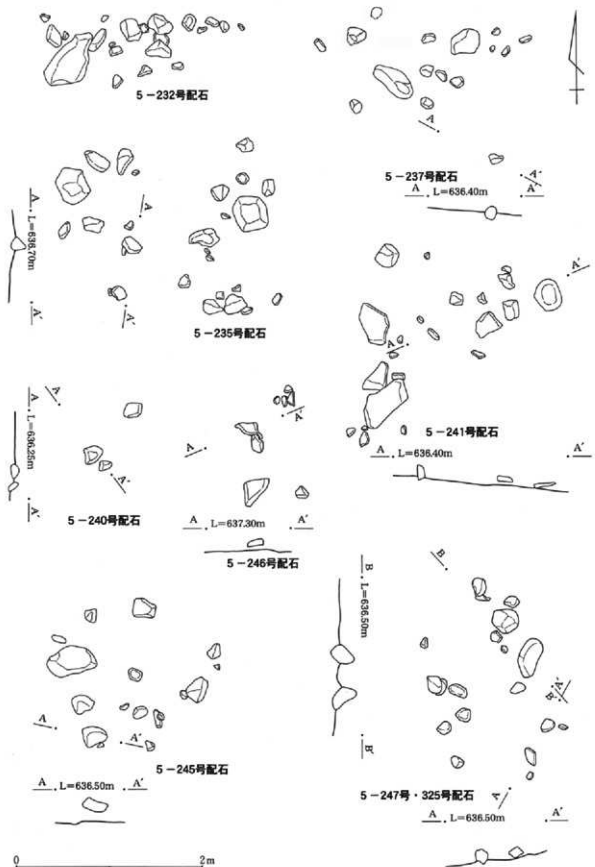

第99図 配石(6)

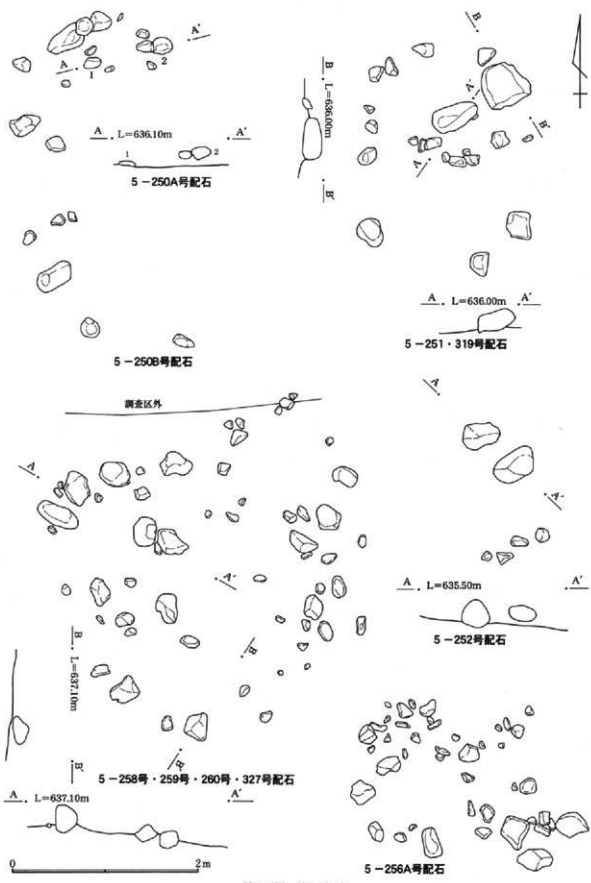

第100図 配石(7)

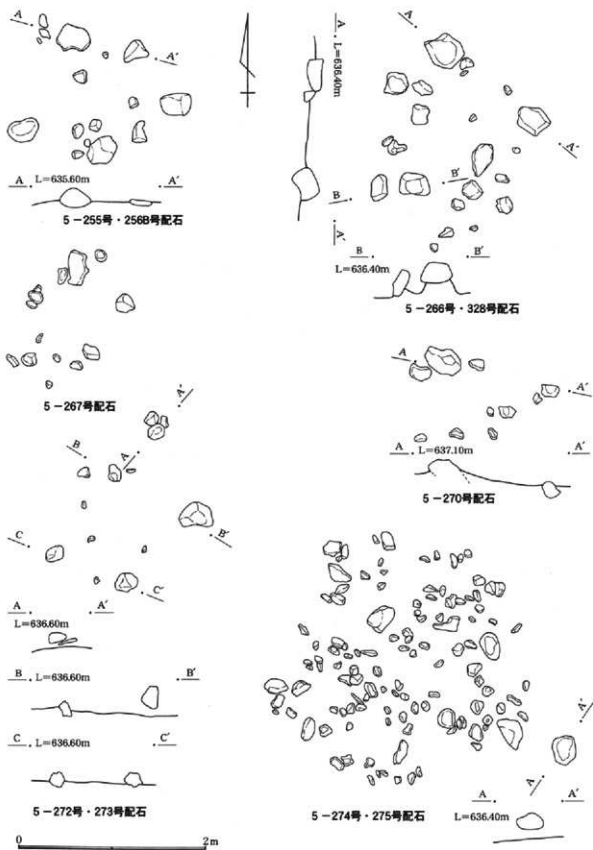

第101图 配石(8)

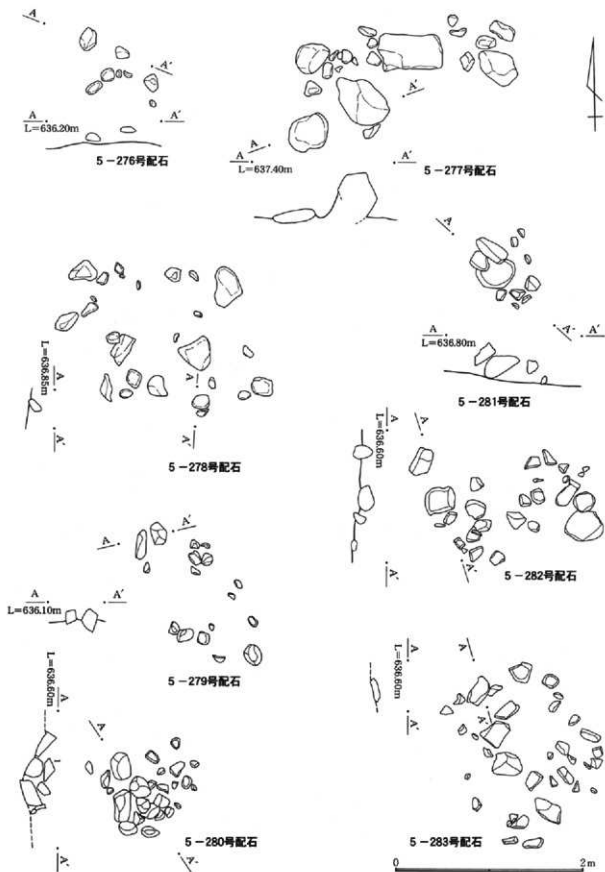

第102图 配石(9)

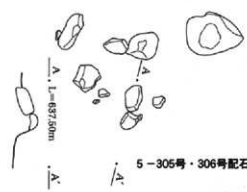
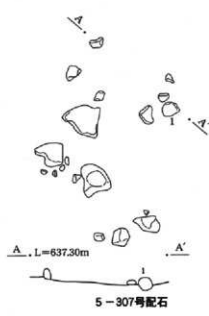
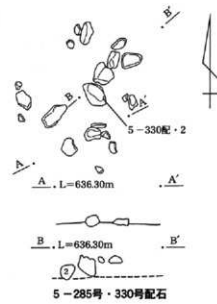
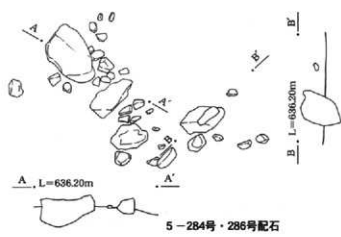

第103図 配石(10)

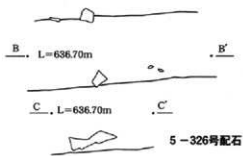
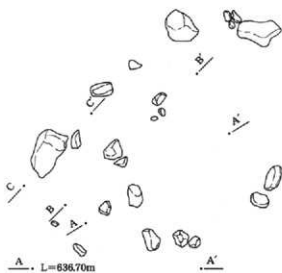

5-326号配石

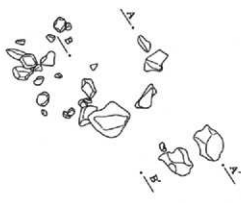

5-334号配石

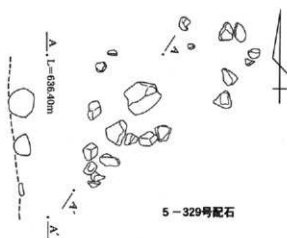

5-329号配石

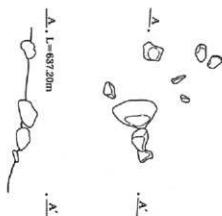

5-331号配石

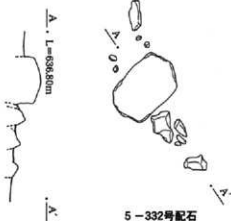

5-332号配石

0 2m

第104图 配石(11)

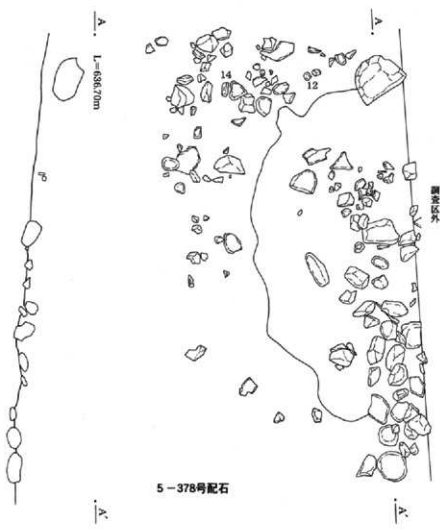
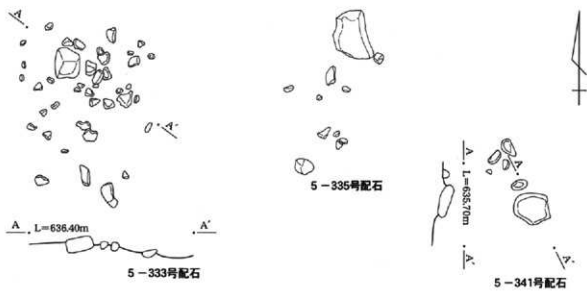

第105图 配石(12)



5-3号配石

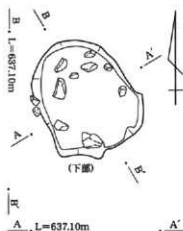
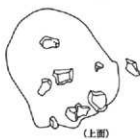

5-3号配石

1 黒褐色土 下部にロームブロックを多量、小礫を少量含む。

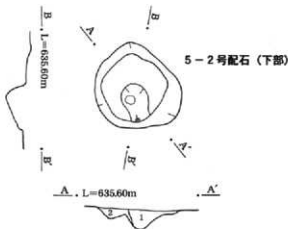

5-2号配石

- 1 黒褐色土 小礫石粒を少量、炭化物を微量含む。
- 2 暗黄褐色土 ロームを主体に、黒褐色土をブロック状に少量含む。

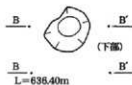
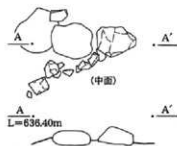

5-4号配石

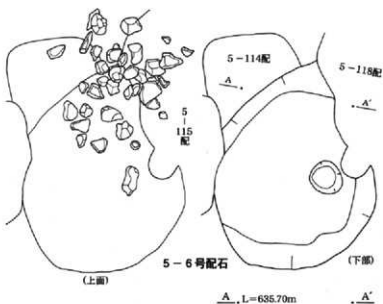

A, L=685.70m

5-114配 5-6配 5-118配

0 2m

第106図 配石(13)

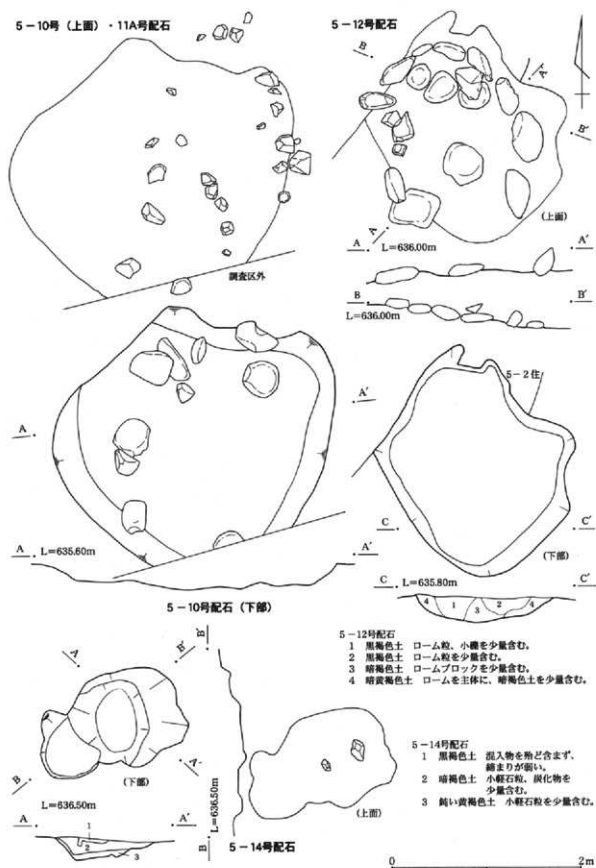

第107図 配石(14)

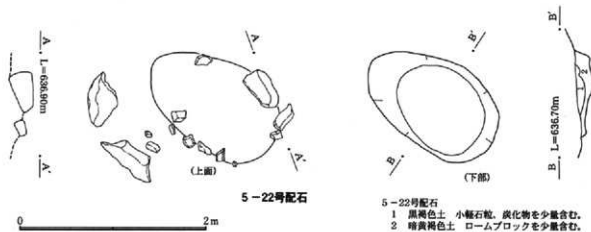
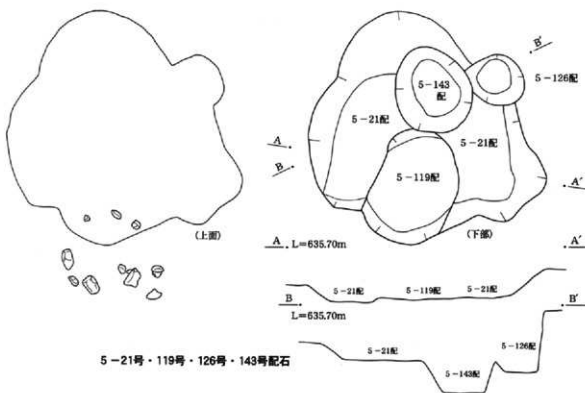
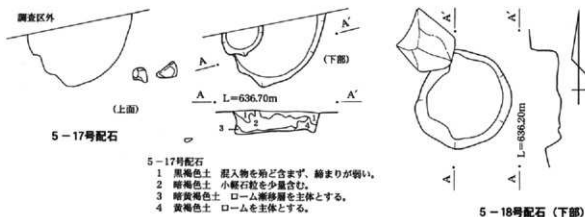

第108図 配石(15)

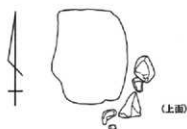

5-24号配石

- 1 黒褐色土 小軽石粒を少量含む。
- 2 暗褐色土 小礫を少量含む、締まりが弱い。
- 3 暗褐色土 2層に類似するが、締まりが強い。
- 4 暗褐色土 ロームブロックを少量含む。

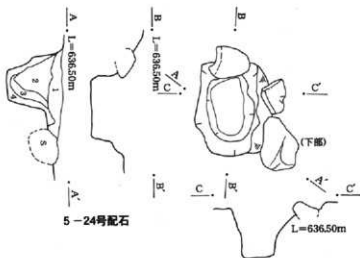

5-24号配石



5-157配



5-25号配石

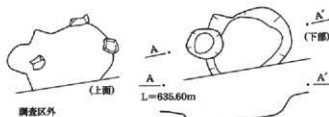

調査区外

5-26号配石

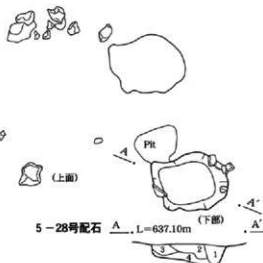

5-28号配石

5-28号配石

- 1 黒褐色土 小軽石粒、小礫を少量含む。
- 2 黒褐色土 ローム粒、小軽石粒を少量含む。
- 3 黒褐色土 混入物を殆ど含まず、締まりが弱い。
- 4 暗褐色土 ローム粒を多量含む。

第109図 配石(16)

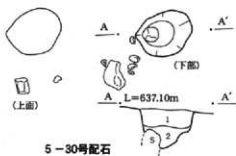

5-30号配石

5-30号配石

- 1 黒褐色土 小礫、小軽石粒を少量含む。
- 2 暗褐色土 ロームブロック、小軽石粒を少量含む。

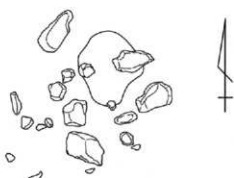

5-34号(上面)・80号(上面)・131号配石

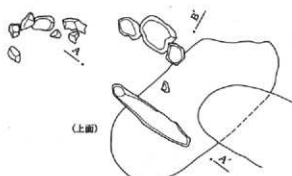

(上面)

A. L=637.30m A'

B. L=637.30m B'

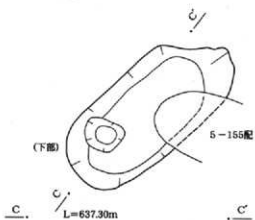

(下部) 5-155配

C. L=637.30m C'

5-31号配石

- 1 黒褐色土 小軽石粒、暗褐色土をブロック状に少量含む。
- 2 暗褐色土 ローム・ブロック、小礫を少量含む。

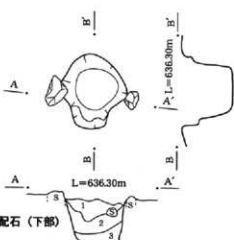

5-34号配石 (下部)

5-34号配石

- 1 黒褐色土 小軽石粒、炭化物を微量含む。
- 2 暗褐色土 ローム粒、小軽石粒を多量、炭化物を少量含む。
- 3 暗褐色土 ローム粒、炭化物を少量含む。

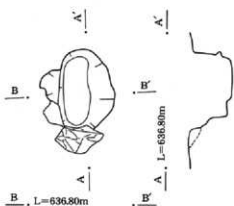

5-80号配石 (下部)

0 2m

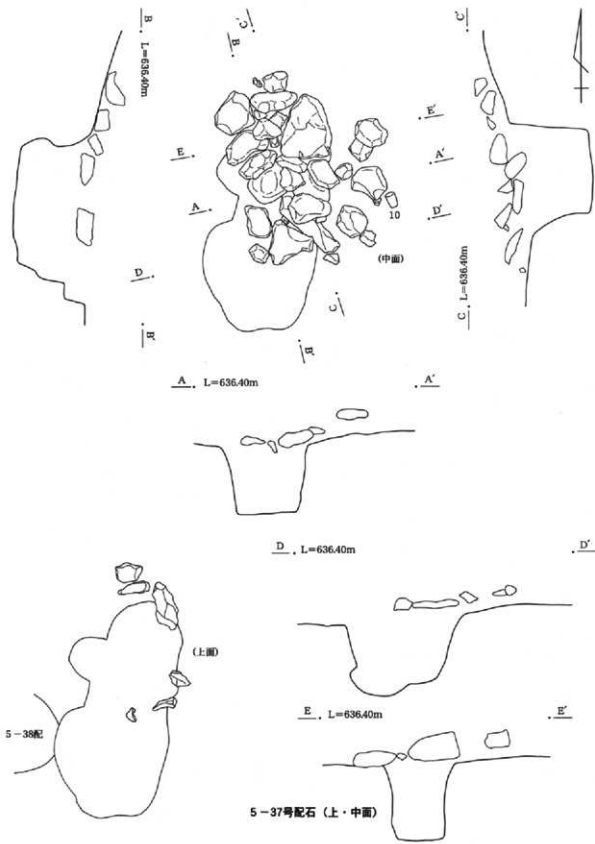

第111图 配石(18)

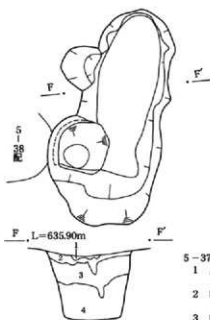

5-37号配石 (下部)

5-37号配石

- 1 黒褐色土 暗褐色土をブロック状に少量含む。
- 2 暗褐色土 小軽石粒、炭化物を少量含む。
- 3 暗褐色土 ロームブロックを多量、小軽石粒、炭化物を少量含む。
- 4 暗褐色土 As-YPk, As'YPkアッシュのブロックを多量含む。

5-38号配石

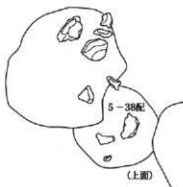

(上面)

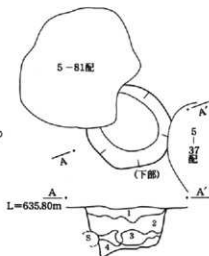

(下部)

L=635.80m

5-38号配石

- 1 黒褐色土 小軽石粒を少量含む。
- 2 黒褐色土 小軽石粒を多量含む。
- 3 黒褐色土 2層に類似するが、小軽石粒が少ない。
- 4 暗炭褐色土 ロームを主体に、小軽石粒、暗褐色土を少量含む。

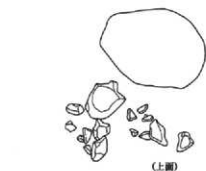

(上面)

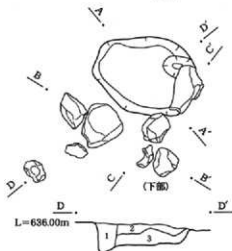

5-40号配石

- 1 暗褐色土 小軽石粒を少量含む。
- 2 暗褐色土 小軽石粒を微量含む。
- 3 暗炭褐色土 ロームを主体に、暗褐色土をブロック状に少量含む。

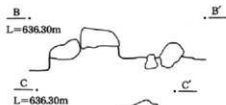

L=636.30m

L=636.30m

5-40号配石



L=636.30m

(下部)

0 2m

第112図 配石(19)

5-41号配石

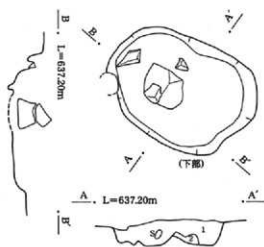

5-41号配石

- 1 黒褐色土 小礫を少量含む。
2 暗褐色土 ロームブロックを少量含む。

5-42号配石

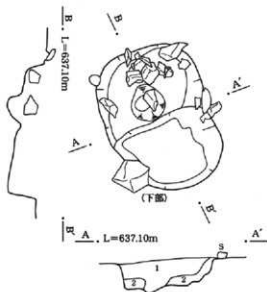
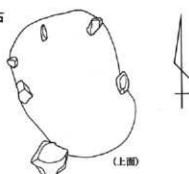

5-42号配石

- 1 黒褐色土 小礫、小軽石粒を少量含む。
2 暗黄褐色土 ロームを主体に、黒褐色土をブロック状に少量、下位に小礫を多量含む。



5-45号配石

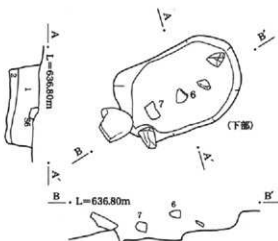

5-45号配石

- 1 黒褐色土 小軽石粒、ローム粒を少量含む。
2 暗褐色土 ロームブロックを少量含む。

0 2m

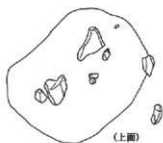

(上面)

5-47号配石

- 1 黒褐色土 小軽石粒、小礫を少量含む。
- 2 暗褐色土 ロームブロック、下位に小礫を少量含む。

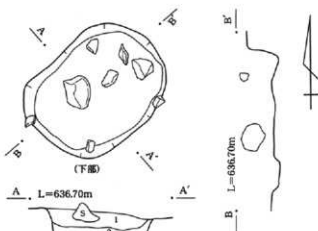

(下部)

5-47号配石

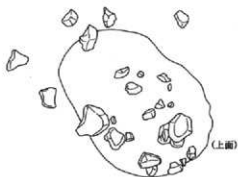

(上面)

5-48号配石

- 1 黒褐色土 小軽石粒を少量含む。締まりが弱い。
- 2 暗褐色土 ローム粒・ブロックを少量含む。
- 3 暗褐色土 ローム粒・ブロックを2層より多量含む。
- 4 暗黄褐色土 ロームを主体に、暗褐色土をブロック状に少量含む。根椽乱か。
- 5 暗褐色土 2層と同質土。
- 6 暗褐色土 3層に類似するが、3層よりローム粒を多量含む。

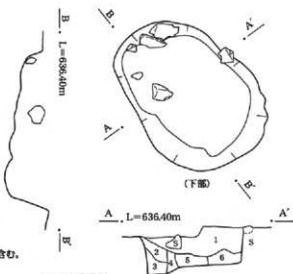

(下部)

5-48号配石



(上面)

5-50号配石

- 1 黒褐色土 小軽石粒、ローム粒を少量含む。
- 2 暗褐色土 ローム粒を多量、黒褐色土をブロック状に少量含む。
- 3 暗褐色土 ローム粒、小礫を少量含む。

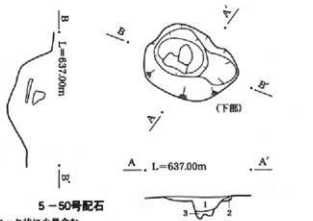

(下部)

5-50号配石

0 2m

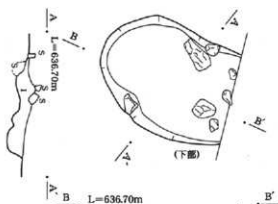
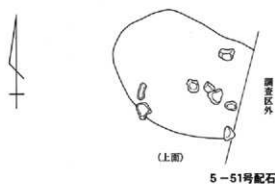

5-51号配石
1 黒褐色土 小礫、小軽石粒を少量含む。



5-53号配石
1 黒褐色土 小軽石粒を少量含む。
2 黒褐色土 ローム粒・ブロック、小軽石粒を少量含む。



5-54号配石
1 黒褐色土 小軽石粒を少量含む。締まりが弱い。
2 暗褐色土 ローム粒を多量含む。
3 暗黄褐色土 ロームを主体に、暗褐色土をブロック状に少量含む。

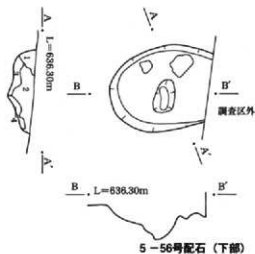

5-56号配石
1 黒褐色土 ローム粒を少量含む。
2 黒褐色土 小軽石粒を少量含む。
3 黒褐色土 ローム粒・ブロックを少量含む。
4 黒褐色土 ロームを主体に、暗褐色土をブロック状に少量含む。

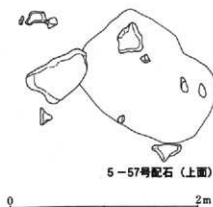

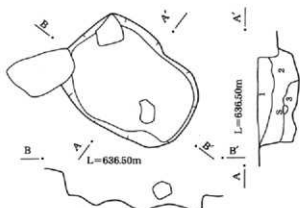

5-57号配石 5-57号配石 (下部)

- 1 黒褐色土 小軽石粒、炭化物を少量含む。
- 2 黒褐色土 1層に類似するが、ローム粒、小礫を少量含む。
- 3 暗褐色土 ロームと黒褐色土の混土。

5-60号配石

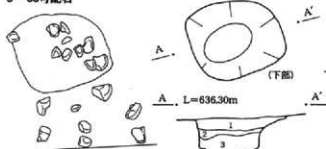

調査区外 5-60号配石

- (上面)
- 1 黒色土 小軽石粒を微量含む。
 - 2 黒褐色土 小軽石粒を少量含む。
 - 3 黒褐色土 小軽石粒、ローム粒を少量含む。



(上面)

5-59号配石

- (下部)
- 1 黒褐色土 小軽石粒、ロームブロック、礫を少量含む。
 - 2 暗黄褐色土 ロームを主体とする黒褐色土との混土。

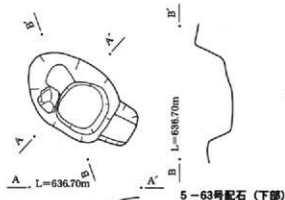

5-63号配石 (下部)

5-63号配石

- 1 黒色土 混入物を殆ど含まず、締まりが弱い。
- 2 黒褐色土 混入物を殆ど含まず、締まりが弱い。
1層より色調がやや明るい。
- 3 暗褐色土 小軽石粒を少量含む。
- 4 黄褐色土 ロームブロックを主体とする。

0 2m

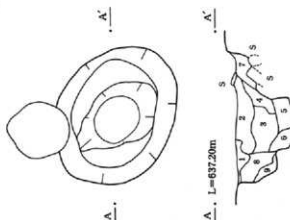

5-64号配石

5-64号配石 (下部)

- 1 黒色土 混入物を殆ど含まず、締まりが弱い。
- 2 暗褐色土 小軽石粒を少量含む。
- 3 暗褐色土 小軽石粒を多量含む。締まりがやや強い。
- 4 暗褐色土 小軽石粒を多量含む。締まりが弱い。
- 5 暗褐色土 ローム粒、小軽石粒を多量含む。
- 6 暗褐色土 小軽石粒を多量含む。
- 7 暗褐色土 混入物を殆ど含まず、締まりが弱い。
- 8 暗褐色土 小軽石粒、ローム粒を多量含む。
- 9 黄褐色土 ロームブロックを主体とする。

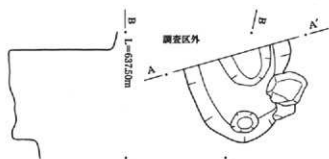

5-65号配石 (下部) A, L=637.50m A'

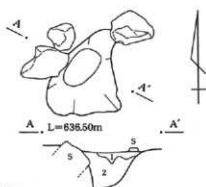

5-71号配石
1 暗褐色土 小軽石粒、炭化物を少量含む。
2 暗黄褐色土 ロームを主体に、暗褐色土を少量含む。
5-71号配石 (下部)

5-65号配石

- 1 基本層序I層(表土)に相当。
- 2 基本層序II-1層に相当。
- 3 黒色土 侵入物を殆ど含まず、締まりが弱い。
- 4 黒褐色土 小軽石粒を少量含む、締まりが弱い。
- 5 暗褐色土 小軽石粒を少量含む、締まりが強い。

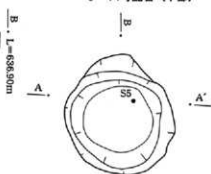
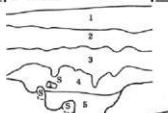

5-73号配石
1 黒褐色土 小礫、小軽石粒を少量含む。
2 暗褐色土 小礫、小軽石粒を少量含む。
3 褐色土 小軽石粒を少量含む。
4 暗褐色土 礫、小礫、小軽石粒、炭化物を少量含む。
5 褐色土 小礫を少量含む。

- 1 黒褐色土 小礫、小軽石粒を少量含む。
- 2 暗褐色土 小礫、小軽石粒を少量含む。
- 3 褐色土 小軽石粒を少量含む。
- 4 暗褐色土 礫、小礫、小軽石粒、炭化物を少量含む。
- 5 褐色土 小礫を少量含む。

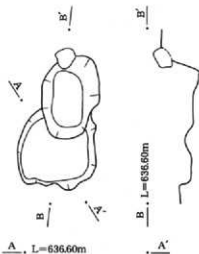

A, L=636.60m A'

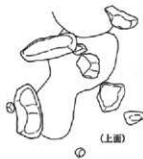

(上面)



5-73号配石 (下部)

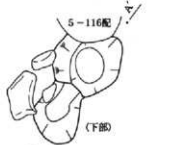

A, L=636.80m A'



5-76号配石(下部)

5-76号配石

- 1 黒褐色土 ロームブロックを少量含む。
- 2 暗黄褐色土 ロームを主体に、暗褐色土をブロック状に少量含む。

5-75号配石



第117図 配石(24)



5-77号配石

- 1 黒褐色土 小軽石粒、炭化物、ローム粒を少量含む。
- 2 黒褐色土 1層に類似するが、ロームブロックを少量含む。
- 3 暗黄褐色土 ロームを主体に、黒褐色土をブロック状に少量含む。

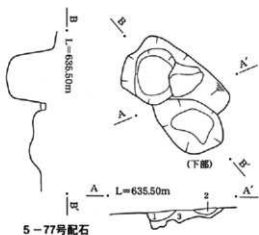

5-77号配石



(上面)

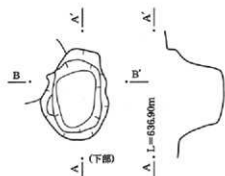

(下部)



5-79号配石

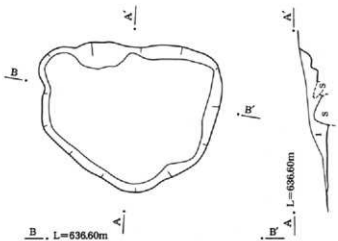

5-78号配石 (下部)

5-78号配石

- 1 黒褐色土 ロームブロックを多量、小軽石粒を少量含む。

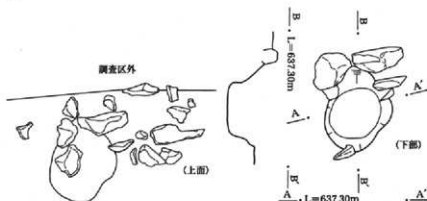

5-85号配石

- 1 暗褐色土 小軽石粒、黒褐色土をブロック状に少量含む。
- 2 暗褐色土 小軽石粒、ロームブロックを少量含む。



5-85号配石



第118図 配石(25)

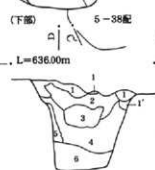
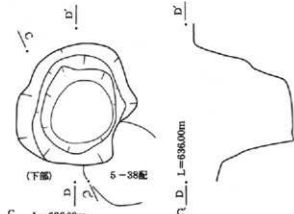
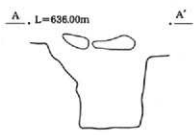
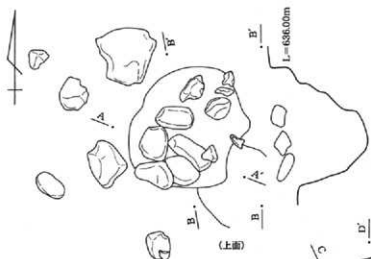

5-83号配石 (下部)

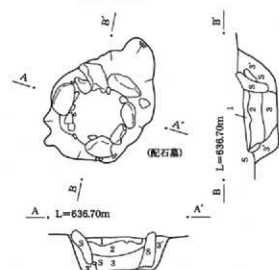

- 5-83号配石
- 1 黒褐色土 小軽石粒、暗褐色土をブロック状に少量含む。
 - 2 黒褐色土 炭化物を微量、小軽石粒を1層より多く含む。
 - 3 暗褐色土 小軽石粒、炭化物を少量含む、締まりが強い。
 - 3' 暗褐色土 3層と同質であるが、炭化物を含まない。

5-81号配石

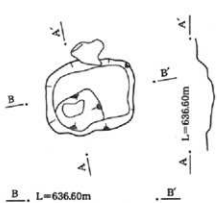

5-86号配石 (下部)



- 5-81号配石
- 1 黒褐色土 小軽石粒を微量含む。
 - 1' 黒褐色土 1層と同質であるが、ローム粒を少量含む。
 - 2 暗褐色土 小軽石粒、As-YPkアッシュのブロックを少量含む。
 - 3 暗褐色土 小軽石粒を少量、炭化物を微量、As-YPkアッシュのブロックを2層より多く含む。
 - 4 暗褐色土 小軽石粒、As-YPkアッシュのブロックを少量、炭化物を3層より多く含む。
 - 5 赤褐色土 As-YPkアッシュの崩落層。
 - 6 暗褐色土 As-YPkとロームの覆土。

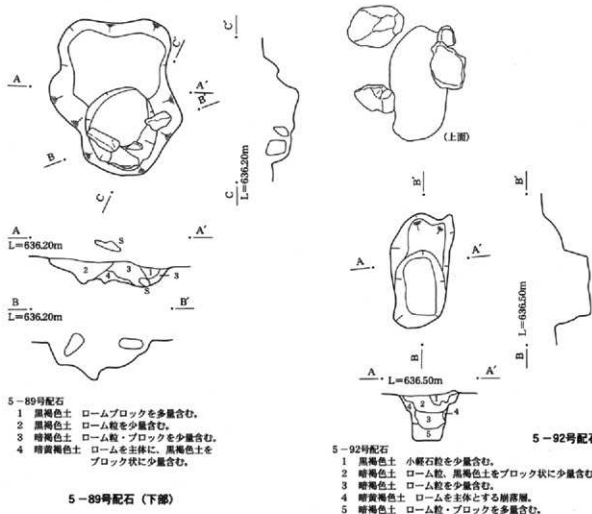
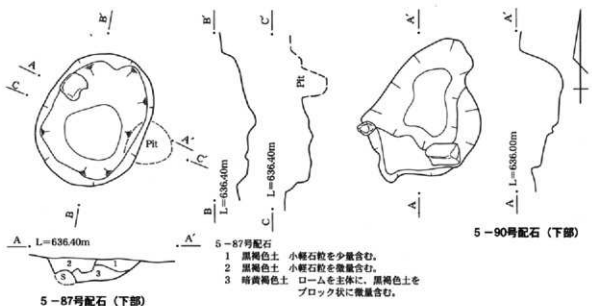

0 2m

第120図 配石(27)

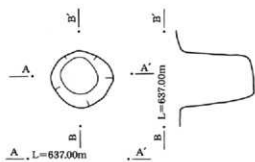

5-99号配石 (下部)

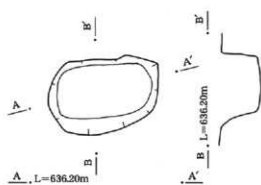

5-102号配石 (下部)

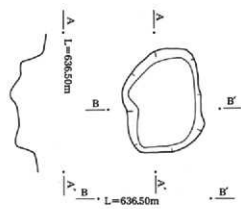
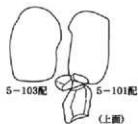

5-100号配石 (下部)

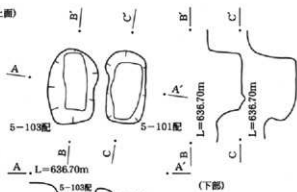

5-101号・103号配石

5-108号配石

- 1 暗褐色土 小礫石粒を少量、炭化物を微量含む。
- 2 暗黄褐色土 ローム層砂層を主体に、暗褐色土をブロック状に少量含む。
- 3 黒褐色土 小礫、ロームブロック、炭化物、暗褐色土をブロック状に少量含む。
- 4 暗褐色土 ロームブロック、炭化物を少量含む。
- 5 暗褐色土 炭化物を少量、ロームブロックを4層より多く含む。

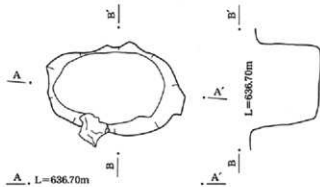

5-108号配石 (下部)

0 2m

第121図 配石(28)

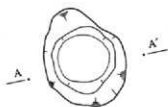

A, L=636.30m

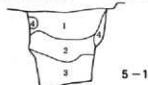

5-109号配石 (下部)

5-109号配石

- 1 暗褐色土 小礫、小軽石粒、ローム粒を少量含む。
- 2 暗褐色土 1層に類似するが、ローム粒・ブロックを多く含む。
- 3 暗褐色土 2層に類似するが、ロームブロックを多く含む。
- 4 黄褐色土 崩落と思われるローム塊。

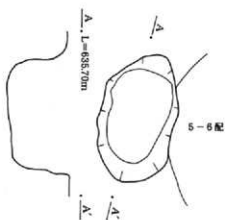

5-6配

5-115号配石 (下部)

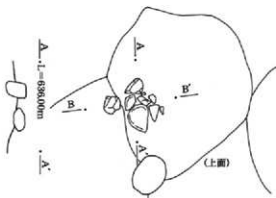

(上面)

B, L=636.00m

5-118号配石



0 2m

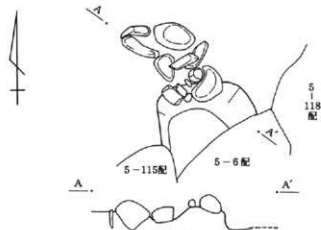

5-118配

5-114号配石

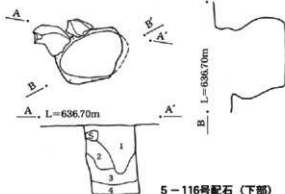

5-116号配石 (下部)

5-116号配石

- 1 黒褐色土 小軽石粒、炭化物を少量含む。
- 2 暗黄褐色土 ロームを主体に、黒褐色土をブロック状に少量含む。
- 3 暗黄褐色土 2層に類似するが、黒褐色土ブロックが少ない。
- 4 暗黄褐色土 ロームを主体とする。締まりが弱い。

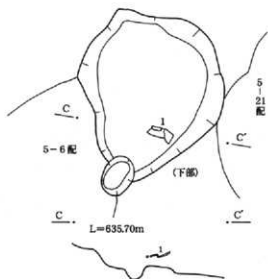

5-21配

5-6配

(下部)

L=635.70m

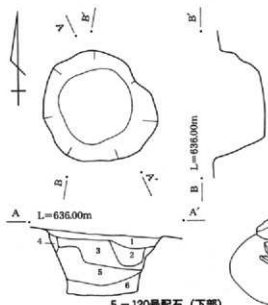

5-120号配石 (下部)

5-120号配石

- 1 黒褐色土 小軽石粒を少量含む。
- 2 黒褐色土 暗褐色土を少量、1層より小軽石粒を多く含む。
- 3 暗褐色土 小軽石粒を多量、ロームブロック、黄褐色砂質土を少量含む。
- 4 黄褐色土 黄褐色砂質土のブロック。
- 5 暗褐色土 3層に類似するが、As-YPkアッシュのブロックを少量含む。
- 6 暗黄褐色土 As-YPkアッシュのブロックを主体に、暗褐色土をブロック状に少量含む。

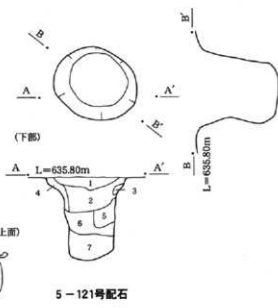

5-121号配石

5-121号配石

- 1 黒褐色土 小軽石粒、炭化物を少量含む。
- 2 暗褐色土 小軽石粒、ローム粒、炭化物を少量含む。
- 3 暗黄褐色土 ローム漸移層を主体に、暗褐色土を少量含む。
- 4 暗黄褐色土 ローム漸移層、ローム、暗褐色土の混土。
- 5 暗黄褐色土 ロームを主体に、暗褐色土を微量含む。
- 6 暗褐色土 ローム粒・ブロック、炭化物を少量含む。
- 7 暗褐色土 As-YPkアッシュのブロックを少量、6層よりロームブロックを多く含む。

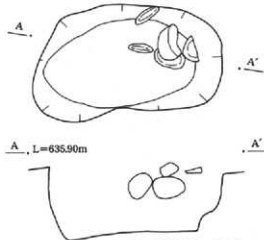

5-122号配石 (下部)



5-123号配石

5-123号配石

- 1 黒褐色土 ローム粒を少量含む。
- 2 黒褐色土 小軽石粒、ローム粒・ブロックを少量含む。
- 3 暗黄褐色土 ローム漸移層と暗褐色土の混土。
- 4 暗黄褐色土 3層に類似するが、黒褐色土をブロック状に少量含む。
- 5 暗黄褐色土 ロームを主体に、暗褐色土をブロック状に少量含む。
- 6 暗黄褐色土 ロームとAs-YPkアッシュの混土。

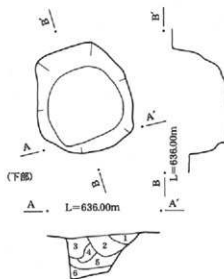

5-123号配石 (下部)

0 2m

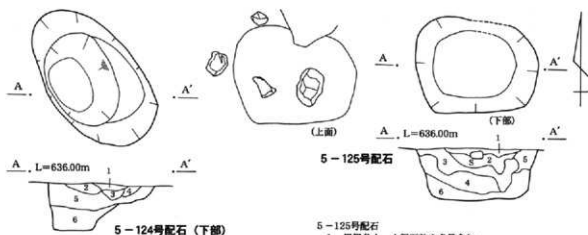

5-124号配石

- 1 暗褐色土 小軽石粒を少量含む。
- 2 暗褐色土 ローム粒を少量含む。
- 3 暗褐色土 ロームブロックを少量含む。
- 4 暗褐色土 ローム粒・ブロックを少量含む。
- 5 暗褐色土 ローム粒を少量含む。
- 6 暗黄褐色土 ロームを主体に、暗褐色土を少量含む。

5-125号配石

- 1 黒褐色土 小軽石粒を多量含む。
- 2 黒褐色土 1層に類似するが、暗褐色土をブロック状に少量含む。
- 3 暗褐色土 ロームブロック、小軽石粒を少量含む。
- 4 暗褐色土 黄灰色砂質土をブロック状に少量含む。
- 5 暗褐色土 3層に類似するが、ロームブロックを多く含む。
- 6 暗褐色土 4層に類似するが、As-YPkを少量含む。

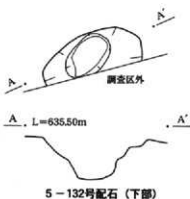

5-132号配石 (下部)

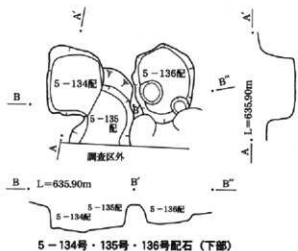

5-134号・135号・136号配石 (下部)

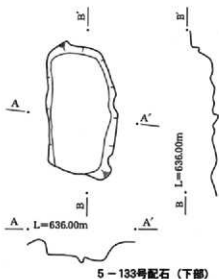

5-133号配石 (下部)

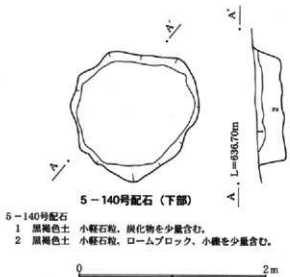

5-140号配石

- 1 黒褐色土 小軽石粒、炭化物を少量含む。
- 2 黒褐色土 小軽石粒、ロームブロック、小礫を少量含む。

第124図 配石(31)

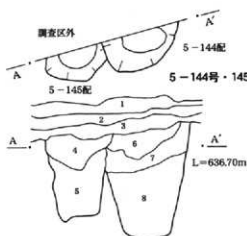

5-144・145号配石

- 1 基本層序I層(表土)に相当。
- 2 基本層序II層に相当。
- 3 基本層序IV層に相当。

(5-145号配石)

- 4 暗褐色土 ローム粒、小軽石粒、黒褐色土をブロック状に少量含む。
- 5 暗褐色土 ロームブロック、As-YPkを多量含む。

(5-144号配石)

- 6 暗褐色土 I層に類似するが、小軽石粒を多量、炭化物を少量含む。
- 7 暗褐色土 ローム粒・ブロックを少量、炭化物を3層より多く含む。
- 8 暗褐色土 ロームブロックを4層より多く含む。



5-146号配石

- 1 黒褐色土 小軽石粒を多量含む。
- 2 暗褐色土 小軽石粒、ローム粒を少量含む。
- 3 暗褐色土 ローム粒・ブロックを少量含む。
- 4 暗褐色土 ローム粒・ブロックを多量含む。

5-152号配石

- 5 暗褐色土 ローム粒・ブロックを少量含む、色調が暗い。

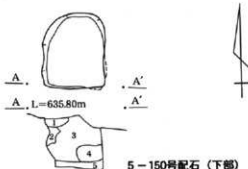

5-150号配石

- 1 黒褐色土 ローム粒を少量含む。
- 2 暗褐色土 黒褐色土をブロック状に少量含む。
- 3 暗褐色土 2層に類似するが、小軽石粒を少量含む、黒褐色土ブロックが少ない。
- 4 暗褐色土 小軽石粒、ロームブロックを少量含む。
- 5 暗褐色土 小軽石粒、As-YPkアッシュをブロック状に少量含む。

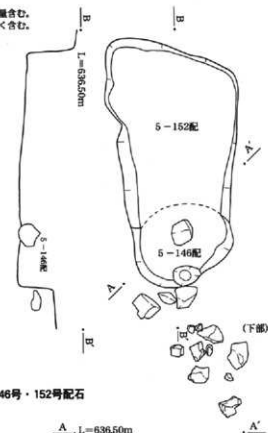

5-146号・152号配石

A, L=636.50m

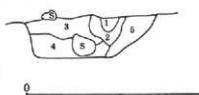

0 2m

第125図 配石(32)

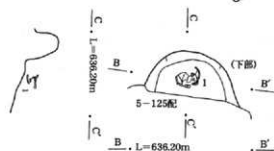
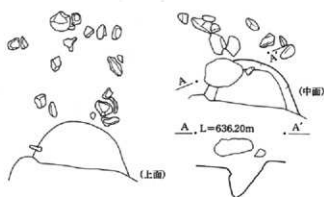

5-148号配石



5-148号配石

- 1 黒褐色土 ローム粒、小軽石粒、暗褐色土をブロック状に少量含む。
- 2 黒褐色土 1層に類似するが、ロームブロックを多量含む。
- 3 暗褐色土 小軽石粒、ローム粒・ブロックを少量含む。
- 4 暗褐色土 3層に類似するが、ローム粒・ブロックを多く含む。

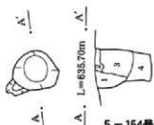

5-154号配石 (下部)

5-154号配石

- 1 暗褐色土 小軽石粒、黒褐色土を少量含む。
- 2 暗褐色土 ローム粒、小軽石粒を少量含む。
- 3 暗褐色土 小軽石粒、ロームブロックを少量含む。
- 4 暗褐色土 小軽石粒、ローム粒を多量含む。

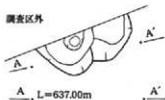

5-156号配石 (下部)

5-153号配石 (下部)

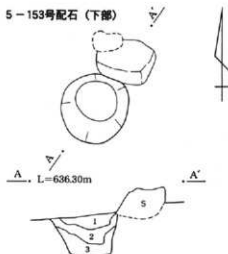

5-153号配石

- 1 暗褐色土 ロームブロック、黒褐色土をブロック状に少量含む。
- 2 暗褐色土 ロームブロック、小軽石粒を少量含む。
- 3 暗褐色土 ローム粒を多量含む。



5-155号配石 (下部)

5-155号配石

- 1 暗褐色土 ロームブロック、炭化物、小軽石粒を少量含む。
- 2 暗褐色土 1層に類似するが、ロームブロックが少ない。

0 2m

第126図 配石(33)

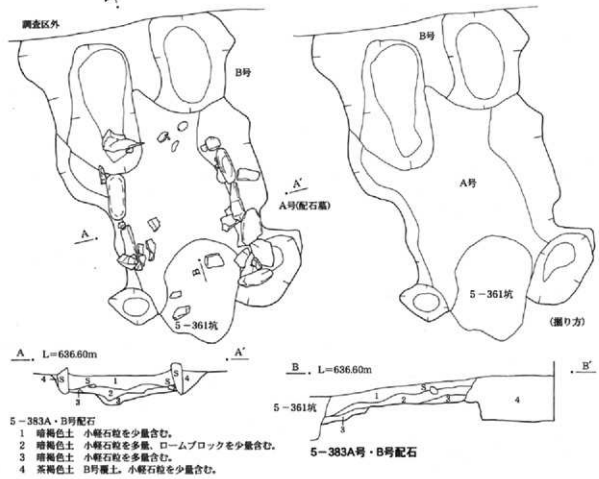
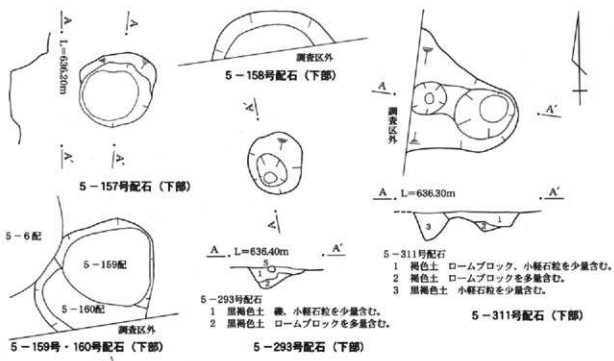

第127図 配石(34)

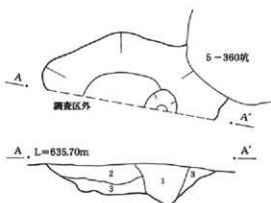

- 5-406号配石
 1 暗褐色土 小軽石粒、ロームブロックを少量含む。
 2 黒褐色土 小軽石粒を少量含む。
 3 褐色土 小軽石粒を少量、ロームブロックを微量含む。

5-406号配石 (下部)

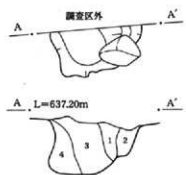

- 5-424号配石
 1 褐色土 褐色土を主体とするロームとの混土。
 2 黄褐色土 ロームを主体に、小礫を微量含む。
 3 褐色土 小軽石粒、ロームブロックを少量含む。
 4 黄褐色土 ロームを主体に、小礫、褐色土を少量含む。

5-424号配石 (下部)

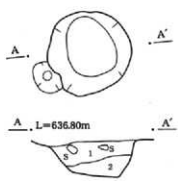

- 5-430号配石
 1 黒褐色土 礫を少量、小軽石粒を微量含む。
 2 黒褐色土 礫、小軽石粒を少量含む。1層より色調が暗く、小軽石粒が多い。

5-430号配石 (下部)

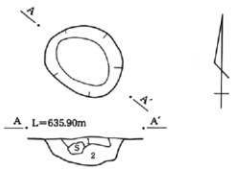

- 5-410号配石
 1 褐色土 黒色土をブロック状に少量含む。
 2 褐色土 ローム粒・ブロックを少量含む。

5-410号配石 (下部)

5-411号配石 (下部)

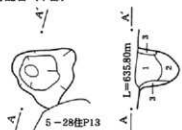

- 5-411号配石
 1 褐色土 小軽石粒を少量、ローム粒を微量含む。
 2 褐色土 小軽石粒を少量、ロームブロックを微量含む。
 3 黄褐色土 ロームを主体に、褐色土をブロック状に少量含む。

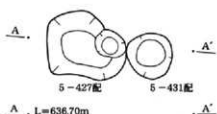

- 5-427号配石
 1 黒褐色土 小軽石粒を少量含む。
 2 暗褐色土 小軽石粒を少量含む。色調が1層より明るい。
 5-431号配石
 3 暗褐色土 小軽石粒を多量含む。
 4 褐色土 小軽石粒、ロームブロックを多量含む。

5-427号・431号配石 (下部)



第128図 配石(35)

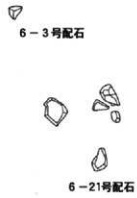
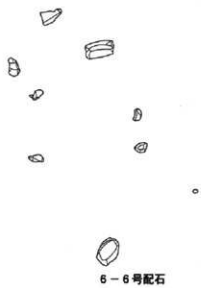
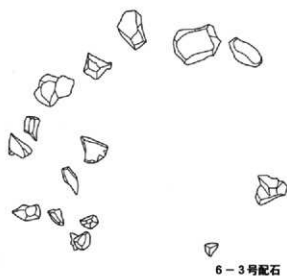

第129图 配石(36)

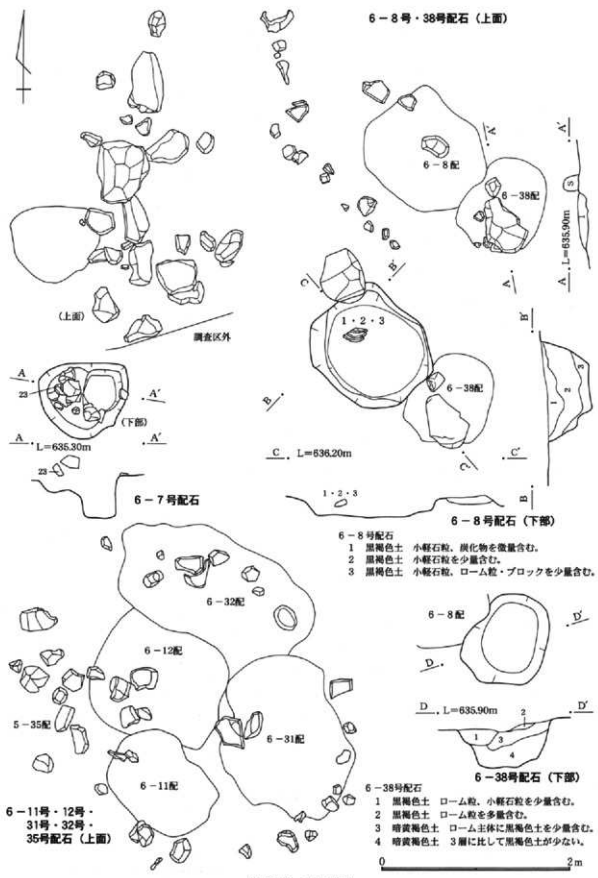

第130図 配石(37)

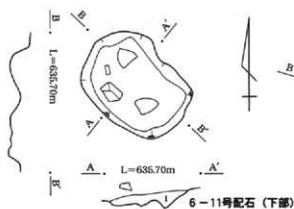

6-11号配石
1 黒褐色土 ロームブロックを多量、小軽石粒を少量含む。

6-32号配石
1 暗褐色土 小軽石粒、ロームブロックを少量含む。

6-31号配石
1 暗褐色土 小軽石粒、炭化物を少量含む。
2 暗黄褐色土 ロームを主体に、暗褐色土を少量含む。



6-32号配石 (下部)

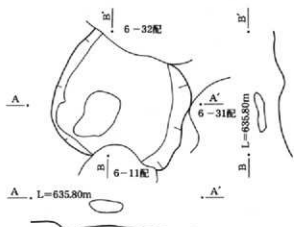

6-12号配石 (下部)

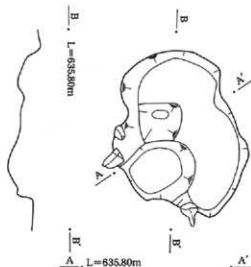

6-31号配石 (下部)

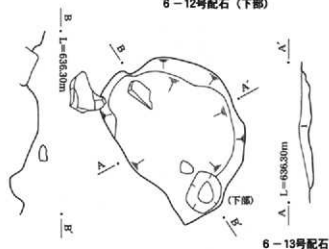

6-13号配石

6-13号配石
1 黒褐色土 ロームブロック、小軽石粒を少量含む。

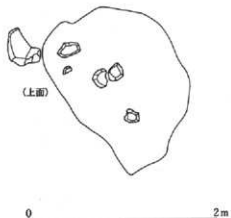

(上部)

0 2m

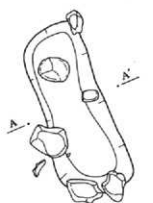

6-14号配石 (下部)

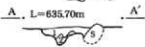

6-14号配石

- 1 黒褐色土 小軽石粒を少量含む。
- 2 暗黄褐色土 ロームを主体に、黒褐色土をブロック状に少量含む。



(上部)

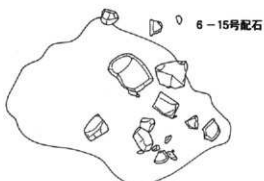

6-15号配石

(上部)

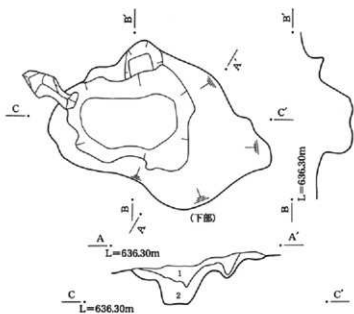

(下部)

6-15号配石

- 1 黒色土 礫を少量含む。
- 2 黒褐色土 小軽石粒、ロームブロックを少量含む。

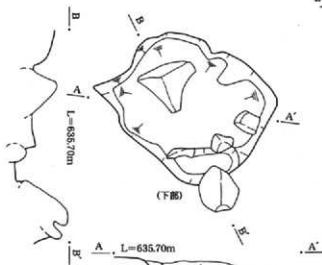

(下部)

6-16号配石

6-16号配石

- 1 黒褐色土 小軽石粒を少量含む。
- 2 暗褐色土 礫を少量含む。
- 3 暗褐色土 礫、ローム粒を多量含む。
- 4 暗褐色土 2層に類似するが、ローム粒を多く含む。



第132図 配石(39)

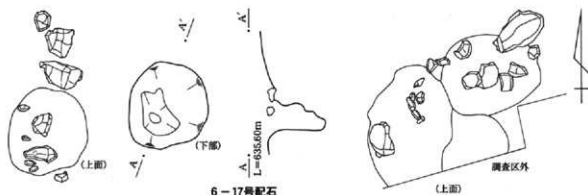

6-17号配石

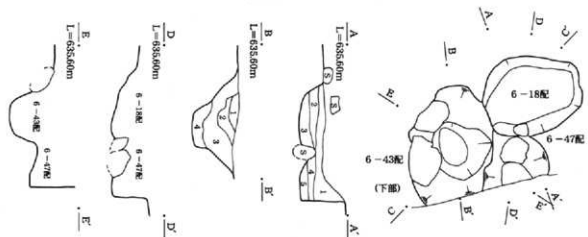

6-18・47号配石(A-A')

1 黒褐色土 小軽石粒、礫を少量含む。

(6-18号配石)

2 黒褐色土 小軽石粒を少量含む。

3 黒褐色土 ローム粒・ブロックを少量含む。

(6-47号配石)

4 暗褐色土 小軽石粒を多量含む。

5 暗褐色土 ローム粒を多量含む。

6-43配石(B-B')

1 黒褐色土 ローム粒、小軽石粒を多量含む。

2 暗褐色土 小軽石粒を少量含む。

3 暗褐色土 2層に類似するが、礫を少量含む。

4 暗褐色土 ローム粒、小軽石粒、礫を少量含む。



6-18号・43号・47号配石

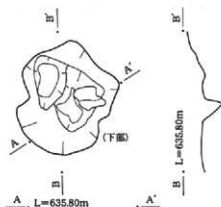

6-19号配石

6-19号配石

1 黒褐色土 ロームブロックを多量、小軽石粒を少量含む。



第133図 配石(40)

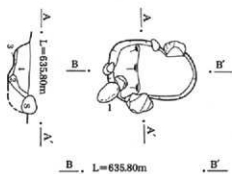

6-22号配石

- 1 黒褐色土 ローム粒、小軽石粒を少量含む。
- 2 黒褐色土 ローム粒を多量含む。
- 3 暗黄褐色土 ロームを主体に、黒色土をブロック状に少量含む。

6-22号配石

(上部)

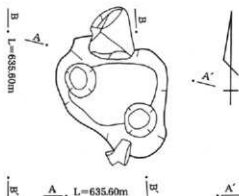

6-23号配石

- 1 黒色土 締まりがなくバラバラする。根椀乱か。
- 2 暗黄褐色土 小軽石粒を少量、礫を微量含む。

6-23号配石 (下部)



6-24号配石

6-24号配石

- 1 黒褐色土 小軽石粒を少量含む。
- 2 黒褐色土 小軽石粒を微量含む。
- 3 黒褐色土 小軽石粒、ローム粒を少量含む。

(上部)



6-25号配石

- 1 暗褐色土 混入物を殆ど含まず、締まりが弱い。
- 2 暗褐色土 ローム粒を少量含む。
- 3 暗褐色土 混入物を殆ど含まず、締まりが強い。
- 4 暗褐色土 ロームブロックを多量含む。

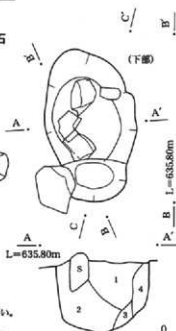

6-25号配石

0 2m

第134図 配石(41)

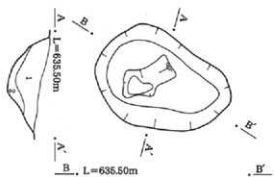

6-27号配石

- 1 黒褐色土 小軽石粒、炭化物を微量含む。
- 2 黒褐色土 小軽石粒、ロームブロックを少量含む。

6-27号配石 (下部)

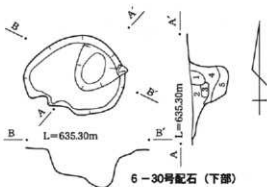

6-30号配石 (下部)

6-30号配石

- 1 暗黄褐色土 ロームを主体に、黒褐色土を少量含む。
- 2 黒褐色土 小軽石粒を少量含む。
- 3 黒褐色土 ローム粒を少量含む。
- 4 黒褐色土 小軽石粒を多量含む。
- 5 黒褐色土 ローム粒を多量含む。

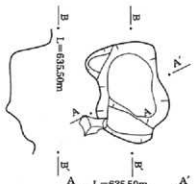

6-28号配石

- 1 黒褐色土 炭化物を少量、小軽石粒を微量含む。
- 2 黒褐色土 ローム粒を少量、小軽石粒を微量含む。
- 3 暗褐色土 ローム粒を多量含む。

6-28号配石 (下部)

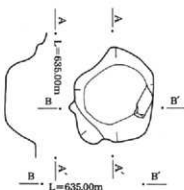

6-34号配石 (下部)

6-37号配石 (下部)

- 1 黒褐色土 小軽石粒を微量含む。
- 2 暗褐色土 小軽石粒、礫を少量含む。

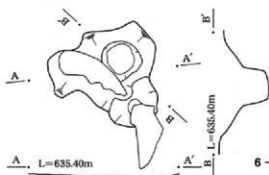

6-41号配石 (下部)

6-41号配石

- 1 暗褐色土 小軽石粒を少量、ローム粒を微量含む。
- 2 黒褐色土 小軽石粒を少量含む。
- 3 黒褐色土 小軽石粒、ロームブロックを少量含む。
- 4 暗褐色土 小軽石粒、ロームブロックを微量含む。

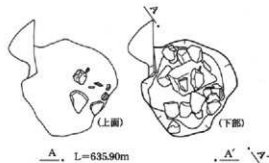

6-44号配石 (下部)



6-42号配石 (下部)

0 2m

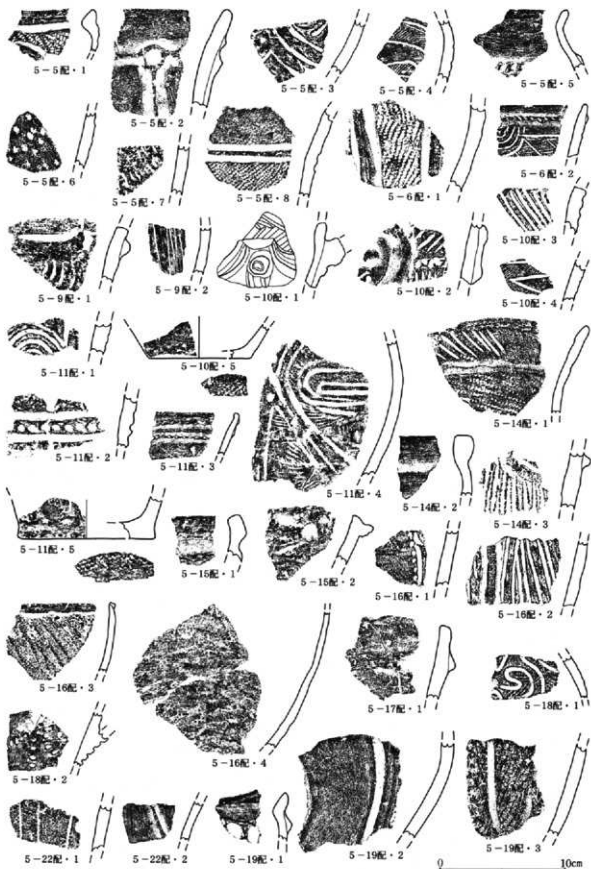

第136图 配石出土土器(1)

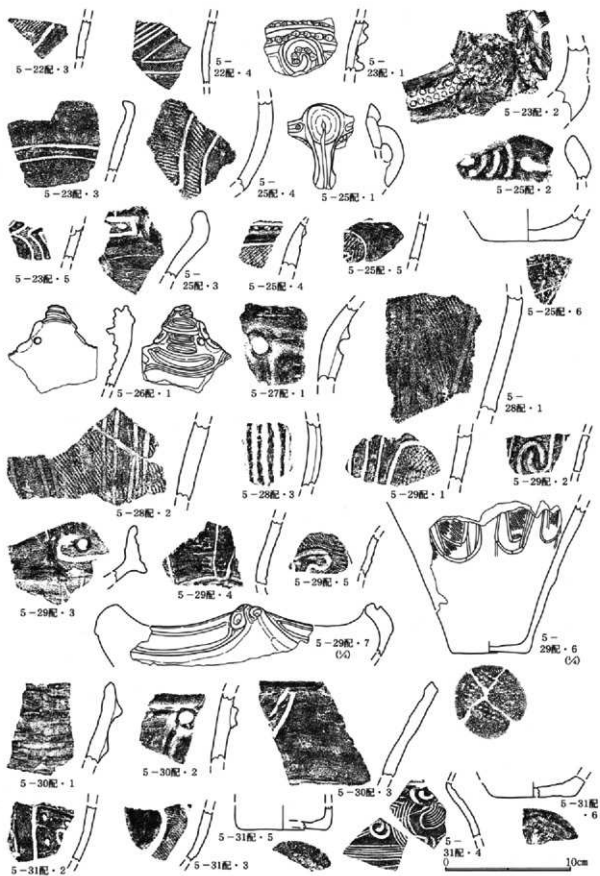

第137图 配石出土土器(2)

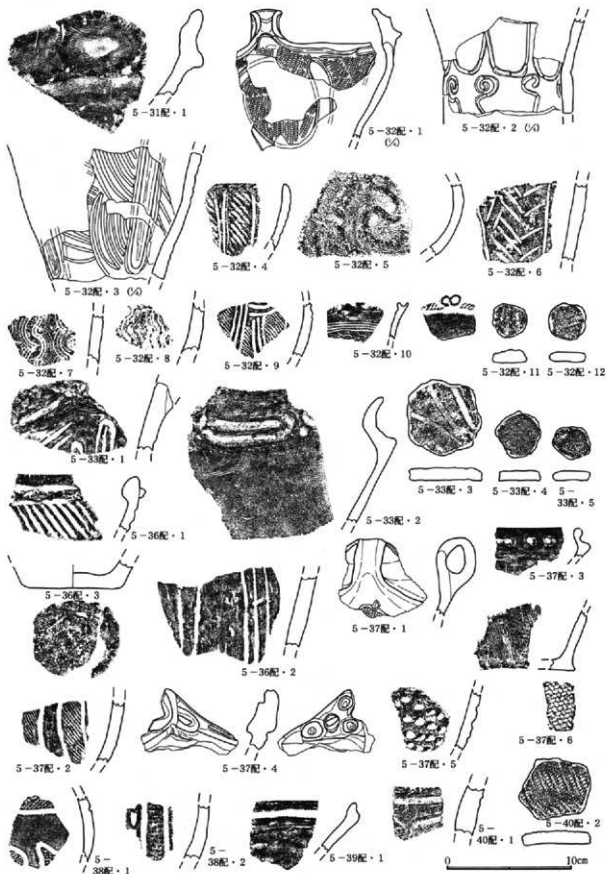

第138图 配石出土土器(3)

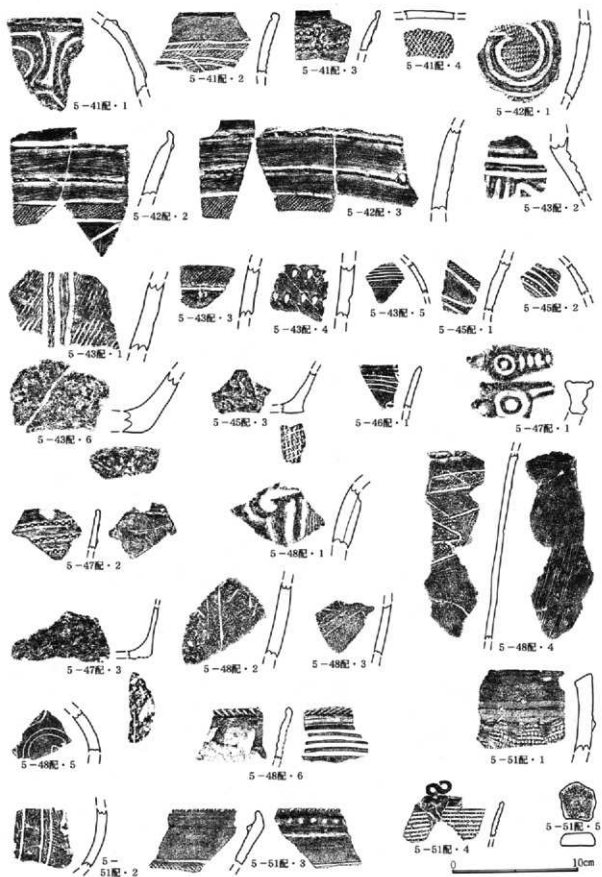

第139图 配石出土土器(4)

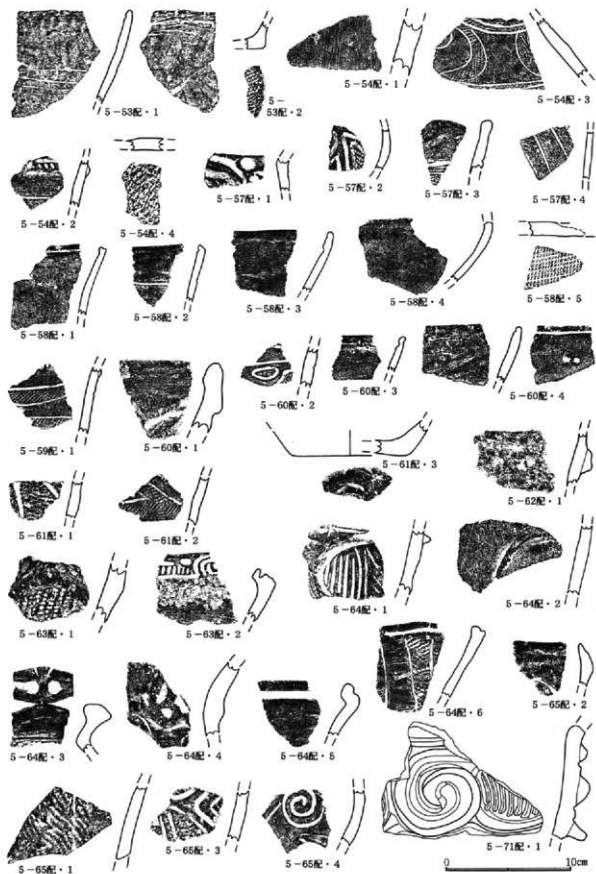

第140图 配石出土土器(5)



第141图 配石出土土器(6)



第142图 配石出土土器(7)

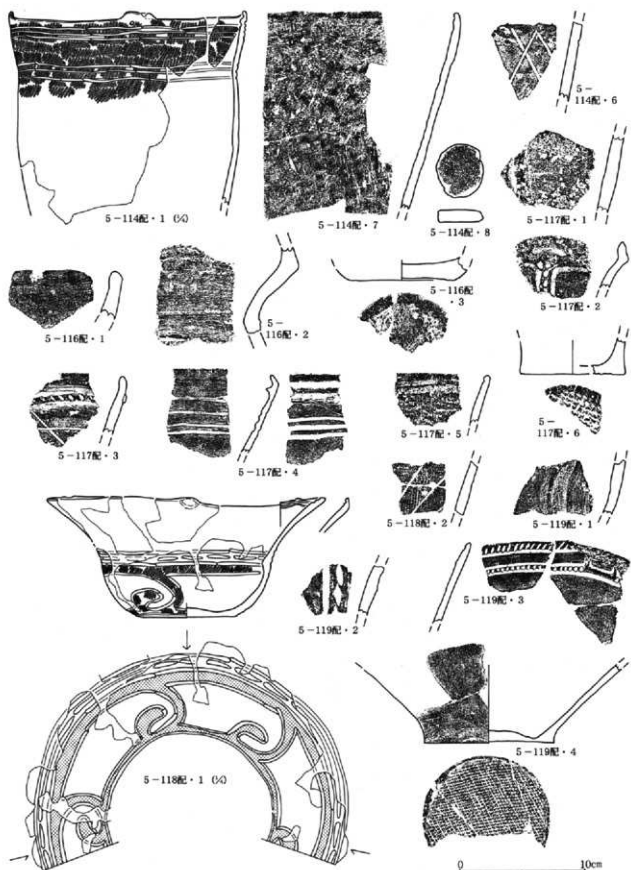

第143图 配石出土土器(8)

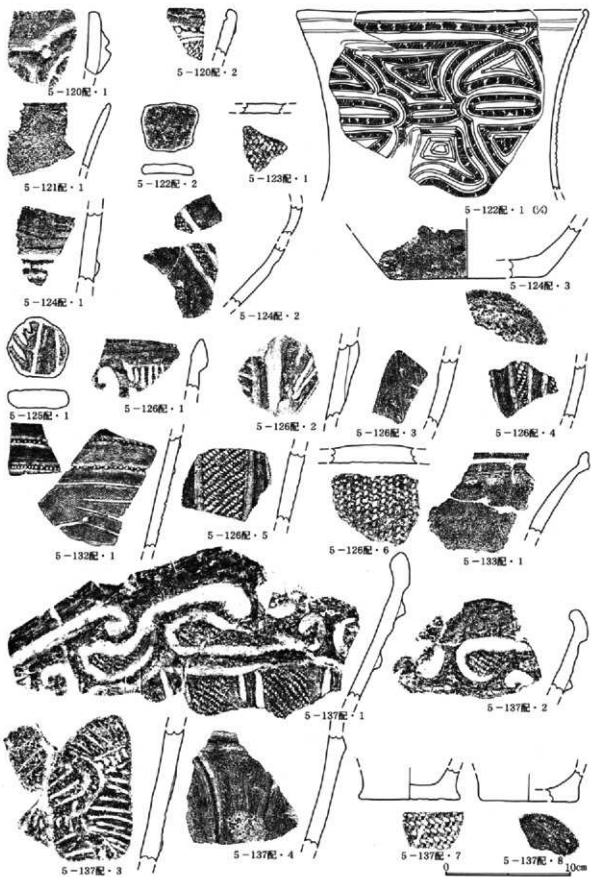

第144图 配石出土土器(9)

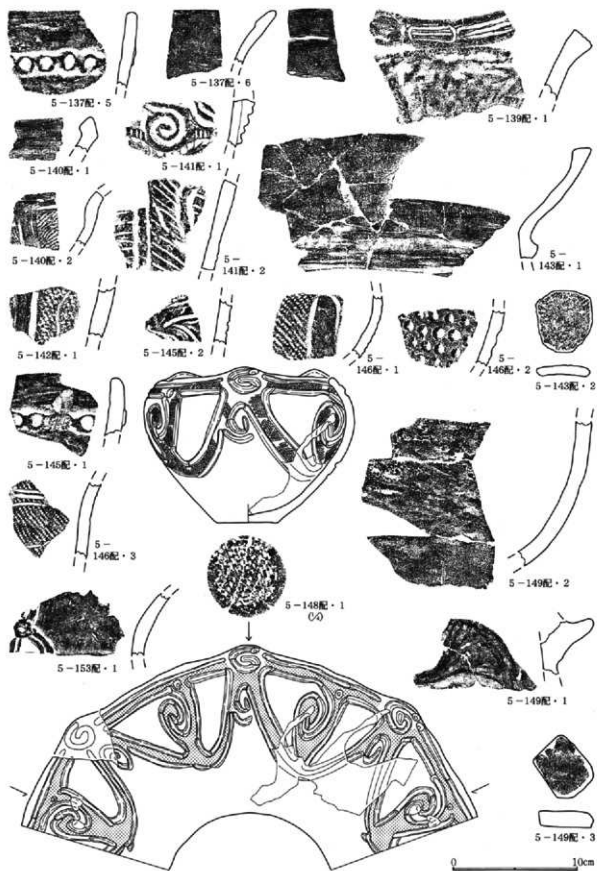

第145图 配石出土土器(10)



第146图 配石出土土器(11)

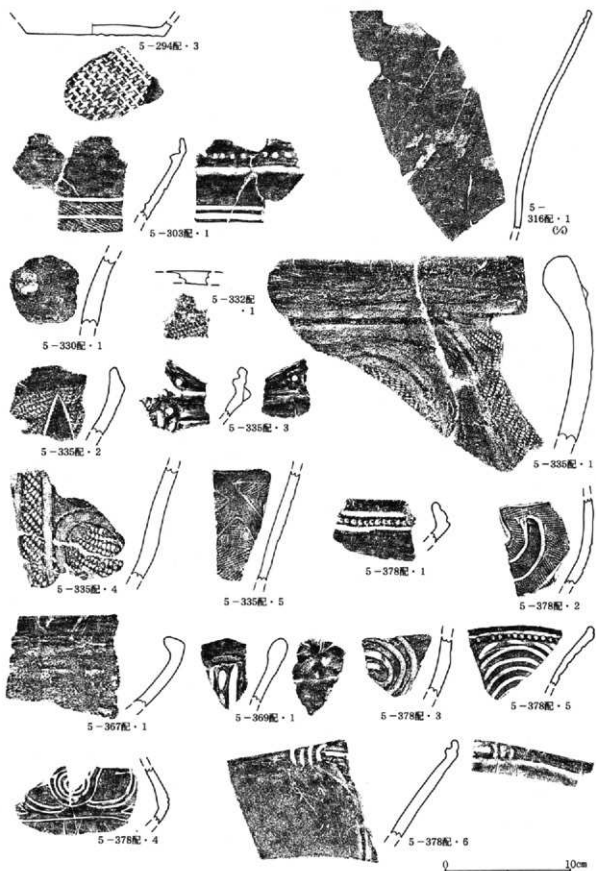

第147图 配石出土土器(12)

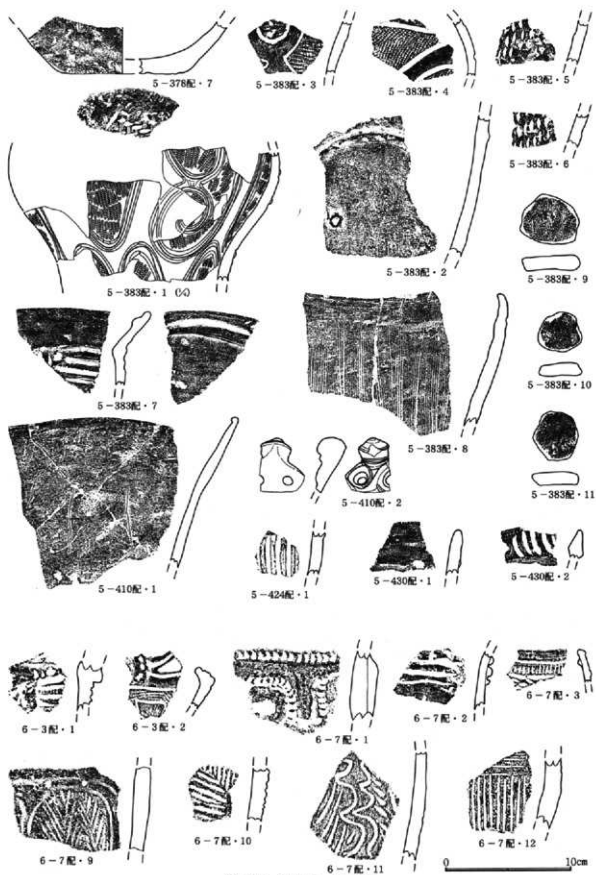

第148图 配石出土土器(13)



6-8配-1 (1/4)

第149图 配石出土土器(14)

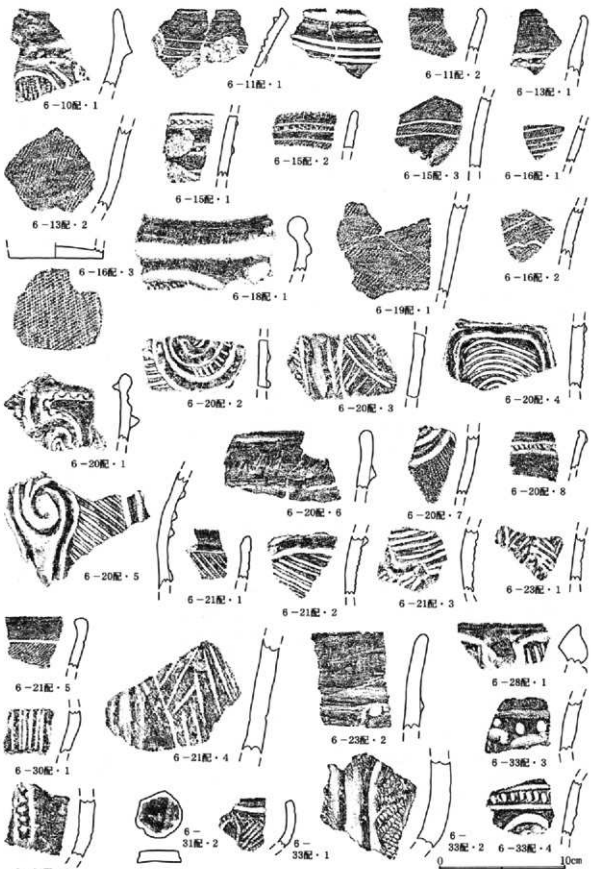

第150图 配石出土土器(15)

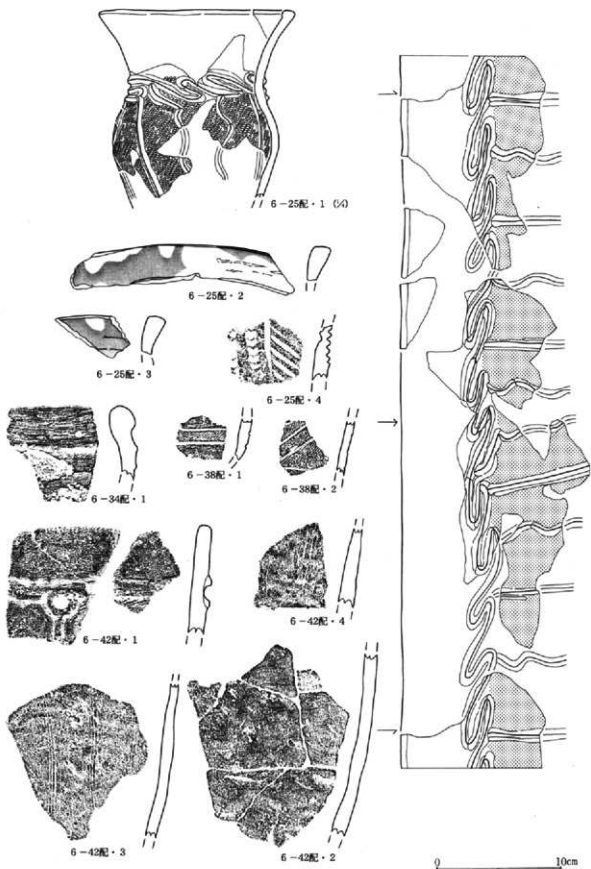

第151图 配石出土土器(16)

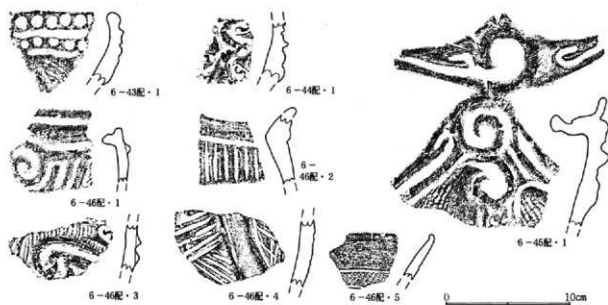

第152图 配石出土土器(17)

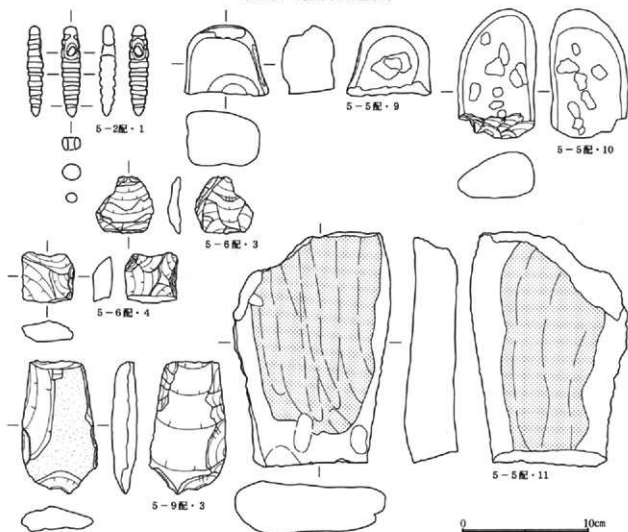

第153图 配石出土土器(1)

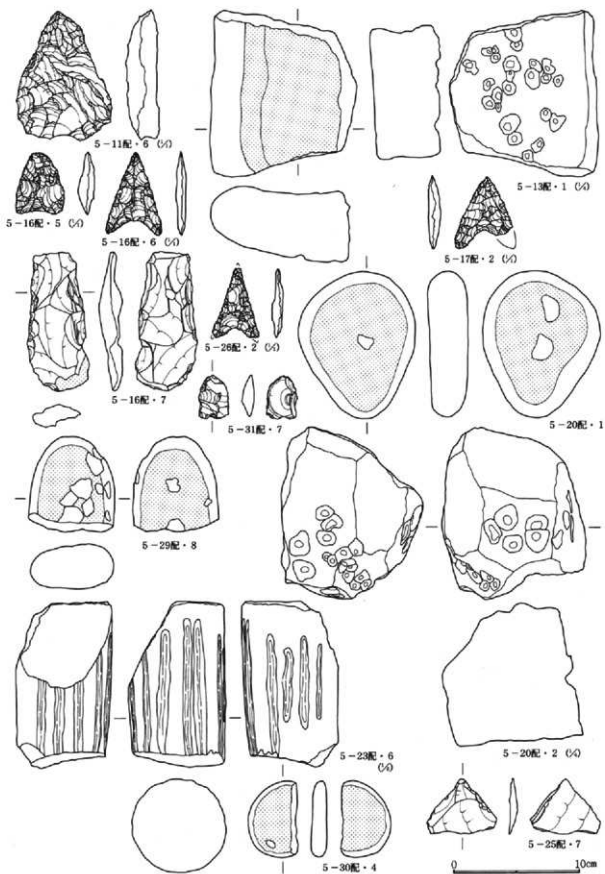

第154図 配石出土石器(2)

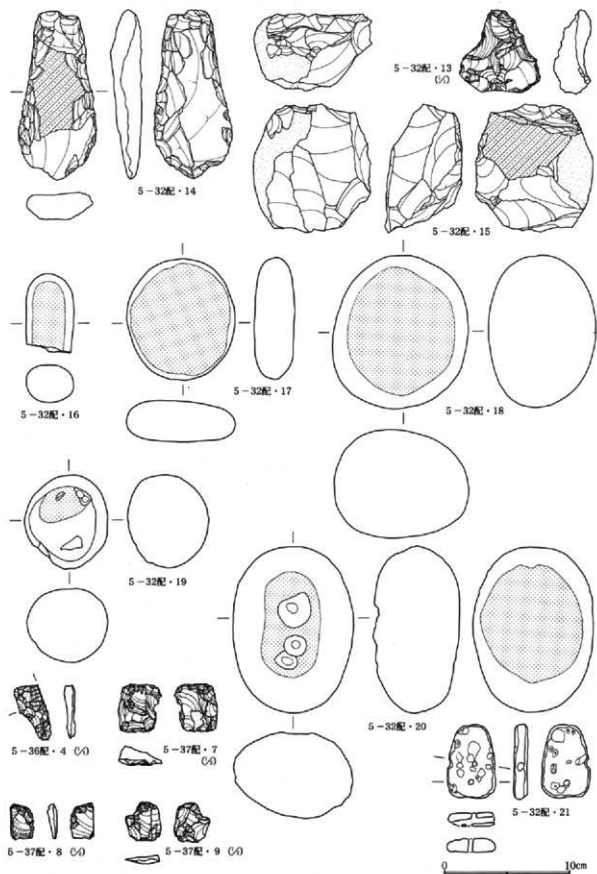

第155图 配石出土石器(3)

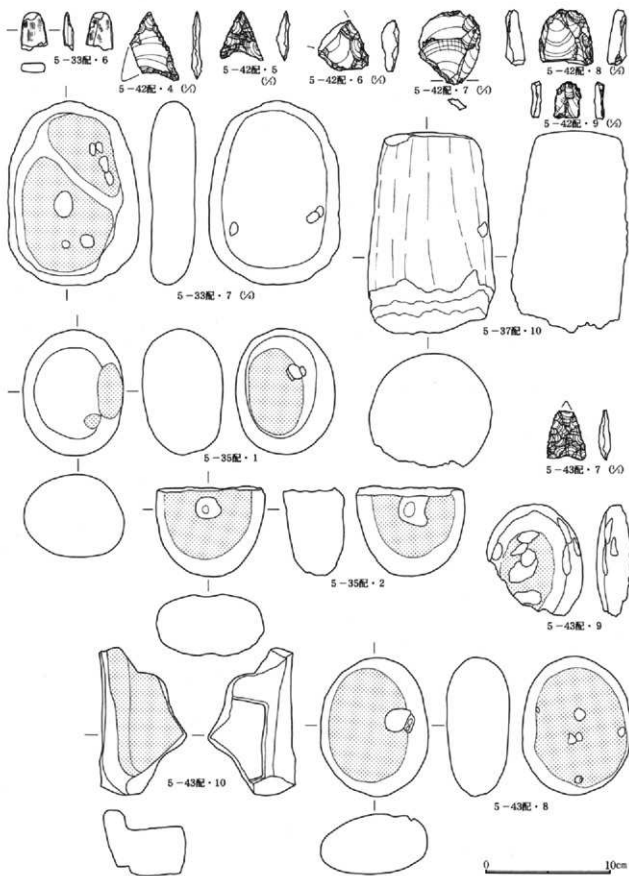

第156図 配石出土石器(4)

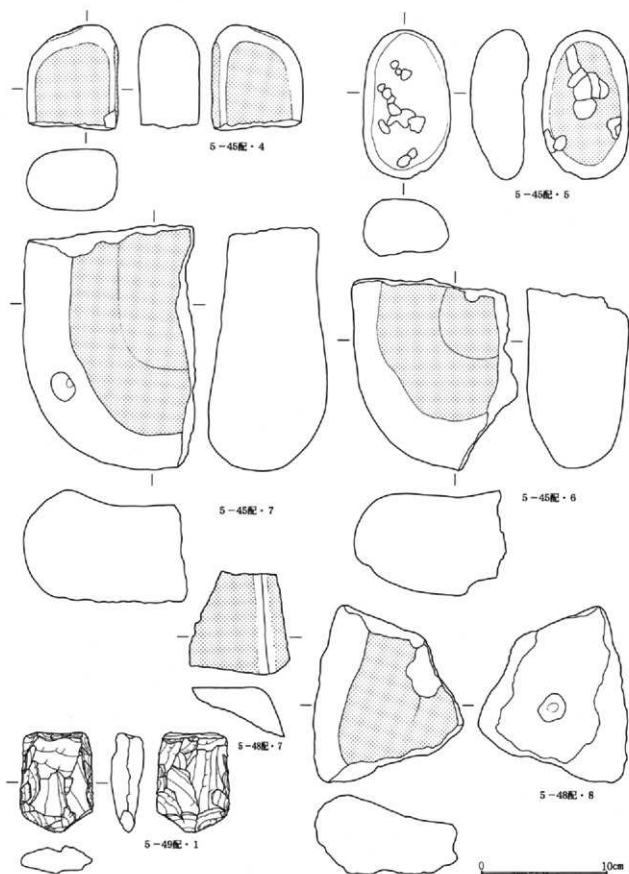

第157図 配石出土石器(5)

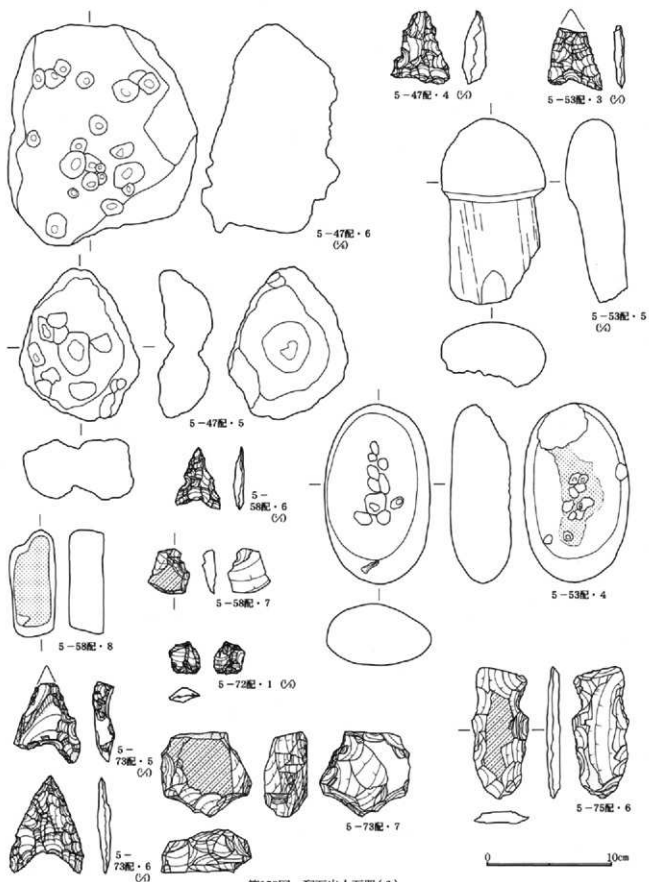

第158图 配石出土石器(6)

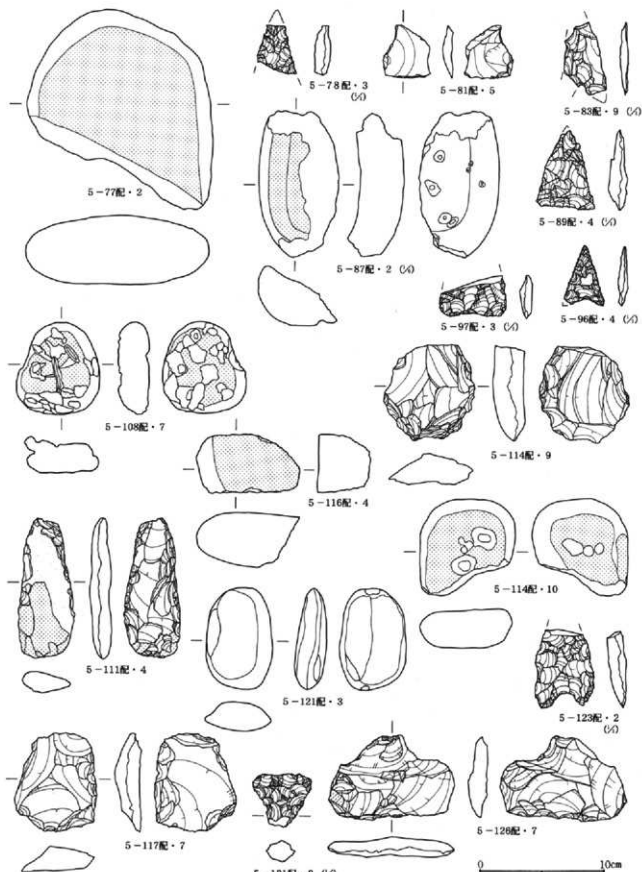

第159图 配石出土石器(7)

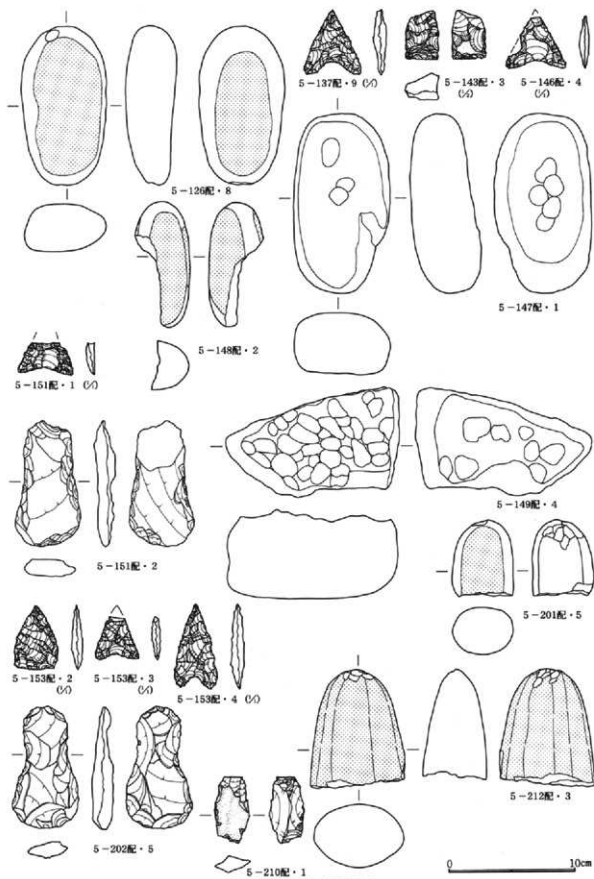

第160図 配石出土石器(8)

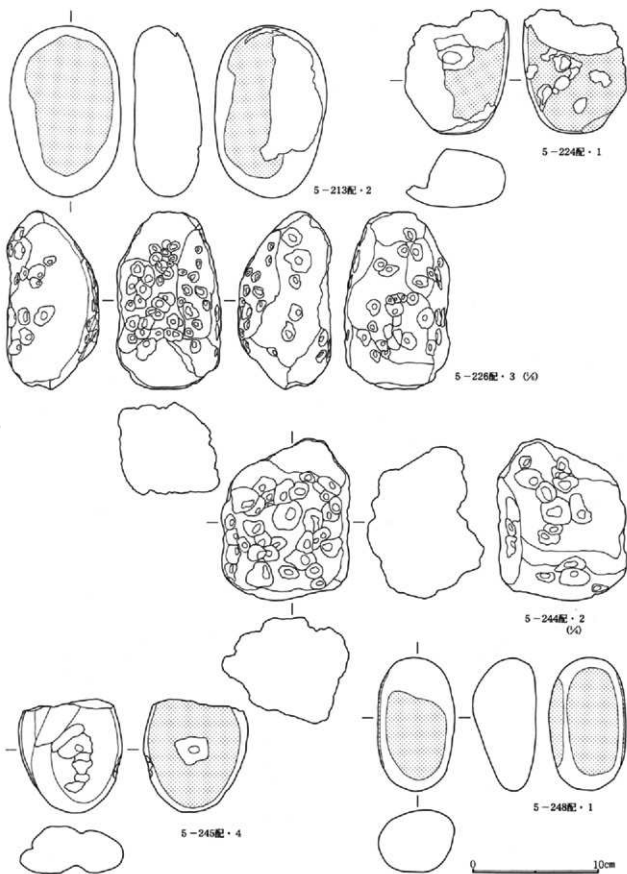

第161圖 配石出土石器(9)

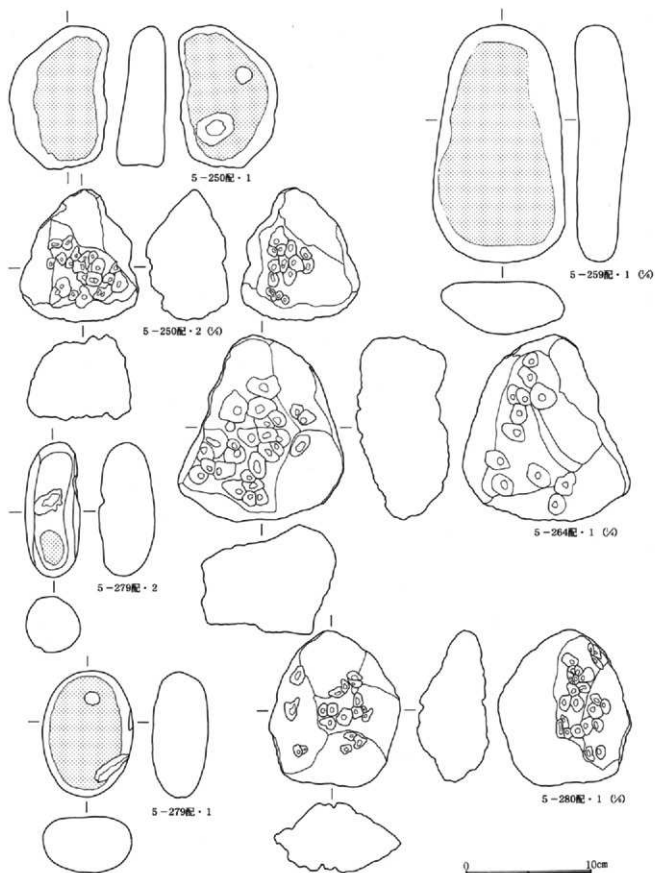

第162图 配石出土石器(10)

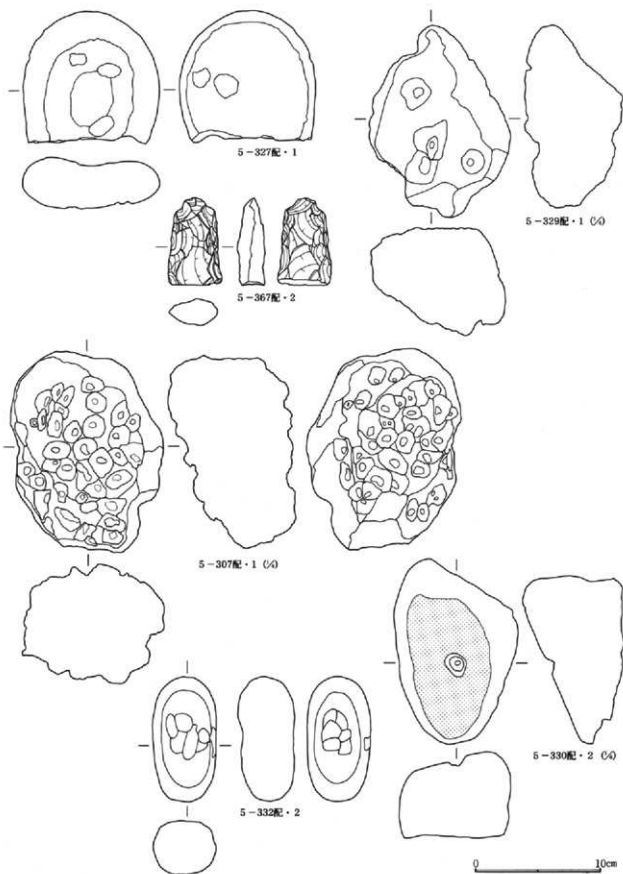

第163図 配石出土石器(11)

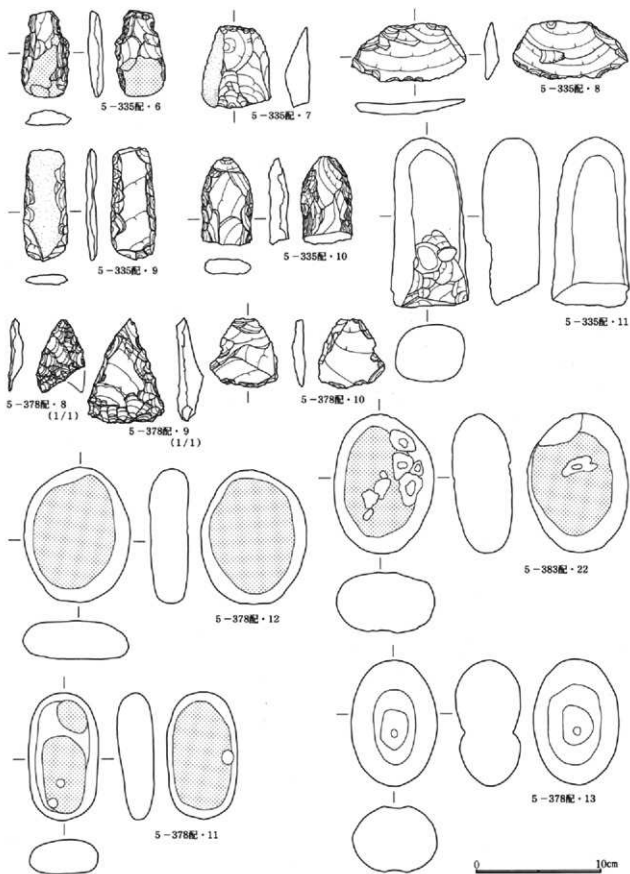

第164図 配石出土石器(12)

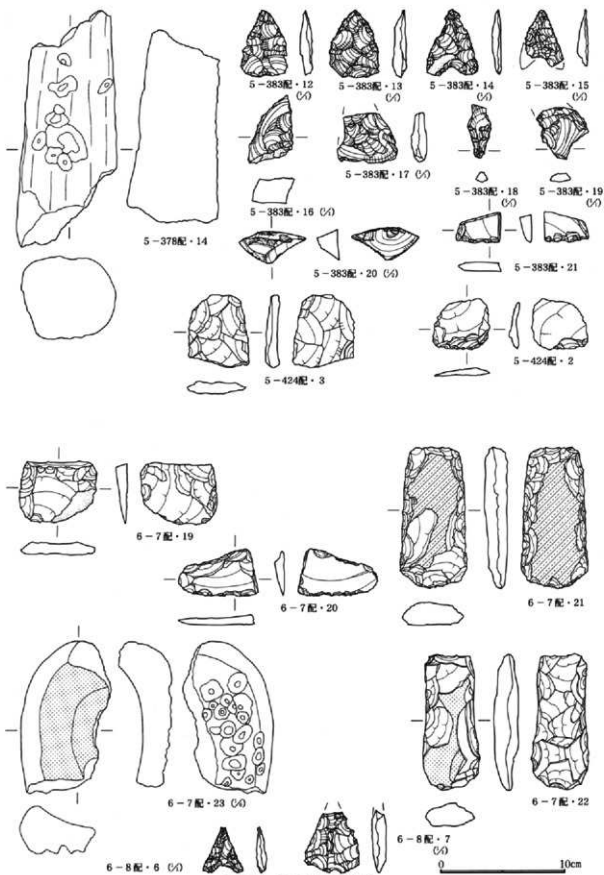

第165图 配石出土石器(13)

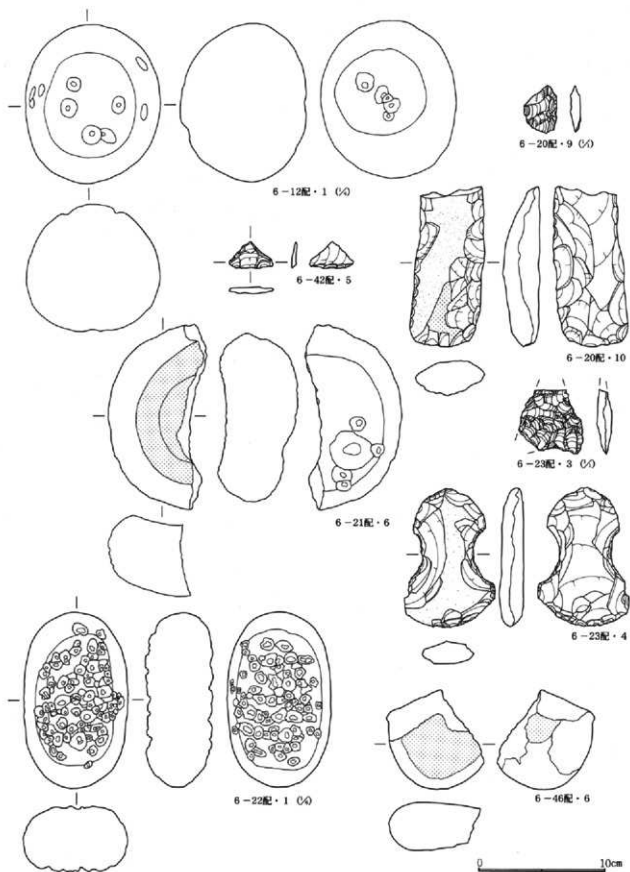

第166图 配石出土石器(14)

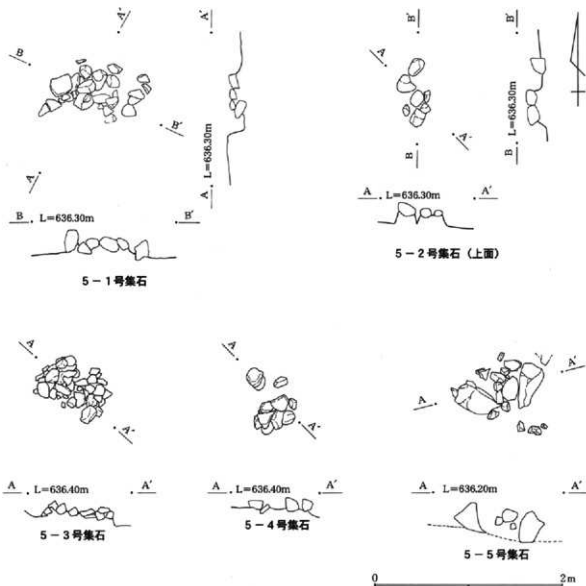

第167图 集石

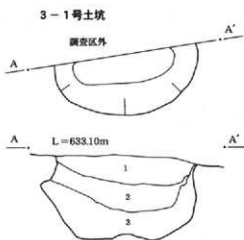

- 3-1号土坑
- 1 暗褐色土 As-YPKを少量含む。
 - 2 暗褐色土 ローム粒・ブロックを少量。As-YPKを1層より多く含む。
 - 3 暗褐色土 As-YPKを多量。中央にローム塊を含む。

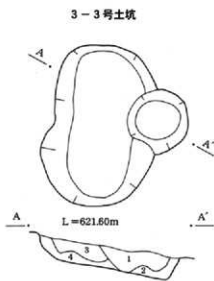

- 3-3号土坑
- 1 黒色土 小紅石粒を少量。淡褐色土(地山)をブロック状に微量含む。
 - 2 淡褐色土 黒色土を少量含む。
 - 3 黒褐色土 小紅石粒を多量含む。
 - 4 淡褐色土 黒色土を微量含む。

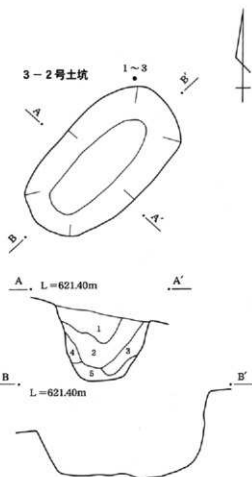

- 3-2号土坑
- 1 黒色土 ローム粒を微量含む。
 - 2 黒色土 ローム粒・ブロック、礫を少量含む。色調が1層より明るい。
 - 3 黒色土 ローム粒を微量含む。色調が2層より暗い。
 - 4 淡褐色土 地山の崩落土。
 - 5 黒褐色土 黒色土を主体とする淡褐色土(地山)との混土。

0 2m

第168図 土坑(1)

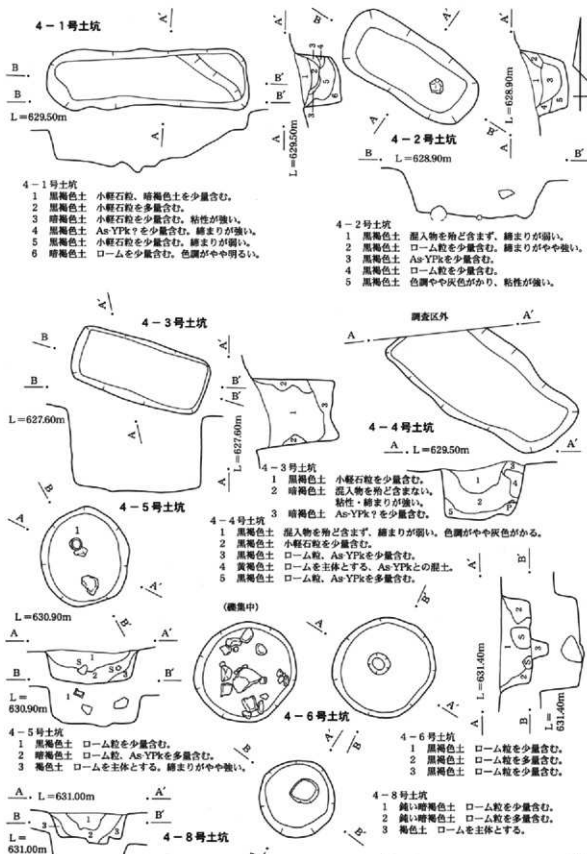

第169図 土坑(2)

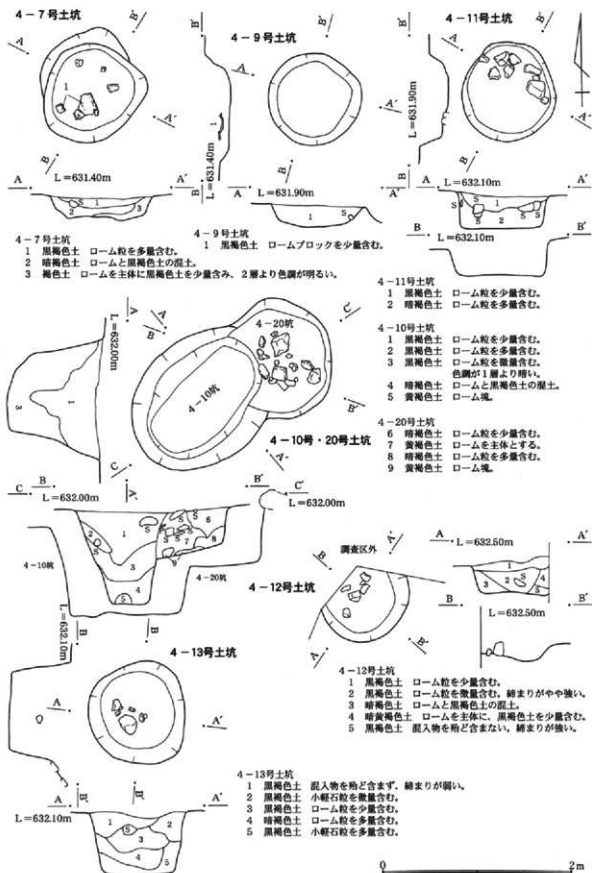

第170図 土坑(3)

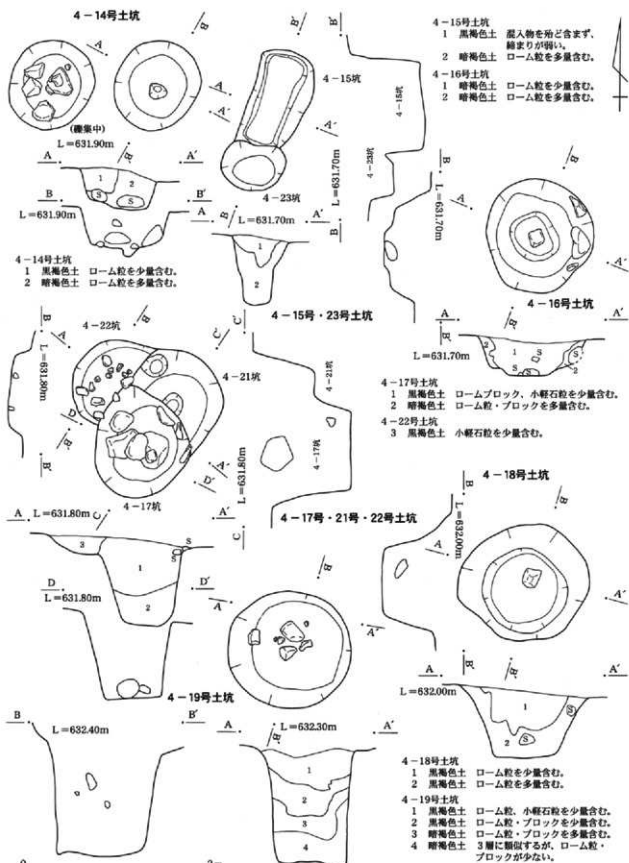

第171図 土坑(4)

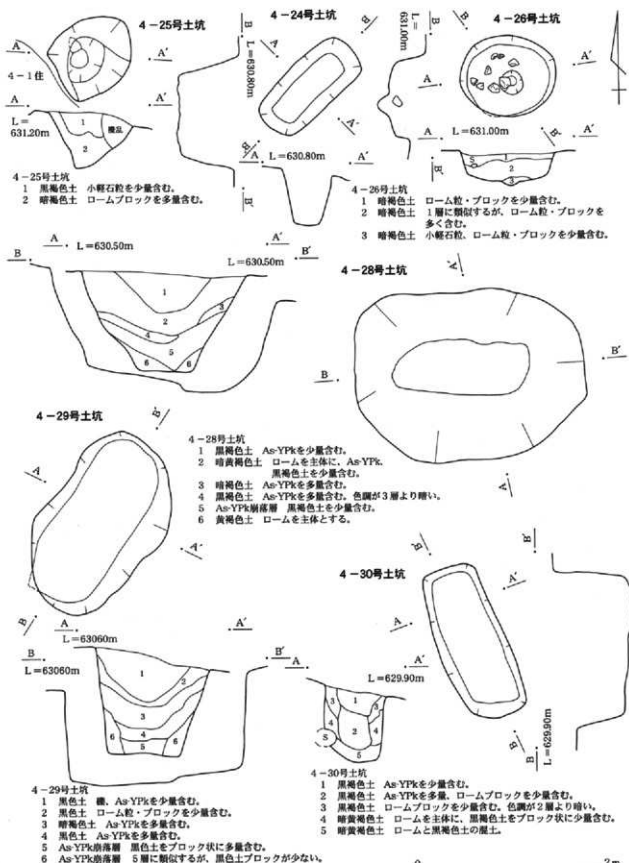

第172図 土坑(5)

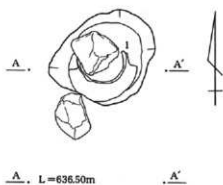
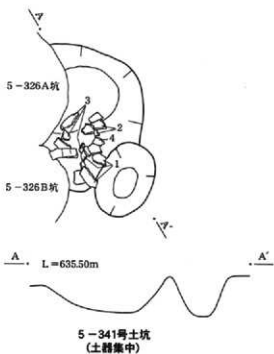
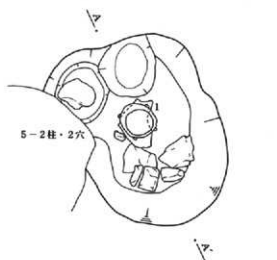

5-211号土坑
(埋設土器)



5-309号土坑
(埋設土器拡大)



第173図 土坑(6)

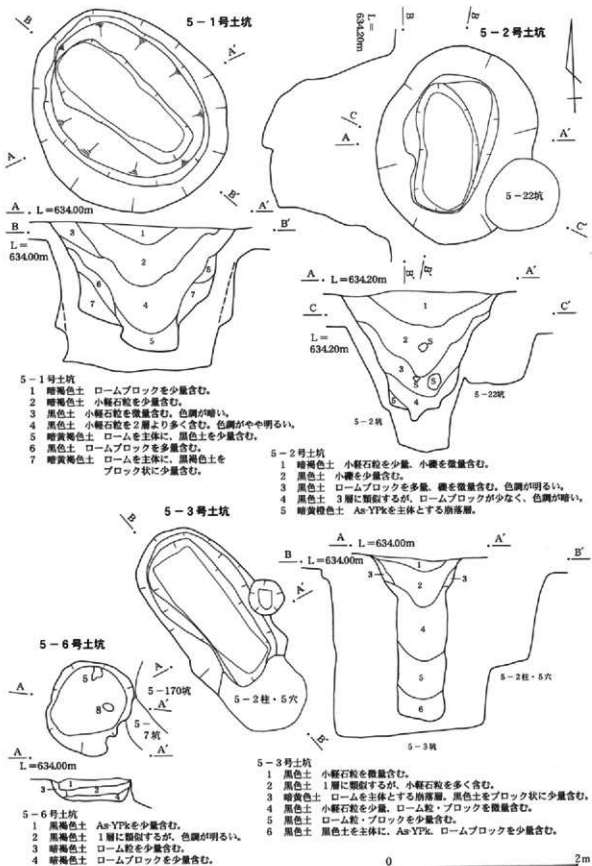

第174図 土坑(7)

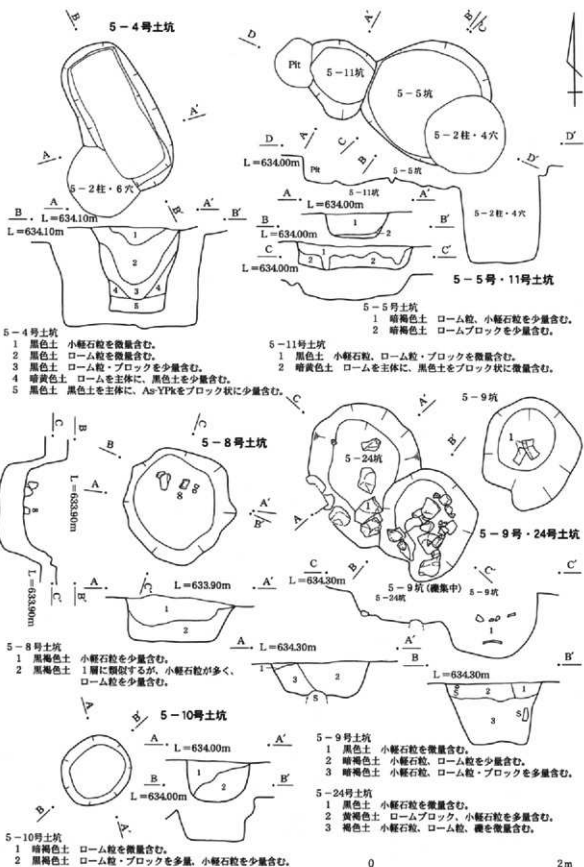

第175図 土坑(8)

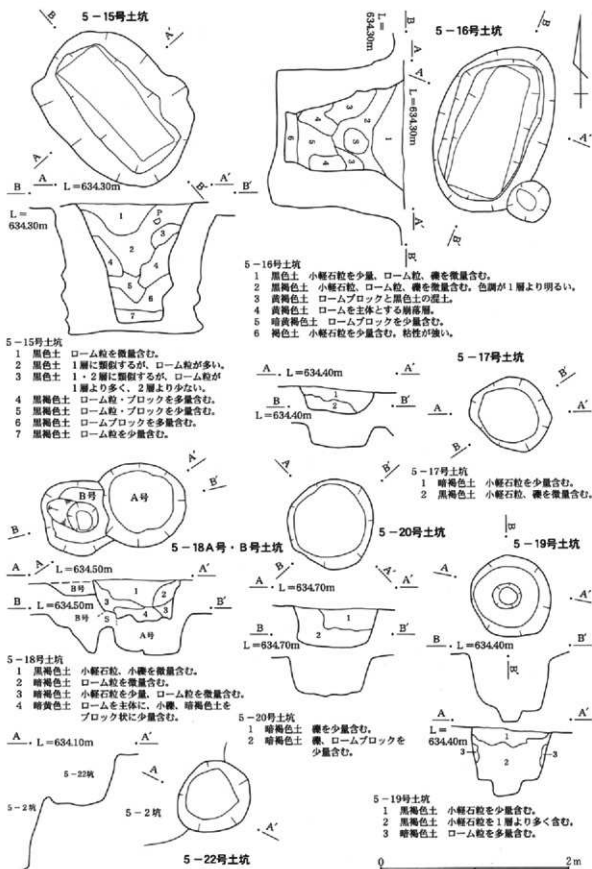

第176図 土坑(9)

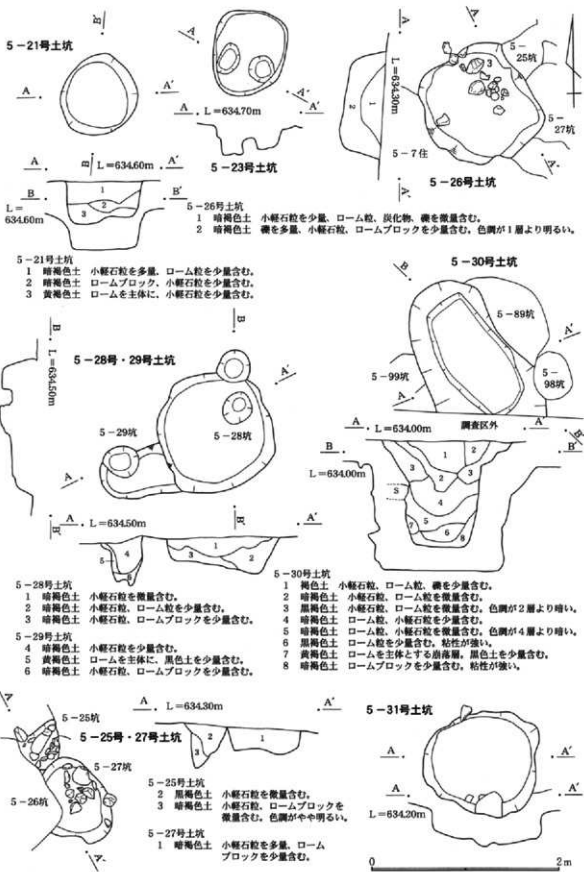

第177図 土坑(10)

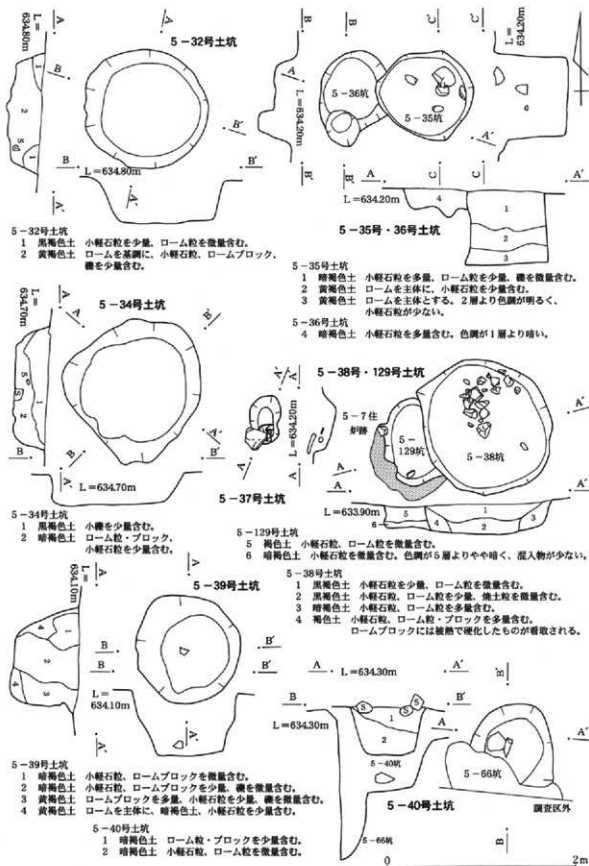

第178図 土坑(11)

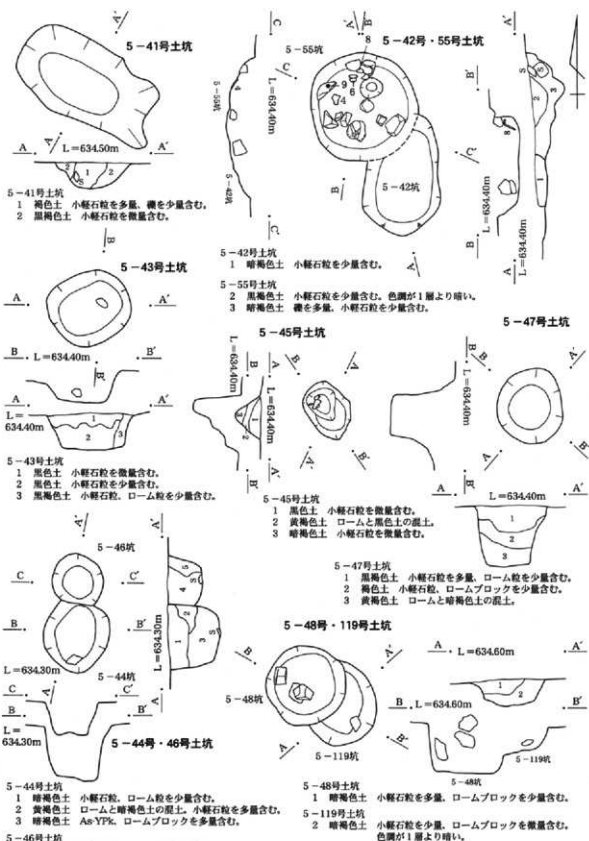

第179図 土坑(12)

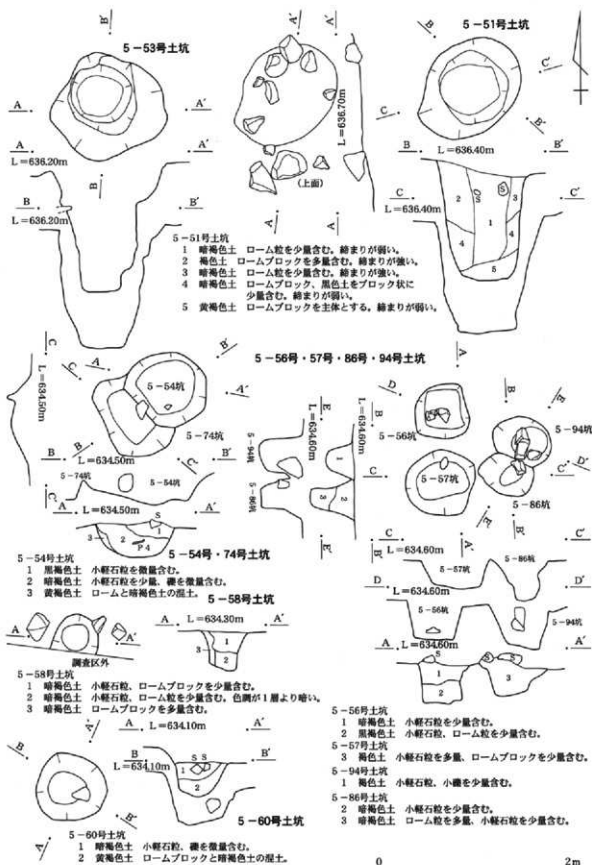

第180図 土坑(13)

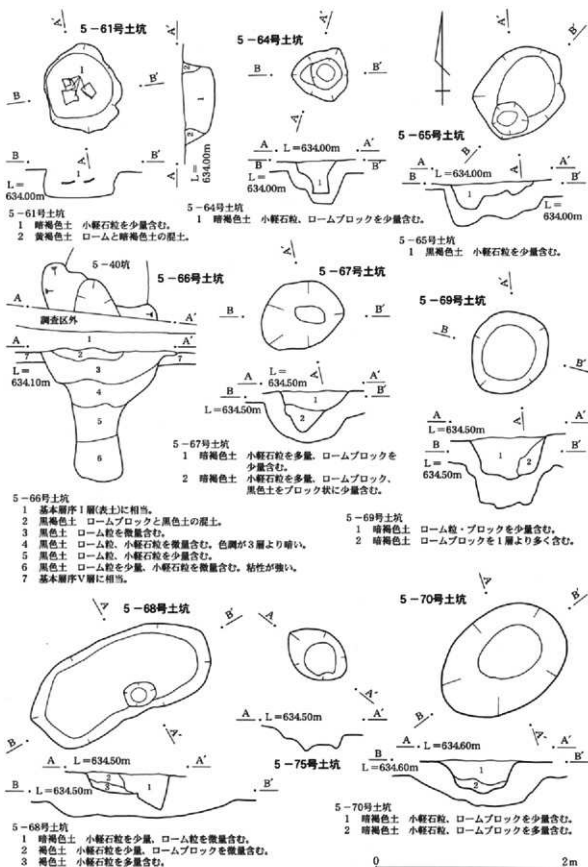

第181図 土坑(14)

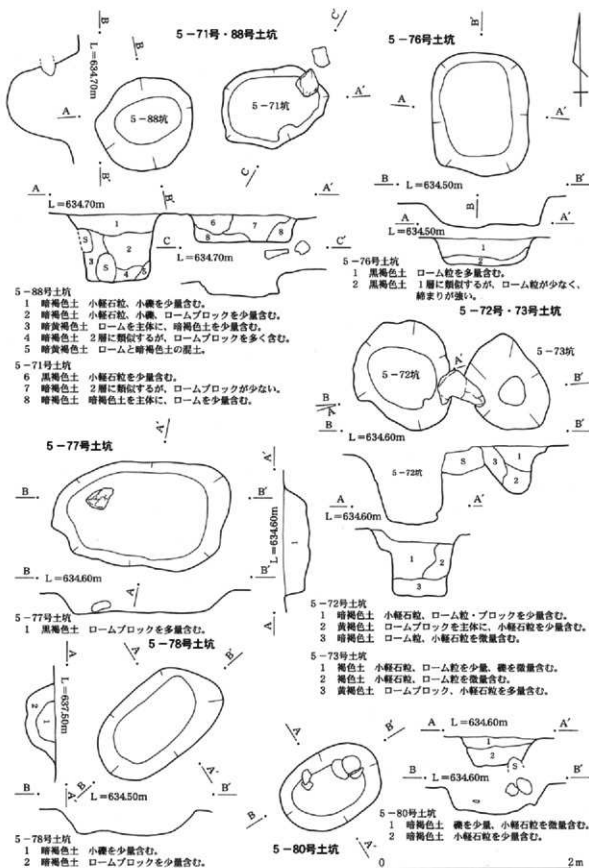

第182図 土坑(15)

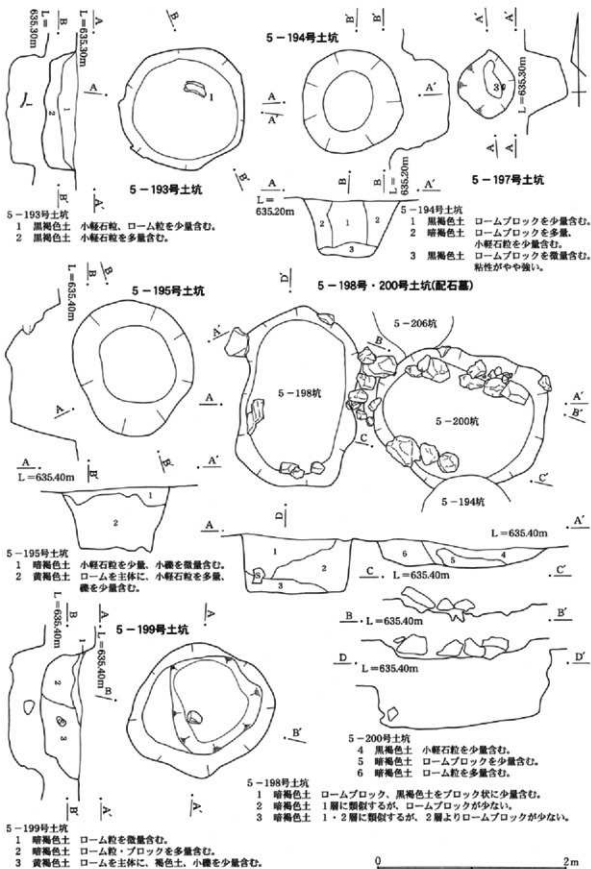

第183図 土坑(16)

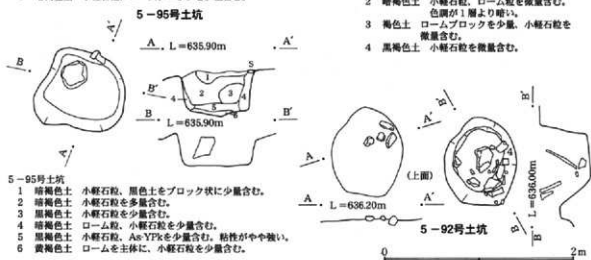
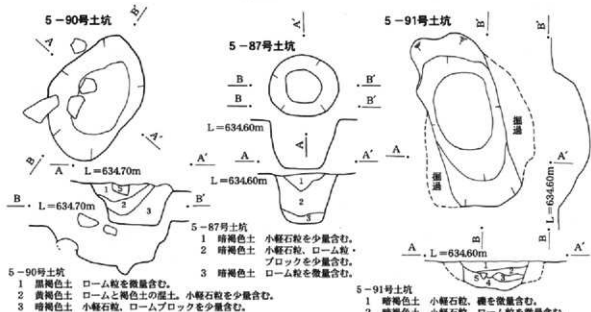
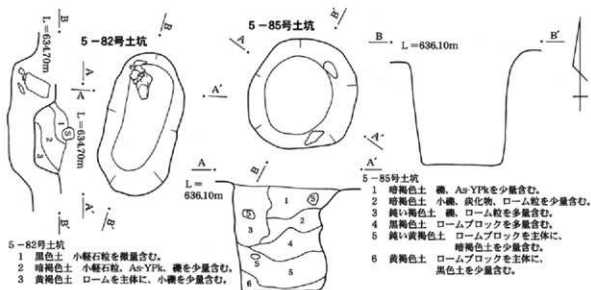

第184図 土坑(17)

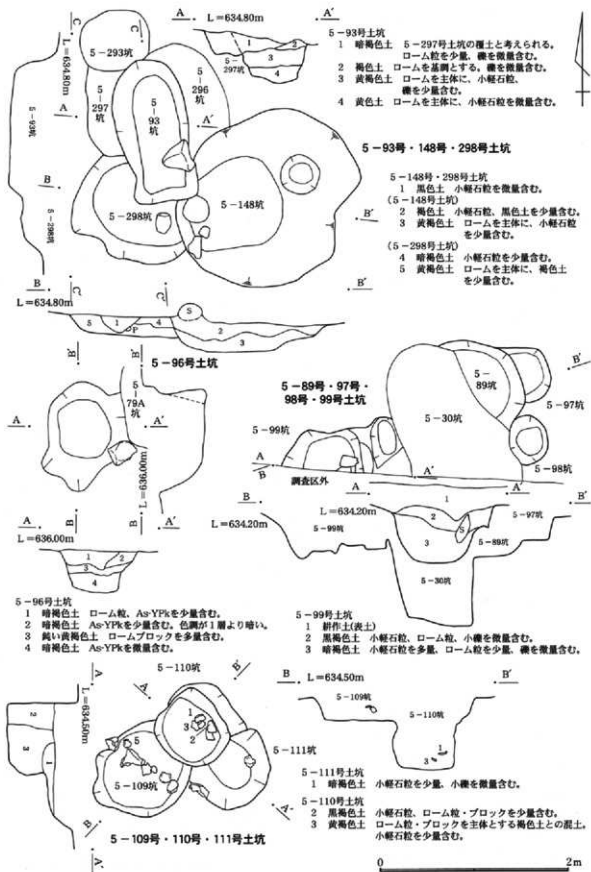

第185図 土坑(18)

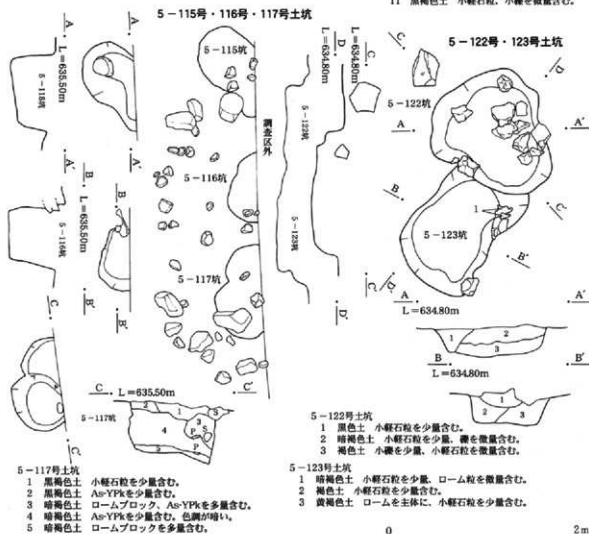
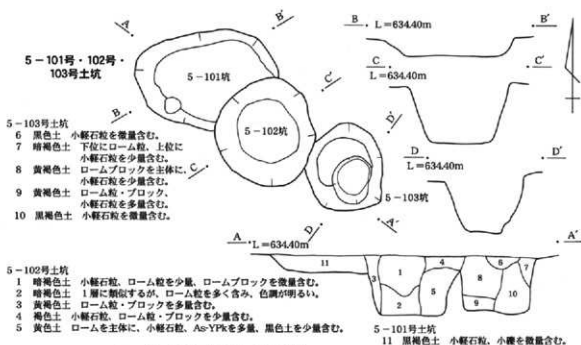

第186図 土坑(19)

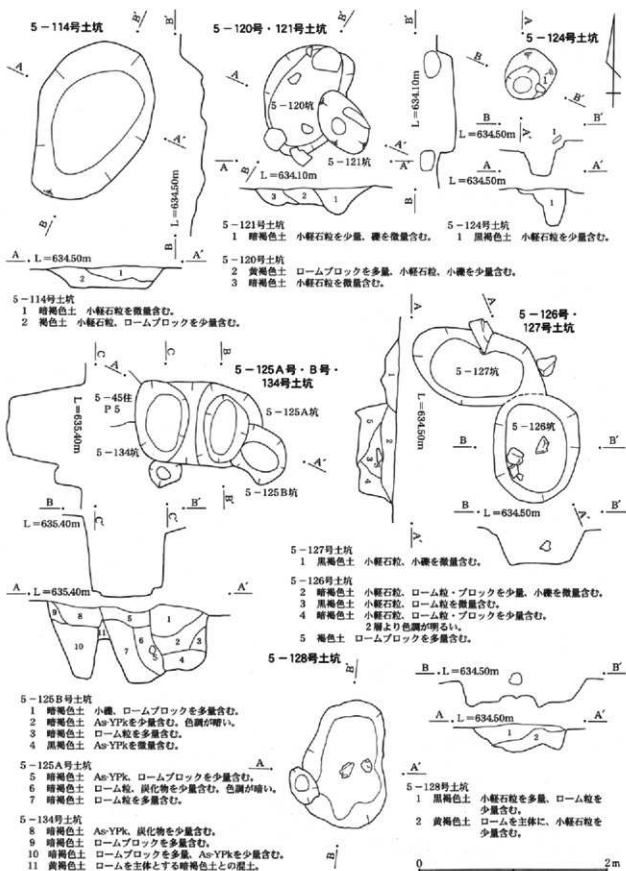

第187図 土坑(20)

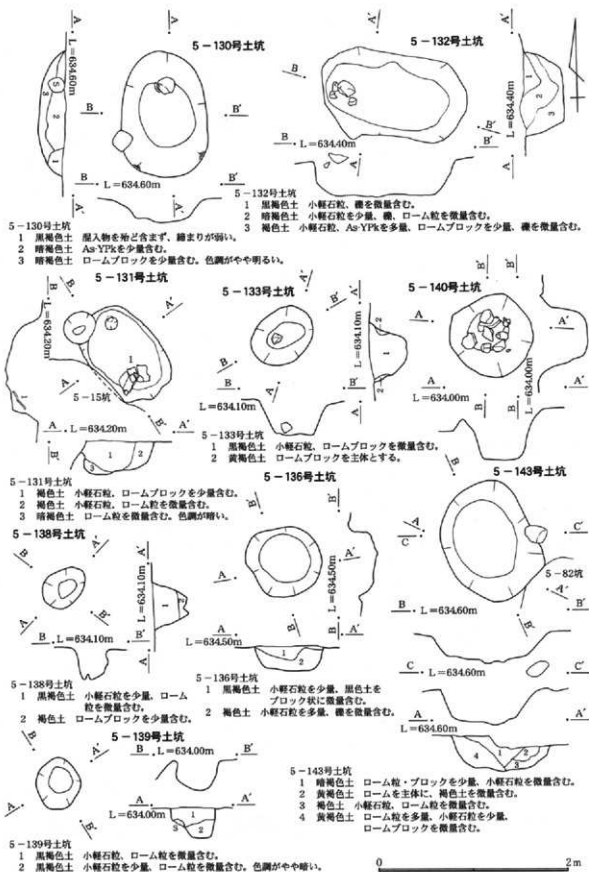

第188図 土坑(21)

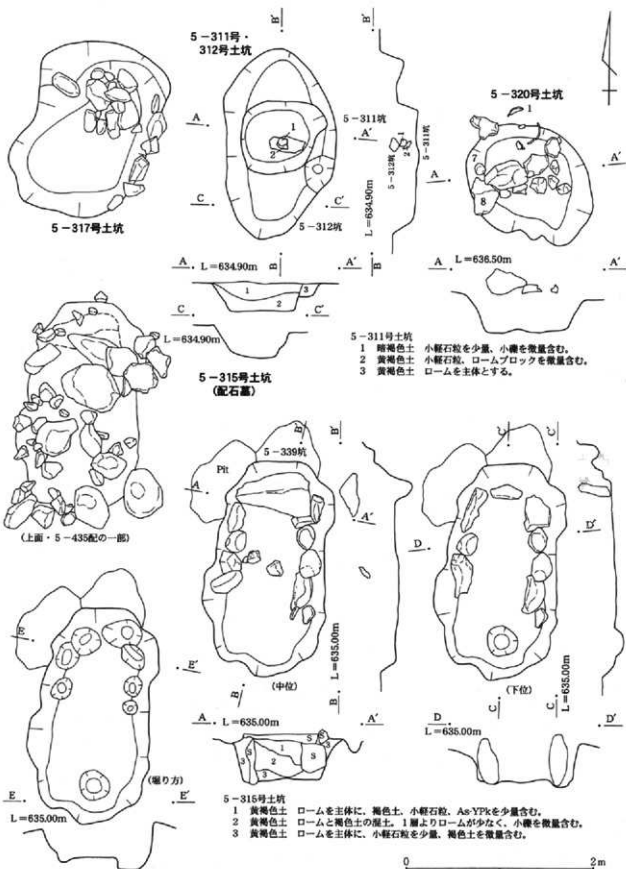

第189図 土坑(22)

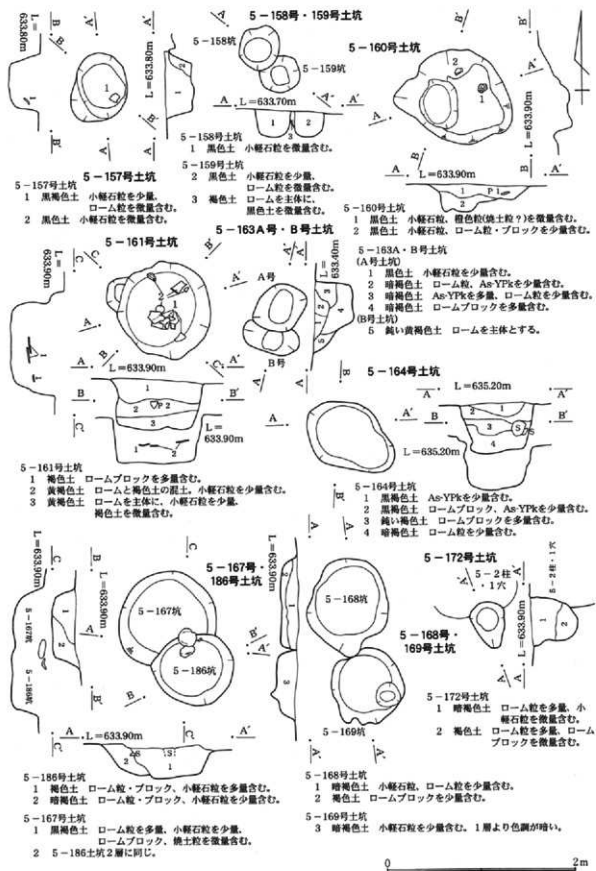

第190図 土坑(23)

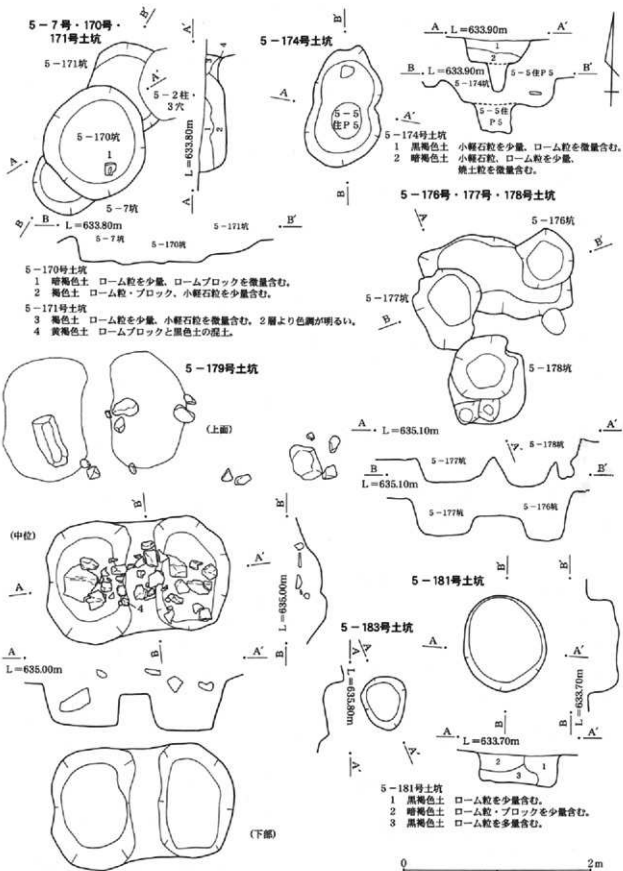

第191図 土坑(24)

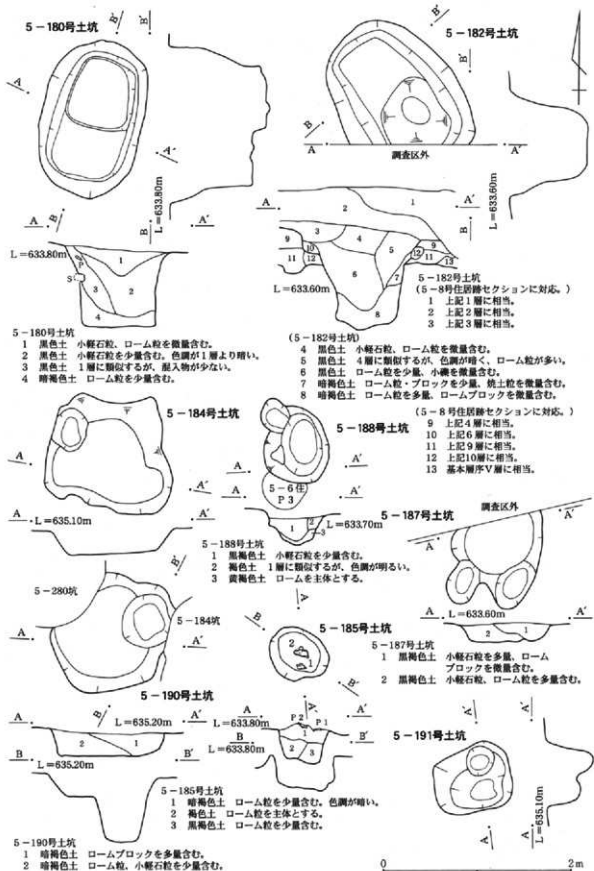

第192図 土坑(25)

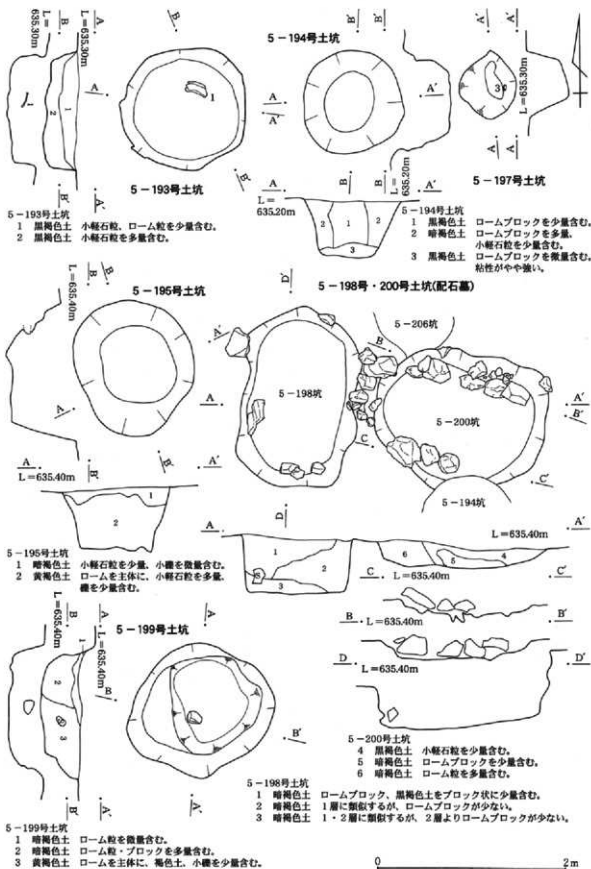

第193図 土坑(26)

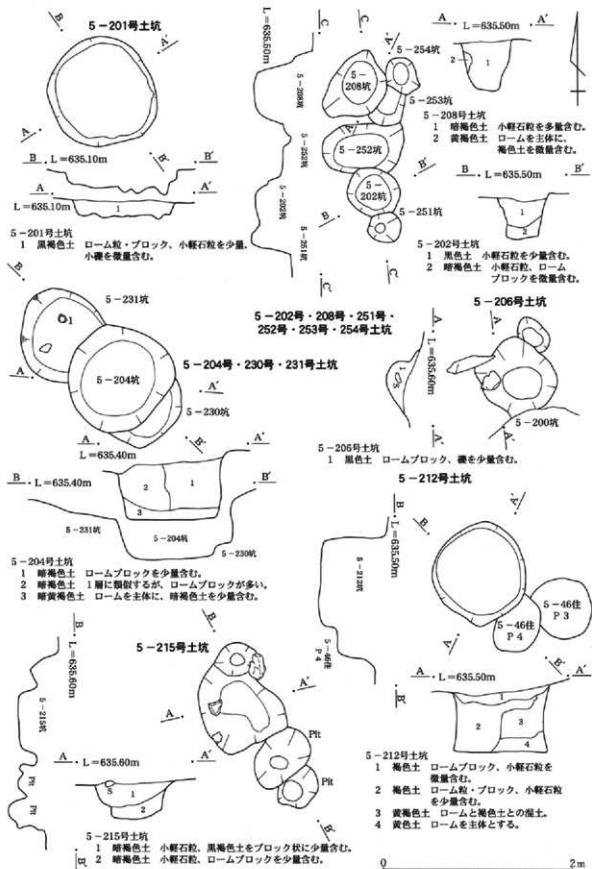

第194図 土坑(27)

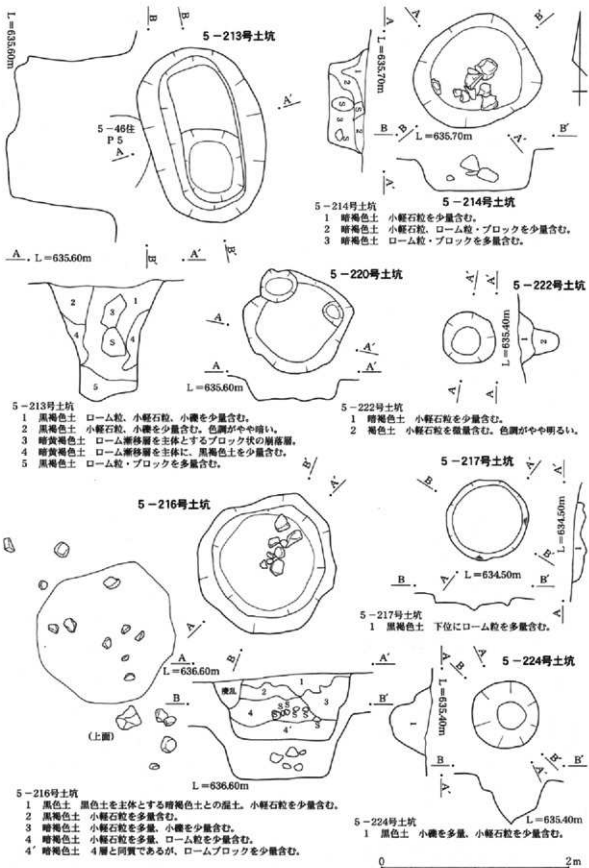

第195図 土坑(28)

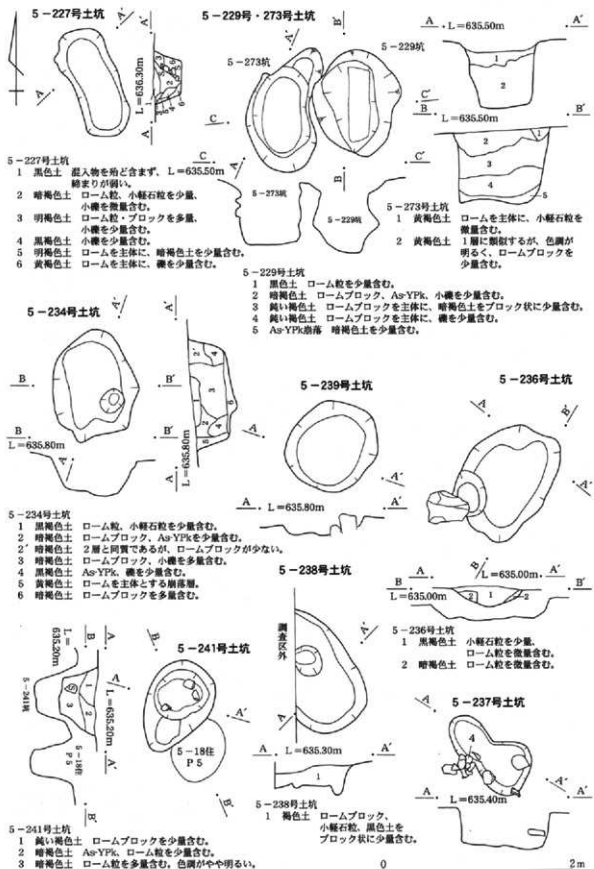

第196図 土坑(29)

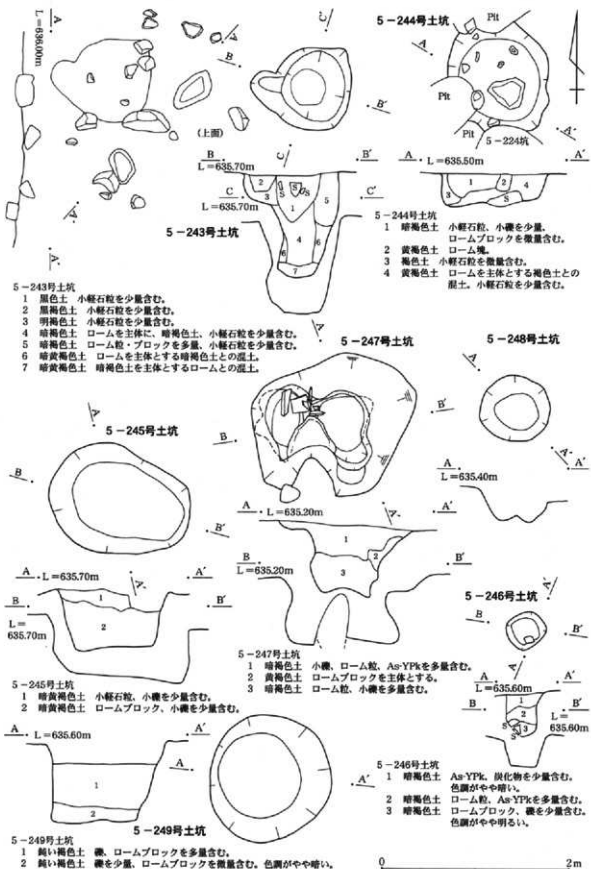

第197図 土坑(30)



5-250号土坑

- 1 黒色土 As-YPk. ローム粒を少量含む。
- 2 暗褐色土 As-YPkを少量含む。色調がやや暗い。
- 3 暗褐色土 小礫。ロームブロックを少量含む。
- 4 暗褐色土 ローム粒を少量含む。粘性がやや強い。

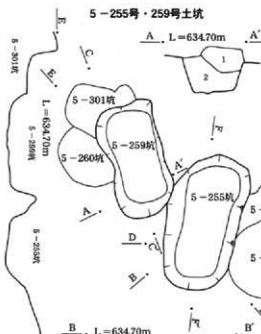

5-255号・259号土坑

5-255号土坑

- 1 暗褐色土 小軽石粒を少量含む。締まりが弱い。
- 2 暗褐色土 ローム粒。小軽石粒を少量含む。
- 3 暗褐色土 ローム粒・ブロックを少量含む。

5-259号土坑

- 1 暗褐色土 小軽石粒。ローム粒を少量含む。
- 2 黄褐色土 ロームを主体に。小軽石粒を少量含む。

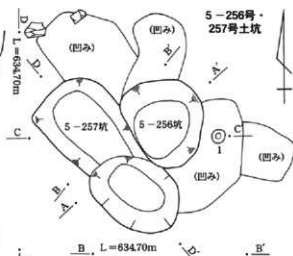

5-256号・257号土坑



5-256号土坑

- 1 黒色土 ローム粒を少量。暗褐色土を微量含む。
- 2 暗褐色土 小軽石粒を少量。黒褐色土をブロック状に微量含む。
- 3 暗褐色土 ローム粒。小軽石粒を少量含む。
- 4 暗褐色土 ローム粒・ブロックを少量含む。

5-257号土坑

- 5 暗褐色土 小軽石粒。ローム粒を少量。黒褐色土をブロック状に微量含む。
- 6 暗褐色土 ローム粒・ブロックを多量含む。

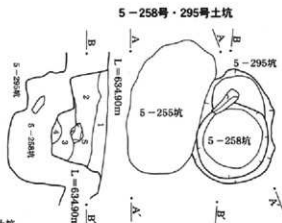

5-258号・295号土坑

5-258号土坑

- 1 暗褐色土 小軽石粒。ローム粒。小礫を少量含む。
- 2 暗褐色土 ローム粒・ブロックを多量。小軽石粒。小礫を少量含む。

5-295号土坑

- 3 暗褐色土 ローム粒。小軽石粒を少量含む。
- 4 褐色土 ローム粒・ブロックを多量。黒色土をブロック状に少量含む。

0 2m

第198図 土坑(31)

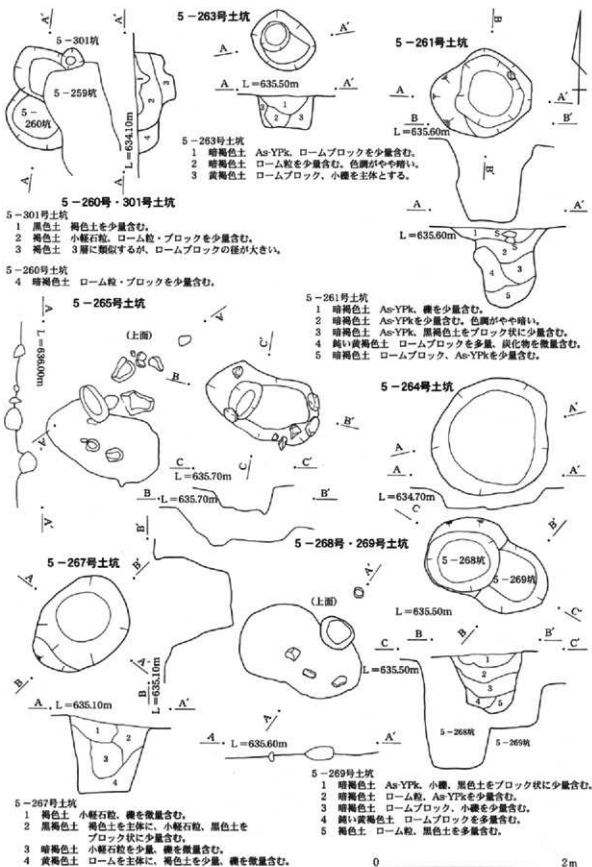

第199図 土坑(32)

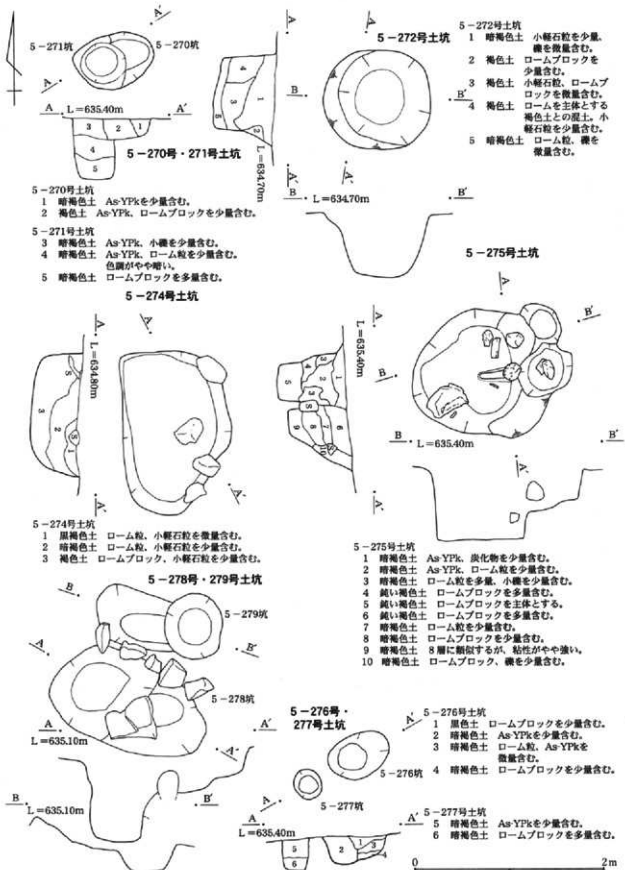

第200図 土坑(33)

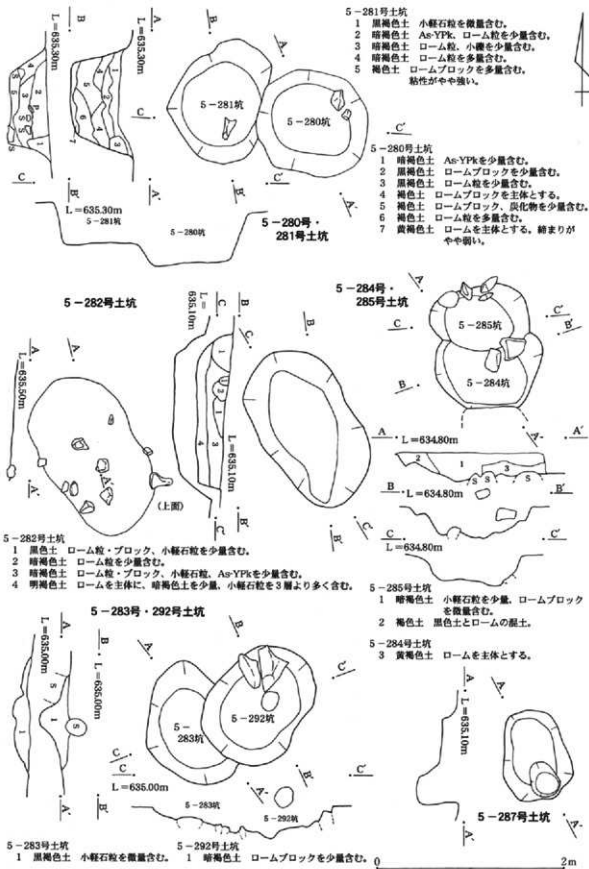

第201図 土坑(34)

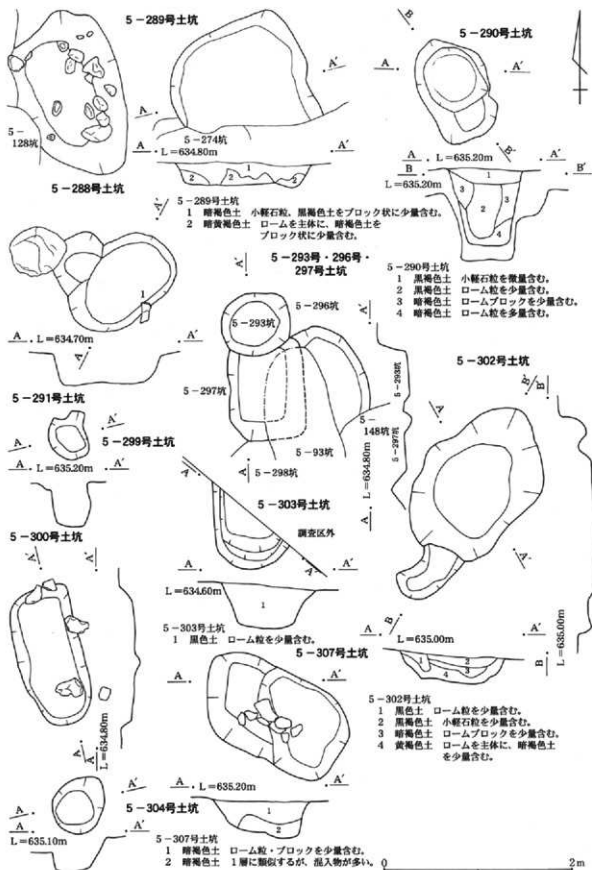

第202図 土坑(35)

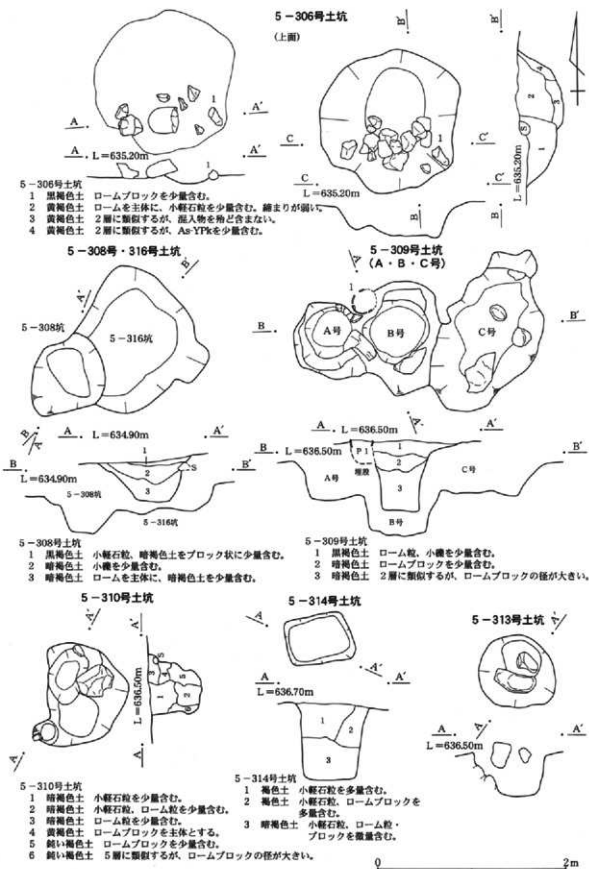

第203図 土坑(36)

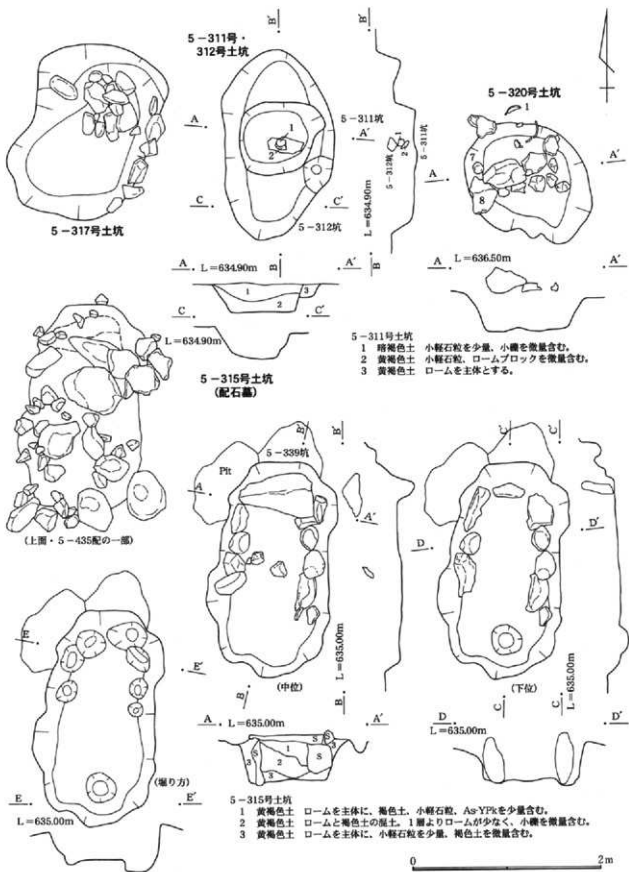

第204図 土坑(37)

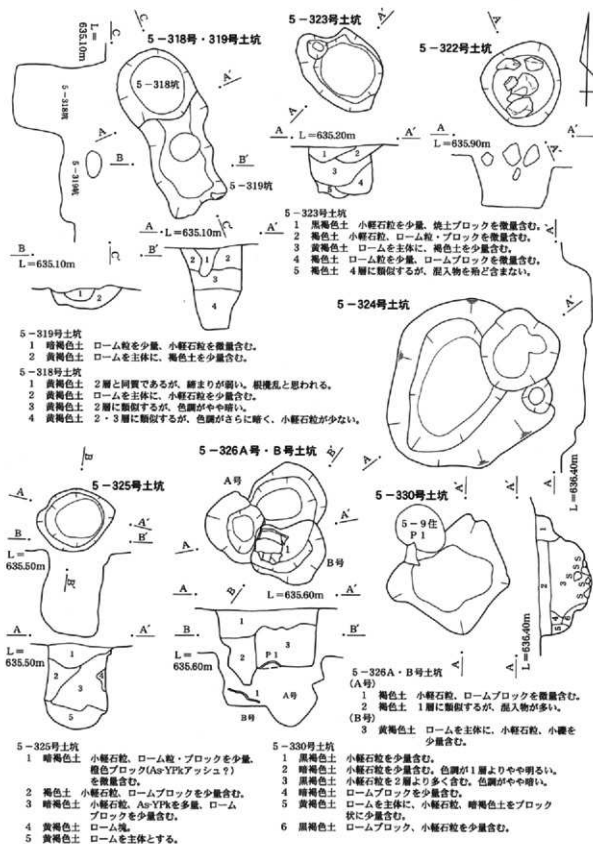

第205図 土坑(38)

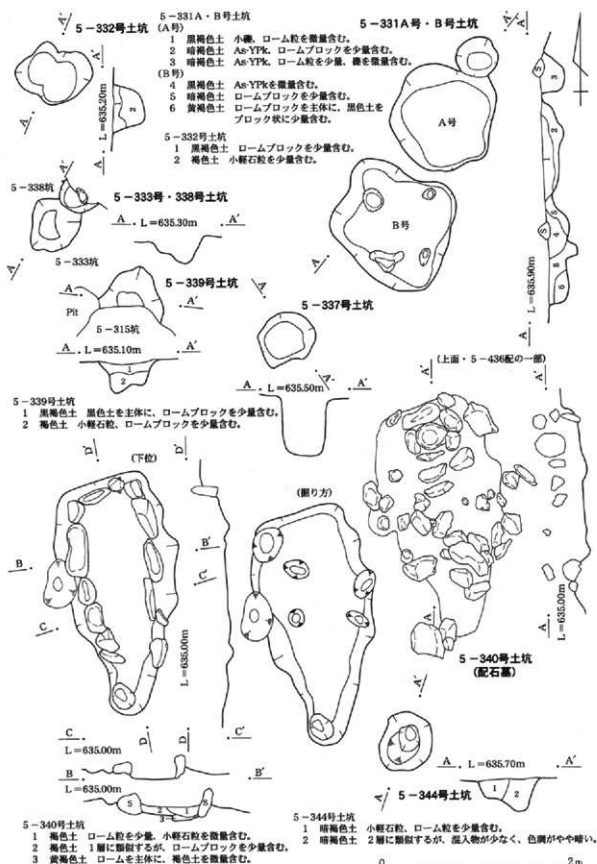

第206図 土坑(39)

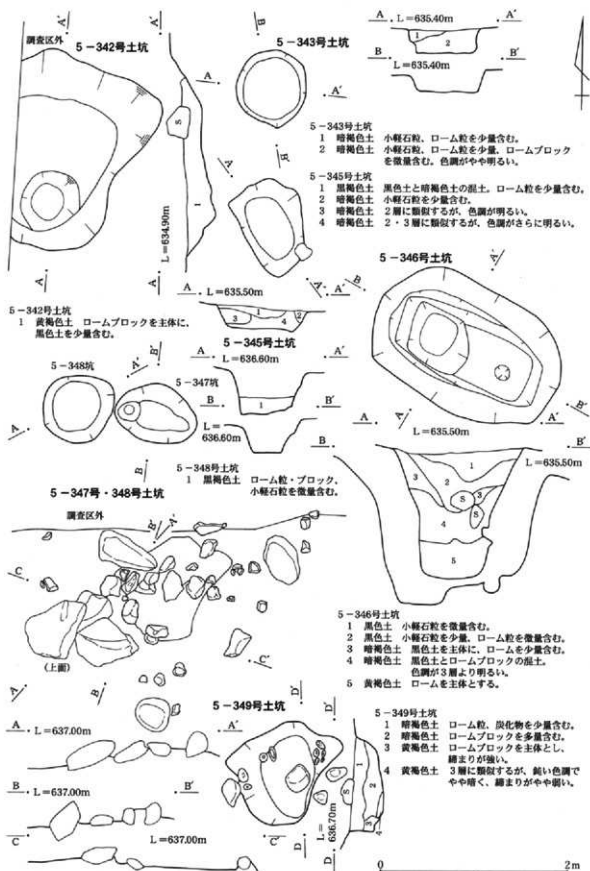

第207図 土坑(40)

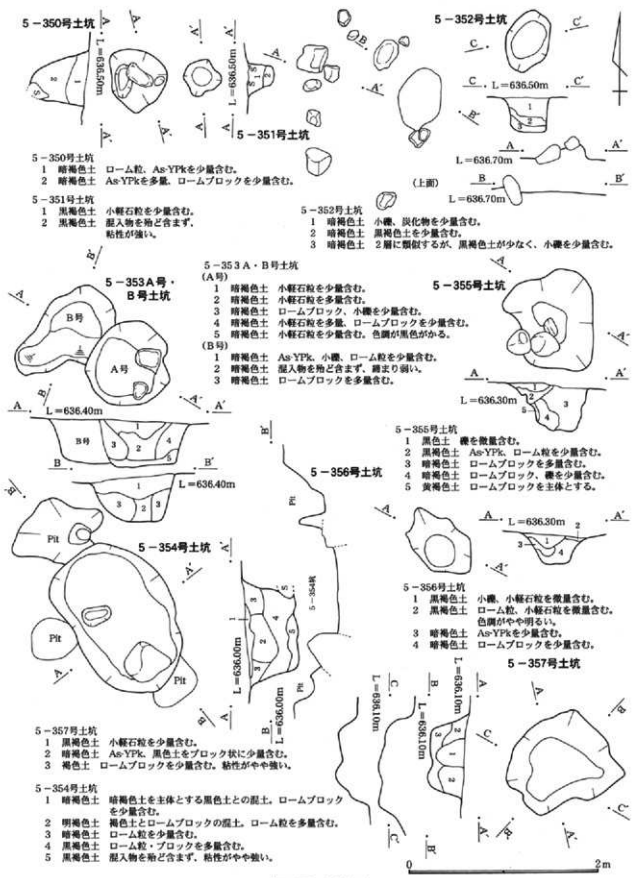

第208図 土坑(41)

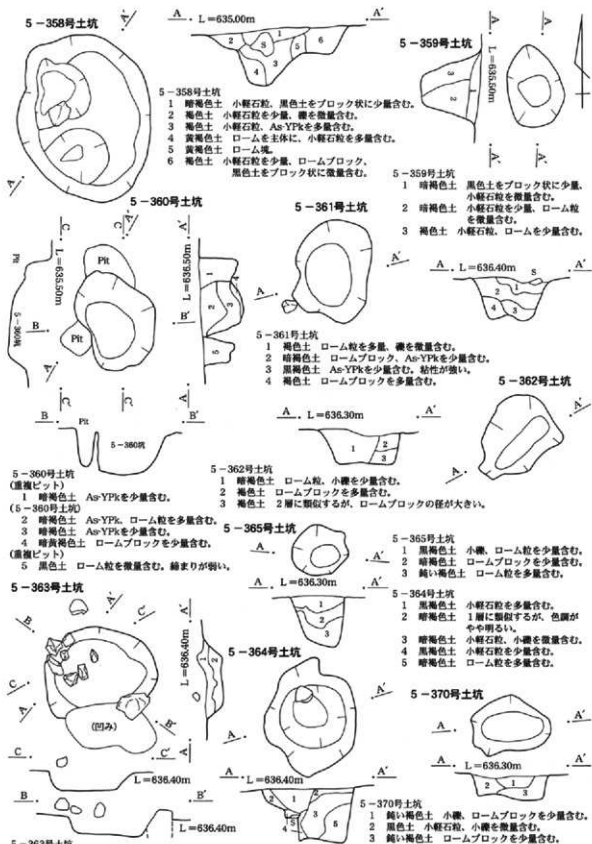

第209図 土坑(42)

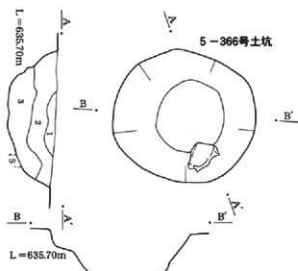

- 5-366号土坑
 1 黒色土 小礫を少量含む。
 2 暗褐色土 小礫を少量、ローム粒を微量含む。
 3 暗褐色土 2層に類似するが、ローム粒を多く含む。

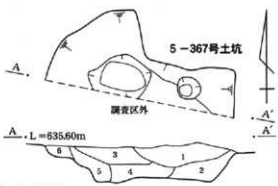

- 5-367号土坑
 1 黒褐色土 As-YPkを微量含む。
 2 褐色土 ロームブロックを少量含む。
 3 暗褐色土 小軽石粒を微量含む。
 4 暗褐色土 ローム粒、As-YPkを少量含む。
 5 褐色土 ロームブロック、As-YPkを多量含む。
 6 暗褐色土 ロームブロックを少量含む。

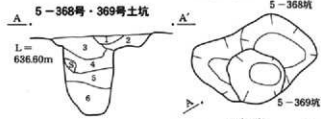

- 5-368号土坑
 1 暗褐色土 As-YPkを少量含む。
 2 暗褐色土 ロームブロックを多量含む。
- 5-369号土坑
 3 暗褐色土 礫を多量、ローム粒を少量含む。
 4 暗褐色土 ロームブロックを多量含む。
 5 暗褐色土 ローム粒を多量含む。色調がやや暗い。
 6 暗黄褐色土 ロームブロックを主体とする。

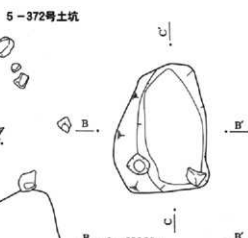
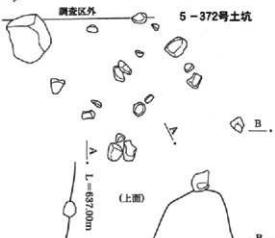

- 5-374号土坑
 1 暗褐色土 小軽石粒を少量含む。
 2 暗褐色土 ローム粒を少量含む。

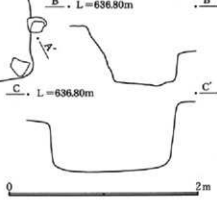

第210図 土坑(43)

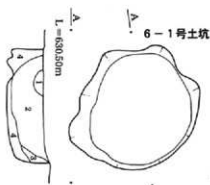

6-1号土坑

- 1 黒色土 As-YPKを微量含む。
- 2 黒褐色土 As-YPK、ローム粒を多量含む。
- 3 As-YPK崩落層
- 4 黒褐色土 2層に類似するが、As-YPKが少なく、ローム粒を多く含む。

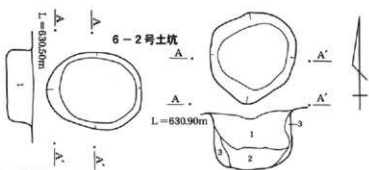

6-2号土坑

- 1 黒褐色土 As-YPK、ロームブロックを少量含む。

6-3号土坑

6-3号土坑

- 1 暗褐色土 ローム粒を多量、小軽石粒を少量、As-YPK、ロームブロックを微量含む。
- 2 暗褐色土 ローム粒を多量、炭化物を微量含む。1層より色調が暗い。
- 3 黒褐色土 As-YPKを少量、ロームブロックを微量含む。

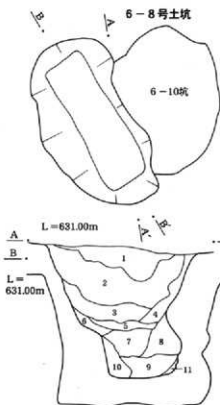

6-8号土坑

- 1 黒褐色土 小軽石粒、炭化物を少量含む。
- 2 黒色土 小軽石粒を微量含む。締まりが弱い。
- 3 黒褐色土 ローム粒を少量含む。
- 4 黒色土 ローム粒を微量含む。締まりが弱い。
- 5 暗褐色土 ローム粒を少量、小軽石粒を微量含む。
- 6 暗褐色土 小軽石粒、As-YPKアッシュのブロックを多量含む。
- 7 黒色土 小軽石粒を多量含む。
- 8 黒色土 小軽石粒を少量含む。
- 9 黒色土 As-YPKを多量含む。
- 10 黒色土 As-YPKを微量含む。締まりが弱い。
- 11 As-YPK崩落層

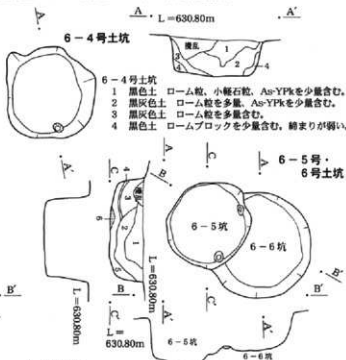

6-4号土坑

6-4号土坑

- 1 黒色土 ローム粒、小軽石粒、As-YPKを少量含む。
- 2 黒灰色土 ローム粒を多量、As-YPKを少量含む。
- 3 黒灰色土 ローム粒を多量含む。
- 4 黒色土 ロームブロックを少量含む。締まりが弱い。

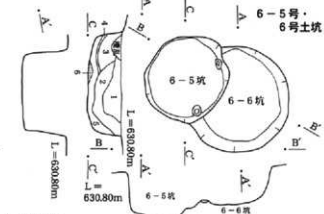

6-5号土坑

6-6号土坑

6-6号土坑

- 1 黒褐色土 ローム粒を少量含む。
- 2 暗褐色土 ローム粒を多量、As-YPKを少量含む。
- 3 暗褐色土 ローム粒、As-YPKを少量含む。
- 4 炭化物塊
- 5 黒褐色土 ローム粒、焼土粒を少量含む。
- 6 焼土層

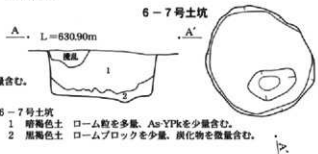

6-7号土坑

6-7号土坑

- 1 暗褐色土 ローム粒を多量、As-YPKを少量含む。
- 2 黒褐色土 ロームブロックを少量、炭化物を微量含む。

0 2m

第211図 土坑(44)

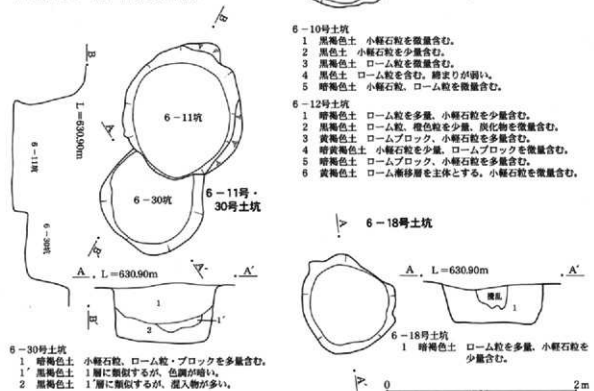
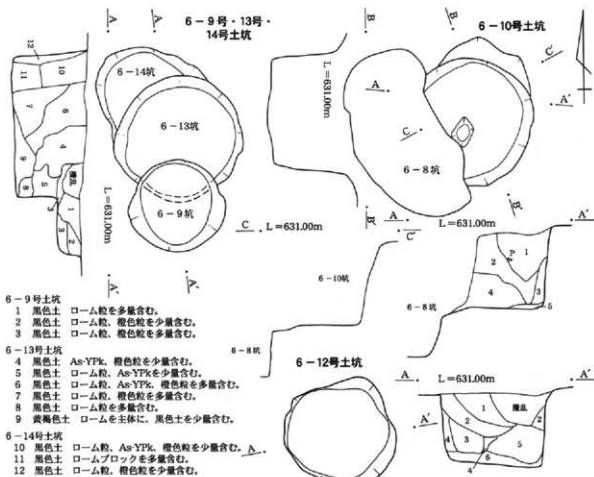

第212図 土坑(45)

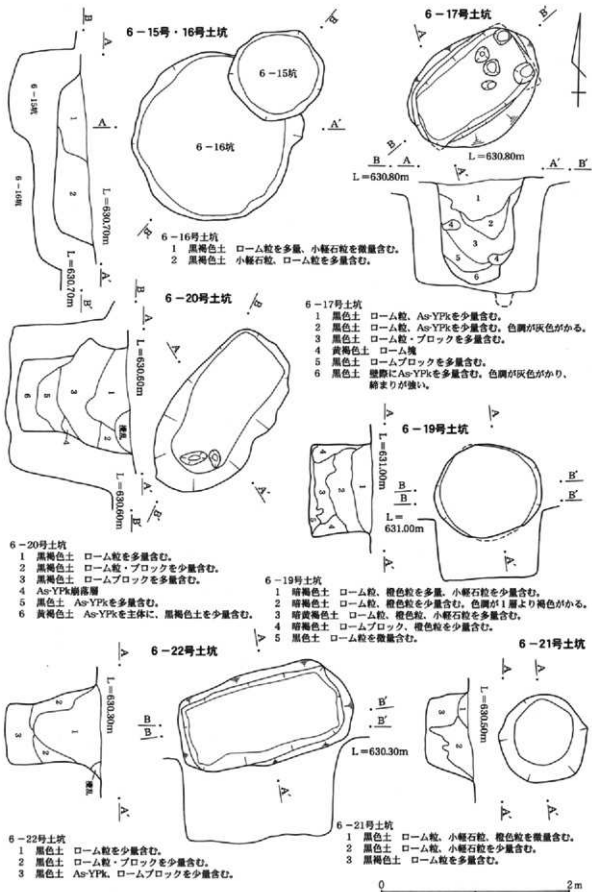

第213図 土坑(46)

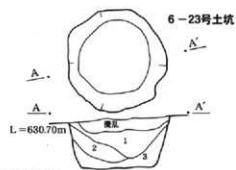

- 6-23号土坑
- 1 暗褐色土 小軽石粒を多量、ロームブロックを少量、炭化物を微量含む。
 - 2 黒褐色土 1層に類似するが、色調が暗く、ローム粒を多量含む。
 - 3 黒褐色土 ロームブロックを多量含む。

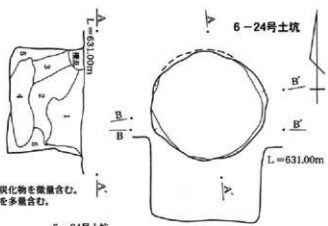

- 6-24号土坑
- 1 暗褐色土 ローム粒を多量、小軽石粒、褐色粒を少量含む。
 - 2 暗黄褐色土 ローム粒、褐色粒、小軽石粒を多量含む。
 - 3 暗褐色土 ローム粒、褐色粒を少量含む。
 - 4 暗黄褐色土 ローム粒、褐色粒を多量含む。
 - 5 黒色土 ローム粒を微量含む。

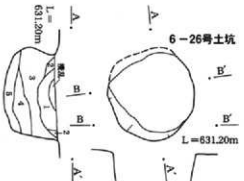

- 6-26号土坑
- 1 暗褐色土 小軽石粒、ローム粒を多量含む。
 - 2 暗褐色土 ローム粒を多量含む。1層より色調が明るい。
 - 3 黒褐色土 ローム粒を少量、小軽石粒を微量含む。
 - 4 暗黄褐色土 ローム粒・ブロックを多量、小軽石粒、炭化物を微量含む。
 - 5 黒色土 ローム粒、褐色粒、炭化物を微量含む。

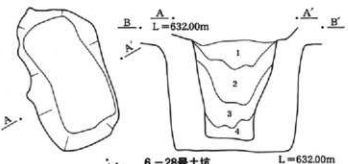

- 6-28号土坑
- 1 黒褐色土 小軽石粒を少量、ローム粒を微量含む。
 - 2 黒色土 小軽石粒、ローム粒を微量含む。
 - 3 暗褐色土 小軽石粒、ロームブロック、炭化物を微量含む。
 - 4 黄褐色土 ロームブロック、小軽石粒を多量含む。



- 6-27号土坑
- 1 黒色土 ローム粒を少量含む。
 - 2 暗褐色土 ロームブロックを多量含む。色調が明るい。
 - 3 黒褐色土 ローム粒を多量、小軽石粒を少量含む。

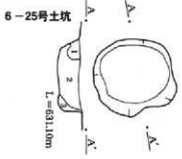

- 6-25号土坑
- 1 黒色土 薪入物を殆ど含まず、色調が暗い。
 - 2 暗褐色土 ローム粒を多量、ロームブロックを少量、小軽石粒を微量含む。
 - 3 暗褐色土 ローム粒・ブロックを多量含む。

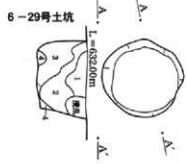

- 6-29号土坑
- 1 黒色土 小軽石粒を多量、ローム粒を少量含む。
 - 2 黒褐色土 ローム粒を多量含む。
 - 3 暗褐色土 小軽石粒、ローム粒を多量含む。
 - 4 暗褐色土 ロームブロックを多量含む。



第214図 土坑(47)

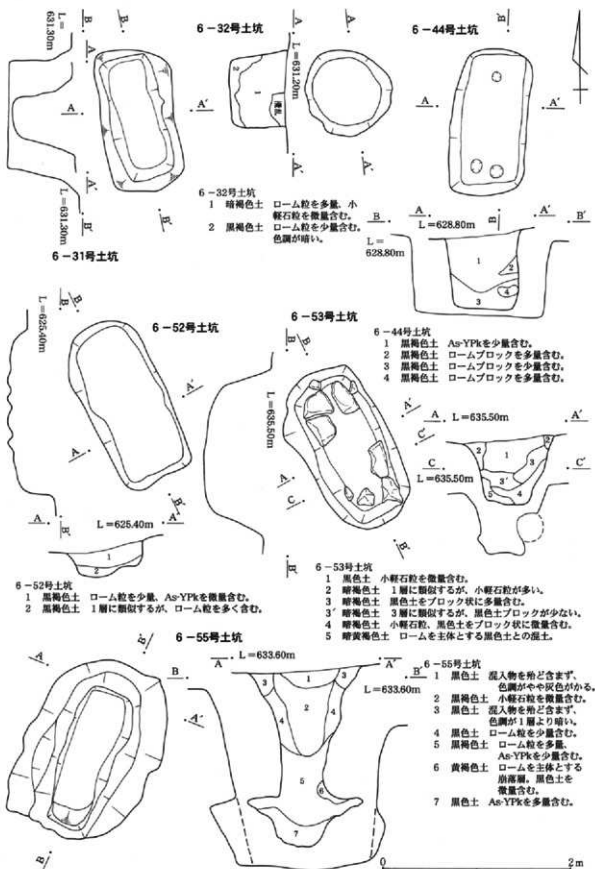

第215図 土坑(48)

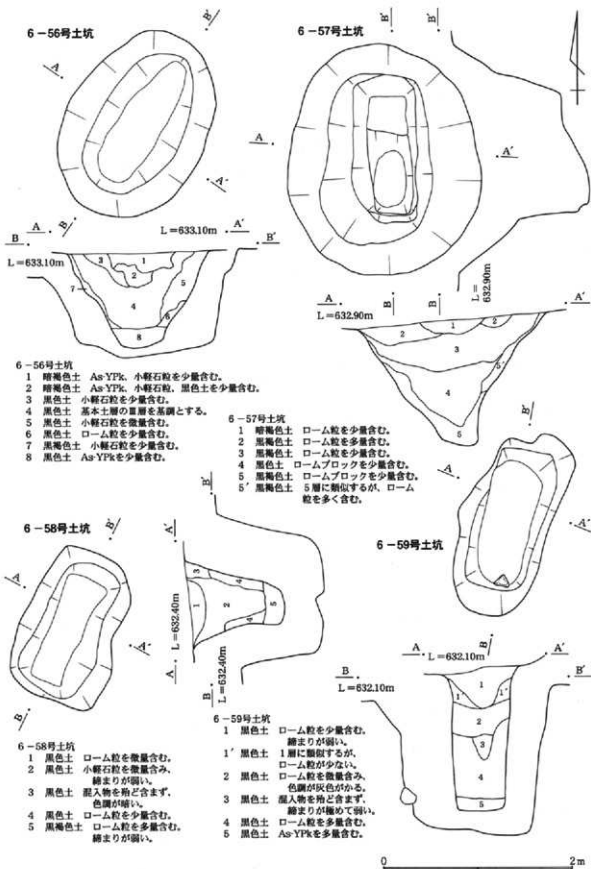

- 6-56号土坑
- 1 暗褐色土 As-YPk. 小軽石粒を少量含む。
 - 2 暗褐色土 As-YPk. 小軽石粒, 黒色土を少量含む。
 - 3 黒色土 小軽石粒を少量含む。
 - 4 黒色土 基本土層の裏層を基調とする。
 - 5 黒色土 小軽石粒を少量含む。
 - 6 黒色土 ローム粒を少量含む。
 - 7 暗褐色土 小軽石粒を少量含む。
 - 8 黒色土 As-YPkを少量含む。

- 6-57号土坑
- 1 暗褐色土 ローム粒を少量含む。
 - 2 暗褐色土 ローム粒を多量含む。
 - 3 暗褐色土 ローム粒を少量含む。
 - 4 黒色土 ロームブロックを少量含む。
 - 5 暗褐色土 ロームブロックを少量含む。
 - 5' 暗褐色土 5層に類似するが, ローム粒を多く含む。

- 6-58号土坑
- 1 黒色土 ローム粒を微量含む。
 - 2 黒色土 小軽石粒を微量含む, 締まりが弱い。
 - 3 黒色土 混入物を殆ど含まず, 色調が暗い。
 - 4 黒色土 ローム粒を少量含む。
 - 5 暗褐色土 ローム粒を多量含む, 締まりが弱い。

- 6-59号土坑
- 1 黒色土 ローム粒を少量含む, 締まりが弱い。
 - 1' 黒色土 1層に類似するが, ローム粒が少ない。
 - 2 黒色土 ローム粒を微量含む, 色調が灰色がかる。
 - 3 黒色土 混入物を殆ど含まず, 締まりが極めて弱い。
 - 4 黒色土 ローム粒を多量含む。
 - 5 黒色土 As-YPkを多量含む。

第216図 土坑(49)

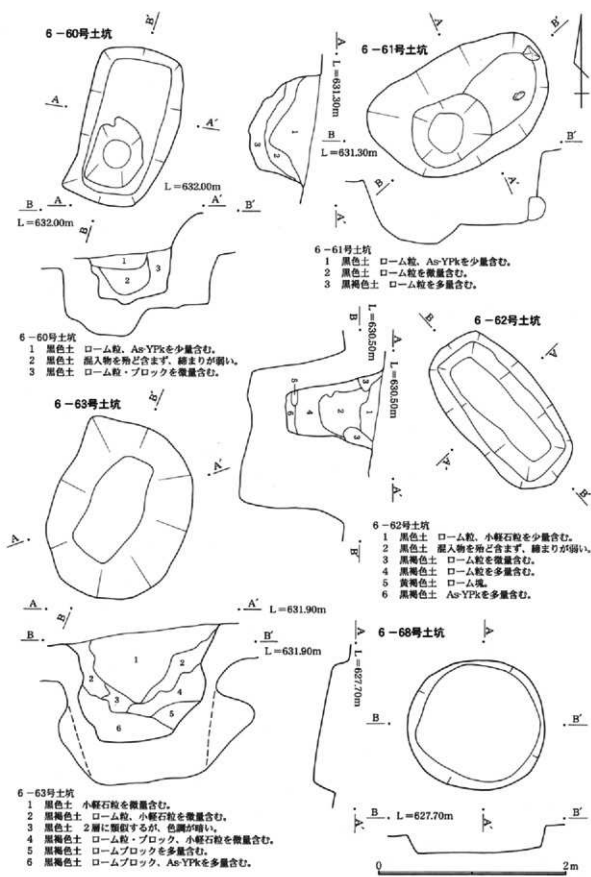

6-61号土坑
 1 黒色土 ローム粒、As-YPkを少量含む。
 2 黒色土 ローム粒を微量含む。
 3 黒褐色土 ローム粒を多量含む。

6-60号土坑
 1 黒色土 ローム粒、As-YPkを少量含む。
 2 黒色土 薪入物を殆ど含まず、締まりが弱い。
 3 黒色土 ローム粒・ブロックを微量含む。

6-62号土坑
 1 黒色土 ローム粒、小軽石粒を少量含む。
 2 黒色土 薪入物を殆ど含まず、締まりが弱い。
 3 黒褐色土 ローム粒を微量含む。
 4 黒褐色土 ローム粒を多量含む。
 5 黄褐色土 ローム粒。
 6 黒褐色土 As-YPkを多量含む。

6-63号土坑
 1 黒色土 小軽石粒を微量含む。
 2 黒褐色土 ローム粒、小軽石粒を微量含む。
 3 黒色土 2層に観察するが、色調が弱い。
 4 黒褐色土 ローム粒・ブロック、小軽石粒を微量含む。
 5 黒褐色土 ロームブロックを多量含む。
 6 黒褐色土 ロームブロック、As-YPkを多量含む。

第217図 土坑(50)

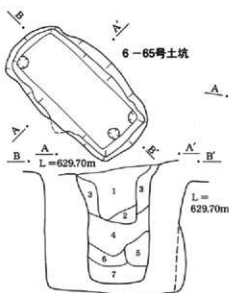

6-65号土坑

- 1 黒色土 小軽石粒を微量含む。
- 2 黒褐色土 小軽石粒を微量含む。色調が1層より暗い。
- 3 黒褐色土 2層に類似するが、色調がさらに暗い。
- 4 暗褐色土 小軽石粒、ローム粒を少量含む。
- 5 黒褐色土 ロームブロック、小軽石粒を少量含む。
- 6 黒褐色土 ローム粒、小軽石粒を微量含む。
- 7 黒色土 小軽石粒を多量含む。

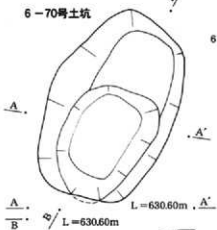

6-70号土坑

- 1 暗褐色土 小軽石粒を微量含む。
- 2 黒色土 小軽石粒を少量含む。
- 3 黒褐色土 小軽石粒を少量含む。
- 4 暗褐色土 小軽石粒、ローム粒を少量含む。
- 5 黒褐色土 ローム粒を多量含む。
- 6 黄褐色土 ロームを主体に、黒色土を微量含む。
- 7 黒褐色土 ローム粒、As-YPkを微量含む。

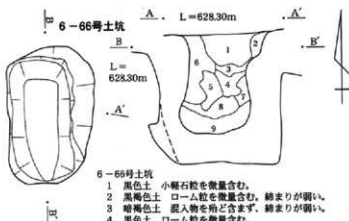

6-66号土坑

- 1 黒色土 小軽石粒を微量含む。
- 2 黒褐色土 ローム粒を微量含む。締まりが弱い。
- 3 暗褐色土 混入物を殆ど含まず。締まりが弱い。
- 4 黒色土 ローム粒を微量含む。
- 5 暗褐色土 ローム粒を少量含む。
- 6 暗褐色土 5層と類似するが、ローム粒を多く含む。
- 7 暗褐色土 ローム粒、小軽石粒を微量含む。
- 8 暗褐色土 ロームブロックを多量含む。
- 9 黒褐色土 ロームブロック、小軽石粒を少量含む。

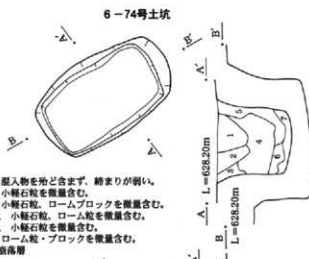

6-74号土坑

6-74号土坑

- 1 黒色土 混入物を殆ど含まず。締まりが弱い。
- 2 黒色土 小軽石粒を微量含む。
- 3 黒色土 小軽石粒、ロームブロックを微量含む。
- 4 黒褐色土 小軽石粒、ローム粒を微量含む。
- 5 黒褐色土 小軽石粒を微量含む。
- 6 黒色土 ローム粒・ブロックを微量含む。
- 7 As-YPk粘着層

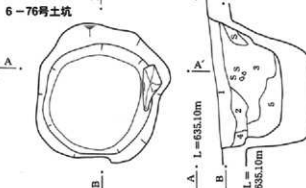

6-76号土坑

6-76号土坑

- 1 黒褐色土 ロームブロック、小軽石粒を少量含む。
- 2 暗褐色土 小軽石粒、ローム粒を少量含む。
- 3 暗褐色土 ロームブロックを多量含む。
- 4 暗褐色土 ローム塊。
- 5 黄褐色土 ロームブロックを多量含む。

0 2m



6-77号土坑
 1 暗褐色土 小軽石粒を多量、ロームブロックを少量含む。
 2 黒褐色土 ロームブロックを少量、小軽石粒を微量含む。

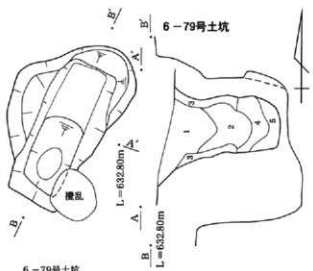

6-79号土坑
 1 暗褐色土 小軽石粒を多量含む。
 2 暗褐色土 ロームブロックを少量、小軽石粒を微量含む。
 3 暗褐色土 小軽石粒を微量含む。
 4 暗褐色土 ロームブロックを多量、小軽石粒を微量含む。
 5 黒褐色土 小軽石粒を少量含む。

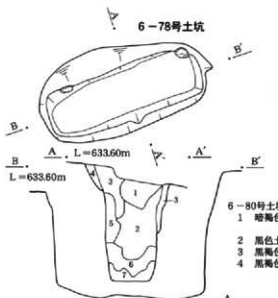

6-78号土坑
 1 暗褐色土 小軽石粒、ローム粒を微量含む。
 2 黒褐色土 小軽石粒を少量含む。
 3 暗褐色土 小軽石粒を微量含む。
 4 黒色土 小軽石粒を少量含む。
 5 黒褐色土 小軽石粒、ローム粒を少量含む。
 6 黒褐色土 小軽石粒を少量、ローム粒を微量含む。
 7 黒褐色土 ローム粒・ブロックを微量含む。

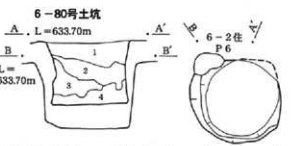

6-80号土坑
 1 暗褐色土 小軽石粒、As-YPk、ローム粒・ブロックを微量含む。
 2 黒色土 小軽石粒、ローム粒・ブロックを微量含む。
 3 黒褐色土 ローム粒を多量、小軽石粒、ロームブロックを少量含む。
 4 黒褐色土 ローム粒・ブロックを多量、小軽石粒を少量含む。



6-82号土坑
 1 暗褐色土 小軽石粒を多量、ローム粒・ブロックを少量含む。
 2 暗褐色土 小軽石粒、ローム粒を少量含む。
 (6-82号土坑)
 3 暗褐色土 ローム粒を多量、小軽石粒、ロームブロックを少量含む。
 4 黄褐色土 小軽石粒、暗褐色土をブロック状に少量含む。
 5 暗褐色土 ローム粒、小軽石粒を多量、As-YPkを少量含む。
 6 暗褐色土 ローム粒、小軽石粒を少量含む。
 7 黒褐色土 小軽石粒、As-YPkを多量含む。
 8 黄褐色土 ローム塊。
 9 暗褐色土 ローム粒を多量、小軽石粒を微量含む。



6-84号土坑
 1 暗褐色土 小軽石粒を多量、ローム粒、As-YPkを少量含む。



第219図 土坑(52)

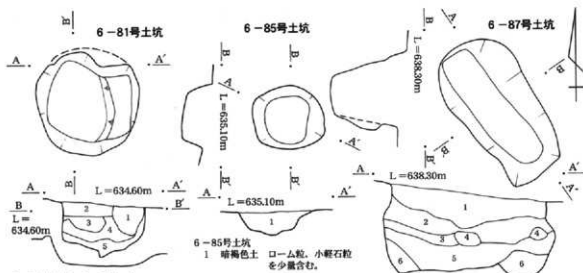

6-81号土坑、6-5ピット

(6-5ピット)
1 暗褐色土 ローム粒・ブロックを多量、小軽石粒を少量含む。

(6-81号土坑)

- 2 黒褐色土 小軽石粒を多量、As-YPkを少量含む。
- 3 黒褐色土 小軽石粒を多量、ローム粒・ブロックを少量含む。
- 4 暗褐色土 小軽石粒、ローム粒・ブロックを少量含む。
- 5 暗褐色土 4層に類似するが、色調が暗い。

6-87号土坑

- 1 黒褐色土 ローム粒、小軽石粒を少量含む。
- 2 暗褐色土 ローム粒・ブロックを多量含む。
- 3 黄褐色土 ロームを主体に、暗褐色土を微量含む。
- 4 黄褐色土 ローム塊。
- 5 暗褐色土 ロームブロック、As-YPkを少量含む。
- 6 黒褐色土 黒色土とAs-YPkの混土。

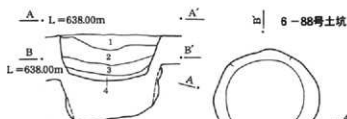

6-88号土坑

- 1 暗褐色土 ローム粒を少量、ロームブロック、As-YPkを微量含む。
- 2 暗褐色土 ローム粒・ブロックを多量、As-YPkを少量含む。
- 3 黄褐色土 ロームを主体に、黒色土を微量含む。
- 4 黒色土 ローム粒、As-YPkを微量含む。

6-89号土坑



6-89号土坑

- 1 暗褐色土 As-YPkを多量、ローム粒・ブロックを少量含む。
- 2 黒褐色土 ロームブロック、As-YPkを少量含む。



6-91号土坑

- 1 暗褐色土 ローム粒・ブロック、As-YPkを多量含む。
- 2 褐色土 ローム粒・ブロックを主体とするAs-YPkとの混土。
- 3 褐色土 2層に類似するが、As-YPkを含まない。
- 4 黒褐色土 黒色土を主体に、As-YPkを多量含む。
- 5 As-YPk剥落層 黒色土を少量含む。



第220図 土坑(53)

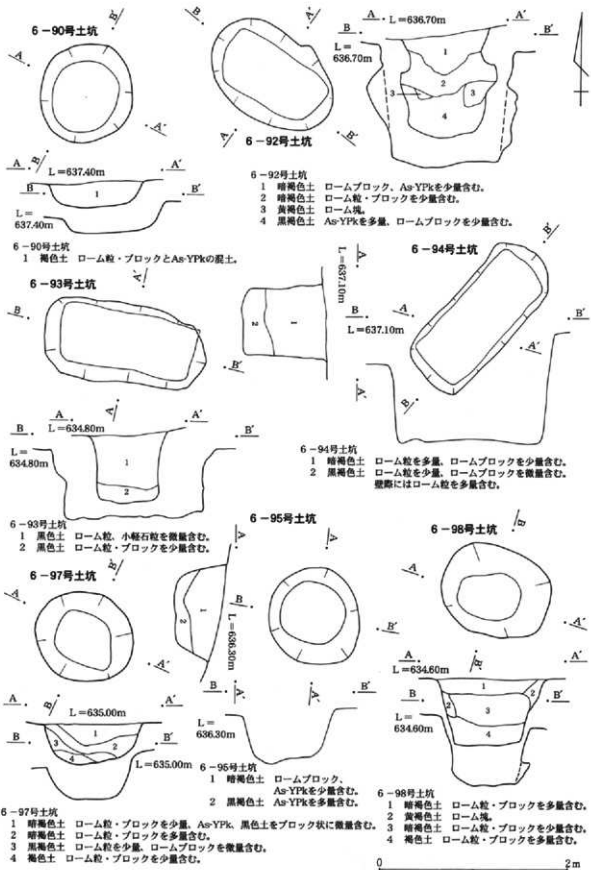

第221図 土坑(54)

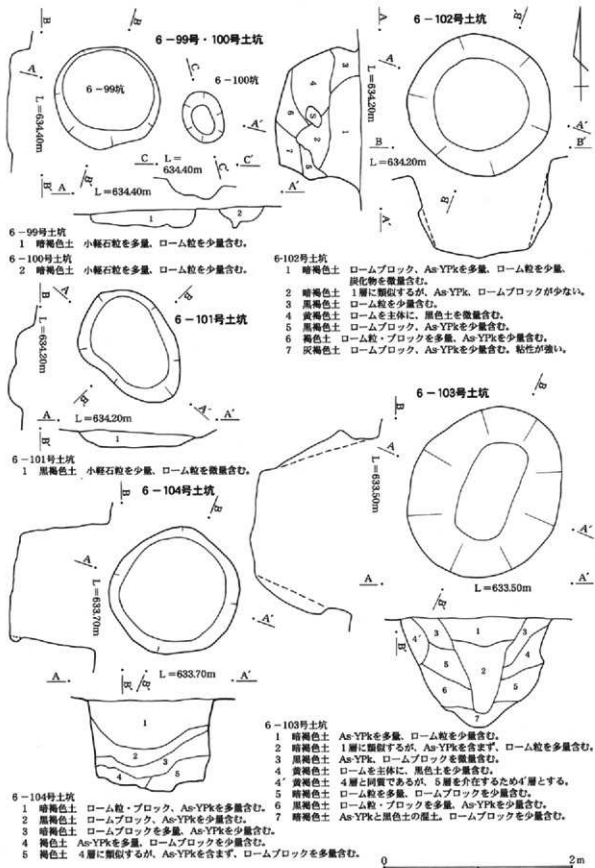

第222図 土坑(55)

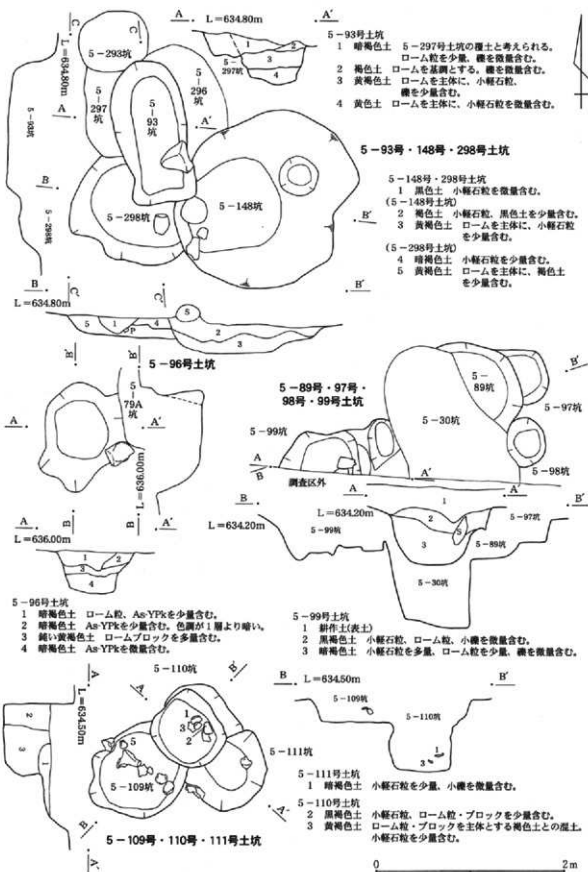

第223図 土坑(56)

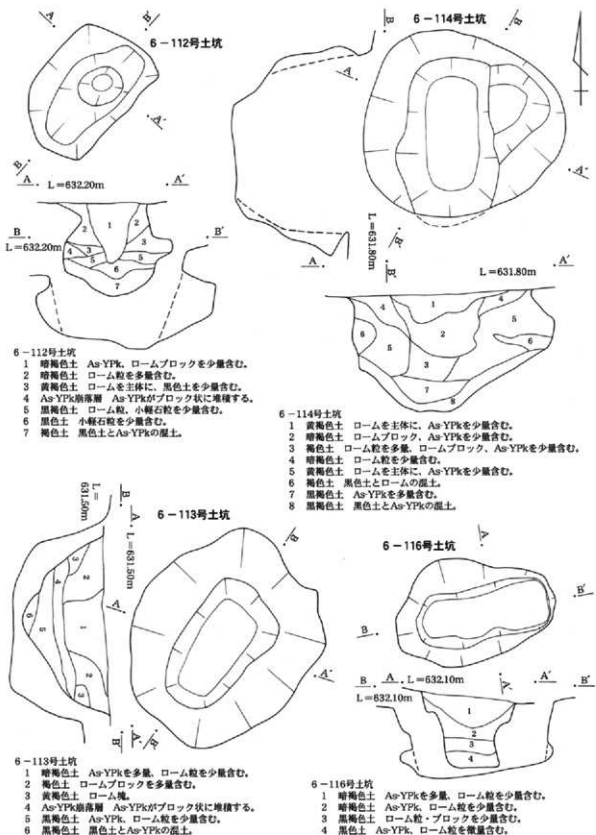

第224図 土坑(57)

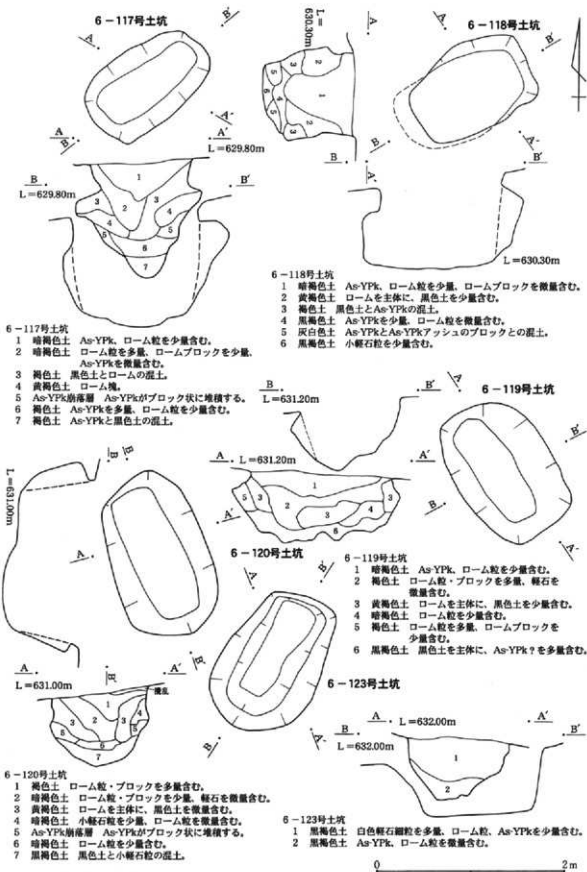

第225図 土坑(58)

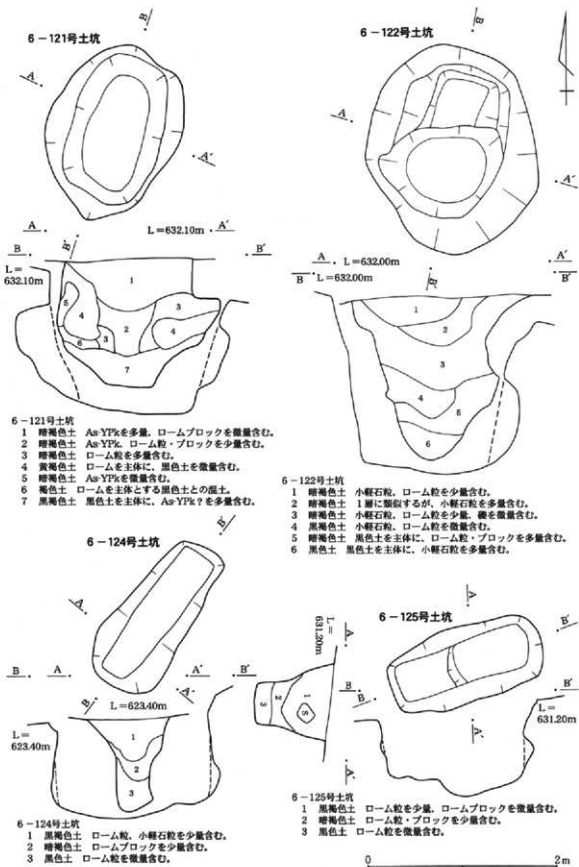

第226図 土坑(59)

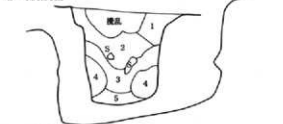
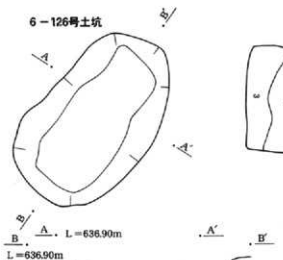

- 6-126号土坑
- 1 黒褐色土 小軽石粒、ロームブロックを微量含む。
 - 2 暗褐色土 小軽石粒を多量、ローム粒を少量含む。
 - 3 暗褐色土 ローム粒を多量含む。
 - 4 黄褐色土 ロームを主体に、黒色土を少量含む。
 - 5 黒褐色土 As-YPkを多量、ローム粒を少量含む。

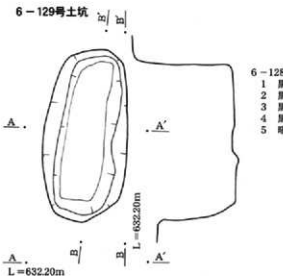

- 6-129号土坑
- 1 黒褐色土 小軽石粒を少量含み、締まりが弱い。
 - 2 黒褐色土 小軽石粒、ローム粒を少量、礫を微量含む。
 - 3 黒褐色土 2層に類似するが、小軽石粒が少なく、ローム粒が多い。

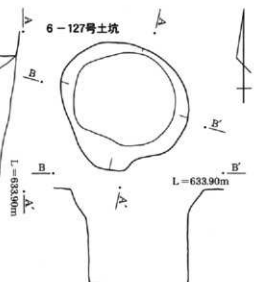

- 6-127号土坑
- 1 暗褐色土 As-YPkを多量、ローム粒を少量含む。
 - 2 暗褐色土 As-YPk、ローム粒を少量含む。
 - 3 黒色土 As-YPk?を多量含む。

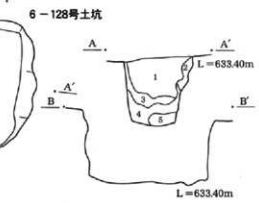

- 6-128号土坑
- 1 黒色土 小軽石粒を少量含む。
 - 2 黒色土 小軽石粒、ローム粒・ブロックを少量含む。
 - 3 黒褐色土 ローム粒を少量含む。
 - 4 黒褐色土 ローム粒を多量、ロームブロックを少量含む。
 - 5 暗褐色土 ローム粒、黒色土をブロック状に少量含む。粘性がやや強い。

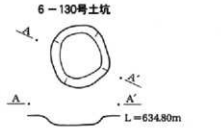

0 2m

第227図 土坑(60)

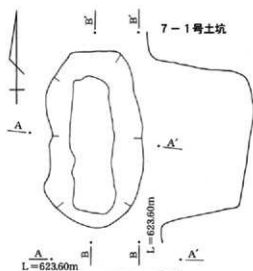

7-1号土坑

- 1 黒色土 小軽石粒を多量含む。締まりが弱い。
- 2 暗褐色土 ロームを主体に、小軽石粒を少量含む。
- 3 As-YPk崩落層
- 4 黒色土 As-YPk?を少量含む。締まりが弱い。
- 5 黒色土 1層に類似するが、間に薄いAs-YPk?層を挟む。ロームブロックを少量含む。
- 6 As-YPk崩落層
- 7 黒色土 As-YPk。ローム粒を少量含む。

7-5号土坑



7-5号土坑

- 1 黒褐色土 小軽石粒を少量含む。
- 2 暗褐色土 小軽石粒を多量。炭化物を少量含む。
- 3 暗黄褐色土 ローム粒・ブロック、小軽石粒を多量。炭化物を少量含む。
- 4 As-YPk崩落層
- 5 暗褐色土 小軽石粒を多量。炭化物を少量含む。
- 6 As-YPk崩落層
- 7 黒褐色土 As-YPkを少量含む。

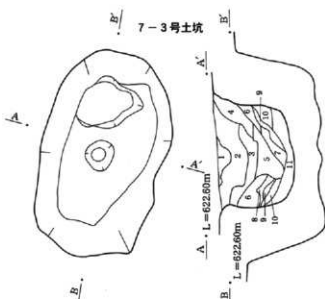

7-3号土坑

- 1 黒褐色土 小軽石粒を微量含む。締まりが弱い。
- 2 暗褐色土 ローム粒を多量含む。締まりが弱い。
- 3 暗褐色土 2層に類似するが、ローム粒が多く、色調が明るい。
- 4 暗黄褐色土 ロームを主体に、黒色土を少量含む。
- 5 暗褐色土 ローム粒を多量含む。色調が明るい。
- 6 As-YPk崩落層
- 7 暗褐色土 3層に類似するが、ローム粒の径が大きく、また多く含む。
- 8 暗褐色土 2層・5層に類似するが、色調が暗く、As-YPkを少量含む。
- 9 暗黄褐色土 ロームを主体に、黒色土を少量含む。
- 10 As-YPk崩落層
- 11 暗褐色土 As-YPkと黒色土の混土。

7-4号土坑

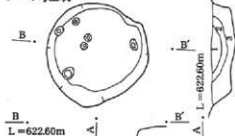

7-4号土坑

- 1 黒色土 小軽石粒を多量含む。締まりが弱い。
- 2 As-YPk崩落層 黒色土を少量含む。
- 3 黒褐色土 As-YPk。ロームブロック多量含む。締まりが弱い。

7-11号土坑



7-11号土坑

- 1 黒色土 小軽石粒を少量含む。締まりが強い。
- 2 黒色土 1層に類似するが、小軽石粒を多く含む。

0 2m

第228図 土坑(61)

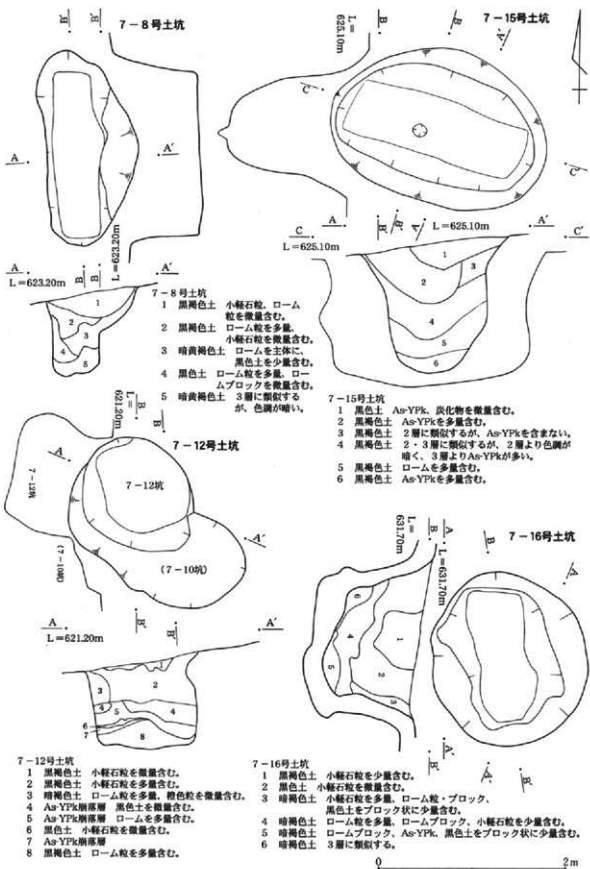

第229図 土坑(62)



7-17号土坑

- 1 黒色土 小軽石粒を少量含む。
- 2 黒色土 小軽石粒、ローム粒を少量含む。
- 3 暗褐色土 ローム粒を少量含む。
- 4 黒褐色土 ローム粒・ブロック、As-YPK?を少量含む。
- 5 暗褐色土 ローム粒を多量含む。



7-21号土坑

- 1 暗褐色土 混入物を殆ど含まず、締まりが弱い。
- 2 黒色土 1層に類似するが、色調が暗い。
- 3 黒褐色土 小軽石粒を少量含む。
- 4 暗褐色土 混入物を殆ど含まず、粘性がやや強い。
- 5 黒色土 小軽石粒を少量含む。
- 6 黒色土 ローム粒・ブロックを少量含む。

7-22号土坑

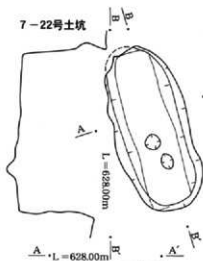

7-22号土坑

- 1 黒褐色土 炭化物、小軽石粒を多量含む。
- 1' 黒褐色土 1層に類似するが、小軽石粒、As-YPKを少量含む、炭化物を含まない。
- 2 黒色土 小軽石粒、ローム粒を少量含む。

7-23号土坑



7-23号土坑

- 1 黒色土 ローム粒を多量含む。
- 2 暗褐色土 小軽石粒、ローム粒を少量含む。
- 3 黒色土 混入物を殆ど含まず、締まりが弱い。
- 4 暗褐色土 小軽石粒を少量含む。
- 4' 黒褐色土 4層と同質であるが、混入物が少ない。
- 5 黒褐色土 小軽石粒、ローム粒を多量含む。
- 6 黒色土 ローム粒・ブロックを多量含む。

7-26号土坑

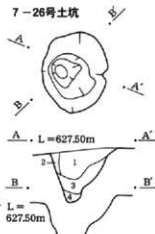

7-26号土坑

- 1 黒褐色土 小軽石粒を少量含む。
- 2 暗褐色土 小軽石粒を少量含む。
- 3 暗褐色土 小軽石粒を多量含む。
- 4 暗褐色土 小軽石粒を少量含む、締まりが強い。

7-30号土坑

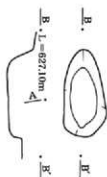

7-30号土坑

- 1 黒色土 小軽石粒を少量含む。
- 2 黒褐色土 As-YPK?を少量含む。

0 2m

第230図 土坑(63)

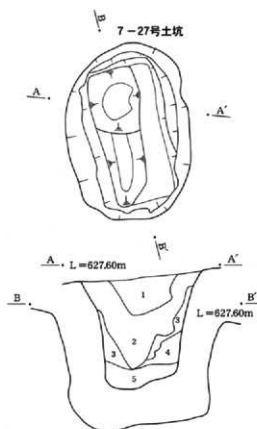

7-27号土坑

- 1 黒色土 小軽石粒、炭化物を少量含む。
- 2 黒褐色土 小軽石粒、As-YPkを少量含む。
- 3 黒褐色土 小軽石粒、ローム粒を少量含む。
- 4 暗褐色土 ローム粒・ブロックを多量含む。
- 5 黒褐色土 ローム粒、黒色土をブロック状に少量含む。



7-35号土坑

- 1 黒色土 掘入物を殆ど含まず、締まりが弱い。
- 2 黒褐色土 黒色土とロームブロックの混土。



7-29号土坑

- 1 黒色土 ローム粒・ブロックを少量含む。
- 2 黒色土 ローム遷移層のブロックを多量含む。
- 3 黒色土 ロームブロックを多量含む。
- 4 黒色土 ローム粒を多量含む。
- 5 黒褐色土 ローム粒・ブロックを少量含む。
- 6 黒褐色土 ローム粒を多量、黒色土をブロック状に少量含む。

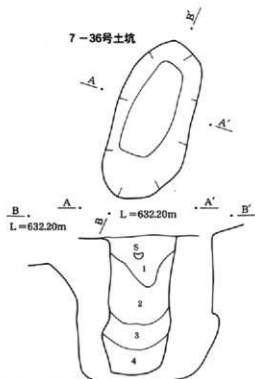

7-36号土坑

- 1 黒色土 小軽石粒を微量含む。
- 2 黒色土 ローム粒・ブロックを多量含む。
- 3 黒色土 ローム粒を多量含む。
- 4 暗黄褐色土 ロームを主体に、As-YPkを多量、黒色土を少量含む。

0 2m

第231図 土坑(64)

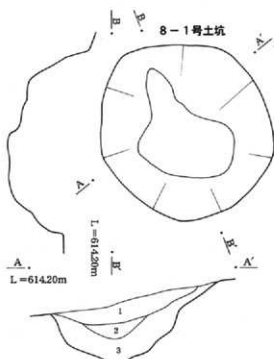

8-1号土坑

- 1 黒色土 小軽石粒、As-YPkを微量含む。
- 2 黒色土 As-YPkを少量含む。締まりが弱い。
- 3 黒色土 1層に類似するが、黒褐色土をブロック状に多量含む。

8-3号土坑

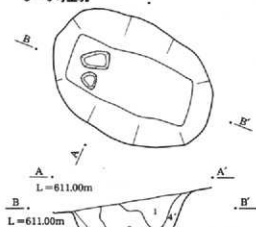

8-3号土坑

- 1 黒色土 塵入物を殆ど含まず。締まりが弱い。
- 2 黒褐色土 小軽石粒を少量含む。締まりが弱い。
- 3 黒色土 ローム粒を少量含む。締まりが弱い。
- 4 黒色土 ローム粒を多量含む。締まりが弱い。
- 4' 黒色土 4層と同質であるが、ローム粒がさらに多い。
- 5 黄褐色土 ロームを主体とする黒色土との混土。締まりが弱い。

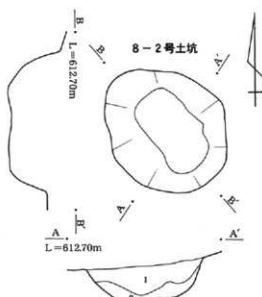

8-2号土坑

- 1 黒褐色土 黒色土を主体とする暗褐色土との混土。締まりが弱い。
- 2 黒褐色土 暗褐色土を主体に、黒色土を少量含む。締まりが強い。

8-5号土坑

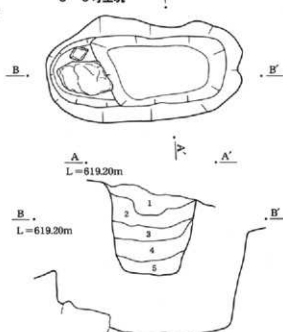

8-5号土坑

- 1 黒色土 小軽石粒を微量含む。
- 2 黒色土 As-YPkとロームをブロック状に少量含む。
- 3 黒褐色土 As-YPkをブロック状に少量含む。
- 4 黒褐色土 3層に類似するが、As-YPkを多く含む。
- 5 黒褐色土 As-YPkアッシュをブロック状に多量含む。

0 2m

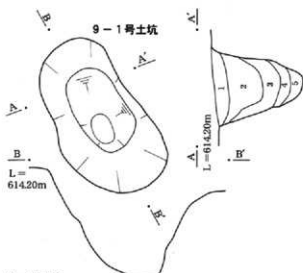

9-1号土坑

- 1 黒色土 As-YPkを少量含む。締まりが弱い。
- 2 黒色土 暗褐色土のブロックを主体に、As-YPkを少量含む。
- 3 黒色土 2層に類似するが、暗褐色土ブロックが少ない。
- 4 黒色土 ローム凝移層のブロックを主体に、As-YPkを少量含む。
- 5 暗褐色土 ローム凝移層と黒褐色土との混土、As-YPkを少量含む。



9-2号土坑

- 1 黒色土 As-YPk、黒褐色土をブロック状に少量含む。
- 2 黒色土 As-YPk、黒褐色土・暗褐色土をブロック状に少量含む。
- 3 黒色土 暗褐色土ブロック、As-YPkを多量含む。
- 4 黒色土 ロームブロック、As-YPkを多量含む。



9-3号土坑

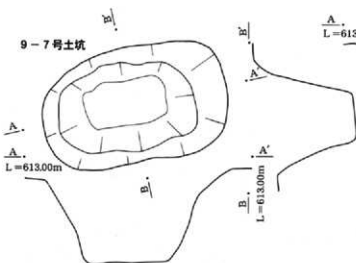

9-7号土坑



9-4号土坑



9-5号土坑

0 2m

第233図 土坑(66)

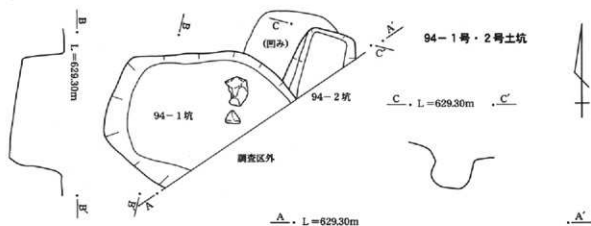

94-1号土坑

- 1 黒褐色土 小軽石粒を少量含む。
- 2 As-YPk崩落層 黒褐色土をブロック状に微量含む。

94-2号土坑

- 3 黒褐色土 小軽石粒を多量含む。
- 4 Ae-YPk崩落層 黒褐色土をブロック状に少量含む。



95-5号土坑



B . L = 631.20m . B'



95-5号土坑

- 1 暗褐色土 黒褐色土、As-YPkを少量含む。
- 2 暗褐色土 1層に類似するが、黒褐色土が少ない。
- 3 暗黄褐色土 黒褐色土をブロック状に少量含む。
- 4 As-YPk崩落層
- 5 暗黄褐色土 As-YPkを少量含む。
- 6 As-YPk崩落層
- 7 黒褐色土 As-YPkを少量含む。

A . L = 631.20m . A'



0 2m

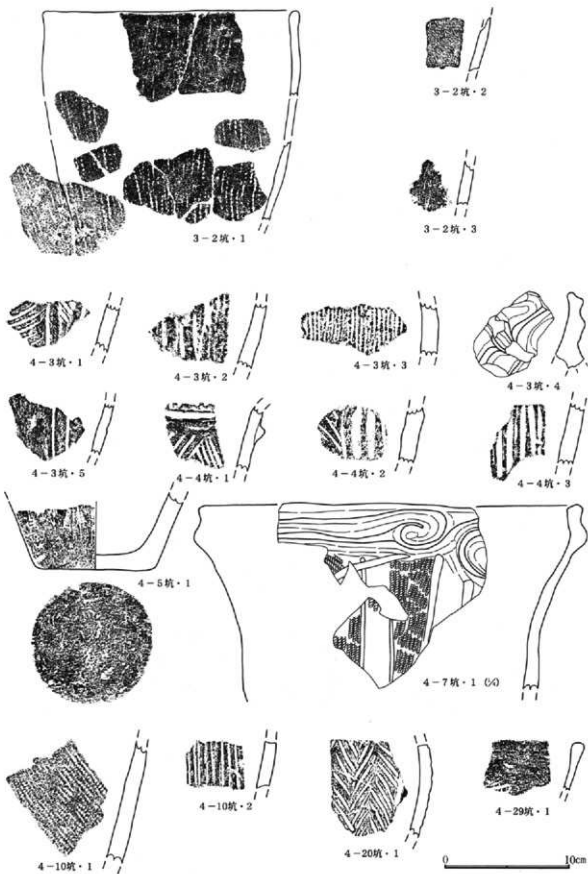

第235图 土坑出土土器(1)

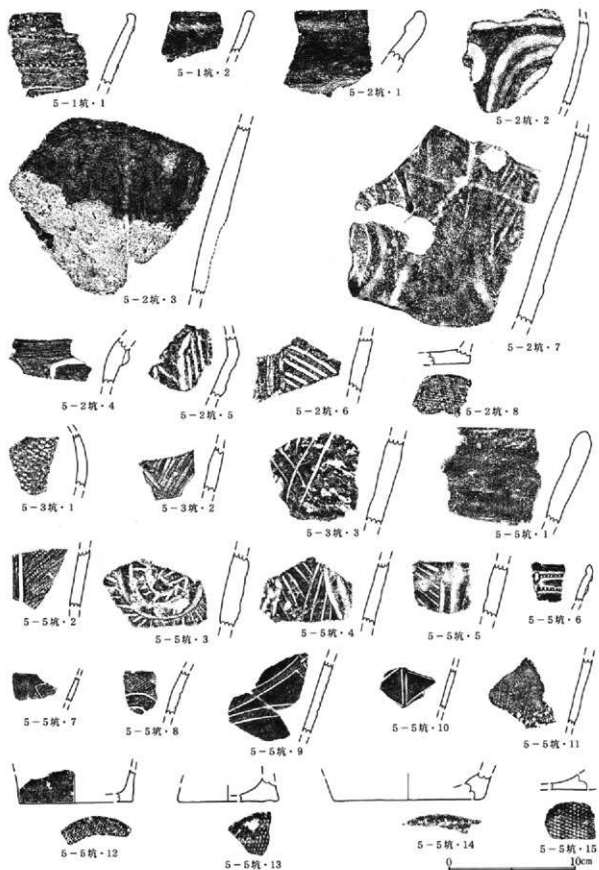

第236图 土坑出土土器(2)

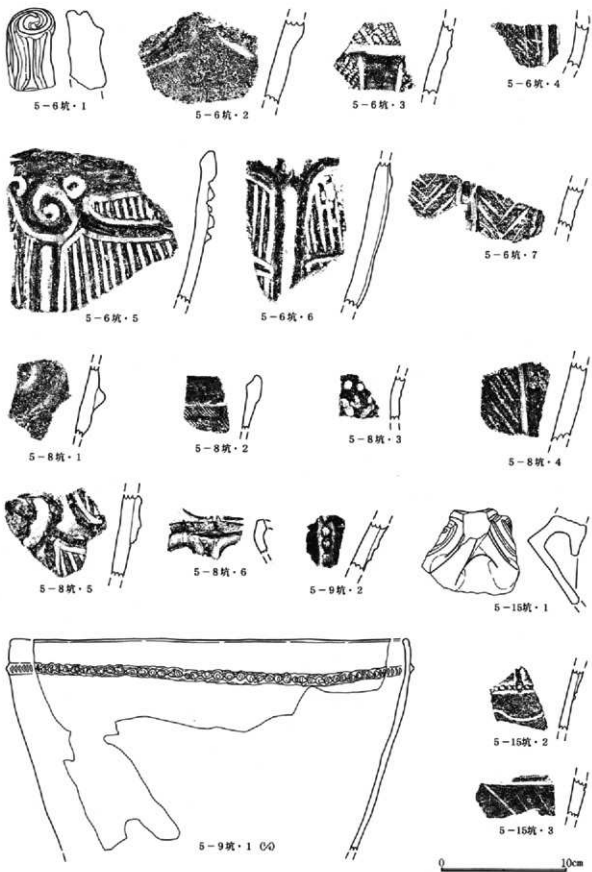

第237图 土坑出土土器(3)

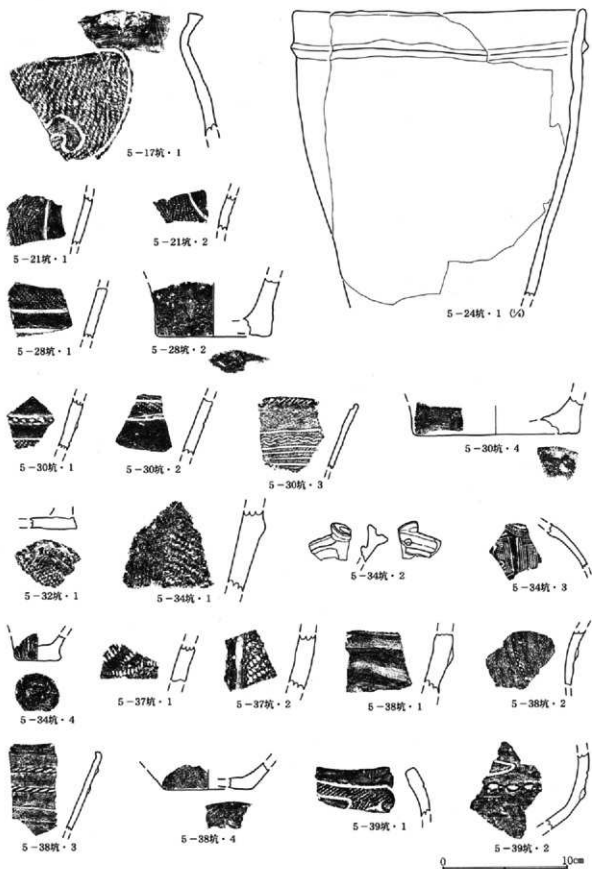

第238图 土坑出土土器(4)

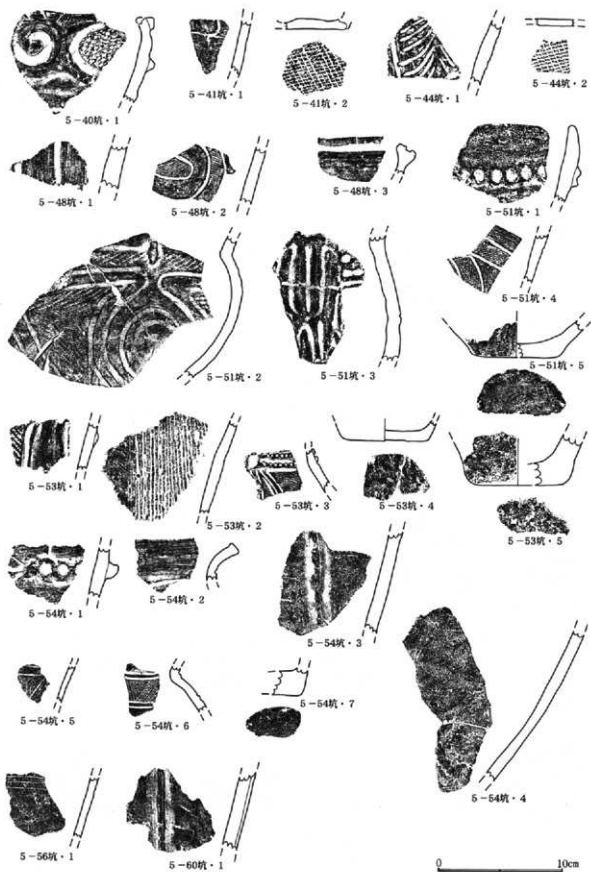

第239圖 土坑出土土器(5)

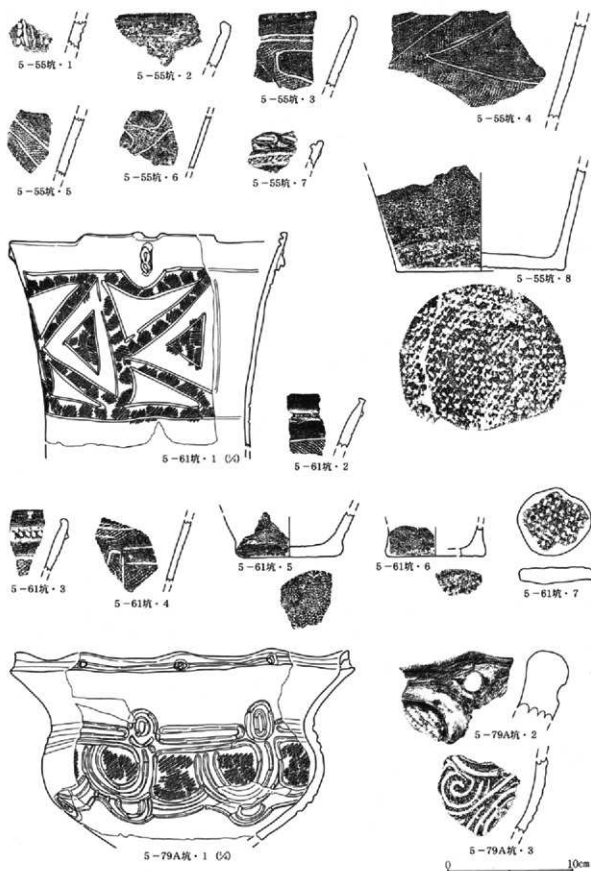

第240图 土坑出土土器(6)

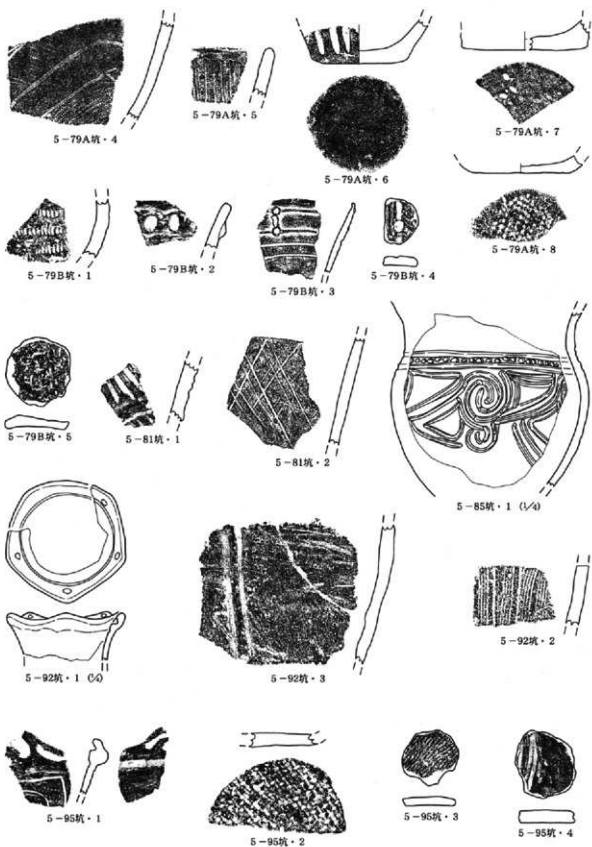

第241圖 土坑出土土器(7)

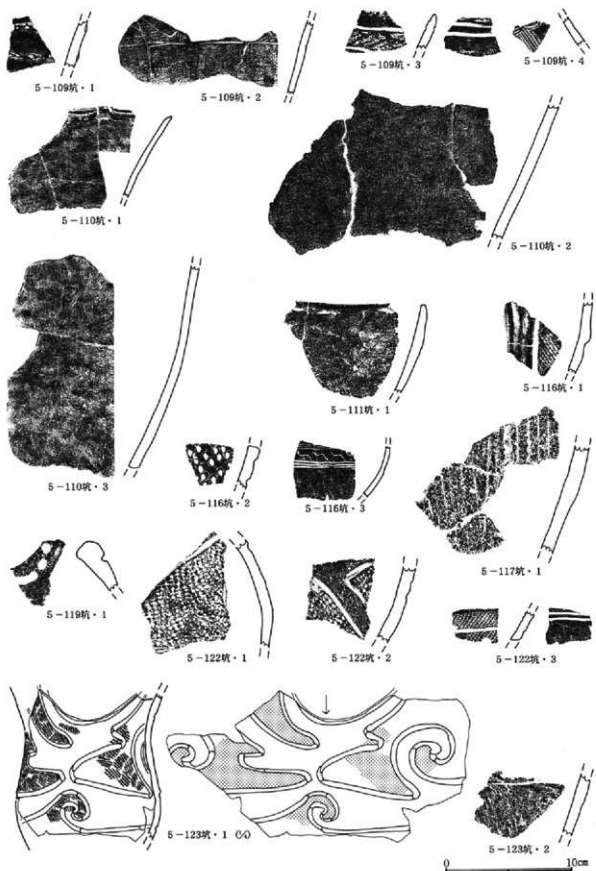

第242图 土坑出土土器(8)

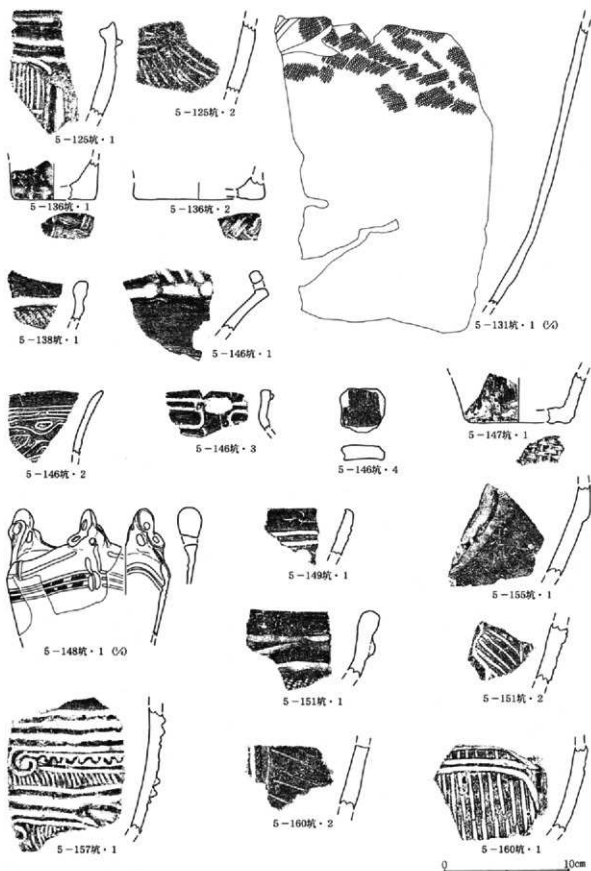

第243图 土坑出土土器(9)

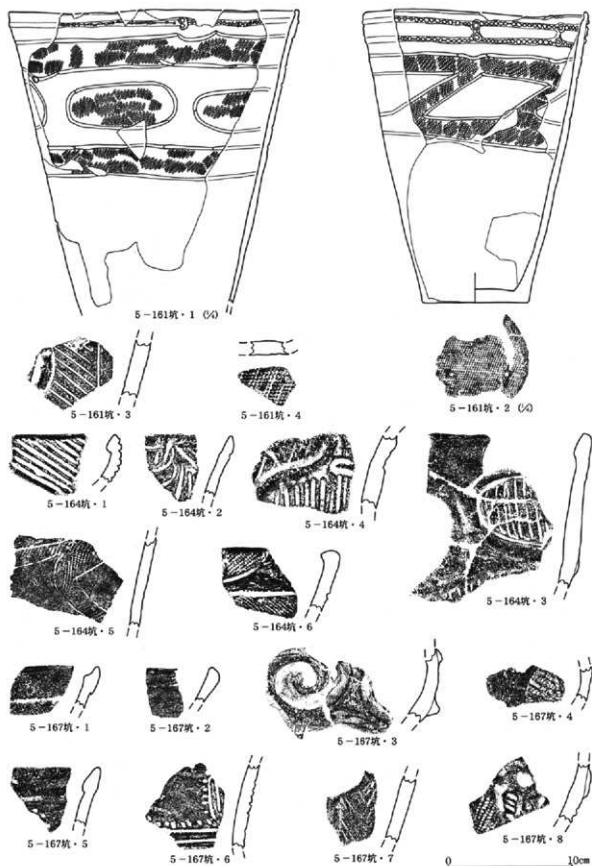

第244图 土坑出土土器(10)

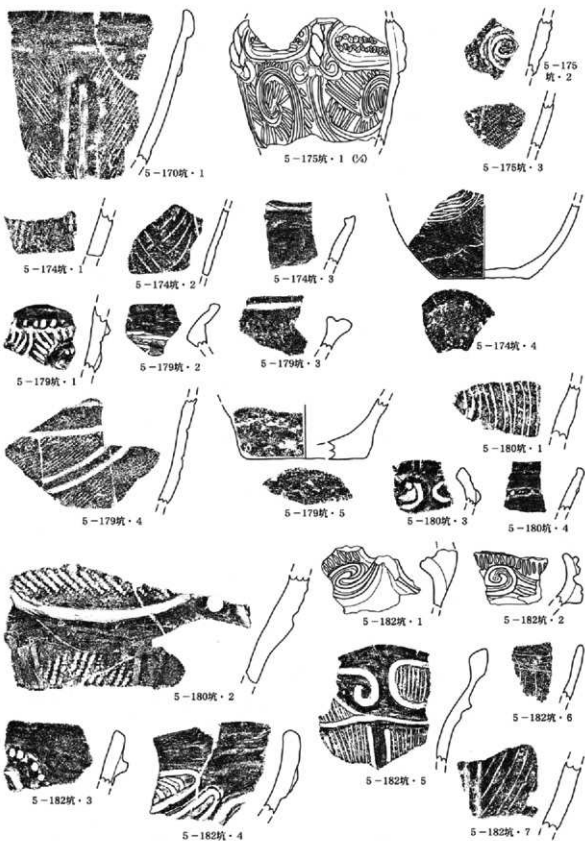

第245图 土坑出土土器(11)

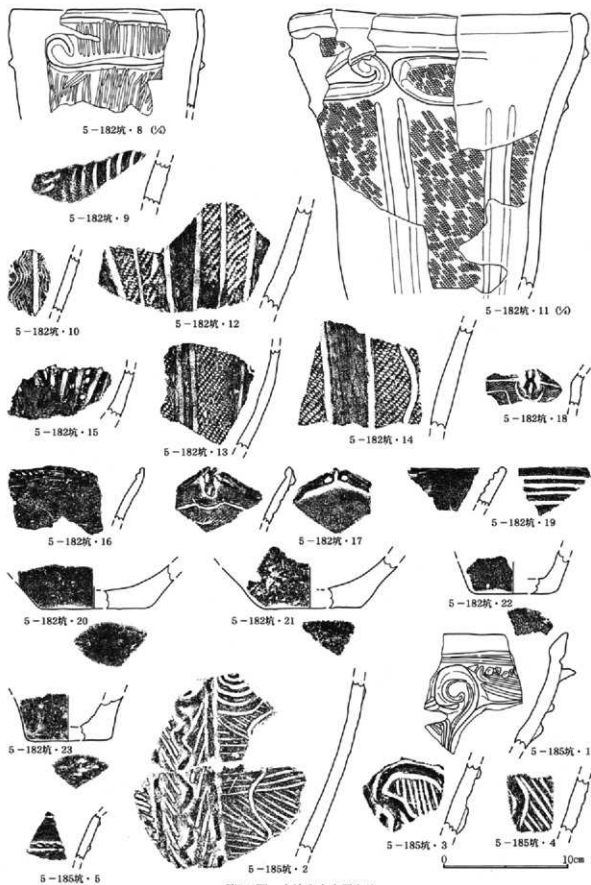

第246图 土坑出土土器(12)

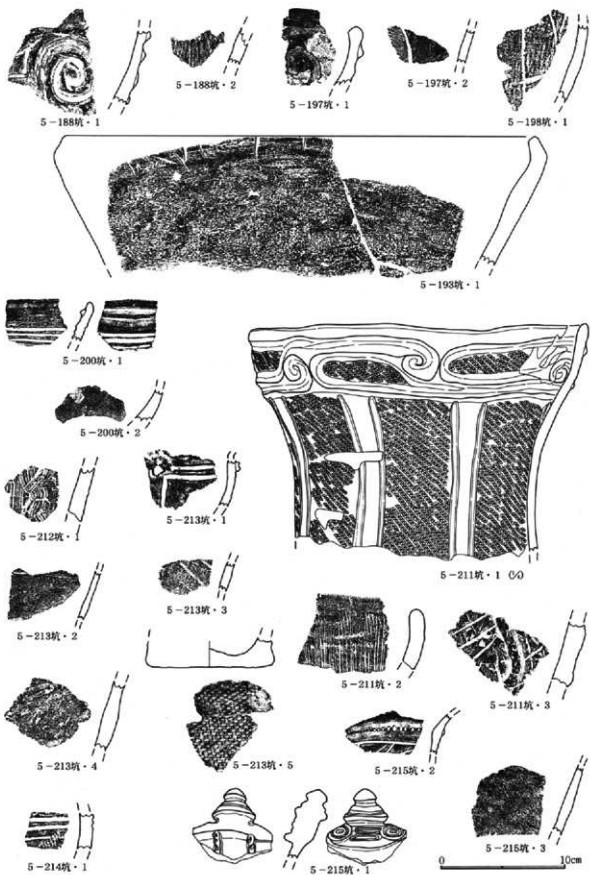

第247图 土坑出土土器(13)

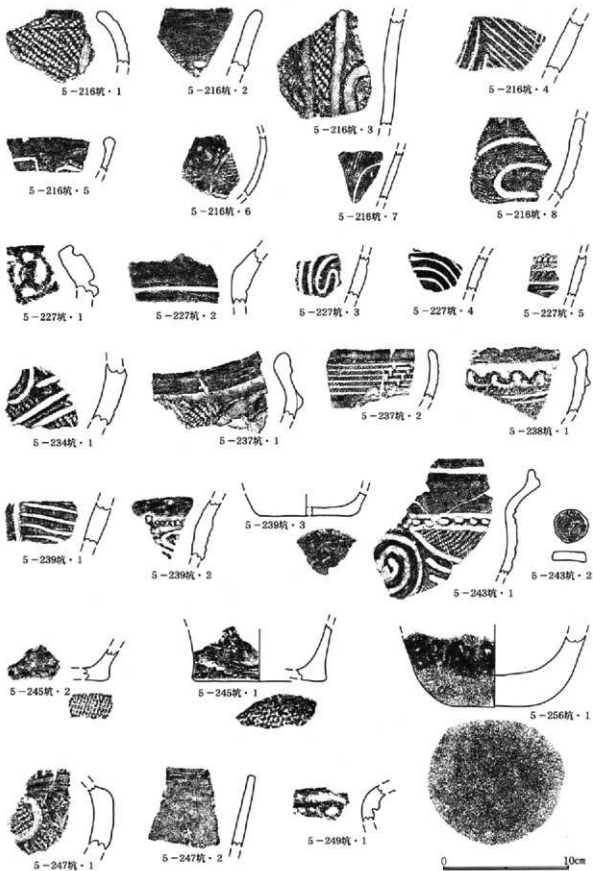

第248图 土坑出土土器(14)

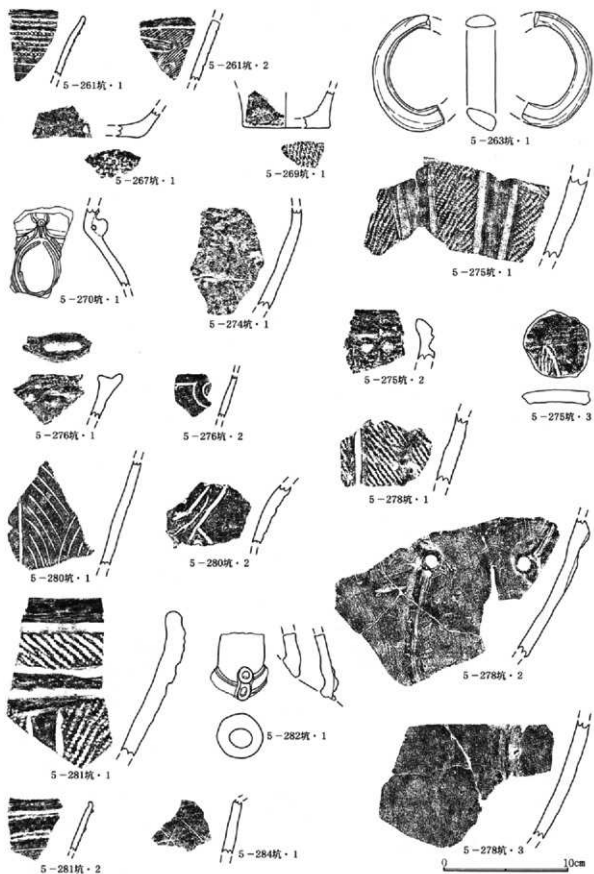

第249图 土坑出土土器(15)

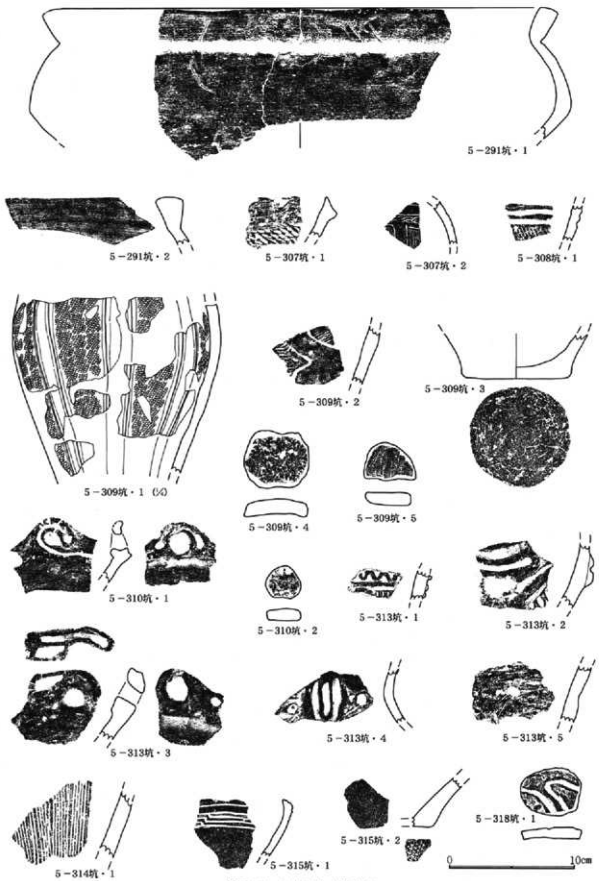

第250圖 土坑出土土器(16)

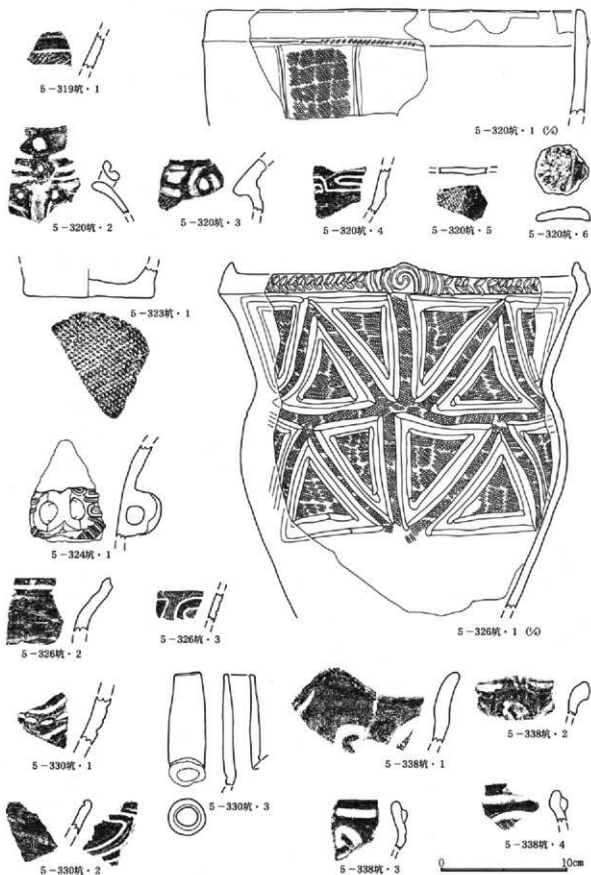

第251图 土坑出土土器(17)

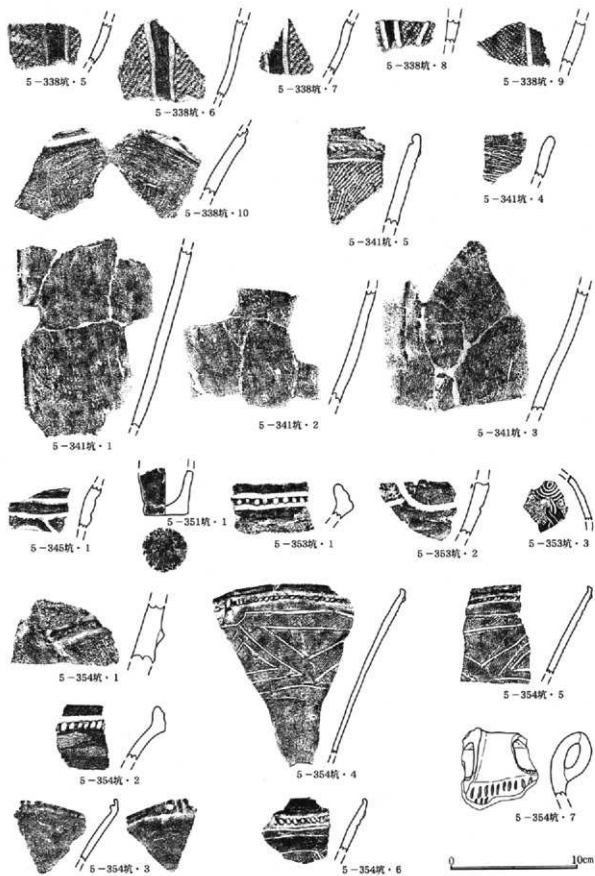

第252图 土坑出土土器(18)

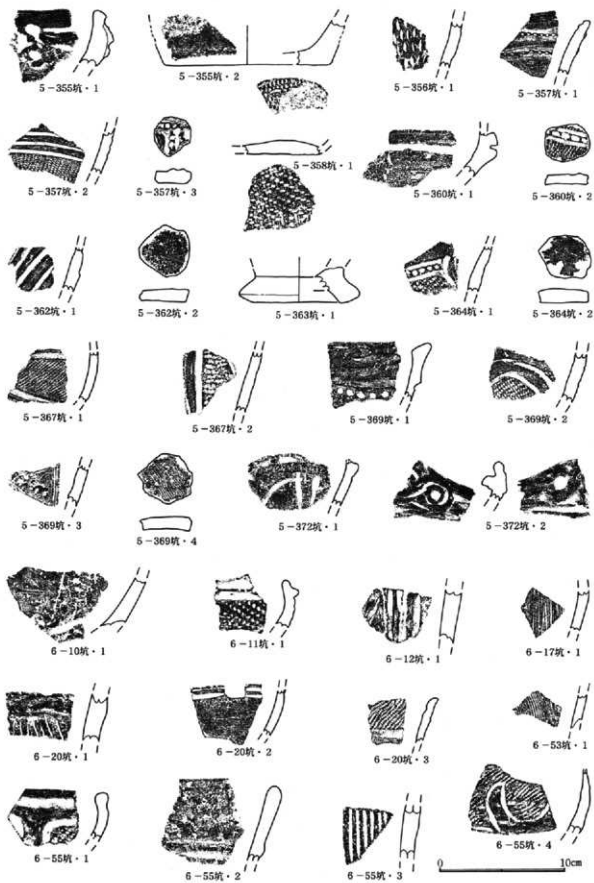

第253图 土坑出土土器(19)

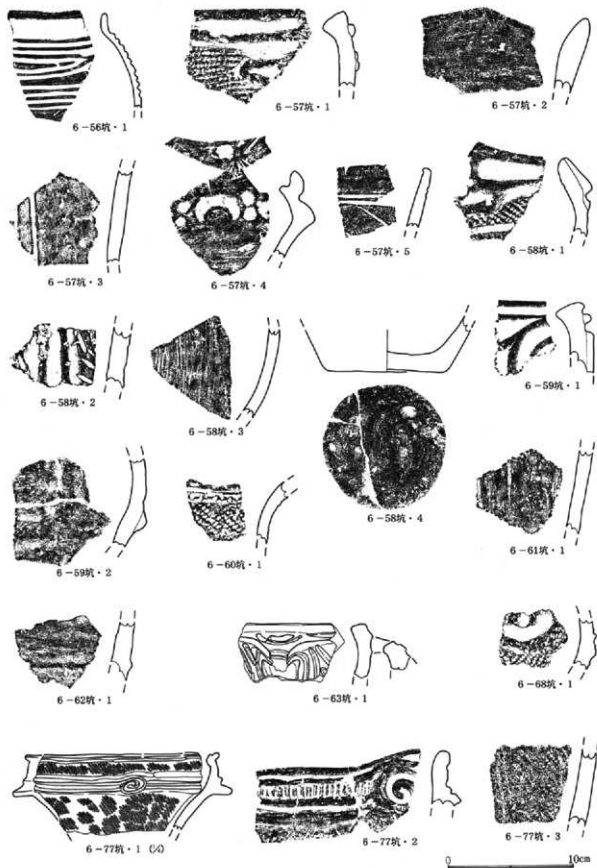

第254图 土坑出土土器(20)

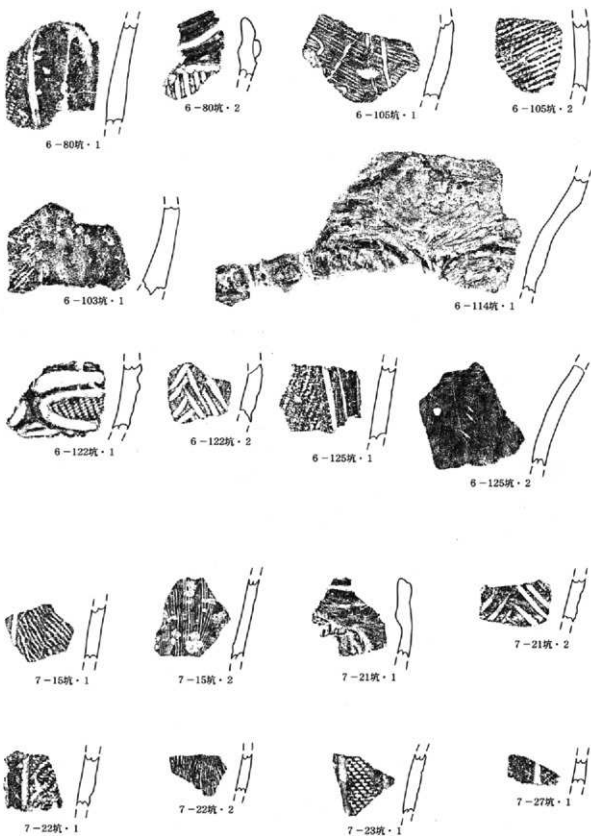

第255圖 土坑出土土器(21)

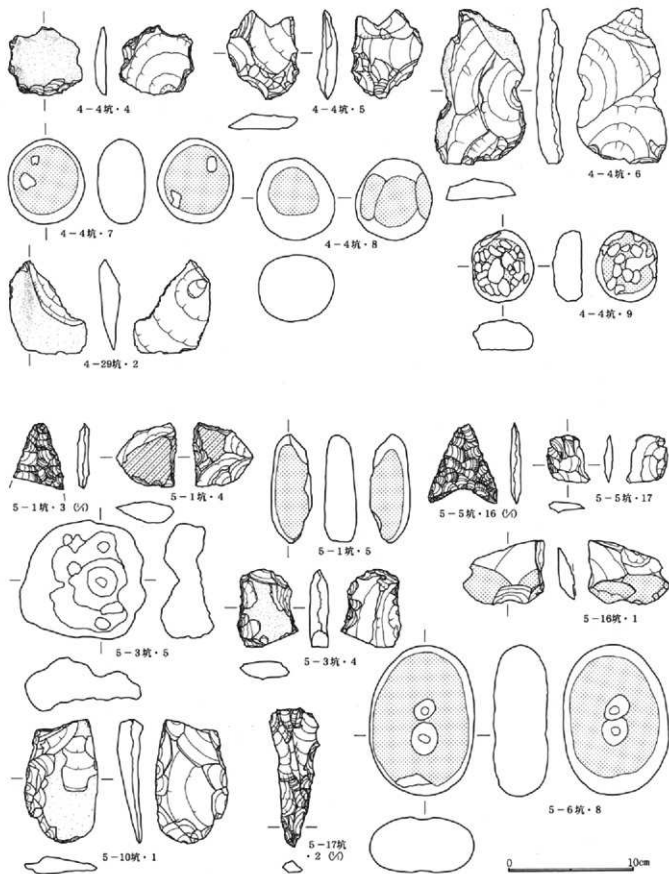

第256图 土坑出土石器(1)

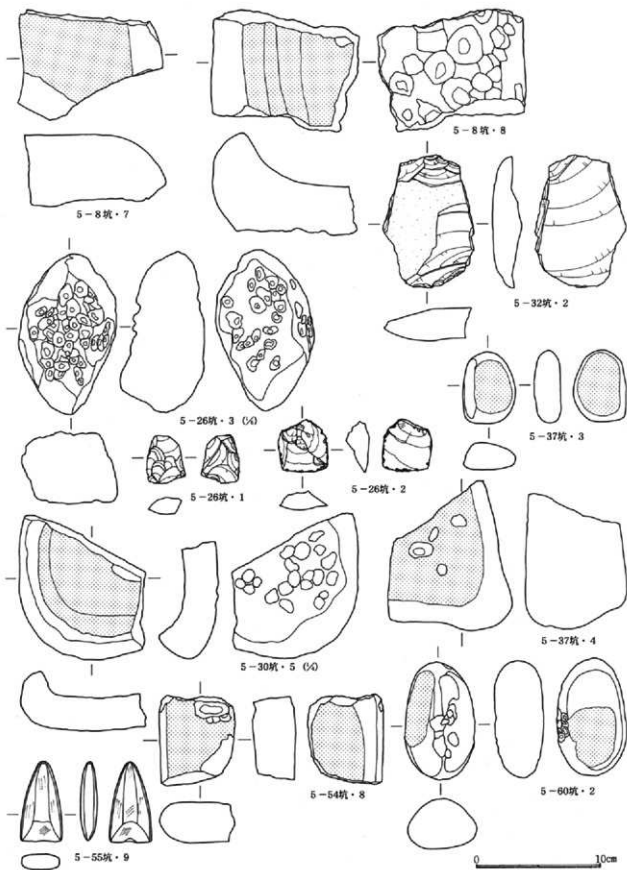

第257图 土坑出土石器(2)

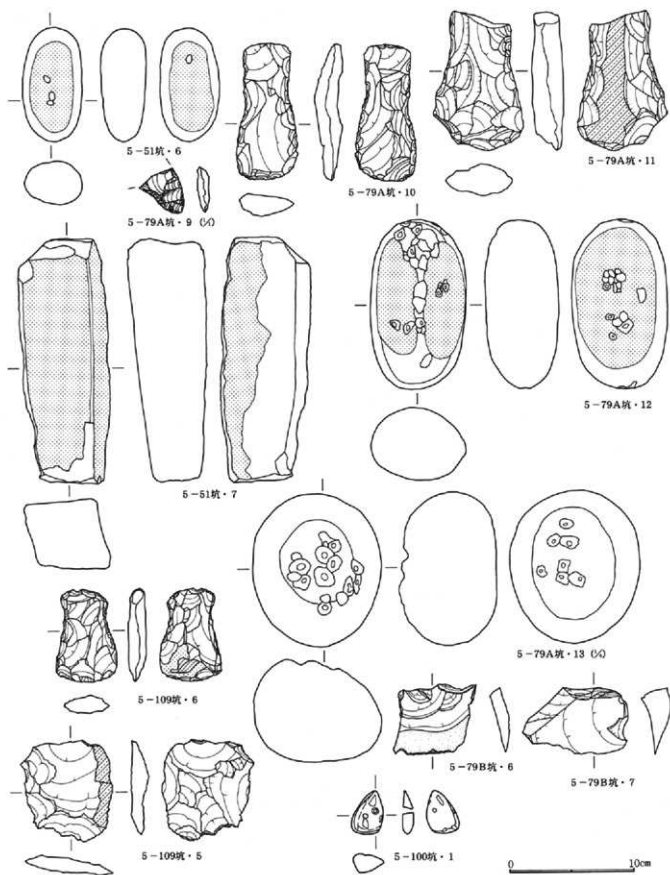

第258图 土坑出土石器(3)

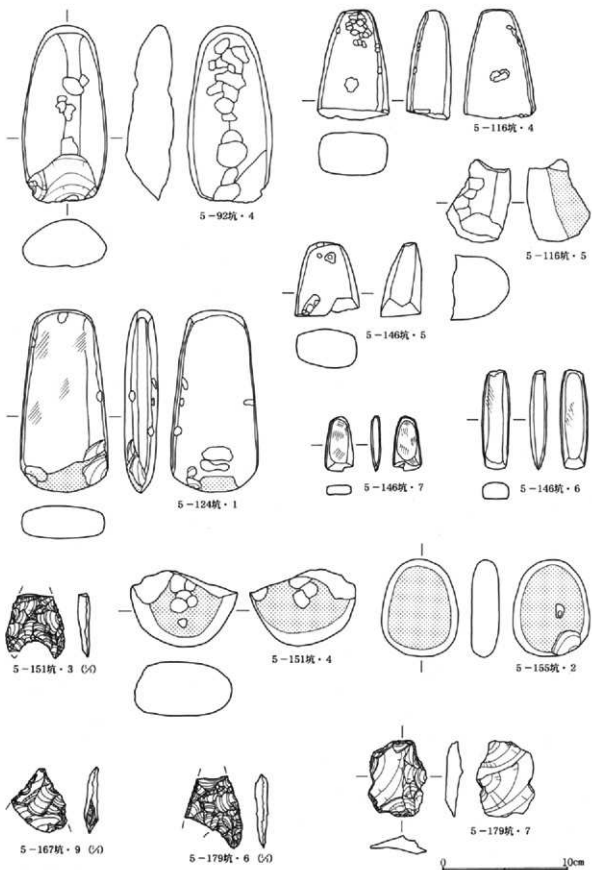

第259图 土坑出土石器(4)

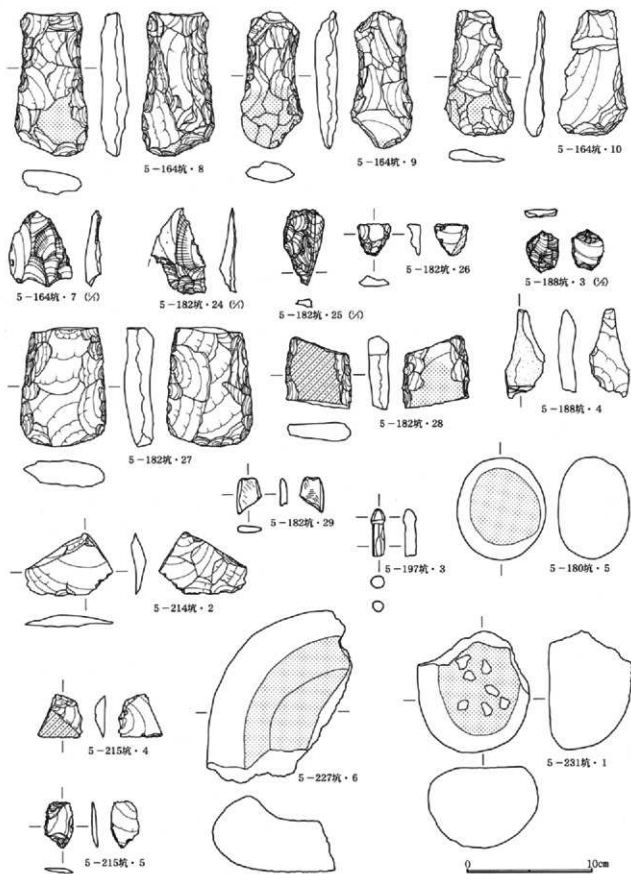

第260图 土坑出土石器(5)

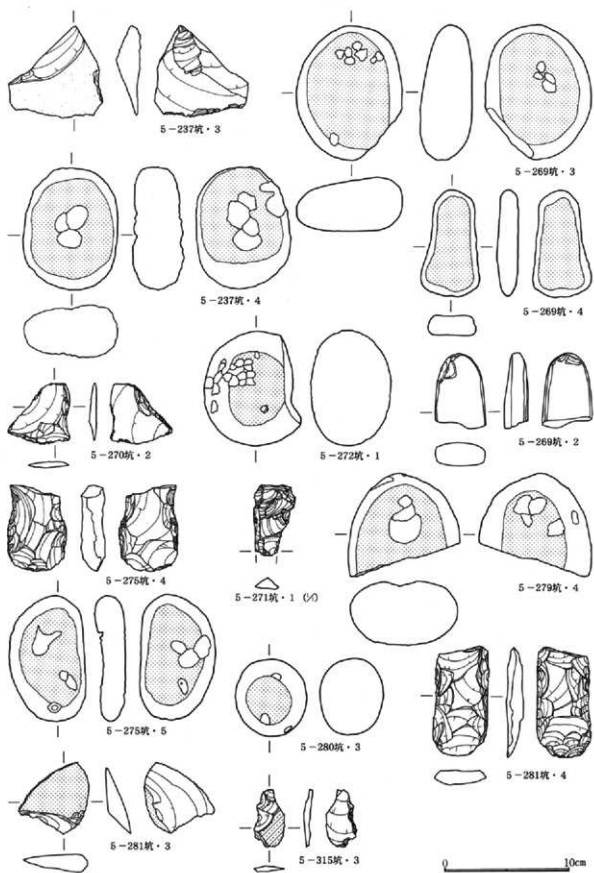

第261图 土坑出土石器(6)

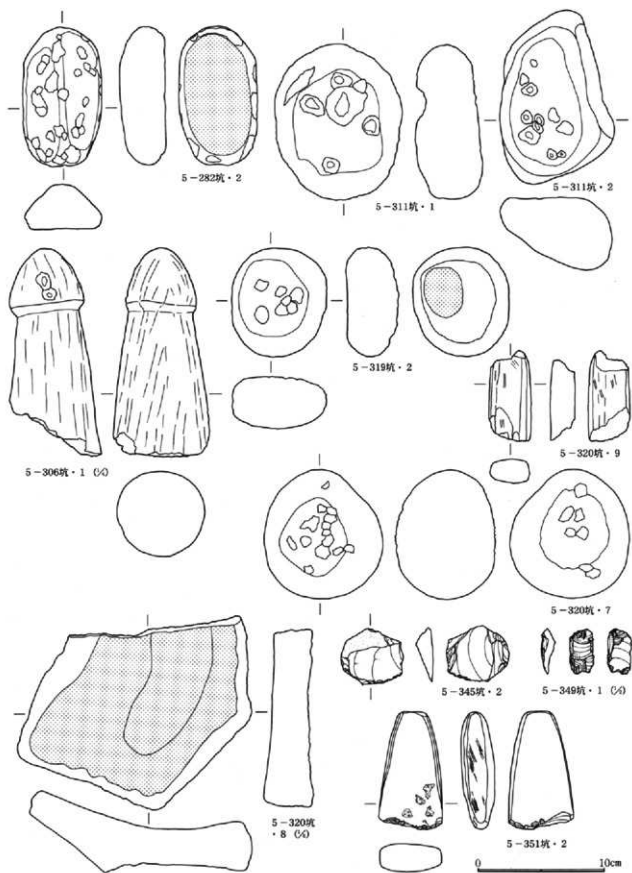

第262图 土坑出土石器(7)



第263图 土坑出土石器(8)

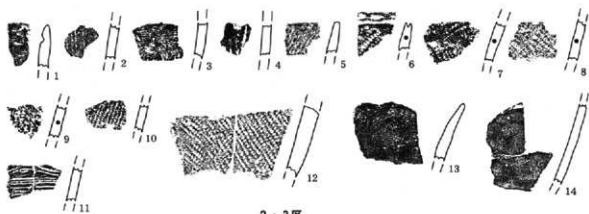

2・3区

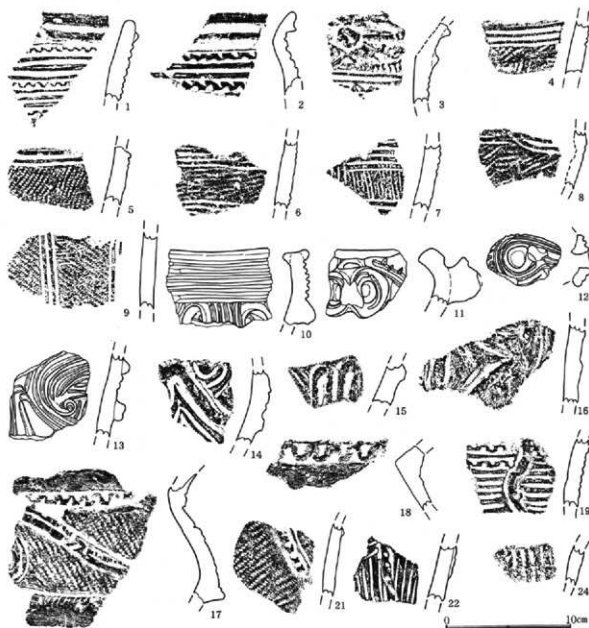

4区①

第264图 遺構外出土土器(1)



4区②

第265图 遺構外出土土器(2)