

—大分県竹田市稲葉川河川改修工事に伴う埋蔵文化財発掘調査報告書II—

四山社製糸工場跡・旧古町橋跡
吉田家屋敷跡・武藤家屋敷跡
上家屋敷跡・由学館跡

(遺物実測図及び観察表)

2001

大分県教育委員会・竹田市教育委員会

—大分県竹田市稲葉川河川改修工事に伴う埋蔵文化財発掘調査報告書Ⅱ—

四山社製糸工場跡・旧古町橋跡
吉田家屋敷跡・武藤家屋敷跡
上家屋敷跡・由学館跡

(遺物実測図及び観察表)

四山社製糸工場跡

ボイラー石垣裏

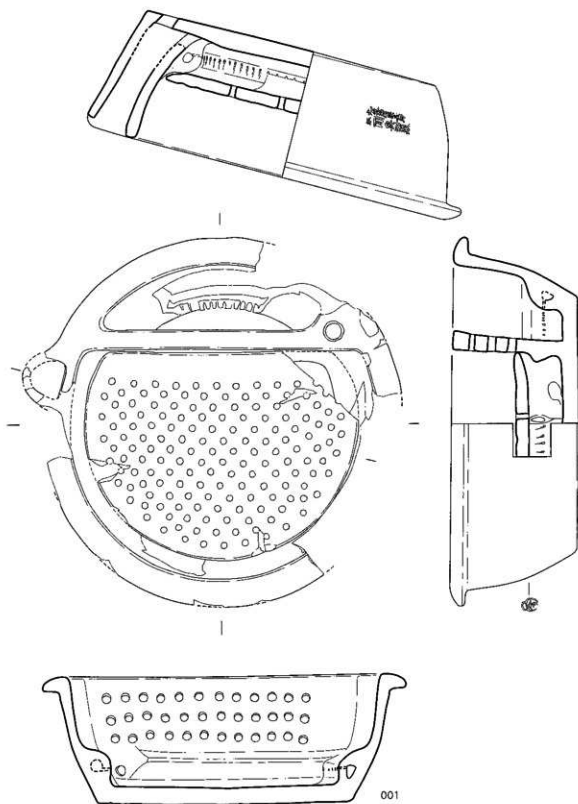

第2図

ボイラー石垣裏

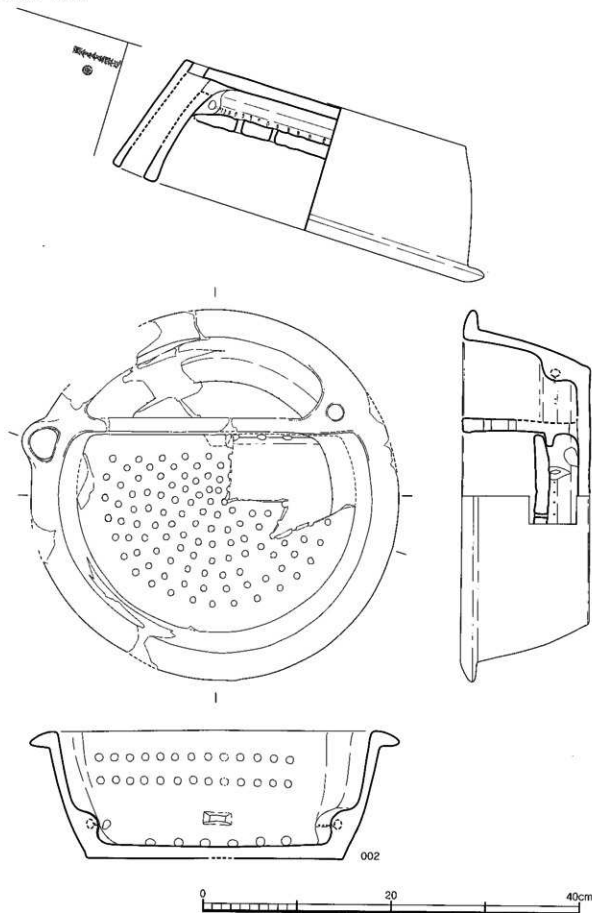

ボイラー石遺裏

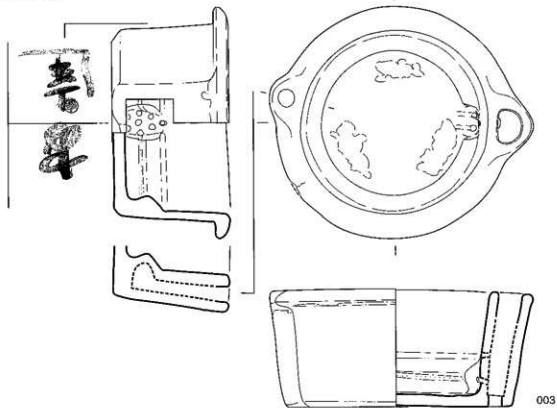

003



004

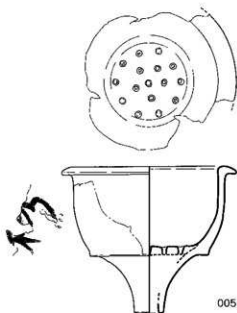

005

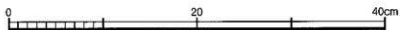

第4图

水路周边一括

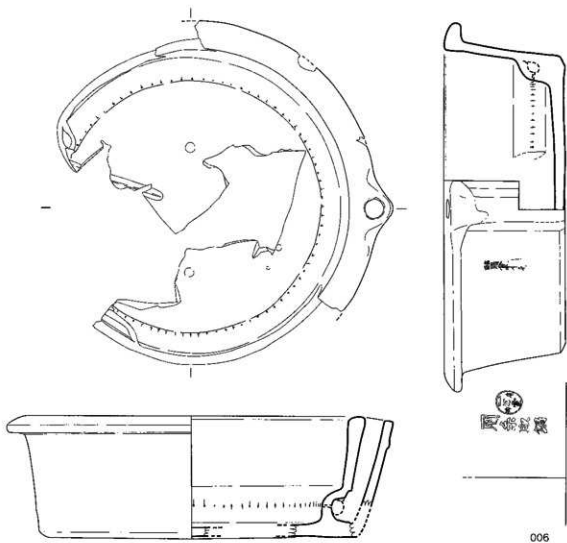

0 20 40cm

水路周辺一括

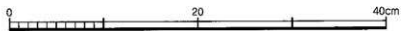
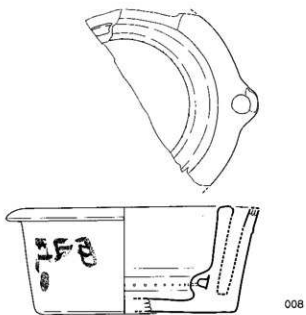
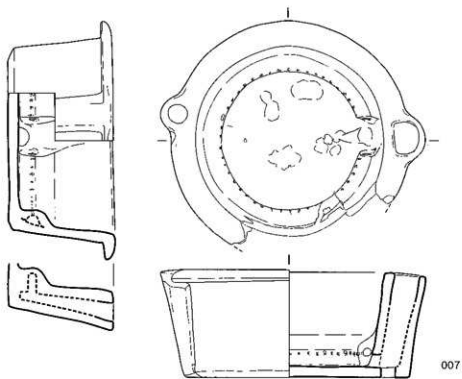

第6图

水路周边一括

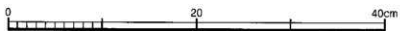
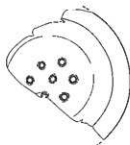
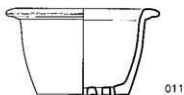
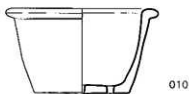
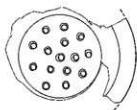
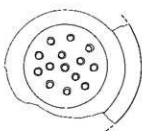

水路周辺一括

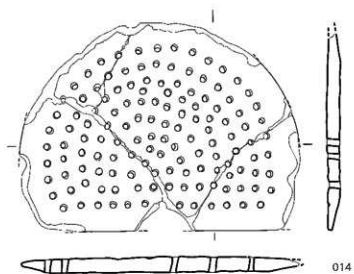

014

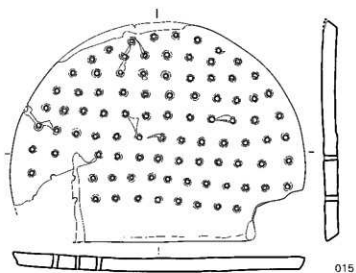

015

ボイラー周辺一括

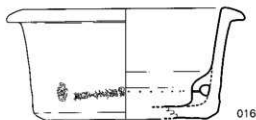

016

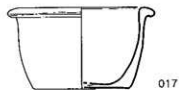

017



第8図

ボイラー周辺一括、水路周辺一括

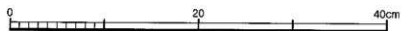
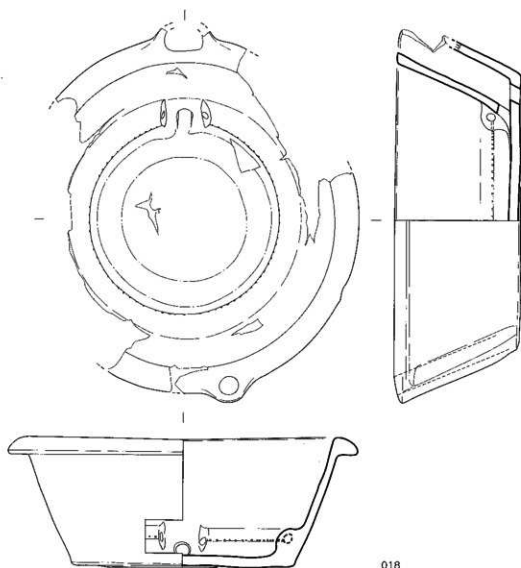

水路内1層

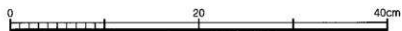
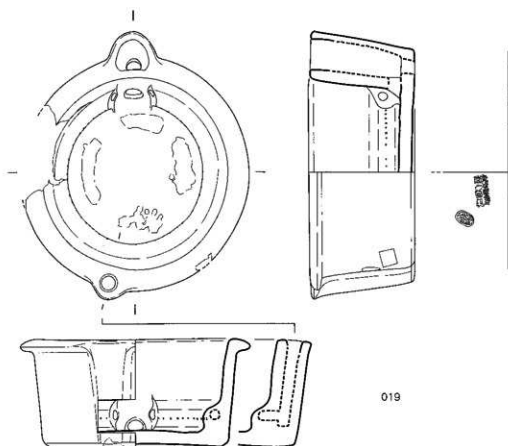

第10図

清流れ込み蓋石より上層

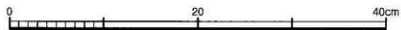
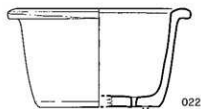
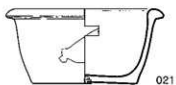
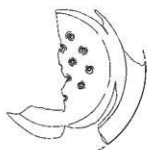
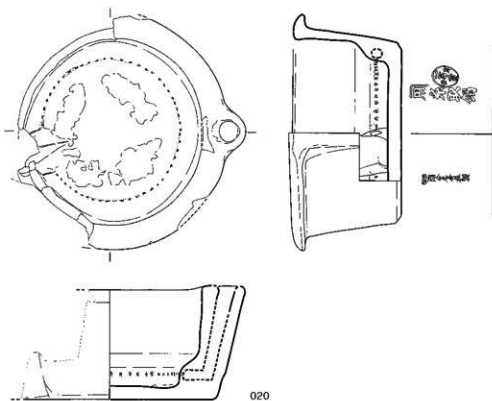

ボイラー石遺裏



024



025



026



027



028

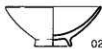

029

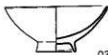

030



031

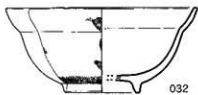

032



033

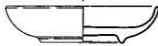

034



035



036



037



039



040



038

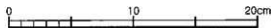

第12図

ポイラー外側石垣内灰層



ポイラー裏込土内

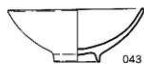

ポイラー外側石垣内下



旧地下式石組遺構内堆積土灰層内

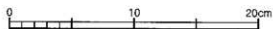
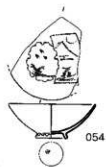
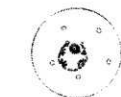
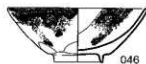

旧地下式石組遺構内堆積土灰層下

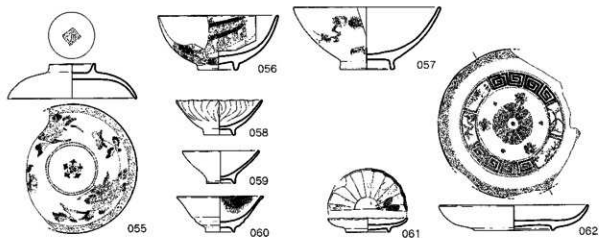

ボイラー下層

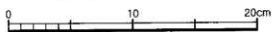
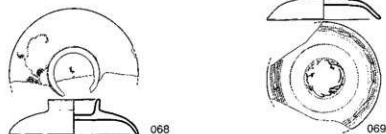

第14図

ボイラー下層

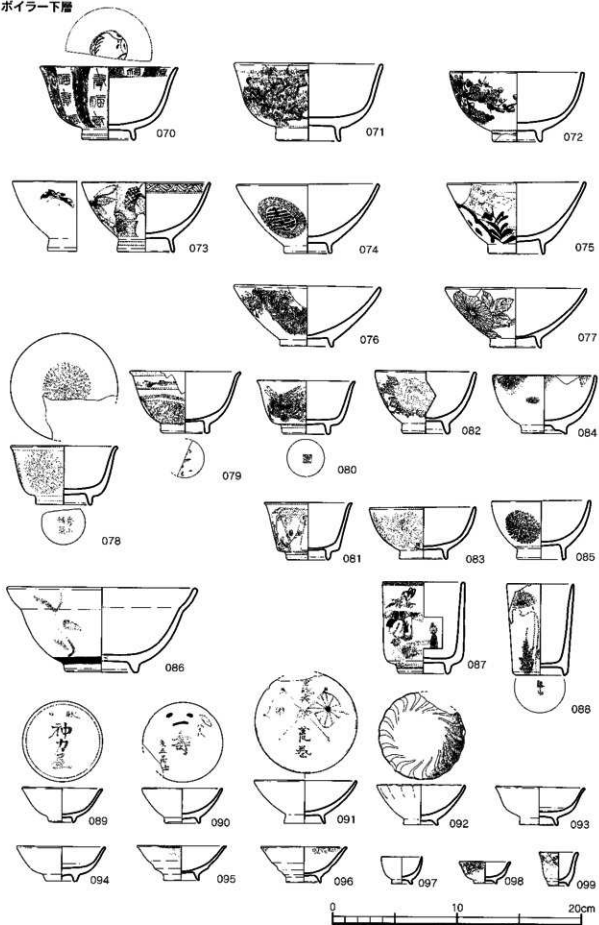

ポイラー下層

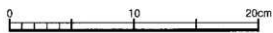
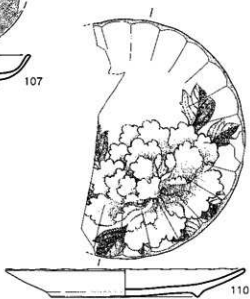
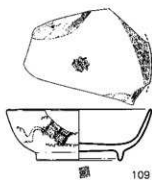
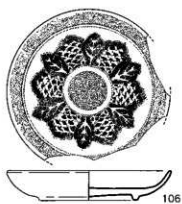
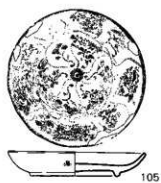
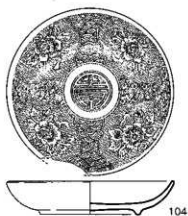
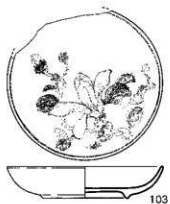
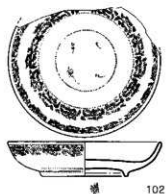
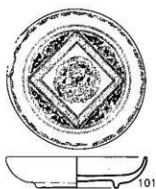

第16図

ボイラー下層



111

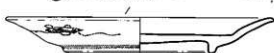
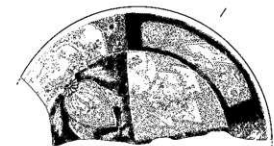

112



113

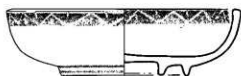

114



115

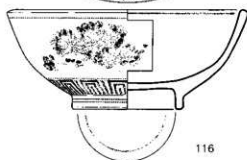
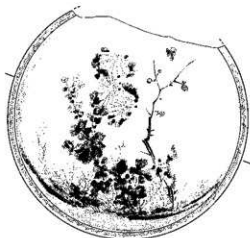

116

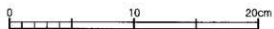

ボイラー下層

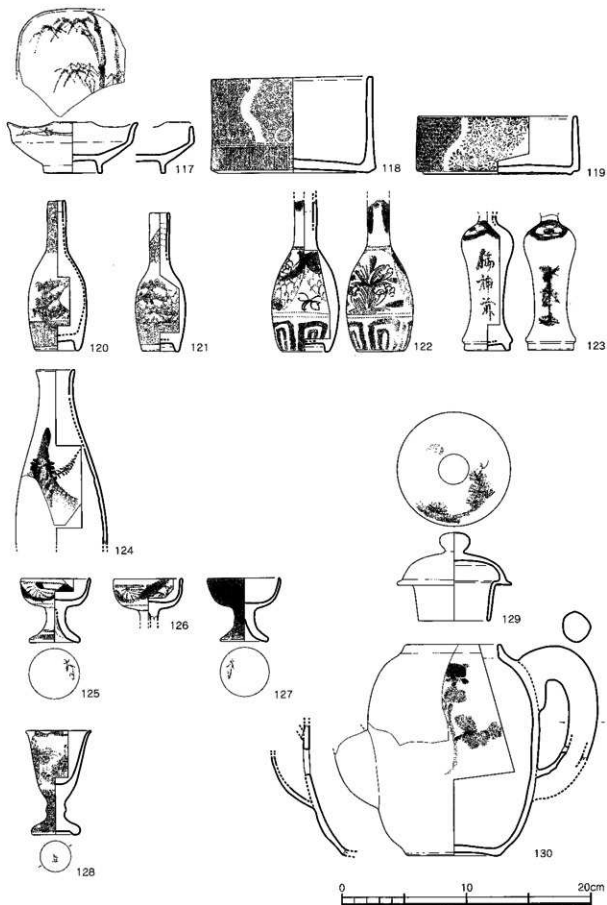

第18図

ボイラー下層

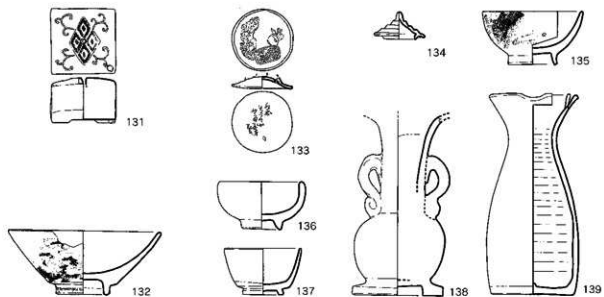

水路内I層

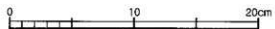
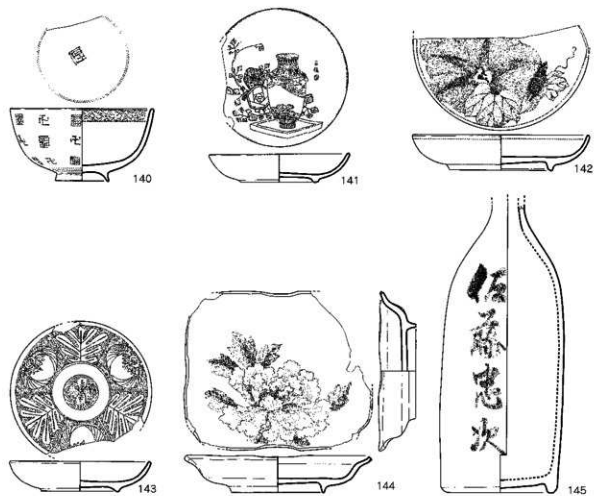

水路内1層ボイラー下

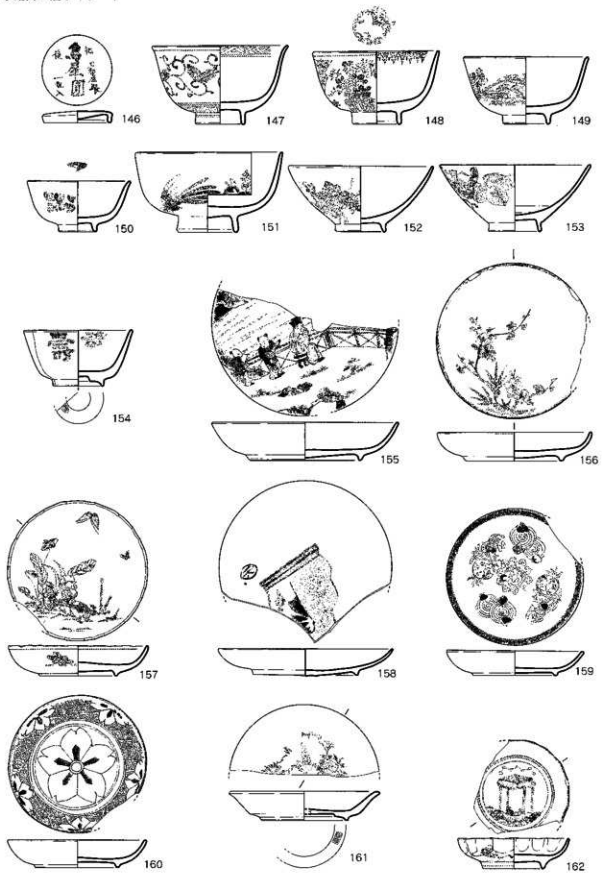

第20図

水路内I層ボイラー下

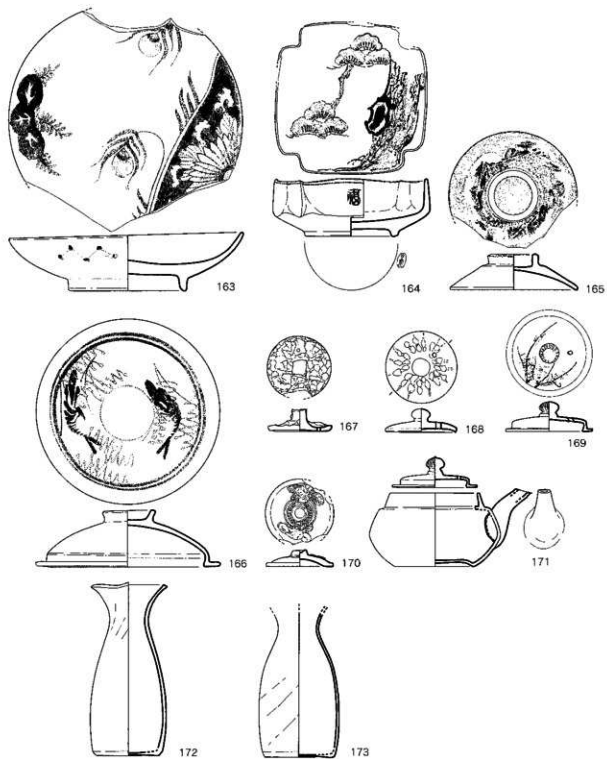

水路内I層ボイラー下

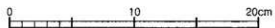

セキ I 水路皿層
あらい砂層



水路内

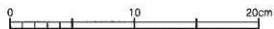
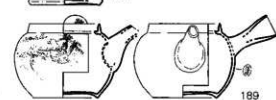
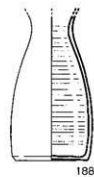
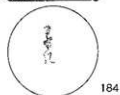
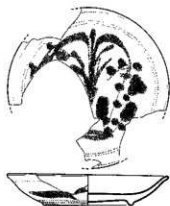
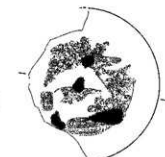
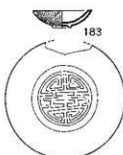
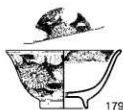
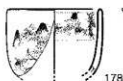
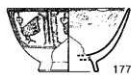

第22图

水路周边一括



190

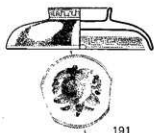

191

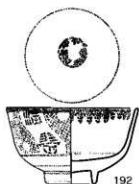

192

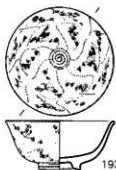

193

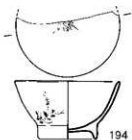

194



195

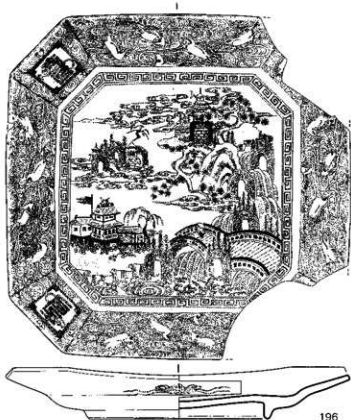

196



197



198



199

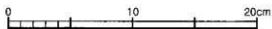

清流れ込み墨石より上

水路階段付近表探

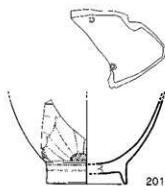

一括

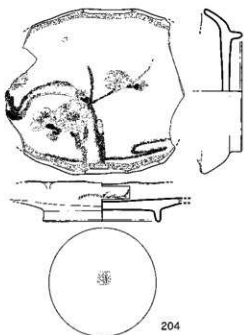
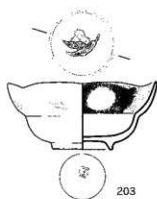

表土内

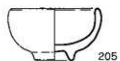

表探



※接合

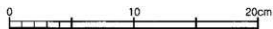
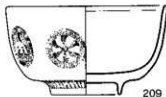

第24図

※接合

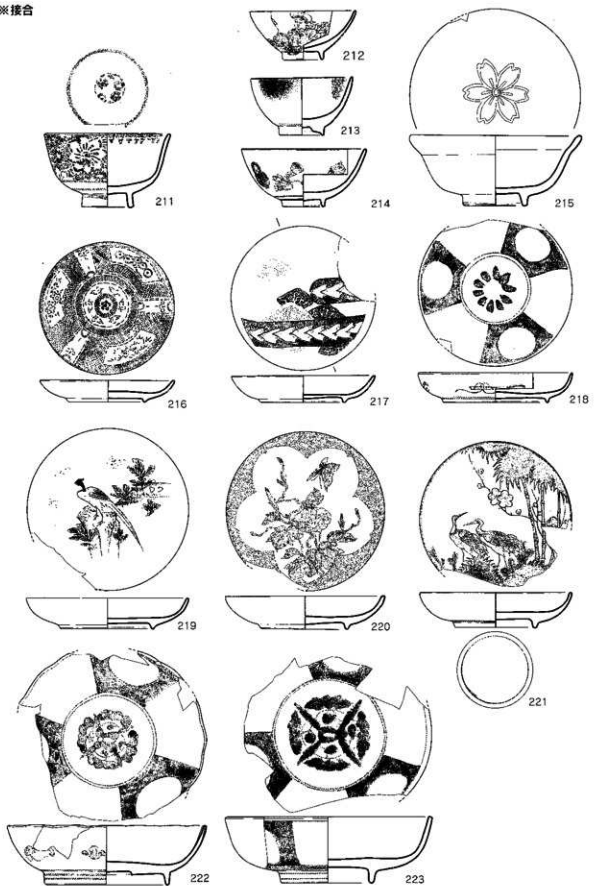

※接合



224

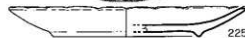

225

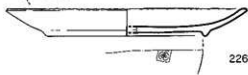
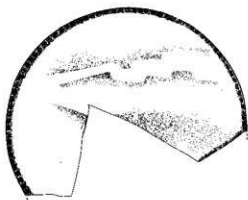

226

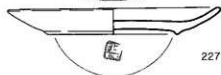
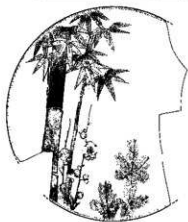

227

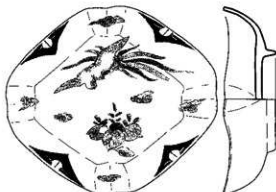

228

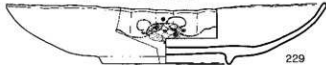
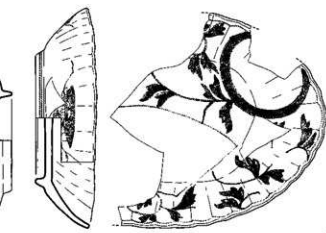

229



第26図

※接合

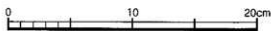
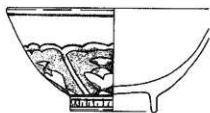

※接合

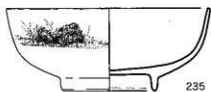

235

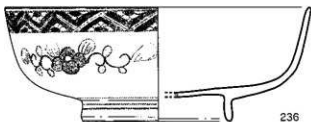

236

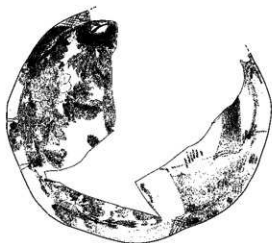

237

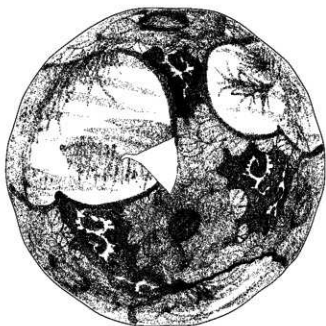

238

0 10 20cm

第28図

※接合



239



240

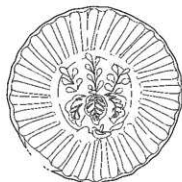

241



242

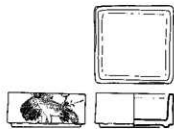

243

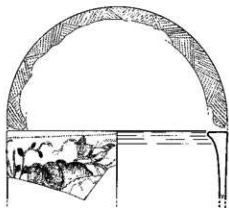

244

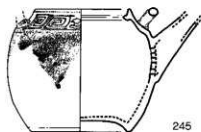

245



246



※接合

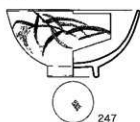

247

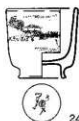

248



249



250



251

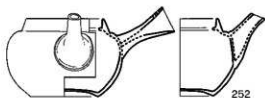

252

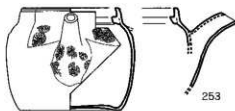

253

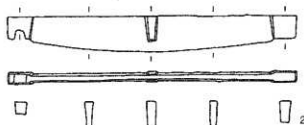
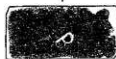
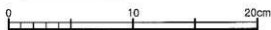

2

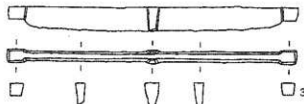

3

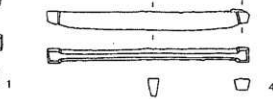
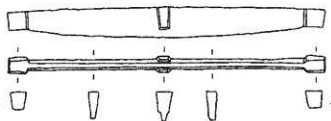

4

レンガ・鉄棧実測図



第1表

遺跡名	No.	遺構名	器種	器形	産地	口径	底径	器高	つまみ径	法量(重)	法量(横)	器厚	年代	残存率	備考
四山社製糸工場跡	001	ボイラー石垣裏	陶器	糸取鍋A大型	信濃	39.0~34.0	26.8	13.8					明治~	75	印刷「元祖近江信濃長野」用奥田製」、目跡?、穿孔
四山社製糸工場跡	002	ボイラー石垣裏	陶器	糸取鍋A中型	信濃	39.35~33.4	27.4	13.8					明治~	95	中書付式、貫入、穿孔
四山社製糸工場跡	003	ボイラー石垣裏	陶器	糸取鍋B中型	信濃	24.4~19.6	19.7	12.5					明治~	100	三重製糸、朱書「あ達」、印刷「谷」、貫入、目跡
四山社製糸工場跡	004	ボイラー石垣裏	陶器	糸取鍋C中型	信濃	(39.0~33.0)	(31.8)	12.0					明治~	60	破片 朱書「十九」、貫入
四山社製糸工場跡	005	ボイラー石垣裏	陶器	糸取鍋F小型	信濃	(18.6~14.6)	(3.1)	15.4					明治~	60	じょうご型、朱書「」、貫入、穿孔
四山社製糸工場跡	006	水路周辺一括	陶器	糸取鍋D大型	信濃	(39.1~33.6)	(31.7)	13.0					明治~	50	印刷「信濃用台名会社」用糸取鍋「ほか、目跡、貫入
四山社製糸工場跡	007	水路周辺一括	陶器	糸取鍋B中型	信濃	25.2~19.7	18.8	11.3					明治~	75	目跡?、貫入
四山社製糸工場跡	008	水路周辺一括	陶器	糸取鍋B中型	信濃	(25.0~20.0)	(19.0)	11.25					明治~	25	朱書「四山社」、印刷「小林」、貫入
四山社製糸工場跡	009	水路周辺一括	陶器	糸取鍋B中型	信濃	(39.2~33.2)		(11.8)					明治~	破片	印刷「信濃 用台名会社」小林」、貫入
四山社製糸工場跡	010	水路周辺一括	陶器	糸取鍋D穴小型	信濃	(16.15~12.5)	10.0	9.0					明治~	50	貫入、穿孔
四山社製糸工場跡	011	水路周辺一括	陶器	糸取鍋D穴小型	信濃	(16.3~12.7)	9.8	9.1					明治~	30	細かい貫入、穿孔
四山社製糸工場跡	012	水路周辺一括	陶器	糸取鍋D穴小型	信濃	(17.8~14.0)	(10.6)	9.5					明治~	30	貫入、穿孔
四山社製糸工場跡	013	水路周辺一括	陶器	糸取鍋F小型	信濃	(17.0~13.2)	3.1	13.6					明治~	50	じょうご型、穿孔
四山社製糸工場跡	014	水路周辺一括	陶器	糸取鍋中蓋	信濃					21.9	29.7	1.7	明治~	90	貫入、穿孔
四山社製糸工場跡	015	水路周辺一括	陶器	糸取鍋中蓋	信濃					23.2	31.6	1.6	明治~	70	貫入、穿孔
四山社製糸工場跡	016	ボイラー周辺一括	陶器	糸取鍋B中型	信濃	(25.4~20.5)	(19.6)	11.65					明治~	破片	印刷「信濃 用台名会社」ほか、貫入
四山社製糸工場跡	017	ボイラー周辺一括	陶器	糸取鍋E小型	信濃	(15.6~12.4)	10.1	8.5					明治~	50	細かい貫入
四山社製糸工場跡	018	ボイラー、水路周辺一括	陶器	糸取鍋B大型	信濃	(37.4~32.2)	23.6	13.55					明治~	70	貫入、穿孔
四山社製糸工場跡	019	水溜内1層	陶器	糸取鍋B中型	信濃	(24.5~20.0)	19.6	11.4					明治~	65	印刷「近江信濃長野 用奥田製」、目跡?、貫入
四山社製糸工場跡	020	清流込み裏石上層	陶器	糸取鍋B中型	信濃	(24.95~19.7)	19.05	12.0					明治~	65	印刷「用台名会社」用糸取鍋「ほか、目跡、貫入
四山社製糸工場跡	021	清流込み裏石上層	陶器	糸取鍋F小型	信濃	(16.8~13.6)	11.1	7.8					明治~	50	朱書「四山社」、細かい貫入
四山社製糸工場跡	022	清流込み裏石上層	陶器	糸取鍋D穴小型	信濃	(19.4~15.3)	(12.6)	10.35					明治~	30	貫入、穿孔
四山社製糸工場跡	023	清流込み裏石上層	陶器	糸取鍋E小型	信濃	(17.6~14.2)	(10.4)	9.0					明治~	30	朱書「?」挿入、貫入
四山社製糸工場跡	024	ボイラー石垣裏	染付	美濃蓋	肥前系	6.6	7.0	1.4					明治後半~大正	100	縁取り部分に赤色付着
四山社製糸工場跡	025	ボイラー石垣裏	染付	小碗	瀬戸美濃系	8.2	3.5	4.6					明治~	70	
四山社製糸工場跡	026	ボイラー石垣裏	染付	碗	国産	(10.4)	4.6	5.3					明治~昭和	50	
四山社製糸工場跡	027	ボイラー石垣裏	輪下彩	筒形碗	肥前or瀬戸美濃	5.8	3.35	6.8					明治後半~大正	60	
四山社製糸工場跡	028	ボイラー石垣裏	白磁	小坏	国産	6.8	2.4	2.85					明治~	60	型打ち成形
四山社製糸工場跡	029	ボイラー石垣裏	白磁	小坏	国産	7.6	3.0	3.1					明治~	100	
四山社製糸工場跡	030	ボイラー石垣裏	白磁	小坏	国産	8.2	3.2	3.6					明治~	70	
四山社製糸工場跡	031	ボイラー石垣裏	白磁	小坏	国産		(3.0)	(2.4)					明治~	50	「披覆炭」
四山社製糸工場跡	032	ボイラー石垣裏	染付、色絵	碗	国産	(15.2)	(6.0)	6.7					大正~	破片	
四山社製糸工場跡	033	ボイラー石垣裏	染付	鉢	国産	(15.4)	(7.2)	5.9					明治~	50	
四山社製糸工場跡	034	ボイラー石垣裏	色絵	皿	国産	12.1	6.6	2.8					明治~	50	
四山社製糸工場跡	035	ボイラー石垣裏	陶器	小碗	関西系	(8.2)	2.8	4.2					19C前半	30	貫入
四山社製糸工場跡	036	ボイラー石垣裏	陶器	小坏	関西系	(5.8)	3.05	3.0					19C	50	貫入
四山社製糸工場跡	037	ボイラー石垣裏	陶器	蓋付鉢	関西系	(8.8)	7.35	5.1					19C	60	貫入
四山社製糸工場跡	038	ボイラー石垣裏	陶器	急須	関西系	6.2	5.3	6.1					明治~	70	貫入
四山社製糸工場跡	039	ボイラー石垣裏	緑釉陶器	水滷	関西系			(3.7)					19C	破片	貫入
四山社製糸工場跡	040	ボイラー石垣裏	陶器	灯火具	九州産		5.9	8.9					18C~幕末	70	
四山社製糸工場跡	041	ボイラー外側石垣内反履	染付	小坏	肥前系	2.6	(2.4)						明治~大正	50	貫入
四山社製糸工場跡	042	ボイラー外側石垣内反履	陶器	碗	在地or関西系	(9.1)		(4.15)					19C	破片	貫入
四山社製糸工場跡	043	ボイラー裏込土内	染付?	碗	瀬戸美濃	10.8	3.7	4.2					明治~	70	
四山社製糸工場跡	044	ボイラー裏込土内	染付	鉢	肥前or瀬戸美濃系	11.0~9.7	5.1	4.7					大正~	70	構内形
四山社製糸工場跡	045	ボイラー外側石垣内下	色絵	碗	国産	11.5	4.2	5.7					大正~	60	
四山社製糸工場跡	046	旧地下式石組遺構内堆積土反履内	鉄精	碗	国産	11.1	3.9	4.3					大正~	60	鉄輪跡しかけ
四山社製糸工場跡	047	旧地下式石組遺構内堆積土反履内	染付?	碗	瀬戸美濃	(10.8)	(3.7)	5.3					明治~昭和	60	金色絵
四山社製糸工場跡	048	旧地下式石組遺構内堆積土反履内	染付	碗	肥前系	11.4	4.4	5.7					明治~大正	70	型製履付、足付ハマ風5個
四山社製糸工場跡	049	旧地下式石組遺構内堆積土反履	青磁染付	小碗	瀬戸美濃系	(8.8)	(3.5)	4.8					明治~	50	くわ山青磁
四山社製糸工場跡	050	旧地下式石組遺構内堆積土反履内	染付	小碗	瀬戸美濃系	8.15	3.4	4.5					大正~	70	鉄輪跡しかけ
四山社製糸工場跡	051	旧地下式石組遺構内堆積土反履内	染付	小碗	瀬戸美濃系	(8.0)	(3.9)	4.15					明治後半~大正	30	口縁梅花
四山社製糸工場跡	052	旧地下式石組遺構内堆積土反履内	染付	小坏	国産	6.95~6.8	2.8	3					明治~	100	口縁梅花
四山社製糸工場跡	053	旧地下式石組遺構内堆積土反履内	白磁	小坏	肥前系	(7.2)	2.8	2.95					19C	50	

第2表

通称名	No.	遺構名	器種	器形	産地	口径	底径	高さ	つまみ径	法量(縦)	法量(横)	器厚	年代	残存率	備考
四山社製糸工場跡	054	旧地下式石組遺構内堆積土反層下	色絵	小坏	肥前系	(6.9)	2.4	2.65					幕末~明治	60	高台内縁
四山社製糸工場跡	055	旧地下式石組遺構内堆積土反層下	青磁、染付	壺	肥前		10.2	2.7	3.6				18C前~半ば	60	
四山社製糸工場跡	056	旧地下式石組遺構内堆積土反層下	色絵	碗	瀬戸美濃	9.5	3.25	4.25					明治~	60	
四山社製糸工場跡	057	旧地下式石組遺構内堆積土反層下	染付	碗	国産	(11.7)	4.35	4.9					明治~	50	
四山社製糸工場跡	058	旧地下式石組遺構内堆積土反層下	白磁	小坏	瀬戸美濃	(6.8)	2.5	2.75					明治~	60	
四山社製糸工場跡	059	旧地下式石組遺構内堆積土反層下	白磁	小坏	瀬戸美濃or関西	(6.1)	2.3	2.55					19C後半	30	
四山社製糸工場跡	060	旧地下式石組遺構内堆積土反層下	白磁	小坏	国産	6.85	2.3	2.8					明治~	70	鉄軸流しかけ
四山社製糸工場跡	061	旧地下式石組遺構内堆積土反層下	色絵	皿	国産	(6.3)	(3.5)	1.1					明治~	50	口縁輪花、蓋打ち成形
四山社製糸工場跡	062	旧地下式石組遺構内堆積土反層下	染付	皿	国産	11.8	6.3	2.2					明治後半~大正	70	外面に真入
四山社製糸工場跡	063	旧地下式石組遺構内堆積土反層下	染付	鉢	肥前	21.7	13.05	6.9					明治	75	蛇の目目型高台
四山社製糸工場跡	064	旧地下式石組遺構内堆積土反層下	染付	水注	瀬戸美濃	(3.6)	5	6.3					明治~	60	調味料入?
四山社製糸工場跡	065	旧地下式石組遺構内堆積土反層下	色絵	神酒壺	肥前or瀬戸美濃系		3.05	(7.25)					19C後半	70	
四山社製糸工場跡	066	旧地下式石組遺構内堆積土反層下	瑠璃釉	仏飯器	瀬戸美濃系	6.15	4.6	6.15					19C後半	100	
四山社製糸工場跡	067	旧地下式石組遺構内堆積土反層下	陶器	神酒壺	関西系	(1.8)	5.15	12.4					19C	70	素焼
四山社製糸工場跡	068	ポイラー下層	染付	壺	国産	10.2	4.1	2.8	4.1				明治~	50	
四山社製糸工場跡	069	ポイラー下層	染付	破蓋	肥前系	9	3.9	2.35	3.7				明治~大正	75	見込み 松竹梅
四山社製糸工場跡	070	ポイラー下層	染付	碗	肥前系	(10.9)	(4.3)	5.8					幕末~明治初	50	瓶反形
四山社製糸工場跡	071	ポイラー下層	染付	碗	肥前系	(11.8)	5.1	6.1					明治~大正	75	型紙摺り
四山社製糸工場跡	072	ポイラー下層	染付	碗	肥前系	10.6	(4.0)	5.5					明治~大正	60	型紙摺り
四山社製糸工場跡	073	ポイラー下層	染付、色絵	碗	国産	10.2	4.5	5.5					明治~	70	
四山社製糸工場跡	074	ポイラー下層	染付	碗	国産	11.3	3.85	5.55					明治~	60	丸紋様
四山社製糸工場跡	075	ポイラー下層	染付、色絵	碗	国産	11	4.55	5.7					明治~	75	
四山社製糸工場跡	076	ポイラー下層	染付	碗	国産	11.6	4.2	4.8					明治~	70	
四山社製糸工場跡	077	ポイラー下層	色絵	碗	国産	(11.2)	4.1	4.7					明治~	90	銅板転写
四山社製糸工場跡	078	ポイラー下層	染付、色絵	小碗	国産	8.5	4.45	4.7					明治~	30	秀山積製銘
四山社製糸工場跡	079	ポイラー下層	磁器	小碗	国産	(8.8)	(3.9)	4.9					明治~	50	
四山社製糸工場跡	080	ポイラー下層	染付	小碗	瀬戸美濃系	7.75	3.8	4.2					明治後半~大正	100	銅板転写
四山社製糸工場跡	081	ポイラー下層	染付	小碗	瀬戸美濃系	6.9	3.5	4.55					明治後半~大正	100	銅板転写
四山社製糸工場跡	082	ポイラー下層	色絵	小碗	国産	8	3.85	5					明治~	50	
四山社製糸工場跡	083	ポイラー下層	染付、色絵	小碗	国産	8.45	3.8	4.15					明治~	100	ヒノクの牡丹
四山社製糸工場跡	084	ポイラー下層	青磁、染付	小碗	瀬戸美濃系	8.25	3.6	4.6					明治~	90	
四山社製糸工場跡	085	ポイラー下層	染付	小碗	国産	7.85	4	4.7					明治~大正	100	
四山社製糸工場跡	086	ポイラー下層	色絵	碗	国産	(15.1)	(5.8)	6.7					大正~	50	
四山社製糸工場跡	087	ポイラー下層	磁器	飯型碗	国産	6.55	4	7.3					明治~	100	
四山社製糸工場跡	088	ポイラー下層	染付、色絵	飯型碗	国産	5.3	4.4	7.2					明治~	70	
四山社製糸工場跡	089	ポイラー下層	色絵	小坏	国産	6.35	2.2	2.75					明治~	100	内部に「牧口」押力
四山社製糸工場跡	090	ポイラー下層	色絵	小坏	国産	6.4	2.85	2.8					大正3年	70	内部に「壽」「八十八」「友三居士」「大正三」
四山社製糸工場跡	091	ポイラー下層	色絵	小坏	国産	8.1	3.25	3.4					明治~	70	内部に金で「重徳兵」「豊春」
四山社製糸工場跡	092	ポイラー下層	瑠璃釉	小坏	国産	7	2.7	3.15					明治~	70	るり輪流しかけ(1ヶ所)、口縁部輪花
四山社製糸工場跡	093	ポイラー下層	白磁	小坏	肥前系	7.1	3.1	3					19C	100	見込 蛇の目輪はぎ後アルミナサ塗布、細かい真入
四山社製糸工場跡	094	ポイラー下層	白磁	小坏	肥前系	7.05	2.4	2.75					19C	100	見込 蛇の目輪はぎ後アルミナサ塗布
四山社製糸工場跡	095	ポイラー下層	緑釉	小坏	国産	7.1	2.8	2.75					明治~	100	緑釉流しかけ(1ヶ所)
四山社製糸工場跡	096	ポイラー下層	鉄釉	小坏	国産	6.8	2.75	2.8					明治~	100	緑釉流しかけ(3ヶ所)
四山社製糸工場跡	097	ポイラー下層	白磁	小坏	国産	(3.2)	1.7	2.75					明治~	50	
四山社製糸工場跡	098	ポイラー下層	染付	小坏	国産	4.05	1.85	1.75					明治~	100	
四山社製糸工場跡	099	ポイラー下層	色絵	小坏	瀬戸美濃系	3.1	1.7	2.65					明治~	100	
四山社製糸工場跡	100	ポイラー下層	染付	皿	国産	12.25	7.25	2.35					明治~	70	内外面に真入
四山社製糸工場跡	101	ポイラー下層	染付	皿	国産	11.1	6.5	2.45					明治~	100	口縁部に歪み
四山社製糸工場跡	102	ポイラー下層	染付	皿	瀬戸美濃系	12.2	6.8	2.7					明治~大正	70	高台内縁
四山社製糸工場跡	103	ポイラー下層	釉下彩	皿	国産	12.35	6.8	2.5					明治~	70	
四山社製糸工場跡	104	ポイラー下層	染付	皿	国産	13.2	7.95	2.65					明治~大正	70	銅板転写、口縁部に歪み
四山社製糸工場跡	105	ポイラー下層	染付	皿	国産	10.9	7.1	2					明治~大正	90	蓋文様、口縁部に歪み
四山社製糸工場跡	106	ポイラー下層	染付	皿	国産	12.95	7.8	2.35					明治~大正	70	銅板転写、内外面に細い真入

第3表

遺跡名	No.	遺構名	種類	形状	産地	口径	底径	器高	つまみ径	法量(縦)	法量(横)	器厚	年代	残存率	備考
西山社製糸工場跡	107	ボイラー下層	染付	皿	国産	11.2	5.9	2.25					明治～大正	90	銅版転写
西山社製糸工場跡	108	ボイラー下層	色絵	皿	国産	10.4	6.2	2					明治～	100	
西山社製糸工場跡	109	ボイラー下層	染付	皿	肥前系	(11.3)	(6.7)	4.05					昭和	30	高台内装
西山社製糸工場跡	110	ボイラー下層	染付	皿	国産	19	11.6	2.2					明治～	50	いげ皿、口縁輪花、粗い貫入
西山社製糸工場跡	111	ボイラー下層	染付	皿	瀬戸美濃?	(15.7)	(8.8)	3.5					明治～大正	30	「春花踏車」紙、口縁は八角形
西山社製糸工場跡	112	ボイラー下層	色絵	皿	肥前	(21.4)	(12.1)	2.85					19C後半	30	内外面に細かい貫入
西山社製糸工場跡	113	ボイラー下層	染付	皿	肥前?	(20.4×11.35)	12.5×6.9	4.1					明治～大正	100	糸切り細工
西山社製糸工場跡	114	ボイラー下層	染付	環皿	肥前	18.7	10.16	5.25					明治～大正	70	二重高台
西山社製糸工場跡	115	ボイラー下層	染付	鉢	肥前系	(11.2)		5.5					大正以降	30	
西山社製糸工場跡	116	ボイラー下層	袖下影	鉢	肥前	19.2	8.8	7.85					明治	70	襷ヶ彩
西山社製糸工場跡	117	ボイラー下層	染付	小鉢	国産	(10.4～9.0)		4.6	4				明治～	50	
西山社製糸工場跡	118	ボイラー下層	袖下影	段重	肥前系	12.8	11.9	7.6					明治～大正	100	
西山社製糸工場跡	119	ボイラー下層	袖下影	段重	肥前系	(12.6)		11.85	4.6				明治～大正	60	一部に貫入
西山社製糸工場跡	120	ボイラー下層	染付	神酒瓶	瀬戸美濃	1.4	3.35	11.9					明治後半～大正	90	銅版転写
西山社製糸工場跡	121	ボイラー下層	染付	神酒瓶	瀬戸美濃	(1.55)	2.85	10.95					明治後半～大正	90	銅版転写
西山社製糸工場跡	122	ボイラー下層	色絵	神酒瓶	瀬戸美濃		3.6	(12.0)					明治～大正	70	
西山社製糸工場跡	123	ボイラー下層	色絵	神酒瓶			3.7	(10.6)					19C	70	
西山社製糸工場跡	124	ボイラー下層	染付	徳利	国産	3		(13.8)					明治～	30	
西山社製糸工場跡	125	ボイラー下層	色絵	仏飯器	瀬戸美濃系	5.5	4	5.05					明治頃	75	脚部内側に墨書
西山社製糸工場跡	126	ボイラー下層	色絵	仏飯器	瀬戸美濃系	5.5		(3.3)					明治頃	70	
西山社製糸工場跡	127	ボイラー下層	溜璃輪	仏飯器	瀬戸美濃系	(5.85)	4	5					明治頃	70	脚部内側に墨書
西山社製糸工場跡	128	ボイラー下層	色絵	餅付坏	久谷	(5.2)	3.8	8.2					明治～	70	
西山社製糸工場跡	129	ボイラー下層	染付	蓋	国産	(5.5)		7					明治～	70	貫入
西山社製糸工場跡	130	ボイラー下層	袖下影	水差し	国産	(7.6)	7.8	16.8					明治～	50	
西山社製糸工場跡	131	ボイラー下層	染付、色絵	水滴	瀬戸水遣?		5.2×5.1	3.55					明治頃	100	襷ヶ彩、クロム、穿孔
西山社製糸工場跡	132	ボイラー下層	陶器	碗	国産	12.1	4.25	5.15					明治～	70	貫入、口縁部鉄錆
西山社製糸工場跡	133	ボイラー下層	陶器	蓋	關西系	4.85		(0.95)					明治以降	70	無輪
西山社製糸工場跡	134	ボイラー下層	陶器	蓋	關西系	2.5		2.15					19C	100	
西山社製糸工場跡	135	ボイラー下層	陶器	小碗	国産	8.0	3.9	4.2					明治～	75	
西山社製糸工場跡	136	ボイラー下層	陶器	小碗	国産	8.0	3.9	4.2					明治	100	内外面薄く傷付着、細かい貫入
西山社製糸工場跡	137	ボイラー下層	陶器	小坏	關西系	6.1	3.1	3.65					19C	100	急須型の蓋、文字あり
西山社製糸工場跡	138	ボイラー下層	陶器	瓶	国産		7.2	14.2					明治～	70	耳付き、底面に貫入、底部に歪み
西山社製糸工場跡	139	ボイラー下層	陶器	徳利	国産		6.4	(15.9)					明治～	70	
西山社製糸工場跡	140	水路内1層	染付	碗	肥前	11.35	4.25	5.75					18C後半	60	
西山社製糸工場跡	141	水路内1層	染付	皿	肥前系	11.1	6.1	2.25					明治後半～大正	70	三俵、銅版転写
西山社製糸工場跡	142	水路内1層	袖下影	皿	国産	(14.0)	(8.2)	2.8					明治～	50	
西山社製糸工場跡	143	水路内1層	染付	皿	国産	11.2	6.15	2.35					明治後半～大正	75	銅版転写
西山社製糸工場跡	144	水路内1層	染付	青皿	肥前系	14.8～12.6	7.4	2.95					明治後半～大正	80	型打ち成形、銅版転写
西山社製糸工場跡	145	水路内1層	染付	瓶	肥前系		9.45	(22.85)					明治～大正	70	アイで「佐藤忠次」「上西町」「燈子屋」
西山社製糸工場跡	146	水路内1層ボイラー下	染付	蓋合(蓋)	肥前	5.3		1.9					19C後半	100	
西山社製糸工場跡	147	水路内1層ボイラー下	染付	碗	肥前系	10.8	4	6.2					明治～大正	90	口縁に歪み
西山社製糸工場跡	148	水路内1層ボイラー下	袖下影	碗	肥前系	10.05	3.9	5.8					明治～大正	90	型紙押り
西山社製糸工場跡	149	水路内1層ボイラー下	染付	碗	肥前系	9.9	3.75	5.3					明治後半～大正	75	銅版転写
西山社製糸工場跡	150	水路内1層ボイラー下	染付	小碗	瀬戸美濃	8.2	3.05	4.05					1820～1860	100	紅皿として使用、口縁に歪み
西山社製糸工場跡	151	水路内1層ボイラー下	染付	碗	肥前系	11.65	4.9	6.35					明治後半～大正	60	銅版転写
西山社製糸工場跡	152	水路内1層ボイラー下	染付	碗	国産	11.5	4	5.25					明治～	90	
西山社製糸工場跡	153	水路内1層ボイラー下	染付	碗	国産	12	4.2	5.25					明治～	75	
西山社製糸工場跡	154	水路内1層ボイラー下	染付	小碗	瀬戸美濃系	(8.6)	(4.0)	4.4					明治～大正	50	高台内に刻印者
西山社製糸工場跡	155	水路内1層ボイラー下	染付	皿	肥前系	(14.8)	(9.0)	3					19C初～幕末	50	
西山社製糸工場跡	156	水路内1層ボイラー下	染付	皿	肥前系	12.3	7.8	2.3					明治後半～大正	70	口縁部鉄錆、内外面に粗い貫入
西山社製糸工場跡	157	水路内1層ボイラー下	袖下影	皿	国産	11.1	6.15	2.4					明治～	70	口縁輪花
西山社製糸工場跡	158	水路内1層ボイラー下	色絵	皿	国産	13.85	8.3	2.15					明治～	75	
西山社製糸工場跡	159	水路内1層ボイラー下	色絵	皿	国産	10.85	6.65	2					明治～	70	口縁部に歪み

第4表

通称名	No.	通称名	器種	器形	産地	口径	底径	器高	つまみ径	法量(縦)	法量(横)	器厚	年代	残存率	備考
四山社製糸工場跡	160	水路内I層ポイラー下	染付	皿	国産	11	6.6	2.2					明治後半～大正	70	銅版転写、口縁部欠損
四山社製糸工場跡	161	水路内I層ポイラー下	青磁染付	皿	瀬戸美濃系	(12.0)	(6.9)	2.35					明治後半～大正	50	染付、クロム青磁
四山社製糸工場跡	162	水路内I層ポイラー下	染付	手端皿	肥前	(8.8)	4.85	2.4					幕末～明治初	60	口縁繪花
四山社製糸工場跡	163	水路内I層ポイラー下	染付	皿	肥前	18.6	9.4	4.6					明治以降	60	内外面に貫入
四山社製糸工場跡	164	水路内I層ポイラー下	染付	角皿	瀬戸美濃	12.05	7.35	4.55					大正	70	「古香花」施
四山社製糸工場跡	165	水路内I層ポイラー下	陶器	蓋	関西系		10.1	2.8	4.0				19C	60	貫入
四山社製糸工場跡	166	水路内I層ポイラー下	陶器	土鍋蓋	関西系		14.6	4.5	4.25				19C	90	貫入
四山社製糸工場跡	167	水路内I層ポイラー下	陶器	蓋	関西系		5	1.7	1.15～1.3				明治～	70	
四山社製糸工場跡	168	水路内I層ポイラー下	陶器	蓋	関西系		5.6	1.75	10.5				19C	100	貫入
四山社製糸工場跡	169	水路内I層ポイラー下	陶器	蓋	関西系		6.8	2.35	1.55				19C	100	
四山社製糸工場跡	170	水路内I層ポイラー下	陶器	蓋	関西系		5.35	1.3	1.15				19C	75	
四山社製糸工場跡	171	水路内I層ポイラー下	陶器	急須(蓋)	関西系		6.75	2.45	1.45				19C	90	
四山社製糸工場跡	171	水路内I層ポイラー下	陶器	急須(身)	関西系	7.1	6.4	5.8					19C	90	墨付
四山社製糸工場跡	172	水路内I層ポイラー下	陶器	徳利	関西系	(6.0)	4.9	13.5					明治～	70	口縁は片口?
四山社製糸工場跡	173	水路内I層ポイラー下	陶器	徳利	関西系		5.4	(11.4)					明治～	60	
四山社製糸工場跡	174	水路内I層ポイラー下	白磁	紅皿	肥前	6.75	2.6	1.9					19C	70	型押し成形
四山社製糸工場跡	175	セキI水路五層あらい砂層	青磁	小碗	播磨	(7.5)	(3.2)	4.1					19C(明治)	25	相馬焼成、貫入
四山社製糸工場跡	176	セキI水路五層あらい砂層	染付	皿	肥前	18.8	11.9	2.55					明治後半～大正	60	いげ皿、ハリササエ
四山社製糸工場跡	177	水路内	染付	碗	瀬戸美濃?	(9.8)	(5.0)	5					大正以降	20	輪ヶ形
四山社製糸工場跡	178	水路内	染付	碗	肥前系	(7.5)		(5.2)					1820～1860	25	湯飲み用
四山社製糸工場跡	179	水路内	染付	小碗	瀬戸美濃?	(9.1)	(3.8)	4.6					明治以降	50	
四山社製糸工場跡	180	水路内一括	染付	小碗	肥前	(8.6)	3.8	4.1					1820～1860	50	「永楽年製」
四山社製糸工場跡	181	水路内	染付	小碗	瀬戸美濃?	(7.3)	(3.6)	3.6					明治後半～大正	50	銅版転写
四山社製糸工場跡	182	水路内	染付	小杯	関西or瀬戸美濃	6.45	3	4.2					明治～大正	70	
四山社製糸工場跡	183	水路内	白磁	紅皿	肥前	4.6	1.4	1.3					19C	100	型押し成形
四山社製糸工場跡	184	水路内	釉下彩	皿	国産	12.8	(7.1)	2.5					明治	60	中国磁器の写
四山社製糸工場跡	185	水路内	白磁	皿	瀬戸美濃系	9.55	5.8	2.16					明治	70	印刷文
四山社製糸工場跡	186	水路内	染付	皿	瀬戸美濃系	(12.2)	5.95	2.35					明治頃	60	内面底部にスタンプによる文様の後染付
四山社製糸工場跡	187	水路内	陶器	灯明具	関西系	(7.8)	5.85	5.15					19C	60	片口、貫入
四山社製糸工場跡	188	水路内	陶器	徳利	関西系		5.7	(11.45)					明治～	50	
四山社製糸工場跡	189	水路内	陶器	急須	萬古焼	5.5	5.2	6.4					19C後半～	90	花びら形の透かし、萬古のスタンプ
四山社製糸工場跡	190	水路周辺一括	染付	蓋	肥前	10.3		2.3	4.9				明治～大正	70	
四山社製糸工場跡	191	水路周辺一括	染付	蓋	肥前	(11.6)		3.25	5.0				明治～大正	50	色絵赤地
四山社製糸工場跡	192	水路周辺一括	染付	碗	肥前	10.4	4.1	6.1					明治～大正	90	型紙摺り
四山社製糸工場跡	193	水路周辺一括	染付	小碗	瀬戸美濃系	8.65	3.3	3.8					明治	100	
四山社製糸工場跡	194	水路周辺一括	染付	小碗	肥前	8.3	4.5	4.55					1780～1840	50	広夏型
四山社製糸工場跡	195	水路周辺一括	色絵	鉢	肥前	17	8.5	8.3					明治	80	蛇の目凹型高台、口縁繪花、型紙摺り、貫入
四山社製糸工場跡	196	水路周辺一括	染付	大皿	肥前	27.4	14.7	4.2					明治以降	80	高台は凹形、貫入
四山社製糸工場跡	197	水路周辺一括	染付	皿	肥前			(2.25)					19C初～幕末	60	破片
四山社製糸工場跡	198	水路周辺一括	染付	皿	瀬戸美濃?	(15.9)	(9.0)	3.1					明治以降	70	破片
四山社製糸工場跡	199	水路周辺一括	陶器	土瓶蓋?	関西系	(5.9)	4.25	2.45					19C	70	貫入
四山社製糸工場跡	200	水路階段付近表様	染付	仏飯器	肥前	7.95	4	5.4					17C後半	60	
四山社製糸工場跡	201	溝道れ込み青石より上	染付	碗	肥前系		(6.4)	(6.6)					19C前半	60	足付ハマ、広夏型
四山社製糸工場跡	202	一括	色絵	碗	国産	8.9	3.15	3.9					明治～	70	
四山社製糸工場跡	203	一括	染付	鉢	肥前	11.9	4.85	5.3					明治～大正	80	口縁部に墨
四山社製糸工場跡	204	一括	染付	皿	肥前		9.3	(3.4)					明治～大正	60	「鐘」型、足付成形
四山社製糸工場跡	205	表土内	青磁	小碗	肥前	7.05	3.1	4.1					19C後半	70	貫入
四山社製糸工場跡	206	表様	白磁	紅皿	肥前	4.7	1.3	1.35					19C	100	
四山社製糸工場跡	207	水路I層、セキI水路五層あらい砂層	染付	碗灰碗	肥前or関西系	11	4	6.2					1820～1860	70	
四山社製糸工場跡	208	地下式石組遺構堆積土下層、水路内層、溝道れ込み青石上	染付	碗	肥前系	10.1	4.4	6.3					明治以降	100	
四山社製糸工場跡	209	水路I層、地下式石組遺構堆積土下層	染付	裏付鉢	肥前	12.75	5.5	7					19C初～幕末	100	墨もの、粗い貫入
四山社製糸工場跡	210	水路周辺一括、地下式石組遺構堆積土下層	染付	碗	国産	8.7	4.5	4.65					明治～	70	
四山社製糸工場跡	211	地下式石組遺構堆積土下層、ポイラー裏込土内	染付	碗	肥前系	10	4.15	5.8					明治～大正	75	

第5表

遺跡名	No.	遺構名	種類	器形	産地	口径	底径	器高	つまみ径	注量(縦)	注量(横)	器厚	年代	残存率	備考
四山社製糸工場跡	212	地下式石組遺構埋積土下層	色絵	碗	国産	8.4	(3.2)	3.8					明治～	50	
四山社製糸工場跡	213	地下式石組遺構埋積土内・灰層下、ボイラー石垣裏	染付	小碗	瀬戸美濃系	8.1		3.5	4.6				大正～	100	
四山社製糸工場跡	214	地下式石組遺構埋積土下層、ボイラー石垣裏	染付	碗	国産	9.9		3.3	4.55				明治～	100	
四山社製糸工場跡	215	地下式石組遺構埋積土内・灰層下、ボイラー石垣裏	青磁	碗	国産	13.7		5.4	5.6				明治～	90	
四山社製糸工場跡	216	地下式石組遺構埋積土下層、水路1層	染付	皿	国産	10.7		6.2	1.7				明治～大正	100	銅版転写
四山社製糸工場跡	217	地下式石組遺構埋積土下層、水路1層	色絵	皿	国産	11.4		6.7	2.15				明治～大正	70	
四山社製糸工場跡	218	水路内1層、せきI水路Ⅲ層あらい砂層	染付	皿	肥前	12.3		8.4	2.35				明治～大正	70	色絵素地
四山社製糸工場跡	219	水路内上層、地下式石組遺構埋積土下層	色絵	皿	国産	12.96		7.4	2.45				明治～	70	
四山社製糸工場跡	220	地下式石組遺構埋積土下層、水路1層	染付	皿	国産	12.6		7	2.6				明治～大正	70	銅版転写、足付ハマ燻?3個
四山社製糸工場跡	221	地下式石組遺構埋積土内・灰層下、一括	染付、色絵	皿	国産	12.2		6.55	2.7				明治～	75	
四山社製糸工場跡	222	水路周辺、地下式石組遺構埋積土内・灰層下	染付	皿	肥前	(15.8～15.6)		9.9	4.7				明治～大正	75	色絵素地、蛇の目凹型高台
四山社製糸工場跡	223	ボイラー石垣裏、水路1層	染付	皿	肥前	(16.4)		7.4	5.2				明治～大正	60	色絵素地
四山社製糸工場跡	224	水路内1層、地下式石組遺構埋積土下層	染付	皿	肥前	18.9		11.8	2.3				明治～大正	70	いげ皿、銅版転写、口縁輪花
四山社製糸工場跡	225	地下式石組遺構埋積土灰層下	染付	皿	国産	19.0～18.8		11.7	2.3				明治～	50	口縁輪花
四山社製糸工場跡	226	水路周辺一括、ボイラー下包含層、ボイラー外側石垣内	染付	皿	肥前	19.2		12.6	2.1				明治～大正	50	いげ皿、スプレー彫
四山社製糸工場跡	227	水路内1層、水路1層投棄土内	染付	皿	肥前	17		10.6	2.1				明治～大正	75	いげ皿、銅版転写、印刷
四山社製糸工場跡	228	地下式石組遺構埋積土下層	色絵	皿	肥前	16.7×14.7		7.9	4.2				明治～大正	100	外クrom青磁
四山社製糸工場跡	229	水路内1層、地下式石組遺構埋積土下層	染付	皿	国産	(25.4～17.4)		(10.3)	4.8				明治頃	30	色絵素地、口縁輪花、型打ち成形、貫入
四山社製糸工場跡	230	地下式石組遺構埋積土下層、水路周辺一括、水路1層	染付	碗	国産	(11.4)		4.6	5.3				明治～	60	
四山社製糸工場跡	231	地下式石組遺構埋積土下層、水路周辺一括、水路1層	青磁	皿	瀬戸美濃系	12		6.6	2.7				明治～	60	クrom青磁
四山社製糸工場跡	232	水路周辺一括、地下式石組遺構埋積土内、水路Ⅲ層・1層	色絵	大皿	肥前	31.2		15	5				明治頃	70	型紙摺り、口縁輪花
四山社製糸工場跡	233	せきI水路Ⅲ層あらい砂層、地下式石組遺構埋積土下層	染付	鉢	肥前	17.1		8	7.6				明治～大正	60	貫入
四山社製糸工場跡	234	水路周辺、水路1層、地下式石組遺構埋積土下層	染付	鉢	肥前	17		7.6	7.6				明治～大正	70	口縁付透貫入?
四山社製糸工場跡	235	水路1層、水路周辺、地下式石組遺構埋積土内・灰層下	染付	鉢	肥前	16.2		7.75	6.5				明治～大正	70	
四山社製糸工場跡	236	せきI水路Ⅲ層あらい砂層、水路周辺一括、水路1層	染付、色絵	鉢	肥前	24.35		12.1	9.05				明治～大正	75	
四山社製糸工場跡	237	地下式石組遺構埋積土下層、水路	染付	鉢	肥前	21.0～20.0		12.8	8				明治頃	30	
四山社製糸工場跡	238	せきI水路Ⅲ層あらい砂層、水路1層、水路周辺	染付	鉢	肥前	25.4		14.1	8.15				明治～大正	70	蛇の目凹型高台、口縁輪花
四山社製糸工場跡	239	水路1層、清流込、水路周辺一括	染付	鉢	肥前	(20.4)		(10.4)	7.8				明治	25	一部に釉い貫入、口縁輪花
四山社製糸工場跡	240	水路内、水路周辺一括	染付	鉢	肥前				(4.65)				18C後半	破片	焼痕、口縁輪花
四山社製糸工場跡	241	水路周辺一括、地下式石組遺構埋積土内・灰層下	青磁	鉢	瀬戸美濃系	13.9		6.5	5.5				明治～昭和	90	口縁輪花、型打ち成形、クrom青磁
四山社製糸工場跡	242	地下式石組遺構埋積土内下層、水路1層、ボイラー下層	染付	段蓋	国産	15.8		8.65	4.4				明治～大正	60	
四山社製糸工場跡	243	ボイラー下、水路内、地下式石組遺構埋積土下層	色絵	段蓋(化粧具)	瀬戸美濃	6.1×6.1		5.3×5.4	2.7				明治頃	100	輪彩
四山社製糸工場跡	244	地下式石組遺構埋積土下層、せきI水路Ⅲ層あらい砂層	染付	火鉢	肥前	(17.6)			(6.3)				19C後半	破片	
四山社製糸工場跡	245	地下式石組遺構埋積土下層、裏土内	染付	急須	国産	7.7		7.9	9.8				明治～大正	70	小孔は9個
四山社製糸工場跡	246	地下式石組遺構埋積土内・灰層下、ボイラー周辺一括	白磁	徳利	国産	2.6		6	18.1				明治～大正	50	口縁輪花、蛇の目凹型高台
四山社製糸工場跡	247	水路周辺一括、水路Ⅲ層あらい砂層	陶器	餅	備前	10.5		4.1	5.3				明治以降	70	高台内に「備前焼賣藏堂」銘
四山社製糸工場跡	248	地下式石組遺構埋積土内・灰層下	陶器	小坏	関西系	5.7		3.75	5.5				19C～	90	高古烧、裏入
四山社製糸工場跡	249	地下式石組遺構埋積土内、水路1層	陶器	鉢	関西系	15.75		8.4	5.7				19C～	90	貫入、ハマ燻3ヶ所
四山社製糸工場跡	250	ボイラー石垣裏、地下式石組遺構埋積土内	陶器	蓋	関西系	9.65		7.6	11.3				19C	60	
四山社製糸工場跡	251	水路Ⅲ層、ボイラー石垣裏、地下式石組遺構埋積土内下層	陶器	急須	関西系	(8.4)		(8.5)	8.1				明治以降	50	未泥
四山社製糸工場跡	252	水路1層、水路周辺一括	陶器	急須	関西系	6.25		5.4	7				明治～	100	
四山社製糸工場跡	253	裏土内、清流れ込み巻石り上	陶器	急須	関西系	(7.85)		(8.0)	8.1				明治以降	50	

旧古町橋跡

地下式石組遺構

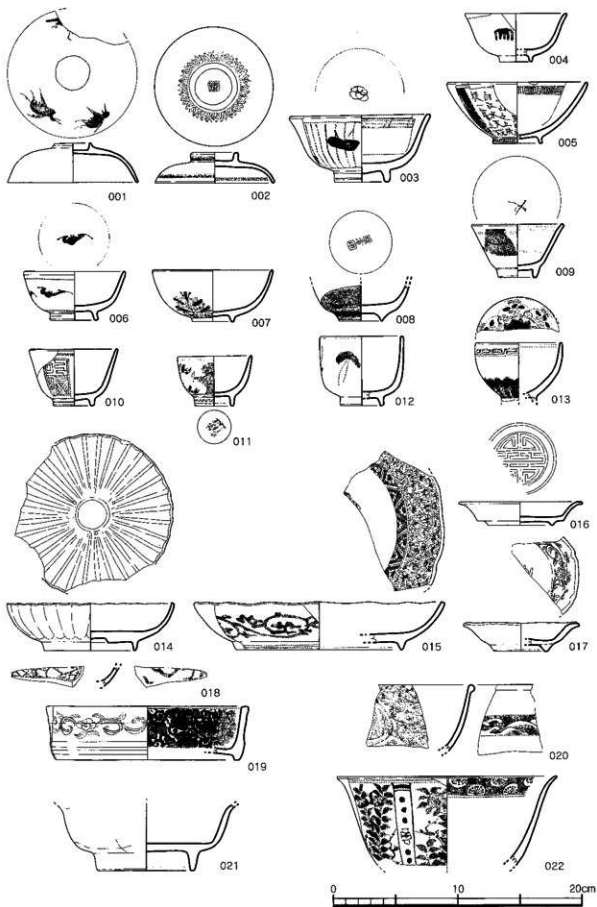

第31图

地下式石组遺構

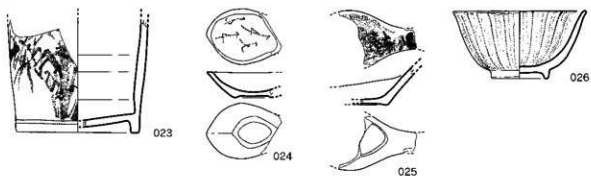

地下式石組遺構床直



石垣B裏込内上層

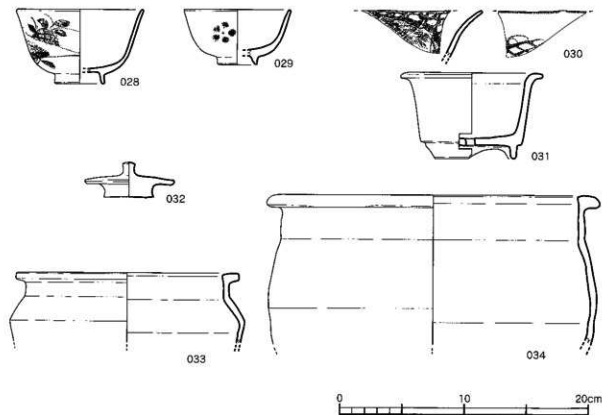

石道D墓达内上册

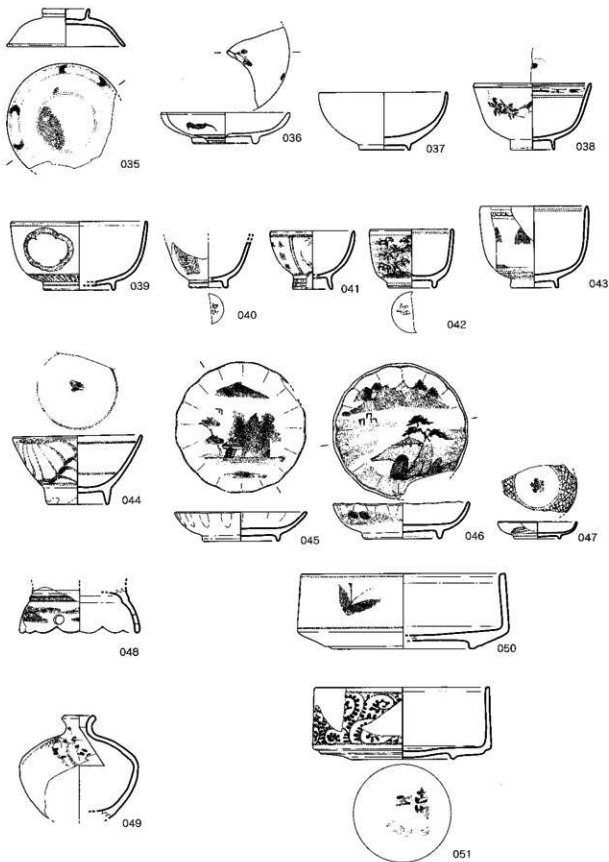

0 10 20cm

第33图

石坛D表边内上层

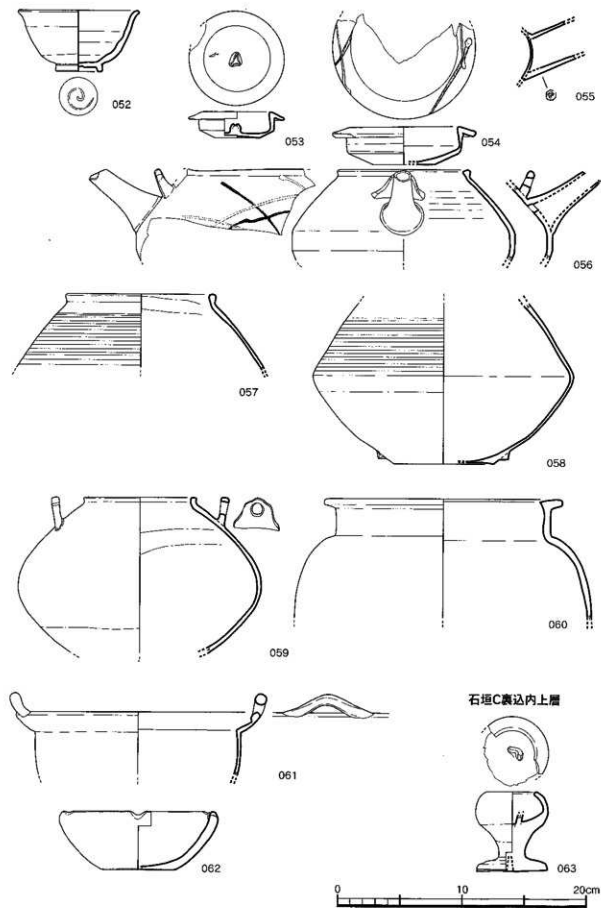

石垣A裏

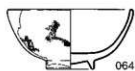

064

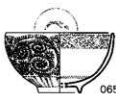

065



066

階段遺構

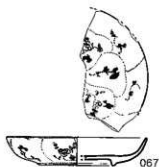

067



068



069

石垣裏



階段遺構



070



071

階段遺構



072

石列周辺

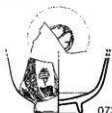

073

石列周辺石垣下

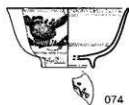

074

一括



075



第6表

遺跡名	No.	遺構名	器種	器形	産地	口径	底径	器高	つまみ径	法量(縦)	法量(横)	器厚	年代	残存率	備考
旧古町横跡	001	地下式石組遺構	染付	蓋	肥前系		10.3	3.1	2.8				19C初～幕末	70	
旧古町横跡	002	地下式石組遺構	染付	蓋	肥前系		9.5	2.4	3.8				19C後半	100	
旧古町横跡	003	地下式石組遺構	染付	端反碗	肥前系	11.1	4.4	5.3					明治	50	内面見込み茶道具、貫入
旧古町横跡	004	地下式石組遺構	染付	小碗	瀬戸美濃	(8.1)	(2.6)	3.8					1820～1860	破片	
旧古町横跡	005	地下式石組遺構	染付	碗	肥前系	(11.2)	(4.0)	4.8					明治	破片	
旧古町横跡	006	地下式石組遺構	染付	小碗	関西系	8.1	(3.85)	3.9					1820～1860	60	焼成時の歪みあり
旧古町横跡	007	地下式石組遺構	染付	碗	瀬戸美濃系	(9.6)	3.3	4.1					19C前半～中	50	
旧古町横跡	008	地下式石組遺構	青磁	小碗	関西系		3.4	(2.85)					19C後半	底部のみ	印刷文
旧古町横跡	009	地下式石組遺構	染付	小坏	中国 福建省系	(7.4)	3	4.2					19C	50	
旧古町横跡	010	地下式石組遺構	染付	小坏	肥前	7	3.25	4.5					幕末～明治初	50	
旧古町横跡	011	地下式石組遺構	染付	小坏	京焼	5.9	3.1	3.95					1820～19C後半	75	草花紋、「清水六兵衛」
旧古町横跡	012	地下式石組遺構	染付	小碗	肥前系	(6.7)	(3.5)	5.5					1820～1860	30	
旧古町横跡	013	地下式石組遺構	染付	小碗	瀬戸美濃系	(6.9)		(4.6)					1820～1860	30	
旧古町横跡	014	地下式石組遺構	白磁	皿	肥前	(13.2)	7.25	3.75					1820～1860	60	三ツ足ハマ跡、蛇の目凹型高台、口縁輪花、荒い貫入
旧古町横跡	015	地下式石組遺構	染付	皿	肥前	(20.0)	(13.4)	3.7					19C初～幕末	30	口縁輪花
旧古町横跡	016	地下式石組遺構	白磁	皿	瀬戸美濃系	9.8	5.2	1.85					明治	70	型打ち成形、印刷文、貫入
旧古町横跡	017	地下式石組遺構	青磁	手塩皿	三田	(9.5)	(4.5)	2.35					1810～19C後半	破片	口縁八角形、貼付高台
旧古町横跡	018	地下式石組遺構	染付	小皿	肥前	(1.65)							19C初～幕末	破片	焼黒の痕跡
旧古町横跡	019	地下式石組遺構	染付	鉢	肥前系	(16.0)	(14.7)	4.2					19C初～幕末	破片	焼黒の痕跡
旧古町横跡	020	地下式石組遺構	染付	鉢	肥前			(5.5)					19C初～幕末	破片	焼黒の痕跡
旧古町横跡	021	地下式石組遺構	瑠璃釉	深皿	肥前	(7.8)	(6.25)						18C後半～幕末	50	焼黒
旧古町横跡	022	地下式石組遺構	染付	鉢	肥前系	(17.5)		(7.0)					19C初～幕末	破片	
旧古町横跡	023	地下式石組遺構	染付	瓶	肥前系	(9.6)	(9.0)						19C	破片	
旧古町横跡	024	地下式石組遺構	染付	レンゲ	肥前			(2.0)					19C初～幕末	50	
旧古町横跡	025	地下式石組遺構	染付	レンゲ	肥前系			(3.1)					明治～大正	破片	
旧古町横跡	026	地下式石組遺構	陶器	碗	瀬戸美濃	10.6	4.6	5.4					19C	60	貫入
旧古町横跡	027	地下式石組遺構床直	染付	鉢?	肥前			(4.4)					1820～1860	破片	蛇の目凹型高台
旧古町横跡	028	石垣D裏込内上層	染付	碗	肥前系	(10.0)	(4.0)	5.9					1820～1860	30	端反形
旧古町横跡	029	石垣D裏込内上層	染付	小碗	瀬戸美濃	(8.5)	(3.1)	4.4					1820～1860	破片	
旧古町横跡	030	石垣D裏込内上層	色絵	鉢	肥前系			(3.6)					19C初～幕末	破片	口縁は多角形と思われる
旧古町横跡	031	石垣D裏込内上層	青磁	楕木鉢	肥前	(11.3)	8	6.85					19C初～幕末	50	高台部分に半円形の切込み3ヶ所?
旧古町横跡	032	石垣D裏込内上層	鉄胎陶器	香臺	肥前or福岡	7.1	3.95	2.8	1.0				18C～幕末	50	鉄胎、細かい貫入
旧古町横跡	033	石垣D裏込内上層	陶器	壺	肥前or福岡	(17.7～15.0)		(5.5)					18C～19C	50	
旧古町横跡	034	石垣D裏込内上層	陶器	壺	福岡	(26.5～23.0)		(11.75)					18C～19C	破片	口縁部にやや歪みあり
旧古町横跡	035	石垣D裏込内上層	色絵素地	碗	肥前系	9.4		3					1820～1860	30	色絵素地
旧古町横跡	036	石垣D裏込内上層	染付	皿	肥前系	(9.8)		2.35					19C初～幕末	破片	
旧古町横跡	037	石垣D裏込内上層	白磁	碗	肥前	(10.25)	4.0	4.55					18C	60	
旧古町横跡	038	石垣D裏込内上層	染付	碗	肥前系	(9.4)	(3.5)	5.25					1820～1860	50	全体に貫入
旧古町横跡	039	石垣D裏込内上層	染付	碗(薬物身)	肥前	(10.8)	(5.7)	5.4					18C末～幕末	50	焼黒、色絵素地
旧古町横跡	040	石垣D裏込内上層	染付	小碗	肥前		(3.1)	(3.6)					1820～1860	破片	外面見込み朱書き、焼黒
旧古町横跡	041	石垣D裏込内上層	染付	小碗	肥前系	(6.7)	(3.2)	4.65					1820～1860	50	
旧古町横跡	042	石垣D裏込内上層	染付	小碗	肥前系	(6.7)	(3.9)	4.65					1820～1860	50	外面見込み朱書き「七」、焼黒
旧古町横跡	043	石垣D裏込内上層	染付	碗	肥前	(8.5)	3.8	6.45					19C初～幕末	50	貫入
旧古町横跡	044	石垣D裏込内上層	染付	広東碗	肥前	10.3	4.9	5.5					19C前半	60	部分的に荒い貫入、広東形
旧古町横跡	045	石垣D裏込内上層	染付	皿	肥前	10.5	6.2	2.35					19C初～幕末	35	貫入、口縁輪花
旧古町横跡	046	石垣D裏込内上層	染付	皿	肥前	10.75	6.25	2.9					19C初～幕末	100	口縁輪花
旧古町横跡	047	石垣D裏込内上層	染付	手塩皿	肥前	(6.3)	3.7	1.3					18C	50	一部に貫入
旧古町横跡	048	石垣D裏込内上層	染付	鉢?	肥前		(9.6)	(3.6)					1820～1860	破片	穿孔
旧古町横跡	049	石垣D裏込内上層	染付	瓶(油壺)	肥前	(2.7)		(8.2)					18C後半～19C初	30	
旧古町横跡	050	石垣D裏込内上層	染付	腹重	肥前系	(16.2)	(11.2)	6					19C初～幕末	破片	

第7表

遺跡名	No.	遺構名	器種	器形	産地	口径	底径	器高	つまみ径	法量(概)	法量(構)	器厚	年代	残存率	備考
旧古町横跡	051	石垣D裏込内上層	染付	段重	肥前	(13.9)	8.15	5.7					19C初～幕末	30	焼継
旧古町横跡	052	石垣D裏込内上層	陶器	碗	関西系	(9.6)	3.75	4.85					19C	60	細かい貫入
旧古町横跡	053	石垣D裏込内上層	陶器	蓋(土瓶)	関西系	7.55	3.5	2.1					19C	90	細かい貫入
旧古町横跡	054	石垣D裏込内上層	陶器	蓋	関西系	11.4	5.0	3.0					19C	50	部分的に細かい貫入
旧古町横跡	055	石垣D裏込内上層	陶器	土鍋?	関西系			(4.7)					19C頃		取手のみ 刻印「清」
旧古町横跡	056	石垣D裏込内上層	陶器	土瓶(身)	関西系	(10.6)	5	(7.2)					19C	破片	蓋付き、部分的に細かい貫入
旧古町横跡	057	石垣D裏込内上層	陶器	土瓶	関西系	(12.0)		(5.9)					19C	破片	細かい貫入
旧古町横跡	058	石垣D裏込内上層	陶器	土瓶	関西系		(8.0)	(12.65)					19C	破片	細かい貫入
旧古町横跡	059	石垣D裏込内上層	陶器	土瓶	関西系	(9.0)		(12.2)					19C	破片	全体に細かい貫入
旧古町横跡	060	石垣D裏込内上層	陶器	罌	北部九州	(19.0~15.4)		(9.4)					18C~19C	破片	
旧古町横跡	061	石垣D裏込内上層	陶器	土鍋	関西系	(19.4)		(5.0)					18C後半~19C	破片	
旧古町横跡	062	石垣D裏込内上層	陶器	鉢	備前系	(12.2)	(6.0)	4.65					19C	破片	部分的に自然釉付着、口2ヶ所残存
旧古町横跡	063	石垣C裏込内上層	陶器	ひょうそく	九州産	(4.0)	5.6	6.3					19C	70	鉄難、内面一部に貫入、底部外面に方形の穿孔
旧古町横跡	064	石垣A裏	染付	碗	肥前	(10.0)	(3.8)	4.7					18C	50	紅入
旧古町横跡	065	石垣A裏	染付	碗	肥前	(8.6)	(3.4)	4.75					19C初～幕末	70	
旧古町横跡	066	石垣A裏	染付	小坏	肥前	6.35	2.55	3.25					1820~1860	60	
旧古町横跡	067	階段遺構	染付	皿	瀬戸美濃	(11.2)	(6.2)	2.2					明治	100	
旧古町横跡	068	階段遺構	白磁	紅血	肥前	6.4	3	1.7					19C初～幕末	破片	型押し成形
旧古町横跡	069	階段遺構	染付	鉢	肥前			(4.9)					1780~19C前半	破片	焼継、口縁繪花
旧古町横跡	070	階段遺構	陶器	碗	関西系	(8.3)	4	4.35					19C頃	破片	内面に細かい貫入、足付ハマの痕跡
旧古町横跡	071	石垣裏	染付	碗	肥前	11.1	(6.1)	6.55					19C前半	30	
旧古町横跡	072	階段遺構	染付	深皿	肥前系	(14.4)		(4.35)					19C初～幕末	25	焼継の痕跡
旧古町横跡	073	石列周辺	染付	小碗	肥前系		(3.8)	(4.4)					幕末~明治初	破片	
旧古町横跡	074	石列周辺石垣下	染付	小碗	瀬戸美濃	(9.8)	(4.2)	4.65					1820~1860	破片	焼継の痕跡
旧古町横跡	075	一括	染付	猪口	肥前	(7.7)	(5.4)	6.05					18C第2~3四半期	50	