

糸井宮前遺跡Ⅱ

—関越自動車道(新潟線)地域埋蔵
文化財発掘調査報告書第14集—

実測図版編

1986

群馬県教育委員会
群馬県埋蔵文化財調査事業団

| | | |
|-------------|------------|--------|
| 資料 | 財文化蔵埋馬群(附) | 01-320 |
| | 保管團業香龕 | 35 |
| No. 98-4431 | 平成10年5月13日 | 2-(7) |

糸井宮前遺跡Ⅱ

—関越自動車道(新潟線)地域埋蔵
文化財発掘調査報告書第14集—

実測図版編

1986

群馬県教育委員会
群馬県埋蔵文化財調査事業団

目 次

| | |
|-------------|-----------------------------|
| 遺構全体図 | 第1図 |
| 2号住居址 | 第2図 遺構図 第2・3区 遺物図 |
| 3号b住居址 | 第4図 遺構図・遺物図 |
| 4号住居址 | 第5図 遺構図 第5～7区 遺物図 |
| 6号住居址 | 第8図 遺構図・遺物図 |
| 7号住居址 | 第9図 遺構図・遺物図 |
| 8号住居址 | 第10図 遺構図 第10・11区 遺物図 |
| 9号住居址 | 第12図 遺構図 第13～17区 遺物図 |
| 11号住居址 | 第18図 遺構図 第19～23区 遺物図 |
| 14号住居址 | 第24図 遺構図 第24・25区 遺物図 |
| 15号住居址 | 第26・27図 遺構図 第27～31区 遺物図 |
| 16号住居址 | 第32図 遺構図 第33・34区 遺物図 |
| 17号住居址 | 第35図 遺構図 第35・36区 遺物図 |
| 53号住居址 | 第57図 遺構図 第38・39区 遺物図 |
| 63号住居址 | 第40図 遺構図 第41～45区 遺物図 |
| 64号住居址 | 第46図 遺構図 第46～51区 遺物図 |
| 65号住居址 | 第52図 遺構図 第53～55区 遺物図 |
| 66号a・b住居址 | 第56・57図 遺構図 第58～71区 遺物図 |
| 67号住居址 | 第72図 遺構図 第73～77区 遺物図 |
| 68号住居址 | 第78・79区 遺構図 第79～82区 遺物図 |
| 69号住居址 | 第83図 遺構図 第84・85区 遺物図 |
| 70号住居址 | 第86図 遺構図 第87～89区 遺物図 |
| 72号住居址 | 第90・91区 遺構図 第91～96区 遺物図 |
| 73号住居址 | 第96・97区 遺構図 第98～103区 遺物図 |
| 74号住居址 | 第104図 遺構図 第104～105区 遺物図 |
| 75号a・b住居址 | 第107図 遺構図 第108～111区 遺物図 |
| 77号住居址 | 第112図 遺構図 第112～115区 遺物図 |
| 78号a・b住居址 | 第116・117区 遺構図 第118～131区 遺物図 |
| 79号住居址 | 第132図 遺構図 第132～135区 遺物図 |
| 80号住居址 | 第136・137区 遺構図 第138～147区 遺物図 |
| 81号住居址 | 第148図 遺構図 第149～154区 遺物図 |
| 82号a・b住居址 | 第155図 遺構図 第156～161区 遺物図 |
| 83号住居址 | 第162図 遺構図・遺物図 |
| 84・85号住居址 | 第163・164区 遺構図 第164～169区 遺物図 |
| 86号住居址 | 第170図 遺構図 第170～172区 遺物図 |
| 88号住居址 | 第173図 遺構図 第173～177区 遺物図 |
| 89号住居址 | 第178図 遺構図 第178～181区 遺物図 |
| 90号住居址 | 第182図 遺構図 第183～188区 遺物図 |
| 91号住居址 | 第189図 遺構図 第190～195区 遺物図 |
| 92号住居址 | 第196図 遺構図 第196～202区 遺物図 |
| 94号住居址 | 第203図 遺構図 第203～208区 遺物図 |
| 97号住居址 | 第209図 遺構図 第209～216区 遺物図 |
| 98号a・b住居址 | 第217・218区 遺構図 第219～233区 遺物図 |
| 99号a・b・c住居址 | 第234図 遺構図 第235～241区 遺物図 |
| 100号住居址 | 第242図 遺構図 第243区 遺物図 |
| 102号住居址 | 第244図 遺構図 第244・245区 遺物図 |
| 103号住居址 | 第246・247区 遺構図 第247～251区 遺物図 |
| 104号住居址 | 第252・253区 遺構図 第253～259区 遺物図 |
| 107号住居址 | 第260図 遺構図 第261～270区 遺物図 |
| 109号住居址 | 第271図 遺構図 第272～277区 遺物図 |
| 110号a・b住居址 | 第278図 遺構図 第279～282区 遺物図 |
| 111号住居址 | 第283図 遺構図 第284～295区 遺物図 |
| 113号住居址 | 第296・297区 遺構図 第297～304区 遺物図 |
| 114号住居址 | 第305図 遺構図 第305・306区 遺物図 |
| 115号a・b住居址 | 第307図 遺構図 第308～312区 遺物図 |
| 116号住居址 | 第313図 遺構図 第314～325区 遺物図 |
| 117号住居址 | 第326図 遺構図 第326～331区 遺物図 |
| 118号住居址 | 第332図 遺構図 第332～334区 遺物図 |

| | | |
|------------|---------------|---------------|
| 121号a、b住居址 | 第335区 道横区 | 第335~344区 道物区 |
| 124号住居址 | 第345区 道横区 | 第345、346区 道物区 |
| 126号住居址 | 第347区 道横区 | 第347~350区 道物区 |
| 127号住居址 | 第351区 道横区 | 第351、352区 道物区 |
| 128号住居址 | 第353、354区 道横区 | 第355~368区 道物区 |
| 129号住居址 | 第369区 道横区 | 第370~375区 道物区 |
| 131号a、b住居址 | 第376区 道横区 | 第377、378区 道物区 |
| 132号a、b住居址 | 第379、380区 道横区 | 第380~387区 道物区 |
| 133号住居址 | 第388区 道横区 | 第388~390区 道物区 |
| 134号住居址 | 第391、392区 道横区 | 第392~401区 道物区 |
| 135号住居址 | 第402区 道横区 | 第402~409区 道物区 |
| 136号住居址 | 第410区 道横区 | 第411~413区 道物区 |
| 137号住居址 | 第414区 道横区 | 第415~417区 道物区 |
| 139号住居址 | 第418区 道横区 | 第418~422区 道物区 |
| 140号住居址 | 第423区 道横区 | 第424~427区 道物区 |
| 141号住居址 | 第428、429区 道横区 | 第429~433区 道物区 |
| 142号住居址 | 第434区 道横区 | 第434、435区 道物区 |
| 143号住居址 | 第436区 道横区 | 第436~439区 道物区 |
| 144号住居址 | 第440区 道横区 | 第440~442区 道物区 |
| 145号住居址 | 第443区 道横区 | 道物区 |
| 146号住居址 | 第444区 道横区 | 第444~446区 道物区 |
| 147号住居址 | 第447区 道横区 | 第448~450区 道物区 |
| 149号a、b住居址 | 第451、452区 道横区 | 第452~459区 道物区 |
| 150号住居址 | 第460区 道横区 | 第461~468区 道物区 |
| 151号住居址 | 第469区 道横区 | 第469~473区 道物区 |
| 152号住居址 | 第474区 道横区 | 第474~477区 道物区 |
| 153号住居址 | 第478区 道横区 | 第478~480区 道物区 |
| 154号住居址 | 第481区 道横区 | 第482、483区 道物区 |

| | | | |
|------------------------|-----------|--------------------|-----------|
| 9、16、50、64号土坑 | 第484区 道横区 | 156~158、160、161号土坑 | 第517区 道横区 |
| 68、111、125、135号土坑 | 第485区 道横区 | 162~165号土坑 | 第518区 道横区 |
| 133、142、146、159号土坑 | 第486区 道横区 | 166~169号土坑 | 第519区 道横区 |
| 179、181、182、218、321号土坑 | 第487区 道横区 | 170~174号土坑 | 第520区 道横区 |
| 88、80、85、196号土坑 | 第488区 道横区 | 175~178、180号土坑 | 第521区 道横区 |
| 225、230、232、296号土坑 | 第489区 道横区 | 170、183~185、188号土坑 | 第522区 道横区 |
| 1、3~8号土坑 | 第490区 道横区 | 186、187、190~192号土坑 | 第523区 道横区 |
| 10~12、14、15、17号土坑 | 第491区 道横区 | 193~195号土坑 | 第524区 道横区 |
| 28、30、34、35号土坑 | 第492区 道横区 | 197~200号土坑 | 第525区 道横区 |
| 33、36、38~40号土坑 | 第493区 道横区 | 201~205号土坑 | 第526区 道横区 |
| 41~43、45、46号土坑 | 第494区 道横区 | 206~210号土坑 | 第527区 道横区 |
| 47~49、51号土坑 | 第495区 道横区 | 211~214号土坑 | 第528区 道横区 |
| 52~55号土坑 | 第496区 道横区 | 215~217、219、220号土坑 | 第529区 道横区 |
| 56、57、59、61号土坑 | 第497区 道横区 | 221~223、226、228号土坑 | 第530区 道横区 |
| 60、65、66号土坑 | 第498区 道横区 | 227、229、231号土坑 | 第531区 道横区 |
| 67、69、72、73号土坑 | 第499区 道横区 | 233~237号土坑 | 第532区 道横区 |
| 71、74、79、82号土坑 | 第500区 道横区 | 238~243号土坑 | 第533区 道横区 |
| 75~78号土坑 | 第501区 道横区 | 248、251~255号土坑 | 第534区 道横区 |
| 81、84、86、87号土坑 | 第502区 道横区 | 256~261号土坑 | 第535区 道横区 |
| 88~91、93、94号土坑 | 第503区 道横区 | 262~266、267号土坑 | 第536区 道横区 |
| 83~90、92、107号土坑 | 第504区 道横区 | 244~247、249、250号土坑 | 第537区 道横区 |
| 95、96、98、99号土坑 | 第505区 道横区 | 268~272号土坑 | 第538区 道横区 |
| 97、100~103、108号土坑 | 第506区 道横区 | 273~280号土坑 | 第539区 道横区 |
| 103~106号土坑 | 第507区 道横区 | 281~285号土坑 | 第540区 道横区 |
| 109、110、112、113号土坑 | 第508区 道横区 | 286~291号土坑 | 第541区 道横区 |
| 114~116、119号土坑 | 第509区 道横区 | 292~294、296、297号土坑 | 第542区 道横区 |
| 118、120~122号土坑 | 第510区 道横区 | 302~308号土坑 | 第543区 道横区 |
| 123、124、126、127号土坑 | 第511区 道横区 | 298~301、309、310号土坑 | 第544区 道横区 |
| 128~131号土坑 | 第512区 道横区 | 89、322号土坑 | 第545区 道横区 |
| 132、134、136~138号土坑 | 第513区 道横区 | 62号土坑 | 第546区 道横区 |
| 139~141、143号土坑 | 第514区 道横区 | 63号土坑 | 第547区 道横区 |
| 144、145、147~149号土坑 | 第515区 道横区 | 117号土坑 | 第548区 道横区 |
| 150~155号土坑 | 第516区 道横区 | 311~314号土坑 | 第549区 道横区 |

315～320号土坑
風例木1～3
13・323号土坑
土坑出土土器実測図
土坑出土土器拓影図

第550図 遺構図
第551図 遺構図
第552図 遺構図
第553～555図
第556～571図



土坑出土石器
遺構外出土土器実測図
遺構外出土土器拓影図
遺構外出土石器

第571～575図
第576～578図
第579～591図
第592～621図

付図 縄文時代遺構配置図

凡 例

1. 遺構実測図の縮尺は、住居址 $\frac{1}{50}$ 、炉・埋設土器・土坑 $\frac{1}{20}$ とした。
2. 遺構実測図中、出土遺物に付けられた数字は、遺物実測図の番号と一致する。またS・Jは住居の記号、S・Kは土坑の記号、P₁・P₂はピットナンバーを表わす。断面基準線は海拔である。
3. 方位は座標北である。
4. 土器実測図は原則として $\frac{1}{2}$ 、拓影図は $\frac{1}{5}$ 、それ以外は図中に記した。石器実測図は $\frac{1}{2}$ ・ $\frac{1}{4}$ ・ $\frac{1}{5}$ ・ $\frac{1}{6}$ ・ $\frac{1}{8}$ である。
5. 出土遺物の観察は表組とした。
6. 遺構・遺物写真図版の縮尺は任意である。
7. 遺構・遺物挿入図中のスクリーンは次のとおりである。

 焼土  土器・人面赤色塗彩  磨り面

8. 遺物出土状態実測図中●は土器 △は石器を示す。

第1図 縄文時代遺構配置図

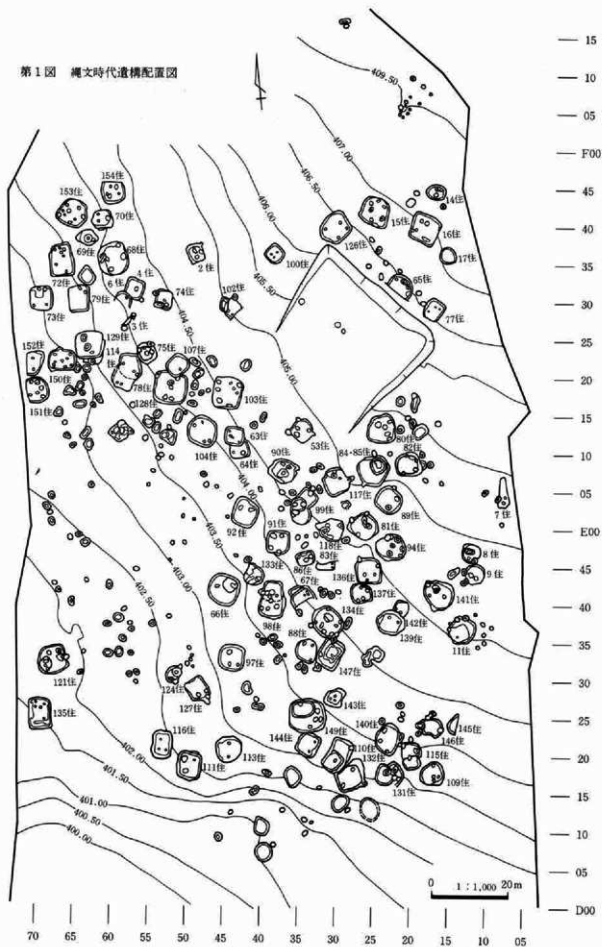

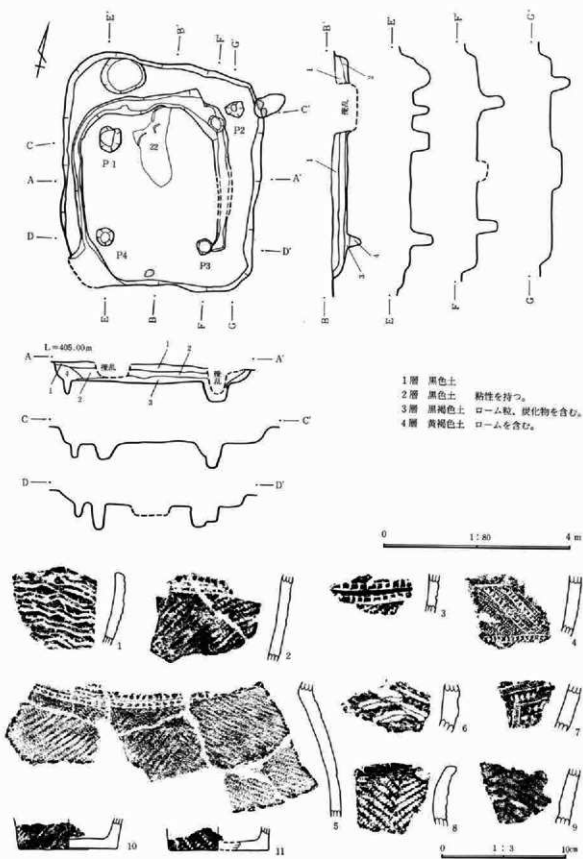

第2図 2号住居址実測図・出土遺物図

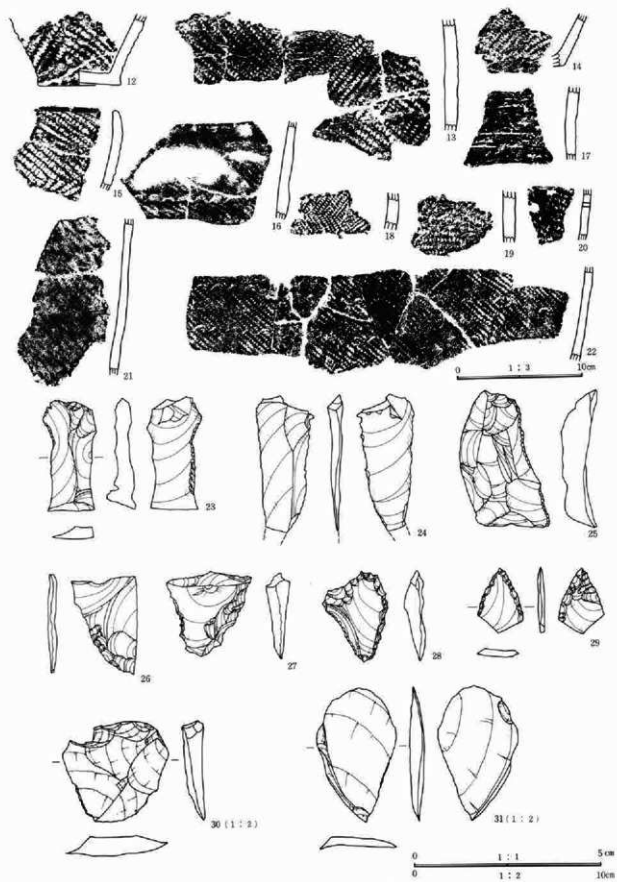

第3图 2号住居址出土遺物图

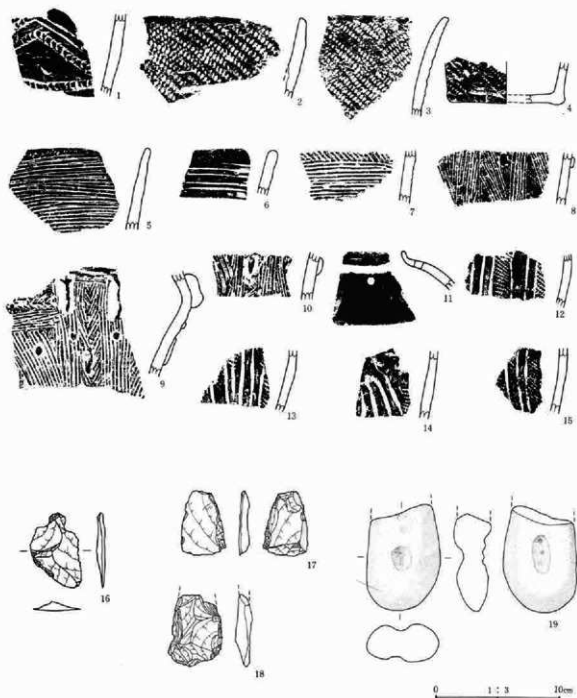

第4图 3号b住居址实测图·出土物图

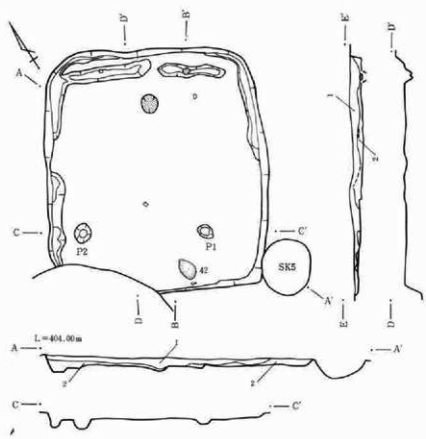

1層 黒褐色土
2層 褐色土 ロームを含む。

0 1:80 4m



0 1:3 10cm

第5図 4号住居址実測図・出土遺物図

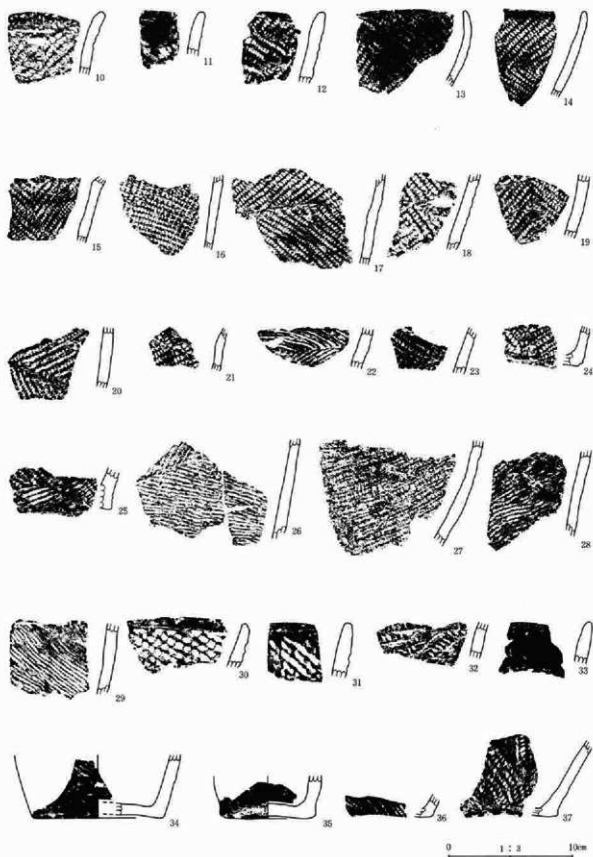

第6图 4号住居址出土器物图

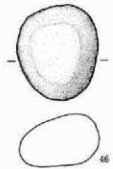
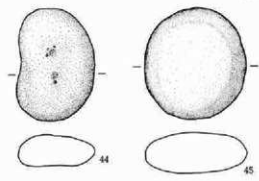
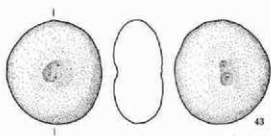
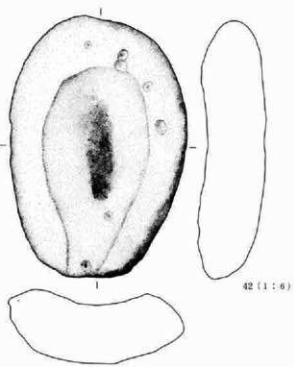
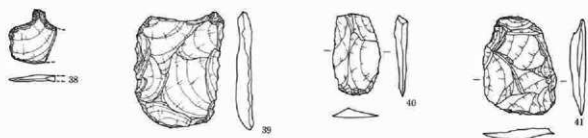

第7图 4号住居址出土遗物图

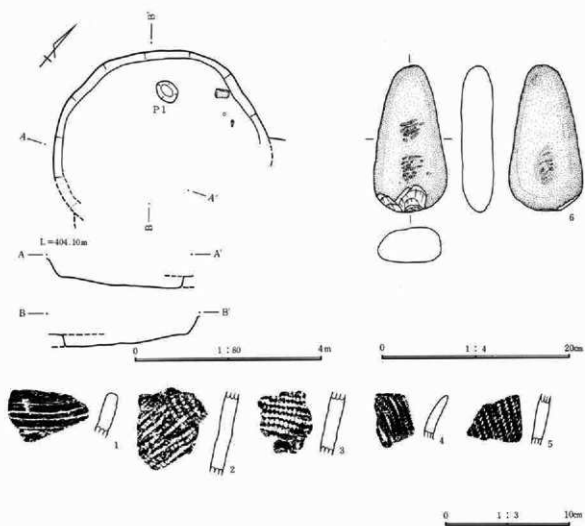

第8图 6号住居址实测图·出土物图

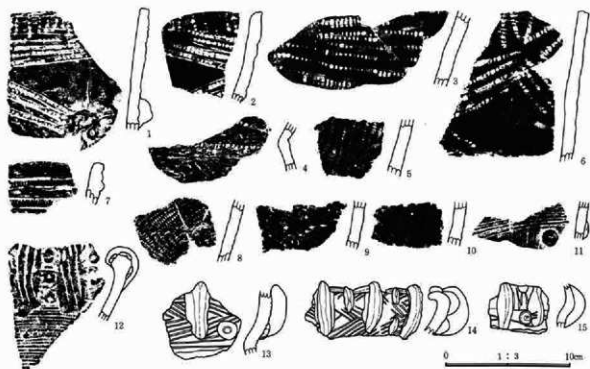
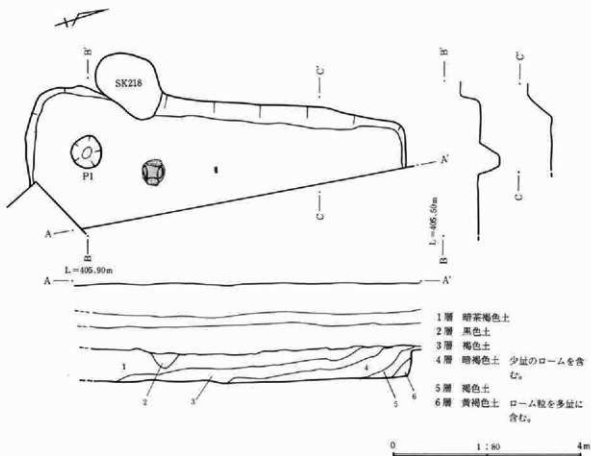

第9図 7号住居址実測図・出土遺物図

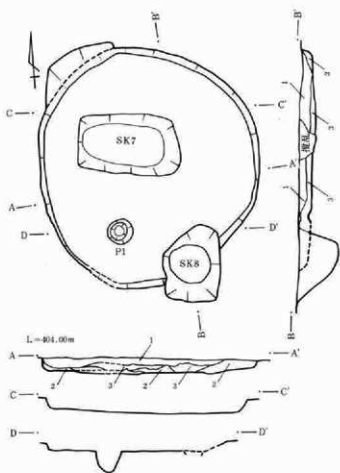

- 1層 黒褐色土
 2層 黄褐色土 ローム粒多量に含む。
 3層 褐色土 ローム粒全若干混入。

0 1:80 4m

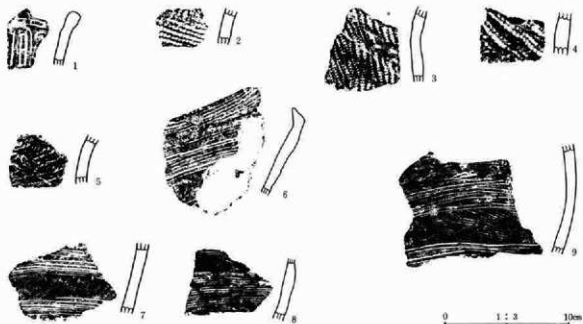

第10図 8号住居実測図・出土遺物図

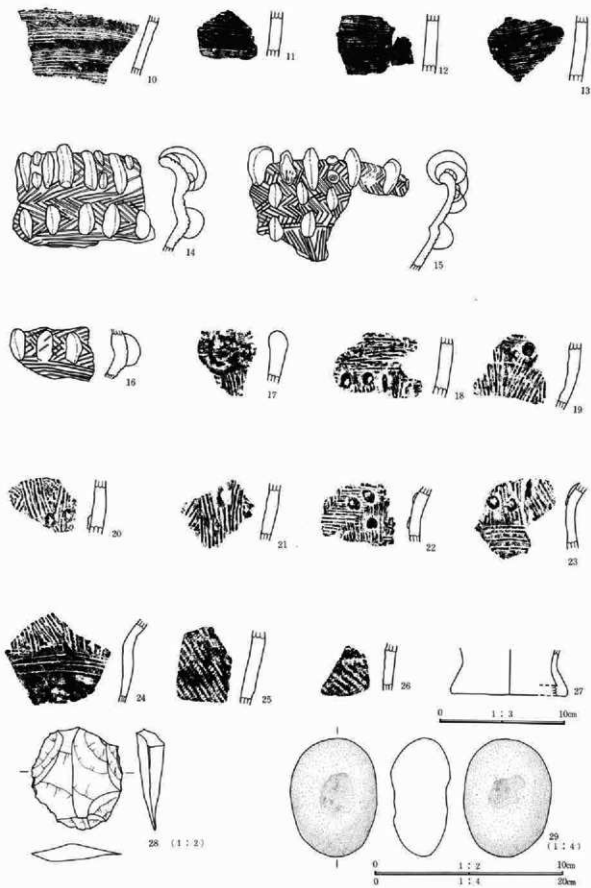

第11图 8号住居址出土文物图

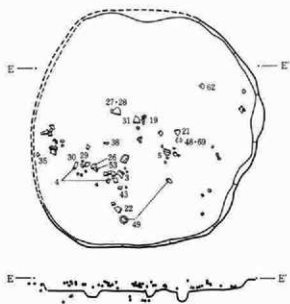
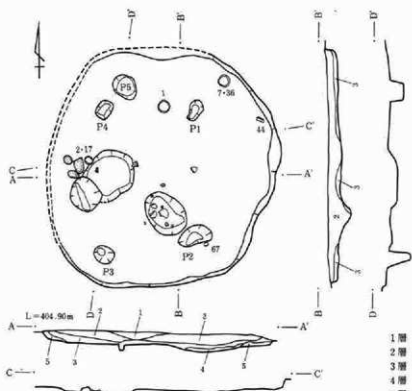

第12図 9号住居址・遺物出土状態実測図

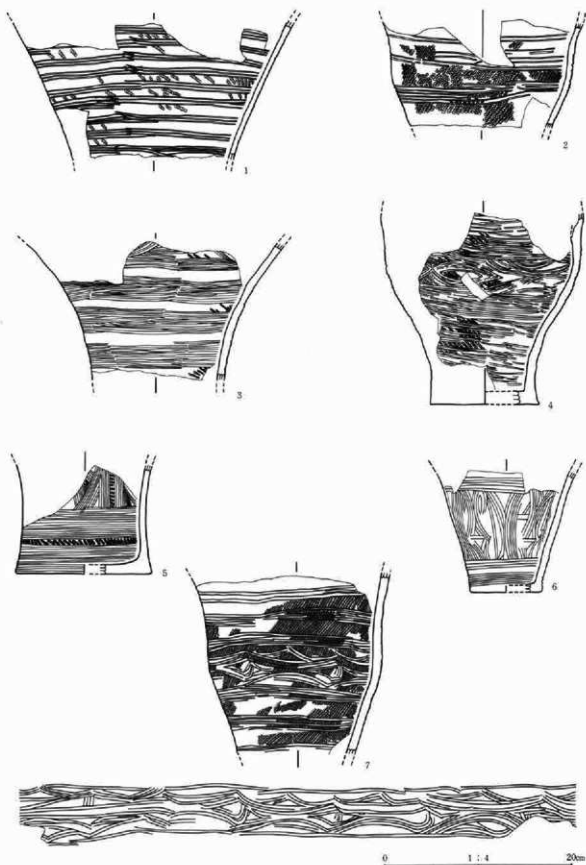

第13图 9号住居址出土遗物图

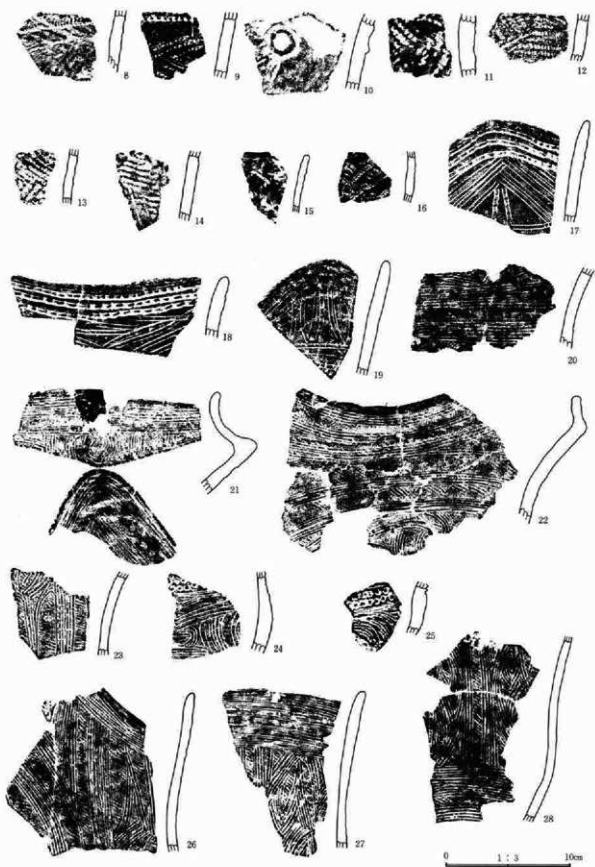

第14图 9号住居址出土遗物图

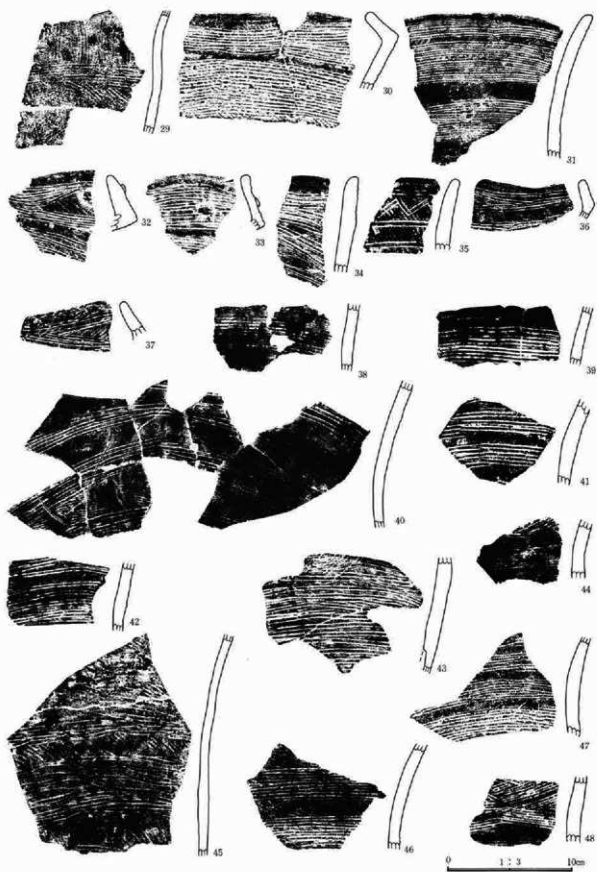

第15图 9号住居址出土遺物図

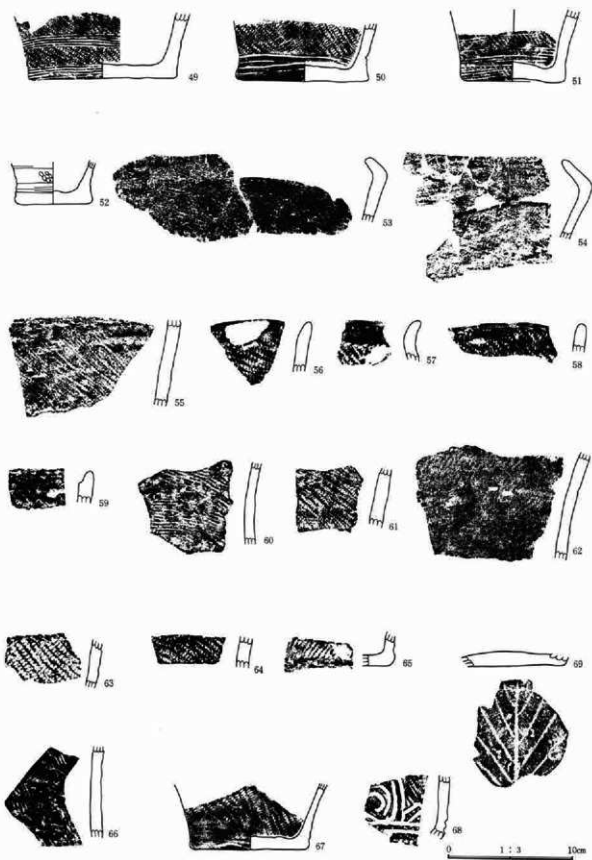

第16图 9号住居址出土遗物图

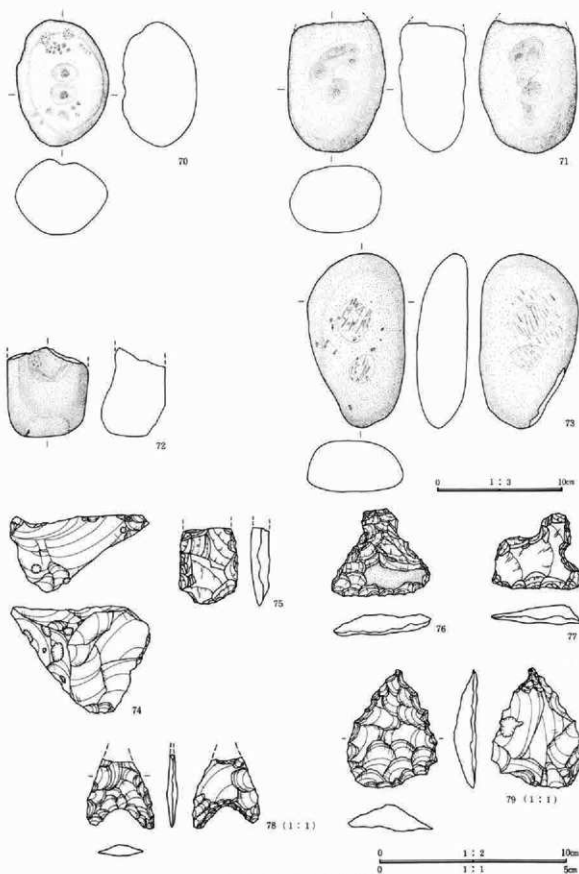

第17图 9号住居址出土遺物图

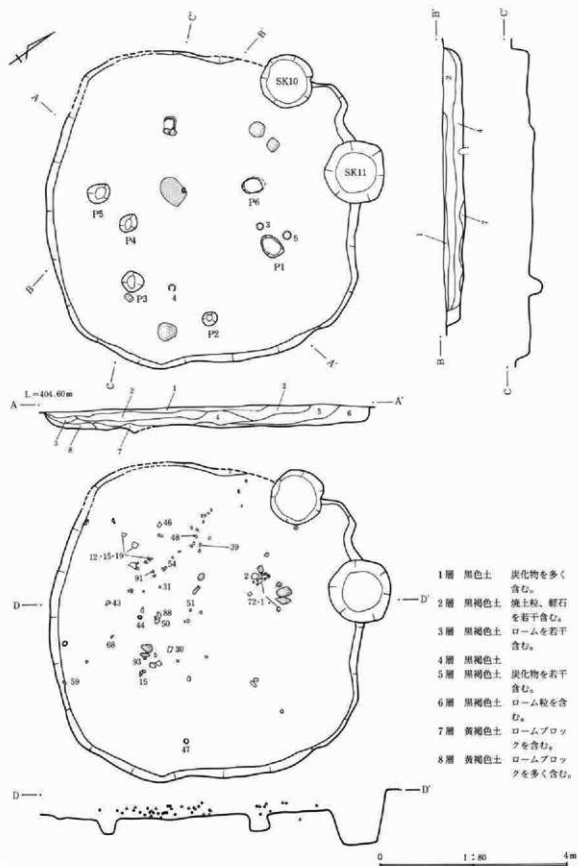

第18図 11号住居址・遺物出土状態実測図

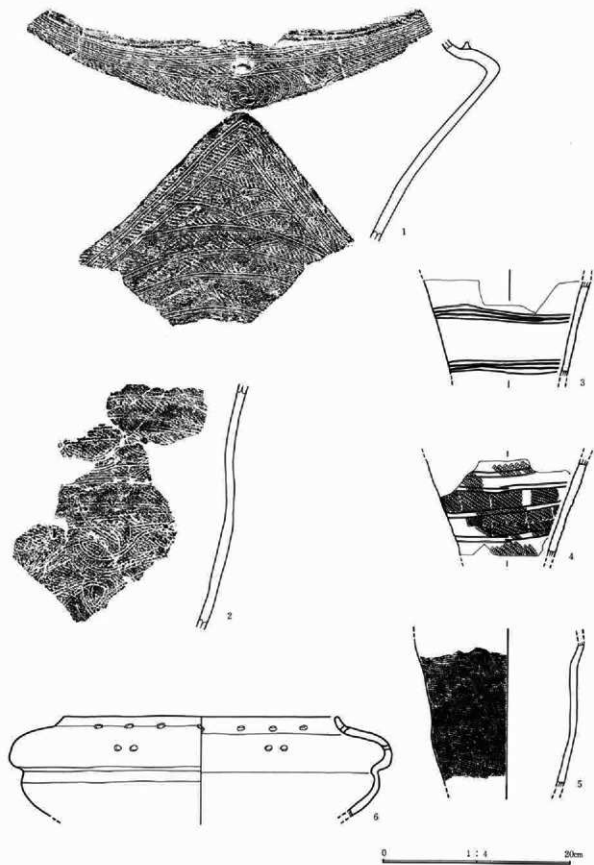

第19图 11号住居址出土遺物图

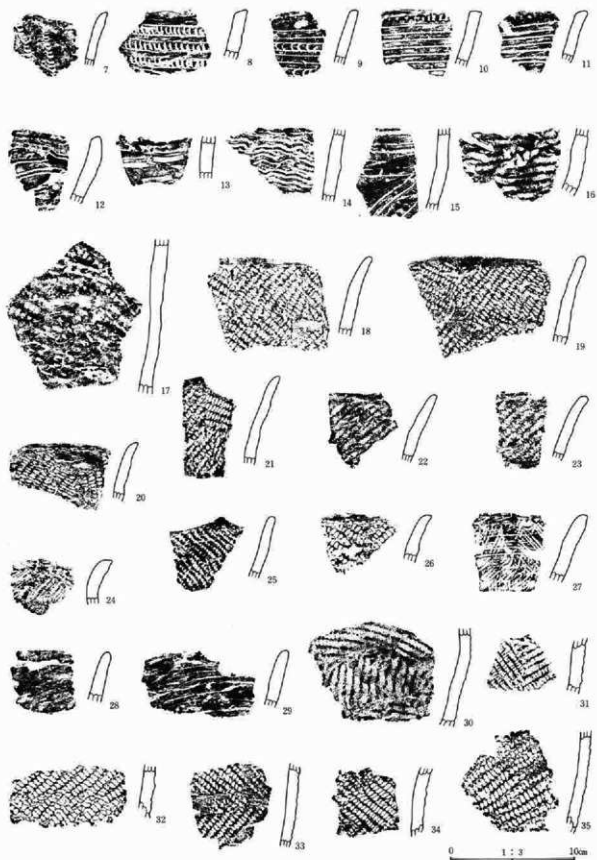

第20图 11号住居址出土遗物图

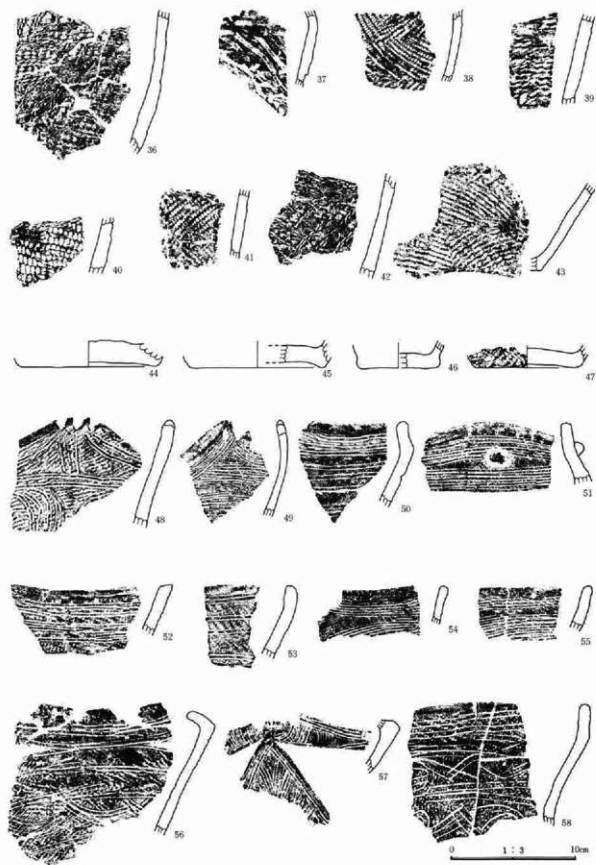

第21图 11号住居址出土遺物图

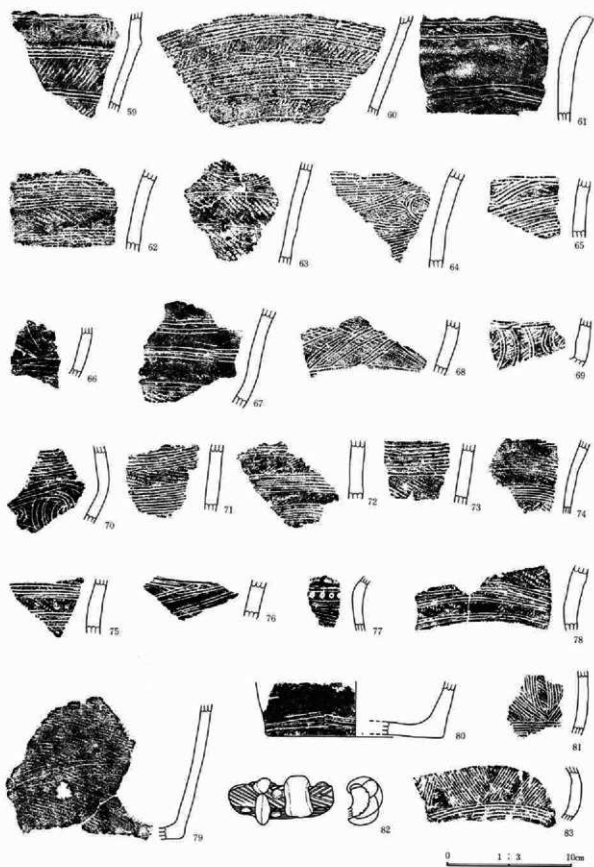

第22图 11号住居址出土遗物图

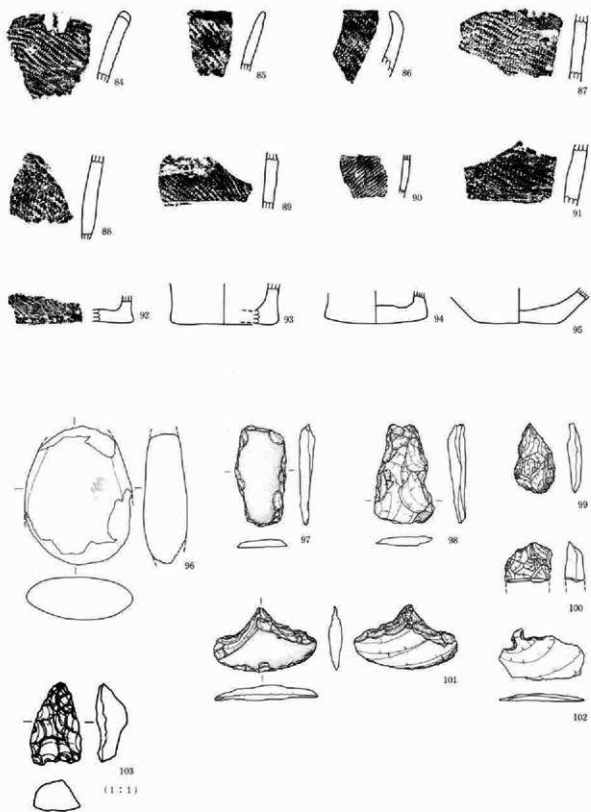

0 1:3 10cm

第23図 11号住居址出土遺物図

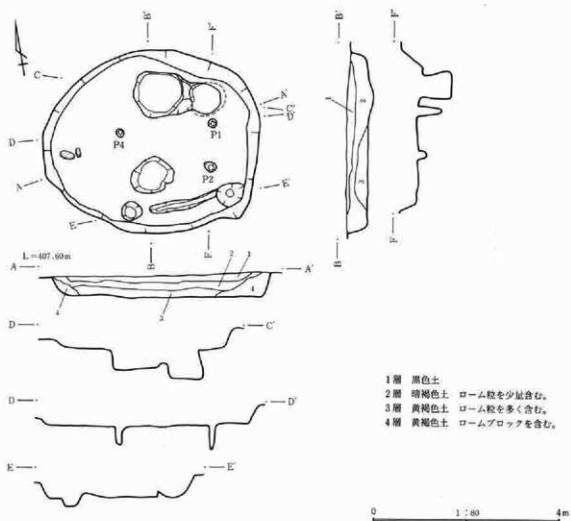

- 1層 黒色土
- 2層 暗褐色土 ローム粒を少量含む。
- 3層 黄褐色土 ローム粒を多く含む。
- 4層 黄褐色土 ロームブロックを含む。

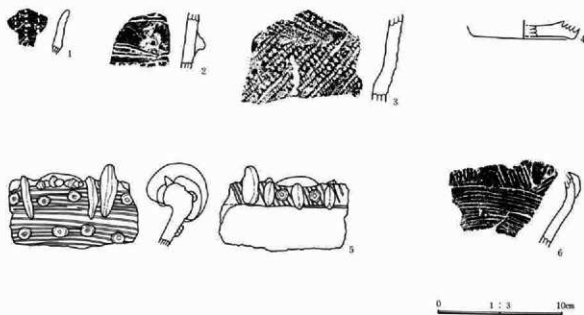

第24図 14号住居址実測図・出土遺物図

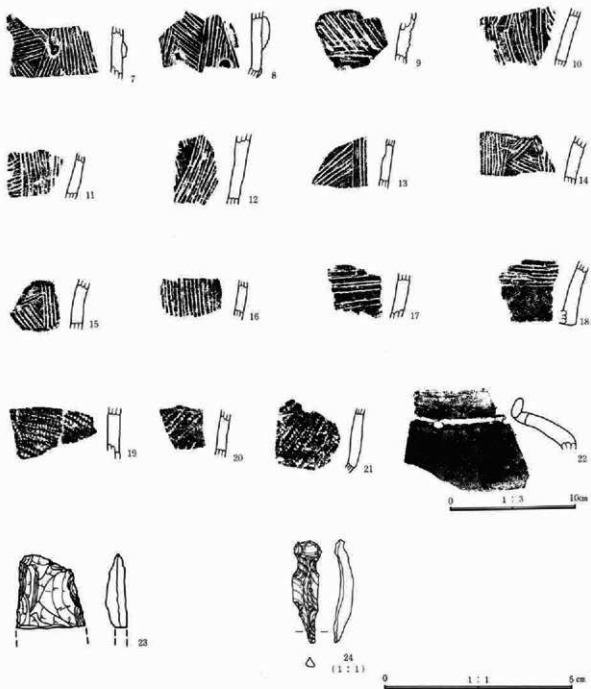

第25图 14号住居址出土遗物图

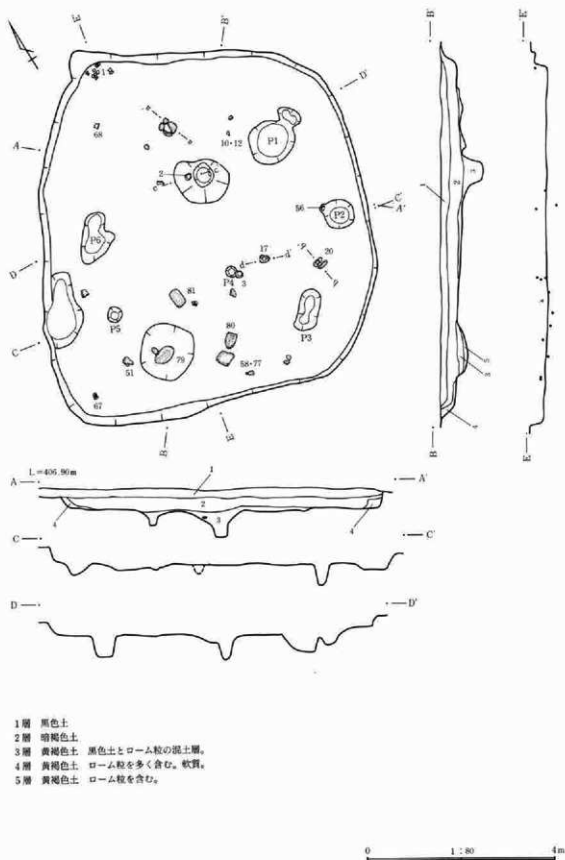

第26図 15号住居址実測図

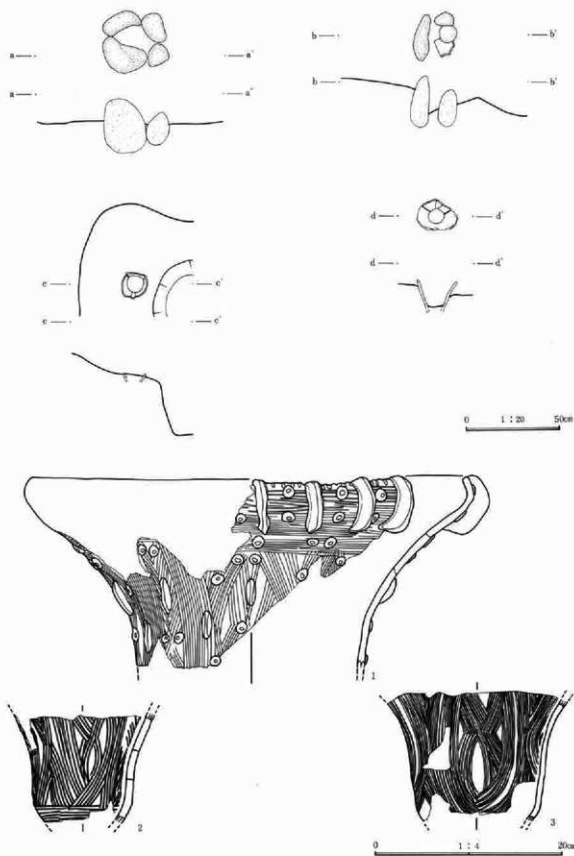

第27图 15号住居炉址实测图·出土遗物图

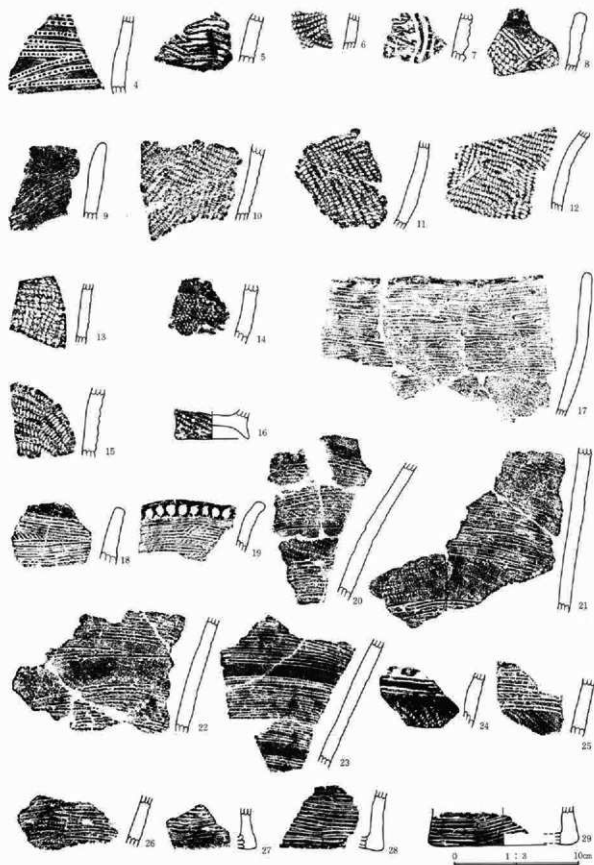

第28图 15号住居址出土遗物图

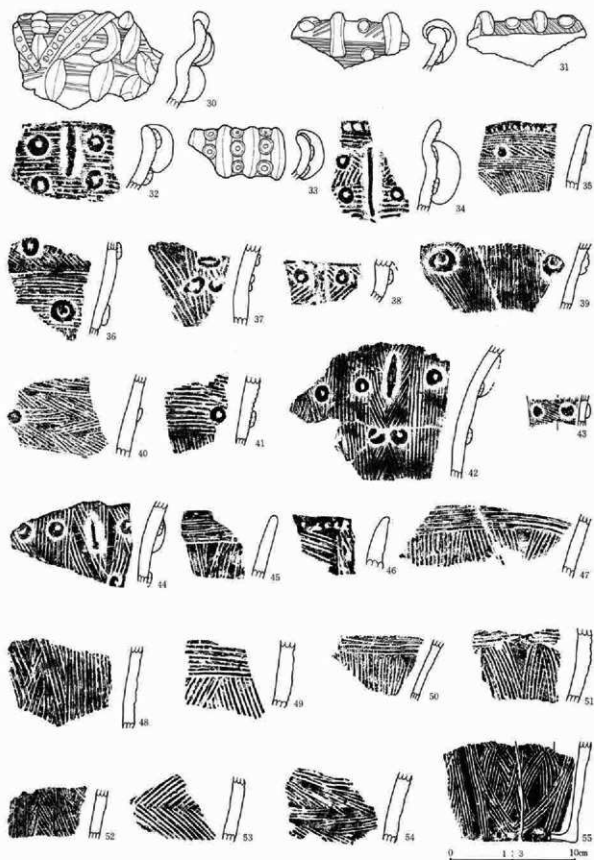

第29图 15号住居址出土遺物图

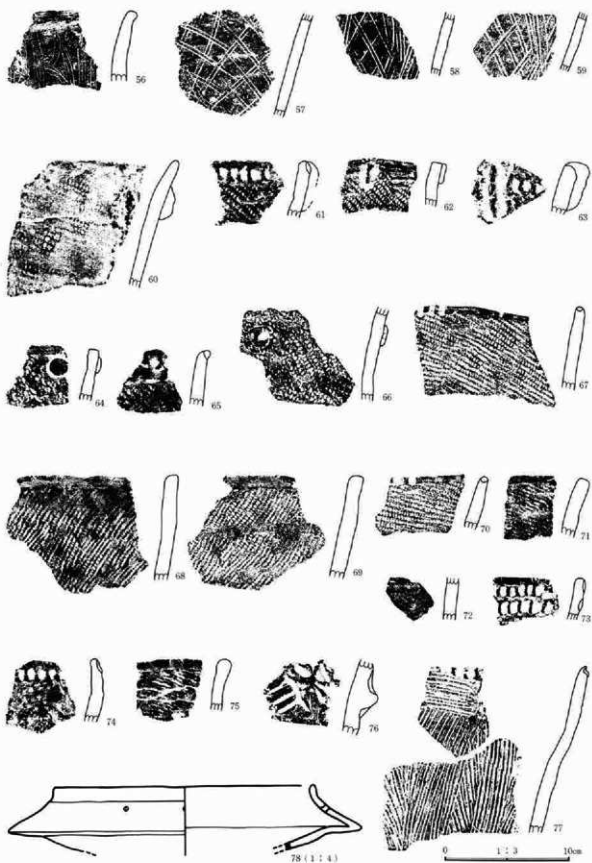

第30图 15号住居址出土遗物图

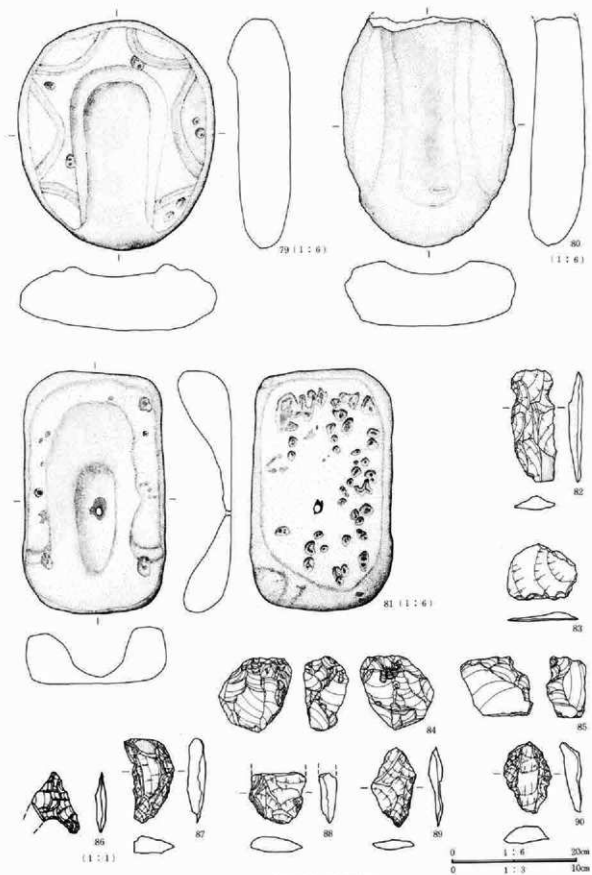

第31图 15号住居址出土遗物图

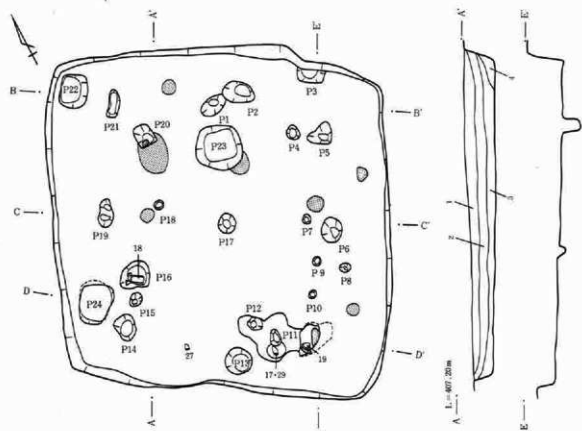

- 1層 黒色土
- 2層 黒褐色土
- 3層 暗褐色土 ローム粒を少量含む。
- 4層 黄褐色土 ローム粒を多量に含む。

0 1:100 4m

第32図 16号住居址実測図

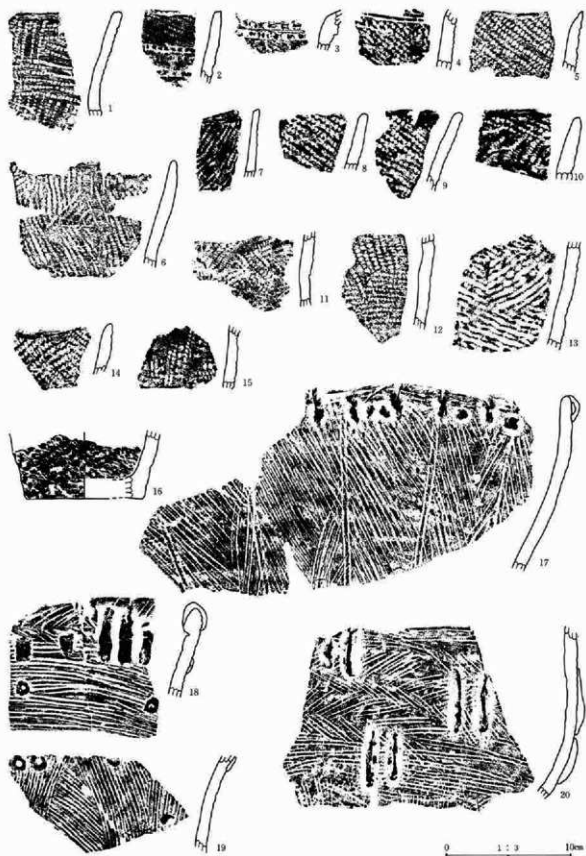

第33图 16号住居址出土遗物图

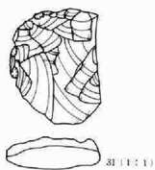
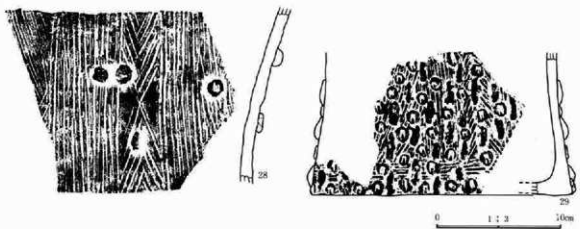
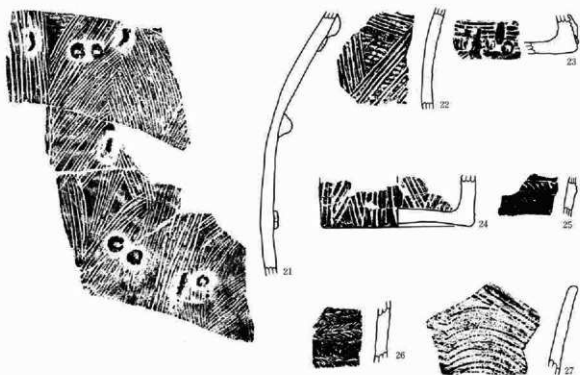

0 1:1 5cm

第34图 16号住居址出土遗物图

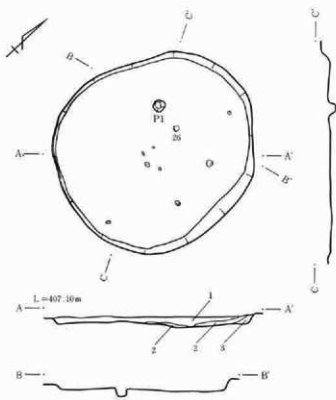

- 1層 黒褐色土
- 2層 黄褐色土 ローム粒を多く含む。
- 3層 黄褐色土 ロームブロックを含む。

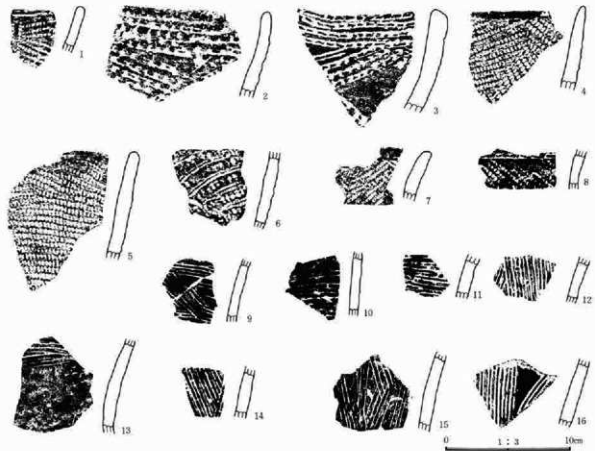

第35図 17号住居址実測図・出土遺物図

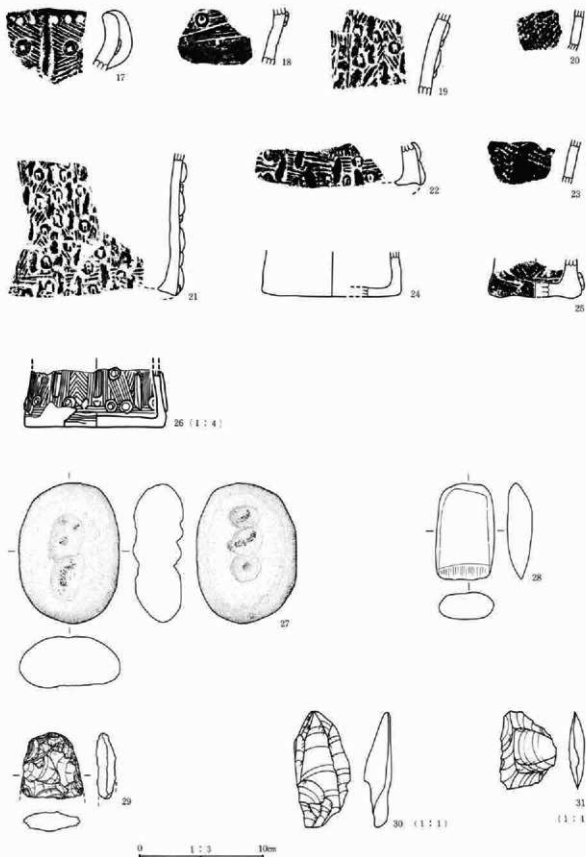

第36图 17号住居址出土遗物图

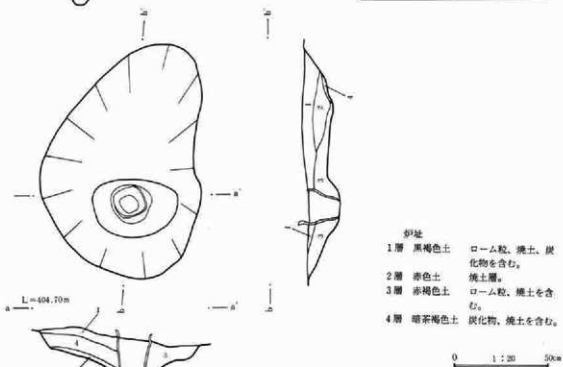
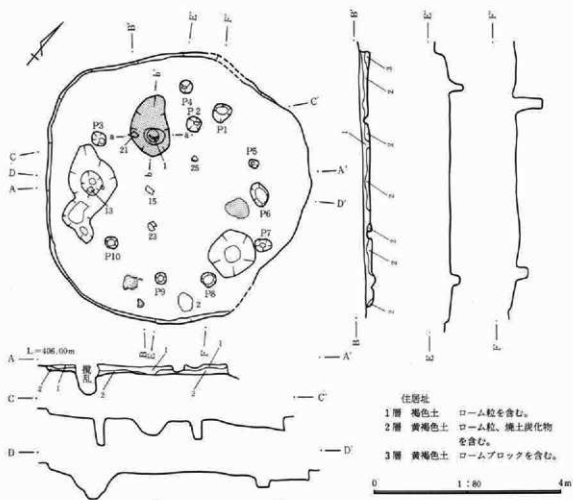

第37図 53号住居址・炉址実測図

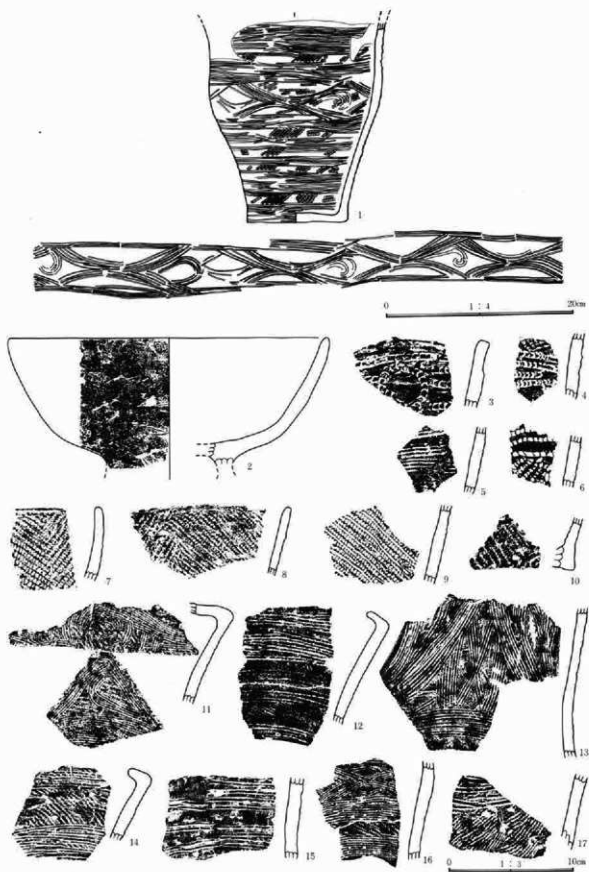

第38图 53号住居址出土器物图

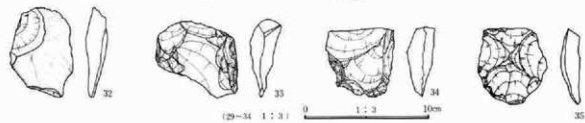
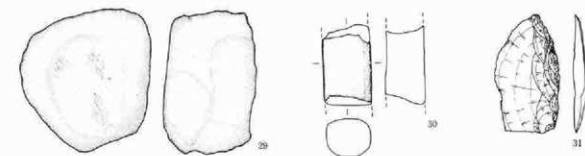
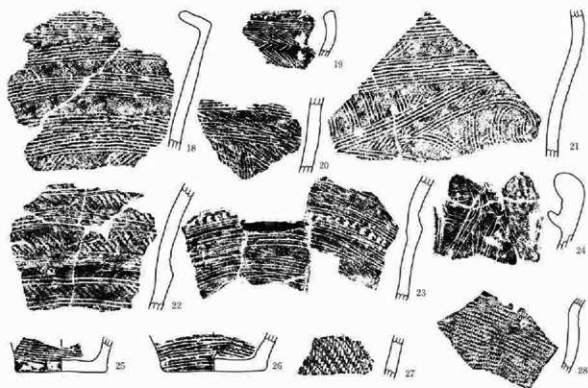

(29-34 1 : 3)

0 1 : 2 10cm

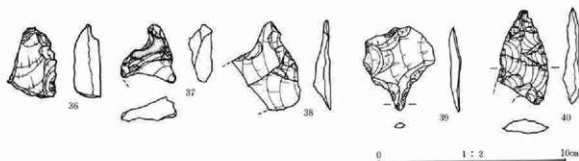

0 1 : 2 10cm

第39圖 53号住居址出土遺物圖

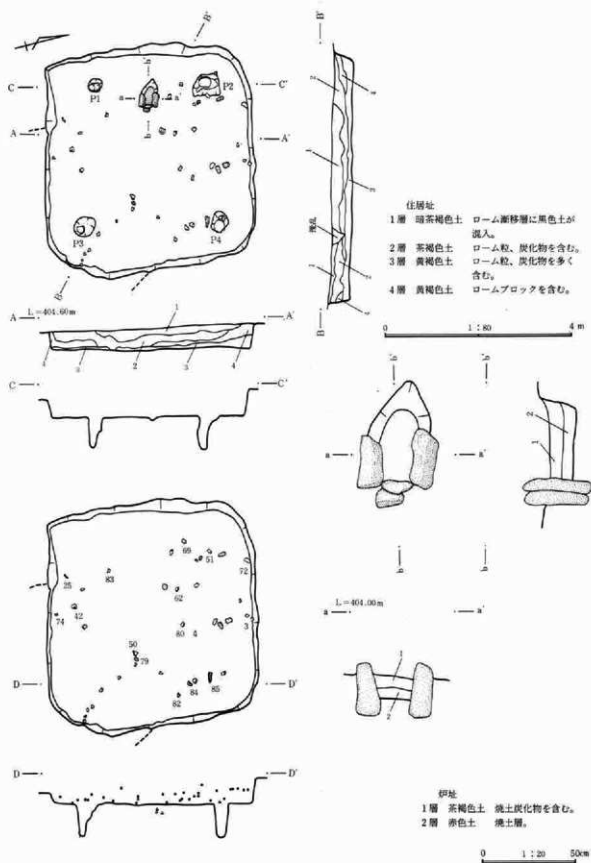

第40図 63号住居址・炉址・遺物出土状態実測図

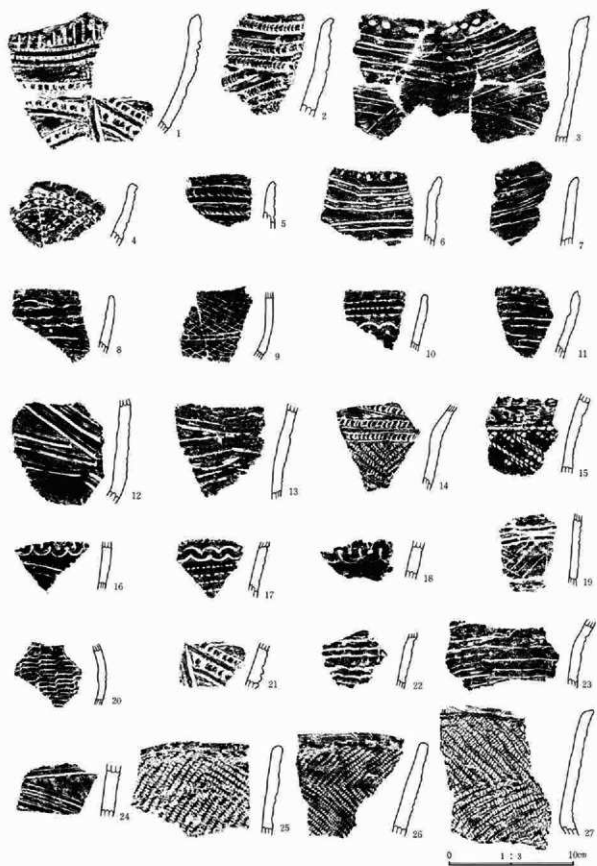

第41图 63号住居址出土遺物图

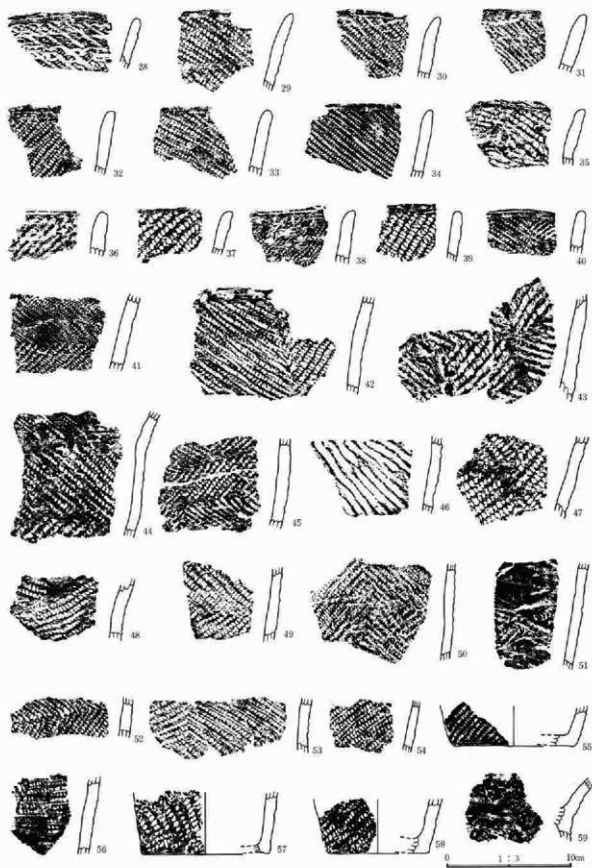

第42图 63号住居址出土器物图

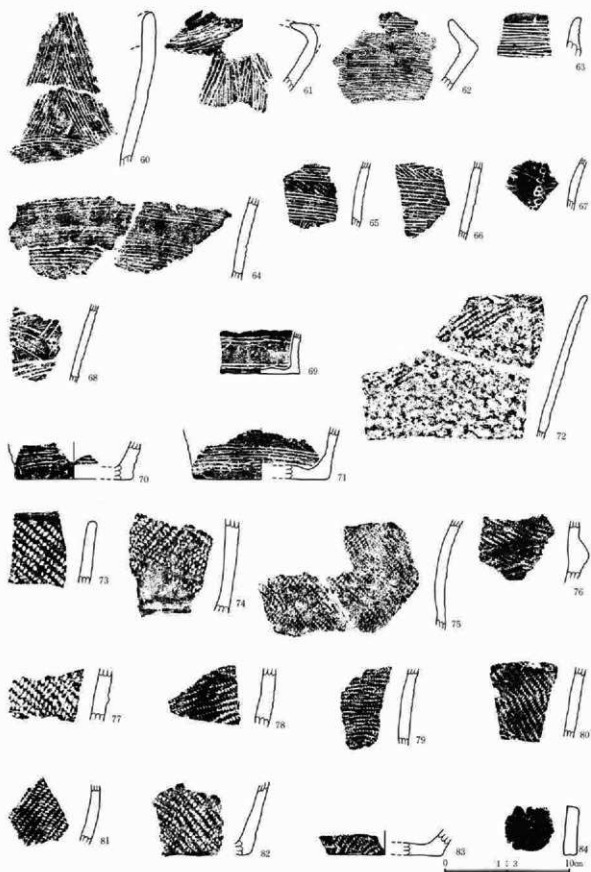

第43图 63号住居址出土器物图

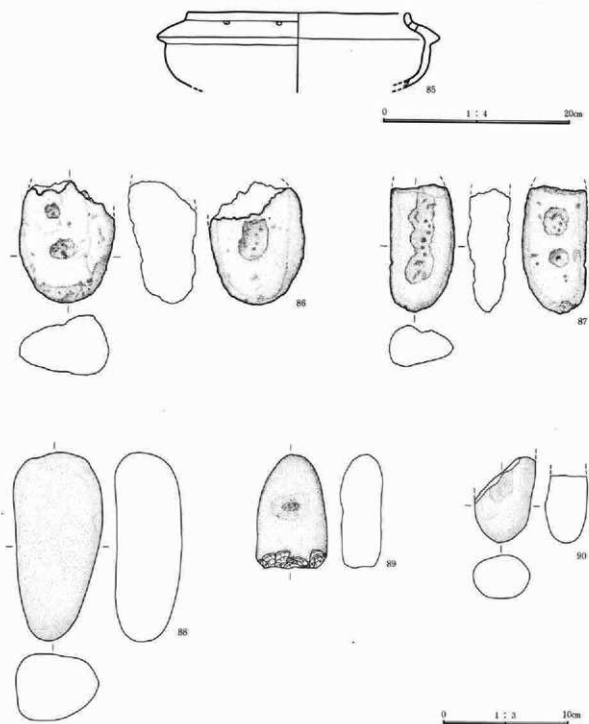

第44图 63号住居址出土遗物图

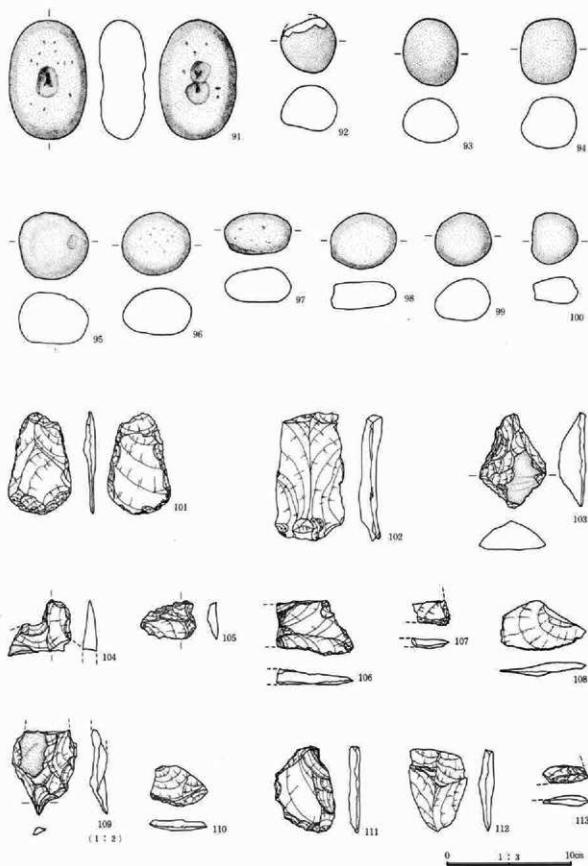

第45图 63号住居址出土文物图

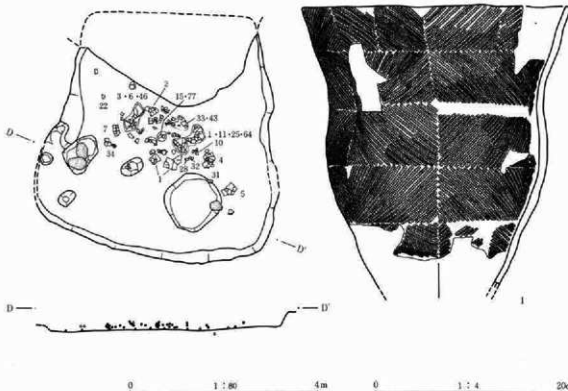
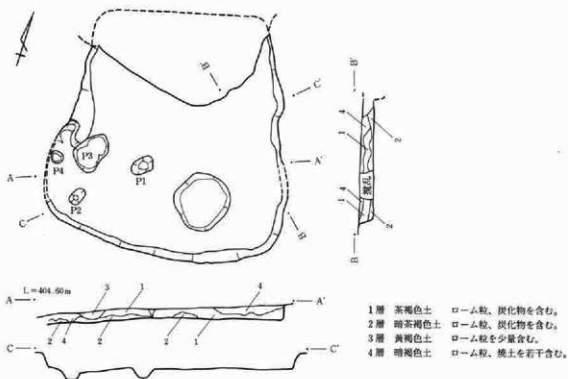

第46図 64号住居址・遺物出土状態実測図・出土遺物図

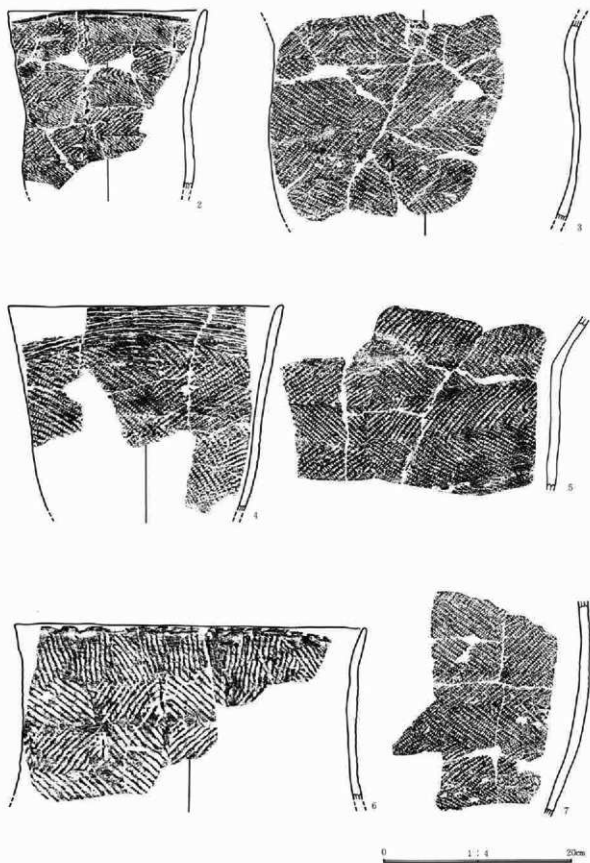

第47图 64号住居址出土遗物图

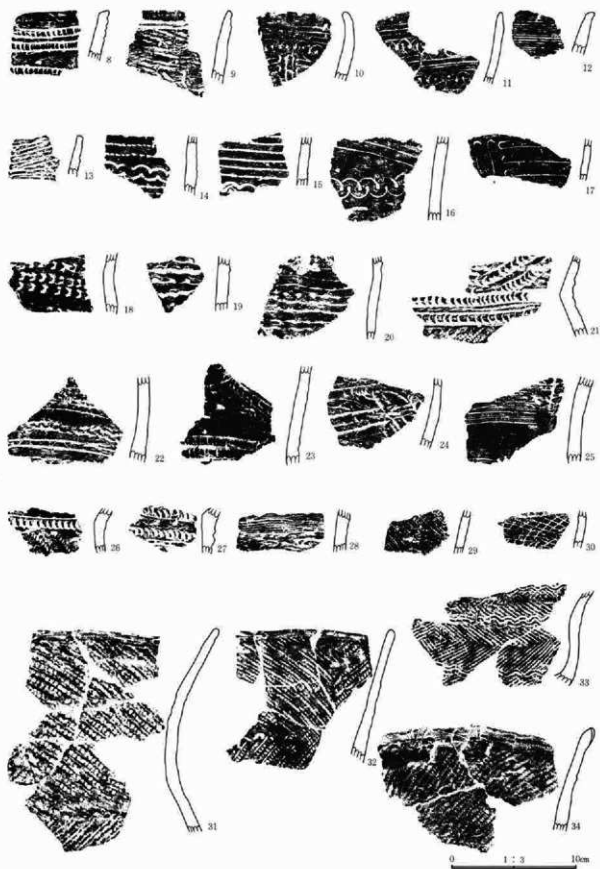

第48图 64号住居址出土器物图

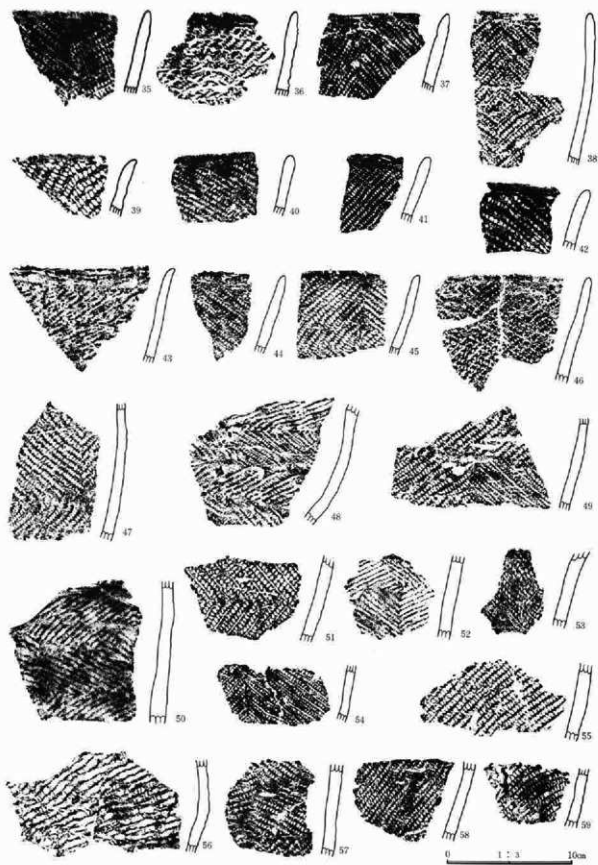

第49图 64号住居址出土器物图

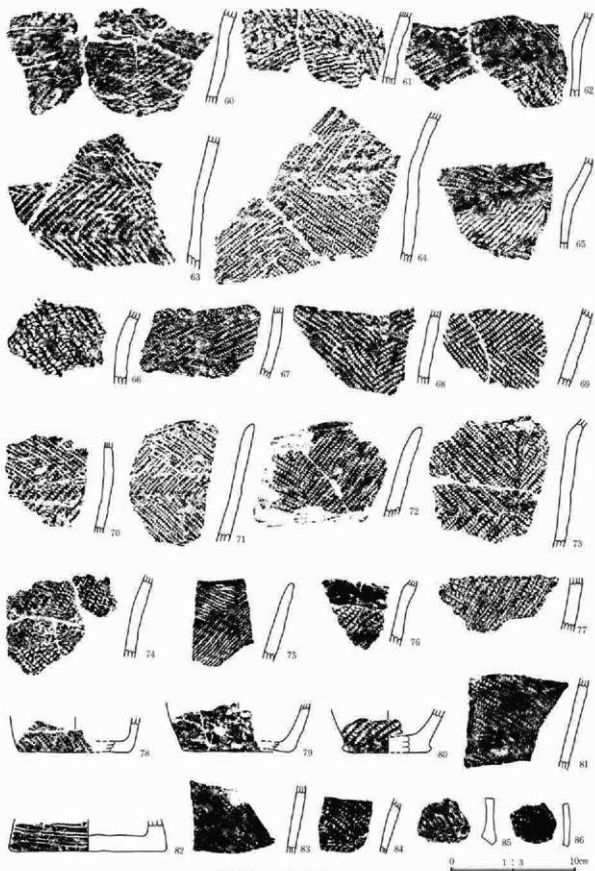

第50图 64号住居址出土遗物图

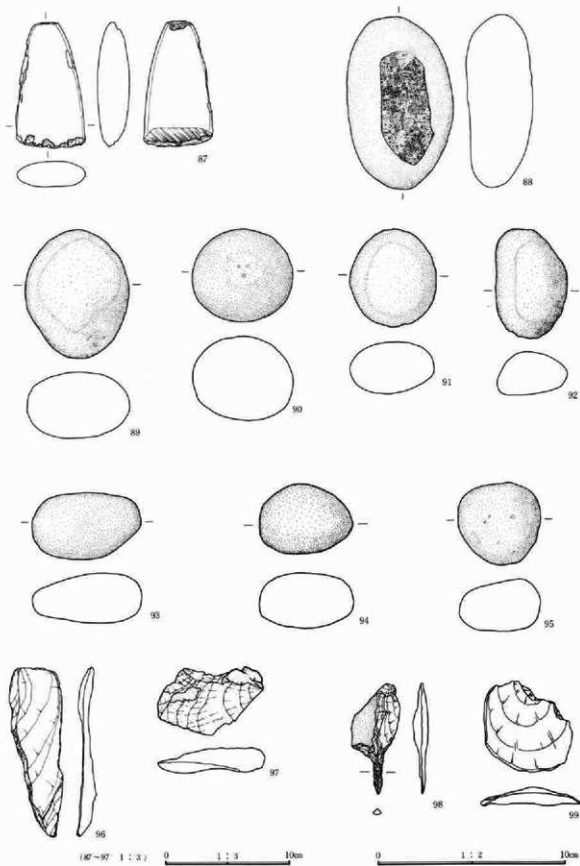

第51图 64号住居址出土物图

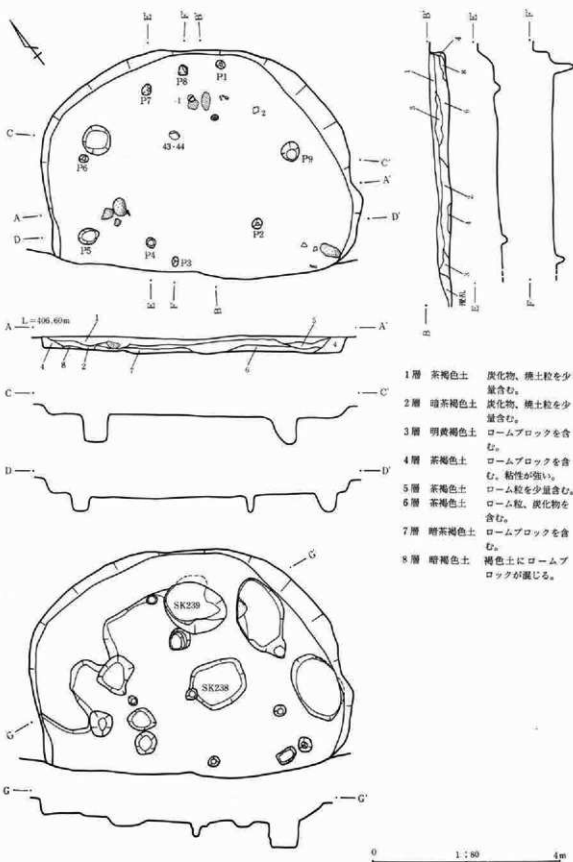

第52図 65号住居址実測図

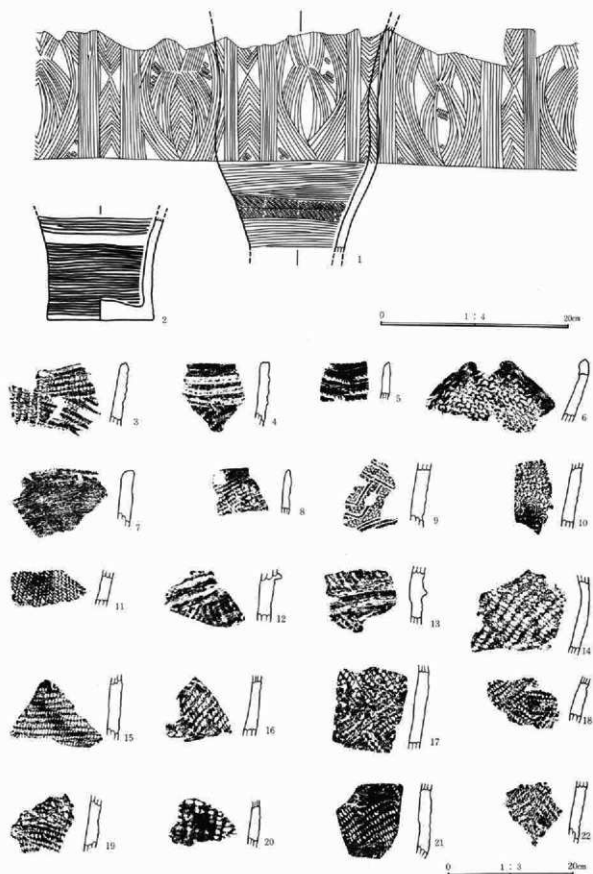

第53图 65号住居址出土遗物图

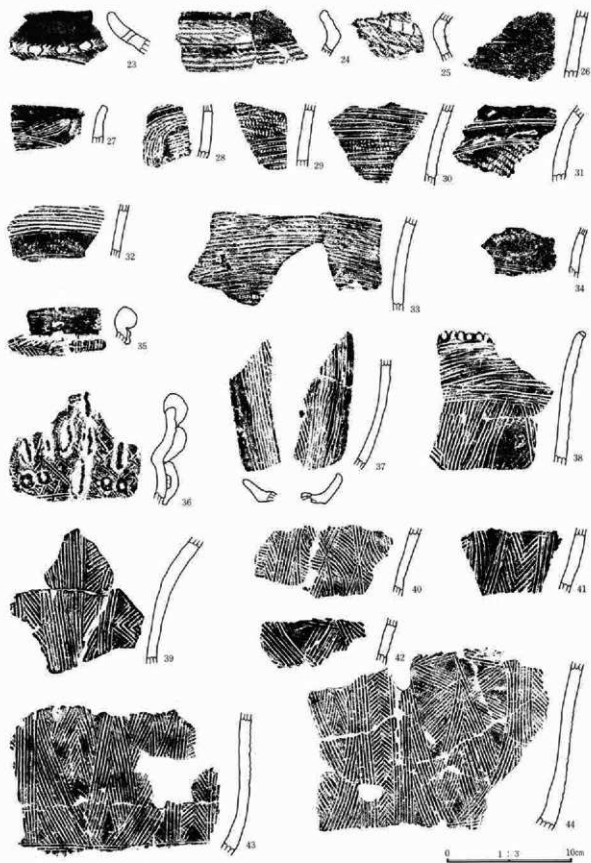

第54图 65号住居址出土遗物图

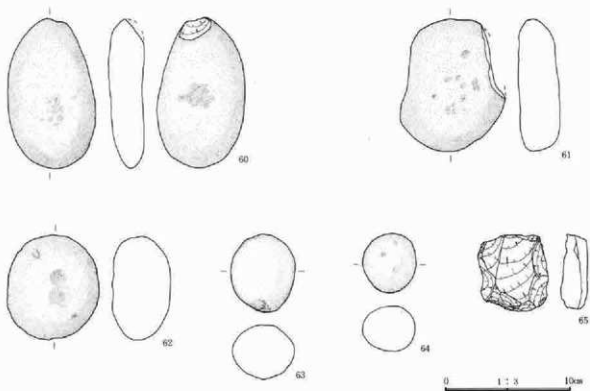
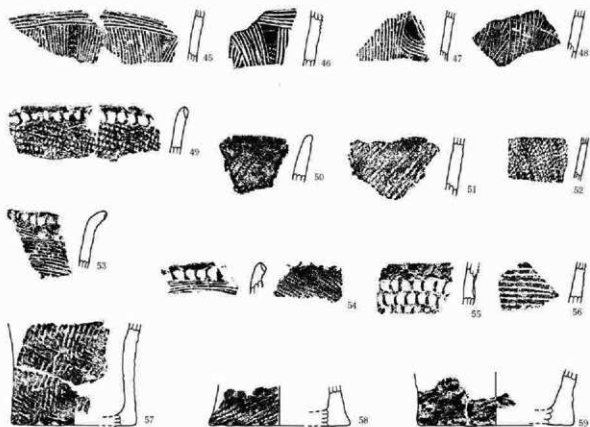

第55图 65号住居址出土器物图

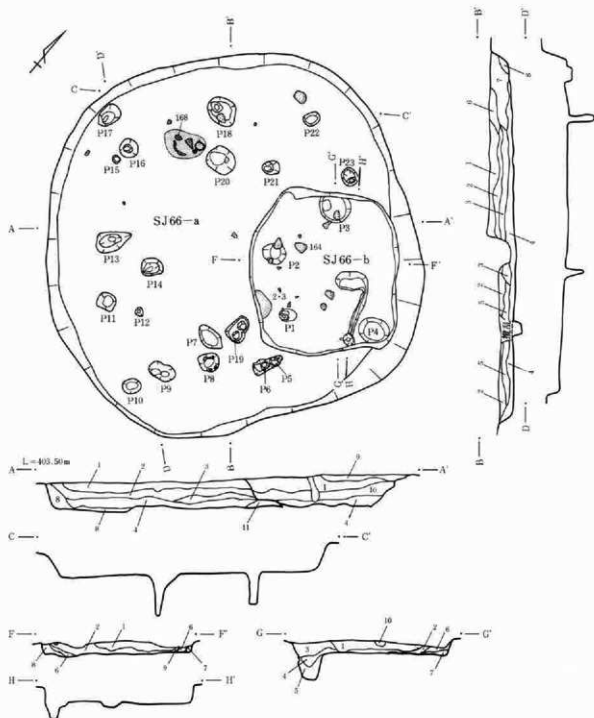

▲住居址

- | | | |
|----|-------|-----------------|
| 1層 | 茶褐色土 | ローム粒を少量含む。 |
| 2層 | 茶褐色土 | ローム粒、炭化物を含む。 |
| 3層 | 暗茶褐色土 | ローム粒、炭化物を含む。 |
| 4層 | 明茶褐色土 | ローム粒、炭化物を含む。 |
| 5層 | 茶褐色土 | ローム粒を少量含む、粘性強い。 |
| 6層 | 明褐色土 | ローム粒を少量含む。 |

- | | | |
|-----|---------|--------------|
| 7層 | 明茶褐色土 | ローム粒を少量含む。 |
| 8層 | 黄褐色土 | ローム粒を多く含む。 |
| 9層 | 暗褐色土 | ロームブロックを含む。 |
| 10層 | 黒褐色土 | ローム粒、炭化物を含む。 |
| 11層 | ロームブロック | |

0 1:80 4m

第56図 66号a・b住居址実測図

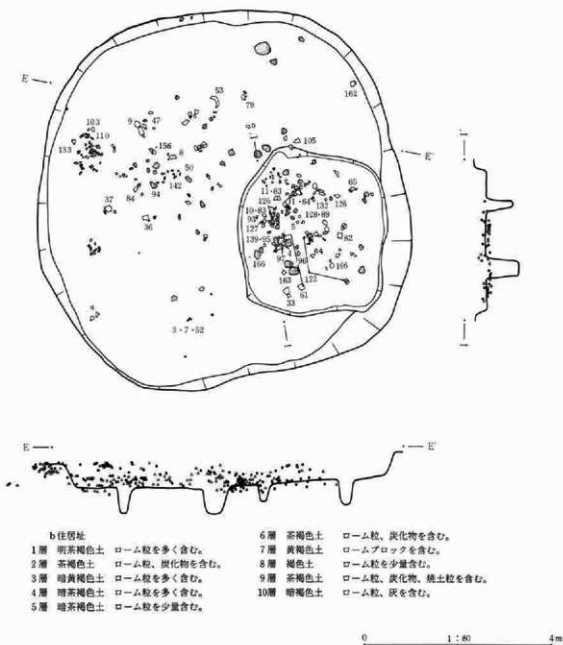

第57図 66号住居址遺物出土状態実測図

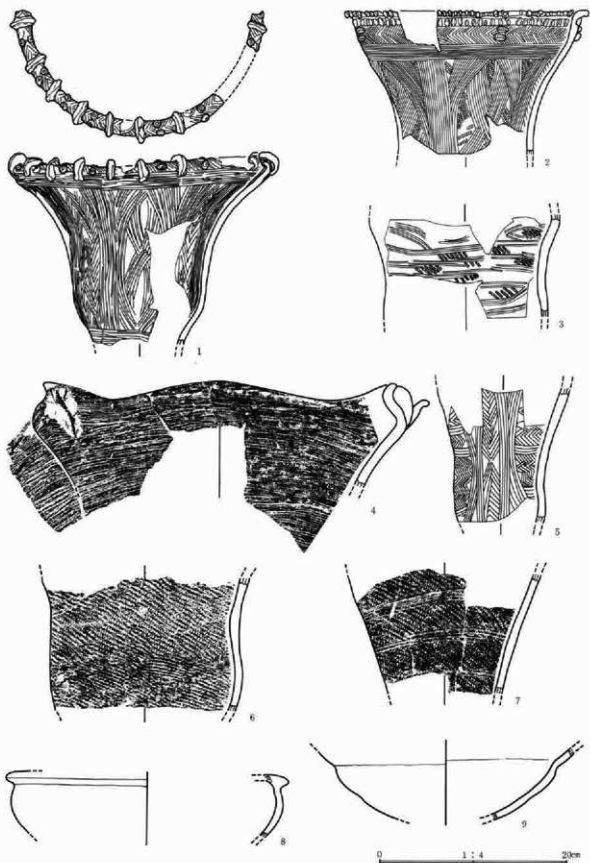

第58图 66号住居址出土遗物图

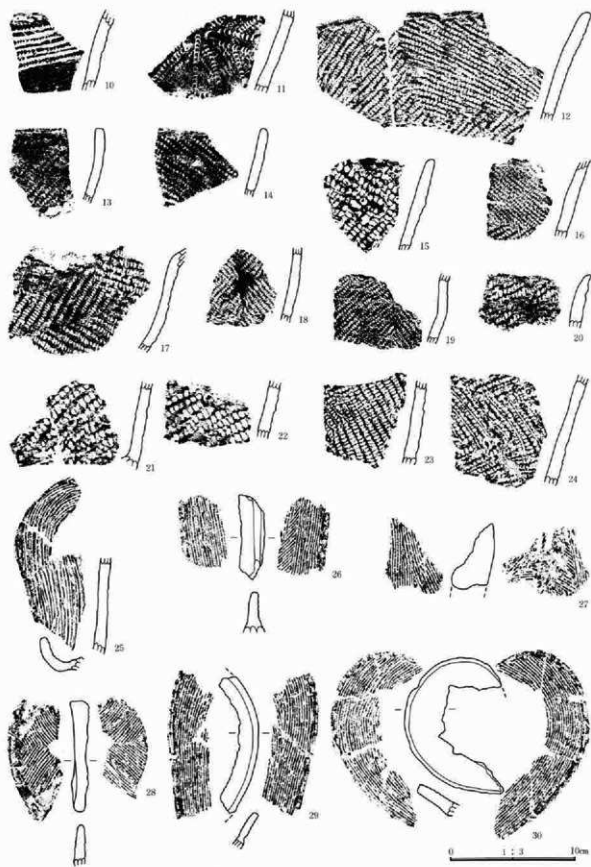

第59图 66号住居址出土遺物图

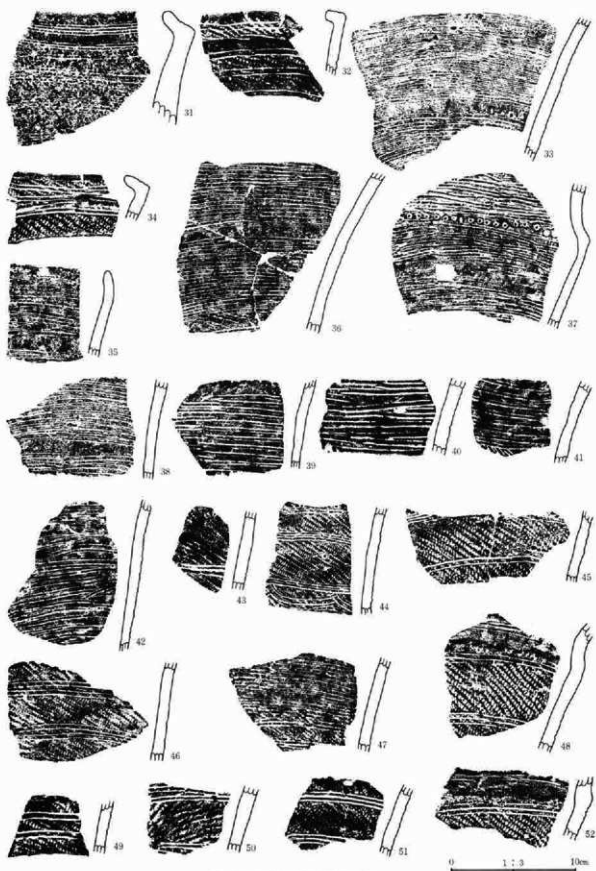

第60图 66号住居址出土遺物图

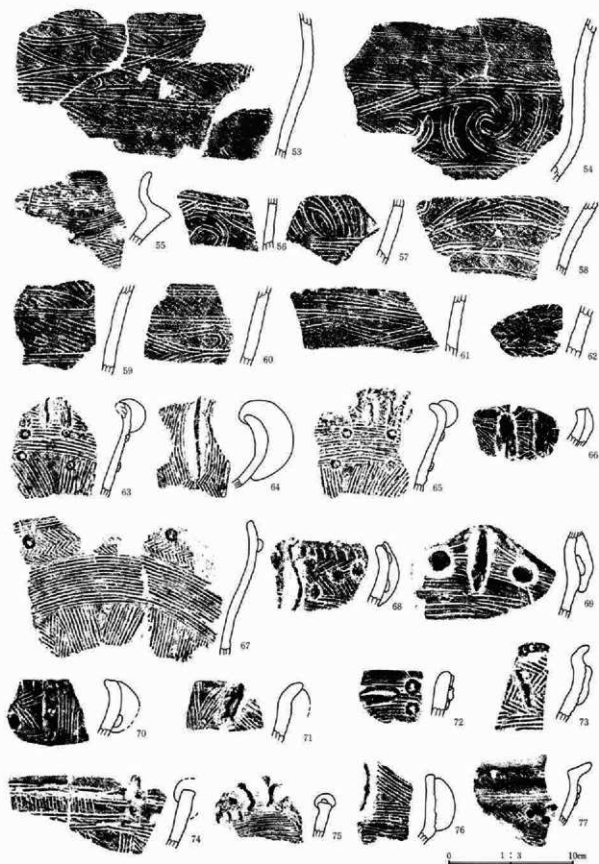

第61图 66号住居址出土器物图

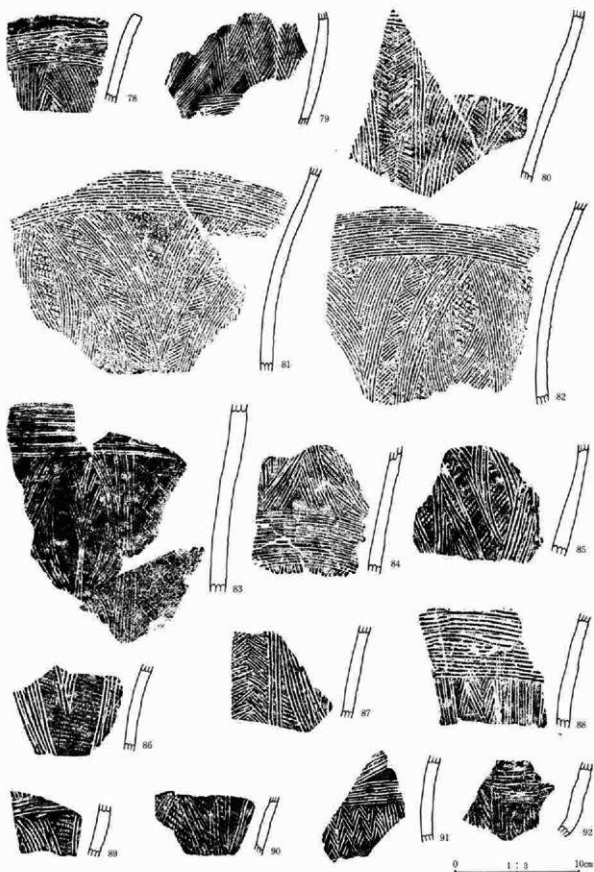

第62图 66号住居址出土织物图

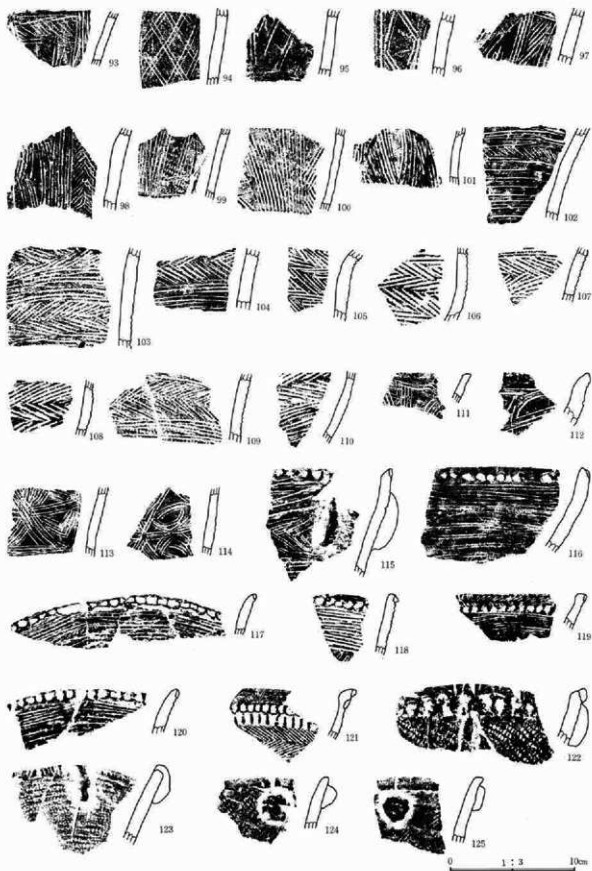

第63图 66号住居址出土遺物图

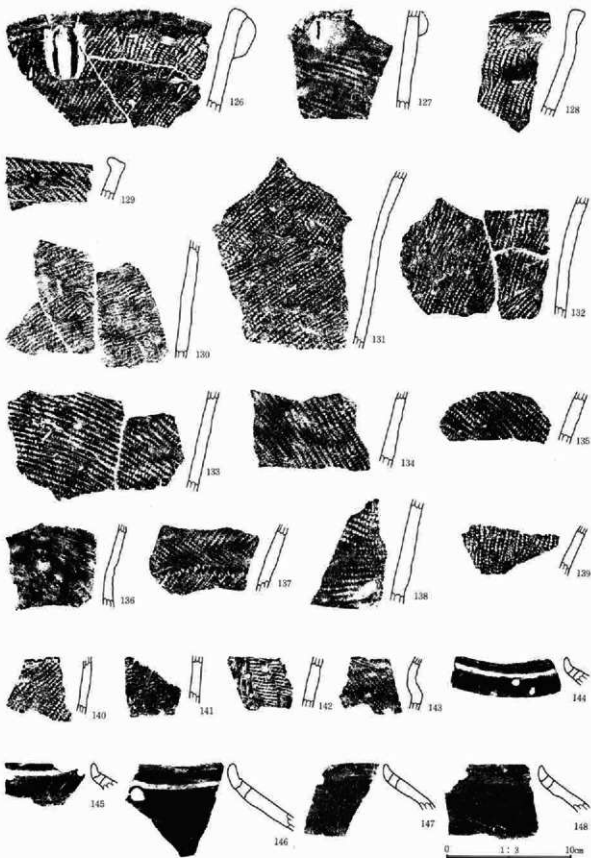

第64图 66号住居址出土遗物图

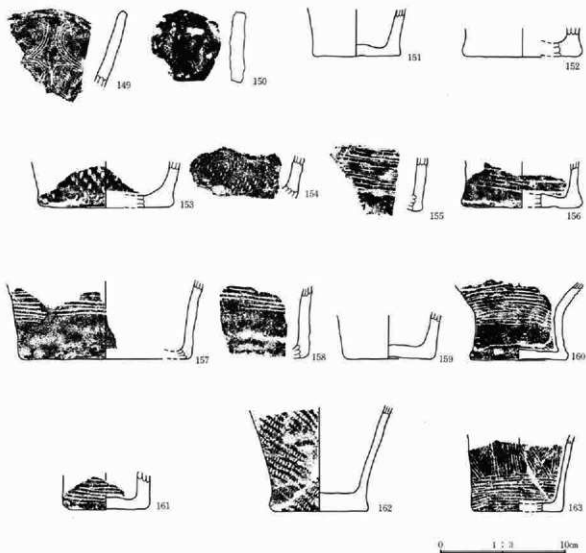

第65图 66号住居址出土器物图

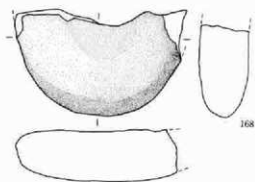
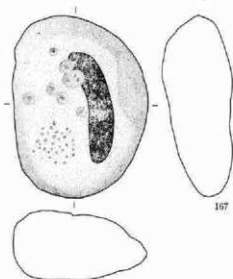
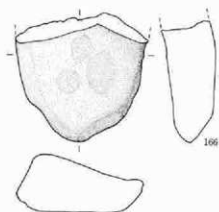
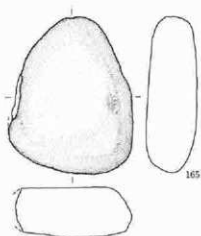
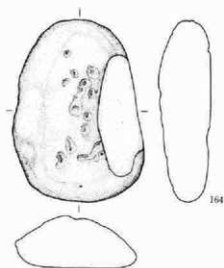

0 1 : 6 20cm

第66図 66号住居址出土遺物図

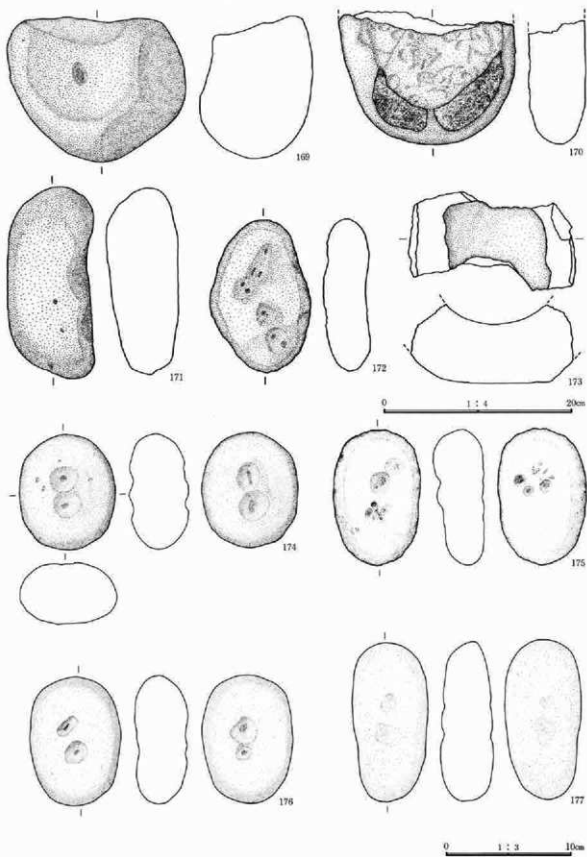

第67图 66号住居址出土遗物图

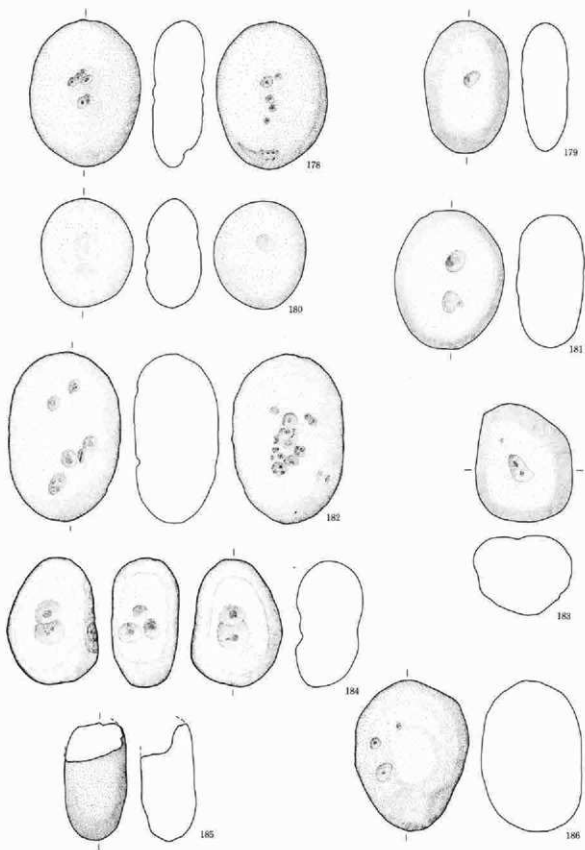

第68图 66号住居址出土遗物图

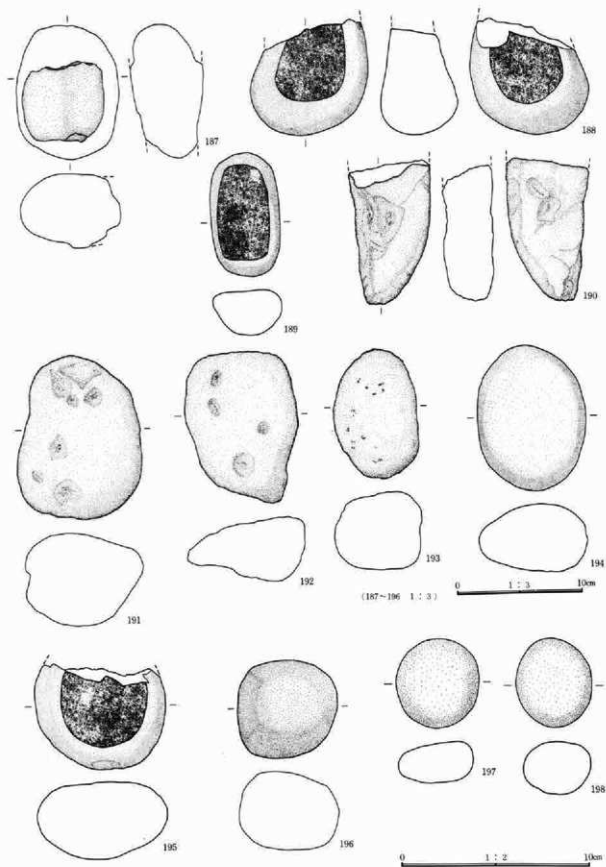

第69图 66号住居址出土遺物图

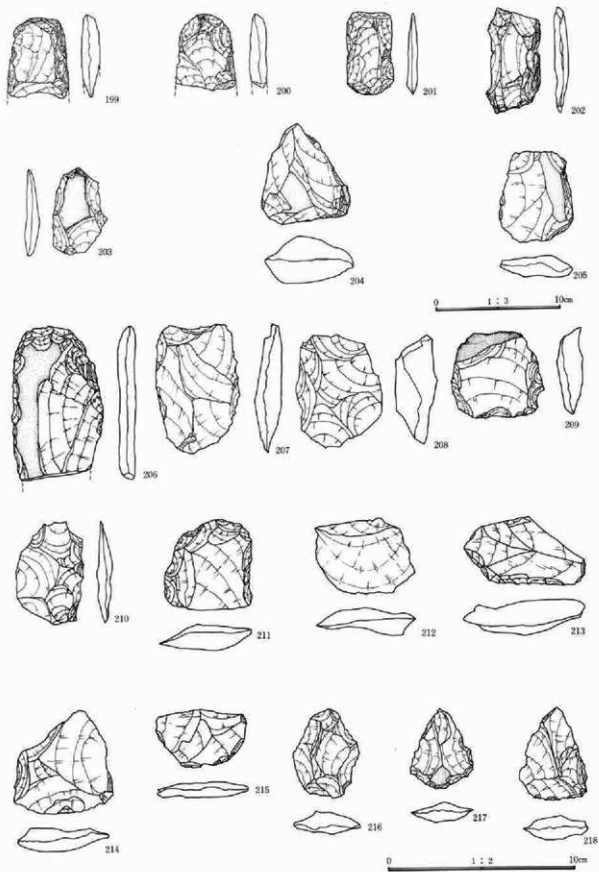

第70圖 66号住居址出土遺物圖

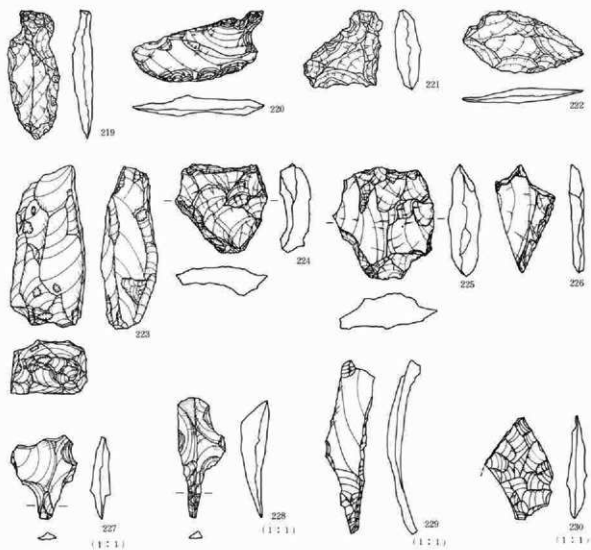

第71图 66号住居址出土遗物图

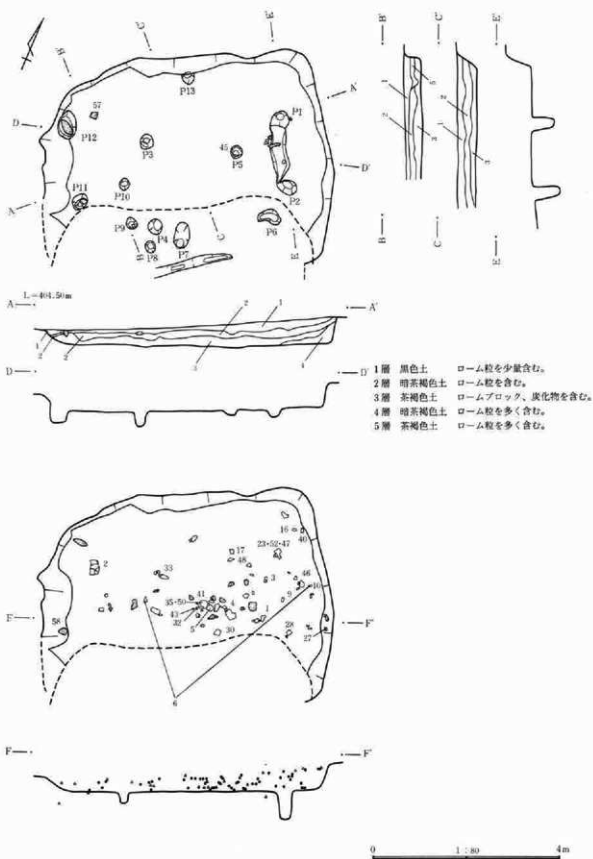

第72図 67号住居址・遺物出土状態実測図

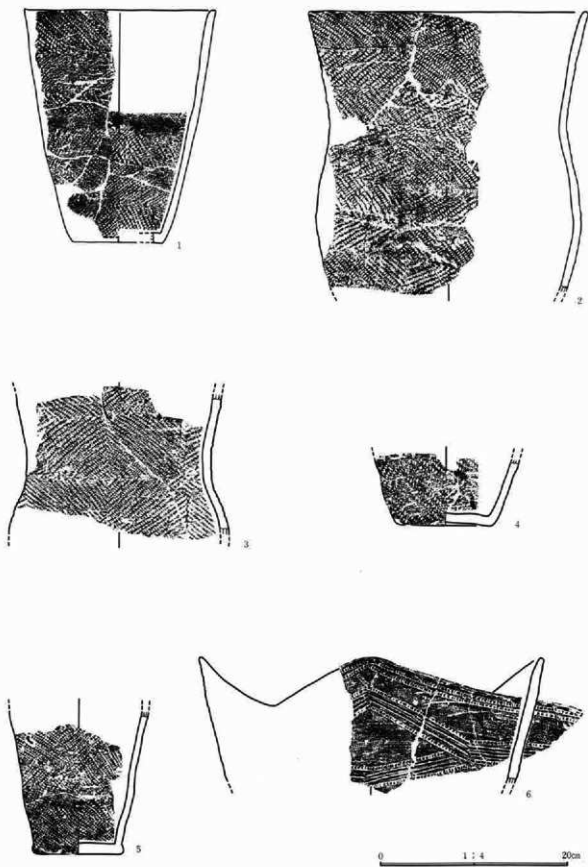

第73图 67号住居址出土遺物図

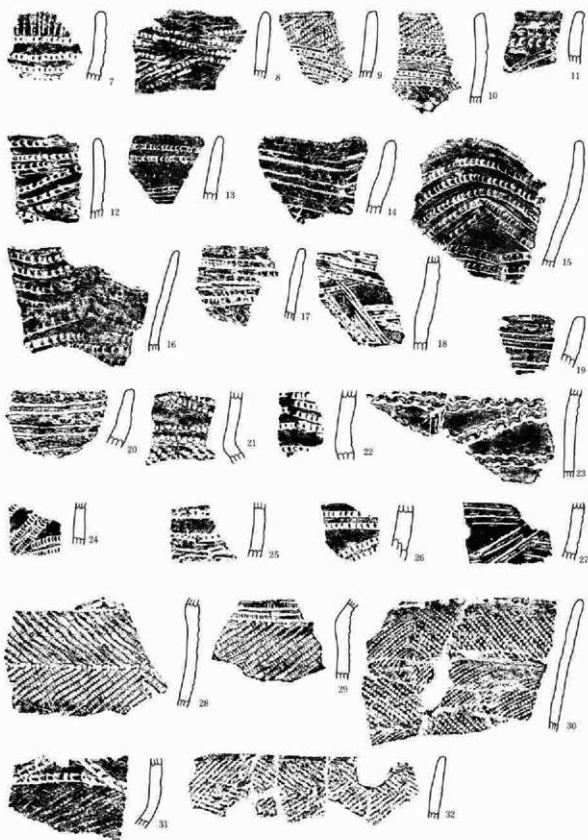

第74图 67号住居址出土遗物图

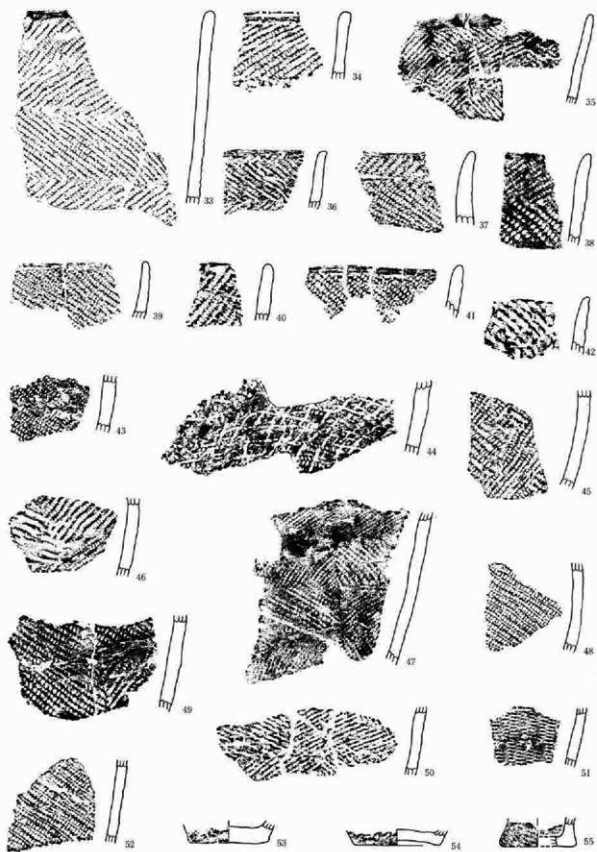

第75区 67号住居址出土物图

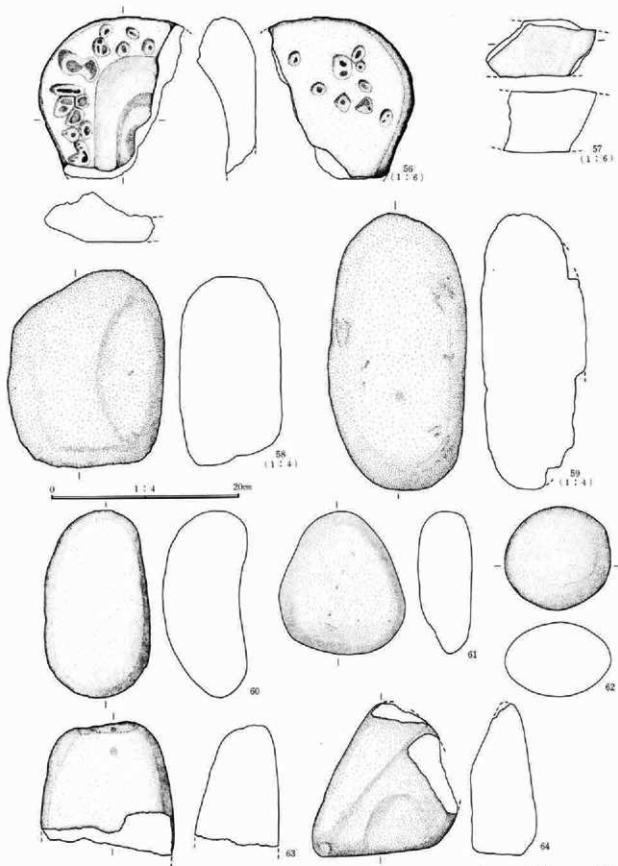

第76图 67号住居址出土遗物图

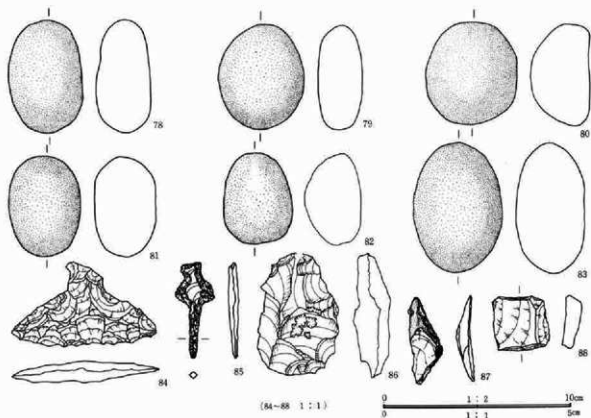
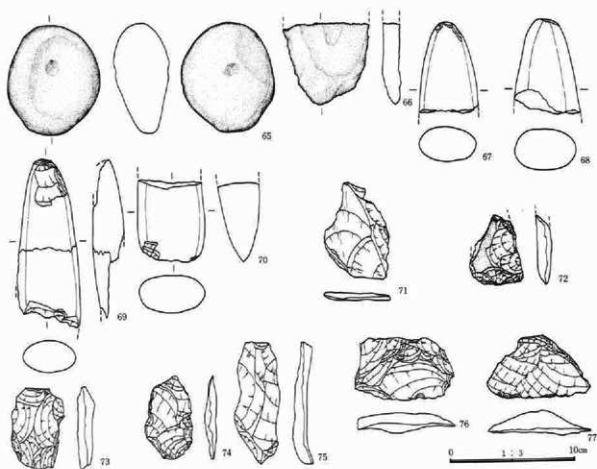

第77图 67号住居址出土文物图

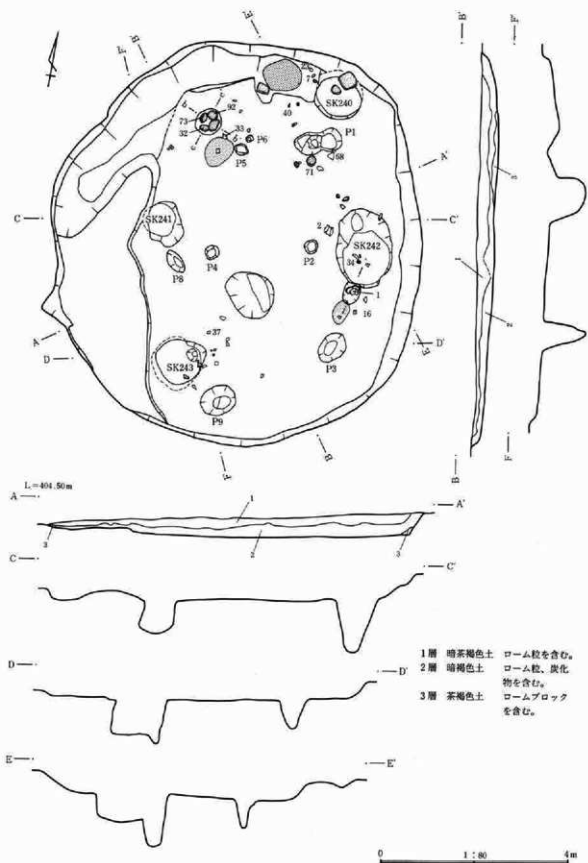

第78図 68号住居址実測図

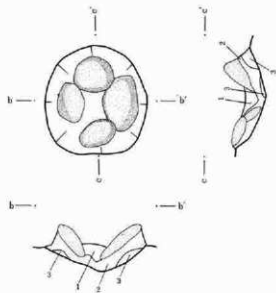
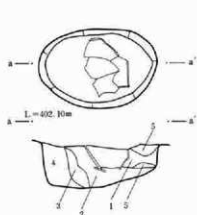

押炭

- 1層 褐色土 ローム粒を含む。
 2層 暗茶褐色土 ローム粒、炭化物を含む。
 3層 茶褐色土 ローム粒、炭化物を含む。
 4層 暗褐色土 ローム粒、炭化物を含む。
 5層 ロームブロック

炉址

- 1層 黒色土 炭化物、灰、焼土を含む。
 2層 暗茶褐色土 ローム粒、焼土、炭化物を含む。
 3層 茶褐色土 ローム粒、焼土を含む。

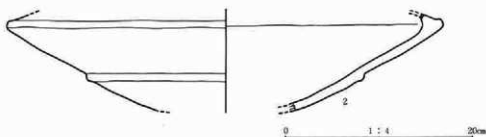
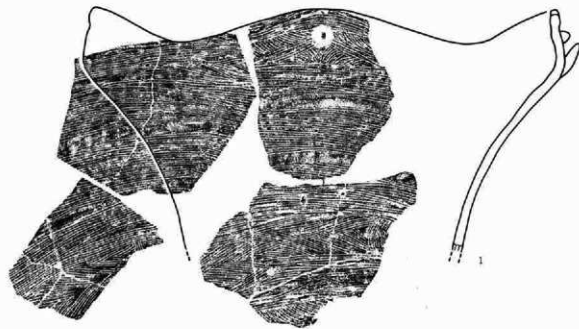

第79図 68号住居炉址・出土遺物図

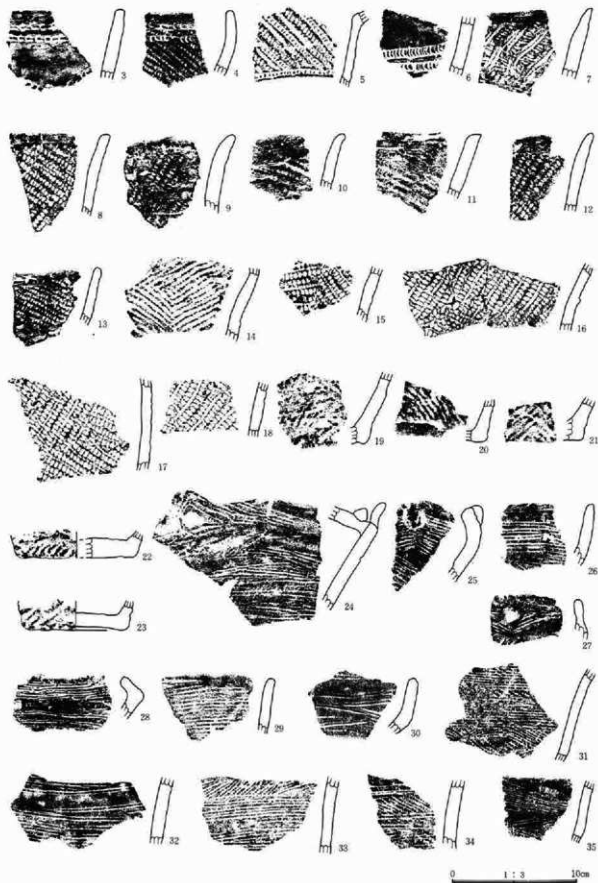

第80图 68号住居址出土遗物图

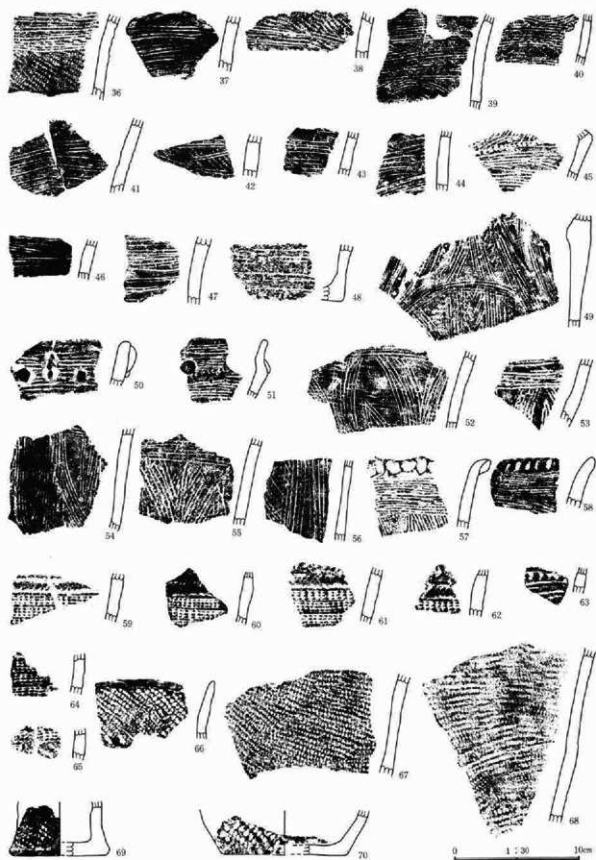

第81图 68号住居址出土遗物图

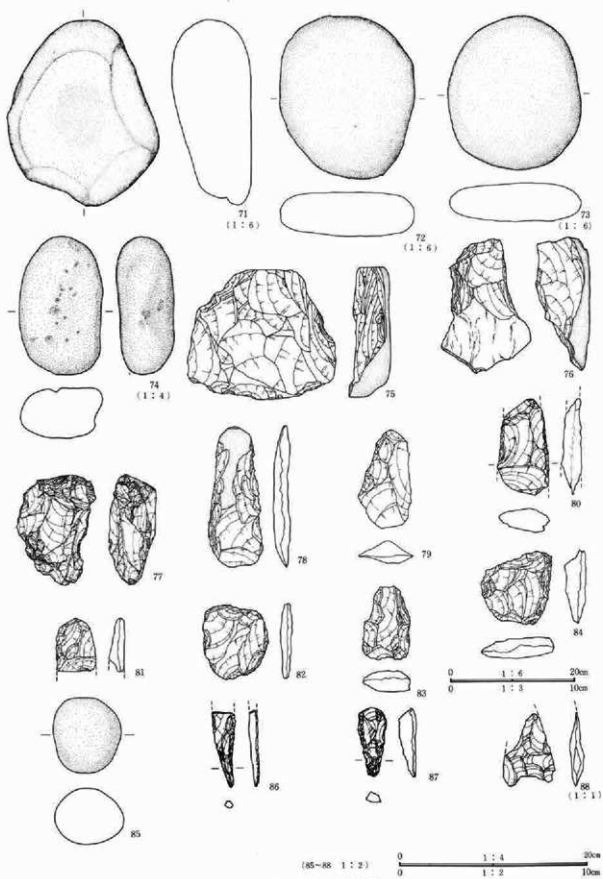

第82图 68号住居址出土物图

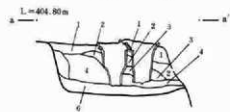
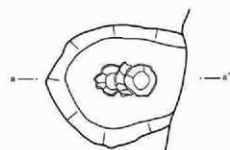
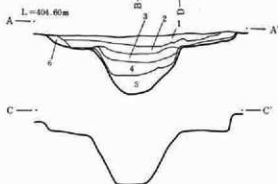
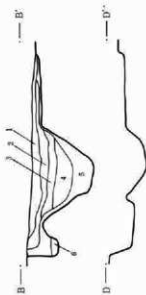
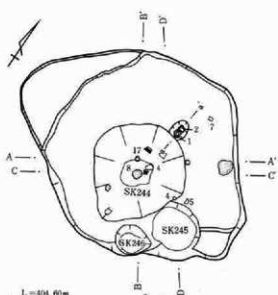

住居址

- 1層 褐色土 ロームブロックを含む。
- 2層 茶褐色土 ロームブロックを含む。
- 3層 明褐色土 ロームブロックを含む。
- 4層 褐色土 ロームブロック。
- 5層 明褐色土 ロームブロック。
- 6層 黒色土

0 1 : 80 4m

炉址

- 1層 茶褐色土 ローム粒、焼土を含む。
- 2層 暗茶褐色土 ローム粒、焼土を含む。
- 3層 暗黄色土 ローム粒を多く含む。
- 4層 黄色土 ロームブロック上部はやや焼土化している。
- 5層 暗黄色土 ロームに上層の土が混入。
- 6層 地山ローム

0 1 : 20 50cm

第83図 69号住居址・炉址実測図

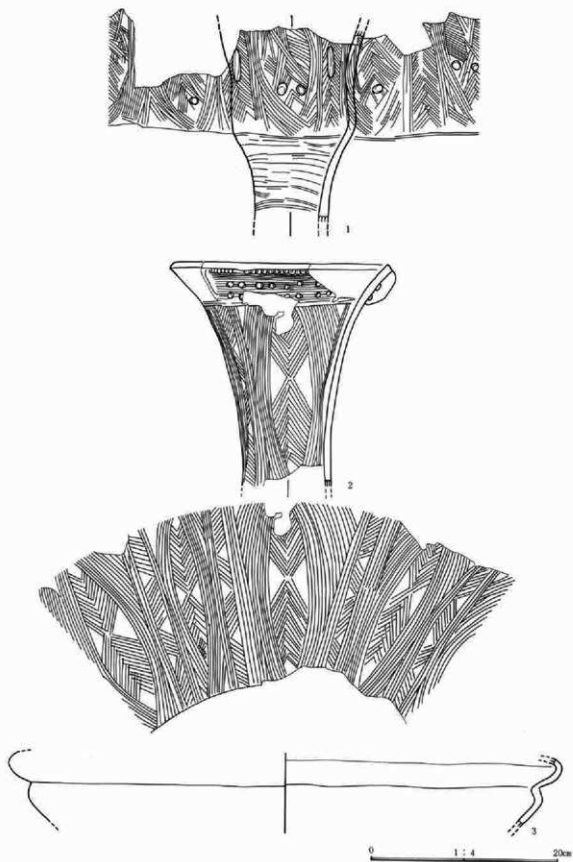

第84图 69号住居址出土遗物图

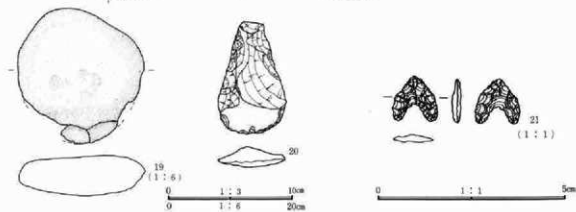
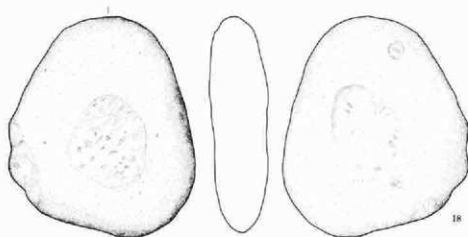
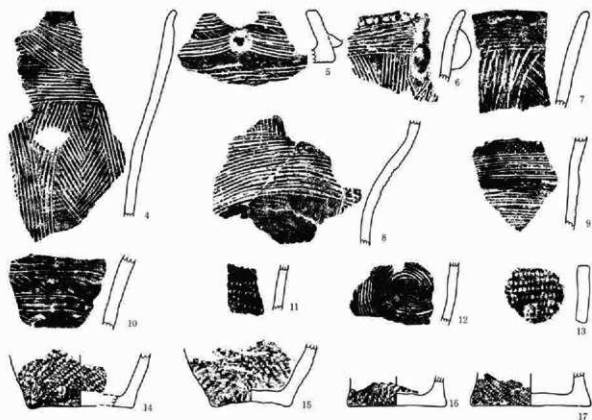

第85图 69号住居址出土遗物图

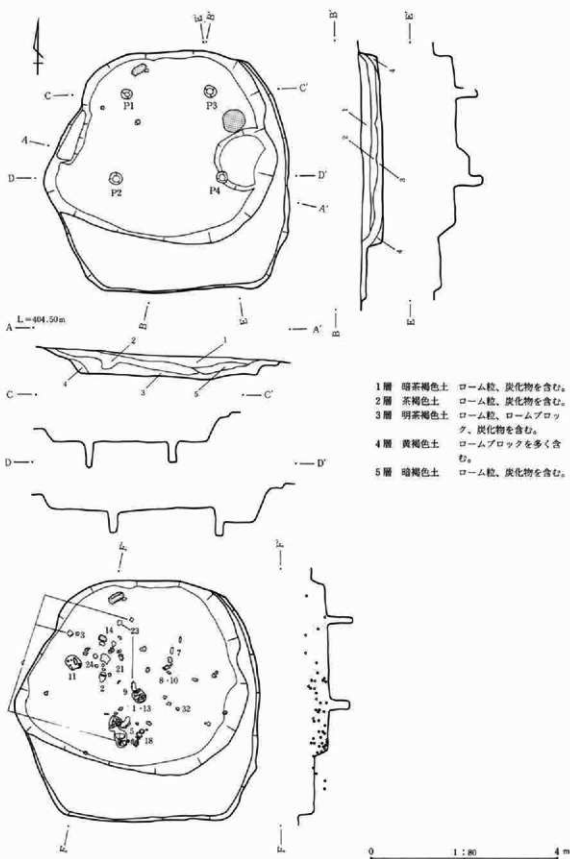

第86図 70号住居址・遺物出土状態実測図

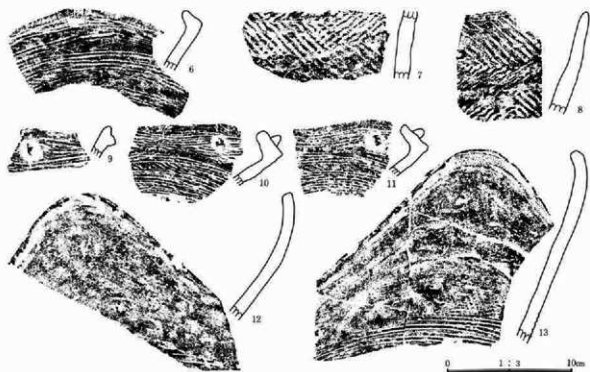
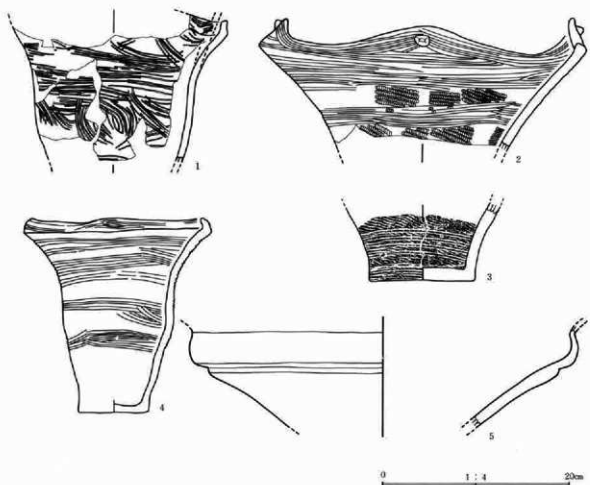

第87图 70号住居址出土器物图

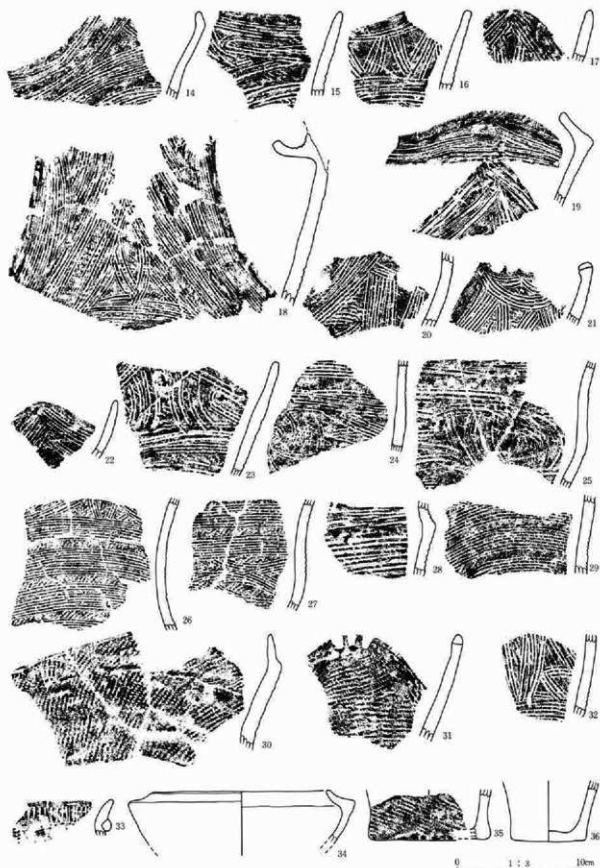

第88图 70号住居址出土遗物图

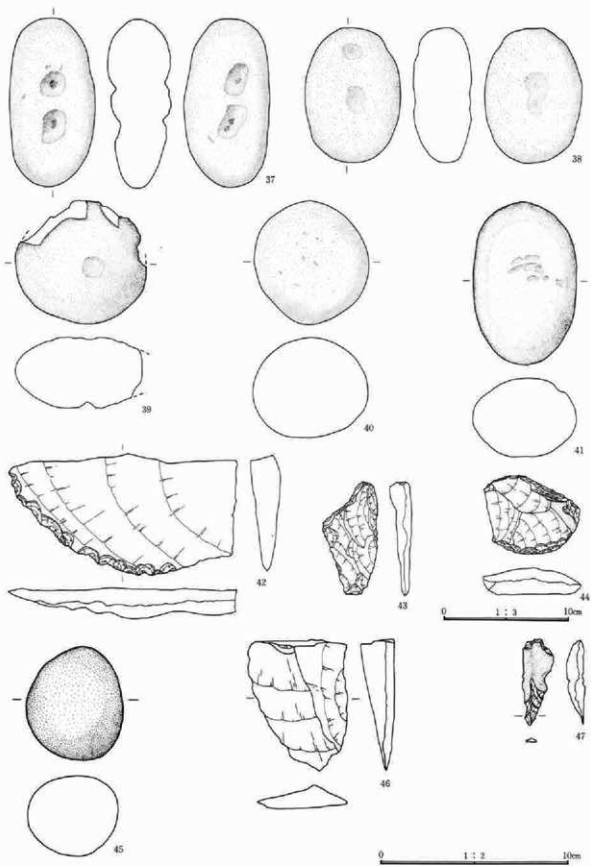

第89图 70号住居址出土遺物图

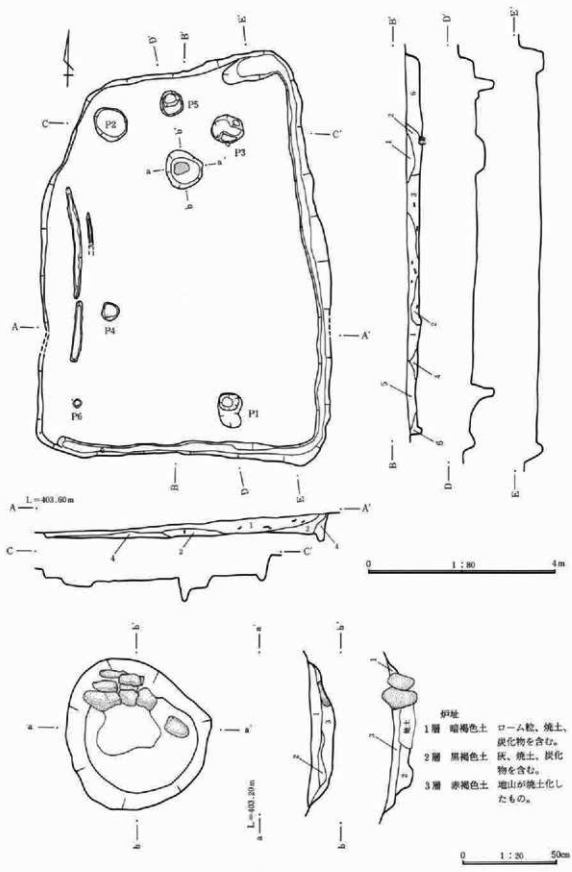

第90図 72号住居址・炉址実測図

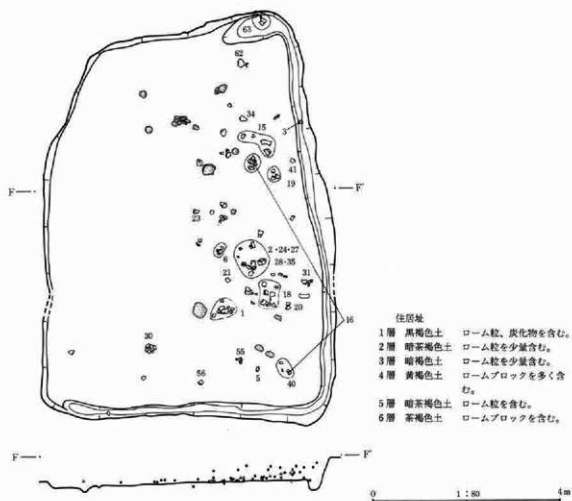

第91図 72号住居遺物出土状態実測図・出土遺物図

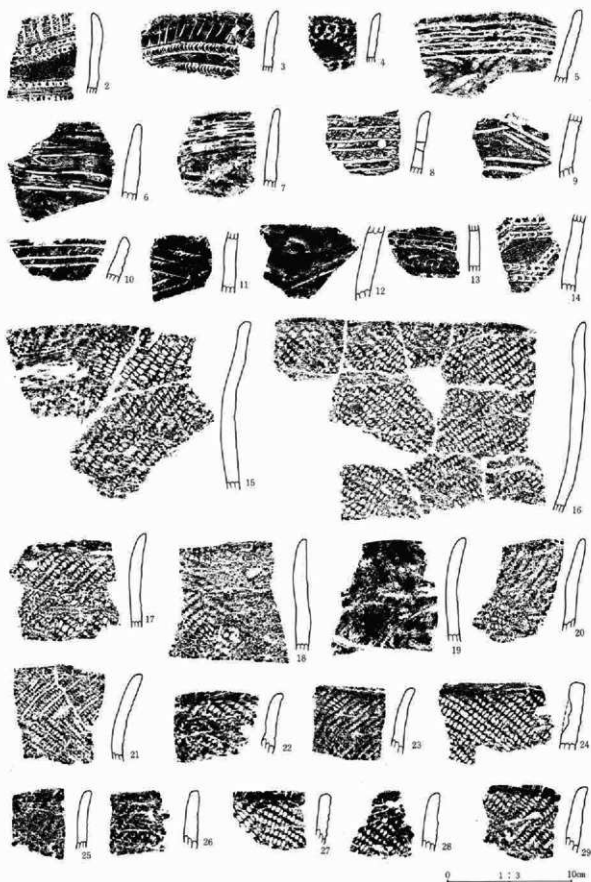

第92图 72号住居址出土器物图

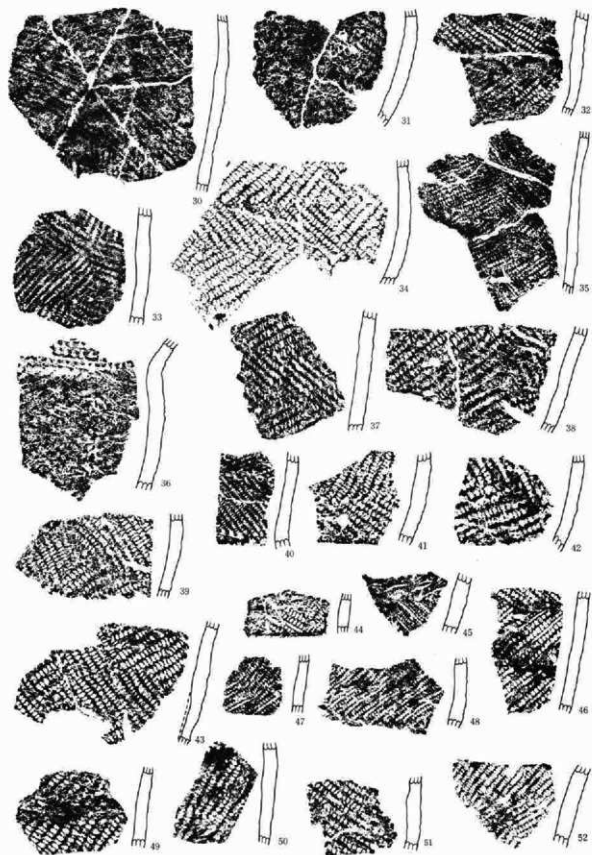

第93图 72号住居址出土织物图

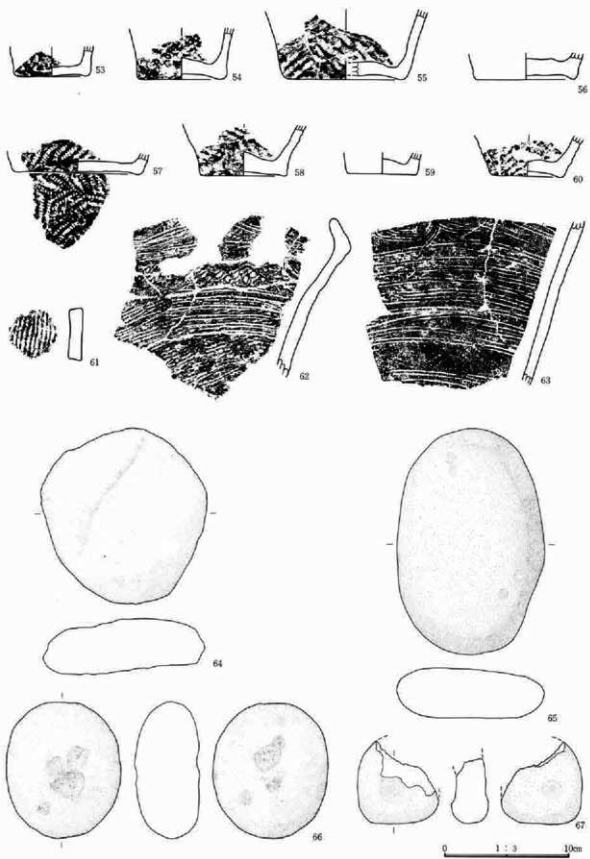

第94图 72号住居址出土物图

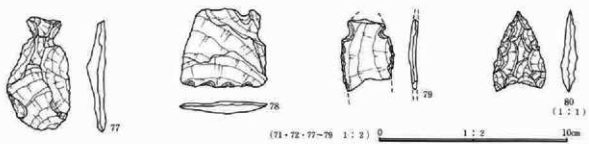
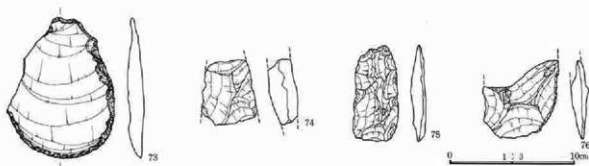
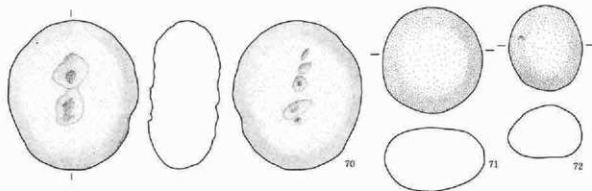
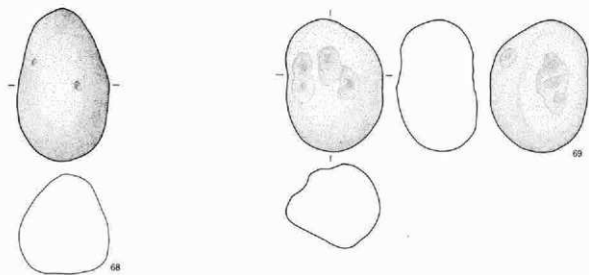

第95图 72号住居址出土遺物图

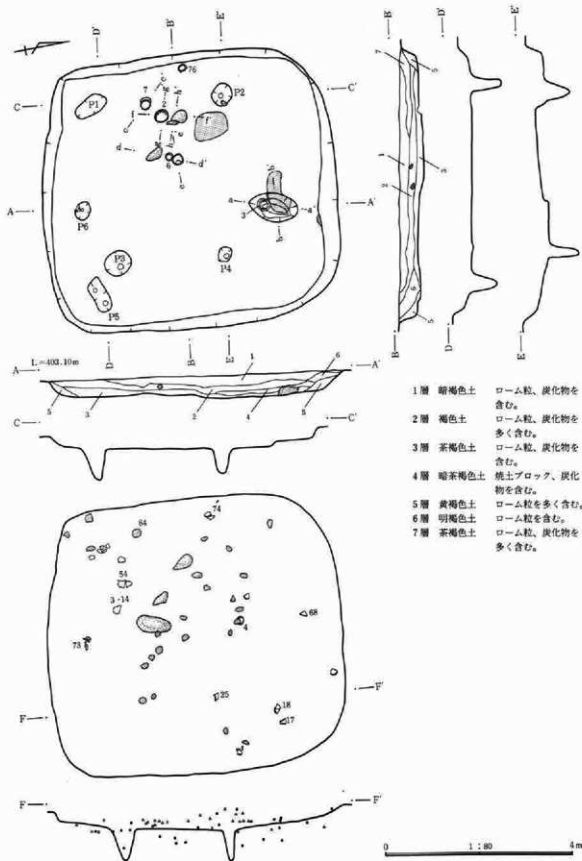

第96図 73号住居址・遺物出土状態実測図

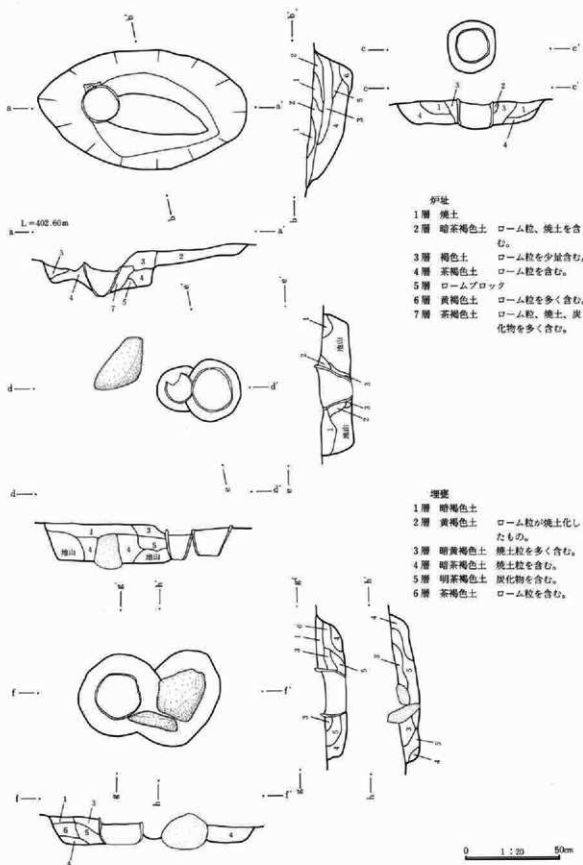

第97図 73号住居炉址実測図

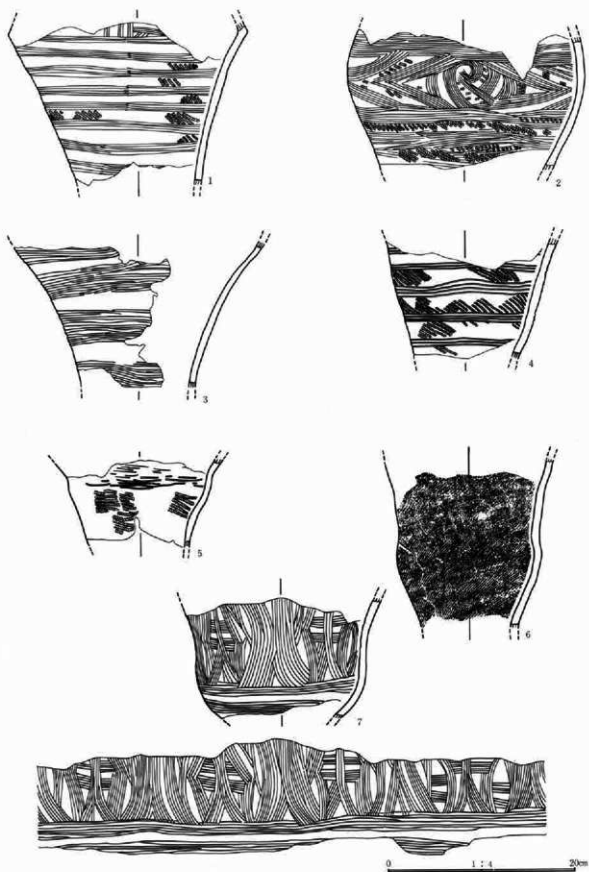

第98图 73号住居址出土器物图

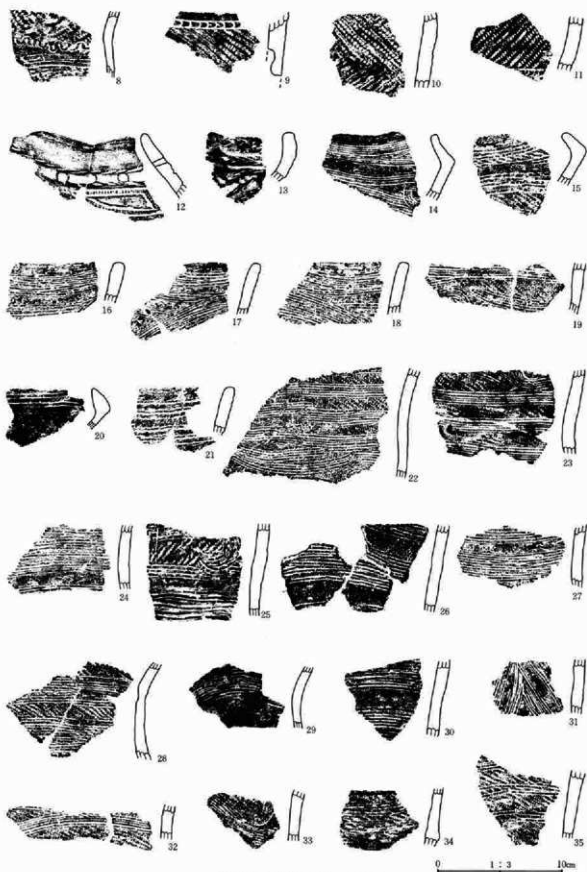

第99图 73号住居址出土遗物图

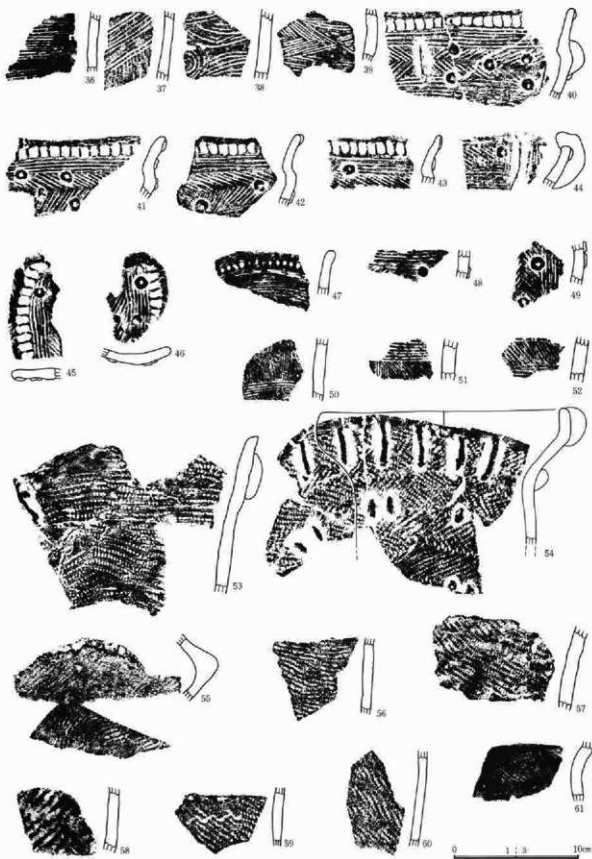

第100图 73号住居址出土器物图

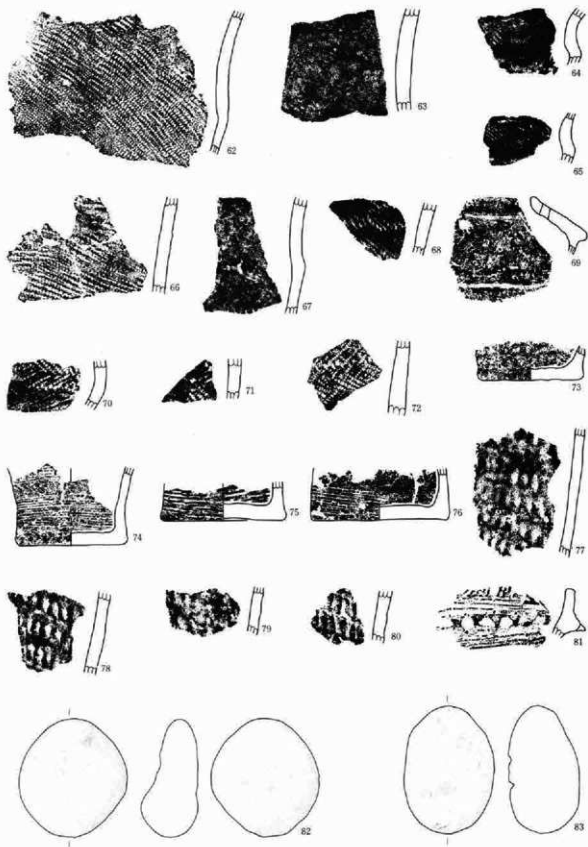

第101图 73号住居址出土器物图

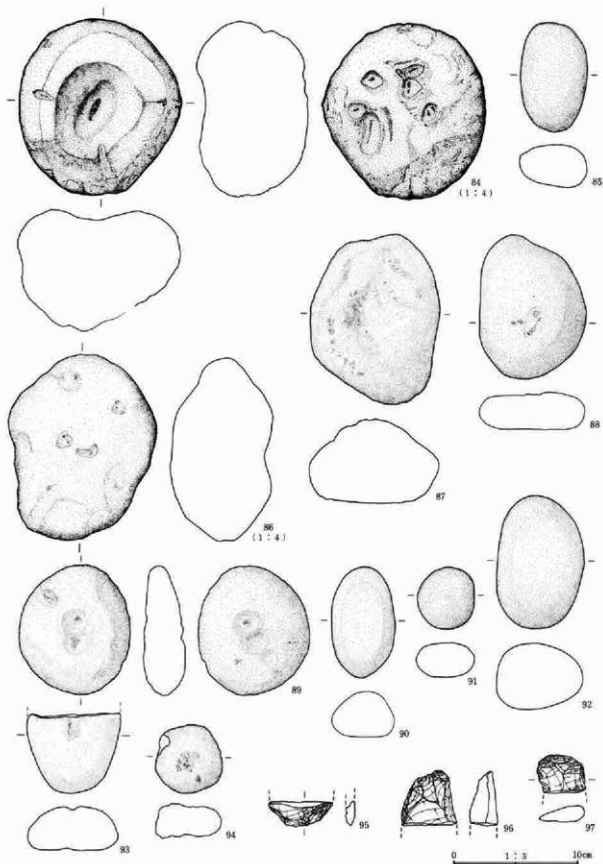

第102图 73号住居址出土遺物图

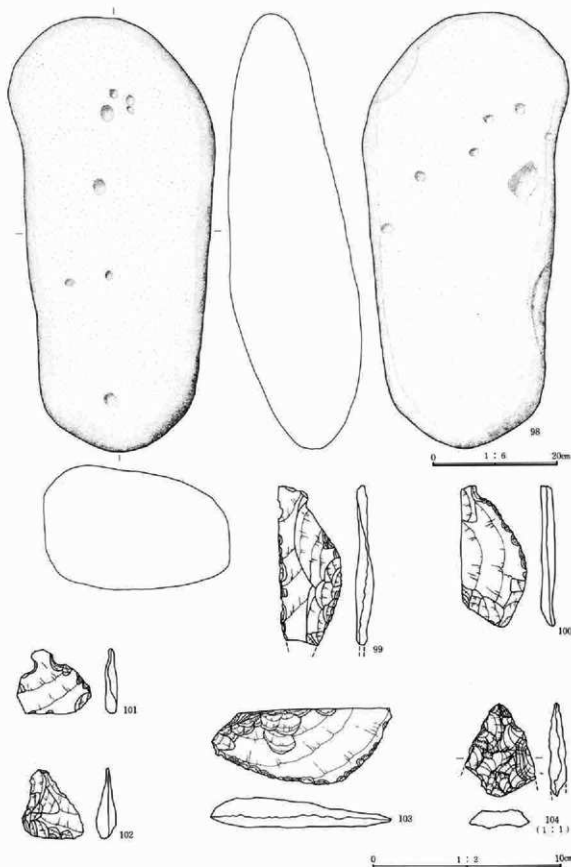

第103图 73号住居址出土遺物図

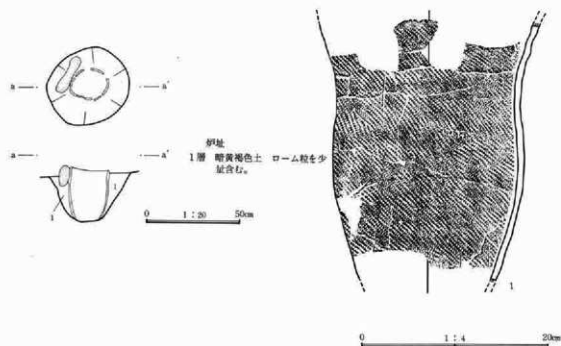
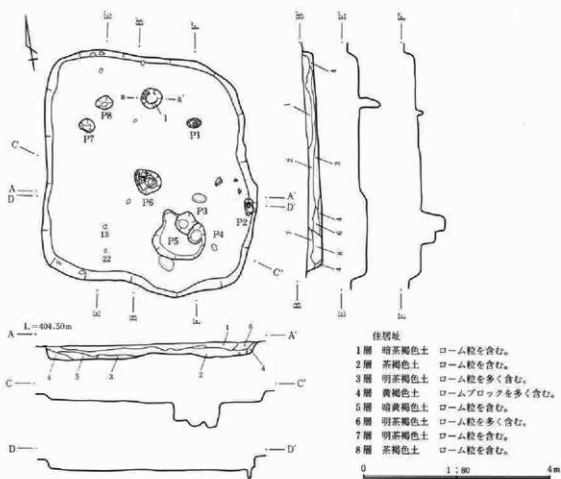

第104図 74号住居址・炉址実測図・出土遺物図

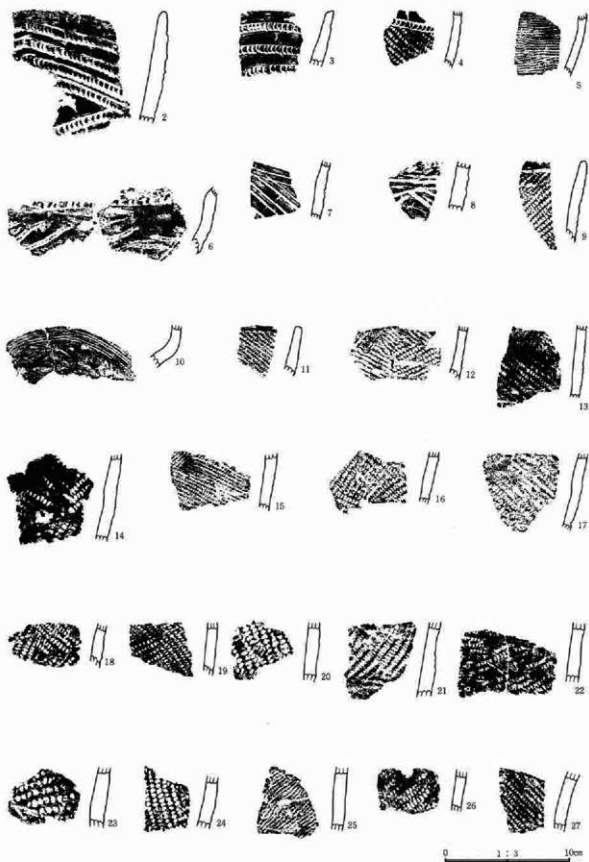

第105图 74号住居址出土遗物图

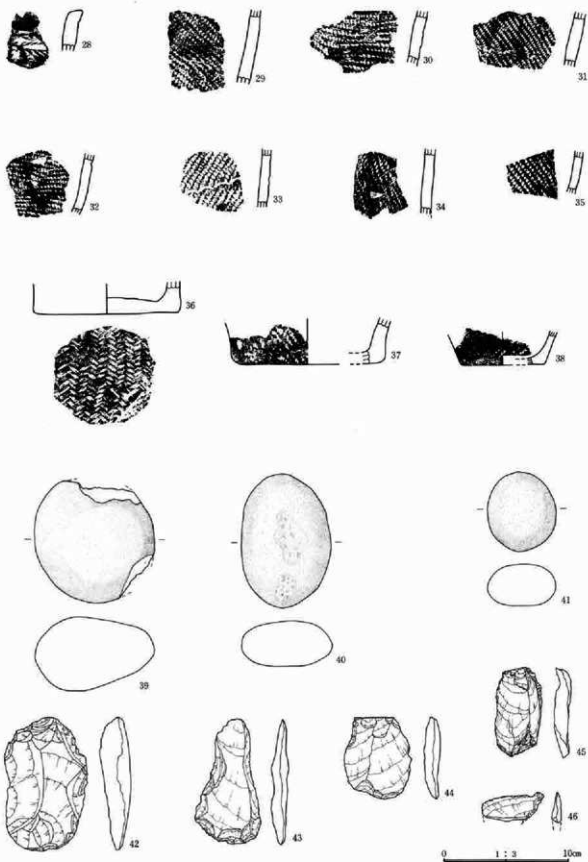

第106图 74号住居址出土器物图

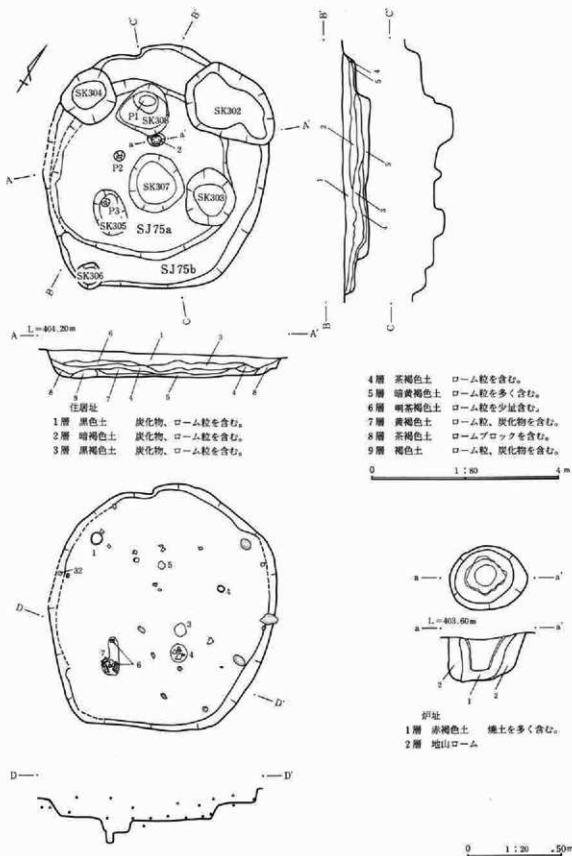

第107図 75号a・b住居址・炉址・遺物出土状態実測図

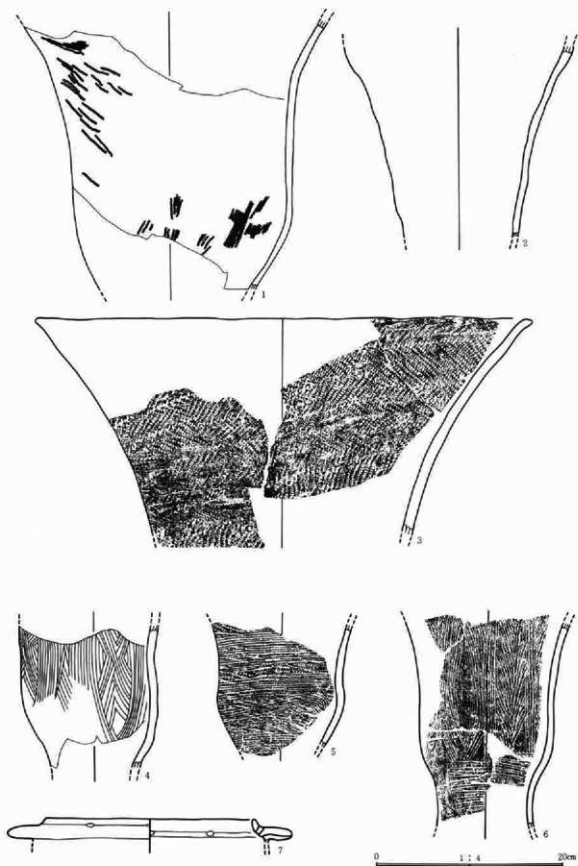

第108图 75号住居址出土遗物图

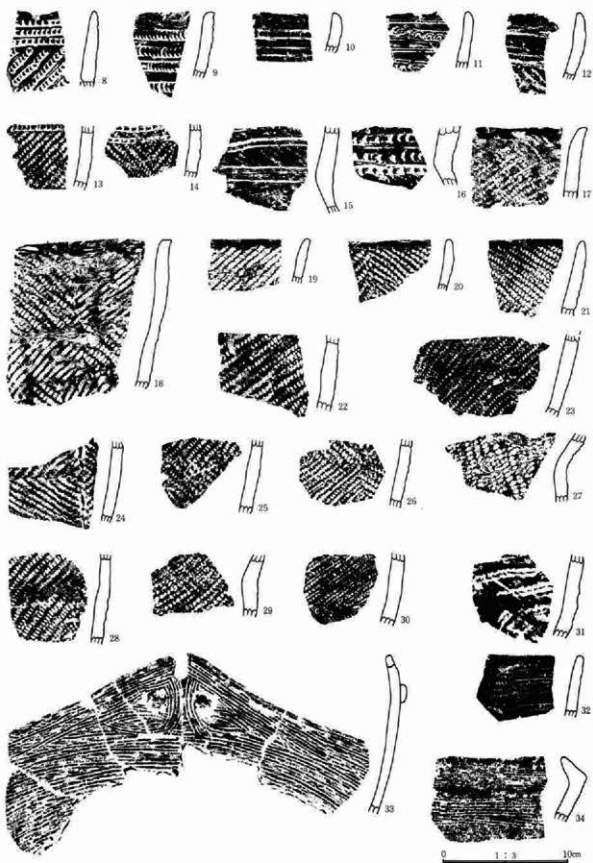

第109图 75号住居址出土遗物图

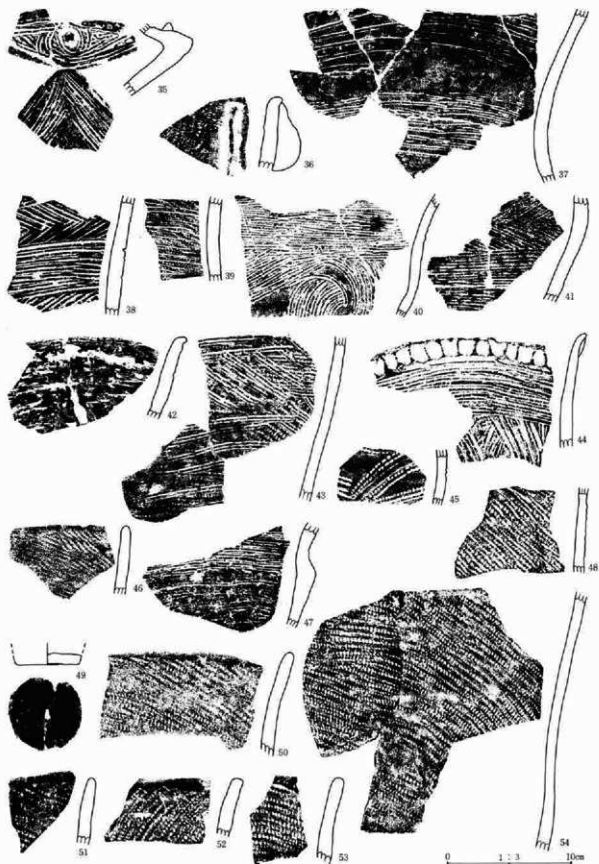

第110图 75号住居址出土遺物图

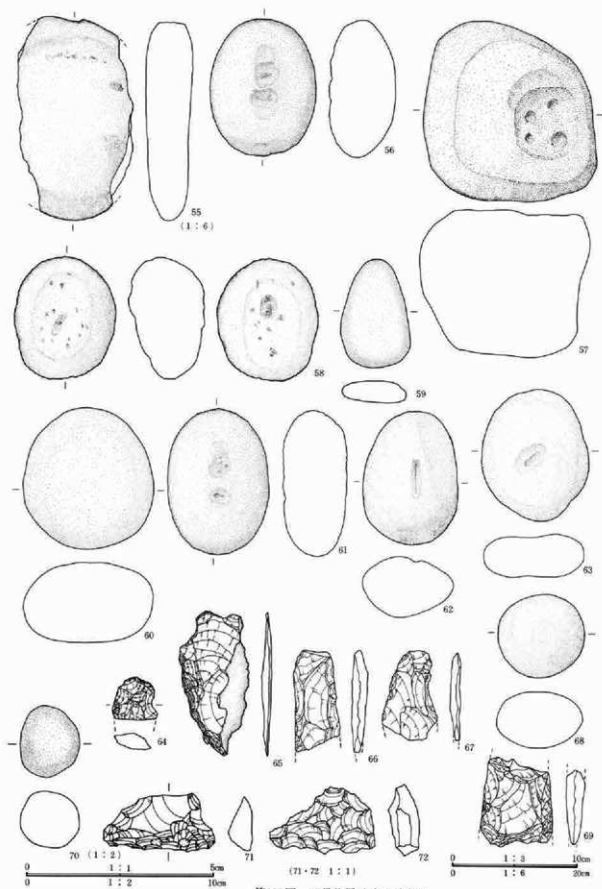

第111图 75号住居址出土遗物图

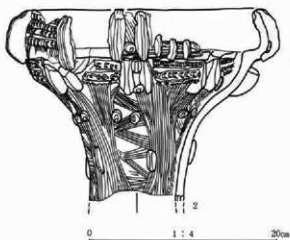
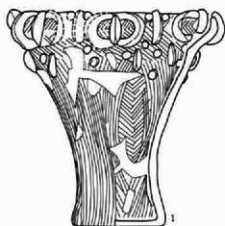
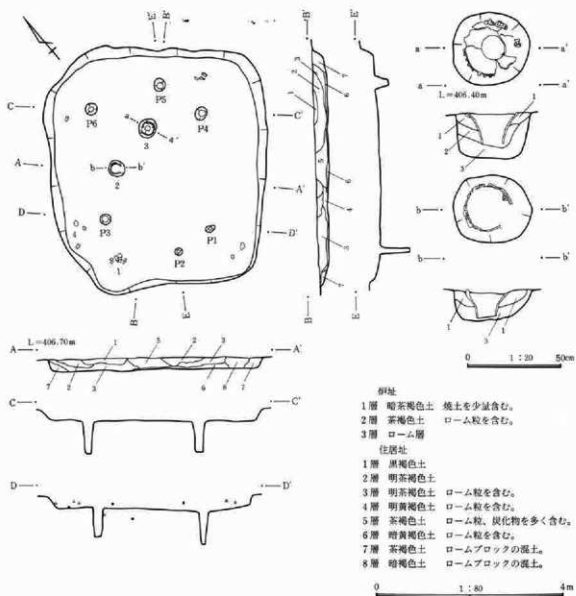

第112図 77号住居址・炉址実測図・出土遺物図

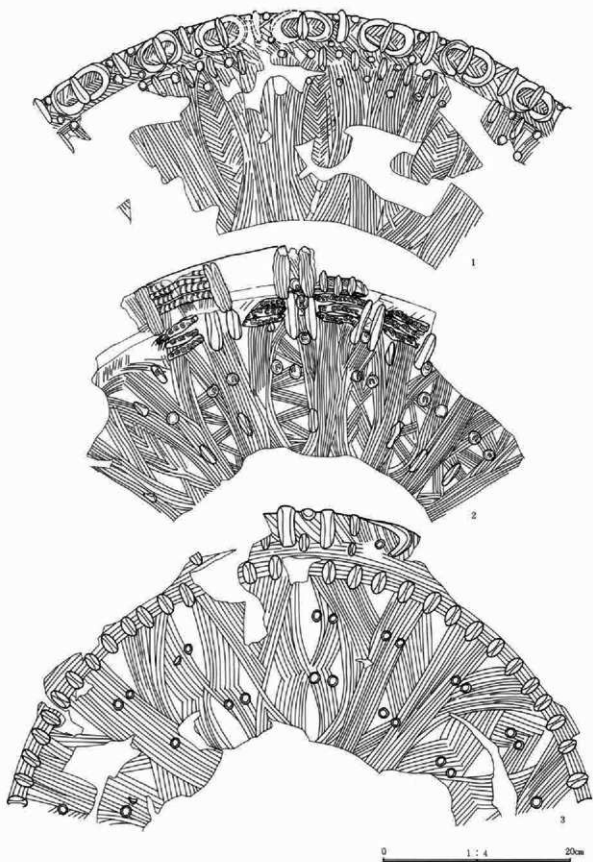

第113图 77号住居址出土遗物图

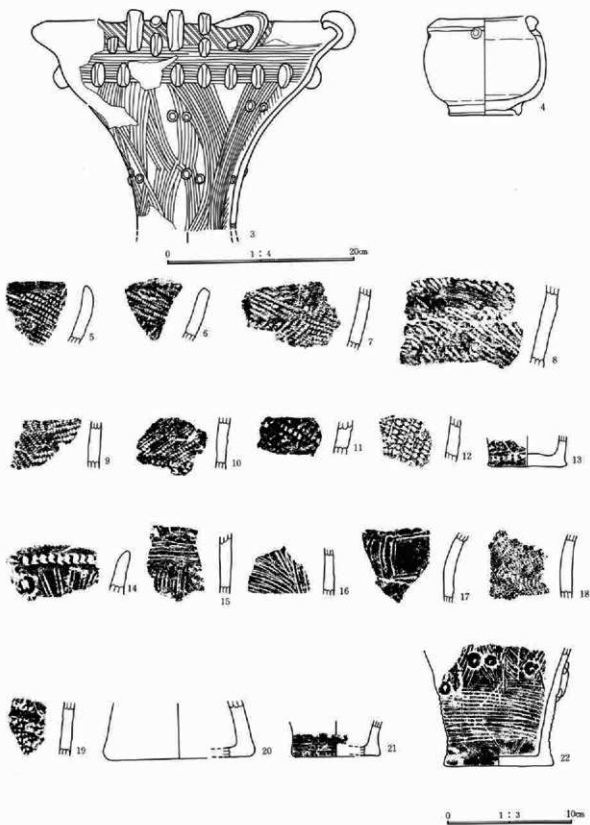

第114图 77号住居址出土遺物图

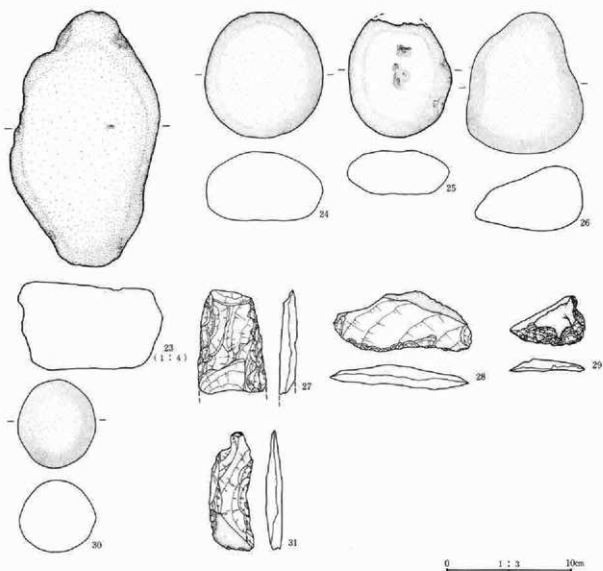

第115圖 77号住居址出土遺物圖

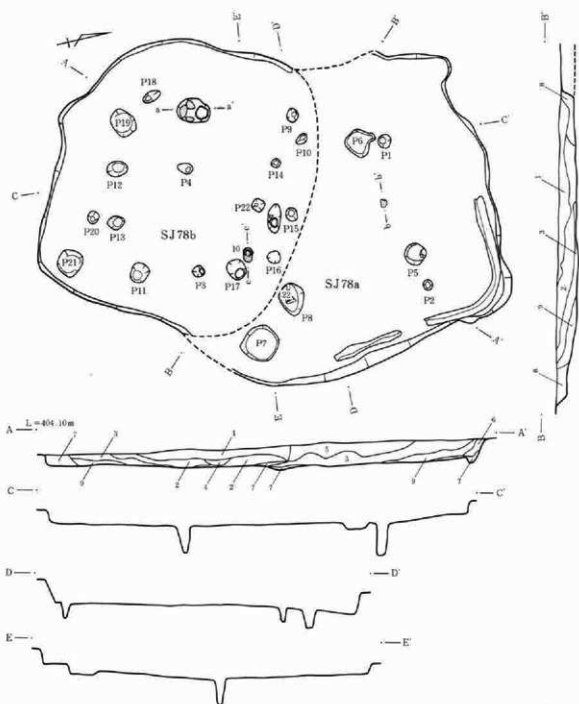

- | | |
|----------------------|---------------------|
| 1層 茶褐色土 炭化物、焼土粒を含む。 | 6層 黄褐色土 ローム粒を含む。 |
| 2層 暗褐色土 ローム粒、炭化物を含む。 | 7層 黄褐色土 ローム粒を多く含む。 |
| 3層 黒褐色土 ローム粒、炭化物を含む。 | 8層 黒褐色土 ローム粒を含む。 |
| 4層 茶褐色土 ローム粒を少量含む。 | 9層 暗褐色土 ロームブロックを含む。 |
| 5層 暗褐色土 炭化物を含む。 | |

第116図 78号a・b 住居址実測図

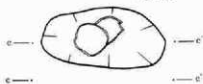
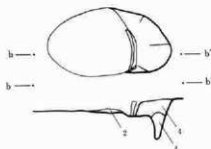

伊址

- 1層 暗黄褐色土 ローム粒、焼土粒を含む。
- 2層 地山ローム
- 3層 焼土ブロック
- 4層 黄褐色土 ローム粒、焼土粒を含む。
- 5層 明黄褐色土 ローム粒を含む。

0 1:20 50m

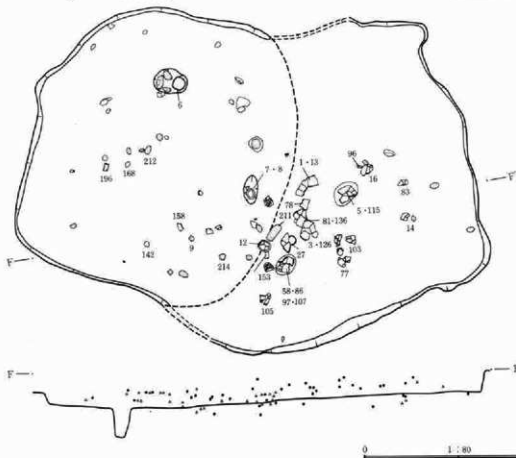

第117図 78号住居跡・遺物出土状態実測図

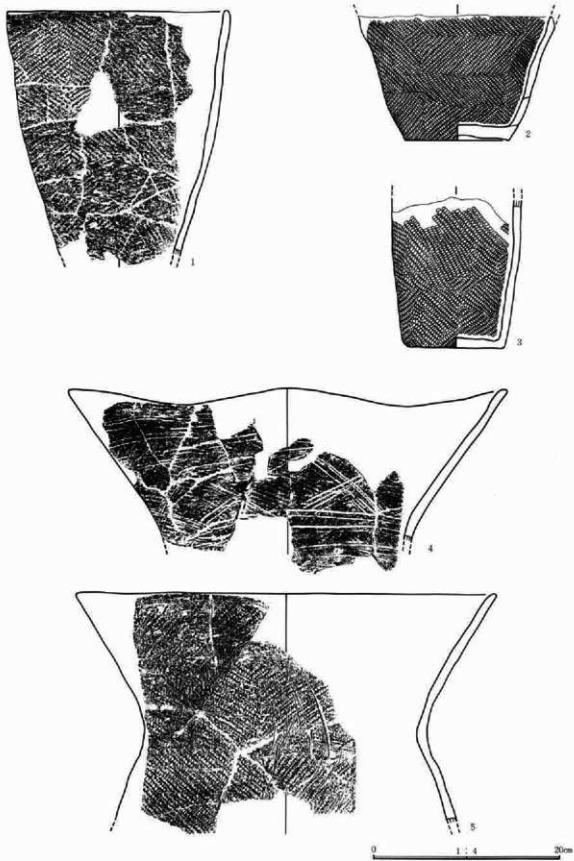

第118圖 78号住居址出土遺物圖

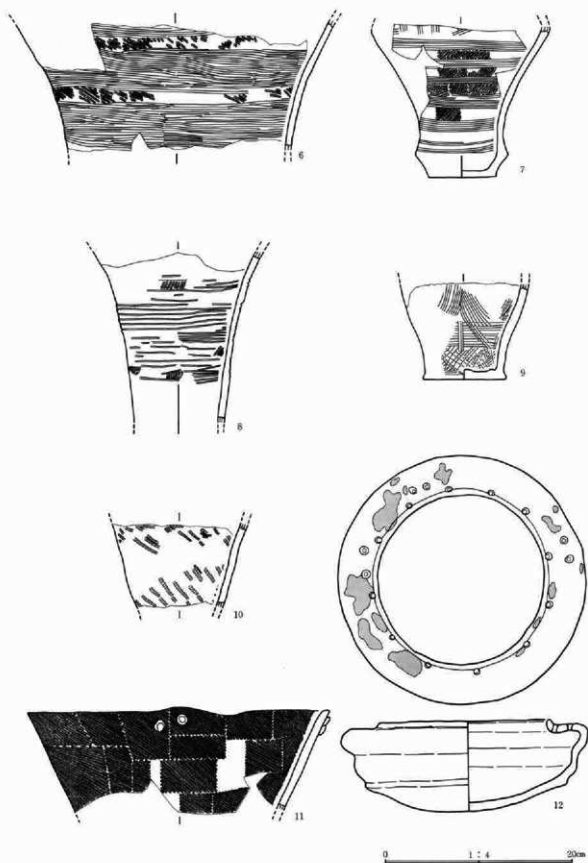

第119图 78号住居址出土遺物図

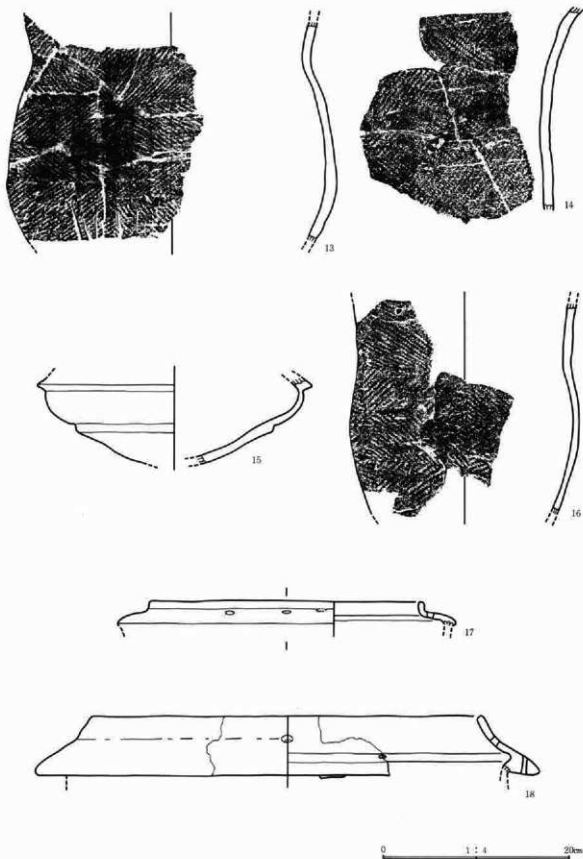

第120图 78号住居址出土遗物图

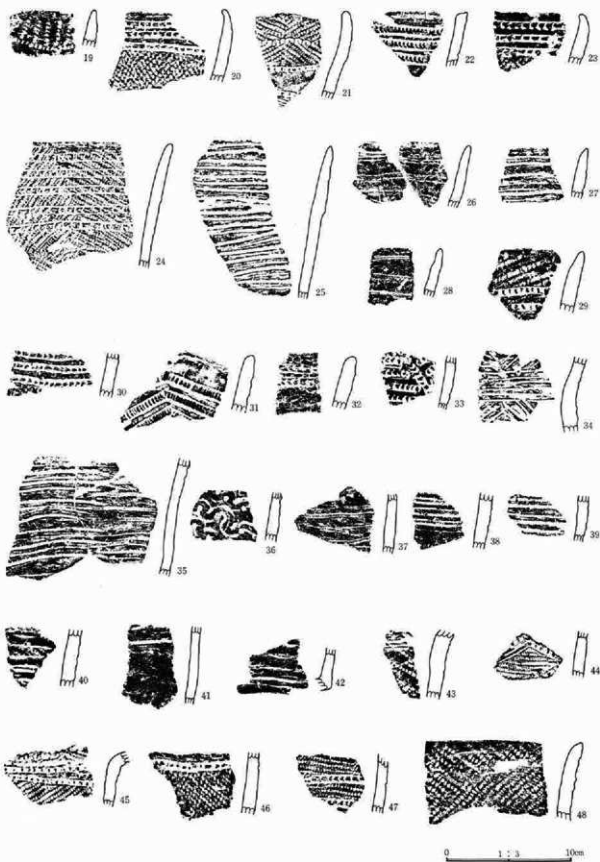

第121图 78号住居址出土器物图

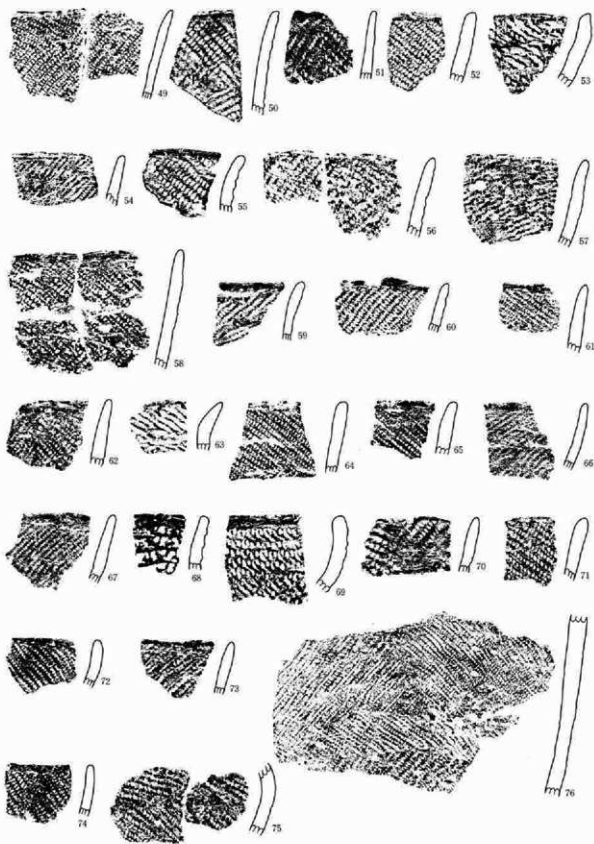

第122图 78号住居址出土文物图

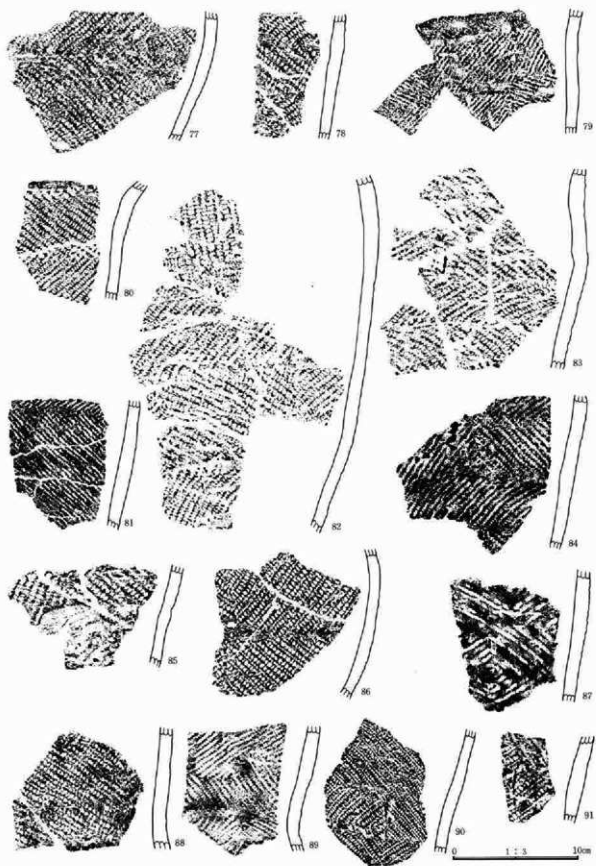

第123图 78号住居址出土织物图

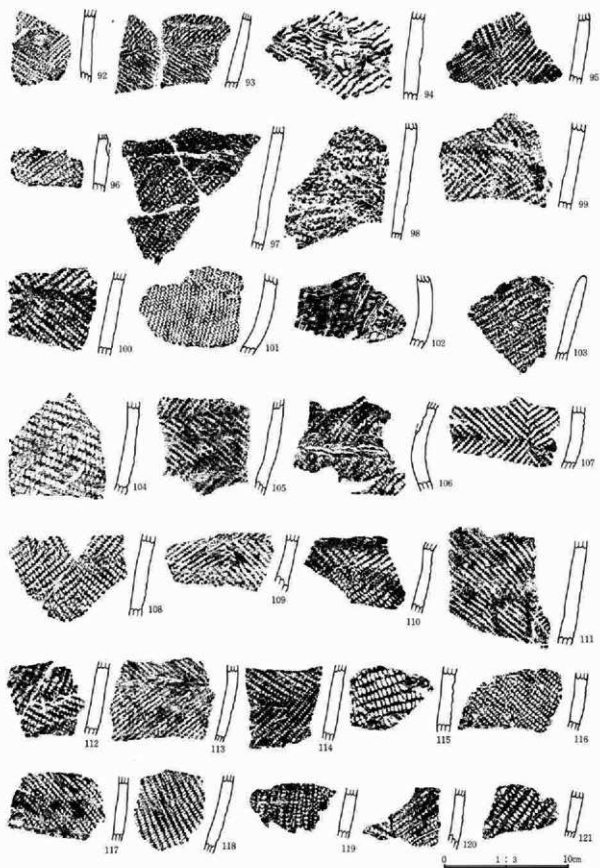

第124图 78号住居址出土遗物图

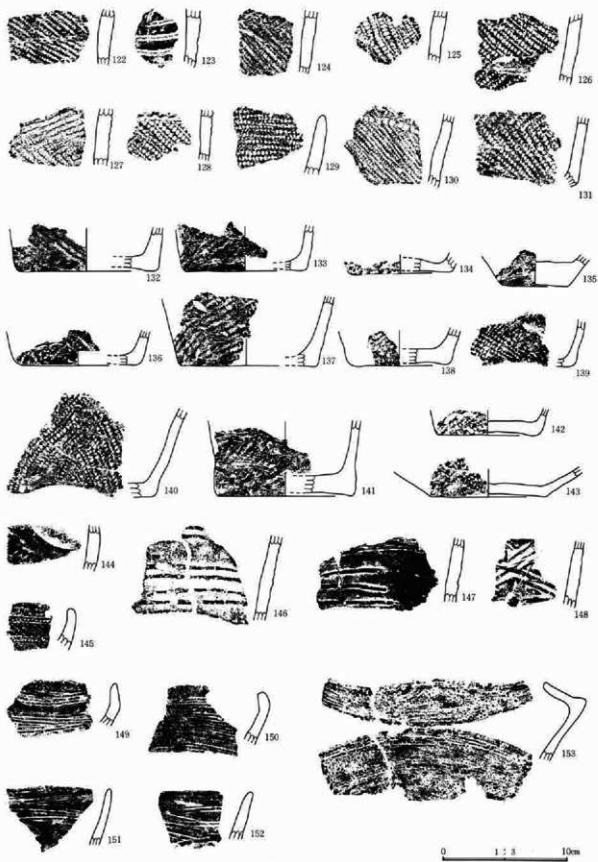

第125圖 78号住居址出土遺物圖

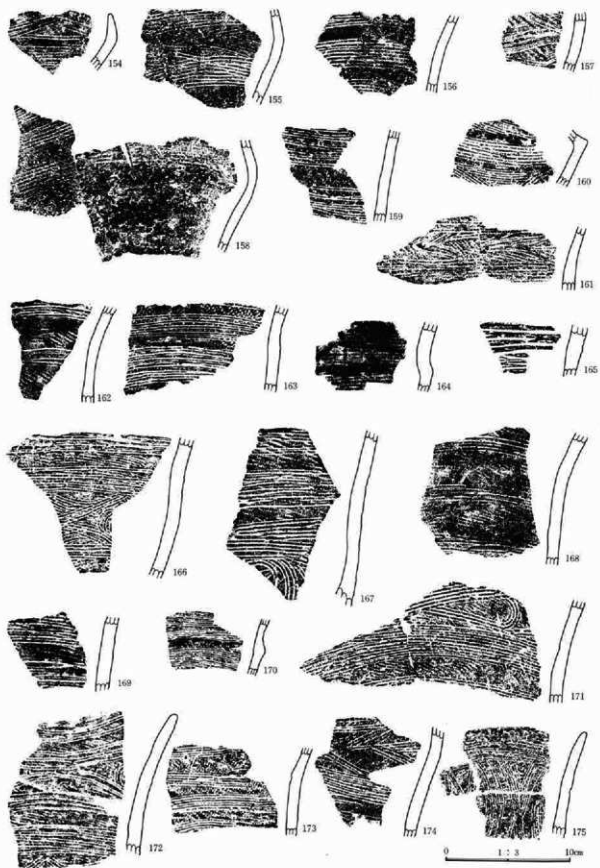

第126图 78号住居址出土遺物图

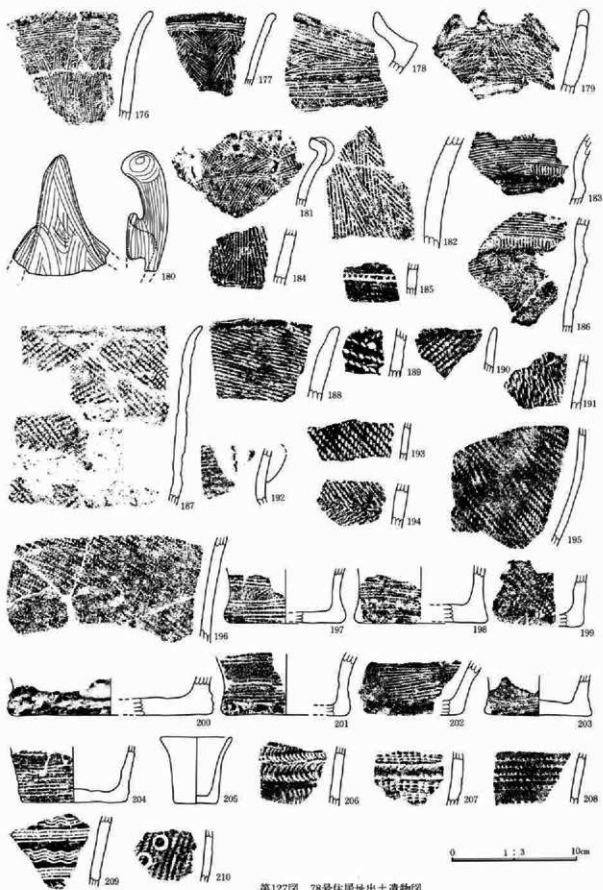

第127图 78号住居址出土器物图

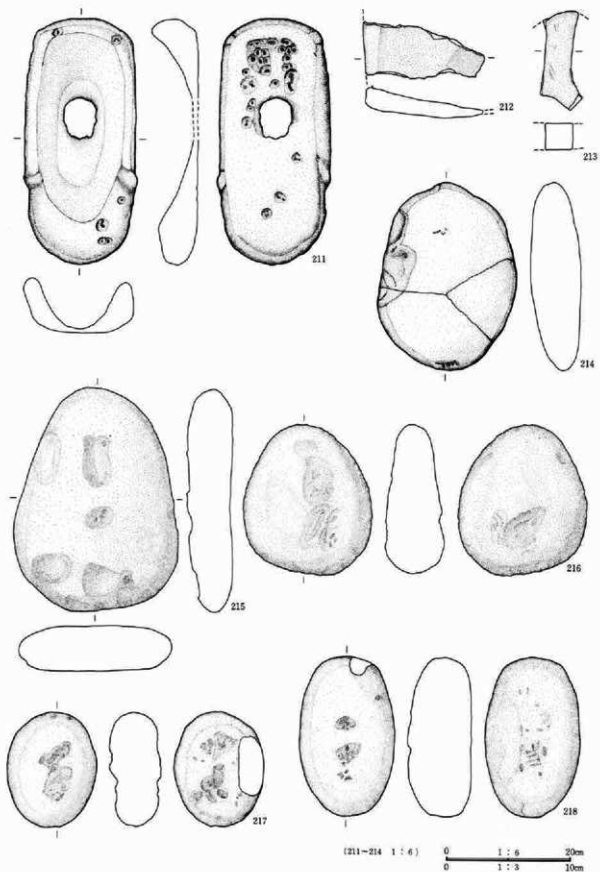

第128图 78号住居址出土遺物図

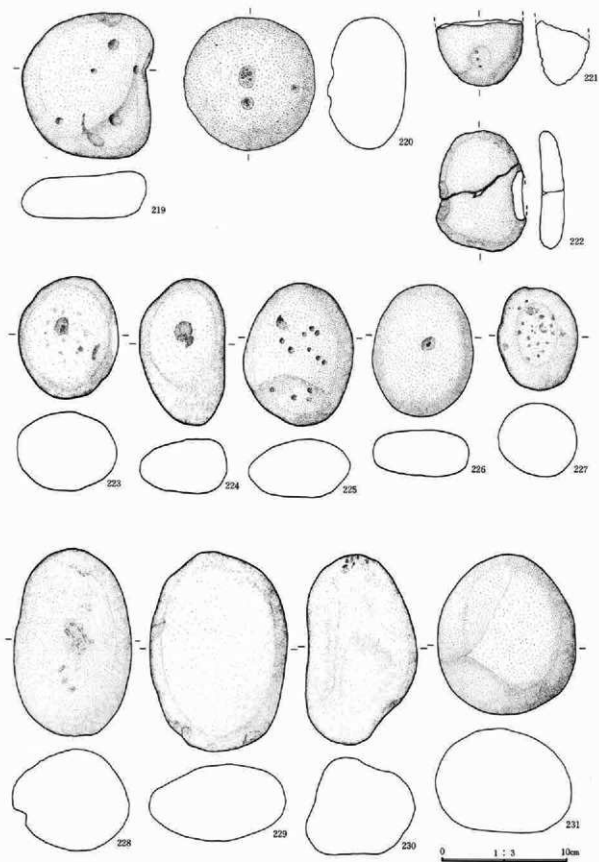

第129図 78号住居址出土遺物図

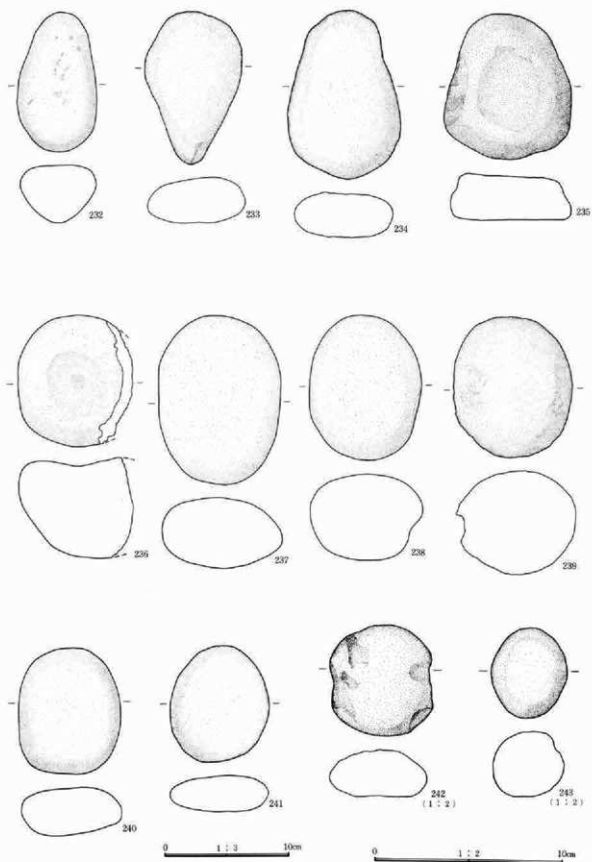

第130图 78号住居址出土遺物図

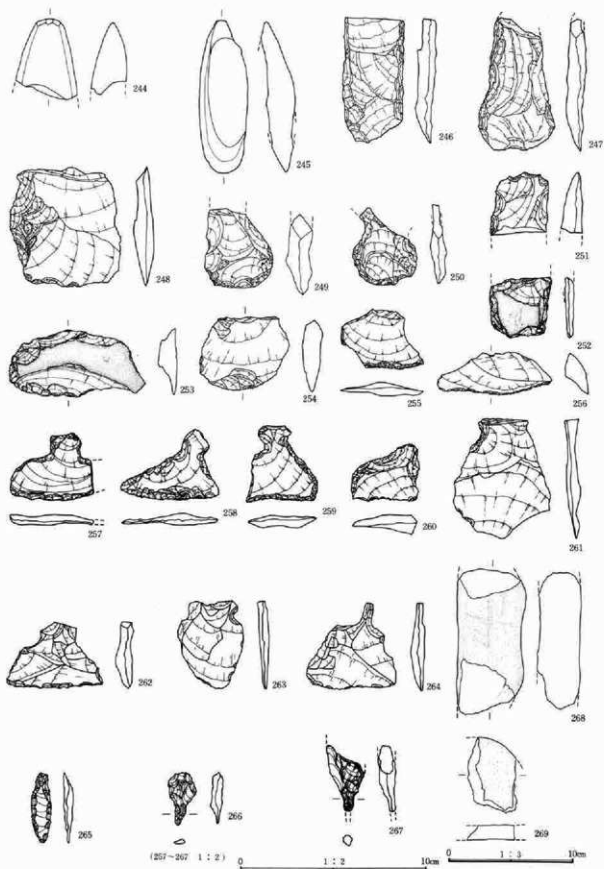

第131图 78号住居址出土器物图

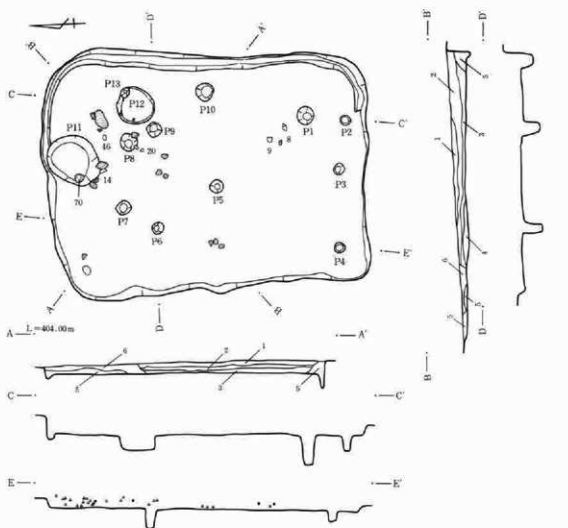

- | | |
|----------------------|------------------------|
| 1層 黒褐色土 | 4層 黒色土 炭化物を含む。 |
| 2層 暗茶褐色土 ロームブロックを含む。 | 5層 茶褐色土 ロームブロックを少量含む。 |
| 3層 茶褐色土 ローム粒を含む。 | 6層 明茶褐色土 ロームブロックを少量含む。 |

0 1:80 4m

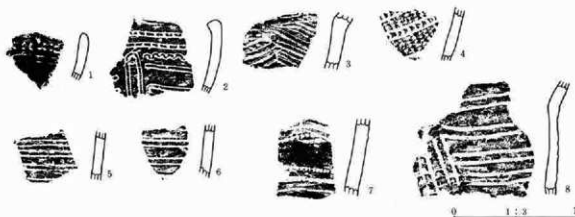

0 1:3 10cm

第132図 79号住居址実測図・出土遺物図

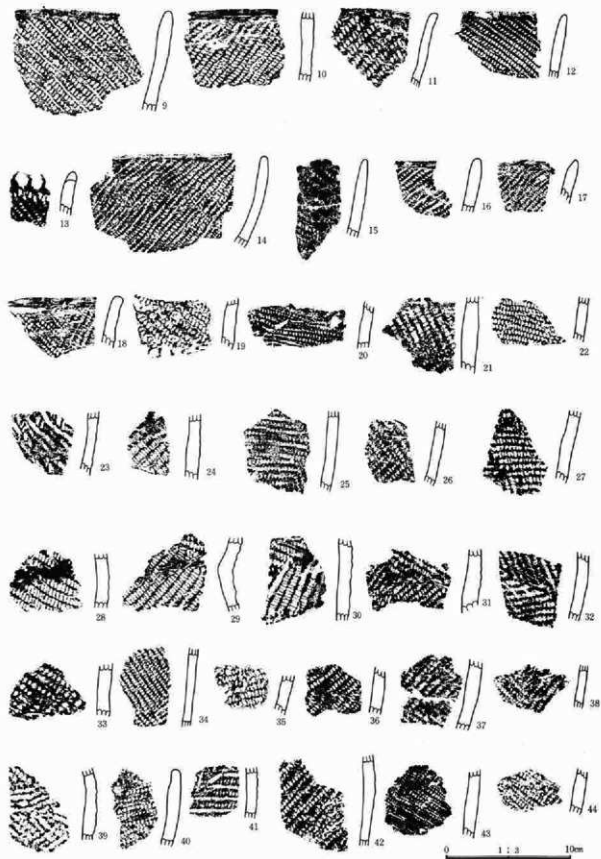

第133图 79号住居址出土遗物图

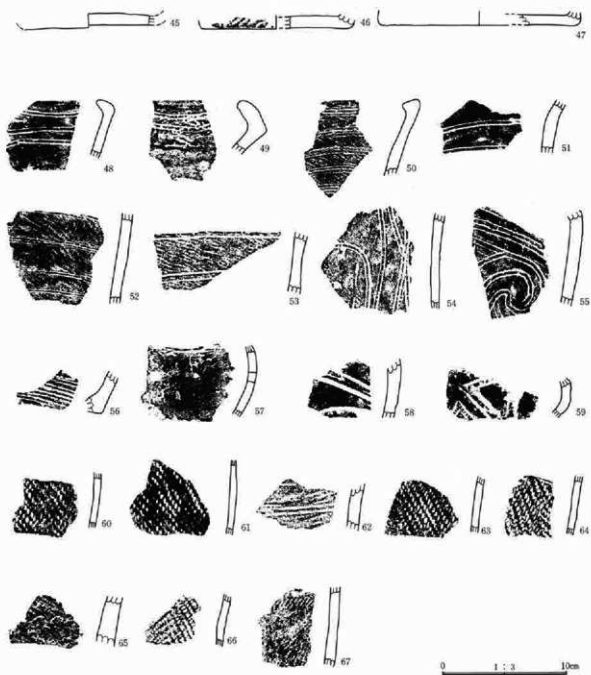

第134图 79号住居址出土物图

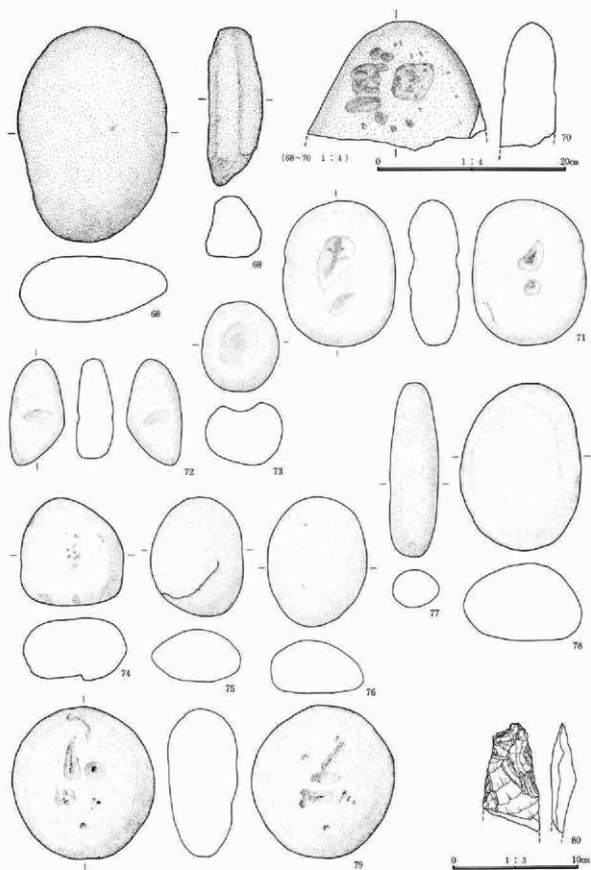

第135图 79号住居址出土遺物図

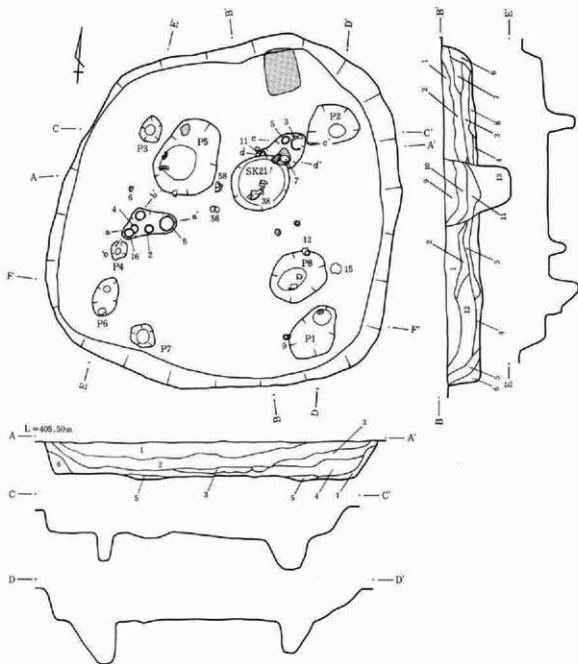

- | 住居址 | | 7層 | 赤褐色土 | ロームブロックを含む。 |
|-----|-------|-----|-------|----------------|
| 1層 | 褐色土 | 8層 | 褐色土 | 少量のロームブロックを含む。 |
| 2層 | 暗褐色土 | 9層 | 明褐色土 | 炭化物を少量含む。 |
| 3層 | 黒褐色土 | 10層 | 暗茶褐色土 | ローム粒を含む。 |
| 4層 | 暗茶褐色土 | 11層 | 明茶褐色土 | ローム粒を多く含む。 |
| 5層 | 暗黄褐色土 | 12層 | 暗褐色土 | 炭化物を含む。 |
| 6層 | 黄褐色土 | 13層 | 暗黄褐色土 | ローム粒、炭化物を含む。 |

0 1:80 4m

第136図 80号住居址実測図

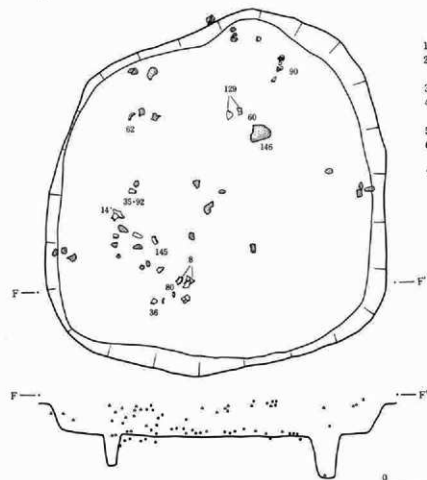
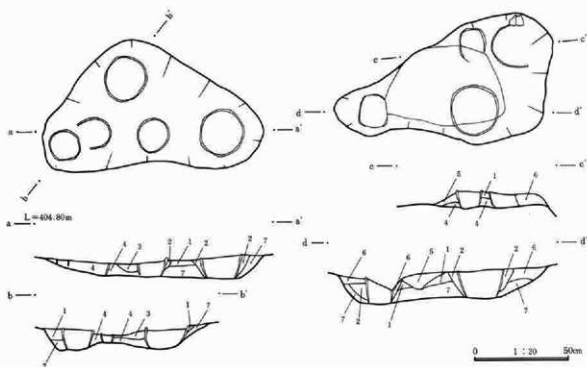

- 埋塞
- 1層 赤褐色土 焼土層。
 - 2層 明茶褐色土 ローム粒を少址含む。
 - 3層 暗赤褐色土 焼土を多く含む。
 - 4層 黒灰色土 炭化物、灰、焼土を含む。
 - 5層 暗茶褐色土 ローム粒を含む。
 - 6層 暗黄褐色土 ロームブロックを含む。
 - 7層 地山ローム

第137図 80号住居炉址・遺物出土状態実測図

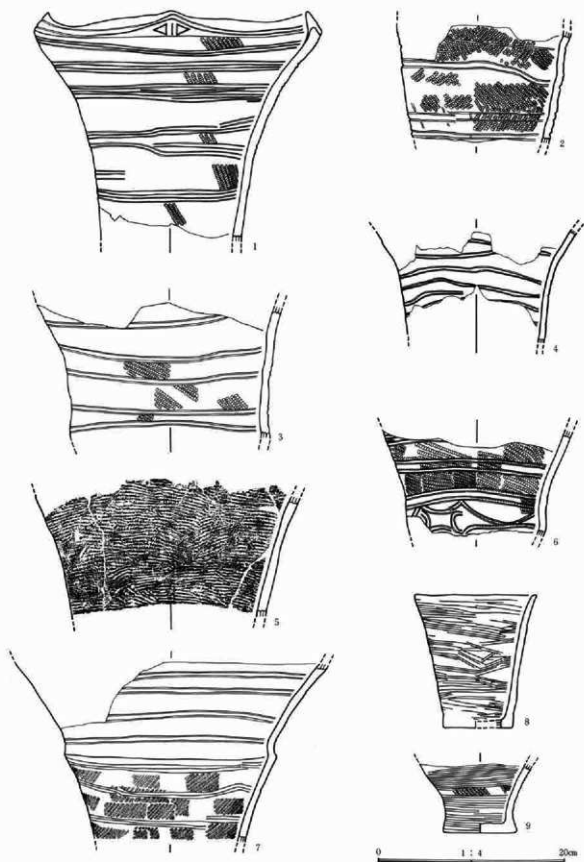

第138图 80号住居址出土遗物图

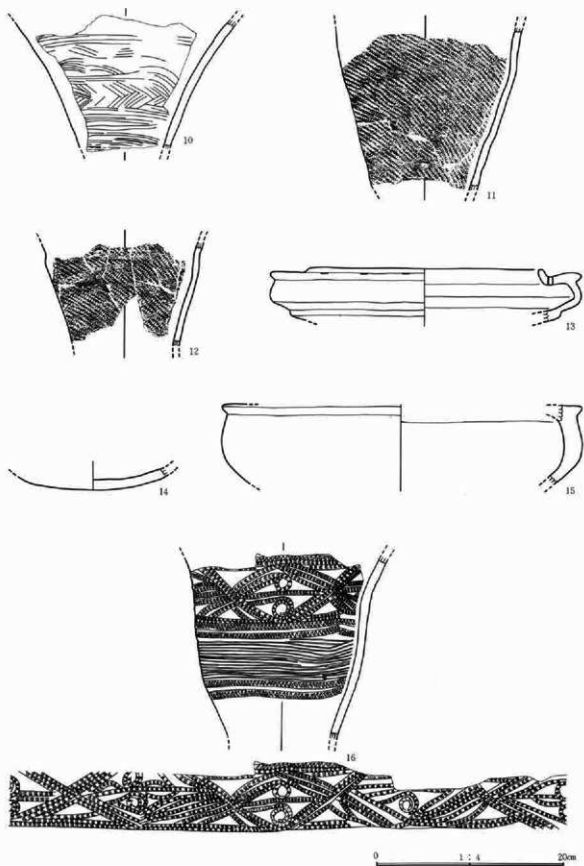

第139图 80号住居址出土遗物图

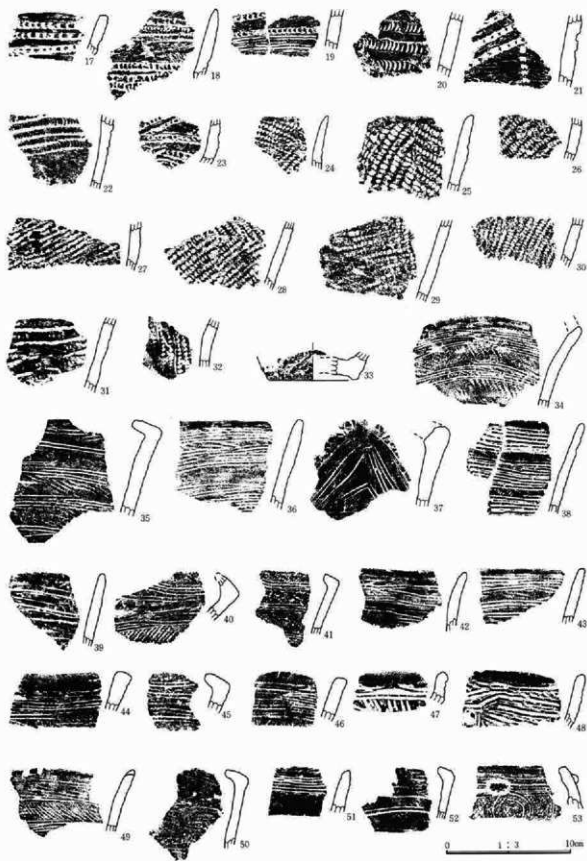

第140图 80号住居址出土遺物圖

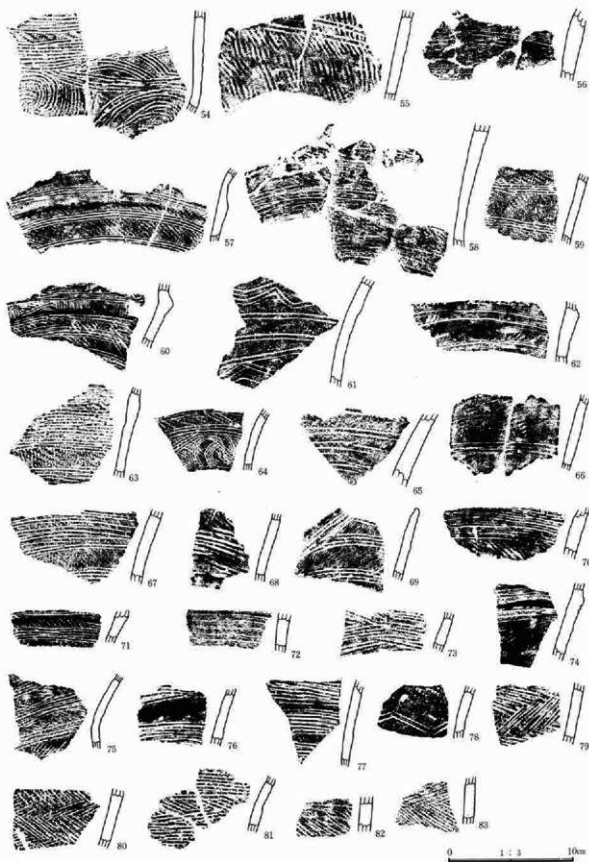

第141图 80号住居址出土遗物图

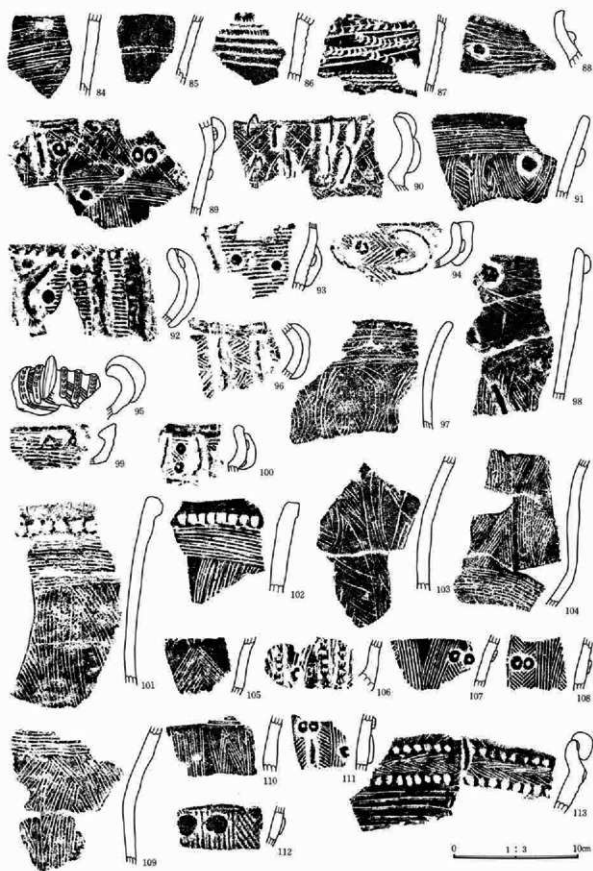

第142图 80号住居址出土遗物图

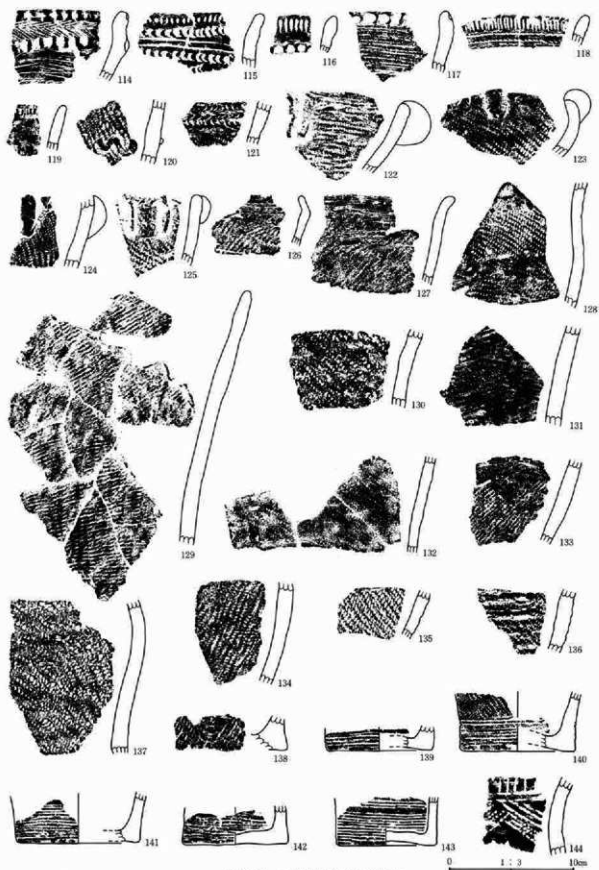

第143图 80号住居址出土器物图

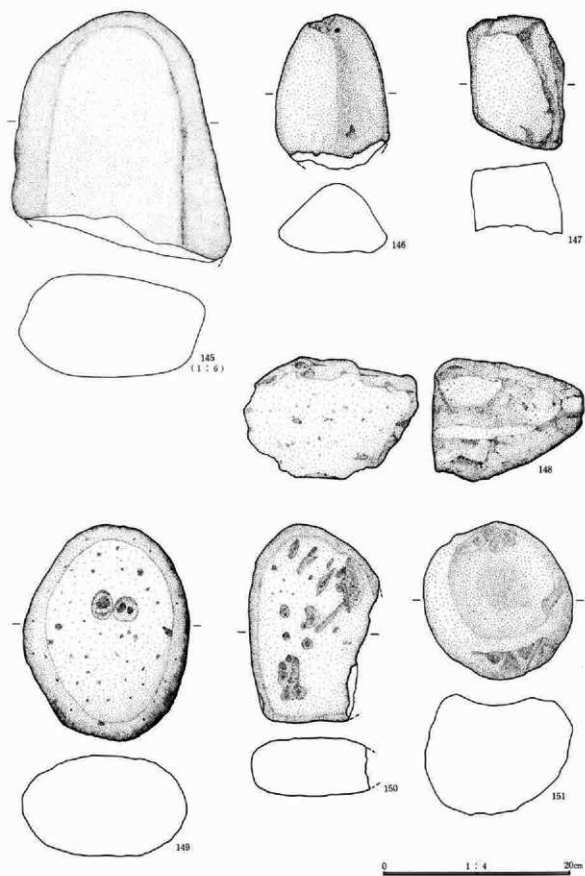

第144图 80号住居址出土遺物図

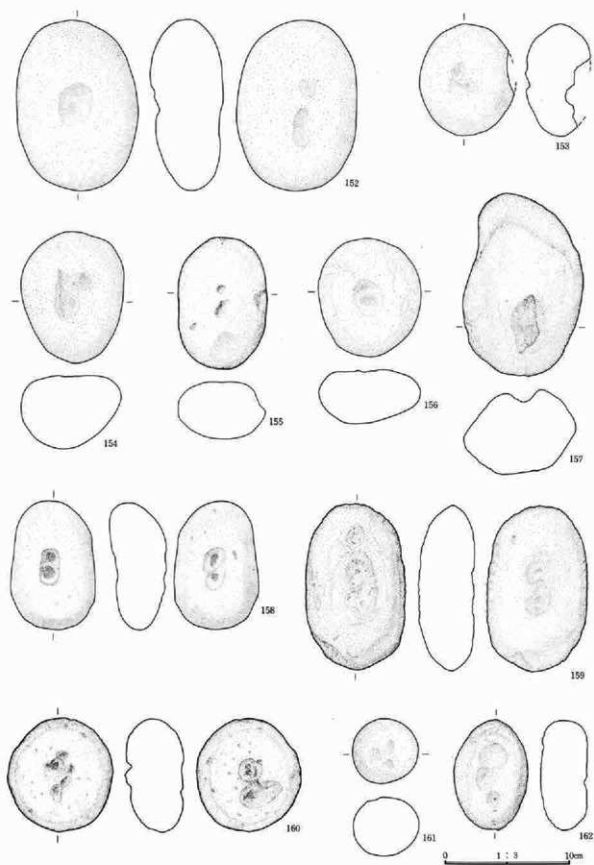

第145图 80号住居址出土遗物图

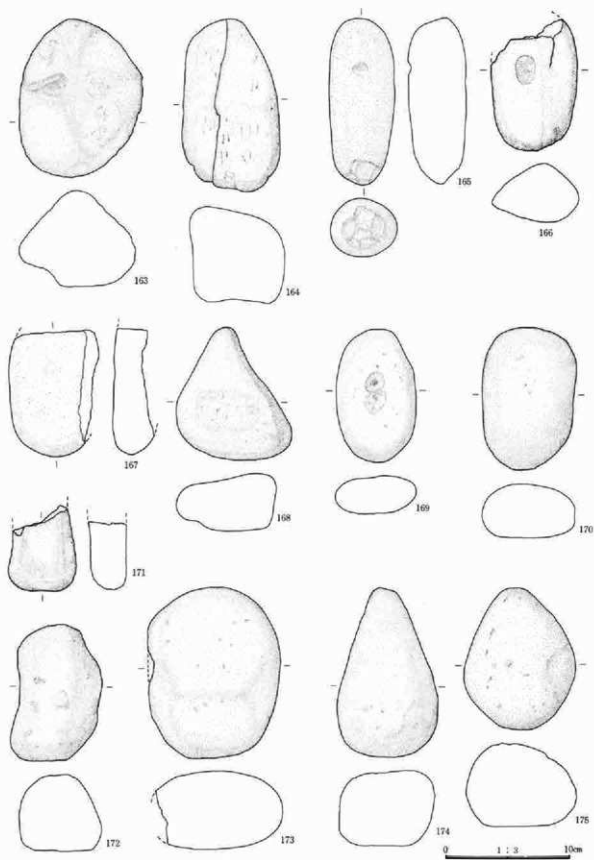

第146图 80号住居址出土物图

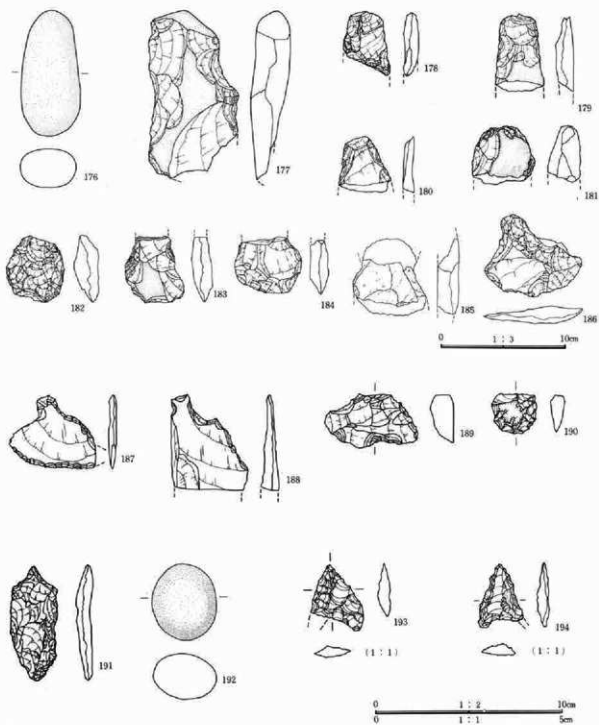

第147图 80号住居址出土遗物图

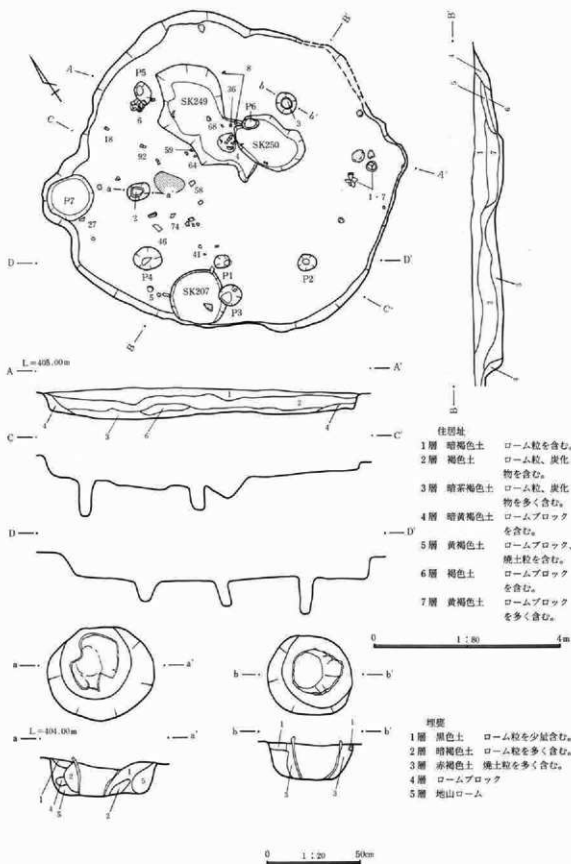

第148図 81号住居址・塚墓実測図

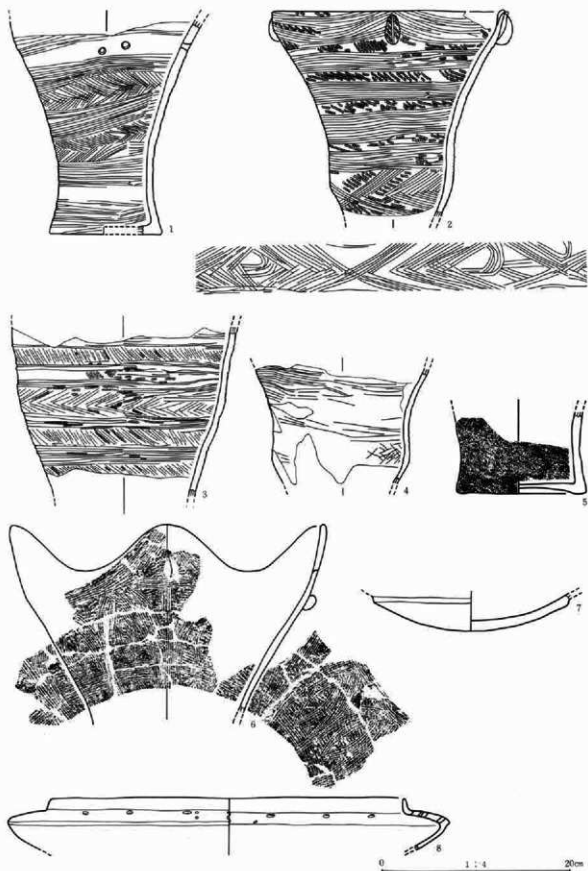

第149图 81号住居址出土遗物图

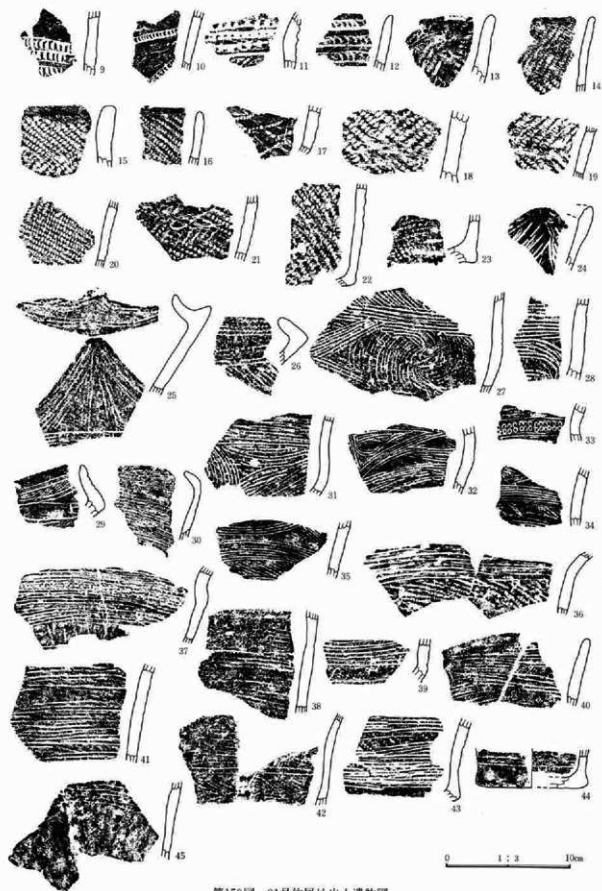

第150图 81号住居址出土遗物图

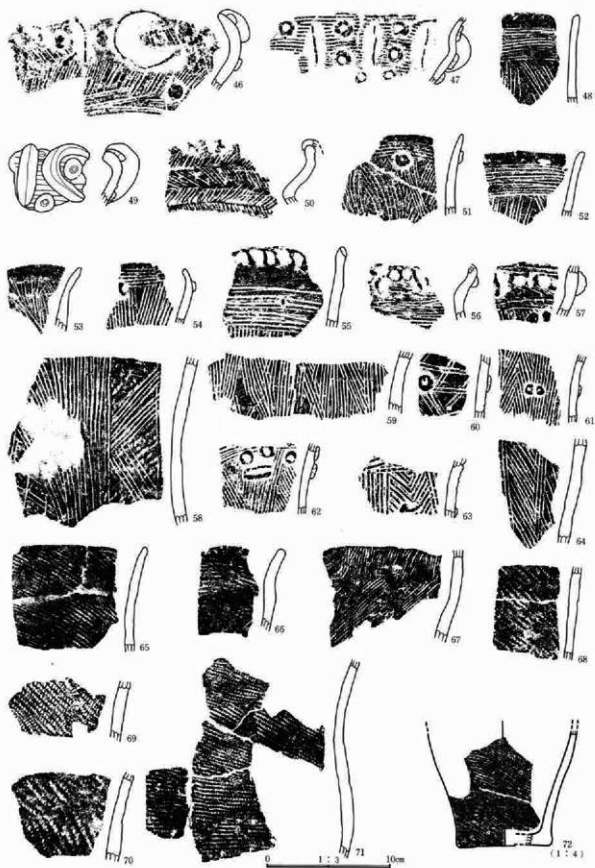

第151图 81号住居址出土物图

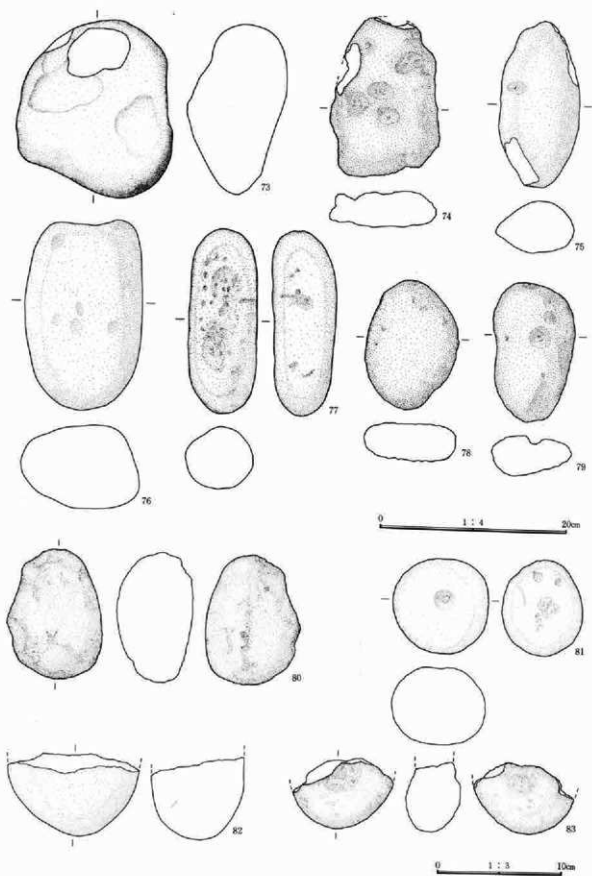

第152图 81号住居址出土器物图

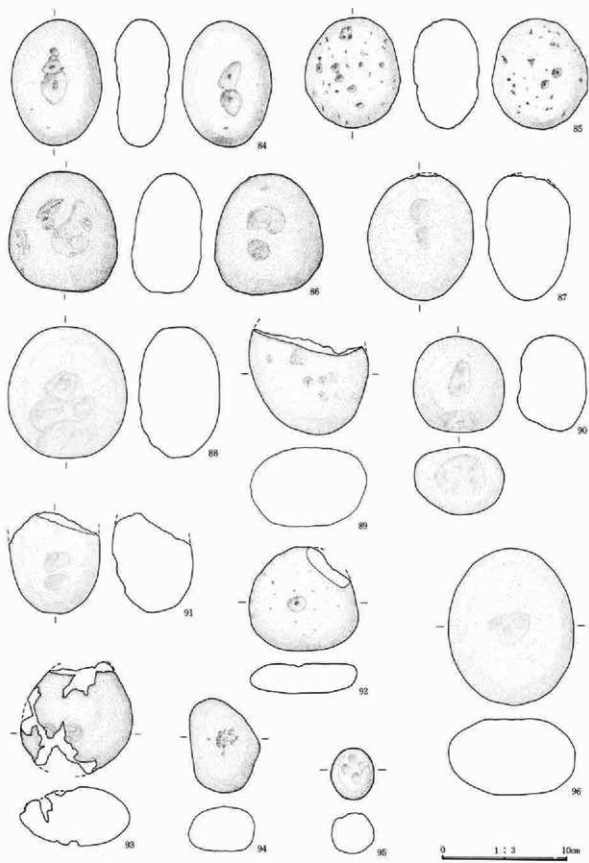

第153图 81号住居址出土遗物图

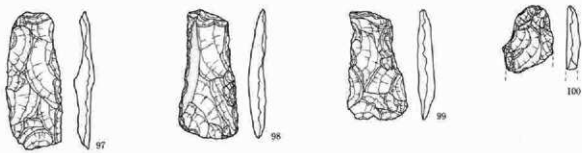

0 1 : 3 10cm

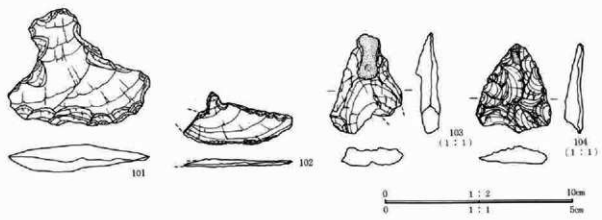

0 1 : 2 10cm
0 1 : 1 5cm

第154图 81号住居址出土遺物图

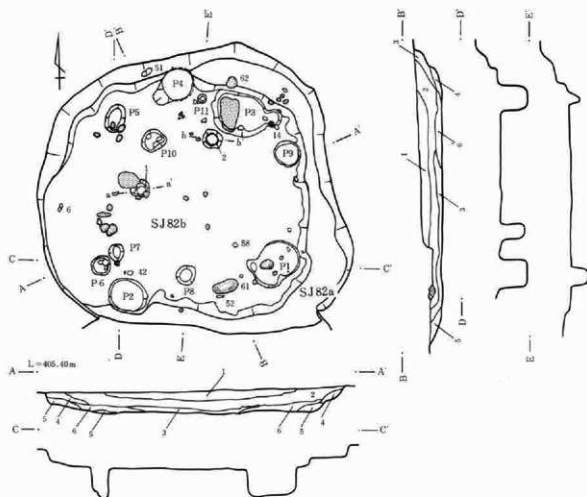

住居址

- 1層 黒褐色土 ローム粒、炭化物を少量含む。
 2層 暗褐色土 ローム粒、炭化物を含む。
 3層 茶褐色土 ローム粒、炭化物、焼土を少量含む。

- 4層 褐色土 ロームブロックを含む。
 5層 暗黄褐色土 ローム粒を多く含む。
 6層 暗茶褐色土 ローム粒を少量含む。

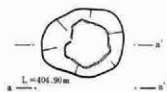

埋壘

- 1層 暗茶褐色土 ローム粒を含む。
 2層 暗黄褐色土 ローム粒を多く含む。
 3層 明黄褐色土 ロームブロックを含む。

0 1:30 50cm

第155図 82a・b 住居址・炉址実測図

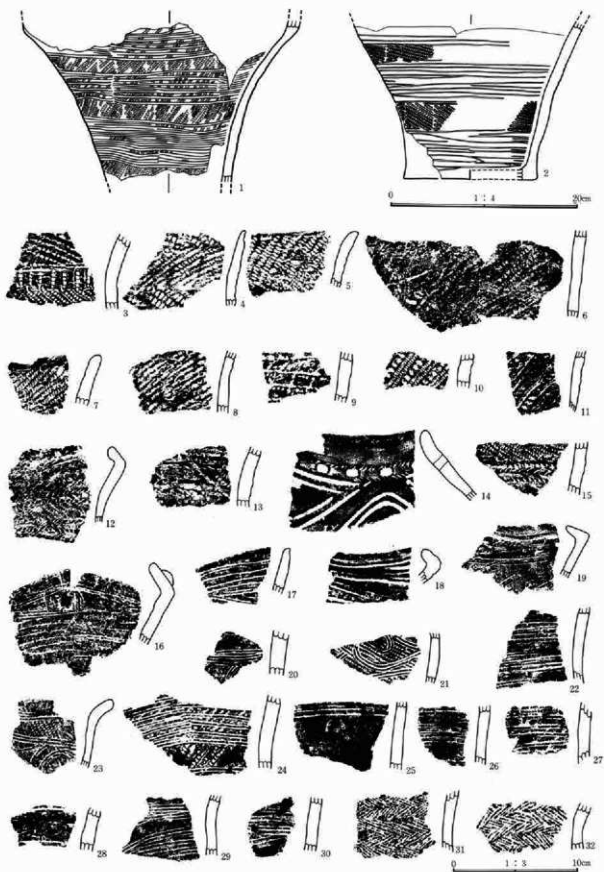

第156图 82号住居址出土遗物图

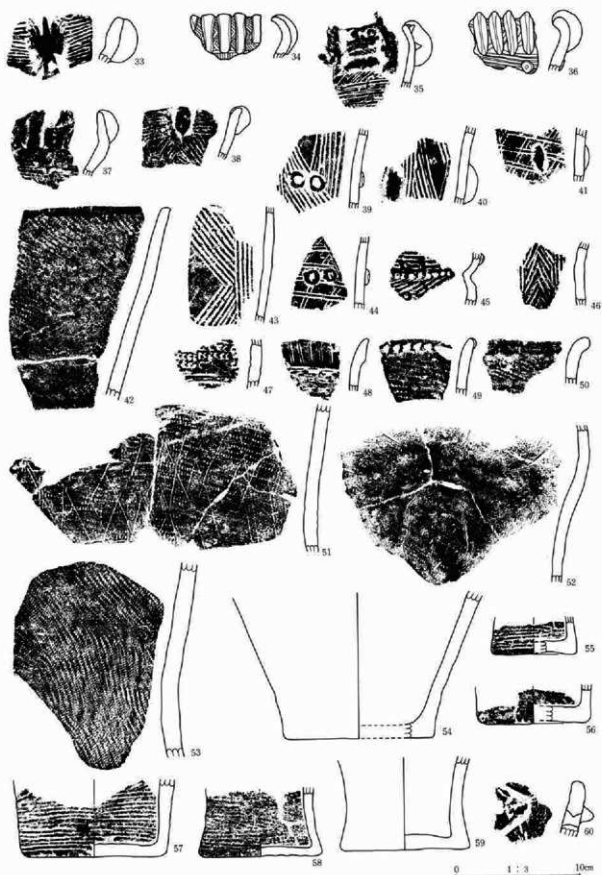

第157图 82号住居址出土遗物图

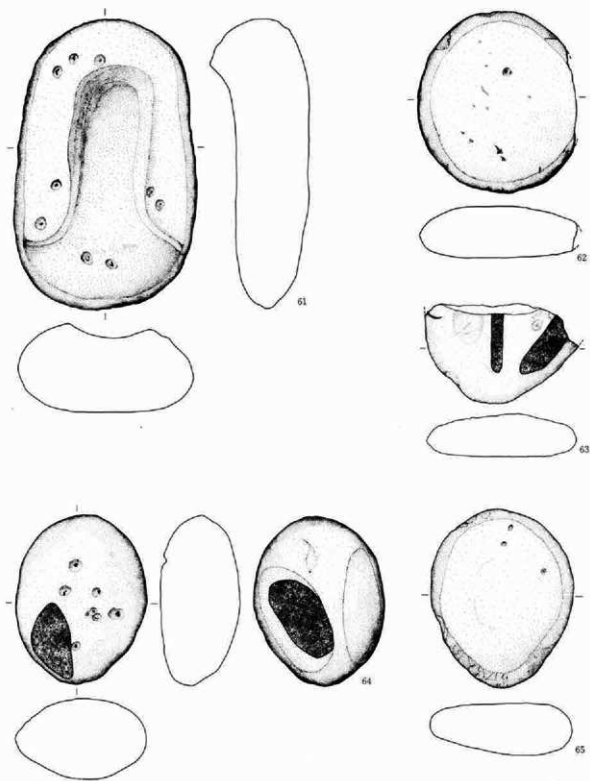

0 1:6 20cm

第158图 82号住居址出土器物图

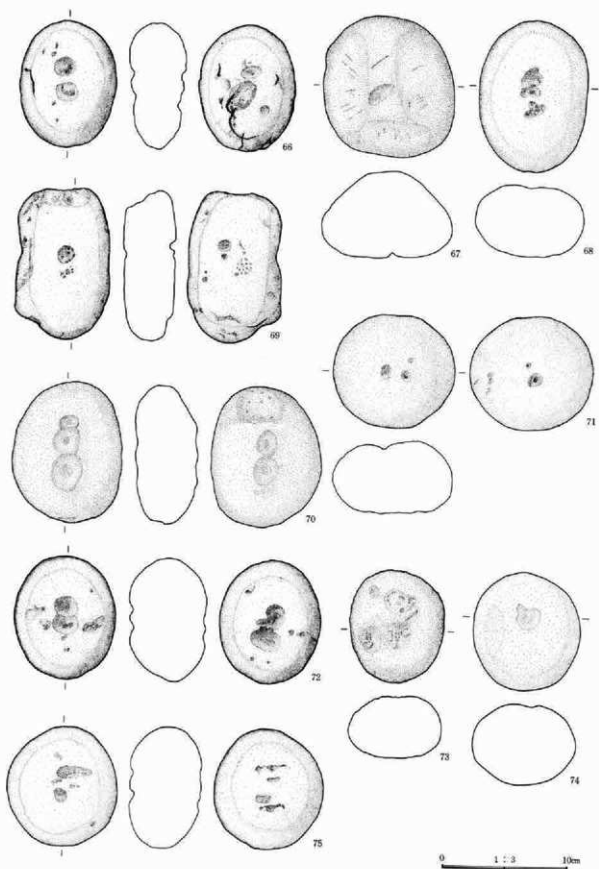

第159图 82号住居址出土器物图

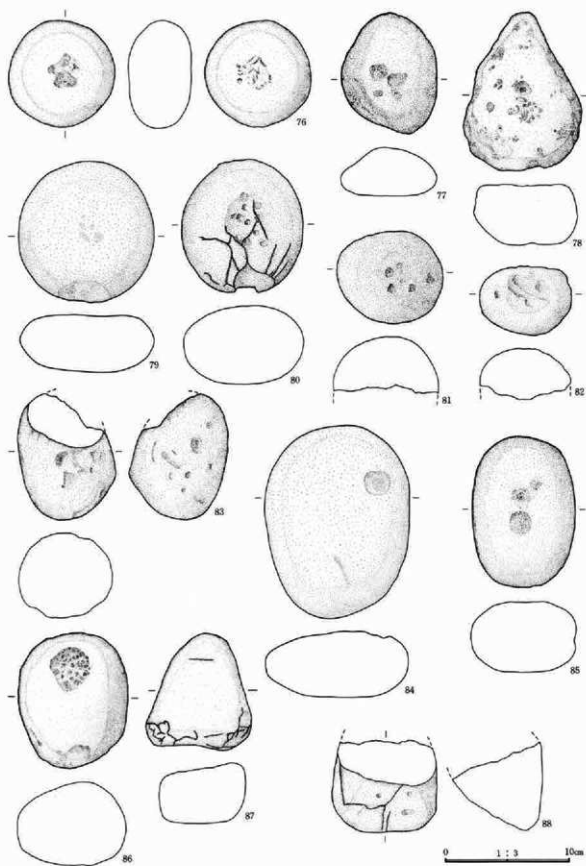

第160图 82号住居址出土器物图

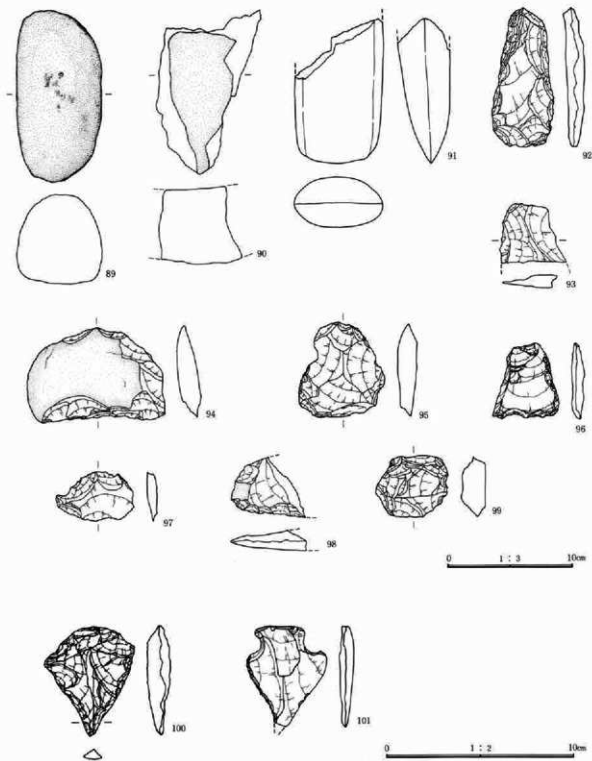

第161圖 82号住居址出土遺物圖

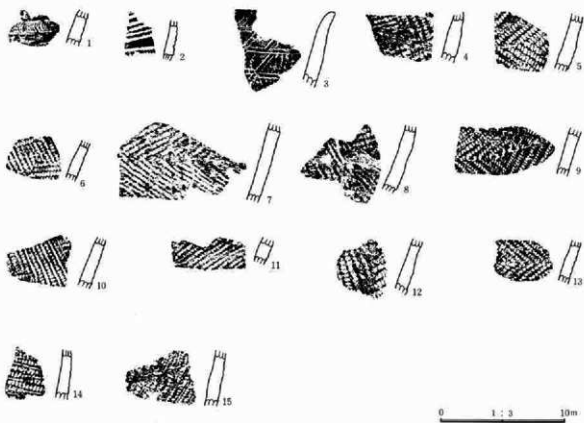
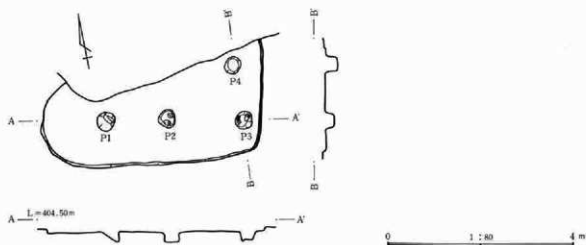

第162图 83号住居址实测图·出土器物图

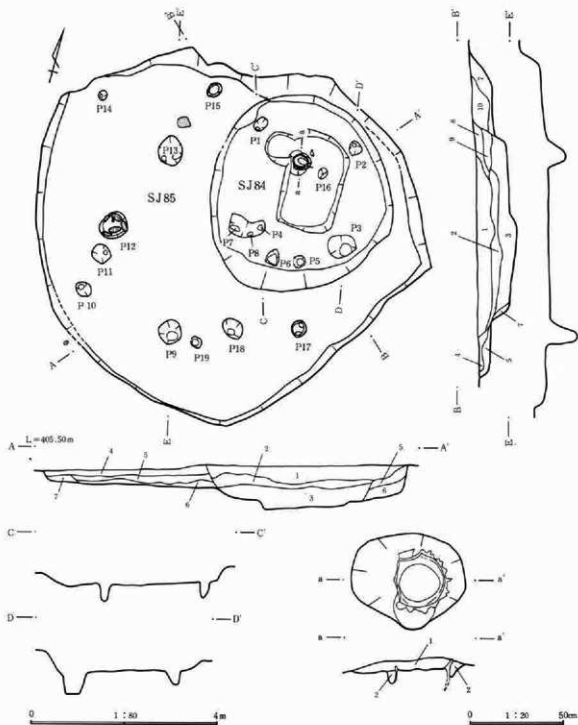

- 住居址
- 1層 褐色土 ローム粒、焼土を含む。
 - 2層 茶褐色土 ローム粒、焼土、炭化物を含む。
 - 3層 暗茶褐色土 ローム粒、焼土、炭化物を含む。
 - 4層 茶褐色土 ローム粒、炭化物を少量含む。
 - 5層 暗褐色土 ローム粒、炭化物を少量含む。
 - 6層 明褐色土 ローム粒、炭化物、焼土を少量含む。
 - 7層 暗黄褐色土 ロームブロックを多く含む。

- 炉址
- 1層 暗茶褐色土 ローム粒を少量含む。
 - 2層 暗褐色土 ローム粒、焼土を含む。
 - 8層 暗茶褐色土 ローム粒を少量含む。
 - 9層 暗茶褐色土 ローム粒を多く含む。
 - 10層 明褐色土 ローム粒を少量含む。

第163図 84・85号住居址・炉址実測図

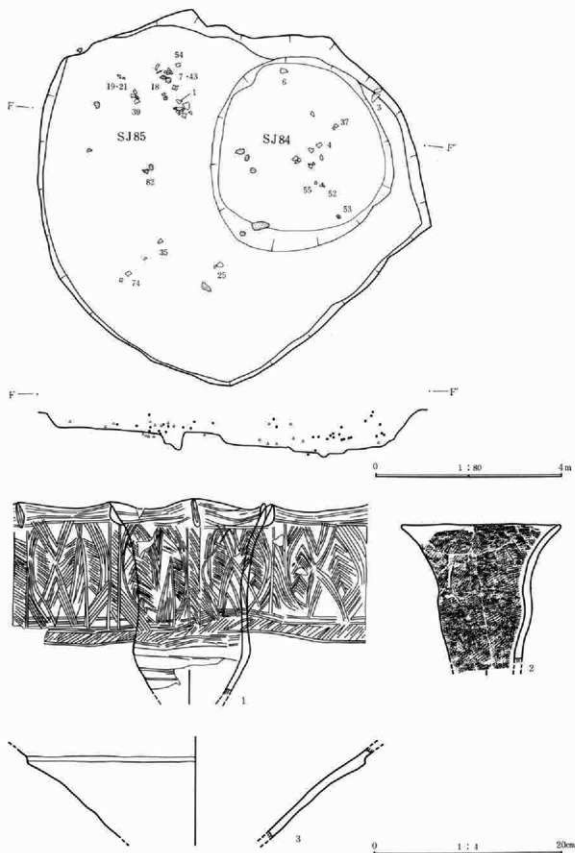

第164图 84·85号住居遺物出土状態実測図・出土遺物図

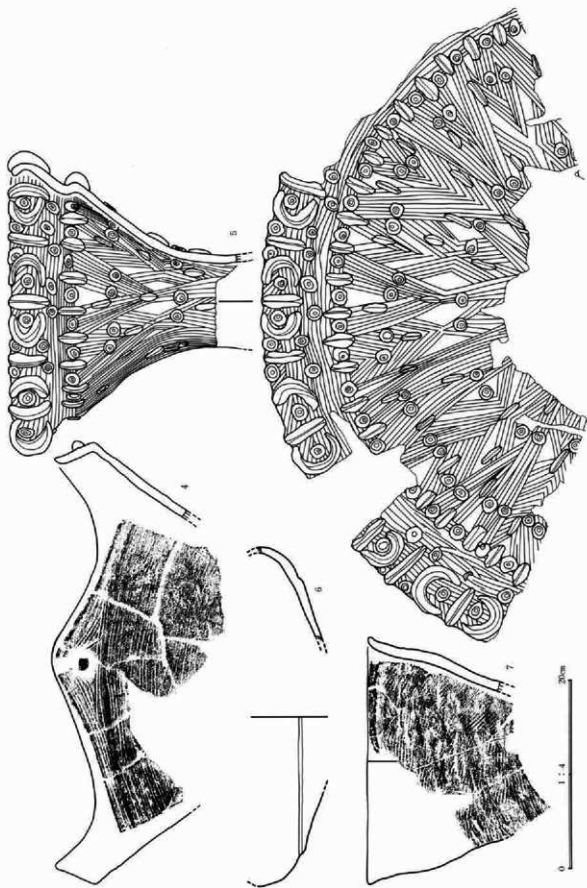

第165图 84·85号住所出土织物图

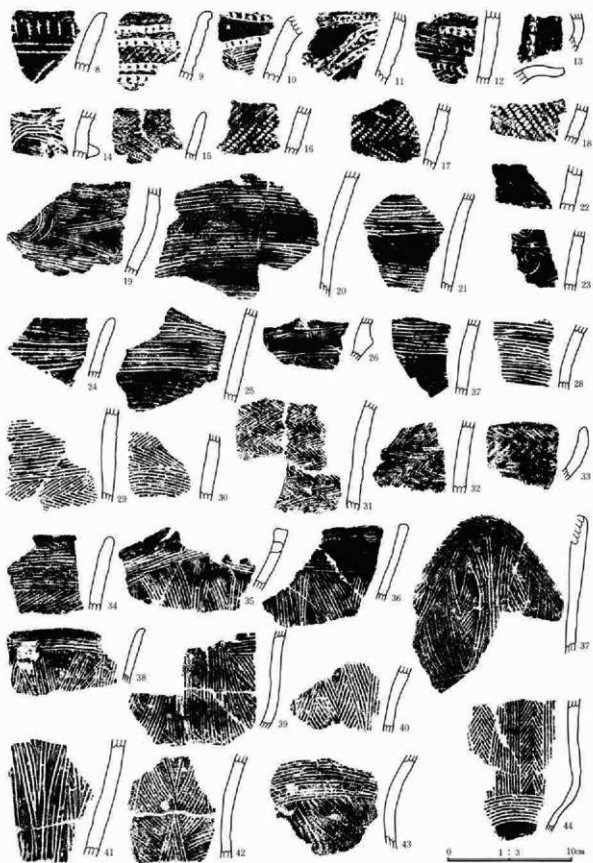

第166图 84·85号住居址出土遺物图

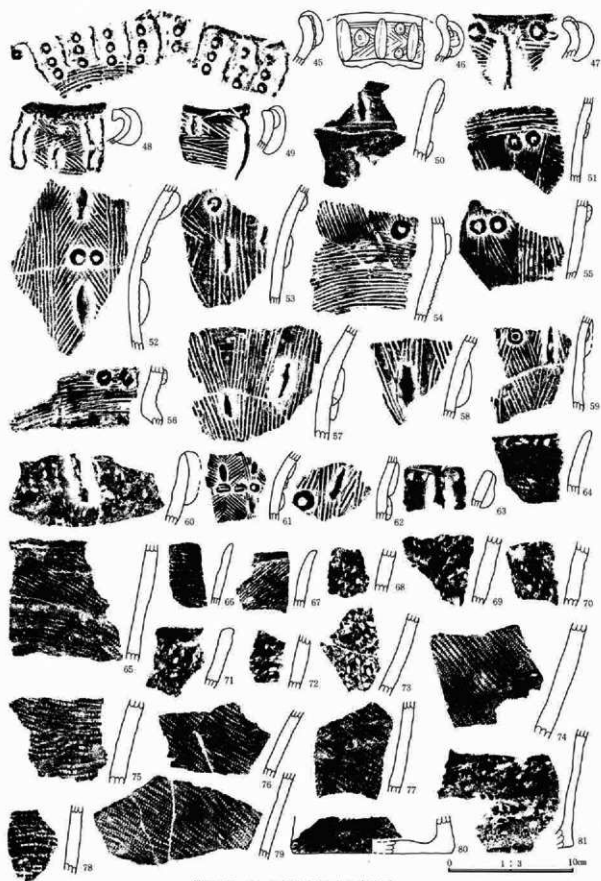

第167图 84·85号住居址出土遗物图

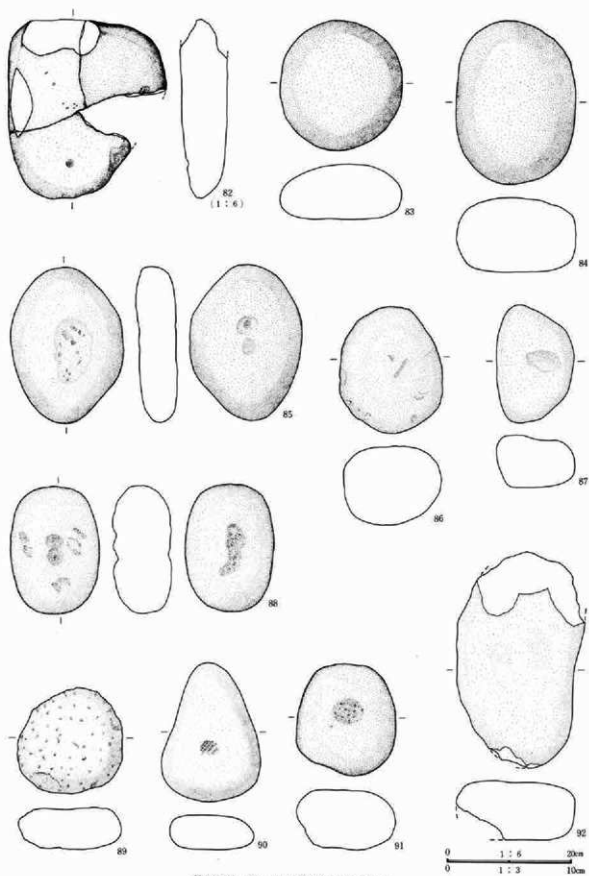

第168图 84·85号住居址出土遗物图

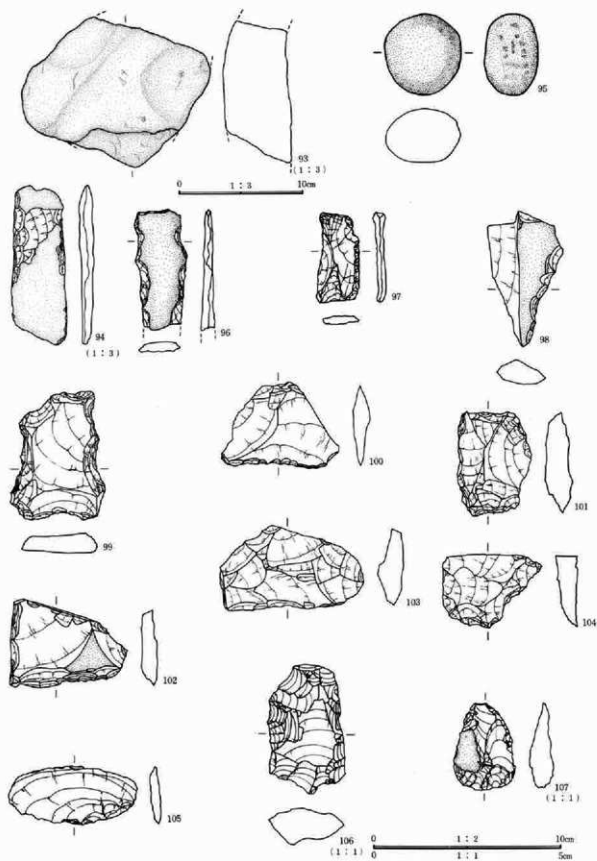

第169图 84·85号住居址出土遗物图

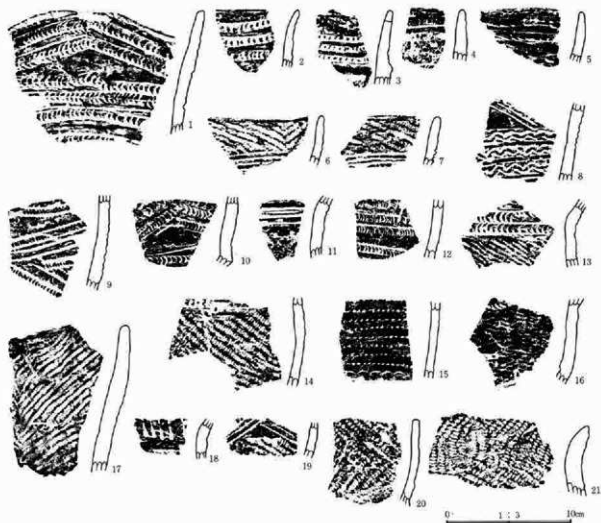
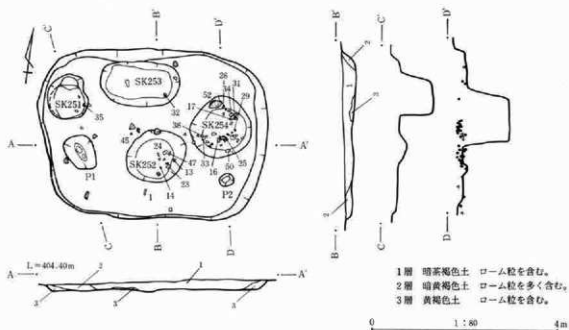

第170图 86号住居址実測图・出土遺物图

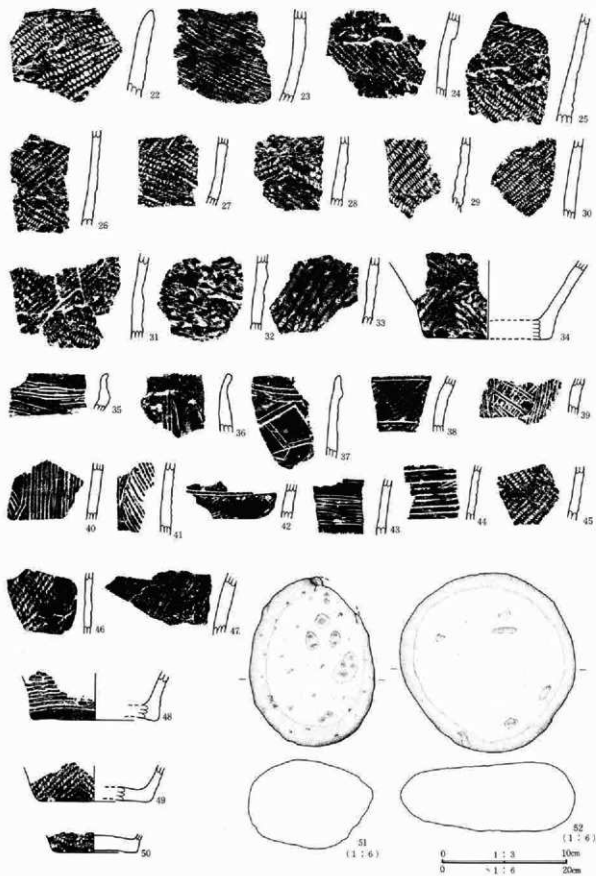

第171图 86号住居址出土遗物图

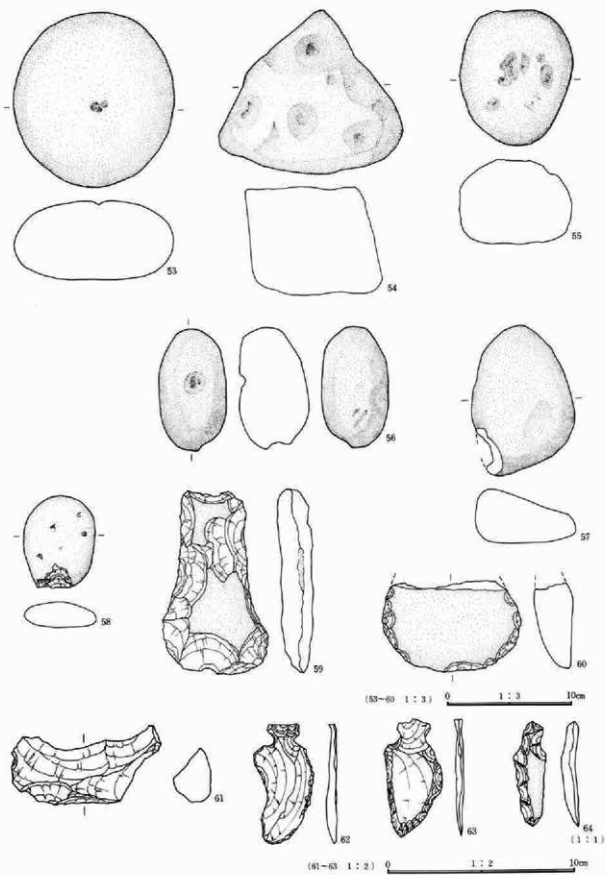

第172图 86号住居址出土遗物图

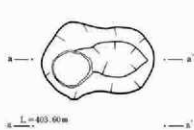
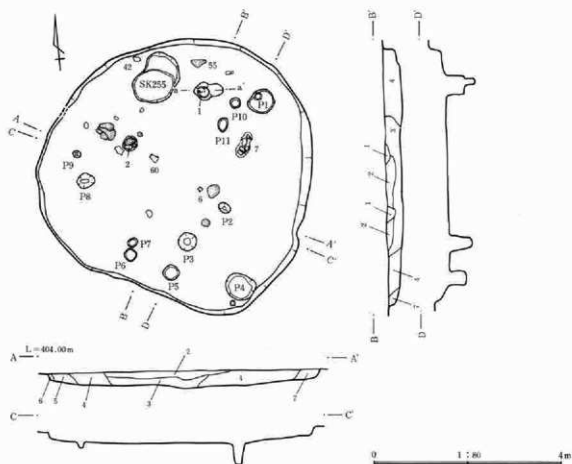

- 住居址
- | | |
|----------|---------------|
| 1層 黒色土 | |
| 2層 茶褐色土 | ローム粒を少量含む。 |
| 3層 褐色土 | ローム粒を少量含む。 |
| 4層 褐色土 | ローム粒を多く含む。 |
| 5層 暗茶褐色土 | ロームブロックを含む。 |
| 6層 暗黄褐色土 | ロームブロックの混入。 |
| 7層 茶褐色土 | ロームブロックを多く含む。 |

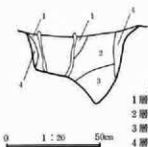

- 埋戻
- | | |
|----------|--------------|
| 1層 暗茶褐色土 | ローム粒、焼土粒を含む。 |
| 2層 黄褐色土 | ローム粒を含む。 |
| 3層 暗黄褐色土 | ローム粒を少量含む。 |
| 4層 黄褐色土 | ロームブロックを含む。 |

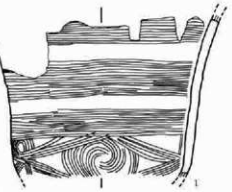

第173図 88号住居址・炉址実測図・出土遺物図

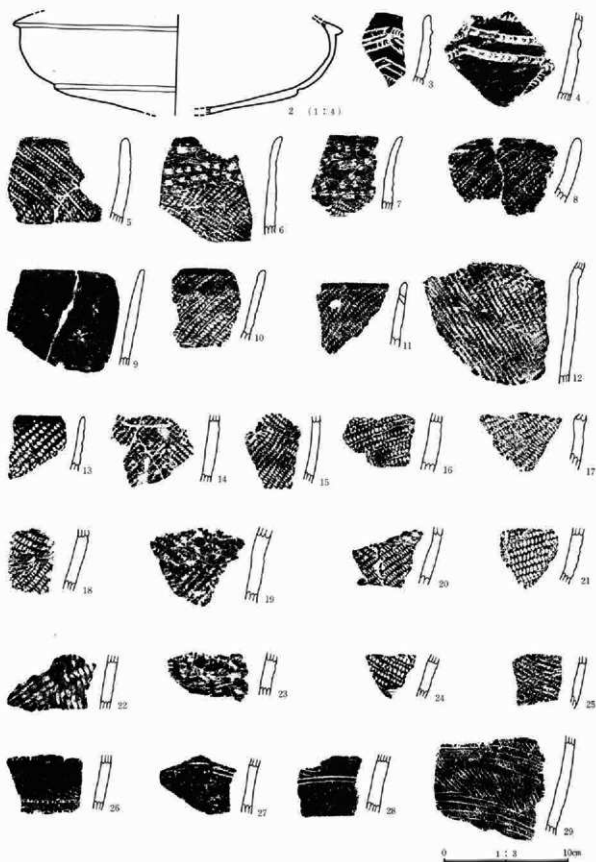

第174图 88号住居址出土遺物図

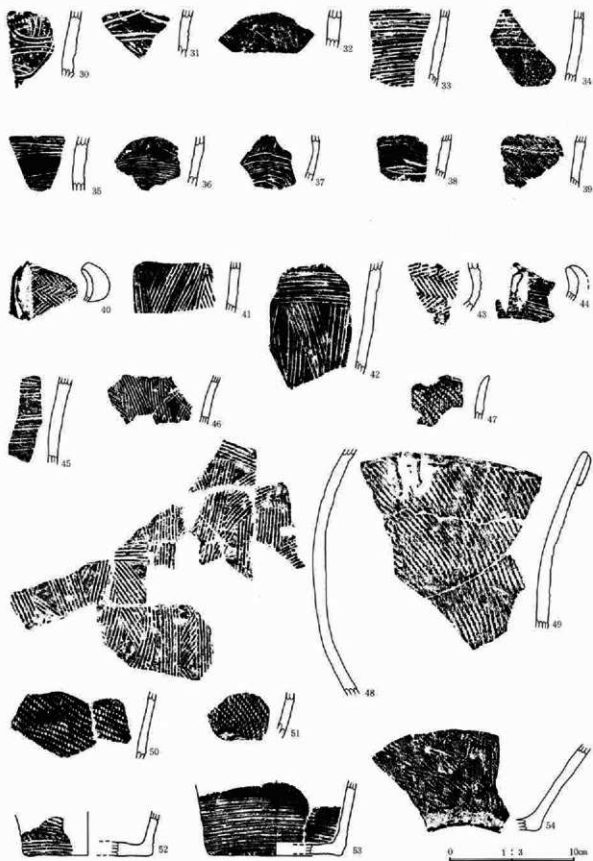

第175图 88号住居址出土器物图

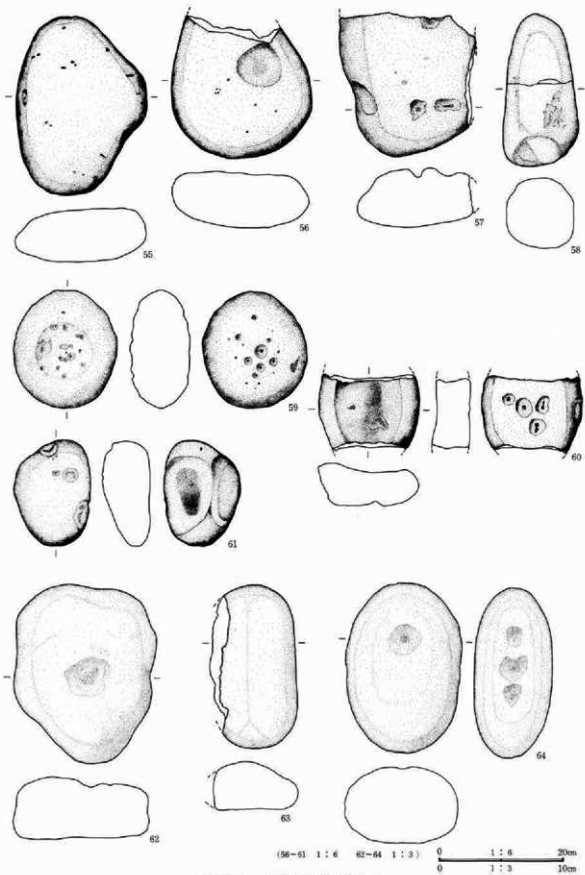

第176图 88号住居址出土器物图

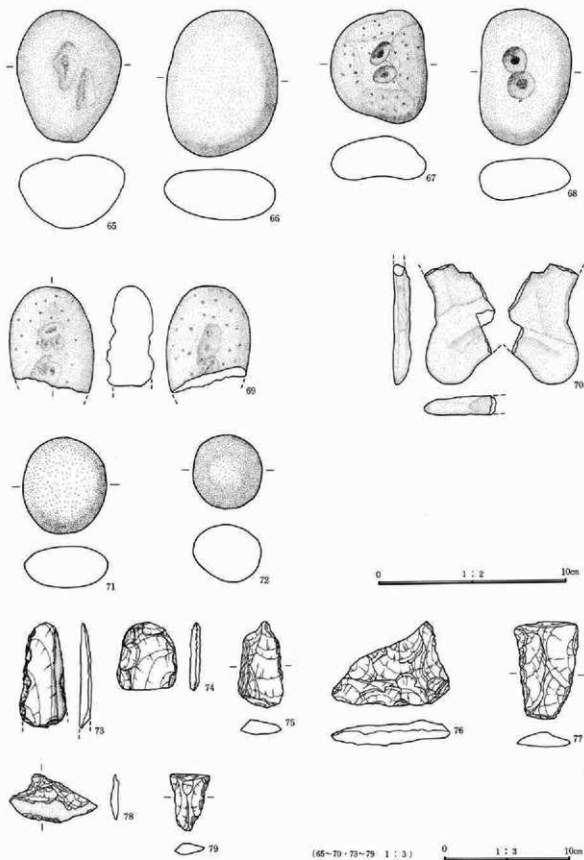

第177图 88号住居址出土遗物图

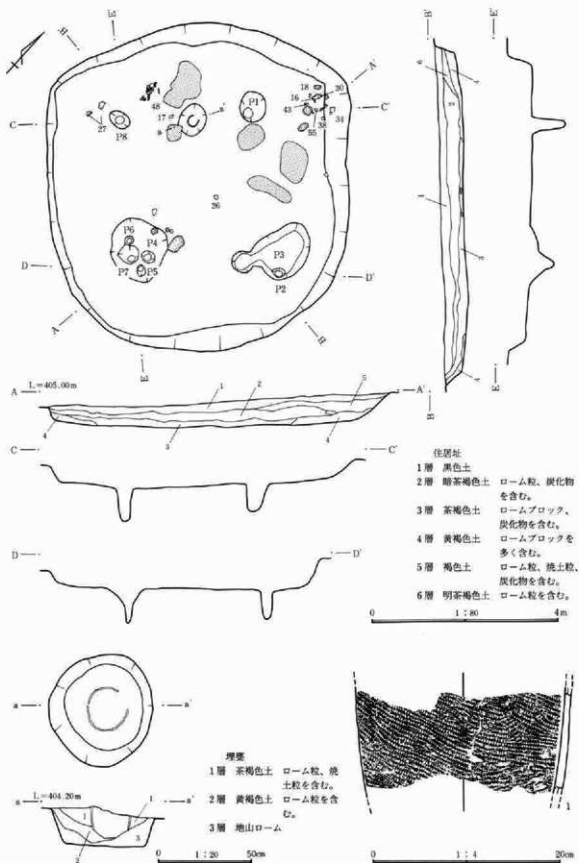

第178図 89号住居址・炉址実測図・出土遺物図

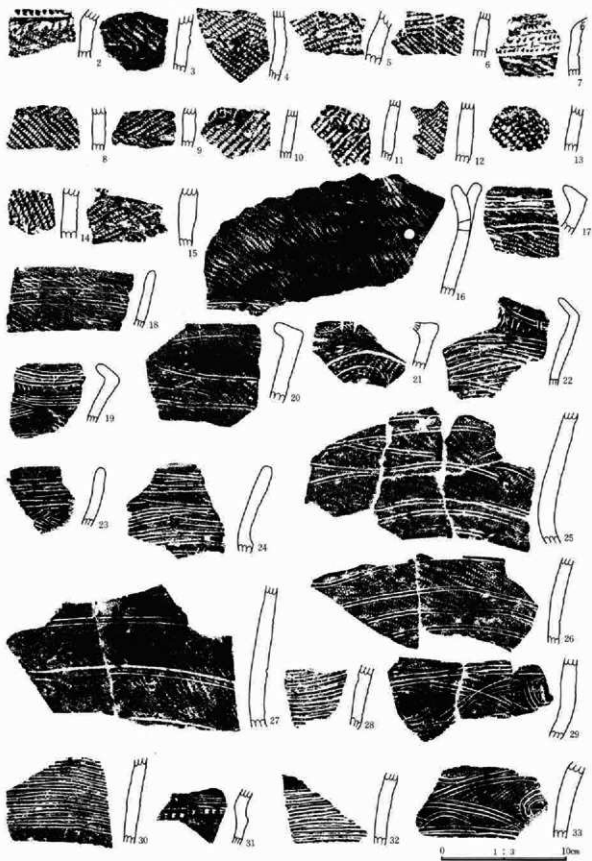

第179图 89号住居址出土器物图

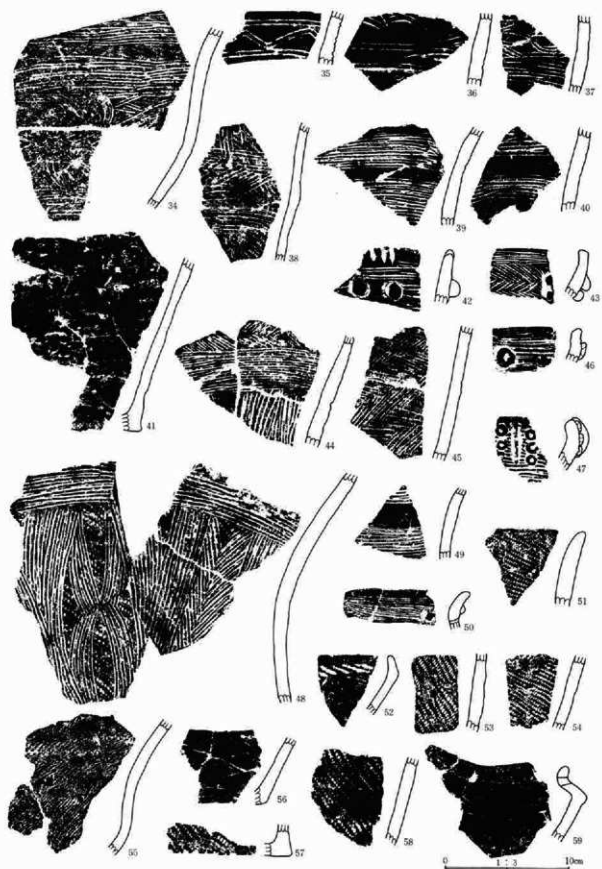

第180图 89号住居址出土遗物图

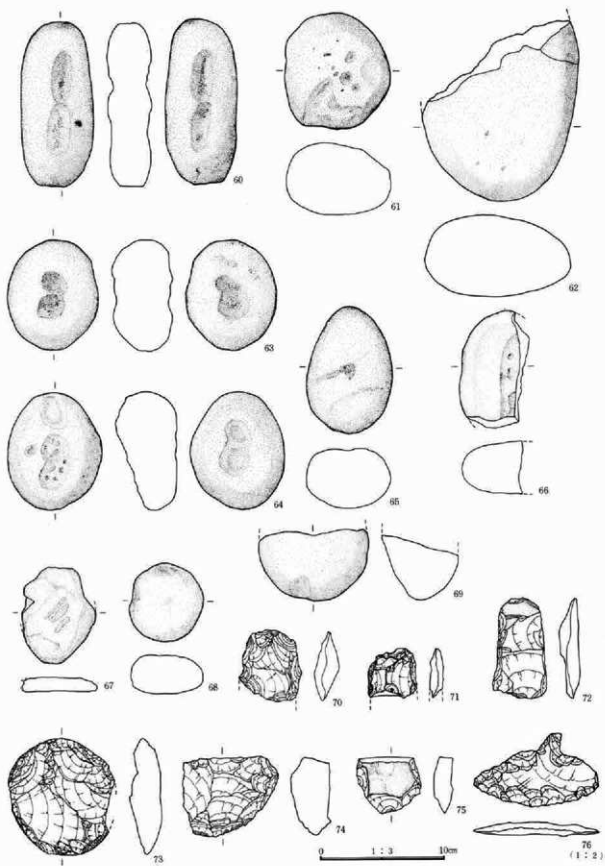

第181图 89号住居址出土遺物圖

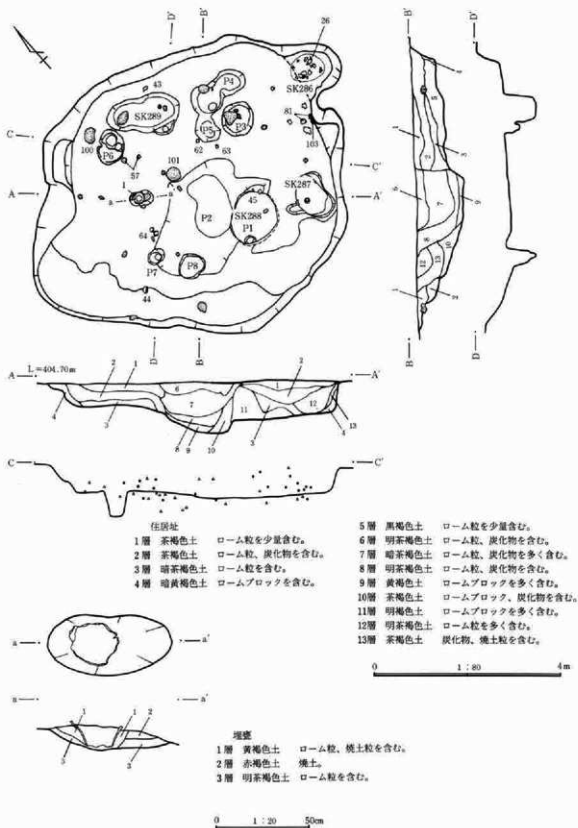

第182図 90号住居址・炉址実測図

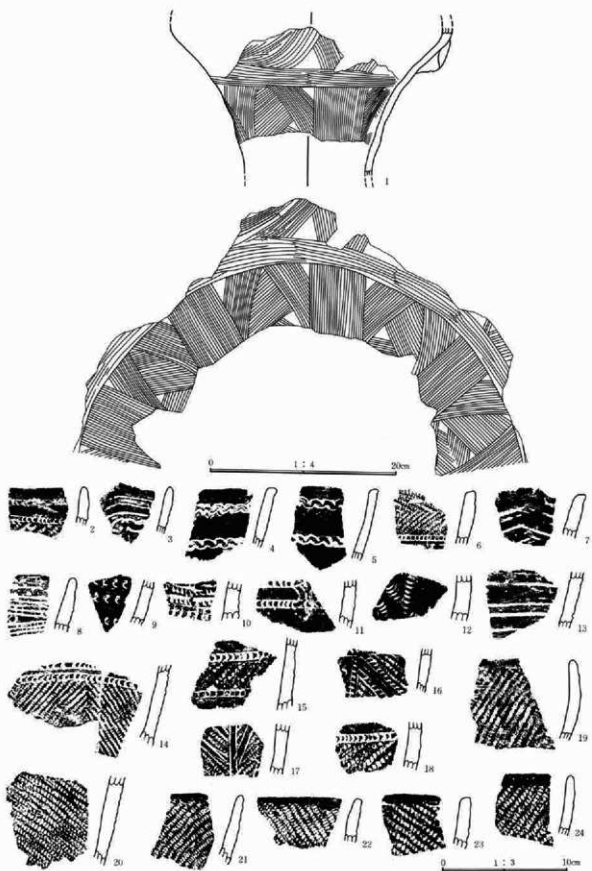

第183图 90号住居址出土遗物图

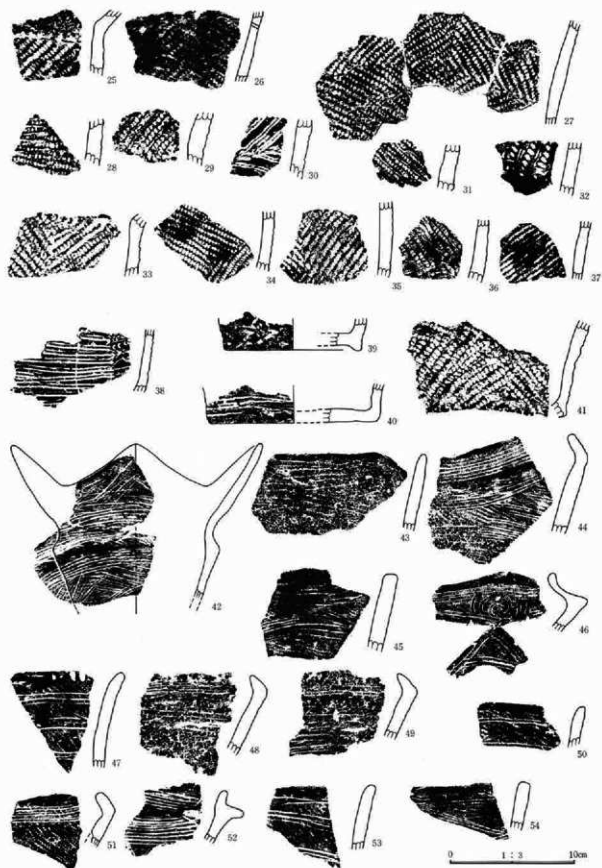

第184图 90号住居址出土遗物图

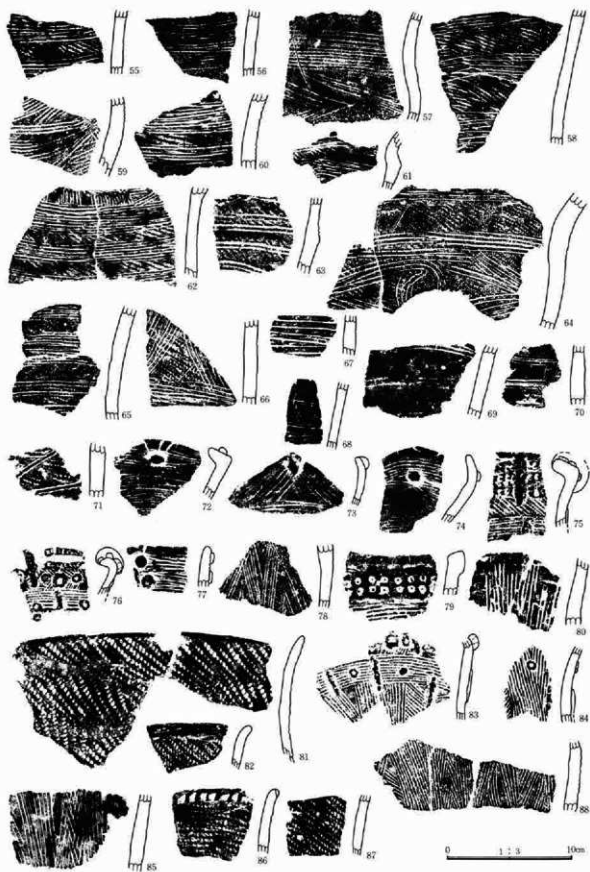

第185图 90号住居址出土器物图

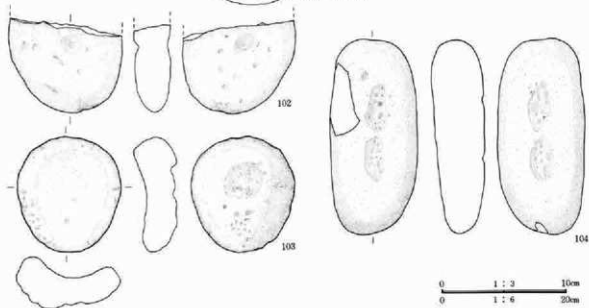
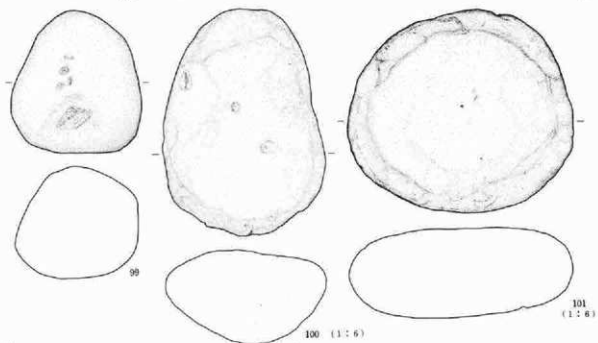
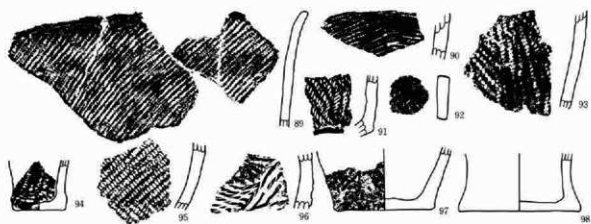

0 1:3 10cm
0 1:6 20cm

第186图 90号住居址出土遺物図

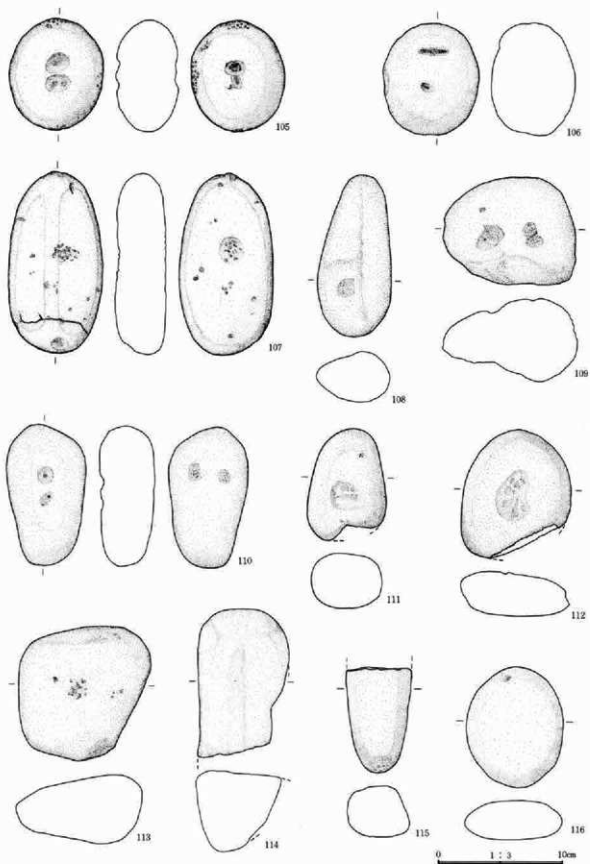

第187图 90号住居址出土遗物图

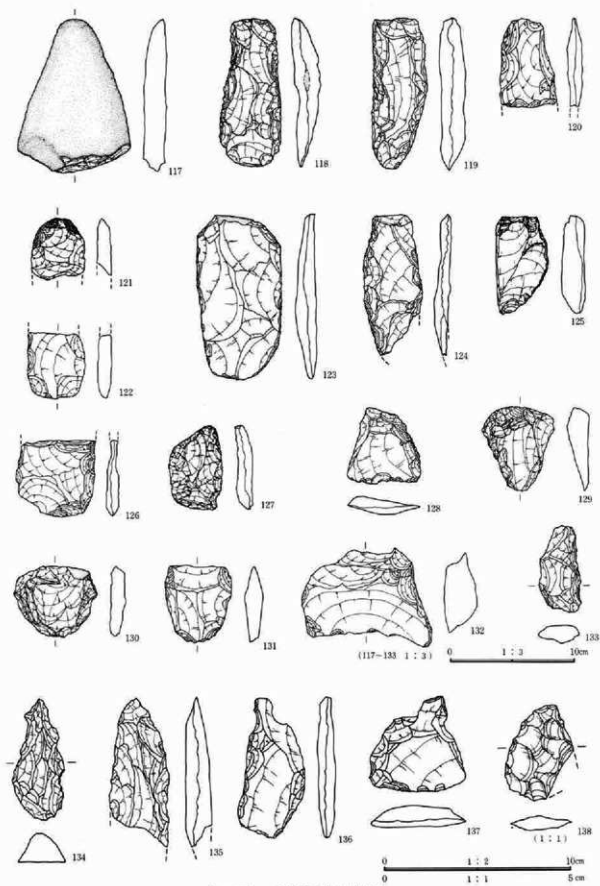

第188图 90号住居址出土遺物図

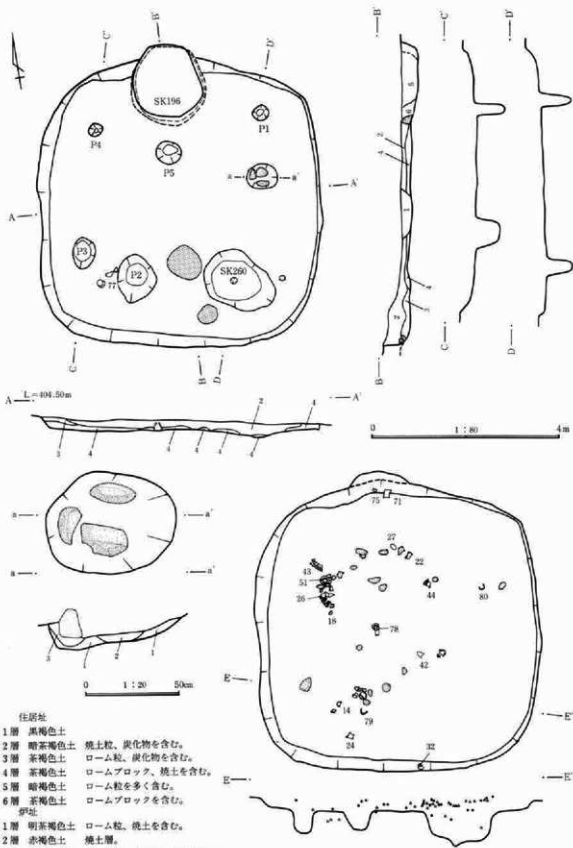

第189図 91号住居址・炉址・遺物出土状態実測図

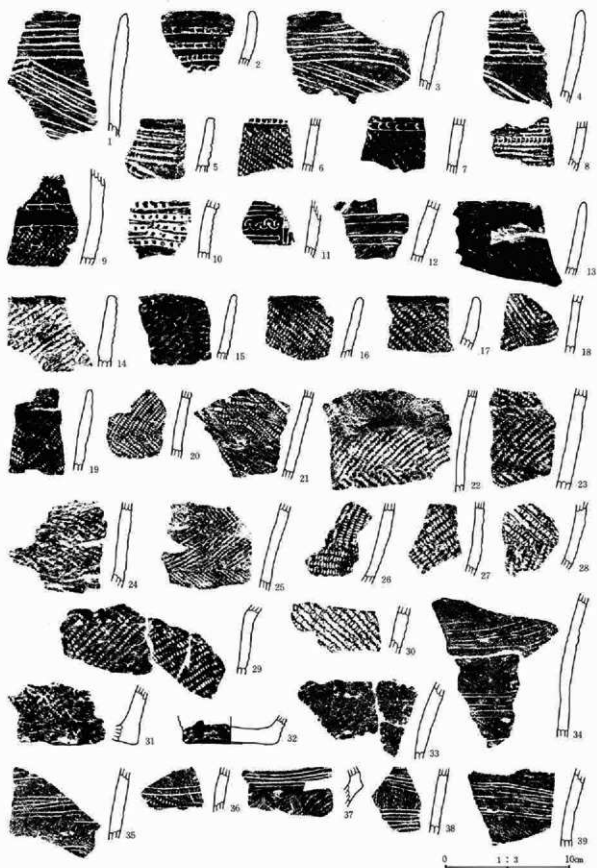

第190图 91号住居址出土器物图

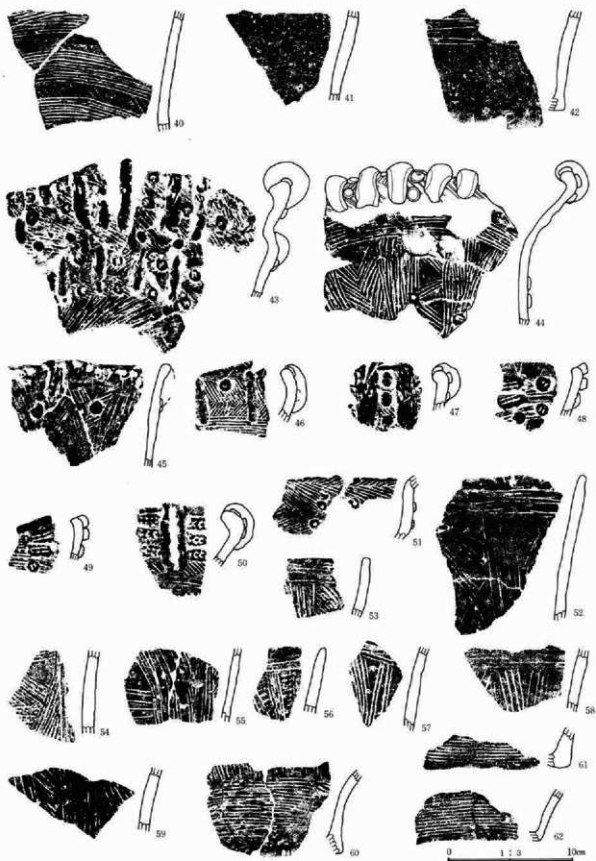

第191图 91号住居址出土遗物图

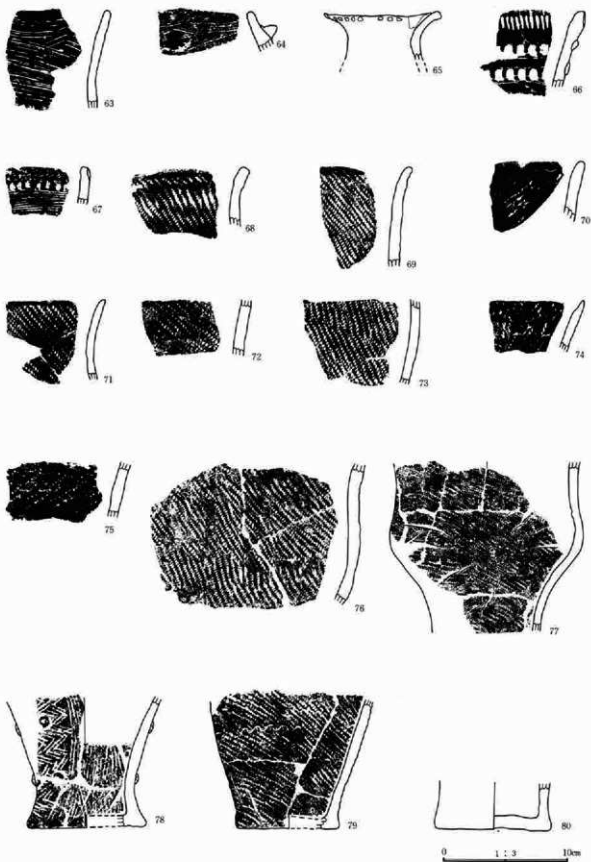

第192图 91号住居址出土遗物图

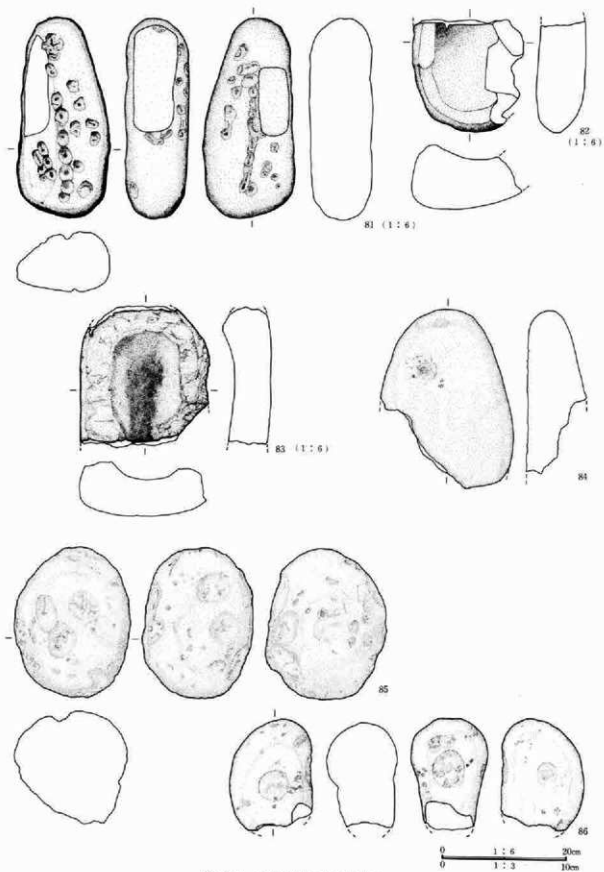

第193图 91号住居址出土遺物図

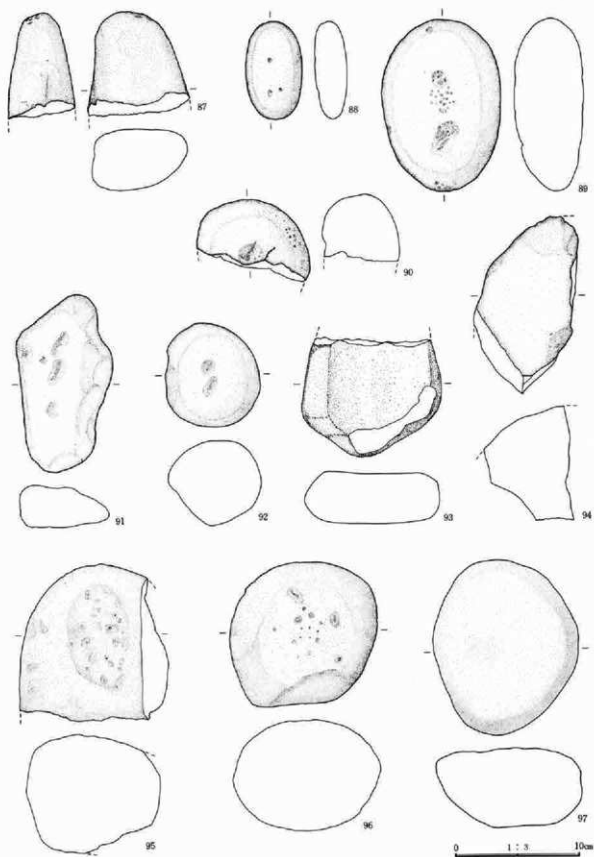

第194图 91号住居址出土遺物図

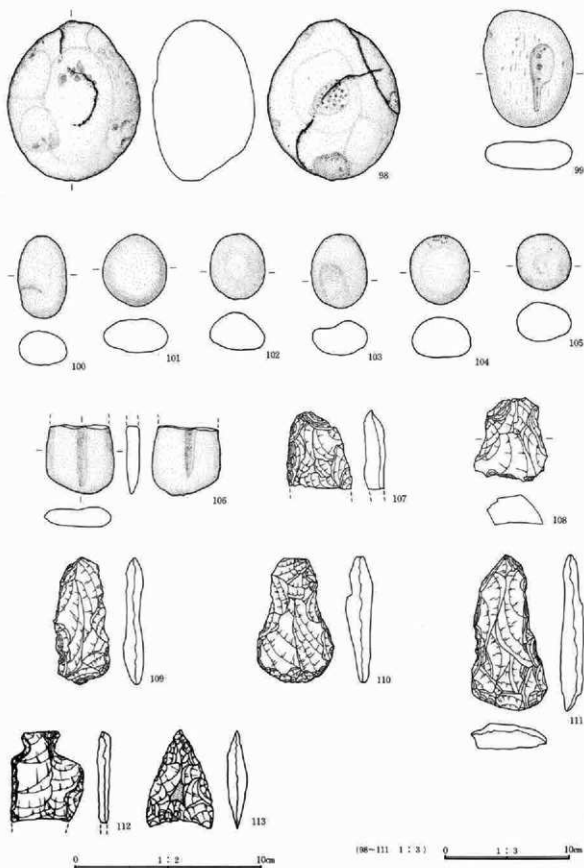

第195图 91号住居址出土遗物图

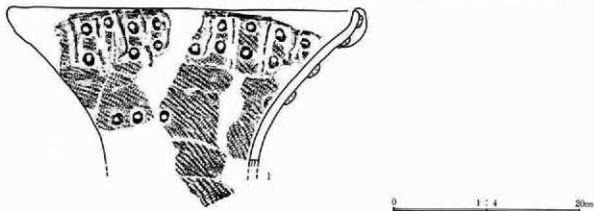
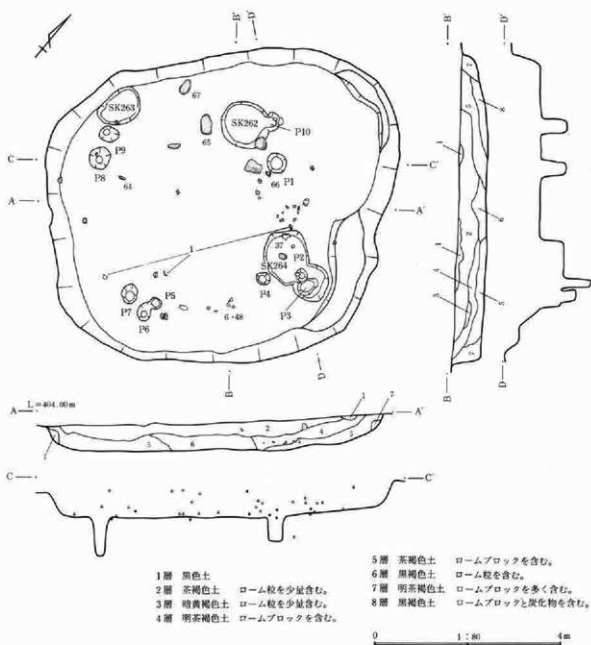

第196図 92号住居址・遺物出土状態実測図・出土遺物図

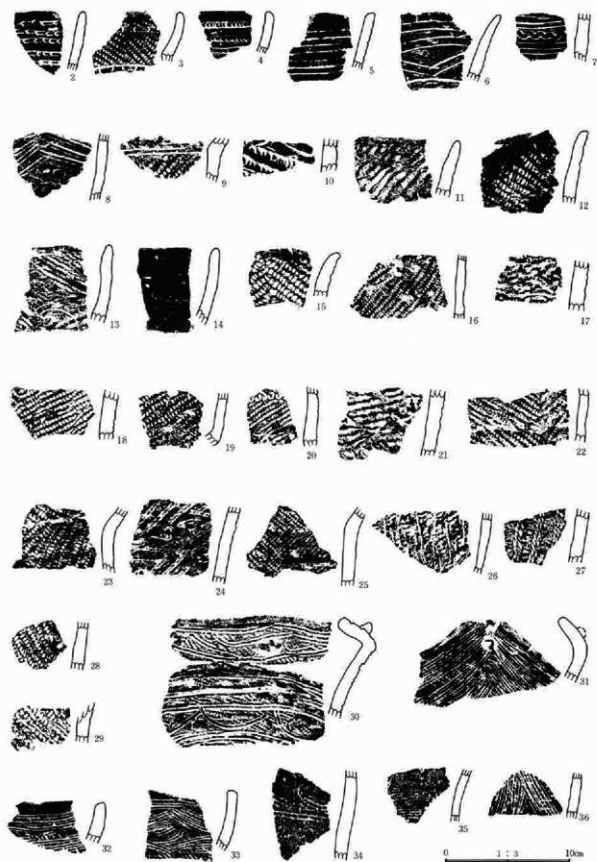

第197图 92号住居址出土器物图

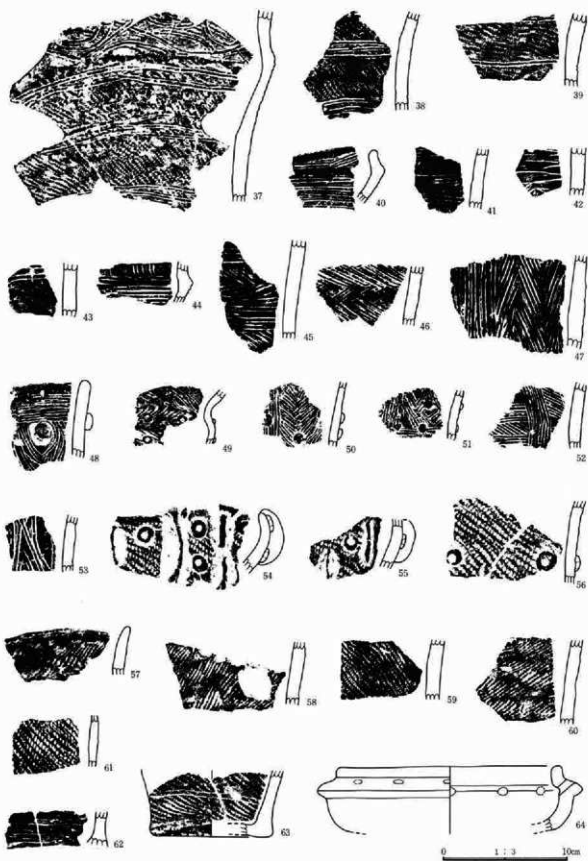

第198图 92号住居址出土遺物图

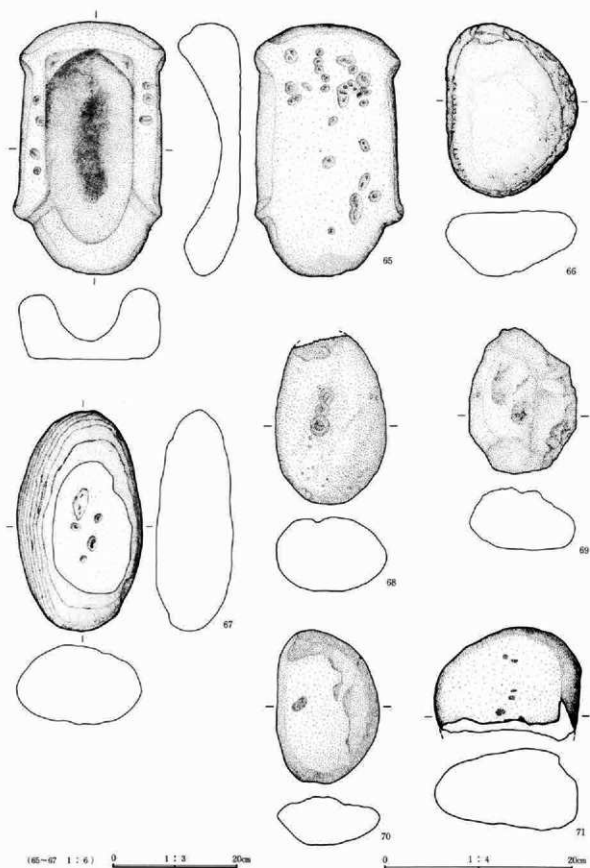

第199图 92号住居址出土遗物图

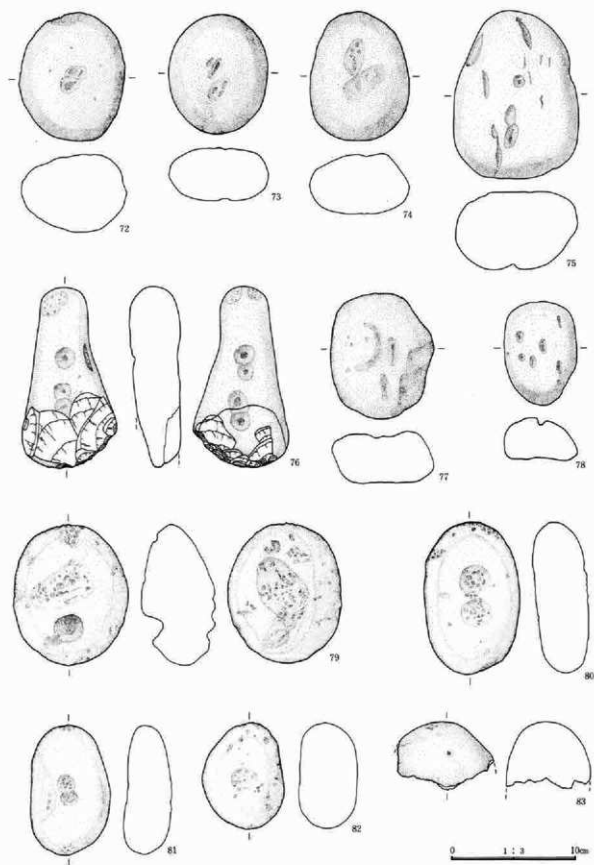

第200图 92号住居址出土遺物図

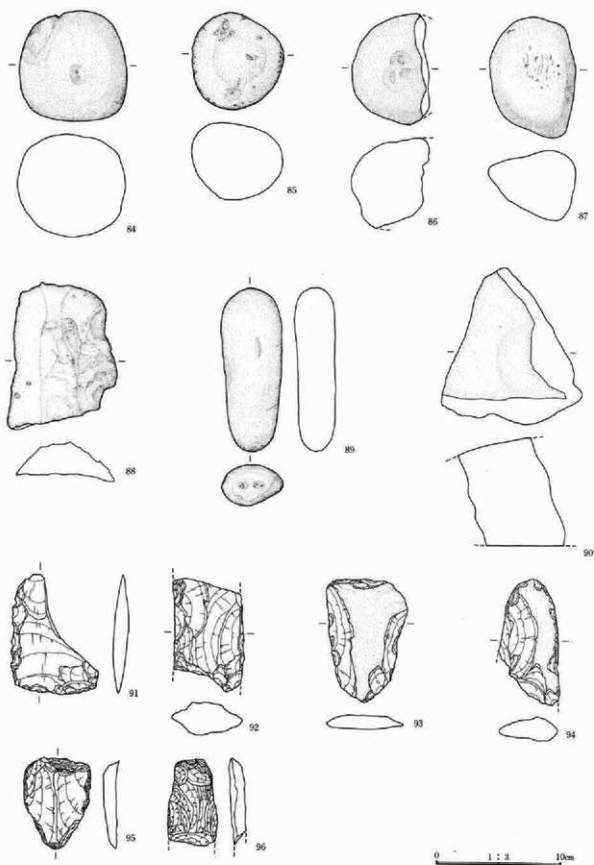

第201图 92号住居址出土遗物图

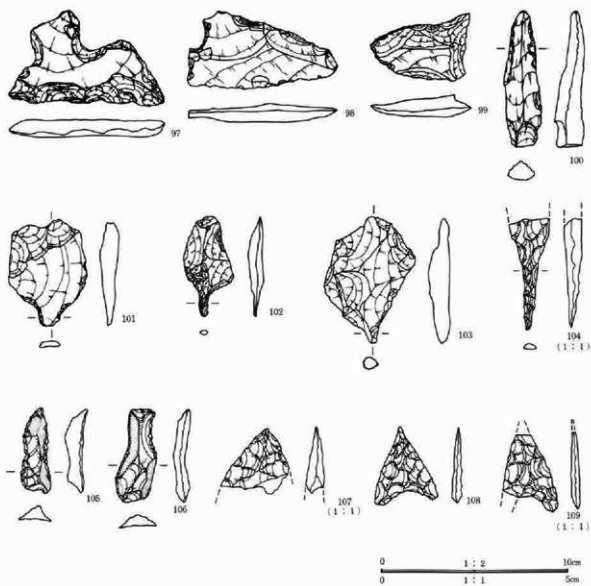

第202图 92号住居址出土遗物图

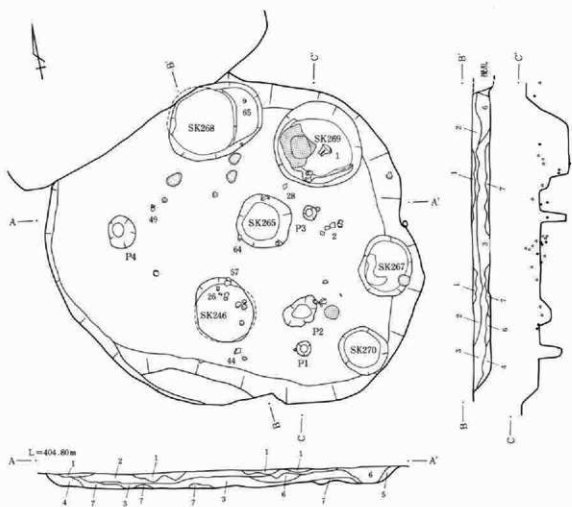

- 1層 黒色土
- 2層 暗茶褐色土 ローム粒を含む。
- 3層 暗茶褐色土 ローム粒、焼土を含む。
- 4層 明褐色土 ローム粒を少量含む。

- 5層 暗黄褐色土 ロームブロックを含む。
- 6層 暗茶褐色土 ロームブロックを含む。
- 7層 茶褐色土 ロームブロックを少量含む。

0 1:80 4m

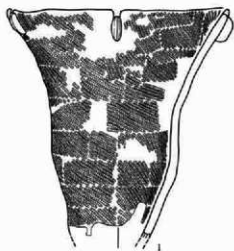

0 1:4 20m

第203図 94号住居址実測図・出土遺物図

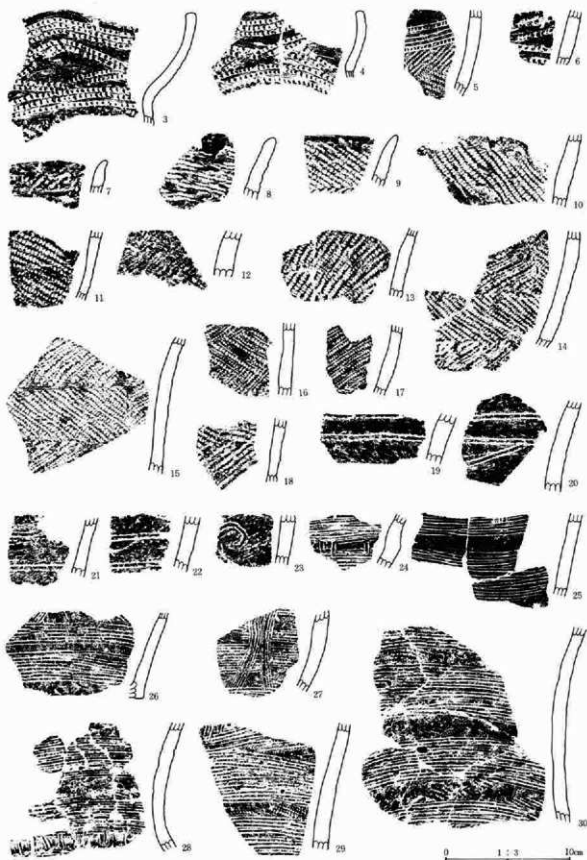

第204图 94号住居址出土织物图

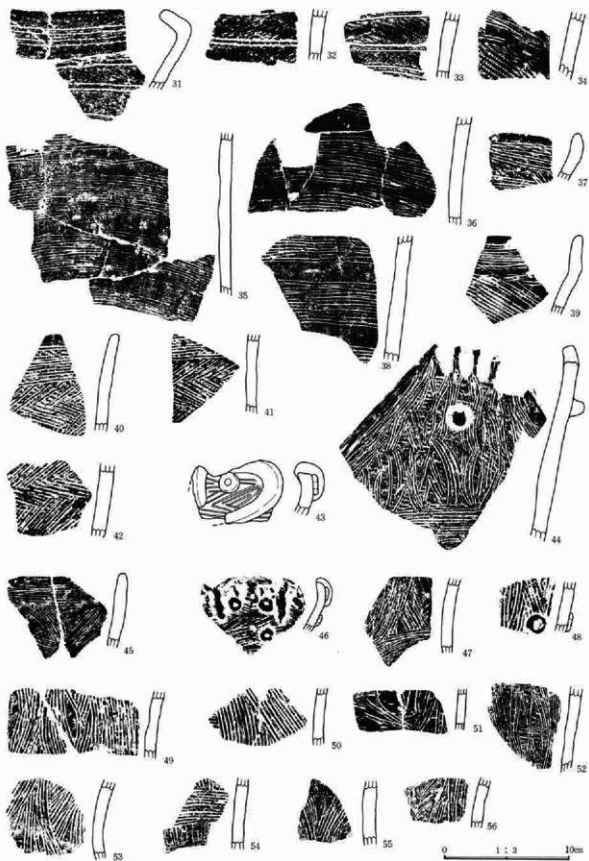

第206图 94号住居址出土器物图

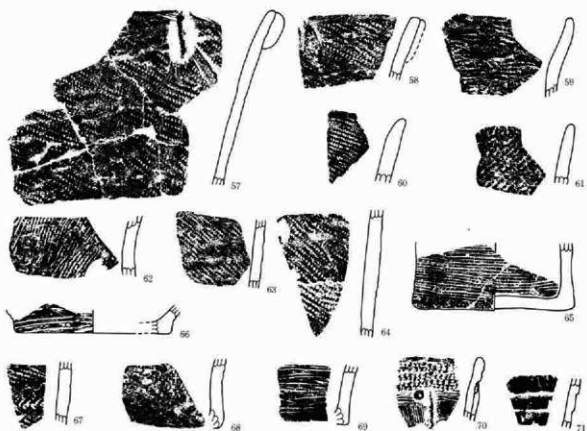

0 1 : 3 10cm

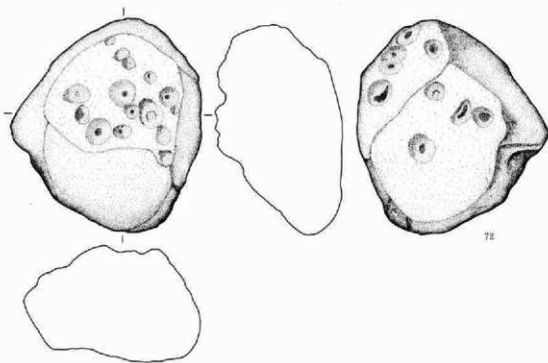

0 1 : 4 20cm

第206图 94号住居址出土遗物图

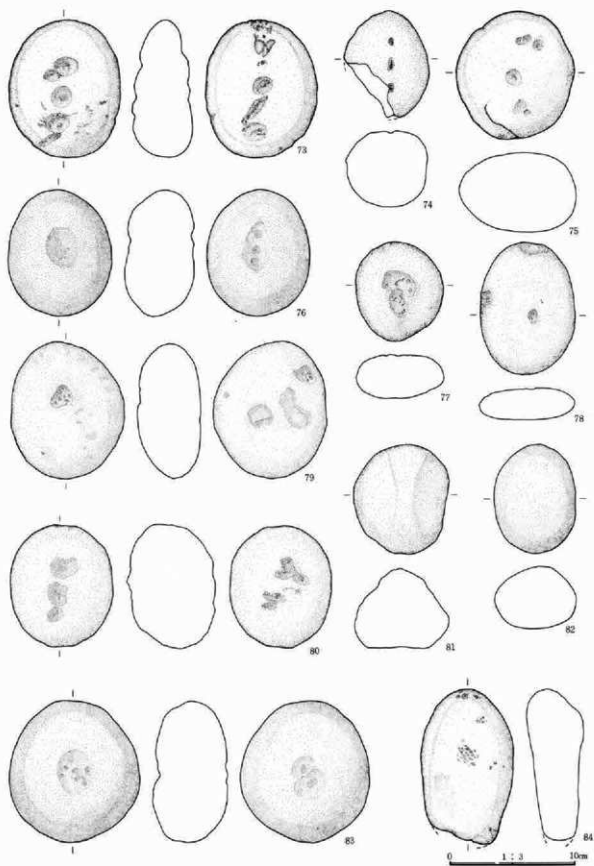

第207图 94号住居址出土遺物図

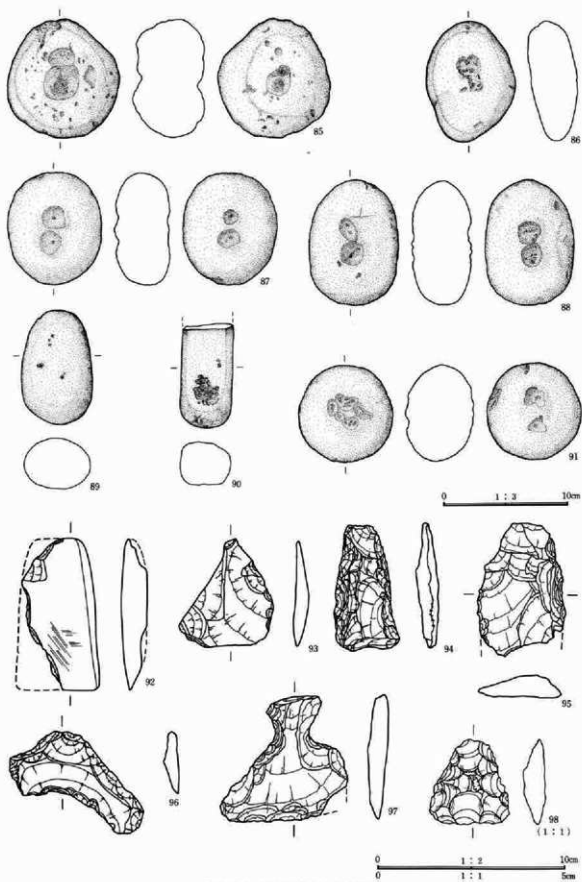

第208图 94号住居址出土遗物图

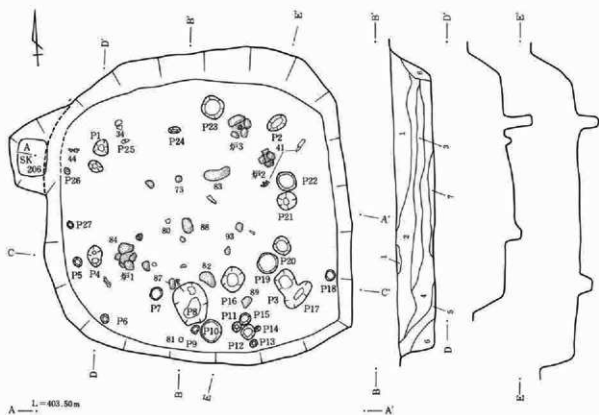

A L=403.50m

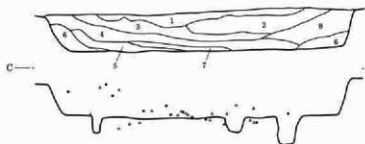

- 1層 暗褐色土
- 2層 茶褐色土 ローム粒、炭化物を含む。
- 3層 明茶褐色土 ローム粒、炭化物を含む。
- 4層 明褐色土 ローム粒、炭化物を含む。
- 5層 明茶褐色土 ローム粒を多く含む。
- 6層 明黄褐色土 ローム粒を多く含む。
- 7層 黄褐色土 ロームブロックを多く含む。
- 8層 黄褐色土 ローム粒を多く含む。

0 1 : 80 4m

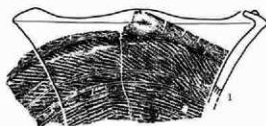

0 1 : 4 20m

第209図 97号住居址実測図・出土遺物図

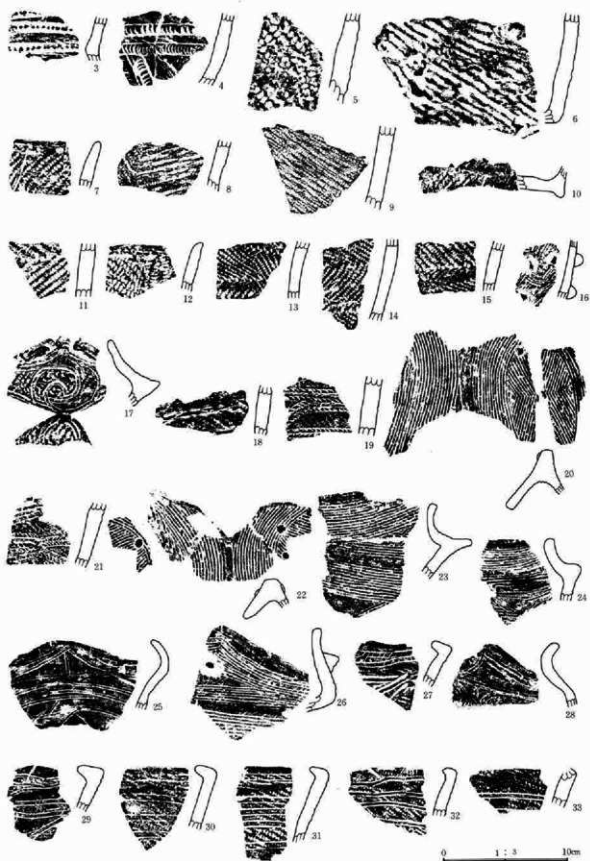

第210图 97号住居址出土器物图

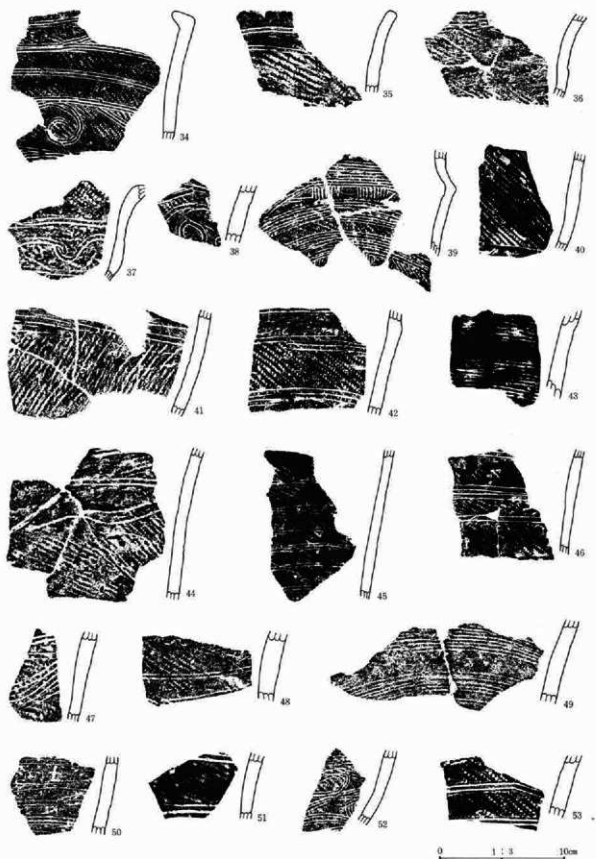

第211图 97号住居址出土器物图

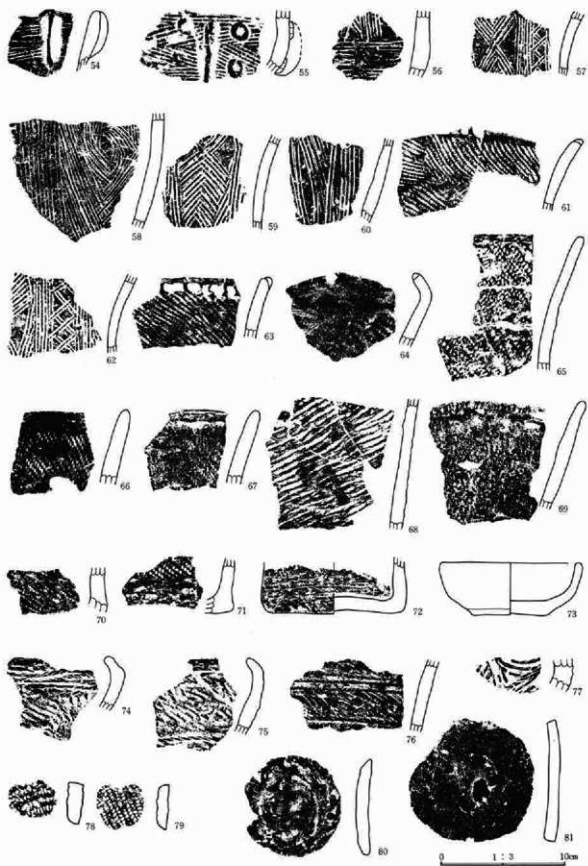

第212图 97号住居址出土器物图

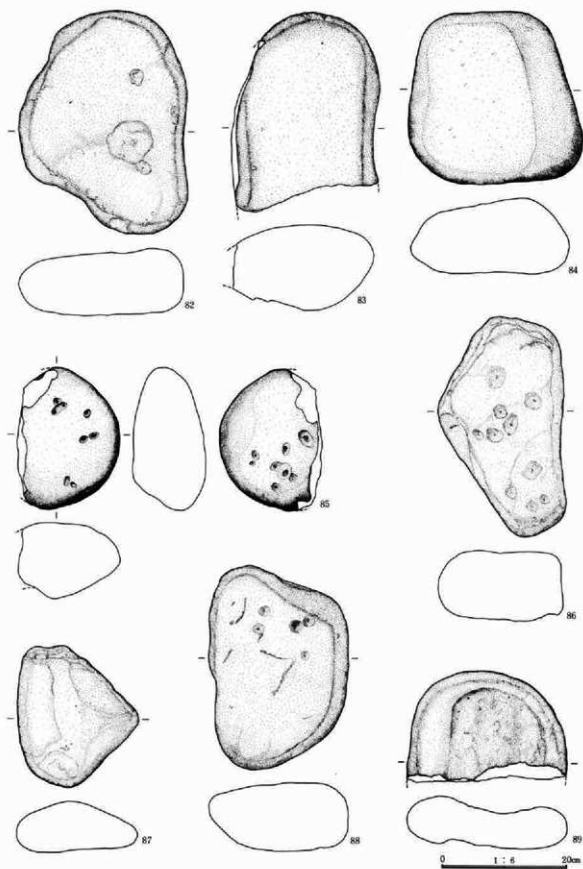

第213图 97号住居址出土器物图

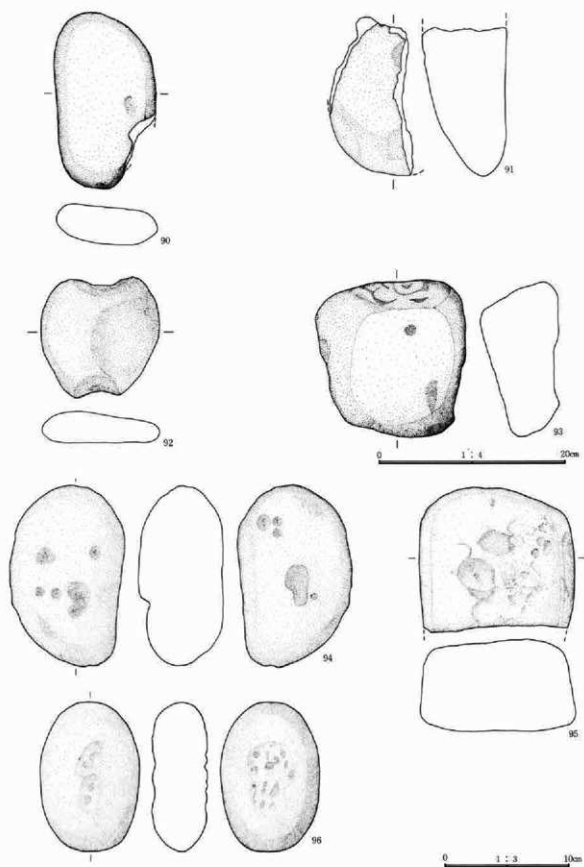

第214图 97号住居址出土遺物图

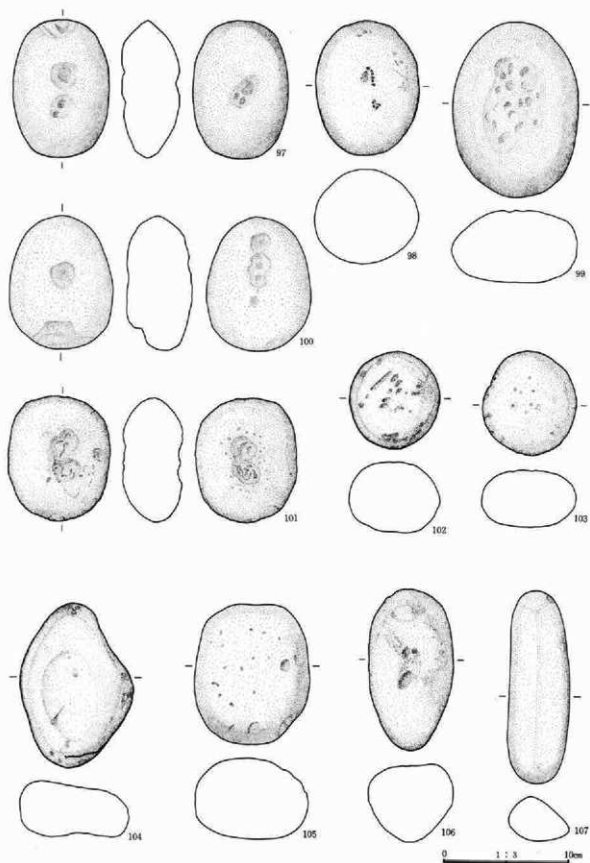

第215図 97号住居址出土遺物図

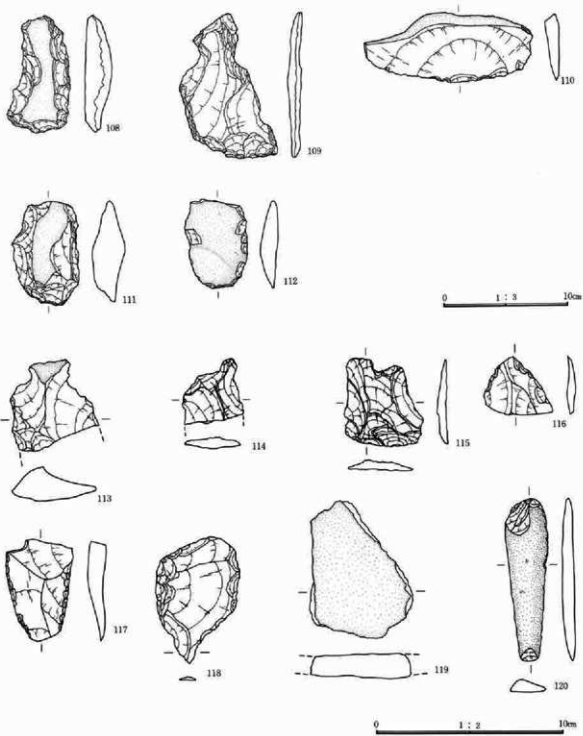

第216图 97号住居址出土物图

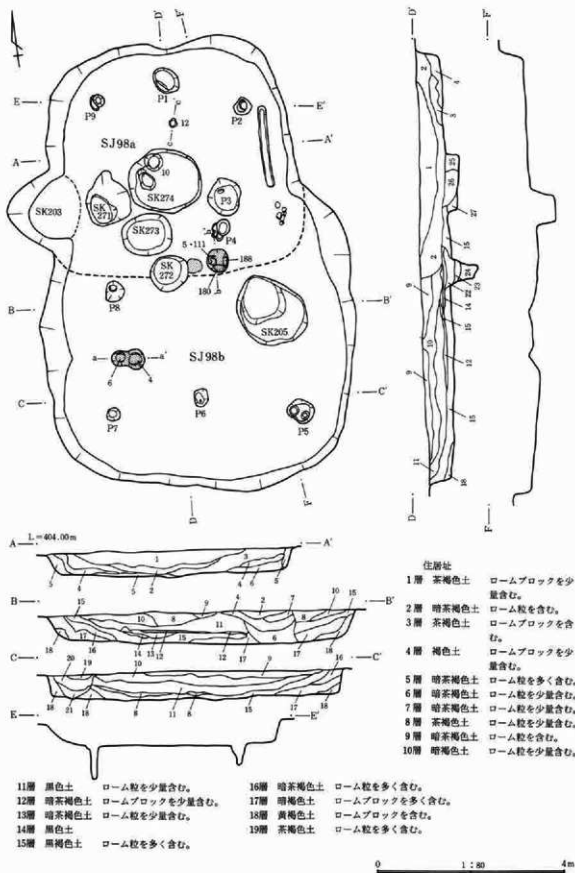

第217図 98a・b住居址実測図



伊址・埋壁

- 1層 茶褐色土 焼土を多く含む。
- 2層 地山ローム
- 3層 赤褐色土 雑土層。
- 4層 暗茶褐色土 炭化物、焼土粒を含む。



0 1 : 20 50m

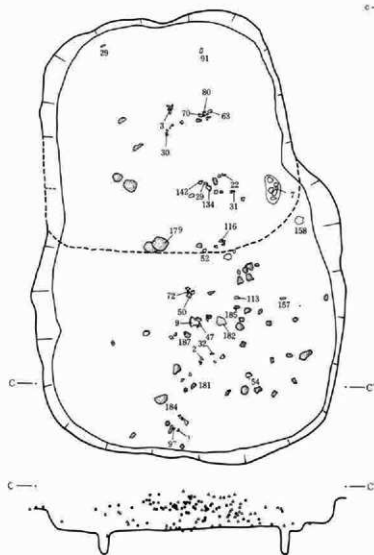

住居址

- 20層 暗茶褐色土 ローム粒を多く含む。
- 21層 茶褐色土 ローム粒を含む。
- 22層 茶褐色土 ローム粒を含む。
- 23層 暗茶褐色土 ローム粒を含む。
- 24層 黒褐色土 ローム粒を少量含む。
- 25層 黒色土 ローム粒を少量含む。
- 26層 明茶褐色土 ローム粒を含む。
- 27層 明茶褐色土 ロームブロックを含む。

0 1 : 80 4m

第218図 98号a・b住居炉址・遺物出土状態実測図

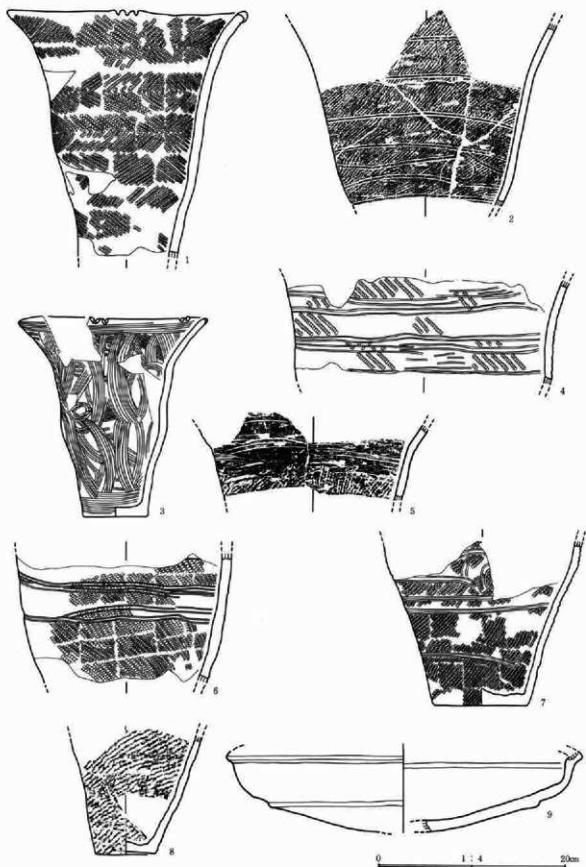

第219图 98号住居址出土遗物图

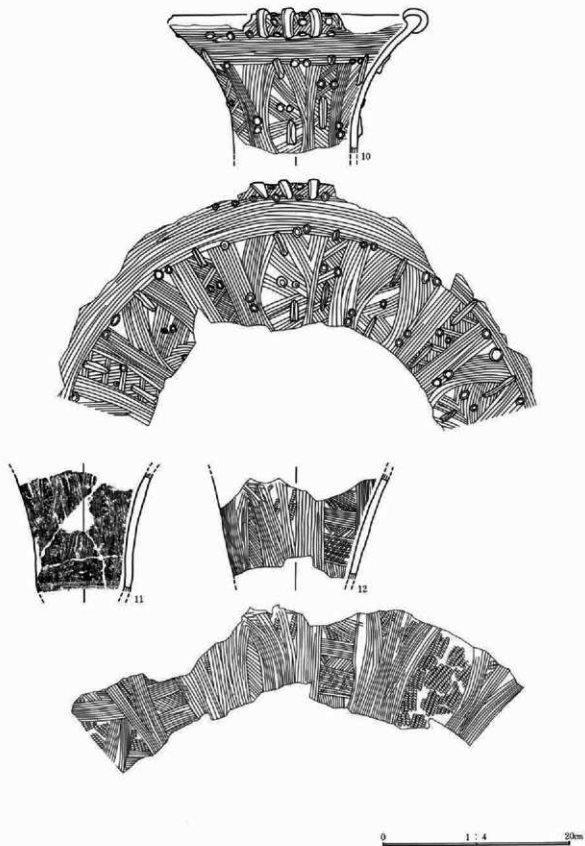

第220图 98号住居址出土遗物图

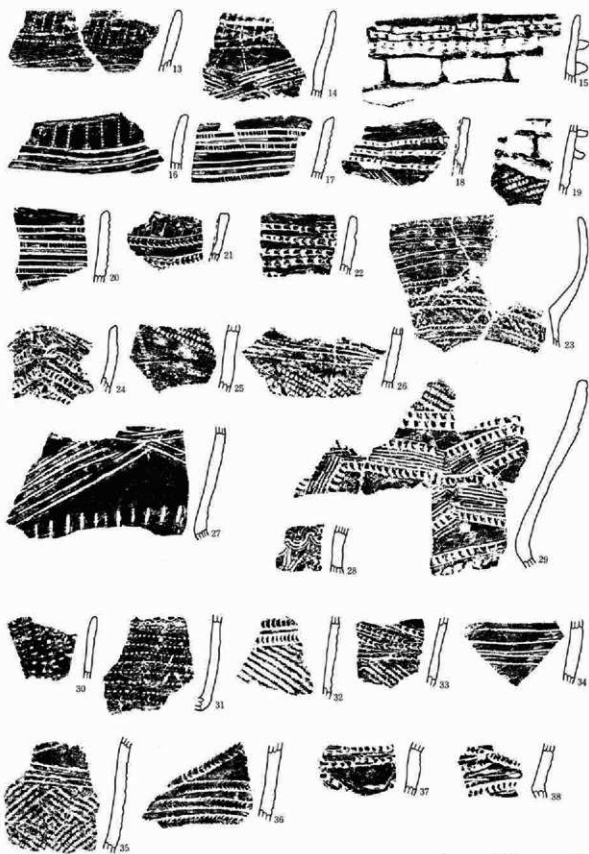

0 1 : 3 10cm

第221图 98号住居址出土遗物图

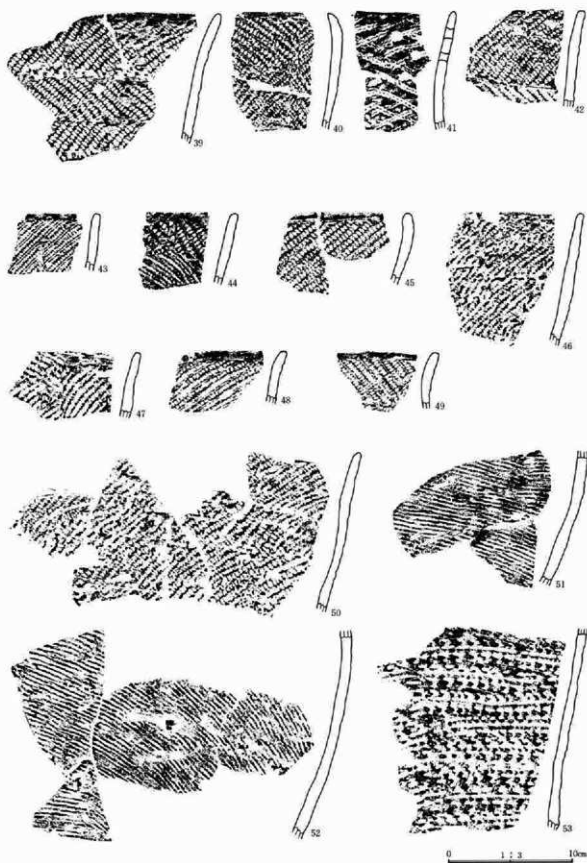

第222图 98号住居址出土器物图

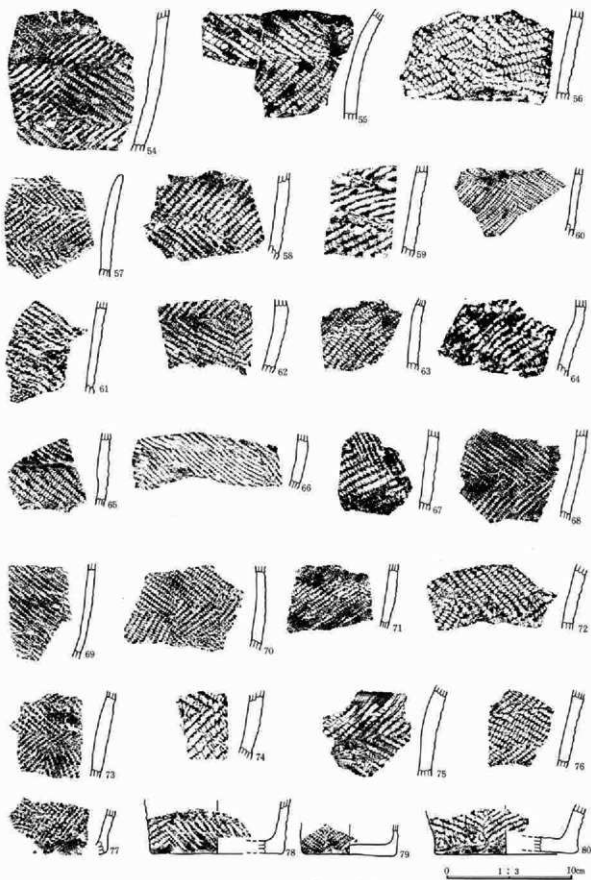

第223图 98号住居址出土遗物图

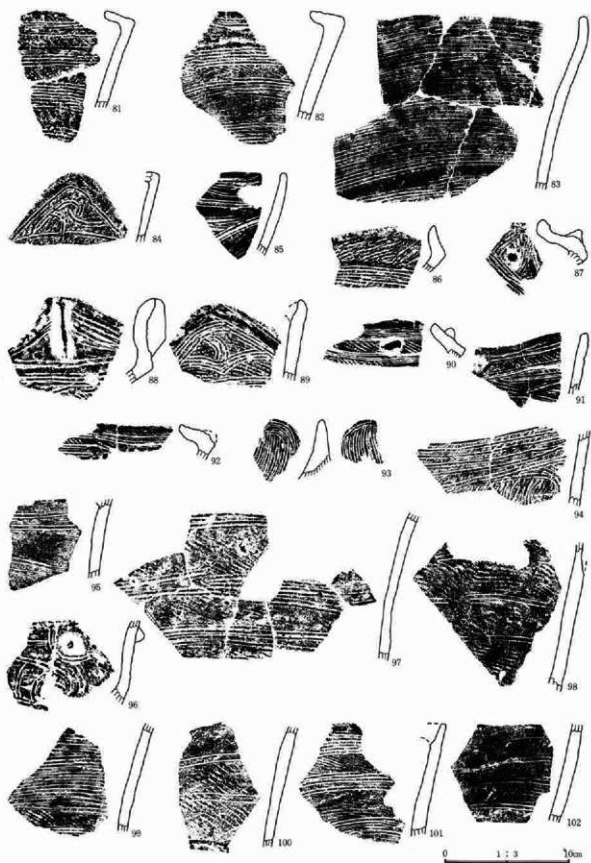

第224图 98号住居址出土遗物图

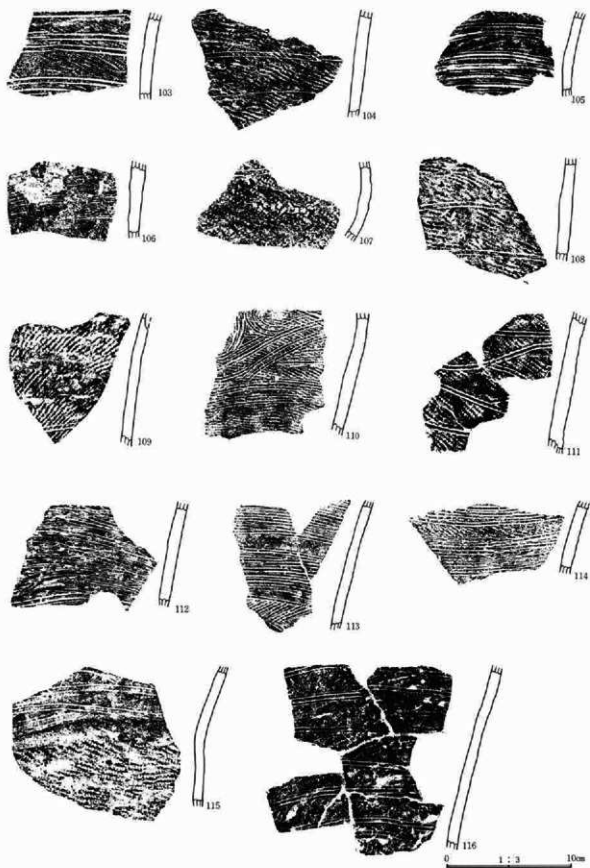

第225图 98号住居址出土器物图

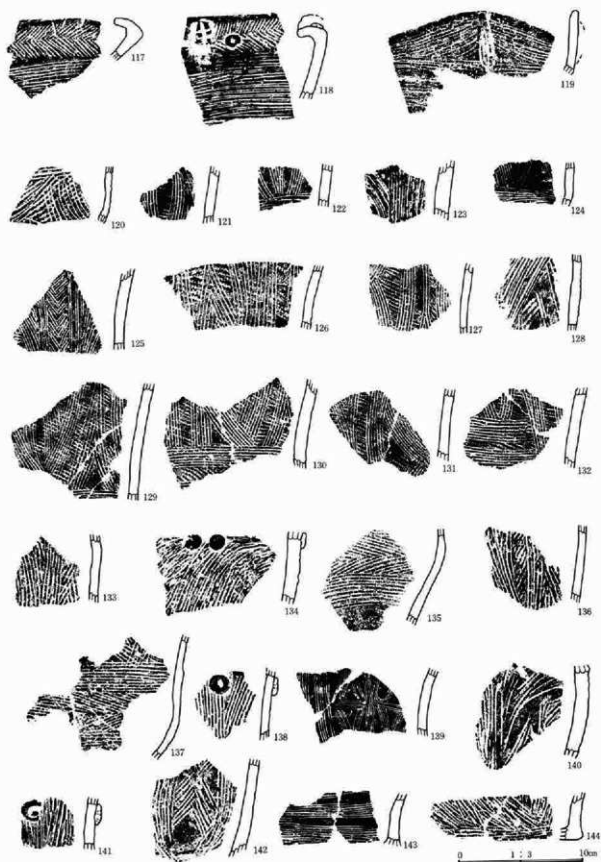

第226图 98号住居址出土遗物图

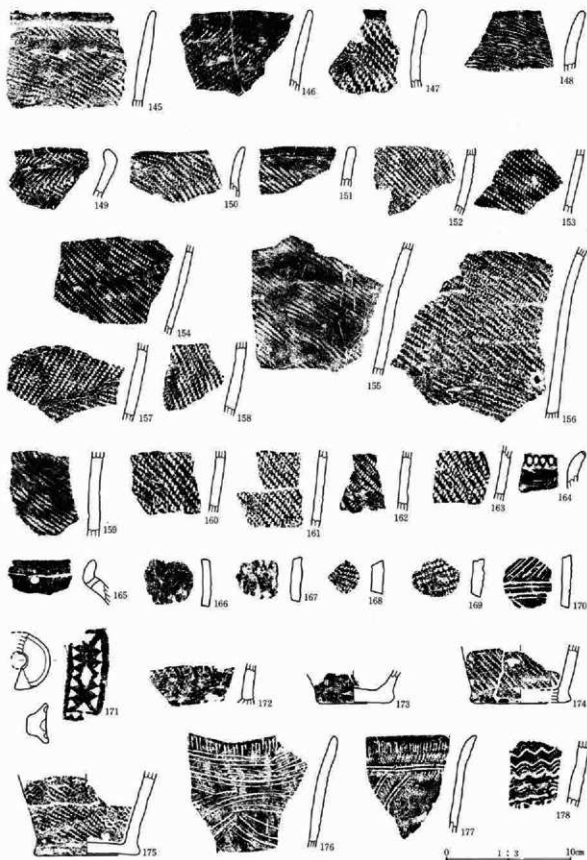

第227图 98号住居址出土遗物图

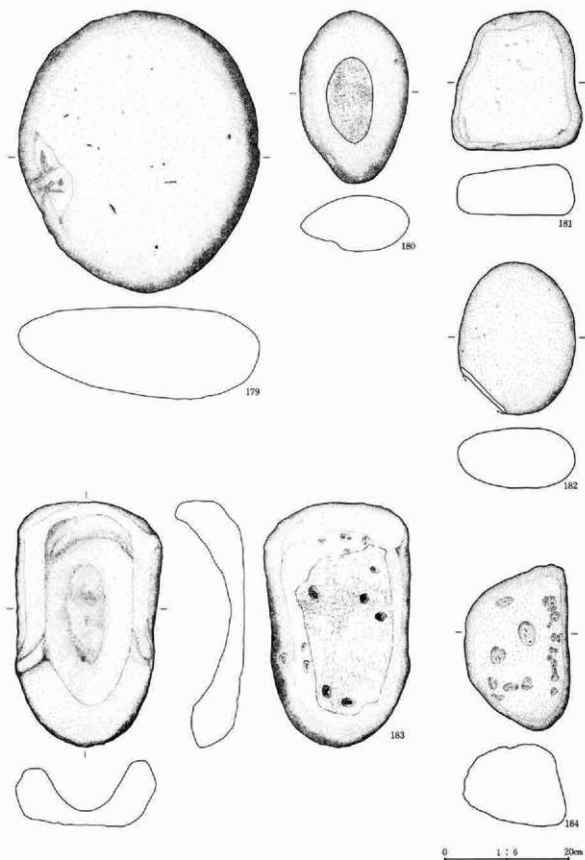

第228图 98号住居址出土器物图

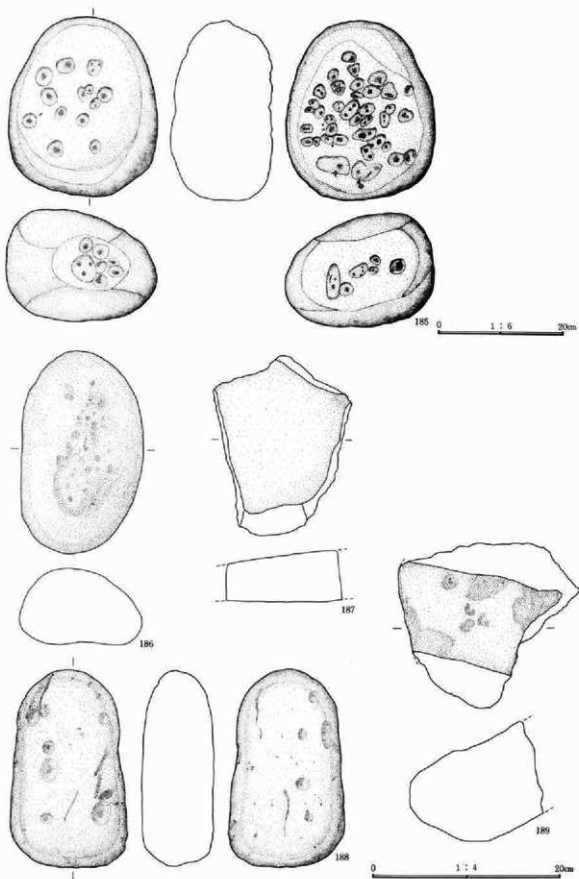

第229图 98号住居址出土遺物图

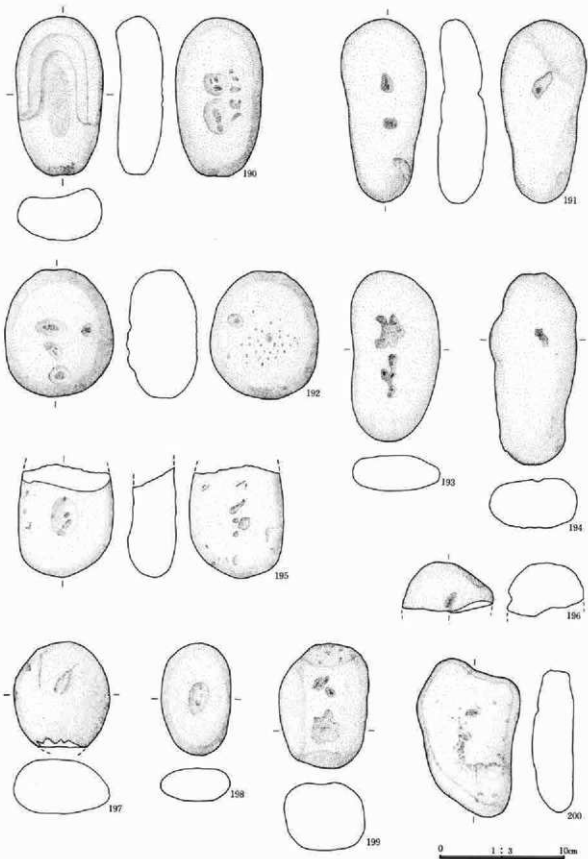

第230圖 98号住居址出土遺物圖

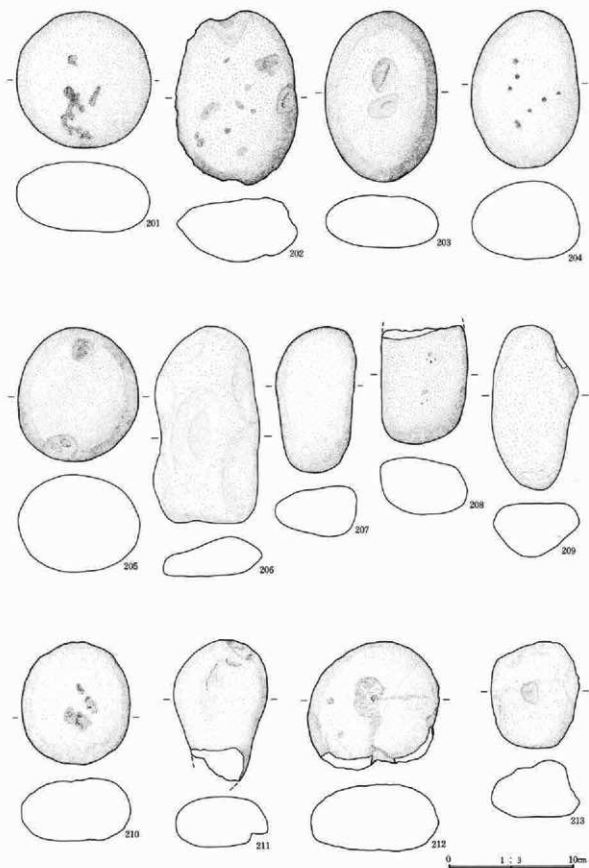

第231图 98号住居址出土遗物图

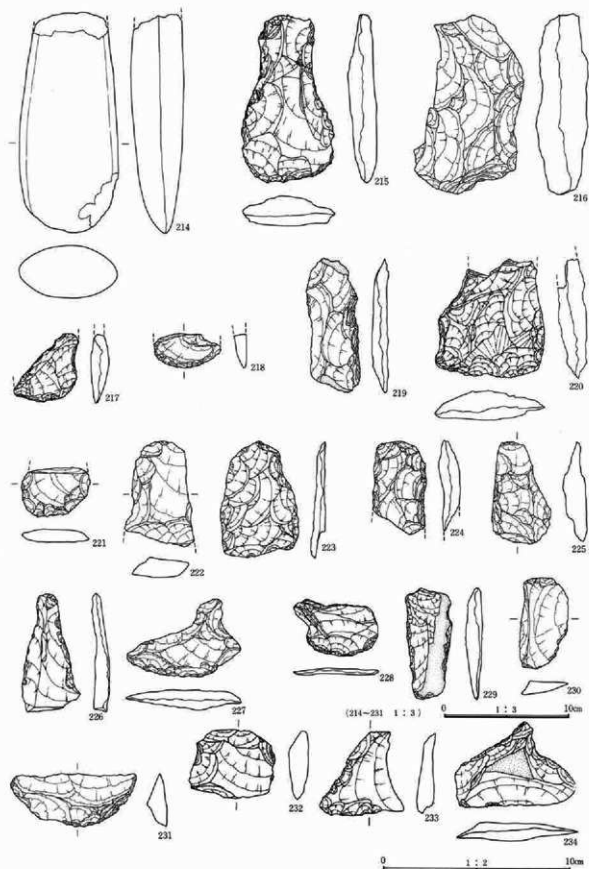

第232图 98号住居址出土遗物图

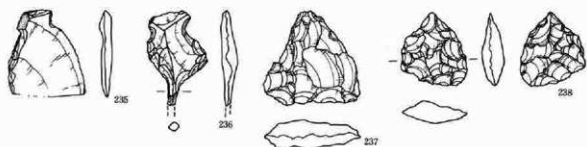

(235-239 1:2) 0 1:2 10cm

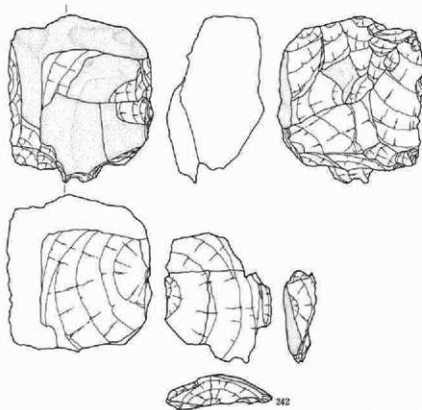
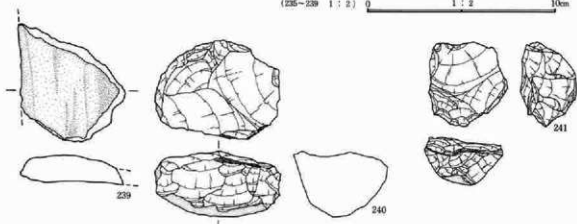

0 1:3 10cm

第233图 98号住居址出土遗物图

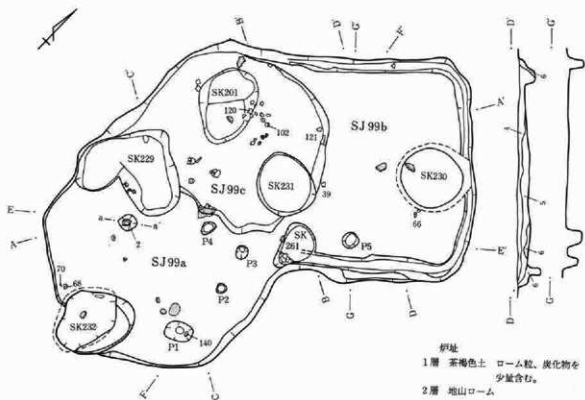

炉址

- 1層 茶褐色土 ローム粒、炭化物を少量含む。
2層 地山ローム

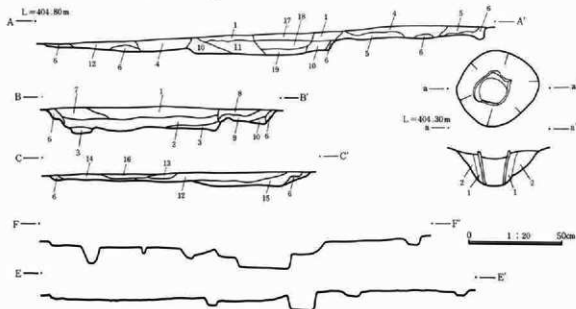

住居址

- | | | | |
|----------|-------------------|-----------|-------------------|
| 1層 暗茶褐色土 | ローム粒、炭化物を含む。 | 9層 暗黄褐色土 | ロームブロック、炭化物を含む。 |
| 2層 褐色土 | ローム粒、炭化物、焼土を含む。 | 10層 黄褐色土 | ローム粒を含む。 |
| 3層 暗褐色土 | ローム粒、炭化物、焼土を多く含む。 | 11層 暗茶褐色土 | ロームブロック、炭化物を含む。 |
| 4層 茶褐色土 | ローム粒、炭化物を少量含む。 | 12層 暗褐色土 | ローム粒、炭化物を少量含む。 |
| 5層 明茶褐色土 | ロームブロックを含む。 | 13層 茶褐色土 | ローム粒、炭化物を含む。 |
| 6層 黄褐色土 | ロームブロックを多く含む。 | 14層 暗黄褐色土 | ロームブロックを含む。 |
| 7層 暗褐色土 | ローム粒、炭化物、焼土を多く含む。 | 15層 黄褐色土 | ローム粒を多く含む。 |
| 8層 暗褐色土 | ローム粒、炭化物を少量含む。 | 16層 明黄褐色土 | ロームブロック、炭化物を少量含む。 |

0 1:20 4m

第234図 99号a・b・c住居址・炉址実測図

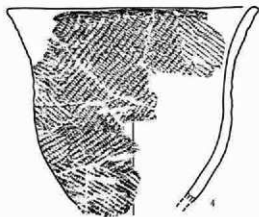
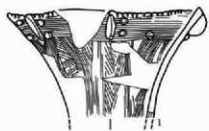

0 1:4 20cm

第235图 99号住居址出土器物图

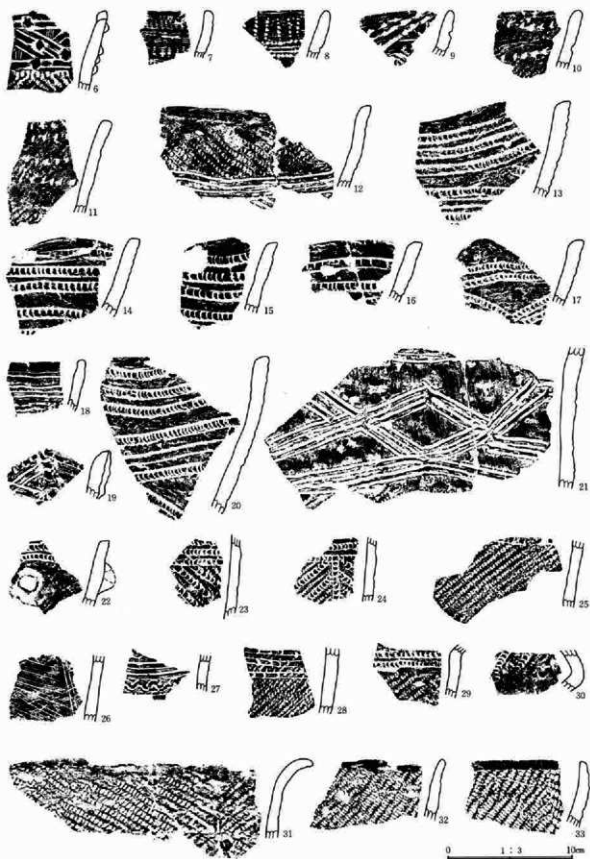

第236图 99号住居址出土遗物图

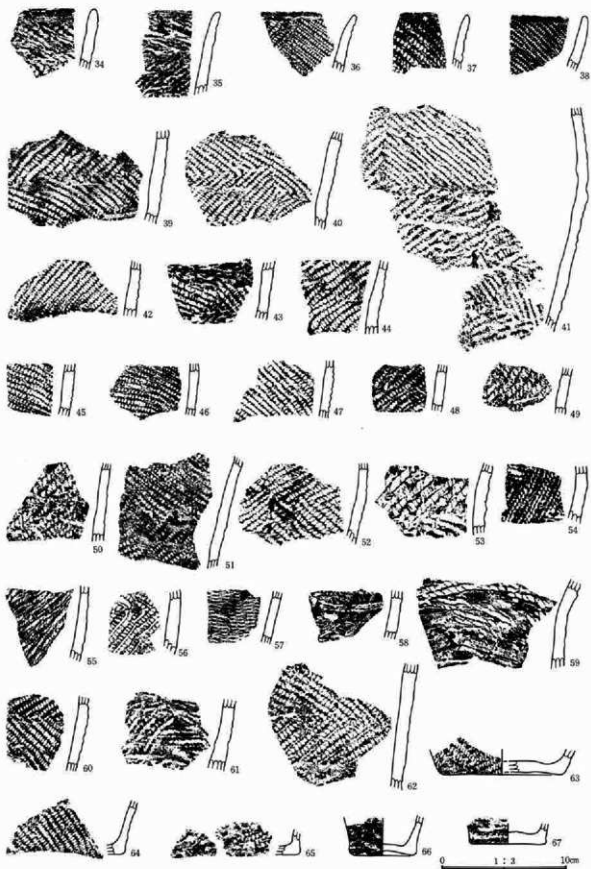

第237图 99号住居址出土遗物图

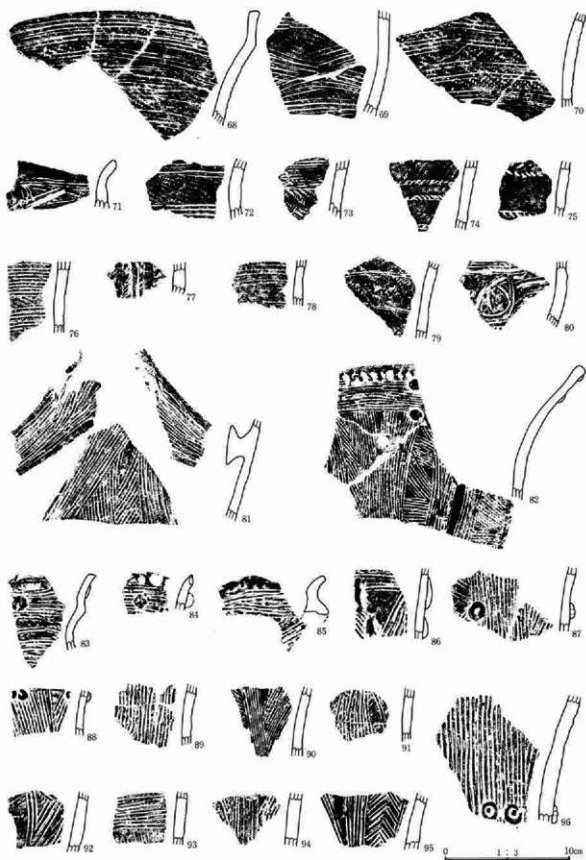

第238图 99号住居址出土遗物图

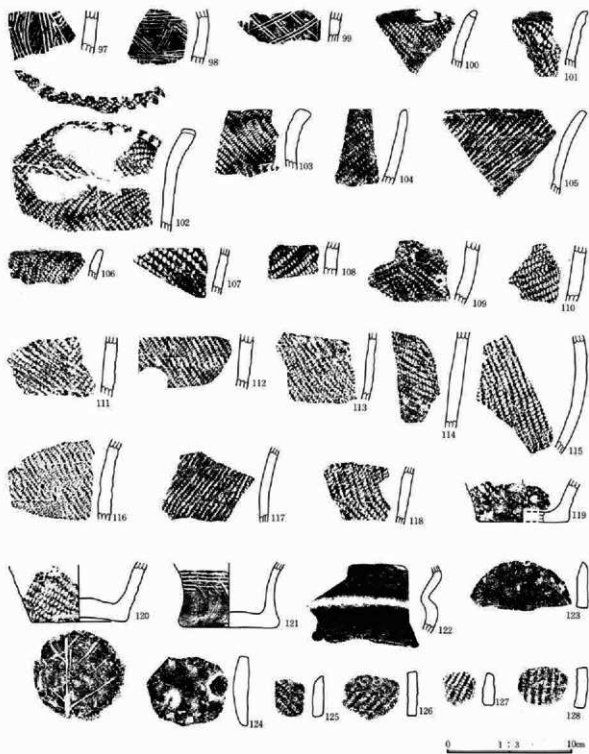

第239图 99号住居址出土遺物图

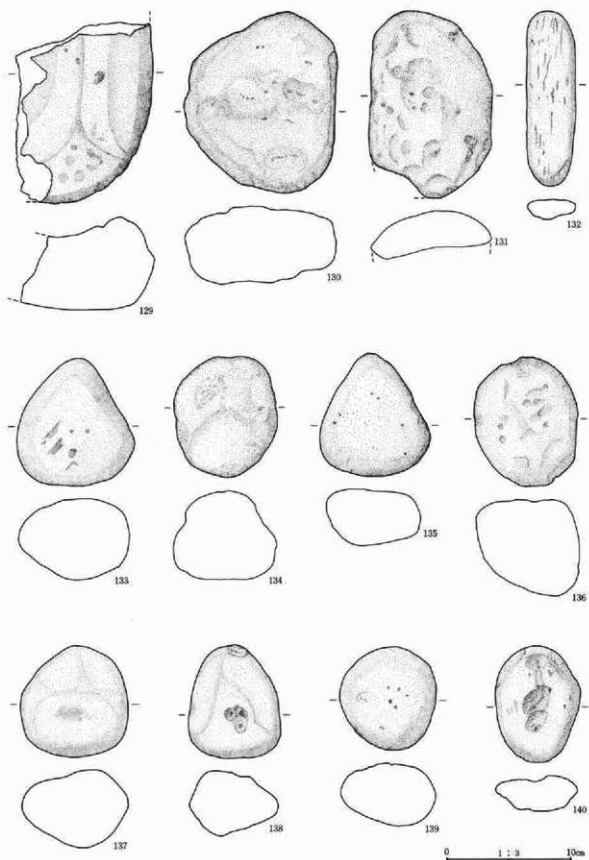

第240图 99号住居址出土物图

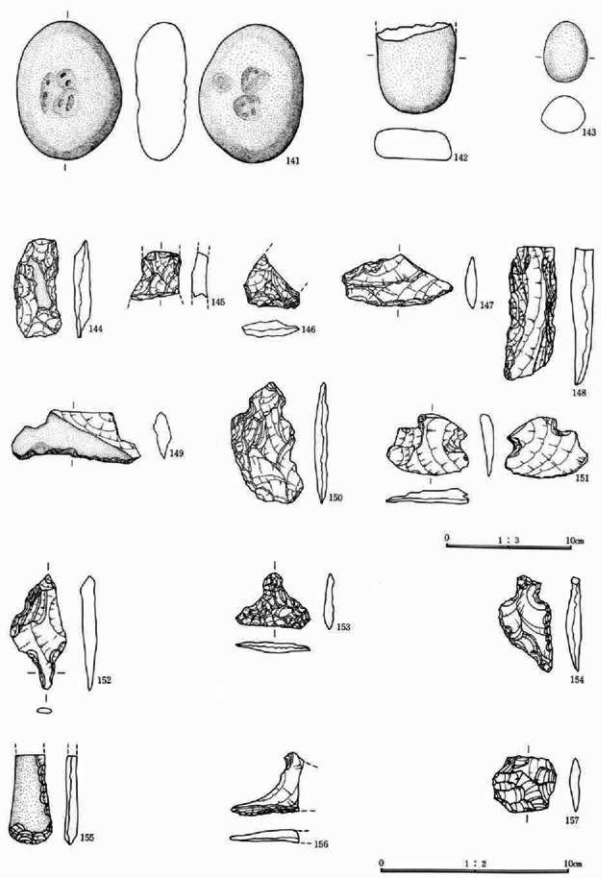

第241图 99号住居址出土遗物图

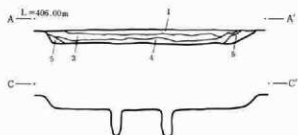
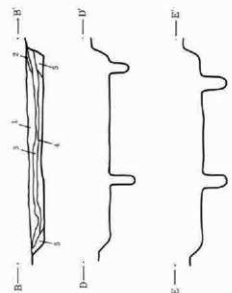
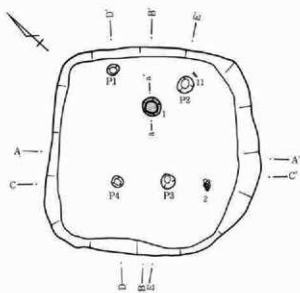

- 住居址
- 1層 黒色土 ローム粒、炭化物を少量含む。
 - 2層 暗茶褐色土 ローム粒、炭化物を含む。
 - 3層 褐色土 ローム粒、炭化物を含む。
 - 4層 暗黄褐色土 ロームブロック、炭化物を含む。
 - 5層 黄褐色土 ローム粒を多量に含む。

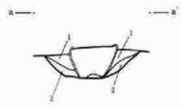
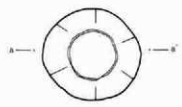

- 埋壺
- 1層 暗茶褐色土 ローム粒、焼土粒を含む。
 - 2層 黄褐色土 焼土化したローム。



第242図 100号住居址・炉址実測図

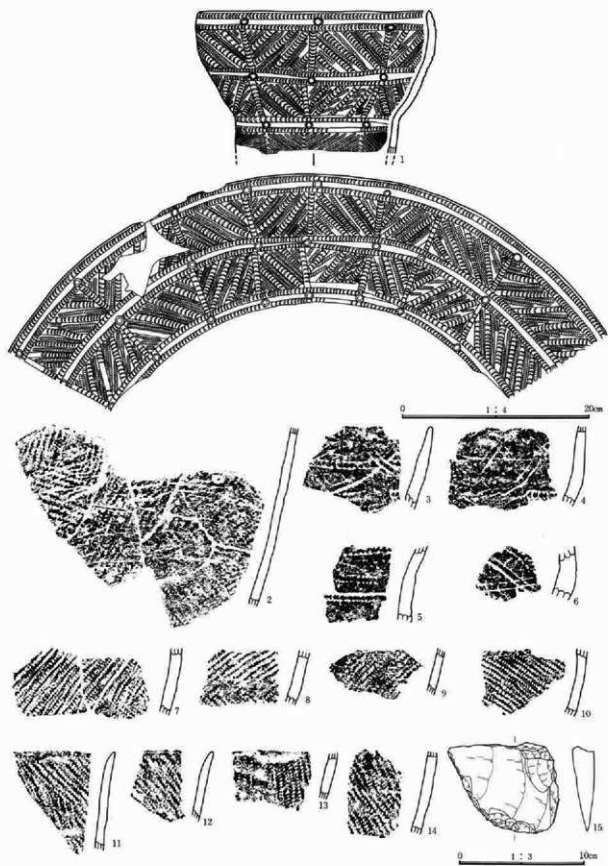

第243图 100号住居址出土织物图

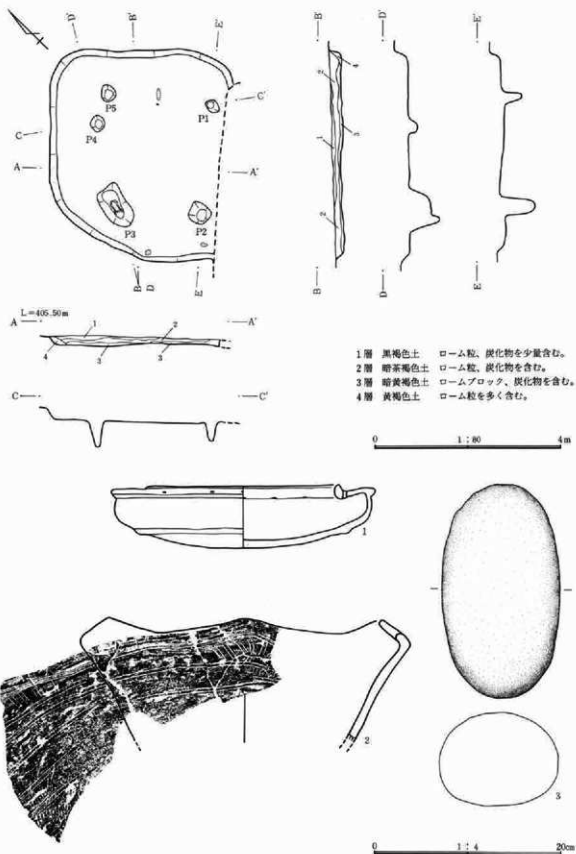

第244図 102号住居址実測図・出土遺物図

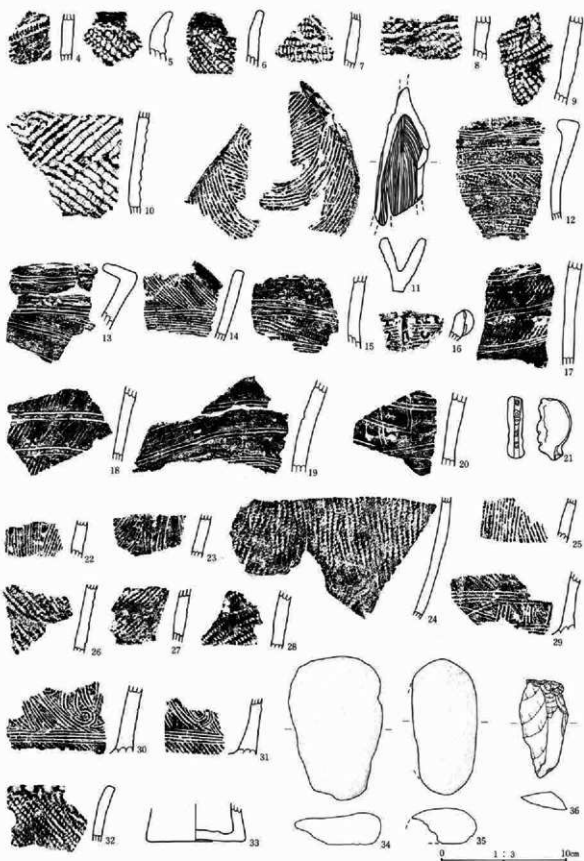

第245图 102号住居址出土遗物图

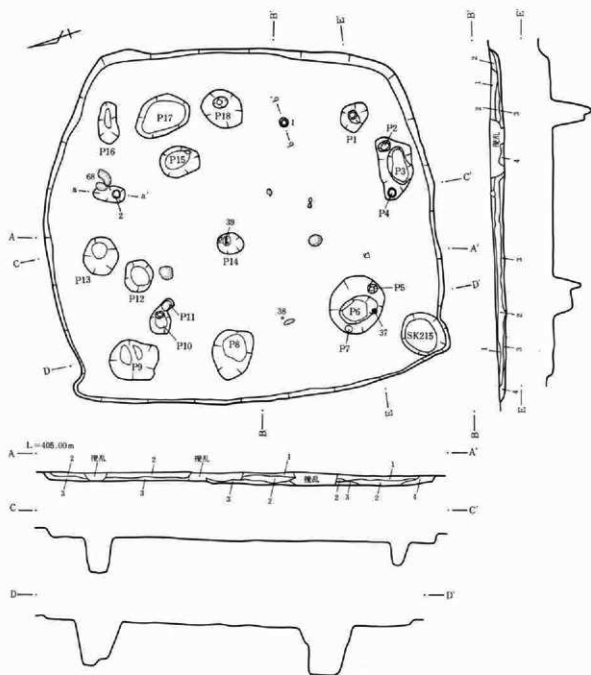

住居址

- 1層 暗褐色土 ローム粒、炭化物を少量含む。
- 2層 暗茶褐色土 ローム粒、炭化物を含む。
- 3層 茶褐色土 ロームブロック、炭化物を含む。
- 4層 黄褐色土 ロームブロックを多く含む。

0 1 : 80 4m

第246図 103号住居址実測図

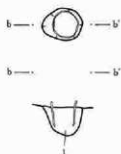
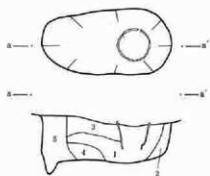

0 1:20 50cm

- 伊址・埋窯
- | | | | |
|----------|--------------|---------|--------------------|
| 1層 暗茶褐色土 | ローム粒、焼土粒を含む。 | 3層 赤褐色土 | 焼土層。 |
| 2層 地山ローム | | 4層 茶褐色土 | ローム粒、炭化物を含む。 |
| | | 5層 褐色土 | ロームブロックと少量の炭化物を含む。 |

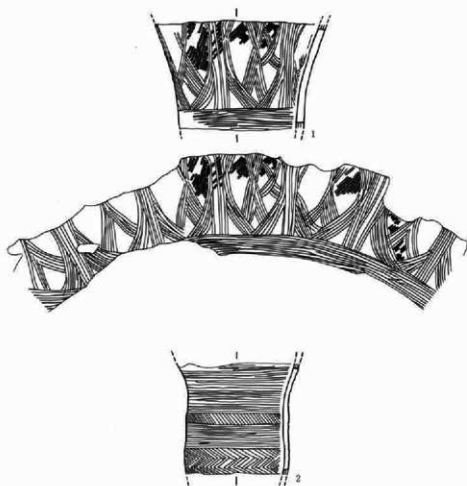

0 1:4 20cm

第247図 103号住居炉址・出土遺物図

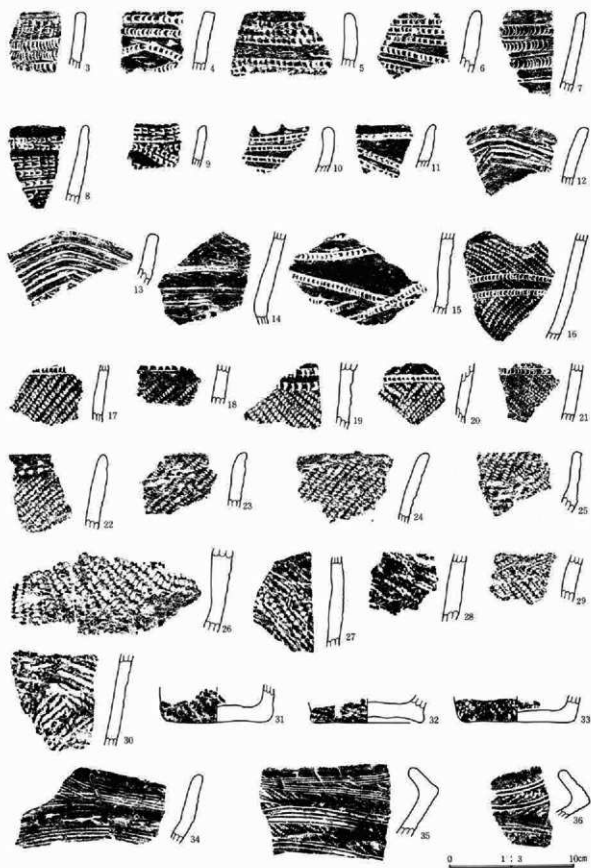

第248图 103号住居址出土遗物图

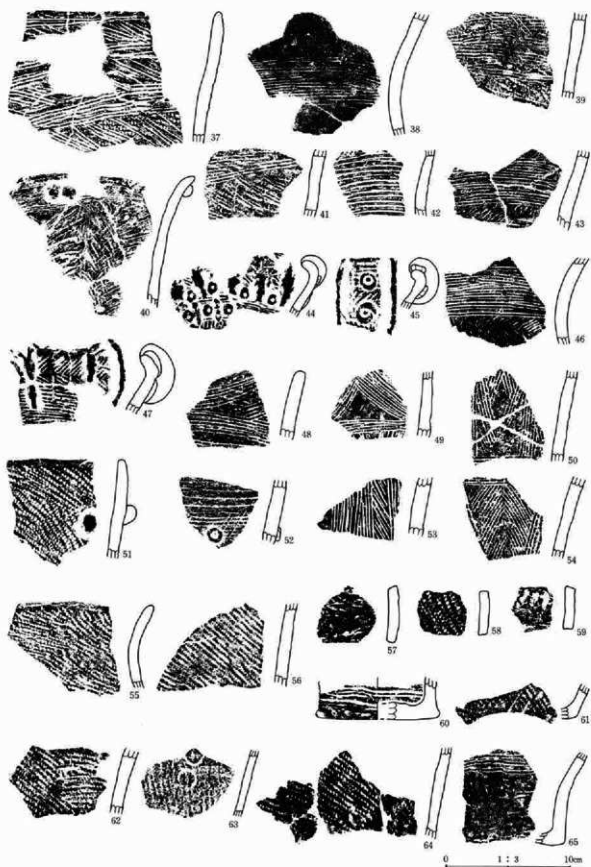

第249图 103号住居址出土器物图

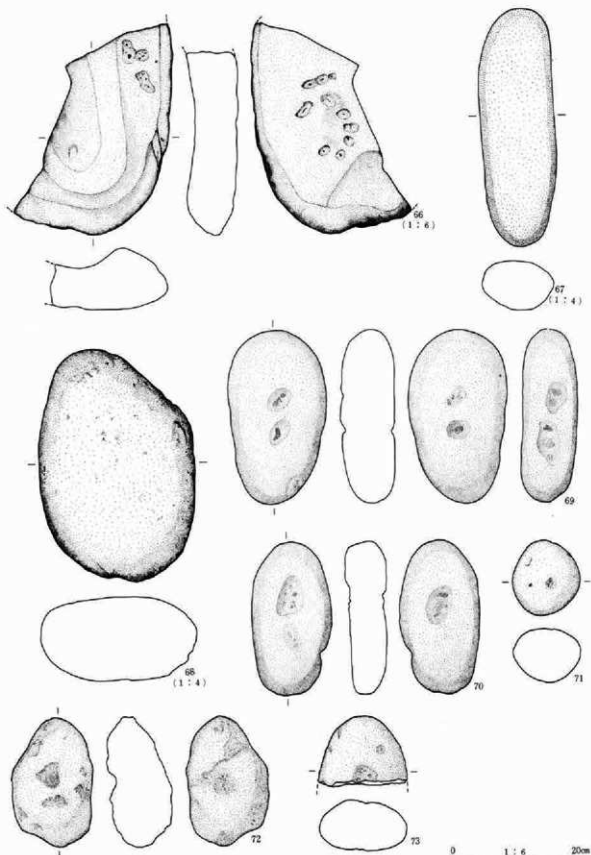

第250图 103号住居址出土遗物图

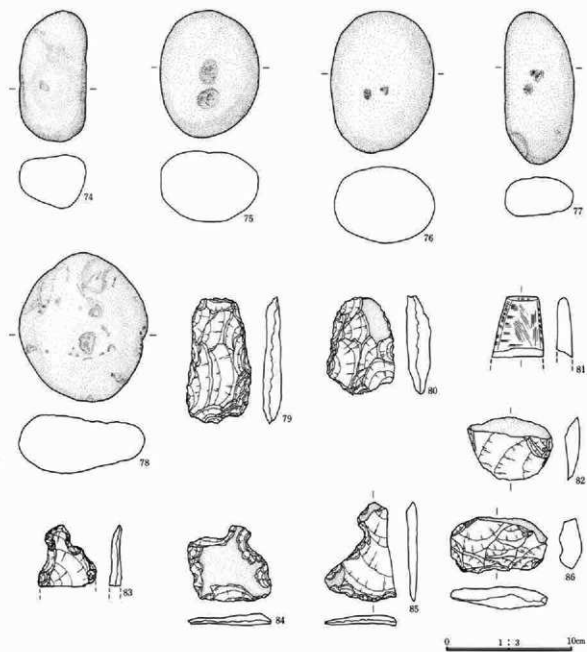

第251圖 103号住居址出土遺物図

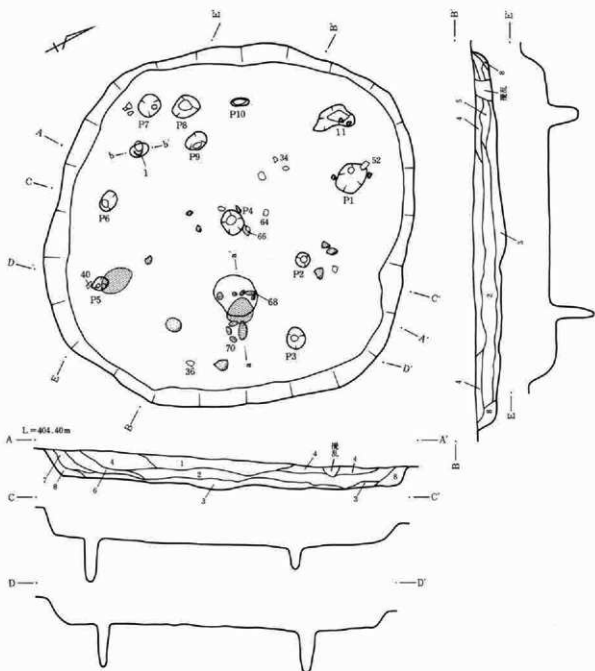

- | | | | |
|----------|-----------------------|----------|---------------|
| 住居址 | | 5層 暗黄褐色土 | ローム粒を多く含む。 |
| 1層 暗褐色土 | ローム粒を含む。 | 6層 黒褐色土 | 炭化物、焼土を多く含む。 |
| 2層 褐色土 | ローム粒、焼土を含む。 | 7層 明茶褐色土 | ローム粒を含む。 |
| 3層 暗茶褐色土 | ロームブロック、少量の炭化物、焼土を含む。 | 8層 黄褐色土 | ロームブロックを多く含む。 |
| 4層 茶褐色土 | ローム粒を含む。 | | |

0 1:80 4m

第252図 104号住居址実測図

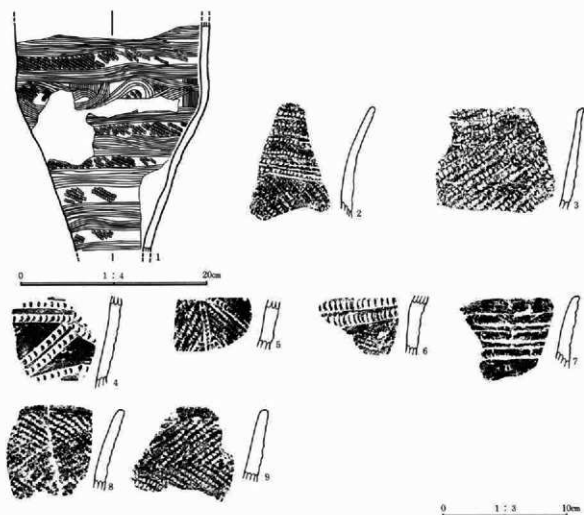
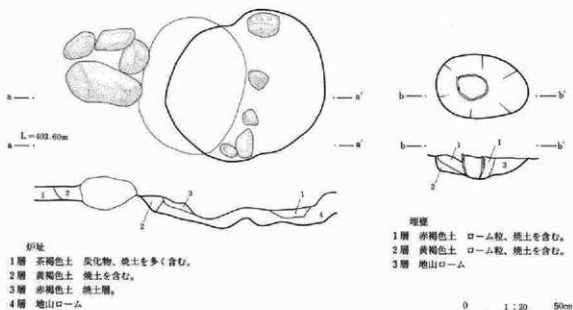

第253図 104号住居炉址実測図・出土遺物図

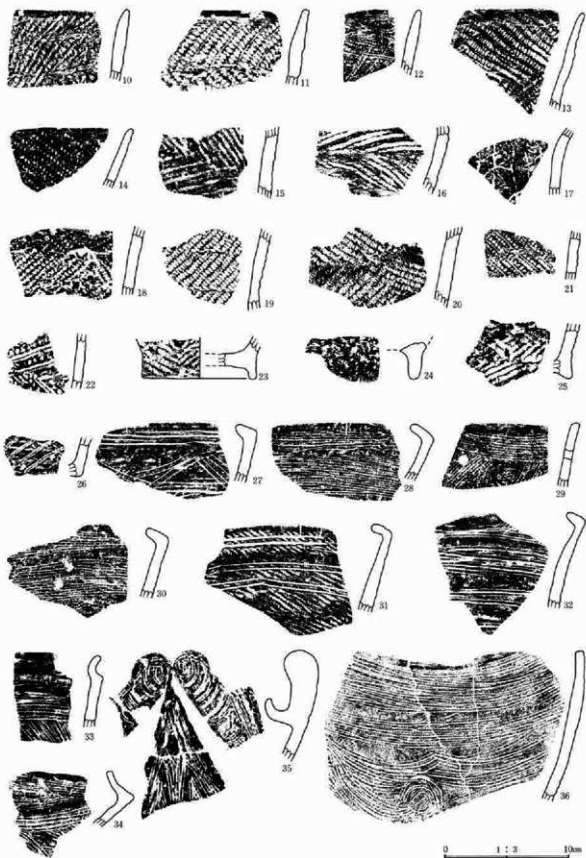

第254图 104号住居址出土遺物图

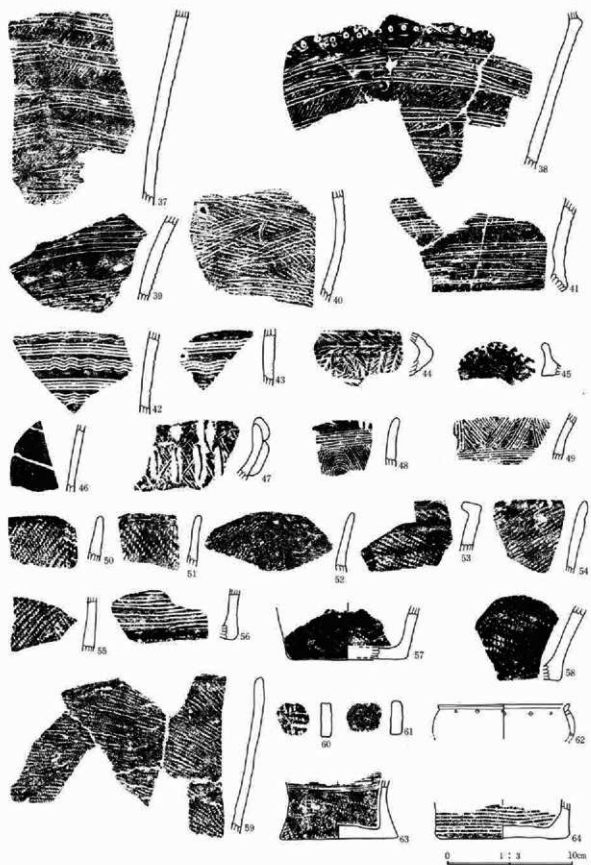

第255图 104号住居址出土遗物图

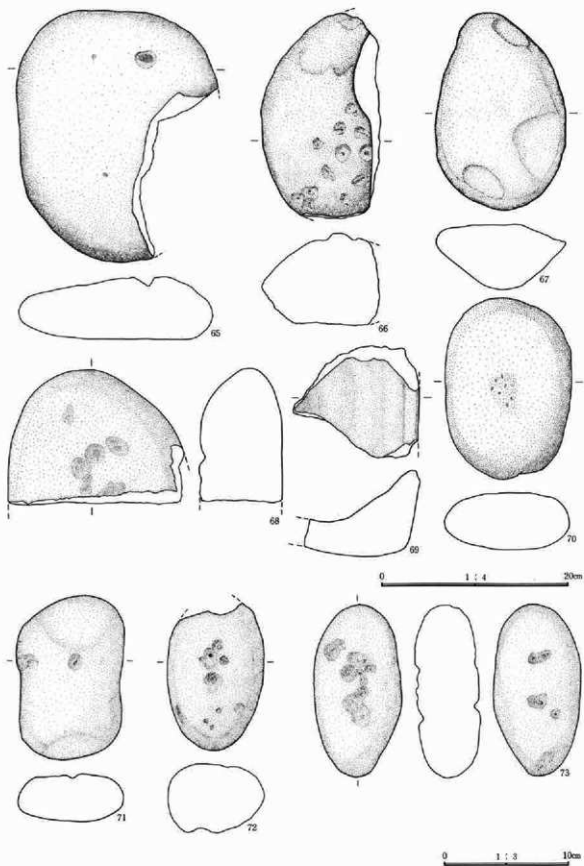

第256图 104号住居址出土器物

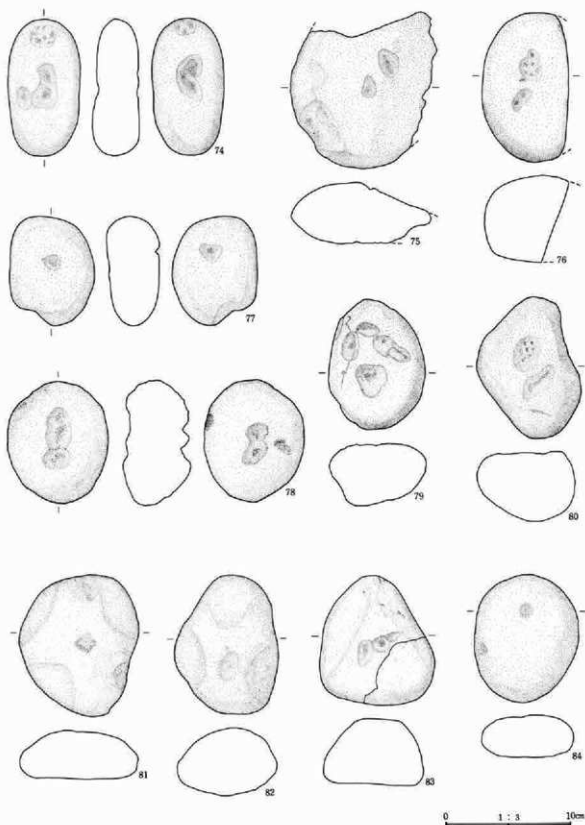

第257图 104号住居址出土遺物圖

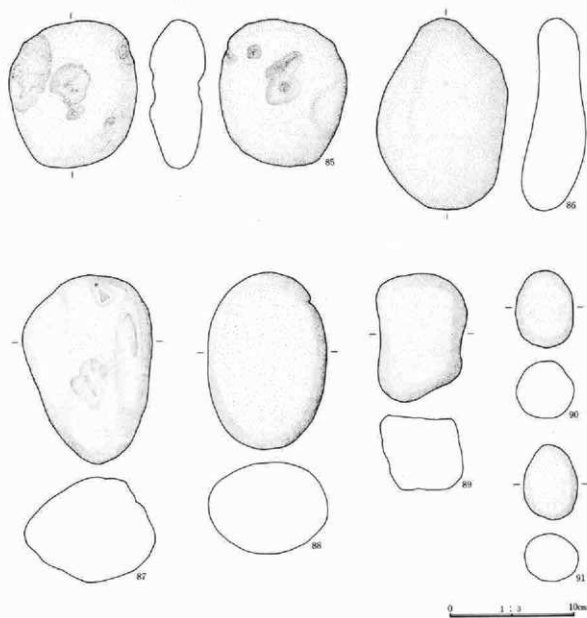

第258図 104号住居址出土遺物図

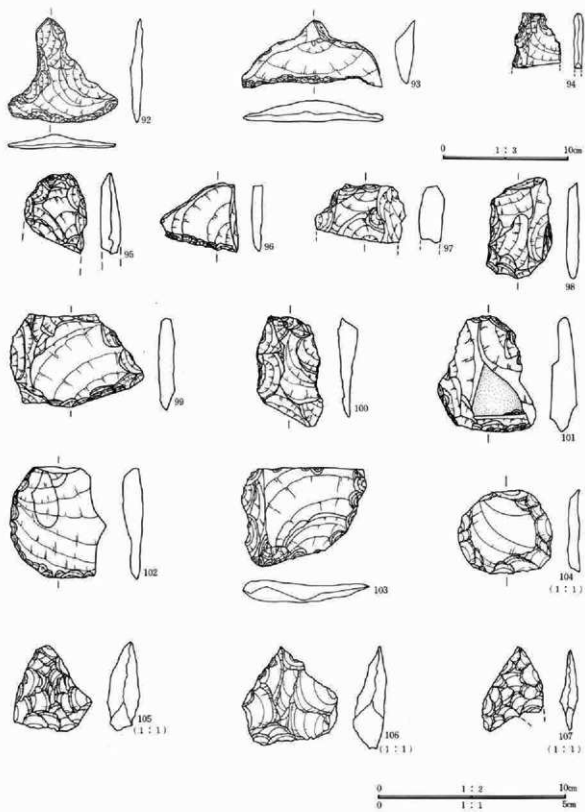

第259图 104号住居址出土遺物图

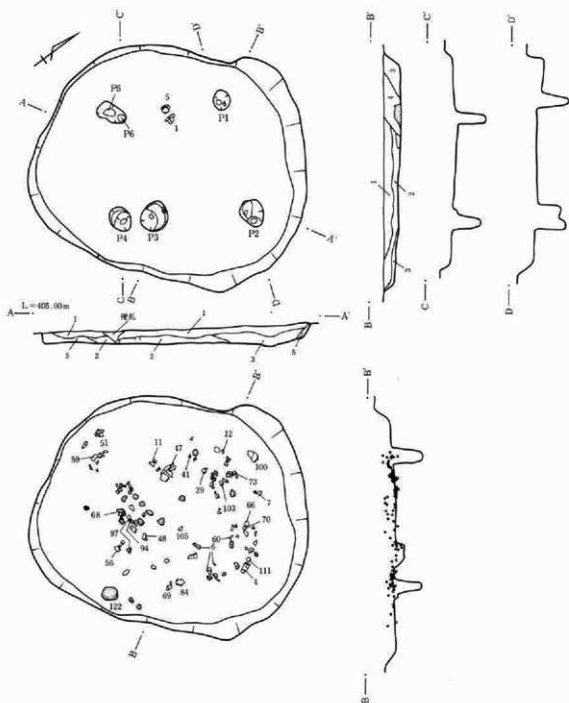

- | | |
|----------|----------------|
| 1層 暗褐色土 | ローム粒、炭化物を多く含む。 |
| 2層 暗茶褐色土 | ローム粒、炭化物を多く含む。 |
| 3層 茶褐色土 | ロームブロックを含む。 |
| 4層 黒褐色土 | ローム粒、炭化物を含む。 |
| 5層 黄褐色土 | ロームブロックを多く含む。 |

第260図 107号住居址・遺物出土状態実測図

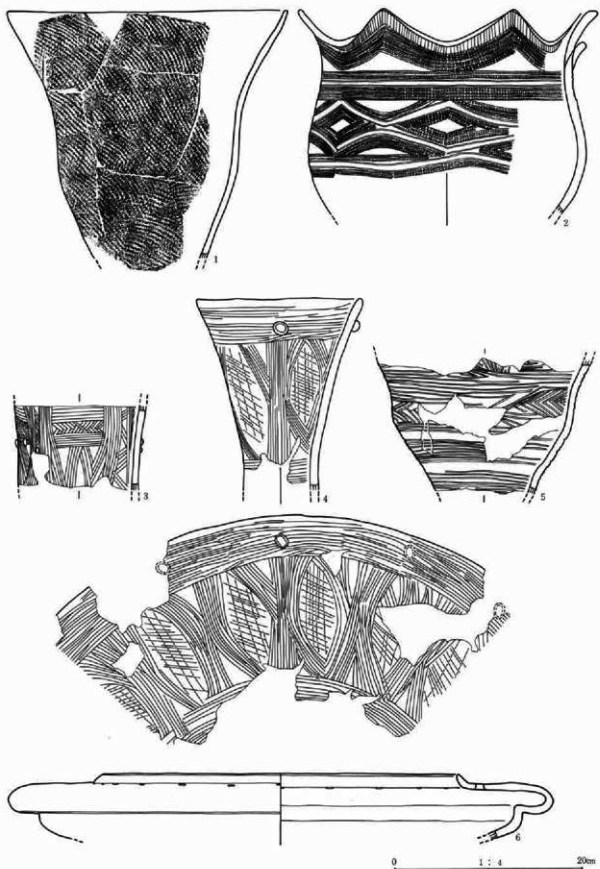

第261图 107号住居址出土遺物图

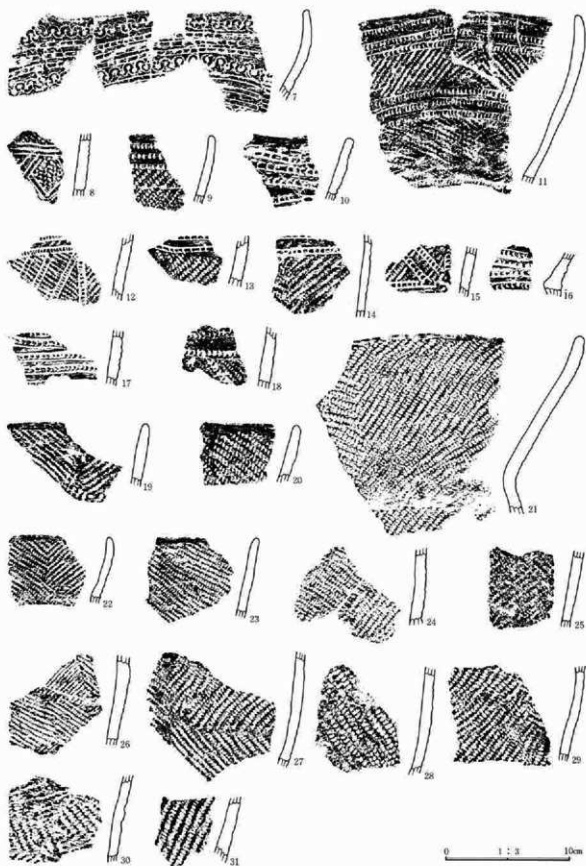

第262图 107号住居址出土器物图

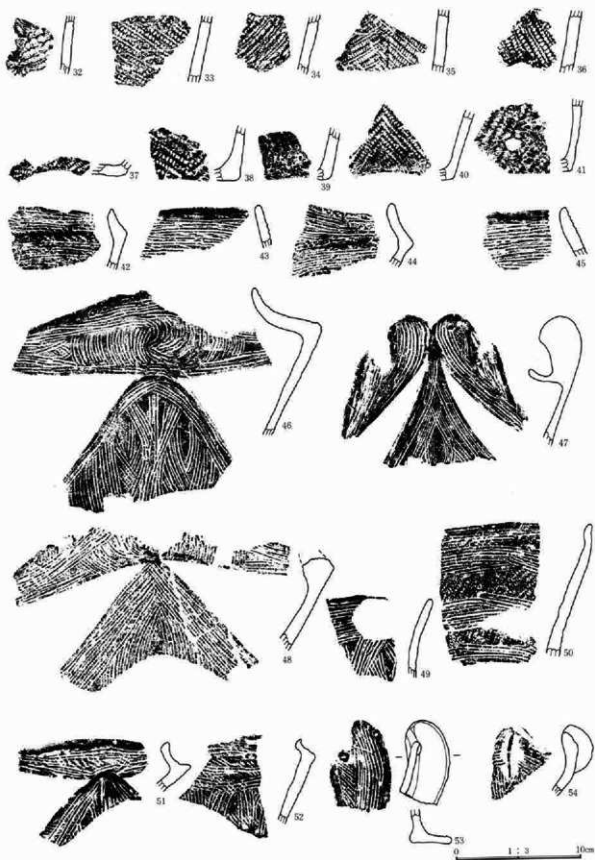

第263图 107号住居址出土遗物图

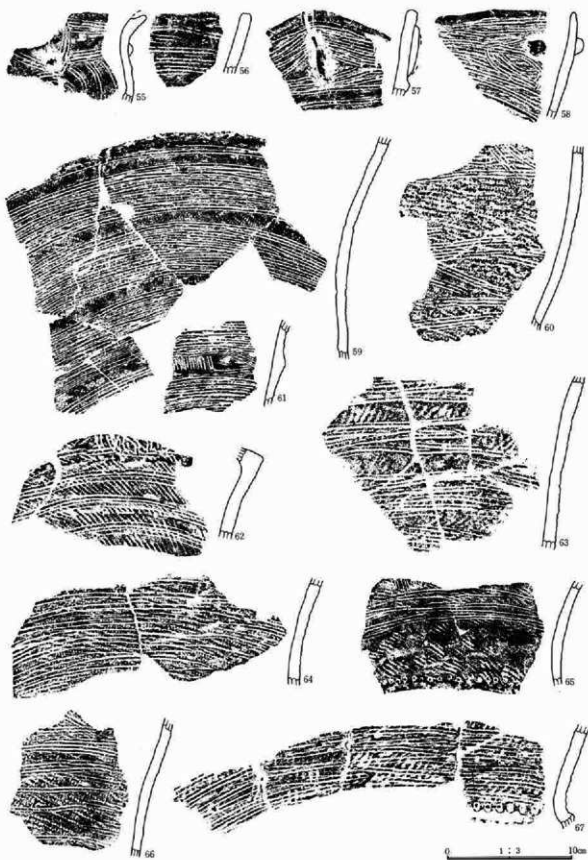

第264图 107号住居址出土遗物图

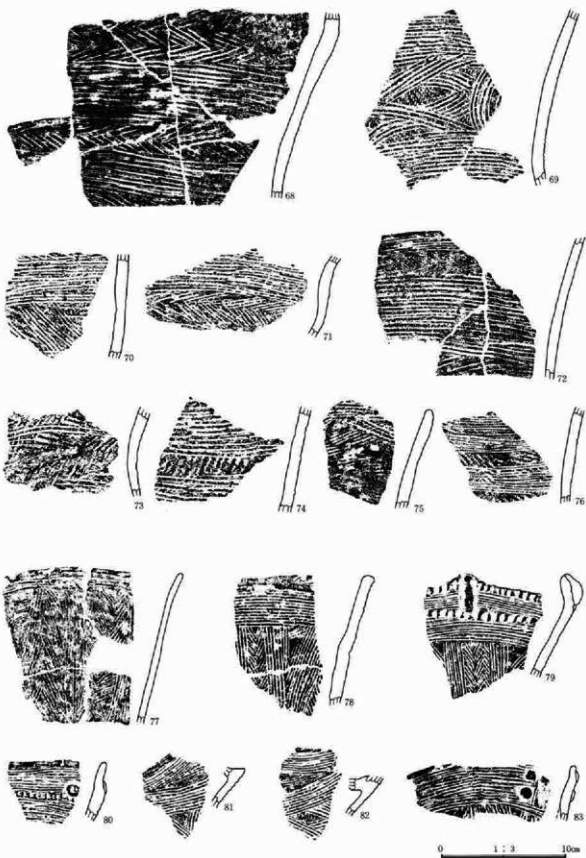

第265图 107号住居址出土遗物图

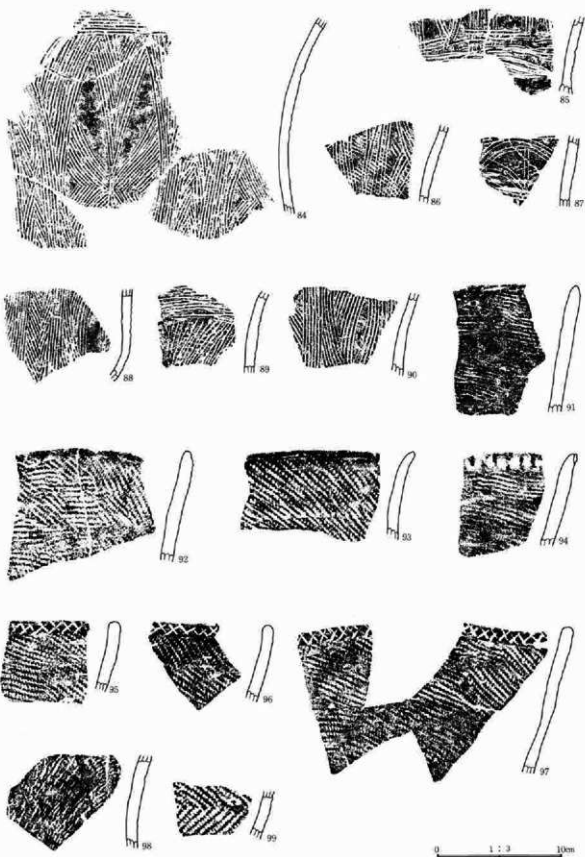

第266图 107号住居址出土遗物图

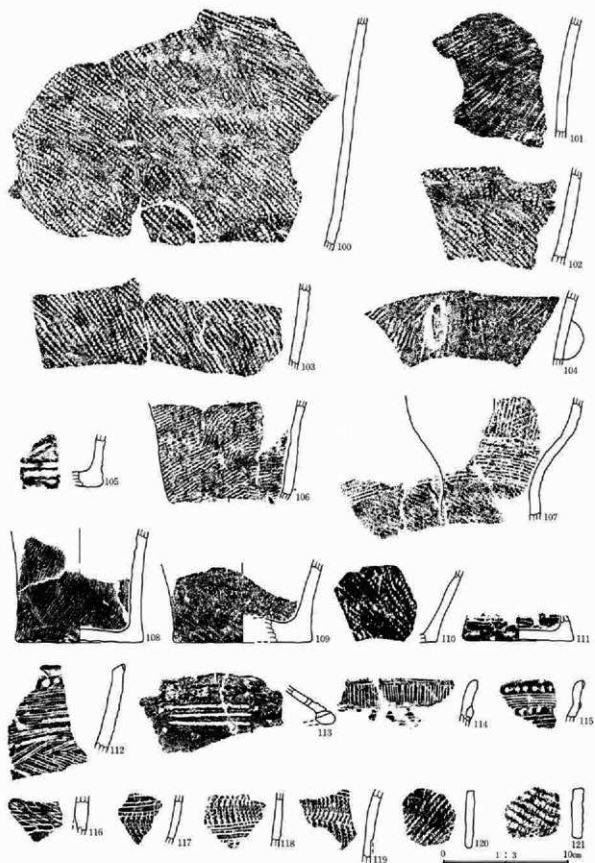

第267图 107号住居址出土遗物图

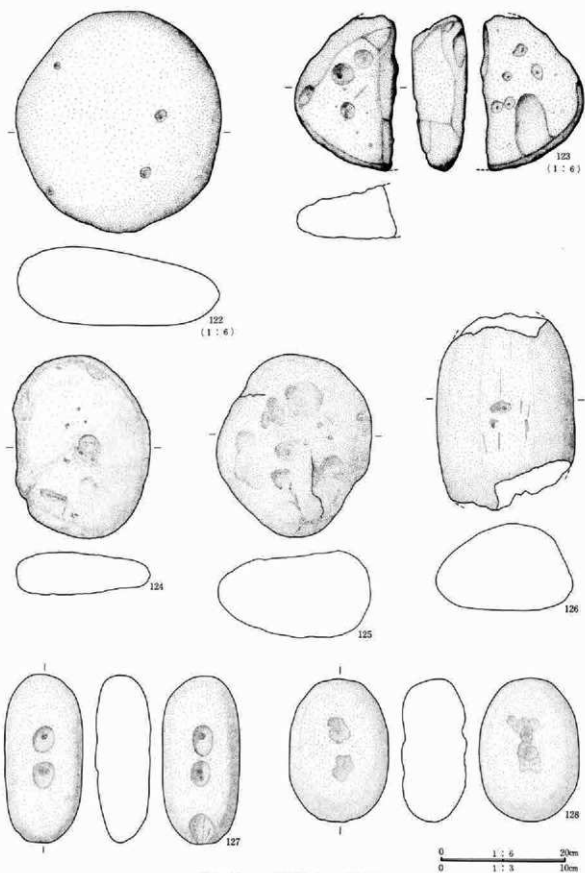

第268図 107号住居址出土遺物図

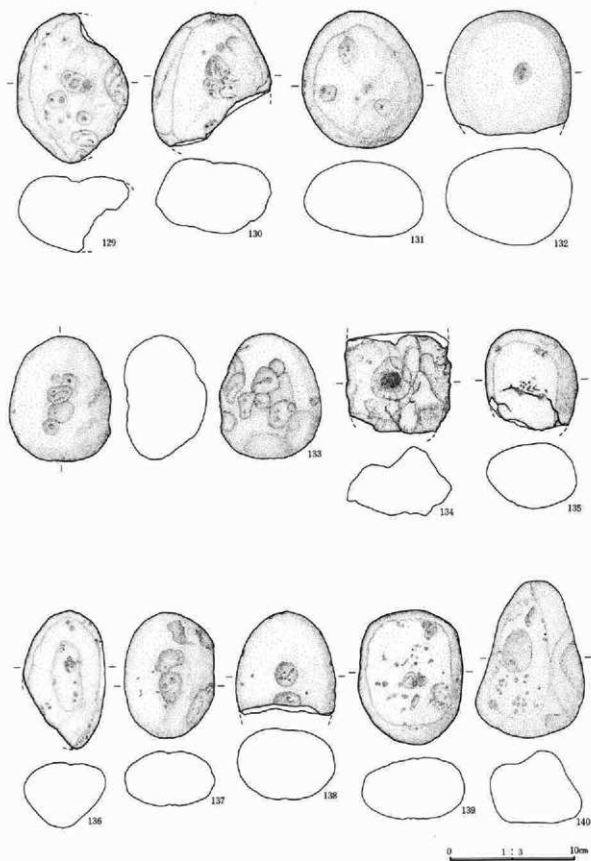

第269图 107号住居址出土遺物図

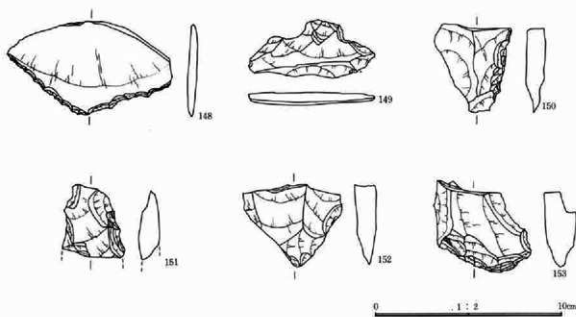
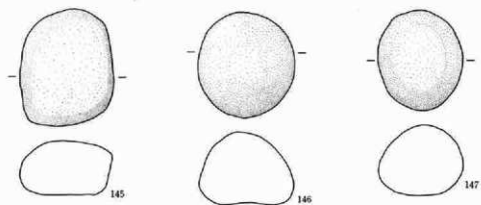
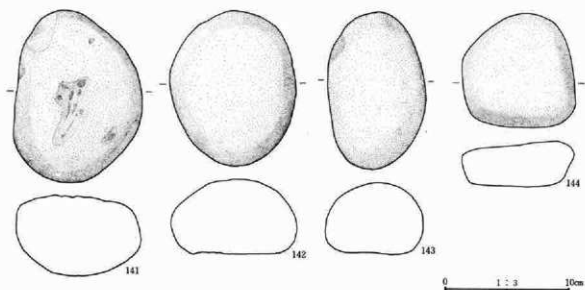

第270图 107号住居址出土遺物図

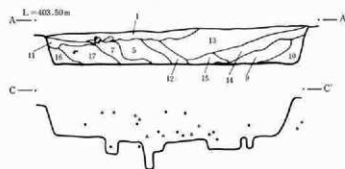
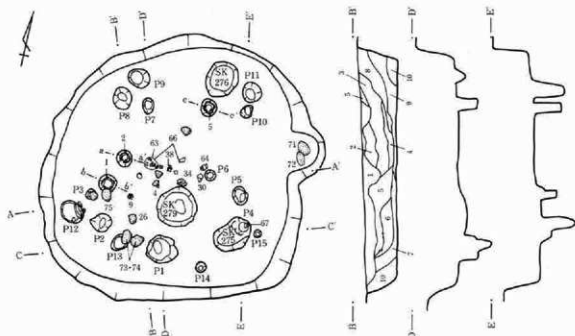

住居址

- 1層 暗茶褐色土 ローム粒を含む。
- 2層 茶褐色土 ローム粒を含む。
- 3層 茶褐色土 ローム粒、炭化物を少量含む。
- 4層 暗茶褐色土 ロームブロックを多く含む。

- 5層 暗褐色土 ローム粒を多く含む。
- 6層 黒褐色土 ローム粒、焼土を含む。
- 7層 暗茶褐色土 炭化物を少量含む。
- 8層 暗茶褐色土 ロームブロック、焼土を含む。
- 9層 暗褐色土 ロームブロックを含む。
- 10層 黒褐色土 ロームブロック、炭化物を含む。
- 11層 暗茶褐色土 ロームブロックを含む。
- 12層 暗茶褐色土 ローム粒を含む。
- 13層 茶褐色土 ローム粒を少量含む。
- 14層 暗黄褐色土 ローム粒、炭化物を含む。
- 15層 黄褐色土 ロームブロックを含む。
- 16層 茶褐色土 ロームブロックを多量に含む。
- 17層 暗茶褐色土 ローム粒を含む。

0 1:80 4m

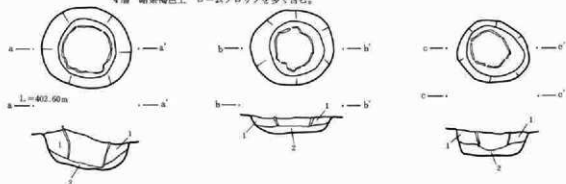

埋溝

- 1層 茶褐色土 ローム粒、炭化物を含む。
- 2層 地山ローム

0 1:30 50m

第271図 109号住居址・炉址実測図

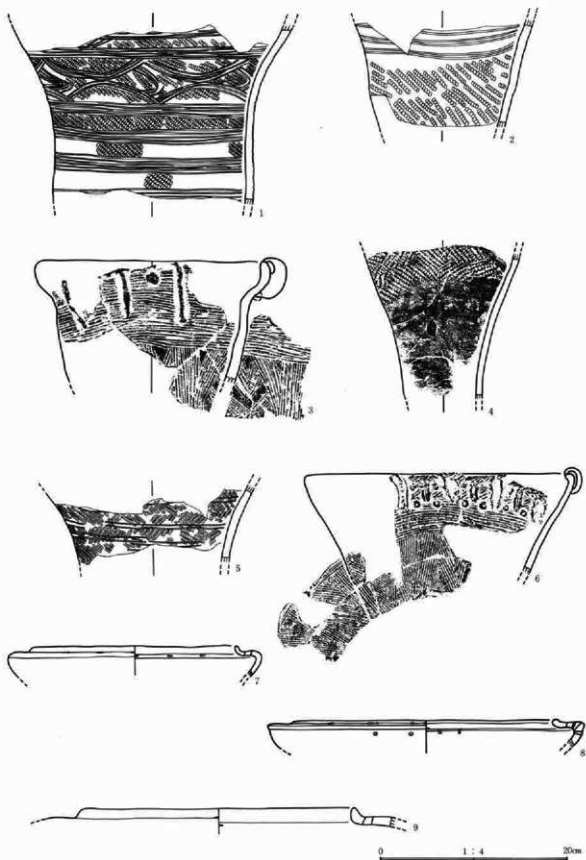

第272图 109号住居址出土织物图

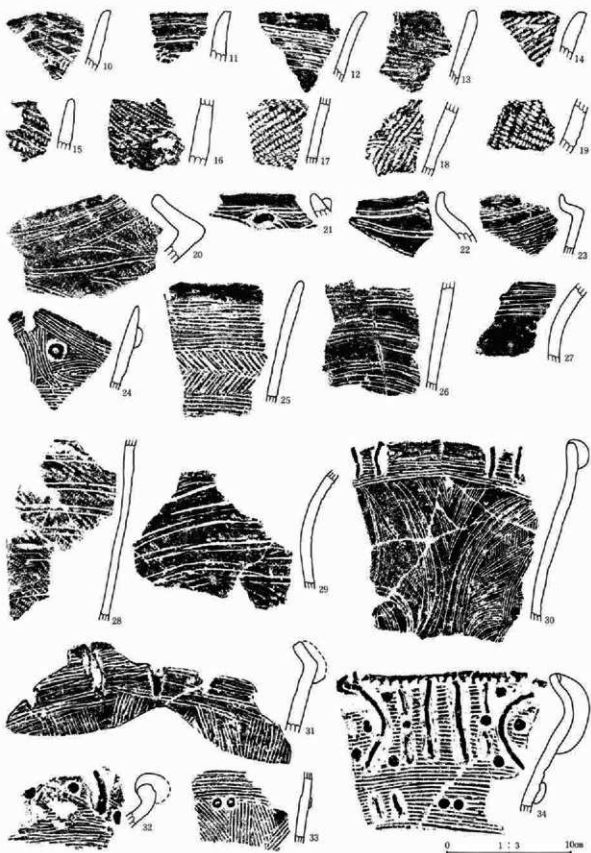

第273图 109号住居址出土器物图

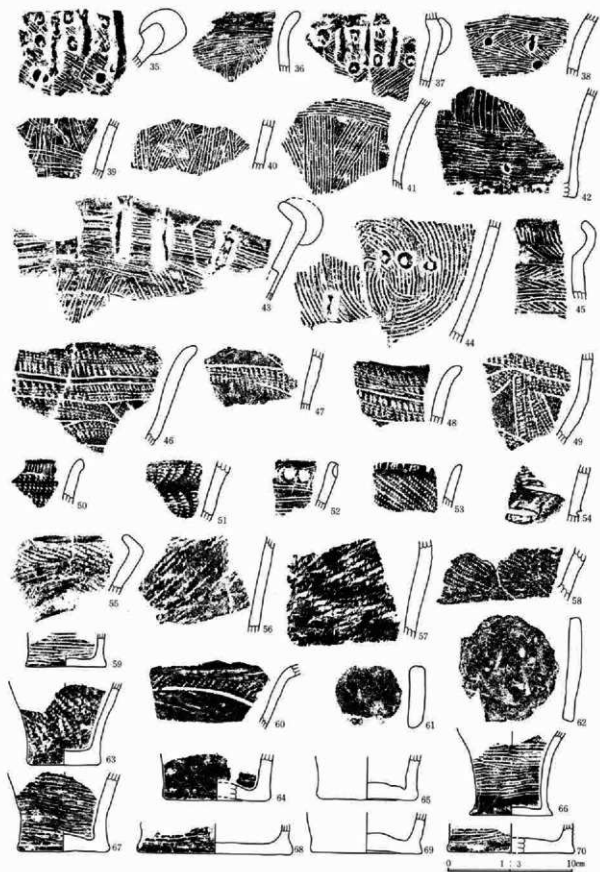

第274图 109号住居址出土遗物图

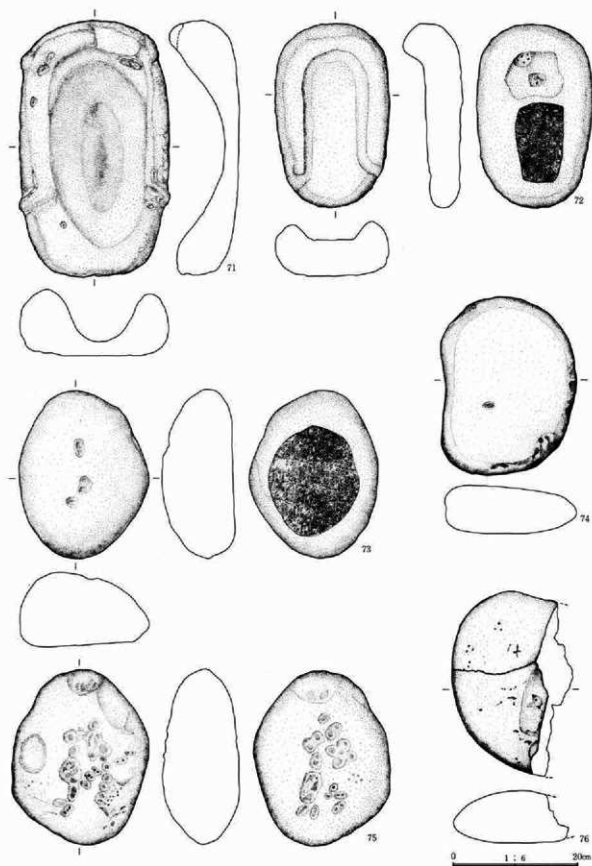

第275图 109号住居址出土器物图

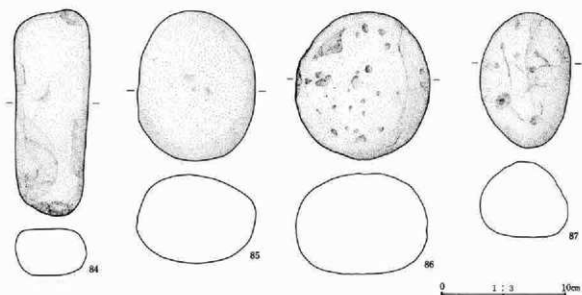
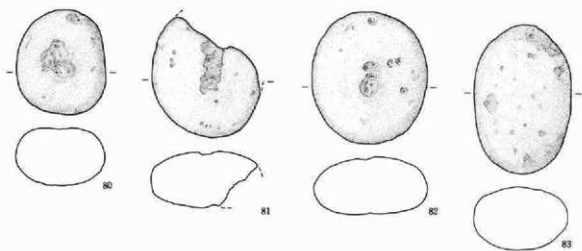
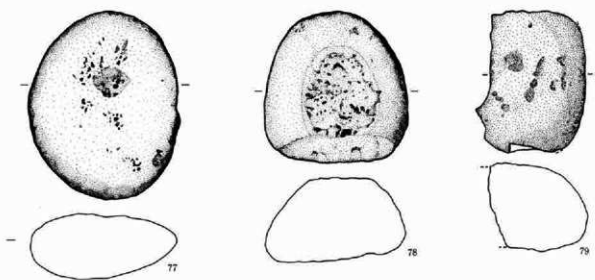

第276图 109号住居址出土遺物图

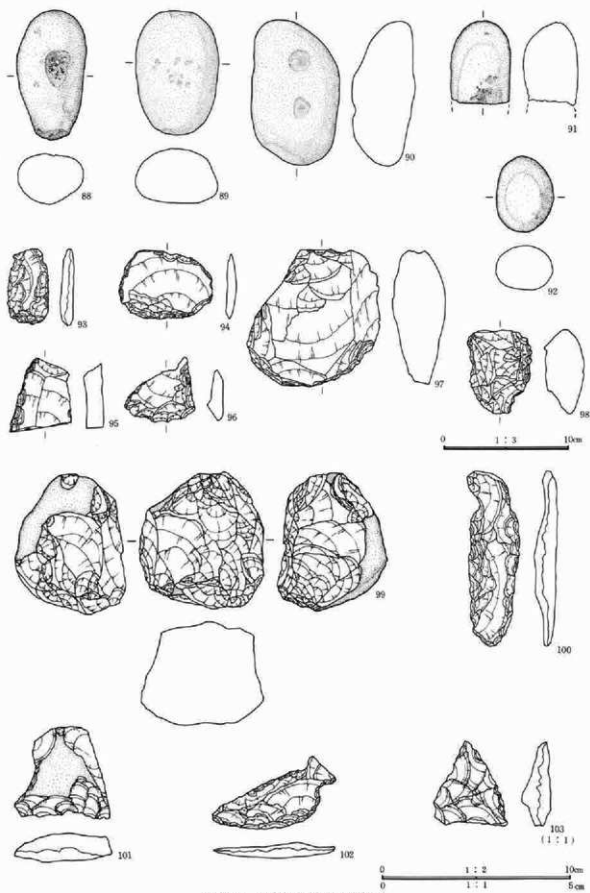

第277图 109号住居址出土遗物图

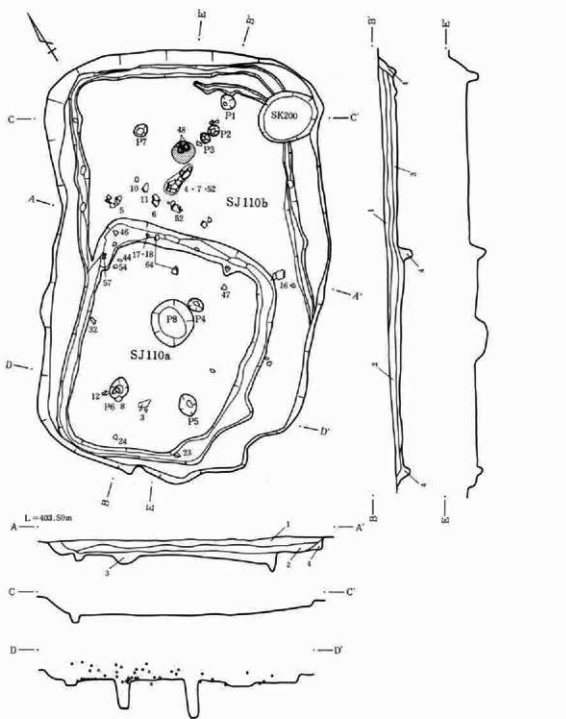

第278図 110号a・b 住居実測図

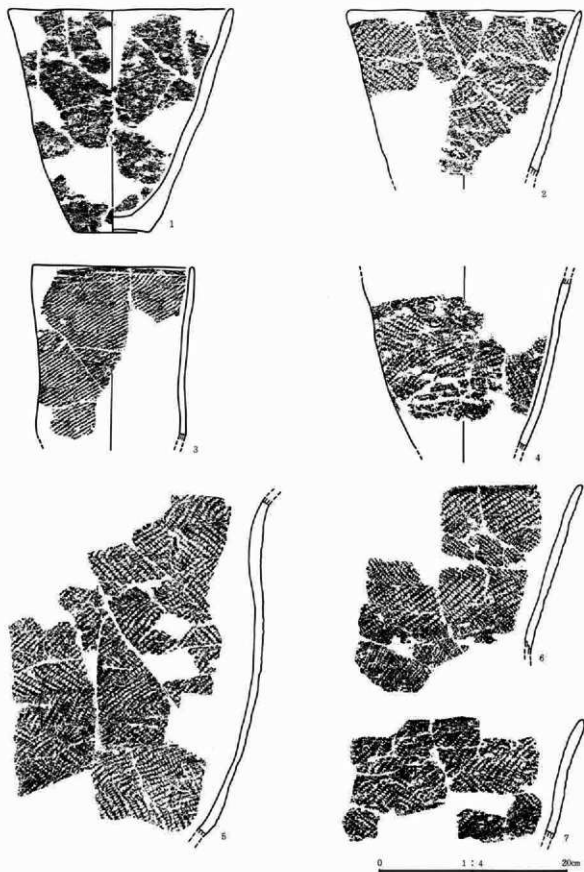

第279图 110号住居址出土器物图

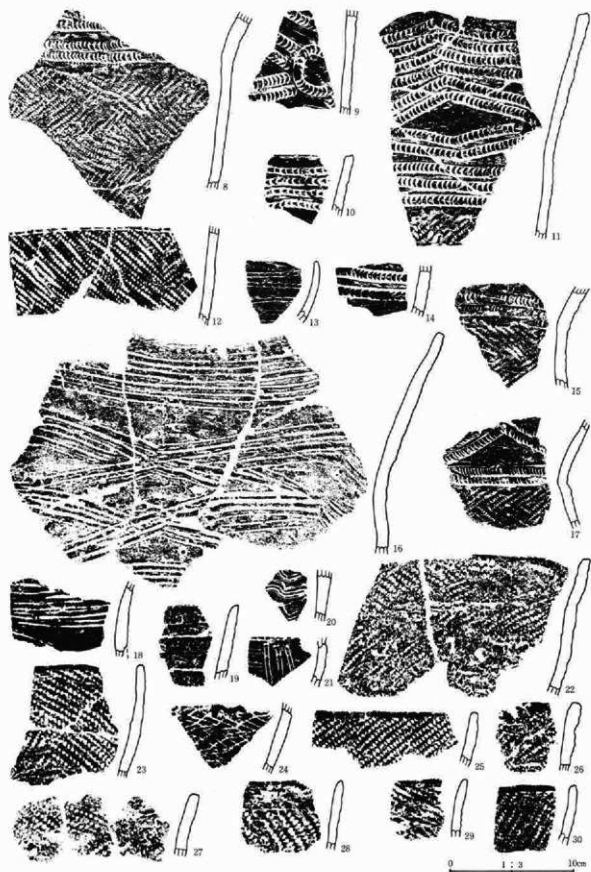

第280图 110号住居址出土遗物图

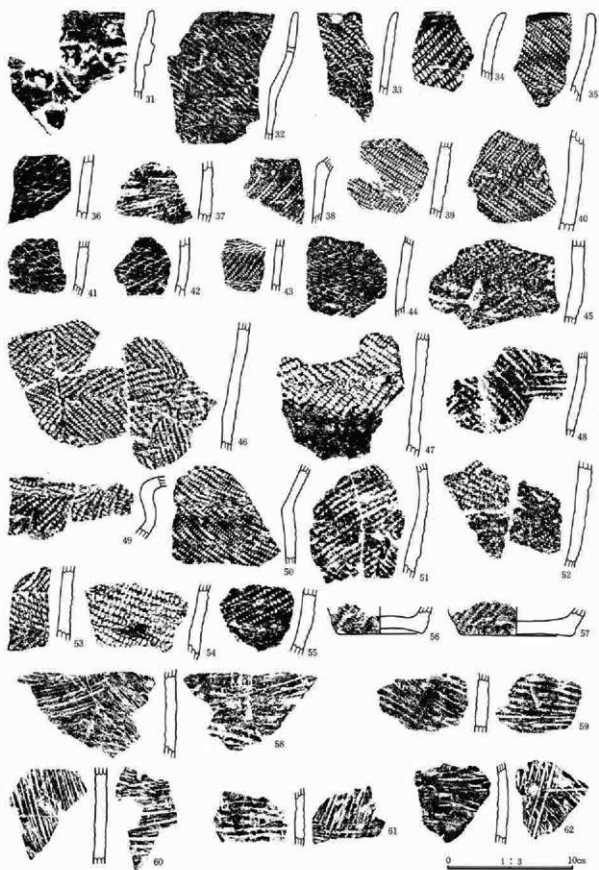

第281图 110号住居址出土遺物圖

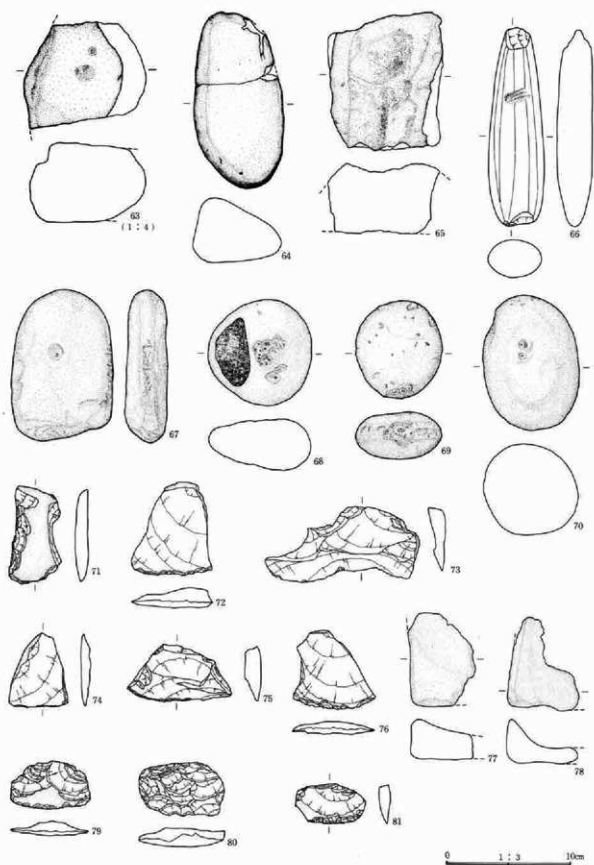

第282图 110号住居址出土遗物图

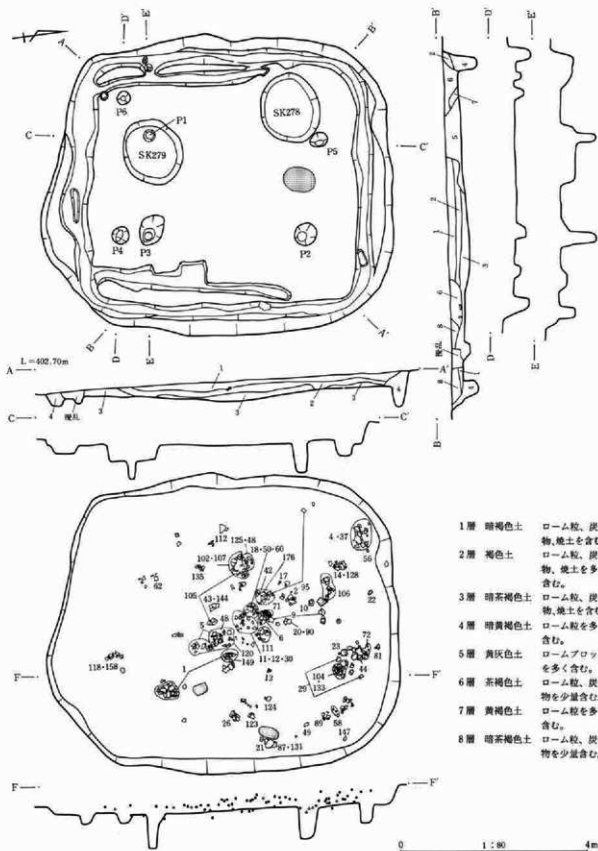

第283図 111号住居址・遺物出土状態実測図

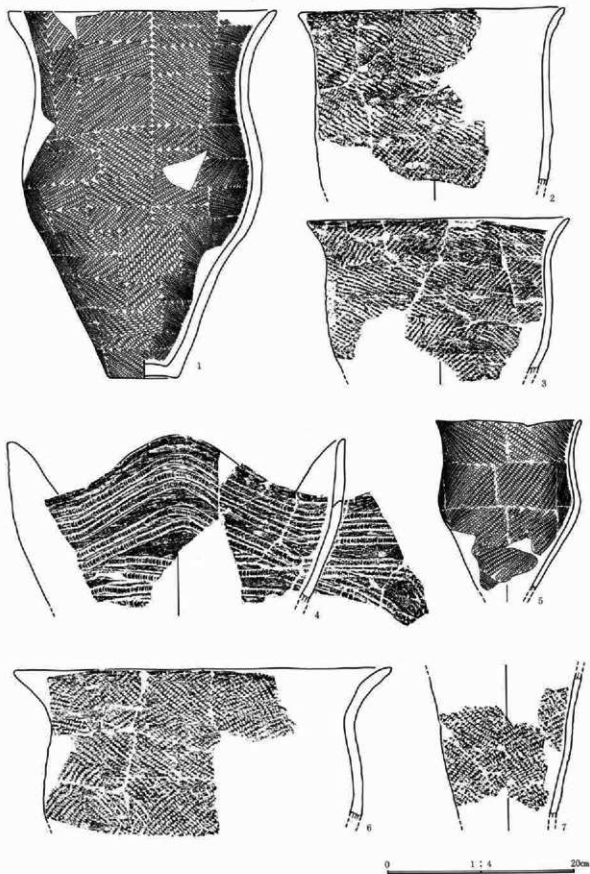

第284图 111号住居址出土遗物图

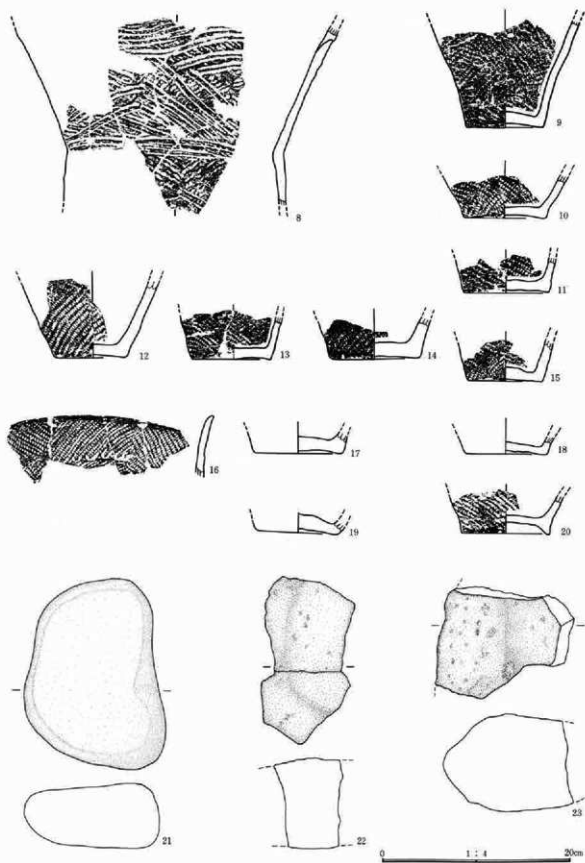

第285图 111号住居址出土遗物图

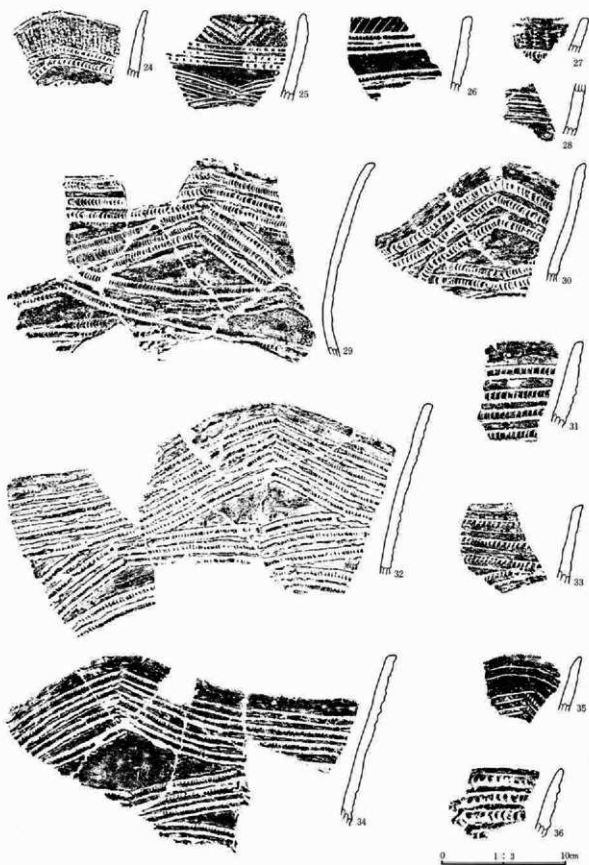

第286图 111号住居址出土遗物图

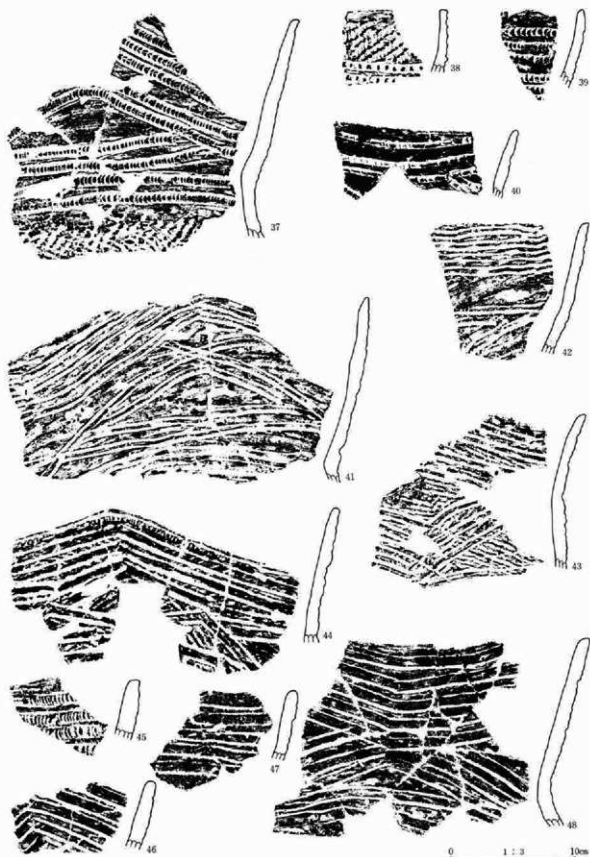

第287图 111号住居址出土遗物图

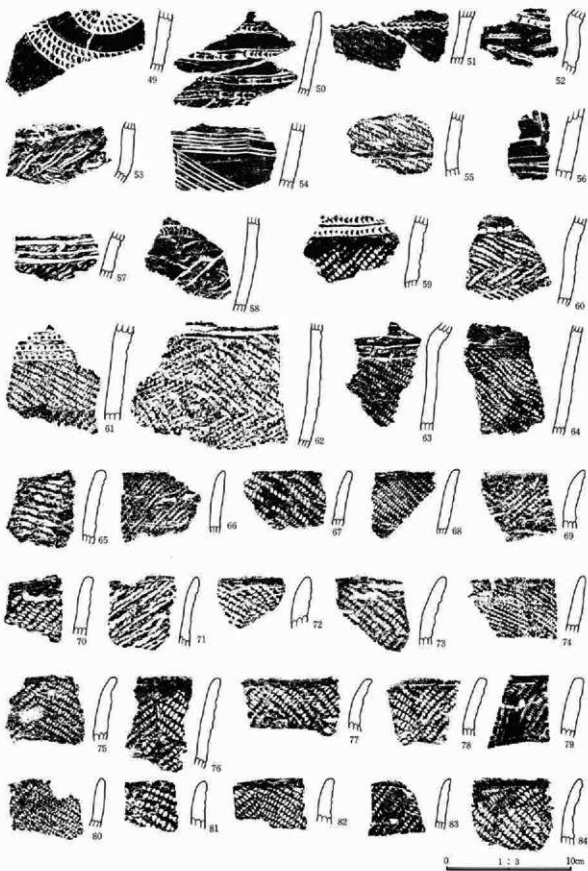

第288图 111号住居址出土器物图

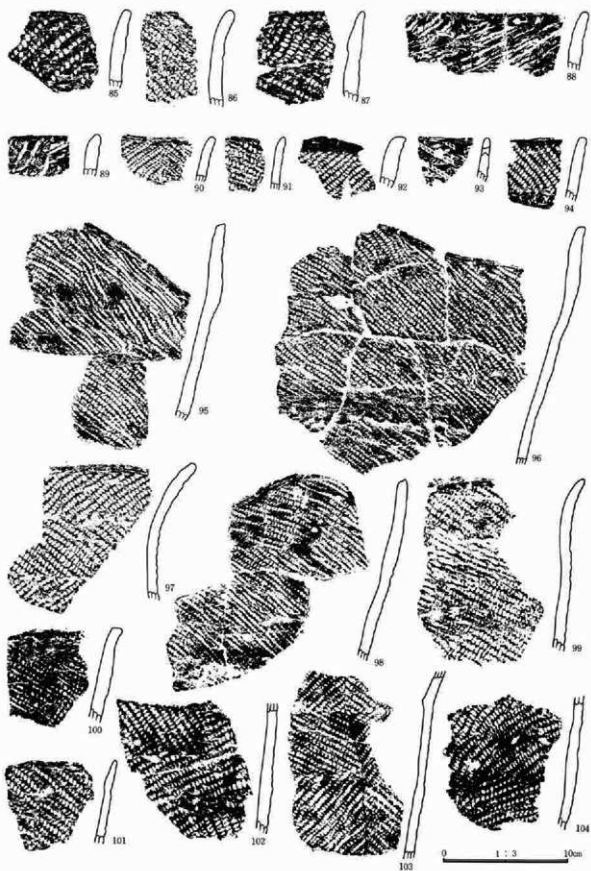

第289图 111号住居址出土器物图



第290图 111号住居址出土器物图

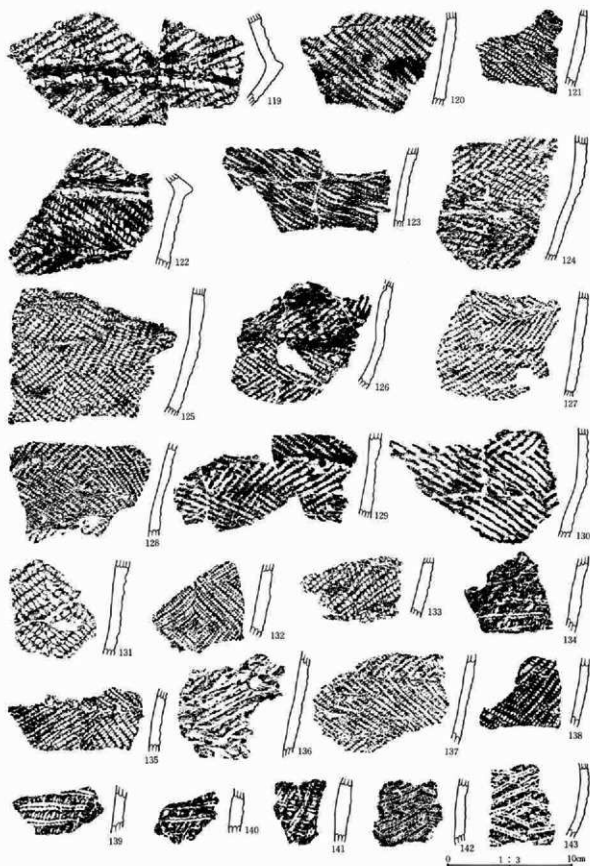

第291图 111号住居址出土器物图

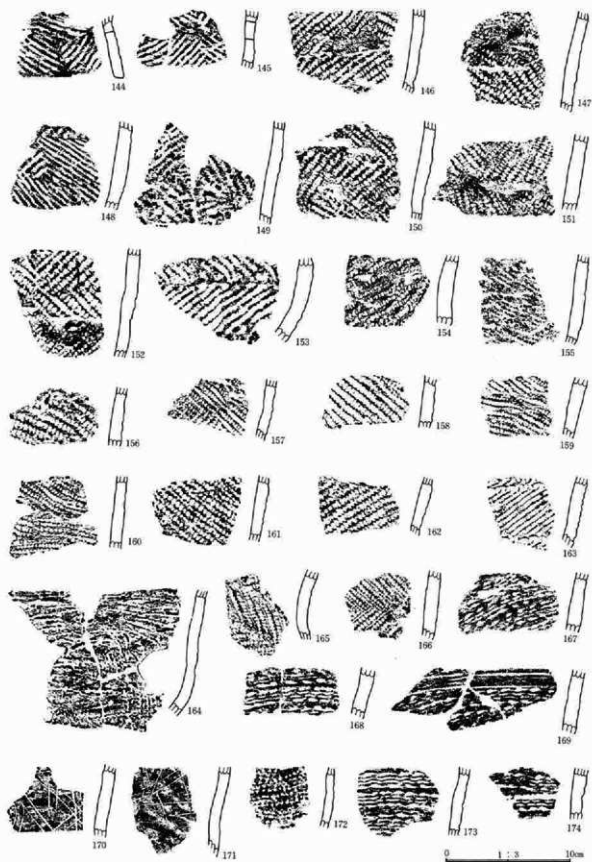

第292图 111号住居址出土织物图

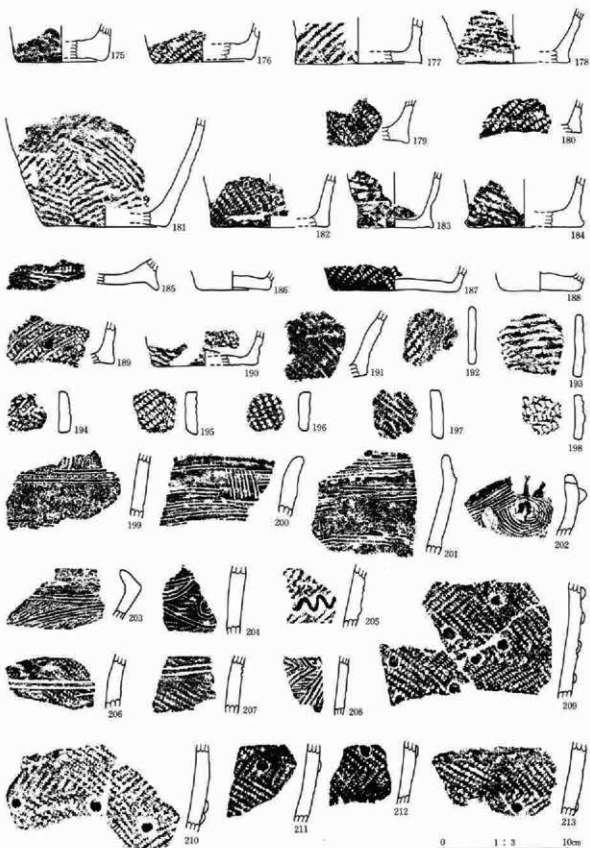

第293图 111号住居址出土遺物图

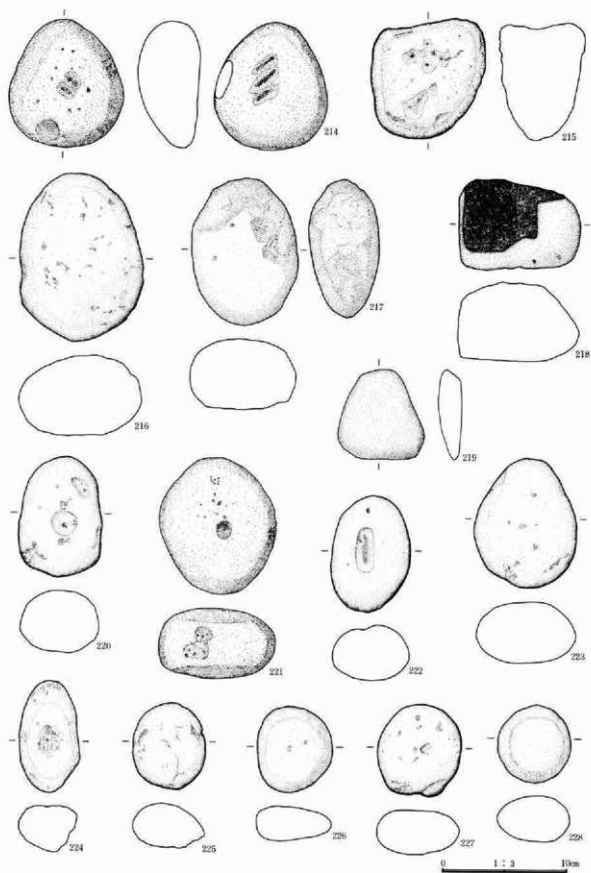

第294図 111号住居址出土遺物図

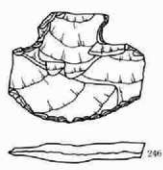
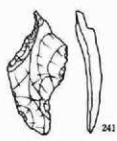
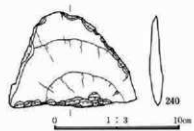
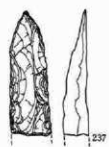
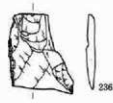
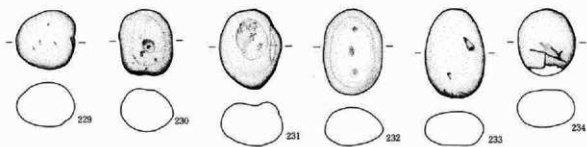

第296图 111号住居址出土遺物图

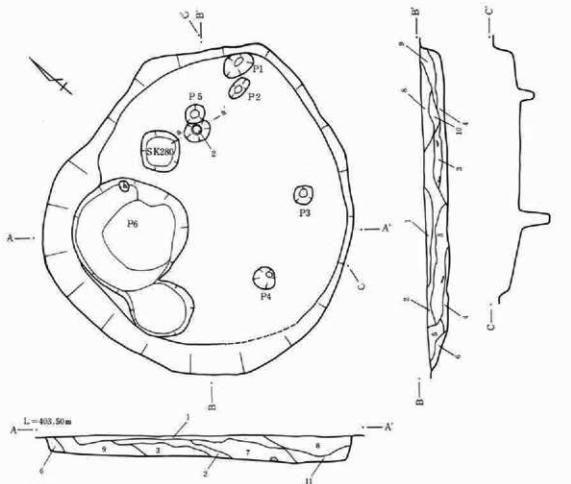

住居址

- | | | | |
|----------|----------------|----------|-------------------|
| 1層 暗褐色土 | ローム粒、炭化物を少量含む。 | 7層 暗黄褐色土 | ロームブロックを多く含む。 |
| 2層 暗茶褐色土 | ローム粒、炭化物を多く含む。 | 8層 黒褐色土 | ローム粒、焼土、炭化物を含む。 |
| 3層 黄褐色土 | ローム粒を多く含む。 | 9層 褐色土 | ローム粒、焼土、炭化物を多く含む。 |
| 4層 明茶褐色土 | ローム粒、炭化物を含む。 | 10層 明褐色土 | ローム粒、焼土、炭化物を多く含む。 |
| 5層 茶褐色土 | ローム粒、炭化物を少量含む。 | 11層 褐色土 | 焼土、炭化物を多く含む。 |
| 6層 明黄褐色土 | ローム粒を多く含む。 | | |

1 : 80 4m



埋藏

- | | |
|----------|------------|
| 1層 茶褐色土 | ローム粒を多く含む。 |
| 2層 地山ローム | |

0 1 : 20 50m

第296図 113号住居址・炉址実測図

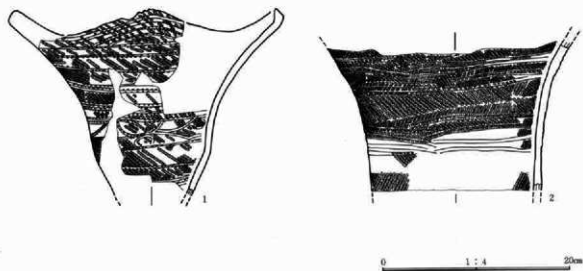
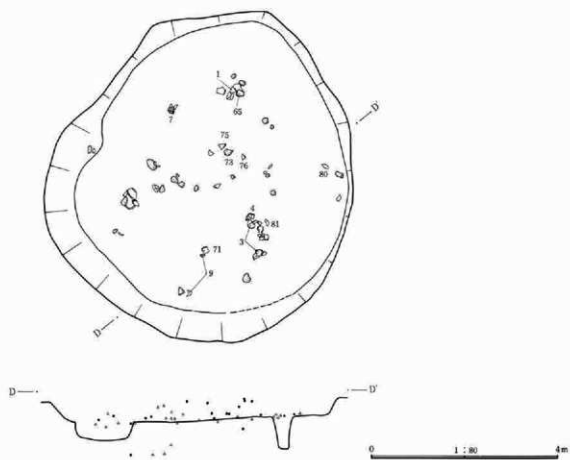

第297图 113号住居遺物出土状態尖測図・出土遺物図

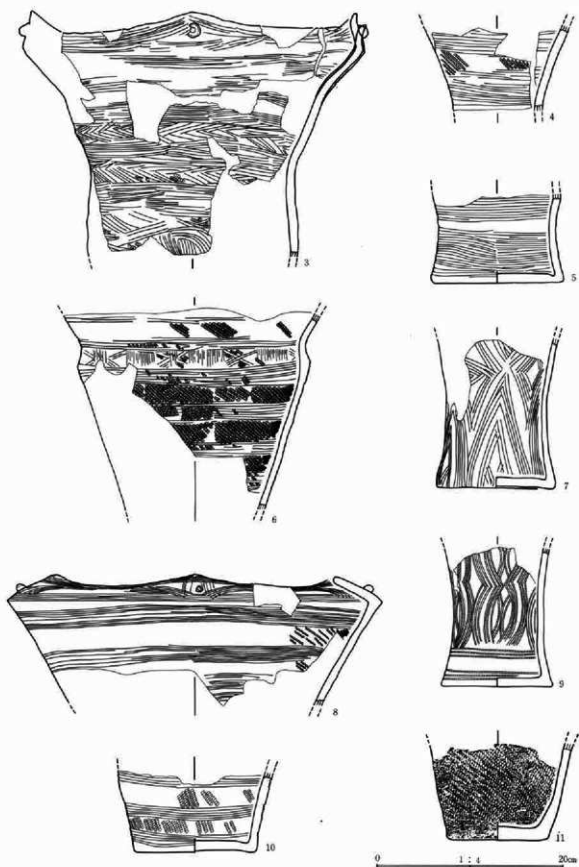

第298图 113号住居址出土遗物图

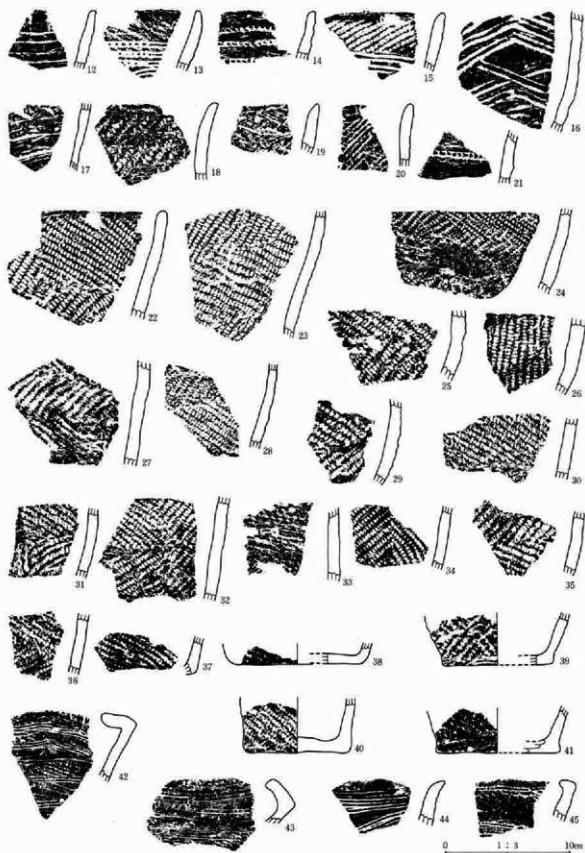

第299图 113号住居址出土遗物图

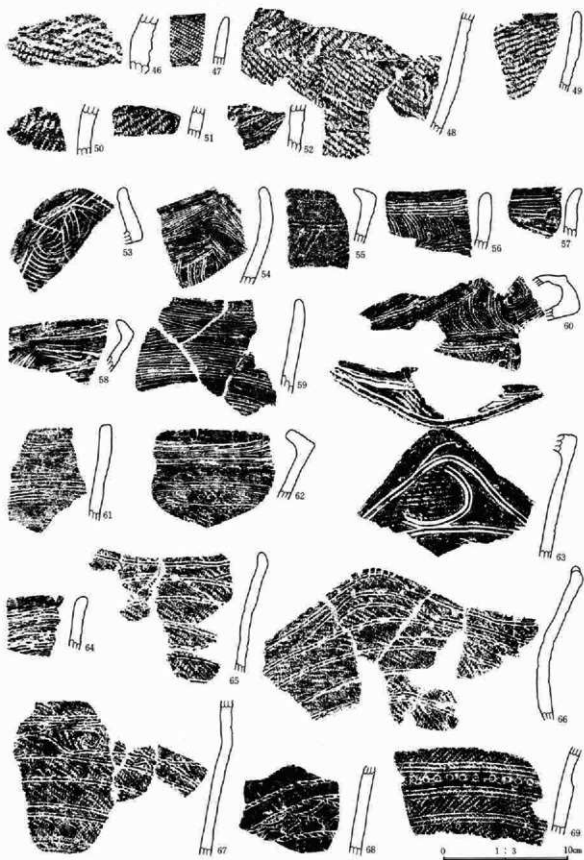

第300图 113号住居址出土遺物图

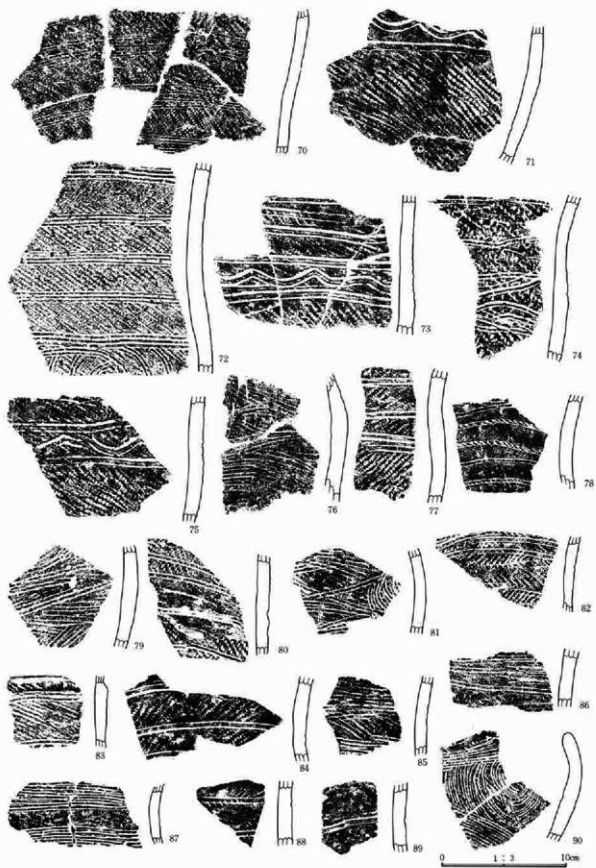

第301图 113号住居址出土遺物圖

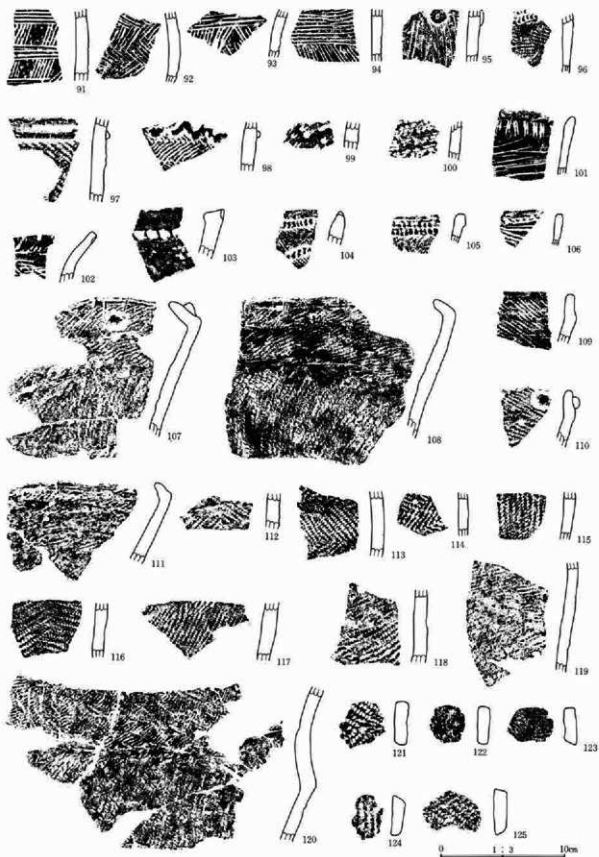

第302图 113号住居址出土遺物图

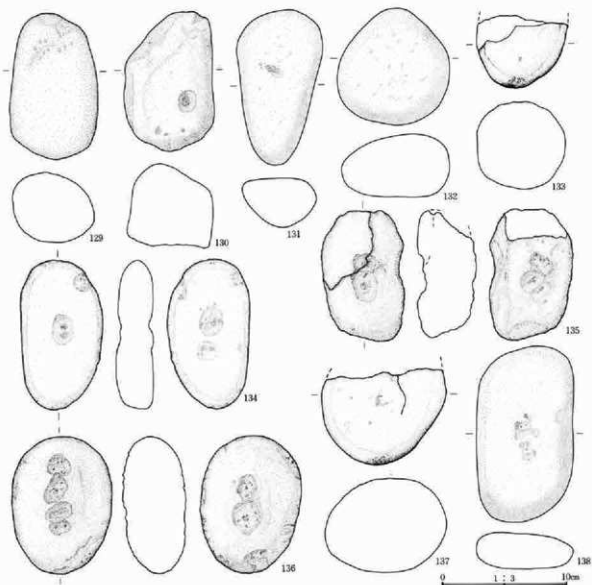
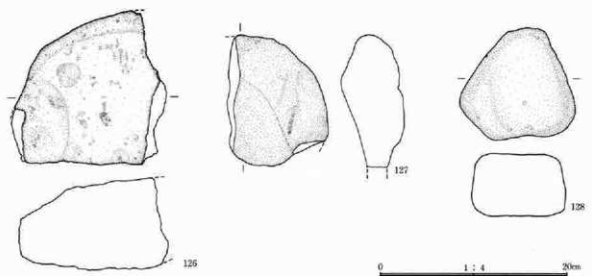

第303图 113号住居址出土遗物图

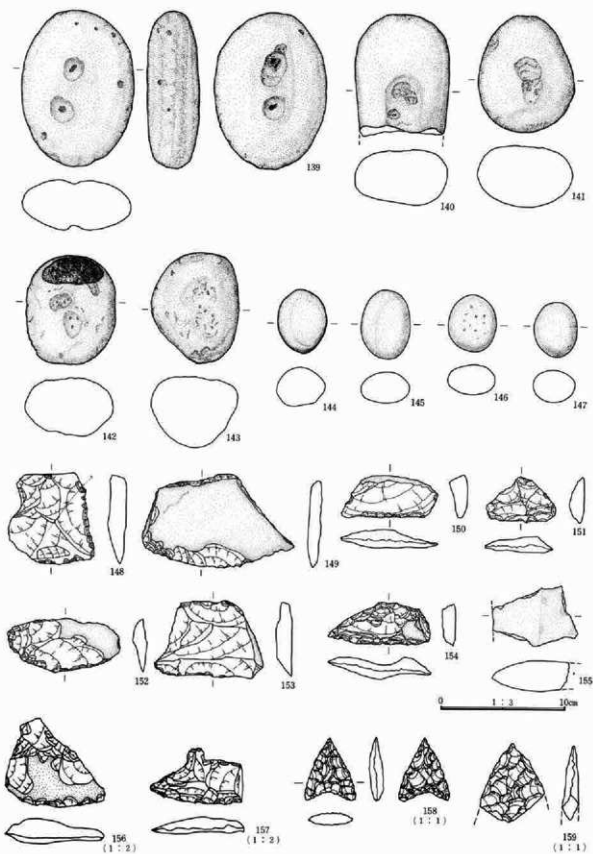

第304图 113号住居址出土器物图

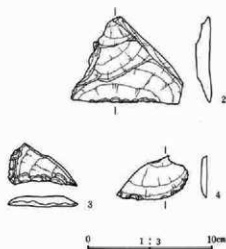
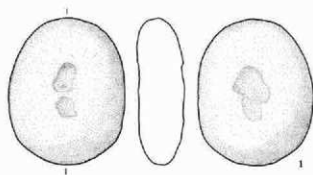
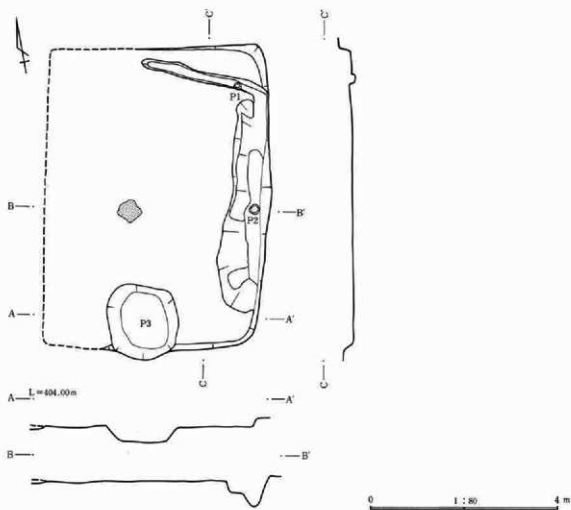

第306图 114号住居址夷河图·出土遗物图

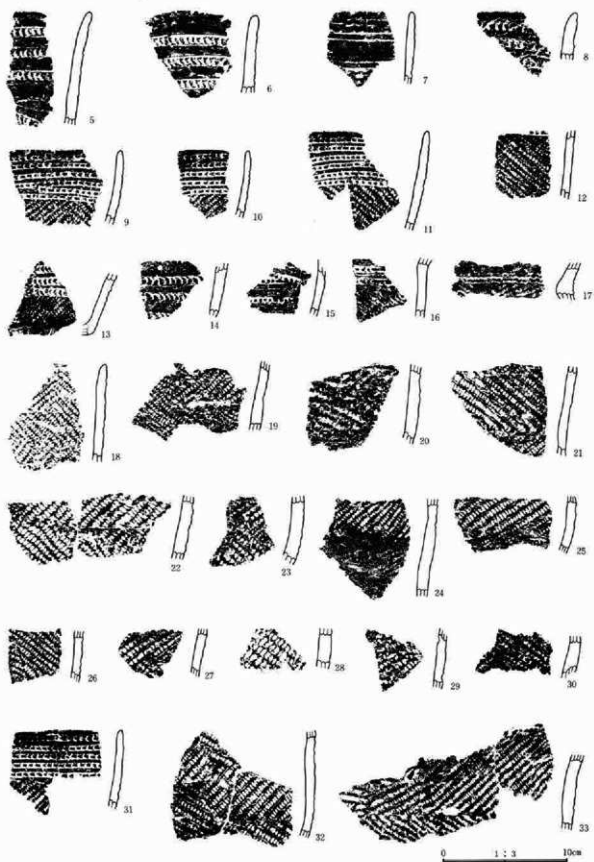

第306图 114号住居址出土遗物图

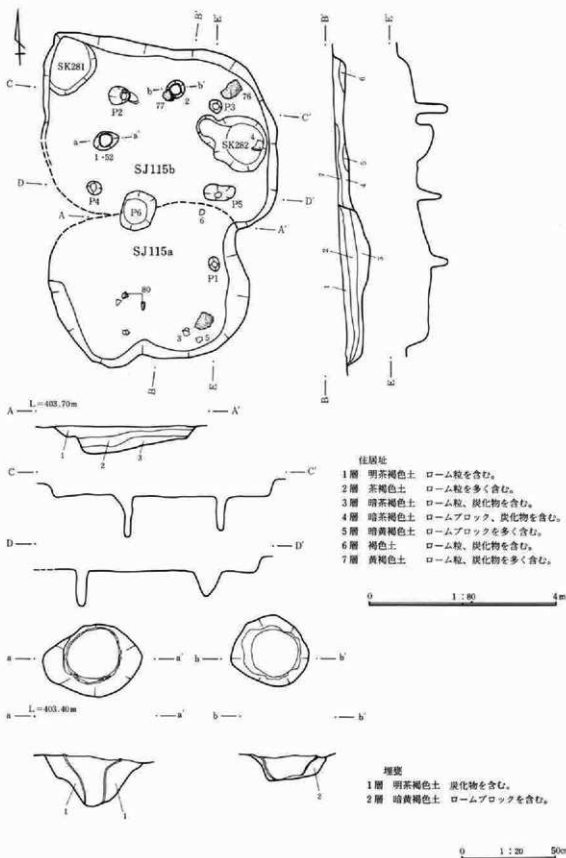

第307図 115号a・b住居址・炉址実測図

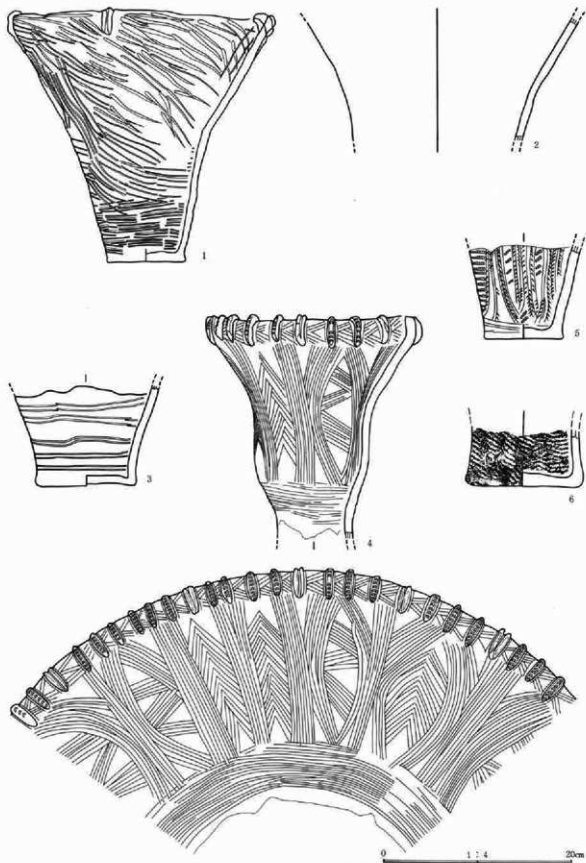

第308图 115号住居址出土遗物图

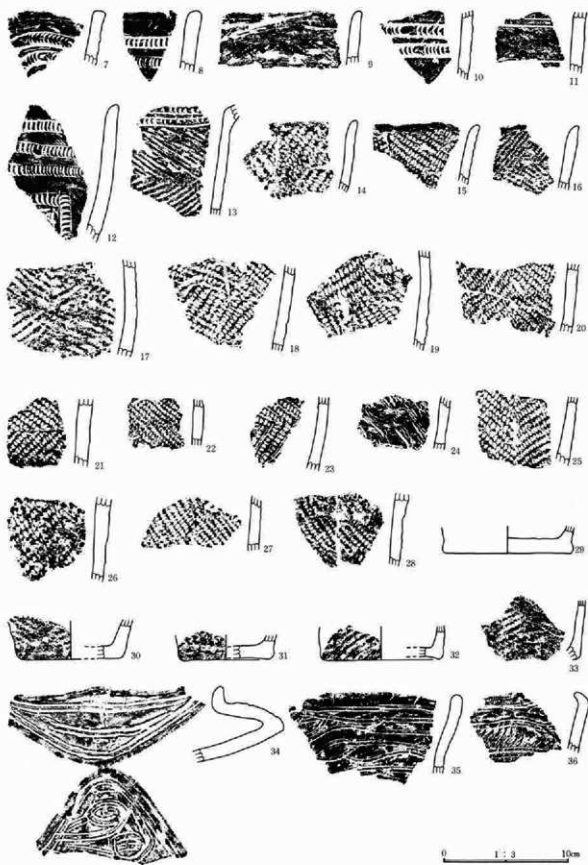

第309图 115号住居址出土器物图

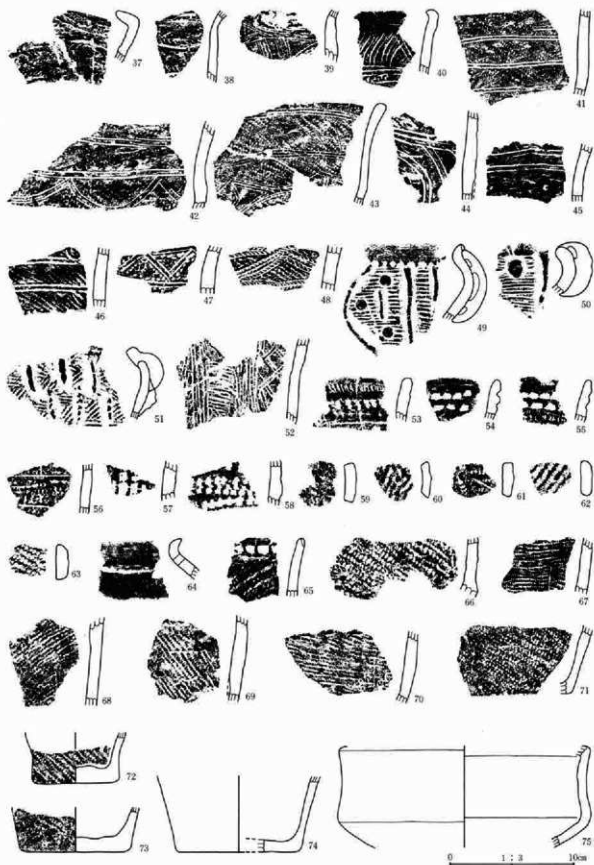

第310图 115号住居址出土遗物图

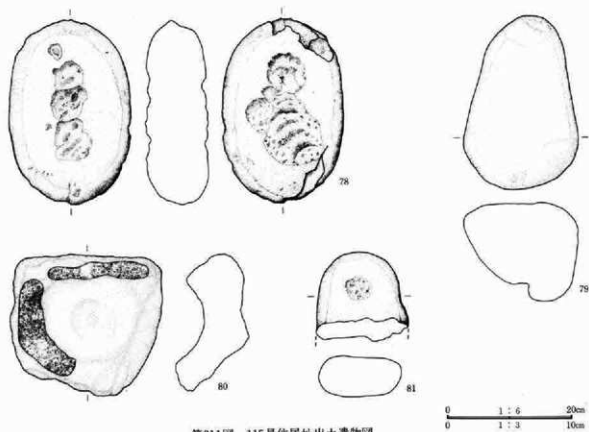
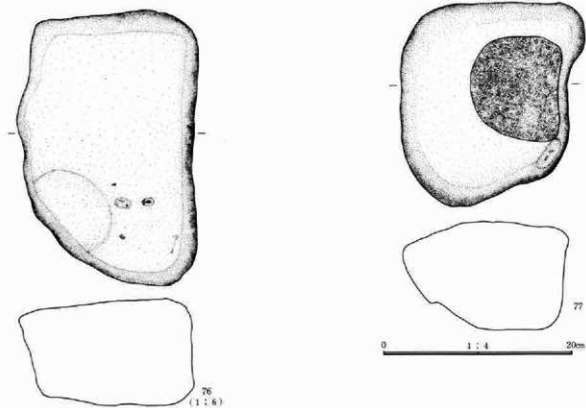

第311圖 115号住居址出土遺物圖

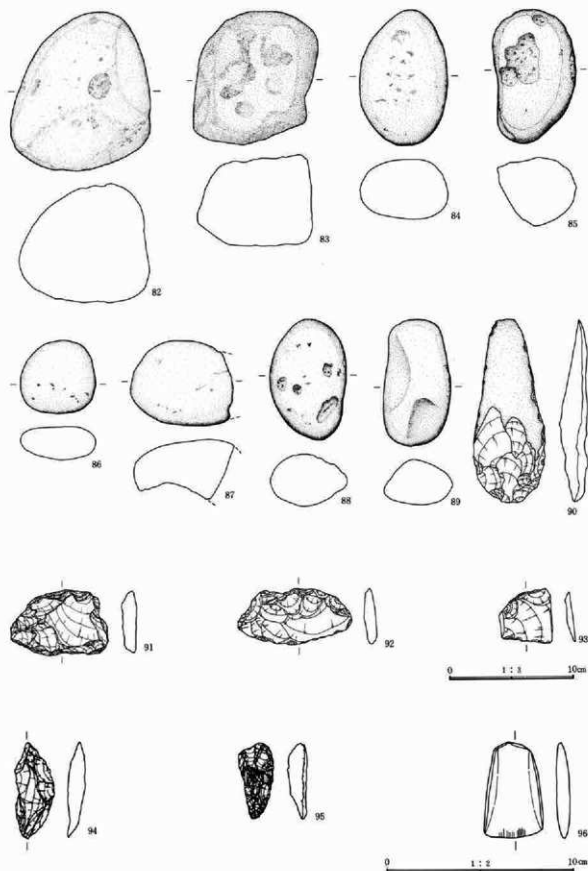

第312图 115号住居址出土遗物图

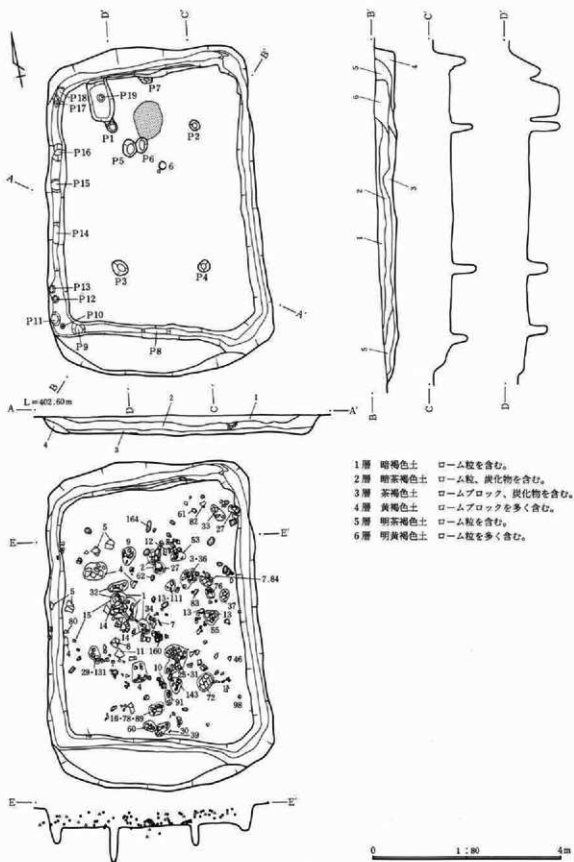

第313図 116号住居址・遺物出土状態実測図

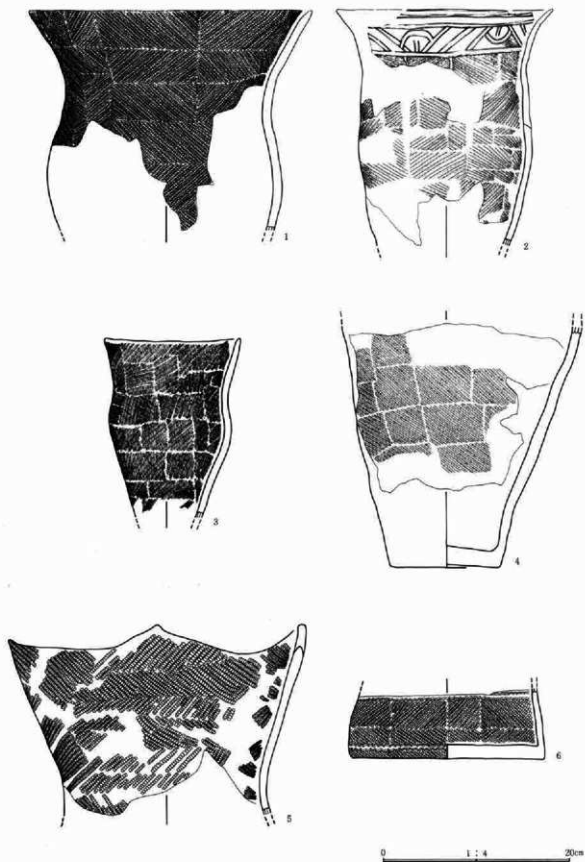

第314图 116号住居址出土遺物図



第315图 116号住居址出土遗物图

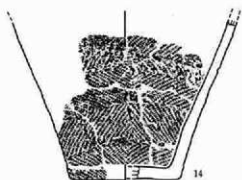
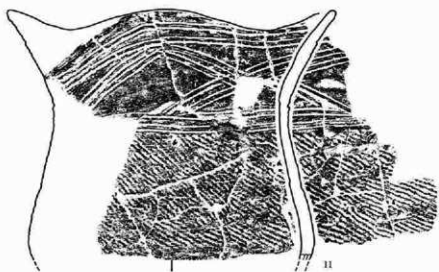

0 1 : 4 20cm

第316图 116号住居址出土遺物图

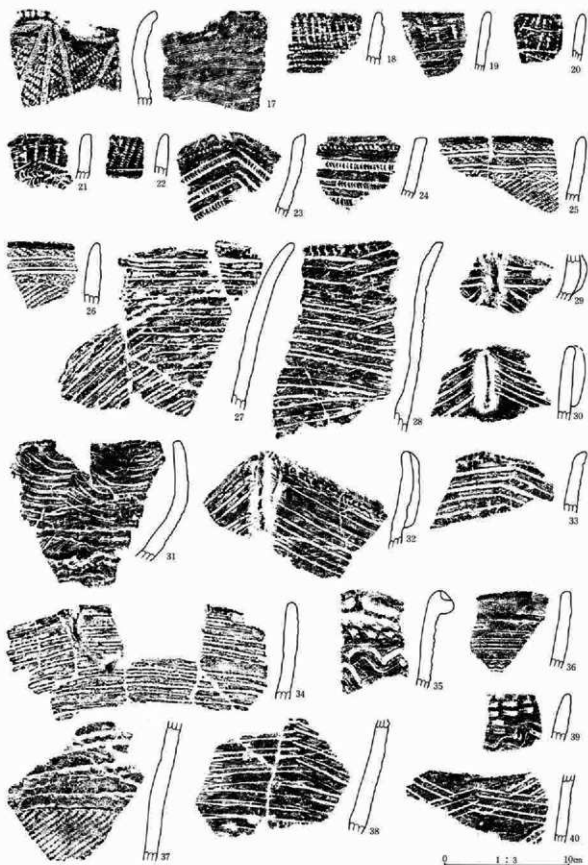

第317图 116号住居址出土遗物图

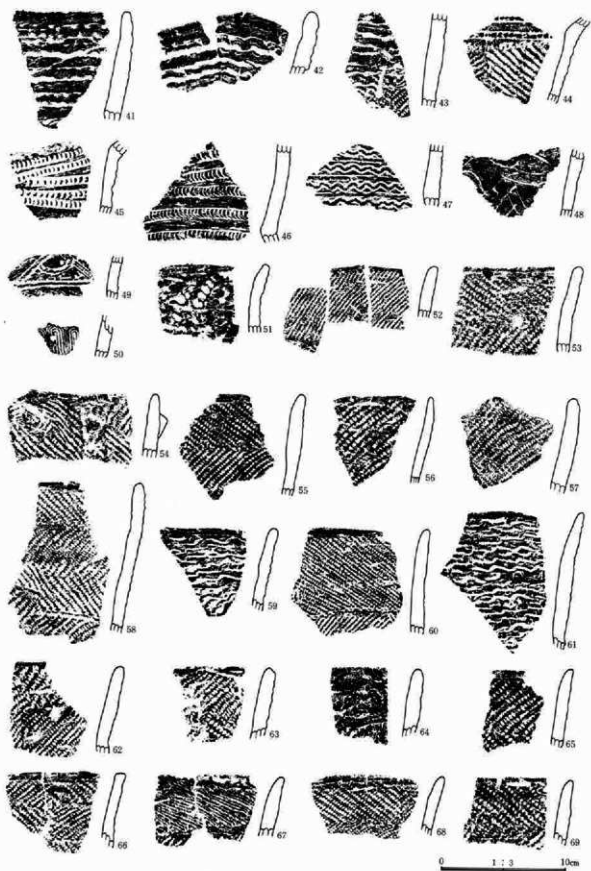

第318圖 116号住居址出土遺物圖

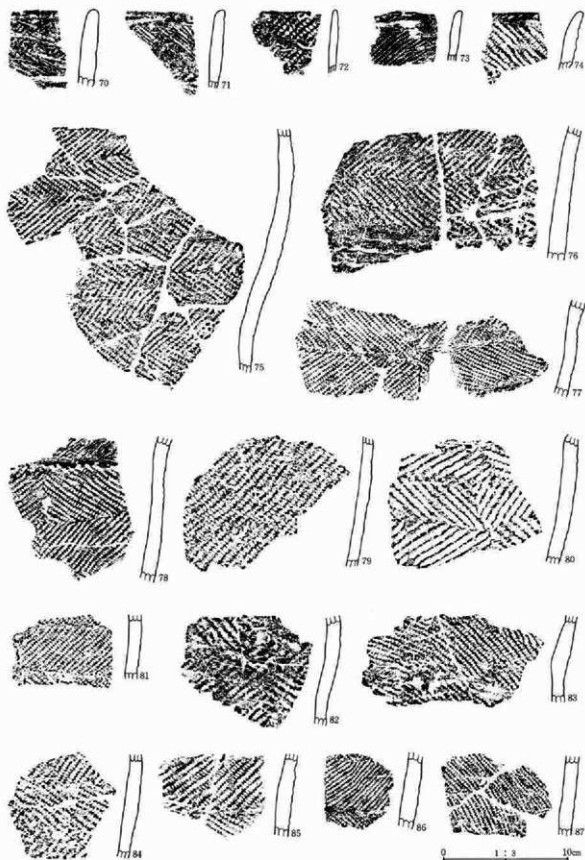

第319图 116号住居址出土遗物图

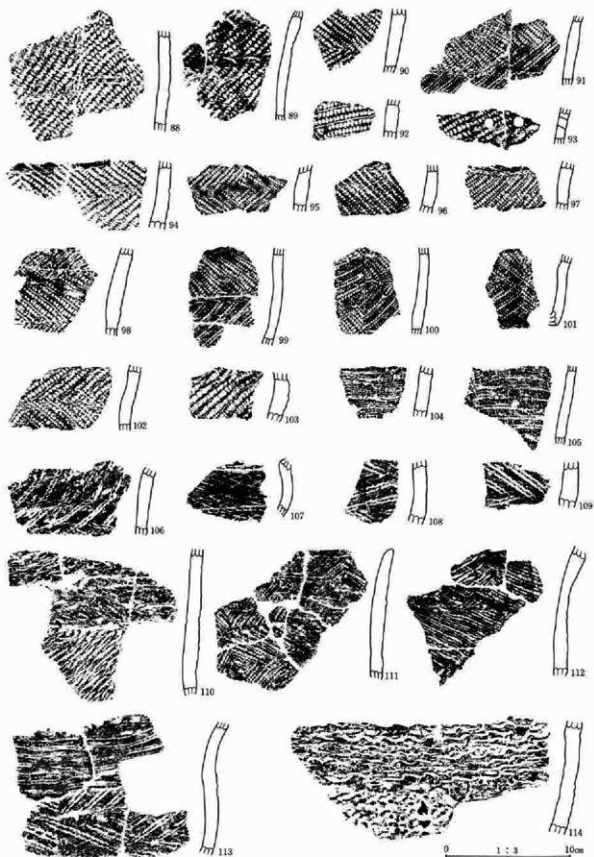

第320图 116号住居址出土遗物图

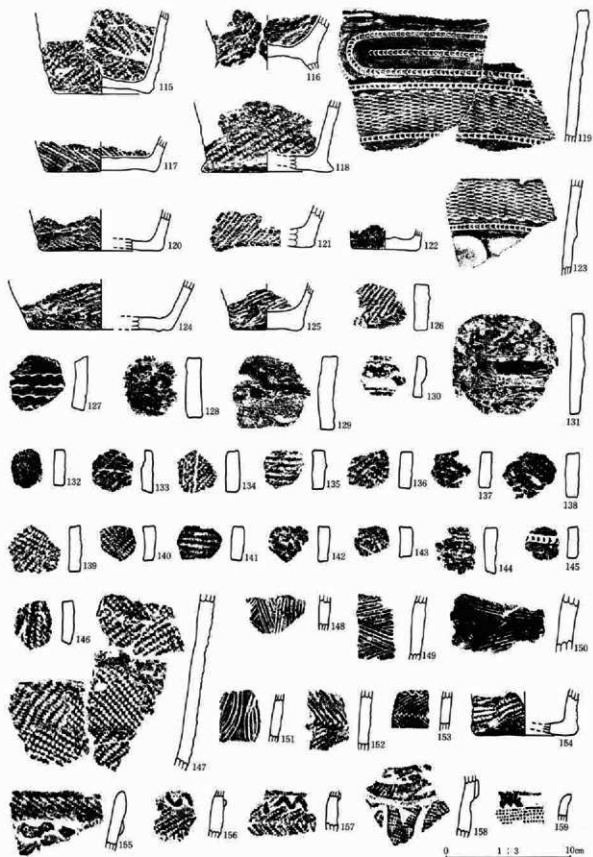

第321图 116号住居址出土遗物图

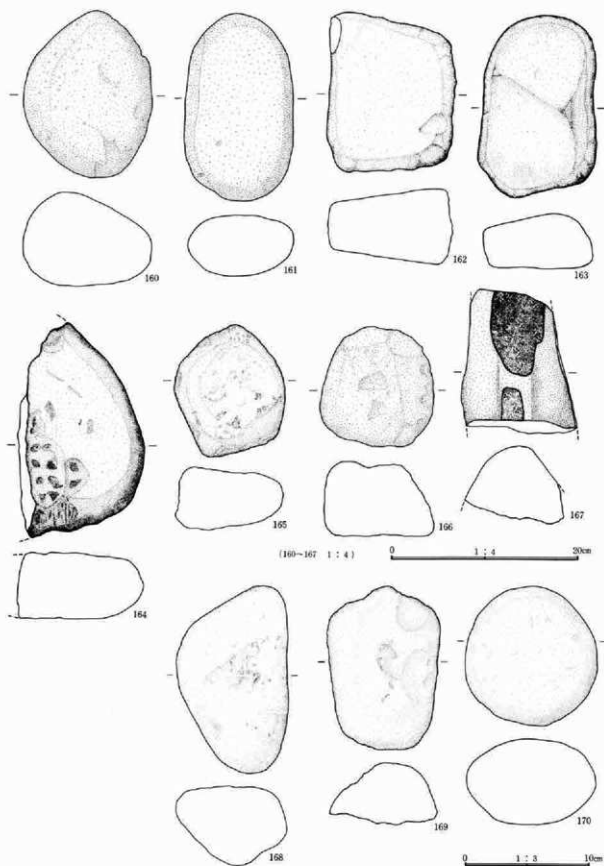

第322図 116号住居址出土遺物図

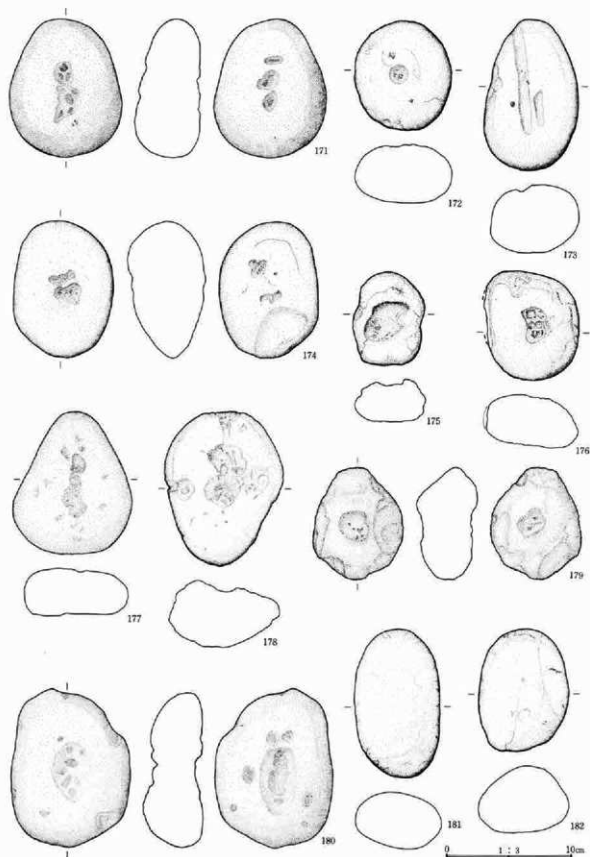

第323图 116号住居址出土遺物図

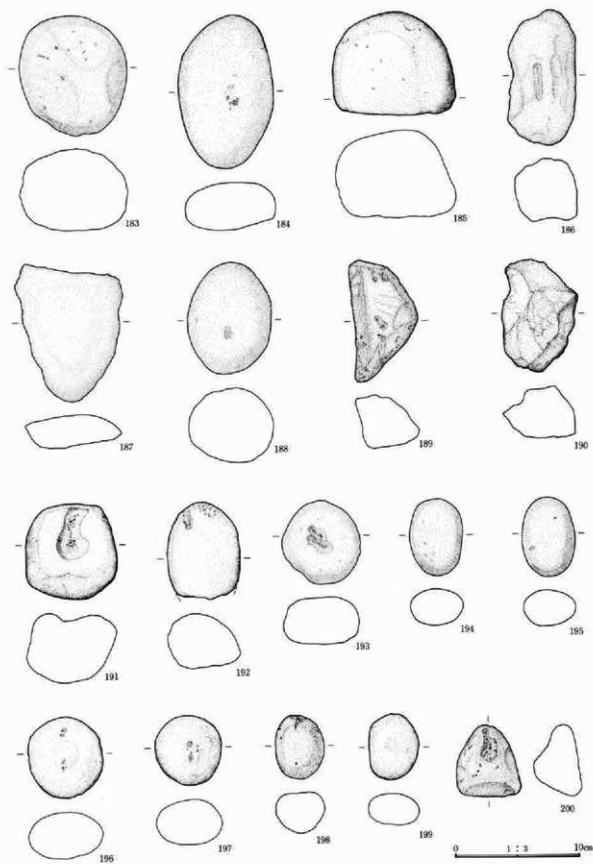

第324图 116号住居址出土遗物图

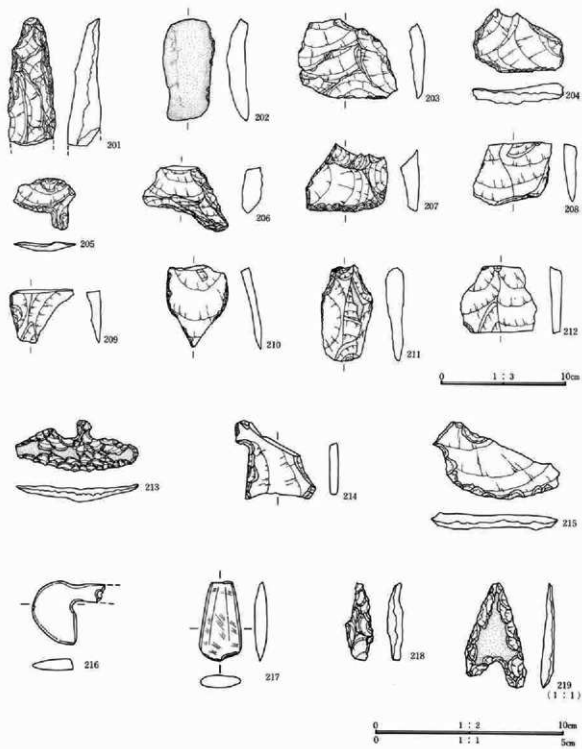

第325图 116号住居址出土遗物图

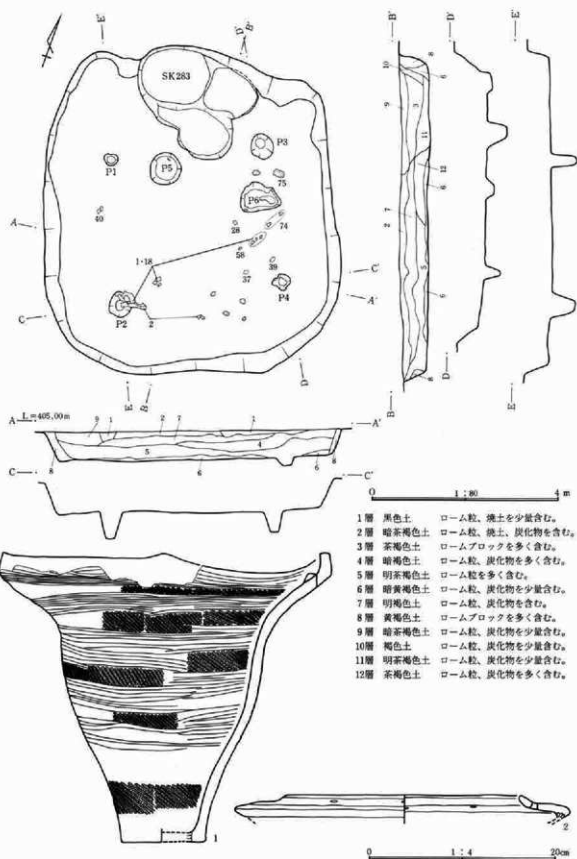

第326図 117号住居址実測図・出土遺物図

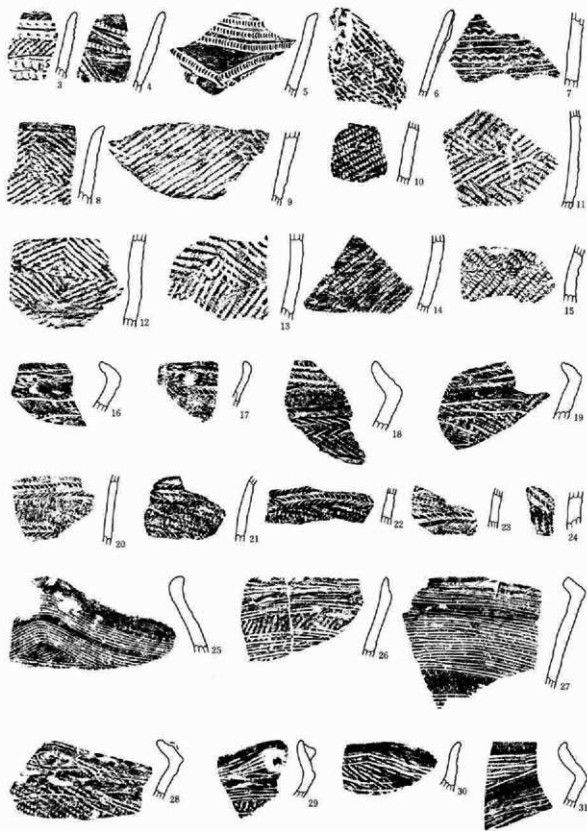

0 1:3 10cm

第327图 117号住居址出土遗物图

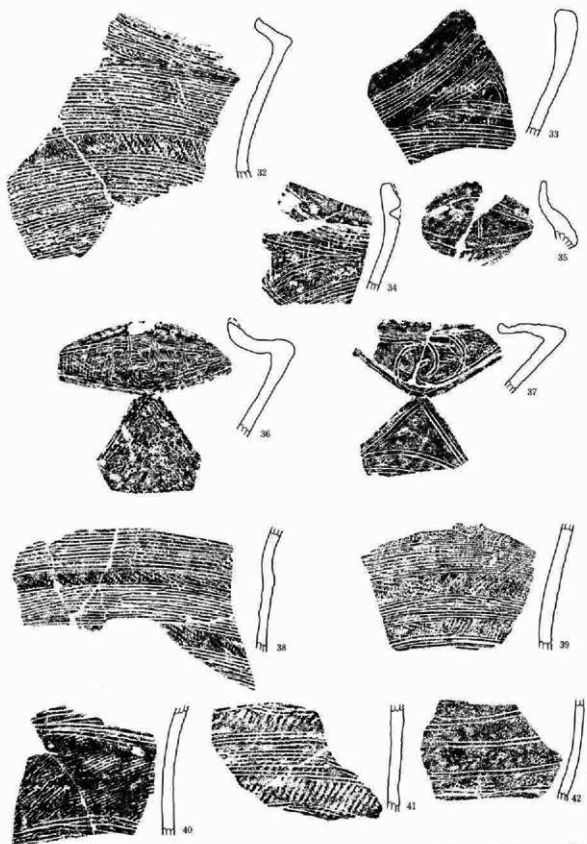

第328图 117号住居址出土遗物图



第329图 117号住居址出土遗物图

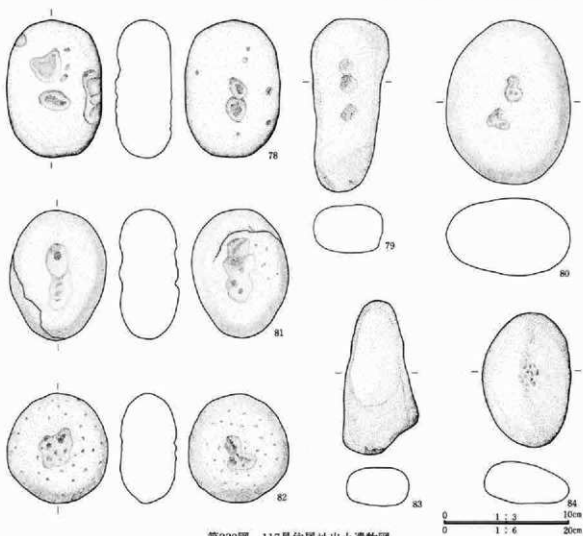
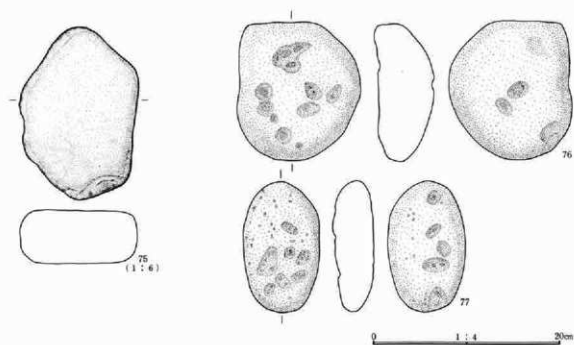

第330图 117号住居址出土遺物图

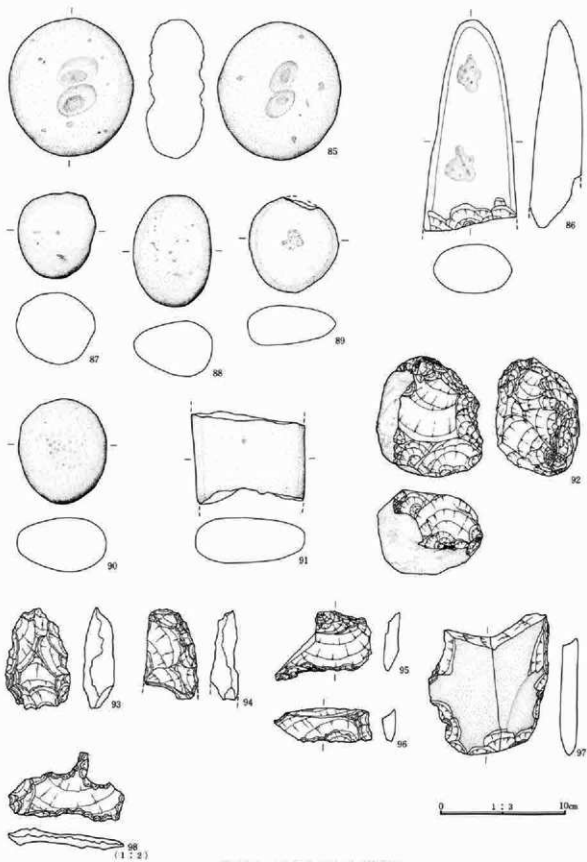

第331图 117号住居址出土遗物图

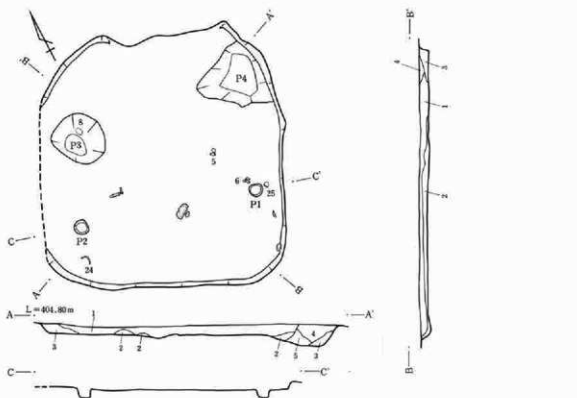

- 1層 暗茶褐色土 ローム粒を少量含む。
- 2層 暗黄褐色土 ローム粒を多く含む。
- 3層 黄褐色土 ロームブロックを多く含む。
- 4層 茶褐色土 ローム粒を含む。
- 5層 茶褐色土 ロームブロックを多く含む。

0 1 : 80 4m

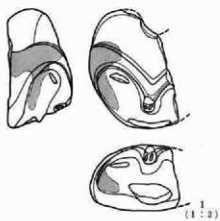

0 1 : 4 20cm
0 1 : 2 10cm

第332図 118号住居址実測図・出土遺物図

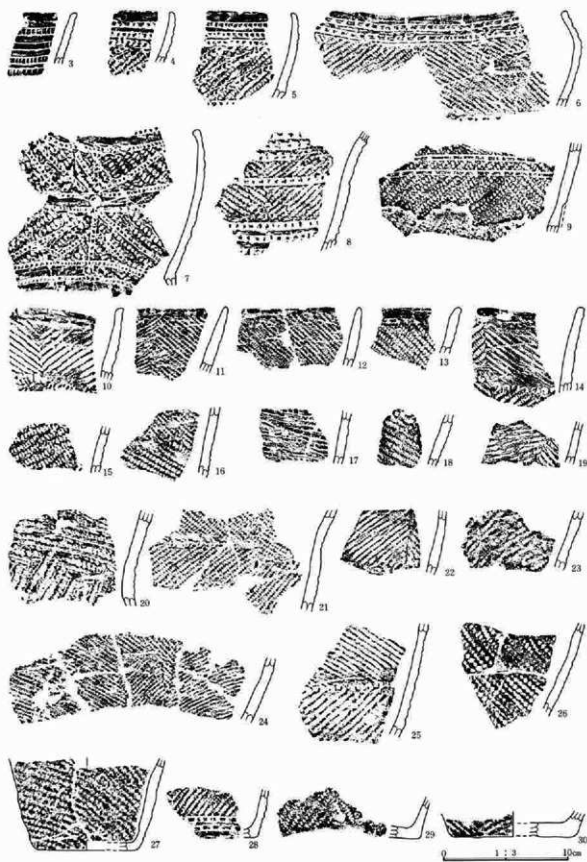

第333图 118号住居址出土文物图

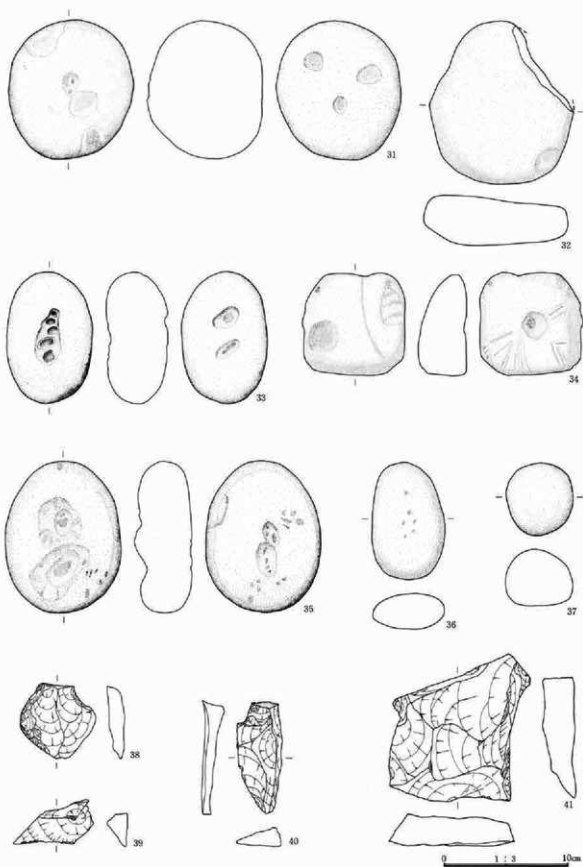

第334图 118号住居址出土器物图

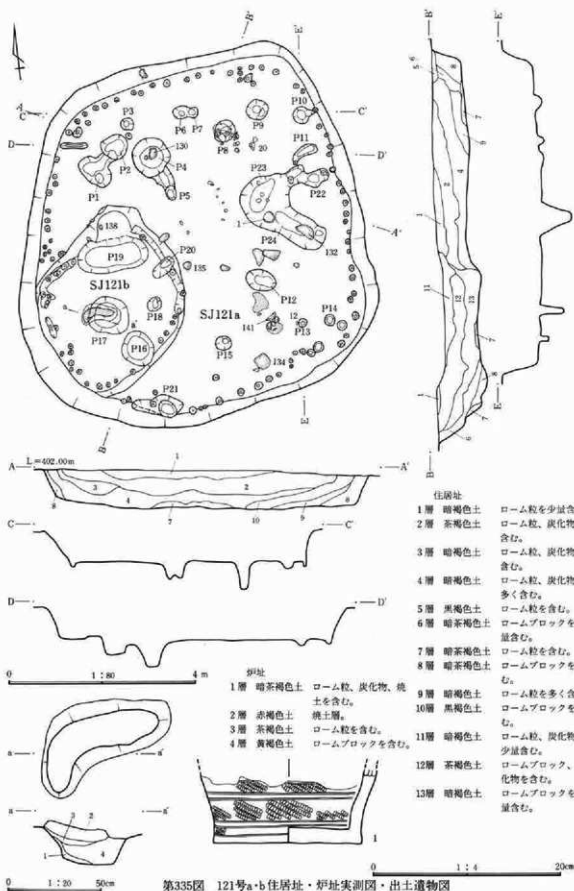

第335図 121号a・b住居址・炉址実測図・出土遺物図

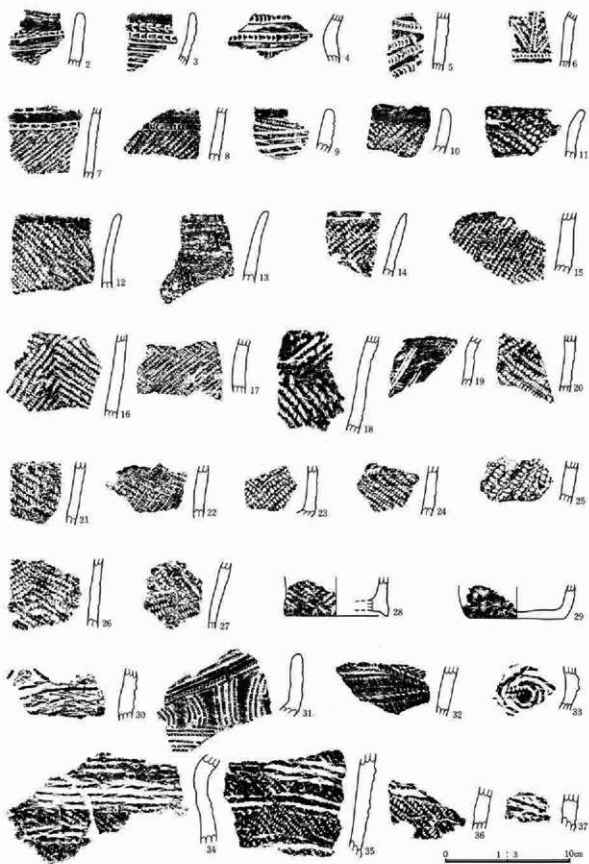

第336图 121号住居址出土遗物图

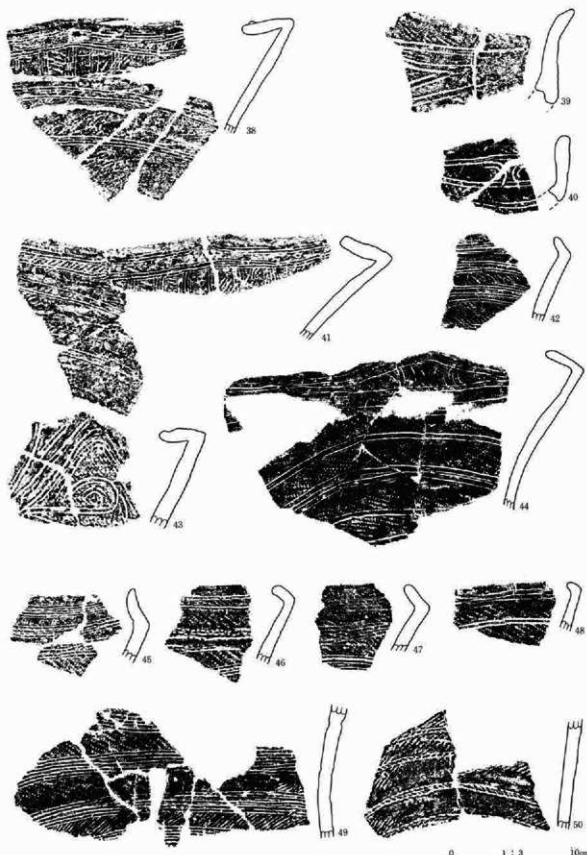

第337图 121号住居址出土遗物图

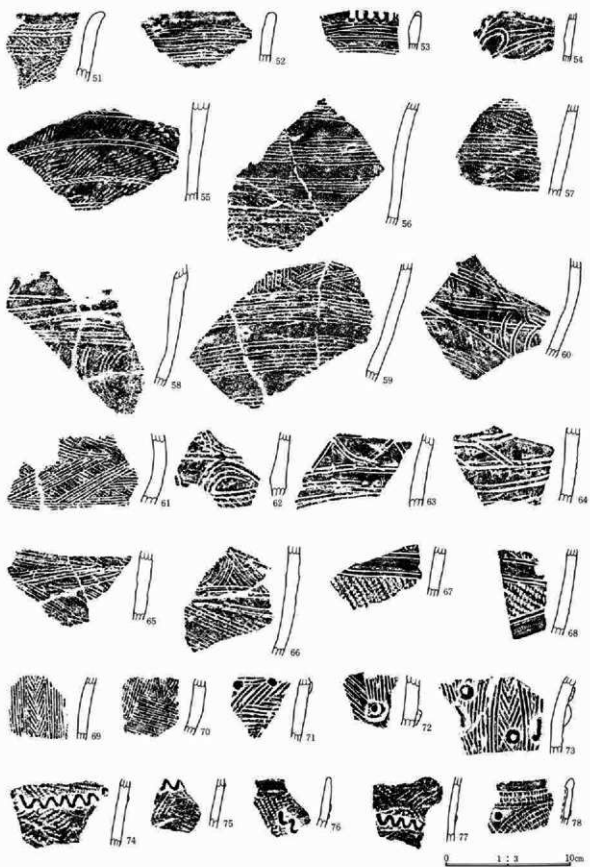

第338图 121号住居址出土遺物図

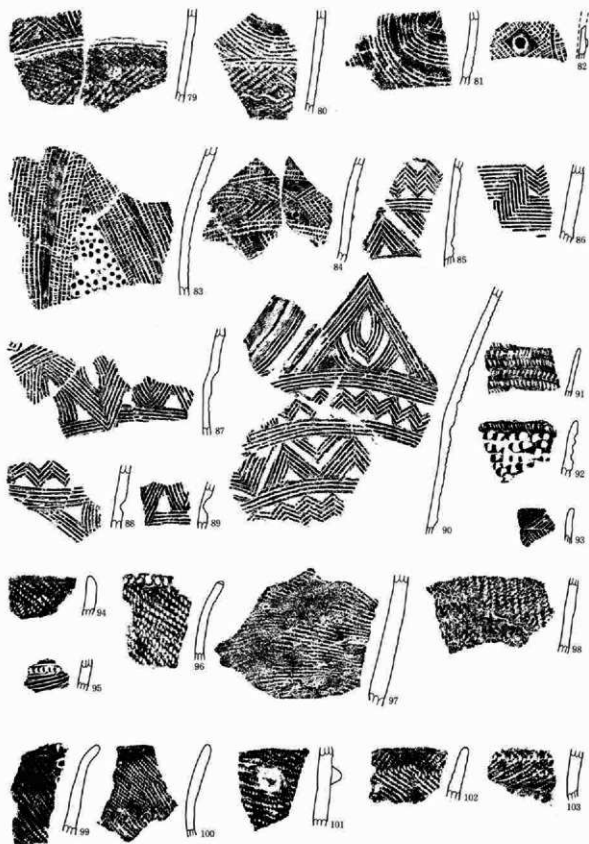

第339图 121号住居址出土遺物图

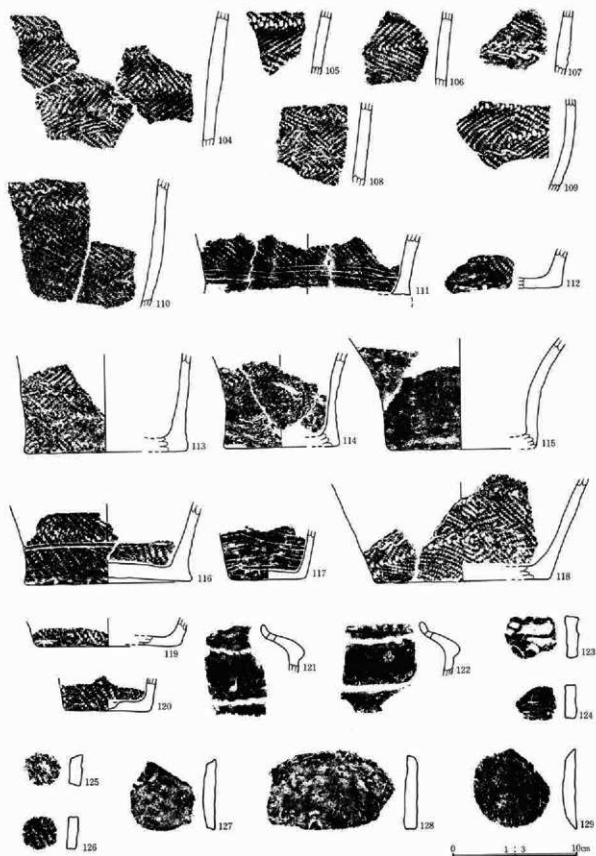

第340图 121号住居址出土遗物图

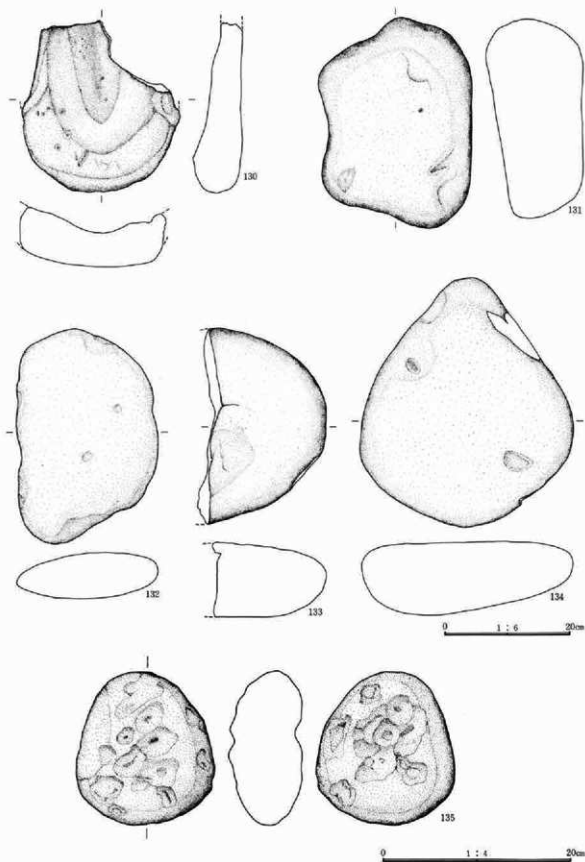

第341图 121号住居址出土遗物图

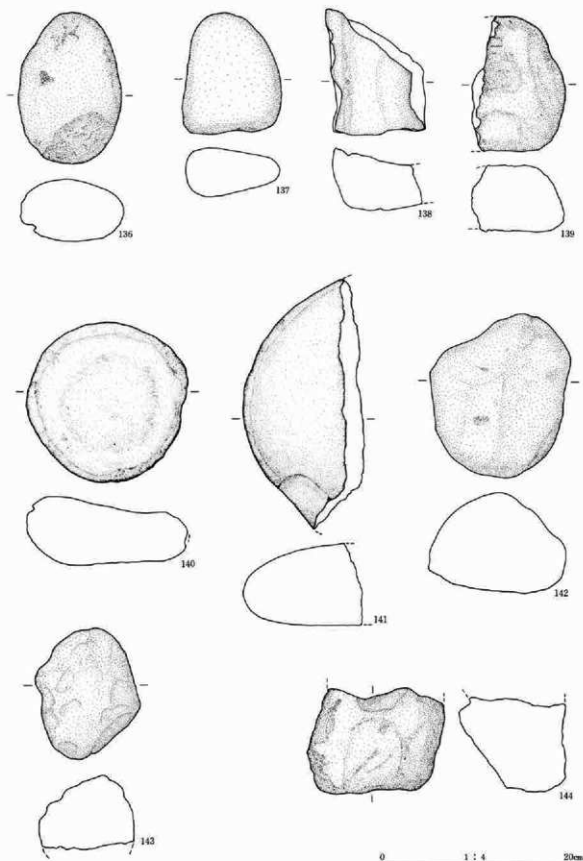

第342图 121号住居址出土遺物図

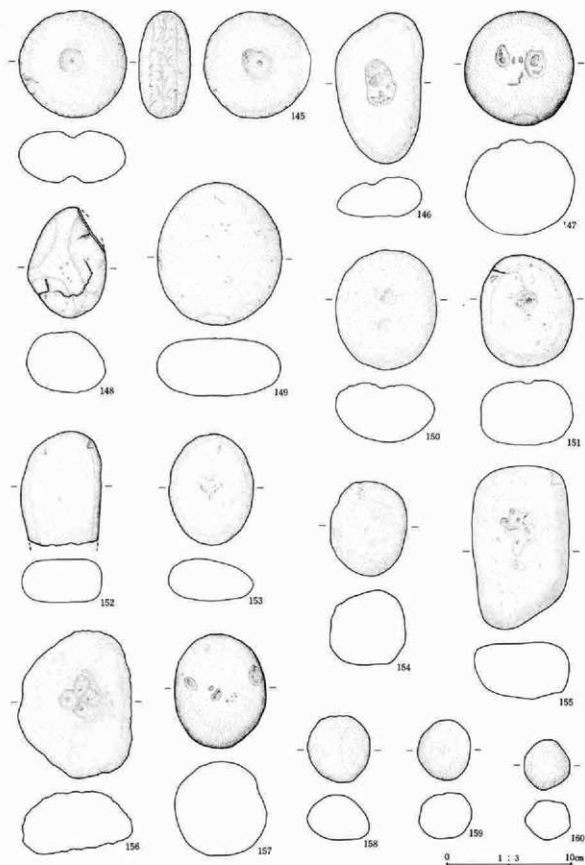

第343图 121号住居址出土遺物图

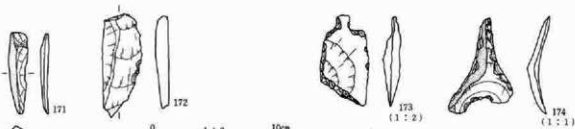
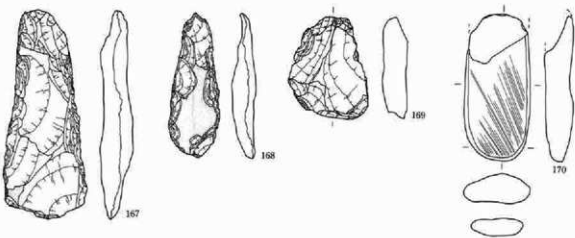
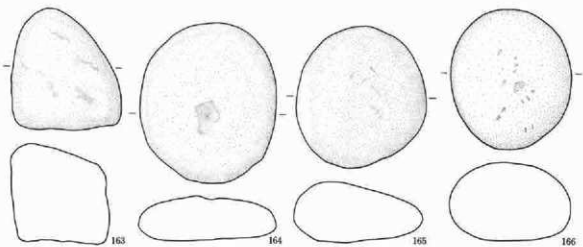
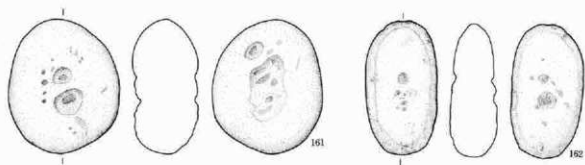

0 1 : 3 10cm

0 1 : 2 10cm
1 : 1 5cm

第344图 121号住居址出土遗物图

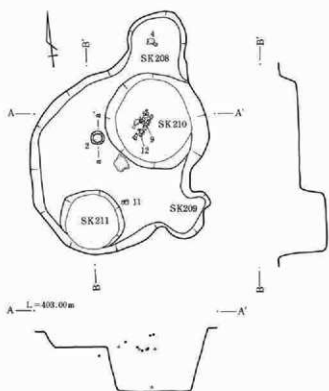

L=402.30m



0 1:20 50cm

埋戻

- 1層 黒褐色土 炭化物、糠土を含む。
- 2層 明黄褐色土 ローム粒を含む。
- 3層 茶褐色土 ローム粒を含む。

0 1:80 4m

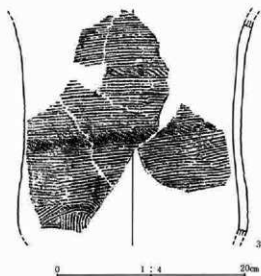
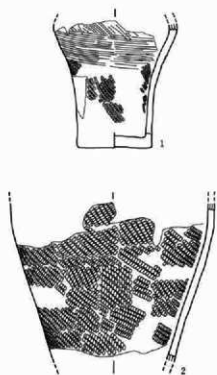

第345图 124号住居址・炉址実測図・出土遺物図

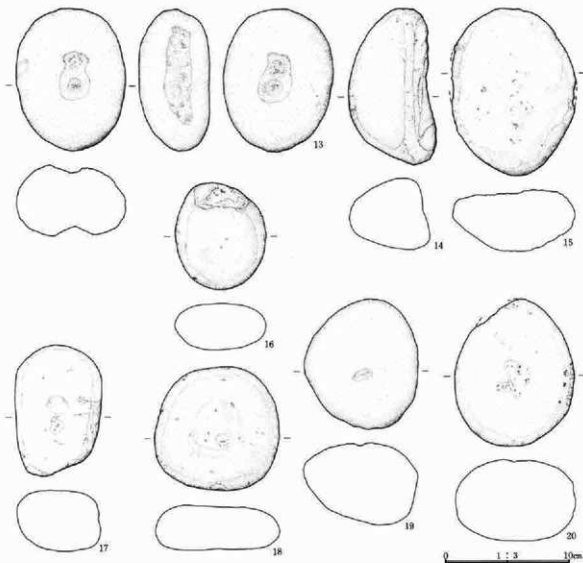
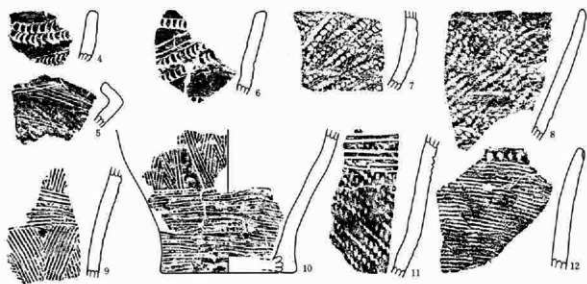

第346图 124号住居址出土遗物图

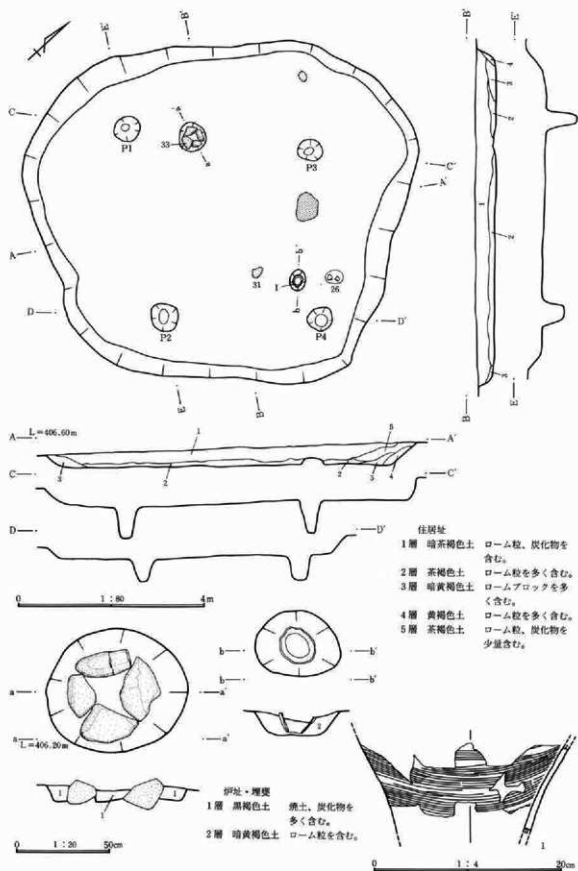

第347図 126号住居址・炉址実測図・出土遺物図

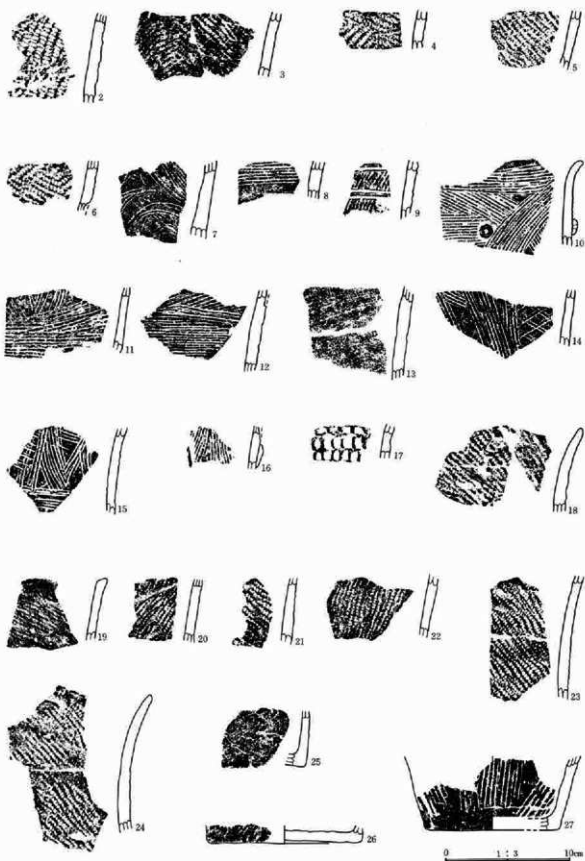

第348图 126号住居址出土器物图

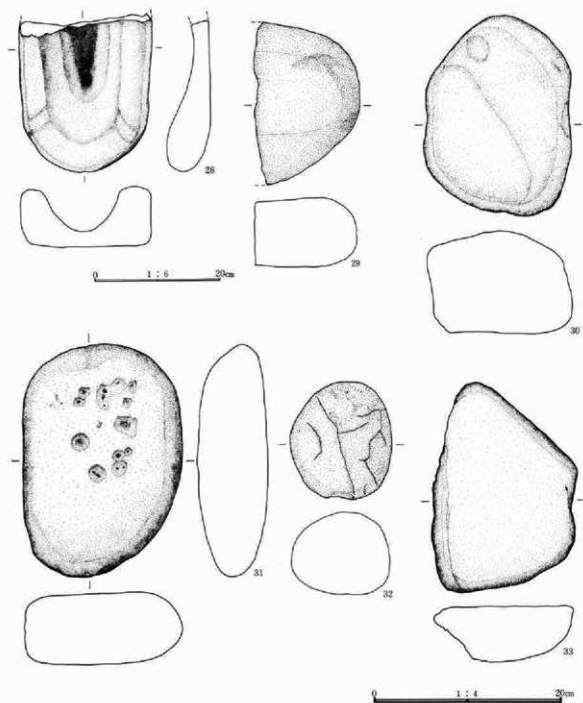

第349图 126号住居址出土遺物図

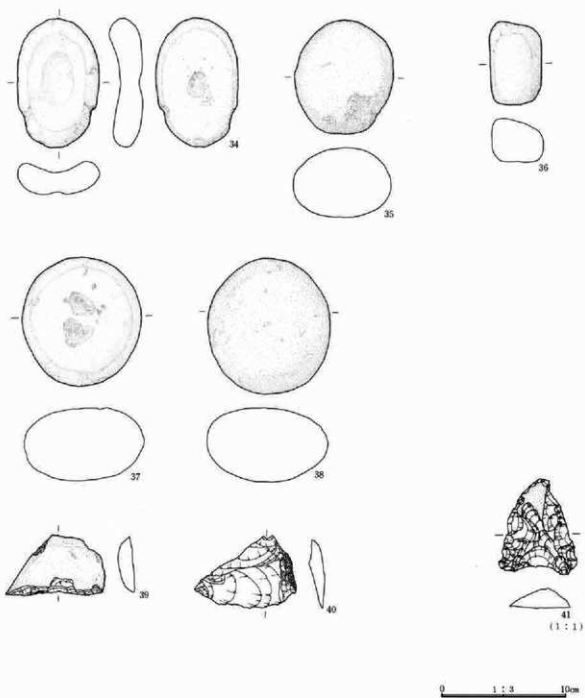

第350图 126号住居址出土遺物图

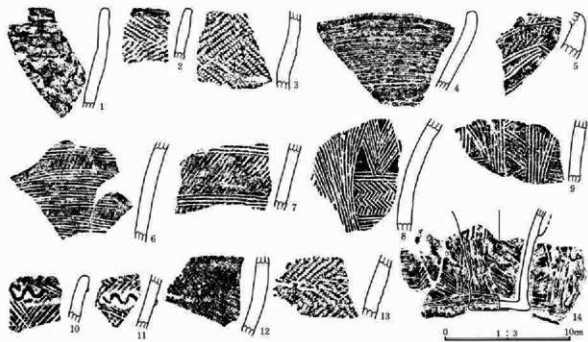
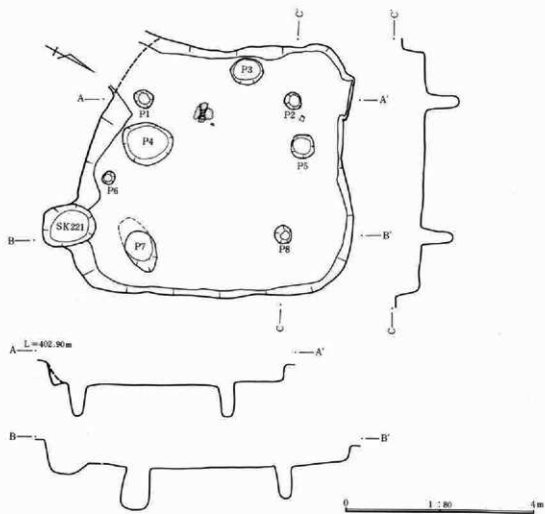

第351图 127号住居址实测图·出土遗物图

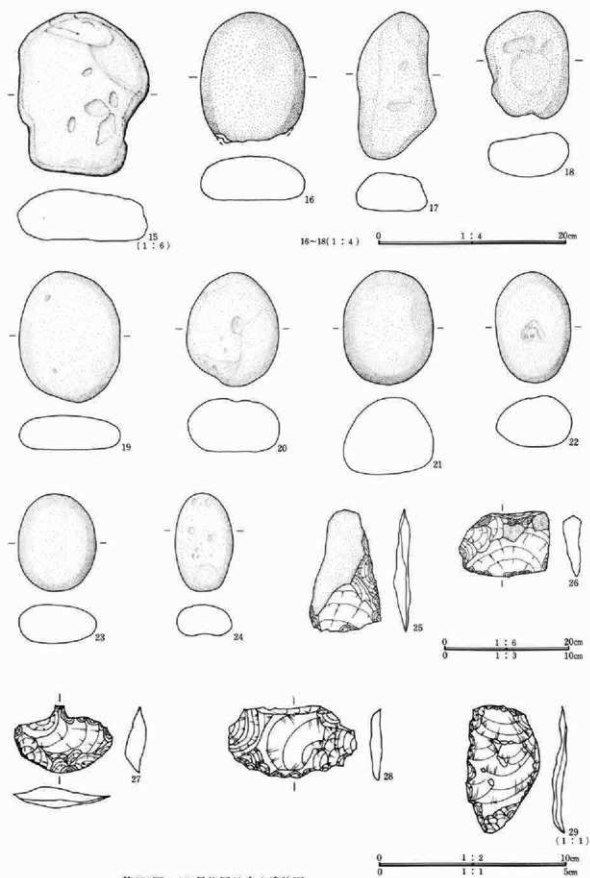

第352图 127号住居址出土遺物図

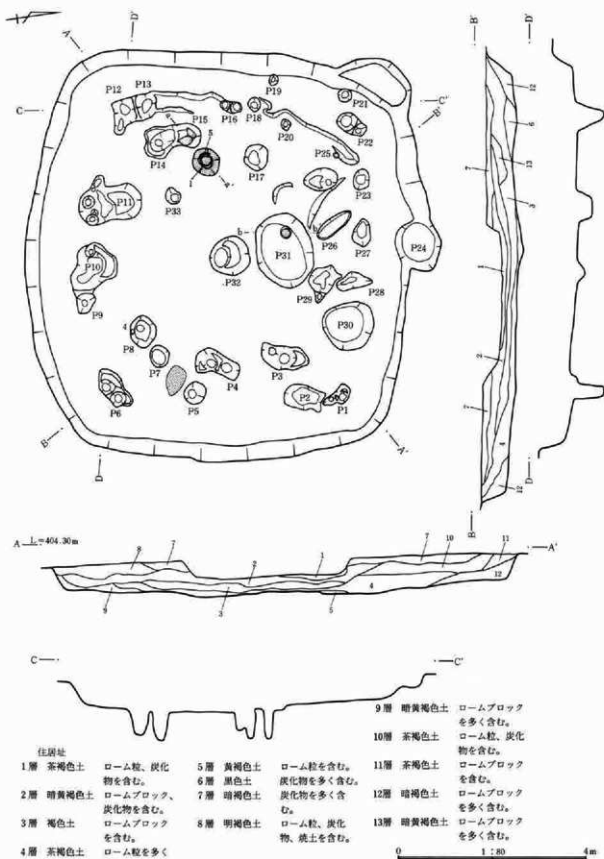

第353図 128号住居址実測図

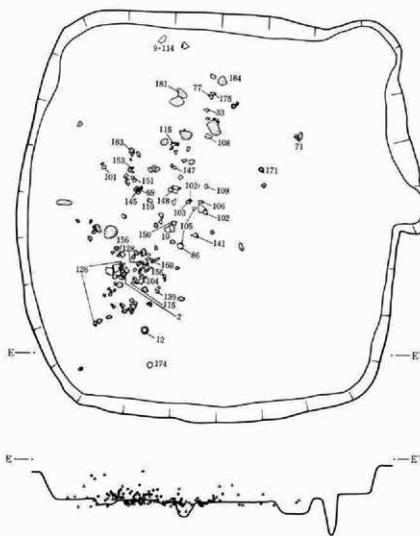
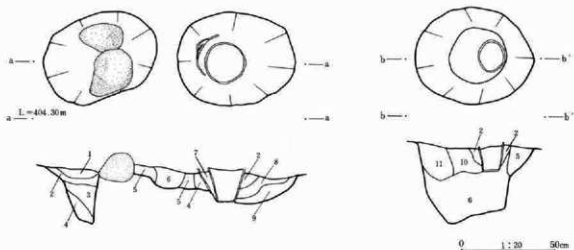

- 炉址・埋戻
- | | |
|-----------|-------------|
| 1層 明茶褐色土 | ローム粒を含む。 |
| 2層 赤褐色土 | 焼土を含む。 |
| 3層 茶褐色土 | ローム粒を含む。 |
| 4層 明黄褐色土 | ローム粒を多く含む。 |
| 5層 黄褐色土 | ロームブロック。 |
| 6層 黒褐色土 | 炭化物を少量含む。 |
| 7層 明茶褐色土 | ローム粒、焼土を含む。 |
| 8層 暗褐色土 | 焼土を含む。 |
| 9層 茶褐色土 | 焼土を少量含む。 |
| 10層 明茶褐色土 | ローム粒を含む。 |
| 11層 明黄褐色土 | ローム粒を含む。 |

第354図 128号住居炉址・遺物出土状態実測図

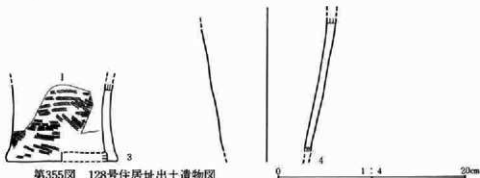
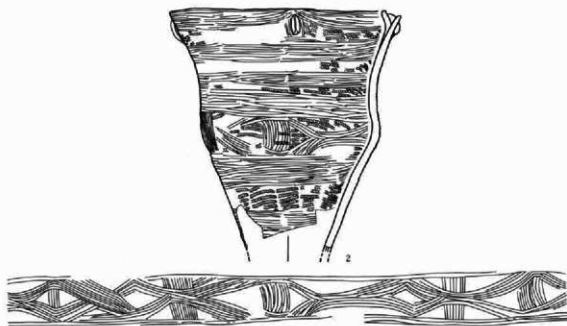
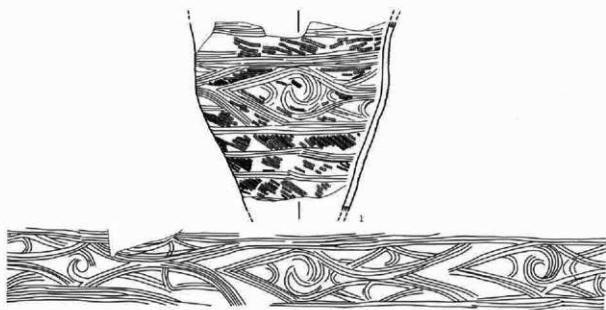

第355图 128号住居址出土遺物图

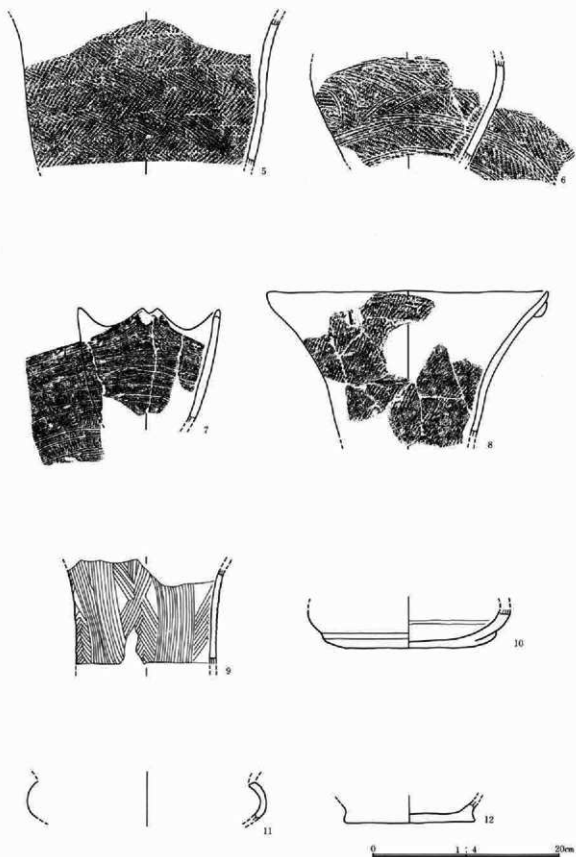

第356图 128号住居址出土遗物图

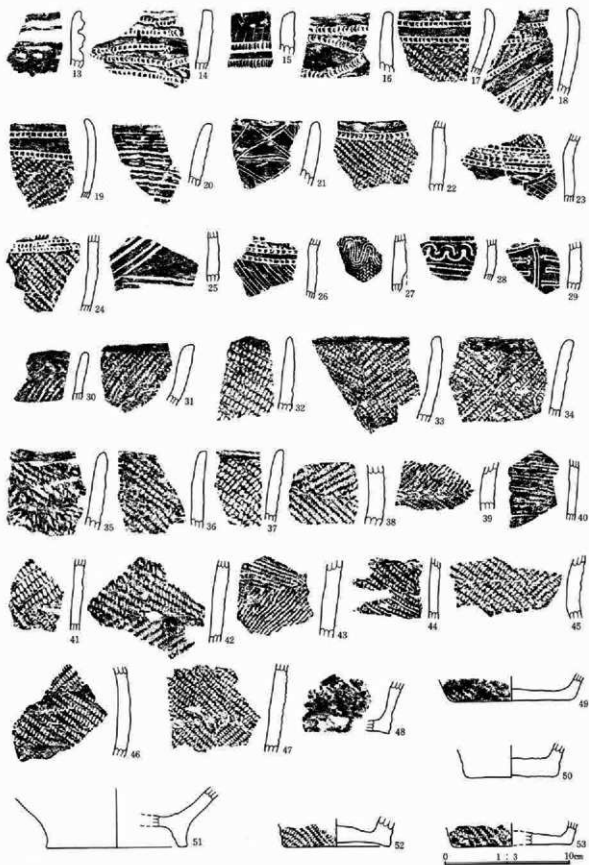

第357图 128号住居址出土器物图

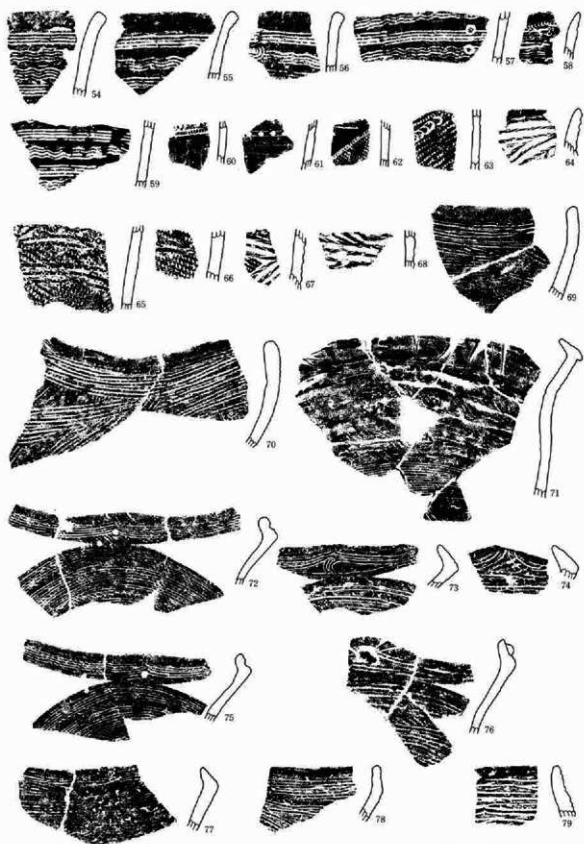

第358图 128号住居址出土遺物图

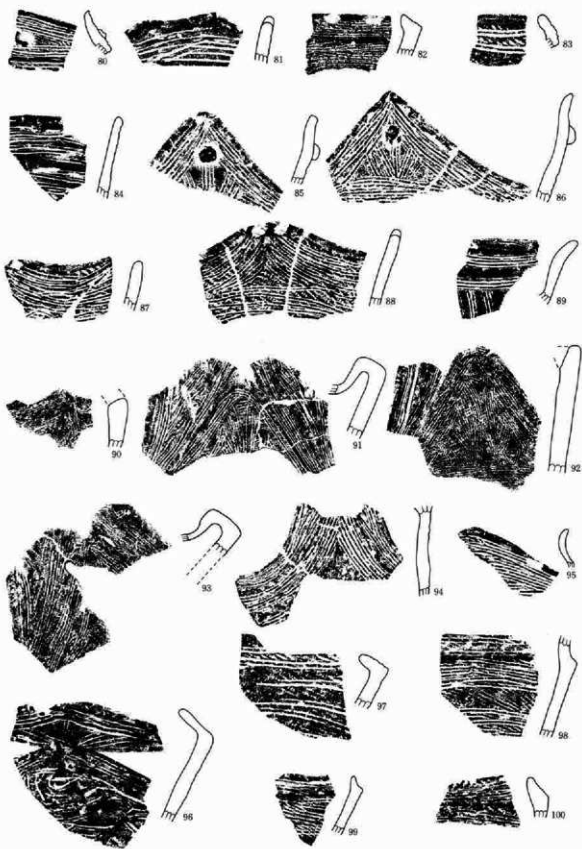

第359图 128号住居址出土遺物图

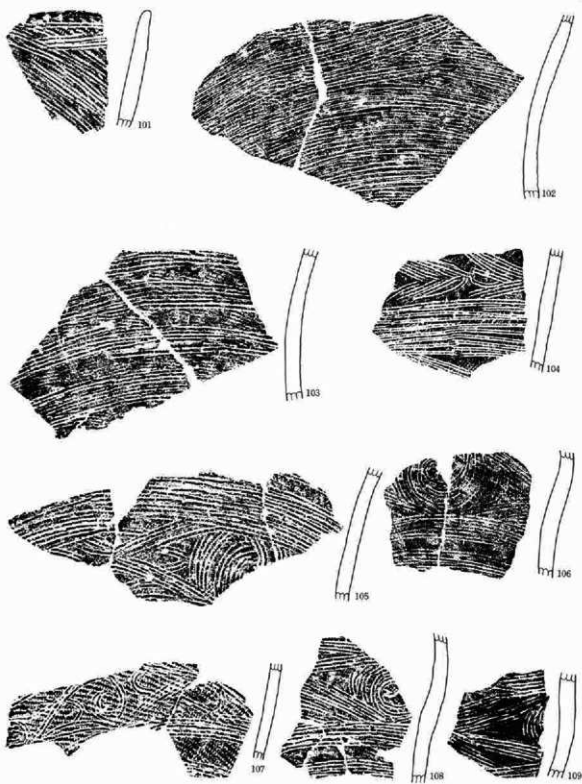

0 1 : 3 10cm

第360图 128号住居址出土织物图

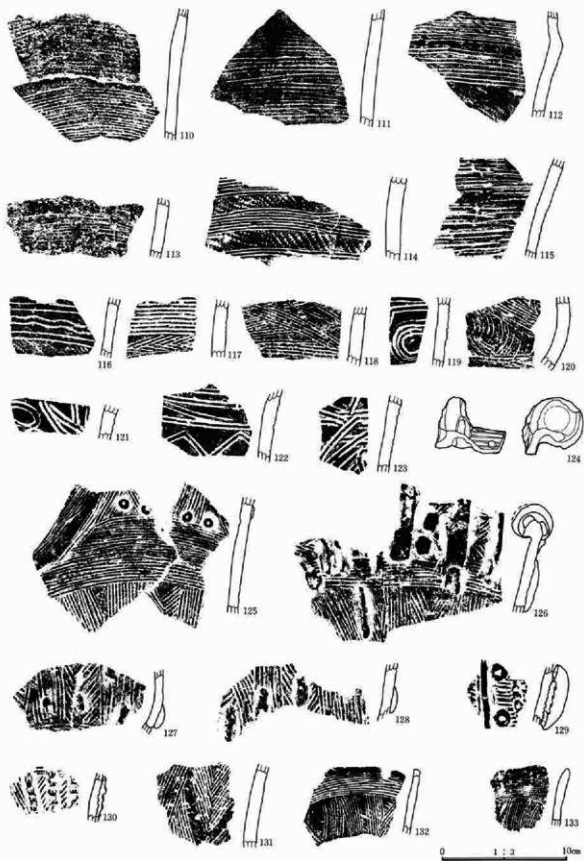

第361图 128号住居址出土遺物図

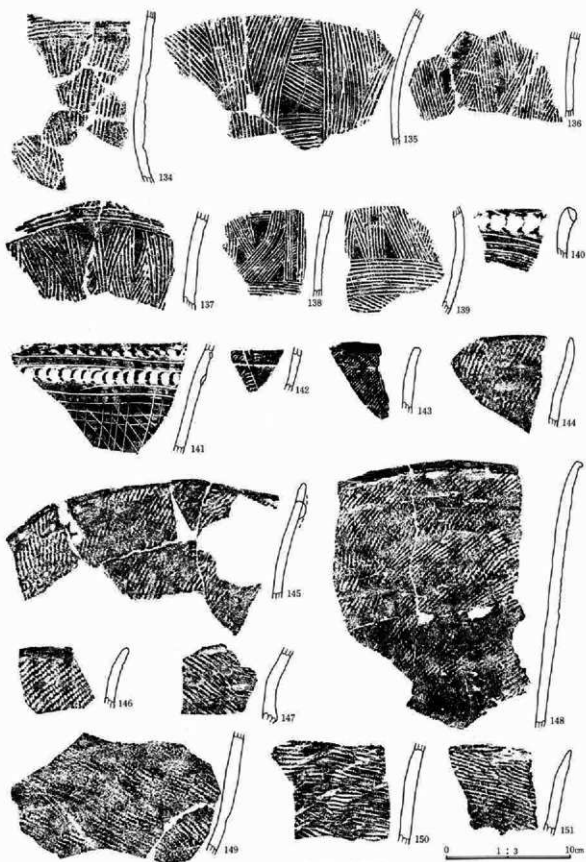

第362图 128号住居址出土器物图

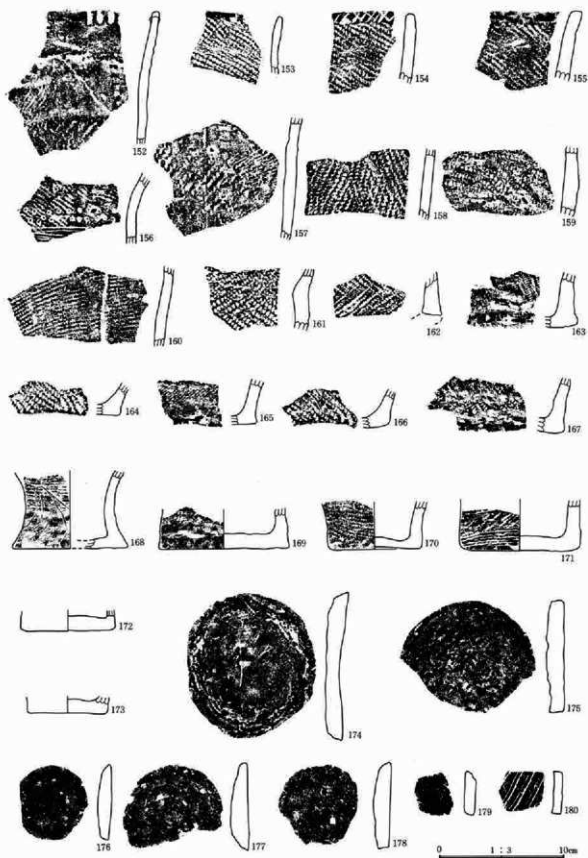

第363图 128号住居址出土遺物图

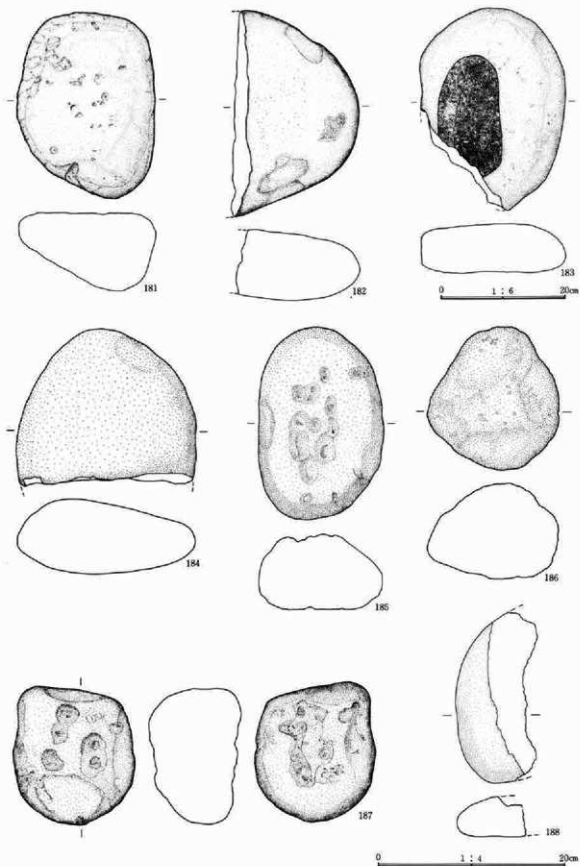

第364图 128号住居址出土遺物図

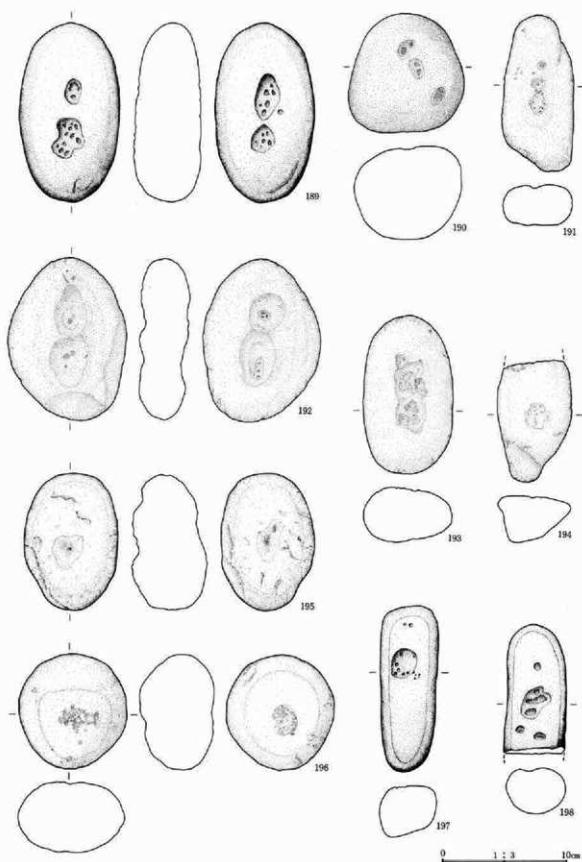

第365图 128号住居址出土遺物图

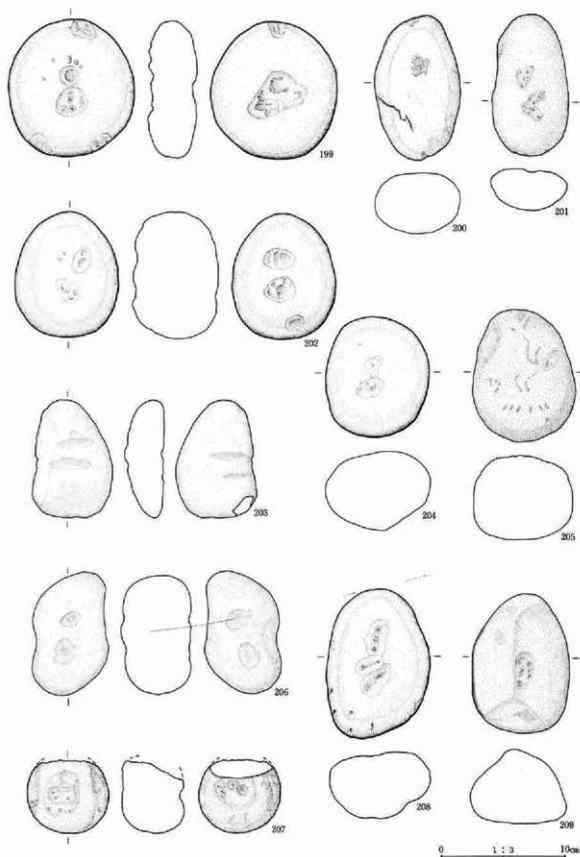

第366图 128号住居址出土遺物图

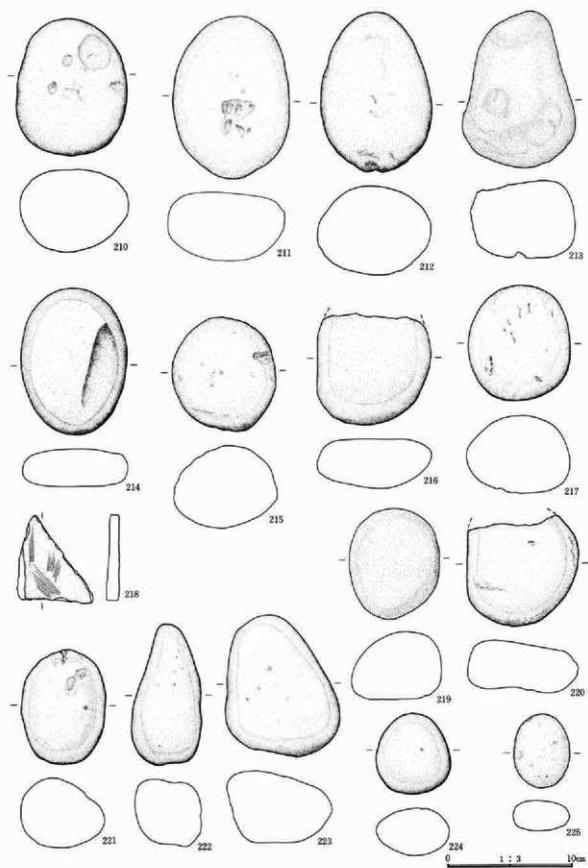

第367图 128号住居址出土遺物図

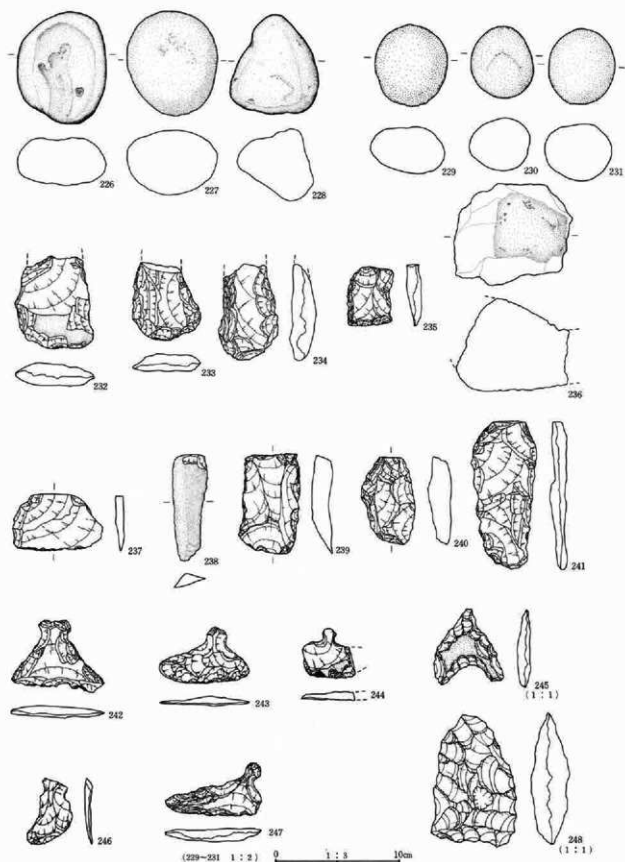

第368图 128号住居址出土遺物圖

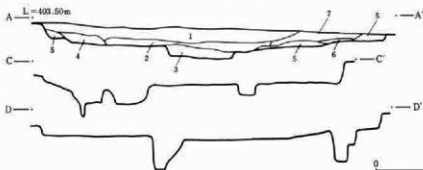
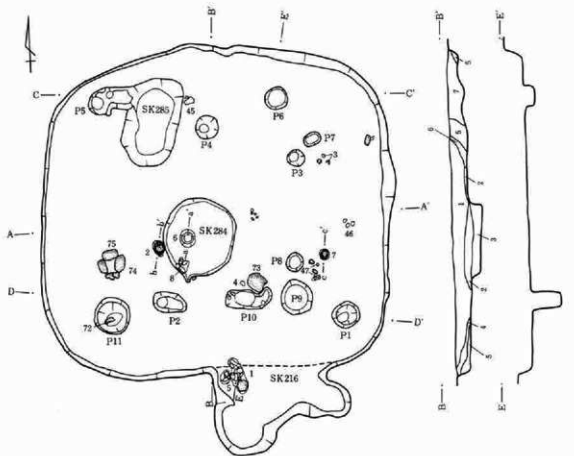

- 住居址
- 1層 暗褐色土 ローム粒を少
量含む。
 - 2層 茶褐色土 ローム粒、炭
化物を含む。
 - 3層 明茶褐色土 ローム粒、炭
化物を含む。
 - 4層 暗茶褐色土 ローム粒、炭
化物を少量含
む。

- 5層 黄褐色土 ロームブロックを多く含む。
- 6層 暗黄褐色土 ロームブロックを含む。
- 7層 茶褐色土 ローム粒、炭化物を含む。

- 炉址・埋藏
- 1層 暗黄褐色土 焼土を少量
含む。
 - 2層 明黄褐色土 焼土を多く
含む。
 - 3層 暗茶褐色土
ローム粒を
少量含む。
 - 4層 茶褐色土
ローム粒を
含む。

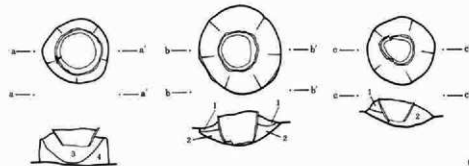

0 1:20 50cm

第369図 129号住居址・炉址実測図

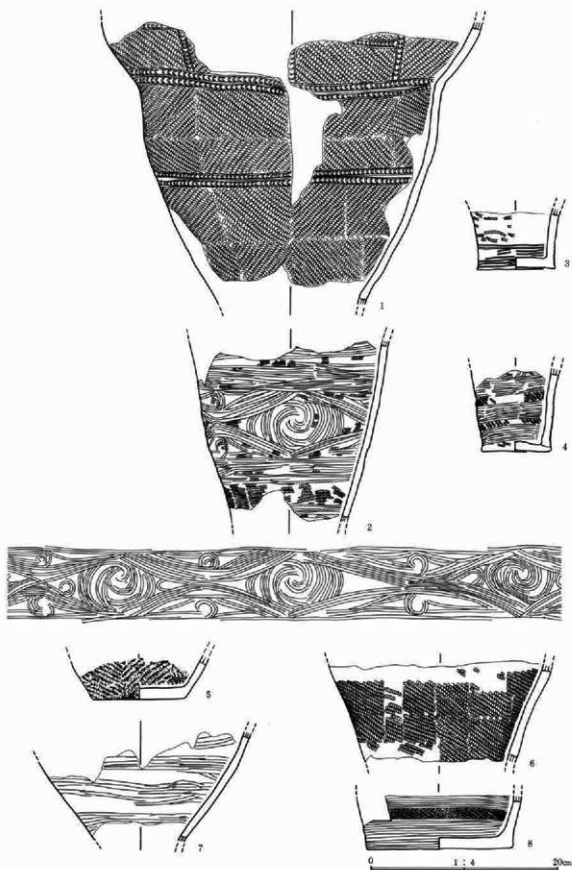

第370图 129号住居址出土物图

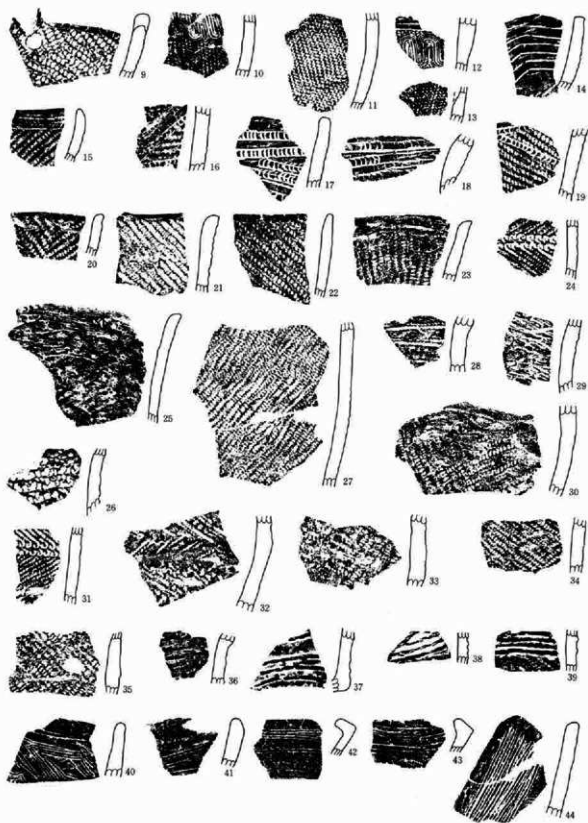

0 1:3 10cm

第371图 129号住居址出土遗物图

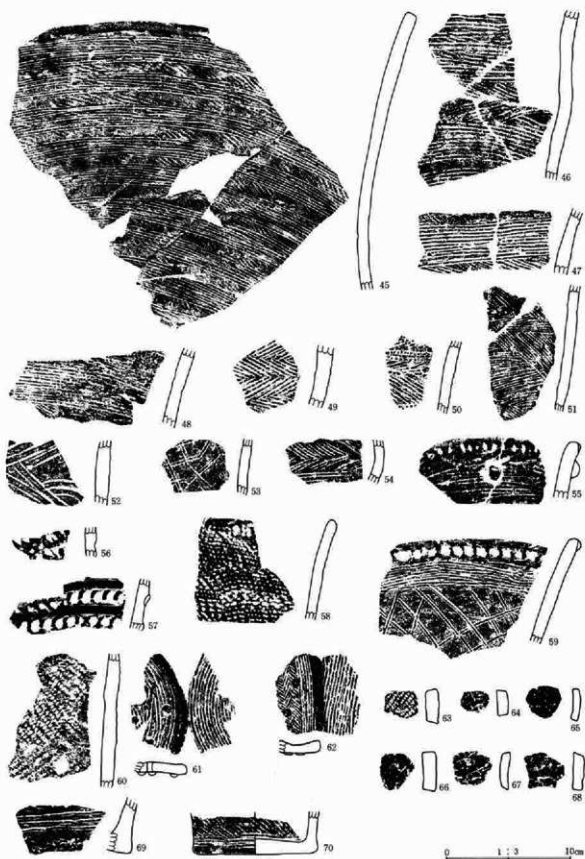

第372图 129号住居址出土器物图

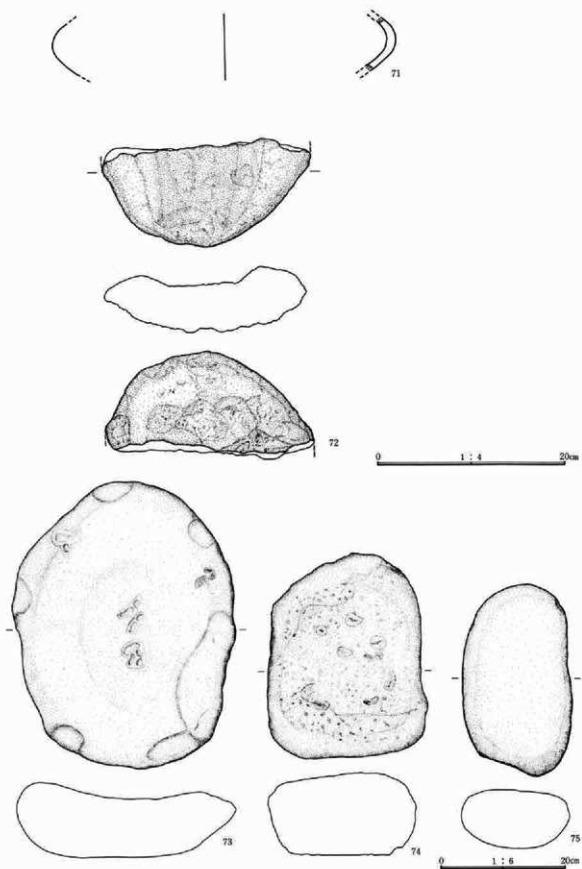

第373图 129号住居址出土物图

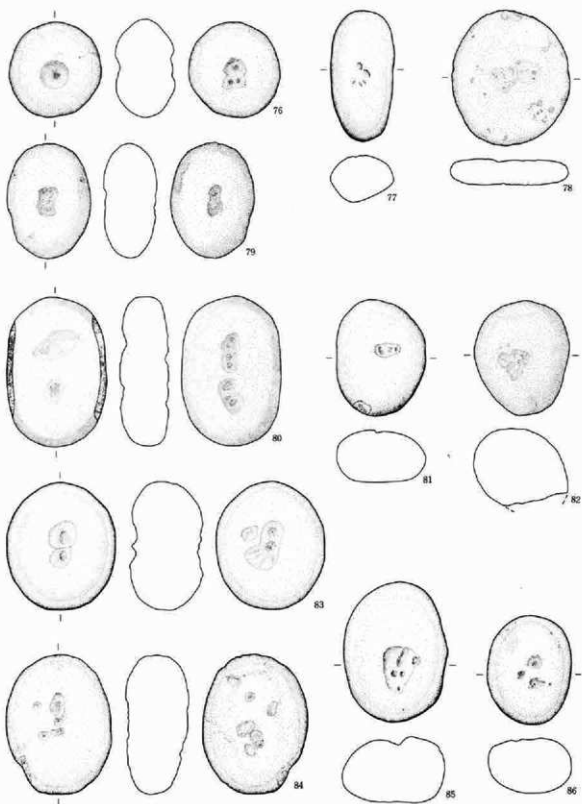

第374图 129号住居址出土器物图

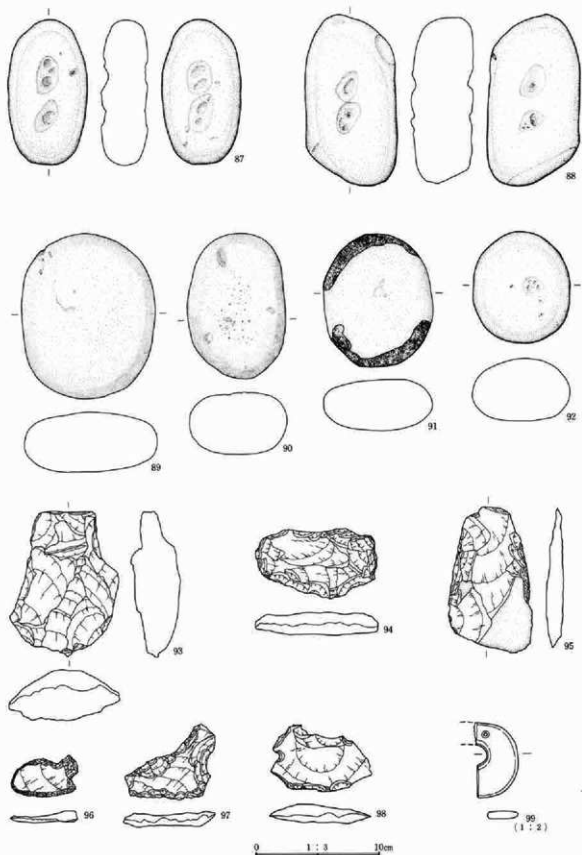

第375图 129号住居址出土遗物图

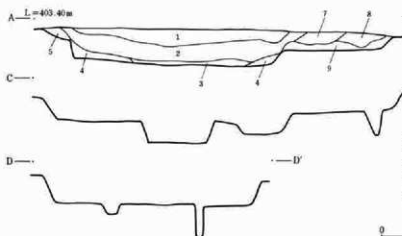
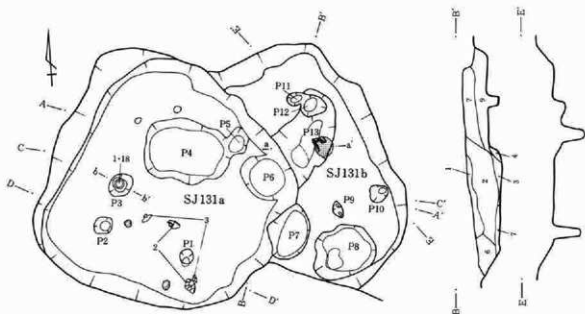

- 住居址
- 1層 明茶褐色土 ロームブロックを多く含む。
 - 2層 茶褐色土 ローム粒を多く含む。
 - 3層 暗茶褐色土 ローム粒を少量含む。
 - 4層 茶褐色土 ローム粒を含む。
 - 5層 明茶褐色土 ロームブロックを含む。
 - 6層 暗褐色土 ローム粒を含む。
 - 7層 明茶褐色土 ローム粒を含む。
 - 8層 茶褐色土 ローム粒を含む。
 - 9層 茶褐色土 ローム粒を含む。

0 1:80 4m

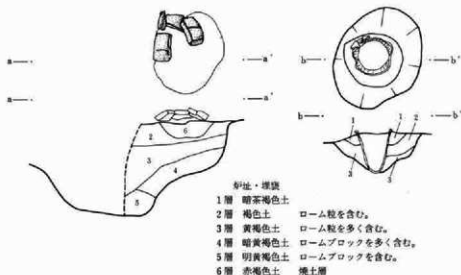

炉址・埋篋

- 1層 暗茶褐色土
- 2層 褐色土 ローム粒を含む。
- 3層 黄褐色土 ローム粒を多く含む。
- 4層 暗黄褐色土 ロームブロックを多く含む。
- 5層 明黄褐色土 ロームブロックを含む。
- 6層 赤褐色土 焼土層

0 1:20 50cm

第376図 131号a・b住居址・炉址実測図

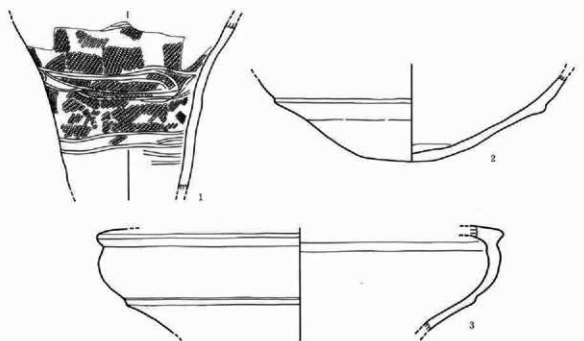

0 1:4 20cm

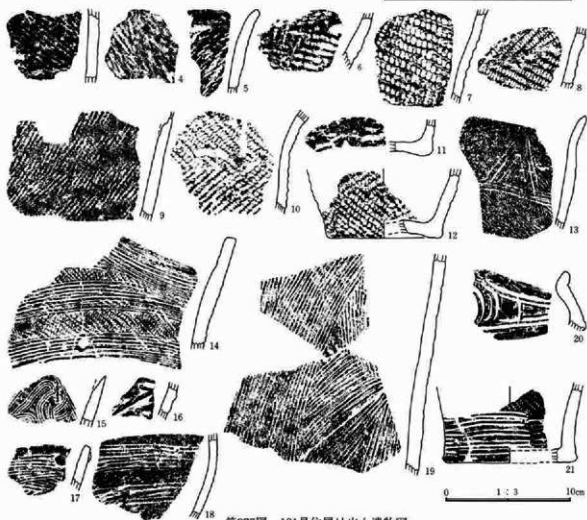

第377图 131号住居址出土遗物图

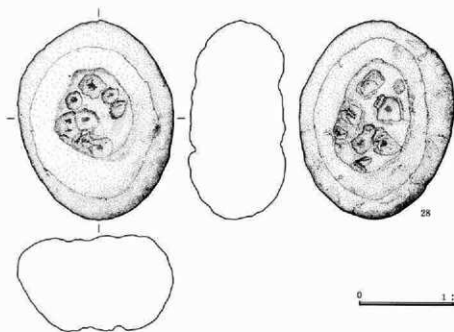
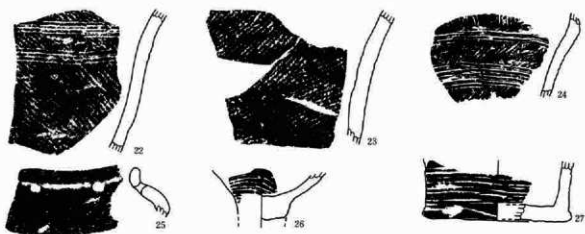

0 1 : 4 20cm

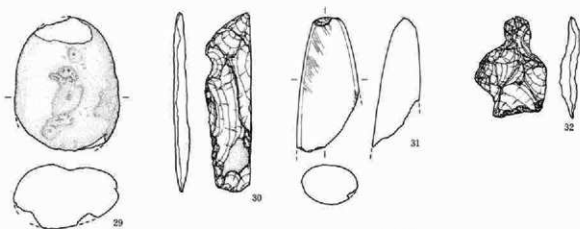

22-27
28-32 0 1 : 3 10cm

第378图 131号住居址出土遺物图

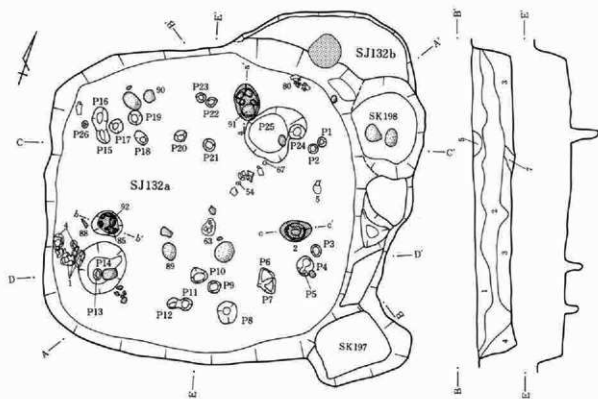

A L=403.00m

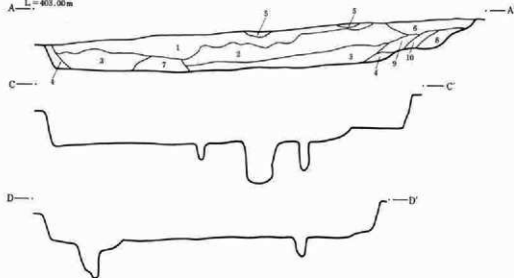

住居址

- 1層 明茶褐色土 ローム粒、炭化物を少量含む。
 2層 茶褐色土 ローム粒、炭化物、焼土を含む。
 3層 暗茶褐色土 ローム粒、炭化物を含む。
 4層 暗黄褐色土 ロームブロックを含む。
 5層 黒褐色土 ローム粒、炭化物を少量含む。

- 6層 明茶褐色土 ローム粒、炭化物を多く含む。
 7層 暗茶褐色土 ローム粒を多く含む。
 8層 黄褐色土 ロームブロックを含む。
 9層 黄褐色土 ローム粒を含む。
 10層 暗黄褐色土 ローム粒を少量含む。

0 1 : 80 4m

第379図 132号a・b住居址実測図



L=402.30m

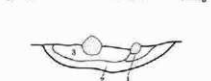
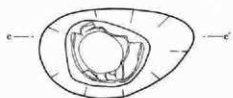

炉址・埋戻

- 1層 明茶褐色土 ローム粒、焼土、炭化物を含む。
- 2層 地山ローム
- 3層 暗茶褐色土 ローム粒、焼土、炭化物を含む。

0 1:20 50cm

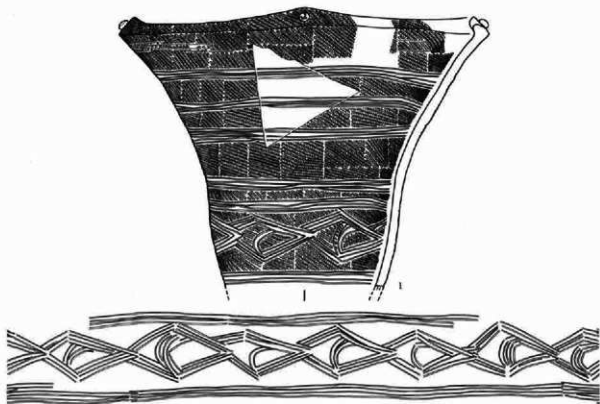

0 1:4 20cm

第380図 132号住居炉址実測図・出土遺物図

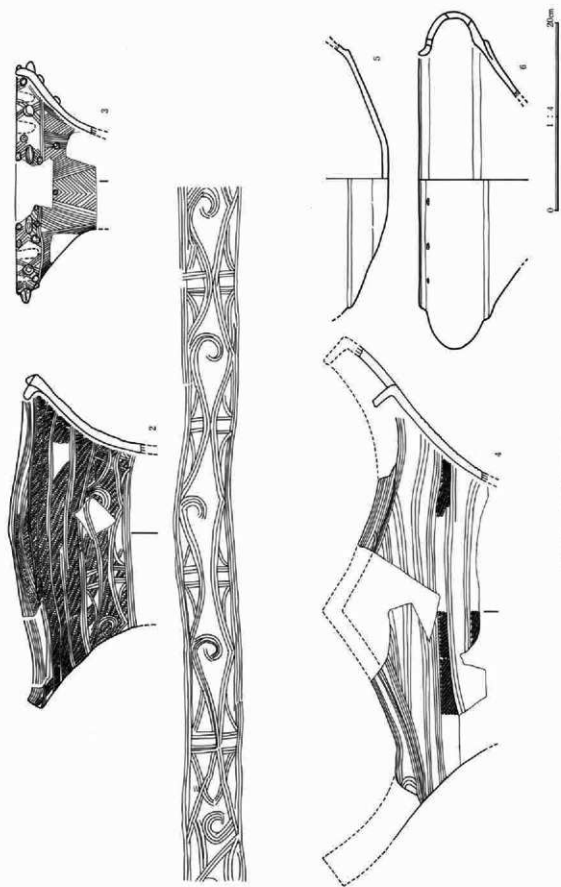

第381圖 132号土坑址出土遺物圖

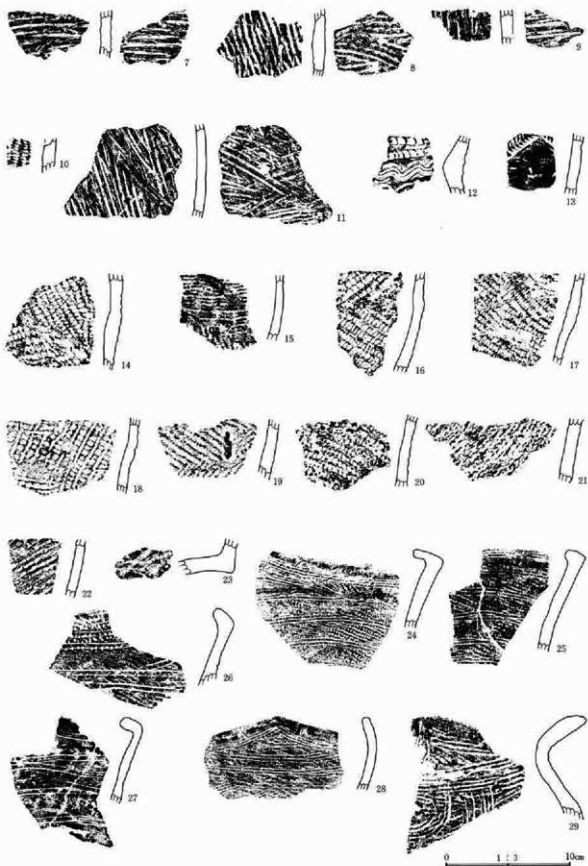

第382图 132号住居址出土遺物圖

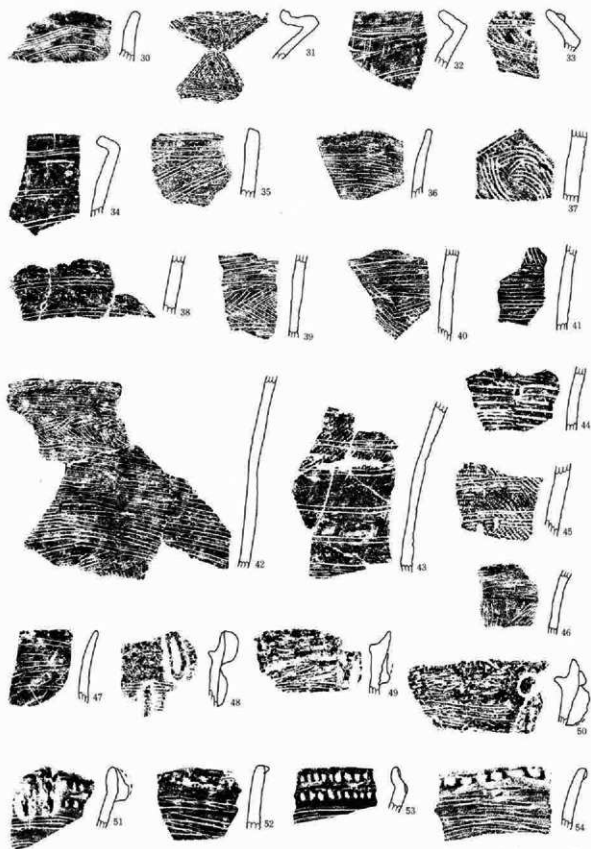

第383图 132号住居址出土器物图

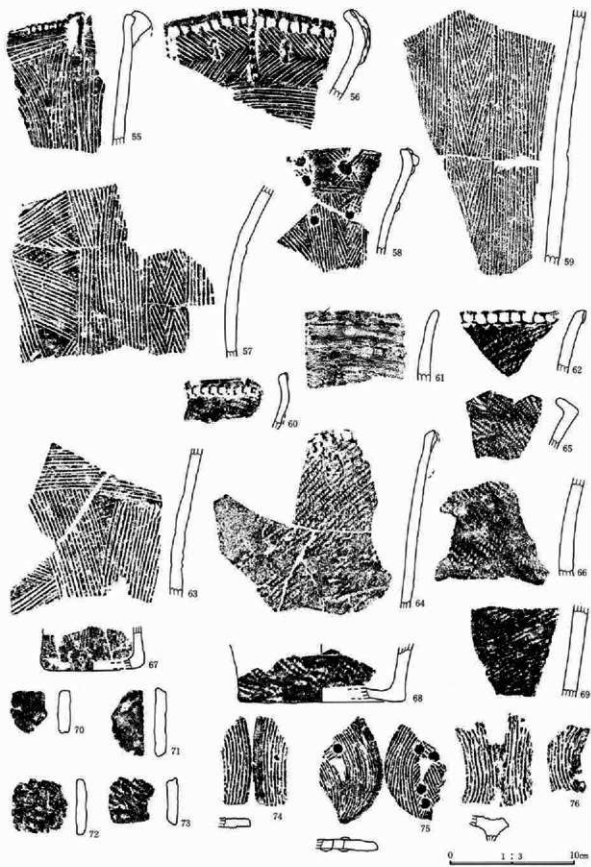

第384图 132号住居址出土遗物图

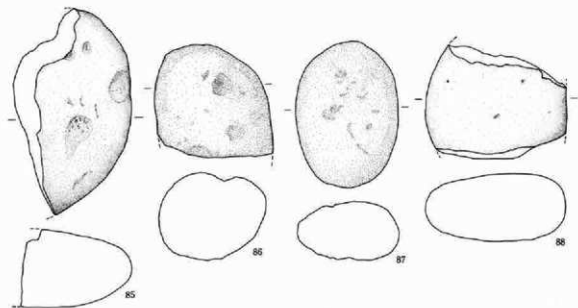
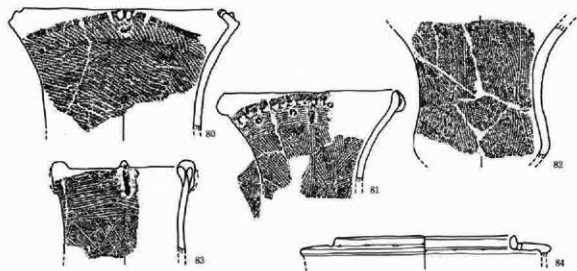
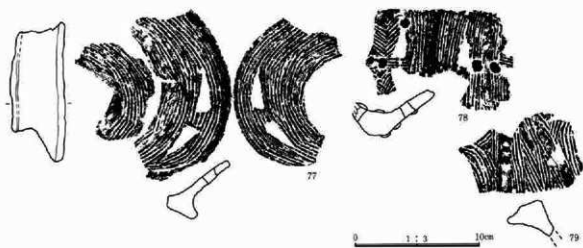

第385图 132号住居址出土遺物图

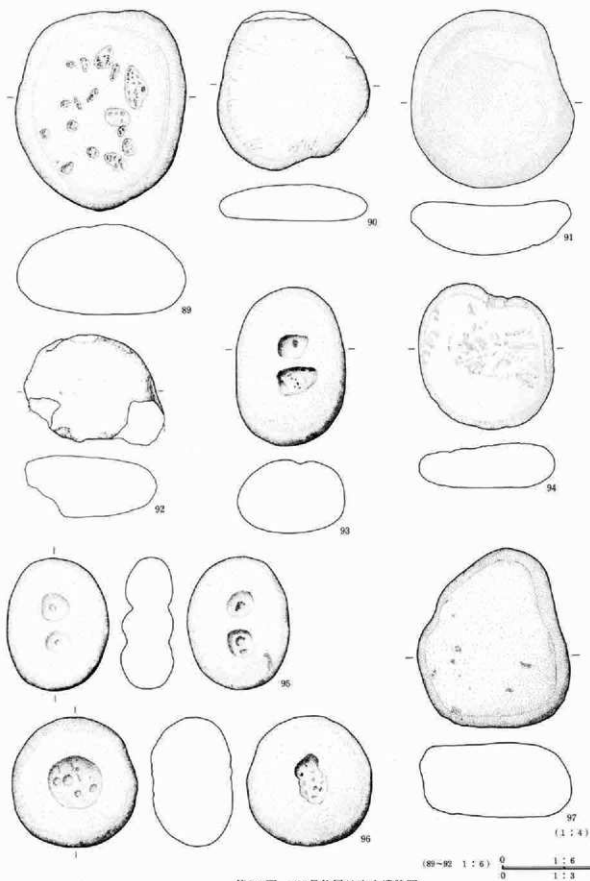

第386图 132号住居址出土遺物図

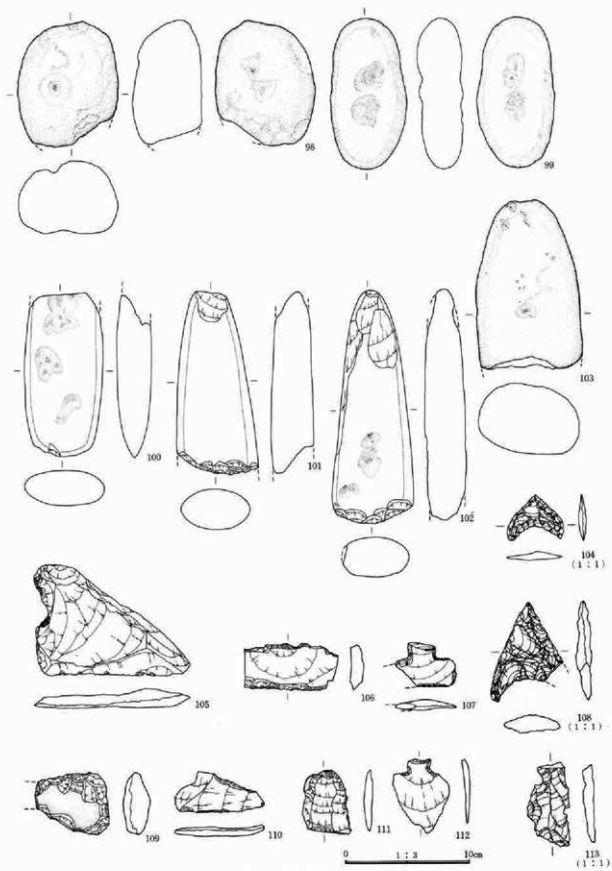

第387图 132号住居址出土遺物图

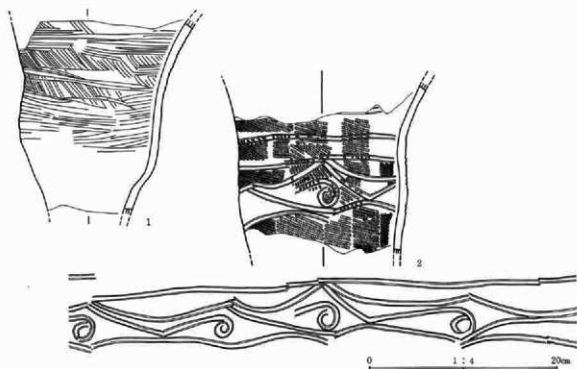
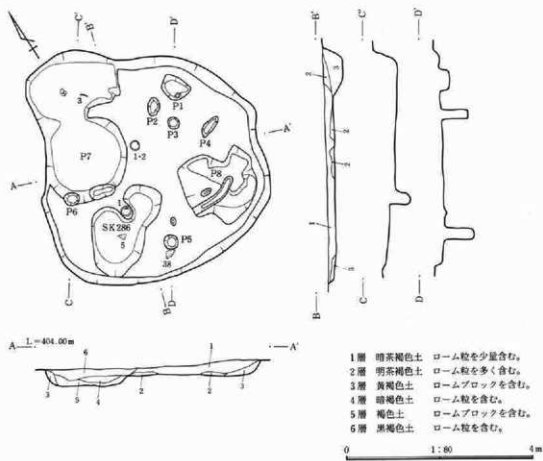

第388図 133号住居址実測図・出土遺物図

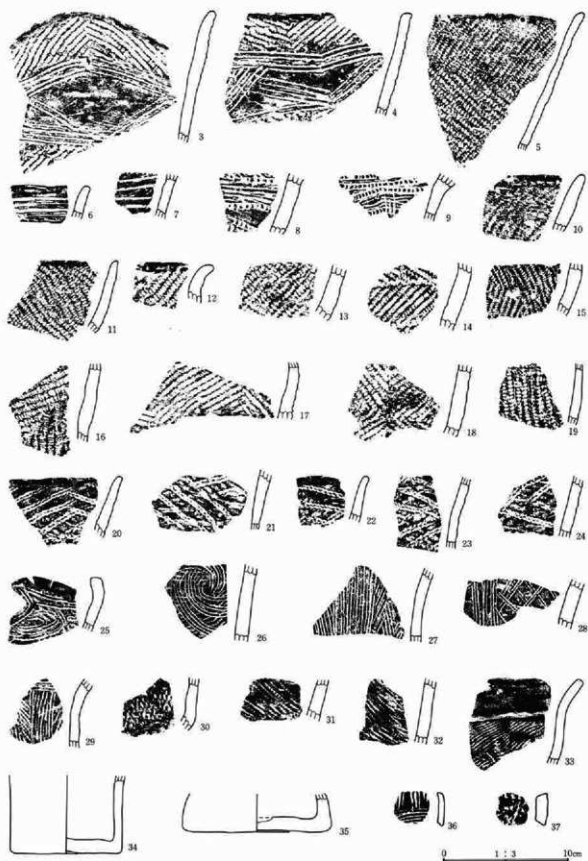

第389图 133号住居址出土遗物图

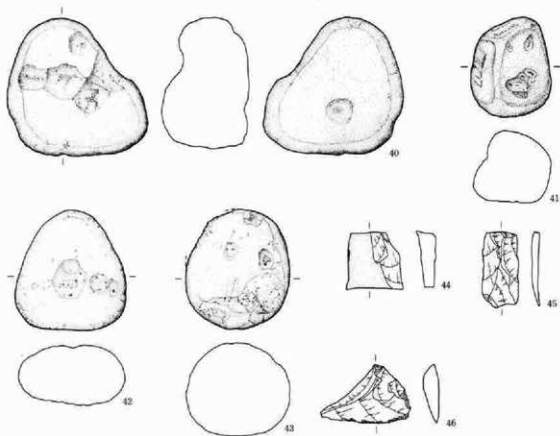
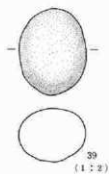
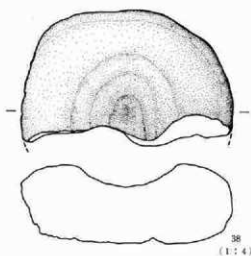

第390图 133号住居址出土遗物图

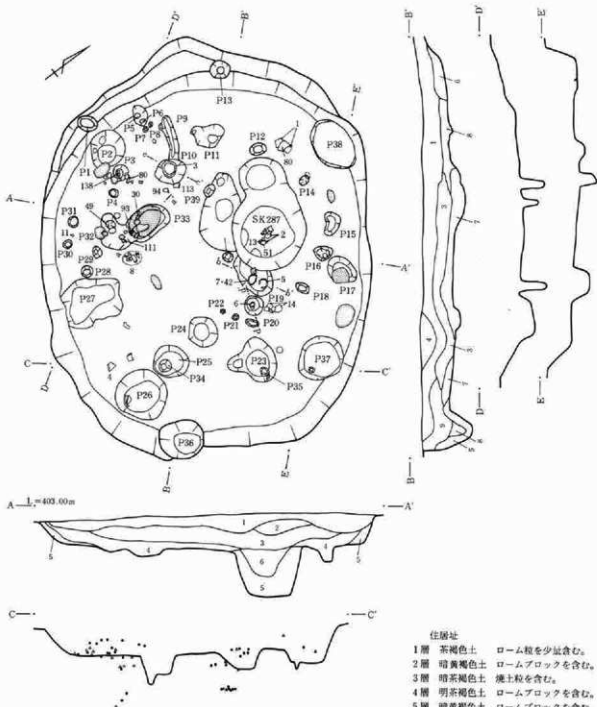

A—1/400.00m

住居址

- | | | |
|----|-------|-------------|
| 1層 | 茶褐色土 | ローム粒を少し含む。 |
| 2層 | 暗黄褐色土 | ロームブロックを含む。 |
| 3層 | 暗茶褐色土 | 焼土粒を含む。 |
| 4層 | 明茶褐色土 | ロームブロックを含む。 |
| 5層 | 暗黄褐色土 | ロームブロックを含む。 |
| 6層 | 黒褐色土 | ロームブロックを含む。 |
| 7層 | 暗茶褐色土 | ローム粒を含む。 |
| 8層 | 暗黄褐色土 | ロームブロックを含む。 |
| 9層 | 暗褐色土 | ローム粒を含む。 |

0 1:200 4m

第391図 134号住居址実測図

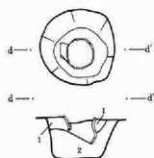
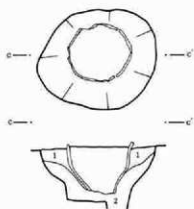
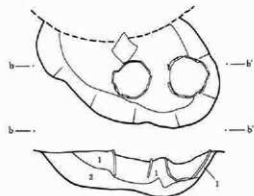
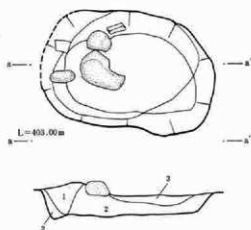

- 伊址・埋燧
- 1層 暗茶褐色土 ローム粒、焼土粒、炭化物を含む。
 - 2層 地山ローム
 - 3層 赤褐色土 焼土層。

0 1:20 50cm

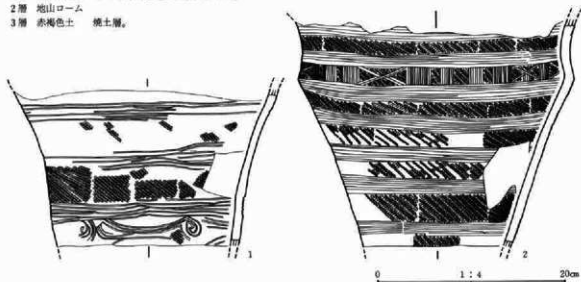

第392図 134号住居炉址実測図・出土遺物図

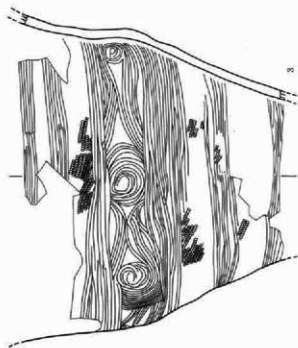

8



1



2

第393图 134号住居址出土遺物図

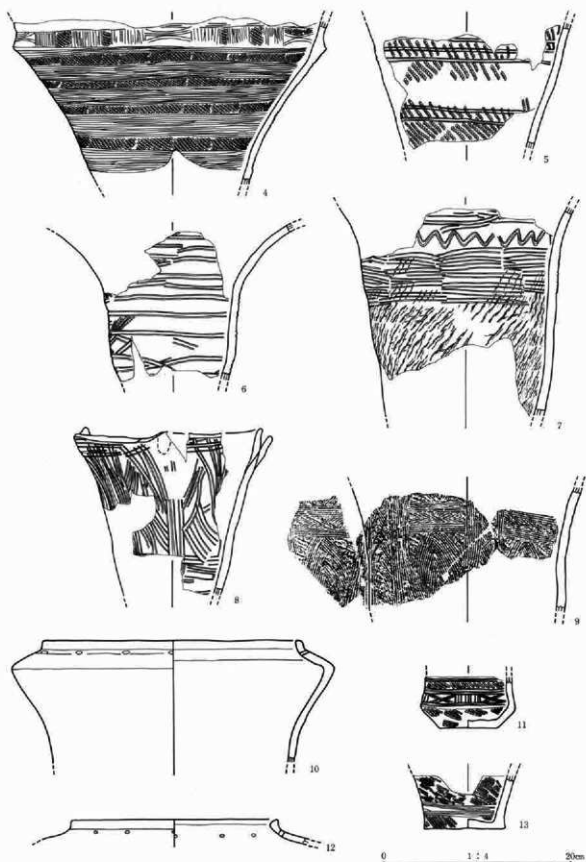

第394图 134号住居址出土遺物图

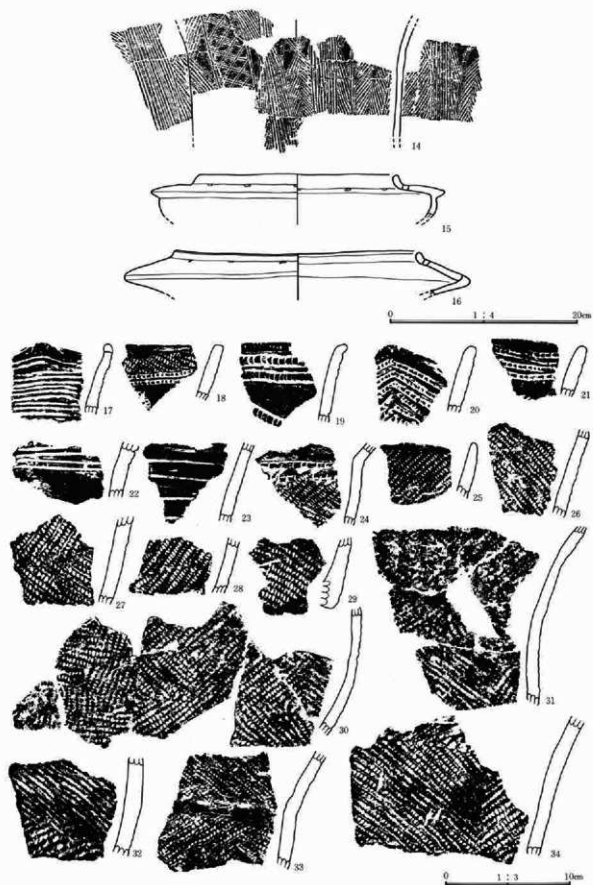

第395图 134号住居址出土遗物图

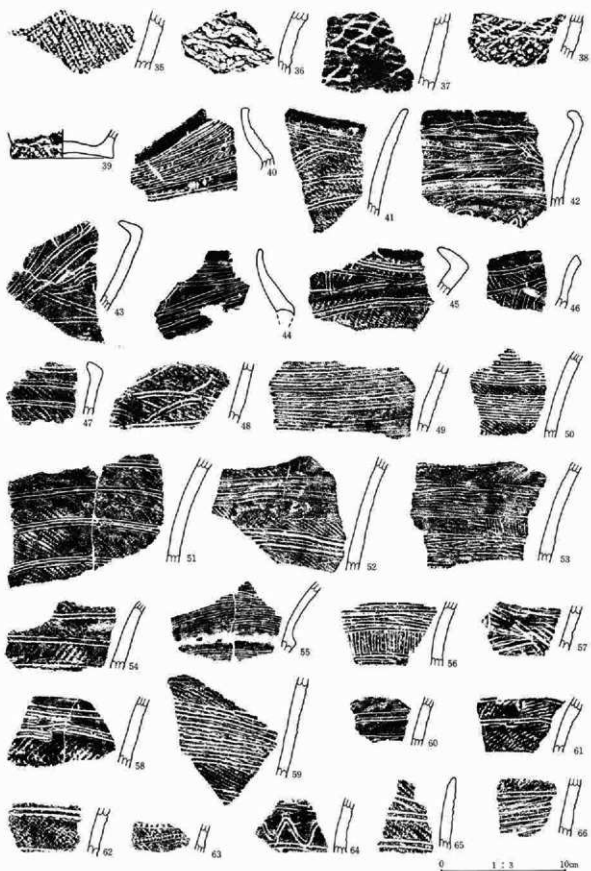

第396图 134号住居址出土遗物图

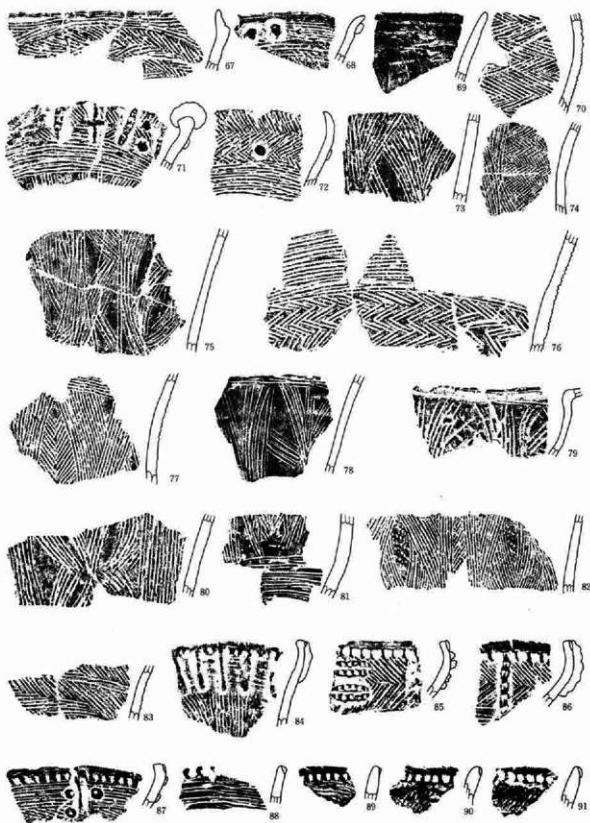

0 1:3 10cm

第397图 134号住居址出土遗物图

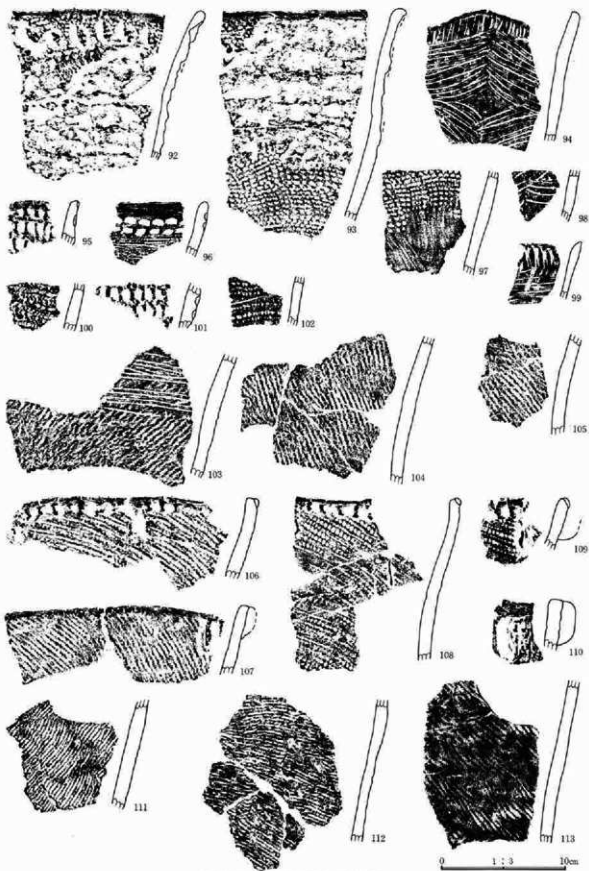

第398图 134号住居址出土遺物图

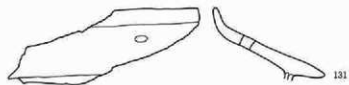
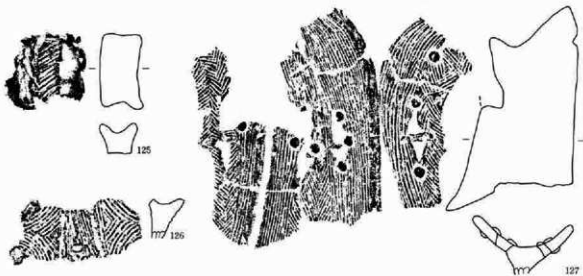

0 1 : 3 10cm

第399图 134号住居址出土遗物图

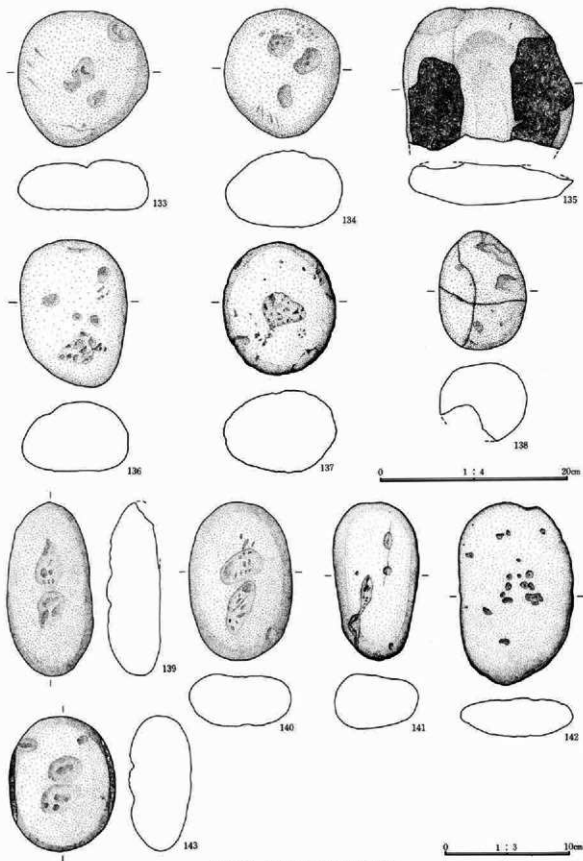

第400图 134号住居址出土遺物図

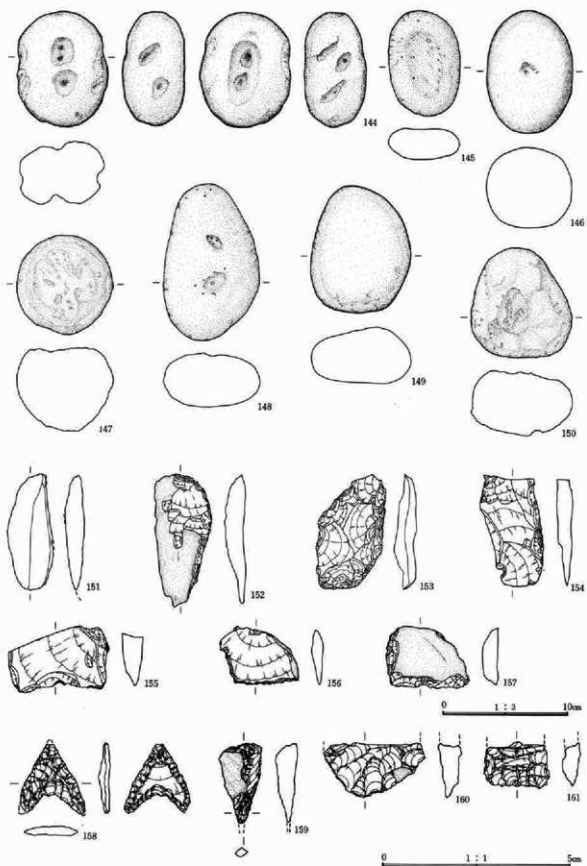

第401图 134号住居址出土物图

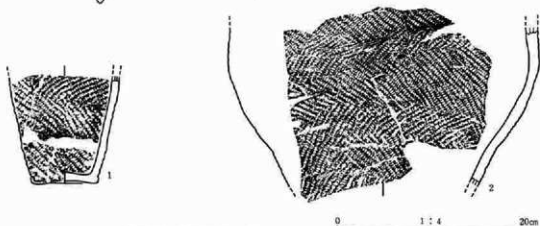
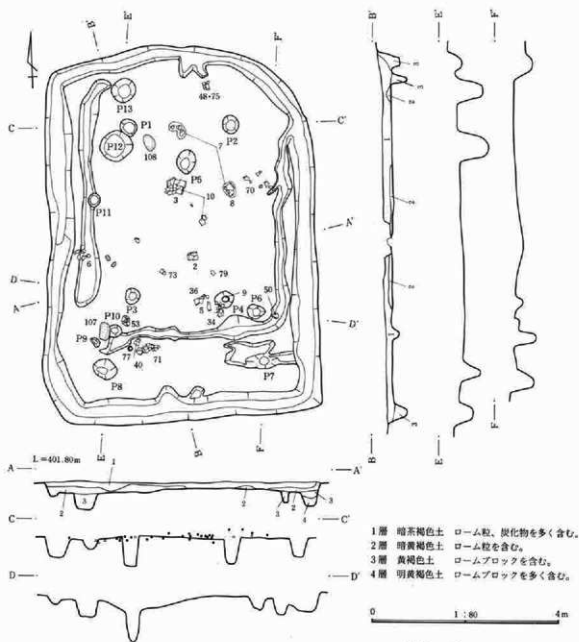

第402図 135号住居址実測図・出土遺物図

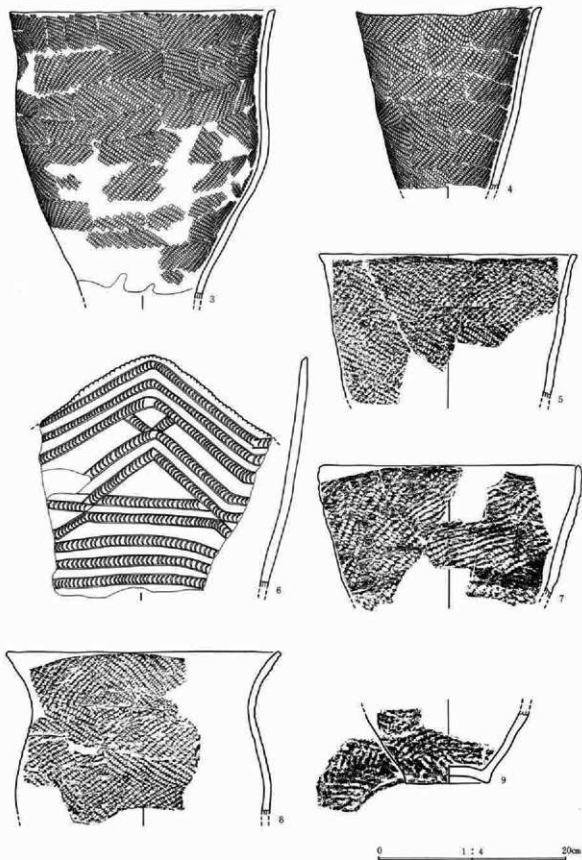

第403图 135号住居址出土遺物图

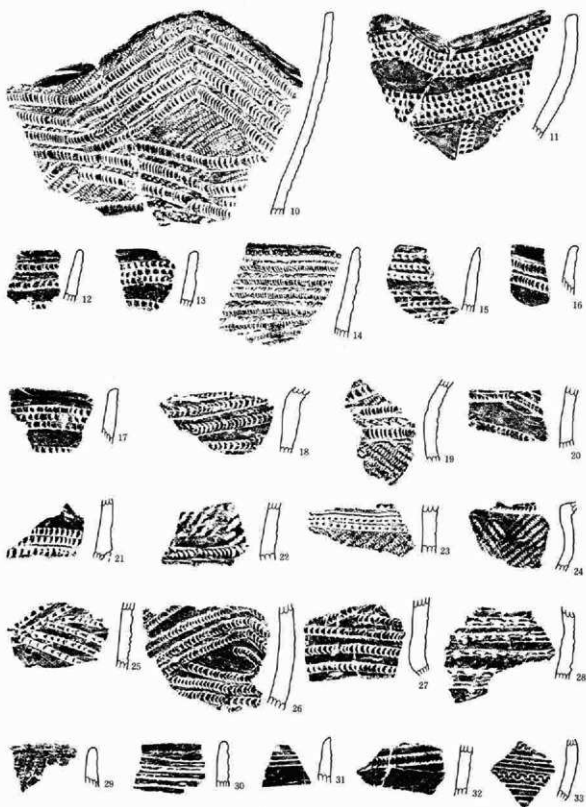

0 1:3 10cm

第404图 135号住居址出土器物图

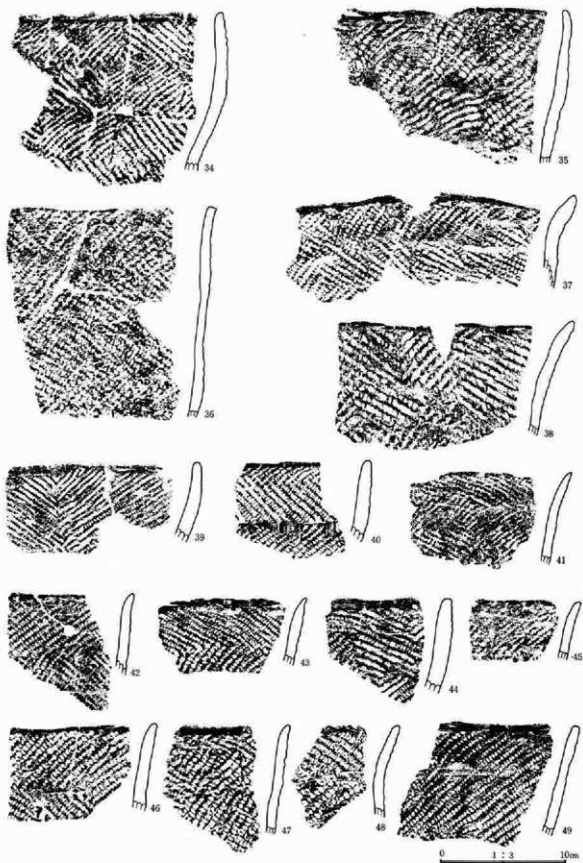

第405图 135号住居址出土遗物图

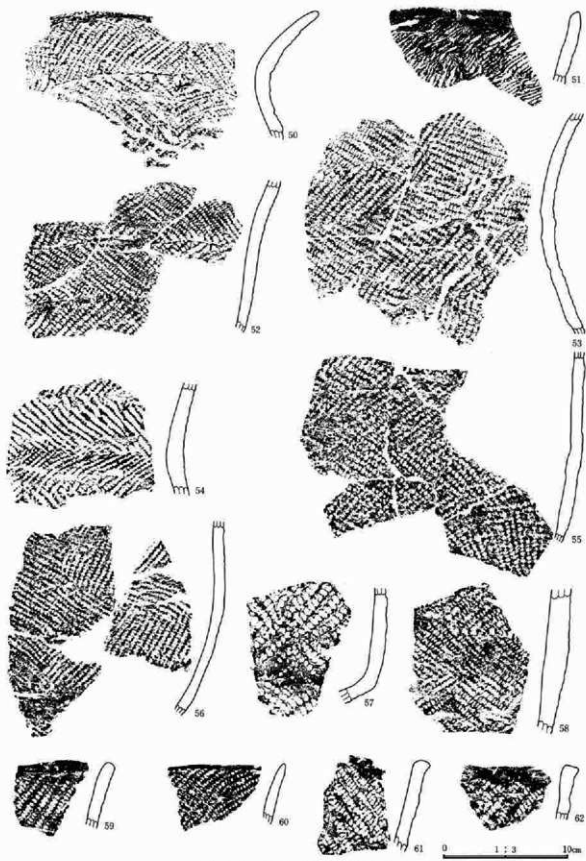

第406图 135号住居址出土遗物图

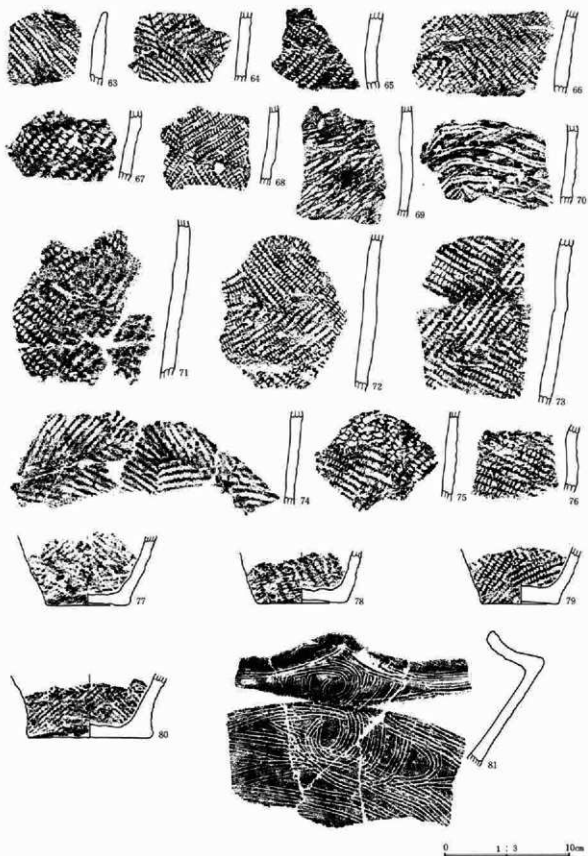

第407图 135号住居址出土文物图

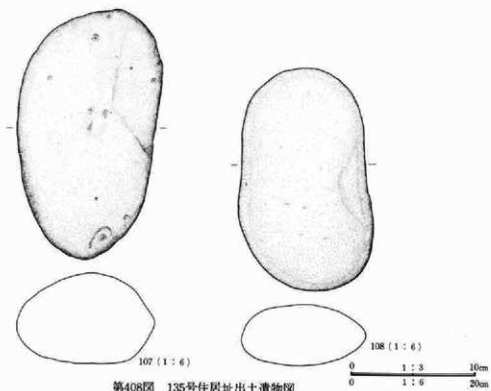
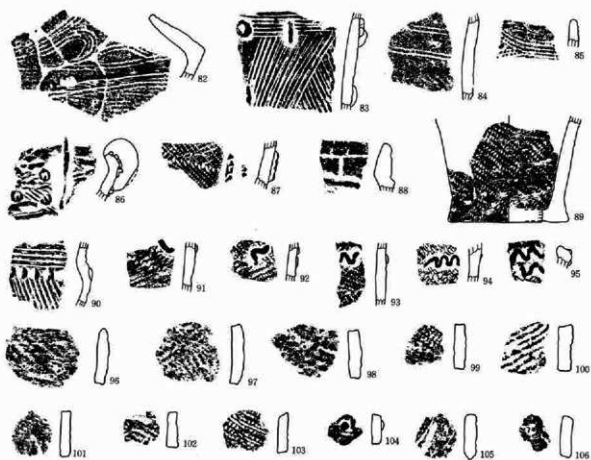

第408图 135号住居址出土物图

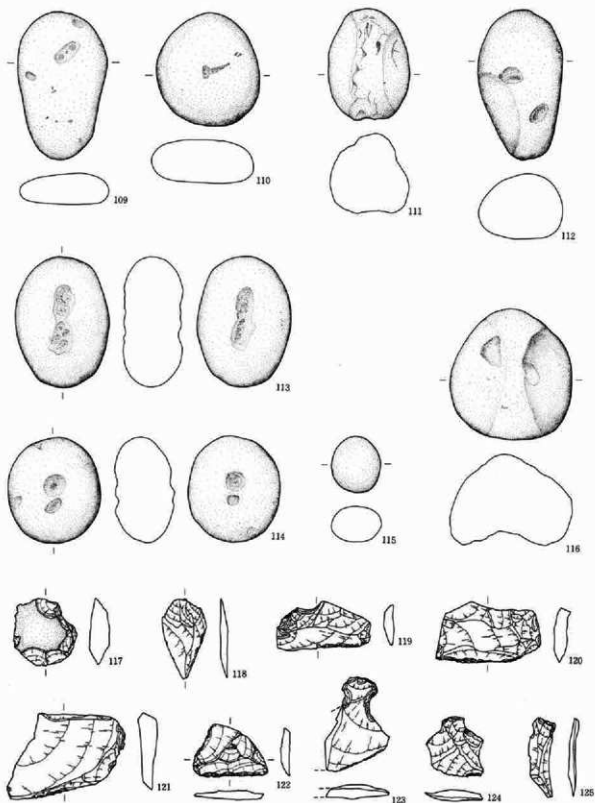

第409图 135号住居址出土遺物图

0 1:3 10cm

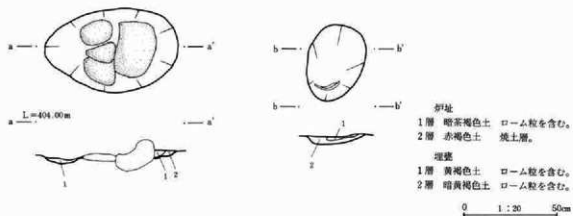
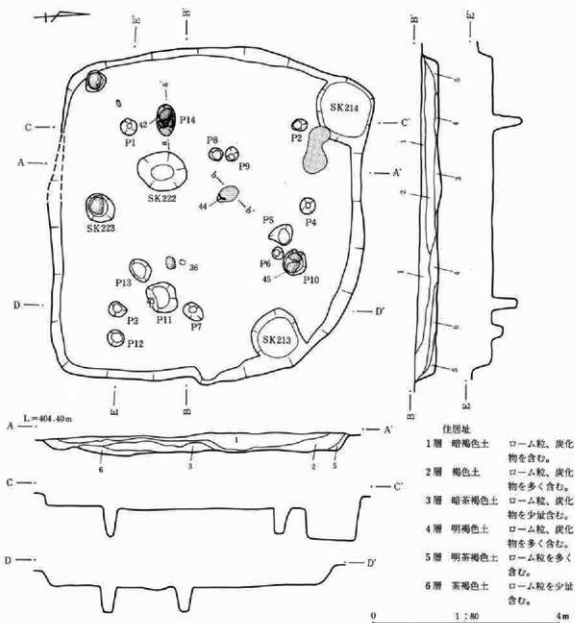

第410図 136号住居址・炉址実測図

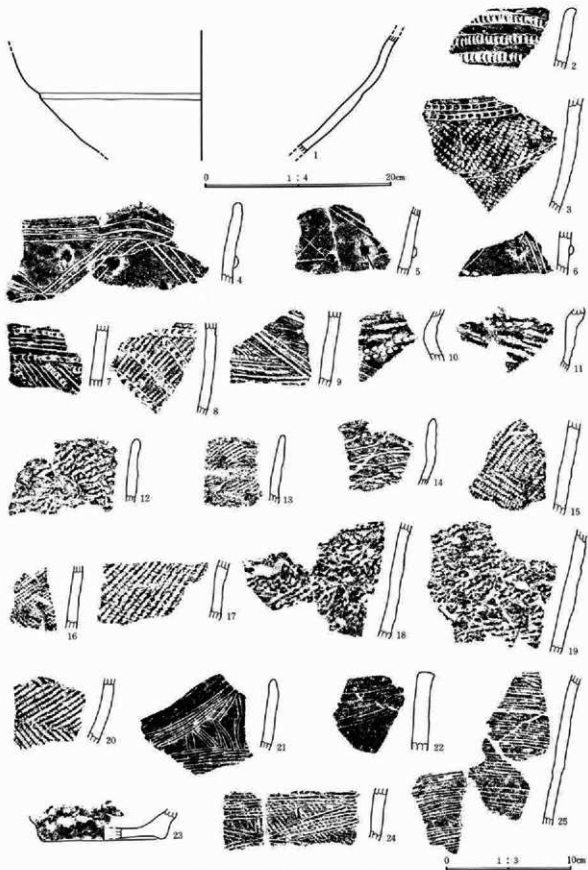

第411图 136号住居址出土器物图

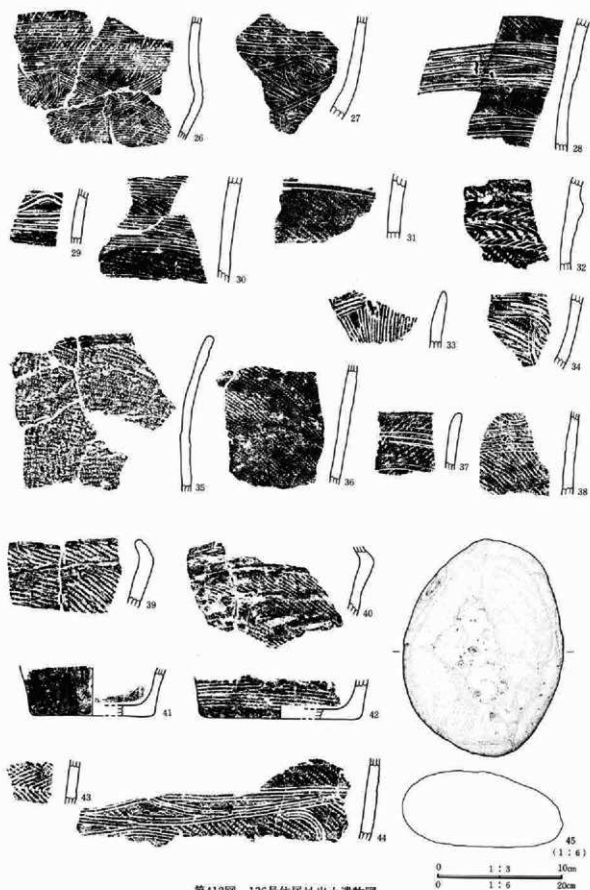

第412图 136号住居址出土遗物图

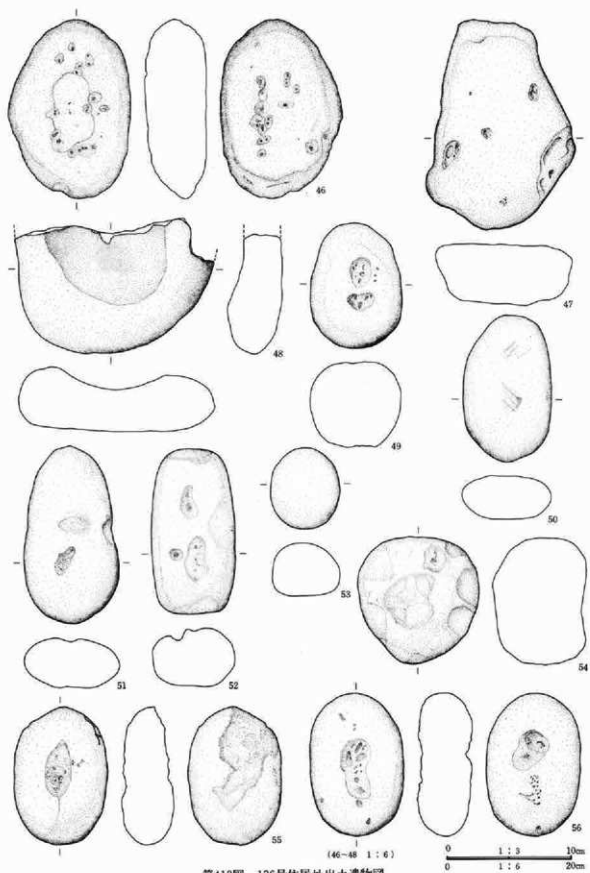

第413图 136号住居址出土遺物圖

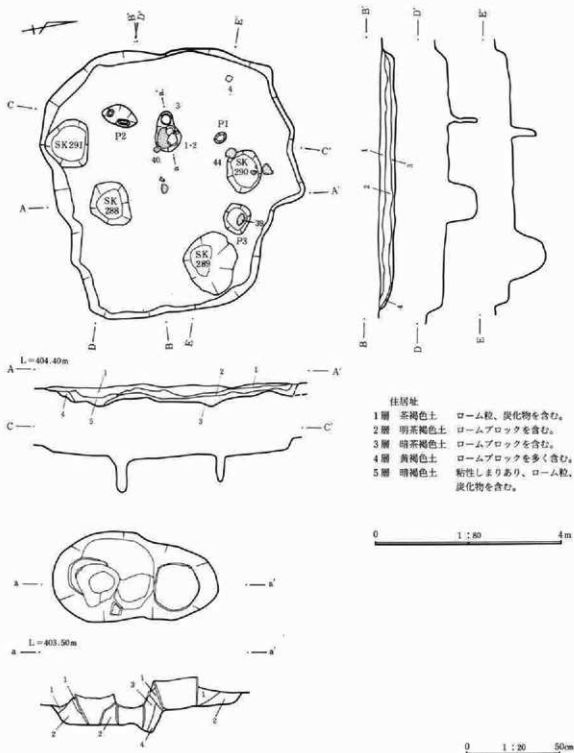

炉址・埋塞

- | | |
|----------|-------------|
| 1層 暗茶褐色土 | ローム粒、焼土を含む。 |
| 2層 地山ローム | |
| 3層 黄褐色土 | ローム粒、焼土を含む。 |
| 4層 明茶褐色土 | ローム粒、焼土を含む。 |

第414図 137号住居址・炉址実測図

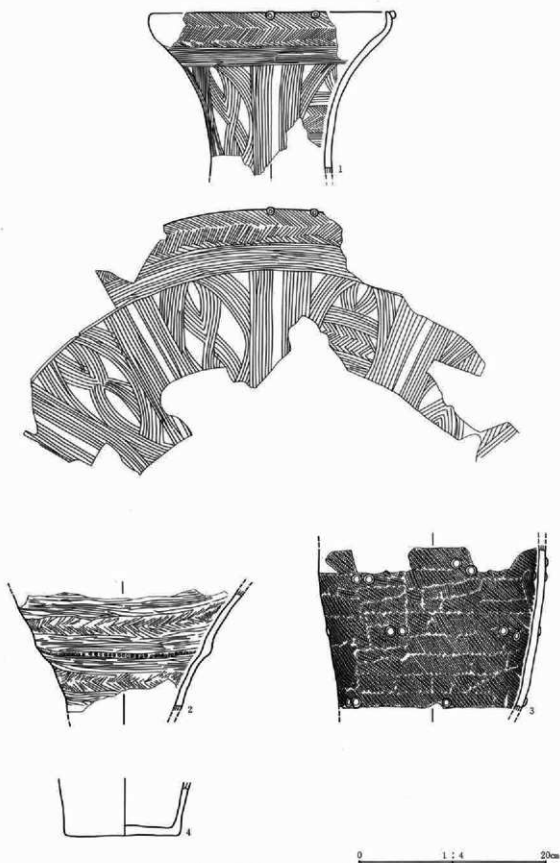

第415图 137号住居址出土遗物图

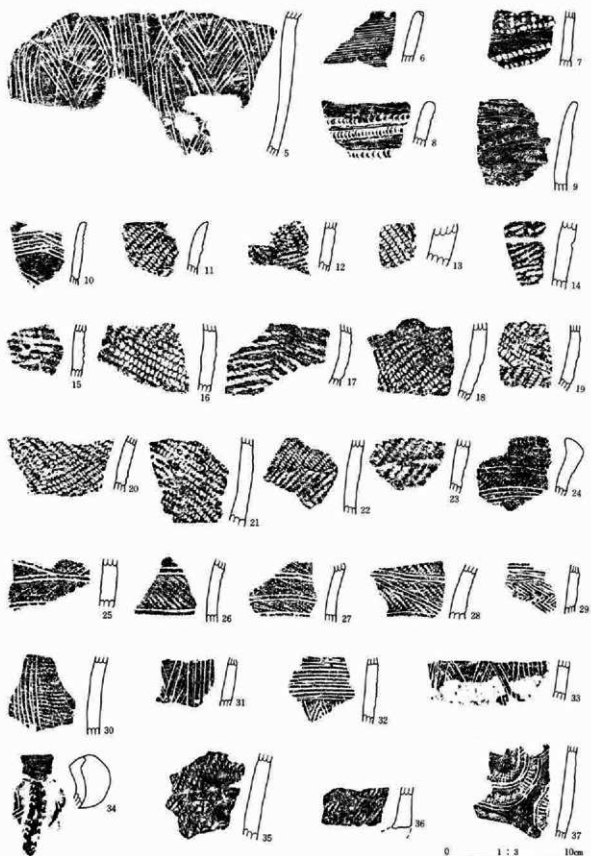

第416图 137号住居址出土遗物图

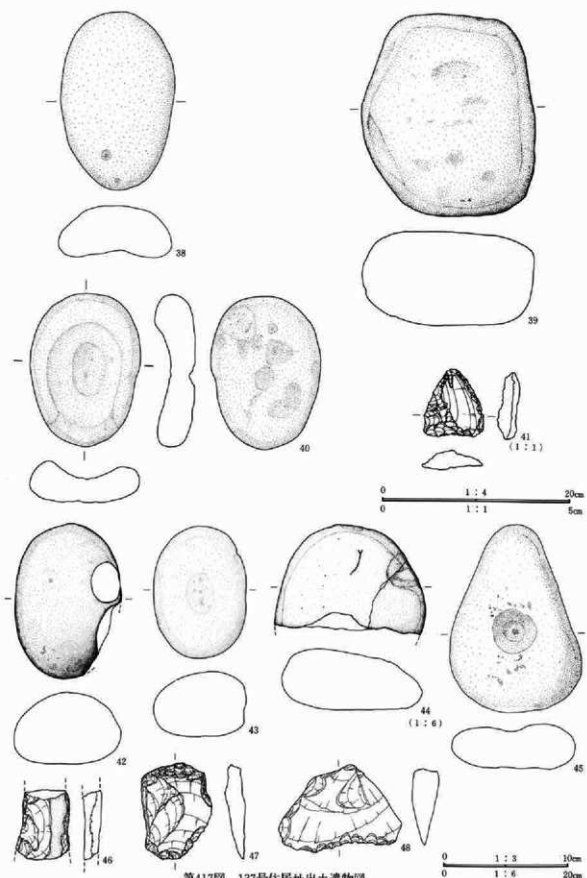

第417图 137号住居址出土遺物图

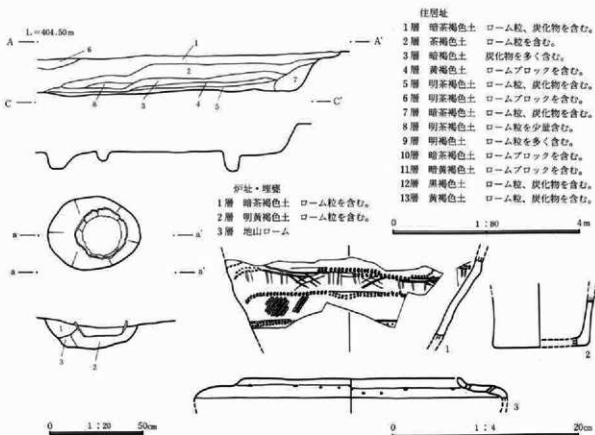
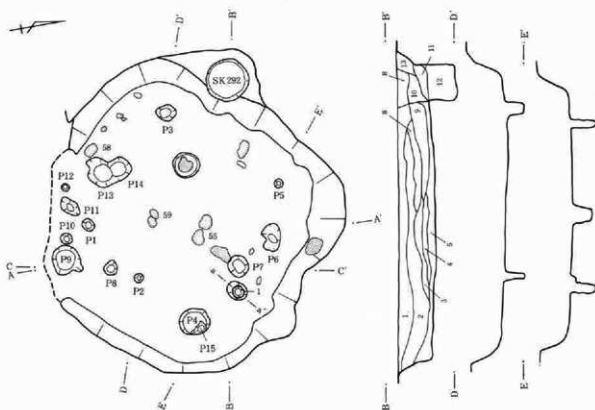

第418図 139号住居址・炉址実測図・出土遺物図

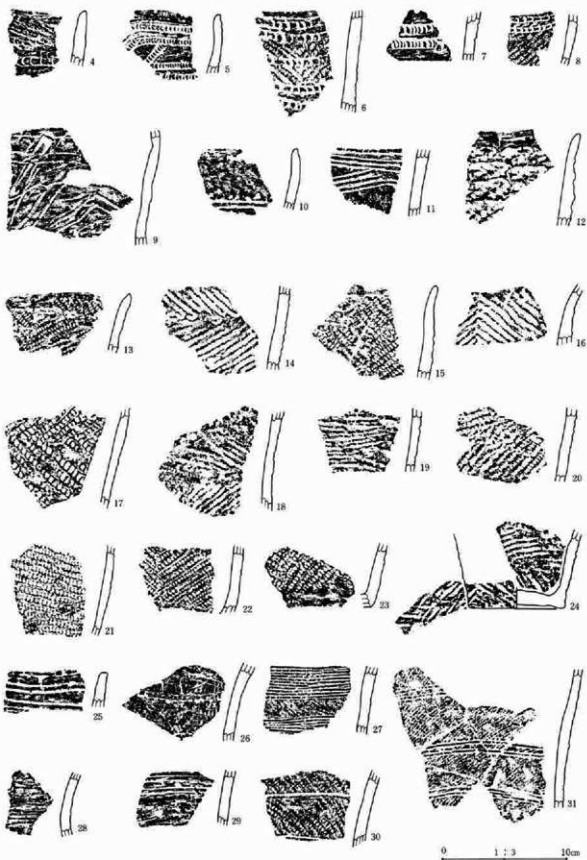

第419图 139号住居址出土遺物圖

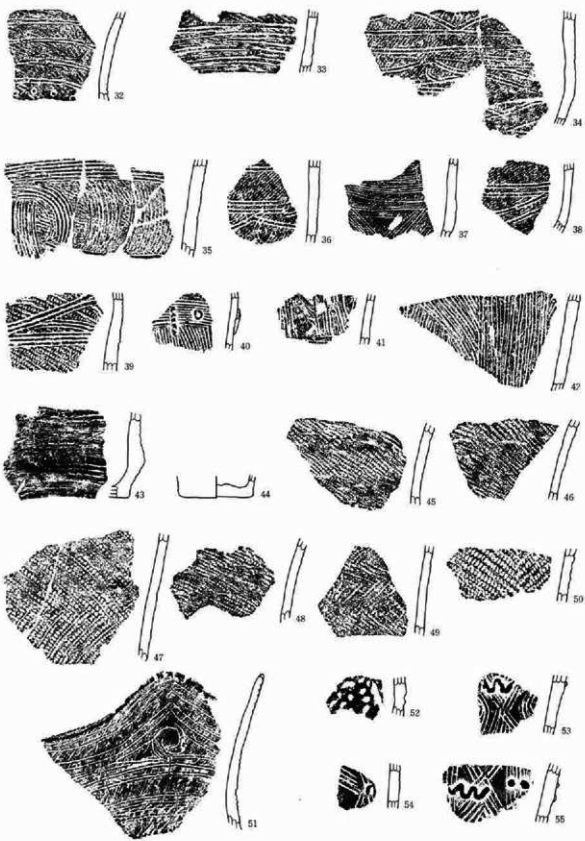

第420图 139号住居址出土遺物圖

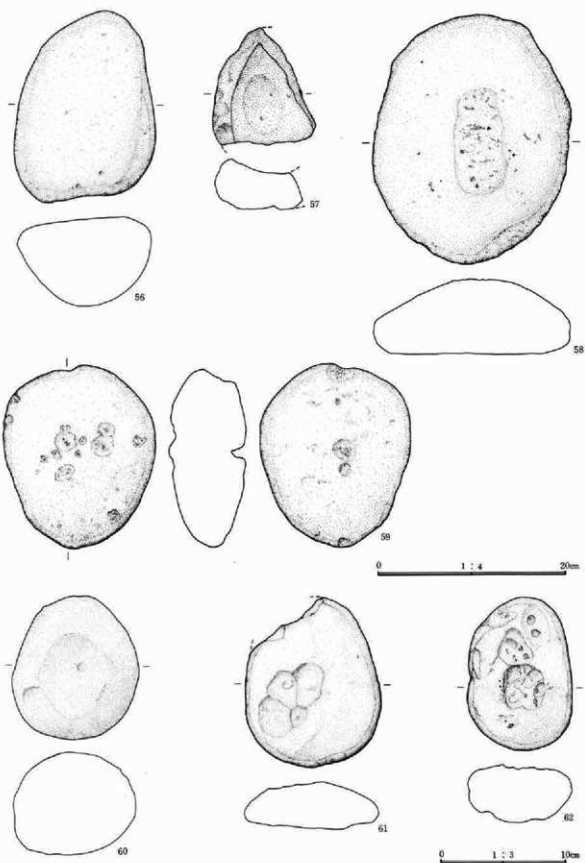

第421图 139号住居址出土遗物图

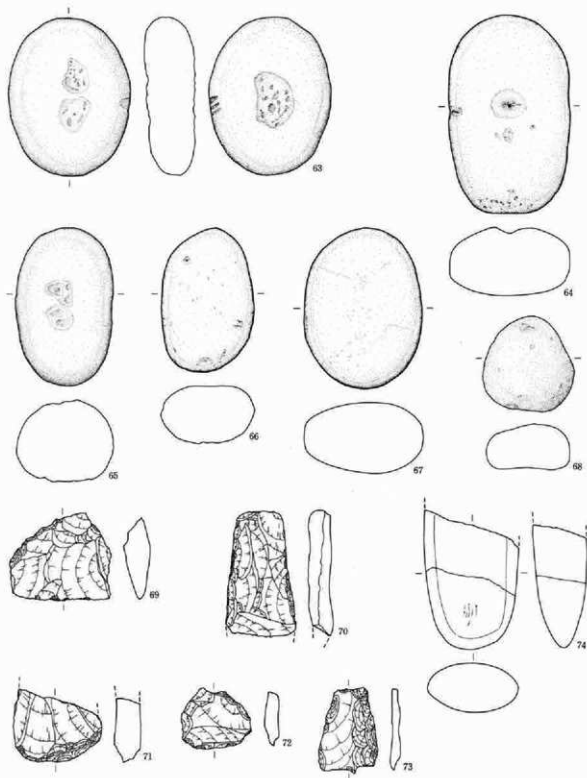

0 1 : 3 10cm

第422图 139号住居址出土遺物図

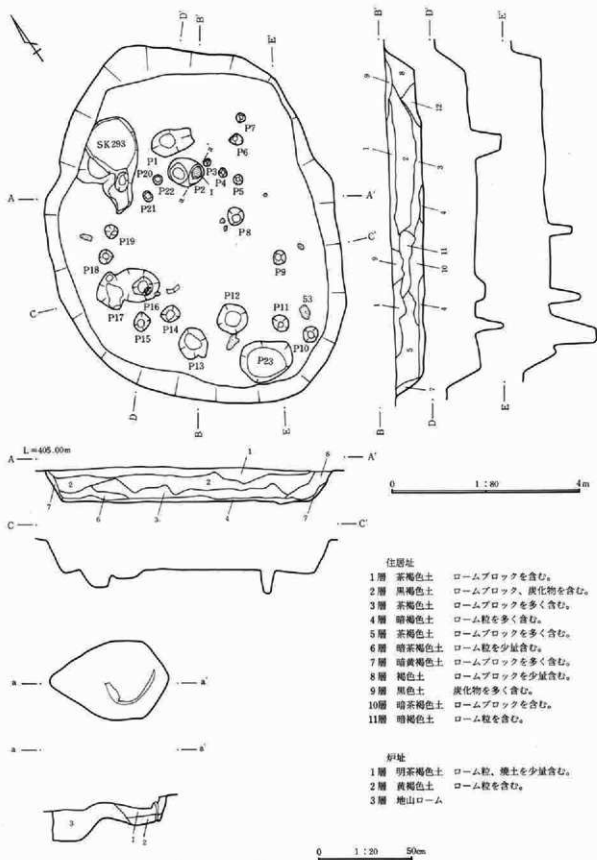

第423図 140号住居址・炉址実測図

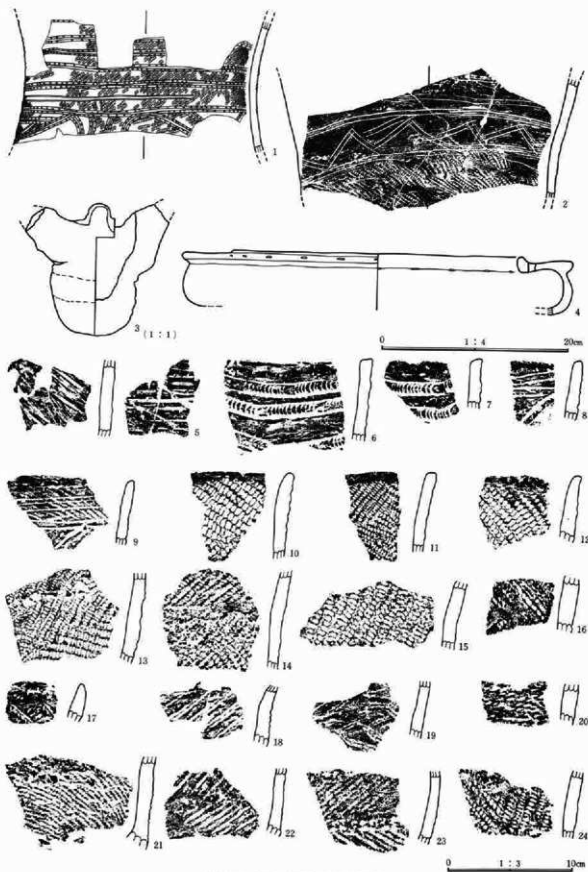

第424圖 140号住居址出土遺物圖

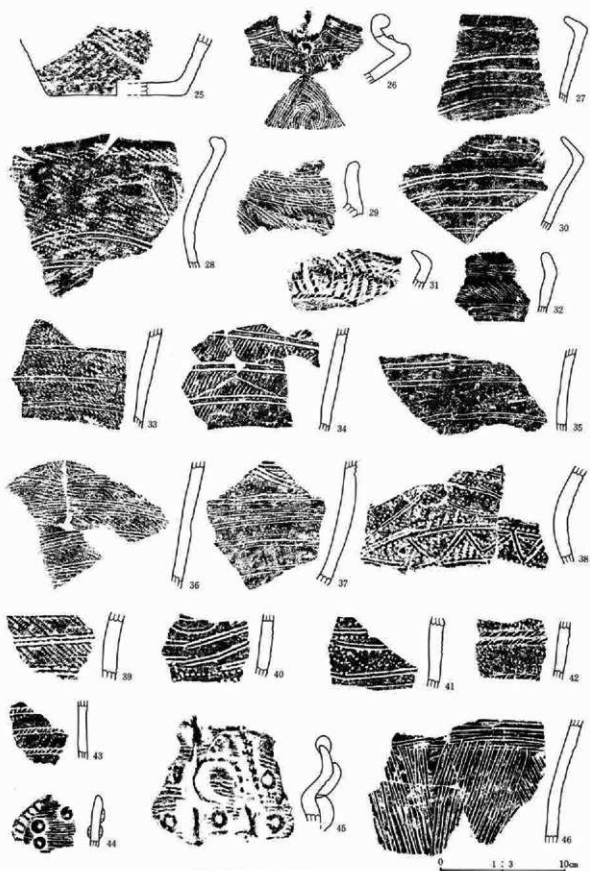

第425图 140号住居址出土器物图

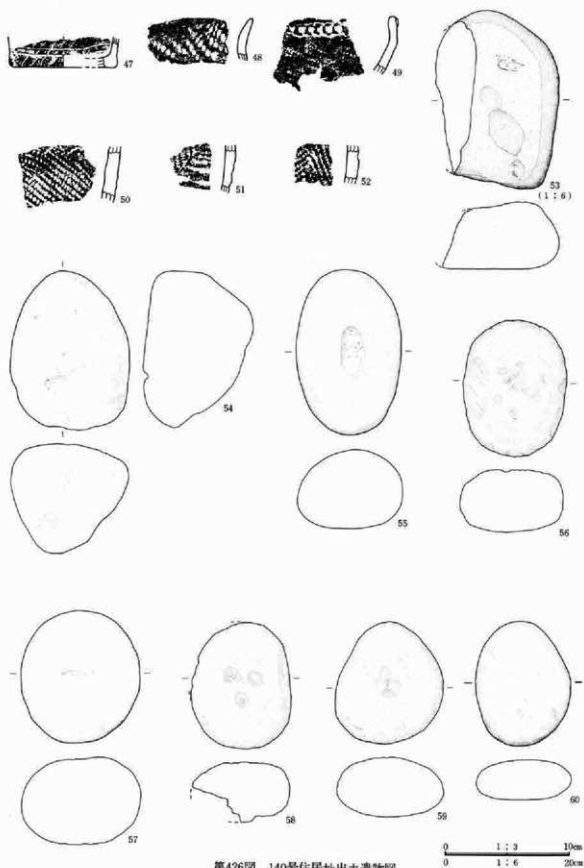

第426图 140号住居址出土器物图

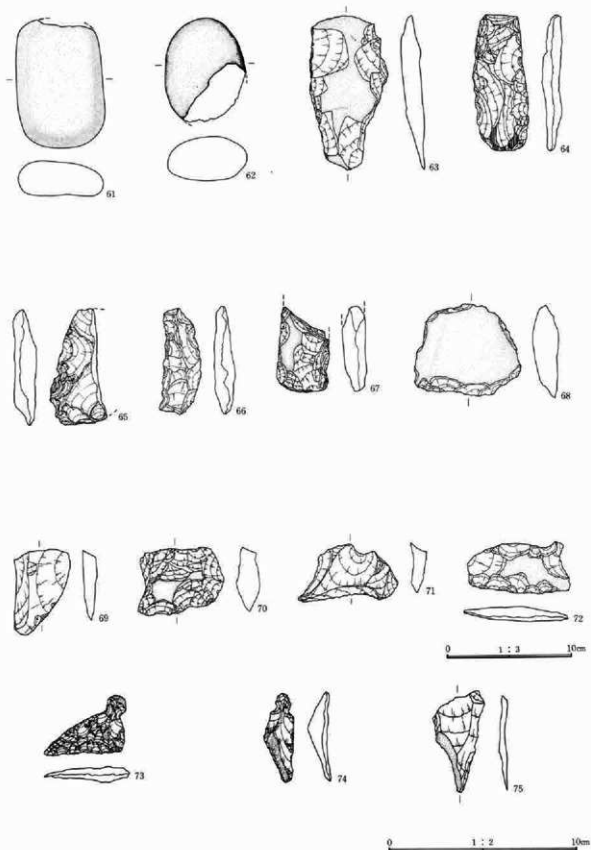

第427图 140号住居址出土遺物図

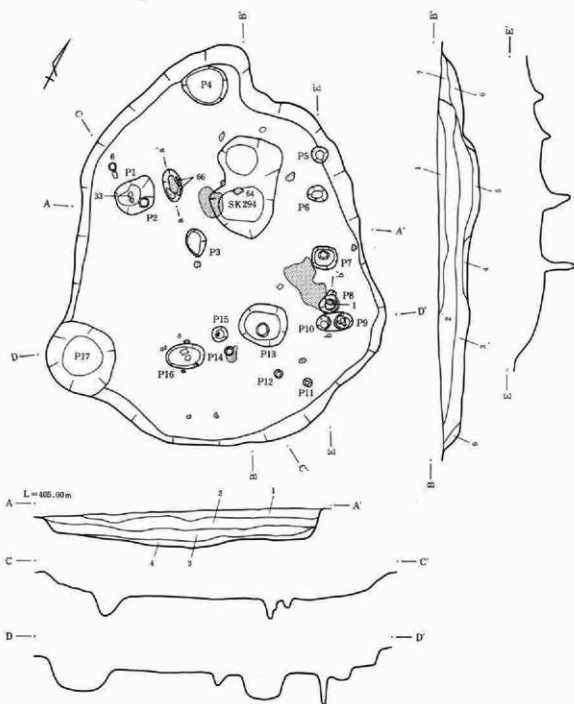

住居址

- 1層 暗茶褐色土 ローム粒を含む。
- 2層 明茶褐色土 ローム粒を多く含む。
- 3層 暗褐色土 ローム粒、炭化物を多く含む。

- 4層 黄褐色土 ロームブロックを多く含む。
- 5層 褐色土 ローム粒、炭化物を多く含む。
- 6層 明黄褐色土 ローム粒を多く含む。
- 7層 明褐色土 ローム粒を少量含む。

0 1:80 4m

第428図 141号住居址実測図

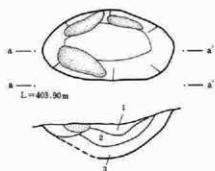

- 伊址
- 1層 赤褐色土 ローム粒、炭化物、塊土を含む。
 - 2層 赤褐色土 焼土層。
 - 3層 地山ローム

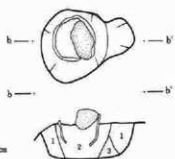

- 埋塞
- 1層 褐色土 ローム粒、塊土粒を含む。
 - 2層 黄褐色土 ローム粒を多く含む。
 - 3層 地山ローム

0 1:20 50cm

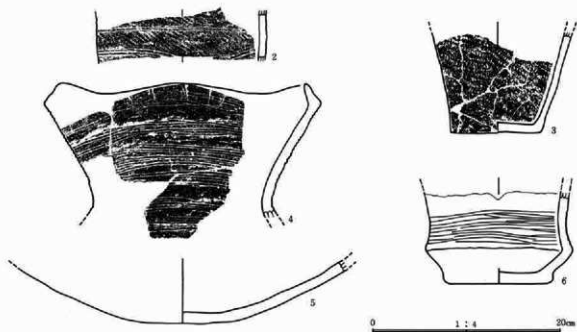
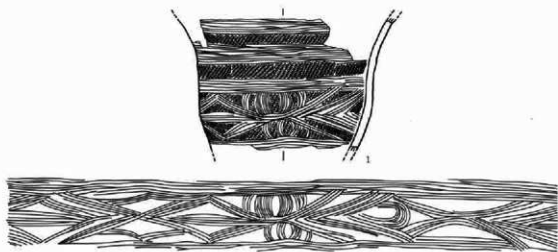

第429図 141号住居炉址実測図・出土遺物図

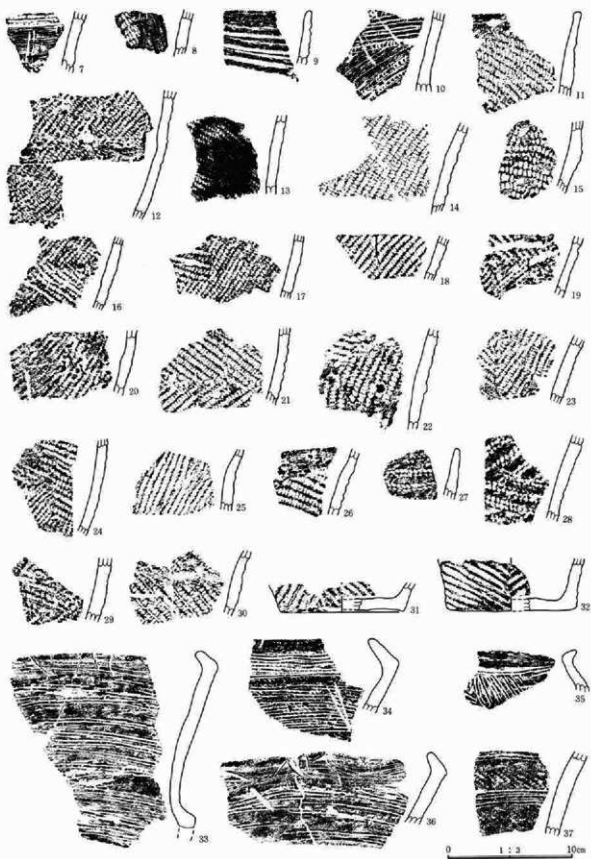

第430图 141号住居址出土遗物图

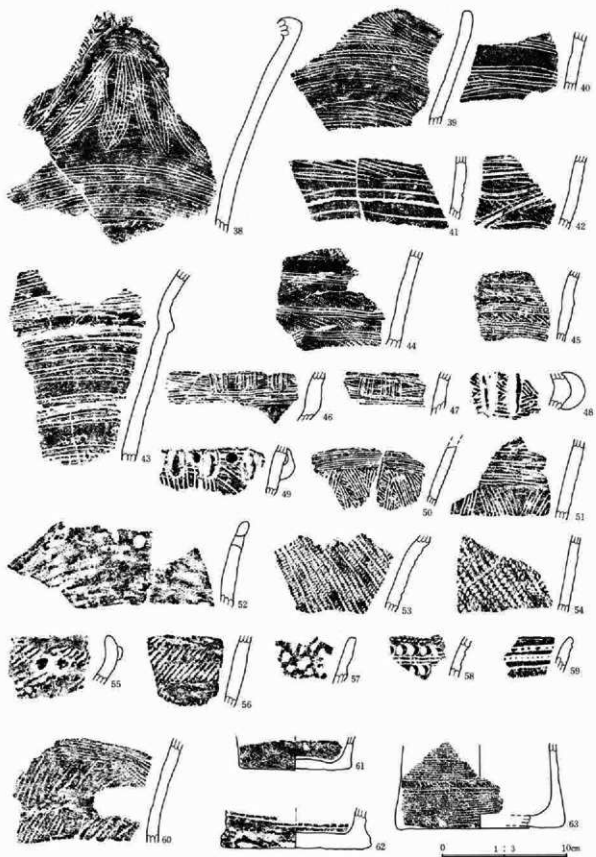

第431图 141号住居址出土遗物图

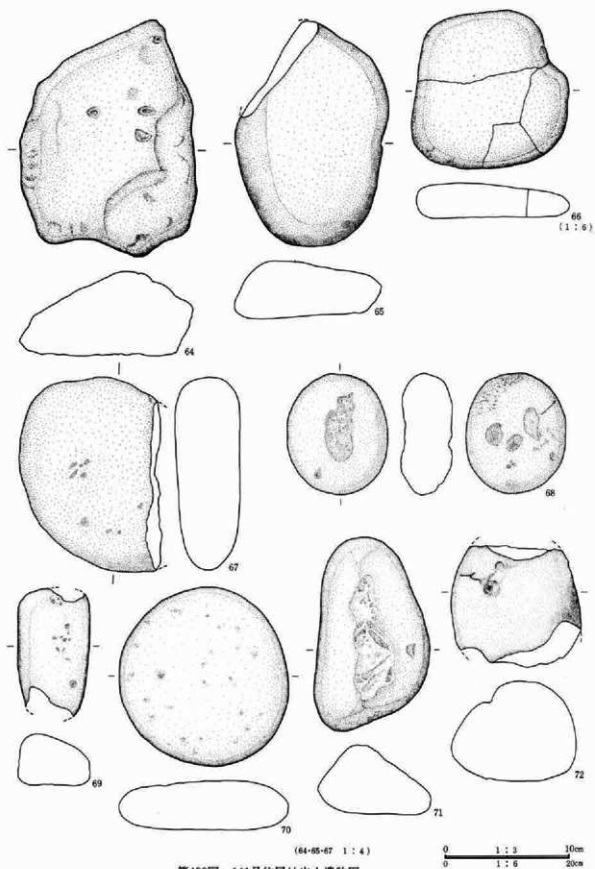

第432图 141号住层址出土遗物图

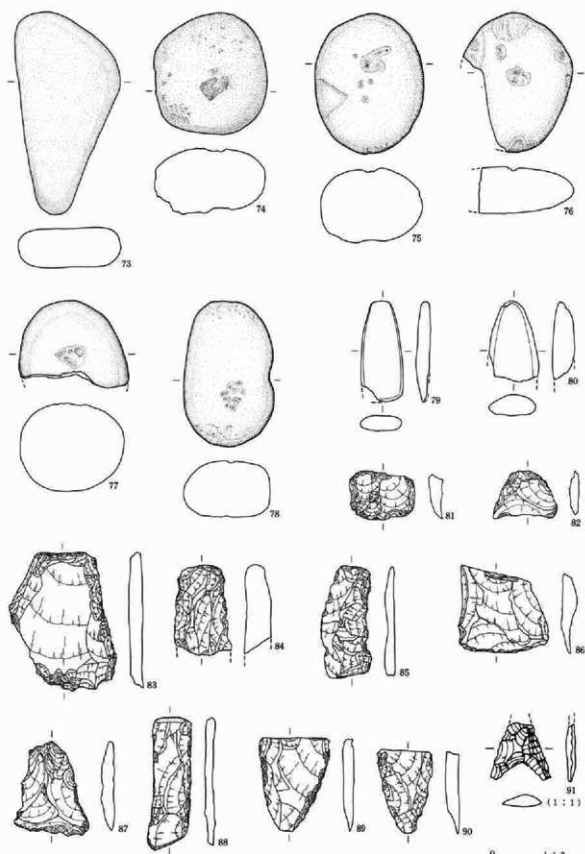

0 1:3 10cm

第433图 141号住居址出土遗物图

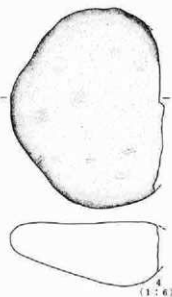
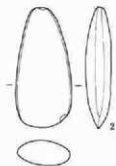
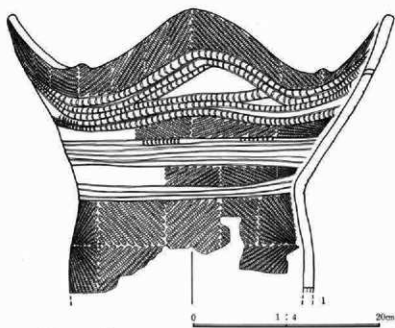
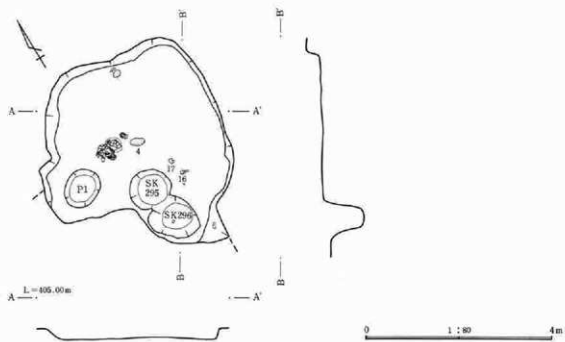

第434图 142号住居址実測図・出土遺物図

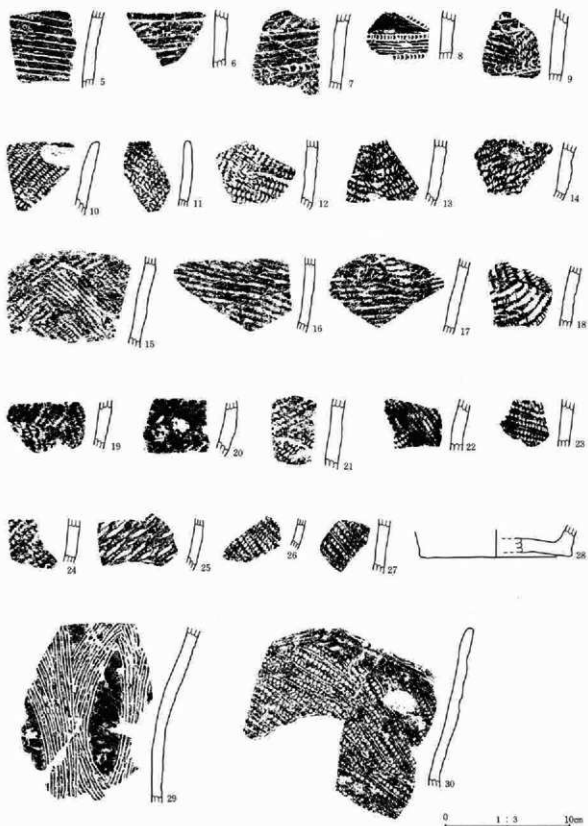

第435图 142号住居址出土遗物图

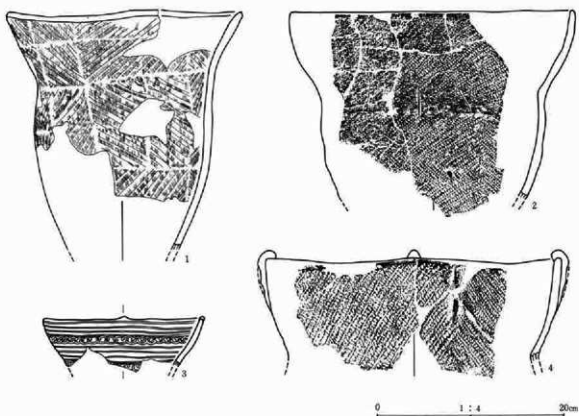
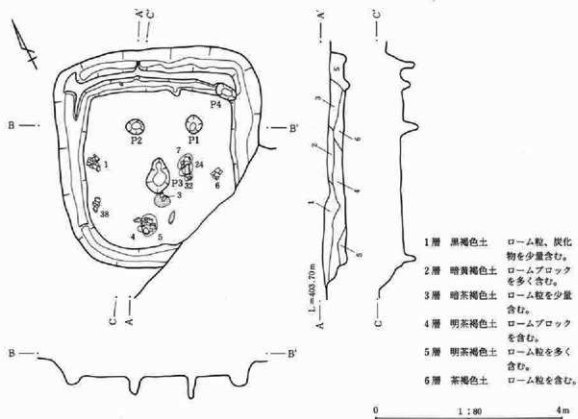

第436図 143号住居址実測図・出土遺物図

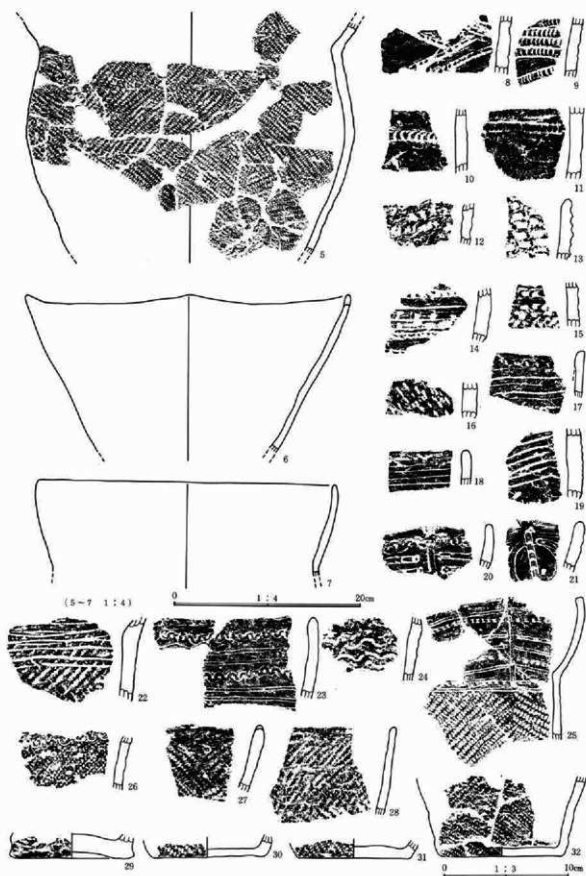

第437图 143号住居址出土遗物图

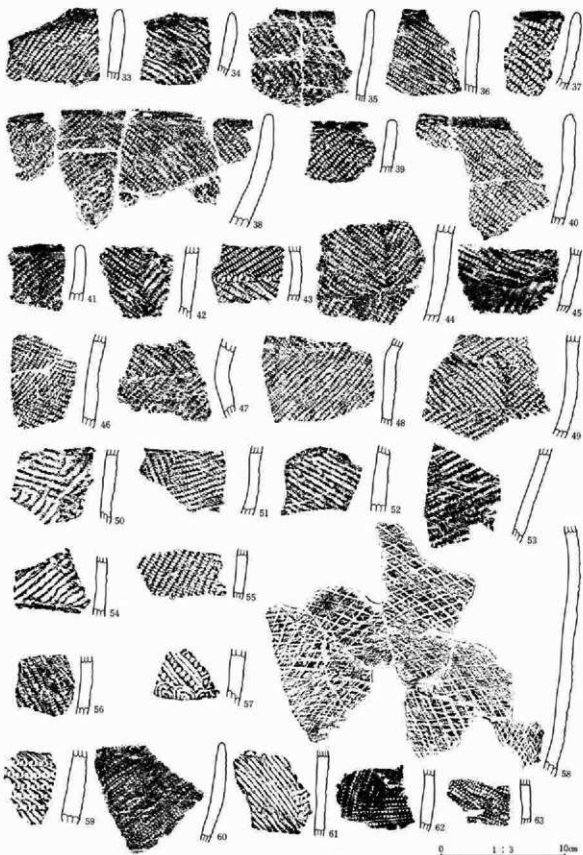

第438图 143号住居址出土织物图

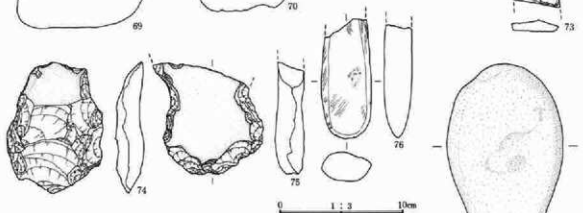
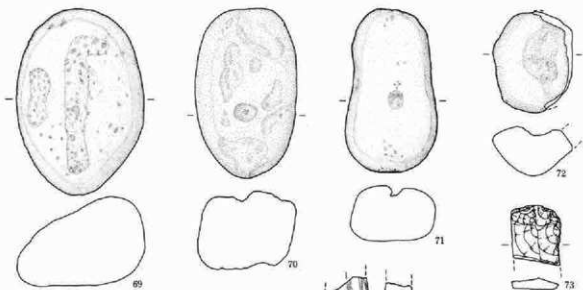

0 1 : 3 10cm

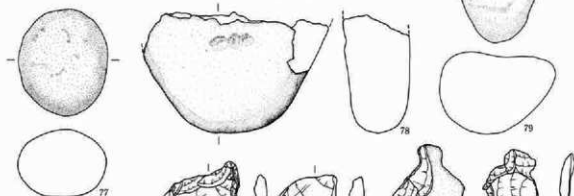

(77-79 1 : 4)
(80-83 1 : 2)

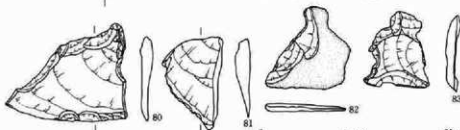

0 1 : 4 20cm
0 1 : 2 10cm

第439图 143号住居址出土遗物图

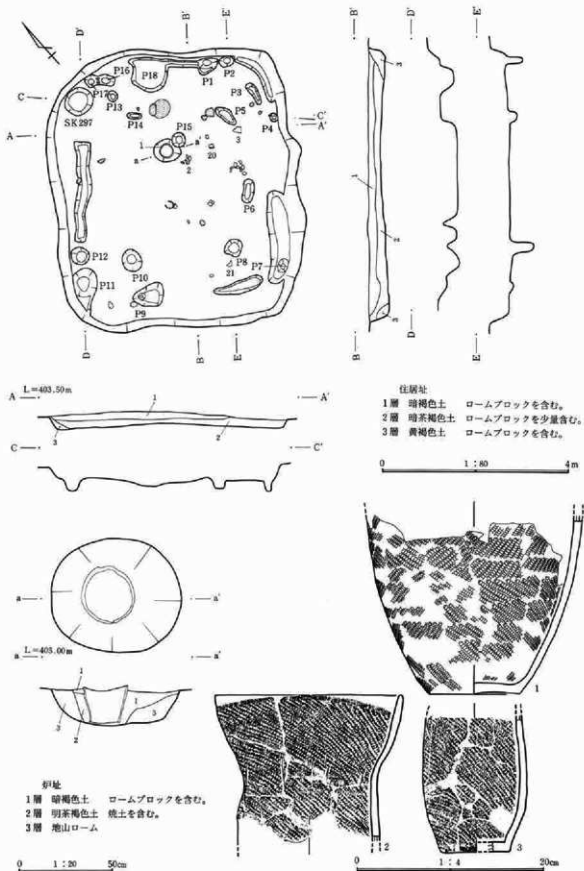

第440図 144号住居址・炉址実測図・出土遺物図

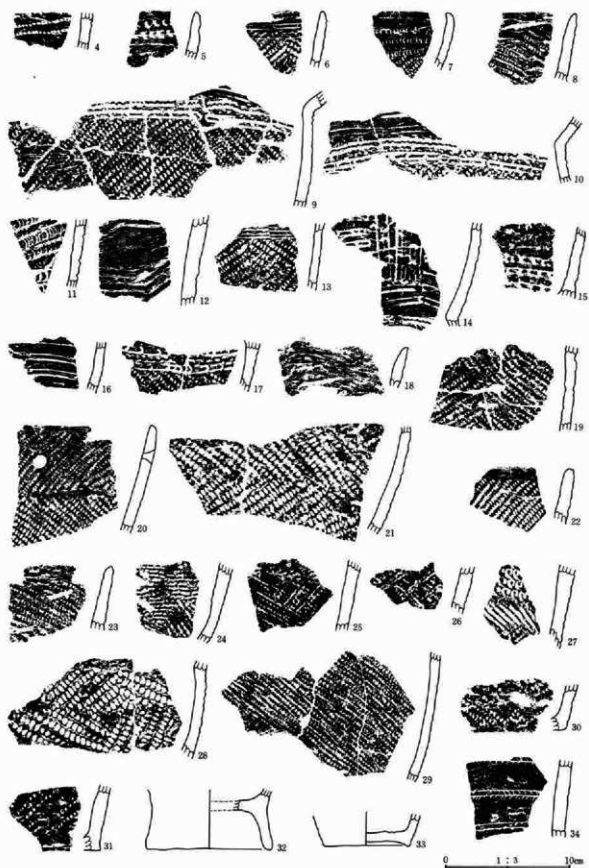

第441图 144号住居址出土遺物图

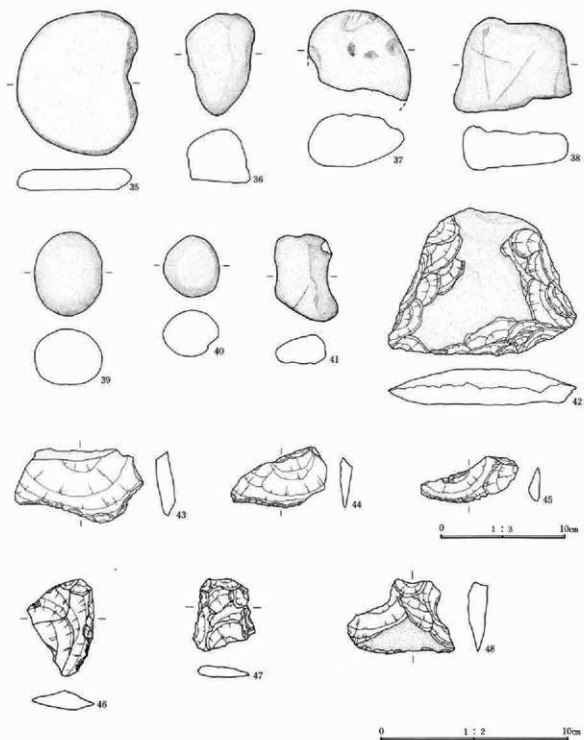

第442图 144号住居址出土遺物図

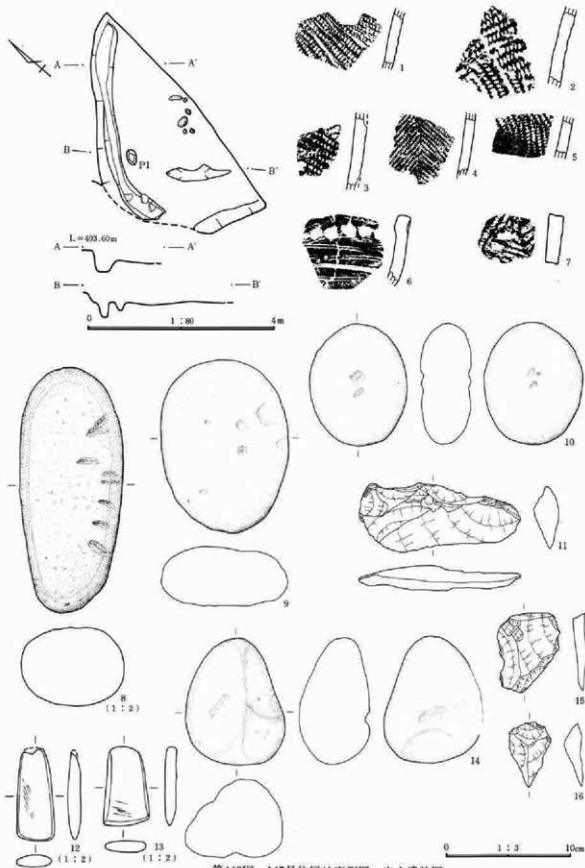

第443图 145号住居址实测图·出土遗物图

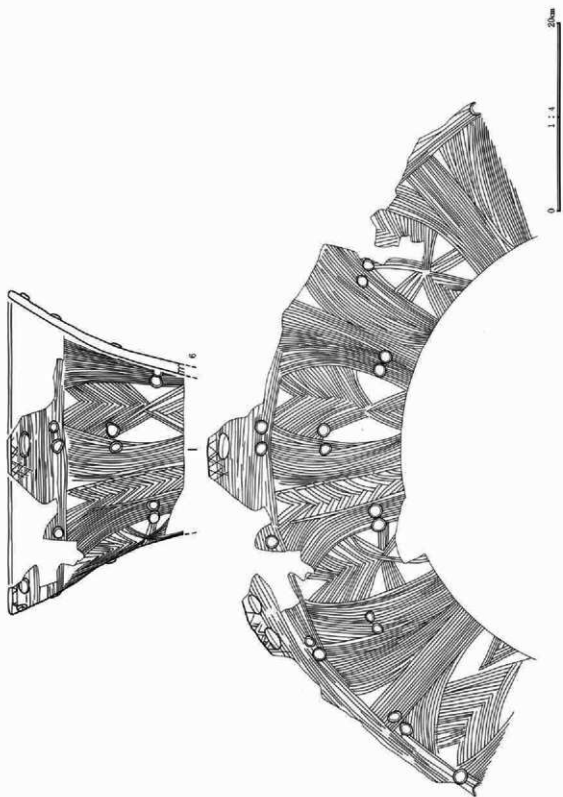

第445圖 146号住居址出土遺物圖

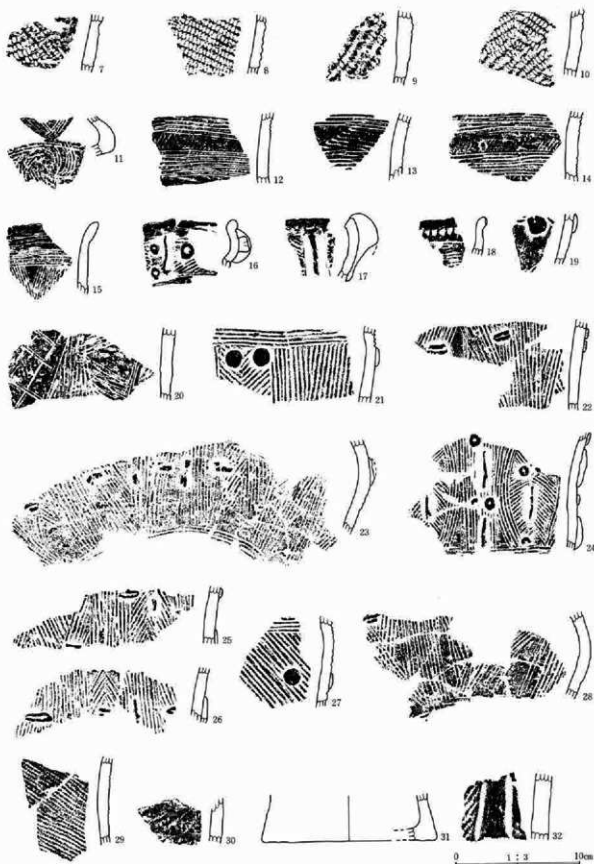

第446图 146号住居址出土遗物图

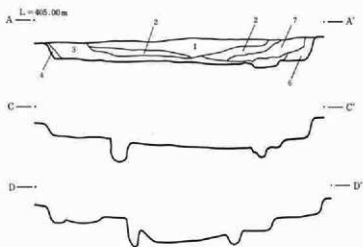
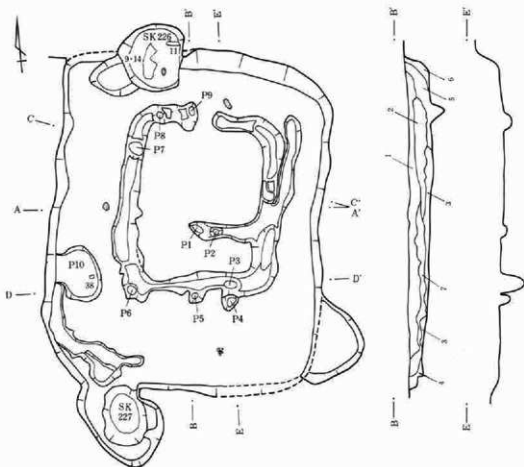

第447図

- | | | |
|----|-------|---------------|
| 1層 | 茶褐色土 | ローム粒を含む。 |
| 2層 | 暗黄褐色土 | ローム粒を含む。 |
| 3層 | 茶褐色土 | ロームブロックを含む。 |
| 4層 | 暗黄褐色土 | ロームブロックを多く含む。 |
| 5層 | 茶褐色土 | ローム粒を含む。 |
| 6層 | 明黄褐色土 | ローム粒を少量含む。 |
| 7層 | 黒褐色土 | ロームブロックを含む。 |

0 1:80 4m

第447図 147号住居址実測図



第448图 147号住居址出土遗物图

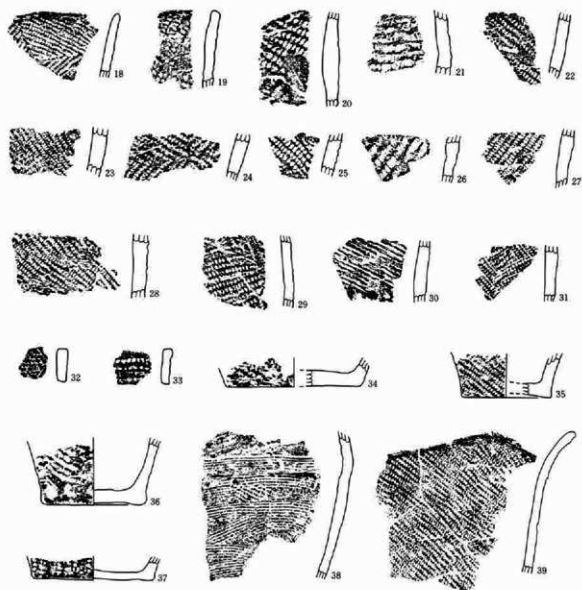

0 1 : 3 10cm

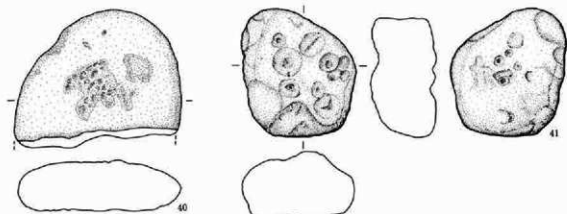

0 1 : 4 20cm

第449图 147号住居址出土遗物图

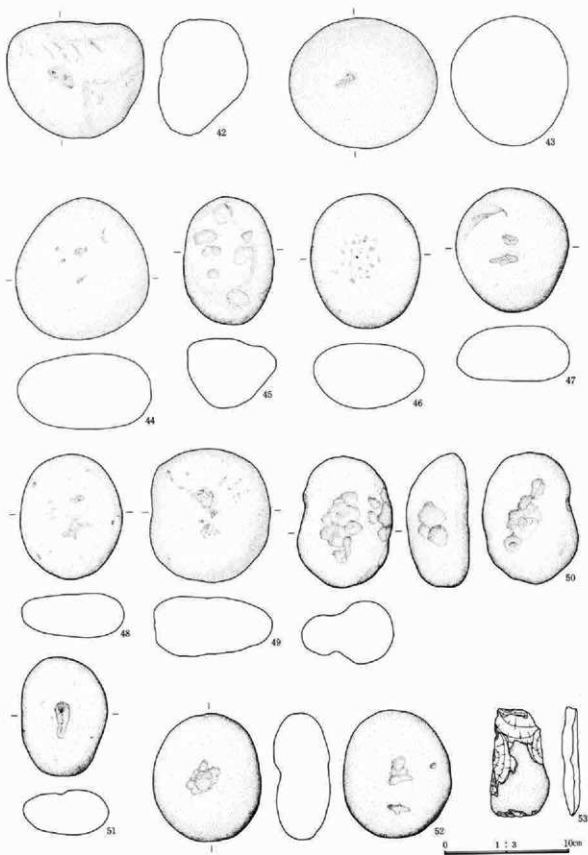

第450图 147号住居址出土遺物图

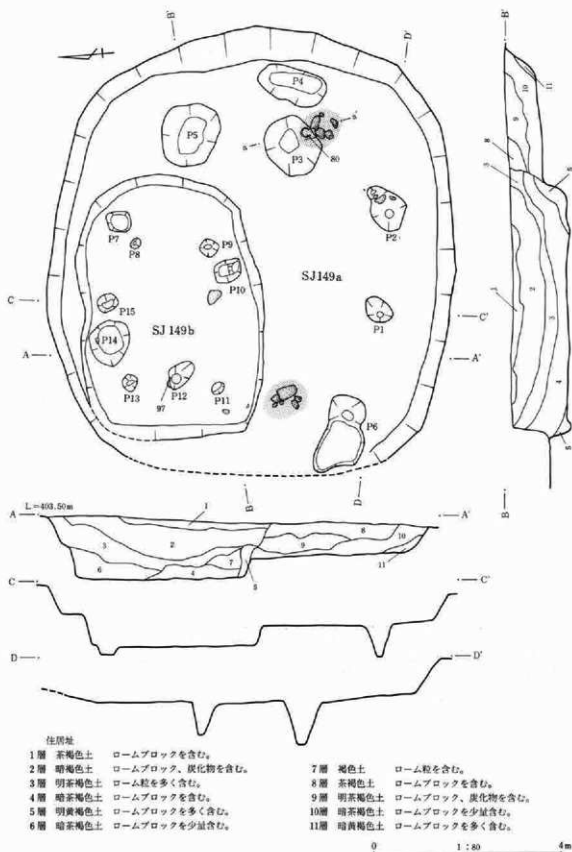

第451図 149号a・b住居址実測図

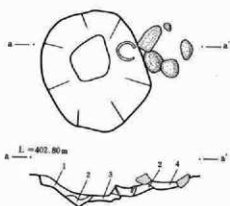

- 伊址
- 1層 赤褐色土 ローム粒、焼土を含む。
 - 2層 赤褐色土 焼土層。
 - 3層 黒褐色土 炭土、炭化物を含む。
 - 4層 赤褐色土 灰、焼土層。

0 1 : 20 50m

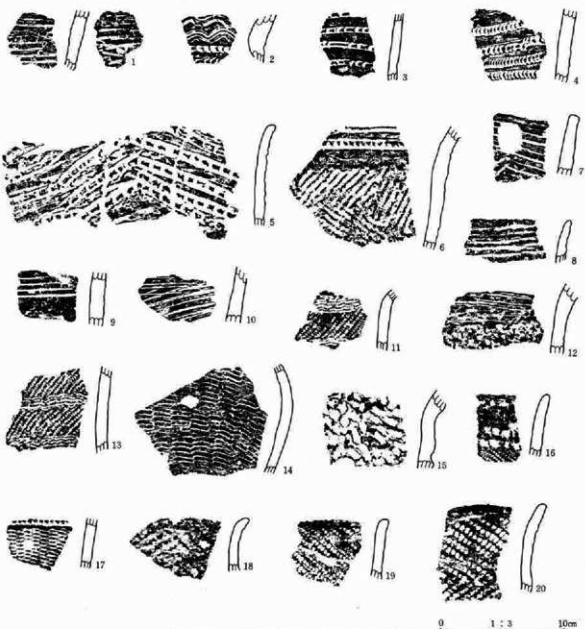

第452図 149号住居跡址実測図・出土遺物図

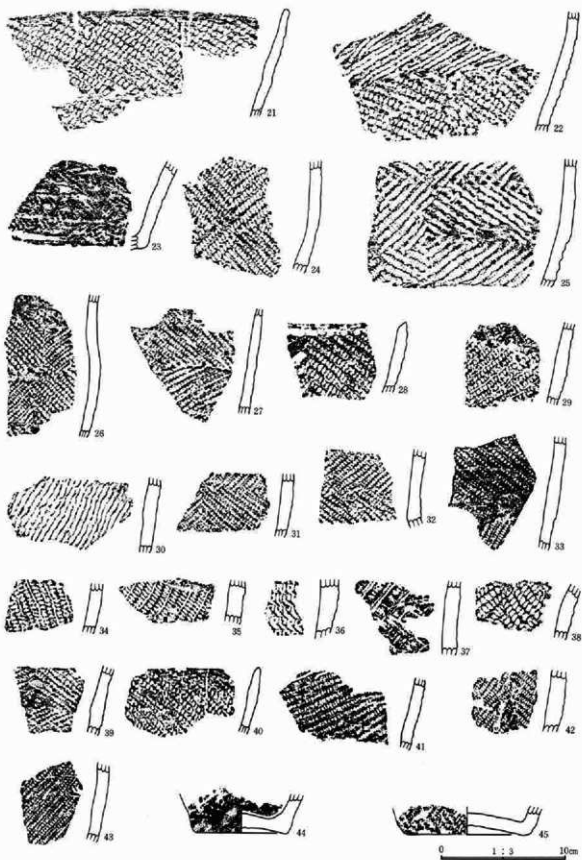

第453图 149号住居址出土器物图

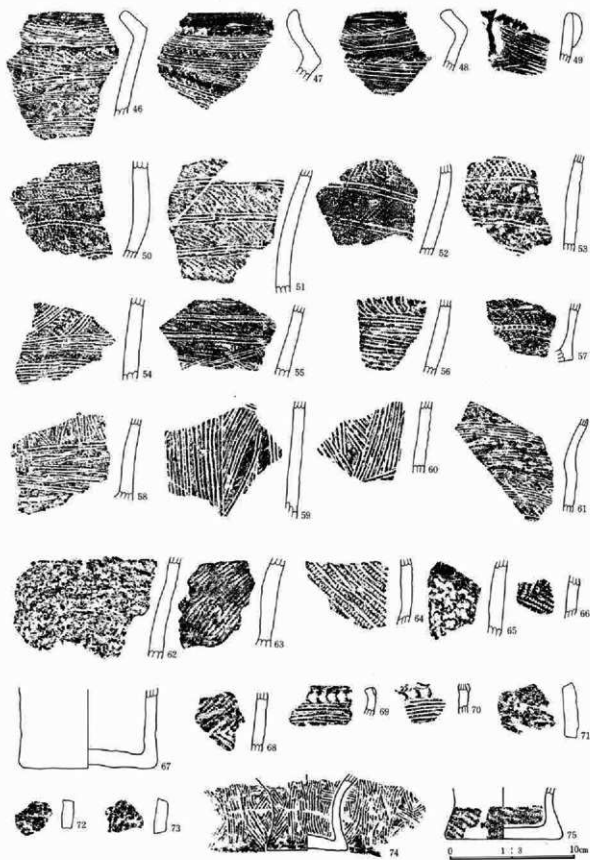

第454圖 149号住居址出土遺物圖

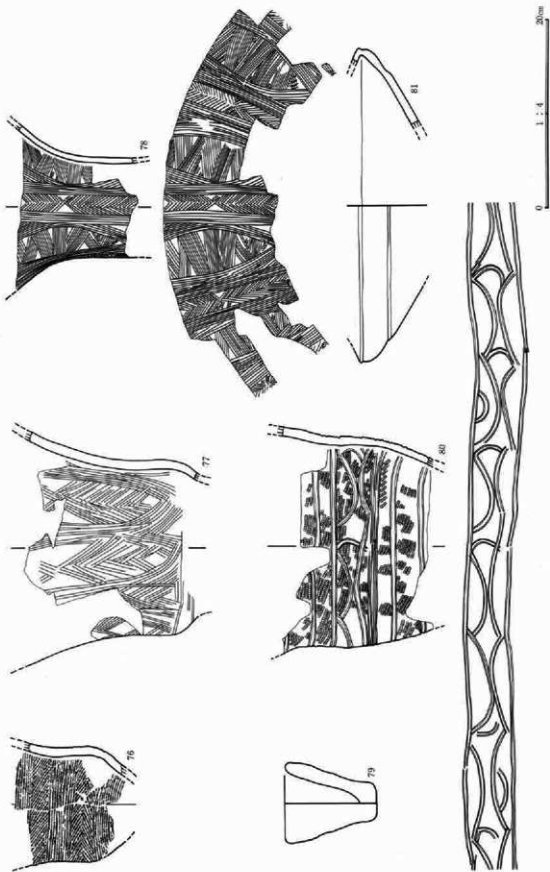

第455图 149号住居址出土织物图

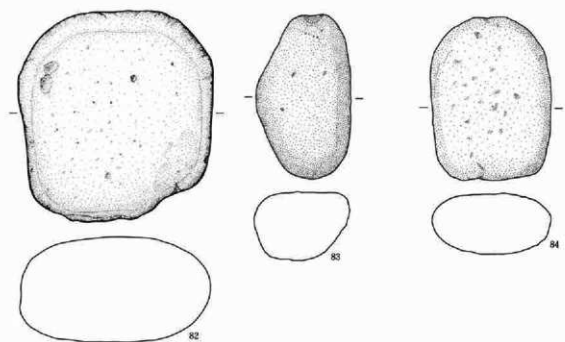

(82-85 1:4) 0 1:4 20cm

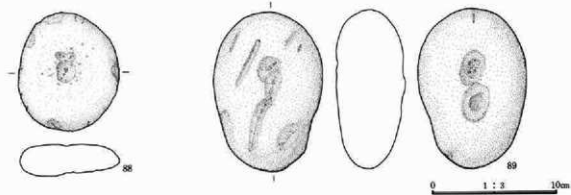
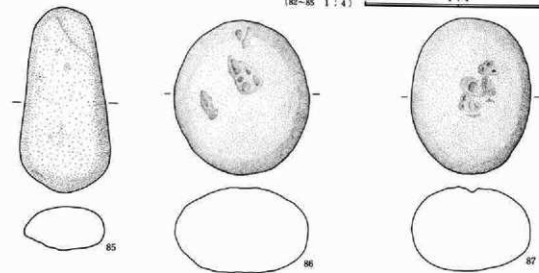

0 1:3 10cm

第456图 149号住居址出土遺物图

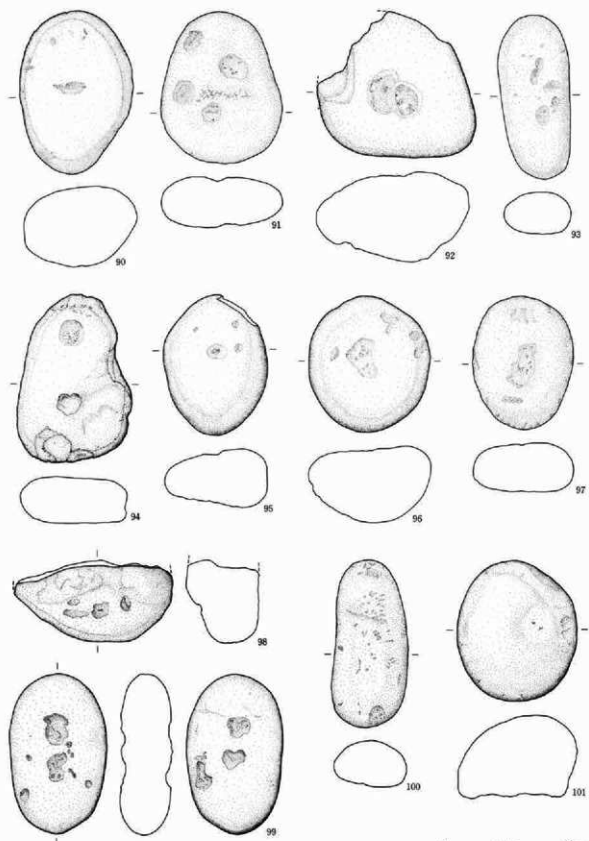

第457图 149号住居址出土遺物図

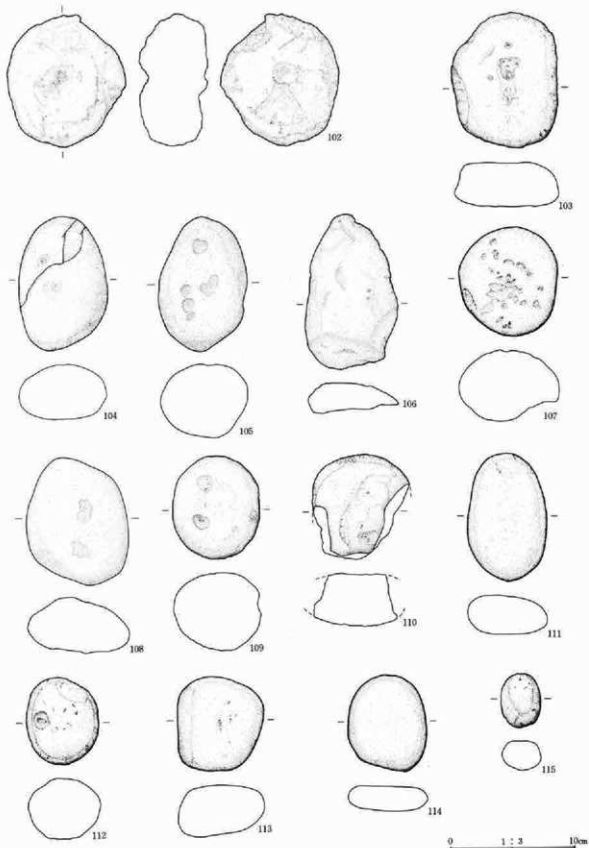

第458图 149号住居址出土遺物図

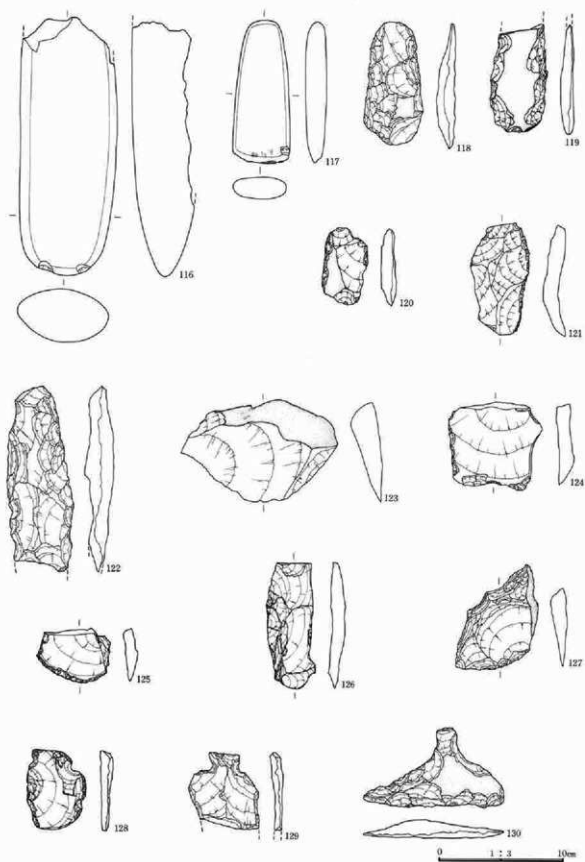

第459图 149号住居址出土遗物图

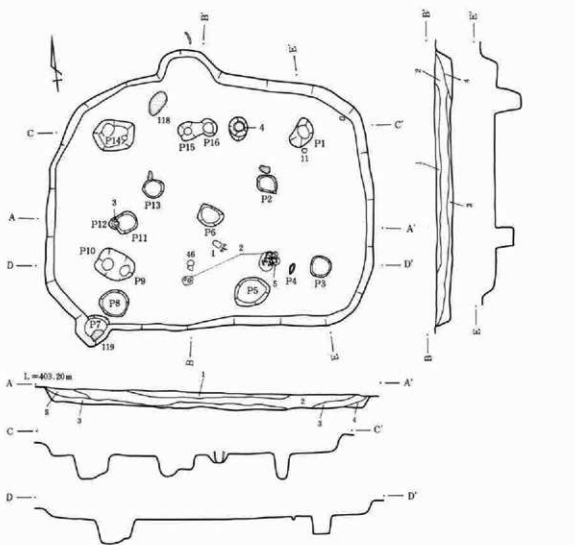

- 1層 黒褐色土 ローム粒、炭化物を含む。
 2層 褐色土 ローム粒、炭化物を少量含む。
 3層 茶褐色土 ロームブロックを多く含む。
 4層 暗黄褐色土 ロームブロックを多く含む。
 5層 明茶褐色土 ローム粒、炭化物を含む。

0 1 : 80 4m

第460図 150号住居址実測図

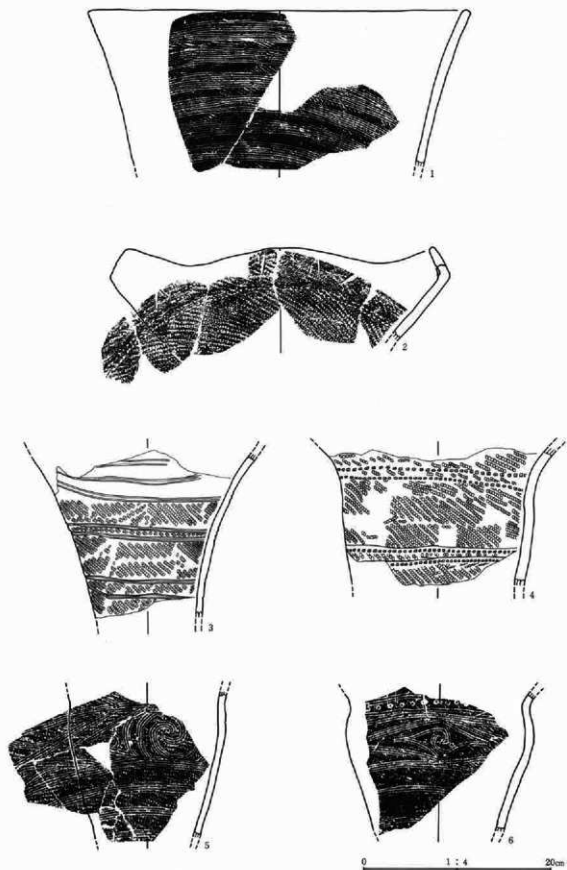

第461图 150号住居址出土遗物图

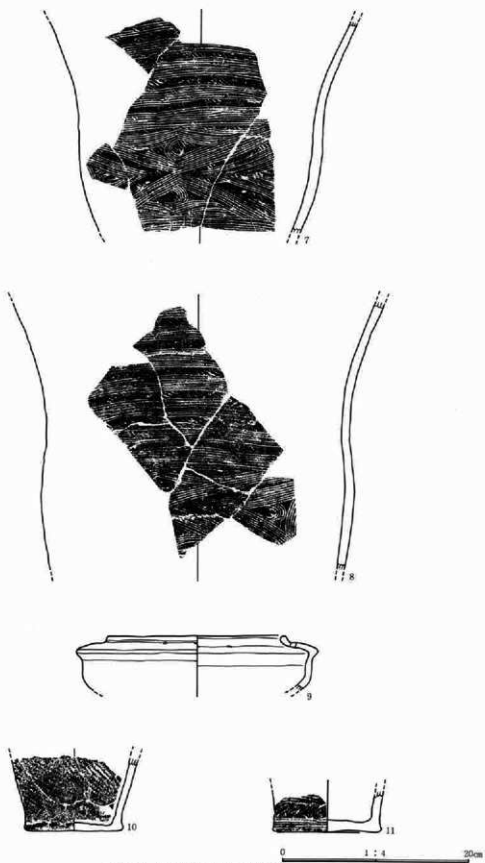

第462圖 150号住居址出土遺物圖

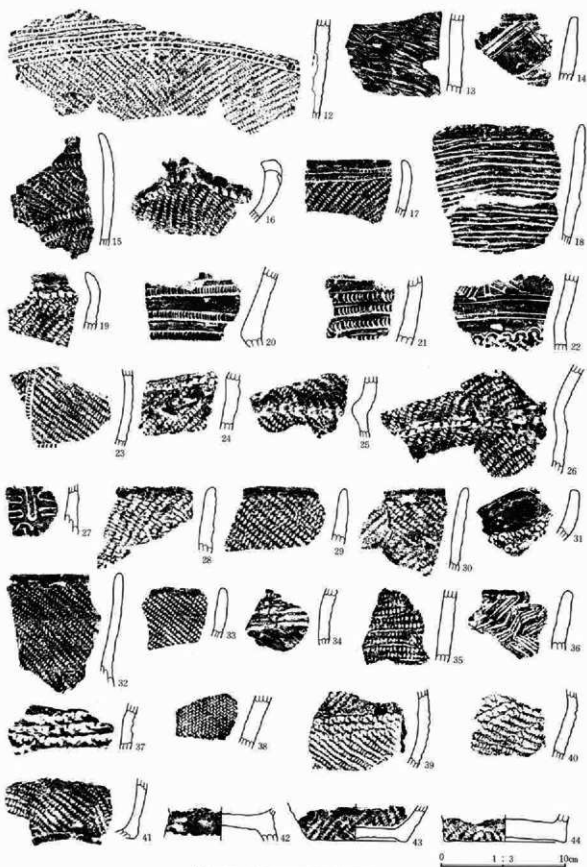

第463图 150号住居址出土器物图

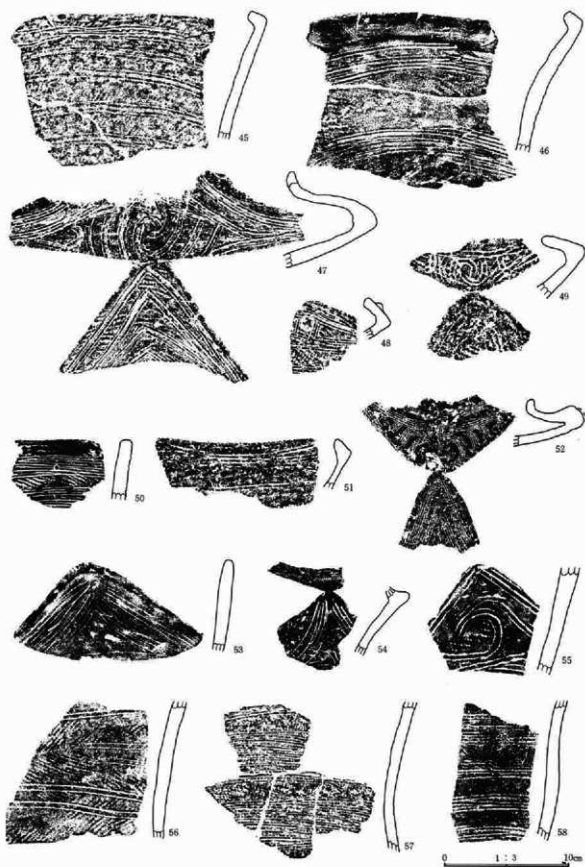

第464图 150号住居址出土遗物图

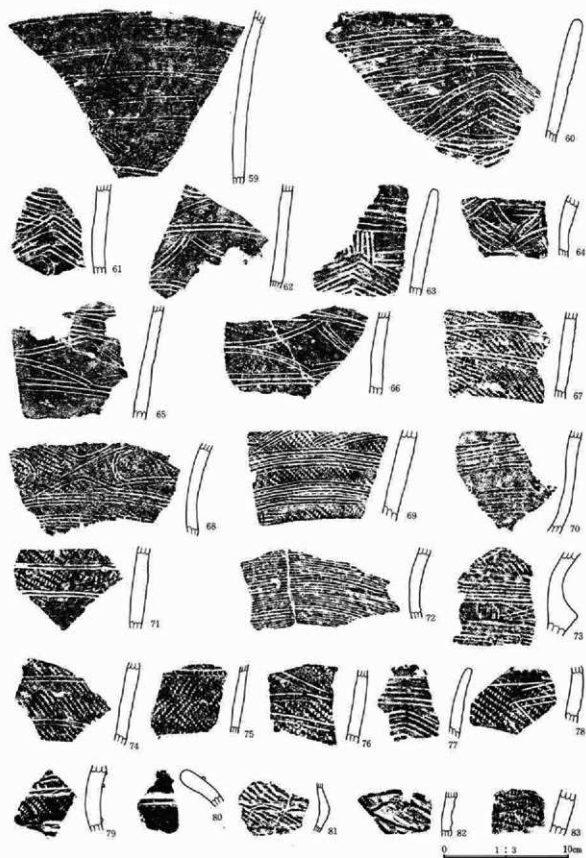

第465图 150号住居址出土遗物图

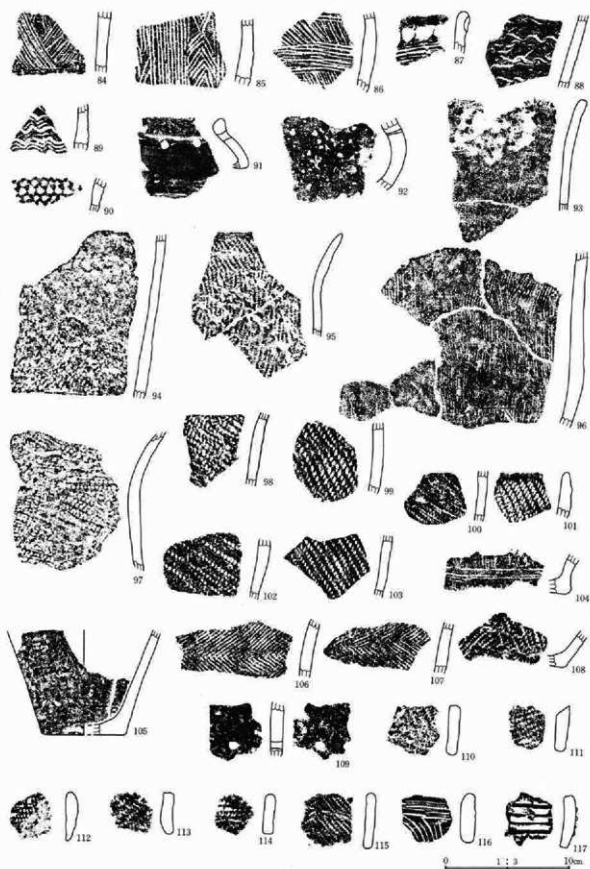

第466圖 150号住居址出土遺物圖

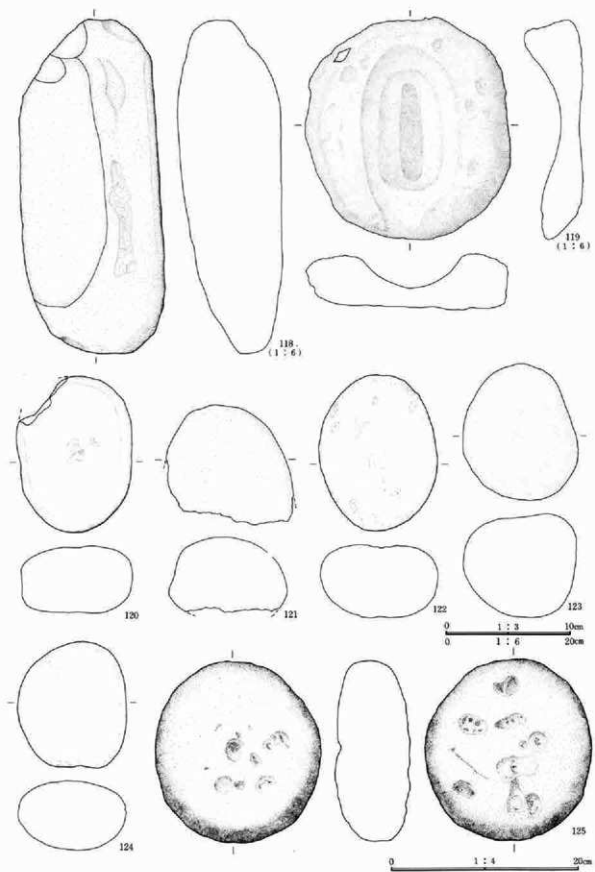

第467图 150号住居址出土物图

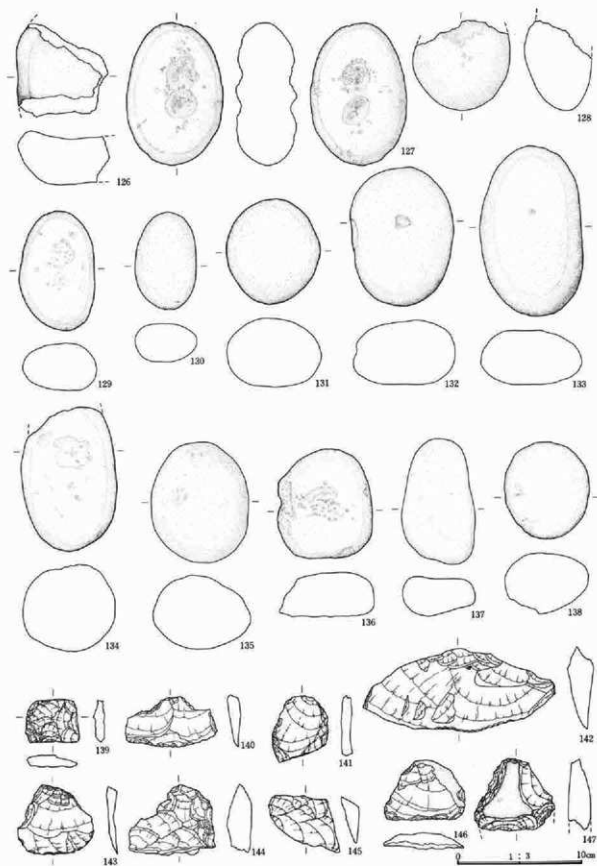

第468图 150号住居址出土遺物図

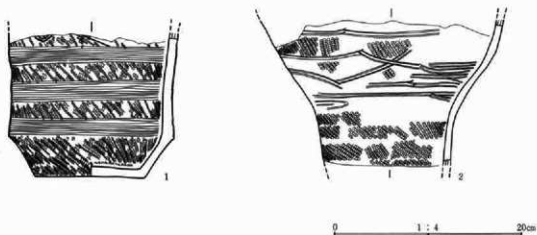
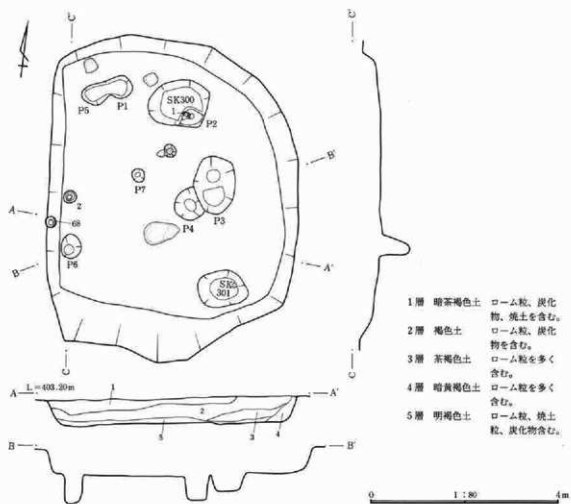

第469図 151号住居址実測図・出土遺物図

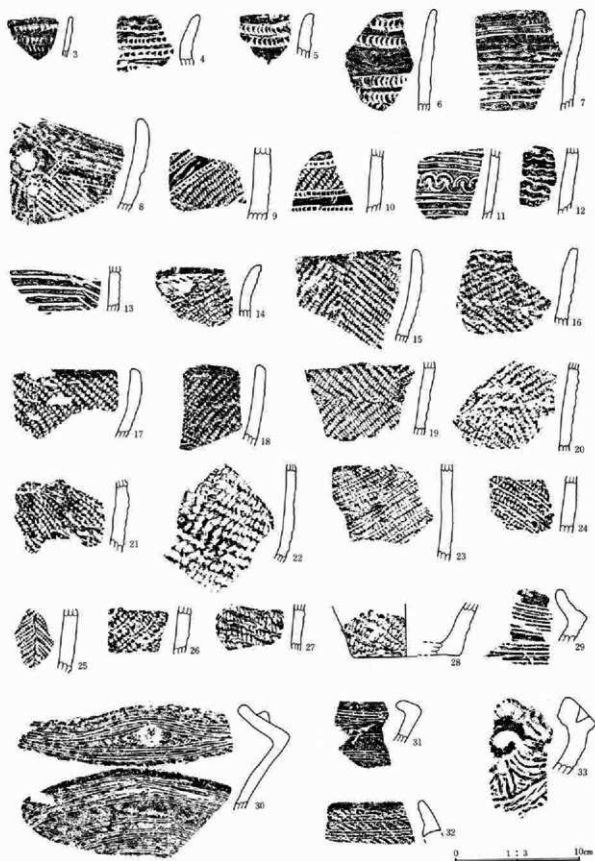

第470图 151号住居址出土遗物图

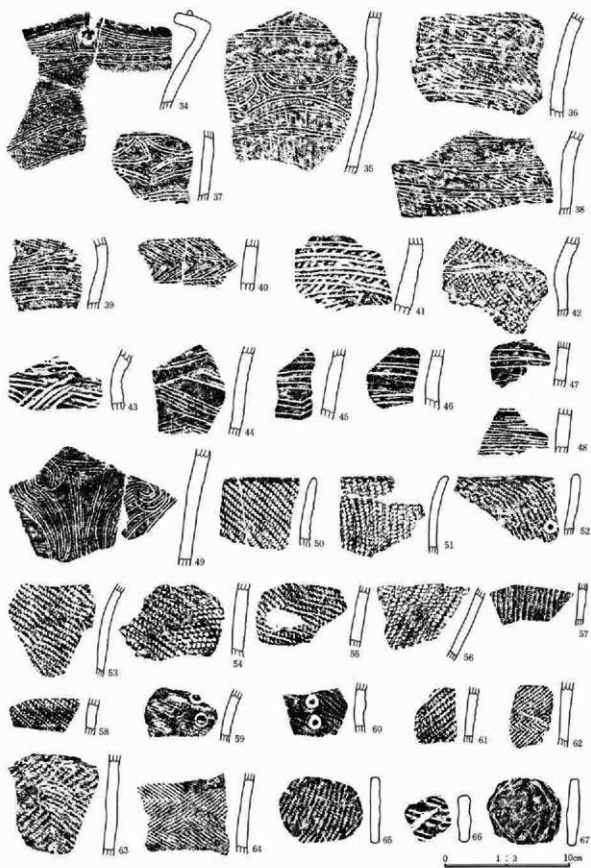

第471图 151号住居址出土遗物图

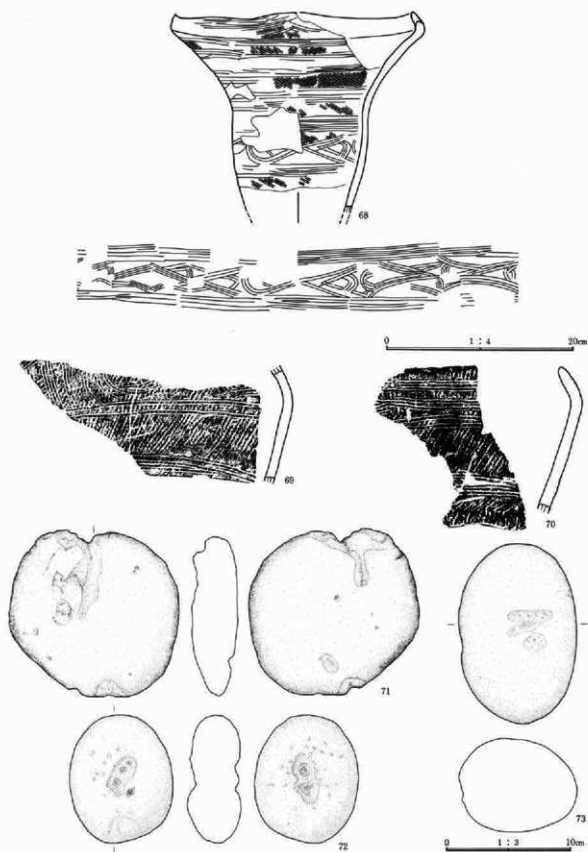

第472图 151号住居址出土遺物図

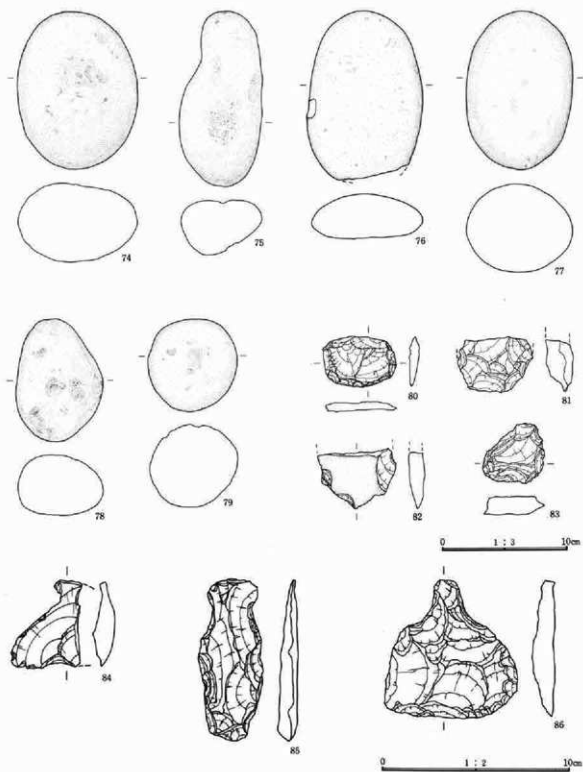

第473图 151号住居址出土遺物図

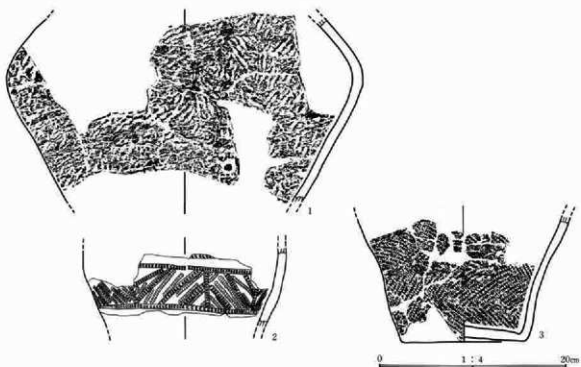
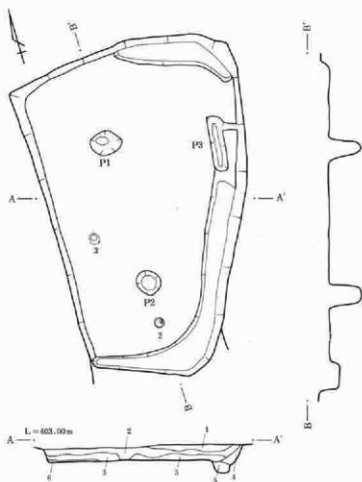

第474図 152号住居址実測図・出土遺物図

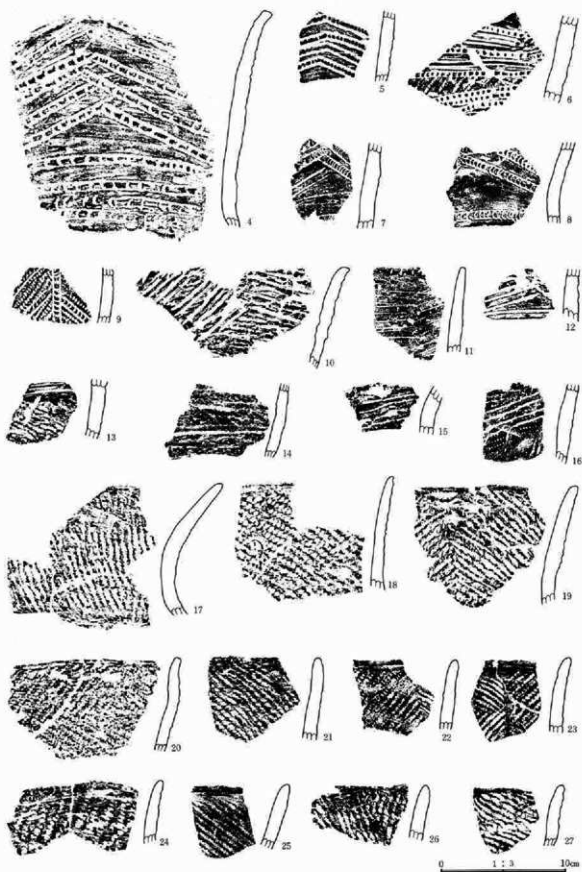

第475图 152号住居址出土遗物图

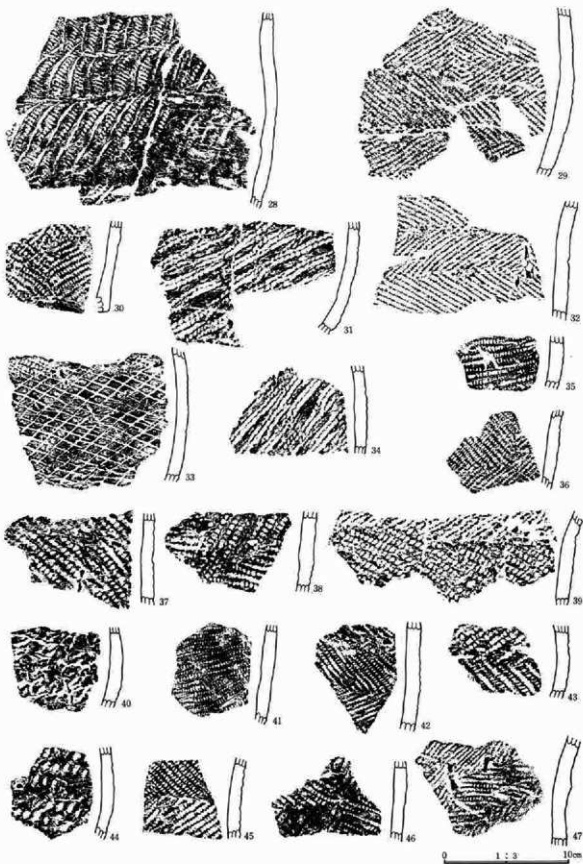

第476图 152号住居址出土遺物图

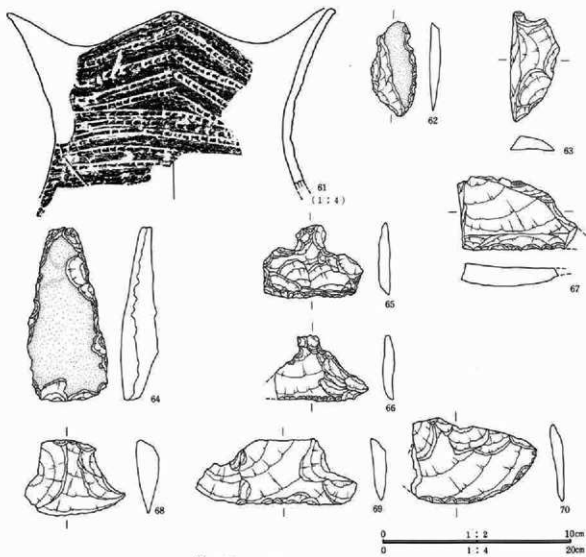
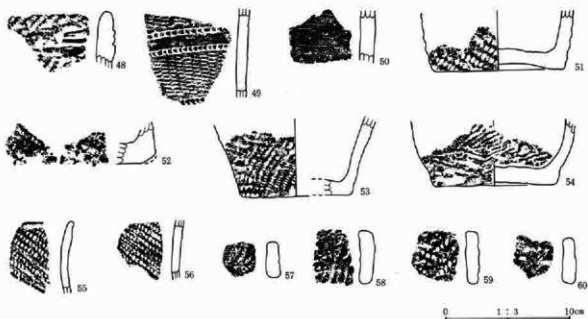

第477图 152号住居址出土遗物图

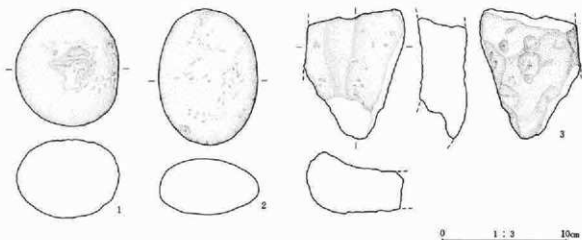
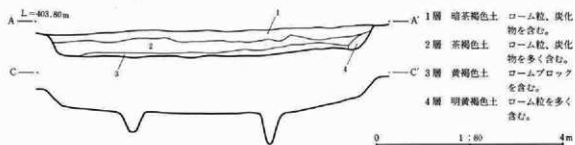
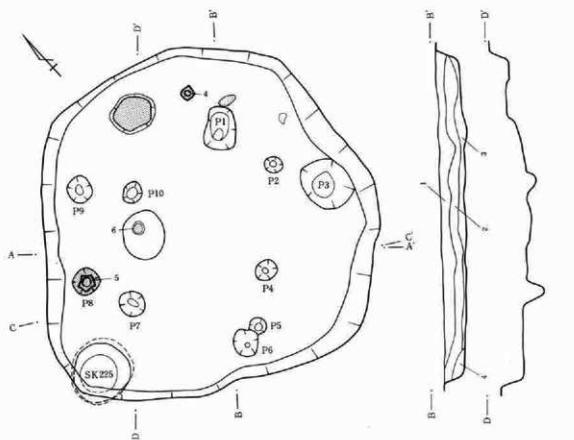

第478図 153号住居址実測図・出土遺物図

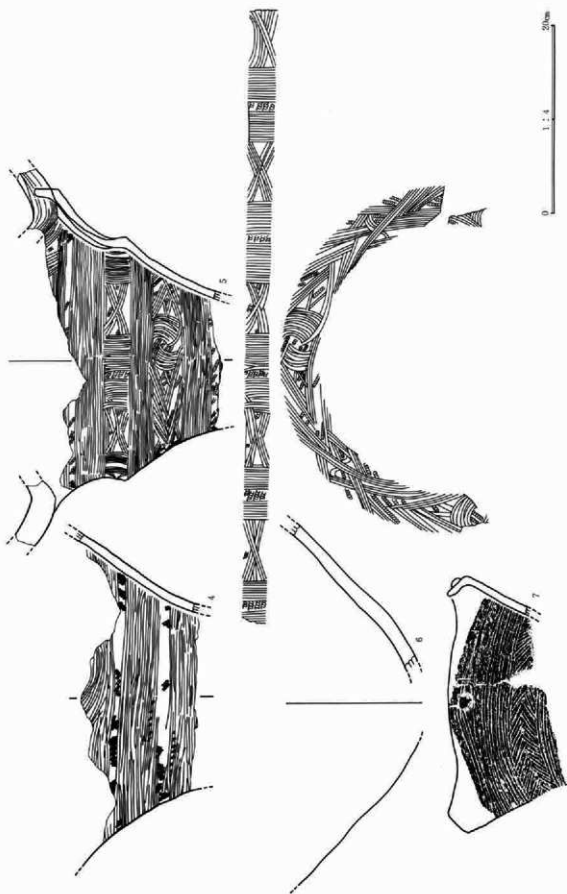

第479圖 153号住居出土遺物圖

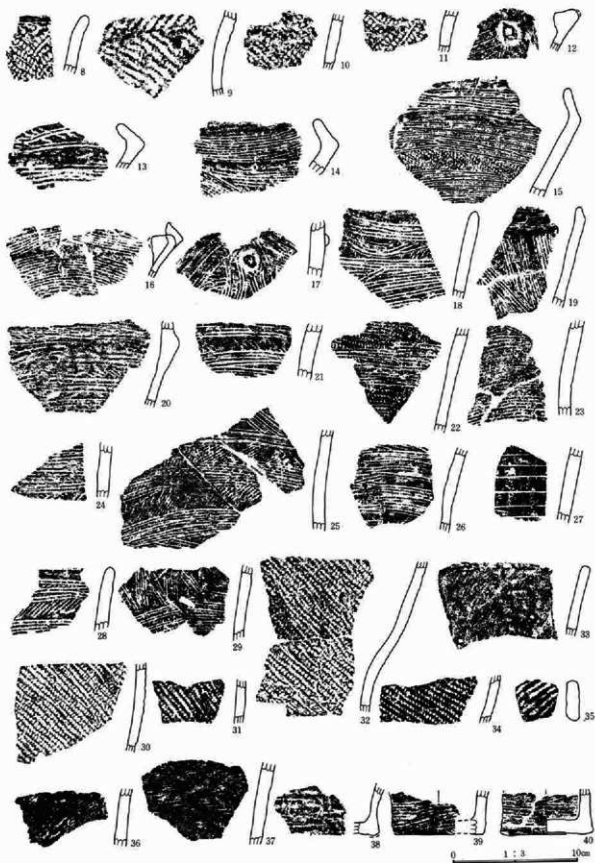

第480图 153号住居址出土遺物图

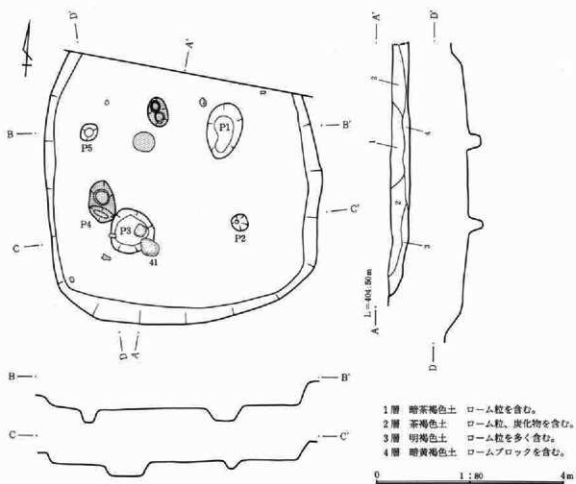

第481図 154号住居址実測図

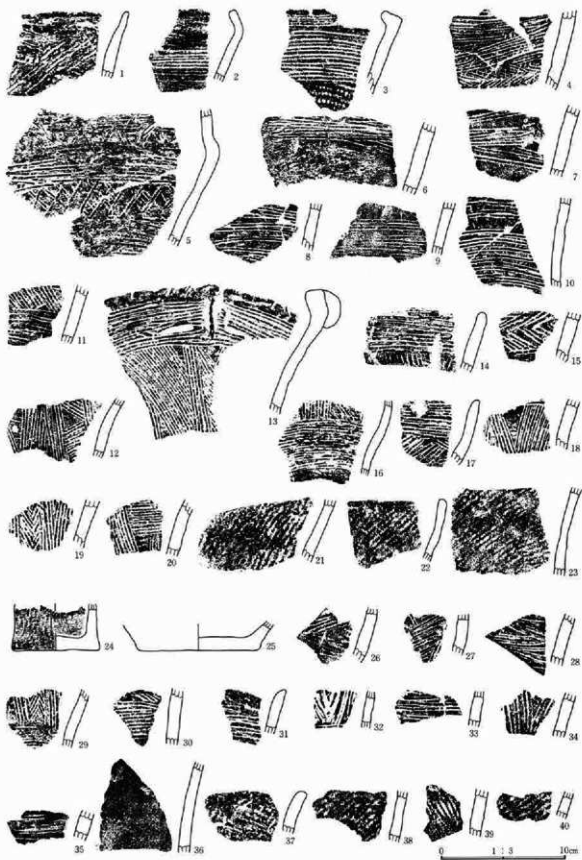

第482图 154号住居址出土遗物图

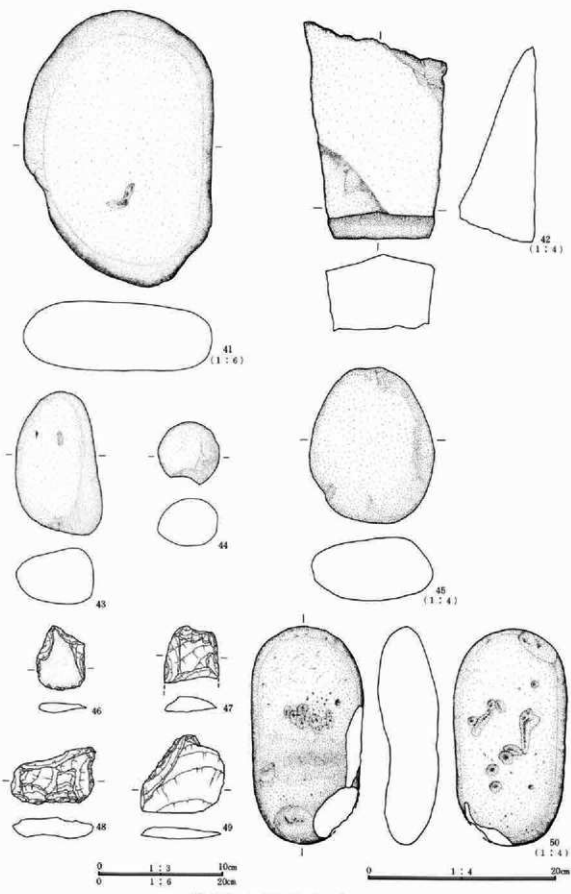

第483图 154号住居址出土遺物图

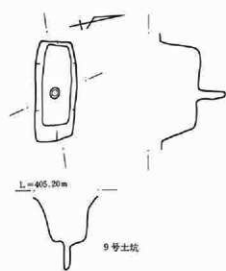

9号土坑

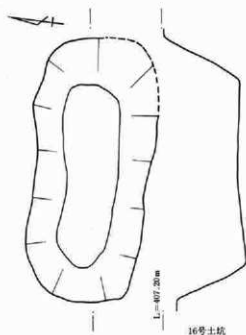

16号土坑

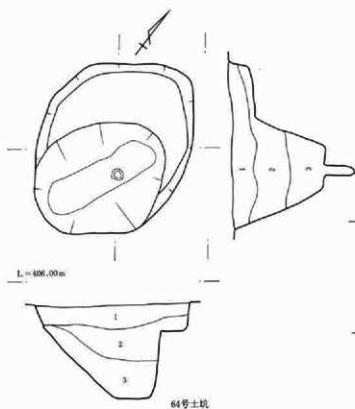

64号土坑

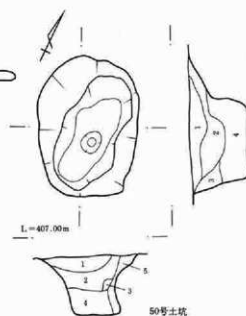

50号土坑

- 1層 黒色土 ローム粒を少量含む。
 2層 黒褐色土 ローム粒を含む。
 3層 暗黄褐色土 ローム粒を含む。

- 1層 赤褐色土 ロームブロックを含む。粘性強い。
 2層 淡茶褐色土 ロームブロックを含む。粘性強い。
 3層 暗黄褐色土 ロームブロックを含む。
 4層 褐色土 ローム粒を含む。
 5層 淡茶褐色土 ロームブロックを含む。粘性強い。

0 1:40 1m

第484図 土坑実測図

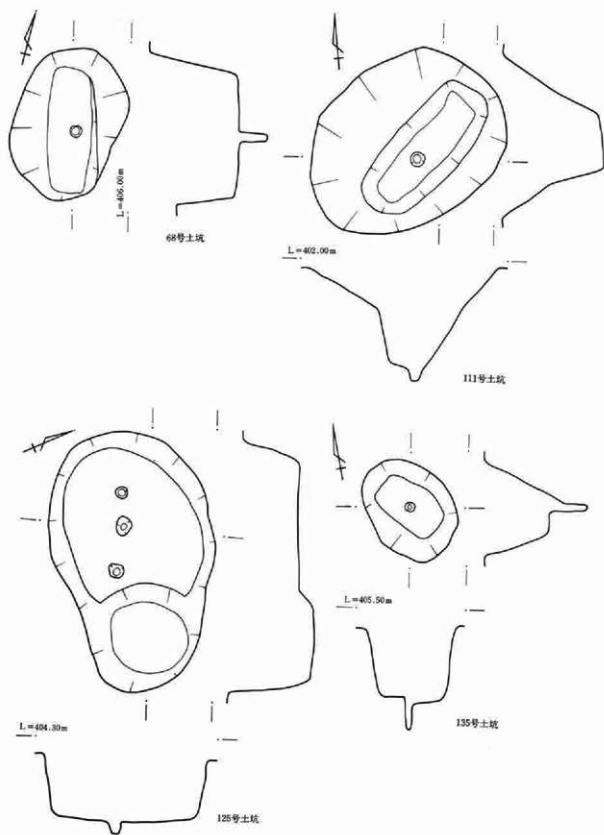

第485图 土坑实测图

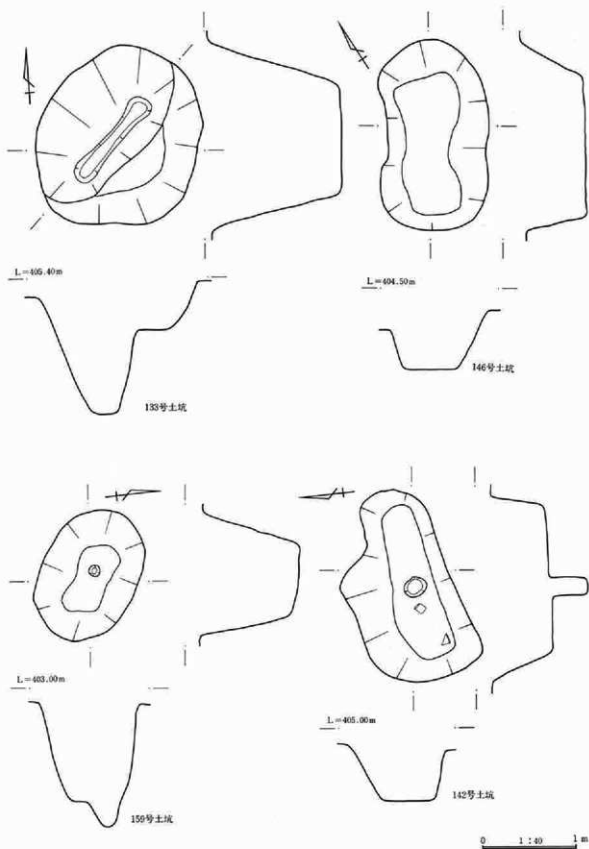

第486图 土坑实测图

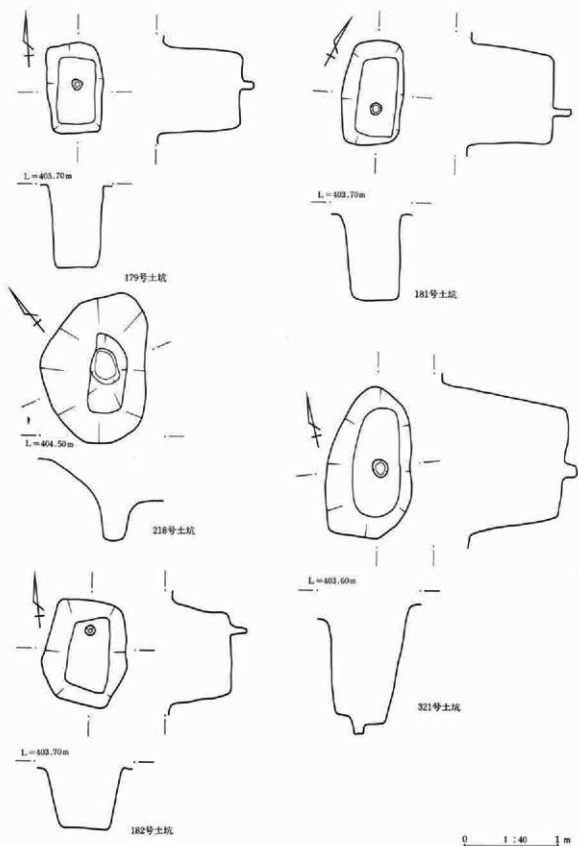

第487图 土坑实测图

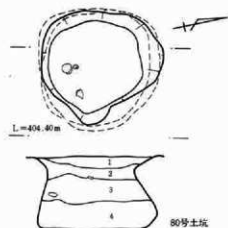

- 1層 黒褐色土 粘性強い。
 2層 暗褐色土 ローム粒を少量含む。粘性強い。
 3層 暗茶褐色土 ロームブロックを含む。
 4層 淡茶褐色土 ローム粒を含む。

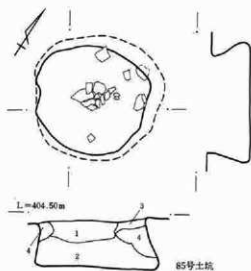

- 1層 黒褐色土 炭化物、ローム粒を多く含む。
 2層 暗黄褐色土 ローム粒を含む。
 3層 黒褐色土 炭化物、ローム粒を含む。
 4層 明黄褐色土 ロームブロックを含む。

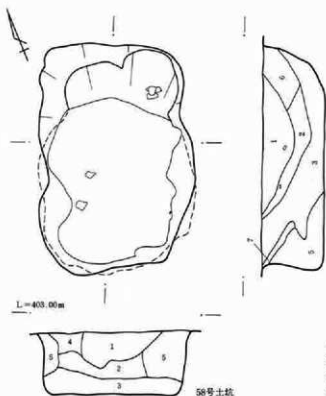

- 1層 暗褐色土 ロームブロックを含む。
 2層 暗茶褐色土 ロームブロックにローム粒を含む。
 3層 暗茶褐色土 ローム粒、炭化物を含む。
 4層 暗黄褐色土 ロームブロックを含む。粘性強い。
 5層 暗黄褐色土 ロームブロックを含む。
 6層 茶褐色土 ロームブロックを含む。
 7層 明褐色土 ロームブロックを多く含む。

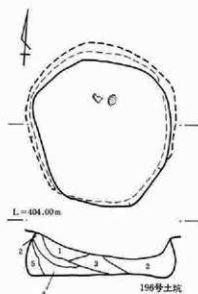

- 1層 黒褐色土 炭化物、ローム粒を含む。
 2層 暗黄褐色土 ローム粒を含む。
 3層 黄褐色土 ローム粒を多く含む。
 4層 明黄褐色土 ローム粒を含む。
 5層 黒褐色土 ローム粒、ロームブロックを含む。

0 1:40 1m

第488図 土坑実測図

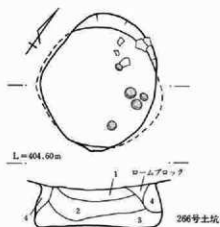

- 1層 暗褐色土 ローム粒、炭土粒、炭化物を含む。
 2層 黒褐色土 ローム粒、炭化物を少量含む。
 3層 黒色土 ロームブロックを含む。
 4層 黄褐色土 ロームブロックを含む。

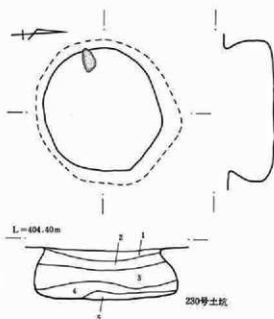
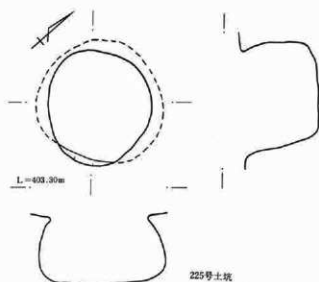

- 1層 茶褐色土 ロームブロックを含む。
 2層 茶褐色土 ロームブロックを含む。
 3層 暗茶褐色土 ロームブロックを含む。
 4層 茶褐色土 ロームブロックを多く含む。
 5層 暗褐色土 炭化物、ロームブロックを含む。

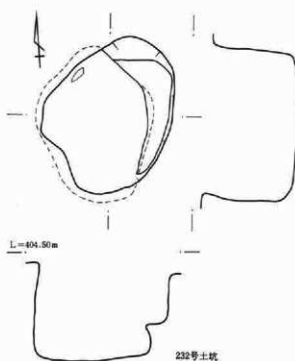

0 1:40 1 m

第489図 土坑実測図

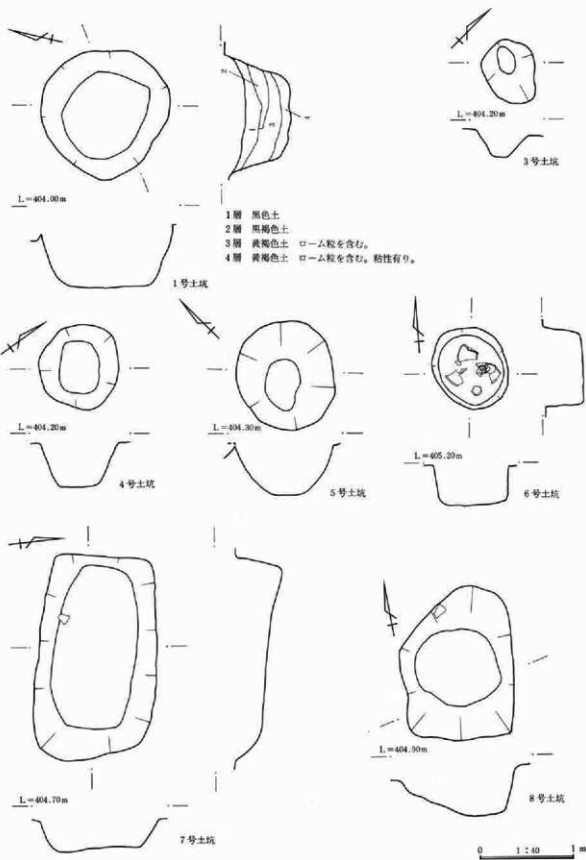

第490図 土坑実測図

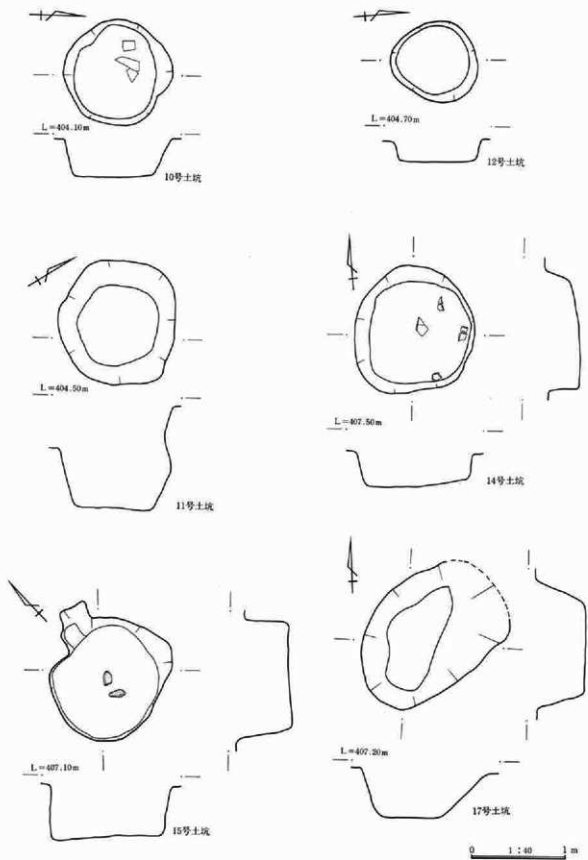

第491图 土坑实测图

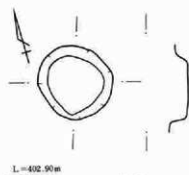

28号土坑

- 1層 茶褐色土 ローム粒を少量含む。
2層 茶褐色土 ローム粒を含む。

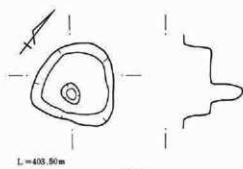

30号土坑

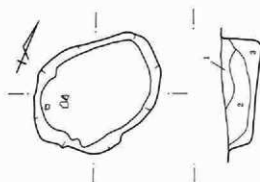

35号土坑

- 1層 暗褐色土 ローム粒を含む。
2層 暗茶灰色土 ロームブロックを含む。
3層 暗黄褐色土 ロームブロックを含む。
4層 暗黄褐色土 VI下層とVIIブロックの混土。
5層 暗黄褐色土 VII最下層ブロックの混土、均質で粘性有り。

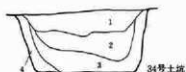
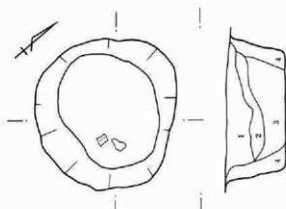

34号土坑

- 1層 茶褐色土 ローム粒、炭化物を含む。
2層 暗褐色土 ローム粒を含む。
3層 黒褐色土 ローム粒を含む。粘性強い。
4層 茶褐色土 VIIにVIIIブロックの多く混入する土。

0 1:40 1 m

第492図 土坑実測図

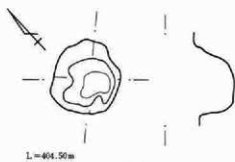

L=404.50m



33号土坑

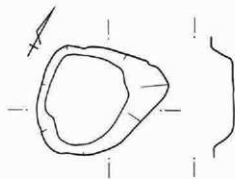

L=404.00m

36号土坑

- 1層 茶褐色土 ローム粒を含む。
- 2層 茶褐色土 ローム粒を多く含む。
- 3層 黒色土 ローム粒を含む。粘性強い。
- 4層 暗褐色土 ロームブロックを含む。

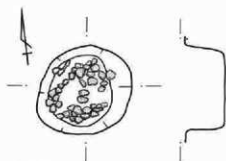

L=405.00m

38号土坑

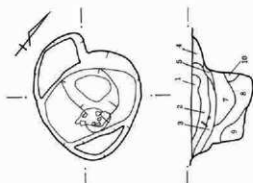

L=405.00m

39号土坑

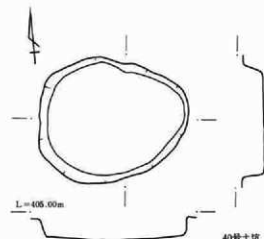

L=405.00m

40号土坑

- 1層 茶褐色土 ローム粒を含む。
- 2層 暗茶褐色土 ローム粒を多く含む。
- 3層 黒褐色土 炭化物、ローム粒、パリスを含む。
- 4層 ロームブロック
- 5層 黄褐色土 ロームブロックを含む。
- 6層 茶褐色土 ローム粒を含む。
- 7層 淡茶褐色土 焼土化灰含む。
- 8層 淡灰褐色土 ローム粒少量含む。
- 9層 乳灰色土 ローム粒を含む。
- 10層 暗黄褐色土 ローム粒を多く含む。

0 1:40 1m

第493図 土坑実測図

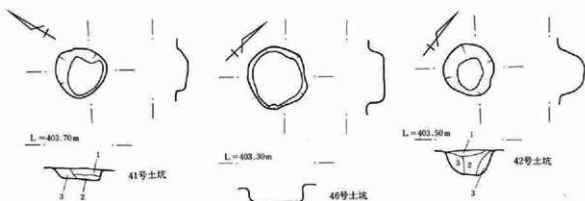

- 1層 暗褐色土 炭化物を少量含む。
 2層 黒褐色土 ロームブロックを少量含む。
 3層 茶褐色土 ローム粒を含む。

- 1層 黒褐色土 ロームブロックを含む。
 2層 明茶褐色土 ロームブロックを含む。
 3層 暗黄褐色土 ローム粒を含む。

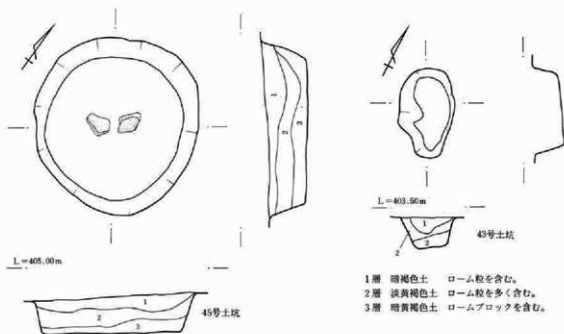

- 1層 暗褐色土 ローム粒を含む。
 2層 暗茶褐色土 ロームブロックを含む。
 3層 暗茶褐色土 ローム粒を含む。粘性有り。

- 1層 暗褐色土 ローム粒を含む。
 2層 淡黄褐色土 ローム粒を多く含む。
 3層 暗黄褐色土 ロームブロックを含む。

0 1:40 1 m

第494図 土坑実測図



- 1層 茶褐色土 ローム粒を含む。
2層 暗褐色土 ロームブロックを含む。

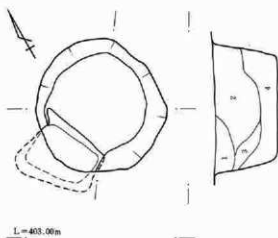

- 1層 茶褐色土 ロームブロックを少量含む。
2層 暗褐色土 炭化物、ローム粒を含む。
3層 暗褐色土 炭化物、ローム粒を少量含む。
4層 暗黄灰色土 ロームブロックを含む。



49号土坑

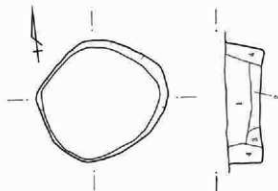

- 1層 暗茶褐色土 ローム粒を含む。
2層 暗褐色土 炭化物、ローム粒を含む。
3層 淡茶褐色土 ロームブロックを含む。
4層 暗黄褐色土 ローム粒を多く含む。

0 1:40 1m

第495図 土坑実測図

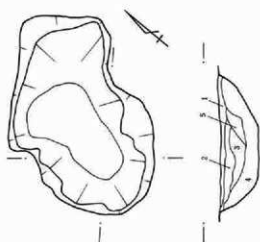

L=406.20m

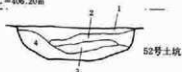

52号土坑

- 1層 茶褐色土 ロームブロックを含む。
- 2層 暗褐色土 ロームブロック含み粘性強い。
- 3層 茶褐色土 ローム粒を含む。
- 4層 暗黄褐色土 ロームブロックを含む。
- 5層 暗褐色土 ローム粒を含む。

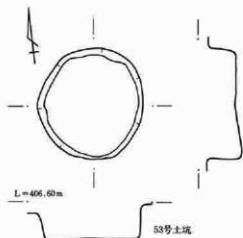

L=406.60m

53号土坑

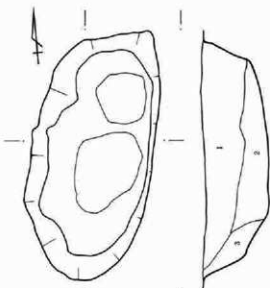

L=402.30m

55号土坑

- 1層 暗褐色土 ローム粒を含む。粘性有り。
- 2層 暗褐色土 ローム粒を含む。粘性強い。
- 3層 茶褐色土 ロームブロックを含む。

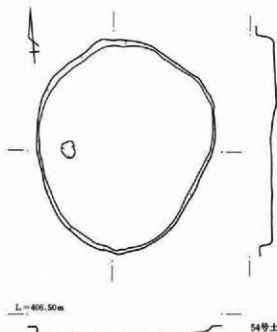

L=406.50m

54号土坑

0 1:40 1m

第496図 土坑実測図

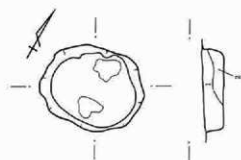

L=402.30m



56号土坑

- 1層 暗褐色土 ローム粒を含む。
- 2層 暗黄灰色土 ロームブロックを含む。粘性強い。
- 3層 暗黄灰色土 ロームブロックを含む。

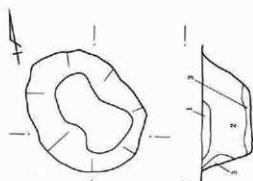

L=402.30m

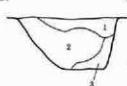

57号土坑

- 1層 淡茶褐色土 ローム粒を含む。
- 2層 褐色土 ローム粒を含む。
- 3層 暗黄褐色土 ローム粒を含む。粘性強い。

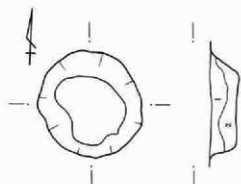

L=402.50m



59号土坑

- 1層 暗褐色土 ローム粒を含む。
- 2層 暗黄褐色土 ローム粒を含む。粘性強い。

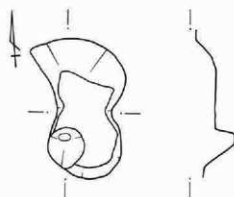

L=404.10m



61号土坑

0 1:40 1m

第497図 土坑実測図

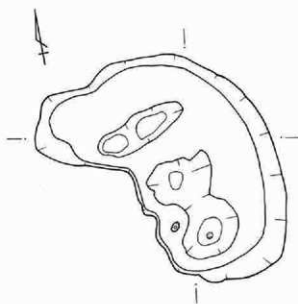

L=403.30m

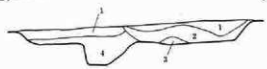

60号土坑

- 1層 暗褐色土 ローム粒、炭化物を含む。
- 2層 暗茶褐色土 ローム粒を含む。
- 3層 暗黄褐色土 ローム粒を多く含む。
- 4層 明黄褐色土 ローム粒を含む。
- 5層 暗茶褐色土 ローム粒を多く含む。

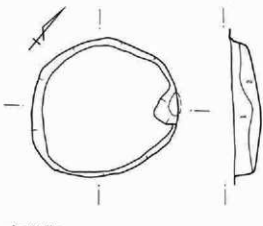
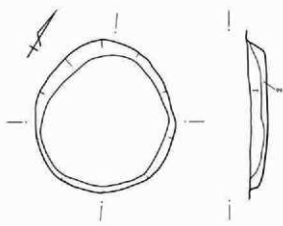

L=405.50m



65号土坑

L=406.60m



66号土坑

- 1層 黒色土 ローム粒を少量含む。
- 2層 暗褐色土 ロームブロックを含む。

- 1層 暗茶褐色土 ローム粒を含む。
- 2層 暗黄褐色土 ローム粒、ロームブロックを含む。
- 3層 暗褐色土 ローム粒を少量含む。

0 1:40 1m

第498図 土坑実測図

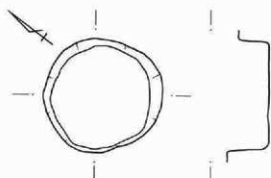

L=406.70m



67号土坑

- 1層 暗茶褐色土 ローム粒を含む。
 2層 黒色土 ローム粒を含む。
 3層 黄褐色土 ローム粒を多く含む。

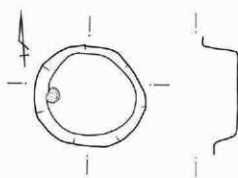

L=402.70m



69号土坑

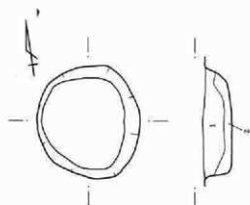

L=405.80m



72号土坑

- 1層 暗茶褐色土 ローム粒を少量含む。
 2層 明茶褐色土 ローム粒を含む。

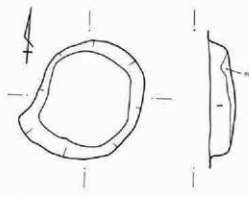

L=405.70m



73号土坑

- 1層 明褐色土 ローム粒を少量含む。
 2層 黄褐色土 ロームブロックを含む。

0 1:40 1m

第499図 土坑実測図



L=402.00m

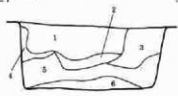

71号土坑

- 1層 暗褐色土 ロームブロックを含む。
- 2層 暗茶褐色土 ロームブロックを少量含む。
- 3層 茶褐色土 ロームブロックを含む。
- 4層 淡茶褐色土 ロームブロックを含む。
- 5層 茶褐色土 ローム粒、炭化物を含む。
- 6層 黒褐色土 ローム粒を含む。

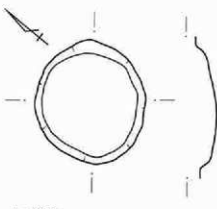

L=402.50m

82号土坑

- 1層 褐色土 ローム粒を含む。

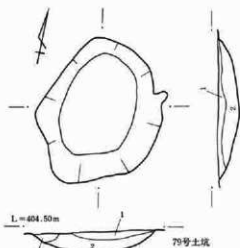

L=404.50m

79号土坑

- 1層 暗茶褐色土 ローム粒、炭化物を含む。
- 2層 黄褐色土 ロームブロックを多く含む。

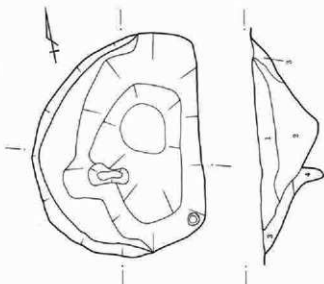

L=405.80m

74号土坑

- 1層 茶褐色土 ローム粒、焼土粒を含む。
- 2層 茶褐色土 ローム粒を含む。粘性強い。
- 3層 明茶褐色土 ロームブロックを含む。粘性強い。
- 4層 淡茶褐色土 ロームブロックを含む。粘性強い。

0 1:40 1m

第500図 土坑実測図

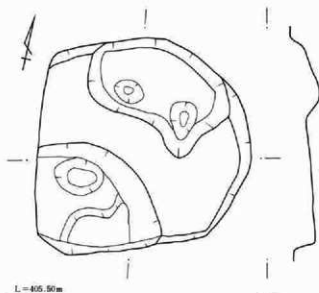

L=405.50m

75号土坑

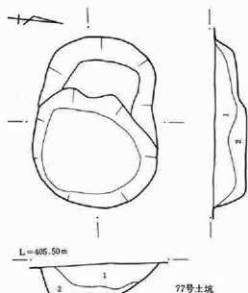

L=405.50m

77号土坑

- 1層 暗茶褐色土 ローム粒、炭化物を含む。
2層 暗黄褐色土 ローム粒を含む。

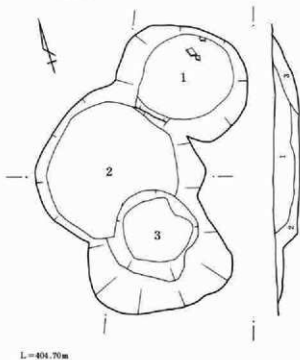

L=404.70m

78号土坑

- 1層 暗茶褐色土 ローム粒、炭化物を含む。
2層 暗黄褐色土 ローム粒を含む。
3層 黄褐色土 多量のロームブロックを含む。

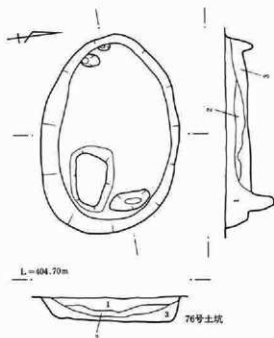

L=404.70m

76号土坑

- 1層 暗茶褐色土 ローム粒、ロームブロックを含む。
2層 暗黄褐色土 ローム粒を含む。
3層 黄褐色土 多量のロームブロックを含む。

0 1:40 3m

第501図 土坑実測図

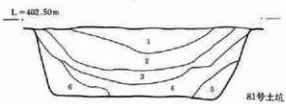
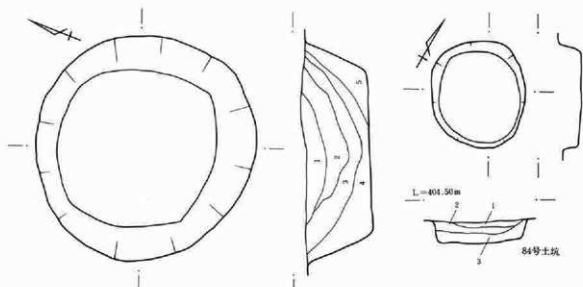

- 1層 暗灰褐色土 ローム粒を含む。
- 2層 暗褐色土 ロームブロックを含む。
- 3層 暗茶褐色土 ローム粒を含む。
- 4層 黒色土 ローム粒を少量含む。
- 5層 黒褐色土 ローム粒、炭化物を含む。
- 6層 黄褐色土 ロームブロックを多く含む。

- 1層 暗褐色土 ローム粒を含む。
- 2層 暗黄褐色土 炭化物、ローム粒を含む。
- 3層 黄褐色土 ロームブロックを含む。

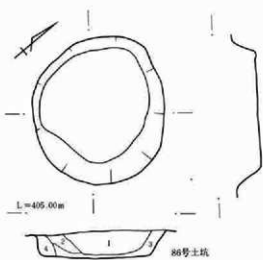

- 1層 暗褐色土 炭化物、ローム粒を含む。
- 2層 暗黄褐色土 ローム粒を含む。
- 3層 黄褐色土 ロームブロックを含む。
- 4層 明黄褐色土 ローム粒を多く含む。

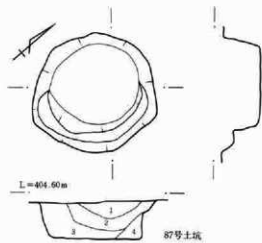

- 1層 暗褐色土 ローム粒を含む。
- 2層 暗黄褐色土 ローム粒を含む。
- 3層 黄褐色土 ロームブロックを含む。
- 4層 明黄褐色土 ローム粒を多く含む。



第502図 土坑実測図

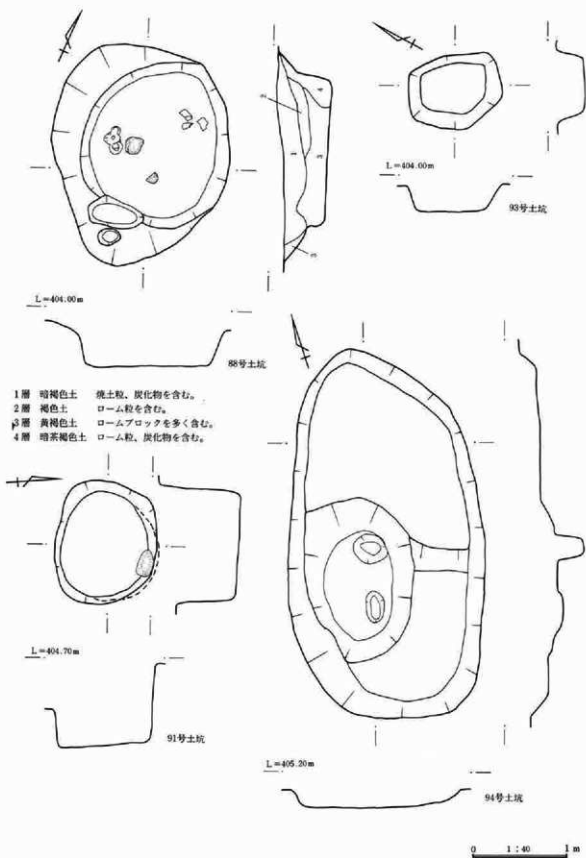

第503図 土坑実測図

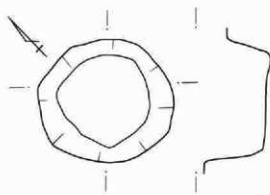

L=402.60m

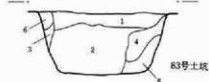

83号土坑

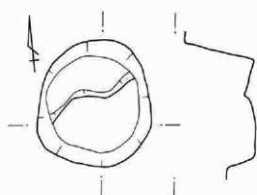

L=404.70m

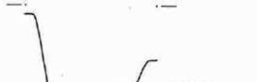

92号土坑

- 1層 茶褐色土 ロームブロックを含む。
- 2層 茶褐色土 炭化物、ローム粒を含む。
- 3層 淡茶褐色土 ロームブロックを含む。
- 4層 暗黄褐色土 ロームブロックを含む。
- 5層 黄褐色土 ロームブロックを含む。
- 6層 淡茶褐色土 ローム粒を含む。

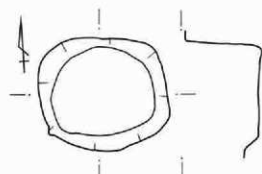

L=405.00m



90号土坑

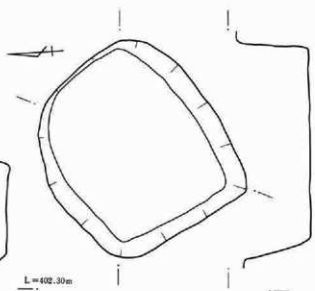

L=402.30m



107号土坑

0 1 : 40 1 m

第504図 土坑実測図

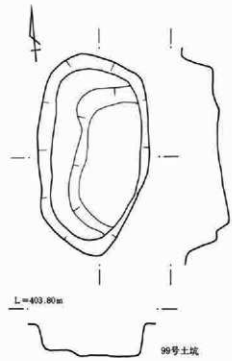
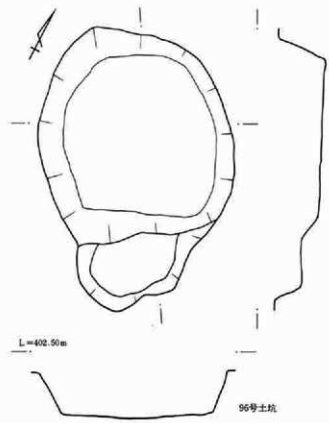
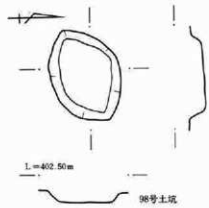
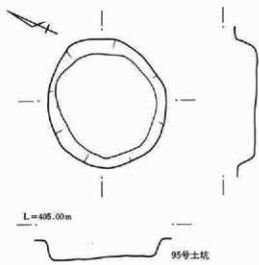

第505图 土坑实测图

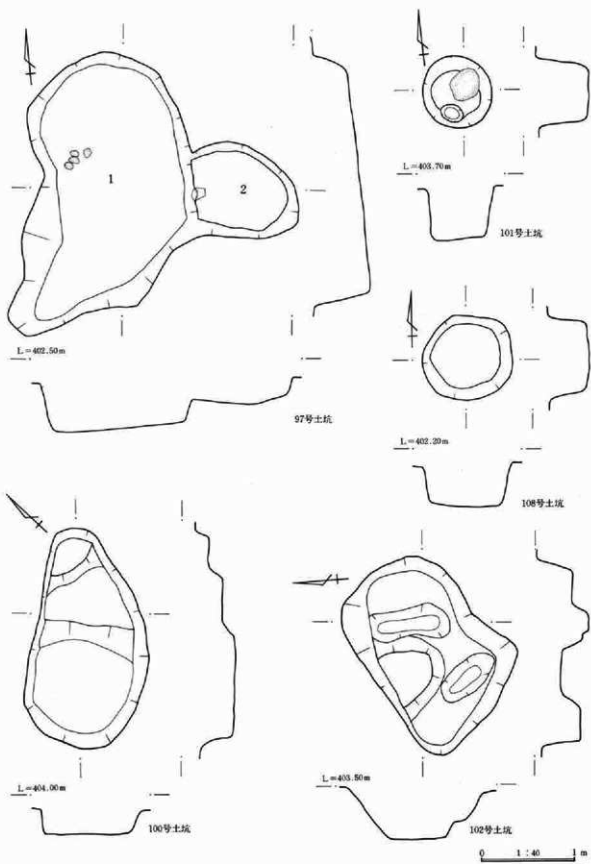

第506图 土坑平面图

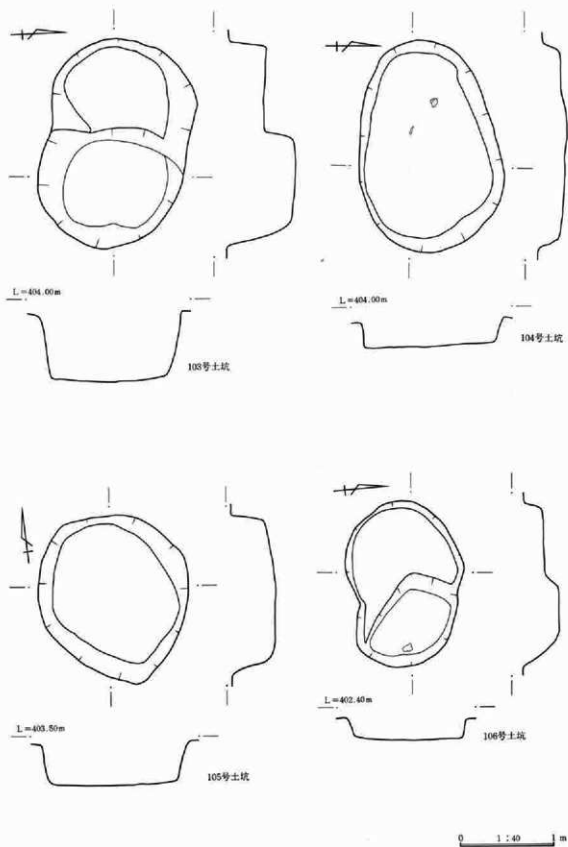

第507图 土坑实测图

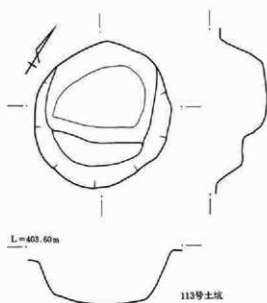
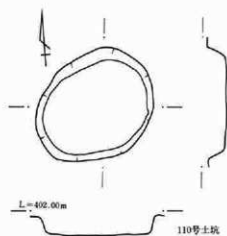
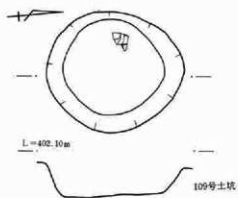

0 1:40 1m

第508图 土坑实测图

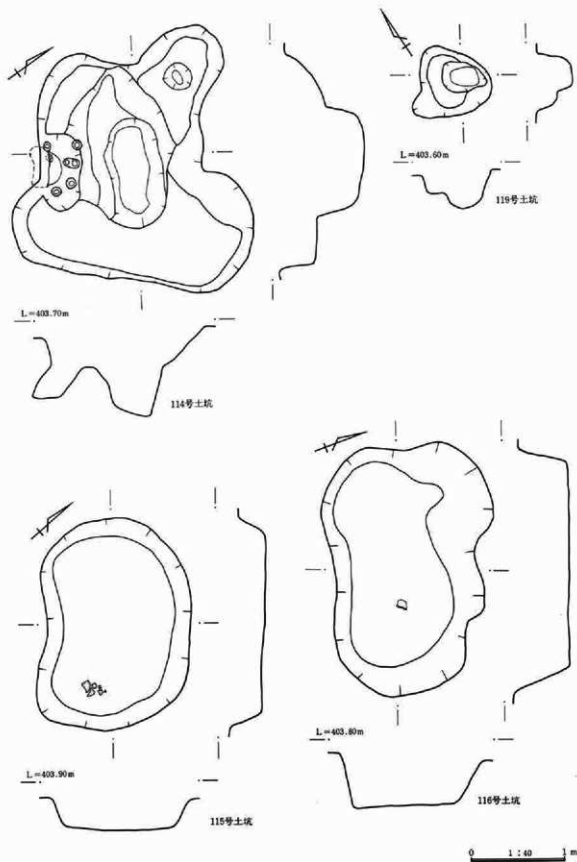

第509图 土坑实测图

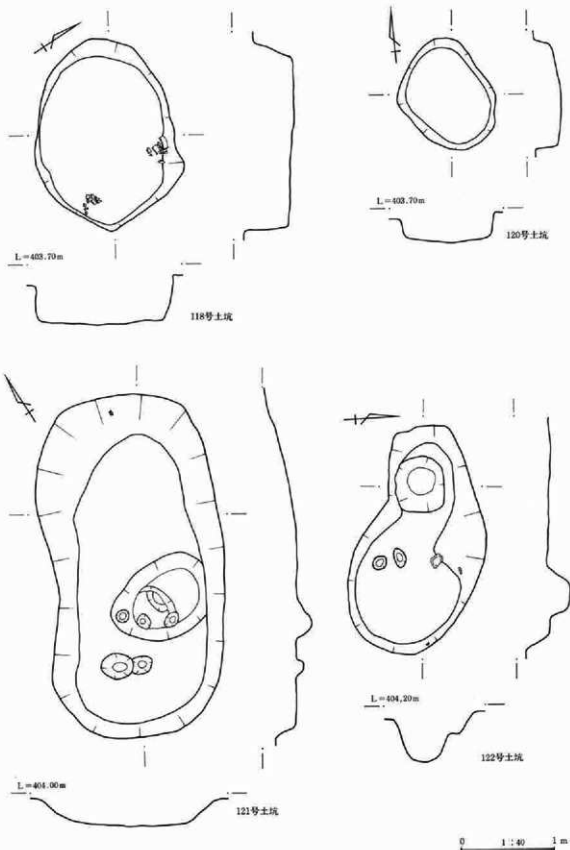

第510图 土坑实测图

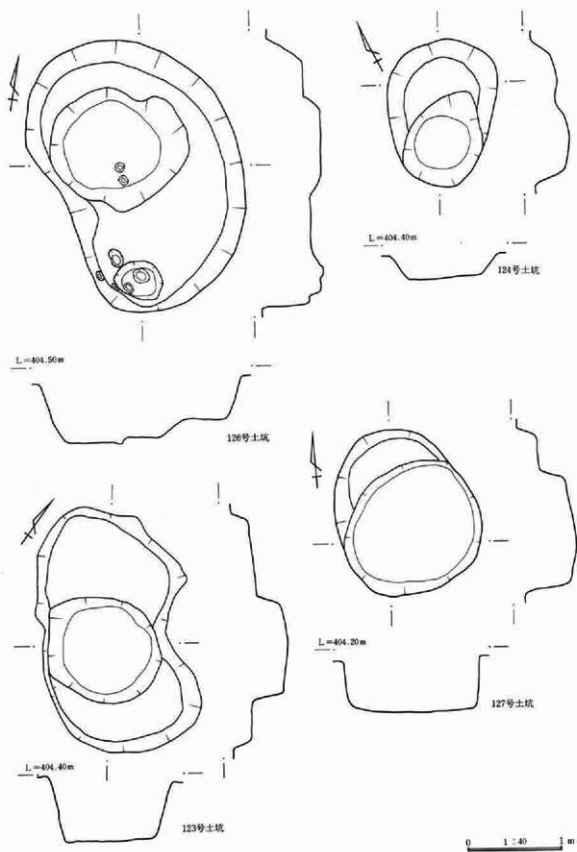

第511图 土坑实测图

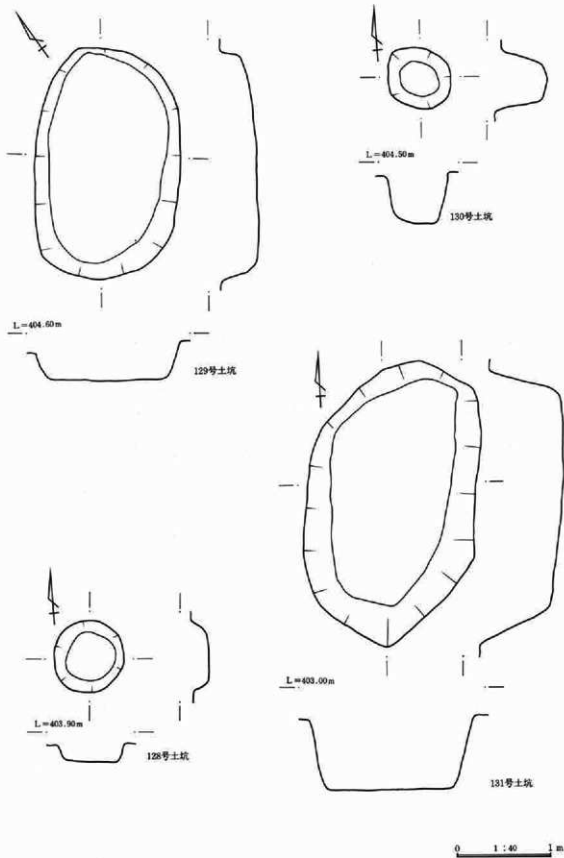

第512图 土坑实测图

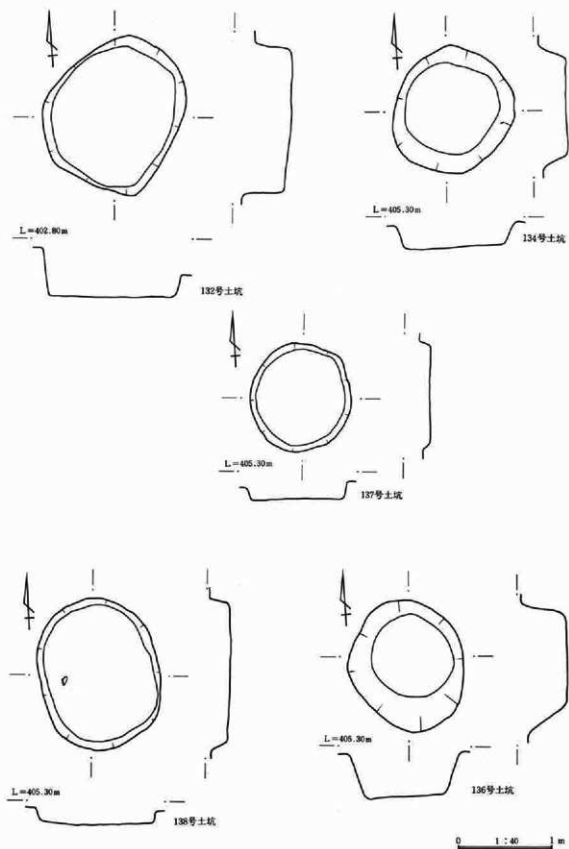

第513图 土坑实测图

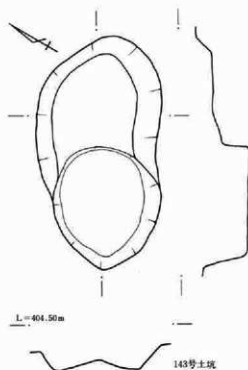
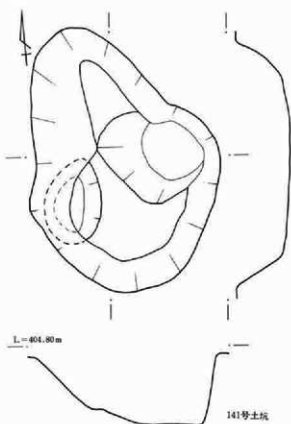
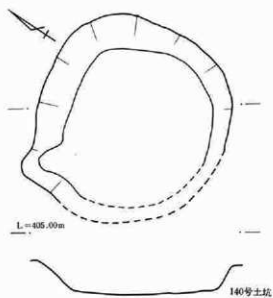
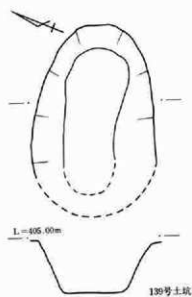

0 1 : 40 1 m

第514图 土坑实测图

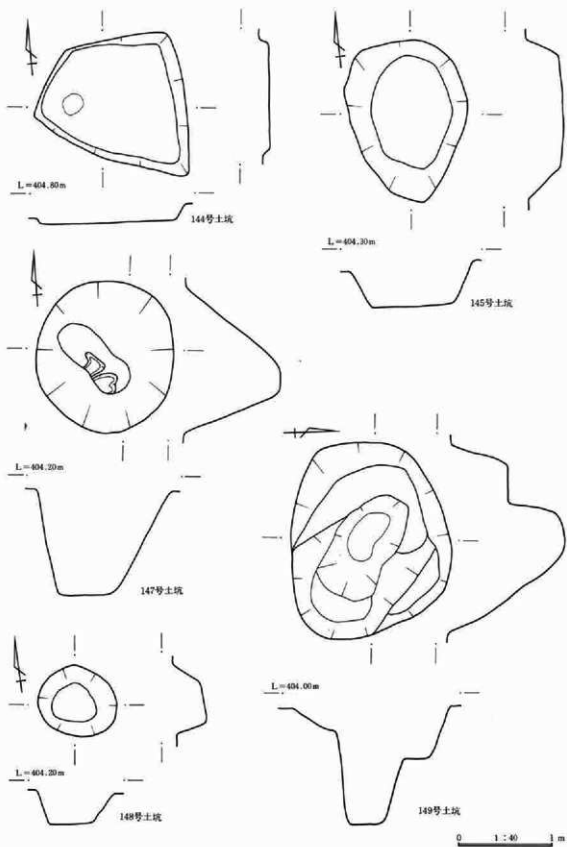

第515图 土坑实测图

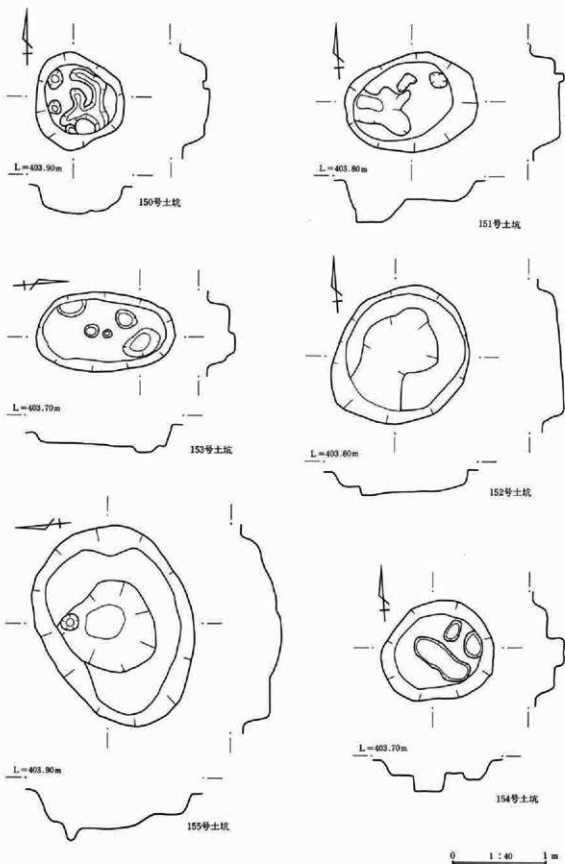

第516图 土坑实测图

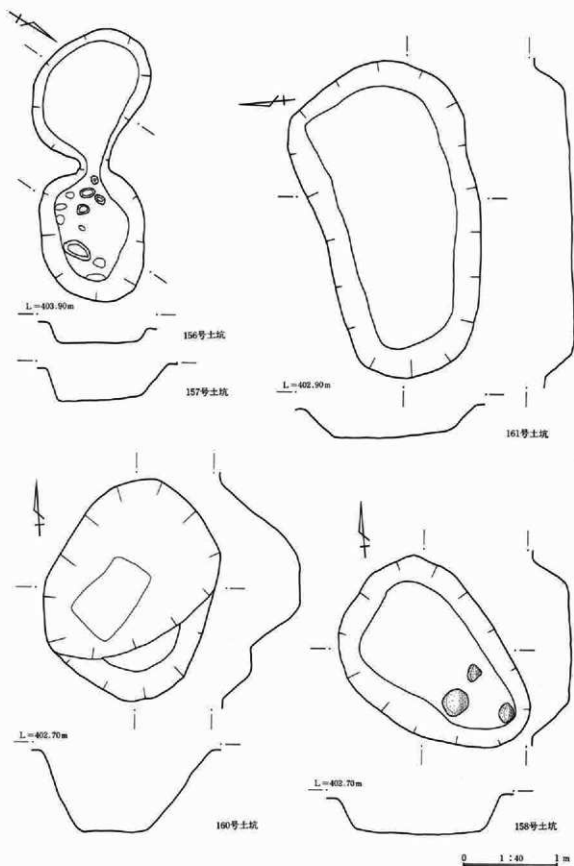

第517图 土坑实测图

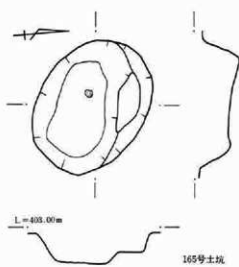
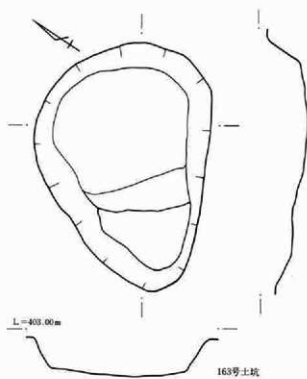
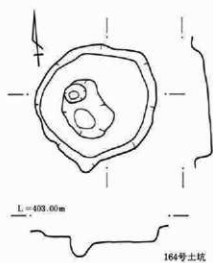
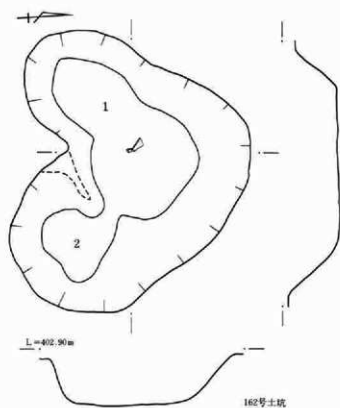

0 1:40 m

第518图 土坑实测图

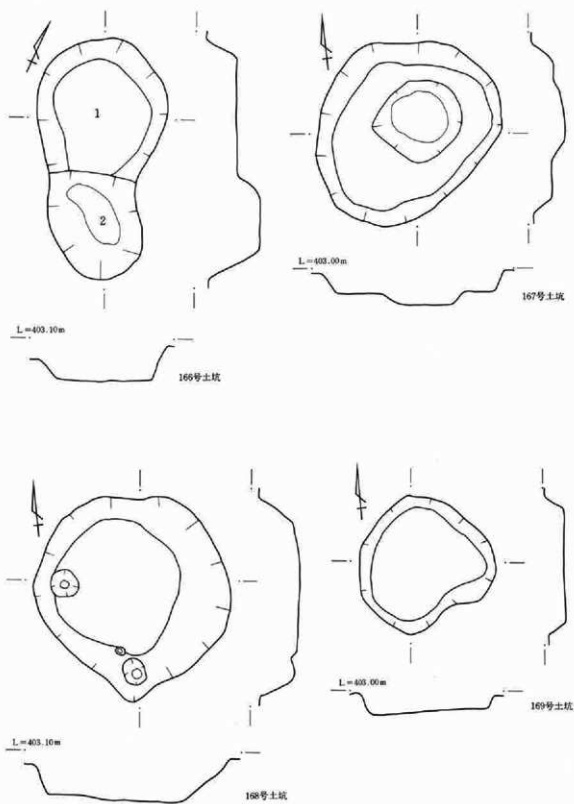

0 1 : 40 1 m

第519图 土坑实测图

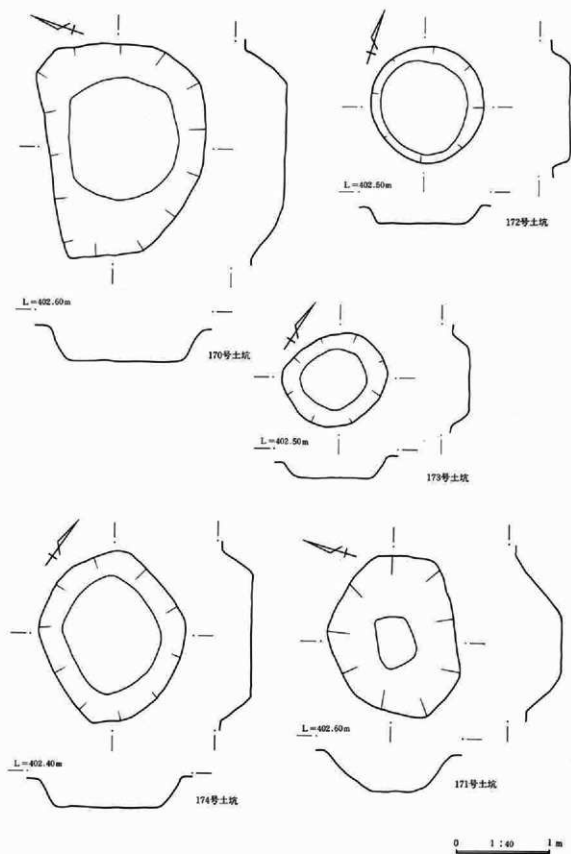

第520图 土坑实测图

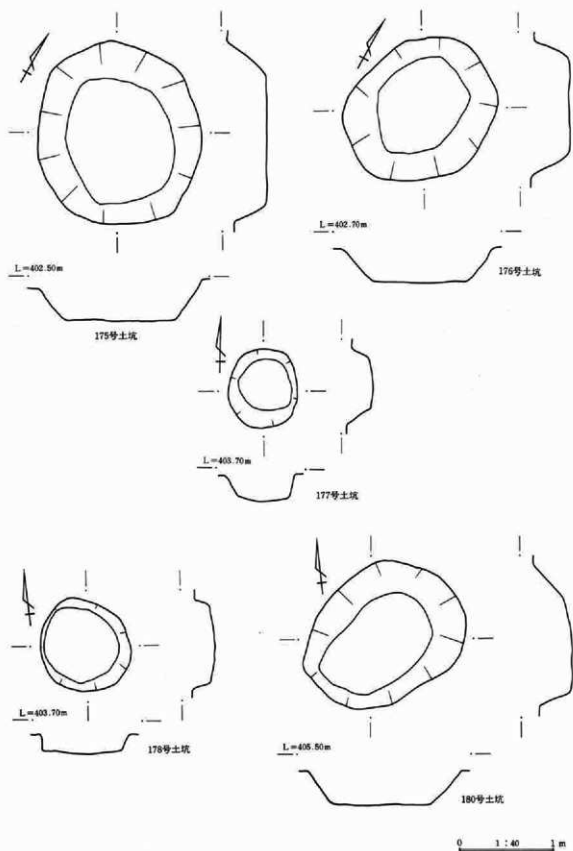

第521图 土坑实测图

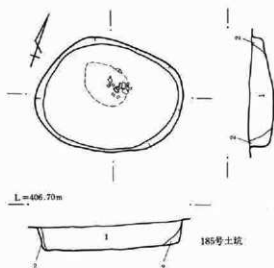
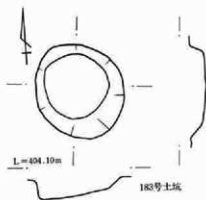

- 1層 褐色土 ローム粒を含む。
2層 淡茶褐色土 ローム粒を多く含む。

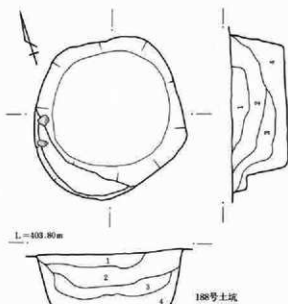

- 1層 暗茶褐色土 ローム粒を含む。
2層 茶褐色土 ローム粒を多く含む。
3層 黒色土 ローム粒を含む。
4層 暗褐色土 ロームブロックを多く含む。

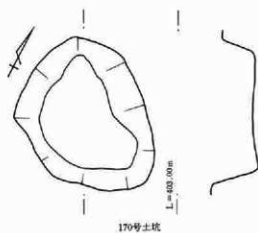
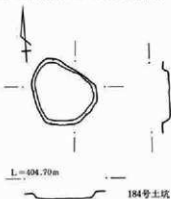

0 1:40 1m

第522図 土坑実測図

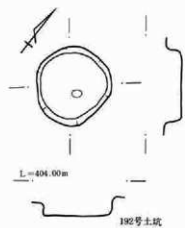
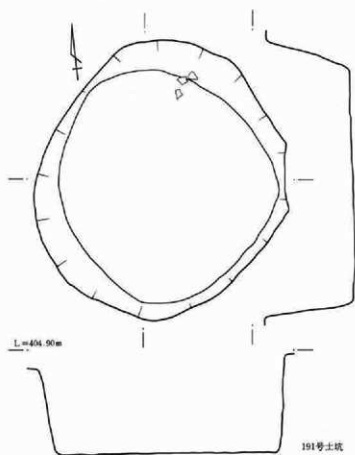
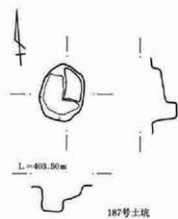
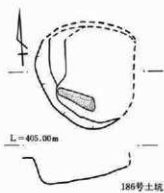
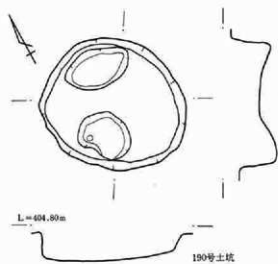

0 1:40 1m

第523图 土坑实测图

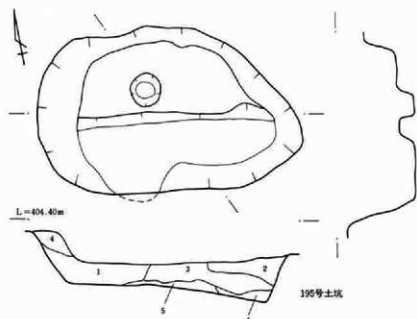
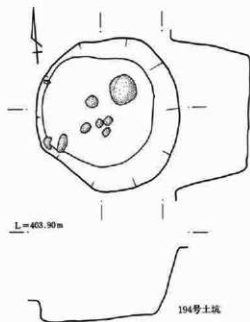
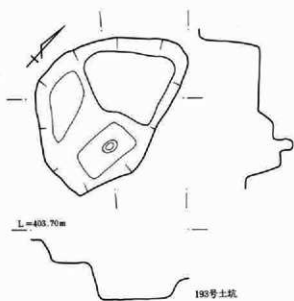

- 1層 暗褐色土 ローム粒、炭化物を含む。
- 2層 暗茶褐色土 ローム粒を含む。
- 3層 黄褐色土 ロームブロックを多く含む。
- 4層 明黄褐色土 ローム粒を含む。
- 5層 ロームブロック

0 1:40 1m

第524図 土坑実測図

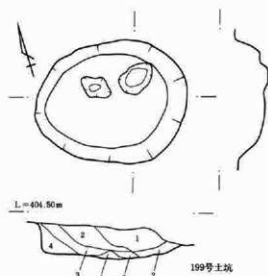
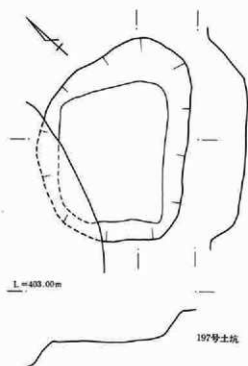

- 1層 暗褐色土 ローム粒、炭化物を含む。
- 2層 暗茶褐色土 ローム粒を含む。
- 3層 黄褐色土 ロームブロックを多く含む。
- 4層 明黄褐色土 ローム粒を含む。

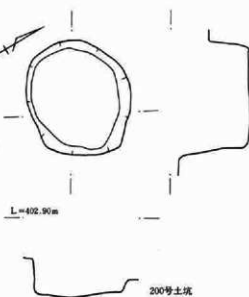
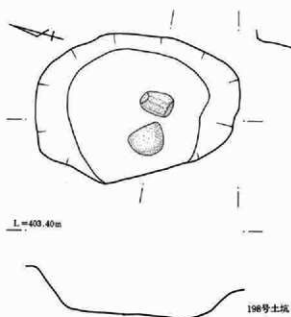

0 1:40 1m

第525図 土坑実測図

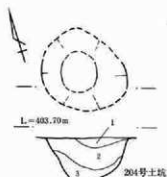
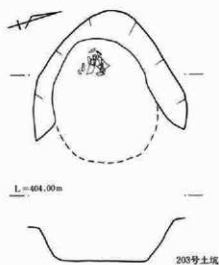
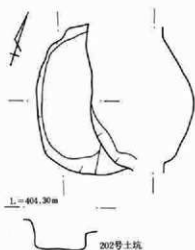

- 1層 茶褐色土 ローム粒を含む。
 2層 暗茶褐色土 ロームブロックを含む。
 3層 茶褐色土 ロームブロックを含む。

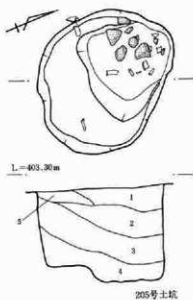

- 1層 暗茶褐色土 ローム粒、炭化物、焼土粒を含む。
 2層 茶褐色土 焼土粒、炭化物、ローム粒を含む。
 3層 黄灰色土 ロームブロック、ローム粒を含む。
 4層 暗黄灰色土 ロームブロック、ローム粒を含む。
 5層 黄褐色土 ローム粒、炭化物、ロームブロックを含む。



0 1:40 1m

第526図 土坑実測図

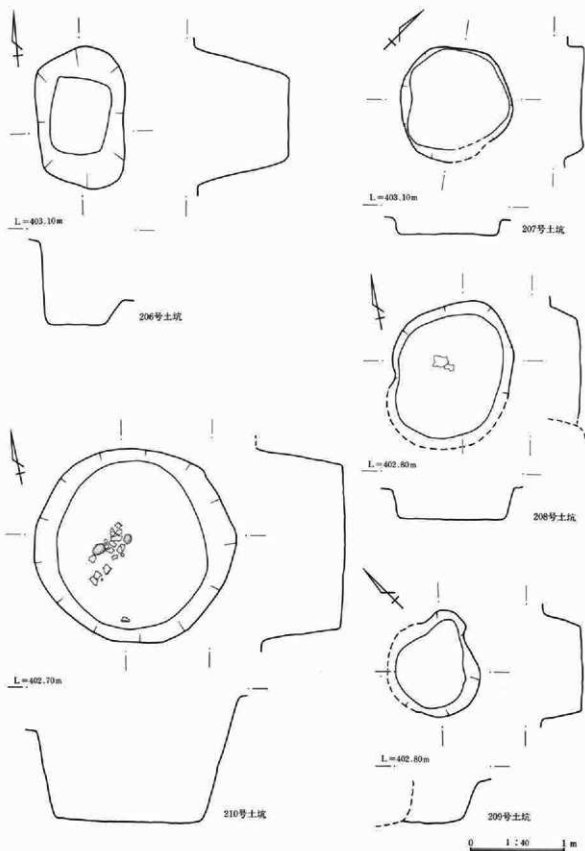

第527图 土坑实测图

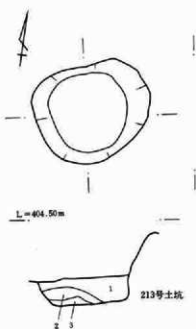
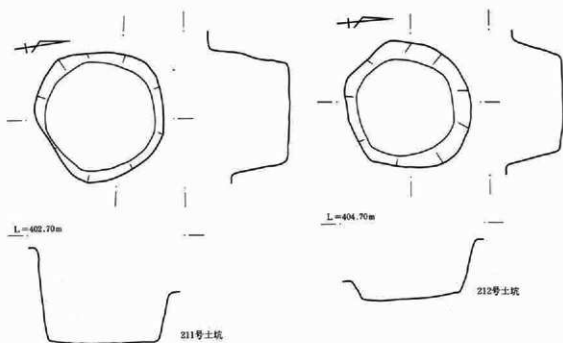

- 1層 暗茶褐色土 ローム粒、炭化物を含む。
 2層 茶褐色土 ローム粒を多く含む。
 3層 明茶褐色土 ローム粒を多く含む。

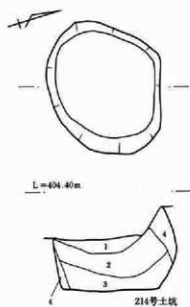

- 1層 暗褐色土 ローム粒、炭化物を含む。
 2層 褐色土 ローム粒、炭化物を多く含む。
 3層 明褐色土 ローム粒、ロームブロック、炭化物を多く含む。
 4層 茶褐色土 ローム粒を多く含む。

0 1:40 1m

第528図 土坑実測図

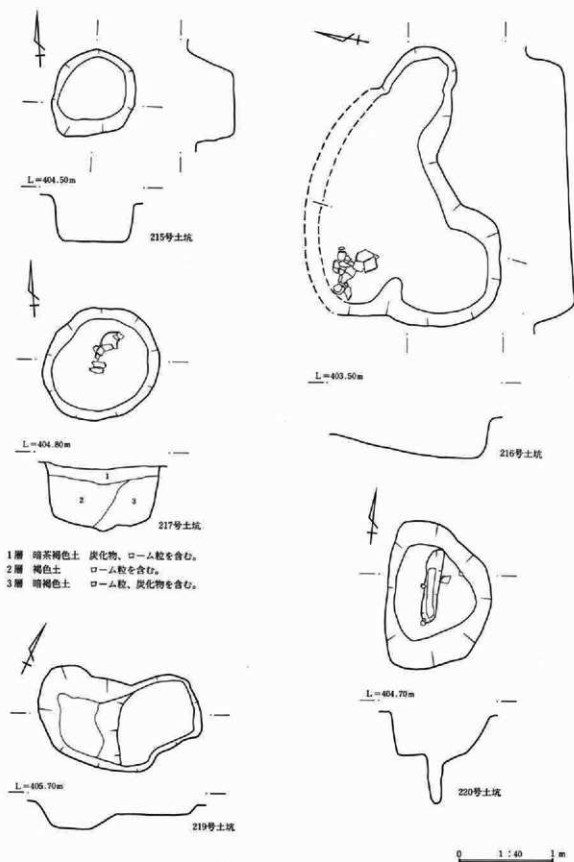

第529図 土坑実測図

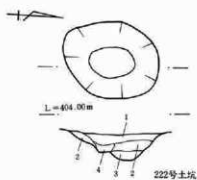
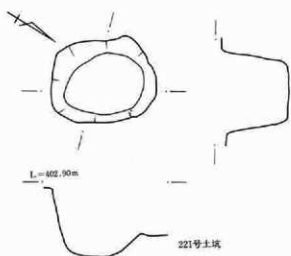

- | | | |
|----|-------|------------|
| 1層 | 黒褐色土 | ローム粒を少量含む。 |
| 2層 | 茶褐色土 | ローム粒を多く含む。 |
| 3層 | 明茶褐色土 | ローム粒を多く含む。 |
| 4層 | 暗茶褐色土 | ローム粒を含む。 |

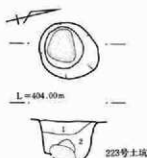

- | | | |
|----|-------|------------|
| 1層 | 茶褐色土 | ローム粒を多く含む。 |
| 2層 | 明茶褐色土 | ローム粒を多く含む。 |

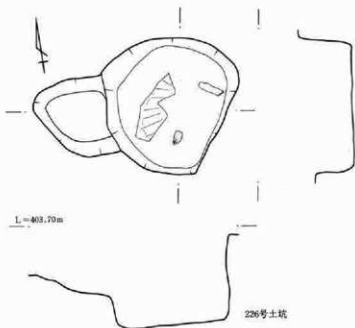

- | | | |
|----|------|-----------------|
| 1層 | 黄褐色土 | ローム粒、炭化物を多く含む。 |
| 2層 | 暗褐色土 | 少量のローム粒と炭化物を含む。 |

0 1:40 1m

第530図 土坑実測図

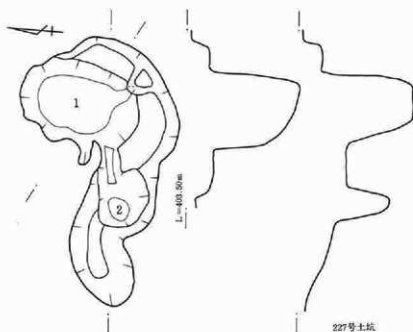

227号土坑

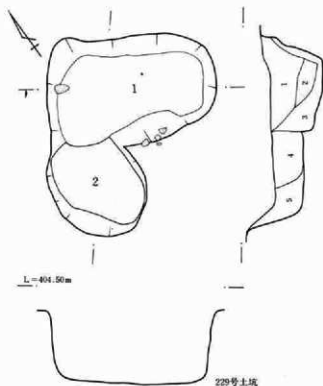

229号土坑

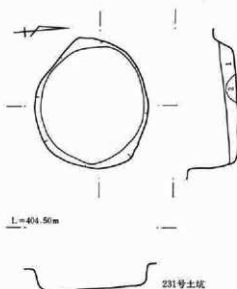

231号土坑

- | | | |
|----|-------|--------------|
| 1層 | 茶褐色土 | ローム粒を多く含む。 |
| 2層 | 黒色土 | ロームブロックを含む。 |
| 3層 | 暗褐色土 | 炭化物、ローム粒を含む。 |
| 4層 | 茶褐色土 | ローム粒を少量含む。 |
| 5層 | 暗茶褐色土 | ローム粒を少量含む。 |

- 1層 茶褐色土 ローム粒を含む。
2層 暗茶褐色土 ロームブロックを含む。

0 1:40 1 m

第531図 土坑実測図

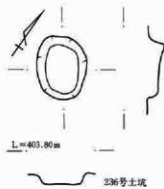
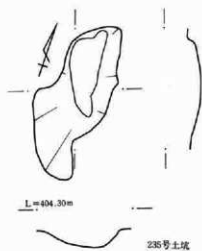
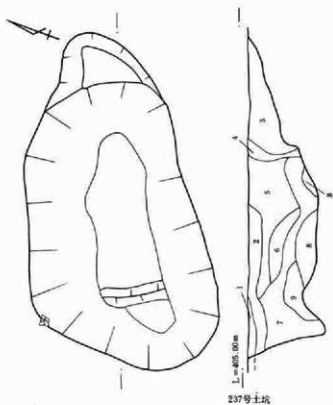
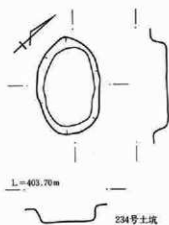
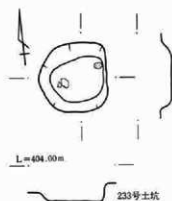

- 1層 黒褐色土 炭化物、ローム粒を含む。
- 2層 暗茶褐色土 ローム粒、炭化物を含む。
- 3層 暗黄褐色土 ローム粒を多く含む。
- 4層 明茶褐色土 ローム粒を多く含む。粘性強い。
- 5層 暗褐色土 ローム粒を少量含む。粘性強い。
- 6層 褐色土 ローム粒を含む。粘性強い。
- 7層 暗褐色土 ローム粒を含む。粘性強い。
- 8層 明黄褐色土 ロームのくずれたもの。
- 9層 明黄褐色土 ロームブロック

0 1:40 1m

第532図 土坑実測図

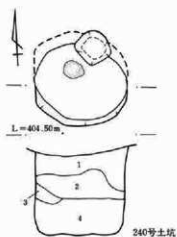
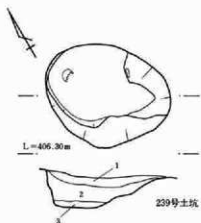
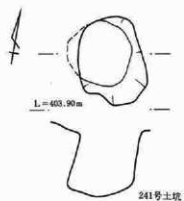
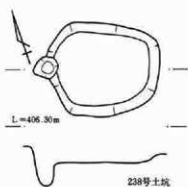

- 1層 茶褐色土 ローム粒を含む。
 2層 茶褐色土 ロームブロックを含む。
 3層 暗褐色土 ロームブロックを少量含む。

- 1層 暗褐色土 炭化物、ローム粒を含む。
 2層 黒褐色土 炭化物、ローム粒を多く含む。
 3層 乳白色土 ロームブロックを含む。
 4層 黒色土 炭化物を含む。

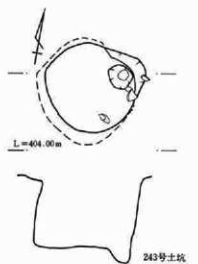
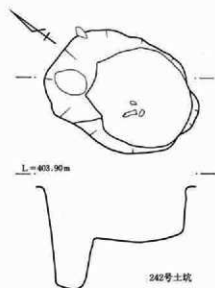

0 1:40 1 m

第533図 土坑実測図

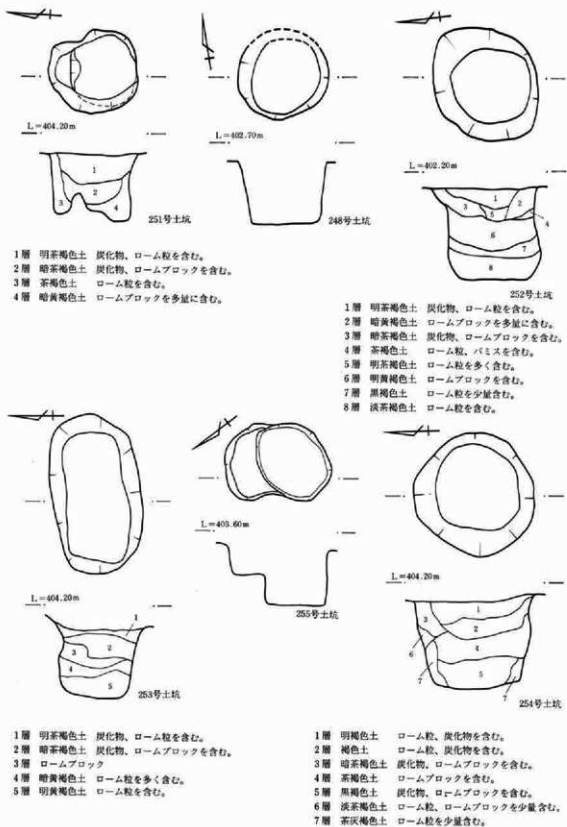

0 1:40 1m

第534図 土坑実測図

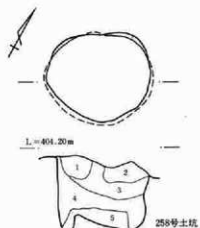
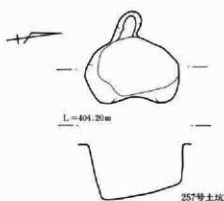
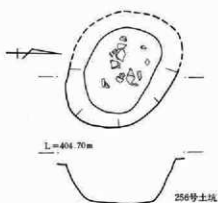

- 1層 黄灰色土 ローム粒を含む。
- 2層 黒褐色土 ローム粒を含む。
- 3層 茶褐色土 ロームブロックを含む。
- 4層 暗茶褐色土 ローム粒を含む。
- 5層 暗黄褐色土 ローム粒、ロームブロックを含む。

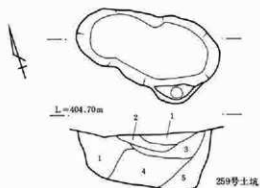

- 1層 黄灰色土 ローム粒を含む。
- 2層 茶褐色土 ローム粒、若干の焼土粒を含む。
- 3層 黄灰色土 ロームブロックを含む。
- 4層 暗茶褐色土 ローム粒を含む。
- 5層 暗黄褐色土 ローム粒、ロームブロックを含む。

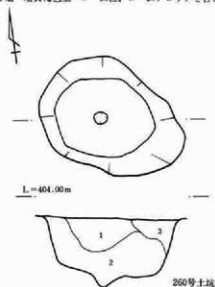

- 1層 茶褐色土 ローム粒、焼土粒を含む。
- 2層 明褐色土 ローム粒、焼土粒、ロームブロックを含む。
- 3層 暗茶褐色土 ローム粒を含む。

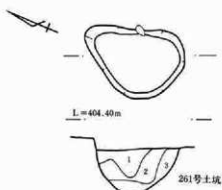

- 1層 茶褐色土 ロームブロックを含む。
- 2層 黒色土 炭化物、ロームブロックを含む。
- 3層 暗褐色土 ロームブロックを含む。

0 1:40 1m

第535図 土坑実測図

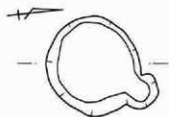

L=403.40m



262号土坑

- 1層 暗茶褐色土 ローム粒を含む。
2層 茶褐色土 ローム粒を少量含む。

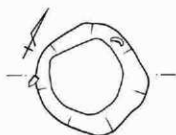

L=404.40m



265号土坑

- 1層 黒褐色土 ローム粒、炭化物を含む。
2層 黒色土 炭化物は少ないがロームブロックを含む。
3層 黄褐色土 ロームブロックを含む。



L=403.40m



263号土坑



L=403.40m



264号土坑

- 1層 暗茶褐色土 ローム粒を含む。
2層 茶褐色土 ローム粒少量含む。
3層 暗黄褐色土 ロームブロックを多く含む。

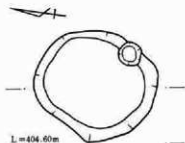

L=404.60m



267号土坑

- 1層 暗褐色土 ローム粒、焼土粒、若干の炭化物を含む。
2層 茶褐色土 ローム粒、焼土粒、炭化物、ロームブロックを含む。
3層 明黄褐色土 多量のローム粒を含む。

0 1:40 1m

第536図 土坑実測図

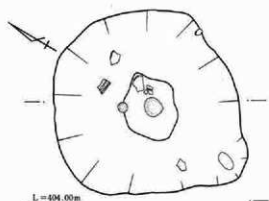

L=404.00m

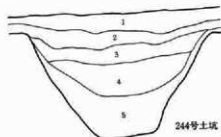

244号土坑

- 1層 褐色土 ロームブロックを含む。
- 2層 茶褐色土 ロームブロックを多く含む。
- 3層 明褐色土 ロームブロックを含む。粘性有り。
- 4層 褐色土 ローム粒を含む。
- 5層 明褐色土 ローム粒、ロームブロックを含む。

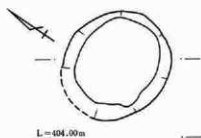

L=404.00m

245号土坑

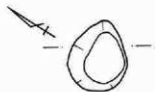

L=404.00m

246号土坑



- 1層 灰褐色土 ロームブロックを含む。
- 2層 黒色土 炭化物を含む。
- 3層 褐色土 ロームブロックを少量含む。
- 4層 茶褐色土 ロームブロックを含む。粘性強い。
- 5層 明褐色土 ローム粒、ロームブロックを含む。

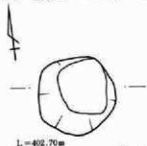

L=402.70m

247号土坑

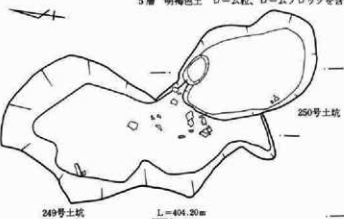

249号土坑

L=404.20m

250号土坑



0 1:40 1m

第537図 土坑実測図

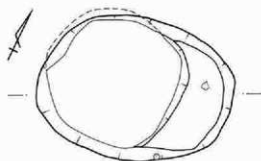

L=404.60m

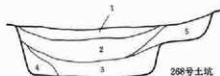

268号土坑

- 1層 褐色土 ローム粒、焼土粒、若干の炭化物を含む。
- 2層 茶褐色土 1層より多くローム粒、焼土粒、炭化物を含む。
- 3層 暗褐色土 1層より多くローム粒、焼土粒、炭化物を含む。
- 4層 明褐色土 炭化物、ロームブロックを含む。
- 5層 暗黄褐色土 炭化物、ローム粒を少量含む。

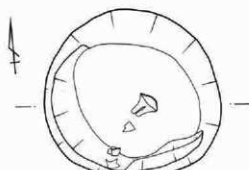

L=404.60m

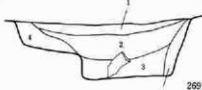

269号土坑

- 1層 暗褐色土 ローム粒、焼土粒、若干の炭化物を含む。
- 2層 暗褐色土 1層より多くローム粒、パミス、焼土粒、炭化物を含む。
- 3層 暗茶褐色土 1層より多くローム粒、パミス、焼土粒、炭化物を含む。
- 4層 黄褐色土 ロームブロックを含む。

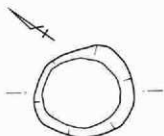

L=404.60m



270号土坑

- 1層 暗褐色土 ローム粒、焼土粒、若干の炭化物を含む。
- 2層 茶褐色土 ローム粒、焼土粒、炭化物、ロームブロックを含む。
- 3層 明黄褐色土 多量のローム粒を含む。



L=404.20m



272号土坑



L=403.60m



271号土坑

- 1層 暗茶褐色土 ローム粒、炭化物、焼土粒を含む。
- 2層 黄灰色土 ロームブロック、ローム粒を含む。
- 3層 暗黄灰色土 ロームブロック、ローム粒を含む。

0 1:40 1 m

第538図 土坑実測図

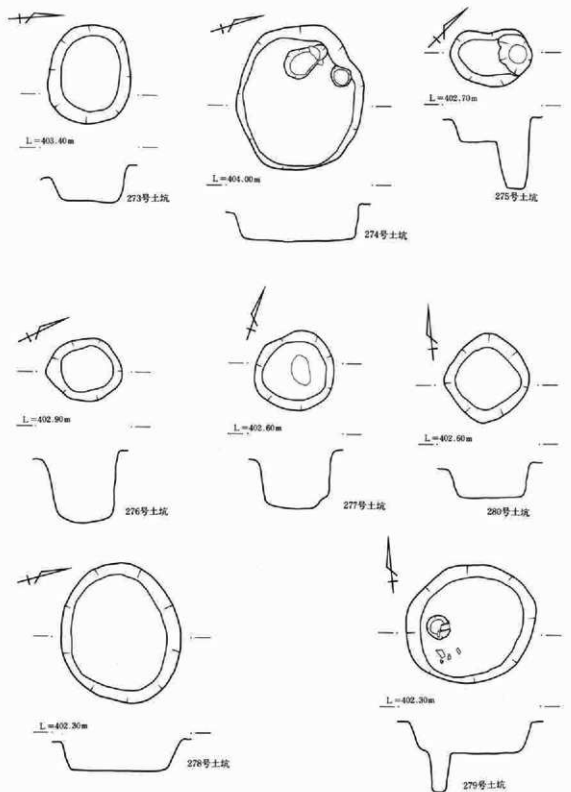

0 1:40 1 m

第539图 土坑实测图

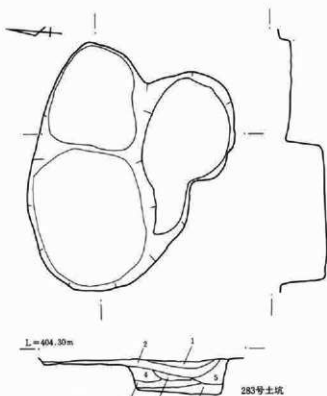
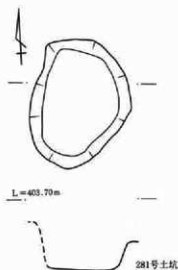

- 1層 淡茶褐色土 ローム粒を含む。
- 2層 淡黄茶褐色土 ロームブロックを含む。
- 3層 茶褐色土 ローム粒を多く含む。
- 4層 淡黄茶褐色土 ロームブロックを含む。
- 5層 茶褐色土 ローム粒を含む。
- 6層 淡茶褐色土 ロームブロックを含む。
- 7層 淡黄褐色土 ロームブロックを多く含む。

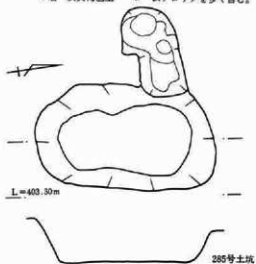
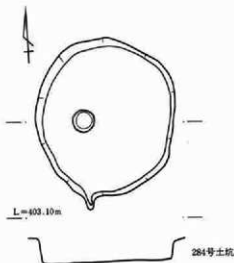

0 1:40 1m

第540号 土坑実測図

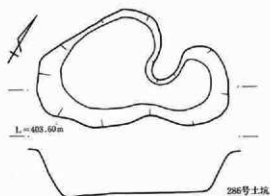

286号土坑

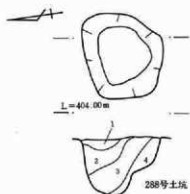

288号土坑

- 1層 暗茶褐色土 ローム粒、炭化物を含む。
 2層 茶褐色土 ローム粒、炭化物を多く含む。
 3層 黄灰色土 ロームブロックを多く含む。
 4層 黄茶褐色土 ロームブロックを多く含む。

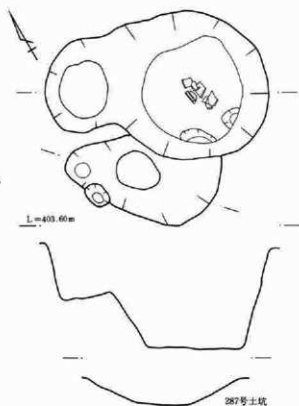

287号土坑

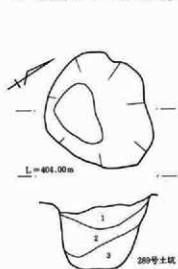

289号土坑

- 1層 暗茶褐色土 ローム粒、炭化物を含む。
 2層 茶褐色土 ローム粒、炭化物を多く含む。
 3層 黄茶褐色土 ロームブロックを多く含む。

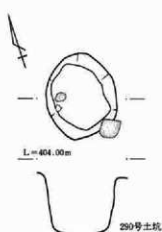

290号土坑

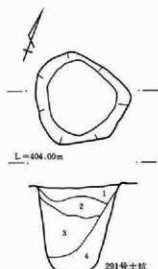

291号土坑

- 1層 暗茶褐色土 ローム粒、炭化物を含む。
 2層 茶褐色土 ローム粒、炭化物を多く含む。
 3層 褐色土 ローム粒、炭化物を少量含む。
 4層 黄茶褐色土 ロームブロックを多く含む。

0 1:40 1 m

第541図 土坑実測図

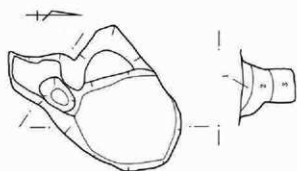

L=403.10m



293号土坑

- 1層 暗茶褐色土 ローム粒、炭化物を含む。
- 2層 褐色土 ローム粒、炭化物を多く含む。
- 3層 明茶褐色土 ローム粒、炭化物を含む。
- 4層 明褐色土 ローム粒、炭化物を含む。
- 5層 暗黄褐色土 ローム粒、炭化物を多く含む。

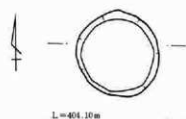

L=404.10m

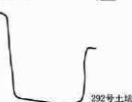

292号土坑



L=404.60m

294号土坑

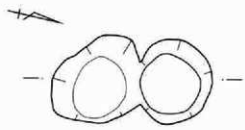

L=404020m



295号土坑

296号土坑

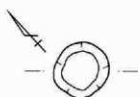

L=403.10m



297号土坑

0 1:40 1m

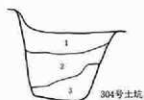
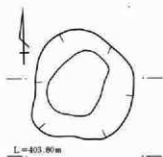
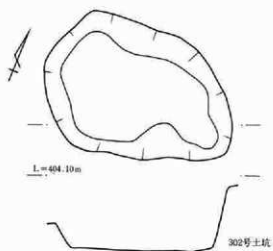

- 1層 淡黄茶褐色土 ローム粒を含む。
 2層 淡茶褐色土 ローム粒を多く含む。
 3層 茶褐色土 ローム粒を少量含む。

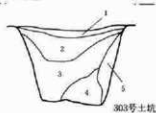
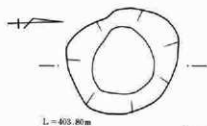
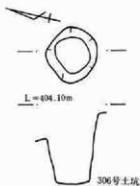
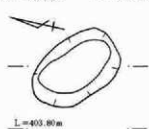

- 1層 暗茶褐色土 ロームブロックを少量含む。
 2層 茶褐色土 ロームブロックを含む。
 3層 暗褐色土 ローム粒を含む。
 4層 茶褐色土 ローム粒を含む。
 5層 暗黄褐色土 ロームブロックを含む。

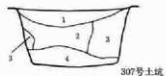
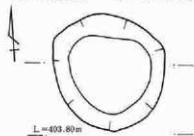

- 1層 淡黄褐色土 ローム粒を多く含む。
 2層 淡茶褐色土 炭化物、ローム粒を含む。
 3層 黄褐色土 ロームブロックを含む。
 4層 暗茶褐色土 ローム粒を少量含む。

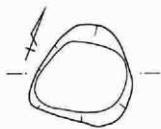

0 1 : 40 1 m

第543図 土坑実測図

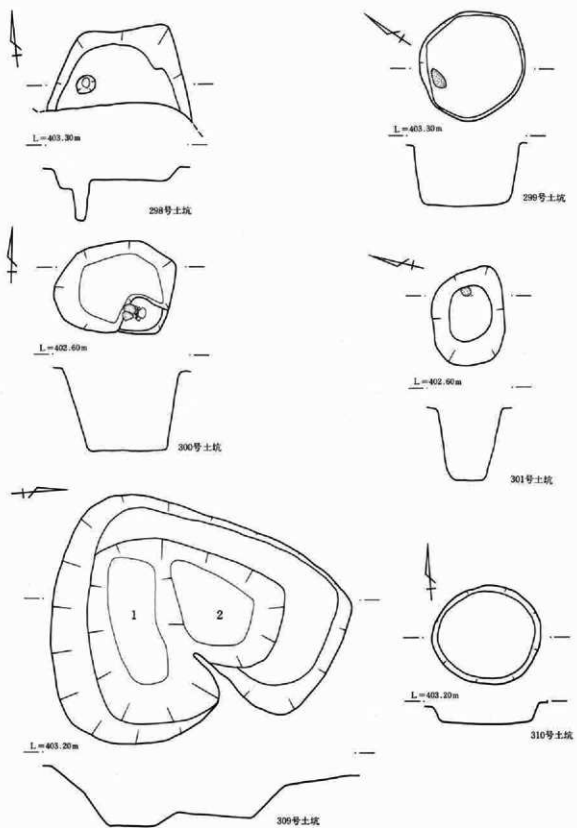

第544图 土坑实测图

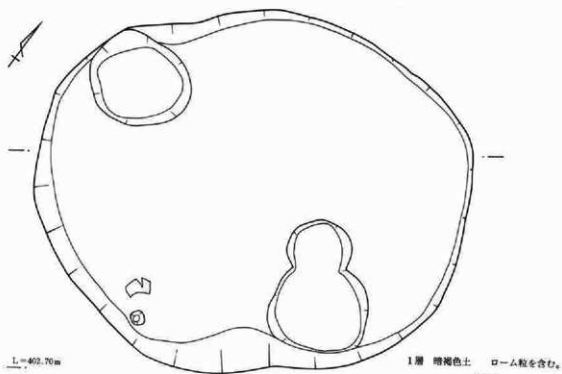

- | | | | | |
|----------|------------------|----------|-----------------|--------|
| 2層 黒褐色土 | 若干のローム粒を含む。粘性強い。 | 6層 暗茶褐色土 | 炭化物を含む。粘性強い。 | 322号土坑 |
| 3層 暗黄褐色土 | ローム粒を含む。粘性強い。 | 7層 黄褐色土 | ロームブロックがくずれたもの。 | |
| 4層 明茶褐色土 | ローム粒を含む。粘性弱い。 | 8層 黄褐色土 | ロームブロックを多く含む。 | |
| 5層 黄褐色土 | ローム粒を含む。粘性弱い。 | 9層 黄褐色土 | ローム粒を多く含む。 | |

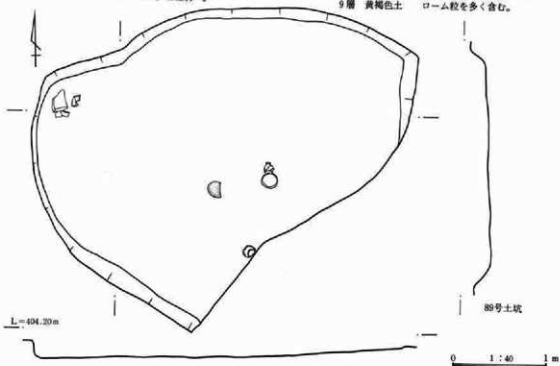

第545図 土坑実測図

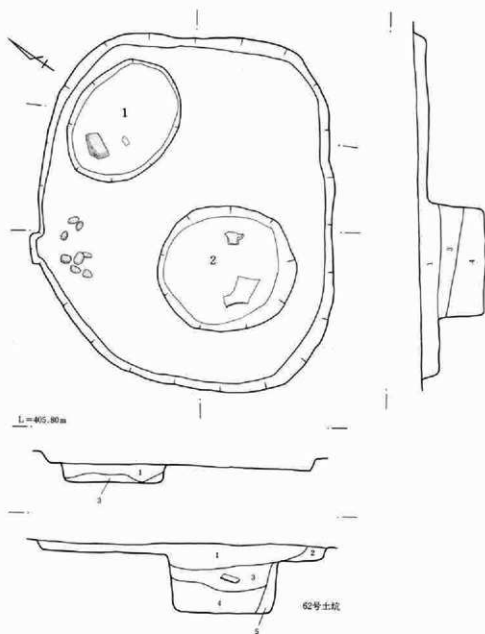

- 1層 暗茶褐色土 ローム粒を含む。
 2層 暗黄褐色土 ロームブロックを含む。
 3層 暗褐色土 ロームブロックを多く含む。
 4層 黄褐色土 ロームブロックを多く含む。
 5層 褐色土 ローム粒、ロームブロックを含む。

62号土坑

0 1:40 1m

第546図 土坑実測図

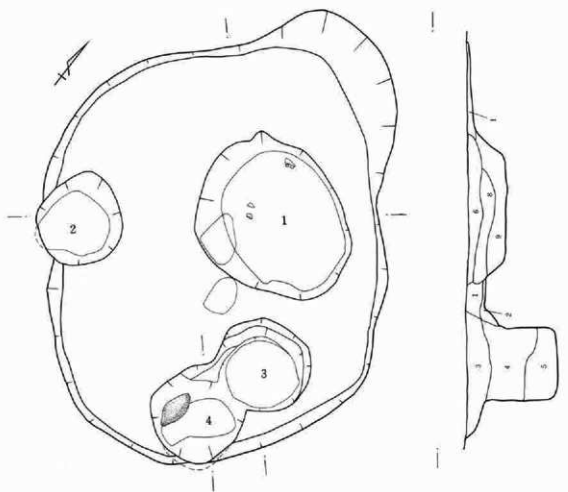

L=404.00m

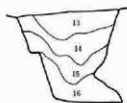
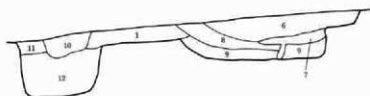

63号土坑

- 1層 暗茶褐色土 ローム粒を含む。
- 2層 暗茶褐色土 ローム粒、ロームブロックを含む。
- 3層 褐色土 ローム粒を多く含む。
- 4層 褐色土 ロームブロック、ローム粒を多く含む。
- 5層 暗黄褐色土 ローム粒、ロームブロック、パミスを多く含む。
- 6層 暗褐色土 ローム粒を少量含む。粘性強い。
- 7層 黒褐色土 ロームブロックが帯状に入る。粘性強い。
- 8層 黒褐色土 ローム粒を少量含む。粘性強い。
- 9層 暗黄褐色土 ローム粒を多く含む。粘性強い。
- 10層 褐色土 ローム粒を少量含む。粘性強い。
- 11層 褐色土 ローム粒、ロームブロックを含む。粘性強い。
- 12層 暗褐色土 ローム粒を少量含む。粘性強い。

- 13層 暗茶褐色土 ローム粒を含む。
- 14層 茶褐色土 ローム粒を含む。
- 15層 明茶褐色土 ローム粒を含む。
- 16層 暗黄褐色土 ロームブロック、ローム粒を含む。

0 1:40 1 m

第547図 土坑実測図

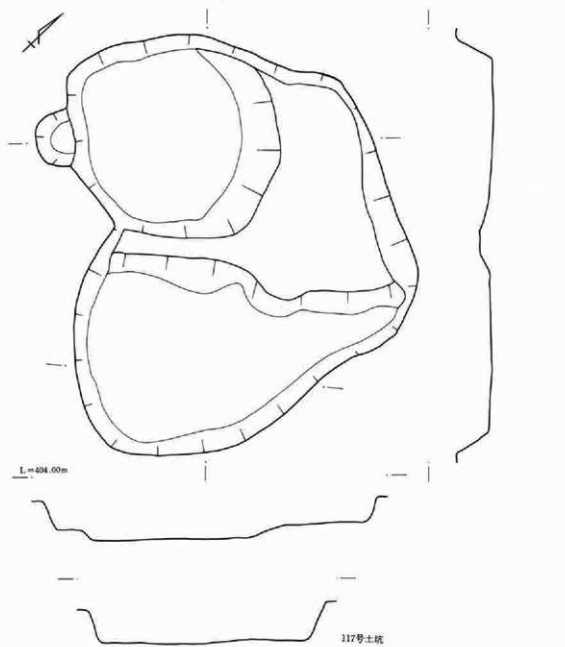

0 1:40 1 m

第548图 土坑实测图

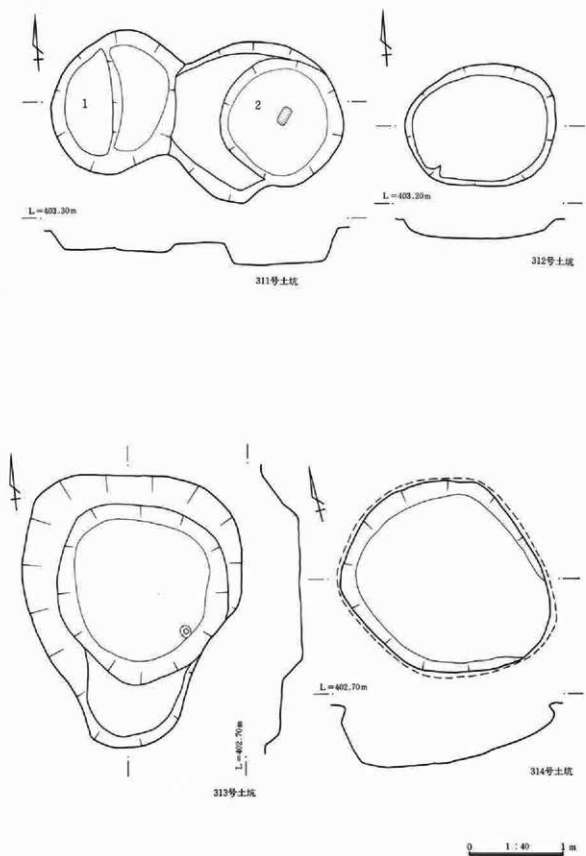

第549图 土坑实测图

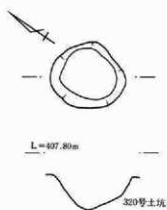
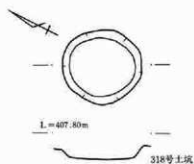
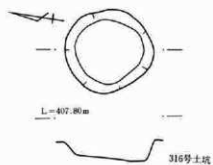
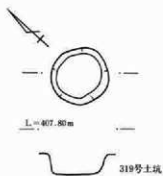
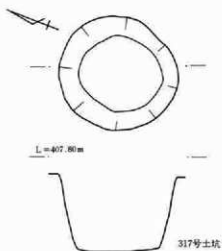
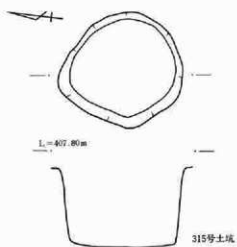

0 1:40 m

第550图 土坑实测图

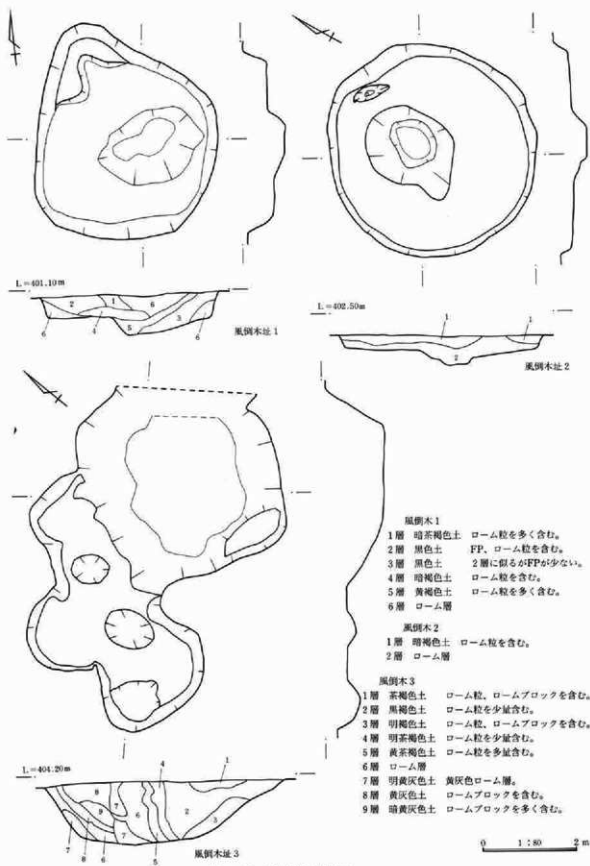

第551図 風倒木址実測図

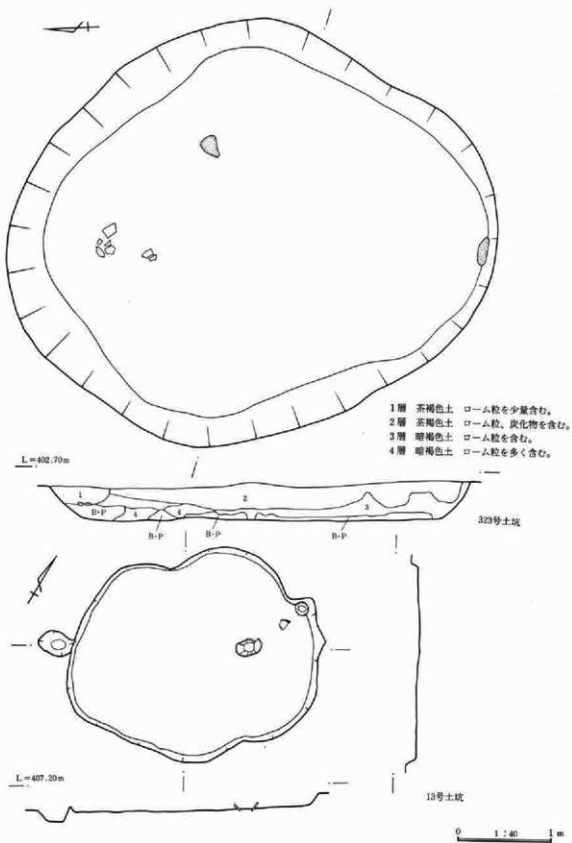

第552図 土坑実測図

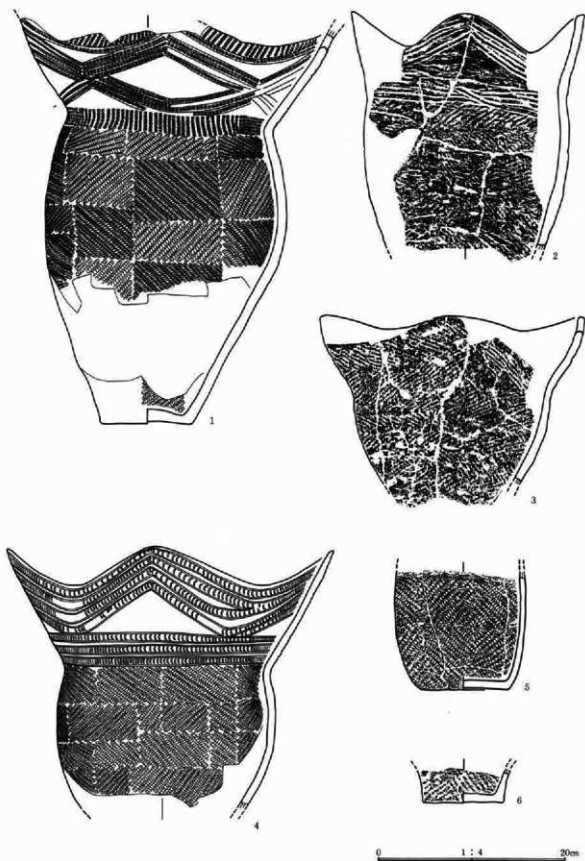

第553圖 土坑出土遺物圖

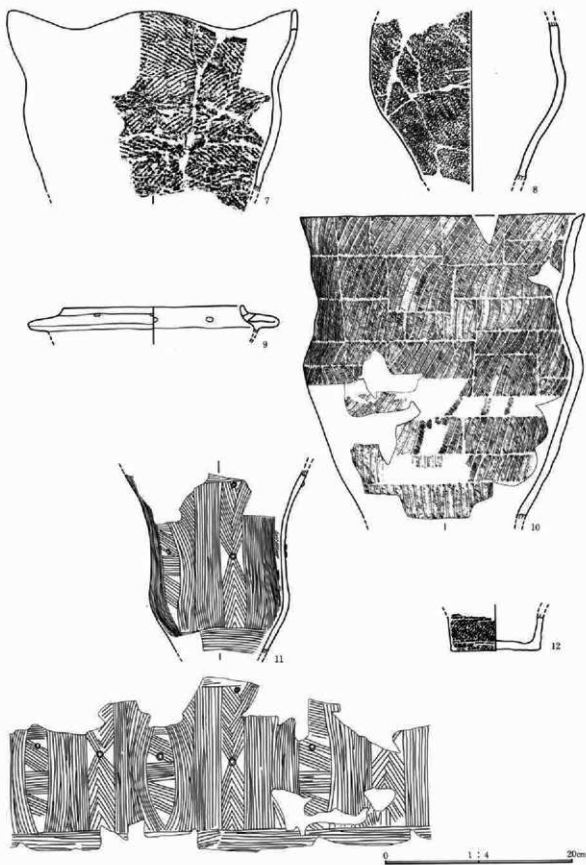

第554図 土坑出土遺物図

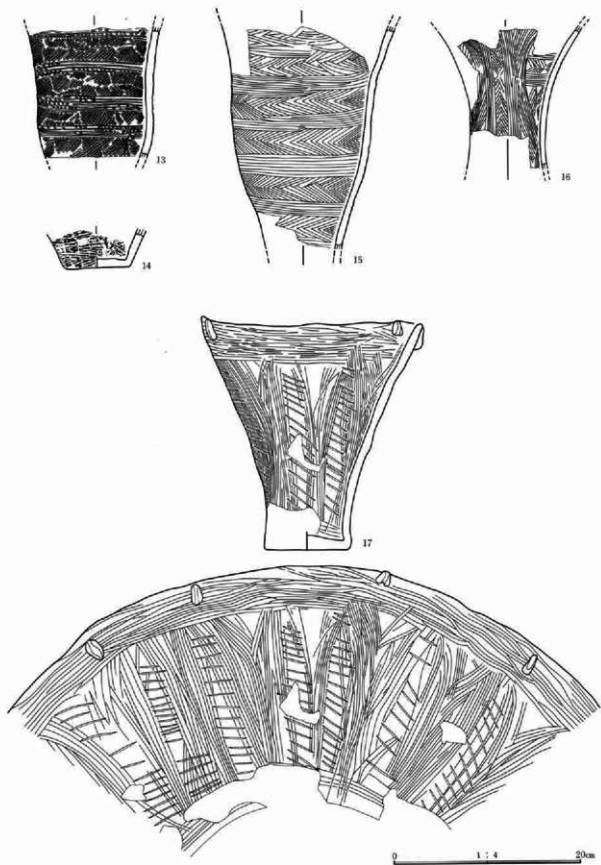

第555图 土坑出土遗物图

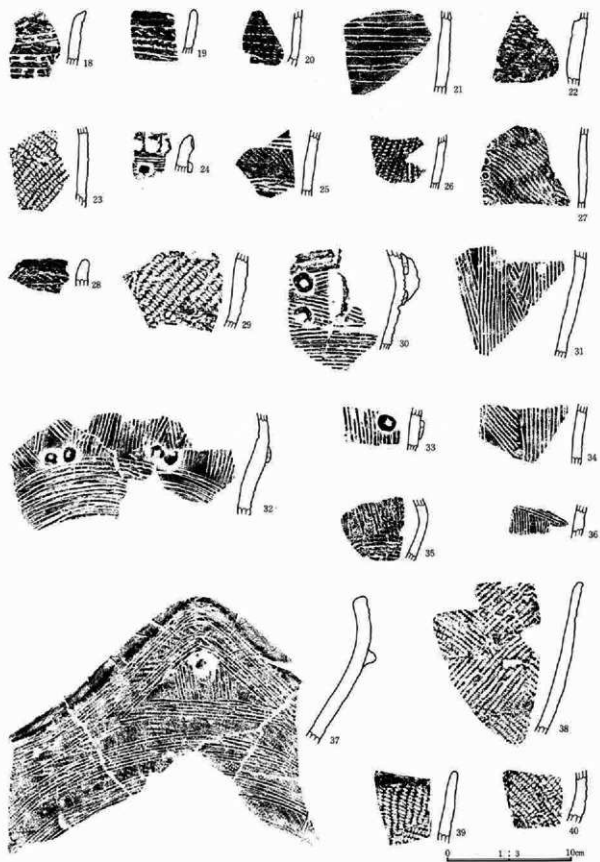

第556图 土坑出土遺物图

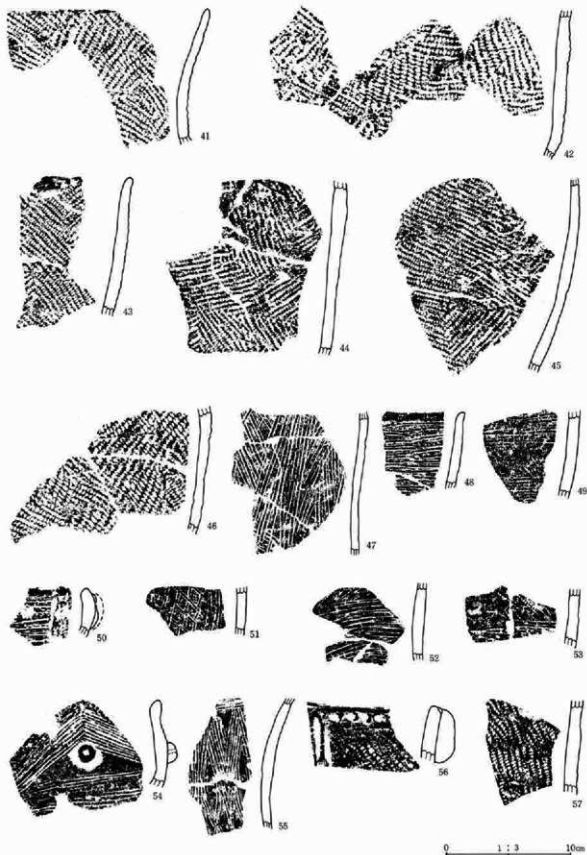

第557图 土坑出土织物图

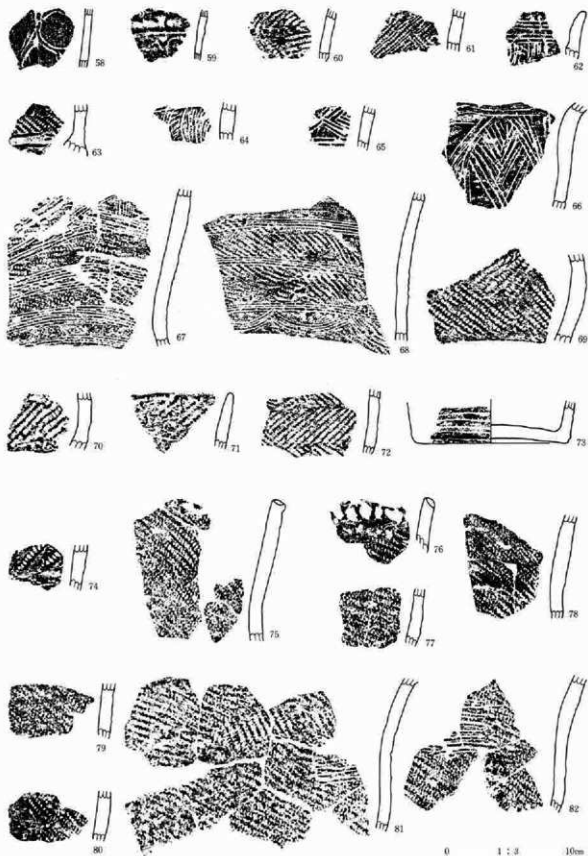

第558圖 土坑出土遺物圖

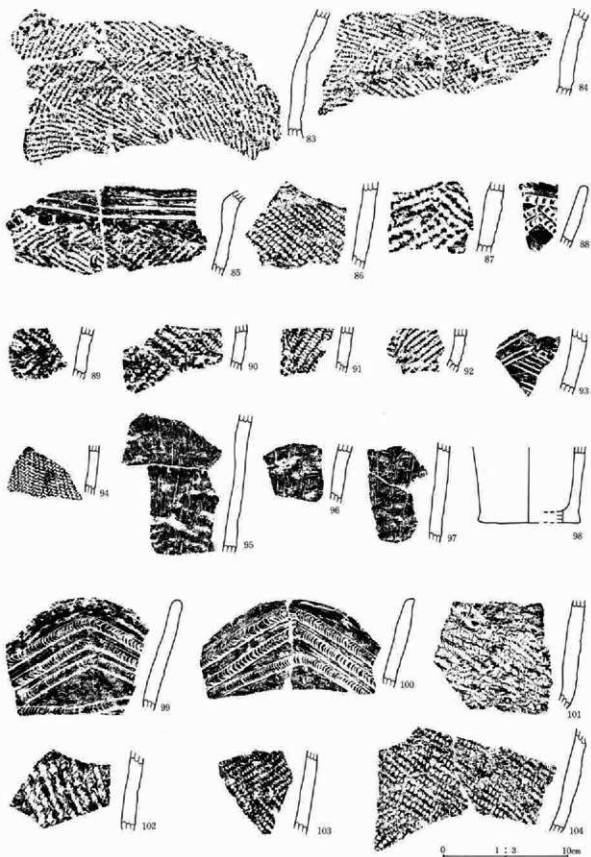

第559图 土坑出土遗物图

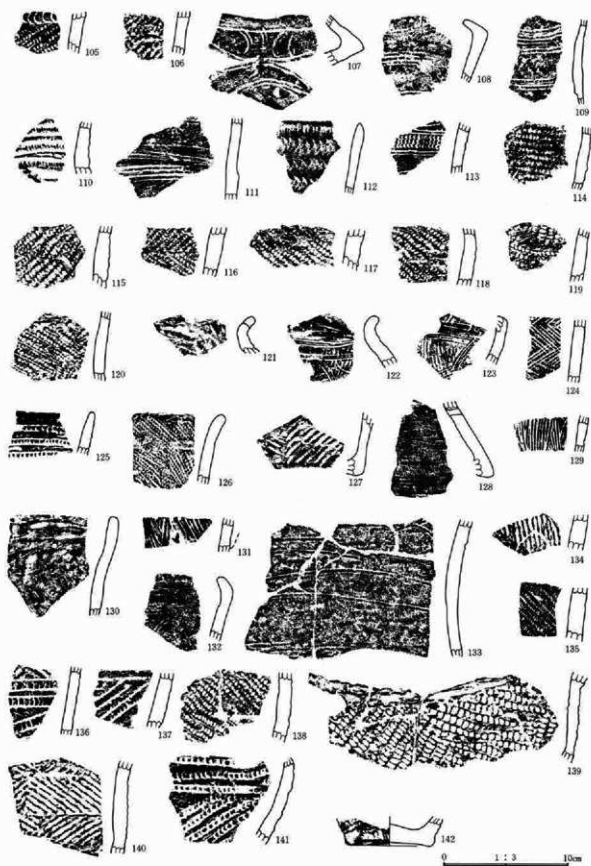

第560圖 土坑出土遺物圖

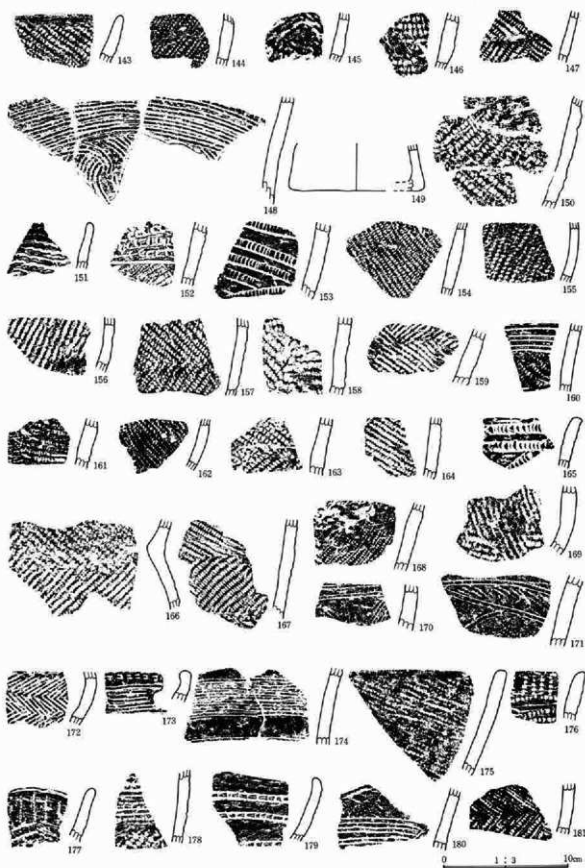

第561圖 土坑出土遺物圖

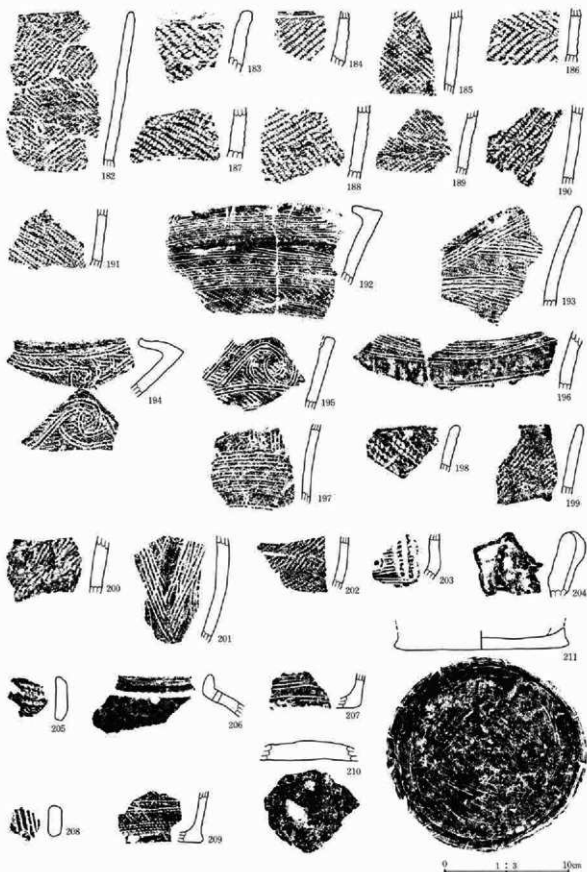

第562图 土坑出土器物

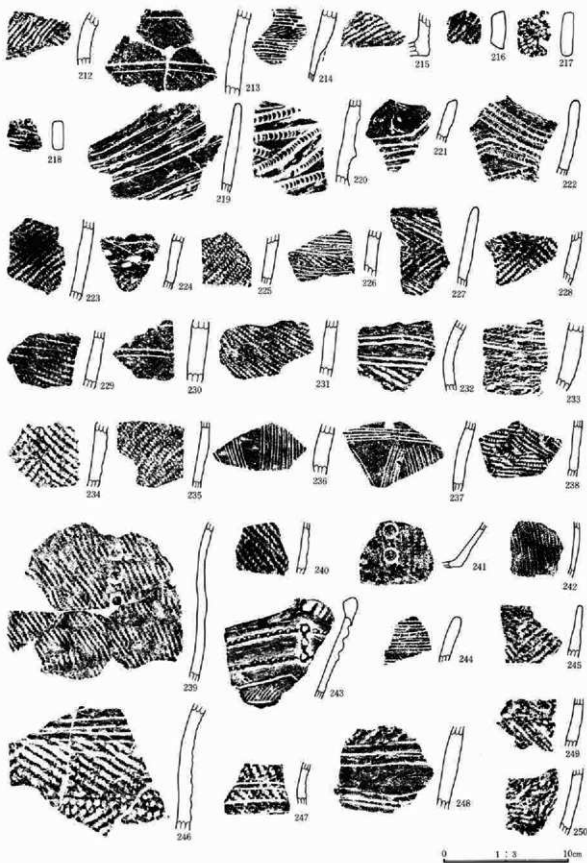

第563图 土坑出土遗物图

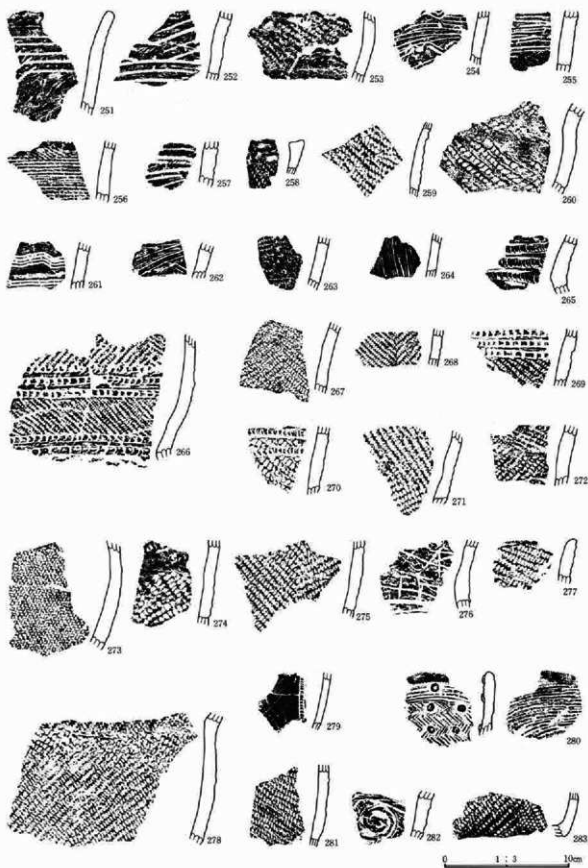

第564图 土坑出土遗物图

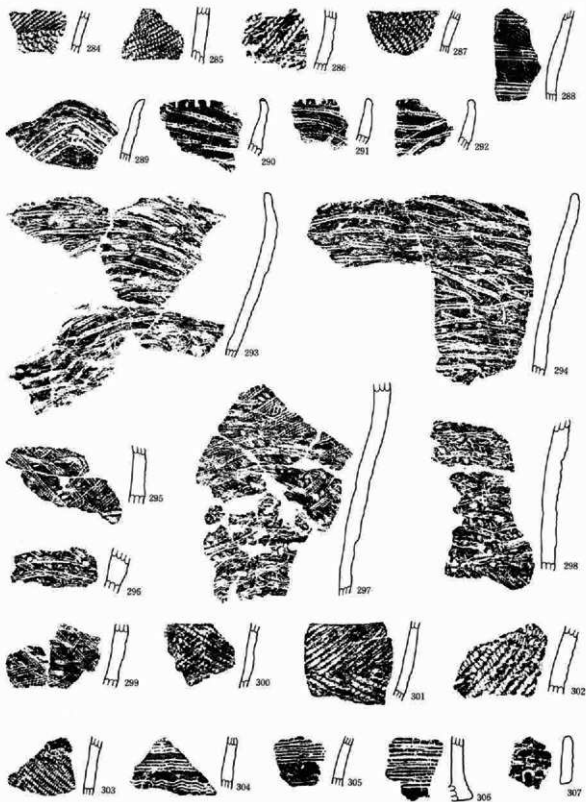

0 1 : 3 10cm

第565图 土坑出土遗物图

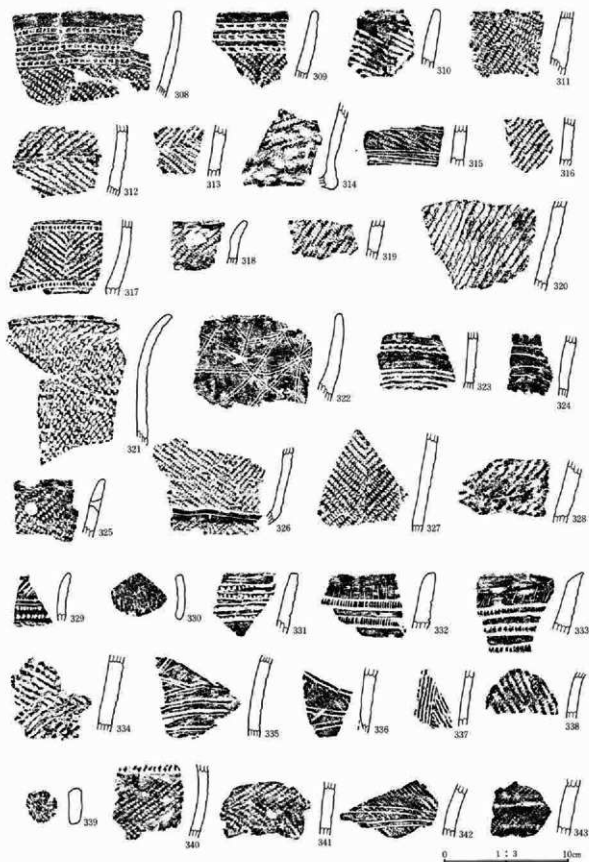

第566图 土坑出土器物图

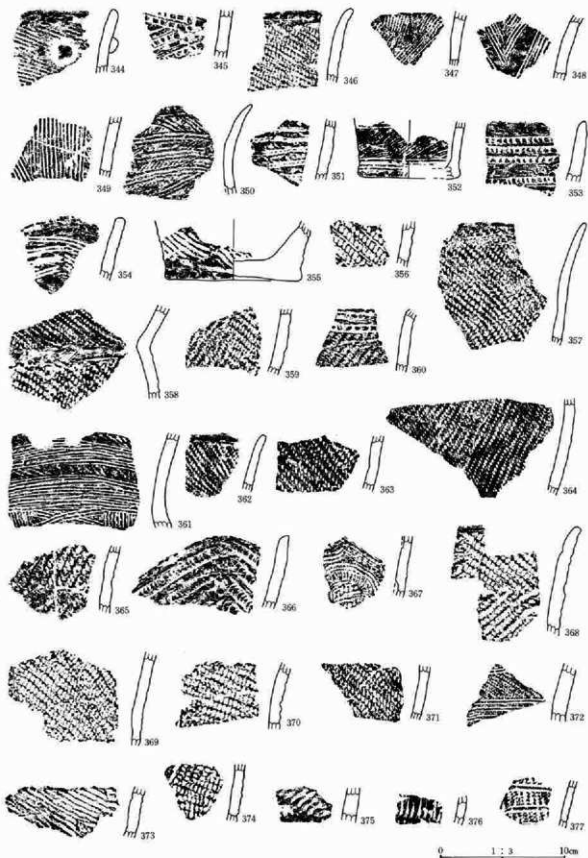

第567图 土坑出土遗物图

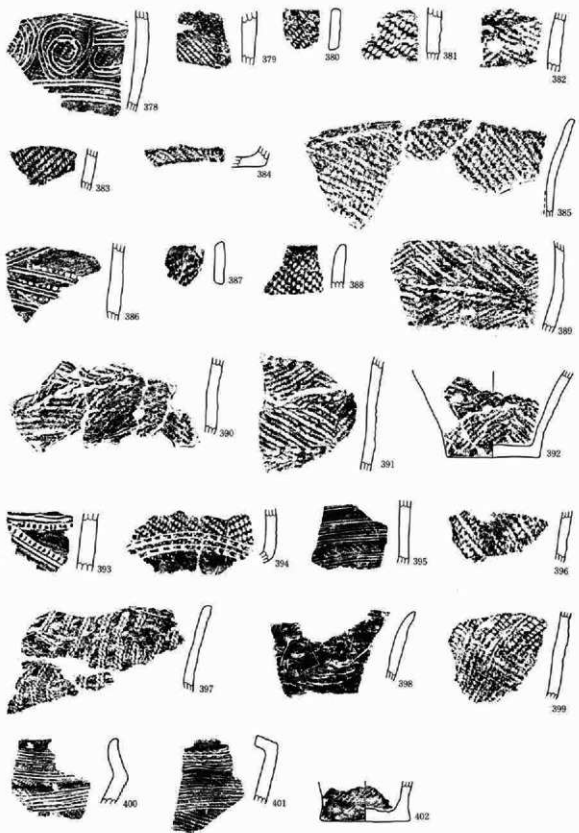

第568图 土坑出土遗物图

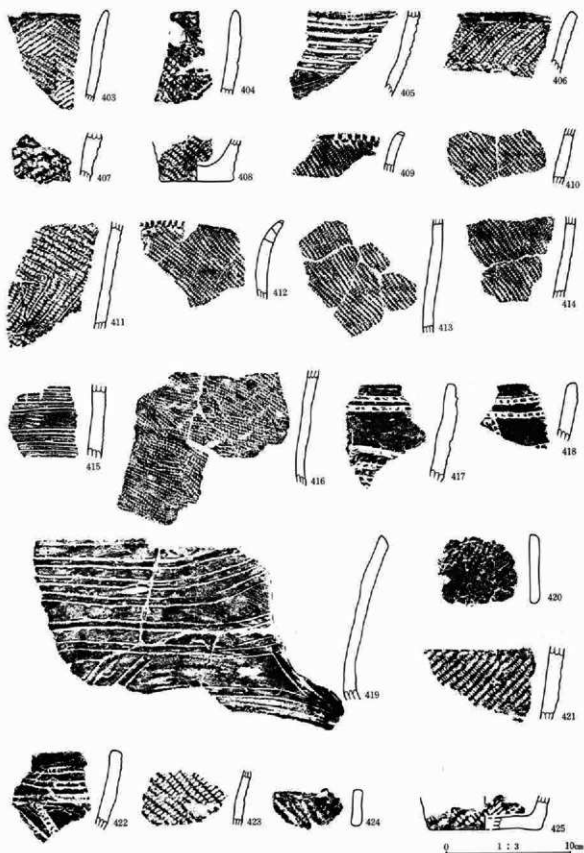

第569图 土坑出土器物图

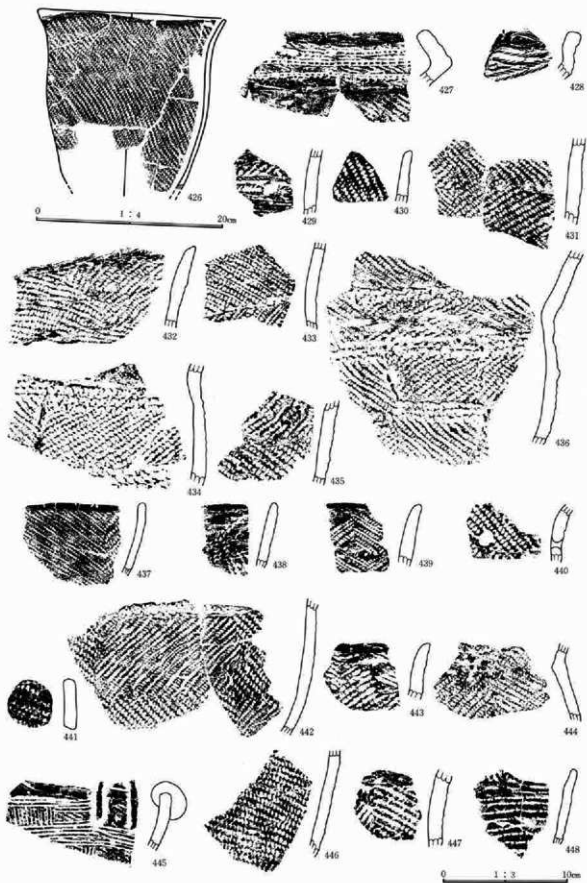

第570图 土坑出土遗物图



0 1 : 3 10cm

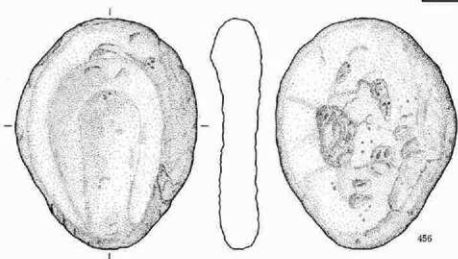

0 1 : 4 20cm

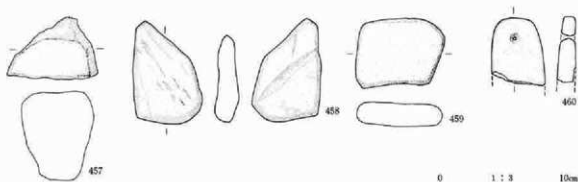

0 1 : 3 10cm

第571图 土坑出土遗物图

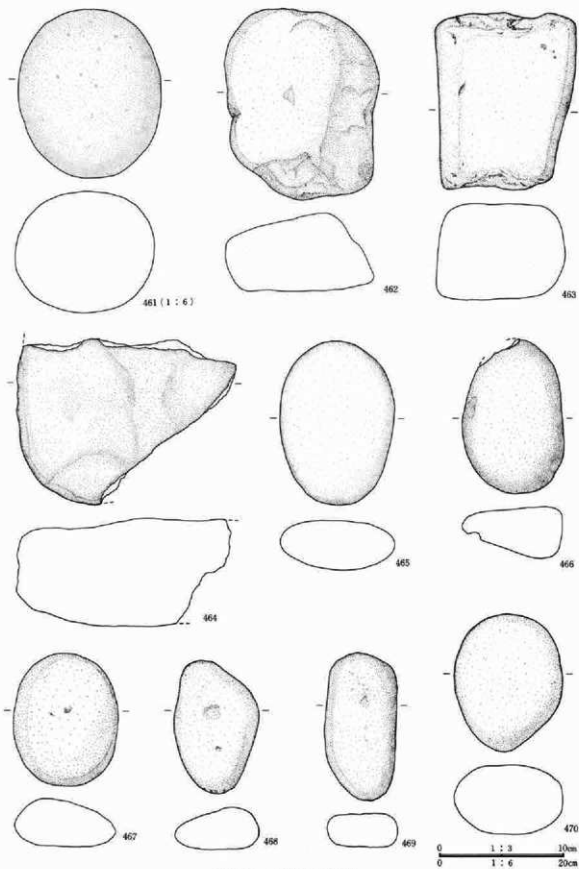

第572图 土坑出土遺物図

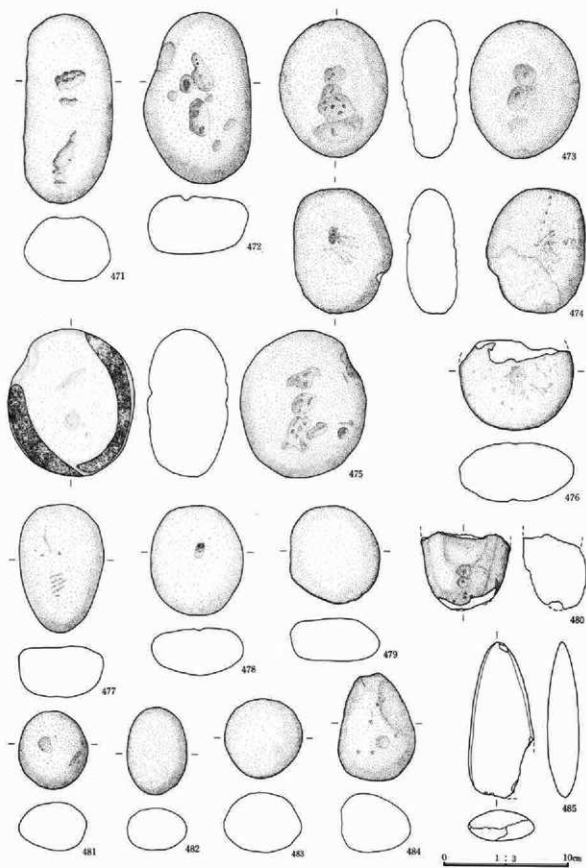

第573图 土坑出土遺物図

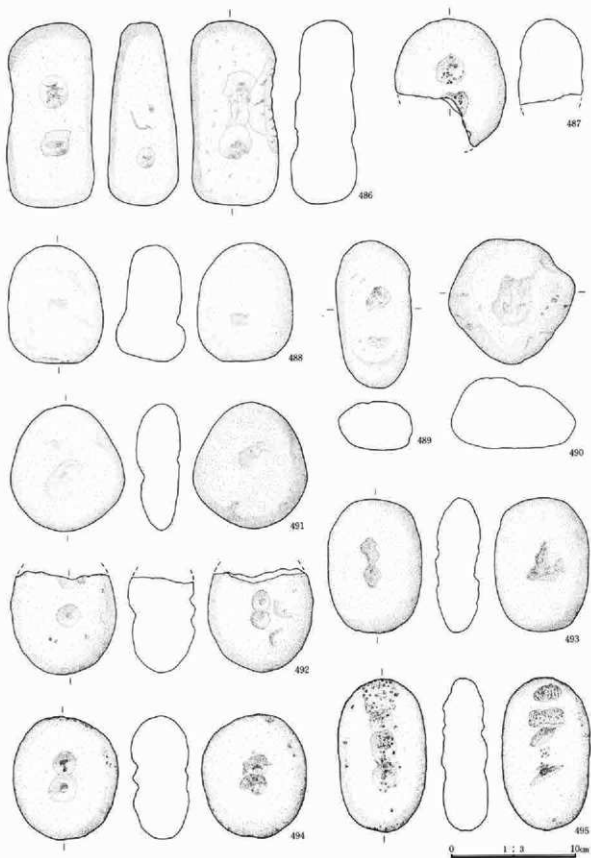

第574图 土坑出土遗物图

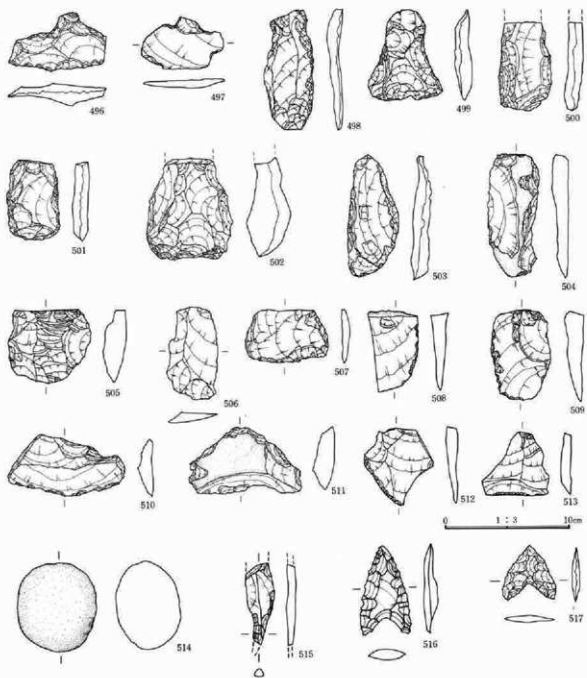

第575图 土坑出土遗物图

0 1 : 3 10cm

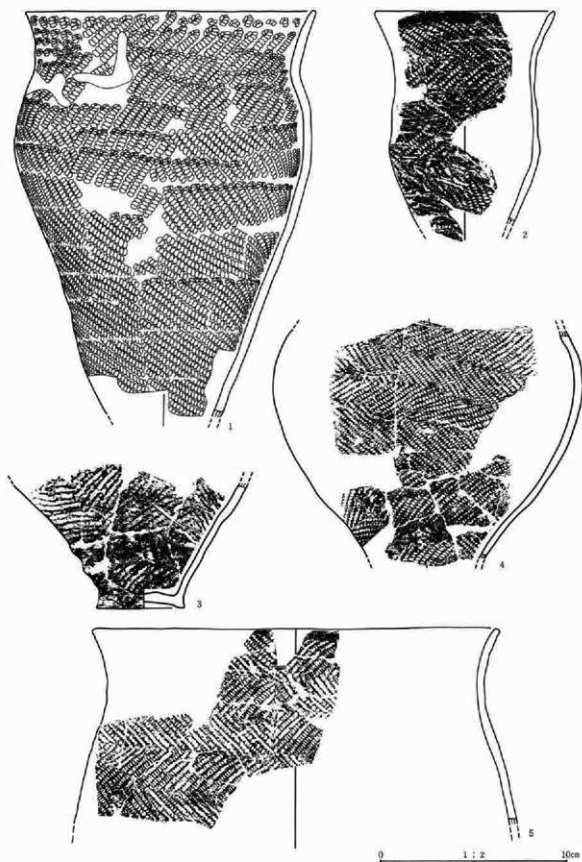

第576図 遺構外出土遺物図

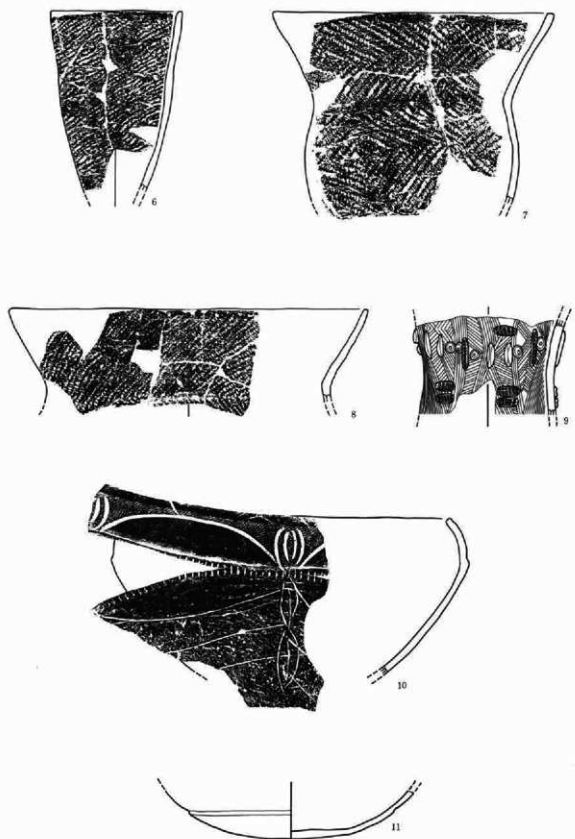

第577图 遺構外出土遺物図

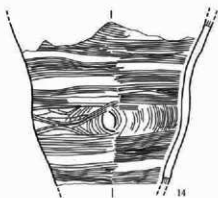
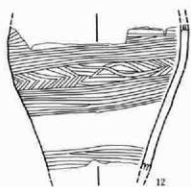

0 1 : 2 10cm

第578図 遺構外出土遺物図

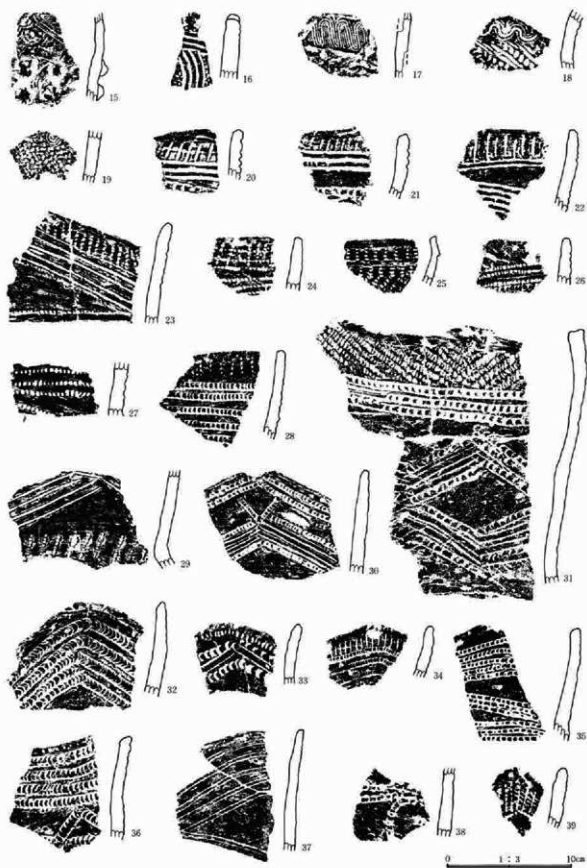

第579图 道桥外出土织物图

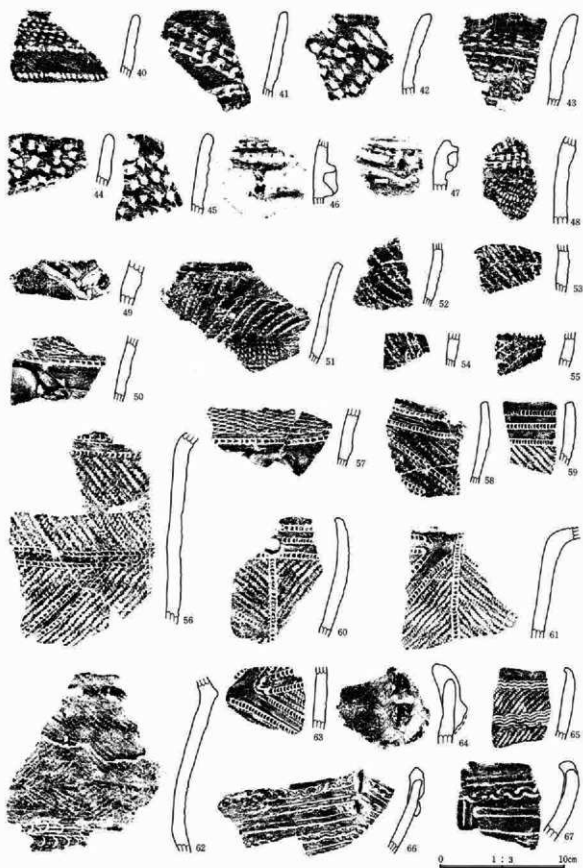

第580图 遺構外出土遺物図

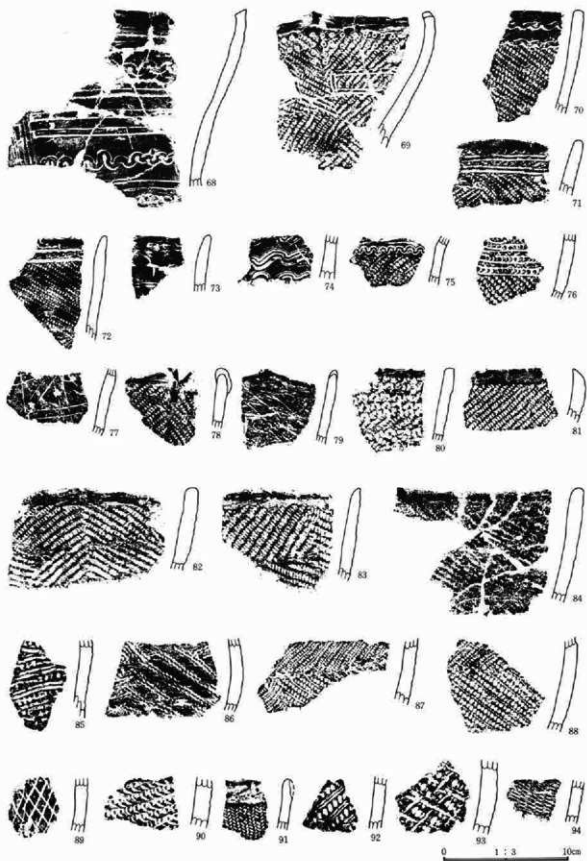

第581图 道横外出土织物图

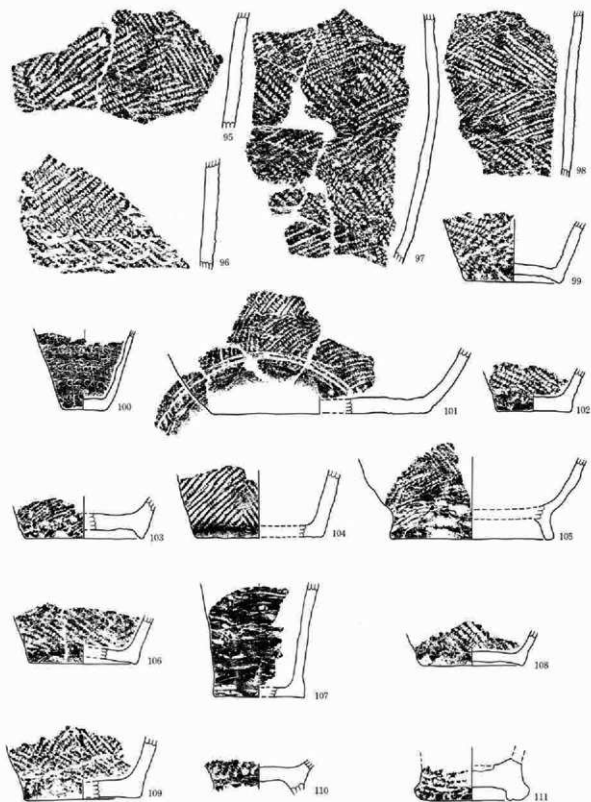

0 1:3 10cm

第582図 遺構外出土物図

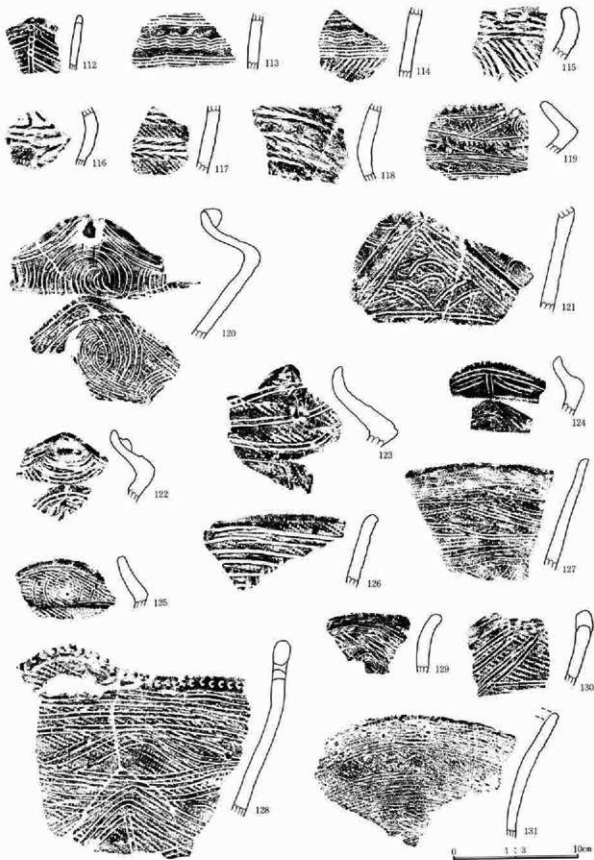

第583图 遗構外出土遺物図

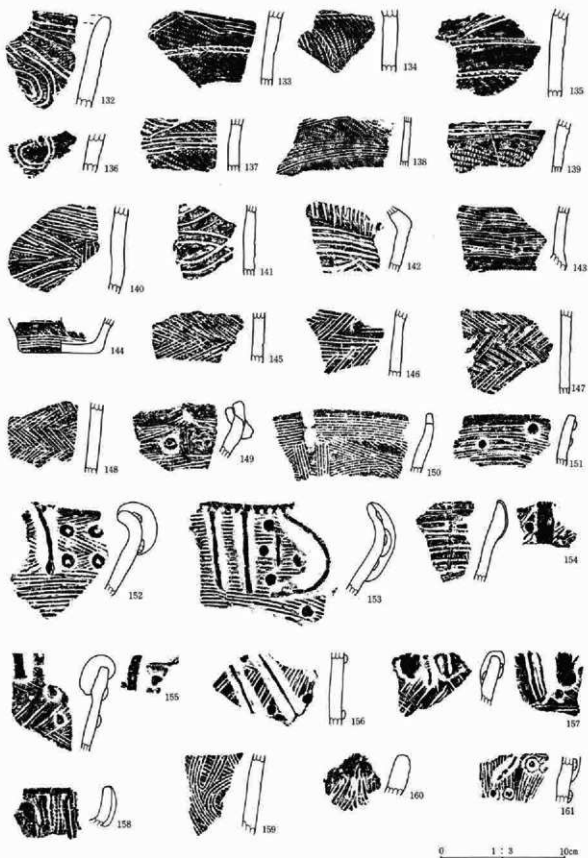

第584図 遠構外出土遺物図



第585圖 遺構外出土遺物圖

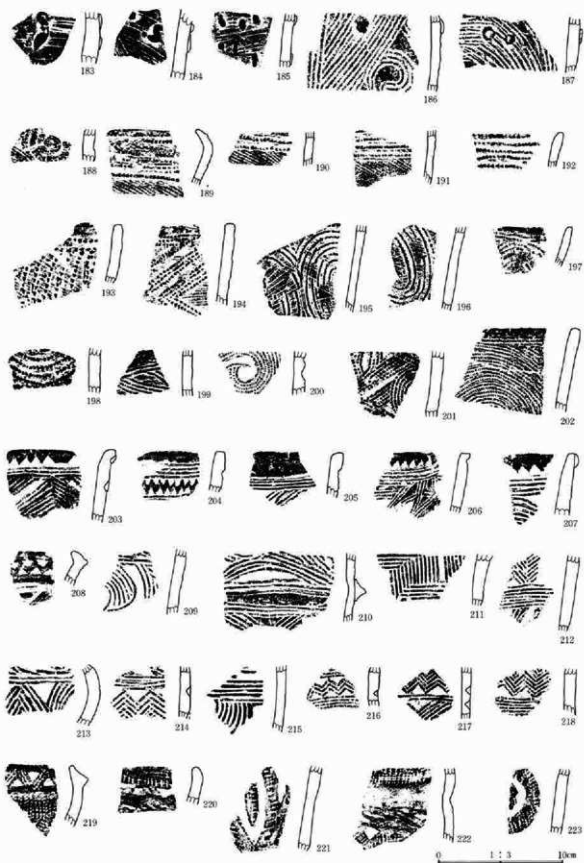

第586图 遺構外出土遺物図

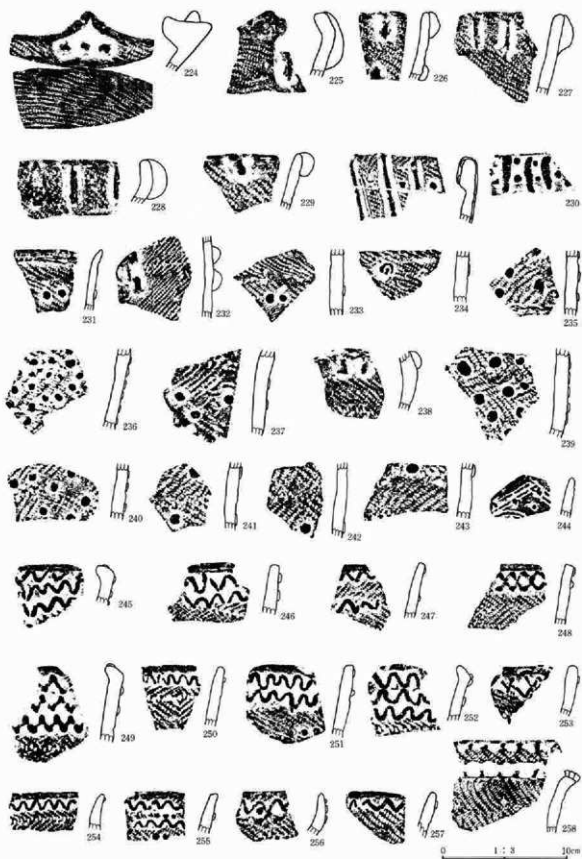

第587图 遺構外出土遺物図

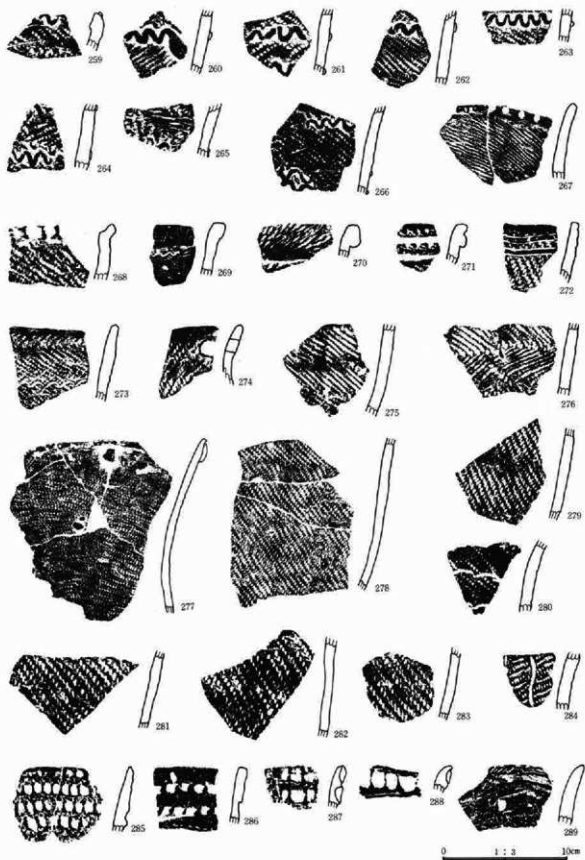

第588图 遺構外出土遺物図

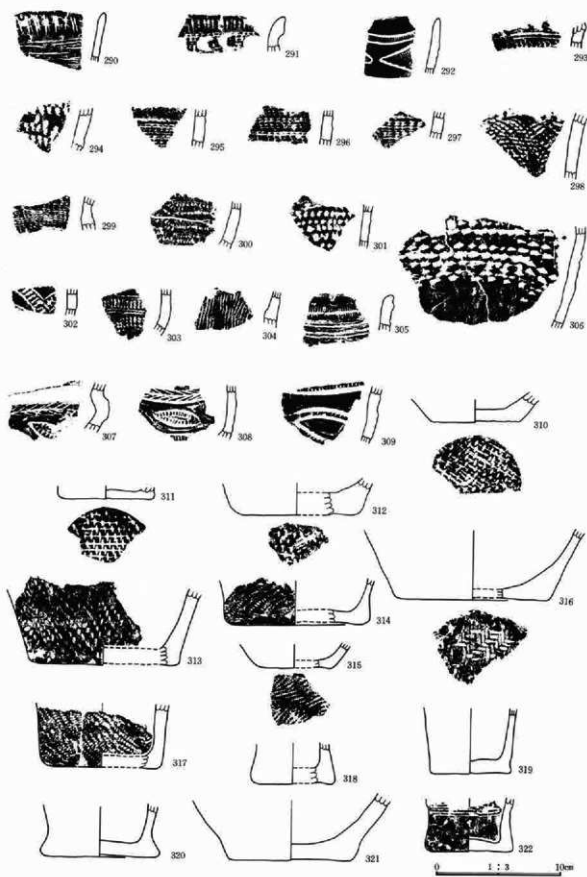

第589图 道橋外出土遺物図

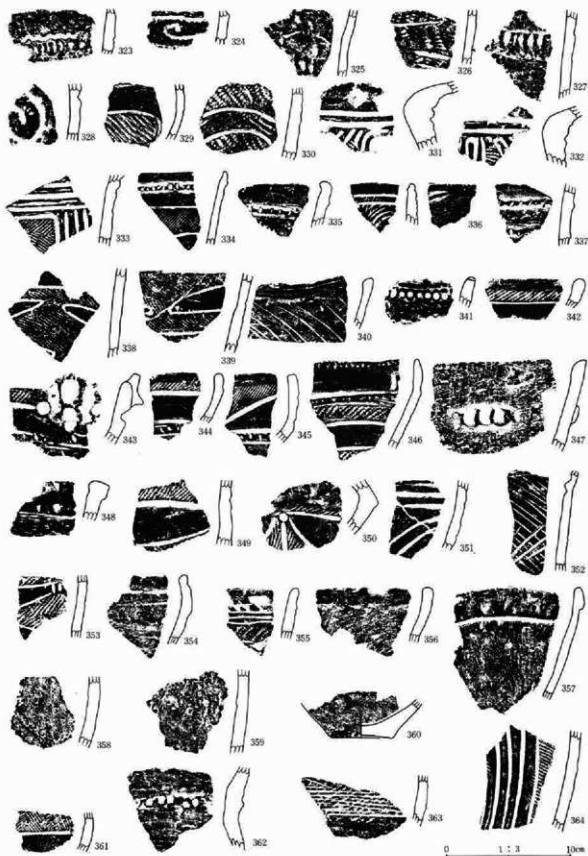

第590图 道横外出土物图

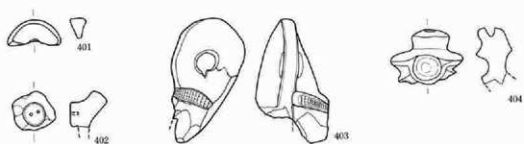
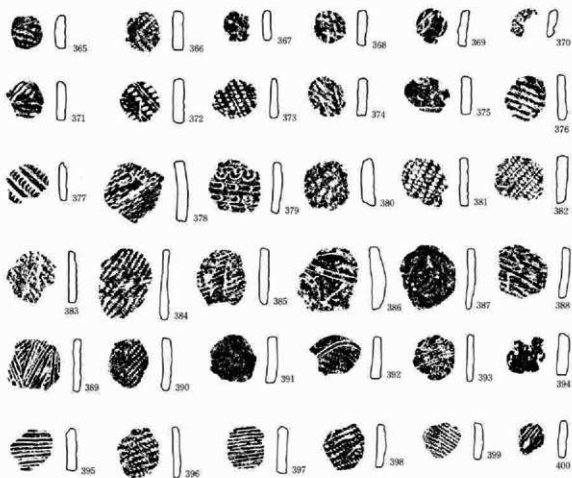

0 1 : 2 10cm

第591图 遺構外出土遺物図

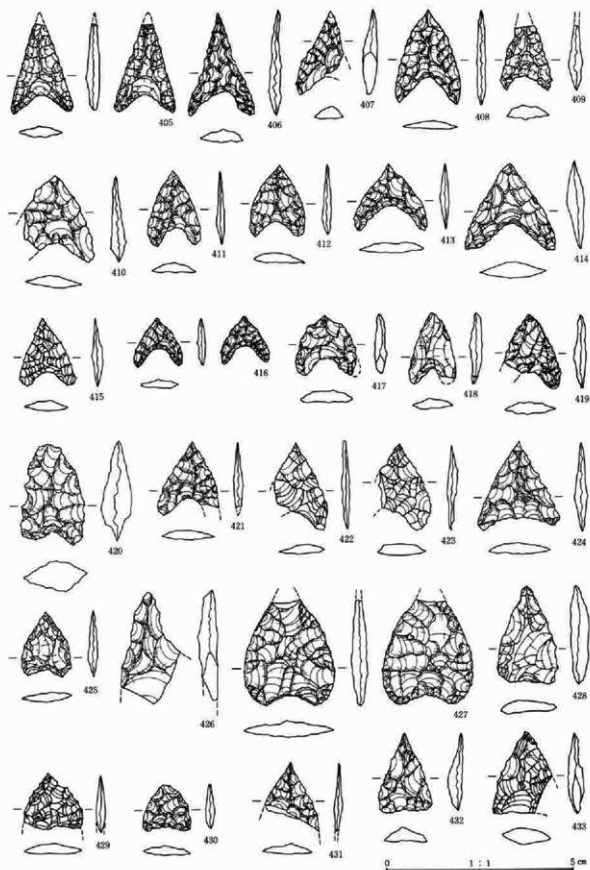

第592图 遺構外出土遺物図

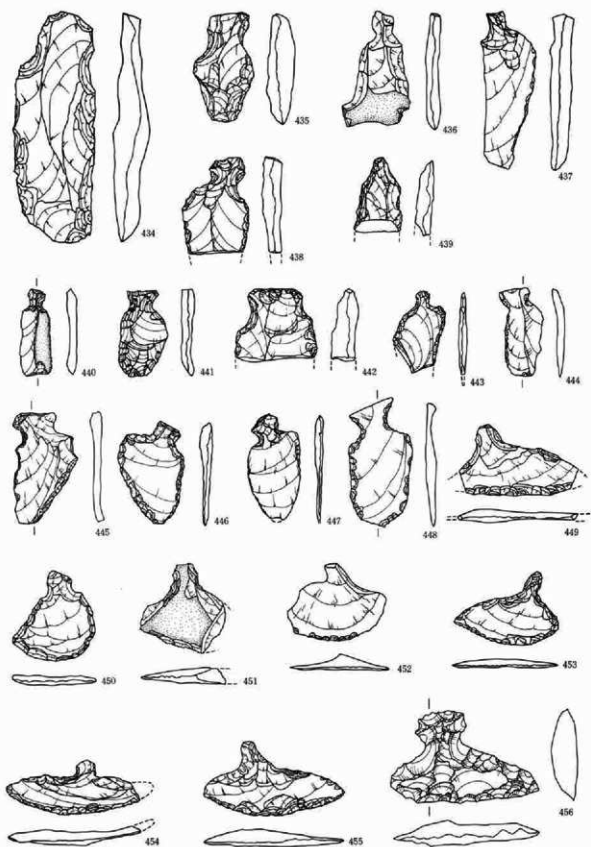

第593图 遺構外出土遺物図

0 1:2 10cm

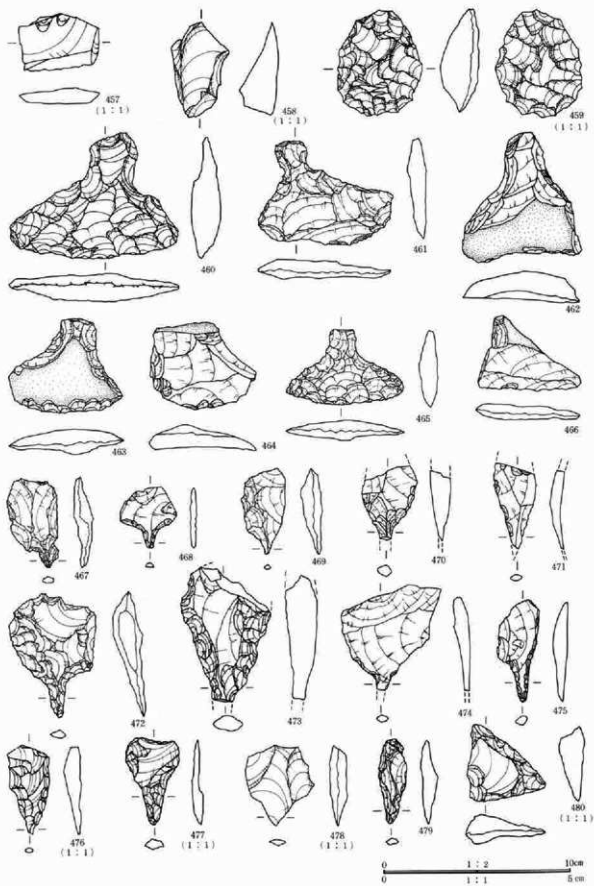

第594图 道横外出土器物图

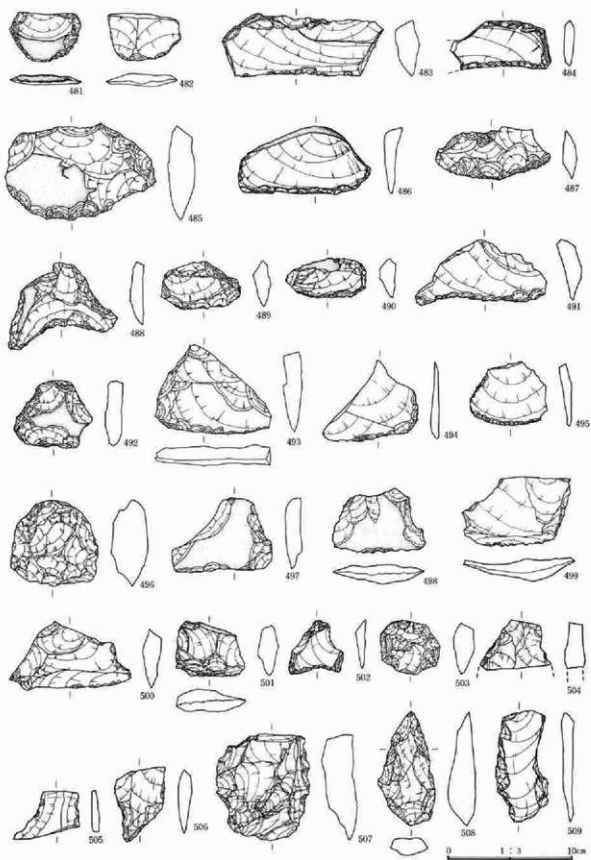

第595图 遺構外出土遺物図

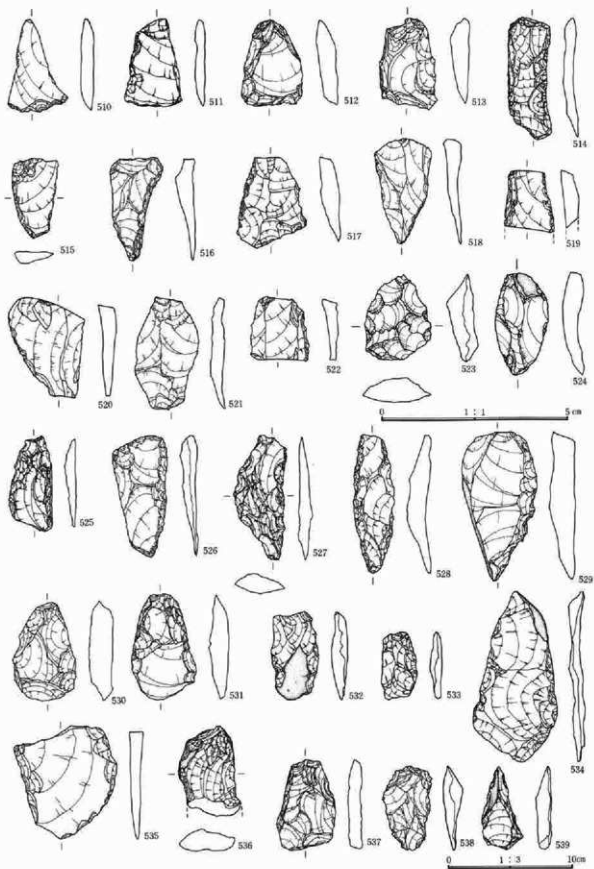

第596図 道橋外出土遺物図

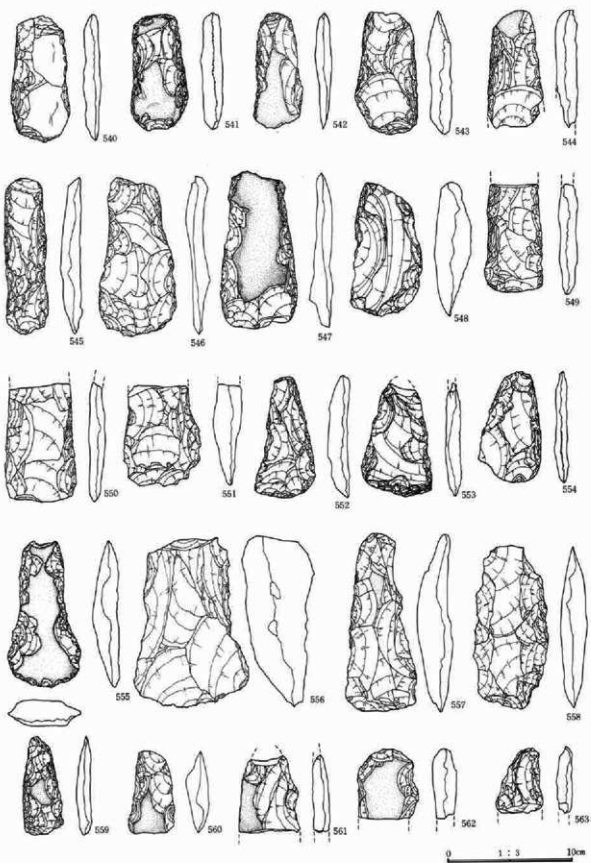

第597图 遺構外出土遺物図

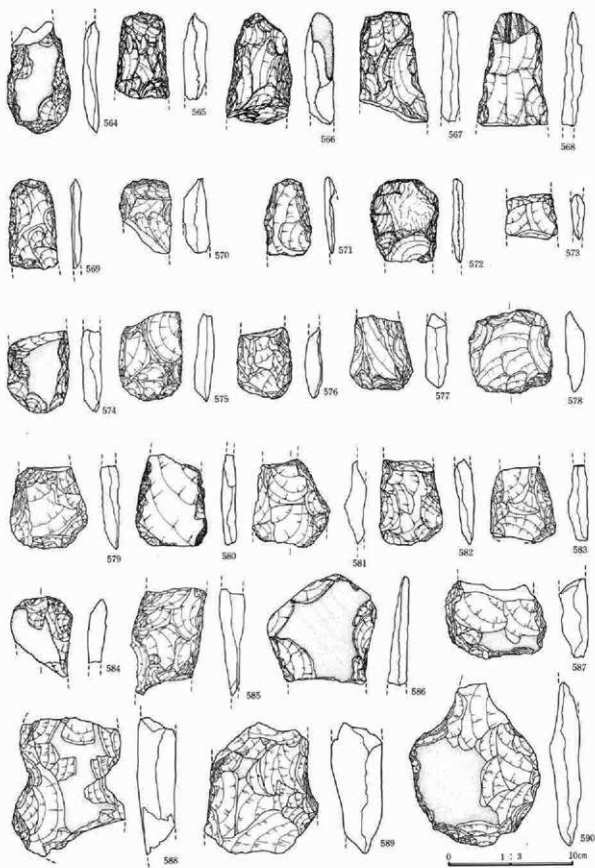

第598图 道橋外出土遺物図

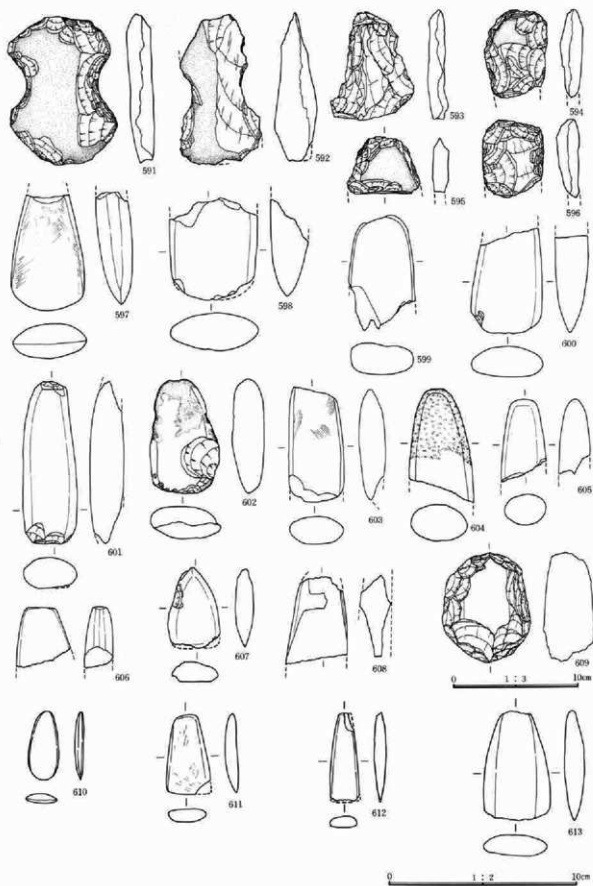

第599图 遺構外出土遺物図

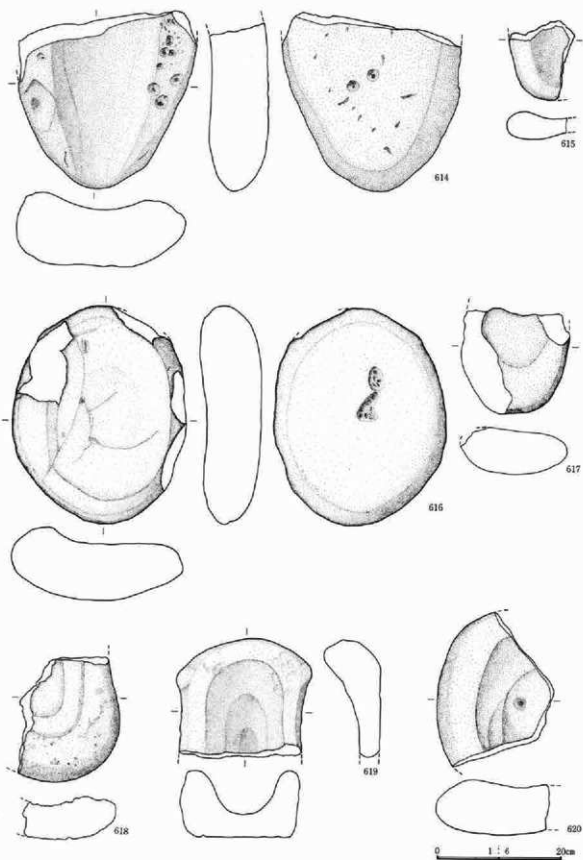

第600図 遺構外出土遺物図

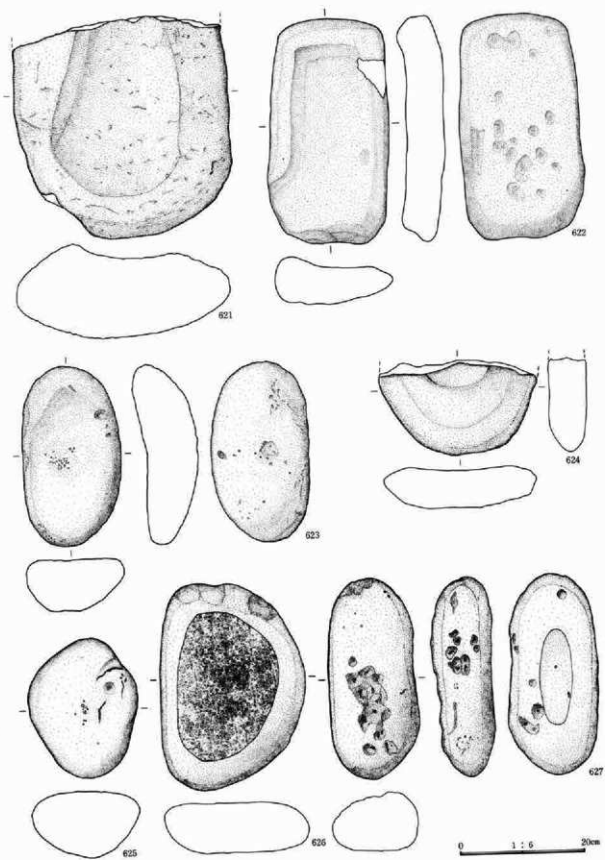

第601圖 遠構外出土遺物圖

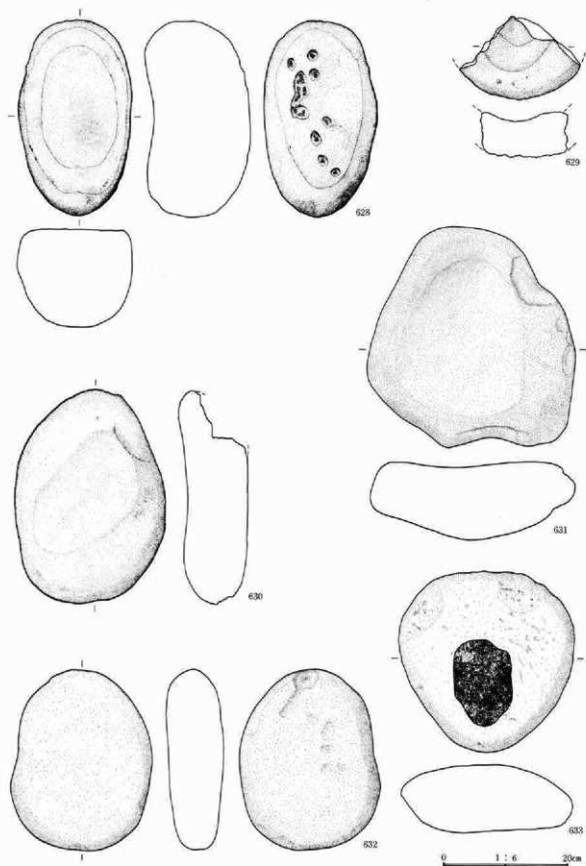

第602图 遺構外出土遺物図

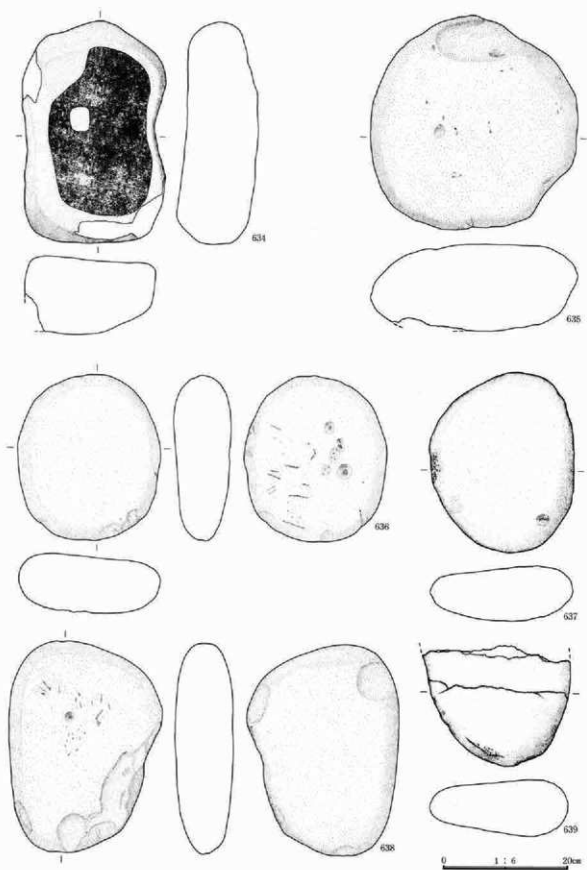

第603図 遺構外出土物図

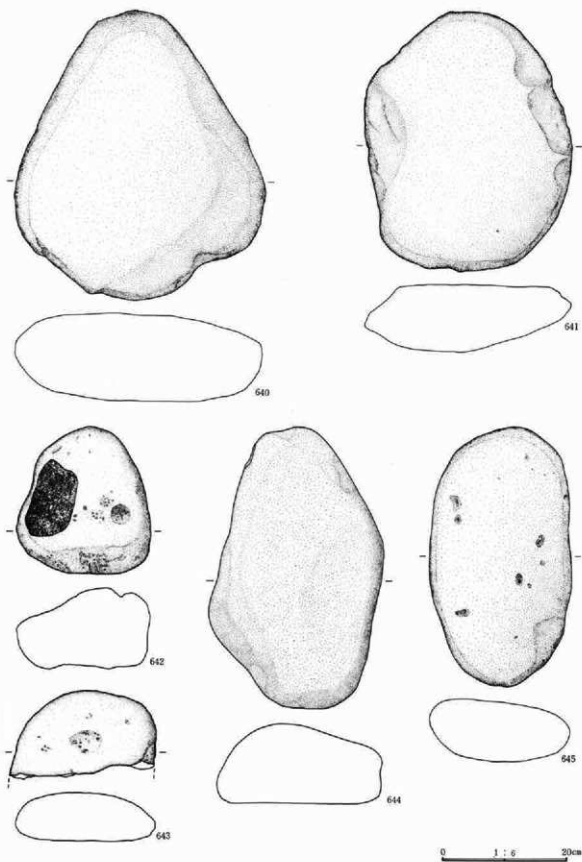

第604図 遺構外出土遺物図

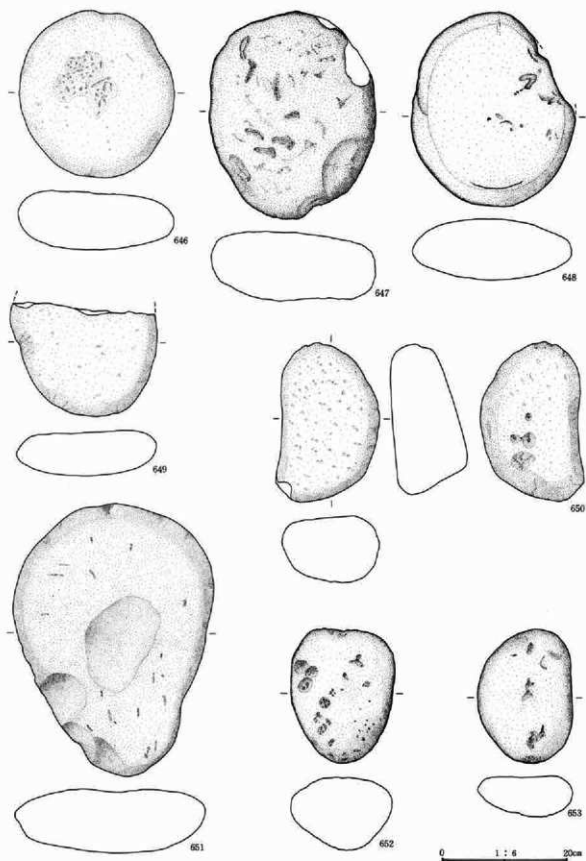

第605図 遺構外出土遺物図

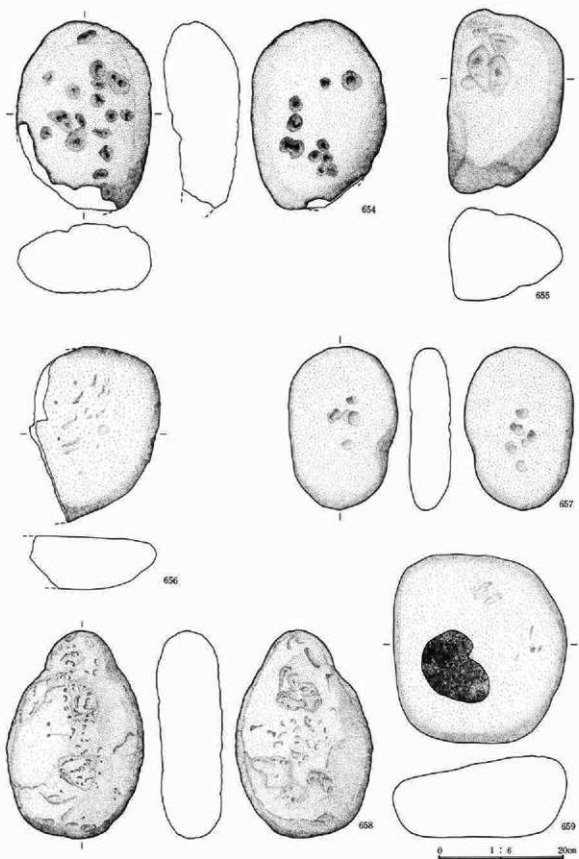

第606図 遺構外出土遺物図

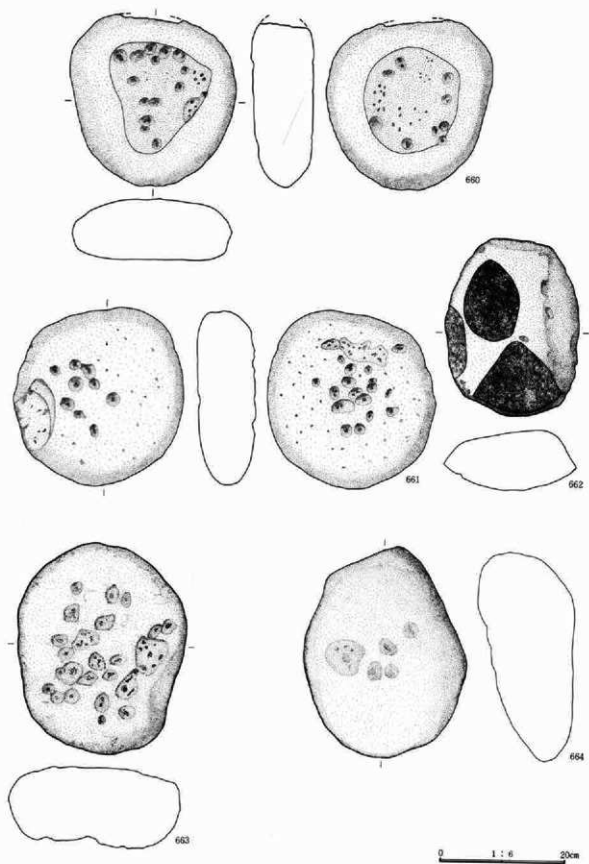

第607図 遺構外出土遺物図

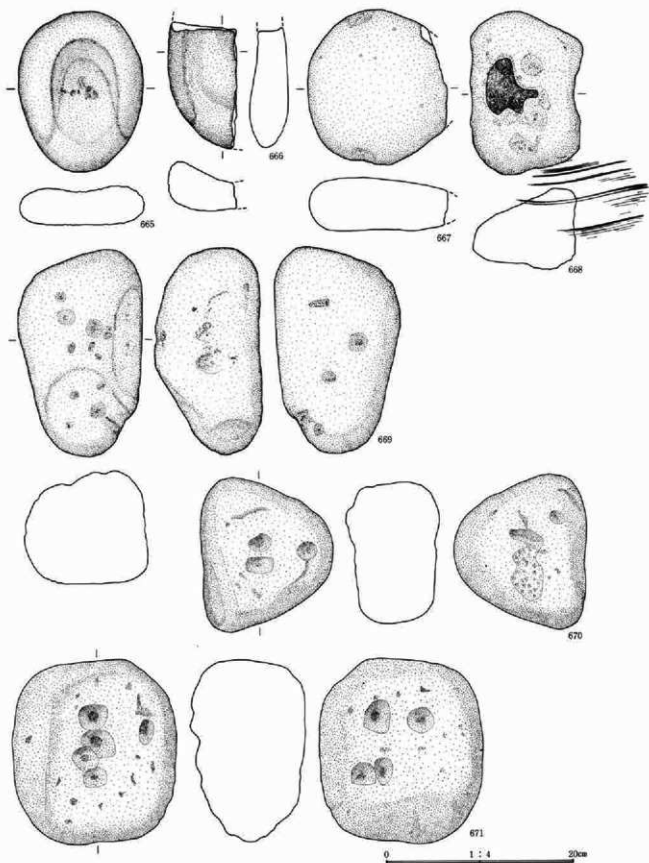

第608図 道橋外出土遺物図

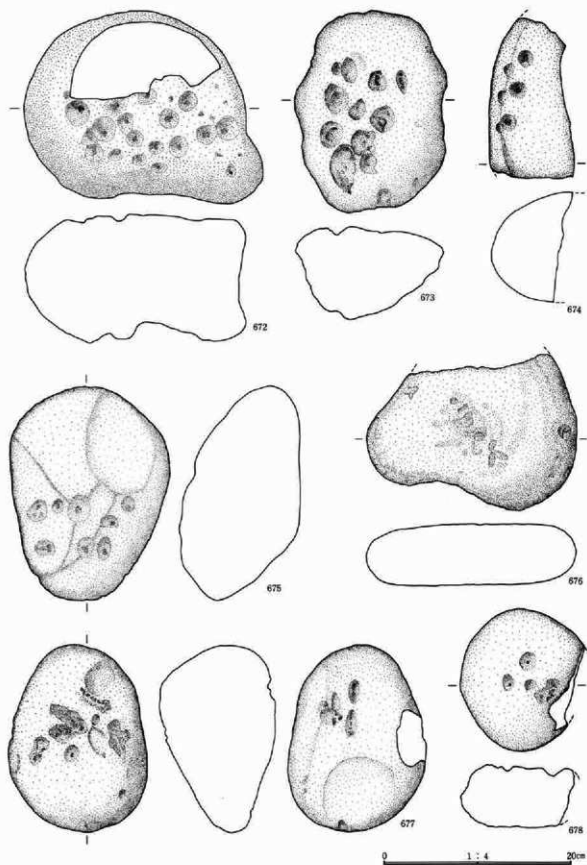

第609図 遺構外出土遺物図

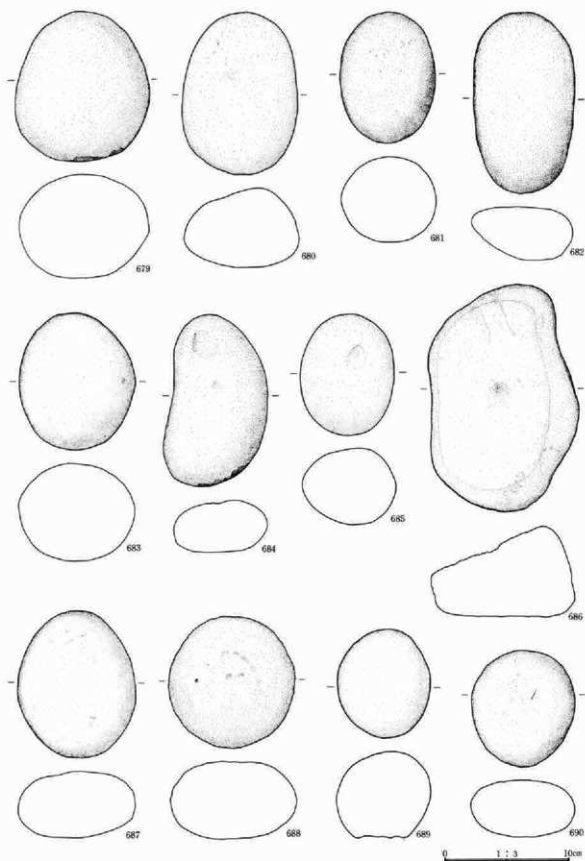

第610図 遺構外出土遺物図

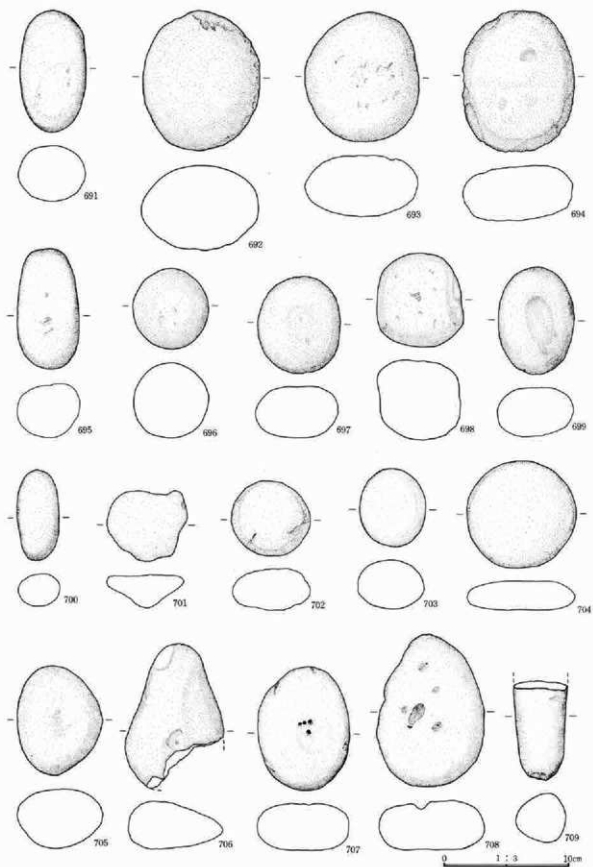

第611図 遺構外出土遺物図

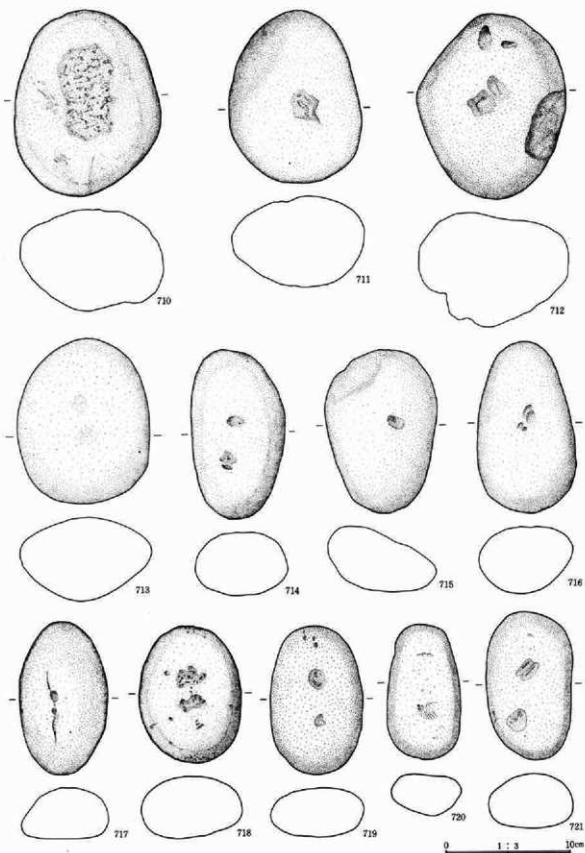

第612図 遺構外出土遺物図

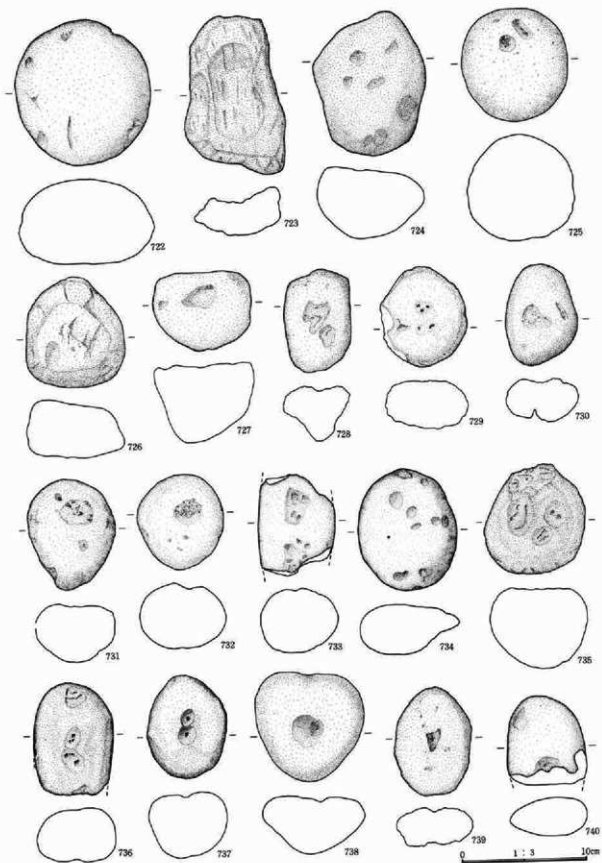

第613図 遺構外出土物図

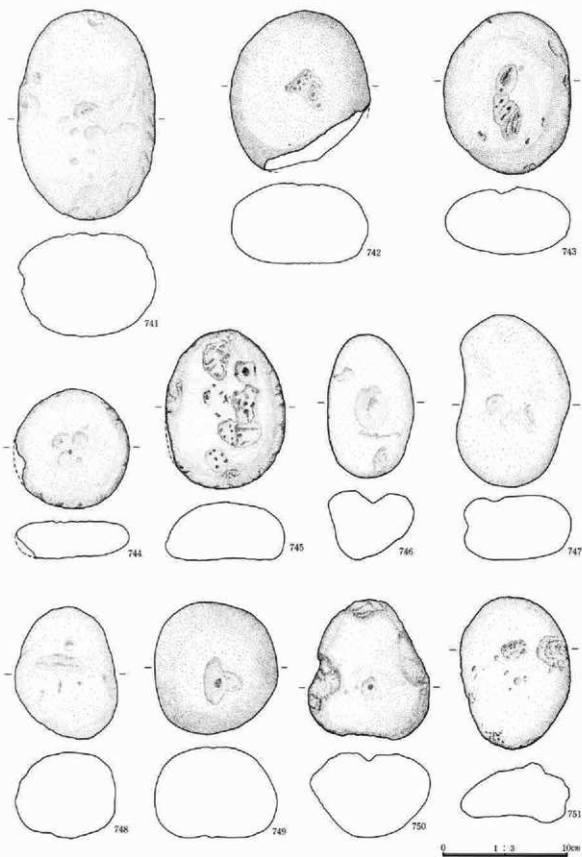

第614図 道構外出土遺物図

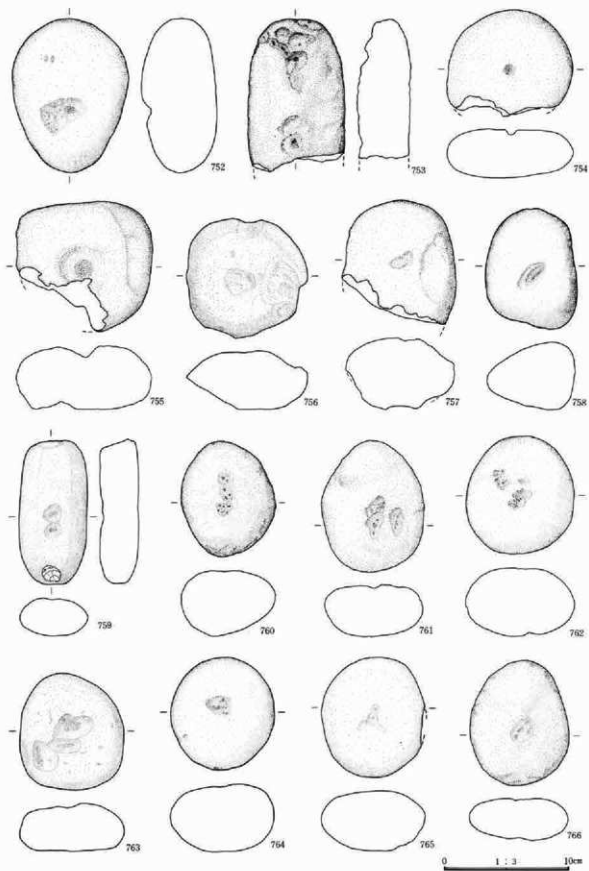

第615図 遺構外出土遺物図

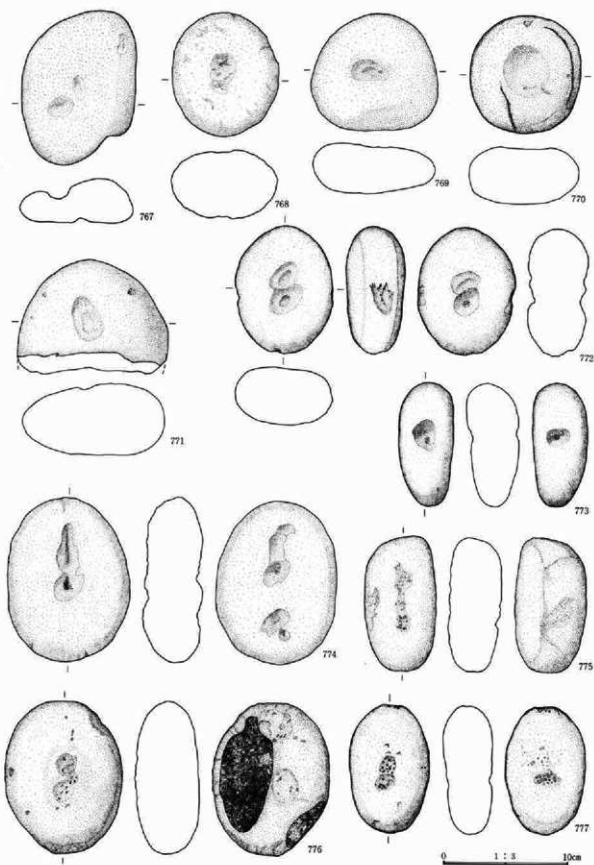

第616図 遺構外出土遺物図

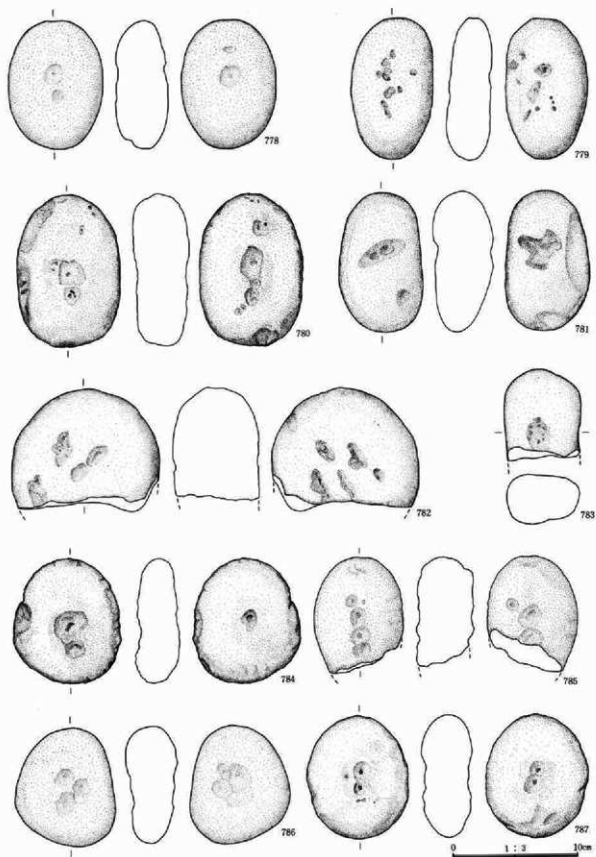

第617图 遺構外出土遺物図

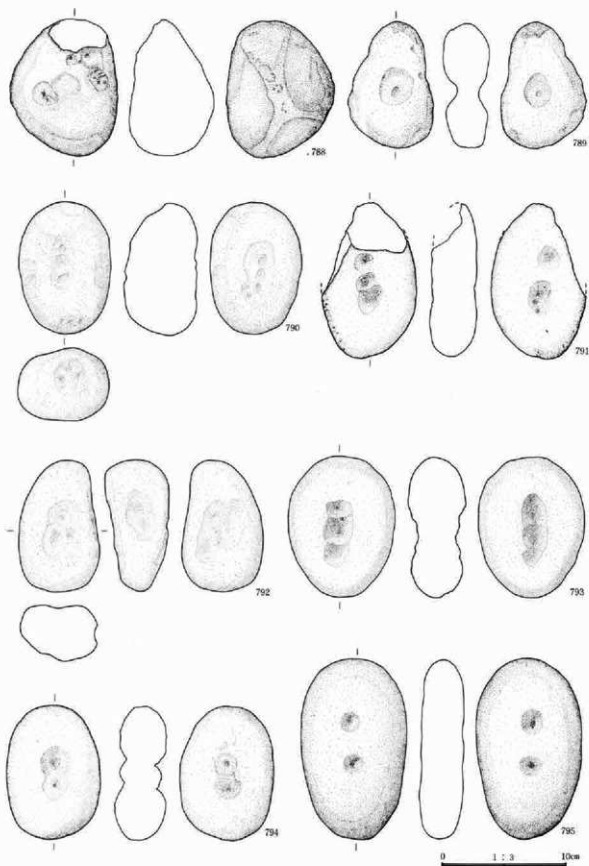

第618図 遺構外出土遺物図

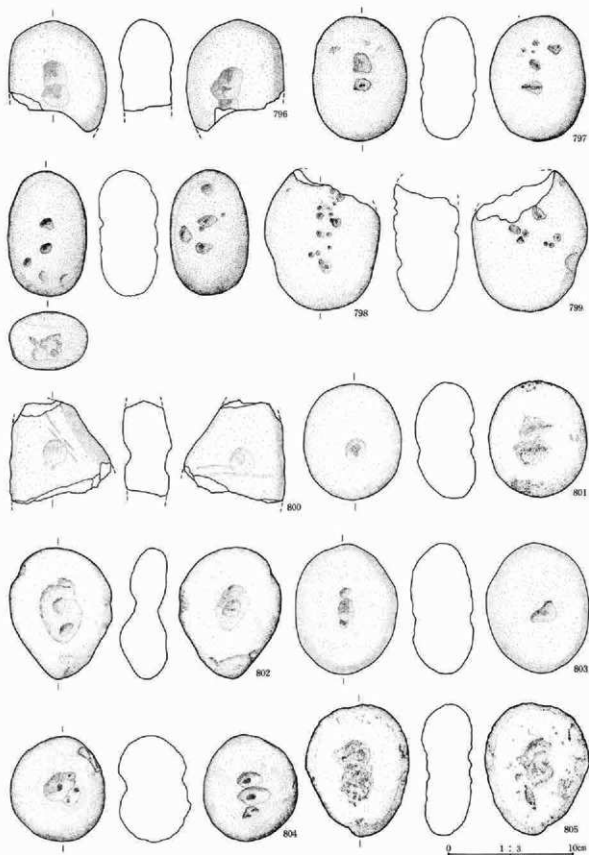

第619图 遺構外出土遺物図

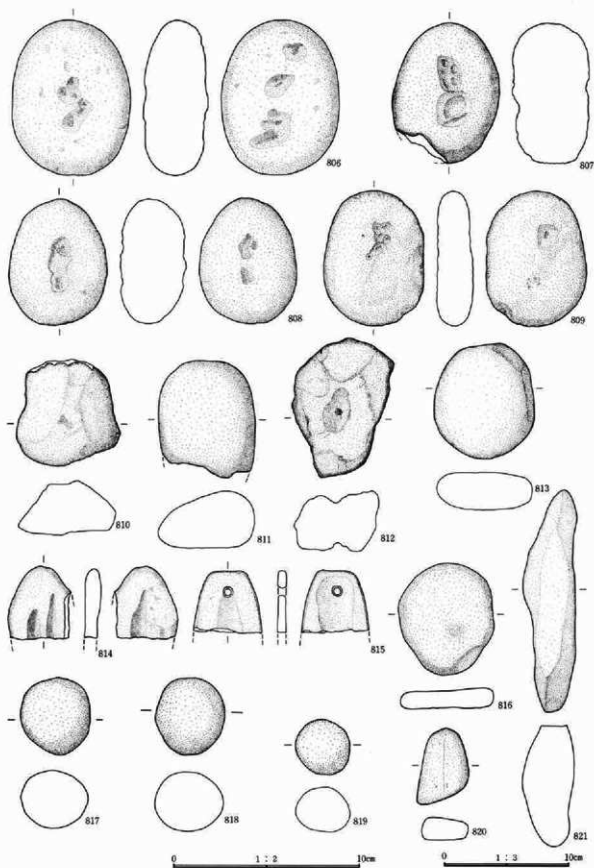

第620图 遺構外出土遺物図

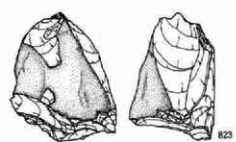
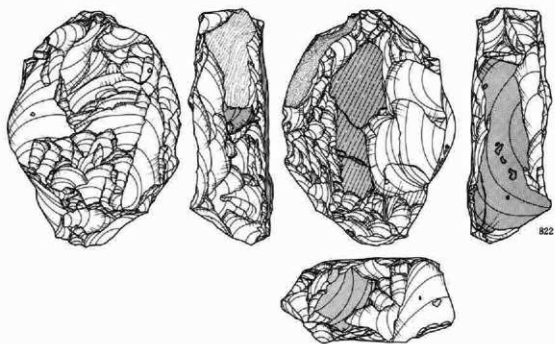

0 1 : 3 10cm

第621图 遺構外出土遺物図

糸井宮前遺跡Ⅱ

《実 測 図 版 編》
一関越自動車道(新潟線)地域埋蔵
文化財発掘調査報告書第14集一

印 刷 昭和62年3月25日
発 行 昭和62年3月31日

編集・発行

群馬県教育委員会
群馬県前橋市大字町1丁目1番1号
(0272) 23-1111

群馬県埋蔵文化財調査事業団
勢多郡北橋村大字下箱田784-092
(0279) 52-2511

印 刷 朝日印刷工業株式会社