

(財)群馬文化発掘調査事業団調査報告書第49集  
一般国道17号(上武道路)改築に伴う報告書

# 小角田前遺跡

一般国道17号(上武道路)改築工事に伴う  
埋蔵文化財発掘調査報告書

1985

建設省  
群馬県教育委員会  
(財)群馬県埋蔵文化財調査事業団





## 小角田前遺跡正誤表

(財)群馬県埋蔵文化財調査事業団

| 頁   | 行     | 誤                       | 正                     |
|-----|-------|-------------------------|-----------------------|
| 6   | 31    | しどめ山古墳                  | しどみ山古墳                |
| 19  | 35    | 13号住→23号住               | 23号住→13号住             |
| 33  | 16    | 25号住→26号住               | 26号住→25号住             |
| 42  | 17    | →14号掘立                  | 削除                    |
| 82  | 15    | 93号住→92号住→91号住          | 91号住→93号住→92号住        |
| 86  | 14    | 99号住→102号住              | 102号住→99号住            |
| 98  | 17    | (第353図)                 | (第354図)               |
| 127 | 7     | 159号住                   | 削除                    |
| 130 | 12・22 | 〃                       | 削除                    |
| 134 | 13    | 163号→167号住で、163号住、166号住 | 164・166号住→167号住で163号住 |
| 152 | 14・15 | 116号住→191号住→14号土廣       | 116号住・14号土廣           |
| 156 | 33    | 200号住・202号住→199号住       | 200号住→199号住           |
| 234 | 22    | し深平になり                  | し深底になり                |
| 243 | 28    | 土に灰色砂質土が・               | 埋土に灰色砂質土が・            |
| 482 | 32    | 技術上のみられる・               | 技術上の画一化がみられる・         |

|          |              |
|----------|--------------|
| 資料       | 群馬県埋蔵文化財     |
|          | 調査事業団保管      |
| No. 2469 | 平成 2年 3月 31日 |

|        |
|--------|
| 01-330 |
| 9      |
| (6)    |



# 小角田前遺跡

一般国道17号（上武道路）改築工事に伴う  
埋蔵文化財発掘調査報告書

1985

建設省  
群馬県教育委員会  
(助)群馬県埋蔵文化財調査事業団



## 序

新田郡は、関東平野の末端に位置した平地部と大間々扇状地の台地部に分かれますが、特に扇端部を中心として点在する湧水周辺は古くからひらけ、旧石器時代からの原始・古代に属する遺跡がたくさんある地域であります。また、中世以降は尾島町世良田にある長楽寺を中心にして仏教文化の華がひらいた由緒ある歴史をもち、新田氏一族の関連する遺跡も多数あり、その地域発展のあとを探ることができます。

こうした環境にある小角田前遺跡は国道17号バイパスとしての上武道路が開通するのに伴って昭和51・52年度に発掘調査された集落遺跡であります。この地域はすぐ南側を旧早川が流れ、そこから台地に移行した微高地にあります。周辺には、東京国立博物館に入っている動物壙輪を出土した古墳があり、古くから遺跡地であるとみられてきたところです。上武道路に関連して歌舞伎遺跡や世良田駅構内遺跡（尾島町）、早川をへだてた三ツ木遺跡（境町）なども発掘調査されてきています。

発掘調査の結果、230軒あまりの住居跡や掘立柱建物跡を伴う大集落が発見されました。その最も盛んな時期は、ちょうどまわりの古墳群がつくられた時期とみられます。北側に墓域をひかえた両面台地上の集落は、すぐ前面の水田地帯をひかえた格好の居住地として、活況を呈していたとみられ、住居跡がたくさん重なり合って発見されました。

古いものは今から3000年前ごろの縄文時代から、平安時代までの約2000年間の人々の生活してきた証をつかむことができました。縄文時代の周囲にはまだたくさんの林がのこり、動物がはなまわり、山野には植物が繁茂しており、川では魚がとれる好環境だったのでしょうか。古墳時代に入ると早川流域にそった水田には稲作が行なわれ、秋には重い穂をたれた稲が風にそよいでいたのでしょうか。そんなことを頭に描きながら、その頃の人々の生活に思いを馳せるのも、こうした発掘調査によってはじめて確たるものとなるのです。

調査は厳寒の中、また湧水に悩まされながら長期間つづけられたと聞いています。調査にたずさわられた人々の労苦は偲ぶにあまりありますが、この調査の影の力としてご盡力いただいた建設省や町当局の関係者にも深甚の謝意を表わして序といたします。

昭和 58 年 3 月

勸 群馬県埋蔵文化財調査事業団

理事長 清水 一郎



## 例 言

- 1 本書は一般国道17号（上武道路）建設工事に伴い事前調査された、小角田前遺跡の調査報告書である。
- 2 事業主体 建設省関東地方建設局
- 3 調査主体 群馬県教育委員会文化財保護課 整理主体 勤群馬県埋蔵文化財調査事業団
- 4 所在地 群馬県新田郡尾島町世良田字小角田前
- 5 調査期間 昭和52年1月10日～昭和52年11月15日  
整理期間 昭和57年4月1日～昭和58年3月20日
- 6 調査組織 調査担当 井上唯雄、真下高幸、右島和夫  
調査員 内田憲治、若月省吾  
調査協力 尾島町教育委員会
- 7 整理組織 整理担当 真下高幸、飯田陽一、大木紳一郎（順次引き継ぎ）  
整理嘱託員 浅井良子  
整理作業員 平野照美、細井敏子、山田キミ子、押江さゆり
- 8 写真撮影は遺構が井上唯雄、真下高幸、右島和夫、内田憲治、若月省吾が行ない、遺物は佐藤元彦による。
- 9 本書の編集は大木紳一郎が総括して行ない、写真図版編集に坂井 隆の協力を得た。なお本書の執筆は下記ものが行なった。  
第Ⅰ・Ⅱ章、第三章—2(3)(4)(5)(6)(7)、第四章—2……………井上 唯 雄  
第三章—1、2(8)、3、4(2)(3)(4)、第四章—1……………大木紳一郎  
第三章—2(2)掘立柱建物跡……………真下 高 幸 第三章—4(1)中～晩期の縄文土器…藤 巻 幸 男  
第三章—4(1)草創期の石器……………麻 生 敏 隆 第三章—4(1)石器……………下 城 正  
第三章—4(1)草創期の土器……………市 隆 之 第三章—4(3)A墳輪……………石 塚 久 則  
なお、第三章—2(1)竪穴住居跡は井上、真下、右島が分担して執筆し、大木が加筆を行なった。
- 10 本遺跡出土の炭化米については数年前の資料をもとに佐藤敏也氏より玉横を賜った。又草創期の土器に関しては群馬県教育委員会の市 隆之氏に快く執筆して頂いた。ここに記して感謝の意を表します。
- 11 出土遺物は現在、群馬県埋蔵文化財調査センターで保管している。

## 凡 例

- 1 遺構番号については、調査当初にIV区とI～III区で別の住居番号を付したが、後に混乱を避けるために統一番号に振替えた。更に調査後の検討により調査当初の名称が適当でないと思われるものは欠番とし、他の遺構に振替えた。
- 2 遺構名を本文中、挿図、写真図版等で扱う場合、以下のような略称を用いることがある。  
住——竪穴住居跡 掘立——掘立柱建物跡 塙——土塙 井——井戸跡 P——ピット 貯——貯蔵穴  
竪穴——竪穴遺構
- 3 遺構、遺物図の縮尺率は原則的に以下の通りとする。  
竪穴住居跡・掘立柱建物跡・井戸・土塙—— $1/60$  方形周溝遺構—— $1/120$  溝—— $1/200$   
土器——杯・鉢等 $1/3$ 、壺・甕等 $1/4$  石器—— $1/3$  玉類等小形品—— $1/2$   
なお写真図版の遺物は杯・鉢類が $1/4$ 、壺類が $1/6$ に統一するよう努めた。
- 4 遺構、遺物の計測部位は以下の通りである。  
主軸方向——竪穴住居跡はカマド設置辺の直行軸、掘立柱建物跡は棟方向、その他の遺構は長軸方向と磁北との角。  
規 模——主軸上の最大値×主軸直行軸上の最大値。  
深 さ——遺構検出レベルと底面との最大比高差。  
柱間寸法——柱穴底面の中心間距離。  
口 径——口唇部外端における最大径。  
器 高——口縁部上面から底面までの最大値。  
底 径——底部外縁における最大値。
- 5 図中で使用したスクリーン・トーンはそれぞれの図や文中で説明してあるので参照されたい。
- 6 遺構図で用いた北方方位記号は磁北を示す。



# 目 次

|   |     |
|---|-----|
| 序   |     |
| 例 言   |     |
| 凡 例   |     |
| 挿図表索引                                       |     |
| 図版索引  |     |
| 第I章 調査に至る経過                                 | 1   |
| 第II章 遺跡の環境                                  |     |
| 1 地理的環境                                     | 2   |
| 2 歴史的背景                                     | 3   |
| 第III章 調査の成果                                 |     |
| 1 調査の方法と経過                                  | 7   |
| 2 検出された遺構                                   | 8   |
| (1) 竪穴住居跡                                   | 8   |
| (2) 竪立柱建物跡                                  | 184 |
| (3) 竪穴遺構                                    | 211 |
| (4) 土 壙                                     | 214 |
| (5) 井 戸 跡                                   | 231 |
| (6) 方形周溝遺構                                  | 238 |
| (7) 溝                                       | 240 |
| (8) その他の遺構                                  | 255 |
| 3 隣接地における調査                                 | 257 |
| 4 出土遺物                                      | 259 |
| (1) 縄文時代の遺物                                 | 259 |
| (2) 古墳時代～平安時代の土器                            | 273 |
| 土器観察表                                       | 359 |
| (3) 古墳時代～平安時代の特殊遺物                          | 465 |
| A 埴輪 465   B 鉄製品 471   C 砥石 471   D 紡錘車 474 |     |
| E 土錘 475   F 勾玉・滑石製模造品 479   G 瓦塔 479       |     |
| H 銭貨 480                                    |     |
| (4) 中世以降の遺物                                 | 480 |
| A 砥石 480   B 板碑 480   C 輸入陶磁器 481           |     |
| 第IV章 調査の成果と問題点                              |     |
| 1 出土土器について                                  | 482 |
| 2 小角田前遺跡における集落の変遷                           | 484 |
| 付編 小角田前遺跡155号住居跡出土の炭化米                      | 489 |

## 挿 図 表 索 引

(ゴチック体数字は、初掲ページ)

| 遺構名  | 遺構図 | 遺物図 | 観察表 | 遺構名  | 遺構図 | 遺物図 | 観察表 | 遺構名   | 遺構図 | 遺物図 | 観察表 |
|------|-----|-----|-----|------|-----|-----|-----|-------|-----|-----|-----|
| 1 住  | 10  | 274 | 360 | 35 住 | 38  | 293 | 380 | 69 住  | 62  | —   | —   |
| 2 住  | 11  | —   | —   | 36 住 | 38  | —   | —   | 70 住  | 63  | 302 | 392 |
| 3 住  | 12  | 274 | 360 | 37 住 | 39  | —   | —   | 71 住  | 64  | 302 | 393 |
| 4 住  | 13  | 275 | 361 | 38 住 | 40  | 293 | 380 | 72 住  | 62  | —   | —   |
| 5 住  | 13  | —   | —   | 39 住 | 40  | 293 | 380 | 73 住  | 65  | 302 | 393 |
| 6 住  | 14  | 276 | 362 | 40 住 | 欠   |     | 番   | 74 住  | 65  | —   | —   |
| 7 住  | 15  | 276 | 362 | 41 住 | 42  | 294 | 381 | 75 住  | 67  | —   | —   |
| 8 住  | 15  | 277 | 363 | 42 住 | 42  | 294 | 381 | 76 住  | 67  | —   | —   |
| 9 住  | 16  | 278 | 363 | 43 住 | 43  | —   | —   | 77 住  | 68  | 303 | 393 |
| 10 住 | 16  | 278 | 364 | 44 住 | 43  | 295 | 382 | 78 住  | 69  | —   | —   |
| 11 住 | 17  | —   | —   | 45 住 | 44  | 295 | 383 | 79 住  | 70  | 303 | 394 |
| 12 住 | 18  | 279 | 365 | 46 住 | 45  | 296 | 383 | 80 住  | 71  | 303 | 394 |
| 13 住 | 19  | 281 | 366 | 47 住 | 46  | 296 | 384 | 81 住  | 72  | 303 | 394 |
| 14 住 | 20  | 281 | 367 | 48 住 | 47  | 296 | 385 | 82 住  | 73  | 304 | 395 |
| 15 住 | 21  | 282 | 367 | 49 住 | 48  | 297 | 385 | 83 住  | 74  | 304 | 395 |
| 16 住 | 22  | 282 | 367 | 50 住 | 49  | 297 | 386 | 84 住  | 75  | 304 | 396 |
| 17 住 | 23  | 282 | 368 | 51 住 | 50  | 297 | 386 | 85 住  | 76  | 306 | 397 |
| 18 住 | 24  | 284 | 369 | 52 住 | 50  | 298 | 387 | 86 住  | 73  | 306 | 397 |
| 19 住 | 25  | 285 | 370 | 53 住 | 51  | 298 | 387 | 87 住  | 77  | 306 | 397 |
| 20 住 | 26  | 285 | 370 | 54 住 | 51  | 298 | 387 | 88 住  | 78  | 306 | 398 |
| 21 住 | 27  | 286 | 372 | 55 住 | 52  | —   | —   | 89 住  | 78  | 307 | 398 |
| 22 住 | 27  | 286 | 372 | 56 住 | 52  | 298 | 388 | 90 住  | 79  | 307 | 398 |
| 23 住 | 28  | 287 | 373 | 57 住 | 53  | 298 | 388 | 91 住  | 80  | —   | —   |
| 24 住 | 30  | 288 | 373 | 58 住 | 欠   |     | 番   | 92 住  | 81  | —   | —   |
| 25 住 | 31  | 289 | 374 | 59 住 | 53  | 298 | 388 | 93 住  | 81  | 307 | 399 |
| 26 住 | 32  | 290 | 375 | 60 住 | 54  | 299 | 388 | 94 住  | 81  | —   | —   |
| 27 住 | 34  | 291 | 377 | 61 住 | 55  | 299 | 389 | 95 住  | 83  | 308 | 399 |
| 28 住 | 欠   |     | 番   | 62 住 | 55  | 299 | 389 | 96 住  | 83  | 308 | 400 |
| 29 住 | 35  | 291 | 378 | 63 住 | 56  | 300 | 390 | 97 住  | 84  | —   | —   |
| 30 住 | 35  | 292 | 378 | 64 住 | 57  | 301 | 391 | 98 住  | 84  | 308 | 400 |
| 31 住 | 36  | 292 | 378 | 65 住 | 58  | 301 | 391 | 99 住  | 85  | —   | —   |
| 32 住 | 36  | 292 | 379 | 66 住 | 58  | 301 | 392 | 100 住 | 86  | 308 | 400 |
| 33 住 | 37  | 292 | 379 | 67 住 | 59  | 302 | 392 | 101 住 | 87  | 311 | 403 |
| 34 住 | 37  | 292 | 379 | 68 住 | 60  | 302 | 392 | 102 住 | 87  | 311 | 404 |

| 遺構名   | 遺構図 | 遺物図 | 観察表 | 遺構名   | 遺構図 | 遺物図 | 観察表 | 遺構名   | 遺構図 | 遺物図 | 観察表 |
|-------|-----|-----|-----|-------|-----|-----|-----|-------|-----|-----|-----|
| 103 住 | 84  | —   | —   | 140 住 | 118 | 327 | 422 | 177 住 | 142 | —   | —   |
| 104 住 | 88  | 311 | 404 | 141 住 | 118 | 327 | 422 | 178 住 | 142 | 337 | 434 |
| 105 住 | 89  | 312 | 404 | 142 住 | 119 | 327 | 423 | 179 住 | 143 | 337 | 435 |
| 106 住 | 90  | 311 | 405 | 143 住 | 119 | 328 | 423 | 180 住 | 144 | —   | —   |
| 107 住 | 90  | —   | —   | 144 住 | 120 | 328 | 423 | 181 住 | 144 | 339 | 436 |
| 108 住 | 84  | —   | —   | 145 住 | 121 | 329 | 424 | 182 住 | 145 | 339 | 437 |
| 109 住 | 91  | 312 | 405 | 146 住 | 122 | 329 | 424 | 183 住 | 146 | 339 | 437 |
| 110 住 | 91  | 313 | 406 | 147 住 | 122 | 329 | 424 | 184 住 | 147 | 340 | 437 |
| 111 住 | 欠   |     | 番   | 148 住 | 123 | 330 | 425 | 185 住 | 欠   |     | 番   |
| 112 住 | 92  | 315 | 408 | 149 住 | 123 | 330 | 425 | 186 住 | 148 | 340 | 438 |
| 113 住 | 93  | 315 | 408 | 150 住 | 124 | 330 | 426 | 187 住 | 148 | 340 | 438 |
| 114 住 | 93  | —   | —   | 151 住 | 125 | 331 | 427 | 188 住 | 149 | 340 | 439 |
| 115 住 | 94  | 315 | 408 | 152 住 | 125 | 331 | 427 | 189 住 | 150 | 341 | 439 |
| 116 住 | 96  | 315 | 409 | 153 住 | 126 | 332 | 427 | 190 住 | 151 | 341 | 440 |
| 117 住 | 97  | 316 | 409 | 154 住 | 127 | 332 | 428 | 191 住 | 152 | 343 | 442 |
| 118 住 | 98  | 316 | 410 | 155 住 | 128 | 332 | 428 | 192 住 | 96  | 343 | 442 |
| 119 住 | 99  | 317 | 411 | 156 住 | 129 | 332 | 428 | 193 住 | 149 | —   | —   |
| 120 住 | 100 | 317 | 411 | 157 住 | 127 | 333 | 429 | 194 住 | 153 | 343 | 443 |
| 121 住 | 100 | 318 | 411 | 158 住 | 127 | —   | —   | 195 住 | 154 | 343 | 443 |
| 122 住 | 101 | 317 | 412 | 159 住 | 欠   |     | 番   | 196 住 | 155 | 344 | 443 |
| 123 住 | 欠   |     | 番   | 160 住 | 131 | —   | —   | 197 住 | 155 | 344 | 444 |
| 124 住 | 103 | 319 | 413 | 161 住 | 131 | —   | —   | 198 住 | 154 | 344 | 444 |
| 125 住 | 104 | 320 | 414 | 162 住 | 131 | —   | —   | 199 住 | 157 | 345 | 445 |
| 126 住 | 105 | 320 | 414 | 163 住 | 132 | 333 | 429 | 200 住 | 158 | 345 | 445 |
| 127 住 | 105 | 320 | 414 | 164 住 | 133 | 333 | 430 | 201 住 | 158 | 345 | 446 |
| 128 住 | 106 | 320 | 415 | 165 住 | 欠   |     | 番   | 202 住 | 158 | —   | —   |
| 129 住 | 107 | —   | —   | 166 住 | 134 | 333 | 430 | 203 住 | 159 | 346 | 446 |
| 130 住 | 欠   |     | 番   | 167 住 | 134 | 334 | 430 | 204 住 | 160 | 346 | 447 |
| 131 住 | 108 | 320 | 415 | 168 住 | 135 | 334 | 431 | 205 住 | 160 | 346 | 447 |
| 132 住 | 109 | 322 | 416 | 169 住 | 136 | 335 | 432 | 206 住 | 161 | 347 | 447 |
| 133 住 | 111 | 323 | 417 | 170 住 | 137 | 335 | 432 | 207 住 | 162 | 347 | 448 |
| 134 住 | 112 | 325 | 419 | 171 住 | 138 | 336 | 433 | 208 住 | 欠   |     | 番   |
| 135 住 | 113 | 325 | 419 | 172 住 | 139 | 337 | 433 | 209 住 | 欠   |     | 番   |
| 136 住 | 113 | 326 | 419 | 173 住 | 139 | 337 | 433 | 210 住 | 163 | —   | —   |
| 137 住 | 114 | —   | —   | 174 住 | 欠   |     | 番   | 211 住 | 164 | 347 | 449 |
| 138 住 | 115 | 326 | 420 | 175 住 | 140 | 337 | 434 | 212 住 | 165 | 348 | 449 |
| 139 住 | 116 | 326 | 420 | 176 住 | 141 | 337 | 434 | 213 住 | 166 | 348 | 450 |

| 遺構名   | 遺構図 | 遺物図 | 観察表 | 遺構名  | 遺構図 | 遺物図 | 観察表 | 遺構名  | 遺構図 | 遺物図 | 観察表 |
|-------|-----|-----|-----|------|-----|-----|-----|------|-----|-----|-----|
| 214 住 | 166 | 348 | 450 | 14掘立 | 196 | —   | —   | 16土壌 | 216 | —   | —   |
| 215 住 | 167 | 348 | 450 | 15掘立 | 197 | —   | —   | 17土壌 | 216 | —   | —   |
| 216 住 | 167 | —   | —   | 16掘立 | 198 | —   | —   | 18土壌 | 219 | —   | —   |
| 217 住 | 169 | —   | —   | 17掘立 | 199 | —   | —   | 19土壌 | 219 | —   | —   |
| 218 住 | 169 | 349 | 451 | 18掘立 | 200 | —   | —   | 20土壌 | 219 | —   | —   |
| 219 住 | 169 | —   | —   | 19掘立 | 201 | —   | —   | 21土壌 | 219 | —   | —   |
| 220 住 | 171 | 350 | 452 | 20掘立 | 202 | —   | —   | 22土壌 | 219 | 356 | 460 |
| 221 住 | 172 | 350 | 452 | 21掘立 | 203 | —   | —   | 23土壌 | 219 | —   | —   |
| 222 住 | 173 | 350 | 453 | 22掘立 | 204 | 355 | 458 | 24土壌 | 220 | —   | —   |
| 223 住 | 174 | 351 | 453 | 23掘立 | 欠   |     | 番   | 25土壌 | 220 | —   | —   |
| 224 住 | 174 | 351 | 453 | 24掘立 | 205 | —   | —   | 26土壌 | 220 | —   | —   |
| 225 住 | 175 | 351 | 454 | 25掘立 | 206 | —   | —   | 27土壌 | 220 | —   | —   |
| 226 住 | 176 | 351 | 454 | 26掘立 | 207 | —   | —   | 28土壌 | 221 | —   | —   |
| 227 住 | 177 | 352 | 455 | 27掘立 | 208 | —   | —   | 29土壌 | 221 | —   | —   |
| 228 住 | 177 | 352 | 455 | 28掘立 | 209 | —   | —   | 30土壌 | 221 | —   | —   |
| 229 住 | 178 | 352 | 455 | 29掘立 | 210 | 355 | 458 | 31土壌 | 221 | —   | —   |
| 230 住 | 179 | 353 | 456 | 1 竪穴 | 211 | —   | —   | 32土壌 | 221 | —   | —   |
| 231 住 | 180 | 353 | 456 | 2 竪穴 | 211 | —   | —   | 33土壌 | 221 | —   | —   |
| 232 住 | 180 | —   | —   | 3 竪穴 | 211 | —   | —   | 34土壌 | 221 | —   | —   |
| 233 住 | 181 | 353 | 457 | 4 竪穴 | 211 | —   | —   | 35土壌 | 223 | —   | —   |
| 234 住 | 182 | 353 | 457 | 5 竪穴 | 213 | —   | —   | 36土壌 | 223 | —   | —   |
| 235 住 | 9   | 273 | 359 | 6 竪穴 | 213 | —   | —   | 37土壌 | 223 | —   | —   |
| 236 住 | 8   | 243 | —   | 1 土壌 | 215 | —   | —   | 38土壌 | 223 | —   | —   |
| 237 住 | 183 | 355 | 458 | 2 土壌 | 215 | —   | —   | 39土壌 | 223 | —   | —   |
| 1 掘立  | 184 | —   | —   | 3 土壌 | 215 | —   | —   | 40土壌 | 223 | —   | —   |
| 2 掘立  | 185 | —   | —   | 4 土壌 | 215 | —   | —   | 41土壌 | 223 | —   | —   |
| 3 掘立  | 187 | —   | —   | 5 土壌 | 215 | —   | —   | 42土壌 | 223 | —   | —   |
| 4 掘立  | 欠   |     | 番   | 6 土壌 | 215 | —   | —   | 43土壌 | 225 | —   | —   |
| 5 掘立  | 188 | —   | —   | 7 土壌 | 215 | 355 | 459 | 44土壌 | 225 | —   | —   |
| 6 掘立  | 189 | —   | —   | 8 土壌 | 215 | —   | —   | 45土壌 | 225 | —   | —   |
| 7 掘立  | 189 | —   | —   | 9 土壌 | 216 | —   | —   | 46土壌 | 225 | —   | —   |
| 8 掘立  | 190 | —   | —   | 10土壌 | 216 | —   | —   | 47土壌 | 225 | —   | —   |
| 9 掘立  | 191 | —   | —   | 11土壌 | 216 | 355 | 459 | 48土壌 | 225 | —   | —   |
| 10掘立  | 192 | —   | —   | 12土壌 | 216 | —   | —   | 49土壌 | 226 | —   | —   |
| 11掘立  | 193 | —   | —   | 13土壌 | 216 | 355 | 460 | 50土壌 | 226 | —   | —   |
| 12掘立  | 194 | —   | —   | 14土壌 | 216 | —   | —   | 51土壌 | 226 | —   | —   |
| 13掘立  | 195 | —   | —   | 15土壌 | 216 | 356 | 460 | 52土壌 | 226 | —   | —   |

| 遺構名  | 遺構図 | 遺物図 | 観察表 | 遺構名  | 遺構図 | 遺物図 | 観察表 |
|------|-----|-----|-----|------|-----|-----|-----|
| 53土壇 | 226 | —   | —   | 6 溝  | 241 | —   | —   |
| 54土壇 | 226 | —   | —   | 7 溝  | 241 | —   | —   |
| 55土壇 | 226 | —   | —   | 8 溝  | 241 | —   | —   |
| 56土壇 | 228 | —   | —   | 9 溝  | 241 | —   | —   |
| 57土壇 | 228 | 356 | 460 | 10 溝 | 241 | —   | —   |
| 58土壇 | 228 | —   | —   | 11 溝 | 241 | —   | —   |
| 59土壇 | 228 | —   | —   | 12 溝 | 241 | —   | —   |
|      |     |     |     | 13 溝 | 241 | —   | —   |
|      |     |     |     | 14 溝 | 243 | 358 | 463 |
| 1 井  | 232 | 357 | 462 | 15 溝 | 243 | —   | —   |
| 2 井  | 232 | 357 | 462 | 16 溝 | 243 | —   | —   |
| 3 井  | 232 | —   | —   | 17 溝 | 243 | —   | —   |
| 4 井  | 232 | —   | —   | 18 溝 | 243 | —   | —   |
| 5 井  | 232 | —   | —   | 19 溝 | 243 | 357 | 463 |
| 6 井  | 232 | 357 | 462 | 20 溝 | 243 | —   | —   |
| 7 井  | 232 | —   | —   | 21 溝 | 243 | —   | —   |
| 8 井  | 232 | —   | —   | 22 溝 | 243 | —   | —   |
| 9 井  | 232 | —   | —   | 23 溝 | 243 | —   | —   |
| 10 井 | 233 | 357 | 462 | 24 溝 | 243 | —   | —   |
| 11 井 | 232 | —   | —   | 25 溝 | 243 | —   | —   |
| 12 井 | 232 | —   | —   | 26 溝 | 243 | —   | —   |
| 13 井 | 232 | —   | —   | 27 溝 | 245 | —   | —   |
| 14 井 | 232 | —   | —   | 28 溝 | 245 | —   | —   |
| 15 井 | 232 | —   | —   | 29 溝 | 245 | —   | —   |
| 16 井 | 236 | —   | —   | 30 溝 | 245 | —   | —   |
| 17 井 | 236 | —   | —   | 31 溝 | 245 | —   | —   |
| 18 井 | 236 | —   | —   | 32 溝 | 247 | 358 | 463 |
| 19 井 | 236 | —   | —   | 33 溝 | 247 | —   | —   |
| 20 井 | 236 | —   | —   | 34 溝 | 247 | —   | —   |
| 21 井 | 236 | —   | —   | 35 溝 | 247 | 358 | 464 |
| 22 井 | 236 | —   | —   | 36 溝 | 247 | —   | —   |
| 方形溝  | 238 | —   | —   | 1周溝  | 255 | —   | —   |
| 1 溝  | 240 | —   | —   | 2周溝  | 256 | —   | —   |
| 2 溝  | 240 | —   | —   | 脚接池  | 258 | —   | —   |
| 3 溝  | 240 | —   | —   | 遺構   |     |     |     |
| 4 溝  | 241 | —   | —   | グリッド | —   | 358 | 464 |
| 5 溝  | 241 | —   | —   |      |     |     |     |

## その他の図表

|                    | 図             |
|--------------------|---------------|
| 遺跡位置図              | p.2           |
| 周辺の遺跡分布図           | p.5           |
| 基本土層図              | p.7           |
| 縄文草創期土器            | p.260         |
| 縄文草創期石器            | p.261         |
| 縄文中～晩期土器           | p.263～266     |
| 縄文時代石器             | p.268・270・271 |
| 家形埴輪               | p.465         |
| 盾・大刀形埴輪            | p.466         |
| 人物形埴輪              | p.467         |
| 馬形埴輪               | p.468         |
| 円筒埴輪               | p.468・469     |
| 鉄製品                | p.471         |
| 古墳～平安時代磁石          | p.472・473     |
| 紡錘車                | p.474         |
| 土錘                 | p.476～478     |
| 勾玉・石製模造品           | p.479         |
| 瓦塔                 | p.479         |
| 銭貨                 | p.480         |
| 中世磁石               | p.480         |
| 板碑                 | p.480         |
| 船載陶磁器              | p.481         |
| 集落の変遷              | p.486・487     |
| 小角田前米粒の粒長・粒幅・粒型の変異 | p.491         |
| 小角田前115号住出土米粒      | p.493         |
| 遺跡全体図              | 巻末            |
| 遺構配置図              | 巻末            |

|                | 表         |
|----------------|-----------|
| 古墳～平安時代出土土器観察表 | p.359～464 |
| 縄文中～後期石器       | p.269・272 |
| 埴輪             | p.470     |
| 土錘             | p.475     |
| 時期別遺構分類        | p.485     |

# 写真図版索引

(ゴシック体数字は図版番号)

| 遺構名  | 遺構写真     | 遺物写真 | 遺構名   | 遺構写真  | 遺物写真 | 遺構名   | 遺構写真  | 遺物写真 |
|------|----------|------|-------|-------|------|-------|-------|------|
| 1 住  |          | 5    | 63 住  |       | 25   | 121 住 | 36・70 | 36   |
| 3 住  | 4・65     | 5    | 64 住  | 24    |      | 122 住 | 36・70 |      |
| 7 住  |          | 7    | 65 住  | 24    |      | 124 住 | 36    | 37   |
| 8 住  | 6        | 7    | 77 住  |       | 27   | 131 住 | 38    | 39   |
| 12 住 | 8        | 9    | 79 住  | 26    | 27   | 132 住 | 40・38 | 40   |
| 13 住 |          | 9    | 82 住  | 26    |      | 133 住 | 40    | 40   |
| 16 住 | 10       |      | 83 住  | 26    | 27   | 134 住 |       | 43   |
| 17 住 | 10       | 11   | 84 住  |       | 27   | 138 住 |       | 43   |
| 18 住 | 10       | 11   | 86 住  |       | 27   | 139 住 | 42    | 43   |
| 19 住 |          | 11   | 87 住  | 24    |      | 140 住 | 42    | 43   |
| 20 住 | 12・65    | 13   | 89 住  |       | 27   | 141 住 |       | 45   |
| 22 住 | 14       | 15   | 90 住  | 67    |      | 142 住 |       | 45   |
| 24 住 | 14・66    | 15   | 91 住  | 28    |      | 143 住 |       | 45   |
| 25 住 | 16・65    | 17   | 92 住  | 28    |      | 144 住 | 44    | 45   |
| 26 住 | 16       | 17   | 93 住  | 28    |      | 145 住 | 44    |      |
| 29 住 | 65       |      | 94 住  | 28    |      | 146 住 |       | 45   |
| 30 住 | 65       |      | 95 住  |       | 29   | 147 住 |       | 45   |
| 33 住 |          | 19   | 96 住  |       | 29   | 149 住 |       | 45   |
| 37 住 | 68       | 99   | 97 住  |       | 29   | 150 住 | 46    | 47   |
| 38 住 | 18・67・68 | 19   | 99 住  | 68    | 29   | 151 住 | 48    |      |
| 39 住 | 18・67・68 | 19   | 100 住 | 28・68 | 29   | 152 住 | 48    |      |
| 41 住 |          | 23   | 104 住 | 30・70 | 31   | 153 住 | 48    | 49   |
| 42 住 |          | 23   | 105 住 | 30・70 | 31   | 155 住 | 48    | 49   |
| 45 住 | 18       | 19   | 106 住 | 70    |      | 156 住 | 48    | 49   |
| 46 住 | 20       | 21   | 107 住 | 70    |      | 163 住 |       | 49   |
| 47 住 | 20       | 23   | 109 住 |       | 31   | 164 住 | 50    | 49   |
| 48 住 | 20・22    | 23   | 110 住 | 32・69 | 33   | 166 住 | 50    | 49   |
| 49 住 | 20・22・69 | 23   | 112 住 | 69    |      | 168 住 | 50    | 51   |
| 50 住 | 22・69    | 23   | 115 住 | 34    | 35   | 169 住 |       | 51   |
| 51 住 | 22       | 21   | 116 住 | 54    | 35   | 170 住 | 50    | 51   |
| 52 住 | 22       | 21   | 117 住 |       | 35   | 171 住 |       | 51   |
| 53 住 | 20       |      | 118 住 |       | 35   | 172 住 | 52    | 53   |
| 54 住 | 22       | 21   | 119 住 |       | 35   | 173 住 | 52    | 53   |
| 60 住 | 24       | 25   | 120 住 | 70    | 36   | 176 住 |       | 53   |

| 遺構名   | 遺構写真  | 遺物写真 | 遺構名   | 遺構写真  | 遺物写真 | 遺構名                     | 遺構写真 | 遺物写真 |
|-------|-------|------|-------|-------|------|-------------------------|------|------|
| 178 住 |       | 5    | 2 掘立  | 64    |      | 32 溝                    |      | 79   |
| 179 住 | 52    |      | 3 掘立  | 65・64 |      | 35 溝                    |      | 79   |
| 181 住 | 52    | 53   | 6 掘立  | 66    |      | 1 周溝                    | 79   |      |
| 184 住 |       | 55   | 10 掘立 | 66    |      | 2 周溝                    | 79   |      |
| 186 住 | 54    | 55   | 11 掘立 | 67    |      | 注 写真図版に掲載したもののみ<br>を記す。 |      |      |
| 189 住 | 54    | 55   | 12 掘立 | 67    |      |                         |      |      |
| 190 住 | 54    | 55   | 13 掘立 | 68    |      |                         |      |      |
| 191 住 |       | 57   | 14 掘立 | 68    |      |                         |      |      |
| 192 住 |       | 57   | 17 掘立 | 69    |      |                         |      |      |
| 194 住 |       | 57   | 20 掘立 | 70    |      |                         |      |      |
| 195 住 | 56    | 57   | 22 掘立 | 70    |      |                         |      |      |
| 196 住 | 56    | 57   | 24 掘立 | 70    |      |                         |      |      |
| 197 住 | 56    |      | 25 掘立 | 70    |      |                         |      |      |
| 198 住 | 56    | 57   | 26 掘立 | 71    |      |                         |      |      |
| 206 住 |       | 57   | 27 掘立 | 71    |      |                         |      |      |
| 207 住 |       | 57   | 1 竪穴  | 72    |      |                         |      |      |
| 212 住 | 56    | 57   | 3 竪穴  | 72    |      |                         |      |      |
| 213 住 | 56    | 59   | 7 土壌  |       | 75   |                         |      |      |
| 214 住 |       | 59   | 11 土壌 | 73    | 75   |                         |      |      |
| 215 住 |       | 59   | 13 土壌 | 73    | 75   |                         |      |      |
| 216 住 | 58    |      | 15 土壌 | 74    | 75   |                         |      |      |
| 217 住 | 58    |      | 22 土壌 | 74    | 75   |                         |      |      |
| 218 住 | 58    | 59   | 57 土壌 | 75    | 75   |                         |      |      |
| 219 住 | 58    |      | 1 井戸  |       | 77   |                         |      |      |
| 220 住 |       | 59   | 2 井戸  | 76    | 77   |                         |      |      |
| 222 住 |       | 61   | 10 井戸 | 77・76 | 7・77 |                         |      |      |
| 223 住 |       | 61   | 2 溝   | 72    |      |                         |      |      |
| 224 住 |       | 61   | 3 溝   | 72    |      |                         |      |      |
| 225 住 |       | 61   | 4 溝   | 64    |      |                         |      |      |
| 226 住 | 60    | 61   | 9 溝   | 66    |      |                         |      |      |
| 229 住 | 60    | 61   | 14 溝  |       | 79   |                         |      |      |
| 231 住 | 62・60 | 63   | 19 溝  | 78・52 | 79   |                         |      |      |
| 232 住 | 62・60 |      | 23 溝  | 72    |      |                         |      |      |
| 234 住 | 62    |      | 26 溝  | 54    |      |                         |      |      |
| 235 住 |       | 5    | 27 溝  | 71    |      |                         |      |      |
| 236 住 | 4     |      | 29 溝  | 71    |      |                         |      |      |
| 1 掘立  | 64    |      | 30 溝  | 36・71 |      |                         |      |      |



## 第1章 調査に至る経過

上武道路（国道17号バイパス）は埼玉県熊谷市大字高柳字東坪町から国道17号線と分かれ、新田郡尾島町武蔵島地内で利根川を横断して群馬県内に入る。県内でそこから2市3町3村を通過して前橋市田口町に至る総延長35.1kmの道路である。この道路は東毛と県北を直接結ぶ道路として早くからその建設が期待されていたものである。

この建設計画が具体的になった昭和45年度に県教育委員会が行なった分布調査結果、ならびにその後の調整後の路線決定により、該当する遺跡は国道50号線までで29件の包蔵地があるとされた。

そこで、まず当面は国道354号線以北から国道50号線までを開通させる方針が確認され、新田郡新田町江田地区の調査が開始されたのは昭和49年1月のことであった。

それ以来、路線の東京寄りから順次調査を行なう方針で歌舞伎遺跡の調査を実施し、それに引き続いて小角田前遺跡の調査を実施する予定であった。しかし、西今井・三ツ木遺跡に沿って流れる早川の改修が上武道路と合わせて行なわれることになり、そこから調査が着手されたため、小角田前遺跡の調査はあとにまわされることになった。

昭和45年度の分布調査の結果では、本遺跡に関して次のように記されている。

|    |       |      |                                    |
|----|-------|------|------------------------------------|
| 種類 | 包蔵地   | 概要   | 石田川西岸、早川東岸にかこまれ、南面水田の低台地で広い散布地域を   |
| 現況 | 畑地、水田 | 有する。 | 古くは古墳もあったことが認められる。（上毛古墳総覧世良田村37号墳） |

地番 小角田前 2769～2775、2796～2806、2818～2828、2836～2850、2862～2879

東側部分に一部水田が含まれる他はすべて畑地帯で、水田面との比高は現況で20cm内外で、微高地部分であり、ほとんどは桑園で一部に白菜畑を含んでいた部分である。すぐ南側は水田が開けているが、比高はほとんど差がないのが現状であり、遺跡範囲は更に南にのびるものと推定される地域である。

また、路線に隣接する長島氏宅地内などには古墳が確認されている。更に畑中にも角閃石安山岩の石室用材（砲弾形五面削り）多数が積み上げられており、古墳が5基あったとする「上毛古墳総覧」の記述を裏づけていた。

三ツ木遺跡の調査が51年12月25日までかかったため、本格的調査はそれ以降に組まれたが、三ツ木遺跡の終了時点と併行して掘削事業が開始された。昭和51年11月後半のことである。まず当初段階は、三ツ木遺跡の調査体制をそのまま小角田前遺跡に移行させることになり、次の体制でスタートすることになった。

|       |                          |           |
|-------|--------------------------|-----------|
| 調査担当者 | 群馬県教育委員会                 | 井上唯雄、須田 茂 |
| 調査補助員 | 内田憲治、若月省吾、檀原宗雄（尾島町教育委員会） |           |
| 調査協力  | 新田郡尾島町教育委員会              |           |

調査面積は12,000㎡に及ぶとされていたが、調査は用地事情からまず西側部分から着手することになった。総延長400m強の東から300m部分を中心にまず掘削に着手した。

昭和51年度には約1,900㎡（IV区）の調査が行なわれ、残りは52年度に実施されることになった。

## 第II章 遺跡の環境

### 1 遺跡の地理的環境

小角田前遺跡周辺の地形は、いろいろな地形が複雑に入り組んで、変化のある景観を呈している。すなわち北側の台地部分と南側の利根川流域低地部分に分けられ、更にこの台地部分は河流を境に3地域の細分化が可能である。大間々扇状地の新・古期面と赤城南面地形である。

まず、扇状地扇端から発する石田川の北側に大きくひろがる大間々扇状地の新期面（藪塚面）がある。

大間々扇状地の段丘崖の下部部分の基盤は安山岩の巨礫で、旧扇状地より粗大な組織をもつという。この上面に上部ロームがのり、高燥な地形を形成している。その形成は13,000年よりも以前であるとみられる。

早川以西にひろがる大間々扇状地古期面（桐原面）は、新期面とは10m～2mの崖で画され、上位段丘面に当たっている。この部分も基盤に礫層があり、赤城火山系の安山岩やチャート、粘板岩などで形成される。その上に関東ローム層がのりが下層から軽石と小礫を混ぜたレンガ色の湯ノ口軽石層、その上位に八崎軽石層、その上位に黄色・紫黒色シルト・黄色軽石を含む鹿沼軽石で、ここまでが中部ローム層である。更にその上位に暗色帯を境として上部ローム層がのっている。これで見ると5万年以前に形成された古期面は遺跡分布の点でも新期面と大きく異なるものである。

粕川以西には赤城南面の火山砕屑岩層を基盤とし、その上面を関東ローム層がおおっている地形がある。



第1図 遺跡位置図 (1:25000) (国土地理院発行「上野城」より作成)

上部ローム、中部ローム層があることは古期面と同様である。

利根川流域低地帯は、伊勢崎市街の西を東南流する広瀬川の右岸から利根川に合流するまでの間を含んでいる。この地域は勿論低平で、砂質の強い地層でロームの発達も薄い。

これらの地域のうち、小角田前遺跡は、大間々扇状地の扇端部に位置している。特に扇端部は伏流水が湧出するために、樹枝状に侵食されて比高1～2mほど周辺低地より高い低台地を形成する。こうした低台地は西から境町伊与久、木島、上矢島、西今井、三ツ木と続き、小角田前遺跡もこの一連である。遺跡は扇状地の新期面扇端部の侵食低地で分断された低台地上に位置しており、東方の歌舞伎遺跡も同様である。

即ち、東に石田川、西に早川が接して流れる幅2km、南北の長さ3kmの台地の南縁に位置している。標高は40m前後で、現在小角田地区ののる低台地中央部分が高く、縁辺部は次第に低くなる。周辺は比高1～2mほどで水田地帯に続いている。遺跡の南は30mほどで、東はすぐに接して水田がひらける。逆にいえば、東の水田面から一段高まりを見せる部分から遺跡がはじまる。更に遺跡の北側、集落の北側にも水田が入り込んで、複雑な微高地をつくりだしている。小角田集落の北の下田中集落との間はやや低い部分をはさんで一段高い部分で連なる。

西側から南にかけては早川の流れと深くかかわった地域がみられる。即ち、早川の旧流路は西北から直にこの遺跡ののる低台地に当る形をとっている。この早川は改修前は蛇行し、川幅が狭く少しの雨量でも氾濫する状態であったから増水期には当然小角田前遺跡の南を東南流したことが推察される。むしろ現在の早川がここから南流することの方が不自然であるともいえる。想像をたくましくするとすれば中世、新田氏が治めた新田庄の水田地域の安定のため、早川を人工的に南に流し、世良田田んぼを整備したことも考えられよう。

いづれにしても、古代の自然環境は南に流れをひかえた南面する低台地で、周辺に水田が開けたこの地域は格好の居住地であったとみられる。しかし、沖積が進んで地形が安定するのは6世紀ごろのことであったとみられ、それ以前の台地は西にのびていた可能性が考えられる。

## 2 歴史的背景

小角田前遺跡の周辺の地形は、すでに述べたように大きく大間々扇状地新期面、同古期面、赤城南面地形の台地部分と南側の利根川低地帯の4つに分けられることを述べた。このことは、直接遺跡のあり方も直結してくる。ここでは小角田前遺跡周辺に限定して述べてみたい。

東側の大間々扇状地新期面はさかのぼっても上部ローム層までの時期である。現状では、それは小角田前周辺の台地上にみられる旧石器遺跡で確認される。木崎台地西縁にのる中江田遺跡では今までA、B、C地点、原、台遺跡に先土器時代末期から縄文時代革新期にかけての遺跡が認められている。尖頭器、細石刃などを中心とする文化で、1万2千年前後ごろのものともみられている。

大間々扇状地古期面でも境町地区の上洞名、神谷遺跡でナイフ形石器、十三宝塚遺跡で尖頭器の発見が確認されている。時期的には新期面よりやや古くまでさかのぼれるものの大きな差異はない。しかし、地理的な面から考えれば、新期面より古くさかのぼりうる遺跡の発見の可能性はある。

利根川流域の低地帯は、その成因から考えても旧石器時代の遺跡のある可能性はうすい。

縄文時代に入ると新期面では木崎台地(長明寺裏)、中江田(中江田A、B、C、本郷、原、寒沢)等を中心としてかなり遺跡が確認されるようになる。これらは扇状地扇端の湧水地点やその流域の低湿地を控えた台地縁辺を中心としていることは勿論で、前期末から中期にかけて急激にその数を増すことが窺われる。古

期面ではやはり中期から後期初頭を中心として遺跡が確認される。遺跡の位置はやはり台地縁辺を中心に展開することは新期面と同様である。境町の北米岡、西林、下武士遺跡等で発掘調査が実施されているが、その集落の実態については必ずしも明確になってはいない。

弥生時代の遺跡については、現状では新古期面ともあまりはっきりしない。新期面では中江田A遺跡の他は、やや扇状地奥部の大槻地区、花香塚地区等でわずかに遺物の出土を確認している程度で、すべて後期に属するものである。特に小角田前遺跡の前面にひろがる水田地帯を生産の場とする大集落の形成は古墳時代前期まで待たざるを得なかった。古期面では新期面と同様の状態で三ツ木遺跡でわずかに検出された程度で他には確認されていない。時期的にも新期面と同様で、その意味では弥生時代後期にはほとんど生活の痕跡をとどめていない。それと比べ、古墳時代前期になると台地縁辺から低地周辺を中心に大小の集落が急激に出現する状況を窺うことができる。古墳時代の前期面では6世紀中ごろ以降多くの古墳が出現する。木崎地区(2基)、中江田・高尾地区(4基)、下江田地区(1基)等が周辺の古墳であるが、小角田前遺跡の北に隣接して6基の古墳群が確認されている。そうした中には、銀葉族の柄頭を出土したとみられる木崎5号墳、木崎台地南縁にある前方後円墳(矢坂神社古墳)、上田中地区で鈴鏝等を出土した兵庫塚古墳などが注目される。また、「世良田んぼ」の中の「世良田48塚」が自然提防上にならび、その先端が第2図-15、16、17とみられているが、その実態は必ずしも明らかではない。小角田古墳群は前方後円を呈する世良田36号墳、37号墳を中心に存在しており、明治41年に発掘した37号墳からは埴輪(武人)、冢形埴輪、大刀、大刀金具、金環、鉄鏝等が出土し、東京国立博物館に収蔵されている。また36号墳からは埴輪査、靱、金環、刀、鏝等が出土したという。また、この周辺の畑中には砲弾状の角閃石安山岩の5面を削った石室用材とみられる石が集積されており、これら古墳が後期古墳であることが推察される。

古墳時代の集落では、木崎中学校校庭、大通寺後、一町田の木崎台地上の遺跡、寒沢遺跡(中江田地区)御門遺跡(下江田)、中道-いずみ団地遺跡(下田中地区)などがある。これらはほとんど古墳時代前期から後期まで継続している遺跡で古墳の在り方と連動していたとみられる。

古期面をみると、古墳では利根川低地帯をのぞむ台地先端の武士古墳群がある。上・下武士合わせると101基、采女地区で53基という集中区である。武士古墳群は5基の前方後円墳を中心に後期の古墳群が密集するが、現在はほとんどが消滅している。采女地区では、雷電神社古墳の前方後円墳を中心とする4基、双見山古墳の前方後円墳を中心とする49基の古墳群がある。特に吉田・銀杏地区は密集状態で、周辺地区の中心をなしていたようである。

集落では古墳時代前期から農耕集落が形成され、下刈名、上矢島、三ツ木地区に定着し、更に上・下刈名、矢島、三ツ木などでは方形周溝墓が検出されている。更に中・後期になると集落は一段と拡大をみせる。中小河川の沖積地に臨む台地縁辺はほとんど集落遺跡といえるほどで、特に刈名台地は古墳の存在と共にこの地域の中核的存在であったことが窺われる。

次に奈良、平安時代になると、新期面、古期面ともに古墳時代の集落分布とほとんど重複する状態がみられ、個々の遺跡はやや範囲を拡大している。その分布は面的で、特に従来開発されていなかった低地域の過水地帯にも集落が入り込んでいる例もみられる。排水技術の向上によるものであろうか。

こうした中で注目されるのが古期面の十三宝塚遺跡である。この遺跡は東面傾斜地の縁辺に南北300m、東西150mほどの範囲に台形の柵列で囲まれた中に基壇建物3棟をもつ中核部とそれの東側にひろがる掘立柱建物3群をもつ。南は幅5m、深さ2mほどの大溝で画かれていて、遺構の状態や、郷名瓦や奈良三彩陶の出土、墨書土器の多量の出土などから佐佐郡の郡衙と関連するとみられる遺跡である。

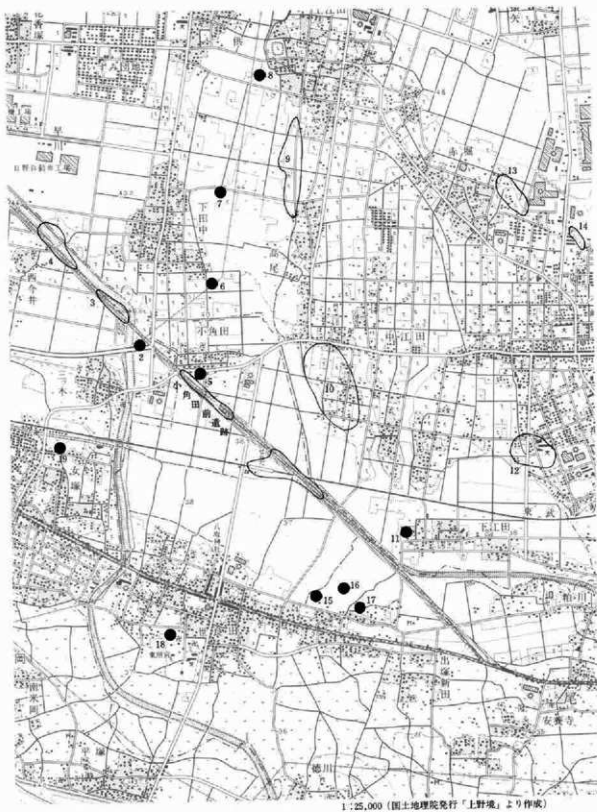

1. 歌舞伎遺跡 2. 三ツ木総戸遺跡 3. 三ツ木遺跡 4. 西今井遺跡 5. 小角田古墳群 6. 中道遺跡 7. 谷津遺跡  
 8. 西田遺跡 9. 西田、谷津包蔵地 10. 中江田遺跡 11. 矢放神社古築(ニツ塚古墳) 12. 木崎中学校校庭遺跡 13. 赤塚字東油田、讀田所在の古墳群 14. 大通寺後遺跡 15. 二休地藏古墳 16. しどの山古墳 17. 一本松塚古墳 18. 長栄寺  
 19. 女塚遺跡

第2図 周辺の遺跡

## 第II章 遺跡の環境

更に中世に入ると小角田前遺跡の南には世良田長楽寺が開創される。鎌倉時代、新田庄を開発した新田義重の子、義季が開基となり、栄朝禪師を開山とし、承久3年に開かれたという。この寺は小角田前遺跡の南南東1.5kmに位置し、周辺はすべて新田庄と関連する地域で、その寺の盛衰と直接つながらるような状況であったことが推察される。その他の遺跡について挿入中のものを次に表示する。

| No | 遺跡名       | 所在        | 地形  | 遺跡内容   | 文献等  |
|----|-----------|-----------|-----|--|--|
| 1  | 歌舞伎遺跡     | 新田郡尾島町世良田 | 新期田 | 古墳時代前期～平安時代集落、水田。                                | 『歌舞伎遺跡』(財)群馬県埋蔵文化財調査事業団 昭和57年3月            |
| 2  | 三ツ木越戸遺跡   | 佐波郡境町三ツ木  | 古期田 | 平安時代集落。早川左岸台地上。                                  | 『三ツ木越戸遺跡』(財)群馬県埋蔵文化財調査事業団 昭和56年3月          |
| 3  | 三ツ木遺跡     | 同上        | 同上  | 古墳～平安時代集落、方形埴輪墓。早川右岸台地上。                         | 『上武国道地域埋蔵文化財発掘調査概報IV』群馬県教育委員会 昭和53年3月      |
| 4  | 西今井遺跡     | 佐波郡境町西今井  | 同上  | 奈良～平安時代集落。早川右岸台地。                                | 『上武国道地域埋蔵文化財発掘調査概報III』群馬県教育委員会 昭和51年6月     |
| 5  | 小角田古墳群    | 新田郡尾島町小角田 | 新期田 | 後期古墳群。角閃石安山岩使用石室。                                | 相川龍雄「小角田古墳考」『上毛及び上毛人』198号 昭和8年             |
| 6  | 中道遺跡      | 新田郡新田町下田中 | 同上  | 古墳時代前期・平安時代集落。                                   | 東京電力株式会社調査。                                |
| 7  | 谷津遺跡      | 同上        | 同上  | 古墳時代後期集落。  | 同上   |
| 8  | 西田遺跡      | 同上        | 同上  | 平安時代集落。  | 同上   |
| 9  | 西田谷津包蔵地   | 同上        | 同上  | 古墳～平安時代土器散布。                                     |  |
| 10 | 中江田遺跡     | 新田郡新田町中江田 | 同上  | A～C地点。後期旧石器、縄文草創期。                               |  |
| 11 | 矢抜神社古墳    | 新田郡新田町下江田 | 同上  | 前方後円墳。角閃石安山岩使用石室。<br>『給覧』木崎5号墳。金環、管玉、鉄製品等出土。東博蔵。 | 『上毛古墳総覧』                                   |
| 12 | 木崎中学校校庭遺跡 | 新田郡新田町木崎  | 同上  | 古墳時代中期～後期集落。                                     | 『木崎中学校校庭遺跡』新田町教育委員会 昭和56年3月<br>群馬大史学研究室調査。 |
| 13 | 油田古墳群     | 新田郡新田町東油田 | 同上  | 後期古墳群。現状で3基確認。                                   |  |
| 14 | 大通寺裏遺跡    | 新田郡新田町村田  | 同上  | 古墳時代後期集落。  | 『大通寺裏遺跡』新田町教育委員会 昭和48年3月                   |
| 15 | 二休地蔵古墳    | 新田郡尾島町世良田 | 同上  | 世良田48塚古墳群の南端。後期古墳。                               |  |
| 16 | しどめ山古墳    | 同上        | 同上  | 同上   |  |
| 17 | 一本松塚古墳    | 同上        | 同上  | 同上   |  |
| 18 | 長楽寺       | 同上        | 同上  | 鎌倉期開創の古刹。関東最初の禅寺。<br>徳川氏の崇拝。                     | 金子規矩雄「長楽寺と新田荘」あさお社 昭和58年5月                 |
| 19 | 女塚遺跡      | 佐波郡境町女塚   | 古期田 | 古墳時代末の住居跡。                                       | 『日本考古学年報』14号 日本考古学協会 昭和56年。群馬大史学研究室調査。     |

### 第Ⅲ章 調査の成果

#### 1 調査の方法と経過

調査対象地は幅35m、長さ450mに及び、北西—南東に細長くのびるものであり、上武道路工事用の中心杭を結んだ直線を基準として方眼を組み、便宜的に南東から100m毎に5区分し、順にⅠ、Ⅱ、Ⅲ、Ⅳ、Ⅴ区と命名した。方眼は中心杭を結ぶ直線をX軸とし、これに直行する軸をY軸として設定し、これを4mを基準としてメッシュとした。なお基点を調査区の南端に置いたため、各グリッドの呼称は南端におけるX値（算用数字）、Y値（アルファベット）で行う。

調査はまず調査区内に均等に設置された1.5×4.0mの小トレンチから始められた。このトレンチ調査の結果より、Ⅰ～Ⅲ区は住居跡を主とした遺構が密集していることが判明したため、調査工程上の都合から、比較的遺構分布の薄いⅣ、Ⅴ区を対象に、昭和52年1月10日より全面調査を開始した。Ⅰ～Ⅲ区については昭和52年4月より本格的に調査に入ることとなった。

#### 2 基本土層

本遺跡は、基本的に表土、暗褐色土～黒褐色土、ローム層の3層に大きく分けられるが、地点により地形形成過程の差や後世の擾乱等がみられ、微妙に異なっている。しかし遺構はほとんどがローム層、あるいは再堆積ローム層、ローム漸移層の上面で確認された。以下に各地点での土層を図示する。

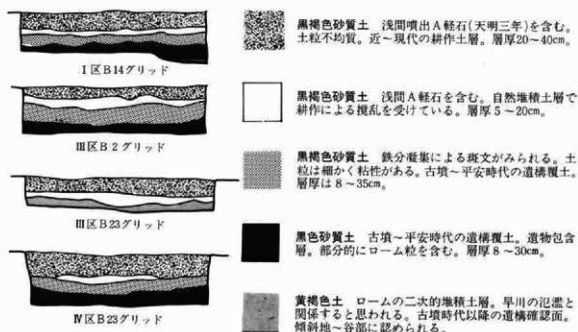

第3図 基本土層

### 3 検出された遺溝

#### (1) 竪穴住居跡



第4図 236号住居跡

#### 236号住居跡 (第4・248図、図版4)

位置 IV区B・C-13・14グリッド

形状 円ないし楕円形と思われる。

規模 直径5.5m前後と思われる。

床面の状態 やや凹凸が多く、地山のルームを床としている。柱穴の外側50cm前後の範囲まで硬質な部分が残ることから、この付近が床面範囲と考えられる。

炉 ほぼ中央付近の床面を掘りくぼめて、口縁と底部を欠く土器を埋設する。

ピット 13基が環状に廻っており、これが柱穴と思われる。P<sub>1</sub>は径22×20cm、深さ39cm、P<sub>2</sub>は径41×26cm、深さ19cm、P<sub>3</sub>は径55×23cm、深さ65cm、P<sub>4</sub>は径40×33cm、深さ50cm、P<sub>5</sub>は径43×25cm、深さ66cm、P<sub>6</sub>は径21×18cm、深さ65cm、P<sub>7</sub>は38×25cm、深さ57cm、P<sub>8</sub>は35×24cm、深さ46cm、P<sub>9</sub>は30×25cm、深さ70cm、P<sub>10</sub>は径37×32cm、深さ25cm、P<sub>11</sub>は径23×18cm、深さ31cm、P<sub>12</sub>は径25cm、深さ39cm、P<sub>13</sub>は径26cm、深さ43cmを測る。又、炉の西側にP<sub>14</sub>、東側にP<sub>15</sub>、P<sub>16</sub>が検出されたが本住居に伴うか否かは不明。P<sub>14</sub>は径30×25cm、深さ70cm、P<sub>15</sub>は径77×70cm、深さ72cm、P<sub>16</sub>は径80×60cm、深さ20cmを測る。

遺物 炉体の深鉢(堀之内1式)と覆土より小破片が20数点出土している。全て後期初頭と思われる。



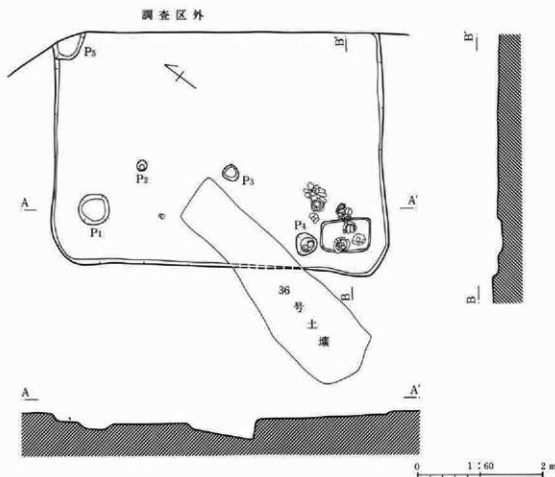

第5図 235号住居跡

## 235号住居跡 (第5・255図、図版5)

位置 IV区 I-10・11・12グリッド

形状 長方形と思われる。

規模 主軸方向は5.26m。短軸方向不明

主軸方向 N-54'-W

床面の状態 中央部から南側は平坦でやや高く、他の部分は全体に低く凹凸が多い。この部分は貼り床の可能性も考えられるが、土層断面では明確にならなかった。

炉 不明

ピット 5基が検出された。P<sub>1</sub>は径53×50cm、深さ11cm、P<sub>2</sub>は径18×15cm、深さ45cm、P<sub>3</sub>は径27×24cm、深さ15cm、P<sub>4</sub>は径34cm、深さ18cm、P<sub>5</sub>は過半を調査区外に残すため規模不明。柱穴と思われるものはない。

その他の施設 南隅部に貯蔵穴を検出。長方形を呈し、81×52cm、深さは床面より12cm前後を測る。

重複関係 南西壁から床面にかけて36号土壇と重複するが、新旧関係は不明。

遺物 南隅部から集中して出土しており、床面と貯蔵穴からは正立状態で潰れたと思われるものもみられる。二重口縁をもつ大形壺、小形器台、S字状口縁台付壺、単口縁台付壺が一括状態で出土していることから本住居廃絶時に廃棄されたもので、時期は石田川式期(古墳時代初頭)と考えられる。

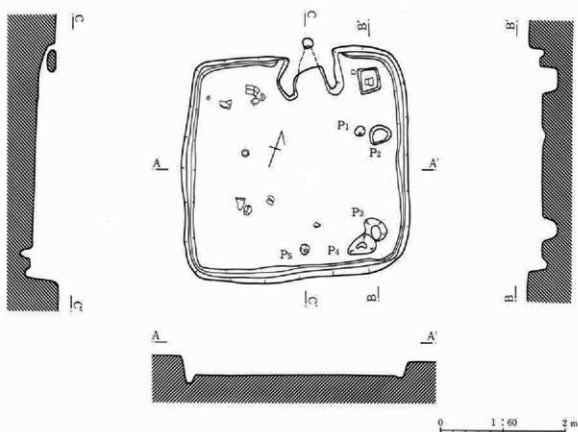

第6図 1号住居跡

1号住居跡 (第6・256図、図版5)

位置 I区C-11・12、D-11・12グリッド

形状 正方形

規模 3.63×3.58m

主軸方向 N-22'-W

床面の状態 2～3cmの比高差で全体に硬く遺存は良い。

カマド 北壁の中央よりやや東寄りに設ける。燃焼部は壁より内側に設け、平面形は方形を呈している。袖部は細くやや内湾している。煙道部は直径15cmほどで燃焼部の末端より直に立ち上がる。カマドの内壁は良く焼け遺存度も良く、また天井部には粘土を用いており残存状態は良好であった。

ビット P<sub>1</sub>は径16×15cm、深さ14.5cm、P<sub>2</sub>は径35×30cm、深さ9cm、P<sub>3</sub>は径35×40cm、深さ7.5cm、P<sub>4</sub>は径48×27cm深さ10cm、P<sub>5</sub>は径15cm深さ18cmを測る。

その他の施設 貯蔵穴は北隅部カマド右脇に設け、不整の正方形を呈し、規模は38×35cm深さ34.5cmを測る。周溝は壁に沿って全周し、幅23～18cm深さ16.5～2cmを測る。周溝の覆土は暗褐色土でやや軟質であり床面付近と同質である。

重複関係 なし

遺物 住居覆土内より全般にわたり出土している。壁よりやや離れたところより一括状態で出土している。このうち床面直上に近いのはカマド左側の甕と北西隅付近の杯類である。あとは床面より若干浮いて出土。またカマド左側には棒状の自然石が出土している。この住居に石類の多さも目立つ。古墳時代後期鬼高式新段階のものが主体を占める。

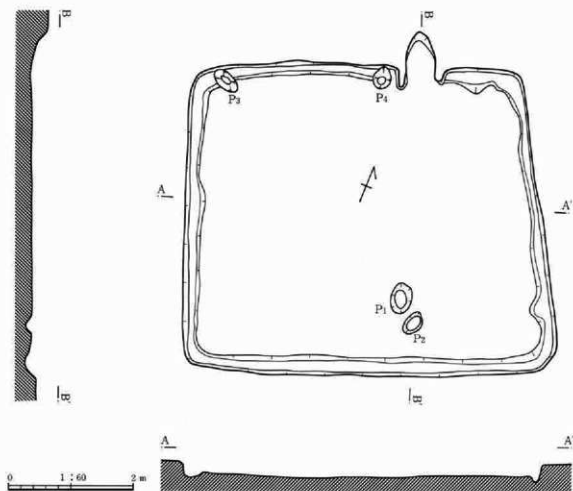

第7図 2号住居跡

## 2号住居跡 (第7図)

位置 I区E-10・11、F-10・11グリッド 形状 横長長方形

規模 4.96×5.70m

主軸方向 N-20°-W

床面の状態 ほぼ平坦で全体に硬く遺存状態は良好。ただし、南側床面付近は若干の起伏が見られる。壁直下に周溝が全周する。

カマド 北壁の中央よりやや東寄りに設ける。燃焼部は壁線より屋外に突出し、底面は舟底状を呈する。煙道は短かく、ほぼ直立する。

ピット P<sub>1</sub>は径49×34cm深さ10cm、P<sub>2</sub>は径39×26cm深さ7cm、P<sub>3</sub>は径46×24cm深さ8cm、P<sub>4</sub>は径30×35cm深さ7.5cmを測る。

重複関係 なし。

遺物 北東隅に集中して土師器の杯、及び甕が出土。又カマド内からは甕の破片が多く出土しており、本住居に伴う時期のものとして注目される。時期は奈良時代のものと考えられるが、覆土出土遺物の中には平安時代のもも混入する。

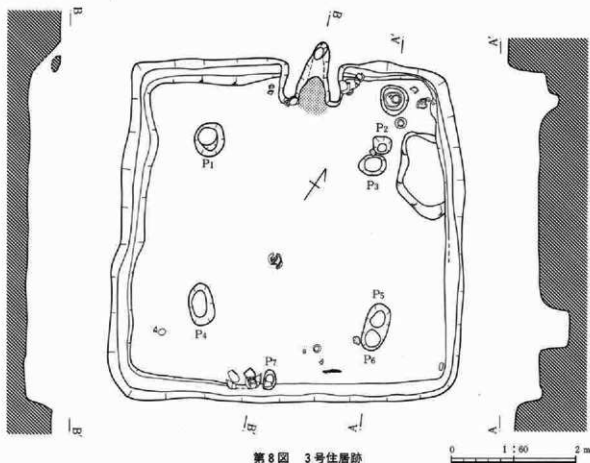

第8図 3号住居跡

3号住居跡 (第8・256・257図、図版4・5)

位置 I区C-14・15、D-14・15、E-14・15グリッド 形状 正方形

規模 5.50×5.40m

主軸方向 N-36°-W

床面の状態 比高差は床面全体が2～3cm程度でほぼ水平だがカマド右隅とカマド対壁のほぼ中央部には床面の乱れがある。カマド焚口及び中央部付近には良く踏み固められた様子が認められた。

カマド 北西壁の中央よりやや北寄りに設ける。袖部には粘土を使用し、良く焼け、燃焼部と煙道部との境には天井部が遺存していた。燃焼部は壁内にあり、煙道部は壁よりやや勾配をもって立ち上がる。煙道断面は20×25cmの楕円形を呈する。左袖部の焚口には半切した甕を倒立させ袖部の補強としている。

ピット P<sub>1</sub>は径48×52cm深さ52cm、P<sub>2</sub>は径28×27cm深さ46.5cm、P<sub>3</sub>は径44×31cm深さ51cm、P<sub>4</sub>は径39×64cm深さ46.5cm、P<sub>5</sub>は47×37cm深さ46cm、P<sub>6</sub>は径45×35cm深さ46cm、P<sub>7</sub>は径20×31cm深さ18.5cmを測る。柱間寸法は、P<sub>1</sub>-P<sub>2</sub>2.79m、P<sub>1</sub>-P<sub>3</sub>2.70m、P<sub>4</sub>-P<sub>3</sub>2.85m、P<sub>4</sub>-P<sub>6</sub>2.82m、P<sub>1</sub>-P<sub>4</sub>2.70m、P<sub>2</sub>-P<sub>3</sub>2.70m、P<sub>3</sub>-P<sub>4</sub>2.75mを測る。

その他の施設 貯蔵穴は北隅部カマド右脇に設け、不整の円形を呈し、規模は45×47cmを測り深さ不明。周溝は壁に沿って全周し、幅37～22cm深さ15～1.5cmを測るが南壁西寄りから南壁の中央部にかけては床面がやや軟弱のため明確ではなかった。重複関係 なし。

遺物 北西隅から西壁下及び南東隅付近を除いて多量の遺物が出土している。特に南壁下の中央部には杯と甕が、北東隅の貯蔵穴付近にも杯と甕が一括して出土している。またカマド右袖部外側には甕がカマドにもたせ立てり掛けている。この甕の根元には杯のほぼ完形品が置かれていた。

## 4号住居跡 (第9・257・258図)

位置 I区C-22・23、D-22・23グリッド  
形状 縦長長方形

規模 4.63×3.71m

主軸方向 N-74°-E

カマド 東壁の中央より南寄りに設け焚口部から燃焼部の両壁にかけて粘土で被覆している。特に焚口部では厚く、掘り方の部分より粘土を使用している。平面形は焚口部から燃焼部にかけて次第に細くなり末端に煙道部がくる。

ピット及びその他の施設 なし

重複関係 5号住・7号住・11号溝と重複し、新旧関係は7号住→4号住→11号溝で、5号住については不明である。

床面の状態 床面全体はほぼ平坦だが北壁から南西の隅にかけては7号住居跡と重複し、やや軟質でややくぼむ。

遺物 カマド周辺及び南西隅に須恵器の杯及び土師器の壺が出土している。

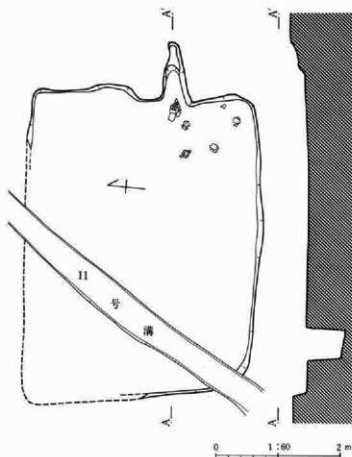

第9図 4号住居跡

## 5号住居跡 (第10図)

位置 I区C-23・24、D-23・24グリッド

形状 不明 規模 不明

カマド 西南側に東を向けて設ける。

重複関係 4号住、6号住、7号住、11号溝と重複し、新旧関係は7号住→6号住→5号住である。その他に住居跡と溝とに重複し、全体の平面形をつかむことが出来ず、セクションにより重複関係を確認した。本住居跡が明瞭に残っている部分はカマドのみであった。

遺物 古墳時代後期～平安時代の土器が混在。9世紀代のものが主体。

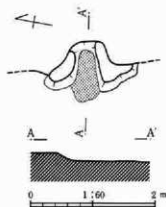

第10図 5号住居跡

## 6号住居跡 (第11・258図)

位置 I区C-23・24、D-23・24グリッド。 形状 縦長長方形

規模 4.96×4.12m

主軸方向 N-7°-E

床面の状態 床面全体にやや起伏があり、壁周辺は床面の状況が捉えにくかった。中央部では硬い面が一部に残り床の高さを捉えることができた。

カマド 北壁のほぼ中央に設ける。燃焼部から煙道部にかけて次第に幅が狭くなり、それに伴って底面も徐々に上ってくる。焼土量が比較的少なく、燃焼部の底に若干の炭火物が検出された程度であった。

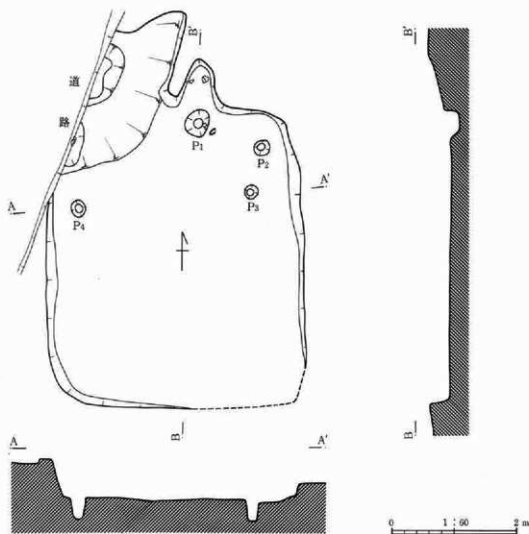

第11図 6号住居跡

ピット P<sub>1</sub>は径38×43cm深さ28cm、P<sub>2</sub>は径24cm深さ43.5cm、P<sub>3</sub>は径22cm深さ29.5cm、P<sub>4</sub>は径23×27cm深さ29.5cmを測る。

その他の施設 貯蔵穴、周溝ともに検出されなかった。

重複関係 5号住、7号住と重複し、新旧関係は7号住→6号住→5号住である。

遺物 カマド内及びその周辺に壺、また西壁直下付近に須恵器の杯が出土した。遺物量は比較的少なかった。

#### 7号住居跡 (第12・258・259図、図版7)

位置 I区C-22・23、D-22・23グリッド 形状 縦長長方形

規模 4.28×3.60m 主軸方向 N-55°-E

床面の状態 カマド周辺から西壁にかけての中央部は比較的硬くしっかり残っている。しかし北壁側に沿った床面は軟弱で踏み固められた様子は少ない。全体としては比較的良好と言える。

**カマド** 北東壁の中央より南寄りに設ける。このカマドは多量の粘土を用い構築している。粘土の焼けも良く、天井部及び煙道部も残存していた。粘土は掘り方の面から使用している。

**ピット** P<sub>1</sub>は径36cm深さ13cm、P<sub>2</sub>は径30×24cm深さ20cmを測る。

**その他の施設** 貯蔵穴、周溝ともない。

**重複関係** 4号住、5号住、6号住、11号溝と重複し、新旧関係は7号住→6号住→5号住、7号住→4号住→11号溝である。

**遺物** 遺物はカマド右袖付近がもっとも多く、杯、壺が、南壁直下からは杯が出土。その他の場所では特に目立った出土はみられない。

#### 8号住居跡 (第13・259図、図版6・7)

**位置** I区A-22・23グリッド

**形状** 不整横長方形

**規模** 2.78×3.33m

**主軸方向** N-82°-E

**床面の状態** 南側がやや高く北側がわずかに低いが高差は7~8cmを測るが床面には起伏がなくほぼ平坦である。床面の遺存状況は全体に良好である。

**カマド** 東壁の中央よりやや南寄りに設ける。袖部は粘土を使って構築している。燃焼部は底面は炭化物、灰が堆積し、やや舟底状を呈している。また、煙道部から燃焼部の一部にかけては11号溝に切られる。

**ピット** なし

**その他の施設** 貯蔵穴は南東隅部

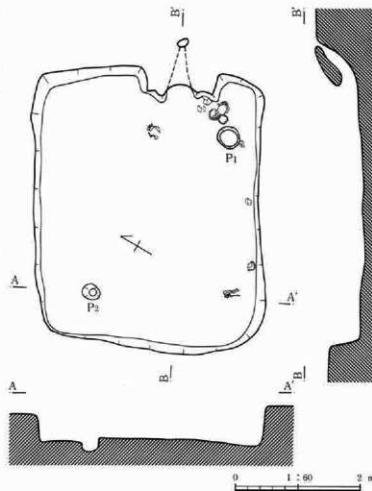

第12図 7号住居跡

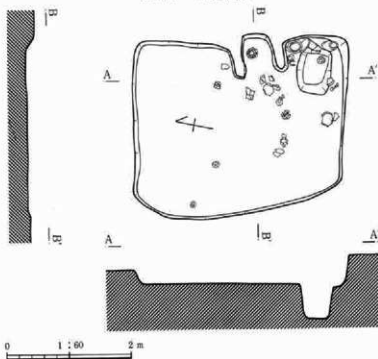

第13図 8号住居跡

### 第三章 調査の成果

カマド右脇に設け長方形を呈し、規模は73×55cm深さ53.5cmを測る。

**重複関係** 12号住、11号溝と重複し、新旧関係は8号住→12号住→11号溝である。

**遺物** カマド焚口周辺から右袖部と南東隅に沿って多量の土器が一括して出土した。特にカマドの右袖壁には甕を立て掛けていることが注目される。器種は杯、甕、壺、広口壺、甕、小形鉢、手捏ね土器で製作技法や胎土の共通性から、これらは一括廃棄によるものと考えられる。時期は全て古墳時代後期鬼高式古段階のものと思われる。

#### 9号住居跡 (第14・260図)

**位置** I区C-18・19グリッド

**形状** 全形不明 規模 不明

**主軸方向** N-99°-E

**床面の状態** この住居は非常に浅く耕作土直下が床面に近いところであった。また、床面の大半が16号住と17号住に切られ床面を明確につかむことは出来なかった。

**カマド** 東壁に設ける。燃烧部の内壁に粘土を使用していた為、カマドの範囲としてつかめた。

また、カマド内には比較的多くの炭化物があり

良く使用されていたことは察せられる。検出した範囲は燃烧部の底面付近の範囲である。

**ビット及びその他の施設** 不明

**重複関係** 16号住と重複し、新旧関係は16号住→9号住である。

**遺物** 燃烧部の底面奥に羽釜、杯が一括して出土した。

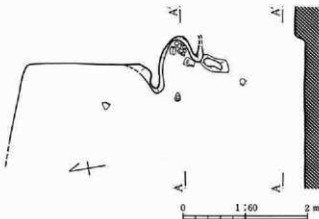

第14図 9号住居跡

#### 10号住居跡 (第15・260・261図)

**位置** I区C-19、D-19グリッド。

**形状** 全形不明

**規模** 不明

**主軸方向** N-110°-E

**床面の状態** 住居の全体が15号住居跡の上にそっくり乗り、カマドを中心とする両壁のみがわずかに検出されただけで、その他の床面等は不明瞭であった。

**カマド** 全体を捉えることは出来ず、カマドの範囲を推定する程度であった。

**ビット** 不明

**その他の施設** 貯蔵穴、周溝ともに不明。

**重複関係** 14号住、15号住と重複し、新旧関係は14号住→15号住→10号住である。

**遺物** 古墳時代後期～平安時代の土器が混在するが、カマド周辺から10世紀前半代と思われる須惠器皿、高台碗の完形品が出土しており、これらが本住居に伴う可能性が高い。

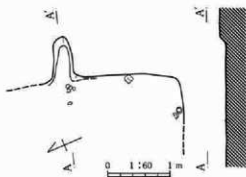

第15図 10号住居跡



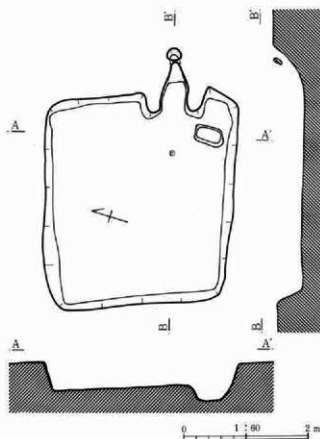

第16図 11号住居跡

## 11号住居跡 (第16図)

位置 I区C-16・17、D-16・17グリッド

形状 縦長長方形

規模 3.33×3.00m

主軸方向 N-68°-E

床面の状態 ほぼ平坦で全体に良く踏み固められているが北東隅はやや軟弱で若干の起伏が見られる。

カマド 東壁中央より南寄りに設ける。多量の粘土を用いているため燃焼部の一部と煙道部の天井が残っていた。掘り方から構築。

ビット なし

その他の施設 貯蔵穴は東隅部に設け長方形を呈し、規模は47×29cm深さ16.5cmを測る。

重複関係 5号溝と重複し、新旧関係は11号住居→5号溝である。

遺物 遺物はほとんどなく、床面に土師器の破片が一片出土したのみである。

## 12号住居跡 (第17・261・262図、図版8・9)

位置 I区A-21・22・23、B-21・22・23、C-22グリッド

形状 正方形

規模 7.26×7.13m

主軸方向 N-103°-E

床面の状態 床面は2～3cmの間層をもって2面ある。第一次面は南東隅にカマドを構築していた時期と東壁に構築した時である。いずれもカマド周辺と主柱穴に囲まれた範囲及び南壁中央部は特に硬い。その他の壁下周辺はやや軟弱である。全般に床面はほぼ平坦で遺存度は良好である。

カマド 南東壁の中央より南寄り、南東隅付近に設けていた。当初は南壁側のカマドを使用し、東壁側に塗り替えている。従って南壁側は煙道部を残す。残存面には焼土が認められる。南壁中央付近には焼土と粘土との混土層が散乱していた。推測するならばこの粘土が古いカマドのものと思われる。新しいカマドも粘土を素材として構築されている。その規模は焚口幅約50cm、奥行160cmを測る大形である。このカマドは良く使用され燃焼部の内壁も遺存しやや内傾しながら立ち上がる。また、天井部の一部が残り、煙出し部が残存している。燃焼部内には高杯を倒立させ支脚として再利用していた。

ビット P<sub>1</sub>は径39×32cm深さ54cm、P<sub>2</sub>は径41×37cm深さ47cm、P<sub>3</sub>は径36×37cm深さ44cm、P<sub>4</sub>は径27×35cm深さ13.5cm、P<sub>5</sub>は径39×43cm深さ52.5cm、P<sub>6</sub>は径43×45cm深さ59.5cm、P<sub>7</sub>は径61×59cm深さ61.5cm、P<sub>8</sub>は径55×61cm深さ27.5cm、P<sub>9</sub>は径39×31cm深さ17cm、P<sub>10</sub>は径50×70cm深さ62cm、P<sub>11</sub>は径20×25cm深さ不明、P<sub>12</sub>は径36×34cm深さ36cm、P<sub>13</sub>は径32×40cm深さ不明、P<sub>14</sub>は径26×24cm深さ16cm、P<sub>15</sub>は径30cm深さ33cm、P<sub>16</sub>は径34×26cm深さ10.5cmを測る。柱間寸法はP<sub>1</sub>-P<sub>2</sub>1.52m、P<sub>2</sub>-P<sub>3</sub>2.16m、P<sub>3</sub>-P<sub>4</sub>2.32m、P<sub>4</sub>-P<sub>5</sub>1.45m、P<sub>5</sub>-P<sub>6</sub>2.27m、P<sub>6</sub>-P<sub>7</sub>1.06m、P<sub>7</sub>-P<sub>8</sub>1.95m、P<sub>8</sub>-P<sub>9</sub>1.78mを測る。4本の主柱穴に対角線上に配し更にその間にそれ

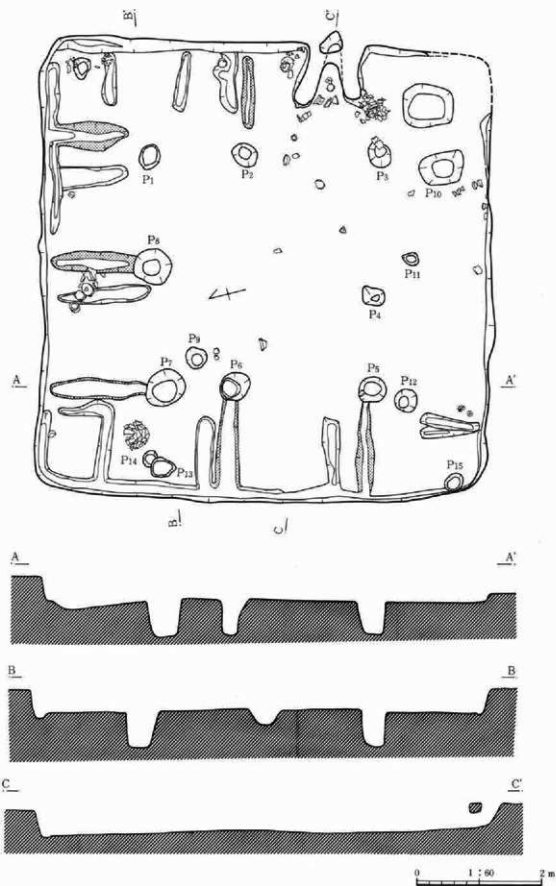

第17図 12号住居跡

それ補助柱穴を配している。これは主柱穴間が大きく、上屋の棟方向との関連から設定されたものと思える。

**その他の施設** 貯蔵穴は東南隅部カマド右脇に設け楕円形を呈し、規模は $57 \times 80$ cm深さ78cmを測る。また、この貯蔵穴の西側に旧カマドの貯蔵穴がある。この貯蔵穴の覆土上面には踏み固められた痕跡があり硬く、中は焼土と若干の粘土を含む暗褐色土である。周溝はカマド左壁より始まり北壁の一部を除き西壁に設けている。幅 $26 \sim 20$ cm深さ $5 \sim 2.5$ cmを測る。周溝が造られた位置は間仕切りが設けられている範囲と合致する。北壁中央部については不明瞭であった。間仕切りのための溝は各主柱穴間を結んだ線上と各壁間との間に設けられているが、カマドを設けている東壁南東部と南壁中央部には設けられていない。この溝に丸太等を埋め込みその上に板を敷きベッド状とした場合、おそらく壁部周辺の寝所部と見られる。この溝も2時期にわたり改築されている。2条をもって1セットのベッド状とした場合、第1次（南壁カマド時期）東壁北壁、北西部、南西部の四ヶ所に。第2次（東壁カマド・スクリントン部分）は遺構の検出過程及び遺物の出土位置から、東壁中央、北東隅、北壁中央、北西部、西壁中央、南西部に見ることが出来る。カマド及び間仕切りの溝を改築しても土間、出入口部は変えなかったものと思われる。これらから厨房、土間、寝所、出入口部の機能を明確に利用していたことが窺える。

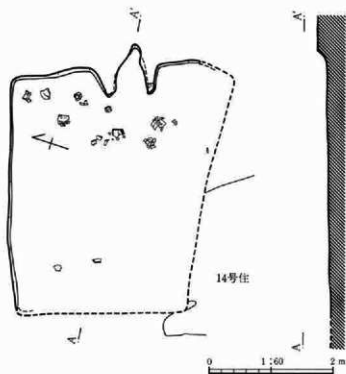

第18図 13号住居跡

**重複関係** 8号住、18号住、19号住、11号溝と重複し、新旧関係は8号住→12号住→11号溝、12号住→18号住→19号住である。

**遺物** カマド内及びその周辺と南東隅、北壁中央部、西壁部及び住居中央部から床面に密着して一括出土している。

#### 13号住居跡（第18・263図、図版9）

**位置** I区D-21・22、E-21・22グリッド

**形状** 縦長長方形と思われた。

**規模**  $(3.78) \times (3.14)$  m

**主軸方向** N-66°-E

**床面の状態** 住居の北側半分については明瞭に残り遺存度も良好であるが、南側半分については他の住居跡と重複または遺構検出に際し遺失している。

**カマド** 東壁のほぼ中央に設ける。両袖がわずかに見られ、燃焼部の中央部に安山岩の棒状の円礫を床面下約5cm掘り込み垂直に立て支脚としている。燃焼部内壁面にはわずかに粘土の貼り付けが見られる。燃焼部床面はほぼ平坦で、煙道部はやや斜めに立ち上がる。

**ピット及びその他の施設** 不明

**重複関係** 14号住、23号住、78号住と重複し、新旧関係は14号住→13号住→23号住である。

**遺物** カマド焚口付近から左壁隅付近にかけて散乱し、遺物を置いた状況は認められず、すべてが破片であり、床面より幾分浮いていることから埋没時の堆積と考えられる。

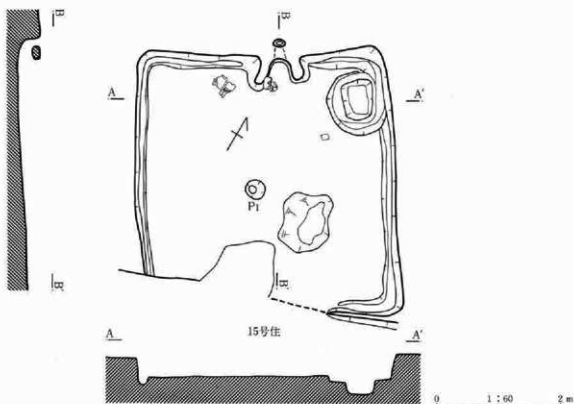

第19図 14号住居跡

14号住居跡 (第19・263図)

位置 I区D-20・21グリッド

形状 正方形と思われる

規模 4.20×4.15m

主軸方向 N-28°-W

床面の状態 土壌、ピット等が住居中央部付近で重複し、本住居の床面が遺存しているのは壁下周辺である。従って起伏が若干あり、軟質である。

カマド 北西壁の中央に設ける。粘土と暗褐色土との混合土を素材として構築している。燃焼部内壁が残存し、やや内傾しながら立ち上がる。天井部も一部残存し、18×13cmの煙出しが検出された。焚口部の左袖には壺を倒立させ補強としている。燃焼部底面は舟底状を呈する。

ピット P<sub>1</sub>は径32×30cm深さ17cmを測る。住居跡のほぼ中央に位置するが覆土の状況から見て本住居に伴うものとは考え難い。付近に掘立柱建物が存在することから、それらの一部とも考えられる。

その他の施設 貯蔵穴は北東隅部カマド右脇に設け楕円形を呈し、規模は内区が63×58cm深さ65cmを測り、方形で、外区は100×92cm深さ5cmを測る。外区と内区との中段は比高差が無く水平で、その形状から見て貯蔵穴の蓋が存在していた可能性もある。

重複関係 10号住、13号住、15号住と重複し、新旧関係は14号住→13号住、14号住→15号住→10号住である。

遺物 カマドの袖部に使用した壺と、カマド左袖外側の壁下に壺が横倒しに潰れた状態で出土。その他覆土中より杯の破片が数点出土した。

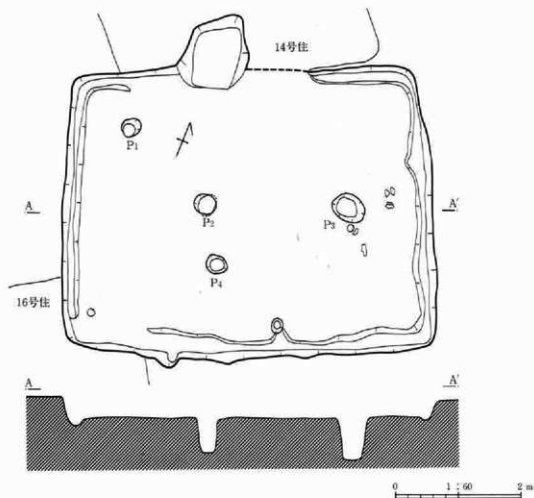

第20図 15号住居跡

## 15号住居跡 (第20・264図)

位置 I区C-19・20、D-19・20グリッド

形状 横長長方形

規模 4.38×5.92m

主軸方向 N-27-W

床面の状態 住居の中央部は比較的硬くしっかりしているが、南西隅よりは10号住居との重複の関係から幾分起伏がある。周溝、ピット等の検出は床面との覆土の差が明瞭で容易であった。

カマド 北壁の中央より西寄りに設ける。14号住居跡の覆土を地山とし、焼土、炭化物等がわずかに残る程度で規模などは捉えにくく、燃焼部の掘り方でカマドの範囲を確認した。

ピット P<sub>1</sub>は径32×28cm深さ18cm、P<sub>2</sub>は径36×35cm深さ57cm、P<sub>3</sub>は径52×44cm深さ72cm、P<sub>4</sub>は径34×28cm深さ29cmを測る。

その他の施設 貯蔵穴はなく、周溝は北壁と南壁の一部を除きほぼ全周し、幅40～28cm深さ9.5～1cmを測る。

重複関係 10号住、14号住、16号住と重複し、新旧関係は14号住→15号住→10号住である。

遺物 住居内全体に破片等がわずかながら出土した。特に住居跡の南西隅の杯2個体は据えられていた様子が見られる。また、ピット脇の杯についても当時のままと考えられる。

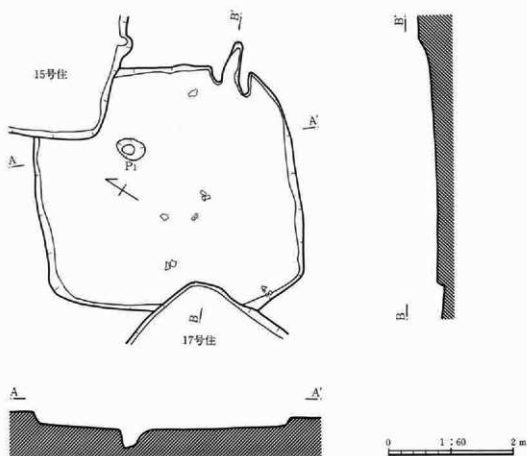

第21図 16号住居跡

16号住居跡 (第21・264図)

位置 I区B-18・19、C-18・19グリッド

形状 不整の横長方形と思われる。

規模 3.85×4.12m

主軸方向 N-55'-E

床面の状態 北東隅と南壁中央部は他の住居と重複し遺存しない。残存床は住居の中央は硬く、床面の比高差はやや低い。壁下に近づくにつれ次第に高くなるとともに軟弱となる。

カマド 北東壁の東隅寄りに設ける。床面と遺構検出面との差が13～15cm程度のため、カマドの上半部は遺失している。平面形は焚口部を最大幅とし、煙道部を最小幅とする三角形を呈している。床面は燃焼部をやや舟底状にし、煙出し部方向へ漸移的に高くなる。

ピット P<sub>1</sub>は径33×44cm深さ31cmを測る。

その他の施設 なし。

重複関係 9号住・15号住・17号住と重複し、新旧関係は17号住→16号住→9号住・15号住である。

遺物 床面付近の遺物は、住居の中央部に壺の破片及び棒状の円礫が一括出土している。時期は奈良時代のものと思われる。

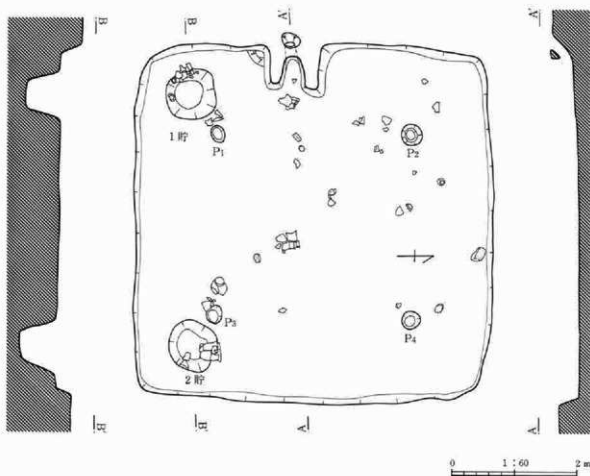

第22図 17号住居跡

## 17号住居跡 (第22・264・265図、図版10・11)

位置 I区A-18・19・20、B-18・19・20グリッド 形状 正方形  
 規模 5.65×5.64m 主軸方向 N-91°-W

床面の状態 若干の比高差は認められるが、ほぼ平坦で遺存度は良い。また、カマドの反対側壁(東壁)中央部の幅約1m長さ(屋内)1.5mの三角形の範囲は特に硬く踏み固められている。出入口部と見られる。カマド 西壁の中央よりやや南寄りに設ける。暗褐色土とロームとの混合土による。袖部が厚く、大きなカマドである。天井部の一部が残存し、30×20cmの煙出し部が残る。

ピット P<sub>1</sub>は径28×29cm深さ59cm、P<sub>2</sub>は径34cm深さ55cm、P<sub>3</sub>は径30×25cm深さ54cm、P<sub>4</sub>は径26×22cm深さ54cmを測る。柱間寸法はP<sub>1</sub>-P<sub>2</sub>3.10m、P<sub>3</sub>-P<sub>4</sub>2.90m、P<sub>1</sub>-P<sub>3</sub>3.15m、P<sub>2</sub>-P<sub>4</sub>2.95mを測る。

その他の施設 1号貯蔵穴は南西隅部カマド左脇に設け楕円形を呈し、規模は80×80cm深さ68cm、2号貯蔵穴は南東隅部に設け楕円形を呈し、規模は81×78cm深さ64.5cmを測る。貯蔵穴付近には他の住居跡との重複関係もないことから、いずれも本住居に伴うと考えられる。周溝はない。

重複関係 16号住、18号住と重複し、新旧関係は17号住→16号住・18号住である。

遺物 カマド焚口付近に甕が1個体、貯蔵穴を中心としてカマド右隅部に多量に出土、小破片類は床面全体に散乱している。

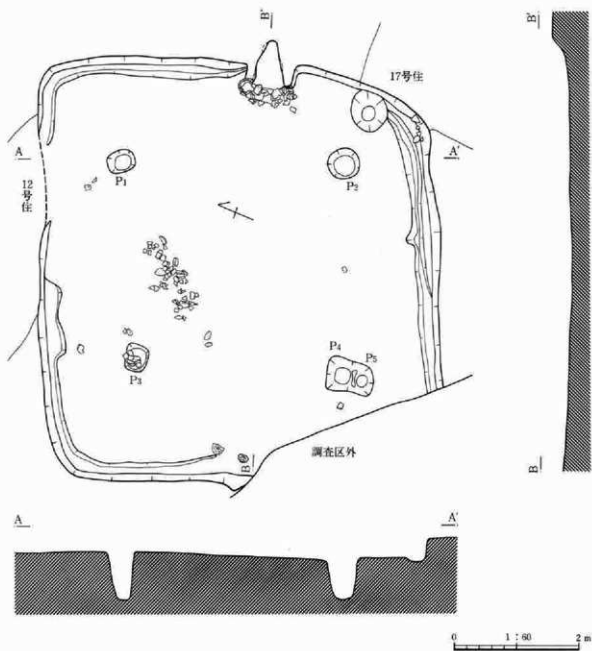

第23図 18号住居跡

18号住居跡 (第23・266図、図版10・11)

位置 I区A-20・21、B-20・21グリッド 形状 不整の縦長長方形と思われる。

規模 6.69×6.42m

主軸方向 N-67-E

床面の状態 床面の比高差は1～3cmでほぼ水平である。住居跡の中央部に19号住が重複するため、本住居の床面は四隅に残存する。全体的に遺存度は良い。

カマド 北東壁の中央よりやや東寄りに設ける。ロームと暗褐色土との混合土を素材として構築している。壁高は約25cmで、カマドの上半部は遺失している。平面形は焚口部を最大幅とする先細りの長方形である。床面は舟形で煙出し部が次第に高くなる。煙道部末端は堯の胴部破片で補強している。また、焚口部はカマドの両袖末端部に長甕を倒立させ、その上に同様の長甕を3個連結させ焚口部のアーチを構築していた。



カマド崩壊は屋外からの圧力により、壁は屋内に押し潰された状態で出土している。

**ピット** P<sub>1</sub>は径45×35cm深さ不明、P<sub>2</sub>は径52×49cm深さ65cm、P<sub>3</sub>は35×45cm深さ不明、P<sub>4</sub>は径41×53cm深さ65.5cm、P<sub>5</sub>は径30×49cm深さ59cmを測る。柱間寸法はP<sub>1</sub>—P<sub>2</sub>3.57m、P<sub>2</sub>—P<sub>4</sub>3.30m、P<sub>2</sub>—P<sub>3</sub>3.40m、P<sub>3</sub>—P<sub>4</sub>3.32m、P<sub>3</sub>—P<sub>5</sub>3.64m、P<sub>1</sub>—P<sub>5</sub>3.10mを測る。

**その他の施設** 貯蔵穴は東隅部壁際に設け楕円形を呈し、規模は59×67cm深さ30cmを測る。貯蔵穴は床面付近の大きさに比し、底面の径は小さく円錐状を呈している。周溝はカマド右壁と北西壁の一部を除いて全周し、幅41～31cm深さ6.5～5cmを測る。

**重複関係** 12号住、17号住、19号住と重複し、新旧関係は12号住・17号住→18号住→19号住である。

**遺物** 床面全体に散乱しているが遺物が集中して出土した場所は前記のカマド焚口部と貯蔵穴である。貯蔵穴は床面から中へ転げ落ちるような状態で壁が押し潰されている。この他住居中央部及び覆土中から出土している。

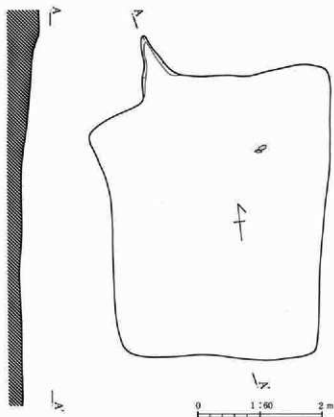

第24号 19号住居跡

#### 19号住居跡 (第24・267図、図版11)

**位置** I区A-20・21、B-21グリッド。

**形状** 縦長長方形

**規模** 4.46×3.40m

**主軸方向** N-5°-E

**床面の状態** 床面と覆土が近似しつかみにくいが、やや良好と言える。

**カマド** 北壁の中央より西寄りに設ける。燃焼部が小さく、煙道部は細長で徐々に立ち上がる。焼土、炭化物は比較的少なく、他の住居との重複もあり遺存状況は悪い。

**ピット及びその他の施設** なし。

**重複関係** 12号住、18号住と重複し、新旧関係は12号住→18号住→19号住である。

**遺物** カマド周辺より須恵器の蓋及び土師器の杯が出土。

#### 20号住居跡 (第25・267・268図、図版12・13)

**位置** I区B-14・15・16、C-14・15・16グリッド **形状** 正方形

**規模** 5.28×5.28m

**主軸方向** N-50°-E

**床面の状態** 床面の比高差は1～2cmで水平である。中央部及びカマド部は平坦で硬いが壁下周辺はやや軟弱である。また、南壁の中央部付近には焼土及び炭化物の分布が2ヶ所にわたり検出された。床面の所々に焼けている面があり、火災住居の可能性もある。

**カマド** 北東壁の中央よりやや東寄りに設ける。粘土とローム、暗褐色土の混合土で構築している。燃焼部は屋内にありやや方形を呈する。煙道部は細長い長方形で、内壁面の焼成具合はいずれも良好であった。袖

部は厚く幅広く内傾しながら立ち上がる。

**ピット** P<sub>1</sub>は径37×33cm深さ66.5cm, P<sub>2</sub>は径28×26cm深さ78cm, P<sub>3</sub>は径38×34cm深さ48cm, P<sub>4</sub>は径27×23cm深さ67.5cm, P<sub>5</sub>は径45×31cm深さ17cm, P<sub>6</sub>は径36×28cm深さ19.5cm, P<sub>7</sub>は径27×22cm深さ7cm, P<sub>8</sub>は径21×15cm深さ不明, P<sub>9</sub>は57×53cm深さ16cmを測る。柱間寸法はP<sub>1</sub>—P<sub>2</sub>3.20m, P<sub>3</sub>—P<sub>4</sub>3.13m, P<sub>1</sub>—P<sub>3</sub>3.25m, P<sub>2</sub>—P<sub>3</sub>3.10mを測る。

**その他の施設** 貯蔵穴は東隅部に設け長方形を呈し、規模は60×45cm深さ38cmを測る。周溝は壁に沿って全周するが、カマドの袖部の外側で止まる。カマド構築後周溝を掘っている。幅30～12cm深さ10～1cmを測る。

**重複関係** 4号溝・6号溝と重複する。新旧関係は不明。

**遺物** カマドを設置している側の住居半分、特にカマド周辺を中心として出土している。カマド右袖外側には甕の胴部破片と完形の杯を3個積み重ね、焚口付近には甕、杯が折り重なる状態で一括出土している。カマド左側から西壁にかけての壁下には棒状の自然石が点在している。

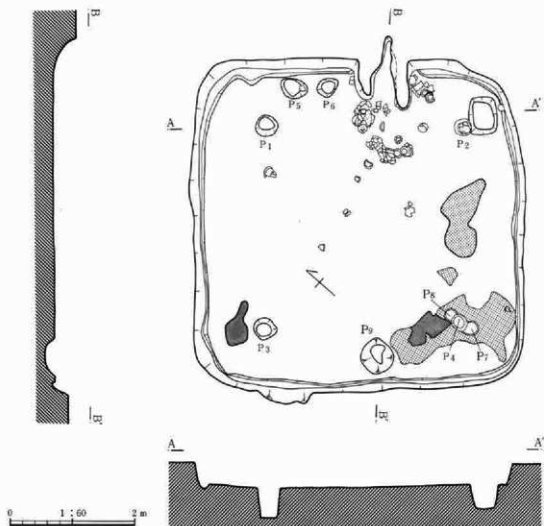

第25図 20号住居跡

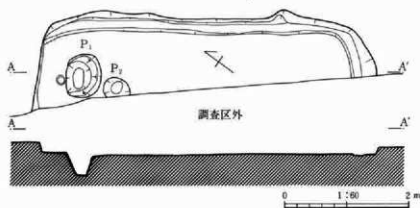

第26図 21号住居跡

**カマド** 不明 **ビット** P<sub>1</sub>は径68×55cm深さ38cm、P<sub>2</sub>は径42×29cm深さ41cmを測る。P<sub>1</sub>は位置、形状から見て北隅に設けられた貯蔵穴の可能性がある。

**その他の施設** 周溝は北東壁から南東壁に設けられ、幅31～21cm深さ4～3cmを測る。重複関係 なし。

**遺物** ビットP<sub>1</sub>と北西壁の間に床面直上から完形の杯が1点出土。

## 21号住居跡 (第26・268図)

**位置** I区A-18・19・20グリッド。

**形状** 正方形と思われる。

**規模** 北東壁5.43m

**主軸方向** N-144°-E

**床面の状態** 住居北東部の全体の寸ほどについて調査した。壁下のため検出面は軟弱であった。

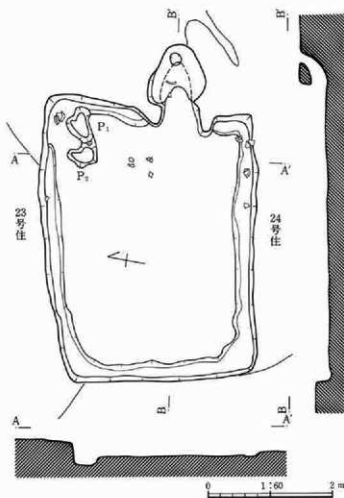

第27図 22号住居跡

## 22号住居跡 (第27・268図、図版14・15)

**位置** I区E-19・20、F-19・20グリッド

**形状** 縦長長方形

**規模** 4.42×3.34m

**主軸方向** N-80°-E

**床面の状態** 起伏もなく、ほぼ平坦で遺存度は良好である。西壁側では床面の土質に若干の相違がある。

**カマド** 東壁の中央より西寄りに設ける。粘土を掘り方の部分から構築している。燃焼部内には炭化物・灰等があり、また、壺が倒立した状態で置かれていた。カマドはこれらを上から押し潰した状態になっていた。

**ビット** P<sub>1</sub>は径57×35cm深さ8.5cm、P<sub>2</sub>は径47×40cm深さ6cmを測る。

**その他の施設** 貯蔵穴はなく、周溝はほぼ全周し、幅39～22cm深さ9～2cmを測る。

**重複関係** 23号住・24号住と重複し、新旧関係は、23号住・24号住→22号住である。

**遺物** カマド内に倒立した土師器の壺とカマド周辺及び北東隅に土師器の杯が出土、また、脚台付壺の脚部が出土している。

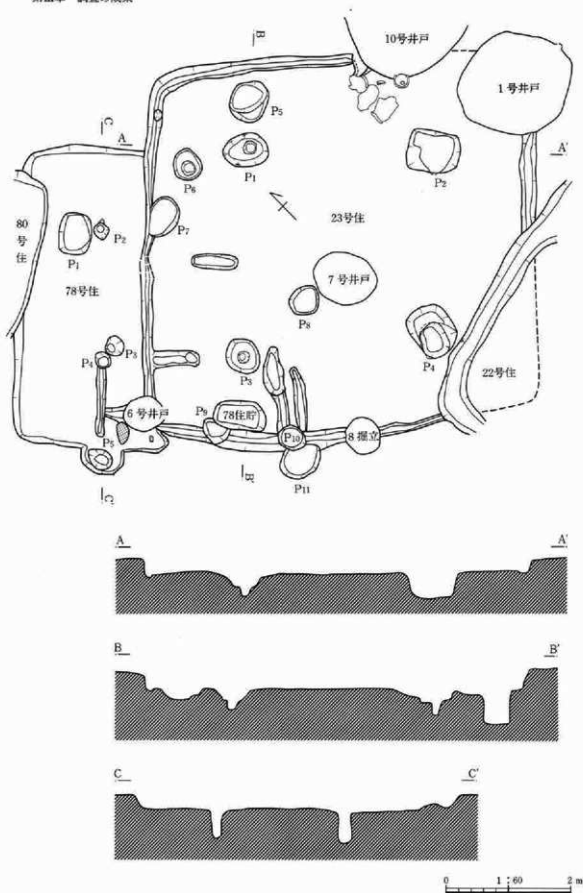

第28図 23号・78号住居跡

## 23号住居跡 (第28・269図)

**位置** I区E-20・21、F-20・21、G-20・21グリッド **形状** 正方形と思われる。

**規模** 6.24×6.20m

**主軸方向** N-135°-E

**床面の状態** 住居中央部の床面比高差は1~2cmで平坦で硬く、壁下周辺に比べると3~4cm低くなっている。また、主柱穴間を結んだ線と壁との間には12号住に見られたのと同様な間仕切りが検出された。

**カマド** 不明だが床面直上の遺物出土及び焼土の状況から察すると北側にあり、重複する10号井戸に切られて遺失したものと思える。

**ビット** P<sub>1</sub>は径73×54cm深さ32cm、P<sub>2</sub>は径85×67cm深さ44cm、P<sub>3</sub>は径55cm深さ34cm、P<sub>4</sub>は径85×65cm深さ83cm、P<sub>5</sub>は径68×58cm深さ21cm、P<sub>6</sub>は径50×45cm深さ19cm、P<sub>7</sub>は径65×59cm深さ22cm、P<sub>8</sub>は径45×48cm深さ11cm、P<sub>9</sub>は径46×40cm深さ21cm、P<sub>10</sub>は径45×40cm深さ29cm、P<sub>11</sub>は径72×47cm深さ16cmを測る。柱間寸法はP<sub>1</sub>-P<sub>2</sub>3.00m、P<sub>3</sub>-P<sub>4</sub>3.07m、P<sub>1</sub>-P<sub>3</sub>3.30m、P<sub>2</sub>-P<sub>4</sub>2.95mを測る。

**その他の施設** 貯蔵穴は不明。周溝は壁に沿って全周すると思われ、幅34~11cm深さ9~1.5cmを測る。間仕切り溝は幅20~25cm深さ10~12cmを測る。溝間は約1.5mで、このあり方は12号住居の間仕切りと類似し、遺物、住居の方位、位置関係から同時存在及び同性格のものと思われる。

**重複関係** 13号住、22号住、78号住、1号井戸、6号井戸、7号井戸、10号井戸と重複し、判明した新旧関係は78号住→23号住→13号住・22号住・1号井戸である。

**遺物** 10号井戸の南側には、若干の焼土の分布がみられ口縁部を地中に埋め倒立させた甕、横倒して押し潰されたほぼ完形の甕3個体が一括出土している。その他北東隅には棒状の円礫がまとまって検出された。他の遺構との重複関係もあるが、遺物量は比較的少ない。

## 24号住居跡 (第29・270図、図版14・15・66)

**位置** I区E-18・19、F-18・19グリッド **形状** 正方形

**規模** 5.35×5.32m

**主軸方向** N-47°-E

**床面の状態** 北壁側及び住居のほぼ半分は22号住により遺失している。残存床面の範囲は硬くほぼ平坦で遺存度は良い。

**カマド** 北東壁の中央に設ける。燃焼部及び煙道部も屋内に設けている。煙道部は壁を若干削り、立ち上がらせている。燃焼部の底面及び焚口部はわずかに舟底状である。内壁及び天井部はほとんど崩れ、燃焼部内に堆積していた。

**ビット** P<sub>1</sub>は径25cm深さ58.5cm、P<sub>2</sub>は径32×28cm深さ56cm、P<sub>3</sub>は径34×29cm深さ61.5cm、P<sub>4</sub>は径29×22cm深さ9cmを測る。柱間寸法はP<sub>1</sub>-P<sub>2</sub>2.50m、P<sub>2</sub>-P<sub>4</sub>2.25m、P<sub>3</sub>-P<sub>4</sub>2.60m、P<sub>1</sub>-P<sub>3</sub>2.30mを測る。

**その他の施設** 貯蔵穴は東隅部カマド右隣に設け、規模86×73cm深さ56.5cmを測る。周溝は北東壁カマド右壁より南西壁の西隅付近まで壁に沿って設け、幅25×12cm深さ12.5~2cmを測る。

**重複関係** 22号住、8号掘立と重複し、判明した新旧関係は24号住→22号住である。

**遺物** カマド内より甕と小形甕が、貯蔵穴内及びその周辺に甕、甕、杯、高杯等が散乱した状態で出土している。その他、床面よりわずかに浮いた状態で住居の中央部、壁下等あらゆる場所から出土した。カマド及び貯蔵穴周辺の土器は完形あるいは大形破片であるのに比べ、その他は小片が多いことから、本住居に伴うかあるいは近い時期と考えられるのは前者の一群である。

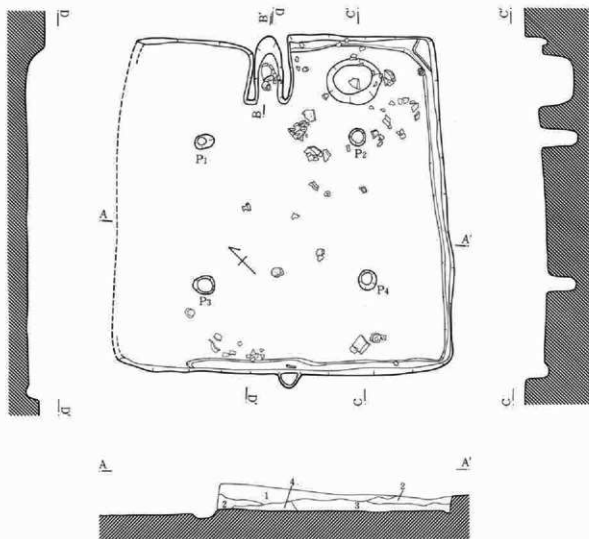

〈土層説明〉

1. 黒褐色土。浮石をわずかに含む。やや粘質。
2. 黒褐色土。1とほぼ同質。やや黒みが強く、炭化物やロームブロックが混入。
3. 赤黒褐色土。2より赤みが強く、やや砂質気味。
4. 黄褐色土。炭化物、ロームブロックを含む。



〈土層説明〉

1. 灰、焼土混りの褐色土。
2. カマド天井のくずれ。焼土、粘土が5～10cm程増積し、その下に灰の層がある。

0 1 : 60 2 m

第29図 24号住居跡

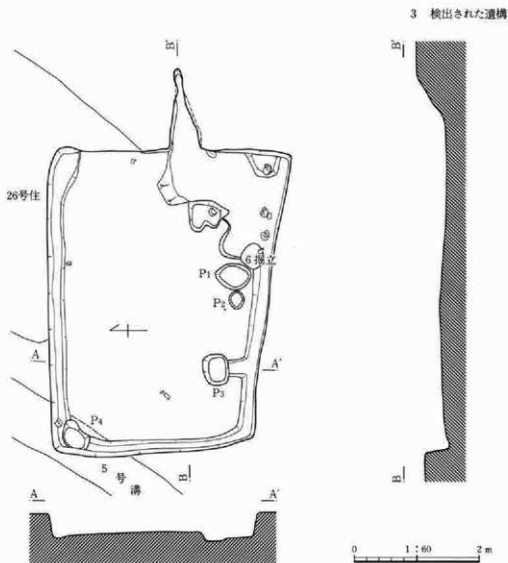

第30図 25号住居跡

25号住居跡 (第30・271図、図版16・17)

位置 I区G-16・17、H-16・17グリッド。 形状 縦長長方形  
 規模 4.78×3.56m 主軸方向 N-90°-E

床面の状態 カマド周辺と床面中央部は平坦であり硬く遺存度は良いが、南壁から西壁にかけては貼り床がなされ床はやや軟質、床下土壌的なピットが幾つか検出された。カマド右壁の隅は攪乱状になっている。

カマド 東壁のほぼ中央に設ける。燃焼部はやや縦長で、その延長上に細長い煙道部が続く。煙道部は燃焼部最奥より徐々に立ち上がり、煙出し部で最も狭くなる。粘土を内壁から焚口部にかけて用い、内壁も良く焼成され、やや内湾し遺存度も良い。また、焚口の両袖には土師器の甕を倒立し、袖部の補強としている。左袖部はほぼ完形に近いが右袖は破片である。

ピット P<sub>1</sub>は径53×42cm深さ35cm、P<sub>2</sub>は径29×24cm深さ7.5cm、P<sub>3</sub>は径50×40cm深さ15cm、P<sub>4</sub>は径46×44cm深さ8cmを測る。これらのピットは床面下より検出されたが、南壁下のピットのうち最も東寄りのピットは6号掘立のものである。

その他の施設 貯蔵穴は検出されなかった。周溝は北壁から南壁ピットP<sub>1</sub>の位置まで廻り、幅31~19cm深さ5.5~1.5cmを測る。壁はローム面とし、ほぼ直立する。遺存度は良い。住居の各隅も比較的正確に折れ曲が

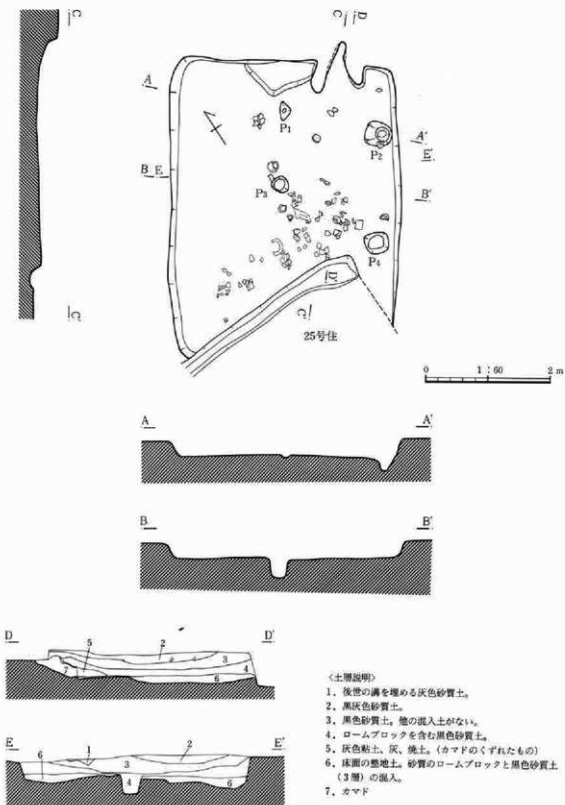

第31図 26号住居跡



る。26号住居と重複している部分は他壁よりやや低いのが、遺存度は良い。

**重複関係** 26号住、6号掘立、5号溝と重複し、新旧関係については26号住→25号住→5号溝である。

**遺物** カマド周辺と北壁側直下、西壁直下に本住居跡に伴うと思われる遺物が出土した。その他は床面よりやや高い位置にある。出土遺物のなかで墨書土器「吉」「吉人」の2種類がある(第271図2~4)が、これらはいずれも筆の運び方や手跡から見て同一人物のものと思われる。

#### 26号住居跡(第31・272・273図、図版16・17)

**位置** I区H-17・18、I-17グリッド **形状** 縦長長方形と思われる。

**規模** 4.76×3.68m **主軸方向** N-35°-E

**床面の状態** 住居の中央部を除いた壁下周辺には貼り床がなされる。貼り床は最大厚約5cmを測り、中央部に向けて薄くなる。全体にわずかながらの起伏が認められる。

**カマド** 北東壁中央より東寄りに設ける。粘土を素材として構築している。焚口部を最大幅として、煙道部立ち上がりまで徐々に細くなる。床面は焚口部から舟底状に緩やかな傾斜をもち煙道部に続く。

**ピット** P<sub>1</sub>は径30×18cm深さ12cm、P<sub>2</sub>は径44×39cm深さ21.5cm、P<sub>3</sub>は径28×25cm深さ不明、P<sub>4</sub>は48×34cm深さ47cmを測る。

**その他の施設** なし。

**重複関係** 25号住と重複し、新旧関係は25号住→26号住である。

**遺物** 住居中央のやや南寄りに多量の甕、杯等の土器がまとまって出土した。土器の集中部分は床面上にあるが、周辺は床より約10cm浮きやや鉢状の出土状況を示す。

#### 27号住居跡(第32・273図)

**位置** I区H-18・19、I-18・19グリッド **形状** 縦長長方形

**規模** 4.93×3.43m **主軸方向** N-74°-E

**床面の状態** カマド周辺及び中央部と南壁中央やや東寄り側が特に硬い。北西隅付近から北壁直下にかけては貼り床の部分が認められる。床面は比較的軟質である。

**カマド** 東壁中央よりやや南側に設置されている。燃焼部は壁内に構築される。両側は粘土と地山の暗褐色混合土で構築している。袖幅は比較的広く長い。底面には炭化物が見られたが、内壁はあまり焼けていない。煙道部は燃焼部から直に立ち上がる。

**ピット** P<sub>1</sub>は径67×63cm深さ20cm、P<sub>2</sub>は径39×32cm深さ45cm、P<sub>3</sub>は径37×34cm深さ39cm、P<sub>4</sub>は径35×33cm深さ11.5cm、P<sub>5</sub>は径47×33cm深さ28cm、P<sub>6</sub>は不定形で深さ1.5cm、P<sub>7</sub>は径94×58cm深さ21.5cm、P<sub>8</sub>は不定形で深さ18cmを測る。

**その他の施設** 貯蔵穴はない。周溝は南東隅、北西隅を除いて全周し、幅20~11cm深さ4~1.5cmを測る。

**重複関係** なし

**遺物** 住居中央部と南西隅付近に土器片が散乱した状態で出土したが、いずれも流れ込みによるもので、本住居に伴うとは考えられない。

#### 28号住居跡(欠番) 1号壁欠遺構に変更。

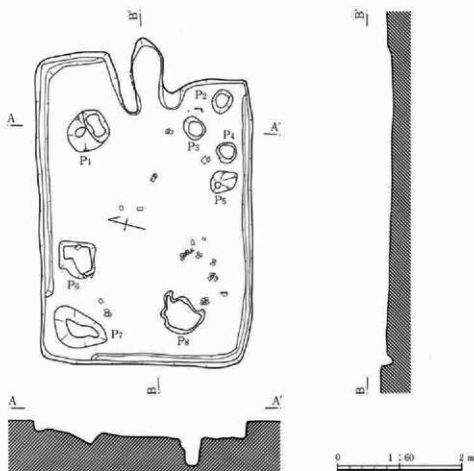

第32図 27号住居跡

29号住居跡 (第33・273図)

位置 I区J-20、K-20グリッド

形状 縦長長方形

規模 4.32×3.58m

主軸方向 N-62°-E

床面の状態 床面全体の比高差は2~3cm程度でほぼ平坦である。カマド周辺は特に硬く、良く踏み固められている。

カマド 東壁の中央よりやや西寄りに設ける。カマド掘り方より多量の粘土を用い、袖部及び天井部を構築している。袖部は壁より約60cmを測る。天井部はすでに崩壊し、粘土は壁より約1.5m程度壁内に流れ込んでいた。燃焼部は壁より屋内にあり、残存部の内壁は良く焼けている。

ビット P<sub>1</sub>は径40×35cm深さ24cm、P<sub>2</sub>は径60×45cm深さ12.5cmを測る。ビットの位置、形態から見て、本住居跡の施設として使用されたものでなく、掘立柱建物の柱穴として利用された可能性もある。また、北西隅のビットは10号掘立柱建物のものである。

その他の施設 貯蔵穴はない。周溝は壁に沿って全周し、幅27~16cm深さ8~1cmを測る。カマド右側から隅にかけて床面に浅い攪乱状の落ち込みがある。この上には、カマドから出された灰や炭化物がわずかであるが堆積していた。この場所は一時期な灰溜めとも思われる。

重複関係 30号住、10号掘立、9号溝と重複し、新旧関係は30号住→29号住→10号掘立・9号溝である。

遺物 カマドの左袖外方から北東隅に土師器の壺及び杯が一括で、また、住居中央部に破片が出土した。

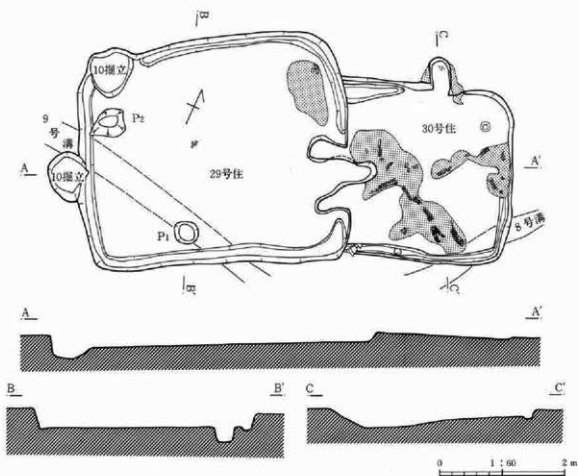

第33図 29号・30号住居跡

## 30号住居跡 (第33・274図)

位置 I区K-20、L-20グリッド

形状 横長長方形と思われる。

規模 2.79×(3.07) m

主軸方向 N-20°-W

床面の状態 床面の比高差は、カマド付近とその反対壁下で約4cmを測る。また、床面上には住居跡の中央部を中心として全域にわたり炭化物及び炭化材の広がりがあがる。ただし、カマドの焚口部を中心とする1m範囲内には認めることができなかった。

カマド 北壁に設ける。燃焼部は壁外に設け、内壁から焚口部にかけて厚く粘土を貼っている。袖部は右袖がわずかに残り、左袖は遺失していた。このことから、袖部は屋内にわずかに張り出す程度と考えられる。ピット なし。

その他の施設 貯蔵穴はない。周溝は北東隅付近を除いた壁に残存し、幅21~15cm深さ5~2.5cmを測る。周溝の末端は徐々に浅くなる。

重複関係 29号住、8号溝と重複し、新旧関係は30号住→29号住・8号溝である。

遺物 北東隅付近に杯が、また、南壁側の中央部及び南西隅には土師器の壺が押し潰された状態で出土している。

31号住居跡 (第34・274図)

位置 I区J-21・22、K-21・22グリッド

形状 不整正方形

規模 3.60×3.80m

主軸方向 N-22°-W

床面の状態 床面の比高差は2～3cm程度でほぼ平坦である。また、床面には特に乱れている部分もない。良好。

カマド 北西壁のほぼ中央に設ける。袖部は長く「ハ」字状に開く。煙道部周辺と袖の一部に粘土を使用している。燃焼部は壁直下で焼成も良好。

ビット 北西隅に検出されたP<sub>1</sub>は径36×32cm深さ14cmを測る。また、P<sub>2</sub>は住居中央で径35cmを測る。機能は不明。

その他の施設 貯蔵穴はなく、周溝は壁に沿って全周し、幅24～15cm深さ3.5～1.5cmを測る。周溝幅は比較的広狭の差がなく、また深さも一定している。

重複関係 なし

遺物 カマド内と住居中央部で出土。高杯1個体と甕が潰れた状態で出土した。その他覆土より土器器杯片が出土しているが、本住居に伴うものかどうかは不明。時期は7世紀後半～8世紀前半のものが大部分を占める。

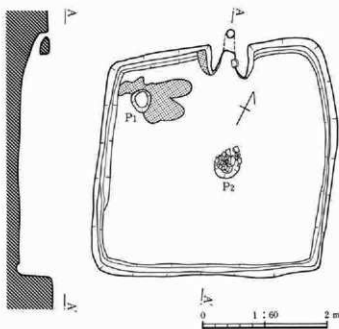

第34図 31号住居跡

32号住居跡 (第35・274図)

位置 I区L-21・22グリッド

形状 不明

規模 不明

主軸方向 東方向と思われる。

床面の状態 本住居より新しい土壌と重なり、不明瞭。遺存状態不良。

カマド 北東壁に設ける。焼土の範囲とわずかな掘り込みにより位置を確認。

ビット 不明

その他の施設 不明

重複関係 なし

遺物 カマド付近より数点の杯片が出土した。これらは奈良時代～平安時代初頭のものと思われるが、本住居に伴うものかどうかは不明である。

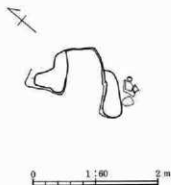

第35図 32号住居跡

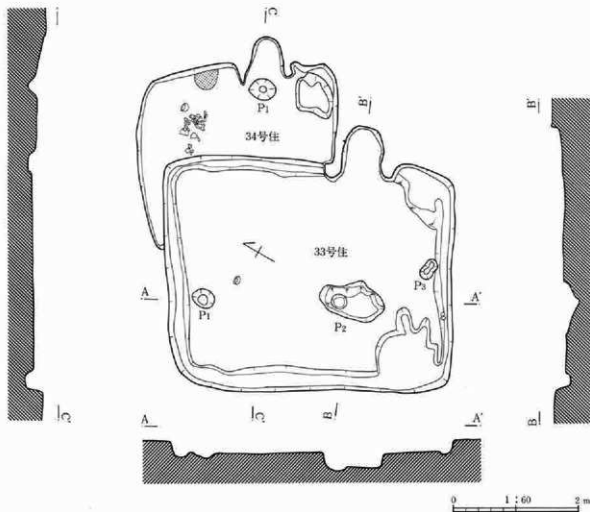

第36図 33号・34号住居跡

## 33号住居跡 (第36・274図、図版19)

位置 I区K-22・23、L-22・23グリッド 形状 横長長方形  
 規模 3.70×4.60m 主軸方向 N-57°-E

床面の状態 カマド周辺はほぼ平坦であるが、壁下周辺は7～8cm程度の起伏がある。また、南東壁下周辺はピット等の関係から特に激しい。カマド右側の隅部にはカマドの灰、炭化物が若干堆積していた。

カマド 東壁の中央より南寄りの位置に設ける。平面形は、やや丸みをもった燃焼部のみ残存。当時はカマドに粘土を使用して構築されたと思われるが、調査時においては左袖焚口部に若干残存する程度であった。

ピット P<sub>1</sub>は径37×30cm深さ9cm、P<sub>2</sub>は径106×63cm深さ33.5cm、P<sub>3</sub>は径35×18cm深さ16cmを測る。短辺の両壁下のピットは規模、深さ、位置から見て柱穴の可能性も考えられる。

その他の施設 貯蔵穴はなく、周溝は壁に沿って全周し、幅42～20cm深さ7.5～2cmを測る。

重複関係 34号住と重複し、新旧関係は34号住→33号住である。

遺物 カマド内より甕の破片が、東壁下と西壁付近からは杯の破片がそれぞれ出土している。その他、覆土中より数点破片が出土した。奈良時代後半～平安時代初頭のものが主体である。ただし覆土中のものは重複する34号住に伴うものと判別が困難である。なお、覆土中より「西」と墨書された土師器杯片2点(第274図13・14)が出土している。

第三章 調査の成果

34号住居跡 (第36・274図)

位置 I区K-23、L-22・23グリッド

形状 正方形と思われる。

規模 2.68×3.20m

主軸方向 N-46°-E

床面の状態 カマド周辺については比較的掘えやすかったが、両壁付近はあまり踏み固められた様子もなく、不明瞭であった。調査時においては、床面から壁にかけて丸みをもって立ち上がった。カマド左側に灰の堆積が確認された。

カマド 東壁中央より南寄りに設ける。平面形は33号住居跡と同様な形状で、また規模も、構築状況も類似している。焼成度はあまり良くない。底面はゆるい舟底状で、煙道部については遺失している。

ピット P<sub>1</sub>は径43×33cm深さ8cmを測る。このピットは、カマド調査中に下面から検出されたものである。覆土も暗褐色軟質土で掘り方も良い。

その他の施設 貯蔵穴は東隅部に設け不定形を呈し、規模62×58cm深さ23.5cmを測る。周溝はなし。

重複関係 33号住と重複し、新旧関係は34号住→33号住である。

遺物 北隅付近に甕、杯、蓋が、ほぼ床面上に一括して出土した。遺物の在り方から見て、これらは原位置と考えられる。なおカマド内からは須恵器の撞鉢と思われる小片が出土している。これらは8世紀前半代のものと思われる。又覆土より奈良時代～平安時代初頭の土器片が出土しているが、重複する33号住に伴うものとの判別が困難である。

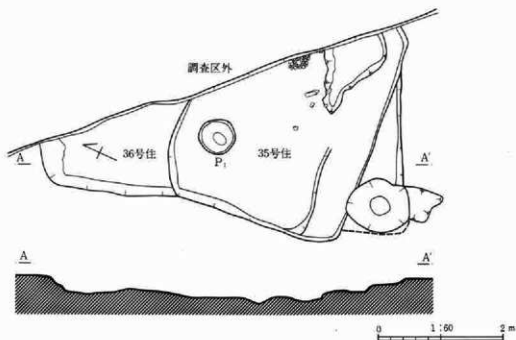

第37図 35号・36号住居跡

35号住居跡 (第37・275図)

位置 II区K-1・2、L-1・2グリッド

形状 縦長長方形と思われる。

規模 3.54×3.04m

主軸方向 N-85°-E

床面の状態 床面に硬さがなく全体に軟質で、調査中においては床面検出にやや困難な面もあった。

カマド 不明

ビット P<sub>1</sub>は径57cm深さ不明。

その他の施設 貯蔵穴は不明。周溝は不明。

重複関係 36号住と重複し、新旧関係は36号住→35号住である。

遺物 調査中に数点の遺物が出土しているが、いずれも小破片であった。また本住居に伴うと判断できるものはなかった。これらは奈良時代後半代のもが主体であるが、重複する36号住に伴うものと判別が困難である。

### 36号住居跡 (第37図)

位置 II区L-2グリッド

形状 不明

規模 不明

主軸方向 不明

床面の状態 住居の隅部のため硬さはあまりないが、全体に平坦であった。

カマド 不明

ビット 不明

その他の施設 貯蔵穴、周溝ともに不明。

重複関係 35号住と重複し、新旧関係は36号住→35号住である。

遺物 覆土中より数点出土したが、本住居に伴うと判断される遺物はない。

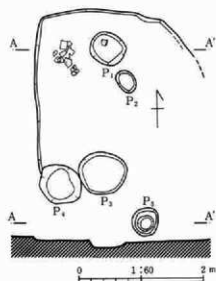

第38図 37号住居跡

### 37号住居跡 (第38図)

位置 II区G-5、H-5グリッド

形状 不明

規模 不明

主軸方向 N-1'-W

床面の状態 周辺の住居検出面と本住居跡の床面とがほとんど同じ高さであり、住居跡の範囲は床としての硬さの違いにより判断した。

カマド 不明

ビット P<sub>1</sub>は径57×52cm深さ11.5cm、P<sub>2</sub>は径28×37cm深さ5cm、P<sub>3</sub>は径64×70cm深さ5cm、P<sub>4</sub>は径74×61cm深さ22cm、P<sub>5</sub>は径43cm深さ14.5cmを測る。

その他の施設 貯蔵穴、周溝とも不明。

重複関係 38号住と重複する。

遺物 ビットP<sub>1</sub>の西側床面より甕の破片がまとまって出土し

た。いずれも胴部破片のため時期判定は困難であるが、古墳時代末～奈良時代前半代のもと考えられる。これらは本住居に伴うか近い時期のもたと捉えてよいだろう。

第3章 調査の成果

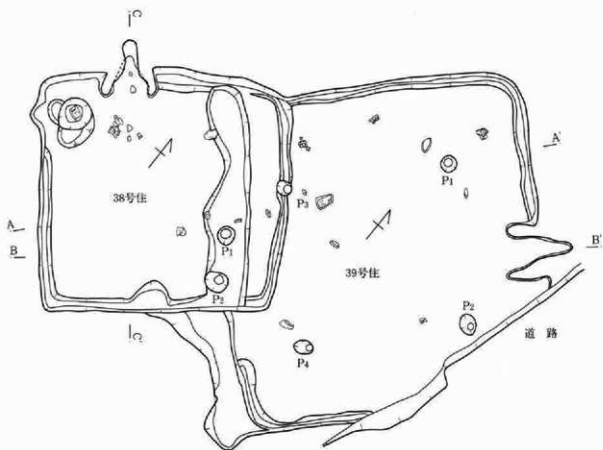

0 1 : 60 2 m

第39図 38号・39号住居跡



## 38号住居跡 (第39・275図、図版18・19)

位置 II区H-4・5、I-4・5グリッド 形状 横長長方形  
 規模 3.85×3.97m 主軸方向 N-39°-W

床面の状態 カマド焚口部及び住居中央部の比高差は0～1cmで硬く、覆土と床面の差は明瞭に区分できた。壁下周辺はやや起伏を持ち軟弱、遺存度は全体に良好。

カマド 北西壁中央より左寄りに設ける。本遺跡からカマドの位置を見た場合、ほとんどが壁の中央部ないしは右寄りが多いこと、また、貯蔵穴もカマド左側に設けるなど特異な部類に属す。カマド使用状況は、燃焼部内壁及び煙道部にも良好な焼成面が認められること、燃焼部を中心として袖部から約80cmの屋内に至るまで多量の灰、焼土、炭化物が堆積し良く掻き出した状況が認められたことなどから、長期にわたったものと見られる。

ピット P<sub>1</sub>は径30cm深さ24cm、P<sub>2</sub>は径40×30cm深さ24cmを測る。

その他の施設 貯蔵穴は西隅部カマド左脇に設け円形を呈し、規模は径56×55cm深さ61cmを測る。周溝は西隅一部を除いて全周し、幅22～13cm深さ4.5～1cmを測る。貯蔵穴内にもカマドから掻き出された灰、炭化物等が見られ、カマド使用時には開口していた様子が認められた。

重複関係 37号住、39号住、13号掘立と重複し、判明した新旧関係は39号住→38号住である。

遺物 カマド焚口付近と貯蔵穴で一括出土。その他、南壁下に竈胴下半部及び破片が出土している。覆土中からの遺物量は少ない。なおカマド付近より平安時代の羽釜片が出土しているが、本住居出土のものは古墳時代後期のものが主体であり、これは後世の混入であるのが明らかである。

## 39号住居跡 (第39・275図、図版18・19)

位置 II区H-4、I-4・5、J-4・5グリッド 形状 横長長方形と思われる。  
 規模 (3.96)×5.25m 主軸方向 N-43°-E

床面の状態 床面の比高差は2～3cmでほぼ平坦だが、南東隅にやや起伏が見られる。住居中央部とカマド周辺は特に硬く、遺存度は良い。

カマド 北東壁の中央よりやや東寄りに設ける。粘土とロームとの混合土で袖部を構築。燃焼部は屋内側にあるが、焚口部から煙道部末端にかけて底面が次第に上がっていく。内壁面はすでに崩落し、ほとんど遺存しない。底面には多量の炭化物、灰、焼土が検出され、その厚さは最も厚いところで約3cmを測る。

ピット P<sub>1</sub>は径25cm深さ40cm、P<sub>2</sub>は径35×25cm深さ45.5cm、P<sub>3</sub>は径25×20cm深さ不明、P<sub>4</sub>は径31×22cm深さ40cmを測る。柱間寸法はP<sub>1</sub>-P<sub>2</sub>2.25m、P<sub>3</sub>-P<sub>2</sub>2.50m、P<sub>1</sub>-P<sub>2</sub>2.60m、P<sub>3</sub>-P<sub>2</sub>2.60mを測る。いずれも位置覆土の状況から主柱穴と考えられる。住居の規模から見ると比較的小規模の柱穴である。

その他の施設 貯蔵穴は不明。周溝は南西壁の一部を除いて全周すると思われ、幅22～12cm深さ5.5～2cmを測る。貯蔵穴については路線外の位置にくる。

重複関係 38号住と重複し、新旧関係は39号住→38号住である。

遺物 遺物の量は比較的少なく、まとまった出土状況も見当らず、床面上の壁下周辺に所々破片が検出された程度であった。古墳時代後期のものが主体で平安時代の土器片が混入するが、重複する38号住居跡に伴うものとの判別は困難である。

## 40号住居跡 (欠番) 3号土壌に変更

41号住居跡 (第40・276図、図版23)

位置 II区H-8・9グリッド

形状 横長長方形と思われる。

規模 2.47×2.78m

主軸方向 S-76°-E

床面の状態 床面の比高差は3～4cmを測る。

床面は全体にやや荒れている。

カマド 東壁の南隅部に設ける。両袖を人頭大の円礫で補強している。カマド内及び焚口部周辺には多量の炭化物、灰層が堆積している。煙道部は細長く、底面は平坦で傾斜がない。

ピット P<sub>1</sub>は径87×68cm深さ7cmを測る。

その他の施設 貯蔵穴、周溝ともにない。南壁カマド寄りに床面を同じくする幅80cm、奥行35cmの半円形の張り出し施設がある。

重複関係 73号住、14号掘立と重複し、新旧関係については73号住→41号住→14号掘立である。

遺物 上記の張り出し施設の中より杯等が一括出土している。また、カマド内より壺が潰された状態で出土。その他南壁側に多く、ほとんどが床面密着である。この時期の住居にしては遺物の量が多い。

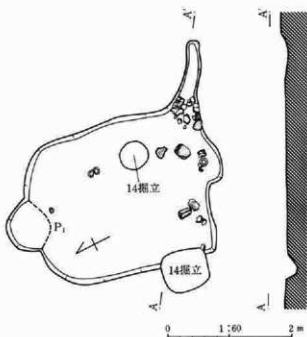

第40図 41号住居跡

42号住居跡 (第41・276図、図版23)

位置 II区D-8・9、E-8・9グリッド

形状 正方形

規模 2.98×2.95m

主軸方向 S-69°-W

床面の状態 床面の比高差は約4cmで、このうち東側が高く西側が低い傾向にある。薄く貼り床をしており調査中にわずかに硬い面が捉えられた。

カマド 西南壁の中央に設ける。燃焼部を屋内に設け煙道部は壁付近から立ち上がる。燃焼部底面はやや舟底状になっている。炭化物、灰等は比較的少ない。

ピット なし

その他の施設 貯蔵穴は南西隅部に設け円形を呈し、径47cm深さ14cmを測る。周溝は壁に沿って全周すると思われる、幅29×12cm深さ2.5～0.5cmを測る。覆土は住居内と同質。

重複関係 なし

遺物 住居の中央部に壺、杯、石等が床面上に一括して出土。その他は南壁下中央部に杯が出土している。時期は7世紀末～8世紀初頭のもものが主体である。

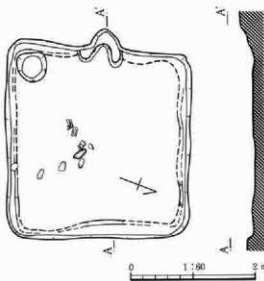

第41図 42号住居跡

## 43号住居跡 (第42図)

位置 II区D-4・5グリッド。

形状 不明 規模 北東壁4.48m 主軸方向 不明

床面の状態 検出面は東半部のみで、平坦で比較的安定している。

カマド 不明

ピット P<sub>1</sub>は径105×78cm深さ27cm、P<sub>2</sub>は径48×36cm深さ12cm、P<sub>3</sub>は径38×30cm深さ44cmを測る。

その他の施設 北東隅のピットは規模、覆土の状況、遺物の出土状況から貯蔵穴の可能性もある。

重複関係 44号住、9号溝と重複し、新旧関係は43号住→44号住である。

遺物 北東隅のピットよりやや大形の甕片が数点出土しているが、その他の本住居に伴うものは検出されなかった。また覆土中からは数点の甕、杯片が出土した。

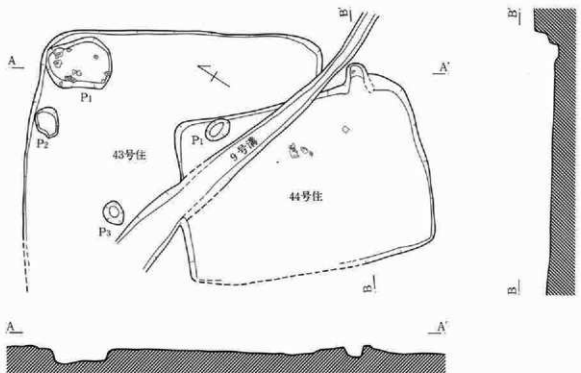

第42図 43号・44号住居跡

0 1 : 60 2 m

## 44号住居跡 (第42・277図)

位置 II区C-4・5、D-4・5グリッド 形状 横長長方形

規模 2.82×4.04m

主軸方向 N-45°-E

床面の状態 床面の比高差はほとんどなく、ほぼ平坦である。遺存度は良好。南壁は床面との差がほとんどなく、範囲については床の硬さと壁の延長線とで推定した。

カマド 北東壁東隅よりやや中央よりに設ける。残存壁高は約20cmのため、カマドの上半部はすでに遺失しており燃焼部の範囲を残すのみであった。燃焼部内にはわずかな焼土が見られ底面は舟底状を呈す。

ピット P<sub>1</sub>は径43×28cm深さ18.5cmを測る。このピットは本住居に伴うものではなく、位置的に43号住居跡に伴う可能性もある。

その他の施設 貯蔵穴はなし。周溝はなし。

重複関係 43号住、57号住、59号住、9号溝と重複し、新旧関係は43号住→44号住、57号住である。

遺物 カマド周辺及び焚口付近左側に甕の破片が出土している。

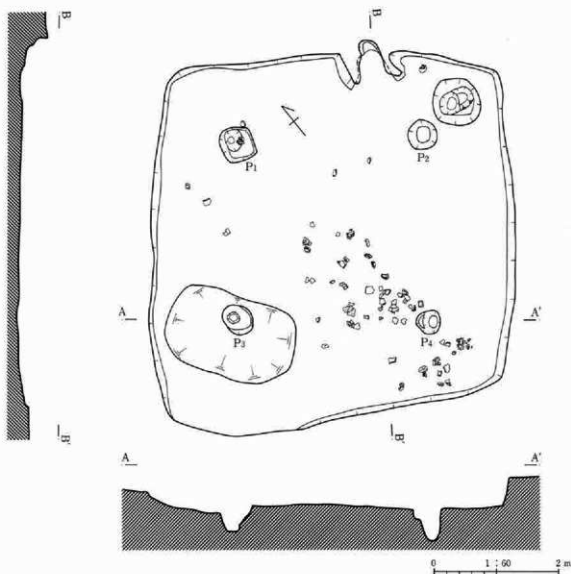

第43図 45号住居跡

45号住居跡 (第43・266図、図版18・19)

位置 II区D-2・3、E-2・3グリッド 形状 正方形

規模 5.82×5.83m 主軸方向 N-36°-E

床面の状態 床面の比高差は3~4cmで、西側がやや低い起伏は認められない。床面全体が硬くカマド周辺と住居中央部は特に硬い。

カマド 北東壁中央よりやや東寄り設ける。粘土と暗褐色土の混合土で袖部を構築している。袖部は幅広い。カマド内の奥壁を削り煙道部としている。内壁面も良く焼け遺存度も良くやや内傾しながら立ち上がる。

ピット P<sub>1</sub>は径54cm深さ47cm、P<sub>2</sub>は径47cm深さ44.5cm、P<sub>3</sub>は径55×45cm深さ38cm、P<sub>4</sub>は径40×36cm深さ52cmを測る。柱間寸法はP<sub>1</sub>-P<sub>2</sub>3.03m、P<sub>3</sub>-P<sub>4</sub>3.20m、P<sub>1</sub>-P<sub>3</sub>2.80m、P<sub>2</sub>-P<sub>4</sub>2.95mを測る。

その他の施設 貯蔵穴は東隅部に設け円形を呈し、規模は75×75cm深さ53cmを測る。

重複関係 9号溝、12号溝と重複し、新旧関係は45号住居→9号溝・12号溝である。

遺物 カマド右軸外側と南東隅から中央部にかけて壺を主体として多量に出土している。また、北西の主柱に接して須恵器の蓋が出土した。

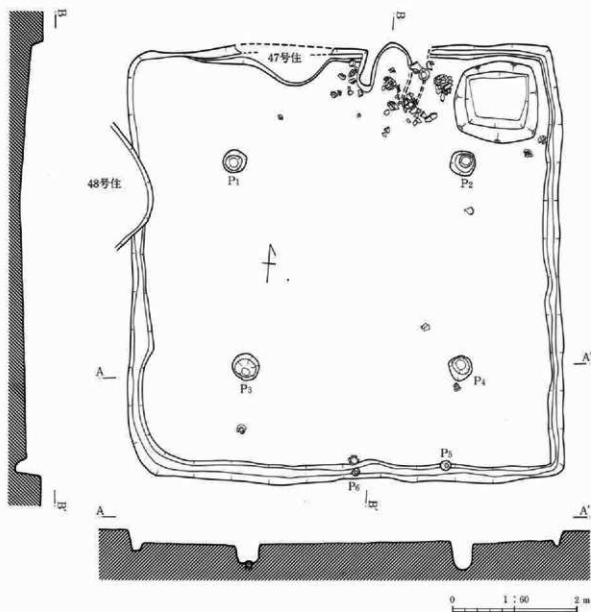

第44図 46号住居跡

## 46号住居跡 (第44・278回、図版20・21)

位置 I区A-25、B-25、C-25、II区A-1・2、B-1・2、C-1グリッド

形状 正方形

規模 6.88×6.83m

主軸方向 N-3°-W

床面の状態 全体的にはほぼ平坦であるが、所々にわずかな起伏をもつ。住居中央部が最も硬い。壁下周辺はやや軟弱。

カマド 北壁の中央よりやや東寄りに設ける。遺構検出面から床面まで浅く、上半部はすでに遺失し、燃焼部のみ残存。また、右袖はほとんど崩壊し壁際にわずかに残る。

ピット P<sub>1</sub>は径38cm深さ不明、P<sub>2</sub>は径40cm深さ30cm、P<sub>3</sub>は径43cm深さ30cm、P<sub>4</sub>は径40×36cm深さ45cm、P<sub>5</sub>は径17×16cm深さ11.5cm、P<sub>6</sub>は径13cm深さ5cmを測る。柱間寸法はP<sub>1</sub>-P<sub>2</sub>3.73m、P<sub>3</sub>-P<sub>4</sub>3.45m、P<sub>1</sub>-P<sub>3</sub>3.30m、P<sub>2</sub>-P<sub>4</sub>3.23mを測る。

### 第三章 調査の成果

**その他の施設** 貯蔵穴は北東隅部カマド右脇に設け正方形を呈し、規模は128×133cm深さ109cmを測る。周溝は北壁カマド左より北西部を除いて全周し、幅30～16cm深さ11.5～1cmを測る。

**重複関係** 47号住、48号住、53号住、12号溝と重複し、新旧関係は46号住→47号住・48号住・53号住である。

**遺物** カマド周辺を中心に甕、杯が多量に出土。右袖外側には胴下半部を遺失している甕を立て掛けている。また、主袖外側には二分に破砕された杯が出土している。その他いずれも潰れた状況で出土した。

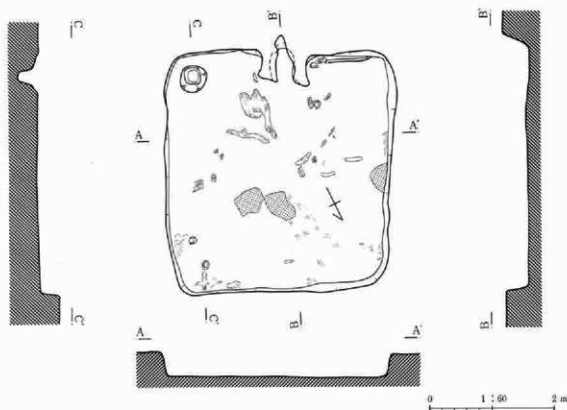

第45図 47号住居跡

#### 47号住居跡 (第45・278図、図版20・23)

**位置** II区B-1・2、C-1・2グリッド **形状** 縦長長方形  
**規模** 3.85×3.65m **主軸方向** N-22°E

**床面の状態** 床面の比高差は2～3cmで硬く良く踏み込まれている。また床面上には多量の灰、炭化物が厚く堆積し、炭化物は住居の中央部を中心に放射状に炭化材がのびている。所々に置状の屋根材も見られた。  
**カマド** 南壁の中央に設ける。遺存は比較的良く、燃焼部は内傾しながら立ち上がる。平面形は焚口部を狭くし、やや丸みを持たせている。煙道部は奥壁の一部を削り斜めに立ち上がる。

**ピット** なし。

**その他の施設** 貯蔵穴は南東隅部に設け円形を呈し、規模は42×42cm深さ31.5cmを測る。周溝はなし。

**重複関係** 46号住、12号溝と重複し、新旧関係は46号住→47号住である。

**遺物** カマド右及び南東隅の炭化材下より出土。いずれも本住居に伴うものである。

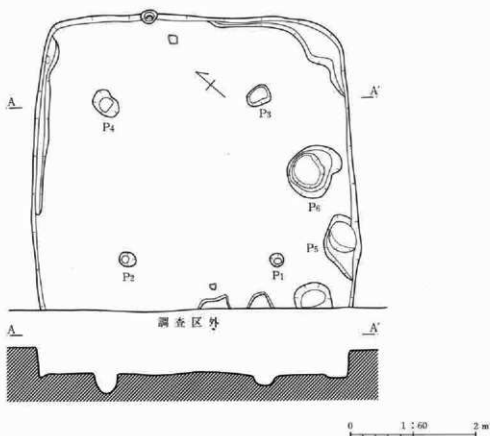

第46図 48号住居跡

48号住居跡 (第46・278図、図版20・22・23)

位置 II区A-1・2グリッド

形状 正方形と思われる。

規模 (4.66)×5.21m

主軸方向 N-46°-E

床面の状態 住居の南西壁側は路線外になる。残存床は4～5cmの起伏があり、遺存状態はあまり良くない。  
 カマド 南西壁中央よりやや南寄りに設けられる。この付近にわずかながら焼土の分布が認められ、袖部と思われる高まりがわずかにある。

ピット P<sub>1</sub>は径22cm深さ43cm、P<sub>2</sub>は径28×22cm深さ42cm、P<sub>3</sub>は径40×28cm深さ17cm、P<sub>4</sub>は径48×30cm深さ30.5cm、P<sub>5</sub>は径50×42cm深さ48cm、P<sub>6</sub>は径90×73cm深さ34.5cmを測る。柱間寸法はP<sub>1</sub>-P<sub>2</sub>2.43m、P<sub>2</sub>-P<sub>4</sub>2.45m、P<sub>1</sub>-P<sub>3</sub>2.65m、P<sub>2</sub>-P<sub>4</sub>2.47mを測る。焼土の範囲をカマドの位置とするといずれも主柱穴と考えられる。

その他の施設 貯蔵穴は南隅部に設け、形状不明、規模は長軸60cm深さ45cmを測る。検出規模は全体の約4分の1と想定されるが深さ、覆土、位置等から見て貯蔵穴で間違いなからう。周溝は東隅部と北西壁に設け、幅24～15cm深さ7.5～2cmを測る。

重複関係 46号住、49号住、12号溝、13号溝と重複し、新旧関係は46号住→48号住→12号溝・13号溝である。

遺物 特によくわだつた出土状況は見当たらず、カマド周辺及び壁下に数点見られた程度で覆土中からも少なかった。時期は古墳時代後期鬼高式の新段階のものと思われる。又北東壁中央部に検出されたピット内より奈良時代に属する杯が出土しているが、本住居に伴う確証は得られなかった。重複する遺構が多いため覆土出土の遺物はこれらとの判別が困難である。同時期と思われる住居からは多量の土器を出土する例が多いのに比べ、その量の少なから本遺跡の中でもやや異質の感を与えるものである。

第三章 調査の成果

49号住居跡 (第47・279図、図版20～23)

位置 II区A-2・3、B-2・3

グリッド

形状 不整正方形

規模 3.63×3.38m

主軸方向 N-68°-W

床面の状態 住居中央部は壁下に比べ硬く全体に下がっている。壁下付近は軟弱

カマド 北西壁中央に設ける。粘土と暗褐色土との混合土で構築。燃焼部は内傾しながら立ち上がり、全体に遺存度は良好である。

ピット P<sub>1</sub>は径20×27cm深さ9cmを測る。

その他の施設 貯蔵穴は西隅部に設け楕円形を呈し、規模86×49cm深さ17cmを測る。周溝はなし。

重複関係 48号住、17号掘立、13号溝と重複する。土層観察から17号掘立より古いと考えられる。

遺物 カマド袖部の末端に甕を補強とし、また燃焼部内より杯片が出土している。その他には床面より若干浮いた状態で土器片が散乱しており、これらはいずれも古墳時代後期鬼高式の新段階のものと思われる。なお覆土ではあるが、滑石製白玉1点が出土している。

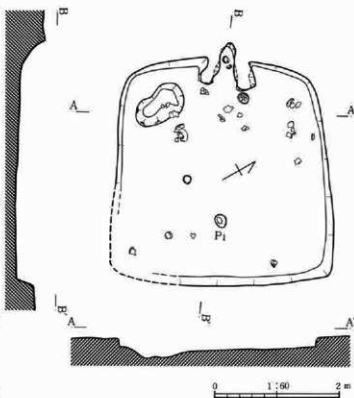

第47図 49号住居跡

50号住居跡 (第48・279図、図版22・23)

位置 II区A-4・5、B-4・5グリッド

形状 正方形と思われる。

規模 3.90×3.92m

主軸方向 N-46°-E

床面の状態 南壁側の床面に炭化物が見られるが、全体に硬くほぼ平坦。遺存度は良い。

カマド 北東壁のほぼ中央に位置すると思われる。燃焼部両壁とも良く残り焼けも良い。底面は舟底状。

ピット P<sub>1</sub>は径39×46cm深さ29cmを測る。

その他の施設 貯蔵穴は東隅部に設け楕円形を呈し、規模は84×58cm、深さ42cmを測る。周溝はない。

重複関係 51号住、17号掘立、13号溝と重複し、新旧関係は50号住→51号住・13号溝である。

遺物 カマド内及びカマド右側より一括して出土。いずれも床面密着。これらは古墳時代後期鬼高式の新段階に位置付けられるが、覆土からは鬼高式中葉のものから奈良時代に至るまで時間幅をもった土器片がかなり出土している。その中でも量的には奈良時代初頭と思われるものが主体を占めており、これらが本住居に廃棄されたものとするれば、本住居は7世紀末頃の可能性が考えられる。



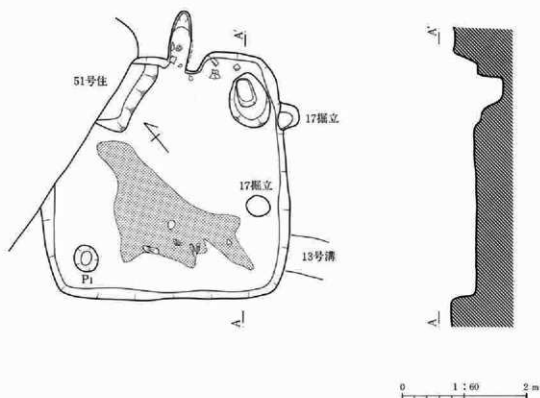

第48図 50号住居跡

## 51号住居跡 (第49・279図、図版21・22)

位置 A-5・6、B-5・6グリッド

形状 縦長長方形

規模 4.60×4.20m

主軸方向 N-16°-W

**床面の状態** 床面の比高差は1~2cmで全体によく踏み固められ、覆土と床面の差は明瞭に区分できた。南壁は50号住と重複し壁は残存していない。この付近は周溝により範囲を確認した。

**カマド** 北壁の中央に設ける。粘土と暗褐色土の混合土で袖部を構築。燃焼部を壁線上に設けた袖部は短い。燃焼部の末端に一部天井部が残ったため煙道部が確認できた。底面はほぼ平坦で煙道部の傾斜は認められない。遺存度は全体に良好。

ピット なし

**その他の施設** 貯蔵穴はなし。周溝はカマド右壁より東壁を除いて全周し、幅20~1.5cm深さ7~2cmを測る。覆土は軟質の黒褐色土で、掘り方は明瞭に区分できた。

**重複関係** 50号住、52号住、54号住と重複し、新旧関係は50号住・52号住・54号住→51号住である。

**遺物** 床面より10~15cm浮いた所に全面に分布しているが、床面に密着しているのはカマド周辺と南壁下中央部出土の遺物である。カマドは焚口部に壁が、右袖部末端には壺と須恵器の蓋が一括出土している。また、南壁周辺には棒状の円礫が散乱しているのが目立つ。床面密着の土器はいずれも7世紀末段階のものと考えられる。

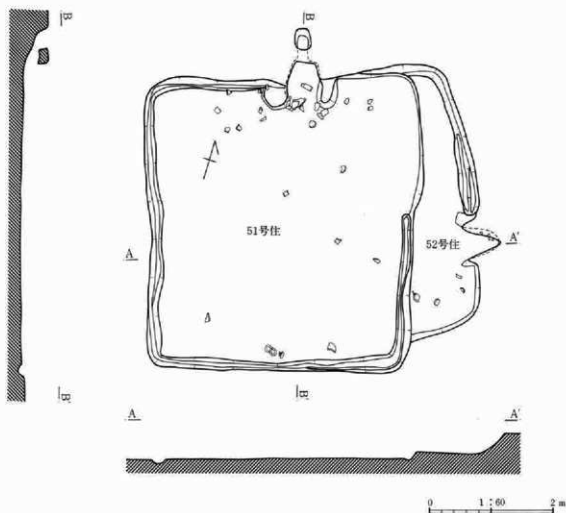

第49図 51号・52号住居跡

52号住居跡 (第49・280図、図版21・22)

位置 II区A-4・5・6、B-4・5・6グリッド

形状 不明

規模 東壁4.19m

主軸方向 N-70°-E

床面の状態 51号住居に切られ、カマド周辺を除いてほとんど遺失している。床面には若干の起伏があるもののカマド周辺のため、良く踏み固められている。

カマド 東壁中央より南寄りに設ける。袖部がわずかに残り、燃焼部の大半は壁線上にある。平面形は焚口部を最大幅とする三角形を呈している。壁面は良く焼け、遺存度も良く内傾しながら立ち上がる。また、焚口部は灰の掻き出しによる舟底状のくぼみがわずかに見られた。

ピット 不明

その他の施設 貯蔵穴はなし。周溝は北東壁カマド左壁に設け、幅29~24cm深さ3~2cmを測る。

重複関係 51号住と重複し、新旧関係は52号住→51号住である。

遺物 カマド内に甕の破片、右袖外側に杯の破片が数点出土した。カマド右脇から出土した杯類から、これらは古墳時代後期鬼高式の最末期段階に位置付けられるが、このことから重複する51号住とは大きな時間差はないと考えられる。

3 検出された遺構

53号住居跡 (第50・280図、図版20)

位置 I区A-25、II区A-1グリッド

形状 縦長長方形と思われる。

規模 北東壁3.12m

主軸方向 N-35°-W

床面の状態 南東隅は軟質で床面はつかみにくかった。

カマド 北西壁の中央に位置すると思われる。13号溝に右半分の上部を切られ遺存度が悪いが、残りの部分に灰、焼土が比較的多く検出された。

ピット なし。

その他の施設 貯蔵穴はない。周溝はカマド右袖より残存壁を全周し、幅34~20cm深さ7~0cmを測る。

重複関係 46号住、13号溝と重複し、新旧関係は、46号住→53号住→13号溝である。

遺物 カマド左側と北東壁際に出土、いずれも杯であった。

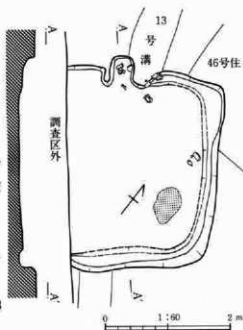

第50図 53号住居跡

54号住居跡 (第51・280図、図版21・22)

位置 II区A-5・6グリッド

形状 全形不明

規模 北東壁4.69m

主軸方向 N-33°-W

床面の状態 カマド周辺のみ遺存が良いがその他は悪い。壁下周辺は軟弱でやや起伏が見られる。

カマド 北西壁に設ける。焚口部を最大幅として長円形の比較的大きいカマド、袖部から燃焼部にかけて厚く粘土を貼っている。内部に多量の炭化物が検出された。

ピット なし。

その他の施設 貯蔵穴はなく、周溝は北隅部から北東壁途中まで廻り、幅35~22cm深さ8~2cmを測る。

重複関係 51号住、55号住、56号住と重複し、新旧関係は、55号住→56号住→54号住→51号住である。

遺物 床面付近全体に足場がないほど土器片が多量に出土。ほとんどが床面より若干浮いている。

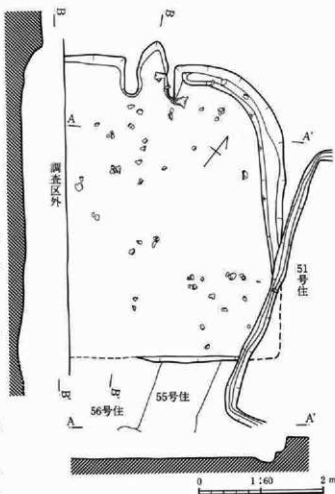

第51図 54号住居跡

第三章 調査の成果

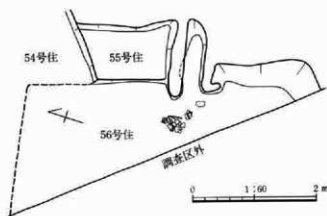

第52図 55号・56号住居跡

55号住居跡 (第52図)

位置 II区A-5グリッド  
 形状 不明  
 規模 不明  
 主軸方向 不明  
 床面の状態 わずかな硬さがある程度で遺存度は悪い。  
 重複関係 54号住、56号住と重複し、新旧関係は55号住→56号住→54号住である。  
 遺物 特になし。

56号住居跡 (第52・280図)

位置 II区A-4・5グリッド  
 規模 不明  
 形状 全形不明  
 主軸方向 N-70°-E  
 床面の状態 カマド周辺のみ良好  
 カマド 東壁の中央よりやや南寄りに位置する。燃焼部は細長く長方形に近い。  
 ビット なし。  
 その他の施設 貯蔵穴、周溝ともに検出されなかった。  
 重複関係 54号住、55号住と重複し、新旧関係は、55号住→56号住→54号住であった。  
 遺物 カマド焚口付近に甕が潰れた状態で出土。その他は破片のみであった。

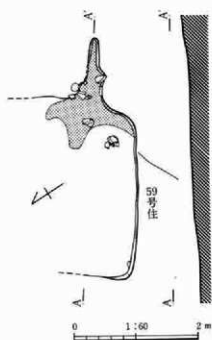

第53図 57号住居跡

57号住居跡 (第53・280図)

位置 II区C-3・4グリッド  
 規模 南西壁2.67m  
 形状 不明  
 主軸方向 N-54°-W  
 床面の状態 床面に起伏があり、良く踏み固められている。壁は南壁とカマド周辺のみ残存していたが、踏み固められていたため住居跡の範囲がほぼ確認できた。  
 カマド 南東壁の南隅部寄りに設ける。焚口部を最大幅とし、煙道部につれ狭くなる。燃焼部と煙道部との境はない。両袖部に安山岩を立て補強している。燃焼部から焚口付近にかけて厚さ約3cmの焼土、炭が堆積していた。  
 ビット なし。  
 その他の施設 貯蔵穴、周溝ともに検出されなかった。  
 重複関係 44号住、55号住と重複する。  
 遺物 カマド内及びその周辺に甕が潰れた状態で出土。

58号住居跡 (欠番) 2号整穴遺構に変更。

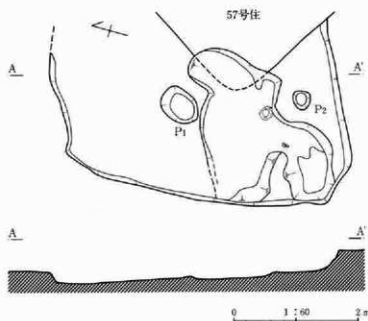

第54図 59号住居跡

## 59号住居跡 (第54・280図)

位置 II区B-4、C-4・5グリッド

形状 不明

規模 西壁4.50m

主軸方向 N-30°-W

床面の状態 土填、ピットと重なり  
床面は掘えにくく不良。

カマド 不明

ピット P<sub>1</sub>は径66×48cm深さ16cm、  
P<sub>2</sub>は径30cm深さ7.5cmを測る。

その他の施設 貯蔵穴、周溝ともに  
検出されなかった。

重複関係 44号住、57号住と重複。

遺物 南西隅付近より壺の口縁部  
が床面より5cm上から出土している。

## 60号住居跡 (第55・281図、図版24・25)

位置 II区A-12・13、B-12・13グリッド

形状 正方形と思われる。

規模 6.62×6.97m

主軸方向 N-35°-E

床面の状態 中央部は平坦で硬いが間仕切りをもつ壁周辺はやや軟弱。

カマド 北壁のやや東寄りに設けるが上半部が遺失し、左袖と右袖の焚口部付近を残す。遺存は悪い。

ピット P<sub>1</sub>は径30×29cm深さ41.5cm、P<sub>2</sub>は径21×18cm深さ29cm、P<sub>3</sub>は径38×58cm深さ39cm、P<sub>4</sub>は径38×37cm深さ43cm、P<sub>5</sub>は径30×28cm深さ44cm、P<sub>6</sub>は径23×26cm深さ21.5cm、P<sub>7</sub>は径25×19cm深さ14cm、P<sub>8</sub>は径18×20cm深さ20.5cm、P<sub>9</sub>は径25×23cm深さ16cmを測る。柱間寸法はP<sub>1</sub>-P<sub>2</sub>3.81m、P<sub>2</sub>-P<sub>3</sub>3.74m、P<sub>1</sub>-P<sub>3</sub>3.85m、P<sub>2</sub>-P<sub>4</sub>3.85mを測る。位置、覆土の状況からP<sub>1</sub>-P<sub>4</sub>は主柱穴と考えられる。

その他の施設 貯蔵穴は北東隅部に設け、長方形を呈し、規模135×96cm深さ70cmを測る。周溝は壁に沿って全周すると思われ、幅20~9cm深さ28~5cmを測る。北壁と東壁の北半分には間仕切り溝は検出されなかった。間仕切り溝の間隔は約1.5mを測る。

重複関係 61号住、19号溝、20号溝と重複し、新旧関係は60号住→61号住・19号溝・20号溝である。

遺物 カマド内及び貯蔵穴周辺に壺、杯、自然石類が多量に出土。カマドの反対壁際に小形壺が転がっていた。器種は壺、壺、小形壺、高杯、小形鉢で、量的には壺と杯が圧倒的に多い。これらは覆土出土のものも含め、古墳時代後期鬼高式中葉のものが主体を占めている。なお床面付近より奈良時代の須恵器蓋が出土しているが、後からの混入品と思われる。又本住居出土の自然石のうち、貯蔵穴の南西側で集中して検出されたのは長楕円形の自然礫で、「こもづる石」等の用途が想定される。

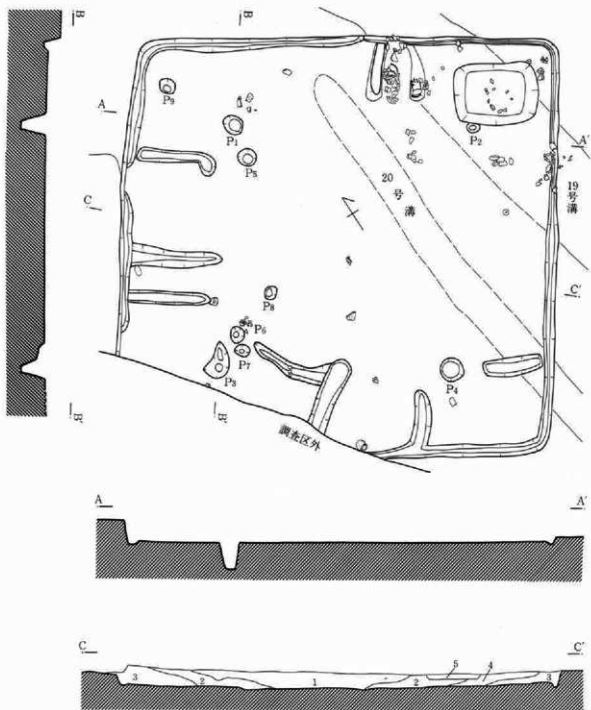

〈土層説明〉

1. 黒色砂質土層。あまりしまりがない。
2. 黒褐色砂質土層。あまりしまりがなく、ロームブロックを含む。
3. 黒色土の境分砂質を帯びるしまりのない土で、ロームブロックの混入が顕著。
4. 2、3の混じりあったもの。
5. 20号溝覆土。

第55図 60号住居跡

0 1 : 60 2 m

3 検出された遺構

61号住居跡 (第56・281回)

位置 II区A-13・14グリッド

形状 縦長長方形と思われる。

規模 北東壁3.56m

主軸方向 N-64°-W

床面の状態 23号溝と重複し、起伏があり安定面は少なく遺存度は悪いが、カマド周辺にはやや安定箇所がある。

カマド 西壁のほぼ中央に設ける。燃焼部が大きく円形を呈している。炭化物、焼土等は比較的少なかった。煙道部は不明瞭であった。

ピット なし。

その他の施設 貯蔵穴はなく、周溝は北隅部に設け、幅20~15cm深さ10~1cmを測る。

重複関係 60号住、23号溝と重複し、新旧関係は、60号住→61号住である。

遺物 カマド左袖焚口部に杯が、右には焼けた石が床面上より出土している。南壁側に床面より約8cm浮いて土師器片が出土した。覆土よりは古墳時代後期〜奈良時代に属する杯、壺片が出土するが、重複する住居との判別が困難である。

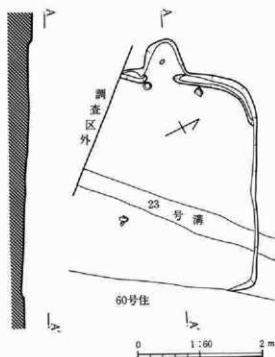

第56図 61号住居跡

62号住居跡 (第57・281回)

位置 II区C-14・15グリッド

形状 横長長方形

規模 3.10×3.44m

主軸方向 N-67°-E

床面の状態 カマド焚口付近と南壁中央部は特に硬い。全体的に良好。

カマド 東壁のほぼ中央に設ける。燃焼部はやや舟底状、煙道部は徐々に立ち上がる。右壁は遺存が良いが左壁は崩壊している。

ピット なし。

その他の施設 貯蔵穴はなく、周溝は壁に沿って全周し幅28~10cm深さ6.5~1cmを測る。幅も底面もほぼ一定で遺存度は良い。

重複関係 19号溝と重複し、新旧関係は19号溝→62号住である。

遺物 カマド周辺部から住居中央部にかけて土器及び棒状の自然石が散乱した状態で出土している。いずれもほとんど床面密着で、本住居跡に伴うものと思われる。

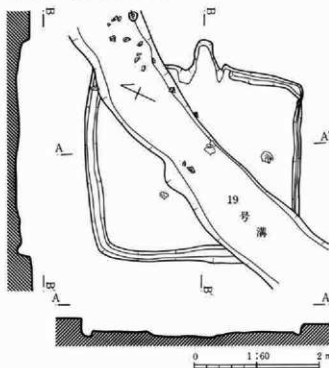

第57図 62号住居跡

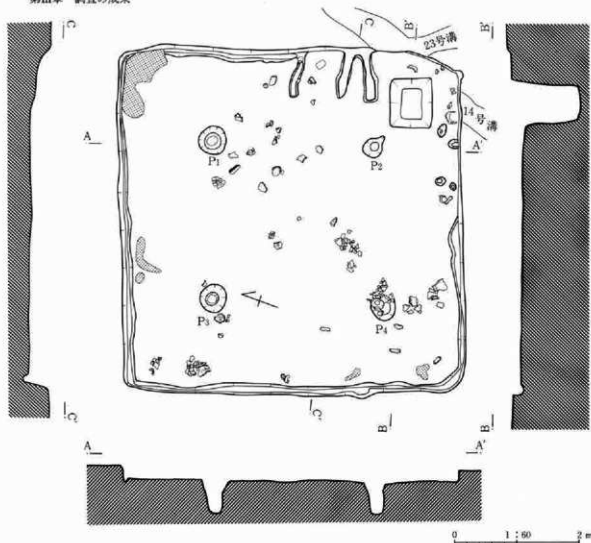

第58図 63号住居跡

63号住居跡 (第58・282図、図版25)

位置 II区B-16・17、C-16・17グリッド

形状 正方形

規模 5.48×5.51m

主軸方向 N-74°-E

床面の状態 貯蔵穴の西側からカマド前面にかけてやや盛り上がる。全体に平坦であるが、北側から南側にかけて弱く傾斜する。

カマド 東壁の中央より南寄りに設ける。白色粘土を使用しており、燃焼部は全体的に壁内側に位置している。焚口部で幅65cm、奥行87cmを有している。

ピット P<sub>1</sub>は径44×45cm深さ49.5cm、P<sub>2</sub>は径30cm深さ47cm、P<sub>3</sub>は径42×44cm深さ47cm、P<sub>4</sub>は径40cmを測る。柱間寸法はP<sub>1</sub>-P<sub>2</sub>2.61m、P<sub>3</sub>-P<sub>4</sub>2.64m、P<sub>1</sub>-P<sub>3</sub>2.50m、P<sub>2</sub>-P<sub>4</sub>2.47mを測る。主柱穴と思われる。

その他の施設 貯蔵穴は東南隅部に設け、長方形を呈し、規模78×68cm深さ95cmを測る。壁周溝は、住居東南隅寄りのカマド、貯蔵穴付近を除く全体に廻っており、幅18cm、深さ9cmを測る。

重複関係 14号溝、23号溝と重複し、新旧関係は63号住→14号溝・23号溝である。

遺物 覆土から投棄された状態で出土したものが多く、ほとんどが破片である。楕円礫が6個出土した。



## 64号住居跡 (第59・283図、図版24・25)

位置 II区G-9・10、H-9・10グリッド

形状 縦長方形

規模 3.48×2.92m

主軸方向 N-78°-E

床面の状態 良く踏み固められた状態だが所々荒れている。隅部は起伏がある。

カマド 東壁の中央に設ける。燃焼部の上半分がほとんど除去され掘り込みが残っている程度だが、底面には薄く炭化物、灰、焼土層が見られる。

ピット P<sub>1</sub>は径56cm深さ12cm、P<sub>2</sub>は径48×34cm深さ35.5cmを測る。

その他の施設 貯蔵穴、周溝はない。カマド左袖外側に住居壁を掘り込んだ様子が見られる。

重複関係 65号住、74号住、19号掘立と重複し  
新旧関係は65号住→64号住である。

遺物 カマド周辺に多く、南壁及び西壁下には棒状の自然石が4箇所にわたり一括出土している。いずれもまとめて置いた様子が見られた。

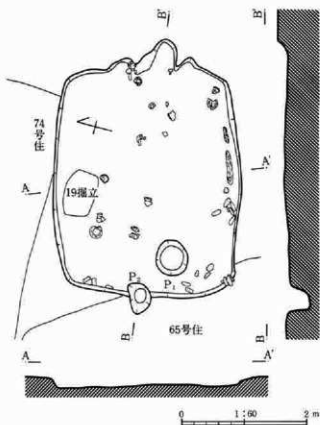

第59図 64号住居跡

## 65号住居跡 (第60・283図、図版24)

位置 II区F-9・10・11、G-9・10・11グリッド 形状 長方形と思われる。

規模 (5.27)×(4.10)m

主軸方向 N-54°-E

床面の状態 ピット間は硬いがその他壁周辺は軟弱。中央部は66号住に切られ遺失。また、北壁残存部に焼土、炭の分布が見られることから火災住居であろう。

カマド 不明

ピット P<sub>1</sub>は径60×69cm深さ49.5cm、P<sub>2</sub>は径73×52cm深さ47.5cm、P<sub>3</sub>は径23×20cm深さ32cmを測る。いずれも主柱穴と考えられる。

その他の施設 貯蔵穴は検出されなかった。周溝は北隅部から南東壁まで廻るが南東壁中央部分は重複のため不明。検出された部分については、幅20～12cm深さ7.5～1cmを測る。

重複関係 64号住、66号住、67号住と重複し、新旧関係は65号住→64号住、65号住→67号住→66号住である。

遺物 東壁には棒状の自然石がまとめて出土。北西壁側は焼土、灰中に杯、壺の破片類が混入していた。いずれも本住居に伴うものか否かは不明。

## 66号住居跡 (第60・283図)

位置 II区E-9・10、F-9・10グリッド

形状 正方形

規模 4.38×4.25m

主軸方向 N-53°-E

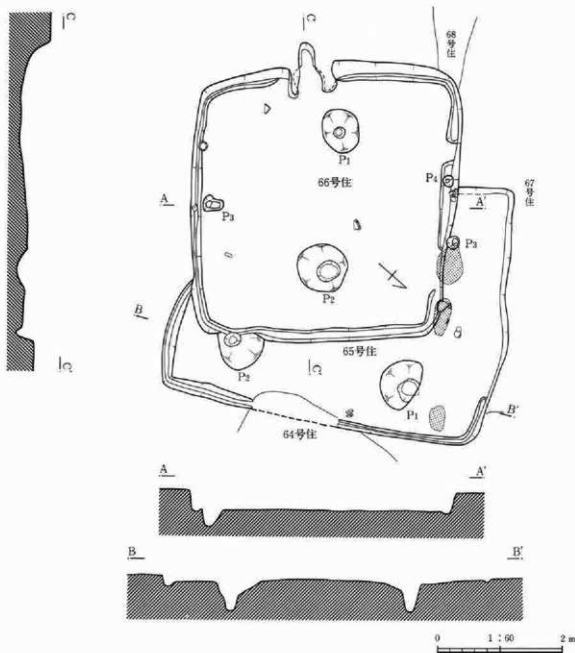

第60図 65号・66号住居跡

**床面の状態** 遺構検出面からも深く、若干の起伏があるもののほぼ平坦で遺存度は良い。壁下の周溝幅は多少の広狭があるが、床面の範囲は直線的で方形を呈している。

**カマド** 南西壁の中央より南東寄りに設ける。焚口部がわずかに内側に折れ、燃焼部は円形を呈している。煙道部はわずかに傾斜をもち立ち上がる。内壁は良く焼け硬くなっておりやや内湾気味に立ち上がる。焚口部の底面はわずかに舟底状を呈している。

**ビット** P<sub>1</sub>は径68×58cm深さ45.5cm、P<sub>2</sub>は径75×78cm深さ43.5cm、P<sub>3</sub>は径20×33cm深さ25cm、P<sub>4</sub>は径18×16cm深さ13cmを測る。住居中央部に大形のビットが2箇所あり、いずれも暗褐色土が堆積している。またこれと関連する様なビットは付近には見られないことから本住居に伴う支柱穴と考えられる。南東壁中央部に見られる小ビットは、掘り方の様子から見て補助柱穴の可能性もある。

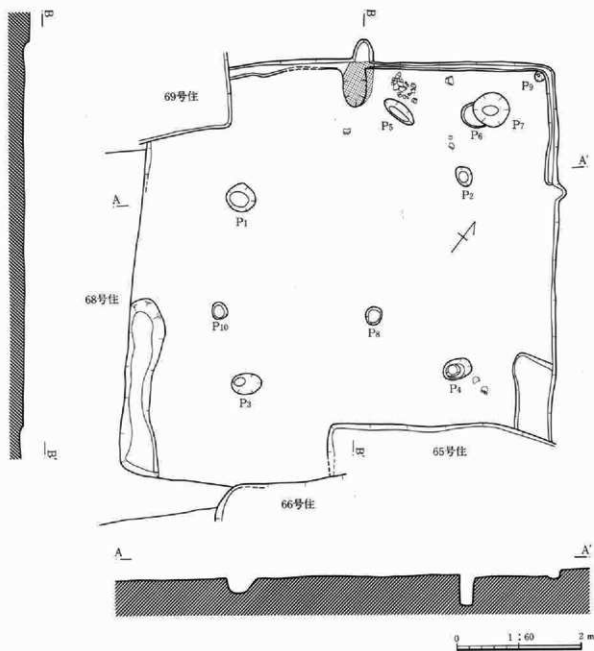

第61図 67号住居跡

**その他の施設** 貯蔵穴はなし。周溝は壁に沿って廻り、北西壁で2ヶ所が切れる。、幅38~20cm深さ7~5cmを測る。壁はほぼ垂直に立つ。ただし、北東壁の中央部はやや外傾している。

**重複関係** 65号住、67号住、68号住と重複し、新旧関係は65号住→67号住→66号住である。

**遺物** 調査中に覆土からは数点の遺物が出土したが、本住居に伴うものとは見られない。北西壁直下と南東壁直下の遺物は床面直上であり、本住居に伴う可能性がある。

#### 67号住居跡 (第61・284図)

**位置** II区E-10・11・12、F-10・11・12、G-11・12グリッド

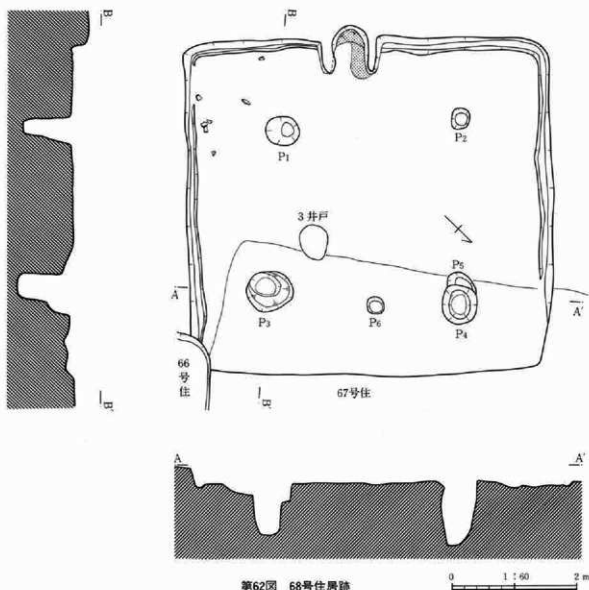

第62図 68号住居跡

形状 正方形と思われる。

規模 6.72×6.93m

主軸方向 N-37°-W

床面の状態 床面の比高差は2～3cmでほぼ平坦。中央部付近に土壌状の攪乱が入っている。全体に良く踏み固められているが壁周辺はやや軟弱。

カマド 不明だが北西壁のほぼ中央部に焼土が散乱している所がある。ただし、袖部等が遺存しないので不明瞭。また、この周辺は遺物量も多い。

ビット P<sub>1</sub>は径46×45cm深さ23.5cm、P<sub>2</sub>は径25×34cm深さ46cm、P<sub>3</sub>は径48×30cm深さ55cm、P<sub>4</sub>は径47×30cm深さ48cm、P<sub>5</sub>は径58×24cm深さ20.5cm、P<sub>6</sub>は径、深さとも不明、P<sub>7</sub>は径58×53cm深さ53.5cm、P<sub>8</sub>は径29×26cm深さ24cm、P<sub>9</sub>は径18×8cm深さ26cm、P<sub>10</sub>は径28×25cm深さ32.5cmを測る。柱間寸法はP<sub>1</sub>-P<sub>2</sub>3.57m、P<sub>3</sub>-P<sub>4</sub>3.47m、P<sub>2</sub>-P<sub>3</sub>3.04m、P<sub>1</sub>-P<sub>2</sub>2.92mを測る。P<sub>1</sub>～P<sub>4</sub>は主柱穴と考えられ、掘り方もしっかりしている。又南西壁と北東壁の一部に沿って幅50cm程の落み込みがあるが、掘り方と思われる。

**その他の施設** 貯蔵穴は不明。周溝は北東隅部より北西壁に沿って検出され、幅24～10cm深さ8～1cmを測る。又南西壁と北東壁の一部に沿って幅50cm程の落ち込みがあるが、掘り方と思われる。

**重複関係** 65号住、66号住、68号住、69号住と重複し、新旧関係は65号住・68号住→67号住→66号住である。

**遺物** 床面全体にまばらに出土しているが、特に北西壁の焼土分布から東側に甕、杯等が一括して出土している。

#### 68号住居跡 (第62・284図)

**位置** II区D-10・11・12、E-10・11・12グリッド **形状** 横長長方形

**規模** 5.27×5.83cm **主軸方向** N-45°-E

**床面の状態** 比高差はなく、ほとんど水平であるがカマド周辺は若干レベルの差がある。住居中央部には焼土が2～3cmの厚さで堆積していた。なお、付近には炭化物等は検出されず焼失住居跡ではない。

**カマド** 南西壁のほぼ中央に設ける。遺構検出面と床面との差が約12cmで、カマド上半部はすでに遺失している。従って燃焼部のみ検出された。袖部はやや「ハ」字状に広がり、平面形はやや円形を呈する。燃焼部は壁内側に持ち、煙道部は斜めに立ち上がる。内壁はほとんど崩落しているが、左袖焚口部にわずかに遺存していた。燃焼部内には灰、炭化物、焼土が約3cm堆積し、長期にわたる使用が認められた。また焚口部の炭化物面下は舟底状のくぼみがある。

**ピット** P<sub>1</sub>は径55×45cm深さ74cm、P<sub>2</sub>は径30×29cm深さ36cm、P<sub>3</sub>は径74×65cm深さ82.5cm、P<sub>4</sub>は径61×56cm深さ95.5cm、P<sub>5</sub>は径38cm深さ30cm、P<sub>6</sub>は径28cm深さ19cmを測る。柱間寸法は、P<sub>1</sub>-P<sub>2</sub>2.80m、P<sub>3</sub>-P<sub>4</sub>3.12m、P<sub>1</sub>-P<sub>2</sub>2.48m、P<sub>2</sub>-P<sub>4</sub>2.95m、P<sub>2</sub>-P<sub>5</sub>2.60m、P<sub>3</sub>-P<sub>6</sub>3.15mを測る。カマド反対側壁下のピットは覆土の状況から柱穴の可能性があり、補助柱穴とも見られる。

**その他の施設** 貯蔵穴はない。周溝は北東壁を除きほぼ全周し、幅27～12cm深さ5.5cm前後を測る。

**重複関係** 66号住、67号住、3号井戸と重複し、新旧関係は68号住→67号住→66号住、68号住→3号井戸である。

**遺物** カマド左側隅、南東隅に甕、杯片が集中して出土した。その他の所では覆土中より数点出土しているが、いずれも床面に密着していない。

#### 69号住居跡 (第63図)

**位置** II区D-12・13、E-12・13グリッド **形状** 横長長方形

**規模** 5.29×5.64m **主軸方向** N-45°-E

**床面の状態** 住居の中央部を70号住が占め、本住居の床面は壁周辺を残すのみであった。このため壁下周辺は若干の起伏がありやや軟質。カマド焚口付近右袖側に80×30cmの長方形の焼土が見られた。この焼土はカマドの袖部が崩壊し堆積したものと思える。

**カマド** 北東壁の中央よりやや東寄りに設ける。袖部はすでに崩れ、遺存していない。カマドの範囲は床面上に残された痕跡により推定した。煙道部は壁面をわずかに削り、構築していたものと思える。

**ピット** P<sub>1</sub>は径50cm深さ38cm、P<sub>2</sub>は径42cm深さ36cm、P<sub>3</sub>は径42×35cm深さ47cm、P<sub>4</sub>は径50×45cm深さ37.5cm、P<sub>5</sub>は径28×24cm深さ23cm、P<sub>6</sub>は径55×50cm深さ42cmを測る。柱間寸法は、P<sub>1</sub>-P<sub>2</sub>2.96m、P<sub>3</sub>-P<sub>4</sub>2.80m、P<sub>1</sub>-P<sub>2</sub>2.70m、P<sub>2</sub>-P<sub>4</sub>2.85mを測る。覆土、掘り方の形状等からP<sub>1</sub>～P<sub>4</sub>は主柱穴と考えられる。P<sub>5</sub>、P<sub>6</sub>については、掘り方、深さ等から柱穴とも考えられるが、柱穴とするならば補助柱であろう。

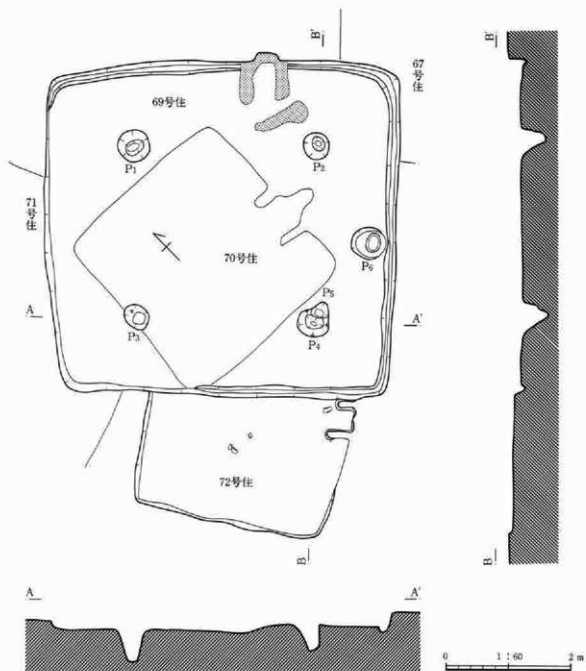

第63図 69号・72号住居跡

**その他の施設** 貯蔵穴はない。周溝は北東壁に始まり南東壁から南西壁中央まで廻り、幅21~14cm深さ7cm前後を測る。

**重複関係** 67号住、70号住、71号住、72号住と重複し、新旧関係は69号住→71号住→70号住である。

**遺物** 西壁下のピット中より杯及び甔が出土している。その他覆土中より数点破片が出土しているが、本住居に伴うものは少ない。

## 70号住居跡 (第64・284回)

位置 II区D-12・13、E-12・13グリッド

形状 正方形

規模 3.04×3.20m

主軸方向 N-90°-E

床面の状態 床面の比高差は1~2cm程度で全体に硬く遺存度は良好である。

カマド 東壁のほぼ中央に設ける。燃焼部の平面形は丸みを持ち大きく、煙道部は燃焼部から徐々に立ち上がり細く長い。底面は舟底状で炭化物及び灰の堆積が認められた。

ピット なし

その他の施設 貯蔵穴、周溝ともないが、カマド右袖部から隅にかけてわずかながら床面がくぼんでいる。

重複関係 69号住、71号住、72号住と重複し、新旧関係は69号住→71号住→70号住である。

遺物 カマド焚口付近と北西隅付近には床面に密着して出土、それ以外は覆土中である。

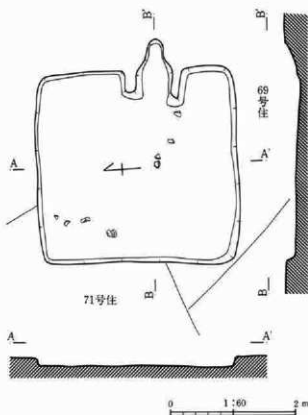

第64回 70号住居跡

## 71号住居跡 (第65・284回)

位置 II区D-13・14、E-13・14グリッド

形状 縦長長方形と思われる。

規模 5.25×5.32m

主軸方向 N-17°-W

床面の状態 床面全体に若干の起伏はあるものの全体に硬く良く踏み固められている。なお重複する15号溝付近は不明瞭。

カマド 北壁のほぼ中央に設ける。カマド付近の残存壁高は7~8cmでカマドの上半分はほとんど遺失しており、袖部と燃焼部を残し煙道部は検出されなかった。袖部は粘土とロームの混土で構築し、右袖焚口部に妻を倒立させ補強としている。

ピット P<sub>1</sub>は径45×27cm深さ55cm、P<sub>2</sub>は径95×70cm深さ46cm、P<sub>3</sub>は径27×24cm深さ14cm、P<sub>4</sub>は径66×58cm深さ66.5cm、P<sub>5</sub>は径35×31cm深さ19cmを測る。柱間寸法はP<sub>1</sub>-P<sub>2</sub>6.65m、P<sub>3</sub>-P<sub>4</sub>3.23m、P<sub>2</sub>-P<sub>4</sub>3.22m、P<sub>1</sub>-P<sub>5</sub>3.59mを測る。

その他の施設 周溝はない。

重複関係 69号・70号・72号住、15号溝と重複し、このうち判明した新旧関係は69号住→71号住→70号住である。

遺物 覆土中には数点の遺物が出土しているが、本住居跡に伴うと判断されるのはカマド内の杯、袖部の妻と、ピットP<sub>3</sub>から出土した完形の短頸壺、ピットP<sub>4</sub>から出土した甗等である。又覆土からは古墳時代後期鬼高式新段階~奈良時代初頭のものが多く出土しており、床面およびピットから出土したものよりやや新しい様相をみせる。

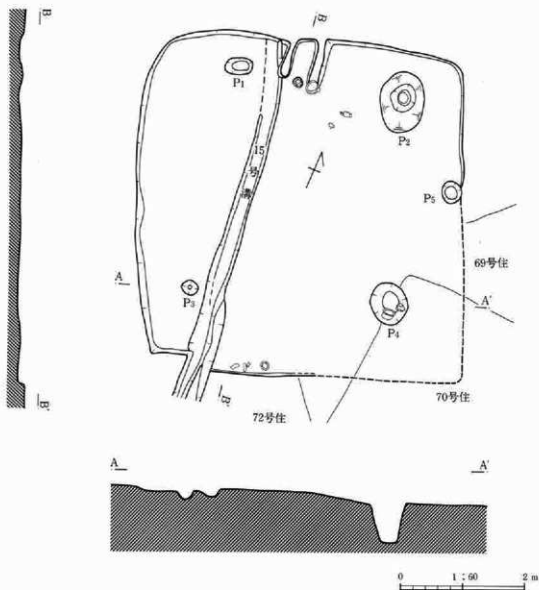

第65図 71号住居跡

72号住居跡 (第63図)

位置 II区D-12・13グリッド

形状 69号住に切られ全形不明。

規模 西南壁3.2m

主軸方向 N-33°-W

床面の状態 床面の比高差は2cm程度でほとんど水平である。南西壁下の床面はやや乱れ歪んでいる。北東壁側は70号住により大半を切られている。

カマド 南東壁に設ける。70号住と重複した左袖側はかろうじて残存した。カマド付近の壁高は約4cm程度で上半部は遺存せず、燃焼部の底面を残すのみである。平面形は方形で底面は平らで舟底状のくぼみはない。

ビット なし

その他の施設 貯蔵穴は検出されず、周溝の有無も不明。

重複関係 69号・70号・71号住と重複し、判明した新旧関係は72号住→70号住である。

遺物 遺物量も比較的少なく床面密着の遺物は焚口付近に壘の破片が床面中央部に見られた。



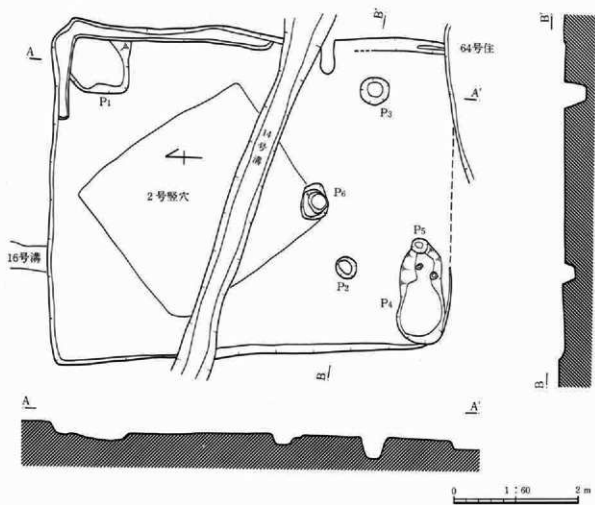
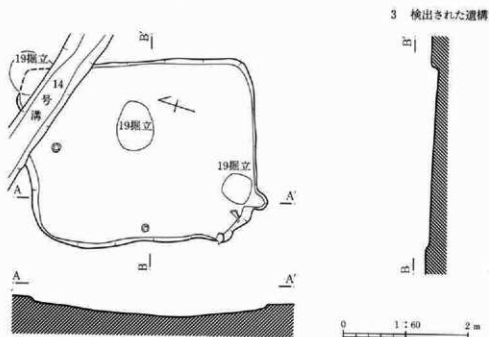

### 第三章 調査の成果

#### 73号住居跡 (第66・284図)

位置 II区H-9、I-9グリッド

形状 縦長長方形

規模 3.60×2.84m

主軸方向 N-19°-E

床面の状態 北隅を14号溝に切られ、掘立と重複することから床面の遺存は悪い。とくに壁下の立ち上がりは悪い。

カマド 南壁側の西寄りに設ける。壁を削った煙道部をもつ。

ビット なし。

その他の施設 貯蔵穴及び周溝はない。

重複関係 41号住、19号掘立、14号溝と重複し、新旧関係は73号住→14号溝・19号掘立である。

遺物 西壁下中央付近と北壁下にほぼ完形の杯が出土した。これらは本住居に伴うと考えられるもので、時期は奈良時代前半に属するものである。なお覆土からは鬼高式新段階のものがみられるが、混入品と思われる。又覆土からではあるが、土鏝の半欠品が1点出土している。

#### 74号住居跡 (第67図)

位置 II区G-10・11・12、H-10・11・12、I-11グリッド

形状 長方形

規模 5.27×(6.42) m

主軸方向 N-90°-E

床面の状態 2号竪穴が住居の中央部を切っている。残存床は起伏があり軟質、壁下の床面もやや丸みをもって立ち上がる。遺存は悪い。

カマド 確認できなかったが、周溝の切れる位置や、本遺跡における他住居の全般的傾向から、東壁の南寄りか、南壁に構築されたと想定される。

ビット P<sub>1</sub>は径113×120cm深さ13.5cm、P<sub>2</sub>は径34×33cm深さ17.5cm、P<sub>3</sub>は径48×44cm深さ37.5cm、P<sub>4</sub>は径163×68cm深さ不明、P<sub>5</sub>は径25×24cm深さ不明、P<sub>6</sub>は55×43cm深さ54cmを測る。P<sub>1</sub>とP<sub>4</sub>はそれぞれ北東隅、南西隅にあり貯蔵穴の可能性あり。

その他の施設 貯蔵穴はビットP<sub>1</sub>とP<sub>4</sub>が可能性ありと考えられるが、形状がやや不定形であり、深さも浅く、底面が平坦でないことから疑問の点も残る。周溝は北東隅部から東壁に設け、幅30～20cm深さ3.5cm～1cmを測る。

重複関係 64号住、2号竪穴、14号溝、16号溝と重複する。新旧関係は明らかにしえなかった。

遺物 覆土中から数点の甕及び杯片が出土した。これらはいずれも古墳時代後期鬼高式末期～奈良時代前半代のものであるが、いずれも小片であり、本住居跡の時期を推定する根拠としてはやや不十分なのである。

## 75号住居跡 (第68図)

位置 II区H-12・13グリッド 形状 縦長長方形  
規模 2.94×2.62m 主軸方向 N-60°-E

床面の状態 床面上には多量の炭化物、灰、焼土が散乱。火災の状況を示している。炭化物面下の床面はほぼ平坦で良好であった。またカマド左袖から50cm程離れて、15cm方形の粘土塊(網スクリーン部分)があった。

カマド 東壁の中央よりやや南寄りに設ける。わずかな両袖を残す。燃焼部は壁線上にあり、煙道部は壁を緩やかに削り比較的長く外方にのびる。カマド内には床面上とは異なった炭化物、灰が検出された。

ピット P<sub>1</sub>は径51×39cm深さ23.5cmを測る。

その他の施設 周溝はない。ピットP<sub>1</sub>は方形を呈し、覆土や位置から貯蔵穴の可能性もあるが、埋没後、この上に棒状の自然石が堆積していることから一考を要する。

重複関係 77号住と重複し、新旧関係は77号住→75号住。

遺物 カマド内の壁、杯の破片を中心として、南東隅付近に出土。遺物量は比較的少なかった。

## 76号住居跡 (第69図)

位置 II区G-13・14、H-13・14グリッド

形状 横長長方形と思われる。

規模 2.62×(3.03) m

主軸方向 N-63°-E

床面の状態 床面の比高差は2~3cmでほぼ水平、南壁は他住居との重複で壁は遺存せず床面の硬さにより範囲を推定した。

カマド 北東壁の中央より南寄りに設ける。カマド周辺の壁高は約10cmで、天井部はすでに遺失している。燃焼部は壁内側に持ち焚口底面はやや舟底状を呈している。煙道部は緩く立ち上がり長い。底面には炭化物、灰、焼土が散乱していた。

ピット なし

その他の施設 貯蔵穴、周溝ともに検出されなかった。

重複関係 77号住と重複し、新旧関係は77号住→76号住である。

遺物 カマド周辺を中心に、右袖部には大形の甕片が、左袖部には棒状の自然石が一括出土している。

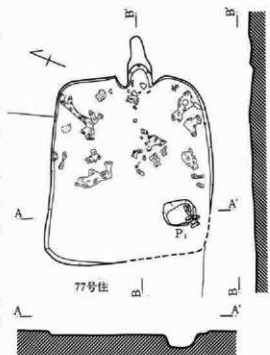

第68図 75号住居跡

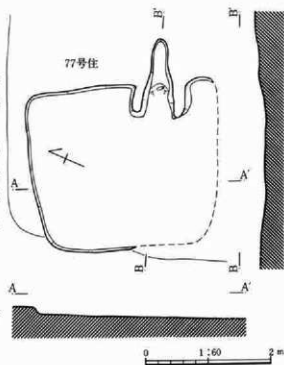

第69図 76号住居跡

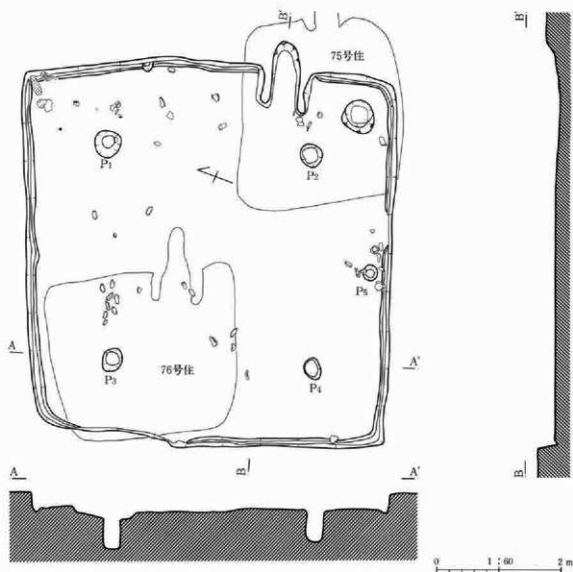

第70図 77号住居跡

77号住居跡 (第70・285図、図版27)

位置 II区H-12・13・14、G-12・13・14グリット

形状 正方形

規模 6.08×5.74m

主軸方向 N-75°-E

**床面の状態** 床面の比高差は2～3cmでほぼ平坦で、全体に硬い。柱穴間を長くとり中央の空間を広くしている。北東隅に炭化物、焼土ブロックが検出されているが、全体の状況から火災住居とは言えない。

**カマド** 東壁の中央より南寄りに設ける。ロームを素材として構築している。袖部は長く、燃烧部は長円形で壁外に達する。底面は焚口部から煙道部位置まで緩やかな登り勾配である。燃烧部内には多量の炭化物、灰、焼土が、また内壁が崩壊した焼土ブロックも混入している。

**ビット** P<sub>1</sub>は径43cm深さ57cm、P<sub>2</sub>は径36cm深さ62cm、P<sub>3</sub>は径35×32cm深さ57.5cm、P<sub>4</sub>は径38×28cm深さ48cm

$P_3$ は径24×23cm深さ20cmを測る。柱間寸法は、 $P_1-P_3$ 3.25m、 $P_3-P_4$ 3.20m、 $P_2-P_4$ 3.37m、 $P_1-P_4$ 3.44mを測る。 $P_1-P_4$ については主柱穴と考えられる。

**その他の施設** 貯蔵穴は東隅部に設け、楕円形を呈し、規模は51×49cm深さ37cmを測る。周溝は壁に沿って南壁中央、西壁北半で切れて廻り、幅19～12cm深さ8～1cmを測る。貯蔵穴としては住居規模に比較し小形のものである。壁の立ち上がりはロームでありしっかりしている。検出面は円形を呈しているが、底面は正方形に近い掘り方をしている。なお南壁中央部付近で、周溝が約50cm程途切れる部分は、出入口部分の施設があったとも考えられるが、具体的な痕跡は認められなかった。

**重複関係** 75号住・76号住と重複し、新旧関係は77号住→75号住・76号住である。

**遺物** 覆土中からも多量の土器片が出土している。また床面密着の土器も多く全体に散乱している様子が認められる。また本住居から土器片はもちろんのこと棒状の自然石が比較的多く出土していることも注目される。これらは形状や大きさがほぼ相似するもので、民谷例等より「編み機」の錘（こもづる石）と思われる。これの出土位置は南壁中央付近と、住居中央よりやや北西寄りの部分に集中して出土する傾向をみせるが、それ以外の場合にもみられることから、住居廃業後に投げ込まれたものであると思われる。出土した土器は、古墳時代後期の壺、壺、杯が主で、生活時のまま遺存したのではなく、ほとんどは住居廃絶以後の廃棄と考えられるものである。なお平安時代の杯及び壺の破片が出土しているが、これらは本住居に伴うものとは考えられない。

### 78号住居跡（第28図）

**位置** I区E-21・22、F-21・22グリッド

**形状** 23号住・80号住と重複のため全形不明。

**規模** 北西辺4.66m

**主軸方向** N-47-E

**床面の状態** 23号住と重複し大半が遺失している。東壁が低く西壁が高い。その比高差は6cmである。西壁には主柱穴につながる間仕切り溝も見られる。

**カマド** なし

**ビット**  $P_1$ は径66×53cm深さ50cm、 $P_2$ は径27×25cm深さ40.5cm、 $P_3$ は径32cm深さ49.5cm、 $P_4$ は径27cm深さ53cm、 $P_5$ は径43×32cm深さ6cmを測る。

**その他の施設** 貯蔵穴は南西壁に設け、楕円形を呈し、規模は83×45cm深さ50cmを測る。周溝は検出されなかった。

**重複関係** 13号住・23号住・80号住・6号井戸と重複し、新旧関係は78号住→23号住→13号住である

**遺物** 覆土中からは数点出土したが床面密着の土器は少なく、東北の主柱穴付近に、杯片1点が出土した。これらは鬼高式新段階と思われるものであるが、重複遺構の23号住居跡に伴う可能性もあり、その帰属関係は不明である。

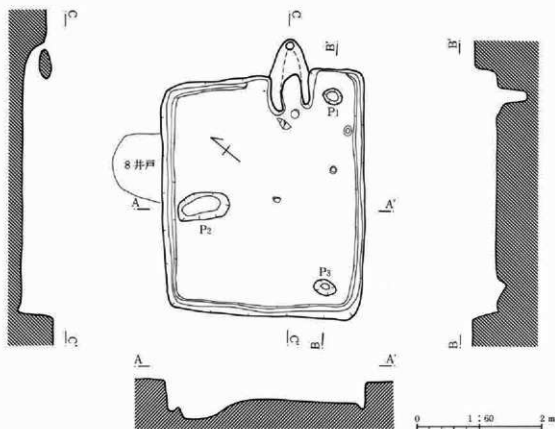

第71図 79号住居跡

79号住居跡 (第71・285図、図版26・27)

位置 I区G-21、H-21グリッド  
規模 3.76×3.23m  
形状 縦長方形  
主軸方向 N-51'-E

床面の状態 カマド焚口付近及び床面中央部及びカマド反対側は平坦で良く踏み固められているが、各隅は軟質で周溝際が崩れている。

カマド 北東壁側、中央よりやや東寄りに設ける。粘土を素材として構築している。カマド周辺の壁高は40～50cmを測り残存は良好。このため天井部が遺存していた。燃焼部内壁は良く遺存し、内傾しながら立ち上がる。煙道部は燃焼部からゆるやかな勾配をもって立ち上がり、煙道部断面は15cmの円形を呈する。遺存は全体に良好。

ビット P<sub>1</sub>は径32×25cm深さ50cm、P<sub>2</sub>は径84×43cm深さ21cm、P<sub>3</sub>は径38×24cm深さ16.5cmを測る。これらのビットはそれぞれ壁際に近く、また覆土の状況からも柱穴とは言えない。またビットP<sub>2</sub>については攪乱状のものであり、本跡に伴わないことも考えられる。

その他の施設 周溝は壁に沿って全周し、幅23～13cm深さ8.5cmを測る。北東隅のビットP<sub>1</sub>はカマド右袖縁にあり、規模は小さいが貯蔵穴の可能性もある。

重複関係 8号井戸と重複する。

遺物 床面付近の遺物は住居のカマド側半分に散乱している。カマド焚口部及び貯蔵穴周辺にはほぼ完形に近い杯が出土している。杯の多いのが目立つ。これらはいずれも古墳時代後期鬼高式の中葉～新段階のものと考えられる。

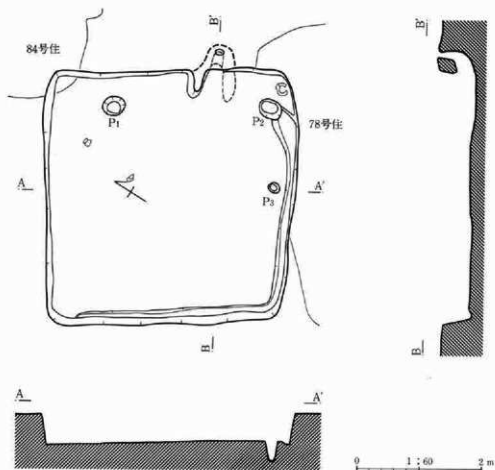

第72図 80号住居跡

## 80号住居跡 (第72・285図)

位置 I区E-21・22・23、F-21・22グリッド 形状 正方形

規模 4.00×4.02m

主軸方向 N-57°-E

床面の状態 カマド周辺から中央部にかけてと南壁中央部ピットP<sub>3</sub>付近に踏み固められた様子が見られる。床面のレベル差は2～3cmでほぼ平坦である。

カマド 北東壁の中央よりやや南寄りに設ける。粘土を主材として構築している。カマド周辺の壁高は約40cmある。このため天井部が残存していた。粘土は袖部はもちろん煙出し部に特に厚く使用している。燃焼部内壁は崩落していたが煙道部は焼土面が残っていた。

ピット P<sub>1</sub>は径36×31cm深さ18cm、P<sub>2</sub>は径37×30cm深さ50cm、P<sub>3</sub>は径18cm深さ30.5cmを測る。P<sub>2</sub>は位置から、出入口に関係したものか。P<sub>3</sub>は位置、覆土の状況から貯蔵穴の可能性もある。

その他の施設 周溝は南東壁から南西壁まで廻り、幅28～17cm深さ8cmを測る。周溝の断面は「片葉研」状の掘り方を示す。

重複関係 78号住・84号住と重複し、新旧関係は80号住→84号住である。

遺物 南東隅には正置した壺の胴上半部、ピットP<sub>1</sub>付近に杯の破片等が床面上から出土している。鬼高式中葉のものである。

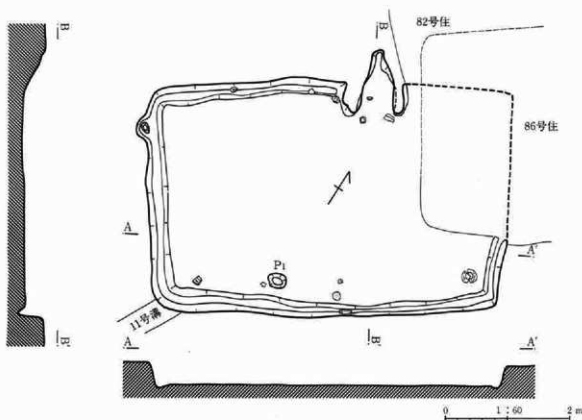

第73図 81号住居跡

81号住居跡 (第73・285図)

位置 I区D-23・24、E-23・24グリッド

形状 横長方形と思われる。

規模 3.68×5.68m

主軸方向 N-36°-W

床面の状態 床面の比高差は1~2cmで平坦である。全体に良く踏み固められ遺存度は良いが北西隅付近にやや乱れがある。

カマド 北西壁の中央よりやや北寄りに設ける。燃焼部は大きく長円形で、底面は焚口部から煙道部にかけて徐々に立ち上がって行く。燃焼部中央のやや左袖寄りに棒状の自然石を、床面下に約3cm掘り込み、垂直に立てて支脚としている。内壁は良く焼け、遺存度も良く、やや内両気味に立ち上がる。炭化物、焼土が良く残されていた。

ピット P<sub>1</sub>は径30×22cm深さ14cmを測る。覆土は床面付近のものと同質であり、掘り方もしっかりしている。位置、形状から本住居跡に伴い、柱穴として利用されていた可能性もある。

その他の施設 貯蔵穴はなく、周溝は確認壁を全周し、幅31~15cm、深さ11cmを測る。覆土は床面と同質であり、また底面もほぼ平坦で遺存は良い。

重複関係 82号住・86号住・11号溝と重複し、新旧関係は、81号住→86号住・11号溝である。

遺物 カマドの焚口付近と左袖外側の壁付近にそれぞれ床面に密着して出土。また南壁下に沿って杯、壺片、自然石等が出土している。



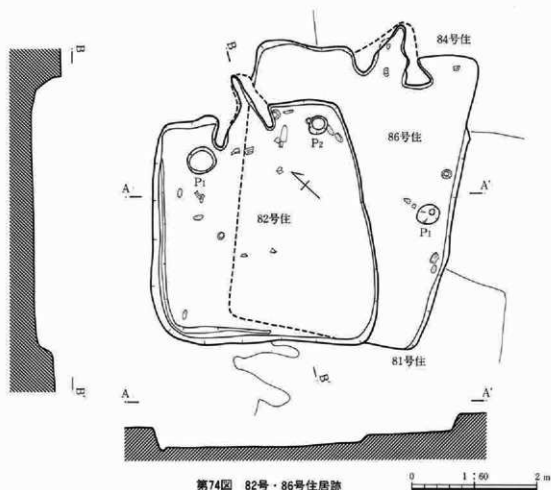

第74図 82号・86号住居跡

## 82号住居跡 (第74・286図、図版26)

位置 I区E-24、F-24グリッド

形状 縦長長方形

規模 3.48×3.50m

主軸方向 N-48°-E

床面の状態 全体に良く踏み固められ良好。壁周辺はやや軟弱。また南隅は81号住と重複し、乱れる。

カマド 北東壁の中央に設ける。壁を境として内側を燃焼部に、外側を煙道部としている。両袖部は「ハ」字状に開き焚口幅を最大幅としている。煙道部は細長く、燃焼部から緩やかな勾配を持って立ち上がる。煙道部は良く残り断面カマボコ状を呈する。

ピット P<sub>1</sub>は径47×42cm深さ17cm、P<sub>2</sub>は径30cm深さ42.5cmを測る。

その他の施設 周溝は北西壁から南西壁中央部まで設け、幅25~15cm深さ3.5cmを測る。カマド右側のピットP<sub>2</sub>は位置、覆土の状況から貯蔵穴と言える。

重複関係 81号住、83号住、86号住と重複し、新旧関係は82号住→86号住である。

遺物 カマド周辺を中心に杯、甕類が比較的多く出土している。右袖外側には完形の杯が、貯蔵穴周辺には杯及び棒状の自然石が出土している。南東半は86号住居跡と重複していることから、この部分から出土したものはその帰属を明らかにするのが困難である。

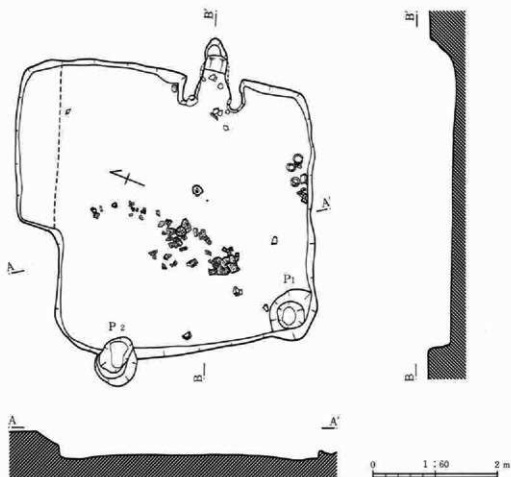

第75図 83号住居跡

83号住居跡 (第75・286・287図、図版26・27)

位置 I区E-24・25、F-24・25グリッド

形状 不整横長方形

規模 4.58×4.76~4.13m

主軸方向 N-71'-E

床面の状態 各隅及び中央付近いずれも2~3cmの比高差がある。床面は全体にやや硬い。

カマド 東壁の中央より南寄りに設ける。両袖は多量の粘土で構築し、焚口部は壁を倒立させ袖部の補強としている。燃焼部は壁内に設け、壁の外側を煙道部としている。内壁は良く焼け遺存度も良好でやや内湾気味に立ち上がる。燃焼部内には炭化物、灰等が薄く堆積していた。

ピット P<sub>1</sub>は径86×57cm深さ36.5cm、P<sub>2</sub>は径77×68cm深さ64cmを測る。

その他の施設 北半に設ける長さ2.8m、幅70cmの張り出し部は部分的な拡張か、あるいは特殊な意味をもつものか。特に目立った痕跡、遺物はない。

重複関係 82号住と重複するが新旧関係不明。

遺物 カマド周辺及び南壁のやや中央部に甕、杯が一括して出土。また住居の中央部には甕一個体が潰れた状態で出土している。遺物量は比較的多い。

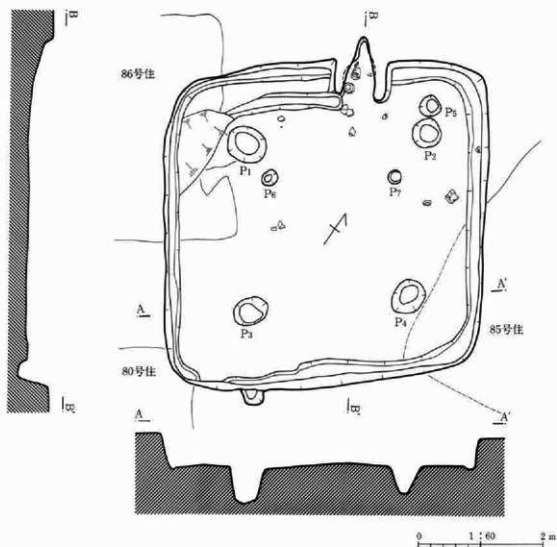

第76図 84号住居跡

## 84号住居跡 (第76・286図、図版27)

位置 I区F-22・23、G-22・23・24グリッド 形状 正方形  
規模 5.18×5.15m 主軸方向 N-40°-W

床面の状態 住居中央部から南東壁中央部にかけて踏み固められた痕跡がある。床面は南東壁側が高く、北西壁側が低い。そのレベル差は約4～5cmである。

カマド 北西壁の中央よりやや北寄りに設ける。ロームを主体としその上に粘土で被覆している。右袖部は壺を倒立させ補強としている。又燃焼部左奥に自然石を用いた支脚を設ける。

ピット P<sub>1</sub>は径63×58cm深さ59.5cm、P<sub>2</sub>は径45cm深さ38.5cm、P<sub>3</sub>は径56×41cm深さ57.5cm、P<sub>4</sub>は径56×52cm深さ51.5cm、P<sub>5</sub>は35×33cm深さ43.5cm、P<sub>6</sub>は径26×24cm深さ13.5cm、P<sub>7</sub>は径25×23cm深さ39cmを測る。柱間寸法は、P<sub>1</sub>-P<sub>2</sub>2.95m、P<sub>3</sub>-P<sub>4</sub>2.58m、P<sub>2</sub>-P<sub>4</sub>2.55m、P<sub>1</sub>-P<sub>3</sub>2.70mを測る。

その他の施設 周溝は壁に沿って全周し、幅35～17cm深さ12cmを測る。またカマド左側の壁に沿って、二重に周溝が廻る。カマドが内側周溝上に構築されることから拡張されたのは明らかである。

重複関係 80号住・85号住・86号住と重複し、新旧関係は80号住→84号住→85号住・86号住である。

遺物 カマド内及びその周辺に杯、壺が一括出土している。

85号住居跡 (第77・288図)

位置 I区G-16・17、H-16・17  
グリッド

形状 横長長方形と思われる。

規模 3.44×4.28m

主軸方向 N-95°-E

床面の状態 カマド周辺の比高差はほぼ同一だがカマドの反対壁側はやや高くなる。やや軟質。

カマド 東壁のほぼ中央に設ける。燃焼部を壁内側に持ちわずかに両袖がある。煙道部は燃焼部との境にわずかな段を持ち立ち上がる。カマド内には多量の炭化物、灰、焼土が堆積していた。

ピット なし

その他の施設 貯蔵穴、周溝ともに検出されなかった。

重複関係 84号住と重複し、新旧関係は84号住→85号住である。

遺物 カマド内及びその両側と南壁側に出土している。いずれも床面直上であり本跡に伴う可能性あり。

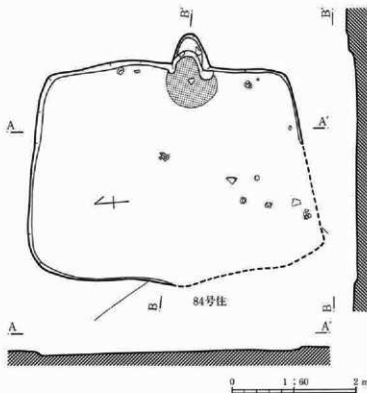

第77図 85号住居跡

86号住居跡 (第74・288図、図版27)

位置 I区E-23、F-23・24グリッド

形状 縦長長方形と思われる。

規模 4.72×3.54m

主軸方向 N-53°-E

床面の状態 カマド周辺のみ硬く良好。

カマド 北東壁の中央よりやや東寄り設ける。カマドの遺存状態は良い。燃焼部は壁内側に持ち底面はほぼ平坦であるが、煙道部に近づくにつれ次第に上ってくる。煙道部は細く長い。袖部及び煙道部内壁に粘土を使用している。炭化物、炭、焼土も比較的多く、底面付近の覆土は軟質であった。

ピット P<sub>1</sub>は径33×25cm深さ17.5cmを測る。柱穴としても良いピットであるが位置的に対応するものがない。

その他の施設 貯蔵穴、周溝ともに検出されなかった。

重複関係 81号住・82号住・84号住と重複し、新旧関係は、81号住・82号住・84号住→86号住である。

遺物 カマド内より壁の破片が、東壁の壁下に沿って杯、壁片及び自然石が床面上より出土。このうち東壁中央部付近には杯が2枚重ねて出土している。これらは本住居跡に伴うものと考えられる。この他調査中に数点の遺物が出土したが重複遺構との関連もあり、本住居に伴うか否かは不明である。時期は奈良時代初頭のを主体とする。

## 87号住居跡 (第78・288図)

位置 I区G-24・25、H-24・25グリッド

形状 横長長方形

規模 3.30×4.23m

主軸方向 N-34°-W

床面の状態 ほぼ同じレベルで平坦であるがやや西壁側が深く床面も軟質。

カマド 北壁のやや東寄りで、燃焼部は壁内に持ち比較的大きい。煙道部は細く長く立ち上がり、緩やかな傾斜をもつ。右壁が良く残り内湾気味に立ち上がる。

ピット P<sub>1</sub>は径25×20cm深さ15cmを測る。

その他の施設 貯蔵穴は北隅部に設け、長方形を呈し、規模は60×39cm深さ25.5cmを測る。周溝は壁に沿い全周し、幅28~15cm深さ11~2cmを測る。

重複関係 9号溝と重複し、新旧関係は87号住→9号溝である。

遺物 カマドの焚口部に壺が潰れた状態で出土。また南壁の中央部には杯、甕、棒状の自然石が一括して出土、いずれも床面直上で本住居に伴うものと考えられる。

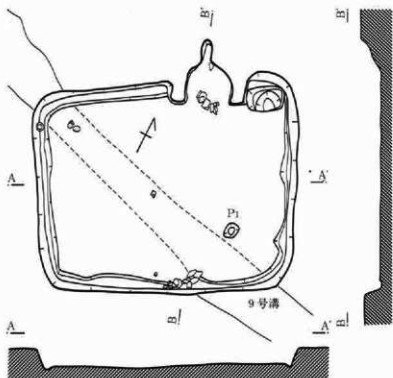

第78図 87号住居跡

0 1:90 2m

## 88号住居跡 (第79・288図)

位置 I区H-24・25、I-24・25グリッド

形状 縦長長方形

規模 4.20×3.95m

主軸方向 N-43°-E

床面の状態 床面全体はほとんど水平で均一であるが南西壁際の中央の一部に周溝の乱れがあり、この付近は多少起伏がある。壁も床から垂直に立ち遺存が良い。

カマド 北東壁の中央に設ける。粘土とロームとの混合土で構築しているが、煙道部は粘土により表面を被覆している。焚口部がやや狭くなり燃焼部はやや内湾気味である。内壁は良く焼け残存する。底面は焚口部がもつとも低く、緩やかな勾配をもって立ち上がる。

ピット P<sub>1</sub>は径19×15cm深さ8cmを測る。

その他の施設 貯蔵穴は東隅部に設け、楕円形を呈し、規模は39×33cm深さ44cmを測る。周溝は東南壁中央から南西壁までと、北隅部から北西壁に設け、幅27~20cm深さ8cm前後を測る。P<sub>1</sub>周辺は硬く踏み固められていることから出入口部に関するピットとも見られる。

重複関係 89号住と重複する。新旧関係は不明。

遺物 カマド内より土器片が1点と、カマドと貯蔵穴の間にほぼ完形の杯が出土している。また南東隅には棒状の自然石が7点一括出土している。

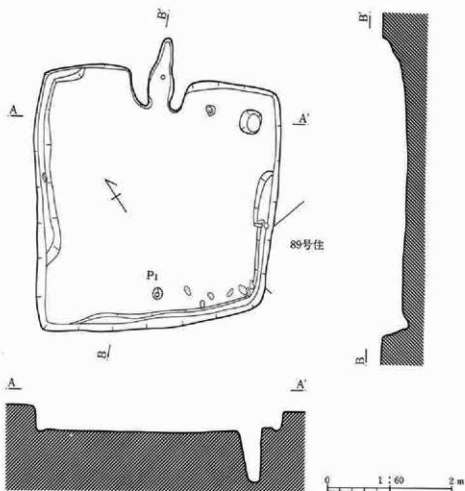

第79図 88号住居跡

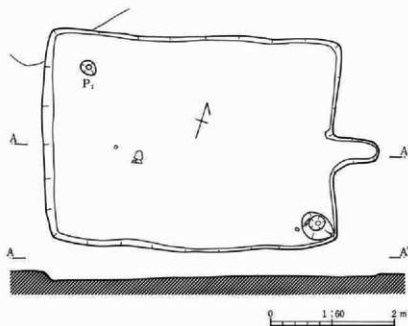

第80図 89号住居跡

89号住居跡(第80・289図、図版27)

位置 I区 H-23・24、I-23・24グリッド

形状 縦長長方形

規模 4.70×3.42m

主軸方向 N-80°-E

床面の状態 カマド周辺がもっとも深く反対の西壁につれ次第に比高差が高くなるが床面上には起伏はない。

カマド 東壁の中央に設ける。壁高がなく燃焼部を残すのみであった。底面にわずかな焼土が見られた。

ピット P<sub>1</sub>は北西隅で検出され、規模は径30×20cmを測る。

その他の施設 カマド右側隅に58×41cm深さ約35cmの楕円形ピットが検出された。覆土の状況や位置から見て本住居に伴う貯蔵穴と考えられる。

重複関係 88号住と重複する。

遺物 貯蔵穴内及びその周辺に出土。また住居中央部付近から数点出土したがいずれも床面より2～3cm浮いており本住居に伴うか否かは不明。

#### 90号住居跡 (第81・289図)

位置 I区J-24・25、K-24・25、L-24・25グリッド

形状 横長長方形

規模 4.23×5.98m

主軸方向 N-22°-W

床面の状態 カマド周辺と中央部は硬くしっかりしているが壁下はやや軟質である。とくに南東隅付近は軟質。カマド南側で焼土(網スクリーントーン部分)が検出された。

カマド 北壁の東寄りに設ける。比較的細い両袖を持つ、燃烧部は壁の内側に位置する。煙道部は地山を掘り傾斜面をつけている。燃烧部の下方は内壁面が残っているが上方は崩落している。焼土、炭化物は焚口周辺に薄く見られた。

ピット なし

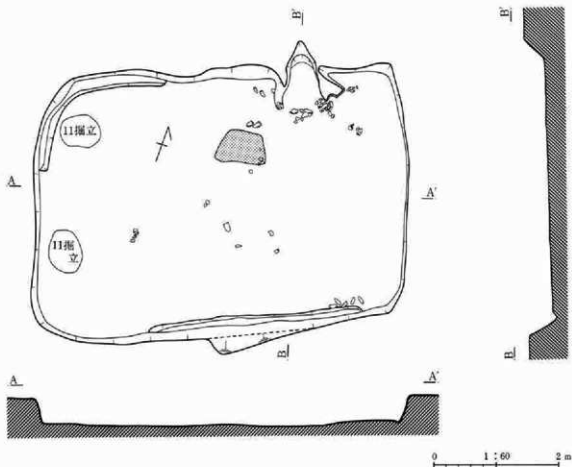

第81図 90号住居跡

### 第三章 調査の成果

その他の施設 貯蔵穴はなく、周溝は南壁と西北隅部にとに設けられ、幅30～19cm深さ2.5～1cmを測る。

重複関係 11号掘立と重複する。

遺物 カマドの焚口部とその焚口付近に甕が破損して一括出土。いずれも本住居に伴う。また南東隅付近から楕円鏝5点が出土しているが、床面より約10cm浮いている。

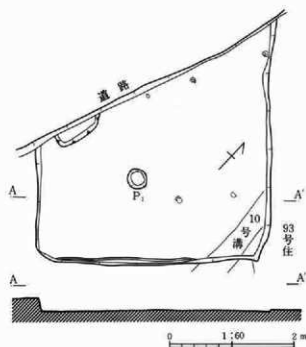

第82図 91号住居跡

#### 91号住居跡 (第82図、図版28)

位置 II区I-2グリッド

形状 道路に切られ全形不明。

規模 南東辺3.76m

主軸方向 N-44°-W

床面の状態 床面の比高差は1～2cmで平坦、壁下より約50cm以外は全体に良く踏み固められている。

カマド 不明

ピット P<sub>1</sub>は径30cmを測るが深さは不明である。

位置や、覆土からみて柱穴ではなからう。

その他の施設 貯蔵穴、周溝ともに検出されなかった。

重複関係 93号住・94号住・10号溝と重複し、新旧関係は91号住→93号住→94号住である。

遺物 床面全体に散在し、集中個所はみられない。ただし、南西隅から南壁にかけて棒状の自然石が出土している。

#### 92号住居跡 (第83図、図版28)

位置 II区J-1・2、K-1・2グリッド 形状 不明

規模 推定 (3.6×3.4)m

主軸方向 N-8°-W

床面の状態 カマド周辺が硬く、壁付近よりわずかに高い。比高差3～4cm。遺存状態良好。

カマド 北壁に設ける。右側袖部から燃焼部にかけて多量の粘土が検出された。このことから粘土を使用したカマドと考えられるが、その大半が流出し痕跡を残すのみである。

ピット なし

その他の施設 なし

重複関係 93号住と重複し、新旧関係は93号住→92号住である。床面をほぼ同じくするが、西壁側にわずかの段差が認められ、覆土の違いも明瞭であった。また住居の大半が93号住内にあり床面の状況の相違によりその範囲は推定できた。

遺物 カマド周辺より南東壁に多く見られた。遺物は床面密着が多い。

#### 93号住居跡 (第83・289図、図版28・29)

位置 II区J-1・2・3、K-1・2・3グリッド 形状 横長長方形と思われる。



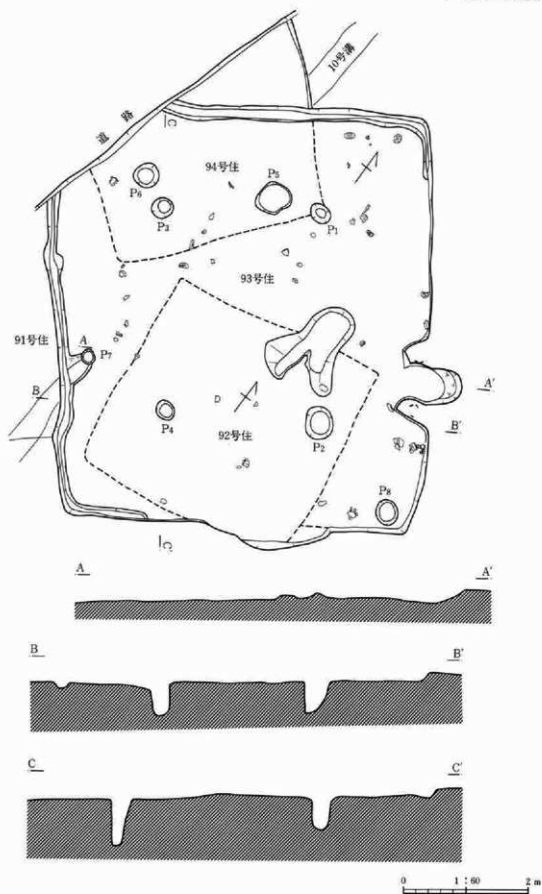

第83図 92号・93号・94号住居跡

規模 6.17×6.59m

主軸方向 N-55°-E

**床面の状態** 住居の中央部は92号住に切られ、各隅付近のみ床面が残り、それぞれの場所は位置的に軟質な場所である。床面の比高差は、2～3cm程度でほぼ平坦と言える。

**カマド** 北東壁の中央より東寄りに設ける。両袖部は粘土を使用しているが燃焼部内は非常に少ない。底面はほぼ平坦であるが煙道部につれてわずかながらの傾斜をもつ。比較的大形のカマドである。カマド内には炭化物、灰、焼土が約1cmの厚さで堆積していた。

**ビット** P<sub>1</sub>は径33×27cm深さ53cm、P<sub>2</sub>は径51×45cm深さ51.5cm、P<sub>3</sub>は径34cm深さ72.5cm、P<sub>4</sub>は径33×29cm深さ51cm、P<sub>5</sub>は径52×49cm深さ30cm、P<sub>6</sub>は径40cm深さ74.5cm、P<sub>7</sub>は径20cm深さ50.5cm、P<sub>8</sub>は径40×35cm、深さ33.5cmを測る。柱間寸法は、P<sub>1</sub>-P<sub>3</sub>3.30m、P<sub>2</sub>-P<sub>3</sub>3.25m、P<sub>1</sub>-P<sub>2</sub>2.53m、P<sub>2</sub>-P<sub>8</sub>2.50mを測る。それぞれが同様な覆土の状況を示し、主柱穴と考えられる。

**その他の施設** 周溝は北西壁から南西壁まで廻り、幅25～13cm深さ7～1.5cmを測る。北東隅のビットP<sub>4</sub>の直径は小さいが、位置、覆土の状況から見て貯蔵穴の役割を果たしていたと考えられる。周溝はカマド右側から南東壁中央部まで検出されていないが、周溝の末端の状況から見て当初から掘り込みがなかったものと察せられる。

**重複関係** 91号住・92号住・94号住・10号溝と重複し、新旧関係は93号住→92号住→91号住→94号住である。

**遺物** カマド右袖の右側壁より一括して出土。この土器は床面密着していることや出土状況のあり方から見て本住居に伴うものと思われる。その他は覆土中及び床面付近から住居全体にわたって出土した。本住居跡の遺物は他の住居跡と比較して出土量が多い。

## 94号住居跡（第83図、図版28）

位置 II区J-3、K-3グリッド

形状 全形不明

規模 不明

主軸方向 N-45°-E

**床面の状態** 93号住と床面の高さをほぼ同じくするが、わずかに高い床の硬さと覆土の違いでその範囲をつかむことが出来た。床面はほぼ平坦で遺存度は良い。

カマド 不明

ビット なし

**その他の施設** 貯蔵穴、周溝ともにない。

**重複関係** 93号住、10号溝と重複し、新旧関係は93号住→94号住→10号溝である。

**遺物** 住居中央部の床面付近では、ほとんど出土せず、壁下付近に出土した。また棒状の自然石が同様の場所から出土している。遺物量は全体に少ない。

## 95号住居跡（第84・290図、図版29）

位置 II区K-3・4、L-4グリッド

形状 現道路に切られ全形不明

規模 不明

主軸方向 N-85°-E

**床面の状態** カマド焚口付近は硬く遺存は良いがその他は軟質で起伏がある。また若干の粘土が見られた。

**カマド** 東壁のほぼ中央に設ける。ロームブロックを主材として構築しているが、燃焼部から煙道部にかけてわずかに粘土で被覆している。

ビット 不明

### 3 検出された遺構

**その他の施設** 貯蔵穴は東隅部に設け、楕円形を呈し、規模は70×60cm深さ14cmを測る。周溝は検出されなかった。

**重複関係** 10号溝と重複する。

**遺物** カマド焚口付近に潰れた壺及び完形品に近い杯が比較的多く一括出土している。またカマド内も大形の壺片が見られた。住居の大半が現農道下に入り全体を検出することができなかったのは残念であった。

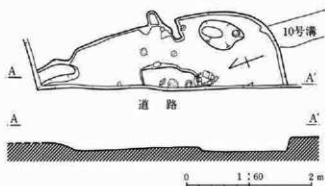

第84図 95号住居跡

**96号住居跡** (第85・290図、図版29)

**位置** II区J-5、K-5グリッド

**形状** 横長長方形と思われる。

**規模** 西辺2.84m

**主軸方向** N-78°-E

**床面の状態** 道路下及び97号住により全体は確認できないが検出面ではほぼ平坦で硬く踏み固められていた。

**カマド** 不明であるが遺物出土状況及び床面の硬さから察すると東壁に造られているものと思える。

**ピット** なし

**その他の施設** 貯蔵穴は検出されなかった。周溝は北壁一部と西壁全面、南壁一部に設け、幅25~15cm深さ5~1cmを測る。周溝末端部は次第に浅くなる。おそらく全周していたものと察する。

**重複関係** 97号住と重複し、新旧関係は97号住→96号住である。

**遺物** 西壁下中央部に杯と東側道路直下には杯及び壺の破片が多数散乱している。

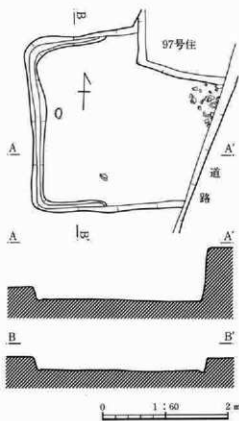

第85図 96号住居跡

**97号住居跡** (第86図、図版29)

**位置** II区J-5、K5・6、L-5グリッド

**規模** 西辺4.70m

**床面の状態** 検出部分は全体的に軟質、やや起伏が認められる。

**カマド** 不明

**形状** 現道路に切られ全形不明

**主軸方向** N-6°-E

**ピット** P<sub>1</sub>は径53cm深さ29.5cmを測る。

**その他の施設** 貯蔵穴は検出されず、周溝は西壁にわずかに残存し、幅32~30cm深さ9.5~7cmを測る。

**重複関係** 96号住・98号住・103号住と重複し、判明した新旧関係は97号住→96号住→98号住である。

**遺物** 住居覆土中にも比較的遺物は少なかった。本住居跡に伴うと思われるのは西壁中央壁直下で出土した杯である。

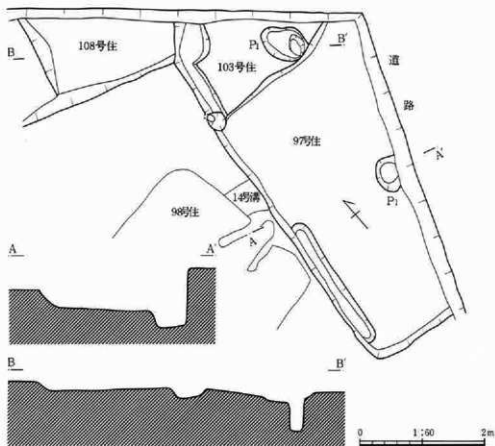

第86図 97号・103号・108号住居跡

98号住居跡 (第37・290図)

位置 II区J-5・6、K-5・6グリッド

形状 正方形

規模 2.74×2.95m

主軸方向 N-51°-E

床面の状態 床面全体の比高差は1~2cmでほぼ水平である。全体的に良好。

カマド 北東壁の中央より東寄りに設ける。住居の規模に対して袖部が長く大きい。良く焼けた内壁が燃焼部に崩落していた。

ピット なし

その他の施設 貯蔵穴、周溝ともなし。

重複関係 97号住、102号住、14号溝と重複する。

遺物 南壁中央部に半截された杯と甕の口縁、東壁の北側には杯と棒状の自然石がそれぞれ出土している。他は破片であった。

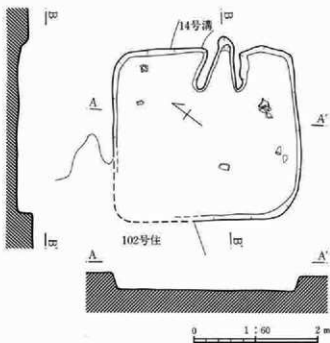

第87図 98号住居跡

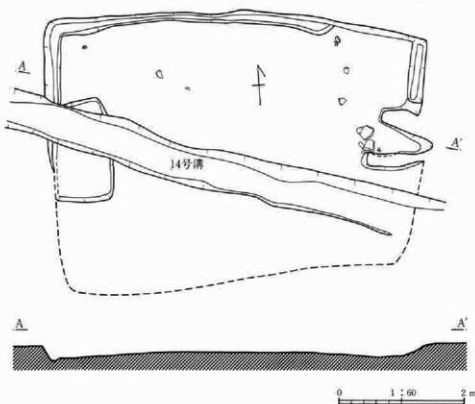

第88図 99号住居跡

## 99号住居跡 (第88図、図版29)

位置 II区J-7・8、K-7グリッド

形状 縦長長方形

規模 6.06×(4.28)m

主軸方向 N-98°-E

床面の状態 溝及び他の住居跡と重複し、北側半分を残す。カマド周辺は床面の比高がほぼ一定で硬く安定しているが南側方向につれ床面が軟弱となる。

カマド 東壁のほぼ中央に設ける。中軸線は壁線とは直交せずやや南に傾いている。燃焼部は壁線より内側にあり、平面形はやや内湾する。底面は焚口部付近が舟底状を呈する。煙道部は壁線より次第に緩やかな傾斜をもって立ち上がる。特に燃焼部と煙道部の境はない。

ピット なし

その他の施設 貯蔵穴は検出されず、周溝は確認壁を北壁東側の一部を除いてほぼ全周し、幅28~13cm深さ6~1.5cmを測る。本住居跡の範囲はこの周溝により求めることが出来た。

重複関係 100号住・102号住・14号溝と重複し、新旧関係は100号住→102号住→99号住→14号溝である。

遺物 遺物のほとんどが床面付近から出土している。出土遺物の土器類はほとんど破片のみで、北西、北東隅付近に出土している。また北西隅では円礫が床面に散在しているのが目立つ。

## 100号住居跡 (第89・290・291・292図、図版28・29)

位置 II区I-6・7、J-6・7グリッド

形状 正方形

規模 5.93×5.76m

主軸方向 N-54°-W

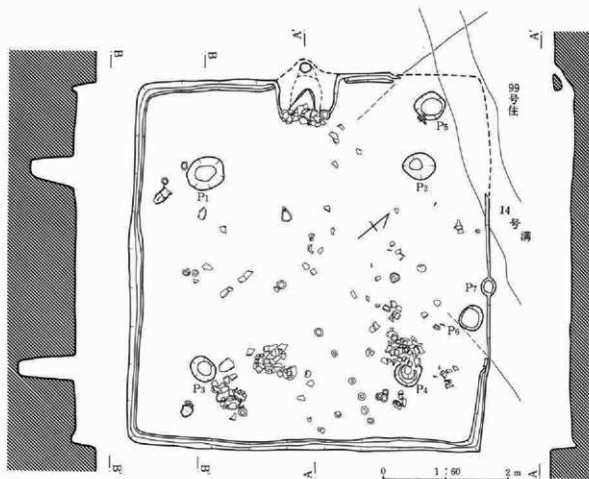

第89図 100号住居跡

**床面の状態** 床面中央部から南東壁側の柱穴 $P_3$ — $P_4$ 間を通った壁下にかけて良く踏み硬められている。床面のレベル差はほとんどなく全体に平坦であり、床、周溝、壁の区分が明瞭である。

**カマド** 北西壁のほぼ中央に設ける。粘土を素材として構築している。燃焼部を壁内に持ち地山を斜めに削り煙道部としている。天井部は焚口部が崩落していた。両袖部末端には底部の欠けた堦を立て焚口部の補強とし、さらにその上に長壺を2個連結し「鳥居」状にしている。燃焼部内は焼けた壁が残存し、特に右壁側は内湧しながら立ち上がる。左壁は焚口部の崩落に連動して燃焼部内に落ちていた。

**ビット**  $P_1$ は径 $60 \times 51$ cm深さ78.5cm、 $P_2$ は径 $51 \times 42$ cm深さ57cm、 $P_3$ は径 $43 \times 35$ cm深さ93cm、 $P_4$ は径 $40 \times 38$ cm深さ72cm、 $P_5$ は径 $48 \times 45$ cm深さ40.5cm、 $P_6$ は径 $40 \times 35$ cm深さ33cm、 $P_7$ は径 $30 \times 24$ cm深さ30cmを測る。柱間寸法は、 $P_1$ — $P_2$ 3.40m、 $P_3$ — $P_4$ 3.25m、 $P_5$ — $P_6$ 3.25m、 $P_1$ — $P_3$ 3.07mを測る。主柱穴はいずれも壁際に近く、内傾した掘り方をもつ。また住居の規模に対して掘り方は小さく深い。

**その他の施設** 周溝は北西壁の一部と北東壁の大半を除いた壁際に設け、幅 $20 \sim 11$ cm深さ6~1cmを測る。貯蔵穴はカマド右側のビット $P_5$ と思われるが、99号住居跡と重複しており、それ以後の掘削により平面形は原形を留めていないが底面はきれいな円形を呈している。

**重複関係** 99号住・102号住と重複し、新旧関係は100号住→99号住→102号住である。

**遺物** 他住居との重複部分を除いて、住居全面に出土している。器種も甕、瓶、小形壺、杯、土鍾等である。このうち杯の出土が多く器形にも多少の相違はあるが整形技法は類似する。

## 101号住居跡 (第90・293図)

位置 II区H-1・2グリッド

形状 縦長方形と思われる。

規模 北西壁2.58m 主軸方向 N-53°-W

床面の状態 中央部付近に炭化物と焼土塊(スクリーントーン)が検出され、覆土にも認められた。火災住居跡と思われる。床面のレベル差はなくほとんど平坦。遺存は良好。

カマド 不明

ピット P<sub>1</sub>は径116×109cm深さ61.5cm, P<sub>2</sub>は径24×22cm。

その他の施設 貯蔵穴、周溝は検出されなかった。

重複関係 なし

遺物 住居の全面にわたり出土している。住居中央の大形ピットには床面からピット内に遺物が流れ込んでいる様子が認められ、当時は開口していたことがわかる。

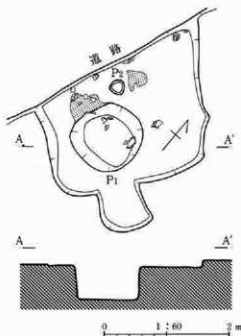

第90図 101号住居跡

## 102号住居跡 (第91・293図)

位置 II区J-6・7、K-6・7グリッド

形状 縦長方形。

規模 3.18×2.79m。主軸方向 N-63°-E。

床面の状態 床面の比高差は約3~4cm、全体に硬く遺存度は良い。

カマド 東壁のほぼ中央に設ける。平面は袖が少し張り、焚口部から煙道部にかけて次第に細くなる。内壁は崩れ、焼土等も比較的少なかった。

ピット P<sub>1</sub>は径97×58cm深さ18cmを測る。貯蔵穴か。

その他の施設 なし

重複関係 98号住・99号住・100号住・14号溝と重複し、新旧関係は100号住→102号住→99号住→14号溝。

遺物 覆土中から数点の遺物が検出されたが比較的南西壁側に多く、カマド周辺は少なかった。

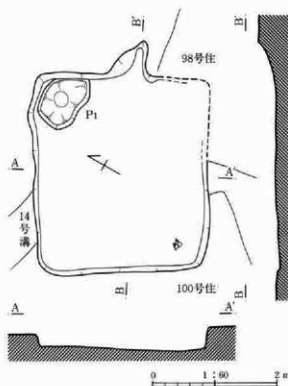

第91図 102号住居跡

## 103号住居跡 (第86図)

位置 II区K-6、L-5・6グリッド

形状・規模・主軸方向 不明

床面の状態 隅部のため軟質で、遺存状態は悪い。

ピット 1ヶ所検出されたが本住居跡に伴うかどうかは不明。覆土は掘立柱建物に近似。

重複関係 97号住・108号住と重複する。

遺物 覆土中から土師器片が数点出土した。いずれも流れ込みのものと考えられる。

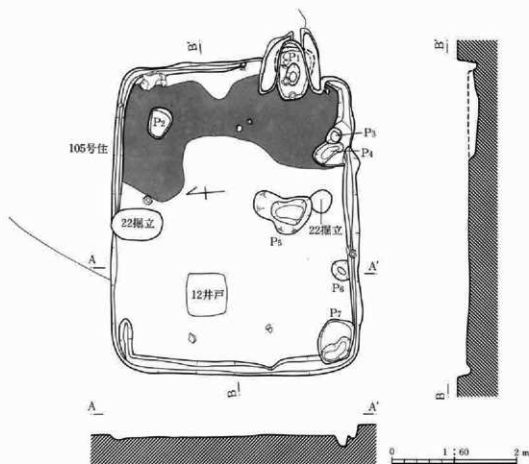

第92図 104号住居跡

104号住居跡 (第92・293図、図版30・31)

位置 II区I-10・11、J-10・11グリッド 形状 縦長方形  
規模 4.94×3.92m 主軸方向 N-97°E

**床面の状態** 北東隅を中心として、東壁はカマド、北壁はほぼ中央部まで切れ、また12井戸、土壌、ピット等重複し、床面の残存部は少ない。この中でも床面の比高差は4cm前後で比較的硬い。東半に焼土・灰(スクリーントーン)がみられる。

**カマド** 東壁の南隅部に設ける。袖部がわずかに残り、燃焼部は壁内側に位置する。内壁は良く焼け遺存度は良い。燃焼部の底は舟底状で中央部に浅いピット状の落ち込みがある。煙道部については不明。

**ピット** P<sub>1</sub>は径82×58cm深さ40cm、P<sub>2</sub>は径50×37cm深さ13.5cm、P<sub>3</sub>は径27×22cm深さ15cm、P<sub>4</sub>は径48×21cm深さ17cm、P<sub>5</sub>は不定形で深さ25cm、P<sub>6</sub>は径32cm深さ18cm、P<sub>7</sub>は径68×57cm深さ16cmを測る。この他住居外に多数のピットが見られたが本跡との関係は不明であった。

**その他の施設** 貯蔵穴はなく、周溝は北壁の一部を除きほぼ全周し、幅23~14cm深さ9~1cmを測る。覆土は床面付近のものと同質でやや軟質である。底面の比高差も2~3cm程度であまり起伏は認められなかった。また南壁の西寄り周溝上に杯が出土している。

**重複関係** 105号住・106号住・22号掘立・12井戸と重複し、新旧関係は105号住→22号掘立→104号住。

**遺物** 住居跡の中央部にはほとんど検出されず、出土位置はカマド内及びその周辺と壁際周辺に多い。なお、北壁中央部付近の壁際から「友」の黒書土器(第293図12)が出土した。



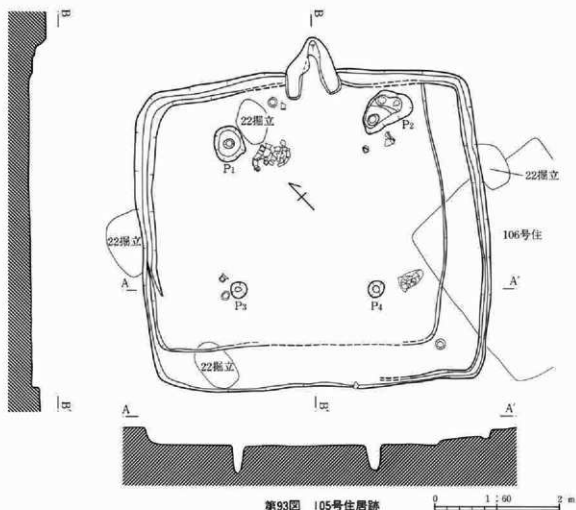

第93図 105号住居跡

## 105号住居跡 (第93・294図、図版30・31)

位置 II区J-9・10・11、K-9・10・11グリッド 形状 横長長方形  
 規模 5.00×5.52m 主軸方向 N-36°-E

床面の状態 南東、南西の両壁から約50cm内側に約5～8cmの段差がある。幅50cm前後の平坦なテラス状を呈する。この段差の埋土はロームと黒色土からなり、貼り床を呈していたと考えられる。貼り床の底は若干の起伏があるがそれ以外の壁下は平坦であった。

カマド 北東壁の中央に設ける。カマド付近の壁高は約40cmあり、このためカマドの遺存も良かった。ロームを素材として構築、燃焼部の内壁はほぼ直立する。煙道部は奥壁を約30cm削り直立させている。燃焼部から煙道部にかけて焼けた範囲が広く、長期にわたり使用した痕跡が認められた。

ピット P<sub>1</sub>は径55×47cm深さ33.5cm、P<sub>2</sub>は径74×55cm深さ63.5cm、P<sub>3</sub>は径28×25cm深さ37.5cm、P<sub>4</sub>は径27×24cm深さ35cmを測る。柱間寸法は、P<sub>1</sub>-P<sub>2</sub>2.54m、P<sub>3</sub>-P<sub>4</sub>2.23m、P<sub>2</sub>-P<sub>4</sub>2.80m、P<sub>1</sub>-P<sub>4</sub>2.30mを測る。

その他の施設 周溝は西南壁を除く壁全面に設け、幅32～11cm深さ5～1.5cmを測る。貯蔵穴としては、形が整わないがカマドの右側、北東隅のピットが貯蔵穴として機能していたと思われる。

重複関係 104号住・106号住・22号掘立と重複し、新旧関係は105号住→22号掘立→104号住である。

遺物 全面にわたり出土しているが、カマド付近は特に多い。また覆土中より円筒埴輪が出土している。

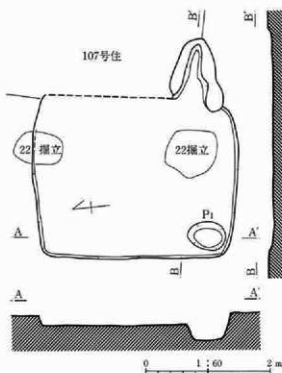

第94図 106号住居跡

106号住居跡 (第94・293図)

位置 II区J-9・10、K-9グリッド

形状 横長長方形

規模 2.53×3.22m 主軸方向 N-96°-E

床面の状態 住居中央部も壁側もそれぞれ比高差は2~3cmで平坦で硬い。覆土と床面との差は明瞭である。遺存度も良い。

カマド 東壁の南隅寄りに設ける。燃烧部は壁外にあり平面形は丸く、煙道部は細く長く底面は傾斜をもたない。両袖焚口部を安山岩の礎で補強している。

ピット P<sub>1</sub>は径60×45cm深さ42.5cmを測る。

その他の施設 検出されなかった。

重複関係 105号住・107号住・22号掘立と重複し、新旧関係は105号住→22号掘立・107号住→104号住・106号住である。

遺物 カマド内に壺片及び南壁隅には壺と杯が一括して出土した。



図95 107号住居跡

107号住居跡 (第95図)

位置 II区J-8・9、K-8・9グリッド

形状 縦長長方形と思われる。

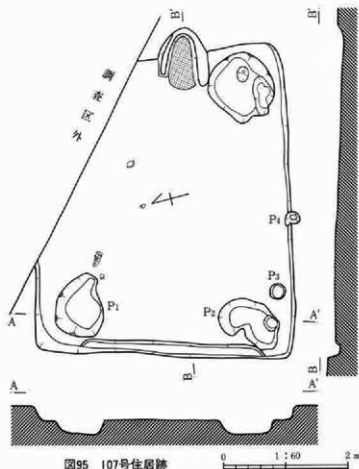
規模 4.92×4.20m

主軸方向 N-96°-E

床面の状態 カマド焚口付近から住居中央部にかけてほぼ平坦であるが壁下周辺は軟質でやや起伏がある。

カマド 東壁の中央より南寄りに設ける。袖幅や燃烧部は大形のもので、底面は灰の掻き出しのため舟底状を呈する。

ピット P<sub>1</sub>は不定形で深さ23cm、P<sub>2</sub>は不定形の深さ23.5cm、P<sub>3</sub>は径24×20cm深さ不明、P<sub>4</sub>は径25cm深さ49cmを測る。

その他の施設 貯蔵穴は南東隅部に設けられ、規模は不定形で深さ16cmを測る。周溝は西壁に設け、幅21~19cm深

さ4~1.5cmを測る。貯蔵穴は灰濁的な要素が強い。

**重複関係** 106号住と重複し、新旧関係は、107号住→106号住である。周溝は106号住居下に達している。

**遺物** 床面全体に散乱しているが、北西隅ピット付近から一括出土。

### 108号住居跡 (第86図)

床面と思われる平坦面が検出されたが、形状、規模等は不明。遺物は出土していない。重複関係は103号住よりも新しい。

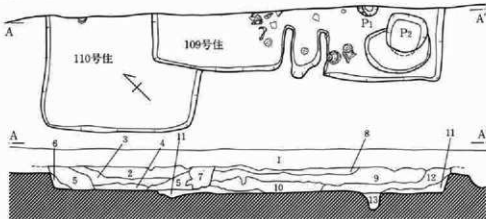

〈土層説明〉

1. 耕作土
2. 褐色土 ロームブロック(径2~8mm)とわずかにパミスを含む。ややしまった層。
3. 暗褐色土 層中にロームブロック(2層と同じ)、黒色土を含む。やややわらかい。
4. 黄褐色土 ロームブロックを多く含む。110号住覆土下層を成す。
5. 暗褐色土 3層と同質であるが、ロームブロックがやや大きい。パミスを含む。

6. 黄褐色土 ロームと褐色土との混合土。
7. 暗青灰色土 粘土に褐色土を含む。
8. 褐色土 ロームの細かいブロックと火山灰を含む。
9. 暗褐色土 軽石(1~1.5cm)、ロームブロック(径3~6cm)を含む。
10. 黒色土 軽石(1~1.5cm)、ロームの細かいブロックを含む。ややわらかい。
11. 暗黄褐色土
12. 暗褐色土 9層と同質。但しロームブロックの含有が少ない。
13. 黄褐色土 ロームに褐色土を若干含む。鉄分の凝集。

0 1:60 2 m

第96図 109号・110号住居跡

### 109号住居跡 (第96・294図、図版31)

**位置** II区K-11・12グリッド

**形状** 調査区外にかり全形不明

**規模** 北東辺4.66m

**主軸方向** N-49°-E

**床面の状態** 南側がやや高く、北側が低い。床面はあまり踏み固められた様子は認められなかった。

**カマド** 南西壁の中央に設ける。ロームと黒色土との混合土で構築、燃焼部はやや焚口部が狭く奥壁側が広い円形を呈している。また燃焼部中央に石製(自然石)の支脚がある。

**ピット** P<sub>1</sub>は径33cm深さ22cm、P<sub>2</sub>は径65×60cm深さ76.5cmを測る。

**その他の施設** 貯蔵穴は南隅部に設け、楕円形を呈し、規模は104×71cm深さ21.5cmを測る。覆土は住居内と同じ暗褐色の軟質土が堆積していた。

**重複関係** 110号住と重複し、新旧関係は109号住→110号住である。

**遺物** カマド左外側に壺、杯が床面に接して、また焚口付近は床面よりやや浮いた状態だが杯、壺が一括して出土した。なおカマド左脇の壺は下に壺口縁部を逆転させた台の上に正立して据えられていた。時期は鬼高式中葉段階のものに限られる。

第三章 調査の成果

110号住居跡 (第96・295・296図、図版32・33)

位置 II区K-12グリッド

形状 調査区外・109号住に切られ全形不明。

規模 西南辺2.49m

主軸方向 N-48°-E

床面の状態 若干の起伏は認められるが南半には良く踏み固められた痕跡がある。

カマド 不明

ピット なし

その他の施設 貯蔵穴は検出されなかった。壁下に断面「片葉研」形の周溝がめぐっている。

重複関係 109号住・20号掘立と重複し、新旧関係は109号住→110号住である。

遺物 住居中央部付近に壺、高台付壺、小形壺、杯等が多量に一括出土した。これら一括遺物は遺構検出面のレベルから床面まで達している。住居埋没期に投棄した感がある。

111号住居跡 (欠番) 所在不明。

112号住居跡 (第97・297図)

位置 II区J-13・14グリッド

形状 全形不明

規模 西壁長3.8m、他は不明

主軸方向 N-3°-W

床面の状態 わずかに凹凸がみられる。

カマド 不明。西及び南壁に付設されていないことは明らかである。

ピット 壁際のP<sub>1</sub>は不定形で深さ49cmを測る。

その他の施設 貯蔵穴は検出されず、周溝は確認壁を全周し、幅28~16cm深さ8~1cmを測る。

重複関係 16号溝と重複するが、新旧関係は不明である。

遺物 本住居に確実に伴うと思われる遺物はほとんどみられず、わずかに南東隅の床面上から土師器杯が1点出土している。又覆土中より完形に近い鉢が出土しているが、本住居に伴うもの確認はない。

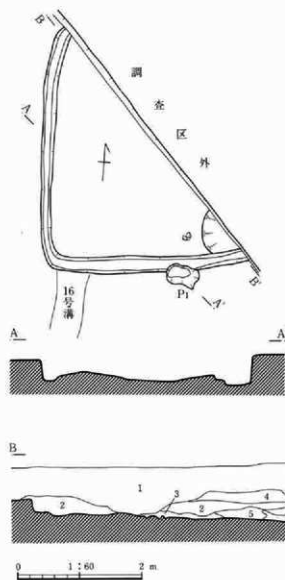

第97図 112号住居跡及び土層断面図

〈土層説明〉

1. 覆土
2. 黒褐色土 ローム粒、炭化物を含む。
3. 黄褐色土 床面上のロームブロック。
4. 暗褐色土 多量のロームブロック、軽石を混入。
5. 暗褐色土 2層と同質。但しローム粒がやや多く明るい。
6. 黒色土 混入物はほとんど検出されない。

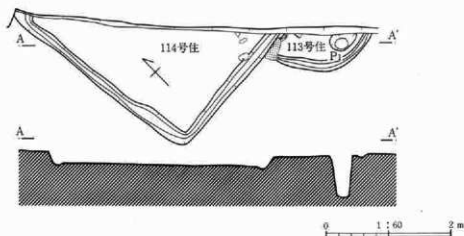

第98図 113号・114号住居跡

## 113号住居跡 (第98・297図)

位置 II区K-15グリッド

形状 全形不明

規模 不明

主軸方向 不明

床面の状態 壁高の残存部分がきわめて少ないためあっても、凹凸が目立つ。

カマド 西壁にカマド左袖部のみ残存し、袖部先端には土師器壺が設置されている。

ピット P<sub>1</sub>は径43×30cm深さ68cmを測る。性格は不明。

その他の施設 貯蔵穴はなく、周溝は残存壁を全周し、幅17～11cm深さ7.5～2.5cmを測る。

重複関係 114号住と重複し、新旧関係は113号住→114号住である。

遺物 土師器の杯、壺片が20点程覆土から出土しており、これらは古墳時代後期末～奈良時代初頭のものである。なおカマド袖部で出土した壺についてもこれらとほぼ同時期のものと考えられる。覆土出土遺物は重複する114号住との判別が困難である。

## 114号住居跡 (第98図)

位置 II区K-15・16グリッド

形状 全形不明

規模 西壁長3.56m、他は不明

主軸方向 N-9°-W

床面の状態 平坦であり、比較的硬くしっかりしている。重複する113号住の床面よりも15cm程下位につくられる。

カマド 位置は確定できないが、期的には設置されている事は明らかであろう。

その他の施設 貯蔵穴は検出されず、周溝は確認壁を全周し、幅23～13cm深さ10～1.5cmを測る。

重複関係 113号住と重複しており、土層断面の観察から新旧関係は113号住→114号住である事が判明した。

遺物 覆土から土師器の杯、壺片が10数点出土したのみで、本住居に確実に伴うとみられるものはない。これらの時期は古墳時代後期～奈良時代のものと思われる。

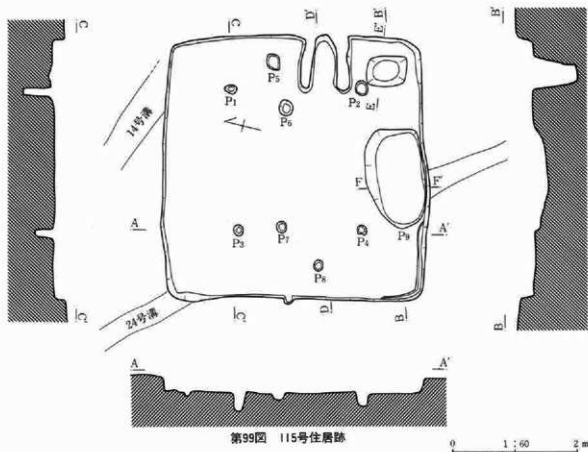

115号住居跡 (第99・100・101・297図、図版34・35)

位置 II区B-18・19、C-19グリッド 形状 正方形  
 規模 4.09×4.15m 主軸方向 N-73°-E

**床面の状態** ほとんど凹凸が認められず、きわめて硬くしまっている。旧状をとどめていると思われる炭化米を取り除いた部分の床面では、全く乱れない状態が認められた。

**カマド** 東壁の中央よりやや南寄りに設ける。白色粘土を使用しており、燃焼部は壁内に位置している。焚口部で幅40cm、奥行90cmを有している。壁内に張り出した袖は、幅22cm、長さ82cmを有している。

**ピット** P<sub>1</sub>は径19×13cm深さ43.5cm、P<sub>2</sub>は径24×20cm深さ25cm、P<sub>3</sub>は径16cm深さ27cm、P<sub>4</sub>は径16cm深さ22.5cm、P<sub>5</sub>は径24×20cm深さは不明、P<sub>6</sub>は径24×21cm深さ12.5cm、P<sub>7</sub>は径17cm深さ6cm、P<sub>8</sub>は径17cm深さ8cm、P<sub>9</sub>は径157×94cm深さ22cmを測る。柱間寸法は、P<sub>1</sub>-P<sub>2</sub>2.09m、P<sub>3</sub>-P<sub>4</sub>1.97m、P<sub>2</sub>-P<sub>4</sub>2.22m、P<sub>1</sub>-P<sub>3</sub>2.22mを測る。なおP<sub>9</sub>は、柱穴でないことは言うまでもなく、入口施設に伴う構造物、物を置く部分としての区画等が考えられるが、積極的証拠に欠ける。

**その他の施設** 貯蔵穴は東南隅部に設け、長方形を呈し、規模は63×47cm深さ50.5cmを測る。周溝は南西隅部に設け、幅14~10cm深さ2~1cmを測る。本住居は焼失家屋であったため、住居跡内全体に炭化物が認められた。壁寄り部分を主に屋根全体に葺かれたと思われる壺状の炭化物があり、その走向は、ほぼ中心に向いている。

**重複関係** 14号溝・24号溝と重複し、判明した新旧関係は115号住→24号溝である。

### 3 検出された遺構

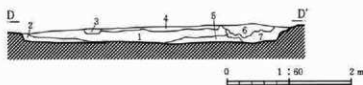

〈土層説明〉

1. 砂質褐色土。ロームブロックを含む。ややしまっている層。上層にわずかに軽石を含む。
2. 砂質褐色土。ロームブロックと黒色土ブロックを含む。やわらかい層。
3. 砂質褐色土。24号溝の覆土。
4. 砂質褐色土。わずかに細かいロームブロックと焼土、軽石を含む。
5. 砂質褐色土。1層と同質であるが、焼土と灰をやや多量に含む。やわらかい層。
6. 砂質褐色土。ロームブロックをわずかに混入し、焼土と灰を含む。
7. 砂質褐色土。焼土、粘土、灰を多量に含む。
8. 褐色土中にロームブロックを多量に含む。
9. 褐色土中にロームブロックをまばらに含む。やわらかい層。
10. 黒色土層。ローム粒、若干の炭化物混入。
11. 炭化物層。床面上よりの流れ込み。
12. 暗褐色土層。

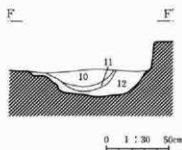

第100図 115号住居跡土層断面図



炭化米 網スクリーントーンは焼土範囲

第101図 115号住居跡遺物検出状況

遺物 貯蔵穴付近に集中しており、杯が重ねた状態で出土している。

炭化米の出土状態 焼失家屋と考えられる本住居跡内から炭化米がまとまった状態で出土したことが注目された。位置は、住居北西隅であり、約110×120cmの範囲に認められた。厚さは、約10cmほどであり、住居壁寄りから中心へ向かうにつれて薄くなる。壁寄りでは床面との間に炭化米を含まない間層が5cmほどある。出土状況からすると炭化米の粒が揃った状態であり、刈り取ってこの部分に置かれていたことを示している。しかも炭化米のみが一面に認められることから、穂の部分のみで置かれていたものと思われる。このことが、収穫に際し、穂刈りがなされたのか、収納の際に穂の部分のみとしたのかは明らかでない。その量であるが、通常のパン箱で二箱分弱が得られたが、完全に燃焼し切って灰となったものもあろうし、また、不完全燃焼のため、その後腐蝕してしまったものもあろうことから、当初はこの量を上まわるものであったことが予測される。

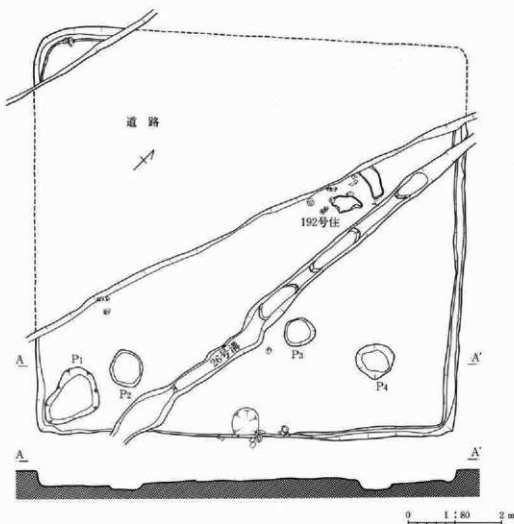

第102図 116号・192号住居跡

116号住居跡 (第102・297・298図、図版35)

位置 Ⅲ区E-8、F-8・9、H-8・9グリッド 形状 長方形

規模 9.28×8.38m

主軸方向 N-46°-E

床面の状態 平坦であり、硬く、しっかりしている。なお東半部では192号住居跡と重なるため、この部分の床面については本住居のものか否かは不明確である。

カマド 北西あるいは南西壁に設けられたと思われる。

ピット P<sub>1</sub>は径137×88cm深さ13.5cm、P<sub>2</sub>は径70×84cm深さ21.5cm、P<sub>3</sub>は径66×57cm深さ12.5cm、P<sub>4</sub>は径81×74cm深さ50cmを測る。P<sub>2</sub>とP<sub>4</sub>については位置関係や規模から主柱穴として間違いないだろう。しかしP<sub>1</sub>とP<sub>3</sub>については柱穴にしては浅く、位置的にも異なり、別の機能を有したものである。

その他の施設 貯蔵穴は不明、周溝は西両部と北東壁から東南壁一部とに設けられ、幅28～14cm深さ3～5cmを測る。

重複関係 130号住・186号住・189号住・190号住・191号住・192号住・5号竪穴・26号溝と重複し、新旧関係は130号住・189号住・190号住・5号竪穴→116号住→186号住・191号住・192号住・26号溝である。

遺物 覆土からの出土が主で、杯、甕類が大部分を占める。古墳時代後期～奈良時代のものである。



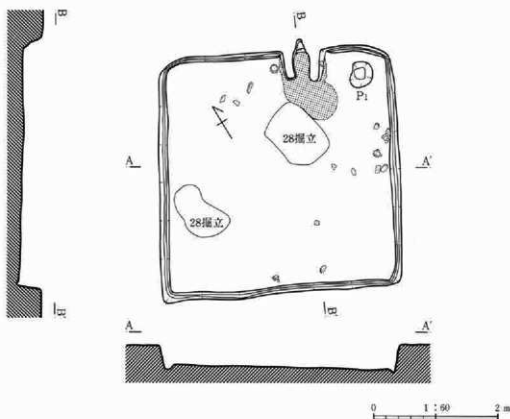

第103図 117号住居跡

## 117号住居跡 (第103・298図、図版35)

位置 III区B-11・12、C-11・12グリッド 形状 正方形

規模 3.81×3.87m 主軸方向 N-27°-E

**床面の状態** 周溝がほぼ全周する以外、床面は平らでよく整っている。床面のうち、カマド前面は硬く踏み固められているが、他はあまり硬くない。

**カマド** 北東壁の中央よりやや南寄りに設ける。規模は焚口幅22cm、奥行64cmで煙道部先端を除いては住居内に張り出してつくられた粘土によるカマドである。壁は激しく焼かれ、内部に焼土が充満していた他、カマド前面にも焼土（スクリーンゾーン部分）、灰が厚く堆積していた。

**ピット** P<sub>1</sub>は径40×32cm深さ50cmを測る。貯蔵穴であろう。

**その他の施設** 周溝は壁に沿って全周し、幅15～8cm深さ8～1.5cmを測る。全体に形状が整っていて均整がとれた形である。支柱穴については、かなり入念に床面をさぐったが、それらしい痕跡は確認されなかった。  
**重複関係** 28号掘立と重複し、新旧関係は117号住→28号掘立である。

**遺物** カマド左袖脇に杯が出土した。また南壁中央からやや東に寄った部分を中心に、杯、甕などの破片が認められた他は、意外に少なかった。器種は杯、甕、壺で、これらの特徴から古墳時代後期鬼高式の新段階のものと思われる。なお床面全体に自然礫8点が検出された。形状は球～長楕円形のものであり、他住居から出土するいわゆる「こもづる石」に比べると、大きさがやや不揃いである。その用途については不明である。

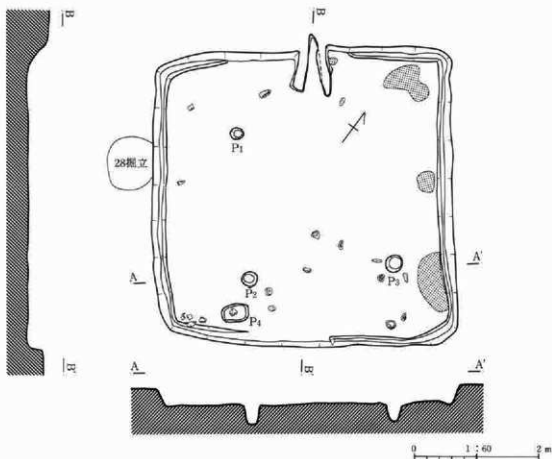

第104図 118号住居跡

118号住居跡 (第104・298図、図版35)

位置 Ⅲ区C-12・13、D-12・13、E-12・13グリッド 形状 正方形  
規模 4.71×4.80m 主軸方向 N-36°-W

床面の状態 ほぼ平坦で、よく整っている。南壁下北東隅、中央、南西隅部にまとまった焼土(スクリーン  
トーン部分)がある。間層を含むことから、屋根材の落下とみられる。

カマド 北西壁の中央に設ける。燃焼部はほぼ住居内に張り出す形で、平面形は三角形を呈する。煙道部  
はほとんどなく、短かく壁外に出る形である。素材は暗灰色の粘土で、焚口幅36cm、奥行88cmを測る。カマ  
ド内は強く焼け、焼土が充満していた。

ビット P<sub>1</sub>は径21×18cm深さ28.5cm、P<sub>2</sub>は径23cm深さ27cm、P<sub>3</sub>は径27cm深さ18cm、P<sub>4</sub>は径43×29cm深さ52cm  
を測る。柱間寸法は、P<sub>1</sub>-P<sub>2</sub>2.30m、P<sub>2</sub>-P<sub>3</sub>2.35mを測る。北西隅部の柱穴は確認されなかったが、主柱穴  
は4本で構成されていたことは確実である。その主柱穴はカマドを中心として設定されたとみられ、中心線  
よりやや東壁寄りに偏っている。規模もほぼ同じで均整がとれている。

その他の施設 貯蔵穴はなく、周溝は壁に沿ってカマド部分とその反対側を除いて廻り、幅25~14cm深さ8  
cm前後を測る。

重複関係 28号掘立とわずかに重複するが、新旧関係は不明である。

遺物 住居の南半分に集中して破片がみとめられたほか、自然石の散布がみられた。土器は鬼高式新段階の  
ものが主体を占める。なお覆土からではあるが、瓦塔片が1点出土している(第353図)。

## 119号住居跡 (第105・299図、図版35)

位置 III区E-10・11、F-11グリッド

形状 縦長長方形

規模 3.14×2.47m 東西に長い縦長長方形

主軸方向 N-82°-E

床面の状態 やや南に向かって傾斜し、あまり硬く踏み固められていない。柱穴は検出されなかった。周溝中に小ピットがあり、しかも西壁では、周溝が断絶する。

カマド 東壁の中央よりやや南寄りに設ける。すべて壁外につくり出されており、床面・壁とも強く焼けている。

ピット P<sub>1</sub>は径24×22cm深さ9cm、P<sub>2</sub>は径18cm深さ6.5cmを測る。主柱穴的なものは全く認められない。

その他の施設 貯蔵穴はなく、周溝は壁に沿い全周し、幅26~10cm深さ10~1.5cmを測る。

重複関係 27号溝と重複するが、新旧関係については不明である。

遺物 すべて小破片のみで、全体の形状を窺えるものは出土していない。

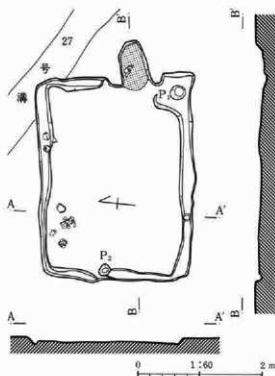

第105図 119号住居跡

## 120号住居跡 (第106・299図、図版36)

位置 III区C-10、D-10、E-10グリッド

形状 現道路に切られ全形不明。

規模 北西辺6.62m

主軸方向 N-35°-W

床面の状態 中央部で後世の擾乱がある以外はよく整い、硬く踏み固められている。

カマド 北西壁の中央より北寄りに設ける。煙道は検出されず、平面形は「コ」の字状を呈する。

ピット P<sub>1</sub>は径75×69cm深さ98cm、P<sub>2</sub>は径73×64cm深さ47.5cm、P<sub>3</sub>は径31×26cm深さ9cm、P<sub>4</sub>は不定形で深さ17.5cm、P<sub>5</sub>は不定形で深さ10.5cm、P<sub>6</sub>は径50cm深さ14cmを測る。柱間寸法は、P<sub>1</sub>-P<sub>2</sub>3.85mを測る。

その他の施設 貯蔵穴は北隅部に設け、長方形を呈し、規模は100×95cm深さ56cmを測る。周溝は残存壁を全周し、幅26~14cm深さ11~2cmを測る。P<sub>4</sub>~P<sub>6</sub>は壁柱穴か。

重複関係 121号住と重複し、新旧関係は120号住→121号住である。

遺物 まとまった遺物の出土はみられない。

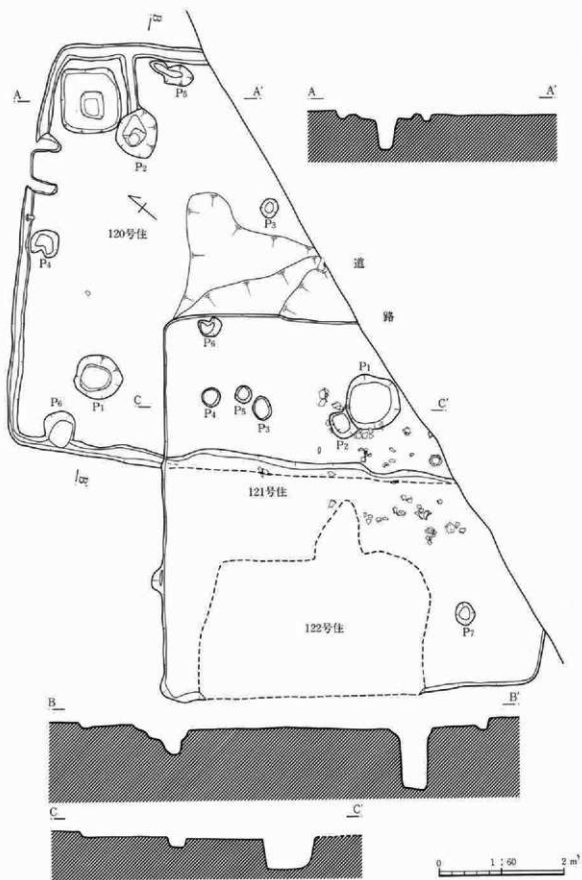

第106図 120号・121号住居跡

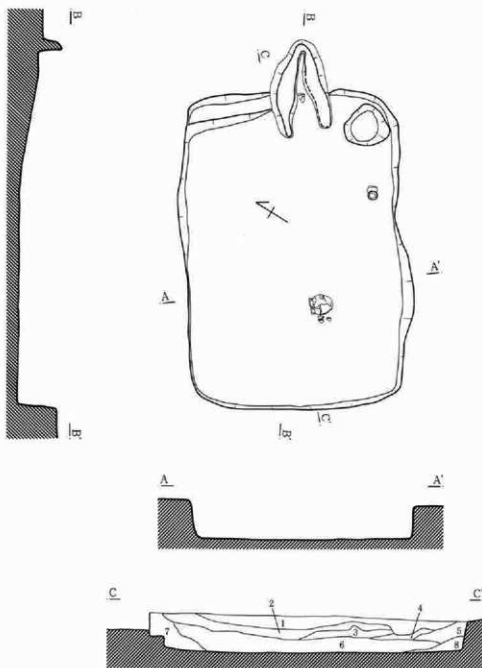

〔土層説明〕

- |           |                |
|-----------|----------------|
| 1. 灰色砂質土層 | ローム粒を含む。       |
| 2. 暗褐色土層  | ローム粒、焼土粒を含む。   |
| 3. 黄褐色土層  | ロームブロックを主とする。  |
| 4. 暗褐色土層  | ローム粒を少量含む。     |
| 5. 褐色土層   | ロームブロックを含む。    |
| 6. 褐色土層   | ロームブロックを多量に含む。 |
| 7. 暗褐色土層  | ロームブロックを多量に含む。 |
| 8. 褐色土層   |                |

0 1 : 90 2 m

第107図 122号住居跡

### 第三章 調査の成果

#### 121号住居跡 (第106・300図、図版36・37)

**位置** III区B-8・9・10、C-8・9・10、D-9・10グリッド

**形状** 正方形と思われる。

**規模** 6.05×6.06m

**主軸方向** N-40°-W

**床面の状態** 掘り込みが浅いが壁は明瞭に確認できた。床面はやや中央部に向かって深くなる傾向が窺えるが、ほぼ整っている。

**カマド** 不明であるが未調査部分に存在するものとみられる。

**ビット** P<sub>1</sub>は径83×85cm深さ53.5cm、P<sub>2</sub>は径33×45cm深さ30cm、P<sub>3</sub>は径29×37cm深さ19cm、P<sub>4</sub>は29×30cm深さ17.5cm、P<sub>5</sub>は径28cm深さ52cm、P<sub>6</sub>は径35×23cm深さ14cm、P<sub>7</sub>は径30×37cm深さ19.5cmを測る。位置的にはP<sub>3</sub>、P<sub>4</sub>が支柱穴とみられるが、他に壁下や壁に接して支柱穴が伴う。P<sub>1</sub>は120号住の支柱穴の可能性あり。

**その他の施設** 貯蔵穴、周溝ともに検出されなかった。

**重複関係** 120号住・122号住・24号掘立と重複し、新旧関係は120号住→121号住→122号住で、24号掘立については不明である。

**遺物** 住居中央部に破片が、かなりまとまって出土した。

#### 122号住居跡 (第107・299図、図版36・37)

**位置** III区B-9・10、C-9・10グリッド

**形状** 縦長長方形

**規模** 4.98×3.44m

**主軸方向** N-34°-W

**床面の状態** 全体的に南側に床面が傾斜するのは原地形による陥没であろう。東西方向の床面は水平によく整っているが、全般に床面は軟らかい。

**カマド** 北壁中央に粘土を素材として構築されている。焚口幅42cm、奥行132cmで、壁の上面は内側にかぶる状況である。燃焼部の中央部に支脚石を設けている。燃焼部の位置は煙道側半分が壁外にある。

**ビット** なし

**その他の施設** 貯蔵穴は北東隅部に設け、楕円形を呈し、規模は68×65cm深さ25cmを測る。周溝はない。カマドの左側の壁から一段下がって幅20cmの棚状のものを設けている。

**重複関係** 121号住・59号墳と重複し、新旧関係は121号住→122号住である。

**遺物** 住居南側に甕、南壁下に小形甕、貯蔵穴中から甕片などが比較的まとまって出土した。

#### 123号住居跡 (欠番) 所在不明

## 124号住居跡 (第108・301図、図版36・37)

位置 III区F-20・21グリッド

形状 正方形

規模 3.15×3.14m

主軸方向 N-42°-W

床面の状態 全体的には中央がやや深い感じである。住居南東隅は後世の溝があるが床面まで達しない。

カマド 北西壁の中央より東寄りに設ける。ほとんど壁内側にあるが、煙道先端は壁外に出る。焚口幅32cm、奥行76cmの馬蹄状の平面形で焚口天井には長胴甕をわたす。

ピット なし

その他の施設 貯蔵穴、周溝はない。

重複関係 29号溝と重複するが、新旧関係は溝が新しく、南隅の上層を切っている。

遺物 カマド焚口部の構造材としての長胴甕の他、カマド右脇に壺、住居中央部に杯などのまとも、他にカマド周辺に破片がある。

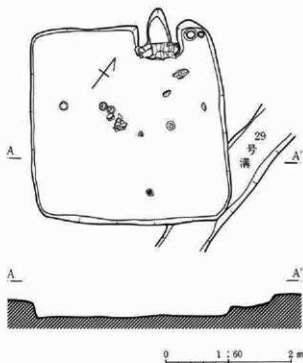

第108図 124号住居跡

## 125号住居跡 (第109・302図)

位置 III区E-21・22・23、F-21・22・23グリッド

形状 正方形

規模 5.92×5.80m

主軸方向 N-56°-E

床面の状態 ほぼ平坦な床面で特にカマド前は極端に硬く踏み固められている。周辺部はやや軟らかいが、周溝の切れる部分から中央に向かって、やや硬い面がある。焼失家屋で床面上に焼土が散乱する。

カマド 北東壁の中央に設ける。住居内側に張り出した袖部は暗灰色粘土で、煙道部は掘り込まれて壁外へのびる。焚口幅45cm、奥行116cmで、煙道は長くのびていたものと考えられる。燃焼部と煙道の接続はスムーズに傾斜もほとんどなく水平に移行する。

ピット P<sub>1</sub>は径38×26cm深さ43cm、P<sub>2</sub>は不定形で深さ68cm、P<sub>3</sub>は径39×34cm深さ35cm、P<sub>4</sub>は径50cm深さ45cm、P<sub>5</sub>は径42×30cm深さ28.5cmを測る。柱間寸法は、P<sub>1</sub>-P<sub>2</sub>2.80m、P<sub>3</sub>-P<sub>4</sub>2.80m、P<sub>1</sub>-P<sub>3</sub>3.12m、P<sub>2</sub>-P<sub>4</sub>3.05mを測る。主柱穴4本は、ほぼ対角線上に位置し、整った形状をもつ。柱間寸法の2.80mは高麗尺8尺に当り、この住居が、その基準尺で企画されたことが推定される。

その他の施設 貯蔵穴は東隅部に設け、不定形を呈し、深さ81cmを測る。周溝は壁に沿ってほぼ全周し、幅29~15cm深さ7~1cmを測る。従って一辺長5.92mは、本来高麗尺17尺で設計された5.95mであったとみられる。柱は壁から4.5尺の内側、中央柱間は8尺として企画された。

重複関係 なし

遺物 焼失家屋とみえて住居全面に焼土、炭化材がみられたほか、住居南半部の壁下を中心に土器片が集中して出土している。

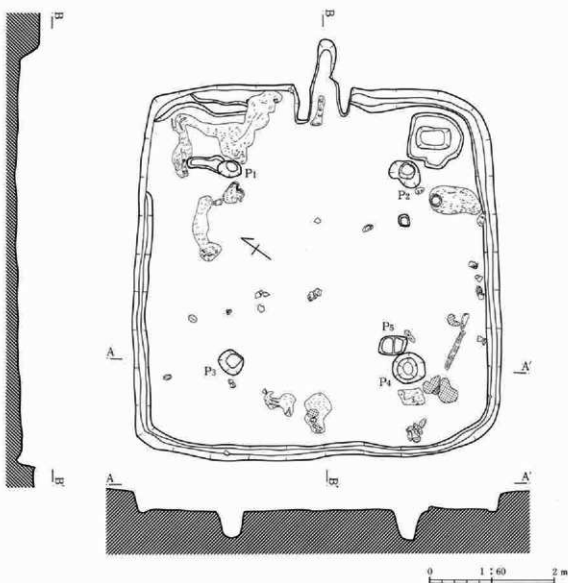

第109図 125号住居跡

126号住居跡 (第110・302図)

位置 Ⅲ区D-23、E-23・24グリッド

形状 全形不明だが方形とみられる。

規模 東辺4.56m

主軸方向 N-3'-W

床面の状態 127号住居跡が上面に後から掘られており、しかもあまり床面高に差がないため、重複部周辺はやや荒れているが、東壁側はほぼ整っている。

カマド 北壁に設ける。平面三角形を呈し、煙道部のみが壁外に出る。粘土を素材としているが、残存はあまりよくない。燃焼部から煙道への移行は段差を有している。規模は焚口幅50cm、奥行92cmであるが、実際はもっと煙道がのびていたとみられる。

ピット P<sub>1</sub>は径27×26cm深さ36.5cm、P<sub>2</sub>は径31cm深さ47cm、P<sub>3</sub>は径30×25cm深さ10cmを測る。P<sub>1</sub>とP<sub>2</sub>は主柱穴で、他に127号住居中にあるP<sub>6</sub>・P<sub>7</sub>がこの住居に伴うものである。この4本の主柱穴の位置でみると、住居は方形を呈することになる。東壁下のP<sub>3</sub>は入口部の構造と関連するものとみられ、他のピットより極端に浅い。



**その他の施設** 貯蔵穴は北東部に設け、正方形を呈し、規模は60×60cm深さ24cmを測る。周溝は検出されなかった。

**重複関係** 127号住・31号溝と重複し、新旧関係は126号住→127号住で、31号溝については不明である。

**遺物** まとまった遺物の出土はみられなかった。

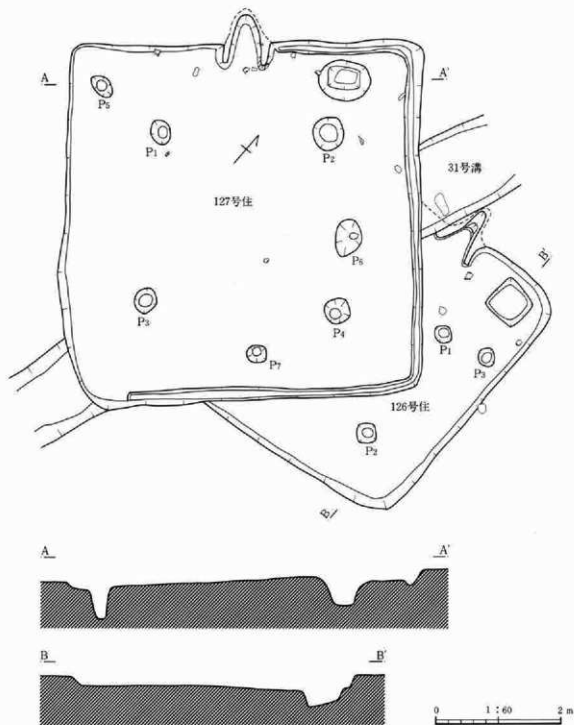

第110図 126号・127号住居跡

第三章 調査の成果

127号住居跡 (第110・302図)

位置 Ⅲ区C-23・24・25、D-23・24・25グリッド 形状 正方形  
規模 5.67×5.78m 主軸方向 N-45°-W

**床面の状態** 床面はほぼ水平で整っているが、西壁側にわずかに傾斜をしている。特に西壁から主柱穴あたりまでは、除湿のため地面を一旦掘りくぼめた状態になっていることに起因するものと思える。

**カマド** 北西壁の中央に設ける。馬蹄形の平面を呈し、壁線がカマドのほぼ中央にくる。壁内に張り出す袖部は暗灰色粘土による。規模は焚口幅38cm、奥行60cmで、煙道は確認できなかった。カマド底面は緩く、段をもたないで、奥へいくに従い上り勾配となる。

**ピット** P<sub>1</sub>は径32×38cm深さ61cm、P<sub>2</sub>は径49×52cm深さ68.5cm、P<sub>3</sub>は径36×39cm深さ64cm、P<sub>4</sub>は径39×41cm深さ56cm、P<sub>5</sub>は径26×42cm深さ53cm、P<sub>6</sub>は径41×48cm深さ46.5cm、P<sub>7</sub>は径27×32cm深さ47cmを測る。柱間寸法は、P<sub>1</sub>-P<sub>2</sub>2.65m、P<sub>3</sub>-P<sub>4</sub>3.03m、P<sub>5</sub>-P<sub>6</sub>2.90m、P<sub>1</sub>-P<sub>7</sub>2.70mを測る。カマドを中軸線として主柱穴は配されているが、南隅の主柱穴P<sub>3</sub>はやや対角線上の壁寄りに設置されている。このため、対角線長が異なる。床面の状況でみると北東壁からカマド前に向かって踏み固められた部分があることからすると、入口部を意識したことによるものかも知れない。北西隅部には角柱を支える支柱穴とみられるピットがある。

**その他の施設** 貯蔵穴は北隅部に設け、楕円形を呈し、規模は84×64cm深さ46cmを測る。周溝はカマド右脇から北東壁、南東壁にかけて廻っており、幅26~14cm、深さ14~1cmを測る。

**重複関係** 126号住・31号溝と重複し、新旧関係は126号住→127号住→31号溝である。なお東壁中央から南西隅に向け走る幅1.4mほどの31号溝は後世掘られたが、床面までは達していない。

**遺物** カマド周辺で認められた小破片のほか、まとまった出土はなかった。

128号住居跡 (第111・302図)

位置 Ⅲ区H-16・17、I-16・17グリッド

形状 横長長方形。各隅部は丸みをもっている。

規模 3.46×4.02m

主軸方向 N-82°-E

**床面の状態** 中央部分にやや盛り上がりが見られ、周辺部へ傾斜している。除湿のため一旦床面を掘り込んで貼り床している。

**カマド** 東壁の南寄りの位置に設ける。壁外に造り出された平面三角形の粘土カマドである。軸線は住居主軸より東に振られているため、右袖部は壁内に張り出す形である。全体的に焼け方が弱い。

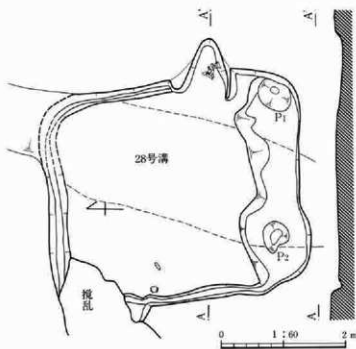

第111図 128号住居跡

ピット P<sub>1</sub>は径58×50cm深さ13cm、P<sub>2</sub>は不定形で深さ8cmを測る。貼り床部のピットであるが、壁との平行関係でみると支柱穴的なものか。

その他の施設 貯蔵穴はなく、周溝は南壁を除きほぼ全周し、幅32～13cm深さ5～1cmを測る。

重複関係 28号溝と重複し、新旧関係は128号住→28号溝である。

遺物 すべて小破片のみであり、全体の形状を窺えるような遺物は出土していない。

#### 129号住居跡 (第112図)

位置 III区G-16グリッド

形状 全形不明

規模 西辺3.04m

主軸方向 N-18°-E

床面の状態 溝で切られているが、西半部分は一旦中央に傾斜して平坦となる。

ピット P<sub>1</sub>は径50×53cm深さ9cmを測る。

カマド なし

その他の施設 なし

重複関係 28号溝と重複し、新旧関係は129号住→28号溝である。

遺物 全く出土していない。

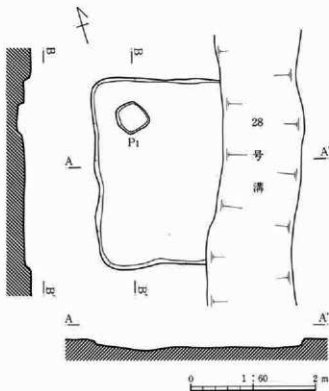

第112図 129号住居跡

130号住居跡 (欠番) 所在不明。

#### 131号住居跡 (第113・302図、図版38・39)

位置 III区E-16-17、F-16-17グリッド

形状 不整正方形

規模 4.37×4.39m

主軸方向 N-52°-E

床面の状態 床面は全体的に南半分が整い、北半分はやや不整な部分が多い。北東部分は132号住居に切られているためあつてか、やや歪んでいる。南東隅のみ周溝を廻らしていることからすると、必ずしも想定線のような状況でなく張り出しもあるか。

カマド 南西壁の南寄りに設ける。壁外には及ばない形の大形カマドで「ハ」の字状に住居内に大きく袖が張り出す粘土製のものである。規模は焚口幅44cm、奥行88cmである。煙道は全く欠く形であるが、状況的には煙道がつくとは思われない。袖部先端には河原石の細長いものを立て、袖石としている。粘土は他の住居と同様、暗灰色の粒子のこまかいものである。前面には焼石があり架構材とみられる。

ピット P<sub>1</sub>は径47×40cm深さ56cm、P<sub>2</sub>は径32×29cm深さ45.5cm、P<sub>3</sub>は径40×36cm深さ52cm、P<sub>4</sub>は径37×34cm深さ49.5cmを測る。柱間寸法は、P<sub>1</sub>-P<sub>2</sub>2.15m、P<sub>3</sub>-P<sub>4</sub>2.38m、P<sub>2</sub>-P<sub>4</sub>2.28m、P<sub>1</sub>-P<sub>3</sub>2.32mを測る。支柱穴は4本、対角線からややずれて確認されたが、いずれも穴の規模は深い。カマドの付設された南西壁側の

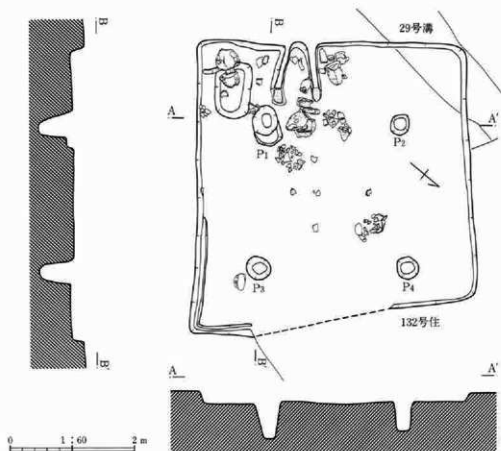

第113図 131号住居跡

P<sub>1</sub>—P<sub>2</sub>間が狭いが、対角線の長さはほぼ等しく調整されている。また、柱穴の掘り方は内側に傾いているような状況が各柱穴で認められた。

**その他の施設** 貯蔵穴は南隅部に設け、長方形を呈し、規模は89×56cm深さ88.5cmを測る。隅丸方形のこの貯蔵穴は、カマドの左脇という特異な位置で、深さも他のものより深い特徴がある。穴の縁や中に土器が落ち込んで発見された。溝溝は東隅付近の壁沿いに設け、幅20～11cm、深さ4～2cmを測る。

**重複関係** 132号住・29号溝と重複し、新旧関係は132号住→131号住で、溝は新しい。

**遺物** すべてカマド周辺に集中して発見された。カマド右袖部、カマド前面、貯蔵穴周辺にまともに出土している。

132号住居跡 (第114・304・305図、図版38・40・41)

位置 Ⅲ区E-16・17・18、F-16・17・18、G-16・17・18グリッド 形状 正方形

規模 6.56×6.53m 主軸方向 N-15°-E

**床面の状態** 柱穴P<sub>1</sub>とP<sub>3</sub>から西壁までの間に4本、北壁に2本、南壁に1本計7本の間仕切り溝の痕跡がある。この部分の床面は軟らかいことから、板敷きの根太が据えられたとみられる。他の部分は土間であったとみられ、硬く踏み固められている。

3 検出された遺構

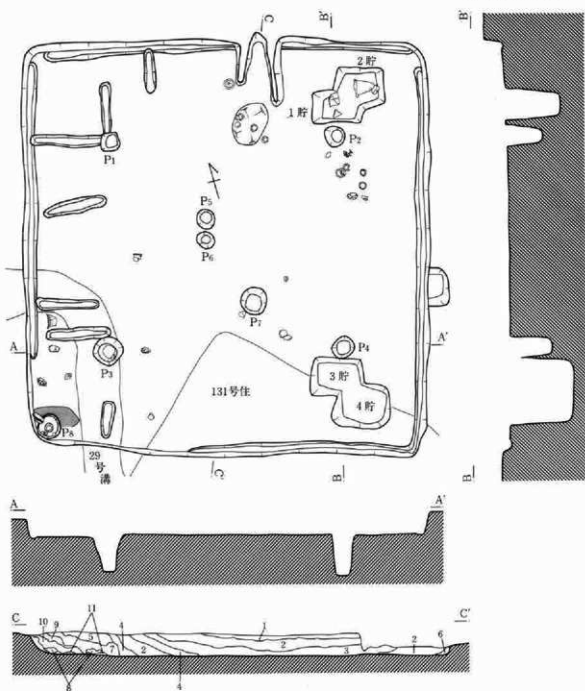

〈土層説明〉

1. 淡茶褐色砂質土
2. しまりのある茶褐色砂質土でロームブロックが混じる。
3. 2と同質の土にロームブロックが多く混じる。
4. 2と同質だが、さらにしまりがあり黄味を帯びる。
5. 茶褐色砂質土に焼土。白色粘土が混じる。
6. 黄褐色粘質土にロームブロックが混じる。
7. 白色粘土
8. 焼土
9. 7、8の混土
10. 7、8の混土だが白色粘土の方が多い。
11. 灰

0 1 : 60 2 m

第114図 132号住居跡

### 第三章 調査の成果

**カマド** 北東壁の中央よりやや東寄りに設ける。煙道部は短かく壁の外へ出るほかは、ほとんど壁内に張り出す形で、平面形は「ハ」の字状である。規模は焚口幅40cm、奥行1.2mと長大な粘土カマドである。カマド前面に浅いピットがあり、除湿のためのものとみられた。

**ピット**  $P_1$ は径30×28cm深さ44.5cm、 $P_2$ は径33×31cm深さ54cm、 $P_3$ は径49×46cm深さ57cm、 $P_4$ は径38×35cm深さ67cm、 $P_5$ は径28×30cm深さ30cm、 $P_6$ は径29×27cm深さ32cm、 $P_7$ は径43×41cm深さ36cm、 $P_8$ は径35×40cm深さ29cmを測る。柱間寸法は、 $P_1$ — $P_2$ 3.65m、 $P_2$ — $P_3$ 3.75m、 $P_3$ — $P_4$ 3.35m、 $P_4$ — $P_5$ 3.35mを測る。

特徴的なのは大形住居であることから、主柱穴4本の中央に副柱穴 $P_6$ — $P_7$ をもつことである。その他に壁に接した副柱穴 $P_8$ もある。又 $P_4$ 付近で焼土と灰がみられた。

**その他の施設** 貯蔵穴は北東隅部に2基、南東隅部に2基設け、各々が長方形を呈していたと思われる。規模は、1号貯蔵穴82×51cm深さ98.5cm、2号貯蔵穴81×64cm深さ100.5cm、3号貯蔵穴85×61cm深さ104cm、4号貯蔵穴92×70cm深さ117.5cmを測る。周溝は壁に沿ってほぼ全周し、幅23～13cm深さ5cmを測る。貯蔵穴の不整形は方形のものを二つ掘り替えた結果とみられる。

**重複関係** 131号住→29号溝と重複し、新旧関係は132号住→131号住で、29号溝については不明である。

**遺物** カマド左袖脇、1・2号の貯蔵穴中ややその周辺に集中して発見されたが、全体としては遺物は少ない。

#### 133号住居跡 (第115・305・306図、図版40・41)

**位置** Ⅲ区H-5・6、I-5・6グリッド **形状** 横長長方形

**規模** 4.00×4.53m **主軸方向** N-39°-E

**床面の状態** 全体に平坦であり、比較的固くしまっているが中央付近から南西部にかけてややくぼんでいる。

**カマド** 北東壁の東寄りに設ける。カマド部分をちょうど通過する形で25号溝が位置するため、大半は破壊されている。燃焼部が壁内から壁外にかけて位置しており、袖は住居壁から30cm内側へ出ている。焚口部の幅58cm、奥行100cmを有している。

**ピット**  $P_1$ は径41×38cm深さ46cm、 $P_2$ は径36×30cm深さ30cm、 $P_3$ は径36×45cm深さ35cm、 $P_4$ は径35cm深さ35cmを測る。柱間寸法は、 $P_1$ — $P_2$ 2.53m、 $P_2$ — $P_3$ 2.59m、 $P_3$ — $P_4$ 2.39m、 $P_1$ — $P_4$ 2.23mを測る。 $P_1$ — $P_4$ は主柱穴であろう。

**その他の施設** 貯蔵穴は東隅部に設け、長方形を呈し、規模は44×32cm深さ73cmを測る。周溝は壁に沿って全周し、幅21～15cm深さ4～1cmを測る。なお周溝はカマド袖部付近で終わることから、周溝を掘り込む以前にカマド位置が決定されていたものと考えられよう。

**重複関係** 25号溝がカマドから東隅部にかけて重複しており、カマド残状況や遺構覆土の比較から新旧関係は133号住→25号溝と思われる。

**遺物** 住居に伴うと思われる完形遺物がカマド及び貯蔵穴周辺を中心に豊富である点が注意された。中央付近からは長さ25cm大と20cm大の円礫2点と「編み機」の錘（こもづる石）に使用されたと思われる長さ15cm前後の楕円礫2点が出土している。大形の円礫について用途は不明である。又完形及びそれに近い大形破片がピットの上及びその近辺から出土しているが、その出土状況からこれらは本住居の廃棄時以降に投棄あるいは流れ込んだものである。時期はいずれも古墳時代後期鬼高式の中葉～新段階に位置付けられるものであり、完形品はやや古い様相が強い。

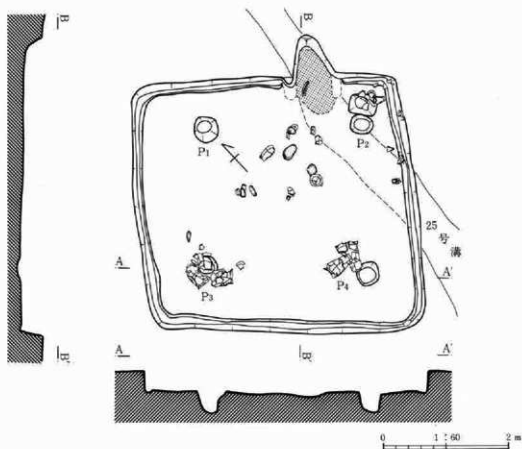

第115図 133号住居跡

## 134号住居跡 (第116・307図、図版43)

位置 III区H-4・5、I-4・5グリッド 形状 横長の隅丸長方形

規模 4.64×5.17m

主軸方向 N-35°-W

床面の状態 平坦であり、比較的硬いものであった。全体に貼り床がなされている。

カマド 北西壁のほぼ中央に設ける。白色粘土を使用している。燃焼部が壁内に位置しており、焚口部での幅42cm、奥行70cmを有している。袖は幅20cmで、壁内に68cm張り出している。又燃焼部奥壁は急傾斜で立ち上がり、これはそのまま壁の延長線にあることから、住居掘り方時の壁をそのまま利用したものと考えられる。

ピット P<sub>1</sub>は径33×30cm深さ22.5cm、P<sub>2</sub>は径27×36cm深さ30cm、P<sub>3</sub>は径36×40cm深さ40cm、P<sub>4</sub>は径35×39cm深さ27cm、P<sub>5</sub>は径30×50cm深さ32cm、P<sub>6</sub>は径15×17cm深さ28cmを測る。柱間寸法は、P<sub>1</sub>-P<sub>2</sub>2.35m、P<sub>3</sub>-P<sub>4</sub>2.26m、P<sub>2</sub>-P<sub>4</sub>2.35m、P<sub>1</sub>-P<sub>3</sub>2.31mを測る。P<sub>1</sub>-P<sub>4</sub>は位置的に主柱穴で間違いないと思われる。P<sub>6</sub>は住居主軸上のカマド反対側に掘り込まれており、深さも柱を立てるのに充分と思われることから上屋構造の一部を支える支柱であったと考えたい。

その他の施設 貯蔵穴は北東隅部に設け、楕円形を呈し、規模は75×80cm深さ54cmを測る。周溝は壁に沿ってカマド右脇部を除きほぼ全周し、幅30~14cm、深さ5~1cmを測る。住居南西壁から、主柱穴P<sub>1</sub>にむけて幅20cm、長さ100cmで、深さ15cmの間仕切り溝が確認されている。

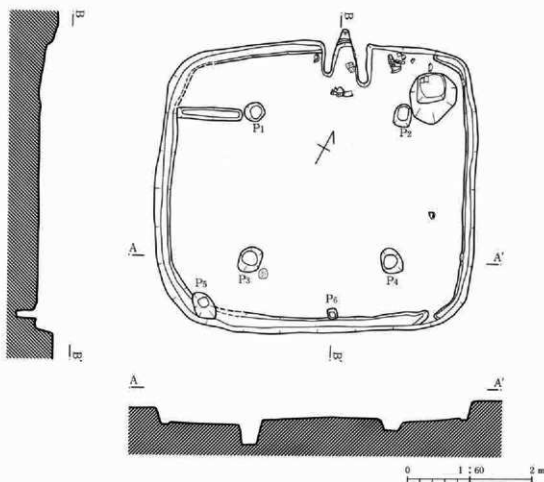

第116図 134号住居跡

重複関係 なし

遺物 直接住居に伴うと思われる遺物はきわめて少なく、また完形に復元されるものは全く存していない。わずかにカマド焚口付近とカマド右脇から壺片が出土しており、本住居跡の廃棄時に近い時期のものとして考える事ができよう。

135号住居跡 (第117・307図)

位置 III区F-5・6、G-5・6グリッド

形状 横長長方形

規模 4.15×4.64m

主軸方向 N-48°-E

床面の状態 床面の凹凸がやや目立ち、あまり硬くしまっていない。床土は客土による貼り床である。カマド前方部が他に比べやや盛り上がっている。

カマド 北東壁の中央に設ける。白色粘土を使用して構築している。燃焼部の大半が壁内に位置する。焚口部での幅44cm、奥行86cmを有している。燃焼部の中央で、やや奥まった部分に棒状礎でカマド支脚に使用されたと思われるものが確認されている。袖は幅18cmで、壁内に70cm張り出している。

ピット P<sub>1</sub>は径40×29cm深さ31cm、P<sub>2</sub>は径38×34cm深さ22cm、P<sub>3</sub>は径36cm深さ32cmを測る。柱間寸法はP<sub>1</sub>-P<sub>2</sub>2.35m、P<sub>1</sub>-P<sub>3</sub>2.19mを測る。



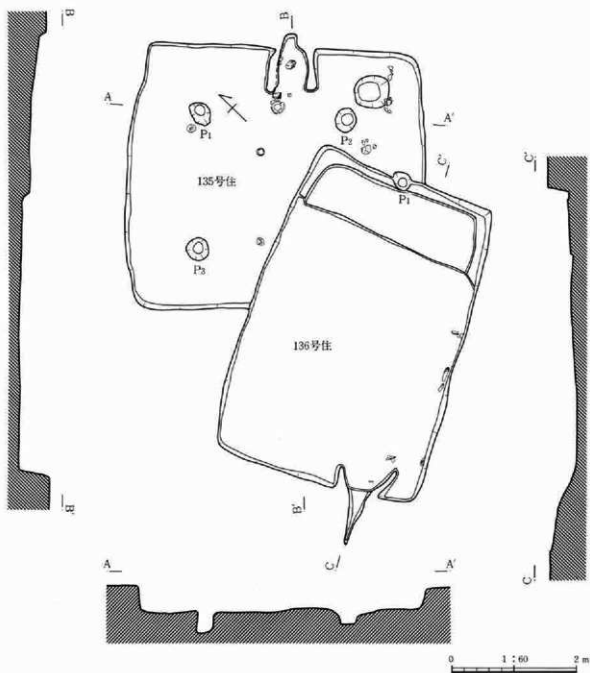

第117図 135号・136号住居跡

**その他の施設** 貯蔵穴は東隅部に設け、楕円形を呈し、規模は55×50cm深さ44cmを測る。周溝は検出されなかった。

**重複関係** 136号住と重複し、新旧関係は土層断面では確認できなかったが、住居形状や出土遺物の比較から135号→136住と思われる。

**遺物** カマド及び東隅部の貯蔵穴付近より土師器片が出土しており、全て古墳時代後期に属するものである。

136号住居跡 (第117・308図)

位置 III区E-5、F-4・5グリッド 形状 縦長長方形  
規模 3.44×5.00m 主軸方向 N-64°-E

床面の状態 全体に凹凸がやや目立つ。全体に埋土し貼り床としている。

カマド 白色粘土によって構築され、燃焼部は壁内側に位置する。焚口部の幅は1m前後、焚口付近から煙道端までの奥行きは1.7m前後を測る。燃焼部底面は焚口付近から緩く立ち上がり、途中で弱く屈曲して、煙道は水平に近くおびる。

ビット 北東壁のほぼ中央で1基検出された。径30×27cm、深さ6.5cmを測る。位置的には柱穴と考えられず、住居主軸上にあることから棟木の支柱とも考えられないこともないが、重複する135号住のビットである可能性も残す。

その他の施設 住居の東側で幅1～1.2m程の一段高い部分があり、いわゆるベッド状の施設となっている。この施設の周囲にのみ幅18cm、深さ4～2cmの周溝が廻っている。

重複関係 北隅部で135号住と重複しており、新旧関係は135号住→136号住と思われる。又カマド煙道端が196号住と接しており、同時存在でなかったことは確実であるが、新旧関係については不明である。

遺物 カマド焚口付近と南東壁際で床面から出土した以外はほとんど覆土中のものである。又ベッド状施設からは特に他と異なるような遺物は出土していない。

137号住居跡 (第118図)

位置 III区I-2・3グリッド  
形状 方形を呈すると予想されるが、部分調査のため未確認。  
規模 不明  
主軸方向 N-1°-W

床面の状態 比較的平坦で、住居中央部である北東側にいくに従いやや高くなる。

カマド 不明

ビット 南壁際のほぼ中央付近で1基検出された。規模は径19×14cm、深さ21cmを測る。上屋構造と関係する支柱穴と思われる。

その他の施設 壁に沿って周溝が廻る。幅28～21cm、深さ6～1cmを測る。

重複関係 南壁で138号住居跡と接するが、新旧関係については不明。

遺物 特になし。

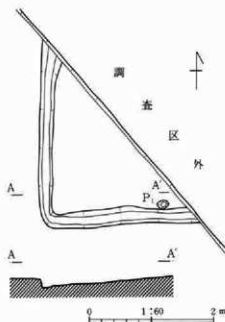

第118図 137号住居跡

138号住居跡 (第119・308図、図版43)

位置 II区H・I・J-25、III区H・J-1・2グリッド  
形状 正方形と思われる。東隅部分は未調査のため不明。  
規模 6.65×6.88m 主軸方向 N-38°-E

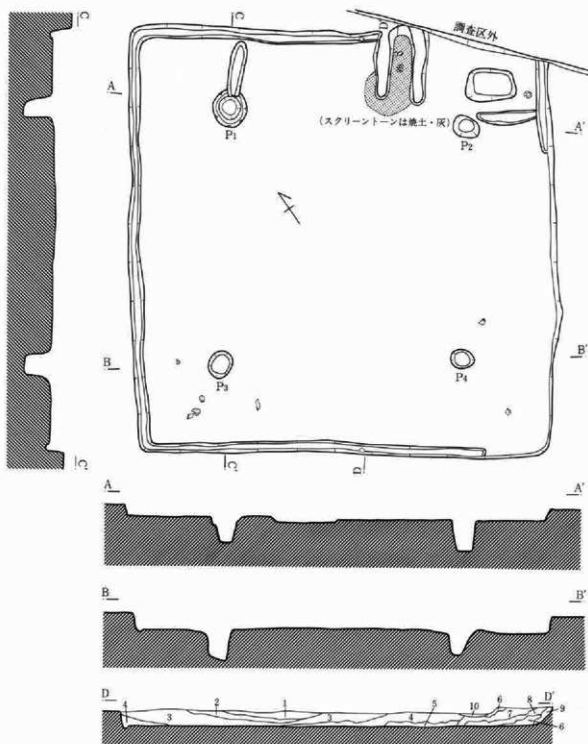

## 〈土層説明〉

- |                                |                       |
|--------------------------------|-----------------------|
| 1. 茶褐色砂質土、ロームブロックを少量含む。        | 6. 白色粘土を主とする。         |
| 2. 黒褐色砂質土                      | 7. 茶褐色砂質土、白色粘土を含む。    |
| 3. 黒褐色砂質土、ロームブロックを多量に含む。       | 8. 茶褐色砂質土、白色粘土、焼土を含む。 |
| 4. 黒褐色砂質土、細かいロームブロック及び白色粘土を含む。 | 9. 灰を主とする。            |
| 5. 黒色粘質土                       | 10. 灰褐色砂質土            |

第119図 138号住居跡

**床面の状態** 比較的平坦であり、硬質。

**カマド** 北東壁の東寄りに設ける。白色粘土を使用しており、燃焼部が全体に住居内に位置している。焚口部での幅36cm、奥行108cmを有している。袖は幅22cmを有しており、壁内へ120cm張り出している。

**ピット**  $P_1$ は径60×55cm深さ39.5cm、 $P_2$ は径44×34cm深さ49cm、 $P_3$ は径44×36cm深さ33.5cm、 $P_4$ は径38×30cm深さ33.5cmを測る。柱間寸法は、 $P_1-P_2$ 3.79m、 $P_3-P_4$ 3.87m、 $P_2-P_3$ 3.70m、 $P_1-P_4$ 4.06mを測る。これらは位置関係から主柱穴と考えられる。

**その他の施設** 貯蔵穴は東隅付近に設け、不整の長方形を呈し、規模は78×50cm深さ62cmを測る。周溝は南東壁の大半を除いた壁沿いに廻り、幅23～13cm深さ6.5～1cmを測る。又東壁からピット $P_3$ に及ぶ幅20cm、長さ94cm、深さ約5cmの溝が検出されており、貯蔵穴とその周辺を囲むためのものかと思われる。貯蔵穴のまわりにドーナツ状の土盛りが往々にして見られるが、これも意図としては同様であろう。

**重複関係** 137号住と接し、又154号住と極めて近接しているが、いずれも新旧関係は不明である。なおカマド左脇の床から壁にかけて時期不明の不定形の落ち込みがみられたが、これも新旧関係は不明であった。

**遺物** 直接住居に伴うと考えられる遺物はきわめて少なく、完形に復せるものは全く存していない。カマド燃焼部と住居の各隅部付近で出土した土器片は小破片ではあるが、いずれも古墳時代後期に属するものである。

#### 139号住居跡 (第120・308・309図、図版42・43)

**位置** II区G-23・24、H-23・24・25、I-24グリッド **形状** 正方形

**規模** 6.28×6.42m **主軸方向** N-11°-W

**床面の状態** 比較的平坦であり、硬くしまっている。床周辺寄りを中心に床土の入れ替えがなされている。焼失家屋と思われる、床面に炭化材の分布が認められる。

**カマド** 北壁の中央よりやや東寄りに設ける。白色粘土を使用しており、燃焼部が全体的に壁内に位置している。焚口部での幅50cm、奥行100cmを有している。袖は幅約22cmで、壁内へ106cm張り出している。又袖の長さは左右非対称で、右側が30cm程長い。

**ピット**  $P_1$ は径29cm深さ42.5cm、 $P_2$ は径28cm深さ33.5cm、 $P_3$ は径40×34cm深さ53cm、 $P_4$ は径38×33cm深さ63.5cm、 $P_5$ は30×29cm深さ21.5cm、 $P_6$ は径25cm深さ10cm、 $P_7$ は径12×15cm深さ11.5cmを測る。柱間寸法は $P_1-P_2$ 3.50m、 $P_3-P_4$ 3.51m、 $P_2-P_3$ 3.70m、 $P_1-P_3$ 3.70mを測る。 $P_1-P_4$ は位置関係や規模から主柱穴と考えられる。 $P_5$ 、 $P_6$ は $P_1-P_4$ より浅いものであるが、形状から柱状のものを立てたと考えられることから、上屋構造と関連する支柱穴であろう。

**その他の施設** 貯蔵穴は北東隅部に設け、楕円形を呈し、規模は70×77cm深さ78cmを測る。周溝はカマド左脇1m程を除き壁に沿って全周し、幅24～10cm深さ16.5～1cmを測る。西壁から壁内へ向けて2条、東壁から同じく2条の間仕切り溝が確認されている。幅20cm前後、深さ5cm前後を有しており、溝間隔は東側が1.7m、西側が2.6m程を測る。床状施設を設置するための「根太」が置かれた部分と思われる。

**重複関係** 140号住と重複し、新旧関係は139号住→140号住である。

**遺物** 住居北半分を中心として、床面上より15×5cm大の棒状を呈する円礫が12個出土している。カマド周辺より古墳時代後期高式の杯、壺片が出土しており、これらが本住居に伴うものと思われる。なお西半部から多くの土器片が出土したが、重複する140号住居の可能性が高い。

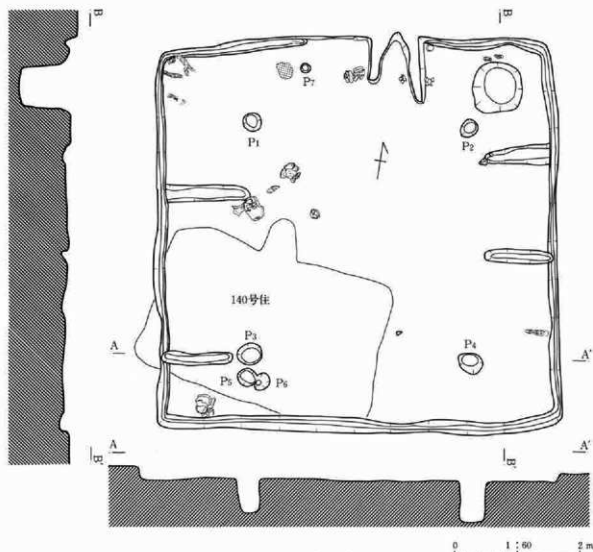

第120図 139号住居跡

## 140号住居跡 (第121・309図、図版42・43)

位置 II区G・H-23・24グリッド

形状 横長長方形

規模 2.38×3.71m

主軸方向 N-5°-E

床面の状態 比較的平坦である。

**カマド** 北壁の中央よりやや西寄りに設ける。燃焼部が全体に壁外に位置しており、焚口部での幅32cm、奥行72cmを有している。左側袖は壁内に20cm強張り出しているが、右袖は検出されず、燃焼部壁面から直接住居壁面に続く形状を呈する。これが使用時における形状を留めるものか否かは判明できなかった。

**ピット** 北西隅部に西壁に沿って2基が並列して検出された。P<sub>1</sub>は径37×28cm、深さ31.5cm、P<sub>2</sub>は径32×22cm、深さ16cmを測る。なお両ピット間の距離は20cmである。両者とも柱穴とは考え難く、P<sub>1</sub>は小規模ではあるが貯蔵穴の可能性が高い。P<sub>2</sub>の性格は不明である。なお139号住に併うとしたP<sub>3</sub>、P<sub>4</sub>は位置的に本住居の南壁中央部に位置しており、こちらの構造上の施設であった可能性もある。

**その他の施設** カマド左袖部の一部と南東隅を除き壁に沿って周溝が廻る。規模は幅20cm、深さ5cmを測る。南東隅部は他遺構と重複して不明瞭となっているがおそらく全周したものと思われる。又周溝はカマド右袖

### 第三章 調査の成果

付近でカマド燃焼部底面まで掘り込んでいることから、カマド構築以前に周溝の掘られたことが明らかである。しかし右袖付近では周溝がみられないことからカマドの位置を当初から意識していたのであろう。

**重複関係** 139号住の南西部にはほぼ全体が重なり、新旧関係は遺構の残状況から139号住→140号住である。

**遺物** カマド燃焼部及びその付近、ビットP<sub>1</sub>から多数の土器片が出土している。又P<sub>1</sub>とカマド間の床面上に甕の口縁破片が逆転して置かれていたことから、器台として再利用されたものだろう。

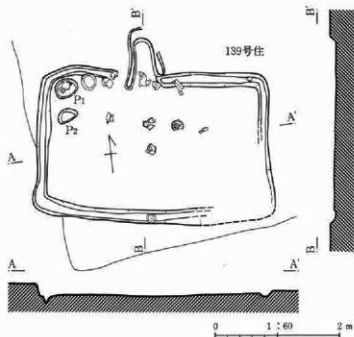

第121図 140号住居跡

#### 141号住居跡 (第122・309図、図版45)

**位置** II区F・G-23・24グリッド

**形状** 縦長長方形

**規模** 4.59×3.47m

**主軸方向** N-89°-E

**床面の状態** やや凹凸が目立つ。軟質。

**カマド** 東壁の中央よりやや南寄りに設ける。燃焼部が壁外に位置しており、焚口部で幅56cm、奥行60cmを有している。全面に灰(スクリーントーン部分)が散布。

**ビット** P<sub>1</sub>は径43×37cm深さ22.5cm、P<sub>2</sub>は径30cm、深さ12cm、P<sub>3</sub>は径34×30cm深さ23.5cmを測る。

**その他の施設** 貯蔵穴はなく、周溝は東壁一部と南壁を除いて全周し、幅26~14cm深さ5.5~1cmを測る。

**重複関係** なし

**遺物** 遺物はカマド周辺でわずかに認められたが、完形に復せるものはない。

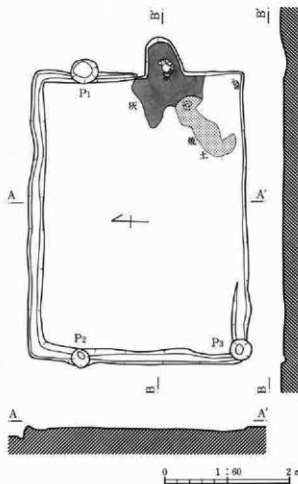

第122図 141号住居跡

#### 142号住居跡 (第123・309図、図版45)

**位置** II区E-21・F-21グリッド

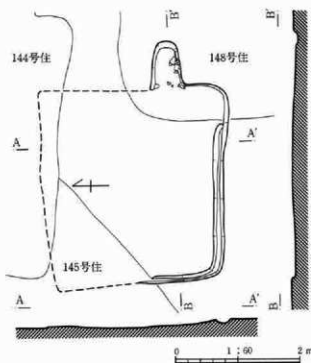

第123図 142号住居跡

位置 II区E-21・F-21グリッド

形状 縦長長方形と思われる。

規模 3.10×(2.90)m

主軸方向 N-90°-E

床面の状態 比較的平坦につくられている。

カマド 東壁の中央よりやや南寄りに設ける。

燃焼部は全体に壁外に位置しており、焚口部での幅42cm、奥行66cmを有している。煙道部は不明。

ピット なし

その他の施設 貯蔵穴は検出されず、周溝は南壁から西壁まで廻り、幅17~11cm深さ1.6cmを測る。

重複関係 144号住・145号住・148号住と重複するが、新旧関係は不明である。

遺物 きわめて少なく、カマド部分より破片が出土したのみである。

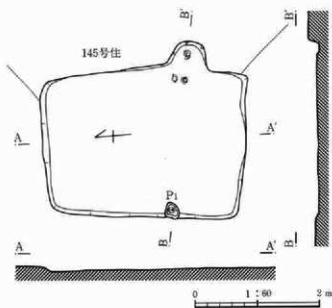

第124図 143号住居跡

143号住居跡 (第124・310図、図版45)

位置 II区E-22・23グリッド

形状 北辺の短い横長長方形

規模 2.40×3.27m

主軸方向 N-88°-E

床面の状態 凹凸が目立ち、あまりしまっていない。

カマド 東壁の南寄りに設ける。燃焼部が全体に壁外に位置しており、焚口部で幅50cm、奥行40cmを有している。燃焼部中央には支脚に使用されたと思われる円礫が据えられており、左袖部に門柱状に円礫が設置されている。

ピット P<sub>1</sub>は径24×22cm深さ8cmを測る。

その他の施設 貯蔵穴・周溝ともない。

重複関係 145号住と重複し、新旧関係は145号住→143号住である。

遺物 カマド内及びピット内より平安時代の高台埴・杯等が出土している。

144号住居跡 (第125・310図、図版44・45)

位置 II区F-21・22、G-21・22グリッド 形状 縦長長方形

第三章 調査の成果

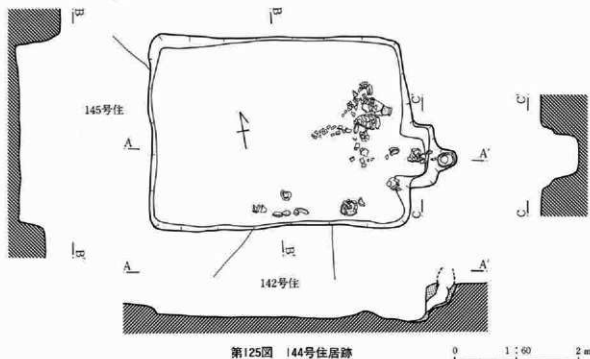

第125図 144号住居跡

0 1 : 60 2 m

規模 4.20×2.96m

主軸方向 N-81'-W

**床面の状態** 平坦ではあるが、あまり硬くしまっていない。東寄りを中心に床土を入れ替えている。又カマド焚口付近の床面が高く盛り上がる。

**カマド** 東壁の中央より南寄りの位置に設ける。燃焼部が壁外に位置しており、平面は明瞭な横長の長方形を呈している。焚口部での幅62cm、奥行40cmを有している。煙道は、垂直に立ち上がりカマド奥壁の中心から斜め外方に出ており、2個の土師器壺を連結して煙道としている。

**ピット** なし

**重複関係** 142号住・145号住と重複し、新旧関係の判明したのは145号住→144号住で、142号住については不明である。

**遺物** カマド周辺を中心に比較的多く土器が出土している。南壁中央付近で15cm大の楕円礫3点と覆土より土錘が2点出土している。

145号住居跡 (第126・311図、図版44)

**位置** II区E-21・22、F-21・22グリッド **形状** 正方形

規模 4.93×5.00m

主軸方向 N-52'-E

**床面の状態** 平坦であり、比較的硬くしまっている。北半部分がやや皿状にくぼんでいる。東側部分は重複のため不明瞭である。

**カマド** 北東壁に構築されたと思われるが重複遺構に切られ不明。

**ピット** P<sub>1</sub>は径34×20cmで、深さは20cmを測る。

**その他の施設** 貯蔵穴・周溝ともに検出されなかった。

**重複関係** 142号住・143号住・144号住と重複し、新旧関係は145号住→144号住・143号住で、142住については不明である。

**遺物** 長さ15cm大の楕円礫が住居全体から出土したのが注目された。



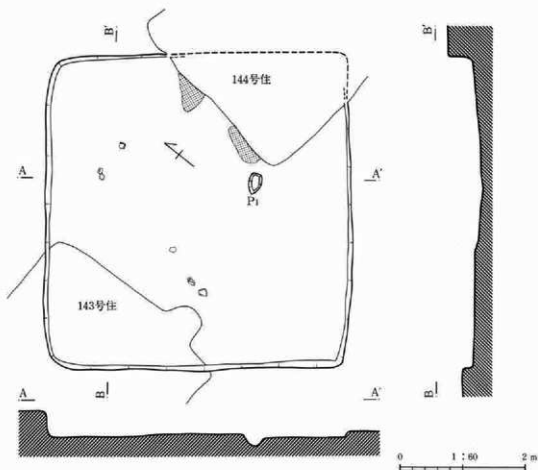

第125図 145号住居跡

## 146号住居跡 (第127・311図、図版45)

位置 II区E-20・21グリッド

形状 横長長方形

規模 2.54×3.00m

主軸方向 N-44°-E

床面の状態 凹凸があり、あまりしまっていない。全体に床土を入れ替えてつくっている。南側部分がややくぼんでいる。

カマド 北東壁の東寄りに設ける。燃焼部が全体に壁外に位置しており、焚口部が幅40cm、奥行50cmを有している。煙道部は不明である。袖部は壁内に張り出していないことから最も新しい形態のカマドと考えられる。

ピット なし

その他の施設 貯蔵穴はなく、周溝は壁に沿い全周し、幅21~18cm深さ7~1cmを測る。カマドの両側の壁沿い40cm程は周溝が認められない。これは掘り込む時点でカマド位置を意識したものと考えられる。

重複関係 なし

遺物 出土遺物はきわめて少なく、破片のみの出土であった。南東壁際で10cm大の円礫と15cm大の楕円礫が出土しており、中央よりやや南西寄りの床面からは平安時代前葉と思われる壺片が出土している。

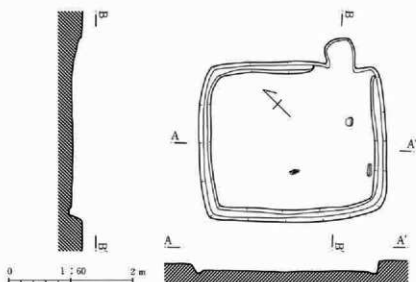

第127図 146号住居跡

147号住居跡 (第128・311図、図版45)

位置 II区G-19・20、H-19・20グリッド 形状 横長長方形

規模 3.28×4.90m 主軸方向 N-20°-W

床面の状態 平坦ではあるが、あまりしまっていない。住居の西寄りを中心に、床土を入れ替えてつくっている。

カマド 北壁の中央よりやや東寄りに設ける。燃焼部が壁外に位置するものであり、焚口部で幅50cm、奥行60cmを有している。焚口部の両脇口には、門柱状に据えられていたことを窺わせる土師器臺の出土が認めら

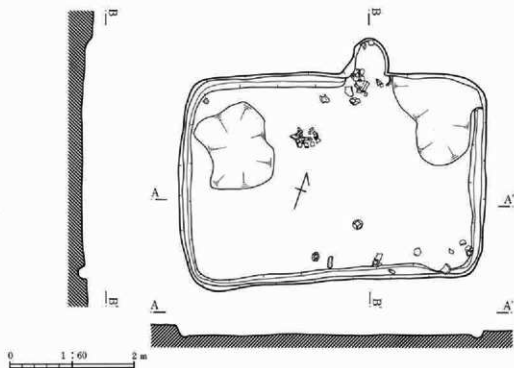

第128図 147号住居跡

れた。

ピット なし

その他の施設 周溝は壁に沿ってほぼ全周し、幅26~14cm深さ6.5cmを測る。又北東隅と北西隅に1m大の浅い掘り込みがみられるが、おそらく掘り方と考えられる。

重複関係 なし

遺物 カマド焚口付近、南壁際を中心に土器片が多量に出土している。奈良時代のものを主体としているが、平安時代の杯等もみられる。

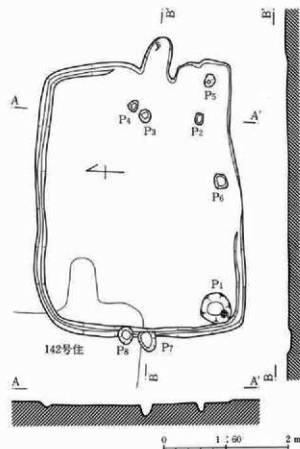

第129図 148号住居跡

#### 148号住居跡 (第129・312図)

位置 II区F-20・21、G-20グリッド

形状 縦長長方形

規模 4.34×3.27m

主軸方向 N-88°-E

床面の状態 凹凸が目立ち、硬くしまつてはいない。カマド焚口付近はやや盛り上がる。

カマド 東壁の中央よりやや南寄りに設ける。燃焼部が壁外に位置しており、焚口部で幅38cm、奥行62cmを有している。

ピット P<sub>1</sub>は径48cm深さ14cm、P<sub>2</sub>は径18×13cm深さ15.5cm、P<sub>3</sub>は径21×18cm深さ20cm、P<sub>4</sub>は径18×14cm深さ6cm、P<sub>5</sub>は径21×15cm深さ12cm、P<sub>6</sub>は径25×20cm深さ15cm、P<sub>7</sub>は径35×27cm深さ15cm、P<sub>8</sub>は径28×23cm深さ9cmを測る。主柱穴と思われるものは認められなかった。

その他の施設

ピットP<sub>1</sub>は貯蔵穴の可能性がある。周溝は南壁の大半と東壁の一部を除き全周し、幅18~12cm深さ5.5cmを測る。

重複関係 142号住と重複するが、新旧関係については不明である。

遺物 ピットP<sub>1</sub>内より平安時代の杯が出土している。

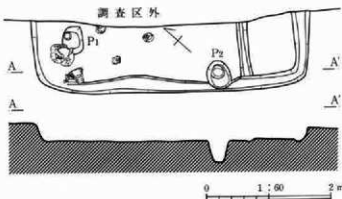

第130図 149号住居跡

#### 149号住居跡 (第130・312図、図版47)

位置 II区J-24・25グリッド

形状 おそらく隅丸の方形を呈すると思われる。

規模 南西辺4.37m

第III章 調査の結果

主軸方向 N-42°-W

床面の状態 平坦であり、硬くしまっている。 カマド 不明

ビット P<sub>1</sub>は径43×33cm深さ45.5cm、P<sub>2</sub>は径37×45cm深さ35.5cmを測る。

その他の施設 ビットP<sub>1</sub>は貯蔵穴の可能性がある。周溝は南西壁より南東壁に設け、幅30~20cm深さ5.5~1cmを測る。住居南東壁に接して幅15cmの溝で仕切られた奥行80cmの施設が確認されている。

重複関係 なし

遺物 貯蔵穴周辺を中心に完形土器の出土が目立つ。

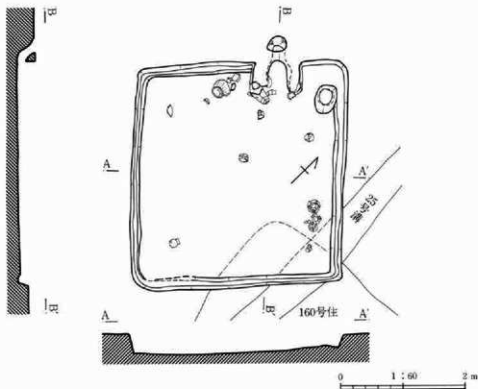

第131図 150号住居跡

150号住居跡 (第131・312・313図、図版46・47)

位置 III区F-3・4グリッド

形状 正方形

規模 3.55×3.42m

主軸方向 N-46°-W

床面の状態 硬くしまっているが、小規模な凹凸が目立つ。

カマド 北西壁中央より北寄りに設ける。燃燒部が壁内から一部壁外に位置しており、焚口部で幅34cm、奥行70cmを有している。白色粘土を使用しており、袖は幅24cmで壁内に50cm張り出している。袖の先端部には両袖とも芯材として土師器壺が倒立で据えられている。

その他の施設 貯蔵穴は北隅部に設け、不整形長方形を呈し、規模25×44cm深さ55cmを測る。周溝はカマド右壁北隅部を除いて全周し、幅22~12cm深さ4.5~1cmを測る。

重複関係 160号住、25号溝と重複し、新旧関係は150号住→160号住で、25号溝については不明である。

遺物 遺物は、全体にきわめて多く、またその出土状態に注目されるものがあつた。住居東隅寄りの床面上に土師器杯7個体が底面を下にしてまとまって置かれており、うち5個体は重なって出土している。また、これらの出土位置の南東側に近接して、土製紡錘車3個体が紐状のもので連結したと思われる状態で出土し

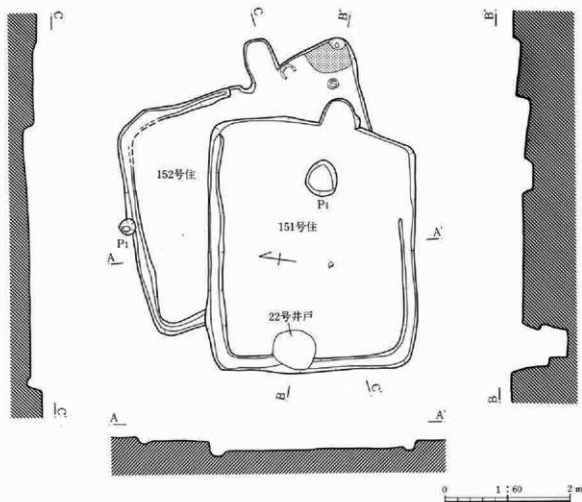

第132図 151号・152号住居跡

ている。15cm大の棒状礫の出土も顕著であり、15個確認されており、うち10個は住居南隅にまとめて出土した。全体に当時の生活形態を知ることのできる好例であった。

#### 151号住居跡 (第132・313図、図版48)

位置 III区E-1・2、F-1・2グリッド 形状 縦長長方形  
規模 4.01×3.32m 主軸方向 N-83°-E

床面の状態 比較的平坦である。

カマド 東壁の中央よりやや南寄りに設ける。燃焼部は全体に壁に位置しており、焚口部で幅56cm、奥行44cmを有している。

ピット P<sub>1</sub>は径57×50cm深さ16.5cmを測る。

その他の施設 貯蔵穴はなく、周溝は東壁から南壁中央部までを除き全周し、幅33~17cm深さ8~2.5cmを測る。

重複関係 152号住・22号井戸と重複し、新旧関係は152号住→151号住で、22号井戸については不明。

遺物 住居に伴うと思われる出土状況を示すものはほとんどない。覆土からは平安時代(9世紀代)と思われる土師器片、須恵器高台埴等が出土している。

152号住居跡 (第132・313回、図版48)

位置 Ⅲ区F-1・2グリッド

形状 横長長方形と思われる。

規模 3.50×4.06m

主軸方向 N-62°E

床面の状態 残存壁高がきわめて浅く、床面の遺存状態はあまりよくない。南東隅に焼土が散布する。

カマド 東壁の中央より南寄りに設ける。燃焼部が全体に壁外に位置しており、焚口部で幅40cm、奥行70cmを有している。

ピット 北壁中央側で1基検出された。P<sub>1</sub>は径25cm深さ16cmを測る。

その他の施設 貯蔵穴は検出されず、周溝は東壁から北壁を通り、西壁151号住の重複位置まで廻り、幅26~17cm深さ4.5cmを測る。

重複関係 151号住・161号住と重複し、新旧関係は152号住→151号住で、161号住については不明。

遺物 カマド右袖部から甕の口縁部が出土しており、芯材として利用された可能性がある。又南東隅では奈良時代と思われる完形の土師器杯が出土している。

153号住居跡 (第133・314回、図版48・49)

位置 Ⅲ区G-2・3、H-2・3グリッド

形状 横長長方形

規模 4.06×4.50m

主軸方向 N-47°W

床面の状態 平坦であり、しっかり踏み固められている。

カマド 北西壁中央よりやや北寄りに設ける。燃焼部が全体に壁内に位置しており、焚口部で幅36cm奥行60cmを測る。燃焼部の奥寄り中心には支脚用の河原石が据えられている。

ピット P<sub>1</sub>は径32×30cm深さ23cm、P<sub>2</sub>は径36cm深さ40cm、P<sub>3</sub>は径26×22cm深さ31cm、P<sub>4</sub>は径26×22cm深さ25cmを測る。柱間寸法はP<sub>1</sub>-P<sub>2</sub>2.02m、P<sub>3</sub>-P<sub>4</sub>2.20m、P<sub>1</sub>-P<sub>3</sub>2.43m、P<sub>2</sub>-P<sub>4</sub>2.30mを測る。

その他の施設 貯蔵穴は北隅部に設け、不整長方形を呈し、規模56×42cm深さ36.5cmを測る。周溝は壁に沿って全周すると思われ、幅20~14cm深さ3.5cmを測る。

重複関係 154号住、160号住、161号住と重複し、新旧関係は153号住→154号住で、160号住・161号住とは不明。

遺物 カマド及び貯蔵穴の周辺にまとまって土器類が出土している。いずれも完形に近いものであるが出土状況から住居廃絶後の投棄あるいは流れ込みと思われる。

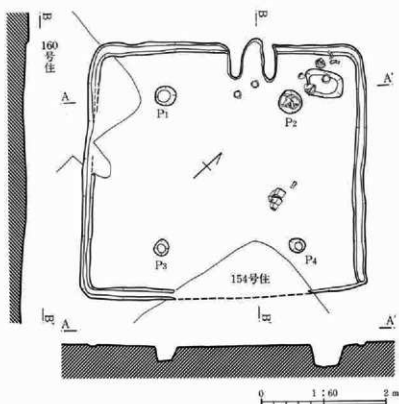

第133回 153号住居跡

## 154号住居跡 (第134・314図)

位置 III区G・H-1・2グリッド

形状 縦長長方形

規模 4.74×3.60m

主軸方向 N-84°-W

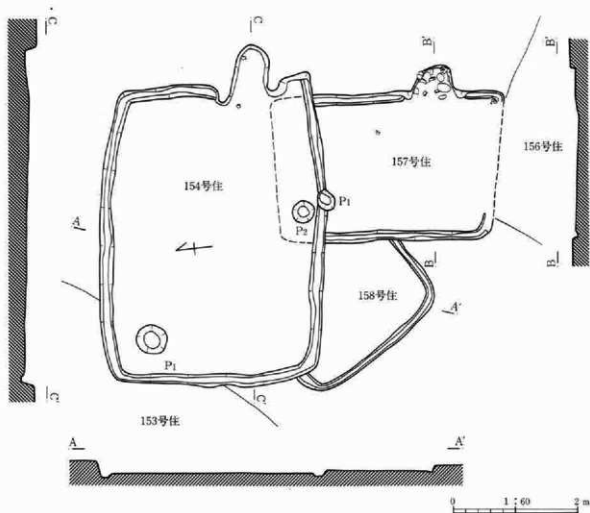

第134図 154号・157号・158号住居跡

**床面の状態** 比較的平坦である。住居南寄りを中心に床土を入れ替えて貼床としている。

**カマド** 東壁の南寄りに設ける。燃焼部の大半が壁外に位置するものであり、焚口部で幅60cm、奥行80cmを有している。袖は24cmとわずかに壁内に張り出している。

**ピット** 北西隅で検出されたP<sub>1</sub>は径48×46cm深さ21.5cm、南壁際中央のP<sub>2</sub>は径34cm深さ17.5cmを測る。P<sub>1</sub>は位置や規模から貯蔵穴の可能性も考えられようか。

**その他の施設** 周溝はカマド右袖脇部分を除いて全周しており、規模は幅22～14cm深さ5.5～1cmを測る。

**重複関係** 153号住・157号住・158号住・159号住と重複し、新旧関係は158号住→153号住・159号住→154号住→157号住である。

**遺物** 本住居に伴うと思われる遺物は少なく、カマド燃焼部と床面より数点の土器片が出土したのみである。これらはいずれも平安時代初頭頃のものと思われる。

155号住居跡 (第135図、図版48・49)

位置 II区E-24・25、F-24・25グリッド

形状 縦長長方形

規模 3.93×2.95m

主軸方向 N-82°W

床面の状態 比較的凹凸が目立ち、しまっていない。

カマド 東壁の中央よりやや南寄りに設ける。燃烧部が全体に壁外に位置しており、焚口部で幅56cm、奥行70cmを測る。

ピット 北東隅に1基検出された。P<sub>1</sub>は径28×32cm深さ38.5cmを測る。

その他の施設 貯蔵穴は東南隅部に設け楕円形を呈し、規模62×60cm深さ31cmを測る。周溝は南壁、西壁に沿い30~60cm幅で廻る。

重複関係 北半で156号住、南隅部で166号住と重複し、新旧関係は156号住→166号住→155号住であった。

遺物 覆土からの出土が大部分であるが、カマド燃烧部から土師器杯と土鏝1点が出土している。平安時代初頭のものと思われる。

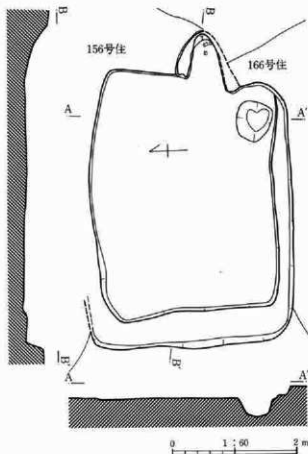

第135図 155号住居跡

156号住居跡 (第136・314図、図版48・49)

位置 II区F-24・25、G-25、III区F-1、G-1グリッド

形状 正方形

規模 6.17×6.03m

主軸方向 N-33°W

床面の状態 凹凸が少なく平坦である。硬くしまっている。カマドの位置する南東側から北西側にかけて次第に低くなる。

カマド 東南壁中央より南寄りに設ける。白色粘土を使用しており、燃烧部が全体に壁内に位置する。焚口部での幅34cm、奥行54cmを測る。袖は住居内に50cm張り出している。煙道部は検出されなかった。なお燃烧部底面は塊状にくぼみ、煙道方向に向かって次第に立ち上がる。

ピット P<sub>1</sub>は径65×38cm深さ31cm、P<sub>2</sub>は径58×54cm深さ35cm、P<sub>3</sub>は径36×45cm深さ42cm、P<sub>4</sub>は径48×46cm深さ18.5cm、P<sub>5</sub>は径29×27cm深さ47.5cm、P<sub>6</sub>は径28cmを測る。柱間寸法はP<sub>1</sub>-P<sub>2</sub>3.15m、P<sub>2</sub>-P<sub>3</sub>3.70m、P<sub>3</sub>-P<sub>4</sub>3.00m、P<sub>1</sub>-P<sub>3</sub>3.45mを測る。P<sub>1</sub>~P<sub>6</sub>は位置関係や規模から主柱穴と思われる。又P<sub>1</sub>は形状が「藁」状を呈しており、柱穴を掘り直したか、あるいは柱抜き取り時の掘り込みの可能性がある。P<sub>3</sub>、P<sub>4</sub>はどのような性格をもっていたか不明であるが、P<sub>6</sub>については柱穴と同程度の深さを有しており、このことから柱状のものを立てたのは確実であろう。



3 検出された遺構

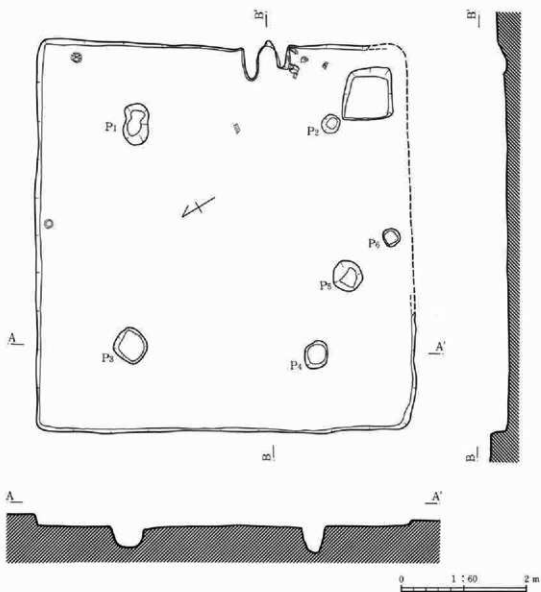

第136図 156号住居跡

**その他の施設** 貯蔵穴は南隅部に設け不整長方形を呈し、規模83×73cm深さ75cmを測る。周溝は認められなかった。

**重複関係** 南側部分では155号住、北側部分では157号住と重複し、新旧関係は遺構の残状況や出土遺物の比較から156号住→155号住・157号住であると思われる。

**遺物** カマド右脇部分と北東壁際の床面より比較的残存状態のよい土師器が出土している。これらは、ほとんどが古墳時代後期に属するものである。

### 第三章 調査の成果

#### 157号住居跡 (第134・315図)

位置 III区G-1グリッド

形状 横長長方形と思われる。

規模 南壁2.36m

主軸方向 N-88'-W

床面の状態 比較的平坦である。カマド前及び壁寄りの床土を入れ替えてつくっている。なお北側部分については他住居と重複するため床は不明瞭。

カマド 東壁中央より南寄りに設ける。燃焼部が全体に壁外に位置するものである。複数の川原石を使用して袖としたものであり、現状で3個体が残っていた。焚口部で幅40cm、奥行50cmを有している。地山を掘り残してわずかに壁内に袖を張り出させている。煙道部は不明。

ビット なし

その他の施設 貯蔵穴は不明。周溝は残存壁に沿って全周するものと思われ、幅20~15cm深さ7.5~1.5cmを測る。

重複関係 154号住、156号住、158号住、159号住と重複し、新旧関係は158号住→159号住→154号住・156号住→157号住である。

遺物 カマドからの出土が主で、羽釜、高台埴等の平安時代中頃のものが大部分を占める。

#### 158号住居跡 (第134図)

位置 III区G-1・2グリッド

形状 不明

規模 西南辺2.58m

主軸方向 (N-32'-W)

床面の状態 比較的凹凸が少なく平坦である。

カマド 不明

その他の施設 貯蔵穴は検出されなかった。周溝は残存する壁沿いに掘り込まれており、その規模は幅15~10cm深さ4~1cmを測る。

重複関係 154号住、157号住、159号住と重複しており、新旧関係は158号住→159号住→154号住→157号住と考えられる。

遺物 覆土より奈良~平安時代の土器片がわずかに出土するのみで、本住居に確実に伴うと思われるものはない。

#### 159号住居跡 (欠番) 所在不明。

#### 160号住居跡 (第137図)

位置 III区F-3・G-3グリッド

形状 縦長長方形と思われる。

規模 2.95×2.40m

主軸方向 N-87'-E

床面の状態 残存部分が少なく、不明瞭である。

カマド 東壁の中央に設ける。燃焼部底面の焼けた部分のみ検出された。燃焼部が全体に壁外に位置するので、焚口部で幅38cm、奥行60cmを測る。

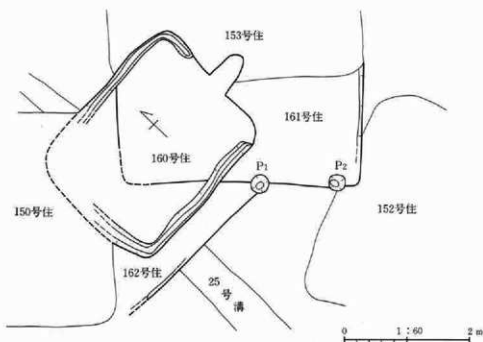

第137図 160号・161号・162号住居跡

ピット なし

その他の施設 貯蔵穴はなし。周溝は東壁のカマドの両脇部を除く壁沿いに掘り込まれ、規模は幅28～13cm 深さ5～2cmを測る。

重複関係 150号住、153号住、161号住、162号住、25号溝と重複し、判明した新旧関係は150号住→160号住で、153号住、161号住、162号住、25号溝については不明。

遺物 覆土から土師器小片がわずかに出土しているが、時期、器形の判明するものはない。

#### 161号住居跡 (第137図)

位置 III区F-2・3グリッド

形状 不明

規模 西南辺 (3.94m)

主軸方向 不明

床面の状態 残存状態が悪く不明瞭

カマド 不明

ピット ほぼ中央部に並列して2基が検出された。P<sub>1</sub>は径28cm深さ21cm、P<sub>2</sub>は径26×25cm深さ15cmを測る。位置的には本住居に伴う可能性が高いが重複する他住居に伴う疑いも残る。

その他の施設 貯蔵穴、周溝ともに不明。

重複関係 152号住、153号住、160号住、162号住、25号溝と重複し、新旧関係は不明。153号住は本住居と壁を共有する位置関係にあるが、相互の関係は不明。

遺物 覆土から数点の土師器片が出土したが、器形、時期ともに不明である。

162号住居跡 (第137図)

|      |                               |       |                    |        |            |
|------|-------------------------------|-------|--------------------|--------|------------|
| 位置   | Ⅲ区F-3グリッド                     | 形状    | 不明                 | 規模     | 不明         |
| 主軸方向 | 不明                            | 床面の状態 | わずかに硬質、平坦な面が検出された。 |        |            |
| カマド  | 不明                            | ピット   | 不明                 | その他の施設 | 貯蔵穴、周溝は不明。 |
| 重複関係 | 160号住、161号住、25号溝と重複し、新旧関係は不明。 |       |                    |        |            |
| 遺物   | 本住居に伴うと思われる遺物は出土していない。        |       |                    |        |            |

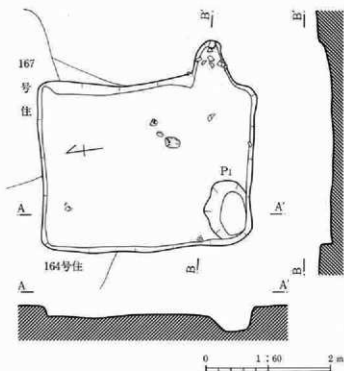

第138図 163号住居跡

163号住居跡 (第138・315図、図版49)

|        |  |
|--------|--|
| 位置     | Ⅱ区C-23、D-22・23グリッド                                   |
| 形状     | 横長方形   |
| 規模     | 2.68×3.38m   |
| 主軸方向   | N-80°-W  |
| 床面の状態  | やや凹凸が目立ち、硬くしまっていない。カマド前面から住居北半分の床土を入れ替えてつくっている。      |
| カマド    | 東壁中央より南寄りに設ける。燃焼部が全体に壁外に位置し、焚口部で幅60cm、奥行70cmを有している。  |
| ピット    | P <sub>1</sub> は径90×75cm深さ25.5cmを測る。                 |
| その他の施設 | 住居南西隅に位置するピットP <sub>1</sub> が位置、形状から貯蔵穴の可能性も考えられようか。 |
| 重複関係   | 北半部分で164号住・167号住と重複し、新旧関係は不明であった。                    |

遺物 カマド内から羽釜、甕、北側床面より土鍾1点、ピット脇より碗が出土している。

164号住居跡 (第139・315図、図版49)

|        |   |      |           |
|--------|---|------|-----------|
| 位置     | Ⅱ区D-23・24、E-23・24グリッド   | 形状   | 正方形と思われる。 |
| 規模     | 5.34×(5.50)m  | 主軸方向 | N-32°-E   |
| 床面の状態  | 平坦であり、比較的硬い。  |      |           |
| カマド    | 住居に伴う遺物が東壁の中心寄りに集中することから、この部分の設置が予想される。                                 |      |           |
| ピット    | 不明  |      |           |
| その他の施設 | 貯蔵穴は不明。周溝は残存壁沿いに設け、幅20~15cm深さ9~1cmを測る。                                  |      |           |
| 重複関係   | 163号住、165号住、167号住、168号住と重複し、新旧関係は164号住→167号住・168号住で、163号住、165号住については不明。 |      |           |
| 遺物     | 主に平安時代の土器片が覆土より出土するが、重複住居が多く、本住居に伴うものは分離不可能。                            |      |           |

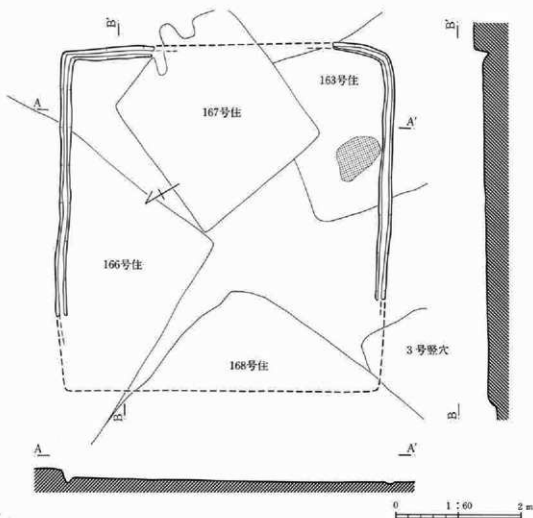

第139図 164号住居跡

165号住居跡（欠番）3号竈穴遺構に変更。

166号住居跡（第140・315図、図版49）

位置 II区E-23・24、F-24グリッド 形状 正方形と思われる

規模 2.80×2.60m

主軸方向 N-65°-E

床面の状態 やや凹凸が目立つ。全体に床土を入れ替えてつくっている。

カマド 不明

ピット P<sub>1</sub>は径25×26cm深さ10.5cm、P<sub>2</sub>は径36×32cm深さ52.5cm、P<sub>3</sub>は径20×19cm深さ17cm、P<sub>4</sub>は径30×26cm深さ55.5cm、P<sub>5</sub>は径27cm深さ不明、P<sub>6</sub>は径28×27cm深さ不明。P<sub>2</sub>、P<sub>4</sub>は支柱穴であろう。

その他の施設 貯蔵穴はなし。周溝は壁に沿って全周すると思われ、規模は幅18～11cm深さ12.5～2cmを測る。

重複関係 155号住、164号住、167号住、168号住と重複し、新旧関係は166号住→167号住、168号住、155号住で、164号住との関係は不明。

遺物 中央部床面より古墳時代後期の杯、壺が出土している。

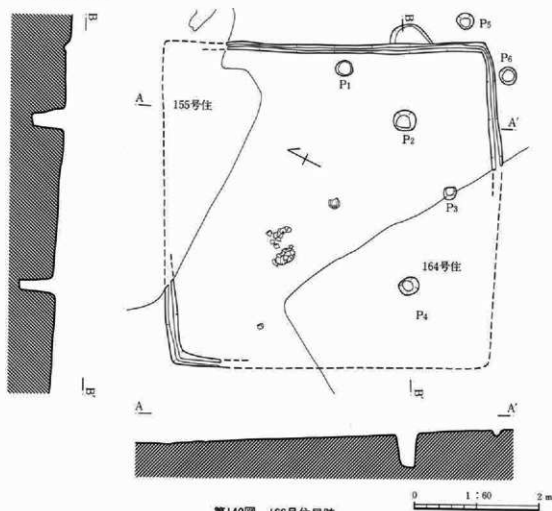

第140図 166号住居跡

167号住居跡 (第141・316図)

位置 II区D-23、E-23グリッド

形状 縦長長方形と思われる。

規模 (2.68) × (2.48) m

主軸方向 N-82°-E

床面の状態 あまり硬くしまっていない。床全体に  
カマドを中心に灰が認められる。

カマド 東壁中央よりやや南寄りに設ける。燃焼部  
の大半が壁外に位置しており、焚口部で幅30cm、奥  
行40cmを有している。

ピット なし その他の施設 なし

重複関係 163号住、164号住、166号住と重複し、新  
旧関係は163号住→167号住で、163号住、166号住  
については不明。

遺物 カマド周辺から平安時代の土器が多く出  
土。

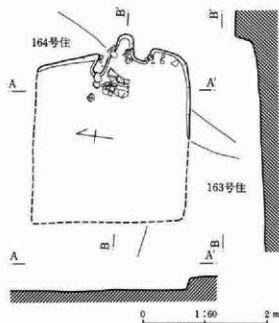

第141図 167号住居跡

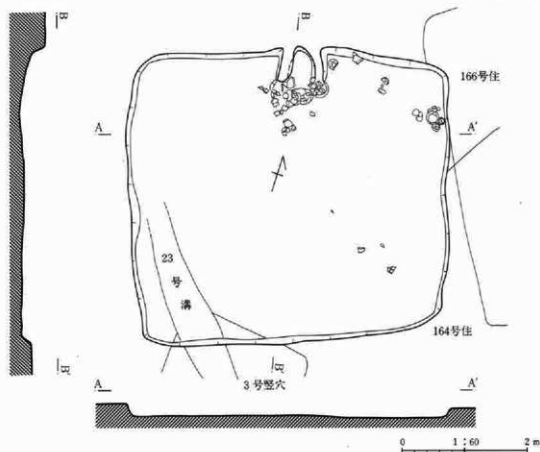

第142図 168号住居跡

168号住居跡 (第142・316・317図、図版50・51)

位置 II区C-24・25、D24・25グリッド

形状 不整正方形

規模 4.58×5.05m

主軸方向 N-19°-W

床面の状態 比較的平坦であるが、あまり硬くしまっていない。東、西、北壁寄りの周辺部に床土を入れ替えてつづけている。

カマド 北壁中央に設ける。燃焼部が全体に壁内に位置するもので、焚口部で幅40cm、奥行70cmを有している。袖に白色粘土を使用しており、袖先端部には両側とも土師器甕を倒立させて据えており、その上に2個の土師器甕を連結させて、アーチ状に架っていたことが、土器の出土状態からわかる。

ピット なし

その他の施設 貯蔵穴はなし。周溝はなし。

重複関係 南壁と北壁の一部にかけて164号住、3号竪穴と重複し、判明した新旧関係は164号住→168号住で3号竪穴については不明である。

遺物 カマド周辺を中心に住居に直接伴うと思われる。比較的多量の完形土器が出土している。カマドの項で述べたように焚口架構材として底部を欠く甕4個体分が崩れた状態で検出された。又カマド右脇から北東側の部分に杯の完形品及び大形破片が多く出土している。土器以外では中央からやや東寄り床面より土鍾2点が出土している。

第三章 調査の成果

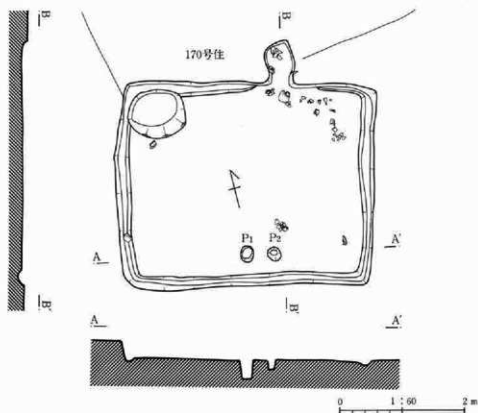

第143図 169号住居跡

169号住居跡 (第143・317図、図版51)

位置 II区H-22・23、I-22・23グリッド 形状 横長長方形  
規模 3.23×4.12m 主軸方向 N-15°-E

床面の状態 平坦であるが、それほどしまっていない。

カマド 北壁中央より南寄りに設ける。燃焼部が全体に壁外に位置しており、焚口部分で幅36cm、奥行70cmを有している。焚口部はくびれており、燃焼部は楕円形に膨らむ平面形を呈する。煙道は、検出されなかった。

ピット 南壁際中央部で2基が並列して検出された。P<sub>1</sub>は径21×26cm深さ30.5cm、P<sub>2</sub>は径21×23cm深さ15cmを測る。P<sub>1</sub>-P<sub>2</sub>の距離は42cmである。両者はほぼ同規模のピットであり、その位置関係から、掘り直したもののかあるいは2基一組で機能を果たしていたものと思われる。その場合には出入口施設との関連も考えられようか。

その他の施設 貯蔵穴は北西隅部に設け円形を呈し、規模は78×90cm深さ20cmを測る。周溝はカマド両脇部分を除き壁に沿って全周しており、規模は幅25~13cm深さ7.5cmを測る。

重複関係 北壁付近で170号住と重複しており、新旧関係はカマドの残存状況から170号住→169号住と考えられる。

遺物 カマドから北東隅にかけて多量の土器片が出土している。しかし床面からの出土は少なく、大部分は覆土中からのものである。これらは古墳時代後期~奈良時代に属するものである。なおカマド燃焼部からわずかではあるが、奈良時代と思われる粘土の付着した燧片が出土しており、本住居に伴うものとして考えられる。



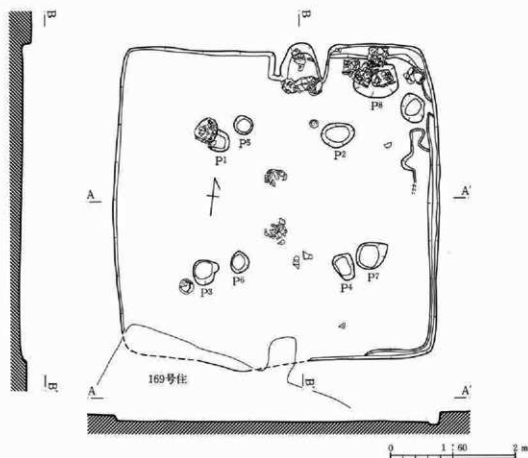

第144図 170号住居跡

## 170号住居跡 (第144・317・318図、図版50・51)

位置 II区I-22・23・24、J-22・23グリッド

形状 縦長長方形

規模 4.98×5.22m

主軸方向 N-7°-W

床面の状態 平坦であり硬くしまっている。

**カマド** 北壁中央よりやや東寄りに設ける。燃焼部が全体に壁内に位置するもので、焚口部で幅40cm、奥行70cmを有している。白色粘土による袖部の両先端には土師器壺が倒立して据えられており、その上に2つの土師器壺が連結して鳥居状に架されている。

**ピット** P<sub>1</sub>は径35cm深さ35cm、P<sub>2</sub>は径54×39cm深さ36cm、P<sub>3</sub>は径40×36cm深さ35.5cm、P<sub>4</sub>は径33×48cm深さ28.5cm、P<sub>5</sub>は径30cm深さ25cm、P<sub>6</sub>は径45×30cm深さ32.5cm、P<sub>7</sub>は径45×42cm深さ28.5cm、P<sub>8</sub>は径35×45cm深さ11.5cmを測る。柱間寸法はP<sub>1</sub>-P<sub>2</sub>1.95m、P<sub>3</sub>-P<sub>2</sub>2.23m、P<sub>1</sub>-P<sub>3</sub>2.05m、P<sub>2</sub>-P<sub>4</sub>2.07m、P<sub>5</sub>-P<sub>6</sub>2.20m、P<sub>6</sub>-P<sub>7</sub>2.12mを測る。P<sub>1</sub>~P<sub>4</sub>は位置的に主柱穴と考えられるが、P<sub>5</sub>とP<sub>6</sub>も同様の位置を示しており、柱穴の掘り直しとも推定される。

**その他の施設** 貯蔵穴は北東隅部に設け、不整形形を呈し、規模70×49cm深さ48.5cmを測る。周溝は北壁カマド右より南東隅部にかけて設け、幅24~9cm深さ2.5~1cmを測る。

**重複関係** 169号住と重複し、新旧関係は170号住→169号住である。

**遺物** カマド及び貯蔵穴周辺から壺類がまとめて出土しており、また、住居跡全体から15cm大の棒状礫が20個ほど出土している。

### 第三章 調査の結果

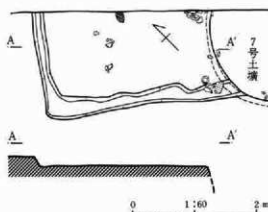

第145図 171号住居跡

#### 171号住居跡 (第145・318図、図版51)

位置 II区J-22グリッド

形状 不明

規模 不明

主軸方向 N-53°-W

床面の状態 比較的平坦である。床土を入れ替えてつくっている。

カマド 不明

ピット 不明

その他の施設 貯蔵穴は不明。周溝は残存する部分について全周し幅27~16cm深さ8~1cm測る。

**重複関係** 7号土壌と重複し、新旧関係は171号住居→7号土壌である。

**遺物** 中央付近から南東部にかけての床面から古墳時代後期と思われる土師器杯、甕が出土した。ただし南東部出土の遺物は7号土壌に伴う可能性も残る。

#### 172号住居跡 (第146・319図、図版52、53)

位置 II区G-20・21・22、H-20・21・22グリッド

形状 縦長長方形と思われる。

規模 5.08×4.80m

主軸方向 N-31°-W

床面の状態 平坦であり、硬くしっかりしている。

カマド 北西壁中央に設ける。遺存状態が悪く、不明瞭な点が多い。燃焼部が、壁内から一部壁外にかけて位置するものである。

ピット P<sub>1</sub>は径53×42cm深さ25cm、P<sub>2</sub>は径30×24cm深さ27cm、P<sub>3</sub>は径35cm深さ42.5cm、P<sub>4</sub>は径43×35cm深さ42.5cm、P<sub>5</sub>は径38×35cm深さ48.5cmを測る。P<sub>6</sub>は径35cm深さ15cm、P<sub>7</sub>は径32×38cm深さ35cm、P<sub>8</sub>は径41×37cm深さ36cmを測る。柱間寸法はP<sub>1</sub>-P<sub>2</sub>2.85m、P<sub>4</sub>-P<sub>2</sub>2.85m、P<sub>1</sub>-P<sub>4</sub>2.92m、P<sub>2</sub>-P<sub>5</sub>2.65mを測る。位置的関係からP<sub>1</sub>、P<sub>2</sub>、P<sub>4</sub>、P<sub>5</sub>の4本が支柱穴として機能したと考えられるが、P<sub>1</sub>、P<sub>4</sub>、P<sub>5</sub>、P<sub>6</sub>の4基もより小規模な方形区画を構成しており、柱穴として十分想定できるところである。このことから、当初P<sub>1</sub>-P<sub>4</sub>-P<sub>5</sub>-P<sub>6</sub>を支柱とした建物を、P<sub>2</sub>を基点として北東方向と南東方向に柱穴配置を拡張したものと考えられる。又P<sub>7</sub>は北東壁推定線の中央部に位置しており、形態や規模から柱状のものを立てたとと思われる。

その他の施設 貯蔵穴は北隅部に設け長方形を呈し、規模40×35cm深さ35cmを測る。なお貯蔵穴部分は住居壁が丸みをもって掘られており、後に拡張したかの感がある。周溝は南西壁の一部に設けられ幅25~18cm深さ4.5~1.5cmを測る。周溝は当初ほぼ壁の中央部に掘り込まれ、その後拡張した段階では新たに周溝を設けなかったものであろう。

**重複関係** 東側部分で173号住と平行する形で重複し、新旧関係は土層断面にみられる堆積土の状況から173号住→172号住と考えられる。

**遺物** 覆土から古墳時代後期~奈良時代に属する土器片が出土しているが、重複する173号住との判別は困難である。またピットP<sub>1</sub>内から手掘ね土器が1点出土しており、注目される。

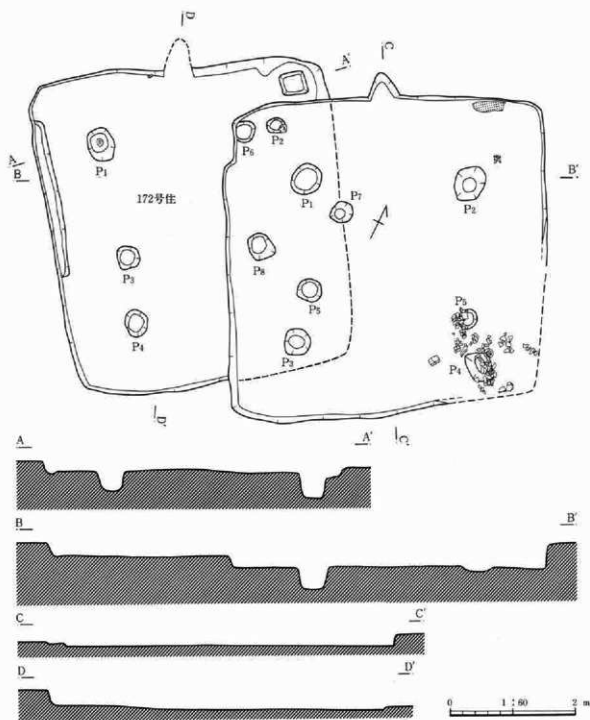

第146図 172号・173号住居跡

173号住居跡 (第146・369図、図版52・53)

位置 H-20・21, I-20・21グリッド

形状 正方形

規模 5.03×5.13m

主軸方向 N-30°-W

床面の状態 平坦であり、硬くしっかりしている。カマド前から住居北東寄りにかけては、床土を全体に入れ替えて貼り床としている。

第三章 調査の成果

**カマド** 北西壁中央に設ける。燃焼部が壁内から壁外にかけて位置するもので、遺存状態は良くない。袖、煙道は検出されなかった。

**ピット** P<sub>1</sub>は径50×45cm深さ49cm、P<sub>2</sub>は径52×46cm深さ42.5cm、P<sub>3</sub>は径41cm深さ47cm、P<sub>4</sub>は径50×38cm深さ36.5cm、P<sub>5</sub>は径30cm深さ46.5cmを測る。柱間寸法はP<sub>1</sub>—P<sub>2</sub>2.62m、P<sub>3</sub>—P<sub>4</sub>2.78m、P<sub>1</sub>—P<sub>3</sub>2.55m、P<sub>2</sub>—P<sub>4</sub>2.75mを測る。P<sub>1</sub>—P<sub>4</sub>は主柱穴と考えられる。

**その他の施設** 貯蔵穴、周溝はなし。

**重複関係** 南西半分で172号住、南東端で175号住と重複しており、判明した新旧関係は175号住→173号住と考えられる。

**遺物** 破片ではあるが、東隅部で奈良時代の土師器杯が多量に出土している。

174号住居跡（欠番）175号住居跡と同一。

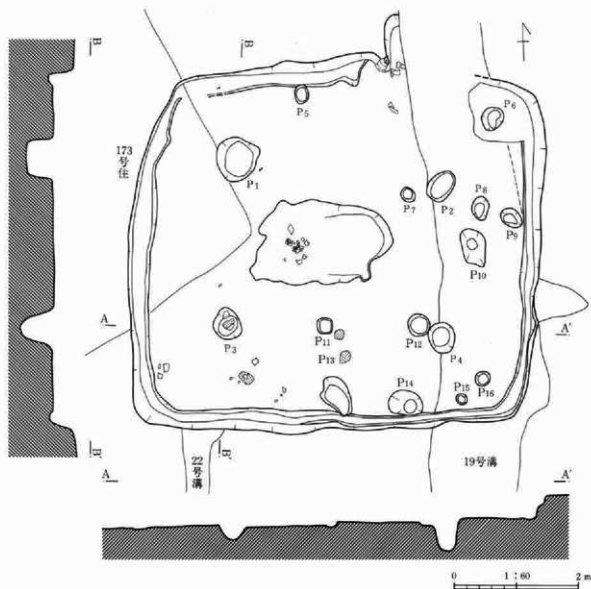

第147図 175号住居跡

## 175号住居跡 (第147・319図)

位置 II区H-19・20、I-19・20、J-19・20グリッド

形状 横長長方形

規模 5.70×6.51m

主軸方向 N-3°-E

床面の状態 平坦であり、硬くしっかりしているが、西端部分は残存状態が悪く、床の存在は不明瞭であった。

カマド 北壁中央よりやや東寄りと東壁中央よりやや南寄りの2ヶ所に位置し調査当初は2軒の住居跡の重複と考えたが、調査及び整理が進む段階で1軒の住居跡と判明した。後者を廃棄したのちに前者を使用している。いずれも燃焼部が一部壁内から大半は壁外に位置するものである。またむかつて右側部分を半失している前者では、左袖先端部に土師器臺を倒立させて据えており、土師器臺を使用した鳥居状の構造であったことが窺われた。

ピット P<sub>1</sub>は径72×68cm深さ44cm、P<sub>2</sub>は径55×36cm深さ58cm、P<sub>3</sub>は径48×45cm深さ34cm、P<sub>4</sub>は径48×43cm深さ49.5cm、P<sub>5</sub>は径32×22cm深さ22.5cm、P<sub>6</sub>は径33×37cm深さ20cm、P<sub>7</sub>は径22×23cm深さ6cm、P<sub>8</sub>は径38×26cm深さ21cm、P<sub>9</sub>は径34×31cm深さ10cm、P<sub>10</sub>は径36×64cm深さ12.5cm、P<sub>11</sub>は径28×24cm深さ5cm、P<sub>12</sub>は径35cm深さ32.5cm、P<sub>13</sub>は径68×43cm深さ26cm、P<sub>14</sub>は径57×45cm深さ17cm、P<sub>15</sub>は径18cm深さ16cm、P<sub>16</sub>は径26×23cm深さ28.5cmを測る。柱間寸法はP<sub>1</sub>-P<sub>2</sub>3.18m、P<sub>2</sub>-P<sub>3</sub>3.45m、P<sub>1</sub>-P<sub>3</sub>2.60m、P<sub>2</sub>-P<sub>4</sub>2.30mを測る。P<sub>1</sub>~P<sub>4</sub>は主柱穴と考えて間違いなからう。P<sub>7</sub>とP<sub>12</sub>はそれぞれP<sub>2</sub>、P<sub>4</sub>の西側に接して掘り込まれており、柱穴に関連する構造であろう。P<sub>11</sub>はP<sub>3</sub>とP<sub>4</sub>のほぼ中央に位置する比較的浅いピットであり、その位置から上屋構造の支柱であった可能性もあろう。P<sub>8</sub>、P<sub>9</sub>、P<sub>10</sub>、P<sub>13</sub>、P<sub>16</sub>の5基は形状、規模が様々でその機能は不明である。P<sub>13</sub>、P<sub>14</sub>は南壁際に並列することから入口施設に関わるものであろうか。

その他の施設 貯蔵穴は不明。周溝は壁に沿って全周すると思われ、幅45~20cm深さ8~1cmを測る。

重複関係 173号住・19号溝・22号溝と重複し、新旧関係は175号住→173号住・19号溝・22号溝である。

遺物 カマド焚口部分より架構材に使用されたとされる瓦の上半部2個体が本住居に伴うものとして注目される。覆土からは須恵器高杯の脚部片、奈良時代と思われる土師器杯等が出土している。又土器以外のものとしては西側床面より土鏝が2点出土している。

## 176号住居跡 (第148・319図、図版53)

位置 II区H-18、I-17・18グリッド

形状 不明

規模 不明

主軸方向 N-89°-E

床面の状態 やや凹凸が目立ち、あまりしまっていない。全体に床土を入れ替えて貼り床としている。

カマド 東壁中央より南寄りに設ける。遺存状態が悪く不明な点が多い。燃焼部が壁内から壁外にかけて位置する。

ピット 不明

その他の施設 不明

重複関係 18号溝、19号溝と重複し、新旧関係は不明。

遺物 土師器片が覆土より出土。奈良~平安時代。

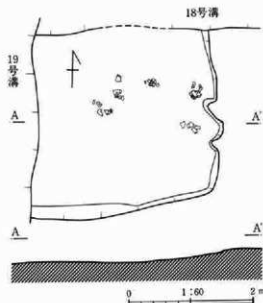

第148図 176号住居跡

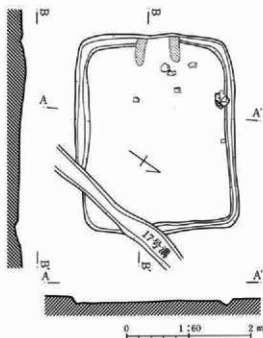

第149図 177号住居跡

177号住居跡 (第149図)

位置 II区I-16・17、J-16・17グリッド

形状 縦長長方形

規模 3.10×2.55m

主軸方向 S-54°-W

床面の状態 比較的平坦であるが、あまり硬くはない。

カマド 南西壁中央に設ける。遺存状態が悪く、あまり明瞭でない。

ピット なし

その他の施設 貯蔵穴はなし。周溝は東隅部を除く壁に沿って全周しており、規模は幅25~11cm、深さ7~1cmを測る。

重複関係 17号溝と重複し、新旧関係は177号住→17号溝である。

遺物 カマド付近から北西壁にかけての部分で土器片が出土している。時期は不明。

178号住居跡 (第150・319図、図版53)

位置 II区G-16・17、H-16・17グリッド

形状 縦長長方形

規模 3.45×3.30m

主軸方向 S-51°-W

床面の状態 やや凹凸が目立ち、あまり硬くはない。周辺部を中心に貼り床をしている。

カマド 南西壁中央より南寄りに設ける。燃焼部が壁内から一部壁外に位置するもので、焚口部で幅32cm、奥行46cmを有している。

ピット なし。

その他の施設 貯蔵穴はなし。周溝は壁に沿って全周すると思われ、幅28~16cm深さ7.5cm~1cmを測る。

重複関係 15号溝、19号溝と重複し、新旧関係は178号住→15号溝で、19号溝については不明。

遺物 カマド周辺から南隅部にかけて須恵器壺、土師器壺、杯等が出土している。いずれも古墳時代末期のものと思われる。

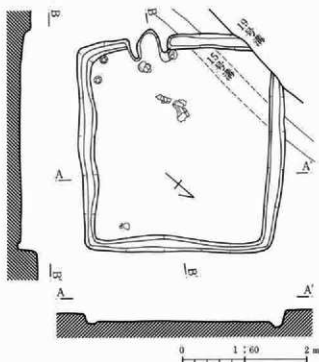

第150図 178号住居跡

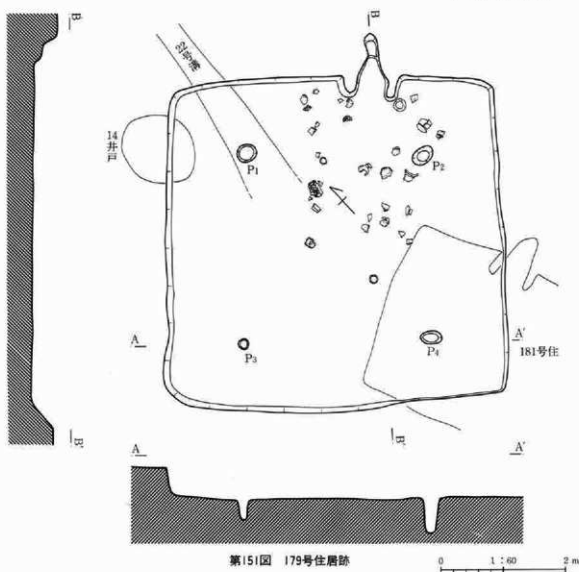

第151図 179号住居跡

## 179号住居跡 (第151・319・320図、図版52・53)

位置 II区F-17・18、G-17・18グリッド 形状 正方形  
規模 5.30×5.39m 主軸方向 N-43'-E

床面の状態 平坦であり、比較的硬くなっている。

カマド 北東壁中央より東寄りに設ける。燃焼部が壁内から一部屋外に位置するものであり、焚口部で幅44cm、奥行60cmを有し、その先に煙道を一部残している。

ピット P<sub>1</sub>は径32×27cm深さ52cm、P<sub>2</sub>は径36×25cm深さ51cm、P<sub>3</sub>は径17cm深さ28.5cm、P<sub>4</sub>は径35×21cm深さ56cmを測る。柱間寸法はP<sub>1</sub>-P<sub>2</sub>2.75m、P<sub>3</sub>-P<sub>4</sub>3.02m、P<sub>1</sub>-P<sub>3</sub>3.02m、P<sub>2</sub>-P<sub>4</sub>2.87mを測る。P<sub>1</sub>~P<sub>4</sub>は主柱穴と考えられる。

その他の施設 貯蔵穴はなし。周溝はなし。

重複関係 181号住、22号溝、14号井戸と重複し、新旧関係は179号住→181号住・22号溝・14号井戸である。

遺物 カマド周辺に土器片が多量に出土している。壺、杯、甕が主で、大部分は古墳時代後期~末期に属するものと思われる。

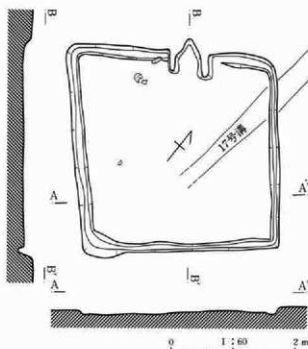

第152図 180号住居跡

180号住居跡 (第152図)

位置 II区H-15、I-15グリッド

形状 正方形

規模 3.26×3.30m

主軸方向 N-36°-W

床面の状態 平坦であり、やや硬い。周辺部を中心に貼り床を行なっている。

カマド 北西壁中央よりやや北寄りに設ける。燃焼部が壁内から一部壁外に位置するもので、焚口部で幅30cm、奥行50cmを測る。

ビット なし

その他の施設 貯蔵穴はなし。周溝は壁に沿って全周し、幅20～6cm深さ7.5cmを測る。

重複関係 17号溝と重複し、新旧関係は180号住居→17号溝である。

遺物 遺物はわずかな破片のみであった。

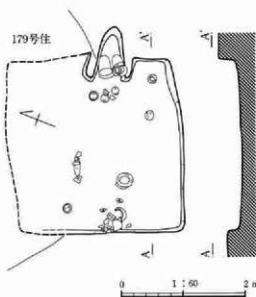

第153図 181号住居跡

181号住居跡 (第153・321図、図版52・53)

位置 II区F-17グリッド

形状 正方形と思われる。

規模 2.74×(2.83)m

主軸方向 N-70°-E

床面の状態 あまり平坦でなく、しまっていない。北半は不明瞭。

カマド 東壁中央より南寄りに設ける。燃焼部が壁内から壁外にかけて位置するもので、焚口部で幅40cm、奥行70cmを測る。燃焼部中央に土師器壺2個体が左右に並列して出土し、使用時の状態を窺わせた。

ビット なし

その他の施設 貯蔵穴、周溝はなし。

重複関係 179号住居・22号溝と重複し、新旧関係は179号住居→181号住居で、22号溝との新旧関係については不明。

遺物 カマド周辺を中心に多量の完形土器が出土しており、自然災害等による住居廃棄を窺わせた。カマド燃焼部からは完形に近い壺が2個体倒れた状態で出土していることから、カマドに置いた状態のまま崩れたものであろう。又焚口付近から南東隅にかけて完形杯が集中している。又西側に散在する壺や杯片は大形破片ではあるが、多量に重なった状態で出土していることから、これらは住居廃棄時以降の投棄によるものかと思われる。



## 182号住居跡 (第154・321図)

位置 II区C-17、D-17グリッド

形状 横長長方形

規模 3.13×3.93m

主軸方向 N-55°-E

床面の状態 凹凸が目立ち、硬くない。全体に貼り床が行なわれている。

カマド 北東壁中央より南寄りに設ける。燃焼部の大半が、壁外に位置するもので、焚口部で幅40cm、奥行44cmを測る。

ピット なし

その他の施設 貯蔵穴は不明。周溝は壁に沿って全周すると思われ、幅40~18cm深さ4cmを測る。

重複関係 14号溝、22号溝と重複し、新旧関係は182号住→14号溝、22号溝とは不明。

遺物 カマド及び南隅から土師器壺片がまともに出土している。奈良時代のものか。

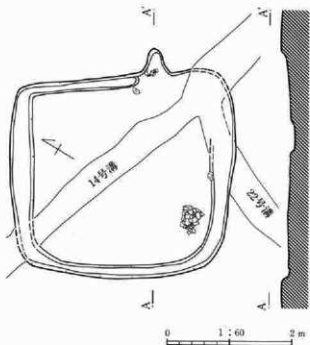

第154図 182号住居跡

## 183号住居跡 (第155・321図)

位置 II区D-15・16、E-15・16、F-15・16グリッド

形状 正方形

規模 6.37×6.53m

主軸方向 N-37°-W

床面の状態 重複が著しく、明瞭でない。

カマド 1号カマドは南西壁中央より南寄りに設ける。2号カマドは西北壁中央よりやや西寄りに設ける。1号カマドは2号カマドに先行して使用された。

ピット P<sub>1</sub>は径35×27cm深さ71cm、P<sub>2</sub>は径66×44cm深さ30cm、P<sub>3</sub>は径34cm深さ43cm、P<sub>4</sub>は径48×35cm深さ55cm、P<sub>5</sub>は径30cm深さ37cm、P<sub>6</sub>は径48cm深さ53.5cm、P<sub>7</sub>は径36×32cm深さ65cm、P<sub>8</sub>は径36cm深さ66cm、P<sub>9</sub>は径35cm深さ51cm、P<sub>10</sub>は径38×36cm深さ41.5cm、P<sub>11</sub>は径30×28cm深さ39cm、P<sub>12</sub>は径29×25cm深さ13.5cm、P<sub>13</sub>は径37×31cm深さ63.5cm、P<sub>14</sub>は径42×26cm深さ27cm、P<sub>15</sub>は径82×44cm深さ9cmを測る。柱間寸法は、P<sub>1</sub>-P<sub>2</sub> 3.31m、P<sub>3</sub>-P<sub>4</sub> 3.10m、P<sub>1</sub>-P<sub>3</sub> 3.56m、P<sub>2</sub>-P<sub>4</sub> 3.25mを測る。

その他の施設 貯蔵穴は不明。周溝は南西壁を除く壁に沿って全周し、幅22~11cm深さ8.5cmを測る。本住居は当初一辺約4.87×5.18mの規模でつくられ、その後一辺6.5mの規模に拡張されたものである。これに伴いカマドも1号から2号に造り替えられたものだろう。北東壁には4本の間仕切り溝がある。

重複関係 184号住、210号住、14号溝、19号溝、16号井戸と重複し、新旧関係は183号住→184号住→19号溝で、210号住、14号溝については不明である。

遺物 北西半に土器片が集中して出土している。奈良時代に属するものが主体を占める。

第三章 調査の成果

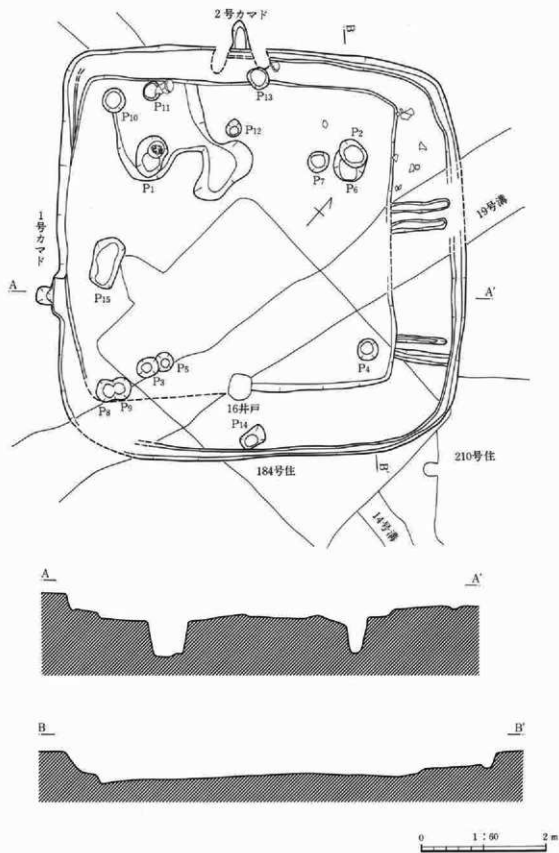

第155図 183号住居跡

## 184号住居跡 (第156・322図、図版55)

位置 II区D-15・E-15グリッド

形状 縦長長方形と思われる。

規模 (4.87) × (3.15) m

主軸方向 N-88°-W

床面の状態 重複が著しく明らかにならなかった。

カマド 西壁中央より南寄りに設ける。燃焼部が全体に壁外に位置し、焚口部で幅40cm、奥行60cmを測る。

ピット P<sub>1</sub>は径40×45cm深さ12cm、P<sub>2</sub>は径14×27cm深さ33.5cmを測る。

その他の施設 貯蔵穴は北西隅部に設け楕円形を呈し、規模67×52cm深さ26.5cmを測る。周溝は南壁と東壁に設け、幅28~20cm深さ15.5cmを測る。

重複関係 183号住、210号住、17号井戸、14号溝、19号溝と重複し、新旧関係は183号住→184号住→19号溝で、210号住、17号井戸、14号溝とは不明。

遺物 カマド左脇より土器片10数点が出土。

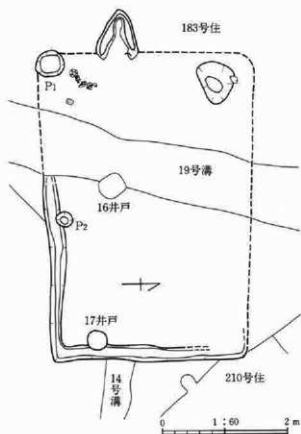

第156図 184号住居跡

185号住居跡 (欠番) 183号住居跡と同一。

## 186号住居跡 (第157・322図、図版54・55)

位置 III区H-8・9、I-8・9グリッド

形状 縦長長方形

規模 4.06 × 3.04m

主軸方向 N-90°-E

床面の状態 比較的平坦である。カマド前を中心に床土を入れ替え、貼り床としている。

カマド 東壁中央より南寄りに設ける。燃焼部が全体に壁外に位置し、焚口部で幅48cm、奥行80cmを測る。わずかに張り出した袖を有している。燃焼部中央には支脚にされたと思われる下半部を欠した土師器臺が倒立して据えられていた。

ピット P<sub>1</sub>は径47×38cm深さ28cm、P<sub>2</sub>は径54×40cm深さ15cm、P<sub>3</sub>は径30×27cm深さ20.5cm、P<sub>4</sub>は径34cm深さ5.5cm、P<sub>5</sub>は径16cm深さ11.5cm、P<sub>6</sub>は径74×54cm深さ26.5cmを測る。

その他の施設 貯蔵穴はなし。周溝は北壁、西壁、南壁西半に設け、幅44~15cm深さ24.5cmを測る。周溝は一律でなく小ピットや段差が多くみられる。又、北西隅に不定形の掘り込みがあるが、掘り方かとも思われる。

重複関係 東半で190号住、西端で116号住と重複しており、新旧関係は遺構の残存状況から190号住・116号住→186号住と思われる。

遺物 床面出土の遺物はカマド周辺から南東隅に集中しており、いずれも奈良時代後半のものと思われる。

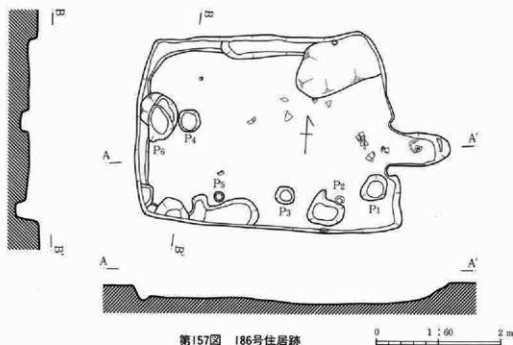

第157図 186号住居跡

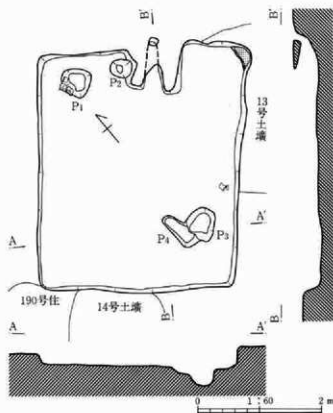

第158図 187号住居跡

187号住居跡 (第158・322図)

位置 Ⅲ区H-7・8、I-7・8グリッド

形状 縦長方形

規模 3.78×3.23m

主軸方向 N-34°-E

床面の状態 比較的平坦であり、硬くしまっている。住居中心寄りを除くと全体に床土を入れ替えて貼り床としている。

カマド 北東壁中央よりやや東寄りに設ける。燃焼部が全体に壁内に位置するもので、白色粘土を使用している。焚口部で幅34cm奥行70cmを測る。

ピット P<sub>1</sub>は径48×45cm深さ29cm、P<sub>2</sub>は35×29cm深さ15.1cm、P<sub>3</sub>は径54×45cm深さ17.5cm、P<sub>4</sub>は径65×25cm深さ11.5cmを測る。

その他の施設 貯蔵穴はなし。周溝はなし。

重複関係 190号住、191号住、13号土壌、

14号土壌と重複するが、判明した新旧関係は13号土壌→187号住である。

遺物 南東壁際中心から長さ18cm程の棒状礫が7個まとめて出土した。土器は古墳時代後期～末のものが主体である。

## 188号住居跡 (第159・322図)

位置 III区G-6・7・8、H-6・7グリッド

形状 縦長長方形と思われる。

規模 (4.00) × (3.71) m

主軸方向 N-84°-E

床面の状態 残存壁高がほとんどなく不明である。中央部に焼土あり。

カマド 東壁中央より南寄りに設ける。燃燒部が壁内から壁外にかけて位置するものであるが、遺存状態が悪いため規模等は不明である。白色粘土を使用している。

ピット P<sub>1</sub>は径35×30cm深さ25.5cmを測る。

その他の施設 貯蔵穴、周溝ともにない。

重複関係 189・191号住と重複。

遺物 大部分が覆土からの出土で、量的には平安時代の杯、埴輪が主体を占める。

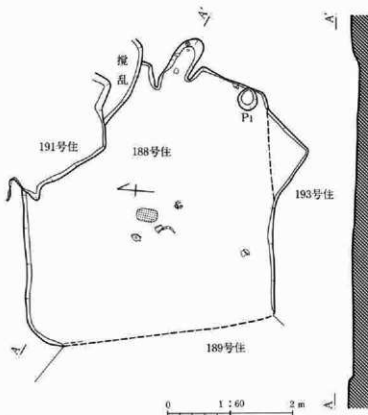

第159図 188号・193号住居跡

## 189号住居跡 (第160・323図、図版54・55)

位置 III区E-7・8、F-7・8、G-7・8グリッド 形状 正方形と思われる。

規模 5.60 × 5.75m

主軸方向 S-59°-E

床面の状態 平坦であり硬くしっかりしている。

カマド 東南壁中央よりやや南寄りに設ける。あまり旧状をよく残していない。燃燒部は全体に壁内に位置するもので、白色粘土を使用している。

ピット P<sub>1</sub>は径47×25cm深さ39.5cm、P<sub>2</sub>は径38×43cm深さ44cm、P<sub>3</sub>は径30×32cm深さ37.5cm、P<sub>4</sub>は径34×35cm深さ42.5cm、P<sub>5</sub>は径39×37cm深さ70.5cm、P<sub>6</sub>は径45×38cm深さ16cmを測る。柱間寸法はP<sub>1</sub>-P<sub>2</sub>2.70m、P<sub>3</sub>-P<sub>4</sub>2.64m、P<sub>1</sub>-P<sub>3</sub>3.09m、P<sub>2</sub>-P<sub>4</sub>3.14mを測る。

その他の施設 貯蔵穴は南隅部に設け楕円形を呈し、規模90×44cm深さ75.5cmを測る。周溝は南東壁カマド右壁より南西壁に設けられ、幅23~15cm深さ6cmを測る。北壁の中央より東寄りと、南壁の中央より西寄りの2ヶ所から住居中心へむけて幅20cm、長さ100~130cmの根太を設置するための間仕切り溝がある。

重複関係 116号住、188号住、26号溝と重複し、新旧関係は189号住→116号住→26号溝で、188号住については不明である。

遺物 本住居に伴うものとして、カマド周辺から古墳時代後期鬼高式の壺、杯等が集中して出土している。

第三章 調査の成果

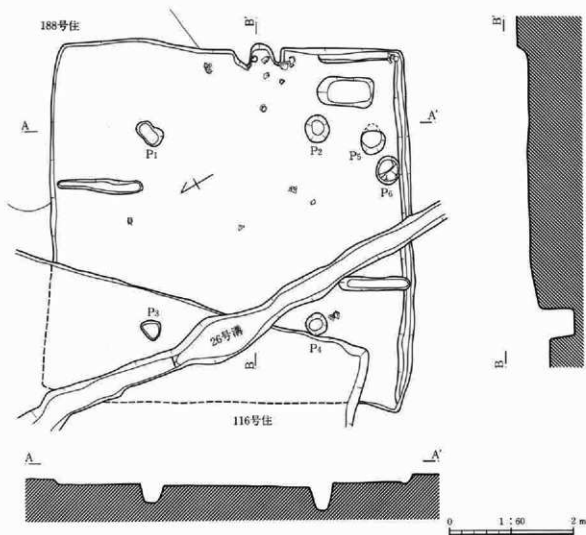

第160図 189号住居跡

190号住居跡 (第161・323・324・325図、図版54・55)

位置 Ⅲ区H-9・10、I-8・9・10グリッド 形状 正方形と思われる。

規模 北東辺7.24m

主軸方向 N-27°-E

床面の状態 平坦であり硬くしっかりしている。北東半壁際に灰の分布がみられる(スクリーントーン部分)。

カマド 北東壁中央より南寄りに設ける。検出されたのは痕跡であり、最終時点で使用されていたことを示していない。貯蔵穴が2ヶ所あることも考えると、失われた南壁に最終時のものがあつたことも考えられる。

ピット P<sub>1</sub>は径40×43cm深さ54.5cm、P<sub>2</sub>は径38×35cm深さ58cm、P<sub>3</sub>は径44×38cm深さ44cm、P<sub>4</sub>は径49cm深さ51.5cm、P<sub>5</sub>は径20×17cm深さ34cmを測る。柱間寸法はP<sub>1</sub>-P<sub>2</sub>3.60m、P<sub>3</sub>-P<sub>4</sub>3.65m、P<sub>1</sub>-P<sub>3</sub>3.60m、P<sub>2</sub>-P<sub>4</sub>3.60mを測る。

その他の施設 1号貯蔵穴は東隅部に設け長方形を呈し、規模102×97cm深さ116cmを測る。2号貯蔵穴は東南壁より2m南のP<sub>4</sub>と重複し、長方形を呈し、規模91×78cm深さ78cmを測る。周溝は北西壁と東南壁に設け、幅18~12cm深さ7~1.0cmを測る。根太を設置するための間仕切り溝と思われるものが、南東壁に2条確認されている。幅20cm、深さ8cm、長さ140cmである。

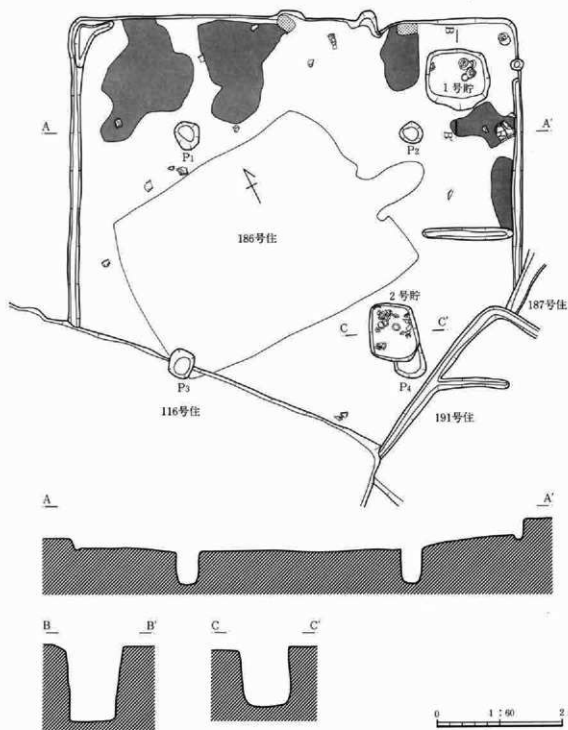

第161図 190号住居跡

**重複関係** 116号住、186号住、191号住と重複し、新旧関係は190号住→116号住→186号住・191号住である。  
**遺物** 1号、2号貯蔵穴より完形土器が多く出土しており、又東隅には壑が正立で据えられた状態で検出された。これらはいずれも古墳時代後期に属するものである。

第三章 調査の成果

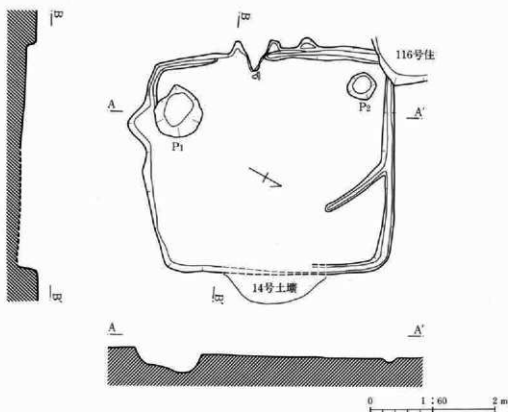

第162図 191号住居跡

191号住居跡 (第162・325図、図版57)

位置 III区G-7、H-7・8グリッド

形状 横長長方形

規模 3.57×3.94m

主軸方向 S-61°-W

床面の状態 平坦であり、硬くしっかりしている。なお北東半は14号土壇と重複しており、この部分の床面については明らかでない。

カマド 南西壁中央よりやや南寄りに設ける。遺存状態が悪く、不明な点が多い。燃焼部は全体に壁内に位置するものである。左袖部は検出されなかったが、周溝がみられることから、左右対称の形式であったのは間違いなからう。

ビット 南隅と西隅に2基が検出されている。規模はP<sub>1</sub>は径83×75cm深さ28.5cm、P<sub>2</sub>は径45×43cm深さ32.5cmを測る。

その他の施設 南隅に位置するビットP<sub>1</sub>は規模や形状から貯蔵穴の可能性がある。周溝は南隅壁、南西壁、カマド右脇から北隅壁にかけて掘り込まれ、規模は幅23~14cm、深さ4.5cm~6cmを測る。なお北西壁中央付近から南東方向へ1.2m程分岐する溝がみられるが、これは重複する190号住の間仕切り溝である。

重複関係 116号住、187号住、188号住、190号住、14号土壇と重複し、新旧関係は190号住・116号住→191号住→14号土壇→191号住と考えられ、187号住・188号住との関係については不明である。

遺物 覆土からの出土が大部分で、破片が多いため、器形や時間の判明するものは少ない。カマド脇から出土した甕や杯をみる限り、奈良時代に属するものと思われる。覆土からは古墳時代後期~平安時代の土器が混在しており、本住居に伴うものを識別するのは困難である。



## 192号住居跡 (第102・325図、図版57)

位置 III区E-8、F・G・H-8・9グリッド

116号住と重複してカマドの一部が検出されたのみである。カマドは東壁に設けられたと推定され、両袖の一部と燃焼部が残存する。燃焼部からは平安時代に属する墨書杯、壺等が出土している。

## 193号住居跡 (第159図)

位置 III区F-7・G-7グリッド 形状 不明 規模 南辺(3.24)m 主軸方向 N-84°-E  
床面の状態 床面の残存部分が少ないため明らかでない。

カマド・ピット・その他の施設 不明

重複関係 188号住、189号住と重複するが新旧については不明である。

遺物 出土していない。

## 194号住居跡 (第163・325図、図版57)

位置 III区D-8、E-8グリッド 形状 不明  
規模 不明 主軸方向 N-88°-E

床面の状態 検出部分が少ないため明らかでない。

カマド 東壁に位置する。燃焼部が全体に壁外に位置するもので、焚口部で幅38cm、奥行60cmを測る。焚口部右側には門柱状に川原石が据えられている。

ピット 不明 重複関係 不明

遺物 カマドや貯蔵穴付近から土器片が少数出土しており、平安時代のものが主体と思われる。

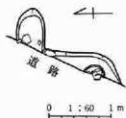

第163図 194号住居跡

## 195号住居跡 (第164・325図、図版56・57)

位置 III区C-6・7、D-6・7グリッド 形状 正方形と思われる。

規模 南北方向で5.81m 主軸方向 N-56°-W

床面の状態 平坦であり、硬くしっかりしている。カマド前面に焼土が散布する。

カマド 1号は南東壁中央よりやや南寄りに設ける。2号は北東壁中央に設ける。2号が先行して使用され1号が住居最終時点における使用状況を示す。1号は、燃焼部が全体に壁内に位置し、袖部が大きく壁内に張り出す形状で、焚口部で幅60cm、奥行90cmを測る。燃焼部中心左側には、支脚に使用されたと思われる土師器杯が伏せておかれていた。2号は地山を掘り残して袖部としており壁の掘り込みはほとんどみられない。

ピット P<sub>1</sub>は径40×33cm深さ59.5cm、P<sub>2</sub>は径30×26cm深さ40cm、P<sub>3</sub>は径24cm深さ54cmを測る。柱間寸法はP<sub>1</sub>-P<sub>2</sub>2.98m、P<sub>1</sub>-P<sub>3</sub>2.98mを測る。P<sub>1</sub>~P<sub>3</sub>は位置的に支柱穴と考えられるが、P<sub>1</sub>の対角線に位置すると思われるピットは、認められなかった。

その他の施設 貯蔵穴は南隅部カマド右脇に設けられ、正方形を呈し、規模は80×78cm深さ74cmを測る。周溝はなし。

重複関係 196号、197号住、198号住、26号溝、12土壇と重複し、新旧関係は遺構の残存状況から、195号住→197号住→198号住、12号土壇と考えられ、196号住・26号溝との関係については不明である。

遺物 カマド内と貯蔵穴より土師器杯、壺等が出土しており、時期は全て古墳時代後期と思われる。なお土器以外では、カマド内より土鍾1点が出土している。

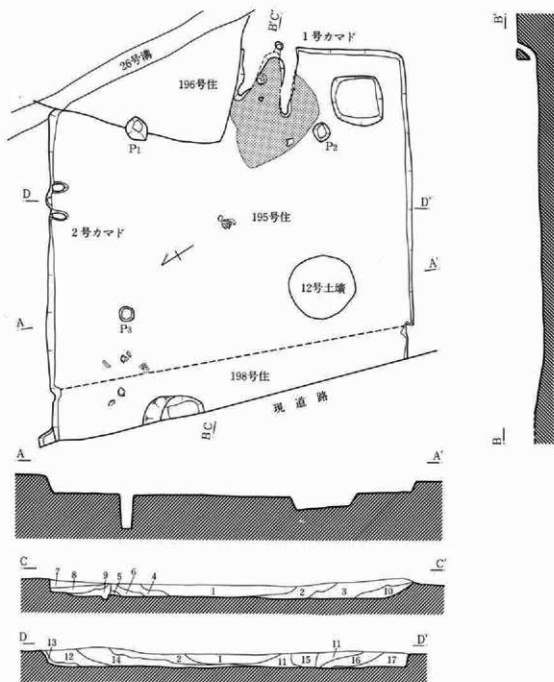

〈土層説明〉

- |   |   |
|---|---|
| <p>1. 白色粘土と黒色土のブロック状の混土</p> <p>2. 灰色砂質土に白色粘土、ローム粒を多量に含む。</p> <p>3. 灰色砂質土に灰色粘土ブロックを多量に含む。</p> <p>4. 茶褐色砂質土</p> <p>5. 4に白色粘土ブロックを含む。</p> <p>6. 黒褐色砂質土</p> <p>7. 灰色砂質土、粒子粗い。</p> <p>8. 灰、炭化物、焼土よりなる。</p> <p>9. 灰褐色砂質土に小粒のロームを含む。</p> <p>10. 焼土ブロック、天井部落ち込み下面に灰、炭化物がみられる。</p> | <p>11. 黒色土を主とし、白色粘土を少量含む。</p> <p>12. 灰色砂質土、白色粘土、焼土、ローム粒の混土</p> <p>13. 白色粘土を主とし、焼土、灰を含む。</p> <p>14. 12に黒色土の小ブロックを含む。</p> <p>15. 灰色砂質土にソフトロームを含む。</p> <p>16. 灰色砂質土に黒色土、ロームを含む。</p> <p>17. ロームを主とし、灰色砂質土を含む。</p> |
|---|---|

0 1:60 2 m

第164図 195号・198号住層跡

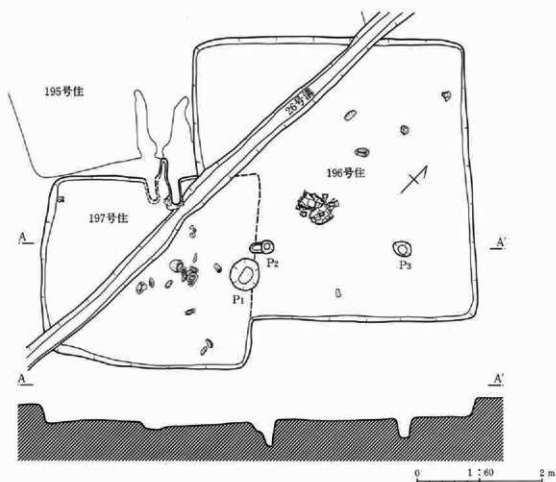

第165図 196号・197号住居跡

## 196号住居跡 (第165・326図、図版56・57)

位置 III区D-5・6 E-5・6グリッド 形状 正方形と思われる。

規模 4.45×4.40m

主軸方向 N-47°-W

床面の状態 平坦であり、硬くしっかりしている。南西部で重複する197号住とは床面レベルをほぼ同じくするため、不明瞭になっている。

カマド 検出された北・東・西壁には存在しないことから197号住によって切られた南西壁部分に位置したものと考えられる。

ピット 南東壁に沿って3基が検出されており、規模はP<sub>1</sub>が径47×51cm深さ66.5cm、P<sub>2</sub>は径38×20cm深さ39cm、P<sub>3</sub>は径28×23cm深さ30.5cmを測る。P<sub>2</sub>とP<sub>3</sub>は南東壁に沿って位置しており、主柱穴のうちの2本と思われる。

その他の施設 貯蔵穴、周溝ともに検出されなかった。

重複関係 195号住・197号住・26号溝と重複し、新旧関係は196号住→197号住→26号溝で、195号住については不明である。

遺物 住居中央部床面から土師器杯、壺が集中して出土している。これらは出土状況から本住居廃絶後に投棄されたものと考えられる。その他覆土からも土器片が出土しているが床面から出土したものは古墳時代後期のものに限定される。又土器以外の遺物としては10~15cm大の棒状円筒礫が床面から3点出土している。

### 第三章 調査の成果

#### 197号住居跡 (第165・326図、図版56)

- 位置** III区C-5、D-5グリッド **形状** 横長長方形と思われる。
- 規模** 3.00×3.34m **主軸方向** N-44°-W
- 床面の状態** やや凹凸があり、あまり硬くしまっていない。なお重複する196号住とほぼ同一の床面レベルを示す。
- カマド** 北西壁のほぼ中央に設ける。燃焼部が壁内から一部壁外に位置するものである。袖部は40cm程壁内に張り出し、煙道は壁外に30cm程が検出された。焚口部で幅20cm、奥行70cmを測るが、遺存状態が悪いため、不明な点も多い。白色粘土を使用している。
- ピット** なし
- その他の施設** 貯蔵穴は不明。周溝はない。
- 重複関係** 195号住、196号住、26号溝と重複し、新旧関係は195号住・196号住→197号住→26号溝である。
- 遺物** 床面上から比較的小きな棒状の川原石15点及び円礫2点が出土しており、注目された。カマド右袖より瓦片、中央床面より杯片が出土しており、古墳時代末～奈良時代初頭のものと思われる。

#### 198号住居跡 (第164・326図、図版56・57)

- 位置** III区C-7、D-7グリッド **形状** 方形と思われる。
- 規模** 南北方向5.82m **主軸方向** 不明
- 床面の状態** やや凹凸があり、軟質である。重複する195号住より5cm程高い。
- カマド** 北壁のやや東寄りに構築される。崩壊した焼土と粘土の塊が検出されたのみで、形状は不明瞭であった。
- ピット** カマド脇で1基検出された。規模は径68cm深さ34cmを測る。性格は不明。
- その他の施設** 検出されなかった。
- 重複関係** 195号住居跡と同一主軸上に並列して重複しており、新旧関係は土層堆積状況より195号住→198号住である。
- 遺物** 北側床面より古墳時代後期の土師器杯片が集中して出土している。

#### 199号住居跡 (第166・327図)

- 位置** III区C-4・5、D-4・5グリッド **形状** 縦長長方形
- 規模** 3.26×4.49m **主軸方向** N-90°-E
- 床面の状態** あまり硬くしまっていない。周辺部で床土を入れ替えて貼り床としている。
- カマド** 東壁中央よりやや南寄りに設ける。燃焼部が一部壁内から壁外にかけて位置するもので、焚口部で幅50cm、奥行80cmを有し、その先に幅20cm、長さ70cmの煙道を設ける。
- ピット** なし
- その他の施設** 貯蔵穴はなし。周溝は壁に沿って全周すると思われ、幅23～11cm深さ4cmを測る。
- 重複関係** 200号住、202号住、11号土壇と重複し、新旧関係は200号住・202号住→199号住で、11号土壇については不明である。
- 遺物** 南西部より土器片が10数点出土している。

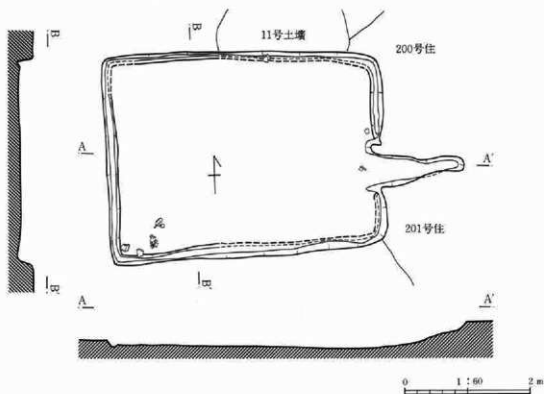

第166図 199号住居跡

## 200号住居跡 (第167・327図)

位置 III区D-4グリッド

形状 全形不明

規模 不明

主軸方向 N-46°-E

床面の状態 平坦であり、硬くしっかりしている。

カマド 不明

ピット なし

その他の施設 貯蔵穴、周溝ともに検出されなかった。

重複関係 199号住、201号住、202号住、11号土壇と重複し、新旧関係は200号住→199号住・201号住で、202号住・11号土壇との関係については不明である。

遺物 床面及び覆土より土師器片が少数出土しており、量的には古墳時代後期のものが主体を占める。

## 201号住居跡 (第167・327・328図)

位置 III区D-3・4、E-3・4グリッド

形状 正方形

規模 3.32×3.47m

主軸方向 N-41°-W

床面の状態 北西半は平坦で中央付近でやや段差をもって南東部分が低くなる。南東半は少し凹凸がありやや軟質である。

カマド 北西部の中央より南寄りに設ける。燃焼部が壁内から壁外にかけて位置するもので、白色粘土を使用している。焚口部で幅40cm、奥行60cmを有している。

ピット なし

その他の施設 貯蔵穴は検出されなかった。周溝はカマドの両脇の西隅部と北西壁に沿ってわずかに残存し、

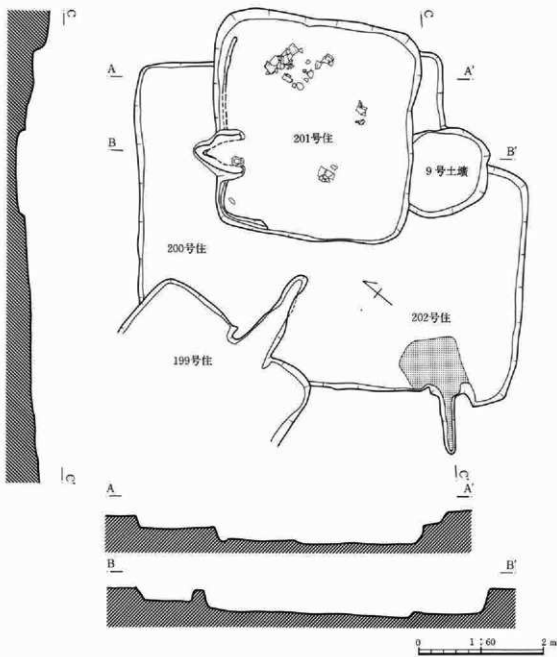

第167図 200号・201号・202号住居跡

幅18～15cm深さ5～1cmを測る。

**重複関係** 200号住・202号住と主軸方向がほぼ同一で並行し、又南東壁で9号土壇と重複している。新旧関係は遺構の残存状況と堆積土層の状況から200号住・9号土壇→201号住である。202号住との関係は不明であったが、形状から本住居が古いと思われる。

**遺物** カマド燃焼部左脇から甕上半部が正立位で出土した。又北東半には床面から覆土中位にかけて土師器壺を主とした多量の土器片が出土しており、その状況から本住居廃絶以後に投棄されたものと思われる。これらは古墳時代後期～末の様相を示すものが主体を占めており、本住居跡の年代に最も近いものと思われる。

## 202号住居跡 (第167図)

位置 Ⅲ区C-3、D-3グリッド

形状 不明

規模 南東辺3.86m

主軸方向 N-54°-E

床面の状態 平坦ではあるが、あまりしっかりしていない。又重複する200号住とは床面レベルをほぼ同じくしており、識別が困難である。

カマド 南西壁中央より南寄りに設ける。燃焼部が壁内から一部壁外に位置し、その先に煙道が構築される。煙道はほぼ水平に近い角度で壁外に1mのびる。又焚口付近は直径1mの範囲で焼土が分布していた。

ピット 検出されず不明。

その他の施設 貯蔵穴、周溝は検出されず不明。

重複関係 199号住、200号住、201号住、9号土壌と重複しているが、判明した新旧関係は199号住→202号住である。

遺物 本住居に伴うものはほとんど出土していない。

## 203号住居跡 (第168・328図)

位置 Ⅲ区C-1・2、D-1・2グリッド

形状 横長長方形と思われる。

規模 (2.60)×(3.30)m 主軸方向 N-(34°)-W

床面の状態 きわめて浅いため、不明である。

カマド 東南壁中央付近と思われる。燃焼部が壁外に位置するもので、焚口部で幅40cm、奥行40cmの先に長さ50cmの煙道が取りつけられる。

ピット 不明 その他の施設 貯蔵穴、周溝は不明。

重複関係 204号住、205号住、58号土壌と重複し、新旧関係は204号住・205号住・58号土壌→203号住である。

遺物 カマド内より羽釜・甕片が出土している。

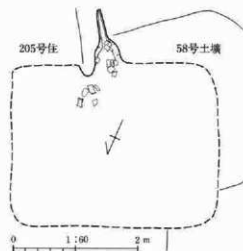

第168図 203号住居跡

## 204号住居跡 (第169・328図)

位置 C-2、D-2、E-2グリッド

形状 横長長方形と思われる。

規模 (3.78)×5.58m

主軸方向 N-16°-W

床面の状態 平坦であり、しっかりしている。

カマド 北壁中央より東寄りに設ける。燃焼部が壁内から一部壁外に位置するもので、焚口部で幅56cm、奥行54cmを測る。白色粘土を使用している。

ピット P<sub>1</sub>は径38×47cm深さ17cm、P<sub>2</sub>は径31×40cm深さ15cmを測る。支柱穴か。

その他の施設 貯蔵穴はなし。周溝は北壁に設け幅18~15cm深さ3~1cmを測る。

重複関係 203号住、205号住、25号溝、58号土壌と重複し、新旧関係は205号住→204号住→203号住・25号溝・58号土壌である。

遺物 奈良時代と思われる土器器片がわずかに床面~覆土から出土している。

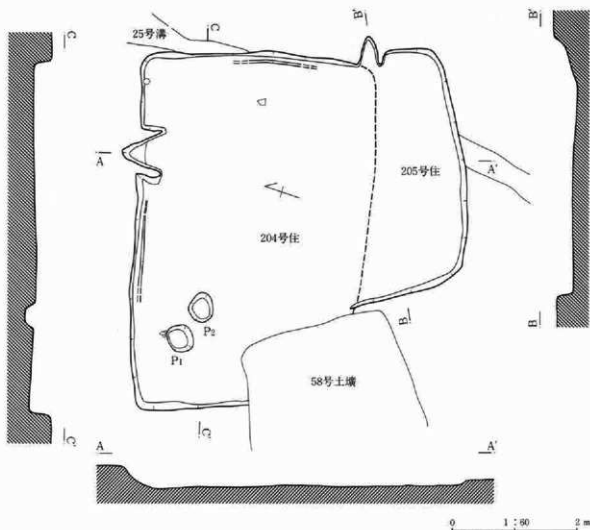

第169図 204号・205号住居跡

205号住居跡 (第169・328図)

位置 III区D-1・2グリッド

形状 縦長長方形と思われる。

規模 3.70×(3.20) m

主軸方向 N-57°-E

床面の状態 平坦である。カマド前を中心に床土を入れ替えて貼り床としている。北半部分は204号住と重複するため不明瞭。

カマド 東壁の中央よりやや南寄りに設ける。燃焼部が壁内から壁外にかけて位置するものであるが遺存状態がわるいため不明な点が多い。

ピット 検出されなかった。

その他の施設 貯蔵穴は不明。周溝はなし。

重複関係 203号住、204号住、25号溝と重複し、新旧関係は205号住→203号住・204号住・25号溝である。

遺物 比較的小形の棒状鏝が、西壁寄りを中心に14個出土しており、注意をひいた。土器は覆土より奈良時代に属するものを主体に出土しているが、重複する204号住も近似する時期と思われるため両者の識別は困難である。



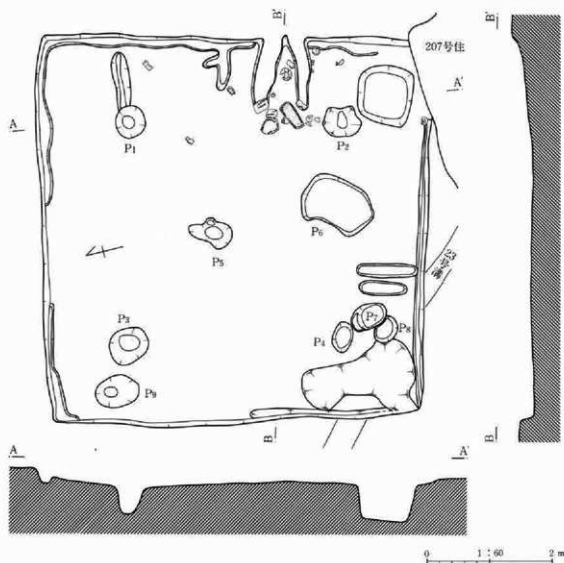

第170図 206号住居跡

## 206号住居跡 (第170・329図、図版57)

位置 II区C-21・22、D-20・21・22、E-21グリッド 形状 正方形

規模 6.16×6.11m

主軸方向 N-75°-W

床面の状態 平坦であり、硬くしっかりしている。

**カマド** 住居東壁の中心よりやや南寄りに位置している。燃焼部は幅が狭く細長い形状を呈し全体に壁内に位置するものである。用材としては、袖部、壁材に白色粘土を使用しており、袖部先端には凝灰岩質の加工材を使用して鳥居状に組みあわせていることが遺物出土状況から推測された。焚口部での幅50cm、奥行100cmを測る。袖部は120cm程壁内に張り出している。また、燃焼部中心からやや奥まった部分には、川原石を芯にして粘土で被覆し、その上に土師器壺を倒立してかぶせて据えている。これは支脚として使用されたものと考えられる。

**ピット** 本住居に伴うものとして9基が検出された。P<sub>1</sub>は径51×47cm深さ46.5cm、P<sub>2</sub>は径62×44cm深さ44cm、P<sub>3</sub>は径63×53cm深さ45.5cm、P<sub>4</sub>は径48×31cm深さ不明、P<sub>5</sub>は径70×34cm深さ24cm、P<sub>6</sub>は径119×73cm深さ23.5cm、P<sub>7</sub>は径59×39cm深さ不明、P<sub>8</sub>は径44×36cm深さ不明、P<sub>9</sub>は径70×50cm深さ30cmを測る。柱間寸法は、

第三章 調査の成果

P<sub>1</sub>-P<sub>2</sub>3.44m、P<sub>2</sub>-P<sub>3</sub>3.44m、P<sub>2</sub>-P<sub>4</sub>3.39m、P<sub>1</sub>-P<sub>3</sub>3.49mを測る。P<sub>1</sub>~P<sub>4</sub>は位置関係や規模から支柱穴として間違いないと思われる。P<sub>1</sub>、P<sub>2</sub>の2基については柱状のものを立てるだけの形状と規模をもっているが、その具体的な性格については不明である。

**その他の施設** 貯蔵穴は南東隅部に設けられる。形状は隅丸正方形を呈し、規模は92×87cm深さ58cmを測る。周溝は北壁の中央1.6mと西壁の北半部2.7mと南東隅部を除いた壁沿いに掘り込まれており、規模は幅26~8cm深さ6cm以下を測る。又床施設の根太を据えるために掘られたと思われる溝が、東壁からはピットP<sub>1</sub>にかけてとカマド左脇部に2本が、南壁からは中央よりやや西寄り部分で2本並行して検出された。いずれも長さは90~60cmで、幅25cm前後を測るものである。

**重複関係** 207号住・23号溝と重複し、新旧関係は206号住→207号住・23号溝である。

**遺物** 本住居に伴うと思われるものはカマド内及びその周辺の床面上出土のものに限られ、古墳時代後期に属する土師器杯、甕が大部分を占める。

207号住居跡 (第171・329図、図版57)

位置 II区 B-20、C-19・20・21、D-19・20グリッド 形状 横長長方形

規模 4.68×5.57m

主軸方向 N-3°-17W

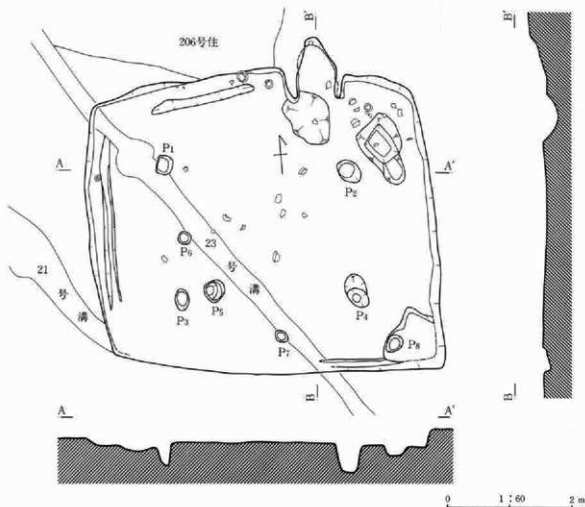

第171図 207号住居跡

**床面の状態** 平坦であるが、あまり硬くなっていない。

**カマド** 北壁中央より東寄りに設ける。燃焼部が壁内から壁外にかけて位置するもので、焚口部で幅60cm、奥行90cmを有している。袖部は壁内に40～50cm張り出しており、白色粘土を使用して構築する。煙道は検出されなかった。

**ピット**  $P_1$ は径29×25cm深さ40cm、 $P_2$ は径45×30cm深さ46cm、 $P_3$ は径34×12cm深さ38cm、 $P_4$ は径40×24cm深さ32.5cm、 $P_5$ は径37×32cm深さ15.5cm、 $P_6$ は径21×19cm深さ13.5cm、 $P_7$ は径19×18cm深さ7.5cm、 $P_8$ は径25×24cm深さ14cmを測る。柱間寸法は $P_1$ — $P_2$ 2.96m、 $P_3$ — $P_4$ 2.81m、 $P_1$ — $P_2$ 2.16m、 $P_3$ — $P_4$ 2.04mを測る。 $P_1$ ～ $P_4$ は主柱穴と思われる。 $P_5$ は $P_2$ と $P_4$ を結ぶ軸上に位置しており、周溝が2重に廻ることも考慮し、住居拡張前の柱穴とも考えられるが他と比べやや浅い事、 $P_1$ の対角線上で $P_5$ に対応するピットがみられない事から疑問を残す。又 $P_6$ 、 $P_7$ はそれぞれ住居のほぼ中軸線上に位置することから上層構造と関連するものとも考えられよう。 $P_8$ は南壁から40cmと近く、入口施設に関係した可能性もある。

**その他の施設** 貯蔵穴は北東隅部に設け不定形を呈し、深さ35.5cmを測る。なお南東側にはピット状の掘り込みが付属しているがそれに伴うものか否かは確認しえなかった。周溝は北西隅部より西壁、南壁に設け、幅22～18cm深さ4～3cmを測る。壁際の内側に5cm前後の間隔をあけて更に周溝状の浅い掘り込みがみられるが、このことから本住居は西及び北側方向に拡張した可能性が考えられる。

**重複関係** 206号住、14号溝、23号溝と重複し、新旧関係は206号住→207号住→14号溝・23号溝である。

**遺物** カマド周辺に分布が集中し、古墳時代末～奈良時代初の土器が主体であり、その他に土鍾2点、石製紡錘車1点(第349図6)が出土した。

208号住居跡(欠番) 4号竪穴に変更。

209号住居跡(欠番) 所在不明。

#### 210号住居跡(第172図)

**位置** II区F-14・15グリッド

**形状** 北東辺のやや膨らむ長方形

**規模** 2.58×2.05m

**主軸方向** N-50°-E

**床面の状態** 残存状況は悪いが、比較的平坦である。

**カマド** 南西壁中央部に煙道と思われる掘り込みが検出された。更にこの周辺に焼土の分布がみられることからカマドと考えると間違いなからう。規模や形状は不明である。

**ピット** 北東壁、南東壁の中央から2基、床面中央から1基が検出された。規模は $P_1$ が径40×28cm、深さ22cm、 $P_2$ は径35×20cm深さ12cm、 $P_3$ は径20×16cm深さ9cmを測る。

**その他の施設** 貯蔵穴は南隅部に検出され、形状は楕円形を呈し、規模は50×35cm深さ7cmを測る。

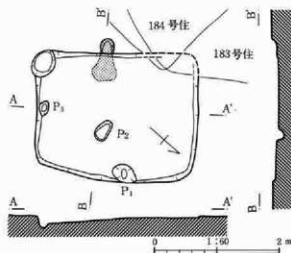

第172図 210号住居跡

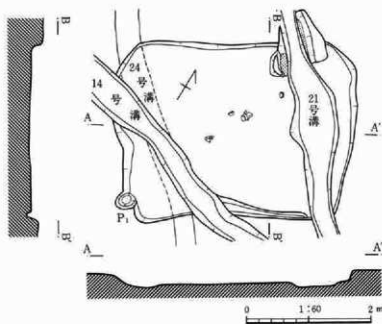

第173図 211号住居跡

**重複関係** 183号住、184号住、14号住、15号溝と重複するが、新旧関係は不明であった。

**遺物** 中央部床面～覆土にかけて多量の完形土器、破片が出土した。いずれも古墳時代後期に属するものである。これらの様相から一括投棄された可能性が高い。

**211号住居跡 (第173・329図)**

**位置** II区B・C-20・21

**形状** 横長長方形

**規模** 2.76×3.58m

**主軸方向** N-32°-W

**床面の状態** 平坦ではあるがしまっていない。全体に土を入れ替

えて貼り床としている。

**カマド** 北西壁の中央より東寄りに設ける。カマド全体を縦断する形で21号溝に切られるため、破壊が著しく不明な点が多い。白色粘土を使用し、燃焼部が壁内から壁外にかけて位置している。

**ピット** 南両部壁際で1基が検出された。規模は径34×26cm深さ31cmを測る。

**その他の施設** 貯蔵穴は不明。周溝は南東壁に設け、幅24～6cm深さ4cmを測る。

**重複関係** 14号溝、21号溝、24号溝と重複し、新旧関係は211号住→14号溝・21号溝・24号溝である。

**遺物** 中央部床面に土器片が10数点出土するが器形や時期の明らかなものはない。

**212号住居跡 (第174・330図、図版56・57)**

**位置** II区A-22、B-21・22・23、C-21・22・23グリッド

**形状** 正方形

**規模** 7.14×6.76m

**主軸方向** N-2°-W

**床面の状態** 平坦であり、硬質。焼失家屋と思われ、床面から炭化材が出土している。

**カマド** 不明。貯蔵穴の位置を勘案すると東壁あるいは南壁に設けられたことが予想され、東壁にはその痕跡らしい掘り込みがあるが、南壁からは検出されなかった。

**ピット** P<sub>1</sub>は径44×36cm深さ35cm、P<sub>2</sub>は径40×29cm深さ50.5cm、P<sub>3</sub>は径78×58cm深さ75cm、P<sub>4</sub>は径58×54cm深さ63cm、P<sub>5</sub>は径44×29cm深さ19cm、P<sub>6</sub>は径38×33cm深さ27cm、P<sub>7</sub>は不定形で深さ22cmを測る。柱間寸法はP<sub>1</sub>-P<sub>3</sub>3.80m、P<sub>3</sub>-P<sub>4</sub>3.52m、P<sub>1</sub>-P<sub>3</sub>3.47m、P<sub>1</sub>-P<sub>4</sub>3.55mを測る。P<sub>1</sub>～P<sub>4</sub>は主柱穴であろう。

**その他の施設** 1号貯蔵穴は南西隅に設け長方形を呈し、規模は80×62cm深さ75cmを測る。2号貯蔵穴は南東隅に設け正方形を呈し、規模は82×82cm深さ78cmを測る。周溝はない。

**重複関係** 213号住、14号溝、24号溝と重複し、新旧関係は212号住→213号住・24号溝で、14号溝との新旧関係は不明である。

**遺物** 土器片が大部分で、使用時の遺存状況を残すものはない。古墳時代後期のものが主である。

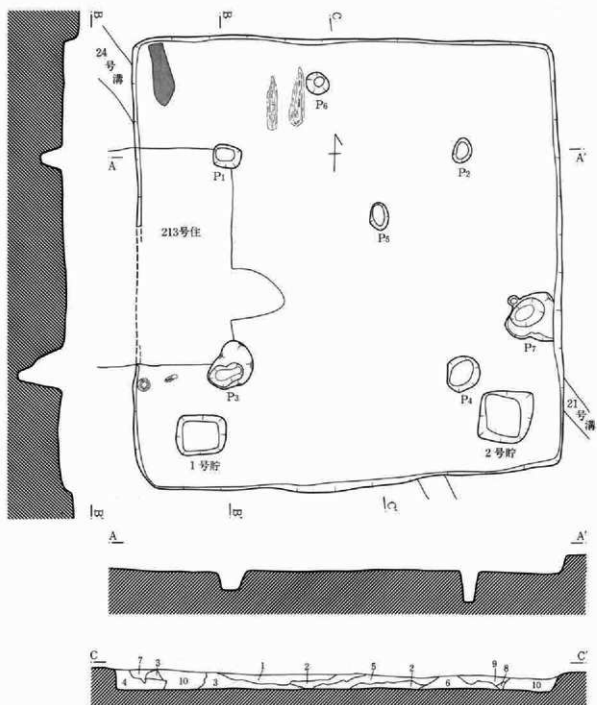

〈土層説明〉

1. 黒褐色土 ロームブロックを含む。
2. 茶褐色土 ロームブロックを含む。
3. 明褐色土 ロームブロックを多量に含む。炭化物あり。
4. 褐色土 ロームブロック、炭化物を含む。
5. 黒褐色土 炭化物が多い。ロームブロックを含む。
6. 暗青褐色土 ロームブロックを多量に含む。
7. 暗褐色土
8. 褐色土
9. 24号溝 灰色砂質土
10. 礫乱

0 1 : 60 2 m

第174図 212号住居跡

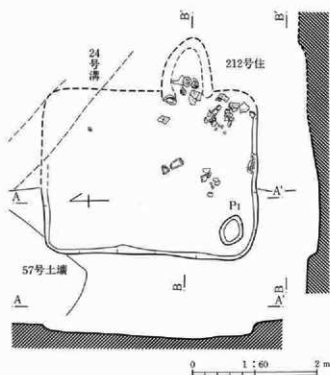

第175図 213号住居跡

213号住居跡(第175・330図、図版56・59)

位置 II区A・B-22・23グリッド

形状 横長長方形と思われる。

規模 (2.61)×3.44m

主軸方向 N-89°-W

床面の状態 やや凹凸があり、軟質。

カマド 東壁の中央より南寄りに設けたと思われる。燃焼部が全体に壁外に位置し、その中心には須恵器高台付壇を伏せて据え、支脚としている。

ピット 南西隅に一基が検出され、規模は径45×37cm深さは24cmを測る。

その他の施設 貯蔵穴、周溝ともない。

重複関係 212号住・24号溝・57号土壇と重複し、新旧関係は212号住→213号住→24号溝で57号土壇については不明である。

遺物 カマド周辺を主に平安時代中頃の土器等が出土している。

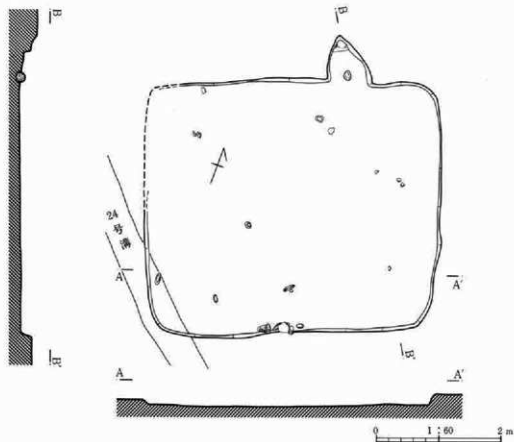

第176図 214号住居跡

## 214号住居跡 (第176・330図、図版59)

位置 II区B-25、C-25、III区B-1、C-1グリッド 形状 横長長方形  
規模 4.05×4.74m 主軸方向 N-19°-W

床面の状態 比較的平坦である。

カマド 北壁の東寄りに設ける。燃焼部が全体に壁外に位置するもので、焚口部で幅58cm、奥行80cmを有している。中心には支脚に使用されたとと思われる自然礫が据えられている。

ピット その他の施設 いずれも検出されなかった。

重複関係 24号溝・25号溝と重複し、新旧関係は214号住→25号溝の可能性が考えられ、24号溝については不明である。

遺物 南壁寄りを中心に小形の棒状礫が13点出土している。

## 215号住居跡 (第177・330図、図版59)

位置 III区F-13・14、G-13・14グリッド 形状 縦長長方形  
規模 3.65×3.00m 主軸方向 N-80°-E

床面の状態 ほぼ平坦で凹凸は少ない。全体にカマド周辺がやや高く、中央付近がくぼんでいる。地山のロームを床としており、硬質。

カマド 東壁のやや南寄りに設ける。燃焼部は壁の内外中央付近に位置し、袖部は50～30cm程度壁内に張り出す。燃焼部規模は焚口部で、幅45cm、奥行78cmを測る。燃焼部奥壁は外上方へ直線的に立ち上がり、そのま

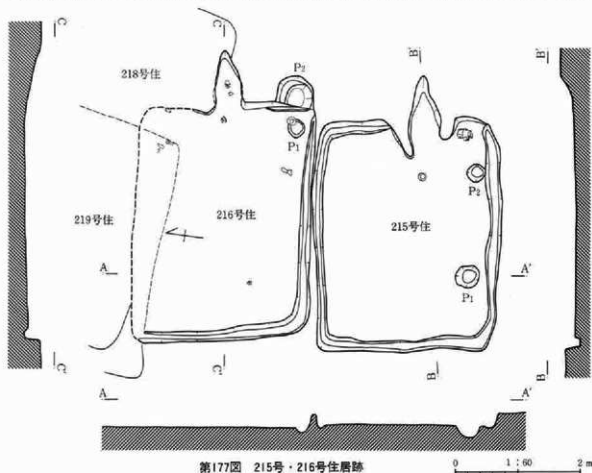

第177図 215号・216号住居跡

0 1 : 60 2 m

### 第三章 調査の成果

ま煙道に続くものと思われる。なお左袖部が比右袖部が著しく小規模であるが、これは崩壊したためであり本来は左右対称であったと考えられる。

**ピット** 南壁に沿って2基が検出された。P<sub>1</sub>は径39×34cm深さ18.5cm、P<sub>2</sub>は径26cm深さ26cmを測る。これらは位置から柱穴とも考えられるが相対する2基については検出されなかった。

**その他の施設** 貯蔵穴はなく、周溝はカマド右脇部分を除いて壁に沿い全周しており規模は幅23～11cm深さ10.5～2cmを測る。

**重複関係** なし。

**遺物** カマド周辺に破片が出土したのみである。

#### 216号住居跡 (第177・330図、図版58)

**位置** Ⅲ区G-14・15、H-14グリッド **形状** 縦長長方形  
**規模** 3.72×2.80m **主軸方向** N-80°-E

**床面の状態** 北壁側は他の遺構に切られているが、残存部分で中央がややくぼむ。隣接する215号住居の床面の高さとは比べるとやや低い。

**カマド** 東壁の中央に設ける。平面形状は縦長三角形をしている。袖部は東壁の線よりやや内側に張り出す程度である。床、壁とも焼け方は弱い。

**ピット** P<sub>1</sub>は径30×27cm深さ12cm、P<sub>2</sub>は径59×48cm深さ24.5cmを測る。主柱穴は住居内にないが、P<sub>2</sub>は壁外柱穴あるいは張り出し貯蔵穴の可能性もある。

**その他の施設** 貯蔵穴はP<sub>1</sub>あるいはP<sub>2</sub>の可能性もある。周溝は残存壁を全周し、幅24～14cm深さ7～3cmを測る。周溝の廻り方でみると隅部がわずかに切れる部分があり、壁外のピットがこの部分にかかっているから、P<sub>2</sub>は周溝より後から掘られたものであろう。

**重複関係** 218号住・219号住と重複し、新旧関係は218号住→216号住で219号住については不明である。隣接する215号住居とは比較するとやや先行するとみられる。

**遺物** 小破片のみの出土である。

#### 217号住居跡 (第178図、図版58)

**位置** Ⅲ区H-15、G-15グリッド **形状** 横長長方形と思われる。  
**規模** (2.30)×(3.68)m **主軸方向** 不明

**床面の状態** 不明

**カマド** 東壁の中央付近に設ける。

**ピット** その他の施設 ピット、貯蔵穴、周溝など施設らしきものは検出されなかった。

**重複関係** 218号住・219号住・28号溝と重複し、新旧関係は218号住→219号住→217号住で28号溝については不明である。

**遺物** カマド内と思われる部分から須恵器埴と思われる口縁部片が出土している。時期は平安時代と考えられる。なお本住居に伴う遺物は重複する218号住、219号住の覆土から混入して出土していると思われるが、明確な分離は不可能であった。



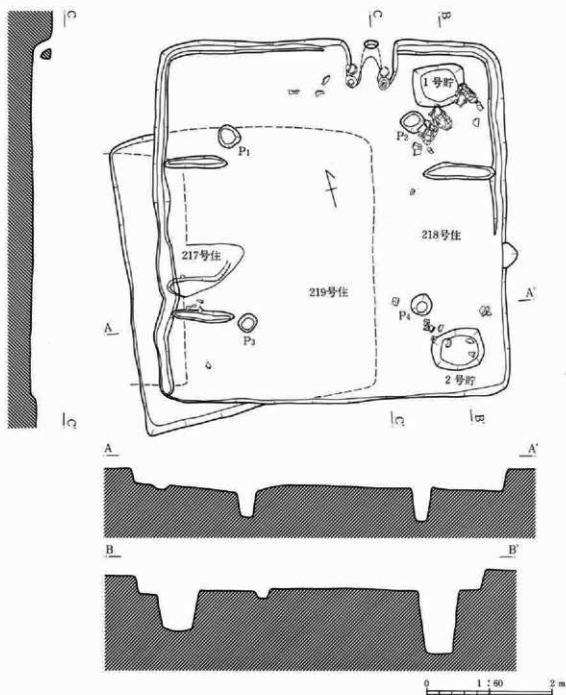

第178図 217号・218号・219号住居跡

## 218号住居跡 (第178・331図、図版58・59)

位置 山区G-14・15、H・15、I-14・15グリッド

形状 正方形

規模 5.76×5.62m

主軸方向 N-17°-E

床面の状態 大きくはカマドを中心とする中央部と東壁、西壁の壁寄りの二つに分けられる。中央部は比較的硬く、両側は軟らかい、その両側には「ころがし根太」の痕跡があり、板敷きであったとみられる。

カマド 北壁の中央より東寄りに設ける。煙道部を含めて壁内に張り出した粘土カマドである。焚口には両袖とも壱を2個ずつ手前から並べ立て補強としている。規模は焚口幅31cm、奥行67cm、煙道は斜めに掘り抜

### 第3章 調査の成果

かれる。焼け方は強く、使用期間の長かったことが推察される。

**ピット** P<sub>1</sub>は径35×33cm深さ42cm、P<sub>2</sub>は径40×34cm深さ53cm、P<sub>3</sub>は径29×26cm深さ41.5cm、P<sub>4</sub>は径34cm深さ54cmを測る。柱間寸法は、P<sub>1</sub>-P<sub>2</sub>2.98m、P<sub>3</sub>-P<sub>4</sub>2.84m、P<sub>2</sub>-P<sub>4</sub>2.98m、P<sub>1</sub>-P<sub>3</sub>2.98mを測る。柱間も整っており、特に対角線の寸法は全く同じである。

**その他の施設** 1号貯蔵穴は北東隅に設け長方形を呈し、規模は81×66cm深さ64cmを測る。2号貯蔵穴は南東隅に設け長方形を呈し、規模は82×64cm深さ100cmを測る。周溝は東壁の一部と南壁を除く壁際に設け、幅29～14cm深さ10～1cmを測る。貯蔵穴の位置からするとカマドは東壁から北壁に移行したとみられる。

**重複関係** 216号住・217号住・219号住と重複し、新旧関係は218号住→216号住、218号住→219号住→217号住である。

**遺物** カマドの袖材として使用されたものを除いては、カマド右脇の1号貯蔵穴周辺に集中して完形に近いものが出土した。

#### 219号住居跡 (第178図、図版58)

**位置** III区G-14・15、H-14・15、I-14・15グリッド

**形状** 不明。

**規模** 西辺4.63m

**主軸方向** N-8°-E

**床面の状態** 218号住居床面と比較して、やや低い大きな差はない。全体的には中央がやや高くなることが考えられる。

**カマド** 不明

**ピット・その他の施設** 明確には検出されなかった。

**重複関係** 217号住・218号住と重複し、新旧関係は218号住→219号住→217号住である。床面の高さはほぼ重複する2軒の住居と同高で重複部分は不明確であった。

**遺物** 本跡に伴うと思われるものはない。

#### 220号住居跡 (第179・332図、図版59)

**位置** III区H-13・14、I-13・14、J-13・14グリッド

**形状** 正方形。

**規模** 4.22×4.20m

**主軸方向** N-80°-E

**床面の状態** 中央がやや高くなる。

**カマド** 東壁の中央よりやや南寄りに設ける。地山を掘り込んで、馬蹄形に壁外に造り出す。袖部に甕を立てる。焚口幅38cm、奥行45cmである。

**ピット** P<sub>1</sub>は径25×28cm深さ35.5cm、P<sub>2</sub>径25×28cm深さ41cm、P<sub>3</sub>は径30×29cm深さ41cm、P<sub>4</sub>は径21cm深さ52cmを測る。柱間寸法はP<sub>1</sub>-P<sub>2</sub>1.75m、P<sub>3</sub>-P<sub>4</sub>1.59m、P<sub>2</sub>-P<sub>4</sub>1.79m、P<sub>1</sub>-P<sub>3</sub>1.60mを測る。

**その他の施設** 貯蔵穴は東南隅に設け、長方形を呈し、規模は28×69cm深さ64.5cmを測る。周溝は北壁に設け、幅25～11cm深さ5.5～1cmを測る。

**重複関係** なし

**遺物** カマド内及び前面に土器が発見された他、南壁下中央に楕円形の自然礫の集積が認められた。

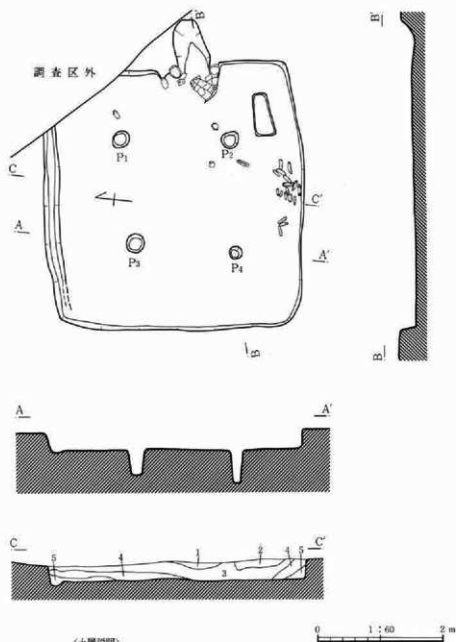

〈土層説明〉

1. 灰褐色砂質土
2. 淡褐色土 ロームブロックを含む。
3. 茶褐色土
4. 暗褐色土 ロームブロックを含む。
5. 褐色土 ローム粒を多量に含む。

第179図 220号住居跡

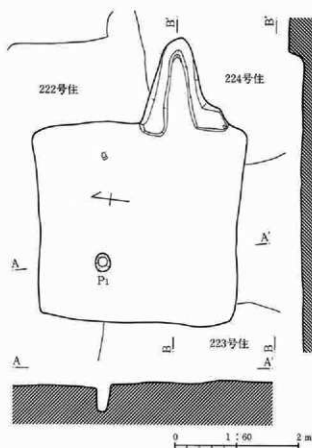

第180図 221号住居跡

221号住居跡 (第180・332図)

位置 Ⅲ区G-12、H-12グリッド

形状 正方形と思われる。

規模 (3.15×3.23) m

主軸方向 (N-89°-E)

床面の状態 他の住居との重複が複雑で、ようやくその範囲を確認したため、壁の立ち上がりなど不明確な点が多い。

カマド 東壁の中央より南寄りの位置に設ける。粘土を厚く巻いた長三角形の平面形を呈する。カマド左袖と右袖部分がやや壁線がズレるようであるが、その誤差は袖部分に巻きつけた粘土の厚みで補正している。

ピット P<sub>1</sub>は径29×23cm深さ41cmの深さを測る。柱穴か。

その他の施設 貯蔵穴、周溝ともない。

重複関係 222号住・223号住・224号住と重複し新旧関係は222号住→223号住・224号住→221号住である。

遺物 床面、覆土より平安時代の土器が出土。

222号住居跡 (第181・332図、図版61)

位置 Ⅲ区H-12・13、I-12グリッド

形状 縦長長方形

規模 5.90×4.78m

主軸方向 N-83°-E

床面の状態 原地形が北に高く、南に低いため、南部分は貼り床としたものであろう。住居南東隅部は現在の道路により削られている。北壁下に間仕切り状の溝が「E」字形に入る。拡張か。

カマド 東壁中央付近にあるが、先端部を道路で切られて全貌は不明である。馬蹄形が本来の形状とみられる。

ピット P<sub>1</sub>は径25×32cm深さ22cm、P<sub>2</sub>は径24×28cm深さ9cmを測る。この2本は主柱穴であろう。北側の2本については確認されなかったが、間仕切りのある他の住居との関連で見れば、東側間仕切り溝の先端部に想定される。

その他の施設 貯蔵穴はなく、周溝はカマド左袖から北壁の中央部まで廻り、幅24~22cm深さ5.5~3cmを測る。他例で見ると間仕切り溝と壁が中央以西で離れる部分があり、この二つが同じ住居でない可能性ももっているとみなければならない。場合によると当初、間仕切りのある住居であったものを拡張して壁線が異ったことも想定されるが確証はない。

重複関係 221号住・223号住・224号住・15号土壌、59号土壌と重複し、新旧関係は222号住→223号住・224号住→221号住で、15号土壌、59号土壌については不明である。

遺物 カマド内に集中して出土し、平安時代初頭のものを中心とする。

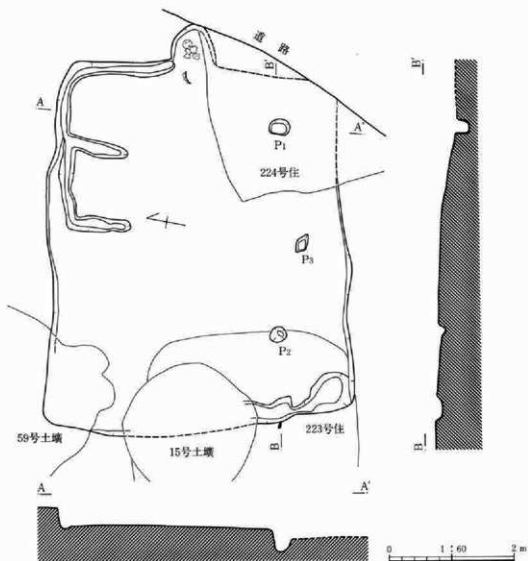

第181図 222号住居跡

## 223号住居跡 (第182・333図、図版61)

位置 III区F-12、G-12・13グリッド

形状 縦長長方形

規模 (4.80)×3.34m

主軸方向 N-81°-E

床面の状態 床面は比較的整っており、全体的には軟質ではあるが平坦である。北東隅は他住居により切られて不明。

カマド 不明。東壁に構築されるのであろうが、ピットP<sub>2</sub>、P<sub>3</sub>との関連で考えれば、東壁中央からやや南に寄った部分と想定される。

ピット P<sub>1</sub>は径56×55cm深さ13.5cm、P<sub>2</sub>は径52cm深さ15cm、P<sub>3</sub>は径48×53cm深さ23cm、P<sub>4</sub>は径24×26cm深さ22cm、P<sub>5</sub>は径17×18cm深さ10cmを測り、柱間寸法はP<sub>1</sub>-P<sub>2</sub>2.70mである。住居の形状と位置関係からすれば二柱式の支柱穴がP<sub>1</sub>、P<sub>2</sub>とみられる。P<sub>4</sub>は周溝との関連でみれば入口部を想定して誤りないものとみられる。P<sub>5</sub>については不明。

その他の施設 貯蔵穴はなく、周溝は南西隅にわずかに残存し、幅30～17cm深さ4.5～2cmを測る。

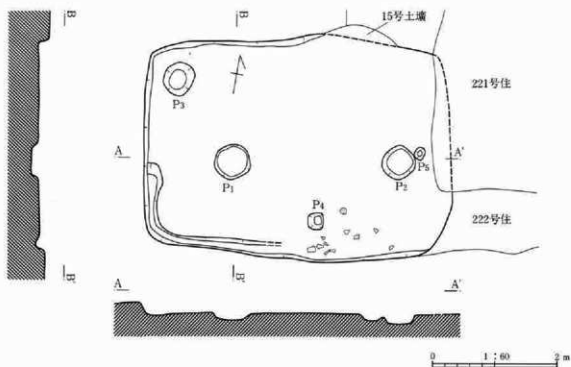

第182図 223号住居跡

**重複関係** 221号住・222号住・15号土壇と重複し、新旧関係は222号住・15号土壇→223号住→221号住である。

**遺物** 平安時代初頭のものが多く、黒書土器(第333図1)もみられる。

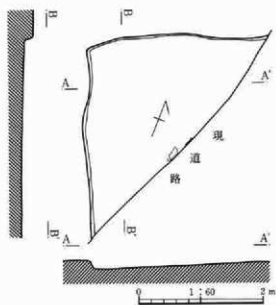

第183図 224号住居跡

**224号住居跡 (第183・333図、図版61)**

**位置** Ⅲ区H-11・12グリッド

**形状** 現道路に切られて全形不明

**規模** 不明

**主軸方向** N-20°-W

**床面の状態** 西北部半分を検出。

**カマド** 不明

**ピット** なし

**その他の施設** 貯蔵穴、周溝ともに不明。

**重複関係** 221号住・222号住と重複し、新旧関係は222号住→224号住→221号住である。

**遺物** 奈良時代の土器器葉片が中央部より出土するが、覆土からであり、本跡に伴うか否か不明。

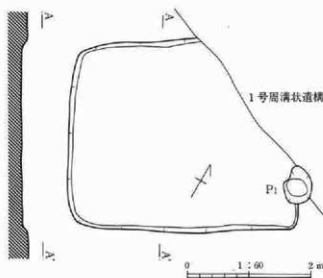

第184図 225号住居跡

## 225号住居跡 (第184・333図、図版61)

位置 IV区D-2・3、E-2・3グリッド

形状 縦長長方形と思われる。

規模 3.62×2.95m

主軸方向 N-61°-E

床面の状態 住居北東隅部を1号周溝状遺構で切断されており、全貌はつかめない。

カマド 不明

ピット P<sub>1</sub>は径46×58cm深さ10.5cmを測る。住居の壁にくる柱穴とみられる。

その他の施設 貯蔵穴、周溝ともに不明。

重複関係 1号周溝の方が新しい。

遺物 古墳時代後期鬼高式の土器片が出土している。

## 226号住居跡 (第185・333・334図、図版60・61)

位置 IV区F-1・2、G-1・2、H-2グリッド

形状 正方形

規模 5.76×5.66m

主軸方向 N-62°-E

床面の状態 住居中央が少し盛り上がる感じになっているのは周辺部を除湿のため一旦掘り下げたあと、貼り床をしているためとみられる。

カマド 北東壁の中央よりやや北寄りに設け、変則的な位置にある。住居内に張り出した燃焼部は粘土の袖を堅固に築き、煙道は地面を掘りくぼめて長く粘土をまいてつくる。規模は幅50cm、奥行1.8mと長大である。燃焼部と煙道部の境には底面に段をつくり出している。

ピット P<sub>1</sub>は径39×40cm深さ86cm、P<sub>2</sub>は径52×39cm深さ不明、P<sub>3</sub>は径63×41cm深さ69cm、P<sub>4</sub>は径43cm深さ78cm、P<sub>5</sub>は径40×39cm深さ12.5cm、P<sub>6</sub>は径18×20cm深さ7.5cmを測る。柱間寸法はP<sub>1</sub>-P<sub>2</sub>2.73m、P<sub>3</sub>-P<sub>4</sub>2.71m、P<sub>2</sub>-P<sub>4</sub>2.98m、P<sub>1</sub>-P<sub>3</sub>3.15mを測る。主柱穴4本は対角、対称の位置にある他、P<sub>5</sub>はP<sub>2</sub>-P<sub>4</sub>軸上にある。この線の西側延長上にも小穴P<sub>6</sub>がある。上屋構造を考えると重要である。カマドの位置が当初北壁にあり、(周溝が切れる部分)2号貯蔵穴も伴ったが、後に東壁につくり替えられたとみられる。

その他の施設 1号貯蔵穴はカマド右袖脇に設け、長方形を呈し、規模は70×60cm深さ89.5cmを測る。2号貯蔵穴は北東壁隅部に設け、長方形を呈し、規模は81×63cm深さ83cmを測る。周溝は北西壁の一部を除いて全周し、幅34~20cm深さ6~1cmを測る。カマドの位置をつけ替えた結果、周溝などが変則的に重なった感じである。棟方向も南北棟から東西棟に変化したものであろう。

重複関係 31号溝と重複するが、新旧関係は不明である。

遺物 カマド周辺、1号貯蔵穴縁辺、貯蔵穴内から集中的に出土している。これらは後設のカマドの時期に伴うもので、2号貯蔵穴内から出土したものは、それに先行するものであろう。時期は古墳時代後期鬼高式の古段階に位置付けられるものであろう。

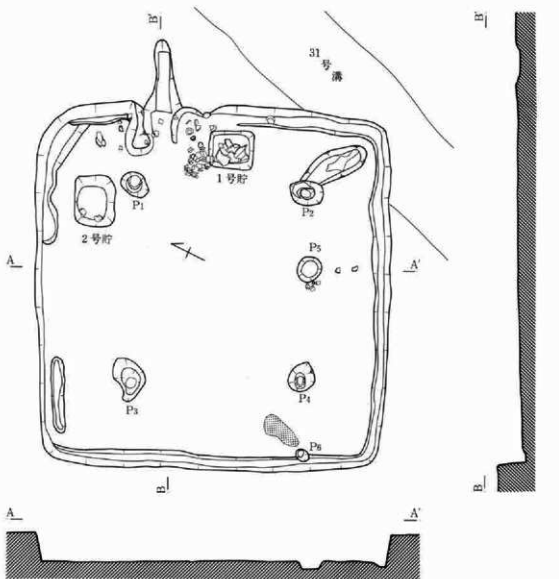

第185図 226号住居跡

0 1:60 2m

227号住居跡 (第186・334図)

位置 Ⅲ区H-25、I-25グリッド

形状 全形不明

規模 不明

主軸方向 N-20°-W

床面の状態 228号住居より床面が7cmほど低く、後からつくられていることがわかる。未完掘。

カマド 北壁の西隅部に設ける。粘土を素材としているが、焼土などもほとんどなく、長期間使用されたとはいえない。煙道を欠く。焚口幅44cm、奥行40cmを測る。

ピット なし

その他の施設 貯蔵穴、周溝ともに検出されなかった。

重複関係 228号住居と重複し、新旧関係は228号住→227号住である。

遺物 古墳時代後期の土師器及び須恵器提瓶などが出土している。



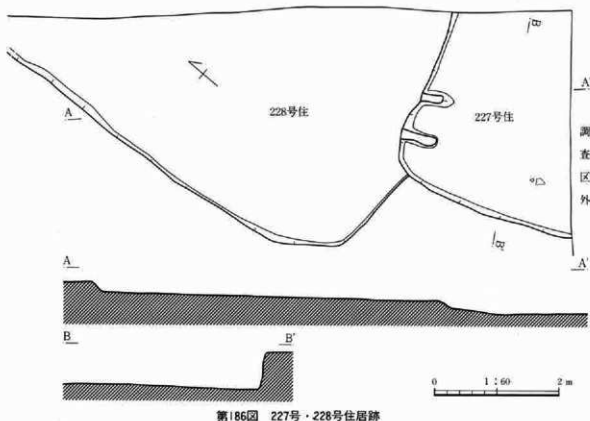

第186図 227号・228号住居跡

## 228号住居跡 (第186・334図、図版61)

位置 III区H-25、I-25、IV区H-1・2、I-1・2グリッド 形状 全形不明

規模 不明 主軸方向 N-5°-W

床面の状態 調査区外にかかるため未完掘。確認面も浅いが、床面は整う。

カマド 不明

ピット なし

その他の施設 貯蔵穴、周溝ともに検出されなかった。

重複関係 227号住と重複し、新旧関係は228号住→227号住である。

遺物 古墳時代後期の土師器、須恵器片がわずかに出土した。

## 229号住居跡 (第187・334図、図版60・61)

位置 IV区F-3・4、G-3・4グリッド 形状 横長長方形

規模 4.24×4.41m 主軸方向 N-2°-W

床面の状態 中央部に向かってやや傾斜をみせているが、全体的には整っている。貯蔵穴につづく部分に浅く細長い掘り込みがある。性格は不明。

カマド 北壁中央よりやや東寄りにある。焚口幅45cm、奥行66cm、煙道先端を壁外に出すほかは、ほとんど主要部は壁内に位置している。平面形は三角形で、素材は粘土でつくられている。その中心軸方位は主柱穴を結ぶ軸と同傾向をみせていることから、棟の方向に合わせたものとみられる。カマド内から鬼高式の杯が

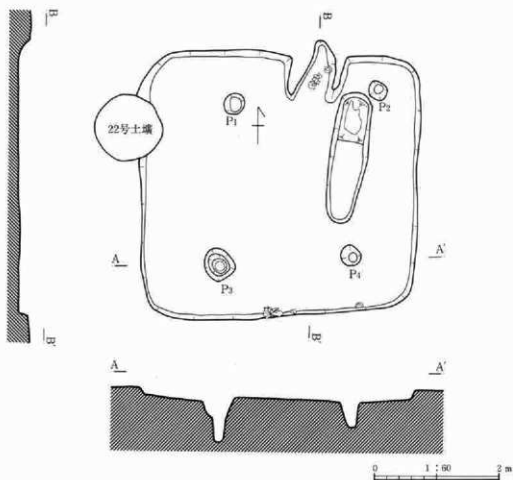

第187図 229号住居跡

出土している。

**ピット** P<sub>1</sub>は径35×32cm深さ58cm、P<sub>2</sub>は径30×27cm深さ56.5cm、P<sub>3</sub>は径50×45cm深さ74.5cm、P<sub>4</sub>は径33×29cm深さ69.5cmを測る。柱間寸法は、P<sub>1</sub>—P<sub>2</sub>2.31cm、P<sub>3</sub>—P<sub>4</sub>2.12m、P<sub>2</sub>—P<sub>4</sub>2.67m、P<sub>1</sub>—P<sub>3</sub>2.56mを測る。P<sub>1</sub>とP<sub>2</sub>の中間にカマドが位置するところから、カマドを中心に企画された上屋が想定され、南北棟であった可能性が窺える。

**その他の施設** 貯蔵穴らしい浅い隅丸方形の穴が、P<sub>2</sub>とカマドの間にある。この位置は他の一般のあり方とすると変則であり、場合によっては、そこから南にのびる長い南上がりの穴とつながるものとすれば、貯蔵穴ではないかも知れない。周溝を欠く。

**重複関係** 22号土坑と重複するが、新旧関係については不明。

**遺物** カマド内及び南壁際から古墳時代後期鬼高式の杯、壺等が出土している。

230号住居跡 (第188・335図)

**位置** III区E-25、F-25、IV区E-1、F-1グリッド **形状** 長方形と思われる。

**規模** (4.27)×4.42m

**主軸方向** N-18°-W

**床面の状態** 重複遺構により不明瞭であるが、中央寄りがやや深くなる傾向をもち、あまり整っていない。

**カマド** 不明

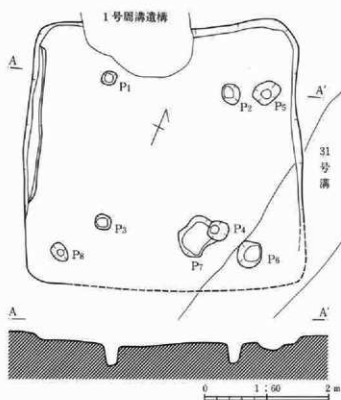

第188図 230号住居跡

**ピット** P<sub>1</sub>は径26×23cm深さ31cm, P<sub>2</sub>は径33×29cm深さ42cm, P<sub>3</sub>は径26×24cm深さ23.5cm, P<sub>4</sub>は径35×29cm深さ37cm, P<sub>5</sub>は径45×33cm深さ15cm, P<sub>6</sub>は径41×38cm深さ23.5cm, P<sub>7</sub>は径65×46cm深さ13cm, P<sub>8</sub>は径31×23cm深さ23cmを測る。柱間寸法は、P<sub>1</sub>-P<sub>2</sub>1.92m、P<sub>3</sub>-P<sub>4</sub>1.80m、P<sub>5</sub>-P<sub>6</sub>2.15m、P<sub>1</sub>-P<sub>3</sub>2.26mを測る。当初の主柱穴はP<sub>1</sub>~P<sub>4</sub>で構成されていたものをP<sub>5</sub>-P<sub>6</sub>に移したか。P<sub>4</sub>は角榎受けか。

**その他の施設** 貯蔵穴はなく、周溝は西壁の一部に設け、幅27~20cm深さ1.5cmを測る。

**重複関係** 31号溝・1号周溝と重複するが新旧関係については不明である。

**遺物** ほとんど、まとまったもの出土は確認されなかった。

#### 231号住居跡 (第189・335図、図版60・62・63)

**位置** IV区H-3・4、I-3・4グリッド **形状** 正方形

**規模** 4.17×4.02m

**主軸方向** N-55°-E

**床面の状態** 全体的に232号住の中に、はまり込んでいる状態であるが、6~8cmほど床面が低く後からつくられたことがわかる。

**カマド** 北東壁の中央に設ける。粘土を素材とした馬蹄形の平面形を呈している。燃焼部は壁内に、煙道部は壁外に出る形をとる。焚口幅30cm、奥行120cmの規模をもつもので、住居規模にくらべて大形である。燃焼部には左側に備って支脚が設けられている。

**ピット** P<sub>1</sub>は径45×38cm深さ37.5cm, P<sub>2</sub>は径24×20cm深さ20.5cmを測る。P<sub>3</sub>は住居中央に位置し、上屋構造の支柱と考えたい。

**その他の施設** 貯蔵穴は東隅部に設け、規模は41×29cm深さ45cmを測る。周溝はない。なお東隅の掘り込みは掘り方と思われる。

**重複関係** 232号住と重複し、新旧関係は232号住→231号住である。

**遺物** 全体としてカマド周辺、特にカマド左側、カマド内、カマド右脇、貯蔵穴内に集中するようである。その他については、小破片がわずかに認められたのみである。

#### 232号住居跡 (第189図、図版60・62)

**位置** IV区H-2・3・4・5、I-2・3・4・5グリッド **形状** 正方形と思われる。

**規模** 7.89×7.78m

**主軸方向** N-7°-E

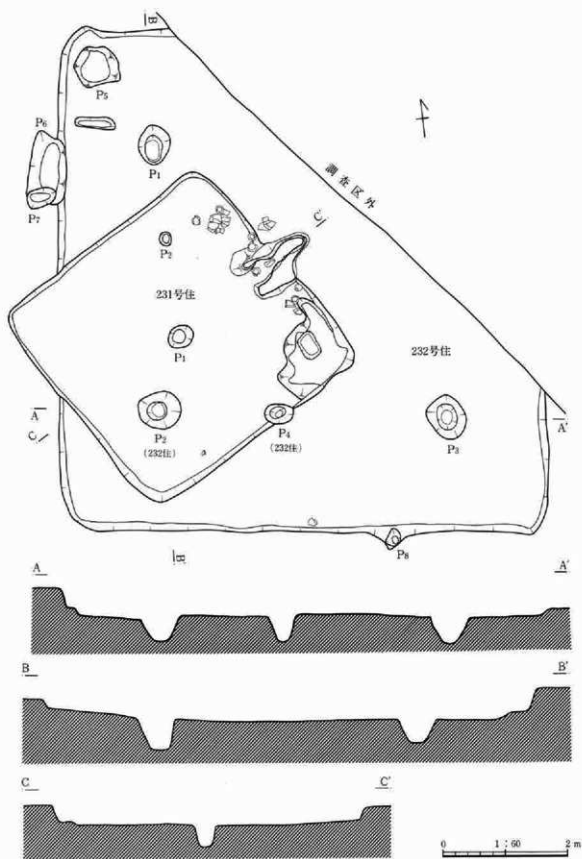

第189図 231号・232号住居跡

**床面の状態** 住居東北隅部1/3ほどは調査区外のため未完掘である。

**カマド** 不明。

**ピット** P<sub>1</sub>は径62×49cm深さ49.5cm, P<sub>2</sub>は径68×54cm深さ41cm, P<sub>3</sub>は径72×60cm深さ43cm, P<sub>4</sub>は径48×28cm深さ44.5cm, P<sub>5</sub>は径112×59cm深さ31.5cm, P<sub>6</sub>は径26×21cm深さ34cmを測る。全体としては4本の支柱穴があったと考えられ、更にP<sub>2</sub>、P<sub>3</sub>の間に補助柱穴P<sub>4</sub>をもつ。これは住居が大形のためである。また南壁上、西壁上にも補助柱穴P<sub>7</sub>、P<sub>8</sub>があり、榿受けとみられる。おそらく、もっと数多くの壁外柱穴が細かくあったことが推定される。

**その他の施設** 貯蔵穴、周溝ともに検出されなかった。住居北西隅部に西壁からのびる「ころがし根太」の痕跡と思われる間仕切り溝がある。

**重複関係** 231号住と重複し、新旧関係は232号住→231号住である。

**遺物** 特にまとまった遺物は発見されていない。

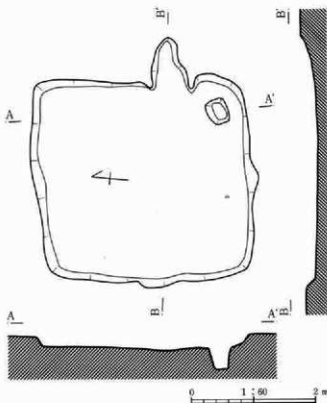

第190図 233号住居跡

#### 233号住居跡 (第190・335図)

**位置** IV区C-7、D-6・7グリッド

**形状** 横長長方形

**規模** 3.15×3.51m

**主軸方向** N-87°-E

**床面の状態** やや床面に起伏があり、整っていない状況が窺える。

**カマド** 東壁の中央より南寄りに設ける。全体に燃焼部からすべて壁外につくり出している形。焚口幅44cm、奥行80cm。素材は粘土。

**ピット** なし

**その他の施設** 貯蔵穴は南東隅部に設け、規模は40×33cm深さ39cmを測る。周溝はない。

**重複関係** なし

**遺物** 覆土中からは数点が出土する。床面上でまとまって出土した遺物はほとんどない。

#### 234号住居跡 (第191・335・336図、図版62・63)

**位置** IV区H-5・6、I-5・6グリッド **形状** 縦長長方形

**規模** 5.22×(4.35)m

**主軸方向** N-49°-E

**床面の状態** 後年の攪乱があり、住居西半部はかなり荒れている。また、カマド前面を中心として、東半部はよく踏み固められ、整っている。

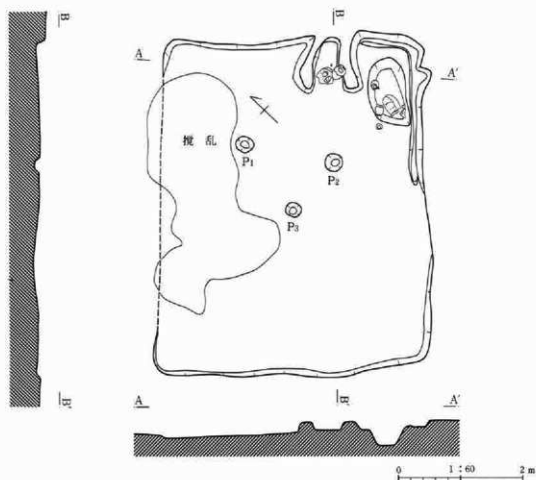

第19図 234号住居跡

**カマド** 北東壁の東寄りに設ける。全体が壁内に張り出す馬蹄形状の平面形を呈する。素材は粘土で、煙道はみられない。規模は焚口幅42cm、奥行82cmで、燃燒部の左に偏って自然礫を据えて支脚としている。カマドの床は水平で、壁部で直に立つ。

**ピット** P<sub>1</sub>は径30×24cm深さ29cm、P<sub>2</sub>は径28cm深さ14cm、P<sub>3</sub>は径23×22cm深さ23cmを測る。P<sub>1</sub>、P<sub>2</sub>を主柱穴とすると南西側の2つの主柱穴が確認されていない。この形でみるとP<sub>2</sub>はカマドの直前に位置することになるので壁側から離れたのであろうか。

**その他の施設** 貯蔵穴は東隅部に設け、不整な楕円形を呈し、規模は103×59cm深さ30cmを測る。周溝は東隅に設け、幅22～17cm深さ17～1cmを測り、この周囲だけ廻らしている。その切れる点が入口部であった可能性が強く、床面も踏み固められている。

**重複関係** 掘り込みが浅く、重複関係はみられないものの、全体に荒れた感じがする。特に西半部の攪乱は住居の全貌を知るのを阻害する要因となっている。

**遺物** カマド内及び、貯蔵穴内に集中して発見された。特にカマド内の土器は支脚の上にかぶせたものである。貯蔵穴内には壺、甔、杯等が入り込んでいる。器種は杯、甔、広口壺、甔、高杯、壺で、その特徴から、古墳時代後期鬼高式の中葉段階に位置付けられるものであり、一括遺物として捉えられるものである。しかしいずれも破片であることから、使用時の状態で置き去られたものではなく、住居廃絶後以降に廃棄されたものと考えられよう。

## 237号住居跡 (第192・337図)

位置 V区L-21・22、M-22グリッド

形状 横長長方形と思われる。

規模 南辺2.92m

主軸方向 N-82°-W

床面の状態 北側部分で路線外に出るため未完掘であるがほぼ規模は想定でき床面も整う。

カマド 東壁の南隅寄りに設ける。長三角形の平面形を呈し、床面や粘土の壁も強く焼けている。本来煙道は更に外側までのびていたものであろう。

ピット その他の施設 検出されなかった。

重複関係 なし

遺物 カマド中から、羽釜、皿、埴等が出土している。掘り込みも浅く、全体に遺物も少量出土したのみである。

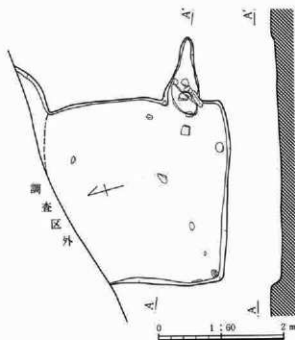

第192図 237号住居跡

(2) 掘立柱建物跡

掘立柱建物跡は27棟が検出された。いずれも柱穴が一定の規模をもって配列されたものを認定した。時期については出土遺物がほとんどない事、他遺構との重複関係が不明瞭なものが大部分であること等から明らかでないものが多い。従って時期の判明している他遺構（主に住居跡）との位置関係や主軸の並び等より推定する。又柱穴掘り方の形状によってある程度時期差が窺えるが、これも確証はない。今後の課題であろう。

なお柱間寸法は奈良時代の令尺を基準にしたが、かならずしもこれに捉われるのではなく、完数の得られる数値で計算した。

1号掘立柱建物跡（第193図、図版64）

位置 I区K-15・16、L-16グリッド 規模 2間（4.46m）×2間（3.27m）

棟方向 N-20°-W

柱間寸法 桁行は西側7尺、8尺、東側7.5尺等間。梁行は5.5尺等間。

柱穴 P<sub>1</sub>は径36×34cm、深さ22cm、P<sub>2</sub>は径39×40cm、深さ27cm、P<sub>3</sub>は径30×37cm、深さ20.5cm、P<sub>4</sub>は径32×30cm、深さ16cm、P<sub>5</sub>は径34×34cm、深さ16cm、P<sub>6</sub>は径30cm、深さ18cm、P<sub>7</sub>は径47×52cm、深さ33cm、柱痕径

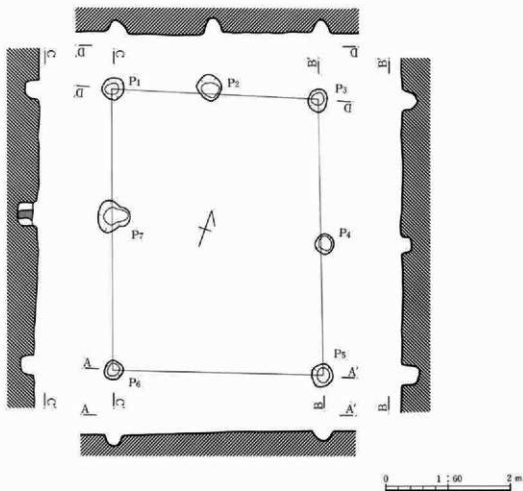

第193図 1号掘立柱建物跡



13cmを測る。2号掘立と棟方向が直交し、同時存在と考えられる。柱列は東側柱列( $P_2 \sim P_3$ )と南側柱列( $P_8 \sim P_9$ )で軸線がほぼ直交する。

遺物 なし 重複関係 なし

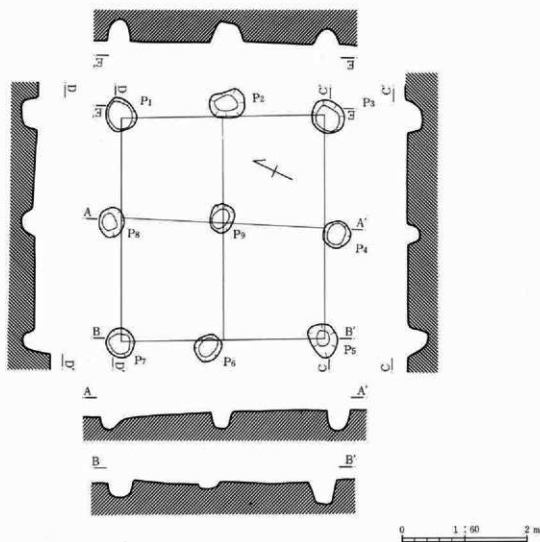

第194図 2号掘立柱建物跡

2号掘立柱建物跡 (第194図、図版64)

位置 I区K-16・17、L-16・17グリッド 規模 2間(3.27m、11尺)×2間(3.55m、12尺)  
棟方向 N-65°-E 東西棟

柱間寸法 桁行6尺等間、梁行5.5尺等間で、比較的均整のとれた建物である。

柱穴  $P_1$ は径48×52cm、深さ36cm、 $P_2$ は径58×40cm、深さ39cm、 $P_3$ は径51×53cm、深さ23cm、 $P_4$ は径43×43cm、深さ33cm、 $P_5$ は径46×53cm、深さ37cm、 $P_6$ は径49×42cm、深さ33cm、 $P_7$ は径45×47cm、深さ23cm、 $P_8$

### 第三章 調査の成果

は径40×47cm、深さ24cm、P<sub>9</sub>は径39×45cm、深さ14cmを測る。各柱列は軸線がほぼ直交する。柱間の位置関係から棟方向は東西方向と考えられる。また1号掘立と棟方向が直交する。

**重複関係** 1号溝が本掘立を切断する。

**遺物** なし

#### 3号掘立柱建物跡 (第195図、図版64・65)

**位置** I区B-13、14、C-12~14、D-13グリッド **棟方向** N-86°E

**規模** 3間(4.6m、14尺)×2間(4.6m、14尺)

**柱間寸法** 桁行 身舎-3尺等間 庇-7尺等間

梁行 身舎-(北側)4尺等間 (南側)2.5尺、3尺、2.5尺

庇-(北側)4.5尺、5尺、4.5尺 (西側)4尺、6尺、4尺

**柱穴** P<sub>1</sub> 径48×55cm(62cm) P<sub>2</sub> 径35×37cm(84cm) P<sub>3</sub> 径60×65cm(70cm) P<sub>4</sub> 径70×45cm(66cm)  
(深さ) P<sub>5</sub> 径60×45cm(66cm) P<sub>6</sub> 径55×70cm(45cm) P<sub>7</sub> 径55×40cm(71cm) P<sub>8</sub> 径60×45cm(59cm)  
P<sub>9</sub> 径60×45cm(66cm) P<sub>10</sub> 径60×55cm(40cm) P<sub>11</sub> 径55×50cm(33cm) P<sub>12</sub> 径50×60cm(41cm)  
P<sub>13</sub> 径60×65cm(46cm) P<sub>14</sub> 径55×50cm(35cm) P<sub>15</sub> 径55×50cm(42cm) P<sub>16</sub> 径50×50cm(46cm)  
P<sub>17</sub> 径55×50cm(40cm) P<sub>18</sub> 径57×60cm(32cm) P<sub>19</sub> 径60×50cm(36cm) P<sub>20</sub> 径55×50cm(27cm)  
P<sub>21</sub> 径55×70cm(34cm) P<sub>22</sub> 径57×55cm(32cm) P<sub>23</sub> 径85×80cm(38cm) P<sub>24</sub> 径50×55cm(22cm)  
P<sub>25</sub> 径58×50cm(18cm) P<sub>26</sub> 径54×50cm(46cm) P<sub>27</sub> 径45×48cm(38cm)

**重複関係** 4号溝

**遺物** なし

**備考** 身舎部と庇部とから構成される掘立柱建物である。身舎部の柱穴は布掘で掘り方も良く整然として  
いる。柱部はさらに一段低く掘り込んでいる。柱穴の版築状況は認められないが比較的良くしめ固められて  
いる。身舎内部は丁寧に削平され、硬く平坦な面を残している。

庇部の柱穴は身舎部に比較し粗雑であるが柱穴覆土は硬くしめてある。

柱の位置関係及び覆土の状況からP<sub>12</sub>、P<sub>2</sub>、P<sub>6</sub>、P<sub>21</sub>が直線上に並び棟方向と考えられる。

柱位置の設定は棟方向を機軸とした各柱穴から直角に取っている。P<sub>12</sub>からP<sub>10</sub>、P<sub>18</sub>を、P<sub>21</sub>からP<sub>19</sub>、P<sub>23</sub>を  
7尺等間に、またP<sub>2</sub>からP<sub>1</sub>、P<sub>5</sub>を、P<sub>6</sub>からP<sub>3</sub>、P<sub>7</sub>を3尺等間に位置づけている。この各柱穴を基点に身舎部  
の北側中央部柱穴P<sub>4</sub>はP<sub>3</sub>-P<sub>5</sub>の中央に、南側柱穴はP<sub>1</sub>-P<sub>7</sub>を三等分した位置にP<sub>8</sub>、P<sub>9</sub>がくる。

庇部の南側柱列はP<sub>10</sub>-P<sub>23</sub>を等分した位置にP<sub>24</sub>、P<sub>26</sub>を、北側柱列はP<sub>15</sub>-P<sub>19</sub>の等分した位置にP<sub>16</sub>、P<sub>17</sub>が  
くる。よって身舎部の柱列と庇部の柱筋が通らないのは柱位置を等分した結果によるものと思える。

庇部は建替が行なわれ南側柱列は西側へ、南、北側柱列は北側へ当初位置に接して付替えている。

**4号掘立柱建物跡(欠番)** 3号掘立柱建物跡と同一。

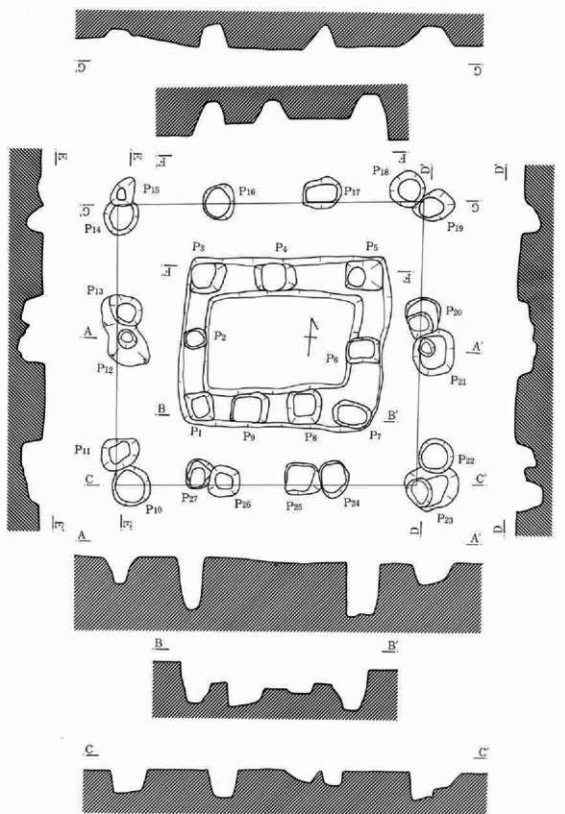

第195図 3号掘立柱建物跡

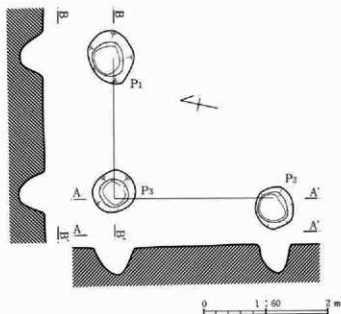

第196図 5号掘立柱建物跡

5号掘立柱建物跡 (第196図)

位置 I区A-7・8、B-8グリッド

規模 不明

棟方向 N-15'-W

柱間寸法 北側7.5尺。西側8.5尺

柱穴 P<sub>1</sub>は径74×72cm、深さ35cm、P<sub>2</sub>は径69×64cm、深さ46.5cm、P<sub>3</sub>は径60×64cm、深さ47.5cmを測る。柱間の規模からP<sub>3</sub>-P<sub>2</sub>方向を棟方向と考えたい。また、3号掘立とは棟方向が直交する。

重複関係 なし

遺物 なし

6号掘立柱建物跡 (第197図、図版66)

位置 I区F-16・17、G-15・16グリッド 規模 2間(4.14m、14尺)×2間(4.45m、15尺)

棟方向 N-55'-E

柱間寸法 桁行は北西側7尺、8尺、南東側7.5尺等間。梁行は7尺等間。

柱穴 P<sub>1</sub>は径41×37cm、深さ6cm、P<sub>2</sub>は径45×45cm、深さ47cm、P<sub>3</sub>は径33×51cm、深さ32cm、P<sub>4</sub>は径48×44cm、深さ42cm、P<sub>5</sub>は径44×49cm、深さ50cm、柱痕径22cm、P<sub>6</sub>は径48×46cm、深さ60cm、P<sub>7</sub>は径48×51cm、深さ34cm、P<sub>8</sub>は径52×65cm、深さ35cmを測る。南西柱側に暗褐色土に変色した柱痕が検出された。本掘立は南東側柱列と南西側柱列で軸線が直交する。

重複関係 25号柱と重複

遺物 なし

7号掘立柱建物跡 (第198図)

位置 I区D-16、E-16グリッド

規模 2間(2.65m、9尺)×2間(2.75m、9尺)

棟方向 N-45'-E

柱間寸法 桁行は4.5尺等間。梁行は4.5尺等間。

柱穴 P<sub>1</sub>は径47×39cm、深さ30.5cm、P<sub>2</sub>は径41×46cm、深さ26cm、P<sub>3</sub>は径44×47cm、深さ40cm、P<sub>4</sub>は径31×34cm、深さ17.5cm、P<sub>5</sub>は径49×43cm、深さ40cm、柱痕径10cm、P<sub>6</sub>は径48×44cm、深さ47cm、P<sub>7</sub>は径48×50cm、深さ50cm、P<sub>8</sub>は径40×47cm、深さ37cmを測る。柱の掘方、深さもほぼ一定しており、整然とした掘立である。北側柱列の中央位置については精査したが、柱穴の痕跡は認められなかった。6号掘立と規模は異なるが、棟方向が平行することなどから同時存在と考えたい。

重複関係 なし

遺物 なし

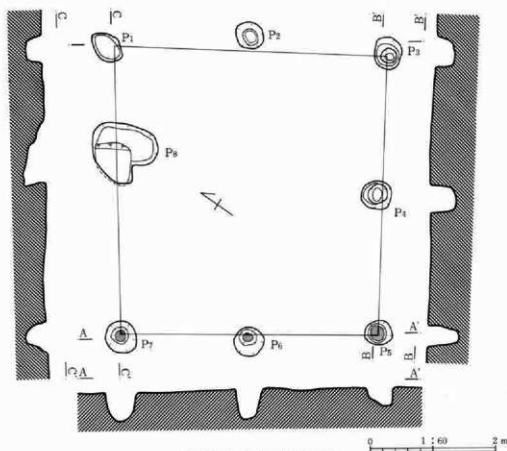

第197図 6号掘立柱建物跡

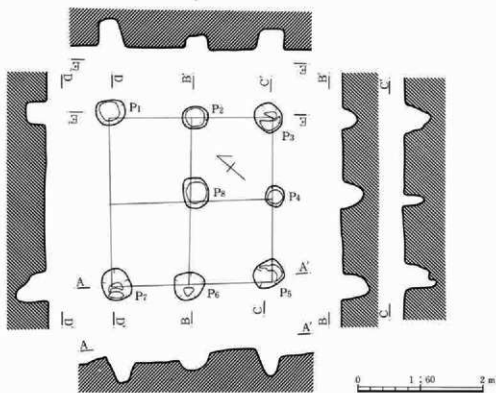

第198図 7号掘立柱建物跡

8号掘立柱建物跡 (第199図)

位置 I区E-19、20グリッド

規模 1間 (1.85m、6尺)×2間 (4.16m、14尺)

棟方向 N-45°-W

柱間寸法 桁行は北西・南東側6尺。梁行は7尺等間。

柱穴 P<sub>1</sub>は径57×47cm、深さ34cm、P<sub>2</sub>は径56×52cm、深さ45cm、P<sub>3</sub>は径49×55cm、深さ51cm、P<sub>4</sub>は径50×57cm、深さ67cm、柱痕径15cm、P<sub>5</sub>は径60×50cm、深さ63cm、柱痕径15cm、P<sub>6</sub>は径54×53cm、深さ29cm、柱痕径15cmを測る。本掘立は柱の掘り方、深さもほぼ一定しており、比較的しっかりした建物である。北東側半分は22~24号住居と重複し、かつ住居の床面が深いため柱穴は不明であった。柱間の位置から総柱建物と考えたい。各柱列はそれぞれ軸線が直行する。

重複関係 22号・23号・24号住と重複

遺物 なし

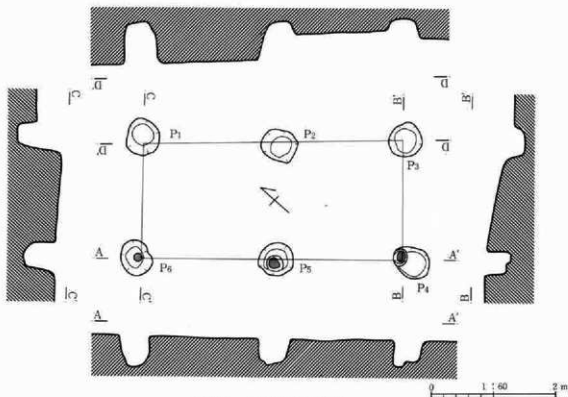

第199図 8号掘立柱建物跡

9号掘立柱建物跡 (第200図)

位置 I区A-14・15グリッド

規模 2間 (5.1m、17尺)×1間 (3.9m、13尺)

棟方向 N-42°-W

柱間寸法 桁行は北西側13尺。梁行は北東側9尺、8尺。

柱穴 P<sub>1</sub>は径35×35cm、深さ20cm、P<sub>2</sub>は径35×35cm、深さ25cm、P<sub>3</sub>は径30×30cm、深さ20cm、P<sub>4</sub>は径30×30cm、深さ22cm、柱痕径14cmを測る。本掘立の南側は調査区外のため全貌を把握することができなかった。北側柱列は6号・7号掘立と同方向を示す。

重複関係 なし

遺物 なし

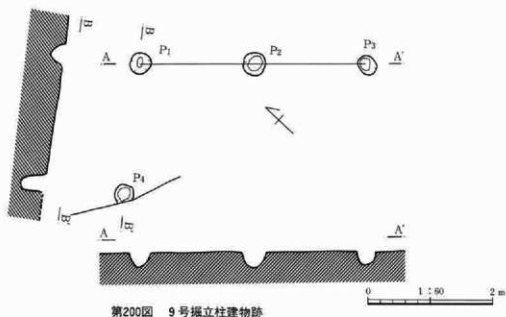

第200図 9号掘立柱建物跡

## 10号掘立柱建物跡 (第201図、図版66)

位置 I区H-20、I-19~21、J-20・21グリッド

規模 2間(北側4.7m、16尺、南側4.2m、14尺)×3間(5.9m、20尺)

棟方向 N-20°-W

柱間寸法 桁行は北側7.5尺、8尺、南側7尺。梁行は東側6尺、6.5尺、7.5尺、西側7尺、6.5尺、6.5尺。

柱穴 P<sub>1</sub>は径60×78cm、深さ48cm、柱痕径15cm、P<sub>2</sub>は径56×85cm、深さ40cm、柱痕径18cm、P<sub>3</sub>は径77×58cm、深さ51cm、柱痕径20cm、P<sub>4</sub>は径71×78cm、深さ18cm、P<sub>5</sub>は径75×64cm、深さ50cm、柱痕径20cm、P<sub>6</sub>は径85×55cm、深さ25cm、柱痕径18cm、P<sub>7</sub>は径66×56cm、深さ35cm、柱痕径13cm、P<sub>8</sub>は径56×53cm、深さ23cm、柱痕径20cm、P<sub>9</sub>は径88×81cm、深さ29cm、柱痕径8cm、P<sub>10</sub>は径50×52cm、深さ50cmを測る。掘り方は方形を意識したものであるが、結果的には丸味をもっている。各掘り方内に柱痕が検出されたが、柱間が等しいのは南北柱列の中央間のみで後は1尺ないし0.5尺の差がある。柱列は東側列と南側列で軸線が直交する。各柱穴は比較的しっかりした掘り方をもっている。

重複関係 29号柱、9号溝

遺物 なし

## 11号掘立柱建物跡 (第202図、図版67)

位置 I区I-25、J-24・25グリッド、II区I-1、J-1グリッド

規模 3間(6.2m、21尺)×2間(西側4.5m、15尺 東側4m、13.5尺) 棟方向 N-84°-E 東西棟

柱間寸法 桁行は北側7.5尺、7尺、6.5尺、南側7.5尺、6.5尺、6.5尺。梁行は西側8.5尺 6.5尺、東側7尺、6.5尺

柱穴 P<sub>1</sub>は径50×66cm、深さ39cm、柱痕径20cm、P<sub>2</sub>は径56×65cm、深さ45cm、柱痕径20cm、P<sub>3</sub>は径81×79cm、深さ28cm、柱痕径23cm、P<sub>4</sub>は径49×62cm、深さ36cm、柱痕径15cm、P<sub>5</sub>は径58×46cm、深さ24cm、P<sub>6</sub>は径60×68cm、深さ38cm、柱痕径18cm、P<sub>7</sub>は径62×48cm、深さ33cm、柱痕径19cm、P<sub>8</sub>は径70×73cm、深さ39cm、柱痕径22cm、P<sub>9</sub>は径65×59cm、深さ47cm、柱痕径13cm、P<sub>10</sub>は径61×51cm、深さ32cm、柱痕径17cmを測る。掘

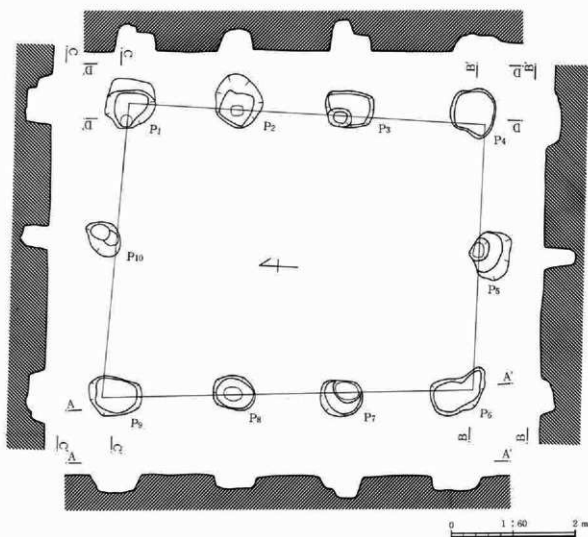

第201図 10号掘立柱建物跡

り方はやや長円形を呈し、柱痕の位置は一段深く掘り込む。柱痕径はいずれもほぼ等しい。柱列は東側列と南側列で軸線が直交する。また10号掘立と棟方向が直交し、規模もほぼ等しい。時的には非常に近い時期と考えられる。

**重複関係** 90号住と重複

**遺物** なし

**12号掘立柱建物跡** (第203図、図版67)

**位置** II区J-2、G-3・4、H-4グリッド

**規模** 2間 (5.2m、17.5尺) × 2間 (4.2m、14尺) 北東側右端は道路下のため不明。

**規模** 2間 (4.2m、17.5尺) × 2間 (5.2m、14尺) 北東側右端は道路下のため不明。



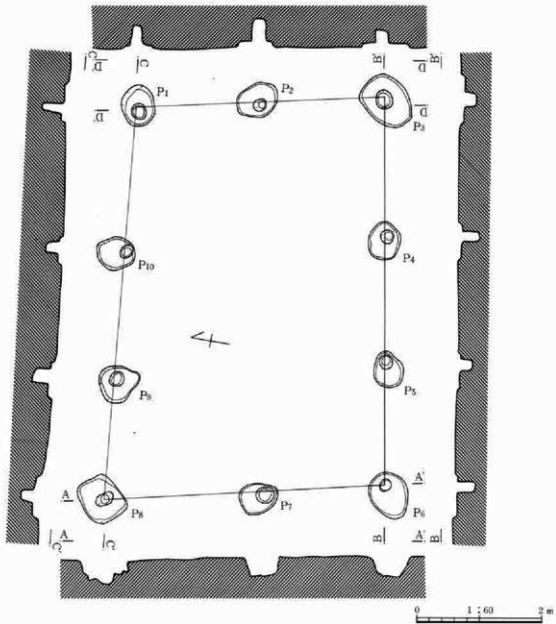

第202図 11号孤立柱建物跡

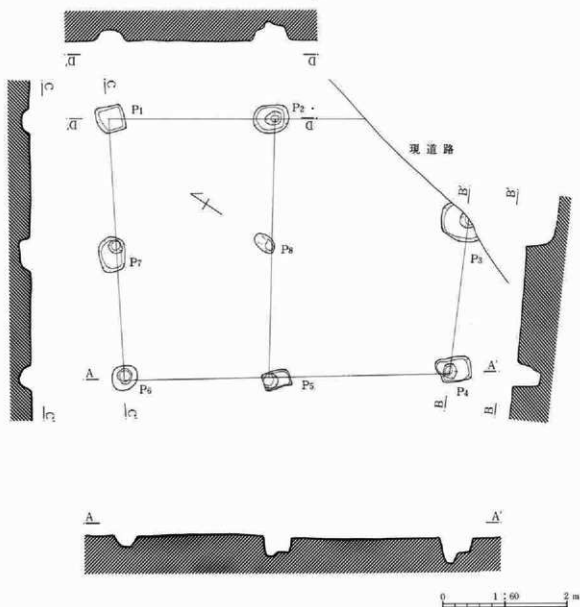

第203図 12号掘立柱建物跡

棟方向 N-37°-W

柱間寸法 桁行は北西側7尺等間、南東側9.5尺。梁行は北東側9尺、南西側7尺等間。

柱 穴 P<sub>1</sub>は径46×44cm、深さ14cm、P<sub>2</sub>は径58×44cm、深さ31cm、柱痕径15cm、P<sub>3</sub>は径不明、深さ46cm、P<sub>4</sub>は径53×40cm、深さ43cm、柱痕径15cm、P<sub>5</sub>は径40×45cm、深さ33cm、柱痕径24cm、P<sub>6</sub>は径40×40cm、深さ17cm、P<sub>7</sub>は径43×55cm、深さ19cm、P<sub>8</sub>は径37×24cm、深さ23cmを測る。P<sub>8</sub>の柱穴は他の柱穴に比較し小規模である。柱列は北側列と西側列で軸線が直交する。

重複関係 なし

遺物 なし

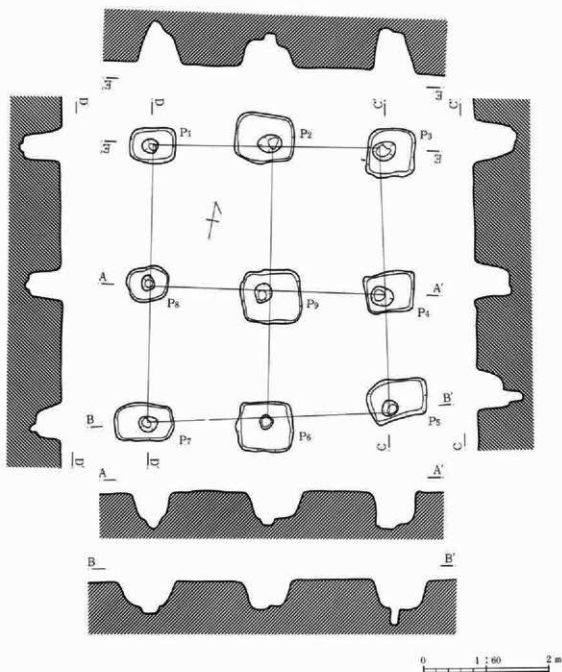

第204図 13号掘立柱建物跡

## 13号掘立柱建物跡 (第204図、図版68)

位置 II区G-5・6、H-5・6グリッド 棟方向 N-10°-W

規模 2間(西側4.5m、15尺、東側4.2m、14尺)×2間(3.9m、13尺)

柱間寸法 桁行は西側7.5尺等間、東側7.5尺、6.5尺。梁行は6.5尺等間。

柱穴 P<sub>1</sub>は径73×56cm、深さ65cm、柱痕径14cm、P<sub>2</sub>は径95×73cm、深さ56cm、柱痕径14cm、P<sub>3</sub>は径72×76cm、深さ69cm、柱痕径14cm、P<sub>4</sub>は径73×59cm、深さ62cm、柱痕径20cm、P<sub>5</sub>は径90×64cm、深さ74cm、柱痕径22cm、P<sub>6</sub>は径78×87cm、深さ52cm、柱痕径19cm、P<sub>7</sub>は径92×58cm、深さ50cm、柱痕径15cm、P<sub>8</sub>は径65×54cm、

第三章 調査の成果

深さ58cm、柱直径14cm、P<sub>9</sub>は径95×83cm、深さ56cm、柱直径20cmを測る。各隅とも柱列は直交し、中心も通る整然とした建物である。西側柱列は14号掘立の棟方向とほぼ同じ方向を示す。

重複関係 38号住居 遺物 なし

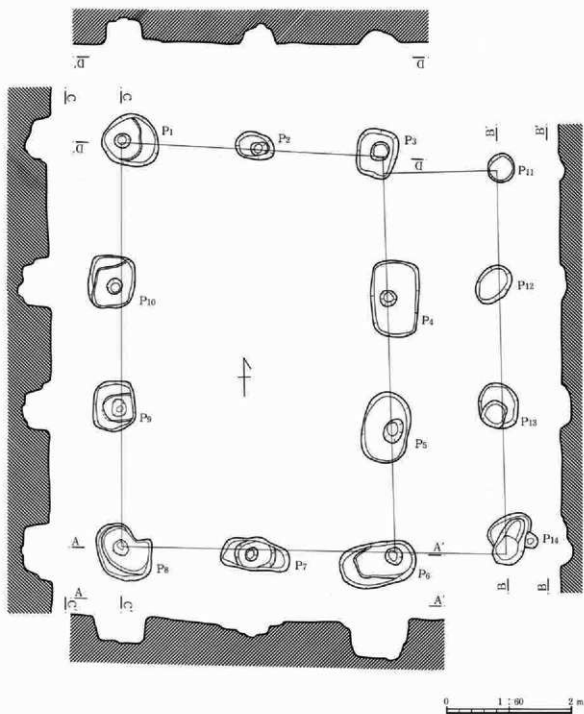

第205図 14号掘立柱建物跡

## 14号掘立柱建物跡 (第205図、図版68)

位置 II区F-7・8、G-7~9、H-8グリッド 棟方向 N-5°-W 南北棟  
 規模 3間(6.4m、21.5尺)×2間(北側4.2m、14尺、南側4.2m、15尺) 庇3間(6m、20尺)  
 柱間寸法 桁行は西側7.5尺、6.5尺、7.5尺、東側7.5尺、7尺、7尺。梁行は北側7尺等間、南側7尺、8尺。庇は6尺、7尺、7尺。  
 柱穴 P<sub>1</sub>は径91×75cm、深さ39cm、柱痕径18cm、P<sub>2</sub>は径61×63cm、深さ33cm、P<sub>3</sub>は径67×75cm、深さ40cm、P<sub>4</sub>は径75×120cm、深さ44cm、柱痕径21cm、P<sub>5</sub>は径110×75cm、深さ44cm、P<sub>6</sub>は径119×62cm、深さ63cm、柱痕径20cm、P<sub>7</sub>は径107×50cm、深さ24cm、P<sub>8</sub>は径88×94cm、深さ48cm、柱痕径15cm、P<sub>9</sub>は径65×78cm、深さ45cm、柱痕径16cm、P<sub>10</sub>は径81×72cm、深さ54cm、柱痕径18cm、P<sub>11</sub>は径42×46cm、深さ11cm、P<sub>12</sub>は径55×57cm、深さ10cm、P<sub>13</sub>は径62×70cm、深さ19cm、P<sub>14</sub>は径77×54cm、深さ22cmを測る。柱列は西側列と南側列で軸線が直交する。また南側柱列と13号掘立の北側柱列とがほぼ直線上にのってくる。13号掘立と同時存在と考えられる。  
 重複関係 41号住居 遺物 なし

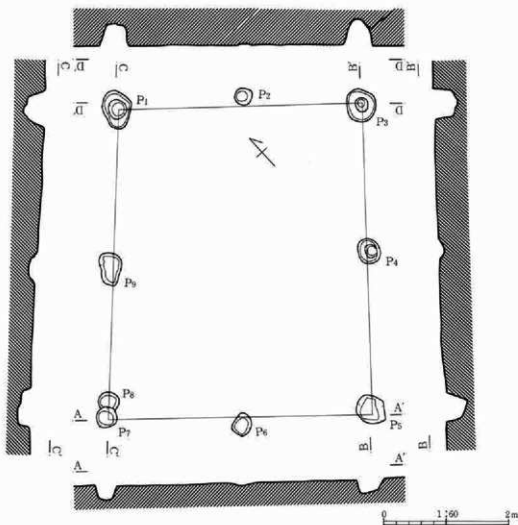

第206号 15号掘立柱建物跡



は径46×46cm、深さ18cm、P<sub>9</sub>は径38×43cm、深さ21cm、P<sub>10</sub>は径28×42cm、深さ19cmを測る。柱列は北側列と西側列で軸線が直交する。柱穴の深さは全体に浅く遺存度は悪い。

重複関係 なし

遺物 なし

#### 17号掘立柱建物跡 (第208図、図版69)

位置 II区A-3・4、B-3・4グリッド

規模 2間(南西側3.0m、10尺 北東側2.9m、9.5尺)×2間(2.8m、9.5尺)

棟方向 N-37-W

柱間寸法 桁行は南西側5尺等間、北東側4.5尺、5尺。梁行は北西側5尺、4.5尺、南東側5尺、4.5尺。

柱穴 P<sub>1</sub>は径32×34cm、深さ52cm、P<sub>2</sub>は径42×38cm、深さ43cm、P<sub>3</sub>は径43×42cm、深さ40cm、柱痕径13cm、P<sub>4</sub>は径40×34cm、深さ21cm、柱痕径15cm、P<sub>5</sub>は径47×42cm、深さ26cm、柱痕径13cm、P<sub>6</sub>は径36×41cm、深さ44cm、柱痕径13cm、P<sub>7</sub>は径32×38cm、深さ49cm、P<sub>8</sub>は径43×40cm、深さ28cm、柱痕径10cm、P<sub>9</sub>は径39×38cm、深さ40cm、柱痕径19cmを測る。柱列は北東側列と南東側列で軸線が直交する。12号掘立柱と棟方向を同じくし、相方の棟方向がほぼ同一軸線上にのる配置を示す。

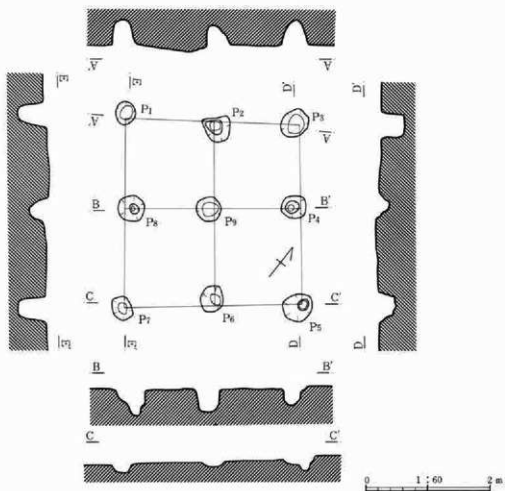

第208図 17号掘立柱建物跡

重複関係 49号・50号・59号住と重複し、49号住よりは新しい。

遺物 なし

18号掘立柱建物跡 (第209図)

位置 I区D-24・25、E-24・25グリッド 規模 2間(2.7m、9尺)×2間(2.75m、9尺)

棟方向 N-48°-E

柱間寸法 桁行は南東側4.5尺等間、北西側4.5尺等間。梁行は南西側4.5尺等間、北東側4.5尺等間。

柱穴 P<sub>1</sub>は径40×40cm、深さ35cm、柱痕径13cm、P<sub>2</sub>は径49×46cm、深さ39cm、柱痕径10cm、P<sub>3</sub>は径44×40cm、深さ22cm、柱痕径15cm、P<sub>4</sub>は径46×36cm、深さ36cm、柱痕径10cm、P<sub>5</sub>は径40×39cm、深さ37cm、柱痕径10cm、P<sub>6</sub>は径28×29cm、深さ27cm、P<sub>7</sub>は径44×45cm、深さ19cm、P<sub>8</sub>は径44cm、深さ24cm、柱痕径14cmを測る。柱列は北西側列と南西側列で軸線が直交する。7号掘立と棟方向をほぼ同じくする。また規模も等しい。南西側柱列は7号・8号掘立と棟方向がほぼ同一軸線上にのり、相互の距離も等間隔の位置関係を示す。

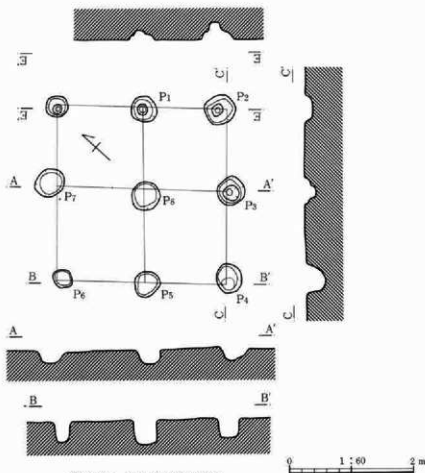

第209図 18号掘立柱建物跡



重複関係 なし

遺物 なし

19号掘立柱建物跡 (第210図)

位置 II区G-9、H-9、I-9グリッド 規模 2間(3.6m、12尺)×3間(5.3m、18尺)

棟方向 N-9'-E 南北棟

柱間寸法 桁行は東側5尺、7尺、6尺、西側6尺、梁行は6尺等間。

柱穴 P<sub>1</sub>は径24×24cm、深さ18cm、P<sub>2</sub>は径79×35cm、深さ33cm、P<sub>3</sub>は径68×62cm、深さ7cm、P<sub>4</sub>は径58×68cm、深さ42cm、P<sub>5</sub>は径83×43cm、深さ35cm、P<sub>6</sub>は径46cm、深さ40cm、柱直径10cm、P<sub>7</sub>は径70×50cm、深さ22cm、P<sub>8</sub>は径67×54cm、深さ21cm、P<sub>9</sub>は径78×71cm、深さ56cmを測る。各々柱列は軸線が直交し調整がとれている。14号掘立と東側柱列がほぼ直線上に並び、同時存在と考えられる。

重複関係 14号溝、64号・73号・104号住・11号井戸と重複し、73号住よりは新しい。

遺物 なし

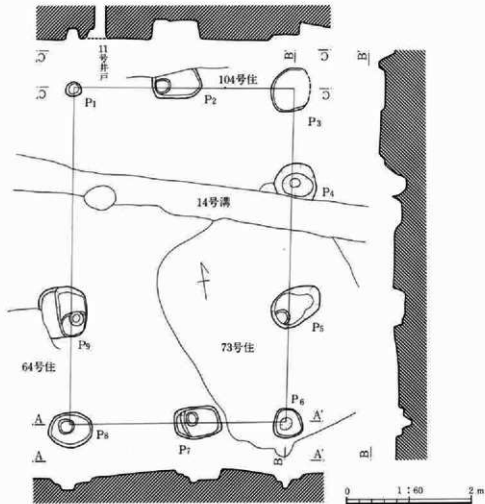

第210図 19号掘立柱建物跡

20号掘立柱建物跡 (第211図、図版69)

位置 II区 I-12、J-11~13、K-12グリッド

規模 2間 (3.6m、12尺)×3間 (西側4.9m、16.5尺、東側4.8m、16尺)

棟方向 N-3'-W 南北棟

柱間寸法 桁行は東側5尺、6尺、5尺、西側5.5尺。梁行は6尺等間。

柱穴 P<sub>1</sub>は径26×25cm、深さ16cm、P<sub>2</sub>は径63×54cm、深さ14cm、柱痕径15cm、P<sub>3</sub>は径62×52cm、深さ24cm、柱痕径13cm、P<sub>4</sub>は径51×46cm、深さ15cm、P<sub>5</sub>は径49×47cm、深さ17cm、柱痕径13cm、P<sub>6</sub>は径42×50cm、深さ12cm、P<sub>7</sub>は径43×49cm、深さ22cm、P<sub>8</sub>は径50×49cm、深さ13cm、P<sub>9</sub>は径33cm、深さ4cmを測る。西側のP<sub>3</sub>に相対するピットは検出されなかった。柱列は東側列と南側列で軸線が直交する。棟方向をほぼ同じくするものとして10号・14号・19号掘立柱がある。

重複関係 110号住と重複するが、新旧関係は不明。

遺物 なし

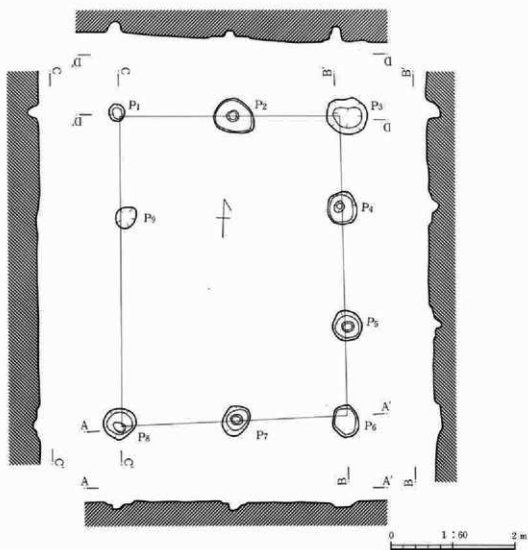

第211図 20号掘立柱建物跡

## 21号掘立柱建物跡 (第212図)

位置 II区J-14・15、K-14・15グリッド

規模 1間(2.5m、8.5尺)×2間(2.7m、9尺)

棟方向 N-53°-W

柱間寸法 桁行は4.5尺等間。梁行は8.5尺。

柱穴 P<sub>1</sub>は径27×28cm、深さ27cm、柱痕径9cm、P<sub>2</sub>は径44×36cm、深さ37cm、柱痕径6cm、P<sub>3</sub>は径30×29cm、深さ20cm、柱痕径16cm、P<sub>4</sub>は径31×35cm、深さ30cm、柱痕径10cm、P<sub>5</sub>は径32×34cm、深さ17cm、柱痕径7cm、P<sub>6</sub>は径28×27cm、深さ12cm、柱痕径12cmを測る。妻柱は検出されなかった。

重複関係 なし

遺物 なし

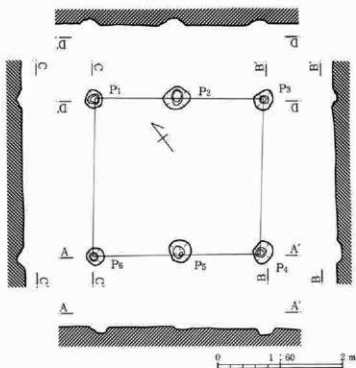

第212図 21号掘立柱建物跡

## 22号掘立柱建物跡 (第213・337図、図版70)

位置 II区I-10、J-9~11、K-10グリッド

規模 2間(北側5.2m、17.5尺 南側5.1m、17尺)×2間(西側5.6m、18.5尺)・3間(東側5.5m、18.5尺)

棟方向 N-5°-E

柱間寸法 桁行は西側8.5尺、10尺、東側6.5尺、6尺、6尺。梁行は北側9尺、8.5尺、南側10尺、7尺。

柱穴 P<sub>1</sub>は径94×67cm、深さ36cm、P<sub>2</sub>は72×49cm、深さ47cm、P<sub>3</sub>は径103×56cm、深さ37cm、P<sub>4</sub>は径60×88cm、深さ28cm、P<sub>5</sub>は径78×41cm、深さ46cm、P<sub>6</sub>は径79×57cm、深さ33cm、P<sub>7</sub>は径82×70cm、深さ29cm、P<sub>8</sub>は径76×57cm、深さ22cm、P<sub>9</sub>は径33×35cm、深さ37cm、P<sub>10</sub>は径50×82cm、深さ57cm、P<sub>11</sub>は径53×57cm、深さ40cm、を測る。総柱建物の中で規模、掘り方等から本遺跡で最大級のものである。また東側柱列は3間取りになっている。14号掘立とは棟方向を同じくし、本掘立の西側柱列と14号掘立の東側柱列とがほぼ同一直線上にのる。

重複関係 104号・105号・106号柱と重複し、新旧関係は105号柱→22号掘立→104号柱・106号柱である。

遺物 P<sub>8</sub>より須恵器蓋(第337図5)が出土。

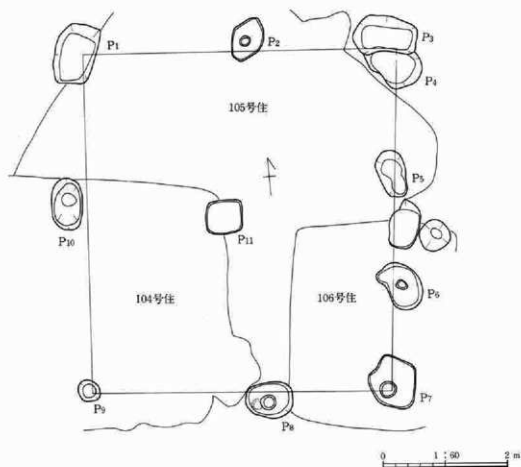

第213図 22号掘立柱建物跡

23号掘立柱建物跡 (欠番) 所在不明

24号掘立柱建物跡 (第214図、図版70)

位置 Ⅲ区B-10、C-10・11グリッド

規模 2間 (3.6m、12尺) × 2間 (北側3.3m、11尺 南側3.7m、12.5尺)

棟方向 N-18'-W

柱間寸法 桁行は6尺等間。梁行は北側6尺、5尺、南側6.5尺、6尺。

柱穴 P<sub>1</sub>は径33×32cm、深さ20cm、柱痕径11cm、P<sub>2</sub>は径26×30cm、深さ15cm、柱痕径12cm、P<sub>3</sub>は径34×30cm、深さ27cm、柱痕径7cm、P<sub>4</sub>は径26×25cm、深さ17cm、P<sub>5</sub>は径23×21cm、深さ30cm、P<sub>6</sub>は径29×32cm、深さ18cm、柱痕径11cm、P<sub>7</sub>は径31×32cm、深さ47cm、柱痕径9cm、P<sub>8</sub>は径30×32cm、深さ18cm、柱痕径7cm、P<sub>9</sub>は径28×28cm、深さ14cm、柱痕径10cmを測る。柱列は西側列と南側列で軸線が直交する。

重複関係 121号住、25号掘立と重複し、新旧関係は不明。

遺物 なし

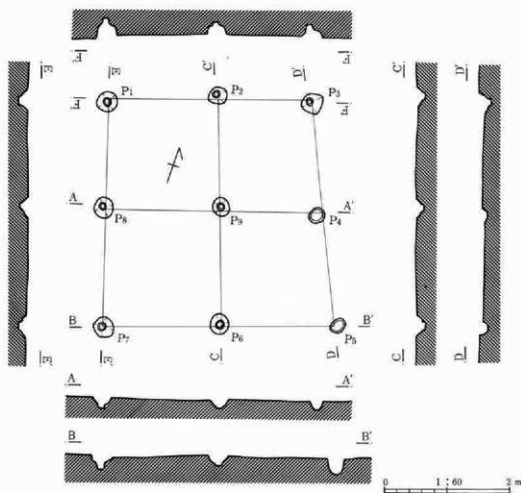

第214図 24号掘立柱建物跡

## 25号掘立柱建物跡 (第215図、図版70)

位置 Ⅲ区B-10・11、C-10・11グリッド

規模 2間(2.5m、12尺)×2間(北東側2.4m、8尺、南西側2.5m、8.5尺)

棟方向 N-31'-E

柱間寸法 桁行は6尺等間。梁行は北東側と4尺等間、南西側4尺、4.5尺。

柱穴 P<sub>1</sub>は径39×31cm、深さ24cm、柱痕径11cm、P<sub>2</sub>は径22cm、深さ23cm、柱痕径9cm、P<sub>3</sub>は径28cm、深さ16cm、柱痕径13cm、P<sub>4</sub>は径30×27cm、深さ23cm、柱痕径5cm、P<sub>5</sub>は径26×24cm、深さ56cm、柱痕径10cm、P<sub>6</sub>は径28cm、深さ24cm、柱痕径9cm、P<sub>7</sub>は径29×28cm、深さ44cm、柱痕径10cm、P<sub>8</sub>は径29cm、深さ22cm、柱痕径12cm、P<sub>9</sub>は径26×24cm、深さ16cm、柱痕径17cmを測る。名柱間の寸法は比較的整然としている。また各柱列はいずれも軸線が直交する。

重複関係 24号掘立と重複、新旧関係不明。

遺物 なし

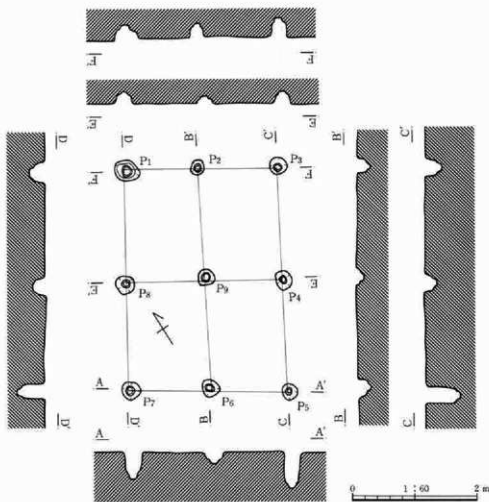

第215図 25号掘立柱建物跡

26号掘立柱建物跡 (第216図、図版71)

位置 III区G-23・24、H-23・24グリッド

規模 2間(北西側3.4m、11.5尺 南東側3.2m、11尺)×2間(北東側3.7m、12.5尺 南西側3.9m、13尺)

棟方向 N-27°-W

柱間寸法 桁行は北東側6尺、6.5尺、南西側は6.5尺等間。梁行は北西側5.5尺、6尺、南東側6尺、5尺。

柱穴 P<sub>1</sub>は径39×54cm、深さ29cm、柱痕径21cm、P<sub>2</sub>は径44×39cm、深さ34cm、柱痕径19cm、P<sub>3</sub>は径40×42cm、深さ19cm、柱痕径20cm、P<sub>4</sub>は径50×45cm、深さ24cm、柱痕径15cm、P<sub>5</sub>は径35×42cm、深さ17cm、柱痕径15cm、P<sub>6</sub>は径33×40cm、深さ25cm、柱痕径6cm、P<sub>7</sub>は径31×31cm、深さ14cm、柱痕径14cm、P<sub>8</sub>は径44×40cm、深さ22cm、柱痕径14cm、P<sub>9</sub>は径43×35cm、深さ35cm、柱痕径15cmを測る。柱列は北側列と西側列で軸線が直交する。

重複関係 30号溝と重複、新旧関係不明。

遺物 なし

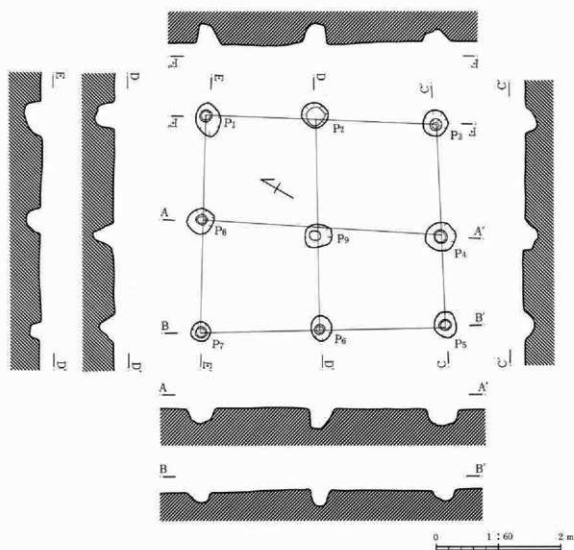

第216図 26号掘立柱建物跡

## 27号掘立柱建物跡 (第217図、図版71)

位置 III区B-21、C-20・21、D-20・21グリッド 棟方向 N-55°-W

規模 3間 (南西側4.3m、14.5尺 北東側4.3m、14.5尺) × 2間 (北西側5.0m、17尺 南東側4.7m、16尺)

柱間寸法 桁行は南西側5.5尺、4.5尺、4.5尺、北東側5尺、4.5尺、5尺。梁行は北西側8.5尺等間、南東側8.5尺、7.5尺。

柱穴 P<sub>1</sub>は径35×29cm、深さ22cm、P<sub>2</sub>は径27cm、深さ16cm、P<sub>3</sub>は径33×30cm、深さ26cm、P<sub>4</sub>は径28×26cm、深さ13cm、P<sub>5</sub>は径30×22cm、深さ17cm、P<sub>6</sub>は径32×26cm、深さ6cm、P<sub>7</sub>は径25×23cm、深さ9cm、P<sub>8</sub>は径24×28cm、深さ7cm、P<sub>9</sub>は径34×38cm、深さ25cm、P<sub>10</sub>は径35×30cm、深さ20cm、P<sub>11</sub>は径29×33cm、深さ6cm、P<sub>12</sub>は径30×36cm、深さ15cm、P<sub>13</sub>は径28×31cm、深さ13cm、P<sub>14</sub>は径30×25cm、深さ12cm、P<sub>15</sub>は径28×25cm、深さ15cmを測る。柱列は南西列と北西列及び南東列で軸線が直交するが、柱穴全体が浅く遺存度は悪い。

重複関係 27号溝と重複。

遺物 なし

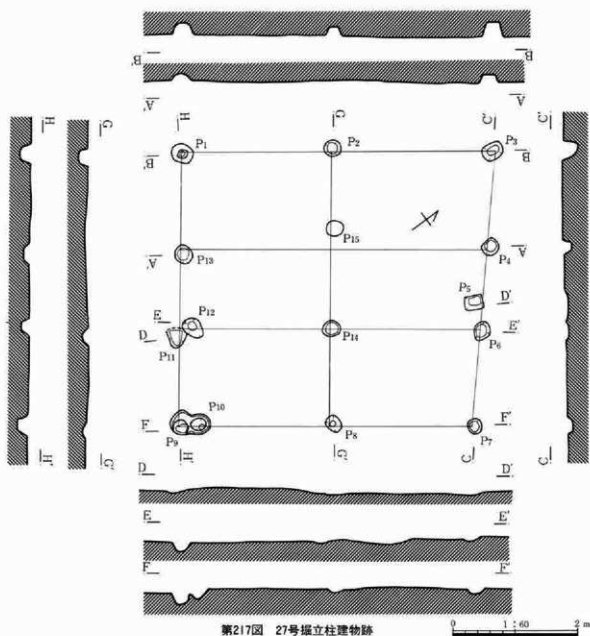



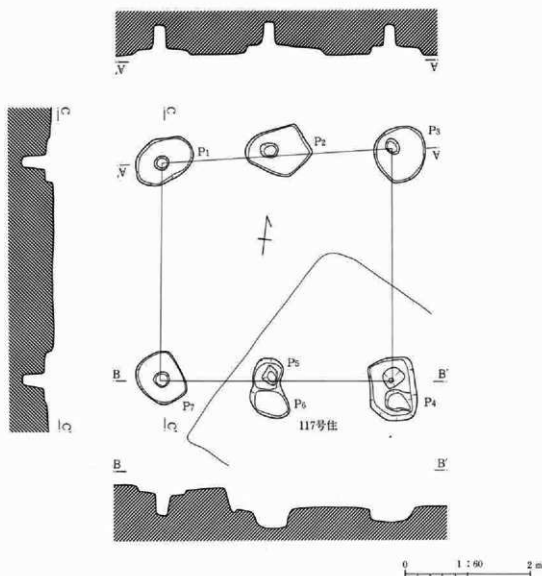

第218図 28号掘立柱建物跡

## 28号掘立柱建物跡 (第218図)

位置 Ⅲ区B-12・13、C-11~13グリッド

規模 1間(西側3.5m、11.5尺、東側3.7m、12.5尺)×2間(3.7m、12.5尺)

棟方向 N-6'-W 南北棟

柱間寸法 桁行は西側11.5尺、東側12.5尺。梁行は北側6尺、6尺、南側6.5尺。

柱穴 P<sub>1</sub>は径92×72cm、深さ48cm、柱径18cm、P<sub>2</sub>は径107×68cm、深さ54cm、柱径17cm、P<sub>3</sub>は径85×82cm、深さ50cm、柱径17cm、P<sub>4</sub>は径99×72cm、深さ70cm、P<sub>5</sub>は径54×47cm、深さ79cm、P<sub>6</sub>は径69×50cm、深さ54cm、P<sub>7</sub>は径85×68cm、深さ46cm、柱径17cmを測る。柱列は西側列と南側列で軸線が直交する。また11号・13号、22号掘立柱と棟方向がほぼ一致する。

重複関係 117号・118号住と重複し、117号住よりは新しい。

遺物 なし

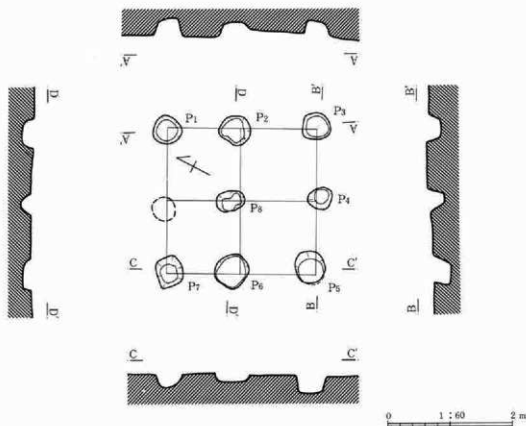

第219図 29号掘立柱建物跡

29号掘立柱建物跡 (第219・337図)

位置 IV区A-1、B-1グリッド 規模 2間 (2.3m、7.5尺) × 2間 (2.4m、8尺)  
 棟方向 N-63°-E

柱間寸法 桁行は南東側3.5尺、4尺、梁行は4尺等間。

柱 穴 P<sub>1</sub>は径46×45cm、深さ30cm、柱痕径14cm、P<sub>2</sub>は径49×48cm、深さ24cm、柱痕径16cm、P<sub>3</sub>は径42×43cm、深さ23cm、P<sub>4</sub>は径44×43cm、深さ28cm、柱痕径14cm、P<sub>5</sub>は径46×48cm、深さ31cm、柱痕径16cm、P<sub>6</sub>は径55×53cm、深さ15cm、柱痕径16cm、P<sub>7</sub>は径42×50cm、深さ22cm、P<sub>8</sub>は径44×33cm、深さ18cm、柱痕径14cmを測る。各柱列はそれぞれ軸線が直交する。また掘り方も深く整然とした建物である。北西側中央部の柱穴は検出されなかった。

重複関係 なし

遺物 鬼高式杯片1点(第337図6)が出土。

## (3) 竪穴遺構

小角田前遺跡における調査の過程では、一応住居跡として扱ってきたものであるが、

- (1) 遺物をほとんど伴わないこと。
- (2) カマドなどの施設が確認されずに、生活的な様相が窺えないこと。
- (3) 規模が住居としては極端に小さいこと。

などから、住居跡としての可能性を残しつつも別の性格も想定できるものである。

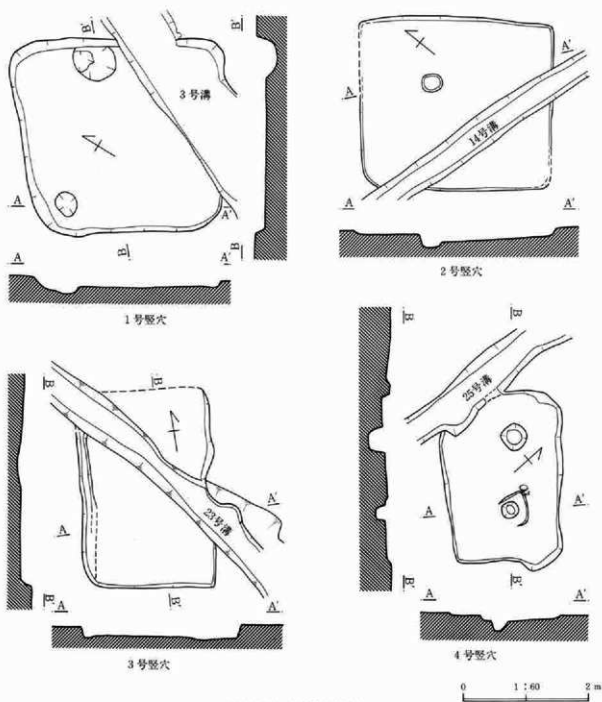

第220図 竪穴遺構(1)

### 第三章 調査の成果

#### 1号竪穴遺構 (第220図、図版72)

I区G-14・15グリッドに位置し、不整形の平面形を呈しており、規模は長軸3.13m、短軸2.96mである。主軸方位はN-56°-Eで、掘り方の深さは25cm内外で、面は整っている。西北隅部と東壁中央にピットがあり、共に浅く、柱穴とは認められない。南東隅部を3号溝が切っており、竪穴遺構が先行することが確認された。

遺物等は全く確認されず、埋没土は黒褐色土と黄褐色土で、炭化物やロームがブロック状に入る。溝部分にカマドの存在が想定されるため、住居跡としての可能性も捨てきれない。時期は不明である。

#### 2号竪穴遺構 (第220図)

II区H-11グリッドに位置し、整った長方形の平面形で、規模は長軸3.04m、短軸2.72mである。主軸方位はN-51°-Eで1号竪穴遺構とほぼ同一方向を示す。掘り方の深さは13.5cmとやや浅く、壁部の立ち上がりも傾斜を示す。中央のやや北寄り部分に直径35cm、深さ50cmのピットがあり、柱穴状を呈する、床面はこのピットを中心に多少段差をもつ。南西隅部を14号溝が斜めに重複するが、溝が新しい。カマド等の施設は検出されず、遺物はほとんど出土していない。時期は不明である。

#### 3号竪穴遺構 (第220図、図版72)

II区C-24グリッドに位置し、長方形の平面プランで規模は長軸3.20m、短軸2.32m、深さ24.5cmである。主軸方位はN-7°-Eで1・2号竪穴遺構とは大きく異なる。西壁下に幅18cm、深さ3cmほどの周溝が認められる他に施設はみられない。北西隅から南東部にかけて23号溝が切る。埋没土は乳白色砂質土層で、周辺の基盤層である。遺物を伴わず時期不明である。

#### 4号竪穴遺構 (第220図)

III区I-6グリッドに位置し、長方形を呈し、規模は長軸2.78m、短軸1.87m、深さ14cm、主軸方位はN-49°-Wである。長軸線にのって2つの柱穴が並び、深さは26cmと16cmを測る。又、西隅部を25号溝が切る。埋没土に鬼高式新段階の土器片を含む。二柱式の上層構造か。

#### 5号竪穴遺構 (第221図)

III区E-10グリッドに位置し、未掘掘で平面形は不明である。検出された壁の長さは1.97mで、深さ12cmを測る。116号住居跡と重複しているが、土層断面観察より本竪穴遺構の方が古いものである事が判明した。これより7世紀後半以前のものとと思われる。

#### 6号竪穴遺構 (第221図)

III区D-17・18、E-17・18グリッドに位置し、隅丸長方形で長軸3.50m、短軸2.32m、深さ15cm、主軸方位はN-80°-Wである。ピット状の落ち込みがみられる。いずれも深さが10cm前後の浅いものであり、南壁際中央のものは屋根を立てかける際の支柱穴にもなるか。29号溝の屈曲する内側にそれと方位を同じくしている状況(第239図参照)から判断すると、溝と同時存在の可能性がある。

床面はよく整っているが、カマド等がみられないことからすると、生活的な一般住居とするより、特殊な機能をもつものかも知れない。

遺物の出土も全くなく、時期の確認はできない。29号溝の時期に従えば奈良時代か。

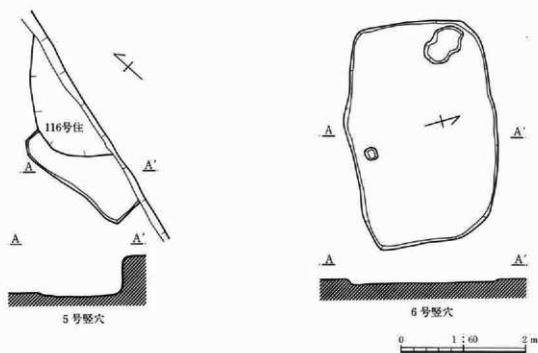

第221回 堅穴遺構(2)

#### (4) 土 墳

ここで扱う土墳は広義における土墳すべてを含んでいる。従ってこの中には大小、形状、深さ等区々であるものも含まれている。それに伴って必ずしも遺構の性格は均一ではない。次に各々の土墳についてその概要を述べてみよう。

##### 1号土墳 (第222図)

I区H・I-14・15グリッドで検出されたもので、円形土墳が連続した形である。径90cmほどの柱穴状の穴が二個あり、それが浅く連なっている。二つの穴の間隔は1.52mで、深さも61cmと深い。2号溝・3号溝と重複しているが、それより古い。

##### 2号土墳 (第222図)

II区K-9グリッドで検出した不整形の土墳で、底面は湾曲している。径1.50m、深さ45cmで、ピット中段に小穴が二個、左右対称の位置に穿たれている。

##### 3号土墳 (第222図)

II区F・G-6・7グリッドで検出されたもので、規模も4m以上あり、床面も平坦で、そこから大形の土器片が出土している。南壁中央部とみられる地点である。このことから、住居跡の可能性もある。

##### 4号土墳 (第222図)

II区I-17グリッドで検出された不整形ピットで、径は1.05m、深さ23cmである。埋土は下層にロームブロック、上層に焼土粒を含んでいる。一段深くなる部分は柱痕的な様相をみせることから、柱穴であろう。土錘が1点出土している。

##### 5号土墳 (第222図)

II区H-17グリッドで検出された。すぐ脇に15号井戸があり、それとの関連が考えられる。規模は径1mあまり、深さ13.5cmで浅い。

##### 6号土墳 (第222図)

II区F-17グリッドで検出された。径82cm、深さ17cmで円形を呈する。掘り方も鋭さを欠き、性格も不明確である。埋土の状況では新しいものとみられる。

##### 7号土墳 (第222・337図、図版75)

II区J-22グリッドで検出されたが、半分は調査区外にあたるため未完掘である。平面は円形あるいは楕円形を呈するものと思われ、径2.87m、深さ1mあまりの規模である。床面は平坦で白色粘土の堆積が認められる。又、堆積状況は一方向からの流れ込みを示している。出土遺物は埋土中から鬼高期の土器が認められたが、重複する171号住に伴うもの流れ込みとみられる。新旧関係は土層の所見より171号住→7号土墳である。



1号土壇

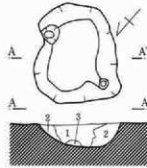

2号土壇  
 1. 黒色砂質土。ロームを含む。  
 2. 暗褐色土。ロームを多く含む。  
 3. 暗褐色土。2層よりやや暗い。



3号土壇



4号土壇  
 1. 褐色土。ローム含む。  
 2. ロームブロック含む。  
 3. 黄褐色土 地山。

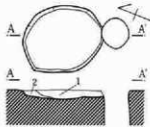

5号土壇  
 1. 黒色土。ロームブロック含む。  
 2. 褐色土。ローム粒、ロームブロックを多く含む。

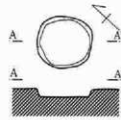

6号土壇

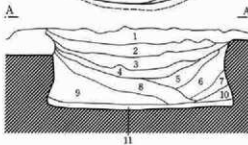
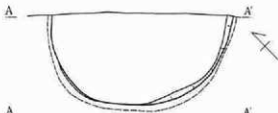

7号土壇  
 1. 茶褐色土。現耕作土に近似。  
 2. 黒褐色砂質土。  
 3. 灰褐色砂質土。  
 4. 黒色砂質土。白色粘土含む。  
 5. 灰褐色砂質土。炭化物含む。  
 6. 黒褐色土。ロームを多く含む。  
 7. 灰褐色土。  
 8. 白色粘土。  
 9. 黄褐色土。ロームを含む。  
 10. 9層とほぼ同一。  
 11. 白色粘土 底付近に炭化物が堆積。

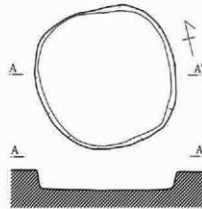

8号土壇

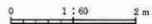

第III章 調査の成果

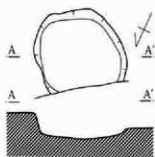

9号土壌

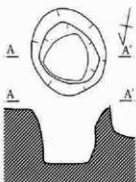

10号土壌

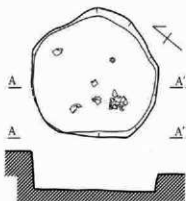

11号土壌

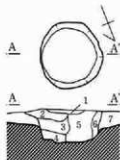

1. 黒色土。
2. 黄褐色土、ロームブロック含む。
3. 黒色土、しまっている。
4. 黒色土とロームの凝土。
5. 黒色土、ロームを少し含む。
6. 黄褐色土、2層と同質。
7. 195号住の覆土。

12号土壌

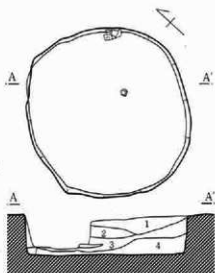

1. 黄褐色土、ロームブロック主体。
2. 暗褐色土、ロームと粘土ブロック含む。
3. 黒色土、炭化物を多く含む。
4. ロームを主とする。

13号土壌

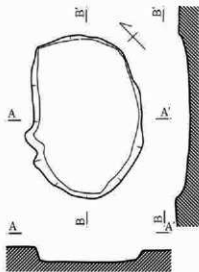

14号土壌

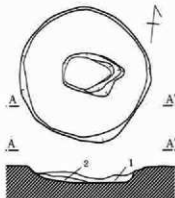

1. 黒色土、ロームブロック含む。
2. 暗褐色土。

15号土壌

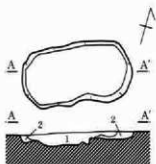

1. 黒色土、ロームを含む。
2. 黄褐色土、ロームを多く含む。

16号土壌



1. 黒色土、27号溝覆土。
2. 暗褐色土、ロームを少し含む。
3. 暗褐色土。

17号土壌

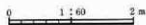

第223図 土 壌(2)



**8号土壇 (第222図)**

Ⅲ区I-4グリッドで検出され、円形を呈し、径は2.30m、深さ32cmを測る。全体的に7号土壇に類するが、埋土はロームブロックを含む黒色土で焼土粒も検出される。出土遺物は埋土中の鬼高期、平安期の土師器片が出土している。

**9号土壇 (第223図)**

Ⅲ区D-4グリッドで検出された径1.40m、深さ46cmほどの円形土壇である。形態、掘り方等8号土壇に類する。出土遺物も同様である。重複関係でみると、201号住より古いことから鬼高期の時期に属するとみられる。

**10号土壇 (第223図)**

Ⅲ区E-3グリッドで検出された円形土壇で、径1.30m、深さ88cmほどの規模を測る。201号住の南壁外にあたるが、これとの関連は不明確であった。

**11号土壇 (第223・337図、図版73・75)**

Ⅲ区C-5グリッドで検出された径2m、深さ78cmの円形土壇で、底面から多くの土器が出土した。199号住と重複しているが、住居より新しいものかと思われる。鬼高期の埴、杯等が確認できるが、おそらく199号住のものであろう。

**12号土壇 (第223図)**

Ⅲ区C-6グリッドで検出された径1m、深さ30cmの円形を呈する土壇である。埋土はロームブロックを含む暗褐色土である。195号住内に掘られているが、土層観察から住居より新しい。鬼高期に属するか。

**13号土壇 (第223・337図、図版73・75)**

Ⅲ区I-8グリッドで検出された径2.70m、深さ70cmの円形土壇。埋土の中位に多量の炭化物を含んでおり、床面はほぼ水平で整っている。重複する187号住より古いことから鬼高期と思われる。

**14号土壇 (第223図)**

Ⅲ区H-8グリッドで検出された楕円形土壇で、規模は長径2.60m、深さ52cm程である。埋土はロームブロックを含む暗褐色土で、床面はほぼ平坦である。191号住と重複するが、住居より古いとみられる所見がある。191号住から出土する壺が8世紀のものであることから7世紀代に属するものであろうか。

**15号土壇 (第223・338図、図版74・75)**

Ⅲ区G-13グリッドで検出された円形土壇で径2.10m、深さ71cmの規模である。埋土は暗褐色土で、その上層にロームブロックを含む黒色土をのせる。223号住と重複するが、所見ではそれに先行する。埋土からの出土土器はこの住居のものである可能性もある。7世紀中頃以前の時期のものであろう。

### 第三章 調査の成果

#### 16号土壌 (第223図)

Ⅲ区F-14グリッドで検出された楕円形土壌で、長径は1.75mを測る。深さは17cmと浅く塊底状の床を呈する。埋土は上からロームを含む黒褐色土、黄褐色土がみられる。出土遺物には8世紀頃の土器片があるが遺構とは直接関連しないと思われる。近世のものか。

#### 17号土壌 (第223図)

Ⅲ区D-16グリッドで検出された楕円形土壌で、規模は1.30m、深さ30cmほどである。埋土は暗褐色土が短時間で堆積した状況を示している。遺物は認められない。27号溝と重複するが、土壌の方も古いとみられる。時期不確定である。

#### 18号土壌 (第224図)

Ⅲ区G-18グリッドで検出された長方形土壌で長径2.60m、深さ33cmほどの規模をもつ。埋土はロームを多量に含む暗褐色土である。19号土壌より古いとみられるが、性格、時期等不明。

#### 19号土壌 (第224図)

Ⅲ区G-18グリッドで検出。長径1.36m、深さ61cmの長方形で、埋土はロームと暗褐色土の混土层である。18号・20号土壌の間にはさまれたもので、近世以降のものか。

#### 20号土壌 (第224図)

Ⅲ区G-19グリッドで検出。長径2.54m、深さ64cmで、隅丸方形を呈する。埋土は19号土壌と同様である。底面のレベルも18号・19号土壌と同高であるが、新旧関係はこれらより先行する。時期は不明。

#### 21号土壌 (第224図)

Ⅲ区E-25グリッドで検出。円形で径は1m強、深さ1.06mである。埋土中に古墳石室に使用された角閃石安山岩を投げ込んでいる。井戸の未完掘か。時期は古墳破壊との関連で平安期かと思われる。

#### 22号土壌 (第224・338図、図版74・75)

Ⅳ区F-3グリッドで検出。径1m、深さ60cmの円形。21号土壌と同様、鏝を投棄している。229号住と重複するが新旧関係は不明。井戸の未完掘か。

#### 23号土壌 (第224図)

Ⅳ区F-5グリッドで検出。径3.20m、深さ1.06m程の円形で、底面はほぼ平坦である。埋土は下層から暗褐色土、軽石粒を含む黒色土、砂質の黒色土が認められる。時期については上層の軽石が浅間B軽石とみられるところから平安期の可能性も考えられるが、後期の縄文土器片も数点出土しており、判定し難い。

#### 24号土壌 (第225図)

Ⅳ区F-7グリッドで検出。細長い長方形で、深さ20cm程である。黄褐色土で埋まっているが、隣接する25号土壌と同じ性格をもつ。遺物は出土していない。近世以降のものと思われる。

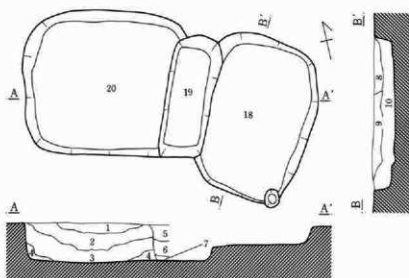

1. 暗褐色土、ローム含む。
2. 1層とほぼ同質。
3. 暗褐色土、ローム多く含む。
4. 黒色土、ロームアブロック含む。
5. 暗褐色土、2層に近似。
6. 暗褐色土、3層に近似。
7. 暗褐色土。
8. 暗褐色土、ロームとの混土。
9. 褐色土、ローム含む。
10. 暗褐色土、ロームアブロックを多く含む。

18・19・20号土壌

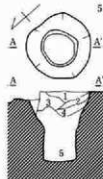

1. 黒色土、ロームアブロック含む。
2. 黒色土、ローム多く含む。
3. 黒褐色土。
4. 暗褐色土、ローム少量含む。
5. 黒色土、大形ロームアブロック含む。

21号土壌

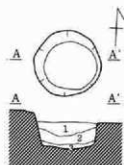

1. 黒褐色砂質土。
2. 茶褐色土、1層に近似。
3. 茶褐色土、鉄分凝集。

22号土壌

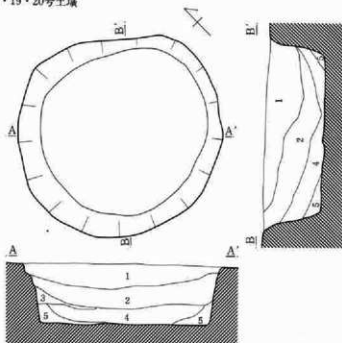

1. 黒褐色土、砂質の軽石を含む。
2. 黄褐色土、浅間日軽石を多く含む。
3. 黒色土、やや粘性をもつ。
4. 暗褐色土、3層の土粒を含む。
5. 暗褐色土、4層より軟質。

224図 土壌(3)

0 1 : 60 2 m

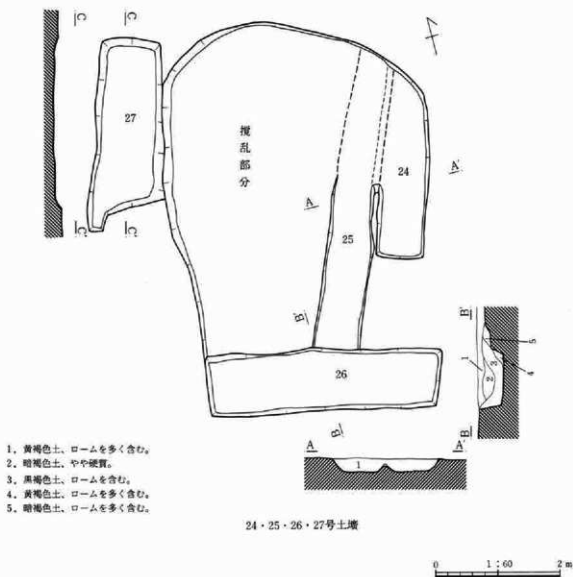

1. 黄褐色土、ロームを多く含む。
2. 暗褐色土、やや硬質。
3. 黒褐色土、ロームを含む。
4. 黄褐色土、ロームを多く含む。
5. 暗褐色土、ロームを多く含む。

第225図 土 壌(4)

25号土壌と同じ性格をもつ。遺物は出土していない。近世以降のものとみられる。

25号土壌 (第225図)

IV区E-7グリッドで検出。規模は3.7×1.0m、深さ41cmで24号土壌に類する。時期性格ともそれに類するか。後期縄文土器片が出土。

26号土壌 (第225図)

IV区E-7グリッド。平面形はほぼ25号土壌と同様だが、幅が76cmと狭い。他は同様である。遺物は出土していない。

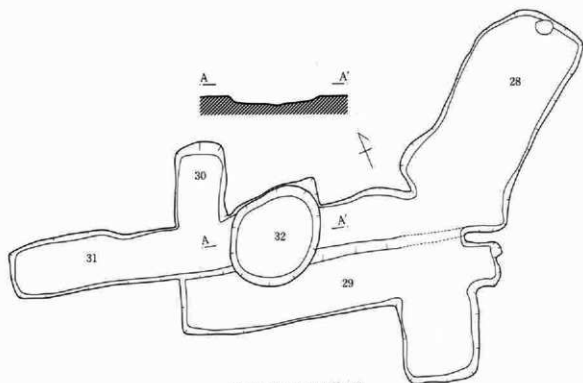

28・29・30・31・32号土壇

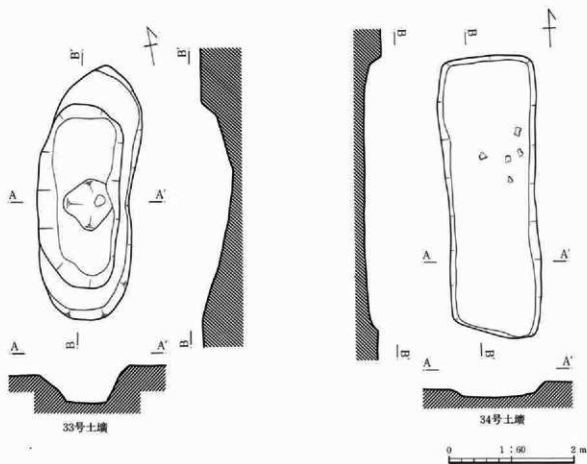

33号土壇

34号土壇

0 1 : 60 2 m

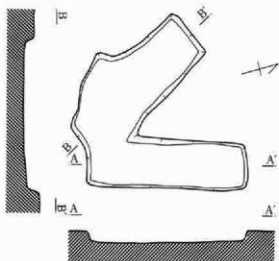

35・36号土壌

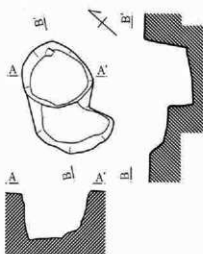

37号土壌

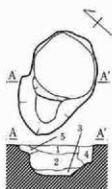

1. 黒色土、軽石を含む。
2. 暗褐色土、ロームを含む。
3. 黄褐色土、ローム主体。
4. 樫皮
5. 黄色土、地山

38号土壌

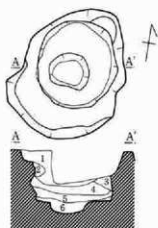

1. 暗褐色砂質土、ロームを含む。
2. 黄褐色土、ロームブロック。
3. 2層と同質。
4. 黒色土、軽石、炭化物、焼土含む。
5. 暗褐色土、4層とロームの混土。
6. 暗褐色土、ロームを少し含む。

39号土壌

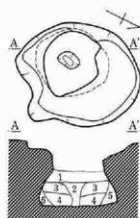

1. 黒色土、炭化物、軽石を含む。
2. 黒色土、ブロック状の堆積。
3. 暗褐色土、ロームと軽石含む。
4. 暗褐色土、ロームを少し含む。
5. 暗灰色土、壁崩落土。

40号土壌

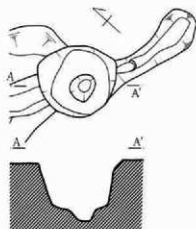

41号土壌

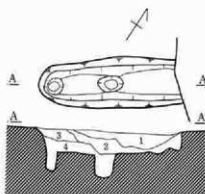

1. 黒褐色土 ロームブロック含む。
2. 暗褐色粘質土
3. 褐色土、ロームを含む。
4. 褐色土、ロームブロック含む。

42号土壌

第227図 土 壌(6)

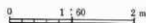

**27号土壌 (第225図)**

IV区E-8グリッド。規模は2.66×1.09m、深さ20cm。基本的には24号・25号・26号土壌と同形であるが、端部に短かく突出部がつく。中～後期の縄文土器片が数点出土。

**28号土壌 (第226図)**

IV区D-9グリッド。規模6.16×1.60m、深さ50cm。他は24～27号土壌と同様。

**29号土壌 (第226図)**

IV区D-9グリッド。28・30～32号土壌と重複。長さは不明確だが幅は1m程。他は24～28号土壌と同様。

**30号土壌 (第226図)**

IV区D-10グリッド。31号土壌と重複。幅80cm、深さ21cm。後期縄文土器片数点出土。

**31号土壌 (第226図)**

IV区D-10グリッド。29・30・32号土壌と重複。幅92cm、深さ22.5cm。他は24～30号土壌と同様。

**32号土壌 (第226図)**

IV区D-10グリッド。29～31号土壌と重複。径1.50m程の円形で深さ21cmである。埋土に軽石を含む。平底状の底面で「元祐通寶」を出土した。墓塚か。

**33号土壌 (第226図)**

IV区C-11グリッド。規模は4.0×1.5m、深さ58cm、長円形を呈し、底面は境底状を呈する。埋土に軽石を含む黒色土、その下にロームを含む暗褐色土が堆積する。掘り方は二段になり、下段は長方形ざみで、底部中央に小ピットをもつ。縄文期の陥し穴状を呈する。覆土中より中、後期の縄文土器が出土した。

**34号土壌 (第226図)**

IV区B-10グリッド。長方形土壌で4.4×1.4m、深さ30cmの規模。他の長方形土壌に類する。床面から後期縄文土器10数点、打製石斧1点が出土したが、流れ込みとみられる。近世か。

**35号土壌 (第227図)**

IV区G-11グリッド。長方形土壌で2.43×0.87m、深さ25cmの規模を測る。

**36号土壌 (第227図)**

IV区H-11グリッド。長方形土壌で35号土壌と重複。2.56×0.76m、深さ22cmを測る。

**37号土壌 (第227図)**

IV区D-13グリッド。円形土壌で径64cm、深さ82cm。埋土に浅間B軽石が混入する。後期の縄文土器片12点が出土したが、周辺からの流れ込みか。

### 第三章 調査の成果

#### 38号土壌 (第227図)

IV区D-13グリッド。円形の土壌に一部張り出しがつく。径98cm、深さ40cm程。埋土は黒色土とロームの混土層。上層に浅間B軽石を混入する。張り出し部は柱の抜き取り穴とみれば、柱穴の可能性はある。

#### 39号土壌 (第227図)

IV区D-14グリッド。掘り方を三段とする円形土壌で、外円径は2.10m、内径は1.86m、深さは1m程である。埋土は軽石、炭化物を含む黒褐色土である。中央部に更に一段低い部分があるが、柱の掘え方とも見られるが確証はない。後期縄文土器片数点が出土。

#### 40号土壌 (第227図)

IV区D-15グリッド。様相はほとんど39号土壌に類する。断面形状はオーバーハングしており袋状を呈する。中央に柱痕状の小ピットがあく。後期縄文土器がまとめて出土しているが、流れ込みと思われる。

#### 41号土壌 (第227図)

IV区E-15グリッド。不整形円形で、形状等は39号・40号土壌に似る。中央の柱痕状のピットは40号土壌と同様。柱穴かと思われる。縄文土器片を含む埋土で、33号溝と切り合う。前後関係は不明である。

#### 42号土壌 (第227図)

IV区D-17グリッド。長円形であるが、東が調査区外のため未完掘。薬研状の掘り方をみせ、底部に現状で2個の小ピットが認められたが、等間隔に3ヶ所存在した可能性がある。覆土中に中～後期の縄文土器片を含むことから陥し穴とみられる。

#### 43号土壌 (第228図)

IV区B-17グリッド。隅丸長方形の上面から中段の方形掘り方に移行する形。2.87×1.48m、深さ63cmで、埋土はロームを多量に含む黒色土。わずかだが縄文土器片の出土がみられることから、42号土壌と同様の性格をもつものと考えられる。

#### 44号土壌 (第228図)

IV区C-19グリッド。長方形土壌で、1.93×0.80m、深さ63cmの規模。埋土中に軽石を少量含むことからすると、近世に属する一連のものと同様か。縄文土器片(注口土器)が出土。

#### 45号土壌 (第228図)

IV区B-20グリッド。長方形土壌だが掘り方は鋭さを欠く。2.22×1.28m、深さ44cmの規模で、ロームを含む黒褐色土で埋まる。35号溝と重複するがそれより古い。

#### 46号土壌 (第228図)

IV区E-20グリッド。不整形長方形の掘り方で西壁が方形につくられているのに対し、東壁が丸くつくられる。西壁中央部に一段掘り下げた円形の突出部があり、南壁に寄せて一段低い部分がある。規模的には5.50×



3 検出された遺構

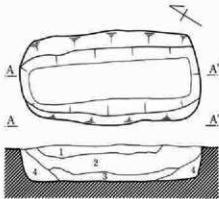

1. 黒色土、灰褐色土粒を含む。
  2. 黒色土、ロームブロック少量含む、鉄分凝集。
  3. 黒色土、ロームを含む。
  4. 黒褐色土、黒色土とロームの混土。
- 43号土壌

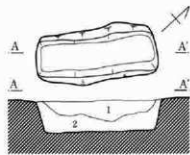

1. 黒色土、ロームと軽石を少量含む。
  2. 黒色土、ロームと軽石を多く含む。
- 44号土壌

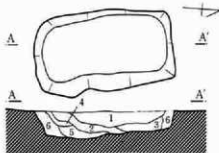

1. 黒色土、ロームと軽石を少量含む。
  2. 暗褐色土、ロームブロックを少量含む。
  3. 黒色土、1層に近似しロームがやや多い。
  4. 黒色土
  5. 暗褐色土、ロームブロックを含む。
  6. 暗褐色土、ロームを多く含む。
- 45号土壌

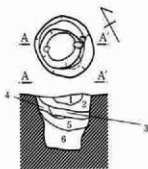

1. 暗褐色土、黒色土ブロック含む。
  2. 黒褐色土、ロームブロック含む。
  3. 2層に近似しロームが多い。
  4. 褐色土、ローム含む。
  5. 黒色土、小ロームブロック含む。
  6. 黒褐色土、ロームブロック含む。
- 48号土壌

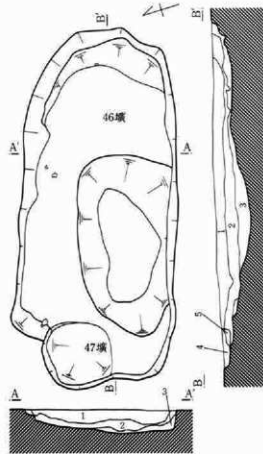

1. 黒色土、ロームをわずかに含む。
  2. 黒褐色土、1層に近似するが、ロームがやや多い。
  3. 暗褐色土、ロームを多く含む。
  4. 褐色土。
  5. 黒色土
- 46・47号土壌

第三章 調査の成果



49号土壌

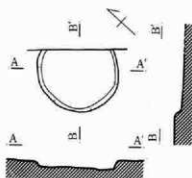

50号土壌

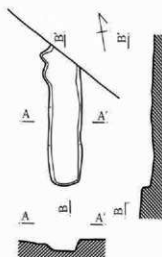

51号土壌

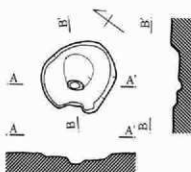

52号土壌

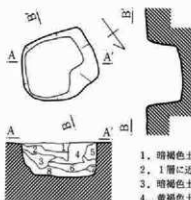

53号土壌

1. 暗褐色土、小ロームブロックを含む。
2. 1層に近似するがロームを多く含む。
3. 暗褐色土、ロームブロックを多く含む。
4. 黄褐色土、ロームを主体とする。
5. 4層に近似し、鉄分凝集がみられる。
6. 黒色土、ロームブロックを多く含む。
7. 黒色土
8. 黒褐色土、ロームと黒色土の混土。

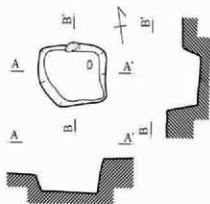

54号土壌

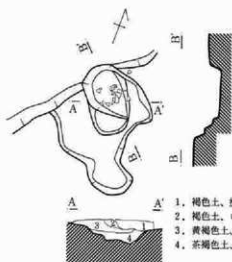

55号土壌

1. 褐色土、擾乱。
2. 褐色土、ロームを含む。
3. 黄褐色土、ロームブロック含む。
4. 茶褐色土、軟質。

0 1 : 60 2 m

第229図 土 壌(8)

2.50m、深さ69cmである。平地に意図された製鉄炉及び作業場(伊勢崎東流通団地遺跡に類す)か粘土採掘場のような性格をもつか。後期縄文土器片が出土したが流れ込みと思われる。

#### 47号土壌 (第228図)

IV区E-21グリッド。46号土壌の西壁部の一部分を別のものとして取り出したもの。径1.80m、深さ19cm。

#### 48号土壌 (第228図)

IV区E-20グリッド。円形土壌で、径97cm、深さ95cmの規模である。掘り方に段掘り傾向がみられることからすると、井戸の可能性もある。縄文土器片が埋土中より出土。

#### 49号土壌 (第229図)

IV区I-21グリッド。不整円形で径60cm、深さ49cmの規模である。32号溝と重複するが、それよりも古いものとみられる。柱穴か。

#### 50号土壌 (第229図)

IV区J-22グリッド。円形の浅い土壌で、径1.30m、深さ14cmの規模である。底面は水平で整う。性格については不明であるが、ロームを含む暗褐色土が堆積する。

#### 51号土壌 (第229図)

IV区I-23グリッド。長方形土壌で、2.10×0.50m、深さ25cmを測る。一部壁が崩落して変形しているが、本来は長方形に整っていたものとみられる。焙烙片が出土している。

#### 52号土壌 (第229図)

IV区H-24グリッド。円形で二段の掘り方をもち、規模は径1m、深さ17cmで、底面に柱痕状の小ピットがある。ロームを含む黒褐色土で埋まる。柱穴か。

#### 53号土壌 (第229図)

IV区C-22グリッド。不整形で、径1.20m、深さ56cmを測る土壌。ロームの混じる暗褐色土の埋土で、ロームが綺状に入る。柱穴か。中～後期の縄文土器片が数点出土。

#### 54号土壌 (第229図)

IV区C-22グリッド。形状、様相とも53号土壌に類する。規模径1.06m、深さ55cm。重複する36号溝より古いとみられる。

#### 55号土壌 (第229図)

IV区C-22グリッド。不整形であるが、本来は内側のピットであったとみられる。径60cm、深さ30cmである。埋土に後期の縄文土器がまとめて36点出土しており、縄文時代の可能性も考えられるが、性格は断定しがたい。重複する36号溝より古い。

第三章 調査の成果

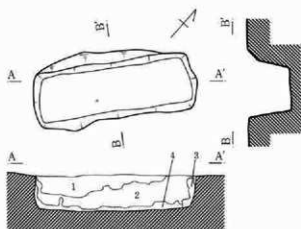

1. 暗褐色土、ローム層を含む。鉄分凝聚。
2. 褐色土、ロームブロックを含む。
3. 硬質底土
4. 黒色土とロームの混泥土

56号土壌

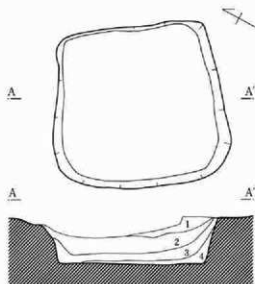

1. 褐色土、ロームを多く含む。
2. 暗黄褐色土、ロームと炭化物を多く含む。
3. 暗褐色土
4. 黒褐色土、炭化物を多く含む。

58号土壌

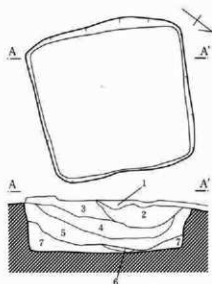
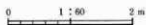

1. 暗褐色土、ロームブロックを含む。
2. 暗黄褐色土、ロームブロックを多く含む。
3. 暗褐色土、ロームブロックを多く含む。
4. 黒色土、ロームブロックを多く含む。
5. 灰色粘質土、ロームとロームブロックを多く含む。
6. 焼土と炭化物層
7. 黄褐色粘質土、炭化物粒を多く含む。

57号土壌

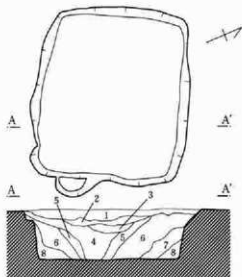

1. 褐色土、ロームブロックを含む。
2. 淡褐色土、ロームブロックを多く含む。
3. 暗褐色土、ロームブロックを含む。
4. 黒褐色土、ロームブロックを多く含む。
5. 暗黄褐色土、ロームを多く含む。
6. 暗黄褐色土、ロームブロックと黒色土ブロックの混土。
7. 黒色土、ロームとロームブロックを多く含む。
8. 茶褐色土、ロームブロックを少量含む。

59号土壌

## 56号土壌 (第230図)

IV区C-23グリッド。長方形で、2.6×1.0m、深さ74cmの規模である。ロームまじりの黒褐色土で埋められている。形状、様相は第45号土壌に類似する。

## 57号土壌 (第230・338図、図版75)

II区A-23グリッド。方形で一辺2.45m、深さ77cmを測る。掘り方も鋭く、一次埋土上面に杯13点、隼1点、葉破片等が出土した。遺物は6世紀中頃のものと思われる。性格は不明だが、住居的な様相はみられない。古墳時代のものであろう。

## 58号土壌 (第230図)

II区E-25グリッド。方形で規模2.68m、深さ80cmである。全体の形状、掘り方が57号土壌に酷似する。重複する203号住に先行するものであるが、鬼高期の破片が埋土に含まれることから古墳時代のものか。

## 59号土壌 (第230図)

III区G-13グリッド。規模2.78m、深さ82cmの他は57号・58号土壌に酷似する。埋土の状況もロームを混入する黒褐色土で共通する。重複する122号住との前後関係では住居が古い。この住居が鬼高期の古い様相をみせるところからするとそれ以降に位置付けられ、57号・58号土壌と同時期に位置付けられようか。

これら土壌は形態上、円形と方形に分けることができる。また、それらの中で規模の大小、深さが性格に大きく関与する要素であると考えたので、それらについて少し触れてみたい。

まず円形のものでは径の大きいものがあり、これらが伴出遺物の関連から古墳時代のもものとみられる点で注目される。径2mから3m強で浅いものから深いものまである。特に7号土壌のように床面に粘土を敷くものや埋土中に炭化物を含むものが多く、これらは日常生活との関連を想起させる。これに類した遺構は指呼の間にある世良田駅構内で検出されたことがあり、古墳時代後期の集落とかかわるものと考えた。

これら大形円形ものは集落の中で何らかの特殊な施設であった可能性が大きい。また、形状は方形になるものでも57号・58号・59号土壌のように、時期的にも性格的にも類似的機能想定させるものがある。

次に長方形を呈し、深いものの中には縄文期の陥し穴とみられる一群がある。特に42号土壌は長円形の掘り方の底部に等間隔に3本の柱を立てた痕跡が窺われ、縄文期の陥し穴の典型例とみられた。この一群には、42~45、56号土壌等西側の縄文住居が検出された原地形のロームが発達した部分に多いこと、中から縄文土器の出土がみられることが、それを裏づけているようである。

また、径が1m内外で1m掘り込まれたものの中には、その掘り方が二段になるもの、途中で礫を投げ入れるなどしているものがあり、井戸の未完掘とみられるもの一群がある。特に21号土壌は古墳の石材とみられる五面削りの角閃石安山岩を投入しており、周辺の小角田古墳群に対する意識がやや薄れた時点での所作と考えられる。何らかの支障で途中まで掘り進めたものの、放棄したものであろう。

この遺跡ではかなり径の小規模な井戸があることからすると、実際には土壌として扱った中で井戸の可能性のあるものとして、21号土壌の他にも22号・48号土壌等が考えられる。

小形で浅いものほとんどは柱穴とみている。例えば18号・52号土壌などのように、一旦掘り下げた中に柱を据えるための一段低い小ピットをあげているものがあり、これらは明らかに柱穴であろう。ただ、必ず

### 第三章 調査の成果

しもその径や深さは一定していないくらいはある。

また、浅い皿状の底面をもつ穴から宋銭の出土をみた32号土壌からは焙烙の出土等が確認されており、基壇的な性格をもつものと見受けられた。古代から中世への移行期に集落が耕地化された時点で、一部墓地として利用されたものであろうか。

46号土壌は、他と比較して異質である。5.5×2.5mの規模をもつ平面を70cmも掘り込むこの遺構は、どんな性格をもつのであろうか。これに類似したものに伊勢崎東流通団 地遺跡（群馬県企業局「伊勢崎・東流通団地遺跡」1982）の製鉄炉がある。これは平地につくられた炉として特異なものであるが、炉底の傾斜をつけるために掘り込み、その先端に築炉のための掘り込みをつくりつける。その前面は広く作業場として罫の破砕につかわれ、反対側はその鉦滓を引き出すために底をゆるい勾配で上げていた。この46号土壌はその例と酷似しており、場合によると工房として掘削したものかも知れない。もしこの推定が正しければ、この集落でもそうした意図があったことが想定される。

長方形の形状のものは、歌舞伎遺跡（群馬県埋蔵文化財調査事業団「歌舞伎遺跡」1982）でも多く見られた例である。掘り方内壁を平鑿状の工具で掘り込み、底部に黒色土かロームが埋土として入って、その上を人為的に一気に埋めている様相が窺える。また、土壌相互が平行か直交する位置関係にあることなどが指摘される。これらがいかなる機能を有したかについては明らかにはし得ないが、耕地化された段階のものであることは疑いをいれない。農耕に関連した遺構であろうことを推定するに止める。

## (5) 井戸跡

小角田前遺跡における井戸のあり方は、その集落の変質と相まって変化していることは言うまでもない。元米、小角田前遺跡は台地上にあり西から南にかけて早川の流水があり、東側は石田川の流れに沿った低湿な水田地帯が開ける。この間の台地面は、水位はそう低くないものの水はやはり得にくかったに相違ない。本遺跡の調査区内からは22基の井戸の検出をみたが、これらは規模、形状、時期等まちまちである。ただその時間幅は、古墳時代前期から平安時代後期初頭頃までであったことは集落の継続期間からみてもまず誤りないであろう。それは、それ以降この周辺が耕地化することから推察されることでもある。しかし、個々の状況を見るとこれらは必ずしも一様ではない。掘り方、規模の大小、掘削深度等からみて、必ずしも井戸とすることが妥当か否か、迷うようなものがある。勿論、それが集落内での井戸の使われ方にかかわるものであることは推察に難くない。そこで本稿では、これらを全体的に取り上げ、そのあり方、掘削技術、湧水面と利用などについて多少触れてみたい。

### 1号井戸跡（第231・339図、図版77）

位置はI区F・G-19・20グリッド。形状は平面方形、断面はU字状を呈する。規模は長径1.93m、短径1.40m、深さ146.5cmを測る。基本的には方形の掘り方をもつ形で、場合によっては井戸枠のような施設も考えられるが、発見されない。湛水面とみられる部分が幾分崩落してひろがりを見せている。重複する23号住居より新しい。遺物は杯（平安時代）が出土している。

### 2号井戸跡（第231・339図、図版76・77）

位置はI区J・K-19グリッド。形状は平面不整形円形、断面はロート状を呈する。規模は長径2.28m、短径1.70m、深さ173cmを測る。上面は方形に開き、下部を直に掘り込む。ほぼ中間点に湛水面があり、南西壁が大きく崩落している。湧水量の大きいもので使用頻度が高かったものであろう。重複する7号溝より古い。遺物に高台壇（平安時代）が出土している。

### 3号井戸跡（第231図）

位置はII区E-11グリッド。形状は平面円形、断面は剣形を呈する。規模は径58cm、深さ204cmを測る。上面から下面までほぼ直に掘り込まれ、底面は南東に偏り狭まる。67号・68号住居と重複するが、状況的に住居廃棄後の掘削で14号掘立柱建物跡の背後に配置されたものであろう。

### 4号井戸跡（第231図）

位置はI区E-22・23グリッド。形状は平面楕円形、断面はほぼ垂直に掘り込まれる。規模は径55cm、深さ125cmを測る。湛水面は不明確である。規模的には小さいが比較的整っている。重複関係もなく遺物も出土していないが、10号掘立柱建物跡の背後にあるところから平安期のものか。

### 5号井戸跡（第231図）

位置はI区I-21・22グリッド。形状は平面円形、断面はやや上面が開く。規模は径0.59m、深さ不明である。ほぼ直に掘り込まれているもので、整った感じがする。10号掘立柱建物跡の北西隅に位置しており、そ

第三章 調査の成果

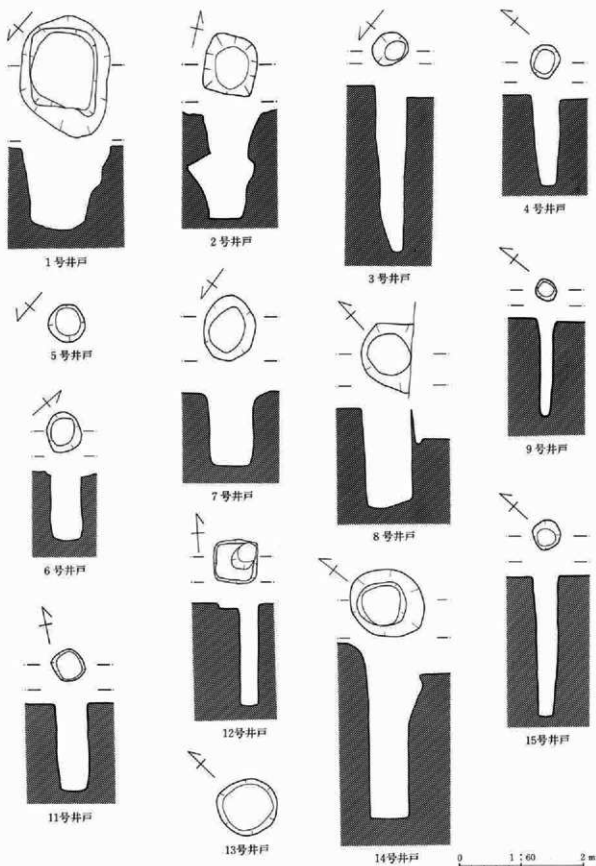

第231図 井戸跡



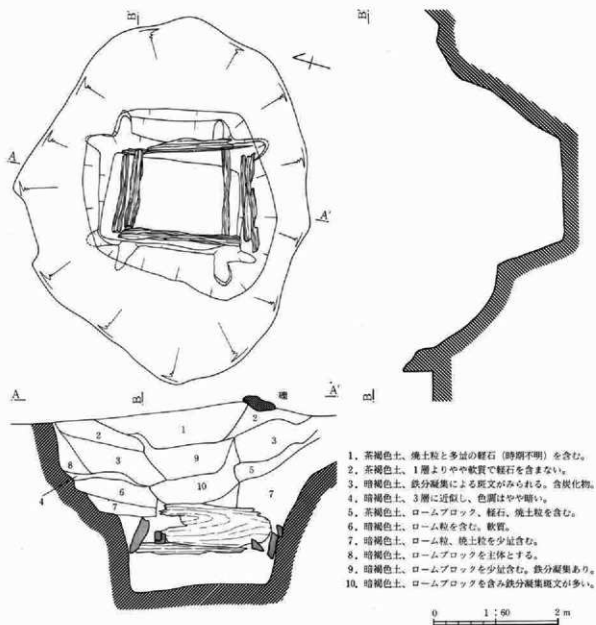

第232図 10号井戸跡

れとの関連をもつか。9号溝との重複関係ではそれに先行する。遺物の出土なし。

#### 6号井戸跡（第231・339図）

位置はI区E-21グリッド。形状は平面不整形円形、断面は方形状を呈する。規模は長径0.70m、短径0.55m、深さ127cmを測る。4号・7号・8号・10号井戸と共に井戸の集中区域で検出した。10号掘立柱建物の南西にあり、まわりに奈良時代以降の堅穴住居も多い。この井戸もそのうちの13号住居を切っており、出土遺物に

### 第三章 調査の成果

平安時代の小皿を伴う。9世紀中頃以降のものである。

#### 7号井戸跡 (第231図)

位置はI区F-20グリッドで、形状は平面長円形、断面は方形状を呈する。規模は長径1.04m、短径0.85m、深さ107cmを測る。深さの割に径が大きい断面形を示す。下から1/4部分に湛水面があったとみられ、大きく崩落している。底面は水平で整う。出土遺物はない。重複する23号住居（6世紀）より新しい。

#### 8号井戸跡 (第231図)

位置はI区H-22グリッド。形状は平面円形、断面は方形状を呈する。規模は径1.05m、深さ162.5cmを測る。10号掘立柱建物の影にかくれるように真側にある。径の割に浅いのは7号井戸に類似する。掘立柱建物や重複する79号住居との関連でみて、平安期のものとみられる。

#### 9号井戸跡 (第231図)

位置はII区G-12グリッド。形状は平面円形、断面は方形状を呈する。規模は径0.35m、深さ163cmを測る。東に掘立柱建物群を控えた後背に位置する。径が極端に小さく、井戸であるかどうか疑念もある。重複する14号溝より古い。

#### 10号井戸跡 (第232・339図、図版76・77)

位置はI区G-20グリッド。形状は平面方形、断面は二段掘りを呈する。規模は上端径5.78×4.62m、深さ293cmを測る。本遺跡の中で最も整った井戸である。一旦、外開き状に大きく掘り下げ、そこから更に方形に直に掘り下げている。下端での規模は1.40m程の径で方形に掘り下げている。この中に井桁状に加工板材を組み合わせた木枠が設置されている。その規模は90×75cm程である。底部はよく整って水平であり、その上に礎を敷いていたとみられる。掘り方の埋め戻し部分も入念で、つき固めた状態が断面から窺える。この底部からは、杯、高台壇の出土があり、特に墨書で「石」「名」「子」(第339図5・6)の三種が認められた。これら一連の土器は、すべて灰白色で器面が荒れ、つくりは良好とはいえない。形態からすると壇の径が拡大し深平になり、口唇部はやや外反するもので高台は強く大きくふんばる形である。時期的には10世紀前半代のものとみられる他、重複する23号住居（6世紀前半）より新しいことが明白である。

#### 11号井戸跡 (第231図)

位置はII区H-I-10グリッド。形状は平面円形、断面方形状を呈する。規模は径0.50m、深さ141cmを測る。14号・19号掘立柱建物跡と並ぶ部分の北西隅部に位置する。特に19号掘立柱建物跡との関係は、あたかも建物の隅に取り込んだような隅部にある。規模も小さく、屋内井戸であろうか。遺物、重複関係は不明。

#### 12号井戸跡 (第231図)

位置はII区I-10グリッド。形状は平面方形、断面は方形状を呈する。規模は径0.68m、深さ162.5cmを測る。11号井戸のすぐ北に隣接して検出したものである。これも掘立柱建物を意識してその西後背部に掘られたとみられる。104号住居と重複し、これを切って掘られており、この住居の時期が7世紀後半代と考えられることから、奈良時代以降のものであろう。

**13号井戸跡 (第231図)**

位置はII区G-18・19グリッド。形状は平面円形を呈する。規模は径0.90m、深さは不明である。12号井戸の西北30m程のところに14号井戸と隣接して検出された。重複関係で22号溝より古いという所見の他は特に記すべきことはない。

**14号井戸跡 (第231図)**

位置はII区F-18グリッド。形状は平面円形、断面はラッパ状を呈する。規模は径1.10m、深さ270cmを測る。13号井戸の南に隣接して検出された深掘り井戸で、15号井戸と共に最も深く掘り込んでいる井戸である。上面を開き気味に掘り、南側の上面は崩落している。湛水面も不明であるが、底面や壁面がきれいに整っており、良好な井戸である。遺物は古墳時代のものがみられるのみで、後期に属するものとみられた。

**15号井戸跡 (第231図)**

位置はII区H-16グリッド。形状は平面円形、断面は方形状を呈する。規模は径0.46m、深さ276cmを測る。180号住居の北側で検出された。掘り方はほとんど直で、径にくらべて極端に深い形である。5号土壇と重複するが、新旧関係は不明である。他の例から推察して平安期か。

**16号井戸跡 (第233図)**

位置はII区F-15グリッド。形状は平面楕円形、断面は方形状を呈する。規模は長径0.42m、短径0.36m、深さ107cmを測る。やや上面を開き気味にほぼ直に掘り込む。掘り方は整っている。底面も水平であるが、全体的に小規模である。遺物は発見されていないので、時期の決め手を欠くが、他例から平安期か。

**17号井戸跡 (第233図)**

位置はII区E-15グリッド。形状は平面円形、断面は下ぶくれ状を呈する。規模は径0.32m、深さ138cm。調査区北端の井戸集中区の中の1基で、上面から直に掘り込み、底面近くで湛水面があり拡大崩落している。遺物等の出土はみられず、時期の決め手を欠くが、重複する184号住居(奈良時代)より新しい。

**18号井戸跡 (第233図)**

位置はIV区I-13グリッド。形状は平面円形、断面は方形状を呈する。規模は径1m、深さ131cmを測る。調査区北端部で検出した井戸の一つである。全体的に掘り方が粗く、底面なども整わない。底の最深部は東に偏り、西はやや上がる。重複遺構、出土遺物は共になく、時期の確定はできない。

**19号井戸跡 (第233図)**

位置はIV区C-14・15グリッド。形状は平面円形、断面は台形状。規模は径1.20m、深さ138cm。16号井戸と隣接する大形の井戸で、東壁が直に立つのに対して、西壁はやや上方に向かって開く。径に対して浅い印象を与えるが、他例と比較しても見劣りしない深さをもつ。遺物は古墳時代前期のものが少数出土。

**20号井戸跡 (第233図)**

位置はIV区F・G-16グリッドで、形状は平面円形、断面は台形状を呈する。規模は径1.40m、深さ190cm。

第三章 調査の成果

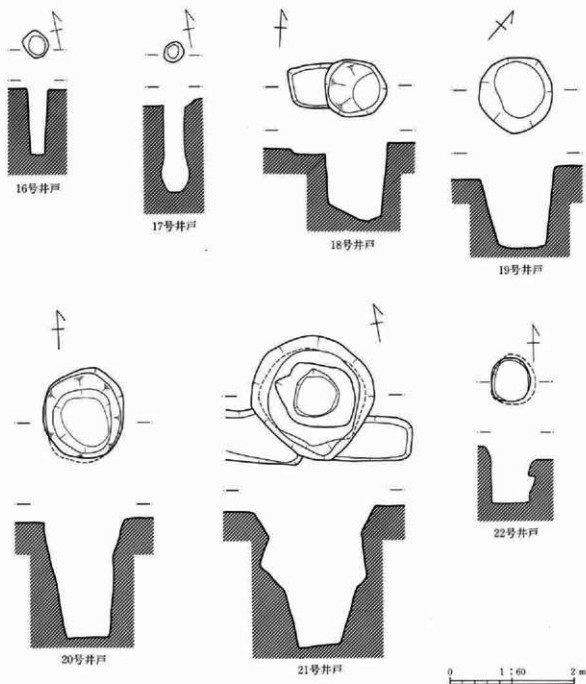

第233図 井戸跡

井戸としては1つだけ他と離れて存在する。掘り方の面で見ると19号井戸と酷似する。出土遺物の中には古墳時代から平安時代に及ぶものがあるが、最も新しい時期と考慮すれば10世紀頃のものか。

21号井戸跡 (第233図)

位置はIV区H・I-12グリッドで、形状は平面円形、断面はラッパ状を呈する。規模は径1.95m、深さ219cmを測る。18号井戸に隣接して発見された井戸で、上面の規模、深さとも大形である。ほぼ半分の深さで湛水

面があり、その部分が崩落して拡大している。底面も水平でなく、掘り方は粗い。遺物には古墳時代後期の土器片が出土している。この所見に従えば、古墳時代後期か。

#### 22号井戸跡（第233図）

位置はⅢ区E-2グリッド。形状は平面円形、断面は直に掘り込む。規模は径0.70m、深さ81.5cmを測る。井戸としては未完掘とみられる。それは浅いことと、中に角閃石安山岩が投げ込まれていることからわかる。出土遺物はないが、この古墳に使用されたとみられる安山岩からみれば、古墳に対する意識がやや薄れてからのことと考えられる。一方埴輪などを住居に持ち込む時期は平安期であり、それとの関連でみればこの井戸も奈良か平安時代と思われる。151号住居と重複し、これを切る。

以上、井戸について概略を話してきたが、それらに時期的なものを与えるのは困難な場合が多い。そこで、まずはその配置について考えてみると、大きく四群に大別される。東から、1群8基、2群9基、3群1基、4群4基となる。その間隔は1群と2群で60m、2群と3群が35m、3群と4群が135mであるが、このあり方は集落の中で奈良時代から平安期における各建物群のあり方と合致するように見受けられる。特に1群、2群における掘立柱建物群との関連でみると、建物群が東を意識しているらしくみられるのに対し、その後背部に井戸を配置する傾向が認められる。特にこれらの群の内には掘削時期に前後関係があったとみられるが、すぐ隣に掘り替えることが通常であったらしい。従って、2基1組で検出される例が最も多い。地下水脈と、使用の便を考慮したものであろう。また、このあり方は、井戸の使用についても考えさせる。即ち、この井戸は個人的なものでなく、井戸周辺のグループが共同で使用したとみるべきである。特にこの周辺は早川や、石田川が近くを流れるが、降雨量に伴う水位の変化が著しかったことも想定され、安定した飲料水確保のため、この井戸は不可欠のものであったのであろう。また、10号井戸のように掘立柱建物跡の近くにあり、入念に井戸枠を付設すること、中から墨書土器を出土することなどから、この井戸は集落の中核にいる階層と関わりをもつものであり、祭祀的な意味をもって土器が投入されたという仮定から、平安期におけるこの集落の主要部はⅡ区の掘立柱建物を中心とした支群にあったという推定も成り立つ。

(6) 方形周溝遺構

IV区B～E-13～16グリッドにかけて検出された遺構で、ほぼ方形に周溝が廻り、北東隅部で切れている。規模は東西26m、南北24mで、溝は最大幅2m、最小幅1.7mで平均1.5m内外、深さは20cm前後である。溝の軸線方向はN-25°-Wである。溝で囲まれた内区に縄文後期の住居跡(236号住居)や土壇(37・38・39・40号土壇)、19号井戸等が検出されている。

この形状は、一般的に方形周溝墓に共通するものであるが、埋葬施設や出土遺物等のそれを積極的に裏づけるものはない。そこで、いくつかの点から検討をしてみよう。まず、溝であるが概して内側の先端線が直線的な走向をみせるのに対し、外側の先端線は外に膨らむ傾向をみせている。従って東南隅部では外線が内

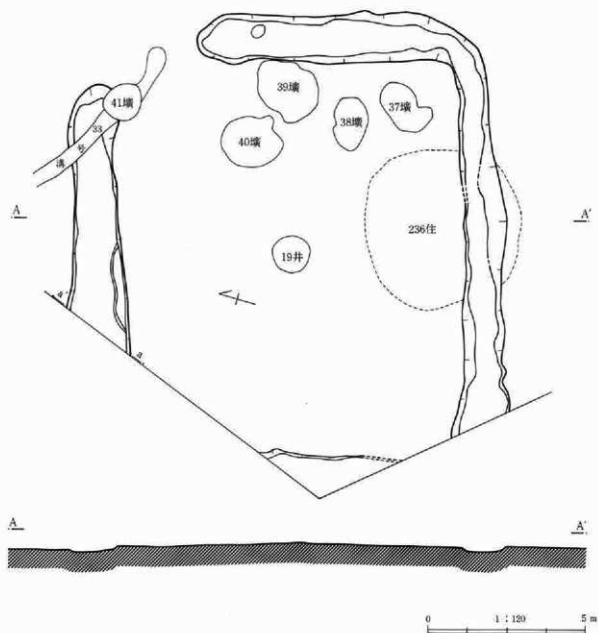

第234図 方形周溝遺構

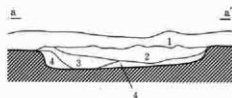

〈土層説明〉

1. 黒褐色土。近～現代の耕作土。
2. 黒色土。やや砂質で、ローム粒、ロームブロックを含む。
3. 暗褐色土。ローム粒を含む、軟質。
4. 茶褐色土。ローム粒を多く含む、軟質。



第235図 方形周溝遺構土層断面

側に入り込む形で狭まる。こうした形状の特色は比較的新しい時期の方形周溝墓に認められる傾向であろう。

北東隅のブリッジについては約3mの間隔がある。西北、西南の隅部は調査区外であるため不明であるが、調査の範囲では確認されないし、おそらくこの部分のみであろう。先端は丸みをもった「剣」形で少しずつ浅くなる。内区の上層は既にかなり削平されており、盛土とみられる痕跡やこれに伴う施設は一切検出されていない。

溝部分の覆土をみると残存部が浅いため不明確であるが、ロームブロック・ローム粒を含む黒色土、及び暗褐色土の堆積が確認された。この中には、本遺跡中で比較的新しい時期の遺構にみられる浅間B軽石層は検出されず、むしろ比較的古い時期の遺構に共通する傾向がみられるところから方形周溝墓として捉えても矛盾はないようである。

北溝中央部の内側には長さ3m、幅30cmのテラス状の部分が造りつけられていることも注目される。

重複遺構は、南辺中央部で溝に切られて縄文後期の236号住居跡が確認されている。これにより、この方形周溝遺構はそれ以前まではさかのぼり得ない。溝の中から、この住居と同時期とみられる縄文土器片が出土しているが、もちろん溝に伴う遺物とは考えられない。又、内区には井戸1基、土壇5基が確認されている。井戸については平安時代に属するものとみられ、更に土壇についても小形で、部分的に採取穴状の痕跡の認められるもの、柱の「据え方」とみられる一段掘り下げた部分を持つものなどがあり、柱穴状の様相をみせるものが多い。他の土壇との比較から、これらの一群はやはり平安時代の遺構と考えられるものである。

以上の所見によって、この方形周溝遺構は縄文時代後期よりさかのぼり得ないこと、平安時代には既に平夷されており、本来の機能を失っていたものと考えることが妥当であろう。しかし、現状では積極的にこの遺構の時期を断定する決め手はない。

この遺構の東側には石田川式土器を伴う住居跡(235号住居)が検出されていること、また同じ様相をみせる32号溝がやはり方形形状を呈し、溝中から古墳時代前期の土器を出土していること等を考え合わせると、本遺構は方形周溝墓として考えることが妥当なのではあるまいか。

(7) 溝

1号溝 (第236図)

I区J-15~18グリッドを中心に検出された溝である。長さ17m、幅2.28m、深さ15cmである。一部掘り替えのため幅広になる部分もあるが、走向はN-4°-Wとやや西偏の値をとる。断面は浅いU字状を呈している。溝中からは7世紀から10世紀に及ぶ土器片が少数出土する。

本来この溝が深く掘られ、後にこれに平行して浅い溝が掘られた可能性もあるが下面一部の検出であるので詳細は不明である。重複関係からすると2号掘立を横切る状況にあるが、新旧関係は不明である。

2号溝 (第236図、図版72)

I区F-13~I-15グリッドにかけて検出された長さ10.6m、幅1.66m、深さ12cmの溝で、その走向はN-24°-Eと東に偏っている。3号溝とほぼ平行するような走行で、同様な性格を持つものと考えられる。1号土壇と重複関係にあるが、新旧関係は不明。

3号溝 (第236図、図版72)

I区F-13~I-15グリッドにかけて、2号溝と平行して検出された。長さ13.46m、幅1.56m、深さ13cm内外で、走向はN-24°-Eである。壁の立ち上がり、床面の状態とも起伏に富み、覆土上面には浅間B軽石を含む。出土遺物を欠く。1号土壇、1号竪穴遺構と重複するが土壇よりは古く、竪穴遺構よりは新しい。その位置関係からすれば集落の部分的区画に関連するとみられ、時期的には平安期に属するものとみられる。

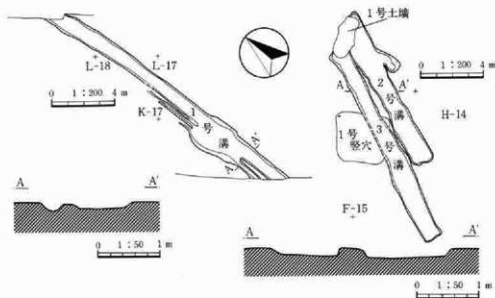

第236図 1号・2号・3号溝



**4号溝 (第237図、図版64)**

I区D-13～B-17グリッドで検出された。19.4mの長さで、幅0.86m、深さ26cmを測る。比較的直線でまっすぐにあって東先端部で60°ほどの角度で交差する溝状部分がある。20号住居、3号掘立、5号・6号溝と重複するがその新旧関係は不明である。遺物はほとんど認められない。

**5号溝 (第237図)**

I区A-16～L-18グリッドで検出された。長さ45m、幅1m、深さ12cmほどの規模で、N-37-Eの走向を示す。逆台形の断面をもつ溝は浅間B軽石を含む暗灰色砂質土で埋まる。11号・25号住居より新しいことは断面で確認されている。B軽石の混入状況からみて、B軽石降下後の溝とみられるが断言できない。

**6号溝 (第237図)**

I区A・B・C-15、D・E-16グリッドで検出。長さ15.5m、幅0.68m、深さ8cmを測る。5号溝とほぼ平行して走るこの溝は3号住居、20号住居、7号掘立、4号溝と重複するが、その切り合い関係は不明である。5号溝とは、なんらかの有機的関連が想定され、時期的にも同時存在の可能性が高い。

**7号溝 (第237図)**

I区J・K・L-19グリッドで検出。5号溝と平行関係にある小規模な溝で、南部分は先細りして終る。長さ8.7m、幅0.6m、深さ8cmと規模的にも6号溝とほぼ同様である。これも性格的には5号溝と関連するとみられるが、重複する2号井戸が9世紀ごろのものともみられ、それを切っていることから、それ以降のものであることはまちがいない。5号溝との関連でみれば12世紀以降である。

**8号溝 (第237図)**

I区J・K・L-19グリッドで検出。長さ11m、幅0.56m、深さ8cmほどの小規模な溝で、更に調査区外にのびる。5号溝と平行して走るこの溝も、それと有機的なつながりを持つものと思われる。その観点に立てばこの溝も12世紀以降のものともみることが出来る。

**9号溝 (第237図、図版66)**

I区K-19～II区A-7グリッドで検出。長さ約70m、幅0.90m、深さ14cmの規模を有する。掘削断面は葉研状を呈し、覆土は浅間B軽石を含む暗褐色土層、灰色砂質土、褐色ブロックを含む砂質土である。関連する重複遺構の住居、溝、掘立柱建物遺構等すべてより新しいという調査時の所見がある。特に10号溝との関連では、ほぼこれと直交する関係にあり、同時に存在した可能性も残している。また、浅間B軽石の覆土への含まれ方をみると、その降下以降の掘削の時期が与えられる。

**10号溝 (第237図)**

I区H-25～II区L-4グリッドで検出。長さ21mで調査区外にのび、南は9号溝と直交する。その接点付近で二本に分岐する部分がある。幅1.20m、深さ20cmほどで底面は逆台形状。覆土中に浅間B軽石を含む。尚、本来は二条併走していたものと推定されること、又11号溝と接続する可能性があること、II区L-5グリッドで、ほぼ直角に西に折れ、14号溝となること等が推定される。重複する住居より新しい所見がある。

### 第III章 調査の結果

#### 11号溝 (第237図)

I区A・B-22～E-23グリッドで検出。やや蛇行をみせながら南北方向に走る。長さ10cm、幅0.60m、深さ39cmの規模で、断面はU字状。覆土中に浅間B軽石を含む点は10号溝と同様。重複するすべての住居より新しい。

#### 12号溝 (第237図)

II区A-1～D-3グリッドで検出。南北走向をみせる小規模な溝で長さ16m、幅0.50m、深さ16cmで、ほぼ現道路と平行した走行をみせる。この溝も南は調査区外にのびるが9号溝と直交するとみられる。重複する住居より新しいという所見がある。遺物は鬼高期の壺片が少量ある。9号溝と同時期存在か。

#### 13号溝 (第237図)

I区西端～II区A-4グリッドで検出。長さ18m、幅0.66m、深さ24cmの規模で、断面は逆台形状を呈する。覆土は暗褐色砂質土で浅間B軽石を含む。重複するすべての住居より新しい。

#### 14号溝 (第238・340図、図版78)

II区L-6～A-22グリッドで検出。調査区内を斜めに横切って走行しており、9号溝とならんで最も長い部分で確認された溝である。その9号溝とは走行がほぼ平行し、覆土に浅間B軽石を含むこと、部分的に掘り替えがみられるなど共通している面が多い。重複する全ての住居より新しい。糸切底の塊が出土。

#### 15号溝 (第238図)

II区A-9～H-17グリッド。全長48m、幅1.10m、深さ17cmの規模。走向はほぼ南北方向である。東西方向に走る9号・14号溝を切るとみられるが、やや角度を西に振っているため、直交しない。重複する住居よりは新しいとみられるが、14号溝との新旧関係は不明。西側に併走する19号溝とは時期、性格を異にするものか。

#### 16号溝 (第238図)

II区H-12グリッドで検出された。13mほどの長さで14号溝と直交する。深さ6cmで不明確な部分もあるが北側調査区外にのびると思われる。重複する住居よりは新しい。14号溝と同時に存在したものとみられる。

#### 17号溝 (第238図)

II区I-15～K-17グリッドで検出。長さ11m、幅0.36m、深さ8cmと小規模だが、18号溝とほぼ直交関係で、16号溝と平行する。走向はN-8°-Eで、断面は逆台形状で底面は平坦である。覆土中に浅間B軽石を含む。状況的に18号溝から分岐するものとみられることから、性格、時期等共通するものであろう。

#### 18号溝 (第238図)

II区J-17～I-18グリッドで検出。19号溝と直交する形で合流し、東は調査区外にのびる。規模は長さ9.5m、幅0.6m、深さ10cm、断面は逆台形状で重複する住居よりは新しい。18・15号溝と性格、時期を同じくするものか。

**19号溝** (第238・339・340図、図版52・78)

II区A-10～J-20グリッドで検出。15号溝と併走するが、時期、性格は異にするか。全長58m、幅1.58m、深さ32cmと大規模である。走向は南北方向で断面は逆台形状。覆土は黄褐色ないし灰色の砂質土である。この溝中からは多量の土器を出土しているが、内容的には鬼高末～奈良時代の土器が主流で、平安時代の10世紀頃までの土器を含んでいる。その新しいところで考えるならば、時期的には奈良時代から平安時代まで機能していたとみることが出来、更に、遺構との関連でみれば、奈良～平安時代における集落内の重要な部分を東側に持つことから内区を面する溝としての性格を持つものと考えることが妥当であろう。

**20号溝** (第238図)

II区A-11グリッドを中心に検出された溝で南は調査区外にのびる。長さ9m、幅0.64m、深さ10cmで19号溝と走向を同じくする。しかし、形状、規模等からすると全く類似性はみられない。60号住居と重複するが、それより新しい。

**21号溝** (第238図)

II区B-20・21グリッド。長さ4.30m、幅0.76m、深さ22cmの小さい溝で、走向がほぼ調査区に沿うかたちで、20号溝までの傾向と大きく変化している。また、接続部がはっきりしないが、走向の状況からすると23号溝に接続ないし関連する可能性もある。また23号・24号溝とは平行する関係にある。断面はU字形で底面は坩底状、覆土は砂質土であるが、軽石の有無については未確認である。

**22号溝** (第238図)

II区A-15～J-20グリッドで検出。長さ40m、幅0.80m、深さ10cmの規模を測る。走向は南北方向で、9号溝とほぼ直交関係にある。逆台形状の断面形を呈し、灰褐色砂質土で埋まる。遺物には近世陶器で素焼きの焙烙片が混じる。近世以降のものともみられる。

**23号溝** (第238図、図版72)

II区A-14～C-24グリッドで検出した幅の狭い溝で、14号溝とともに南北方向から大きくずれた走向をみせる。N-40°-Wで、C-14グリッドで曲がり南の調査区外に出るらしい。埋土は灰色砂質土で中に浅間B軽石を混入している。重複するいずれの遺構とも比較して新しい。24号溝と有機的関連を持つものであろう。又II区C-25グリッド付近で北方に走向を変え、25号溝と続く可能性がある。

**24号溝** (第238図)

II区B-17～III区B-2グリッドで検出。全長26m、幅0.66m、深さ13.5cmの規模で23号溝と平行関係にある。その間隔は5mほどで、断面は坩底状を呈する。土に灰色砂質土が入り、23号溝と同様である。又、23号溝と平行し、北方に走向を変えて26号溝に続く可能性がある。

**25号溝** (第238図)

III区C-1～I-7グリッドで検出。全長35m、幅0.62m、深さ28cmで、南北軸に近いN-4°-Wの走向をみせる。断面は薬研堀状で埋土に灰褐色砂質土が入る。重複するすべての住居より新しい。尚、14m西に平

### 第三章 調査の成果

行して走る26号溝とも関連を持つものとみられる。

#### 26号溝 (第238図)

Ⅲ区B-4~H-10グリッドで検出。長さ32m、幅0.72m、深さ60cmの規模を有し、ほぼ南北方向の走向をとる。断面は逆台形状を呈しているが、両側にはやや傾斜を持ってテラス状の平坦部がある。覆土は褐色砂質土を主とし、中に焼土層、灰色砂質土層を間層として挟む。一部、浅間B軽石が二次的な堆積状況を示す。重複する住居のどれよりも新しいことが確認されているが、溝中からの出土遺物は鬼高期を中心とした時期のものがみられる。溝掘削に際して混入したものであろう。時期的には平安末期以降のものであることは明らかである。

#### 27号溝 (第239図)

Ⅲ区F-10~B-20グリッドで検出された。長さ44m、幅0.88m、深さ24cmで、走向はほぼ東西方向を指し、N-72°-Wである。ほぼ直線で29号溝と中間で直交する。南側調査区外寄りの部分でやや曲折する傾向を窺えるが不明。溝中から鬼高期を中心とした遺物を出土しているが、これらが直接遺構と結びつくものか否かは不明である。

#### 28号溝 (第239図)

Ⅲ区F-13~I-17グリッドで検出。N-11°-Wと南北線より西偏する。長さ25m、幅1.6m、深さ16cmである。調査区外から南に延びF-15グリッドでほぼ直角に東に折れ7mほどで終る。砂質の褐色土で埋まる。重複する128号住居、129号住居より新しい。その関係から言えば平安時代以降であり、浅間B軽石降下前の掘削である。溝が途中で切れるところからすると集落内の区画のための機能を持つものか。

#### 29号溝 (第239図)

Ⅲ区A-14~I-14グリッドで検出。北側調査区外からほぼ南北走向で南に延びE-17グリッドで直角に曲折し、そこからまた方向をやや西偏させて調査区外にのびる。途中27号溝と直交する。部分的に二重に掘削された痕跡があり、掘り替えが行われた可能性がある。特に6号竪穴遺構はこの屈曲点に取り込まれた位置関係を示すことから、同時存在の可能性がある。その6号竪穴遺構はまとまった土器の出土はみられないが、8世紀代のものと思われる遺物が多く、それとの関連で時期が確定される。長さ53m、幅1.16m、深さ39cmを測る。

#### 30号溝 (第239図)

Ⅲ区G-23~H-24グリッドで検出。長さ9m、幅0.4m、深さ13cmと規模も小さく掘り方も弱い。走向はN-2°-Eとほぼ南北を指している。26号掘立柱建物跡を切るが、おそらくそれより新しいものと考えられる。31号溝とは直交関係に有ることから同時存在の可能性がある。

#### 31号溝 (第239図)

Ⅲ区B-23・24~Ⅳ区I-2グリッドにまたがり検出された溝である。全長45m、幅1.46m、深さ30cmで、Ⅲ区C-23グリッドで直角に曲折し西方向に延びる。底面は塊底状を呈し、覆土は浅間B軽石を含む黒色砂

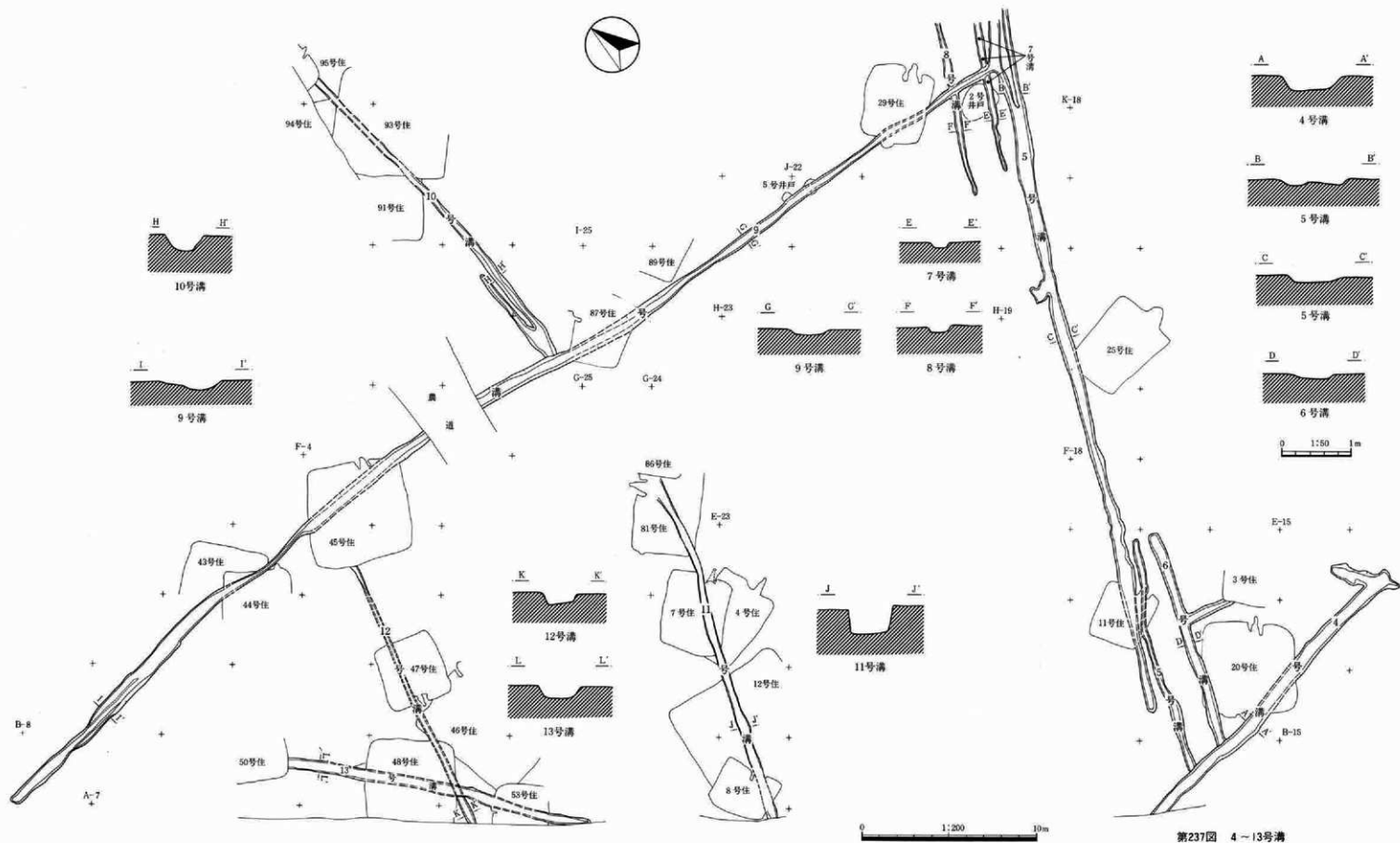

第237图 4-13号沟



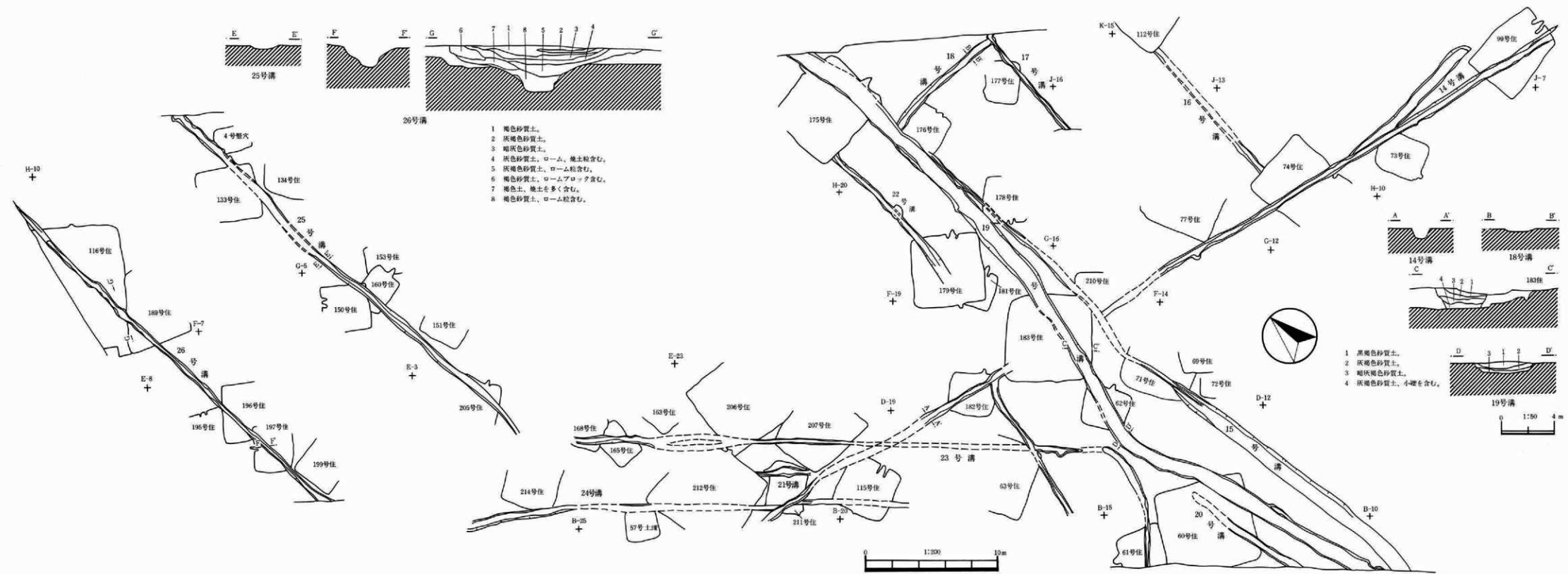

第238図 14~26号溝





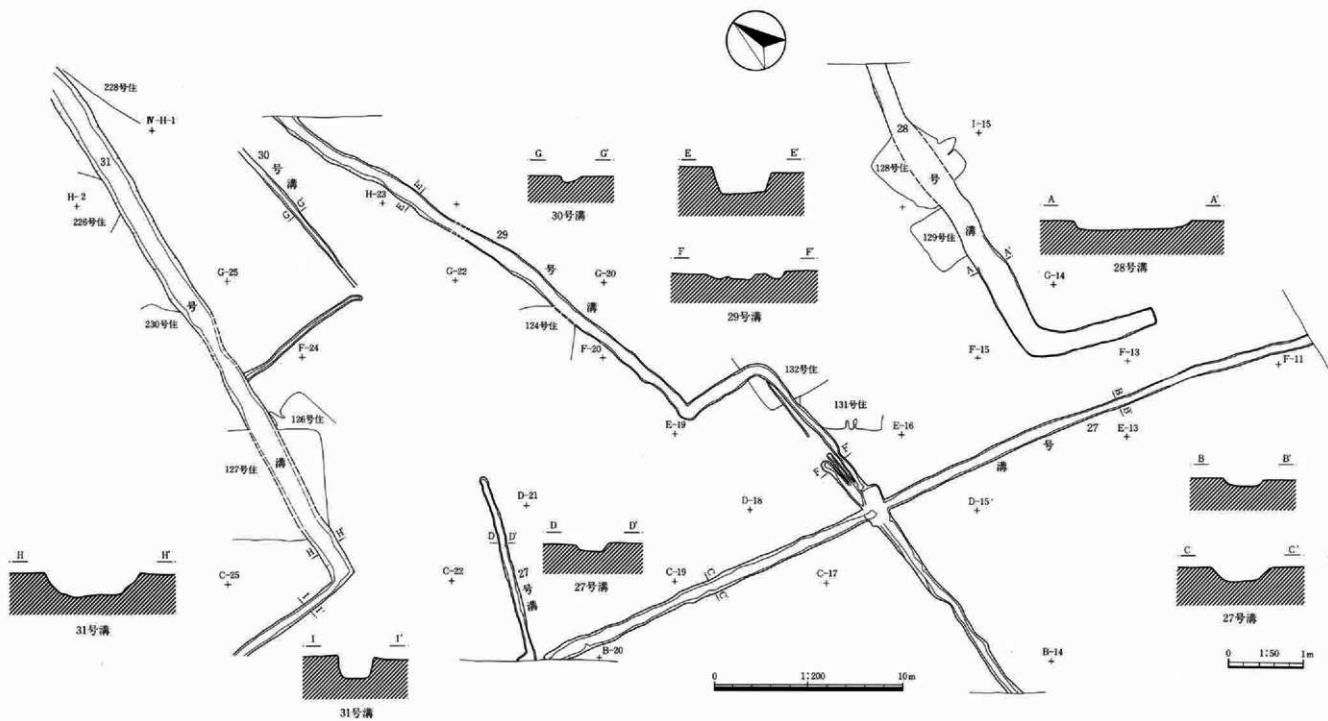

第239图 27—31号沟



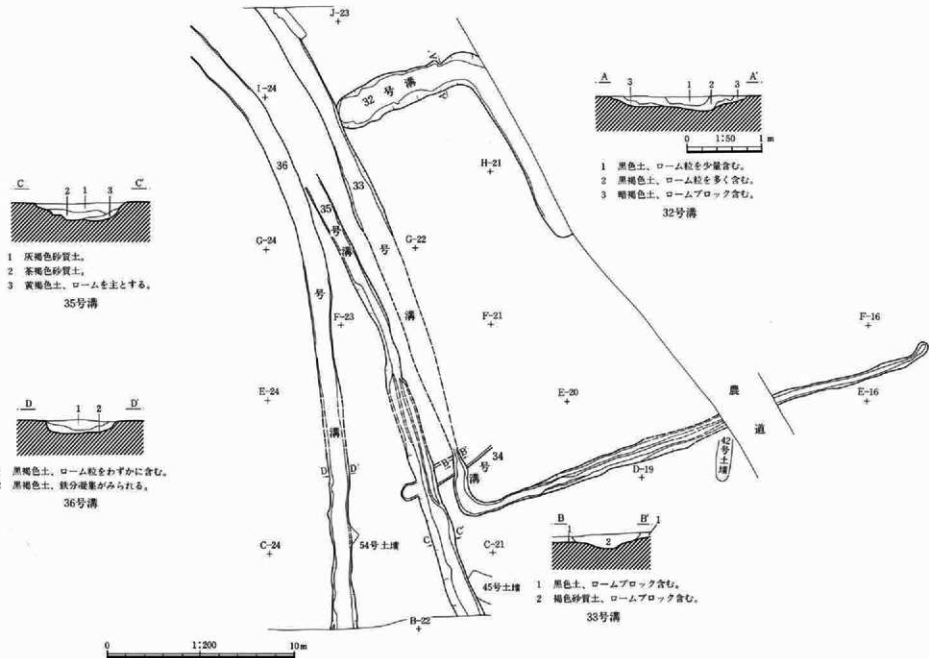

第240図 32～36号溝



質土である。鬼高期を中心とした遺物を出土するが、混入であろう。重複する住居よりはすべて新しいが、覆土上位に浅間B軽石が堆積することから、それ以前の掘削であることが明らかである。走向はN-12°-Eで、他の浅く細い溝と傾向を異にしている。

### 32号溝 (第240・340図、図版78)

IV区G-20~H-22グリッドで検出。北から東に直角に屈曲する溝で東西方向8.5m、南北方向11mを測る。幅は2~1.7mで、深さは40cm~10cmと底面が一定しない。N-15°-Eの走向を持ち、底面は塊底状を呈する。覆土はロームを含む黒色土を上層に、ロームブロック混じりの暗褐色土が下層に堆積する。溝中から石田川期の台付壺、壺、杯(塗彩)などが出土する。東側の溝に対応して西側の溝が33号溝と重なり合って存在する。これで見ると、この溝は方形に固む可能性があり、場合によっては46号土壇は南側の溝になる可能性がある。

これが方形周溝墓であると仮定して、次の点に前記の方形周溝遺構との類似がみられる。

- (1) 全体の形状が、やや南北方向に長い。
- (2) 溝を埋める土層が、上層にローム混じり黒色土、下層に暗褐色土が堆積する。
- (3) 溝幅が2m弱でほぼ同様な値を示す。
- (4) ブリッジを有すること。

しかし、南側の溝がやはり独立してしまうこと、西溝の状況が33号溝との重複でやや明確さを欠くことで断定するまでには至っていない。ただ遺物面で見ると石田川式土器であること、又周辺関連遺構として東60mほどには同時期の住居があること、方形周溝墓とみられる遺構が南東20mほどの位置に在るなど、かなり肯定的な要素は多いと言える。時期的には形状、出土遺物等からすると石田川式終末期のものとみられ、特に塗彩された杯などは5世紀にずれ込むかとみられるものである。類似した例は三ツ木遺跡でも検出されており、この地域に方形周溝墓が盛んに造られる時期について考えられる好資料である。

とりあえず、本稿ではこれを方形周溝墓として捉えておきたい。

### 33号溝 (第240図)

IV区E-15~I-23グリッドで検出。全長55m、幅1.5m、深さ34cmの規模で、走向はN-20°-Eである。C-21グリッドでほぼ直角に東に折れる。北は調査区外に延びる。東端部はやや北に曲がり気味に終結するが、その先は地形的な変化もあり連続するかどうかは不明である。箱堀で砂質の灰色ないし褐色土層で埋まる。遺物には中世のものとみられる素焼きの火鉢の脚部が出土している。関連するいずれの遺構より新しい。

### 34号溝 (第240図)

IV区C-21グリッドで検出。長さ5.6m、幅1m、深さ13cmの小規模なもので溝と呼ぶにも問題があるように思われる。33・35号溝の南北方向を横断する形であるが、それより古いという調査所見がある。覆土はローム混じりの砂質褐色土。

### 35号溝 (第240・340図、図版78)

IV区B-21~G-23グリッドに及ぶ、全長23m、幅1.3m、深さ40cmの溝で、N-22°-Eの走向を示す。ほ

### 第三章 調査の成果

ほぼ直線で断面は開いたV字状を呈する。遺物は鬼高式末期の甕の破片が少数ある。全体的にはすぐ西側に段差を持って下がる地形の縁辺部を、或る時期に画する溝として機能していたものであろう。

#### 36号溝 (第240図)

IV区A-23~H-23グリッドを中心に検出された溝で、全長33m、幅1.4m、深さ50cmの溝で、N-38°-Eの走向をとる。この走向が原地形の等高線とほぼ平行するものであることから、機能的には35号溝と同様であろうと思われる。時間的には重複する54号土壇より新しいことが確認されている。

以上溝及び溝と関連する遺構について述べてきたが、その多くは近世頃の畑の区画に伴うものとみられる。特に南北方向と東西方向の溝の平行、直交関係をみると、大きく3群に分かれるようであり、東側部分では走向をほぼ南北方向に取るが、西へ進むに従い、原地形との関連で西偏する傾向を窺うことが出来る。

また、集落構造と直結する奈良・平安時代には集落内の区画をするための溝が8本ほど認められる。特に19号溝における掘立柱建物跡群と竪穴住居跡群を画する溝はその典型である。その外にも、他の区画と区別するための小さな溝が存在したことが想定された。また、古墳時代に関連するものについては文中で触れたので略する。

## (8) その他の遺構

## 1号周溝状遺構 (第241図、図版79)

IV区F-1~3、E-2・3グリッドで検出された落ち込みで、平面は「三日月」状を呈する。検出面での規模は長さ13.5m、最大幅4.7mを測る。断面は中位に2~3の段をもつ逆台形を呈し、最深を示す部分では底幅が狭く「菜研堀」状をなす。又底は中央が最も深く1m前後を測り、両端に近づくにつれ次第に立ち上がる。下位に黒色土とロームの混合土が堆積しており、かなりくぼんだ状態で浅間B軽石を多量に含む暗褐色土が短時間のうちに堆積した形跡がみられる。遺物は縄文土器、鬼高期の土師器等の小片が50点ほど出土した。重複遺構は225号・230号住居で、225号を切っているが、230号との関係は不明である。

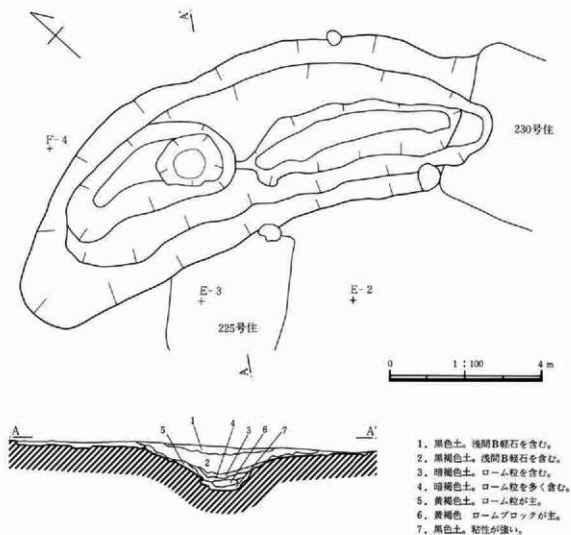

第241図 1号周溝状遺構

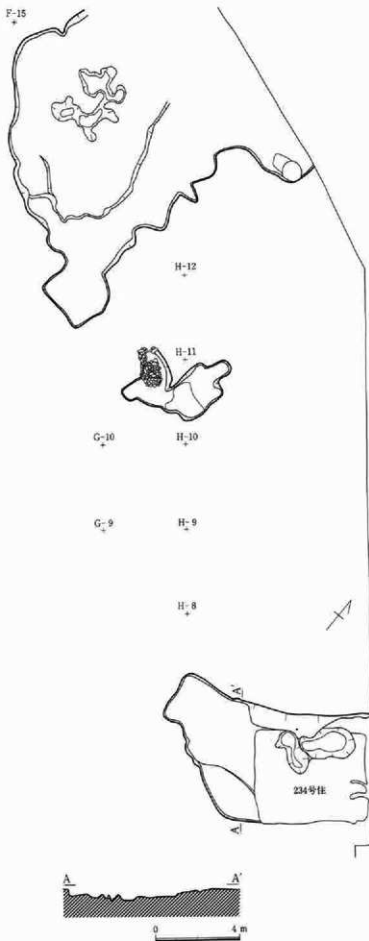

第242図 2号周溝状遺構

本遺構の時期については、重複住居の時期が不明確なだけに確定はできないが、堆積土層からすると平安時代以前のものである事は間違いない。

性格については不明とせざるを得ないが、全体が弧を描く点や隣接して古墳群の存在が認められる点などから古墳周溝の一部であった可能性を残す。しかしそれを肯定するだけの積極的な根拠は調査所見からは得られなかった。

#### 2号周溝状遺構(第242図、図版79)

IV区H-5・6、I-5・6グリッドで「三日月」状の落ち込み、F・G-11~14グリッドで不定形の落ち込みが検出された。この両者は当初攪乱か不定形遺構として別々に扱われたが、堆積土の特長や位置関係から環状に廻る周溝状の落ち込みであろうと想定できるものである。規模は、幅が5.6m、11mと両者で相違がみられるが、深さはいずれも30cm前後と浅く、底面には凹凸が多い。H・I-5・6グリッドで検出された部分は比較的整った弧線を描くのに対して、後者は弧状を呈しながらも外郭線が乱れており、攪乱を受けた可能性が高い。覆土にはロームを含む黒褐色土、暗褐色土が堆積している。遺物は伴出していない。時期判定の根拠は少ないが、鬼高期の土器(6世紀中葉か)を出土した234号住がのっており、これより古いことは明らかである。なおG-10グリッドで人頭~拳大の円礫が攪乱層よりまとまって検出された。

性格については各々別遺構の可能性を残すものの、すぐ北側に接して小角田古墳群がある点、古墳石室に使用されたとされる礫の存在等から、ブリッジ部をもつ径40m程の古墳周溝の可能性を考えておきたい。



## 4 隣接地における調査

### (1) 調査に至る経過

上武道路建設に伴い、Ⅲ区(上武道路建設用中心杭No.267付近)にて、路線をほぼ南北方向に縦断する農道を同時に拡幅工事することになり、これが小角田前遺跡の集落範囲内であると認められる事から、本調査分と共に調査を実施する運びとなった。

### (2) 調査の方法

主に小角田前遺跡の主体である古墳時代後期～平安時代の集落址の範囲の確認と上武道路工事地区の北側に隣接して存在する小角田古墳群の確認を目的とした。又道路は常時供用されるため、この両脇に沿ってトレンチ調査を行なうこととなった。

トレンチは長さ4m、幅1.5mの区画を系統的に設定し、北方及び南方に60mまでを調査対象とした。(第243図)

### (3) 調査の経過

各トレンチ内より本線部分で確認された遺構とほぼ同時期の土器片が出土したが、明らかに遺構と認められたのは最北部における古墳周溝であった。なかには明らかではないが、黒色土の落ち込む部分も認められた。

### (4) 成果

トレンチ最北端で検出された古墳周溝は幅8m前後を測り、深さは1.4m強であったと推定される。断面形状はなだらかに傾斜しており、段等は見受けられない。堆積土は第一次的なものとして黒泥質土が40～50cm堆積しており、その上に砂質土、ロームを含む褐色土が互層状に堆積する。又中位ではやや窪んだ状態で浅間山噴出B軽石(天仁元年～1108年降下)が純層として堆積する。以上のような様相から古墳の周溝と判断されたが、時期や全体の墳形等について推定できるだけの証拠は得られなかった。墳丘及び主体は更に北側に存在すると考えられるが、現在は平夷されている状態であり、その規模は推定し得ない。なお本古墳は明治年間に調査がなされた小角田古墳群のうちの一基であるのは明らかだろう。

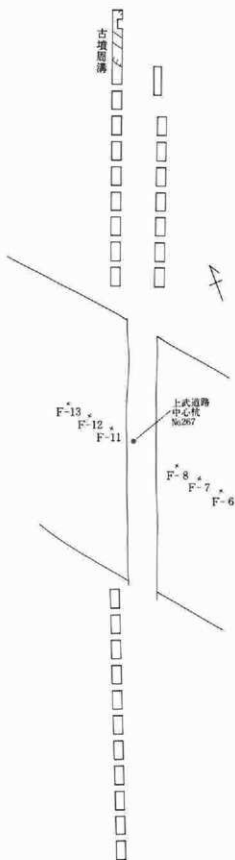

第243図 隣接地トレンチ設定図 1/600

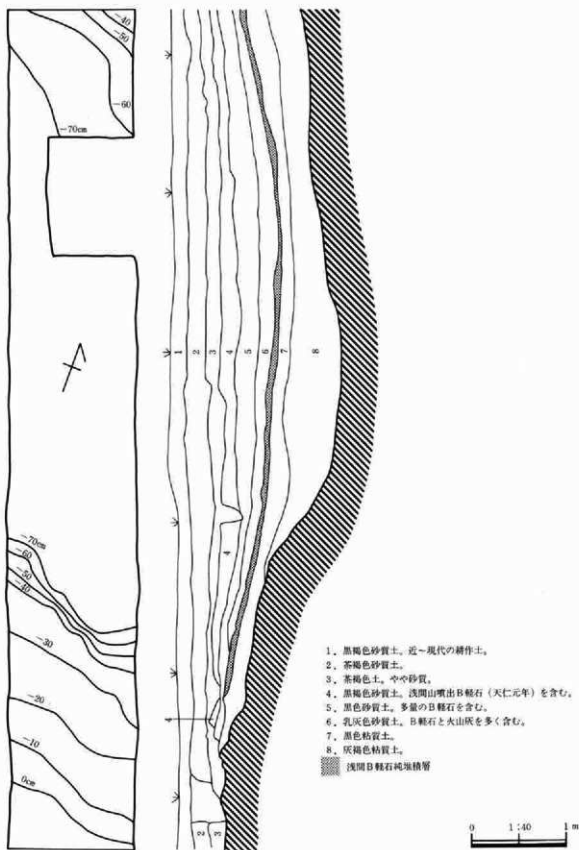

第244図 古墳周溝及び西壁断面図

## 5 出土遺物

## (1) 縄文時代の遺物

## 概要

本遺跡からは縄文時代に属する遺物として、土器と石器が出土しており、時期は草創期～晩期にわたっている。出土位置は前節で取扱った住居跡と土壌以外は包含層かあるいは表採品である。ただし本遺跡の場合、大部分を古墳～平安時代にかけての遺構が占めており、縄文時代の遺構や包含層はかなり荒らされているとみるべきで、プライマリーな地層を残す地点は限られよう。従ってここで扱う遺物のうち住居跡と2～3基の土壌を除けばほとんどのものは原位置を留めておらず、後世における流れ込み等による二次的な堆積と思われる。ここでは以上の点からあえて遺構別に扱うことを避け、一括して記述を行なう。

土器片は930点、石器は器種不明のものや割片も含めると80点前後を数える。出土位置については前記のように詳細は不明であるが、大凡にはIV区に密集して出土する傾向が窺える。この地点は後世の遺構構築による掘削が比較的少ない点、台地の中央に近く、標高がやや高い点で、縄文時代の遺構が占地し、遺物が多く残存したものと考えられる。一方I～II区から出土している土器片は古墳～平安時代の遺構から二次堆積物として数点が存在するのみであり、この地点における遺構の存在は否定的である。この部分は台地縁辺にあたり、低地面との比高差がほとんどない点で前者の地点とは異なっている。

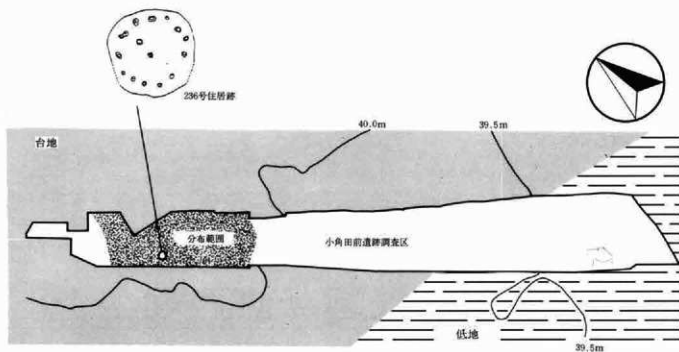

第245図 縄文時代遺物分布図

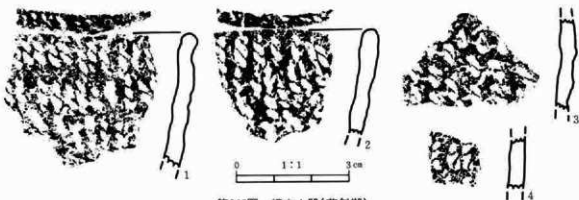

第246図 縄文土器(草創期)

#### 草創期の土器 (246図、図版80)

住居跡の覆土、あるいは表面採集等により4点の出土があった。縄文時代草創期の押圧縄文系土器群に属するものである。器壁4mm程の薄い土器で、褐色ないし黒褐色を呈し、焼成は非常に良い。粘土には精選されたきめ細かなものを使用しており、黒色不透明、白色透明、白色不透明等の石英を中心とした微細な鉱物を含む。土器の調整をみると、裏面に指頭痕が観察でき、その上をヘラ状工具によってなでている。

1は口縁部破片で、カーブ等からみてかなり小型の土器と考えられる。口縁部から胴部にかけていわゆる短縄文と呼称される押圧縄文が施文されている。原体はRで3つの節を一単位とし、現状で3段観察できる。また口唇部に縄の側面圧痕文が1周する。原体は短縄文と同じくRである。2は1と同一個体と考えられる口縁部破片で口縁下に1と同じ原体による短縄文が施されているが、段構成はとらず重複して施文される。また口唇部上にも同一原体による縄の側面圧痕文がまわる。3は胴部破片で同じく短縄文が施されているが、1・2とは異なり原体が細く、やや小さい2つの節が観察できる。しかし、上部の1列はそのうちの1つが深く環状となっている。縄文原体の先端部と側面を同時に押圧したものと思われる。4は胴部の小破片で短縄文が施されているが、原体は1～3と異なりLである。

短縄文の原体は種々の原体が考えられているが、土器片を子細に観察すると短縄文の間にわずかではあるが別の繊維痕がみえる。軟らかい繊維状の原軸に原体を絡ませ締めあげの方法によるものと考えられる<sup>(註1)</sup>

縄文草創期の土器群は、山形県日向洞窟<sup>(註2)</sup>で発見されて以来多くの研究者によりその内容が検討されてきた。その編年<sup>(註3)</sup>は、隆起線文系→爪形文系→押圧縄文系→回転縄文系というものであり、佐藤達夫氏による独自の編年観<sup>(註4)</sup>や、最近各地で新たに発見されている無文土器群<sup>(註5)</sup>、豆粒文土器<sup>(註6)</sup>、円孔文土器の問題などがあるものの、大勢はこの流れの中で理解されている。しかし、個々の土器群を分析するとそれ程単純なものではないことが指摘されている<sup>(註7)</sup>。特に爪形文系と押圧縄文系については最近の発掘調査等によりかなり複雑な様相を呈していることが判明してきた。群馬県における当該期の資料は、西鹿田遺跡<sup>(註8)</sup>、中江田遺跡<sup>(註9)</sup>の3例しか知られていないが、埼玉県では西谷遺跡<sup>(註10)</sup>等をはじめとしたオープンサイトが多く所在する。

本遺跡の土器群の位置づけは、出土量が少ないため明確にできないといえる。しかし、短縄文を主体としているものの、短縄文+縄の側面圧痕文(1、2)、短縄文+縄文先端押圧文(3)などがみられることから、神谷遺跡の時期と併行するものとしておきたい。

## 草創期の石器 (第247図)

本遺跡からは縄文時代草創期の所産と考えられる（一部は旧石器時代の可能性もある）石器が出土している。内訳は石槍2点、搔器1点、石刃状剥片1点である。

石槍は黒色頁岩製と珪質頁岩製の2点である。1は両面加工調整で、最大幅が中央よりやや基部側寄りにくる細身の柳葉形である。基部を欠損しているが、さらに先端部と基部の一部に調査時の破損が認められる。現存する長さ72mm、最大幅18mm、厚さ7mm、重さ10.8gである。2も両面加工調整であるが、先端部及び基部はやや丸みをおびている。最大幅は中央よりやや基部側寄りである。長さ66mm、最大幅21mm、厚さ11mm、重さ13.5gである。1はII区表採、2はIII区215号住出土。

3の搔器は黒色頁岩製であり、細部調整により作出された丸みのある刃部をもつ。形態はほぼ左右対称形であり、厚みをもつ。裏面の大部分が礫面であり、表面の一部に刃部方向からの第一次剥離面が残存する。長さ69mm、最大幅42mm、厚さ18mm、重さ49.8gである。表採品。

4の石刃状剥片は黒色頁岩製で、打面及び打点を残す縦長の剥片である。両縁に対してほぼ平行する一本の稜を持ち、表面左半分に礫面を残す。表面の右側縁の打点部寄りに使用痕が認められる。長さ91mm、最大幅22mm、厚さ10mm、重さ21.1gである。II区44号住出土。

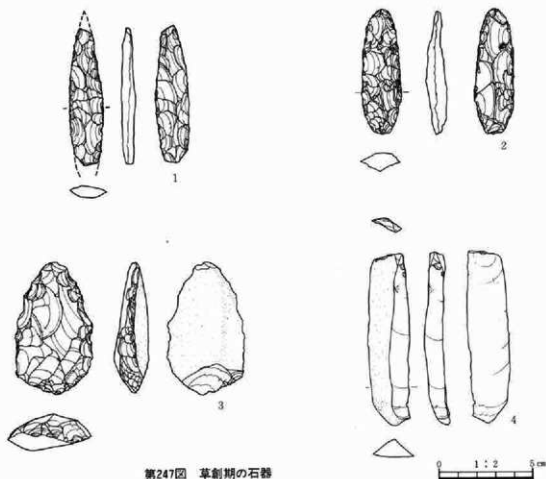

第247図 草創期の石器

## 中～晩期の土器（第248～251図）

第248図1～4は236号住居出土土器である。1は深鉢の胴下半部で、埋塞に使用されていた。文様は、2本の平行沈線によるJ字状文で構成されると思われるが、欠損部が多いため判然としない。文様は沈線のみで描かれており、下半の文様は不規則に流れている。2はやや上げ底状を呈す大形の底部である。3は強く張り出した胴部破片で、3本を単位とする沈線でJ字状の渦巻文を施し、それを横位沈線で連結して区画文を構成している。4は縦位の条線文を施した土器である。以上の土器は、堀之内1式の古い段階に位置づけられよう。なお、本住居からは他に土器小片が少量出土している。ただし住居覆土が荒らされており、遺物の共存関係はやや疑いを残す。

第248図5～31、第249図1～14は土壇出土の土器である。第248図5は23号土壇出土、6は25号土壇出土のもので、いずれも沈線区画内に櫛状施文具による列点を充填した称名寺2式土器である。7は27号土壇出土の口縁突起部破片である。口唇部が「く」の字状に内折し、突起には円孔および円形の刺突文や刻みが施されており、堀之内1式に比定される。8・9は30号土壇出土土器である。8は円形の刺突文をめぐらした口縁部破片、9は一列の円形刺突を充填した平行沈線を垂下させる土器で、いずれも堀之内1式の古い段階に比定される。10～21は34号土壇出土土器である。10～12は縄文LRを地文とし、沈線等で文様を描く土器である。10・11は底部からやや外反しながら開く深鉢で、文様はパネル状の区画文内に2本を単位とする沈線で縦長の渦巻文を施し、区画文下部を波状沈線で画している。13・14・21は充填縄文を施す土器である。13では鎖状隆線による懸垂文が施されている。14は口縁部が強く内湾する浅鉢であろう。21は頸部が「く」の字状に屈曲する壺形を呈する土器で、頸部にはつまみ状の把手が付けられ、その直下にC字状の貼付文が施される。胴部には3本の沈線で区画文が施され、区画内は縄文で充填される。縄文はいずれもLR。15～20は沈線で文様が施される土器で、17・19の沈線間には、櫛状具によるものあるいは円形の列点が充填されている。以上の土器は、いずれも堀之内1式に比定されよう。22・23は37号土壇出土土器である。22は細沈線で斜格子文を構成するものであろう。23は縄文LRを地文に、蕨手状懸垂文が施されている。いずれも堀之内1式土器である。24は39号土壇出土土器で、口縁部が大きく開き、口唇部内面に稜をもつ。称名寺2式土器である。25～31は40号土壇出土土器である。25～28は、2本の沈線によるX字状・J字状の文様で構成される土器で、25・27・28では沈線間に列点が施されている。29～31は条線文が施された土器で、29・30では斜格子状に構成されている。いずれも称名寺2式に比定される。なお、25のように口唇が強く内折するのは、この時期の特徴である。第249図1は41号土壇出土の土器である。列点で充填された平行沈線で文様を構成する称名寺2式土器である。2・3は44号土壇出土土器である。2は口縁部から3本沈線の懸垂文を施している。3は注口付土器の注口部である。いずれも堀之内1式に比定される。4～6は46号土壇出土土器である。4は縄文RLを地文に、沈線で文様を描くもの、5・6は平行沈線間に縄文LRを充填した横帯文をめぐらすもので、いずれも堀之内2式に比定されよう。なお、5・6の無文部は研磨が施されている。7は48号土壇出土土器である。胴部中程が「く」の字状に弱く張り出す深鉢で、縄文RLを地文に、沈線で区画文が構成される。堀之内2式土器であろう。8は52号土壇出土土器である。口唇下に一条の沈線を廻らし、以下に平行沈線で文様を描く称名寺2式土器である。9は53号土壇出土土器である。口唇部内面に一条の沈線をめぐらし、口縁に平行する2条の微隆線を廻らした口縁部破片で、内・外面は入念に研磨が施されている。堀之内2式に比定される。10～14は55号土壇出土土器である。10～12は平行する2本の沈線で、X字状・J字状の文様を描くもので、11・12では沈線間に列点が施される。13は深鉢の底部である。14は直立する口縁部破片で、口唇下に若干の無文部を残し、胴部全面に縦位の条線文が施される。いずれも称名寺2式に比定さ

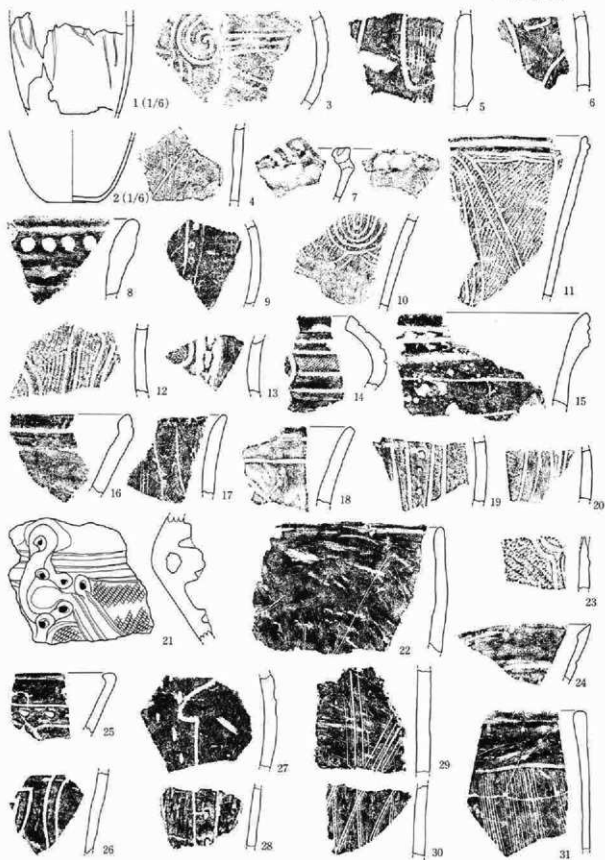

第248図 住居跡及び土壇出土縄文土器(中～後期)

第三章 調査の成果

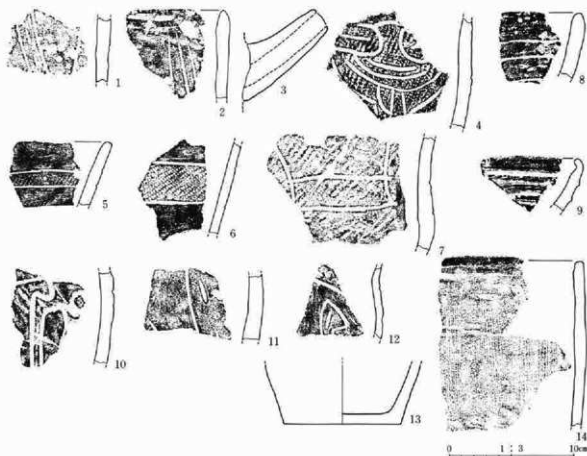

第249図 土壌出土縄文土器(後期)

れよう。

第250図1～3は中期の土器である。1は断面三角形の隆線にそって、半截竹管による平行沈線を廻らすもので、地文は縄文RLの縦位施文である。阿玉台IV式に比定されよう。2は縄文RLを地文に、3本の平行する沈線で曲線的な文様を描くもので、加曾利E2式に比定されよう。3はやや内湾する口縁部破片で、口縁部は隆帯と沈線による渦巻文と楕円区画文で構成し、胴部には上端がアーチ状に連結した沈線区画の無文帯を垂下させている。なお、無文帯間は縄文LRで充填されている。加曾利E3式に比定されよう。

第250図4～43、第251図1～43、45、46は後期の土器である。第250図5～43は称名寺2式土器である。5～38は2本の平行する沈線で「J」状・「X」状を基本とする文様で構成される。器形は、胴部中程が強くくびれて上半部が大きく開き、口唇部が「く」の字状に内折する深鉢を特徴とするが、17・19・20のようにくびれがほとんどないものもある。前者は小形深鉢が多く、後者はやや大形のものが多い。文様はかなり簡略化されたものも多く、17・37・38などのように文様下端が縦位に流れるものもある。5～13は沈線間を縄文で充填するもので、5のように隆線による懸垂文で文様が分割されるものもある。縄文はいずれもLRで、細い原体を使用したものが多い。14～25は沈線間を列点で充填するものである。列点は棒状施文具によるもの他に、櫛歯状施文具によるもの(24)もある。施文は一本の点列のものと充填状のもの(14・23)がある。施文法は、やや引きずって破線状になるものも多く、他に刺突によるもの(21・22)も見られる。なお、25は縄文LRが地文として施されている。26～38は沈線のみで文様構成された土器である。39～43は条線文が施された土器で、称名寺2式の粗製土器であろう。39・40は口唇下に沈線を廻らして、口縁部に幅広い無文帯を設けている。41・42は曲線的な構成をとっている。第251図1～21・42・43は壺之内1式土器である。同



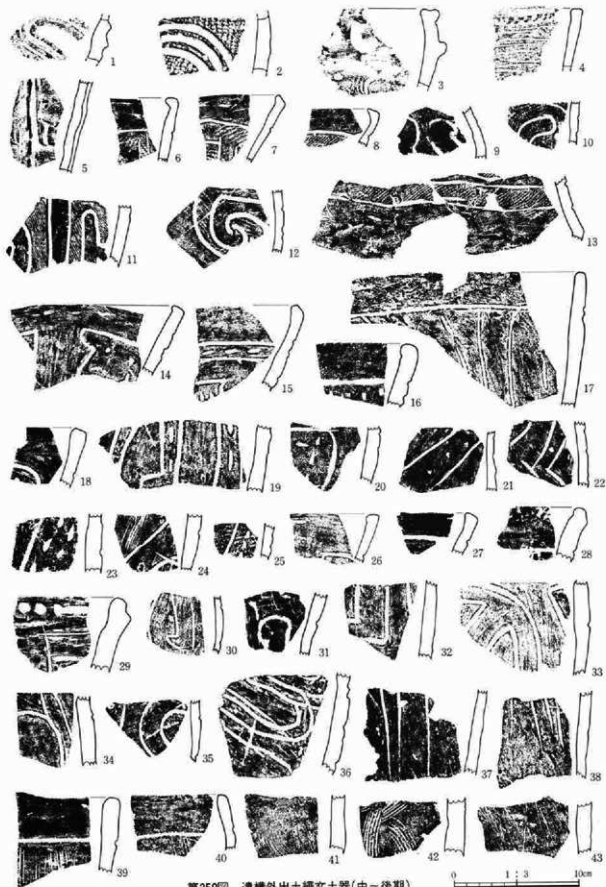

第250図 遺構外出土縄文土器(中-後期)

0 1 : 3 10cm

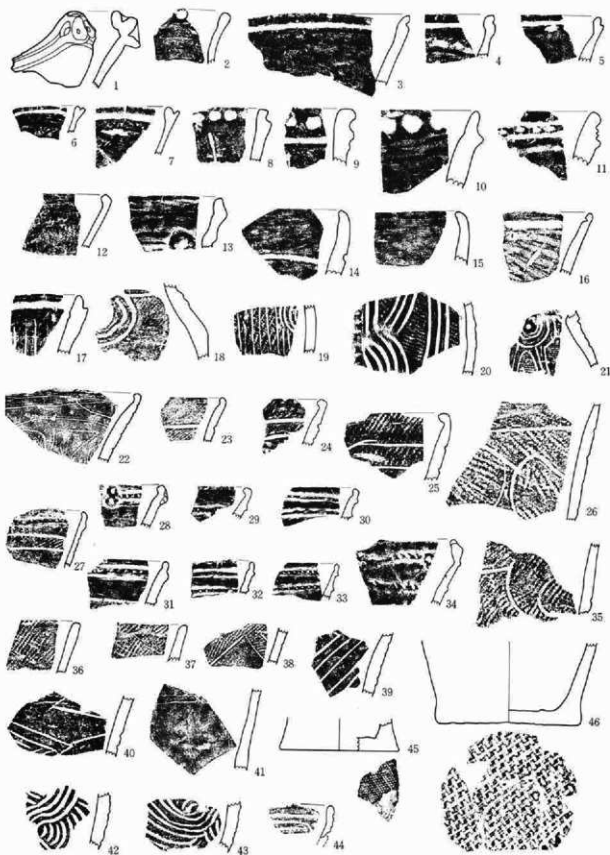

第25|図 遺構外出土縄文土器(後-晩期)

0 1 3 10cm

部のくびれは頸部にせり上がり、頸部に沈線をめぐらして文様帯を画し、口縁部は無文化される。口唇部に刺突文や沈線を廻らして文様帯を構成するものが多い。1・2は波状口縁の土器で、波頂部には刺突文が施される。18～21・42・43は胴部破片で、文様は縄文LRを地文に2～4本を単位とする沈線で描かれるが、20・21では沈線間の縄文が磨り消されている。22～41は堀之内2式土器である。いずれも底部から緩やかに外反しながら開く深鉢で、口唇部内面に沈線が廻り、「く」の字状に内折するものが多い。また、口縁部無文部に刻みを施した隆線を1～2本廻らす(27～34)のもこの土器の特徴であり、「8」字状の貼付文がしばしば伴う(28・34)。文様は充填縄文帯で三角形の区画文を組み合わせた構成をとるものが多い。なお、26・35のように縄文を地文に沈線で文様を描くものもある。36・37は縄文が全面に施されたもので、粗製土器であろう。縄文は、26がRLの他はすべてLRである。45は細かい1本超え1本潜り、46は2本超え1本潜り1送りの網代底痕を残す底部である。堀之内1・2式に含まれよう。第250図4は横位沈線が施された口縁部破片で、口唇部は角頭状を呈し、刻みが施されている。加曾利B2式土器であろう。

第251図44は晩期に比定されるもので、文様の明らかなものとしては本遺跡から1点のみ出土した。小突起状の波状口縁で、口縁下に一条の沈線を廻らし、その下位に同様の沈線で工字文を描く。小片のため全体の文様構成は不明である。

### 石器(第252～254図)

本遺跡から出土した石器は39点で、そのうち4点は縄文時代草創期に属するものとして前述したとおりである(261頁)。この他にも石器片と思われる剝離痕のみられるもの、使用痕のみられる鏃等が出土しているが、これらはいずれも小片かあるいは縄文時代に限定し難いものが大部分であり、本稿からはぼしてある。

出土位置は表にも掲げたとおり、同時期の遺構に伴うものは、IV区236号住居跡出土の石皿(第254図一34)のみで、他は古墳時代以降の遺構や土層からの出土であり、原位置からかなり動いているとみななければならない。特に本遺跡は調査区のほぼ全域にわたって古墳時代以降の集落が営まれており、これに伴う擾乱を受けて縄文時代の遺物の出土位置は、ほとんどが二次的なものと考えべきだろう。ただし巨視的にみた場合には、縄文土器が比較的III区西端からIV区に集中する分布を示すのに対して、石器はI～IV区にほぼ均等に散在する傾向をみせるようである。

打製石斧は16点を数える。第252図1～4は、長さ8～10cm、重量72～88g程で5～16よりも小形品で、形状も刃部がやや開く短冊形を呈する。一方5～16は完形の重量が100～240g程の大形品であり、形状は12点中7点が分銅形を呈する点で、この両者の間に用途の違いがあったのは明らかだろう。

上述したように、本遺跡出土石器のほとんどは遺構に伴わないため、帰属する時期の限定は困難であるが第254図一34の石皿は236号住居跡の床面から出土しており、後期初頭に属するものと思われる。

第三章 調査の成果

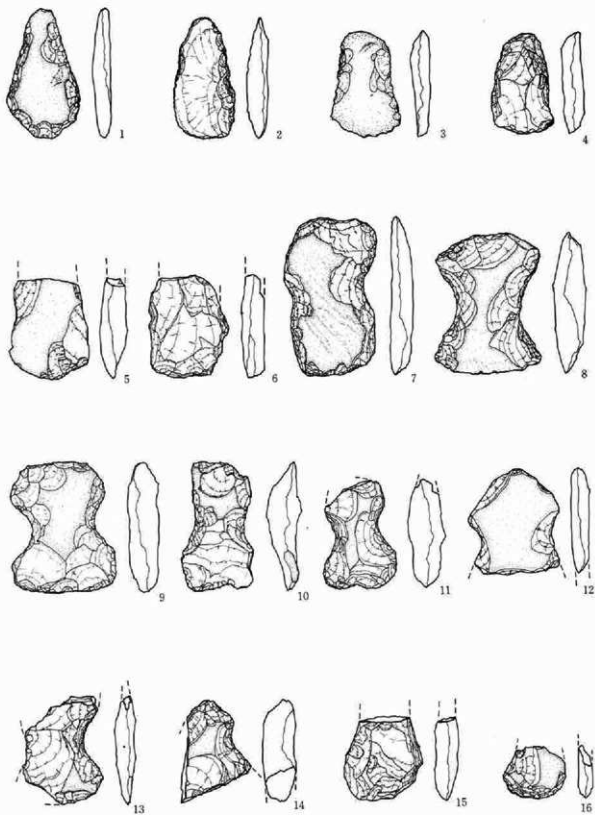

第252図 石器 (1)

縄文時代石器一覧表 (第252・253・254図)

| 遺物番号     | 器種   | 出土位置        | 法 量 (cm・g) |       |     |         | 石質   | 特 徴                                       |
|----------|------|-------------|------------|-------|-----|---------|------|---|
|          |      |             | 長さ         | 幅     | 厚さ  | 重量      |      |   |
| 第252図-1  | 打製石斧 | II区A～C20～25 | 10.2       | 5.8   | 1.5 | 82.2    | 頁岩   | 丸い刃部に最大幅を持ち、基部が尖っている。1面に自然面を残し、側縁・刃部を調整。  |
| 第252図-2  | 打製石斧 | 表 探         | 9.5        | 4.9   | 1.7 | 88.3    | 輝岩   | 基部のやや尖った短冊形。1面は横方向の大きな剝離面を残し、刃部を細く調整。     |
| 第252図-3  | 打製石斧 | III区E-25    | 8.4        | 5.5   | 1.6 | 72.0    | 頁岩   | 側縁部がやや内湾した小型の短冊形。1面に自然面を大きく残し、側縁部を広く調整。   |
| 第252図-4  | 打製石斧 | 表 探         | 8.0        | 5.0   | 1.8 | 76.0    | 頁岩   | 小型の短冊形。刃部は鈍角で縦方向にやや細かく調整。側面部は横方向のやや広い調整。  |
| 第252図-5  | 打製石斧 | I区I-23      | (8.0)      | 6.4   | 2.2 | (121.1) | 安山岩  | 基部欠損。1面に自然面を残す。刃部は丸みを持ち鈍角である。側縁部は広く調整。    |
| 第252図-6  | 打製石斧 | II区207号住    | (8.1)      | 6.4   | 1.9 | (124.0) | 緑泥片岩 | 基部欠損。石質が軟質であるが、他の石斧と同様の調整を加えている。刃部は直刃で鈍角。 |
| 第252図-7  | 打製石斧 | 表 探         | 12.5       | 7.4   | 1.9 | 183.0   | 不明   | 分銅形。やや軟質の石質で、側縁中央に小さい抉りがある。刃部に使用痕が認められる。  |
| 第252図-8  | 打製石斧 | IV区27号土壌    | 11.1       | 8.5   | 2.7 | 239.2   | 頁岩   | 分銅形。1面に自然面を残し、側縁部は抉りにより大きく内湾。刃部に磨耗痕がある。   |
| 第252図-9  | 打製石斧 | IV区227号住    | 10.3       | 8.4   | 2.4 | 224.7   | 頁岩   | 分銅形。1面に自然面を残す。刃部に若干磨耗痕があり、抉り部中央は特に磨耗する。   |
| 第252図-10 | 打製石斧 | IV区232号住    | 10.2       | 5.8   | 2.8 | 142.4   | 頁岩   | 分銅形。1面に自然面を残し、刃部の片面が使用により大きく削れている。        |
| 第252図-11 | 打製石斧 | II区51号住     | (8.5)      | 5.9   | 3.0 | (123.5) | 安山岩  | 分銅形。1面に若干自然面を残す。両刃部が使用により削れている。           |
| 第252図-12 | 打製石斧 | IV区E-22     | (8.3)      | 7.2   | 1.5 | (104.0) | 頁岩   | 分銅形。1面に大きく自然面を残す。刃部は丸刃と思われ折れた後も直刃として再使用。  |
| 第252図-13 | 打製石斧 | III区125号住   | (8.6)      | (6.4) | 1.7 | (86.1)  | 頁岩   | 分銅形。抉り部と刃部の一部が残存。火を受けたような、細いヒビが走っている。     |
| 第252図-14 | 打製石斧 | IV区B-19     | (8.1)      | (5.6) | 2.7 | (118.6) | 頁岩   | 基部と抉り部の一部が残存。1面に自然面を残す。                   |
| 第252図-15 | 打製石斧 | 表 探         | (6.6)      | 6.2   | 1.9 | (92.0)  | 頁岩   | 基部欠損。やや軟質な石質である。刃部は丸みを持ち、側縁部はやや内湾している。    |
| 第252図-16 | 打製石斧 | I区83号住      | (3.2)      | 5.1   | 1.2 | (27.5)  | 頁岩   | 刃部のみ破片である。1面に自然面を残す。刃部は丸く、側縁部は内湾傾向にある。    |
| 第253図-17 | 削片石器 | I区J-23      | 5.7        | 12.4  | 2.3 | 127.1   | 石灰岩  | 1面に自然面を残した横長削片を使用。刃部は直線的で片面からのみ剝離を加え作出。   |
| 第253図-18 | 削片石器 | II区G-5      | 5.1        | 10.5  | 1.4 | 68.9    | 頁岩   | 基部に自然面を残す横長削片を使用。刃部は直線的で片面からのみ押圧剝離を加え作出。  |
| 第253図-19 | 削片石器 | II区182号住    | 7.4        | 10.0  | 1.6 | 117.0   | 頁岩   | 片面が自然面のみ削片を使用。鈍角で丸みを持つ刃部で、片面からのみ剝離を加え作出。  |

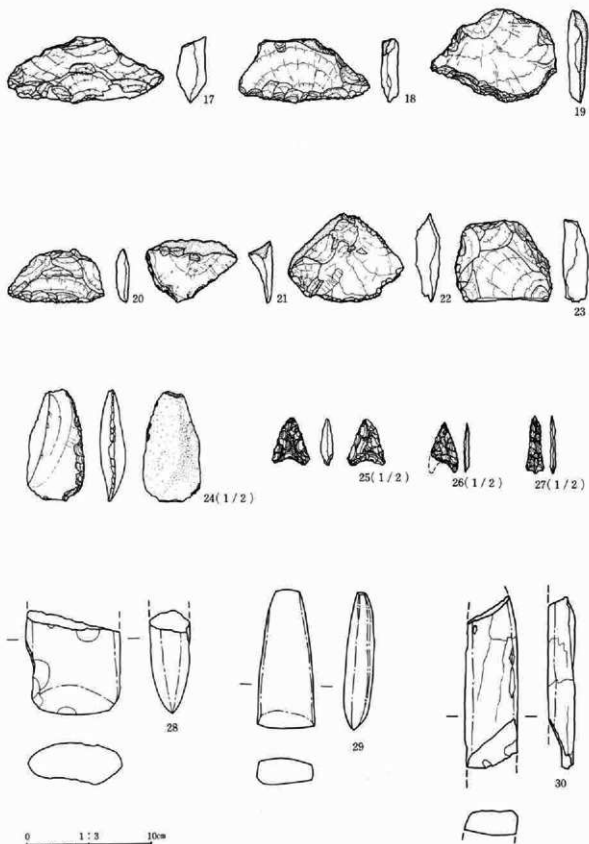

第253図 石器 (2)

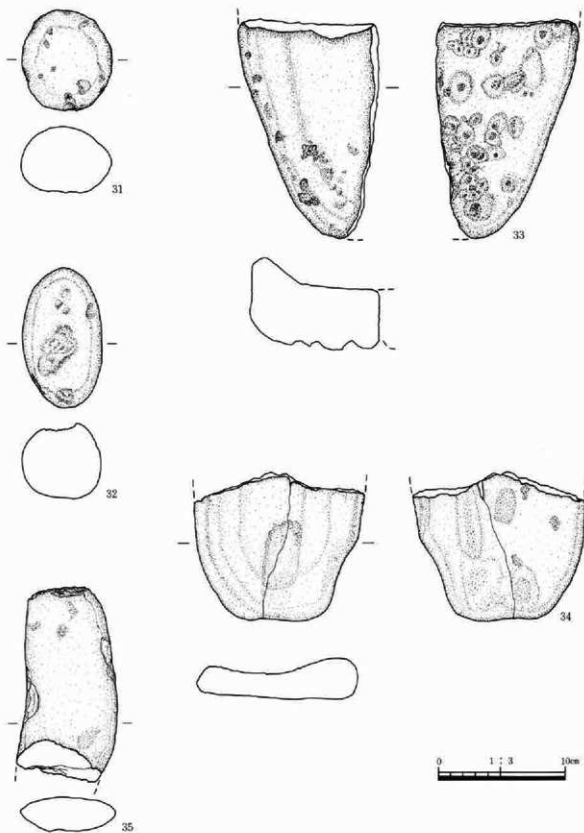

第254図 石器 (3)

第三章 調査の成果

|          |      |               |        |        |     |          |             |   |
|----------|------|---------------|--------|--------|-----|----------|-------------|---|
| 第253図-20 | 剥片石器 | IV区<br>226号住  | 4.2    | 7.7    | 1.0 | 32.7     | 波紋粉質<br>安山岩 | 横長削片を使用し台形状をなす。刃部は直線的で片面からのみ押圧制離を加え作出。    |
| 第253図-21 | 剥片石器 | III区<br>223号住 | 5.0    | 7.3    | 1.9 | 43.1     | 安山岩         | 基部に自然面を残し三角形をなす。刃部は斜の側面に片側から押圧制離を加え作出。    |
| 第253図-22 | 剥片石器 | 表採            | 7.0    | 9.2    | 1.9 | 99.1     | 頁岩          | 基部側面に自然面を残す横長削片を使用。刃部は丸みを持ち、片面からのみ押圧制離。   |
| 第253図-23 | 剥片石器 | 表採            | 6.5    | 7.7    | 2.0 | 132.0    | (石灰岩)       | 台形状をなし、刃部は1側面に片面からのみ制離を加え作出。反対の側面は遺している。  |
| 第253図-24 | 削器   | 表採            | 5.9    | 3.2    | 1.3 | 22.0     | 頁岩          | 打面・打点残す横長削片先端側縁の片面のみ細部調整で刃部作る。裏面は全て破面。    |
| 第253図-25 | 石鏃   | 表採            | 2.4    | 1.9    | 0.7 | 2.5      | チャート        | 無茎で凹基の形態をなし、全体に肉厚である。先端部をわずかに欠損。          |
| 第253図-26 | 石鏃   | II区<br>180号住  | 2.1    | (1.5)  | 3.0 | (1.0)    | チャート        | 無茎で凹基の形態をなし、一方の側縁を欠損。断面は薄いレンズ状をなしている。     |
| 第253図-27 | 石鏃   | II区<br>表採     | 3.0    | 1.0    | 0.3 | 0.9      | (頁岩)        | 有茎で側縁部がやや内湾する船身の石鏃である。断面は扁平な菱形をなしている。     |
| 第253図-28 | 磨製石斧 | 表採            | (3.5)  | 5.0    | 2.2 | (85.1)   | 輝綠岩         | 刃部のみ残存。定角式と思われる。刃部はやや丸みを持ち、使用痕が認められる。     |
| 第253図-29 | 磨製石斧 | 表採            | 7.3    | 7.1    | 1.6 | 57.3     | 蛇紋岩         | 小形磨製石斧。刃部は直刃状で、基部に向けて側縁部が緩い弧を描き、精巧な作りである。 |
| 第253図-30 | 不明   | 表採            | (9.1)  | 2.8    | 1.4 | (50.7)   | (凝灰岩)       | 断片のみで形状・器種等不明。全面に極めて細い磨痕が認められ、磨いたものと思われる。 |
| 第254図-31 | 凹石   | 表採            | 8.0    | 7.2    | 5.3 | 292.2    | しそ輝石安山岩     | 平面は凹形に近く、断面はやや扁平である。1面が敲打により大きく割れている。     |
| 第254図-32 | 凹石   | II区<br>207号住  | 11.0   | 6.4    | 5.9 | 520.9    | しそ輝石安山岩     | 平面は長楕円形をなし、断面は凹形に近い。1面に大きな凹みがあり、全面が磨れている。 |
| 第254図-33 | 石皿   | 表採            | (17.3) | (11.3) | 7.3 | (1376.4) | 輝石安山岩       | 断片のみで全体の形状は不明。裏面は多孔石状をなし、円錐状の多くの凹みがある。    |
| 第254図-34 | 石皿   | IV区<br>236号住  | (11.7) | (13.6) | 3.2 | (406.3)  | 安山岩         | 端部の破片である。両面とも使用しており、良く磨れている。              |
| 第254図-35 | 不明   | IV区<br>226号住  | (15.4) | 8.0    | 2.7 | (463.6)  | 頁岩          | 1方の端部を欠損する。扁平で玉みのある長方形をなし、端部や側縁部に敲打痕がある。  |



## (2) 古墳時代～平安時代の遺物

ここでは古墳時代初頭～平安時代の土器を扱い、図を優先させたため、個別の概要については後掲の観察表(359～464頁)にまとめてあるので参照されたい。

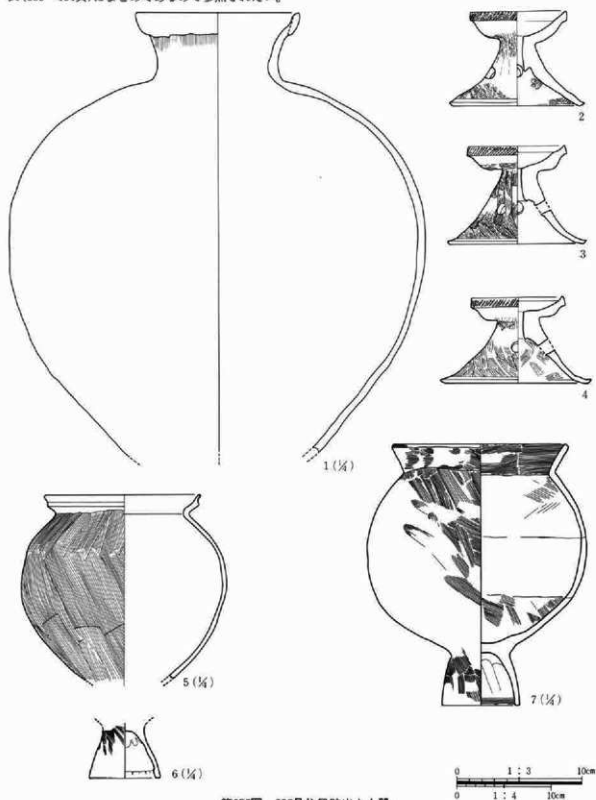

第255図 235号住居跡出土土器

第3章 調査の成果

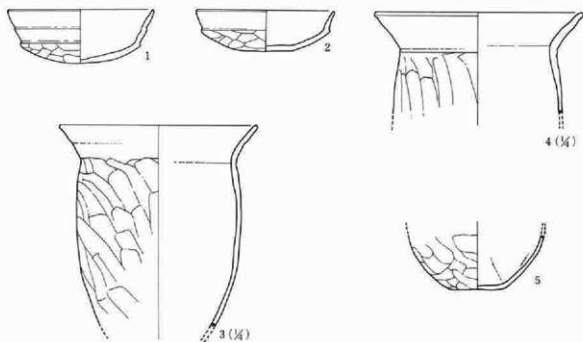

1号住居跡

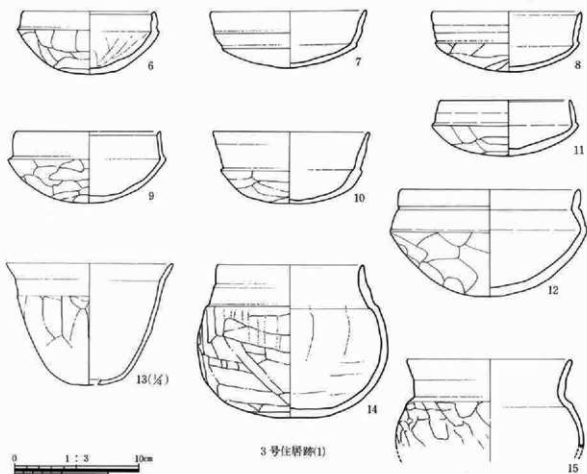

3号住居跡(1)



第256図 住居跡出土土器

5 出土遺物

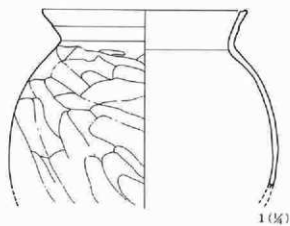

1 (1/4)

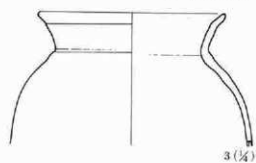

3 (1/4)

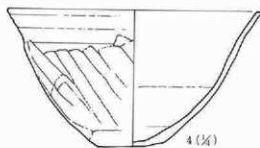

4 (1/4)

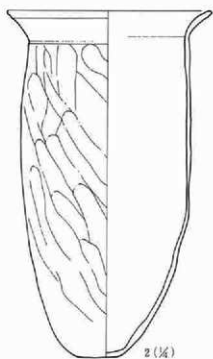

2 (1/4)

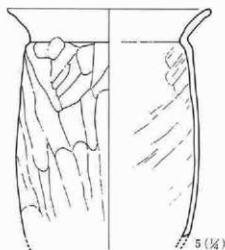

5 (1/4)

3号住居跡(2)



6



7



4号住居跡(1)



8



第257図 住居跡出土土器

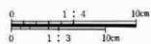

第三章 調査の成果

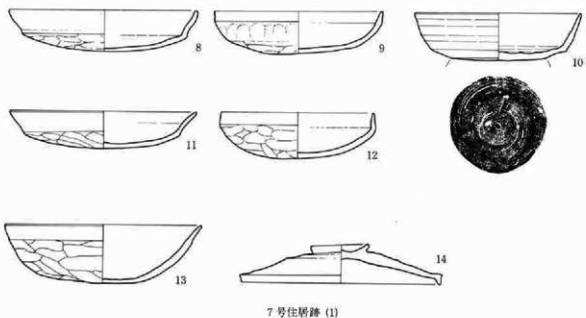
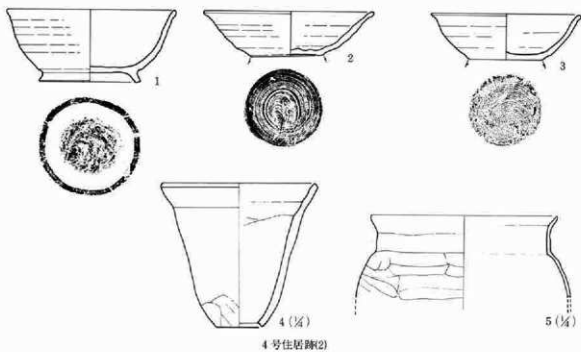

第258図 住居跡出土土器



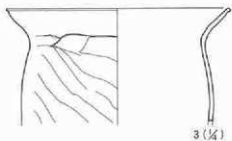
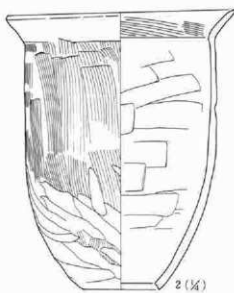
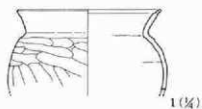

7号住居跡(2)

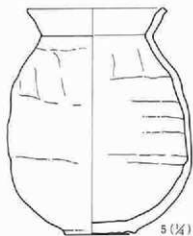
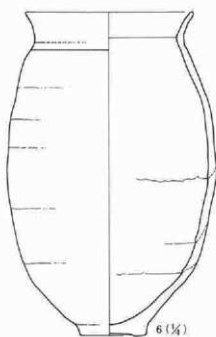
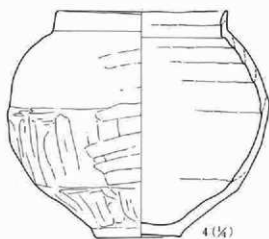

8号住居跡(1)

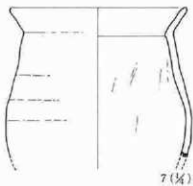

第259図 住居跡出土土器

第三章 調査の成果

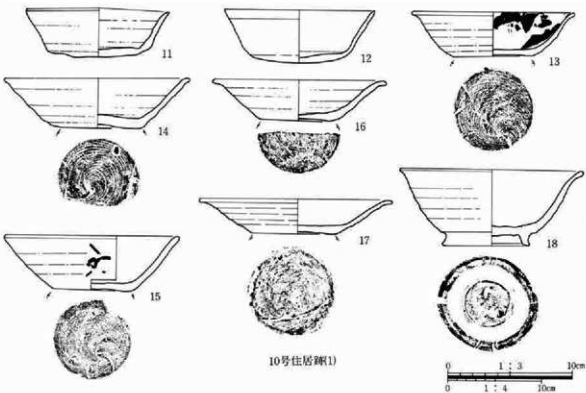
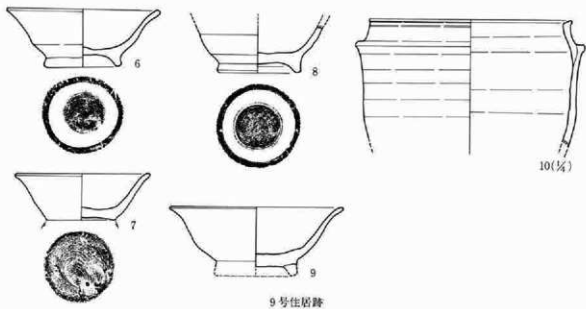
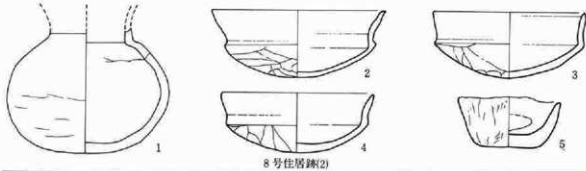

第260図 住居跡出土土器

5 出土遺物

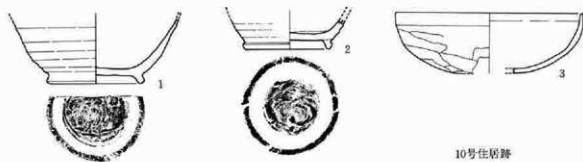

10号住居跡

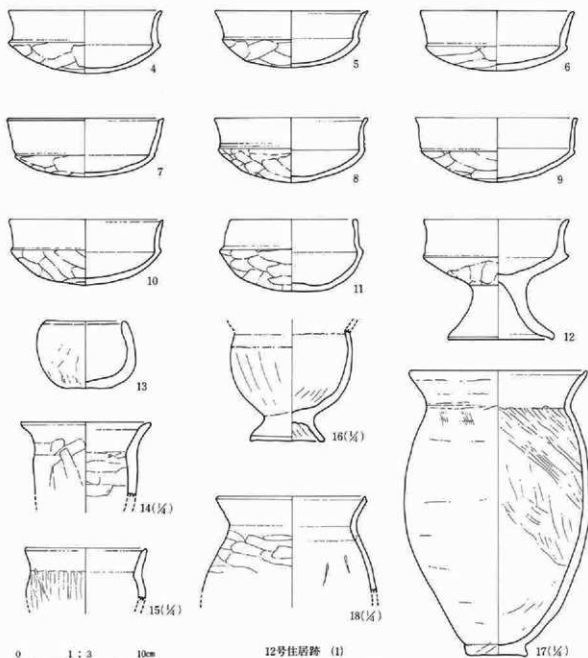

12号住居跡 (1)



第261図 住居跡出土土器

第III章 調査の成果

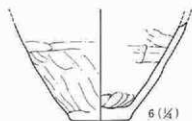
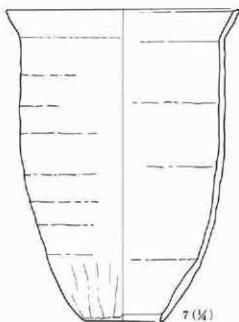
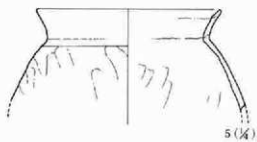
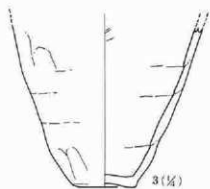
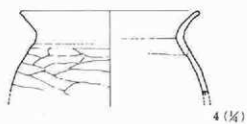
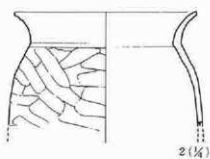
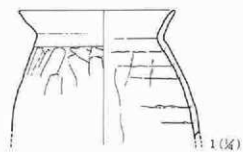

12号住居跡(2)



第262図 住居跡出土土器



5 出土遺物

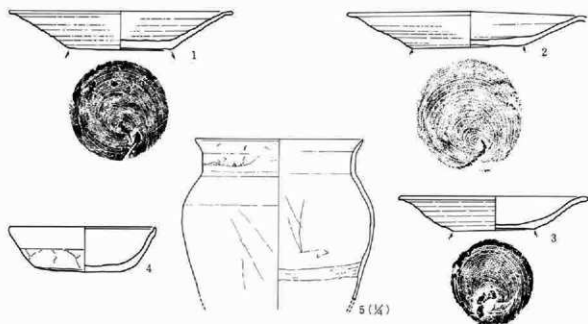

13号住居跡

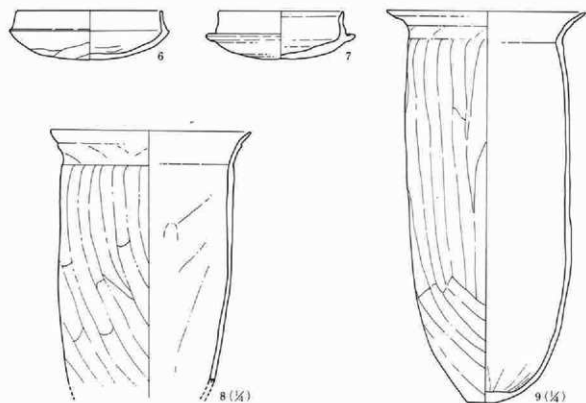

14号住居跡

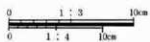

第263図 住居跡出土土器

第三章 調査の成果

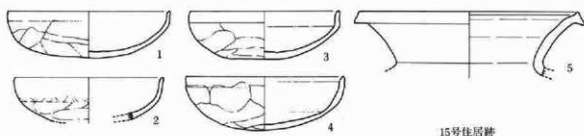

15号住居跡

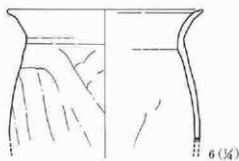

16号住居跡

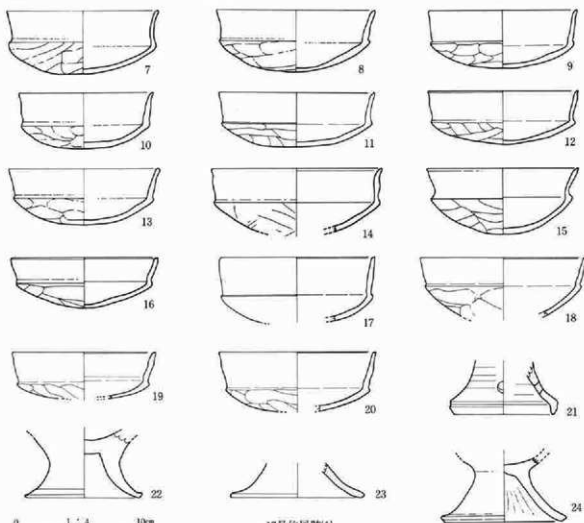

17号住居跡(1)



第264図 住居跡出土土器

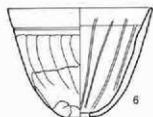
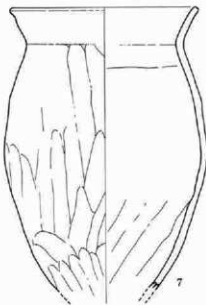
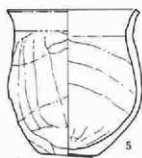
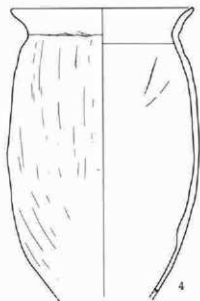
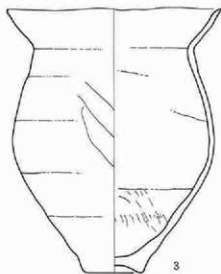
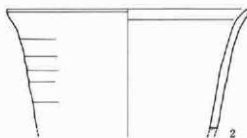
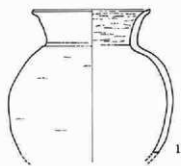

17号住居跡(2)

第265図 住居跡出土土器

0 1 : 4 10cm

第三章 調査の成果

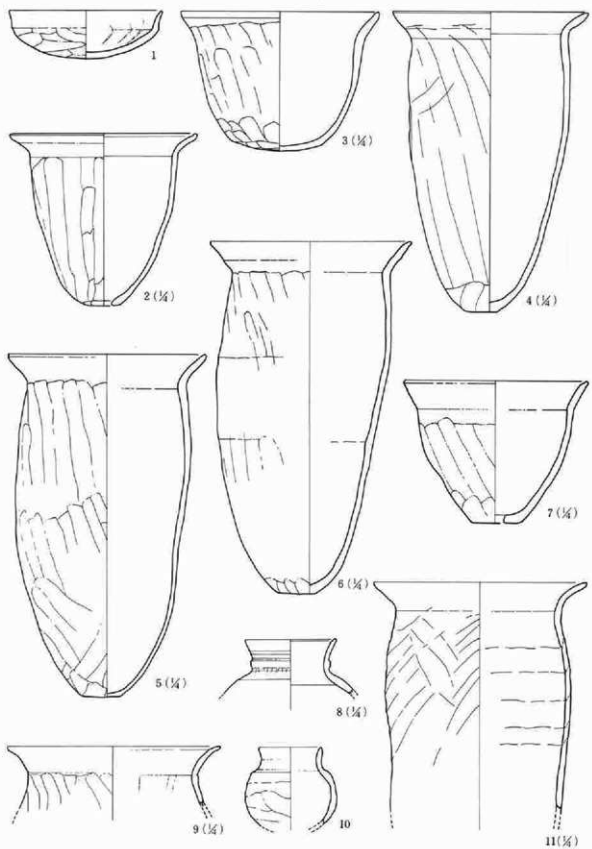

18号住居跡

第266図 住居跡出土土器





19号住居跡

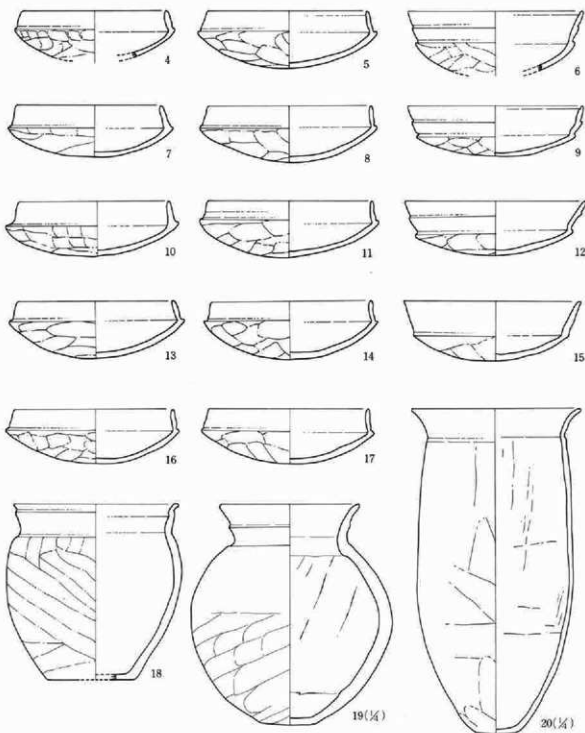

20号住居跡 (I)



第267図 住居跡出土土器

第三章 調査の成果

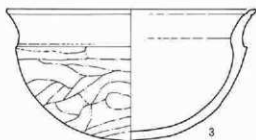
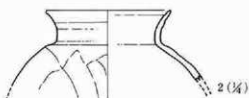
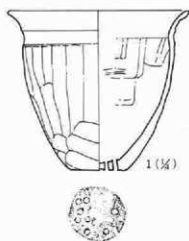

20号住居跡(2)

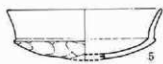

21号住居跡

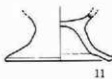
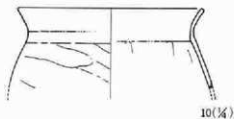
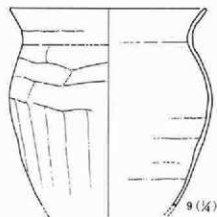

22号住居跡

第268図 住居跡出土土器

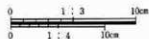

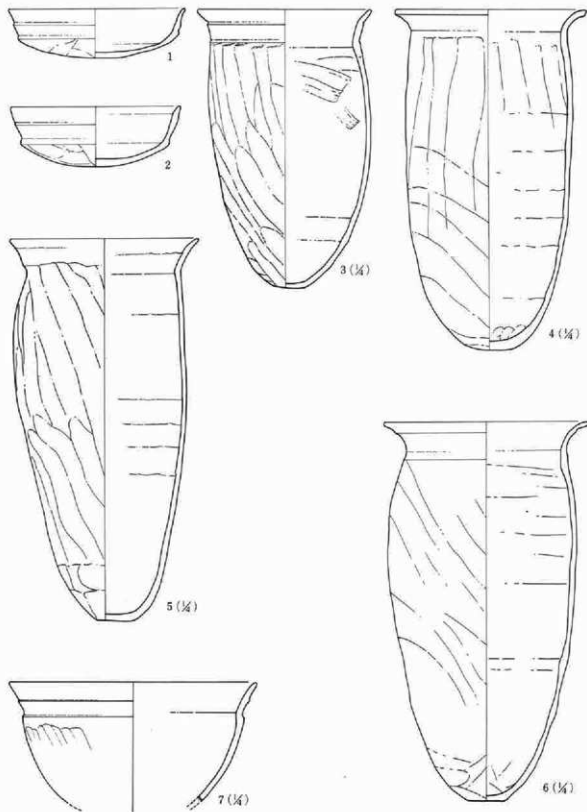

23号住居跡

第269回 住居跡出土土器



第三章 調査の成果

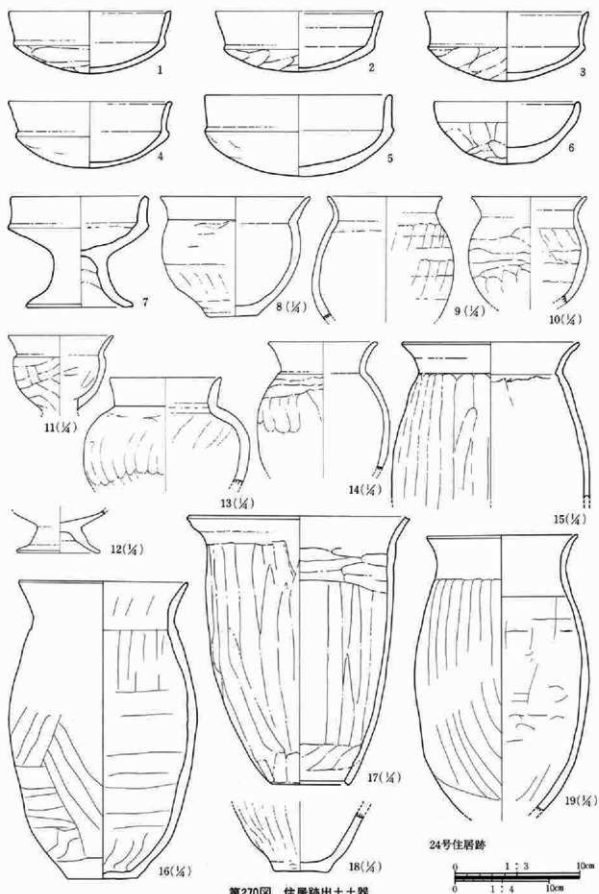

第270図 住居跡出土土器



5 出土遺物

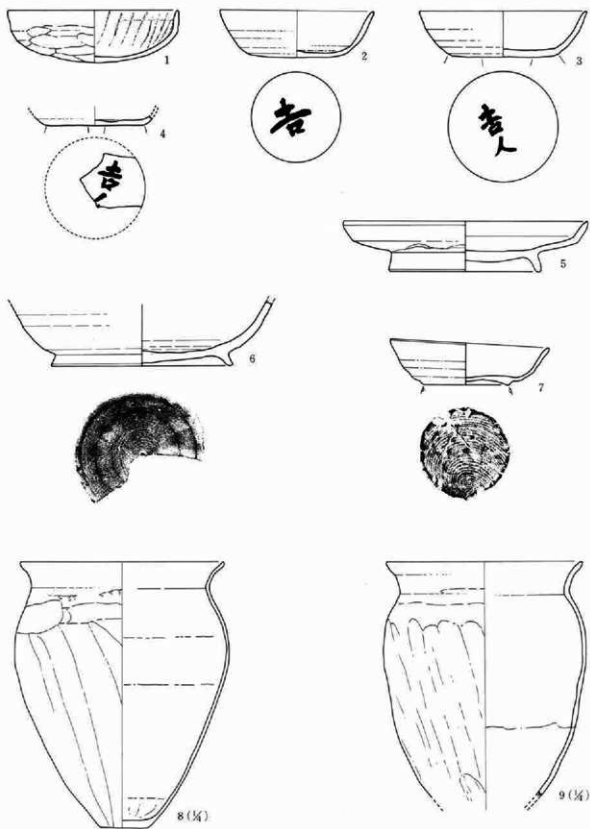

25号住居跡

第271圖 住居跡出土土器

第三章 調査の成果

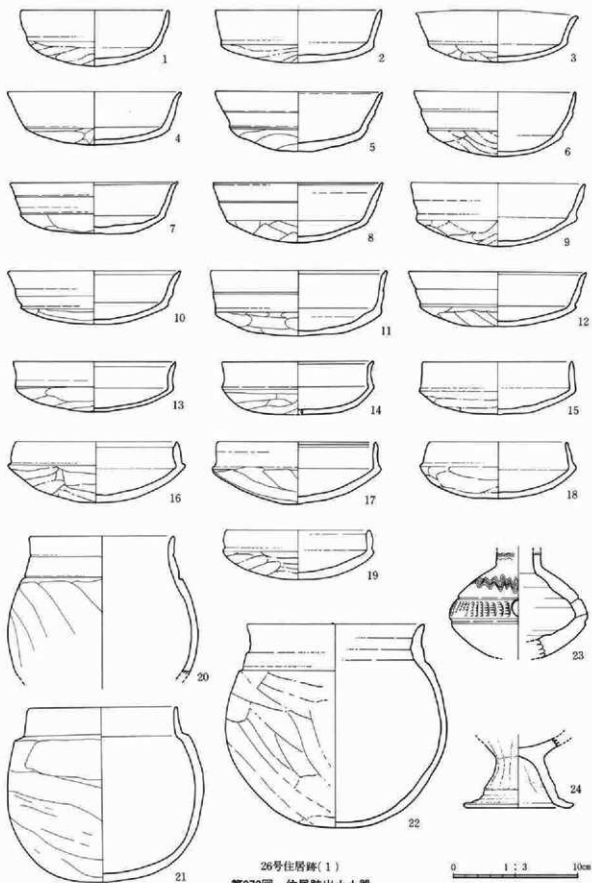

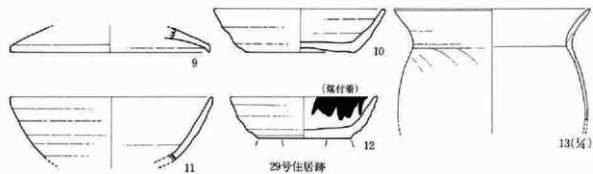
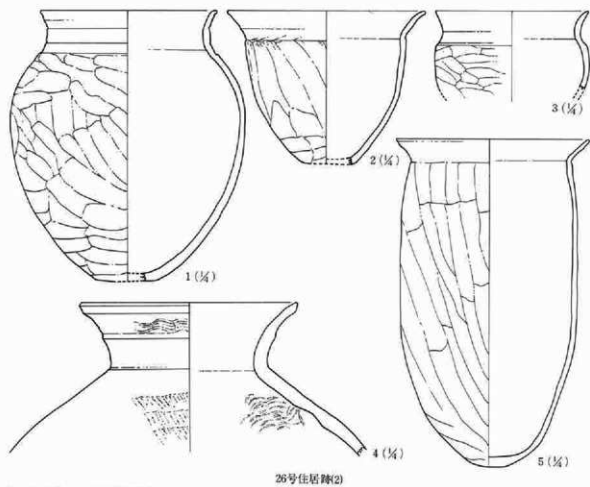

第273回 住居跡出土土器

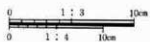

第三章 調査の成果



30号住居跡

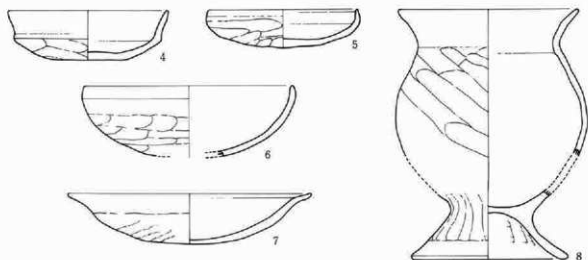

31号住居跡



32号住居跡

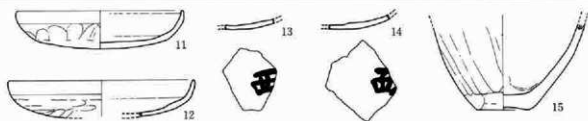

33号住居跡

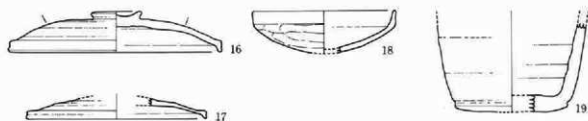

34号住居跡

第274図 住居跡出土土器

0 1 : 3 10cm

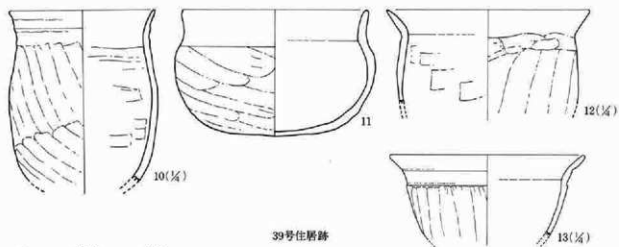
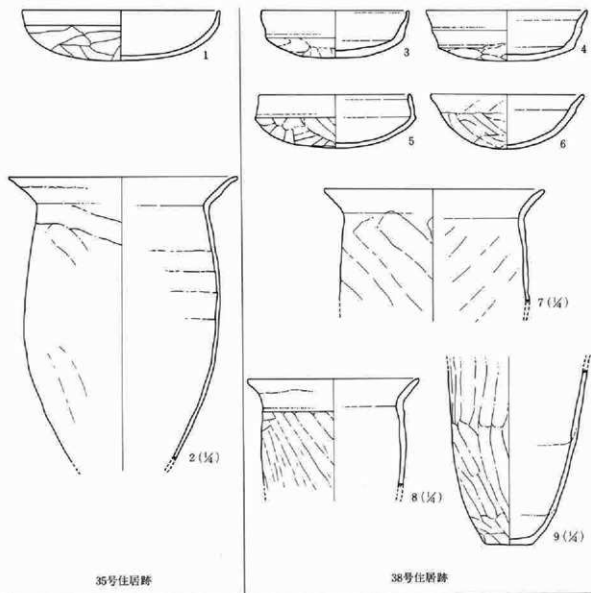

第275図 住居跡出土土器

第三章 調査の成果

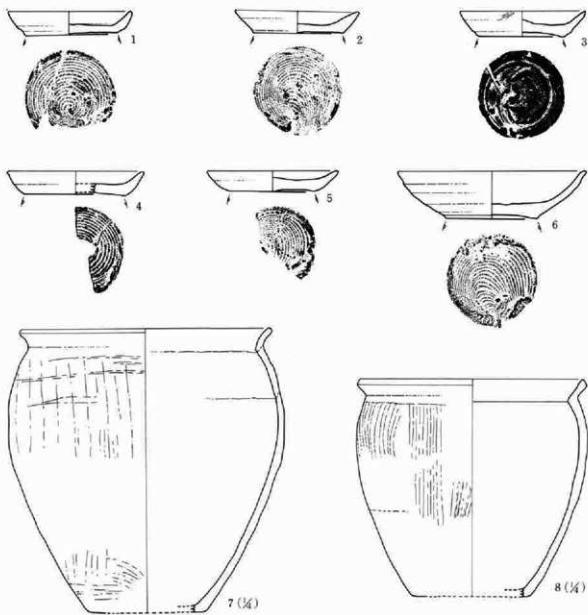

41号住居跡

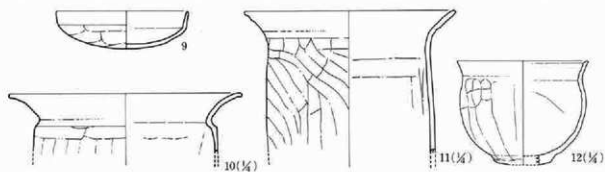

42号住居跡

第276図 住居跡出土土器





44号住居跡

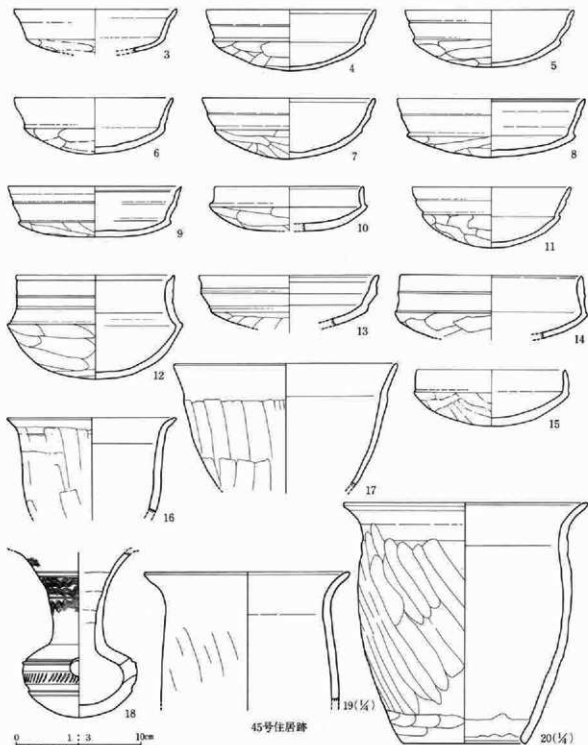

45号住居跡

第277図 住居跡出土土器

第三章 調査の成果

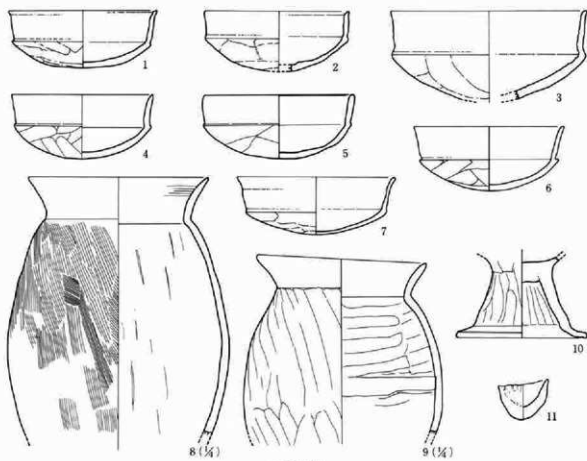

46号住居跡

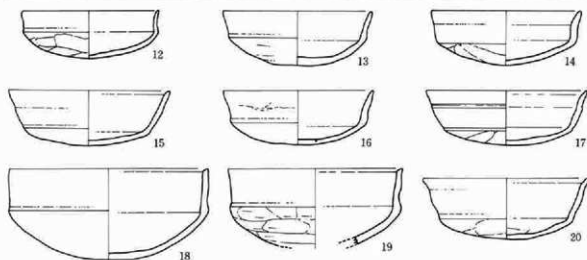

47号住居跡



48号住居跡

第278図 住居跡出土土器





5 出土遺物

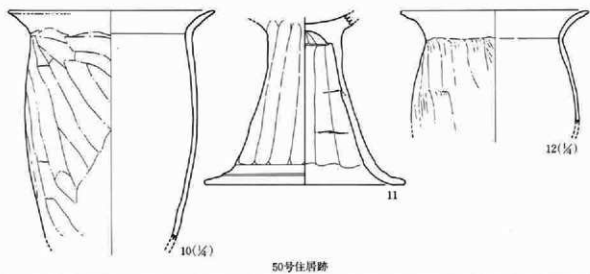
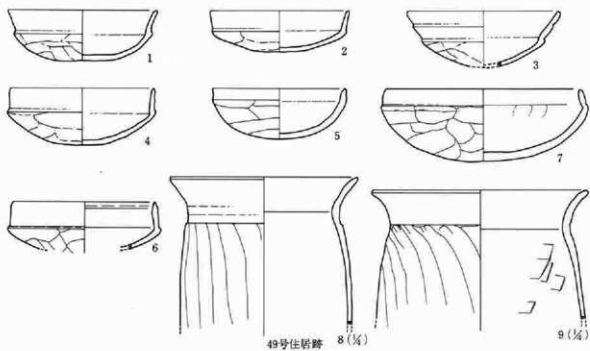

第279図 住居跡出土土器



第三章 調査の成果

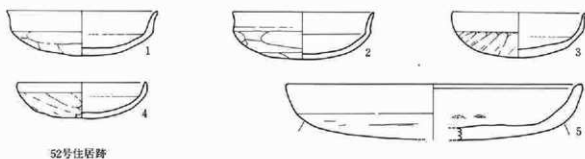

52号住居跡

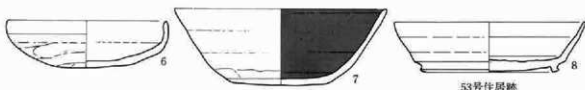

53号住居跡

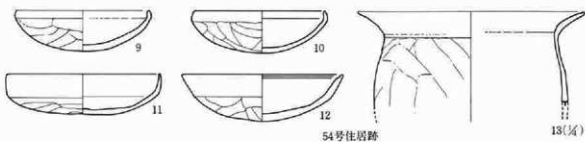

54号住居跡

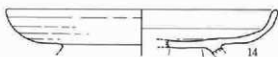

56号住居跡

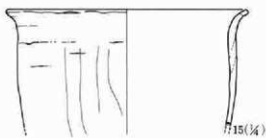

15(1/4)

57号住居跡

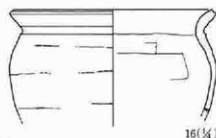

16(1/4)

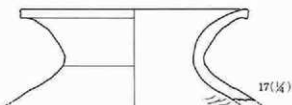

17(1/4)

59号住居跡

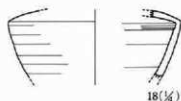

18(1/4)

第280図 住居跡出土土器



5 出土遺物

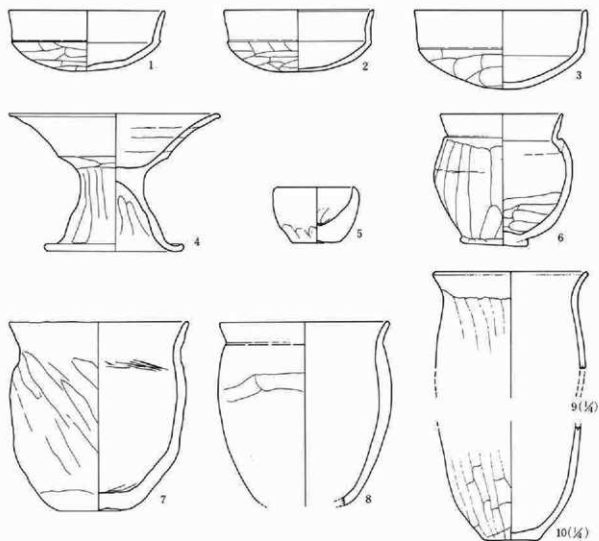

60号住居跡



61号住居跡

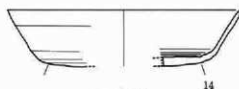
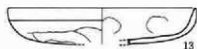

62号住居跡

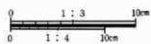

第281圖 住居跡出土土器

第三章 調査の成果

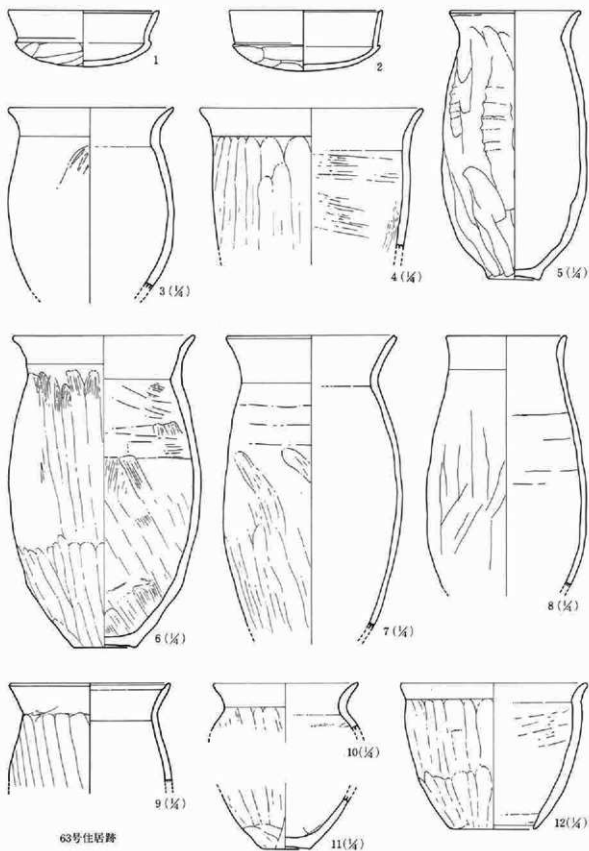

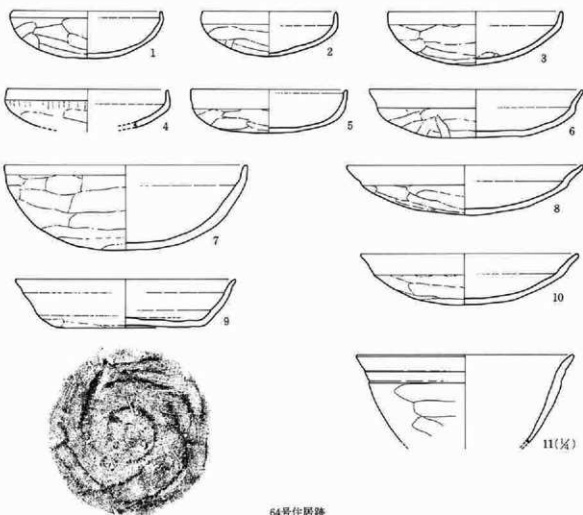

64号住居跡

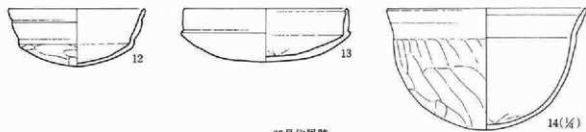

65号住居跡

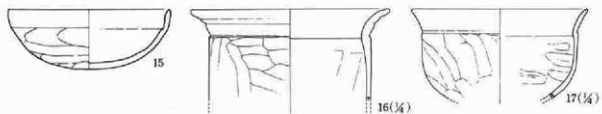

66号住居跡

第283号 住居跡出土土器



第III章 調査の成果

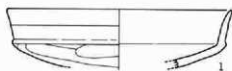

67号住居跡



68号住居跡



70号住居跡

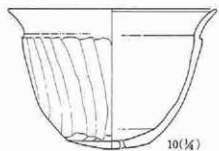
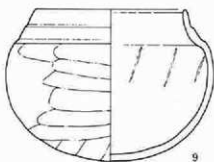
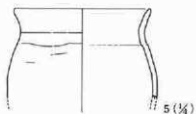

71号住居跡

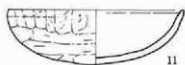

73号住居跡



第284図 住居跡出土土器

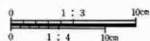

5 出土遺物

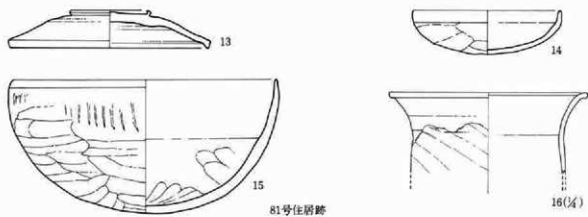
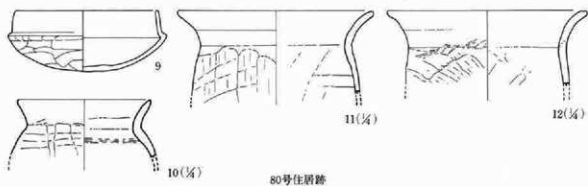
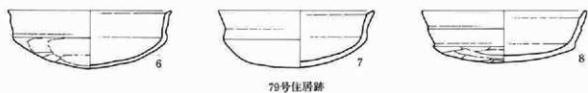
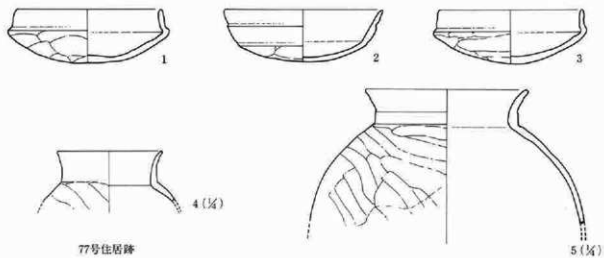

第285図 住居跡出土土器



第三章 調査の成果



82号住居跡

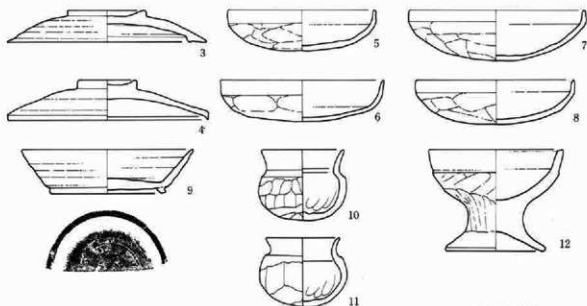

83号住居跡(1)

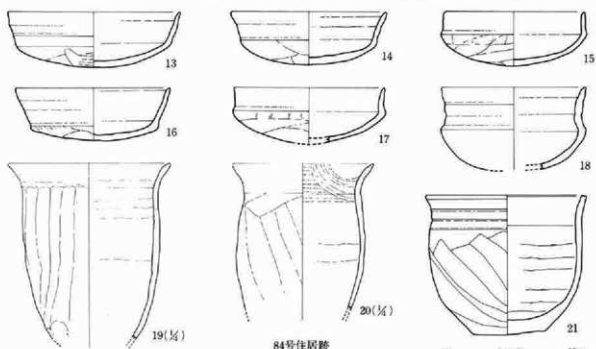

84号住居跡

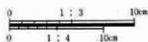

第286図 住居跡出土土器



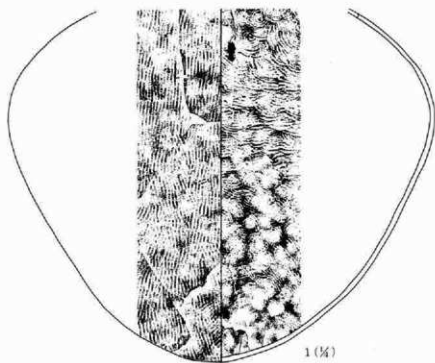

0 1:4 10cm

印目拓影

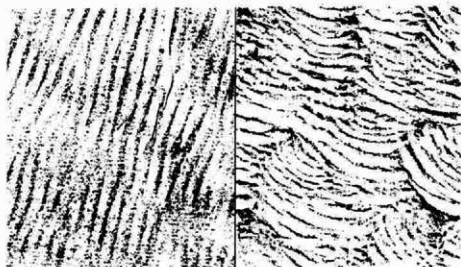

(外 面)

(内 面)

83号住居跡(2)

0 1:1 10cm

第287図 住居跡出土土器

第三章 調査の結果

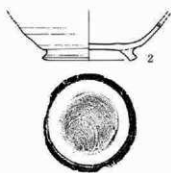
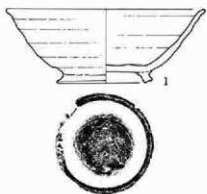

85号住居跡



86号住居跡

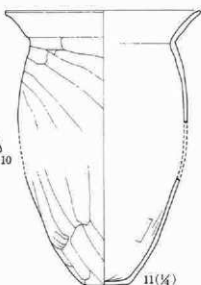
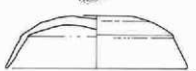

87号住居跡

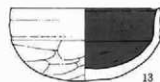
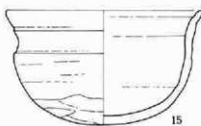
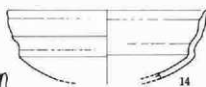
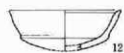

88号住居跡



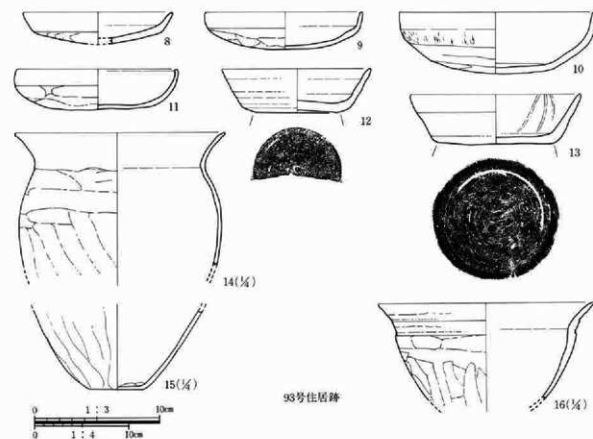
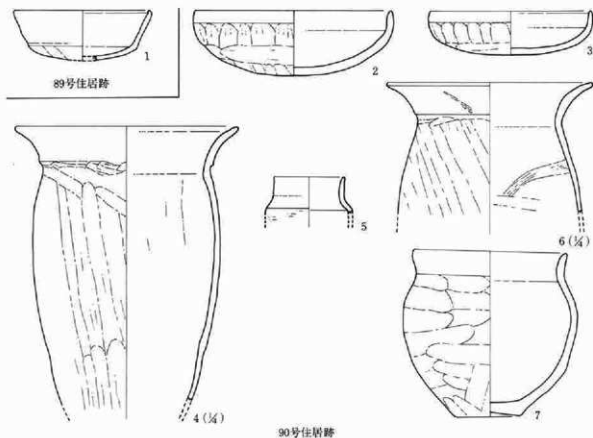

第289図 住居跡出土土器

第三章 調査の成果

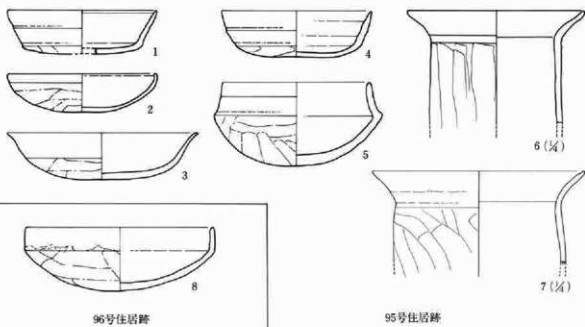

96号住居跡

95号住居跡

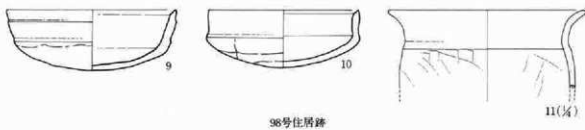

98号住居跡

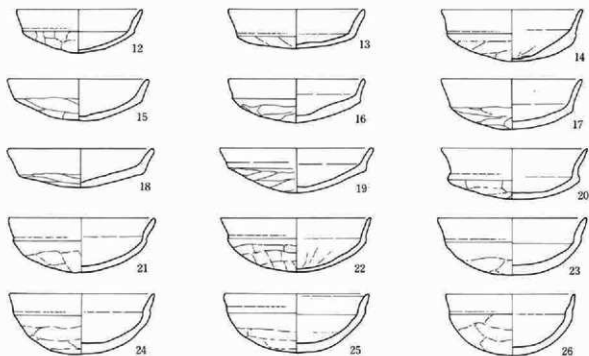

100号住居跡(1)

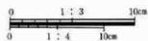

第290図 住居跡出土土器

5 出土遺物

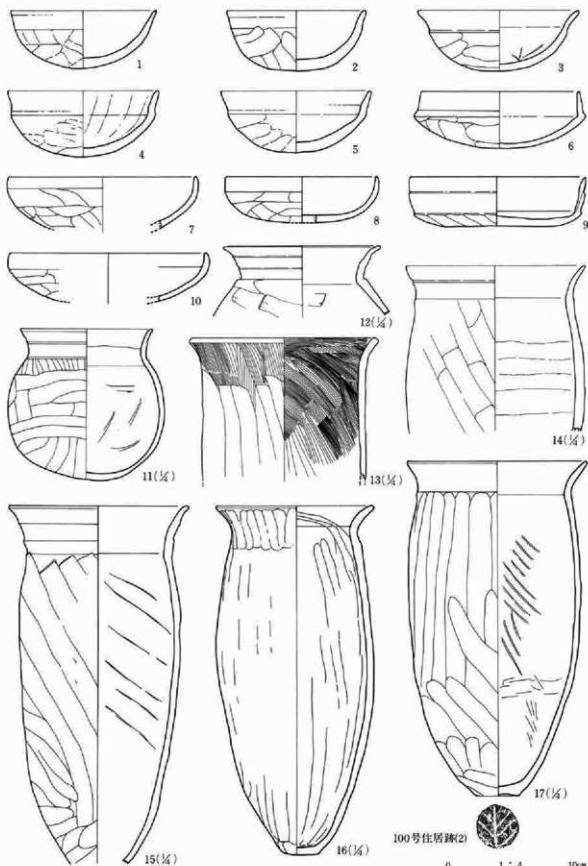

第291図 住居跡出土土器

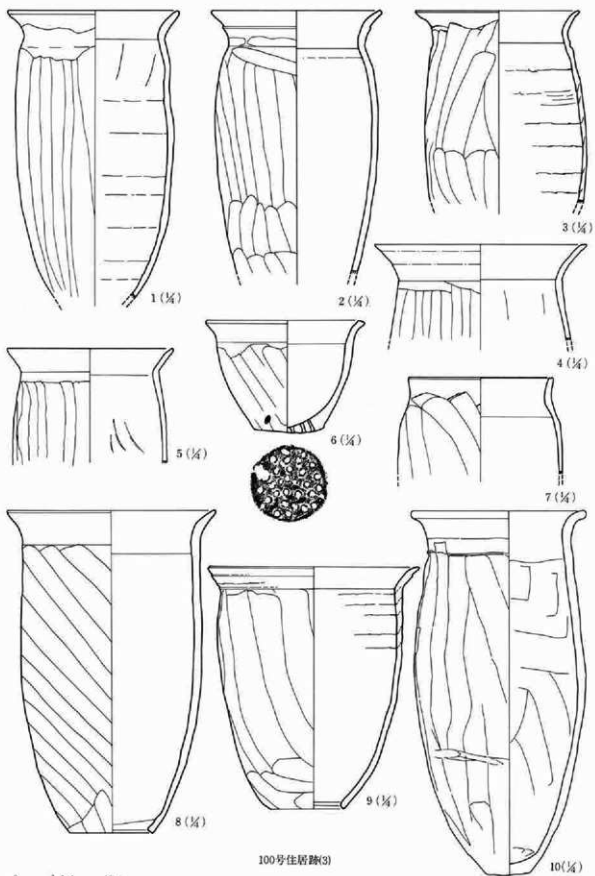

第292図 住居跡出土土器

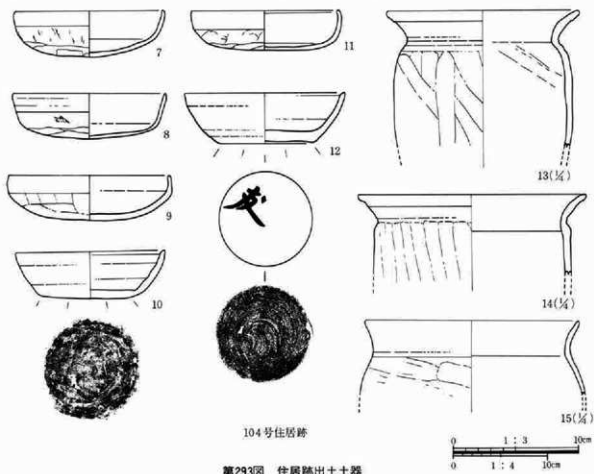
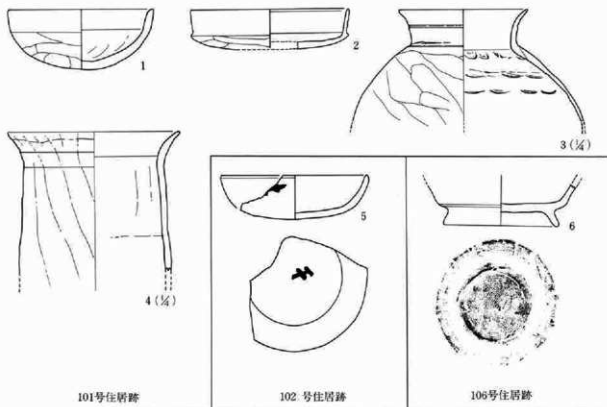

第293図 住居跡出土土器

第三章 調査の成果

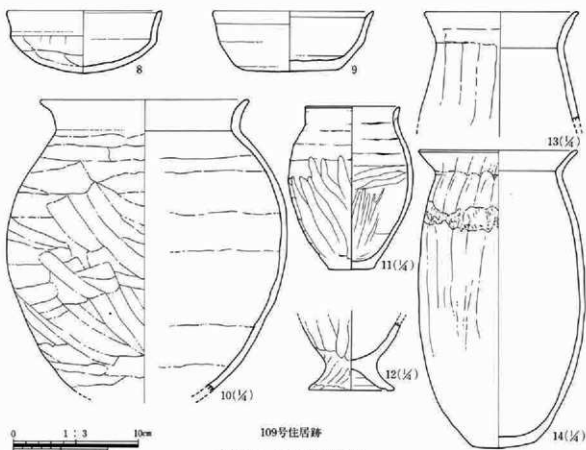
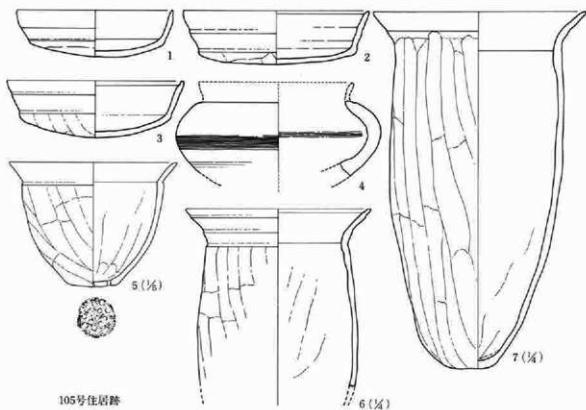

第294図 住居跡出土土器



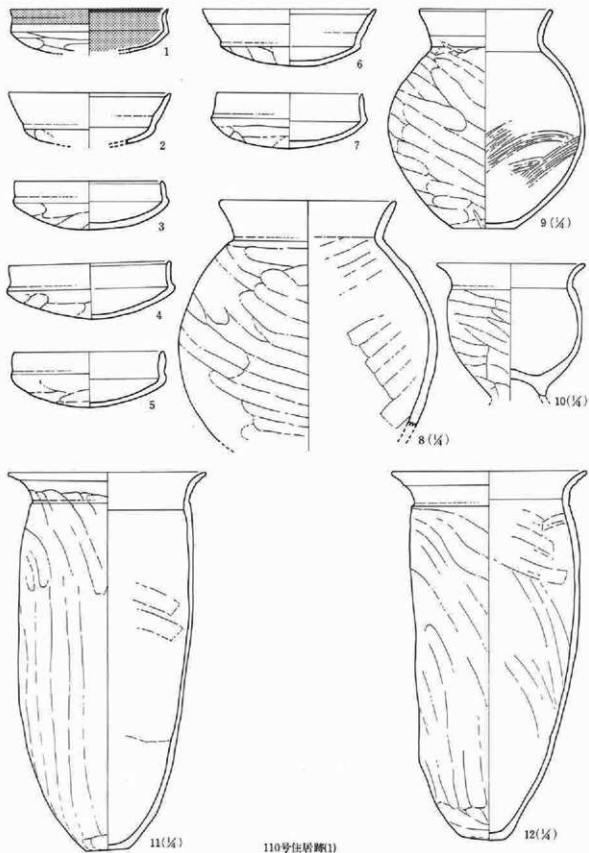

110号住居跡(1)

第295図 住居跡出土土器

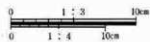

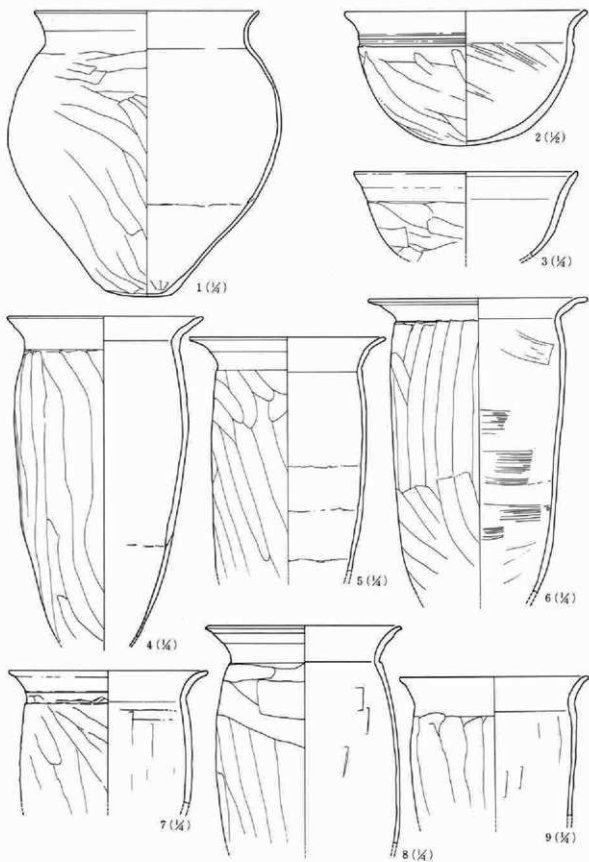

110号住居跡(2)

第296図 住居跡出土土器

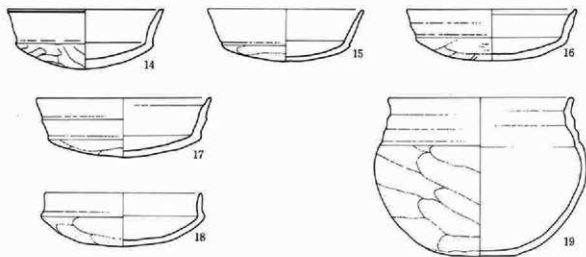
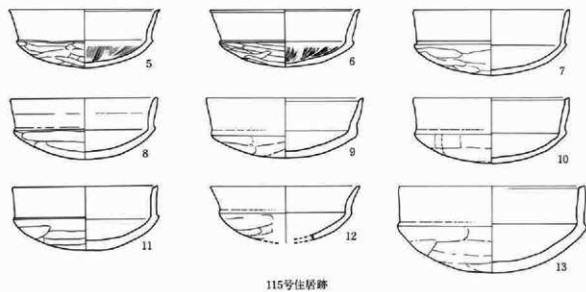
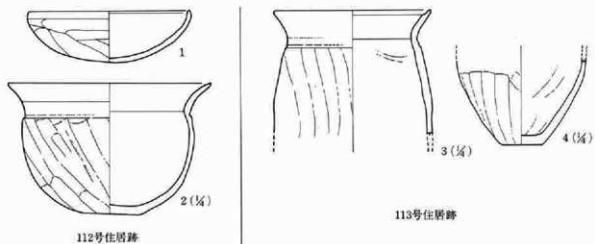

第297回 住居跡出土土器

第三章 調査の成果

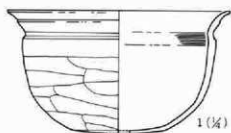

116号住居跡(2)

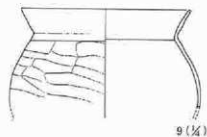
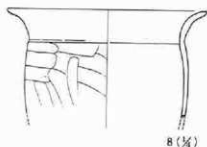
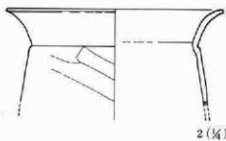

117号住居跡

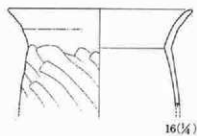
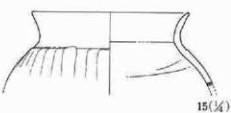
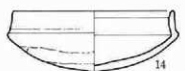

118号住居跡

第298図 住居跡出土土器





119号住居跡

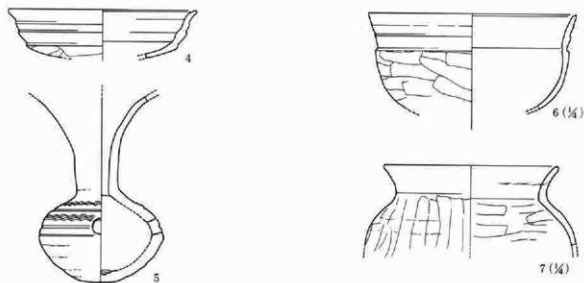

120号住居跡

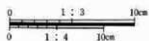
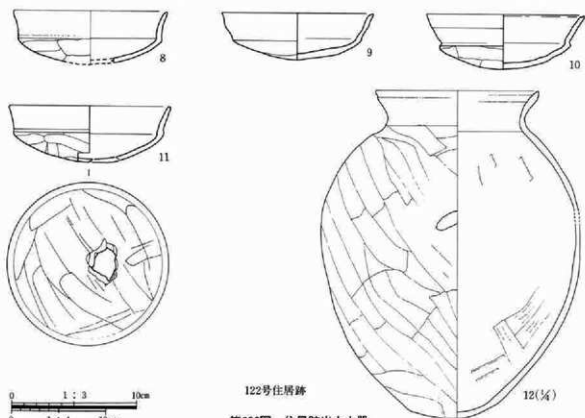

122号住居跡  
第299回 住居跡出土土器

第三章 調査の成果

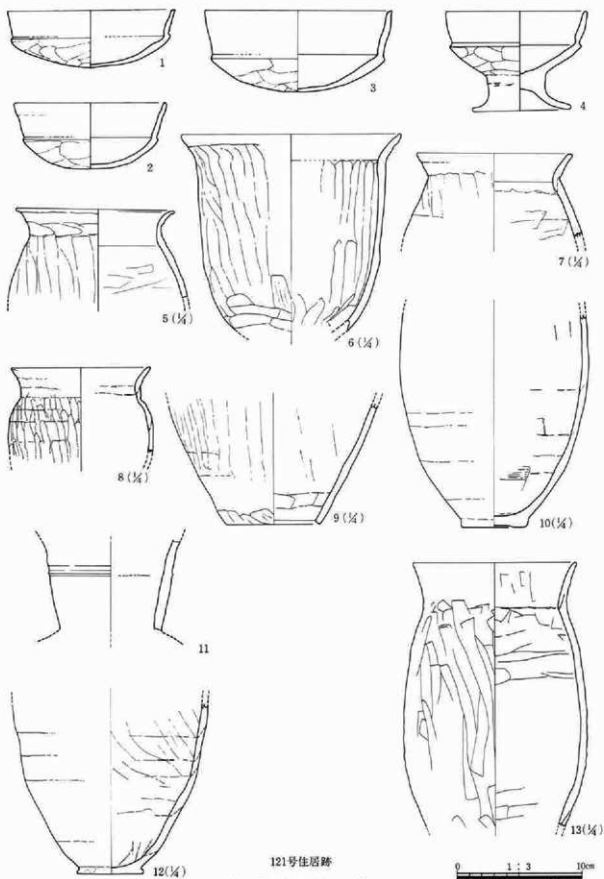

5 出土遺物

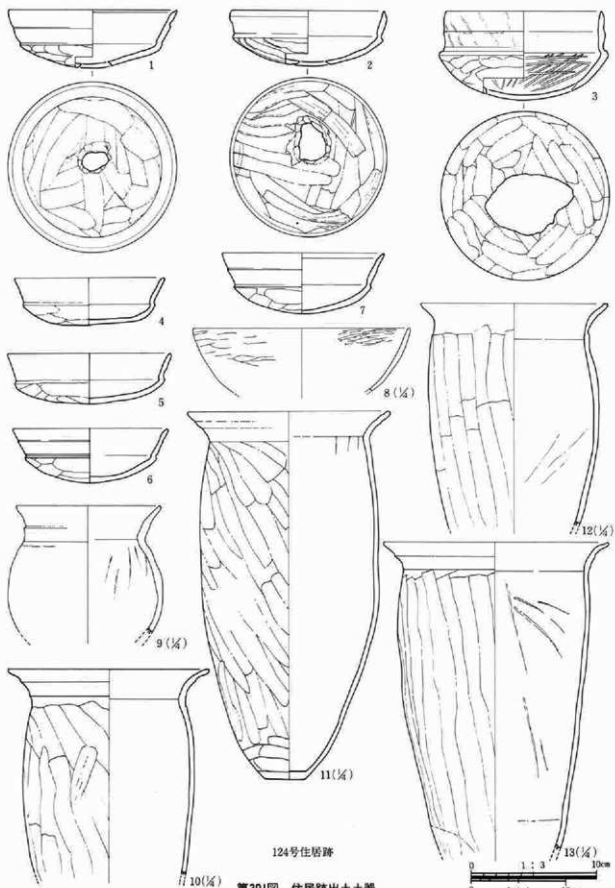

124号住居跡

第301図 住居跡出土土器

第三章 調査の成果

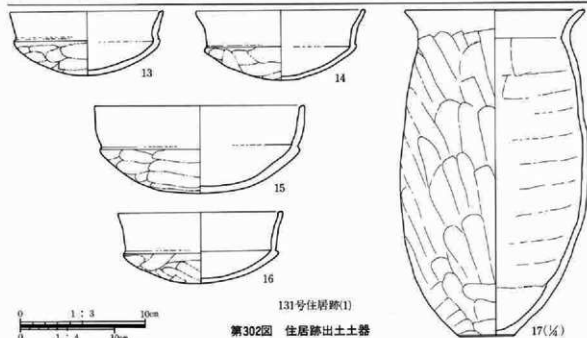
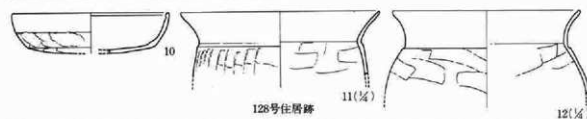
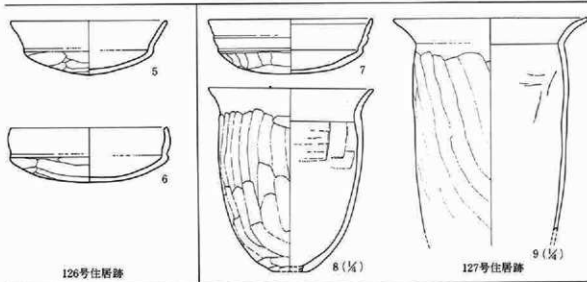
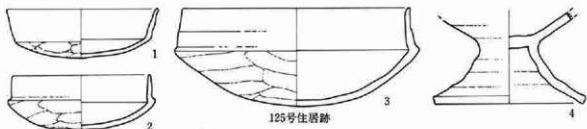

第302図 住居跡出土土器



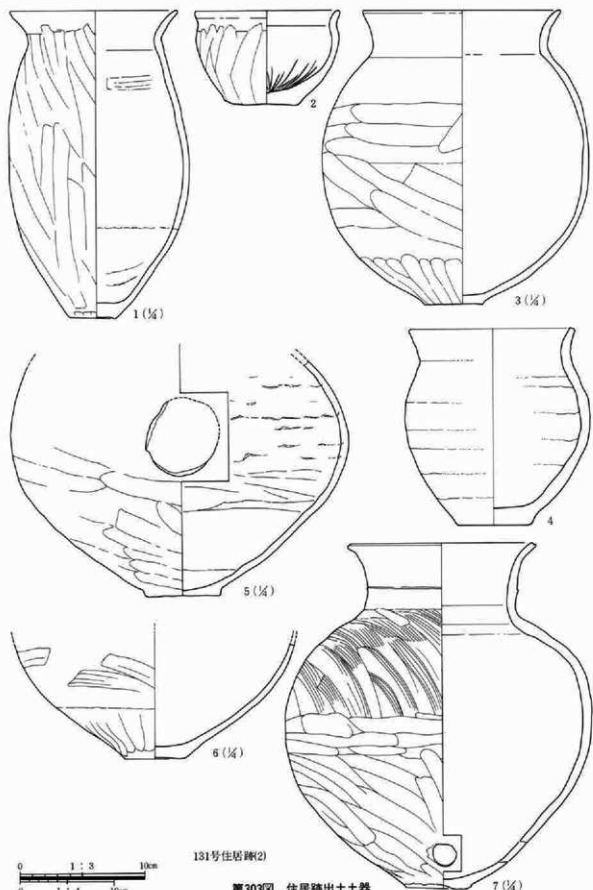

131号住居跡(2)

第303図 住居跡出土土器

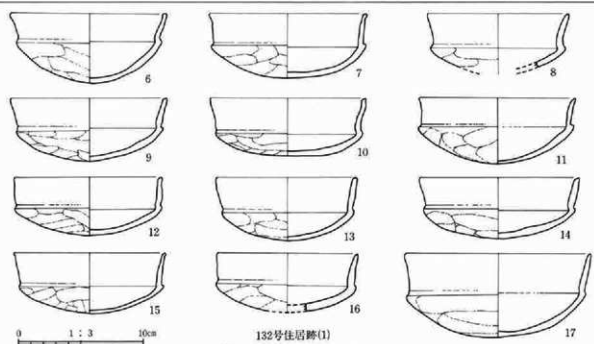
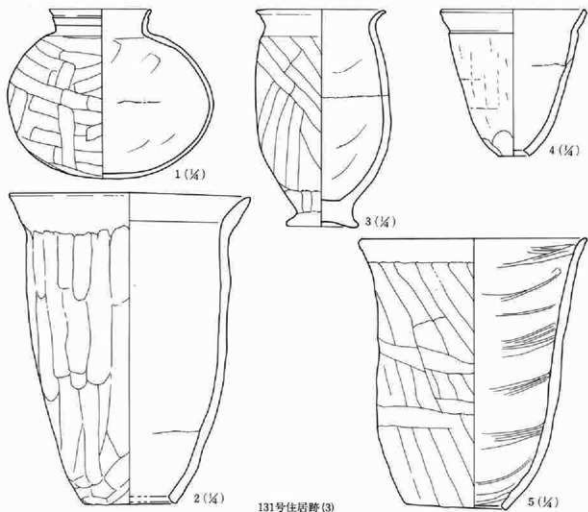

第304回 住居跡出土土器



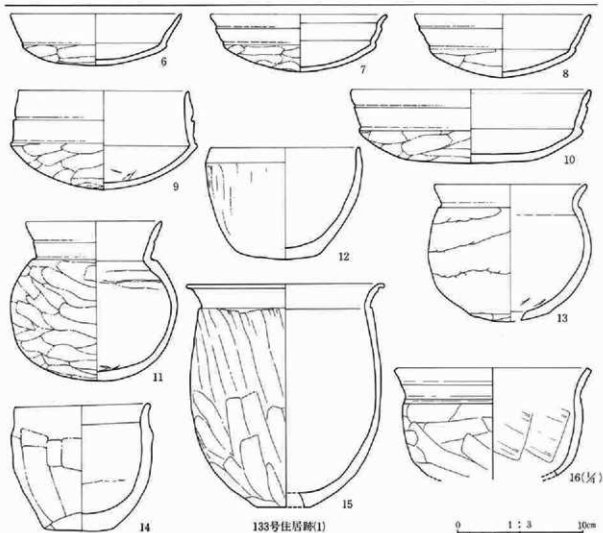
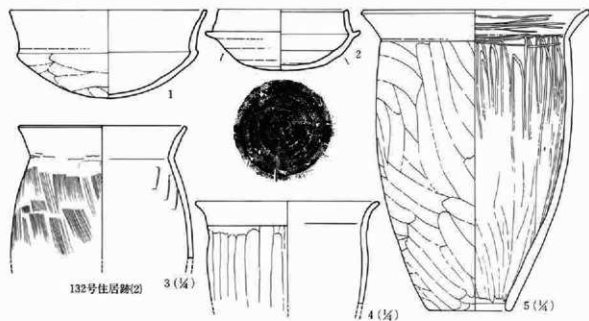

第305図 住居跡出土土器



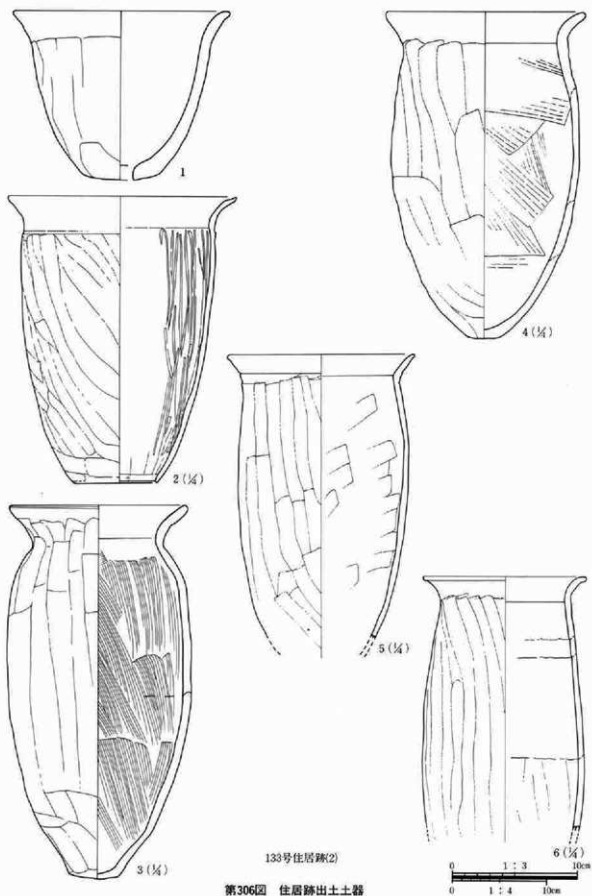

第306図 住居跡出土土器

5 出土遺物

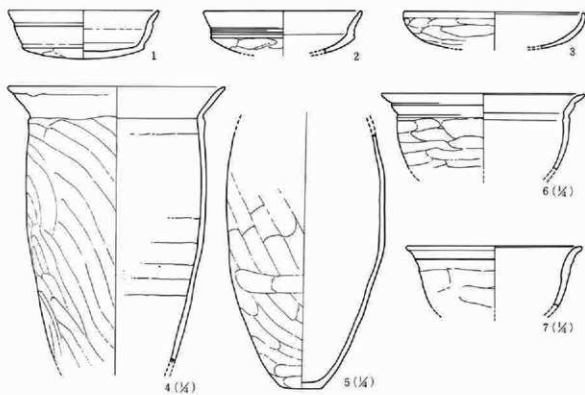

134号住居跡

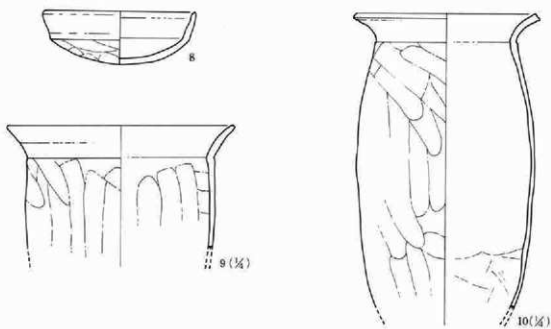

135号住居跡

第307图 住居跡出土土器



第三章 調査の成果

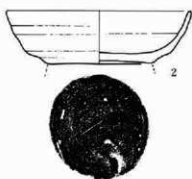
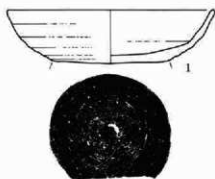

136号住居跡

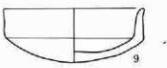
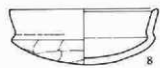
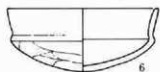
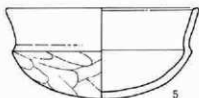

10(1/4)

138号住居跡

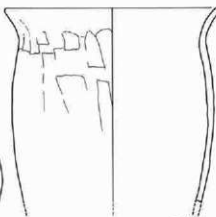
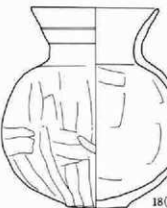
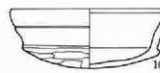
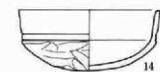

19(1/4)

139号住居跡(1)

18(1/4)

第308図 住居跡出土土器

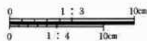

5 出土遺物

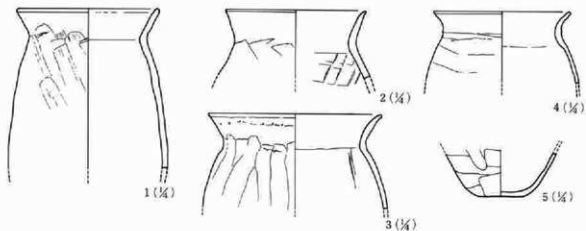

139号住居跡(2)

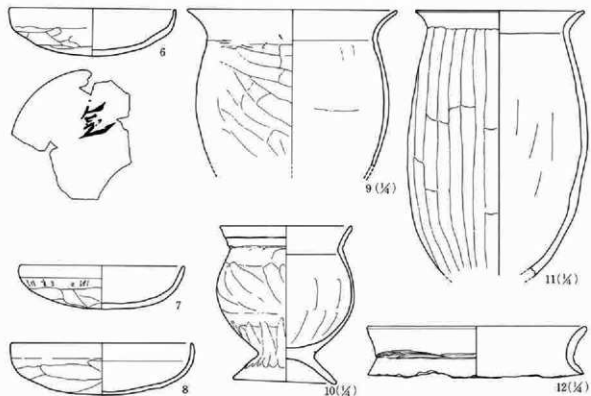

140号住居跡

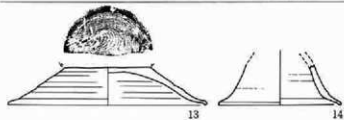

141号住居跡



142号住居跡



第309図 住居跡出土土器

第三章 調査の成果

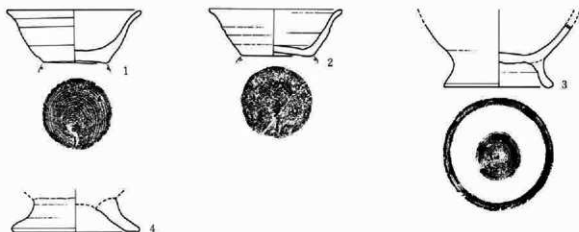

143号住居跡

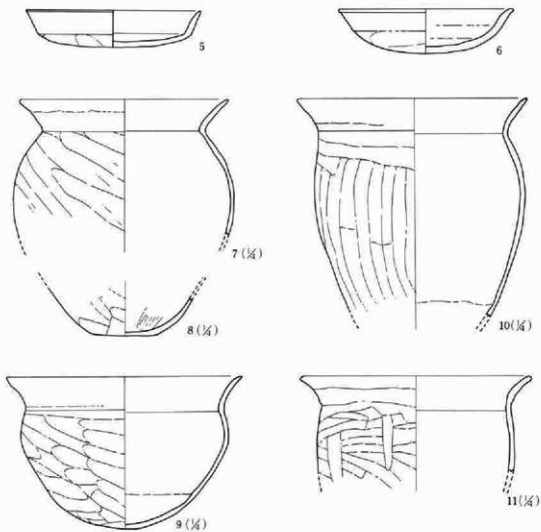

144号住居跡

第310図 住居跡出土土器

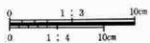



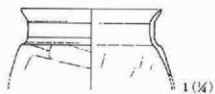

1 (1/4)

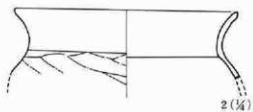

2 (1/4)

145号住居跡

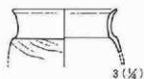

3 (1/4)

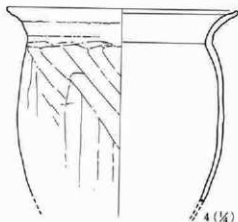

4 (1/4)

146号住居跡



5



6



7



8

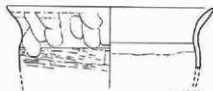

10 (1/4)

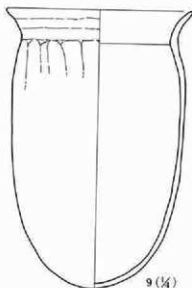

9 (1/4)

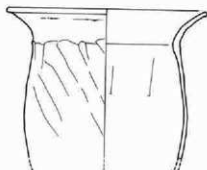

11 (1/4)

147号住居跡

第311図 住居跡出土土器

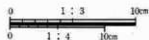

第三章 調査の成果

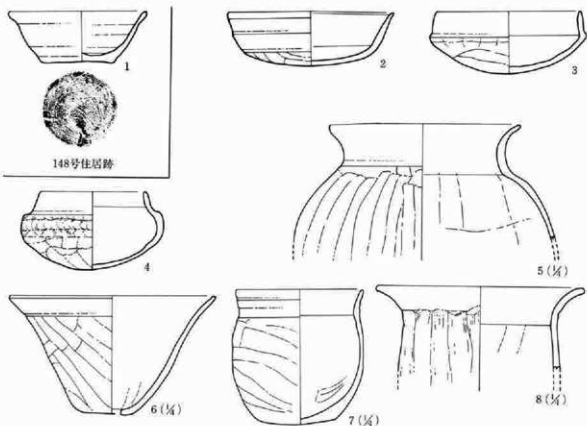

148号住居跡

149号住居跡

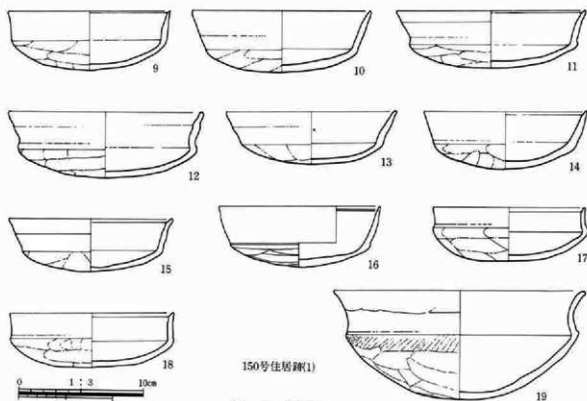

150号住居跡(1)

第312図 住居跡出土土器



1

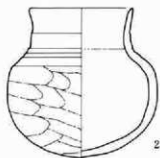

2

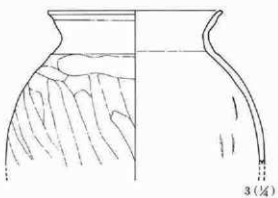

3 (1/4)



4 (1/4)

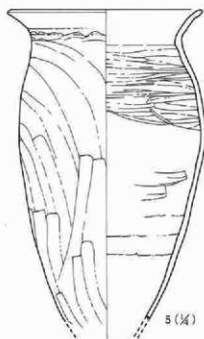

5 (1/4)

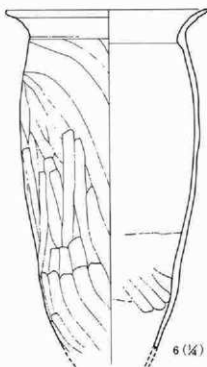

6 (1/4)

150号住居跡(2)



151号住居跡



152号住居跡

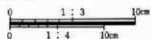

第313图 住居跡出土土器

第三章 調査の成果

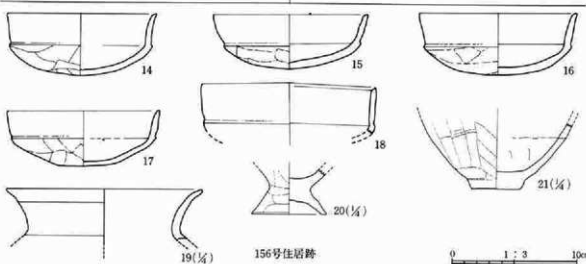
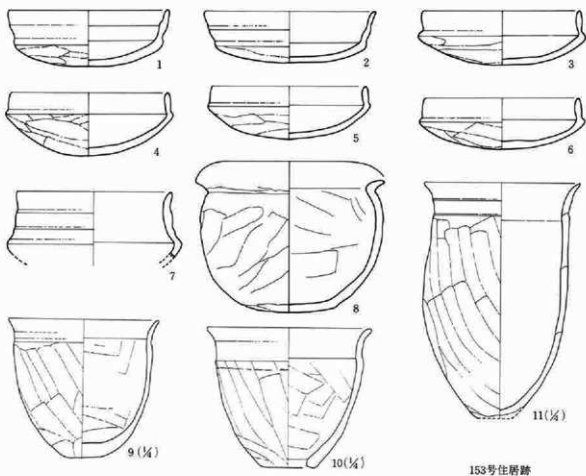

第314図 住居跡出土土器

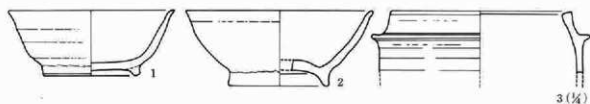

157号住居跡

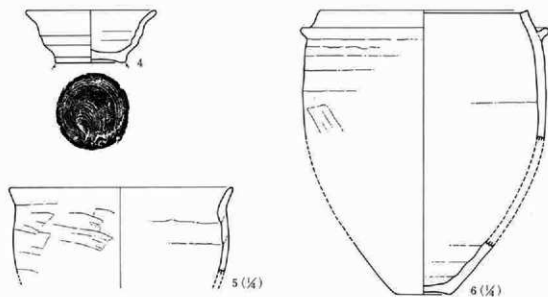

163号住居跡

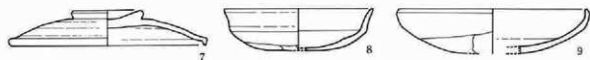

164号住居跡



166号住居跡

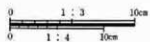

第315図 住居跡出土土器

第三章 調査の成果

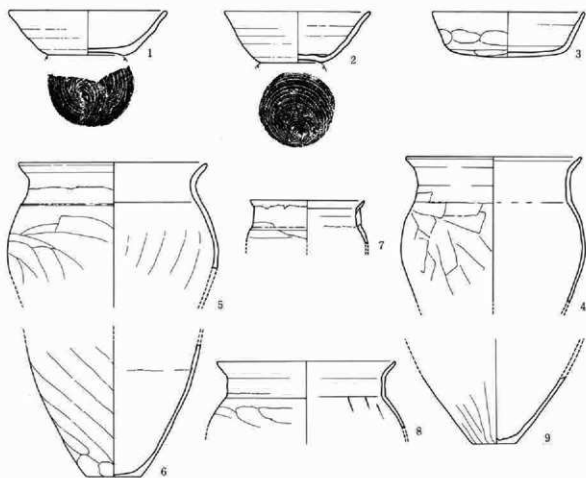

167号住居跡

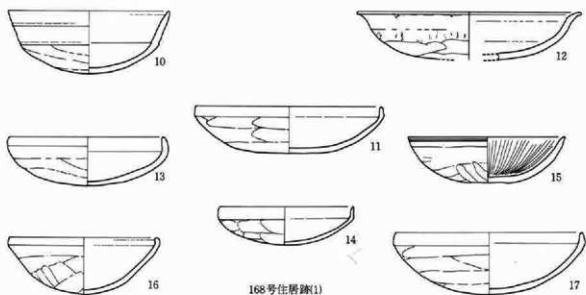

168号住居跡(1)



第316図 住居跡出土土器

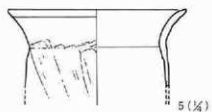
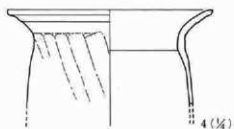
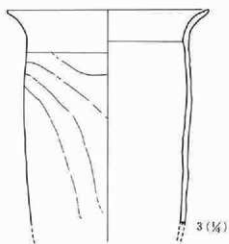
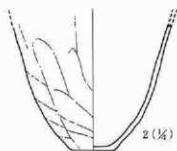
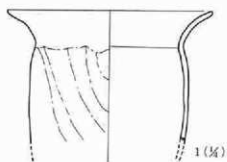

168号住居跡(2)

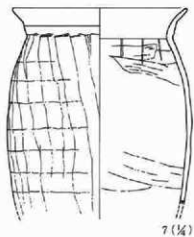

169号住居跡

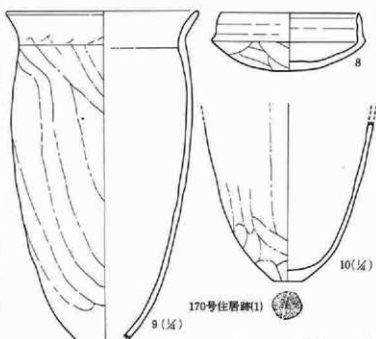

170号住居跡(1)

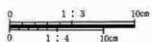

第317図 住居跡出土土器

第三章 調査の成果

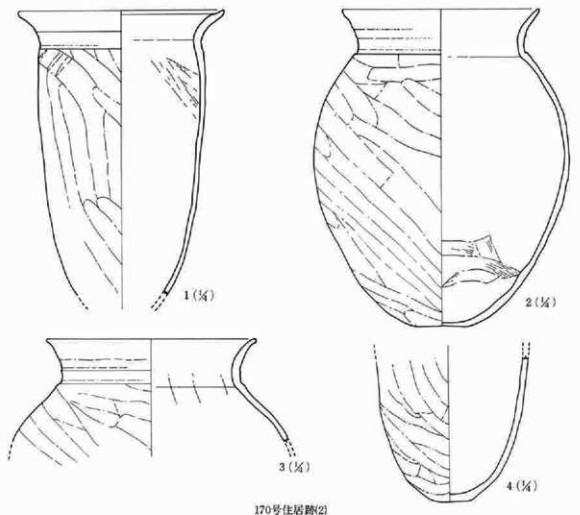

170号住居跡(2)

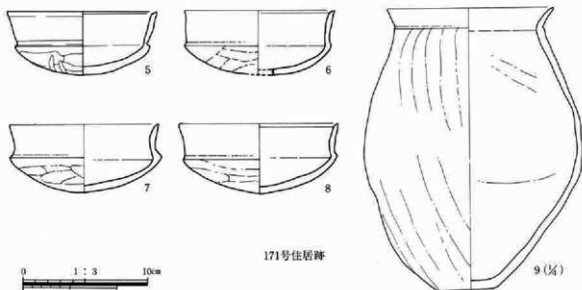

171号住居跡



第318図 住居跡出土土器



5 出土遺物



172号住居跡

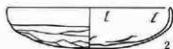

2



3



4



5



6



7

173号住居跡



8

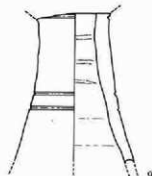

9

175号住居跡

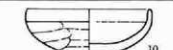

10



11



12

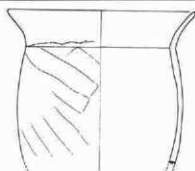

13(1/4)

176号住居跡



14



15



16

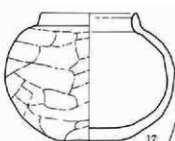

17

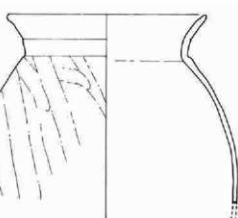

18(1/4)

178号住居跡



19



20



21



22

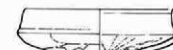

23

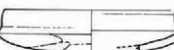

24

179号住居跡(1)

第319図 住居跡出土土器

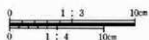

第三章 調査の成果

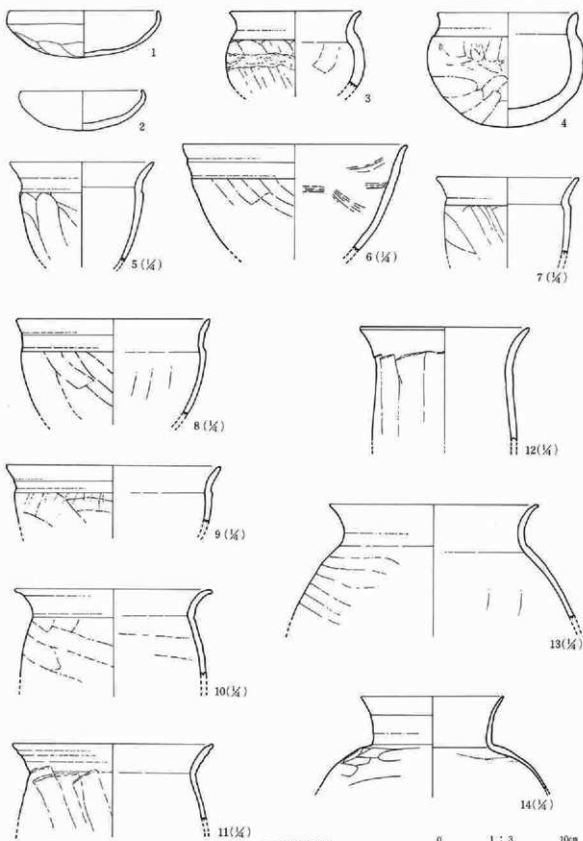

179号住居跡(2)



第320図 住居跡出土土器

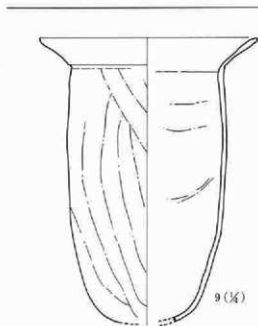
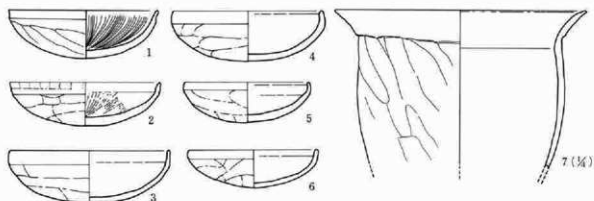

181号住居跡

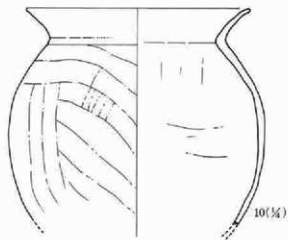
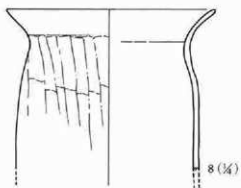

182号住居跡

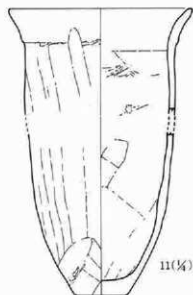

183号住居跡



第321図 住居跡出土土器

第三章 調査の成果

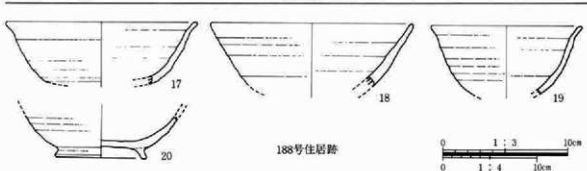
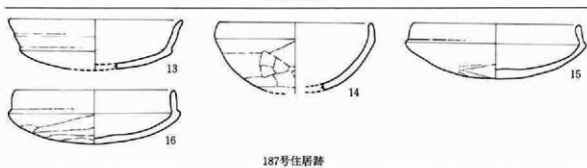
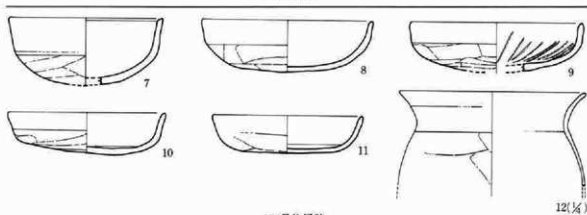
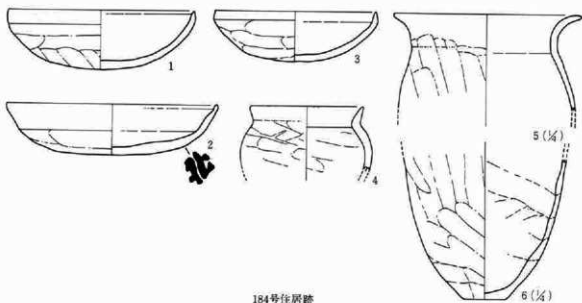

第322図 住居跡出土土器



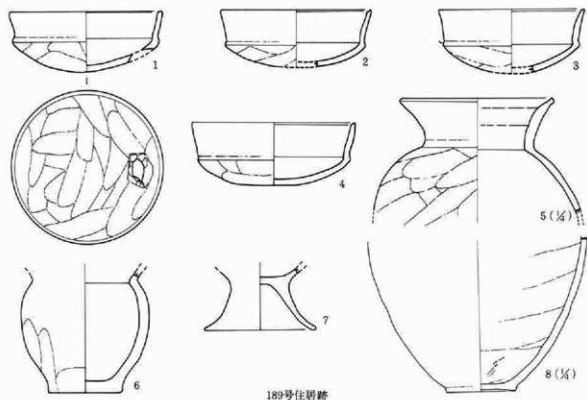

189号住居跡

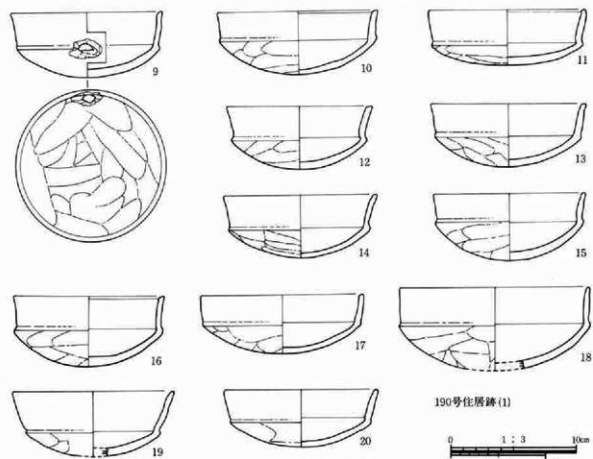

190号住居跡(1)

第323回 住居跡出土土器

第三章 調査の成果

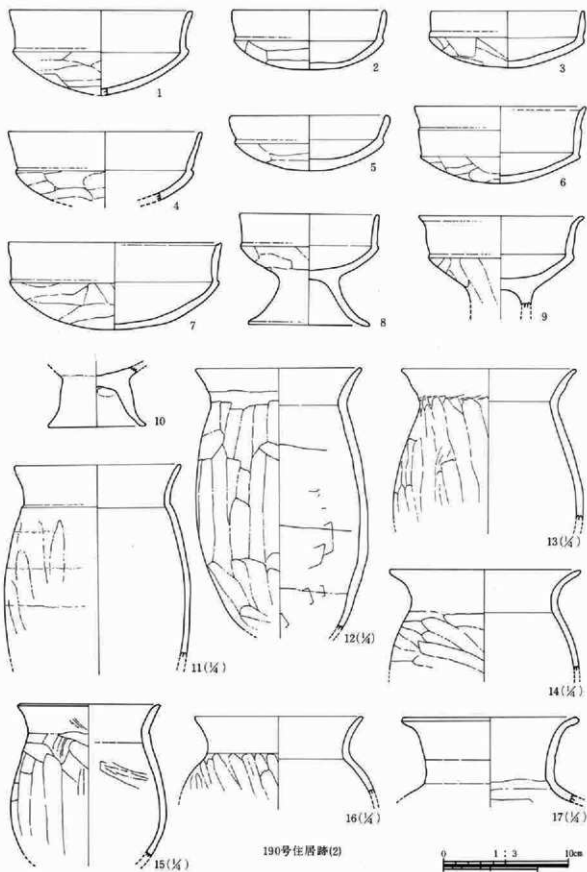

第324回 住居跡出土土器

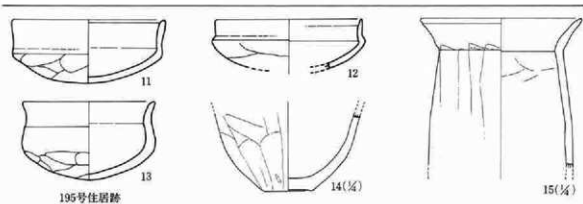
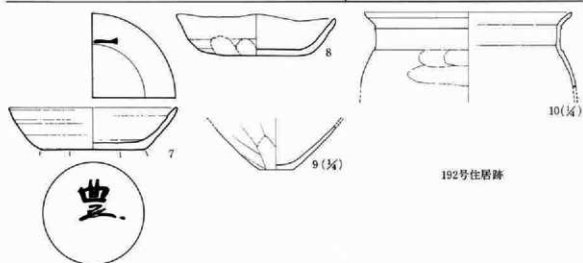
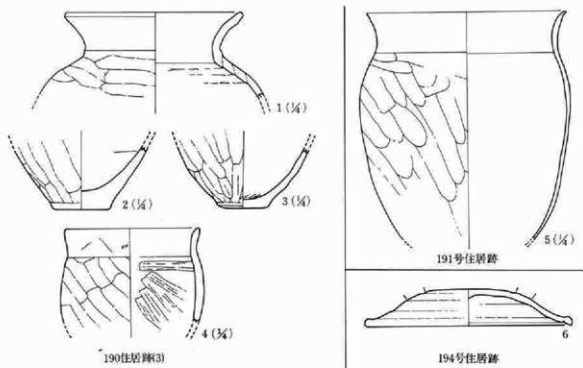

第325図 住居跡出土土器

第三章 調査の成果

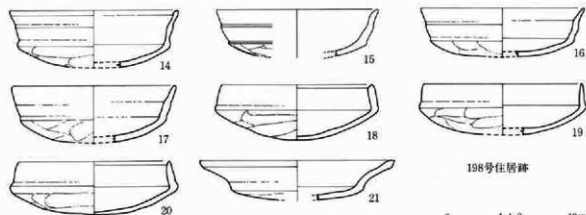
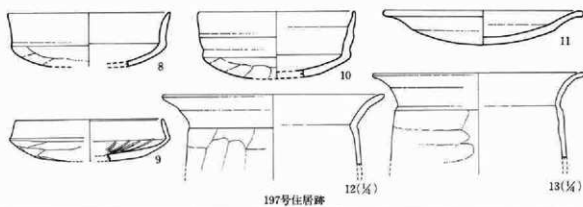
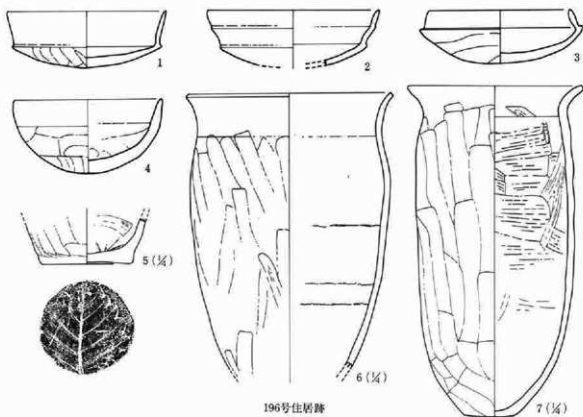

第326図 住居跡出土土器



5 出土遺物

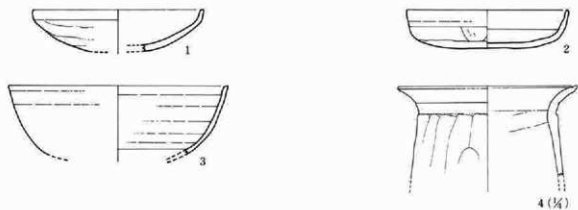

199号住居跡



200号住居跡

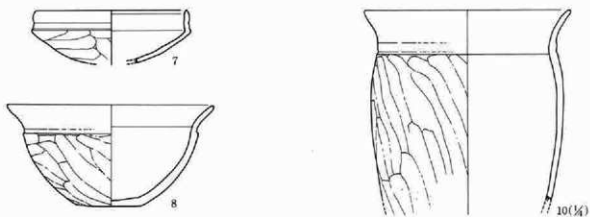

201号住居跡 (1)

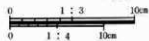

第327回 住居跡出土土器

第三章 調査の成果

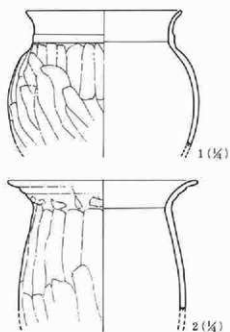

201号住居跡(2)

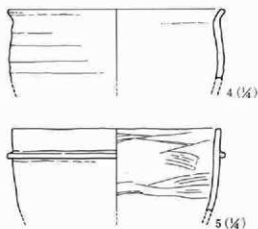
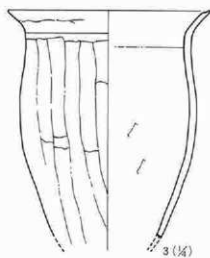

203号住居跡

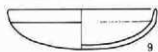
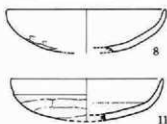
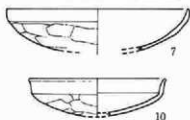
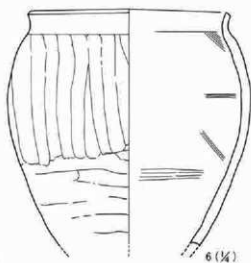

204号住居跡



205号住居跡

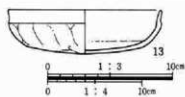

第328図 住居跡出土土器

5 出土遺物

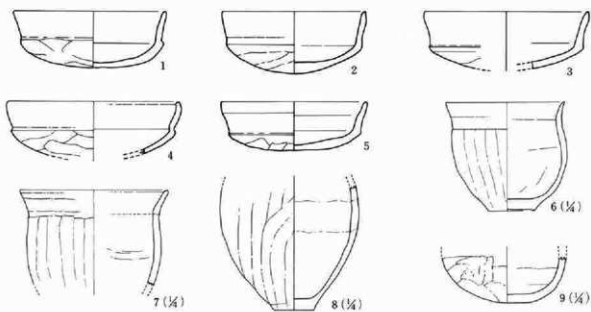

206号住居跡

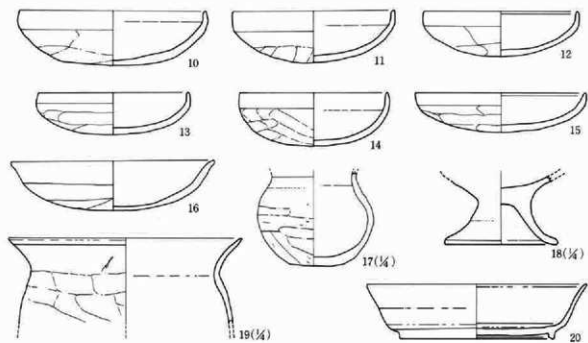

207号住居跡



211号住居跡

第329回 住居跡出土土器

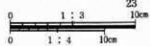

第三章 調査の成果

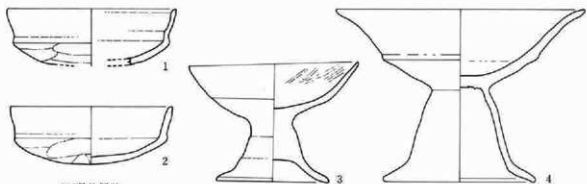

212号住居跡

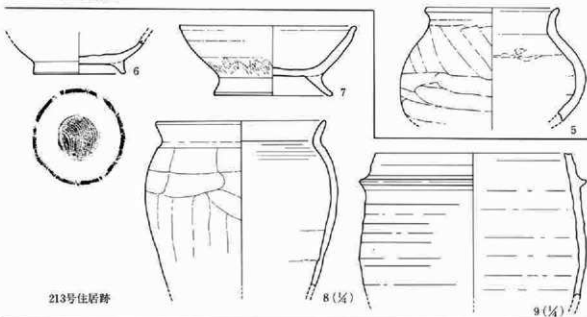

213号住居跡



214号住居跡

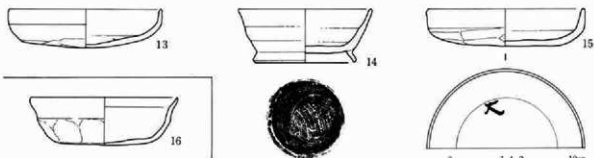

216号住居跡

215号住居跡

第330図 住居跡出土土器

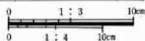

5 出土遺物

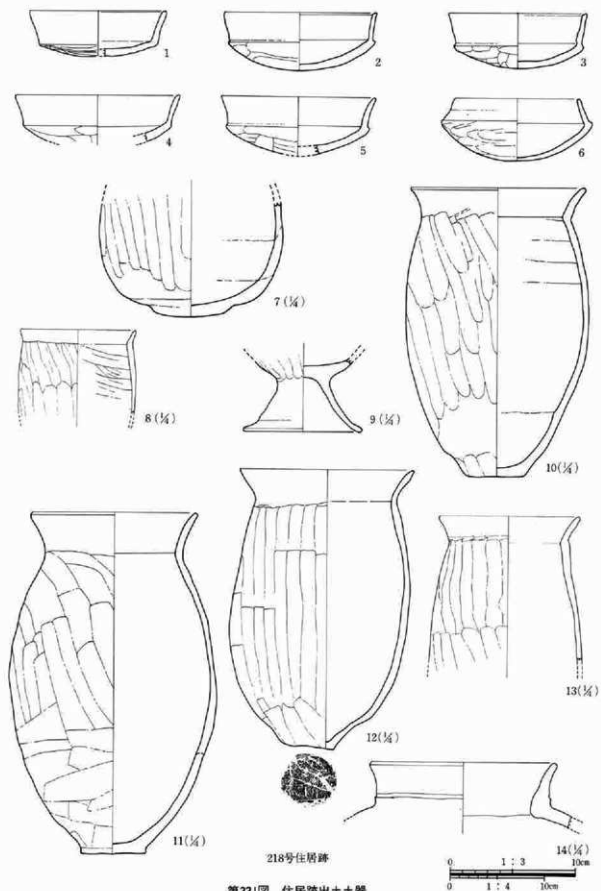

第331圖 住居跡出土土器

第三章 調査の成果

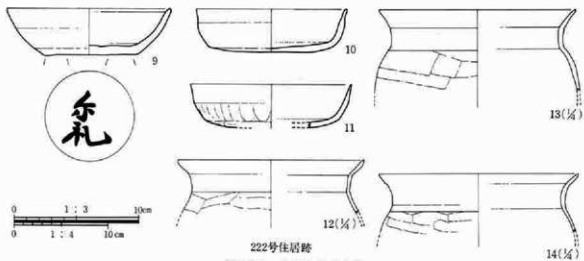
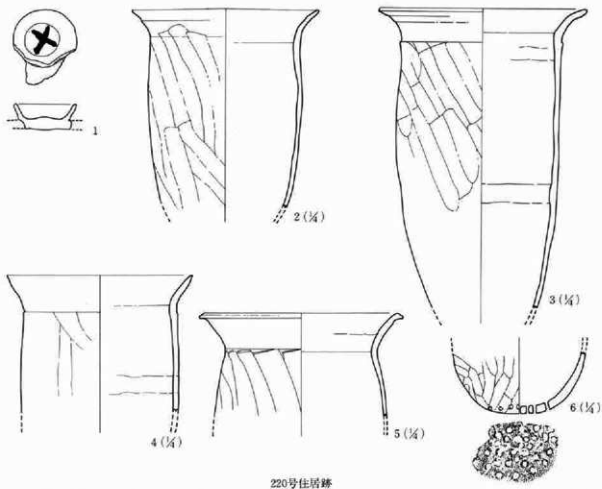

第332図 住居跡出土土器

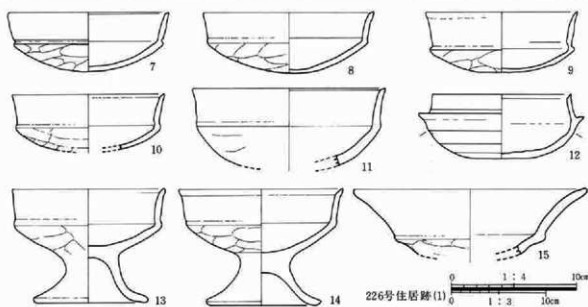
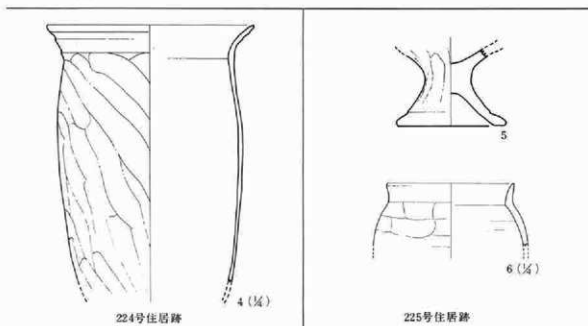
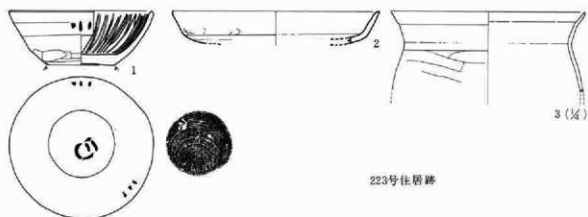

第333図 住居跡出土土器

第三章 調査の成果

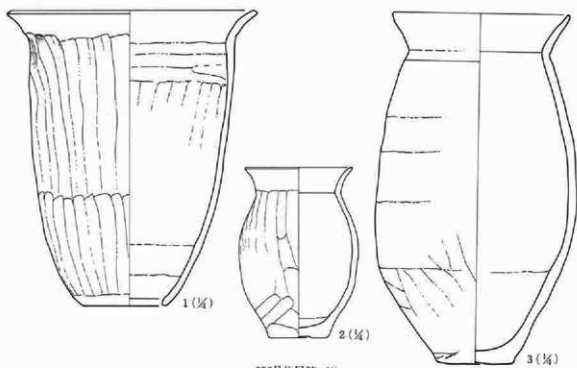

226号住居跡 (2)

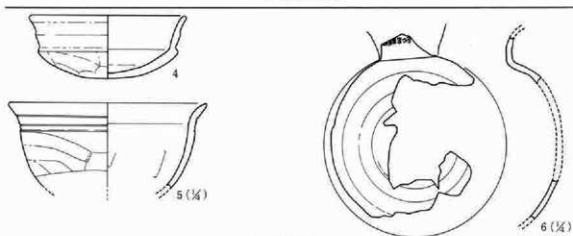

227号住居跡



228号住居跡



229号住居跡

第334図 住居跡出土土器





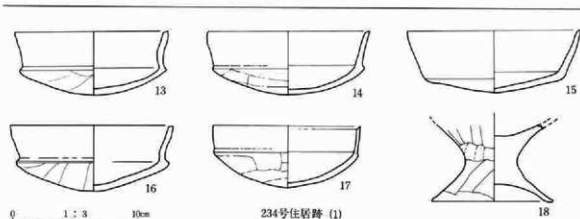
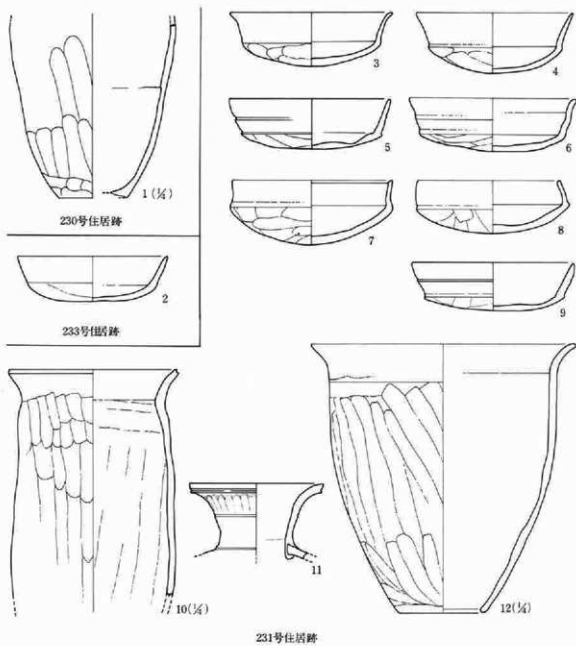

第335图 住居跡出土土器

第III章 調査の成果

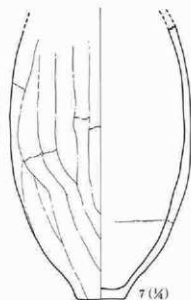
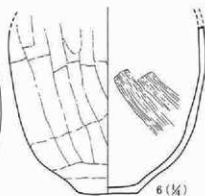
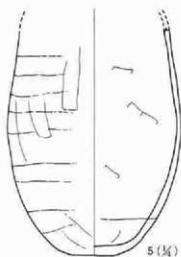
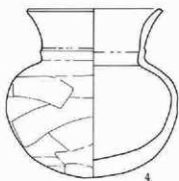
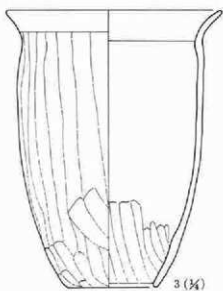
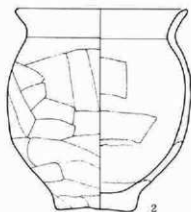
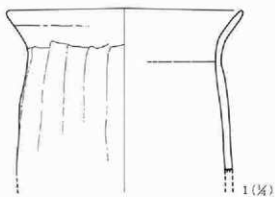

234号住居跡 (2)

第336図 住居跡出土土器

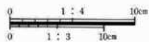

5 出土遺物

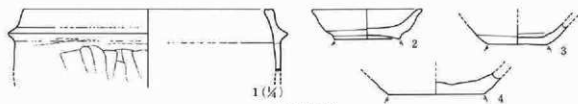

1(1/4)

237号住居跡



22号獨立柱建物



29号獨立柱建物

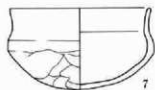

7

7号土壇



8



9

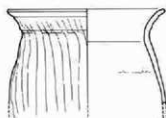

10(1/4)

11号土壇

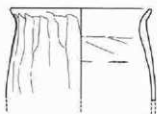

11(1/4)



12

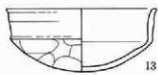

13

13号土壇

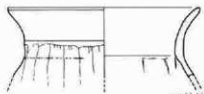

16(1/4)

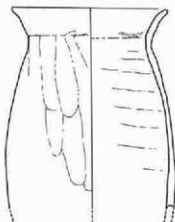

14(1/4)

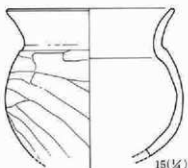

15(1/4)

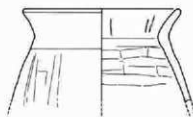

17(1/4)

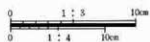

第337図 住居跡・獨立柱建物・土壇出土土器

第三章 調査の成果

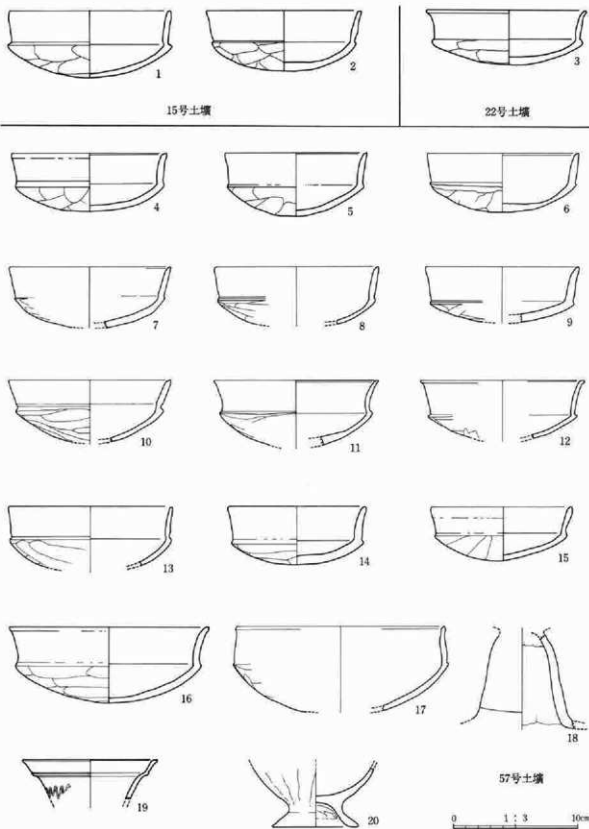

第338図 土壇出土土器

5 出土遺物



1

1号井戸跡



2



2号井戸跡



3

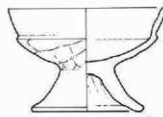

4

6号井戸跡

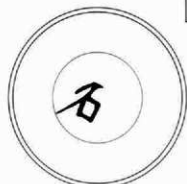

5



6

10号井戸跡



7



8



9

19号溝(1)



10



11



第339回 井戸跡・溝出土土器

第三章 調査の成果



19号溝(2)

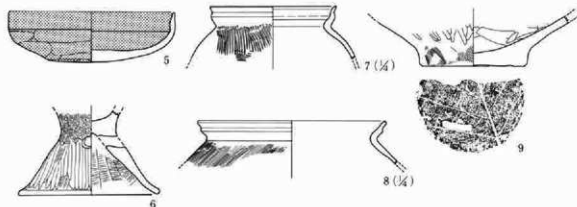

32号溝



14号溝

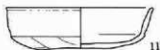

35号溝

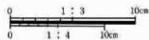
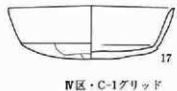
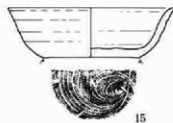
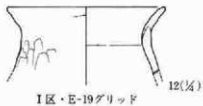

第340図 溝・グリッド出土土器

## 2 古墳時代～平安時代の土器

## A 竪穴住居跡出土土器観察表

## 235号住居跡

| 遺物番号<br>(図版No)  | 器種<br>器形    | 法<br>口径<br>底径<br>高さ          | 位置<br>土層              | 成形・整形の特徴   | ①色<br>②胎<br>③焼成<br>④素土<br>⑤備考   | ③残存 |
|-----------------|-------------|------------------------------|-----------------------|--|---|-----|
| 第255図1          | 土師<br>壺     | 口 17.5<br>最大径 (49.5)<br>高 —— | 貯蔵穴<br>床面             | 外 口縁横ヘラミガキ。頸は縦ハケメ→縦ヘラミガキ。肩は横、体下半は斜及び縦ヘラミガキ<br>内 ナデ、ヘラナデ<br>口縁は幅広い粘土帯を一糸貼付けて折り返し口縁とする。体内面に3.5cmと7cm前後の幅で粘土帯積み上げ痕を残す。                                | ①ふい焼 ②普通 ③口縁へ体下位約1/3 ④2～5mm大の赤色粒(酸化鉄化合物)と軽石、長石、石英、輝石、角閃石等の粗～中粒を多く含む。                    |     |
| 第255図2<br>図版5-4 | 土師<br>器台    | 口 7.8<br>脚径 10.9<br>高 7.9    | 覆土                    | 外 口縁を段状につくり出し、この面に板状具の木口面で押圧を施す。脚全体に縦ハケメ→脚上部ナデ、裾ココナデ 内 器受部はココナデ 脚は全体にナデ→裾ココナデ 器受部中央から脚へ貫通する孔と脚中位の3ヶ所の円孔は径9mm程で、管状具により穿ったものと思われる。裾は外反し、外側に面取り。      | ①焼灰→灰白 ②普通 ③脚下半約1/3欠 ④2～4mm大の赤色粒と軽石、長石、石英、チャート、輝石、角閃石等の極粗～細粒を含む。                        |     |
| 第255図3          | 土師<br>器台    | 口 7.6<br>脚径 (10.8)<br>高 7.6  | ビッド<br>P <sub>1</sub> | 外 口縁を段状につくり出し、この面に板状具の木口面で押圧を施す。脚全体に縦ハケメ→脚上部ナデ、裾ココナデ 内 器受部はココナデ。脚は全体にナデ→裾ココナデ 器受部中央から脚へ貫通する孔と脚中位の3ヶ所の円孔は径9mm程で、管状具により穿ったものと思われる。裾は外反し、外側に面取り。      | ②滑槽 ②普通 ③脚1/3弱欠 ④1～3mm大の赤色粒と軽石、長石、石英、砂岩、チャート、輝石、角閃石等の極粗～細粒を多く含む。                        |     |
| 第255図4<br>図版5-3 | 土師<br>器台    | 口 7.8<br>脚径 11.6<br>高 6.9    | 中央部<br>床面             | 外 口縁を段状につくり出し、板状具の木口面で押圧を施す。脚全体に縦ハケメ→脚上部ナデ、裾ココナデ 内 器受部ココナデ。脚は不定方向ハケメ→裾ココナデ 器受部から脚への貫通孔と脚上位の3ヶ所の円孔は9mm程で、管状具により穿ったものと思われる。裾は外反し、外側に面取り。             | ①滑槽 ②普通 ③脚1/3欠 ④2～3mm大の赤色粒と軽石、長石、石英、チャート、輝石、角閃石等の極粗～細粒を多く含む。                            |     |
| 第255図5<br>図版5-5 | 土師<br>S字壺   | 口 16.6<br>底 ——<br>高 ——       | 覆土                    | 外 口縁は断面「S」字状に屈曲する。口唇はつまみナデにより内側に沈曲する。体は肩に横ヘラミガキ→横位羽状構成の縦ハケメを施す 内 口縁→頸はココナデ、体は皮等の平滑な調整具によるナデ。   | ①赤→橙 ②二次的加熱 ③体の一部と脚欠 ④赤色粒、長石、石英、チャート、輝石等の粗粒を多く含む ⑤体内面の一部に黒斑があり、二次的加熱に伴うものと思われる。         |     |
| 第255図6<br>図版5-2 | 土師<br>(S字壺) | 口 ——<br>脚径 7.5<br>高 ——       | 覆土                    | 外 脚上半に斜ハケメ。以下は無調整 内 肩部を折り返し指面により押圧。器内面と脚内面天井部に砂粒を多く含む粘土をなすりつける。  | ①赤橙→ふい黄褐 ②普通、やや二次的加熱の痕跡もみられる ③2～5mm大の赤色粒と軽石、長石、石英、輝石、角閃石等の粗～細粒を含む ④5とはハケメの粗さから別個体と思われる。 |     |
| 第255図7<br>図版5-1 | 土師<br>台付壺   | 口 18.2<br>脚径 ——<br>高 ——      | 貯蔵穴<br>壁              | 外 口唇に面取りし、口唇へ体は斜、脚は縦の細かいハケメ 内 口縁と体下半は横ハケメ、体上半は横ヘラナデ、脚内面はナデ 底はややくぼむ。口縁は幅広い粘土帯を一糸を頸に接合して成形しており、外面に接合痕を故意に残し、一見折り返し口縁状を呈する。又体下半の曲線の交差点と体中位で接合痕を明確に残す。 | ①赤橙 ②普通 ③体1/3と脚脚欠 ④2～5mm大の赤色粒と軽石、長石、石英、輝石、角閃石等の粗～細粒を含む。⑤体下半外面に僅存                        |     |

第三章 調査の成果

1号住居跡

| 遺物番号<br>(図版No.) | 器種<br>器形 | 法<br>口径 底径 器高                | 出土<br>位置        | 成形・整形の特徴   | ①色調<br>②胎土<br>③焼成<br>④備考                              |
|-----------------|----------|------------------------------|-----------------|--|---|
| 第256図1<br>図版5-6 | 土部<br>杯  | 口径 11.7<br>底径 9.8<br>高さ 4.3  | カマド<br>左脇<br>床面 | 外 口縁2段ヨコナデ→底は縦へラケズリ<br>内 底ナデ→口縁→底周辺ヨコナデ<br>口縁中位の段は沈線状。底中央はくぼむ。 | ①横→灰濁 ②普通 ③口縁シノ欠<br>④赤色粒、軽石、長石、石英、輝石<br>角閃石等の中～細粒を含む。 |
| 第256図2<br>図版5-7 | 土部<br>杯  | 口径 11.1<br>底径 10.2<br>高さ 3.3 | カマド<br>左脇<br>床面 | 外 口縁ヨコナデ→底中央は一方、周辺は同心円状へラケズリ 内 底ナデ→口縁→底周辺ヨコナデ                  | ①横 ②普通 ③完 ④赤色粒、長石、石英、輝石、角閃石等の粗～細粒を含む ⑤底大部分に黒斑         |
| 第256図3          | 土部<br>壺  | 口径 (21.2)<br>底径 —<br>高さ —    | カマド<br>左脇<br>床面 | 外 体部斜へラケズリ→口縁ヨコナデ 内 体部へラケズリのナデ、指頭によるナデ→口縁ヨコナデ                  | ①におい横 ②酸化、普通 ③口縁へ体部シノ ④軽石(角閃石安山岩)が多く、赤色粒(酸化鉄)を含む。     |
| 第256図4<br>図版5-8 | 土部<br>壺  | 口径 (22.3)<br>底径 —<br>高さ —    | 覆土              | 外 体部縦へラケズリ→口縁ヨコナデ 内 皮半状具によるナデ→口縁ヨコナデ                           | ①におい横 ②酸化、二次的加熱 ③口縁へ体上半部シノ ④軽石(角閃石安山岩)が多く赤色粒を含む。      |
| 第256図5<br>図版5-9 | 土部<br>壺  | 口径 —<br>底径 6.6<br>高さ —       | 覆土              | 外 斜と横へラケズリ 内 指頭のナデ、へラケズリ→一部ヘラミガキ                               | ①灰 ②やや還元 ③底部シノ ④軽石(角閃石安山岩)、石英、赤色粒を含む。                 |

3号住居跡

| 遺物番号<br>(図版No.)   | 器種<br>器形 | 法<br>口径 底径 器高                | 出土<br>位置  | 成形・整形の特徴   | ①色調<br>②胎土<br>③焼成<br>④備考                         |
|-------------------|----------|------------------------------|-----------|--|--|
| 第256図6<br>図版5-10  | 土部<br>杯  | 口径 10.6<br>底径 11.4<br>高さ 5.0 | 不明        | 外 底中央は不定方向、周縁は同心円状のへラケズリ→口縁ヨコナデ 内 ナデ→放射状ヘラミガキ→口縁ヨコナデ 縁はやや丸い。     | ①におい横→赤濁 ②硬質、二次的加熱 ③完 ④軽石、長石、角閃石赤色粒を含む。          |
| 第256図7<br>図版5-11  | 土部<br>杯  | 口径 12.5<br>底径 11.8<br>高さ 4.5 | 南壁際       | 外 底面へラケズリ→口縁2段ヨコナデ 内 全体ヨコナデ 縁は弱く丸い。                              | ①赤横→黄濁 ②二次的加熱 ③完 ④2ミリ大の赤色粒が多く、長石、軽石、輝石を含む。⑤断面割落  |
| 第256図8<br>図版5-12  | 土部<br>杯  | 口径 12.0<br>底径 11.5<br>高さ 4.8 | 南壁際       | 外 底中央は一方方向、周縁は同心円状のへラケズリ→口縁3段ヨコナデ 内 中央ナデ、口縁→底周辺ヨコナデ 口唇弱い沈線、縁は丸い。 | ①横→黒濁 ②還元さみ。硬質 ③完 ④長石、軽石、黒色鉱物を含む                 |
| 第256図9<br>図版5-14  | 土部<br>杯  | 口径 11.6<br>底径 12.7<br>高さ 5.7 | カマド<br>左脇 | 外 底中央不定方向、周縁同心円状へラケズリ→口縁ヨコナデ 内 中央へラナデ、口縁→底周辺ヨコナデ→同心円状の粗いヘラミガキ    | ①横→明赤濁 ②酸化、やや軟質 ③完 ④赤色粒、軽石、長石、輝石角閃石を含む。⑤煤付着      |
| 第256図10<br>図版5-15 | 土部<br>杯  | 口径 12.6<br>底径 11.3<br>高さ 5.6 | 床面        | 外 正方形状のへラケズリ→口縁3段のヨコナデ 内 ヘラナデ→ナデ 縁はやや丸い。                         | ①横 ②二次的加熱。③完 ④2ミリ大の赤色粒が多く、軽石、長石輝石等を含む。           |
| 第256図11<br>図版5-13 | 土部<br>杯  | 口径 10.5<br>底径 11.7<br>高さ 4.4 | 床面        | 外 底中央は一方方向、周縁は同心円状のへラケズリ→口縁ヨコナデ 内 ナデ、中央は指頭によるオヤセ。縁は弱く丸い。         | ①におい横 ②硬質、二次的加熱。③完 ④2ミリ大の赤色粒が多く、軽石、長石、輝石等を含む。    |
| 第256図12           | 土部<br>杯  | 口径 14.2<br>底径 15.3<br>高さ 8.5 | 覆土        | 外 全体に同心円状のへラケズリ→口縁2段のヨコナデ 内 ナデ、粗いミガキ、一部にハケメを残す。縁は弱く丸い。           | ①におい赤濁 ②二次的加熱、飽い ③完 ④赤色粒、軽石、長石、輝石等を含む。⑤内面掻き痕を残す。 |
| 第256図13<br>図版5-16 | 土部<br>甕  | 口径 17.8<br>底径 5.8<br>高さ 12.8 | 貯蔵穴<br>石脇 | 外 体へ底部は縦へラケズリ→口縁ヨコナデ 内 ヘラケズリ→粗いヘラミガキ 孔は直径1.8ミリで焼成前穿孔。            | ①におい横→横 ②やや丸い ③口縁→底約シノ ④赤色粒、その他1ミリ大の粗砂粒を多く含む。    |



|                   |           |                           |            |  |  |
|-------------------|-----------|---------------------------|------------|--|--|
| 第256図14<br>図版5-20 | 土師<br>短頸壺 | 口 11.8<br>底 6.5<br>高 12.1 | 貯蔵穴<br>正立  | 外 体部は横ヘラケズリ→口縁2段のヨコナデ<br>内 ヘラミガキ、放射状ヘラミガキ(比喩状に残る)丁寧なナデ | ①ぶい椀へ椀 ②硬質 ③完 ④赤色粒、軽石、輝石、角閃石、粗砂粒を含む。⑤底外面に黒斑          |
| 第256図15           | 土師<br>小形甕 | 口(13.2)<br>底 —<br>高 —     | 貯蔵穴<br>右脇  | 外 体部斜ヘラケズリ→口縁ヨコナデ 内 体部(表面の平滑な工具による)ナデ、口縁ヨコナデ           | ①灰褐 ②やや硬質 ③口縁へ体上の1/4 ④長石、石英、輝石、角閃石等の粗砂粒を多く含む。        |
| 第257図1<br>図版5-18  | 土師<br>壺   | 口 22.0<br>底 —<br>高 —      | 貯蔵穴<br>側立  | 外 体部横へ椀ヘラケズリ→口縁2段のヨコナデ<br>内 頸部ヘラケズリ、体部ナデ。<br>口唇部に沈線    | ①赤褐へ椀 ②硬質 ③下半を欠く<br>④2ミリ大の赤色粒、粗砂粒を多く含む。⑤破損部を整形し二次的利用 |
| 第257図2<br>図版5-19  | 土師<br>甕   | 口 22.0<br>底 4.5<br>高 36.7 | カマド<br>右袖脇 | 外 斜へ椀ヘラケズリ→口縁ヨコナデ 内 ヘラケズリ、ナデ→口縁ヨコナデ<br>口唇内側に弱い沈線       | ①焼灰へぶい椀 ②硬質 ③口縁と底部の一部欠 ④赤色粒、軽石、輝石等の粗砂粒を含む。⑤底木炭痕      |
| 第257図3            | 土師<br>甕   | 口(19.8)<br>底 —<br>高 —     | 覆土         | 外 体部横ヘラケズリ→口縁2段のヨコナデ<br>内 ヘラケズリ→ナデ、口縁ヨコナデ              | ①灰黄緑 ②普通 ③口縁へ体上半1/3。④長石、石英、輝石、角閃石等の粗砂粒を含む。⑤断面刺線      |
| 第257図4<br>図版5-17  | 土師<br>鉢   | 口 27.2<br>底 6.6<br>高 14.5 | 覆土         | 外 体部斜ヘラケズリ、底ヘラケズリ→口縁ヨコナデ 内 ヘラケズリ(表面平滑な工具による)ナデ         | ①ぶい椀 ②二次的加熱の可能性<br>③口縁一部欠 ④赤色粒、軽石その他粗砂粒を多く含む。⑤体部に黒斑  |
| 第257図5<br>図版5-21  | 土師<br>甕   | 口 21.8<br>底 —<br>高 —      | 覆土         | 外 体部斜へ椀ヘラケズリ→口縁ヨコナデ<br>内(木口状工具による)ナデ                   | ①明褐色へぶい椀 ②やや軟質<br>③口縁へ体部の1/3 ④赤色粒、軽石、輝石等の粗砂粒を含む。     |

## 4号住居跡

| 遺物番号<br>(図版No) | 器種        | 口径<br>底径<br>高さ               | 出土位置      | 成形・整形の特徴  | ①色調<br>②土質<br>③備考<br>④保存                              |
|----------------|-----------|------------------------------|-----------|---|---|
| 第257図6         | 須恵<br>杯   | 口(14.2)<br>底 6.7<br>高 3.3    | 覆土        | 右回転整形。体部は割く内湾しながら開き、口唇部は小さく外反する。底は糸切り無調整。       | ①灰へ暗灰 ②普通、還元 ③口縁へ体1/3欠 ④1～2ミリ大の黒色酸化鉄粒、長石、石英を含む。       |
| 第257図7         | 須恵<br>杯   | 口 15.3<br>底 6.8<br>高 2.9     | カマド<br>前面 | 右回転整形。口縁は大きくほぼ水平に開く。底は糸切り無調整                    | ①灰へ暗灰 ②普通、還元 ③口縁へ体1/3欠 ④径1～2ミリ大の黒色酸化鉄粒と長石、石英を含む。      |
| 第257図8         | 須恵<br>杯   | 口 15.4<br>底 6.4<br>高 3.1     | 覆土        | 右回転整形。体は直線的に開き、口唇部は屈曲してほぼ水平にのびる。底は糸切り無調整。       | ①灰へ暗灰 ②普通、還元 ③底へ口縁1/4 ④径1～2ミリ大の黒色酸化鉄粒と長石、石英を含む。       |
| 第258図1         | 須恵<br>高台杯 | 口(14.0)<br>底 7.6<br>高 5.7    | 覆土        | 右回転整形。体は大きく内湾しながら立ち上がり、口縁は曲線的に外反する。底は糸切り復付高台。   | ①灰へ暗灰 ②普通、還元 ③口縁へ体1/3欠 ④1～2ミリ大の黒色酸化鉄粒と長石、石英を含む。       |
| 第258図2         | 須恵<br>杯   | 口 13.4<br>底 6.1<br>高 4.0     | 覆土        | 右回転整形。体は内湾しながら立ち上がり、口縁はゆるい曲線を描いて外反する。口唇はやや肥厚する。 | ①灰 ②普通。③口縁へ体1/3欠<br>④1ミリ大の黒色酸化鉄粒と1～3ミリ大の長石、石英を含む。     |
| 第258図3         | 須恵<br>杯   | 口 11.9<br>底 5.8<br>高 3.7     | 不明        | 右回転整形。体は内湾しながら立ち上がり、口縁は強く屈曲して外反する。底は糸切り無調整。     | ①灰へ赤褐 ②表面は酸化、硬質<br>③口縁1/4欠 ④2～5ミリ大白色鉱物と多量の白色針状物質を含む。  |
| 第258図4         | 土師<br>甕   | 口(16.8)<br>底(4.8)<br>高(15.2) | 覆土        | 外 口縁ヨコナデ→体横ヘラケズリ 内 横ナデ<br>底の孔は中心よりずれるので多孔の可能性有。 | ①赤褐へ灰褐②二次的加熱③口縁へ体1/4④1～2ミリ赤色粒、軽石、長石、石英、輝石、角閃石等中へ細粒含む。 |

第四章 調査の成果

|        |         |                        |           |  |  |
|--------|---------|------------------------|-----------|--|--|
| 第258図5 | 土師<br>壺 | 口 (19.9)<br>底 —<br>高 — | カマド<br>前面 | 外 口縁ヨココナデ→体上位は横、中位は斜ヘラケズリ 内 ナデ<br>口縁は「コ」字状に屈折し、中位に接合痕残す。 | ①赤橙 ②やや硬質 ③口縁へ体上半1/4<br>④赤色粘土と、軽石、長石<br>輝石、角閃石等の中～細粒を含む。 |
|--------|---------|------------------------|-----------|--|--|

6号住居跡

| 遺物番号<br>(図版No.) | 器種<br>器形 | 法<br>口径<br>口径<br>口径    | 量<br>口径<br>口径<br>口径 | 器高 | 出土<br>位置 | 成形・整形の特徴                     | ①色調<br>④粘土<br>②焼成<br>⑤備考<br>③残存                  |
|-----------------|----------|------------------------|---------------------|----|----------|------------------------------|--|
| 第258図6          | 須恵<br>椀  | 口 (15.8)<br>底 —<br>高 — |                     |    | 覆土       | 体部は大きく内湾して立ち上がり、口縁は肥厚して外反する。 | ①灰～黒灰 ②普通 ③口縁へ体約1/4<br>④石英、長石、角閃石等の粗～細粒を含む。      |
| 第258図7          | 須恵<br>杯  | 口 —<br>底 8.8<br>高 —    |                     |    | 床面       | 右回転整形。底赤切り復付高台。              | ①灰～黒灰 ②やや酸化びみ ③底部約3/4<br>④1～2ミリ大の赤色酸化鉄粒と白色鉱物を含む。 |

7号住居跡

| 遺物番号<br>(図版No.)  | 器種<br>器形 | 法<br>口径<br>口径<br>口径       | 量<br>口径<br>口径<br>口径 | 器高 | 出土<br>位置   | 成形・整形の特徴  | ①色調<br>④粘土<br>②焼成<br>⑤備考<br>③残存                           |
|------------------|----------|---------------------------|---------------------|----|------------|---|---|
| 第258図8<br>図版7-1  | 土師<br>杯  | 口 15.1<br>底 13.2<br>高 3.3 |                     |    | 覆土         | 外 口縁ヨココナデ→底全体に同心円状ヘラケズリ 内 全体ヨココナデ<br>口縁は曲線的に屈曲し、底との境は強い段。                   | ①赤赤橙～橙 ②普通 ③口縁1/4欠<br>④軽石、長石、輝石、角閃石等の中～細粒を含む。             |
| 第258図9<br>図版7-2  | 土師<br>杯  | 口 13.6<br>底 11.3<br>高 3.4 |                     |    | カマド<br>右脇  | 外 口縁ヨココナデ→体無調整→底全体に同心円状ヘラケズリ 内 ナデ<br>口縁下は無調整                                | ①橙 ②普通 ③口縁一部欠 ④1<br>ミリ大の軽石、長石、石英、輝石、<br>角閃石等の粗粒を多く含む。     |
| 第258図10<br>図版7-3 | 須恵<br>杯  | 口 13.3<br>底 10.5<br>高 3.8 |                     |    | カマド<br>右袖筋 | 左回転整形、体部は密く内湾びみに立ち上がる。<br>底周辺はナデで、体との境に横をもつ。底ヘラ<br>切り後回転ヘラケズリ。              | ①灰～灰白 ②やや還元、軟質 ③<br>口縁一部欠 ④1～2ミリ大の黒色<br>粒と長石、輝石、角閃石等粗粒含む。 |
| 第258図11<br>図版7-4 | 土師<br>杯  | 口 15.0<br>底 12.5<br>高 3.0 |                     |    | カマド<br>右袖筋 | 外 口縁ヨココナデ→底中央縦横、周辺同心円状<br>ヘラケズリ 内 全体ヨココナデ。一部無調整部分<br>残す。口縁強く外反、底との境は弱い横をなす。 | ①淡橙 ②普通 ③完 ④軽石、長<br>石、石英、輝石、角閃石等の粗～細<br>粒を含む。             |
| 第258図12<br>図版7-5 | 土師<br>杯  | 口 12.5<br>底 12.5<br>高 3.7 |                     |    | カマド<br>右袖筋 | 外 口縁ヨココナデ→底中央一方向、周辺同心円<br>状ヘラケズリ 内 中央ナデ、口縁～底辺ヨ<br>ココナデ。口縁下一部無調整。口縁丸をもつ。     | ①橙 ②普通 ③完 ④軽石、長石<br>石英、輝石、角閃石等の粗～細粒を<br>含む                |
| 第258図13<br>図版7-6 | 土師<br>杯  | 口 15.7<br>底 —<br>高 4.7    |                     |    | 覆土         | 外 口縁ヨココナデ→底中央一方向、周辺は同<br>心円状ヘラケズリ 内 ナデ、ナデ後同心円状<br>ミガキ                       | ①淡橙～明淡灰 ②還元びみ ③完<br>④軽石、長石、石英、輝石、角閃石<br>等の中～細粒を含む。⑤器面剝離   |
| 第258図14<br>図版7-7 | 須恵<br>蓋  | 口 16.2<br>底 —<br>高 3.1    |                     |    | 覆土         | 右回転整形。天井部中央から横をもって開き、外<br>反して口縁にいたる。天井部上半は回転ヘラケ<br>ズリ。つまみは扁平で中央凸部は周縁より低い。   | ①灰～灰白 ②やや酸化びみ ③完<br>④2ミリ大の白色細粒と軽石、輝石<br>角閃石等の中～細粒を含む。     |
| 第259図1<br>図版7-8  | 土師<br>蓋  | 口 15.4<br>底 —<br>高 —      |                     |    | 床面         | 外 口縁ヨココナデ→体横ヘラケズリ 内 横ヘ<br>ラケズリ、ナデ。口唇はつまみナデ<br>顔と体部の境に横をもつ。                  | ①橙 ②やや硬質 ③体中位以下欠<br>④赤色粒、軽石、長石、石英、輝石、<br>角閃石等の中～細粒を含む。    |
| 第259図2<br>図版7-8  | 土師<br>甔  | 口 24.4<br>底 8.5<br>高 29.2 |                     |    | カマド<br>右脇  | 外 体縦ハケメ→口縁ヨココナデ、体下半は斜及<br>び横ヘラケズリ 内 口縁横ハケメ、接合部横<br>ヘラケズリ、その他ヘラナデ。孔径7.5センチ   | ①橙 ②普通 ③体一部欠 ④1ミ<br>リ以下の粗～中粒を含む。                          |

## 5 出土遺物

|                 |         |                      |    |  |  |
|-----------------|---------|----------------------|----|--|--|
| 第259図3<br>図版7-9 | 土師<br>壺 | 口 23.0<br>底 —<br>高 — | 床面 | 外 口縁ヨコナデ→体上位は斜、中位以下縦ヘラズリ 内 横ナデ。<br>口唇はつまみナデで外側に小さく折れる。 | ①焼②やや硬質③口縁1/3、体中位以下欠④赤色粒、軽石、長石、石英、輝石、角閃石等の中～細粒を含む。 |
|-----------------|---------|----------------------|----|--|--|

## 8号住居跡

| 遺物番号<br>(図版No)   | 器種<br>器形  | 法量<br>口径 底径 器高              | 出土<br>位置         | 成形・整形の特徴  | ①色調<br>②土質<br>③焼成<br>④備考                               | ⑤残存 |
|------------------|-----------|-----------------------------|------------------|---|--|-----|
| 第259図4<br>図版7-14 | 土師<br>広口壺 | 口 17.3<br>底 9.0<br>高 24.0   | カマド<br>右袖脇<br>正立 | 外 縦、横ヘラズリ→口縁部ヨコナデ<br>内 ナデ、粗いヘラミガキ                                 | ①焼→褐灰 ②硬質、二次的加熱<br>③完 ④赤色粒、軽石、その他微小<br>鉱物を含む。          |     |
| 第259図5<br>図版7-13 | 土師<br>壺   | 口 (15.0)<br>底 8.2<br>高 23.8 | 貯蔵穴<br>東脇<br>南脇  | 外 縦ヘラズリ→縦ヘラナデ→口縁ヨコナデ<br>→粗いヘラミガキ<br>内 (木口状工具による)横ナデ、細部ミガキ         | ①褐灰→よい褐 ②硬質 ③口縁<br>1/2欠 ④赤色粒、軽石、その他微小<br>鉱物を少量含む。      |     |
| 第259図6<br>図版7-16 | 土師<br>壺   | 口 17.8<br>底 7.0<br>高 33.3   | 貯蔵穴<br>東脇<br>正立  | 外 縦ヘラズリ→ナデ、口縁ヨコナデ<br>内 横ヘラズリ→ナデ、底付近は粗いヘラミ<br>ガキ                   | ①よい焼 ②二次的加熱 ③完<br>④長石、輝石、角閃石、軽石等を多<br>く含む。⑤底部黒垢        |     |
| 第259図7           | 土師<br>壺   | 口 (18.8)<br>底 —<br>高 —      | 覆土               | 外 縦ヘラズリ→ナデ→口縁ヨコナデ<br>内 胴部ヘラズリ、体部ヘラナデ                              | ①焼 ②普通 ③口縁→体上半1/4<br>④赤色粒、軽石、長石、輝石等の粗<br>砂粒を多く含む。⑤底部黒垢 |     |
| 第260図1<br>図版7-15 | 土師<br>罎   | 口 6.4<br>底 —<br>高 9.9       | カマド<br>右袖脇<br>正立 | 外 横ヘラズリ→肩部ナデと思われるが不明<br>瞭。胴以上を欠き、これを二次的に整形 内 ナ<br>デ、肩部はヘラズリ       | ①焼 ②二次的加熱 ③頸以上を欠<br>④赤色粒、軽石、長石、石英、輝石<br>角閃石等を含む。       |     |
| 第260図2<br>図版7-10 | 土師<br>杯   | 口 13.9<br>底 —<br>高 5.3      | カマド<br>燃焼部       | 外 底不定方向ヘラズリ→口縁ヨコナデ。<br>内 中央ヘラナデ、口縁→底周辺ヨコナデ→放<br>射状ヘラミガキ。口唇に面取り。   | ①焼→赤褐 ②硬質 ③口縁→底の<br>一部欠 ④赤色粒、軽石、石英、長<br>石、輝石等の細粒を含む。   |     |
| 第260図3<br>図版7-11 | 土師<br>杯   | 口 (14.2)<br>底 —<br>高 5.2    | 覆土               | 外 底不定方向ヘラズリ→口縁ヨコナデ。<br>内 間隔をあけた放射状ミガキ→全体ヨコナデ<br>縁はやや丸みをもつ。口唇に面取り。 | ①焼 ②普通 ③口縁1/3欠 ④赤<br>色粒、軽石、長石等の細粒を含む。                  |     |
| 第260図4<br>図版7-12 | 土師<br>杯   | 口 12.2<br>底 —<br>高 4.8      | 貯蔵穴              | 外 底一定方向ヘラズリで周辺のみ不定方向<br>の粗いヘラズリ→口縁ヨコナデ 内 全体<br>ヨコナデ               | ①暗赤 ②硬質 ③完 ④赤色粒、<br>軽石、長石等の微少な細粒を含む。<br>⑤内外両面に煤付着      |     |
| 第260図5           | 土師<br>手捏ね | 口 8.2<br>底 —<br>高 4.0       | 床面               | 外 ナデ 内 (指頭による)ナデ  | ①よい焼→褐灰 ②軟質 ③口縁<br>1/3欠 ④2ミリ大の赤色粒、長石、<br>石英、軽石等の細粒を含む。 |     |

## 9号住居跡

| 遺物番号<br>(図版No) | 器種<br>器形 | 法量<br>口径 底径 器高           | 出土<br>位置  | 成形・整形の特徴   | ①色調<br>②土質<br>③焼成<br>④備考                                  | ⑤残存 |
|----------------|----------|--------------------------|-----------|--|---|-----|
| 第260図6         | 高台椀      | 口 10.8<br>底 5.4<br>高 5.2 | カマド       | 右回転整形。体下半は内湾し、体上位より口縁<br>が外反する。内面中央の凸部を残す。底糸切り<br>後付高台。高台断面は低い台形状。 | ①淡黄褐→明赤褐②酸化③口縁一部<br>欠④1ミリ大の赤色粒、軽石、長石、<br>石英、輝石、角閃石等粗粒が多い。 |     |
| 第260図7         | 杯        | 口 10.7<br>底 5.5<br>高 3.8 | カマド<br>前面 | 右回転整形。体下半は弱く内湾して立ち上がり<br>口縁は弱く外反する。口唇は小さく肥厚する。<br>底糸切り無調整          | ①よい焼→褐灰②酸化 ③完<br>④1ミリ大赤色粒、軽石、長石、石英、<br>輝石、角閃石等の粗粒を多く含む。   |     |

第三章 調査の成果

|         |     |                          |           |  |   |
|---------|-----|--------------------------|-----------|--|---|
| 第260図8  | 高台枕 | 口 —<br>底 6.3<br>高 —      | カマド<br>前面 | 底赤切り後付高台。体下半は内湾して立ち上がる。体～高台は曲線的につづく。高台断面は三角形形状を呈する。          | ①にぶい灰褐②酸化びみ③口縁欠④1ミリ大の赤色粒と軽石、長石、石英、輝石、角閃石等の粗粒を多く含む。    |
| 第260図9  | 高台枕 | 口 (13.9)<br>底 —<br>高 4.8 | 覆土        | 右回転整形。体下半は内湾して立ち上がり口縁は曲線的に外反する。高台部は剥離。                       | ①にぶい黄橙②酸化③口縁～底1/3④1～2ミリ大赤色粒と軽石、長石、石英、輝石、角閃石等の中～細粒を含む。 |
| 第260図10 | 羽釜  | 口 (21.6)<br>底 —<br>高 —   | カマド       | 右回転整形と思われる。内外面にクロロ目を残す。唇部は厚く丸みを帯びるが、上面は平坦。口縁は体部から内湾し、口唇部は平坦。 | ①赤橙～橙 ②酸化 ③口縁～体中位の1/4 ④2～4ミリ大の石英、長石、1ミリ大の赤色粒等を含む。     |

10号住居跡

| 遺物番号<br>(図版No.) | 器形    | 口径<br>底径<br>高              | 出土<br>位置 | 成形・整形の特徴  | ①色調<br>②焼成<br>③焼存<br>④胎土<br>⑤備考                      |
|-----------------|-------|----------------------------|----------|---|--|
| 第260図11         | 土師杯   | 口 11.4<br>底 3.3<br>高 3.9   | 覆土       | 外 口縁ココナデ、体粗いナゲ。底不定方向のヘラケズリ 内 口縁～体ココナデ。底中央はくぼむ。                | ①橙②普通③口縁一部欠④1～2ミリ大の赤色粒と軽石、長石、石英、輝石、角閃石等の中～細粒を含む。     |
| 第260図12         | 土師杯   | 口 12.0<br>底 7.2<br>高 4.2   | 覆土       | 外 口縁ココナデ、体あらいナゲ。底不定方向のヘラケズリ 内 口縁～体ココナデ。底中央はくぼむ。               | ①橙 ②普通 ③口縁1/3欠 ④1～2ミリ大の赤色粒と軽石、長石、石英、輝石、角閃石等の中～細粒を含む。 |
| 第260図13         | 須恵杯   | 口 13.0<br>底 6.2<br>高 3.5   | 覆土       | 右回転整形。体は内湾して立ち上がり、口縁は強い曲線をもって外反する。口唇は小さく肥厚する。底は赤切り無調整。        | ①褐灰 ②やや酸化びみ ③口縁一部欠 ④白色細粒と赤色粒、角閃石等の粗～細粒を含む ⑤口縁にタール    |
| 第260図14         | 須恵杯   | 口 14.9<br>底 6.3<br>高 4.2   | 覆土       | 右回転整形。体はほぼ直線状に立ち上がり、口縁は弱く外反する。底は赤切り無調整。                       | ①赤褐～褐灰 ②酸化 ③口縁～体1/3欠 ④2～3ミリ大の赤色酸化鉄粒と白色の細粒を含む。        |
| 第260図15         | 須恵杯   | 口 (14.5)<br>底 6.5<br>高 4.3 | 覆土       | 右回転整形。体は内湾びみに立ち上がり口縁は弱く外反する。底は赤切り無調整。体外面に黒書。                  | ①赤橙～橙 ②酸化 ③口縁の一部欠 ④2～3ミリ大の赤色酸化鉄粒と白色の細粒を含む。           |
| 第260図16         | 須恵皿   | 口 (14.2)<br>底 5.9<br>高 3.2 | 覆土       | 右回転整形。体は内湾びみに開き、口縁は強く外反する。口唇は小さく肥厚する。底は赤切り無調整。                | ①灰 ②普通 ③口縁～底約1/4 ④1ミリ大の酸化鉄粒、長石、石英等を含む。               |
| 第260図17         | 須恵皿   | 口 (16.0)<br>底 6.6<br>高 2.7 | 床面       | 右回転整形。体はやや内湾して開き、口縁は小さく肥厚して水平に外反する。底赤切り無調整。                   | ①器内らぶい橙。器面は灰 ②普通 ③口縁1/4欠 ④1～3ミリ大の黒色酸化鉄粒、長石、石英等を含む。   |
| 第260図18         | 須恵高台枕 | 口 (14.7)<br>底 6.9<br>高 6.0 | 覆土       | 右回転整形。体部は内湾して立ち上がり、口縁は曲線的に外反する。口唇は小さく肥厚する。底赤切り後付高台で底との境に横をもつ。 | ①灰～青灰 ②やや軟質 ③口縁約1/3欠 ④1ミリ大の黒色粒と長石、石英等の粗～中粒を含む。       |
| 第261図1          | 須恵高台枕 | 口 —<br>底 7.5<br>高 —        | 覆土       | 右回転整形。体下半で強く内湾して立ち上がる。高台は外反して付けられる。                           | ①灰～灰白②やや軟質、酸化びみ③体～底約1/3④白色細粒と長石、石英、赤色粒等の粗～細粒を含む。     |
| 第261図2          | 須恵高台枕 | 口 —<br>底 7.3<br>高 —        | 覆土       | 右回転整形。体部は不明。底赤切り後付高台。高台は低く断面形状は円に近い。                          | ①灰 ②普通 ③底部 ④2ミリ大の黒色粒と白色の細粒を含む。                       |
| 第261図3          | 土師杯   | 口 (14.5)<br>底 —<br>高 —     | 覆土       | 外 口縁ココナデ～底周縁同心円状ヘラケズリ口縁下部無調整 内 ナゲ。口縁は直上に立ち上がり、口唇部で弱く外反。       | ①にぶい橙 ②硬質 ③口縁～底約1/4 ④1～2ミリ大赤色粒と多くの軽石、輝石、角閃石等粗粒を含む。   |

## 12号住居跡

| 遺物番号<br>(図版No)    | 器種<br>器形  | 法<br>口径<br>口径<br>口径 | 径<br>底径<br>底径<br>底径             | 高<br>高<br>高<br>高 | 出土<br>位置   | 成形・整形の特徴   | ①色調<br>②胎土<br>③胎土<br>④胎土                            | ⑤焼成<br>⑥焼成<br>⑦焼成<br>⑧焼成 | ⑨残存 |
|-------------------|-----------|---------------------|---------------------------------|------------------|------------|--|---|--------------------------|-----|
| 第261図4<br>図版9-1   | 土部<br>杯   | 口<br>口径             | 12.0<br>底<br>12.2<br>高<br>5.0   |                  | 床面         | 外 底中央は不定方向、周辺は同心円状のヘラケズリ→口縁ヨコナデ 内 中央ナデ、口縁～底周辺ヨコナデ 稜はやや丸い。        | ①橙～にぶい赤褐 ②普通 ③口縁1/4欠 ④赤色粒、軽石、長石を少量含む。               |                          |     |
| 第261図5            | 土部<br>杯   | 口<br>口径             | (12.3)<br>底<br>11.1<br>高<br>4.5 |                  | 覆土         | 外 底中央は不定方向、周辺は同心円状のヘラケズリ→口縁ヨコナデ 内 中央ヘラナデ、口縁～底周辺ヨコナデ 口唇に面取り、稜は丸い。 | ①赤褐～灰褐 ②二次的加熱 ③口縁～底部1/4欠 ④赤色粒、軽石、長石等の細粒を含む。         |                          |     |
| 第261図6<br>図版9-2   | 土部<br>杯   | 口<br>口径             | (12.2)<br>底<br>11.4<br>高<br>4.8 |                  | 覆土         | 外 底中央は一定方向、周辺は同心円状のヘラケズリ→口縁ヨコナデ 内 中央ヘラナデ、口縁～底周辺ヨコナデ 稜は丸い。        | ①橙 ②普通 ③口縁1/4欠 ④2ミリ大の赤色粒と軽石、長石、輝石、角閃石等の細粒を含む。       |                          |     |
| 第261図7<br>図版9-3   | 土部<br>杯   | 口<br>口径             | (12.5)<br>底<br>11.2<br>高<br>4.6 |                  | 覆土         | 外 底中央は不定方向、周辺は同心円状のヘラケズリ→口縁ヨコナデ 内 全体ヨコナデ 口唇に面取り。稜は丸い。            | ①暗赤褐～橙 ②硬質 ③口縁～底1/2欠 ④1～2ミリ大の赤色粒、軽石、輝石、角閃石等を含む。     |                          |     |
| 第261図8<br>図版9-4   | 土部<br>杯   | 口<br>口径             | 12.3<br>底<br>11.8<br>高<br>5.1   |                  | カマド        | 外 底中央は不定方向、周辺は同心円状のヘラケズリ 内 中央ナデ、口縁～底周辺ヨコナデ 口唇をつまみナデ              | ①橙 ②普通 ③底一部欠 ④赤色粒、軽石、長石、金雲母、輝石等の細粒を含む。              |                          |     |
| 第261図9<br>図版9-5   | 土部<br>杯   | 口<br>口径             | 12.9<br>底<br>12.3<br>高<br>5.1   |                  | カマド<br>左袖脇 | 外 底周辺は同心円状のヘラケズリ→口縁ヨコナデ 内 全体ヨコナデ 稜は鋭く丸い。                         | ①淡橙 ②やや軟質 ③口縁と底の一部欠 ④赤色粒、軽石、長石、輝石等を含む。⑤断面磨滅         |                          |     |
| 第261図10<br>図版9-6  | 土部<br>杯   | 口<br>口径             | 12.2<br>底<br>12.1<br>高<br>5.2   |                  | 覆土         | 外 底中央は不定方向、周辺は同心円状のヘラケズリ 内 中央ヘラナデ、口縁～底周辺ヨコナデ 稜は弱いが先端は鋭い。         | ①褐灰～暗褐 ②硬質 ③口縁～底部1/3欠 ④赤色粒、軽石、輝石、角閃石等を含む。           |                          |     |
| 第261図11<br>図版9-7  | 土部<br>杯   | 口<br>口径             | 10.1<br>底<br>11.5<br>高<br>5.7   |                  | 覆土         | 外 底中央は一定方向、周辺は同心円状のヘラケズリ 内 全体ヨコナデ（水をつけた布、皮革等によるもの） 稜は弱い先端は鋭い。    | ①淡橙～淡黄橙 ②硬質 ③口縁一部欠 ④白色粘土を混入。赤色粒、軽石、長石、石英、輝石等を含む。    |                          |     |
| 第261図12<br>図版9-8  | 土部<br>高杯  | 口<br>口径             | 11.5<br>底<br>—<br>高<br>9.5      |                  | カマド<br>燃焼部 | 外 杯底面ヘラケズリ→口縁、脚部ヨコナデ。内 杯部ナデ、脚部ヘラケズリ→ヨコナデ 稜は鋭く丸い。                 | ①橙 ②普通 ③完 ④2ミリ大の赤色粒、軽石、その他長石、輝石等の細粒を含む。⑤支脚用に開立。     |                          |     |
| 第261図13<br>図版9-9  | 土部<br>手捏ね | 口<br>口径             | 7.5<br>底<br>6.3<br>高<br>5.0     |                  | 床面         | 外 口縁ヨコナデ。底面に軟泥木葉を押し、交差する沈線状の痕跡を残す 内 ナデ→粗いヘラミダキ                   | ①灰～明橙 ②軟質 ③口縁一部欠 ④1ミリ大の赤色粒と長石、輝石等の細粒を若干含む。          |                          |     |
| 第261図14           | 土部<br>小形壺 | 口<br>口径             | (14.0)<br>底<br>—<br>高<br>—      |                  | カマド<br>燃焼部 | 外 縦ヘラケズリ→口縁ヨコナデ 内 横ヘラケズリ→口縁ヨコナデ                                  | ①赤褐～淡橙 ②やや軟質、二次的加熱 ③口縁～体上1/3 ④赤色粒、軽石、長石、輝石、角閃石等を含む。 |                          |     |
| 第261図15           | 土部<br>小形壺 | 口<br>口径             | (13.1)<br>底<br>—<br>高<br>—      |                  | 覆土         | 外 縦ヘラケズリ→口縁ヨコナデ 内 (目の細かい木口工具による) ナデ                              | ①にぶい赤褐～灰褐 ②二次的加熱 ③口縁～体上1/3 ④赤色粒、軽石、長石、石英、輝石、角閃石等を含む |                          |     |
| 第261図16<br>図版9-10 | 土部<br>台付壺 | 口<br>口径             | —<br>底<br>8.2<br>高<br>—         |                  | 北東隅        | 外 縦ヘラケズリ、一部粗いハケメ、脚部は手捏ね→口縁ヨコナデ 内 ナデ                              | ①赤褐～灰褐 ②脚を除き強い二次的加熱を受ける。③口縁～体上半欠 ④赤色粒、軽石、長石、輝石を含む   |                          |     |
| 第261図17<br>図版9-14 | 土部<br>壺   | 口<br>口径             | 19.0<br>底<br>6.3<br>高<br>29.9   |                  | カマド<br>右袖脇 | 外 縦ヘラケズリ→体部粗いナデ、口縁ヨコナデ、底ヘラケズリ 内 斜と横の(木口工具による) ナデ                 | ①淡橙～灰灰 ②普通 ③体部の一部欠 ④赤色粒、軽石、長石、石英、輝石、角閃石等の細粒を含む。     |                          |     |

第三章 調査の成果

|                   |          |                           |            |  |   |
|-------------------|----------|---------------------------|------------|--|---|
| 第261図18<br>図版9-11 | 土 削<br>壁 | 口 15.8<br>底 —<br>高 —      | 覆 土        | 外 口縁ココナデ→斜ヘラケズリ 内 ヘラナ<br>デ→口縁ココナデ 焼成前に倒置されたため<br>口唇上面が平坦につぶれる。         | ①淡橙 ②普通 ③胴中位以下欠<br>④赤色粒、軽石、長石、輝石、角閃<br>石等を含む。             |
| 第262図1<br>図版9-12  | 土 削<br>壁 | 口 16.6<br>底 —<br>高 —      | 覆 土        | 外 口縁ココナデ→斜ヘラケズリ 内 横ヘラ<br>ケズリ→口縁ココナデ<br>幅2cm前後の粘土摺積み上げ痕を残す。             | ①淡褐→淡橙 ②普通 ③体下半欠<br>④軽石、長石、輝石、角閃石等の細<br>粒を含む。⑤外面に粘土と灰付着   |
| 第262図2<br>図版9-13  | 土 削<br>壁 | 口 (19.4)<br>底 —<br>高 —    | カマド        | 外 口縁ココナデ→体横ヘラケズリ 内 ナデ  | ①橙→淡赤褐 ②普通 ③口縁<br>へ体上し/2 ④2ミリ大の赤色粒、<br>軽石、長石、輝石、角閃石等を含む   |
| 第262図3<br>図版9-15  | 土 削<br>壁 | 口 —<br>底 6.7<br>高 —       | カマド<br>右袖筋 | 外 ナデ (不明瞭) 内 横ヘラケズリ  | ①橙→黒褐 ②普通 ③体上半を欠<br>④長石、石英、輝石、角閃石等の粗<br>砂粒を多く含む。          |
| 第262図4<br>図版9-14  | 土 削<br>壁 | 口 (19.1)<br>底 —<br>高 —    | カマド<br>左袖筋 | 外 口縁ココナデ→体横ヘラケズリ 内 ナ<br>デ  | ①橙→淡黄橙②普通③口縁へ体上<br>し/2 ④2ミリ大の赤色粒、軽石、長<br>石、石英、輝石、角閃石等を含む。 |
| 第262図5<br>図版9-16  | 土 削<br>壁 | 口 (19.6)<br>底 —<br>高 —    | 覆 土        | 外 縦ヘラケズリ→口縁ココナデ 内 (ヘラ<br>あるいは棒状具による) ナデ→口縁ココナデ                         | ①にぶい橙→灰白 ②硬質 ③口縁<br>へ体上し/2 ④赤色粒、軽石、長石<br>輝石、角閃石等を含む。      |
| 第262図6<br>図版9-17  | 土 削<br>壁 | 口 —<br>底 6.3<br>高 —       | カマド<br>燃焼部 | 外 縦、斜ヘラケズリ、底ヘラケズリ 内 底<br>ヘラケズリ、体部ナデ                                    | ①外面は暗赤褐、内面はにぶい明褐<br>②二次的加熱 ③体下半→底し/2<br>④赤色粒多く、軽石、輝石等を含む。 |
| 第262図7<br>図版9-17  | 土 削<br>壁 | 口 25.0<br>底 8.3<br>高 32.7 | カマド<br>右袖筋 | 外 縦ヘラケズリ→口縁ココナデ→胴上半に粗<br>いヘラミダキ 内 ヘラケズリ→口縁ココナデ<br>→ヘラミダキ 口唇上面に比喩状の面取り。 | ①外面はにぶい橙、内面は橙 ②普<br>通 ③体一部欠 ④2ミリ大の赤色<br>粒と軽石、長石、輝石等の細粒含む。 |

13号住居跡

| 遺物番号<br>(図版No.)  | 器 種 類<br>器 形 | 法 量 器 高<br>口径 底径 器高        | 出 土<br>位 置 | 成 形 ・ 整 形 の 特 徴   | ①色 調<br>②土 質<br>③焼 成<br>④備 考<br>⑤残 存                       |
|------------------|--------------|----------------------------|------------|---|--|
| 第263図1<br>図版9-18 | 須 恵<br>杯     | 口 (17.8)<br>底 8.2<br>高 3.1 | 覆 土        | 右面較整形。体は直斜上に開き、口縁がほぼ水<br>平に外反する。底糸切り無調整。外面にロクロ目<br>目を強く残す。              | ①灰白→浅黄 ②酸化びみ ③口縁<br>1/3欠 ④3ミリ大の長石、石英等<br>の細粒、角閃石、輝石等の細粒を含む |
| 第263図2<br>図版9-19 | 須 恵<br>杯     | 口 19.2<br>底 8.7<br>高 3.0   | 覆 土        | 右面較整形。体は直斜上に開き、口縁が水平に<br>外反し、口唇は肥厚する。底糸切り無調整<br>内 底中央は強くナデるため弱くぼむ。      | ①灰白→にぶい黄橙 ②酸化びみ<br>③口縁一部欠 ④長石、石英等の粗<br>粒、角閃石、輝石等の細粒を含む。    |
| 第263図3<br>図版9-20 | 須 恵<br>杯     | 口 14.8<br>底 6.5<br>高 3.7   | 覆 土        | 右面較整形。体はやや内湾しながら開き、口縁<br>は水平に外反する。口唇は小さく肥厚する。                           | ①にぶい黄橙 ②酸化びみ ③口縁<br>1/3欠 ④長石、石英、その他の細<br>粒と赤色粒、輝石等の中へ細粒含む。 |
| 第263図4<br>図版9-21 | 土 削<br>杯     | 口 12.3<br>底 8.0<br>高 3.5   | 床 面        | 外 口縁ココナデ→底中央は一方、周辺は同<br>心円状ヘラケズリ、口縁下無調整 内 中央ナ<br>デ、口縁→底周辺ココナデ 底内面は凹凸あり。 | ①にぶい橙 ②やや硬質 ③口縁一<br>部欠 ④軽石、長石、石英、輝石、<br>角閃石等の細粒を含む。        |
| 第263図5           | 土 削<br>壁     | 口 (17.6)<br>底 —<br>高 —     | 覆 土        | 外 口縁ココナデ→体上位は横、中位以下縦ヘ<br>ラケズリ 内 ヘラナデ<br>口縁中央に一部無調整部分を残す。                | ①橙 ②やや硬質 ③口縁へ体1/3<br>④軽石、長石、石英、輝石、角閃石<br>等の細粒を含む。          |

## 5 出土遺物

## 14号住居跡

| 遺物番号<br>(図面No) | 器形<br>器種 | 口径<br>底径<br>高さ             | 法<br>底径<br>器高 | 量<br>器高 | 出土<br>位置        | 成形・整形の特徴  | ①色調<br>④胎土<br>⑥焼成<br>⑦備考                          | ③残存 |
|----------------|----------|----------------------------|---------------|---------|-----------------|---|---|-----|
| 第263図6         | 土師<br>杯  | 口 11.6<br>底 12.8<br>高 3.9  |               |         | カマド<br>左脇<br>床面 | 外 底中央は方形状のヘラケズリ、周辺部は同心円状ヘラケズリ→口縁ヨコナデ 内 ナデ<br>縁は丸い。  | ①淡黄橙～黒 ②硬質 ③完 ④赤色粒、軽石、輝石、角閃石等を含む<br>⑤底外面に黒斑       |     |
| 第263図7         | 須恵<br>杯身 | 口 (10.0)<br>底 —<br>高 (3.7) |               |         | 覆土              | 外 底は右回転ヘラケズリ。口唇は内傾する凹面、受部は外上方にのびる 内 ナデ              | ①黒～灰褐 ②部分的に酸化 ③口縁～底1/4 ④長石粒を特徴的に含む。               |     |
| 第263図8         | 土師<br>壺  | 口 21.9<br>底 —<br>高 —       |               |         | 覆土              | 外 口縁2段のヨコナデ→体縦ヘラケズリ(上方向へ)のヘラケズリ 内 (板状具の木口面による)縦と斜ナデ | ①灰褐～橙 ②硬質 ③体下半以下欠 ④1～2ミリ大の赤色粒、軽石、輝石、角閃石等の細粒を多く含む。 |     |
| 第263図9         | 土師<br>甕  | 口 21.3<br>底 3.0<br>高 41.2  |               |         | カマド<br>燃焼部      | 外 口縁ヨコナデ→体縦ヘラケズリ(上方向へ) (表面平滑な錠状具による) ナデ             | ①にぶい橙 ②普通 ③体の一部欠 ④1～2ミリ大の赤色粒、軽石、輝石、角閃石等の細粒を多く含む。  |     |

## 15号住居跡

| 遺物番号<br>(図面No) | 器形<br>器種 | 口径<br>底径<br>高さ            | 法<br>底径<br>器高 | 量<br>器高 | 出土<br>位置 | 成形・整形の特徴   | ①色調<br>④胎土<br>⑥焼成<br>⑦備考                           | ③残存 |
|----------------|----------|---------------------------|---------------|---------|----------|--|--|-----|
| 第264図1         | 土師<br>杯  | 口 13.0<br>底 12.8<br>高 3.7 |               |         | 覆土       | 外 口縁ヨコナデ→底中央は縦横、周辺は同心円状ヘラケズリ 内 全体ヨコナデ<br>口縁はほぼ垂直に立ち上がり口唇は丸みをもつ。  | ①橙②普通③口縁一部欠④1～2ミリ大の赤色粒と軽石、長石、石英、輝石、角閃石等の中～細粒を含む。   |     |
| 第264図2         | 土師<br>杯  | 口 (11.9)<br>底 —<br>高 —    |               |         | 覆土       | 外 口縁ヨコナデ→底ヘラケズリ 内 ナデ<br>口縁は内傾して立ち上がり口唇内側に鋭い面取りを施す。               | ①にぶい橙 ②普通 ③口縁～底約1/4 ④軽石、長石、石英、輝石、角閃石等の中～細粒を含む。     |     |
| 第264図3         | 土師<br>杯  | 口 12.1<br>底 12.0<br>高 3.8 |               |         | 床面       | 外 口縁ヨコナデ→底全体に同心円状ヘラケズリ 内 全体ヨコナデ<br>口縁は垂直に立ち上がり、先端で弱く外反する。        | ①橙②普通③口縁一部欠④3ミリ大の細粒、1ミリ大赤色粒と軽石、長石、石英、角閃石等、中～細粒を含む。 |     |
| 第264図4         | 土師<br>杯  | 口 12.7<br>底 12.6<br>高 4.2 |               |         | 床面       | 外 口縁ヨコナデ→底中央は不定方向、周辺は同心円状ヘラケズリ 内 中央ヘラナデ、口縁～底周辺ヨコナデ 口縁垂直に立ち、口唇丸い。 | ①淡橙 ②普通 ③完 ④1～2ミリ大の赤色粒と軽石、長石、石英、輝石、角閃石等の中～細粒を含む。   |     |
| 第264図5         | 須恵<br>壺  | 口 23.5<br>底 —<br>高 —      |               |         | 床面       | 外面は縦縞目を施した後ナデ調整。口縁上端はつまみナデで突る。                                   | ①青灰 ②普通 ③口縁1/4 ④石英、長石等白色鉱物の細粒、細粒を含む。               |     |

## 16号住居跡

| 遺物番号<br>(図面No) | 器形<br>器種  | 口径<br>底径<br>高さ         | 法<br>底径<br>器高 | 量<br>器高 | 出土<br>位置 | 成形・整形の特徴                            | ①色調<br>④胎土<br>⑥焼成<br>⑦備考                        | ③残存 |
|----------------|-----------|------------------------|---------------|---------|----------|-------------------------------------|---|-----|
| 第264図6         | 土師<br>小形甕 | 口 (21.0)<br>底 —<br>高 — |               |         | 床面       | 外 口縁ヨコナデ→体部縦ヘラケズリ→口縁下横及び斜ヘラケズリ 内 ナデ | ①褐灰②やや還元ざみ③口縁～体上半1/4④赤色粒、軽石、長石、輝石、角閃石等の細粒を多く含む。 |     |

## 第III章 調査の成果

## 17号住居跡

| 遺物番号<br>(図版No.)  | 種類<br>器形 | 口径<br>底径<br>高さ                  | 出土<br>位置 | 成形・整形の特徴   | ①色調<br>②土質<br>③焼成<br>④備考<br>⑤残存                  |
|------------------|----------|---------------------------------|----------|--|--|
| 第264図7<br>図版11-1 | 土師<br>杯  | 口 12.2<br>底 11.8<br>高 5.0       | 覆土       | 外底は全体に同心円状ヘラケズリー口縁ヨコナデ 内底ヘラナデー全体ヨコナデ 縁は弱く丸い。口唇に小さな面取り。           | ①橙 ②普通 ③口縁の一部欠 ④2ミリ大の赤色粒と軽石、輝石等を含む。              |
| 第264図8<br>図版11-2 | 土師<br>杯  | 口 (12.7)<br>底 12.1<br>高 4.9     | 貯蔵穴      | 外底中央は一定方向、周辺は不定方向のヘラケズリー口縁ヨコナデ 内底ヘラナデー全体ヨコナデ。縁は弱く丸い。口唇に弱い面取り。    | ①橙～黒灰 ②普通 ③しじ ④1～2ミリ大の赤色粒と軽石、長石、輝石、角閃石等の細粒を含む。   |
| 第264図9<br>図版11-3 | 土師<br>杯  | 口 (11.8)<br>底 11.5<br>高 (4.6)   | 覆土       | 外底は全体に同心円状ヘラケズリー口縁ヨコナデ 内底ヘラナデー全体ヨコナデ 縁は丸い。                       | ①橙 ②普通 ③口縁～底しじ ④2ミリ大の赤色粒、軽石、長石、輝石、角閃石等を含む。       |
| 第264図10          | 土師<br>杯  | 口 10.7<br>底 10.2<br>高 4.4       | 覆土       | 外底は全体に同心円状ヘラケズリー口縁ヨコナデ 内底ヘラナデー全体ヨコナデ 縁は弱い。口唇は面取り                 | ①橙 ②硬質 ③完 ④1～2ミリ大の赤色粒と軽石、長石、輝石、角閃石等の細粒を含む。       |
| 第264図11          | 土師<br>杯  | 口 (12.6)<br>底 12.1<br>高 4.3     | 覆土       | 外底中央は不定方向、周辺は同心円状のヘラケズリー口縁ヨコナデ 内底ヘラナデー全体ヨコナデ。口唇に小さな面取り。縁は弱く丸い。   | ①橙 ②普通 ③口縁～底しじ ④2～3ミリ大の赤色粒と軽石、長石、輝石、角閃石等を含む。     |
| 第264図12          | 土師<br>杯  | 口 (12.0)<br>底 (11.5)<br>高 —     | 覆土       | 外底は全体に同心円状ヘラケズリー口縁ヨコナデ 内底ヘラナデー全体ヨコナデ 縁は弱く丸い。口唇に内傾する面取り。          | ①赤褐 ②普通 ③口縁～底しじ ④赤色粒、軽石、長石、輝石、角閃石等の細粒を含む。        |
| 第264図13          | 土師<br>杯  | 口 (12.1)<br>底 (11.2)<br>高 (4.4) | 覆土       | 外底は全体に同心円状ヘラケズリー口縁ヨコナデ 内底ヘラナデー全体ヨコナデ 口唇に弱い面取り。縁は弱く丸い。            | ①橙～ぶい橙 ②普通 ③口縁～底しじ ④赤色粒、軽石、長石、輝石、角閃石等の細粒を含む。     |
| 第264図14          | 土師<br>杯  | 口 (13.6)<br>底 (13.3)<br>高 —     | 覆土       | 外底は全体に同心円状ヘラケズリー口縁ヨコナデ 内底ヘラナデー全体ヨコナデ 口唇は内傾する凹線状の面取り。縁は弱く丸い。      | ①黒～暗赤 ②硬質 ③口縁～底約しじ ④赤色粒、軽石、長石、輝石、角閃石等を含む。        |
| 第264図15          | 土師<br>杯  | 口 12.2<br>底 11.3<br>高 5.2       | 覆土       | 外底は全体に同心円状ヘラケズリー口縁ヨコナデ 内底ヘラナデー全体ヨコナデ 口唇は外側に肥厚する。縁は弱く丸い。          | ①橙 ②普通 ③口縁しじ欠 ④2ミリ大の赤色粒と軽石、長石、輝石、角閃石等の細粒を含む。     |
| 第264図16          | 土師<br>杯  | 口 (11.8)<br>底 (10.9)<br>高 4.0   | 覆土       | 外底は全体に同心円状ヘラケズリー口縁ヨコナデ 内底ヘラナデー全体ヨコナデ 縁は弱い。口唇は内傾する弱い凹線状の面取り       | ①橙 ②普通 ③口縁～底しじ ④2ミリ大の赤色粒、軽石、長石、輝石、角閃石等の細粒を含む。    |
| 第264図17          | 土師<br>杯  | 口 (12.3)<br>底 (12.2)<br>高 —     | 覆土       | 外底中央は一定方向、周辺は同心円状のヘラケズリーだが、手前は同心円状に行なう。内底ヘラナデー全体ヨコナデ 口唇に面取り。     | ①赤～黒褐 ②普通 ③口縁～底約しじ ④赤色粒、軽石、長石、輝石等を含む。⑤内外面に焼成の可能性 |
| 第264図18          | 土師<br>杯  | 口 (13.5)<br>底 (12.5)<br>高 —     | 覆土       | 外底同心円状ヘラケズリー口縁ヨコナデ 内底ヘラナデー全体ヨコナデ 口唇に内傾する弱い凹線状の面取り。               | ①橙 ②普通 ③口縁～底しじ ④赤色粒、軽石、長石、輝石、角閃石等を含む。            |
| 第264図19          | 土師<br>杯  | 口 (11.4)<br>底 (10.6)<br>高 (3.8) | 覆土       | 外底は全体に不定方向ヘラケズリーで周辺の一部を同心円状のケズリ 内底ヘラナデー全体ヨコナデ 口唇に内傾する弱い面取り。縁は弱い。 | ①橙 ②普通 ③口縁～底しじ ④2ミリ大の赤色粒、軽石、長石、輝石、角閃石等の細粒を含む。    |
| 第264図20          | 土師<br>杯  | 口 (12.5)<br>底 (11.5)<br>高 (4.9) | 覆土       | 外底は全体に同心円状のヘラケズリー口縁ヨコナデ 内底ヨコナデ後、ヘラミガキ 縁は弱い。口唇に凹線状の面取り。           | ①灰褐～橙 ②硬質 ③口縁～底約しじ ④赤色粒、軽石、長石、輝石、角閃石等を含む。        |



## 5 出土遺物

|                   |                   |                              |               |   |   |
|-------------------|-------------------|------------------------------|---------------|---|---|
| 第264図21           | 須<br>高<br>杯       | 口 —<br>脚径(8.0)<br>高 —        | 覆土            | 裾部は強く内屈する。胴下半に径10ミリの円孔を3ヶ所穿つ。                                 | ①暗青灰 ②還元 ③硬質 ④胴下半1/3 ⑤1ミリ大の長石粒を含む。                  |
| 第264図22           | 土<br>高<br>杯       | 口 —<br>脚径 9.5<br>高 —         | 覆土            | 外 横位のナデ 内 杯部は粗いヘラミガキ、脚部はナデ。杯部を逆転させ、上に脚を積み上げ成形。                | ①赤褐～暗赤褐 ②普通 ③杯部欠 ④赤色粒、軽石、長石、石英、輝石等を含む。              |
| 第264図23<br>図版11-8 | 土<br>高<br>杯       | 口 —<br>脚径 10.7<br>高 —        | カマド           | 外 ナデ<br>内 ナデ  | ①赤褐 ②普通 ③脚1/3 ④細粒を含む。                               |
| 第264図24<br>図版11-9 | 土<br>高<br>杯       | 口 —<br>脚径 9.5<br>高 —         | 1号<br>貯蔵穴     | 外 ナデ。裾端は沈線状の凹取り 内 杯部はナデ。脚部は横位ヘラケズリナデ、脚部を逆転し、上に脚を積み上げて成形       | ①橙～赤褐 ②普通 ③杯部欠 ④1～2ミリ大の赤色粒と軽石、長石、輝石、角閃石等を含む。⑤塗彩痕有   |
| 第265図1            | 土<br>煎<br>甕       | 口 12.6<br>底 —<br>高 —         | 床<br>面<br>カマド | 外 両部は斜、別部は横のヘラケズリ。口縁ヨコナデ 内 口縁ハケメ。胴下半ヘラケズリ、上半ナデ                | ①暗赤～赤 ②普通 ③胴以下1/3欠 ④2ミリ大の軽石の他長石、赤色粒、輝石等をも多く含む。      |
| 第265図2            | 土<br>煎<br>甕       | 口(25.7)<br>底 —<br>高 —        | 2号<br>貯蔵穴     | 外 口縁ヨコナデ→体縦ヘラケズリ 内 口縁ヨコナデ→体は(板状工具の水口による)ナデ                    | ①にぶい褐～黒褐 ②器内は還元、器表は酸化。③口縁～体1/3 ④赤色粒、軽石、長石、輝石等を含む。   |
| 第265図3<br>図版11-4  | 土<br>煎<br>甕       | 口 23.0<br>底 5.8<br>高 27.8    | 1号<br>貯蔵穴     | 外 口縁ヨコナデ→体縦ヘラケズリ 内 口縁ヨコナデ→体斜と横ヘラケズリ                           | ①にぶい赤褐～暗赤褐 ②普通 ③口縁～体1/3欠 ④2ミリ大の赤色粒、軽石が多く、長石、輝石等を含む。 |
| 第265図4<br>図版11-5  | 土<br>煎<br>甕       | 口 19.3<br>底 —<br>高 —         | カマド<br>前<br>面 | 外 口縁ヨコナデ→体縦ヘラケズリ 内 口縁ヨコナデ→体横ヘラナデ                              | ①にぶい黄褐 ②普通 ③体1/3欠 ④赤色粒、軽石、長石、輝石、角閃石等の細粒を含む。⑤体部に煤付着  |
| 第265図5<br>図版11-6  | 土<br>煎<br>小形<br>甕 | 口 13.8<br>底 6.5<br>高 15.5    | 覆土            | 外 口縁ヨコナデ→体縦ヘラケズリ 内 口縁ヨコナデ→(板状工具の水口による)ナデ。                     | ①にぶい橙～赤 ②下半は二次的加熱 ③口縁～体上半1/3欠 ④赤色粒、軽石、長石、輝石等を含む。    |
| 第265図6            | 土<br>煎<br>甕       | 口(15.4)<br>底(2.8)<br>高(11.6) | 2号<br>貯蔵穴     | 外 口縁ヨコナデ→体縦ヘラケズリ 内 口縁ヨコナデ→縦ヘラケズリ→粗いミガキ。口縁と体部の境はナデによる沈線。焼成前穿孔。 | ①にぶい褐 ②やや軟質 ③約1/3 ④赤色粒、軽石、長石、輝石、角閃石等を含む。            |
| 第265図7<br>図版11-7  | 土<br>煎<br>甕       | 口(19.8)<br>底 —<br>高 —        | 床<br>面        | 外 口縁ヨコナデ→体縦ヘラケズリ 内 下半は(板状工具の水口による)ケズリ、上半は同工具によるナデ。            | ①にぶい赤褐～暗赤褐 ②普通、下半は二次的焼成 ③赤色粒、軽石、長石、輝石等を含む。          |

## 18号住居跡

| 遺物番号<br>(図版No)    | 器形<br>名称    | 法<br>口径                   | 底<br>径 | 高   | 出土<br>位置   | 成形・整形の特徴 | ①色調<br>②焼成<br>③胎土<br>④備考 |
|-------------------|-------------|---------------------------|--------|---|--|----------|--------------------------|
| 第266図1<br>図版11-10 | 土<br>煎<br>杯 | 口 12.3<br>底 11.8<br>高 3.8 | 覆土     | 外 底中央は一方、周辺は同心円状のヘラケズリ、口縁ヨコナデ 内 ナデ。放射状のヘラナデ。中央は凹凸有。縁は弱い。      | ①均一なにぶい橙 ②硬質 ③完 ④軽石、輝石等の微小粒を含む。⑤体下半に黒斑             |          |                          |
| 第266図2<br>図版11-11 | 土<br>煎<br>甕 | 口 21.0<br>底 3.0<br>高 19.1 | 覆土     | 外 口縁ヨコナデ→体縦ヘラケズリ、内 体ナデ。口縁ヨコナデ、口唇内側に沈線。底は腹により26×20ミリの楕円形に穿孔する。 | ①黒～にぶい褐 ②普通 ③口縁～底約1/3 ④赤色粒、軽石、輝石、角閃石等の中～細粒を含む。     |          |                          |
| 第266図3            | 土<br>煎<br>鉢 | 口(21.2)<br>底 —<br>高 14.7  | 覆土     | 外 口縁ヨコナデ→体～底を斜、縦ヘラケズリ 内 ナデ                                    | ①にぶい褐～黒 ②普通 ③口縁～体1/3 ④1～0.5ミリ大の軽石、輝石、角閃石等を含む。⑤黒斑有。 |          |                          |

### 第三章 調査の成果

|                    |           |             |                     |                       |   |   |
|--------------------|-----------|-------------|---------------------|-----------------------|---|---|
| 第266図4<br>図版11-12  | 土師<br>甕   | 口<br>底<br>高 | 21.0<br>3.5<br>31.9 | カマド<br>右袖<br>倒立       | 外 口縁ヨコナデ→体上半は斜、中位以下は縦のヘラケズリ 内 口縁ヨコナデ、体ナデとヘラナデ       | ①橙へよい橙 ②普通、二次的加熱 ③体一部欠 ④軽石、輝石、角閃石、赤色粒等の細粒を多く含む。     |
| 第266図5<br>図版11-13  | 土師<br>甕   | 口<br>底<br>高 | 21.3<br>4.2<br>36.3 | カマド<br>構築材            | 外 口縁ヨコナデ→体縦ヘラケズリ 内 ヘラナデ、ナデ                          | ①明橙 ②普通 ③口縁、体的1/3欠 ④軽石、長石、輝石、角閃石等の中へ粗粒を多く含む。        |
| 第266図6<br>図版11-14  | 土師<br>甕   | 口<br>底<br>高 | 21.5<br>4.2<br>37.2 | カマド<br>構築材            | 外 口縁ヨコナデ→体上半は横、中位以下の縦のヘラケズリ。口縁はナデにより弱く屈曲 内 ナデ       | ①橙 ②普通 ③口縁、体の一部欠 ④軽石、長石、輝石、角閃石等の中へ粗粒を含むが、粒径は不均一。    |
| 第266図7             | 土師<br>瓶   | 口<br>底<br>高 | 19.5<br>5.2<br>15.0 | 覆土<br>P <sub>14</sub> | 外 口縁ヨコナデ→体斜ヘラケズリ、底に直径18ミリの孔 内 口縁ヨコナデ→(平滑な布状具による)ナデ。 | ①灰褐へよい橙 ②普通 ③口縁一部欠 ④赤色粘土と白色粘土の混合。1ミリ大の細粒を多く含む。      |
| 第266図8             | 土師<br>甕   | 口<br>底<br>高 | (9.8)<br>—<br>—     | 覆土                    | 外 口縁4段のヨコナデ、肩横ヘラケズリ 内 口縁ヨコナデ、肩ヘラケズリ                 | ①薄肉一灰色、器表一橙。②普通 ③口縁へ体上半1/4 ④赤色粒、軽石、輝石、角閃石等の細粒を少量含む。 |
| 第266図9             | 土師<br>甕   | 口<br>底<br>高 | 22.8<br>—<br>—      | カマド<br>袖部             | 外 口縁ヨコナデ→体縦ヘラケズリ 内 口縁ヨコナデ、体ナデ。<br>口唇上面に比喩状のナデ       | ①褐灰へ暗褐 ②二次的加熱 ③口縁へ体上半 ④2〜1ミリ大の赤色粒、角閃石等の細粒を含む。       |
| 第266図10            | 土師<br>小形甕 | 口<br>底<br>高 | (5.0)<br>—<br>—     | 覆土                    | 外 口縁ヨコナデ、体横ヘラケズリ、縁は強い。 内 体(表面の緻密な用具による)ナデ。          | ①橙 ②普通 ③口縁へ体上半1/4 ④軽石、輝石、角閃石等の細粒を少量含む。              |
| 第266図11<br>図版11-15 | 土師<br>甕   | 口<br>底<br>高 | 22.9<br>—<br>—      | カマド<br>左袖<br>倒立       | 外 口縁ヨコナデ→体上半は斜、中位以下は縦のヘラケズリ 内 口縁ヨコナデ、ヘラナデ、ナデ。       | ①均一なよい橙 ②良好 ③体中位以下欠 ④輝石、角閃石、長石等の細粒を多く含む。⑤外面に厚付着     |

#### 19号住居跡

| 遺物番号<br>(図版No.)   | 器種<br>器形 | 口径<br>底径<br>器高 | 量<br>器高            | 出土<br>位置 | 成形・整形の特徴   | ①色 ②調成 ③残存<br>④陶土 ⑤備考                           |
|-------------------|----------|----------------|--------------------|----------|--|---|
| 第267図1<br>図版11-16 | 須恵<br>甕  | 口<br>底<br>高    | 16.5<br>—<br>3.3   | 覆土       | 外 口縁部は弱く屈曲して外反。つまみは径7センチの円板を貼り、外縁をやや高くする 内 かよりは先端は鋭いが、小規模で内傾する。  | ①灰 ②均一、還元。部分的に灰がかかる。③口縁1/4欠 ④少量だが2〜5ミリ大の長石が目立つ。 |
| 第267図2<br>図版11-17 | 土師<br>杯  | 口<br>底<br>高    | (12.8)<br>—<br>3.7 | 覆土       | 外 口縁部やや幅広いヨコナデ→底全体同心円状ヘラケズリ 内 中央ナデ、口縁へ底周辺ヨコナデ、中央指押さえ口縁下一部無調整     | ①褐灰へよい橙 ②硬質 ③口縁へ底約1/3欠 ④軽石、輝石、角閃石等の細粒を含む。       |
| 第267図3            | 土師<br>杯  | 口<br>底<br>高    | 10.5<br>—<br>3.3   | 覆土       | 外 口縁幅の狭いヨコナデ→底中央同一方向、周辺同心円状ヘラケズリ 内 中央ナデ、口縁へ底周辺ヨコナデ、口縁下一部無調整部分残す。 | ①橙へ赤褐 ②一部に二次的加熱 ③口縁1/3欠 ④軽石、輝石、角閃石等の細粒を含む。      |

#### 20号住居跡

| 遺物番号<br>(図版No.)  | 器種<br>器形 | 口径<br>底径<br>器高 | 量<br>器高               | 出土<br>位置 | 成形・整形の特徴   | ①色 ②調成 ③残存<br>④陶土 ⑤備考                                |
|------------------|----------|----------------|-----------------------|----------|--|--|
| 第267図4<br>図版13-1 | 土師<br>杯  | 口<br>底<br>高    | (11.7)<br>(12.9)<br>— | 覆土       | 外 口縁ヨコナデ→底全体に同心円状ヘラケズリ。内 ナデ。口縁は中央が肥厚。縁は鋭く短い。口唇内側が増成。 | ①橙へ黒褐 ②底下面は還元されている。③口縁一直し1/4 ④1ミリ大の赤色粒、軽石、長石、輝石等を含む。 |

|                    |           |                               |                       |  |   |
|--------------------|-----------|-------------------------------|-----------------------|--|---|
| 第267図5<br>図版13-2   | 土部<br>杯   | 口 12.9<br>底 14.4<br>高 4.6     | 貯蔵穴<br>右脇             | 外 口縁ヨコナデ→底全体同心円状ヘラズリ<br>内 中央ナデ、口縁→底周辺ヨコナデ、口縁は中央が肥厚、横はやや丸く短い。口唇一部磨滅   | ①赤褐～黒 ②普通、一部黒斑。③口縁1/2欠 ④長石、輝石等の細粒を少量含む。             |
| 第267図6<br>図版13-3   | 土部<br>杯   | 口 14.0<br>底 12.7<br>高 ——      | カマド<br>前面             | 外 口縁二段のヨコナデ→底全体同心円状ヘラズリ 内 中央ナデ、口縁→底周辺ヨコナデ 横は丸みを帯びる。                  | ①にぶい黄褐～極暗褐 ②普通 ③底欠。④1～2ミリ大の赤色粒と長石、輝石等の細粒を含む。        |
| 第267図7<br>図版13-4   | 土部<br>杯   | 口 11.6<br>底 13.2<br>高 4.1     | カマド<br>右袖脇            | 外 口縁ヨコナデ→底中央は一方、周辺は同心円状ヘラズリ 内 中央ナデ、口縁→底周辺ヨコナデ 横は鋭く短い。口唇の一部が磨滅        | ①橙～黒褐 ②普通 ③完 ④赤色粒、長石、長石、輝石等の細粒を含む。⑤底の一部に黒斑          |
| 第267図8<br>図版13-5   | 土部<br>杯   | 口 13.2<br>底 14.3<br>高 4.4     | カマド<br>右袖脇            | 外 口縁ヨコナデ→底中央は一方、周辺は同心円状ヘラズリ 内 中央ナデ、口縁→底周辺ヨコナデ 横は丸みを帯びる。口唇部磨滅         | ①赤褐～黒褐 ②普通 ③完 ④赤色粒、長石、長石、輝石等の細粒を含む。⑤底の一部に黒斑。        |
| 第267図9<br>図版13-6   | 土部<br>杯   | 口 13.9<br>底 12.7<br>高 4.1     | 床面                    | 外 口縁2段ヨコナデ→底中央不定方向、周辺同心円状ヘラズリ 内 中央ナデ、口縁→底周辺ヨコナデ 口唇に弱い面取り、横は丸い。       | ①橙～黒褐 ②普通 ③完 ④赤色粒、長石、長石、輝石、角閃石等の細粒を含む。⑤底中央に黒斑。      |
| 第267図10<br>図版13-7  | 土部<br>杯   | 口 12.1<br>底 13.9<br>高 4.3     | カマド<br>前面             | 外 口縁ヨコナデ、口縁下位は沈線状にくぼむ。<br>→底全体同心円状ヘラズリ 内 中央ナデ、口縁→底周辺ヨコナデ 口唇一部磨滅、横丸い。 | ①にぶい橙～黒褐 ②普通 ③口縁一部欠 ④赤色粒、長石、輝石等の中粒を含む。⑤底に黒斑。        |
| 第267図11<br>図版13-8  | 土部<br>杯   | 口 13.2<br>底 14.4<br>高 4.5     | 床面                    | 外 口縁ヨコナデ→底中央は一方、周辺は同心円状ヘラズリ 内 ナデ 口唇は丸い。横は丸いが強く突出。                    | ①器内は黄緑、器面は黒 ②普通 ③口縁1/2欠 ④赤色粒、長石、長石、角閃石等の中～細粒を含む。    |
| 第267図12<br>図版13-9  | 土部<br>杯   | 口 14.2<br>底 12.5<br>高 4.4     | カマド<br>前面             | 外 口縁2段のヨコナデ→底中央は一方、周辺は同心円状ヘラズリ 内 中央ナデ、口縁→底周辺ヨコナデ 横は丸い。               | ①にぶい黄褐～黒褐 ②普通 ③口縁一部欠 ④2ミリ大の赤色粒と長石、輝石、角閃石等の中粒を含む。    |
| 第267図13<br>図版13-10 | 土部<br>杯   | 口 12.6<br>底 14.1<br>高 4.5     | カマド<br>前面             | 外 口縁ヨコナデ→底中央は一方、周辺は同心円状ヘラズリ 内 中央ナデ、口縁→底周辺ヨコナデ 横はやや丸い。口唇は丸い。          | ①黒色。一部黄褐。②普通。内面は少量に炭素を吸着している。③完 ④2ミリ大の赤色粒と中粒を含む。    |
| 第267図14<br>図版13-11 | 土部<br>杯   | 口 (13.0)<br>底 (14.0)<br>高 4.6 | カマド<br>左袖脇            | 外 口縁ヨコナデ→底中央は一方、周辺は同心円状ヘラズリ 内 中央ナデ、口縁→底周辺ヨコナデ 横はやや丸みを帯びる。            | ①黒～赤褐 ②普通。内面は少量に炭素を吸着している。③口縁→底約1/2欠 ④長石、長石等の中粒を含む。 |
| 第267図15<br>図版13-12 | 土部<br>杯   | 口 14.0<br>底 12.3<br>高 4.8     | 密土                    | 外 口縁2段ヨコナデ→底中央一方、周辺同心円状ヘラズリ 内 中央ナデ、口縁→底周辺ヨコナデ。横は丸い。                  | ①黒～赤褐 ②普通 ③口縁一部欠 ④1ミリ大の赤色粒と長石、輝石等の中～細粒を含む。          |
| 第267図16<br>図版13-13 | 土部<br>杯   | 口 12.8<br>底 13.9<br>高 4.3     | 貯蔵穴<br>脇              | 外 口縁ヨコナデ→底中央は一方、底周辺は同心円状ヘラズリ 内 中央ナデ、口縁→底周辺ヨコナデ 口唇磨滅 横は丸い。            | ①にぶい黄褐～黒褐 ②普通 ③口縁の一部、底1/2欠。④赤色粒、長石、輝石等の中～細粒を含む。     |
| 第267図17<br>図版13-13 | 土部<br>杯   | 口 12.8<br>底 13.9<br>高 4.4     | 床面                    | 外 口縁ヨコナデ、口縁下位は沈線状にくぼむ。<br>→底中央は一方、周辺は同心円状ヘラズリ 内 中央ナデ口縁→底周辺ヨコナデ。口唇磨滅  | ①黄褐～黒褐 ②普通 ③口縁一部欠④赤色粒、長石、長石、輝石等の粗～中粒を含む。            |
| 第267図18<br>図版13-14 | 土部<br>小形壺 | 口 13.1<br>底 6.7<br>高 13.9     | 床面                    | 外 口縁ヨコナデ→体上位は縦、中位は斜、下位は横ヘラズリ 内 横ヘラズリ→ナデ 口唇は外方に屈曲。底に木葉痕。              | ①橙～にぶい橙 ②普通 ③口縁→体1/2欠 ④赤色粒、長石、輝石、角閃石等の粗粒を少量含む。      |
| 第267図19<br>図版13-15 | 土部<br>壺   | 口 14.5<br>底 6.0<br>高 23.3     | ピット<br>P <sub>2</sub> | 外 口縁2段のヨコナデ→体横ヘラズリ、底ヘラズリ 内 横ヘラズリ→ナデ 口唇は丸く、内側にやや肥厚。底外面に黒斑。            | ①にぶい橙～橙 ②普通。硬質。③体の一部欠。④1ミリ大の赤色粒、長石、長石等の細粒を少量含む。     |

第III章 調査の結果

|                    |         |                           |            |   |  |
|--------------------|---------|---------------------------|------------|---|--|
| 第267図20<br>図版13-16 | 土部<br>莖 | 口 18.0<br>底 4.5<br>高 34.3 | カマド<br>右輪軸 | 外 口縁ヨコナデ一帯は全体に縦ヘラケズリ、<br>体下部と底部に横ヘラケズリ 内 体横ヘラケ<br>ズリ→口縁ヨコナデ 底に木葉痕       | ①橙～赤褐 ②普通 ③口縁約1/3<br>④1～4ミリ大の赤色粒、チャート<br>軽石、長石、角閃石等の砂粒を含む。 |
| 第268図1<br>図版13-17  | 土部<br>瓶 | 口 19.4<br>底 6.0<br>高 16.9 | 床面         | 外 口縁2段ヨコナデ一帯上半縦、下位横ヘラ<br>ケズリ 内 (板状具の木口による)横ナデ→口<br>縁ヨコナデ 底に5ミリの孔を18ヶ程穿つ | ①にぶい赤褐～灰黄褐 ②普通、やや<br>強い。③口縁1/3、体一部欠。④<br>1～4ミリ大の砂粒を多く含む。   |
| 第268図2<br>図版13-18  | 土部<br>甕 | 口 13.3<br>底 —<br>高 —      | 覆土         | 外 口縁2段のヨコナデ、肩部斜ヘラケズリ。<br>内 肩部横ヘラケズリ、口縁ヨコナデ。<br>口唇つまみナデのため内側に沈線になる。      | ①赤褐～橙 ②普通、硬質 ③肩上<br>半以下欠 ④軽石、赤色粒等の細粒<br>を少量含む。⑤器面に炭化物付着。   |
| 第268図3<br>図版13-19  | 土部<br>鉢 | 口 20.0<br>底 —<br>高 10.4   | 覆土         | 外 口縁ヨコナデ一帯横ヘラケズリ 内 ナデ<br>口唇内側に沈線  | ①灰白～橙 ②普通 ③口縁一帯の<br>約1/3欠 ④赤色粒、軽石、長石、<br>輝石、角閃石等の中～細粒を含む。  |

21号住居跡

| 遺物番号<br>(図版No.) | 器種<br>器形 | 法 口徑 底徑 足高                  | 出土<br>位置 | 成形・整形の特徴  | ①色調 ②構成 ③残存<br>④胎土 ⑤備考                              |
|-----------------|----------|-----------------------------|----------|---|---|
| 第268図4          | 土部<br>杯  | 口 (12.4)<br>底 (11.4)<br>高 — | 覆土       | 外 口縁ヨコナデ一帯全体に同心円状ヘラケズ<br>リ ナデ<br>底部は指痕で押し薄くする。        | ①淡橙 ②普通、やや硬質。③口縁<br>～底1/3欠 ④赤色粒、軽石、<br>輝石等の粗～中粒を含む。 |
| 第268図5          | 土部<br>杯  | 口 13.0<br>底 11.2<br>高 4.5   | 覆土       | 外 口縁ヨコナデ一帯全体に同心円状ヘラケズ<br>リ 内 中央ナデ、口縁～底周辺ヨコナデ<br>縁は強い。 | ①にぶい橙～淡黄橙 ②やや軟質<br>③口縁の一部欠 ④赤色粒、<br>長石、輝石等の粗～中粒を含む。 |

22号住居跡

| 遺物番号<br>(図版No.)   | 器種<br>器形  | 法 口徑 底徑 器高                | 出土<br>位置 | 成形・整形の特徴   | ①色調 ②構成 ③残存<br>④胎土 ⑤備考                                      |
|-------------------|-----------|---------------------------|----------|--|---|
| 第268図6<br>図版15-1  | 土部<br>杯   | 口 12.2<br>底 10.9<br>高 3.4 | 床面       | 外 口縁に幅15ミリ程のヨコナデ、底中央は一方<br>向、周辺同心円状ヘラケズリ、口縁下無調整 内<br>中央ナデ、口縁～底周辺ヨコナデ 口唇丸く薄い    | ①橙 ②やや硬質 ③口縁1/3欠<br>④1～0.5ミリ大の軽石、長石、石英、<br>輝石、角閃石等の中～細粒を含む。 |
| 第268図7<br>図版15-2  | 土部<br>杯   | 口 12.8<br>底 11.5<br>高 3.4 | 床面       | 外 口縁に幅15ミリ程のヨコナデ、底中央は一方<br>向、周辺同心円状ヘラケズリ、口縁下無調整<br>内 中央ナデ、口縁～底周辺ヨコナデ 口唇尖<br>る。 | ①橙 ②やや硬質 ③口縁1/3欠<br>④1～0.5ミリ大の軽石、長石、石英、<br>輝石、角閃石等の細粒を含む。   |
| 第268図8<br>図版15-3  | 須恵<br>杯   | 口 13.7<br>底 7.1<br>高 3.9  | 覆土       | 右回転整形。腰部がやや張り、体中位より口縁<br>がゆるやかに外反。底糸切無調整。底にヘラ記<br>号様の浅い沈線が2本みられる。              | ①灰～灰白 ②やや軟質 ③口縁<br>～体約1/3欠 ④1～3ミリ大の白<br>色の石英、軽石等を含む。        |
| 第268図9<br>図版15-5  | 土部<br>甕   | 口 21.0<br>底 —<br>高 —      | 覆土       | 外 口縁ヨコナデ一帯上半は横、下半は縦ヘラ<br>ケズリ 内 ナデ、横ヘラナデ<br>樹立させてカマド袖の構造材として使用か。                | ①赤褐～橙 ②普通 ③体下半欠<br>④1～0.5ミリ大の赤色粒、輝石、角閃<br>石等の粗粒を多く含む。⑤胎土付着  |
| 第268図10           | 土部<br>甕   | 口 (19.4)<br>底 —<br>高 —    | 覆土       | 外 口縁ヨコナデ一帯上半横ヘラケズリ 内<br>ナデ 横ヘラナデ   | ①赤褐～にぶい橙 ②普通 ③口縁<br>～体上平均1/3 ④1ミリ大の赤色<br>粒と輝石、角閃石等の細粒多く含む。  |
| 第268図11<br>図版15-4 | 土部<br>台付甕 | 口 —<br>脚径 8.5<br>高 —      | カマド      | 外 裾ヨコナデ。裾部は弱く屈曲して開く。<br>内 ナデ。<br>体部との接合部で剥離している。                               | ①にぶい橙 ②普通 ③断片 ④輝<br>石、角閃石、長石等の中～細粒を多<br>く含む。                |

## 23号住居跡

| 遺物番号<br>(図版No) | 器形  | 口径      | 底径            | 高さ | 出土位置 | 成形・整形の特徴  | ①色調<br>④胎土  | ②焼成<br>⑤備考 | ③残存   |
|----------------|-----|---------|---------------|----|------|---|-------------|------------|---|
| 第269図1         | 土師杯 | □14.1   | 底12.9<br>高4.0 |    | 覆土   | 外 口縁2段ヨコナデ→底中央は不定方向、周辺同心円状ヘラケズリ 内 中央ナデ、口縁～底周辺ヨコナデ         | ①橙          | ②普通        | ③口縁～底周辺1/4欠<br>④赤色粒、軽石、輝石、角閃石等の粗～中粒を含む。         |
| 第269図2         | 土師杯 | □13.6   | 底11.9<br>高4.8 |    | 覆土   | 外 口縁2段ヨコナデ→底中央は一方、周辺は同心円状ヘラケズリ 内 ナデ<br>口唇内側に沈線状の取取り       | ①橙、器面は黒褐色   | ②普通        | ③口縁約1/4欠 ④2ミリ以下の赤色粒、軽石、長石、輝石等の粗～中粒を含む。          |
| 第269図3         | 土師壺 | □19.0   | 底3.2<br>高29.3 |    | カマド  | 外 口縁2段ヨコナデ→体縦ヘラケズリ、底ヘラケズリ 内 (板状具の木口による) ナデ                | ①明褐色～褐色     | ②普通        | ③体一部欠<br>④2～3ミリ大の赤色粒、軽石、長石、石英、角閃石等の砂礫多い。        |
| 第269図4         | 土師罏 | □20.5   | 底5.0<br>高36.0 |    | カマド  | 外 口縁ヨコナデ→体部は横、底部は斜のヘラケズリ。底ヘラケズリ 内 横ヘラナデ<br>口唇外側に取取り       | ①赤褐色        | ②二次的加熱     | ③口縁1/2欠 ④2～5ミリ大の軽石、チャート<br>⑤長石等の砂礫を多く含む。        |
| 第269図5         | 土師罏 | □20.4   | 底4.2<br>高40.4 |    | カマド  | 外 口縁ヨコナデ→体部は縦、底付近は斜ヘラケズリ、底ヘラケズリ 内 ナデ                      | ①赤褐色        | ②普通        | ③口縁と体の一部欠 ④2～3ミリ大の軽石、チャート、長石等の砂礫を多く含む。          |
| 第269図6         | 土師壺 | □21.8   | 底4.0<br>高40.0 |    | カマド  | 外 口縁2段ヨコナデ→体上半は縦、下半は斜ヘラケズリ、底ヘラケズリ 内 横ヘラナデ<br>口縁に粘土付着      | ①橙～褐色       | ②普通        | ③口縁は二次的加熱<br>④口縁一部欠 ⑤2ミリ大の軽石、長石、チャート、角閃石等砂礫を含む。 |
| 第269図7         | 土師鉢 | □(26.2) | 底—<br>高—      |    | カマド  | 外 口縁2段のヨコナデ→体斜ヘラケズリ<br>内 口縁ヨコナデ、体ナデ。<br>口唇は丸い。口縁下の横は丸く削い。 | ①外面は橙、内面は褐色 | ②普通        | ③口縁～体1/2 ④1～2ミリ大の赤色粒、軽石、角閃石等を多く含む。              |

## 24号住居跡

| 遺物番号<br>(図版No)   | 器形  | 口径      | 底径                | 高さ | 出土位置 | 成形・整形の特徴  | ①色調<br>④胎土 | ②焼成<br>⑤備考 | ③残存   |  |
|------------------|-----|---------|-------------------|----|------|---|------------|------------|---|--|
| 第270図1           | 土師杯 | □(13.0) | 底12.2<br>高(5.0)   |    | 覆土   | 外 口縁ヨコナデ→底全体に同心円状ヘラケズリ 内 全体ヨコナデ<br>口唇上面に取取り                       | ①赤へよい橙     | ②普通        | ③口縁約1/4欠 ④1ミリ大の赤色粒と軽石、長石、輝石、角閃石等の中粒を含む。     |  |
| 第270図2<br>図版15-6 | 土師杯 | □13.3   | 底12.1<br>高4.8     |    | 覆土   | 外 口縁ヨコナデ→底全体に同心円状ヘラケズリ 内 底中央ナデ→口縁～底周辺ヨコナデ<br>口縁と底の境の横は小さく突出。口唇面取。 | ①橙         | ②普通        | ③口縁～底1/3欠<br>④赤色粒、軽石、長石、石英、輝石、角閃石等の粗～細粒を含む。 |  |
| 第270図3<br>図版15-7 | 土師杯 | □(13.0) | 底(12.6)<br>高(5.0) |    | 貯蔵穴  | 外 口縁ヨコナデ→底全体に同心円状ヘラケズリ 内 全体ヨコナデ<br>口唇内側に取取り                       | ①浅黄褐色      | ②赤褐色       | ③普通   | ④口縁～底約1/4欠 ⑤1ミリ大の赤色粒と軽石、長石、輝石、角閃石等細粒を含む。 |
| 第270図4<br>図版15-8 | 土師杯 | □(12.8) | 底12.3<br>高5.3     |    | 覆土   | 外 口縁ヨコナデ→底ヘラケズリ、ヘラミガキ 内 中央ヘラナデ、口縁～底周辺ヨコナデ<br>口唇上面に丸みをもった取取り。      | ①橙～淡黄褐色    | ②普通        | ③口縁1/4欠 ④2ミリ大の赤色粒と軽石、輝石、角閃石等の細粒を含む。         |  |
| 第270図5<br>図版15-9 | 土師杯 | □15.0   | 底15.1<br>高6.4     |    | 覆土   | 外 口縁ヨコナデ→底全体に同心円状ヘラケズリ 内 中央ナデ、口縁～底周辺ヨコナデ                          | ①赤へよい赤     | ②普通        | ③口縁と体の一部欠 ④1～2ミリ大の赤色粒と軽石、角閃石等の細粒を含む。        |  |
| 第270図6           | 土師杯 | □11.6   | 底—<br>高5.0        |    | カマド  | 外 口縁ヨコナデ→底中央は不定方向、周辺は同心円状ヘラケズリ 内 口縁に幅広のヨコナデ                       | ①浅黄褐色      | ②普通        | ③口縁1/4欠<br>④赤色粒、軽石、長石、輝石、角閃石等の粗～細粒を含む。⑤底に黒斑 |  |

第三章 調査の成果

|                    |            |                             |            |  |   |
|--------------------|------------|-----------------------------|------------|--|---|
| 第270図7<br>図版15-10  | 土 削<br>高 杯 | 口 10.8<br>底 8.5<br>高 8.9    | 覆 土        | 外 口縁ヨコナダ、杯部下面ヘラケズリ、脚ヨコナダ 内 杯部ヨコナダ、脚部ヘラケズリ→横ナデ                  | ①にぶい橙 ②普通 ③口唇部欠<br>④2〜3ミリ大の赤色粒と軽石、長石、輝石、角閃石等の粗～細粒を含む。 |
| 第270図8<br>図版15-11  | 土 削<br>小形壺 | 口 15.8<br>底 (5.5)<br>高 12.7 | 貯蔵穴<br>罫   | 外 口縁ヨコナダ→体上半は横、下半は縦ヘラケズリ。底ヘラケズリ 内 口縁ヨコナダ、体ナデ。口縁部む。             | ①浅黄橙→赤褐 ②二次的加熱 ③口縁→底約1/4欠 ④赤色粒、軽石、長石、角閃石等の粗～細粒を含む。    |
| 第270図9<br>図版15-12  | 土 削<br>小形壺 | 口 12.2<br>底 —<br>高 —        | 床 面        | 外 口縁ヨコナダ→体縦ヘラケズリ 内 口縁ヨコナダ、体ナデ<br>幅12〜15ミリの粘土積層上直を残す。           | ①灰褐→赤褐 ②二次的加熱 ③体下半欠 ④赤色粒、軽石、長石、輝石、角閃石等の粗～細粒を含む。       |
| 第270図10<br>図版15-13 | 土 削<br>小形壺 | 口 12.3<br>底 —<br>高 —        | カマド<br>燃焼部 | 外 口縁ヨコナダ→体上半は横、下半は縦ヘラケズリ 内 全体に指頭によるナデ。                         | ①浅黄橙→赤 ②体部二次的加熱 ③底欠 ④輝石、角閃石等の粗～細粒が多く、その他赤色粒、軽石含む。     |
| 第270図11<br>図版15-14 | 土 削<br>台付壺 | 口 11.3<br>底 —<br>高 —        | カマド        | 外 口縁ヨコナダ→体斜ヘラケズリ 内 口縁ヨコナダ、体は指頭によるナデ<br>脚との接合部が「ホヅ」穴状に残る。       | ①赤褐→にぶい黄橙 ②二次的加熱 ③脚欠 ④赤色粒、軽石、長石、輝石、角閃石等の粗～細粒を含む。      |
| 第270図12<br>図版15-15 | 土 削<br>高 杯 | 口 —<br>底 9.0<br>高 —         | 床 面        | 外 杯部ヘラケズリ、脚部ヨコナダ 内 ヨコナダ。脚内面は指頭によるナデ。                           | ①橙 ②普通 ③杯部欠 ④2〜3ミリ大の赤色粒と軽石、長石、輝石、角閃石等の粗粒を含む。          |
| 第270図13<br>図版15-16 | 土 削<br>小形壺 | 口 (12.0)<br>底 —<br>高 —      | 覆 土        | 外 口縁ヨコナダ→肩は斜、体は縦ヘラケズリ 内 口縁ヨコナダ→体横ヘラナデ、指頭ナデ。<br>口唇は小さく外反。       | ①赤褐→灰褐 ②普通 ③口縁→体3/4欠 ④赤色粒、長石、石英、輝石、角閃石等の粗～細粒を含む。      |
| 第270図14<br>図版15-17 | 土 削<br>小形壺 | 口 11.6<br>底 —<br>高 —        | 覆 土        | 外 口縁ヨコナダ→体横ヘラケズリ、ナデ。<br>内 ヨコナダ                                 | ①暗赤褐 ②普通 ③体下半欠 ④長石、石英等の細粒が多く、その他に角閃石、輝石、チャートの粗粒を含む。   |
| 第270図15<br>図版15-18 | 土 削<br>壺   | 口 15.7<br>底 —<br>高 —        | 覆 土        | 外 口縁ヨコナダ→体は縦及び斜ヘラケズリ 内 口縁ヨコナダ→(板状工具の木口面による)横ナデ 内面に粘土積層み上げ痕を残す。 | ①淡橙 ②普通 ③体下半欠 ④赤色粒、軽石、長石、石英、輝石、角閃石等の粗粒を多く含む。          |
| 第270図16<br>図版15-21 | 土 削<br>壺   | 口 17.4<br>底 7.5<br>高 31.2   | 貯蔵穴<br>罫   | 外 口縁ヨコナダ→体ナデ。体下半ヘラケズリ 内 ナデ。底面は無調整。体外面に粘土付着し、二次的加熱。             | ①赤褐→にぶい橙 ②体の一部に二次的加熱 ③口縁→体約1/4欠 ④軽石、長石、輝石、角閃石等粗粒を含む。  |
| 第270図17<br>図版15-19 | 土 削<br>壺   | 口 23.8<br>底 8.2<br>高 28.4   | 覆 土        | 外 口縁ヨコナダ→体縦ヘラケズリ 内 口縁ヨコナダ→体上半と底へ横、中位は縦ヘラケズリ                    | ①橙→黒 ②普通 ③口縁一部欠 ④2ミリ大の赤色粒と長石、輝石、角閃石等中～細粒を含む。⑤体に黒斑。    |
| 第270図18            | 土 削<br>壺   | 口 —<br>底 6.2<br>高 —         | 覆 土        | 外 斜、横ヘラケズリ 内 横ヘラケズリ  | ①浅黄橙→赤褐 ②外面二次的加熱 ③体下半約3/4欠 ④1ミリ大の赤色粒、軽石、長石、輝石等を多く含む。  |
| 第270図19<br>図版15-20 | 土 削<br>壺   | 口 15.5<br>底 —<br>高 —        | 床 面        | 外 口縁ヨコナダ→体縦ヘラナデ 内 口縁ヨコナダ、体横ヘラナデ<br>体外面下半に粘土付着                  | ①にぶい赤褐 ②普通 ③底欠 ④1〜3ミリ大の軽石、長石、チャート、輝石等の砂礫を多く含む。        |

25号住居跡

| 遺物番号<br>(図版No.)  | 器 種 形    | 口 径<br>底 径<br>高           | 法 度<br>底 径<br>器 高 | 出 土 位 置 | 成 形 ・ 変 形 の 特 徴  | ①色 ②胎 ③焼 ④傷 ⑤修 ⑥磨 ⑦欠 ⑧残 存                 |
|------------------|----------|---------------------------|-------------------|---------|--|---|
| 第271図1<br>図版17-1 | 土 削<br>杯 | 口 13.6<br>底 13.3<br>高 4.2 |                   | 床 下     | 外 口縁ヨコナダ→底中央は一方、周辺は同心円状ヘラケズリ 内 ナデ、中央はラセン状口縁放射状埋文 口縁下は無調整 | ①一樣な橙 ②硬質 ③口縁1/4欠 ④長石、軽石、輝石、角閃石等の粗～細粒を含む。 |

|                  |           |                               |           |   |  |
|------------------|-----------|-------------------------------|-----------|---|--|
| 第271図2<br>図版17-4 | 須恵<br>杯   | 口 13.3<br>底 8.8<br>高 3.7      | 覆土        | 体は内湾して開き、口縁がわずかに外反する。底は回転糸切り後周辺回転ヘラケズリ。底面に「吉」の墨書。           | ①灰白 ②酸化びみで軟質 ③—<br>④白色鉱物の細粒を含む。                      |
| 第271図3<br>図版17-5 | 須恵<br>杯   | 口 (11.8)<br>底 6.6<br>高 3.5    | 覆土        | 右回転整形。体は全体に内湾して開き、底部付近で弱くくびれる。底は回転糸切り後周辺回転ヘラケズリ。底面に「吉人」の墨書。 | ①灰白 ②全体に酸化びみで軟質<br>③口縁～底約1/3 ④白色鉱物の極細粒と白色の石英、長石等を含む。 |
| 第271図4           | 杯         | 口 —<br>底 (8.0)<br>高 —         | 覆土        | 右回転整形。底部切り離し後周辺回転ヘラケズリ。底面に「吉人」の墨書。                          | ①灰白 ②酸化びみで軟質。③底約1/4 ④白色鉱物の極細粒と白色の石英、長石等を含む。          |
| 第271図5           | 須恵<br>盤   | 口 (19.4)<br>高台径 12.2<br>高 4.0 | 床面        | 右回転整形。底面回転ヘラケズリ後付高台。口縁はやや内湾びみで屈曲する。                         | ①灰白 ②やや酸化びみで軟質 ③口縁2/3 ④白色鉱物(輝石か)の極細粒と角閃石、石英等を含む。     |
| 第271図6<br>図版17-2 | 須恵<br>高台杯 | 口 —<br>高台径 (14.5)<br>高 —      | 床面        | 右回転整形。体は内湾しながら立ち上がり、底付近では腰をもつて屈曲する。底面回転ヘラケズリ。付高台。           | ①灰 ②普通 ③体～底約2/3 ④1～2ミリ大の黒色粒。1ミリ大の白色鉱物(石英か)、白色細粒を含む。  |
| 第271図7<br>図版17-3 | 須恵<br>杯   | 口 12.7<br>底 6.8<br>高 3.3      | 床面        | 右回転整形。底はやや突出びみ。口縁は体中位よりゆるく外反する。底面回転糸切り後無調整。                 | ①灰～灰白 ②酸化びみで軟質 ③口縁約1/2 ④4～8ミリ大の石英質の細粒を多く含む。          |
| 第271図8<br>図版17-6 | 土師<br>壺   | 口 22.0<br>底 5.2<br>高 28.1     | カマド<br>右袖 | 外 口縁ヨコナデ→体上位は横、下位以下は縦ヘラケズリ。底ヘラケズリ 内 (表面平滑な道具による) ナデ。底ヘラナデ。  | ①橙～浅黄橙 ②普通 ③口縁一部欠 ④軽石、長石、石英、輝石、角閃石等の中～細粒、赤色粗粒を含む。    |
| 第271図9<br>図版17-7 | 土師<br>壺   | 口 (20.7)<br>底 —<br>高 —        | カマド<br>左袖 | 外 口縁ヨコナデ→体上位は横、中位以下は縦ヘラケズリ 内 (表面の平滑な道具による) ナデ。口唇はつまむため内屈する。 | ①橙 ②やや硬質 ③口縁～体下約1/2 ④軽石、長石、石英、輝石、角閃石等の中～細粒を含む。       |

## 26号住居跡

| 遺物番号<br>(図版No.)   | 器種<br>器形 | 法<br>口径 底径                  | 量器<br>器高 | 出位<br>土層 | 成形・整形の特徴   | ①色調<br>④胎土  | ②構成<br>⑤備考 | ③残存 |
|-------------------|----------|-----------------------------|----------|----------|--|---|------------|-----|
| 第272図1            | 土師<br>杯  | 口 (11.6)<br>底 10.7<br>高 4.5 |          | 覆土       | 外 口縁ヨコナデ→底不定方向ヘラケズリ。内 中央ナデ、口縁～底周辺ヨコナデ。口縁は内湾し、底部境の境は弱い。           | ①橙～赤褐 ②普通 ③口縁1/4欠<br>④1～2ミリ大の赤色粒が多く、軽石、長石等の中～細粒を含む。 |            |     |
| 第272図2            | 土師<br>杯  | 口 13.3<br>底 12.3<br>高 4.2   |          | 覆土       | 外 口縁ヨコナデ→底全体に一方、周辺の一部に同心円状ヘラケズリ 内 中央ナデ、口縁～底周辺ヨコナデ 口唇丸く、底部境の境弱い。  | ①にぶい橙 ②普通 ③口縁～底約1/3欠 ④赤色粒、軽石、長石、輝石、角閃石等の中～細粒を含む。    |            |     |
| 第272図3<br>図版17-8  | 土師<br>杯  | 口 13.0<br>底 11.2<br>高 4.1   |          | 覆土       | 外 口縁ヨコナデ→底中央一方、周辺同心円状ヘラケズリ 内 中央ナデ、口縁～底周辺ヨコナデ 口唇丸く底部との境は弱い。       | ①淡橙 ②普通 ③完 ④1～0.5ミリ大の赤色粒を多く含む。⑤底に黒斑                 |            |     |
| 第272図4            | 土師<br>杯  | 口 (13.8)<br>底 11.5<br>高 4.2 |          | 覆土       | 外 口縁ヨコナデ→底全体に一方ヘラケズリ 内 中央ナデ、口縁～底周辺ヨコナデ 口唇は外反し、底部境の境は弱い。          | ①にぶい黄褐～黒褐 ②やや還元びみ ③口縁～底1/4欠 ④1ミリ大の赤色粒と軽石、輝石等の中粒を含む。 |            |     |
| 第272図5<br>図版17-9  | 土師<br>杯  | 口 13.3<br>底 11.1<br>高 4.7   |          | 覆土       | 外 口縁2段ヨコナデ→底全体に一方ヘラケズリ 内 中央ナデ、口縁～底周辺ヨコナデ 口縁は内湾びみに開き、腰は弱く丸い。      | ①橙 ②普通 ③完 ④赤色粒、軽石、長石、輝石、角閃石等の粗～細粒を含む。               |            |     |
| 第272図6<br>図版17-10 | 土師<br>杯  | 口 13.4<br>底 10.9<br>高 5.2   |          | 覆土       | 外 口縁2段ヨコナデ→底中央一方周辺は同心円状ヘラケズリ 内 中央ナデ、口縁～底周辺ヨコナデ 口唇内湾びみ、底部境の境強い状況。 | ①暗灰黄 ②やや硬質 ③完 ④軽石、長石、輝石等の細粒を含む。                     |            |     |

第三章 調査の成果

|                    |       |                             |    |   |  |
|--------------------|-------|-----------------------------|----|---|--|
| 第272図7             | 土師杯   | 口 13.2<br>底 11.6<br>高 4.1   | 覆土 | 外 口縁2段ヨコナデ→底中央一方向、周辺同心円状ヘラケズリ 内 中央ナデ、口縁→底周辺ヨコナデ 口唇内側に沈線状の面取り。     | ①にぶい椀→黒褐 ②普通 ③口縁→底しなぐ ④赤色粒、靫石、長石、輝石、角閃石等の中～細粒を含む。                                |
| 第272図8<br>図版17-11  | 土師杯   | 口 13.5<br>底 11.4<br>高 4.8   | 覆土 | 外 口縁2段ヨコナデ→底不定方向ヘラケズリ 内 中央ヘラナデ、口縁→底周辺ヨコナデ 口唇つまみナデ。底部境の縁は丸く弱い。     | ①黄褐→椀 ②普通 ③口縁しなぐ ④靫石、長石、輝石、角閃石等の中～細粒を含む。   |
| 第272図9             | 土師杯   | 口 14.0<br>底 12.9<br>高 5.0   | 覆土 | 外 口縁ヨコナデ→底全体に同心円状ヘラケズリ 内 中央ナデ、口縁→底周辺ヨコナデ 口唇内側に沈線状の面取り。口縁中央で肥厚。    | ①にぶい黄褐→椀 ②普通 ③口縁と底の一部欠 ④赤色粒、靫石、長石、輝石、角閃石等の中～細粒含む                                 |
| 第272図10<br>図版17-12 | 土師杯   | 口 13.7<br>底 11.8<br>高 4.2   | 覆土 | 外 口縁ヨコナデ→底中央一方向周辺同心円状ヘラケズリ 内 中央ナデ口縁→底周辺ヨコナデ 口唇内側に面取り。縁はやや突出し、丸い。  | ①椀→にぶい椀 ②普通 ③口縁約1/2欠 ④赤色粒、靫石、長石、輝石、角閃石等の中～細粒を含む。                                 |
| 第272図11            | 土師杯   | 口 13.8<br>底 13.3<br>高 5.2   | 覆土 | 外 口縁2段ヨコナデ→底全体に一方ヘラケズリ 内 中央ナデ、口縁→底周辺ヨコナデ 口唇内側に削い面取り。              | ①椀 ②普通 ③口縁約1/2欠 ④靫石、長石、石英、輝石、角閃石等の粗～細粒を含む。                                       |
| 第272図12            | 土師杯   | 口 14.2<br>底 12.5<br>高 4.3   | 覆土 | 外 口縁2段ヨコナデ→底中央一方向、周辺同心円状ヘラケズリ 内 中央ナデ口縁→底周辺ヨコナデ 口唇内側に削い面取り。底面凹凸。   | ①にぶい黄褐 ②普通 ③口縁一部欠 ④1ミリ大の赤色粒と靫石、長石、輝石、角閃石等の中～細粒を含む。                               |
| 第272図13            | 土師杯   | 口 (12.9)<br>底 12.7<br>高 4.0 | 覆土 | 外 口縁ヨコナデ→底中央一方向、周辺は同心円状ヘラケズリ。内 中央ナデ、口縁→底周辺ヨコナデ 口唇内側に沈線状の面取り。      | ①淡椀 ②普通 ③口縁約1/2欠 ④靫石、輝石、角閃石、長石等の中～細粒を含む。⑤底に黒斑                                    |
| 第272図14<br>図版17-13 | 土師杯   | 口 12.2<br>底 12.2<br>高 4.2   | 覆土 | 外 口縁ヨコナデ→底中央一方向、周辺は同心円状ヘラケズリ 内 中央ナデ 口縁→底周辺ヨコナデ 口唇内側に沈線状の面取り。      | ①にぶい椀 ②普通、やや硬質 ③約1/2 ④赤色粒、靫石、輝石、角閃石、長石等の細粒を含む。                                   |
| 第272図15            | 土師杯   | 口 12.0<br>底 12.6<br>高 4.2   | 覆土 | 外 口縁ヨコナデ→底全体に同心円状ヘラケズリ 内 中央ナデ、口縁→底周辺ヨコナデ 底部との縁の縁はほとんど突出しない。       | ①明褐色→黒褐 ②やや硬質 ③完 ④1～2ミリ大の赤色粒と靫石、長石、輝石、角閃石等の中～細粒を含む。                              |
| 第272図16            | 土師杯   | 口 (12.8)<br>底 14.3<br>高 4.8 | 覆土 | 外 口縁ヨコナデ→底全体に同心円状ヘラケズリ 内 ナデ。口唇内側に沈線状のナデ。受部端は小さく丸い。                | ①にぶい赤褐→黒 ②普通 ③口縁→底しなぐ ④2ミリ大の赤色粒と靫石、輝石、角閃石等細粒を含む。                                 |
| 第272図17<br>図版17-14 | 土師杯   | 口 12.7<br>底 13.6<br>高 4.9   | 覆土 | 外 口縁ヨコナデ→底全体に一方ヘラケズリ 内 中央ヘラナデ、口縁→底周辺ヨコナデ 口唇内側に沈線を越らす。受部は突出するが丸い。  | ①淡椀→椀 ②普通 ③口縁一部欠 ④靫石、長石、石英、輝石、角閃石等の中～細粒を含む。                                      |
| 第272図18            | 土師杯   | 口 11.0<br>底 12.5<br>高 4.5   | 覆土 | 外 口縁ヨコナデ→底全体に同心円状ヘラケズリ 内 ナデ 底部境の縁は丸い。                             | ①にぶい椀 ②普通 ③口縁一部欠 ④靫石、長石、輝石等の中～細粒を含む。   |
| 第272図19<br>図版17-15 | 土師杯   | 口 11.5<br>底 12.1<br>高 4.0   | 覆土 | 外 口縁ヨコナデ→底全体に同心円状ヘラケズリ 内 ナデ 口縁は肥厚し、口唇は丸い。                         | ①にぶい椀 ②普通 ③口縁→底約1/2 ④赤色粒、靫石、長石、輝石、角閃石等の中～細粒を含む。                                  |
| 第272図20<br>図版17-16 | 土師短頸壺 | 口 11.5<br>底 —<br>高 —        | 覆土 | 外 口縁2段ヨコナデ→体全体に斜ヘラケズリ 内 ナデ  | ①黄褐 ②普通 ③口縁→体上半約1/4 ④赤色粒、長石、石英、輝石、角閃石等の粗～細粒を含む。                                  |
| 第272図21            | 土師短頸壺 | 口 12.0<br>底 —<br>高 13.8     | 覆土 | 外 口縁ヨコナデ→体上半は横、下半は斜ヘラケズリ 内 ナデで器面調整が行われたと思われるが、通常みられるような磨痕は認められない。 | ①外面は黄褐、内面は椀②普通③完 ④1～2ミリ大の靫石、長石、石英、角閃石、輝石等の砂粒を含む⑤体下半一部に黒斑あり、口縁が内傾し受部が明瞭で蓋使用の可能性有。 |



## 5 出土遺物

|                    |           |                               |    |   |   |
|--------------------|-----------|-------------------------------|----|---|---|
| 第272図22            | 土師<br>小形甕 | 口 14.3<br>底 —<br>高 16.2       | 覆土 | 外 口縁2段ヨコナデ→体斜ヘラケズリ、底は径7センチで平底を意図したヘラケズリ内ナデ。体中央に径3ミリの孔1ヶ所有り。 | ①にぶい橙 ②普通 ③口縁へ体上半約3/4欠 ④3ミリ大の赤色粒と軽石、長石、石英、輝石等を含む。   |
| 第272図23<br>図版17-19 | 須恵<br>甕   | 口 —<br>底 —<br>高 —             | 覆土 | 外 頸部、肩部に帯状文、体部中央に2本の沈線で文様帯を画し、中に懸状具の押圧を認るナデ。体中央に径15ミリの穿孔。   | ①灰 ②普通 ③頸へ体下半約1/4 ④黒色粒と2～3ミリ大の白色鉱物(石英質)を含む。         |
| 第272図24<br>図版17-18 | 土師<br>高杯  | 口 —<br>口径 8.8<br>高 —          | 覆土 | 外 縦ヘラケズリ→裾ヨコナデ 内 杯部はナデ、脚部横ヘラケズリ→裾ヨコナデ 脚柱より縦へは段状の稜をもって屈曲する。  | ①横へにぶい橙 ②普通 ③杯部と脚1/2欠 ④1ミリ大の赤色粒と軽石、長石、輝石等の中へ細粒を含む。  |
| 第273図1<br>図版17-17  | 土師<br>甕   | 口 19.0<br>底 (6.6)<br>高 28.7   | 覆土 | 外 口縁3段ヨコナデ→体上半は横、中位以下は斜ヘラケズリ、底ヘラケズリ 内 横ヘラケズリ→ヘラナデ           | ①明褐色→淡黄褐色②普通③体的1/4欠④1～3ミリ大の赤色粒、軽石、長石、輝石、角閃石等砂礫を含む。  |
| 第273図2<br>図版17-20  | 土師<br>甕   | 口 21.1<br>底 (5.5)<br>高 (16.2) | 覆土 | 外 口縁2段ヨコナデ→体は縦、底付近は斜ヘラケズリ 内 ナデ 口唇は肥厚し外反する。                  | ①明褐色→暗赤褐色②普通③体下半約1/4へ底欠④1～3ミリ大の赤色粒、軽石、長石、輝石等砂礫を含む。  |
| 第273図3             | 土師<br>小形甕 | 口 (15.4)<br>底 —<br>高 —        | 覆土 | 外 口縁ヨコナデ→体上半は横、中位以下は斜ヘラケズリ 内 ナデ                             | ①にぶい赤褐色へにぶい橙 ②普通 ③口縁へ体上半1/4 ④2ミリ大の軽石、長石、輝石等の極粗粒を含む。 |
| 第273図4             | 須恵<br>甕   | 口 (23.0)<br>底 —<br>高 —        | 覆土 | 外 口縁は肥厚させ、頸部上半を沈線で画し上位に帯状文を画す。肩部は整然とした平行叩き目の後ナデ 内 粗い青黄文を残す。 | ①灰→青灰 ②普通 ③口縁→肩約1/4 ④長石、石英、その他白色鉱物の粗粒を含む。           |
| 第273図5<br>図版17-21  | 土師<br>甕   | 口 21.0<br>底 2.5<br>高 34.6     | 覆土 | 外 口縁ヨコナデ→体横ヘラケズリ 内 横ヘラナデ。口唇はつまみナデのため固く内屈する。                 | ①褐色→橙 ②普通 ③体1/4欠 ④2～3ミリ大の軽石、長石、石英、輝石、角閃石等の砂礫を含む。    |

## 27号住居跡

| 遺物番号<br>(図版No.) | 器形        | 口径<br>底径<br>高          | 出<br>土<br>位<br>置 | 成 形 ・ 整 形 の 特 徴   | ①色調<br>②胎土<br>③備考                                     | ④残存 |
|-----------------|-----------|------------------------|------------------|---|---|-----|
| 第273図6          | 土師<br>甕   | 口 (9.2)<br>底 —<br>高 —  | 覆土               | 外 口縁へ体上位ヨコナデ→体下半はヘラケズリ 内 底ヘラナデ→口縁へ体ヨコナデ 口縁は小さく外折し、内側に平坦面をつくる。 | ①赤橙→淡橙 ②普通 ③口縁へ体下位1/4 ④赤色粒、軽石、長石、石英、輝石、角閃石等の粗～細粒を含む。  |     |
| 第273図7          | 土師<br>鉢   | 口 (16.4)<br>底 —<br>高 — | 覆土               | 外 口縁ヨコナデ→体横ヘラケズリ 内 ヨコナデ 口唇内側に沈線取る。                            | ①橙 ②普通 ③口縁小片 ④白色粘土を混合。軽石、長石、石英、赤色粒、輝石、角閃石等中～細粒を含む。    |     |
| 第273図8          | 土師<br>小形甕 | 口 (15.7)<br>底 —<br>高 — | 覆土               | 外 口縁ヨコナデ→体横ヘラケズリ 内 口縁ヨコナデ、体は横ヘラナデ 口縁と体の境に稜をもつ。                | ①外面にふい湯内面黒②普通③口縁へ体上半1/4 ④赤色粒、軽石、長石、石英、輝石、角閃石等中～細粒を含む。 |     |

## 29号住居跡

| 遺物番号<br>(図版No.) | 器形      | 口径<br>底径<br>高          | 出<br>土<br>位<br>置 | 成 形 ・ 整 形 の 特 徴                | ①色調<br>②胎土<br>③備考                         | ④残存 |
|-----------------|---------|------------------------|------------------|--------------------------------|---|-----|
| 第273図9          | 須恵<br>甕 | 口 (16.0)<br>底 —<br>高 — | 覆土               | 天井は内湾ぎみに開き、端部は小さく屈折する 口唇はやや尖る。 | ①褐色灰、器内黒褐 ②普通 ③天井部縁辺小片 ④長石、石英等白色鉱物の細粒を含む。 |     |

第III章 調査の成果

|         |     |                            |      |  |   |
|---------|-----|----------------------------|------|--|---|
| 第273図10 | 酒志杯 | 口(13.8)<br>底(8.8)<br>高 3.5 | 覆土   | 体下半で内湾し、口縁までそのまま直線的に開く。底は回転糸切り後周辺回転ヘラケズリ         | ①外面、内面→断面微酸化ざらみ<br>②口縁一部と底約1/3③1～5ミリ大赤色粒と石英、長石を含む。    |
| 第273図11 | 酒志碗 | 口(16.0)<br>底—<br>高—        | 覆土   | 口縁へ体は全体的に内湾して開く。口唇は尖る。内外面ともロクロナデ調整で、ロクロ目は残さない。   | ①灰 ②普通 ③口縁1/4 ④長石石英等白色鉱物の細粒を多く含む。                     |
| 第273図12 | 酒志杯 | 口(11.8)<br>底(6.3)<br>高 3.3 | 北側床面 | 体は内湾さみに開く。口唇は尖る。体下位は底にむかってくびれる。底は回転糸切り後周辺回転ヘラケズリ | ①灰→黒灰 ②普通 ③口縁→底約1/2 ④赤色粒と白色鉱物、輝石等の粗粒→細粒を含む。⑤口縁保存層     |
| 第273図13 | 土師壺 | 口(20.6)<br>底—<br>高—        | 覆土   | 外 口縁ヨコナデ→体横及び斜ヘラケズリ<br>内 ナデ                      | ①橙 ②普通 ③口縁→体上半1/4<br>④2ミリ大の赤色粒と輝石、長石、輝石、角閃石等の中→細粒を含む。 |

30号住居跡

| 遺物番号<br>(図版No.) | 器種<br>器形 | 法 口径 底径 器高                  | 出土<br>位置 | 成形・整形の特徴   | ①色調 ②焼成 ③残存<br>④胎土 ⑤備考                           |
|-----------------|----------|-----------------------------|----------|--|--|
| 第274図1          | 土師杯      | 口 14.0<br>底 13.2<br>高 4.0   | 覆土       | 外 口縁幅の狭いヨコナデ、体無調整→底中央は一方、周辺は同心円状ヘラケズリ 内 底ナデ→口縁→底周辺はヨコナデ        | ①橙→ふい橙 ②普通 ③完 ④輝石、石英、長石、輝石、角閃石等の粗→細粒を含む。         |
| 第274図2          | 土師杯      | 口(13.4)<br>底(12.0)<br>高 3.6 | 覆土       | 外 口縁幅の狭いヨコナデ、体無調整→底中央は一方、周辺は同心円状ヘラケズリ 内 底ナデ→口縁→底周辺はヨコナデ        | ①にふい黄褐 ②やや硬質 ③口縁→底1/3 ④輝石、長石、石英、輝石、角閃石等の粗→細粒を含む。 |
| 第274図3          | 土師杯      | 口(12.5)<br>底 9.5<br>高(3.4)  | 覆土       | 外 口縁幅の狭いヨコナデ、体無調整→底中央は一方、周辺は同心円状ヘラケズリ 内 底ナデ→口縁→底周辺はヨコナデ 底の境は明瞭 | ①にふい橙 ②普通 ③口縁→底約1/2 ④輝石、長石、石英、輝石、角閃石等の粗→細粒を含む。   |

31号住居跡

| 遺物番号<br>(図版No.) | 器種<br>器形 | 法 口径 底径 器高                   | 出土<br>位置 | 成形・整形の特徴   | ①色調 ②焼成 ③残存<br>④胎土 ⑤備考                              |
|-----------------|----------|------------------------------|----------|--|---|
| 第274図4          | 土師杯      | 口(12.8)<br>底(11.9)<br>高 3.9  | カマド      | 外 口縁ヨコナデ→底全体に同心円状ヘラケズリ 内 中央ナデ、口縁→底周辺ヨコナデ                         | ①橙 ②軟質 ③1/2 ④1ミリ大の赤色粒を多く含む、輝石、長石等の粗粒を含む。            |
| 第274図5          | 土師杯      | 口(12.0)<br>底(10.6)<br>高(3.0) | 覆土       | 外 口縁ヨコナデ→底全体にヘラケズリ<br>内 中央ナデ、口縁→底周辺ヨコナデ<br>口唇は小さく丸みをもち口縁は弱く内湾する。 | ①にふい橙 ②普通 ③口縁→底約1/4 ④輝石、長石、輝石、角閃石等の中→細粒を含む。         |
| 第274図6          | 土師杯      | 口(16.4)<br>底—<br>高—          | 覆土       | 外 口縁ヨコナデ→底全体に同心円状ヘラケズリ 内 中央ナデ、口縁→底周辺ヨコナデ 口縁下無調整                  | ①橙 ②やや軟質 ③約1/3 ④輝石、長石、輝石、角閃石等細粒含む。                  |
| 第274図7          | 土師杯      | 口(19.5)<br>底—<br>高 4.0       | 覆土       | 外 口縁ヨコナデ→底は一方ヘラケズリ<br>内 中央ナデ、口縁→底周辺ヨコナデ<br>口縁と底の境は弧を描いて屈曲する。     | ①橙 ②普通 ③口縁→底1/4 ④1～2ミリ大の赤色粒と輝石、長石、石英、輝石、角閃石等の中粒を含む。 |
| 第274図8          | 土師台付壺    | 口(14.3)<br>底(12.6)<br>高—     | 覆土       | 外 口縁ヨコナデ→体斜ヘラケズリ 内 横ヘラケズリ→ナデ。胴外面は縦ヘラケズリ                          | ①にふい橙→黄褐 ②口縁→体1/2 ③1ミリ大の赤色粒、輝石、長石、輝石、角閃石等の砂粒を含む。    |

## 32号住居跡

| 遺物番号<br>(図版No) | 器形<br>種類 | 法<br>口径                   | 底径 | 器高 | 出土<br>位置 | 成形・整形の特徴  | ①色調<br>④胎土 | ②焼成<br>⑤備考 | ③焼存                                  |
|----------------|----------|---------------------------|----|----|----------|---|------------|------------|--------------------------------------|
| 第274図9         | 土師<br>杯  | 口(13.8)<br>底(11.8)<br>高—— |    |    | 覆土       | 外 口縁ヨコナデ、底全体に同心円状ヘラケズリ、口縁下無調整 内 ナデ                          | ①橙         | ②やや硬質      | ③口縁～底1/4<br>④軽石、長石、輝石、角閃石等の中～細粒を含む。  |
| 第274図10        | 土師<br>杯  | 口(11.0)<br>底——<br>高 3.9   |    |    | 覆土       | 外 口縁ヨコナデ→体部は横方向主体のヘラケズリ、底ヘラケズリ 内 ナデ<br>体下中に墨書(「子」か?)。口縁に黒疵。 | ①暗赤褐～ぶい橙   | ②普通        | ③体1/4欠 ④1～3ミリ大の赤色粒、長石、石英、チャート等砂礫を含む。 |

## 33号住居跡

| 遺物番号<br>(図版No)    | 器形<br>種類 | 法<br>口径                     | 底径 | 器高 | 出土<br>位置 | 成形・整形の特徴  | ①色調<br>④胎土 | ②焼成<br>⑤備考 | ③焼存                                       |
|-------------------|----------|-----------------------------|----|----|----------|---|------------|------------|---|
| 第274図11           | 土師<br>杯  | 口(13.3)<br>底(10.5)<br>高 3.0 |    |    | カマド      | 外 口縁ヨコナデ→底一定方向ヘラケズリ<br>内 中央ナデ、口縁～底周辺ヨコナデ<br>口唇はやや尖る。口縁下の一部無調整 | ①ぶい橙       | ②普通        | ③口縁～底約1/4<br>④軽石、長石、石英、輝石、角閃石等の中～細粒を含む。   |
| 第274図12<br>図版19-1 | 土師<br>杯  | 口(14.8)<br>底——<br>高——       |    |    | 覆土       | 外 口縁ヨコナデ→底ヘラケズリ、口縁下の一部無調整 内 ナデ                                | ①橙         | ②普通        | ③口縁約1/4<br>④赤色粒、軽石、長石、石英、輝石、角閃石等の中～細粒を含む。 |
| 第274図13<br>図版19-2 | 土師<br>杯  | 口——<br>底——<br>高——           |    |    | 覆土       | 外 ヘラケズリ 内 ナデ<br>外面に「西」の墨書                                     | ①ぶい橙       | ②やや硬質      | ③底部片<br>④赤色粒、軽石、長石、輝石、角閃石等の細粒を含む。         |
| 第274図14<br>図版19-3 | 土師<br>杯  | 口——<br>底——<br>高——           |    |    | 覆土       | 外 ヘラケズリ 内 ナデ<br>外面に「西」の墨書                                     | ①橙         | ②硬質        | ③底部片 ④赤色粒、軽石、長石、輝石、角閃石等の細粒を含む。            |
| 第274図15<br>図版19-4 | 土師<br>甕  | 口——<br>底 4.3<br>高——         |    |    | 覆土       | 外 体下中は斜及び横ヘラケズリ<br>底に3葉の木葉文 内 ナデ                              | ①灰～黒灰      | ②やや還元焰     | ③底部片<br>④軽石、長石、輝石、角閃石等の粗～細粒を多く含む。         |

## 34号住居跡

| 遺物番号<br>(図版No) | 器形<br>種類 | 法<br>口径                  | 底径 | 器高 | 出土<br>位置 | 成形・整形の特徴  | ①色調<br>④胎土 | ②焼成<br>⑤備考 | ③焼存   |
|----------------|----------|--------------------------|----|----|----------|---|------------|------------|---|
| 第274図16        | 須恵<br>壺  | 口 17.0<br>底——<br>高 3.3   |    |    | 覆土       | 右回転整形。天井部上半に回転ヘラケズリ。径4センチのくぼむつまみを付す。口縁部は小さく外反して肩部はほぼ直角に折れる。 | ①灰～灰白      | ②普通        | ③口縁の一部欠<br>④軽石、長石、石英等の白色鉱物と角閃石等の中～細粒を含む。    |
| 第274図17        | 須恵<br>壺  | 口(14.4)<br>底——<br>高——    |    |    | 覆土       | 口縁部は強く屈曲して外反し、肩部は小さく折れる。                                    | ①灰白        | ②還元焰       | ③口縁約1/4<br>④1～2ミリ大の長石、石英、輝石、角閃石等の砂礫を含む。     |
| 第274図18        | 土師<br>杯  | 口(11.5)<br>底 11.4<br>高—— |    |    | 覆土       | 外 口縁ヨコナデ→底全体に同心円状ヘラケズリ 内 ナデ<br>口唇は内側に肥厚する。                  | ①ぶい橙       | ②普通        | ③口縁1/4<br>④1～0.5ミリ大の軽石と長石、石英、輝石、角閃石等の細粒を含む。 |
| 第274図19        | 須恵<br>鉢  | 口——<br>底——<br>高(8.8)     |    |    | 覆土       | 右回転整形。体部の下端は比喩が超る。底部縁辺はナデにより丸みをもたせる。                        | ①灰～青灰      | ②硬質        | ③体～底1/4<br>④2ミリ大の黒色粒と長石、石英、その他白色鉱物の細粒を含む。   |

第III章 調査の成果

35号住居跡

| 遺物番号<br>(図版No.) | 器形      | 口径<br>底径<br>器高         | 量<br>器高 | 出土<br>位置 | 成形・整形の特徴   | ①色調<br>④耐土<br>②焼成<br>⑤備考<br>③残存                                   |
|-----------------|---------|------------------------|---------|----------|--|---|
| 第275図1          | 土師<br>杯 | □ (16.0)<br>底<br>高 4.0 | —       | 覆土       | 外 口縁ヨコナデ→底全体に同心円状ヘラケズリ<br>内 中央ナデ、口縁～底周辺ヨコナデ          | ①にぶい赤褐色②普通③口縁 $\frac{1}{3}$ 欠④1～2ミリ大の赤色粒と軽石、長石、石英、輝石、角閃石等の中～細粒を含む |
| 第275図2          | 土師<br>甕 | □ (24.6)<br>底<br>高     | —       | 覆土       | 外 口縁ヨコナデ→体上位は横、中位以下縦ヘラケズリ 内 ナデ<br>口唇部は小さく肥厚、外面に粘土附着。 | ①明赤褐色②普通③体下半～底欠④赤色粒、軽石、長石、石英、輝石、角閃石等の中～細粒を含む⑤カマド袖材                |

38号住居跡

| 遺物番号<br>(図版No.)   | 器形      | 口径<br>底径<br>器高                | 量<br>器高 | 出土<br>位置 | 成形・整形の特徴  | ①色調<br>④耐土<br>②焼成<br>⑤備考<br>③残存                                   |
|-------------------|---------|-------------------------------|---------|----------|---|---|
| 第275図3<br>図版19-5  | 土師<br>杯 | □ (11.8)<br>底 (11.0)<br>高 3.8 | —       | 床面       | 外 口縁ヨコナデ→底中央は一方、周辺は同心円状ヘラケズリ 内 中央ヘラナデ、口縁～底周辺ヨコナデ 縁は段状で丸みをもつ。  | ①淡橙 ②やや軟質 ③口縁～底約 $\frac{1}{2}$ ④1～2ミリ赤色粒粘土多く含む。                   |
| 第275図4<br>図版19-6  | 土師<br>杯 | □ (12.8)<br>底 (10.9)<br>高 4.0 | —       | 覆土       | 外 口縁2段ヨコナデ→底中央は一方、周辺は同心円状ヘラケズリ 内 全体ヨコナデ<br>口唇内側に弱い面取り。縁は弱く丸い。 | ①灰色～黒褐色②還元③口縁～底 $\frac{1}{3}$ ④1～2ミリ大赤色粒、軽石、長石、石英、輝石、角閃石等の中～細粒を含む |
| 第275図5<br>図版19-7  | 土師<br>杯 | □ (12.3)<br>底 (13.0)<br>高 4.2 | —       | 床面       | 外 口縁ヨコナデ→底全体に同心円状ヘラケズリ 内 中央ナデ、口縁～底周辺ヨコナデ<br>口唇はつまみナデ。縁は弱い。    | ①にぶい黄褐色②普通③口縁～底 $\frac{1}{2}$ ④1ミリ大の赤色粒、軽石、長石、石英、輝石、角閃石等粘土多く含む    |
| 第275図6<br>図版19-8  | 土師<br>杯 | □ 12.2<br>底<br>高 4.3          | —       | 覆土       | 外 口縁ヨコナデ→体～底は斜ヘラケズリ 内 全体ヨコナデ                                  | ①明赤褐色～にぶい黄褐色②普通③口縁一部欠④赤色粒、軽石、長石、石英、輝石、角閃石等の中～細粒を含む。               |
| 第275図7<br>図版19-9  | 土師<br>甕 | □ 23.2<br>底<br>高              | —       | カマド      | 外 口縁ヨコナデ→体上位は斜、縦ヘラケズリ 内 横ナデ                                   | ①明黄褐色～黒灰②普通③口縁～体上位 $\frac{1}{2}$ ④赤色粒、軽石、長石、石英、輝石、角閃石等粘土多く含む。     |
| 第275図8<br>図版19-10 | 土師<br>甕 | □ 18.2<br>底<br>高              | —       | 覆土       | 外 口縁ヨコナデ→体上位は斜、縦ヘラケズリ 内 ナデ<br>口縁に粘土組織み上げ痕を残す。                 | ①明赤褐色～灰褐色②普通③口縁～体上半 $\frac{2}{3}$ ④赤色粒、軽石、長石、石英、輝石、角閃石等粘土多く含む。    |
| 第275図9<br>図版19-11 | 土師<br>甕 | □<br>底 5.0<br>高               | —       | 床面       | 外 縦ヘラケズリ、底ヘラケズリ 内 横ヘラナデと思われる。                                 | ①暗赤褐色～黒灰②普通③体下半～底 $\frac{1}{3}$ ④赤色粒、軽石、長石、石英、輝石、角閃石等粘土多く含む。      |

39号住居跡

| 遺物番号<br>(図版No.)    | 器形      | 口径<br>底径<br>器高            | 量<br>器高 | 出土<br>位置 | 成形・整形の特徴                     | ①色調<br>④耐土<br>②焼成<br>⑤備考<br>③残存                          |
|--------------------|---------|---------------------------|---------|----------|------------------------------|--|
| 第275図10<br>図版19-12 | 土師<br>甕 | □ (15.6)<br>底<br>高        | —       | 覆土       | 外 口縁2段ヨコナデ→体全体に斜ヘラケズリ 内 ヘラナデ | ①橙～灰褐色 ②やや軟質 ③口縁～体上半 $\frac{1}{2}$ ④チャート、長石、石英等の組織を多く含む。 |
| 第275図11            | 土師<br>鉢 | □ (14.3)<br>底<br>高 (10.6) | —       | 覆土       | 外 口縁ヨコナデ→体横ヘラケズリ 内 ナデ        | ①外は赤褐色、内は黒 ②普通 ③1～2ミリ大の角の丸い砂礫を多く含む。                      |

## 5 出土遺物

|         |             |                            |    |                                |  |
|---------|-------------|----------------------------|----|--------------------------------|--|
| 第275図12 | 土<br>罎      | 口 (21.5)<br>底 ———<br>高 ——— | 覆土 | 外 口縁ヨコナデ→体上位は横、中位以下縦へラケズリ 内 ナデ | ①にぶい橙 ②普通 ③口縁1/4<br>④赤色粒、軽石、長石、石英、輝石、<br>角閃石等の粗粒を多く含む。 |
| 第275図13 | 土<br>師<br>鉢 | 口 20.5<br>底 ———<br>高 ———   | 覆土 | 外 口縁2段ヨコナデ→体全体に斜へラケズリ<br>内 ナデ  | ①橙 ②普通 ③口縁へ体1/3 ④<br>1ミリ以下の粗へ中粒を多く含む。                  |

## 41号住居跡

| 遺物番号<br>(図版No.)   | 器<br>種<br>形 | 法 量<br>口径 底径 器高                  | 出 土<br>位 置 | 成 形 ・ 整 形 の 特 徴                                       | ①色 調<br>②胎 土<br>③焼 成<br>④備考                               | ⑤残 存 |
|-------------------|-------------|----------------------------------|------------|---|---|------|
| 第276図1<br>図版23-11 | 罎           | 口 9.8<br>底 7.4<br>高 1.8          | 覆土         | 右回転整形。底糸切り無調整。  | ①橙 ②酸化 ③口縁一部欠 ④1<br>～2ミリ大赤色粒と軽石、長石、石<br>英、輝石、角閃石等中へ細粒含む。  |      |
| 第276図2<br>図版23-2  | 罎           | 口 10.0<br>底 7.1<br>高 1.7         | 覆土         | 右回転整形。底糸切り無調整。体中位外面は小さく膨らむ。                           | ①橙 ②酸化 ③口縁一部欠 ④1<br>～2ミリ大の赤色粒と軽石、長石、石<br>英、輝石、角閃石等中へ細粒含む。 |      |
| 第276図3<br>図版23-3  | 罎           | 口 10.0<br>底 6.8<br>高 2.0         | 覆土         | 右回転整形。底糸切り無調整。体中位外面は内湾する。内面中央にある整形時の凸部を残す。            | ①灰色～浅黄橙 ②酸化 ③完 ④<br>1～2ミリ大の赤色粒と軽石長石石<br>英輝石角閃石等の中へ細粒含む。   |      |
| 第276図4            | 罎           | 口 (10.9)<br>底 (8.0)<br>高 1.8     | 覆土         | 右回転整形。底糸切り無調整。体下位外面は内湾する。                             | ①にぶい橙 ②酸化 ③口縁へ底約<br>1/2 ④1ミリ以下の粗へ中粒を多<br>く含む。             |      |
| 第276図5            | 罎           | 口 (10.5)<br>底 (6.7)<br>高 1.5     | 覆土         | 右回転整形。底糸切り無調整。体中位外面は内湾。内面中央の凸部を掘り消す。                  | ①橙へにぶい赤黄 ②酸化 ③口縁<br>へ底約1/2 ④1ミリ以下の粗へ中<br>粒、金雲母を多く含む。      |      |
| 第276図6<br>図版23-4  | 杯           | 口 15.0<br>底 7.3<br>高 3.4         |            | 右回転整形。底糸切り無調整。内面はそのままロクロ整形痕を残す。体部は内湾しながら開き口縁が小さく外反する。 | ①にぶい黄褐 ②酸化 ③口縁へ体<br>約1/3欠 ④1ミリ以下の粗へ中粒<br>金雲母を多く含む。        |      |
| 第276図7            | 罎           | 口 (27.0)<br>底 (12.5)<br>高 (30.0) | カマド<br>前 面 | 外 口縁ヨコナデ→体上位は横、中位以下縦へラケズリ 内 ナデ<br>口唇は外面に凹取り。          | ①赤へ暗赤 ②酸化 ③口縁へ底約<br>1/4 ④5～10ミリ大の礫と多量の<br>粗粒を含む。          |      |
| 第276図8            | 罎           | 口 (24.1)<br>底 (12.4)<br>高 (22.9) | 覆土         | 外 口縁ヨコナデ→体 (木片の木口による) 縦<br>ケズリ 内 ナデ<br>口唇外面に弱い面取り     | ①にぶい赤褐 ②二次的加熱 ③口<br>縁へ底約1/3 ④2～4ミリ大の礫<br>と多量の中へ細粒を含む。     |      |

## 42号住居跡

| 遺物番号<br>(図版No.)  | 器<br>種<br>形 | 法 量<br>口径 底径 器高            | 出 土<br>位 置 | 成 形 ・ 整 形 の 特 徴  | ①色 調<br>②胎 土<br>③焼 成<br>④備考               | ⑤残 存 |
|------------------|-------------|----------------------------|------------|--|---|------|
| 第276図9<br>図版23-5 | 土<br>師<br>杯 | 口 10.7<br>底 10.2<br>高 3.0  | 覆土         | 外 口縁ヨコナデ→底中央は一方、周辺は同心円状へラケズリ 内 中央へナデ、口縁へ底周辺ヨコナデ          | ①橙 ②普通 ③完 ④軽石、長石、<br>石英、輝石、角閃石等の細粒を含む。    |      |
| 第276図10          | 土<br>師<br>罎 | 口 (24.8)<br>底 ———<br>高 ——— | 覆土         | 外 口縁ヨコナデ→体上位は横、中位以下縦へラケズリ 内 ナデ<br>口縁は大きく外方へ開き、体との境は線をなす。 | ①浅黄褐 ②普通 ③口縁1/4弱<br>④1ミリ以下の粗へ中粒を多く含<br>む。 |      |

第III章 調査の成果

|                   |           |                               |    |  |  |
|-------------------|-----------|-------------------------------|----|--|--|
| 第276図11<br>図版23-6 | 土師<br>壺   | 口 22.8<br>底 ——<br>高 ——        | 覆土 | 外 口縁2段ヨコナデ→体上位は斜、中位以下<br>縦ヘラケズリ 内 横ナデ<br>口唇は上面に面取り | ①橙へぶい②普通③体中位以下<br>欠④赤色粒、軽石、長石、石英、輝石、<br>角閃石等粗粒を多く含む。     |
| 第276図12<br>図版23-7 | 土師<br>小形壺 | 口 (13.8)<br>底 (6.0)<br>高 11.0 | 覆土 | 外 口縁ヨコナデ→体縦ヘラケズリ 内 横ナ<br>デ                         | ①へぶい②赤褐③普通④口縁へ底<br>約1/4⑤赤色粒、軽石、長石、石英、輝<br>石、角閃石等粗粒を多く含む。 |

44号住居跡

| 遺物番号<br>(図版No) | 器形<br>種類 | 法<br>口径 底径<br>量器高               | 出位<br>土<br>層 | 成形・整形の特徴                               | ①色調<br>④胎土<br>⑤焼成<br>⑥備考<br>⑦残存 |
|----------------|----------|---------------------------------|--------------|--|---------------------------------|
| 第277図1         | 土師<br>杯  | 口 10.6<br>底 9.8<br>高 4.8        | 覆土           | 外 口縁ヨコナデ→底不定方向ヘラケズリ<br>内 ナデ→口縁へ底周辺ヨコナデ | ①明赤褐 ②普通 ③一部欠 ④中<br>へ細粒砂を含む。    |
| 第277図2         | 土師<br>杯  | 口 (12.0)<br>底 (10.5)<br>高 (3.7) | 覆土           | 外 口縁ヨコナデ→底ヘラケズリ 内 中央ナ<br>デ→口縁ヨコナデ      | ①明褐 ②普通 ③口縁へ底約1/4<br>④中へ細粒砂を含む  |

45号住居跡

| 遺物番号<br>(図版No)    | 器形<br>種類 | 法<br>口径 底径<br>量器高               | 出位<br>土<br>層 | 成形・整形の特徴  | ①色調<br>④胎土<br>⑤焼成<br>⑥備考<br>⑦残存                                |
|-------------------|----------|---------------------------------|--------------|---|--|
| 第277図3            | 土師<br>杯  | 口 (13.0)<br>底 (11.2)<br>高 ——    | 覆土           | 外 口縁2段ヨコナデ→底全体に同心円状ヘラ<br>ケズリ 内 ナデ<br>口唇は丸く、底部境の稜は弱い。                    | ①橙へ灰褐 ②普通 ③口縁へ底約<br>1/4 ④赤色粒、軽石、長石、石英、<br>輝石、角閃石等の中へ細粒を含む。     |
| 第277図4<br>図版19-13 | 土師<br>杯  | 口 13.8<br>底 12.3<br>高 4.8       | 覆土           | 外 口縁2段ヨコナデ→底中央は一方、周辺<br>は同心円状ヘラケズリ 内 中央ナデ、口縁<br>へ底周辺ヨコナデ 口唇内側に弱い沈線。     | ①橙 ②普通 ③口縁へ一部欠<br>④赤色、白色粘土の混合土、1～2ミリ<br>大赤色粒と輝石等の粗粒を含む。        |
| 第277図5            | 土師<br>杯  | 口 (13.5)<br>底 (11.8)<br>高 (4.5) | 覆土           | 外 口縁2段ヨコナデ→底全体に同心円状ヘラ<br>ケズリ 内 ナデ<br>口唇内側に弱い沈線が通る。                      | ①赤褐②普通③口縁へ底約1/4④1<br>～2ミリ大赤色粒と軽石、長石、石<br>英、輝石、角閃石等の中へ細粒を含む。    |
| 第277図6<br>図版19-14 | 土師<br>杯  | 口 12.8<br>底 11.3<br>高 4.5       | 覆土           | 外 口縁ヨコナデ→底中央は縦横、周辺は同心<br>円状ヘラケズリ 内 中央ナデ、口縁へ底周辺<br>ヨコナデ 口縁は内高し、底部境の稜は弱い。 | ①橙②軟質③口縁へ底1/4欠④1<br>～2ミリ大赤色粒と軽石、長石、石<br>英、輝石、角閃石等の中へ細粒含<br>む。  |
| 第277図7            | 土師<br>杯  | 口 13.8<br>底 11.8<br>高 4.8       | 覆土           | 外 口縁2段ヨコナデ→底中央は一方、周辺<br>は同心円状ヘラケズリ 内 中央ナデ、口縁<br>へ底周辺ヨコナデ 口唇内側に弱い面取り     | ①へぶい赤褐②普通③口縁へ底約1/4欠④<br>1～2ミリ大赤色粒と軽石、長石、石<br>英、輝石、角閃石等の中へ細粒含む。 |
| 第277図8            | 土師<br>杯  | 口 15.0<br>底 13.0<br>高 (4.5)     | 覆土           | 外 口縁2段ヨコナデ→底全体に同心円状ヘラ<br>ケズリ 内 中央ナデ、口縁へ底周辺ヨコナデ<br>口唇内側に沈線が通る。           | ①明橙②普通③口縁へ底1/4④1<br>～2ミリ大赤色粒と軽石、長石、石<br>英、輝石、角閃石等の中へ細粒含む。      |
| 第277図9<br>図版19-15 | 土師<br>杯  | 口 (14.0)<br>底 (12.2)<br>高 4.0   | 覆土           | 外 口縁2段ヨコナデ→底中央不定方向、周辺<br>同心円状ヘラケズリ 内 中央ナデ、口縁へ底<br>周辺ヨコナデ 口唇内側に比較的幅広い面取り | ①橙②普通③口縁へ底1/4④1～2<br>ミリ大赤色粒と軽石、長石、石<br>英、角閃石等の中へ細粒を含む。         |
| 第277図10           | 土師<br>杯  | 口 (12.3)<br>底 (12.7)<br>高 (3.6) | 覆土           | 外 口縁ヨコナデ→底全体に同心円状ヘラケ<br>ズリ 内 ナデ<br>底部境の稜は突出し、端は丸い。                      | ①橙へ灰褐 ②普通 ③口縁へ底約<br>1/4 ④ 赤色粒、軽石、長石、石<br>英、輝石、角閃石等の中へ細粒含む。     |

## 5 出土遺物

|                    |                                      |       |   |  |
|--------------------|--------------------------------------|-------|---|--|
| 第277図11            | 土師杯<br>口(12.5)<br>底(11.0)<br>高 4.8   | 覆土    | 外 口縁2段ヨコナデ→底中央は一方、周辺は同心円状ヘラケズリ 内 ナデ                     | ①橙②普通③口縁へ底約1/4④赤色、白色粘土の混合土。1ミリ大の赤色粒と輝石、輝石等の細粒を含む。        |
| 第277図12            | 土師杯<br>口 12.6<br>底 14.0<br>高 8.2     | 覆土    | 外 口縁3段ヨコナデ→底中央は一方、周辺は同心円状ヘラケズリ 内 ナデ<br>口唇内面に面取り。        | ①橙②普通③口縁へ底約1/4④1～2ミリ大赤色粒と輝石、長石、石英、輝石、角閃石等の中～細粒を含む。       |
| 第277図13            | 土師杯<br>口(14.3)<br>底(12.5)<br>高 ——    | 覆土    | 外 口縁2段ヨコナデ→底全体に同心円状ヘラケズリ 内 ナデ<br>口縁中央は肥厚し、外面に稜をもつ。      | ①におい橙→灰濁②普通③口縁へ底約1/4④1～2ミリ大赤色粒、輝石、長石、石英、輝石、角閃石等の中～細粒を含む。 |
| 第277図14<br>図版19-16 | 土師杯<br>口(14.8)<br>底(15.3)<br>高 ——    | 貯蔵穴   | 外 口縁2段ヨコナデ→底周辺は同心円状ヘラケズリ 内 ナデ<br>口唇内側に弱い沈線。口縁上半が肥厚する。   | ①橙②普通③口縁へ底約1/4④1～2ミリ大赤色粒と輝石、長石、石英、輝石、角閃石等の中～細粒を含む。       |
| 第277図15<br>図版19-19 | 土師杯<br>口 11.9<br>底 12.5<br>高 4.5     | カマド右脇 | 外 口縁ヨコナデ→底全体に同心円状ヘラケズリ 内 中央ヘラナデ、口縁→底周辺ヨコナデ<br>底部境の稜は弱い。 | ①灰色→黄褐色 ②普通 ③口縁一部欠 ④赤色粒、輝石、長石、石英、輝石、角閃石等の中～細粒を含む。        |
| 第277図16            | 土師(瓶)<br>口(13.5)<br>底 ——<br>高 ——     | 覆土    | 外 口縁ヨコナデ→体縦ヘラケズリ 内 横ナデ                                  | ①橙②普通③口縁へ体上半1/4④1～2ミリ大赤色粒、輝石、長石、石英、輝石、角閃石等の中～細粒を含む。      |
| 第277図17            | 土師鉢<br>口(18.0)<br>底 ——<br>高 ——       | 覆土    | 外 口縁ヨコナデ→体縦ヘラケズリ 内 横ナデ                                  | ①橙②普通③口縁へ体約1/4④1ミリ大の赤色粒、輝石、長石、石英、輝石、角閃石等の細粒を多く含む。        |
| 第277図18<br>図版19-18 | 須恵甕<br>口 ——<br>体径 8.9<br>高 ——        | 覆土    | 頸部に2条の沈線を残し、櫛状施文具による押圧を認らす。底は手持ちヘラケズリ。孔径13ミリ。           | ①暗青灰 ②硬質 ③口縁欠 ④1～3ミリ大の白色粒と、長石、石英等の細粒を含む。                 |
| 第277図19            | 土師壺<br>口 21.7<br>底 ——<br>高 ——        | 覆土    | 外 口縁ヨコナデ→体縦ヘラケズリ 内 横ナデ                                  | ①橙②普通③体中位以下欠④2～4ミリ大の赤色粒、輝石、長石、石英、輝石、角閃石等の砂粒を多く含む。        |
| 第277図20<br>図版19-17 | 土師瓶<br>口(25.8)<br>底(12.4)<br>高(25.5) | 覆土    | 外 口縁ヨコナデ→体全体に斜ヘラケズリ 内 ナデ、一部ヘラナデ                         | ①浅黄橙 ②普通 ③体へ底約1/4④1ミリ以下の粗～中粒を多く含む。                       |

## 46号住居跡

| 遺物番号<br>(図版No.)  | 器種<br>器形                            | 法<br>口径 底径 量器高 | 出<br>位 置   | 成 形 ・ 装 形 の 特 徴  | ①色調<br>④胎土 | ②構成<br>⑤備考 | ③残存 |
|------------------|-------------------------------------|----------------|--|--|------------|------------|-----|
| 第278図1<br>図版21-1 | 土師杯<br>口 11.8<br>底 11.2<br>高 4.6    | カマド            | 外 口縁ヨコナデ→底中央は一方、周辺は同心円状ヘラケズリ 内 全体ヨコナデ<br>口唇上面に面取り。底部境の稜は小さく鋭い。     | ①赤褐→黒やや硬質③口縁へ底1/4④1～2ミリ大の赤色粒、輝石、長石、石英、輝石、角閃石等の中～細粒を含む。   |            |            |     |
| 第278図2<br>図版21-2 | 土師杯<br>口 11.5<br>底 11.4<br>高 4.7    | 床面             | 外 口縁ヨコナデ→底全体に同心円状ヘラケズリ 内 全体ヨコナデ<br>口唇内側に面取り。底部境の稜は小さく鋭い。           | ①におい橙②普通③底と口縁の一部欠④1～2ミリ大赤色粒、輝石、長石、石英、輝石、角閃石等の中～細粒を含む。    |            |            |     |
| 第278図3<br>図版21-3 | 土師杯<br>口(15.7)<br>底(15.7)<br>高(7.3) | カマド            | 外 口縁ヨコナデ→底中央一方周辺同心円状ヘラケズリ 内 中央ナデ、口縁→底ヨコナデ<br>口唇上面に面取り。底部境の稜は小さく鋭い。 | ①におい赤褐②二次的加熱③口縁へ底1/4④1～2ミリ大赤色粒、輝石、長石、石英、輝石、角閃石等の中～細粒を含む。 |            |            |     |
| 第278図4<br>図版21-4 | 土師杯<br>口 11.5<br>底 11.0<br>高 5.1    | カマド            | 外 口縁ヨコナデ→底中央は一方、周辺は同心円状ヘラケズリ 内 全体ヨコナデ<br>底部境の稜は小さく鋭い。              | ①橙 ②普通 ③完 ④1～2ミリ大の赤色粒と輝石、長石、石英、輝石、角閃石等の中～細粒を含む。          |            |            |     |

第III章 調査の成果

|                   |          |                             |            |   |   |
|-------------------|----------|-----------------------------|------------|---|---|
| 第278図5<br>図版21-5  | 土<br>杯   | 口 12.0<br>底 11.8<br>高 4.8   | カマド<br>左袖壁 | 外 口縁ヨコナデ→底全体に同心円状ヘラケズリ<br>内 全体ヨコナデ<br>口縁は内湾ぎみに立ち上がり、口唇に面取り。 | ①橙 ②普通 ③口縁1/3欠 ④1～2ミリ大の赤色粒と軽石、長石、石英、輝石、角閃石等中～細粒含む。  |
| 第278図6<br>図版21-6  | 土<br>杯   | 口 12.0<br>底 11.0<br>高 5.1   | カマド<br>左袖壁 | 外 口縁ヨコナデ→底は三角形状のヘラケズリ<br>内 全体ヨコナデ<br>底部境の境は小さく鋭い。           | ①橙 ②普通 ③口縁一部欠 ④1～2ミリ大の赤色粒と軽石、長石、石英、輝石、角閃石等中～細粒含む。   |
| 第278図7<br>図版21-7  | 土<br>杯   | 口 12.6<br>底 11.2<br>高 4.6   | カマド<br>右 脇 | 外 口縁ヨコナデ→底全体に同心円状ヘラケズリ<br>内 ナデ<br>口唇内側に小さな面取り               | ①橙 ②普通 ③口縁～底1/2 ④1～2ミリ大の赤色粒と軽石、長石、石英、輝石、角閃石等中～細粒含む。 |
| 第278図8<br>図版21-9  | 土<br>壺   | 口 19.0<br>底 ———<br>高 ———    | 覆 土        | 外 体縦ハケメ→口縁ヨコナデ 内 横ヘラナデ→口縁ヨコナデ                               | ①黒褐色 ②普通 ③口縁～体1/2 ④長石、石英、角閃石、輝石等の粗～細粒を多く含む。         |
| 第278図9<br>図版21-10 | 土<br>壺   | 口 17.8<br>底 ———<br>高 ———    | カマド<br>右 脇 | 外 口縁ヨコナデ→体縦ヘラケズリ 内 横ヘラケズリ                                   | ①浅黄橙 ②普通 ③体下半欠 ④1ミリ大の赤色粒、軽石、長石、石英、輝石、角閃石等の粗粒多く含む。   |
| 第278図10           | 土<br>高 杯 | 口 ———<br>脚径 (10.6)<br>高 ——— | 覆 土        | 外 脚柱縦ヘラケズリ→縦ヨコナデ 内 脚柱縦ニビナデ→縦ヨコナデ<br>輪郭に鋭い面取り。               | ①橙～黒 ②普通 ③脚径1/3 ④1ミリ大の赤色粒と石英、輝石、角閃石、金雲母等の極細粒を含む。    |
| 第278図11<br>図版21-8 | 土<br>手捏ね | 口 4.0<br>底 ———<br>高 2.5～3.1 | 覆 土        | 指頭による押圧で成形。   | ①におい橙 ②普通 ③完 ④1ミリ大の赤色粒と長石、石英、輝石、角閃石等の細～極細粒を含む。      |

47号住居跡

| 遺物番号<br>(図版No.)    | 器<br>種<br>形 | 口径 底径 足高                            | 出土<br>位置   | 成 形 ・ 整 形 の 特 徴   | ①色 ②地 ③焼 ④胎 ⑤備 考                                      |
|--------------------|-------------|-------------------------------------|------------|---|---|
| 第278図12<br>図版23-8  | 土<br>杯      | 口 11.2<br>底 10.9<br>高 3.8           | 覆 土        | 外 口縁ヨコナデ→底不定方向ヘラケズリ<br>内 中央ナデ→口縁～底周辺ヨコナデ                        | ①褐 ②普通 ③完 ④中～細粒砂を含む。                                  |
| 第278図13<br>図版23-9  | 土<br>杯      | 口 12.3<br>底 11.3<br>高 4.2           | 床 面        | 外 口縁ヨコナデ→底中央は一方、周辺は同心円状ヘラケズリ 内 ナデ<br>口縁に赤色塗彩の痕跡あり。              | ①淡橙②底一部が還元③口縁一部欠<br>④1～2ミリ赤色粘土粒多量、長石、石英、輝石、角閃石等中～細粒含む |
| 第278図14            | 土<br>杯      | 口 (11.9)<br>底 (11.0)<br>高 (4.3)     | 覆 土        | 外 口縁ヨコナデ→底中央一方、周辺同心円状ヘラケズリ 内 中央ナデ、口縁～底周辺ヨコナデ 底部境の境は突出せず、段状を呈する。 | ①橙②普通③口縁～底1/3 ④1～2ミリ大赤色粒、長石、石英、輝石、角閃石等中～細粒含む⑤底に黒斑     |
| 第278図15<br>図版23-13 | 土<br>杯      | 口 13.5<br>底 9.8<br>高 4.4            | カマド<br>左袖壁 | 外 口縁2段ヨコナデ→底中央は一方、周辺は同心円状ヘラケズリ 内 中央ヘラナデ、口縁～底周辺ヨコナデ              | ①赤褐～黒褐 ②二次的加熱 ③口縁1/4欠 ④白色粘土混入、赤色粒、輝石、石英、角閃石等の中～細粒含む   |
| 第278図16<br>図版23-10 | 土<br>杯      | 口 12.0～12.5<br>底 10.7～11.2<br>高 4.3 | 覆 土        | 外 口縁ヨコナデ→底全体に同心円状ヘラケズリ 内 中央ヘラナデ、口縁～底周辺ヨコナデ<br>底部境の境は鋭く丸い。       | ①淡橙～黒灰②やや軟質口縁二次的還元をうける③完④赤色粒、軽石、長石、石英、輝石、角閃石等中～細粒含む   |
| 第278図17<br>図版23-11 | 土<br>杯      | 口 12.8<br>底 10.2<br>高 4.4           | 覆 土        | 外 口縁2段ヨコナデ→底縦横ヘラケズリ 内 ナデ<br>口唇は尖り、中央がややくぼむ。                     | ①淡橙～橙②普通③口縁1/4欠 ④1～2ミリ大の赤色粒と軽石、長石、石英、輝石、角閃石等の中～細粒含む   |
| 第278図18            | 土<br>杯      | 口 16.1<br>底 16.0<br>高 7.2           | 覆 土        | 外 口縁ヨコナデ→底全体に同心円状ヘラケズリ 内 中央ナデ、口縁～底周辺ヨコナデ<br>口唇上面に面取り。           | ①橙～灰褐②普通③口縁～体一部欠 ④1～2ミリ大赤色粒、軽石、長石、石英、輝石、角閃石等中～細粒含む    |



|                    |     |                           |        |  |   |
|--------------------|-----|---------------------------|--------|--|---|
| 第278図19            | 土師杯 | 口(13.9)<br>底(13.7)<br>高—— | 覆土     | 外 口縁ヨコナデ→底ヘラケズリ 内 中央ナデ、口縁→底周辺ヨコナデ<br>口唇内側に弱い稜をもつ。                | ①赤褐色②やや軟質③口縁→底約1/3<br>④1～2ミリの赤色粒と軽石、長石、石英、輝石、角閃石等中～細粒を含む。 |
| 第278図20<br>図版23-12 | 土師杯 | 口(13.3)<br>底——<br>高4.8    | カマド右袖部 | 外 口縁ヨコナデ→底中央→方向周辺同心円状ヘラケズリ 内 中央ヘラナデ口縁→底周辺ヨコナデ 口唇つまみナデにより小さく屈曲する。 | ①灰褐色→黒褐色②やや硬質③口縁3/4欠④1～2ミリ赤色粒、軽石、長石、石英、輝石、角閃石等中～細粒を含む。    |

## 48号住居跡

| 遺物番号<br>(図版No.)    | 器種<br>器形 | 法 量<br>口径 底径 器高            | 出土<br>位置 | 成 形 ・ 整 形 の 特 徴                           | ①色調<br>④胎土                       | ②構成<br>⑤備考 | ③残存 |
|--------------------|----------|----------------------------|----------|---|----------------------------------|------------|-----|
| 第278図21            | 土師杯      | 口(11.7)<br>底(10.2)<br>高4.5 | 覆土       | 外 口縁2段ヨコナデ→底不定方向ヘラケズリ<br>内 中央ナデ→口縁ヨコナデ    | ①赤褐色 ②普通 ③口縁→底約1/4<br>④中～細粒砂を含む。 |            |     |
| 第278図22<br>図版23-14 | 土師杯      | 口(10.8)<br>底(10.7)<br>高3.5 | ビッド      | 外 口縁ヨコナデ→底ヘラケズリ 内 ナデ→<br>口縁ヨコナデ<br>口唇は丸い。 | ①灰褐色 ②普通 ③口縁→底約1/2<br>④細粒砂を含む。   |            |     |
| 第278図23            | 土師杯      | 口(8.6)<br>底——<br>高——       | 覆土       | 外 口縁ヨコナデ→底ヘラケズリ 内 ナデ→<br>口縁ヨコナデ           | ①灰褐色 ②普通 ③口縁→底約1/4<br>④細粒砂を含む。   |            |     |

## 49号住居跡

| 遺物番号<br>(図版No.)   | 器種<br>器形 | 法 量<br>口径 底径 器高             | 出土<br>位置 | 成 形 ・ 整 形 の 特 徴   | ①色調<br>④胎土   | ②構成<br>⑤備考 | ③残存 |
|-------------------|----------|-----------------------------|----------|---|--|------------|-----|
| 第279図1<br>図版23-19 | 土師杯      | 口(11.5)<br>底(11.0)<br>高4.0  | 覆土       | 外 口縁ヨコナデ→底中央は一方、周辺は同心円状ヘラケズリ 内 中央ナデ、口縁→底周辺ヨコナデ 底部境の縁割く、小さく突出する。 | ①淡褐色②軟質③口縁→底1/3④1～2ミリ大赤色粘土粒多、軽石、長石、石英、輝石、角閃石等中～細粒を含む。            |            |     |
| 第279図2<br>図版23-16 | 土師杯      | 口(11.2)<br>底(11.0)<br>高3.2  | 床面       | 外 口縁ヨコナデ→底全体に同心円状ヘラケズリ 内 中央ナデ、口縁→底周辺ヨコナデ                        | ①橙 ②軟質 ③口縁→底1/2 ④軽石、長石、石英、輝石、角閃石等の細粒を含む。                         |            |     |
| 第279図3<br>図版23-17 | 土師杯      | 口(12.2)<br>底(9.8)<br>高(4.5) | 床面       | 外 口縁2段ヨコナデ→底全体に同心円状ヘラケズリ 内 中央ヘラナデ、口縁→底周辺ヨコナデ 口唇内側に弱い沈線状のナデを施す   | ①赤褐色→黒褐色②普通③口縁→底1/3④白色粘土混入、1～2ミリ大赤色粘土粒多、軽石、長石、石英、輝石、角閃石の中～細粒を含む。 |            |     |
| 第279図4<br>図版23-18 | 土師杯      | 口11.2<br>底11.8<br>高4.6      | 覆土       | 外 口縁ヨコナデ→底全体に同心円状ヘラケズリ 内 全体ヨコナデ 底部境の縁は小さくやや尖鋭。                  | ①橙②普通③完④1～2ミリの赤色粒と軽石、長石、石英、輝石、角閃石等の中～細粒含む⑤底全面に黒斑                 |            |     |
| 第279図5<br>図版23-15 | 土師杯      | 口10.5<br>底——<br>高4.0        | カマド燃焼部   | 外 口縁ヨコナデ→底全体に同心円状ヘラケズリ 内 ナデ 底部境の縁が割く、深いところから境に近い。               | ①淡褐色②やや軟質③口縁1/3欠④1～2ミリ大赤色粘土粒多、軽石、長石、石英、輝石、角閃石等中～細粒を含む。           |            |     |
| 第279図6<br>図版23-20 | 土師杯      | 口(11.3)<br>底(12.2)<br>高——   | 覆土       | 外 口縁ヨコナデ→底全体に同心円状ヘラケズリ 内 ナデ 口唇はつまみナデ、底部境の縁は丸い。                  | ①灰褐色→黒褐色②普通③口縁1/2④1～2ミリ大の赤色粒と軽石、長石、石英、輝石、角閃石等の中～細粒を含む。           |            |     |
| 第279図7<br>図版23-21 | 土師杯      | 口(15.5)<br>底(16.5)<br>高5.7  | 覆土       | 外 口縁ヨコナデ→底中央は一方、周辺は同心円状ヘラケズリ 内 中央ヘラナデ、口縁→底周辺ヨコナデ                | ①におい赤褐色②普通③口縁→底1/2④1ミリ大の赤色粒、軽石、長石、石英、輝石、角閃石等粗粒を多く含む。             |            |     |

第三章 調査の成果

|        |         |                            |                 |                               |  |
|--------|---------|----------------------------|-----------------|-------------------------------|--|
| 第279図8 | 土師<br>罎 | 口 20.2<br>底 ———<br>高 ———   | カマド<br>右袖<br>側立 | 外 口縁ヨコナデ→体縦ヘラケズリ<br>内 横ナ<br>デ | ①横→明赤灰②二次的加熱③体中位<br>以下欠④赤色粒、軽石、長石、石英、<br>輝石、角閃石、金銅母等中粒を含む。 |
| 第279図9 | 土師<br>罎 | 口 (24.0)<br>底 ———<br>高 ——— | 床面              | 外 口縁ヨコナデ→体全体に斜ヘラケズリ<br>内 ヘラナデ | ①横→増灰濁 ②普通 ③口縁→体<br>上半し④赤色粒、軽石、長石、<br>輝石、角閃石等の砂粒を多く含む。     |

50号住居跡

| 遺物番号<br>(図版No.)    | 器<br>器形 | 法<br>口径<br>底径<br>器高        | 出<br>土<br>位置     | 成 形 ・ 整 形 の 特 徴  | ①色 調<br>②土<br>③焼 成<br>④備 考                                      |
|--------------------|---------|----------------------------|------------------|--|---|
| 第297図10            | 土師<br>罎 | 口 (22.0)<br>底 ———<br>高 ——— | 床面               | 外 口縁ヨコナデ→体上位は横、中位以下縦ヘ<br>ラケズリ 内 ヘラナデ<br>口縁は直線的に開き、口唇は屈曲して外反する。 | ①洗黄釉→増濁 ②普通 ③口縁→<br>体上半約1/3赤石、長石、石英、輝<br>石、角閃石等の中→細粒を多く含む。      |
| 第279図11<br>図版23-22 | 土師<br>杯 | 口 ———<br>脚径 15.6<br>高 ———  | カマド<br>燃焼部<br>正立 | 脚柱外面は縦ヘラケズリ、内面は横ヘラケズリ<br>内面頂部に指によるナゲツケ。裾部2段のヨコ<br>ナデ           | ①横→黄釉②普通③杯部欠④赤色<br>粒、軽石、長石、石英、輝石、角閃石等<br>の中→細粒を含む⑤外面粘土付着        |
| 第279図12            | 土師<br>罎 | 口 20.6<br>底 ———<br>高 ———   | カマド              | 外 口縁ヨコナデ→体縦ヘラケズリ 内 横ヘ<br>ラナデ<br>口縁中位より曲線的に外反する。                | ①にぶい横②普通③口縁→体上半<br>し④1ミリアの赤色粒、軽石、長<br>石、石英、輝石、角閃石等の粗粒を多<br>く含む。 |

51号住居跡

| 遺物番号<br>(図版No.)    | 器<br>器形 | 法<br>口径<br>底径<br>器高             | 出<br>土<br>位置 | 成 形 ・ 整 形 の 特 徴   | ①色 調<br>②土<br>③焼 成<br>④備 考                                  |
|--------------------|---------|---------------------------------|--------------|---|---|
| 第279図13<br>図版21-11 | 須恵<br>蓋 | 口 12.6<br>底 ———<br>高 3.1        | カマド<br>焚口    | 天井部上半はほぼ平皿でナデを施す。下半は直<br>線的に開く。かえりは小規模で断面三角形を呈<br>する。                   | ①灰 ②硬質 ③完 ④長石、石英<br>等の白色鉱物の砂粒を含む。                           |
| 第279図14            | 土師<br>杯 | 口 (11.5)<br>底 (11.3)<br>高 ———   | 床面           | 外 口縁ヨコナデ→底全体に同心円状ヘラケズ<br>リ 内 全体ヨコナデ<br>底部境の境は突出するが丸い。                   | ①横 ②普通 ③口縁→底し④<br>赤色粒、軽石、長石、石英、輝石、<br>角閃石等の中→細粒を含む。         |
| 第279図15<br>図版21-12 | 土師<br>杯 | 口 11.7<br>底 9.8<br>高 4.4        | 覆土           | 外 口縁ヨコナデ→底全体に同心円状ヘラケズ<br>リ 内 全体ヨコナデ<br>口唇内側に比縁を施す。                      | ①洗黄釉②普通③口縁→底欠④1<br>～2ミリアの赤色粒、軽石、長石、石<br>英、輝石、角閃石等粗粒を多く含む。   |
| 第279図16            | 土師<br>杯 | 口 (13.4)<br>底 (11.5)<br>高 ———   | 覆土           | 外 口縁2段ヨコナデ→底全体に同心円状ヘラ<br>ケズリ 内 全体ヨコナデ<br>底部境は曲線的に移行する。口唇内側に面取り          | ①にぶい横②普通③口縁→底約1/3<br>④1ミリアの赤色粒、軽石、長石、石<br>英、輝石、角閃石等の粗粒を多く含む |
| 第279図17            | 土師<br>杯 | 口 (11.2)<br>底 (11.3)<br>高 (3.0) | 覆土           | 外 口縁ヨコナデ→底中央は一方、両辺は同<br>心円状ヘラケズリ 内 ナデ<br>口縁は内湾さみに立ち上がり、口唇は丸みもつ。         | ①洗黄釉 ②普通 ③口縁→底し④<br>赤色粒、軽石、長石、石英、輝石、<br>角閃石等の中→細粒を含む。       |
| 第279図18<br>図版21-13 | 土師<br>杯 | 口 11.3<br>底 11.2<br>高 3.5       | 床面           | 外 口縁幅の狭いヨコナデ→底中央は縦横、周<br>辺は同心円状ヘラケズリ 内 ナデ<br>口縁と底部の境は鋭い段をなす。            | ①洗黄釉②普通③完④1ミリアの赤<br>色粒、軽石、長石、石英、輝石、角<br>閃石等の粗粒を多く含む。⑤底に黒斑。  |
| 第279図19            | 土師<br>杯 | 口 (12.6)<br>底 (13.0)<br>高 3.2   | 覆土           | 外 口縁幅の狭いヨコナデ→底全体同心円状ヘ<br>ラケズリ 内 中央ヘラナデ、口縁→底周辺ヨ<br>コナデ 口縁は小さく内傾、口唇は丸みをもつ | ①にぶい横 ②やや軟質 ③口縁<br>→底し④赤色粒、軽石、長石、石<br>英、輝石、角閃石等の粗粒を含む。      |

## 52号住居跡

| 遺物番号<br>(図版No.)   | 器形      | 口径<br>底径<br>高さ            | 法<br>底径<br>量器高 | 出位<br>土層 | 成形・整形の特徴   | ①色調<br>④胎土    | ②焼成<br>⑤備考                         | ③残存                           |
|-------------------|---------|---------------------------|----------------|----------|--|---------------|------------------------------------|-------------------------------|
| 第280図1<br>図版21-14 | 土師<br>杯 | 口 12.0<br>底 11.5<br>高 3.5 |                | 床面       | 外 口縁ヨコナデ→底中央は一方、周辺は同心円状ヘラケズリ 内 中央ナデ、口縁→底周辺ヨコナデ 口縁は弱く外反して立ち上がる  | ①橙            | ②やや硬質 ③完                           | ④赤色粘土粒、軽石、長石、輝石、角閃石等の粗～細粒を含む。 |
| 第280図2            | 土師<br>杯 | 口 11.5<br>底 11.0<br>高 3.8 |                | 床面       | 外 口縁ヨコナデ→底中央は一方、周辺は同心円状ヘラケズリ 内 中央ナデ、口縁→底周辺ヨコナデ 口縁はほぼ直線的に立ち上がる  | ①橙            | ②やや硬質 ③口縁一部欠                       | ④赤色粘土粒、軽石、長石、輝石、角閃石等の粗～細粒を含む。 |
| 第280図3<br>図版21-15 | 土師<br>杯 | 口 10.5<br>底 10.2<br>高 3.6 |                | 床面       | 外 口縁ヨコナデ→底全体に一定方向ヘラケズリ 内 中央ナデ、口縁→底周辺ヨコナデ 口縁はほぼ直線的に立ち上がる。       | ①淡橙②硬質③口縁1/4欠 | ④赤色粘土粒、軽石、長石、輝石、角閃石等の粗～細粒を含む。⑤裏に黒斑 |                               |
| 第280図4<br>図版21-16 | 土師<br>杯 | 口 10.3<br>底 10.3<br>高 2.8 |                | 覆土       | 外 口縁ヨコナデ→底中央一方周辺同心円状ヘラケズリ 内 中央ナデ口縁→底周辺ヨコナデ 口縁は内湾ぎみに立ち上がり口唇やや丸い | ①橙            | ②二次的加熱 ③口縁1/4欠                     | ④軽石、長石、石英、輝石、角閃石等の粗～細粒を含む。    |
| 第280図5            | 須恵<br>盤 | 口 23.5<br>高 4.5           |                | 覆土       | 内面に背舟状文の印目。口縁ヨコナデ、底右回転ヘラケズリ                                    | ①灰白 ②普通       | ③口縁→底約1/2                          | ④灰色粘土粒、長石、石英等を含む              |

## 53号住居跡

| 遺物番号<br>(図版No.) | 器形        | 口径<br>底径<br>高さ            | 法<br>底径<br>量器高 | 出位<br>土層 | 成形・整形の特徴   | ①色調<br>④胎土 | ②焼成<br>⑤備考    | ③残存                           |
|-----------------|-----------|---------------------------|----------------|----------|--|------------|---------------|-------------------------------|
| 第280図6          | 土師<br>杯   | 口 12.7<br>底 11.9<br>高 3.8 |                | 覆土       | 外 口縁ヨコナデ→底中央一方、周辺同心円状ヘラケズリ 内 中央ナデ、口縁→底周辺ヨコナデ 口縁は内湾して開き、口唇丸みをもつ | ①橙         | ②普通 ③口縁→底1/4欠 | ④軽石、長石、石英、輝石、角閃石等の粗～細粒を含む。    |
| 第280図7          | 土師<br>杯   | 口 17.5<br>底 —<br>高 5.8    |                | 覆土       | 外 口縁→体ヨコナデ、体下部と底部ヘラケズリ 内 横ヘラミガキ。黒色処理を施す。                       | ①淡橙→白      | ②強化③口縁→底1/4   | ④1ミリ大の赤色粒と軽石、長石、石英、輝石、角閃石等を含む |
| 第280図8          | 須恵<br>高台杯 | 口 15.1<br>底 11.0<br>高 3.7 |                | 覆土       | 右回転整形。底回転ヘラケズリ状付高台。体は直線的に立ち上がり、やや内屈して口縁部を成形する。                 | ①青灰→灰      | ②硬質 ③口縁一部欠    | ④2～3ミリの長石、石英を含む。その他白中へ細粒を含む。  |

## 54号住居跡

| 遺物番号<br>(図版No.)    | 器形      | 口径<br>底径<br>高さ            | 法<br>底径<br>量器高 | 出位<br>土層  | 成形・整形の特徴  | ①色調<br>④胎土          | ②焼成<br>⑤備考                       | ③残存                             |
|--------------------|---------|---------------------------|----------------|-----------|---|---------------------|----------------------------------|---------------------------------|
| 第280図9<br>図版21-17  | 土師<br>杯 | 口 10.7<br>底 10.9<br>高 3.2 |                | 覆土        | 外 口縁ヨコナデ→底全体に同心円状ヘラケズリ 内 ナデ 口縁幅は狭く、内傾する。口唇は丸みをもつ                    | ①赤橙→橙               | ②硬質 ③口縁一部欠                       | ④1ミリ大の軽石と石英、長石、輝石、角閃石等の粗～細粒を含む。 |
| 第280図10<br>図版21-18 | 土師<br>杯 | 口 10.6<br>底 10.9<br>高 3.4 |                | カマド<br>右脇 | 外 口縁ヨコナデ→底中央不定方向、周辺同心円状ヘラケズリ 内 中央ナデ、口縁→底周辺ヨコナデ 口縁幅は狭く内傾する。口唇やや丸みをもつ | ①赤橙→橙               | ②硬質 ③口縁1/4欠                      | ④軽石、長石、石英、輝石、角閃石等の粗～細粒を含む。      |
| 第280図11<br>図版21-19 | 土師<br>杯 | 口 12.2<br>底 11.4<br>高 3.2 |                | 覆土        | 外 口縁ヨコナデ→底全体に同心円状ヘラケズリ 内 中央ナデ、口縁→底周辺ヨコナデ 口縁はほぼ直立し、口唇部はやや尖る。         | ①赤橙→灰褐②二次的加熱③口縁1/4欠 | ④赤色粘土粒、軽石、長石、石英、輝石、角閃石等の粗～細粒を含む。 |                                 |

### 第三章 調査の成果

|         |     |                           |    |  |   |
|---------|-----|---------------------------|----|--|---|
| 第280図12 | 土師杯 | 口 12.8<br>底 12.7<br>高 3.8 | 覆土 | 外 口縁ヨコナデ→底中央→方向、周辺同心円状ヘラケズリ 内 中央ナデ、口縁→底周辺ヨコナデ 口縁と底部の境は弱い稜。口唇内側沈線 | ①浅黄橙 ②普通 ③口縁→底1/3<br>④1ミリ大の赤色粒、軽石、長石、石英、輝石、角閃石等の粗粒を多く含む |
| 第280図13 | 土師壺 | 口 (24.2)<br>底 —<br>高 —    | 覆土 | 外 口縁ヨコナデ→体上位は斜、中位以下縦ヘラケズリ 内 横ナデ                                  | ①灰褐→橙 ②普通 ③口縁→体上半1/3 ④赤色粘土粒、軽石、長石、輝石、角閃石等の粗粒を含む。        |

#### 56号住居跡

| 遺物番号<br>(図版No.) | 器種<br>器形 | 法<br>口径 底径 量器高         | 出土<br>位置 | 成形・整形の特徴                        | ①色調<br>④胎土                              | ②焼成<br>⑤備考 | ③残存 |
|-----------------|----------|------------------------|----------|---------------------------------|---|------------|-----|
| 第280図14         | 須恵盤      | 口 (21.8)<br>底 —<br>高 — | 覆土       | 静止糸切後周辺ヘラケズリ。やや外反する付高台。口唇は丸みをもつ | ①灰 ②普通 ③口縁→底約1/4<br>④軽石、長石、石英等の粗～細粒を含む。 |            |     |

#### 57号住居跡

| 遺物番号<br>(図版No.) | 器種<br>器形 | 法<br>口径 底径 量器高         | 出土<br>位置 | 成形・整形の特徴   | ①色調<br>④胎土  | ②焼成<br>⑤備考 | ③残存 |
|-----------------|----------|------------------------|----------|--|---|------------|-----|
| 第280図15         | 甕        | 口 (26.0)<br>底 —<br>高 — | 覆土       | 外 口縁ヨコナデ→体腹の粗いヘラケズリ 内 横ヘラナデ、ナデ 口唇外側に凹取り。10～15ミリの幅の粘土紐接合痕を残す。 | ①赤褐→明赤褐 ②酸化、硬質 ③口縁→体上半1/4 ④軽石、長石、石英、角のとれた細砂等を多く含む |            |     |
| 第280図16         | 甕        | 口 (21.2)<br>底 —<br>高 — | カマド      | 外 口縁ヨコナデ、体粗いナデ 内 ヘラナデ、口唇部に幅広い面取り。口縁と体の境は太い沈線状のナデを覆う。         | ①暗赤褐→橙 ②酸化、硬質 ③口縁→体上半1/4 ④長石、石英、輝石、角閃石等の粗細粒を含む。   |            |     |

#### 59号住居跡

| 遺物番号<br>(図版No.) | 器種<br>器形 | 法<br>口径 底径 量器高          | 出土<br>位置 | 成形・整形の特徴                                   | ①色調<br>④胎土                              | ②焼成<br>⑤備考 | ③残存 |
|-----------------|----------|-------------------------|----------|--|---|------------|-----|
| 第280図17         | 須恵甕      | 口 24.3<br>底 —<br>高 —    | 覆土       | 体外面に平行、内面に同心円の浅く粗い叩き目を残す。スリケシ等の二次調整の有無は不明。 | ①灰→黒灰 ②硬質 ③口縁一部と体部欠 ④長石、石英等の白色鉱物の粗粒を含む。 |            |     |
| 第280図18         | 須恵具頸甕    | 口 —<br>肩径 (18.5)<br>高 — | 覆土       | 体下半に叩き目を施らす。肩部は強く張り、上面に白色の自然輪がわかる。         | ①灰白 ②普通 ③体約1/4 ④2ミリ大の長石、石英等の白色粗粒～細粒を含む。 |            |     |

#### 60号住居跡

| 遺物番号<br>(図版No.) | 器種<br>器形 | 法<br>口径 底径 量器高            | 出土<br>位置 | 成形・整形の特徴   | ①色調<br>④胎土  | ②焼成<br>⑤備考 | ③残存 |
|-----------------|----------|---------------------------|----------|--|---|------------|-----|
| 第281図<br>図版25-1 | 土師杯      | 口 12.6<br>底 11.9<br>高 4.8 | 覆土       | 外 口縁ヨコナデ→底全体に同心円状ヘラケズリ 内 中央ヘラナデ、口縁→底周辺ヨコナデ 口唇上面に弱い面取り。底部境の稜は小さい。 | ①均一な橙②普通③底と口縁の一部欠④1～2ミリ大赤色粒、軽石、長石、石英、輝石、角閃石等の中～細粒を含む。 |            |     |

## 5 出土遺物

|                  |           |                                 |     |  |  |
|------------------|-----------|---------------------------------|-----|--|--|
| 第281図2<br>図版25-2 | 土師<br>杯   | □ 12.2<br>底 11.6<br>高 4.9       | 貯蔵穴 | 外 □縁ヨコナデ→底全体に同心円状ヘラケズリ<br>内 ナデ<br>口唇内側に凹取り。底部境の縁は弱い。         | ①灰褐色②やや硬質③口縁一部欠④1～2ミリ大の赤色粒と軽石、長石、石英、輝石、角閃石等の中～細粒を含む。     |
| 第281図3<br>図版25-3 | 土師<br>杯   | □ 13.5<br>底 13.2<br>高 6.3       | 覆土  | 外 □縁ヨコナデ→底中央は一方、周辺は同心円状ヘラケズリ 内 全体ヨコナデ<br>口唇上面に凹取り            | ①赤褐色②普通③口縁1/4欠④1～2ミリ大の赤色粒と軽石、長石、石英、輝石、角閃石等の中～細粒を含む。      |
| 第281図4           | 土師<br>高杯  | □ (16.8)<br>脚径 (10.8)<br>高 11.0 | 覆土  | 杯部ヨコナデ、杯底部→胴柱外面はヘラケズリ<br>裾部ヨコナデ、脚柱内面は指頭によるナデ。<br>口唇、指頭は肥厚する。 | ①橙 ②普通 ③杯部1/4、脚1/3欠 ④軽石、長石、輝石、角閃石等の中～細粒を含む。              |
| 第281図5<br>図版25-4 | 土師<br>手揉ね | □ 6.5<br>底 3.8<br>高 4.2         | 覆土  | 手ごねによる成形の後、粗いナデ。底面に指頭押圧によるくぼみ。                               | ①灰褐色によい淡黄褐色 ②普通 ③口縁一部欠 ④1～2ミリ大の赤色粒と軽石、長石、角閃石等を含む。        |
| 第281図6<br>図版25-5 | 土師<br>小形壺 | □ 9.8<br>底 5.0<br>高 10.5        | 床面  | 外 □縁ヨコナデ→体縦ヘラケズリ 内 横ナデ<br>底は粘土板を接合して成形。                      | ①よよい赤褐色②普通③完④1ミリ大の赤色粒、軽石、長石、石英、輝石、角閃石等粗粒多い⑤内面に煤付着        |
| 第281図7<br>図版25-7 | 土師<br>小形壺 | □ 14.3<br>底 6.0<br>高 15.0       | 覆土  | 外 □縁ヨコナデ→体縦ヘラケズリ→ナデ様の粗いミガキ 内 ヘラナデ<br>口縁はやや歪む。                | ①灰褐色～赤褐色 ②普通 ③完 ④1ミリ大の赤色粒、軽石、長石、石英、輝石、角閃石等の粗粒を多く含む。      |
| 第281図8<br>図版25-6 | 土師<br>小形壺 | □ 13.0<br>底 —<br>高 (14.0)       | 覆土  | 外 □縁ヨコナデ→体上位は横、中位以下縦ヘラケズリ 内 ヘラナデ                             | ①赤～赤褐色②二次的加熱③底欠④1～2ミリ大の赤色粒と軽石、長石、石英、輝石、角閃石等の中～細粒を含む。     |
| 第281図9           | 土師<br>壺   | □ (16.5)<br>底 —<br>高 —          | カマド | 外 □縁ヨコナデ→体縦ヘラケズリ 内 横ヘラケズリ<br>口唇外面に比喙状の凹取り                    | ①灰褐色～暗褐色②普通③口縁→体上半1/4④1ミリ大の赤色粒、軽石、長石、石英、輝石、角閃石等の粗粒を多く含む。 |
| 第281図10          | 土師<br>壺   | □ —<br>底 5.3<br>高 —             | カマド | 外 縦ヘラケズリ、底面無調整 内 縦ヘラナデ                                       | ①赤～赤褐色②二次的加熱③体下半へ底1/3④1～2ミリ赤色粒、軽石、長石、石英、輝石、角閃石等の中～細粒を含む。 |

## 61号住居跡

| 遺物番号<br>(図版No.) | 器種<br>器形 | 法<br>口径 底径 器高            | 量<br>器高 | 出土<br>位置 | 成形・整形の特徴  | ①色調<br>④胎土                                     | ②構成<br>⑤備考 | ③残存 |
|-----------------|----------|--------------------------|---------|----------|---|--|------------|-----|
| 第281図11         | 土師<br>杯  | □ 11.7<br>底 8.5<br>高 3.6 |         | 床面       | 外 □縁ヨコナデ→底全体に同心円状ヘラケズリ<br>内 中央ヘラナデ、口縁→底周辺ヨコナデ<br>口縁は直立きみに立ち上がる器内面に凹あり | ①橙 ②やや硬質 ③完 ④3ミリ大の細粒、赤色粒、長石、軽石、輝石、角閃石等の粗～細粒を含む |            |     |

## 62号住居跡

| 遺物番号<br>(図版No.) | 器種<br>器形 | 法<br>口径 底径 器高               | 量<br>器高 | 出土<br>位置 | 成形・整形の特徴  | ①色調<br>④胎土   | ②構成<br>⑤備考 | ③残存 |
|-----------------|----------|-----------------------------|---------|----------|---|--|------------|-----|
| 第281図12         | 土師<br>杯  | □ (14.5)<br>底 (14.8)<br>高 — |         | 覆土       | 外 □縁は幅の狭いヨコナデ→底周辺は同心円状ヘラケズリ。口縁下無調整 内 ナデ                               | ①橙 ②普通 ③口縁→底1/4 ④赤色粒、軽石、長石、石英、輝石、角閃石等の中～細粒を含む。     |            |     |
| 第281図13         | 土師<br>杯  | □ (15.0)<br>底 (14.8)<br>高 — |         | 覆土       | 外 □縁ヨコナデ→底全体同心円状ヘラケズリ<br>内 中央ヘラナデ口縁→底周辺ヨコナデ 指頭<br>圧痕残し凹凸あり。口縁は内湾きみに立つ | ①菊灰 ②やや硬質 ③口縁→底約1/4 ④赤色粒、軽石、長石、石英、輝石、角閃石等の中～細粒を含む。 |            |     |

第三章 調査の成果

|         |         |                                 |    |   |   |
|---------|---------|---------------------------------|----|---|---|
| 第281図14 | 須恵<br>杯 | 口 (15.9)<br>底 (12.5)<br>高 (4.5) | 覆土 | 右回転整形。底は回転ヘラケズリ。口唇は外傾して先端が突る。底との境は丸みをもつ | ①青灰 ②普通 ③口縁～底約1/3<br>④長石、石英等白色の中～細粒を含む。 |
|---------|---------|---------------------------------|----|---|---|

63号住居跡

| 遺物番号<br>(図版No.)   | 器<br>形      | 法<br>口径 底径 器高                 | 出土<br>位置 | 成形・整形の特徴   | ①色調 ②焼成 ③残存<br>④胎土 ⑤備考                                    |
|-------------------|-------------|-------------------------------|----------|--|---|
| 第282図1<br>図版25-8  | 土師<br>杯     | 口 (12.0)<br>底 (10.9)<br>高 4.5 | 覆土       | 外 口縁ヨコナデ→底中央は一方、周辺は同心円状ヘラケズリ 内 全体ヨコナデ<br>口唇内側に面取り。底部境の境は突出し丸い。                 | ①赤褐 ②やや硬質 ③口縁～底約1/3<br>④1～2ミリ大の赤色粒と白色細粒を含む ⑤底に黒斑          |
| 第282図2<br>図版25-9  | 土師<br>杯     | 口 12.2<br>底 11.8<br>高 4.9     | 床面       | 外 口縁ヨコナデ→底中央は一方、周辺は同心円状ヘラケズリ 内 全体ヨコナデ<br>口唇内側に面取り。縁は突出し、端部は鋭い。                 | ①赤褐②やや硬質③口縁一部④1～2ミリ大の赤色粒と軽石、長石、石英、輝石、角閃石等中～細粒を含む。         |
| 第282図3<br>図版25-10 | 土師<br>罍     | 口 17.5<br>底 —<br>高 —          | 覆土       | 外 口縁ヨコナデ、体ナゲ 内 横ヘラナデ   | ①赤～暗赤 ②二次的加熱 ③口縁の一部、体下半分 ④2ミリ大の石英、長石、チャート等の粗砂粒を含む。        |
| 第282図4            | 土師<br>(甗)   | 口 (23.5)<br>底 —<br>高 —        | 覆土       | 外 口縁ヨコナデ→体縦ヘラケズリ 内 口縁ヨコナデ、体上半は横、下半は縦ヘラケズリ                                      | ①淡橙②普通③口縁～体上半約1/4<br>④1ミリ大の赤色粒、軽石、長石、石英、輝石、角閃石等の粗粒を多く含む   |
| 第282図5            | 土師<br>罍     | 口 (15.3)<br>底 6.0<br>高 31.7   | 覆土       | 外 口縁ヨコナデ→体縦ヘラケズリ→体上半粗いヘラミガキ 内 口縁ヨコナデ、体縦ナデ、底面ヘラケズリ                              | ①外面は淡橙、内面は灰 ②普通<br>③口縁～体上半約1/3 ④2ミリ大の赤色粒、長石、石英等河原砂を含む     |
| 第282図6            | 土師<br>罍     | 口 (19.3)<br>底 (6.8)<br>高 32.8 | 覆土       | 外 口縁ヨコナデ→体縦ヘラケズリ 内 ヘラナデ<br>口唇外側に面取り  | ①黒褐～暗赤②普通③口縁～底1/4<br>④2～4ミリ大赤色粒、軽石、長石、石英、輝石、角閃石等の砂礫多い     |
| 第282図7<br>図版25-12 | 土師<br>罍     | 口 17.8<br>底 —<br>高 —          | 覆土       | 外 口縁ヨコナデ→体縦のヘラケズリ、ハケミ斜ヘラケズリ 内 ナデ、ヘラナデ  | ①よい橙②普通③体下半分④1ミリ大の赤色粒と軽石、長石、石英、輝石、角閃石等の粗粒を多く含む。           |
| 第282図8<br>図版25-13 | 土師<br>罍     | 口 14.0<br>底 —<br>高 —          | 覆土       | 外 口縁ヨコナデ→体縦ヘラケズリ 内 横ヘラナデ   | ①赤～よい橙 ②二次的加熱 ③体下半分 ④1ミリ以下の粗～中粒を多く含む。                     |
| 第282図9<br>図版25-11 | 土師<br>罍     | 口 16.9<br>底 —<br>高 —          | 覆土       | 外 口縁ヨコナデ→体縦ヘラケズリ 内 横ヘラナデ   | ①淡黄橙②普通③口縁～体上半1/4<br>④1～2ミリ大赤色粒、軽石、長石、石英、輝石、角閃石等中～細粒を含む   |
| 第282図10           | 土師<br>(小形甗) | 口 (15.3)<br>底 —<br>高 —        | 覆土<br>床面 | 外 口縁ヨコナデ→体縦ヘラケズリ 内 ヘラナデ、ナデ   | ①淡橙～灰白②普通③口縁1/3体の大部分④赤色粒、軽石、長石、石英、輝石、角閃石等の中～細粒を含む。        |
| 第282図11           | 土師<br>(小形甗) | 口 —<br>底 5.1<br>高 —           | 覆土<br>床面 | 外 縦ヘラケズリ、底ヘラケズリ 内 ナデ   | ①淡橙②普通③底1/3④赤色粒、軽石、長石、石英、輝石、角閃石等中～細粒を含む。⑤10と同一個体か。        |
| 第282図12           | 土師<br>甗     | 口 (19.6)<br>底 (8.8)<br>高 15.5 | 覆土       | 外 口縁ヨコナデ→体に長い縦ヘラケズリ 内 横と斜ヘラケズリ→粗いヘラミガキ<br>底の孔は径8cm前後と思われ、ヘラ切りによって穿孔の後、周辺をヨコナデ。 | ①褐灰～橙 ②普通 ③口縁～底約1/3 ④1～2ミリ大の赤色粒と軽石、長石、石英、輝石、角閃石等の中～細粒を含む。 |

## 64号住居跡

| 遺物番号<br>(図版No.)    | 器<br>形   | 口径<br>底径<br>高さ                | 法<br>底径<br>器高 | 出<br>土<br>位<br>置 | 成 形 ・ 整 形 の 特 徴  | ①色調<br>④新土<br>②焼成<br>⑤備考<br>③残存                                   |
|--------------------|----------|-------------------------------|---------------|------------------|--|---|
| 第283図1<br>図版25-14  | 土師<br>杯  | 口 11.8<br>底 12.3<br>高 3.8     |               | カマド<br>右 袖       | 外 口縁ヨコナデ→底全体に同心円状ヘラケズリ<br>内 中央ナデ、口縁→底周辺ヨコナデ<br>口縁は小さく内湾する。               | ①ぶい焼 ②普通 ③口縁一部欠<br>④軽石、長石、石英、輝石、角閃石<br>等粗→細粒を含む。                  |
| 第283図2<br>図版25-15  | 土師<br>杯  | 口 10.8<br>底 10.9<br>高 3.6     |               | 覆 土              | 外 口縁ヨコナデ→底中央一方向、周辺同心円<br>状ヘラケズリ 内 中央ナデ、口縁→底周辺<br>ヨコナデ 口縁は内湾ぎみに立ち口唇やや鋭い。  | ①赤褐→橙 ②やや硬質 ③口縁<br>→底1/3欠 ④軽石、長石、石英、<br>輝石、角閃石等中→細粒を含む。           |
| 第283図3<br>図版25-16  | 土師<br>杯  | 口 14.0<br>底 13.8<br>高 4.2     |               | 覆 土              | 外 口縁ヨコナデ→底中央一方向、周辺は同心<br>円状ヘラケズリ 内 中央ナデ、口縁→底周辺<br>ヨコナデ 口縁下の一部に無調整部分を残す。  | ①橙 ②やや硬質 ③口縁1/3欠<br>④軽石、長石、石英、輝石、角閃石<br>等中→細粒を含む。                 |
| 第283図4<br>図版25-17  | 土師<br>杯  | 口 (12.8)<br>底 (13.2)<br>高 —   |               | 覆 土              | 外 口縁ヨコナデ、底周辺に同心円状ヘラケズ<br>リ、口縁下に無調整部分を若干残す 内 ナデ<br>口縁は内湾ぎみに立ち上がり、口唇はやや鋭い。 | ①赤褐→橙 ②やや軟質 ③口縁<br>→底約1/3 ④軽石、長石、石英、<br>輝石、角閃石等中→細粒を含む。           |
| 第283図5<br>図版25-17  | 土師<br>杯  | 口 12.5<br>底 12.1<br>高 3.5     |               | 覆 土              | 外 口縁ヨコナデ→底全体に同心円状ヘラケズ<br>リ 内 中央ヘラナデ、口縁→底周辺ヨコナデ、<br>口唇は内側にやや肥厚する。         | ①橙②普通③底と口縁の一部欠④1<br>～2ミリの赤色粒と軽石、長石、石<br>英、輝石、角閃石等中→細粒を含む<br>⑤底に黒斑 |
| 第283図6<br>図版25-18  | 土師<br>杯  | 口 17.0<br>底 15.9<br>高 3.8     |               | 覆 土              | 外 口縁ヨコナデ→底全体に同心円状ヘラケズ<br>リ 内 中央ナデ、口縁→底周辺ヨコナデ<br>底部境の横は丸みをもつ。             | ①橙 ②やや硬質 ③口縁→底1/3<br>④軽石、長石、石英、輝石、角閃石<br>等の粗→中粒を多く含む。             |
| 第283図7<br>図版25-18  | 土師<br>碗  | 口 (19.4)<br>底 —<br>高 6.8      |               | 覆 土              | 外 口縁は幅の狭いヨコナデ、体は横ヘラケズ<br>リ、底は一方向のヘラケズリ 内 口縁ヨコナ<br>デ、体は表面の平滑な調整具によるナデ。    | ①橙 ②やや硬質 ③口縁→体1/3<br>欠 ④軽石、長石、石英、輝石、角<br>閃石等の細粒を含む。               |
| 第283図8<br>図版25-19  | 土師<br>杯  | 口 17.4<br>底 15.0<br>高 4.0     |               | 床 面              | 外 口縁ヨコナデ→底中央一方向、周辺は同心<br>円状ヘラケズリ 内 ナデ、周辺はヨコナデ                            | ①橙 ②やや硬質 ③口縁1/3欠<br>④赤色粒、軽石、長石、石英、輝石、<br>角閃石等の中→細粒を含む。            |
| 第283図9<br>図版25-19  | 須 志<br>杯 | 口 17.5<br>底 12.0<br>高 3.9     |               | 床 面              | 粘土紐積土成形後ロクロ整形。口縁と底の接合<br>痕を残す。口縁は中位まで内湾ぎみに開き、口<br>唇部で密く外反する。底は手持ちヘラケズリ   | ①緑がかつた灰 ②やや硬質 ③口<br>縁1/4欠 ④2～4ミリ大の長石、<br>石英粒と白色細粒を含む。             |
| 第283図10<br>図版25-20 | 土師<br>杯  | 口 (18.8)<br>底 (16.4)<br>高 4.0 |               | 覆 土              | 外 口縁ヨコナデ→底中央一方向、周辺は同心<br>円状ヘラケズリ 内 ナデ<br>底部境の横は鋭い。口唇は肥厚し丸みをもつ。           | ①橙 ②普通 ③口縁3/4欠 ④1<br>～2ミリ大の赤色粒と軽石、長石、石<br>英、輝石、角閃石等の中→細粒を含む       |
| 第283図11            | 土師<br>鉢  | 口 (23.2)<br>底 —<br>高 —        |               | カマド<br>左 袖       | 外 口縁2段ヨコナデ→体横ヘラケズリ<br>内 口縁ヨコナデ、体は表面平滑な調整具によ<br>るナデ 口縁と体の境の横は鋭い。          | ①ぶい焼②普通③口縁→体上半約<br>1/3④1～2ミリ大の赤色粒、軽石、長石、<br>石英、輝石、角閃石等の粗粒多い       |

## 65号住居跡

| 遺物番号<br>(図版No.) | 器<br>形  | 口径<br>底径<br>高さ               | 法<br>底径<br>器高 | 出<br>土<br>位<br>置 | 成 形 ・ 整 形 の 特 徴  | ①色調<br>④新土<br>②焼成<br>⑤備考<br>③残存                          |
|-----------------|---------|------------------------------|---------------|------------------|--|--|
| 第283図12         | 土師<br>杯 | 口 (11.5)<br>底 (9.3)<br>高 4.5 |               | 覆 土              | 外 口縁2段ヨコナデ→底中央一方向、周辺<br>は同心円状ヘラケズリ 内 ナデ<br>底部境の横は突出せず曲線的に移行する。 | ①ぶい焼②硬質③口縁3/4欠④1<br>～2ミリ大赤色粒、軽石、長石、石<br>英、輝石、角閃石等中→細粒含む。 |

### 第三章 調査の成果

|         |     |                             |    |  |   |
|---------|-----|-----------------------------|----|--|---|
| 第283図13 | 土師杯 | 口(13.0)<br>底(13.5)<br>高 4.2 | 覆土 | 外 口縁ヨコナデ→底全体に一方へラケズリ<br>内 口縁→底周辺はヨコナデ、中央は同心円状へラナデ、口唇は内側に小さく肥厚する。 | ①明赤褐色②普通③口縁→底1/3④1〜2ミリ大の赤色粒と軽石、長石、石英、輝石、角閃石等の中→細粒を含む。 |
| 第283図14 | 土師鉢 | 口 21.2<br>底 —<br>高 12.8     | 覆土 | 外 口縁ヨコナデ→底全体に斜へラケズリ<br>内 ヘラナデ<br>口縁内面に弱い沈線が一条通る。                 | ①におい僅へにおい薄 ②やや硬質<br>③口縁→体1/4欠 ④軽石の粗→細粒が多く、その他角閃石等細粒含む |

#### 66号住居跡

| 遺物番号<br>(図版No.) | 器形  | 法<br>口径 底径 足 器高           | 出土<br>位置 | 成形・整形の特徴   | ①色調<br>④胎土  | ②焼成<br>⑤備考 | ③残存 |
|-----------------|-----|---------------------------|----------|--|---|------------|-----|
| 第283図15         | 土師杯 | 口 12.9<br>底 12.5<br>高 4.7 | 覆土       | 外 口縁ヨコナデ→底中央は一方、周辺は同心円状へラケズリ 内 ナデ<br>口縁はやや外反ぎみに立ち上がり口唇は丸み有 | ①淡橙 ②普通 ③口縁→底1/3<br>④赤色粒、軽石、長石、石英等の粗粒と金雲母と思われる極細粒を多く含む。 |            |     |
| 第283図16         | 土師甕 | 口(21.2)<br>底 —<br>高 —     | 覆土       | 外 口縁2段ヨコナデ→体上半は横、中位以下に縦へラケズリ 内 横へラナデ                       | ①橙 ②普通 ③口縁→体上半1/4<br>④赤色粒、軽石、長石、石英、輝石、角閃石等の中→細粒を含む。     |            |     |
| 第283図17         | 土師鉢 | 口(27.8)<br>底 —<br>高 —     | 覆土       | 外 口縁ヨコナデ→底全体に斜へラケズリ<br>内 ヘラナデ<br>口縁と体部の境の線は弱い。口唇内面に沈線。     | ①におい他②普通③口縁→体約1/4<br>④1ミリ大の赤色粒、軽石、長石、石英、輝石、角閃石等粗粒を多く含む。 |            |     |

#### 67号住居跡

| 遺物番号<br>(図版No.) | 器形  | 法<br>口径 底径 足 器高           | 出土<br>位置 | 成形・整形の特徴                            | ①色調<br>④胎土                                   | ②焼成<br>⑤備考 | ③残存 |
|-----------------|-----|---------------------------|----------|-------------------------------------|--|------------|-----|
| 第284図1          | 土師杯 | 口(17.8)<br>底(17.0)<br>高 — | 覆土       | 外 口縁2段ヨコナデ→底中央は一方、周辺は同心円状へラケズリ 内 ナデ | ①淡橙 ②普通 ③口縁→底1/3<br>④軽石、長石、石英、輝石、角閃石等の細粒を含む。 |            |     |

#### 68号住居跡

| 遺物番号<br>(図版No.) | 器形  | 法<br>口径 底径 足 器高           | 出土<br>位置 | 成形・整形の特徴   | ①色調<br>④胎土  | ②焼成<br>⑤備考 | ③残存 |
|-----------------|-----|---------------------------|----------|--|---|------------|-----|
| 第284図2          | 土師杯 | 口(12.7)<br>底(12.6)<br>高 — | 覆土       | 外 口縁ヨコナデ→底全体に同心円状へラケズリ 内 全体にヨコナデ<br>口縁は直立ぎみに開き、口唇は丸みをもつ。 | ①橙 ②普通 ③口縁→底1/4<br>④2ミリ大の長石等の粗粒と軽石、赤色粒、輝石、角閃石等の粗粒を含む。 |            |     |
| 第284図3          | 土師杯 | 口(13.7)<br>底(13.7)<br>高 — | 覆土       | 外 口縁ヨコナデ→底全体に同心円状へラケズリ 内 全体にヨコナデ<br>口縁は内湾ぎみに開き、口唇は丸い。    | ①橙 ②普通 ③口縁→底1/4<br>④軽石、長石、石英、輝石、角閃石等の粗→中粒を含む。         |            |     |

#### 70号住居跡

| 遺物番号<br>(図版No.) | 器形  | 法<br>口径 底径 足 器高         | 出土<br>位置 | 成形・整形の特徴  | ①色調<br>④胎土  | ②焼成<br>⑤備考 | ③残存 |
|-----------------|-----|-------------------------|----------|---|---|------------|-----|
| 第284図4          | 土師杯 | 口(16.6)<br>底 —<br>高 5.4 | 覆土       | 外 口縁ヨコナデ→底全体に同心円状へラケズリ 内 中央ナデ、口縁→底周辺ヨコナデ<br>口縁は内傾して立ち上がり、口唇は丸い。 | ①橙 ②普通 ③口縁→底1/2<br>④軽石、赤色粒、長石、石英、輝石、角閃石等の中→細粒を含む。 |            |     |



## 5 出土遺物

|        |           |                   |    |   |   |
|--------|-----------|-------------------|----|---|---|
| 第284図5 | 土師<br>小形甕 | 口14.4<br>底—<br>高— | 覆土 | 外 口縁ヨコナデ→体上半は横ヘラケズリ<br>内 横ヘラナデ<br>口唇は小さく肥厚する。 | ①外面黒、内面橙②普通③口縁一体<br>上半約1/3④赤色粒、軽石、長石、石<br>英、輝石、角閃石等の中～細粒を含む |
|--------|-----------|-------------------|----|---|---|

## 71号住居跡

| 遺物番号<br>(図版No) | 器種<br>器形  | 法 量<br>口径 底径 器高            | 出 土<br>位 置               | 成 形 ・ 整 形 の 特 徴   | ①色調 ②構成 ③残存<br>④胎土 ⑤備考                                      |
|----------------|-----------|----------------------------|--------------------------|---|---|
| 第284図6         | 土師<br>杯   | 口13.0<br>底12.3<br>高5.5     | 覆土                       | 外 口縁2段ヨコナデ→底ヘラケズリ 内 底<br>ナデ→口縁ヨコナデ<br>口唇内側に段をもつ。                      | ①褐 ②普通 ③口縁一部欠 ④中<br>～細粒砂を含む。                                |
| 第284図7         | 土師<br>杯   | 口13.0<br>底11.2<br>高4.4     | 覆土                       | 外 口縁2段ヨコナデ→底中央は不定方向、周<br>辺は同心円状ヘラケズリ 内 全体にナデ<br>口唇はつまみナデにより、内側に沈縁が際る。 | ①暗赤褐②やや硬質③口縁一部欠④<br>1～2ミリ大赤色粒と軽石、長石、石<br>英、輝石、角閃石等の中～細粒を含む。 |
| 第284図8         | 土師<br>杯   | 口(11.9)<br>底—<br>高—        | 覆土                       | 外 口縁2段のヨコナデ→底周辺は同心円状ヘ<br>ラケズリ 内 ヨコナデ<br>口唇は小さく外反する。                   | ①ふい橙 ②やや軟質 ③口縁約<br>1/3 ④赤色粘土粒、長石、石英等<br>の粗粒を少量含む。           |
| 第284図9         | 土師<br>短頸甕 | 口11.9<br>底—<br>高12.0       | 貯蔵穴<br>(P <sub>1</sub> ) | 外 口縁2段ヨコナデ→体は横、底は一方の<br>ヘラケズリ 内 ヘラナデ<br>口唇内側に小さな面取りを施す。               | ①灰褐～暗褐 ②普通 ③完 ④軽<br>石、長石、石英、輝石、角閃石等の<br>粗粒を多く含む。            |
| 第284図10        | 土師<br>甕   | 口22.2<br>底8.3～9.0<br>高14.8 | ピット<br>内                 | 外 口縁ヨコナデ→体縦ヘラケズリ、底は一定<br>方向ヘラケズリ 内 ナデ、ヘラナデ<br>底の孔は7ヶで、焼成後の径4ミリの回転穿孔   | ①淡橙②普通③完④1ミリ大の赤色<br>粒、軽石、長石、石英、輝石、角閃<br>石等の粗粒を多く含む。⑤底に黒斑    |

## 73号住居跡

| 遺物番号<br>(図版No) | 器種<br>器形 | 法 量<br>口径 底径 器高        | 出 土<br>位 置 | 成 形 ・ 整 形 の 特 徴   | ①色調 ②構成 ③残存<br>④胎土 ⑤備考                             |
|----------------|----------|------------------------|------------|---|--|
| 284図11         | 土師<br>杯  | 口13.9<br>底12.3<br>高4.3 | 覆土         | 外 口唇ヨコナデ、底中央は一方、周辺は同<br>心円状ヘラケズリ。口縁の大部分は無調整<br>内 中央ナデ、口縁→底周辺ヨコナデ        | ①淡橙 ②普通 ③完 ④軽石、長<br>石、石英、輝石、角閃石等の粗～細<br>粒を含む。      |
| 第284図12        | 土師<br>杯  | 口11.8<br>底11.1<br>高3.5 | 覆土         | 外 口縁ヨコナデ→底中央一方、周辺同心円<br>状ヘラケズリ 内 ナデ、口縁下無調整部分残<br>す。口縁は内湾ぎみに立ち、口唇は丸みをもつ。 | ①橙 ②やや硬質 ③口縁1/3欠<br>④軽石、長石、石英、輝石、角閃石<br>等の粗～細粒を含む。 |

## 77号住居跡

| 遺物番号<br>(図版No)   | 器種<br>器形 | 法 量<br>口径 底径 器高        | 出 土<br>位 置 | 成 形 ・ 整 形 の 特 徴   | ①色調 ②構成 ③残存<br>④胎土 ⑤備考                                      |
|------------------|----------|------------------------|------------|---|---|
| 第285図1<br>図版27-1 | 土師<br>杯  | 口11.6<br>底12.8<br>高4.2 | 覆土         | 外 口縁ヨコナデ→底中央は一方、周辺は同<br>心円状ヘラケズリ 内 中央ナデ、周辺ヨコナ<br>デ、横は断面三角形状に突出する。     | ①暗赤褐～黒褐②普通③口縁一部欠<br>④1～2ミリ大赤色粒と軽石、長石、<br>石英、輝石、角閃石等の中～細粒を含む |
| 第285図2<br>図版27-2 | 土師<br>杯  | 口12.8<br>底10.2<br>高4.2 | 床 面        | 外 口縁2段ヨコナデ→底中央は一方、周辺<br>は同心円状ヘラケズリ 内 全体にヨコナデ<br>口縁の段は鋭い沈縁状で、底部境の横は段状。 | ①淡橙～橙②普通③口縁1/3欠④1<br>ミリ大の赤色粒、軽石、長石、石英、<br>輝石、角閃石等の粗粒を含む     |

### 第三章 調査の結果

|                  |            |                               |            |  |  |
|------------------|------------|-------------------------------|------------|--|--|
| 第285図3<br>図版27-3 | 土 師<br>杯   | 口 (11.5)<br>底 (12.2)<br>高 4.3 | 覆 土        | 外 口縁ヨコナデ→底中央は一方、周辺は同心円状ヘラケズリ 内 中央一方ナデ、周辺ヨコナデ 底部境の線は弱い。 | ①灰白～飽乏硬質③口縁～底1/4欠<br>④1～2ミリ大赤色粒、軽石、長石、石英、輝石、角閃石等の中～細粒を含む |
| 第285図4           | 土 師<br>小形壺 | 口 (11.2)<br>底 —<br>高 —        | 覆 土        | 外 口縁ヨコナデ→肩は横と斜ヘラケズリ<br>内 ナデ                            | ①灰橙 ②軟質 ③口縁～肩1/3<br>④キメ細かい土に赤色粘土粒、長石、石英等の細粒を含む。          |
| 第285図5           | 土 師<br>壺   | 口 17.3<br>底 —<br>高 —          | 床 面<br>覆 土 | 外 口縁3段ヨコナデ→体全体に斜ヘラケズリ<br>内 ナデ                          | ①灰橙～黒灰 ②普通 ③口縁～肩1/3<br>④赤色粒、長石、石英、輝石、角閃石等の粗～中粒を含む。       |

#### 79号住居跡

| 遺物番号<br>(図版No)   | 器 種<br>形 | 法 口徑 底徑 量 器高              | 出 土<br>位 置 | 成 形 ・ 整 形 の 特 徴   | ①色 調 ②焼 成 ③残 存<br>④胎 土 ⑤備 考                       |
|------------------|----------|---------------------------|------------|---|---|
| 第285図6<br>図版27-4 | 土 師<br>杯 | 口 13.2<br>底 12.4<br>高 4.6 | 覆 土        | 外 口縁ヨコナデ→底中央は一方、周辺は同心円状ヘラケズリ 内 ナデ<br>口唇は小さく外反し、内側に弱い面取り。              | ①橙②やや硬質③完④1～2ミリ大赤色粘土粒多く、軽石、長石、石英、輝石、角閃石等の中～細粒を含む。 |
| 第285図7<br>図版27-5 | 土 師<br>杯 | 口 12.5<br>底 11.6<br>高 4.5 | 床 面        | 外口縁ヨコナデ→底中央一方、周辺同心円状ヘラケズリ 内中央ナデ、口縁～底周辺ヨコナデ。<br>口唇は小さく外反し、内側にやや幅広い面取り。 | ①橙②やや硬質③完④1～2ミリ大赤色粘土粒多く、軽石、長石、石英、輝石、角閃石等の中～細粒を含む。 |
| 第285図8<br>図版27-6 | 土 師<br>杯 | 口 13.2<br>底 11.2<br>高 4.1 | 覆 土        | 外 口縁2段ヨコナデ→底中央は一方、周辺は同心円状ヘラケズリ 内 全体ヨコナデ<br>口縁の段は弱い沈線状。口唇内側は沈線部。       | ①暗赤褐 ②普通 ③完 ④1～2ミリ大の赤色粒と軽石、長石、石英、輝石、角閃石等の中～細粒を含む。 |

#### 80号住居跡

| 遺物番号<br>(図版No) | 器 種<br>形   | 法 口徑 底徑 量 器高                  | 出 土<br>位 置 | 成 形 ・ 整 形 の 特 徴  | ①色 調 ②焼 成 ③残 存<br>④胎 土 ⑤備 考                               |
|----------------|------------|-------------------------------|------------|--|---|
| 第285図9         | 土 師<br>杯   | 口 (11.2)<br>底 (12.6)<br>高 4.9 | 床 面        | 外 口縁ヨコナデ→底全体に同心円状ヘラケズリ 内 中央ヘラナデ、周辺ヨコナデ<br>口唇はやや肥厚し、底部境の線は丸く突出する。 | ①暗赤褐～黒褐②やや硬質③口縁～底1/3④1～2ミリ大の赤色粒、軽石、長石、石英、輝石、角閃石等の中～細粒を含む。 |
| 第285図10        | 土 師<br>小形壺 | 口 (14.4)<br>底 —<br>高 —        | 覆 土        | 外 口縁ヨコナデ→体縦ヘラケズリ 内 ナデ<br>→口縁ヨコナデ                                 | ①赤橙 ②普通 ③口縁約1/3 ④細粒砂を含む。                                  |
| 第285図11        | 土 師<br>壺   | 口 20.9<br>底 —<br>高 —          | 覆 土        | 外 口縁2段ヨコナデ→体縦ヘラケズリ<br>内 横ヘラナデ                                    | ①におい橙 ②普通 ③口縁1/4と体中位以下欠 ④赤色粒、長石、石英、輝石、角閃石等の極粗～粗粒を含む       |
| 第285図12        | 土 師<br>壺   | 口 20.1<br>底 —<br>高 —          | 覆 土        | 外 口縁2段ヨコナデ→体全体に斜ヘラケズリ<br>内 ヘラナデ                                  | ①におい橙 ②普通 ③口縁～体上半 ④赤色粒、長石、石英、輝石、角閃石等の極粗～粗粒を多く含む。          |

#### 81号住居跡

| 遺物番号<br>(図版No) | 器 種<br>形 | 法 口徑 底徑 量 器高                | 出 土<br>位 置 | 成 形 ・ 整 形 の 特 徴  | ①色 調 ②焼 成 ③残 存<br>④胎 土 ⑤備 考                |
|----------------|----------|-----------------------------|------------|--|--|
| 第285図13        | 須 恵<br>蓋 | 口 15.9<br>つまみ径 6.5<br>高 3.0 | 覆 土        | 天井上位は平直で、中位で緩く屈曲し口縁は弱く外反する。口縁端はほぼ直角に折れる。天井上位に回転ヘラケズリ後環状つまみを付す。 | ①灰白～灰 ②やや軟化がみ ③口縁3/4欠 ④軽石、長石、石英、輝石等の細粒を含む。 |

## 5 出土遺物

|         |     |                           |       |   |  |
|---------|-----|---------------------------|-------|---|--|
| 第285図14 | 土師杯 | 口 11.7<br>底 11.6<br>高 3.5 | カマド左脇 | 外 口縁ヨコナデ→底中央は一方、周辺は同心円状ヘラケズリ 内 ナデ、周辺ヨコナデ<br>底部境の境は弱く、曲線的に移行する。  | ①ぶい橙 ②普通 ③口縁1/3欠<br>④赤色粒、軽石、長石、石英、輝石、角閃石等の中～細粒を含む。     |
| 第285図15 | 土師鉢 | 口 21.0<br>底 —<br>高 10.6   | 東隣床面  | 外 口縁は幅広いヨコナデ、体～底は横ヘラケズリ、口縁下は幅広い無調整部分で、縦方向の無数のしわを残す。内 幅広いヨコナデ、ナデ | ①橙 ②やや硬質 ③口縁一部欠<br>④軽石、長石、石英、輝石、角閃石等の粗粒を含む。            |
| 第285図16 | 土師壺 | 口 (20.7)<br>底 —<br>高 —    | カマド   | 外 口縁ヨコナデ→体上半横ヘラケズリ<br>内 口縁ヨコナデ、体横ヘラナデ<br>口唇は外側に肥厚する。            | ①橙 ②普通 ③口縁～体上半1/3<br>④1ミリ大の赤色粒、軽石、長石、石英、輝石、角閃石等粗粒多く含む。 |

## 82号住居跡

| 遺物番号<br>(図版No) | 器種<br>器形 | 口径 底径 高さ               | 出土<br>位置 | 成形・整形の特徴                                  | ①色調<br>②胎土<br>③焼成<br>④備考                          | ⑤残存 |
|----------------|----------|------------------------|----------|---|---|-----|
| 第286図1         | 土師壺      | 口 23.5<br>底 —<br>高 —   | カマド前面覆土  | 外 口縁2段ヨコナデ→全体に斜ヘラケズリ<br>内 ヘラナデ            | ①ぶい橙②普通③体中位下欠④1ミリ大の赤色粒、軽石、長石、石英、輝石、角閃石等粗粒を多く含む。   |     |
| 第286図2         | 土師壺      | 口 (18.2)<br>底 —<br>高 — | カマド前面覆土  | 外 口縁は幅広いヨコナデ→肩横ヘラケズリ<br>内 ナデ<br>口唇上面に面取り。 | ①淡橙 ②やや硬質 ③口縁～肩約1/3<br>④1～2ミリ大の赤色粒、長石、石英等の極粗粒が多い。 |     |

## 83号住居跡

| 遺物番号<br>(図版No)    | 器種<br>器形 | 口径 底径 高さ                      | 出土<br>位置 | 成形・整形の特徴   | ①色調<br>②胎土<br>③焼成<br>④備考                               | ⑤残存 |
|-------------------|----------|-------------------------------|----------|--|--|-----|
| 第286図3<br>図版27-7  | 須恵蓋      | 口 (16.0)<br>つまみ径 6.1<br>高 2.5 | 覆土       | 天井は弱く内湾して開き、口縁は外反ぎみに折れる。つまみはボタン状の環状を呈する。かえりは小さく端部は丸い。                | ①灰②硬質、自然釉かかる。③天井～口縁1/3<br>④白色の細～極細粒を含む。器面広範囲に黒色融出物有    |     |
| 第286図4<br>図版27-8  | 須恵蓋      | 口 15.8<br>つまみ径 5.5<br>高 3.1   | 覆土       | 天井はほぼ直線的に開き、口縁部で弱く外反。口縁端は小さく折れ、口唇は丸みをもつ。天井上位は右回転ヘラケズリ後、ボタン状つまみ       | ①灰白 ②やや軟質 ③口縁1/3欠<br>④1～2ミリ大の長石、石英粒と輝石、角閃石等の粗～細粒を多く含む。 |     |
| 第286図5<br>図版27-10 | 土師杯      | 口 11.8<br>底 11.7<br>高 3.2     | 南壁際床面    | 外 口縁ヨコナデ→底中央一方、周辺同心円状ヘラケズリ 内 中央ヘラナデ→周辺ヨコナデ<br>底部境は段状の境をなし、口縁は内湾して立つ。 | ①橙 ②やや硬質 ③口縁一部欠<br>④赤色粒、軽石、長石、石英、輝石、角閃石等の中～細粒を含む。      |     |
| 第286図6<br>図版27-12 | 土師杯      | 口 12.8<br>底 12.5<br>高 3.5     | 南壁際床面    | 外 口縁ヨコナデ→底中央は一方、周辺は同心円状ヘラケズリ 内 口縁～底周辺ヨコナデ<br>底部境の境は不明瞭で、口縁は内湾ぎみに立つ。  | ①橙 ②普通 ③完 ④軽石、長石、石英、輝石、角閃石等の粗～細粒を含む。                   |     |
| 第286図7<br>図版27-11 | 土師杯      | 口 14.2<br>底 14.0<br>高 4.0     | 南壁際床面    | 外 口縁ヨコナデ→底中央は一方、周辺は同心円状ヘラケズリ 内 口縁～底周辺ヨコナデ<br>底部境は弱い横、口縁は直立、口唇は丸みをもつ。 | ①ぶい橙 ②普通 ③口縁一部欠<br>④軽石、長石、石英、輝石、角閃石等の中～細粒を含む。          |     |
| 第286図8            | 土師杯      | 口 (13.0)<br>底 (12.8)<br>高 3.2 | 覆土       | 外 口縁ヨコナデ→底中央は一方、周辺は同心円状ヘラケズリ、体無調整 内 口縁～底周辺ヨコナデ<br>底～体は曲線的に変化する。      | ①橙 ②普通 ③口縁～底1/3<br>④1ミリ大の極粗粒と軽石、長石、石英、輝石、角閃石等の中～細粒を含む。 |     |
| 第286図9<br>図版27-9  | 須恵高台杯    | 口 (14.4)<br>底 (9.3)<br>高 3.5  | 南壁際床面    | 体は直線的に開き、口縁は弱く外反する。体下端は強い横をもつてくれる。底は右回転ヘラケズリ後、断面方形状の付高台。             | ①灰 ②普通 ③口縁～底的1/3<br>④2～4ミリ大の石英、長石粒と白色融物、角閃石等の粗粒を含む。    |     |

第三章 調査の成果

|                    |          |                          |                    |   |  |
|--------------------|----------|--------------------------|--------------------|---|--|
| 第286図10            | 土師<br>埴  | 口(6.7)<br>底—<br>高5.6     | 覆土                 | 外 口縁ヨコナデ→体全体に横ヘラケズリ<br>内 ナデ                             | ①橙 ②普通 ③口縁1/3、体1/4<br>欠 ④軽石、長石、石英、輝石、角<br>閃石等の中～細粒を含む。     |
| 第286図11<br>図版27-13 | 土師<br>埴  | 口(5.8)<br>底—<br>高5.4     | 覆土                 | 外 口縁ヨコナデ→体全体に横ヘラケズリ<br>内 指頭によるナデツケ                      | ①橙 ②普通 ③口縁～底1/2 ④<br>軽石、長石、石英、輝石、角閃石等<br>中～細粒を含む。          |
| 第286図12            | 土師<br>高杯 | 口(10.6)<br>脚径—<br>高(8.0) | 覆土                 | 杯部口縁ヨコナデ、杯下面は同心円状ヘラケズリ、脚柱外面は縦ヘラケズリ。杯部と脚部内面はナデ。口唇上側に面取り。 | ①橙②普通③口縁1/2、脚部欠①<br>1～2ミリ大赤色粒と軽石、長石、石<br>英、輝石、角閃石等の中～細粒含む。 |
| 第287図1             | 須恵<br>埴  | 割最大径 42.0<br>高さ—         | 中央<br>床<br>面<br>覆土 | 外 条幅3ミリ前後の平行叩き目 内 目の浅く細かい同心円叩き目→下半に縦方向の粗いナデ             | ①灰、器内は暗褐色 ②普通 ③胴部<br>1/3 ④長石、石英等の白色鉱物の<br>粗～中粒が目立つ。        |

84号住居跡

| 遺物番号<br>(図版No.)    | 器種<br>器形  | 法<br>口径                    | 足<br>底径 | 器<br>高 | 出土<br>位置   | 成形・整形の特徴  | ①色<br>④胎   | ②焼<br>⑤傷       | ③残<br>考 |
|--------------------|-----------|----------------------------|---------|--------|------------|---|--|----------------|---------|
| 第286図13            | 土師<br>杯   | 口13.8<br>底12.5<br>高4.4     |         |        | 覆土         | 外 口縁3段ヨコナデ→底周辺は同心円状ヘラケズリ 内 ヨコナデ<br>底部境の縁は割く丸い。                  | ①黒褐 ②普通 ③完   | ④粗～細粒<br>砂を含む。 |         |
| 第286図14            | 土師<br>杯   | 口(12.5)<br>底(11.0)<br>高4.2 |         |        | 覆土         | 外 口縁2段ヨコナデ→底中央は一方、周辺は同心円状ヘラケズリ 内 ヘラナデ→ナデ<br>口唇は内側に比線状の面取り。      | ①橙 ②普通 ③口縁～底1/3 ④<br>1～2ミリ大の赤色粒と軽石、長石、<br>石英、輝石、角閃石等の中～細粒含む。 |                |         |
| 第286図15            | 土師<br>杯   | 口11.1<br>底11.7<br>高4.4     |         |        | 覆土         | 外 口縁ヨコナデ→底中央は不定方向、周辺は同心円状ヘラケズリ 内 ヘラナデ→ヨコナデ<br>底部境の縁は断面三角形に突出する。 | ①灰白 ②普通 ③完 ④1～2ミ<br>リ大の赤色粒と軽石、長石、石英、<br>輝石、角閃石等の中～細粒を含む。     |                |         |
| 第286図16<br>図版27-14 | 土師<br>杯   | 口12.3<br>底10.5<br>高4.2     |         |        | 覆土         | 外 口縁2段ヨコナデ→底全体に同心円状ヘラケズリ 内 中央ナデ→口縁～底周辺ヨコナデ<br>口唇内側に弱い面取り。       | ①橙～黒②や硬質③口縁一部欠<br>④白色粘土、一ミリ大赤色粒、軽石、長<br>石、石英、輝石、角閃石、粗粒多い。    |                |         |
| 第286図17<br>図版27-15 | 土師<br>杯   | 口(12.0)<br>底(12.2)<br>高—   |         |        | 覆土         | 外 口縁ヨコナデ→底中央は不定方向、周辺は同心円状ヘラケズリ 内 ナデ<br>底部境の縁は割く丸いをもつ。           | ①暗褐②普通③口縁～底1/2④①<br>1～2ミリ大赤色粒と軽石、長石、石<br>英、輝石、角閃石等の中～細粒含む。   |                |         |
| 第286図18            | 土師<br>杯   | 口(11.6)<br>底(11.7)<br>高—   |         |        | 覆土         | 外 口縁3段ヨコナデ→底全体に同心円状ヘラケズリ 内 ヨコナデ<br>底部境の縁は丸い。                    | ①にぶい②普通③口縁～底約1/3<br>④1～2ミリ大赤色粒と軽石、長石、<br>石英、輝石、角閃石等の中～細粒含む。  |                |         |
| 第286図19<br>図版27-16 | 土師<br>奩   | 口17.3<br>底—<br>高—          |         |        | カマド<br>燃焼部 | 外 口縁ヨコナデ→体全体に斜ヘラケズリ<br>内 ヨコナデ<br>口唇は小さく肥厚する。                    | ①にぶい②普通③体下半欠④1ミ<br>リ大の赤色粒、軽石、長石、石英、<br>輝石、角閃石等の粗粒を多く含む。      |                |         |
| 第286図20<br>図版27-17 | 土師<br>奩   | 口15.0<br>底—<br>高—          |         |        | 東壁跡<br>床 面 | 外 口縁ヨコナデ→体縦ヘラケズリ 内 横ヘ<br>ラナデ                                    | ①灰褐～にぶい② ③普通 ④体下<br>半欠 ⑤軽石、長石、石英等の中粒<br>が多い。                 |                |         |
| 第286図21            | 土師<br>小形奩 | 口12.8<br>底5.6<br>高11.0     |         |        | カマド<br>燃焼部 | 外 口縁2段ヨコナデ→体全体に斜ヘラケズリ<br>内 ナデ                                   | ①灰褐 ②普通 ③完 ④軽石、長<br>石、石英、輝石、角閃石等の粗～細<br>粒を多く含む。              |                |         |

## 85号住居跡

| 遺物番号<br>(図版No.) | 器形<br>種類  | 口径<br>底径<br>高さ             | 口径<br>底径<br>高さ | 出土<br>位置  | 成形・整形の特徴   | ①色調<br>④胎土<br>⑤備考                                       | ②構成<br>⑥備考 | ③残存 |
|-----------------|-----------|----------------------------|----------------|-----------|--|---|------------|-----|
| 第288図1          | 須恵<br>高台碗 | 口 (15.5)<br>底 7.8<br>高 5.8 |                | 南壁障<br>床面 | 体は下半で強く内湾し、ほぼ直線的に開いて、<br>口縁は小さく外反する。底は右回転糸切後付高<br>台。 | ①灰 ②普通 ③口縁へ体 3/4 欠<br>④1~4ミリ大の長石、石英と白色<br>鉱物の粗〜細粒が多い。   |            |     |
| 第288図2          | 須恵<br>高台碗 | 口 —<br>底 7.8<br>高 —        |                | 覆土        | 体下端は弱い腰をなす。底は右回転糸切後外反<br>する高台を付ける。                   | ①器面は灰、器内は陶釉②普通③体<br>上半欠④長石、石英等の粗〜細粒と<br>黒色粒（酸化鉄化合物）を含む。 |            |     |

## 86号住居跡

| 遺物番号<br>(図版No.)   | 器形<br>種類 | 口径<br>底径<br>高さ                  | 口径<br>底径<br>高さ | 出土<br>位置   | 成形・整形の特徴   | ①色調<br>④胎土<br>⑤備考                                      | ②構成<br>⑥備考 | ③残存 |
|-------------------|----------|---------------------------------|----------------|------------|--|--|------------|-----|
| 第288図3            | 土師<br>杯  | 口 (12.5)<br>底 (12.0)<br>高 (3.3) |                | 覆土         | 外 口縁ヨコナデ→底全体に同心円状ヘラケズ<br>リ 内 ナデ→口縁〜底周辺ヨコナデ                         | ①橙 ②普通 ③不明 ④不明   |            |     |
| 第288図4<br>図版27-18 | 土師<br>杯  | 口 12.7<br>底 12.5<br>高 3.9       |                | 覆土         | 外 口縁ヨコナデ→底全体に不定方向ヘラケズ<br>リ、口縁下部に無調整部分を残す 内 中央<br>ナデ→口縁〜底周辺ヨコナデ     | ①橙 ②やや硬質 ③完 ④赤色<br>粒、輝石、長石、石英、輝石、角閃<br>石等の中〜細粒を含む。     |            |     |
| 第288図5            | 土師<br>杯  | 口 (14.0)<br>底 —<br>高 —          |                | 覆土         | 外 口縁ヨコナデ→底中央は不定方向、周辺は<br>同心円状ヘラケズリ→全体に弱いヘラミダキ<br>内 ナデ→同心円状の粗いヘラミダキ | ①にふい橙 ②普通 ③口縁1/4<br>④赤色粒、輝石、長石、石英、輝石、<br>角閃石等の中〜細粒を含む。 |            |     |
| 第288図6<br>図版27-19 | 土師<br>杯  | 口 15.5<br>底 13.6<br>高 3.6       |                | 南東壁障<br>床面 | 外 口縁ヨコナデ→底中央は不定方向、周辺は<br>同心円状ヘラケズリ、口縁下無調整 内 中央<br>ナデ→口縁〜底周辺ヨコナデ    | ①橙 ②やや硬質 ③完 ④輝石、<br>長石、石英、輝石、角閃石等の粗粒<br>を含む。           |            |     |

## 87号住居跡

| 遺物番号<br>(図版No.) | 器形<br>種類 | 口径<br>底径<br>高さ                 | 口径<br>底径<br>高さ | 出土<br>位置  | 成形・整形の特徴  | ①色調<br>④胎土<br>⑤備考                                   | ②構成<br>⑥備考 | ③残存 |
|-----------------|----------|--------------------------------|----------------|-----------|---|---|------------|-----|
| 第288図7          | 須恵<br>蓋  | 口 —<br>つまみ径 3.9<br>高 —         |                | 覆土        | 右回転整形。天井は緩く湾曲し、頂部に中央の<br>やや盛り上がった円板状つまみを付す。天井上<br>面はナデ。         | ①灰〜褐灰 ②軟質 ③口縁欠 ④<br>長石、石英の粗粒と白色鉱物の粗粒<br>が多い。        |            |     |
| 第288図8          | 土師<br>杯  | 口 12.1<br>底 10.9<br>高 2.9      |                | 覆土        | 外 口縁ヨコナデ→底中央は一方、周辺は同<br>心円状ヘラケズリ 内 ヨコナデ<br>口縁と底の境（体部）は曲線的に移行する。 | ①淡橙 ②普通 ③完 ④輝石、長<br>石、石英、輝石、角閃石等の粗粒<br>を含む。         |            |     |
| 第288図9          | 土師<br>杯  | 口 (14.7)<br>底 (13.8)<br>高 —    |                | 覆土        | 外 口縁ヨコナデ→底全体に同心円状ヘラケズ<br>リ 内 ヨコナデ                               | ①淡橙 ②普通 ③口縁〜底約1/4<br>④輝石、長石、石英、輝石、角閃石<br>等の粗〜細粒を含む。 |            |     |
| 第288図10         | 須恵<br>蓋  | 口 (14.8)<br>横径 (11.5)<br>高 3.7 |                | 覆土        | 左回転整形。天井部糸切り後周辺回転ヘラケズ<br>リ。天井外面は湾曲し、口縁は直線的に開く。<br>口唇は丸い。        | ①灰白 ②普通 ③口縁し欠欠 ④<br>石英、長石、輝石、角閃石等の粗〜細<br>粒を含む。      |            |     |
| 第288図11         | 土師<br>甕  | 口 (21.0)<br>底 (5.0)<br>高 —     |                | カマド<br>前面 | 外 口縁ヨコナデ→体上位は斜、中位以下縦ヘ<br>ラケズリ 内 横ヘラナデ<br>口唇は外側に肥厚する。            | ①赤橙〜黒褐 ②普通 ③口縁〜底<br>し欠 ④1ミリ以下の粗〜中粒を多<br>く含む。        |            |     |

第三章 調査の成果

88号住居跡

| 遺物番号<br>(図版No.) | 器<br>種<br>形 | 法<br>口徑 底徑 量器高             | 出<br>土<br>位<br>置  | 成 形 ・ 整 形 の 特 徴  | ①色調<br>④胎土 | ②焼成<br>⑤備考  | ③残存 |
|-----------------|-------------|----------------------------|-------------------|--|------------|---|-----|
| 第288図12         | 土 鉢<br>杯    | 口 (9.0)<br>底 (7.0)<br>高 —— | カマド               | 外 口縁ヨコナデ→底周辺ヘラケズリ 内 ナ<br>デ→ヨコナデ<br>口唇は弱く外反する。                      |            | ①橙②やや軟質③口縁～底1/4④1<br>～2ミリ大赤色粒と軽石、長石、石<br>英、輝石、角閃石等の中～細粒を含む。 |     |
| 第288図13         | 土 鉢<br>杯    | 口 12.2<br>底 11.6<br>高 5.8  | 覆 土               | 外 口縁ヨコナデ→底中央は一方、周辺は同<br>心円状ヘラケズリ 内 底はヘラナデ、体中位<br>へ口縁はヨコナデ。黒色地埋を施す。 |            | ①外は地、内は黒②普通③口縁1/3<br>穴④1～2ミリ大赤色粒と軽石、長<br>石、石英、輝石、角閃石等中粒を含む。 |     |
| 第288図14         | 土 鉢<br>杯    | 口 15.5<br>底 13.3<br>高 ——   | 覆 土               | 外 口縁2段ヨコナデ、口唇つまみナデ、底周<br>辺は同心円状ヘラケズリ 内 ヨコナデ<br>口縁は曲線的に屈曲し、中央で膨らむ。  |            | ①暗褐 ②やや硬質 ③口縁1/2<br>④軽石、長石、石英、輝石、角閃石<br>等の細粒を含む。            |     |
| 第288図15         | 土 鉢<br>(鉢)  | 口 15.8<br>底 ——<br>高 8.5    | カマド<br>右 脇<br>床 面 | 外 口縁2段のヨコナデ→体横方向、底は一方<br>向のヘラケズリ 内 口縁～体上半ヨコナデ、<br>体下半はヘラナデ         |            | ①暗褐～ぶい褐 ②普通 ③口縁<br>～体1/4穴 ④赤色粒、軽石、長石、<br>石英、輝石、角閃石等中～細粒含む。  |     |

89号住居跡

| 遺物番号<br>(図版No.)   | 器<br>種<br>形 | 法<br>口徑 底徑 量器高              | 出<br>土<br>位<br>置 | 成 形 ・ 整 形 の 特 徴  | ①色調<br>④胎土 | ②焼成<br>⑤備考  | ③残存 |
|-------------------|-------------|-----------------------------|------------------|--|------------|---|-----|
| 第289図1<br>図版27～20 | 土 鉢<br>杯    | 口 (11.0)<br>底 (9.0)<br>高 —— | 床 面<br>貯蔵穴       | 外 口縁は幅広いヨコナデ。底は一方へラケ<br>ズリ。体無調整。 内 ナデ→口縁ヨコナデ<br>口唇は内側に小さく折れる。底内面は凹凸あり。 |            | ①橙 ②やや硬質 ③口縁～底1/4<br>④軽石、長石、石英、輝石、角閃石<br>等の中～細粒を含む。 |     |

90号住居跡

| 遺物番号<br>(図版No.) | 器<br>種<br>形 | 法<br>口徑 底徑 量器高                | 出<br>土<br>位<br>置 | 成 形 ・ 整 形 の 特 徴   | ①色調<br>④胎土 | ②焼成<br>⑤備考   | ③残存 |
|-----------------|-------------|-------------------------------|------------------|---|------------|--|-----|
| 第289図2          | 土 鉢<br>杯    | 口 (15.7)<br>底 (16.1)<br>高 5.2 | 覆 土              | 外 口縁ヨコナデ→底中央は一方、周辺は同<br>心円状ヘラケズリ、体一部無調整 内 底ナデ<br>→口縁ヨコナデ    |            | ①橙 ②やや硬質 ③口縁～底1/3<br>④赤色粒、軽石、長石、石英、輝石、<br>角閃石等の中～細粒を含む。          |     |
| 第289図3          | 土 鉢<br>杯    | 口 (12.8)<br>底 (13.1)<br>高 3.5 | 床 面              | 外 口縁ヨコナデ→底中央は一方、周辺は同<br>心円状ヘラケズリ、体一部無調整 内 ナデ→<br>口縁→底周辺ヨコナデ |            | ①橙 ②普通 ③口縁～底1/3 ④<br>軽石、長石、石英、輝石、角閃石等<br>の粗～細粒を含む。               |     |
| 第289図4          | 土 鉢<br>甕    | 口 23.6<br>底 ——<br>高 ——        | カマド<br>右 脇       | 外 口縁ヨコナデ→体上位は横、中位以下縦ヘ<br>ラケズリ 内 ナデ                          |            | ①灰白～淡橙②普通③体下半約1/2<br>穴④1ミリ大の赤色粒、軽石、長石、<br>石英、輝石、角閃石等の粗粒多い。       |     |
| 第289図5          | 土 鉢<br>小形甕  | 口 5.6<br>底 ——<br>高 ——         | 床 面              | 外 口縁ヨコナデ→体横ヘラケズリ 内 ナデ<br>口唇は外側に小さく肥厚する。                     |            | ①橙 ②普通 ③体以下穴 ④1<br>～2ミリ大の赤色粒と軽石、長石、石<br>英、輝石、角閃石等中～細粒を含む。        |     |
| 第289図6          | 土 鉢<br>甕    | 口 (21.5)<br>底 ——<br>高 ——      | カマド<br>前 面       | 外 口縁ヨコナデ→体上位は斜、中位以下縦ヘ<br>ラケズリ 内 横ヘラナデ                       |            | ①ぶい橙②普通③口縁～体上半<br>1/4④1～2ミリ大赤色粒と軽石、長石、<br>石英、輝石、角閃石等中～細粒<br>を含む。 |     |
| 第289図7          | 土 鉢<br>小形甕  | 口 12.1<br>底 5.1<br>高 13.0     | 覆 土              | 外 口縁ヨコナデ、体は縦いヘラケズリ、底は<br>無調整。 内 ナデ、底付近ヘラナデ                  |            | ①赤橙～黒褐②二次的加熱③口縁<br>～体上半1/2穴④赤色粒、軽石、長<br>石、石英、輝石、角閃石等粗～細粒を<br>含む。 |     |

## 93号住居跡

| 遺物番号<br>(図版No.)   | 器<br>種<br>形 | 法<br>口徑 底徑 器高               | 出<br>土<br>位 | 成<br>形・整<br>形の特<br>徴  | ①色調<br>④胎土 | ②構成<br>⑤備考  | ③残存 |
|-------------------|-------------|-----------------------------|-------------|---|------------|---|-----|
| 第289図8<br>図版29-1  | 土部<br>杯     | 口 (12.0)<br>底 (10.3)<br>高 — | 覆土          | 外 口縁ヨコナデ→底全体に同心円状ヘラケズリ<br>内 ナデ→口縁ヨコナデ<br>口縁と底の境は強い線をなす。               |            | ①浅黄褐色 ②やや硬質 ③口縁→底1/4 ④赤色粒、輝石、長石、石英、輝石、角閃石等の中→細粒を含む。     |     |
| 第289図9<br>図版29-2  | 土部<br>杯     | 口 12.7<br>底 12.2<br>高 3.0   | 覆土          | 外 口縁ヨコナデ→底全体に同心円状ヘラケズリ<br>内 ヘラナデ→口縁→底周辺ヨコナデ<br>底部境は弱い線をなし、口縁は内筒ぎみに立つ。 |            | ①橙 ②やや硬質 ③口縁→底1/2 ④輝石、長石、石英、輝石、角閃石等の粗→細粒を含む。            |     |
| 第289図10<br>図版29-3 | 土部<br>杯     | 口 15.5<br>底 14.2<br>高 5.0   | 覆土          | 外 口縁やや幅広いヨコナデ、底中央は一方周辺は「らせん」状ヘラケズリ。体は無調整で縦じわを残す<br>内 口縁→体ヨコナデ、底ナデ     |            | ①にぶい橙 ②普通 ③口縁1/4欠 ④石英、長石、石英、輝石、角閃石等の中粒を多く含む。            |     |
| 第289図11<br>図版29-4 | 土部<br>杯     | 口 13.0<br>底 12.8<br>高 3.2   | 覆土          | 外 口縁ヨコナデ、底不定方向の粗いヘラケズリ、体に無調整部分を残す<br>内 口縁→底周辺ヨコナデ、中央部ナデ               |            | ①橙 ②やや硬質 ③口縁1/3欠 ④赤色粒 ⑤輝石、長石、石英、輝石、角閃石等の粗→細粒を含む。        |     |
| 第289図12<br>図版29-5 | 須恵<br>杯     | 口 (11.9)<br>底 6.7<br>高 3.5  | 覆土          | 右回転整形。底回転ヘラ切り。体下部は強く内筒して底に至る。体は全体に内筒ぎみに開く。                            |            | ①灰 ②普通 ③口縁→底1/2弱 ④長石、石英等白色鉱物の粗→細粒と1~2ミリ大の黒色粒を含む。        |     |
| 第289図13<br>図版29-6 | 須恵<br>杯     | 口 13.5<br>底 9.3<br>高 4.0    | 覆土          | 右回転整形。体下半は外反し、上位から口縁にかけて直線的に開く。底は回転ヘラケズリの後体との境を曲線的に整形する。              |            | ①灰白 ②やや軟質 ③口縁→体的1/3欠 ④赤石、長石、石英、輝石、角閃石等の細粒を含む。           |     |
| 第289図14<br>図版29-7 | 土部<br>壺     | 口 22.4<br>底 —<br>高 —        | カマド<br>左 袖  | 外 口縁ヨコナデ→体上位は横、中位以下縦ヘラケズリ<br>内 ヘラナデ                                   |            | ①橙 ②普通 ③体下半欠 ④赤色粘土粒と輝石、長石、石英、輝石、角閃石等の細粒を多く含む。           |     |
| 第289図15           | 土部<br>(壺)   | 口 —<br>底 6.5<br>高 —         | 覆土          | 外 縦ヘラケズリ、底ヘラケズリ<br>内 ナデ、底内面は指摺によるナデツケ                                 |            | ①暗褐→橙 ②普通 ③体下半→底的1/2 ④輝石、長石、石英、輝石、角閃石等の細粒を含む。           |     |
| 第289図16           | 土部<br>鉢     | 口 (22.8)<br>底 —<br>高 —      | 覆土          | 外 口縁2段ヨコナデ→体上半は横、下半は斜のヘラケズリ<br>内 口縁ヨコナデ→体横ヘラナデ<br>口唇内側は弱い面取り          |            | ①橙 ②普通 ③口縁→体上半1/4 ④1~2ミリ大の赤色粒と輝石、長石、石英、輝石、角閃石等の粗→細粒を含む。 |     |

## 95号住居跡

| 遺物番号<br>(図版No.)  | 器<br>種<br>形 | 法<br>口徑 底徑 器高                 | 出<br>土<br>位 | 成<br>形・整<br>形の特<br>徴   | ①色調<br>④胎土 | ②構成<br>⑤備考  | ③残存 |
|------------------|-------------|-------------------------------|-------------|--|------------|---|-----|
| 第290図1           | 土部<br>杯     | 口 (11.9)<br>底 (9.6)<br>高 —    | 覆土          | 外 口縁2段ヨコナデ→底全体に同心円状ヘラケズリ<br>内 ヘラナデ→全体にヨコナデ<br>口縁中位の境は弱い沈線状を呈する。        |            | ①暗褐→黒 ②やや硬質 ③口縁→底1/3 ④赤色粒、輝石、長石、石英、輝石、角閃石等の中→細粒を含む<br>⑤内面黒斑 |     |
| 第290図2           | 土部<br>杯     | 口 (11.8)<br>底 (11.7)<br>高 3.0 | 覆土          | 外 口縁ヨコナデ→底中央は一方、周辺は同心円状ヘラケズリ→体は無調整<br>内 底ナデ→口縁→底周辺ヨコナデ<br>口唇は弱く内屈。     |            | ①にぶい橙 ②普通 ③口縁→底的1/3 ④輝石、長石、石英、輝石、角閃石等の粗→細粒を含む。              |     |
| 第290図3<br>図版29-8 | 土部<br>杯     | 口 15.3<br>底 12.4<br>高 3.7     | 覆土          | 外 口縁ヨコナデ→底中央は不定方向、周辺は同心円状ヘラケズリ<br>内 ナデ→全体ヨコナデ<br>口唇は肥厚して外反する。底部境の境は不明瞭 |            | ①にぶい褐 ②普通 ③口縁→底的1/3欠 ④輝石、長石、石英、輝石、角閃石等の粗→細粒を含む。             |     |

### 第三章 調査の成果

|                  |     |                              |    |  |   |
|------------------|-----|------------------------------|----|--|---|
| 第290図4           | 土師杯 | 口径 11.9<br>底径 9.9<br>高さ 3.7  | 覆土 | 外 口縁2段ヨコナデ→底中央は一方、周辺は同心円状ヘラケズリ 内 全体にヨコナデ口縁中位の段や底部境の境は弱く丸い。 | ①洗黄橙→淡橙②二次的加熱、やや硬質③完④1～2ミリ大赤色粒、軽石、長石、石英、輝石、角閃石等中～細粒を含む。 |
| 第290図5<br>図版29-9 | 土師杯 | 口径 11.7<br>底径 13.5<br>高さ 6.6 | 覆土 | 外 口縁2段ヨコナデ→底全体に同心円状ヘラケズリ 内 底ヘラナデ→口縁へ体ヨコナデ                  | ①橙 ②やや硬質 ③完 ④赤色粒 ⑤赤色粒、軽石、長石、石英、輝石、角閃石等の中～細粒を含む。         |
| 第290図6           | 土師壺 | 口径(19.0)<br>底径 —<br>高さ —     | 覆土 | 外 口縁ヨコナデ→体縦ヘラケズリ 内 横ヘラナデ                                   | ①橙 ②普通 ③口縁へ体上半1/3 ④赤色粒、軽石、長石、石英、輝石 角閃石等極粗～粗粒を含む。        |
| 第290図7           | 土師壺 | 口径 22.3<br>底径 —<br>高さ —      | 覆土 | 外 口縁ヨコナデ→体上位は斜、中位以下縦ヘラケズリ 内 横ヘラナデ 口唇内側に沈線を超える。             | ①暗橙へにふい橙②普通③口縁へ体上半3/4④1ミリ大赤色粒、軽石、長石、石英、輝石、角閃石等粗粒多い。     |

#### 96号住居跡

| 遺物番号<br>(図版No.)   | 器種<br>器形 | 法<br>口径 底径 高さ                | 出土<br>位置  | 成形・整形の特徴                                  | ①色調<br>④断                                       | ②構成<br>⑤備考 | ③残存 |
|-------------------|----------|------------------------------|-----------|---|---|------------|-----|
| 第290図8<br>図版29-10 | 土師杯      | 口径 14.9<br>底径 15.3<br>高さ 5.0 | 西壁際<br>床面 | 外 口縁ヨコナデ→底中央は一方、周辺は同心円状ヘラケズリ 内 底ナデ→口縁ヨコナデ | ①にふい橙②普通③完④1～2ミリ大の赤色粒と軽石、長石、石英、輝石、角閃石等の中～細粒を含む。 |            |     |

#### 96号住居跡

| 遺物番号<br>(図版No.) | 器種<br>器形 | 法<br>口径 底径 高さ                  | 出土<br>位置  | 成形・整形の特徴   | ①色調<br>④断  | ②構成<br>⑤備考 | ③残存 |
|-----------------|----------|--------------------------------|-----------|--|--|------------|-----|
| 第290図9          | 土師杯      | 口径 13.6<br>底径 12.6<br>高さ 4.7   | 覆土        | 外 口縁2段ヨコナデ→底中央は一方、周辺は同心円状ヘラケズリ 内 全体にヨコナデ口縁中位の段と底部境の境は弱く丸い。 | ①にふい橙②やや軟質③口縁一部欠 ④赤色粒、軽石、長石、石英、輝石、角閃石等の中～細粒を含む。      |            |     |
| 第290図10         | 土師杯      | 口径(11.9)<br>底径(12.3)<br>高さ 4.5 | 北側部<br>床面 | 外 口縁ヨコナデ→底中央は一方、周辺は同心円状ヘラケズリ 内 全体にヨコナデ口唇内側に沈線状の面取りを施す。     | ①灰～黒②硬質、還元ざらみ③口縁へ底1/2弱④赤色粒、軽石、長石、石英、輝石、角閃石等の中～細粒を含む。 |            |     |
| 第290図11         | 土師壺      | 口径(21.0)<br>底径 —<br>高さ —       | 覆土        | 外 口縁ヨコナデ→体上位は斜、中位以下縦ヘラケズリ 内 横ヘラナデ                          | ①にふい橙②やや硬質③口縁へ体上半1/3④1ミリ大赤色粒、軽石、長石、石英、輝石、角閃石等粗粒が多い。  |            |     |

#### 100号住居跡

| 遺物番号<br>(図版No.) | 器種<br>器形 | 法<br>口径 底径 高さ                  | 出土<br>位置 | 成形・整形の特徴  | ①色調<br>④断  | ②構成<br>⑤備考 | ③残存 |
|-----------------|----------|--------------------------------|----------|---|--|------------|-----|
| 第290図12         | 土師杯      | 口径(11.0)<br>底径(9.0)<br>高さ(3.4) | 床面       | 外 口縁ヨコナデ→底中央は一方、周辺は同心円状ヘラケズリ 内 ヘラナデ→口縁→底周辺ヨコナデ、中央くぼむ。 | ①灰～褐灰 ②普通 ③口縁→底約1/4 ④軽石、長石、石英、輝石、角閃石、赤色粒等の粗～細粒を含む。 |            |     |
| 第290図13         | 土師杯      | 口径 10.8<br>底径 9.6<br>高さ 3.0    | 覆土       | 外 口縁ヨコナデ→底全体に同心円状ヘラケズリ 内 ヘラナデ→口縁→底周辺ヨコナデ 中央くぼむ。       | ①褐灰 ②普通 ③完 ④軽石、長石、石英、輝石、角閃石、赤色粒等の粗～細粒を含む。 ⑤25と重なる。 |            |     |



|                    |     |                           |    |   |  |
|--------------------|-----|---------------------------|----|---|--|
| 第290図14            | 土師杯 | 口 11.2<br>底 10.4<br>高 4.1 | 覆土 | 外 口縁ヨコナデ→底全体に同心円状ヘラケズリ<br>内 ヘラナデ→口縁→底周辺ヨコナデ、底中央はくぼむ。          | ①灰白 ②普通 ③完 ④磁石、長石、石英、輝石、角閃石等の粗～細粒を多く含む。  |
| 第290図15<br>図版29-13 | 土師杯 | 口 11.2<br>底 9.7<br>高 3.5  | 床面 | 外 口縁ヨコナデ→底全体に同心円状ヘラケズリ<br>内 口縁→底周辺ヨコナデ、底中央はくぼむ。               | ①灰白 ②普通 ③完 ④赤色粒、磁石、長石、石英、輝石、角閃石等の粗～細粒を含む。  |
| 第290図16            | 土師杯 | 口 11.0<br>底 10.4<br>高 3.4 | 床面 | 外 口縁ヨコナデ→底全体に同心円状ヘラケズリ<br>内 ヘラナデ→口縁→底周辺ヨコナデ、底中央はくぼむ。          | ①灰～浅黄橙 ②普通 ③完 ④赤色粒、磁石、長石、石英、輝石、角閃石等の粗～細粒を含む。                                     |
| 第290図17            | 土師杯 | 口 11.5<br>底 9.6<br>高 3.9  | 床面 | 外 口縁ヨコナデ→底全体に同心円状ヘラケズリ<br>内 ヘラナデ→口縁→底周辺ヨコナデ、底中央はくぼむ。          | ①浅黄橙 ②普通 ③完 ④赤色粒、磁石、長石、石英、輝石、角閃石等の粗～細粒を含む。                                       |
| 第290図18            | 土師杯 | 口 11.7<br>底 10.3<br>高 3.0 | 床面 | 外 口縁ヨコナデ→底全体に同心円状ヘラケズリ<br>内 ヘラナデ→口縁→底周辺ヨコナデ、底中央はくぼむ。          | ①灰白～灰黄 ②普通 ③完 ④赤色粒、磁石、長石、石英、輝石、角閃石等の粗～細粒を含む。                                     |
| 第290図19            | 土師杯 | 口 12.3<br>底 11.1<br>高 3.5 | 床面 | 外 口縁ヨコナデ→底全体に同心円状ヘラケズリ<br>内 ヘラナデ→口縁→底周辺ヨコナデ、底中央はくぼむ。          | ①灰白～灰黄 ②普通 ③完 ④赤色粒、磁石、長石、石英、輝石、角閃石等の粗～細粒を含む。                                     |
| 第290図20            | 土師杯 | 口 11.6<br>底 10.5<br>高 4.0 | 覆土 | 外 口縁ヨコナデ→底全体に同心円状ヘラケズリ<br>内 ナデ、口縁ヨコナデ                         | ①橙②やや軟黄③口縁1/3欠④1～2ミリ大赤色粒と磁石、長石、石英、輝石、角閃石等中～細粒含む。                                 |
| 第290図21            | 土師杯 | 口 11.7<br>底 10.7<br>高 4.3 | 覆土 | 外 口縁ヨコナデ→底全体に同心円状ヘラケズリ。体一部に無調整部分を残す<br>内 ナデ                   | ①灰黄～灰白②普通③口縁→底1/3欠④1ミリ大の赤色粒、磁石、長石、石英、輝石、角閃石等の粗粒多い。                               |
| 第290図22            | 土師杯 | 口 12.1<br>底 11.1<br>高 4.3 | 覆土 | 外 口縁ヨコナデ→底全体に同心円状ヘラケズリ。口縁下に無調整部分を残す<br>内 ナデ                   | ①明褐灰 ②普通 ③口縁1/3欠④赤色粒、磁石、長石、石英、輝石、角閃石等の粗～細粒を多く含む。                                 |
| 第290図23            | 土師杯 | 口 11.9<br>底 10.6<br>高 4.5 | 床面 | 外 口縁ヨコナデ→底中央は縦横、周辺は同心円状ヘラケズリ。口縁下無調整<br>内 底中央はヘラナデ、口縁ヨコナデ。     | ①浅黄橙～灰黒 ②普通 ③完 ④赤色粒、磁石、長石、石英、輝石、角閃石等の粗～細粒を多く含む。                                  |
| 第290図24<br>図版29-14 | 土師杯 | 口 11.5<br>底 9.8<br>高 4.8  | 床面 | 外 口縁ヨコナデ→底中央は縦横、周辺は同心円状ヘラケズリ。口縁下無調整<br>内 底部は同心円状ヘラケズリ→口縁ヨコナデ。 | ①灰白、浅黄橙 ②普通 ③完 ④赤色粒、磁石、長石、石英、輝石、角閃石等の粗～細粒を多く含む。                                  |
| 第290図25            | 土師杯 | 口 11.5<br>底 10.9<br>高 4.6 | 床面 | 外 口縁ヨコナデ→底全体に同心円状ヘラケズリ。口縁下は無調整<br>内 ナデ                        | ①灰白 ②普通 ③完 ④赤色粒、磁石、長石、石英、輝石、角閃石等の粗～細粒を多く含む。                                      |
| 第290図26<br>図版29-15 | 土師杯 | 口 10.4<br>底 9.8<br>高 4.8  | 覆土 | 外 口縁ヨコナデ→底中央は一方、周辺は同心円状ヘラケズリ。口縁下は無調整<br>内 ナデ                  | ①灰白 ②普通 ③口縁→底1/3欠④赤色粒、磁石、長石、石英、輝石、角閃石等の粗～細粒を含む。                                  |
| 第291図1             | 土師杯 | 口 11.6<br>底 9.7<br>高 4.5  | 覆土 | 外 口縁ヨコナデ→底中央は一方、周辺は同心円状ヘラケズリ。口縁下は無調整<br>内 ナデ                  | ①灰白～灰 ②普通 ③完 ④赤色粒、磁石、長石、石英、輝石、角閃石等の粗～細粒を多く含む。                                    |
| 第291図2             | 土師杯 | 口 11.0<br>底 9.7<br>高 4.8  | 床面 | 外 口縁ヨコナデ→底中央は一方、周辺は同心円状ヘラケズリ。口縁下に無調整部分を残す<br>内 ナデ             | ①浅黄橙～灰黄 ②普通 ③完 ④赤色粒、磁石、長石、石英、輝石、角閃石等の粗～細粒を多く含む。⑤内面及び外面の一部に黒斑を残しており、おそらく伏せて焼成したもの |

第三章 調査の成果

|                    |           |                               |             |   |  |
|--------------------|-----------|-------------------------------|-------------|---|--|
| 第291図3             | 土部<br>杯   | 口 (12.7)<br>底 (11.0)<br>高 4.9 | 床面          | 外 口縁ヨコナデ→底中央は一方、周辺は同心円状ヘラケズリ 内 底中央はヘラナデ→口縁ヨコナデ  | ①灰白→黒灰 ②普通 ③口縁大部分欠 ④赤色粒、軽石、長石、石英、輝石、角閃石等の粗～細粒を含む。            |
| 第291図4             | 土部<br>杯   | 口 11.9<br>底 11.8<br>高 5.2     | 床面          | 外 口縁ヨコナデ→底中央は一方、周辺は同心円状ヘラケズリ、口縁下は無調整 内 底は同心円状ヘラナデ→口縁ヨコナデ。                                       | ①灰黄→灰白 ②普通 ③完 ④赤色粒、軽石、長石、石英、輝石、角閃石等の粗～細粒を多く含む。               |
| 第291図5             | 土部<br>杯   | 口 11.9<br>底 11.2<br>高 4.8     | 床面          | 外 口縁ヨコナデ→底全体に同心円状ヘラケズリ 内 ヘラナデ→口縁ヨコナデ  | ①淡黄橙→灰白②普通③口縁一部欠 ④赤色粒、軽石、長石、石英、輝石、角閃石等の粗～細粒を多く含む。            |
| 第291図6<br>図版29-16  | 土部<br>杯   | 口 12.2<br>底 13.4<br>高 4.5     | 覆土          | 外 口縁ヨコナデ→底中央は一方、周辺は同心円状ヘラケズリ 内 全体にヨコナデ 受部の縁は斜め丸い。   | ①橙→黒褐②普通③口縁一部欠④1～2ミリ赤色粒、軽石、長石、石英、輝石、角閃石等中～細粒を含む。             |
| 第291図7             | 土部<br>杯   | 口 (15.0)<br>底 —<br>高 —        | 覆土          | 外 口縁ヨコナデ→底全体に同心円状ヘラケズリ。体無調整 内 ヨコナデ 口縁部は内湾して立ち上がる。   | ①橙 ②普通 ③口縁→底しり ④長石、石英、軽石、輝石、角閃石等の粗～細粒を含む。                    |
| 第291図8             | 土部<br>杯   | 口 (12.1)<br>底 —<br>高 (3.8)    | 覆土          | 外 口縁ヨコナデ→底全体に同心円状ヘラケズリ。体無調整 内 ヨコナデ 口縁は直立し、弱い稜をもって底につづく。   | ①にぶい褐 ②やや硬質 ③口縁→底しり ④軽石、長石、石英、輝石、角閃石等の中～細粒を含む。               |
| 第291図9             | 土部<br>杯   | 口 14.0<br>底 13.3<br>高 3.9     | 覆土          | 外 口縁2段ヨコナデ→底中央は不定方向、周辺は同心円状ヘラケズリ 内 底ナデ→口縁→底周ヨコナデ 口縁は内湾して立つ                                      | ①赤褐→黒褐 ②普通 ③口縁しり欠 ④赤色粒、軽石、長石、石英、輝石、角閃石等の粗～細粒を含む。             |
| 第291図10            | 土部<br>杯   | 口 (15.6)<br>底 —<br>高 —        | 覆土          | 外 口縁ヨコナデ、底ヘラケズリ、口縁下の一部は無調整部分を残す 内 ヨコナデ  | ①にぶい橙 ②普通 ③口縁→底約1/3 ④軽石、長石、石英、輝石、角閃石等の中～細粒を含む。               |
| 第291図11            | 土部<br>壺   | 口 14.0<br>底 —<br>高 15.8       | 床面<br>覆土    | 外 口縁2段ヨコナデ→体は横、底付近は斜のヘラケズリ 内 (平滑面をもつ調整具による)丁寧ナデ   | ①淡黄橙②普通③口縁と体の一部欠④1～2ミリ赤色粒、軽石、長石、石英、輝石、角閃石等中～細粒含む。            |
| 第291図12            | 土部<br>壺   | 口 (17.0)<br>底 —<br>高 —        | 覆土          | 外 口縁3段ヨコナデ→首横ヘラケズリ。口唇つまみナデ 内 口縁ヨコナデ、体部は横ヘラナデ。口唇上面は沈線状の凹取り。                                      | ①橙→淡黄橙②やや硬質③口縁→肩1/4④赤色粒、軽石、長石、石英、輝石、角閃石等の粗～細粒を含む。            |
| 第291図13            | 土部<br>(壺) | 口 19.5<br>底 —<br>高 —          | カマド<br>(袖材) | 外 口縁→体上半に縦ハケメ→体下半縦ヘラケズリ、口縁ヨコナデ。内 口縁は横、体は縦及び斜ヘラケズリ。口唇外側は凹取り                                      | ①赤褐②普通③口縁→体1/3④赤色粒、軽石、長石、石英、輝石、角閃石等粗粒を多く含む。⑤粘土付着             |
| 第291図14            | 土部<br>壺   | 口 19.0<br>底 —<br>高 —          | 覆土          | 外 口縁2段ヨコナデ→体全体に斜ヘラケズリ 内 ヘラナデ 内面に2～3cm幅の粘土組織み上げ痕を残す。   | ①灰白～にぶい黄橙 ②普通 ③口縁→体上半2/3 ④赤色粒、軽石、長石、石英、輝石、角閃石等粗粒含む。          |
| 第291図15            | 土部<br>壺   | 口 18.9<br>底 —<br>高 —          | (カマド)       | 外 口縁2段ヨコナデ→体全体に斜ヘラケズリ 内 ヘラナデ  | ①橙→灰褐②二次的加熱③口縁一部と底欠④2～4ミリ赤色粒、軽石、長石、石英、輝石、角閃石、砂多。             |
| 第291図16            | 土部<br>壺   | 口 16.8<br>底 3.8<br>高 36.8     | (カマド)       | 外 口縁は縦の指頭によるナデ、体縦ヘラケズリ 内 縦ナデ  | ①赤褐→灰白 ②二次的加熱 ③口縁一部欠 ④赤色粒、軽石、長石、石英、輝石、角閃石等粗～細粒含む。            |
| 第291図17<br>図版29-17 | 土部<br>壺   | 口 18.8<br>底 4.5<br>高 35.3     | 床面          | 外 口縁ヨコナデ→体上半は縦、下半は斜ヘラケズリ 内 口縁ヨコナデ、体は(板状具の木口面による)斜ヘラナデ 底面に木炭痕を残す。又外面に焼けた粘土が付着するが、カマド構築材としての再利用か? | ①灰褐～にぶい橙 ②二次的加熱か③口縁、体一部欠 ④1ミリ大の赤色粒、軽石、長石、石英、輝石、角閃石等の粗粒を多く含む。 |

## 5 出土遺物

|         |         |                             |                 |   |   |
|---------|---------|-----------------------------|-----------------|---|---|
| 第292図1  | 土師<br>壺 | 口 18.0<br>底 —<br>高 —        | カマド<br>右袖<br>正立 | 外 口縁ヨコナデー体縦ヘラケズリ 内 横ヘ<br>ラナデ  | ①橙 ②二次的加熱 ③底付近欠<br>④軽石、輝石、角閃石等の粗粒と<br>2〜4ミリ大の河原砂を含む。          |
| 第292図2  | 土師<br>壺 | 口 (17.8)<br>底 —<br>高 —      | 覆土              | 外 口縁2段ヨコナデー体上段は横、中位は縦<br>底付近は斜ヘラケズリ 内 縦ヘラナデ、口縁<br>ヨコナデ              | ①黒褐色 ②二次的加熱 ③口縁<br>へ体しる ④赤色粒、軽石、長石、<br>石英、輝石、角閃石等粗〜細粒含む。      |
| 第292図3  | 土師<br>壺 | 口 (17.4)<br>底 —<br>高 —      | 覆土              | 外 口縁ヨコナデー体縦ヘラケズリ 内 口縁<br>ヨコナデ、体横ヘラナデ<br>口唇は肥厚して外反。2cm幅の積み上げ痕残す。     | ①におい橙②二次的加熱③口縁<br>しる、体下半欠④赤色粒、軽石、長石、<br>石英、輝石、角閃石等の粗〜細粒多い。    |
| 第292図4  | 土師<br>壺 | 口 (22.9)<br>底 —<br>高 —      | 覆土              | 外 口縁2段ヨコナデー口縁下は横、体は縦ヘ<br>ラケズリ 内 ヘラナデ<br>口唇は肥厚して弱く外反する。              | ①橙 ②やや軟質 ③口縁へ体上半<br>1/4 ④赤色粒、長石、石英、輝石、<br>角閃石等の粗〜細粒を含む。       |
| 第292図5  | 土師<br>壺 | 口 (17.8)<br>底 —<br>高 —      | 覆土              | 外 口縁へ体上端ヨコナデ、体縦ヘラケズリ<br>内 横及び斜ヘラナデ                                  | ①におい橙②普通③口縁へ体上半<br>1/4④赤色粒、軽石、長石、石英、<br>輝石、角閃石等の粗〜細粒多い。       |
| 第292図6  | 土師<br>壺 | 口 16.7<br>底 7.4<br>高 11.7   | 覆土              | 外 口縁ヨコナデー体全体に斜ヘラケズリ<br>内 口縁ヨコナデ、体は丁寧なヘラナデ。<br>底の孔は34°で管状具により焼成前に穿孔。 | ①におい濁 ②普通 ③体一部欠<br>④赤色粒、軽石、長石、石英、<br>角閃石等の粗〜細粒を多く含む。          |
| 第292図7  | 土師<br>壺 | 口 (15.5)<br>底 —<br>高 —      | 覆土              | 外 口縁ヨコナデー体斜ヘラケズリ 内 ナデ<br>口唇上面に沈線が通る。                                | ①におい濁②普通③口縁へ体上半<br>1/3④1ミリ大の赤色粒、軽石、長<br>石、石英、輝石、角閃石等の粗粒多い。    |
| 第292図8  | 土師<br>壺 | 口 (21.8)<br>底 8.8<br>高 34.0 | 床面              | 外 口縁ヨコナデー体全体に斜ヘラケズリ<br>内 ヘラナデ<br>穿孔は焼成前のヘラ切り                        | ①灰白〜桃黄緑②普通③口縁へ体上<br>半の大部分欠④軽石、赤色粒、長石、<br>石英、輝石、角閃石等粗粒を含む。     |
| 第292図9  | 土師<br>壺 | 口 22.4<br>底 7.8<br>高 25.5   | 床面              | 外 口縁2段ヨコナデー体縦ヘラケズリ、底付<br>近は斜ヘラケズリ 内 ナデと思われる。<br>穿孔は焼成前のヘラ切り         | ①灰白②やや軟質③体一部欠④1<br>〜2ミリ大赤色粒と軽石、長石、石<br>英、輝石、角閃石等の中〜細粒を含<br>む。 |
| 第292図10 | 土師<br>壺 | 口 18.8<br>底 38.0<br>高 4.0   | (カマド)           | 外 口縁ヨコナデー体縦ヘラケズリ、体下半の<br>粘土継接合部のみ横ヘラケズリ、底無調整<br>内 体縦ヘラナデー体上半横ヘラナデ   | ①橙〜黒褐②普通③体一部欠④長<br>石、石英、輝石、角閃石等の粗粒〜粗<br>粒と2〜4ミリ大の河原砂を含む。      |

## 101号住居跡

| 遺物番号<br>(図版No.) | 器形<br>種類 | 口径<br>底径<br>高さ            | 法<br>器種<br>器高 | 出<br>土<br>位置  | 成形・整形の特徴   | ①色<br>②胎<br>土 | ③焼<br>成 | ④残<br>存 |
|-----------------|----------|---------------------------|---------------|---|--|---------------|---------|---------|
| 第293図1          | 土師<br>杯  | 口 11.7<br>底 10.6<br>高 4.7 | 覆土            | 口縁ヨコナデー底中央は一方、周辺は同心円<br>状ヘラケズリ 内 ナデ<br>口縁は外反きみに立ち上がる。                     | ①褐灰 ②普通 ③口縁1/3欠 ④<br>軽石、長石、石英、輝石、角閃石等<br>の粗〜細粒を含む。⑤底に黒斑    |               |         |         |
| 第293図2          | 土師<br>杯  | 口 (12.6)<br>底 —<br>高 —    | 覆土            | 外 口縁ヨコナデー底全体に同心円状ヘラケズ<br>リ 内 ナデ<br>口唇内側には弱い面取り                            | ①橙②やや硬質③口縁〜底1/3④1<br>〜2ミリ大赤色粒と軽石、長石、石<br>英、輝石、角閃石等の中〜細粒含む。 |               |         |         |
| 第293図3          | 土師<br>壺  | 口 12.8<br>底 —<br>高 —      | ピット           | 外 口縁2段ヨコナデ、肩ナデー体斜ヘラケズ<br>リ 内 口縁ヨコナデ、体は指頭によるナデ<br>内面に2〜2.5cm幅の粘土継積み上げ痕を残す。 | ①淡黄②硬質③体中位以下欠④1<br>〜2ミリ大赤色粒と軽石、長石、石<br>英、輝石、角閃石等の中〜細粒を含む。  |               |         |         |
| 第293図4          | 土師<br>壺  | 口 (18.3)<br>底 —<br>高 —    | 覆土            | 外 口縁2段ヨコナデー体縦ヘラケズリ<br>内 横ヘラナデ   | ①橙 ②普通 ③口縁へ体上半1/3<br>④1ミリ大赤色粒、軽石、長石、石<br>英、輝石、角閃石等の粗粒が多い。  |               |         |         |

第三章 調査の結果

102号住居跡

| 遺物番号<br>(図版No) | 器形  | 法<br>口径<br>底径<br>器高        | 量<br>器高 | 出<br>土<br>位置 | 成形・整形の特徴  | ①色調<br>④胎土<br>⑤焼成<br>⑥備考                              | ③残存 |
|----------------|-----|----------------------------|---------|--------------|---|---|-----|
| 第293図5         | 土師杯 | 口(11.7)<br>底(9.0)<br>高 3.5 |         | 覆土           | 外 口縁ヨコナデ→体無調整→底中央は一方<br>向、底周辺は同心円状ヘラケズリ 内 ナデ<br>底内面と口縁外面に「土」か「土」の墨書 | ①橙 ②やや硬質 ③口縁へ体1/3<br>欠 ④軽石、長石、石英、輝石、角<br>閃石等の中へ細粒を含む。 |     |

104号住居跡

| 遺物番号<br>(図版No)    | 器形    | 法<br>口径<br>底径<br>器高         | 量<br>器高 | 出<br>土<br>位置 | 成形・整形の特徴  | ①色調<br>④胎土<br>⑤焼成<br>⑥備考   | ③残存 |
|-------------------|-------|-----------------------------|---------|--------------|---|--|-----|
| 第293図7            | 土師杯   | 口 11.8<br>底 10.5<br>高 4.8   |         | 床面           | 外 口縁ヨコナデ→体無調整→底中央は一方<br>向、底周辺は同心円状ヘラケズリ 内 ナデ<br>口唇は内側にやや肥厚する。         | ①橙 ②やや硬質 ③口縁へ体1/3欠<br>④軽石、長石、石英、輝石、角閃<br>石等の粗へ細粒を含む。               |     |
| 第293図8            | 土師杯   | 口(12.1)<br>底(10.5)<br>高 3.8 |         | 覆土           | 外 口縁ヨコナデ→体無調整→底中央は一方<br>向、底周辺は同心円状ヘラケズリ 内 ナデ<br>口縁はやや外反ぎみに開き、口唇で内湾する。 | ①橙 ②やや硬質 ③口縁へ体1/3欠<br>④軽石、長石、石英、輝石、角閃石<br>等の中へ細粒を含む。               |     |
| 第293図9<br>図版31-1  | 土師杯   | 口(12.8)<br>底(13.0)<br>高 3.5 |         | 覆土           | 外 口縁ヨコナデ→底中央は一方、底周辺は<br>同心円状ヘラケズリ 内 ナデ<br>口縁はほぼ直立し、口唇は丸く肥厚する。         | ①にぶい橙 ②やや硬質 ③口縁<br>へ体1/3欠 ④軽石、長石、石英、<br>輝石、角閃石等の中へ細粒を含む。           |     |
| 第293図10<br>図版31-2 | 須恵杯   | 口 11.8<br>底 7.8<br>高 3.7    |         | 床面           | 体へ口縁は内湾ぎみに開く。底は右回転糸切り<br>後周辺手持ちヘラケズリ、底は丸底状にケズリ。                       | ①灰 ②普通 ③口縁一部欠 ④2<br>〜4ミリ大の長石、石英と多量の白<br>色針状物を含む。 ⑤南北比産             |     |
| 第293図11<br>図版31-3 | 土師杯   | 口 11.8<br>底 10.0<br>高 3.1   |         | カマド          | 外 口縁ヨコナデ→体無調整→底中央は一方<br>向、底周辺は同心円状ヘラケズリ 内 ナデ<br>口唇は肥厚し内側に再曲する。        | ①橙 ②やや硬質 ③完 ④軽石、<br>長石、石英、輝石、角閃石等の粗へ細<br>粒を含む。                     |     |
| 第293図12<br>図版31-4 | 須恵杯   | 口 12.8<br>底 7.6<br>高 4.0    |         | 床面           | 右回転整形。口縁へ体部は内湾して開く。底糸<br>切り後周辺回転ヘラケズリ。<br>底面に「友」の墨書。                  | ①灰 ②やや軟質 ③口縁一部欠<br>④長石、石英等白色鉱物の細粒と1<br>ミリ大の黒色粒を含む。                 |     |
| 第293図13<br>図版31-5 | 土師壺   | 口(20.0)<br>底 —<br>高 —       |         | 覆土<br>(個人)   | 外 口縁ヨコナデ→体は縦及び斜ヘラケズリ<br>内 ナデ<br>口唇はナデにより口縁外面が削い段を呈する。                 | ①橙 ②やや硬質 ③口縁へ体上半<br>1/3 ④軽石、長石、石英、輝石、<br>角閃石等の極細粒を多く含む。            |     |
| 第293図14           | 土師(壺) | 口(24.0)<br>底 —<br>高 —       |         | 覆土<br>(個人)   | 外 口縁2段ヨコナデ→体は縦ヘラケズリ<br>内 口縁ヨコナデ、体縦ナデ                                  | ①にぶい黄橙②普通③口縁へ体上半<br>1/3 ④2〜4ミリ大赤色粒、軽石、長<br>石、石英、輝石、角閃石等砂粒多く含<br>む。 |     |
| 第293図15           | 土師壺   | 口(22.5)<br>底 —<br>高 —       |         | 覆土           | 外 口縁ヨコナデ→体上半横ヘラケズリ、体下<br>半は縦ヘラケズリと思われる 内 ヨコナデ                         | ①橙②普通③口縁へ体上半1/3 ④1<br>〜2ミリ大赤色粘土粒多く軽石、長<br>石、石英、輝石、角閃石等中へ細粒含<br>む。  |     |

105号住居跡

| 遺物番号<br>(図版No)   | 器形  | 法<br>口径<br>底径<br>器高            | 量<br>器高 | 出<br>土<br>位置 | 成形・整形の特徴   | ①色調<br>④胎土<br>⑤焼成<br>⑥備考                                | ③残存 |
|------------------|-----|--------------------------------|---------|--------------|--|---|-----|
| 第294図1<br>図版31-6 | 土師杯 | 口 12.6-13.0<br>底 10.9<br>高 3.7 |         | 床面           | 外 口縁ヨコナデ→底全体に同心円状ヘラケズ<br>リ 内 ナデ<br>口縁下半は外反し、上半で内湾する。歪みあり | ①橙 ②やや軟質 ③完 ④1ミリ<br>大の赤色粒、軽石、長石、石英、輝<br>石、角閃石等の粗粒を多く含む。 |     |

## 5 出土遺物

|                   |                  |                             |           |  |   |
|-------------------|------------------|-----------------------------|-----------|--|---|
| 第294図2<br>図版31-7  | 土師<br>杯          | 口 15.0<br>底 12.8<br>高 4.3   | カマド<br>左脇 | 外 口縁2段ヨコナデ→底中央は一方、周辺は同心円状ヘラケズリ 内 ナデ<br>口唇内側に弱い面取り。         | ①黒・暗赤②普通③完④1～2ミリ大の赤色粒と軽石、長石、石英、輝石、角閃石等の中～細粒を含む。     |
| 第294図3<br>図版31-8  | 土師<br>杯          | 口 14.2<br>底 12.2<br>高 4.5   | 覆土        | 外 口縁2段ヨコナデ→底中央は一方、周辺は同心円状ヘラケズリ 内 ナデ<br>口唇内側に花線が走る。         | ①にぶい②普通③完④1～2ミリ大の赤色粒と軽石、長石、石英、輝石、角閃石等の中～細粒を含む。      |
| 第294図4<br>図版31-9  | 須恵<br>杯<br>(埋藏物) | 口 —<br>底 —<br>高 —           | 覆土        | 外面に弱いカキ目調整。肩に灰白色の自然釉がかかる。                                  | ①灰 ②やや硬質 ③体1/3 ④長石、石英等の白色鉱物の粗～細粒を多く含む。              |
| 第294図5<br>図版31-10 | 土師<br>甕          | 口 (18.0)<br>底 5.2<br>高 13.2 | 覆土        | 外 口縁ヨコナデ→体全体に斜ヘラケズリ 内 ナデ<br>口唇上面に面取り。底に径5ミリの孔14ヶ所。         | ①灰白～淡黄②普通③口縁へ体1/2欠④2～4ミリ大赤色粒、軽石、長石、石英、輝石、角閃石等砂礫が多い。 |
| 第294図6<br>図版31-11 | 土師<br>甕          | 口 (19.7)<br>底 —<br>高 —      | 覆土        | 外 口縁3段ヨコナデ、口唇つまみナデ→体縦ヘラケズリ 内 口縁ヨコナデ、体斜ヘラケズリ<br>口唇は上方に湾曲する。 | ①明赤褐②普通③口縁へ体上半1/3 ④1ミリ大の赤色粒、軽石、長石、石英、輝石、角閃石等の粗粒が多い。 |
| 第294図7<br>図版31-12 | 土師<br>甕          | 口 22.8<br>底 5.0<br>高 37.7   | 南狭<br>床面  | 外 口縁2段ヨコナデ→体縦ヘラケズリ 内 横ヘラケズリ 口唇は外反ぎみに肥厚する。                  | ①にぶい②普通③体と底の一部欠④1ミリ大の赤色粒、軽石、長石、石英、輝石、角閃石等の粗粒が多い。    |

## 106号住居跡

| 遺物番号<br>(図版No.) | 器種<br>器形 | 口径<br>底径<br>器高        | 出土<br>位置 | 成形・整形の特徴   | ①色調<br>④胎土<br>⑤焼成<br>⑥備考<br>⑦残存          |
|-----------------|----------|-----------------------|----------|--|--|
| 第293図6          | 須恵<br>杯  | 口 —<br>高台径 9.4<br>高 — | 覆土       | 底から強く屈折して体に続く。体はやや外反ぎみに立ち上がると思われる。高は右回転赤切り後「八」字状の付高台。高台端は丸い。 | ①灰 ②普通 ③体以上の大部分欠④1～2ミリ大の黒色粒と白色の極細～細粒を含む。 |

## 109号住居跡

| 遺物番号<br>(図版No.)    | 器種<br>器形  | 口径<br>底径<br>器高             | 出土<br>位置        | 成形・整形の特徴  | ①色調<br>④胎土<br>⑤焼成<br>⑥備考<br>⑦残存                        |
|--------------------|-----------|----------------------------|-----------------|---|--|
| 第294図8<br>図版31-13  | 土師<br>杯   | 口 12.4<br>底 11.8<br>高 5.0  | カマド<br>右脇       | 外 口縁ヨコナデ→底中央は不定方向、周辺は同心円状ヘラケズリ 内 ナデ<br>口唇は内湾し、内側に面取りを施す。              | ①暗赤②普通③口縁一部欠④1～2ミリ大の赤色粒と軽石、長石、石英、輝石、角閃石等の中～細粒を含む。      |
| 第294図9<br>図版31-14  | 土師<br>杯   | 口 12.8<br>底 (8.0)<br>高 4.8 | 覆土              | 外 口縁ヨコナデ、体の調整は不明、底は一方へラケズリ 内 ナデ<br>底は平底で、口縁と体の境は明瞭な線をもち、              | ①赤褐 ②二次加熱 ③口縁へ体1/3欠 ④金粟母を含む片岩質の細礫と長石、石英、輝石等の粗粒を含む。     |
| 第294図10<br>図版31-19 | 土師<br>甕   | 口 22.5<br>底 —<br>高 —       | 覆土              | 外 口縁ヨコナデ→体全体に斜ヘラケズリ 内 ヘラケズリ   | ①黄灰②やや硬質③口縁と体下半1/2欠④1～2ミリ大赤色粒と軽石、長石、石英、輝石、角閃石等中～細粒を含む。 |
| 第294図11<br>図版31-15 | 土師<br>小形甕 | 口 10.0<br>底 4.7<br>高 17.1  | カマド<br>左脇<br>正立 | 外 口縁ヨコナデ、体下半縦ヘラケズリ、体上半無調整 内 口縁ヨコナデ→体斜ヘラケズリ<br>一縦ヘラミダキ 10ミリ幅の積み上げ痕を残す。 | ①暗赤へ灰褐 ②二次加熱 ③口縁一部欠 ④赤色粒、軽石、長石、石英、輝石、角閃石等中～細粒を含む。      |
| 第294図12<br>図版31-16 | 土師<br>台付甕 | 口 —<br>脚径 9.2<br>高 —       | 覆土<br>(カマド)     | 外 体縦ヘラケズリ、胴ナデ 内 ナデ、胴内面はほとんど無調整。                                       | ①赤褐へにぶい黄 ②普通 ③体以上欠 ④長石、石英、輝石、角閃石等粗粒を含む。 ⑤器面に粘土付着。      |

第三章 調査の成果

|                    |         |                           |          |   |  |
|--------------------|---------|---------------------------|----------|---|--|
| 第294図13<br>図版31-17 | 土師<br>罎 | 口(16.4)<br>底 —<br>高 —     | 覆土       | 外 口縁ヨコナデ→体腹ヘラズリ 内 横ヘラナデ<br>口縁に2段の積み上げ痕を残す。              | ①橙 ②普通 ③口縁へ体上半1/3<br>④1ミリ大の角のとれた砂粒を多く含む。⑤外面に黒灰 |
| 第294図14<br>図版31-18 | 土師<br>罎 | 口 17.2<br>底 7.0<br>高 31.4 | 床面<br>覆土 | 外 口縁ヨコナデ→体腹ヘラズリ→底面ヘラズリ 内 横ヘラナデ<br>器面全体に粘土付着後焼成(カマド架構材か) | ①灰緑 ②普通 ③完 ④赤色粒、軽石、長石、石英、輝石、角閃石等の中へ細粒を含む。      |

110号住居跡

| 遺物番号<br>(図版No)    | 器種<br>器形  | 法<br>口径                   | 量<br>底径 | 量<br>器高  | 出土<br>位置  | 成形・整形の特徴 | ①色調<br>④陶土 | ②焼成<br>⑤備考 | ③残存 |
|-------------------|-----------|---------------------------|---------|--|---|----------|------------|------------|-----|
| 第295図1<br>図版33-1  | 土師<br>杯   | 口(12.3)<br>底(12.6)<br>高 — | 覆土      | 外 口縁ヨコナデ、口唇つまみナデ→底周辺部は同心円状ヘラズリ 内 ナデ<br>口唇内側に沈線。口縁外面と内面全体に塗彩。 | ①暗褐 ②硬質 ③口縁へ底1/3<br>④長石、石英、チャート等の河原砂と思われる粗粒を含む。 ⑤武蔵産か   |          |            |            |     |
| 第295図2<br>図版33-1  | 土師<br>杯   | 口(12.8)<br>底(10.5)<br>高 — | 覆土      | 外 口縁ヨコナデ→底全体に同心円状ヘラズリ 内 ナデ<br>口唇内側に沈線が起る。                    | ①にぶい橙 ②普通 ③口縁→底約1/4<br>④赤色粒と軽石、長石、石英、輝石、角閃石等の中へ細粒を含む。   |          |            |            |     |
| 第295図3            | 土師<br>杯   | 口 12.0<br>底 12.3<br>高 3.9 | 覆土      | 外 口縁ヨコナデ→底は2方向のヘラズリ 内 ナデ 口縁は直立ぎみに立つ。底部境の境は弱い。                | ①褐 ②普通 ③口縁へ底2/3欠<br>④赤色粒、軽石、長石、石英、輝石、角閃石等の中へ細粒を含む。      |          |            |            |     |
| 第295図4<br>図版33-2  | 土師<br>杯   | 口 12.8<br>底 13.4<br>高 4.4 | 覆土      | 外 口縁ヨコナデ→底全体に同心円状ヘラズリ 内 ナデ<br>口唇内側に沈線が起る。底部境の境は強い。           | ①橙 ②普通 ③完 ④赤色粒、軽石、長石、石英、輝石、角閃石等の中へ細粒を含む。                |          |            |            |     |
| 第295図5<br>図版33-5  | 土師<br>杯   | 口 12.5<br>底 12.8<br>高 4.6 | 覆土      | 外 口縁ヨコナデ→底全体に同心円状ヘラズリ 内 ナデ<br>口縁中央が肥厚し、口唇は上方に突る。             | ①橙 ②普通 ③完 ④赤色粒、軽石、長石、石英、輝石、角閃石等の中へ細粒を含む。                |          |            |            |     |
| 第295図6<br>図版33-3  | 土師<br>杯   | 口 13.9<br>底 11.3<br>高 4.5 | 覆土      | 外 口縁2段ヨコナデ→底全体に同心円状ヘラズリ 内 ナデ<br>つまみナデにより口唇内側に弱い段をもつ。         | ①黒褐 ②普通 ③口縁1/4欠<br>④1～2ミリ大の赤色粒と軽石、長石、石英、輝石、角閃石等の中へ細粒含む。 |          |            |            |     |
| 第295図7<br>図版33-4  | 土師<br>杯   | 口 11.7<br>底 12.6<br>高 4.4 | 覆土      | 外 口縁ヨコナデ→底中央は一方、周辺は同心円状ヘラズリ 内 ナデ→底中央はヘラナデ 底部境の境は強い。          | ①様な明橙 ②やや硬質 ③完<br>④赤色粒と軽石、長石、石英、輝石、角閃石等の中へ細粒を含む。        |          |            |            |     |
| 第295図8<br>図版33-7  | 土師<br>(壺) | 口 18.7<br>底 —<br>高 —      | 覆土      | 外 口縁ヨコナデ→体は横及び斜ヘラズリ 内 横ヘラナデ<br>口縁上半は内湾ぎみに固く。                 | ①灰欠 ②普通 ③体下半欠 ④赤色粒、軽石、長石、石英、輝石、角閃石等の中へ細粒含む。⑤体外面に黒灰      |          |            |            |     |
| 第295図9            | 土師<br>壺   | 口 13.8<br>底 6.8<br>高 23.1 | 覆土      | 外 口縁ヨコナデ→体は横及び斜ヘラズリ→粗いヘラミガキ、底ヘラズリ 内 体は横ヘラナデ、口縁ヨコナデ           | ①赤へ赤粒 ②普通 ③完 ④白色粘土混入。赤色粒、軽石、長石、石英、輝石等の中へ細粒を含む。          |          |            |            |     |
| 第295図10<br>図版33-6 | 土師<br>右付罎 | 口 15.8<br>底 —<br>高 —      | 覆土      | 外 口縁ヨコナデ→体全体に斜ヘラズリ 内 ナデ。脚内面はヘラでえぐった後ナデ。                      | ①橙へにぶい褐 ②普通 ③体1/3と脚欠 ④軽石、長石、石英、輝石、角閃石等の粗粒を多く含む。         |          |            |            |     |
| 第295図11<br>図版33-8 | 土師<br>罎   | 口 21.2<br>底 4.5<br>高 39.8 | 覆土      | 外 口縁ヨコナデ→体上位は斜、中位以下縦ヘラズリ 内 横ヘラナデ<br>口縁中位に積み上げ痕を残す。           | ①橙 ②普通 ③体一部欠 ④3ミリ大河原産と⑤長石、長石、石英、輝石等粗粒含む ⑥金盞母含む粘土付着      |          |            |            |     |
| 第295図12<br>図版33-9 | 土師<br>罎   | 口 20.8<br>底 4.7<br>高 39.0 | 覆土      | 外 口縁2段ヨコナデ→体上位は斜、中位以下縦ヘラズリ 内 横ヘラナデ<br>口縁は中位に段をつくり、上半は大きく外反。  | ①にぶい褐②普通③口縁、体の一部欠④1ミリ大の赤色粒、軽石、長石、石英、輝石、角閃石等の粗粒を含む。      |          |            |            |     |

## 5 出土遺物

|                   |               |                                    |    |   |  |
|-------------------|---------------|------------------------------------|----|---|--|
| 第296図1<br>図版33-10 | 土師<br>口蓋<br>壺 | 口<br>23.6<br>底<br>7.2<br>高<br>30.0 | 覆土 | 外 口縁2段のヨコナデ→肩は横、体中位～体下半は斜ヘラケズリ、底ヘラケズリ 内 体全体(器面平滑な調整具による)横ナデ→口縁ヨコナデ<br>口縁は中位で弱く屈曲し外反する。体の下半と中位の境で内面に接合痕を残す。                    | ①明赤褐色～橙 ②やや硬質 ③体の一部欠 ④大ききの均一な赤色粒、軽石、長石、石英、輝石、角閃石等の中粒を多く含む。 ⑤体下半は黒斑がみられ、使用時と思われる煤や粘土が付着する。      |
| 第296図2<br>図版33-13 | 土師<br>鉢       | 口<br>25.0<br>底<br>—<br>高<br>14.0   | 覆土 | 外 口縁2～3段のヨコナデにより爪先によると思われる沈線を残す→体上位は横、中位以下～底は斜ヘラケズリ 内 体は(板状器具木口面による)斜ナデ、体中位～底は指環によるナデ→口縁ヨコナデ<br>口唇は丸く肥厚し、内側がややくぼむ。            | ①明赤褐色～洗黄褐色 ②普通 ③体上半～口縁1/2欠 ④赤色粒、軽石、長石、石英、輝石、角閃石等の粗～細粒を含む ⑤内面の一部に煤が付着する。底外面の一部に黒斑               |
| 第296図3            | 土師<br>鉢       | 口<br>(23.5)<br>底<br>—<br>高<br>—    | 覆土 | 外 口縁2段のヨコナデ→体は横及び斜ヘラケズリ 内 (皮状の調整具による)ナデ→口縁ヨコナデ、口唇はつまみナデにより内面はくぼみざみの平坦面をなす。<br>口縁中位及び口縁と体の境の境は不明瞭でわずかに凸線を残す。                   | ①洗黄褐色 ②普通 ③口縁へ体上半1/4 ④比較的均一な大ききの軽石、赤色粒、長石、石英、輝石、角閃石等の粗～中粒を多く含む。                                |
| 第296図4            | 土師<br>壺       | 口<br>20.5<br>底<br>—<br>高<br>—      | 覆土 | 外 口縁ヨコナデ→体上位は斜、上位以下～底付近は縦ヘラケズリ 内 口縁ヨコナデ→体全体を横ヘラナデ→縦ナデ<br>口縁と体の境は不明瞭で曲線的に移行する。体下半と中位の境で内面に接合痕を残す。                              | ①灰白～褐色～黒褐色 ②口縁一部に二次的加熱痕残す ③口縁へ体上半の一部と体下半の1/2欠 ④1～2ミリ大の軽石と赤色粒、長石、石英、輝石、角閃石等の粗～中粒を多く含む ⑤体一側面に黒斑  |
| 第296図5<br>図版33-11 | 土師<br>壺       | 口<br>23.0～20.5<br>底<br>—<br>高<br>— | 覆土 | 外 口縁2段ヨコナデ→体全体に縦ヘラケズリ→体上位と底付近に斜ヘラケズリ 内 口縁ヨコナデ、体横ヘラナデ→(皮状の調整具による)丁寧なナデ<br>口縁中位に弱い横を残す。内面に15～20ミリ間隔で粘土総横上げ痕を残す。                 | ①灰褐色～よい橙～黒褐色 ②普通 ③口縁一部と体下半の大部分欠 ④赤色粒、軽石、長石、石英、輝石、角閃石、チャート等の粗～中粒を含む。                            |
| 第296図6<br>図版33-12 | 土師<br>壺       | 口<br>22.5<br>底<br>—<br>高<br>—      | 覆土 | 外 口縁2段ヨコナデ→体上位～中位は縦、下位～底付近は斜ヘラケズリ 内 体は(木片状器具の木口面による)横ナデ、上半と下半の接合部にヘラケズリの痕を残す。口縁ヨコナデ<br>口縁上半で屈折して外反する。口縁と体の境の境はわずかに弱く残る。       | ①橙～よい橙 ②普通 ③口縁一部と体下半の大部分欠 ④赤色粒、長石、石英、輝石、角閃石、チャート等の河原砂の多い細粒～極粗粒を多く含む ⑤器面に金雲母を含む粘土が付着し二次的に焼成される。 |
| 第296図7<br>図版33-14 | 土師<br>壺       | 口<br>21.3<br>底<br>—<br>高<br>—      | 覆土 | 外 口縁2段ヨコナデ→体上半全体に斜ヘラケズリ 内 体は幅広い横ヘラナデ→(皮状の平滑な調整具による)ナデ→口縁ヨコナデ<br>口縁は曲線的に外反し、口唇はやや肥厚して開く。口縁と体の境に弱い横を残す。体上半内面に15ミリ幅の粘土総横み上げ痕を残す。 | ①橙～灰褐色 ②普通 ③体上半の一部と体下半以下欠 ④軽石、長石、石英、輝石、角閃石、赤色粒、チャート等の比較的大ききの均一な粗～中粒を多く含む。⑤外面の口縁から体の一側面に黒斑あり    |
| 第296図8<br>図版33-15 | 土師<br>壺       | 口<br>20.5<br>底<br>—<br>高<br>—      | 覆土 | 外 口縁2～3段のヨコナデ→体上位は横、中位以下は縦及び斜ヘラケズリ 内 体は幅広い横ヘラナデ→口縁ヨコナデ<br>口唇はつまみナデにより外面に内傾する平坦面をつくる。口縁と体の境の境は弱い凸線をやや残している。                    | ①よい橙～暗褐色～橙②普通 ③体上半の一部と下位以下を欠 ④軽石、長石、石英、輝石、角閃石等火岩系鉱物の極粗～粗粒とチャート等堆積岩系の細粒～粗粒、その他角のとれた砂礫を多く含む。     |
| 第296図9            | 土師<br>壺       | 口<br>(20.0)<br>底<br>—<br>高<br>—    | 覆土 | 外 口縁ヨコナデ→体縦ヘラケズリ 内 体横ヘラナデ→口縁ヨコナデ<br>口縁と体の境の境は不明瞭で、曲線的に移行する。口唇は弱く屈曲して外反する。   | ①淡褐色～褐色～よい橙 ②部分的に二次的加熱痕 ③口縁へ体上半約1/4 ④軽石、赤色粒、長石、石英、輝石、角閃石、チャート等の粗～細粒を多く含む。                      |

第三章 調査の成果

112号住居跡

| 遺物番号<br>(図版No.) | 器 種 形 | 法 口徑 底径 量器高               | 出 土 位 置 | 成 形 ・ 整 形 の 特 徴   | ①色 ②焼 ③残 ④胎 ⑤土 ⑥成 ⑦備 ⑧考 ⑨存                          |
|-----------------|-------|---------------------------|---------|---|---|
| 第297図1          | 土 部 杯 | 口 12.8<br>底 13.1<br>高 4.0 | 床 面     | 外 口縁ヨコナデ→底中央は一方方向、周辺は同心円状ヘラケズリ 内 ナデ<br>口縁ナデ幅は狭く、やや内傾する。   | ①赤橙 ②普通 ③口縁1/3欠 ④1~2ミリ大の赤色粒と微細な金雲母片を多く含む。           |
| 第297図2          | 土 部 鉢 | 口 21.5<br>底 6.0<br>高 14.0 | 覆 土     | 外 口縁2段ヨコナデ→底全体に斜ヘラケズリ→底ヘラケズリ 内 ナデ<br>底は不安定な平底。口唇内側に深い面取り。 | ①にぶい橙→赤橙 ②普通 ③体中位1/3欠 ④軽石、長石、石英等の白色粒と1~2ミリ大の河原砂を含む。 |

113号住居跡

| 遺物番号<br>(図版No.) | 器 種 形 | 法 口徑 底径 量器高            | 出 土 位 置 | 成 形 ・ 整 形 の 特 徴                                       | ①色 ②焼 ③残 ④胎 ⑤土 ⑥成 ⑦備 ⑧考 ⑨存                       |
|-----------------|-------|------------------------|---------|---|--|
| 第297図3          | 土 部 甕 | 口 (16.8)<br>底 —<br>高 — | 覆 土     | 外 口縁2段ヨコナデ→体縦ヘラケズリ 内 体は(平滑な調整具による)ナデ→口縁ヨコナデ 口縁内側に面取り。 | ①橙 ②普通 ③口縁→体上半1/3 ④軽石、長石、石英、赤色粒、輝石、角閃石等の粗→細粒を含む。 |
| 第297図4          | 土 部 甕 | 口 —<br>底 4.3<br>高 —    | 覆 土     | 外 体縦ヘラケズリ、底無調整 内 ヘラナデ                                 | ①淡橙→灰 ②普通 ③底付近1/4 ④軽石、長石、石英、赤色粒、輝石、角閃石等の粗→細粒を含む。 |

115号住居跡

| 遺物番号<br>(図版No.)   | 器 種 形 | 法 口徑 底径 量器高               | 出 土 位 置    | 成 形 ・ 整 形 の 特 徴  | ①色 ②焼 ③残 ④胎 ⑤土 ⑥成 ⑦備 ⑧考 ⑨存                           |
|-------------------|-------|---------------------------|------------|--|--|
| 第297図5<br>図版35-1  | 土 部 杯 | 口 11.9<br>底 10.9<br>高 4.5 | 貯蔵穴<br>脇床面 | 外 口縁ヨコナデ→底は全体に同心円状ヘラケズリ 内 底は放射状のヘラナデ→口縁ヨコナデ 口唇はつまみナデにより内側に面取り。   | ①にぶい橙→にぶい橙 ②やや硬質 ③完 ④赤色粒、軽石、長石、石英、輝石、角閃石等の中→細粒を含む。   |
| 第297図6<br>図版35-2  | 土 部 杯 | 口 11.9<br>底 11.0<br>高 4.6 | 貯蔵穴<br>脇床面 | 外 口縁ヨコナデ→底中央は不定方向、周辺は同心円状ヘラケズリ 内 底は放射状ヘラナデ→口縁ヨコナデ 口唇は外方につまみナデ。   | ①橙 ②やや硬質 ③口縁一部欠 ④赤色粒、軽石、長石、石英、輝石、角閃石等の中→細粒を含む。       |
| 第297図7            | 土 部 杯 | 口 12.9<br>底 11.1<br>高 5.0 | 貯蔵穴        | 外 口縁ヨコナデ→底全体同心円状ヘラケズリ 内 ナデ→中央ヘラナデ、底周辺→口縁ヨコナデ、口唇上面に面取り。底部境の縁は比較状。 | ①橙 ②普通 ③口縁1/3欠 ④1~2ミリ大の赤色粒と軽石、長石、石英、輝石、角閃石等の中→細粒を含む。 |
| 第297図8<br>図版35-4  | 土 部 杯 | 口 11.5<br>底 11.3<br>高 4.8 | 北東隅<br>床 面 | 外 口縁ヨコナデ→底全体に同心円状ヘラケズリ 内 ナデ<br>口縁中央はやや肥厚する。                      | ①橙 ②普通 ③口唇一部欠 ④軽石、長石、石英、輝石、角閃石等の粗→中粒と白色の極細粒を含む。      |
| 第297図9<br>図版35-5  | 土 部 杯 | 口 12.5<br>底 11.7<br>高 4.7 | 貯蔵穴        | 外 口縁ヨコナデ→底中央は不定方向、周辺は同心円状ヘラケズリ 内 ナデ<br>口唇内側に面取り。底部境の縁は弱い。        | ①暗赤→黒褐 ②普通 ③完 ④1~2ミリ大の赤色粒と軽石、長石、石英、輝石、角閃石等の中→細粒を含む。  |
| 第297図10           | 土 部 杯 | 口 12.3<br>底 12.1<br>高 5.2 | 床 面        | 外 口縁ヨコナデ→底中央は不定方向、周辺は同心円状ヘラケズリ 内 ナデ<br>口唇上面に面取り。                 | ①橙 ②普通 ③口縁→底1/3欠 ④赤色粒と軽石、長石、石英、輝石、角閃石等の中→細粒を含む。      |
| 第297図11<br>図版35-3 | 土 部 杯 | 口 11.6<br>底 11.6<br>高 5.1 | 貯蔵穴        | 外 口縁ヨコナデ→底全体に同心円状ヘラケズリ 内 ナデ、全体にヨコナデ<br>口唇内側に面取り。                 | ①赤橙 ②やや硬質 ③完 ④1~2ミリ大の赤色粒と軽石、長石、石英、輝石、角閃石等の中→細粒を含む。   |



|                   |                                  |     |  |  |
|-------------------|----------------------------------|-----|--|--|
| 第297図12           | 土師杯<br>口(11.7)<br>底(10.7)<br>高—— | 貯蔵穴 | 外 口縁ヨコナデ→底全体に同心円状ヘラケズリ<br>内 ナデ<br>口唇は外方につまみナデ、内側に面取り。    | ①赤 ②やや硬質 ③口縁→底1/4<br>④赤色粒、軽石、長石、石英、輝石、<br>角閃石等の中～細粒を含む。  |
| 第297図13<br>図版35-6 | 土師杯<br>口 14.7<br>底 15.1<br>高 6.9 | 貯蔵穴 | 外 口縁ヨコナデ→底全体に同心円状ヘラケズリ<br>内 ナデ<br>口縁は中央で肥厚し口唇上面に沈線状の面取り。 | ①赤褐 ②普通 ③完 ④1～2ミ<br>リ大の赤色粒と軽石、長石、石英、<br>輝石、角閃石等の中～細粒を含む。 |

## 116号住居跡

| 遺物番号<br>(図版No.)    | 器形   | 口径<br>口径 | 底径  | 量器高  | 出位<br>土置 | 成形・整形の特徴 | ①色調<br>④胎土 | ②焼成<br>⑥備考 | ③残存 |
|--------------------|--|----------|---|--|----------|----------|------------|------------|-----|
| 第297図14            | 土師杯<br>口(12.2)<br>底(10.4)<br>高 4.7         | 壁際<br>床面 | 外 口縁ヨコナデ、底は中央が一方、周辺<br>同心円状ヘラケズリ(乾燥の進んだ段階で<br>行ない光沢をもつ) 内 ナデ、口縁→底<br>ヨコナデ | ①赤褐 ②普通 ③口縁→底1/2弱<br>④赤色粒、軽石、長石、石英、輝石、<br>角閃石等の中～細粒を含む。                    |          |          |            |            |     |
| 第297図15            | 土師杯<br>口 12.3<br>底 10.5<br>高 4.1           | 覆土       | 外 口縁ヨコナデ→底ヘラケズリ 内 ヨコ<br>ナデ<br>口唇上面に弱い面取り。                                 | ①橙 ②普通 ③口縁→底1/4 ④<br>赤色粒と軽石、長石、石英、輝石、<br>角閃石等の中～細粒を含む。                     |          |          |            |            |     |
| 第297図16<br>図版35-8  | 土師杯<br>口 13.3<br>底 12.2<br>高 4.0           | 覆土       | 外 口縁2段ヨコナデ→底中央は一方、周辺<br>は同心円状ヘラケズリ 内 ナデ<br>口唇内側に幅広い面取り。                   | ①淡橙 ②普通 ③口縁→底1/4欠<br>④赤色粒、軽石、長石、石英、輝石、<br>角閃石等の中～細粒を含む。                    |          |          |            |            |     |
| 第297図17<br>図版35-9  | 土師杯<br>口 13.8<br>底 12.2<br>高 4.7           | 覆土       | 外 口縁2段ヨコナデ→底全体に同心円状ヘ<br>ラケズリ 内 ナデ   | ①黒褐 ②普通 ③完 ④1ミリ大<br>の長石、石英、金寶母、輝石、角閃<br>石、チャート等の粗粒を多く含む。                   |          |          |            |            |     |
| 第297図18<br>図版35-10 | 土師杯<br>口(12.4)<br>底 13.1<br>高 4.2          | 覆土       | 外 口縁ヨコナデ→底中央は一方、周辺は<br>同心円状ヘラケズリ 内 ナデ<br>口唇は上方に尖る。底部境の稜は突出する<br>が丸い。      | ①器面黒褐、器内灰褐 ②普通 ③<br>口縁→底1/2欠 ④1～2ミリ大の<br>赤色粒、軽石、長石、石英、輝石、<br>角閃石等の中～細粒を含む。 |          |          |            |            |     |
| 第297図19            | 土師<br>(短頸壺)<br>口(14.5)<br>底(8.0)<br>高 12.5 | 覆土       | 外 口縁3段のヨコナデ→体は斜及び横ヘラ<br>ケズリ、底ヘラケズリ 内 横ヘラナデ<br>口唇は丸く肥厚する。                  | ①暗赤褐 ②普通 ③口縁→底1/3<br>④1ミリ大の赤色粒、軽石、長石、石<br>英、輝石、角閃石等の粗粒を含む。                 |          |          |            |            |     |
| 第298図1<br>図版35-11  | 土師鉢<br>口(23.3)<br>底(8.0～10.0)<br>高 13.0    | 覆土       | 外 口縁2段ヨコナデ→体横ヘラケズリ、底<br>ヘラケズリ 内 ヘラナデ、ナデ、口縁と<br>体の境に板状具木口面による一糸のナデ。        | ①淡橙 ②普通 ③口縁→底1/2弱<br>④軽石、長石、石英、輝石、角閃石<br>等の粗粒を含む。                          |          |          |            |            |     |
| 第298図2             | 土師<br>壺<br>口(22.8)<br>底——<br>高——           | 覆土       | 外 口縁幅広いヨコナデ→体上半に斜ヘラ<br>ケズリ 内 横ヘラナデ<br>口唇は外方に延びる。                          | ①淡褐 ②普通 ③口縁→体上半約<br>1/3 ④赤色粒、軽石、長石、石英、<br>輝石、角閃石等の粗粒を多く含む。                 |          |          |            |            |     |

## 117号住居跡

| 遺物番号<br>(図版No.) | 器形                               | 口径<br>口径 | 底径   | 量器高  | 出位<br>土置 | 成形・整形の特徴 | ①色調<br>④胎土 | ②焼成<br>⑥備考 | ③残存 |
|-----------------|----------------------------------|----------|--|--|----------|----------|------------|------------|-----|
| 第298図3          | 土師杯<br>口(20.3)<br>底——<br>高——     | 覆土       | 外 口縁ヨコナデ→底全体に同心円状ヘラケ<br>ズリ 内 ナデ<br>口縁下半は外反し、上半で内開して開く。 | ①淡黄橙 ②普通 ③口縁→底1/3<br>④赤色粘土粒、長石、石英等の極細<br>粒と2ミリ大の粗粒を含む。 |          |          |            |            |     |
| 第298図4          | 土師杯<br>口 11.8<br>底 12.4<br>高 4.2 | 覆土       | 外 口縁ヨコナデ→底中央は一方、周辺は<br>同心円状ヘラケズリ 内 ナデ<br>底部境の稜は弱く丸い。   | ①にぶい褐 ②普通 ③口縁→部欠<br>④赤色粒、軽石、長石、石英、輝石、<br>角閃石等の中～細粒を含む。 |          |          |            |            |     |

第三章 調査の成果

|                   |     |                             |    |  |  |
|-------------------|-----|-----------------------------|----|--|--|
| 第298図5            | 土師杯 | 口(13.2)<br>底 10.4<br>高 4.6  | 覆土 | 外 口縁ヨコナデ→底全体に同心円状ヘラケズリ<br>内 全体ヨコナデ<br>口縁上半はつまみナデにより内屈し、口唇内側には凹取り。底中央はくぼむ。        | ①赤褐～黒褐 ②普通 ③口縁～底1/3欠 ④1～2ミリ大の赤色粒と軽石、長石、石英、輝石、角閃石等の中～細粒を含む。     |
| 第298図6<br>図版35-12 | 土師杯 | 口 12.2<br>底 10.4<br>高 3.7   | 覆土 | 外 口縁2段ヨコナデ→底中央は一方、周辺は同心円状ヘラケズリ 内 全体ヨコナデ<br>口縁外面の段が下半にある。口縁内面は外反している。底部境の縁は比較的強い。 | ①灰褐～黒褐 ②普通 ③口縁1/3欠 ④1～2ミリ大の赤色粒と長石、石英、輝石、角閃石等の細粒を含む ⑤口唇～口縁内面は磨滅 |
| 第298図7            | 土師杯 | 口(10.8)<br>底(11.3)<br>高 4.4 | 覆土 | 外 口縁ヨコナデ→底全体に同心円状ヘラケズリ 内 全体ヨコナデ<br>口唇内側に比隣状の段を廻らす。底部境の縁は突出し、丸みをもつ。               | ①灰褐～黒褐 ②普通 ③口縁～底1/3 ④軽石、長石、石英、輝石、角閃石等の中～細粒を含む。                 |
| 第298図8            | 土師壺 | 口(21.3)<br>底 —<br>高 —       | 覆土 | 外 口縁ヨコナデ→体上位は斜、中位以下縦ヘラケズリ 内 横ヘラナデ<br>口縁は中位で大きく外反する。                              | ①暗褐②普通③口縁～体上半約1/3 ④1ミリ大の赤色粒、軽石、長石、石英、輝石、角閃石等の粗粒を含む。            |
| 第298図9            | 土師壺 | 口(17.5)<br>底 —<br>高 —       | 覆土 | 外 口縁ヨコナデ→体全体に斜ヘラケズリ 内 ヘラナデ   | ①赤橙 ②普通 ③口縁～体上半約1/3 ④赤色粒、軽石、長石、石英、輝石、角閃石等の中～細粒を含む。             |

118号住居跡

| 遺物番号<br>(図版No.)    | 器種<br>器形 | 口径<br>底径<br>高さ              | 出土<br>位置 | 成形・整形の特徴  | ①色調<br>②構成<br>③備考                                     | ④残存 |
|--------------------|----------|-----------------------------|----------|---|---|-----|
| 第298図10<br>図版35-14 | 土師杯      | 口 12.0<br>底 11.9<br>高 4.9   | 南隅床面     | 外 口縁ヨコナデ→底中央は一方、周辺は同心円状ヘラケズリ 内 ナデ<br>口縁中位で肥厚し、口唇はやや外反する。            | ①橙～ぶい、黄褐 ②やや軟質 ③完 ④赤色粒、軽石、長石、石英、輝石、角閃石等の中～細粒を含む。      |     |
| 第298図11            | 土師杯      | 口(14.0)<br>底(13.0)<br>高 4.8 | 覆土       | 外 口縁2段ヨコナデ→底中央は一方、周辺は同心円状ヘラケズリ 内 ナデ<br>口縁外面の段は比隣状。底中央は窪み凹あり。        | ①外面は黒、内面は橙②普通③口縁～底1/3 ④赤色粒、軽石、長石、石英、輝石、角閃石等の中～細粒を含む。  |     |
| 第298図12            | 土師杯      | 口(11.8)<br>底 —<br>高 —       | 覆土       | 外 口縁2段ヨコナデ→底ヘラケズリ 内 全体にヨコナデ<br>口唇内側に比隣が廻る。底部境の縁は丸い。                 | ①赤橙 ②二次的加熱 ③口縁～底1/3 ④軽石、長石、石英、輝石、角閃石等の中～細粒を含む。        |     |
| 第298図13            | 土師杯      | 口(11.7)<br>底 —<br>高 —       | 覆土       | 外 口縁2段ヨコナデ→底周辺は同心円状ヘラケズリ 内 全体にヨコナデ、口唇部は幅広い面取り状のナデ 口縁は中央が肥厚する。       | ①黄橙 ②普通 ③口縁～底1/3 ④赤色粒、軽石、長石、石英、輝石、角閃石等の中～細粒を含む。       |     |
| 第298図14<br>図版35-13 | 土師杯      | 口 13.2<br>底 13.6<br>高 4.8   | 東隅床面     | 外 口縁ヨコナデ→底全体に三角形状のヘラケズリ 内 底中央ナデ、口縁～底周辺ヨコナデ<br>口唇内側に強い比隣廻る。縁は突出して丸い。 | ①灰褐 ②普通 ③口縁～底1/3 ④赤色粒、軽石、長石、石英、輝石、角閃石等の中～細粒を含む。       |     |
| 第298図15            | 土師壺      | 口(16.7)<br>底 —<br>高 —       | 覆土       | 外 口縁2段ヨコナデ→体上位は斜、中位以下縦ヘラケズリ 内 横ヘラナデ                                 | ①ぶい橙 ②普通 ③口縁～体上半1/3 ④赤色粒、土、赤色粒、長石、石英、輝石、角閃石等の中～粗粒を含む。 |     |
| 第298図16            | 土師(壺)    | 口(19.5)<br>底 —<br>高 —       | 覆土       | 外 口縁ヨコナデ→体上半縦ヘラケズリ 内 横ヘラナデ  | ①橙 ②普通 ③口縁～底1/3 ④赤色粒、軽石、長石、石英、輝石、角閃石等の中～細粒を含む。        |     |

## 119号住居跡

| 遺物番号<br>(図版No.)   | 器形        | 口径<br>底径                     | 量器高 | 出位<br>土層 | 成形・整形の特徴  | ①色調<br>②胎土<br>③焼成<br>④備考                                  | ⑤残存 |
|-------------------|-----------|------------------------------|-----|----------|---|---|-----|
| 第299図1<br>図版35-15 | 須恵<br>罎   | 口(13.0)<br>つまみ径 2.0<br>高 3.6 |     | 覆土       | 天井上面は回転ヘラケズリ。中央はややくぼみ<br>擬宝珠形つまみを付ける。口縁は外反し、端<br>部は曲線的に折れる。踵は厚く丸みをもつ。 | ①青灰 ②普通 ③口縁<br>3/4欠 ④白色針状物質と白色鉱物<br>の細粒を多く含む。 ⑤南比企産       |     |
| 第299図2<br>図版35-16 | 土師<br>杯   | 口 11.9<br>底 10.5<br>高 3.2    |     | 床面       | 外 口縁は幅広いヨコナデ、口縁下は無調整→<br>底は全体に一方内ヘラケズリ 内 口縁→底周<br>辺ヨコナデ。中央は凹凸あり。      | ①一種な産 ②やや硬質 ③完 ④<br>長石、石英、輝石、角閃石の細粒と<br>金雲母の極細粒を含む。       |     |
| 第299図3<br>図版35-17 | 須恵<br>高台碗 | 口 —<br>高台径(8.2)<br>高 —       |     | 覆土       | 体は下半でゆるやかに内湾して開き、口縁付近<br>で外反する。底は糸切り後ややや背の高い高台を<br>内湾さみにつける。高台底面は平坦。  | ①青緑がかつた灰、器内は暗褐色 ②<br>硬質 ③体→底し ④白色針状物<br>質と白色の細粒を含む。 ⑤南比企産 |     |

## 120号住居跡

| 遺物番号<br>(図版No.) | 器形        | 口径<br>底径                  | 量器高 | 出位<br>土層 | 成形・整形の特徴   | ①色調<br>②胎土<br>③焼成<br>④備考   | ⑤残存 |
|-----------------|-----------|---------------------------|-----|----------|--|--|-----|
| 第299図4          | 土師<br>杯   | 口(14.9)<br>底(12.4)<br>高 — |     | 覆土       | 外 口縁3段ヨコナデ→底全体に同心円状ヘラ<br>ケズリ 内 ナデ<br>口唇内側に沈線状面取り。口縁と境の線は弱い。        | ①暗赤褐色 ②普通 ③口縁→底1/3<br>④赤色粒、軽石、長石、石英、輝石、<br>角閃石等の中→細粒を含む。           |     |
| 第299図5          | 須恵<br>罎   | 口 —<br>体最大径 9.8<br>高 —    |     | カマド      | 「算盤玉」状の胴から踵が直立して立ち上がり、<br>口縁は大きく「朝顔」形に開く。肩に短い幅<br>波状文と沈線を交互に2段施す。  | ①青灰 ②普通 ③長石、石英等の<br>白色の中→細粒とその他細粒を多く<br>含む。 ⑤太田山田産と思われる。           |     |
| 第299図6          | 土師<br>鉢   | 口 22.0<br>底 —<br>高 —      |     | 覆土       | 外 口縁3段ヨコナデ→体は横及び斜ヘラケズリ<br>内 体横ヘラナデ→口縁ヨコナデ<br>口縁の線は弱く、口唇内面に沈線状の面取り。 | ①橙 ②普通 ③口縁→体上半3/4<br>④赤色粒、軽石、長石、石英、輝石、<br>角閃石等の中→細粒を含む。            |     |
| 第299図7          | 土師<br>(破) | 口 18.5<br>底 —<br>高 —      |     | 覆土       | 外 口縁ヨコナデ→体縦ヘラケズリ 内 口縁<br>ヨコナデ、体横ヘラナデ                               | ①灰白→明赤褐色 ②普通 ③口縁<br>→体上半1/2 ④赤色粒、軽石、長<br>石、石英、輝石、角閃石等の中→細粒<br>を含む。 |     |

## 121号住居跡

| 遺物番号<br>(図版No.)  | 器形       | 口径<br>底径                    | 量器高 | 出位<br>土層 | 成形・整形の特徴   | ①色調<br>②胎土<br>③焼成<br>④備考   | ⑤残存 |
|------------------|----------|-----------------------------|-----|----------|--|--|-----|
| 第300図1<br>図版37-1 | 土師<br>杯  | 口(13.4)<br>底(12.7)<br>高 4.5 |     | 床面<br>覆土 | 外 口縁ヨコナデ→底全体に同心円状ヘラケズリ<br>内 全体にヨコナデ→底中央にヘラナデ<br>口唇上面に面取り。底中央は押圧によりくぼむ。 | ①橙②普通③口縁→底1/2④1~2<br>ミリ大の赤色粒と軽石、長石、石英、<br>輝石、角閃石等の中→細粒を含む。             |     |
| 第300図2           | 土師<br>杯  | 口(12.1)<br>底(10.7)<br>高 5.2 |     | 覆土       | 外 口縁ヨコナデ→底全体に同心円状ヘラケズリ<br>内 全体にヨコナデ<br>口縁上半は外方につつまみナデのため屈曲する。          | ①橙 ②普通 ③口縁→底1/3 ④<br>赤色粒、軽石、長石、石英、輝石、<br>角閃石等の中→細粒を含む。                 |     |
| 第300図3           | 土師<br>杯  | 口(15.0)<br>底(13.2)<br>高 6.5 |     | 覆土       | 外 口縁ヨコナデ→底全体に同心円状ヘラケズリ<br>内 底中央ナデ→口縁→底周辺ヨコナデ<br>口唇上面に面取り。底中央は押圧によりくぼむ。 | ①淡赤褐色→橙②二次的加熱③口縁<br>→底1/3④赤色粒、軽石、長石、石<br>英、輝石、角閃石等の中→細粒を含む。            |     |
| 第300図4<br>図版37-3 | 土師<br>高杯 | 口(11.3)<br>脚径 7.7<br>高 7.9  |     | 覆土       | 外 口縁ヨコナデ→杯部底は横ヘラケズリ、脚<br>はヨコナデ 内 ヨコナデ、胴内面頭部は指節<br>によるナゲツケ 杯部内面中央はくぼむ。  | ①灰白→淡赤褐色 ②二次的加熱 ③<br>口縁→4、胴部→1/4 ④赤色粒、<br>軽石、長石、石英、輝石、角閃石等<br>中→細粒を含む。 |     |

第三章 調査の成果

|                  |           |                        |    |  |  |
|------------------|-----------|------------------------|----|--|--|
| 第300図5<br>図版37-2 | 土部<br>裏   | 口 17.8<br>底 —<br>高 —   | 床面 | 外 口縁ヨコナデ→口縁下半は横、体は縦ヘラケズリ 内 口縁ヨコナデ、体横ヘラナデ<br>口縁厚し強く外反する。        | ①橙 ②普通 ③口縁1/3と体中位以下欠 ④1ミリ大の赤色粒、軽石、長石、石英、輝石、角閃石等粗粒含む。     |
| 第300図6           | 土部<br>(瓶) | 口 (23.4)<br>底 —<br>高 — | 床面 | 外 口縁ヨコナデ→口縁下半へ体上位は斜、体中位は縦、底付近は斜ヘラケズリ 内 口縁ヨコナデ→体縦ヘラケズリ 口縁外面に接合痕 | ①橙 ②やや硬質 ③口縁へ体下半1/3 ④1ミリ大の赤色粒、軽石、長石、石英、輝石、角閃石等の粗粒を多く含む。  |
| 第300図7<br>図版37-4 | 土部<br>裏   | 口 16.5<br>底 —<br>高 —   | 覆土 | 外 口縁ヨコナデ→体縦ヘラケズリ 内 体横ヘラナデ→口縁ヨコナデ<br>口縁と体の境で内面に粘土接合痕を残す。        | ①におい濁 ②普通 ③体の大部分欠 ④2~10ミリ大の角のとれた礫を含む。                    |
| 第300図8           | 土部<br>裏   | 口 (14.7)<br>底 —<br>高 — | 覆土 | 外 口縁ヨコナデ→縦ヘラケズリ 内 体横ヘラナデ、口縁ヨコナデ<br>口縁へ体外面に10~15ミリ幅の粘土接合痕を残す。   | ①淡黄橙 ②普通 ③口縁へ体上半1/4 ④赤色粒、軽石、長石、石英、輝石、角閃石等粗粒を含む。          |
| 第300図9           | 土部<br>瓶   | 口 —<br>底 (10.0)<br>高 — | 覆土 | 外 (板状具木口面による) 縦ナデ→下半は粗いヘラミガキ 内 (板状具木口面による) 横ナデ<br>底はヘラ切りによる穿孔  | ①赤褐②二次的加熱③体下半約1/2<br>④石英、長石、輝石、角閃石等の粗粒と結晶片岩やチャート細粒含む。    |
| 第300図10          | 土部<br>裏   | 口 —<br>底 6.8<br>高 —    | 覆土 | 外 体中位は縦、下半は斜ヘラケズリ→全体にナデ、底面ヘラケズリ 内 底付近ヘラケズリ→体全体に横ヘラナデ、ナデ        | ①橙→赤褐②二次的加熱③体下半1/3<br>④1ミリ大の赤色粒と軽石、長石、石英、輝石、角閃石等粗粒を多く含む。 |
| 第300図11          | 土部<br>直口壺 | 口 —<br>底 —<br>高 —      | 覆土 | 外 2段ヨコナデ 内 (板状具の木口面による) 横ナデ<br>口縁中位外面に沈線一線を隔らす。                | ①赤褐→橙②やや硬質③口縁約1/3<br>④1~2ミリ大の赤色粒と軽石、長石、石英、輝石、角閃石等中~細粒含む。 |
| 第300図12          | 土部<br>裏   | 口 —<br>底 7.0<br>高 —    | 覆土 | 外 体中位は縦、下半は横及び斜ヘラケズリ、底面ヘラナデ 内 ケズリ状の横ヘラナデ<br>内面整形は粗い。           | ①におい濁 ②普通 ③体へ底1/3<br>④1ミリ大の赤色粒、軽石、長石、石英、輝石、角閃石等粗粒多く含む。   |
| 第300図13          | 土部<br>裏   | 口 17.6<br>底 —<br>高 —   | 覆土 | 外 口縁ヨコナデ→縦ヘラケズリ 内 体横ヘラナデ→口縁ヨコナデ<br>外面に二次的に粘土をなでつけて焼成。          | ①におい濁②二次的加熱③口縁一部と体へ底1/3欠④赤色粒、軽石、長石、石英、輝石、角閃石等粗粒多い。       |

122号住居跡

| 遺物番号<br>(図版No.)   | 器形<br>種類 | 口径<br>口径                      | 底径<br>口径 | 高さ<br>口径  | 出土<br>位置   | 成形・整形の特徴 | ①色<br>④断面 | ②焼成<br>⑤備考 | ③残存 |
|-------------------|----------|-------------------------------|----------|---|--|----------|-----------|------------|-----|
| 第298図8            | 土部<br>杯  | 口 (12.2)<br>底 (11.5)<br>高 —   | 覆土       | 外 口縁ヨコナデ→底全体に同心円状ヘラケズリ 内 ナデ<br>口縁と底部境の種は突出せず、段状。                  | ①灰白→淡黄橙②やや軟質③口縁へ底1/3④赤色粒、軽石、長石、石英、輝石、角閃石等の中~細粒を含む。 |          |           |            |     |
| 第299図9<br>図版37-6  | 土部<br>杯  | 口 (12.2)<br>底 (10.3)<br>高 3.7 | 覆土       | 外 口縁ヨコナデ→底全体に同心円状ヘラケズリ 内 底中央はナデ→口縁へ底周辺はヨコナデ<br>口縁は弱く屈曲する。底部境の種は段状 | ①橙②やや軟質③口縁1/3欠④1~2ミリ大の赤色粒と軽石、長石、石英、輝石、角閃石等の中~細粒含む。 |          |           |            |     |
| 第299図10<br>図版37-5 | 土部<br>杯  | 口 12.5<br>底 10.5<br>高 4.3     | 床面       | 外 口縁2段ヨコナデ→底は全体に同心円状ヘラケズリ 内 底中央ナデ→口縁へ底周辺をヨコナデ<br>口縁内側に弱い沈線状の面取り。  | ①橙 ②普通 ③完 ④赤色粒、軽石、長石、石英、輝石、角閃石等粗~細粒を含む。⑤底に黒炭       |          |           |            |     |
| 第299図11           | 土部<br>杯  | 口 12.8<br>底 12.0<br>高 4.5     | 床面       | 外 口縁ヨコナデ→底中央は不定方向、周辺は同心円状ヘラケズリ 内 底中央押圧、ナデ→口縁へ底周辺ヨコナデ 底に内側より穿孔     | ①橙②やや硬質③口縁一部欠 ④1~2ミリ大の赤色粒と軽石、長石、石英、輝石、角閃石等の中~細粒含む。 |          |           |            |     |

## 5 出土遺物

|                  |         |                           |    |  |   |
|------------------|---------|---------------------------|----|--|---|
| 第299図区<br>図版37-7 | 土師<br>甕 | 口 17.4<br>底 7.6<br>高 34.7 | 覆土 | 外 口縁ヨコナデ→底全体に斜ヘラケズリ、底面ヘラケズリ 内 体下半接合部をヘラケズリ 体大部分をヘラナデ、ナデ。 | ①堆 ②普通 ③口縁と体の一部欠<br>④白色粘土混入。軽石、長石、石英、赤色粒、輝石、角閃石等粗粒を含む |
|------------------|---------|---------------------------|----|--|---|

## 124号住居跡

| 遺物番号<br>(図版No.)    | 器形        | 法<br>口徑<br>底徑<br>高          | 土<br>位     | 成 形 ・ 整 形 の 特 徴   | ①色 ②調 ③焼 ④残<br>④土 ⑤備 考 存                              |
|--------------------|-----------|-----------------------------|------------|---|---|
| 第301図1<br>図版37-8   | 土師<br>杯   | 口 13.5<br>底 11.4<br>高 (4.8) | 覆土         | 外 口縁2段ヨコナデ→底中央は不定方向、周辺は同心円状ヘラケズリ 底中央に内側より打撃穿孔。口縁、底の縁は丸い。        | ①堆 ②普通 ③完 ④白色粘土混入。赤色粒、軽石、長石、石英、輝石、角閃石等の中へ細粒を含む。       |
| 第301図2<br>図版37-9   | 土師<br>杯   | 口 12.3<br>底 12.0<br>高 (4.5) | 覆土         | 外 口縁ヨコナデ→底全体に同心円状ヘラケズリ 内 全体にナデ 底内面中央は押圧によりくぼむ。底打撃穿孔。            | ①赤褐 ②普通 ③完 ④白色粘土混入。赤色粒、軽石、長石、石英、輝石、角閃石等の中へ細粒を含む。      |
| 第301図3<br>図版37-10  | 土師<br>杯   | 口 12.4<br>底 13.5<br>高 —     | 覆土         | 外 口縁2段ヨコナデ→底全体に同心円状ヘラケズリ→全体に粗いヘラミガキ 内 口縁ヨコナデ→底はヘラミガキ 底外面より打撃穿孔。 | ①赤褐→淡橙 ②やや硬質 ③完<br>④赤色粒、金雲母、長石、石英、輝石、角閃石等の粗へ細粒を含む。    |
| 第301図4<br>図版37-11  | 土師<br>杯   | 口 12.0<br>底 10.6<br>高 3.7   | 覆土         | 外 口縁ヨコナデ→底中央は不定方向、周辺は同心円状ヘラケズリ 内 ヨコナデ、ナデ 底内面は弱い凹凸あり。            | ①堆②普通③完④1-2ミリ大の赤色粘土粒が多く、軽石、長石、石英、輝石、角閃石等の中へ細粒を含む。     |
| 第301図5<br>図版37-12  | 土師<br>杯   | 口 13.1<br>底 12.0<br>高 4.0   | 覆土         | 外 口縁ヨコナデ→底中央は不定方向、周辺は同心円状ヘラケズリ 口縁と底の境の縁は突出せず段状。                 | ①堆 ②普通 ③口縁→底1/3欠<br>④1ミリ大赤色粒と長石、石英、輝石、角閃石等粗粒を少量含む。    |
| 第301図6<br>図版37-13  | 土師<br>杯   | 口 12.4<br>底 10.5<br>高 4.3   | 覆土         | 外 口縁2段ヨコナデ→底周辺は同心円状ヘラケズリ 内 全体にヨコナデ 口縁外面にわずかに弱い模様を残す。            | ①堆 ②普通 ③底と口縁1/3欠<br>④軽石、赤色粒、長石、石英、輝石、角閃石等の粗へ細粒を含む。    |
| 第301図7<br>図版37-14  | 土師<br>杯   | 口 13.1<br>底 11.0<br>高 (4.8) | 覆土         | 外 口縁2段ヨコナデ→底全体に方形状ヘラケズリ 内 底中央ナデ→口縁→底周辺ヨコナデ 口唇内側に弱い沈線を取らす。       | ①灰褐→黒褐②普通③底中央と口縁1/3欠④赤色粒、長石、石英、輝石、角閃石等の中へ細粒を含む。       |
| 第301図8             | 土師<br>碗   | 口 23.2<br>底 —<br>高 —        | 覆土         | 外 横ヘラミガキ 内 横ヘラミガキ 口唇外面に弱い面取り。                                   | ①黒→黒褐 ②普通 ③口縁1/2<br>④長石、石英、赤色粒、輝石等の中へ細粒を多く含む。         |
| 第301図9             | 土師<br>小形甕 | 口 15.2<br>底 —<br>高 —        | 覆土         | 外 口縁2段ヨコナデ→体は横及び斜ヘラケズリ 内 体横ヘラナデ→口縁ヨコナデ                          | ①暗褐→黒褐②普通③口縁1/3と体下半欠④1ミリ大赤色粒、軽石、長石、石英、輝石、角閃石等粗粒多い。    |
| 第301図10            | 土師<br>甕   | 口 21.2<br>底 —<br>高 —        | カマド<br>架構材 | 外 口縁3段ヨコナデ→体上半は斜、中位以下は縦ヘラケズリ 内 体は横ヨコナデ→口縁ヨコナデ 口唇上面に沈線状面取り。      | ①ふいね②普通③体中位以下欠④1ミリ大赤色粒、軽石、長石、石英、輝石、角閃石等の粗粒を多く含む。      |
| 第301図11<br>図版37-16 | 土師<br>甕   | 口 21.6<br>底 4.2<br>高 38.9   | カマド<br>架構材 | 外 口縁3段ヨコナデ→体全体に斜、底付近は縦ヘラケズリ 内 体横ヘラナデ、口縁ヨコナデ 口縁内面にヨコナデによる2条の沈線   | ①堆→暗赤褐→黒 ②普通 ③体の一部欠 ④軽石、長石、石英、輝石、角閃石等の粗へ細粒を含む。        |
| 第301図12<br>図版37-15 | 土師<br>甕   | 口 20.5~19.0<br>底 —<br>高 —   | カマド<br>架構材 | 外 口縁ヨコナデ→ヘラケズリ 内 ナデ、ヘラナデ 口唇上面に弱い沈線状面取り。                         | ①ふいね②赤褐 ③普通 ④体下半欠 ⑤1ミリ大の赤色粒、軽石、長石、石英、輝石、角閃石等の粗粒を多く含む。 |

第三章 調査の成果

|                    |         |                      |     |  |   |
|--------------------|---------|----------------------|-----|--|---|
| 第301図13<br>図版37-17 | 土師<br>甕 | 口 24.0<br>底 —<br>高 — | カマド | 外 口縁2段ヨコナデ→体縦ヘラケズリ<br>内 口縁ヨコナデ、体は斜ヘラナデ、ナデ<br>外面に二次的に粘土付着し焼成。 | ①焼②普通③口縁中位以下欠④3ミ<br>リ大の細礫と軽石、赤色粒、長石、<br>石英、輝石、角閃石等の粗粒を含む。 |
|--------------------|---------|----------------------|-----|--|---|

125号住居跡

| 遺物番号<br>(図版No.) | 器形       | 口径<br>底径<br>器高                | 量器高 | 出土<br>位置 | 成形・整形の特徴  | ①色調<br>④胎土<br>②焼成<br>⑤備考<br>③残存                         |
|-----------------|----------|-------------------------------|-----|----------|---|---|
| 第302図1          | 土師<br>杯  | 口 12.1<br>底 10.8<br>高 3.8     |     | 覆土       | 外 口縁ヨコナデ→底全体に同心円状ヘラケズリ<br>内 底ナデ→口縁→底周辺ヨコナデ<br>口縁と底の境は突出せず段状。  | ①暗赤褐 ②普通 ③約1/3 ④1<br>～2ミリ大の赤色粒と長石、石英、<br>輝石、角閃石等の細粒を含む。 |
| 第302図2          | 土師<br>杯  | 口 (11.0)<br>底 (11.8)<br>高 4.3 |     | 覆土       | 外 口縁ヨコナデ→底全体に同心円状ヘラケズリ<br>内 底中央ナデ、口縁→底周辺ヨコナデ<br>口縁は内湾ぎみに直立する。 | ①黒褐 ②普通 ③約1/3 ④赤色<br>粒、軽石、長石、石英、輝石、角閃<br>石等の中～細粒を含む。    |
| 第302図3          | 土師<br>杯  | 口 18.1<br>底 19.5<br>高 7.8     |     | 覆土       | 外 口縁2段ヨコナデ→底全体に同心円状ヘラ<br>ケズリ 内 底中央はナデ、口縁→底周辺ヨコ<br>ナデ          | ①橙 ②普通 ③完 ④赤色粒、軽<br>石、長石、石英、輝石、角閃石等<br>の中～細粒を含む。        |
| 第302図4          | 須恵<br>高杯 | 口 —<br>脚径 11.9<br>高 —         |     | 床面       | 杯部は内湾ぎみに開き、これより強く屈曲して<br>立ち上がると思われる。脚は外反して開き、端<br>は小さく内側に折れる。 | ①灰白 ②普通 ③杯大部分と脚部<br>1/3欠 ④長石、石英等の白色鉱物<br>の粗～細粒を多く含む。    |

126号住居跡

| 遺物番号<br>(図版No.) | 器形      | 口径<br>底径<br>器高                | 量器高 | 出土<br>位置 | 成形・整形の特徴  | ①色調<br>④胎土<br>②焼成<br>⑤備考<br>③残存           |
|-----------------|---------|-------------------------------|-----|----------|---|---|
| 第302図5          | 土師<br>杯 | 口 (12.4)<br>底 (10.4)<br>高 4.3 |     | 覆土       | 外 口縁ヨコナデ→底全体に同心円状ヘラケズリ<br>内 底中央はナデ→口縁→底周辺ヨコナデ<br>口縁下半で強く外反し、上半でやや内湾ぎみ | ①橙 ②普通 ③口縁→底約1/4<br>④細粒砂を含む。              |
| 第302図6          | 土師<br>杯 | 口 (12.5)<br>底 (12.7)<br>高 4.3 |     | 覆土       | 外 口縁2段ヨコナデ→底中央→方向、周辺は<br>同心円状ヘラケズリ 内 全体にヨコナデ<br>口縁は中位で強く内湾し、口唇は弱い面取り。 | ①外面は暗褐、内面は黒 ②普通<br>③口縁→底約1/4 ④細粒砂を含<br>む。 |

127号住居跡

| 遺物番号<br>(図版No.) | 器形         | 口径<br>底径<br>器高              | 量器高 | 出土<br>位置 | 成形・整形の特徴  | ①色調<br>④胎土<br>②焼成<br>⑤備考<br>③残存                            |
|-----------------|------------|-----------------------------|-----|----------|---|--|
| 第302図7          | 土師<br>杯    | 口 (13.1)<br>底 11.6<br>高 4.4 |     | 覆土       | 外 口縁2段ヨコナデ→底中央は一方、周辺<br>は同心円状ヘラケズリ 内 ヨコナデ<br>口唇内側に段状の面取り  | ①黒褐 ②普通 ③口縁→底約1/2<br>④赤色粒、軽石、長石、石英、輝石、<br>角閃石等の粗～細粒を含む。    |
| 第302図8          | 土師<br>(小形) | 口 17.5<br>底 (3.8)<br>高 19.4 |     | 覆土       | 外 口縁ヨコナデ→体は縦、底付近は斜ヘラケ<br>ズリ 内 体横ヘラナデ、口縁ヨコナデ<br>口唇上面に弱い平坦面 | ①にぶい橙 ②普通 ③体中位と底<br>の一部欠 ④赤色粒、軽石、長石、<br>石英、輝石、角閃石等の粗粒を含む。  |
| 第302図9          | 土師<br>甕    | 口 (20.6)<br>底 —<br>高 —      |     | 覆土       | 外 口縁ヨコナデ→体縦及び斜ヘラケズリ 内<br>体横ヘラナデとナデ、口縁ヨコナデ                 | ①にぶい橙 ②普通 ③口縁→体上<br>半1/3 ④赤色粒、軽石、長石、石<br>英、輝石、角閃石等の粗粒多く含む。 |

## 128号住居跡

| 遺物番号<br>(図版No.) | 器種<br>形状 | 口径<br>底径<br>高さ               | 量<br>器高 | 出土<br>位置 | 成形・整形の特徴  | ①色<br>②土<br>③胎<br>④成<br>⑤備<br>⑥考<br>⑦残<br>⑧存         |
|-----------------|----------|------------------------------|---------|----------|---|--|
| 第302図10         | 土師<br>杯  | 口(12.6)<br>底(10.0)<br>高(3.2) |         | 覆土       | 外 口縁ヨコナデ、体無調整、底ヘラケズリ<br>内 口縁へ底周辺ヨコナデ<br>底は凹凸あり。             | ①にふい焼 ②やや硬質 ③口縁へ底1/3 ④軽石、長石、石英、輝石、角閃石等の粗粒を含む。        |
| 第302図11         | 土師<br>壺  | 口(21.2)<br>底—<br>高—          |         | 覆土       | 外 口縁ヨコナデ→体上半は横ヘラケズリ<br>内 体横ヘラナデ→ナデ<br>口唇はやや内湾ぎみに開く。         | ①にふい焼→焼②普通③口縁へ体上半約1/3 ④赤色粒、軽石、長石、石英、輝石、角閃石等の中～細粒を含む。 |
| 第302図12         | 土師<br>壺  | 口(19.9)<br>底—<br>高—          |         | 覆土       | 外 口縁ヨコナデ→体上半は横及び斜ヘラケズリ<br>内 口縁横ヘラナデ、口縁ヨコナデ<br>口唇はやや内湾ぎみに開く。 | ①焼 ②普通 ③口縁へ体上半1/4 ④赤色粒、軽石、長石、石英、輝石、角閃石等の中～細粒を含む。     |

## 131号住居跡

| 遺物番号<br>(図版No.)   | 器種<br>形状  | 口径<br>底径<br>高さ             | 量<br>器高 | 出土<br>位置    | 成形・整形の特徴  | ①色<br>②土<br>③胎<br>④成<br>⑤備<br>⑥考<br>⑦残<br>⑧存          |
|-------------------|-----------|----------------------------|---------|-------------|---|---|
| 第302図13           | 土師<br>杯   | 口(12.2)<br>底(11.7)<br>高5.0 |         | カマド<br>右脇   | 外 口縁ヨコナデ→底中央は不定方向、周辺は同心円状ヘラケズリ、蓋と口縁の境付近は無調整<br>内 全体ヨコナデ 口唇内側に沈降状面取り | ①焼②普通③口縁へ底1/3 ④赤色粒、軽石、長石、石英、輝石、角閃石、中～細粒を含む、⑤底に黒斑      |
| 第302図14<br>図版39-1 | 土師<br>杯   | 口13.5<br>底12.2<br>高5.5     |         | 覆土          | 外 口縁ヨコナデ→底中央は不定方向、周辺は同心円状ヘラケズリ 内 底中央ナデ→口縁へ底周辺ヨコナデ 口縁上半内湾、口唇面取り。     | ①焼②やや硬質③底一部欠④1～2ミリ大の赤色粒と軽石、長石、石英、輝石、角閃石等の中～細粒を含む。     |
| 第302図15<br>図版39-2 | 土師<br>杯   | 口(16.7)<br>底(16.0)<br>高6.9 |         | 床面          | 外 口縁ヨコナデ→底全体に同心円状ヘラケズリ 内 底同心円状ヘラナデ→全体にヨコナデ 口唇上面に丸みのある面取り、縁は割く小さい。   | ①赤焼→にふい焼②二次的加熱③口縁へ底1/3欠④赤色粒、軽石、長石、石英、輝石、角閃石等の中～細粒を含む。 |
| 第302図16<br>図版39-3 | 土師<br>杯   | 口13.1<br>底12.5<br>高(5.6)   |         | 南東壁際<br>床面  | 外 口縁ヨコナデ→底全体に同心円状ヘラケズリ 内 底中央ナデ→口縁へ底周辺ヨコナデ 口縁上半は内湾ぎみに開く。口唇上面に面取り。    | ①焼②普通③口縁1/3底中央欠④赤色粒、軽石、長石、石英、輝石、角閃石等の中～細粒を含む、⑤底に黒斑    |
| 第302図17<br>図版39-5 | 土師<br>壺   | 口18.8<br>底5.8<br>高34.6     |         | カマド<br>焚口付近 | 外 口縁ヨコナデ→体は縦、底付近は斜ヘラケズリ 内 体中位以上は横、下位は縦ヘラナデ 口縁ヨコナデ 口縁に粘土層積み上げ痕。      | ①赤焼→黒焼②普通③口縁と体下半の一部欠④1～2ミリ大の軽石、長石、石英、輝石、角閃石等を含む。      |
| 第303図1<br>図版39-6  | 土師<br>壺   | 口17.8<br>底4.9<br>高32.5     |         | 南東壁際        | 外 口縁ヨコナデ→体は縦及び斜ヘラケズリ 内 体横ヘラナデ、指頭によるナデ→口縁ヨコナデ 口唇上面に割い面取り。体に粘土付着      | ①浅黄焼→にふい焼②普通③体1/3欠④1ミリ大の赤色粒、軽石と長石、石英、輝石、角閃石等の中粒を含む。   |
| 第303図2<br>図版39-4  | 土師<br>小形鉢 | 口12.1<br>底5.5<br>高7.5      |         | カマド<br>右脇   | 外 口縁ヨコナデ→体縦ヘラケズリ、底ヘラケズリ 内 同心円状ヘラナデ→全体ヨコナデ(ヘラ先による)放射状1ゴキ             | ①浅黄焼→焼 ②普通 ③完 ④1ミリ大の赤色粒、軽石、長石、石英、輝石、角閃石等の粗粒を多く含む。     |
| 第303図3<br>図版39-7  | 土師<br>壺   | 口20.8<br>底6.1<br>高31.1     |         | 床面          | 外 口縁ヨコナデ→体は横及び斜、底付近は縦ヘラケズリ、底は粗いヘラミダキ 内 ナデ                           | ①焼→にふい焼 ②普通 ③体1/3欠 ④1ミリ大の軽石、赤色粒と石英、長石、輝石、角閃石等の中粒を含む。  |
| 第303図4<br>図版39-8  | 土師<br>小形壺 | 口13.0<br>底6.0<br>高15.5     |         | 覆土          | 外 口縁ヨコナデ→体縦ヘラケズリ→体上半を指頭によるナデ→底ヘラケズリ 内 体は横及び斜ヘラナデ→口縁ヨコナデ             | ①赤→浅黄②二次的加熱③口縁と底一部欠④赤色粒、軽石、長石、石英、輝石、角閃石等の中～細粒を含む。     |
| 第303図5<br>図版39-10 | 土師<br>壺   | 口—<br>底8.0<br>高—           |         | 覆土          | 外 体は斜ヘラケズリ 内 ヘラナデ、積み上げ底を上から下ヘナデ面し。胴中に径8cm程の穿孔(焼成後)。                 | ①焼 ②普通 ③胴上半以上欠 ④軽石、長石、石英等の細～極細粒を含む。                   |

第三章 調査の成果

|                   |                 |                                |            |   |   |
|-------------------|-----------------|--------------------------------|------------|---|---|
| 第303図6            | 土師<br>壺         | 口 —<br>底 6.4<br>高 —            | 覆土         | 外 体は横及び斜ヘラケズリ、底ヘラケズリ<br>粗いヘラミガキ 内 ヘラナデ  | ①焼 ②二次的加熱 ③体下半 ④<br>1〜2ミリ大の赤色粒と軽石、長石、<br>石英、輝石、角閃石等中〜細粒を含む。   |
| 第303図7<br>図版39-11 | 土師<br>壺         | 口 20.2<br>底 6.9<br>高 36.5      | 貯蔵穴<br>脇   | 外 体上半は斜方向の(板状貝木口面による)<br>ナデとケズリ→体下半は横及び斜ヘラケズリ、<br>口縁2段ヨコナデ 内 ヘラナデ<br>口唇外側に沈線状面取。体下半に径4cmの穿孔 | ①焼〜灰焼 ②普通 ③口縁と体の<br>一部欠 ④赤色粒、軽石、長石、石<br>英、輝石、角閃石等粗〜細粒を含む。     |
| 第304図1<br>図版39-9  | 土師<br>横瓶<br>模倣品 | 口 (10.5)<br>胴長径 22.5<br>高 17.9 | 覆土         | 外 口縁2段ヨコナデ→体は粗いヘラミガキ<br>内 ヘラナデ、ナデ<br>内面に粘土組織み上げ痕を残す。  | ①灰焼〜灰黄焼 ②普通 ③口縁約<br>1/3、体中位1/3欠 ④赤色粒、長石、石<br>英、輝石、角閃石等の中粒を含む。 |
| 第304図2<br>図版39-12 | 土師<br>瓶         | 口 25.5<br>底 9.8<br>高 33.0      | 床面<br>覆土   | 外 口縁ヨコナデ→体縦ヘラケズリ 内 全体<br>に縦ヘラミガキ<br>底はヘラ切りにより穿孔   | ①焼〜灰焼 ②普通 ③口縁と体中<br>位の一部欠 ④1〜2ミリ大の赤色<br>粒、軽石、長石、石英等の細粒を含む。    |
| 第304図3<br>図版39-13 | 土師<br>壺         | 口 14.0<br>胴径 7.5<br>高 22.6     | カマド<br>燃焼部 | 外 口縁ヨコナデ→体は粗い斜ヘラケズリ、底<br>面無調整 内 体横ヘラナデ、口縁ヨコナデ<br>口唇は肥厚して強く外反する。                             | ①灰黄焼〜灰焼 ②二次的加熱 ③体<br>一部欠 ④2ミリ大の赤色粒、軽石、<br>長石、石英等を含む。          |
| 第304図4<br>図版39-14 | 土師<br>瓶         | 口 (15.4)<br>底 3.4<br>高 15.5    | 覆土         | 外 口縁ヨコナデ→体縦ナデ、底付近斜ヘラケ<br>ズリ 内 口縁ヨコナデ→体縦ナデ<br>底はヘラ切りにより穿孔。口唇は上方に尖る。                          | ①赤黄焼〜灰焼②二次的加熱③口縁<br>〜底1/3④赤色粒、軽石、長石、石<br>英、輝石、角閃石等中〜細粒を含む。    |
| 第304図5<br>図版39-15 | 土師<br>瓶         | 口 24.3<br>底 11.0<br>高 28.4     | カマド<br>右袖脇 | 外 口縁ヨコナデ→体中位以上は縦、中位の一<br>部と下位は横ヘラケズリ 内 横ヘラケズリ→<br>粗いヘラミガキ 口縁と体の境は曲線の移行                      | ①赤黄 ②普通 ③口縁〜体上位約<br>1/3欠 ④赤色粒、軽石、長石、石<br>英、チャート等の粗粒〜細粒を含む。    |

132号住居跡

| 遺物番号<br>(図版No)    | 器形      | 口径<br>底径<br>高さ              | 法<br>底径<br>高さ | 出<br>土<br>位<br>置 | 成形・整形の特徴   | ①色<br>④衝<br>②焼<br>⑤衝<br>成<br>或<br>③残<br>存              |
|-------------------|---------|-----------------------------|---------------|------------------|--|--|
| 第304図6<br>図版40-1  | 土師<br>杯 | 口 12.5<br>底 11.6<br>高 5.5   |               | 床面               | 外 口縁ヨコナデ→底全体に同心円状ヘラケズ<br>リ 内 底中央ナデ→口縁〜底周辺ヨコナデ<br>口唇上面に面取り。               | ①焼 ②普通 ③口縁約1/3欠 ④<br>赤色粒、長石、石英、輝石、角閃石<br>等の粗〜細粒を多く含む。  |
| 第304図7<br>図版40-2  | 土師<br>杯 | 口 12.6<br>底 12.4<br>高 5.1   |               | 床面               | 外 口縁ヨコナデ→底全体に同心円状ヘラケズ<br>リ 内 底中央ヘラナデ→口縁〜底周辺ヨコ<br>ナデ<br>口縁上半は外反し口唇に沈線状面取。 | ①焼〜灰焼②普通③④1〜2ミリ<br>大の赤色粒と軽石、長石、石英、輝<br>石、角閃石等の中〜細粒を含む。 |
| 第304図8<br>図版40-3  | 土師<br>杯 | 口 (11.3)<br>底 (10.8)<br>高 — |               | 覆土               | 外 口縁ヨコナデ→底ヘラケズリ 内 ヨコナ<br>デ<br>口縁は全体に「弓」状に外反し、口唇は<br>小さく丸をもつ。             | ①焼 ②普通 ③口縁〜底周辺1/4<br>④赤色粒、赤色粘土、長石、石英、<br>輝石等の粗〜細粒を含む。  |
| 第304図9<br>図版40-4  | 土師<br>杯 | 口 12.5<br>底 11.7<br>高 5.0   |               | 床面               | 外 口縁ヨコナデ→底中央は縦横、周辺は同心<br>円状ヘラケズリ 内 底中央はナデ→口縁〜底<br>周辺ヨコナデ 口唇上面に面取り。       | ①焼 ②やや硬質 ③口縁一部欠 ④<br>赤色粒、長石、石英、輝石、角閃石<br>等の粗〜細粒を含む。    |
| 第304図10<br>図版40-5 | 土師<br>杯 | 口 12.5<br>底 11.8<br>高 4.5   |               | カマド<br>焚口付<br>近  | 外 口縁ヨコナデ→底中央は縦横、周辺は同心<br>円状ヘラケズリ 内 底中央ナデ、口縁〜底周<br>辺はヨコナデ 口唇上面に面取り。縁は削い   | ①焼 ②普通 ③口縁一部欠 ④赤<br>色粒、長石、石英、輝石、角閃石、<br>チャート等の粗〜細粒を含む。 |
| 第304図11<br>図版40-6 | 土師<br>杯 | 口 12.4<br>底 12.5<br>高 5.2   |               | カマド<br>焚口付<br>近  | 外 口縁ヨコナデ→底全体に同心円状ヘラケズ<br>リ 内 底中央ナデ→口縁〜底周辺ヨコナデ<br>口唇はやや外反する。底部縁の縁はやや削い    | ①焼 ②やや硬質 ③完 ④赤色<br>粒、軽石、長石、石英、輝石、角閃<br>石等の粗〜細粒を含む。     |



## 5 出土遺物

|                    |         |                               |                 |   |   |
|--------------------|---------|-------------------------------|-----------------|---|---|
| 第304図12<br>図版40-7  | 土師<br>杯 | 口 11.3<br>底 11.8<br>高 4.6     | カマド<br>焚口付<br>近 | 外 口縁ヨコナデ→底全体に同心円状ヘラクスリ<br>内 底中央ヘラナデ→全体にヨコナデ<br>口縁と底の境ははや張り出し、口唇は丸い。     | ①橙 ②普通 ③完 ④1~2ミリ<br>大の赤色粒と長石、石英、輝石、角<br>閃石等の中へ細粒を含む。        |
| 第304図13<br>図版40-8  | 土師<br>杯 | 口 11.3<br>底 10.6<br>高 5.0     | 覆土              | 外 口縁ヨコナデ→底全体に同心円状ヘラクスリ<br>内 中央ヘラナデ→全体にヨコナデ<br>口唇は丸みのある面取り。縁は小さく鋭い。      | ①橙→淡褐 ②普通 ③完 ④赤色<br>粒、長石、石英等の中へ細粒を含む<br>⑤底に黒炭               |
| 第304図14<br>図版40-9  | 土師<br>杯 | 口 12.8<br>底 12.2<br>高 4.9     | カマド<br>焚口付<br>近 | 外 口縁ヨコナデ→全体に同心円状ヘラクスリ<br>内 底中央ナデ→口縁→底周辺ヨコナデ<br>口唇内側に丸みをもつ面取り。           | ①赤褐②やや硬質③完④1~2ミリ<br>大の赤色粒と軽石、長石、石英、輝<br>石、角閃石等の粗へ細粒を含む。     |
| 第304図15<br>図版40-10 | 土師<br>杯 | 口 12.2<br>底 11.6<br>高 4.8     | 床面              | 外 口縁ヨコナデ→底全体に同心円状ヘラクスリ<br>内 底中央ナデ→口縁→底周辺ヨコナデ<br>口唇は外側に肥厚し、上面に弱い面取り。     | ①淡橙 ②普通 ③完 ④赤色粒、<br>軽石、長石、石英、輝石、角閃石等<br>の粗へ細粒を含む。           |
| 第304図16<br>図版40-11 | 土師<br>杯 | 口 (11.2)<br>底 11.2<br>高 ——    | 覆土              | 外 口縁ヨコナデ→底全体に同心円状ヘラクスリ<br>内 全体にヨコナデ<br>口縁は下位が厚く、口唇にむかつて薄くなる。            | ①橙②普通③底1/4④口縁大部分欠<br>④1~2ミリ大の赤色粒と長石、石<br>英、角閃石等の粗へ細粒を含む。    |
| 第304図17<br>図版40-12 | 土師<br>杯 | 口 14.9<br>底 14.4<br>高 6.6     | 2号<br>貯蔵穴       | 外 口縁ヨコナデ→底中央は一方、周辺は同心<br>円状ヘラクスリ 内 底ヘラナデ→ナデ→全<br>体にヨコナデ 口唇は比喩状の面取り。     | ①淡橙→橙 ②普通 ③完 ④赤色<br>粒、軽石、長石、石英、輝石、角閃<br>石等の粗へ細粒を含む。         |
| 第305図1<br>図版40-13  | 土師<br>杯 | 口 15.7<br>底 14.5<br>高 7.0     | カマド<br>左脇       | 外 口縁ヨコナデ→底中央は縦横、周辺は同心<br>円状ヘラクスリ 内 底ヘラナデ→ナデ→口縁<br>→底周辺にヨコナデ 口唇は外反し、面取り。 | ①赤橙→橙 ②普通 ③完 ④赤色<br>粒、長石、石英、輝石、角閃石、白<br>色鉱物等の粗へ細粒を含む。       |
| 第305図2<br>図版40-14  | 須恵<br>杯 | 口 10.0~9.5<br>底 12.0<br>高 4.8 | 貯蔵穴<br>蓋<br>床面  | 口縁は外反しながら内傾し口唇は外傾する部取<br>り。受部はやや外方に張り出し先端は丸い。<br>受部内側に比喩線。底は回転ヘラクスリ。    | ①青味のかかった灰 ②硬質 ③完<br>④白色針状物質、片岩等の岩石、長<br>石、石英粒を含む ⑤南土産物。     |
| 第305図3<br>図版40-15  | 土師<br>要 | 口 (23.3)<br>底 ——<br>高 ——      | 覆土              | 外 体縦ハケメ→口縁→体上位横ナデ 内 体<br>横ヘラナデ→口縁ヨコナデ<br>口唇外面に沈線状の面取り。                  | ①橙 ②普通 ③口縁→体上半1/3<br>④赤色粒、軽石、長石、石英、輝石、<br>角閃石等の粗へ細粒を含む。     |
| 第305図4<br>図版40-16  | 土師<br>要 | 口 (23.4)<br>底 ——<br>高 ——      | 覆土              | 外 口縁ヨコナデ→体縦ヘラクスリ 内 口縁<br>ヨコナデ→体粗いヘラミガキ<br>口縁と体の境は不明瞭で曲線的に移行する。          | ①灰白→淡黄 ②普通 ③口縁→体<br>上位1/3 ④赤色粒、軽石、長石、<br>石英、輝石、角閃石等粗へ細粒を含む。 |
| 第305図5<br>図版40-15  | 土師<br>甌 | 口 24.1<br>底 8.7<br>高 31.8     | 2号<br>貯蔵穴       | 外 口縁ヨコナデ→体全体に斜ヘラクスリ<br>内 口縁ヨコナデ→口縁は横、体は縦ヘラミ<br>ガキ 底は焼成前ヘラ切りによる穿孔。       | ①によい橙→褐 ②普通 ③完 ④<br>赤色粒、赤色粘土、長石、石英、輝<br>石、角閃石、白色粒等中へ細粒を含む。  |

## 133号住居跡

| 遺物番号<br>(図版No.)   | 器<br>種<br>形 | 法<br>口徑<br>底徑<br>高        | 出<br>土<br>位<br>置 | 成<br>形<br>・<br>整<br>形<br>の<br>特<br>徴                              | ①色 ②質 ③焼成 ④保存<br>④新土 ⑤備考                                   |
|-------------------|-------------|---------------------------|------------------|---|--|
| 第305図6<br>図版40-16 | 土師<br>杯     | 口 13.6<br>底 11.7<br>高 4.1 | 覆土               | 外 口縁ヨコナデ→底中央は不定方向、周辺は<br>同心円状ヘラクスリ 内 全体にヨコナデ<br>底部境の縁は丸い。         | ①暗褐 ②やや硬質 ③口縁→底約<br>1/4欠 ④赤色粒、軽石、長石、石<br>英、輝石、角閃石等の粗粒多く含む。 |
| 第305図7<br>図版40-17 | 土師<br>杯     | 口 14.1<br>底 12.3<br>高 4.6 | 覆土               | 外 口縁ヨコナデ→底中央は一方、周辺は同<br>心円状ヘラクスリ 内 全体にヨコナデ<br>口縁の段と底部境の縁は弱く丸みをもつ。 | ①赤褐→黒褐 ②普通 ③口縁一部<br>欠 ④赤色粒、軽石、長石、石英、<br>輝石、角閃石等の粗へ細粒を含む。   |

第三章 調査の成果

|                    |           |                               |     |   |   |
|--------------------|-----------|-------------------------------|-----|---|---|
| 第305図8<br>図版40-18  | 土<br>杯    | 口 14.0<br>底 11.7<br>高 5.0     | 覆 土 | 外 口縁2段ヨコナデ→底は縦線のヘラケズリ<br>内 底中央ナデ、口縁→底周辺はヨコナデ<br>口縁中位の段は弱い沈線状で底部境の境は丸い。                    | ①明赤褐→黒褐 ②普通 ③口縁→底1/3 ④赤色粒、軽石、長石、石英、輝石、角閃石等粗→細粒を含む。      |
| 第305図9             | 土<br>杯    | 口 13.6<br>底 15.0<br>高 7.8     | 覆 土 | 外 口縁2段ヨコナデ→底全体に同心円状ヘラケズリ<br>内 底ヘラナデ→全体にヨコナデ<br>口縁中位の段と底部境の境は突出し丸みをもつ。                     | ①赤褐→黒 ②普通 ③口縁→底的1/3 ④赤色粒、軽石、長石、石英、輝石、角閃石等粗→細粒を含む。       |
| 第305図10<br>図版40-19 | 土<br>杯    | 口 19.1<br>底 17.9<br>高 5.8     | 覆 土 | 外 口縁2段ヨコナデ→底全体に2方向ヘラケズリ<br>内 底中央はヘラナデ、口縁→底周辺はヨコナデ<br>口唇内側に沈線通る。                           | ①粒 ②普通 ③口縁→底1/2 ④赤色粒、軽石、長石、石英、輝石、角閃石等の中→細粒を含む。          |
| 第305図11<br>図版40-22 | 土<br>小形壺  | 口 10.9<br>底 —<br>高 12.6       | 覆 土 | 外 体は横ヘラケズリ→口縁2段ヨコナデ<br>内 ヘラナデ→口縁ヨコナデ<br>口縁外面は弱い沈線が通る。                                     | ①明赤褐→黒褐②普通③口縁と体の一部欠④赤色粒、軽石、長石、石英、輝石、角閃石、中→細粒を含む。        |
| 第305図12<br>図版40-23 | 土<br>鉢    | 口 11.9<br>底 6.5<br>高 8.9      | 覆 土 | 外 口縁ヨコナデ→体縦ヘラケズリ、底ヘラケズリ<br>内 縦ナデ<br>口縁と体の境に弱い沈線をもつ。                                       | ①粒→黒褐②普通③口縁と体的1/3欠④赤色粒、軽石、長石、石英、輝石、角閃石等の粗粒を多く含む。        |
| 第305図13            | 土<br>小形瓶  | 口 (12.1)<br>底 (7.0)<br>高 10.9 | 覆 土 | 外 口縁ヨコナデ、体は粗いヘラケズリ<br>内 横ヘラナデ→口縁ヨコナデ<br>底にヘラ切りにより径15ミリ程の穿孔。                               | ①灰白→黒②やや軟質③1/3欠④赤色粒、軽石、長石、石英、輝石、角閃石等中→細粒含む。 ⑤外面横上直      |
| 第305図14            | 土<br>鉢    | 口 11.4<br>底 5.5<br>高 19.0     | 覆 土 | 外 口縁ヨコナデ→体縦ヘラケズリ、底無調整<br>内 横ヘラナデ→口縁ヨコナデ<br>口縁はやや外反り、体との境は不明瞭。                             | ①暗褐→赤褐 ②普通 ③口縁一部欠 ④角のとれた粗粒と軽石、長石、石英、輝石、角閃石等粗→細粒含む。      |
| 第305図15            | 土<br>瓶(瓶) | 口 (16.0)<br>底 —<br>高 (17.6)   | 覆 土 | 外 口縁ヨコナデ→体全体に斜ヘラケズリ<br>内 横ヘラナデ→口縁ヨコナデ<br>口唇は肥厚し強く外反する。                                    | ①暗褐→ぶい粒 ②普通 ③口縁→底1/3 ④赤色粒、軽石、長石、石英、輝石、角閃石等粗→細粒含む。       |
| 第305図16            | 土<br>鉢    | 口 (21.0)<br>底 —<br>高 —        | 覆 土 | 外 口縁2段ヨコナデ→体横及び斜ヘラケズリ<br>内 口縁ヨコナデ→体ヘラナデ<br>口唇はやや肥厚し、外側に沈線状の面取りを施す。口縁と体の境の境は弱く沈線状を呈する。     | ①灰白→黒褐 ②普通 ③口縁→体中位的1/3 ④赤色粒、軽石、長石、石英、輝石、角閃石等の粗→細粒を含む。   |
| 第306図1<br>図版40-20  | 土<br>瓶    | 口 17.4<br>底 (6.2)<br>高 13.4   | 覆 土 | 外 口縁ヨコナデ→体縦ヘラケズリ<br>内 (指図による) ナデ<br>外面に10→18ミリ幅の粘土層積み上げ瓶。                                 | ①粒→黒褐②普通③底付近欠 ④1ミリ大の赤色粒、軽石、長石、石英、輝石、角閃石等の粗粒を多く含む。       |
| 第306図2<br>図版40-21  | 土<br>瓶    | 口 24.5<br>底 (8.9)<br>高 30.2   | 覆 土 | 外 口縁ヨコナデ→体縦ヘラケズリ<br>内 体ナデ→縦ヘラミダキ、口縁横ヘラミダキ<br>口唇はやや内湾する。口縁と体の境は不明瞭                         | ①浅黄褐→粒 ②普通③体下半→底1/3欠④赤色粒、軽石、長石、石英、輝石、角閃石等粗粒を多く含む。       |
| 第306図3<br>図版40-24  | 土<br>壺    | 口 21.6<br>底 3.8<br>高 34.5     | 覆 土 | 外 口縁ヨコナデ→体縦ヘラケズリ、底無調整<br>内 ヘラナデ→口縁ヨコナデ<br>体に粘土付着し二次的に焼成。                                  | ①粒→灰褐②普通③体上部と底の一部欠④赤色粒、軽石、長石、石英、輝石、角閃石等粗粒多く含む。          |
| 第306図4<br>図版40-25  | 土<br>壺    | 口 19.2<br>底 5.6<br>高 39.6     | 覆 土 | 外 口縁ヨコナデ→体縦ヘラケズリ、底ヘラミダキ<br>内 縦ヘラメー→口縁ヨコナデ<br>体に粘土付着し二次的に焼成。                               | ①粒 ②普通 ③体の一部欠 ④軽石、長石、石英、輝石、角閃石等の粗粒を多く含む。                |
| 第306図5             | 土<br>壺    | 口 20.2<br>底 —<br>高 —          | 覆 土 | 外 口縁ヨコナデ、体縦ヘラケズリ<br>内 体斜ヘラナデ、口縁ヨコナデ<br>口唇は小さく外反する   | ①粒 ②普通 ③底付近欠 ④1～2ミリ大赤色粒と軽石、長石、石英、輝石、角閃石等中→細粒含む。         |
| 第306図6<br>図版40-26  | 土<br>壺    | 口 17.4<br>底 —<br>高 —          | 覆 土 | 外 口縁ヨコナデ→体縦ヘラケズリ<br>内 体は(表面平滑な皮状調整具による)ナデ、口縁ヨコナデ<br>口縁上半は強く外反し、口唇はやや肥厚する。体内面に粘土層積み上げ瓶を残す。 | ①粒 ②普通 ③体下半→底欠 ④軽石、長石、石英、輝石、角閃石、チャート、片岩質石英等の粗粒→粗粒を多く含む。 |

## 134号住居跡

| 遺物番号<br>(図版No.)  | 器形      | 口径<br>底径<br>高さ             | 法<br>底径<br>高さ              | 見<br>器高 | 出<br>位<br>土<br>置 | 成形・整形の特徴   | ①色調<br>④胎土<br>⑤焼成<br>⑥備考<br>③残存                         |
|------------------|---------|----------------------------|----------------------------|---------|------------------|--|---|
| 第307図1           | 土師<br>杯 | 口(12.0)<br>底(9.8)<br>高 3.8 | 口(12.0)<br>底(9.8)<br>高 3.8 | —       | 床面               | 外 口縁2段ヨコナデ→底全体に同心円状ヘラケズリ 内 全体にヨコナデ<br>口唇内面に幅広い外傾する面取り。         | ①灰褐→暗褐色やや軟質③口縁→底1/3④赤色粒、軽石、長石、石英、輝石、角閃石等の粗～細粒を含む。       |
| 第307図2           | 土師<br>杯 | 口(12.8)<br>底<br>高 —        | 口(12.8)<br>底<br>高 —        | —       | 覆土               | 外 口縁数段のヨコナデ→底周辺は同心円状ヘラケズリ 内 ヨコナデ<br>口唇内面に弱い凹状の幅広い面取り。          | ①橙 ②普通 ③口縁1/3 ④1～2ミリ大の赤色粒と軽石、長石、石英、輝石、角閃石等の中～細粒を含む。     |
| 第307図3           | 土師<br>杯 | 口(14.4)<br>底(14.5)<br>高 —  | 口(14.4)<br>底(14.5)<br>高 —  | —       | 覆土               | 外 口縁ヨコナデ→底ヘラケズリ 内 底ナデ→口縁ヨコナデ<br>口唇肥厚しやや内湾する。                   | ①にぶい橙②やや硬質③口縁→底約1/3④長石、石英、輝石、角閃石、金雲母等の粗～細粒を含む。          |
| 第307図4<br>図版43-1 | 土<br>甕  | 口 23.3<br>底 —<br>高 —       | 口 23.3<br>底 —<br>高 —       | —       | カマド<br>右袖脇       | 外 口縁ヨコナデ→体全体に斜ヘラケズリ 内 斜ヘラナデ、口縁ヨコナデ<br>口縁外面、体内部に15～20ミリ幅の積み上げ積  | ①灰褐→にぶい橙②普通③口縁一部と体→底1/3④赤色粒、軽石、長石、石英、輝石、角閃石等の中～細粒を多く含む。 |
| 第307図5           | 土師<br>甕 | 口 —<br>底 4.0<br>高 —        | 口 —<br>底 4.0<br>高 —        | —       | カマド<br>内         | 外 体取及び斜ヘラケズリ、底ヘラケズリ 内 横ヘラナデ                                    | ①橙 ②普通 ③体→底1/3 ④1ミリ大の赤色粒、軽石、長石、石英、輝石、角閃石等の粗粒を多く含む。      |
| 第307図6           | 土師<br>鉢 | 口(21.7)<br>底 —<br>高 —      | 口(21.7)<br>底 —<br>高 —      | —       | 覆土               | 外 口縁2段ヨコナデ→体上半は横ヘラケズリ 内 体ヘラナデ、口縁ヨコナデ<br>口唇内側に比較的粗。口縁と体部境の境は丸い。 | ①暗赤 ②普通 ③口縁→体上半約1/3 ④赤色粒、軽石、長石、石英、輝石、角閃石等の中～細粒を含む。      |
| 第307図7           | 土師<br>鉢 | 口(18.8)<br>底 —<br>高 —      | 口(18.8)<br>底 —<br>高 —      | —       | 覆土               | 外 口縁2段ヨコナデ→体上半は横ヘラケズリ 内 体横ヘラナデ、口縁ヨコナデ<br>口唇内側に比較的粗。            | ①橙→灰白②普通③口縁→体上半約1/3④赤色粒、軽石、長石、石英、輝石、角閃石等の中～細粒を含む。       |

## 135号住居跡

| 遺物番号<br>(図版No.) | 器形      | 口径<br>底径<br>高さ             | 法<br>底径<br>高さ              | 見<br>器高 | 出<br>位<br>土<br>置 | 成形・整形の特徴  | ①色調<br>④胎土<br>⑤焼成<br>⑥備考<br>③残存                      |
|-----------------|---------|----------------------------|----------------------------|---------|------------------|---|--|
| 第307図8          | 土師<br>杯 | 口(12.0)<br>底 11.0<br>高 4.2 | 口(12.0)<br>底 11.0<br>高 4.2 | —       | 覆土               | 外 口縁ヨコナデ→底全体に同心円状ヘラケズリ 内 底中央ヘラナデ→口縁→底周辺ヨコナデ<br>口唇は内湾し、口縁と底の境は段状 | ①黒褐②普通③口縁→底1/2弱④1～2ミリ大の赤色粒と軽石、長石、石英、輝石、角閃石等の中～細粒を含む。 |
| 第307図9          | 土師<br>甕 | 口 23.8<br>底 —<br>高 —       | 口 23.8<br>底 —<br>高 —       | —       | 覆土               | 外 口縁2段ヨコナデ→体は縦と斜ヘラケズリ 内 体は縦横のナデ→口縁ヨコナデ                          | ①灰黄橙②普通③口縁→体上半1/3 ④1ミリ大赤色粒、軽石、長石、石英、輝石、角閃石等の中～細粒を含む。 |
| 第307図10         | 土師<br>甕 | 口 19.2<br>底 —<br>高 —       | 口 19.2<br>底 —<br>高 —       | —       | 覆土               | 外 口縁ヨコナデ→体上位は斜、中位以下縦ヘラケズリ 内 横ヘラナデ<br>口唇外側に内傾する面取り。              | ①にぶい橙②普通③口縁一部と体→底約1/2④赤色粒、軽石、長石、石英、輝石、角閃石等粗粒多い。      |

## 136号住居跡

| 遺物番号<br>(図版No.) | 器形      | 口径<br>底径<br>高さ            | 法<br>底径<br>高さ             | 見<br>器高 | 出<br>位<br>土<br>置 | 成形・整形の特徴   | ①色調<br>④胎土<br>⑤焼成<br>⑥備考<br>③残存            |
|-----------------|---------|---------------------------|---------------------------|---------|------------------|--|--|
| 第308図1          | 須恵<br>杯 | 口(16.0)<br>底 9.5<br>高 4.3 | 口(16.0)<br>底 9.5<br>高 4.3 | —       | 覆土               | 左回転整形。体は内湾して立ち上がり、口縁はやや外反ぎみに開く。体下半は強く曲面して底に収束する。底面は全面回転ヘラケズリ | ①灰→灰白 ②やや軟化ぎみ ③口縁1/4欠 ④赤色粒、長石、石英等の粗～細粒を含む。 |

第III章 調査の成果

|        |     |                            |    |   |  |
|--------|-----|----------------------------|----|---|--|
| 第308図2 | 顕微杯 | 口 (14.7)<br>底 8.5<br>高 4.2 | 覆土 | 体は内湾ぎみに開き、口縁は割く外反する。体下半は強く屈曲して底に収束する。底は回転軸切り後回転ヘラズリと思われるが不明瞭。 | ①灰白 ②酸化びみ ③口縁大部分<br>④黒色粒、長石、輝石、角閃石等の粗～細粒を含む。 |
|--------|-----|----------------------------|----|---|--|

138号住居跡

| 遺物番号<br>(図版No)   | 器種<br>器形 | 法<br>口径 底径 器高                | 量<br>量 | 出土<br>位置 | 成形・整形の特徴  | ①色調<br>④胎土 | ②焼成<br>⑤備考  | ③残存 |
|------------------|----------|------------------------------|--------|----------|---|------------|---|-----|
| 第308図3           | 土師杯      | 口 12.0<br>底 11.3<br>高 5.0    |        | 覆土       | 外 口縁ヨコナデ→底全体に同心円状ヘラズリ<br>内 全体にヨコナデ<br>口唇上面に丸みをもつ面取り。底内面はくぼむ。            |            | ①橙へよい橙②普通③口縁～底<br>④赤色粒、輝石、長石、石英、<br>輝石、角閃石等の中～細粒を含む。      |     |
| 第308図4<br>図版43-2 | 土師杯      | 口 (13.0)<br>底 (12.0)<br>高 —— |        | 覆土       | 外 口縁ヨコナデ→底全体に同心円状ヘラズリ<br>内 底中央ヘラナデ→口縁～底周辺ヨコナデ<br>口唇内側に丸みをもつ面取り。         |            | ①橙②普通③口縁～底④1～2<br>ミリ大の赤色粒と輝石、長石、石英、<br>輝石、角閃石等の中～細粒を含む。   |     |
| 第308図5<br>図版43-5 | 土師杯      | 口 15.3<br>底 14.2<br>高 7.2    |        | 覆土       | 外 口縁ヨコナデ→底全体に四角形状のヘラズリ<br>内 底中央ナデ→口縁～底周辺ヨコナデ<br>口唇は丸みをもつ面取り。底内面中央はやや窪む。 |            | ①赤橙②普通③口縁一部欠④赤色<br>粒、輝石、長石、石英、輝石、角閃<br>石等の中～細粒を含む。⑤底に黒斑   |     |
| 第308図6<br>図版43-4 | 土師杯      | 口 12.0<br>底 11.5<br>高 5.0    |        | 覆土       | 外 口縁ヨコナデ→底中央は不定方向、周辺は同心円状ヘラズリ<br>内 底中央ナデ→口縁～底周辺ヨコナデ<br>口唇上面に凹縁状面取り。     |            | ①明赤褐②普通③口縁～底④欠⑤<br>1～2ミリ大の赤色粒と輝石、長石、輝<br>石、角閃石等の中～細粒を含む。  |     |
| 第308図7           | 土師杯      | 口 (12.9)<br>底 11.2<br>高 4.3  |        | マフ       | 外 口縁ヨコナデ→底中央は一方、周辺は同心円状ヘラズリ<br>内 全体にヨコナデ                                |            | ①赤へよい黄褐②二次的加熱③底<br>と口縁④欠⑤赤色粒、輝石、長石、<br>石英、輝石、角閃石、粗～細粒を含む。 |     |
| 第308図8           | 土師杯      | 口 11.8<br>底 11.5<br>高 4.4    |        | 覆土       | 外 口縁ヨコナデ→底中央一方、周辺同心円状ヘラズリ<br>内 底中央ナデ→口縁～底周辺ヨコナデ<br>口唇内側に丸みの強い面取り。       |            | ①赤褐 ②普通 ③口縁④欠 ④<br>1～5ミリ大の赤色粒と輝石、長石、<br>石英、輝石、角閃石等細粒を含む。  |     |
| 第308図9<br>図版43-3 | 土師杯      | 口 11.1<br>底 11.0<br>高 4.2    |        | 覆土       | 外 口縁ヨコナデ→底全体に同心円状ヘラズリ<br>と思われるが不明瞭<br>内 口縁～底周辺ヨコナデ<br>口縁と底の境は突出せずに屈曲する。 |            | ①橙②普通③口縁一部欠④1～2ミ<br>リ大の赤色粒と輝石、長石、石英、<br>輝石、角閃石等の中～細粒を含む。  |     |
| 第308図10          | 土師壺      | 口 23.8<br>底 ——<br>高 ——       |        | 覆土       | 外 口縁～頸は2段のヨコナデ<br>内 ヨコナデ<br>口縁中位は割い段状をなし、湾曲しながら外反する。                    |            | ①淡黄褐 ②普通 ③口縁④<br>赤色粒、輝石、長石、石英、輝石、<br>角閃石等の粗～細粒を含む。        |     |

139号住居跡

| 遺物番号<br>(図版No)    | 器種<br>器形 | 法<br>口径 底径 器高                 | 量<br>量 | 出土<br>位置  | 成形・整形の特徴   | ①色調<br>④胎土 | ②焼成<br>⑤備考   | ③残存 |
|-------------------|----------|-------------------------------|--------|-----------|--|------------|--|-----|
| 第308図11           | 土師杯      | 口 12.5<br>底 11.8<br>高 5.5     |        | 中央部<br>床面 | 口縁ヨコナデ→底中央は一方、周辺は同心円状ヘラズリ<br>内 全体にヨコナデ<br>口唇はやや外に膨らみ、内側に沈線状の面取り。       |            | ①明赤褐②やや硬質③口縁と底の一<br>部欠④1～2ミリ大の赤色粒と輝石、長<br>石、石英、輝石、角閃石等の中～細粒含 |     |
| 第308図12<br>図版43-6 | 土師杯      | 口 11.5<br>底 11.2<br>高 5.0     |        | 覆土        | 外 口縁ヨコナデ→底全体に同心円状ヘラズリ<br>内 底中央ヘラナデ→口縁～底周辺ヨコナデ<br>口唇は丸みのある面取り。          |            | ①赤褐～黒褐②普通③口縁④欠④<br>1～2ミリ大の赤色粒と輝石、長石、<br>石英、輝石、角閃石等の中～細粒含。    |     |
| 第308図13           | 土師杯      | 口 (15.2)<br>底 (14.5)<br>高 6.1 |        | 覆土        | 外 口縁ヨコナデ→底全体同心円状ヘラズリ<br>内 底中央ヘラナデ→口縁～底周辺ヨコナデ<br>口唇上面に面取り。底部境の縁は突出し、鋭い。 |            | ①橙 ②やや硬質 ③口縁～底④<br>赤色粒、輝石、長石、石英、輝石<br>角閃石等の粗～細粒を含む。          |     |

|                    |          |                               |           |   |  |
|--------------------|----------|-------------------------------|-----------|---|--|
| 第308図14            | 土 節<br>杯 | 口 11.3<br>底 10.8<br>高 4.8     | 覆 土       | 外 口縁ヨコナデ→底全体に同心円状ヘラケズリ<br>内 全体にヨコナデ<br>口縁はやや内湾みに立ち上がり、口唇は小さな面取りを施す。口縁と底の境は小さく、隆部はやや丸い。                                | ①橙 ②普通 ③口縁→底1/3欠<br>④1~2ミリ大の赤色粒と輝石、長石、石英、輝石、角閃石等の中～細粒を含む。                            |
| 第308図15            | 土 節<br>杯 | 口 13.3<br>底 12.6<br>高 4.4     | 覆 土       | 外 口縁ヨコナデ→底一方ヘラケズリ<br>内 中央ヘラナデ→口縁→底周辺ヨコナデ<br>口縁は中央がやや肥厚し、口唇上面に丸みをもつ面取りを施す。口縁と底の境は突出が弱く丸い。                              | ①にぶい橙 ②普通 ③口縁約1/2欠<br>④1~2ミリ大の赤色粒と軽石、長石、石英、輝石、角閃石等の中～細粒を含む。⑤底に黒斑                     |
| 第308図16<br>図版43-7  | 土 節<br>杯 | 口 12.8<br>底 11.0<br>高 4.7     | 覆 土       | 外 口縁ヨコナデ→底中央は一方、周辺に同心円状ヘラケズリ<br>内 底中央ヘラナデ→口縁→底周辺ヨコナデ<br>口縁は下半で外反し、中位の境を境に上半は強く内湾する。口唇内側は外傾する弱い面取り。底内面中央はやや覆む。         | ①淡橙→暗橙 ②普通 ③口縁→底1/3欠<br>④赤色粒、軽石、長石、石英、輝石、角閃石等の中～細粒を含む<br>⑤底の一部に黒斑                    |
| 第308図17<br>図版43-8  | 土 節<br>杯 | 口 (11.9)<br>底 (11.2)<br>高 4.5 | 覆 土       | 外 口縁ヨコナデ→底は全体に同心円状のヘラケズリと思われる<br>内 底中央はナデ→口縁→底周辺はヨコナデ<br>口唇はやや外傾し、内側に丸みをもった面取りを施す。                                    | ①橙 ②普通 ③口縁→底約1/4<br>④1~2ミリ大の赤色粒と軽石、長石、石英、輝石、角閃石等の中～細粒を多く含む。                          |
| 第308図18<br>図版43-10 | 土 節<br>壺 | 口 (13.6)<br>底 6.5<br>高 21.2   | 南西隅<br>床面 | 外 口縁2段ヨコナデ→脛→体下半に縦、体中位に横ヘラケズリ、底ヘラケズリ<br>内 体横ヘラナデ→口縁ヨコナデ<br>口縁中位の段は弱い沈線状を呈する。口唇は内側に外傾する弱い面取りを施す。頸部内外面に粘土組織み上げ痕を残す。     | ①橙 ②普通 ③口縁の大部分と体約2/3欠<br>④1~2ミリ大の赤色粒と長石、石英、輝石等の粗～細粒を含む。⑤体下半の一部に黒斑。                   |
| 第308図19            | 土 節<br>壺 | 口 (23.0)<br>底 —<br>高 —        | 覆 土       | 外 口縁ヨコナデ→体に縦方向の浅いヘラケズリ、体全体に縦ナデ<br>内 口縁ヨコナデ、体は横ヘラナデと思われる。<br>口唇は外側に弱い面取りを施す。口縁と体の境は不明瞭で曲線的に移行する。体中位に15ミリ幅の粘土組織み上げ痕を残す。 | ①黄橙→にぶい黄橙 ②普通 ③口縁→体上半約1/3<br>④1ミリ大の赤色粒、軽石、長石、石英、輝石、角閃石等の極粗～粗粒と、3~8ミリ大の粗礫を含む。         |
| 第309図1             | 土 節<br>壺 | 口 (15.2)<br>底 —<br>高 —        | 覆 土       | 外 口縁ヨコナデ→体は縦及び斜ヘラケズリ<br>内 口縁ヨコナデ、体横ヘラナデ→口縁→頸に縦ナデ<br>口唇はやや内湾する。  | ①にぶい黄→にぶい黄橙 ②普通 ③口縁→体上半約1/3<br>④赤色粒、長石、石英、輝石、角閃石、軽石等の粗～細粒と5ミリ前後の粗礫を多く含む。             |
| 第309図2             | 土 節<br>壺 | 口 (15.1)<br>底 —<br>高 —        | 覆 土       | 外 口縁ヨコナデ→体上半に斜ヘラケズリ<br>内 口縁ヨコナデ→体横ヘラケズリ<br>口唇はつまみナデによりやや外反し、先端はやや尖る。  | ①器面は淡橙、器内は灰 ②やや硬質 ③口縁→体上位の小破片 ④赤色粒、長石、石英、輝石、軽石等の粗～細粒を含む ⑤口縁外面の一部に黒斑                  |
| 第309図3             | 土 節<br>壺 | 口 (18.7)<br>底 —<br>高 —        | 覆 土       | 外 口縁ヨコナデ→体横ヘラケズリ<br>内 口縁ヨコナデ、体は横ヘラケズリ→体ナデ<br>口唇はやや肥厚して外反する。口縁上位と頸部の外面に粘土組織み上げ痕を残す。                                    | ①淡橙→灰白 ②やや硬質 ③口縁→体上半約1/2<br>④1ミリ前後の赤色粒、軽石、長石、石英、輝石、角閃石等の粗～中粒を多く含む。⑤口縁外面に柄の入っていた痕跡あり。 |
| 第309図4             | 土 節<br>壺 | 口 (14.6)<br>底 —<br>高 —        | 覆 土       | 外 口縁ヨコナデ→体上半は横及び斜ヘラケズリ<br>内 口縁ヨコナデ、体ナデ<br>口唇は小さく肥厚しやや外反する。  | ①赤橙→灰褐 ②やや硬質 ③口縁→体上半約1/4<br>④赤色粒、長石、石英、輝石、角閃石等の粗～極細粒を多く含む ⑤奈良時代以後のものと考えられ、混入品であろう。   |

第三章 調査の成果

|                  |         |                     |    |  |   |
|------------------|---------|---------------------|----|--|---|
| 第309図5<br>図版43-9 | 土師<br>罍 | 口 —<br>底 5.7<br>高 — | 覆土 | 外 体下半は横ヘラケズリ、底ヘラケズリ、内<br>体下半へ底ヘラナデ→縦ナデ | ①横へ底 ②普通 ③底付近し<br>④赤色粒、軽石、長石、石英、輝石<br>角閃石等の中へ細粒を多く含む。 |
|------------------|---------|---------------------|----|--|---|

140号住居跡

| 遺物番号<br>(図版No.)    | 器種<br>器形  | 法<br>口径 底径 足<br>器高            | 出土<br>位置              | 成形・整形の特徴  | ①色調<br>②胎土<br>③焼成<br>④備考  | ⑤残存 |
|--------------------|-----------|-------------------------------|-----------------------|---|---|-----|
| 第309図6<br>図版43-11  | 土師<br>杯   | 口 (13.2)<br>底 (12.3)<br>高 3.7 | 南壁際                   | 外 口縁ヨコナデ、口縁下一部無調整、底中央<br>は一方角、周辺は同心円状ヘラケズリ 内 ナ<br>デ 底面に「人足」の捺書  | ①にふい煙 ②普通 ③口縁へ底約<br>し ④赤色粒、軽石、長石、石英、輝石、<br>角閃石等の中へ細粒を含む。          |     |
| 第309図7<br>図版43-12  | 土師<br>杯   | 口 13.3<br>底 12.2<br>高 3.5     | 南壁際                   | 外 口縁ヨコナデ、口縁下無調整、底中央は不<br>定方向、周辺は同心円状ヘラケズリ 内 中央<br>はナデ、口縁へ底周辺ヨコナデ 底内面は凹凸                                   | ①横 ②やや硬質 ③完 ④軽石、<br>長石、石英、輝石、角閃石等の細粒<br>を含む。                      |     |
| 第309図8<br>図版43-13  | 土師<br>杯   | 口 (14.5)<br>底 (14.0)<br>高 4.1 | 覆土                    | 外 口縁ヨコナデ→口縁下一部無調整→底全体<br>に同心円状ヘラケズリ 内 底中央ナデ→口縁<br>へ底周辺ヨコナデ  | ①にふい赤褐 ②普通 ③口縁し 底<br>し ④赤色粒、軽石、長石、石英、輝<br>石、角閃石等の中へ細粒を含む。         |     |
| 第309図9             | 土師<br>罍   | 口 (21.3)<br>底 —<br>高 —        | 覆土                    | 外 口縁ヨコナデ→体全体に斜ヘラケズリ 内<br>ヘラナデ<br>口唇はやや内湾さみ。   | ①横 ②やや硬質 ③口縁へ体上半<br>約し ④赤色粒、長石、石英、輝<br>石、角閃石等の細粒を多く含む。            |     |
| 第309図10<br>図版43-14 | 土師<br>右付罍 | 口 14.1<br>脚径 11.3<br>高 16.4   | ピット<br>P <sub>1</sub> | 外 口縁2段のヨコナデ→体上半は横、中位は<br>斜、下半は縦のヘラケズリ、脚は縦ヘラケズリ<br>→ヨコナデ 内 口縁ヨコナデ、体横ヘラナデ<br>とナデ、脚全体ヨコナデ<br>頸はヘラケズリが深く段をなす。 | ①赤褐へにふい煙 ②二次的加熱<br>③口縁へ体上半し ④赤色粒<br>軽石、長石、石英、輝石、角閃石等<br>の中へ細粒を含む。 |     |
| 第309図11            | 土師<br>罍   | 口 17.6<br>底 —<br>高 —          | (カマド)                 | 外 口縁ヨコナデ→体縦ヘラケズリ 内 体横<br>ナデ→口縁ヨコナデ<br>口唇はやや肥厚して外反する。  | ①赤褐②二次的加熱③体一部と底欠<br>④1～2ミリ大赤色粒と軽石、長石、<br>石英、輝石、角閃石等の中へ細粒含む。       |     |
| 第309図12            | 土師<br>罍   | 口 23.4～22.4<br>底 —<br>高 —     | カマド<br>左脇<br>壁際       | 外 口縁ヨコナデ→体上半は横ヘラケズリ 内<br>口縁ヨコナデ→体ヘラナデ<br>口唇は小さく肥厚する。  | ①横②硬質③口縁のみ④赤色粒、長<br>石、石英、輝石、角閃石の細粒を多<br>く含む ⑤倒立させ台として転用           |     |

141号住居跡

| 遺物番号<br>(図版No.)   | 器種<br>器形 | 法<br>口径 底径 足<br>器高             | 出土<br>位置 | 成形・整形の特徴   | ①色調<br>②胎土<br>③焼成<br>④備考                              | ⑤残存 |
|-------------------|----------|--------------------------------|----------|--|---|-----|
| 第309図13<br>図版45-1 | 須恵<br>蓋  | 口 (15.9)<br>天井径 (6.8)<br>高 3.0 | 覆土       | 右回転整形。口縁はゆるく外反し、端部は小さ<br>く折れて丸く肥厚する。天井上面は糸切り無調<br>整。 | ①褐灰 ②やや酸化さみ ③約し<br>④1～5ミリ大の石英、片岩質岩石<br>粒と2ミリ大の赤色粒を含む。 |     |
| 第309図14<br>図版45-2 | 土師<br>高杯 | 口 —<br>脚径 (9.8)<br>高 —         | 覆土       | 外 縦ヨコナデ 内 指頭によるナデ ヨコナ<br>デ<br>裾縁は小さく肥厚する。            | ①赤褐 ②やや硬質 ③脚下半し<br>④軽石、長石、石英、輝石、角閃石<br>等の細粒を含む。       |     |

## 142号住居跡

| 遺物番号<br>(図版No)    | 器<br>種<br>形 | 法<br>口径<br>底径<br>器高      | 量<br>器高 | 出<br>土<br>位 | 成 形 ・ 整 形 の 特 徴  | ①色<br>④胎<br>②焼<br>⑤備<br>③残<br>存                |
|-------------------|-------------|--------------------------|---------|-------------|--|--|
| 第309図15<br>図版45-3 | 土 銅<br>杯    | 口 12.0<br>底 9.5<br>高 3.2 |         | 覆 土         | 外 口縁ヨコナデ→底中央は一方向、周辺は同心円状ヘラケズリ 内 底中央ナデ→口縁→底周辺ヨコナデ 底内面は凹凸。 | ①橙 ②やや硬質 ③口縁し/う欠<br>④軽石、長石、石英、輝石、角閃石等の粗～細粒を含む。 |

## 143号住居跡

| 遺物番号<br>(図版No)   | 器<br>種<br>形  | 法<br>口径<br>底径<br>器高      | 量<br>器高 | 出<br>土<br>位 | 成 形 ・ 整 形 の 特 徴                                       | ①色<br>④胎<br>②焼<br>⑤備<br>③残<br>存                     |
|------------------|--------------|--------------------------|---------|-------------|---|---|
| 第310図1<br>図版45-4 | 土師質<br>杯     | 口 10.7<br>底 5.0<br>高 4.1 |         | ビット         | 右回転整形。体は内湾して立ち上がり、口縁は強く外反し、口唇は肥厚する。底は未切り後無調整。         | ①灰褐色～白い焼②酸化、軟質③口縁一部欠④赤色粒、軽石、長石、石英、輝石、角閃石等中～細粒を含む。   |
| 第310図2<br>図版45-5 | 土師質<br>杯     | 口 10.8<br>底 5.5<br>高 3.6 |         | 覆 土         | 右回転整形。体は内湾して立ち上がり、口縁は強く外反し、口唇は肥厚する。底は未切り後無調整。         | ①淡橙 ②酸化、やや硬質 ③口縁し/う欠 ④赤色粒、軽石、長石、石英、輝石、角閃石等の粗～細粒を含む。 |
| 第310図3<br>図版45-6 | 土師質<br>(高台期) | 口 —<br>高台径 10.0<br>高 —   |         | 覆 土         | 高台は大きく外反して開く、刺離部分は体部との接合面。                            | ①灰白～淡黄粒 ②酸化 ③高台約し/う ④赤色粒、軽石、長石、石英、輝石、角閃石等の粗～細粒を含む。  |
| 第310図4<br>図版45-7 | 土師質<br>高台焼   | 口 —<br>高台径 8.7<br>高 —    |         | カマド<br>前 面  | 右回転整形。体は内湾して立ち上がる。体と高台の境は曲線的に屈曲する。高台は背が高く、「ハ」字状に外反する。 | ①灰白～橙 ②酸化 ③体上半欠④赤色粒、軽石、長石、石英、輝石、角閃石等の粗～細粒を含む。       |

## 144号住居跡

| 遺物番号<br>(図版No)    | 器<br>種<br>形 | 法<br>口径<br>底径<br>器高             | 量<br>器高 | 出<br>土<br>位 | 成 形 ・ 整 形 の 特 徴  | ①色<br>④胎<br>②焼<br>⑤備<br>③残<br>存                    |
|-------------------|-------------|---------------------------------|---------|-------------|--|--|
| 第310図5<br>図版45-8  | 土 銅<br>杯    | 口 13.5<br>底 12.2<br>高 3.0       |         | 覆 土         | 外 口縁ヨコナデ→底中央は一方向、周辺は同心円状ヘラケズリ 内 底中央ナデ→口縁→底周辺ヨコナデ 口唇はやや外反し突出。 | ①淡橙～白い焼 ②普通 ③口縁し/う欠 ④赤色粒、軽石、長石、石英、輝石、角閃石等粗～細粒を含む。  |
| 第310図6            | 土 銅<br>杯    | 口 (13.8)<br>底 (11.5)<br>高 (3.5) |         | 覆 土         | 外 口縁ヨコナデ→底中央一方向、周辺同心円状ヘラケズリ 内 底中央ナデ→口縁→底周辺ヨコナデ 口唇は肥厚して外反。    | ①に白い焼 ②普通 ③口縁→底約し/う ④赤色粒、軽石、長石、石英、輝石、角閃石等の中～細粒を含む。 |
| 第310図7<br>図版45-10 | 土 銅<br>壺    | 口 22.3<br>底 —<br>高 —            |         | 南壁跡<br>床 面  | 外 口縁ヨコナデ→体は横及び斜ヘラケズリ 内 口縁ヨコナデ、体横ヘラナデ 口縁内側のナデのため沈線を残す。        | ①橙 ②やや硬質 ③口縁→体上半 ④赤色粒、軽石、石英、輝石、角閃石等の粗～細粒を含む。       |
| 第310図8            | 土 銅<br>壺    | 口 —<br>底 7.0<br>高 一             |         | 覆 土         | 外 横及び斜ヘラケズリ、底ヘラケズリ 内 (皮状具による) ナデ                             | ①橙②やや硬質③底付近④赤色粒、軽石、長石、石英、輝石、角閃石等の粗～細粒を含む。⑤体下半一部黒焼  |
| 第310図9<br>図版45-11 | 土 銅<br>鉢    | 口 (24.8)<br>底 —<br>高 16.2       |         | 覆 土         | 外 口縁ヨコナデ→体全体に斜ヘラケズリ 内 口縁ヨコナデ、体は横ヘラナデとナデ 口縁から体へは曲線的に移行する。丸底。  | ①赤～赤褐 ②普通 ③口縁→体上半し/う欠 ④赤色粒、軽石、長石、輝石、角閃石等の中～細粒を含む。  |

### 第三章 調査の結果

|                    |                            |          |        |  |   |
|--------------------|----------------------------|----------|--------|--|---|
| 第310図10<br>図版45-9  | 土<br>罎<br>底<br>—<br>高<br>— | □ (24.5) | 覆<br>土 | 外 口縁ヨコナデ→体上位は斜、中位以下縦ヘラケズリ 内 横ヘラナデ                  | ①橙 ②やや硬質 ③口縁→体中位<br>④赤色粒、軽石、長石、石英、輝石、角閃石等の粗～細粒を含む。        |
| 第310図11<br>図版45-12 | 土<br>罎<br>底<br>—<br>高<br>— | □ (24.0) | 覆<br>土 | 外 口縁ヨコナデ→体上位は横、中位以下縦ヘラケズリ 内 ヘラナデ<br>口唇は丸く肥厚して外反する。 | ①明赤褐→橙②やや硬質③口縁→体<br>上半し④赤色粒、軽石、長石、石英、<br>輝石、角閃石等の粗～細粒を含む。 |

#### 145号住居跡

| 遺物番号<br>(図版No.) | 罎<br>器<br>種<br>形           | 法<br>口径<br>底径<br>器高 | 量<br>器高 | 出<br>土<br>位<br>置  | 成 形 ・ 整 形 の 特 徴  | ①色<br>④胎<br>調 土 | ②焼<br>⑤備<br>成 考 | ③残<br>存 |
|-----------------|----------------------------|---------------------|---------|---|--|-----------------|-----------------|---------|
| 第311図1          | 土<br>罎<br>底<br>—<br>高<br>— | □ 14.9              | 覆<br>土  | 外 口縁2段ヨコナデ→体上位は横、中位以下<br>縦ヘラケズリ 内 ヘラナデ<br>口唇は外反ぎみで、先端は尖る。 | ①にぶい橙 ②普通 ③口縁→体上<br>位し④赤色粒、軽石、長石、石<br>英、輝石、角閃石等の粗～細粒を含む。 |                 |                 |         |
| 第311図2          | 土<br>罎<br>底<br>—<br>高<br>— | □ 23.3              | 覆<br>土  | 外 口縁ヨコナデ→体上位は横ヘラケズリ<br>内 口縁ヨコナデ→体横ヘラナデ<br>口唇はやや肥厚する。      | ①橙→灰褐 ②普通 ③口縁約1/4<br>④赤色粒、軽石、長石、石英、輝石<br>角閃石等の粗～細粒を含む。   |                 |                 |         |

#### 146号住居跡

| 遺物番号<br>(図版No.)   | 罎<br>器<br>種<br>形                 | 法<br>口径<br>底径<br>器高 | 量<br>器高 | 出<br>土<br>位<br>置   | 成 形 ・ 整 形 の 特 徴   | ①色<br>④胎<br>調 土 | ②焼<br>⑤備<br>成 考 | ③残<br>存 |
|-------------------|----------------------------------|---------------------|---------|--|---|-----------------|-----------------|---------|
| 第311図3            | 土<br>罎<br>小形<br>底<br>—<br>高<br>— | □ 10.9              | 覆<br>土  | 外 口縁ヨコナデ→体上位横ヘラケズリ<br>内 体横ヘラナデ→口縁ヨコナデ<br>口唇は外反し、先端が尖る。             | ①橙 ②普通 ③口縁→体上位し④<br>④赤色粒、軽石、長石、石英、輝石<br>角閃石等の粗～細粒を含む。       |                 |                 |         |
| 第311図4<br>図版45-13 | 土<br>罎<br>底<br>—<br>高<br>—       | □ 24.3              | 覆<br>土  | 外 口縁2段ヨコナデ→底中央→一方、周辺同<br>心円状ヘラケズリ 内 底中央ナデ→口縁→底<br>周辺ヨコナデ 口縁は中位で外反。 | ①橙→赤橙②普通③口縁1/4、体中<br>位以下欠④赤色粒、軽石、長石、石英、<br>輝石、角閃石等の粗～細粒を含む。 |                 |                 |         |

#### 147号住居跡

| 遺物番号<br>(図版No.)   | 罎<br>器<br>種<br>形               | 法<br>口径<br>底径<br>器高 | 量<br>器高 | 出<br>土<br>位<br>置   | 成 形 ・ 整 形 の 特 徴                                       | ①色<br>④胎<br>調 土 | ②焼<br>⑤備<br>成 考 | ③残<br>存 |
|-------------------|--------------------------------|---------------------|---------|--|---|-----------------|-----------------|---------|
| 第311図5<br>図版45-14 | 土<br>罎<br>底<br>(10.2)<br>高 3.3 | □ (12.3)            | 覆<br>土  | 外 口縁ヨコナデ、体無調整→底中央は不定方<br>向、周辺は同心円状ヘラケズリ 内 中央ナデ<br>口縁→底周辺ヨコナデ 口縁はやや内湾 | ①橙 ②やや硬質 ③口縁1/4欠<br>④赤色粒、軽石、長石、石英、輝石<br>角閃石等の粗～細粒を含む。 |                 |                 |         |
| 第311図6            | 土<br>罎<br>底<br>13.2<br>高 3.6   | □ (12.9)            | 覆<br>土  | 外 口縁ヨコナデ、口縁下無調整、底全体に同<br>心円状ヘラケズリ 内 全体にヨコナデ<br>口縁は内湾し、口唇は内側にやや肥厚する。  | ①橙 ②普通 ③口縁1/4欠 ④赤<br>色粒、軽石、長石、石英、輝石、角<br>閃石等の粗～細粒を含む。 |                 |                 |         |
| 第311図7<br>図版45-15 | 土<br>罎<br>底<br>13.0<br>高 4.1   | □ 13.5              | 覆<br>土  | 外 口縁ヨコナデ→底中央は一方、周辺は同<br>心円状ヘラケズリ 内 ほぼ全体にヨコナデ<br>口唇は内側に肥厚する。          | ①橙 ②普通 ③口縁1/4 ④赤色<br>粒、軽石、長石、石英、輝石、角閃<br>石等の粗～細粒を含む。  |                 |                 |         |
| 第311図8            | 土<br>罎<br>底<br>—<br>高 1.7      | □ (19.0)            | 覆<br>土  | 外 口縁ヨコナデ→底中央は縦横、周辺は同心<br>円状ヘラケズリ 内 黒色地埋、ナデ<br>底中央は指環等により押圧したと思われる。   | ①灰、内面黒 ②普通 ③口縁→底<br>1/4 ④軽石、長石、石英、輝石、<br>角閃石等の粗粒を含む。  |                 |                 |         |



## 5 出土遺物

|                          |        |                                   |               |  |  |
|--------------------------|--------|-----------------------------------|---------------|--|--|
| 第311図9<br>図版45<br>—16,17 | 土<br>甕 | 口<br>径 19.8<br>底<br>径 —<br>高 30.6 | カマド<br>右<br>脇 | 外 口縁ヨコナデ→体縦ヘラケズリ 内 横ナ<br>デ<br>底は丸底。                    | ①灰白②普通③口縁一部と体大部分<br>欠④赤色粒、軽石、長石、石英、輝石、<br>角閃石等粗～細粒を含む。   |
| 第311図10                  | 土<br>甕 | 口 21.5<br>底 —<br>高 —              | 覆 土           | 外 口縁ヨコナデ→体上位は斜、中位以下縦ヘ<br>ラケズリ 内 横ヘラナデ<br>口唇は丸く肥厚し外反する。 | ①にふい煙②普通③口縁→体上半<br>し④赤色粒、軽石、長石、石英、輝<br>石、角閃石等の中～細粒を含む。   |
| 第311図11                  | 土<br>甕 | 口 24.5<br>底 —<br>高 —              | 覆 土           | 外 口縁ヨコナデ→体上位は斜、中位以下縦ヘ<br>ラケズリ 内 横ヘラナデ                  | ①淡橙 ②普通 ③口縁し/と体の<br>一部 ④赤色粒、軽石、長石、石英<br>輝石、角閃石等の粗～細粒を含む。 |

## 148号住居跡

| 遺物番号<br>(図版No) | 器<br>種<br>形      | 法<br>口径<br>底径<br>並<br>高    | 出<br>土<br>位 | 成 形 ・ 整 形 の 特 徴   | ①色 ②焼 ③成 ④残<br>④胎 ⑤土 ⑥備 ⑦考 ⑧存                         |
|----------------|------------------|----------------------------|-------------|---|---|
| 第312図1         | 土<br>師<br>甕<br>杯 | 口 (11.0)<br>底 5.8<br>高 4.6 | 覆 土         | 右側転倒形。体中位で強く内湾し、口縁は外反<br>する。口唇は丸く肥厚する。内面中央に凸部を<br>残す。底は赤切り後無調整。 | ①浅黄橙 ②整化 ③口縁大部分欠<br>④赤色粒、軽石、長石、石英、輝石<br>角閃石等の粗～細粒を含む。 |

## 149号住居跡

| 遺物番号<br>(図版No)   | 器<br>種<br>形          | 法<br>口径<br>底径<br>並<br>高   | 出<br>土<br>位 | 成 形 ・ 整 形 の 特 徴   | ①色 ②焼 ③成 ④残<br>④胎 ⑤土 ⑥備 ⑦考 ⑧存   |
|------------------|----------------------|---------------------------|-------------|---|---|
| 第312図2<br>図版47-1 | 土<br>師<br>甕<br>杯     | 口 13.3<br>底 10.5<br>高 4.3 | 床 面         | 外 口縁2段ヨコナデ→底中央一方向、周辺同<br>心円状ヘラケズリ 内 底中央ナデ→口縁→底<br>周辺ヨコナデ<br>口唇はやや外反し、内側に弱い凹取りを施す。 | ①浅黄橙、器面は黒灰②普通③口縁<br>し/欠④赤色粒、軽石、長石、石英、輝<br>石、角閃石等粗～細粒を含む。⑤底黒<br>灰      |
| 第312図3<br>図版47-2 | 土<br>師<br>甕<br>杯     | 口 11.6<br>底 12.6<br>高 4.9 | 貯蔵穴         | 外 口縁ヨコナデ→底全体に同心円状ヘラケズ<br>リ 内 底中央ナデ→口縁→底周辺ヨコナデ<br>口縁は厚く、底との境の棲はしっかりしている。           | ①赤褐～黒褐 ②やや硬質 ③完<br>④赤色粒、軽石、長石、石英、輝石<br>角閃石等の中～細粒を含む。                  |
| 第312図4<br>図版47-3 | 土<br>師<br>甕<br>(切取型) | 口 8.6<br>底 —<br>高 6.2     | 床 面         | 外 口縁ヨコナデ、体は無調整、底中央は一方<br>向で周辺は同心円状ヘラケズリ 内 全体にヨ<br>コナデ 口縁と体の境に幅広い段をつくる。            | ①赤褐～褐灰②普通③口縁し/欠④<br>赤色粒、軽石、長石、石英、輝石、角閃<br>石等の中～細粒を含む。⑤底黒<br>灰         |
| 第312図5<br>図版47-5 | 土<br>師<br>甕          | 口 20.4<br>底 —<br>高 —      | 貯蔵穴<br>正 立  | 外 口縁ヨコナデ→体縦ヘラケズリ 内 口縁<br>ヨコナデ→体横ヘラナデ<br>口縁上半で大きく外反する。                             | ①にふい黄橙 ②普通 ③体下半欠<br>④赤色粒、軽石、長石、石英等の極<br>粗～細粒を含む。⑤台として転用。              |
| 第312図6<br>図版47-6 | 土<br>師<br>甕          | 口 22.0<br>底 4.5<br>高 12.6 | 西 隅<br>床 面  | 外 口縁ヘラナデ→体全体に斜ヘラケズリ<br>内 ヘラナデ<br>底は焼成前にヘラ切りによる径2.5cmの穿孔。                          | ①赤褐～にふい煙②普通③口縁→体<br>上半し/欠④1ミリ大赤色粒軽石、<br>長石、石英、輝石、角閃石等粗粒を含む。           |
| 第312図7<br>図版47-4 | 土<br>師<br>小形甕        | 口 13.6<br>底 7.5<br>高 14.3 | 西 隅<br>床 面  | 外 口縁2段ヨコナデ→体は斜及び横ヘラケズ<br>リ、底ヘラケズリ 内 ヘラナデとナデ<br>口縁中位と体との境の棲は強く丸みをもつ。               | ①赤褐～にふい煙 ②普通 ③口縁<br>→体上半し/欠 ④赤色粒、軽石、<br>長石、石英、輝石、角閃石等粗～細<br>粒を含む。⑤体黒灰 |
| 第312図8           | 土<br>師<br>甕          | 口 (22.3)<br>底 —<br>高 —    | 覆 土         | 外 口縁ヨコナデ→体縦ヘラケズリ 内 横ヘ<br>ラナデ、口縁ヨコナデ<br>口唇は大きく外反する。                                | ①橙②普通③口縁→体上半し/④1<br>ミリ大の赤色粒、軽石、長石、石英、輝<br>石、角閃石等粗粒を多く含む。              |

第三章 調査の成果

150号住居跡

| 遺物番号<br>(図版No.)    | 器<br>種<br>類 | 法<br>口徑<br>底径<br>足高            | 出<br>土<br>層  | 成 形 ・ 整 形 の 特 徴  | ①色 ②焼成 ③残存<br>④胎 土 ⑤備考  |
|--------------------|-------------|--------------------------------|--------------|--|---|
| 第312図9             | 土 師<br>杯    | 口 12.9<br>底 12.5<br>高 4.6      | 覆 土          | 外 口縁ヨコナデ→底中央→方向東辺同心円状<br>ヘラケズリ 内 底中央ヘラナデ→口縁→底周<br>辺ヨコナデ 口唇上面側・面取り底の器壁薄い。             | ①赤褐色 ②やや硬質 ③口縁→底約<br>1/4欠 ④赤色粒、軽石、長石、石英、<br>輝石、角閃石等の中～細粒を含む   |
| 第312図10<br>図版47-7  | 土 師<br>杯    | 口 (14.2)<br>底 12.2<br>高 4.8    | 覆 土          | 外 口縁2段ヨコナデ→底全体に同心円状ヘラ<br>ケズリ 内 底中央ヘラナデ→口縁→底周辺ヨ<br>コナデ 口縁は内湾し、底との境は弱い。                | ①黒褐色 ②やや硬質 ③口縁→底約<br>1/4欠 ④長石、石英、軽石等の中～細<br>粒を多く含む。           |
| 第312図11<br>図版47-8  | 土 師<br>杯    | 口 15.6<br>底 13.5<br>高 4.5      | 北東壁<br>際 床 面 | 外 口縁2段ヨコナデ→底全体同心円状ヘラケ<br>ズリ 内 底中央ヘラナデ→口縁→底周辺ヨコ<br>ナデ 口唇内面は沈線状面取り口縁中位の境強い             | ①によい橙、器面黒 ②やや硬質<br>③完 ④赤色粒、軽石、長石、石英、<br>輝石、角閃石等の中～細粒を含む。      |
| 第312図12<br>図版47-9  | 土 師<br>杯    | 口 15.4<br>底 14.3<br>高 5.2      | 北東壁<br>際 5枚重 | 外 口縁2段ヨコナデ→底全体同心円状ヘラ<br>ケズリ 内 底中央ヘラナデ→口縁→底周辺ヨ<br>コナデ 口唇は内湾し、内側は沈線状                   | ①橙 器面黒 ②普通 ③完 ④赤<br>色粒、軽石、長石、石英、輝石、角<br>閃石等の中～細粒を含む。          |
| 第312図13<br>図版47-10 | 土 師<br>杯    | 口 13.5<br>底 11.3<br>高 4.1      | 北東壁<br>際 床 面 | 外 口縁2段ヨコナデ→底中央→方向東辺同心<br>円状ヘラケズリ 内 底中央ナデ→口縁→底周<br>辺ヨコナデ 底との境の横突出せず段状を呈す              | ①浅黄褐色②普通③完④赤色粒、軽石、<br>長石、石英、輝石、角閃石等の中～細<br>粒を含む。⑤1と重なって出土     |
| 第312図14<br>図版47-11 | 土 師<br>杯    | 口 12.9<br>底 11.5<br>高 4.5      | 北東壁<br>際 5枚重 | 外 口縁ヨコナデ→底中央は一方、周辺は同<br>心円状ヘラケズリ 内 底中央ヘラナデ→口縁<br>→底周辺ヨコナデ 口唇内面に沈線状面取り。               | ①橙、器面黒 ②普通 ③口縁一部<br>欠 ④赤色粒、軽石、長石、石英、<br>輝石、角閃石等の中～細粒を含む。      |
| 第312図15<br>図版47-12 | 土 師<br>杯    | 口 13.0<br>底 11.2<br>高 4.2      | 覆 土          | 外 口縁2段ヨコナデ→底中央は一方、周辺<br>は同心円状ヘラケズリ 内 底中央ナデ→口縁<br>→底周辺ヨコナデ 口唇内面に沈線状面取り。               | ①赤褐色 ②やや硬質 ③口縁1/4欠<br>④赤色粒、軽石、長石、石英、輝石<br>角閃石等の中～細粒を含む。       |
| 第312図16<br>図版47-13 | 土 師<br>杯    | 口 12.7～13.7<br>底 11.3<br>高 4.9 | 北東壁<br>際 床 面 | 外 口縁ヨコナデ→底中央→方向、周辺同心円<br>状ヘラケズリ 内 底中央ナデ→口縁→底周<br>辺ヨコナデ 口唇内面は沈線状面取り。底部境の横<br>丸い。      | ①暗褐色 ②普通 ③完 ④赤<br>色粒、軽石、長石、石英、<br>輝石、角閃石等の中～細粒を含む。            |
| 第312図17<br>図版47-14 | 土 師<br>杯    | 口 12.0<br>底 12.4<br>高 4.2      | 北東壁<br>際 5枚重 | 外 口縁ヨコナデ→底中央→方向、周辺同心円<br>状ヘラケズリ 内 底中央ナデ→底周辺ヨコ<br>ナデ 口唇内面は沈線状面取り。底部境の横弱い。             | ①赤褐、器面黒 ②普通 ③完 ④<br>赤色粒、軽石、長石、石英、<br>輝石、角閃石等の中～細粒を含む。         |
| 第312図18<br>図版47-15 | 土 師<br>杯    | 口 13.0<br>底 13.1<br>高 4.3      | 北東壁<br>際 5枚重 | 外 口縁ヨコナデ→底中央は一方、東辺は同<br>心円状ヘラケズリ 内 底中央ナデ→口縁→底<br>周辺ヨコナデ 口唇内面に沈線状面取り。                 | ①赤褐色 ②普通 ③口縁1/4欠 ④<br>赤色粒、軽石、長石、石英、<br>輝石、角閃石等の中～細粒を含む。       |
| 第312図19<br>図版47-16 | 土 師<br>鉢    | 口 20.1<br>底 18.6<br>高 8.6      | 北東壁<br>際 5枚重 | 外 口縁ヨコナデ→底中央は不定方向、周辺は<br>同心円状のヘラケズリ 内 底中央はヘラナ<br>デ→ナデ、口縁→底周辺はヨコナデ<br>口唇は小さく肥厚し、外反する。 | ①橙 ②普通 ③完 ④1～2ミ<br>ミリの赤色粘土粒が多く、長石、<br>石英、輝石、角閃石等の中～細粒を<br>含む。 |
| 第313図1<br>図版47-17  | 土 師<br>鉢    | 口 11.0<br>底 —<br>高 —           | 中央部<br>床 面   | 外 口縁ヨコナデ→体は横及び斜ヘラケズリ<br>内 体下半ヘラケズリ、上半横ヘラナデ、口縁<br>ヨコナデ 口縁と体の境に弱い横をつくる。                | ①赤褐色②普通③口縁1/4と底欠④1<br>ミリの赤色粘土粒が多く、長石、<br>石英、輝石、角閃石等の粗粒を多く含む。  |
| 第313図2<br>図版47-18  | 土 師<br>直口壺  | 口 8.1<br>底 —<br>高 11.8         | 南 壁<br>床 面   | 外 口縁数段のヨコナデ→体は全体に斜ヘラケ<br>ズリ→丁寧なヘラミダキ 内 ヘラナデ→ナ<br>デ                                   | ①によい橙→浅黄褐色 ②硬質 ③完<br>④赤色粒、軽石、長石、石英、<br>輝石、角閃石等の中～細粒を含む。       |
| 第313図3<br>図版47-19  | 土 師<br>甕    | 口 19.5<br>底 —<br>高 —           | カマド<br>左 脇   | 外 口縁2段ヨコナデ→体上位は横、中位以下<br>は縦ヘラケズリ 内 口縁ヨコナデ、体は横ヘ<br>ラナデ 口縁はやや内湾し口唇は外反する。               | ①淡褐色②普通③体中位以下欠④1ミ<br>ミリの赤色粒、軽石、長石、石英、<br>輝石、角閃石等の粗粒を多く含む。     |

## 5 出土遺物

|                   |         |                        |           |   |   |
|-------------------|---------|------------------------|-----------|---|---|
| 第313図4            | 土師<br>壺 | 口 (19.5)<br>底 —<br>高 — | 覆土        | 外 口縁ヨコナデ→体上位は横、中位以下縦ヘラケズリ 内 横ヘラナデ<br>口縁下位は強く外反し、体との境が複雑状。 | ①灰褐色②普通③口縁→体上半約1/3<br>④1ミリ大の赤色粒、軽石、長石、石英、輝石、角閃石等の粗粒を多く含む。 |
| 第313図5            | 土師<br>壺 | 口 20.6<br>底 —<br>高 —   | カマド<br>右側 | 外 口縁ヨコナデ→体上位は斜、中位以下縦ヘラケズリ 内 横ヘラナデ                         | ①淡褐色 ②普通 ③体下半→底約1/3<br>④1～2ミリ大の赤色粒、軽石、長石、石英、輝石、角閃石等を含む。   |
| 第313図6<br>図版47—20 | 土師<br>壺 | 口 21.5<br>底 —<br>高 —   | カマド<br>左側 | 外 口縁2段ヨコナデ→体上位は斜、中位以下縦ヘラケズリ 内 横ヘラナデ                       | ①橙→淡褐色 ②普通 ③体下位→底欠<br>④1～2ミリ大の赤色粒、軽石、長石、石英、輝石、角閃石等を含む。    |

## 151号住居跡

| 遺物番号<br>(図版No) | 器形      | 法<br>口径 底径                  | 量<br>器高 | 出土<br>位置 | 成形・整形の特徴   | ①色調<br>④胎土 | ②構成<br>⑤備考                                      | ③残存 |
|----------------|---------|-----------------------------|---------|----------|--|------------|---|-----|
| 第313図7         | 土師<br>杯 | 口 (12.9)<br>底 (12.3)<br>高 — |         | 覆土       | 外 口縁ヨコナデ、体無調整、底全体に同心円状ヘラケズリ 内 底ナデ→口縁→底周辺ヨコナデ 口縁は直立ちで口唇は丸い。 | ①ぶい褐色      | ②普通 ③口縁→底約1/3<br>④赤色粒、軽石、長石、石英、輝石、角閃石等の中→細粒を含む。 |     |

## 152号住居跡

| 遺物番号<br>(図版No) | 器形      | 法<br>口径 底径                | 量<br>器高 | 出土<br>位置 | 成形・整形の特徴   | ①色調<br>④胎土 | ②構成<br>⑤備考  | ③残存 |
|----------------|---------|---------------------------|---------|----------|--|------------|---|-----|
| 第313図8         | 土師<br>杯 | 口 15.3<br>底 13.4<br>高 3.0 |         | 床面       | 外 口縁ヨコナデ→底全体に同心円状ヘラケズリ→底中央→方向ヘラケズリ 内 ナデと思われる。口唇はやや肥厚し丸い。 | ①橙         | ②やや軟質 ③口縁一部欠④1～2ミリ大の赤色粒と軽石、長石、石英、輝石、角閃石等の中→細粒を含む。 |     |

## 153号住居跡

| 遺物番号<br>(図版No)   | 器形      | 法<br>口径 底径                  | 量<br>器高 | 出土<br>位置  | 成形・整形の特徴   | ①色調<br>④胎土 | ②構成<br>⑤備考  | ③残存 |
|------------------|---------|-----------------------------|---------|---|--|------------|---|-----|
| 第314図1           | 土師<br>杯 | 口 (13.0)<br>底 12.0<br>高 4.5 |         | 覆土  | 外 口縁2段ヨコナデ→底中央→方向周辺同心円状ヘラケズリ 内 底中央ナデ→口縁→底周辺ヨコナデ 口縁は中央で肥厚し、口唇は丸い。 | ①橙         | ②普通 ③口縁の大部分欠④1～2ミリ大の赤色粒と軽石、長石、石英、輝石、角閃石等の中→細粒を含む。 |     |
| 第314図2<br>図版49—1 | 土師<br>杯 | 口 13.8<br>底 12.2<br>高 4.1   | 貯蔵穴     | 外 口縁2段ヨコナデ→底中央は一方周辺は同心円状ヘラケズリ 内 底中央ナデ→口縁→底周辺ヨコナデ 口唇内側に弱い面取りを施す。 | ①暗赤→黒褐色 ②やや硬質 ③丸④1～2ミリ大赤色粒と軽石、長石、石英、輝石、角閃石等の中→細粒を含む。             |            |   |     |
| 第314図3<br>図版49—2 | 土師<br>杯 | 口 12.6<br>底 13.5<br>高 4.3   |         | 覆土  | 外 口縁ヨコナデ→底中央は一方、周辺は同心円状ヘラケズリ 内 底中央ナデ→口縁→底周辺ヨコナデ 底内面に凹凸あり。        | ①ぶい褐色      | ②普通 ③口縁一部欠<br>④赤色粒、軽石、長石、石英、輝石、角閃石等の中→細粒を含む。      |     |
| 第314図4           | 土師<br>杯 | 口 13.0<br>底 13.4<br>高 5.0   |         | 覆土  | 外 口縁ヨコナデ→底中央は一方、周辺は同心円状ヘラケズリ 内 全体にヨコナデ 口縁は中央で肥厚する。               | ①ぶい褐色      | ②普通 ③口縁一部欠<br>④赤色粒、軽石、長石、石英、輝石、角閃石等の粗→細粒を含む。      |     |
| 第314図5           | 土師<br>杯 | 口 (12.6)<br>底 (13.0)<br>高 — |         | 覆土  | 外 口縁ヨコナデ→底中央は一方、周辺は同心円状ヘラケズリ 内 底中央ヘラナデ→口縁→底周辺ヨコナデ 底部境の線は小さく鋭い。   | ①淡褐色       | ②やや硬質 ③口縁→底約1/3<br>④赤色粒、軽石、長石、石英、輝石、角閃石等の粗→細粒を含む。 |     |

第III章 調査の成果

|                   |           |                             |                       |   |  |
|-------------------|-----------|-----------------------------|-----------------------|---|--|
| 第314図6<br>図版49-3  | 土部<br>杯   | 口(12.6)<br>底(13.3)<br>高 4.0 | 覆土                    | 外 口縁ヨコナデ→底中央→方向周辺同心円状<br>ヘラケズリ 内 底中央ナデ→口縁→底周辺ヨ<br>コナデ 口縁中央肥厚。底部境の横鋭い。 | ①灰黄橙～黒 ②普通 ③口縁～底<br>縁1/3 ④赤色粒、輝石、長石、石英、<br>輝石、角閃石等の粗～細粒を含む。  |
| 第314図7            | 土部<br>杯   | 口(12.5)<br>底(14.0)<br>高 —   | 覆土                    | 外 口縁3段ヨコナデ→底周辺ヘラケズリ<br>内 口縁ヨコナデ<br>底部境の横は比較的強く突出し、先端は丸い。              | ①灰白～黒 ②普通 ③口縁1/3<br>④赤色粒、軽石、長石、石英、輝石、<br>角閃石等の粗～細粒を含む。       |
| 第314図8<br>図版49-4  | 土部<br>鉢   | 口 15.3<br>底 7.0<br>高 11.4   | 貯蔵穴<br>窟              | 外 口縁ヨコナデ→体斜ヘラケズリ 内 ヘラ<br>ナデ 口縁に相対する一対の片口状の注口が<br>ある。ここに多数の刻み傷がみられる。   | ①赤橙～黒褐②やや硬質③体と口縁<br>一部欠④1～2ミリ赤色粒、軽石、長<br>石、石英、輝石、角閃石等中～細粒含む。 |
| 第314図9<br>図版49-5  | 土部<br>小形壺 | 口 16.2<br>底 4.0<br>高 14.6   | ピット<br>P <sub>2</sub> | 外 口縁ヨコナデ→体全体に斜ヘラケズリ<br>内 ヘラナデ<br>内外面に15ミリ幅の粘土紐積み上げ痕を残す。               | ①橙～灰褐 ②普通 ③口縁一部欠<br>④1ミリ大赤色粒、軽石、長石、石英、<br>輝石、角閃石、粗粒多く含む。     |
| 第314図10<br>図版49-6 | 土部<br>甌   | 口 17.5<br>底 5.5<br>高 14.8   | 貯蔵穴                   | 外 口縁2段ヨコナデ→体縦ヘラケズリ<br>内 横ヘラナデ<br>底に木葉痕を残し、焼成前に径2.5cmの穿孔孔              | ①淡橙②普通③口縁一部欠④赤色<br>粒、軽石、長石、石英、輝石、角閃石等<br>粗～細粒含む、⑤体一側面に黒斑     |
| 第314図11<br>図版49-7 | 土部<br>壺   | 口 16.8<br>底(4.8)<br>高(23.5) | ピット<br>P <sub>2</sub> | 外 口縁2段ヨコナデ→体縦ヘラケズリ 内<br>横ヘラナデ<br>成形、整形とも粗粒。                           | ①暗赤褐～灰褐②普通③体下半2/3<br>欠④1ミリ大の赤色粒、軽石、長石、<br>石英、輝石、角閃石等粗粒多い。    |

154号住居跡

| 遺物番号<br>(図版No)    | 器形<br>種別 | 口径<br>底径                   | 高さ | 出土<br>位置 | 成形・整形の特徴  | ①色調<br>④胎土   | ②焼成<br>⑤備考 | ③残存 |
|-------------------|----------|----------------------------|----|----------|---|--|------------|-----|
| 第314図12<br>図版49-8 | 甌<br>杯   | 口(13.4)<br>底(8.0)<br>高 3.8 |    | 覆土       | 右回転整形。体は内湾ぎみに立ち上がり、口縁<br>は小さく折れて外反する。口唇はやや肥厚ぎみ<br>に丸くなる。底回転糸切り後無調整。 | ①灰白 ②酸化、軟質 ③口縁～底<br>縁1/3 ④長石、石英、輝石、角閃石<br>等の中～細粒を多く含む。 |            |     |

155号住居跡

| 遺物番号<br>(図版No)    | 器形<br>種別 | 口径<br>底径                  | 高さ | 出土<br>位置 | 成形・整形の特徴  | ①色調<br>④胎土   | ②焼成<br>⑤備考 | ③残存 |
|-------------------|----------|---------------------------|----|----------|---|--|------------|-----|
| 第314図13<br>図版49-8 | 土部<br>杯  | 口 11.5<br>底 11.4<br>高 3.2 |    | カマド      | 外 口縁ヨコナデ、体無調整、底中央→方向、<br>周辺同心円状ヘラケズリ 内 底ナデ→口縁<br>→底周辺ヨコナデ 口縁は外反ぎみに立つ。 | ①橙 ②やや硬質 ③口縁～底1/3<br>欠 ④赤色粒、長石、石英、輝石、<br>角閃石等の粗～細粒を含む。 |            |     |

156号住居跡

| 遺物番号<br>(図版No)     | 器形<br>種別 | 口径<br>底径                  | 高さ | 出土<br>位置  | 成形・整形の特徴   | ①色調<br>④胎土   | ②焼成<br>⑤備考 | ③残存 |
|--------------------|----------|---------------------------|----|-----------|--|--|------------|-----|
| 第314図14<br>図版49-10 | 土部<br>杯  | 口 12.1<br>底 11.5<br>高 5.8 |    | 北壁階<br>床面 | 外 口縁ヨコナデ→底全体に同心円状ヘラケズ<br>リ 内 全体にヨコナデ<br>口唇上面に面取り。                        | ①赤～赤橙②普通③完④1～2ミリ<br>大の赤色粒と軽石、長石、石英、輝<br>石、角閃石等中～細粒を含む。 |            |     |
| 第314図15<br>図版49-11 | 土部<br>杯  | 口 12.4<br>底 11.0<br>高 4.3 |    | 東壁<br>床面  | 外 口縁ヨコナデ→底中央→方向、周辺同心円<br>状ヘラケズリ 内 底中央ナデ→口縁→底周辺<br>ヨコナデ 口唇上面に面取り。内面中央くぼむ。 | ①橙②普通③底一部欠④1～2ミリ<br>大の赤色粒と軽石、長石、石英、輝<br>石、角閃石等中～細粒を含む。 |            |     |

|                    |            |                             |            |  |  |
|--------------------|------------|-----------------------------|------------|--|--|
| 第314図16<br>図版49-12 | 土師<br>杯    | 口(12.6)<br>底(11.8)<br>高 4.9 | 覆土         | 外 口縁ヨコナデ→底全体に同心円状ヘラケズリ<br>内 底中央ナデ→口縁→底周辺ヨコナデ<br>口唇上面に弱い面取り。底部境の境は弱く段状  | ①橙②やや軟質③口縁→底1/3弱④1～2ミリ大赤色粒と軽石、長石、石英、輝石、角閃石等中～細粒含む。       |
| 第314図17<br>図版49-13 | 土師<br>杯    | 口(12.2)<br>底(11.5)<br>高 4.3 | 覆土         | 外 口縁ヨコナデ→底全体に同心円状ヘラケズリ<br>内 底中央ヘラナデ→口縁→底周辺ヨコナデ<br>口唇は弱い面取り。底部境の境は弱く丸い。 | ①橙②普通③口縁→底1/3弱④1～2ミリ大赤色粒と軽石、長石、石英、輝石、角閃石等中～細粒含む。         |
| 第314図18            | 土師<br>杯    | 口 13.9<br>底 13.8<br>高 —     | 覆土         | 外 口縁ヨコナデ→底ヘラケズリ 内 ヨコナデ<br>口縁はやや内傾ぎみに立ち上がり、口唇は内面に面取り。底部境の境は弱く丸い。        | ①橙 ②普通 ③底の大部分欠 ④1～2ミリ大の赤色粒と軽石、長石、石英、輝石、角閃石等中～細粒含む。       |
| 第314図19            | 土師<br>(覆)  | 口(21.5)<br>底 —<br>高 —       | 覆土         | 外 口縁2段のヨコナデ→体ヘラケズリ 内 ヨコナデ  | ①にぶい橙 ②普通 ③口縁約1/3 ④赤色粒、軽石、長石、石英、輝石、角閃石等の粗～細粒を含む。         |
| 第314図20            | 土師<br>(付付) | 口 —<br>口径 8.0<br>高 —        | カマド<br>右 脇 | 外 脚ヘラケズリ→幅ヨコナデ 内 脚天井部は指摺ナゲツケ   | ①橙 ②普通 ③体下位→脚 ④1～2ミリ大の赤色粒と軽石、長石、石英、輝石、角閃石等中～細粒含む。        |
| 第314図21            | 土師<br>壺    | 口 —<br>底 5.3<br>高 —         | カマド<br>右 脇 | 外 体下位は縦及び斜ヘラケズリ、底無調整<br>内 横ヘラケズリ、ヘラナゲ<br>欠損部は体中位との接合面                  | ①にぶい赤褐→灰②二次的加熱③体下半→底1/4④1ミリ大赤色粒、軽石、長石、石英、輝石、角閃石等粗粒を多く含む。 |

## 157号住居跡

| 遺物番号<br>(図版No.) | 器形<br>種類  | 法<br>口径 底径 高さ                | 出土<br>位置 | 成形・整形の特徴  | ①色調<br>④胎土<br>②焼成<br>⑤備考<br>③残存                              |
|-----------------|-----------|------------------------------|----------|---|--|
| 第315図1          | 土師質<br>杯  | 口(13.3)<br>高台径(7.6)<br>高 5.2 | 覆土       | 左回転整形。体は内湾して立ち上がり、口縁は小さく屈曲して外反する。高台は背が低い。底は回転糸切り。               | ①器面褐灰→灰白、器内黒灰 ②酸化さびみ ③口縁→底約1/3 ④赤色粒、軽石、長石、石英、輝石、角閃石等粗～細粒を含む。 |
| 第315図2          | 土師質<br>杯  | 口(15.0)<br>高台径(7.8)<br>高 6.0 | 覆土       | 体は弱く内湾して立ち上がり、口縁は小さく屈曲して外反する。高台は体から曲線的にぐびれて移行する。高台は大きく「ハ」字状に開く。 | ①灰 ②やや硬質 ③口縁→底1/4 ④赤色粒、軽石、長石、輝石、石英、角閃石等粗～細粒を含む。              |
| 第315図3          | 土師質<br>羽蓋 | 口(19.0)<br>底 —<br>高 —        | 覆土       | 外 ロクロ目状の調整痕を残す 内 ヨコナデ<br>口唇は内面に幅広い面取り。脚はほぼ水平に張り出し、上面は平組。        | ①赤橙②酸化、やや硬質③口縁→体上位1/4④5ミリ大の粗粒と赤色粒、輝石、長石、石英等細粒含む。             |

## 163号住居跡

| 遺物番号<br>(図版No.)   | 器形<br>種類  | 法<br>口径 底径 高さ             | 出土<br>位置 | 成形・整形の特徴  | ①色調<br>④胎土<br>②焼成<br>⑤備考<br>③残存                    |
|-------------------|-----------|---------------------------|----------|---|--|
| 第315図4<br>図版49-14 | 土師質<br>杯  | 口(10.4)<br>底 5.6<br>高 4.2 | 床面       | 体下半は内湾して立ち上がり口縁は強く屈曲して外反する。底は右回転糸切り後無調整で、やや突出する。内面中央は成形時の凸部を残す。   | ①灰白→黒 ②酸化さびみ ③口縁→体1/4 ④赤色粒、軽石、長石、石英、輝石、角閃石等粗～細粒含む。 |
| 第315図5            | 土師質<br>壺  | 口(23.7)<br>底 —<br>高 —     | 覆土       | 外 口縁ヨコナデ→体上半は横ヘラケズリ<br>内 ナゲ<br>内面に粘土粘積み上げ痕を残す。                    | ①にぶい橙→暗褐②普通③口縁→体上半約1/3④赤色粒、軽石、長石、石英、輝石、角閃石等粗粒含む。   |
| 第315図6<br>図版49-15 | 土師質<br>羽蓋 | 口(22.2)<br>底(5.9)<br>高 —  | 覆土       | 外 口縁→体は回転利用のナゲ→体中位以下は縦ヘラケズリ、ヘラナゲ 内 ヨコナデ<br>口唇は幅広い面取り。脚はやや外方向にのびる。 | ①にぶい赤褐②やや硬質③口縁→底1/4、体中央欠④赤色粒、軽石、長石、石英、輝石等粗～細粒含む。   |

第三章 調査の成果

164号住居跡

| 遺物番号<br>(図版No.)   | 器種<br>器形 | 法<br>口径 底径 器高                 | 出土<br>位置 | 成形・整形の特徴   | ①色調<br>④胎土 | ②焼成<br>⑤備考 | ③残存  |
|-------------------|----------|-------------------------------|----------|--|------------|------------|--|
| 第315図7<br>図版49-16 | 須恵<br>蓋  | 口 (15.5)<br>つまみ径 5.0<br>高 2.8 | 覆土       | 天井は緩く弧を描いて湾曲し、口縁は弱く外反して開く。口縁端は小さく屈折する。つまみは皿状にくぼんだ円板を貼付する。            |            |            | ①青みがかった灰②やや酸化びみ③天井部 $\frac{1}{4}$ 欠④黒色粒の粗〜中粒と長石、石英等の細〜極細粒を含む。    |
| 第315図8            | 土師<br>杯  | 口 (11.9)<br>底 (10.9)<br>高 —   | 覆土       | 外 口縁ヨコナデ→底全体に同心円状ヘラケズリ<br>内 底中央ナデ→口縁〜底周辺ヨコナデ<br>口唇はやや外反し、底部境の境は弱く丸い。 |            |            | ①橙 ②普通 ③口縁〜底 $\frac{1}{2}$ ④1〜2ミリ大の赤色粒と軽石、長石、石英、輝石、角閃石等の中〜細粒を含む。 |
| 第315図9            | 土師<br>杯  | 口 (14.9)<br>底 —<br>高 —        | 覆土       | 外 口縁ヨコナデ→底中央は一方、周辺は同心円状ヘラケズリ<br>内 底中央ナデ→口縁〜底周辺ヨコナデ<br>口唇は尖り、やや内湾する。  |            |            | ①橙 ②普通 ③口縁〜底約 $\frac{1}{3}$<br>④赤色粒、軽石、長石、石英、輝石、角閃石等の粗〜細粒を含む。    |

166号住居跡

| 遺物番号<br>(図版No.)    | 器種<br>器形  | 法<br>口径 底径 器高             | 出土<br>位置 | 成形・整形の特徴   | ①色調<br>④胎土 | ②焼成<br>⑤備考 | ③残存   |
|--------------------|-----------|---------------------------|----------|--|------------|------------|---|
| 第315図10<br>図版49-17 | 土師<br>杯   | 口 13.7<br>底 12.5<br>高 5.2 | 覆土       | 外 口縁ヨコナデ→底全体に同心円状ヘラケズリ<br>内 底中央ナデ→口縁〜底周辺ヨコナデ<br>口唇は小さく外反。底部境は沈線を超える。 |            |            | ①橙 ②やや硬質 ③口縁一部欠<br>④赤色粒、軽石、長石、石英、輝石、角閃石等の中〜細粒を含む。               |
| 第315図11<br>図版49-18 | 土師<br>壺   | 口 17.6<br>底 —<br>高 —      | 覆土       | 外 口縁ヨコナデ→体縦ヘラケズリ<br>内 横ナデ<br>口唇はつまみナデで、小さく屈曲する。                      |            |            | ①淡黄橙②普通③体中位以下欠④1ミリ大の赤色粒、軽石、長石、石英、輝石、角閃石等粗粒が多い。                  |
| 第315図12<br>図版49-19 | 土師<br>小形壺 | 口 15.7<br>底 —<br>高 —      | 覆土       | 外 口縁ヨコナデ→体全体に斜ヘラケズリ<br>内 ヘラナデ<br>口唇はつまみナデにより上方に突る。                   |            |            | ①淡橙②普通③体〜底 $\frac{1}{2}$ 欠④1〜2ミリ大の赤色粒と軽石、長石、石英、輝石、角閃石等の中〜細粒を含む。 |

167号住居跡

| 遺物番号<br>(図版No.) | 器種<br>器形 | 法<br>口径 底径 器高                | 出土<br>位置   | 成形・整形の特徴   | ①色調<br>④胎土 | ②焼成<br>⑤備考 | ③残存  |
|-----------------|----------|------------------------------|------------|--|------------|------------|--|
| 第316図1          | 須恵<br>杯  | 口 (12.6)<br>底 6.6<br>高 3.5   | 覆土         | 体はほぼ直線状に開き、口縁は弱く外反する。底は右回転糸切り後無調整。底内面中央は平坦                   |            |            | ①灰白②やや酸化びみ③口縁〜底 $\frac{1}{3}$ ④長石、石英等の細粒と赤色粒、輝石、角閃石等の粗〜細粒を含む。    |
| 第316図2          | 須恵<br>杯  | 口 (11.6)<br>底 6.2<br>高 4.1   | カマド<br>右軸輪 | 体は弱く内湾して立ち上がり、口縁は弱く外反する。底は右回転糸切り後無調整。底内面中央はナデによりややくぼむ。       |            |            | ①赤橙 ②酸化 ③口縁〜体 $\frac{1}{3}$ 欠<br>④長石、石英等の細粒と赤色粒、輝石、角閃石等の粗〜細粒を含む。 |
| 第316図3          | 土師<br>杯  | 口 (12.1)<br>底 (9.6)<br>高 3.6 | 覆土         | 外 口縁ヨコナデ、体無調整、底中央は一方、周辺同心円状ヘラケズリ<br>内 底ナデ→口縁〜底周辺ヨコナデ         |            |            | ①橙 ②普通 ③口縁〜底 $\frac{1}{2}$ ④軽石、長石、石英、輝石、角閃石等の粗〜細粒を含む。            |
| 第316図4          | 土師<br>壺  | 口 (18.5)<br>底 —<br>高 —       | 覆土         | 外 口縁ヨコナデ→体上位は横、中位以下は斜ヘラケズリ<br>内 口縁ヨコナデ、体横ヘラナデ<br>口唇はやや内湾さみ。  |            |            | ①ぶい橙 ②普通 ③口縁〜体中位 $\frac{1}{2}$ 弱 ④1〜2ミリ大赤色粘土粒が多い。                |
| 第316図5          | 土師<br>壺  | 口 (20.0)<br>底 —<br>高 —       | 覆土         | 外 口縁ヨコナデ→体上位は横、中位以下縦ヘラケズリ<br>内 横ヘラナデ<br>口縁中位に粘土紐積み上げ痕を明瞭に残す。 |            |            | ①赤橙②普通③口縁〜体上半約 $\frac{1}{3}$<br>④1〜2ミリ大赤色粘土粒が多い。                 |

## 5 出土遺物

|        |           |             |                  |           |   |  |
|--------|-----------|-------------|------------------|-----------|---|--|
| 第316図6 | 土師<br>壺   | 口<br>底<br>高 | —<br>5.8<br>—    | カマド<br>右脇 | 外 体縦及び斜ヘラケズリ、底付近は斜ヘラケズリ、底ヘラケズリ 内 斜ヘラナデ                  | ①外は黒、内は赤褐色 ②普通 ③体へ底約1/4 ④軽石、長石、石英、輝石、角閃石等の中へ細粒を多く含む。 |
| 第316図7 | 土師<br>小形壺 | 口<br>底<br>高 | (12.1)<br>—<br>— | 覆土        | 外 口縁ヨコナデ→体上位は横ヘラケズリ<br>内 口縁ヨコナデ<br>口縁上位、頸の屈曲部に積み上げ板を残す。 | ①赤褐色 ②普通 ③口縁へ体上位1/3 ④赤色粒、軽石、長石、石英、輝石、角閃石等の中へ細粒を含む。   |
| 第316図8 | 土師<br>壺   | 口<br>底<br>高 | 19.5<br>—<br>—   | カマド<br>右脇 | 外 口縁ヨコナデ→体上位は横ヘラケズリ 内 口縁ヨコナデ→体横ヘラナデ                     | ①赤褐色 ②普通 ③口縁へ体上位約1/2 ④赤色粒、軽石、長石、石英、輝石、角閃石等の中へ細粒を含む。  |
| 第316図9 | 土師<br>壺   | 口<br>底<br>高 | —<br>4.6<br>—    | 覆土        | 外 体縦ヘラケズリ、底ヘラケズリ 内 ヘラナデ                                 | ①橙へ赤褐色 ②普通 ③体下位へ底1/3 ④1~2ミリ大赤色粘土粒が多い。                |

## 168号住居跡

| 遺物番号<br>(図版No.)   | 器種<br>器形 | 法<br>口徑 底徑 器高 | 量<br>器高                 | 出土<br>位置  | 成形・整形の特徴   | ①色調<br>④胎土  | ②構成<br>⑤備考 | ③残存 |
|-------------------|----------|---------------|-------------------------|-----------|--|---|------------|-----|
| 第316図10<br>図版51-1 | 土師<br>杯  | 口<br>底<br>高   | 12.9<br>11.1<br>5.0     | 北東隅<br>床面 | 外 口縁2段ヨコナデ→底全体に同心円状ヘラケズリ 内 全体にヨコナデ<br>底部境の縁は弱く、沈線状になる。             | ①橙へふい赤褐色 ②普通 ③完全<br>④赤色粒、軽石、長石、石英、輝石<br>角閃石等の粗へ細粒を含む。         |            |     |
| 第316図11           | 土師<br>杯  | 口<br>底<br>高   | (14.8)<br>(15.2)<br>3.7 | 覆土        | 外 口縁ヨコナデ、底中央は一方、周辺同心円状ヘラケズリ 内 底中央ナデ、口縁へ底周辺ヨコナデ 口縁は底から内屈して立つ。       | ①橙 ②やや硬質 ③口縁へ底1/2<br>④赤色粒、軽石、長石、石英、輝石<br>角閃石等の中へ細粒を含む。        |            |     |
| 第316図12<br>図版51-6 | 土師<br>杯  | 口<br>底<br>高   | (18.0)<br>(13.5)<br>—   | カマド<br>焚口 | 外 口縁ヨコナデ、口縁と底の境は無調整→底は同心円状ヘラケズリ 内 ヨコナデ<br>口縁は強く外反し。底との境は不明瞭        | ①橙 ②普通 ③口縁へ底1/3 ④<br>赤色粒、軽石、長石、石英、輝石、<br>角閃石等の粗へ細粒を含む。        |            |     |
| 第316図13<br>図版51-4 | 土師<br>杯  | 口<br>底<br>高   | 12.2<br>12.9<br>3.9     | 覆土        | 外 口縁ヨコナデ、口縁下の一部無調整→底は全体に同心円状ヘラケズリ 内 中央はヘラナデナデ、口縁へ底周辺ヨコナデ           | ①ふい橙 ②普通 ③口縁と底の<br>一部欠 ④軽石、長石、石英、輝石<br>角閃石等の粗粒を含む。            |            |     |
| 第316図14<br>図版51-2 | 土師<br>杯  | 口<br>底<br>高   | 10.7<br>10.8<br>3.0     | 北東隅<br>床面 | 外 口縁ヨコナデ、底中央は一方、周辺同心円状ヘラケズリ 内 底中央ナデ、口縁へ底周辺ヨコナデ 口縁は底より内屈して立ち、口唇は外反。 | ①ふい橙 ②普通 ③完全 ④軽石<br>長石、石英、輝石、角閃石等の粗粒<br>を含む。                  |            |     |
| 第316図15<br>図版51-5 | 土師<br>杯  | 口<br>底<br>高   | 12.3<br>12.2<br>3.6     | 北東隅<br>床面 | 外 口縁ヨコナデ→底縦横ヘラケズリ→周辺ナデ 内 ナデ→放射状ヘラミギキによる暗文                          | ①赤へ赤褐色②普通③口縁へ底約1/3<br>④1~2ミリ大赤色粒と軽石、長石、<br>石英、輝石、角閃石等の中へ細粒含む。 |            |     |
| 第316図16           | 土師<br>杯  | 口<br>底<br>高   | (11.7)<br>(12.2)<br>4.5 | 北東隅<br>床面 | 外 口縁ヨコナデ→底全体に同心円状ヘラケズリ 内 底中央ナデ→口縁へ底周辺ヨコナデ<br>口縁は幅狭く底より内屈して内湾する。    | ①橙 ②やや硬質 ③口縁へ底1/3<br>④長石、石英、輝石、角閃石等の中<br>へ細粒を含む。              |            |     |
| 第316図17<br>図版51-3 | 土師<br>杯  | 口<br>底<br>高   | (14.8)<br>(15.3)<br>4.9 | カマド<br>右脇 | 外 口縁ヨコナデ→底全体に同心円状ヘラケズリ 内 底中央ナデ→口縁へ底周辺ヨコナデ<br>口縁は底より内屈して立つ。口唇はやや丸る。 | ①ふい橙 ②普通 ③口縁へ底約<br>1/2 ④赤色粒、軽石、長石、石英、<br>輝石、角閃石等の中へ細粒を含む。     |            |     |
| 第317図1            | 土師<br>壺  | 口<br>底<br>高   | (22.0)<br>—<br>—        | カマド<br>焚口 | 外 口縁ヨコナデ→体全体に斜ヘラケズリ<br>内 ヘラナデ<br>口唇内側はナデによりくぼむ。                    | ①ふい黄 ②普通 ③口縁へ体上<br>半約1/3 ④軽石の粗へ細粒と輝石、<br>角閃石等の中へ細粒を多く含む。      |            |     |

### 第三章 調査の成果

|                  |         |                   |           |   |   |
|------------------|---------|-------------------|-----------|---|---|
| 第317図2<br>図版51-7 | 土師<br>罍 | 口—<br>底4.5<br>高—  | 覆土        | 外 体斜ヘラケズリ、底木葉痕 内 底付近ヘラナデー全体ナデ                                   | ①にぶい橙②普通③体下半〜底1/3<br>④1ミリ大赤色粒、軽石、長石、石英、輝石、角閃石等の粗粒が多い。 |
| 第317図3           | 土師<br>罍 | 口21.6<br>底—<br>高— | カマド<br>焚口 | 外 口縁ヨコナデー体全体に斜ヘラケズリ<br>内 ヘラナデー<br>口唇内側にナデによる沈線が通る。              | ①にぶい橙 ②普通 ③体下位〜底欠<br>④軽石、長石、石英、輝石、角閃石等の中〜細粒を含む。       |
| 第317図4           | 土師<br>罍 | 口21.8<br>底—<br>高— | カマド<br>右脇 | 外 口縁2段ヨコナデー体縦ヘラケズリ<br>内 横ヘラナデー<br>口縁〜体は曲線的に移行する。                | ①にぶい橙 ②普通 ③体中位以下欠<br>④赤色粒、軽石、長石、石英、輝石、角閃石等の粗〜細粒を含む。   |
| 第317図5<br>図版51-8 | 土師<br>罍 | 口18.8<br>底—<br>高— | 北東隅<br>床前 | 外 口縁ヨコナデー体縦ヘラケズリ 内 口縁ヨコナデー、体横ヘラナデー→ナデー<br>口唇はつまみナデにより内外面に沈線を残す。 | ①橙 ②普通 ③口縁〜体上位 ④1ミリ大の赤色粒、軽石、長石、石英、輝石、角閃石等粗粒多く含む。      |

#### 169号住居跡

| 遺物番号<br>(図版No)   | 器種<br>器形 | 法<br>口径 底径 高さ          | 出土<br>位置 | 成形・整形の特徴  | ①色調<br>④胎土  | ②焼成<br>⑤備考 | ③残存 |
|------------------|----------|------------------------|----------|---|---|------------|-----|
| 第317図6<br>図版51-9 | 土師<br>杯  | 口12.8<br>底14.1<br>高4.7 | 覆土       | 外口縁ヨコナデー底中央は一方、周辺は同心円状ヘラケズリ 内底中央ヘラナデー口縁〜底周辺ヨコナデー 底部境の境は小さく丸い。 | ①無釉 ②普通 ③焼 ④赤色粒、軽石、長石、石英、輝石、角閃石等の中〜細粒を含む。         |            |     |
| 第317図7           | 土師<br>罍  | 口17.7<br>底—<br>高—      | 覆土       | 外 口縁ヨコナデー体縦ヘラケズリ 内 口縁ヨコナデー、体は縦横ナデー<br>外面に粘土紐積み上げ痕を残す。         | ①淡橙〜赤橙 ②二次的加熱 ③体中位以下欠 ④赤色粒、軽石、長石、石英、輝石、角閃石等中〜細粒含む |            |     |

#### 170号住居跡

| 遺物番号<br>(図版No)    | 器種<br>器形 | 法<br>口径 底径 高さ          | 出土<br>位置        | 成形・整形の特徴   | ①色調<br>④胎土   | ②焼成<br>⑤備考 | ③残存 |
|-------------------|----------|------------------------|-----------------|--|--|------------|-----|
| 第317図8<br>図版51-10 | 土師<br>杯  | 口11.0<br>底12.2<br>高4.6 | カマド<br>焚口付<br>近 | 外 口縁ヨコナデー、底中央は一方、周辺同心円状ヘラケズリ 内 底中央ヘラナデー、口縁〜底周辺ヨコナデー 口唇内側に沈線状面取り。 | ①灰白〜橙 ②普通 ③口唇一部欠 ④赤色粒、軽石、長石、石英、輝石、角閃石等の中〜細粒を含む。    |            |     |
| 第317図9<br>図版51-12 | 土師<br>罍  | 口20.8<br>底—<br>高—      | 覆土              | 外 口縁ヨコナデー底中央は一方、周辺は同心円状ヘラケズリ 内 底中央ナデー口縁〜底周辺ヨコナデー                 | ①にぶい赤橙 ②普通 ③底と体の1/4欠 ④1〜2ミリ大赤色粘土粒多い。               |            |     |
| 第317図10           | 土師<br>罍  | 口—<br>底3.0<br>高—       | 覆土              | 外 口縁ヨコナデー体全体に斜ヘラケズリ 内 ヘラナデー→下家ナデー<br>底に木葉痕。                      | ①赤橙 ②普通 ③体中位以上欠 ④赤色粒、軽石、長石、石英、輝石、角閃石等の粗〜細粒を含む。     |            |     |
| 第318図1<br>図版51-13 | 土師<br>罍  | 口21.9<br>底—<br>高—      | 貯蔵穴<br>脇        | 外 口縁2段ヨコナデー底全体に同心円状ヘラケズリ 内 底中央ナデー口縁〜底周辺ヨコナデー 口唇は上方へつまみナデー        | ①にぶい橙〜灰橙②普通③体〜底1/3欠④1ミリ大赤色粒、軽石、長石、石英、輝石、角閃石等粗粒が多い。 |            |     |
| 第318図2            | 土師<br>罍  | 口21.0<br>底6.0<br>高33.5 | 貯蔵穴<br>脇        | 外 口縁2段ヨコナデー体全体に斜ヘラケズリ 内 ヘラナデー                                    | ①赤橙 ②普通 ③体1/3欠 ④1ミリ大の赤色粒、軽石、長石、石英、輝石、角閃石等の粗粒が多い。   |            |     |
| 第318図3<br>図版51-11 | 土師<br>罍  | 口22.3<br>底—<br>高—      | 貯蔵穴<br>脇        | 外 口縁2段ヨコナデー体上半は横及び斜ヘラケズリ 内 ヘラナデー                                 | ①赤橙②普通③口縁1/3と体中位以下欠④1ミリ大赤色粒、軽石、長石、石英、輝石、角閃石等粗粒が多い。 |            |     |



## 5 出土遺物

|        |         |                     |           |                                  |   |
|--------|---------|---------------------|-----------|----------------------------------|---|
| 第318図4 | 土師<br>罍 | 口 —<br>底 4.0<br>高 — | カマフ<br>焚口 | 外 体中位は斜、底付近は横ヘラケズリ、底ヘラケズリ 内 ヘラナデ | ①壇へぶい物②普通③体中位以上欠④1ミリ大赤色粒、軽石、長石、石英、輝石、角閃石等粗粒が多い。 |
|--------|---------|---------------------|-----------|----------------------------------|---|

## 171号住居跡

| 遺物番号<br>(図版No.)   | 器<br>種<br>形 | 法<br>口径<br>底径<br>量<br>器高    | 出<br>土<br>位<br>置 | 成 形 ・ 整 形 の 特 徴  | ①色調<br>④胎土   | ②焼成<br>⑤備考 | ③残存 |
|-------------------|-------------|-----------------------------|------------------|--|--|------------|-----|
| 第318図5<br>図版51-15 | 土師<br>杯     | 口 12.8<br>底 11.6<br>高 4.9   | 覆土               | 外 口縁ヨコナデ→底全体に同心円状ヘラケズリ 内 底中央ナデ→口縁→底周辺ヨコナデ 口唇内側に面取り、底部境の境はやや鋭い。   | ①淡焼へ焼 ②やや硬質 ③完④1～2ミリ大赤色粒と軽石、長石、石英、輝石、角閃石等中へ細粒を含む。    |            |     |
| 第318図6<br>図版51-16 | 土師<br>杯     | 口 12.0<br>底 11.8<br>高 (5.0) | 覆土               | 外口縁ヨコナデ、底中央は一方、周辺同心円状ヘラケズリ 内 底中央ヘラナデ、口縁→底周辺ヨコナデ 口唇内側面取り、底部境の境鋭い。 | ①赤焼へ焼②普通③口縁1/4と底中央欠④赤色粒、軽石、長石、石英、輝石、角閃石等中へ細粒を含む。     |            |     |
| 第318図7<br>図版51-17 | 土師<br>杯     | 口 12.0<br>底 12.2<br>高 5.4   | 床 面              | 外 口縁ヨコナデ、底全体に同心円状ヘラケズリ 内 底中央ナデ、口縁→底周辺ヨコナデ 口縁は強く外反し、底部境の境は突出し鋭い。  | ①赤焼 ②やや硬質 ③口縁一部欠 ④赤色粒、軽石、長石、石英、輝石、角閃石等の中へ細粒を含む。      |            |     |
| 第318図8<br>図版51-18 | 土師<br>杯     | 口 12.7<br>底 12.3<br>高 5.6   | 床 面              | 外 口縁ヨコナデ、底全体に同心円状ヘラケズリ 内 底中央ナデ、口縁→底周辺ヨコナデ 口唇はつまみナデで外方に延び、内側に面取り。 | ①へぶい赤焼へ焼②普通③口縁一部欠④赤色粒、軽石、長石、石英、輝石、角閃石等中へ細粒を含む。       |            |     |
| 第318図9<br>図版51-14 | 土師<br>罍     | 口 17.6<br>底 6.2<br>高 29.8   | 床 面              | 外 口縁ヨコナデ→体縦ヘラケズリ 内 横ヘラナデ 口縁は厚み、成形、整形とも粗雑。                        | ①黒焼へ灰黒②やや軟質③口縁と体の一部欠④2～4ミリ大赤色粒、軽石、長石、石英、輝石、角閃石等砂礫多い。 |            |     |

## 172号住居跡

| 遺物番号<br>(図版No.)  | 器<br>種<br>形 | 法<br>口径<br>底径<br>量<br>器高 | 出<br>土<br>位<br>置 | 成 形 ・ 整 形 の 特 徴  | ①色調<br>④胎土                                   | ②焼成<br>⑤備考 | ③残存 |
|------------------|-------------|--------------------------|------------------|------------------|--|------------|-----|
| 第319図1<br>図版53-1 | 土師<br>手捏ね   | 口 7.8<br>底 5.0<br>高 4.6  | 覆土               | 手捏ね成形の後外面にハケム調整。 | ①へぶい赤焼 ②普通 ③完 ④赤色粒、軽石、長石、石英、輝石、角閃石等の中へ細粒を含む。 |            |     |

## 173号住居跡

| 遺物番号<br>(図版No.)  | 器<br>種<br>形 | 法<br>口径<br>底径<br>量<br>器高      | 出<br>土<br>位<br>置 | 成 形 ・ 整 形 の 特 徴  | ①色調<br>④胎土                                 | ②焼成<br>⑤備考 | ③残存 |
|------------------|-------------|-------------------------------|------------------|--|--|------------|-----|
| 第319図2<br>図版53-2 | 土師<br>杯     | 口 13.0<br>底 12.9<br>高 3.3     | 覆土               | 外 口縁ヨコナデ、口縁と底の境は無調整→底全体に同心円状ヘラケズリ 内 ヘラナデ→ヨコナデ 内面中央は凹凸あり。 | ①焼 ②やや硬質 ③口縁1/4欠 ④軽石、長石、石英、輝石、角閃石等の細粒を含む。  |            |     |
| 第319図3           | 土師<br>杯     | 口 (13.4)<br>底 (13.3)<br>高 3.0 | 覆土               | 外 口縁ヨコナデ→底上位は無調整、中央一方、周辺は同心円状ヘラケズリ 内 底中央ナデ→口縁→底周辺ヨコナデ    | ①焼 ②普通 ③口縁へ底1/3 ④軽石、長石、石英、輝石、角閃石等の細粒を含む。   |            |     |
| 第319図4<br>図版53-3 | 土師<br>杯     | 口 (13.0)<br>底 (12.5)<br>高 —   | 覆土               | 外 口縁ヨコナデ→底中央は一方、周辺は同心円状ヘラケズリ 内 底中央ナデ→口縁→底周辺ヨコナデ          | ①焼 ②やや硬質 ③口縁へ底1/3 ④軽石、長石、石英、輝石、角閃石等の細粒を含む。 |            |     |

### 第三章 調査の結果

|                  |     |                           |    |  |   |
|------------------|-----|---------------------------|----|--|---|
| 第319図5<br>図版53-4 | 土師杯 | 口 14.2<br>底 14.2<br>高 3.6 | 灰面 | 外口縁ヨコナデ→底中央一方向、周辺同心円状ヘラケズリ 内底中央ナデ→口縁～底周辺ヨコナデ 底内面中央凹凸あり。口縁下に沈線。 | ①橙 ②やや硬質 ③口縁～底1/3欠 ④軽石、長石、石英、輝石、角閃石等の細粒を含む。 |
| 第319図6           | 土師瓶 | 口 12.4<br>底 —<br>高 (6.5)  | 覆土 | 外 口縁ヨコナデ→体側ヘラケズリ 内 ヨコナデ 口唇は肥厚して太い。                             | ①橙 ②普通 ③底欠 ④赤色粒、軽石、長石、石英、輝石、角閃石等の中～細粒を含む。   |
| 第319図7<br>図版53-5 | 土師杯 | 口 14.9<br>底 14.2<br>高 4.0 | 覆土 | 外 口縁ヨコナデ→底全体に同心円状ヘラケズリ 内 ナデ→放射状ヘラミダシによる暗文                      | ①橙 ②普通 ③完 ④赤色粒、軽石、長石、石英、輝石、角閃石等の粗～細粒を含む。    |

#### 175号住居跡

| 遺物番号<br>(図版No.) | 器形   | 口径 底径 量器高                     | 出土位置 | 成形・整形の特徴   | ①色調 ②胎土 ③焼成考 ④残存                                 |
|-----------------|------|-------------------------------|------|--|--|
| 第319図8          | 土師杯  | 口 (11.9)<br>底 (11.4)<br>高 3.0 | 覆土   | 外 口縁ヨコナデ→底中央は一方向、周辺は同心円状ヘラケズリ 内 底中央ヘラナデ→口縁～底周辺ヨコナデ 口唇は内側に小さく肥厚 | ①にぶい橙 ②普通 ③口縁～底的1/4 ④赤色粒、軽石、長石、石英、輝石、角閃石等の細粒を含む。 |
| 第319図9          | 須恵高杯 | 口 —<br>底 —<br>高 —             | 覆土   | 中に2条の沈線を通らす。内面に横み上げ痕を明確に残す。                                    | ①灰白変色化がみ②軽石③1～2ミリ大の赤色粒と軽石、長石、石英、輝石、角閃石等の中～細粒を含む。 |

#### 176号住居跡

| 遺物番号<br>(図版No.)   | 器形  | 口径 底径 量器高                    | 出土位置  | 成形・整形の特徴  | ①色調 ②胎土 ③焼成考 ④残存                                   |
|-------------------|-----|------------------------------|-------|---|--|
| 第319図10           | 土師杯 | 口 (9.8)<br>底 (10.1)<br>高 3.5 | 覆土    | 外口縁ヨコナデ→底中央は一方向、周辺は同心円状ヘラケズリ 内底中央ナデ→口縁～底周辺ヨコナデ 口縁は底より狭をもって内屈する。 | ①にぶい橙 ②普通 ③口縁～底的1/3 ④赤色粒、軽石、長石、石英、輝石、角閃石等の中～細粒を含む。 |
| 第319図11           | 土師杯 | 口 (9.8)<br>底 (10.2)<br>高 3.2 | 覆土    | 外 口縁ヨコナデ→底中央は一方向、周辺は同心円状ヘラケズリ 内 底中央ヘラナデ→口縁～底周辺ヨコナデ 底内面は凹凸あり。    | ①橙 ②普通 ③口縁～底1/4 ④赤色粒、軽石、長石、石英、輝石、角閃石等の中～細粒を含む。     |
| 第319図12<br>図版53-6 | 土師杯 | 口 (10.8)<br>底 (11.6)<br>高 —  | 覆土    | 外 口縁ヨコナデ→底中央は一方向、周辺は同心円状ヘラケズリ 内 底中央ヘラナデ→口縁～底周辺ヨコナデ 口唇は内側に肥厚する。  | ①橙 ②やや硬質 ③口縁～底1/3 ④赤色粒、軽石、長石、石英、輝石、角閃石等の中～細粒を含む。   |
| 第319図13           | 土師壺 | 口 20.1<br>底 —<br>高 —         | カマド左脇 | 外 口縁ヨコナデ→体全体に斜ヘラケズリ 内 ヘラナデ                                      | ①橙～にぶい橙 ②普通③口縁～体上半1/4 ④長石、石英、輝石、角閃石等の中～細粒と細線を含む。   |

#### 178号住居跡

| 遺物番号<br>(図版No.)   | 器形  | 口径 底径 量器高                | 出土位置 | 成形・整形の特徴   | ①色調 ②胎土 ③焼成考 ④残存                  |
|-------------------|-----|--------------------------|------|--|-----------------------------------|
| 第319図14<br>図版53-8 | 須恵杯 | 口 11.4<br>底 7.3<br>高 4.2 | 覆土   | 口縁中に一条の線をもち、底は一方向のヘラケズリ様の痕跡を残す。底周辺は手持ヘラケズリにより丸く仕上げる。 | ①灰 ②やや硬質 ③完 ④長石、石英等の白色鉱物の粗～細粒を含む。 |

|                    |           |                           |            |  |   |
|--------------------|-----------|---------------------------|------------|--|---|
| 第319図15<br>図版53-7  | 土師<br>杯   | 口 11.0<br>底 10.9<br>高 3.8 | 南 隔<br>床 面 | 外 口縁ヨコナデ→底全体同心円状ヘラケズリ<br>内 底中央ヘラナデ→口縁→底周辺ヨコナデ<br>口縁は直立ぐみに立ち上がり底との境は不明瞭 | ①橙 ②普通 ③完 ④赤色粒、軽石、長石、石英、輝石、角閃石等の粗～細粒を含む。          |
| 第319図16            | 須恵<br>短頸壺 | 口 —<br>底 —<br>高 —         | カマド<br>焚 口 | 肩が強く張り、一条の沈線を施す。底内面は皿状にくぼむ   | ①青みを帯びた灰 ②硬質 ③体へ底1/3 ④長石、石英等白色鉱物の中へ細粒を含む。         |
| 第319図17<br>図版53-10 | 土師<br>短頸壺 | 口 7.5<br>底 —<br>高 10.2    | カマド<br>右 脇 | 外 口縁ヨコナデ→体全体に肩及び横ヘラケズリ<br>内 横ヘラナデ                                      | ①にぶい橙 ②普通 ③完 ④赤色粒、軽石、長石、石英、輝石、角閃石等の粗～細粒を含む。       |
| 第319図18<br>図版53-9  | 土師<br>壺   | 口 20.8<br>底 —<br>高 —      | 覆 土        | 外 口縁二段ヨコナデ→体全体に斜ヘラケズリ<br>内 ヘラナデ<br>口唇内側にナデによる弱い沈線が通る。                  | ①橙 ②普通 ③口縁へ体上半 ④赤色粒、軽石、長石、石英等の粗～細粒と輝石、角閃石の細粒を多く含む |

## 179号住居跡

| 遺物番号<br>(図版No.)    | 器種<br>器形  | 法<br>口径 底径 高                   | 位置<br>高さ | 出土<br>位置  | 成形・整形の特徴  | ①色調<br>④胎土 | ②焼成<br>⑤備考 | ③残存 |
|--------------------|-----------|--------------------------------|----------|---|---|------------|------------|-----|
| 第319図19<br>図版53-11 | 土師<br>杯   | 口 13.3<br>底 12.8<br>高 4.1      | 覆 土      | 外 口縁2段ヨコナデ→底中央は一方、周辺は同心円状ヘラケズリ<br>内 底中央ナデ→口縁→底周辺ヨコナデ<br>外側の縁は弱く丸い。    | ①にぶい灰褐 ②やや硬質 ③完 ④赤色粒、軽石、長石、石英、輝石、角閃石等の粗～細粒を含む。      |            |            |     |
| 第319図20            | 土師<br>杯   | 口 (13.8)<br>底 (12.5)<br>高 3.9  | 覆 土      | 外 口縁2段ヨコナデ→底中央は一方、周辺は同心円状ヘラケズリ<br>内 全体にヨコナデ<br>外側の縁ははっきりしており、口唇内側に面取り | ①灰褐→黒 ②やや硬質 ③口縁へ底1/3 ④赤色粒、軽石、長石、石英、輝石、角閃石等の中へ細粒を含む。 |            |            |     |
| 第319図21            | 土師<br>杯   | 口 (13.6)<br>底 (12.1)<br>高 —    | 覆 土      | 外 口縁2段ヨコナデ→底中央は一方、周辺は同心円状ヘラケズリ<br>内 底中央ナデ→口縁→底周辺ヨコナデ<br>口縁外側の縁は弱く丸い。  | ①淡橙 ②やや軟質 ③口縁へ底約1/3 ④赤色粒、軽石、長石、石英、輝石、角閃石等の粗～細粒を含む。  |            |            |     |
| 第319図22<br>図版53-15 | 土師<br>杯   | 口 13.4<br>底 14.1<br>高 4.2      | 覆 土      | 外 口縁ヨコナデ→底二方向ヘラケズリ<br>内 底中央ナデ→口縁→底周辺ヨコナデ<br>口唇内側にナデによる段が通る。           | ①黒→暗赤褐 ②普通 ③口縁一部欠 ④赤色粒、軽石、長石、石英、輝石、角閃石等の粗～細粒を含む。    |            |            |     |
| 第319図23<br>図版53-12 | 土師<br>杯   | 口 (11.8)<br>底 (13.3)<br>高 —    | 覆 土      | 外 口縁ヨコナデ→底ヘラケズリ<br>内 口縁ヨコナデ、底ナデ→底は放射状ヘラミダシの暗文                         | ①暗褐 ②普通 ③口縁へ底1/3 ④赤色粒、軽石、長石、石英、輝石、角閃石等の粗～細粒を含む。     |            |            |     |
| 第319図24            | 土師<br>杯   | 口 (13.8)<br>底 (14.9)<br>高 —    | 覆 土      | 外 口縁ヨコナデ→底ヘラケズリ<br>内 口縁へ底周辺ヨコナデ<br>口縁と底の境の縁は突出するが、先端は丸い。              | ①橙 ②やや硬質 ③口縁へ底1/3 ④赤色粒、軽石、長石、石英、輝石、角閃石等の粗～細粒を含む。    |            |            |     |
| 第320図1<br>図版53-13  | 土師<br>杯   | 口 12.0~12.4<br>底 12.3<br>高 3.7 | 覆 土      | 外 口縁ヨコナデ、底周辺調整→底中央は不定方向ヘラケズリ<br>内 口縁ヨコナデ、底ナデ<br>底内面は指面の押圧によると思われる凹凸有。 | ①橙 ②普通 ③口縁一部欠 ④軽石、長石、石英、輝石、角閃石等の粗～細粒を含む。            |            |            |     |
| 第320図2<br>図版53-14  | 土師<br>杯   | 口 9.8<br>底 10.2<br>高 3.2       | 覆 土      | 外 口縁ヨコナデ→底中央は一方、周辺は同心円状ヘラケズリ<br>内 底中央ヘラナデ→口縁→底周辺ヨコナデ<br>口縁は強く内湾し口唇丸い。 | ①橙 ②普通 ③口縁一部欠 ④軽石、長石、石英、輝石、角閃石等の粗～細粒を含む。            |            |            |     |
| 第320図3             | 土師<br>小形壺 | 口 (10.5)<br>底 —<br>高 —         | 覆 土      | 外 口縁ヨコナデ→体斜ヘラケズリ<br>内 口縁ヨコナデ、体は指面によるナデ。<br>体外面最大径の部分で横位に一条の割線あり。      | ①明褐灰 ②普通 ③口縁へ体上半1/3 ④赤色粒、軽石、長石、石英、輝石、角閃石等の粗～細粒を含む。  |            |            |     |

第3章 調査の成果

|                    |           |                        |    |   |   |
|--------------------|-----------|------------------------|----|---|---|
| 第320図4<br>図版53-16  | 土師<br>小形壺 | 口 11.0<br>底 —<br>高 9.1 | 床面 | 外 口縁ヨコナデ→体斜ヘラケズリ<br>内 指頭によるナデ調整は粗く、器面に成形時のしわを残す。            | ①灰白～赤 ②二次的加熱 ③口縁一部欠 ④赤色粒、軽石、長石、石英、輝石、角閃石等粗～細粒を含む。     |
| 第320図5             | 土師<br>(瓶) | 口 (15.2)<br>底 —<br>高 — | 覆土 | 外 口縁2段ヨコナデ→体上位は横、中位以下斜ヘラケズリ 内 横ヘラナデ                         | ①横 ②やや硬質 ③口縁～体上半1/3 ④赤色粒、軽石、長石、石英、輝石、角閃石等粗～細粒を含む。     |
| 第320図6             | 土師<br>鉢   | 口 (24.0)<br>底 —<br>高 — | 覆土 | 外 口縁2段ヨコナデ→体斜ヘラケズリ<br>内 口縁ヨコナデ、体横ヘラケズリ→粗いヘラミガキ 口縁の縁はやや弱い。   | ①赤褐へにぶい褐②普通③口縁～体中位1/3④赤色粒、軽石、長石、石英、輝石、角閃石等粗～細粒を含む。    |
| 第320図7             | 土師<br>(罐) | 口 (15.1)<br>底 —<br>高 — | 覆土 | 外 口縁ヨコナデ→体斜ヘラケズリ 内 口縁ヨコナデ、体横ヘラナデとナデ<br>口縁と体の境の縁はやや不明瞭       | ①にぶい赤褐②普通③口縁～体上半1/3④1ミリ大の赤色粒、軽石、長石、石英、輝石、角閃石等粗粒が多い。   |
| 第320図8             | 土師<br>鉢   | 口 (20.5)<br>底 —<br>高 — | 覆土 | 外 口縁2段のヨコナデ→体斜ヘラケズリ<br>内 ナデ→体に粗いヘラミガキ<br>口縁と体の境の縁はやや強く張り出す。 | ①外は横、内は黒②軟質③口縁～体中位小破片④赤色粒、軽石、長石、石英、輝石、角閃石等粗～細粒を含む。    |
| 第320図9<br>図版53-17  | 土師<br>鉢   | 口 22.8<br>底 —<br>高 —   | 覆土 | 外 口縁ヨコナデ→体横及び斜ヘラケズリ<br>内 口縁ヨコナデ、体横ヘラナデ                      | ①褐灰～灰褐 ②普通 ③口縁～体上位1/3 ④1～2ミリ大の細粒～極細粒を多く含む。            |
| 第320図10            | 土師<br>壺   | 口 (20.5)<br>底 —<br>高 — | 覆土 | 外 口縁ヨコナデ→体斜ヘラケズリ 内 口縁ヨコナデ、体横ヘラナデ                            | ①褐灰 ②普通 ③口縁～体上半約1/4 ④赤色粒、軽石、長石、石英、輝石、角閃石等の粗～細粒を含む。    |
| 第320図11            | 土師<br>壺   | 口 (21.5)<br>底 —<br>高 — | 覆土 | 外 口縁数段のヨコナデ→体斜ヘラケズリ<br>内 口縁ヨコナデ→体ナデ<br>口縁つまみナデにより上面に削い面取り。  | ①横 ②普通 ③口縁～体上位1/3 ④2ミリ大の軽石、長石、石英等の細粒を多く含む。            |
| 第320図12<br>図版53-18 | 土師<br>壺   | 口 (17.9)<br>底 —<br>高 — | 覆土 | 外 口縁ヨコナデ→体横ヘラケズリ 内 口縁ヨコナデ、体ナデ                               | ①赤～赤褐 ②普通 ③口縁～体上半1/4 ④1～2ミリ大細粒～極細粒と石英、長石、輝石等細粒を含む。    |
| 第320図13            | 土師<br>甌   | 口 (22.2)<br>底 —<br>高 — | 覆土 | 外 口縁ヨコナデ→体全体に斜ヘラケズリ<br>内 ナデ                                 | ①にぶい横～黒褐②やや硬質③口縁～体上位1/3④赤色粒、軽石、長石、石英、輝石、角閃石等の粗～細粒を含む。 |
| 第320図14            | 土師<br>甌   | 口 (15.0)<br>底 —<br>高 — | 床面 | 外 口縁3段ヨコナデ→体全体に斜ヘラケズリ<br>内 ナデ                               | ①にぶい横 ②やや硬質 ③口縁～体上位1/4 ④軽石、長石、石英、輝石、角閃石等の細粒を含む。       |

181号住居跡

| 遺物番号<br>(図版No)    | 器種<br>形状 | 口径<br>底径<br>高さ            | 用途<br>器高 | 出土<br>位置   | 成形・整形の特徴   | ①色調<br>④胎土<br>②焼成<br>⑤備考<br>③残存                   |
|-------------------|----------|---------------------------|----------|------------|--|---|
| 第321図1<br>図版53-22 | 土師<br>杯  | 口 12.1<br>底 11.8<br>高 3.8 |          | 床面         | 外 口縁ヨコナデ→底中央は一方、周辺は同心円状ヘラケズリ、口縁付近では無調整<br>内 ナデ→放射状ヘラミガキによる明文 | ①横～赤粒②普通③口縁一部欠④1～2ミリ大赤色粒と軽石、長石、石英、輝石、角閃石等粗～細粒を含む。 |
| 第321図2<br>図版53-23 | 土師<br>杯  | 口 12.1<br>底 11.8<br>高 3.5 |          | ホマド<br>敷口内 | 外 口縁2段ヨコナデ→一方ヘラケズリ、周辺同心円状ヘラケズリ 内 ナデ→放射状ヘラミガキによる暗文            | ①にぶい横 ②普通 ③完 ④1～2ミリ大の赤色粒と軽石、長石、石英、輝石、角閃石等粗～細粒を含む。 |

## 5 出土遺物

|                   |     |                           |            |   |  |
|-------------------|-----|---------------------------|------------|---|--|
| 第321図3<br>図版53-19 | 土師杯 | 口 12.7<br>底 12.9<br>高 4.1 | 東 測<br>床 面 | 外 口縁ヨコナデ→底中央は一方、両辺は同心円状ヘラズリ 内 底中央ナデ→口縁→底周辺ヨコナデ 底内面中央はくぼむ。   | ①明橙 ②普通 ③完 ④軽石、長石、石英、輝石、角閃石等の粗～細粒を含む。              |
| 第321図4            | 土師杯 | 口 12.4<br>底 12.6<br>高 4.0 | 覆 土        | 外 口縁ヨコナデ→底全体に同心円状ヘラズリ 内 底中央ナデ→口縁→底周辺ヨコナデ 口縁は底より弱い稜をもって内屈する。 | ①橙 ②普通 ③口縁一部欠 ④軽石、長石、石英、輝石、角閃石等の粗～細粒を含む。           |
| 第321図5<br>図版53-20 | 土師杯 | 口 12.8<br>底 —<br>高 3.2    | カマド<br>焚 口 | 外 口縁ヨコナデ→底全体に同心円状ヘラズリ 内 底中央ナデ→口縁→底周辺ヨコナデ 口縁は内高し、口唇は小さく肥厚する。 | ①におい橙 ②普通 ③口縁→底約1/3 ④赤色粒、軽石、長石、石英、輝石、角閃石等の粗～細粒を含む。 |
| 第321図6<br>図版53-21 | 土師杯 | 口 10.7<br>底 10.5<br>高 2.9 | カマド<br>焚 口 | 外 口縁ヨコナデ→底全体に同心円状ヘラズリ 内 底中央ナデ→口縁→底周辺ヨコナデ 口縁は内高し、口唇は小さく肥厚する。 | ①橙 ②普通 ③完 ④軽石、長石、石英、輝石、角閃石等の粗～細粒を含む。               |
| 第321図7<br>図版53-24 | 土師壺 | 口 27.0<br>底 —<br>高 —      | カマド<br>燃焼部 | 外 口縁ヨコナデ→体全体に斜ヘラズリ<br>内 ヘラナデ                                | ①橙 ②普通 ③体中位以下欠 ④赤色粒、軽石、長石、石英、輝石、角閃石等の粗～細粒を多く含む。    |
| 第321図8<br>図版53-25 | 土師壺 | 口 22.2<br>底 —<br>高 —      | カマド<br>燃焼部 | 外 口縁ヨコナデ→体縦ヘラズリ 内 横ヘラナデ                                     | ①淡橙 ②普通 ③体下半欠 ④赤色粒、軽石、長石、石英、輝石、角閃石等の粗～細粒を多く含む。     |

## 182号住居跡

| 遺物番号<br>(図版No) | 器 種 形 | 法 口徑 底径 足 器高           | 出 土 位 置 | 成 形 ・ 整 形 の 特 徴                                   | ①色 調 ②焼 成 ③残 存<br>④胎 土 ⑤備 考                      |
|----------------|-------|------------------------|---------|---|--|
| 第321図9         | 土師壺   | 口 (23.4)<br>底 —<br>高 — | 覆 土     | 外 口縁ヨコナデ→体上位は斜、中位以下縦ヘラズリ 内 横ヘラナデ 口唇内側はナデによりややくぼむ。 | ①明赤褐 ②普通 ③底大部分欠 ④赤色粒、軽石、長石、石英、輝石、角閃石等の中～細粒を含む。   |
| 第321図10        | 土師壺   | 口 (21.6)<br>底 —<br>高 — | 覆 土     | 外 口縁ヨコナデ→体全体に斜ヘラズリ 内 ナデ 口唇は外反してやや肥厚する。            | ①橙 ②普通 ③口縁→体上半1/2 ④赤色粒、軽石、長石、石英、輝石、角閃石等の中～細粒を含む。 |

## 183号住居跡

| 遺物番号<br>(図版No) | 器 種 形 | 法 口徑 底径 足 器高             | 出 土 位 置 | 成 形 ・ 整 形 の 特 徴               | ①色 調 ②焼 成 ③残 存<br>④胎 土 ⑤備 考                          |
|----------------|-------|--------------------------|---------|-------------------------------|--|
| 第321図11        | 土師壺   | 口 (19.2)<br>底 5.0<br>高 — | 覆 土     | 外 口縁ヨコナデ→体縦ヘラズリ→底ヘラズリ 内 横ヘラナデ | ①暗赤褐 ②普通 ③口縁→体上位1/3、体下半→底1/3 ④石灰、長石、片岩質石英等の細粒～粗粒を含む。 |

## 184号住居跡

| 遺物番号<br>(図版No)   | 器 種 形 | 法 口徑 底径 足 器高              | 出 土 位 置 | 成 形 ・ 整 形 の 特 徴                                  | ①色 調 ②焼 成 ③残 存<br>④胎 土 ⑤備 考                        |
|------------------|-------|---------------------------|---------|--|--|
| 第322図1<br>図版55-1 | 土師杯   | 口 14.8<br>底 14.9<br>高 4.7 | 覆 土     | 外 口縁ヨコナデ→底中央は一方、両辺は同心円状ヘラズリ 内 底中央ヘラナデ→口縁→底周辺ヨコナデ | ①橙 ②普通 ③口縁一部欠 ④1～2ミリ大赤色粒と軽石、長石、石英、輝石、角閃石等の中～細粒を含む。 |

第三章 調査の成果

|                     |                          |                              |                                       |  |  |
|---------------------|--------------------------|------------------------------|---------------------------------------|--|--|
| 第322図2<br>図版55-3    | 土師<br>杯                  | 口(16.8)<br>底(14.8)<br>高(4.0) | 覆土                                    | 外 口縁ヨコナデ→底ヘラケズリ 内 ヨコナデ<br>口縁は弱く外反し、口唇は上方へつまむ。<br>底外面に「北」の墨書あり。 | ①にぶい橙 ②普通 ③口縁→底約1/4 ④細粒を含む。                      |
| 第322図3<br>図版55-2    | 土師<br>杯                  | 口12.8<br>底13.2<br>高4.0       | 覆土                                    | 外 口縁ヨコナデ、底中央一方向、周辺同心円状ヘラケズリ 内 底中央ヘラナデ、口縁→底周辺ヨコナデ 口縁は底より強い横で内屈。 | ①横→端尻 ②普通 ③口縁→底約1/2 ④磁石、長石、石英、輝石、角閃石等の中→細粒を多く含む。 |
| 第322図4<br>土師<br>小形壺 | 口(12.0)<br>底——<br>高——    | 覆土                           | 外 口縁ヨコナデ→体縦ヘラケズリ<br>内 ヘラナデ、ナデ         | ①灰褐色②普通③口縁→体上半約1/4<br>④1ミリ大赤色粒、軽石、長石、石英、輝石、角閃石等の粗粒が多い。         |  |
| 第322図5<br>土師<br>壺   | 口20.0~18.9<br>底——<br>高—— | 覆土                           | 外 口縁ヨコナデ→体縦ヘラケズリ 内 ヘラナデと(皮状の調整具による)ナデ | ①にぶい橙 ②普通 ③体中位以下欠 ④赤色粒、軽石、長石、石英、輝石、角閃石等の粗→細粒を含む。               |  |
| 第322図6<br>土師<br>壺   | 口——<br>底4.0<br>高——       | 覆土                           | 外 体は縦、底付近で斜ヘラケズリ 内 斜ヘラナデ              | ①にぶい橙→黒褐 ②普通 ③体下半2/3 ④赤色粒、軽石、長石、石英、輝石、角閃石等の粗→細粒を含む。            |  |

186号住居跡

| 遺物番号<br>(図版No.)   | 器種<br>器形                  | 口径<br>底径 器高               | 出土<br>位置                                      | 成形・整形の特徴  | ①色調<br>②胎土<br>③焼成<br>④備考<br>⑤残存                    |
|-------------------|---------------------------|---------------------------|---|---|--|
| 第322図7<br>図版55-5  | 土師<br>杯                   | 口(12.4)<br>底(11.2)<br>高—— | 覆土  | 外 口縁ヨコナデ→底中央一方向、周辺同心円状ヘラケズリ 内 底中央ヘラナデ→口縁→底周辺ヨコナデ 口唇に面取り。          | ①橙 ②普通 ③口縁→底1/3 ④赤色粒、軽石、長石、石英、輝石、角閃石等の中→細粒を含む。⑤混入か |
| 第322図8<br>図版55-6  | 土師<br>杯                   | 口13.6<br>底12.8<br>高4.1    | 覆土  | 外 口縁ヨコナデ→体と底はヘラケズリ<br>内 中央はナデ、口縁→底周辺ヨコナデ<br>口縁の内外面に黒色有機物が付着、タームカ。 | ①にぶい橙 ②普通 ③口縁1/3欠 ④赤色粒、軽石、長石、石英、輝石、角閃石等の粗→細粒を含む。   |
| 第322図9<br>土師<br>杯 | 口(14.0)<br>底(13.6)<br>高—— | 覆土                        | 外 口縁ヨコナデ→体→底は同心円状ヘラケズリ<br>内 ヨコナデ→放射状ヘミガキによる暗文 | ①橙 ②やや硬質 ③口縁→底1/3 ④赤色粒、軽石、長石、石英、輝石、角閃石等の中→細粒を含む。                  |  |
| 第322図10           | 土師<br>杯                   | 口12.6<br>底11.9<br>高3.2    | 覆土  | 外 口縁ヨコナデ、体無調整、底中央は一方向で周辺は同心円状ヘラケズリ 内 底ナデ→口縁→底周辺ヨコナデ               | ①橙 ②普通 ③口縁1/3欠 ④赤色粒、軽石、長石、石英、輝石、角閃石等の中→細粒を含む。      |
| 第322図11           | 土師<br>杯                   | 口(12.0)<br>底——<br>高3.0    | 覆土  | 外 口縁ヨコナデ、体無調整、底中央は一方向で周辺は同心円状ヘラケズリ 内 底ナデ→口縁→底周辺ヨコナデ               | ①橙 ②やや硬質 ③口縁→底1/3 ④赤色粒、軽石、長石、石英、輝石、角閃石等の中→細粒を含む。   |
| 第322図12           | 土師<br>壺                   | 口20.0<br>底——<br>高——       | 覆土  | 外 口縁2段ヨコナデ→体上位は横、中位以下縦ヘラケズリ 内 横ヘラナデ                               | ①橙 ②普通 ③口縁→体上位1/2 ④赤色粒、軽石、長石、石英、輝石、角閃石等の中→細粒を含む。   |

187号住居跡

| 遺物番号<br>(図版No.) | 器種<br>器形 | 口径<br>底径 器高               | 出土<br>位置 | 成形・整形の特徴   | ①色調<br>②胎土<br>③焼成<br>④備考<br>⑤残存                      |
|-----------------|----------|---------------------------|----------|--|--|
| 第322図13         | 土師<br>杯  | 口(14.0)<br>底(12.2)<br>高—— | 覆土       | 外 口縁ヨコナデ→底中央は一方向、周辺は同心円状ヘラケズリ 内 底中央ヘラナデ→口縁→底周辺ヨコナデ 口縁中段の段は沈線状。 | ①暗赤褐②普通③口縁→底1/3 ④1~2ミリ大赤色粒と軽石、長石、石英、輝石、角閃石等の中→細粒を含む。 |

## 5 出土遺物

|         |     |                             |    |  |  |
|---------|-----|-----------------------------|----|--|--|
| 第322図14 | 土師杯 | 口(12.4)<br>底—<br>高—         | 覆土 | 外 口縁ヨコナデ→底全体に同心円状ヘラケズリ<br>内 底中央ヘラナデ→口縁～底周辺ヨコナデ<br>口縁は内高し、体～底へ曲線的に移行する。 | ①橙 ②普通 ③口縁～底1/4 ④赤色粒、軽石、長石、石英、輝石、角閃石等の中～細粒を含む。       |
| 第322図15 | 土師杯 | 口(13.3)<br>底(14.5)<br>高 4.3 | 覆土 | 外 口縁ヨコナデ→底中央は一方、周辺は同心円状ヘラケズリ<br>内 全体にヨコナデ                              | ①にふい橙濁 ④普通 ③口縁1/4と底部片 ④赤色粒、軽石、長石、石英、輝石、角閃石等の粗～細粒を含む。 |
| 第322図16 | 土師杯 | 口 12.7<br>底 13.8<br>高 4.3   | 覆土 | 外 口縁ヨコナデ→底中央は一方、周辺は同心円状ヘラケズリ<br>内 底中央ナデ→口縁～底周辺ヨコナデ<br>口唇内側に沈線状の面取り。    | ①にふい橙濁 ②普通 ③口縁～底1/4 ④赤色粒、軽石、長石、石英、輝石、角閃石等の粗～細粒を含む。   |

## 188号住居跡

| 遺物番号<br>(図版No.) | 器種<br>器形  | 法<br>口径 底径          | 量<br>器高 | 出土<br>位置                               | 成形・整形の特徴  | ①色調<br>④胎土 | ②焼成<br>③備考 | ③残存 |
|-----------------|-----------|---------------------|---------|--|---|------------|------------|-----|
| 第322図17         | 須恵<br>高台椀 | 口(15.2)<br>底—<br>高— | 覆土      | 体下半で強く内湾し、そのまま開いて口縁でゆるく外反する。口唇はやや肥厚する。 | ①暗赤濁 ②酸化ざみ ③口縁～体1/3 ④1ミリ大の赤色酸化鉄化合物粒を多く含み、石英、片岩粒を含む。 |            |            |     |
| 第322図18         | 須恵<br>高台椀 | 口(16.0)<br>底—<br>高— | 覆土      | 体はほぼ直線的に延び、口縁はゆるく外反する。口唇は外側に肥厚する。      | ①にふい橙濁 ②酸化ざみ ③口縁～体1/2 ④長石、石英、チャート等の中～細粒を含む。         |            |            |     |
| 第322図19         | 須恵<br>高台椀 | 口(11.9)<br>底—<br>高— | カマド     | 体下半は強く内湾し、口縁で曲線的に外反する。口唇はやや肥厚する。       | ①灰 ②還元、硬質 ③口縁～体的1/3 ④石英、長石等の白色鉱物の極粗～細粒を含む。          |            |            |     |
| 第322図20         | 須恵<br>高台椀 | 口—<br>底台径 7.3<br>高— | 覆土      | 体下半は内湾して開く。底は回転糸切り難し後外反する「八」字状の高台を付す。  | ①灰 ②普通 ③体下半～底 ④石英、長石等の白色鉱物の極粗～細粒を含む。                |            |            |     |

## 189号住居跡

| 遺物番号<br>(図版No.)   | 器種<br>器形 | 法<br>口径 底径                | 量<br>器高   | 出土<br>位置   | 成形・整形の特徴   | ①色調<br>④胎土 | ②焼成<br>③備考 | ③残存 |
|-------------------|----------|---------------------------|-----------|--|--|------------|------------|-----|
| 第323図1<br>図版55-7  | 土師杯      | 口 12.2<br>底 11.8<br>高 4.8 | カマド<br>右脇 | 外 口縁ヨコナデ→底中央は縦線、周辺は同心円状ヘラケズリ<br>内 中央はヘラナデ、口縁～底周辺ヨコナデ<br>底側に焼成後穿孔。⑤底黒染。 | ①淡橙②普通③灰④1～2ミリ大赤色粒と軽石、長石、石英、輝石、角閃石等の中～細粒を含む。⑤底黒染。      |            |            |     |
| 第323図2<br>図版55-9  | 土師杯      | 口 12.0<br>底 11.3<br>高—    | 床面        | 外 口縁ヨコナデ→底全体に同心円状ヘラケズリ<br>内 底中央ナデ→口縁～底周辺ヨコナデ<br>口唇に沈線状面取り。             | ①赤橙②普通③口縁～底1/4 ④1～2ミリ大の赤色粒と軽石、長石、石英、輝石、角閃石等の中～細粒を含む。   |            |            |     |
| 第323図3<br>図版55-8  | 土師杯      | 口 11.6<br>底 11.8<br>高—    | 覆土        | 外 口縁ヨコナデ→底全体に同心円状ヘラケズリ<br>内 全体にヨコナデ<br>口唇に弱い面取り。口縁と底の境は沈線状。            | ①赤橙②灰濁③普通④口縁～底1/4 ④1～2ミリ大赤色粒と軽石、長石、石英、輝石、角閃石等の中～細粒を含む。 |            |            |     |
| 第323図4<br>図版55-10 | 土師杯      | 口 13.0<br>底 12.2<br>高 5.0 | 覆土        | 外 口縁ヨコナデ→底全体に同心円状ヘラケズリ<br>内 底中央ナデ→口縁～底周辺ヨコナデ<br>口唇に面取り。底部境の線は弱く、沈線状。   | ①橙②普通③口縁～底1/4 ④1～2ミリ大赤色粒と軽石、長石、石英、輝石、角閃石等の中～細粒を含む。     |            |            |     |
| 第323図5<br>図版55-11 | 土師盥      | 口 15.9<br>底—<br>高—        | 覆土        | 外 口縁ヨコナデ→体全体に斜ヘラケズリ<br>内 ヘラナデ<br>口唇外側に内傾する面取り。                         | ①橙～にふい橙濁 ②普通 ③体中位以下次 ④赤色粒、軽石、長石、石英、輝石、角閃石等粗～細粒を含む。     |            |            |     |

第三章 調査の結果

|                  |            |                        |            |  |   |
|------------------|------------|------------------------|------------|--|---|
| 第323図6<br>図版55-4 | 土 鋸<br>小形鏝 | 口 一<br>底 5.8<br>高 一    | 床 面        | 外 体上半は斜、下半は縦ヘラケズリ、底はほとんど無調整 内 ヘラナデ<br>器面調整は粗い。 | ①に赤い赤褐 ②普通 ③縦～底約1/2<br>④赤色粒、軽石、長石、石英、輝石、角閃石等の粗～細粒を含む。 |
| 第323図7           | 土 鋸<br>高 杯 | 口 一<br>脚径 (9.0)<br>高 一 | 覆 土        | 外 ココナデ 内 脚天井は指頭によるナデツケ→ココナデ                    | ①橙 ②普通 ③脚2/3 ④1～2ミリ大の赤色粒と軽石、長石、石英、輝石、角閃石等の中～細粒を含む。    |
| 第323図8           | 土 鋸<br>鏝   | 口 一<br>底 7.4<br>高 一    | カマド<br>燃焼部 | 外 体縦ヘラケズリと思われる 内 粗いヘラナデ                        | ①橙 ②普通 ③体下半1/2 ④1ミリ大の赤色粒、軽石、長石、石英、輝石、角閃石等の粗粒を多く含む。    |

190号住居跡

| 遺物番号<br>(図版No)     | 器形<br>種 類 | 口径 底径 器高                      | 出土<br>位 置  | 成形・整形の特徴   | ①色 ②土質 ③焼成 ④備考 ⑤残存                                     |
|--------------------|-----------|-------------------------------|------------|--|--|
| 第323図9<br>図版55-10  | 土 鋸<br>杯  | 口 12.0<br>底 11.5<br>高 5.1     | 2 号<br>貯蔵穴 | 外 口縁ココナデ→底全体に同心円状ヘラケズリ<br>内 全体にココナデ<br>口唇に沈線状面取り。底隅に焼成後の穿孔。      | ①赤橙 ②普通 ③口縁1/3欠 ④赤石、長石、石英、輝石、角閃石等の粗粒を含む。               |
| 第323図10<br>図版55-13 | 土 鋸<br>杯  | 口 (12.8)<br>底 (12.6)<br>高 5.0 | 1 号<br>貯蔵穴 | 外 口縁ココナデ→底中央は一方、周辺は同心円状ヘラケズリ 内 底中央ヘラナデ→口縁～底周辺ココナデ 口唇に丸をもつ面取り。    | ①橙 ②普通 ③口縁1/3欠 ④1～2ミリ大赤色粒と軽石、長石、石英、輝石、角閃石等の中～細粒を含む。    |
| 第323図11<br>図版55-14 | 土 鋸<br>杯  | 口 (12.4)<br>底 (12.0)<br>高 4.3 | 2 号<br>貯蔵穴 | 外 口縁ココナデ→底全体に同心円状ヘラケズリ 内 底中央ナデ→口縁～底周辺ココナデ 口縁は内湾して立ち上がり、口唇に沈線状面取り | ①赤褐～淡橙②普通③口縁～底1/2弱④1～2ミリ大赤色粒と軽石、長石、石英、輝石、角閃石等の中～細粒を含む。 |
| 第323図12<br>図版55-15 | 土 鋸<br>杯  | 口 (11.7)<br>底 11.9<br>高 5.0   | 2 号<br>貯蔵穴 | 外 口縁ココナデ→底中央は一方、周辺は同心円状ヘラケズリ 内 全体にココナデ 口唇に面取り。                   | ①橙 ②やや硬質 ③口縁1/3欠 ④赤色粒、軽石、長石、石英、輝石、角閃石等の粗～細粒を含む。        |
| 第323図13<br>図版55-16 | 土 鋸<br>杯  | 口 12.3<br>底 11.4<br>高 5.0     | 1 号<br>貯蔵穴 | 外 口縁ココナデ、底中央一方、周辺同心円状ヘラケズリ 内 底中央ヘラナデ、口縁～底周辺ココナデ 口縁上位張り出しながら内湾。   | ①橙～赤②二次的加熱③口縁～底1/3④赤色粒、軽石、長石、石英、輝石、角閃石等の粗～細粒を含む。       |
| 第323図14<br>図版55-17 | 土 鋸<br>杯  | 口 12.4<br>底 11.3<br>高 5.0     | 1 号<br>貯蔵穴 | 外 口縁ココナデ→底全体に同心円状ヘラケズリ 内 全体にココナデ 口唇は小さく外反し、上面に沈線状の面取り。           | ①赤橙 ②普通 ③口縁一部欠 ④1～2ミリ大赤色粒と軽石、長石、石英、輝石、角閃石等の中～細粒を含む。    |
| 第323図15<br>図版55-18 | 土 鋸<br>杯  | 口 12.0<br>底 11.8<br>高 5.3     | 2 号<br>貯蔵穴 | 外 口縁ココナデ→底全体に同心円状ヘラケズリ 内 全体にココナデ 口唇は丸をもつ面取り。底部境の境は弱い。            | ①橙②普通③口縁～底1/3欠④1～2ミリ大赤色粒と軽石、長石、石英、輝石、角閃石等の中～細粒を含む。     |
| 第323図16<br>図版55-19 | 土 鋸<br>杯  | 口 (12.0)<br>底 11.9<br>高 5.6   | 2 号<br>貯蔵穴 | 外 口縁ココナデ、底中央は一方、周辺同心円状ヘラケズリ 内 底中央ナデ、口縁～底周辺ココナデ 口唇は丸をもつ面取り。       | ①灰褐～橙～黒 ②口縁1/3、底約2/3 ③赤色粒、軽石、長石、石英、輝石、角閃石等の中～細粒を含む。    |
| 第323図17<br>図版55-20 | 土 鋸<br>杯  | 口 13.0<br>底 12.7<br>高 4.6     | 覆 土        | 外 口縁ココナデ→底全体に同心円状ヘラケズリ 内 全体にココナデ 口縁は内湾ぎみに立ち、口唇は丸をもつ。             | ①橙 ②普通 ③口縁一部欠 ④赤色粒、軽石、長石、石英、輝石、角閃石等の粗～細粒を含む。           |
| 第323図18            | 土 鋸<br>杯  | 口 (15.0)<br>底 (15.2)<br>高 一   | 覆 土        | 外口縁ココナデ、底中央は一方、周辺同心円状ヘラケズリ 内底中央ナデ、口縁～底周辺ココナデ 口縁は直立、口唇と底部境の境は丸い。  | ①橙 ②普通 ③口縁～底1/3弱 ④赤色粒、軽石、長石、石英、輝石、角閃石等の中～細粒を含む。        |



## 5 出土遺物

|                    |         |                               |           |  |  |
|--------------------|---------|-------------------------------|-----------|--|--|
| 第323図19            | 土<br>杯  | 口 (12.8)<br>底 (10.8)<br>高 —   | 覆土        | 外 口縁ヨコナデ→底ヘラケズリ 内 中央はヘラナデ→口縁→底周辺ヨコナデ<br>口縁上半は内湾きみて、口唇は丸い。                          | ①にぶい橙②やや硬質③口縁→底し<br>④赤色粒、軽石、長石、石英、輝石、角閃石等粗→細粒含む⑤口縁黒斑   |
| 第323図20<br>図版55-21 | 土<br>杯  | 口 12.1<br>底 11.3<br>高 4.5     | 2号<br>貯蔵穴 | 外 口縁ヨコナデ→底中央は一方、周辺は同心円状ヘラケズリ 内 全体にヨコナデ<br>口唇に弱い面取り。                                | ①橙②普通③口縁→底し④1~2ミリ大の赤色粒と軽石、長石、石英、輝石、角閃石等の中→細粒を含む。       |
| 第324図1             | 土<br>杯  | 口 (14.6)<br>底 —<br>高 —        | 覆土        | 外 口縁ヨコナデ→底全体に同心円状ヘラケズリ 内 底中央ナデ→口縁→底周辺ヨコナデ  | ①橙②普通③口縁→底し④赤色粒、軽石、長石、石英、輝石、角閃石等の中→細粒を含む。              |
| 第324図2<br>図版55-22  | 土<br>杯  | 口 12.4<br>底 12.0<br>高 4.7     | 覆土        | 外 口縁ヨコナデ、底中央は一方、周辺同心円状ヘラケズリ 内 底中央ナデ、口縁→底周辺ヨコナデ 口縁中位で外方に膨らみ、口唇は小さく外反する。底内面中央はややくぼむ。 | ①橙→赤褐②普通③口縁し④1~2ミリ大の赤色粒と軽石、長石、石英、輝石、角閃石等の中→細粒を含む。      |
| 第324図3<br>図版55-23  | 土<br>杯  | 口 12.4<br>底 12.4<br>高 4.5     | 2号<br>貯蔵穴 | 外 口縁ヨコナデ→底全体に同心円状ヘラケズリ 内 全体にヨコナデ<br>口唇に弱い面取り。                                      | ①橙②普通③口縁→底し④赤色粒、軽石、長石、石英、輝石、角閃石等の中→細粒を含む。              |
| 第324図4             | 土<br>杯  | 口 (15.5)<br>底 (14.2)<br>高 —   | 2号<br>貯蔵穴 | 外 口縁ヨコナデ→底同心円状ヘラケズリ 内 口縁→底周辺ヨコナデ<br>口唇は面取り。  | ①赤褐②普通③口縁→底周辺約し④1~2ミリ大の赤色粒、軽石、長石、石英、輝石、角閃石等の中→細粒を含む。   |
| 第324図5<br>図版55-24  | 土<br>杯  | 口 (12.4)<br>底 (11.9)<br>高 4.3 | 2号<br>貯蔵穴 | 外 口縁ヨコナデ→底ヘラケズリ→底ヘラミダキ 内 口縁ヨコナデ、底ナデ<br>口縁は肥厚し内湾する。                                 | ①灰→黒②やや硬質③口縁→底し④赤色粒、軽石、長石、石英、輝石、角閃石等の中→細粒を含む。          |
| 第324図6             | 土<br>杯  | 口 (13.8)<br>底 (12.8)<br>高 6.1 | 2号<br>貯蔵穴 | 外 口縁2段ヨコナデ→底全体同心円状ヘラケズリ 内 底中央ナデ→口縁→底周辺ヨコナデ<br>口唇に面取り。口縁は直立し、上位で外屈する。               | ①淡橙→橙②普通③口縁→底約し④赤色粒、軽石、長石、石英、輝石、角閃石等の中→細粒を含む。          |
| 第324図7<br>図版55-28  | 土<br>杯  | 口 (17.0)<br>底 (16.8)<br>高 6.8 | 覆土        | 外 口縁ヨコナデ→底全体に同心円状ヘラケズリ 内 底中央ヘラナデ→口縁→底周辺ヨコナデ<br>口縁上半は外方に膨らみ内湾する。                    | ①橙②やや硬質③口縁→底し④赤色粒、軽石、長石、石英、輝石、角閃石等の中→細粒を含む。            |
| 第324図8<br>図版55-25  | 土<br>高杯 | 口 12.5<br>脚径 9.8<br>高 8.8     | 覆土        | 外 口縁ヨコナデ→底は同心円状ヘラケズリ、脚ヨコナデ 内 ヨコナデ、脚は天井部は指頭ナゲツケ→ヨコナデ<br>口唇面取り。                      | ①にぶい赤褐②普通③口縁し④脚部し⑤1~2ミリ大の赤色粒と軽石、長石、石英、輝石、角閃石等の中→細粒を含む。 |
| 第324図9<br>図版55-26  | 土<br>高杯 | 口 12.9<br>底 —<br>高 —          | 2号<br>貯蔵穴 | 外 口縁ヨコナデ→底放射状ヘラケズリ、脚部ヘラケズリ 内 中央は指頭ナデ→口縁→底周辺ヨコナデ、脚内面は指頭ナゲツケ                         | ①赤褐②やや硬質③脚欠④赤色粒、軽石、長石、石英、輝石、角閃石等の中→細粒を含む。              |
| 第324図10            | 土<br>高杯 | 口 —<br>脚径 (7.9)<br>高 —        | 覆土        | 外 ヨコナデ 内 脚天井はナゲツケ→ヨコナデ   | ①淡橙②普通③脚し④赤色粒、軽石、長石、石英、輝石、角閃石等の中→細粒を含む。                |
| 第324図11            | 土<br>壺  | 口 (17.7)<br>底 —<br>高 —        | 覆土        | 外 口縁ヨコナデ→体縦ヘラケズリ 内 横ヘラナデ<br>口縁から体へ曲線的に移行する。  | ①赤褐②普通③口縁→体上半約し④1~2ミリ大の河原砂と思われる層を多く含む。                 |
| 第324図12<br>図版55-29 | 土<br>壺  | 口 17.8<br>底 —<br>高 —          | 覆土        | 外 口縁ヨコナデ→体縦ヘラケズリ 内 横ヘラナデ<br>口縁と体内面に粘土組織み上げ痕を残す。                                    | ①赤→淡橙②二次的加熱③底付近欠④赤色粒、軽石、長石、石英、輝石、角閃石等の中→細粒を含む。         |
| 第324図13<br>図版55-27 | 土<br>壺  | 口 (18.5)<br>底 —<br>高 —        | 貯蔵穴       | 外 口縁ヨコナデ→体縦ヘラケズリ 内 口縁→体ナデ<br>口縁上位外部にナデによる沈線が刻る。                                    | ①淡橙②普通③口縁→体上半約し④1ミリ大の赤色粒、軽石、長石、石英、輝石、角閃石等の粗粒が多い。       |

第III章 調査の成果

|                    |        |                        |            |  |   |
|--------------------|--------|------------------------|------------|--|---|
| 第324図14<br>図版55-30 | 土<br>甕 | 口 (20.1)<br>底 —<br>高 — | 1 号<br>貯蔵穴 | 外 口縁ヨコナデ→体全体に斜ヘラケズリ<br>内 ナデ<br>口縁は大きく外反し、口唇は外面に面取り。                    | ①灰橙 ②普通 ③口縁へ体上半の<br>1/3 ④赤色粒、軽石、長石、石英、<br>輝石、角閃石等の粗～細粒を含む。  |
| 第324図15<br>図版55-31 | 土<br>甕 | 口 15.4<br>底 —<br>高 —   | 覆 土        | 外 口縁ヨコナデ→体腹及び斜ヘラケズリ→腹<br>ヘラミガキ 内 横ヘラナデ<br>口唇外面に内傾する面取り。器面に数本の筋痕        | ①赤～橙 ②二次的加熱 ③体中位<br>以下位 ④赤色粒、軽石、長石、石<br>英、輝石、角閃石等の粗～細粒含む。   |
| 第324図16            | 土<br>甕 | 口 (17.8)<br>底 —<br>高 — | 覆 土        | 外 口縁ヨコナデ→体斜ヘラケズリ 内 口縁<br>ヨコナデ、体横ヘラナデ                                   | ①いぶ橙 ②普通 ③口縁へ体上<br>半1/2 ④赤色粒、軽石、長石、石<br>英、輝石、角閃石等の粗～細粒含む。   |
| 第324図17            | 土<br>甕 | 口 (18.4)<br>底 —<br>高 — | 覆 土        | 外 口縁ヨコナデ 内 口縁ヨコナデ、体横ヘ<br>ラケズリ<br>口縁上位で強く外反し、口唇外面に沈線跡る。                 | ①灰橙→灰橙 ②普通 ③口縁→頭<br>1/3部 ④赤色粒、軽石、長石、石<br>英、輝石、角閃石等の粗～細粒含む。  |
| 第325図1<br>図版55-32  | 土<br>甕 | 口 18.7<br>底 —<br>高 —   | 東 臥<br>床 面 | 外 口縁ヨコナデ→肩は横ヘラケズリ 内 口<br>縁ヨコナデ、体は横ヘラナデ 頸部外面にナ<br>デによる壁が建る。口唇は丸みをもち面取り。 | ①橙→灰褐 ②やや硬質 ③口縁<br>→肩 ④赤色粒、軽石、長石、石英、<br>輝石、角閃石等の粗～細粒を含む。    |
| 第325図2             | 土<br>甕 | 口 —<br>底 6.2<br>高 —    | 1 号<br>貯蔵穴 | 外 腹ヘラケズリ、底ヘラケズリ 内 ヘラナ<br>デ、ナデ  | ①灰橙→いぶ赤褐②二次的加熱③<br>体下位～底1/3④赤色粒、軽石、長石、<br>石英、輝石、角閃石等粗～細粒含む。 |
| 第325図3             | 土<br>甕 | 口 —<br>底 5.6<br>高 —    | 1 号<br>貯蔵穴 | 外 腹ヘラケズリ、底ヘラケズリ 内 ヘラナ<br>デ   | ①赤橙→褐灰②二次的加熱③体下位<br>～底1/3④赤色粒、軽石、長石、石英、<br>輝石、角閃石等粗～細粒を含む。  |
| 第325図4<br>図版55-33  | 土<br>甕 | 口 14.6<br>底 —<br>高 —   | 覆 土        | 外 口縁ヨコナデ→体斜ヘラケズリ 内 横ヘ<br>ラナデ<br>体下平は故意に破壊した形跡がある。                      | ①灰褐→赤橙 ②普通 ③体下半欠<br>④1～2ミリ大の細粒を多く含む。                        |

191号住居跡

| 遺物番号<br>(図版No)   | 器<br>種<br>形 | 法<br>口径<br>底径<br>高   | 量<br>器高 | 出<br>土<br>位 | 成 形 ・ 整 形 の 特 徴  | ①色<br>④胎<br>②調<br>土<br>③焼<br>成<br>⑤備<br>考<br>③残<br>存               |
|------------------|-------------|----------------------|---------|-------------|--|--|
| 第325図5<br>図版57-1 | 土<br>甕      | 口 21.2<br>底 —<br>高 — |         | カマド<br>右 脇  | 外 口縁ヨコナデ→体上位は横、中位以下腹ヘ<br>ラケズリ 内 横ヘラナデ<br>口縁中央に粘土組織み上げ痕を残す。 | ①灰褐→いぶ橙 ②普通 ③体<br>上半1/2と体下半欠 ④赤色粒、軽<br>石、長石、石英、輝石、角閃石等中<br>～細粒を含む。 |

192号住居跡

| 遺物番号<br>(図版No)   | 器<br>種<br>形 | 法<br>口径<br>底径<br>高        | 量<br>器高 | 出<br>土<br>位 | 成 形 ・ 整 形 の 特 徴  | ①色<br>④胎<br>②調<br>土<br>③焼<br>成<br>⑤備<br>考<br>③残<br>存  |
|------------------|-------------|---------------------------|---------|-------------|--|---|
| 第325図7<br>図版57-2 | 須<br>恵<br>杯 | 口 13.3<br>底 8.2<br>高 3.4  |         | カマド<br>燃焼部  | 体は直線状に開き、口縁は内側に肥厚してやや<br>外反する。底は回転糸切り後周辺回転ヘラケズ<br>リ 内外面に「意」の墨書だが、内面不詳明 | ①灰白→淡橙 ②酸化まみ ③充<br>④1ミリ大の赤色粒と長石、石英等<br>の無色、白色鉱物細粒を含む。 |
| 第325図8           | 土<br>甕      | 口 12.7<br>底 11.0<br>高 3.4 |         | カマド<br>燃焼部  | 外 口縁ヨコナデ、体無調整、底全体に同心円<br>状ヘラケズリ 内 底ナデ→口縁→底周辺ヨコ<br>ナデ 全体に歪む。            | ①橙 ②やや硬質 ③口縁1/3欠<br>④軽石、長石、石英、輝石、角閃石<br>等の細粒を含む。      |
| 第325図9           | 土<br>甕      | 口 —<br>底 3.6<br>高 —       |         | カマド<br>燃焼部  | 外 腹ヘラケズリ、底ヘラケズリ 内 ヘラナ<br>デ   | ①灰褐 ②普通 ③底付近 ④赤色<br>粒、軽石、長石、石英、輝石、角閃<br>石等の中～細粒を含む。   |

## 5 出土遺物

|           |                                 |            |  |  |
|-----------|---------------------------------|------------|--|--|
| 第 325 図10 | 土 師 甕<br>口 (21.8)<br>底 —<br>高 — | カマド<br>燃焼部 | 外 口縁2段ヨコナデ→体上位は横ヘラケズリ<br>内 口縁ヨコナデ→体ヘラナデ<br>口縁中位の横は段状をなす。 | ①橙 ②やや硬質 ③口縁→体上位<br>1/4 ④赤色粒、軽石、長石、石英、<br>輝石、角閃石等の中→細粒を含む。 |
|-----------|---------------------------------|------------|--|--|

## 194号住居跡

| 遺物番号<br>(図版No.)    | 器 種 形                             | 法 器 高<br>口径 底径 器高 | 出 土 位 置   | 成 形 ・ 整 形 の 特 徴   | ①色 調 ②焼 成 ③残 存<br>④胎 土 ⑤備 考 |
|--------------------|-----------------------------------|-------------------|---|---|-----------------------------|
| 第 325 図6<br>図版57-3 | 須 恵 甕<br>口 (16.3)<br>底 —<br>高 2.9 | カマド<br>左 脇        | 天井は全体に湾曲し、口縁は大きく水平に開く。<br>口縁端は曲線的に内屈する。天井外面は回転糸<br>切り難し後周辺回転ヘラケズリ | ①縁がかつた仄 ②やや硬化済み<br>③口縁1/3欠 ④赤色と黒色粒、軽<br>石、長石、石英等の細粒～粗粒含む。 |                             |

## 195号住居跡

| 遺物番号<br>(図版No.)     | 器 種 形                                | 法 器 高<br>口径 底径 器高 | 出 土 位 置  | 成 形 ・ 整 形 の 特 徴   | ①色 調 ②焼 成 ③残 存<br>④胎 土 ⑤備 考 |
|---------------------|--------------------------------------|-------------------|--|---|-----------------------------|
| 第 325 図11<br>図版57-4 | 土 師 甕<br>口 12.3<br>底 12.0<br>高 5.0   | 覆 土               | 外 口縁ヨコナデ→底全体に同心円状ヘラケズリ<br>内 底中央ヘラナデ→口縁→底周辺ヨコナ<br>デ 口唇内側に削い面取り  | ①赤→赤地②二次的加熱③底一部欠<br>④1～2ミリ大赤色粒と軽石、長石、<br>石英、輝石、角閃石、中→細粒を含む。 |                             |
| 第 325 図12           | 土 師 杯<br>口 (11.6)<br>底 (12.3)<br>高 — | 覆 土               | 外 口縁ヨコナデ→底ヘラケズリ 内 全体に<br>ヨコナデ<br>口唇は尖る。底部境の横は突出し丸い。            | ①橙 ②やや硬質 ③口縁→底周辺<br>1/4 ④赤色粒、軽石、長石、石英、<br>輝石、角閃石等の粗→細粒を含む。  |                             |
| 第 325 図13<br>図版57-5 | 土 師 小形鉢<br>口 10.4<br>底 10.2<br>高 6.2 | 覆 土               | 外 口縁ヨコナデ、体→底ヘラケズリ 内 口<br>縁ヨコナデ、体ヘラナデ。<br>口縁は反外し、ゆるい曲線を描いて体に移行。 | ①淡橙→橙 ②普通 ③口縁→体的<br>1/3欠 ④赤色粒、軽石、長石、石<br>英、輝石、角閃石等の粗→細粒含む。  |                             |
| 第 325 図14           | 土 師 甕<br>口 —<br>底 5.0<br>高 —         | 覆 土               | 外 縦ヘラケズリ、底ヘラケズリ 内 ナデ   | ①外面黒褐、内面橙②普通③体下半欠<br>④赤色粒、軽石、長石、石英、輝<br>石、角閃石等の粗→細粒を含む。     |                             |
| 第 325 図15           | 土 師 甕<br>口 17.0<br>底 —<br>高 —        | 覆 土               | 外 口縁ヨコナデ→体縦ヘラケズリ 内 横ヘ<br>ラナデ<br>口唇外側にナデによる沈線が彫る。               | ①におい橙 ②普通 ③体下半欠<br>④赤色粒、軽石、長石、石英、輝石、<br>角閃石等の粗→細粒を含む。       |                             |

## 196号住居跡

| 遺物番号<br>(図版No.)    | 器 種 形                                | 法 器 高<br>口径 底径 器高 | 出 土 位 置   | 成 形 ・ 整 形 の 特 徴  | ①色 調 ②焼 成 ③残 存<br>④胎 土 ⑤備 考 |
|--------------------|--------------------------------------|-------------------|---|--|-----------------------------|
| 第 326 図1<br>図版57-6 | 土 師 杯<br>口 (12.7)<br>底 12.0<br>高 4.4 | 覆 土               | 外 口縁ヨコナデ→底中央→方向、両辺は同心<br>円状ヘラケズリ 内 全体にヨコナデ<br>口縁と底の境の横は突出する。  | ①暗赤→におい橙②やや硬質③口縁<br>→体1/2部④赤色粒、軽石、長石、<br>石英、輝石、角閃石等粗→細粒含む。 |                             |
| 第 326 図2<br>図版57-7 | 土 師 杯<br>口 (13.8)<br>底 (11.8)<br>高 — | 覆 土               | 外 口縁2段ヨコナデ→底ヘラケズリ 内 全<br>体にヨコナデ<br>口縁中位の横はやや鋭い。               | ①におい橙→黒褐②普通③口縁→底<br>周辺1/2部④赤色粒、軽石、長石、<br>石英、輝石、角閃石等粗→細粒含む。 |                             |
| 第 326 図3<br>図版57-8 | 土 師 杯<br>口 11.5<br>底 12.7<br>高 4.2   | 覆 土               | 外 口縁ヨコナデ→底中央は→方向、両辺は同<br>心円状ヘラケズリ 内 全体にヨコナデ<br>口縁と底の境の横は突出する。 | ①外面赤橙、内面黒褐 ②やや硬質<br>④赤色粒、軽石、長石、石英、輝石、<br>角閃石等の粗→細粒を含む。     |                             |

第三章 調査の成果

|                  |           |                           |    |  |   |
|------------------|-----------|---------------------------|----|--|---|
| 第326図4           | 土師<br>坪   | 口 (11.8)<br>—<br>底高 5.8   | 覆土 | 外 口縁ヨコナデ→底に粗いヘラケズリ<br>内 ナデ                         | ①灰白 ②軟質 ③口縁大部分欠<br>④2～5ミリ大の河原砂と思われる<br>細塵を含む。           |
| 第326図5           | 土師<br>(甕) | 口 —<br>底高 9.7<br>高 —      | 覆土 | 外 底ヘラケズリ、底に一枚の木葉痕(柏)<br>ヘラナデ                       | ①にふい周 ②普通 ③体下位～底<br>④極粗～粗粒を多く含む。                        |
| 第326図6           | 土師<br>甕   | 口 (21.8)<br>底 —<br>高 —    | 覆土 | 外 口縁ナデ→体は粗い縦ヘラケズリ 内 指<br>新による縦ナデ<br>成形はやや歪み、整形は粗雑。 | ①②普通③口縁→体下位1/3④軽<br>石、石英、輝石、長石、角閃石等の<br>粗～中粒を多く含む⑤粘土付着。 |
| 第326図7<br>図版57-9 | 土師<br>甕   | 口 18.8<br>底 5.6<br>高 35.0 | 覆土 | 外 口縁ヨコナデ→体縦ヘラケズリ→底無調整<br>内 横ヘラナデ                   | ①灰橙 ②普通 ③体一部欠 ④2<br>ミリ大の石英、長石、チャート等の<br>細塵を含む。⑤表面に粘土付着。 |

197号住居跡

| 遺物番号<br>(図版No) | 器種<br>器形 | 法<br>口径 底径 器高               | 土<br>層    | 出土<br>位置   | 成形・整形の特徴  | ①色調<br>④粘土<br>⑤備考  | ②焼成<br>③備考 | ⑥残存 |
|----------------|----------|-----------------------------|-----------|--|---|--|------------|-----|
| 第326図8         | 土師<br>杯  | 口 (12.9)<br>底 (12.5)<br>高 — | 覆土        | 床面   | 外 口縁ヨコナデ→底中央は一方、周辺は同<br>心円状ヘラケズリ 内 底中央ヘラナデ→口縁<br>→底周辺ヨコナデ   | ①橙～淡黄②普通③口縁→底1/3<br>④1～2ミリ大赤色粒と軽石、長石、<br>石英、輝石、角閃石等中～細粒含む。 |            |     |
| 第326図9         | 土師<br>杯  | 口 12.4<br>底 11.9<br>高 —     | 覆土        | 外 口縁2段ヨコナデ→底ヘラケズリ 内 口<br>縁→底周辺ヨコナデ                   | ①赤～赤橙 ②二次的加熱 ③口縁<br>→底1/4 ④赤色粒、軽石、長石、<br>石英、輝石、角閃石等粗～細粒含む。  |  |            |     |
| 第326図10        | 土師<br>杯  | 口 15.8<br>底 10.2<br>高 (2.7) | 覆土        | 外 口縁ヨコナデ→底ヘラケズリ 内 ナデ<br>口縁と体の境に弱い線を残す。               | ①黄橙 ②普通 ③口縁→底小片<br>④きめ細かい土に赤色粒と極細粒砂<br>を僅かに含む。              |  |            |     |
| 第326図11        | 土師<br>杯  | 口 11.9<br>底 12.8<br>高 —     | 覆土        | 外 口縁ヨコナデ→底中央は一方、周辺は同<br>心円状ヘラケズリ 内 ヨコナデ→放射状ヘラ<br>ミダキ | ①灰橙～灰②普通③口縁→底約1/3<br>④1～2ミリ大赤色粒と軽石、長石、<br>石英、輝石、角閃石等中～細粒含む。 |  |            |     |
| 第326図12        | 土師<br>甕  | 口 23.5<br>底 —<br>高 —        | カマド<br>右脇 | 外 口縁2段ヨコナデ→体上位は横、以下縦ヘ<br>ラケズリ 内 ヘラナデ<br>口縁は中位で折れて外反。 | ①橙 ②普通 ③口縁→体1/3 ④<br>赤色粒、軽石、長石、石英、輝石、<br>角閃石等の粗～細粒を含む。      |  |            |     |
| 第326図13        | 土師<br>甕  | 口 22.3<br>底 —<br>高 —        | カマド       | 外 口縁2段ヨコナデ→体横ヘラケズリ<br>内 ヘラナデ<br>口縁は中位で折れて外反。         | ①橙 ②普通 ③口縁→体1/3 ④<br>赤色粒、軽石、長石、石英、輝石、<br>角閃石等の粗～細粒を含む。      |  |            |     |

198号住居跡

| 遺物番号<br>(図版No)     | 器種<br>器形 | 法<br>口径 底径 器高               | 土<br>層 | 出土<br>位置   | 成形・整形の特徴   | ①色調<br>④粘土<br>⑤備考 | ②焼成<br>③備考 | ⑥残存 |
|--------------------|----------|-----------------------------|--------|--|--|-------------------|------------|-----|
| 第326図14<br>図版57-10 | 土師<br>杯  | 口 (13.4)<br>底 (12.3)<br>高 — | 覆土     | 外 口縁2段ヨコナデ→底中央は一方、周辺<br>同心円状ヘラケズリ 内 底中央ナデ→口縁<br>→底周辺ヨコナデ 口縁中位の段は沈線状。 | ①にふい②普通③口縁→底約1/3<br>④1ミリ大の赤色粒、軽石、長石、石<br>英、輝石、角閃石等の粗粒が多い。  |                   |            |     |
| 第326図15            | 土師<br>杯  | 口 (13.0)<br>底 (11.1)<br>高 — | 覆土     | 外 口縁2段ヨコナデ→底ヘラケズリ→粗いハ<br>ラミダキ 内 全体にヨコナデ<br>口縁中位の段は沈線。                | ①灰橙～黒褐 ②普通 ③口縁→底<br>1/3 ④赤色粒、軽石、長石、石英、<br>輝石、角閃石等の中～細粒を含む。 |                   |            |     |

## 5 出土遺物

|                    |        |                            |    |  |  |
|--------------------|--------|----------------------------|----|--|--|
| 第326図16            | 土師杯    | 口(13.0)<br>底(11.5)<br>高—   | 床面 | 外 口縁2段ヨコナデ→底全体同心円状ヘラケズリ<br>内 底中央ヘラケズリ→口縁へ底周辺ヨコナデ 口唇つまみナデで突る。     | ①黒褐へよい②やや硬質③口縁へ底し/④赤色粒、軽石、長石、石英、輝石、角閃石等の粗→細粒を含む。 |
| 第326図17            | 土師杯    | 口(13.0)<br>底(11.7)<br>高—   | 床面 | 外 口縁2段ヨコナデ→底ヘラケズリ<br>内 ナデ→口縁ヨコナデ                                 | ①褐 ②普通 ③口縁へ底し/④粗→細粒砂を含む。                         |
| 第326図18<br>図版57-11 | 土師杯    | 口12.0<br>底13.1<br>高4.4     | 床面 | 外 口縁ヨコナデ→底中央は一方、周辺は同心円状ヘラケズリ<br>内 底中央ナデ→口縁へ底周辺ヨコナデ 口唇内側に面取り。     | ①器面黒褐、器内灰褐 ②普通 ③赤 ④赤色粒、軽石、長石、石英、輝石、角閃石等の粗→細粒を含む。 |
| 第326図19            | 土師杯    | 口(12.6)<br>底(13.4)<br>高—   | 床面 | 外 口縁ヨコナデ→底中央は一方、周辺は同心円状ヘラケズリ<br>内 底中央ナデ→口縁へ底周辺ヨコナデ 口唇はやや内側に屈曲する。 | ①褐灰 ②やや硬質 ③口縁へ底約し/④赤色粒、軽石、長石、石英、輝石、角閃石等の粗→細粒を含む。 |
| 第326図20<br>図版57-12 | 土師杯    | 口(12.0)<br>底(13.4)<br>高4.2 | 床面 | 外 口縁ヨコナデ→底全体に同心円状ヘラケズリ<br>内 底中央ナデ→口縁へ底周辺ヨコナデ 底中央は内面より押し、器壁は薄い。   | ①黒灰 ②普通 ③口縁へ底し/④赤色粒、軽石、長石、石英、輝石、角閃石等の粗→細粒を含む。    |
| 第326図21            | 土師(高杯) | 口15.3<br>脚径—<br>高—         | 床面 | 外 口縁ヨコナデ→底不定方向ヘラケズリ<br>内 口縁ヨコナデ、底ナデ 口唇は肥厚して強く湾曲する。               | ①橙 ②普通 ③口縁へ底し/④赤色粒、軽石、長石、石英、輝石、角閃石等の粗→細粒を含む。     |

## 199号住居跡

| 遺物番号<br>(図版No.) | 器形  | 法 量<br>口径 底径 器高            | 出土<br>位置 | 成形・整形の特徴  | ①色調<br>②胎土<br>③焼成<br>④備考                        | ⑤残存 |
|-----------------|-----|----------------------------|----------|---|---|-----|
| 第327図1          | 土師杯 | 口(13.1)<br>底(13.5)<br>高—   | 覆土       | 外 口縁は幅の狭いヨコナデ→底ヘラケズリ<br>内 ナデ 口唇はやや肥厚し丸い。                          | ①橙 ②普通 ③口縁へ底し/④赤色粒、軽石、長石、石英、輝石、角閃石等の粗→細粒を含む。    |     |
| 第327図2          | 土師杯 | 口(12.7)<br>底(12.5)<br>高3.0 | カマド前面    | 外 口縁ヨコナデ、体無調整、底中央は一方、周辺同心円状ヘラケズリ<br>内 底ナデ→口縁へ底周辺ヨコナデ 口縁は屈曲して外反する。 | ①によい橙 ②普通 ③口縁へ底約し/④軽石、長石、石英、輝石、角閃石等の粗粒を含む。      |     |
| 第327図3          | 須恵椀 | 口(17.6)<br>底—<br>高—        | カマド      | 体下半で強く湾曲し、ゆるく内湾しながら立ち上がり口縁に続く。口縁はやや肥厚し、口唇上面に面取り。                  | ①灰 ②硬質。光沢のある自然釉かかる ③口縁へ底し/④白色針状物質、長石粒を含む ⑤南北全産。 |     |
| 第327図4          | 土師壺 | 口19.0<br>底—<br>高—          | 覆土       | 外 口縁2段ヨコナデ→体縦ヘラケズリ<br>内 横ヘラケズリ                                    | ①橙 ②普通 ③口縁へ体上半し/④軽石、長石、石英、輝石、角閃石等の粗粒を多く含む。      |     |

## 200号住居跡

| 遺物番号<br>(図版No.) | 器形   | 法 量<br>口径 底径 器高          | 出土<br>位置 | 成形・整形の特徴  | ①色調<br>②胎土<br>③焼成<br>④備考                         | ⑤残存 |
|-----------------|------|--------------------------|----------|---|--|-----|
| 第327図5          | 土師杯  | 口(12.0)<br>底(12.1)<br>高— | 覆土       | 外 口縁ヨコナデ→底ヘラケズリ<br>内 全体にヨコナデ 口縁はほぼ直立し、口唇内側に面取り。口縁と底の境は断面三角形に突出。 | ①灰褐へ黒 ②普通 ③口縁へ底約し/④赤色粒、軽石、長石、石英、輝石、角閃石等の粗→細粒を含む。 |     |
| 第327図6          | 土師高杯 | 口(20.6)<br>脚径—<br>高—     | 覆土       | 外 口縁ヨコナデ→底ヘラケズリ→底へ脚にナデ<br>内 ナデ→粗いヘラミダキ 口縁と底の境に比喩状の段が絶る。         | ①橙へ灰褐 ②普通 ③杯部→脚約し/④赤色粒、軽石、長石、石英、輝石、角閃石等の粗→細粒を含む。 |     |

第三章 調査の成果

201号住居跡

| 遺物番号<br>(図版No) | 器 種 形    | 法 量<br>口径 底径 器高             | 出 土<br>位置  | 成 形 ・ 整 形 の 特 徴   | ①色 ②焼 ③残<br>④胎 ⑤土 ⑥備 ⑦考<br>⑧存  |
|----------------|----------|-----------------------------|------------|---|--|
| 第327図7         | 土 師<br>杯 | 口 (12.1)<br>底 (12.7)<br>高 — | 床 面        | 外 口縁ヨコナデ一底全体に同心円状ヘラケズリ<br>内 底中央ナデ一口縁へ底周辺ヨコナデ<br>口唇内側に丸みをもつ面取り。                                    | ①橙 ②普通 ③口縁へ底1/4 ④<br>赤色粒、靛石、長石、石英、輝石、<br>角閃石等の粗～細粒を含む。                   |
| 第327図8         | 土 師<br>鉢 | 口 22.0<br>底 6.8<br>高 10.8   | カマド        | 外 口縁ヨコナデ一底は横及び斜ヘラケズリ、<br>底ヘラケズリ 内 口縁ヨコナデ、体は横ヘラ<br>ナデ、底はヘラナデ後(器面平滑な調整具によ<br>る) ナデ<br>口縁は下位で強く外反する。 | ①にぶい橙へ赤橙 ②普通 ③口縁<br>へ体1/3欠 ④1～2ミリ大の赤色<br>粒と靛石、長石、石英、輝石、角閃<br>石等の中～細粒を含む。 |
| 第327図9         | 土 師<br>埴 | 口 (21.6)<br>底 —<br>高 —      | 床 面        | 外 口縁ヨコナデ一底全体に斜ヘラケズリ<br>内 ヘラナデ<br>口唇外側に小さな弱い面取り。   | ①赤橙 ②普通 ③口縁へ体上半的<br>1/4 ④靛石、チャート、片岩等の<br>細粒～極細粒を多く含む。                    |
| 第327図10        | 土 師<br>甕 | 口 (21.9)<br>底 —<br>高 —      | 床 面        | 外 口縁2段ヨコナデ一底全体に斜ヘラケズリ<br>内 ヘラナデ<br>口唇内側はナデによりくぼむ。   | ①灰橙②普通③口縁へ体中位の1/3<br>④1ミリ大赤色粒、靛石、長石、石英、<br>輝石、角閃石等粗粒を多く含む。               |
| 第327図11        | 土 師<br>甕 | 口 (22.0)<br>底 —<br>高 —      | 床 面        | 外 口縁ヨコナデ一底横ヘラケズリ 内 横ヘ<br>ラナデ<br>口唇内側にナデによるくぼみ。  | ①橙 ②普通 ③口縁へ体上位1/4<br>④靛石、チャート、片岩等の細粒～極<br>細粒を多く含む。                       |
| 第328図1         | 土 師<br>埴 | 口 (16.5)<br>底 —<br>高 —      | 床 面        | 外 口縁ヨコナデ一底上位は縦、以下は斜ヘラ<br>ケズリ 内 口縁ヨコナデ、体横ヘラナデ<br>口唇上縁は弱い面取り。                                       | ①赤橙②普通③口縁へ体中位の1/3<br>④1～2ミリ大赤色粒と靛石、長石、<br>石英、輝石、角閃石等中～細粒含む。              |
| 第328図2         | 土 師<br>甕 | 口 (20.0)<br>底 —<br>高 —      | 床 面        | 外 口縁ヨコナデ一底横ヘラケズリ 内 横ヘ<br>ラナデ、斜ナデ<br>口縁はナデによる凹凸があり、口唇は外に開く   | ①灰橙へにぶい橙 ②普通 ③口縁<br>へ体上半1/3 ④靛石、長石、石英、<br>輝石、角閃石等の粗～中粒多く含む。              |
| 第328図3         | 土 師<br>埴 | 口 (21.7)<br>底 —<br>高 —      | カマド<br>床 面 | 外 口縁ヨコナデ一底横ヘラケズリ 内 斜ヘ<br>ラナデ<br>口唇上縁に幅広い面取り。  | ①にぶい赤橙へ橙 ②普通 ③口縁<br>へ体下位1/3弱 ④長石、石英、靛石、<br>輝石、角閃石等細粒～粗粒含む。               |

203号住居跡

| 遺物番号<br>(図版No) | 器 種 形 | 法 量<br>口径 底径 器高        | 出 土<br>位置 | 成 形 ・ 整 形 の 特 徴  | ①色 ②焼 ③残<br>④胎 ⑤土 ⑥備 ⑦考<br>⑧存                                |
|----------------|-------|------------------------|-----------|--|--|
| 第328図4         | 甕     | 口 (23.0)<br>底 —<br>高 — | カマド       | 外 口縁ヨコナデ、体は粗いナデ 内 ナデ<br>口唇外側に面取り。                        | ①にぶい橙へ暗褐色酸化、硬質 ③<br>口縁へ体上位1/3 ④赤色粒靛石、長<br>石、石英、輝石、角閃石等粗～細粒含  |
| 第328図5         | 羽 釜   | 口 (22.3)<br>底 —<br>高 — | カマド       | 外 ナデ 内 ヘラナデ<br>脚は棒状粘土紐を一条廻らせて貼付する。                       | ①褐へにぶい橙②酸化、硬質③口縁<br>へ体上位1/4 ④赤色粒、靛石、長石、<br>石英、輝石、角閃石、粗～細粒含む。 |
| 第328図6         | 甕     | 口 (21.0)<br>底 —<br>高 — | 覆 土       | 外 ナデ一底上半は縦、下半は横ヘラケズリ<br>内 横方向の(指状による)ナデ<br>口唇外側に沈線状の面取り。 | ①黒褐へ橙②酸化、硬質③口縁へ体<br>下位1/3 ④赤色粒、靛石、長石、石英、<br>輝石、角閃石等の粗～細粒含む。  |

## 204号住居跡

| 遺物番号<br>(図版No.) | 器形<br>種類 | 法<br>口徑 底徑 器高              | 出土<br>位置 | 成形・整形の特徴   | ①色調<br>④胎土 | ②地成<br>⑤備考 | ③残存   |
|-----------------|----------|----------------------------|----------|--|------------|------------|---|
| 第328図7          | 土師杯      | 口(14.5)<br>底(14.3)<br>高—   | 覆土       | 外 口縁ヨコナデ→底ヘラケズリ 内 口縁<br>→底周辺ヨコナデ<br>口縁は細狭く、やや内傾する。 | ①橙         | ②普通        | ③口縁→底1/4<br>④靑石、長石、石英、輝石、角閃石等粗粒を含む。             |
| 第328図8          | 土師杯      | 口(12.5)<br>底—<br>高—        | 覆土       | 外 口縁ヨコナデ→底ヘラケズリ 内 ナデ<br>口縁と底の境は不明瞭で曲線的に移行する。       | ①橙         | ②やや硬質      | ③口縁→底1/4<br>④赤色粒、靑石、長石、石英、輝石、<br>角閃石等の粗→細粒を含む。  |
| 第328図9          | 土師杯      | 口(11.8)<br>底(11.6)<br>高3.2 | 覆土       | 外 口縁ヨコナデ→底全体に同心円状ヘラケズリ<br>内 底中央ナデ→口縁→底周辺ヨコナデ       | ①橙         | ②普通        | ③口縁→底1/2弱<br>④赤色粒、靑石、長石、石英、輝石、<br>角閃石等の粗→細粒を含む。 |
| 第328図10         | 土師杯      | 口(10.9)<br>底(10.5)<br>高—   | 覆土       | 外 口縁ヨコナデ→底周辺は同心円状ヘラケズリ<br>内 ナデ<br>口唇はやや尖る。         | ①橙         | ②硬質        | ③口縁→底1/4弱<br>④靑石、長石、石英、輝石、角閃石<br>等の細粒を含む。       |
| 第328図11         | 土師杯      | 口(12.1)<br>底(11.6)<br>高—   | 覆土       | 外 口縁ヨコナデ→底周辺は同心円状ヘラケズリ<br>内 ナデ                     | ①橙         | ②普通        | ③口縁→底約1/4<br>④靑石、長石、石英、輝石、角閃石<br>等の粗→細粒を含む。     |

## 205号住居跡

| 遺物番号<br>(図版No.) | 器形<br>種類 | 法<br>口徑 底徑 器高              | 出土<br>位置 | 成形・整形の特徴  | ①色調<br>④胎土 | ②地成<br>⑤備考 | ③残存  |
|-----------------|----------|----------------------------|----------|---|------------|------------|--|
| 第328図12         | 土師杯      | 口12.4<br>底11.7<br>高3.6     | 覆土       | 外 口縁ヨコナデ→底中央は一方、周辺は同心<br>円状ヘラケズリ 内 底中央ナデ→口縁→底<br>周辺ヨコナデ 底中央に凹凸ありやくぼむ。   | ①赤橙        | ②やや硬質      | ③完 ④赤色<br>粒、靑石、長石、石英、輝石、角閃<br>石等の粗→細粒を含む。      |
| 第328図13         | 土師杯      | 口(12.2)<br>底(12.2)<br>高3.5 | 覆土       | 外 口縁ヨコナデ、体無調整、底中央は一方<br>で周辺は同心円状ヘラケズリ 内 底ナデ→<br>口縁→底周辺ヨコナデ 口縁は外反、口唇は丸い。 | ①橙         | ②やや硬質      | ③口縁→底1/3<br>④赤色粒、靑石、長石、石英、輝石、<br>角閃石等の中→細粒を含む。 |

## 206号住居跡

| 遺物番号<br>(図版No.) | 器形<br>種類 | 法<br>口徑 底徑 器高              | 出土<br>位置   | 成形・整形の特徴  | ①色調<br>④胎土 | ②地成<br>⑤備考 | ③残存  |
|-----------------|----------|----------------------------|------------|---|------------|------------|--|
| 第329図1          | 土師杯      | 口(12.0)<br>底(11.5)<br>高5.1 | カマド<br>右袖脇 | 外 口縁ヨコナデ→底は全体に同心円状ヘラケ<br>ズリ 内 中央ヘラナデ→口縁→底周辺ヨコ<br>ナデ 口縁上半はやや内湾ぎみに立つ。 | ①橙         | ②普通        | ③口縁→底1/3弱<br>④赤色粒、靑石、長石、石英、輝石、<br>角閃石等の中→細粒を含む。          |
| 第329図2          | 土師杯      | 口12.1<br>底11.4<br>高4.9     | 南東隅<br>壁際  | 外 口縁ヨコナデ→底中央は一方、周辺は同心<br>円状ヘラケズリ 内 底中央ヘラナデ→口縁<br>→底周辺ヨコナデ 口唇内側に面取り。 | ①ぶい橙       | ②普通        | ③口縁一部欠<br>④赤色粒、靑石、長石、石英、輝石、<br>角閃石等の中→細粒を含む。             |
| 第329図3          | 土師杯      | 口(13.2)<br>底(12.2)<br>高—   | カマド        | 外 口縁ヨコナデ→底全体に同心円状ヘラケズリ<br>内 底中央ナデ→口縁→底周辺ヨコナデ                        | ①赤褐        | ②普通        | ③口縁→底1/3<br>④赤色粒、靑石、長石、石英、輝石、<br>角閃石等の中→細粒を含む。           |
| 第329図4          | 土師杯      | 口(13.7)<br>底(13.1)<br>高—   | カマド        | 外 口縁ヨコナデ→底ヘラケズリ 内 全体に<br>ヨコナデ<br>口縁上半は内湾し、口唇に比喩状の面取り。               | ①赤橙        | ②普通        | ③口縁→底小片<br>④赤色<br>粒、靑石、長石、石英、輝石、角閃<br>石等の中→細粒を含む。⑤口唇内側磨減 |

第三章 調査の成果

|                   |            |                               |            |   |   |
|-------------------|------------|-------------------------------|------------|---|---|
| 第329図5            | 土 師<br>杯   | 口 (11.7)<br>底 (11.1)<br>高 3.9 | 覆 土        | 外 口縁ヨコナデ→底全体に同心円状ヘラケズリ<br>内 全体にヨコナデ<br>口縁上半は横をもって内湾する。      | ①にぶい橙 ②やや硬質 ③口縁へ底1/3 ④赤色粒、軽石、長石、石英、輝石、角閃石等中～細粒含む。     |
| 第329図6<br>図版57-13 | 土 師<br>小形壺 | 口 12.3<br>底 4.9<br>高 11.5     | カマド<br>焚 口 | 外 口縁ヨコナデ→体縦ヘラケズリ、底ヘラケズリ<br>内 斜ヘラナデ<br>口縁と体の境は不明瞭で、曲線的に移行する。 | ①赤橙→淡黄橙②二次的加熱③口縁へ体上半1/2欠④赤色粒、軽石、長石、石英、輝石、角閃石等粗～細粒を含む。 |
| 第329図7            | 土 師<br>壺   | 口 (15.8)<br>底 —<br>高 —        | 覆 土        | 外 口縁ヨコナデ→体縦ヘラケズリ 内 ヨコナデ<br>口縁へ体は曲線的に移行する。口唇内側に面取            | ①橙②普通③口縁へ体上位1/4④1～2ミリ大の赤色粒と軽石、長石、石英、輝石、角閃石等中～細粒含む。    |
| 第329図8            | 土 師<br>壺   | 口 —<br>底 4.4<br>高 —           | カマド        | 外 体縦ヘラケズリ、底ヘラケズリ 内 ナデ<br>底は突出がみで、やや不安定。                     | ①赤へ赤橙 ②二次的加熱 ③体下半へ底 ④赤色粒、軽石、長石、石英、輝石、角閃石等粗～細粒を含む      |
| 第329図9            | 土 師<br>(壺) | 口 —<br>底 —<br>高 —             | カマド        | 外 横ヘラケズリ 内 ヘラナデ、ナデ  | ①橙 ②普通 ③体下半へ底 ④赤色粒、軽石、長石、石英、輝石、角閃石等の粗～細粒含む。⑤底に黒斑      |

207号住居跡

| 遺物番号<br>(図版No.)    | 器 種 形      | 口 径<br>底 径<br>高               | 法 量<br>底 量<br>器 高 | 出 土<br>重   | 成 形 ・ 壺 形 の 特 徴  | ①色 調<br>②土 質<br>③焼 成<br>④備 考<br>⑤残 存               |
|--------------------|------------|-------------------------------|-------------------|------------|--|--|
| 第329図10            | 土 師<br>杯   | 口 (14.8)<br>底 (14.3)<br>高 4.3 |                   | 覆 土        | 外 口縁ヨコナデ→底中央は不定方向、周辺は同心円状ヘラケズリ 内 底中央ヘラナデ→口縁へ底周辺ヨコナデ 口縁は底より内湾する。    | ①にぶい橙 ②普通 ③口縁へ底約1/4 ④長石、石英、輝石、角閃石等の粗～細粒を含む。        |
| 第329図11            | 土 師<br>杯   | 口 12.8<br>底 12.5<br>高 4.1     |                   | 床 面        | 外 口縁ヨコナデ→底ヘラケズリ、底周辺部無調整 内 ヨコナデ<br>口縁は内湾し口唇は丸い。                     | ①橙 ②普通 ③口縁一部欠 ④赤色粒、軽石、長石、石英、輝石、角閃石等粗～細粒を含む。        |
| 第329図12            | 土 師<br>杯   | 口 (12.2)<br>底 (12.3)<br>高 3.6 |                   | 北東隅<br>床 面 | 外 口縁ヨコナデ→底全体に同心円状ヘラケズリ 内 底中央ナデ→口縁へ底周辺ヨコナデ                          | ①橙 ②普通 ③口縁へ底1/3弱 ④長石、石英、輝石、角閃石等の粗～細粒を含む。           |
| 第329図13<br>図版57-14 | 土 師<br>杯   | 口 11.9<br>底 11.7<br>高 3.3     |                   | カマド<br>左 脇 | 外 口縁ヨコナデ→底周辺の一部無調整、全体に同心円状ヘラケズリ 内 底中央ナデ→口縁へ底周辺ヨコナデ                 | ①橙 ②やや硬質 ③口縁一部欠 ④赤色粒、軽石、長石、石英、輝石、角閃石等の粗～細粒を含む。     |
| 第329図14            | 土 師<br>杯   | 口 11.8<br>底 12.0<br>高 4.2     |                   | 北東隅        | 外 口縁ヨコナデ→底中央は縦横ヘラケズリ、周辺は同心円状ヘラケズリ 内 全体ヨコナデ                         | ①橙 ②やや硬質 ③完 ④長石、石英、輝石、角閃石等の粗～細粒を含む。                |
| 第329図15<br>図版57-15 | 土 師<br>杯   | 口 13.4<br>底 13.3<br>高 3.1     |                   | 覆 土        | 外 口縁ヨコナデ→体横ヘラケズリ、底は全体に方形状ヘラケズリ 内 底中央ナデ、口縁へ底周辺はヨコナデ                 | ①にぶい橙 ②普通 ③口縁へ底約1/3欠 ④赤色粒、軽石、長石、石英、輝石、角閃石等の中～細粒含む。 |
| 第329図16<br>図版57-16 | 土 師<br>杯   | 口 16.2<br>底 14.2<br>高 3.9     |                   | 北壁際        | 外 口縁ヨコナデ→底中央は縦横、周辺は同心円状ヘラケズリ 内 口縁ヨコナデ、底ナデ<br>底から口縁へは曲線的に移行し、口唇は外反。 | ①橙 ②普通 ③完 ④1～2ミリ大の赤色粒と軽石、長石、石英、輝石、角閃石等の中～細粒を含む。    |
| 第329図17            | 土 師<br>小形壺 | 口 —<br>底 5.5<br>高 —           |                   | カマド        | 外 額ヨコナデ、体中位は横、下位は斜ヘラケズリ、底ヘラケズリ 内 ナデ                                | ①橙②普通③口縁へ体上半大部分欠 ④1～2ミリ赤色粒と軽石、長石、石英、輝石、角閃石等中～細粒含む。 |



|                    |           |                                 |            |   |  |
|--------------------|-----------|---------------------------------|------------|---|--|
| 第329図18            | 土師<br>台付甕 | 口 —<br>脚径 8.7<br>高 —            | カマド<br>煙道部 | 外 底ヘラケズリ、脚はヨコナデ 内 底はヘ<br>ラナデ、脚はヨコナデ、天井部分は指頭による<br>ナゲツケ 裾部屈曲して外反。        | ①洗黄橙 ②普通 ③体下位へ脚<br>④赤色粒、軽石、長石、石英、輝石、<br>角閃石等の粗～細粒を含む。    |
| 第329図19            | 土師<br>甕   | 口 (26.2)<br>底 —<br>高 —          | 貯蔵穴<br>脇   | 外 口縁ヨコナデ→体上位は横及び斜ヘラケズ<br>リ 内 口縁ヨコナデ、体横ヘラナデ<br>口唇はつまみナデによりややくびれる。        | ①橙②やや硬質③口縁へ体上位1/4<br>割④赤色粒、軽石、長石、石英、輝<br>石、角閃石等の中～細粒を含む。 |
| 第329図20<br>図版57-17 | 須恵<br>高台杯 | 口 (17.5)<br>高台径 (12.3)<br>高 4.4 | 中央部<br>床 面 | 体はゆるく外反して開く。体下中は強く内湾し<br>て曲線的に高台へ続く。高台は低く、内側に沈<br>眠状の面取り。底は回転ヘラケズリ後付高台。 | ①灰白 ②やや酸化びみ ③口縁<br>～底1/2 ④石英、長石、輝石、角<br>閃石等の粗～細粒を含む。     |

## 211号住居跡

| 遺物番号<br>(図版No) | 器 種 形   | 法 口径 底径 高                       | 出 土 位 置 | 成 形 ・ 整 形 の 特 徴   | ①色 ②焼 ③残<br>④胎 ⑤土 ⑥成 ⑦存<br>⑧土 ⑨考                    |
|----------------|---------|---------------------------------|---------|---|---|
| 第329図21        | 土師<br>杯 | 口 9.1～9.7<br>底 8.5<br>高 3.3     | 覆 土     | 外 口縁ヨコナデ→底全体に同心円状ヘラケズ<br>リ 内 底中央ナデ→口縁ヨコナデ→口縁～底<br>周辺ヨコナデ              | ①橙 ②やや硬質 ③完 ④軽石、<br>長石、石英、金雲母、輝石、角閃石<br>等の粗～極細粒を含む。 |
| 第329図22        | 土師<br>杯 | 口 11.5<br>底 11.6<br>高 3.5       | 覆 土     | 外 口縁ヨコナデ→底全体に同心円状ヘラケズ<br>リ 内 底中央ナデ→口縁～底周辺ヨコナデ<br>口縁は底より縁をもって屈曲し、直立する。 | ①赤橙 ②普通 ③口縁1/3欠 ④<br>軽石、長石、石英、輝石、角閃石等<br>を含む。       |
| 第329図23        | 須恵<br>蓋 | 口 (12.3)<br>天井径 (11.2)<br>高 3.2 | 覆 土     | 天井上面はほぼ平坦でナデを施す。口縁との境<br>に沈線を施す。口縁はゆるく外反する。                           | ①青みがかった灰 ②普通 ③口縁<br>～天井1/3 ④長石、石英等白色鉱<br>物の粗～細粒を含む。 |

## 212号住居跡

| 遺物番号<br>(図版No)    | 器 種 形       | 法 口径 底径 高                       | 出 土 位 置    | 成 形 ・ 整 形 の 特 徴   | ①色 ②焼 ③残<br>④胎 ⑤土 ⑥成 ⑦存<br>⑧土 ⑨考                            |
|-------------------|-------------|---------------------------------|------------|---|---|
| 第330図1            | 土師<br>杯     | 口 (13.5)<br>底 12.6<br>高 —       | 覆 土        | 外 口縁ヨコナデ→底周辺ヘラケズリ 内 ヨ<br>コナデ<br>口唇内側に小さな丸みをもつ取取り。                       | ①にぶい橙 ②普通 ③口縁～底周<br>辺1/3 ④赤色粒、軽石、長石、石<br>英、輝石、角閃石等粗～細粒含む。   |
| 第330図2            | 土師<br>杯     | 口 (13.0)<br>底 12.3<br>高 4.6     | ピット        | 外 口縁ヨコナデ→底中央へ方向、周辺同心円<br>状ヘラケズリ 内 底中央ナデ→口縁～底周辺<br>ヨコナデ 口唇上面に面取り。        | ①黄橙②普通③口縁1/2と底一部欠<br>④1～2ミリ大赤色粒、軽石、長石、<br>石英、輝石、角閃石等中～細粒含む。 |
| 第330図3<br>図版57-18 | 土師<br>高杯    | 口 13.5<br>脚径 (9.0)<br>高 9.2     | 灰 面        | 外 口縁へ杯体部ヨコナデ→腹の粗いヘラナデ<br>脚はヨコナデ 内 ナデ→斜ヘラミガキ、脚内<br>面はナゲツケ 脚はナデにより2段に括れる。 | ①橙 ②普通 ③脚径欠 ④軽石、<br>赤色粒の細粒～極細粒と長石、石英、<br>輝石、角閃石等を含む。        |
| 第330図4            | 土師<br>高杯    | 口 (19.7)<br>脚径 (11.9)<br>高 13.7 | ピット        | 外 杯部、脚部はヨコナデ、脚柱はナデ 内 杯<br>部ヨコナデ、脚は横ヘラケズリ、天井部は指ナ<br>ゲツケ                  | ①橙②普通③杯部1/4、脚1/3欠<br>④1～2ミリ大赤色粒と軽石、長石、<br>石英、輝石、角閃石等中～細粒含む。 |
| 第330図5<br>図版57-19 | 土師<br>甕(甕蓋) | 口 13.6<br>底 —<br>高 —            | 西壁際<br>正 立 | 外 口縁ヨコナデ→体斜ヘラケズリ 内 口縁<br>ヨコナデ、体ヘラナデ                                     | ①にぶい橙 ②普通 ③体下半～底<br>欠 ④2～4ミリ大の軽石、長石等<br>の細粒を多く含む。           |

第11章 調査の成果

213号住居跡

| 遺物番号<br>(図版No)   | 器形  | 口径                       | 底径 | 量器高 | 出土位置             | 成形・整形の特徴   | ①色調<br>④胎土  | ②構成<br>⑤備考      | ③残存 |
|------------------|-----|--------------------------|----|-----|------------------|--|-------------|-----------------|-----|
| 第330図6<br>図版59-1 | 高台碗 | 口<br>高台径 7.4<br>高        | —  | —   | カマド<br>燃焼部       | 全体にヨコナデ、内面にロクロ整形痕を残し、中心はナデによりくぼむ。底は糸切り登「八」字状の付高台。                  | ①赤褐色<br>④陶土 | ②酸化<br>⑤備考      | ③残存 |
| 第330図7           | 高台碗 | 口 14.0<br>底 9.3<br>高 5.5 | —  | —   | カマド<br>燃焼部       | 口縁～高台の全面に粗いヨコナデ。体はゆるく内湾し、口縁はやや外反する。高台は大きく開く付高台。                    | ①赤褐色<br>④陶土 | ②酸化、やや硬質<br>⑤備考 | ③残存 |
| 第330図8           | 壺   | 口 18.2<br>底<br>高         | —  | —   | 南東隅<br>床面        | 外 口縁ヨコナデ→体上位は横、中位以下は縦ヘラケズリ 内 口縁ヨコナデ、体横ヘラケズリ<br>口縁と体の境に粘土細積み上げ痕を残す。 | ①赤褐色<br>④陶土 | ②酸化<br>⑤備考      | ③残存 |
| 第330図9           | 羽釜  | 口 21.0<br>底<br>高         | —  | —   | カマド<br>右輪軸<br>床面 | 内外面にロクロ目状の整形痕を残す。体下位に縦ヘラケズリ。踵は断面三角形状で、変部はやや平坦。                     | ①赤褐色<br>④陶土 | ②酸化<br>⑤備考      | ③残存 |

214号住居跡

| 遺物番号<br>(図版No)    | 器形    | 口径                        | 底径 | 量器高 | 出土位置 | 成形・整形の特徴  | ①色調<br>④胎土  | ②構成<br>⑤備考 | ③残存 |
|-------------------|-------|---------------------------|----|-----|------|---|-------------|------------|-----|
| 第330図10<br>図版59-2 | 土師杯   | 口 15.0<br>底 14.6<br>高 4.5 | —  | —   | 覆土   | 外 口縁ヨコナデ→底中央は一方、周辺は同心円状ヘラケズリ 内 中央ヘラケズリ、口縁～底周辺ヨコナデ     | ①赤褐色<br>④陶土 | ②普通<br>⑤備考 | ③残存 |
| 第330図11           | 土師小形壺 | 口 (7.0)<br>底<br>高         | —  | —   | 覆土   | 外 口縁～頸ヨコナデ→体ヘラケズリ 内 ナデ<br>口唇内側に削い面取りを施す。              | ①赤褐色<br>④陶土 | ②普通<br>⑤備考 | ③残存 |
| 第330図12           | 須恵壺   | 口<br>高台径 9.2<br>高         | —  | —   | 覆土   | 高台は大きく「八」字状に開き、内側部分が接地する。高台天井面には「×」のへう跡。底は回転ヘラケズリ後付高台 | ①灰白<br>④陶土  | ②普通<br>⑤備考 | ③残存 |

215号住居跡

| 遺物番号<br>(図版No)    | 器形    | 口径                         | 底径 | 量器高 | 出土位置 | 成形・整形の特徴   | ①色調<br>④胎土   | ②構成<br>⑤備考     | ③残存 |
|-------------------|-------|----------------------------|----|-----|------|--|--------------|----------------|-----|
| 第330図13<br>図版59-3 | 土師杯   | 口 12.2<br>底 12.0<br>高 3.0  | —  | —   | 覆土   | 外 口縁ヨコナデ、体は無調整→底中央は不定方向、周辺は同心円状ヘラケズリ 内 口縁～底周辺ヨコナデ 底内面中央は押圧で凹凸。 | ①赤褐色<br>④陶土  | ②普通<br>⑤備考     | ③残存 |
| 第330図14           | 須恵高台杯 | 口 10.6<br>高台径 8.0<br>高 4.2 | —  | —   | 覆土   | 全体にヨコナデ。体はゆるく内湾して立ち上がる。口縁はやや外反。底は糸切り後付高台。                      | ①灰白～灰<br>④陶土 | ②中や酸化びみ<br>⑤備考 | ③残存 |
| 第330図15<br>図版59-4 | 土師杯   | 口 12.7<br>底 12.5<br>高 3.0  | —  | —   | 覆土   | 外 口縁幅広いヨコナデ、体は無調整→底中央は一方、周辺は同心円状ヘラケズリ 内 底はナデ、口縁ヨコナデ 底外面に「大」墨書  | ①赤褐色<br>④陶土  | ②普通<br>⑤備考     | ③残存 |

## 216号住居跡

| 遺物番号<br>(図版No) | 器種<br>器形 | 法量<br>口径 底径 器高             | 出土<br>位置 | 成形・整形の特徴   | ①色調<br>④胎土 | ②構成<br>⑤備考 | ③残存 |
|----------------|----------|----------------------------|----------|--|------------|------------|-----|
| 第330図16        | 土師<br>杯  | □(11.8)<br>底(7.8)<br>高 4.7 | 床面       | 外 口縁ヨコナデ、体無調整→底ヘラケズリ<br>内 底ナデ、口縁ヘココナデ<br>口縁は張り出して内高する。 | ①          | ②          | ③   |

## 218号住居跡

| 遺物番号<br>(図版No)    | 器種<br>器形   | 法量<br>口径 底径 器高              | 出土<br>位置       | 成形・整形の特徴   | ①色調<br>④胎土 | ②構成<br>⑤備考 | ③残存 |
|-------------------|------------|-----------------------------|----------------|--|------------|------------|-----|
| 第331図1            | 土師<br>杯    | □(11.0)<br>底(9.5)<br>高 3.6  | 1号<br>貯蔵穴<br>脇 | 外 口縁ヨコナデ→底中央一方向、周辺同心円<br>状ヘラケズリ 内 底中央ヘラナデ→口縁→底<br>周辺ヨコナデ 口唇上面丸みある面取り。                            | ①          | ②          | ③   |
| 第331図2<br>図版59-9  | 土師<br>杯    | □(12.2)<br>底(11.8)<br>高 4.6 | 1号<br>貯蔵穴      | 外 口縁ヨコナデ→底中央は同心円状ヘラケズ<br>リ 内 全体にヨコナデ<br>口唇内側に面取り、底内面中央はナデでくぼむ。                                   | ①          | ②          | ③   |
| 第331図3<br>図版59-10 | 土師<br>杯    | □12.0<br>底 11.7<br>高 4.4    | 1号<br>貯蔵穴      | 外 口縁ヨコナデ→底中央は一方向、周辺は同<br>心円状ヘラケズリ 内 全体にヨコナデ<br>口唇上面に面取り。   | ①          | ②          | ③   |
| 第331図4            | 土師<br>杯    | □(13.2)<br>底 —<br>高 —       | 1号<br>貯蔵穴      | 外 口縁ヨコナデ→底ヘラケズリ 内 ヨコナ<br>デ 口唇に弱い面取り  | ①          | ②          | ③   |
| 第331図5<br>図版59-11 | 土師<br>杯    | □(12.3)<br>底 11.5<br>高 —    | 1号<br>貯蔵穴<br>脇 | 外 口縁ヨコナデ→底中央は一方向、周辺は同<br>心円状ヘラケズリ 内 底中央ヘラナデ→口縁<br>→底周辺ヨコナデ 口唇に丸みのある面取り。                          | ①          | ②          | ③   |
| 第331図6<br>図版59-12 | 土師<br>杯    | □(10.0)<br>底 12.0<br>高 4.9  | 2号<br>貯蔵穴      | 外 口縁ヨコナデ→底全体に同心円状ヘラケズ<br>リ 内 底中央ナデ→口縁→底周辺ヨコナデ  | ①          | ②          | ③   |
| 第331図7            | 土師<br>(楕)  | □ —<br>底(7.8)<br>高 —        | 1号<br>貯蔵穴<br>脇 | 外 体縦ヘラケズリ、底ヘラケズリ 内 体縦<br>ナデ<br>底は突出し不安定、内面に積み上げ痕を残す。   | ①          | ②          | ③   |
| 第331図8            | 土師<br>壺    | □12.3<br>底 —<br>高 —         | 1号<br>貯蔵穴<br>脇 | 外 口縁ヨコナデ→体縦ヘラケズリ 内 横ヘ<br>ラナデ   | ①          | ②          | ③   |
| 第331図9            | 土師<br>(台付) | □ —<br>脚径(9.5)<br>高 —       | 2号<br>貯蔵穴      | 外 体ヘラケズリ、脚ヨコナデ 内 脚全体に<br>ヨコナデ  | ①          | ②          | ③   |
| 第331図10<br>図版59-5 | 土師<br>壺    | □18.3<br>底 6.0<br>高 30.5    | 1号<br>貯蔵穴<br>脇 | 外 口縁ヨコナデ→体縦ヘラケズリ 内 横ヘ<br>ラナデ<br>口唇はやや肥厚し丸い。  | ①          | ②          | ③   |
| 第331図11<br>図版59-6 | 土師<br>壺    | □17.9<br>底 7.0<br>高 36.0    | 1号<br>貯蔵穴<br>脇 | 外 口縁幅広いヨコナデ→体上半は斜、下半は<br>横ヘラケズリ、底は粗いヘラミガキ 内 体下<br>位の接合部にヘラケズリ、その他は斜ヘラナデ<br>口縁ヨコナデ<br>口唇外側に弱い面取り。 | ①          | ②          | ③   |

第三章 調査の成果

|                    |          |                           |                |  |  |
|--------------------|----------|---------------------------|----------------|--|--|
| 第331図12<br>図版59-7  | 土 師<br>罎 | 口 18.8<br>底 5.9<br>高 29.4 | 1号<br>貯蔵穴<br>罎 | 外 口縁ヨコナデ→体縦ヘラケズリ 内 横ヘ<br>ラナデ<br>口唇外側に沈線施す。底に木葉痕              | ①淡橙～赤橙②普通③口縁と体一部<br>欠④2～4ミリ大赤色粒、輝石、長<br>石、石英、輝石、角閃石等砂礫が多い。         |
| 第331図13<br>図版59-18 | 土 師<br>罎 | 口 14.8<br>底 —<br>高 —      | 床 面            | 外 口縁ヨコナデ→体縦ヘラケズリ 内 横ヘ<br>ラナデ<br>口縁外面に明瞭な粘土組織み上げ痕を残す。         | ①赤橙②二次的加熱③体上半1/2<br>～底欠④1～2ミリ大赤色粒、輝石、<br>長石、石英、輝石、角閃石等中～細粒<br>を含む。 |
| 第331図14            | 土 師<br>壺 | 口 (20.0)<br>底 —<br>高 —    | 覆 土            | 外 口縁ヨコナデ、肩ナデ 内 肩ヘラナデ<br>頸にナデによる幅広い沈線を一糸施す。口唇<br>は外側に内傾する面取り。 | ①淡橙②普通③口縁～頸1/3部④1<br>ミリ大赤色粒、輝石、長石、石英、輝<br>石、角閃石等粗粒を多く含む。           |

220号住居跡

| 遺物番号<br>(図版No)    | 器 種 形    | 法 量<br>口径 底径 器高        | 出 土<br>位 置 | 成 形 ・ 型 形 の 特 徴   | ①色 調 ②焼 成 ③残 存<br>④胎 土 ⑤備 考                               |
|-------------------|----------|------------------------|------------|---|---|
| 第332図1            | 須 惠<br>蓋 | 口 —<br>つまみ径 5.0<br>高 — | 覆 土        | 天井に逆「ハ」字状のつまみを付ける。つまみ<br>内面に「十」の墨書。天井内面ナデ                           | ①におい橙 ②酸化 ③つまみ部約<br>1/3 ④1～2ミリ大の赤色粒と4<br>ミリ大の礫を含む。        |
| 第332図2            | 土 師<br>罎 | 口 20.0<br>底 —<br>高 —   | カマド<br>右 脇 | 外 口縁2段ヨコナデ→体斜ヘラケズリ<br>内 横ヘラナデ<br>口縁は歪む。                             | ①橙 ②普通 ③口縁～体下位1/3<br>④1～2ミリ大の細礫～粗粒を多く<br>含む。              |
| 第332図3<br>図版59-13 | 土 師<br>罎 | 口 (20.7)<br>底 —<br>高 — | カマド<br>左 脇 | 外 口縁2段ヨコナデ→体上位は斜、中位以下<br>縦ヘラケズリ 内 横ヘラナデ<br>口縁と体の境に明瞭な線を残す。          | ①橙～におい赤 ②普通 ③口縁<br>～体上半1/3、底付近欠 ④1～2<br>ミリ大の細礫～粗粒を多く含む    |
| 第332図4            | 土 師<br>罎 | 口 22.0<br>底 —<br>高 —   | カマド<br>前 面 | 外 口縁ヨコナデ→体上位は斜、中位以下縦ヘ<br>ラケズリ 内 横ヘラナデ<br>口縁～体は比較的曲線状に移行する。          | ①橙②普通③口縁～体上半1/3④1<br>ミリ大赤色粒、輝石、長石、石英、<br>輝石、角閃石等の粗粒を多く含む。 |
| 第332図5            | 土 師<br>罎 | 口 (19.8)<br>底 —<br>高 — | カマド<br>左 脇 | 外 口縁ヨコナデ、口唇つまみナデ→体斜ヘラ<br>ケズリ 内 口縁ヨコナデ、体横ヘラナデ<br>口唇は外側に面取り。端部はやや下がる。 | ①橙②普通③口縁～体上半1/3④1<br>ミリ大赤色粒、輝石、長石、石英、<br>輝石、角閃石等の粗粒を多く含む。 |
| 第332図6            | 土 師<br>罎 | 口 —<br>底 —<br>高 —      | 床 面        | 外 体ヘラケズリ 内 縦ヘラナデ<br>丸底の底全体にわたって径4ミリ前後の孔を約<br>1/2以上穿つ。               | ①灰褐～黄褐 ②やや軟質 ③底付<br>近 ④赤色粒、輝石、長石、石英、<br>輝石、角閃石等の粗～細粒を含む。  |

221号住居跡

| 遺物番号<br>(図版No) | 器 種 形    | 法 量<br>口径 底径 器高              | 出 土<br>位 置 | 成 形 ・ 型 形 の 特 徴  | ①色 調 ②焼 成 ③残 存<br>④胎 土 ⑤備 考                                |
|----------------|----------|------------------------------|------------|--|--|
| 第332図7         | 土 師<br>杯 | 口 (13.0)<br>底 (9.0)<br>高 3.0 | 床 面        | 外 口縁ヨコナデ、体無調整、底中央は一方<br>で周辺は同心円状ヘラケズリ 内 底ナデ→口<br>縁～底周辺ヨコナデ 底内面は凹凸あり。 | ①におい赤褐 ②普通 ③口縁～底<br>1/3 ④赤色粒、輝石、長石、石英、<br>輝石、角閃石等の粗～細粒を含む。 |
| 第332図8         | 須 惠<br>杯 | 口 (12.6)<br>底 (6.6)<br>高 3.7 | 覆 土        | 体下半でやや内湾し、そのまま直線状に開く。<br>口縁は弱く外反する。底は面転赤切り後無調整                       | ①灰 ②普通 ③口縁～底約1/4<br>④長石、石英等白色鉱物の粗粒～細<br>粒を含む。              |

## 222号住居跡

| 遺物番号<br>(図版No)    | 器種<br>器形 | 法<br>口径 底径 器高               | 出土<br>位置 | 成形・整形の特徴   | ①色調<br>④胎土  | ②焼成<br>⑤備考 | ③残存 |
|-------------------|----------|-----------------------------|----------|--|---|------------|-----|
| 第332図9<br>図版61-1  | 須恵<br>杯  | 口 (13.0)<br>底 7.3<br>高 3.6  | 覆土       | 体は全体に内湾しながら開き、口縁は弱く外反する。体下部は底にむかってびれる。底は糸切り後周辺ヘラケズリ。底に「尔礼」の墨書。 | ①褐色がかった灰白②や酸化③口縁～体1/3欠④赤色粒、軽石、長石、石英、輝石、角閃石等粗～細粒を含む。 |            |     |
| 第332図10<br>図版61-2 | 土師<br>杯  | 口 (12.0)<br>底 11.8<br>高 3.4 | 床面       | 外 口縁ヨコナデ、体無調整、底中央は一方周は同心円状ヘラケズリ 内 底ナデ→口縁～底周辺ヨコナデ               | ①橙 ②普通 ③口縁～体約1/3欠④軽石、長石、石英、輝石、角閃石等の中～細粒を含む。         |            |     |
| 第332図11<br>図版61-3 | 土師<br>杯  | 口 (12.8)<br>底 (12.3)<br>高 — | 覆土       | 外 口縁ヨコナデ、体無調整→底ヘラケズリ 内 口縁ヨコナデ、底ナデ<br>口縁は弱く外反し、口唇は尖る。           | ①橙 ②やや硬質 ③口縁～底周辺約1/3 ④軽石、長石、石英、輝石、角閃石等の中～細粒を含む。     |            |     |
| 第332図12           | 土師<br>壺  | 口 (19.8)<br>底 —<br>高 —      | 覆土       | 外 口縁ヨコナデ→体上位は横ヘラケズリ 内 ヨコナデ<br>口唇はやや中内湾する。口縁は中位で強く外反。           | ①橙 ②普通 ③口縁1/4 ④赤色粒、軽石、長石、石英、輝石、角閃石等の中～細粒を含む。        |            |     |
| 第332図13           | 土師<br>壺  | 口 (21.0)<br>底 —<br>高 —      | 覆土       | 外 口縁ヨコナデ→体上位は横ヘラケズリ 内 ヨコナデ<br>口縁中位で強く屈曲し曲線的に外反する。              | ①橙 ②普通 ③口縁～体上位1/3 ④赤色粒、軽石、長石、石英、輝石、角閃石等の中～細粒を含む。    |            |     |
| 第332図14           | 土師<br>壺  | 口 21.2<br>底 —<br>高 —        | 床面       | 外 口縁ヨコナデ→体上位は横ヘラケズリ 内 ヨコナデ                                     | ①にぶい黄褐色②普通③口縁～体上位約1/3④赤色粒、軽石、長石、石英、輝石、角閃石等の中～細粒を含む。 |            |     |

## 223号住居跡

| 遺物番号<br>(図版No)   | 器種<br>器形 | 法<br>口径 底径 器高               | 出土<br>位置 | 成形・整形の特徴   | ①色調<br>④胎土                                       | ②焼成<br>⑤備考 | ③残存 |
|------------------|----------|-----------------------------|----------|--|--|------------|-----|
| 第333図1<br>図版61-4 | 土師<br>杯  | 口 11.5<br>底 5.3<br>高 4.4    | 覆土       | 右回転整形。体下中はクロク壺形後部ヘラケズリ 内 ナデ→口縁～体に放射状ヘラミガキによる増文 体に「山」、底に「日」の墨書。 | ①橙 ②やや硬質 ③灰 ④キメ細かい土に1ミリ大の赤色粒と白色及び黒色鉱物の粗～極細粒を含む。  |            |     |
| 第333図2           | 土師<br>杯  | 口 (16.5)<br>底 (14.7)<br>高 — | 覆土       | 外 口縁ヨコナデ→底ヘラケズリ 内 ヨコナデ<br>口縁と底の境に無調整部分を残す。                     | ①にぶい黄褐色②普通 ③口縁1/3 ④赤色粒、軽石、長石、石英、輝石、角閃石等の中～細粒を含む。 |            |     |
| 第333図3           | 土師<br>壺  | 口 (20.6)<br>底 —<br>高 —      | 覆土       | 外 口縁ヨコナデ→体上位は横ヘラケズリ 内 口縁ヨコナデ→体横ヘラケズリ<br>口縁は中位で屈曲し、内湾ぎみに外反する。   | ①橙 ②普通 ③口縁～体上位1/4 赤色粒、軽石、長石、石英、輝石、角閃石等の中～細粒を含む。  |            |     |

## 224号住居跡

| 遺物番号<br>(図版No)   | 器種<br>器形 | 法<br>口径 底径 器高        | 出土<br>位置 | 成形・整形の特徴  | ①色調<br>④胎土  | ②焼成<br>⑤備考 | ③残存 |
|------------------|----------|----------------------|----------|---|---|------------|-----|
| 第333図4<br>図版61-5 | 土師<br>壺  | 口 22.1<br>底 —<br>高 — | 覆土       | 外 口縁4段ヨコナデ→体上位は斜、中位以下縦ヘラケズリ 内 横ヘラナデ<br>口縁外面の縁は弱く丸い。 | ①外面橙、内面褐灰②普通③体下位～底欠④1ミリ大赤色粒、軽石、長石、石英、輝石、角閃石等粗粒多い。 |            |     |

第三章 調査の成果

225号住居跡

| 遺物番号<br>(図版No.)  | 器<br>種<br>形   | 法<br>口徑<br>底徑<br>器高    | 出<br>土<br>位<br>置 | 成 形 ・ 整 形 の 特 徴   | ①色 調<br>④胎 土  | ②焼 成<br>⑤備 考 | ③残 存 |
|------------------|---------------|------------------------|------------------|---|---|--------------|------|
| 第333図5<br>図版61-6 | 土 師<br>杯 (付射) | 口 —<br>脚徑 8.5<br>高 —   | 覆 土              | 外 脚柱は縦ヘラケズリ一箇ヨコナデ 内 脚<br>天井部はナゲツク、窩ヨコナデ<br>裾は壁をもって外反する。体内面は凹凸あり | ①淡橙 ②普通 ③部片 ④1ミ<br>リ大の赤色粒、軽石、長石、石英、<br>輝石、角閃石等の粗粒を多く含む。     |              |      |
| 第333図6           | 土 師<br>壺      | 口 (13.4)<br>底 —<br>高 — | 覆 土              | 外 口縁ヨコナデ一様横ヘラケズリ 内 口縁<br>ヨコナデ、体横ヘラナデ                            | ①灰白～淡橙②普通③口縁～体上位<br>1/3④1ミリ大赤色粒、軽石、長石、<br>石英、輝石、角閃石等の粗粒が多い。 |              |      |

226号住居跡

| 遺物番号<br>(図版No.)    | 器<br>種<br>形 | 法<br>口徑<br>底徑<br>器高            | 出<br>土<br>位<br>置 | 成 形 ・ 整 形 の 特 徴   | ①色 調<br>④胎 土   | ②焼 成<br>⑤備 考 | ③残 存 |
|--------------------|-------------|--------------------------------|------------------|---|--|--------------|------|
| 第333図7<br>図版61-7   | 土 師<br>杯    | 口 12.8<br>底 11.9<br>高 4.7      | 床 面              | 外 口縁ヨコナデ一底中央は一方、周辺は同<br>心円状ヘラケズリ 内 全体にヨコナデ<br>口唇は沈線状面取り。底との境に沈線が通る。                                     | ①灰白～橙 ②普通 ③口縁一部欠<br>④赤色粒、軽石、長石、石英、輝石、<br>角閃石等の粗～細粒を含む。   |              |      |
| 第333図8             | 土 師<br>杯    | 口 13.7<br>底 12.9<br>高 4.8      | カマド<br>右 脇       | 外 口縁ヨコナデ一底中央は一方、周辺は同<br>心円状ヘラケズリ 内 底中央ナデ一口縁～底<br>周辺ヨコナデ、口唇は沈線状の面取り。                                     | ①橙 ②普通 ③口縁～底1/3 ④<br>赤色粒、軽石、長石、石英、輝石、<br>角閃石等の粗～細粒を含む。   |              |      |
| 第333図9             | 土 師<br>杯    | 口 (12.0)<br>底 (11.4)<br>高 4.8  | カマド<br>右 脇       | 外 口縁ヨコナデ一底中央は不定方向、周辺は<br>同心円状ヘラケズリ 内 口縁ヨコナデ<br>口唇はつまみナデにより先端が尖る。  | ①濁 ②普通 ③口縁～底1/4 ④<br>粗～細粒砂を含む。   |              |      |
| 第333図10            | 土 師<br>杯    | 口 (12.1)<br>底 (11.6)<br>高 —    | 覆 土              | 外 口縁ヨコナデ一底ヘラケズリ 内 ヨコナ<br>デ。<br>口唇内側に沈線状の面取り。  | ①濁 ②普通 ③口縁～底1/4 ④<br>粗～細粒砂を含む。   |              |      |
| 第333図11            | 土 師<br>杯    | 口 (15.4)<br>底 (14.7)<br>高 —    | 覆 土              | 外 口縁ヨコナデ一底周辺は同心円状ヘラケズ<br>リ 内 ヨコナデ<br>口唇に丸みのある面取り。底部境の様は割い。  | ①赤～赤橙 ②二次的加熱 ③口縁<br>～底1/4割 ④赤色粒、軽石、長石、<br>輝石、角閃石等の粗～細粒を含む。                                       |              |      |
| 第333図12<br>図版61-8  | 須 志<br>杯    | 口 11.0<br>底(受部径) 13.4<br>高 5.1 | 覆 土              | 右回転整形。口唇はやや外反し内側に面取り。<br>受部は鋭く、斜上方へのびる。底は凹転ヘラケ<br>ズリ、内面はナデ。   | ①画面黒灰、器内暗濁 ②やや酸化<br>さみ、硬質 ③口縁一部欠 ④長石、<br>石英、輝石、角閃石、金雲母等を含む。                                      |              |      |
| 第333図13<br>図版61-9  | 土 師<br>高 杯  | 口 12.0<br>脚徑 8.7<br>高 9.0      | カマド<br>右 脇       | 外 口縁ヨコナデ一底～脚上半はヘラケズリ、<br>脚ヨコナデ 内 杯部ナデ、脚部天井は指頭<br>によるナゲツク、窪ヨコナデ。口唇に面取り。                                  | ①橙 ②普通 ③杯部1/3欠 ④赤<br>色粒、軽石、長石、石英、輝石、角<br>閃石等の粗～細粒を含む。  |              |      |
| 第333図14<br>図版61-10 | 土 師<br>高 杯  | 口 13.0<br>脚徑 8.7<br>高 9.2      | カマド<br>右 脇       | 外 口縁ヨコナデ一底ヘラケズリ、脚全体ヨ<br>コナデ 内 杯はナデ、脚はヨコナデとナデ<br>口唇は外反し、内側に割い壁をもつ。                                       | ①橙 ②普通 ③杯部1/3欠 ④赤<br>色粒、軽石、長石、石英、輝石、角<br>閃石等の粗～細粒を含む。  |              |      |
| 第333図15<br>図版61-11 | 土 師<br>高 杯  | 口 (18.4)<br>脚徑 —<br>高 —        | 床 面              | 外 口縁幅広いヨコナデ一底ナデ 内 ナデ<br>杯部と底との境は弱く張り出す。   | ①橙 ②普通 ③杯部1/3 ④赤色<br>粒、軽石、長石、石英、輝石、角閃<br>石等の粗～細粒を含む。   |              |      |
| 第334図1<br>図版61-12  | 土 師<br>瓶    | 口 26.1<br>底 9.1<br>高 31.0      | 貯蔵穴<br>脇         | 外 口縁ヨコナデ一様横ヘラケズリ 内 口縁<br>ヨコナデ一様体上位と下位は横、中位は縦ヘラケ<br>ズリ一ケズリと同一方向で粗いヘラミダキ<br>口縁上面に割い面取り。底はヘラ切りにより穿<br>孔する。 | ①淡橙～灰白 ②普通 ③体中位の<br>一部欠 ④1ミリ大の赤色粒 (炭化<br>鉄化合物) と軽石、その他に長石、<br>石英、輝石、角閃石等の粗～中粒を<br>含む。⑤底と口縁の一部に黒斑 |              |      |

## 5 出土遺物

|        |       |                            |       |   |  |
|--------|-------|----------------------------|-------|---|--|
| 第334図2 | 土師小形甕 | 口(11.3)<br>底 6.2<br>高 18.0 | 2号貯蔵穴 | 外 口縁ヨコナデ→体縦ヘラケズリ 内 横ヘラケズリ<br>底はドーナツ状に中央がくぼむ。            | ①赤橙→灰褐 ②二次的加熱 ③口縁～体下部約1/3欠 ④靑石、長石、石英、輝石、角閃石等の極粗粒を含む。 |
| 第334図3 | 土師甕   | 口(19.0)<br>底 7.9<br>高 36.8 | 覆土    | 外 口縁ヨコナデ→体は浅い縦ヘラケズリ、底ヘラケズリ 内 口縁ヨコナデ、体斜ヘラケズリ<br>全体に粗い整形。 | ①橙→灰褐 ②やや軟質 ③口縁～体約1/2相当欠 ④靑石、長石、石英、輝石、角閃石等の極粗粒を含む。   |

## 227号住居跡

| 遺物番号<br>(図版No) | 器形   | 口径<br>底径<br>足器高             | 出位<br>土置 | 成形・整形の特徴   | ①色調<br>④胎土 | ②焼成<br>⑤備考 | ③残存  |
|----------------|------|-----------------------------|----------|--|------------|------------|--|
| 第334図4         | 土師杯  | 口(12.6)<br>底(11.1)<br>高 5.0 | 覆土       | 外 口縁2段ヨコナデ→底全体同心円状ヘラケズリ 内 底中央ヘラケズリ→口縁→底周辺ヨコナデ。口縁上半はやや外反し、先端は丸い。  | ①赤→赤橙      | ②普通        | ③口縁～底約1/3<br>④赤色粒、靑石、長石、石英、輝石、角閃石等の粗～細粒を含む。      |
| 第334図5         | 土師鉢  | 口 21.2<br>底 —<br>高 —        | 覆土       | 外 口縁2段ヨコナデ→体横ヘラケズリ、下半の一部に縦ヘラケズリ 内 体ヘラケズリ、口縁～体上位ヨコナデ。口唇はつまみナデで実る。 | ①灰白→淡橙     | ②普通        | ③口縁～体1/4<br>④1～2ミリ大赤色粒と靑石、長石、石英、輝石、角閃石等の中～細粒を含む。 |
| 第334図6         | 須恵提瓶 | 口 —<br>最大径(19.5)<br>高 —     | 覆土       | 全体にロクロナデによる器面調整。体側部中央に成形時の円形粘土板摺合痕を残す。頸部はやや外反ぎみに立ち、欄目押印文を施す。     | ①器面灰、器内暗褐  | ②やや酸化済み    | ③胴～体1/2弱<br>④白色粘土と赤色粒、白色鉱物の中～細粒を含む。              |

## 228号住居跡

| 遺物番号<br>(図版No)    | 器形   | 口径<br>底径<br>足器高       | 出位<br>土置 | 成形・整形の特徴  | ①色調<br>④胎土 | ②焼成<br>⑤備考 | ③残存  |
|-------------------|------|-----------------------|----------|---|------------|------------|--|
| 第334図7<br>図版61-13 | 土師高杯 | 口 10.4<br>脚径 —<br>高 — | 覆土       | 外 口縁ヨコナデ→底→脚は縦ヘラケズリ、底周辺は同心円状ヘラケズリ 内 全体にヨコナデ。脚上位の三ヶ所に透しの痕跡を残す。 | ①橙         | ②普通        | ③杯口縁の一部と脚大部分欠<br>④赤色粒、靑石、長石、石英、輝石、角閃石等粗～細粒を含む。 |
| 第334図8            | 須恵高杯 | 口 —<br>脚径 —<br>高 —    | 東壁際      | 内外面ともロクロナデによる器面調整。杯底に筒状の脚を接合する。外面中に2条の平行沈凹を施す。                | ①器面灰、器内暗褐  | ②やや酸化済み、硬質 | ③脚上半<br>④長石、石英の粗～細粒を多く含む。                      |

## 229号住居跡

| 遺物番号<br>(図版No)     | 器形  | 口径<br>底径<br>足器高             | 出位<br>土置 | 成形・整形の特徴  | ①色調<br>④胎土 | ②焼成<br>⑤備考 | ③残存  |
|--------------------|-----|-----------------------------|----------|---|------------|------------|--|
| 第334図9<br>図版61-14  | 土師杯 | 口 12.0<br>底 11.3<br>高 3.8   | 覆土       | 外 口縁ヨコナデ→底中央は縦横、周辺は同心円状ヘラケズリ 内 全体にヨコナデ<br>口縁と底の境の境は弱く、沈凹状のナゲ痕。  | ①淡橙        | ②普通        | ③完<br>④赤色粒、靑石、長石、石英、輝石、角閃石等の粗～細粒を含む。         |
| 第334図10<br>図版61-15 | 土師杯 | 口 12.7<br>底 10.6<br>高 4.2   | 覆土       | 外 口縁2段ヨコナデ→底中央は縦横、周辺は同心円状ヘラケズリ 内 底中央ヘラケズリ→口縁→底周辺はヨコナデ。口唇は小さく外折。 | ①赤→赤橙      | ②普通        | ③口縁～底約1/2<br>④赤色粒、靑石、長石、石英、輝石、角閃石等の粗～細粒を含む。  |
| 第334図11            | 土師杯 | 口(12.1)<br>底(10.8)<br>高 4.3 | 覆土       | 外 口縁ヨコナデ→底中央は一方、周辺は同心円状ヘラケズリ 内 底中央ヘラケズリ→口縁～底周辺ヨコナデ              | ①橙         | ②普通        | ③口縁～底1/3弱<br>④オメガ粗か土に細角礫と赤色粒、長石、石英等の粗～中粒を含む。 |

第三章 調査の成果

230号住居跡

| 遺物番号<br>(図版No.) | 器<br>種<br>形 | 法<br>口徑<br>底徑<br>高    | 量<br>器高 | 出<br>土<br>層 | 成形・整形の特徴                             | ①色調<br>②土質<br>③焼成<br>④備考                              | ⑤残存 |
|-----------------|-------------|-----------------------|---------|-------------|--------------------------------------|---|-----|
| 第335図1          | 土師<br>壺     | 口 —<br>底 (7.1)<br>高 — |         | 覆土          | 外 体縦ヘラケズリ 内 ヘラナデ、観ナデ<br>底との接合部で割断する。 | ①灰褐色 ②普通 ③体下半1/3<br>④灰石、石英、その他堆積岩系砂石<br>の細粒～極細粒を多く含む。 |     |

231号住居跡

| 遺物番号<br>(図版No.)   | 器<br>種<br>形 | 法<br>口徑<br>底徑<br>高             | 量<br>器高 | 出<br>土<br>層      | 成形・整形の特徴   | ①色調<br>②土質<br>③焼成<br>④備考  | ⑤残存 |
|-------------------|-------------|--------------------------------|---------|------------------|--|---|-----|
| 第335図3            | 土師<br>杯     | 口 (13.0)<br>底 11.1<br>高 4.3    |         | カマド<br>右袖脇       | 外 口縁ヨコナデ→底全体に同心円状ヘラケズリ<br>内 底中央ヘラナデ→口縁～底周辺ヨコナデ。<br>口縁と底の境は突出せず、段状。                     | ①淡桃②普通③口縁1/4欠④1～2<br>ミリ大の赤色粒と軽石、長石、石英、<br>輝石、角閃石等の中～細粒を含む。        |     |
| 第335図4<br>図版63-2  | 土師<br>杯     | 口 12.4<br>底 10.7<br>高 4.8      |         | カマド<br>左袖脇       | 外 口縁ヨコナデ→底ヘラケズリ 内 口縁ヨ<br>コナデ、底ナデ<br>口縁と底の境は突出せず、丸みのある段状。                               | ①淡桃②普通③口縁1/4欠④1～2<br>ミリ大の赤色粒と軽石、長石、石英、<br>輝石、角閃石等の中～細粒を含む。        |     |
| 第335図5<br>図版63-3  | 土師<br>杯     | 口 12.9<br>底 11.3<br>高 4.0      |         | 覆土               | 外 口縁2段ヨコナデ→底中央は一方、周辺<br>は同心円状ヘラケズリ 内 底中央ナデ→口縁<br>～底周辺ヨコナデ、口縁外面の境は比較的鋭い。<br>底内面凹凸あり。    | ①表面黒褐、器内赤褐 ②普通 ③<br>口縁1/3欠 ④赤色粒、軽石、長石、<br>石英、輝石、角閃石等の粗～細粒を<br>含む。 |     |
| 第335図6<br>図版63-4  | 土師<br>杯     | 口 13.4<br>底 11.6<br>高 4.2      |         | カマド<br>左袖脇       | 外 口縁2段ヨコナデ→底全体に同心円状ヘラ<br>ケズリ 内 底中央ナデ→口縁～底周辺ヨコナ<br>デ、口唇はやや外反し、ナデにより内側に密く<br>くぼみが通る。     | ①黒～黒 ②耀光のみ、普通 ③亮<br>④赤色粒、軽石、長石、石英、輝石、<br>角閃石等の粗～細粒を含む。            |     |
| 第335図7<br>図版63-5  | 土師<br>杯     | 口 12.2<br>底 12.8<br>高 5.1      |         | カマド<br>右袖脇       | 外 口縁ヨコナデ→底全体に同心円状ヘラケズリ<br>内 底中央ヘラナデ→口縁～底周辺ヨコナデ。<br>口縁はほぼ直立し、口唇内側に比線が通る。                | ①橙～黒 ②普通 ③口縁一部欠<br>④赤色粒、軽石、長石、石英、輝石、<br>角閃石等の粗～細粒を含む。             |     |
| 第335図8<br>図版63-6  | 土師<br>杯     | 口 11.8～11.0<br>底 12.2<br>高 4.2 |         | 覆土               | 外 口縁ヨコナデ→底中央は一方、周辺は同<br>心円状ヘラケズリ 内 全体ヨコナデ<br>口縁は直立し、中位で内湾する。口唇は丸い。<br>口縁と底の境は三角形に突出する。 | ①橙～黒褐 ②やや硬質 ③定 ④<br>赤色粒、軽石、長石、石英、輝石、<br>角閃石等の粗～細粒を含む。             |     |
| 第335図9<br>図版63-7  | 土師<br>杯     | 口 13.0<br>底 11.0<br>高 3.8      |         | 覆土               | 外 口縁2段ヨコナデ→底全体に同心円状ヘラ<br>ケズリ 内 全体にヨコナデ<br>底内面中央はややくぼむ。                                 | ①黒～ふい赤褐 ②普通 ③定<br>④赤色粒、軽石、長石、石英、輝石、<br>角閃石等の粗～細粒を含む。              |     |
| 第335図10           | 土師<br>壺     | 口 17.8<br>底 —<br>高 —           |         | 覆土               | 外 口縁ヨコナデ→体縦ヘラケズリ 内 口縁<br>ヨコナデ、体は縦及び斜ヘラケズリと横ヘラナ<br>デ。口唇外側にナデによる比線が通る。                   | ①灰白～淡桃②普通③体上半約1/3<br>④灰石、石英等大赤色粒、軽石、長石、石<br>英、輝石、角閃石等粗粒が多い。       |     |
| 第335図11<br>図版63-8 | 須恵<br>(瓶)   | 口 (10.8)<br>底 —<br>高 —         |         | 床面               | 口唇つまみナデで屈曲、頸に一条の沈線を通ら<br>ず。体上面に円形窓をあげ口頸部を接合する。<br>内外面に淡緑色の自然釉がかかる。頸にナゲ直                | ①灰 ②硬質 ③口縁～肩1/2弱<br>④灰石、石英等白色釉の細粒～粗<br>粒を含む。                      |     |
| 第335図12           | 土師<br>瓶     | 口 (28.0)<br>底 9.1<br>高 28.3    |         | カマド<br>左袖脇<br>床面 | 外 口縁ヨコナデ→体上へ中位は縦、下位は斜<br>ヘラケズリ 内 体ナデと粗いヘラミダギ<br>底はヘラ切りにより焼成前穿孔。                        | ①灰褐色～黒②普通③口縁～体上半<br>の大部分と体下位一部欠④軽石、長<br>石、石英、輝石、角閃石の粗粒を含む。        |     |



## 233号住居跡

| 遺物番号<br>(図版No.) | 器種<br>器形 | 法<br>口径 底径 量器高              | 出土<br>位置 | 成形・整形の特徴   | ①色調<br>②胎土<br>③焼成<br>④備考<br>⑤残存                         |
|-----------------|----------|-----------------------------|----------|--|---|
| 第335図2          | 土部<br>杯  | 口(12.0)<br>底(10.3)<br>高 3.5 | 覆土       | 外 口縁ヨコナデ→底ヘラケズリ 内 全体に<br>ヨコナデ<br>口縁と底境の境は突出せず段状。 | ①橙 ②やや硬質 ③口縁へ底1/4<br>④赤色粒、軽石、長石、石英、輝石、<br>角閃石等の粗～細粒を含む。 |

## 234号住居跡

| 遺物番号<br>(図版No.)    | 器種<br>器形  | 法<br>口径 底径 量器高              | 出土<br>位置 | 成形・整形の特徴  | ①色調<br>②胎土<br>③焼成<br>④備考<br>⑤残存                              |
|--------------------|-----------|-----------------------------|----------|---|--|
| 第335図13<br>図版63-9  | 土部<br>杯   | 口 12.3<br>底 11.8<br>高 5.1   | 貯蔵穴      | 外 口縁ヨコナデ→底全体に同心円状ヘラケズリ<br>内 底中央ヘラケナデ→口縁へ底周辺ヨコナ<br>デ、口唇上面に面取り。底部境の境は丸く突出。          | ①赤橙②普通③口縁一部欠④1～2<br>ミリ大の赤色粒と軽石、長石、石英、<br>輝石、角閃石等の中～細粒を含む。    |
| 第335図14<br>図版63-10 | 土部<br>杯   | 口 13.0<br>底 12.2<br>高 5.0   | 貯蔵穴      | 外 口縁ヨコナデ→底中央へ方向、周辺同心円<br>状ヘラケズリ 内 底中央ヘラケナデ→口縁へ底<br>周辺ヨコナデ。口唇内側面取り。底部境の境突<br>出し丸い。 | ①赤橙②普通③口縁一部欠④1～2<br>ミリ大の赤色粒と軽石、長石、石英、<br>輝石、角閃石等の中～細粒を含む。    |
| 第335図15            | 土部<br>杯   | 口(13.8)<br>底(11.0)<br>高 4.9 | 貯蔵穴      | 外 口縁ヨコナデ→底ヘラケズリ 内 ヨコナ<br>デ。口唇上面に面取り。底は平底に近く、口縁<br>との境の境は突出せず、段状。                  | ①橙へにふい梅②普通③口縁へ底<br>1/4④1～2ミリ大赤色粒、軽石、長石、<br>石英、輝石、角閃石等の中～細粒含。 |
| 第335図16<br>図版63-11 | 土部<br>杯   | 口 13.0<br>底 12.3<br>高 5.3   | 貯蔵穴      | 外 口縁ヨコナデ→底全体に同心円状ヘラケズリ<br>内 底中央ヘラケナデ→口縁へ底周辺ヨコナ<br>デ。口唇上面に面取り。底部境の境は丸く突出。          | ①赤橙 ②普通 ③完 ④1～2ミ<br>リ大の赤色粒と軽石、長石、石英、<br>輝石、角閃石等の中～細粒を含む。     |
| 第335図17<br>図版63-12 | 土部<br>杯   | 口 12.0<br>底 11.7<br>高 4.9   | 貯蔵穴      | 外 口縁ヨコナデ→底全体同心円状ヘラケズリ<br>内 底中央ヘラケナデ→口縁へ底周辺ヨコナデ<br>口唇上面に小さな面取り。底内面中央はくぼむ。          | ①橙 ②普通 ③完 ④赤色粒、軽<br>石、長石、石英、輝石、角閃石等の<br>粗～細粒を含む。             |
| 第335図18<br>図版63-13 | 土部<br>台付裏 | 口 —<br>脚径 9.7<br>高 —        | 貯蔵穴<br>脇 | 外 体へ脚は縦ヘラケズリ、基ヨコナデ 内<br>体はナデ、脚はヨコナデとナデ。<br>幅端はやや肥厚し外反する。                          | ①赤へ赤橙 ②二次的加熱 ③体下<br>位へ脚 ④赤色粒、軽石、長石、石<br>英、輝石、角閃石等の粗～細粒含む。    |
| 第336図1             | 土部<br>壺   | 口 16.6<br>底 —<br>高 —        | カマド      | 外 口縁ヨコナデ→体縦ヘラケズリ 内 口縁<br>ヨコナデ、横ヘラケナデ<br>口唇上面に面取り。                                 | ①赤橙②普通③口縁へ体上半1/4④<br>1ミリ大赤色粒、軽石、長石、石英、輝<br>石、角閃石等の粗粒多い。      |
| 第336図2<br>図版63-14  | 土部<br>小形壺 | 口 13.8<br>底 6.5<br>高 16.0   | 貯蔵穴      | 外 口縁ヨコナデ→体上位へ中位は斜、下位は<br>縦ヘラケズリ。底無調整 内 口縁ヨコナデ、<br>体横ヘラケナデ                         | ①赤橙へ黄橙 ②普通 ③体一部欠<br>④赤色粒、軽石、長石、石英、輝石、<br>角閃石等の粗～細粒を含む。       |
| 第336図3<br>図版63-15  | 土部<br>瓶   | 口 23.0<br>底 9.7<br>高 29.2   | 貯蔵穴      | 外 口縁ヨコナデ→体縦ヘラケズリ 内 口縁<br>へ体上位ヨコナデ、体縦ナデ  | ①にふい黄橙へ赤橙②普通③口縁<br>1/4欠④1ミリ大の赤色粒、軽石、長<br>石、石英、輝石、角閃石等粗粒が多い。  |
| 第336図4<br>図版63-16  | 土部<br>壺   | 口 10.9<br>底 —<br>高 13.4     | 貯蔵穴      | 外 口縁ヨコナデ、頸ナデにより段状をつくり<br>出す→体横ヘラケズリ→粗いヘラミガキ<br>内 ナデ。口唇外側に面取り。                     | ①灰白 ②やや硬質 ③口縁一部欠<br>④赤色粒、軽石、長石、石英、輝石、<br>角閃石等の粗～細粒を含む。       |
| 第336図5             | 土部<br>壺   | 口 —<br>底 5.0<br>高 —         | 覆土       | 外 体中位は縦、下半は横ヘラケズリ、底ヘラ<br>ケズリ 内 ヘラケナデ<br>外面に粘土層積み上げ痕を残す。                           | ①赤橙へにふい梅②普通③体中位以<br>下④1ミリ大赤色粒、軽石、長石、石<br>英、輝石、角閃石等の粗粒が多い。    |

第三章 調査の成果

|        |         |                     |     |   |   |
|--------|---------|---------------------|-----|---|---|
| 第336図6 | 土師<br>甕 | 口 —<br>底 6.6<br>高 — | カマド | 外 体縦ヘラケズリ、底ヘラケズリ 内 斜及び横ヘラケナデ                | ①赤橙～灰濁 ②普通 ③体大半～底1/4 ④1ミリ大の赤色粒、軽石、長石、石英、輝石、角閃石等の粗粒を多く含む。    |
| 第336図7 | 土師<br>甕 | 口 —<br>底 5.0<br>高 — | カマド | 外 体縦ヘラケズリ、底ヘラケズリ 内 横ヘラケナデ<br>底は突出し、やや上げ底さみ。 | ①にぶい橙 ②普通 ③体中位1/4～体下半以下欠 ④1ミリ大の赤色粒、軽石、長石、石英、輝石、角閃石等粗粒を多く含む。 |

237号住居跡

| 遺物番号<br>(図版No.) | 器形 | 口径<br>底径<br>器高           | 出土<br>位置 | 成形・整形の特徴   | ①色調<br>②胎土<br>③焼成<br>④備考                   | ⑤残存 |
|-----------------|----|--------------------------|----------|--|--|-----|
| 第337図1          | 羽蓋 | 口(26.6)<br>底 —<br>高 —    | カマド      | 外 口縁コロナデ→体に縦ヘラケズリ 内 粗いナデ、口唇上縁は削取り。脚は粘土紐を貼付け、断面は丸みの強い三角形を呈する。 | ①にぶい橙 ②酸化 ③口縁→体上1/4位約1/4 ④1～3ミリ大の粗礫→粗粒を含む。 |     |
| 第337図2          | 皿  | 口(8.9)<br>底 5.4<br>高 2.4 | 覆土       | 内外面ともロクロナデ、体は強く内湾し、口縁は小さく外反する。底は静止未切り。                       | ①淡橙 ②酸化 ③口縁→底1/4強 ④キメ細かい土に夾雑物をほとんど含まない。    |     |
| 第337図3          | 皿  | 口 —<br>底(4.8)<br>高 —     | カマド      | 内外面ともロクロナデ、体は内湾して開く。底は回転未切り。                                 | ①淡黄橙 ②酸化 ③体→底1/4 ④軽石、長石、石英、輝石、角閃石等の粗粒を含む。  |     |
| 第337図4          | 杯  | 口 —<br>底(7.7)<br>高 —     | カマド      | 内面に明瞭なロクロ目を残す。底は静止未切り。                                       | ①淡黄橙 ②酸化 ③底1/4 ④キメ細かい土に夾雑物をほとんど含まない。       |     |

B 掘立柱建物跡出土土器観察表

22号掘立柱建物跡

| 遺物番号<br>(図版No.) | 器形      | 口径<br>底径<br>器高               | 出土<br>位置              | 成形・整形の特徴  | ①色調<br>②胎土<br>③焼成<br>④備考                           | ⑤残存 |
|-----------------|---------|------------------------------|-----------------------|---|--|-----|
| 第337図5          | 須恵<br>蓋 | 口(18.5)<br>つまみ径 3.8<br>高 3.8 | ピット<br>P <sub>1</sub> | 天井は中位で屈曲し口縁にむけて外反する。端は内側に折れ込む。つまみは円板状で中央がやや突出する。天井上半は回転ヘラケズリ。 | ①灰白～灰 ②やや酸化さみ、軟質 ③口縁1/4欠 ④白色鉱物黒色鉱物、長石、石英等細→極細粒を含む。 |     |

29号掘立柱建物跡

| 遺物番号<br>(図版No.) | 器形      | 口径<br>底径<br>器高            | 出土<br>位置 | 成形・整形の特徴                                      | ①色調<br>②胎土<br>③焼成<br>④備考                              | ⑤残存 |
|-----------------|---------|---------------------------|----------|---|---|-----|
| 第337図6          | 土師<br>杯 | 口(12.0)<br>底(13.5)<br>高 — | ピット      | 外 口縁コロナデ→底周辺は同心円状ヘラケズリ 内 コロナデ<br>口縁と底の境の稜は丸い。 | ①暗褐～にぶい橙 ②普通 ③口縁→底周辺1/4 ④赤色粒、白色粘土、長石、石英、輝石、角閃石等粗粒を含む。 |     |

## C 土壌出土土器観察表

## 7号土壌

| 遺物番号<br>(図版No)   | 器種<br>器形 | 口径<br>底径<br>器高                | 量<br>器高 | 出位<br>土置 | 成形・整形の特徴   | ①色調<br>④胎土<br>②構成<br>⑤備考<br>③残存                    |
|------------------|----------|-------------------------------|---------|----------|--|--|
| 第337図7<br>図版75-1 | 土師杯      | 口 11.3<br>底 —<br>高 6.4        |         | 覆土       | 外 口縁ヨコナデ→体へ底は不定方向ヘラケズリ<br>内 全体にヨコナデ              | ①橙②普通③口縁へ体し/△④1~2ミリ大赤色粒と軽石、長石、石英、輝石、角閃石等の中へ細粒を含む。  |
| 第337図8<br>図版75-2 | 土師杯      | 口 (12.5)<br>底 11.4<br>高 (5.0) |         | 覆土       | 外 口縁ヨコナデ→底全体に同心円状ヘラケズリ<br>内 全体にヨコナデ<br>口唇上面に面取り。 | ①橙②普通③口縁へ底約し/△④1~2ミリ大赤色粒と軽石、長石、石英、輝石、角閃石等の中へ細粒を含む。 |

## 11号土壌

| 遺物番号<br>(図版No)    | 器種<br>器形 | 口径<br>底径<br>器高            | 量<br>器高 | 出位<br>土置 | 成形・整形の特徴   | ①色調<br>④胎土<br>②構成<br>⑤備考<br>③残存                       |
|-------------------|----------|---------------------------|---------|----------|--|---|
| 第337図9            | 土師杯      | 口 11.5<br>底 10.5<br>高 4.4 |         | 覆土       | 外 口縁ヨコナデ→底中央は縦溝、周辺は同心円状ヘラケズリ<br>内 全体にヨコナデ<br>口唇内側に面取り。           | ①橙②普通③口縁へ底周辺し/△④1~2ミリ大赤色粒と軽石、長石、石英、輝石、角閃石等の中へ細粒を含む。   |
| 第337図10           | 土師壺      | 口 (12.6)<br>底 —<br>高 —    |         | 覆土       | 外 口縁ヨコナデ→体縦ヘラケズリ<br>内 口縁ヨコナデ、体横ヘラケズリ<br>口唇外側に削り面取り。              | ①灰濁 ②普通 ③口縁へ体上半約3/4<br>④赤色粒、軽石、長石、石英、輝石、角閃石等の粗へ細粒を含む。 |
| 第337図11<br>図版75-3 | 土師壺      | 口 14.8<br>底 —<br>高 —      |         | 覆土       | 外 口縁ヨコナデ→頸へ体縦ヘラケズリ<br>内 口縁ヨコナデ→体横ヘラケズリ<br>口唇上面に面取り、体内面に積み上げ痕を残す。 | ①橙 ②普通 ③口縁へ体上半 ④赤色粒、軽石、長石、石英、輝石、角閃石等の粗へ細粒を含む。         |

## 13号土壌

| 遺物番号<br>(図版No)    | 器種<br>器形 | 口径<br>底径<br>器高                  | 量<br>器高 | 出位<br>土置 | 成形・整形の特徴  | ①色調<br>④胎土<br>②構成<br>⑤備考<br>③残存                   |
|-------------------|----------|---------------------------------|---------|----------|---|---|
| 第337図12<br>図版75-4 | 土師杯      | 口 (12.2)<br>底 (11.4)<br>高 (5.1) |         | 覆土       | 外 口縁2段ヨコナデ→底中央は一方、周辺は同心円状ヘラケズリ<br>内 全体にヨコナデ<br>口唇内側に面取り。            | ①橙②普通③口縁へ底し/△④1~2ミリ大赤色粒と軽石、長石、石英、輝石、角閃石等の中へ細粒を含む。 |
| 第337図13<br>図版75-5 | 土師杯      | 口 11.9<br>底 11.0<br>高 5.0       |         | 覆土       | 外 口縁ヨコナデ→底中央は一方、周辺は同心円状ヘラケズリ<br>内 全体にヨコナデ<br>口唇は外反し、上面に面取り。縁は小さく鋭い。 | ①橙 ②やや硬質 ③亮 ④1~2ミリ大の赤色粒と軽石、長石、石英、輝石、角閃石等の中へ細粒を含む。 |
| 第337図14<br>図版75-7 | 土師壺      | 口 16.5<br>底 —<br>高 —            |         | 覆土       | 外 口縁ヨコナデ→体縦ヘラケズリ<br>内 口縁ヨコナデ、体横ヘラケズリ<br>口縁は上位で弱く屈曲し外反する。            | ①橙→灰②普通③口縁一部、体下位欠④1ミリ大の赤色粒、軽石、長石、石英、輝石、角閃石等の粗が多い。 |
| 第337図15<br>図版75-6 | 土師壺      | 口 13.3<br>底 —<br>高 —            |         | 覆土       | 外 口縁ヨコナデ→体縦ヘラケズリ<br>内 口縁ヨコナデ→体横ヘラケズリ                                | ①橙 ②普通 ③口縁一部、体下位欠④赤色粒、軽石、長石、石英、輝石、角閃石等の粗へ細粒を含む。   |

第三章 調査の成果

|         |         |                       |    |                                     |  |
|---------|---------|-----------------------|----|-------------------------------------|--|
| 第337図16 | 土師<br>甕 | 口(20.0)<br>底——<br>高—— | 覆土 | 外 口縁ヨコナデ→体縦ヘラケズリ<br>内 口縁ヨコナデ、体横ヘラナデ | ①灰赤 ②普通 ③口縁1/2弱<br>④赤色粒、軽石、長石、石英、輝石、<br>角閃石等の粗～細粒を含む。      |
| 第337図17 | 土師<br>甕 | 口(16.5)<br>底——<br>高—— | 覆土 | 外 口縁ヨコナデ→体縦ヘラケズリ<br>内 口縁へ体に横ヘラナデ    | ①橙 ②普通 ③口縁へ体上位1/3<br>④1ミリ大の赤色粒、軽石、長石、<br>石英、輝石、角閃石等の粗粒が多い。 |

15号土壌

| 遺物番号<br>(図版No.)  | 器形      | 口径<br>底径<br>器高              | 出土<br>位置 | 成形・整形の特徴  | ①色調<br>②土質<br>③焼成<br>④残存                                     |
|------------------|---------|-----------------------------|----------|---|--|
| 第338図1<br>図版75-8 | 土師<br>杯 | 口(12.5)<br>底(11.8)<br>高 4.8 | 覆土       | 外 口縁ヨコナデ→底全体に不定方向ヘラケズリ<br>内 全体にヨコナデ<br>口縁と底の境の境は強く突出する。 | ①ふい橙②普通③口縁1/3、底1/3<br>④1～2ミリ大赤色粒、軽石、長石、<br>石英、輝石、角閃石等の中～細粒含む |
| 第338図2           | 土師<br>杯 | 口(12.0)<br>底(11.5)<br>高 4.9 | 覆土       | 外 口縁ヨコナデ→底全体に同心円状ヘラケズリ<br>内 全体にヨコナデ<br>口唇に弱い面取り。        | ①橙 ②普通 ③口縁～底1/4弱<br>④1ミリ大の赤色粒と軽石、長石、<br>石英、輝石、角閃石等の粗粒が多い。    |

22号土壌

| 遺物番号<br>(図版No.)  | 器形      | 口径<br>底径<br>器高            | 出土<br>位置 | 成形・整形の特徴  | ①色調<br>②土質<br>③焼成<br>④残存                                     |
|------------------|---------|---------------------------|----------|---|--|
| 第338図3<br>図版75-9 | 土師<br>杯 | 口 12.6<br>底 11.2<br>高 4.4 | 覆土       | 外 口縁ヨコナデ→底中央は一方、周辺は同心円状ヘラケズリ<br>内 底中央ヘラナデ 口縁へ底周辺ヨコナデ、口唇は肥厚して外反。 | ①淡橙②普通③口縁1/2欠④キメ細かい上、1～2ミリ大赤色粒、軽石、<br>長石、石英、輝石、角閃石等の中～細粒を含む。 |

57号土壌

| 遺物番号<br>(図版No.)   | 器形      | 口径<br>底径<br>器高              | 出土<br>位置 | 成形・整形の特徴   | ①色調<br>②土質<br>③焼成<br>④残存   |
|-------------------|---------|-----------------------------|----------|--|--|
| 第338図4<br>図版75-11 | 土師<br>杯 | 口 12.4<br>底 11.8<br>高 4.5   | 覆土       | 外 口縁ヨコナデ→底中央は一方、周辺は同心円状ヘラケズリ<br>内 全体にヨコナデ<br>口唇に面取り、縁は弱く縮みつき。  | ①赤橙②普通③口縁一部欠④1～2<br>ミリ大赤色粒、軽石、長石、石英、輝<br>石、角閃石等の中～細粒を含む。             |
| 第338図5            | 土師<br>杯 | 口 11.5<br>底 10.8<br>高 5.0   | 覆土       | 外 口縁ヨコナデ→底中央は縦横、周辺は同心円状ヘラケズリ<br>内 全体にヨコナデ<br>口唇に弱い面取り。縁は小さく丸い。 | ①赤橙～赤橙②二次的加熱③口縁～<br>底1/3欠④1～2ミリ大赤色粒、<br>軽石、長石、石英、輝石、角閃石等中<br>～細粒を含む。 |
| 第338図6            | 土師<br>杯 | 口(12.0)<br>底(11.5)<br>高 5.0 | 覆土       | 外 口縁ヨコナデ→底中央は一方、周辺は同心円状ヘラケズリ<br>内 全体にヨコナデ<br>口唇内側に面取り。         | ①ふい橙 ②普通 ③口縁～体約<br>1/3欠 ④赤色粒、軽石、長石、石<br>英、輝石、角閃石等の粗～細粒含む。            |
| 第338図7            | 土師<br>杯 | 口(12.9)<br>底(12.0)<br>高——   | 覆土       | 外 口縁ヨコナデ→底周辺に同心円状ヘラケズリ<br>内 全体にヨコナデ<br>口唇に弱い面取り。               | ①灰白～淡橙②やや硬質③口縁～底<br>1/3欠④赤色粒、軽石、長石、石英、輝<br>石、角閃石等の粗～細粒を含む。           |
| 第338図8            | 土師<br>杯 | 口(13.2)<br>底(12.6)<br>高——   | 覆土       | 外 口縁ヨコナデ→底ヘラケズリ<br>内 ヨコナデ<br>口唇内側に弱い線縁する。                      | ①赤橙②普通③口縁～底1/4弱④1<br>～2ミリ大赤色粒と軽石、長石、石<br>英、輝石、角閃石等の中～細粒を含む。          |

|                    |       |                           |    |  |   |
|--------------------|-------|---------------------------|----|--|---|
| 第338図9             | 土師杯   | 口(12.3)<br>底(11.5)<br>高—— | 覆土 | 外 口縁ヨコナデ→底ヘラケズリ 内 底中央ヘラナデ→口縁→底周辺ヨコナデ<br>口唇は丸みをもち、口縁下位の器壁が比較的他に比べて厚い。                         | ①橙 ②普通 ③口縁→底約1/3<br>④1~2ミリ大の赤色粒と軽石、長石、石英、輝石、角閃石等の中～細粒を含む。   |
| 第338図10            | 土師杯   | 口(13.0)<br>底(11.8)<br>高—— | 覆土 | 外 口縁ヨコナデ→底全体に同心円状ヘラケズリ 内 全体にヨコナデ<br>口唇上面に沈線状の面取り。口縁と底の境に沈線が通り、縁は強く突出する。                      | ①橙 ②普通 ③口縁→底1/3 ④1~2ミリ大の赤色粒と軽石、長石、石英、輝石、角閃石等の中～細粒を含む。 ⑤底に黒灰 |
| 第338図11            | 土師杯   | 口(13.1)<br>底(12.2)<br>高—— | 覆土 | 外 口縁ヨコナデ→底周辺に同心円状ヘラケズリ 内 全体にヨコナデ<br>口縁は強く外反し。口唇は上面に沈線状の面取り。口縁と底の境の縁は小さく、やや鋭い。                | ①橙 ②普通 ③口縁→底1/3弱<br>④1~2ミリ大の赤色粒と軽石、長石、石英、輝石、角閃石等の中～細粒を含む。   |
| 第338図12            | 土師杯   | 口(13.1)<br>底(11.9)<br>高—— | 覆土 | 外 口縁ヨコナデ→底ヘラケズリ 内 全体にヨコナデ<br>口唇は肥厚して小さく外折する。口縁と底の境の縁は小さくやや鋭い。                                | ①橙 ②やや硬質 ③口縁→底1/4<br>④赤色粒、軽石、長石、石英、輝石、角閃石等の粗～細粒を含む。         |
| 第338図13            | 土師杯   | 口(13.2)<br>底(12.9)<br>高—— | 覆土 | 外 口縁ヨコナデ→底周辺に同心円状ヘラケズリ 内 全体にヨコナデ<br>口唇上面に弱い面取りを施し、口縁上位はやや外反する。縁は小さくやや鋭い。                     | ①橙 ②やや硬質 ③口縁→底周辺約1/3 ④1ミリ大の赤色粒、軽石、長石、石英、輝石、角閃石等の粗粒を多く含む。    |
| 第338図14<br>図版75-10 | 土師杯   | 口(11.2)<br>底(10.6)<br>高—— | 覆土 | 外 口縁ヨコナデ→底中央は縦溝、周辺は同心円状ヘラケズリ 内 底中央ナデ→口縁→底周辺ヨコナデ<br>口唇は丸みをもち、口縁下位の器壁が比較的厚い。口縁と底の境の縁は小さく丸みをもつ。 | ①赤橙 ②普通 ③口縁→底1/3弱<br>④1~2ミリ大の赤色粒と軽石、長石、石英、輝石、角閃石等の中～細粒を含む。  |
| 第338図15            | 土師杯   | 口11.4<br>底10.9<br>高4.3    | 覆土 | 外 口縁ヨコナデ→底全体に三角形状(3方向)のヘラケズリ 内 底中央はナデ、口縁→底周辺にヨコナデ<br>口縁上半は内湾する。縁は突出してやや鋭い。                   | ①赤→赤橙 ②普通 ③完 ④1~2ミリ大の赤色粒と軽石、長石、石英、輝石、角閃石等の中～細粒、白色粘土粒を含む。    |
| 第338図16<br>図版75-12 | 土師杯   | 口16.0<br>底14.9<br>高(6.0)  | 覆土 | 外 口縁ヨコナデ→底中央は一方、周辺は同心円状ヘラケズリ 内 底中央ヘラナデ→口縁→底周辺ヨコナデ<br>口唇上面に面取り。口縁は全体に外反し、底との境の縁は小さく突出し、鋭い。    | ①橙 ②普通 ③口縁→底1/3弱<br>④1ミリ大の赤色粒と軽石、長石、石英、輝石、角閃石等の粗粒を多く含む。     |
| 第338図17            | 土師杯   | 口(16.8)<br>底(17.1)<br>高—— | 覆土 | 外 口縁ヨコナデ→底全体に同心円状ヘラケズリ 内 全体にヨコナデ<br>口唇内側に面取り。口縁上位は曲線的に外反する。口縁と底の境の縁はほとんど突出せず弱い。              | ①橙 ②普通 ③口縁→底小片 ④1~2ミリ大の赤色粒と軽石、長石、石英、輝石、角閃石等の中～細粒を含む。        |
| 第338図18            | 土師高杯  | 口——<br>底——<br>高——         | 覆土 | 外 脚柱は皮状の平滑面をもつ調整具によるナデか。裾はヨコナデ 内 上位は指頭によるナデツケ→全体を横ヘラケズリ、裾ヨコナデ 杯部との接合は粘土塊充填によると思われる。          | ①淡橙→灰白 ②普通 ③脚柱3/4 ④赤色粒、軽石、長石、石英、輝石、角閃石等の中～細粒を含む。            |
| 第338図19            | 須恵罐   | 口(10.8)<br>底——<br>高——     | 覆土 | 頸→口縁は「朝顔」形に開き、口縁は段をもつ。口縁はヨコナデにより、段の部分に沈線が通る。頸外面に振幅の大きい縦線波状文を施す。口唇上面に沈線状の面取り。                 | ①青味がかった灰 ②普通 ③口縁→頸1/3 ④長石、石英その他白色鉱物中～細粒の他に白色針状物質を含む ⑤南北企産か。 |
| 第338図20            | 土師台付壺 | 口——<br>口径6.9<br>高——       | 覆土 | 外 体横ヘラケズリ→胴ヨコナデ 内 体と底はヘラナデ、脚内面は上位指頭によるナデツケ。裾はヨコナデ<br>脚中位内面に粘土紐接合面を残す。                        | ①黒→黒灰 ②普通 ③体下位→頸1/3強 ④赤色粒、軽石、長石、石英、輝石、角閃石等の粗～細粒を含む。         |

第三章 調査の成果

D 井戸跡出土土器観察表

1号井戸跡

| 遺物番号<br>(図版No)   | 器種<br>器形 | 法<br>口径 | 量<br>底径     | 量<br>器高 | 出<br>土<br>位<br>置 | 成形・整形の特徴   | ①色<br>④胎       | ②焼<br>⑤備  | ③残<br>成<br>考<br>存 |
|------------------|----------|---------|-------------|---------|------------------|--|----------------|-----------|-------------------|
| 第339図1<br>図版77-1 | 土師<br>杯  | 口<br>底  | 12.2<br>8.6 | 量<br>器高 | 覆土               | 外 口縁ヨコナデ、体無調整一底一方向のヘラケズリ 内 底中央ナデ→口縁～底周辺ヨコナデ、口縁はやや内高する。 | ①淡黄緑～にぶい<br>④粗 | ②普通<br>⑤備 | ③完<br>成<br>考<br>存 |

2号井戸跡

| 遺物番号<br>(図版No)   | 器種<br>器形  | 法<br>口径         | 量<br>底径  | 量<br>器高 | 出<br>土<br>位<br>置 | 成形・整形の特徴   | ①色<br>④胎  | ②焼<br>⑤備    | ③残<br>成<br>考<br>存                                      |
|------------------|-----------|-----------------|----------|---------|------------------|--|-----------|-------------|--|
| 第339図2<br>図版77-2 | 須恵<br>高台碗 | 口 (13.3)<br>高台径 | —<br>6.7 | 量<br>器高 | 底付近              | 体は緩い曲線で内高しながら開き、口縁は曲線的に外反する。底は右回転切り後付高台。高台は低く「ハ」字状に開く。 | ①黒灰<br>④粗 | ②酸化びみ<br>⑤備 | ③口縁～体的<br>3/4欠<br>④赤色粒、片岩質<br>石、チャート、その他<br>白色鉱物等砂礫含む。 |

6号井戸跡

| 遺物番号<br>(図版No) | 器種<br>器形  | 法<br>口径            | 量<br>底径  | 量<br>器高 | 出<br>土<br>位<br>置 | 成形・整形の特徴  | ①色<br>④胎             | ②焼<br>⑤備  | ③残<br>成<br>考<br>存                                     |
|----------------|-----------|--------------------|----------|---------|------------------|---|----------------------|-----------|---|
| 第339図3         | 土師<br>(碗) | 口 (12.0)<br>底      | —<br>4.7 | 量<br>器高 | 覆土               | 外 口縁は幅広の横ナデ→体は斜、底は同心円状ヘラケズリ 内 ナデ                                | ①橙～赤陶<br>④1～2ミリ大赤色粒、 | ②普通<br>⑤備 | ③口縁～体的<br>3/4欠<br>④赤色粒、片岩質<br>石、石英、輝石、角閃石<br>等中～細粒含む。 |
| 第339図4         | 土師<br>高杯  | 口 12.1<br>脚径 (9.8) | —<br>8.2 | 量<br>器高 | 覆土               | 外 口縁ヨコナデ、底同心円状ヘラケズリ、脚ヨコナデ 内 杯全体にヨコナデ、脚天井は指頭によるナデツク、縦ヨコナデ。口唇面取り。 | ①赤橙<br>④1～2ミリ大赤色粒、   | ②普通<br>⑤備 | ③口縁1/2、脚3/4欠<br>④赤色粒、片岩質<br>石、石英、輝石、角閃石<br>等中～細粒含む。   |

10号井戸跡

| 遺物番号<br>(図版No)   | 器種<br>器形  | 法<br>口径       | 量<br>底径  | 量<br>器高 | 出<br>土<br>位<br>置 | 成形・整形の特徴  | ①色<br>④胎                             | ②焼<br>⑤備  | ③残<br>成<br>考<br>存   |
|------------------|-----------|---------------|----------|---------|------------------|---|--------------------------------------|-----------|---|
| 第339図5<br>図版77-4 | 須恵<br>高台碗 | 口 14.5<br>高台径 | —<br>8.5 | 量<br>器高 | 覆土               | 体～口縁はほぼ直線的に開く。底回転切り後付高台。高台は短く「ハ」字状に開く。底内面と体外面に「石」あるいは「名」の磨書。    | ①青味を帯びる灰<br>④白色粒物、輝石、角<br>閃石等の細粒を含む。 | ②普通<br>⑤備 | ③完<br>成<br>考<br>存   |
| 第339図6<br>図版77-5 | 須恵<br>杯   | 口 12.8<br>底   | —<br>6.0 | 量<br>器高 | 覆土               | 体はやや内高がみに開き、口縁は曲線的に外反する。底は回転切り後無調整。底の内外面に「子」の磨書。                | ①黒灰<br>④粗                            | ②普通<br>⑤備 | ③完<br>成<br>考<br>存   |
| 第339図7<br>図版77-3 | 須恵<br>高台碗 | 口 14.0<br>高台径 | —<br>7.8 | 量<br>器高 | 覆土               | 体は内高して開き、口縁は立ち上がりぎみに外反する。口縁内部にナデによる沈線が施る。底右回転切り後付高台。高台は低く「ハ」字状。 | ①黒灰<br>④粗                            | ②普通<br>⑤備 | ③口縁一部欠<br>④黒色粒(鉄化合物と思われ<br>る)の粗粒と長石、石<br>英等白色鉱物粗粒を<br>含む。 |

## E 溝出土土器観察表

## 14号溝

| 遺物番号<br>(図版No.)   | 器形      | 口径<br>底径                      | 量器高 | 出土<br>位置 | 成形・整形の特徴  | ①色調<br>④胎土 | ②焼成<br>⑤備考 | ③残存   |
|-------------------|---------|-------------------------------|-----|----------|---|------------|------------|---|
| 第340図10<br>図版78-1 | 須恵<br>蓋 | □ (14.0)<br>つまみ径 3.2<br>高 5.4 |     | 覆土       | 天井部は「弓」状に湾曲し、一条の沈線を境に直線的に開く口縁につづく。天井には全体にカキ目を施す。口唇内部に弱い沈線が通る。 | ①灰         | ②還元、硬質     | ③口縁 $\frac{1}{4}$ 欠<br>④長石、石英等白色鉱物の粗～細粒を多く含む。 |

## 19号溝

| 遺物番号<br>(図版No.)   | 器形        | 口径<br>底径                      | 量器高 | 出土<br>位置 | 成形・整形の特徴   | ①色調<br>④胎土 | ②焼成<br>⑤備考 | ③残存  |
|-------------------|-----------|-------------------------------|-----|----------|--|------------|------------|--|
| 第339図8<br>図版78-3  | 須恵<br>高台碗 | □ 14.6<br>高台径 5.6<br>高 5.9    |     | 覆土       | 体は直線的に開き、口縁はやや外屈して口唇は内側に肥厚する。外面にクロコ目状を残す。底に小さな高台を付け、内側全体をナデ。     | ①灰         | ②還元、硬質     | ③口縁 $\frac{1}{4}$ 欠<br>④長石、石英等白色鉱物の粗～細粒と輝石、角閃石等の粗～細粒を含む。 |
| 第339図9<br>図版78-4  | 須恵<br>杯   | □ 12.3<br>底 5.7<br>高 4.1      |     | 覆土       | 体はやや内湾ぎみに開き、口縁は外反する。口唇は肥厚し丸みをもつ。底は右回転糸切り後無調整。                    | ①灰         | ②やや軟質      | ③口縁一部欠<br>④長石、石英等白色鉱物の中～細粒と輝石、角閃石等の粗～細粒を含む。              |
| 第339図10<br>図版78-5 | 灰釉陶<br>皿  | □ 15.0<br>高台径 8.2<br>高 3.1    |     | 覆土       | 体は内湾ぎみに開き、口縁は外屈してやや肥厚する。高台は「ハ」字状に開き、丸みをもつ。軸はつけがけ、底内面に重ね焼きの痕跡を残す。 | ①灰白、釉は淡青緑  | ②硬質        | ③口縁 $\frac{1}{2}$ 欠<br>④黒色の微小な夾雑物がみられる。                  |
| 第339図11           | 土師<br>壺   | □ —<br>底 —<br>高 —             |     | 覆土       | 内外面ともヨコナデ。口縁中位で外側に前曲し内面に弱い段をつくる。外面に「井」と思われる刻書。                   | ①橙         | ②普通        | ③口縁小片<br>④赤色粒、輝石、長石、石英、輝石、角閃石等の中～細粒を含む。                  |
| 第340図1            | 須恵<br>皿   | □ 14.8<br>底 6.8<br>高 2.6      |     | 覆土       | 体は内湾ぎみに開き、口縁は外反し、やや肥厚する。底は突出ぎみで回転糸切り後無調整。                        | ①灰         | ②普通        | ③口縁 $\frac{1}{4}$ 弱欠<br>④黒色粒の粗粒～粗粒と片岩質細粒、長石、石英等の中～細粒を含む。 |
| 第340図2            | 須恵<br>杯   | □ 12.5<br>底 5.4<br>高 3.8      |     | 覆土       | 体は内湾ぎみに開き、口縁は肥厚して小さく外反する。口縁内面はナデにより弱い段をなす。底は回転糸切り後無調整。「十」の墨書。    | ①灰白        | ②やや酸化済み    | ③完<br>④長石、石英、輝石、角閃石等の粗～細粒を含む。                            |
| 第340図3            | 土師<br>杯   | □ (13.2)<br>底 (12.0)<br>高 —   |     | 覆土       | 外 口縁幅広のヨコナデ。体無調整→底周辺に同心円状ヘラケズリ 内 全体にヨコナデ、体成形時のしわを残す。             | ①橙         | ②普通        | ③口縁～底 $\frac{1}{4}$ 欠<br>④赤色粒、長石、石英、角閃石等の細粒を含む。          |
| 第340図4            | 土師<br>手盤ね | □ (8.5)<br>底 5.2<br>高 3.7～3.2 |     | 覆土       | 外 指環による成形の後、縦ヘラミガキ 内 ヘラナデとナデ                                     | ①灰白～灰      | ②普通        | ③口縁～底約 $\frac{1}{4}$ 欠<br>④赤色粒、輝石、長石、石英、輝石、角閃石等の粗～細粒を含む。 |

## 32号溝

| 遺物番号<br>(図版No.) | 器形      | 口径<br>底径                   | 量器高 | 出土<br>位置 | 成形・整形の特徴  | ①色調<br>④胎土 | ②焼成<br>⑤備考 | ③残存   |
|-----------------|---------|----------------------------|-----|----------|---|------------|------------|---|
| 第340図5          | 土師<br>杯 | □ (13.6)<br>底 3.5<br>高 3.5 |     | 覆土       | 外 口縁ヨコナデ。体は横ヘラケズリ、底は木葉痕をわずかに残し無調整 内 ヘラナデ、粗いヘラミガキ、内外面に丹彩 | ①黄橙、赤      | ②やや軟質      | ③口縁約 $\frac{1}{4}$ 欠<br>④赤色粒、長石、石英、輝石、角閃石等の粗～中粒を多く含む。 |

第三章 調査の成果

|                  |            |                         |    |  |  |
|------------------|------------|-------------------------|----|--|--|
| 第340図6<br>図版78-6 | 土師<br>(高杯) | 口 —<br>胴径 (11.5)<br>高 — | 覆土 | 外 上位は斜、中位以下は縦ハケメー中位以下に縦の粗いヘラミガネ、横ヨコナデ 内 横ハケメ。上位に3ヶ所穿孔。杯部接合痕残す。 | ①淡橙②普通③脚部で底の大部分欠<br>④赤色粒、長石、石英、輝石、角閃石の他岩石等粗～細粒を含む。   |
| 第340図7           | 土師<br>S字裏  | 口 (13.4)<br>底 —<br>高 —  | 覆土 | 外 体中位は斜、肩の縦の間隔の粗いハケメー口縁2段ヨコナデ 内 体は押込表面の平滑な調整具によるナデ。口唇はやや尖る。    | ①淡橙 ②普通 ③口縁へ肩小片<br>④長石、石英、チャート、砂岩、赤色粒等の粗粒に器内の極細粒を含む。 |
| 第340図8           | 土師<br>S字裏  | 口 (20.0)<br>底 —<br>高 —  | 覆土 | 外 肩に斜ハケメー口縁2段ヨコナデ 内 頸はヘラナデ、体はナデ<br>口縁外面の横は鋭く、口唇は丸く肥厚する。        | ①黄橙～暗褐 ②普通 ③口縁へ肩1/3<br>④長石、石英、チャート、赤色粒等の極粗～粗粒を多く含む。  |
| 第340図9           | 土師<br>壺    | 口 —<br>底 8.5<br>高 —     | 覆土 | 外 ハケメー縦ヘラミガネ 内 ヘラナデ。<br>底に一萬の木葉痕(柏か)を残す。                       | ①赤橙へよい橙②普通③底へ体下位1/3<br>④赤色粒、長石、長石、石英、輝石、角閃石等の極粗粒を含む。 |

35号溝

| 遺物番号<br>(図版No.)   | 器形<br>種別  | 法<br>口径 底径 器高             | 量<br>器高 | 出土<br>位置 | 成形・整形の特徴  | ①色調<br>④貯土 | ②焼成<br>⑤備考 | ③残存  |
|-------------------|-----------|---------------------------|---------|----------|---|------------|------------|--|
| 第340図11<br>図版78-7 | (土師)<br>杯 | 口 11.9<br>底 10.9<br>高 3.4 |         | 覆土       | 外 口縁ヨコナデ→底中央は一方、周辺は同心円状ヘラズリ 内 底中央ヘラナデ→口縁へ底周辺ヨコナデ、焼きひずみあり。 | ①橙         | ②酸化、硬質     | ③口縁へ底1/3欠<br>④赤色粒、片岩質岩石等の細粒～粗粒と白色鉱物の粗～細粒を含む。 |

F グリッド出土土器観察表

| 遺物番号<br>(図版No.) | 器形<br>種別  | 法<br>口径 底径 器高              | 量<br>器高 | 出土<br>位置      | 成形・整形の特徴   | ①色調<br>④貯土  | ②焼成<br>⑤備考 | ③残存  |
|-----------------|-----------|----------------------------|---------|---------------|--|---|------------|--|
| 第340図12         | 土師<br>壺   | 口 (16.8)<br>底 —<br>高 —     |         | I 区<br>E-19   | 外 口縁ヨコナデ→体縦ヘラズリ 内 口縁ヨコナデ、体横ヘラナデ                          | ①淡橙   | ②普通        | ③口縁へ体上位約1/4<br>④赤色粒、長石、石英、輝石、角閃石等の粗～細粒を多く含む。 |
| 第340図13         | 土師<br>杯   | 口 12.5<br>底 10.5<br>高 3.5  |         | III 区<br>A-15 | 外 口縁ヨコナデ、体無調整→底不定方向のヘラズリ 内 底ナデ→口縁ヨコナデ<br>底内面に凹凸あり。       | ①橙  | ②普通        | ③口唇一部欠<br>④赤色粒、長石、石英、輝石、角閃石等の粗～細粒と器内の極細粒を含む。 |
| 第340図14         | 土師<br>(甗) | 口 (18.0)<br>底 —<br>高 —     |         | III 区<br>C-5  | 外 口縁ヨコナデ→体縦ヘラズリ 内 口縁ヨコナデ、体横ヘラナデ<br>口唇上面に削り面取り。           | ①よい橙  | ②普通        | ③口縁へ体上位1/3<br>④赤色粒、長石、長石、石英、輝石、角閃石等の粗～細粒含む。  |
| 第340図15         | 須恵<br>杯   | 口 (13.2)<br>底 6.6<br>高 3.9 |         | III 区<br>H-14 | 体は底から強く内湾して立ち上がり、口縁はやや外反ぎみに開く。底は右回転糸切り後無調整。              | ①灰白～灰   | ②やや酸化済み    | ③口縁へ底1/2割<br>④長石、石英等白色鉱物の細粒～粗粒を多く含む。         |
| 第340図16         | 土師<br>杯   | 口 12.8<br>底 11.8<br>高 4.9  |         | III 区<br>I-9  | 外 口縁ヨコナデ→底中央は縦横、周辺は同心円状ヘラズリ 内 底中央ナデ、口縁へ底周辺はヨコナデ、口唇に面取り。  | ①橙へ赤橙②普通③口縁と底の一部欠<br>④1～2ミリ大の赤色粒と長石、石英、輝石、角閃石等の粗粒を含む。 |            |  |
| 第340図17         | 土師<br>杯   | 口 13.5<br>底 10.9<br>高 4.4  |         | IV 区<br>C-1   | 外 口縁ヨコナデ→底中央は一方、周辺は同心円状ヘラズリ 内 底中央ヘラナデ→口縁へ底周辺ヨコナデ、横は鋭く段状。 | ①灰褐～褐   | ②普通        | ③光 ④赤色粒、長石、長石、石英、輝石、角閃石等の粗～細粒を含む。            |



## A 埴輪

(第341～345図) 本遺跡の住居跡を主として埴輪片が多く出土している。形象埴輪11点、円筒埴輪30数点で、そのほとんどは小破片であり、全形を知るものはない。形象埴輪は家、盾、大刀、人物、馬がみられる。いずれも部分的な小片である事から、住居等から出土したものは二次的な廃棄又は流れ込んだものと考えられる。

第341図は家形埴輪の破風部と基部片である。基部片は隅部分で方形の袂りが施されている。第342図は盾と大刀埴輪で、盾は円筒部分の同側に板状粘土を接合して成形している。寛措沈線による鋸歯文を施している。大刀は把頭と思われる部分の破片である。第343図は人物埴輪の部分破片で、4-1は袴の脚結の下の部分、4-2は女性の側頭部、4-3は武人あるいは桂甲埴輪の一部と思われる。4-2は耳の部分に玉と環状耳飾が表現されている。4-3は縦長方形の小札と草履じ紐を表現しており、草履と胴部の境はくびれている。第344図は馬の前輪部及び脚端部分である。前輪はたてがみと手綱も一緒に表現しており、脚端は半円形の袂りが施されている。

円筒埴輪は形象埴輪と同様に小破片が多いが、住居のカマド焚口部に両袖の構造材として再利用されているものがある。住居のカマド付近から出土する大形破片もこのような再利用品である可能性が高い。第345図-9は中央が膨らむことから朝顔形埴輪と思われる。確認できる限り全て縦ハケメを施しており、透孔は円形である。突帯は断面が丸みをもった台形か三角形のものがほとんどで、退化したものが多い。また器部調整はハケメを施したのみで、ヘラケズリ等の二次調整を行なったものはみられない。これらの特徴からほとんどは6世紀代のものと考えられるが、その本来の位置は本遺跡を含んで北側に存在した小角田古墳群に配列されていたものであろう。

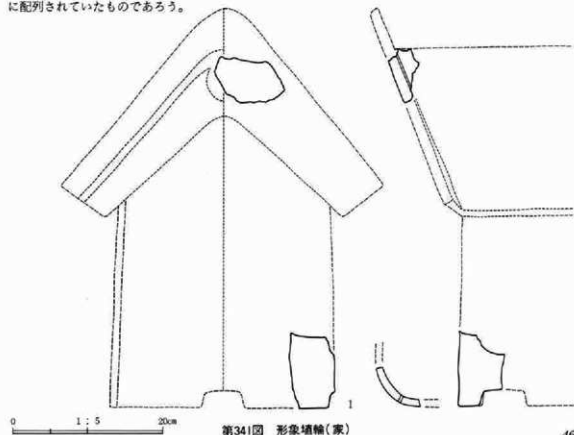

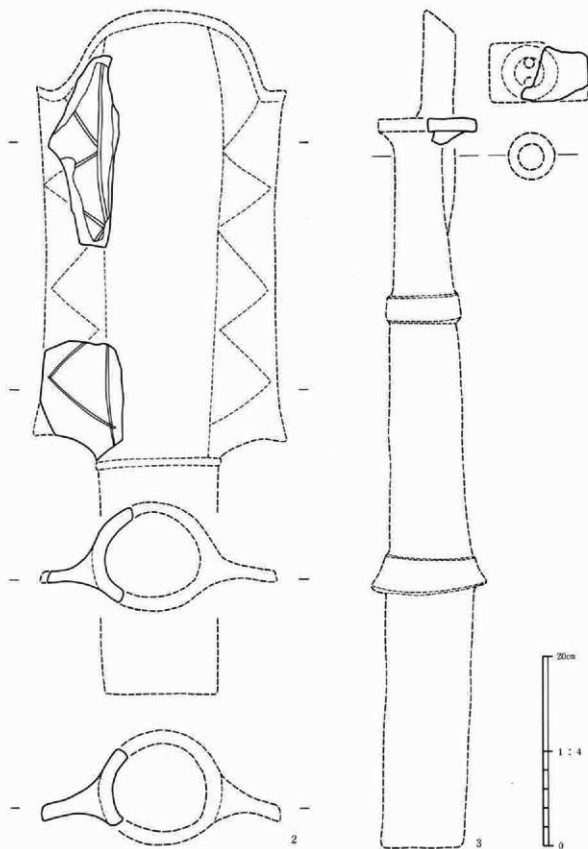

第342図 形象埴輪(盾・大刀)

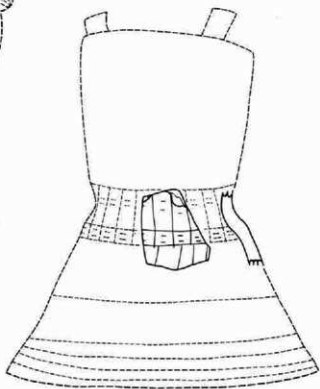
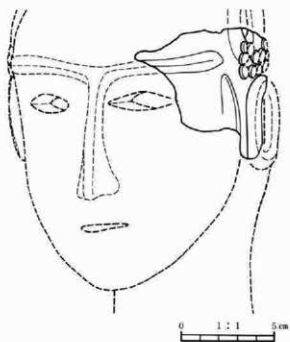
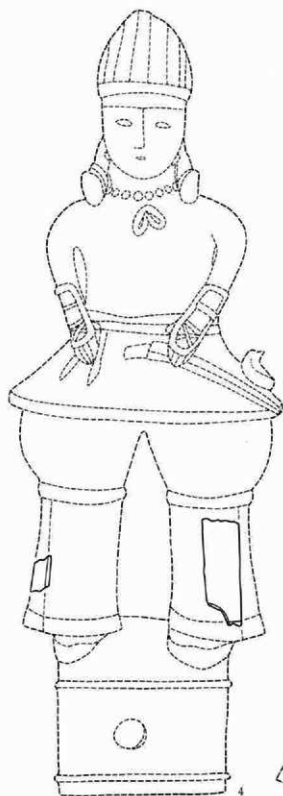

第343図 形象埴輪(人物)

第三章 調査の成果

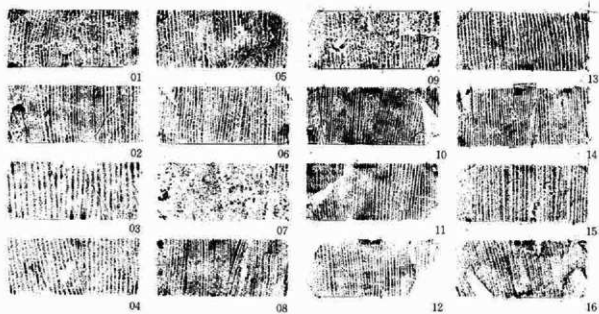

拓影は1/4

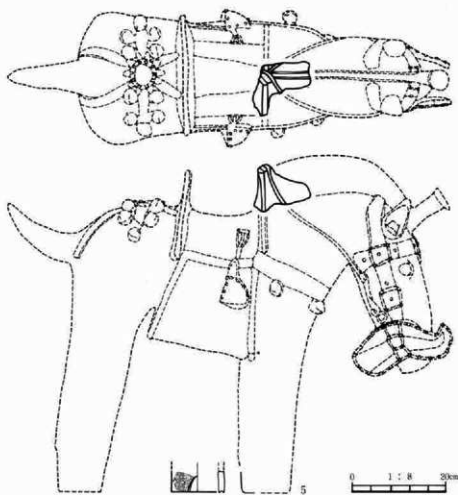

第344回 刷毛目拓影・形象壇輪(馬)

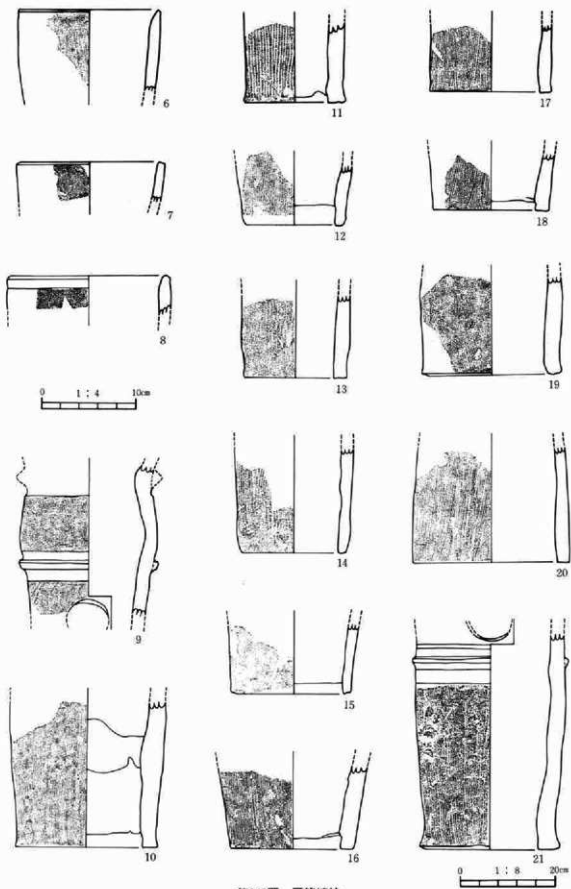

第345図 円筒埴輪

## 第III章 調査の成果

埴輪観察表(第341~345図)

| 番号                 | 名称    | 部位    | 胎土     | 色調     | 焼成   | 技法         | 特徴       | 備考   |
|--------------------|-------|-------|--------|--------|------|------------|----------|------|
| 第341図1<br>第344図14  | 家形埴輪  | 破風、母屋 | 鉱物砂粒含  | 橙、明赤褐  | 良好   | ヨコ方向ハケメ、ナデ |          |      |
| 第342図2             | 草形埴輪  | 葉2片   | 鉱物砂粒含  | 橙、赤褐   | 良好   | 不定方向ハケメ、ナデ | 葉による単線文様 |      |
| 第342図3             | 大刀形埴輪 | 把握板   | 赤褐色砂粒含 | 橙      | 良好   |            | 穿孔1対か    | 器面荒れ |
| 第343図4             | 人物埴輪  | 顔、胴、脚 | 赤褐色砂粒含 | 橙、淡橙   | 良好   | タテ方向ハケメ、ナデ | 胴、葉による文様 | 小孔表現 |
| 第344図5             | 馬形埴輪  | 鞍、脚   | 赤褐色砂粒含 | 橙      | 良好   | タテ方向ハケメ、ナデ |          |      |
| 第345図6             | 円筒埴輪  | 口縁部   | 鉱物砂粒含  | にぶい橙   | 良好   | タテ方向ハケメ、ナデ |          |      |
| 第345図7             | 円筒埴輪  | 口縁部   | 赤褐色砂粒含 | 赤～暗赤灰  | 良好   | タテ方向ハケメ、ナデ |          |      |
| 第345図8             | 円筒埴輪  | 口縁部   | 赤褐色砂粒含 | にぶい橙   | 良好   | タテ方向ハケメ    |          |      |
| 第345図9<br>第344図01  | 朝顔埴輪  | 胴部    | 赤褐色砂粒含 | 橙～淡黄橙  | 良好   | タテ方向ハケメ、ナデ |          |      |
| 第345図10<br>第344図02 | 円筒埴輪  | 底部    | 赤褐色砂粒含 | にぶい橙   | 良好   | タテ方向ハケメ、ナデ |          |      |
| 第345図11<br>第344図03 | 円筒埴輪  | 底部    | 鉱物砂粒含  | にぶい橙   | 良好   | タテ方向ハケメ、ナデ |          |      |
| 第345図12            | 円筒埴輪  | 底部    | 鉱物砂粒含  | にぶい橙   | 良好   | タテ方向ハケメ    |          |      |
| 第345図13<br>第344図04 | 円筒埴輪  | 底部    | 赤褐色砂粒含 | にぶい橙   | 良好   | タテ方向ハケメ    |          |      |
| 第345図14            | 円筒埴輪  | 底部    | 赤褐色砂粒含 | 橙      | やや不良 | タテ方向ハケメ    |          |      |
| 第345図15            | 円筒埴輪  | 底部    | 赤褐色砂粒含 | 橙      | 良好   | タテ方向ハケメ、ナデ |          |      |
| 第345図16<br>第344図05 | 円筒埴輪  | 底部    | 赤褐色砂粒含 | 橙      | 良好   | タテ方向ハケメ、ナデ |          |      |
| 第345図17<br>第344図06 | 円筒埴輪  | 底部    | 鉱物砂粒含  | 明赤褐    | 良好   | タテ方向ハケメ、ナデ |          |      |
| 第345図18            | 円筒埴輪  | 底部    | 赤褐色砂粒含 | 橙      | 良好   | タテ方向ハケメ    |          |      |
| 第345図19<br>第344図07 | 円筒埴輪  | 底部    | 赤褐色砂粒含 | 灰白     | 良好   | タテ方向ハケメ、ナデ |          |      |
| 第345図20<br>第344図08 | 円筒埴輪  | 底部    | 赤褐色砂粒含 | にぶい橙   | 良好   | タテ方向ハケメ    |          |      |
| 第345図21<br>第344図09 | 円筒埴輪  | 胴、蓋部  | 鉱物砂粒含  | にぶい橙   | 良好   | タテ方向ハケメ    |          |      |
| 第345図22<br>第344図10 | 円筒埴輪  | 胴部    | 赤褐色砂粒含 | にぶい橙   | 良好   | タテ方向ハケメ、ナデ |          |      |
| 第345図23<br>第344図11 | 円筒埴輪  | 胴部    | 赤褐色砂粒含 | 橙      | 良好   | タテ方向ハケメ、ナデ |          |      |
| 第345図24<br>第344図12 | 円筒埴輪  | 胴部    | 鉱物砂粒含  | 明赤褐    | 良好   | タテ方向ハケメ    |          |      |
| 第345図25<br>第344図13 | 円筒埴輪  | 胴部    | 赤褐色砂粒含 | 橙～にぶい橙 | 良好   | タテ方向ハケメ、ナデ |          |      |
| 第345図26<br>第344図15 | 円筒埴輪  | 胴部    | 赤褐色砂粒含 | 淡赤褐    | 良好   | タテ方向ハケメ、ナデ |          |      |
| 第345図27<br>第344図16 | 円筒埴輪  | 胴部    | 軽石白砂粒含 | 赤褐     | 良好   | タテ方向ハケメ、ナデ |          |      |

## B 鉄製品 (第346図)

本遺跡から出土した鉄製品及びその可能性のあるものは29点を数えるが、遺構に伴うものは図示した3点で、他は出土位置と層位が不明確で、形状のわかるものは少ない。

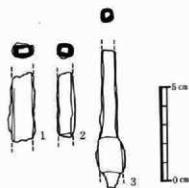

第346図 鉄製品

1は25号住居跡出土の、断面が方形を呈する棒状鉄製品である。両端を欠損しており、全形は不明である。断面は一辺6~7mmを測るが、錆による膨張で一部形状が変形している。

2は104号住居跡出土の、断面が長方形を呈する棒状鉄製品である。両端を欠損する。断面は10×6mmを測る。鏝あるいは工具の可能性がある。

3は128号住居跡出土の、断面方形を呈する棒状鉄製品で、長さ7.3cm、断面6~7mmの厚さを測る。下位に錆が膨張した部分のみられるがおそらく木製柄の装着部分と考えられる。両端を欠損し全形は知り得ないが、これらの特徴から鉄鏝の茎部分と考えていだろう。

## C 砥石 (第347・348図)

第347図は120号住居跡出土の大形砥石で、長さ24cm、幅6.5~7cm、厚さ9.3~11.2cmを測る。表裏と両側面に使用痕を残すが、主な砥面は表裏面で、横断面形状は弱い「蒲鉾」形で、縦断面では中央が緩くくぼむ。砥面に著しい片減りはみられず、比較的平坦であることから砥ぎ主体はやや大きい利器であったろう。石材は凝灰岩で内部は黄色を呈するが、表面は黒化している。1~3mm大の黒色、赤色鉱物等を多く含んでおり、肌目はやや粗い。両側面は平坦であることから切り出した可能性があり、又木口面はのみで丸く整形している。本品が120号住居で使用されていたか否かの確証はないが、その規模と重量から置砥であるのは間違いない。第348図-1は22号住居跡出土で下半を欠く。長さ7.4cm、幅3.2~4.3cm、厚さ1.8~2.2cmを測る。木口を除く全面を使用しているが、左側面は傾度が少ない。砥面はほぼ平坦で端部付近は弱くすぼまる。砥減りの状況から大形利器用に用いられたと思われる。石材は白緑色の凝灰岩で赤色及び黒色鉱物等の夾雑物を若干含む。第348図-2は184号住居跡出土で下半を欠くがこの形状のまま使用されている。長さ5.6cm、幅4.8cm、厚さ2~3cmを測る。砥面は表と両側面で表面は中央が緩くくぼむ。表面上端から木口面にかけて穿孔する。原材は黄白色の凝灰岩で、黒色鉱物等の夾雑物を含み、肌目はやや粗い。第348図-3は125号住居跡出土で、端部片である。幅4cm、厚さ2.2cmを測る。砥面は木口を除く全面を使用しており、ほぼ平坦である。原材は黄白色の凝灰岩で、赤色と黒色鉱物の夾雑物を含み肌目はやや粗い。なお器面は黒化のため黒色を呈する。第348図-5は11号土壇出土の半欠品である。長さ8.9cm、幅4cm以上、厚さ2.4~3.2cmを測る。木口面を除いて全面を使用したと思われるが、片側面については欠損のため不明。表面は強く内湾してくぼむが、側面と裏面はほぼ平坦である。刀子等の小形利器を砥いだものであろう。なお側面、裏面には砥ぎとは別の鋭い擦痕が数条みられる。石材は黄灰色の凝灰岩で、黒色鉱物等の夾雑物を含む。第348図-6は223号住居跡出土の半欠品である。長さ12.4cm、幅4.3~5.9cmを測る。厚さは木口部で5.4cm、中央で2.7cmを測る。砥面は木口面以外全面を使用しているが、表面が最も傾度が高く、端部を残して使用するため、中央部だけがくぼむ。砥面はほぼ平坦である。石材は気泡の多い溶岩質のもので、石英粒、長石粒等がみられる。砥ぎ減りの状況から小形利器に用いられたと思われる。第348図-7は223号住居跡出土のもので、先端部が欠損する。長さ11cm、幅3.4~5.9cm、厚さは木口部で5.1cm、中央くびれ部で1.7cmを測る。砥面は木口を除く全面を使用しており、「糸巻」状の形状を呈する。なお側面に長さ9cm、幅3mm、深さ2~3mmの沈線状の痕跡がみら

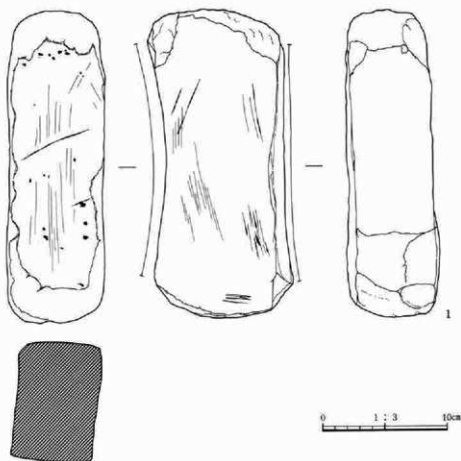

第347図 砥石(1)

れる。更にこれに平行して10本近くの短く細い沈線が走る。これは直線的であることから、砥主体の刃部をそのまま直に近い角度であてて砥いだものと思われる。砥面の横断面は弱い凸面状態を呈している。石材は青灰色を呈する凝灰岩で、赤色鉱物を主とする夾雑物を多く含む。又気泡も比較的多く、肌目も粗いほうである。下位の木口面は細かい打割れにより成形調整が行なわれ丸く仕上げられる。上位木口面は先端が欠損するが、成形部を若干残すことから、使用前の砥石形状は、これとほぼ同様なものであったろうと想定される。全体にひびが走っており、加熱や凍結等の温度変化による風化を受けたと思われる。

第348図-8はB-20~25グリッド付近で出土したものである。形状は「山」形を呈し、長さ9.9cm、幅3.6cm、厚さ4.2cmを測る。砥面は斜に使用しており、一側面を除く6面に使用痕が残る。砥方向は様々で一定してはいないようである。砥石原形がどのようなものであったかは不明であるが、他の「糸巻」状を呈するものと異なり、比較的大形の砥主体を対象とした手持ち使用による砥石であったろうと思われる。原材は青灰褐色を呈する凝灰岩で、赤色鉱物や黒色鉱物を多く含み、気泡が多く、肌目は粗いものである。本品は遺構に伴出するものではない事から時期不明であるが、原材が他の住居跡出土品と同様のものであり、加工方法も近似する点から古墳時代後期~平安時代に属するものと推定してよいだろう。

第348図-4は小片であるが、表裏両面に砥痕を残す。凝灰岩質のものである。形状は不明である。表採品のため時期は不明。



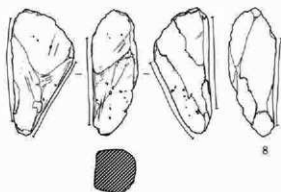
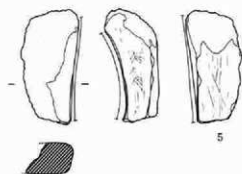
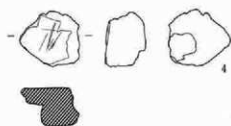
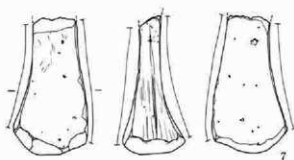
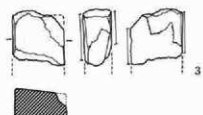
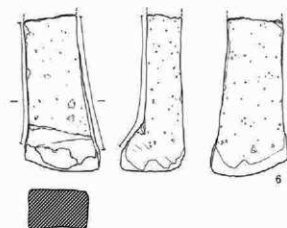
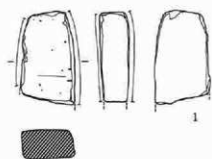

第348図 砥石(2)

0 1:3 10cm

D 紡錘車 (第349図)

1は127号住居跡出土の半欠品で、截頭円錐形を呈するものである。下面直径は推定で3.5cm前後を測る。高さ上面径は不明である。孔径は8mm前後と思われる。側面に縦放射状の細かい研磨痕を残す。原材はやや軟質の緑色を呈する滑石である。

2は150号住居跡出土の土製品である。截頭円錐形を呈し、上面径4cm、下面径5.7cm、高さ1.8cmを測る。孔は焼成前に穿ち中心よりやや偏る。孔形は開口部で12mm、中央で7mmを測る。重量は63g。上下面にヘラケズリ痕、側面には手握ね痕を残す。胎土には長石、石英、軽石、輝石等の粗～細粒を含む。

3は2と同様150号住居跡出土の土製品で、上面径2.9cm、下面径4.8～5.2cm、高さ2.2cmを測る。孔は焼成前に穿ち、径は開口部で12mm、中央部で7mmを測る。重量は51g。形状はやや異なるが、成形、胎土ともに2と同様である。

4は150号住居跡出土の土製品で、上面径3.5cm、下面径5.7cm、高さ2.3cmを測る。孔は焼成前に穿ち、径は開口部で10mm、中央部で7.5mmを測る。重量は68g。成形、胎土ともに2・3と同様である。

5は231号住居跡出土で、截頭円錐形を呈し、上面径2.1cm、下面径3.9cm、高さ2.2cmを測る。孔は回転により中央に穿ち、径は7mmを測る。重量は43.5g。上面に放射状、側面に縦方向の浅い刻線が走るが、おそらく整形時のものと思われる。又下面縁辺を若干欠損するが、磨滅の状態からそのまま使用したものであろう。石材はやや硬質の黒緑色を呈する滑石である。

6は207号住居跡出土で、円板状を呈し、上面径5.4cm、下面径5.9cm、高さ2.4cmを測る。孔は中心付近にやや斜に穿たれ、径は10～8mmを測る。重量は72.5g。上下両面と側面を研磨により整形している。石材は角閃石安山岩で、榛名山二ツ岳噴出時の軽石と思われる。

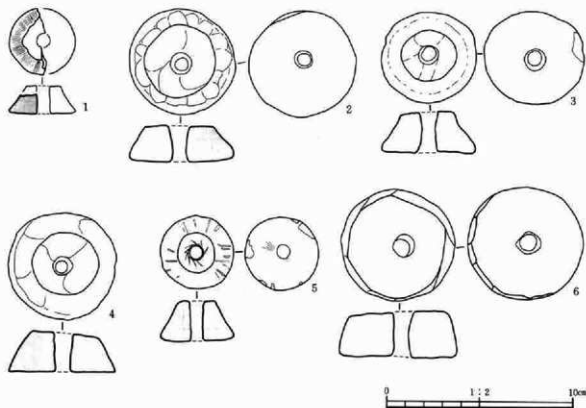

第349図 紡錘車



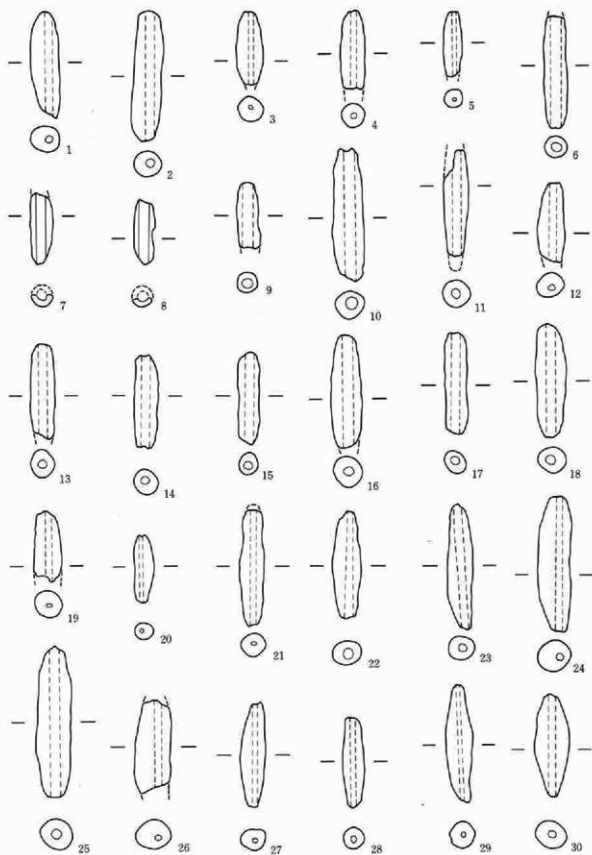

第350図 土錘(1)



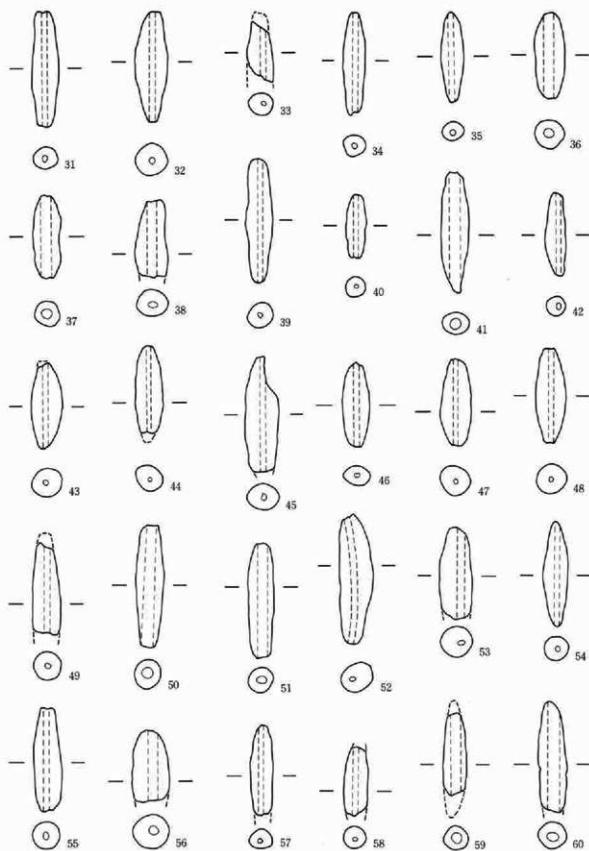

第35(圖) 土 鐘(2)

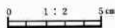

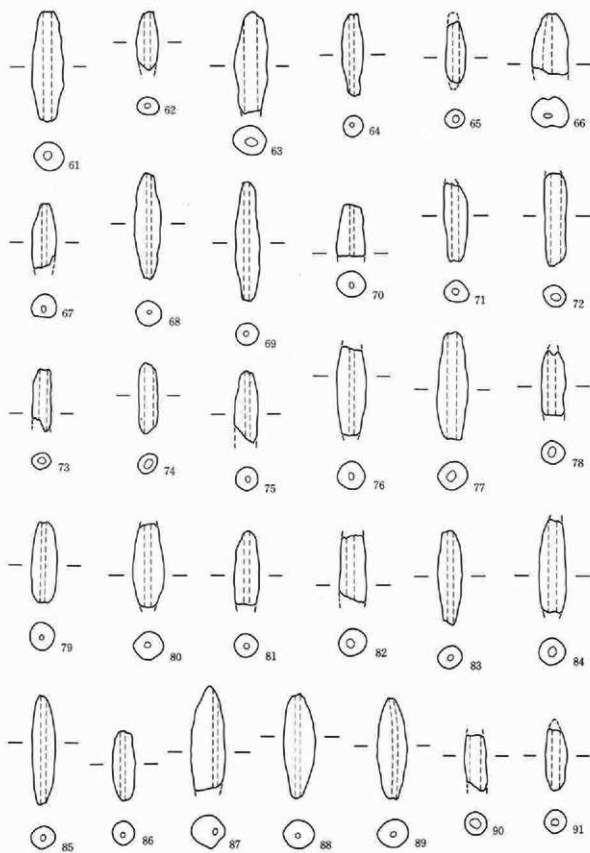

第352図 土罐(3)



## F 勾玉・滑石製模造品 (第353図)

1は勾玉半欠品で、表面採集により発見された。頭部を欠損するが、3cm強の大きさとと思われる。体部は直線的で尾部が強く屈曲することから「コ」字状の形状を呈するものだろう。全体によく研磨されているが、背の一部と尾端は原面を残す。石材は半透明の黄白色を呈するメノウである。2は60号住居跡（古墳時代後期）出土の土製勾玉半欠品である。頭部を欠き全形は不明であるが、やや大きめの頭部から湾曲しながら、次第に尾部へ向かってすぼまるものであろう。胎土は夾雑物をあまり含まないややきめの粗い土である。

3は剣形の滑石製模造品で、53号住居跡カマド付近から出土した。先端部を欠く。厚さ10mm程の原材を打削いで成形しており、細調整はみられない。表の面は斜に研磨し、剣先をつくり出している。孔は基部のほぼ中央に回転によって穿ち、径は3.5mmを測る。石材は軟質な灰色の滑石である。縁辺はやや磨減しており、未製品あるいは半欠品のまま使用したもののだろう。4は住居覆土、5は88号出土の獣形模造品である。4は基部中央に3.8mmの孔を穿ち、側縁と刃部を研磨する。表裏面は剝離面を残す。粘板岩製である。5は長さ6.8cmを測り、表裏面と側縁を研磨する。孔は径2.5mmを測る。表面に弧状と直線の刻線がみられる。滑石製。6～11は滑石製白玉で6は表採、7は175号住、8は45号住、9・10は54号住、11は101号住出土である。全体を打削して成形し、側面を研磨する。6～8は研磨が不十分で多角形状を呈する。

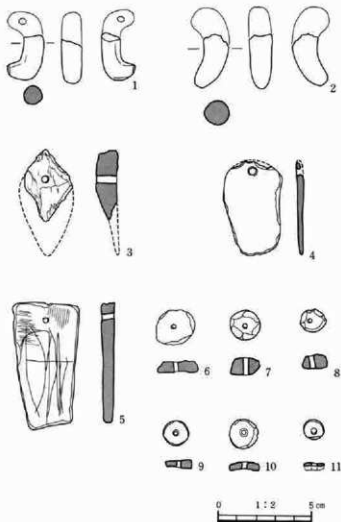

第353図 勾玉・滑石製模造品

## G 瓦塔 (第354図)

1は表採、2は118号住出土の屋蓋部片である。いずれも丸瓦のみを表現し、裏面には榫を表現する。焼成は酸化焙によっており、胎土には石英、長石、輝石、角閃石等の粗粒を含む。瓦部分は半截竹管様工具を引いて成形し、その他の部分にはナデによる整形痕がみられる。

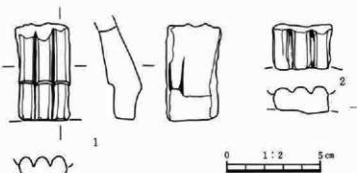

第354図 瓦塔

H 銭貨 (第355図)

32号土壌より出土した「元祐通宝」(初鑄1086年)である。外径は2.36cm、内区径2.00cm、孔は一辺0.43cm、厚さ1mmを測る。鑄出しは比較的明瞭で、錆化のため「通」の字がやや不明瞭である。部分的に金色を呈する地金部がみられる。



第355図 銭貨

(4) 中世以降の遺物

A 砥石 (第356図)

1は表採品、2は19号溝からの出土品である。1は5.5×4.2cm、厚さ9mmを測る薄手のもので、表裏両面の大部分が剝離している。欠損した剝離部を除いてほぼ全面を使用しており、特に左下部は斜に使用したため砥ぎ減りが激しい。砥面に多数の擦痕を残している。石材は淡緑色を呈する粘板岩様のもので、不純物は少なく、きめは細かく、やや軟質である。鋭利な刃物の仕上げ砥であろう。

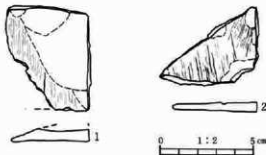

第356図 砥石

2は1と同様に長方形を呈し左上半を欠損したものである。又右及び下側辺には母材より作り出した時の打割痕を残す。厚さは5mmでほぼ均一である。表面に多数の鋭い擦痕が平行して走る。欠損部の端部がやや磨滅していることから、破損後もこの小片のまま使用したものである。石材は紫～緑色を呈する粘板岩様のもので、1に比べやや均質さを欠くが、きめは細かく、1よりも硬質である。1と同様に鋭利な刃物用の仕上げ砥であろう。

B 板碑 (第357図)

表採により検出された板碑片である。右側縁部を残しており、表面には種子の陰刻がわずかに残る。彫りは葉研状と浅い部分がある。表面は鑿痕を多く残しており、側縁は細かい鑿による調整がなされている。石材は比較的きめの細かい緑泥片岩を用いている。側縁に沿った条線がみられない点や、陰刻がやや浅いことから南北朝以降のものかと思われる。



第357図 板碑



## C 輸入陶磁器 (第358図)

1はI区2号土壇出土の青磁口縁部片で、瓶の口縁と思われる。口縁端は屈曲して立ち上がる。釉は透明感のある淡青色で、やや緑がかか。全体に均一で薄くかけられており貫入はみられない。素地は灰白色で緻密なものである。2はII区I-10グリッドから出土した青磁香炉の口縁部片である。釉は口縁内面から外面にかけられ、やや濁った淡青緑色を呈する。気泡が多くみられる。素地は灰白色で、微小な黒色の夾雑物を含む。3はII区C-3グリッド出土の青磁片で、花瓶の台部と思われる。釉は緑のかった淡青色で、ほぼ均一にかけられている。左上がりの貫入が入る。素地はやや黄色のかかった灰白色で、1・2に比べると粗い感じを与える。4はI区D-20グリッド出土の青磁蓮弁文碗片である。釉はやや濁った淡青緑色で、内外面とも1mm弱の厚さでかけられている。素地は3と同質のものである。文様は彫りの浅い陽刻と思われる。龍泉窯系で南宋～元のものであろう。5はII区F-3グリッド出土の青白磁で、碗あるいは鉢片であろう。釉は淡青色を呈し、薄く均等にかけられる。素地は灰白色で夾雑物の少ない緻密なものである。釉調から2～4はほぼ同時期のものと考えられるが、1・4はやや時代が下がる可能性もある。

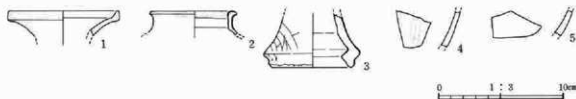

第358図 輸入陶磁器

## 〈註〉

- (注1) 佐々木洋治「山形県における縄文草創期文化の研究II」山形県立博物館研究報告第3号 1975  
 (注2) 加藤 稔他「山形県日向割穴における縄文時代初期の文化」山形県の考古と歴史 1968  
 (注3) 佐藤達夫「縄紋式土器研究の課題」日本歴史277 1971  
 (注4) 川崎純徳他「後野遺跡」1976 三宅徹也「大平山元工遺跡発掘調査報告書」1979  
 (注5) 小林達雄他「王遺跡」1980年 1981年  
 (注6) 大塚達郎「隆起線文土器管見」東京大学文学部考古学研究室紀要 1 1982. 白石浩之「縄文時代草創期の爪形文土器の研究とその課題」大和史学研究第10号、などがある。  
 (注7) 相沢忠洋「赤城山麓に於ける縄文早期と西鹿田遺跡発掘調査の意義」古代文化3-12 1950  
 (注8) 小保方紀久「新田町中江田に所在する縄文時代草創・早期遺跡について」新田町史協会 1977  
 (注9) 中東將志氏より御教示。  
 (注10) 東原文重・小林達雄「埼玉東西谷遺跡出土の土器群とその編年的位置」考古学雑誌47-1-2 1961

## 第IV章 調査の成果と問題点

### 1 出土土器について

本遺跡では縄文時代草創期から平安時代に至る多量の遺物が出土する中で、古墳時代後期～平安時代の土器は、遺跡の主体を占める集落に伴い、出土遺物の大半を占めている。以下集落址の変遷を追うため、土器の編年を試みる。

I期 南関東編年の鬼高I期に相当すると思われるもので、器種は主に杯、高杯、壺、甕、壺、小形壺、小形壺から構成される。本遺跡では良好な一括遺物が少ないが、212号住居出土土器をあげることができる。杯は全て須恵器模倣であるが、口縁の形状にバラエティがみられ定型化以前のものと考えられる。又高杯には和泉式の系統を引くものが認められる。ただしこの時期に特徴的にみられる内斜口縁の塊状杯がないことからやや新しい段階と考えられる。6世紀前半～中葉。

II期 鬼高II期に相当し、I期と同じ器種構成を示す。杯、高杯は定型化した須恵器模倣杯型で、口唇に面取りを施すのが特徴である。壺は頸部の括れが曲線的で、胴部最大径が中位にある。甕は長胴で大形品が主流である。なお小形壺、小形壺はバラエティに富む形態をもつが、基本的には大形品と同じ特徴を示す。12号、24号、121号、132号住居等が好例としてあげられる。共存する須恵器の編年観から6世紀中葉～後半と考えられるが、やや時間幅が大きく、二分される可能性が高い。

III期 I・II期の器種構成から高杯が消滅し、かわって丸底の小形壺、小形壺、鉢が新器種として加わる。杯はI・II期に比べ粗雑なつくりとなり、又口縁を2～3段に成形するものがこの時期を特徴づけるものとして現われる。又それまで杯の主体を占めていた蓋形模倣品に加え、内傾口縁をもつ身形模倣品が増加傾向を示し、杯全体量の約半数を占めるようになる。壺は長胴化が進行し、「く」の字状に屈曲する頸部と筒状砲弾形の胴部をもつ形態がこの時期に定型化する。甕は小形品が主流となり、鉢と同形状のものもみられる。なお、壺、甕、鉢、鉢の口縁にも杯と同様に2～3段のナデ成形が行なわれている。この時期に現われた小形壺、短頸壺の類は須恵器の模倣品であり、丸底の鉢はそれ以前に全くみられなかった器種の出現として注目される。3号、20号、26号、45号住居出土土器が代表的な例としてあげられる。7世紀前半代に位置付けられようが、共存する須恵器や須恵器模倣品から6世紀代まで遡り、又下限は7世紀中葉に下る可能性もあることから、詳細な検討によって将来的に細分される必要があろう。

IV期 鬼高式の様相が薄れ、次の土器型式に変化をとげる過渡期的な様相を示すものである。杯、壺、鉢の従来の主要構成器種に須恵器の高台付杯、蓋が伴うようになる。甕はほとんどみられなくなる。杯は従来の須恵器模倣品に加えて、口唇が尖って短く立上がる半球形状の塊状杯が現われ、やや新しい段階で口縁が大きく外方に開く皿状の杯が新器種として登場する。又壺は肩が張ってやや胴がすぼまり、器壁を篋削りによって非常に薄くしたものが出現する。この時期は前代までに比べて、各器種の形態が大きく変化し、別系統のものが現われた点、須恵器の伴出が目立つようになること、器形変化に応じて胎土や焼成等の土器製作技術上のみられること等の特徴をあげることができ、土器の生産、供給関係の変化や食膳風習の変化等を示唆するものとして注目されよう。この時期のものとして51号、83号、168号住居等が代表例としてあげられる。年代は共存する須恵器の編年観から7世紀後半～8世紀前半代に位置付けられよう。ただし7世紀末以降のものが主体を占めており、それ以前のは分離される可能性がある。その場合にはIII期の新段階のものとの比較検討が詳細になされる必要がある。

V期 器種構成はIV期とあまり変化はみられない。杯はそれまでの丸底碗状のものから偏平に変化してきており、それに呼応して口縁部ヨコナデと底部寛ケズリとの間に無調整部分を残すものが多くなる。これは次の段階からみられる口縁と体部と底部が明確な平底の杯の出現を促すものと考えられよう。壺はIV期に現われた薄手のものが主体を占める。所謂「武蔵型壺」でありこの時期に定型化すると考えてよい。代表例は90号住、140号住居等である。なおこの時期より黒書土器(第309図-6)が現われるらしい。8世紀中葉～後半に位置付けられよう。

VI期 器種構成は土師器杯、壺、台付壺、須恵器杯、蓋等からなる。須恵器杯の占める割合が大きくなり生産と供給の関係に何らかの変化のあったことを示唆している。壺は「武蔵型壺」が前段階から引き続いて主体となっており、その器形は次第に胴がすばまり、肩が大きく張る「無花果」形に近くなっていく。又口縁が弱く段状に屈折して外反する「コ」字状のもの前段階ともいふべき形状のものもみられるようになる。土師器の杯は前段階でみられた偏平化が更に進み、平底化する。この時期の杯の中に非常にきめの細かい土を用いて薄く硬質に焼き上げられたものがわずかであるが認められる。須恵器の杯は底部に回転糸切痕をそのまま残すもの、周辺をヘラケズリするものがみられる。共存する須恵器の年代観から9世紀初頭～中葉のものと思われる。なおこの時期の須恵器に南比企丘陵の窯で焼かれたと思われる、胎土に白色針状物質(海綿動物の骨針(宇津川徹・上條朝宏「土器胎土中の動物骨針について」(112)考古学ジャーナル№181・184 1980年)を含むものがあり、本遺跡と北武蔵地域との交流を考える上で注目される。この時期の代表例としては22号住、104号住居等があげられる。

VII期 断片的な出土で、具体的器種構成や特徴等を明らかにし難いが、前後の時期を参考にすれば、平底で器高の低い土師器杯、「コ」字状口縁の壺、台付壺、体部が直線的に開き口縁が弱く外反する須恵器杯等が主流となり、新たに須恵器高台付碗が新器種として加わる段階と思われる。煮沸用の壺を除いて、須恵器が主体となった段階として捉えられる。85号住、221号住居等が代表例としてあげられよう。9世紀後半代と思われる。

VIII期 土師器杯は平底で、体部が直線的に開くもので、ロクロ成形によらない土師器杯としては末期段階のものといえる。壺は「コ」字状口縁のものがややくずればはじめ、器壁がやや厚いものに変わってきている。須恵器では前段階で加わった高台付碗に加えて、口縁が大きく外反する器高の低い平底の皿が新たに加わる。4号住居、13号住居跡等が代表的な例としてあげられる。10世紀前半代のもので考えられよう。

IX期 炊飯具と考えられる羽釜が出現する段階である。須恵器の杯、高台付碗は酸化焰焼成によるものが大部分である。又この時期の須恵器の胎土には3～5mmの酸化鉄を胎土に含むものが多い。又ロクロによる整形を行わず寛ケズリだけで整形する厚手の壺が現われる。これは酸化焰焼成による焼き締まりの弱いもので、二次的な加熱を受けた跡がみられることから、煮沸に関連して用いられたと考えられる。その起源については、羽釜よりやや新しいと考えられる。163号、213号住居等が代表例である。時期は10世紀後半代が考えられよう。

X期 羽釜はややくずれた形態となり、厚手の壺が主流となる。これに酸化焰焼成による土師質の小皿が加わる。これはロクロ成形によるもので底に糸切痕を残す。41号・203号住居が代表例である。前橋市荒砥五反田遺跡8号住居(「荒砥五反田遺跡」群馬県教育委員会1978)では浅間山噴出B軽石(天仁元年、1108年)に被われており、これと同時期と推定されることから11世紀代と考えられる。

以上の編年は土師器を主体として、分類、序列作業を行なった。編年観、須恵器年代観については先学の成果をそのまま援用させてもらったところが多い。今後の検討により更に細かい編年を組むよう努めたい。

## 2 小角田前遺跡における集落の変遷

小角田前遺跡には前章で述べたように堅穴住居跡225軒、掘立柱建物27棟、井戸22基、土壇、溝等、多くの遺構が検出されている。もちろん、これらが同時に存在したわけではない。その遺構・遺物の様相からみると縄文時代から平安時代及早稲川時代であることは明白である。そこで、各時期における遺構のあり方を集約し、その変遷についてたどってみよう。

まず旧地形について簡単にふれてみる。遺跡ののる部分は大きく分けて台地部分、微高地部分、低地部分の三つに分けられる。台地部分はローム層の堆積が厚く、住居等の遺構の掘り込みがローム層中深く及ぶ部分で、西は縄文時代の住居のあるIV区西端を南北に走る道路部分から東はII区の東端までの約300mの区間である。しかし、詳細にみると多少の高低はあったようで、遺構のあり方に濃淡がみられる。

東のI区部分はその台地縁辺部に当り、6世紀後葉までは低湿地であったとみられる。それまでは台地部分から急傾斜で低湿地に移行していたらしく、人の住める状態ではなかったとみられる。この部分は沖積によって次第に微高地として安定し、その後、住居がつけられるようになった。6世紀後半までに沖積が進んだ背景には、早川の氾濫があったとみられる。すぐ南に隣接する尾島工業団地遺跡の調査所見からすれば、早川は当時、この遺跡の西から南側にかけて流れていたとみられる。この早川の氾濫は本遺跡の上流にある三ツ木遺跡でも確認されていることであり、更にその時期は、ちょうど二ツ岳の噴火によりもたらされた洪水によるものとみることができ、その推察が正しければ6世紀初めと6世紀中ごろのものともみることが、軽石の状況から裏づけされる。この2回の洪水による沖積の進行が、その後の居住範囲の拡大をもたらしたものと考えられる。

低地部分はこの早川の氾濫原であり、台地西側にあたる。おそらく、この地区は古くはもっと台地が西側まで張り出していたものが、度重なる早川の氾濫によって台地が削られたものと考えられる。従って、本遺跡でただ1軒の縄文時代の住居は、より西にのびていたと仮定される集落の最も東端に位置していたものではあるまいか。この部分が早川の流路の安定により居住区に編入されるのは平安時代も後半に入ってからである。このことから早川は平安時代中ごろまでには流路が安定し、西の方へ移行したのであろう。

こうした、地形の変化に伴った各時代の住居跡などの遺構のあり方についてみることにする。

### 1 縄文時代

縄文時代後期～中内期の住居1軒のみが確認されている。この他にはいくつかの土壇が付随するようである。しかし、遺物等の関係で必ずしもはっきりしない。この遺構の検出された部分はローム層があり、遺跡中では最も高い部分である。しかし、すぐ西側の道路をへだてた部分はロームが消え、黒色土の沖積地になっている。従って、この部分は現在の台地の西縁部である。

この低地部は、上流部分の早川の旧流が直線的に当たる部分である。このことから考えると、この部分は砂質ロームであることも併せて、早川の旧流により削られたことが推定される。遺構のあり方からみると、小規模な集落が、その削られた部分にものびていたことが推察される。しかし、その範囲は台地縁辺に限定されていたのではなかろうか。

小角田前遺跡時期別遺構数一覧

## 2 古墳時代

縄文後期の住居が確認された時期以降は古墳時代の遺構があるのみで弥生時代の遺構は欠いている。

## (1) 古墳時代前期

古墳時代前期に属する竪穴住居はIV区の北側で検出された1軒のみである。これは地床伊を伴う方形住居で、遺物は石田川式土器を出土する。この時期の住居も前項の縄文時代後期の立地と同様にロームが最も残りのよい西側部分の検出で、むしろ北側か早川により削られた部分にその主体があったとみられる。さらに北300mほどには中道遺跡があり、更に尾島工業団地遺跡でも北側の本遺跡に近い部分で検出されており、周辺には同時期の集落の存在が予想される。

## (2) 古墳時代後期

この遺跡が、本格的に集落としての形態を整えるのは、古墳時代後期の6世紀に入ってからのものである。その時期は6世紀中葉に近い前半ごろのことで、6軒ほどの住居が出現する。全体的には4群ほどに分散するようであるが1～2軒が一つの単位になるように見受けられる。全体的に大形住居が多く、平均の面積は33㎡ほどである。全体的には集落は調査区の南側にのびるようである。

6世紀後半になると住居数は一気に3倍ほどにふくれ上がり、前の時期にあった住居の周辺に住居がまとまり、より大きな支群となる。1群が、大きくなり3群に集約される。1群の数は8～10軒ほど、大形の住居と、小形住居がほぼ半数ずつになる。特に大形住居には間仕切りを伴うものが1～2軒含まれるようであり、集落内の分化が進行している様子が窺える。更に、各支群には小形の総柱建物が伴うことが窺われ、支群の共有である可能性を窺わせる。

|      | 時 期          | 住居数 | 掘立 | 井戸    | %    |
|------|--------------|-----|----|-------|------|
| 縄文   | 後期(堀之内)      | 1   | —  | —     | 0.6  |
|      | 前期(石田川期、4C)  | 1   | —  | —     | 0.6  |
| 古墳時代 | 中期(和泉期、5C)   | —   | —  | —     | 0    |
|      | I期(6C前～中)    | 6   | —  | 2     | 3.5  |
|      | II期(6C中～後)   | 22  | 3  | 1     | 12.9 |
|      | III期(7C前半)   | 48  | 4  | —     | 28.1 |
|      | IV期(7C後～8C前) | 47  | 6  | —     | 27.5 |
|      | V期(8C後半)     | 15  | 7  | —     | 8.9  |
|      | 小 計          | 139 | 20 | 3     | 81.3 |
| 奈良時代 | VI期(9C前～中)   | 11  | 7  | —     | 6.4  |
|      | VII期(9C後半)   | 5   | —  | —     | 2.9  |
|      | VIII期(10C前半) | 6   | —  | —     | 3.5  |
|      | IX期(10C後半)   | 5   | —  | —     | 2.9  |
|      | X期(11C)      | 4   | —  | —     | 2.3  |
|      | 小 計          | 31  | 7  | 0     | 18.1 |
| 合 計  | 171          | 27  | 3  | 100.0 |      |



I期 (6C前)



II期 (6C後)



III期 (7C前)



IV期 (7C後)



V (8C前)

第359図 集落の変遷

2 小角田前遺跡における集落の変遷



V期(8C後)



VI期(9C前)



VII期(9C後)



VIII期(10C前)



IX-X期(10C後~11C)

#### 第IV章 調査の成果と問題点

また各群に井戸を伴うようである。この井戸は集落の間に占地する様子が窺える。全体的には前代の集落構造と変わらない状態であるが、間仕切り住居の出現、住居の主軸方位の集中傾向、住居規模の全体的な小形化などの傾向を窺うことができる。

7世紀前半になると集落規模は最高に達するようである。住居数は48軒に達するとみられる。支群数は4群に増加し各群の住居数も15軒内外となり、前代の各群の状況が大形住居と小形住居のあり方が平均的であるのに対し、各群間にやや住居規模が大形住居の集中度に差が生じ、同一集落内での力関係に支群間で差が出て来たことが窺える。東の支群では大形住居5、小形住居9軒で、総柱建物2棟をもつ。中央の支群は大形住居4軒、小形住居2軒で、8世紀に掘立柱建物群を中心として、集落の中心となることへの伏線がこの時期に既に窺えるようである。第3支群はこの集落最大の竪穴住居を中心に12軒ほどの群で構成される。また、この一群では3〜4軒の小支群でまとまる傾向もあり、集落構成に変化の萌芽がみられるようである。第4支群は、従来の集落範囲を拡大して西にひろがるが6軒ほどの規模で小さい。

この時期も、各支群の中心的な住居は間仕切りをもつ大形住居であり、集落構成の基本に変化はないようである。

7世紀後半になると住居数がやや減少傾向になる。その数は31軒ほどであるとみられる。全体的には前代の構造を受けついでいるが、中心となる住居に間仕切りのあるものが消滅する。それにかわって既に掘立柱建物が出現する可能性はあるが、時期をここまで遡らせる積極的な資料はない。ただ、範囲は、西側の支群が消滅している。台地西端部が早川の氾濫によって居住空間として不適当になったのであろうか。

8世紀に入ると中央部の掘立柱群を中心に集落が再構成されるようである。即ち2棟の建物が一直線になり、その一棟は庇を有する大形建物である。全体に住居の小形化は一層進行している。住居の主軸方向もほぼ定着しており、集落の統制化がより進行したことを窺わせる。

8世紀後半には、掘立柱建物がむしろ中心で、竪穴住居は15軒と減少する。竪穴住居の小形化は一層進み、一軒の平均面積は15㎡ほどになる。東支群では掘立4棟、竪穴住居7軒、第2支群では掘立2棟、竪穴住居5軒程で構成され空地がみられる。西支群は掘立1、総柱建物1、竪穴1軒ほどで構成されているが、全体に掘立、竪穴とも規模は小さい。西支群の掘立と総柱建物は集落の西端と思われる。

9世紀に入ると、竪穴住居はほとんど消えて11軒ほどになり、それにかわって掘立柱建物が7棟ほどになり、主流は掘立柱建物である観がある。特に中央に掘立柱建物群は3棟が集中して周辺に井戸をもつ。墨書土器の出土も、この周辺が中心であり集落の中心はこの部分であったことが推察される。

9世紀後半もほぼ同傾向であるが一段と竪穴住居が減少し5軒になる。

10世紀に入ると既に集落の主体はこの地域になく、他に移動したようにみられる。これは早川の氾濫による地形の変更があったことによるものとみえ、新しい流路の安定により、居住区が他に新たに求められたことによる結果と推察される。

この集落には竪穴住居は11世紀まで存在したことはわかるが、その数は4軒ほどで、しかもその立地が、従来は川の流れて洗われていた部分にも伸びていること、全体に南側にのみ分布することからすると、台地南縁が新しい沖積により居住可能となったため、より水田部に近い沖積地にその中心を移したものと推察することが妥当と考える。



## 小角田前遺跡155号住居跡出土の炭化米

佐藤敏也

## 1 概要

1978年6月27日当時前橋市文京町にあった県文化財保護課分室に保管されていた小角田前第115号住居跡から検出された炭化米粒である。コンテナ一箱分に満たされた量の焼けて炭化した米粒で、穎籾の附着していない米粒（フルイ分けされたために稲皮が分離されたものか不明）である。約300粒を抽出し、帰宅後、直ちに水洗。水道水に一昼夜浸漬、浮粒と沈粒に区分し、外気中で乾燥保管した。翌79年12月、浮粒10粒（L 10.0ミリグラム S 7.2ミリグラム  $\pi$  = 8.51ミリグラム S  $\pm$  1.16ミリグラム）、沈粒10粒（L 10.4ミリグラム S 7.8ミリグラム  $\pi$  = 9.17ミリグラム S  $\pm$  0.87ミリグラム）を秤量（秤量には5 artorius 直示分析天秤を使用した）。

しかし、これ位の重量差では差があるとは言えないので、もっと他の要素で浮沈の差を出そうと試みた。粒形計測値（形からの分析）、粒実み（ひび割れ）からの分離を試みたが、結果は極めて曖昧に終わった。しかし現実に浮粒と沈粒が存在するのであるからモチとウルチの差なのかもしれない。

## 2 米粒の形態

粒長の最大5.20%、（浮粒）最小3.00%（浮粒）、粒幅の最大3.20%（浮粒）、最小2.00%（浮粒）である。粒厚の最大2.20%、その最小1.30%、粒型（%）最大2.04%、最小1.41%、浮粒にも沈粒にもある。粒の大ききの最大16.12%、最小6.00%で共に浮粒である。

表一 小角田前遺跡出土粒の粒形

| 粒形    | 数値<br>最大<br>(L) | 最小<br>(S) | 平均値<br>$\bar{X}$ | 標準偏差<br>S $\pm$ | 平均値の母平均95%<br>信頼限界      | 備 考   |
|-------|-----------------|-----------|------------------|-----------------|-------------------------|---|
| 粒 長   | 5.20%           | 3.00%     | 4.34%            | 0.44%           | 4.28% < $\mu$ < 4.40%   | 最大5.20%は浮粒のNo1<br>最小3.00%は浮粒のNo100未熟粒                         |
| 粒 幅   | 3.20%           | 2.00%     | 2.58%            | 0.29%           | 2.54% < $\mu$ < 2.62%   | 最大は浮粒のNo32焼け太り粒<br>最小は浮粒のNo100未熟粒                             |
| 粒 厚   | 2.20%           | 1.30%     | 1.77%            | 0.21%           | 1.74% < $\mu$ < 1.80%   | 最大は沈粒のNo64・72・81等破損粒<br>最小は浮粒のNo80・99およびNo100未熟粒              |
| 粒長/粒幅 | 2.04            | 1.41      | 1.69             | 0.13            | 1.67 < $\mu$ < 1.71     | 最大値2.04は沈粒No11-1未熟粒<br>最小値1.41は沈粒No37の焼けぶくれ粒、浮粒No48・65等の焼け太り粒 |
| 粒長/粒幅 | 16.12%          | 6.00%     | 11.30%           | 2.23%           | 10.98% < $\mu$ < 11.62% | 最大16.12%は浮粒のNo1<br>最小6.00%は浮粒No100未熟粒                         |

## 3 粒型とその大きさ

米粒の粒型とその大きさの基準は以下によった。粒型は粒長/粒幅比率による。その1.0%以上、1.4未満を示すものを円粒 (Round)、その1.4%以上2.0%未満を示すものを短粒 (Short)、その2.0%以上を示すものを長粒 (Long) とし、粒の大きさを表わす基準として、粒長×粒幅の相乗積を使用し、その8.00%未満を

表一 2 小角田前遺跡出土粒の粒型とその大きさ

| 粒型            | 大きさ           | 極々小                     | 極小                           | 小                            | 中                      | 合計 (%)   |
|---------------|---------------|-------------------------|------------------------------|------------------------------|------------------------|--|
|               |               | (Vv.S)                  | (V.S)                        | (S)                          | (M)                    |  |
| 長粒 (L)        | 2.00~         | $\frac{0}{0}$           | $\frac{1}{0}$                | $\frac{0}{0}$                | —                      | $\frac{1}{0}$ (0.55)   |
|               | 1.80~<br>2.00 | $\frac{3}{2}$           | $\frac{13}{7}$               | $\frac{7}{3}$                | —                      | $\frac{81}{100}$ (44.51)<br>$\frac{100}{181}$ (54.94)<br>$\frac{181}{181}$ (99.45) |
|               | 1.60~<br>1.80 | $\frac{0}{3}$           | $\frac{31}{26}$              | $\frac{19}{25}$              | $\frac{0}{1}$          |  |
| 1.40~<br>1.60 | $\frac{2}{3}$ | $\frac{3}{15}$          | $\frac{3}{15}$               | —                            |                        |  |
| 円粒 (R)        | 1.00~<br>1.40 | $\frac{0}{0}$           | $\frac{0}{0}$                | $\frac{0}{0}$                | $\frac{0}{0}$          | —  |
|               | 合計 (%)        | $\frac{5}{8}$<br>137.16 | $\frac{48}{48}$<br>96(52.75) | $\frac{29}{43}$<br>72(39.56) | $\frac{0}{1}$<br>10.55 | $\frac{82}{100}$ (45.65)<br>$\frac{100}{182}$ (54.95)<br>$\frac{182}{182}$ (100)   |

$\frac{1}{0}$ の上段は沈粒、下段は浮粒の数を示す。

表一 3 小角田前遺跡出土粒の構成

| 出土粒  | 粒型 | 長粒 (L) |    |    | 短粒 (S) |    |     | 円粒 (R) | 合計  |    |     |
|------|----|--------|----|----|--------|----|-----|--------|-----|----|-----|
|      |    | 中      | 極小 | 小計 | 中      | 極小 | 極々小 |        |     | 小計 |     |
| 小角田前 |    | 0      | 1  | 1  | 1      | 72 | 95  | 13     | 181 | 0  | 182 |
| %    |    |        |    |    |        |    |     |        |     |    |     |

示すものを極々小粒 (Very Very Smoll)、その8.00%以上12.00%を示すものを極小粒 (Very Smoll)、その12.00%以上16.00%未満を示すものを小粒 (Smoll)、その16.00%以上2.00%未満を示すものを中粒 (Mideral)、20.00%以上を示すものを大粒 (Large)とした。この二通りの基準を組み合わせた枠組の中に計測した粒のひとつひとつをプロットすると表一2がえられる。

粒型では長粒1粒 (沈Na11-1)、であるがこれは未熟粒で実際は短粒に入られるべきものであり、円粒は皆無であるから、この粒群は短粒だけということになる。

粒の大きさでは極々小粒の13粒 (7.14%)、極小粒が96粒 (52.75%)、小粒が72粒 (39.56%)、中粒は浮粒Na1の1粒 (0.55%)である。

粒の構成は短粒一色からの組み合わせである。

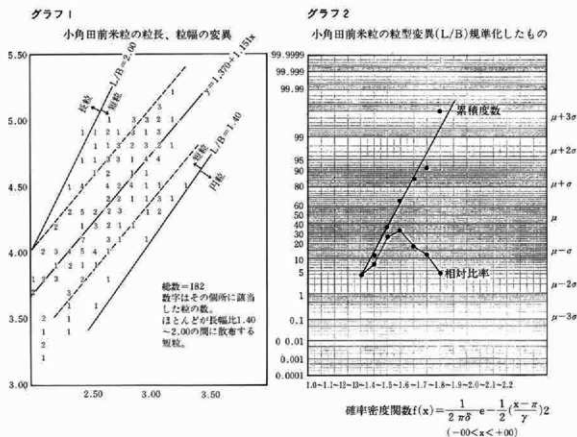

第360図 小角田前米粒の粒長、粒幅、粒型の変異グラフ

## 4 要 約

- 1、粒は焼けて炭化したものである。
- 2、日本型の短粒で、大きさは極小粒と小粒から構成されている。
- 3、良く粒が揃っているのは熟期が一定してきていることを示唆し、田植えが行われていたものかもしれない。
- 4、沈粒に比較的丸みをおびた粒が見られるのはモチ米が混じっているせいかもしれない。

## Note

## (1) 形からの分析

| 浮・沈<br>粒形 | 浮 粒 n=82 |          |           |            | 沈 粒 n=100 |          |           |            | 備 考          |
|-----------|----------|----------|-----------|------------|-----------|----------|-----------|------------|--------------|
|           | 最 大<br>L | 最 小<br>S | 平均値<br>II | 標準偏差<br>S± | 最 大<br>L  | 最 小<br>S | 平均値<br>II | 標準偏差<br>S± |              |
| 粒長        | 5.20     | 3.00     | 4.33      | 0.46       | 5.10      | 3.20     | 4.36      | 0.43       | %以外<br>単位%   |
| 粒幅        | 3.20     | 2.00     | 2.63      | 0.31       | 3.10      | 2.00     | 2.51      | 0.26       | %比較で差<br>を示す |
| 粒厚        | 2.20     | 1.30     | 1.81      | 0.21       | 2.00      | 1.30     | 1.72      | 0.20       | %<br>do      |
| %         | 1.96     | 1.41     | 1.65      | 0.12       | 2.04      | 1.41     | 1.68      | 0.13       |              |
| %         | 16.12    | 6.00     | 11.51     | 2.37       | 15.15     | 6.72     | 11.05     | 2.03       |              |

% 長幅率平均の計算には階級区分(級限境界) (2.05~1.95, ……1.45~1.35, のように)-0.5きざみとし、中心値を2.0……1.4; 数値変換は $X_0=1.7 \cdot 10$ によって行った。この簡易計算によって得た数値は、 $X_0 + \sum_{i=1}^n \frac{1}{2} \times i / n \cdot h$ によって得られた平均値よりも0.01だけ多くなるが比較には差しつかえない。

tとtの比較の際のtφ(tの自由度)は次式によった。これによると、上掲粒幅の場合のtφ=178、粒厚の場合は172であった。

$$1/\phi = \{C^2(na-1)\} + \{(1-C)^2/(nb-1)\}$$

$$\text{但し、} C = (Va/na) / \{(Va/na) + (Vb/nb)\}$$

粒幅を比較した場合、浮粒の粒幅が沈粒のそれよりも一般に大きいとい得る。粒厚の場合も同様であった。従って、粒長、粒長/粒幅比及び粒の大きさの点では、浮粒、沈粒による違いはないと言えるが、粒幅、粒厚で差が出る。これは表面積が浮上に関係をもつという一般的な予想を裏づけるものである。

## (2) 笑み割れ粒の分析

笑み割れが沈粒と関係を持つと思われたので、その検討を行った。

検討は $X^2$ 分布によって行った。

$$X^2 = \frac{182 \times (92 \times 13 - 8 \times 69)^2}{161 \times 21 \times 100 \times 82} = 2.72$$

$$X^2(1.0.05) = 3.84 \quad X^2(1.0.10) < X^2 < X^2(1.0.05)$$

$$X^2(1.0.10) = 2.71$$

10%の危険率で差が出ることとなるので、笑み割れ粒が沈むことが確認された。「割れ」は初乾燥中強度の湿気(雨)によって発生することが解っているが、笑みについての実験はない。長戸一雄(1959)『米の澱粉組織の品種間差違』(日作紀27)において、近藤日出男(1967)『ニオイ米に関する研究』(日作紀36)にお

|    | 良粒  | 笑み割れ粒 | 計   |
|----|-----|-------|-----|
| 浮粒 | 92  | 8     | 100 |
| 沈粒 | 69  | 13    | 82  |
| 計  | 161 | 21    | 182 |

いて澱粉組織構造について、また(1977)『古代米に関する基礎的研究』(農業1111)において澱粉組織構造と比重について言及したが、小角田前粒群に認められる沈降と突みとの関係は区別されるものようである。

(3) 上掲の理由から本粒群においては、さきに浮沈に区分したが、観察は一本化した粒型、短粒で行った。

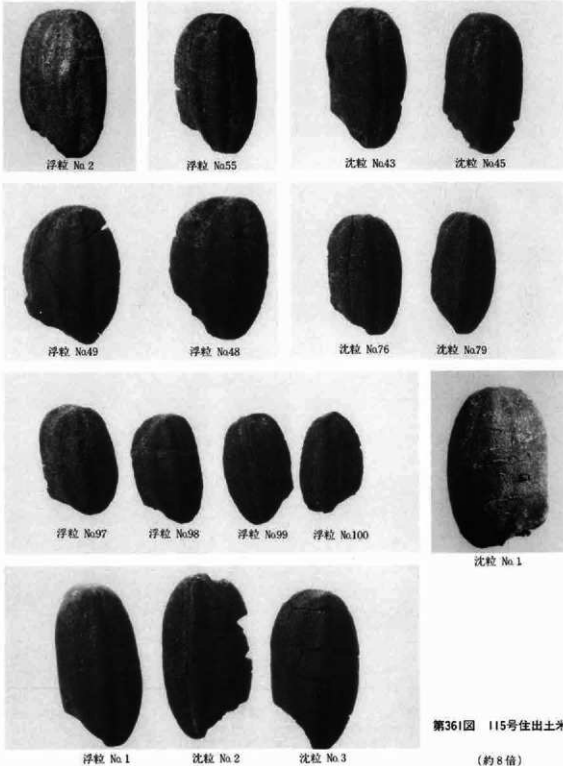

第361図 115号住出土米

(約8倍)



写 真 图 版







調査前遠景（北西方向を臨む、左は榛名山、右は赤城山）



トレンチ掘削状況（南東方向を遠望）

## 図版 2



I区東側全景（北から）



II区南側全景（北西から）



Ⅲ区北西側全景（北西から）



Ⅳ区南東側全景（南東から）

図版 4



236号住居跡（北東から）、重複は方形周溝遺構南側



3号住居跡（南から）



235号住居跡出土遺物



1号住居跡出土遺物



3号住居跡出土遺物

図版 6



8号住居跡 (西から)



8号住居跡カマド右脇遺物出土状態 (同上)

图版 7



7号住居跡出土遺物



8号住居跡出土遺物

図版 8



12号住居跡 (西から)

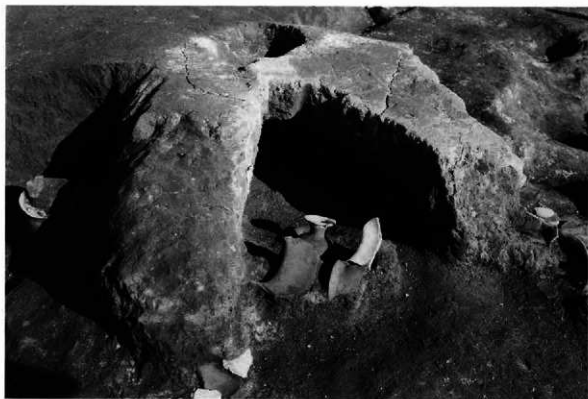

12号住居跡カマド (同上)



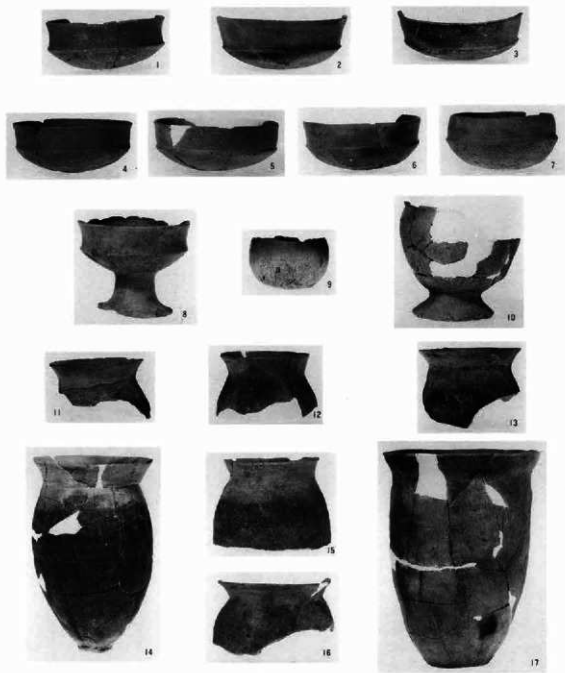

12号住居跡出土遺物

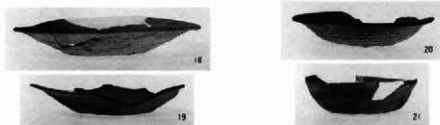

13号住居跡出土遺物

図版10



17号住居跡（東から）、右下は16号住居跡、右上は18号住居跡



18号住居跡カマド（西から）

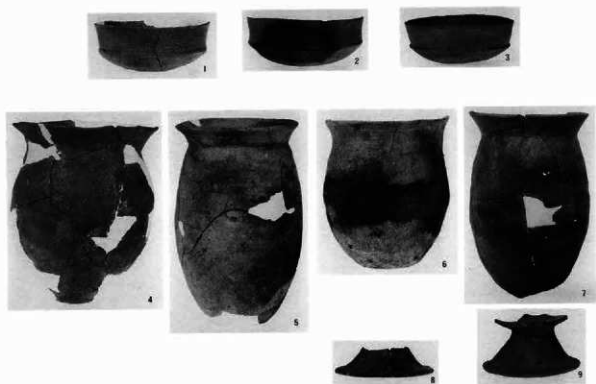

17号住居跡出土遺物

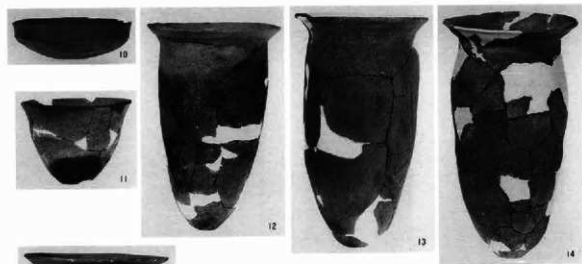

18号住居跡出土遺物



19号住居跡出土遺物

図版12



20号住居跡（南西から）

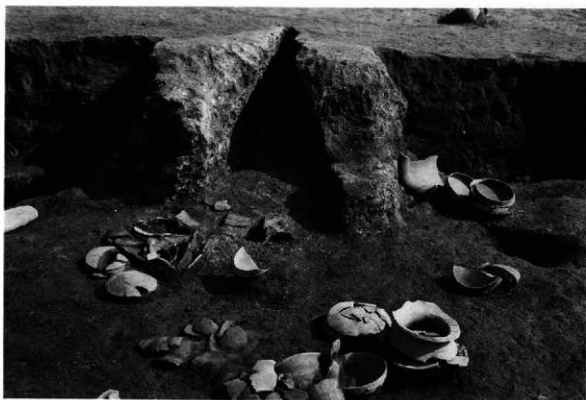

20号住居跡カマド（同上）

图版13



20号住居跡出土遺物

図版14



22号住居跡 (左)、24号住居跡 (右)(南西から)



24号住居跡カマド (同上)



22号住居跡出土遺物



24号住居跡出土遺物

図版16



25号住居跡 (左)、26号住居跡 (右) (南東から)



25号住居跡カマド (西から)



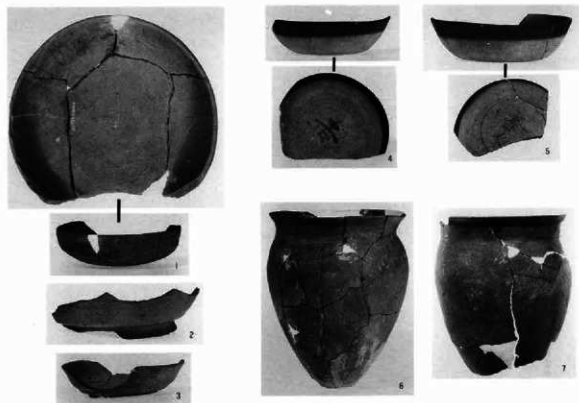

25号住居跡出土遺物

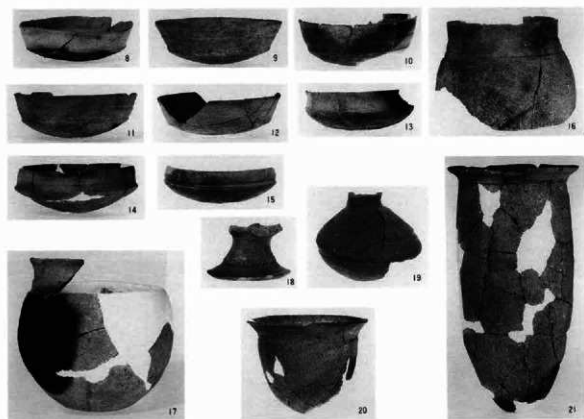

26号住居跡出土遺物

図版18



38号住居跡（左）、39号住居跡（右）（南から）



45号住居跡（南西から）



33号住居跡出土遺物



38号住居跡出土遺物



39号住居跡出土遺物



45号住居跡出土遺物

図版20



46号住居跡（手前左）、47号住居跡（手前右）、奥左より53・48・49号住居跡（北東から）



46号住居跡カマド遺物出土状態（南から）

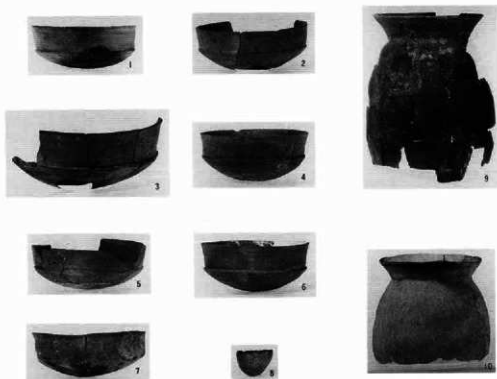

46号住居跡出土遺物

---



51号住居跡出土遺物

---



52号住居跡出土遺物

---



54号住居跡出土遺物

図版22



49号住居跡（西から）、右は48号住居跡、奥は47号住居跡



50号住居跡（手前）、51・52号住居跡（奥）、奥左は54号住居跡



41号住居跡出土遺物



42号住居跡出土遺物



47号住居跡出土遺物

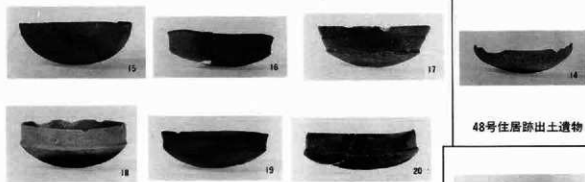

48号住居跡出土遺物



49号住居跡出土遺物



50号住居跡出土遺物

図版24



60号住居跡（北西から）



64号住居跡（北から）、右は65号住居跡





60号住居跡出土遺物

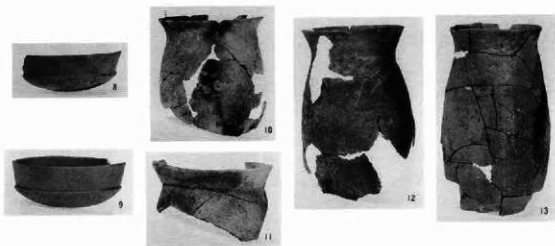

63号住居跡出土遺物

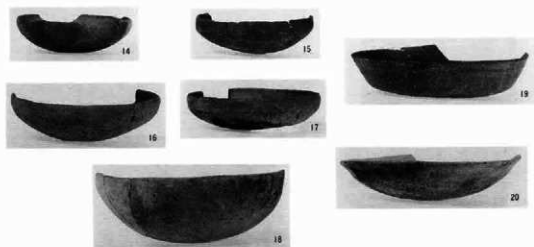

64号住居跡出土遺物

図版26



79号住居跡（南から）



82号住居跡（右）、83号住居跡（中央）（南西から）



77号住居跡出土遺物



79号住居跡出土遺物

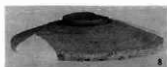

83号住居跡出土遺物



84号住居跡出土遺物



86号住居跡出土遺物



89号住居跡出土遺物

図版28



91号住居跡（手前）、92・93・94号住居跡（奥）（南西から）



100号住居跡遺物出土状態（北から）

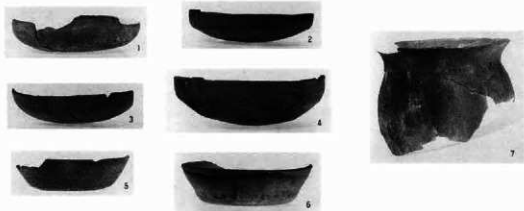

93号住居跡出土遺物

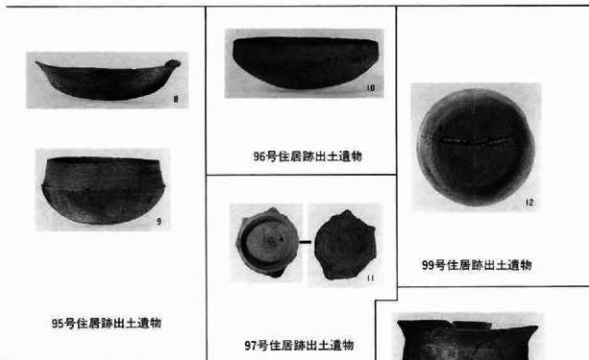

100号住居跡出土遺物

図版30



104号住居跡 (左)、105号住居跡 (右)(南から)



104・105号住居跡 (南西から)



104号住居跡出土遺物

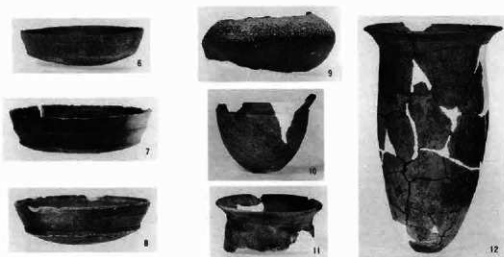

105号住居跡出土遺物

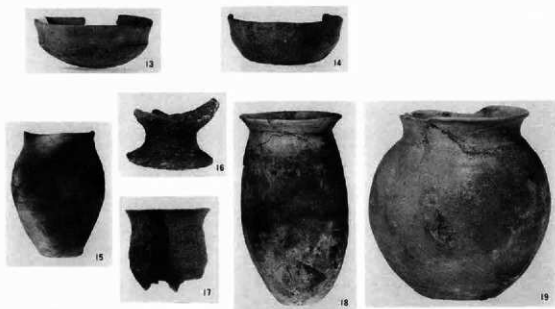

109号住居跡出土遺物

図版32



110号住居跡遺物出土状態 (南西から)



同上 (北東から)



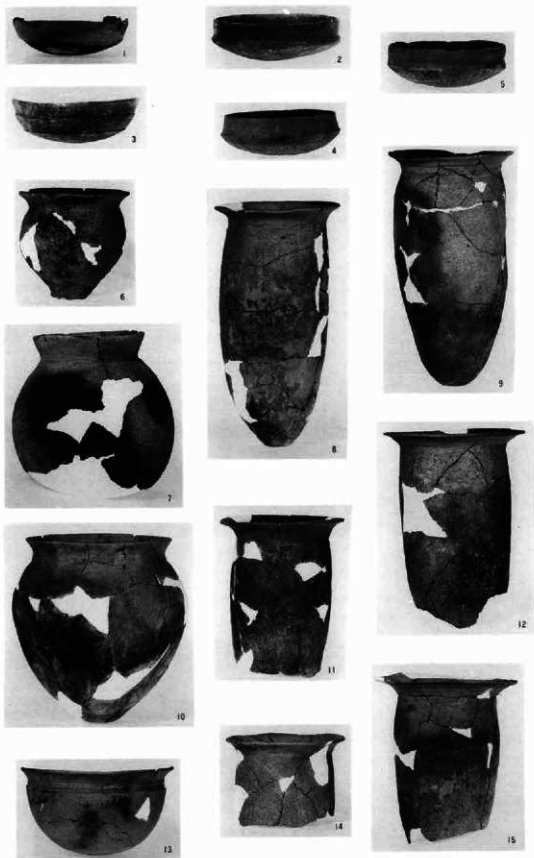

110号住居跡出土遺物

図版34



115号住居跡（南西から）

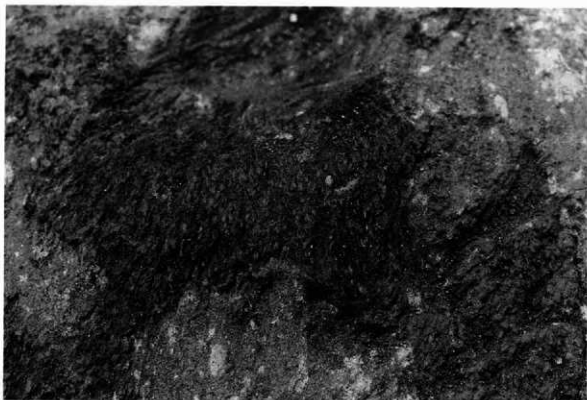

115号住居跡炭化米出土状態

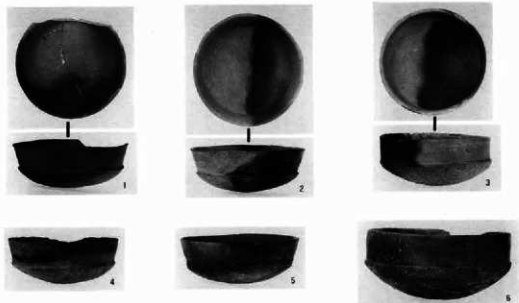

115号住居跡出土遺物

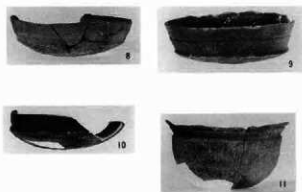

116号住居跡出土遺物



炭化米



117号住居跡出土遺物



118号住居跡出土遺物



119号住居跡出土遺物

図版36



121号住居跡（南東から）、左は122号住居跡、右奥は120号住居跡



124号住居跡（南東から）、右手前は29号溝



121号住居跡出土遺物



122号住居跡出土遺物



124号住居跡出土遺物

図版38



131号住居跡（右）、132号住居跡（左）（西から）



131号住居跡カマド遺物出土状態（同上 北東から）

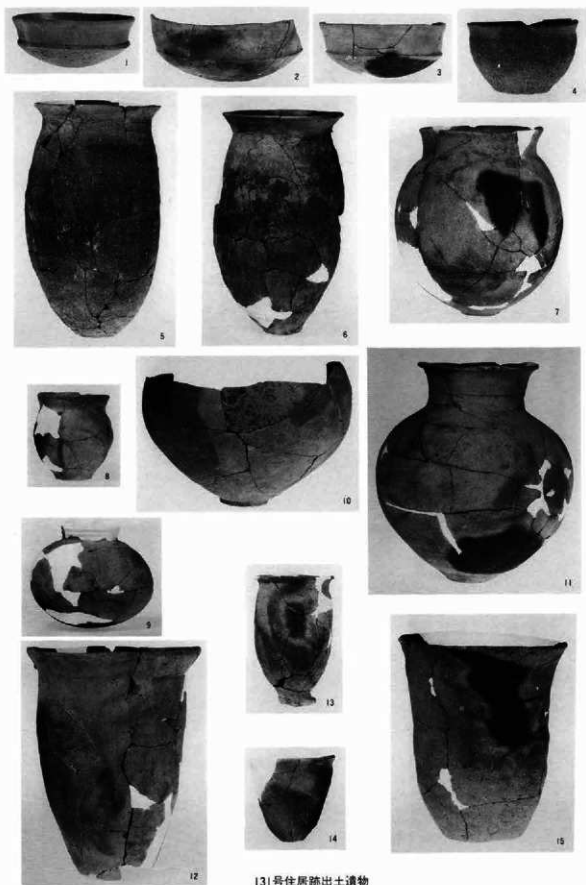

131号住居跡出土遺物

図版40



132号住居跡カマド遺物出土状態（南から）



133号住居跡遺物出土状態（西から）



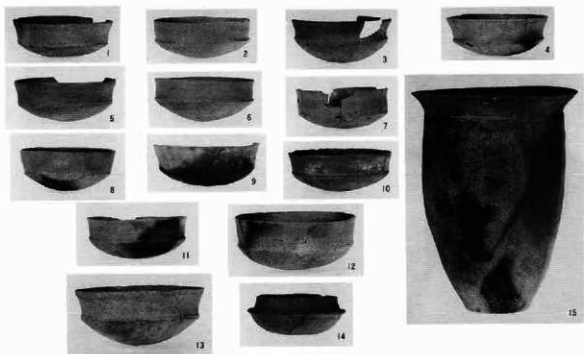

132号住居跡出土遺物

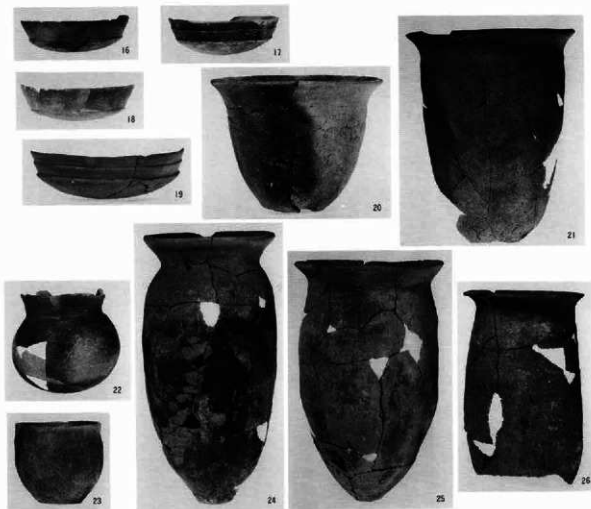

133号住居跡出土遺物

図版42



139号住居跡（奥右）、140号住居跡（奥左）（南から）



140号住居跡西北部遺物出土状態（同上）



134号住居跡出土遺物

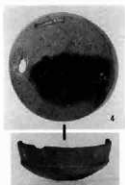

138号住居跡出土遺物



139号住居跡出土遺物



140号住居跡出土遺物

図版44



144号住居跡（西から）、手前は145号住居跡



145号住居跡（北西から）、左奥は144号住居跡



141号住居跡出土遺物

142号住居跡出土遺物



143号住居跡出土遺物



144号住居跡出土遺物



146号住居跡出土遺物



147号住居跡出土遺物

図版46



150号住居跡（南東から）



150号住居跡東側遺物出土状態（同上）

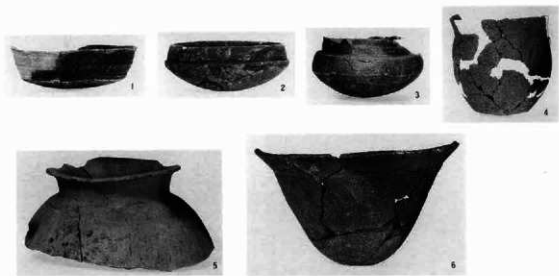

149号住居跡出土遺物

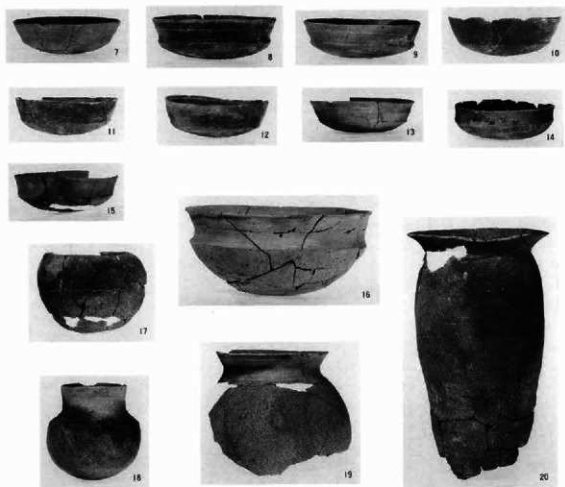

150号住居跡出土遺物

図版48



153号住居跡北側遺物出土状態（南東から）

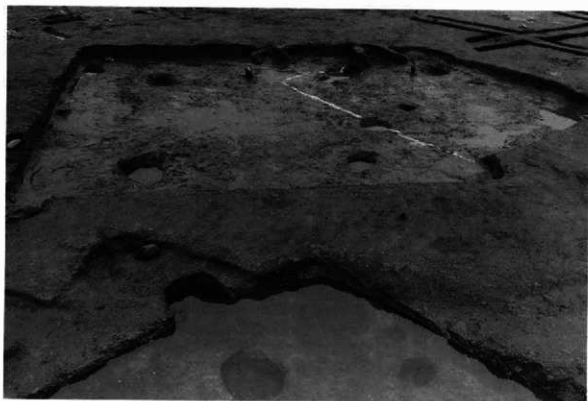

155号住居跡（奥右）、156号住居跡（奥左）（北西から）、手前は151・152号住居跡





153号住居跡出土遺物

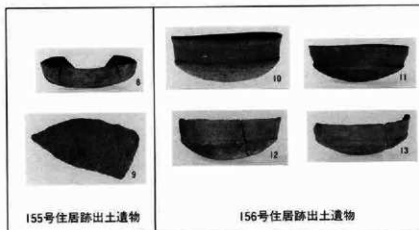

155号住居跡出土遺物

156号住居跡出土遺物



163号住居跡出土遺物



164号住居跡出土遺物



166号住居跡出土遺物



図版50



168号住居跡（南から）、右は164・166号住居跡



170号住居跡北西部遺物出土状態（南から）

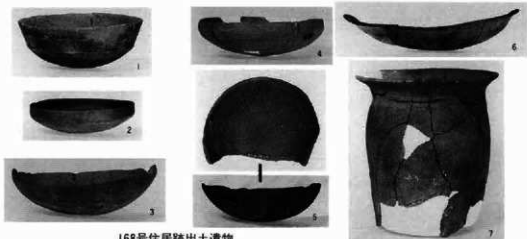

168号住居跡出土遺物



169号住居跡出土遺物



170号住居跡出土遺物



171号住居跡出土遺物

図版52



172号住居跡（左 南東から）、173号住居跡（右手前 同左）



179号住居跡（左）、181号住居跡（右）（南西から）、奥は19号溝



172号住居跡出土遺物



176号住居跡出土遺物



173号住居跡出土遺物



178号住居跡出土遺物



179号住居跡出土遺物



181号住居跡出土遺物

図版54



186号住居跡（中央内）、190号住居跡（中央外）（南西から）



189号住居跡（北西から）、手前は116号住居跡と26号溝

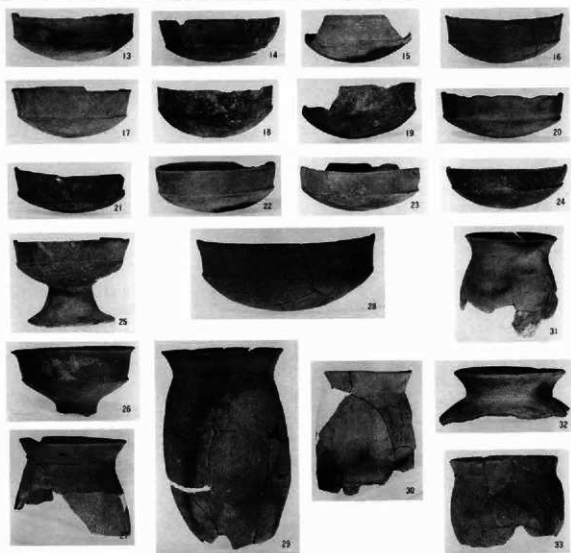

190号住居跡出土遺物

図版56



195・198号住居跡（左）、196・197号住居跡（左）(南西から)



212号住居跡（奥）、213号住居跡（手前）(西から)





191号住居跡出土遺物



192号住居跡出土遺物



194号住居跡出土遺物



195号住居跡出土遺物



6



7



8



9

196号住居跡出土遺物



10



11



12

198号住居跡出土遺物



13

206号住居跡出土遺物



14



15



16



17

207号住居跡出土遺物



18



19

212号住居跡出土遺物

図版58



216号住居跡（手前）、217・218・219号住居跡（奥）（南から）



218号住居跡カマド遺物出土状態（同上）



213号住居跡出土遺物



214号住居跡出土遺物



215号住居跡出土遺物



218号住居跡出土遺物



220号住居跡出土遺物

図版60



226号住居跡カマド焚口



226号住居跡 (奥右)、229号住居跡 (手前)、231・232号住居跡 (奥左) (西から)

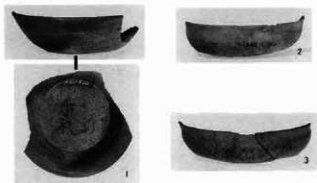

222号住居跡出土遺物

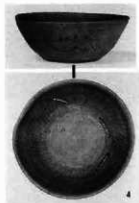

223号住居跡出土遺物



224号住居跡出土遺物

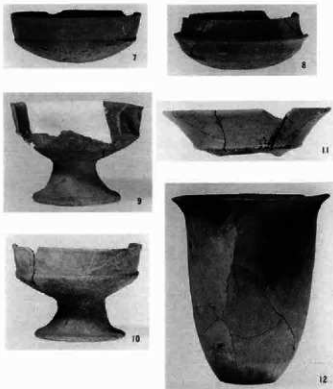

226号住居跡出土遺物



225号住居跡出土遺物



228号住居跡出土遺物



229号住居跡出土遺物

図版62



231号住居跡カマド遺物出土状態（南西から）



234号住居跡（南西から）、右は232号住居跡



231号住居跡出土遺物

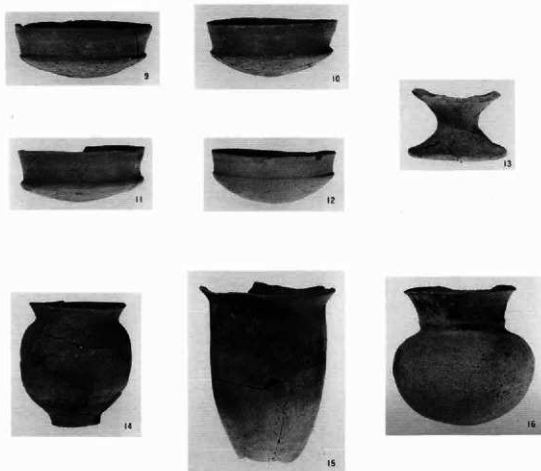

234号住居跡出土遺物

図版64



1号掘立柱建物跡（手前）、2号掘立柱建物跡（奥）（南東から）



3号掘立柱建物跡（西から）、左は4号溝





3号獨立柱建物跡(南から)、奥は右より3・26号住居跡



3号獨立柱建物跡柱穴土層堆積状態

図版66



6号掘立柱建物跡（南東から）、奥は左より24・25号住居跡



10号掘立柱建物跡（西から）、左は9号溝と29・30号住居跡



11号掘立柱建物跡（西から）、奥は90号住居跡



12号掘立柱建物跡（南西から）、左奥は38・39号住居跡

図版68



13号掘立柱建物跡（西から）、奥右は37～39号住居跡、奥左は99・100号住居跡



14号掘立柱建物跡（南から）



17号掘立柱建物跡（南西から）、右は49号住居跡、左は50号住居跡



20号掘立柱建物跡（南から）、右は110号住居跡、左は112号住居跡

図版70



22号掘立柱建物跡（南から）、重複は左より104-107号住居跡

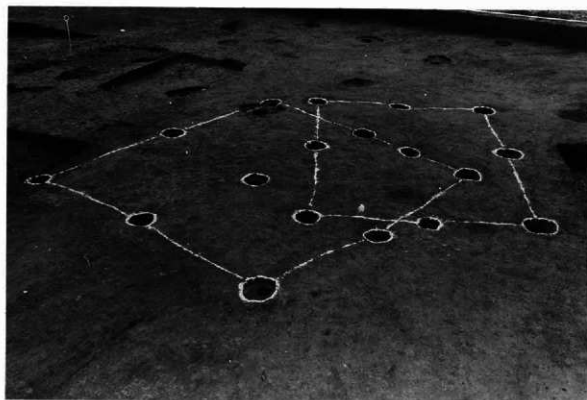

24号掘立柱建物跡（左）、25号掘立柱建物跡（右）、左奥は120-122号住居跡



26号掘立柱建物跡（北東から）、手前は29号溝、中央斜めは30号溝



27号掘立柱建物跡（南西から）、27号溝

図版72



1号竪穴遺構（南東から）、手前は2・3号溝



3号竪穴遺構（西から）、右上から左下は23号溝





11号土坑



13号土坑 (西から)

图版74

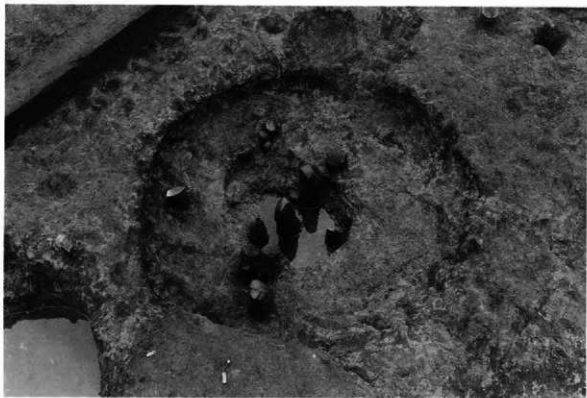

15号土壤



22号土壤



57号土坑



7号土坑出土遗物



11号土坑出土遗物



13号土坑出土遗物



15号土坑出土遗物



22号土坑出土遗物



57号土坑出土遗物

図版76

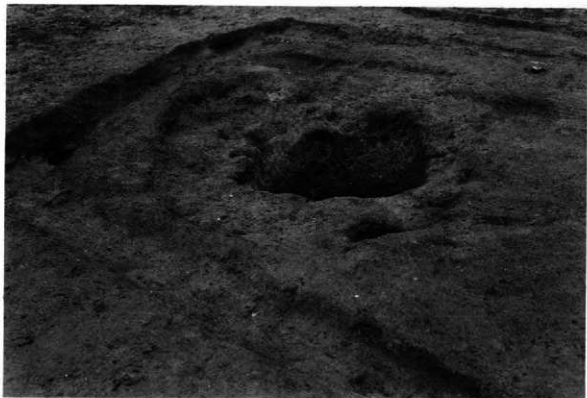

2号井戸跡



10号井戸跡 (北から)



10号井戸跡井戸枠



1号井戸跡出土遺物



2号井戸跡出土遺物

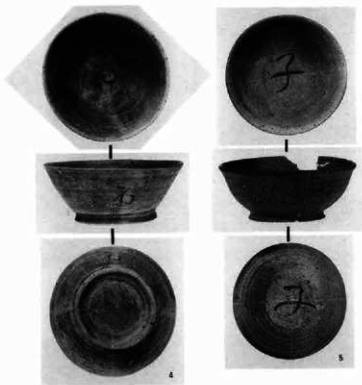

10号井戸跡出土遺物

图版78



19号溝土層堆積狀態



14号溝出土遺物



32号溝出土遺物



35号溝出土遺物



19号溝出土遺物



1号周溝状遺構土層堆積状態（南東から）

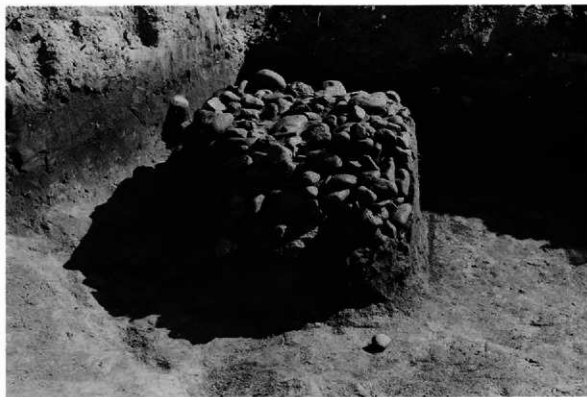

2号周溝状遺構中央部集石

図版80



縄文時代草創期の土器及び石器  
(1-6は原寸大、7・8は $\frac{1}{2}$ )

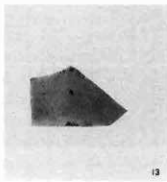
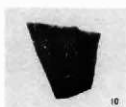
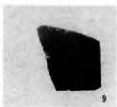

遺構外出土輸入陶磁器 (約 $\frac{1}{2}$ )



## 小角田前遺跡

一般国道17号(上武道路)改築工事に  
伴う埋蔵文化財発掘調査報告書

昭和61年3月25日 印刷

昭和61年3月31日 発行

編集・発行／財団法人群馬県埋蔵文化財調査事業団  
勢多郡北碓村大字下相田784番地の2  
電話 (0279) 52-2511(代表)

印刷／朝日印刷工業株式会社



座標系 東京系  
縮尺 1:100



第362回 遺跡全体図

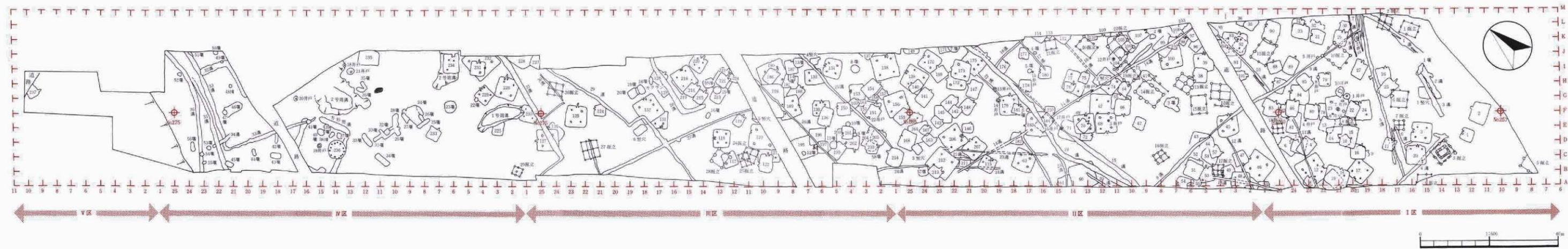

第363图 全体图