

久宝寺南

(その1)

近畿自動車道天理～吹田線建設に伴う
埋蔵文化財発掘調査概要報告書

— 付 図 —

財団法人 大阪文化財センター

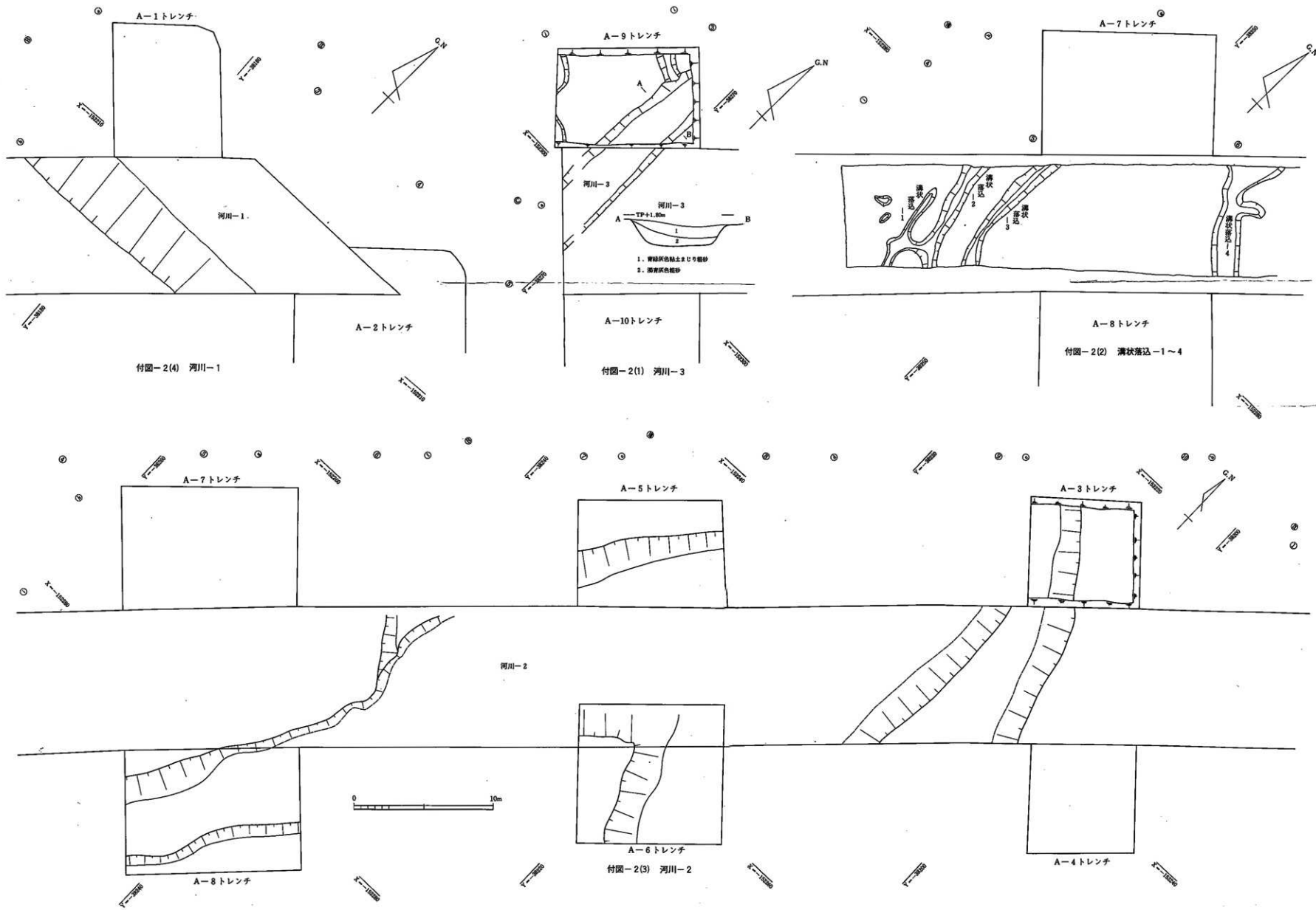

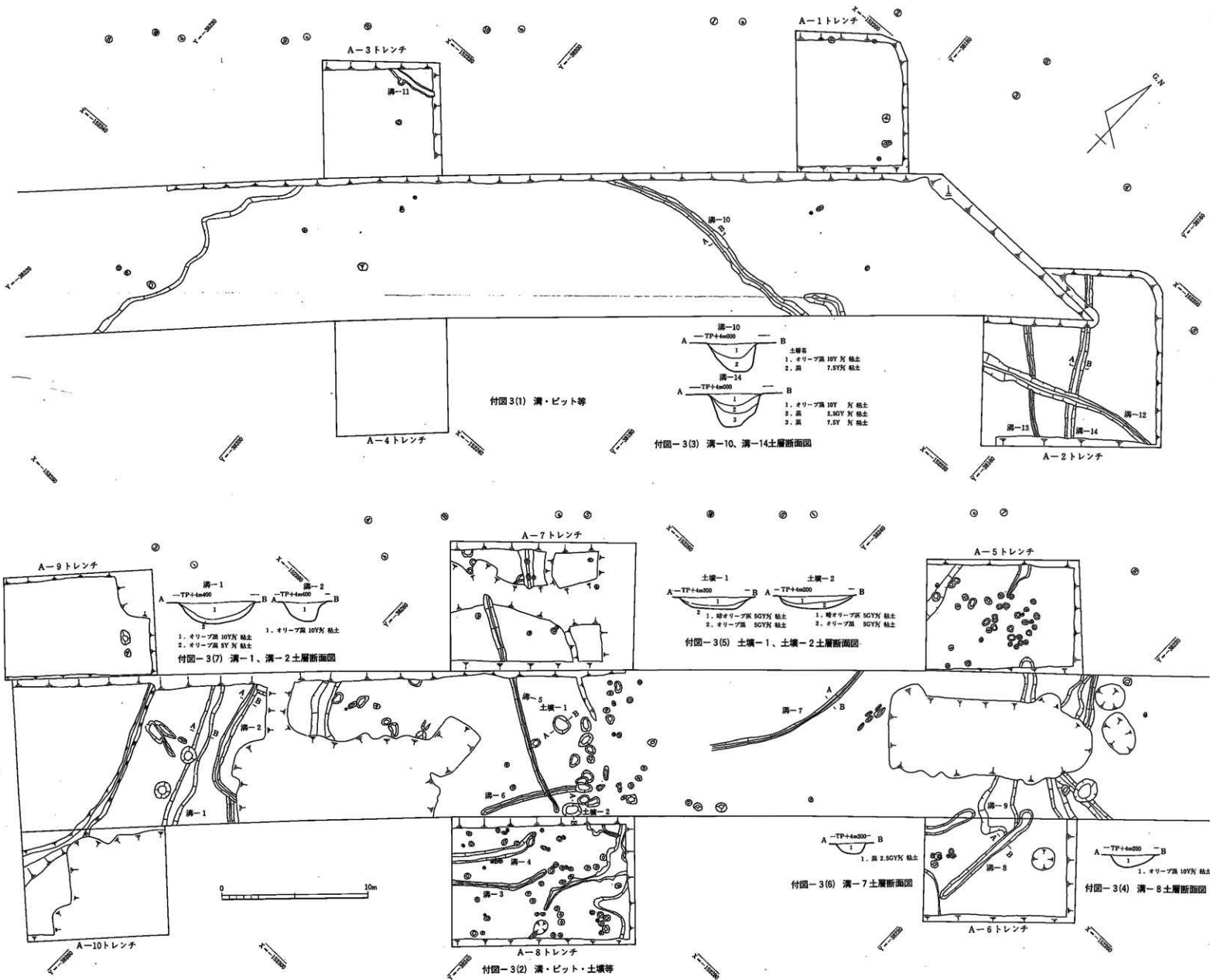

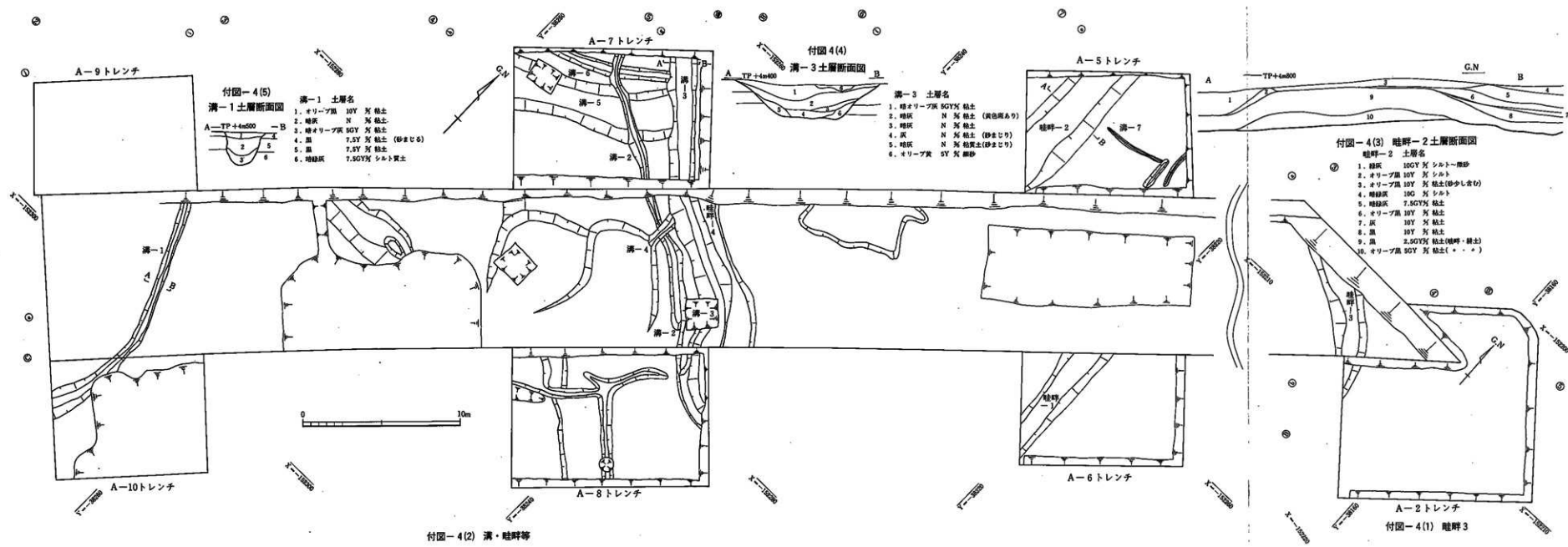

付図-4(5)
溝-1土層断面図

溝-1 土層名	
1.	オリーブ黒 10Y 粘土
2.	暗灰 N 粘土
3.	暗オリーブ黒 80Y 粘土
4.	黒 7.5Y 粘土 (砂まじり)
5.	黒 7.5Y 粘土
6.	暗緑灰 7.50Y シルト質土

付図4(4)
溝-3土層断面図

溝-3 土層名	
1.	暗オリーブ黒 80Y 粘土
2.	暗灰 N 粘土 (黄砂混あり)
3.	暗灰 N 粘土
4.	灰 N 粘土 (砂まじり)
5.	暗灰 N 粘土 (砂まじり)
6.	オリーブ黄 8Y 黄砂

付図-4(3) 畦畔-2土層断面図

畦畔-2 土層名	
1.	暗灰 10GY 粘土-黄砂
2.	オリーブ黒 10Y 粘土
3.	オリーブ黒 10Y 粘土(砂少し含む)
4.	暗緑灰 10G 粘土
5.	暗緑灰 7.50Y 粘土
6.	オリーブ黒 10Y 粘土
7.	灰 10Y 粘土
8.	黒 10Y 粘土
9.	黒 2.50Y 粘土(暗緑・緑土)
10.	オリーブ黒 8GY 粘土(***)

付図-4(2) 溝・畦畔等

付図-4(1) 畦畔3

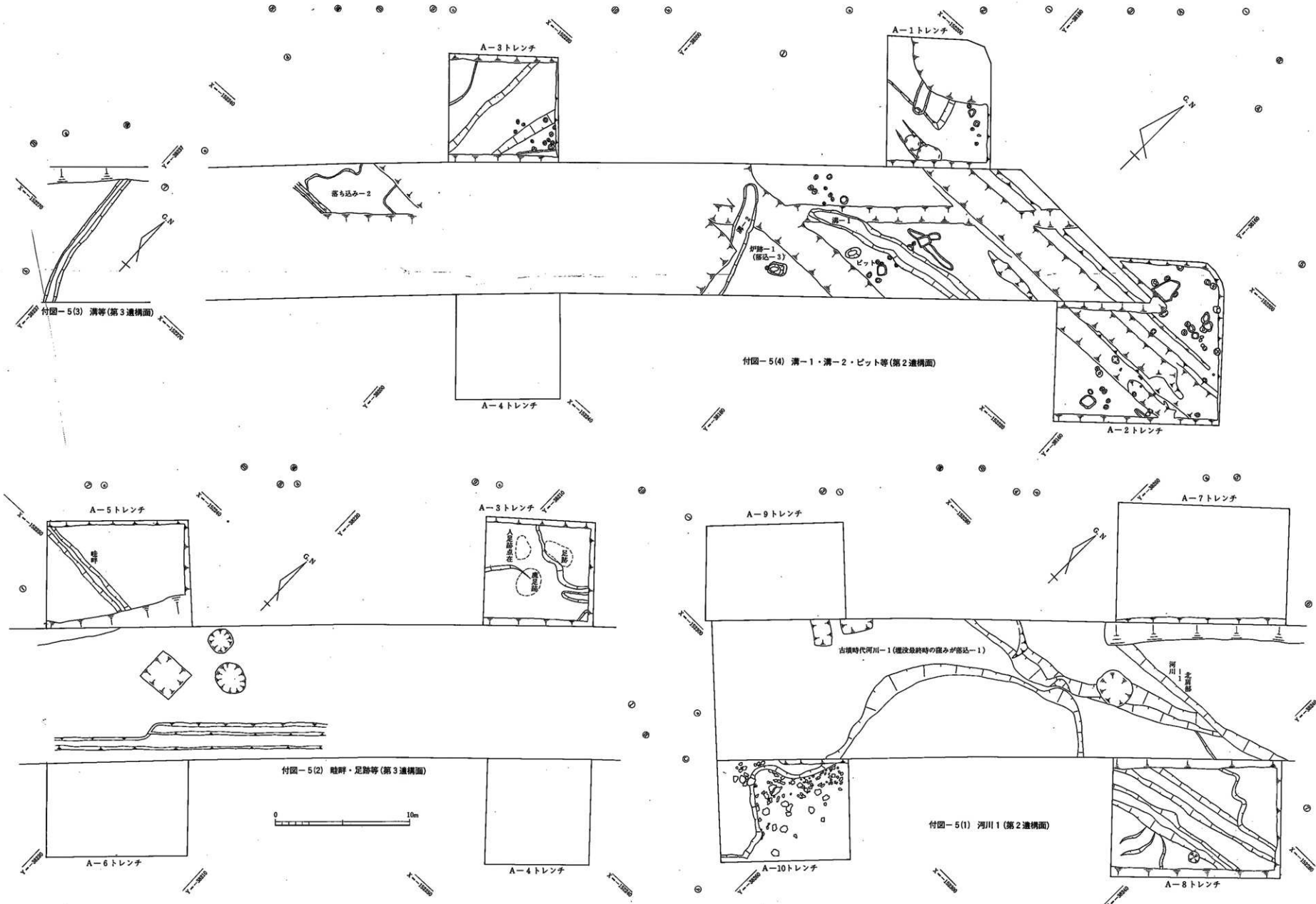

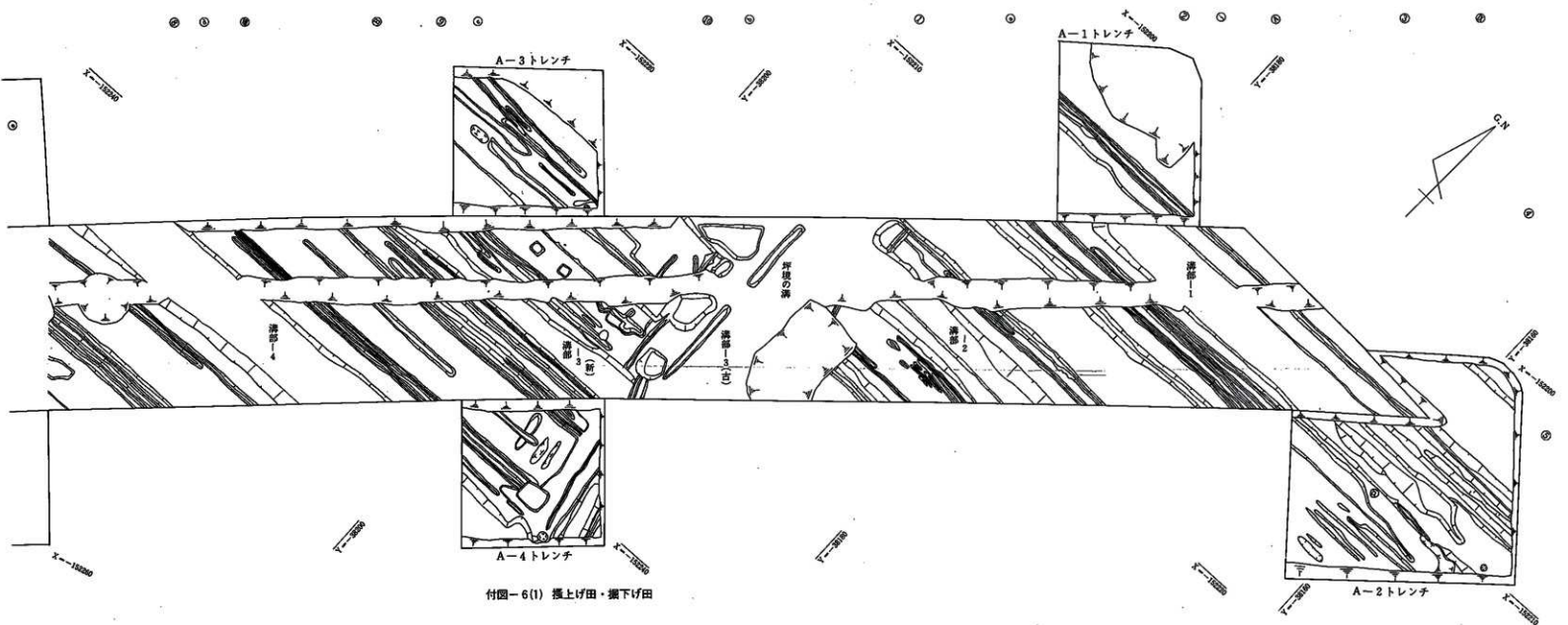

付図-6(1) 掘上げ田・掘下げ田

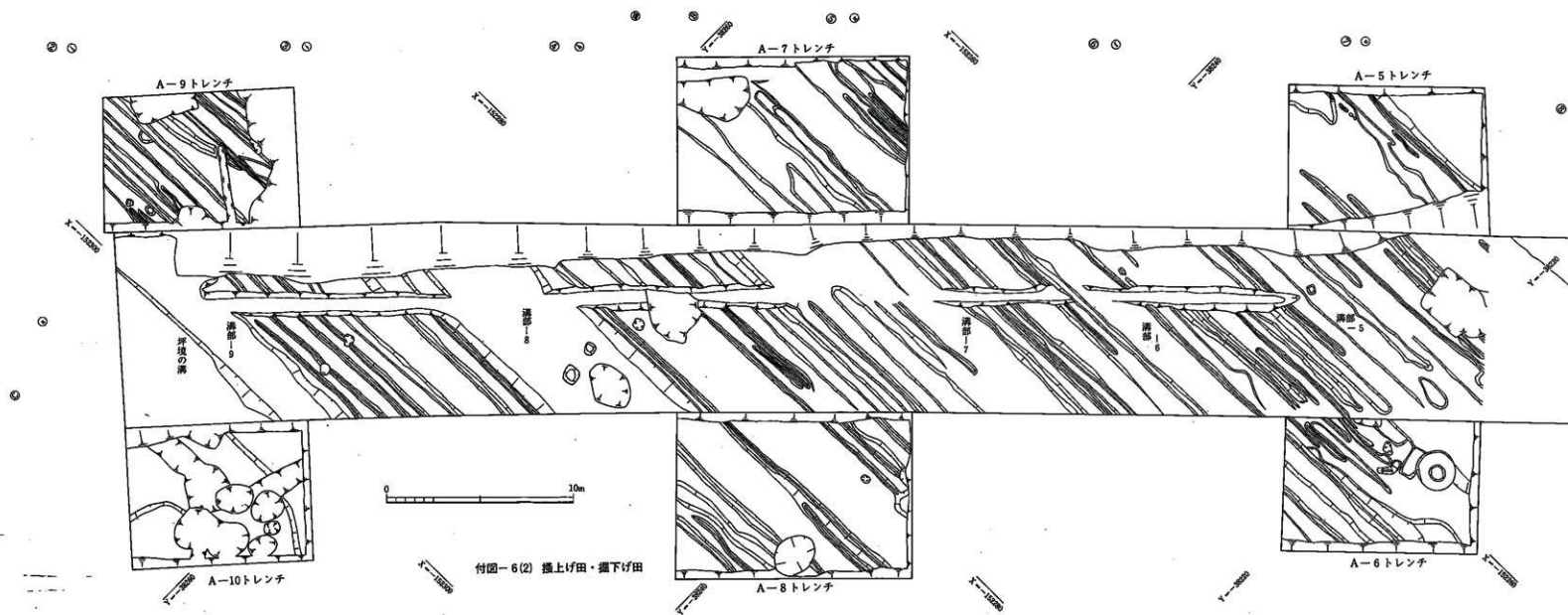

付図-6(2) 掘上げ田・掘下げ田

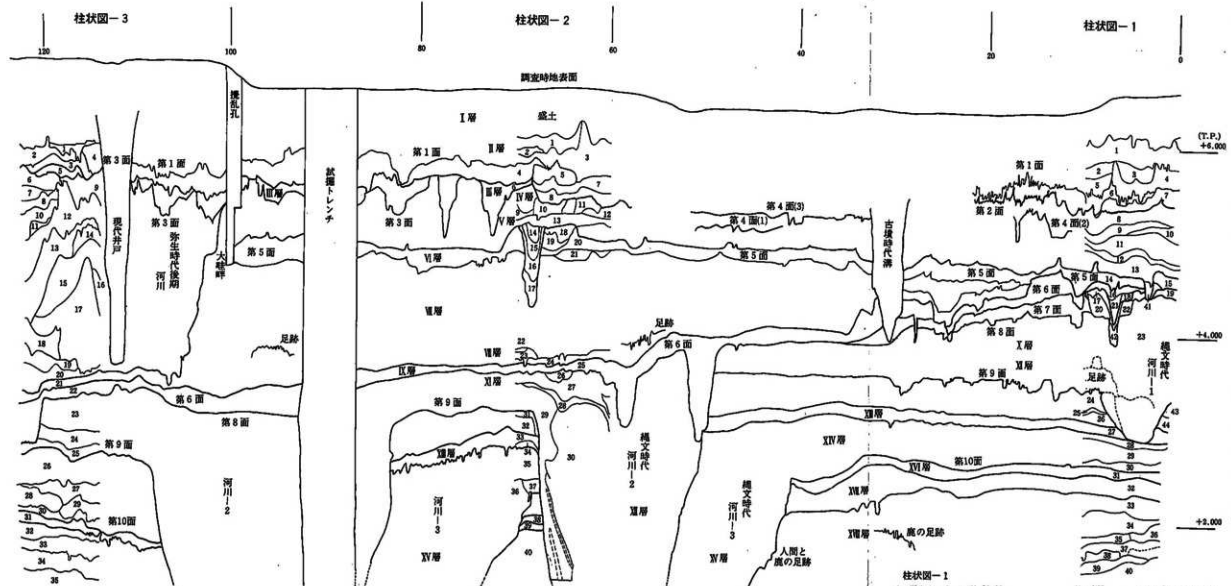

凡例
 CL 粘土
 HC 粘質土
 SI 砂質土
 S 砂
 vS 細砂
 Ss 中砂
 cS 粗砂
 C 礫
 C+S 粘土-礫砂
 C-SI 粘土-シルト
 CL(S) 砂質粘土
 HC(S) 粘質中質粘土
 CL(vS) 細砂質粘土
 SI(vS) 細砂質シルト

柱状図-3
 1. 堆り層 3.50Y CL
 2. 灰 5Y CL
 3. 堆り層 50Y CL
 4. 堆り層 50Y CL
 5. 堆り層 10C CL
 6. 二かい礫層 10YR S SL
 7. 二かい礫層 10YR S SL
 8. 腐葉 2.5Y vS
 9. 腐葉 10YR S SL
 10. 灰 5Y CL
 11. 灰 10Y HC
 12. 灰 10C (S, 腐葉 2.5Y S の互層)
 13. 腐葉 5B0 Y S (HC/Cロップ)
 14. 腐葉 5Y S S
 15. 腐葉 5Y S S
 16. 腐葉 5Y S S
 17. 洗灰 5Y S cS (粘土ブロック)
 18. 堆り層 10Y Y S (S)

19. 堆り層 10Y HC
 20. 堆り層 7.5Y HC
 21. 堆り層 2.50Y HC
 22. 堆り層 50Y HC
 23. 灰 5Y CL
 24. 堆り層 5Y CL
 25. 堆り層 5Y CL
 26. 堆り層 5Y CL
 27. 堆り層 2.50Y CL (S)
 28. 堆り層 2.50Y CL
 29. 堆り層 5Y CL (腐葉埋入)
 30. 堆り層 2.5Y CL (腐葉埋入)
 31. 堆り層 7.5Y CL
 32. 堆り層 5Y CL (S)
 33. 堆り層 10B0 Y cS (HC)
 34. 堆り層 5Y CL (S)
 35. 灰 2.5Y S (腐葉埋入)

柱状図-2
 1. 灰 10Y CL
 2. 灰 7.5Y CL
 3. 堆り層 2.50Y CL
 4. 堆り層 5Y CL
 5. 二かい礫層 5Y CL
 6. 二かい礫層 5Y CL
 7. 腐葉 10YR CL
 8. 腐葉 10YR CL
 9. 堆り層 10Y C-S
 10. 堆り層 5Y HC (S)
 11. 堆り層 10YR CL
 12. 堆り層 10YR CL
 13. 堆り層 10YR CL
 14. 堆り層 5Y vS

15. 堆り層 7.50Y CL
 16. 堆り層 100Y CL
 17. 堆り層 50Y vS
 18. 堆り層 5Y vS (HC/Cロップ)
 19. CL (S) 2.5Y S
 20. 堆り層 50Y HC (腐葉埋入)
 21. 堆り層 5Y vS
 22. 堆り層 5Y vS
 23. 堆り層 5Y vS
 24. 堆り層 10Y HC (S)
 25. 灰 7.5Y HC
 26. 堆り層 7.50 HC
 27. 堆り層 10Y HC
 28. 灰 7.5Y HC

29. 灰 7.5Y CL
 30. 灰 7.5Y cS
 31. 灰 7.5Y HC
 32. 堆り層 10C HC
 33. 堆り層 10G Y HC (CL)
 34. 堆り層 10G Y HC (CL)
 35. 堆り層 7.5Y cS
 36. 堆り層 7.5Y cS
 37. 堆り層 50Y CL
 38. 堆り層 10G Y HC
 39. 堆り層 10G Y HC
 40. 堆り層 50Y S (S)
 41. 堆り層 7.5Y cS (HC)

柱状図-1
 1. 堆り層 7.5Y CL
 2. 灰 7.5Y CL
 3. 堆り層 7.5Y CL
 4. 堆り層 50Y CL (腐葉かかす)
 5. 腐葉 10YR CL
 6. 二かい礫層 5YR CL
 7. 腐葉 10YR S
 8. 腐葉 10YR CL (腐葉埋入)
 9. 腐葉 10YR CL (腐葉埋入)
 10. 腐葉 10YR CL
 11. 腐葉 10C HC
 12. 腐葉 5B0 Y CL
 13. 腐葉 5B0 Y CL
 14. 腐葉 10C Y HC
 15. 腐葉 5B0 Y HC (S)
 16. 腐葉 10C Y HC
 17. 堆り層 2.50Y CL (腐葉埋入)
 18. 堆り層 10YR CL
 19. 腐葉 5Y HC
 20. 堆り層 10YR CL (S)
 21. 腐葉 5Y HC
 22. 腐葉 2.5Y CL (腐葉埋入)
 23. 腐葉 2.5Y CL (腐葉埋入)
 24. 堆り層 10Y HC

25. 腐葉 10B0 Y cS (S-S)
 26. 堆り層 5Y HC
 27. 堆り層 10Y HC
 28. 堆り層 10Y HC
 29. 堆り層 10Y HC
 30. 堆り層 7.50Y HC
 31. 堆り層 7.50Y HC
 32. 堆り層 10C Y HC
 33. 堆り層 10C Y HC
 34. 堆り層 10G Y S (S)
 35. 堆り層 10G Y S (S)
 36. 堆り層 10G Y S (S)
 37. 堆り層 2.50Y CL (腐葉埋入)
 38. 堆り層 10YR CL
 39. 堆り層 10YR CL
 40. 堆り層 10YR CL
 41. 堆り層 10YR CL
 42. 堆り層 2.5Y CL (腐葉埋入)
 43. 堆り層 5Y HC (S)
 44. 堆り層 10Y HC

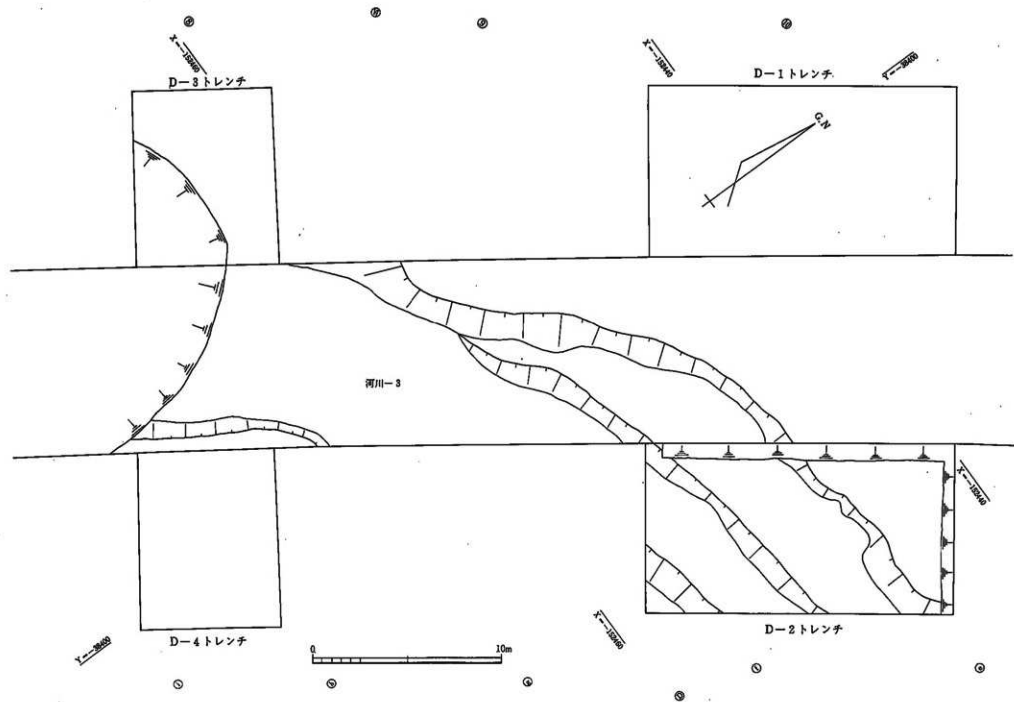

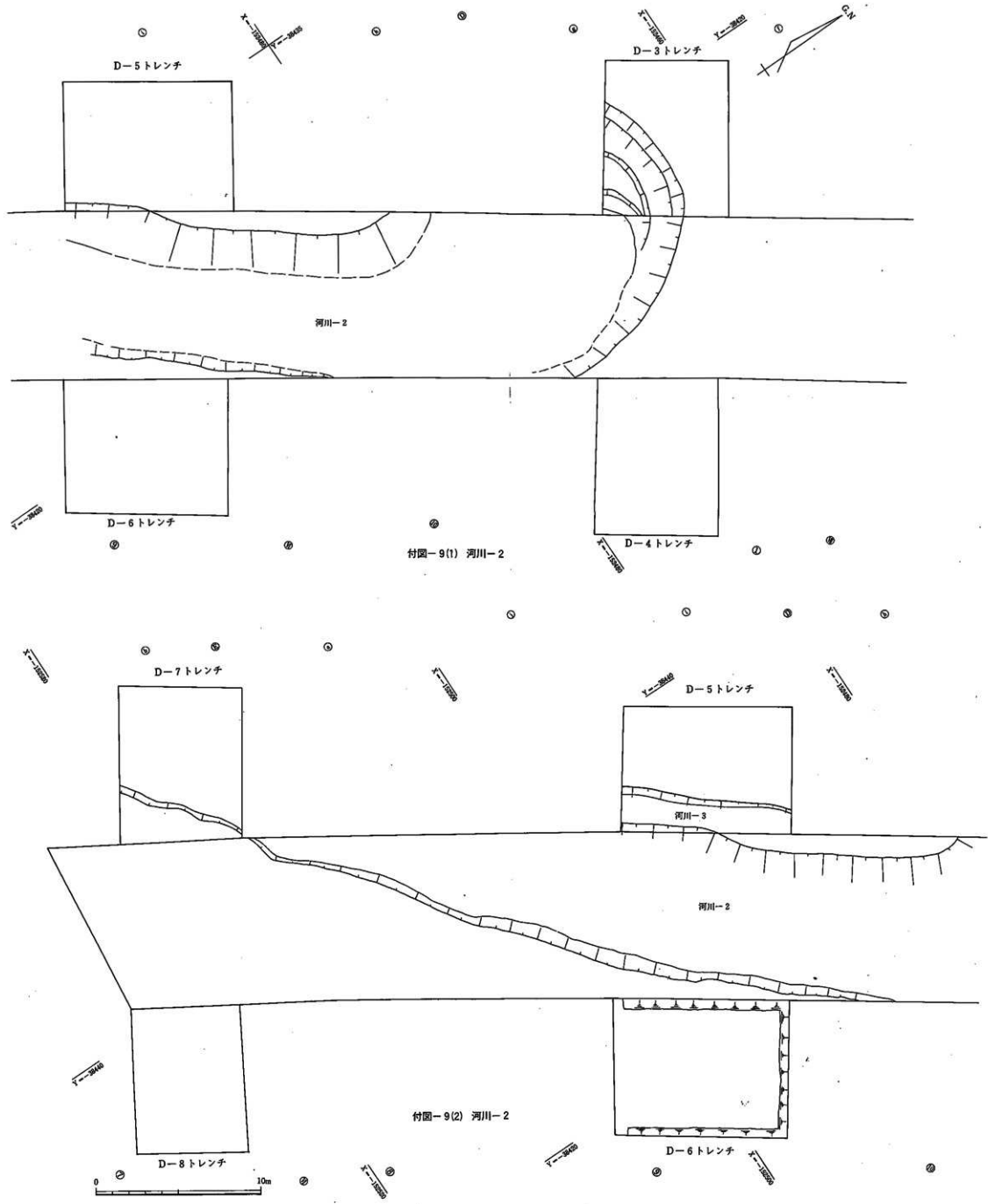

付図 10 D地区第10・9遺構面(縄文時代) S 1/200

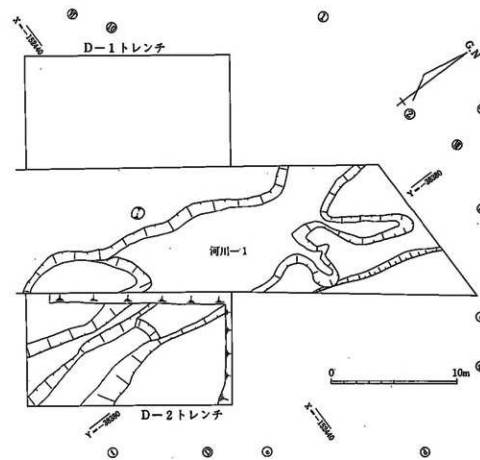

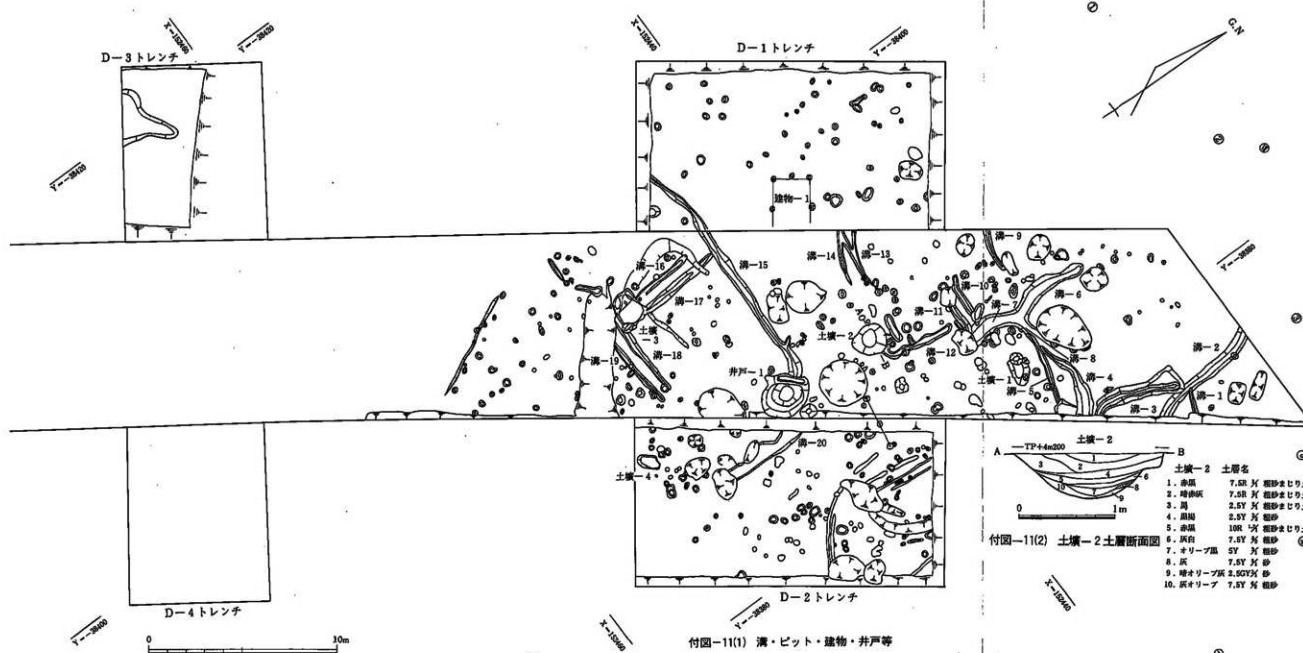

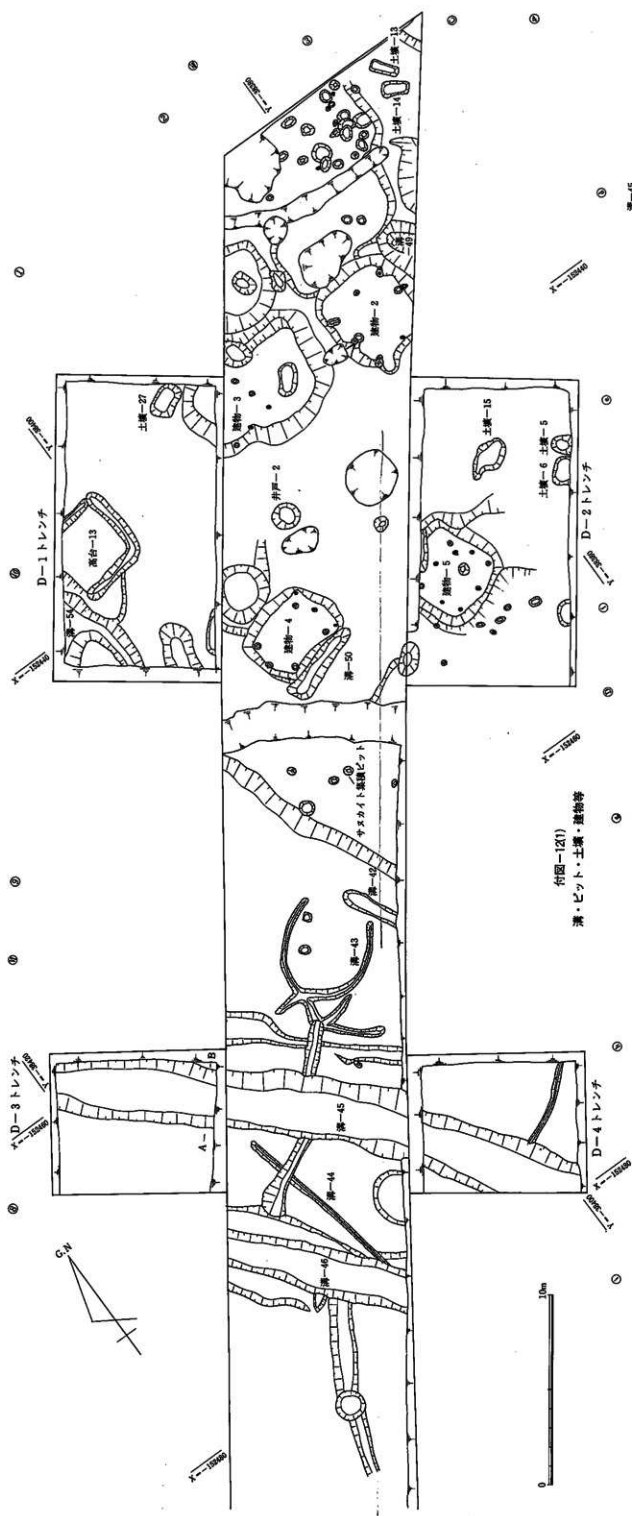

付図-12(1) 溝・ピット・土溝・建物等

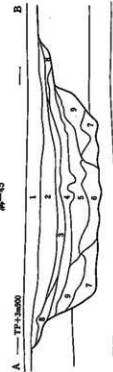

溝-45 土層名

- 1. 4.1% 腐葉土 (腐葉土に多い)
- 2. 腐葉土 7.5% 粘土 (腐葉土に多い)
- 3. 腐葉土 7.5% 粘土 (腐葉土に多い)
- 4. 4.1% 腐葉土 7.5% 粘土 (腐葉土に多い)
- 5. 腐葉土 7.5% 粘土 (腐葉土に多い)

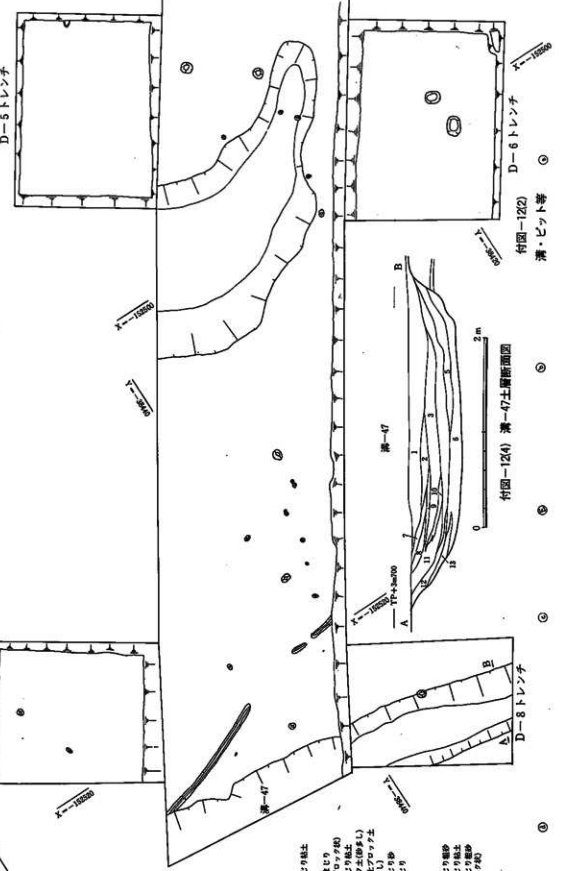

付図-12(2) 溝・ピット等

溝-45 土層名

- 1. 4.1% 腐葉土 (腐葉土に多い)
- 2. 腐葉土 7.5% 粘土 (腐葉土に多い)
- 3. 腐葉土 7.5% 粘土 (腐葉土に多い)
- 4. 4.1% 腐葉土 7.5% 粘土 (腐葉土に多い)
- 5. 腐葉土 7.5% 粘土 (腐葉土に多い)

溝-47 土層名

- 1. 腐葉土 7.5% 粘土 (腐葉土に多い)
- 2. 腐葉土 7.5% 粘土 (腐葉土に多い)
- 3. 腐葉土 7.5% 粘土 (腐葉土に多い)
- 4. 4.1% 腐葉土 7.5% 粘土 (腐葉土に多い)
- 5. 腐葉土 7.5% 粘土 (腐葉土に多い)
- 6. 腐葉土 7.5% 粘土 (腐葉土に多い)
- 7. 4.1% 腐葉土 7.5% 粘土 (腐葉土に多い)
- 8. 腐葉土 7.5% 粘土 (腐葉土に多い)
- 9. 腐葉土 7.5% 粘土 (腐葉土に多い)
- 10. 腐葉土 7.5% 粘土 (腐葉土に多い)
- 11. 腐葉土 7.5% 粘土 (腐葉土に多い)
- 12. 4.1% 腐葉土 7.5% 粘土 (腐葉土に多い)
- 13. 腐葉土 7.5% 粘土 (腐葉土に多い)

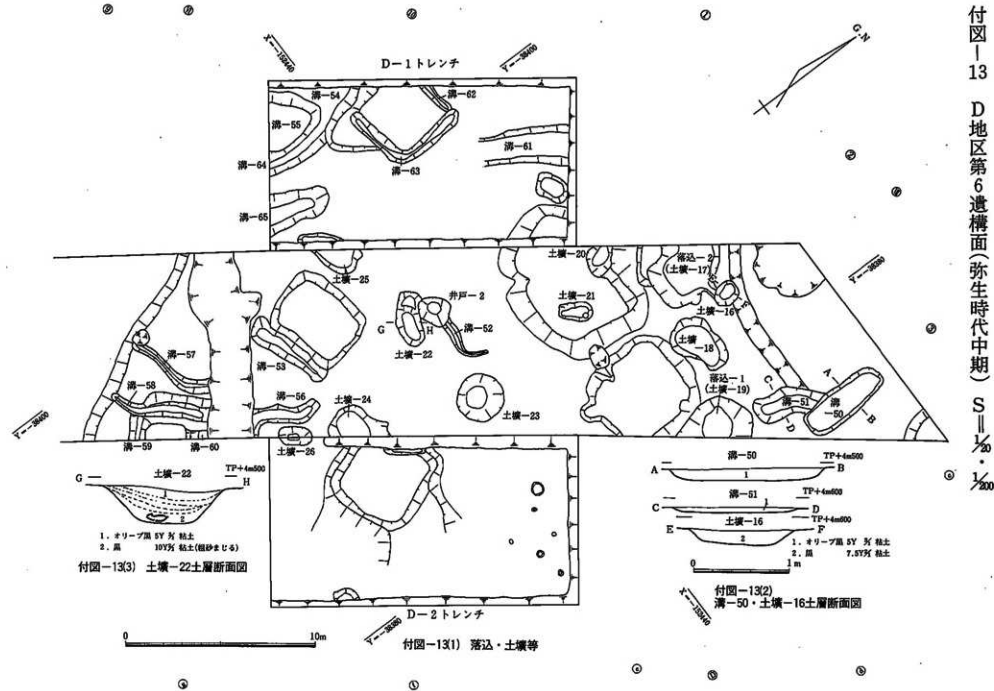

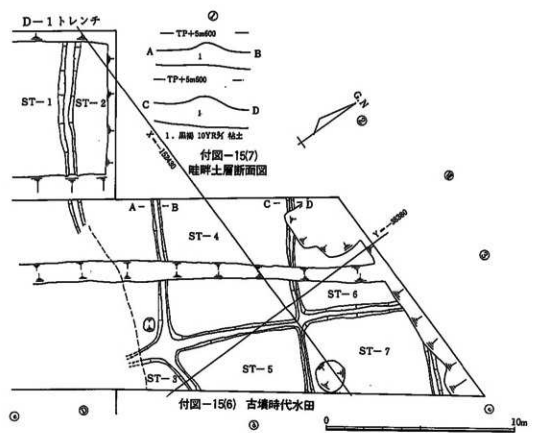

付図-15(6) 古墳時代水田

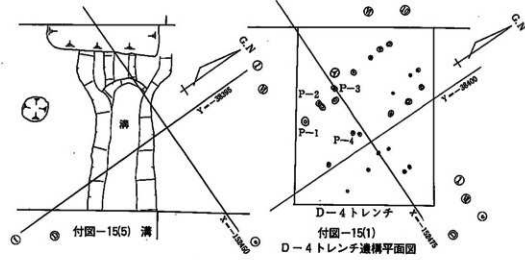

付図-15(1) D-4 トレンチ遺構平面図

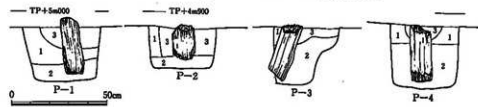

付図-15(2) D-4 トレンチ、P1~P4 土層断面図

1. 4リ-7用 3Y 瓦 柱土 (弥生前期)
2. 4リ-7用 3GY 瓦 柱土
3. 埴輪 3.5GY 埴輪 (埴輪時代後期)

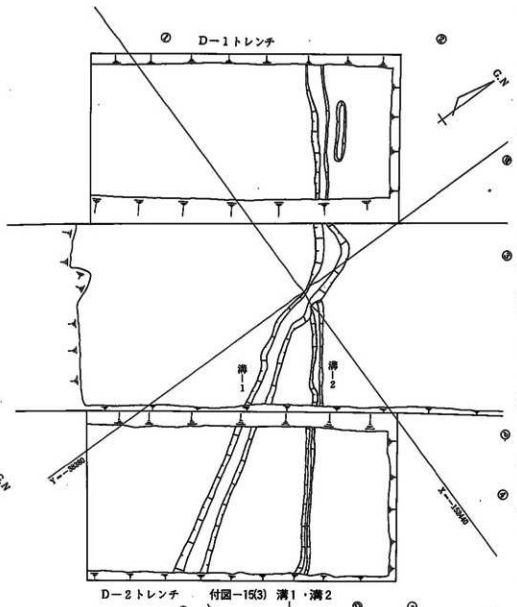

付図-15(3) 溝1・溝2

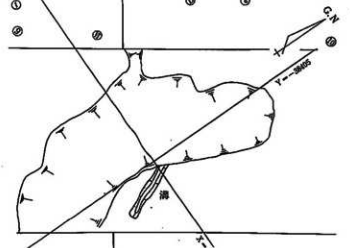

付図-15(4) 溝

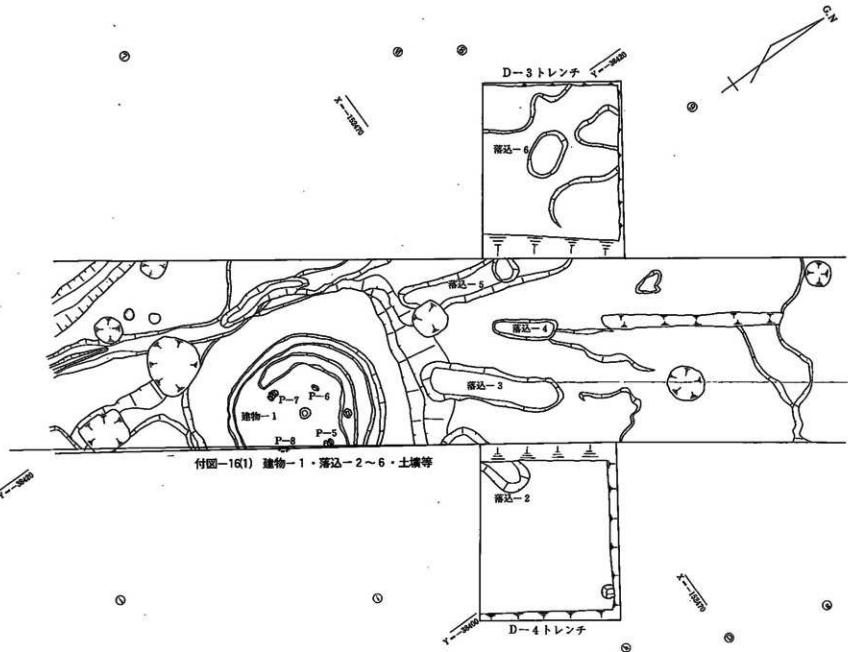

付図-16(1) 建物-1・溝込-2~6・土壌等

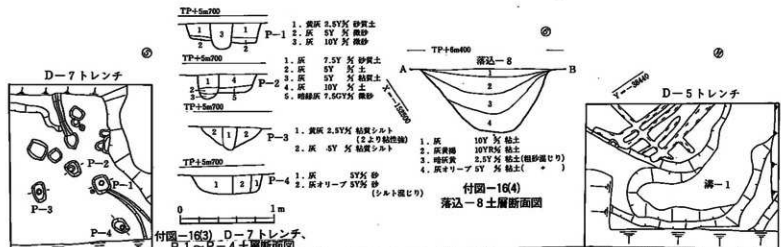

- TP+5m700
1. 黄灰 2.5% 砂質土
 2. 灰 SY 質 粘土
 3. 灰 10% 質 粘砂
- TP+5m700
1. 灰 7.5% 質 砂質土
 2. 灰 SY 質 粘土
 3. 灰 SY 質 粘質土
 4. 灰 10% 質 粘土
 5. 暗緑灰 7.5% 質 粘砂
- TP+5m700
1. 黄灰 2.5% 質 粘質シルト (2より粘質シルト)
 2. 灰 SY 質 粘質シルト
- TP+5m700
1. 灰 SY 質 砂
 2. 灰オリーブSY% 砂 (シルト混じり)

- TP+6m000
1. 灰 10% 質 粘土
 2. 灰黄緑 10% 質 粘土
 3. 暗赤灰 2.5% 質 粘土(粘砂混じり)
 4. 灰オリーブSY 質 粘土

付図-16(4) 溝込-8土層断面図

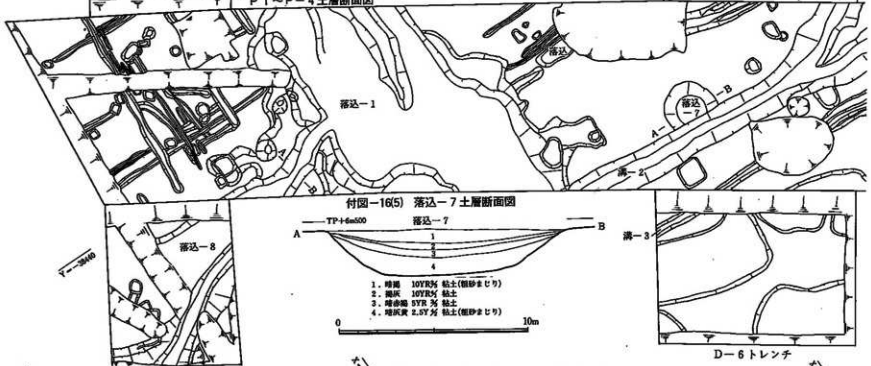

- TP+6m000
1. 暗赤 10% 質 粘土(粘砂混じり)
 2. 暗赤 10% 質 粘土
 3. 暗赤 5% 質 粘土
 4. 暗赤灰 2.5% 質 粘土(粘砂混じり)

D-6トレンチ

付図17 D地区第1遺構面(近世以降) S₁ 1/20

