

第 428 図 SH139 実測図

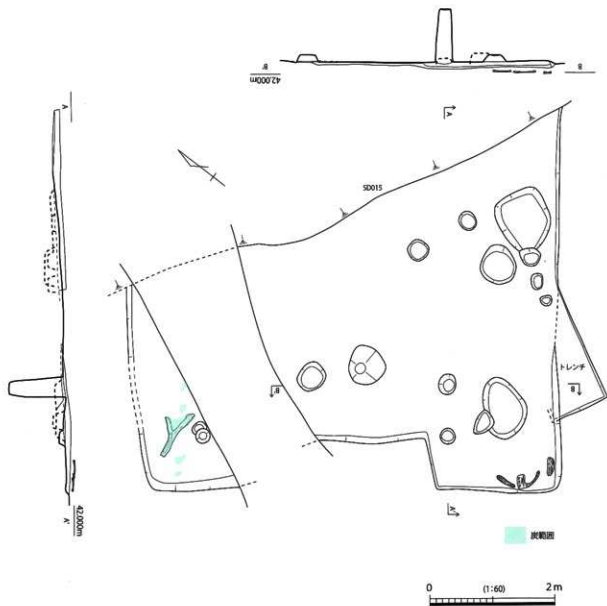

第 429 図 SH140 実測図

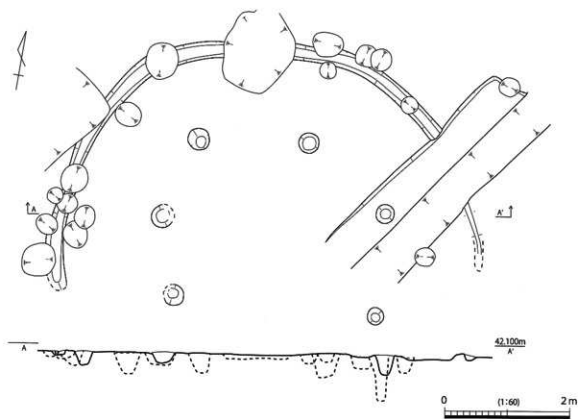

第 430 図 SH143 実測図

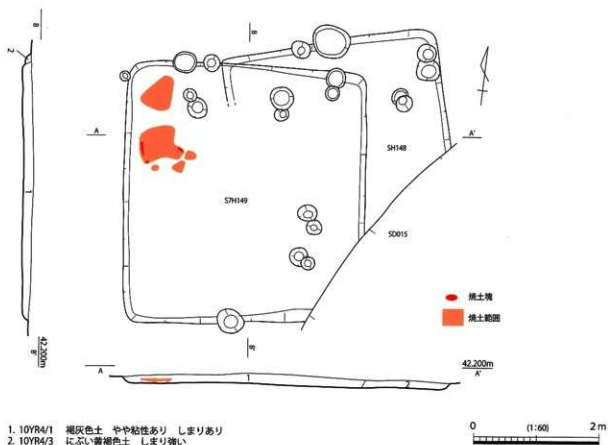

1. 10YR4/1 褐灰色土 やや粘性あり しまりあり
2. 10YR4/3 にふい黄褐色土 しまり強い

第 431 図 SH148・SH149 実測図

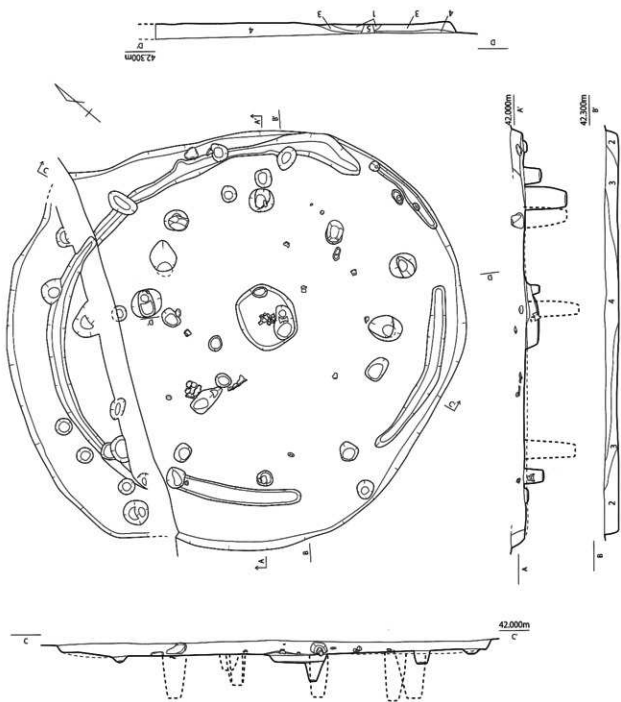

1. 黄褐色土層 地山及び焼土を含む
2. 褐色土層 地山土を若干含む
3. 黒褐色土層 4より明るい 地山土を若干含む
4. 黒褐色土層 やや粘質 ハード
5. 黒褐色土層 やや砂質 上部からの掘り込み

第 432 図 SH144 実測図

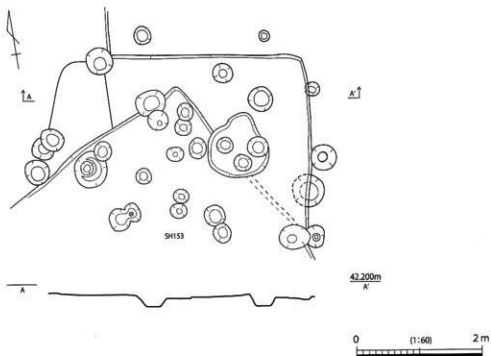

第 434 图 SH152 实测图

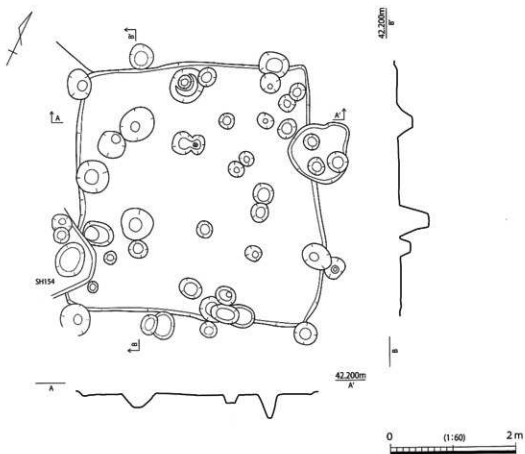

第 435 图 SH153 实测图

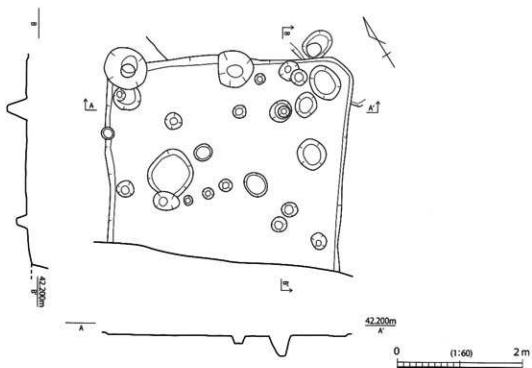

第 436 図 SH154 実測図

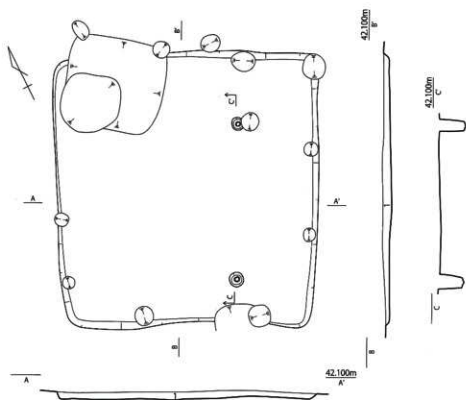

1. 10YR4/1 褐灰色土 1~2mm程度の白色礫含む しまりあり

第 437 図 SH155 実測図

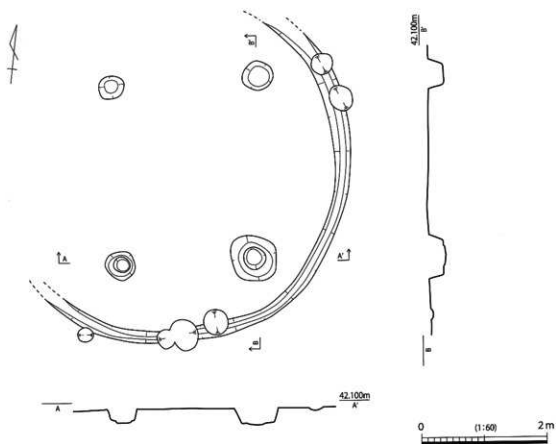

第 438 图 SH156 实测图

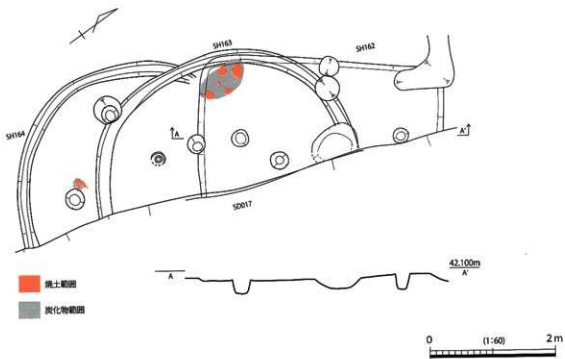

第 439 图 SH162 · SH163 · SH164 实测图

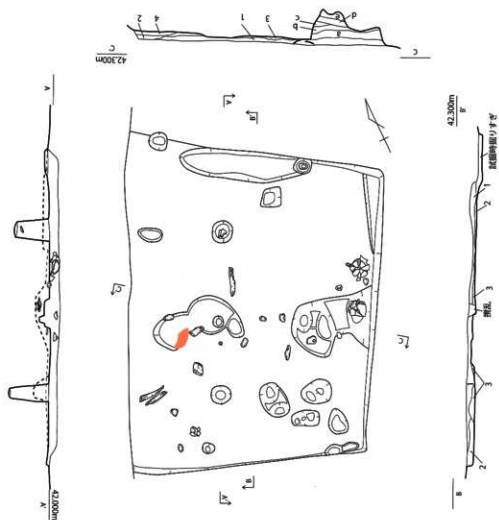

■ 焼土範囲

B-B'土層断面

1. 茶褐色土 粒子細かく固くしまっている 遺物含む
2. 黒褐色土 粒子細かく粘質 よくしまっている
3. 焼土層
4. 明茶褐色土層 粘質 地山土混入

C-C'土層断面

- a. 暗茶褐色土 固くよくしまっている
- b. 暗黄褐色土 粘質黄色ブロック含む
- c. 黄褐色土 ソフト
- d. 黒褐色土 粘質
- e. 茶褐色土 ソフト 地山土含む



第 440 図 SH159 実測図

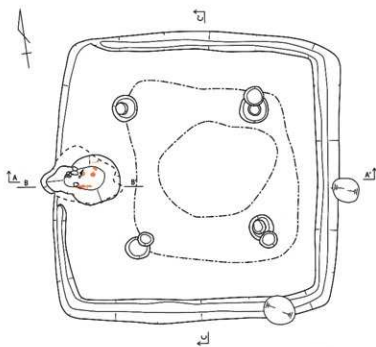

焼土範囲

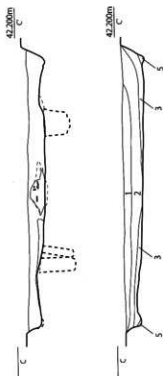

- | | | | |
|-------------|------|------------|-------|
| 1. 10YR3/1 | 黒褐色土 | しまり弱い | |
| 2. 7.5YR3/1 | 黒褐色土 | 炭化物少し混じる | しまり弱い |
| 3. 7.5YR2/2 | 黒褐色土 | しまり弱い | |
| 4. 10YR3/3 | 暗褐色土 | しまり弱い | |
| 5. 2.5Y3/1 | 黒褐色土 | しまり弱い(厚壁溝) | |

- | | | | |
|------------|---------|-----------|-------|
| 6. 5YR4/2 | 灰褐色土 | 焼土・炭化物混じり | しまり弱い |
| 7. 5YR4/3 | にぶい赤褐色土 | しまり弱い | |
| 8. 2.5Y4/2 | 灰赤色土 | しまり弱い | |
| 9. 10YR4/2 | 灰黄褐色土 | しまり強い | |

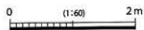

第 441 図 SH161 実測図

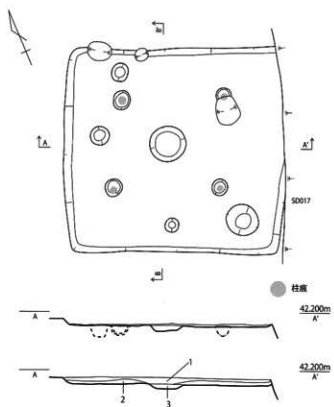

第 442 図 SH165 実測図

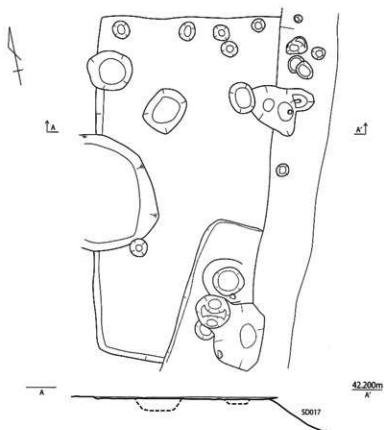
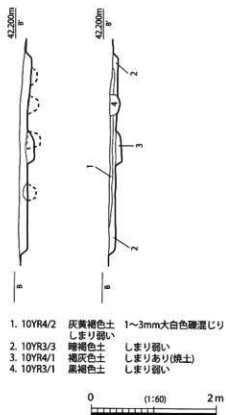

第 443 図 SH166 実測図

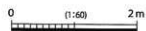

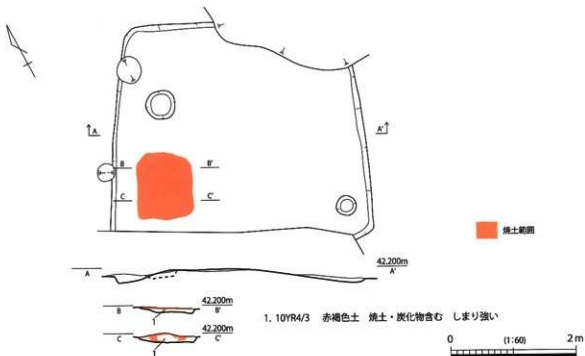

第 444 図 SH167 実測図

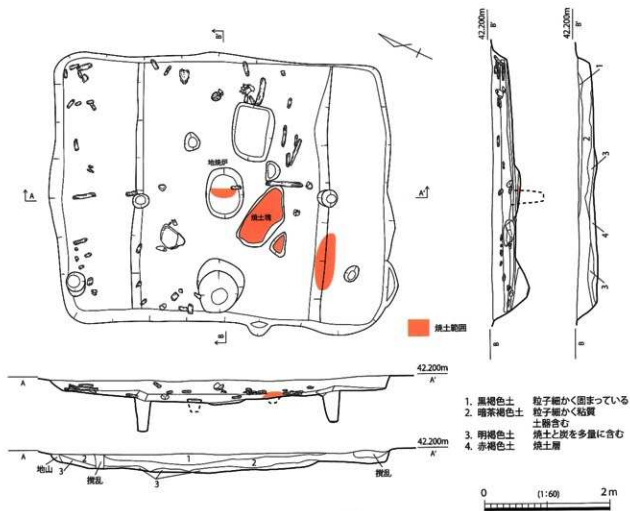

第 445 図 SH168 実測図

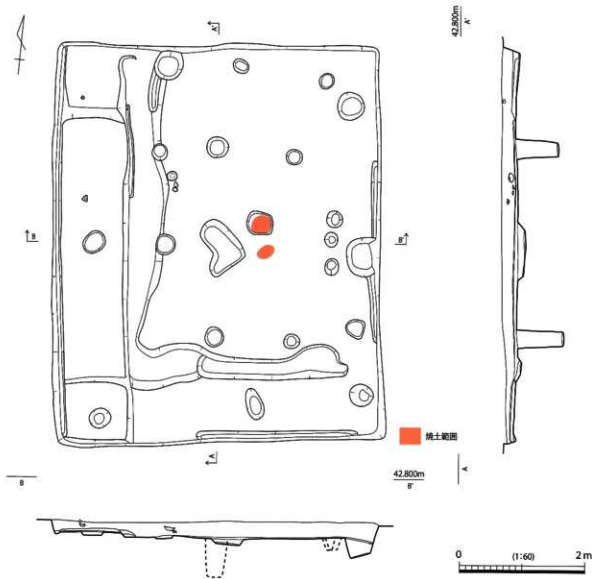

第 446 図 SH169 実測図

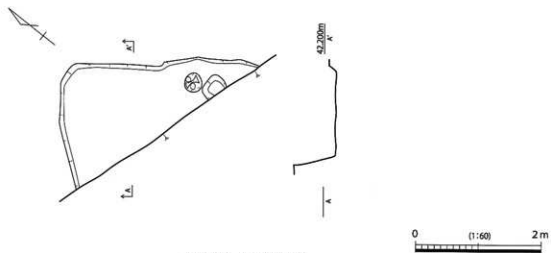

第 447 図 SH170 実測図

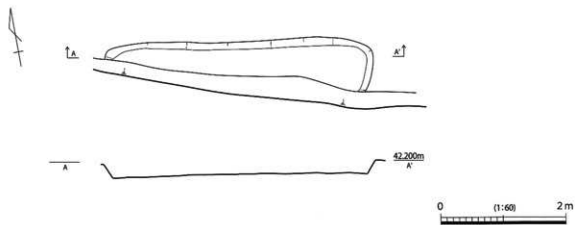

第 448 図 SH171 実測図

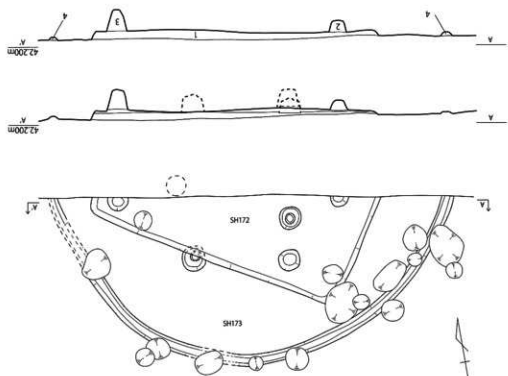

1. 2.5Y3/1 黒褐色土 しまり強い
2. 10YR4/1 褐色土 しまり弱い
3. 10YR3/2 黒褐色土 しまり弱い
4. 10YR4/3 にぶい黄褐色土 しまり強い(周壁溝)

第 449 図 SH172・SH173 実測図

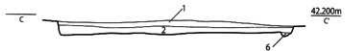
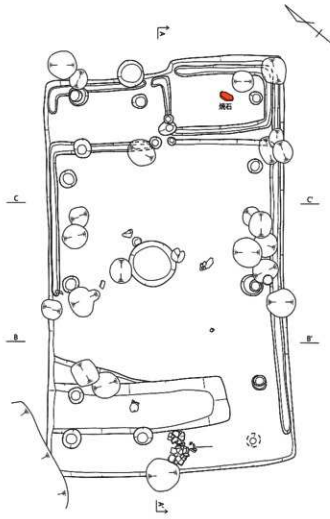
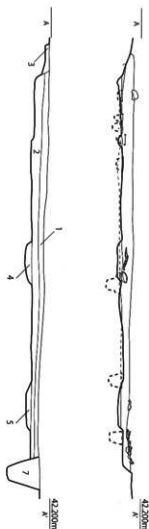

- | | | |
|-------------|-------|------------------|
| 1. 10YR3/2 | 黒褐色土 | しまり弱い |
| 2. 10YR3/1 | 黒褐色土 | しまり弱い |
| 3. 10YR4/2 | 灰黄褐色土 | しまり弱い(もの検出ライン) |
| 4. 7.5YR4/7 | 褐灰色土 | 焼土混じり しまり弱い(中心伊) |
| 5. 10YR4/4 | 褐色土 | しまり弱い |
| 6. 10YR4/1 | 褐灰色土 | しまり弱い(周壁溝) |
| 7. 10YR4/1 | 褐灰色土 | しまり弱い |

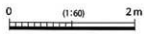

第 450 図 SH174 実測図

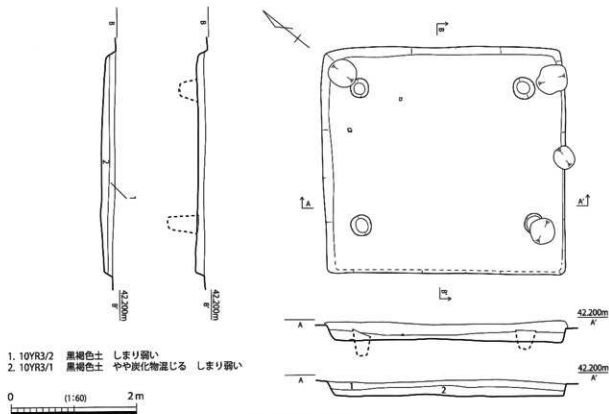

第 451 図 SH175 実測図

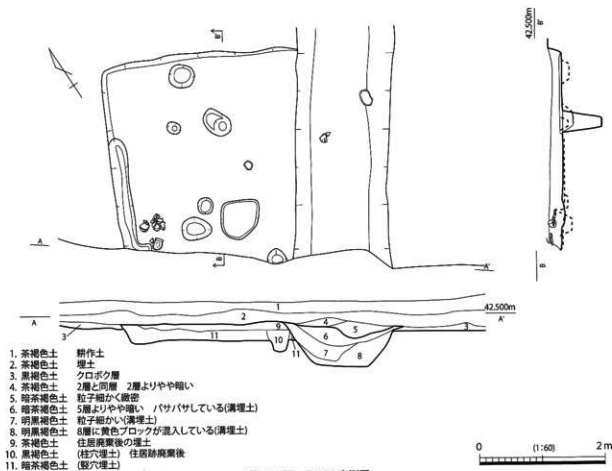

第 452 図 SH178 実測図

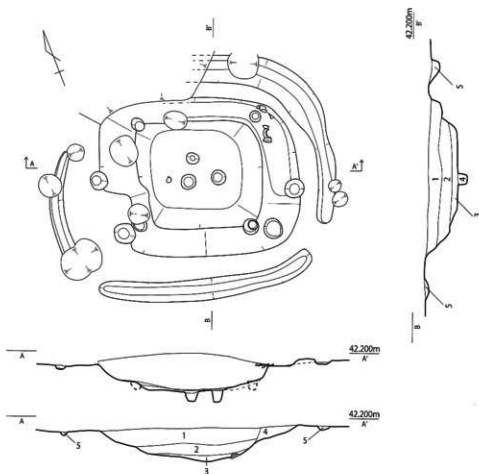

- | | | | |
|-------------|-------|--------------|-----------|
| 1. 10YR4/1 | 褐灰色土 | 1~3mm大白色礫混じり | しまり弱い |
| 2. 7.5YR4/1 | 褐灰色土 | 黄褐色ブロック混じり | しまり弱い |
| 3. 10YR3/1 | 黒褐色土 | 炭化物含む | しまりあり |
| 4. 10YR3/2 | 黒褐色土 | | しまりあり |
| 5. 10YR4/2 | 灰黄褐色土 | | しまり弱い(薄状) |

0 (1:60) 2m

第 453 図 SH176 実測図

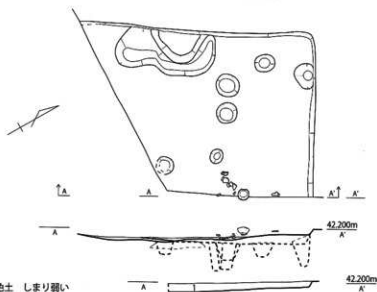

- | | | |
|------------|------|-------|
| 1. 10YR4/1 | 褐灰色土 | しまり弱い |
|------------|------|-------|

0 (1:60) 2m

第 454 図 SH177 実測図

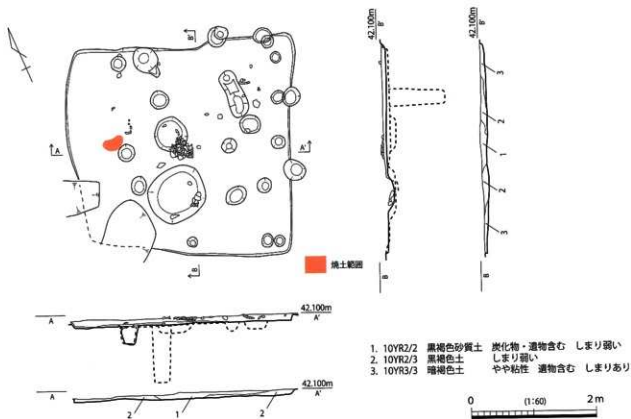

第 455 図 SH179 実測図

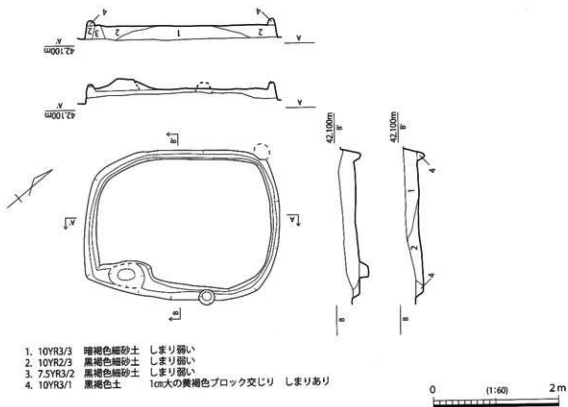

第 456 図 SH180 実測図

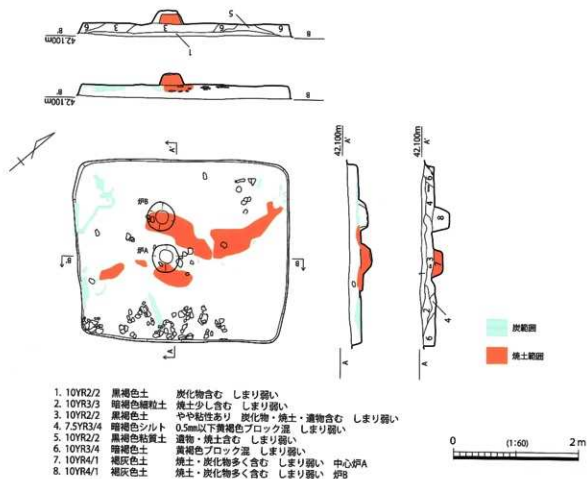

第 457 図 SH181 実測図

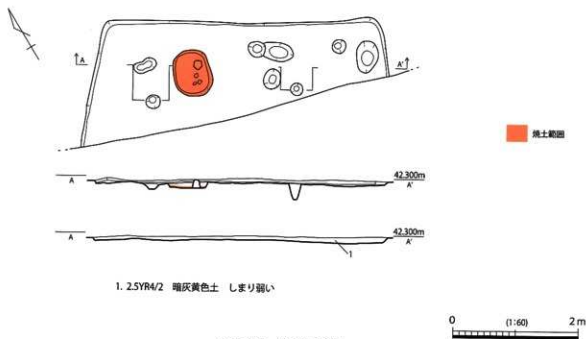

第 458 図 SH182 実測図

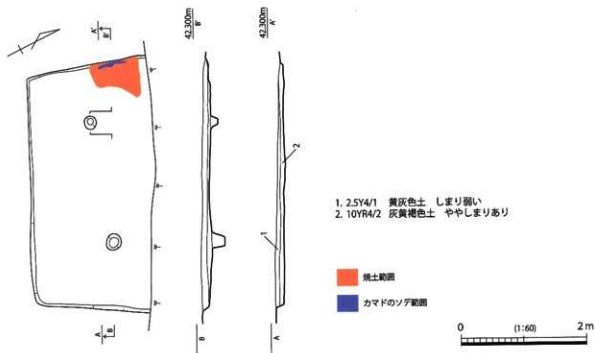

第 459 図 SH183 実測図

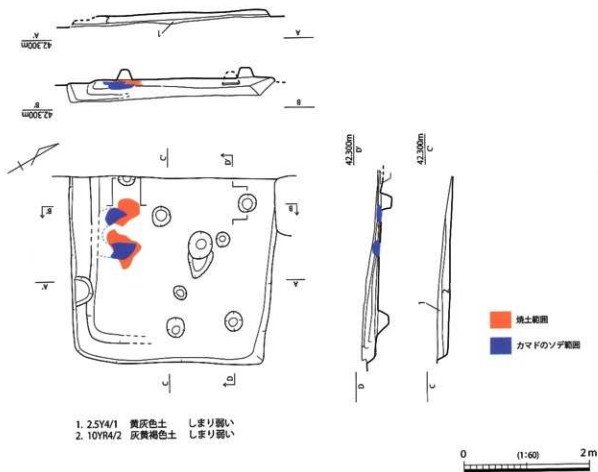

第 460 図 SH184 実測図

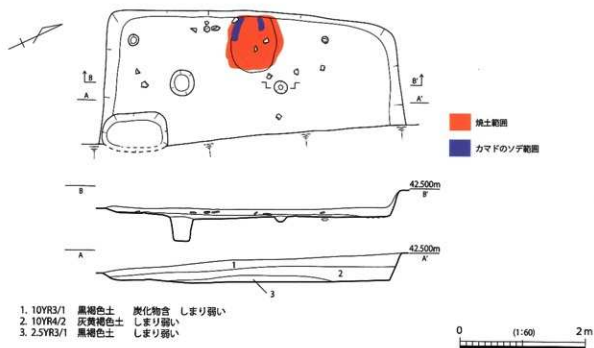

第 461 図 SH185 実測図

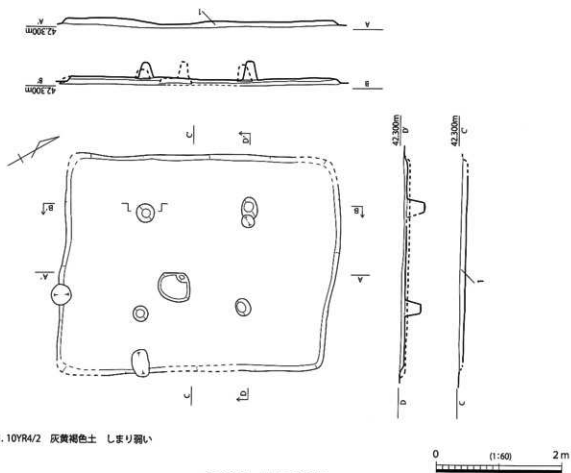

第 462 図 SH186 実測図

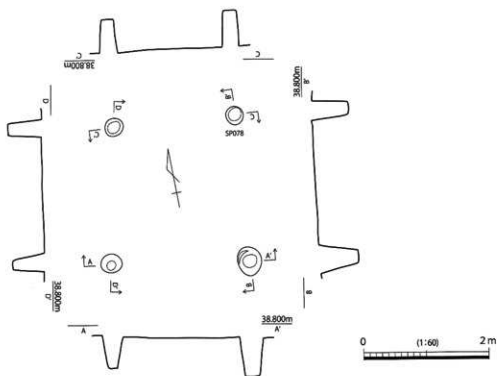

第 463 图 SB001 实测图

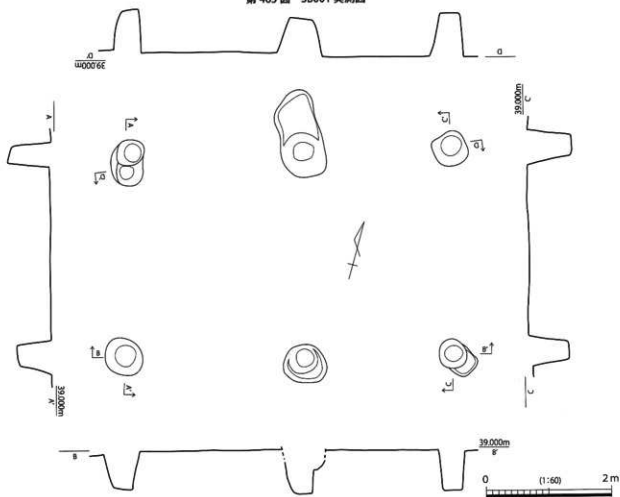

第 464 图 SB002 实测图

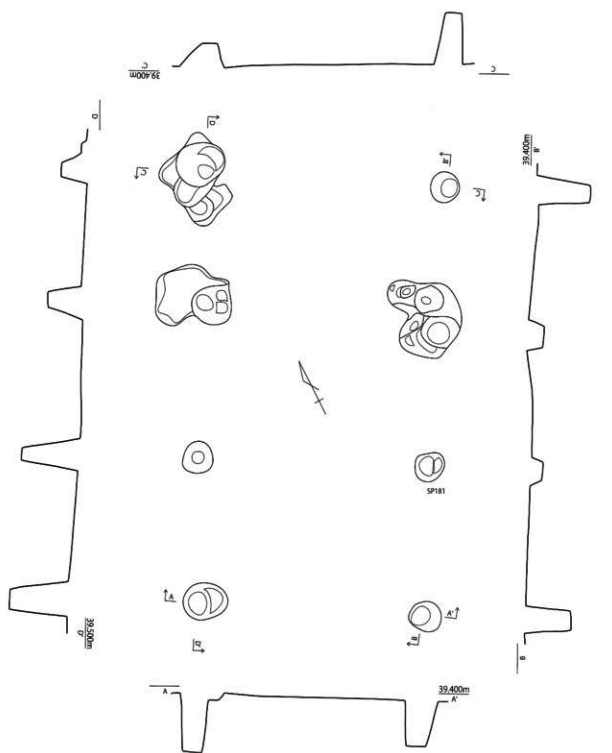

第 465 图 SB003 实测图

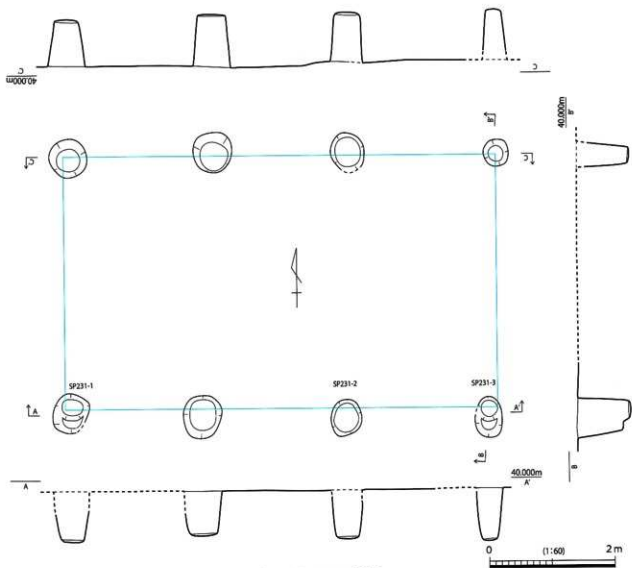

第 466 图 SB004 实测图

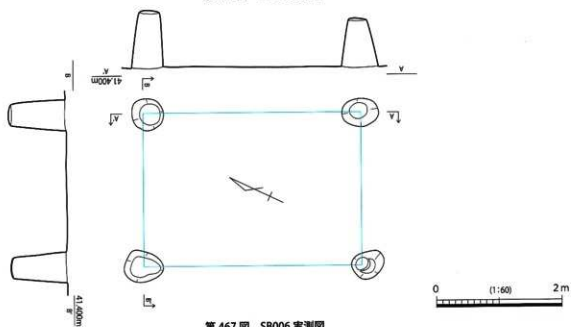

第 467 图 SB006 实测图

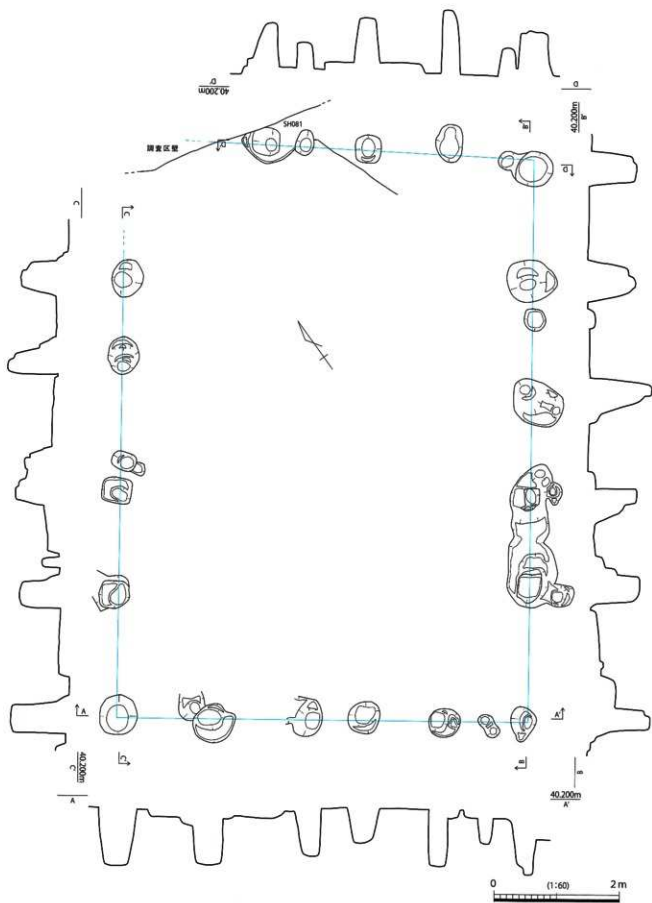

第 468 图 SB005 实测图

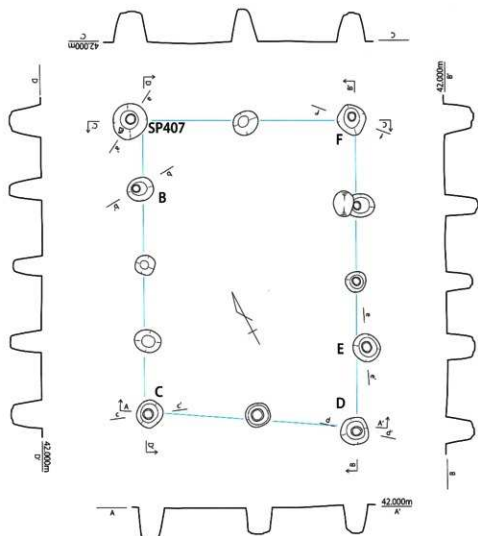

SP407



1. 10YR4/1 褐灰色土 しまり弱い
2. 7.5YR4/1 褐灰色土 遺物含む しまり弱い
3. 2.5Y4/1 黄灰色土 やや粘性 しまりあり

B

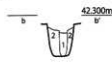

1. 10YR4/1 褐灰色土 しまり弱い
2. 10YR4/1 褐灰色土 しまり弱い

C



1. 5Y4/1 灰色土 しまり弱い
2. 10YR5/1 褐灰色土 しまり弱い

D



1. 10YR3/1 黒褐色土 明黄色ブロック混じり しまり強い
2. 10YR4/2 灰黄褐色土 しまり強い
3. 10YR3/2 黒褐色土 しまり強い
4. 10YR4/1 褐灰色土 しまり弱い

E



1. 10YR3/1 黒褐色土 しまり弱い
2. 10YR4/1 褐灰色土 しまり強い
3. 7.5YR4/1 褐灰色土 しまり弱い

F



1. 5Y4/1 灰色土 黄褐色ブロック混じり しまり弱い
2. 10YR4/1 褐灰色土 しまり弱い

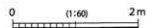

第 469 図 S8007 実測図

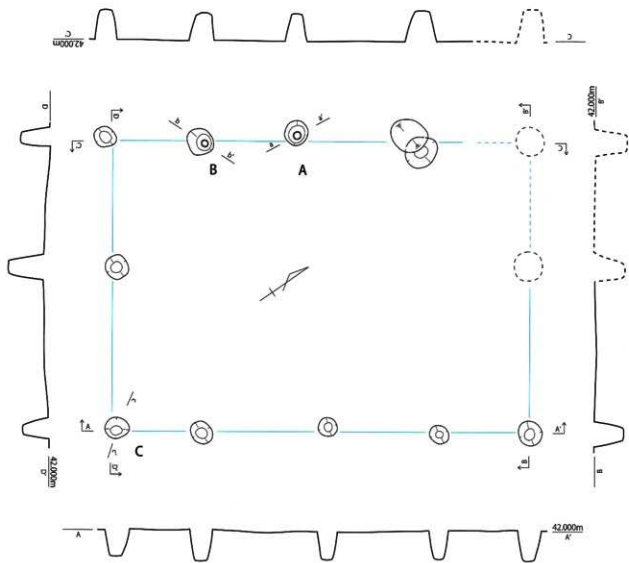

A



1. 10YR4/1 褐灰色土 しまり弱い
2. 10YR3/2 黒褐色土 しまり弱い

B



1. 10YR4/1 褐灰色土 しまり弱い
2. 10YR3/2 黒褐色土 しまり弱い
3. 10YR3/3 暗褐色土 しまり弱い
4. 10YR4/2 灰黄褐色土 しまり弱い

C



1. 5Y4/1 灰色土 しまり弱い
2. 10YR4/1 褐灰色土 しまり弱い



第 470 図 SB008 発掘図

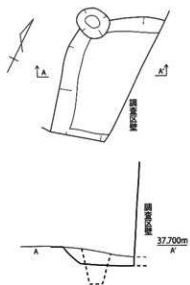

第 471 图 SK001 突测图 (1/30)

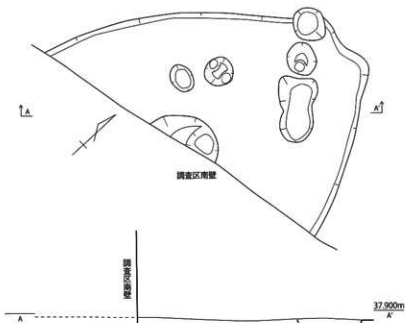

第 472 图 SK002 突测图 (1/30)

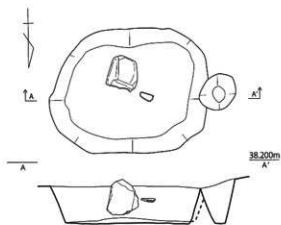

第 473 图 SK003 突测图 (1/30)

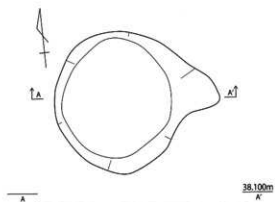

第 474 图 SK004 突测图 (1/30)

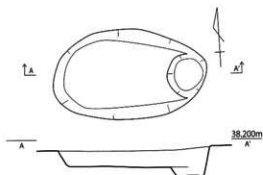

第 475 图 SK005 突测图 (1/30)



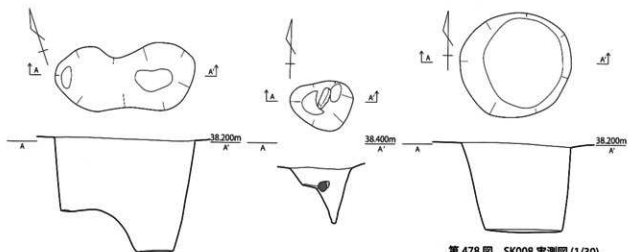

第476図 SK006実測図(1/30)

第477図 SK007実測図(1/30)

第478図 SK008実測図(1/30)

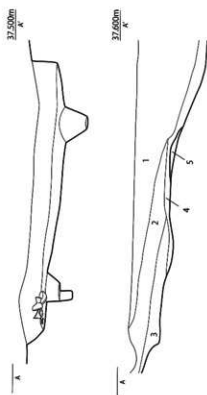
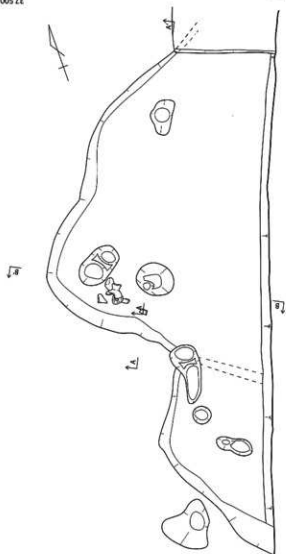
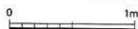

1. 黒褐色土 やや粘
2. 黒褐色土 粘質強い
3. 褐色土 やや粘
4. 褐色砂質土 地山土を含む
5. 地山



第479図 SK009実測図(1/50)

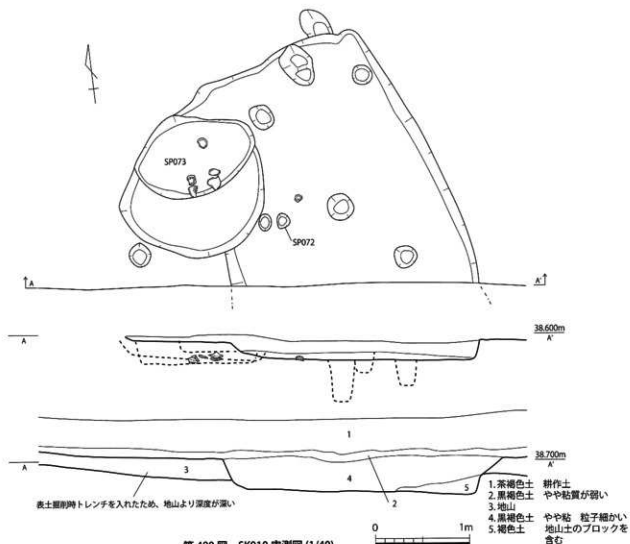

第480図 SK010実測図(1/40)

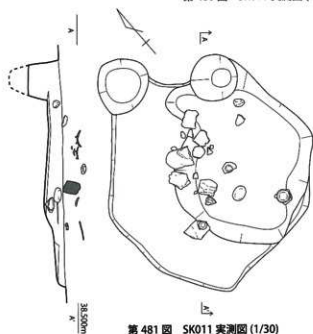

第481図 SK011実測図(1/30)

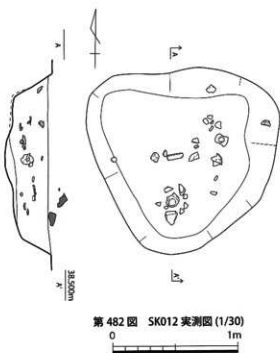

第482図 SK012実測図(1/30)

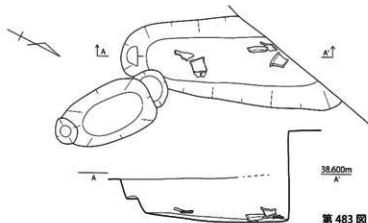

第 483 图 SK013 实测图 (1/30)

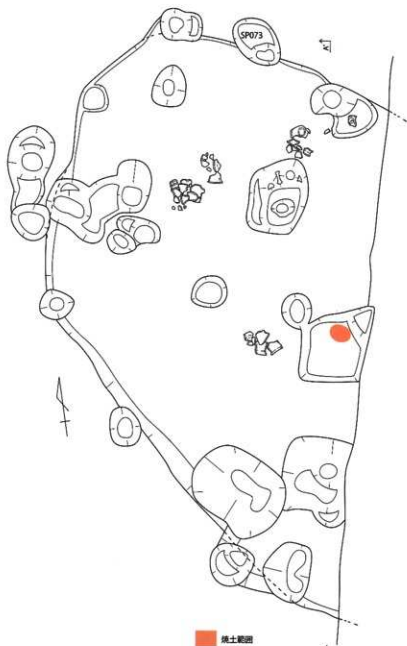

第 484 图 SK014 实测图 (1/30)

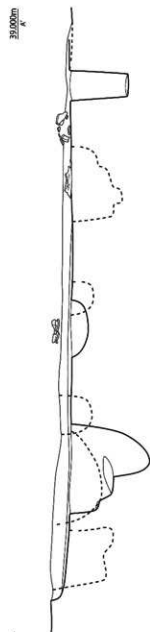

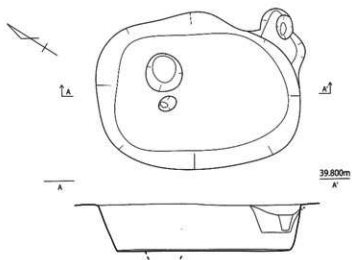

第 485 图 SK015 实测图 (1/30)

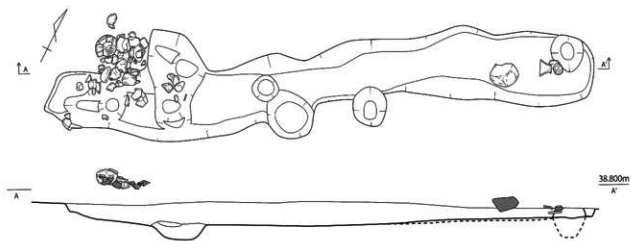

第 486 图 SK016 实测图 (1/30)

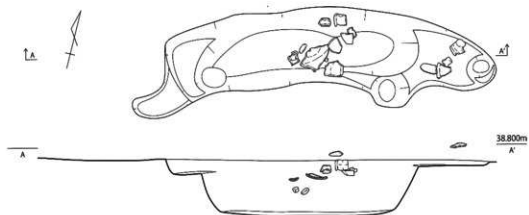

第 487 图 SK017 实测图 (1/30)



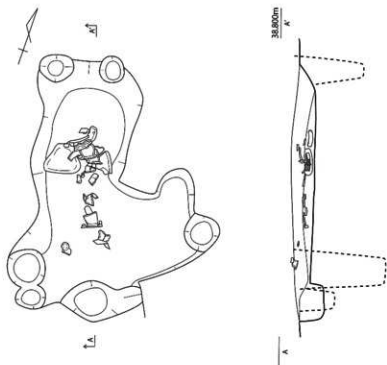

第 488 图 SK018 实测图 (1/30)

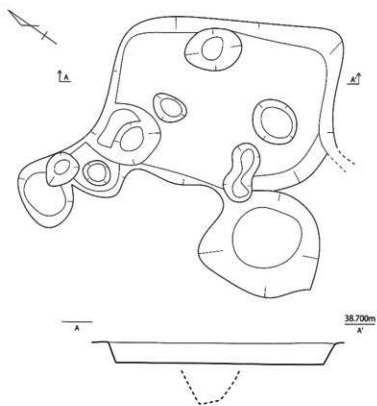

第 489 图 SK019 实测图 (1/30)



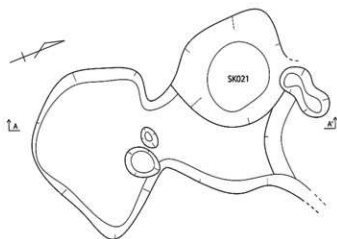

第 490 图 SK020 实测图 (1/30)

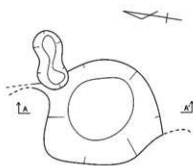

第 491 图 SK021 实测图 (1/30)

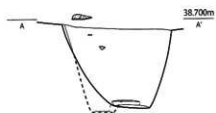

第 492 图 SK022 实测图 (1/30)

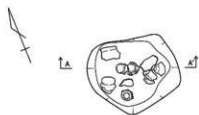

第 493 图 SK023 实测图 (1/30)

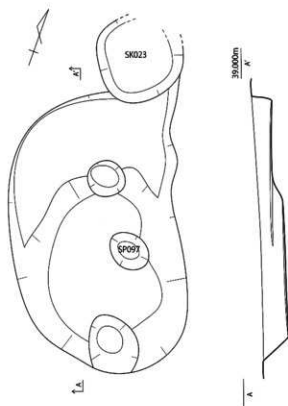

第 494 图 SK024 实测图 (1/30)



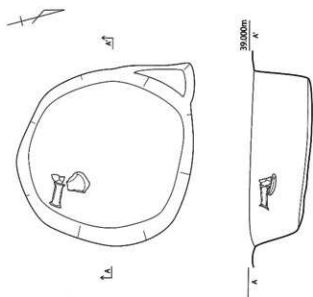

第 495 图 SK025 实测图 (1/30)

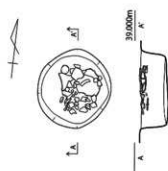

第 496 图 SK026 实测图 (1/30)



第 497 图 SK027 实测图 (1/30)

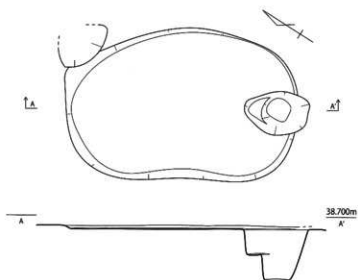

第 498 图 SK028 实测图 (1/30)

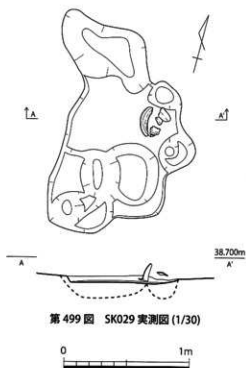

第 499 图 SK029 实测图 (1/30)

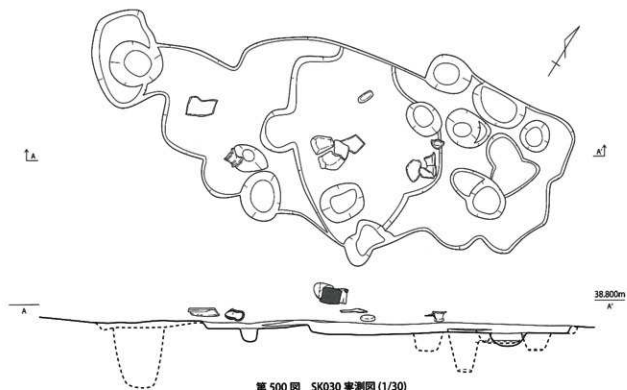

第 500 图 SK030 实测图 (1/30)

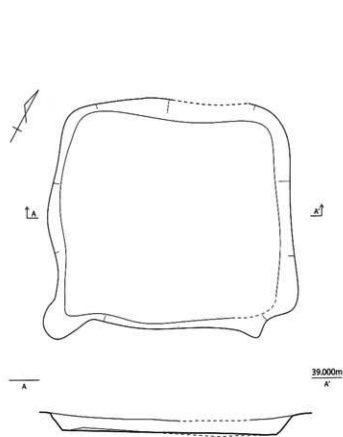

第 501 图 SK031 实测图 (1/30)

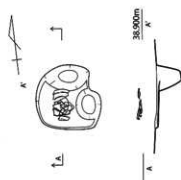

第 502 图 SK032 实测图 (1/30)

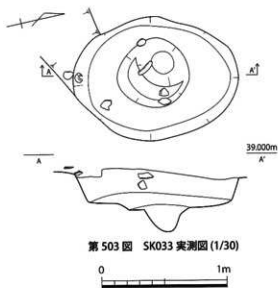

第 503 图 SK033 实测图 (1/30)

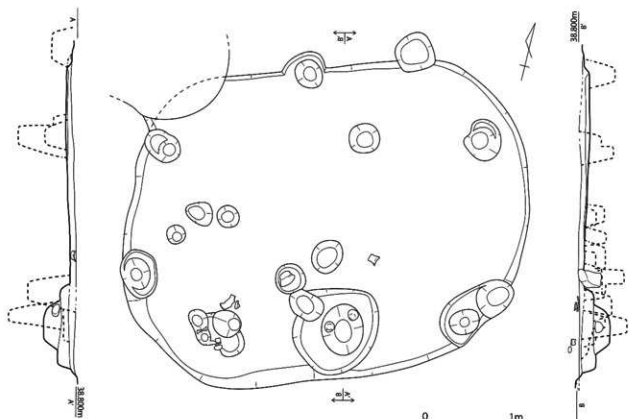

第 504 图 SK034 实测图 (1/40)

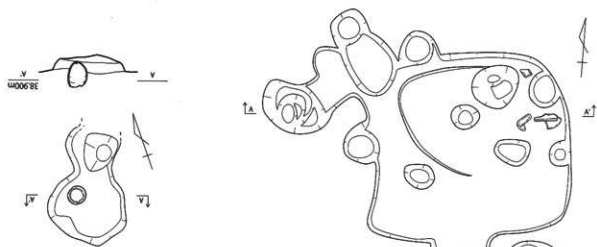

第 505 图 SK035 实测图 (1/30)

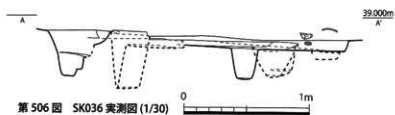

第 506 图 SK036 实测图 (1/30)

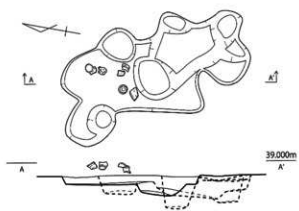

第507图 SK037 实测图(1/30)

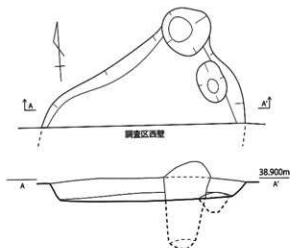

第508图 SK038 实测图(1/30)

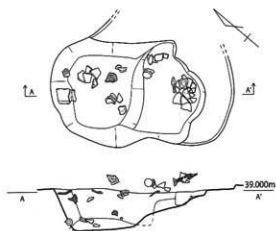

第509图 SK039 实测图(1/30)

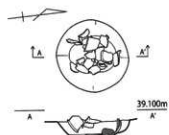

第510图 SK040 实测图(1/30)

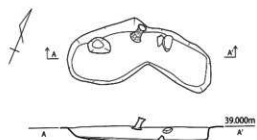

第511图 SK041 实测图(1/30)

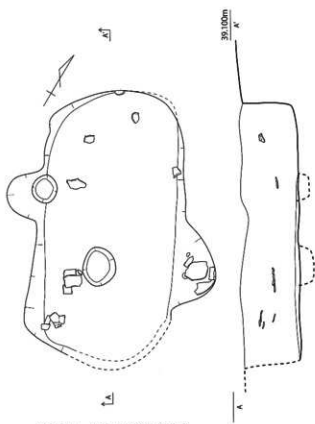

第512图 SK042 实测图(1/30)



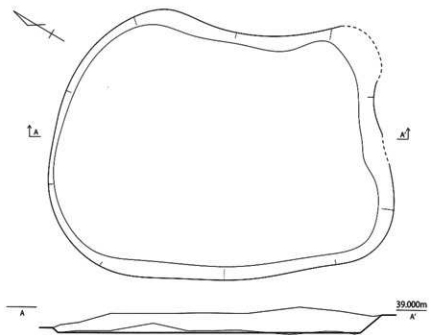

第 513 图 SK043 实测图 (1/30)

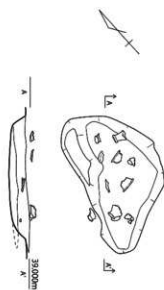

第 514 图 SK044 实测图 (1/30)

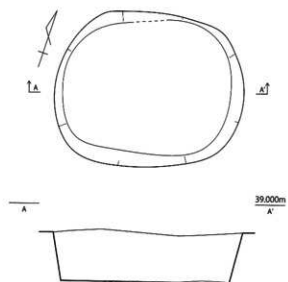

第 515 图 SK045 实测图 (1/30)

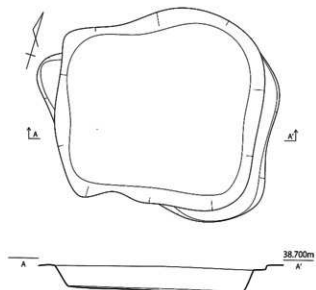

第 516 图 SK046 实测图 (1/30)



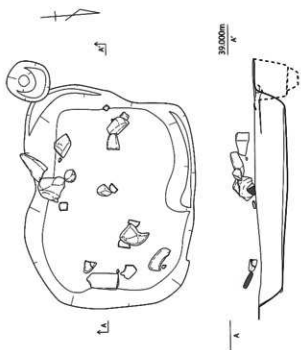

第 517 图 SK047 实测图 (1/30)



第 518 图 SK048 实测图 (1/30)

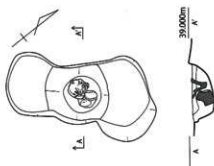

第 519 图 SK049 实测图 (1/30)

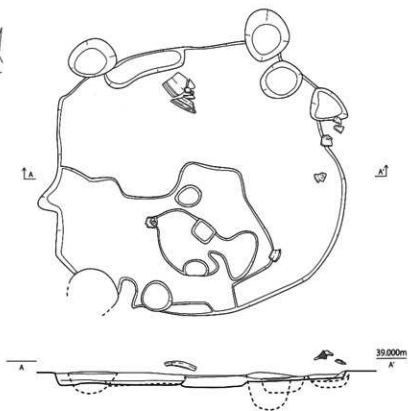

第 520 图 SK050 实测图 (1/30)



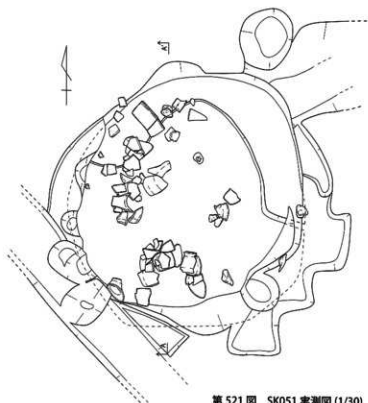

第 521 图 SK051 实测图 (1/30)

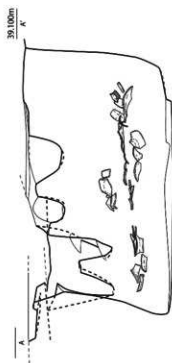

第 522 图 SK052 实测图 (1/30)

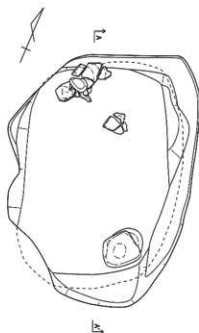
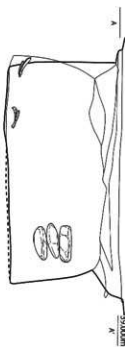

第 523 图 SK053 实测图 (1/30)

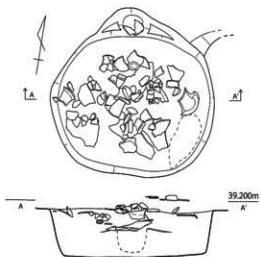

第 524 图 SK054 实测图 (1/30)



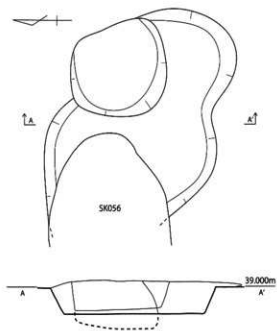

第 525 图 SK055 实测图 (1/30)

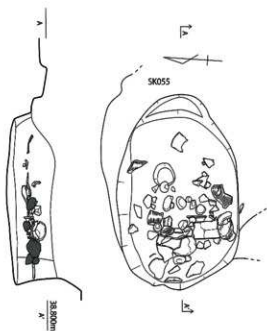

第 526 图 SK056 实测图 (1/30)

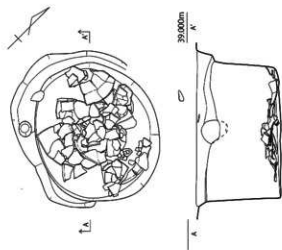

第 527 图 SK057 实测图 (1/30)

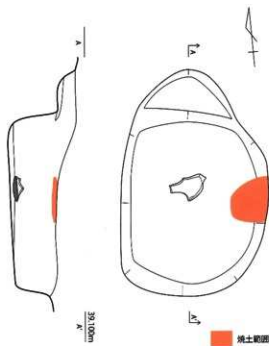

第 529 图 SK059 实测图 (1/30)

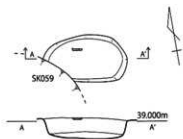

第 528 图 SK058 实测图 (1/30)



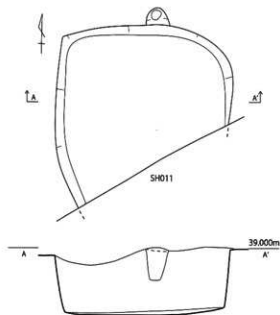

第 530 图 SK060 实测图 (1/30)

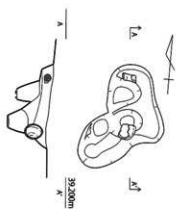

第 532 图 SK062 实测图 (1/30)



第 533 图 SK063 实测图 (1/30)

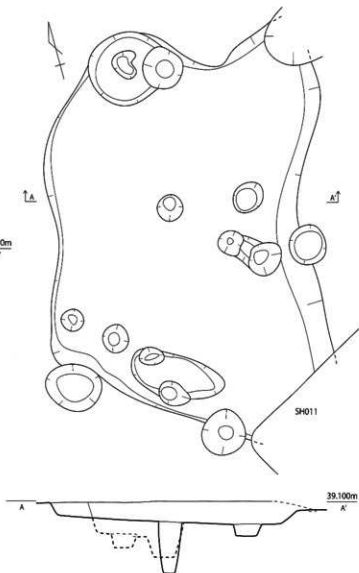

第 531 图 SK061 实测图 (1/30)

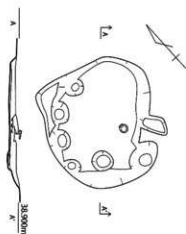

第 534 图 SK064 实测图 (1/30)

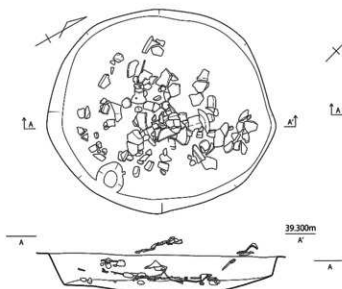

第 535 图 SK065 实测图 (1/30)

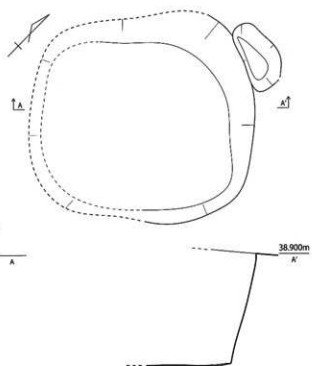

第 539 图 SK069 实测图 (1/30)

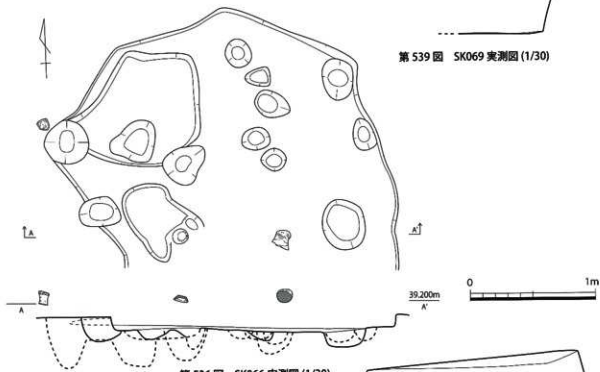

第 536 图 SK066 实测图 (1/30)

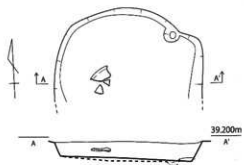

第 537 图 SK067 实测图 (1/30)

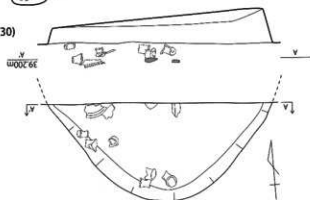

第 538 图 SK068 实测图 (1/30)

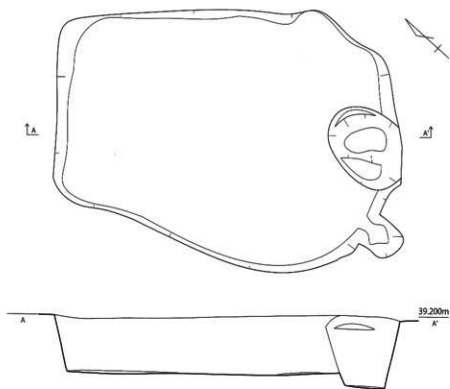

第 540 图 SK070 实测图 (1/30)

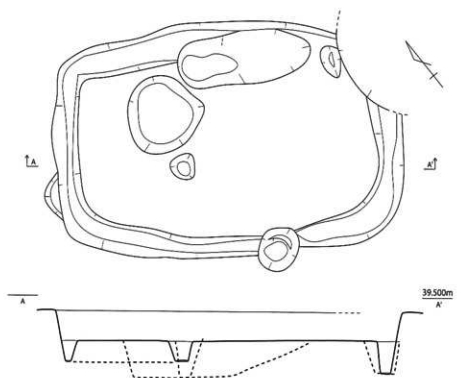

第 541 图 SK071 实测图 (1/30)



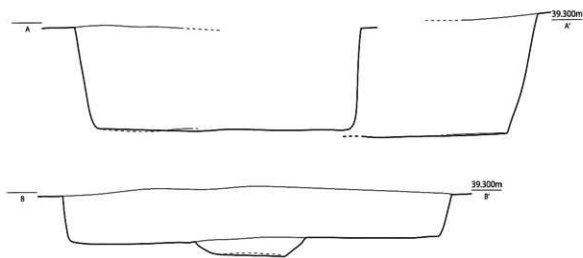
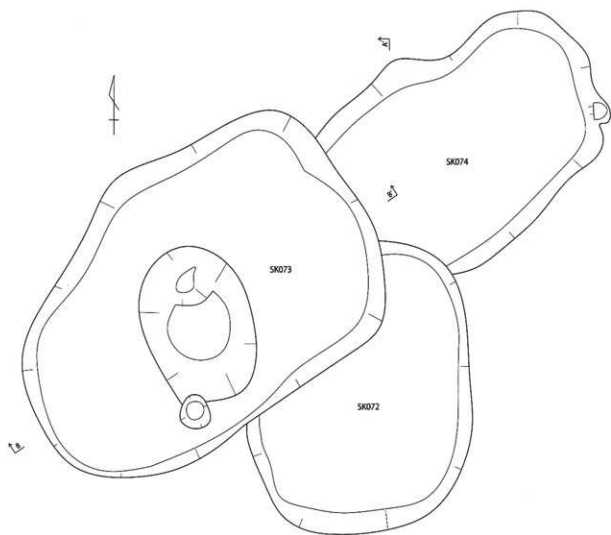

第 542 图 SK072・073・074 实测图 (1/30)



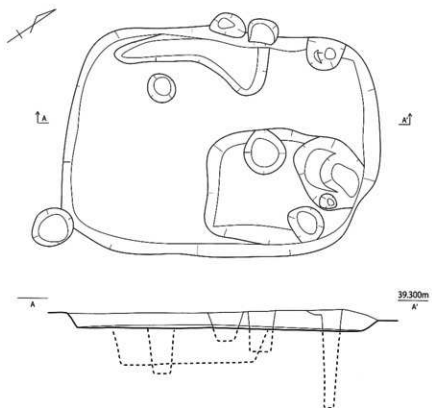

第 543 图 SK075 实测图 (1/30)

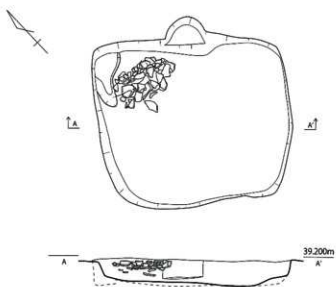

第 544 图 SK076 实测图 (1/30)



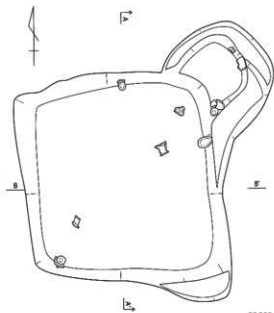
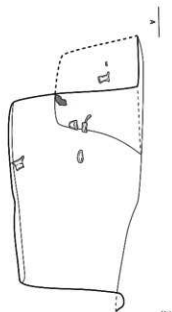

1. 黒褐色土層 わずかに黄色土小ブロック含む
2. 黒褐色土層 黄色土ブロック含む
3. 茶褐色土層 大きい黄色土ブロック含む
4. 明茶褐色土層 大きい黄色土ブロック多数含む
5. 暗褐色土層 やや粘
6. 暗褐色土層 小さい黄色土ブロック含む
7. 淡褐色土層 小さい黄色土ブロック多数含む
8. 淡褐色土層

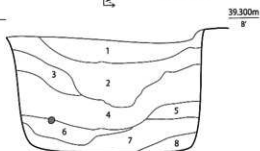

第 545 図 SK077 実測図 (1/30)

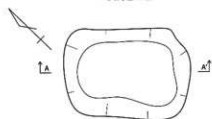

第 546 図 SK078 実測図 (1/30)

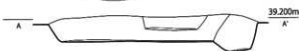
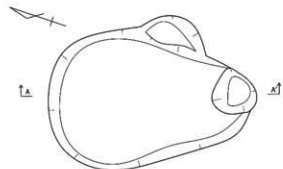

第 547 図 SK079 実測図 (1/30)

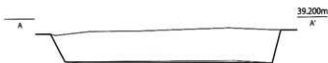
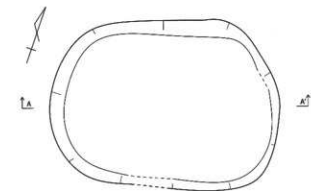

第 548 図 SK080 実測図 (1/30)



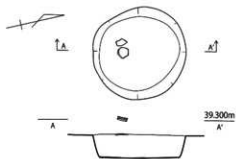

第 549 図 SK081 実測図 (1/30)

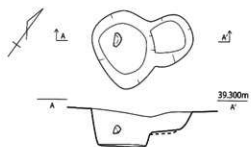

第 551 図 SK083 実測図 (1/30)

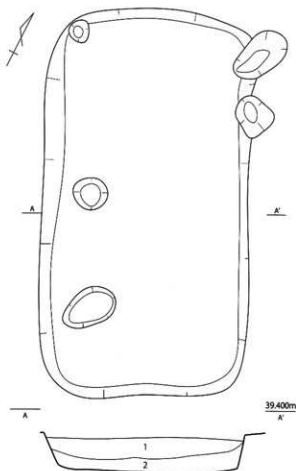

1. 黒褐色土 やや粘質 やや砂質 黄色土粒子多い
 2. 暗褐色土 やや粘質 やや砂質 黄色土粒子少ない

第 550 図 SK082 実測図 (1/30)

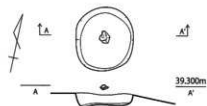
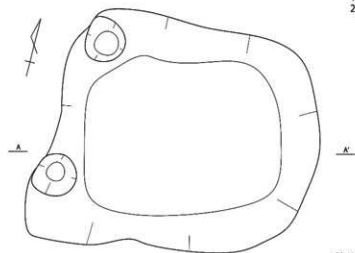

第 552 図 SK084 実測図 (1/30)

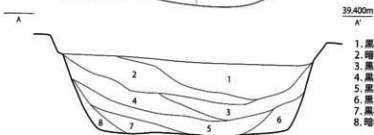

1. 黒色土 やや粘質 黄色土ブロックを少量含む
 2. 暗褐色土 やや粘質 黄色土ブロックを多量に含む
 3. 黒色土 やや粘質
 4. 黒褐色土 やや粘質 壁に近い部分に黄色土ブロックを含む
 5. 黒褐色土 やや粘質 黄色土ブロックを少量含む
 6. 黒色土
 7. 黒褐色土 やや粘質
 8. 暗褐色土 やや粘質

第 553 図 SK085 実測図 (1/30)



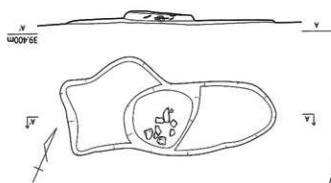
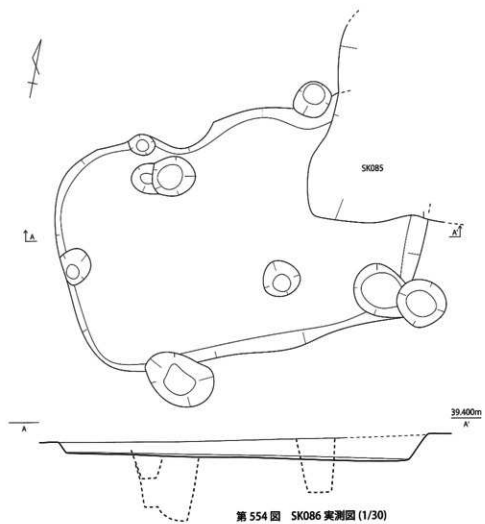

第 555 图 SK087 实测图 (1/30)

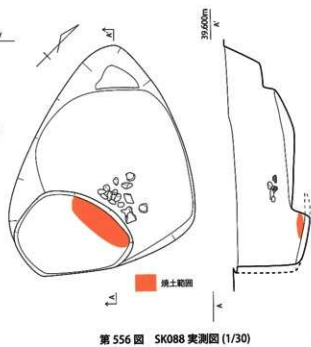

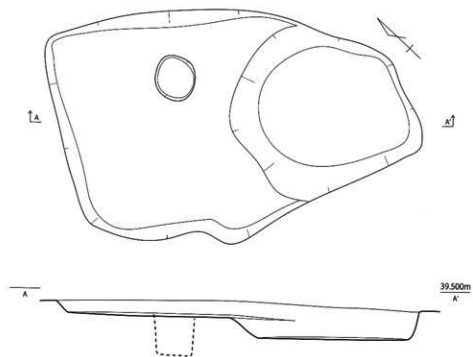

第 557 图 SK089 实测图 (1/30)

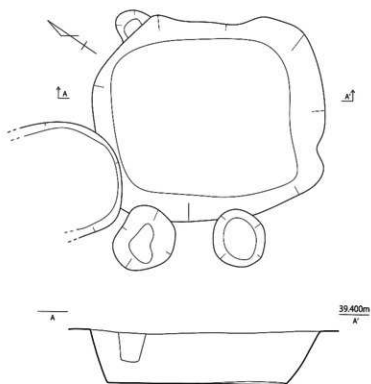

第 558 图 SK090 实测图 (1/30)



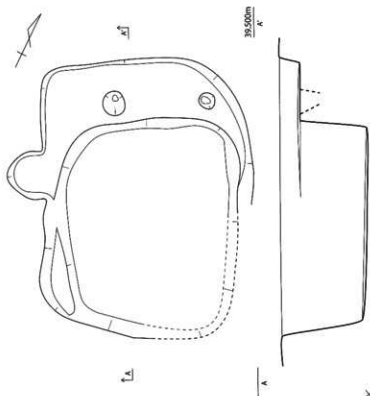

第 559 图 SK091 实测图 (1/30)

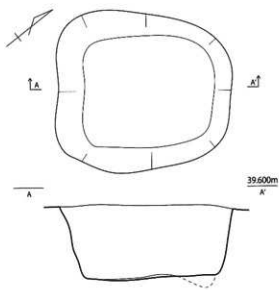

第 560 图 SK092 实测图 (1/30)

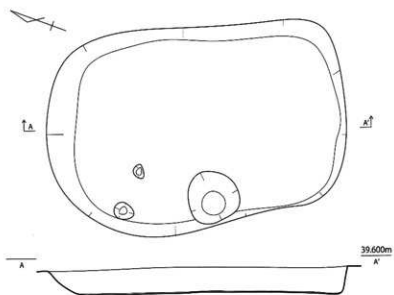

第 561 图 SK093 实测图 (1/30)



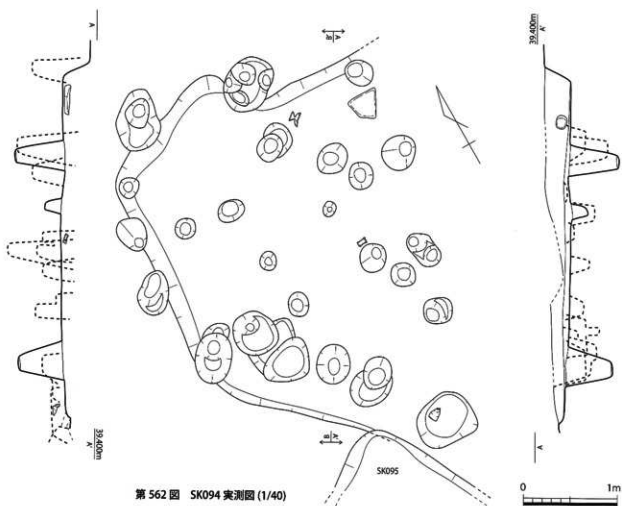

第 562 图 SK094 实测图 (1/40)

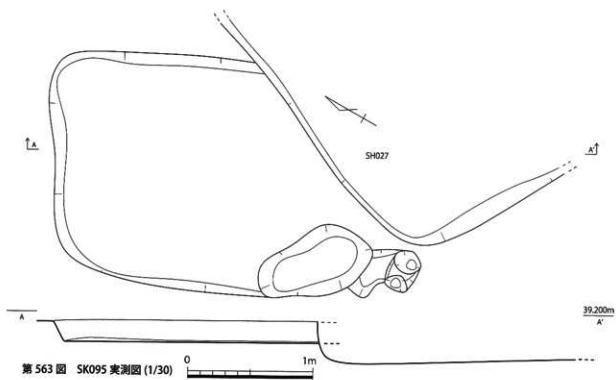

第 563 图 SK095 实测图 (1/30)

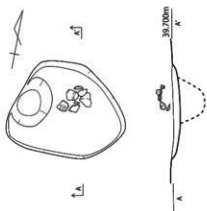

第 564 图 SK096 实测图 (1/30)

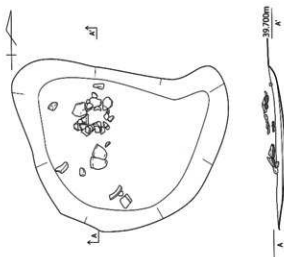

第 565 图 SK097 实测图 (1/30)

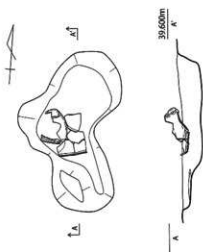

第 566 图 SK098 实测图 (1/30)

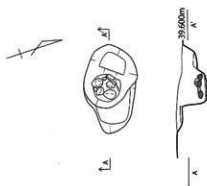

第 567 图 SK099 实测图 (1/30)

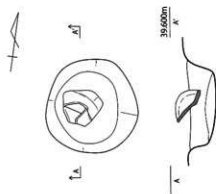

第 568 图 SK100 实测图 (1/30)

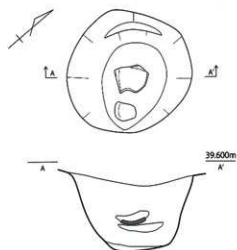

第 569 图 SK101 实测图 (1/30)



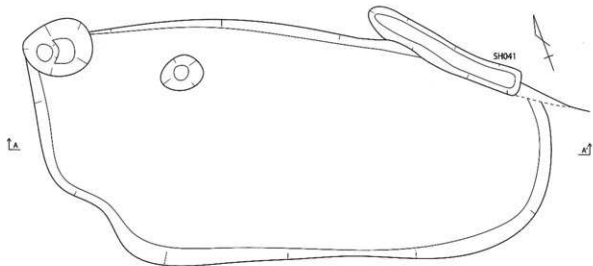

第570図 SK102実測図(1/30)

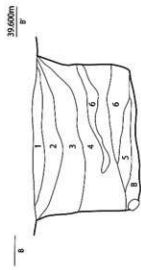
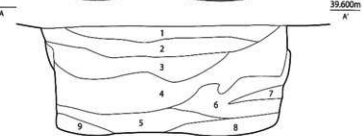
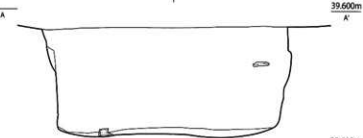
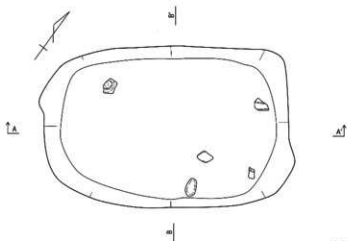

- | | | |
|----------|-------------|----------|
| 1. 淡茶褐色土 | やや粘 | 地山主体の層 |
| 2. 暗茶褐色土 | やや粘 | 地山+黒色土 |
| | | 黒色土がやや多い |
| 3. 黒褐色土 | 地山混じり | 黒色土が主体 |
| 4. 黒色土 | 一部に黄褐色の地山含む | |
| 5. 茶褐色土 | 軟弱 | 地山土 |
| 6. 茶褐色土 | 黒色土ブロック含む | |
| 7. 黒色土 | やや粘 | やや砂 |
| 8. 明茶褐色土 | 地山土主体 | しまりなし |
| 9. 暗褐色土 | 黒色土主体 | しまりなし |

第571図 SK103実測図(1/30)



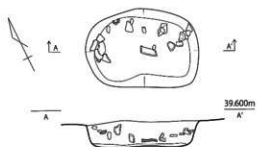

第 572 图 SK104 实测图 (1/30)



第 573 图 SK105 实测图 (1/30)

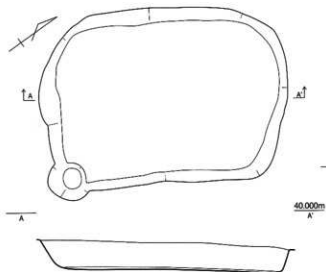

第 574 图 SK106 实测图 (1/30)

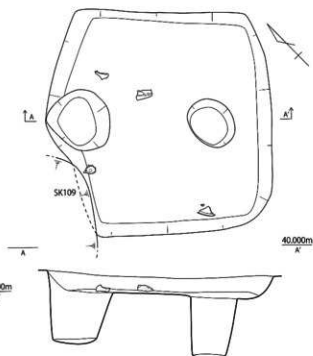

第 575 图 SK107 实测图 (1/30)

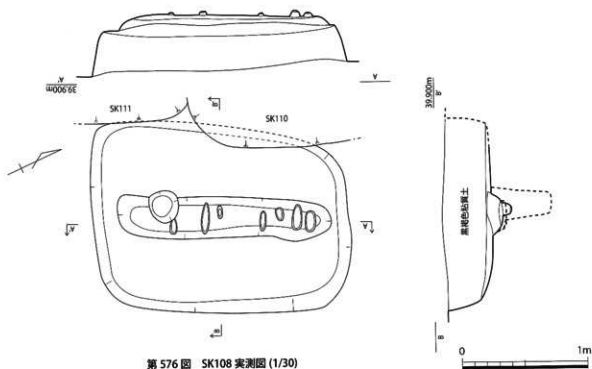

第 576 图 SK108 实测图 (1/30)

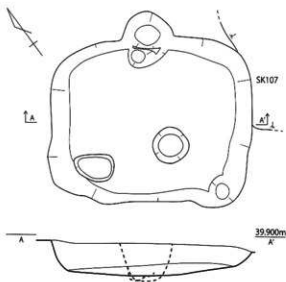

第 577 図 SK109 実測図 (1/30)

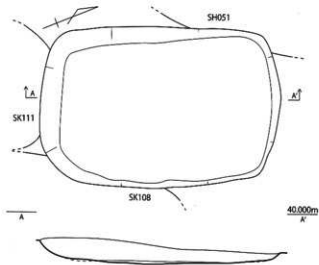

第 578 図 SK110 実測図 (1/30)

1. 黒褐色土 やや粘質
2. 褐色土 粘質 堆山アロツクを多少含む
3. 黒褐色土 やや粘質 ハート

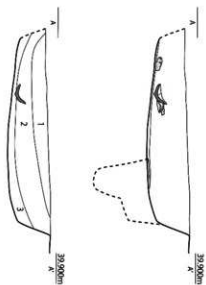

第 579 図 SK111 実測図 (1/30)



第 580 図 SK112 実測図 (1/30)

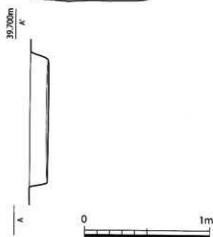

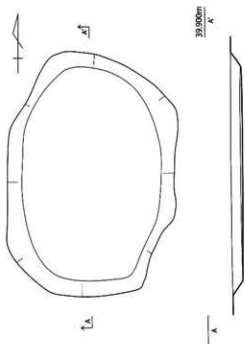

第 581 図 SK113 実測図 (1/30)

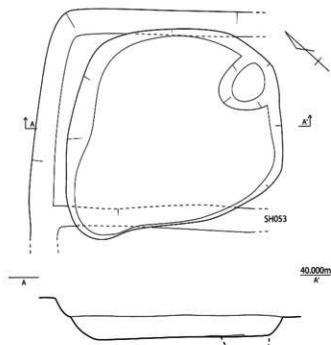

第 582 図 SK114 実測図 (1/30)

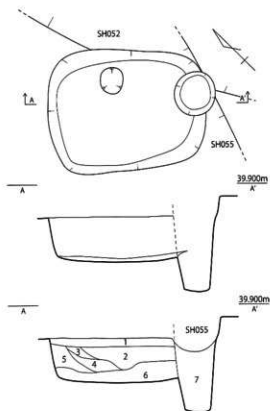

1. 暗茶褐色土 固くよしまっている
2. 明茶褐色土 黄色ブロック・遺物を含む
3. 黄褐色泥土 やや粘質 よくしまっている
4. 黒茶褐色土 粘質 固くよしまっている
5. 茶褐色土 粒子細かくやソフト 炭・遺物を含む
6. 黒褐色土 ややソフト 粘質 遺物を含む
7. 暗茶灰色土 やや粘質 粒子細かくやソフト

第 583 図 SK115 実測図 (1/30)

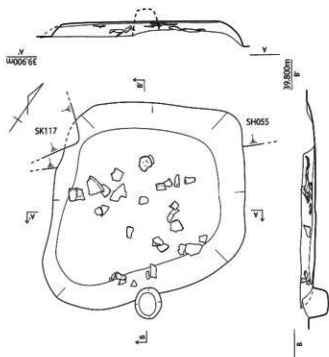

第 584 図 SK116 実測図 (1/30)



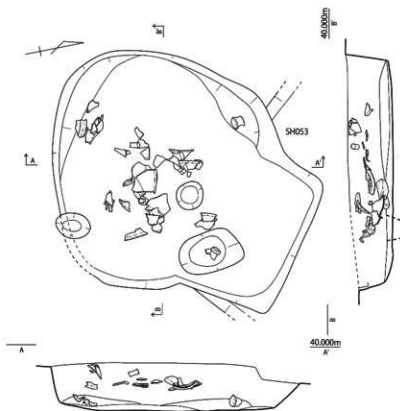

第 585 图 SK117 实测图 (1/30)

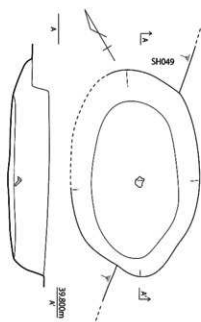

第 587 图 SK119 实测图 (1/30)

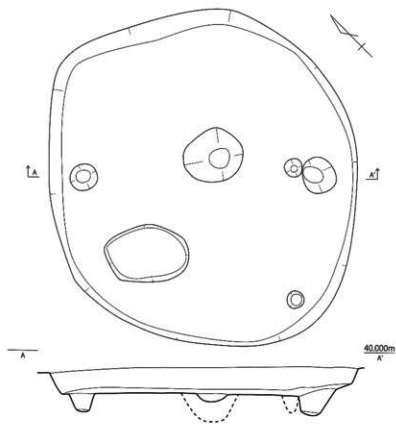

第 586 图 SK118 实测图 (1/30)



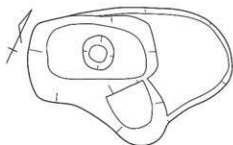
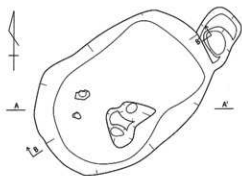

第 589 図 SK121 実測図 (1/30)

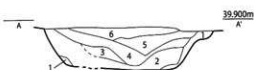

- | | |
|---------|------------------|
| 1. 黄褐色土 | 地山土(黄色)ブロックを多く含む |
| 2. 褐色土 | 3層よりやや砂質 |
| 3. 褐色土 | 地山土(黄色)ブロックを多く含む |
| 4. 褐色土 | 地山土(黄色)ブロックを多く含む |
| 5. 黒褐色土 | 地山土(黄色)ブロックを若干含む |
| 6. 黒褐色土 | やや粘質 粒子細かい |

第 588 図 SK120 実測図 (1/30)

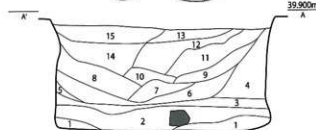
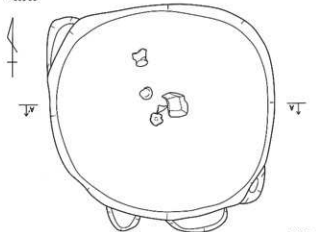
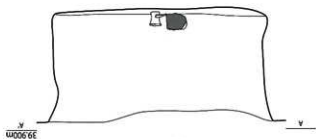

- | | |
|----------|-------------------------|
| 1. 褐色土 | 地山ブロックを含む |
| 2. 黒褐色土 | 粘質 |
| 3. 黒褐色土 | やや砂質 地山ブロックを若干含む |
| 4. 褐色土 | やや砂質 地山ブロックを多く含む |
| 5. 黒褐色土 | やや砂質 |
| 6. 褐色土 | 地山ブロックを多く含む |
| 7. 褐色土 | 地山ブロックをやや多く含む |
| 8. 褐色土 | 地山ブロックを若干含む |
| 9. 褐色土 | 地山ブロックを若干含む |
| 10. 褐色土 | 地山ブロックを多く含む |
| 11. 褐色土 | 地山ブロックを多く含む(10層よりやや少ない) |
| 12. 褐色土 | 地山ブロックをやや多く含む |
| 13. 褐色土 | 地山ブロックを若干含む ややハード |
| 14. 黒褐色土 | 粘質 |
| 15. 黒褐色土 | 粘質 ハード |

第 590 図 SK122 実測図 (1/30)



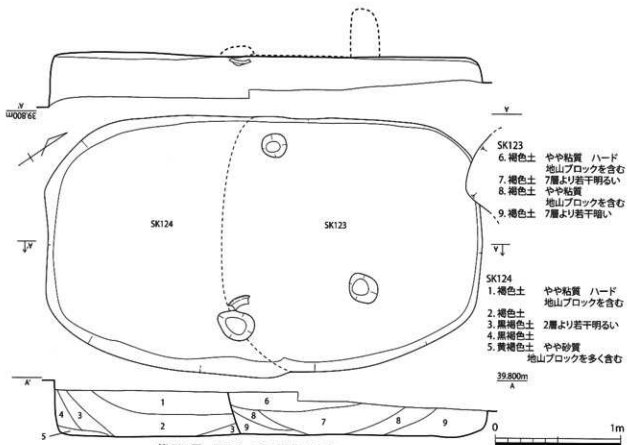

第591図 SK123・124 実測図 (1/30)

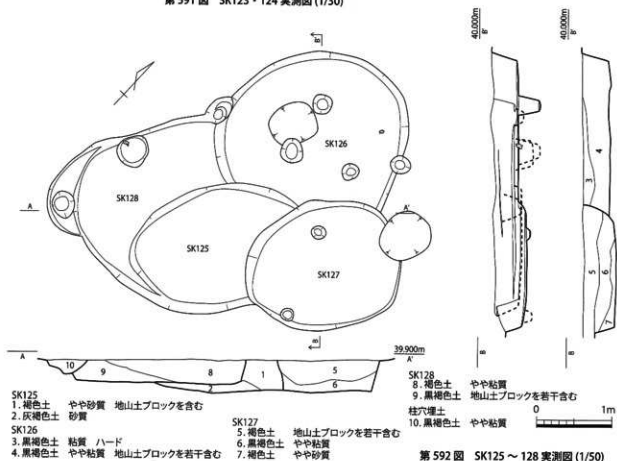

第592図 SK125～128 実測図 (1/50)

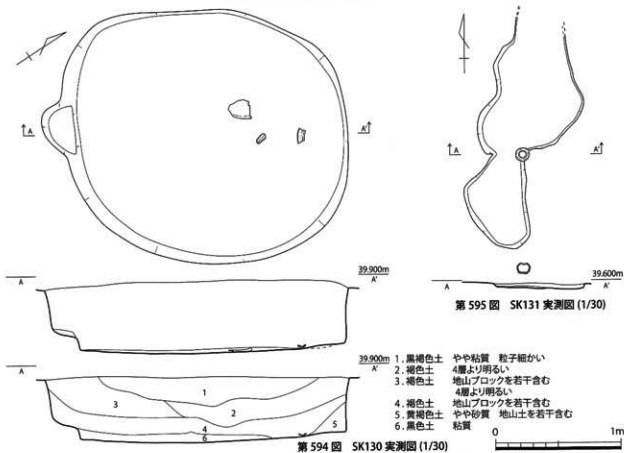
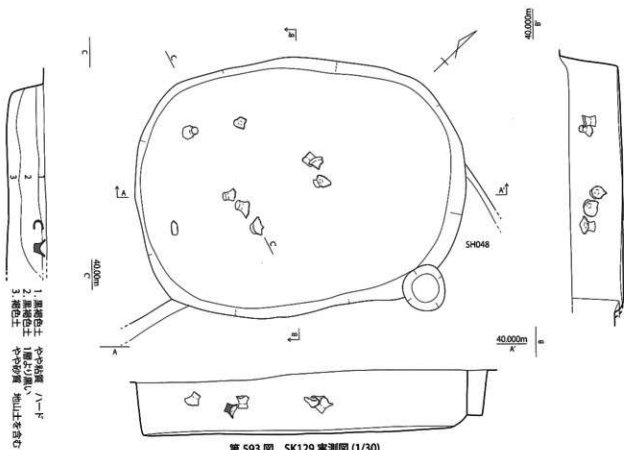



第596図 SK132 実測図 (1/30)

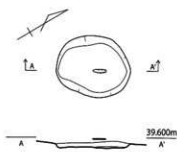

第597図 SK133 実測図 (1/30)

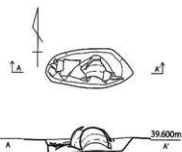

第598図 SK134 実測図 (1/30)

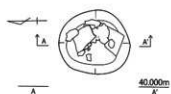

第599図 SK135 実測図 (1/30)

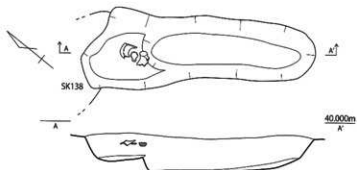

第600図 SK136 実測図 (1/30)

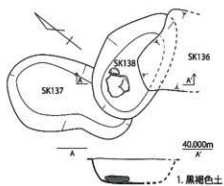

第601図 SK137・138 実測図 (1/30)

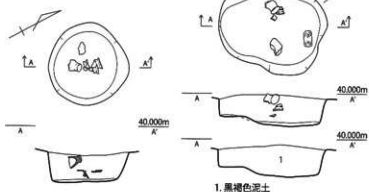

第602図 SK139 実測図 (1/30)

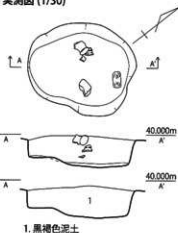

第603図 SK140 実測図 (1/30)

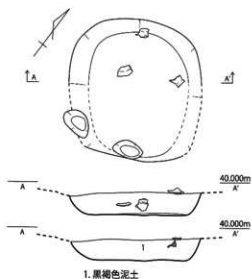

第604図 SK141 実測図 (1/30)

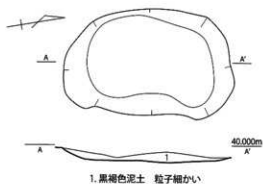

第605図 SK142 実測図 (1/30)



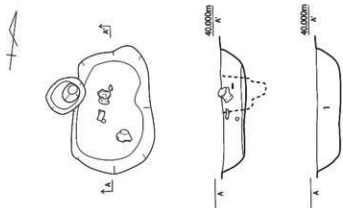

1. 黒褐色土 図心、駒子堀かい

第606図 SK143 実測図 (1/30)

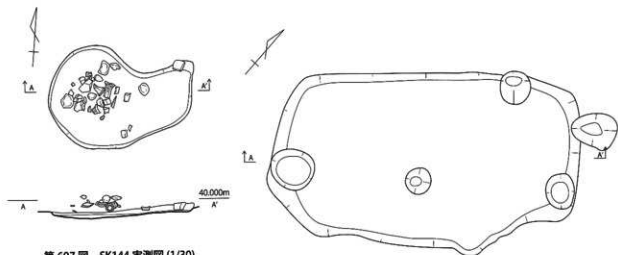

第607図 SK144 実測図 (1/30)

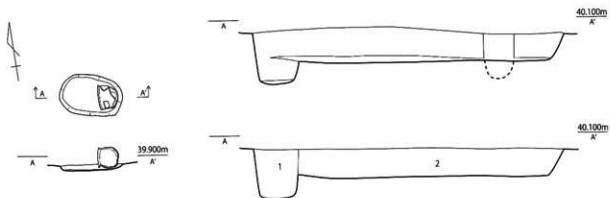

第608図 SK145 実測図 (1/30)

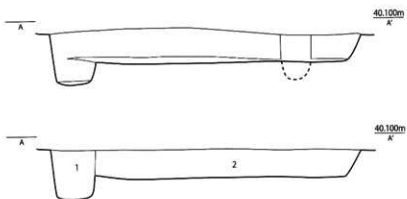

1. 黒褐色土 (柱穴)
2. 暗茶褐色泥土

第609図 SK146 実測図 (1/30)



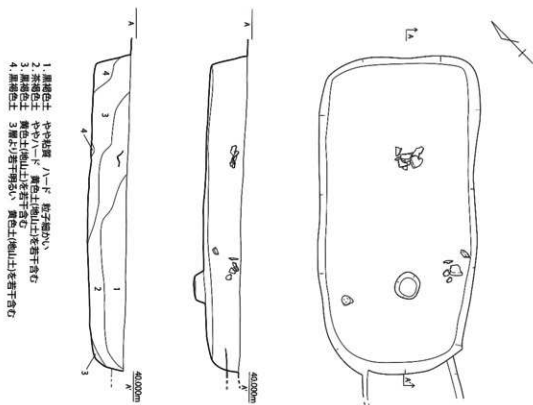

1. 黒褐色土 やや粘質 / 1~1' 粘土層が浅い
2. 茶褐色土 やや粘質 / 黄色土(地山)土若手含む
3. 黒褐色土 黄色土(地山)土若手含む
4. 黒褐色土 3層より若干明るい / 黄色土(地山)土若手含む

第 610 図 SK147 実測図 (1/30)

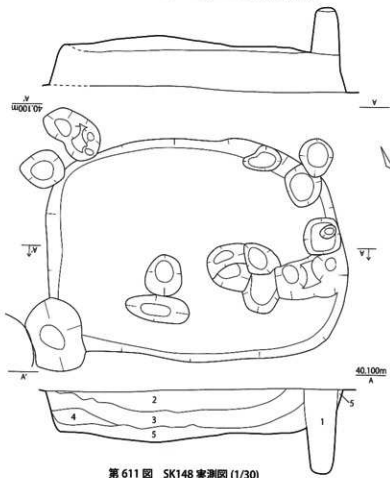

1. 黒褐色土 粘質 ソフト
2. 茶褐色泥土 地山ブロック(5cm前後)含む
3. 暗茶褐色泥土 粘質 粒子細かく ソフト
黄色土ブロック(1cm前後)多く含む
4. 茶褐色泥土 固い / 黄色土ブロック含む
5. 茶褐色泥土 3層よりわずかに明るい / ソフト
黄色土ブロック多く含む

第 611 図 SK148 実測図 (1/30)



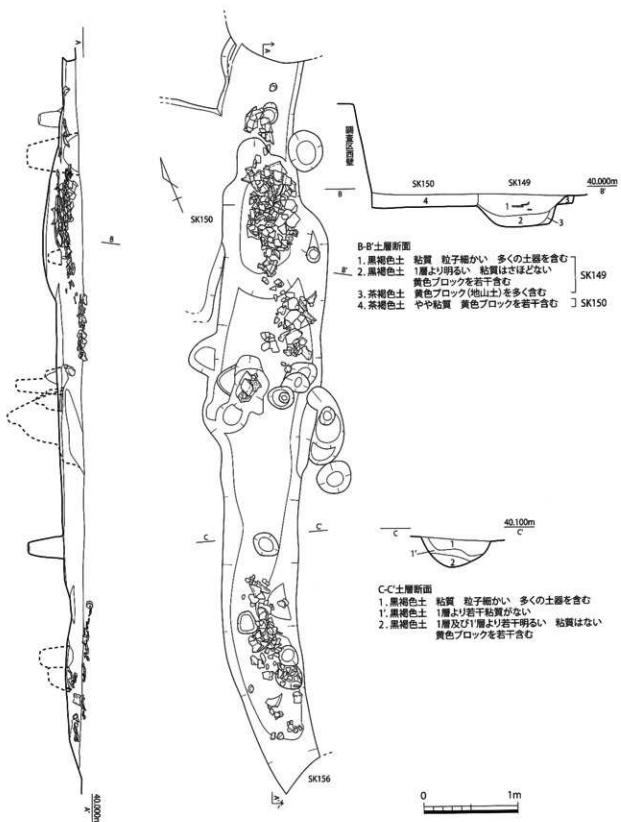

第 612 図 SK149 実測図 (1/40)

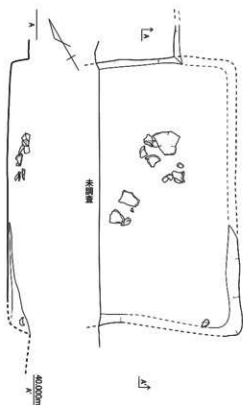

第 613 图 SK150 实测图 (1/30)

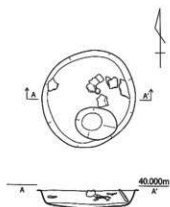

第 615 图 SK152 实测图 (1/30)

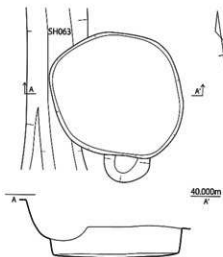

第 614 图 SK151 实测图 (1/30)

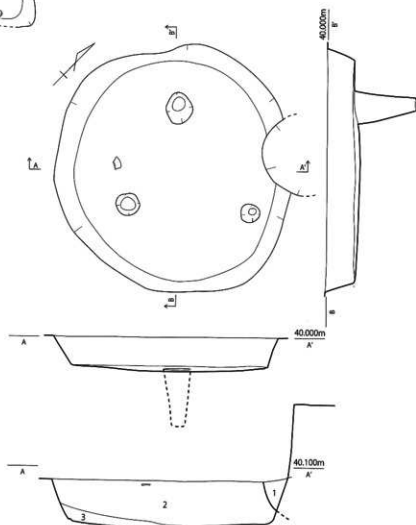

1. 10 YR4/1 褐灰色土
2. 7.5 YR3/1 黑褐色土
3. 10YR3/3 暗褐色土

第 616 图 SK153 实测图 (1/30)

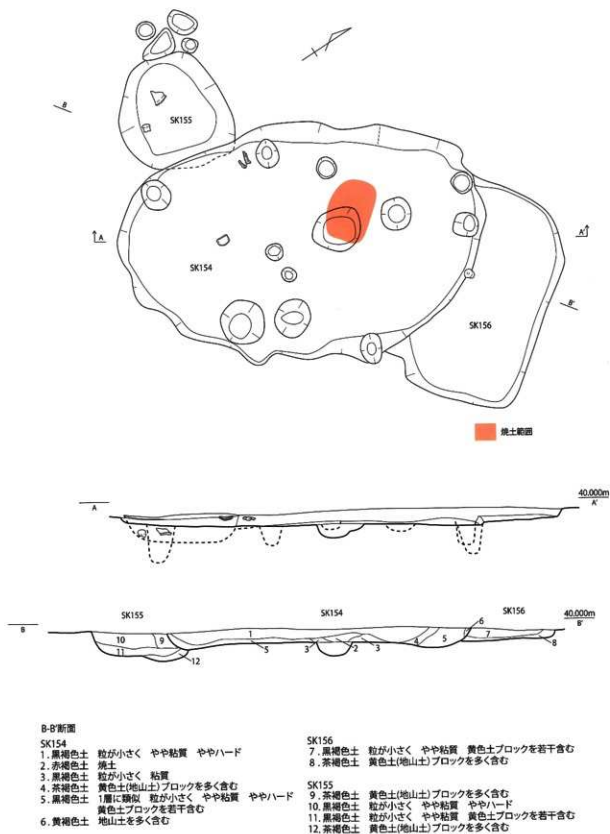

第 617 図 SK154～156 実測図 (1/40)

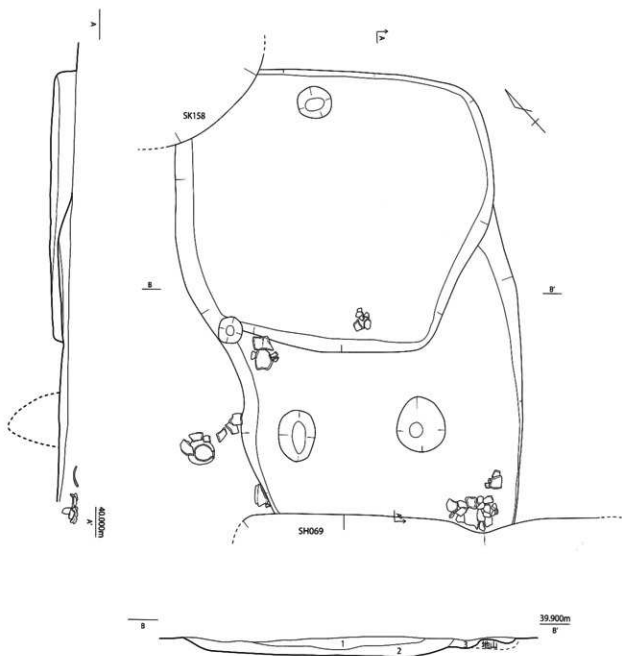

1. 10YR 3/2 黒褐色土
2. 10YR 3/2 黒褐色土 1よりやや黒い
3. 10YR 3/3 暗褐色土

第 618 図 SK157 実測図 (1/30)



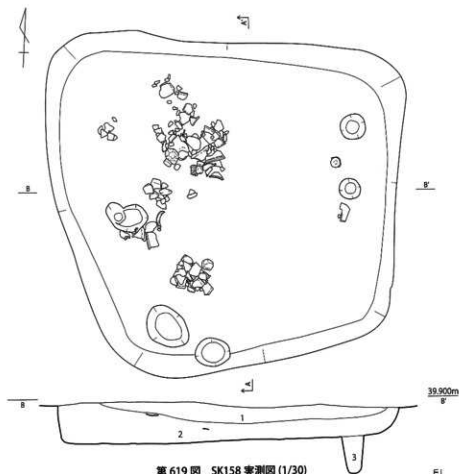

第 619 図 SK158 実測図 (1/30)

1. 10YR3/2 黒褐色土
 2. 7.5YR3/1 黒褐色土
 3. 10YR3/1 黒褐色土
- ※2と1の層境に遺物が多い

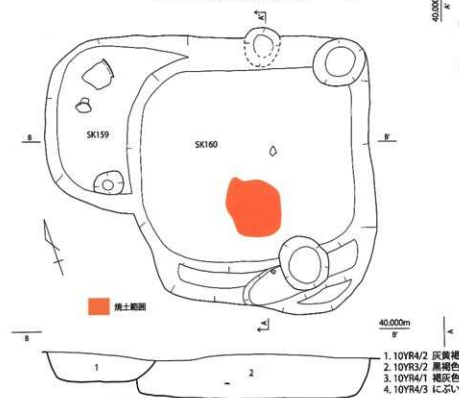

第 620 図 SK159・160 実測図 (1/30)

1. 10YR4/2 灰黄褐色土 土器少量・炭灰量含む
2. 10YR3/2 黒褐色土 土器微量含む
3. 10YR4/1 褐灰色土 7.5YR5/6明褐色土(焼土)を中量含む
4. 10YR4/3 に近い黄褐色土



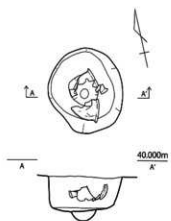

第 621 図 SK161 実測図 (1/30)

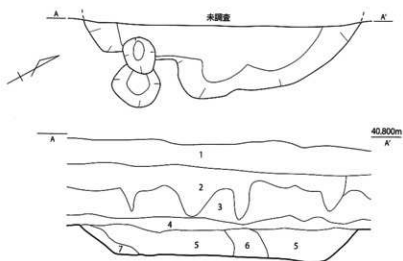

1. 2.5YR4/2 暗灰黄色土 (表土)
2. 10YR4/2 灰黄褐色土 (耕作土a)
3. 7.5YR4/2 灰褐色土 (耕作土b)
4. 10YR3/1 黒褐色土 (包含層)
5. 7.5YR3/1 黒褐色土
6. 10YR3/2 黒褐色土
7. 10YR3/2 黒褐色土

第 623 図 SK163 実測図 (1/30)

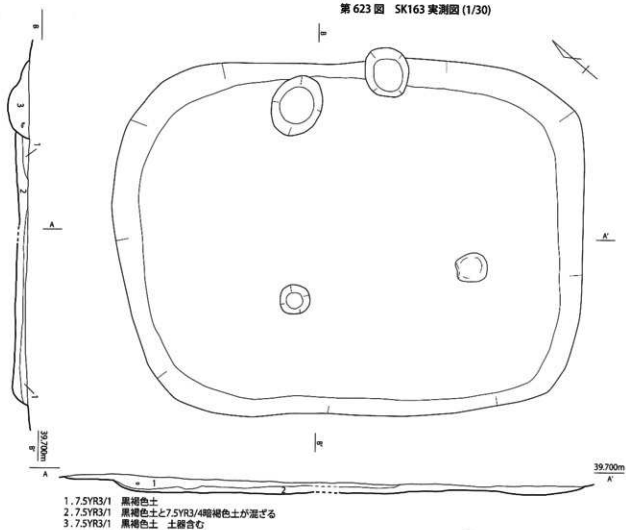

1. 7.5YR3/1 黒褐色土
2. 7.5YR3/1 黒褐色土と7.5YR3/4暗褐色土が混ざる
3. 7.5YR3/1 黒褐色土 土跡含む

第 622 図 SK162 実測図 (1/30)



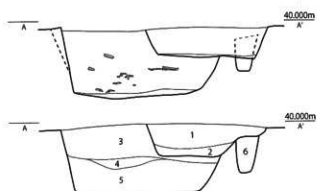
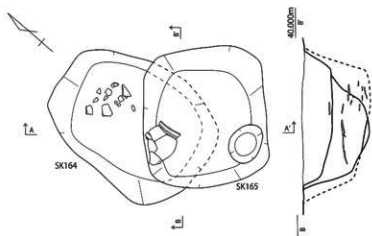

1. 10YR4/1 褐灰色土 黄褐色ブロック混じり しまり強い
2. 7.5YR3/1 黒褐色土 しまり強い
3. 10YR3/1 黒褐色土 しまり強い
4. 2.5Y4/1 黄灰色土 しまり弱い
5. 10YR4/1 褐灰色土 しまり弱い
6. 7.5Y4/1 褐灰色土 しまり弱い

第 624 図 SK164・165 実測図 (1/30)

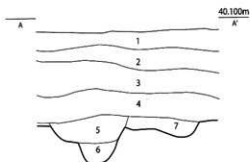
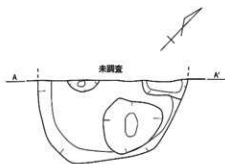

1. 2.5YR4/2 暗灰黄色土 (表土)
2. 10YR4/2 灰黄褐色土 (耕作土a)
3. 7.5YR4/2 灰褐色土 (耕作土b)
4. 10YR3/1 黒褐色土 (包含層)
5. 7.5YR3/1 黒褐色土
6. 10YR4/1 褐灰色土 10YR4/4褐色土を多量含む
7. 10YR4/1 褐灰色土

第 626 図 SK167 実測図 (1/30)

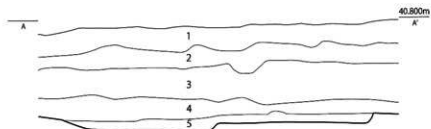
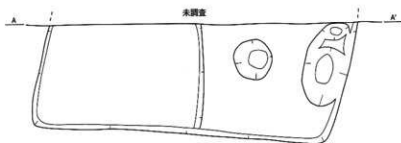

1. 2.5YR4/2 暗灰黄色土 (表土)
2. 10YR4/2 灰黄褐色土 (耕作土a)
3. 7.5YR4/2 灰褐色土 (耕作土b)
4. 10YR3/1 黒褐色土 (包含層)
5. 7.5YR3/1 黒褐色土

第 625 図 SK166 実測図 (1/30)



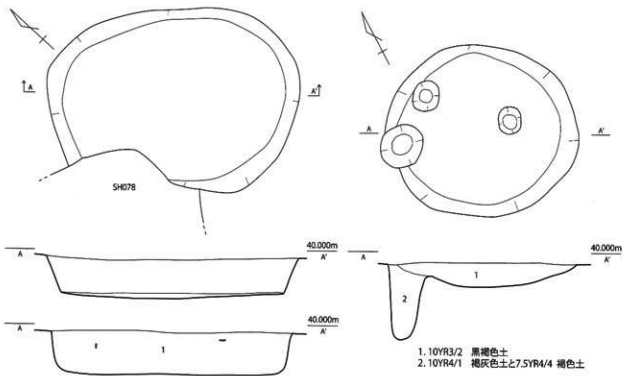

1. 7.5YR3/1 黒褐色土 土器少量含む

第 627 図 SK168 実測図 (1/30)

1. 10YR3/2 黒褐色土
2. 10YR4/1 褐灰色土と7.5YR4/4 褐色土

第 628 図 SK169 実測図 (1/30)

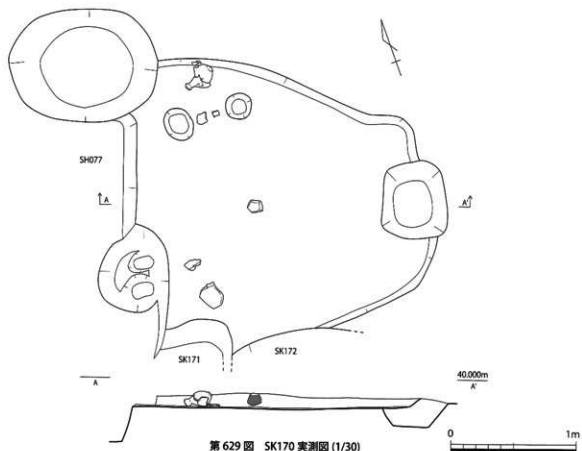

第 629 図 SK170 実測図 (1/30)

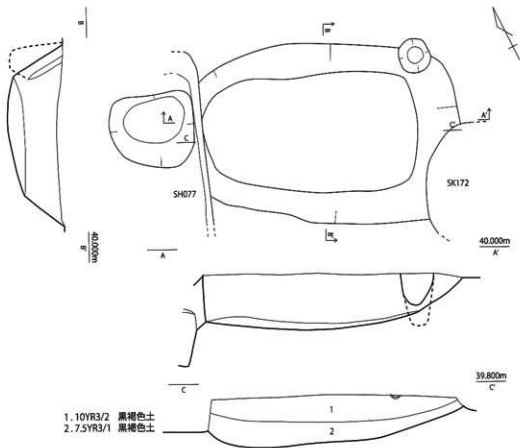

第 630 图 SK171 实测图 (1/30)

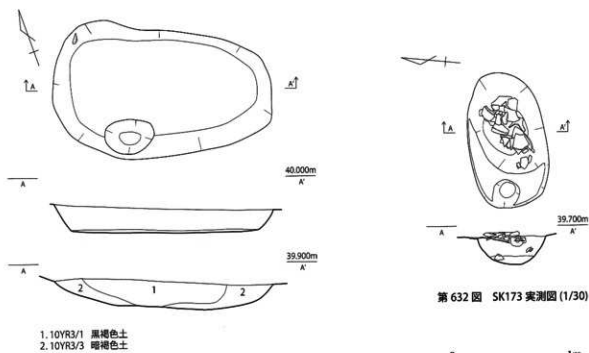

第 631 图 SK172 实测图 (1/30)



第 632 图 SK173 实测图 (1/30)

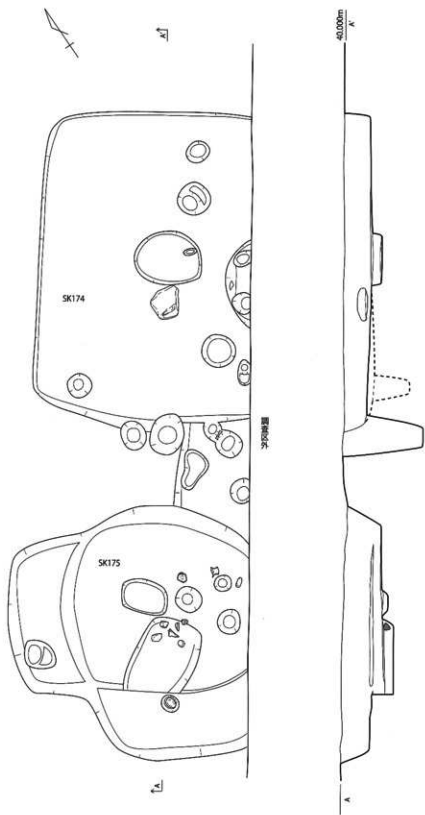

第 633 图 SK174・175 实测图 (1/40)



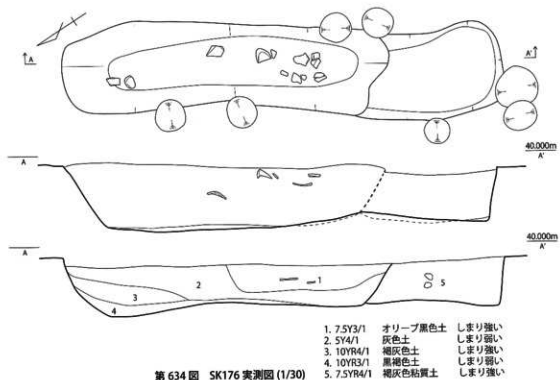

第 634 図 SK176 実測図 (1/30)

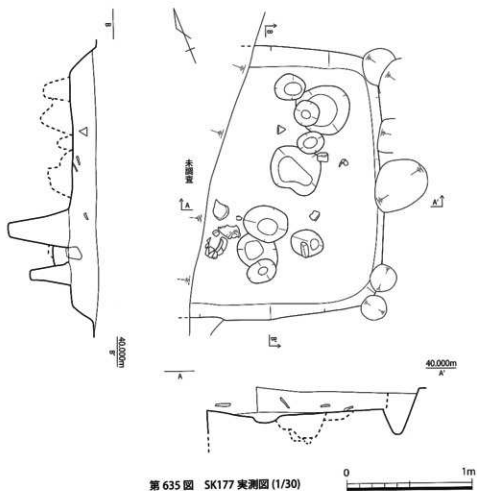

第 635 図 SK177 実測図 (1/30)



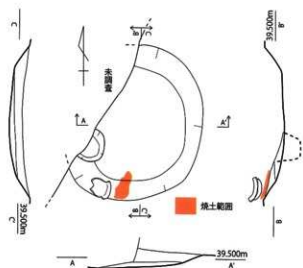

第 636 図 SK178 実測図 (1/30)

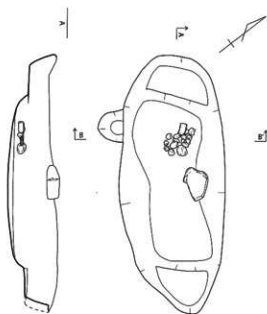

第 638 図 SK180 実測図 (1/30)

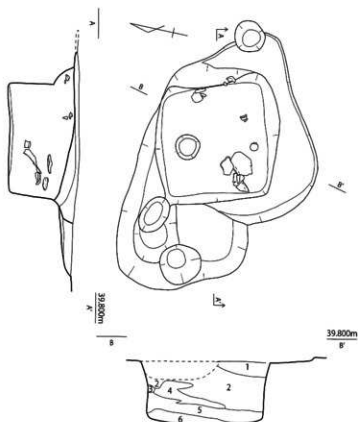

- | | | | |
|-------------|---------|----------|--------------|
| 1. 7.5YR3/1 | 黒褐色土 | 7.5YR4/6 | 褐色土(焼土)を微量含む |
| 2. 7.5YR4/1 | 褐灰色土 | 7.5YR4/6 | 褐色土(焼土)を少量含む |
| 3. 10YR4/3 | にぶい黄褐色土 | | |
| 4. 10YR4/2 | 灰黄褐色土 | 7.5YR4/6 | 褐色土(焼土)を中量含む |
| 5. 10YR3/1 | 黄褐色土 | 7.5YR4/6 | 褐色土(焼土)を微量含む |
| 6. 10YR4/1 | 褐灰色土 | 7.5YR4/6 | 褐色土(焼土)を少量含む |

第 637 図 SK179 実測図 (1/30)

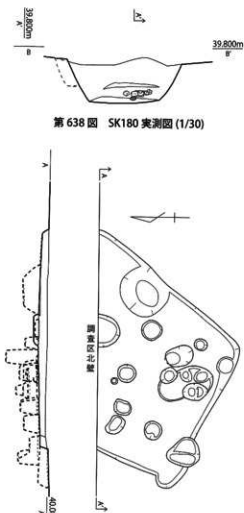

第 639 図 SK181 実測図 (1/30)

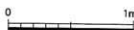

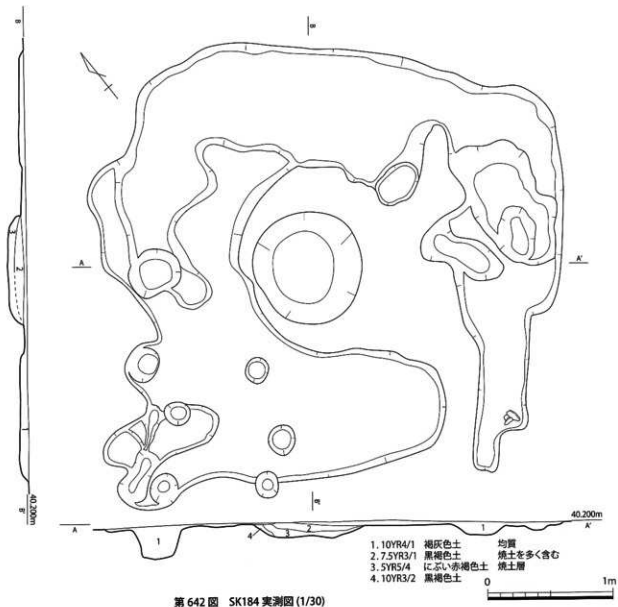
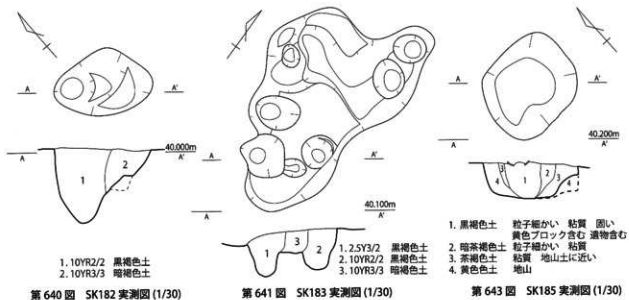

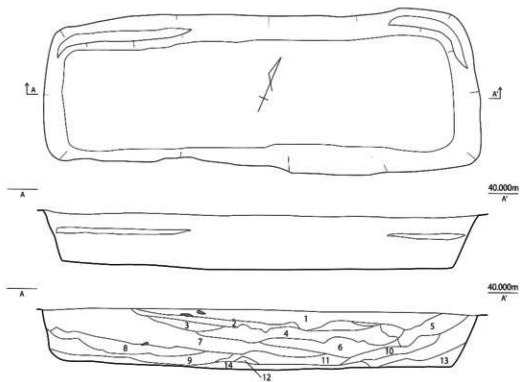

- | | | | |
|------------------|-------------------------|--------------------|---------------------|
| 1. 10YR3/2 黒褐色土 | 遺物を多く含む | 8. 10YR4/1 褐色土 | 砂質が強い |
| 2. 10YR5/2 灰黄褐色土 | 湿土 焼土層 7.5YR6/6 橙色焼土 | 9. 10YR3/1 黒褐色土 | 砂質が強い |
| 3. 10YR4/2 | 焼土を含む焼土混土層 | 10. 10YR2/1 黒色土 | 褐色土ブロック混 |
| 4. 7.5YR3/1 | 焼土を若干含む 黄褐色土ブロック混 | 11. 2.5Y4/2 暗灰黄色土 | 10YR6/6 明黄褐色土 混在土層 |
| 5. 10YR4/1 | 褐灰色土 10YR6/6 明黄褐色土 混在土層 | 12. 2.5Y4/2 暗灰黄色土 | 明黄褐色土ブロック混 |
| 6. 10YR4/1 | 黄褐色ブロックが混じり 砂質が強い | 13. 7.5YR2/1 黒色土 | 砂粒が細かく小さな橙色土ブロックを含む |
| 7. 7.5YR3/1 黒褐色土 | にぶい黄褐色ブロック混 | 14. 10YR5/1 褐灰色砂質土 | 黄褐色土ブロック混 |

第 644 図 SK186 実測図 (1/40)

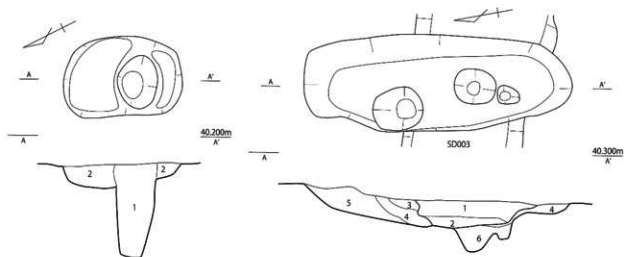

1. 暗茶褐色土 粒子細かく、微砂粒を多く含む
ソフト 柱穴埋土
2. 茶褐色土 微細粒 1層よりやや明るい

第 645 図 SK187 実測図 (1/30)



1. 淡茶褐色土 粒子細かく 微砂粒を多く含む ソフト 溝埋土
1の層よりやや明るい 黄褐色(地山) 粒をやや含む
2. 茶褐色土 ソフト 溝埋土
3. 黄褐色土(地山)+茶褐色土 地山土の混入多く固い
4. 茶褐色土+地山土 粒子細かく良くしまっている
5. 茶褐色 微細粒 やや固い
6. 黒褐色土 柱穴埋土

第 646 図 SK188 実測図 (1/30)

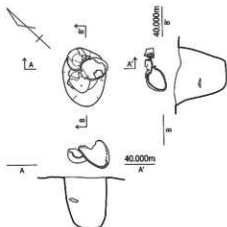

第 647 図 SK189 実測図 (1/30)

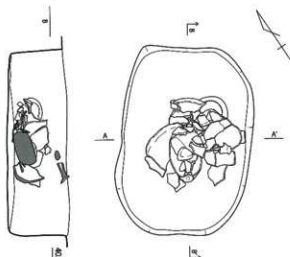

- 1.10YR2/1 黒色土 明褐色ブロックを含む
 2.10YR2/1 黒色土 砂粒が細かく均質
 3.10YR3/1 黒褐色土 黄褐色土ブロックを含む

第 648 図 SK190 実測図 (1/30)

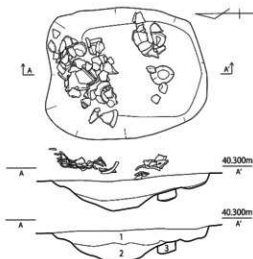

- 1.10YR3/1 黒褐色土 砂粒が細かく均質
 2.10YR4/1 褐灰色土 黒褐色ブロックが入り粘性
 3.2.5Y4/1 黄灰色土 土質は均質

第 649 図 SK191 実測図 (1/30)

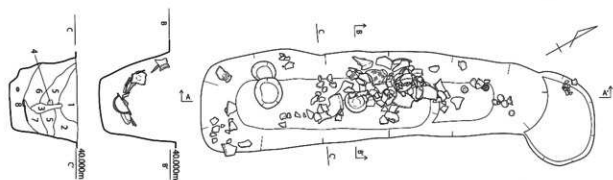

- 1.10YR3/1 黒褐色土
 2.2.5YR3/1 黒褐色土
 3.10YR2/1 黒褐色土
 4.2.5YR6/8 明黄褐色土
 5.2.5YR3/1 黒褐色土
 6.10YR4/1 褐色土ブロック混
 7.10YR5/6 黄褐色土
 8.10YR3/2 黒褐色土
 褐色土ブロック混
 土質は柔らかくボソボソ
 している 根痕か?
 ブロック
 2層より締りは良い
 黄褐色ブロック土混
 褐色ブロック土混
 2.5YR3/2 黒褐色土ブロック状混在土混
 6層より暗く、ブロック土を含まない

第 650 図 SK192 実測図 (1/40)



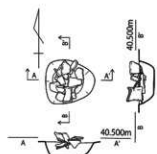
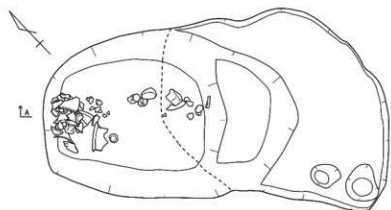

第 654 図 SK196 実測図 (1/30)

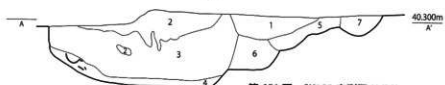

第 651 図 SK193 実測図 (1/30)

- 1.2.5Y2/1 黒色土
土質は柔らかい
- 2.10YR3/2 黒褐色土
- 3.10YR2/1 黒色土
褐色土ブロックが若干混じる
粗砂粒が混じる
- 4.10YR4/1 黒褐色土
- 5.2.5YR3/1 黒褐色土
- 6.2.5Y2/1 黒色土
- 7.5Y2/1 黒色土

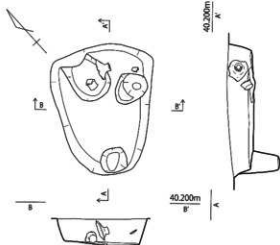

第 652 図 SK194 実測図 (1/30)

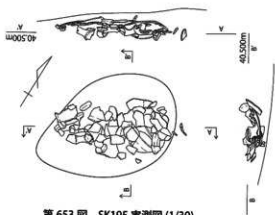
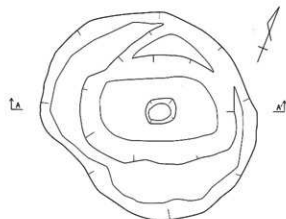

第 653 図 SK195 実測図 (1/30)



第 655 図 SK197 実測図 (1/30)



第 656 図 SK198 実測図 (1/100・1/50)

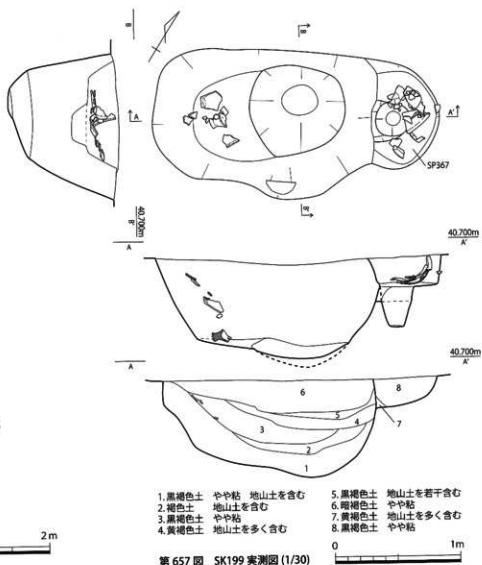

第 657 図 SK199 実測図 (1/30)

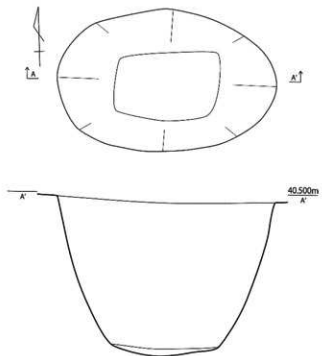

第 658 图 SK200 实测图 (1/30)

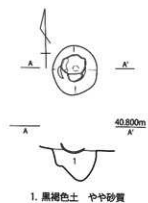

1. 黑褐色土 やや砂質

第 660 图 SK202 实测图 (1/30)

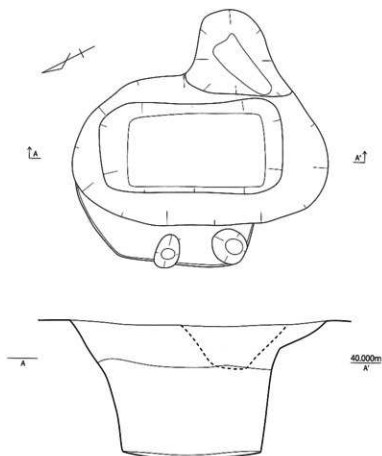

第 659 图 SK201 实测图 (1/30)



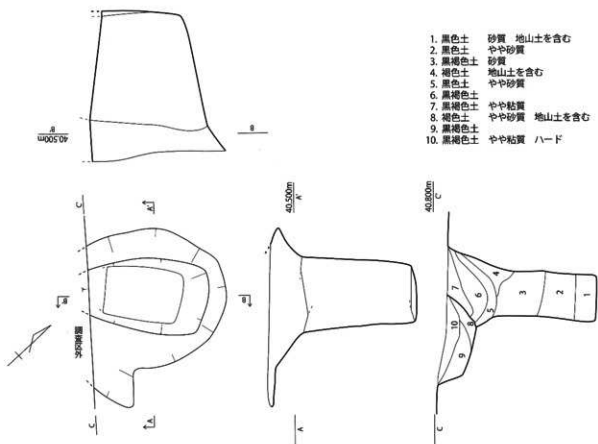

第 661 図 SK203 実測図 (1/30)

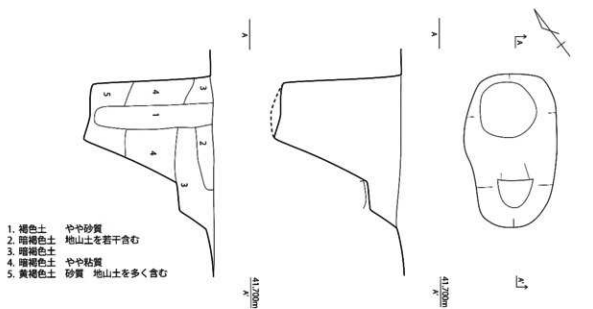

第 662 図 SK204 実測図 (1/30)

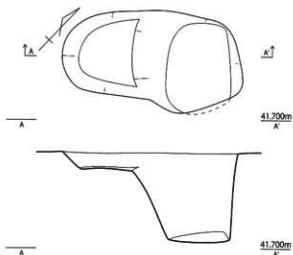

1. 褐色土 やや粘質
2. 暗褐色土 やや砂質
3. 褐色土 やや砂質
4. 暗褐色土 地山土を若干含む
5. 暗褐色土 地山土を若干含む
6. 暗褐色土 やや粘質
7. 暗褐色土 砂質
8. 黄褐色泥土 地山土を多く含む

第 663 図 SK205 実測図 (1/30)

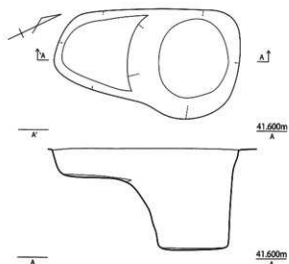

1. 褐色土 やや砂質
2. 暗褐色土 地山土を若干含む
3. 褐色土 地山土を若干含む
4. 暗褐色土
5. 黄褐色土 やや砂質
6. 褐色土 やや砂質
7. 暗褐色土 やや砂質

第 664 図 SK206 実測図 (1/30)

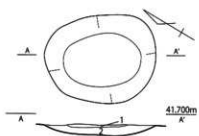

1. 褐色土
2. 赤褐色土 (焼土)

第 665 図 SK207 実測図 (1/30)



第 666 図 SK208 実測図 (1/30)

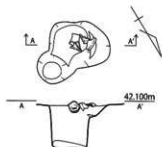

第 668 図 SK210 実測図 (1/30)

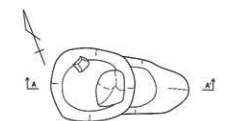

第 667 図 SK209 実測図 (1/30)

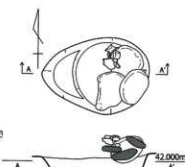

第 669 図 SK211 実測図 (1/30)

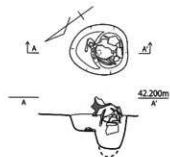
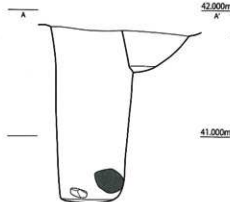

第 670 図 SK212 実測図 (1/30)

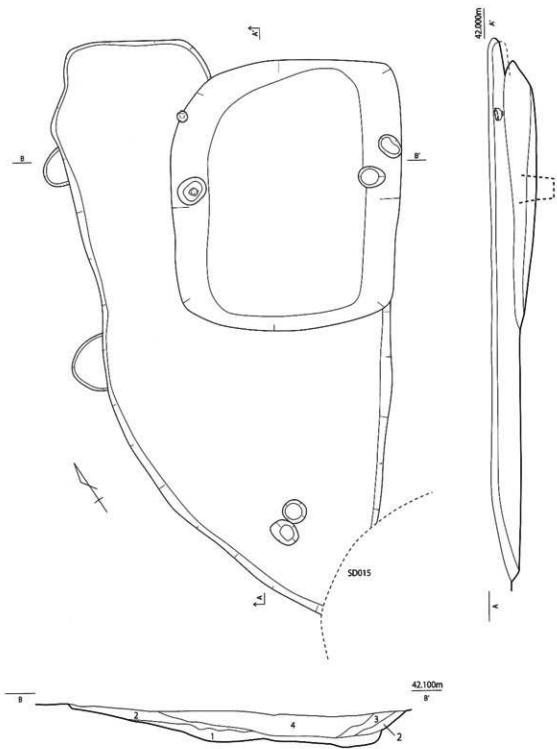

- 1. 黄褐色土 地山ブロックを多く含む やや砂質
- 2. 褐色土 地山ブロックを含む やや粘質
- 3. 褐色土 地山ブロックを含む やや粘質 (2よりブロック少ない)
- 4. 褐色土 やや粘質 ハード

第 671 図 SK213 実測図 (1/50)



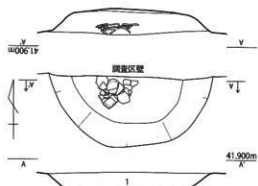

1. 10YR2/1 黒色土 しまり弱い

第 672 図 SK214 実測図 (1/30)

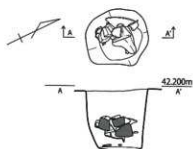

第 673 図 SK215 実測図 (1/30)

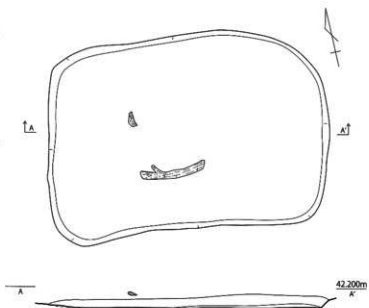

第 675 図 SK217 実測図 (1/30)

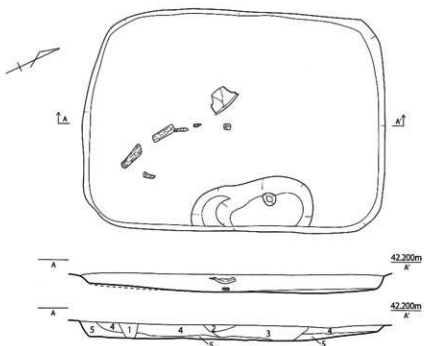

1. 黒褐色土 上からの掘り込み
2. 黄褐色土 焼土を多く含む
3. 褐色土 炭及び焼土を含む
4. 褐色土 やや粘質
5. 黄褐色土 やや砂質 地山ブロックを若干含む

第 674 図 SK216 実測図 (1/30)



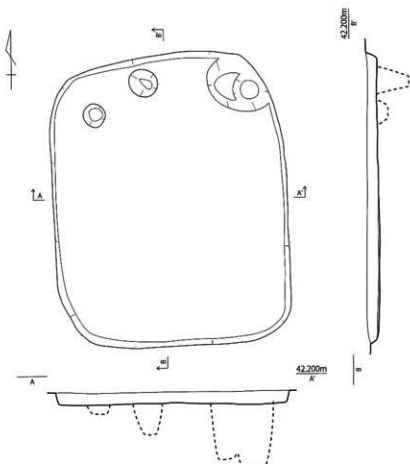

第 676 図 SK218 実測図 (1/30)

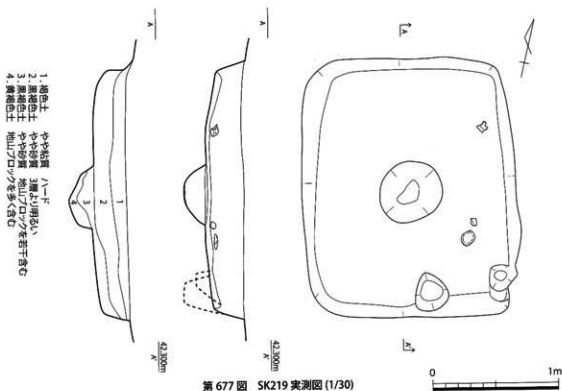

第 677 図 SK219 実測図 (1/30)

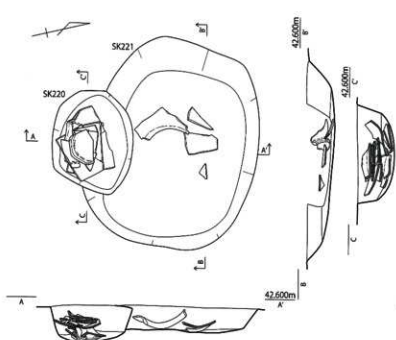

第 678 図 SK220・221 実測図 (1/30)

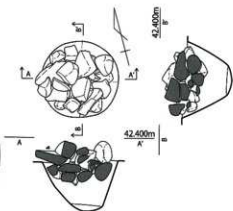

第 679 図 SK222 実測図 (1/30)

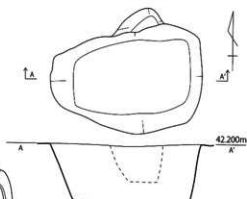

第 680 図 SK223 実測図 (1/30)

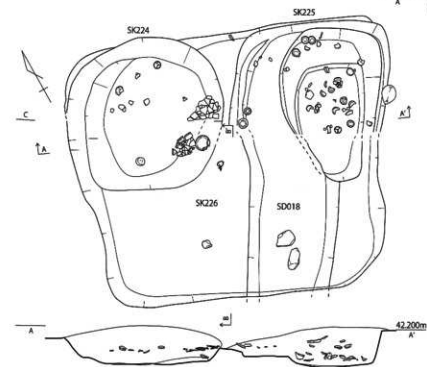

近・現代

1. 表土層 茶褐色土
2. 焼土・炭化物を多く含む層
3. 茶褐色軟質土
4. 暗褐色土
5. 茶褐色土 砂層と粘層が不規則に互層になる
6. 茶褐色軟質土
7. 黄褐色土 地山土を多く含む

17世紀前半の土坑

8. 暗褐色土
9. 明茶色土
10. 褐色土 軟質
11. 明褐色土 軟質 8に比較して明るい

- ア. 茶褐色土
- イ. 黒褐色土
- ウ. 明茶褐色土 (アよりやや暗い)

7世紀初頭の溝

12. 黒褐色土 地山の明茶色土をブロック(大)状に含む
13. 明褐色土 地山の明褐色土(粒状)を多く含む

第 681 図 SK224・225・226 実測図 (1/60)

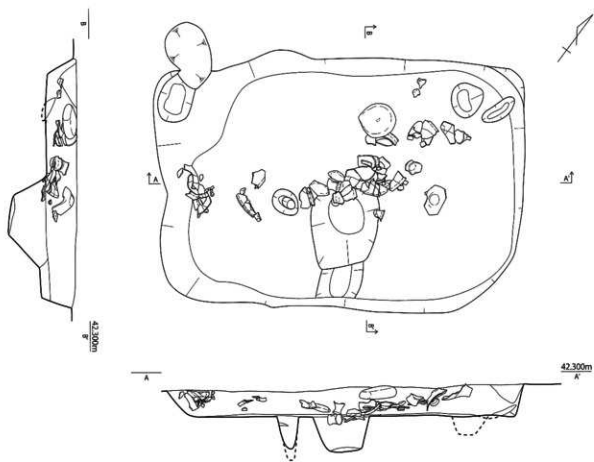

第 682 图 SK227 实测图 (1/30)

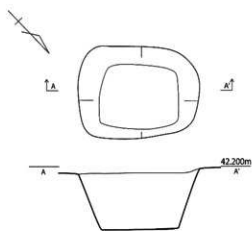

第 683 图 SK228 实测图 (1/30)

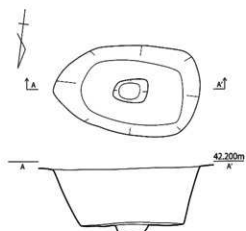

第 684 图 SK229 实测图 (1/30)



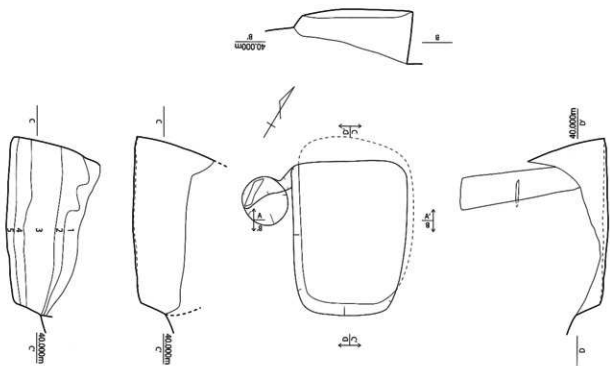

- 1. 黒褐色土 粘質 地山アロクン土及び石を含む
- 2. 黒褐色土 粘質 粘質
- 3. 褐色土 粘質 地山アロクン土及び石を含む
- 4. 黒褐色土 粘質
- 5. 黒灰色土 粘質

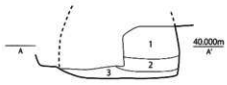
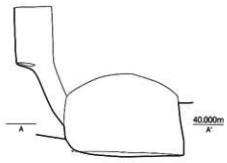

- 1. 褐色土 粘質 地山土・石を含む
- 2. 黒褐色土 粘質
- 3. 黒灰色土 粘質

第 685 図 SK230 実測図 (1/60)



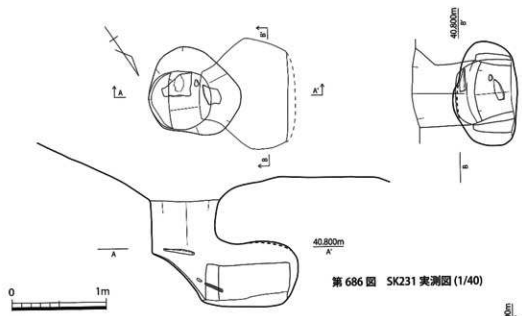

第 686 図 SK231 実測図 (1/40)

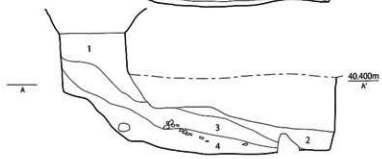
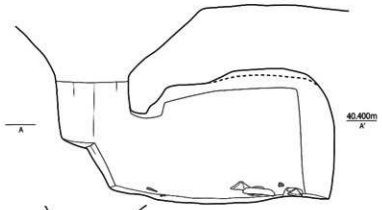
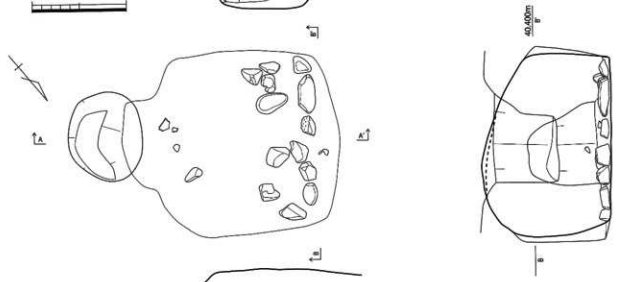

- 1. 10YR3/1 黒褐色土 1-3mm大の白色礫混じり 締まり弱い
- 2. 10YR4/1 褐灰色土 黄褐色ブロック混じり 締まり強い
- 3. 7.5YR4/1 褐灰色土 黄褐色ブロックが多く混じる 締まり弱い
- 4. 10YR3/2 黒褐色土 やや粘性 締まりあり

第 687 図 SK231 実測図 (1/40)

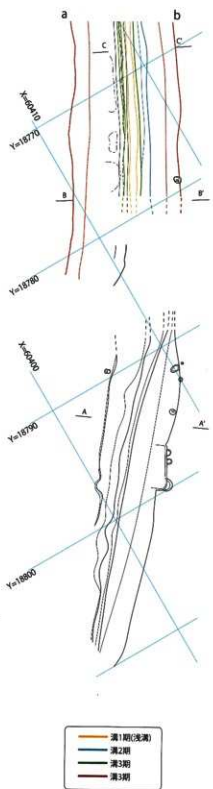
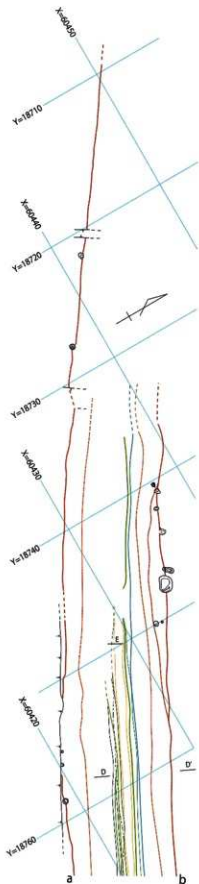
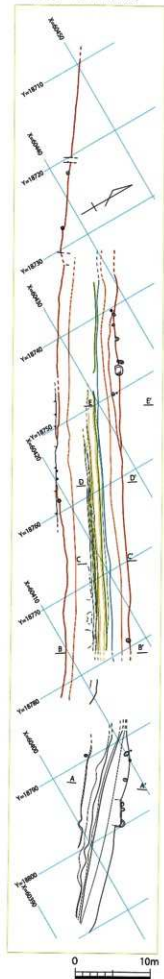

第 688 图 SD001 实测图①(1/500 · 1/300)

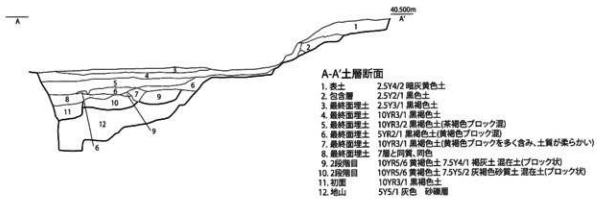

A-A'土層断面

1. 表土 2.5Y4/2 暗灰黄色土
2. 包合層 2.5Y2/1 黒色土
3. 最終面埋土 2.5Y3/1 黒褐色土
4. 最終面埋土 10YR3/1 黒褐色土
5. 最終面埋土 10YR3/2 黒褐色土(茶褐色ブロック混)
6. 最終面埋土 5YR2/1 黒褐色土(黄褐色ブロック混)
7. 最終面埋土 10YR3/1 黒褐色土(黄褐色ブロックを多く含み、土質が柔らかい)
8. 最終面埋土 7層と同質、同色
9. 2段階目 10YR5/6 黄褐色土 7.5Y4/1 褐灰土 混在土(ブロック状)
10. 2段階目 10YR5/6 黄褐色土 7.5Y4/2 灰褐色砂質土 混在土(ブロック状)
11. 初層 10YR3/1 黒褐色土
12. 地山 5Y5/1 灰色 砂礫層

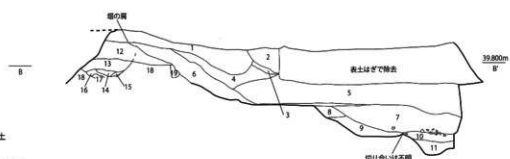

B-B'土層断面

昭和40年代に埋められた土

1. 10YR3/1 黒褐色土
2. 5YR4/8 赤褐色土
3. 10YR3/3 にぶい黄褐色砂質土
4. 10YR4/2 灰黄褐色土
5. 2.5Y5/3 黄褐色砂質土

最終段階埋土

6. 10YR4/3 にぶい黄褐色砂質土
7. 2.5Y4/3 オリーブ褐色土
8. 10YR3/3 暗褐色土
9. 2.5Y4/4 オリーブ褐色土
10. 2.5Y4/6 オリーブ褐色土
11. 2.5Y4/2 オリーブ褐色土

旧表土?

12. 10YR3/2 黒褐色土
13. 10YR3/3 暗褐色土
14. 5YR3/1 暗褐色土
15. 10YR5/6 黄褐色土
16. 10YR3/2 黒褐色土
17. 2.5Y3/3 暗オリーブ褐色土

地山

18. 10YR4/3 にぶい黄褐色土 しまり強い

遺構(ピット)

19. 10YR3/4 暗褐色土 茶褐色ブロック混在

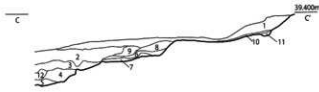

C-C'~E-E'土層断面

1. 10YR3/3 暗褐色土
2. 10YR3/2 暗褐色土
3. 10YR3/1 暗褐色土
4. 10YR4/2 にぶい灰黄褐色土 縁も古い薄の埋土 やや粘性高い
5. 10YR5/6 黄褐色土 φ10~20cm大の礫が混入する 粘性高い
6. 10YR3/1 暗褐色土 10YR6/6の明黄褐色土(地山)がブロック状に大量混入する
7. 10YR4/3 にぶい黄褐色土 やや砂っぽいブロックがまばらに混入 層の下部にφ10~20cm大の礫が混入 10YR6/6の明黄褐色土がまばらに混入 9層よりやや粗なしまり 色調は同じ
8. 10YR4/4 暗褐色土
9. 10YR4/4 暗褐色土
10. 10YR6/6 地山
11. 10YR4/2 灰黄褐色土
12. 10YR4/1 褐灰色粘質土
13. 10YR3/1 黄褐色土
14. 10YR4/3 にぶい黄褐色土
15. 10YR3/3 暗褐色土
16. 10YR3/3 暗褐色土
17. 10YR3/2 暗褐色土
18. 10YR3/2 暗褐色土
19. 10YR3/2 暗褐色土
20. 7.5YR3/3 暗褐色土

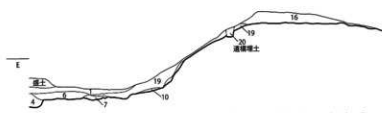

第 689 図 SD001 実測図③(1/80)

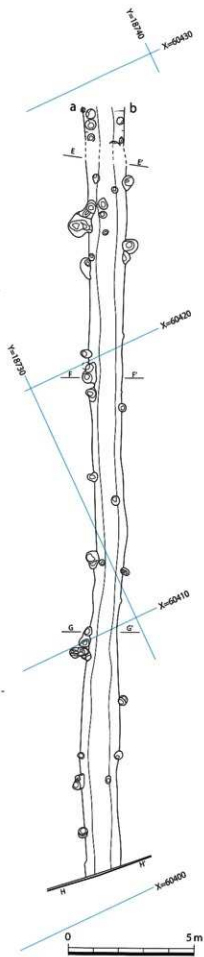
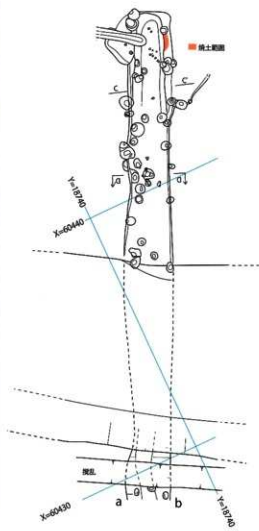
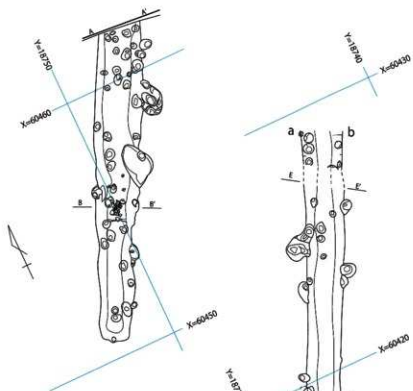
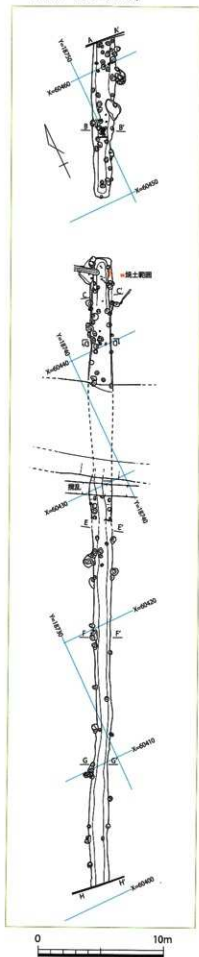

第 690 図 SD002 実測図①(1/300・1/150)

A-A'土層断面



1. 7.5YR2/3 暗暗褐色土 粘質あり 黄褐色土ブロック(3mm以下)5%
レキなし〜わずか
2. 10YR3/3 暗褐色土 粘質あり 黄褐色土ブロック(3mm以下)10%
レキなし〜わずか
3. 10YR3/3 暗褐色土 粘質ありなし レキなし〜わずか
4. 10YR2/2 黒褐色土 1〜6の中で最もしまった土、ブロックなし レキわずか
5. 10YR3/4 暗褐色土 6に比べてしまった土、ブロック5% レキなし〜わずか
6. 10YR3/4 暗褐色土 やや砂を含む 堆山ブロック(3mm)5% レキわずか

B-B'土層断面

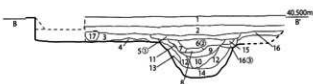

SD002に切られる下層遺構

11. 10YR4/1 褐色土
12. 10YR3/3 暗褐色土
13. 2.5Y3/2 黄褐色土
14. 10YR2/2 黒褐色土
15. 10YR4/2 灰黄褐色土
16. 7.5YR4/1 褐色土
17. 10YR4/2 灰色土

基本層序

1. 10YR3/3 暗褐色土
2. 10YR4/2 灰黄褐色土 土器破片を含む
3. 10YR3/2 黒褐色土
4. 10YR4/4 褐色土
5. 10YR4/3 にぶい黄褐色土

SD002

6. 10YR4/4 褐色土 3mm程の礫を含む しまり直し
7. 10YR4/2 灰黄褐色土
8. 2.5Y3/2 黄褐色土
9. 10YR5/8 黄褐色土 ブロック状でしまりのない層 灰色土ブロック混
10. 10Y3/2 黒褐色土 しまりが悪い

溝

- ① 中の広い溝、溝S-2003に対応する溝あり
- ② SD002に対応する
- ③ ②に切られて、形状不明

C-C'土層断面



1. 10YR3/3 暗褐色土
2. 10YR2/1 黒褐色土
3. 10YR4/2 灰黄褐色土 10YR6/6 明黄褐色土ブロックが大量に混入
4. 10YR2/2 黒褐色土
5. 10YR3/4 暗褐色土

D-D'断面



E-E'土層断面

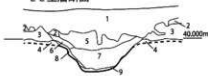

G-G'土層断面



F-F'土層断面



H-H'土層断面

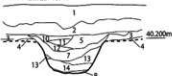

1. 10YR4/2 灰黄褐色土 (耕作土)
2. 10YR3/1 暗褐色土 (包含層)
3. 10YR2/1 黒色土 黒がく
4. 10YR5/6 黄褐色土 暗灰色土混 遺構検出面
5. 10YR3/2 黒褐色土 土質は柔らかい
6. 10YR2/1 黒色土
7. 2.5YR3/2 黒褐色土 黄褐色ブロック混
8. 2.5YR4/1 黄褐色土 黄褐色ブロック混
9. 10YR4/2 褐色土 10YR5/6黄褐色土混在土層 砂質が強い
10. 10YR4/2 灰黄褐色土 土質は柔らかい
11. 10YR5/6 黄褐色土 ブロック状堆積土
12. 10YR5/6 黄褐色土 土質は柔らかく均質
13. 10YR2/1 黒色土 土質は柔らかく均質
14. 10YR2/1 黒色土 黄褐色土混
15. 2.5Y3/2 黒褐色土 7層に近いがブロックは含まない
16. 2.5YR3/2 黒褐色土 若干堆土が混ざる
- 2.5Y3/2 黒褐色土 均質



第 691 図 SD002 実測図③(1/80)

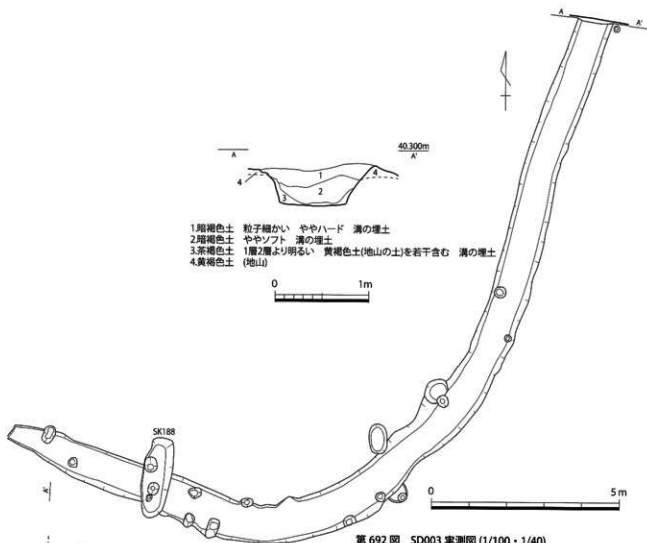

第 692 図 SD003 実測図 (1/100・1/40)

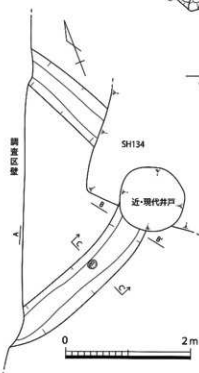

A-A'土層断面

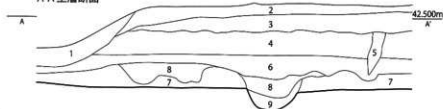

- | | |
|--------------|-----------------------|
| 1.家の造成時の土 | 6.暗褐色土 やや砂質 |
| 2.褐色土 砂質(表土) | 7.明褐色土 やや粘質(弥生の遺構の地山) |
| 3.明褐色土 やや粘質 | 8.黒褐色土 地山土を若干含む |
| 4.褐色土 砂質 | 9.褐色土 地山土を若干含む |
| 5.褐色土 やや粘質 | |

B-B'土層断面



- | |
|---------------------|
| 1.黒褐色土 地山土を若干含む |
| 2.褐色土 やや砂質 地山土を若干含む |



第 693 図 SD005 実測図 (1/60・1/40)

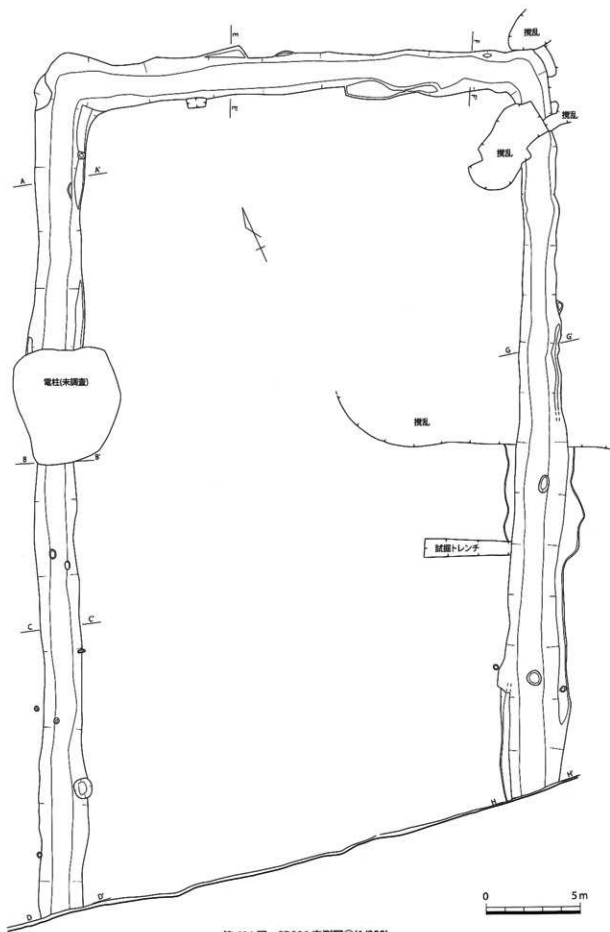

第 694 図 SD006 実測図③(1/200)

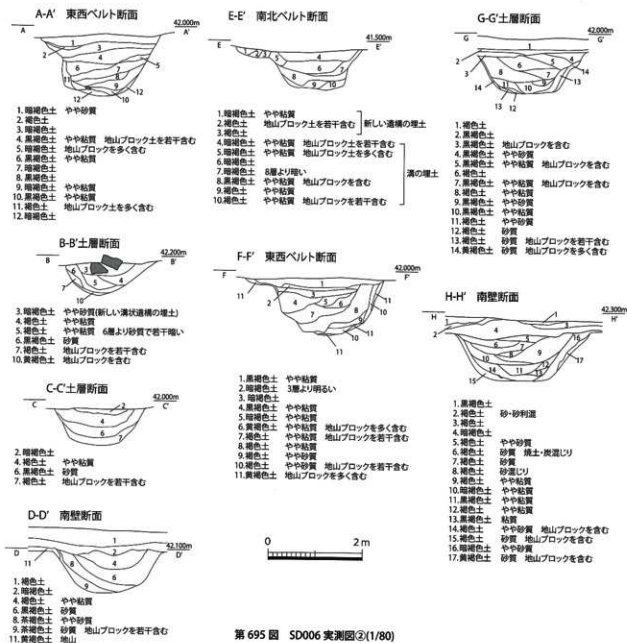

第 695 図 SD006 実測図③(1/80)

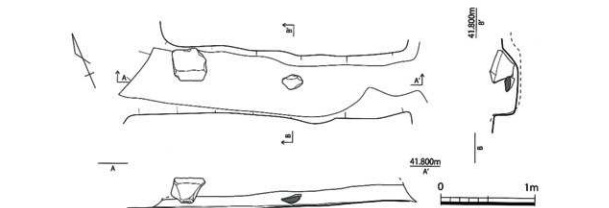

第 696 図 SD007 実測図(1/40)

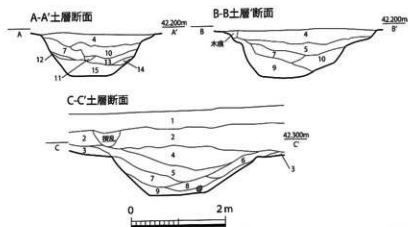
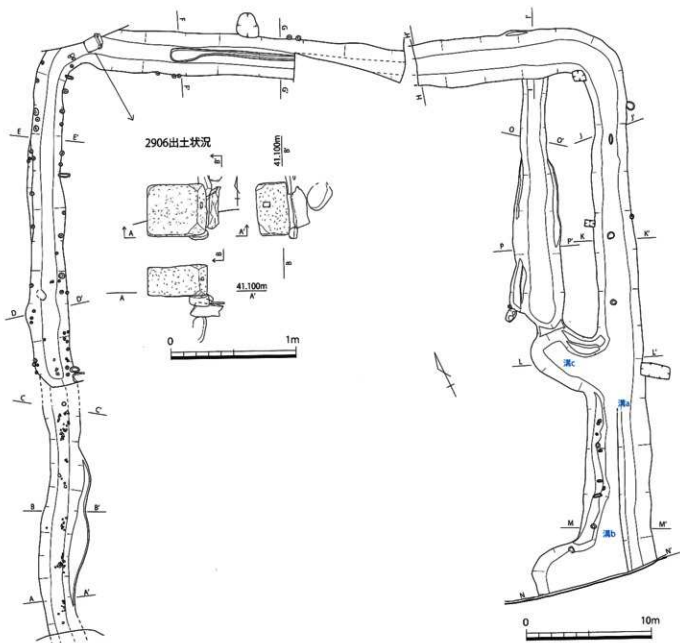

- | | |
|---------------|-------------------------------------|
| 1. 茶褐色土 | 耕作土 礫等道しり |
| 2. 茶褐色土 | 埋土 固くしまる |
| 3. 黒褐色土 | クロゴケ層 |
| 4. 茶褐色土 | 粒子細かくソフト 2層よりやや暗い |
| 5. 暗茶褐色土 | 粒子細かくソフト よくしまる |
| 6. 明黒褐色土 | 粒子細かくよくしまる |
| 7. 明黒褐色土 | 粒子細かくしが、ややバサバサしている |
| 8. 茶褐色土 | 粘質 粒子細かい |
| 9. 暗茶褐色土+黄色土 | ソフト 地山土(黄色土)の混入 |
| 10. 暗茶褐色土+黄色土 | 9層より地山土(黄色土)の混入が多い
茶褐色土はバサバサしている |
| 11. 茶褐色土 | ソフトでバサバサしている 炭含む |
| 12. 茶褐色土 | ソフトで粒子細かい |
| 13. 暗茶褐色土 | 地山土含む 9層に類似している ソフト |
| 14. 茶褐色土 | 13層よりやや明るい ソフト |
| 15. 黒褐色土 | 粒子細かくソフト 僅かに黄色ブロック含む |

第 697 図 SD015 実測図①(1/300・1/80・1/30)

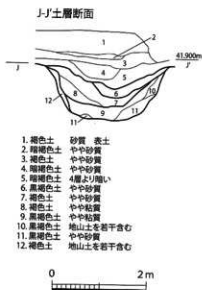
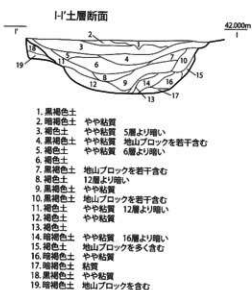
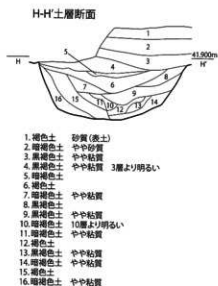

第 698 図 SD015 実測図③(1/80)

K-K'土層断面



1. 黒褐色土 やや粘質
2. 暗褐色土 やや粘質
3. 暗褐色土 やや粘質
4. 褐色土 やや粘質
5. 褐色土 やや粘質
6. 暗褐色土 やや粘質
7. 暗褐色土 やや粘質
8. 暗褐色土 地山ブロックを含む

O-O'土層断面



1. 褐色土 表土
2. 暗褐色土 やや粘質
3. 暗褐色土 やや粘質
4. 褐色土 やや粘質
5. 黒褐色土 やや粘質
6. 褐色土 やや粘質
7. 暗褐色土 やや粘質
8. 褐色土 地山ブロックを含む
9. 黒褐色土 やや粘質
10. 暗褐色土 やや粘質
11. 褐色土 やや粘質
12. 褐色土 地山土を含む
13. 黄褐色土 地山土を多く含む

L-L'土層断面

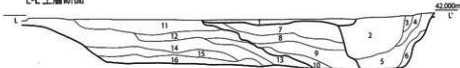

1. 明褐色土 やや粘質 堅硬
 2. 褐色土 やや粘質
 3. 暗褐色土 やや粘質
 4. 暗褐色土 やや粘質
 5. 黒褐色土 やや粘質
 6. 黄褐色土 地山土ブロックを多く含む
 7. 褐色土 やや粘質
 8. 褐色土 やや粘質
 9. 暗褐色土 やや粘質
 10. 暗褐色土 やや粘質
 11. 黒褐色土 やや粘質
 12. 黒褐色土 やや粘質
 13. 黒褐色土 地山土ブロックを若干含む
 14. 暗褐色土 地山土ブロックを含む
 15. 黄褐色土 やや粘質 地山土ブロックを多く含む
 16. 暗褐色土 やや粘質 黄色の地山土ブロックを含む
- 2~6は 溝aの埋土
7~10は 溝bの埋土
11~16は 溝cの埋土

P-P'土層断面

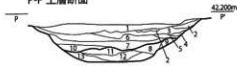

1. 黒色土 砂質
2. 褐色土 砂質 地山ブロックを含む
3. 暗褐色土 やや粘質
4. 暗褐色土 やや粘質
5. 暗褐色土 6層より若干暗い
6. 暗褐色土 3層より若干暗い
7. 暗褐色土 やや粘質 地山ブロックを含む
8. 褐色土 やや粘質 地山ブロックを含む
9. 褐色土 やや粘質
10. 黒色土 やや粘質 8層より地山ブロックを少なく含む
11. 暗褐色土 地山ブロックを若干含む
12. 褐色土 やや粘質
13. 褐色土 砂質 地山ブロックを若干含む

M-M'土層断面

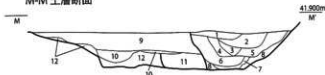

1. 暗褐色土 やや粘質 2層より明るい
2. 暗褐色土 やや粘質
3. 黄褐色土 やや粘質 地山ブロックを含む
4. 黄褐色土 やや粘質 地山ブロックを若干含む
5. 黄褐色土 やや粘質
6. 暗褐色土 やや粘質
7. 黒褐色土 やや粘質
8. 褐色土 やや粘質
9. 褐色土 やや粘質
10. 褐色土 地山土を若干含む
11. 暗褐色土 やや粘質
12. 褐色土 やや粘質 地山ブロックを含む

N-N'土層断面

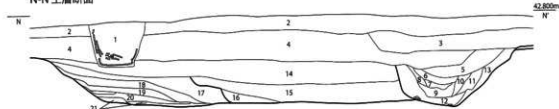

1. 褐色土 埋土
 2. 暗褐色土 やや粘質
 3. 褐色土 やや粘質
 4. 明褐色土 やや粘質
 5. 暗褐色土 やや粘質
 6. 褐色土 やや粘質
 7. 黄褐色土 やや粘質
 8. 褐色土 やや粘質
 9. 褐色土 地山土を多く含む
 10. 黒褐色土 やや粘質
 11. 黒褐色土 粘質 小石(5~10cm)が底にある
 12. 暗褐色土 やや粘質 地山土を若干含む
 13. 黄褐色土 やや粘質 地山土を含む
 14. 褐色土 やや粘質
 15. 暗褐色土 やや粘質
 16. 褐色土 やや粘質
 17. 褐色土 やや粘質
 18. 暗褐色土 やや粘質
 19. 暗褐色土 やや粘質
 20. 暗褐色土 砂質 地山土を含む
 21. 黄褐色土 砂質 地山土を多く含む
- 5~13は 溝の埋土
14~18は 褐色土層
16層より暗い
20層より暗い
19~21は 黄褐色土層



第 699 図 SD015 実測図③(1/80)

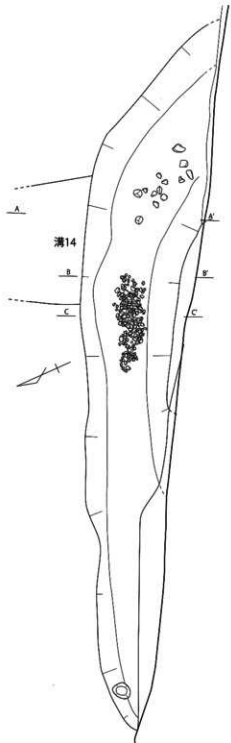

A-A'土層断面

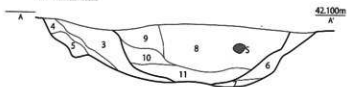

- 3. 茶褐色土 粒子細かくソフト(溝14の4層)
 - 4. 暗茶褐色土+黄色土 ソフト 地山土(黄色土)の混入(溝14の9層)
 - 5. 暗黄褐色土 粒子粗くバサバサしている
 - 6. 明黄褐色土 粒子細かくソフト 礫(大型礫・小礫)を含む 遺物を含む
 - 7. 暗茶褐色土 地山土若干混入
 - 8. 暗黄褐色土 粒子やや粗いがソフト
 - 9. 茶褐色土 固くよくしまる
 - 10. 黒褐色土 粒子細かく緻密であるが、ややソフト
 - 11. 茶褐色土 やや粘質 粒子細かくややソフト 遺物を含む
- 3~7は 溝14の埋土
8~11は 溝15の埋土

B-B'土層断面

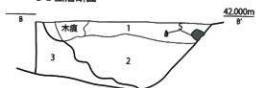

- 1. 明茶褐色土 よくしまる 礫等を含む 1・2は
- 2. 暗茶褐色土 地山土を多く含む 溝15の埋土
- 3. 茶褐色土 粒子細かくソフト(溝14の4層) 3は溝14の埋土

C-C'土層断面

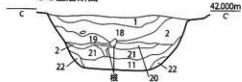

- 1. 明茶褐色土 よくしまる 礫等を含む
- 2. 暗茶褐色土 地山土を多く含む
- 11. 茶褐色土 やや粘質 粒子細かくややソフト 遺物を含む
- 18. 暗茶褐色土 粒子細かくソフト バサバサしている 礫を含む
- 19. 暗黄灰色土 粒子細かくソフト 炭を含むを含む
- 20. 茶褐色土 やや粘質 粒子細かくソフト
- 21. 暗茶褐色土 粒子細かくソフト 緻密である
- 22. 暗黄灰色土 やや粘質 粒子細かくソフト



第700図 SD016 実測図(1/80・1/50)

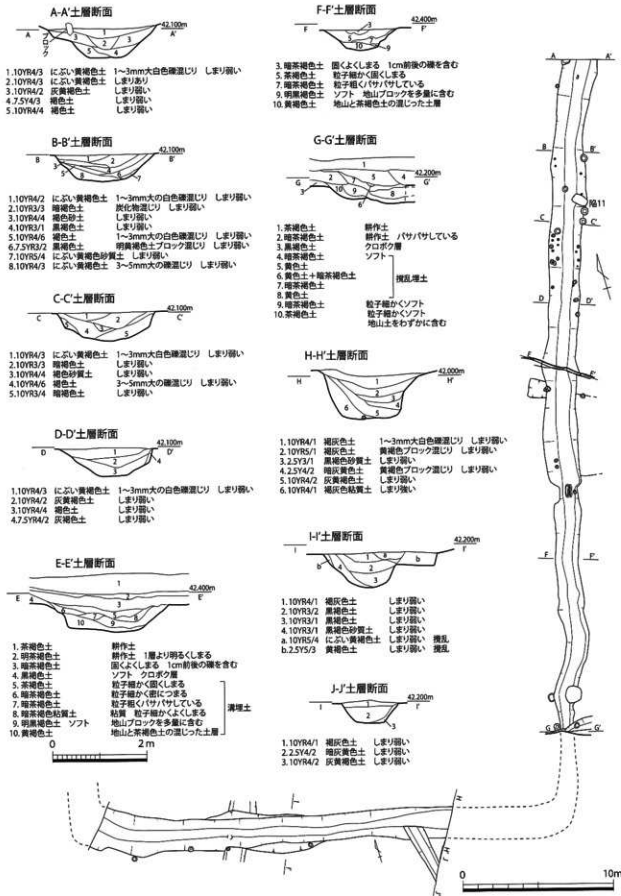

第 701 図 SD017 実測図 (1/250・1/80)

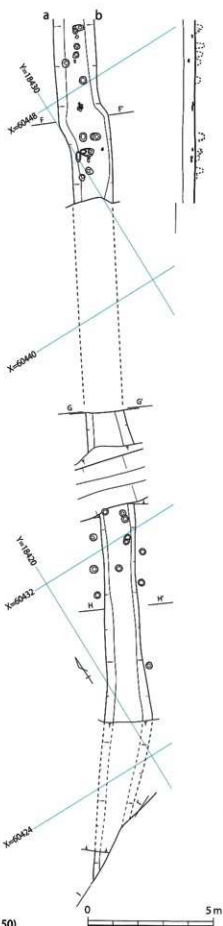
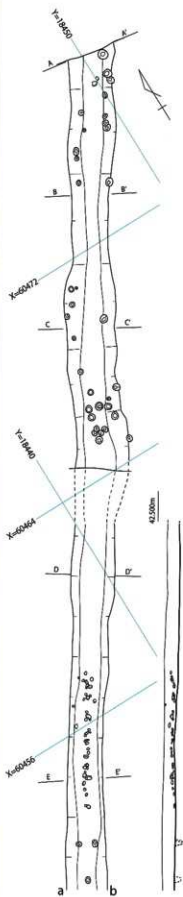
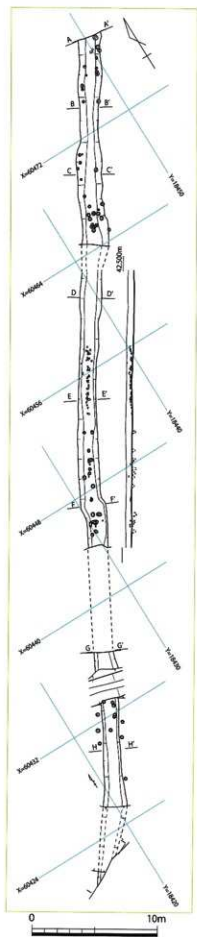

第 702 图 SD018 实测图①(1/300 · 1/150)

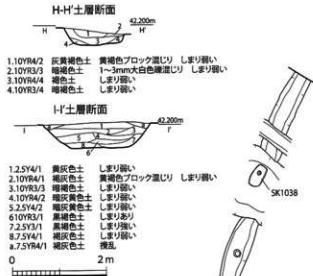
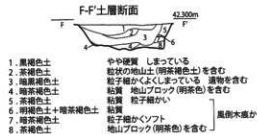
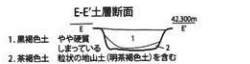
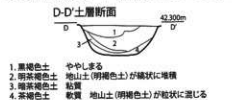
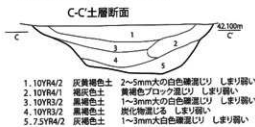

第703図 SD018 実測図②(1/80)

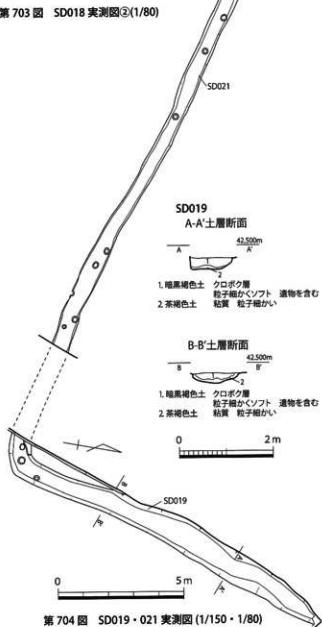

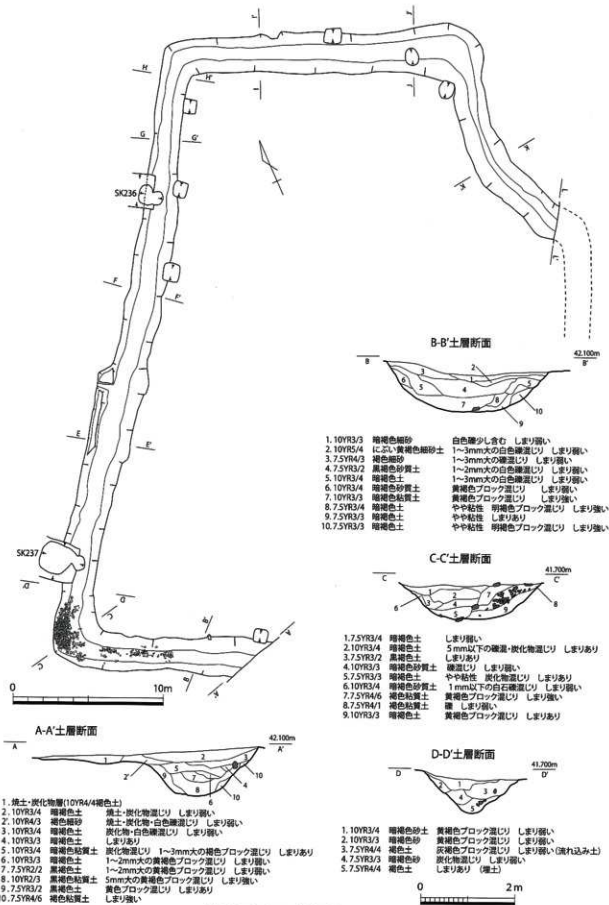

第705図 SD022 実測図①(1/250・1/80)

E-E'土層断面



- | | | |
|-------------|----------|-------------|
| 1. 10YR4/4 | 褐色 | 試験穴(バケット跡) |
| 2. 10YR4/6 | 褐色砂土 | 5mm大の白色礫混じり |
| 3. 10YR3/3 | 暗褐色砂土 | しまり強い |
| 4. 10YR3/4 | 暗褐色粘性シルト | 帯大の礫混じり |
| 5. 10YR3/3 | 暗褐色砂土 | 黄褐色ブロック混じり |
| 6. 7.5YR3/4 | 暗褐色粘質土 | しまり強い |

I-I'土層断面



- | | | |
|-------------|-------|-----------------|
| 1. 10YR3/3 | 暗褐色砂土 | 塊瓦 |
| 2. 7.5YR4/4 | 褐色土 | 白色礫、焼土、炭化物少量混じる |
| 3. 7.5YR3/3 | 暗褐色土 | しまり強い |
| 4. 7.5YR4/4 | 褐色砂 | しまり強い |
| 5. 7.5YR4/6 | 褐色砂 | しまり強い |
| 6. 10YR3/2 | 黒褐色土 | やや粘性 |
| 7. 10YR3/4 | 暗褐色土 | 黄色ブロック混じり |
| 8. 10YR3/2 | 黒褐色土 | やや粘性 |

F-F'土層断面



- | | | |
|-------------|----------|--------------|
| 1. 10YR4/4 | 褐色 | 試験穴(バケット跡) |
| 2. 10YR4/6 | 褐色砂土 | 5mm大の白色礫混じり |
| 3. 10YR3/4 | 暗褐色土 | 2mm以上の白色礫混じり |
| 4. 10YR4/4 | 褐色砂土 | しまり強い |
| 5. 10YR3/4 | 暗褐色粘性シルト | しまり強い |
| 6. 7.5YR4/4 | 褐色土 | しまり強い |

J-J'土層断面

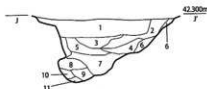

- | | | |
|--------------|----------|-----------|
| 1. 10YR2/3 | 黒褐色土 | 塊瓦(バケット跡) |
| 2. 7.5YR3/2 | 黒褐色土 | 黄色ブロック混じり |
| 3. 10YR4/3 | にぶい黄褐色土 | 黄色ブロック混じり |
| 4. 10YR3/3 | 暗褐色土 | しまり強い |
| 5. 10YR3/2 | 黒褐色土 | 遺物含む |
| 6. 10YR3/2 | 黒褐色粘性シルト | しまり強い |
| 7. 10YR4/6 | 褐色粘土 | やや粘性 |
| 8. 10YR3/4 | 暗褐色土 | 黄色ブロック混じり |
| 9. 10YR3/4 | 暗褐色砂土 | しまり強い |
| 10. 10YR2/2 | 黒褐色土 | やや粘質 |
| 11. 7.5YR3/3 | 暗褐色土 | 褐色ブロック混じり |

G-G'土層断面



- | | | |
|-------------|-------|--------------|
| 1. 10YR4/4 | 褐色 | 試験穴(バケット跡) |
| 2. 10YR3/4 | 暗褐色土 | 2mm以上の白色礫混じり |
| 3. 10YR3/3 | 暗褐色砂土 | 帯かな白色礫混じり |
| 4. 7.5YR4/3 | 褐色砂土 | しまり強い |
| 5. 7.5YR3/4 | 暗褐色粘土 | しまり強い |
| 6. 7.5YR3/3 | 暗褐色粘土 | しまり強い |

K-K'土層断面



- | | | |
|-------------|-------|-----------|
| 1. 10YR2/2 | 黒褐色砂 | しまり強い |
| 2. 7.5YR3/2 | 黒褐色砂 | しまり強い |
| 3. 7.5YR3/2 | 黒褐色砂土 | 黄色ブロック混じり |
| 4. 10YR3/3 | 暗褐色土 | しまり強い |
| 5. 10YR3/2 | 黒褐色土 | やや粘性 |
| 6. 10YR3/2 | 黒褐色土 | やや粘性 |
| 7. 7.5YR4/3 | 褐色粘質土 | しまり強い |
| 8. 10YR3/4 | 暗褐色土 | やや粘性 |
| 9. 7.5YR4/4 | 褐色土 | やや粘性あり |

H-H'土層断面



- | | | |
|------------|---------|-----------|
| 1. 10YR4/3 | にぶい黄褐色土 | 帯かな白色礫混じり |
| 2. 10YR4/2 | にぶい黄褐色土 | 炭化物含む |
| 3. 10YR3/3 | 暗褐色土 | やや粘性 |
| 4. 10YR4/3 | にぶい黄褐色土 | 炭化物含む |
| 5. 10YR4/4 | 褐色粘質土 | 黄色ブロック混じり |

L-L'断面



- | | | |
|-------------|----------|-------|
| 1. 10YR2/2 | 黒褐色砂土 | しまり強い |
| 2. 10YR3/1 | 黒褐色土 | しまり強い |
| 3. 10YR2/2 | 黒褐色粘性シルト | しまり強い |
| 4. 10YR3/2 | 黒褐色土 | やや粘性 |
| 5. 7.5YR5/6 | 暗褐色土 | 塊瓦 |



第706図 SD022 実測図②(1/80)

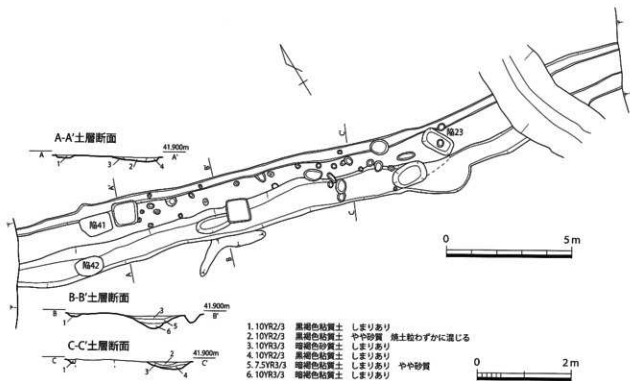

第 707 図 SD023 実測図 (1/150・1/80)

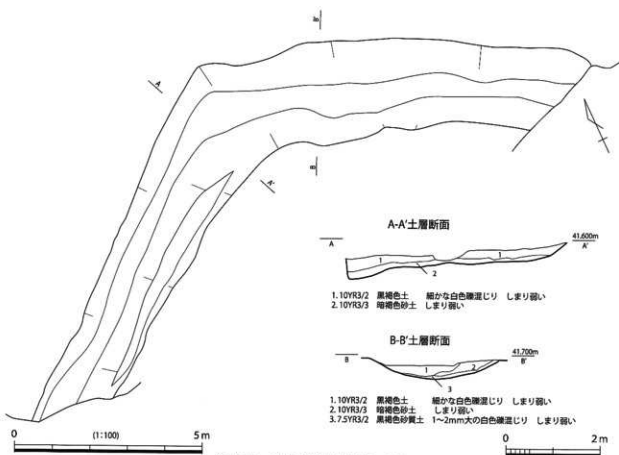

第 708 図 SD024 実測図 (1/100・1/80)

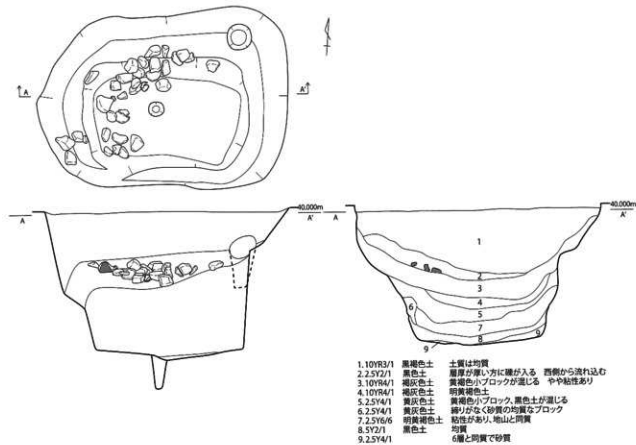

第 709 図 SK1001 実測図 (1/30)

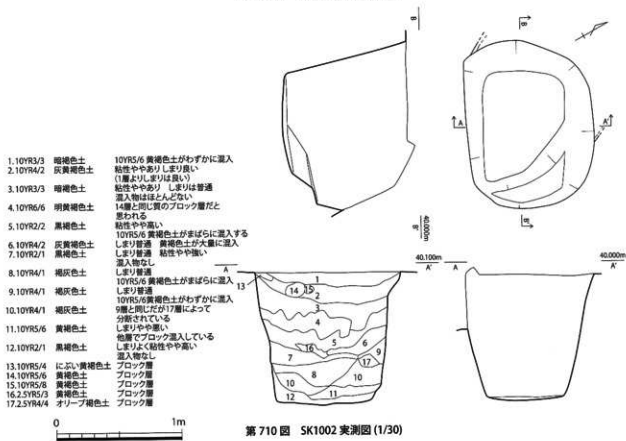

第 710 図 SK1002 実測図 (1/30)