

諫山遺跡

遺構図版・写真図版編

諫山遺跡

遺構図版・写真図版編

東九州自動車道（県境～宇佐間）建設工事に伴う埋蔵文化財発掘調査報告書（3）

東九州自動車道（県境～宇佐間）建設工事に伴う埋蔵文化財発掘調査報告書（3）

2016 大分県教育庁埋蔵文化財センター

2016

大分県教育庁埋蔵文化財センター

諫 山 遺 跡

遺構図版・写真図版編

東九州自動車道（県境～宇佐間）建設工事に伴う埋蔵文化財発掘調査報告書（3）

例 言

- 1 本書は西日本高速道路株式会社より委託を受け大分県教育委員会が実施した、東九州自動車道(県境～宇佐間)建設工事に伴う発掘調査の調査報告書である。
- 2 本書には、平成23年度から同25年度にかけて7次にわたって実施した諫山遺跡発掘調査の調査成果を収載している。
- 3 報告書は2分冊とし、第1分冊には本文と遺物図版を、第2分冊には遺構図版と写真図版を収載する。本書はその第2分冊「遺構図版・写真図版編」である。
- 4 調査は第1次から第5次が(株)イビソク、第6次から第7次が(株)鳥田組にそれぞれ一部業務を委託して実施した。
- 5 出土遺物の整理作業については、平成24年度から同27年度にかけて(株)九州文化財総合研究所に委託して実施した。
- 6 出土遺物はすべて大分県教育庁埋蔵文化財センター(大分市中判田)で保管している。
- 7 遺構図については、松木晴美、小野千恵美、古殿鈴代、高山加代(以上、大分県教育庁埋蔵文化財センター嘱託)が編集を行った。
- 8 遺物の写真撮影は、五十川育子(大分県教育庁埋蔵文化財センター嘱託)が行った。
- 9 本書の編集は小柳が行った。

目次

例言

遺構図版

写真図版

報告書抄録

以下、第1分冊

第1章 はじめに

- 第1節 調査に到る経緯
- 第2節 調査の経過
- 第3節 調査組織の構成

第2章 遺跡の立地と環境

- 第1節 地理的環境
- 第2節 歴史的環境

第3章 調査の概要

第4章 遺構と遺物

- 第1節 縄文時代
 - 1) 概要
 - 2) 陥し穴
 - 3) 土坑
 - 4) 小結

第2節 弥生時代から古墳時代前期

- 1) 概要
- 2) 竪穴建物
- 3) 掘立柱建物
- 4) 土坑
- 5) 貯蔵穴
- 6) 溝
- 7) 墓
- 8) その他の遺構
- 9) 小結

第3節 古墳時代後期

- 1) 概要
- 2) 竪穴建物
- 3) 土坑
- 4) 小結

第4節 古代

- 1) 概要
- 2) 竪穴建物
- 3) 土坑
- 4) 溝
- 5) 小結

第5節 中世から近世

- 1) 概要
- 2) 土坑
- 3) 溝
- 4) 掘立柱建物
- 5) 地下式土坑
- 6) 墓
- 7) 小結

第6節 柱穴出土遺物

第7節 包含層出土遺物

- 1) 縄文時代
- 2) 弥生時代から古墳時代前期
- 3) 古代
- 4) 中世から近世

第8節 時期不明の遺構

- 1) 帯状柱穴列
- 2) 掘立柱建物
- 3) 溝

第5章 総括

- 第1節 弥生時代～古墳時代前期の土器について
- 第2節 諫山遺跡について

遺物図版

插图目次

第304图	SH001 实测图	1	第355图	SH055 实测图	36
第305图	SH002 实测图	1	第356图	SH054 实测图	37
第306图	SH003 实测图	2	第357图	SH056 实测图	38
第307图	SH005 实测图	2	第358图	SH057 实测图	38
第308图	SH004 实测图	3	第359图	SH058 实测图	39
第309图	SH007 实测图	4	第360图	SH059 实测图	40
第310图	SH008 实测图	5	第361图	SH060 实测图	41
第311图	SH009 实测图	6	第362图	SH063 实测图	41
第312图	SH010 实测图	7	第363图	SH061 实测图	42
第313图	SH006 实测图	8	第364图	SH062 实测图	43
第314图	SH011 实测图	8	第365图	SH064 实测图	44
第315图	SH012 实测图	9	第366图	SH065 实测图	44
第316图	SH013 实测图	10	第367图	SH066 实测图	45
第317图	SH014·SH015 实测图	10	第368图	SH067 实测图	46
第318图	SH016 实测图	11	第369图	SH068 实测图	47
第319图	SH017 实测图	12	第370图	SH069 实测图	48
第320图	SH018 实测图	13	第371图	SH070 实测图	49
第321图	SH019 实测图	13	第372图	SH071 实测图	50
第322图	SH020 实测图	13	第373图	SH072 实测图	51
第323图	SH021 实测图	14	第374图	SH073 实测图	51
第324图	SH023 实测图	14	第375图	SH074 实测图	52
第325图	SH022 实测图	15	第376图	SH080 实测图	52
第326图	SH024 实测图	16	第377图	SH075 实测图	53
第327图	SH025 实测图	17	第378图	SH076 实测图	54
第328图	SH026 实测图	18	第379图	SH077 实测图	55
第329图	SH027 实测图	19	第380图	SH078 实测图	56
第330图	SH028 实测图	19	第381图	SH081 实测图	57
第331图	SH029 实测图	20	第382图	SH082 实测图	57
第332图	SH030 实测图	20	第383图	SH084 实测图	57
第333图	SH031 实测图	21	第384图	SH083 实测图	58
第334图	SH032 实测图	22	第385图	SH085 实测图	59
第335图	SH033 实测图	22	第386图	SH087·SH088 实测图	59
第336图	SH034 实测图	23	第387图	SH089 实测图	59
第337图	SH037 实测图	23	第388图	SH090 实测图	60
第338图	SH035 实测图	24	第389图	SH094 实测图	60
第339图	SH036 实测图	25	第390图	SH095·SH096 实测图	61
第340图	SH038 实测图	26	第391图	SH097 实测图	62
第341图	SH039(最上面) 实测图	27	第392图	SH098 实测图	62
第342图	SH039(下層) 实测图	27	第393图	SH099 实测图	63
第343图	SH040 实测图	28	第394图	SH100 实测图	63
第344图	SH041 实测图	29	第395图	SH101 实测图	64
第345图	SH042 实测图	30	第396图	SH104 实测图	64
第346图	SH046 实测图	30	第397图	SH102 实测图	65
第347图	SH044 实测图	31	第398图	SH105 实测图	65
第348图	SH045 实测图	32	第399图	SH103 实测图	66
第349图	SH047 实测图	33	第400图	SH106 实测图	67
第350图	SH048 实测图	34	第401图	SH109 实测图	68
第351图	SH049 实测图	34	第402图	SH111 实测图	68
第352图	SH050 实测图	35	第403图	SH110 实测图	69
第353图	SH051·SH052 实测图	35	第404图	SH112 实测图	70
第354图	SH053 实测图	36	第405图	SH113 实测图	70

第406图	SH114 实测图	71	第459图	SH183 实测图	105
第407图	SH115 实测图	71	第460图	SH184 实测图	105
第408图	SH116 实测图	72	第461图	SH185 实测图	106
第409图	SH117 实测图	72	第462图	SH186 实测图	106
第410图	SH121 实测图	73	第463图	SB001 实测图	107
第411图	SH122 实测图	74	第464图	SB002 实测图	107
第412图	SH123 实测图	75	第465图	SB003 实测图	108
第413图	SH124 实测图	75	第466图	SB004 实测图	109
第414图	SH125 实测图	76	第467图	SB006 实测图	109
第415图	SH126 实测图	76	第468图	SB005 实测图	110
第416图	SH127 实测图	77	第469图	SB007 实测图	111
第417图	SH133 实测图	77	第470图	SB008 实测图	112
第418图	SH128 实测图	78	第471图	SK001 实测图(1/30)	113
第419图	SH129 实测图	79	第472图	SK002 实测图(1/30)	113
第420图	SH130 实测图	80	第473图	SK003 实测图(1/30)	113
第421图	SH131 实测图	81	第474图	SK004 实测图(1/30)	113
第422图	SH132 实测图	82	第475图	SK005 实测图(1/30)	113
第423图	SH134 实测图	83	第476图	SK006 实测图(1/30)	114
第424图	SH136 实测图	83	第477图	SK007 实测图(1/30)	114
第425图	SH135 实测图	84	第478图	SK008 实测图(1/30)	114
第426图	SH137 实测图	85	第479图	SK009 实测图(1/50)	114
第427图	SH138 实测图	85	第480图	SK010 实测图(1/40)	115
第428图	SH139 实测图	86	第481图	SK011 实测图(1/30)	115
第429图	SH140 实测图	87	第482图	SK012 实测图(1/30)	115
第430图	SH143 实测图	88	第483图	SK013 实测图(1/30)	116
第431图	SH148-SH149 实测图	88	第484图	SK014 实测图(1/30)	116
第432图	SH144 实测图	89	第485图	SK015 实测图(1/30)	117
第433图	SH147 实测图	90	第486图	SK016 实测图(1/30)	117
第434图	SH152 实测图	91	第487图	SK017 实测图(1/30)	117
第435图	SH153 实测图	91	第488图	SK018 实测图(1/30)	118
第436图	SH154 实测图	92	第489图	SK019 实测图(1/30)	118
第437图	SH155 实测图	92	第490图	SK020 实测图(1/30)	119
第438图	SH156 实测图	93	第491图	SK021 实测图(1/30)	119
第439图	SH162-SH163-SH164 实测图	93	第492图	SK022 实测图(1/30)	119
第440图	SH159 实测图	94	第493图	SK023 实测图(1/30)	119
第441图	SH161 实测图	95	第494图	SK024 实测图(1/30)	119
第442图	SH165 实测图	96	第495图	SK025 实测图(1/30)	120
第443图	SH166 实测图	96	第496图	SK026 实测图(1/30)	120
第444图	SH167 实测图	97	第497图	SK027 实测图(1/30)	120
第445图	SH168 实测图	97	第498图	SK028 实测图(1/30)	120
第446图	SH169 实测图	98	第499图	SK029 实测图(1/30)	120
第447图	SH170 实测图	98	第500图	SK030 实测图(1/30)	121
第448图	SH171 实测图	99	第501图	SK031 实测图(1/30)	121
第449图	SH172-SH173 实测图	99	第502图	SK032 实测图(1/30)	121
第450图	SH174 实测图	100	第503图	SK033 实测图(1/30)	121
第451图	SH175 实测图	101	第504图	SK034 实测图(1/40)	122
第452图	SH178 实测图	101	第505图	SK035 实测图(1/30)	122
第453图	SH176 实测图	102	第506图	SK036 实测图(1/30)	122
第454图	SH177 实测图	102	第507图	SK037 实测图(1/30)	123
第455图	SH179 实测图	103	第508图	SK038 实测图(1/30)	123
第456图	SH180 实测图	103	第509图	SK039 实测图(1/30)	123
第457图	SH181 实测图	104	第510图	SK040 实测图(1/30)	123
第458图	SH182 实测图	104	第511图	SK041 实测图(1/30)	123

第512图	SK042 实测图(1/30)	123	第565图	SK097 实测图(1/30)	139
第513图	SK043 实测图(1/30)	124	第566图	SK098 实测图(1/30)	139
第514图	SK044 实测图(1/30)	124	第567图	SK099 实测图(1/30)	139
第515图	SK045 实测图(1/30)	124	第568图	SK100 实测图(1/30)	139
第516图	SK046 实测图(1/30)	124	第569图	SK101 实测图(1/30)	139
第517图	SK047 实测图(1/30)	125	第570图	SK102 实测图(1/30)	140
第518图	SK048 实测图(1/30)	125	第571图	SK103 实测图(1/30)	140
第519图	SK049 实测图(1/30)	125	第572图	SK104 实测图(1/30)	141
第520图	SK050 实测图(1/30)	125	第573图	SK105 实测图(1/30)	141
第521图	SK051 实测图(1/30)	126	第574图	SK106 实测图(1/30)	141
第522图	SK052 实测图(1/30)	126	第575图	SK107 实测图(1/30)	141
第523图	SK053 实测图(1/30)	126	第576图	SK108 实测图(1/30)	141
第524图	SK054 实测图(1/30)	126	第577图	SK109 实测图(1/30)	142
第525图	SK055 实测图(1/30)	127	第578图	SK110 实测图(1/30)	142
第526图	SK056 实测图(1/30)	127	第579图	SK111 实测图(1/30)	142
第527图	SK057 实测图(1/30)	127	第580图	SK112 实测图(1/30)	142
第528图	SK058 实测图(1/30)	127	第581图	SK113 实测图(1/30)	143
第529图	SK059 实测图(1/30)	127	第582图	SK114 实测图(1/30)	143
第530图	SK060 实测图(1/30)	128	第583图	SK115 实测图(1/30)	143
第531图	SK061 实测图(1/30)	128	第584图	SK116 实测图(1/30)	143
第532图	SK062 实测图(1/30)	128	第585图	SK117 实测图(1/30)	144
第533图	SK063 实测图(1/30)	128	第586图	SK118 实测图(1/30)	144
第534图	SK064 实测图(1/30)	128	第587图	SK119 实测图(1/30)	144
第535图	SK065 实测图(1/30)	129	第588图	SK120 实测图(1/30)	145
第536图	SK066 实测图(1/30)	129	第589图	SK121 实测图(1/30)	145
第537图	SK067 实测图(1/30)	129	第590图	SK122 实测图(1/30)	145
第538图	SK068 实测图(1/30)	129	第591图	SK123-124 实测图(1/30)	146
第539图	SK069 实测图(1/30)	129	第592图	SK125~128 实测图(1/50)	146
第540图	SK070 实测图(1/30)	130	第593图	SK129 实测图(1/30)	147
第541图	SK071 实测图(1/30)	130	第594图	SK130 实测图(1/30)	147
第542图	SK072-073-074 实测图(1/30)	131	第595图	SK131 实测图(1/30)	147
第543图	SK075 实测图(1/30)	132	第596图	SK132 实测图(1/30)	148
第544图	SK076 实测图(1/30)	132	第597图	SK133 实测图(1/30)	148
第545图	SK077 实测图(1/30)	133	第598图	SK134 实测图(1/30)	148
第546图	SK078 实测图(1/30)	133	第599图	SK135 实测图(1/30)	148
第547图	SK079 实测图(1/30)	133	第600图	SK136 实测图(1/30)	148
第548图	SK080 实测图(1/30)	133	第601图	SK137-138 实测图(1/30)	148
第549图	SK081 实测图(1/30)	134	第602图	SK139 实测图(1/30)	148
第550图	SK082 实测图(1/30)	134	第603图	SK140 实测图(1/30)	148
第551图	SK083 实测图(1/30)	134	第604图	SK141 实测图(1/30)	148
第552图	SK084 实测图(1/30)	134	第605图	SK142 实测图(1/30)	148
第553图	SK085 实测图(1/30)	134	第606图	SK143 实测图(1/30)	149
第554图	SK086 实测图(1/30)	135	第607图	SK144 实测图(1/30)	149
第555图	SK087 实测图(1/30)	135	第608图	SK145 实测图(1/30)	149
第556图	SK088 实测图(1/30)	135	第609图	SK146 实测图(1/30)	149
第557图	SK089 实测图(1/30)	136	第610图	SK147 实测图(1/30)	150
第558图	SK090 实测图(1/30)	136	第611图	SK148 实测图(1/30)	150
第559图	SK091 实测图(1/30)	137	第612图	SK149 实测图(1/40)	151
第560图	SK092 实测图(1/30)	137	第613图	SK150 实测图(1/30)	152
第561图	SK093 实测图(1/30)	137	第614图	SK151 实测图(1/30)	152
第562图	SK094 实测图(1/40)	138	第615图	SK152 实测图(1/30)	152
第563图	SK095 实测图(1/30)	138	第616图	SK153 实测图(1/30)	152
第564图	SK096 实测图(1/30)	139	第617图	SK154~156 实测图(1/40)	153

第618回	SK157 実測図(1/30)	154	第671回	SK213 実測図(1/50)	171
第619回	SK158 実測図(1/30)	155	第672回	SK214 実測図(1/30)	172
第620回	SK159-160 実測図(1/30)	155	第673回	SK215 実測図(1/30)	172
第621回	SK161 実測図(1/30)	156	第674回	SK216 実測図(1/30)	172
第622回	SK162 実測図(1/30)	156	第675回	SK217 実測図(1/30)	172
第623回	SK163 実測図(1/30)	156	第676回	SK218 実測図(1/30)	173
第624回	SK164-165 実測図(1/30)	157	第677回	SK219 実測図(1/30)	173
第625回	SK166 実測図(1/30)	157	第678回	SK220-221 実測図(1/30)	174
第626回	SK167 実測図(1/30)	157	第679回	SK222 実測図(1/30)	174
第627回	SK168 実測図(1/30)	158	第680回	SK223 実測図(1/30)	174
第628回	SK169 実測図(1/30)	158	第681回	SK224-225-226 実測図(1/60)	174
第629回	SK170 実測図(1/30)	158	第682回	SK227 実測図(1/30)	175
第630回	SK171 実測図(1/30)	159	第683回	SK228 実測図(1/30)	175
第631回	SK172 実測図(1/30)	159	第684回	SK229 実測図(1/30)	175
第632回	SK173 実測図(1/30)	159	第685回	SK230 実測図(1/60)	176
第633回	SK174-175 実測図(1/40)	160	第686回	SK231 実測図(1/40)	177
第634回	SK176 実測図(1/30)	161	第687回	SK232 実測図(1/40)	177
第635回	SK177 実測図(1/30)	161	第688回	SD001 実測図①(1/500-1/300)	178
第636回	SK178 実測図(1/30)	162	第689回	SD001 実測図②(1/80)	179
第637回	SK179 実測図(1/30)	162	第690回	SD002 実測図①(1/300-1/150)	180
第638回	SK180 実測図(1/30)	162	第691回	SD002 実測図②(1/80)	181
第639回	SK181 実測図(1/30)	162	第692回	SD003 実測図(1/100-1/40)	182
第640回	SK182 実測図(1/30)	163	第693回	SD005 実測図(1/60-1/40)	182
第641回	SK183 実測図(1/30)	163	第694回	SD006 実測図①(1/200)	183
第642回	SK184 実測図(1/30)	163	第695回	SD006 実測図②(1/80)	184
第643回	SK185 実測図(1/30)	163	第696回	SD007 実測図(1/40)	184
第644回	SK186 実測図(1/40)	164	第697回	SD015 実測図①(1/300-1/80-1/30)	185
第645回	SK187 実測図(1/30)	164	第698回	SD015 実測図②(1/80)	186
第646回	SK188 実測図(1/30)	164	第699回	SD015 実測図③(1/80)	187
第647回	SK189 実測図(1/30)	165	第700回	SD016 実測図(1/80-1/50)	188
第648回	SK190 実測図(1/30)	165	第701回	SD017 実測図(1/250-1/80)	189
第649回	SK191 実測図(1/30)	165	第702回	SD018 実測図①(1/300-1/150)	190
第650回	SK192 実測図(1/40)	165	第703回	SD018 実測図②(1/80)	191
第651回	SK193 実測図(1/30)	166	第704回	SD019-021 実測図(1/150-1/80)	191
第652回	SK194 実測図(1/30)	166	第705回	SD022 実測図①(1/250-1/80)	192
第653回	SK195 実測図(1/30)	166	第706回	SD022 実測図②(1/80)	193
第654回	SK196 実測図(1/30)	166	第707回	SD023 実測図(1/150-1/80)	194
第655回	SK197 実測図(1/30)	166	第708回	SD024 実測図(1/100-1/80)	194
第656回	SK198 実測図(1/100-1/50)	167	第709回	SK1001 実測図(1/30)	195
第657回	SK199 実測図(1/30)	167	第710回	SK1002 実測図(1/30)	195
第658回	SK200 実測図(1/30)	168	第711回	SK1003 実測図(1/30)	196
第659回	SK201 実測図(1/30)	168	第712回	SK1004 実測図(1/30)	196
第660回	SK202 実測図(1/30)	168	第713回	SK1005 実測図(1/30)	197
第661回	SK203 実測図(1/30)	169	第714回	SK1006 実測図(1/30)	197
第662回	SK204 実測図(1/30)	169	第715回	SK1007 実測図(1/30)	197
第663回	SK205 実測図(1/30)	170	第716回	SK1008 実測図(1/30)	197
第664回	SK206 実測図(1/30)	170	第717回	SK1009 実測図(1/30)	198
第665回	SK207 実測図(1/30)	170	第718回	SK1010 実測図(1/30)	198
第666回	SK208 実測図(1/30)	170	第719回	SK1011 実測図(1/30)	198
第667回	SK209 実測図(1/30)	170	第720回	SK1012 実測図(1/30)	199
第668回	SK210 実測図(1/30)	170	第721回	SK1013 実測図(1/30)	199
第669回	SK211 実測図(1/30)	170	第722回	SK1014 実測図(1/30)	200
第670回	SK212 実測図(1/30)	170	第723回	SK1015 実測図(1/30)	200

第724図	SK1016 実測図(1/30)	201	第764図	ST003 実測図(1/20)	215
第725図	SK1017 実測図(1/30)	201	第765図	ST006 実測図(1/30)	215
第726図	SK1018 実測図(1/30)	201	第766図	ST004 実測図(1/20)	216
第727図	SK1019 実測図(1/30)	202	第767図	ST005 実測図(1/20)	217
第728図	SK1020 実測図(1/30)	202	第768図	ST007 実測図(1/40)	218
第729図	SK1021 実測図(1/30)	202	第769図	ST008 実測図(1/40)	218
第730図	SK1022 実測図(1/30)	203	第770図	ST009 実測図(1/30)	218
第731図	SK1023 実測図(1/30)	203	第771図	SP020 実測図(1/20)	219
第732図	SK1024 実測図(1/30)	204	第772図	SP109 実測図(1/20)	219
第733図	SK1025 実測図(1/30)	204	第773図	SP232 実測図(1/20)	219
第734図	SK1026 実測図(1/30)	204	第774図	SP233 実測図(1/20)	219
第735図	SK1027 実測図(1/30)	205	第775図	SP235 実測図(1/20)	219
第736図	SK1028 実測図(1/30)	205	第776図	SP238 実測図(1/20)	219
第737図	SK1029 実測図(1/30)	206	第777図	SP239 実測図(1/20)	219
第738図	SK1030 実測図(1/30)	206	第778図	SP251 実測図(1/20)	219
第739図	SK1031 実測図(1/30)	206	第779図	SP252 実測図(1/20)	220
第740図	SK1032 実測図(1/30)	207	第780図	SP273 実測図(1/20)	220
第741図	SK1033 実測図(1/30)	207	第781図	SP280 実測図(1/20)	220
第742図	SK1034 実測図(1/30)	207	第782図	SP281 実測図(1/20)	220
第743図	SK1035 実測図(1/30)	208	第783図	SP284 実測図(1/20)	220
第744図	SK1036 実測図(1/30)	208	第784図	SP287 実測図(1/20)	220
第745図	SK1037 実測図(1/30)	208	第785図	SP296 実測図(1/20)	220
第746図	SK1038 実測図(1/30)	208	第786図	SP316 実測図(1/20)	221
第747図	SK1039 実測図(1/30)	209	第787図	SP325 実測図(1/20)	221
第748図	SK1040 実測図(1/30)	209	第788図	SP343 実測図(1/20)	221
第749図	SK1041 実測図(1/30)	210	第789図	SP344 実測図(1/20)	221
第750図	SK1042 実測図(1/30)	210	第790図	SP350 実測図(1/20)	221
第751図	SK1043 実測図(1/30)	210	第791図	SP375 実測図(1/20)	221
第752図	SK1044 実測図(1/30)	211	第792図	SP387 実測図(1/20)	221
第753図	SK1045 実測図(1/30)	211	第793図	隼山遺跡の遺構の変遷(Ⅰ期)(1/1500)	222
第754図	SK1046 実測図(1/30)	212	第794図	隼山遺跡の遺構の変遷(Ⅱ期)(1/1500)	223
第755図	SK1047 実測図(1/30)	212	第795図	隼山遺跡の遺構の変遷(Ⅲ期)(1/1500)	224
第756図	SK1048 実測図(1/30)	212	第796図	隼山遺跡の遺構の変遷(Ⅳ期)(1/1500)	225
第757図	SK1049 実測図(1/30)	213	第797図	隼山遺跡の遺構の変遷(Ⅴ期)(1/1500)	226
第758図	SK1050 実測図(1/30)	213	第798図	隼山遺跡の遺構の変遷(Ⅵ期)(1/1500)	227
第759図	SK1051 実測図(1/30)	214	第799図	隼山遺跡の遺構の変遷(Ⅶ期)(1/1500)	228
第760図	SK1052 実測図(1/30)	214	第800図	隼山遺跡の遺構の変遷(Ⅷ期)(1/1500)	229
第761図	SK1053 実測図(1/30)	214	第801図	隼山遺跡の遺構の変遷(Ⅷ期)(1/1500)	230
第762図	ST001 実測図(1/20)	215	第802図	隼山遺跡の遺構の変遷(Ⅸ期)(1/1500)	231
第763図	ST002 実測図(1/20)	215	第803図	隼山遺跡の遺構の変遷(Ⅹ期)(1/1500)	232

写真目次

写真図版 1	中央やや下が隼山遺跡(西から) 中央が隼山遺跡、上に山国川が見える(東から)
写真図版 2	隼山遺跡空中写真1(上が東)
写真図版 3	隼山遺跡空中写真2(上が東)
写真図版 4	1次西半分(北東から) 1次西半分(上が南東)
写真図版 5	1次西半分(南から) 1次東半分と3次(東から)
写真図版 6	1次東半分と3次(上が北) 1次東半分と3次(西から)

写真図版 7	2次-1区と2次-2区(北西から) 2次調査区遠景
写真図版 8	2次-2区南側(西側から) 2次-2区南半分(上が南西)
写真図版 9	2次-3区西側(上が北東) 2次-3区西側(東から)
写真図版 10	2次-2区北半分(上)と4次-C区(下) 4次-A区(左)、4次-B区(右)(西から)
写真図版 11	4次-D区遠景(西から) 4次-D区(上が北東)

- 写真図版12 4次-E~G区遺景(東から)
4次-E区(上が北東)
- 写真図版13 4次-E区南東側
4次-F、5次西半分(西から)
- 写真図版14 4次-F区東半分(東から)
4次-G区、5次(手前右:東から)
- 写真図版15 4次-G区(北西から)
4次-G区(上が北)
- 写真図版16 4次-G区北半分(南から)
4次-G区北東部(上が西)(1)
- 写真図版17 4次-G区北東部(上が西)(2)
5次東半分(西から)
- 写真図版18 6次-1区(北西から)
6次-1区(西側から)
- 写真図版19 6次-1区(北から)
6次-1区(上が北西)
- 写真図版20 6次-2区(西から)
6次-2区(上が東)
- 写真図版21 7次-1区(西から)
7次-1区(東から)
- 写真図版22 7次-1区(上が南)
7次-2区(南東から)
- 写真図版23 7次-2区(東から)
7次-2区(上が北西)
- 写真図版24 7次-3区(北から)
7次-3区(上が北)
- 写真図版25 2次-1区 調査区全景(東から)(1)
2次-1区 調査区全景(東から)(2)
4次-D区 西側調査区全景完掘
- 写真図版26 4次-H区 調査区全景完掘
4次-I区
6次 全景(北から)
- 写真図版27 7次-2区 全景
7次-2区 全景
7次-2区 南全景
- 写真図版28 7次-2区 全景
7次-3区 全景
7次-4区 全景
- 写真図版29 SH001 遺物出土
SH002 完掘
SH003 遺物出土
- 写真図版30 SH004 遺物出土
SH005 遺物出土
SH006 遺物出土
- 写真図版31 SH007 遺物出土
SH008 遺物出土
SH009 遺物出土
- 写真図版32 SH010 遺物出土
SH011 遺物出土
SH012 遺物出土
- 写真図版33 SH013 遺物出土
SH014 SH015 遺物出土
SH016 遺物出土
- 写真図版34 SH017 遺物出土
SH018 遺物出土
SH019 遺物出土
- 写真図版35 SH020 遺物出土
SH021 遺物出土
SH022 遺物出土
- 写真図版36 SH023 遺物出土
SH024 遺物出土
SH025 遺物出土
- 写真図版37 SH026 遺物出土
SH027 遺物出土
SH028 遺物出土
- 写真図版38 SH029 遺物出土
SH030 南北断面
SH032 完掘
- 写真図版39 SH033 遺物出土
SH034 遺物出土
SH035 SH036 遺物出土
- 写真図版40 SH037 遺物出土
SH038 遺物出土
SH039 遺物出土
- 写真図版41 SH039 完掘
SH040 遺物出土
SH041 完掘
- 写真図版42 SH042 遺物出土
SH044 完掘
SH045 遺物出土
- 写真図版43 SH046 遺物出土
SH047 完掘
SH048 遺物出土
- 写真図版44 SH048 完掘
SH048 検出焼土炭
SH049 遺物出土
- 写真図版45 SH049 完掘
SH051 完掘
SH053 完掘
- 写真図版46 SH054 (土器集中部)上層遺物出土
SH054 遺物出土
SH054 完掘
- 写真図版47 SH055 完掘
SH056 遺物出土
SH058 遺物出土
- 写真図版48 SH059 遺物出土
SH059 完掘
SH060 SH061 SH062 遺物出土
- 写真図版49 SH060 遺物出土
SH062 遺物出土
SH063 遺物出土
- 写真図版50 SH064 遺物出土(1)
SH064 遺物出土(2)
SH064 完掘
- 写真図版51 SH065 SH066 SH067 完掘
SH065 完掘

- SH068 遺物出土
写真図版52 SH068 完掘
SH069 遺物近景(西から)
SH069 遺物出土(南西から)
- 写真図版53 SH069 遺物出土(南東から)
SH069 完掘(南西から)
SH070 SH071 SH073 SH074 遺物出土遠景(西から)
- 写真図版54 SH070 遺物出土(東から)
SH070 完掘(北から)
SH071 SH072 SH073 SH074 完掘(北西から)
- 写真図版55 SH071 SH072 SH073 SH074 完掘(北東から)
SH071 SH073 SH074 遺物出土(東から)
SH071 遺物出土(北東から)
- 写真図版56 SH071 壁際土坑土層断面(北東から)
SH072 西側遺物出土(東から)
SH073 遺物出土(東から)
- 写真図版57 SH075 SH076 遺物出土(南東から)
SH075 SH076 完掘(南東から)
SH077 遺物出土(東から)
- 写真図版58 SH077 伊半載(西から)
SH077 完掘(南から)
SH077 完掘(東から)
- 写真図版59 SH078-2次 遺物出土(東から)
SH078-2次 遺物出土(南から)
SH078-2次 完掘(東から)
- 写真図版60 SH078-2次 土層断面(南東から)
SH078-7次 完掘
SH078-7次 完掘
- 写真図版61 SH080 遺物近景(南東から)
SH080 遺物出土(南から)
SH080 完掘(南から)
- 写真図版62 SH081 完掘(南から)
SH083 完掘(1)
SH083 完掘(2)
- 写真図版63 SH083 完掘
SH084 遺物出土
SH084 完掘
- 写真図版64 SH085 完掘
SH087 遺物出土(1)
SH087 遺物出土(2)
- 写真図版65 SH088 遺物出土
SH089 遺物出土(1)
SH089 遺物出土(2)
- 写真図版66 SH089 完掘
SH089 SH090-7次 完掘
SH090-2次 遺物出土(南東から)
- 写真図版67 SH090-2次 完掘(南東から)
SH090-7次 遺物出土(1)
SH090-7次 遺物出土(2)
- 写真図版68 SH090-7次 床面検出
SH090-7次 検出
SH090-7次 完掘
- 写真図版69 SH090-7次 SH089 完掘
SH095 SH096 SH098 完掘(西から)
SH095 SH096 SH098 完掘(南から)
- 写真図版70 SH099 SH100 完掘(南から)
SH102 遺物出土(南から)
SH104 SH105 完掘(南から)
- 写真図版71 SH109 完掘(南から)
SH110 遺物出土(西から)
SH110 完掘(西から)
- 写真図版72 SH111 遺物出土(西から)
SH111 完掘(西から)
SH114 完掘(東から)
- 写真図版73 SH115 遺物出土(東から)
SH115 遺物出土南西(南から)
SH117 遺物出土
- 写真図版74 SH121 完掘(北から)
SH122 完掘(西から)
SH123 炭検出(北から)
- 写真図版75 SH123 完掘(北から)
SH124 完掘
SH125 遺物出土
- 写真図版76 SH125 完掘
SH126 遺物出土
SH126 完掘
- 写真図版77 SH126 土層断面
SH128 遺物出土
SH129 遺物出土
- 写真図版78 SH129 完掘
SH130 遺物出土(1)
SH130 遺物出土(2)
- 写真図版79 SH130 伊跡土層断面
SH130 SH131 SH132 完掘
SH130完掘状況
- 写真図版80 SH131 遺物出土
SH131 壁際土坑検出
SH132 遺物出土(1)
- 写真図版81 SH132 遺物出土(2)
SH132 伊跡土層断面
SH132 完掘
- 写真図版82 SH133 遺物出土
SH133 完掘
SH134 遺物出土
- 写真図版83 SH134 完掘
SH135 遺物出土(1)
SH135 遺物出土(2)
- 写真図版84 SH136 遺物出土
SH137 遺物出土
SH138 完掘
- 写真図版85 SH139 遺物出土
SH140 遺物出土・完掘
SH144 遺物出土
- 写真図版86 SH144 貼床掘前後完掘
SH147 遺物出土

	SH147 完掘	SK121 完掘
写真図版87	SH149 カマド	SK122 遺物出土状況
	SH149 完掘	SK122 土層断面
	SH159 遺物出土(1)	SK125・126・127・128 遺物出土状況
写真図版88	SH159 遺物出土(2)	SK129 遺物出土状況
	SH161 カマド断面	SK130 遺物出土状況
	SH161 完掘	SK136 遺物出土状況
写真図版89	SH161 SH162 SH163 SH164 SH165 全景	SK139 遺物出土状況①
	SH168 遺物出土	SK139 遺物出土状況②
	SH169 遺物出土	SK141 遺物出土状況
写真図版90	SH172 SH173 完掘	SK143 遺物出土状況
	SH173 完掘	SK146 完掘
	SH174 遺物出土	写真図版100 SK147 遺物出土状況
写真図版91	SH174 SH175 完掘	SK148 完掘
	SH173 SH175 SH176 SK1016	SK149 遺物出土状況
	SH178 SD018 土層断面	SK149 完掘
写真図版92	SH178 遺物出土	SK149・150 遺物出土状況
	SH183 完掘(カマド)(南から)	SK152 遺物出土状況
	SH184 完掘(南から)	SK153 土層断面(東から)
写真図版93	SH184(北から)	SK153 完掘(東から)
	SH185(カマド)遺物出土 完掘(北から)	写真図版101 SK154 遺物出土状況
	SB001 完掘	SK154・155・156 完掘
写真図版94	SB002 完掘	SK157 遺物出土状況(北東から)
	SB003 完掘	SK158 遺物近景(東から)
	SB007 SB008	SK158 遺物出土状況(東から)
写真図版95	SK001 遺物出土状況	SK158 完掘(東から)
	SK012 遺物出土状況	SK158 土層断面(東から)
	SK019 完掘	SK159・160 遺物出土状況(南から)
	SK022 遺物出土状況	写真図版102 SK159・160 完掘(南から)
	SK026 遺物出土状況	SK161 遺物出土状況(東から)
	SK034 遺物出土状況	SK164 遺物出土状況
	SK051 遺物出土状況	SK166 完掘(南東から)
	SK053 遺物出土状況	SK167 完掘(南東から)
写真図版96	SK054 遺物出土状況①	SK170 遺物近景(南東から)
	SK054 遺物出土状況②	SK173 遺物出土状況(南から)
	SK055 遺物出土状況	SK174 完掘(西から①)
	SK056 完掘	写真図版103 SK174 完掘(西から②)
	SK057 遺物出土状況	SK174 出土状況(西から)
	SK059 遺物出土状況	SK176・177 完掘
	SK068 遺物出土状況	SK177 遺物出土状況
	SK094 遺物出土状況	SK179 遺物出土状況(西から)
写真図版97	SK106 完掘	SK181 完掘(南から)
	SK107 遺物出土状況	SK186 完掘(東から)
	SK108 完掘	SK186 南壁土層断面(南から)
	SK108 検出状況	写真図版104 SK189 遺物出土状況(東から)
	SK109 完掘	SK190 遺物出土状況(北から)
	SK110 完掘	SK190 完掘(北から)
	SK111 遺物出土状況	SK190 北壁土層断面(北から)
	SK114 完掘	SK191 遺物出土状況(北から)
写真図版98	SK115 完掘	SK192 遺物出土状況(西から)
	SK117 遺物出土状況	SK192 完掘(南から)
	SK118 完掘	SK193 遺物出土状況(東から)
	SK120 遺物出土状況	写真図版105 SK193 完掘(東から)

- SK195 遺物出土状況(東から)
SK197 陥し穴完掘(南から)
SK198 完掘(東から)
SK199 遺物出土状況
SK199-SP367 遺物出土状況
SK200 完掘
SK201 完掘
- 写真図版106 SK203 土層断面
SK212 遺物出土状況①
SK212 遺物出土状況②
SK214 遺物出土状況
SK216 遺物出土状況
SK219 遺物出土状況
SK220・221 土層断面
SK222 検出状況
- 写真図版107 SK224・225 遺物出土状況
SK224・225 第2面
SK226 遺物出土状況
SK226 完掘
SK226 第2面出土状況
SK226 第3面粘土層
SK227 遺物出土状況①
SK227 遺物出土状況②
- 写真図版108 SK231 地下式坑半截状況(北から)
SK232 地下式坑オーバーハング部(東から)
SK232 地下式坑完掘状況(西から)
SK232 地下式坑完掘状況(東から)
SK232 地下式坑完掘状況(南から)
SK232 地下室横穴半截状況
SD001 完掘(東から)
SD001 土層断面(西から)
- 写真図版109 SD002 B-B'土層断面(南西から)
SD002 E-E'土層断面(南から)
SD002 H-H'土層断面(北から)
SD002 溝ab地点土層断面
SD002 溝ab地点完掘
SD002 中央北部土層断面(南から)
SD002 南側完掘(北から)
SD002 南側出土状況(南から)
- 写真図版110 SD002 北側遺物出土状況(北から)
SD002 北側土層完掘(北から)
SD004 完掘
SD004 土層断面
SD006 遺物出土状況
SD006 西側完掘(南から)
SD006 東側完掘(南から)
SD015 P-P'土層断面
- 写真図版111 SD015 コーナー部
SD015 東側(A-A'南側)遺物出土
SD015 東側遺物出土状況
SD015 東側完掘
SD015 東側完掘(南から)
SD015 東側内溝完掘
- SD015 東壁断面
SD015 北東側完掘(東から)
- 写真図版112 SD015 北東側完掘(南東から)
SD015 北東側集石遺物出土状況
SD016 遺物出土状況
SD017 完掘
SD017 南東側完掘
SD018 B-B'土層断面
SD018 D-D'土層断面
SD018 H-H'土層断面
- 写真図版113 SD018 完掘
SD018 中央部遺物出土状況
SD018 中央部完掘
SD018-SH178 中央部土層断面
SD018-SK226 土層断面
SD022 B-B'土層断面
SD022 C-C'土層断面(南壁セクション)(北から)
SD022 I-I'土層断面(東から)
- 写真図版114 SD022 石積完掘(北から)
SD022 石積状況(東から)
SD022 石積断面(南から)
SD022 石積断面(北から)
SK1001 完掘(南から)
SK1001 南壁土層断面(南から)
SK1002 土層断面(南から)
SK1003 土層断面(南東から)
- 写真図版115 SK1005 完掘(北から)
SK1007 陥し穴完掘
SK1009 陥し穴 底穴完掘
SK1009 陥し穴 底穴検出状況
SK1010 陥し穴 底穴完掘①
SK1010 陥し穴 底穴完掘②
SK1010 陥し穴 底穴検出状況
SK1010 陥し穴完掘
- 写真図版116 SK1011 陥し穴 杭穴完掘
SK1011 陥し穴 杭穴検出状況
SK1011 陥し穴 底穴(礫)検出状況
SK1011 陥し穴完掘
SK1012 陥し穴完掘
SK1013 陥し穴完掘
SK1014 陥し穴 底穴検出状況
SK1014 陥し穴完掘①
- 写真図版117 SK1014 陥し穴完掘②
SK1015 陥し穴完掘
SK1016 陥し穴 底穴
SK1018 陥し穴 杭穴完掘①
SK1018 陥し穴 杭穴完掘②
SK1018 陥し穴 底穴
SK1018 陥し穴 底穴検出状況
SK1019 陥し穴 底穴
- 写真図版118 SK1019 陥し穴 底穴検出状況
SK1019 陥し穴検出状況
SK1020 陥し穴 底穴

	SK1020 陥し穴完掘	ST007(南西から)
	SK1033 陥し穴 底穴東土層断面(北から)	ST007(南東から)
	SK1034 陥し穴 底穴(竹穴)(北から)	写真図版125 ST007 石棺(朱)検出状況(南西から)
	SK1034 陥し穴 底穴完掘状況(北から)	ST007 石棺(朱)検出状況(南東から)
	SK1035 陥し穴 底穴完掘状況(北から)	ST007 石棺(朱)検出状況(北から)
写真図版119	SK1035 陥し穴 底穴半葬状況(北から)	ST007 石棺(朱)検出状況(北東から)
	SK1036 陥し穴 底穴(北から)	ST007 石棺(南から)
	SK1036 陥し穴 底穴半葬状況(北から)	ST007 完掘
	SK1036 陥し穴完掘状況(北から)	ST008 遺物出土状況
	SK1036 陥し穴粘土層上面(北から)	ST008 完掘
	SK1036 陥し穴粘土層面竹穴層完掘状況①(北から)	写真図版126 SP235 遺物出土状況
	SK1036 陥し穴粘土層面竹穴層完掘状況②(北から)	SP251 遺物出土状況(南から)
	SK1039 陥し穴 底穴完掘	SP273 遺物出土状況
写真図版120	SK1039 陥し穴 底穴検出状況	SP296 遺物出土状況(東から)
	SK1039 陥し穴 底穴石検出状況	SP358 遺物出土状況(東から)
	SK1040 陥し穴 底穴検出状況	SP359 遺物出土状況(東から)
	SK1040 陥し穴 底穴支石検出状況	SP367 遺物出土状況
	SK1040 陥し穴検出状況	SP385 完掘
	SK1041 陥し穴 底穴検出状況	写真図版127 土器・陶磁器類
	SK1041 陥し穴完掘	写真図版128 土器・陶磁器類
	SK1042 陥し穴 底穴検出状況	写真図版129 土器・陶磁器類
写真図版121	SK1042 陥し穴完掘	写真図版130 土器・陶磁器類
	SK1043 陥し穴 底穴検出状況(東から)	写真図版131 土器・陶磁器類
	SK1043 陥し穴完掘状況(西から)	写真図版132 土器・陶磁器類
	SK1044 陥し穴完掘状況(南から)	写真図版133 土器・陶磁器類
	SK1046 陥し穴 底穴(竹穴)検出状況(西から)	写真図版134 土器・陶磁器類
	SK1046 陥し穴完掘状況(西から)	写真図版135 土器・陶磁器類、石製品
	SK1047 陥し穴完掘状況(北から)	写真図版136 石製品、金属製品、ガラス製品
	SK1049 陥し穴 底穴完掘	
写真図版122	SK1049 陥し穴 底穴検出状況	
	SK1050 陥し穴 底穴検出状況(南から)	
	SK1050 陥し穴 底穴検出状況①(南から)	
	SK1050 陥し穴 底穴検出状況②(南から)	
	SK1050 陥し穴 底穴半葬状況(南から)	
	SK1050 陥し穴 底穴半葬状況(北から)	
	SK1050 陥し穴 底穴確群(北から)	
写真図版123	SK1051 陥し穴 底穴粘土層半葬(東から)	
	SK1051 陥し穴完掘(東から)	
	SK1053 陥し穴 底穴完掘(南から)	
	SK1053 陥し穴 底穴検出状況(南から)	
	ST001 遺物出土状況	
	ST001 完掘	
	ST002 遺物出土状況(西から)	
	ST002 遺物出土状況(北から)	
写真図版124	ST002 出土状況(カメ下部)(北から)	
	ST004 墓壇底部朱検出状況	
	ST004・005 検出状況	
	ST004・005 石蓋除去	
	ST004・005 墓壇内完掘	
	ST006 木棺墓完掘	

遺構図版

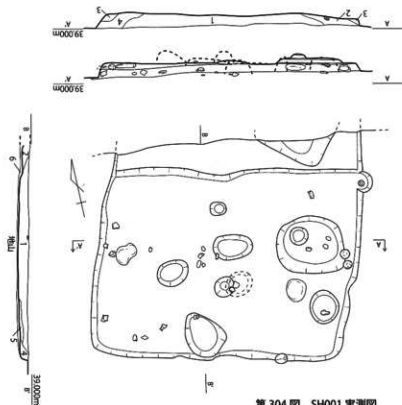

1. 暗褐色土 やや粘 黄色土ブロック含む
 2. 茶褐色土 やや粘 黄色土ブロック含む
 3. 黄褐色土 やや粘 やや砂
 4. 黒褐色土 やや粘
 5. 黄褐色土 黄色土ブロック主体
 6. 暗黄褐色土 やや粘 黒色土ブロック含む
- ベドは地山の成形後貼る 床面はしまる



第 304 図 SH001 実測図

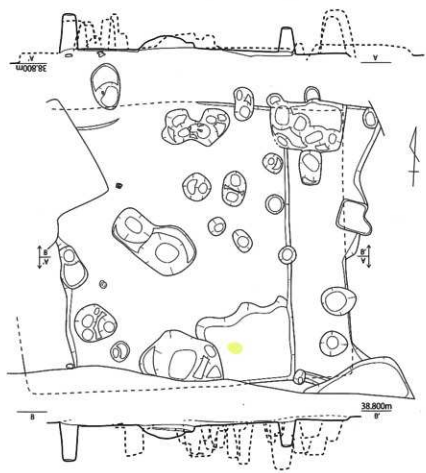

白色粘土断面

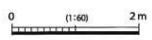

第 305 図 SH002 実測図

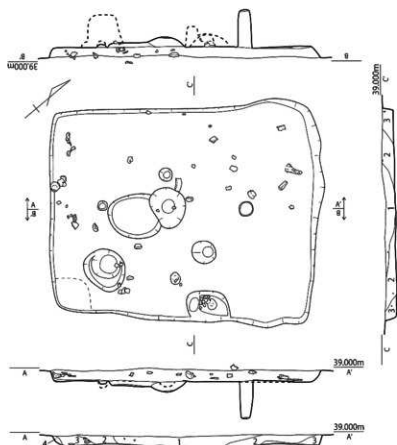

第306図 SH003実測図

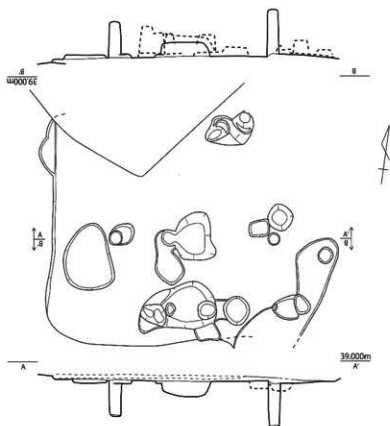

第307図 SH005実測図

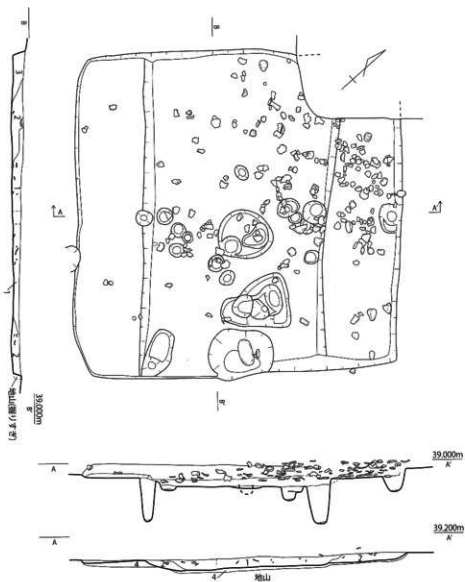

1. 暗褐色土 やや砂 やや粘 土器を多量に含む 白色粒子多い 黄色土ブロックを多量に含む
2. 黒褐色土 やや砂 やや粘 白色粒子少ない
3. 暗茶褐色土 やや粘 黒色土ブロック含む 地山をベッド状に成形した後に貼り土でベッドを成形
4. 暗黄褐色土 やや粘 黒色土ブロック含む 地山をベッド状に成形した後に貼り土でベッドを成形
床も8cm程の貼り床(土器片含む)

0 (1:60) 2 m

第 308 図 SH004 実測図

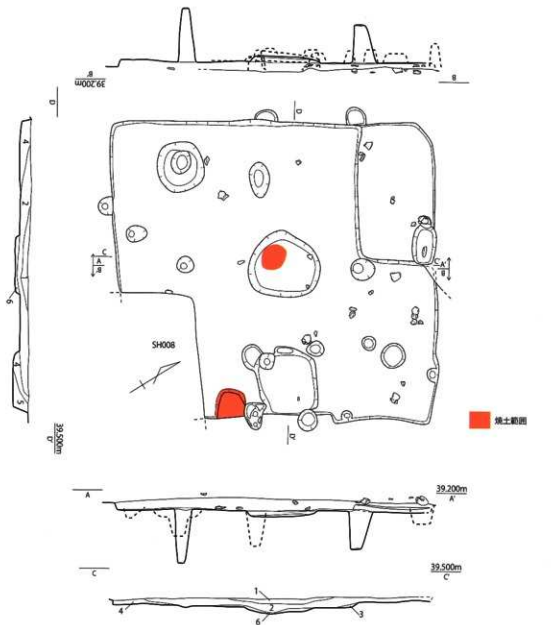

- | | |
|----------|------------------------|
| 1. 暗褐色土 | やや粘 |
| 2. 暗茶褐色土 | やや粘 黄色土ブロックを多数含む |
| 3. 暗茶褐色土 | やや粘 黄色土ブロックを少量含む |
| 4. 黒褐色土 | やや粘 やや砂 一部黄色土ブロックを少量含む |
| 5. 黒褐色土 | やや粘 やや砂 黄色土ブロックを含まない |
| 6. 茶褐色土 | 炉跡埋土 焼土 炭は含まない |

0 (1:60) 2m

第 309 図 SH007 実測図

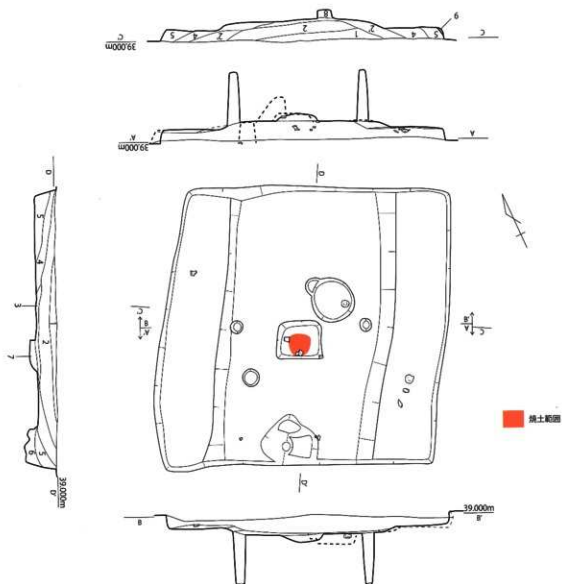

1. 黒褐色土 やや粘 やや砂 白色粒子・土器片を含む
2. 淡褐色土 やや粘 やや砂 白色粒子・黄色土ブロック・土器片を含む
- 2'. 淡褐色土 2層に比べやや明るい
3. 暗褐色土 やや粘 黄色土ブロックあり
4. 暗褐色土 やや粘 やや砂 白色粒子を含む
5. 暗茶褐色土 やや粘
6. 暗褐色土 やや粘(土坑埋土)
7. 黒褐色土 焼土・炭を含む(炉埋土)
8. 黒色土 黄色土ブロックを含む(土坑埋土)
9. 地山ブロック

第 310 図 SH008 実測図

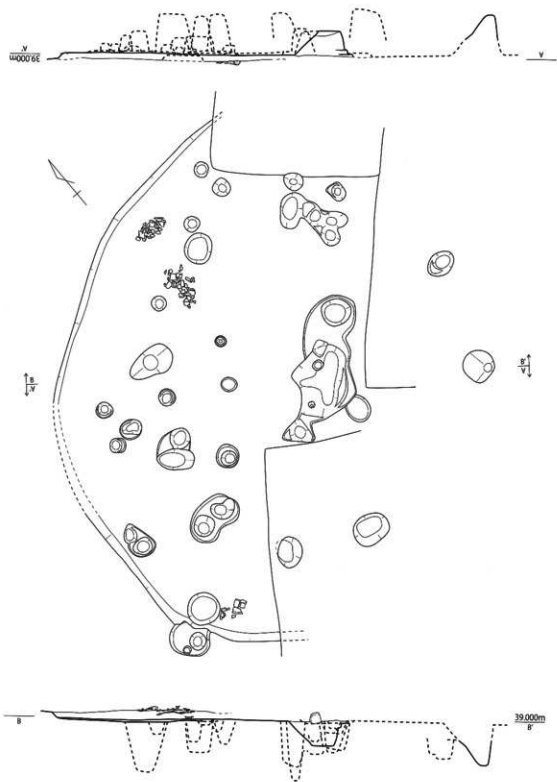

第 311 图 SH009 实测图

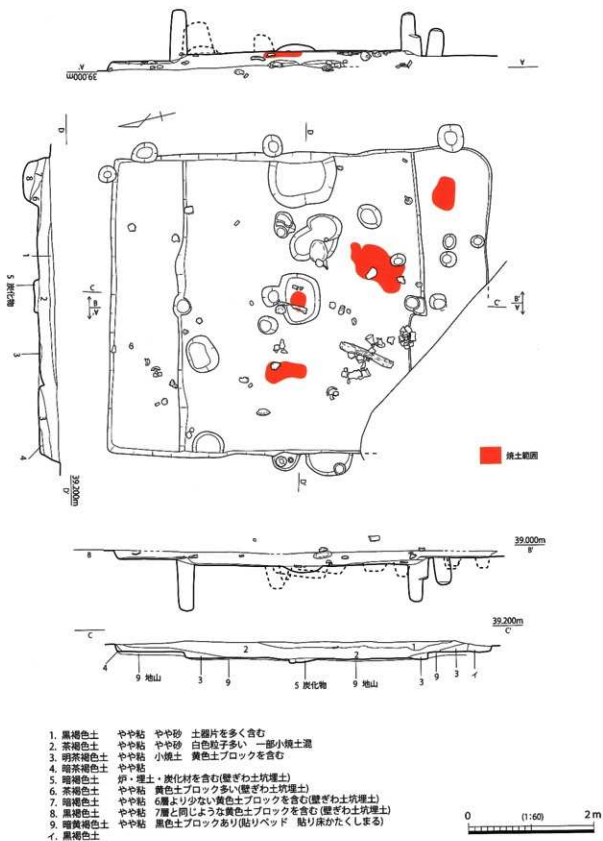

第 312 図 SH010 実測図

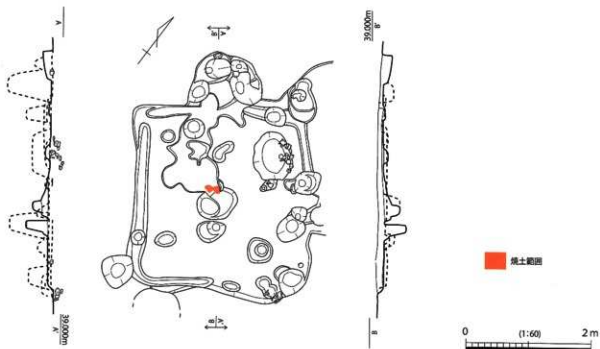

第 313 图 SH006 实测图

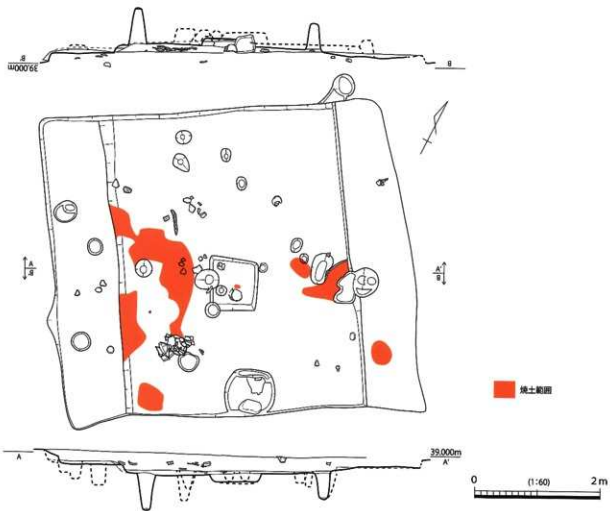

第 314 图 SH011 实测图

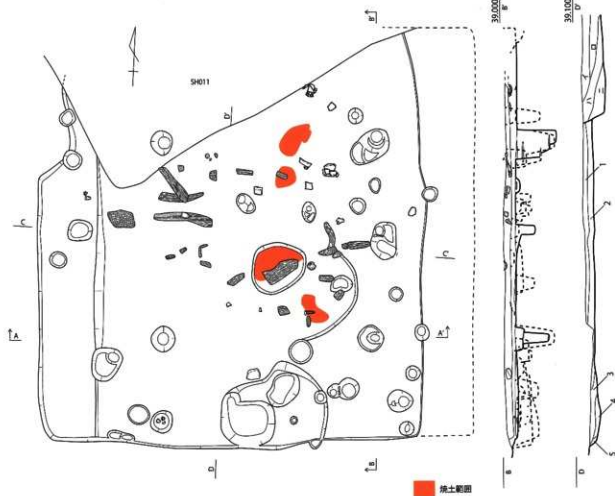

焼土範囲

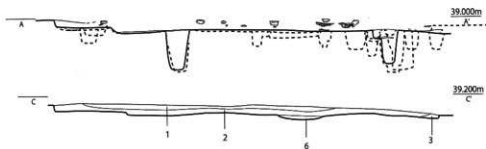

- | | | | |
|---------|-----|-----|-------------------|
| 1. 淡褐色土 | やや粘 | やや砂 | 白色粒子・黄色土ブロックを含む |
| 2. 淡褐色土 | やや粘 | やや砂 | 炭粒・炭化材・黄色土ブロックを含む |
| 3. 黒色土 | やや粘 | | |
| 4. 黒色土 | やや粘 | | 黄色土ブロックを含む |
| 5. 淡褐色土 | やや粘 | | |
| 6. 茶褐色土 | やや粘 | やや砂 | 焼土を含む(炉埋土) |

SH011

- | | | | |
|---------|-----|-----|-----------------|
| イ. 暗褐色土 | やや粘 | やや砂 | 黄色土ブロックあり |
| ロ. 暗褐色土 | やや粘 | やや砂 | 黄色土ブロック・焼土を含む |
| ハ. 黒褐色土 | やや粘 | やや砂 | 黄色土ブロックを含む |
| ニ. 黒褐色土 | やや粘 | やや砂 | 八層に比べて黄色土ブロック多い |

0 (1:60) 2m

第 315 図 SH012 実測図

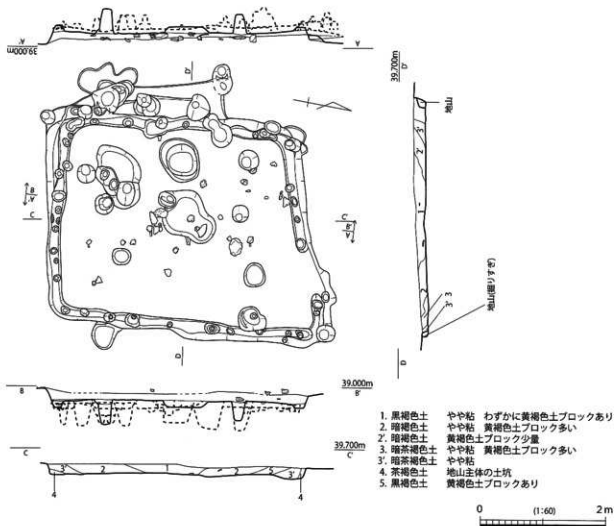

第316図 SH013実測図

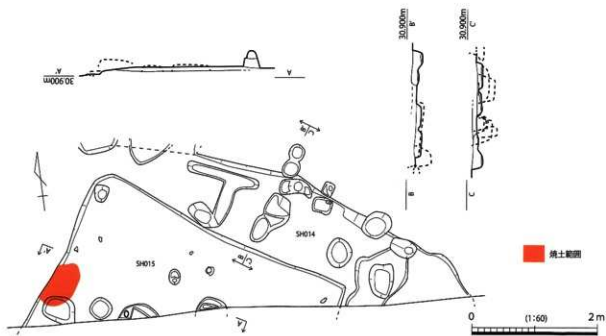

第317図 SH014・SH015実測図

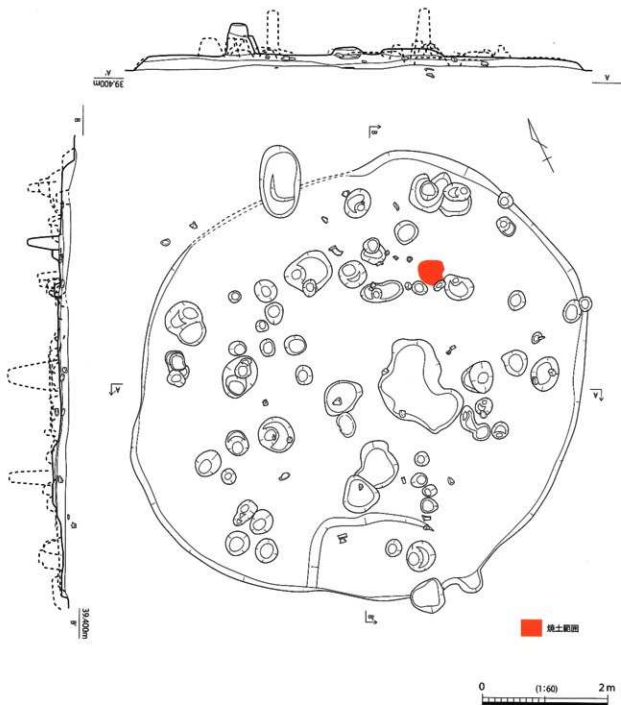

第 319 図 SH017 実測図

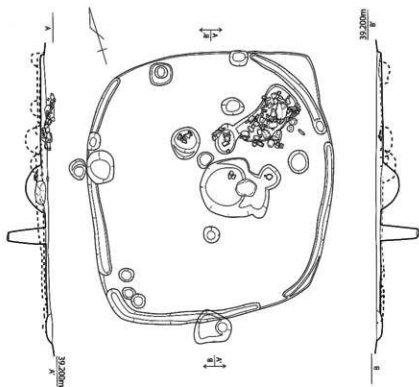

第 320 图 SH018 实测图

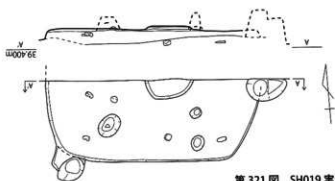

第 321 图 SH019 实测图

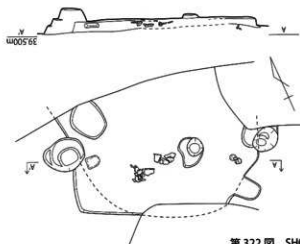

第 322 图 SH020 实测图

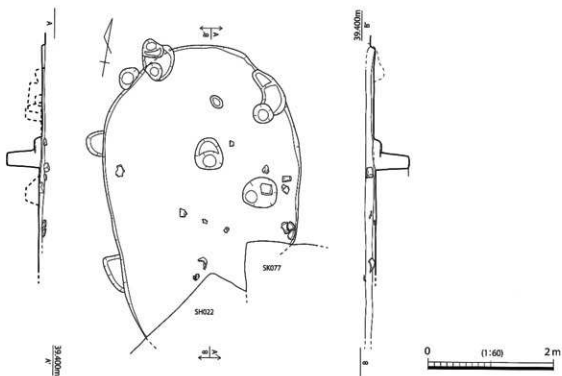

第 323 図 SH021 実測図

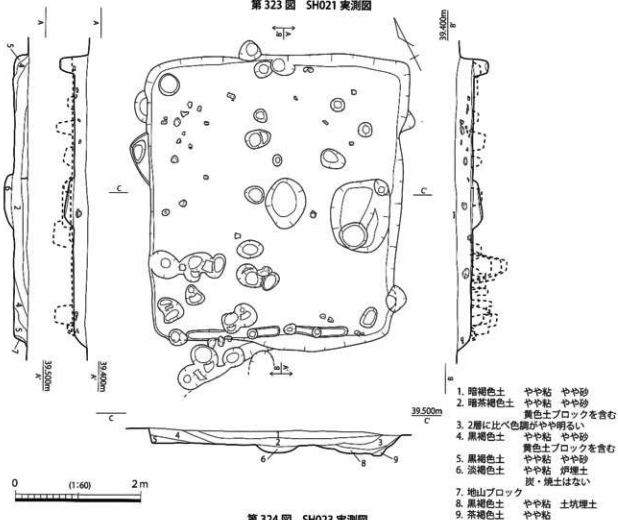

第 324 図 SH023 実測図

1. 暗褐色土 やや粘 やや砂
2. 暗茶褐色土 やや粘 やや砂
黄色土ブロックを含む
3. 2層に比べ色調がやや明るい やや粘 やや砂
4. 黒褐色土 やや粘 やや砂
黄色土ブロックを含む
5. 黒褐色土 やや粘 やや砂
6. 淡褐色土 やや粘 炉壇土
炭・焼土はない
7. 地山ブロック
8. 黒褐色土 やや粘 土坑埋土
9. 茶褐色土 やや粘

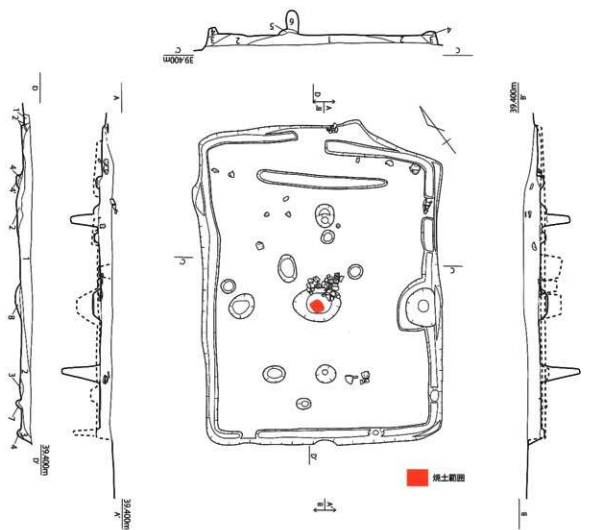

- | | | | |
|-----------|-------------|-----------|-------------|
| 1. 黒褐色土 | やや粘 | やや砂 | 土器片 白色粒子を含む |
| 2. 暗褐色土 | やや粘 | やや砂 | 白色粒子少ない |
| 3. 暗茶褐色土 | やや粘 | やや砂 | |
| 4. 淡褐色土 | 地山まじり(薄埋土) | | |
| 4'. 地山が強い | | | |
| 5. 淡褐色土 | やや粘 | やや砂 | |
| 6. 黒褐色土 | やや粘 | やや砂(柱穴埋土) | |
| 7. 黒褐色土 | 地山混じり(柱穴埋土) | | |
| 8. 黒褐色土 | 地山混じり(戸埋土) | | |

0 (1:50) 2m

第 325 図 SH022 実測図

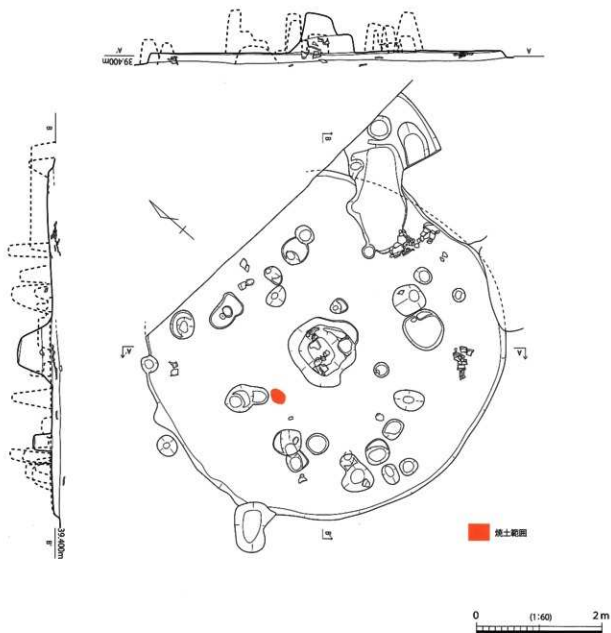

第 326 図 SH024 実測図

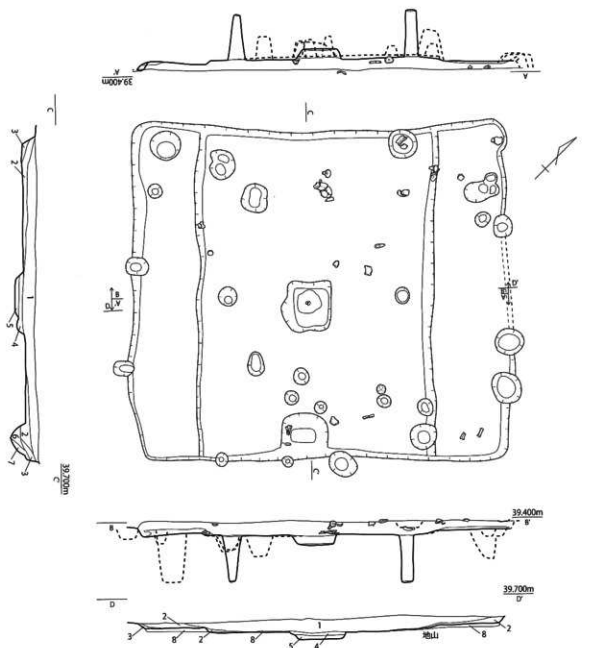

1. 黒褐色土 やや粘 やや砂 白色粒子を含む
2. 暗褐色土 やや粘 やや砂 白色粒子少ない
3. 暗茶褐色土 やや砂
4. 黒褐色土 やや砂(伊理土)
5. 黒褐色土 焼土含む(伊理土)
6. 淡褐色土 やや砂 部分的に小さい焼土 地山を含む(土坑埋土)
7. 淡褐色土 やや砂
8. 暗黄褐色土 やや粘 黒色土ブロックを含む
 ・ベッドはほぼ全て貼床
 ・1~0cmの貼床は締まっている



第 327 図 SH025 実測図

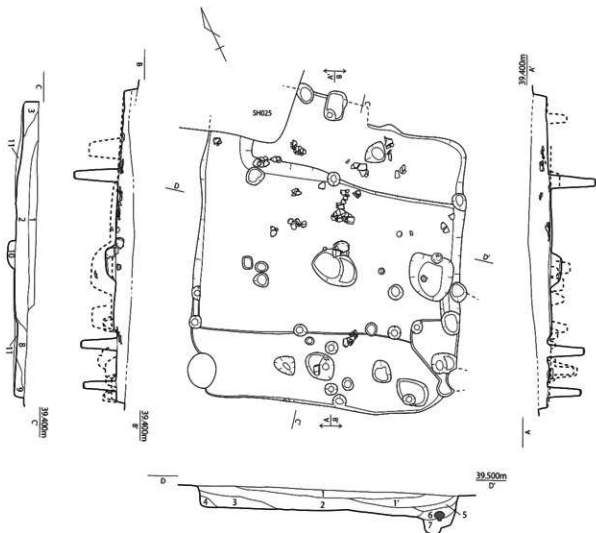

- | | | |
|-----------|-------------------------|-------------------------|
| 1. 暗茶褐色土 | やや粘 | やや砂 |
| 1'. 暗茶褐色土 | 1層に比べやや明るい | |
| 2. 暗茶褐色土 | やや粘 | やや砂 黄色土ブロックを含む |
| 3. 茶褐色土 | やや粘 | やや砂 白色磁子・黄色土ブロックをわずかに含む |
| 4. 暗褐色土 | やや砂 | |
| 5. 茶褐色土 | やや粘 | 黄色土ブロックを含む |
| 6. 暗褐色土 | やや粘 | 黒色土ブロックをわずかに含む |
| 7. 黒褐色土 | やや砂 | やや砂(土埋土) |
| 8. 黒色土 | やや粘 | やや砂 |
| 9. 淡褐色土 | やや粘 | 黄色土ブロックを多く含む |
| 10. 黒色土 | 焼土粒を含む(伊埋土) | |
| 11. 暗黄褐色土 | 黒色土ブロックを含む 床面はあまり貼っていない | |

0 1:60 2m

第328図 SH026実測図

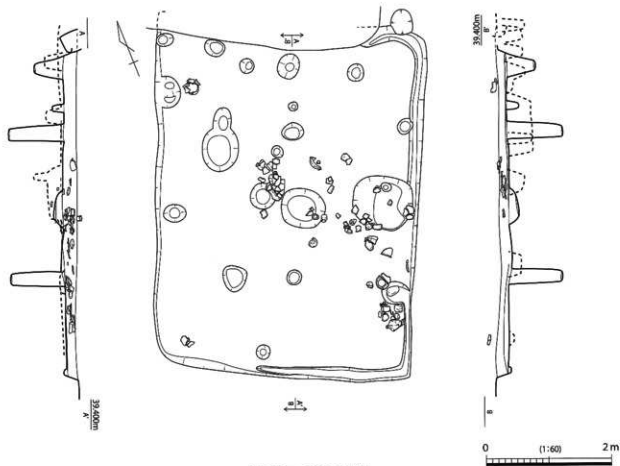

第 329 图 SH027 实测图

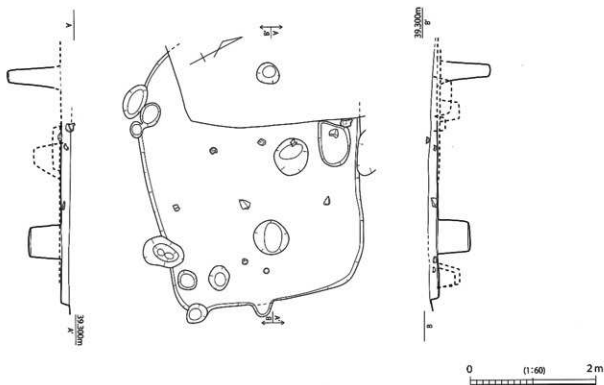

第 330 图 SH028 实测图

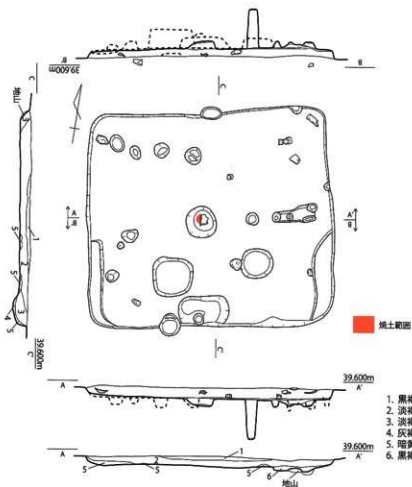

1. 黒褐色土 やや粘 やや砂 白色粒子を含む
 2. 淡褐色土 やや粘 やや砂 黄色土ブロックを含む
 3. 淡褐色土 やや粘
 4. 灰褐色土 やや粘
 5. 暗黄褐色土 やや粘
 6. 黒褐色土 やや粘黄色土ブロックを含む 土坑埋土

0 (1:60) 2m

第 331 図 SH029 実測図

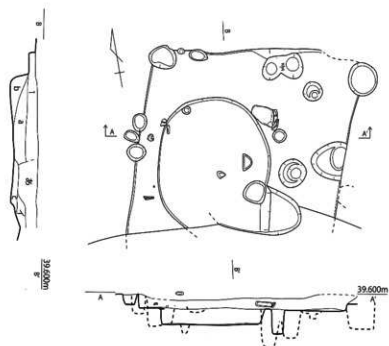

- 竪穴
 1. 黒褐色土 やや砂 やや粘 土器片を多数含む
- 竪穴ベッド
 イ. 暗褐色土 やや粘 やや砂 白色粒子を含む
- 土坑埋土
 a. 暗褐色土 やや粘 やや砂 黄色粒子多数
 b. 淡褐色土 やや粘 やや砂 黄色粒子多数
 c. 淡褐色土 やや粘 やや砂 黄色粒子少ない
- 土坑
 a. 黒褐色土 やや砂 炭を含む

0 (1:60) 2m

第 332 図 SH030 実測図

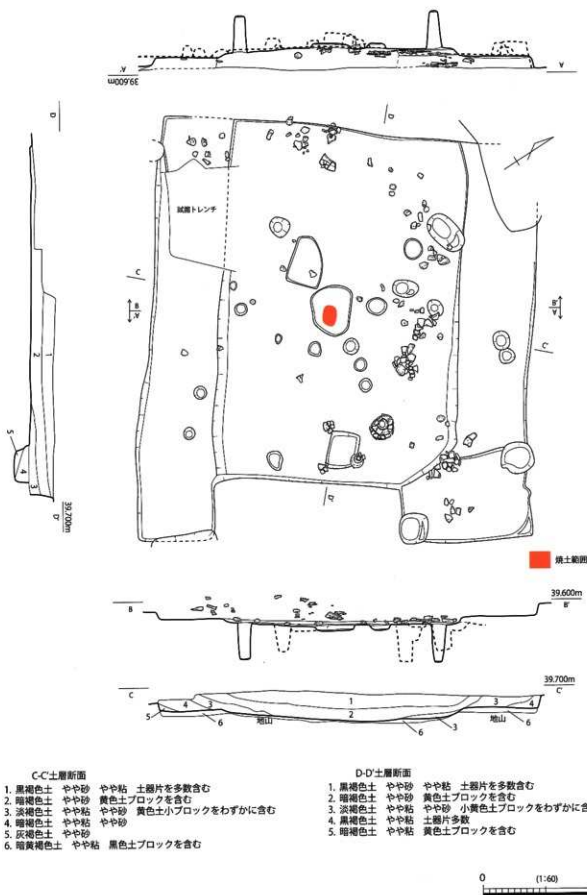

第 333 図 SH031 実測図

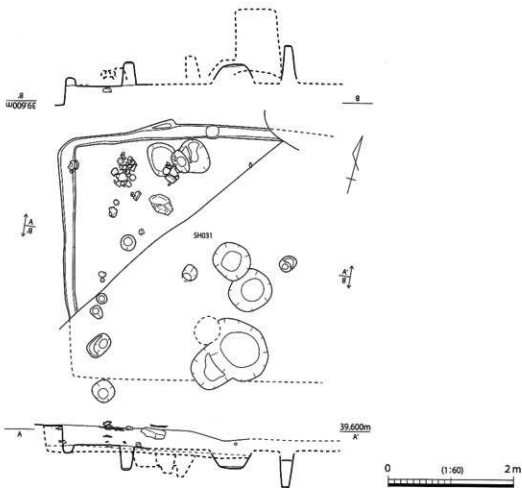

第 334 图 SH032 实测图

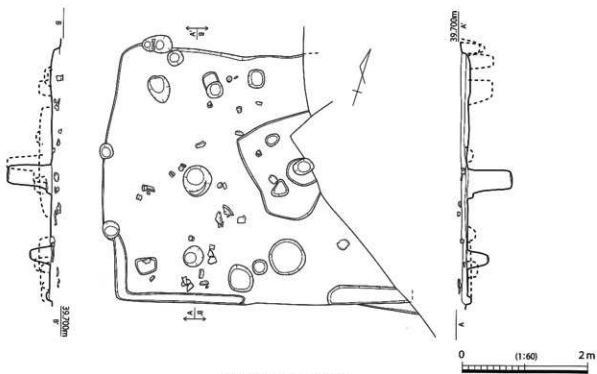

第 335 图 SH033 实测图

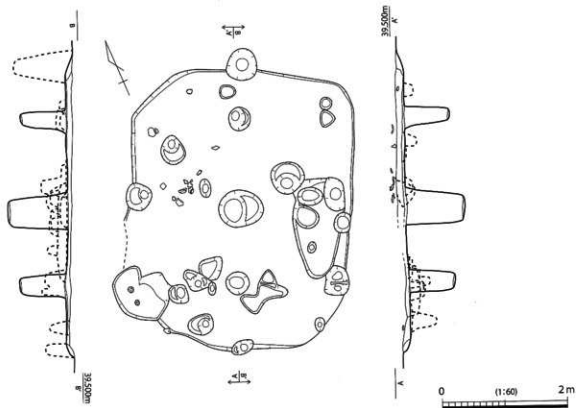

第 336 図 SH034 実測図

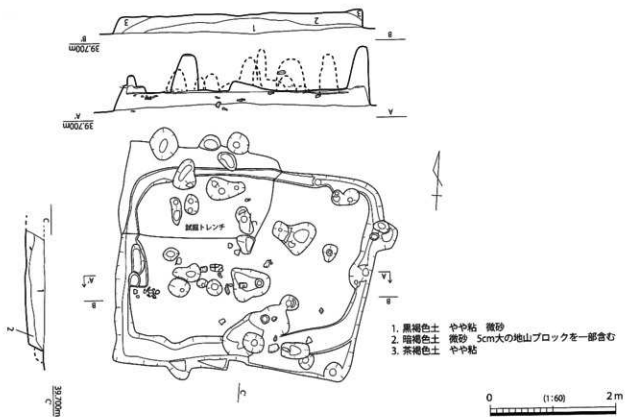

第 337 図 SH037 実測図

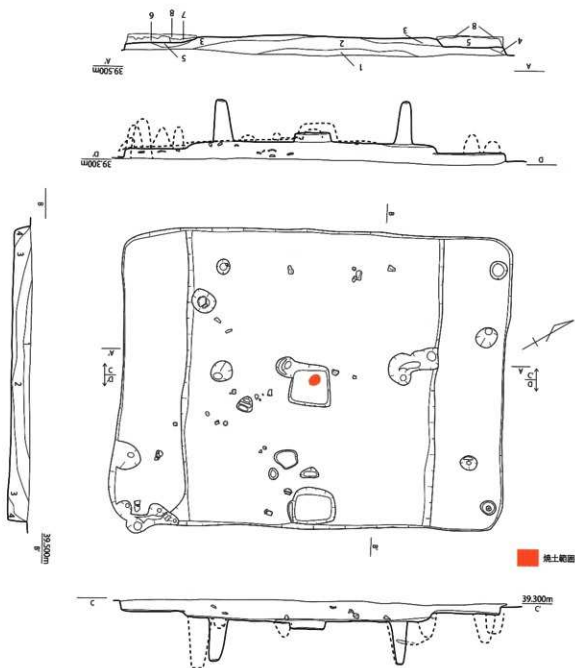

- 1. 黒褐色土 地山ブロック含む
- 2. 黒褐色土 1層と比べ小さい地山ブロック含む 微砂
- 3. 暗褐色土 微砂 やや粘
- 4. 暗褐色土 やや粘
- 5. 暗茶褐色土 やや粘
- 6. 黒褐色土 黄色土ブロックあり
- 7. 茶褐色土 黒色土ブロックあり
- 8. 地山

0 (1:60) 2m

第 338 図 SH035 実測図

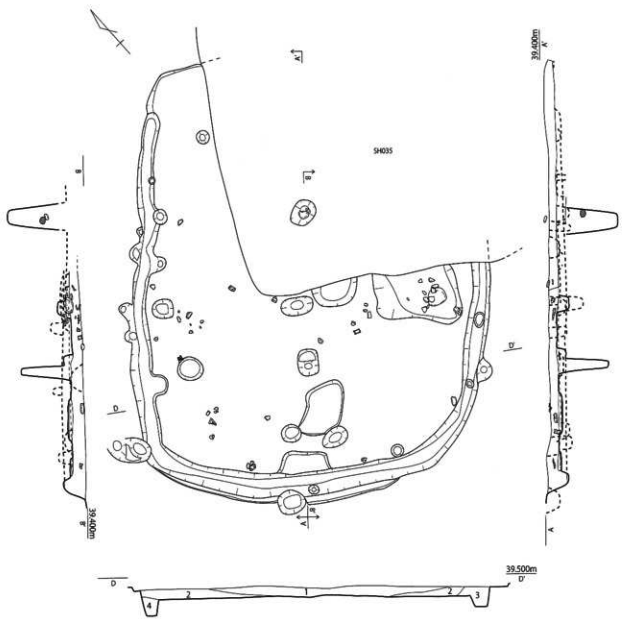

- 1. 黒褐色土 黄褐色ブロックを含む 微砂
- 2. 暗褐色土 やや微砂
- 3. 黒褐色土 やや粘
- 4. 茶褐色土 地山土を含む



第 339 図 SH036 実測図

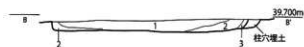
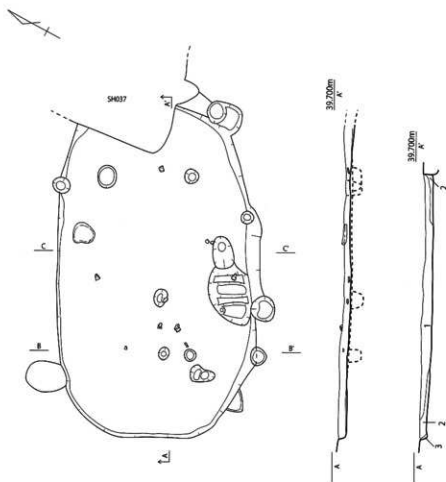

1. 黒褐色土 やや砂 白色粒子含む
2. 暗褐色土 やや粘 部分的に黄褐色ブロック(2~3cm)含む
3. 茶褐色土 やや粘
4. 淡褐色土 やや粘 やや砂(壁際土坑埋土)
5. 茶褐色土 やや粘(壁際土坑埋土)
6. 明暗褐色土 粘土粒子をわずかに含む(壁際土坑埋土)

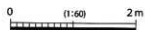

第 340 図 SH038 実測図

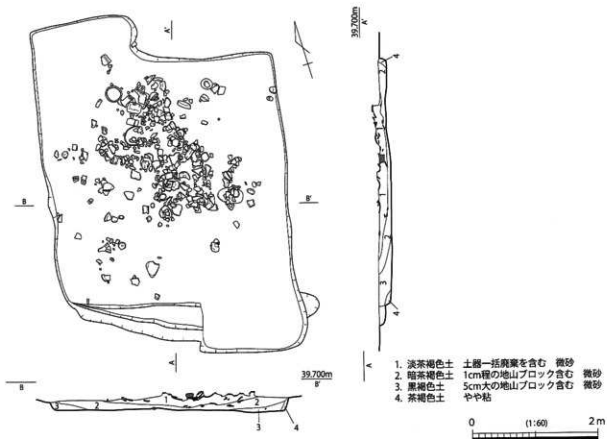

第 341 図 SH039 (最上面) 実測図

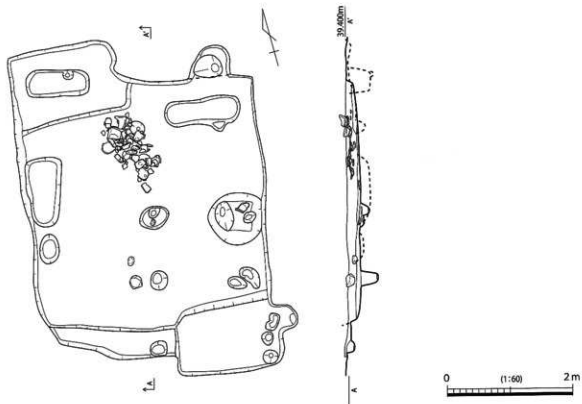

第 342 図 SH039 (下層) 実測図

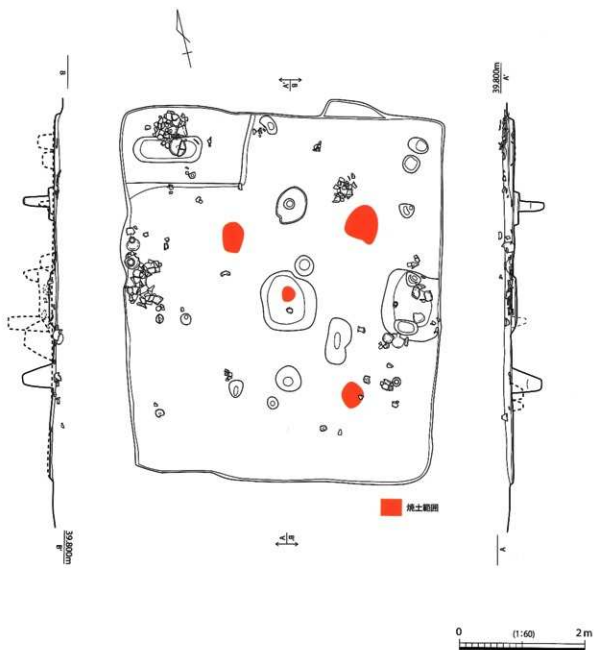

第 343 图 SH040 实测图

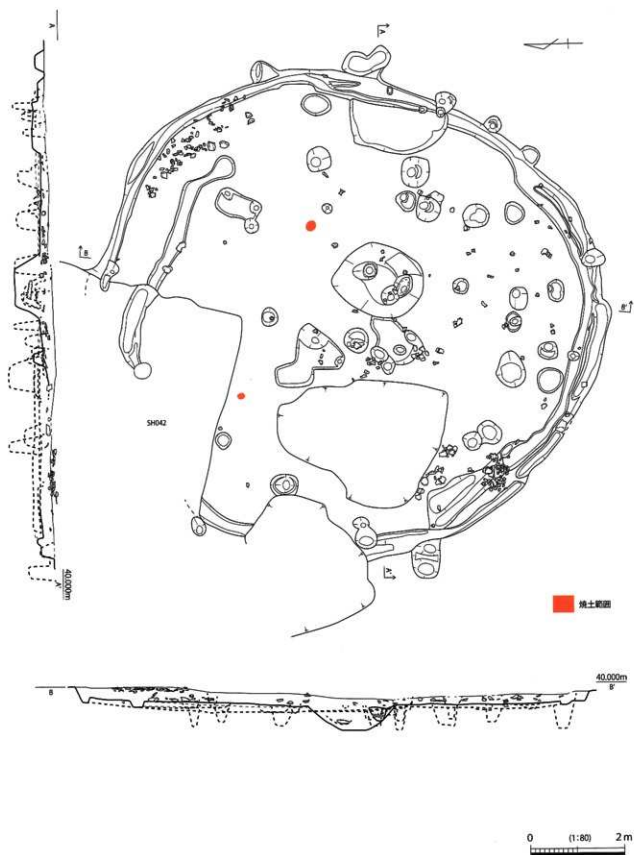

第 344 図 SH041 実測図

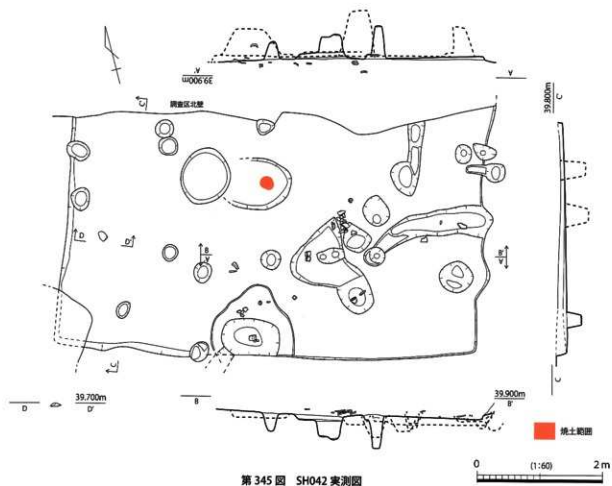

第 345 図 SH042 実測図

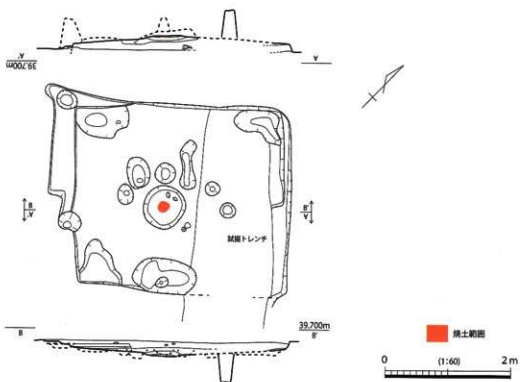

第 346 図 SH046 実測図

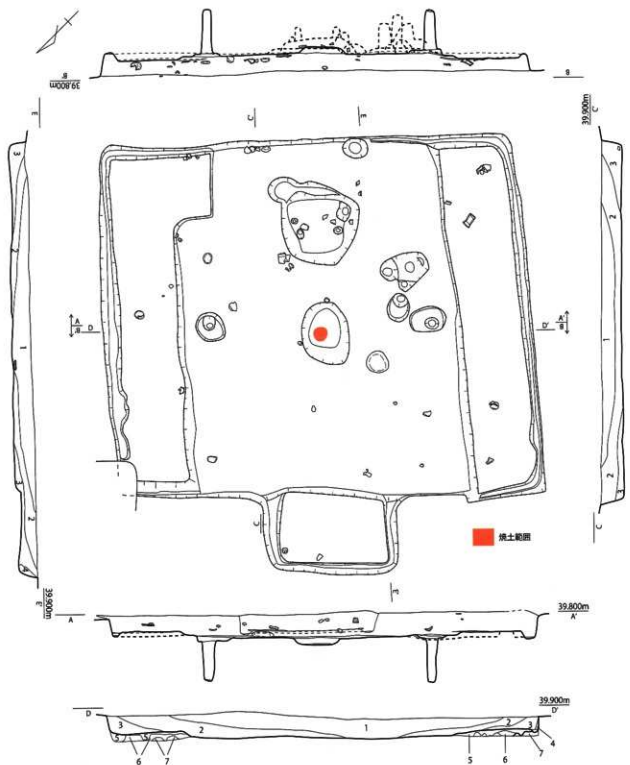

- | | |
|----------|--------------------|
| 1. 黒褐色土 | 2. 3cmの地山ブロック含む 微砂 |
| 2. 暗褐色土 | 地山ブロック含まない 微砂 |
| 3. 暗茶褐色土 | 微砂 |
| 4. 黄褐色土 | 地山に近い山 |
| 5. 淡黒褐色土 | 地山ブロック含む |
| 6. 茶褐色土 | 黒色土小ブロック含む |
| 7. 地山 | |

第 347 図 SH044 実測図

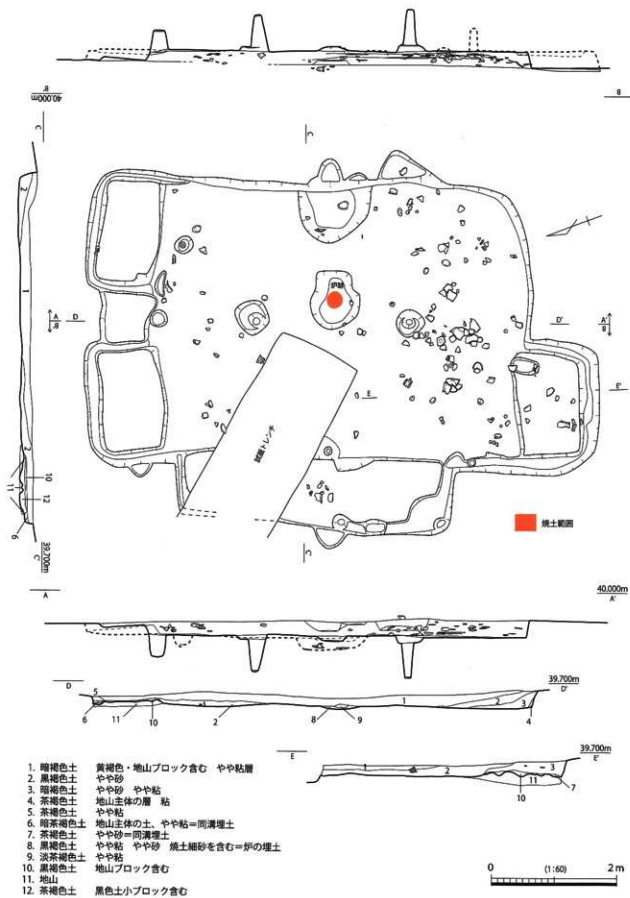

第 348 図 SH045 実測図

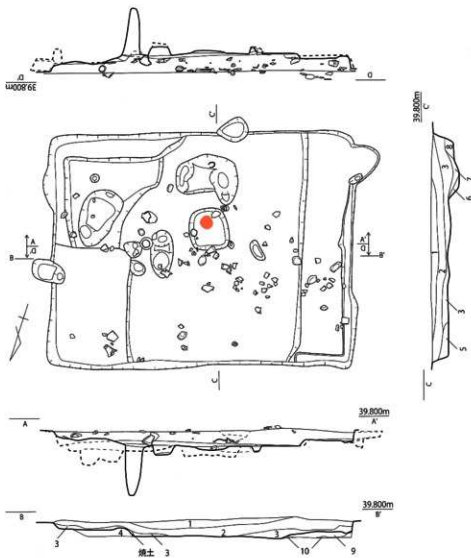

- 1. 暗褐色土 やや砂 白色粒
- 2. 暗褐色土 白色粒 地山ブロック 炭の細粒
- 3. 茶褐色土 焼土 炭を多く含む 部分的には純焼土層
- 4. 黒色土 大きな地山ブロックあり
- 5. 黒褐色土 やや砂 地山ブロックあり
- 6. 茶褐色土 やや硬
- 7. 暗茶褐色土 わずかに炭の細片含む
- 8. 暗褐色土
- 9. 黒褐色土 地山小ブロック含む
- 10. 地山

■ 焼土範囲



第 349 図 SH047 実測図

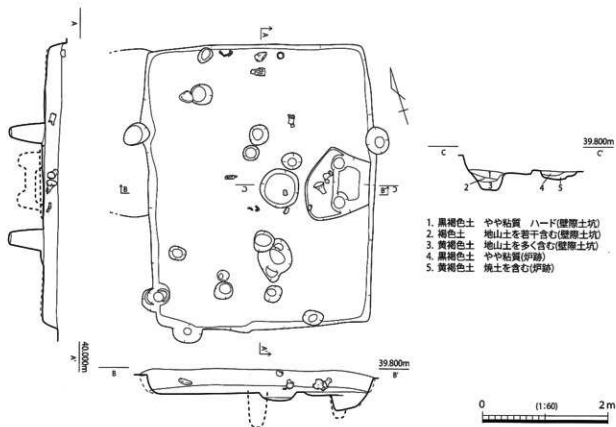

第 350 図 SH048 実測図

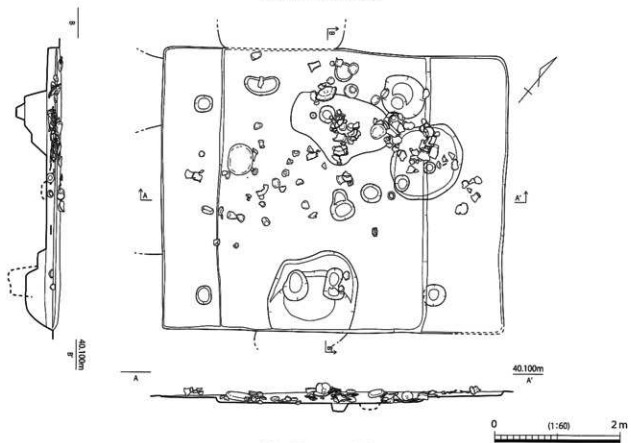

第 351 図 SH049 実測図

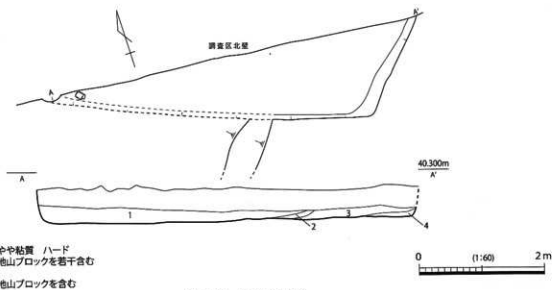

1. 黒褐色土 やや粘質 ハード
2. 褐色土 地山ブロックを若干含む
3. 褐色土
4. 黄褐色土 地山ブロックを含む

第 352 図 SH050 実測図

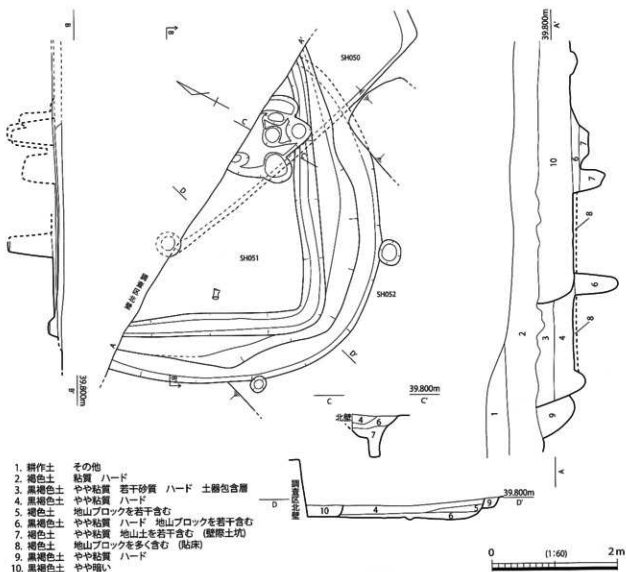

1. 耕作土 その他
2. 褐色土 粘質 ハード
3. 黒褐色土 やや粘質 若干砂質 ハード 土器包含層
4. 黒褐色土 やや粘質 ハード
5. 褐色土 地山ブロックを若干含む
6. 黒褐色土 やや粘質 ハード 地山ブロックを若干含む
7. 褐色土 やや粘質 地山土を若干含む (壁際土坑)
8. 褐色土 地山ブロックを多く含む (貼床)
9. 黒褐色土 やや粘質 ハード
10. 黒褐色土 やや強い

第 353 図 SH051 - SH052 実測図

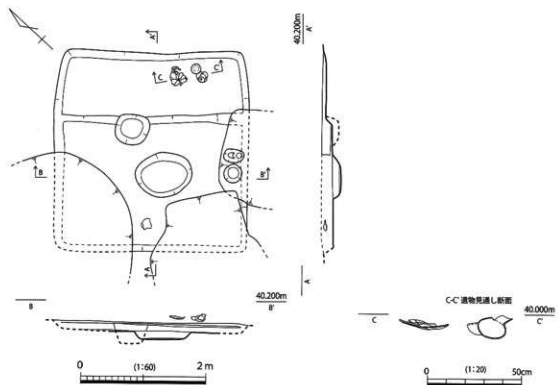

第354図 SH053実測図

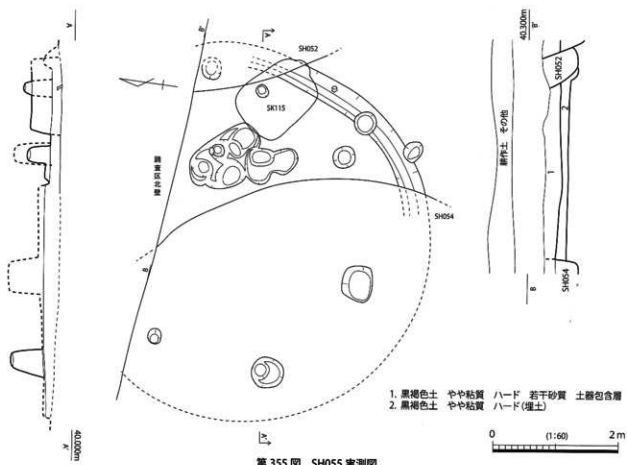

第355図 SH055実測図

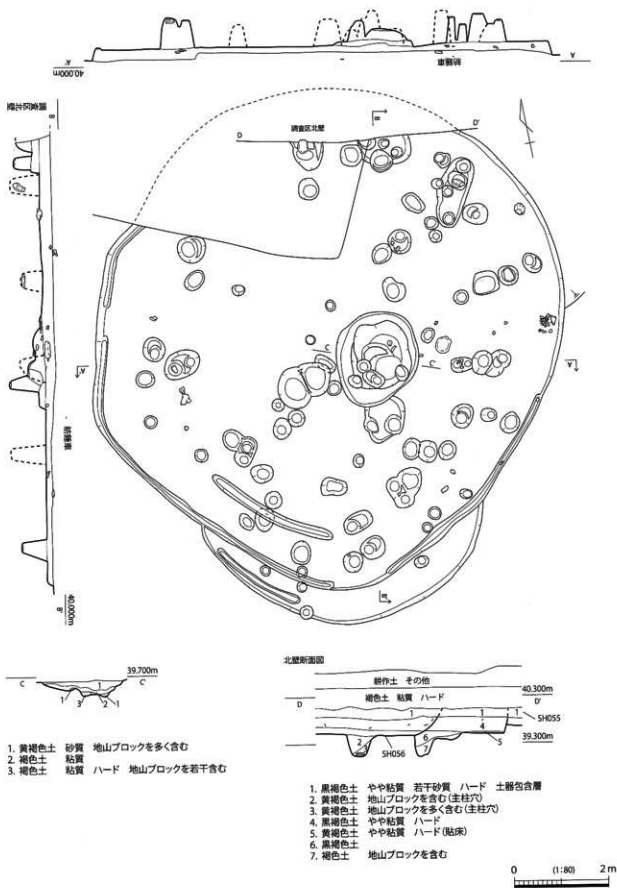

第 356 図 SH054 実測図

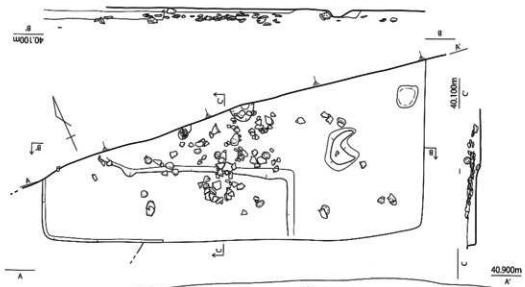

- 1. 耕作土 其他
- 2. 褐色土 粘質 ハード
- 3. 黒褐色土 やや粘質 ハード 4層より若干砂質 土器を含む
- 4. 黒褐色土 やや粘質 ハード 土器を含む
- 5. 黄褐色土 やや粘質 ハード(粘床)
- 6. 褐色土
- 7. 黄褐色土 地山ブロックを含む
- 8. 黄褐色土 地山ブロックを多く含む

第357図 SH056実測図

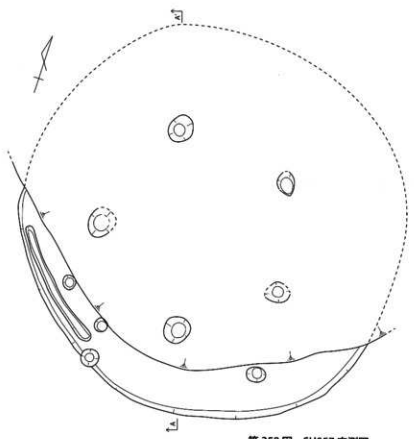

第358図 SH057実測図

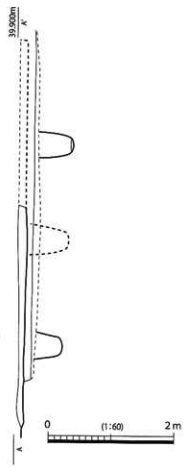

1. 黒褐色土 粘質(硬土)
2. 黒褐色土 粘質(硬土)
3. 褐色土 粘質(硬土)
4. 褐色土 粘質(硬土)
5. 黒褐色土 粘質(硬土)
6. 黒褐色土 粘質(硬土)
7. 褐色土 粘質(硬土)
8. 黒褐色土 粘質(硬土)
9. 黒褐色土 粘質(硬土)
10. 褐色土 粘質(硬土)
11. 黒褐色土 粘質(硬土)

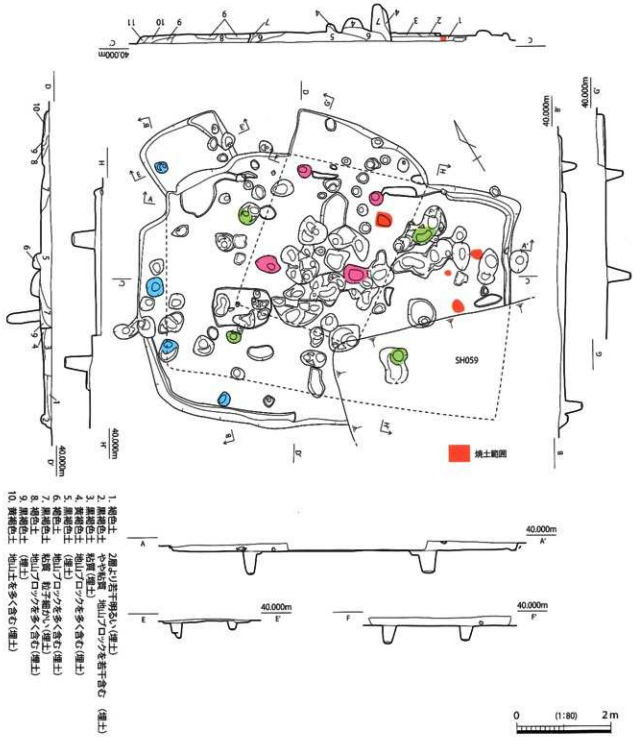

1. 褐色土
 2. 褐色土(若干層あり)(硬土)
 3. 黒褐色土
 4. 黒褐色土 粘質(硬土)
 5. 黒褐色土 (硬土)
 6. 黒褐色土
 7. 黒褐色土
 8. 黒褐色土
 9. 黒褐色土
 10. 黒褐色土
 11. 黒褐色土
- 2層あり(若干層あり)(硬土)
 やや粘質(硬土) 地山アロツクを若干含む(硬土)
 粘質(硬土) アロツクを多く含む(硬土)
 粘質(硬土) アロツクを多く含む(硬土)
 粘質(硬土) アロツクを多く含む(硬土)
 粘質(硬土) アロツクを多く含む(硬土)
 粘質(硬土) アロツクを多く含む(硬土)
 粘質(硬土) アロツクを多く含む(硬土)
 粘質(硬土) アロツクを多く含む(硬土)

第 359 図 SH058 実測図

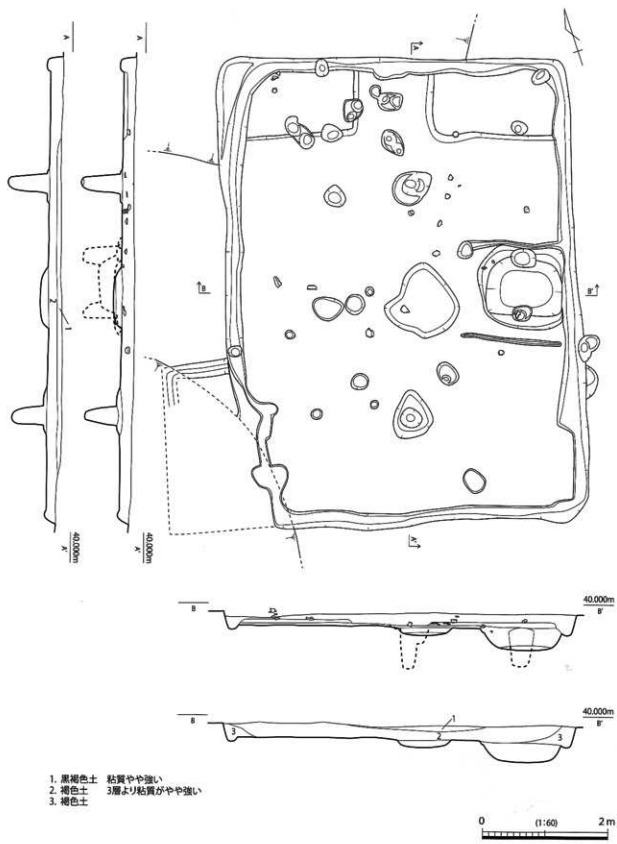

第 360 図 SH059 実測図

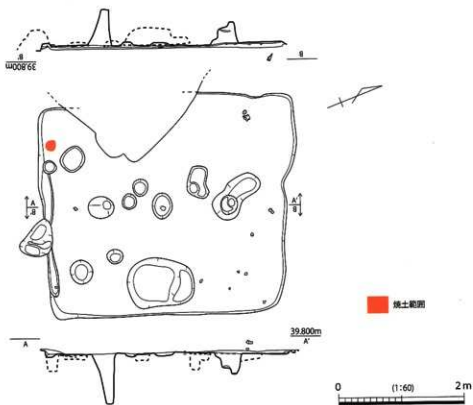

第 361 图 SH060 实测图

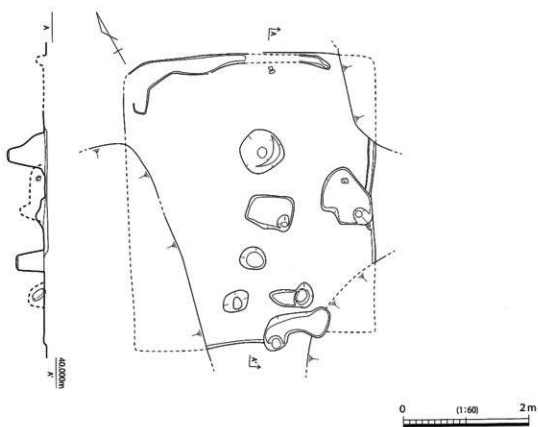

第 362 图 SH063 实测图

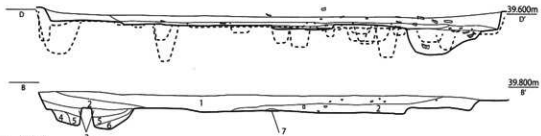
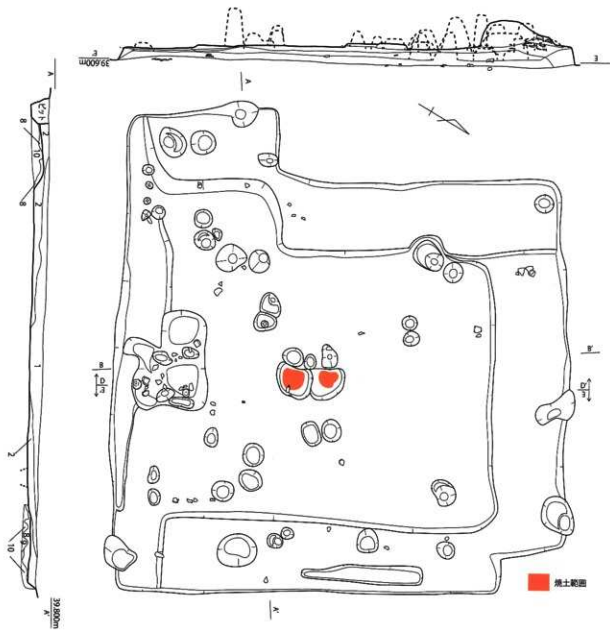

1. 黒褐色土 やや砂
2. 暗褐色土 やや砂
3. 暗褐色土 やや砂・粘=土坑埋土
4. 粘土ブロック 黄白色=土坑埋土
5. 暗褐色土 やや砂=土坑埋土
6. 暗褐色土 緩やかな地山ブロック含む=土坑埋土
7. 淡褐色土 やや砂
8. 黒褐色土 地山小ブロック含む=ベッド
9. 茶褐色土 地山ベース 黒色土ブロック含む=ベッド
10. 地山=ベッド



第 363 図 SH061 実測図

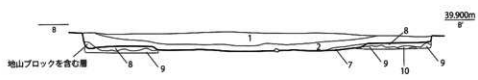
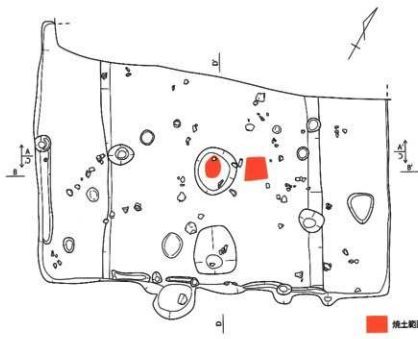

1. 暗褐色土 白色粒子・白色ブロック含む
2. 暗褐色土 1層に比べやや砂粒が強い
3. 淡褐色土 やや軟
4. 褐色土 やや粘=土坑埋土
5. 褐色土 地山ブロック含む=土坑埋土
6. 淡褐色土 やや砂=埋埋土
7. 淡褐色土 地山ブロック混
8. 黒褐色土 地山ブロック含む=ベッド
9. 地山=ベッド
10. 茶褐色土 黒色土小ブロック含む=ベッド

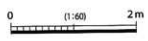

第 364 図 SH062 実測図

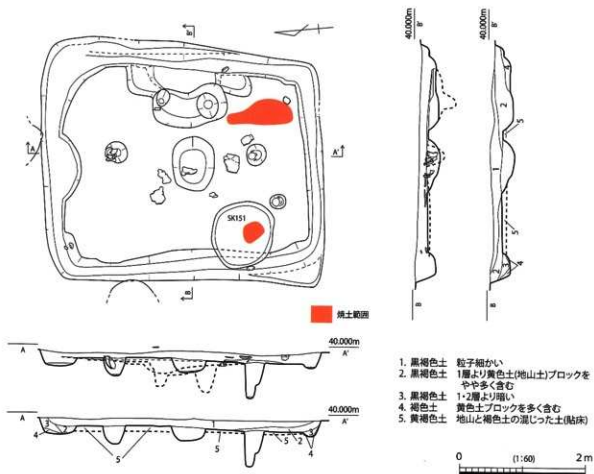

第 365 図 SH064 実測図

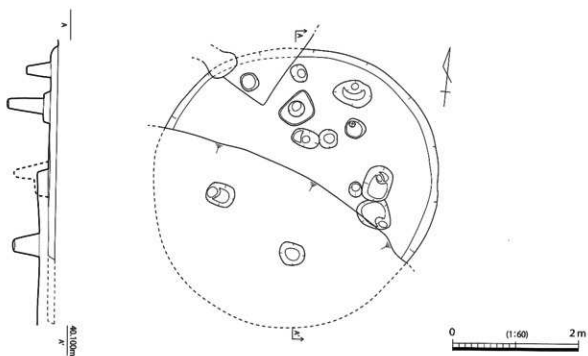

第 366 図 SH065 実測図

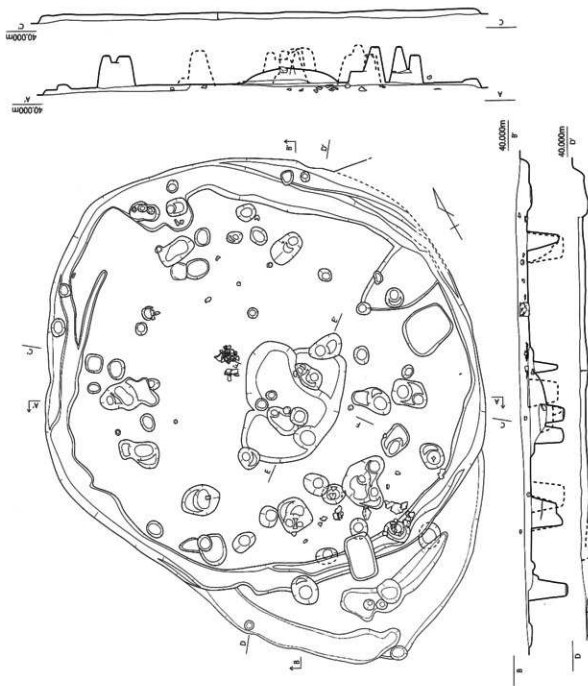

1. 黒褐色土 やや粘質 粘土層が薄い
 2. 黒色土 炭を多く含む
 3. 黒褐色土 1層より若干明るい 粘質はほとんどない
 4. 茶褐色土 黄色ブロック(地山土)を若干含む
 5. 茶褐色土 黄色ブロック(地山土)を多く含む



ア、黒褐色土 粘質 粒子細かい
 イ、黒色土 炭を多く含む
 ウ、黒褐色土 1層より若干明るい 粘質はほとんどない
 エ、茶褐色土 黄色ブロック(地山土)を若干含む
 オ、茶褐色土 黄色ブロック(地山土)を多く含む

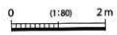

第367図 SH066 実測図

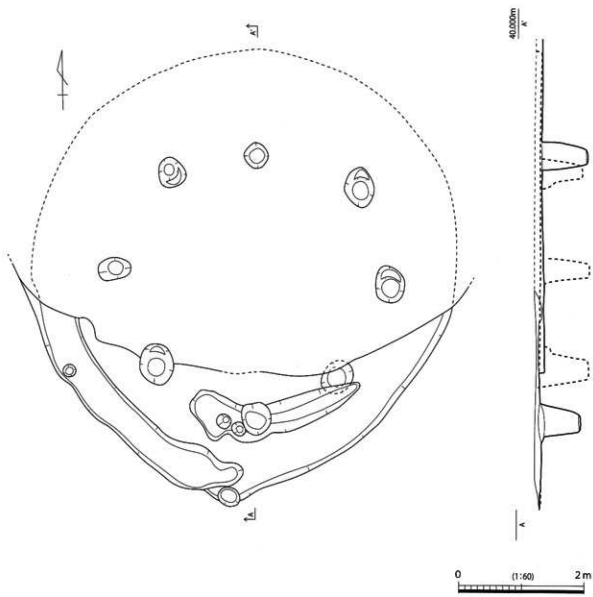

第 368 图 SH067 实测图

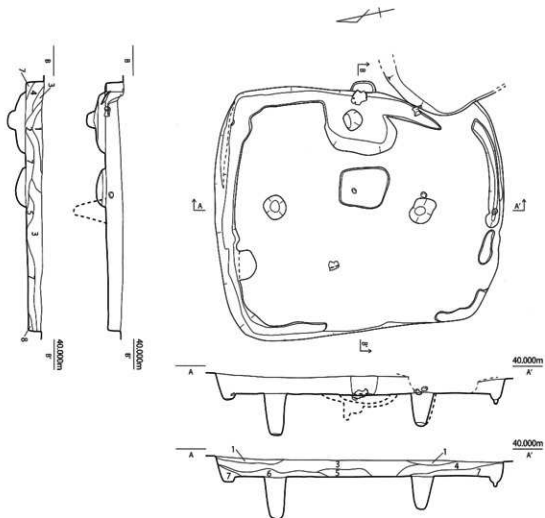

- | | | |
|-----------|----------|-------------------------------|
| 1. 黒褐色泥土 | 粘質 固い | ややソフト 1cm前後の黄色ブロックを含む |
| 2. 茶褐色泥土 | 粒子細かい | ソフト 遺物を含む(流れ込み) |
| 3. 暗茶褐色土 | 粒子細かい | ややソフト 1cm前後の黄色ブロックを2層よりやや多く含む |
| 4. 茶褐色泥土 | 粒子細かい | ソフト |
| 5. 淡黒褐色土 | 粒子細かい | ソフト 径4~5cmの黄色ブロック塊を含む |
| 6. 茶褐色粘質土 | 粒子細かい | ソフト 遺物を含む |
| 7. 黒褐色土 | 粘質 粒子細かい | ソフト |
| 8. 暗黒褐色土 | 粘質 粒子細かい | ソフト |

0 (1:60) 2m

第 369 図 SH068 実測図

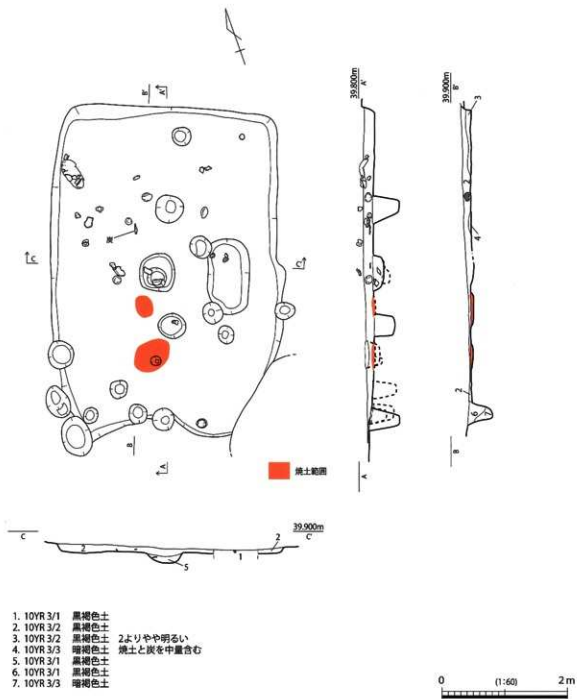

第 370 図 SH069 実測図

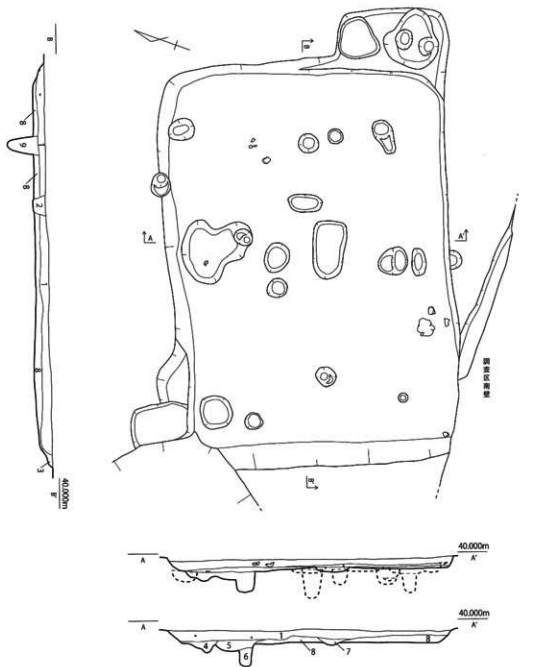

1. 7.5 YR 4/1 褐灰色土 土器少量含む
2. 7.5 YR 3/1 黒褐色土
3. 10 YR 3/3 暗褐色土
4. 10 YR 3/1 黒褐色土
5. 10 YR 3/2 黒褐色土
- 10 YR 4/4 褐色土(地山)が少量混じる
6. 2.5 YR 3/1 黒褐色土
7. 7.5 YR 5/6 明褐色土(焼土)
8. 7.5 YR 4/1 褐灰色土
- 10 YR 4/4 褐色土(地山)が混じる(貼床)
9. 7.5 YR 4/1 褐灰色土



第 371 図 SH070 実測図

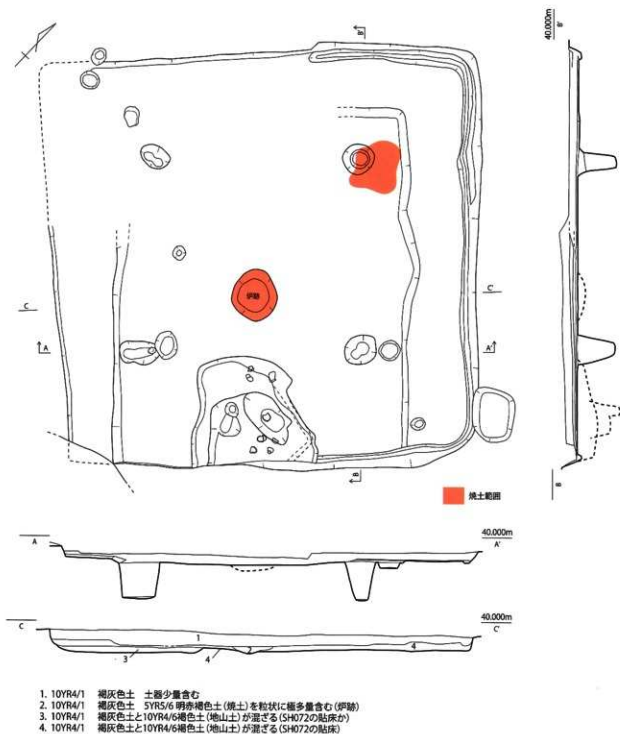

第 372 図 SH071 実測図

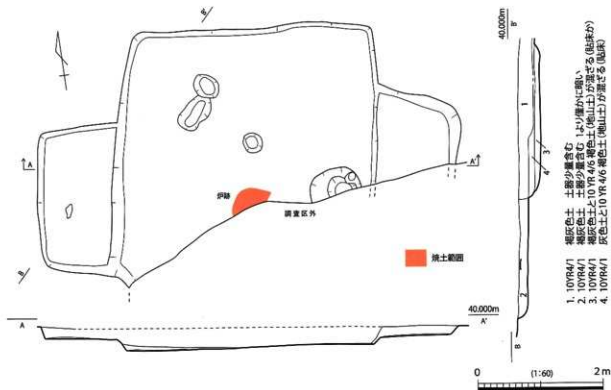

第 373 図 SH072 実測図

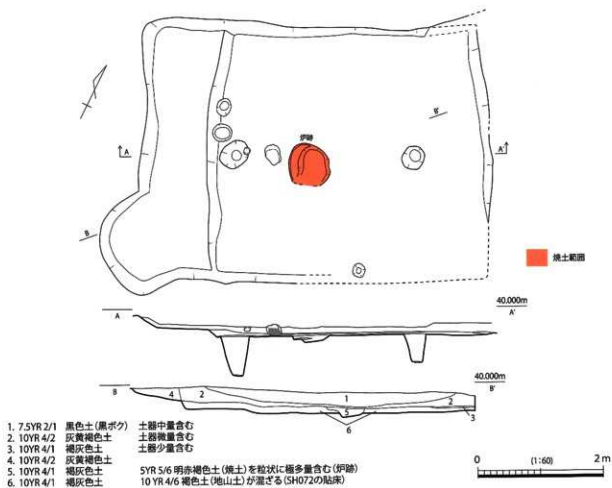

第 374 図 SH073 実測図

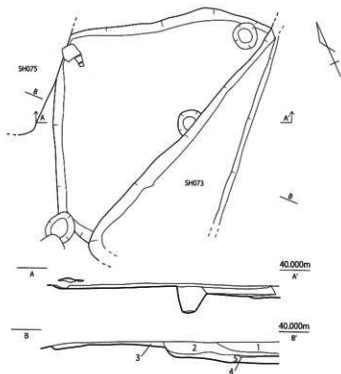

1. 7.5 YR 2/1 黒色土(黒ボク) 土器中層含む
2. 10 YR 4/2 灰黄褐色土 土器微量含む
3. 10 YR 3/3 暗褐色土 土器微量含む
4. 10 YR 4/1 褐灰色土 土器少量含む
5. 10 YR 4/1 褐灰色土と10 YR 4/6 褐色土(地山土)が混ざる



第 375 図 SH074 実測図

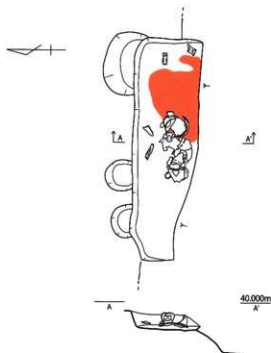

■ 焼土範囲



第 376 図 SH080 実測図

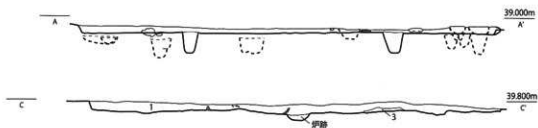
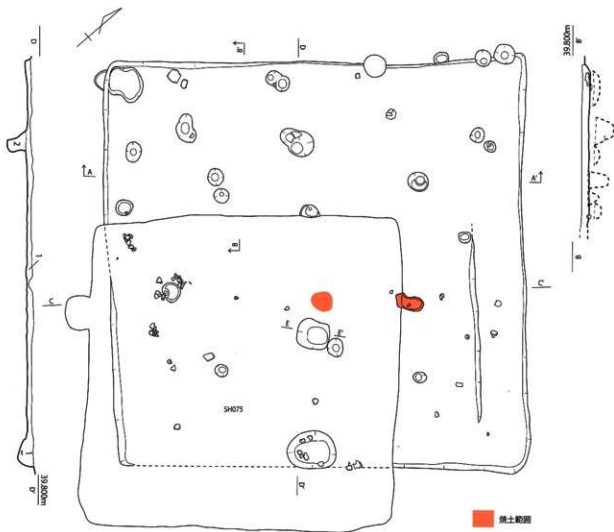

- | | | | |
|-------------|------|----------|------------------|
| 1. 10YR3/2 | 黒褐色土 | 10YR3/1 | 黒褐色ブロックあり |
| 2. 7.5YR3/2 | 黒褐色土 | 7.5YR4/4 | 褐色土(地山系) 細粒を少量含む |
| 3. 10YR2/1 | 黒色土 | | 炭中量含む 焼土少量含む |



- | | | |
|----|---------|---------------|
| ア. | 10YR4/1 | 褐灰色土 |
| イ. | 10YR4/1 | 褐灰色土 |
| | 10YR5/4 | にぶい黄褐色土を極多量含む |



第 378 図 SH076 実測図

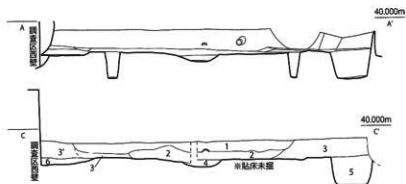
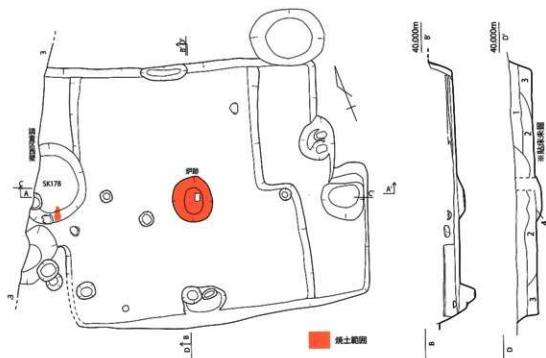

C-C'・D-D'断面

1. 10YR3/1 黒褐色土
2. 10YR3/3 暗褐色土と10YR4/4 褐色土が混ざる
3. 7.5YR4/1 褐灰色土
4. 10YR1/4 焼土多量、炭少量含む(炉跡か)
5. 10YR3/1 黒褐色土
6. 7.5YR4/1 褐灰色土 7.5YR4/4褐色土を中量、炭を中量含む(SK178)

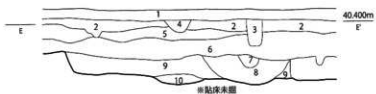

E-E'断面

1. 2.5Y4/2 暗黄褐色土 表土
2. 10Y R4/2 灰黄褐色土 耕作土 a
3. 2.5Y5/2 暗黄褐色土
4. 10YR4/3 にぶい黄褐色
5. 7.5Y R4/2 灰褐色 耕作土 b
6. 10Y R3/1 包舍層
7. 7.5YR4/1 褐灰色土
8. 7.5YR3/2 黒褐色土 焼土と炭を少量含む
9. 7.5YR4/1 褐灰色土 別遺構か
10. 7.5YR4/1 褐灰色土 7.5YR4/4褐色土中量、炭中量含む(SK178)

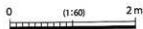

第 379 図 SH077 実測図

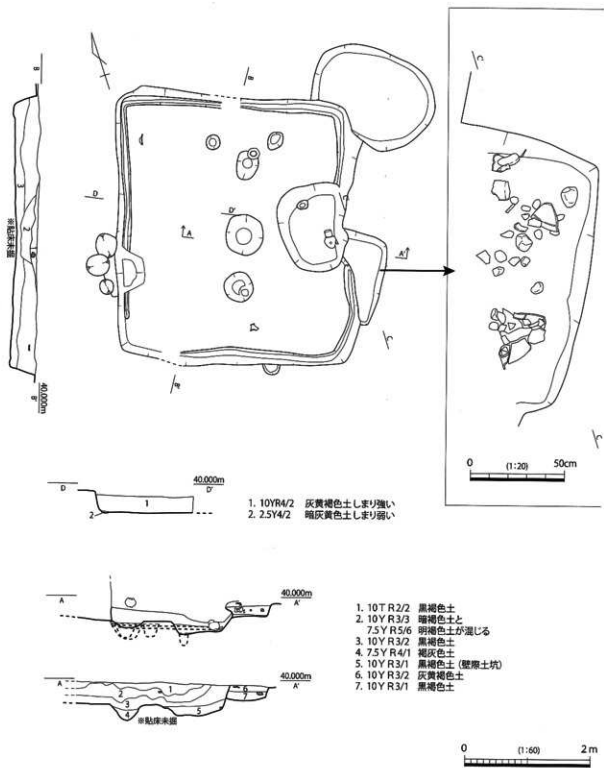

第380図 SH078 実測図

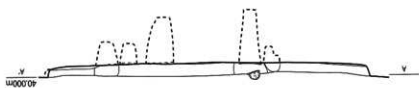

調査区北壁

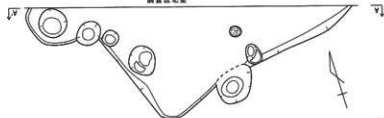

第 381 図 SH081 実測図

0 (1:60) 2m

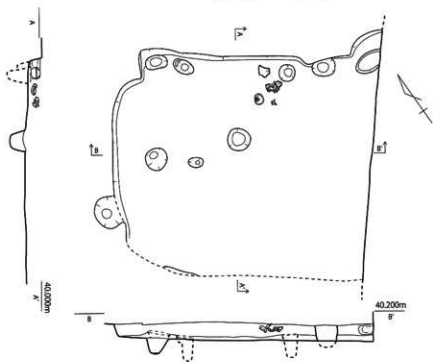

第 382 図 SH082 実測図

0 (1:60) 2m

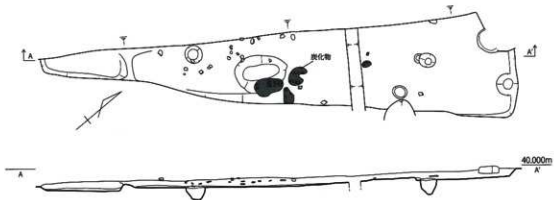

第 383 図 SH084 実測図

0 (1:60) 2m

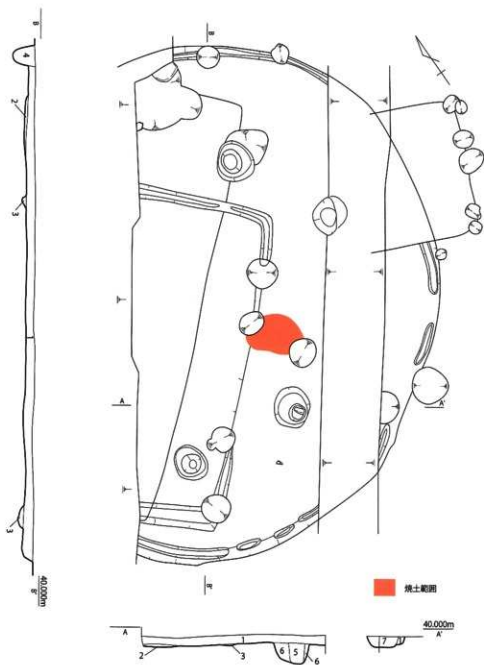

- | | | |
|-------------|------|------------|
| 1. 2.5Y4/1 | 黄灰色土 | しまり強い |
| 2. 2.5Y3/1 | 黒褐色土 | しまり強い |
| 3. 10YR3/1 | 黒褐色土 | しまり強い |
| 4. 10YR4/1 | 褐灰色土 | しまり弱い |
| 5. 10YR3/1 | 黒褐色土 | やや粘質 しまり強い |
| 6. 10YR3/2 | 黒褐色土 | しまり弱い |
| 7. 7.5YR3/1 | 黒褐色土 | しまり弱い |

0 (1:60) 2m

第 384 図 SH083 実測図

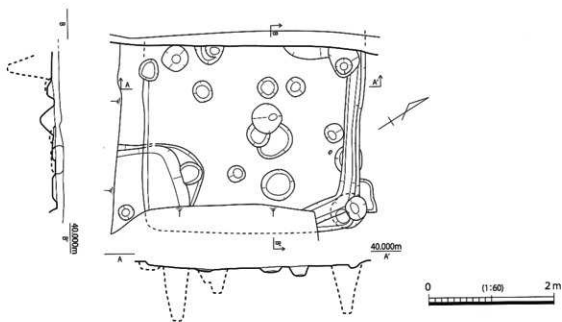

第 385 図 SH085 実測図

1. 10YR3/2 黒褐色土 中砂粒性多し しまり強い 包巻層
2. 10YR4/1 黒褐色粘質土 しまり強い
3. 10YR3/2 黒褐色粘質土 しまり強い
4. 2.5YR3/1 黒褐色土 灰化地帯<含む しまり強い
5. 10YR4/1 褐色土 しまり強い
6. 10YR4/1 褐色粘質土 しまり強い
7. 2.5Y4/1 黄灰色土 しまり強い
8. 10YR4/1 黄灰色土 しまり強い
9. 10YR3/1 黄褐色土 しまり強い

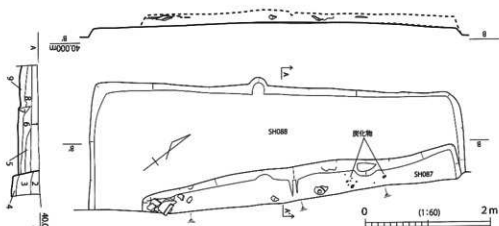

第 386 図 SH087・SH088 実測図

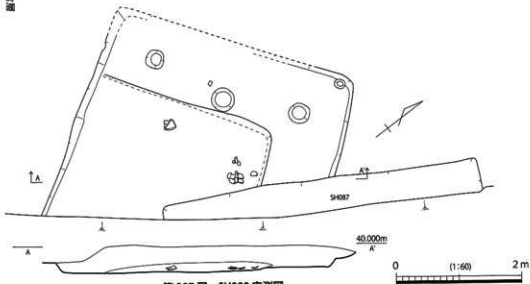

第 387 図 SH089 実測図

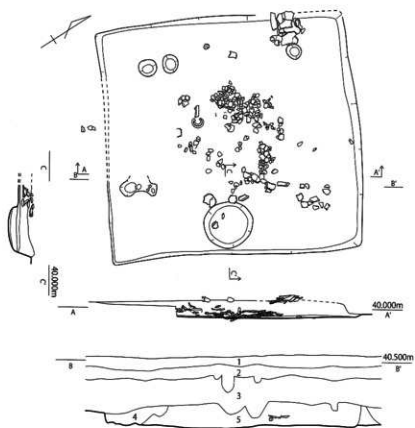

1. 2.5Y4/2 暗灰黄色土 (表土)
2. 10YR4/2 灰黄褐色土 (耕作土a)
3. 10YR3/1 黄褐色土 (包含层)
4. 7.5YR3/1 黑褐色土
5. 7.5YR4/1 褐灰色土

0 (1:60) 2m

第 388 图 SH090 实测图

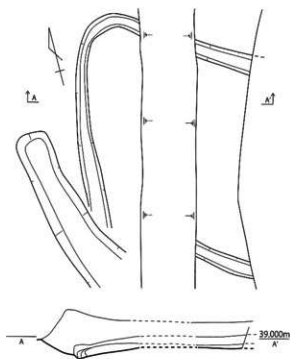

0 (1:60) 2m

第 389 图 SH094 实测图

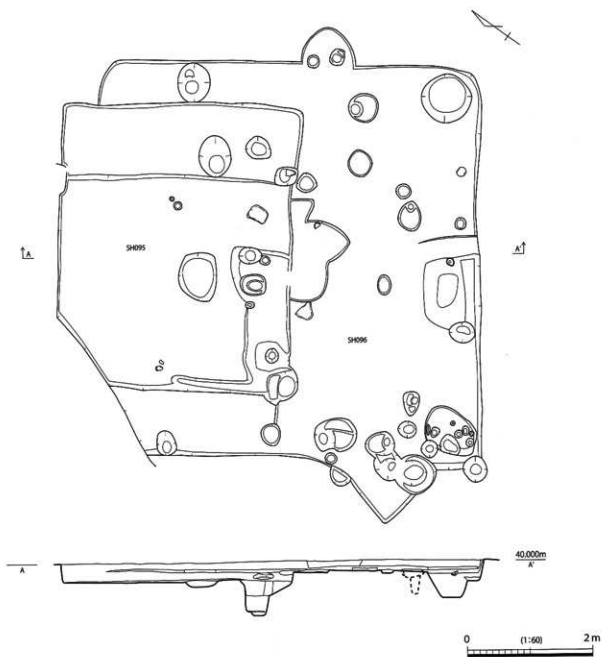

第 390 图 SH095・SH096 実測図

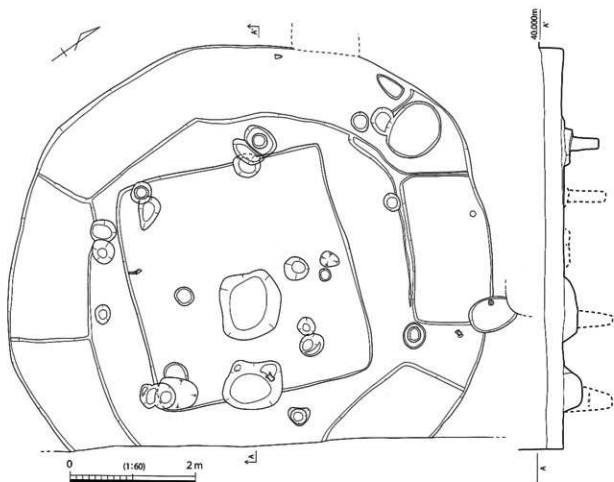

第391図 SH097実測図

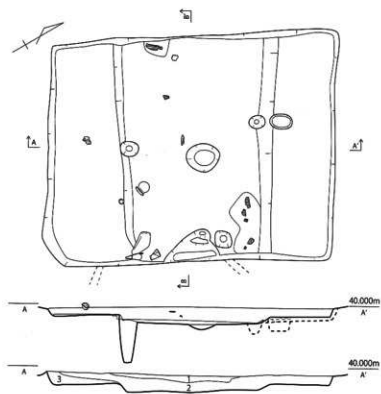

第392図 SH098実測図

1. 10YR2/1 黒色土 遺物含む
2. 10YR2/2 黒褐色土 遺物含む
(褐色土ブロック含む)
3. 10YR4/1 褐灰色土 遺物含む
(褐色土ブロック含む)



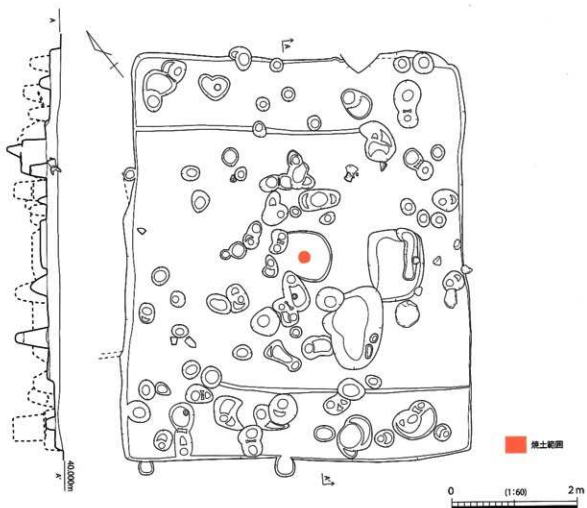

第 393 圖 SH099 実測図

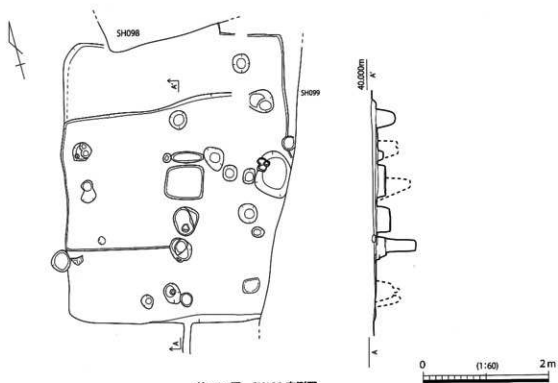

第 394 圖 SH100 実測図

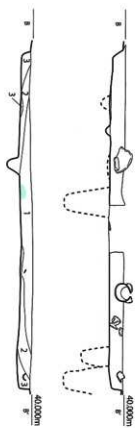

- 1. 10YR2/1 黒色土 炭片多く含む
遺物含む
- 2. 10YR2/2 黒褐色土 遺物含む
- 3. 10YR3/1 黒褐色土 1層ほど炭は含まない
遺物含む
- 4. 10YR2/1 黒色土 中で炭片含む
遺物をチップ状に含む

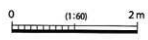
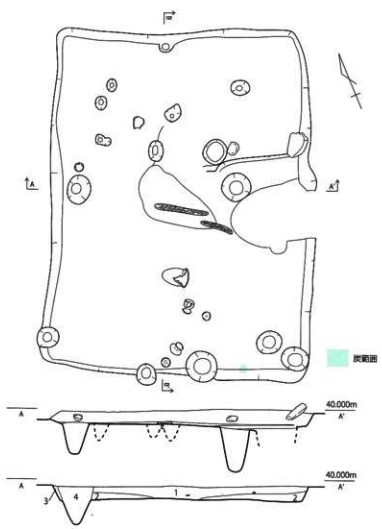

第 395 図 SH101 実測図

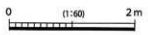
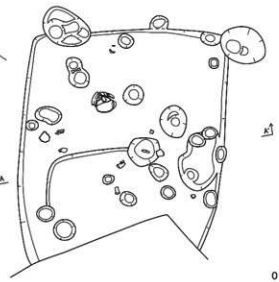
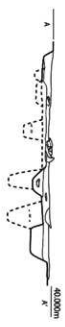

第 396 図 SH104 実測図

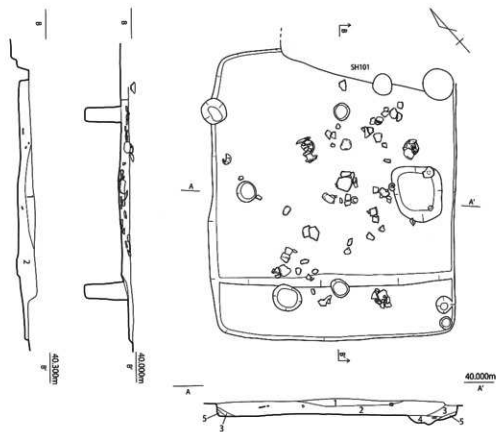

1. 10YR2/2 黒褐色土 炭片含む
2. 10YR3/3 暗褐色土 遺物含む
3. 10YR2/1 黒色土 均質
4. 10YR2/3 黒色土 遺物含む 住居に伴うピットか
5. 10YR4/2 灰黄褐色土 やや粘質 粘床か

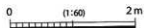

第 397 図 SH102 実測図

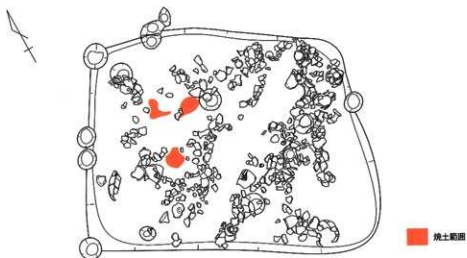

第 398 図 SH105 実測図

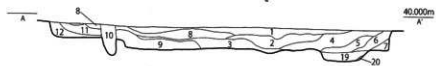
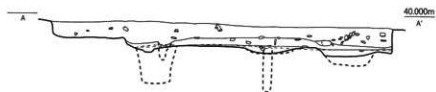
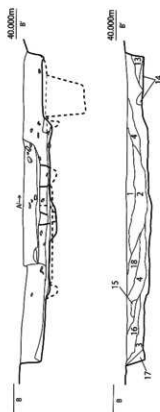
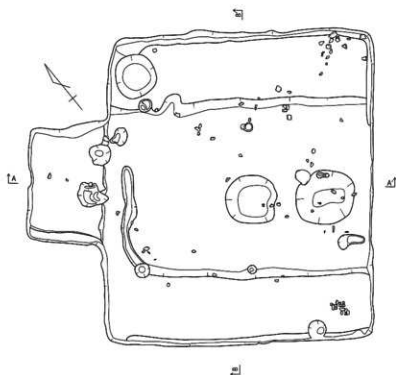

1. 7.5YR5/6 明褐色土 硬い
2. 7.5YR3/1 黒褐色土
3. 10YR4/4 褐色土
4. 10YR5/4 にぶい黄褐色土 地山の粒状の土を含む
5. 7.5YR3/3 暗褐色土混じり 10YR6/6 明黄褐色土
6. 10YR3/1 黒褐色土 散らかい
7. 10YR8/8 黄褐色ブロックまじり 7.5YR4/4褐色土
8. 7.5YR4/3 褐色土 地山ブロックを含む
9. 10YR3/3 暗褐色土
10. 5YR2/2 黒褐色土 柱穴の土
11. 5YR2/1 黒褐色土 5と同じ
12. 5YR5/4 にぶい赤褐色土 6と同じ
13. 7.5YR2/1 黒色土 7と同じ
14. 7.5YR4/4 褐色土 6と同じ
15. 10YR7/6 明黄褐色土 6と同じ
16. 2.5YR3/2 黒褐色土
17. 5YR3/3 明赤褐色土 8と同じ
18. 5YR5/6 明赤褐色土 3と同じ
19. 5YR2/2 黒褐色土
20. 10YR5/4 にぶい黄褐色土



第 399 図 SH103 実測図

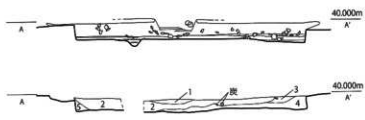
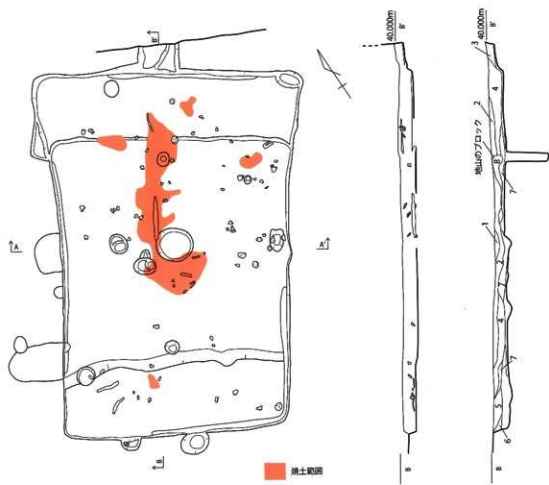

1. 2.5Y4/2 暗灰黄色土
2. 2.5Y3/1 黒褐色土
3. 2.5Y2/1 黒色土
4. 2.5Y2/2 黒褐色土
5. 2.5Y2/2 黒褐色土
6. 2.5Y2/1 黒色土
7. 2.5Y3/1 黒褐色土 焼土・炭化物を多く含む
8. 2.5Y4/1 黄灰色土



第 400 図 SH106 実測図

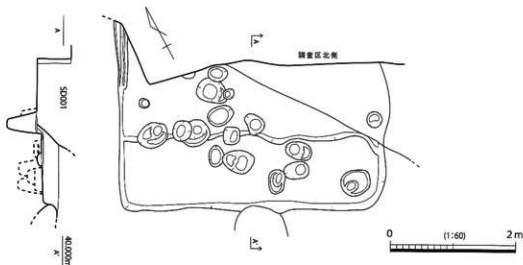

第401図 SH109実測図

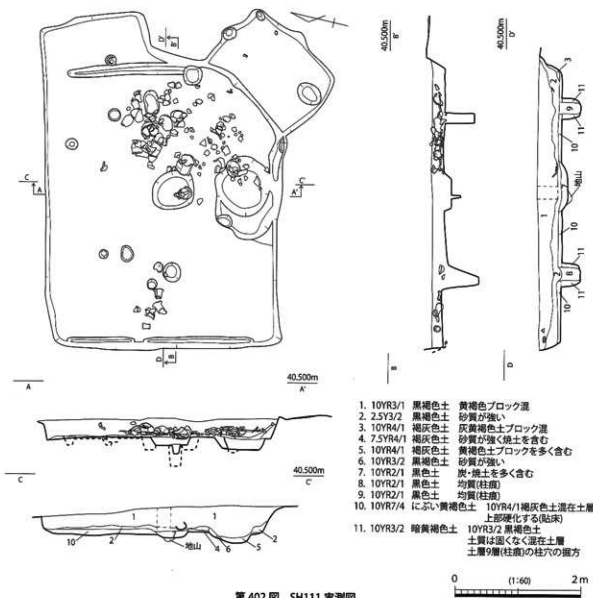

1. 10YR3/1 黒褐色土 黄褐色ブロック遺
2. 2.5Y3/2 黒褐色土 砂質が強い
3. 10YR4/1 褐灰色土 灰黄褐色土ブロック遺
4. 7.5YR4/1 褐灰色土 砂質が強く焼土を含む
5. 10YR4/1 褐灰色土 黄褐色土ブロックを多く含む
6. 10YR3/2 黒褐色土 砂質が強い
7. 10YR2/1 黒色土 炭・焼土を多く含む
8. 10YR2/1 黒色土 均質(柱痕)
9. 10YR2/1 黒色土
10. 10YR7/4 にぶい黄褐色土 10YR4/1褐灰色土混在土層
上部硬化する(貼床)
11. 10YR3/2 暗黄褐色土 10YR3/2 黒褐色土
土質は固くなく混在土層
土層9層(柱痕)の柱穴の掘方

第402図 SH111実測図

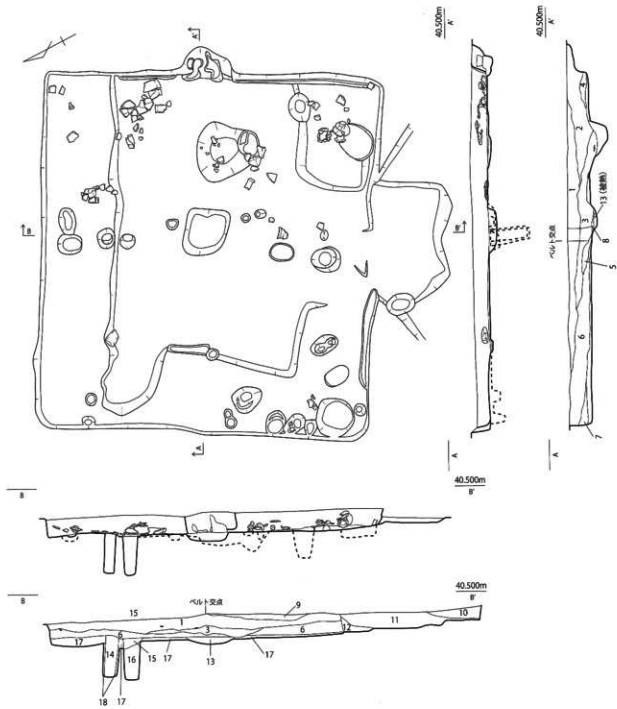

- | | |
|------------------------------|---|
| 1. 7.5YR3/1 黒褐色土 土質はしまる | 11. 10YR3/2 黒褐色土 5mm~10mmの礫を含む |
| 2. 7.5YR3/3 暗褐色土 黄褐色土ブロック混 | 12. 7.5YR7/1 褐灰色土 砂質が強い |
| 3. 10YR2/1 褐色土ブロック混 | 13. 5YR4/8 赤褐色土 焼土層 |
| 4. 10YR2/1 3層と同色、同質 炭が入る | 14. 10YR2/1 黒色土 均質(柱痕) |
| 5. 7.5YR4/1 褐灰色土 粘性がある | 15. 10YR2/6 明黄褐色土 10YR3/2 黒褐色土 混在土層 |
| 6. 10YR3/1 黒褐色土 褐色の砂粒が多く入る | 16. 10YR2/1 黒色土 |
| 7. 10YR2/2 黒褐色土 灰黄褐色土ブロックが入る | 17. 10YR7/4 にふい黄褐色土 10YR4/1 褐灰色土混在土層 上部硬化している(貼床) |
| 8. 10YR2/1 黒色土 赤褐色土(焼土)を含む | 18. 10YR6/6 明黄褐色土 10YR3/2 黒褐色土 土質は固くなく混在土層 |
| 9. 10YR3/1 黒褐色土 土質はしまらず柔らかい | 土層14(柱痕)の柱穴の塵方 |
| 10. 10YR2/1 黒色土 土質はしまらず柔らかい | |

第 403 図 SH110 実測図



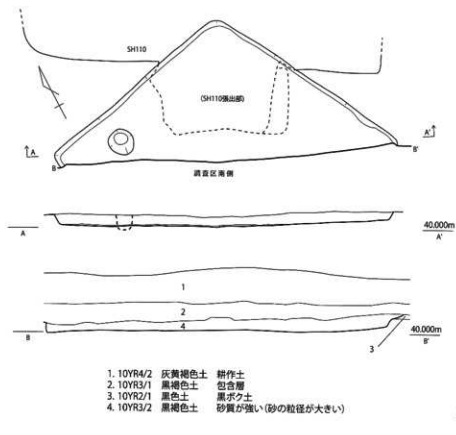

1. 10YR4/2 灰黄褐色土 耕作土
2. 10YR3/1 黒褐色土 包含層
3. 10YR2/1 黒色土 黒ボク土
4. 10YR3/2 黒褐色土 砂質が強い(砂の粒径が大きい)

第404図 SH112実測図

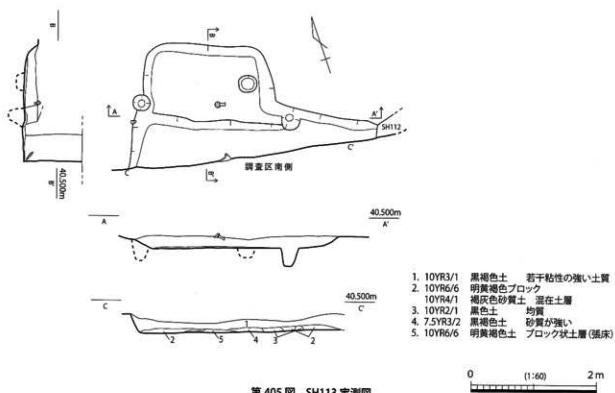

1. 10YR3/1 黒褐色土 若干粘性の強い土質
2. 10YR6/6 明黄褐色ブロック
3. 10YR4/1 褐灰色砂質土 混在土層
4. 10YR2/1 黒色土 均質
5. 7.5YR3/2 黒褐色土 砂質が強い
6. 10YR6/6 明黄褐色土 ブロック状土層(張床)

第405図 SH113実測図

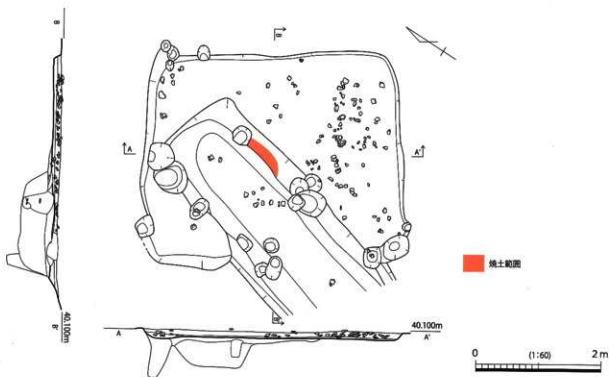

第408図 SH116実測図

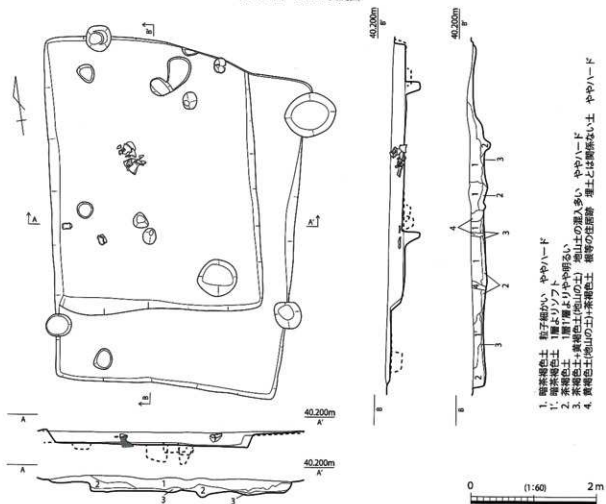

第409図 SH117実測図

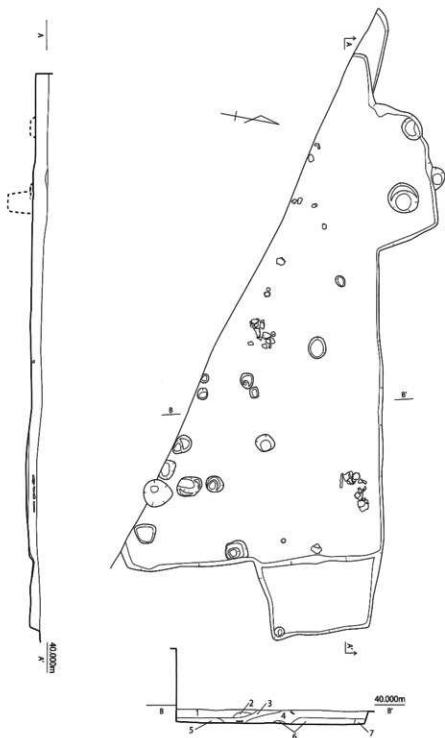

1. 10YR4/1 相灰色土
 2. 2.5Y6/6 明黄褐色土
 3. 2.5YR4/1 黄灰色土
 4. 10YR3/1 黒褐色土
 5. 10YR2/1 黒色土
 6. 10YR2/1 黒色土、2.5YR4/2 暗灰黄褐色土、10YR6/6 明黄褐色土
 7. 10YR4/1 相灰色土
- 1層ブロック溜り
砂質が強い
黄褐色ブロック混じる
焼土を若干含む
焼土を若干含む
張りベド(硬化はせず、土質は柔らかい)

0 (1:60) 2 m

第 410 図 SH121 実測図

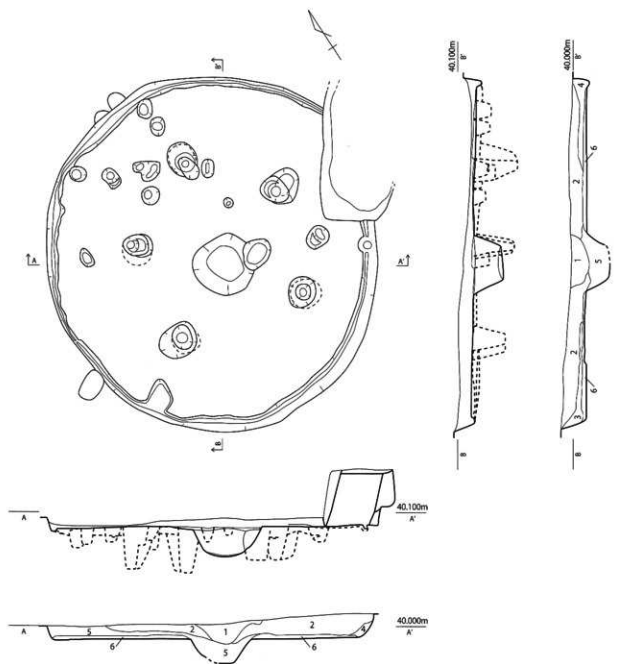

1. 2.5Y2/1 黒色土 砂粒が細かく均質
2. 2.5Y3/2 黒褐色土 黄褐色ブロック混
3. 10YR2/1 黒色土 黄褐色ブロック混
4. 10YR3/1 黒褐色土 砂粒が細かく均質
5. 7.5Y3/1 黒褐色土 明黄褐色ブロック 炭が若干混じる
6. 10YR6/4 にぶい黄褐色土 10YR4/1 褐灰色土 混在土層 上部は硬化する(貼床)

0 (1:60) 2m

第 411 図 SH122 実測図

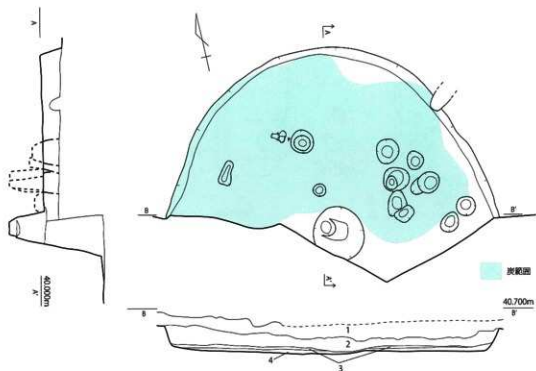

1. 10YR3/1 黒褐色土 包含層
2. 7.5YR4/1 褐色土ブロック混じる
3. 2.5Y2/1 黒色炭層 明黄褐色ブロックが多く混じる
4. 10YR6/4 にぶい黄褐色土 10YR4/1 褐灰色土混在する 貼床上部は硬化する

0 (1:60) 2m

第 412 図 SH123 実測図

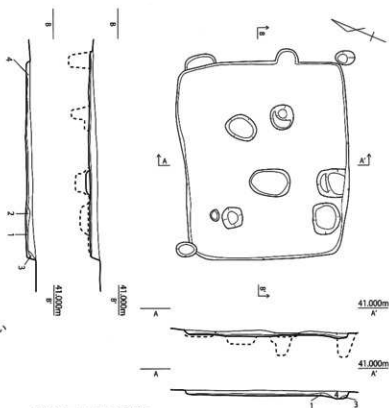

1. 黄褐色土 地山土を多く含む(貼り床か?)
2. 褐色土 地山土を若干含む
3. 褐色土 3層より黄色ブロック(地山土)が少ない
4. 黒褐色土 粘質やや強く 粒子細かい

0 (1:60) 2m

第 413 図 SH124 実測図

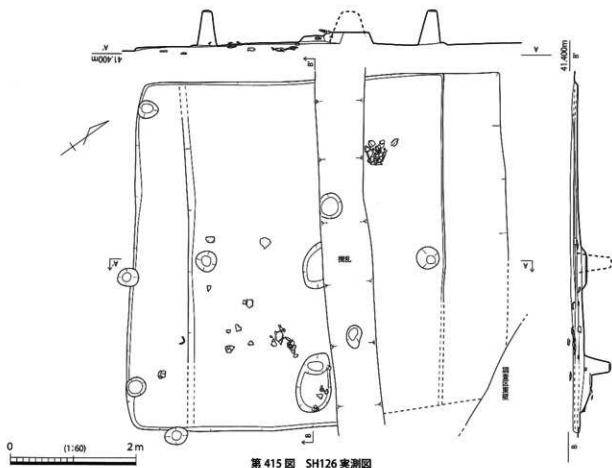
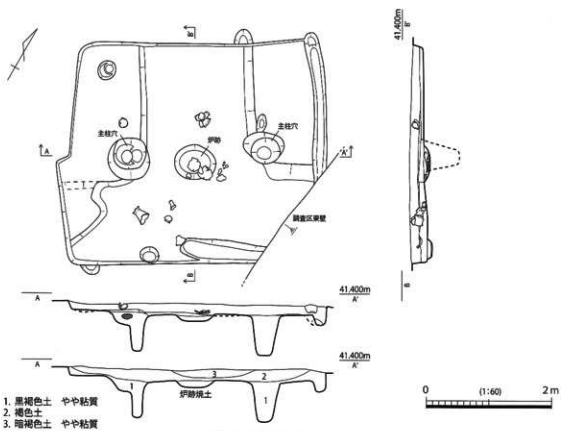

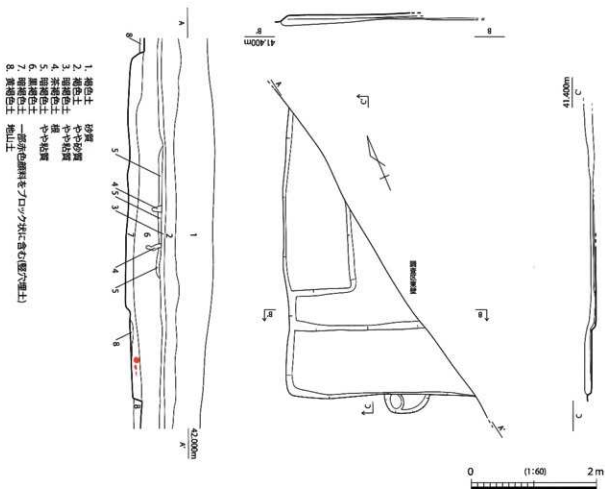

第416図 SH127実測図

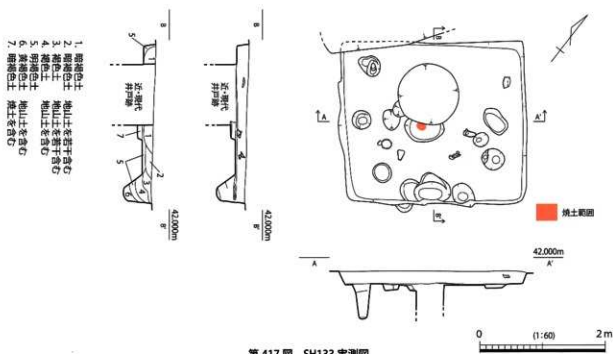

第417図 SH133実測図

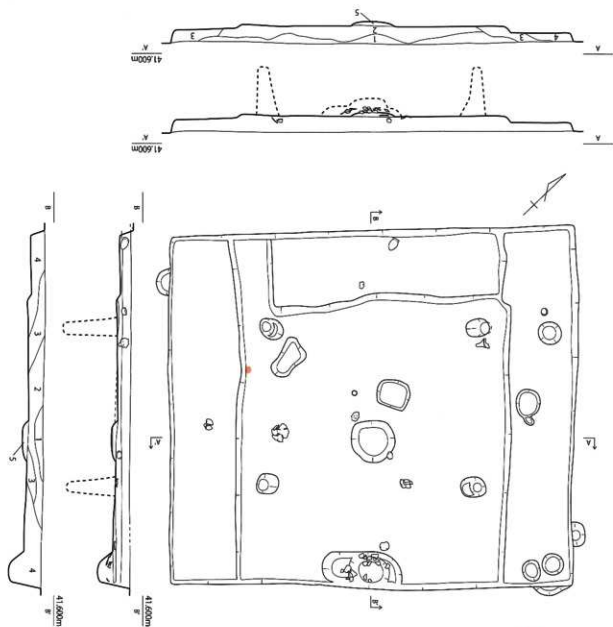

■ 焼土範囲

1. 黒褐色土 やや粘質
2. 褐色土 地山ブロック土を多く含む
3. 暗褐色土 やや粘質 地山ブロック土を若干含む 出土遺物の大半がこの層に含まれる
4. 褐色土 遺物を若干含む
5. 黒褐色土

0 (1:60) 2 m

第 418 図 SH128 実測図

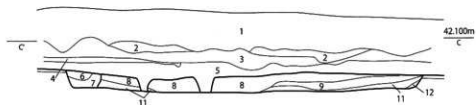
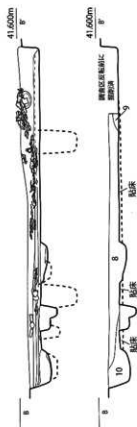
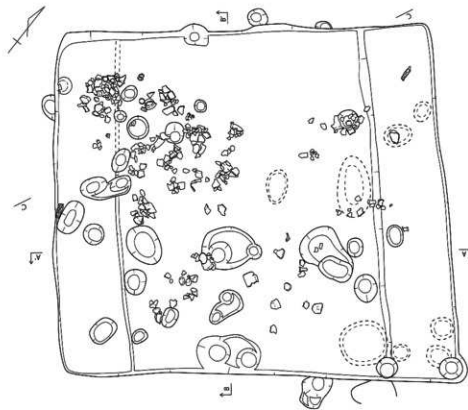
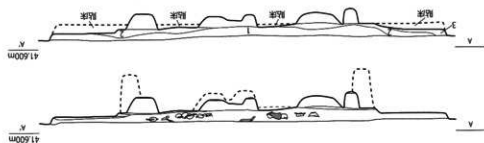

1. 褐色土 表土
2. 褐色土 やや砂質 1層より暗い
3. 暗褐色土 やや砂質
4. 暗褐色土 砂質
5. 黒褐色土 やや粘質
6. 暗褐色土 やや砂質
7. 暗褐色土 やや砂質 地山土を若干含む
8. 暗褐色土 やや粘質 土器を多く含む
9. 褐色土 やや砂質
10. 暗褐色土 やや粘質 土器を含む
11. 黄褐色土 地山ブロックを含む
12. 黄褐色土 砂質 地山ブロックを含む



第 419 図 SH129 実測図

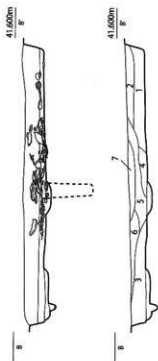
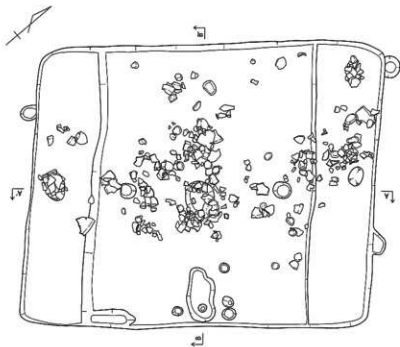
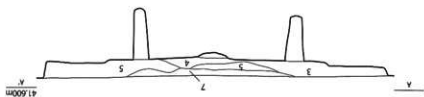

1. 暗褐色土 やや砂質
2. 暗褐色土 やや粘質
3. 褐色土
4. 黄褐色土 やや粘質 地山ブロックを含む
5. 褐色土 やや砂質
6. 黒褐色土 やや粘質
7. 黒褐色土 やや砂質

0 (1:60) 2m

第 420 図 SH130 実測図

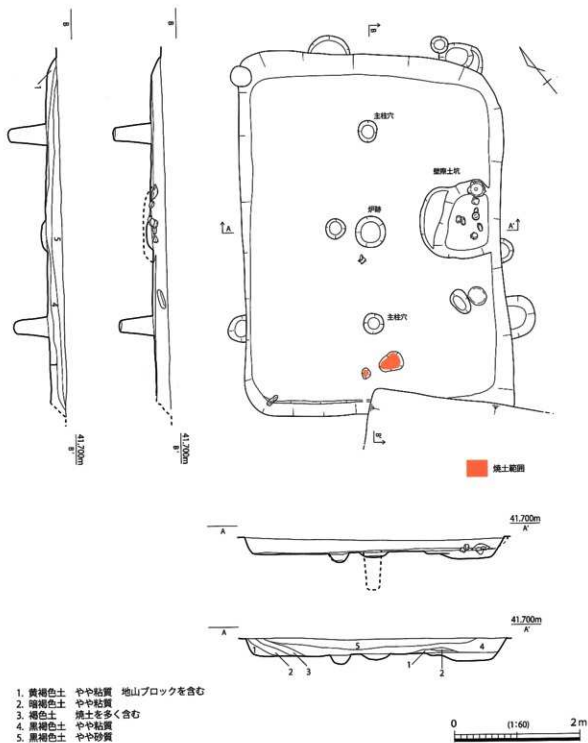

第 421 図 SH131 実測図

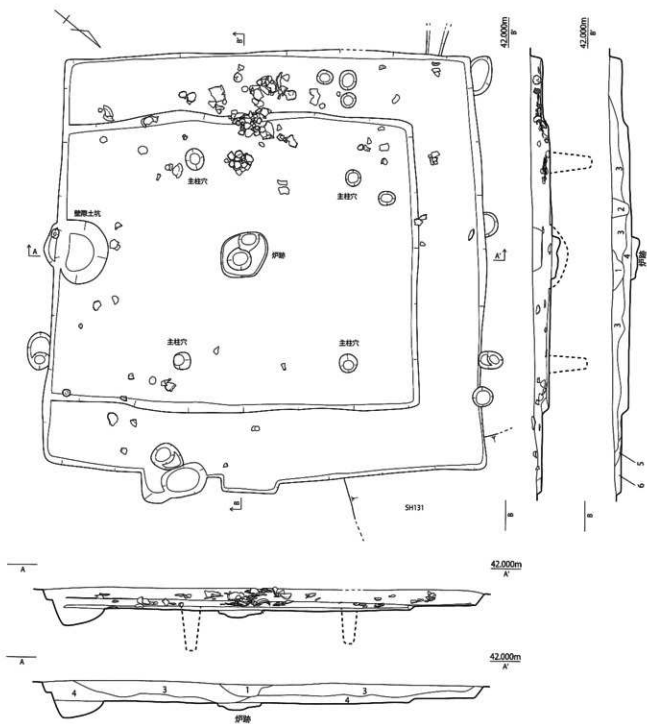

1. 黒褐色土 やや砂質 地山ブロックを含む
2. 黒褐色土
3. 暗褐色土 やや砂質
4. 暗褐色土 土層を多く含む
5. 黄褐色土 地山ブロックを含む
6. 褐色土 やや砂質

0 (1:60) 2 m

第 422 図 SH132 実測図

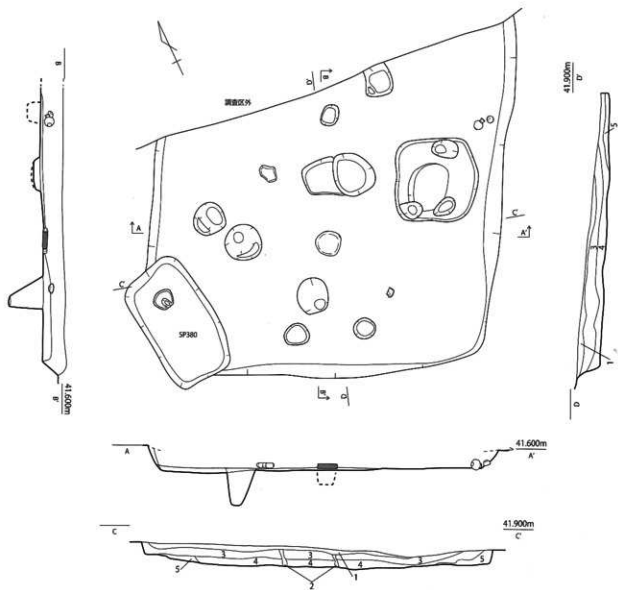

1. 黒褐色土 根
2. 黄褐色土 根
3. 暗褐色土 やや砂質
4. 暗褐色土 やや砂質 2層より若干明るい
5. 黒褐色土 地山ブロック土を若干含む

第 425 図 SH135 実測図

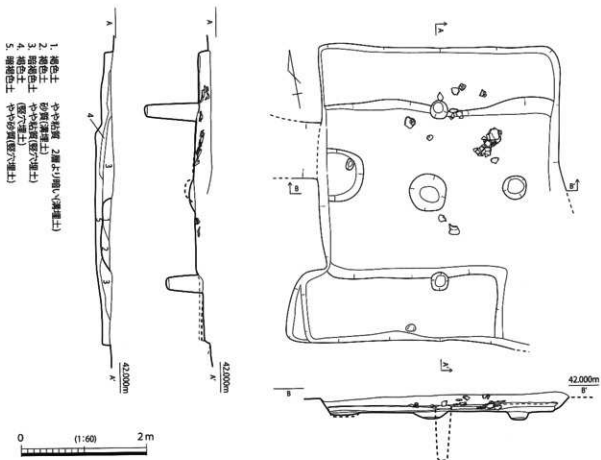

第 426 図 SH137 実測図

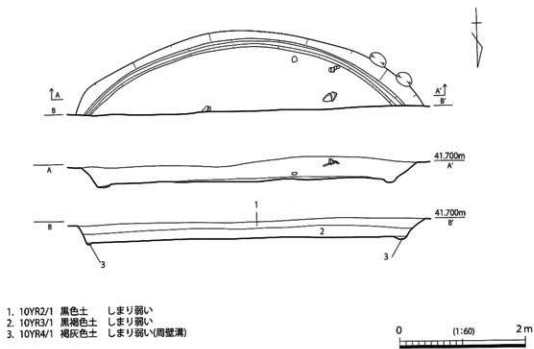

第 427 図 SH138 実測図