

兵庫県加古川市

美<sup>み</sup>乃<sup>の</sup>利<sup>り</sup>遺跡

— [図版編] —

— 一級河川別府川河川改良事業に伴う発掘調査報告書 —

1997・3

兵庫県教育委員会

# 图 版 目 次

- 图版1 I区第1面  
第1面
- 图版2 I区第2面  
第2面
- 图版3 I区第2面  
SH01 中央土坑断面 土坑断面
- 图版4 I区第2面  
SH01出土土器(1)
- 图版5 I区第2面  
SH01出土土器(2) SH01出土石器
- 图版6 I区第2面  
SH02 SH02中央土坑断面
- 图版7 I区第2面  
SH02柱穴断面
- 图版8 I区第2面  
SH02出土土器
- 图版9 I区第2面  
SH03 SH03出土土器  
SH04出土土器
- 图版10 I区第2面  
SH04 中央土坑断面
- 图版11 I区第2面  
SH04出土石器
- 图版12 I区第2面  
SH05 中央土坑断面
- 图版13 I区第2面  
SH05柱穴断面 SH05出土土器 SH05出土玉
- 图版14 I区第2面  
SH06 SH06出土土器 SH06出土玉  
SH06出土石器 SB01
- 图版15 I区第2面  
SB02 SB03 SB04
- 图版16 I区第2面  
SB05 SB06 SB07
- 图版17 I区第2面  
SK02 SK02出土土器  
SK03 SK03出土土器  
SK01出土土器
- 图版18 I区第2面  
土器溜1出土土器
- 图版19 I区第2面  
SD02 SD03 SD14  
SD09出土土器 SD11出土土器  
SD02出土石器
- 图版20 I区第3面(1)  
第3面(1)
- 图版21 I区第3面(1)  
SD126 SD128 SD126出土土器
- 图版22 I区第3面(2)  
第3面(2)
- 图版23 I区第4面  
第4面
- 图版24 II区第1面(1)  
第1面(1)  
SD15 SD15出土土器
- 图版25 II区第1面(2)  
第1面(2)  
SD19·20 SD19出土土器
- 图版26 II区第2面  
第2面 SD46(1)
- 图版27 II区第2面  
SD46(2) SD46出土土器(1)
- 图版28 II区第2面  
SD46出土土器(2)
- 图版29 II区第2面  
SD46出土土器(3)
- 图版30 II区第2面  
SD46出土土器(4)

- 图版31 Ⅱ区第2面  
SD46出土土器(5)
- 图版32 Ⅱ区第2面  
SD46出土土器(6)  
SD46出土石器
- 图版33 Ⅱ区第3面 第4面  
第3面 第4面
- 图版34 Ⅲ区第1面(1)  
第1面(1)
- 图版35 Ⅲ区第1面(2)  
第1面(2)
- 图版36 Ⅲ区第1面(2)  
SB08 SB09
- 图版37 Ⅲ区第1面(2)  
SB10 SB10出土土器  
P1出土土器 P2出土土器
- 图版38 Ⅲ区第1面(2)  
P3出土土器 P4出土土器  
土器溜2 土器溜2出土土器  
土器溜3 土器溜3出土土器
- 图版39 Ⅲ区第1面(2)  
SD16 SD16出土土器  
SD21 SD23 SD31 SD27
- 图版40 Ⅲ区第1面(2)  
SD21出土土器(1)
- 图版41 Ⅲ区第1面(2)  
SD21出土土器(2)
- 图版42 Ⅲ区第1面(2)  
SD21出土土器(3) SD21出土瓦
- 图版43 Ⅲ区第1面(2)  
SD22出土土器 SD31出土土器  
SD23出土土器 SD30出土土器  
SD21出土石器 SD33出土石器  
点1出土土器
- 图版44 Ⅲ区第1面(2)  
点1
- 图版45 Ⅲ区第2面  
第2面
- 图版46 Ⅲ区第2面  
SK08 SK08出土土器
- 图版47 Ⅲ区第2面  
SK09 SK09出土土器
- 图版48 Ⅲ区第2面  
SD47 SD13
- 图版49 Ⅲ区第2面  
SD48 SD48下層出土土器(1)
- 图版50 Ⅲ区第2面  
SD48下層出土土器(2)
- 图版51 Ⅲ区第2面  
SD48(東)上層出土土器  
SD48(西)下層出土土器  
SD48(西)上層出土土器(1)
- 图版52 Ⅲ区第2面  
SD48(西)上層出土土器(2)
- 图版53 Ⅲ区第2面  
SD48(東)上層出土土器(1)
- 图版54 Ⅲ区第2面  
SD48(東)上層出土土器(2)  
SD48上層出土土器
- 图版55 Ⅲ区第2面  
SD48(西)上層出土土器(1)
- 图版56 Ⅲ区第2面  
SD48(西)上層出土土器(2)
- 图版57 Ⅲ区第2面  
SD48出土石器
- 图版58 Ⅲ区第3面  
第3面
- 图版59 Ⅲ区第3面  
SK13 SX01  
SK12出土土器 SK13出土土器
- 图版60 Ⅲ区第4面  
第4面
- 图版61 Ⅳ区第1面(1)  
第1面(1)
- 图版62 Ⅳ区第1面(2)  
第1面(2)

- 图版63 IV区第1面(2)  
SB11 SB12
- 图版64 IV区第1面(2)  
SB13 SB22
- 图版65 IV区第1面(2)  
SK15出土土器 SK16出土土器  
SX02 SX02出土土器
- 图版66 IV区第1面(2)  
SE01
- 图版67 IV区第1面(2)  
SE01井尸材(1)
- 图版68 IV区第1面(2)  
SE01井尸材(2)
- 图版69 IV区第1面(2)  
SE01水沟
- 图版70 IV区第1面(2)  
SE01出土遗物 SD17 SD38 SD40  
SD17出土土器 SD36出土土器  
SD27出土土器 SD37出土土器  
SD36出土金属器
- 图版71 IV区第1面(2)  
冢1 冢1出土土器
- 图版72 IV区第1面(2)  
冢2 冢3
- 图版73 IV区第1面(2)  
冢4
- 图版74 IV区第1面(2)  
冢4出土土器 冢4出土瓦
- 图版75 IV区第2面  
第2面
- 图版76 IV区第2面  
住居跡
- 图版77 IV区第2面  
SH07 SH07中央土坑  
SH07出土土器 SH07出土石器
- 图版78 IV区第2面  
SH08 SH08中央土坑  
SH08出土土器 SH08出土石器
- 图版79 IV区第2面  
SH09 SH09土坑 SH09出土土器
- 图版80 IV区第2面  
掘立柱建物跡
- 图版81 IV区第2面  
SB15 SB16
- 图版82 IV区第2面  
SB17 SB18
- 图版83 IV区第2面  
SB19 SB20 SB21
- 图版84 IV区第2面  
SB14 SB23
- 图版85 IV区第2面  
SB24 SB25
- 图版86 IV区第2面  
SB26
- 图版87 IV区第2面  
SB27 SB28 SB28出土土器
- 图版88 IV区第2面  
SB18柱穴断面 SB16出土土器  
SB17出土土器 SB18出土土器
- 图版89 IV区第2面  
P17出土土器 P18出土土器 P15出土土器  
P21出土土器 P14出土土器 P19出土土器  
P13出土土器 P12出土土器 P20出土土器  
P11出土土器 P16出土土器 P17出土石器
- 图版90 IV区第2面  
土坑
- 图版91 IV区第2面  
SK19 SK19出土土器(1)
- 图版92 IV区第2面  
SK19出土土器(2)
- 图版93 IV区第2面  
SK19出土土器(3) SK22出土土器
- 图版94 IV区第2面  
SK23出土土器 SK23出土石器
- 图版95 IV区第2面  
SK28 SK28出土石器 SK28出土土器

- 图版96 IV区第2面  
SK31 SK31出土土器 SK31出土石器  
SK32出土石器
- 图版97 IV区第2面  
SK33
- 图版98 IV区第2面  
SK33 SK33出土土器
- 图版99 IV区第2面  
SK37出土土器 SK45出土土器  
SK40出土土器
- 图版100 IV区第2面  
SK38 SK38出土土器  
SK50出土土器
- 图版101 IV区第2面  
SK47 SK47出土土器  
SK48 SK48出土土器
- 图版102 IV区第2面  
SK49 SK49出土土器  
SK56出土土器(1)
- 图版103 IV区第2面  
SK56出土土器(2) SK60出土土器
- 图版104 IV区第2面  
SK55 SK55出土土器
- 图版105 IV区第2面  
SK59 SK59出土土器(1)
- 图版106 IV区第2面  
SK59出土土器(2) SK59出土石器
- 图版107 IV区第2面  
溝
- 图版108 IV区第2面  
SD63 SD63出土土器  
SD55出土土器 SD66出土土器  
SD82出土土器 SD71出土土器
- 图版109 IV区第2面  
SD83 SD83出土土器  
SD84出土土器 SD61出土土器  
SD71出土土器 SD85出土土器  
SD94出土土器
- 图版110 IV区第2面  
SD86 SD86出土土器(1)
- 图版111 IV区第2面  
SD86出土土器(2) SD86出土瓦
- 图版112 IV区第2面  
SD90出土土器 SD91出土土器  
SD95出土土器 SD93出土土器  
SD99 SD99出土土器
- 图版113 IV区第2面  
SD96出土土器 SD100出土石器
- 图版114 IV区第3面  
第3面
- 图版115 IV区第3面  
P22出土土器 SK61
- 图版116 IV区第3面  
SK61出土土器 SK62出土土器  
SK79出土土器
- 图版117 IV区第4面  
第4面
- 图版118 V区第1面(1)  
第1面(1)
- 图版119 V区第1面  
SK226 SD17  
SD17出土土器·瓦 SD18出土瓦
- 图版120 V区第1面(2)  
第1面(2)
- 图版121 V区第1面(1)  
水田(上層)
- 图版122 V区第1面(1)  
水田(下層)
- 图版123 V区第2面  
第2面
- 图版124 V区第2面  
住居跡
- 图版125 V区第2面  
SH10 SH12
- 图版126 V区第2面  
SH11 SH11中央土坑 SH11出土石器

图版127 V区第2面

SH13 SH13中央土坑 SH13出土土器

图版128 V区第2面

SH14 SH14中央土坑

图版129 V区第2面

SH14出土土器 SH14出土石器

图版130 V区第2面

SH15 SH15中央土坑

SH15中央土坑 中央土坑出土土

中央土坑出土土器

图版131 V区第2面

SH15柱穴 (1)

P 1 出土土器 P 2 出土土器

图版132 V区第2面

SH15柱穴 (2)

P 3 出土土器 P 4 出土土器

图版133 V区第2面

SH15上層

图版134 V区第2面

SH15上層 (1)

图版135 V区第2面

SH15上層 (2)

图版136 V区第2面

SH15下層出土土器 SH15上層出土土器 (1)

图版137 V区第2面

SH15上層出土土器 (2)

图版138 V区第2面

SH15上層出土土器 (3)

图版139 V区第2面

SH15上層出土土器 (4)

图版140 V区第2面

SH15上層出土土器 (5)

图版141 V区第2面

SH15上層出土土器 (6)

图版142 V区第2面

SH15上層出土土器 (7)

图版143 V区第2面

SH15上層出土土器 (8)

图版144 V区第2面

SH15上層出土土器 (9)

SH15上層出土石器

图版145 V区第2面

SH16 SH16中央土坑 SH16出土土器

图版146 V区第2面

掘立柱建物跡

图版147 V区第2面

SB29 SB30 SB31

SB32 SB34 SB33

图版148 V区第2面

SB35 SB36 SB37 SB38

图版149 V区第2面

SB39 SB40

SB31 P 1 出土土器

SB34 P 5 出土土器

图版150 V区第2面·第3面

P31出土土器 P28出土土器 P26出土土器

P32出土土器 P25出土土器 P33出土土器

P27出土土器 P30出土石器

图版151 V区第2面

土坑

图版152 V区第2面

SK94出土土器 SK99出土土器

SK100出土土器 SK106出土土器

图版153 V区第2面

SK108出土土器 SK115出土土器

SK116出土土器 SK125出土土器

SK117出土土器 SK127出土土器

图版154 V区第2面

SK129出土土器

SK130 SK130出土土器 SK130出土石器

图版155 V区第2面

SK132出土土器 SK143出土土器

SK136出土土器 SK145出土土器

SK153出土土器

图版156 V区第2面

SK135 SK135出土土器

- 图版157 V区第2面  
SK158 SK158出土土器
- 图版158 V区第2面  
SK161 SK161出土土器
- 图版159 V区第2面  
SK163出土土器 SK164出土土器  
SK165出土土器 SK157出土土裂品  
SK139出土土器 SK142出土土器
- 图版160 V区第2面  
SK167 SK167出土土器 (1)
- 图版161 V区第2面  
SK167出土土器 (2)
- 图版162 V区第2面  
SK167出土土器 (3)
- 图版163 V区第2面  
SK171 SK171出土土器 (1)
- 图版164 V区第2面  
SK171出土土器 (2) SK172出土土器  
SK176出土土器 SK176出土土器  
SK178出土土器
- 图版165 V区第2面  
SK180 SK180出土土器 (1)
- 图版166 V区第2面  
SK180出土土器 (2)
- 图版167 V区第2面  
SK180出土土器 (3)
- 图版168 V区第2面  
SK185出土土器 SK186出土土器  
SK195出土土器 SK187出土土器  
SK196出土土器 (1)
- 图版169 V区第2面  
SK196出土土器 (2) SK199出土土器
- 图版170 V区第2面  
SK198出土土器 (1)
- 图版171 V区第2面  
SK198出土土器 (2)
- 图版172 V区第2面  
SK200出土土器 SK197出土土器
- 图版173 V区第2面  
墓
- 图版174 V区第2面  
SX03 SX03出土土器  
SX04 SX04出土土器
- 图版175 V区第2面  
溝
- 图版176 V区第2面  
SD98
- 图版177 V区第2面  
SD98出土土器 (1)
- 图版178 V区第2面  
SD98出土土器 (2)
- 图版179 V区第2面  
SD98出土土器 (3)
- 图版180 V区第2面  
SD98出土瓦
- 图版181 V区第2面  
SD111 SD111出土土器 (1)
- 图版182 V区第2面  
SD111出土土器 (2)
- 图版183 V区第2面  
SD113 SD113出土土器 SD113出土土器
- 图版184 V区第2面  
SD114出土土器 (1)
- 图版185 V区第2面  
SD114出土土器 (2) SD118出土土器
- 图版186 V区第2面  
SD119出土土器 SD120出土土器  
SD121出土土器 SD124出土土器  
SD119出土土器
- 图版187 V区第3面  
第3面
- 图版188 V区第3面  
SK201出土土器 SK216出土土器  
SK217出土土器
- 图版189 V区第4面  
第4面

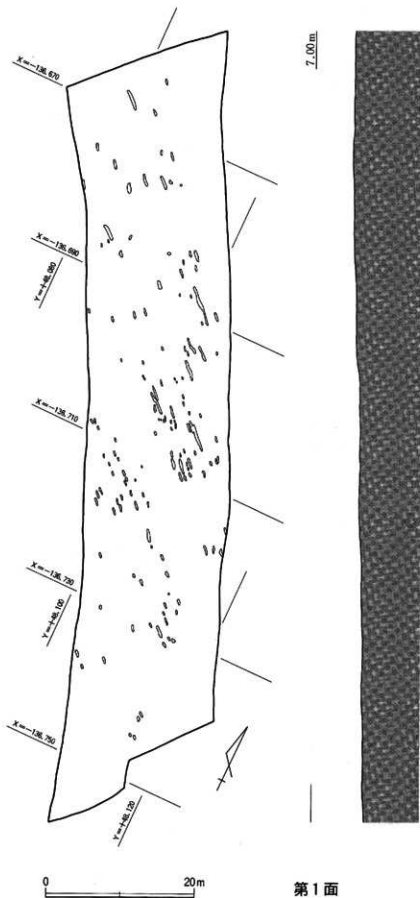

第 1 面



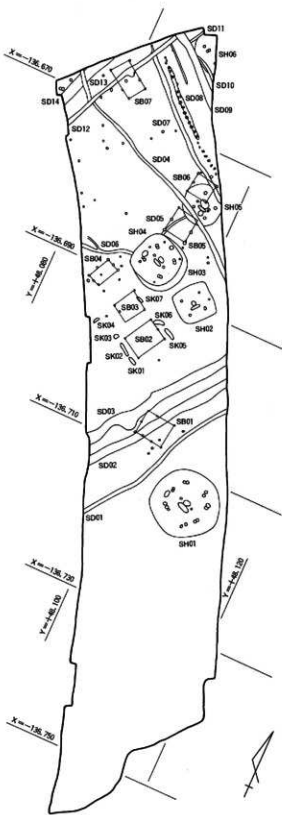

6.50m



0 20m

第2面

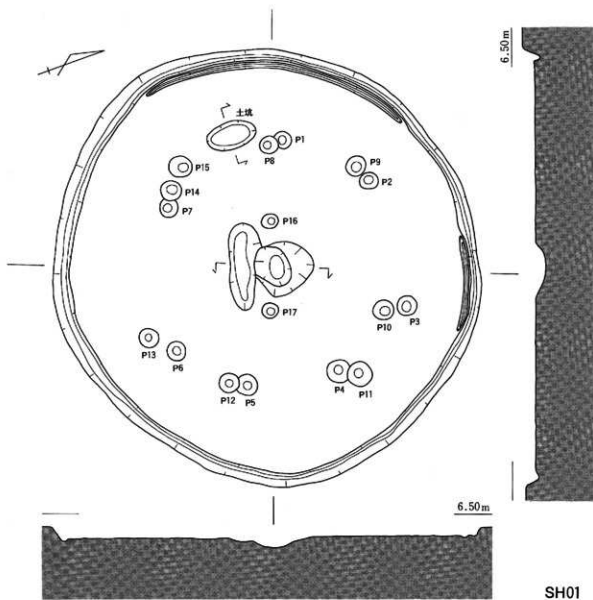

SH01

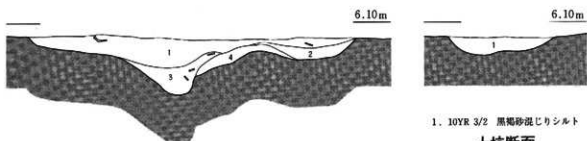

1. 2.5Y 4/2 暗灰黄砂混じりシルト 土層  
 2. 10YR 2/1 炭・土器・灰混じり層  
 3. 10YR 2/2 炭・土器・灰混じり層  
 4. 2.5Y 3/3 暗オリーブ褐砂混じりシルト

中央土坑断面



土坑断面

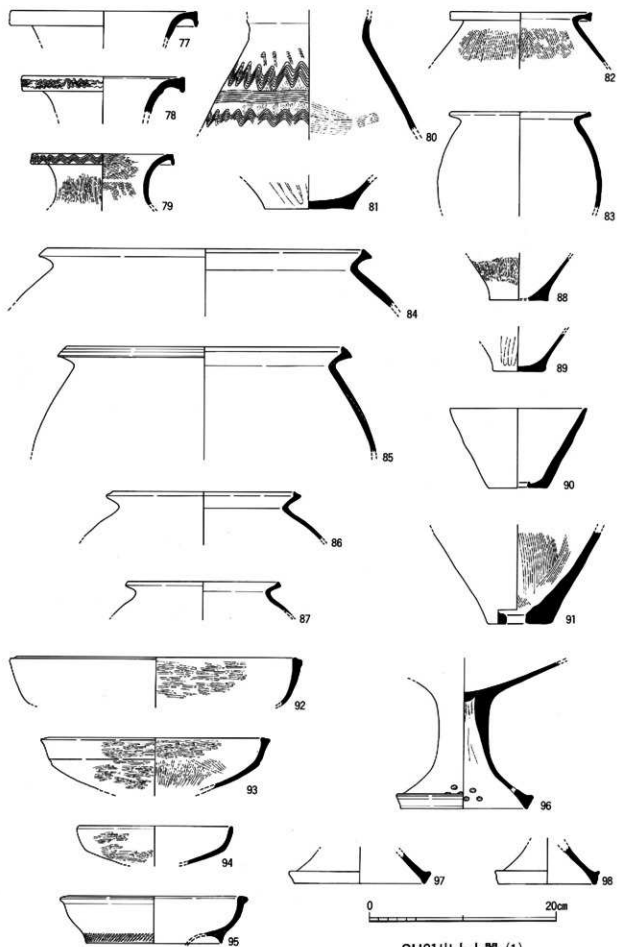

SH01出土土器 (1)

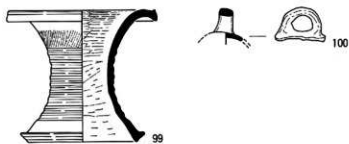

SH01出土土器 (2)

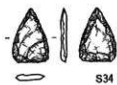

S34



S35



S36

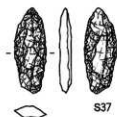

S37

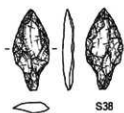

S38

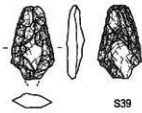

S39

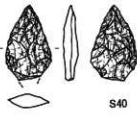

S40



S41

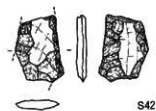

S42

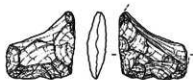

S43



SH01出土石器

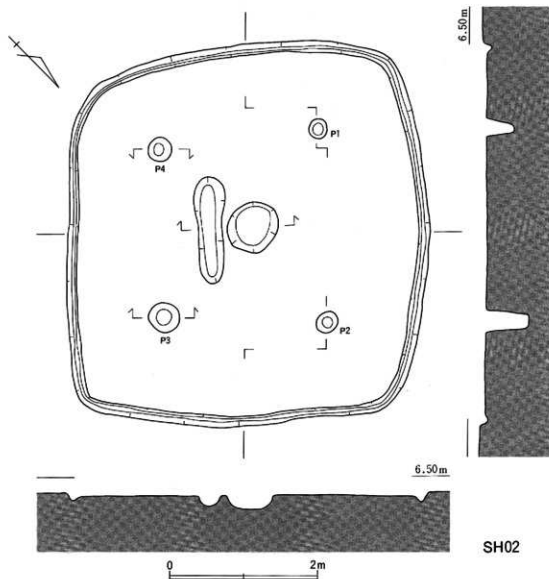

SH02

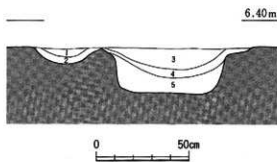

1. 暗茶褐色シルト質極細砂
2. 炭層 (下面は焼土化)
3. 暗茶褐色シルト質極細砂
4. 淡黄茶褐色シルト質極細砂
5. 暗茶褐色シルト質極細砂 (3層とは同質)

SH02中央土坑断面

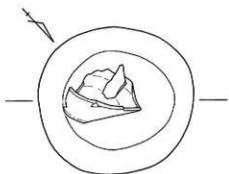

6.30m

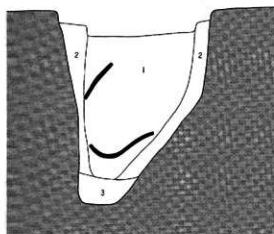

1. 暗黒褐色極細砂質シルト (柱状)
2. 暗黄灰色シルト混じり極細砂
3. 暗灰色シルト混じり黄褐色シルト質極細砂

P3

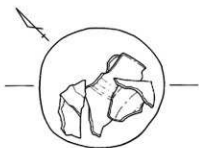

6.30m

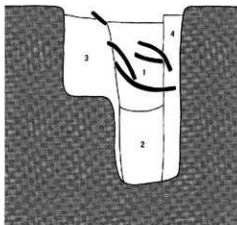

1. 暗黒褐色シルト質極細砂 (柱状)
2. 暗黄褐色シルト質極細砂 (灰合・柱状)
3. 暗褐色シルト混じり極細砂
4. 暗黒褐色シルト混じり極細砂

P4

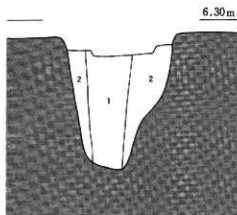

6.30m

1. 暗黒褐色極細砂混じりシルト (柱状)
2. 黒褐色～暗黄褐色シルト混じり極細砂

P1

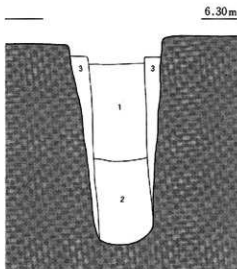

6.30m

1. 暗褐色シルト質極細砂 (柱状)
2. 暗黒灰色シルト混じり極細砂 (灰やや多く含む)
3. 暗黒褐色シルト混じり極細砂

P2

SH02柱穴断面



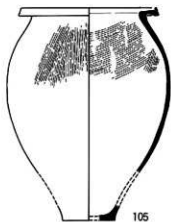
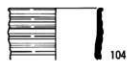
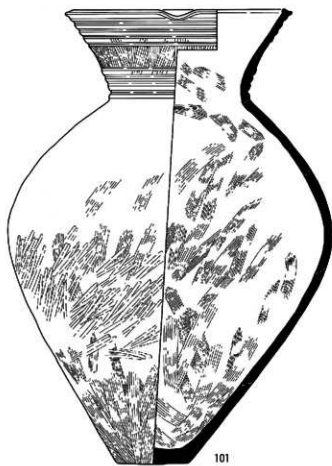

SH02出土土器

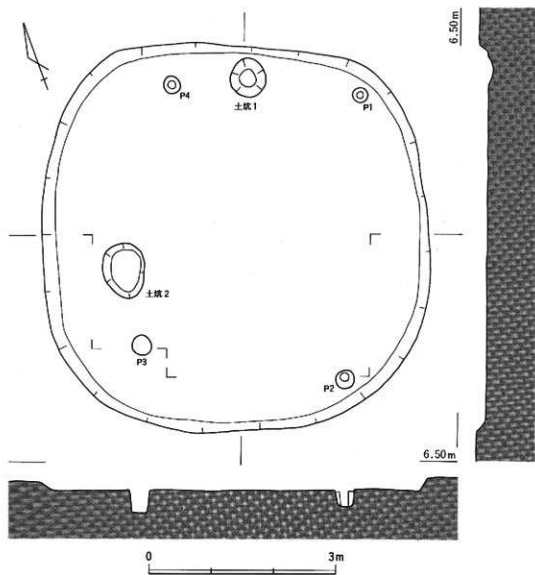

SH03

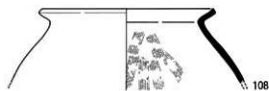

SH04出土土器



SH03出土土器



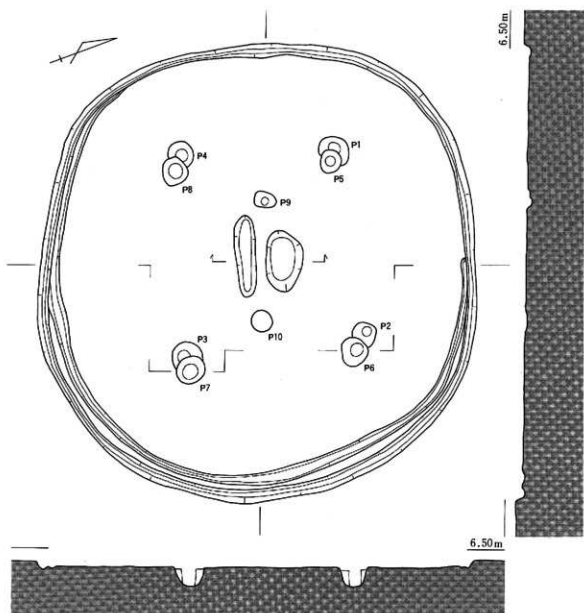

0 3m

SH04

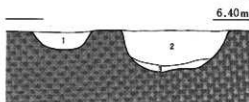

1. 2.5Y 3/2 黒褐色混じりシルト 炭含
2. 10YR 3/2 黒褐色混じりシルト 炭少し含
3. 10YR 4/2 灰黄褐色シルト 炭やや多く含

0 1m

中央土坑断面

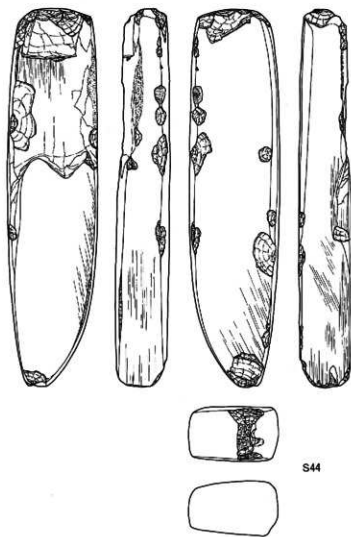

SH04出土石器

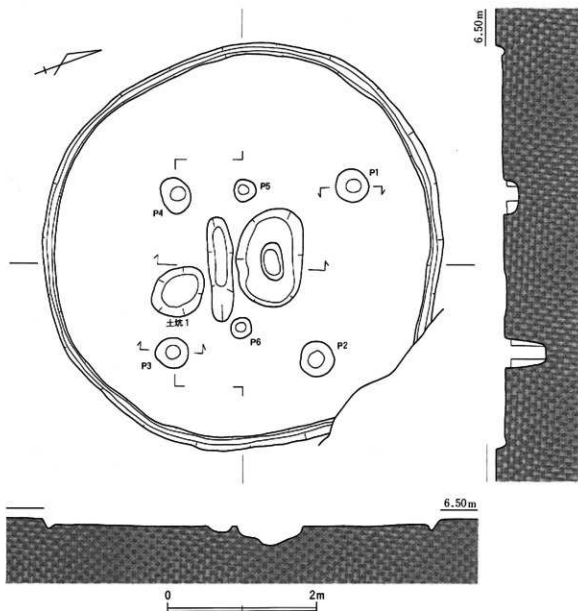

SH05

6.50m



中央土坑断面

1. 暗褐色シルト質極細砂 黄褐色極細砂わずかにブロック状混入
2. 暗黒褐色シルト質極細砂
3. 黄褐色極細砂混じり(ブロック) 黒褐色シルト質極細砂 炭含
4. 黒褐色シルト混じり極細砂
5. 黒褐色シルト混じり極細砂

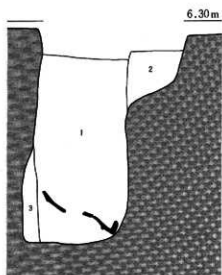

1. 黄褐色細砂混じり黒褐色シルト質細砂
2. 暗茶褐色シルト混じり細砂
3. 黒褐色シルト混じり細砂

P3

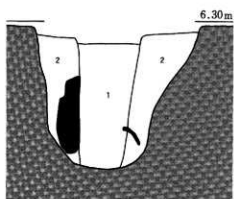
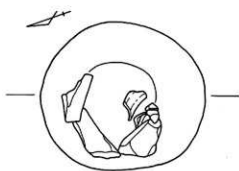

1. 黒褐色シルト混じり細砂(柱状)
2. 暗茶褐色シルト混じり細砂

P1



SH05柱穴断面

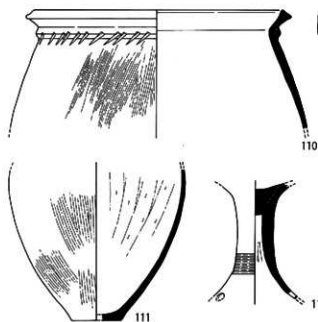

SH05出土土器

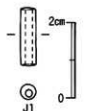
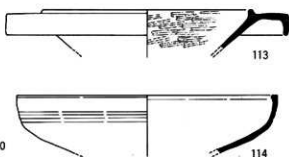

SH05出土土玉

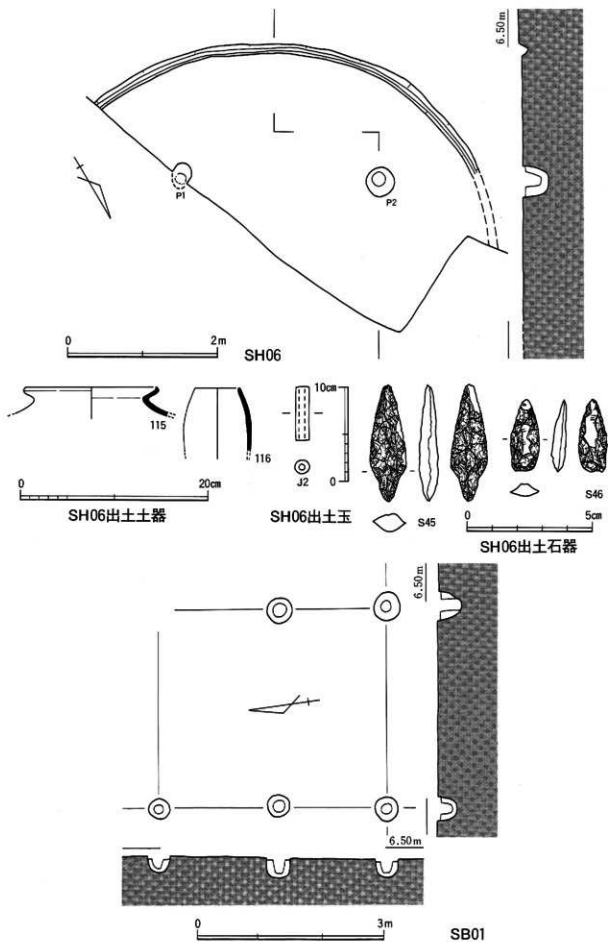

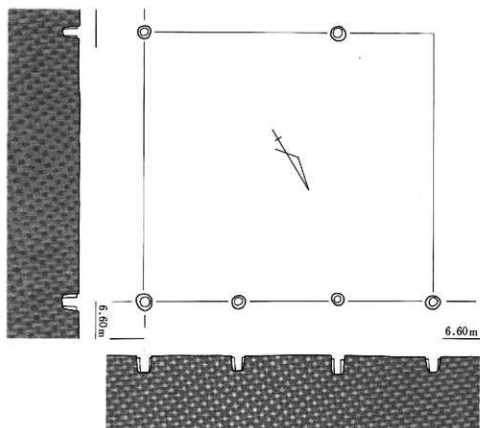

SB02

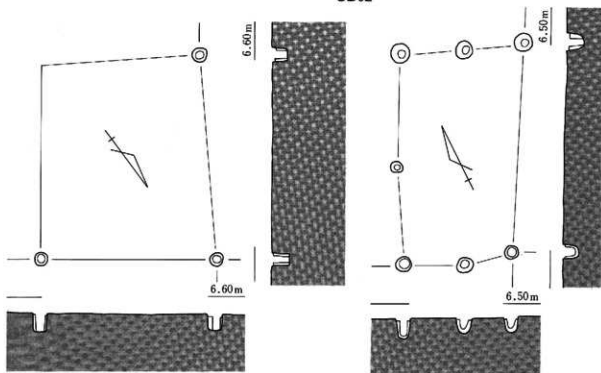

SB03



SB04

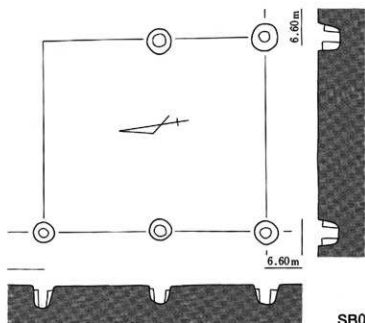

SB05

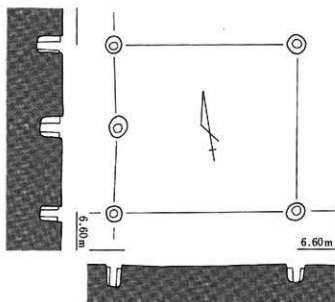

SB06

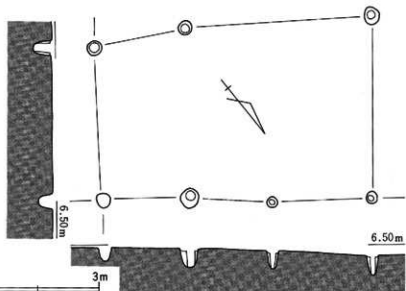

SB07

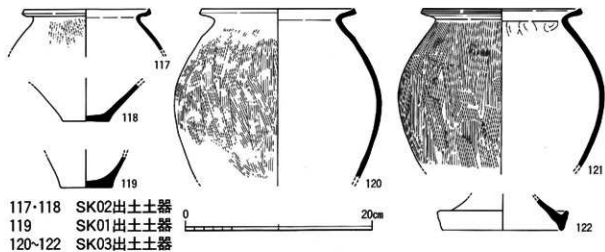
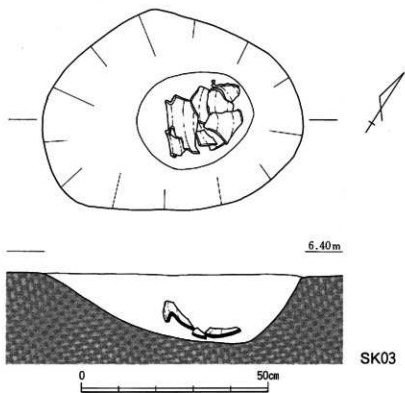
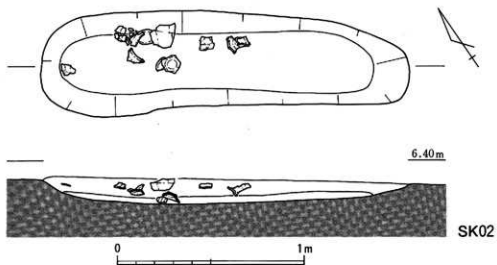



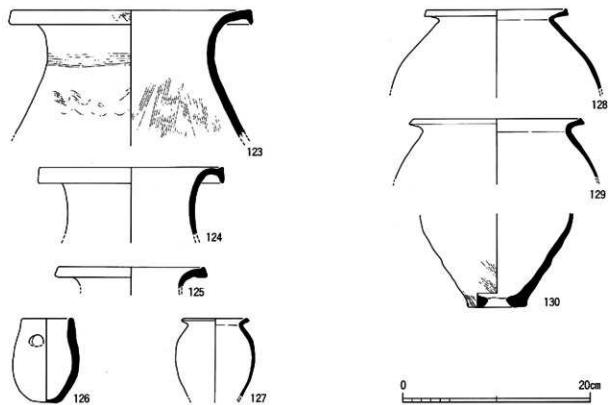

土器溜1出土土器

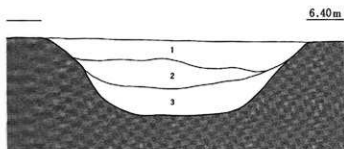

1. 暗褐色シルト混じり極細砂
2. 暗灰褐色シルト混じり極細砂
3. 黒褐色シルト質極細砂

SD02

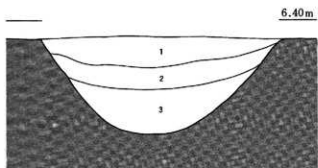

1. 暗褐色極細砂混じりシルト
2. 暗褐色極細砂質シルト
3. 暗黒褐色シルト質極細砂

SD03

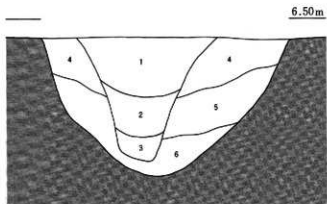

1. 黒褐色極細砂混じりシルト
2. 暗黒褐色極細砂混じりシルト
3. 黒灰色極細砂質シルト
4. 黒褐色シルト質極細砂
5. 暗灰色極細砂質シルト
6. 淡黒灰色シルト

SD14



131



132



133



131・133 SD09出土土器  
132 SD11出土土器

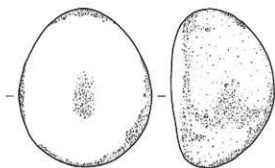

S47



SD02出土石器

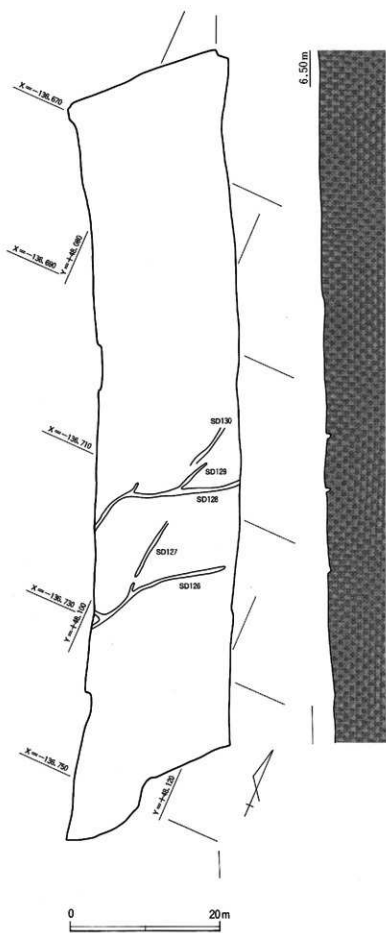

第3面(1)

6.30m



1. 灰色砂泥じりシルト

SD126

6.30m



1. 灰色砂泥じりシルト

SD128



134



135



SD126出土土器

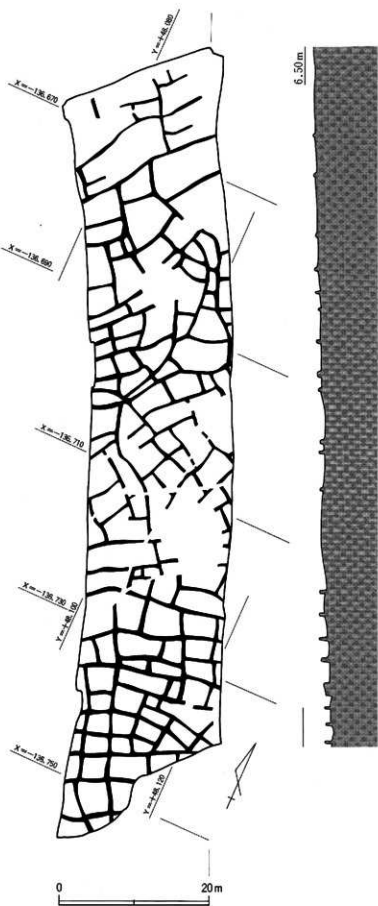

第3面(2)

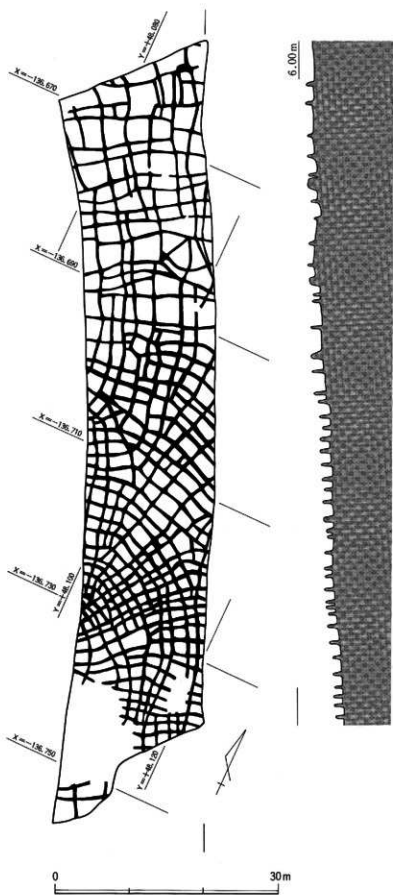

第4面

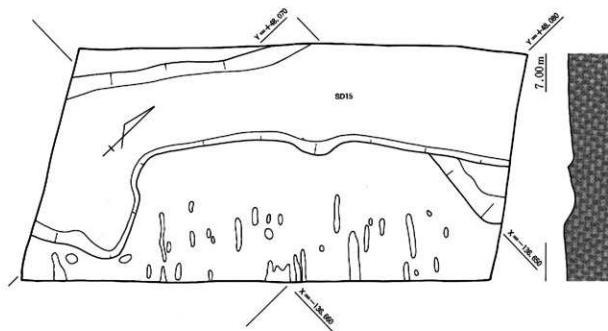

0 10m

第1面(1)

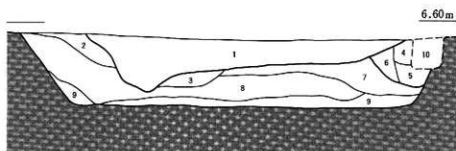

- |                  |                    |                    |           |
|------------------|--------------------|--------------------|-----------|
| 1. 5GY 5/1 オリーブ灰 | シルト・細砂含む           | 6. 5Y 5/1 灰        | シルト       |
| 2. 2.5Y 5/2 暗灰黄  | 砂質シルト ラミナ          | 7. 2.5GY 5/1 オリーブ灰 | シルト       |
| 3. 5Y 5/2 灰オリーブ  | シルト・細砂含む           | 8. 2.5Y 5/2 暗灰黄    | シルト・細砂含む  |
| 4. 2.5Y 4/2 暗灰黄  | 細砂-シルト ラミナ (一部土壌化) | 9. 7.5Y 5/1 灰      | 極細砂混じりシルト |
| 5. 2.5Y 4/1 黄灰   | 砂質シルト ラミナ          | 10. 攪乱 (水道管)       |           |

0 2m

SD15



136



140



141



137



138

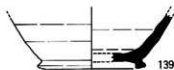

139



142

0 20cm

SD15出土土器

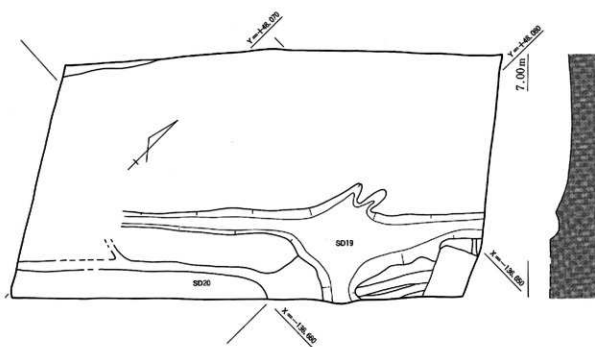

0 10m

第1面(2)

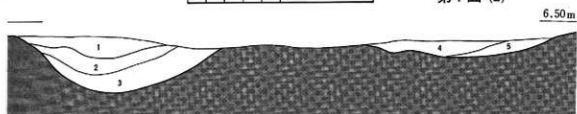

0 1m

SD19-20

- |                                |                          |
|--------------------------------|--------------------------|
| 1. 10YR 6/1 褐灰シルト混じり細砂 (SD19)  | 4. 2.5Y 5/1 黄灰細砂 (SD20)  |
| 2. 10YR 4/2 灰黄褐シルト混じり細砂 (SD19) | 5. 10YR 5/1 褐灰シルト (SD20) |
| 3. 7.5YR 4/1 褐灰シルト (SD19)      |                          |

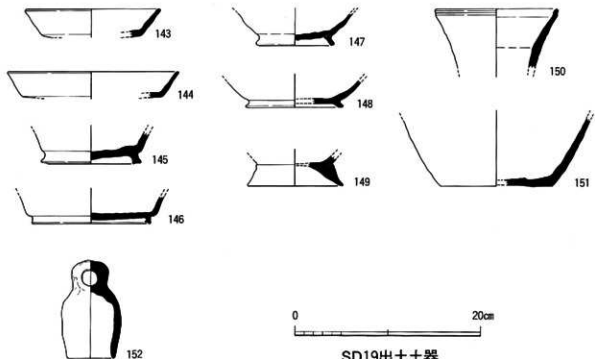

0 20cm

SD19出土土器



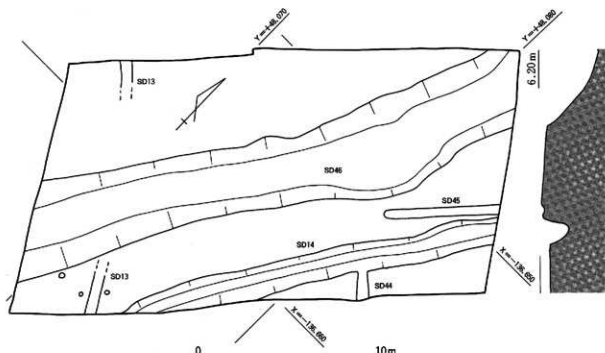

第2面

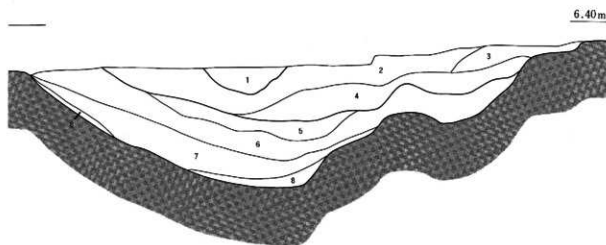

- |                      |        |                      |        |
|----------------------|--------|----------------------|--------|
| 1. 5Y 4/1 灰 シルト      |        | 5. 5Y 4/1 灰 シルト      | 炭化物含む  |
| 2. 5Y 5/1 灰 細砂混じりシルト | 炭化物含む  | 6. 5Y 5/1 灰 砂質シルト    | ラミナ    |
| 3. 10YR 4/1 褐灰 砂質シルト | 炭・土器含む | 7. 7.5Y 4/1 灰 中砂-シルト | 植物遺体含む |
| 4. 7.5Y 5/1 灰 細砂-シルト | 炭化物含む  | 8. 10Y 5/1 灰 シルト-細砂  | ラミナ    |

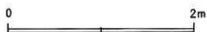

SD46 (1)

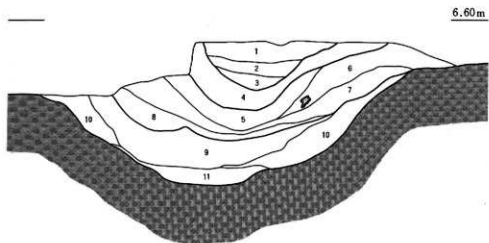

- |                               |                                    |
|-------------------------------|------------------------------------|
| 1. 10YR 4/1 褐灰 細砂混じりシルト       | 7. 5Y 4/1 灰 砂質シルト ラミナ 炭・土器含む       |
| 2. 10YR 5/1 褐灰 シルト～細砂 ラミナ 炭含む | 8. 10YR 4/1 褐灰 砂質シルト 炭・土器含む        |
| 3. 2.5Y 5/1 黄灰 シルト混じり細砂 ラミナ   | 9. 5Y 4/1 灰 シルト質極細砂 炭・植物遺体含む       |
| 4. 10YR 3/1 黒褐 シルト 炭・土器含む     | 10. 7.5Y 4/1 灰 シルト～細砂 ラミナ 植物遺体含む   |
| 5. 5Y 4/1 灰 シルト～細砂 ラミナ 炭・土器含む | 11. 5Y 4/1 灰 シルト混じり細砂 ラミナ 炭・植物遺体含む |
| 6. 10YR 3/1 黒褐 シルト 炭・土器含む     |                                    |



SD46 (2)

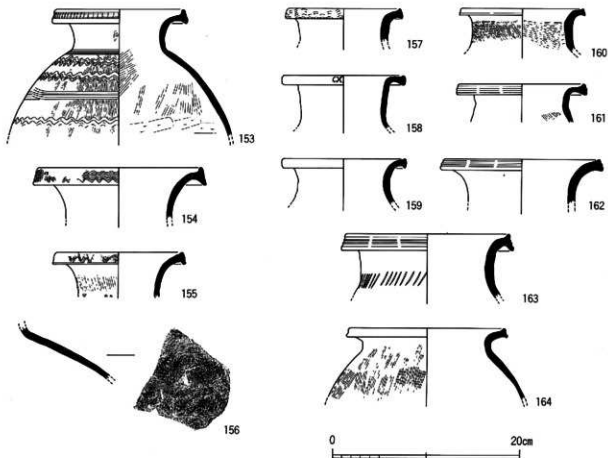

SD46出土土器 (1)

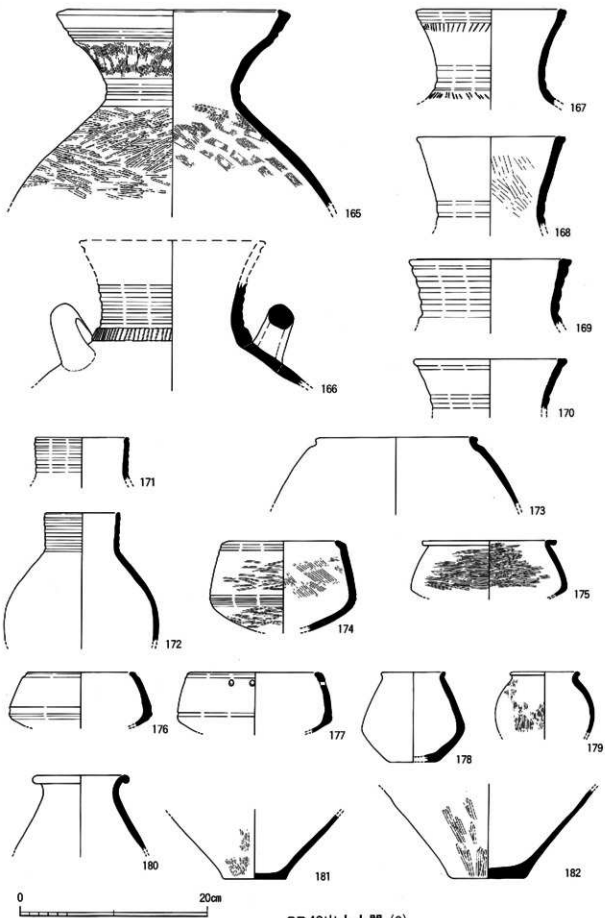

SD46出土土器 (2)

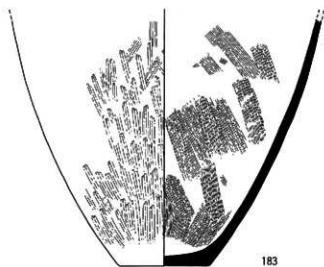

183



185



186



187



184



188

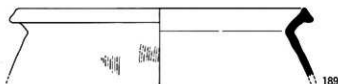

189

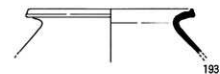

193



190

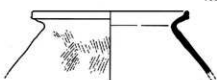

194



191

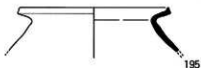

195

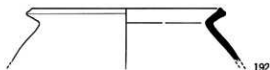

192

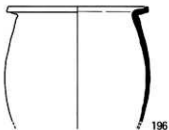

196

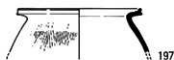

197



198

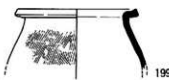

199



SD46出土土器 (3)

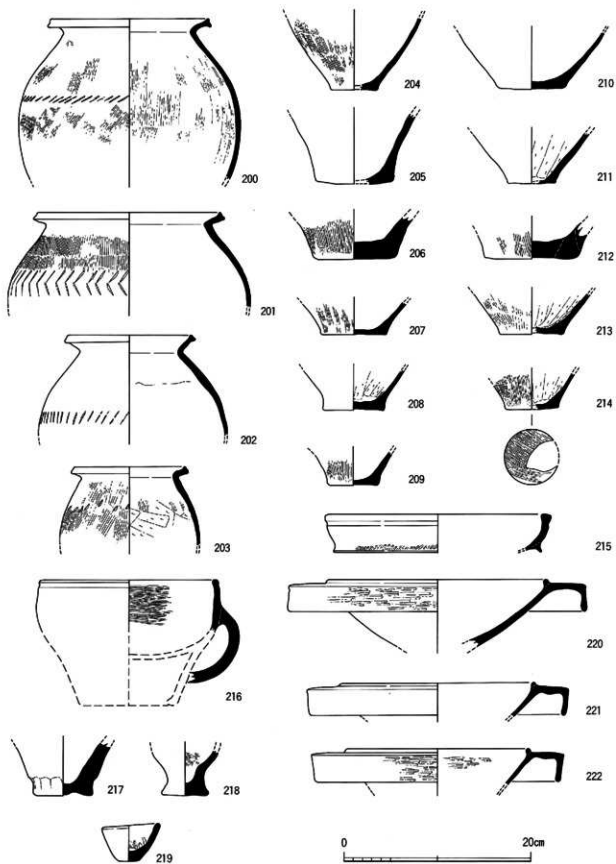

SD46出土土器 (4)

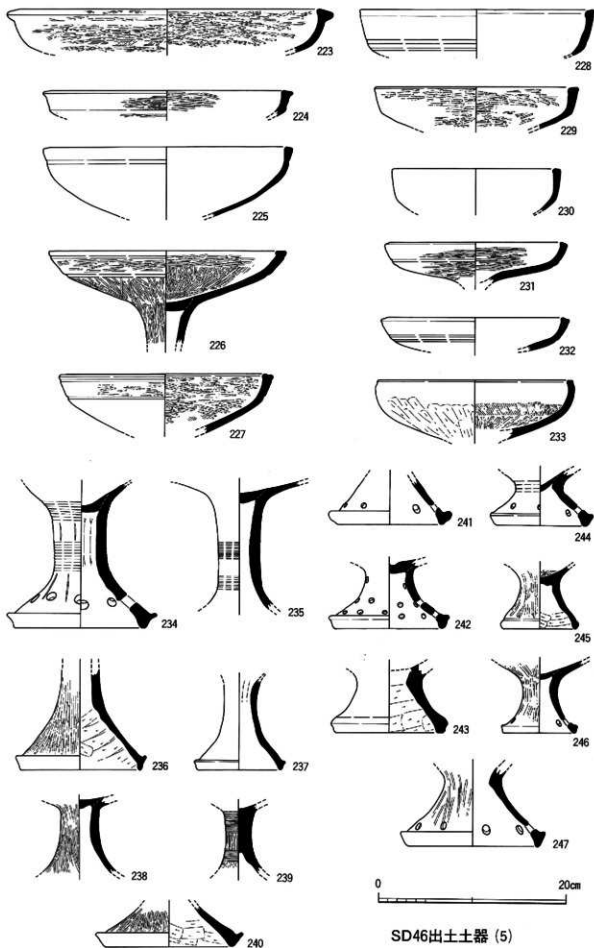

SD46出土土器(5)

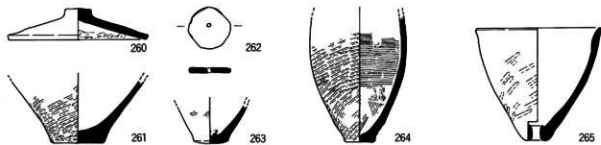
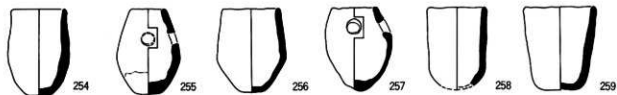
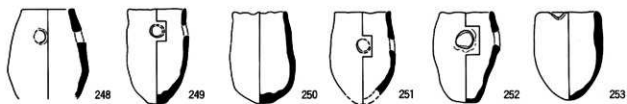

0 20cm

SD46出土土器 (6)

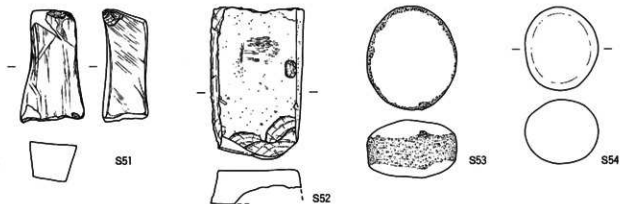
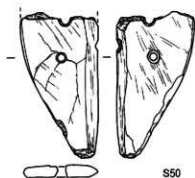
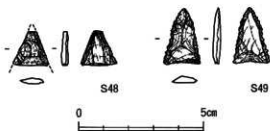

0 10cm

SD46出土石器

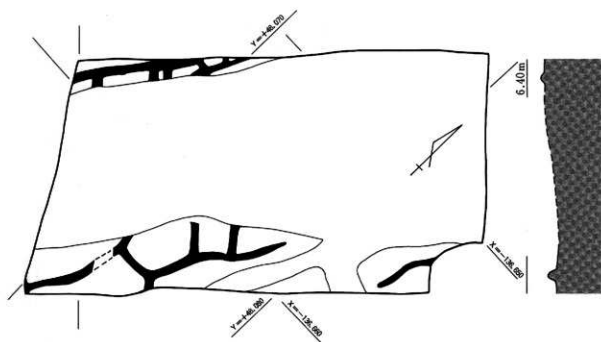

第3面

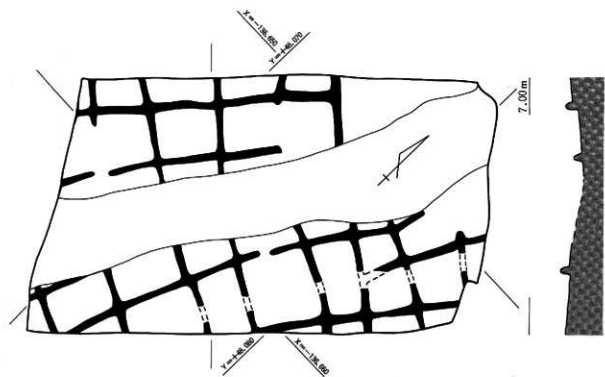

第4面





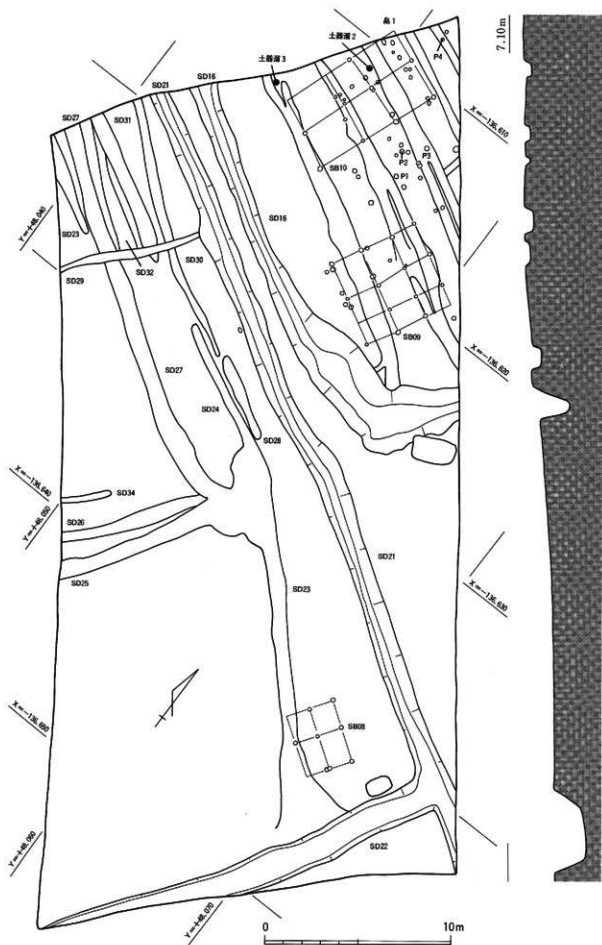

第1面(2)

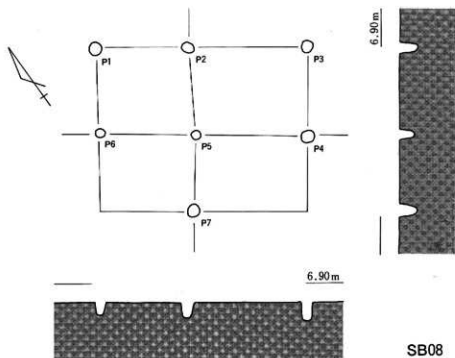

SB08

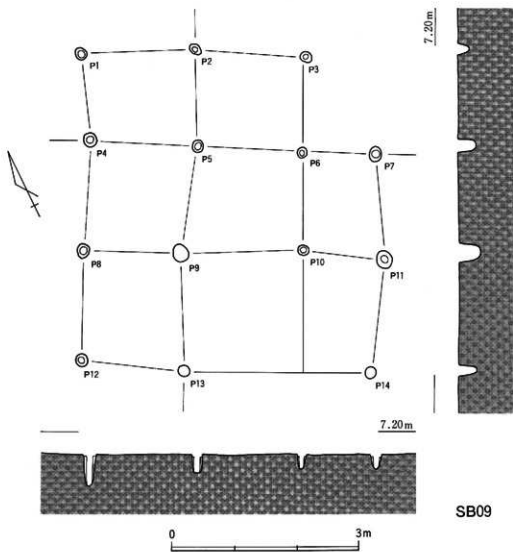

SB09



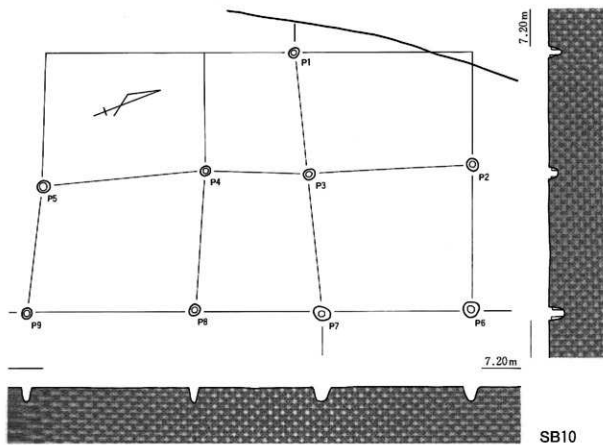

0 3m

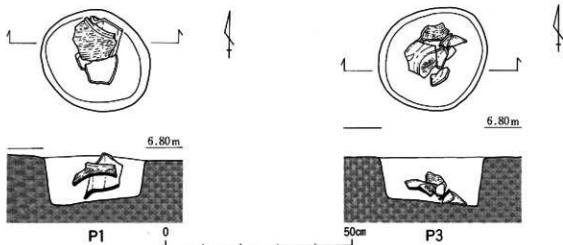

- 266 SB10出土土器  
267 P1出土土器  
268 P2出土土器



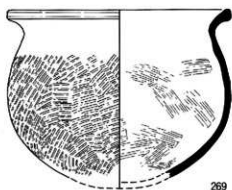

269

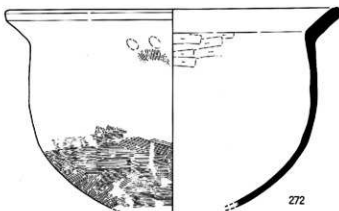

272



270

0 20cm



271

P4 出土土器

P3 出土土器

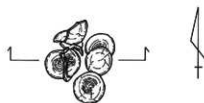

7.00m



土器溜 2



6.40m



土器溜 3

0 50cm



273



274



275



284



276



277



278



285



279



280



281



286



282



283

0 20cm

土器溜 2 出土土器

0 20cm

土器溜 3 出土土器

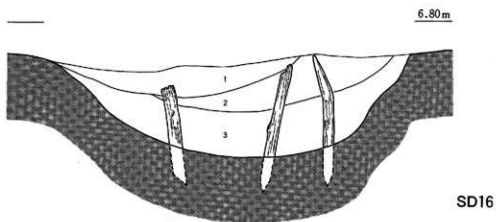

1. シルト 2.5Y 4/1 暗灰黄 3. シルト混じり細砂 5Y 5/2 灰オリーブ  
 2. 細砂混じりシルト 2.5Y 5/3 黄褐

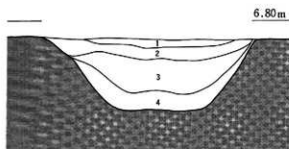

1. シルト質極細砂 2.5Y 5/1 黄灰  
 2. 極細砂 2.5Y 5/2 暗灰黄  
 3. シルト 2.5Y 4/2 暗灰黄  
 4. 細砂混じりシルト 2.5Y 4/2 暗灰黄

SD21

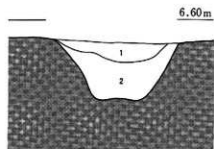

1. シルト質極細砂 10YR 4/2 灰黄褐  
 2. シルト 10YR 3/2 黒褐

SD31

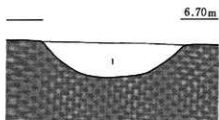

1. シルト 2.5Y 5/1 黄灰

SD23

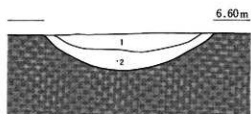

1. シルト質極細砂 2.5Y 4/2 灰黄褐  
 2. シルト 2.5Y 3/2 黒褐

SD27

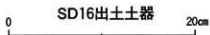

288

289

290

291

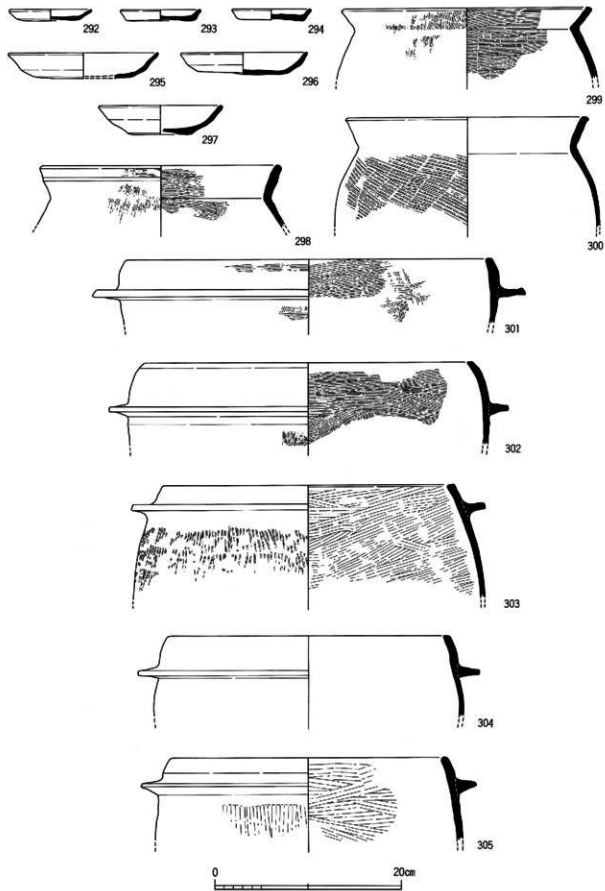

SD21出土土器(1)

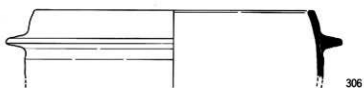

306

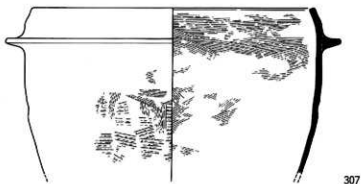

307

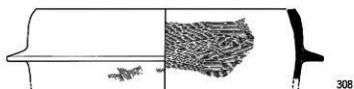

308



309



310

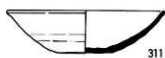

311



312



313



314

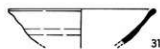

315

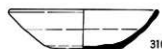

316



317



318



319



320



321



322



323



324



325



326



327



328



SD21出土土器(2)



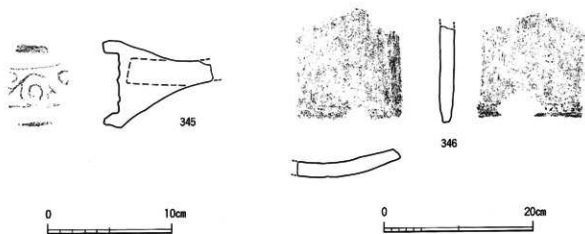
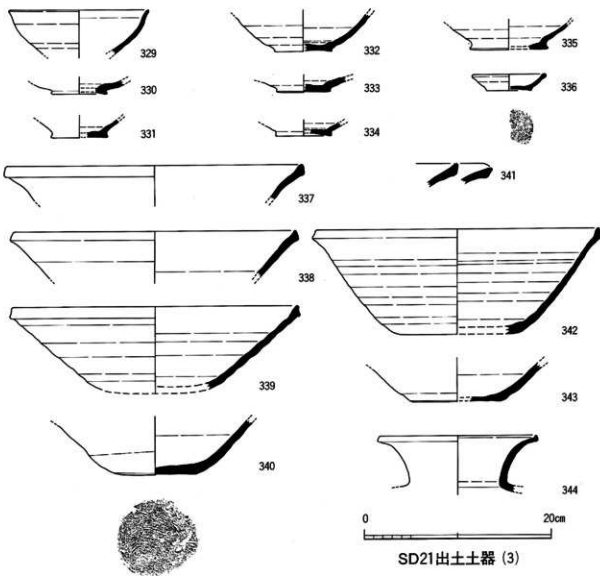

SD21出土瓦

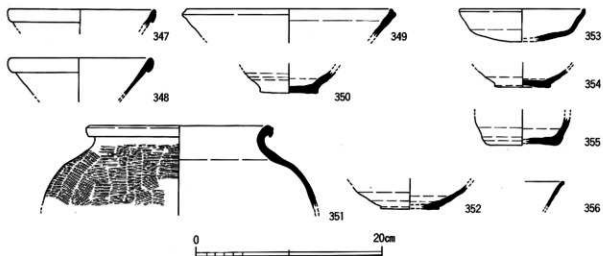

347~351 SD22出土石器  
356 SD30出土石器

352 SD31出土石器

353~355 SD23出土石器

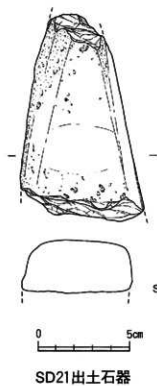

SD21出土石器

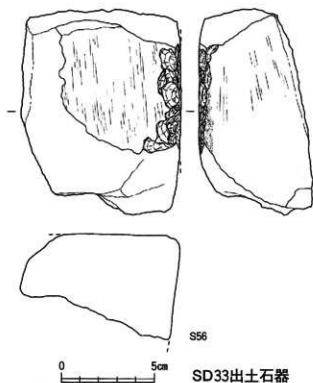

SD33出土石器

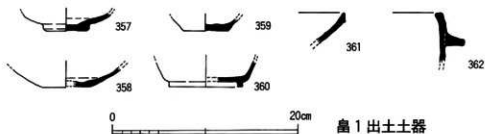

Ⅲ1出土石器

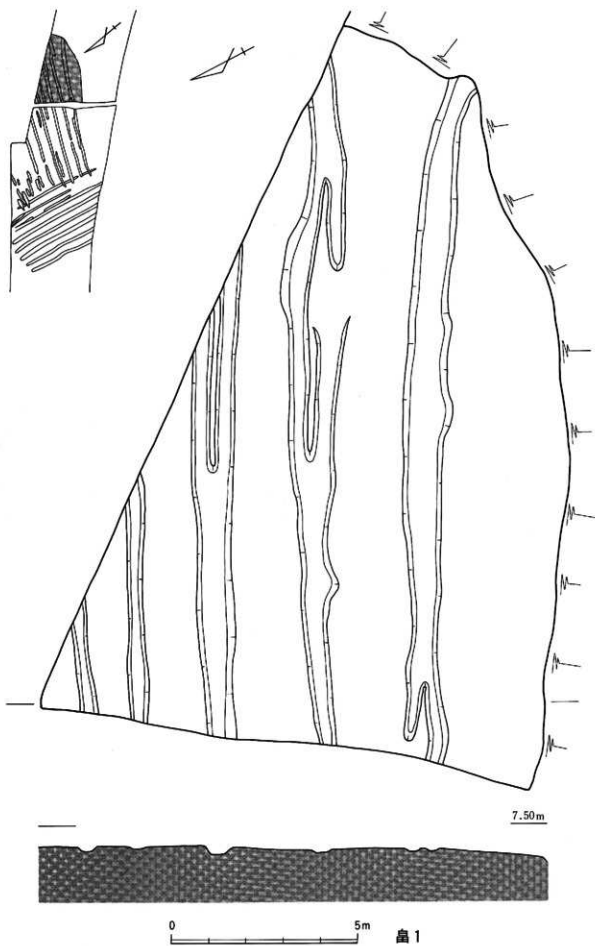

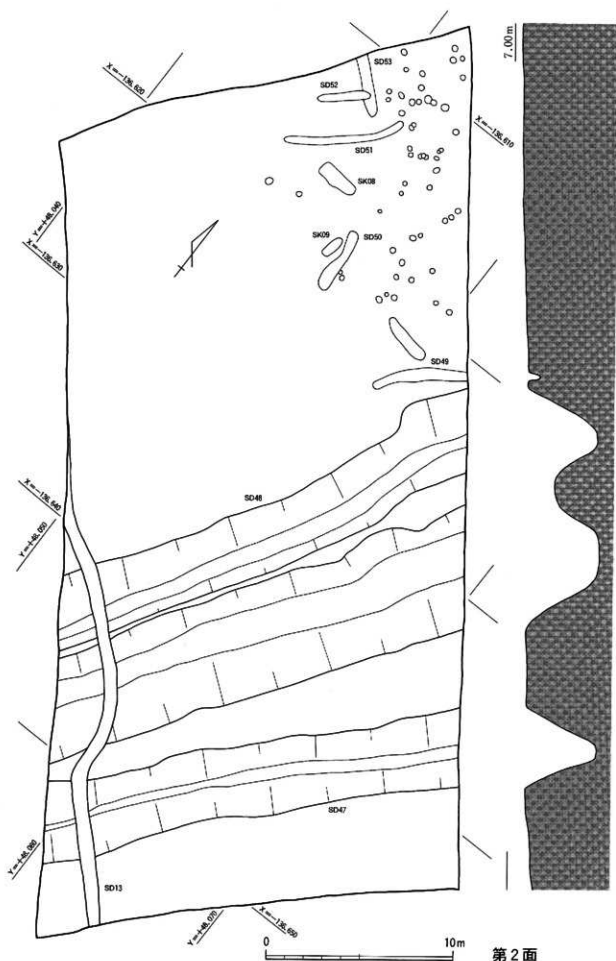

第2面

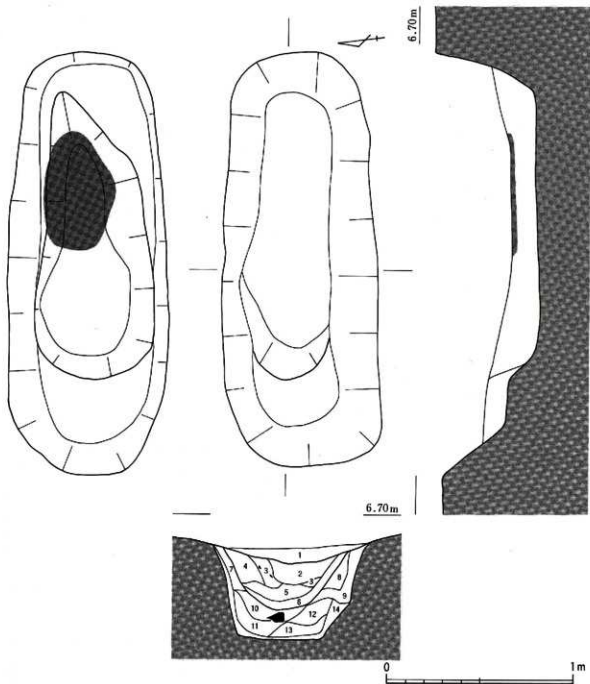

- |                 |                  |                  |           |
|-----------------|------------------|------------------|-----------|
| 1. 10YR 2/3 黒褐  | 極細砂 炭含む          | 8. 10YR 2/2 黒褐   | シルト混じり極細砂 |
| 2. 10YR 2/3 黒褐  | シルト混じり極細砂 炭含む    | 9. 10YR 3/2 黒褐   | シルト混じり極細砂 |
| 3. 10YR 3/2 黒褐  | シルト混じり極細砂 土器含む   | 10. 10YR 2/2 黒褐  | シルト混じり極細砂 |
| 4. 2.5Y 4/2 灰赤  | シルト混じり極細砂        | 11. 10YR 3/1 黒褐  | 極細砂混じりシルト |
| 5. 10YR 5/2 灰黄褐 | 細砂               | 12. 2.5Y 5/2 暗灰黄 | 細砂 炭含む    |
| 6. 10YR 2/3 黒褐  | シルト混じり極細砂 土器・炭含む | 13. 10YR 2/2 黒褐  | 極細砂混じりシルト |
| 7. 5Y 3/1 オリーブ黒 | シルト混じり極細砂        | 14. 2.5Y 4/2 暗灰黄 | シルト混じり極細砂 |

SK08

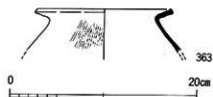

SK08出土土器

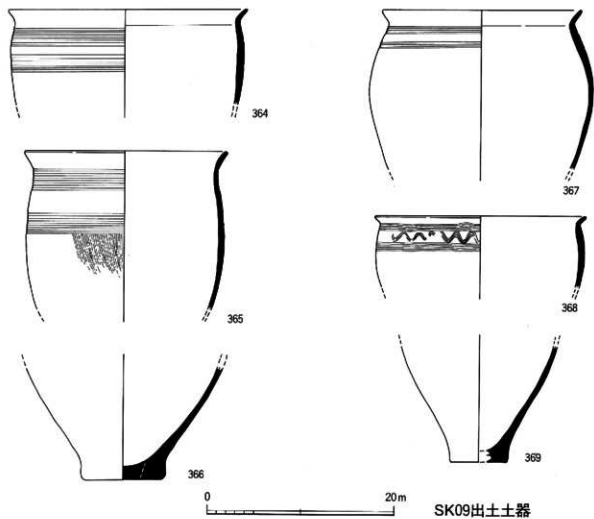
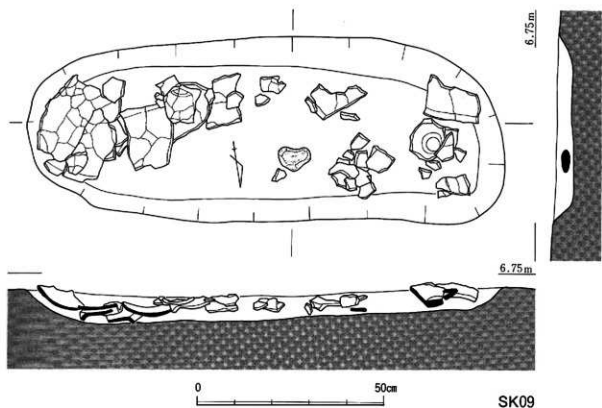

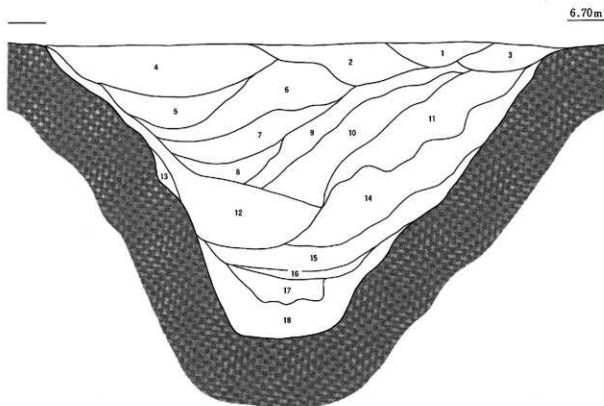

- |                                   |                                   |
|-----------------------------------|-----------------------------------|
| 1. 極細砂 (黒褐色シルトブロック状混入)            | 10. シルト混じり極細砂～細砂 (暗黒灰色シルトブロック状混入) |
| 2. シルト混じり極細砂 (暗黒褐色シルトブロック状混入)     | 11. シルト混じり極細砂～細砂 (洪水層) 暗灰色        |
| 3. 極細砂 (淡黒褐色シルトブロック状混入)           | 12. 極細砂質シルト (洪水層) 暗灰色             |
| 4. 極細砂～細砂 (暗褐色シルトブロック状混入)         | 13. 極細砂とシルトのラミナ (洪水層) 青灰色         |
| 5. シルト質極細砂 (黒灰色シルトブロック状混入)        | 14. 極細砂質シルト (洪水層) 淡黒灰色            |
| 6. 極細砂混じりシルト (暗黒褐色シルトブロック状混入)     | 15. 極細砂とシルトのラミナ (洪水層) 青灰色         |
| 7. 極細砂質シルト (暗灰色シルトブロック状混入)        | 16. 極細砂混じりシルト (洪水層) 青灰色           |
| 8. 灰色シルトと暗黒灰色シルトブロック状混入           | 17. シルト質極細砂 (洪水層) 黒灰色             |
| 9. シルト混じり極細砂 (暗黒褐色砂混じりシルトブロック状混入) | 18. シルト～粘土 暗黒灰色                   |



SD47

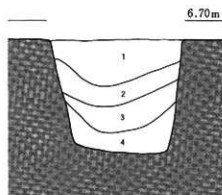

- |  |
|--|
| 1. 細砂混じりシルト 10YR 3/2 黒褐色               |
| 2. シルト質極細砂 (黄褐色細砂含む) 10YR 3/1 黒褐色      |
| 3. シルト質極細砂 (黒色シルトブロック状混入) 10YR 2/2 黒褐色 |
| 4. シルト 2.5Y 3/1 黒褐色                    |



SD13

6.90m

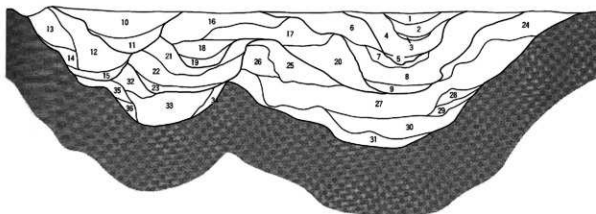

- |                           |            |                  |            |
|---------------------------|------------|------------------|------------|
| 1. 極細砂混じりシルト              | 黒褐色        | 19. シルトと極細砂のラミナ  | 灰色         |
| 2. 極細砂混じりシルト              | 淡黒褐色       | 20. シルト混じり極細砂    | (洪水砂) 淡黄灰色 |
| 3. シルト混じり極細砂              | (洪水砂) 淡黄灰色 | 21. 極細砂混じりシルト    | 灰色         |
| 4. シルト混じり細砂-シルト           | 灰色         | 22. シルト混じり極細砂    | (洪水砂) 灰色   |
| 5. シルト混じりシルト              | (洪水砂) 灰色   | 23. シルト混じり極細砂    | (洪水砂) 灰色   |
| 6. 極細砂混じりシルト              | 黒褐色        | 24. 極細砂質シルト      | 黒灰色        |
| 7. 極細砂混じりシルト              | 暗灰色        | 25. 極細砂混じりシルト    | (洪水層) 淡灰色  |
| 8. 極細砂混じりシルト              | 灰色         | 26. 細砂質シルト       | 黒灰色        |
| 9. シルト混じり極細砂-細砂 (洪水砂)     | 淡灰色        | 27. シルト混じり細砂-極細砂 | (洪水砂) 黒灰色  |
| 10. 極細砂質シルト               | 暗黒褐色       | 28. 極細砂混じりシルト    | 青灰色        |
| 11. 黒灰色シルトと淡灰色極細砂のラミナ     | (洪水砂)      | 29. 極細砂          | (洪水砂) 青灰色  |
| 12. 極細砂混じりシルト             | 暗灰褐色       | 30. シルト混じり極細砂-細砂 | (洪水砂) 黒灰色  |
| 13. 極細砂混じりシルト             | 暗灰褐色       | 31. 極細砂混じりシルト    | 黒灰色        |
| 14. シルト質極細砂               | 褐色         | 32. 極細砂質シルト      | 暗灰色        |
| 15. 黒灰色極細砂質シルトと青灰色極細砂のラミナ |            | 33. 極細砂混じりシルト    | 暗青灰色       |
| 16. シルト混じり極細砂             | 淡黄灰色       | 34. 極細砂混じりシルト    | 青灰色        |
| 17. 極細砂質シルト               | 褐色         | 35. 極細砂混じりシルト    | 黒灰色        |
| 18. シルト                   | 灰色         | 36. シルト          | 暗黒灰色       |

0 3m

SD48

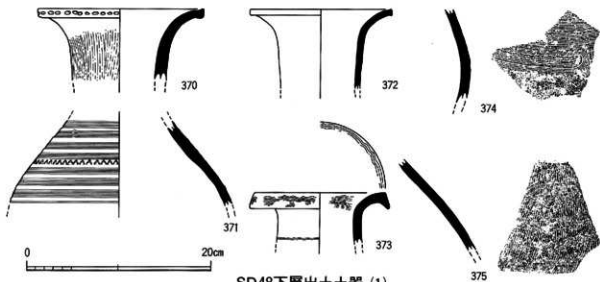

SD48下層出土土器 (1)



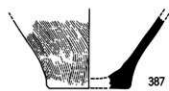
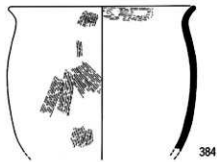
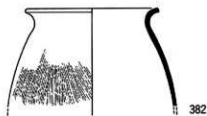
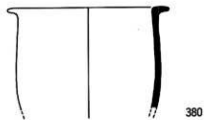
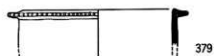
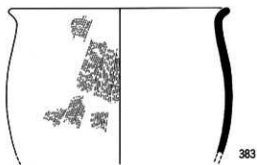
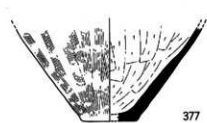

SD48下層出土土器 (2)

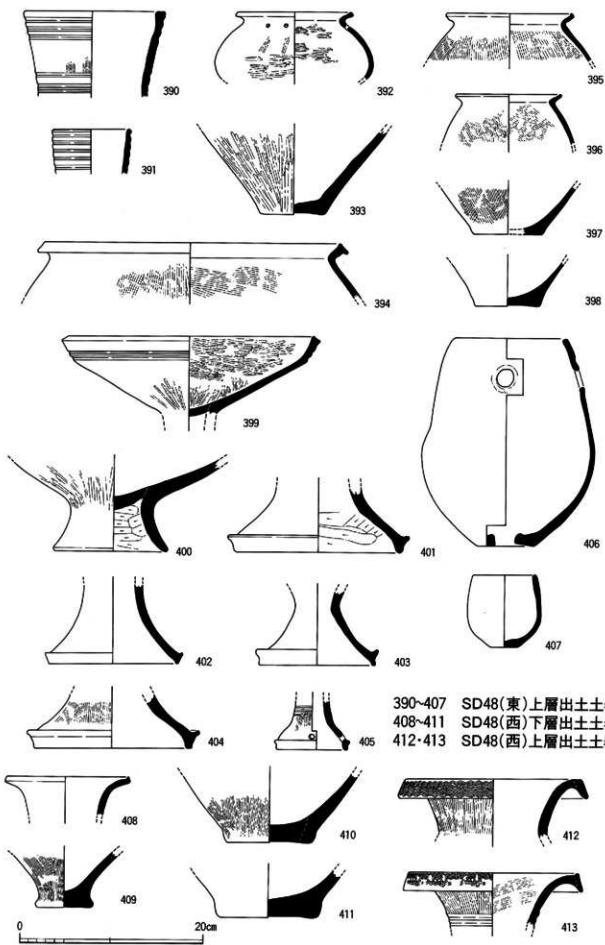

390~407 SD48(東)上層出土土器  
 408~411 SD48(西)下層出土土器  
 412~413 SD48(西)上層出土土器 (1)

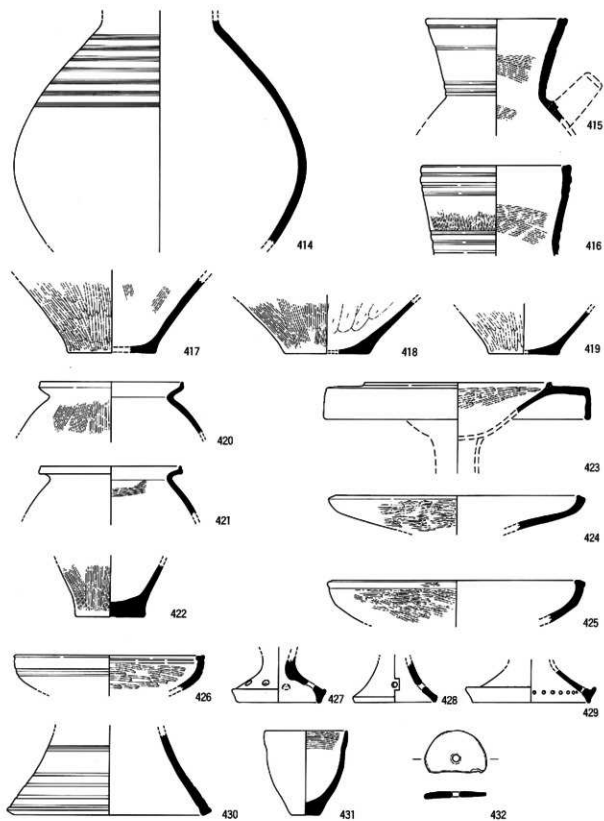

0 20cm

SD48(西)上層出土土器(2)

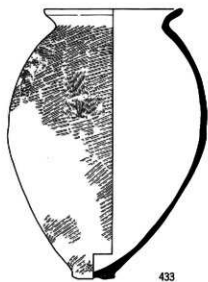

433

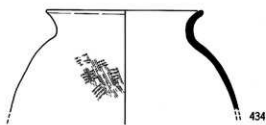

434

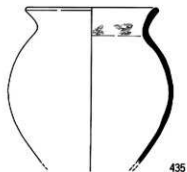

435

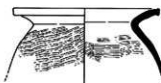

436

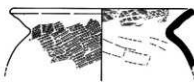

437



438



439



440



441



442

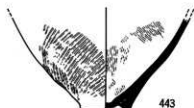

443



444



445



446



447



448



449



SD48(東)上層出土土器 (1)

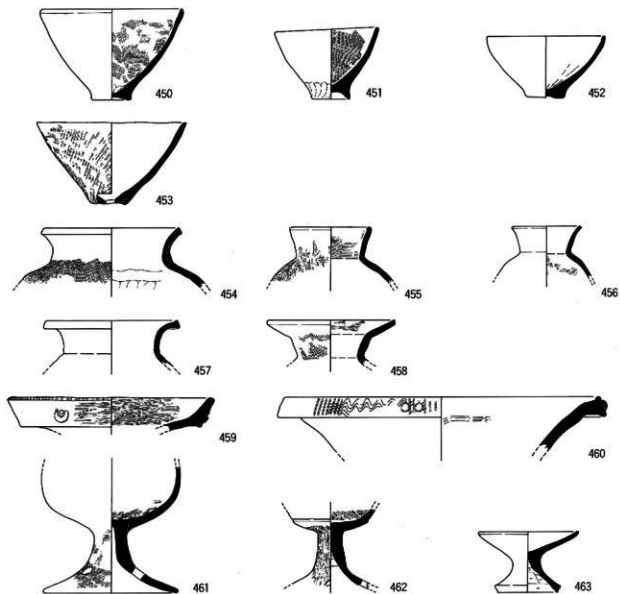

SD48(東)上層出土土器 (2)

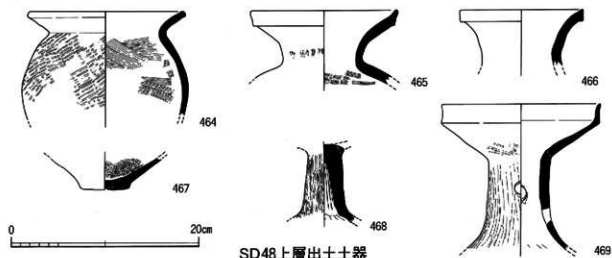

0 20cm

SD48上層出土土器

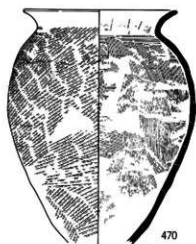

470

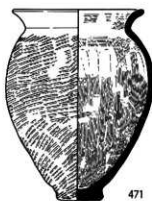

471

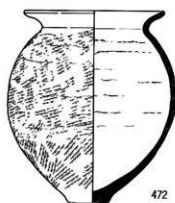

472

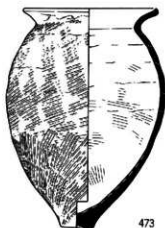

473

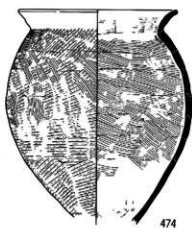

474

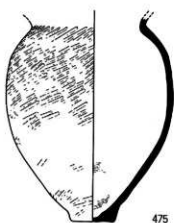

475



476

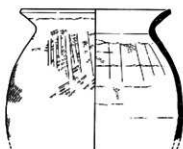

477

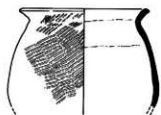

478

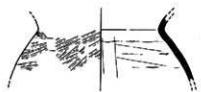

479



480



481



482



483



484



SD48(西)上層出土土器(1)

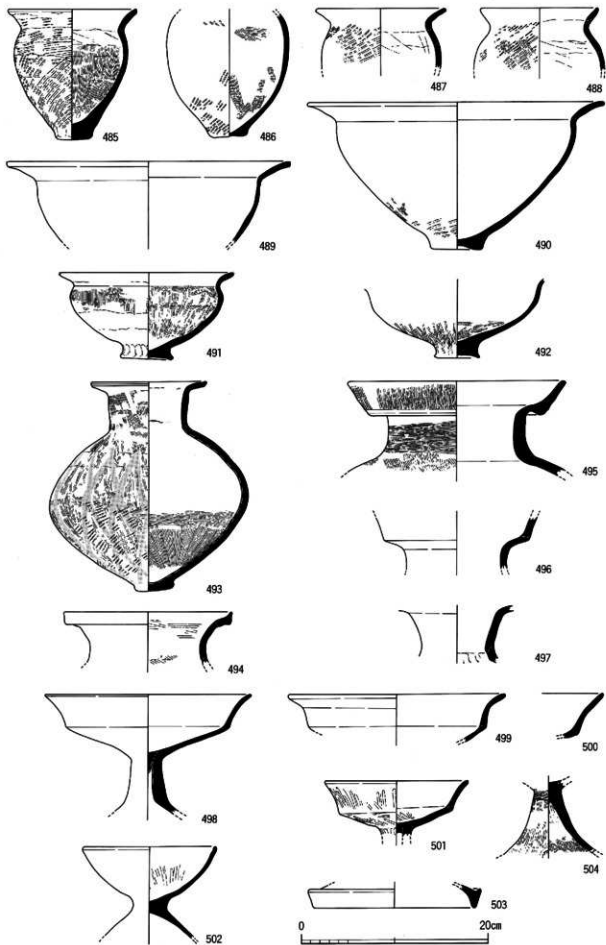

SD48(西)上層出土土器(2)

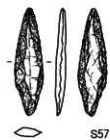

S57

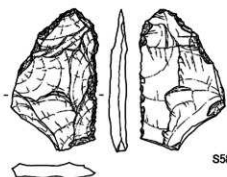

S58

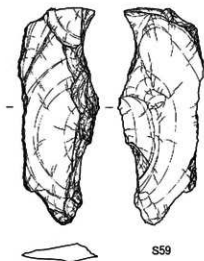

S59

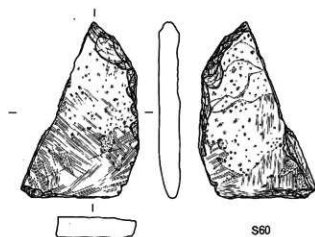

S60

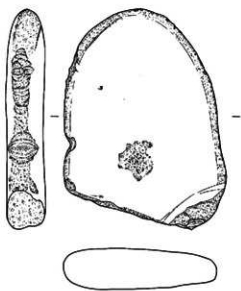

S61

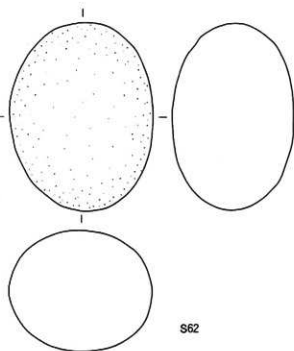

S62



SD48出土石器



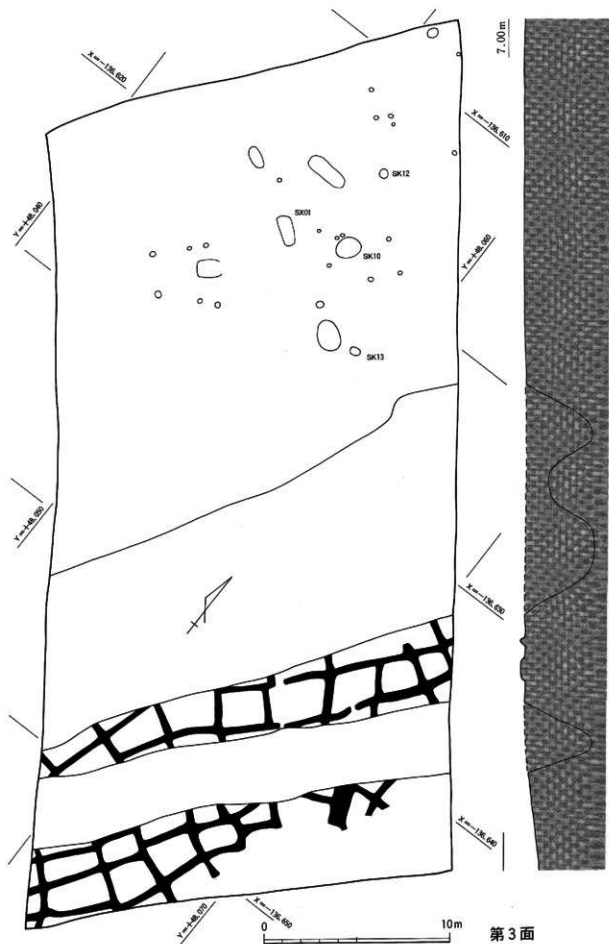

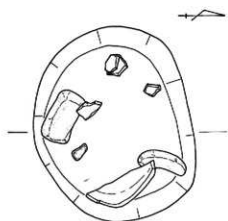

6.60m

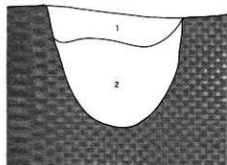

1. 極細砂混じりシルト 10YR 2/2 黒褐
2. シルト 5Y 3/1 オリーブ黒 炭含む



SK13

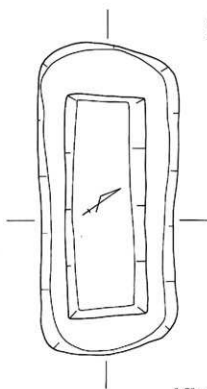

6.70m

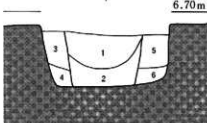

1. シルト混じり極細砂 10YR 2/1 黒褐
2. 極細砂混じりシルト 10YR 3/1 黒褐
3. 極細砂 10YR 2/3 黒褐
4. シルト質極細砂 10YR 3/2 黒褐
5. 極細砂 10YR 3/2 黒褐
6. シルト質極細砂 10YR 4/2 灰黄褐



SX01

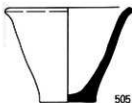

505

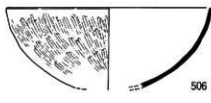

506



505 SK12出土土器  
506 SK13出土土器

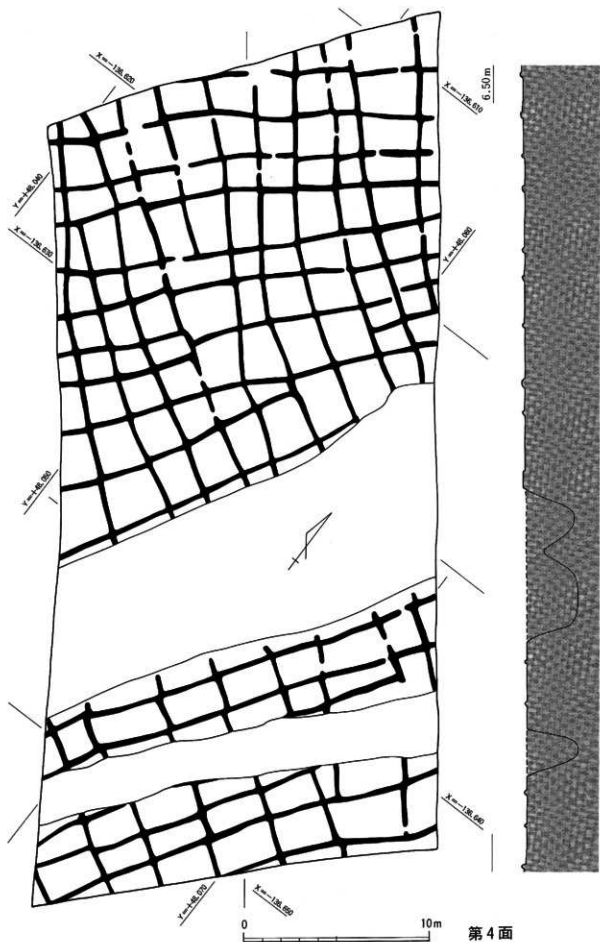

第4面

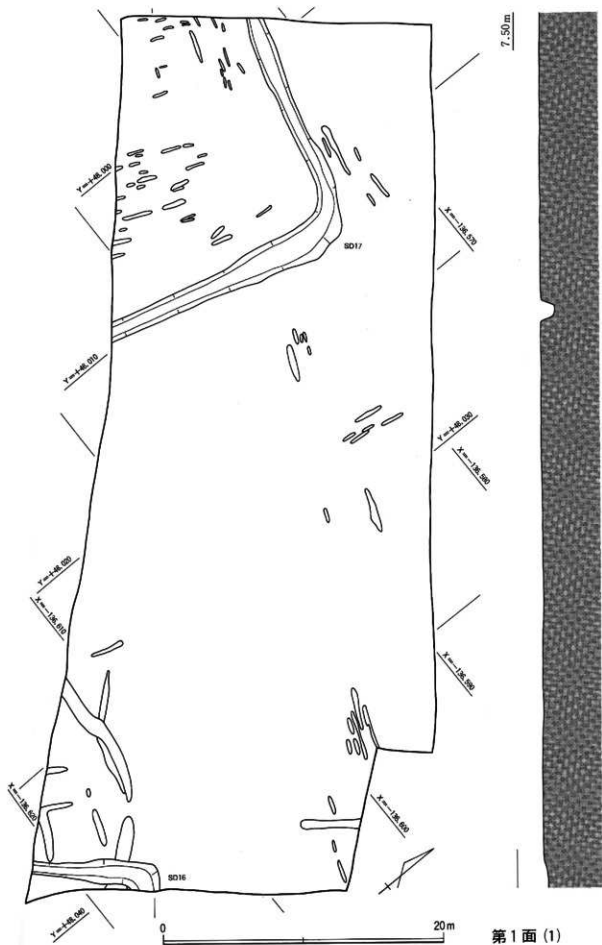

第1面(1)

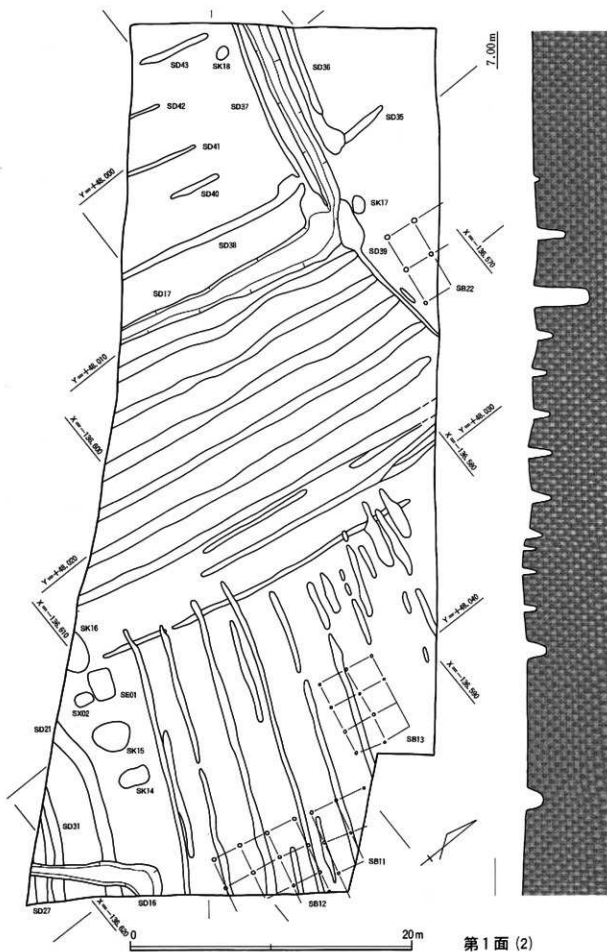

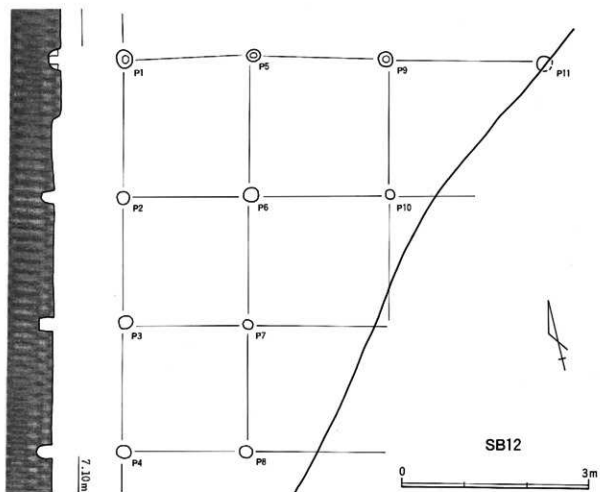
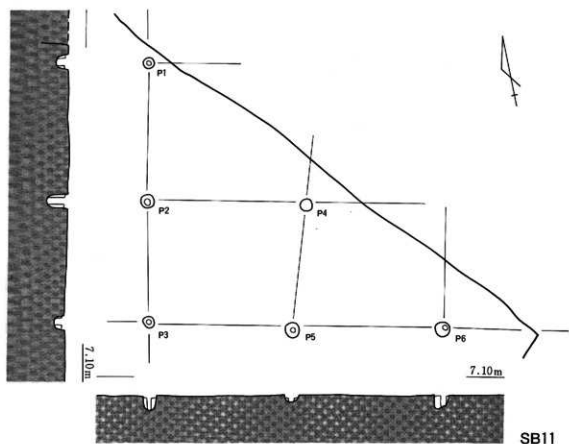

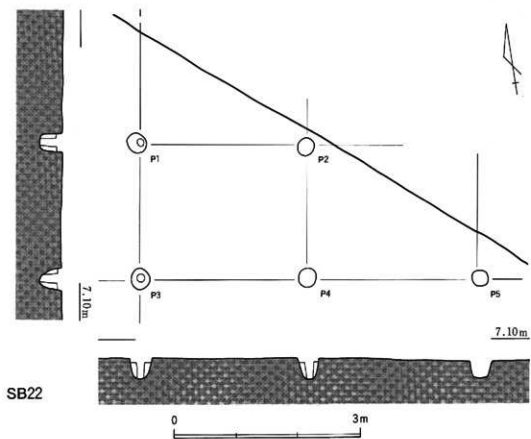
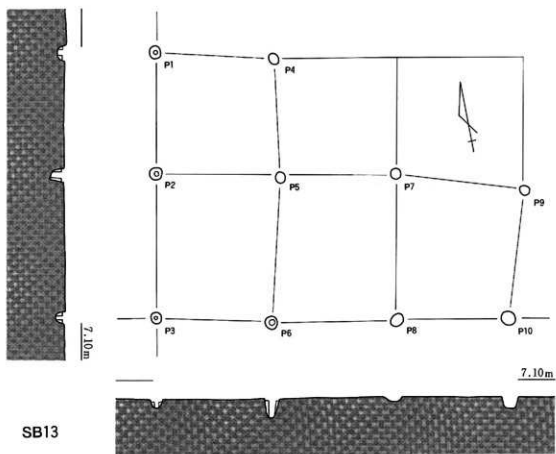

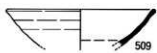

SK15出土土器

SK16出土土器

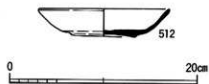
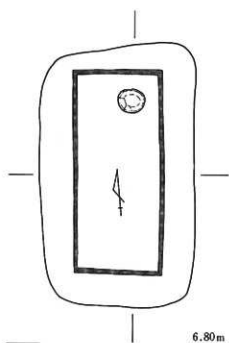

SX02出土土器

1. 暗灰色 極細砂
2. 灰色 シルト質極細砂



SX02



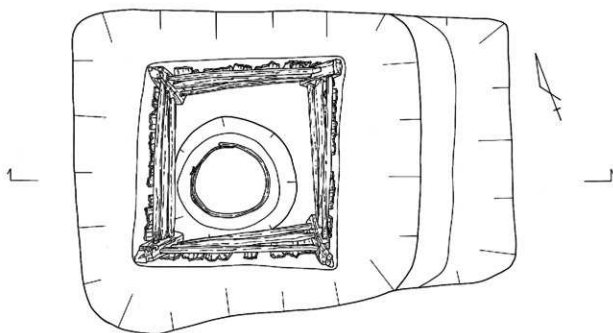

7.00m

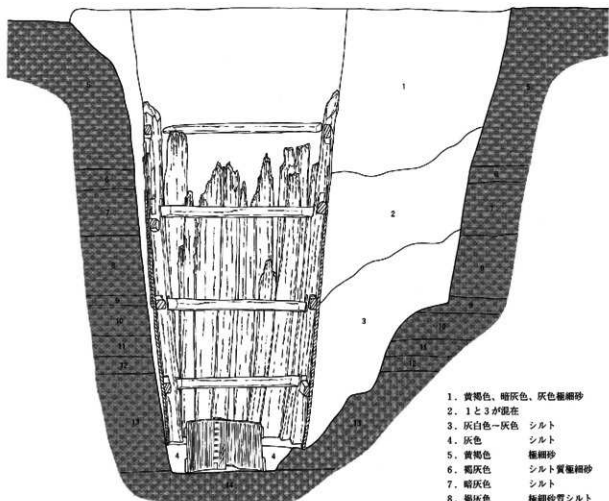

- 1. 黄褐色、暗灰色、灰色極細砂
- 2. 1と3が混在
- 3. 灰白色—灰色 シルト
- 4. 灰色 シルト
- 5. 黄褐色 極細砂
- 6. 褐灰色 シルト質極細砂
- 7. 暗灰色 シルト
- 8. 褐灰色 極細砂質シルト
- 9. 明黄褐色 シルト
- 10. 灰色 シルト
- 11. 浅黄色 シルト
- 12. 灰色 シルト
- 13. 浅黄色 シルト
- 14. 直径3～10cmの礫層

0 1m

SE01

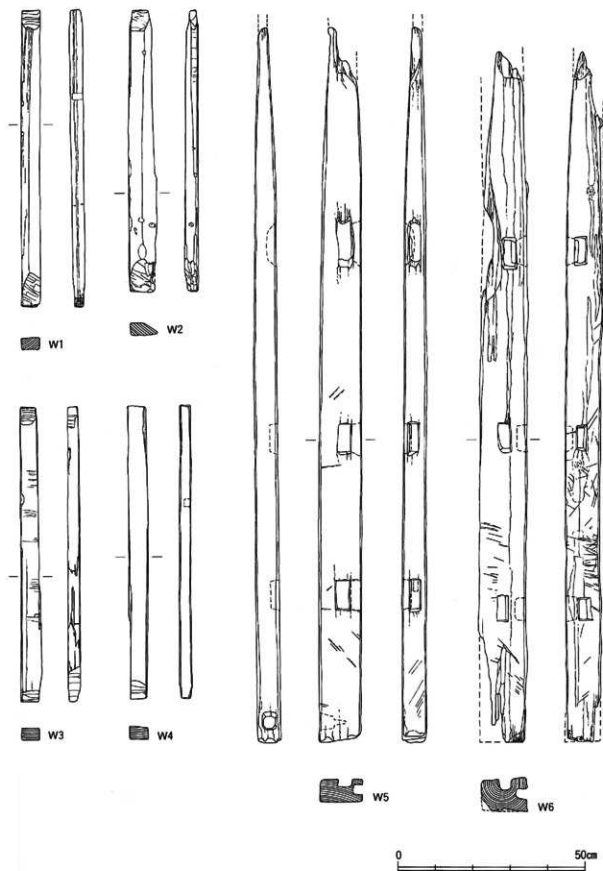

SE01井戸材(1)

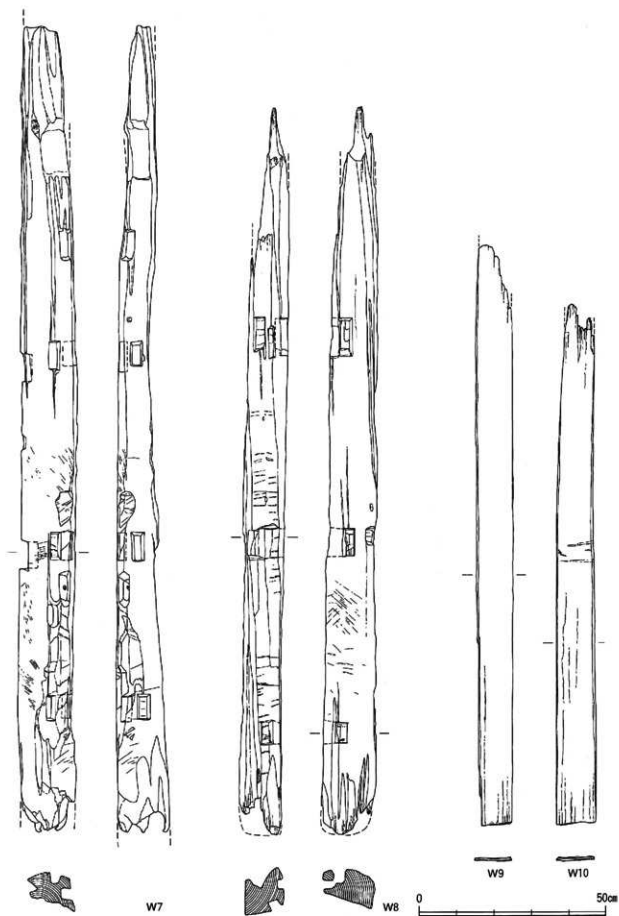

SE01井戸材(2)

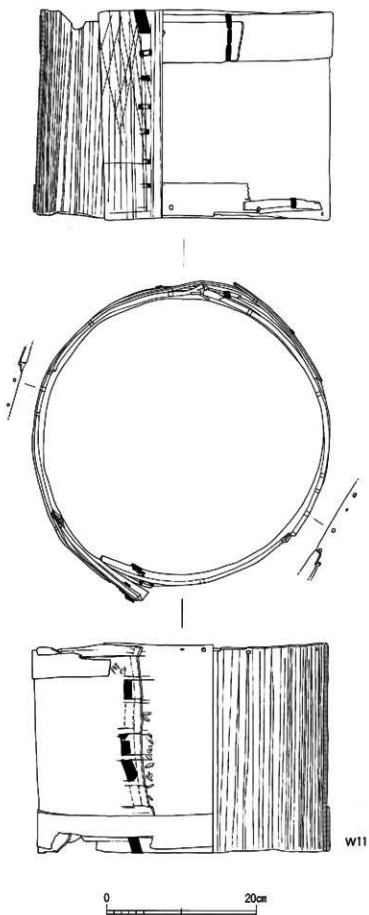

SE01水溜

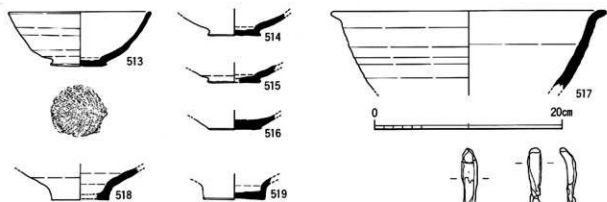

SE01出土遺物

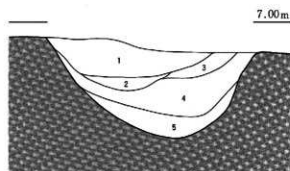
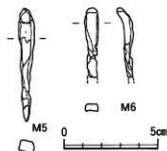

1. 暗青灰色 シルト質極細砂
2. 青灰色 細砂混じりシルト質極細砂
3. 青灰色 極細砂
4. 青灰色 シルト質極細砂 (黄褐色麻織砂ブロックで混入)
5. 青灰色 極細砂混じりシルト

SD17

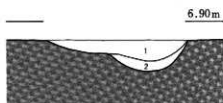

1. 灰白色 極細砂
2. 灰褐色 シルト質極細砂

SD38

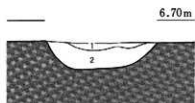

1. 暗灰褐色 シルト質極細砂
2. 灰白色 極細砂

SD40

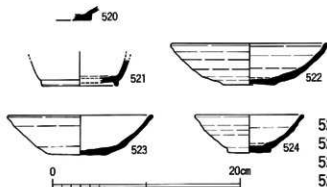

- SD17出土土器  
SD36出土土器  
SD27出土土器  
SD37出土土器

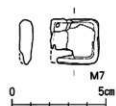

SD36出土金属器

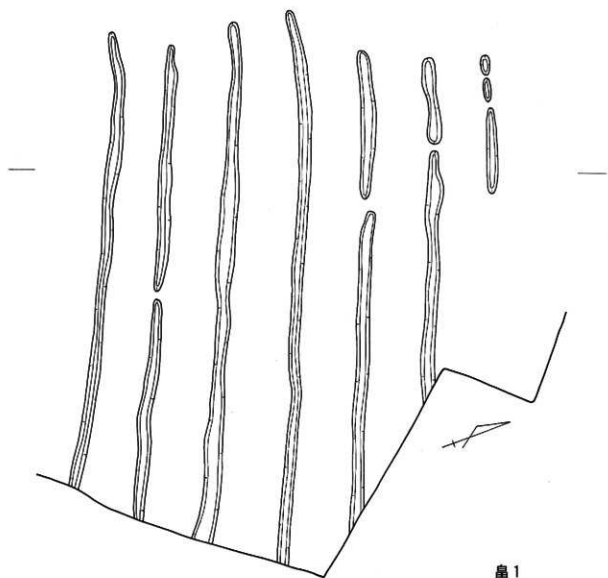

崧1

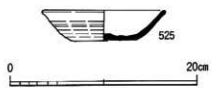
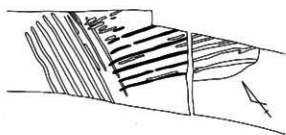
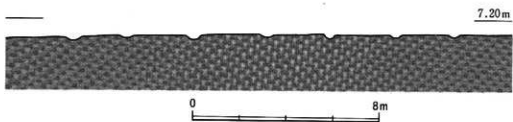

崧1出土土器

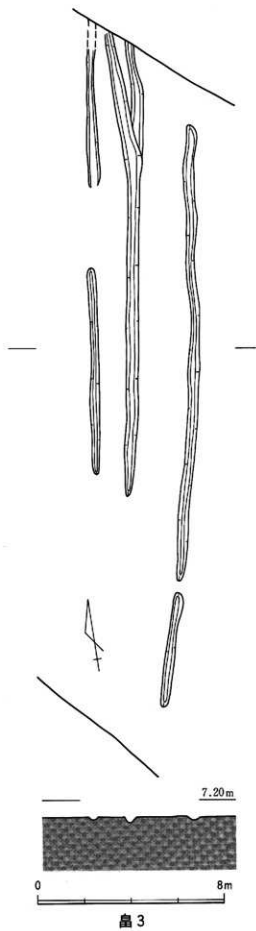
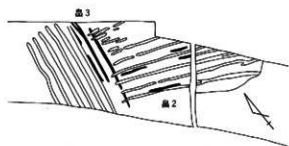
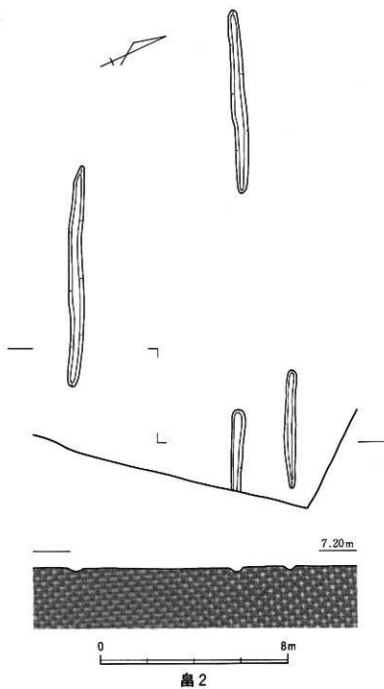

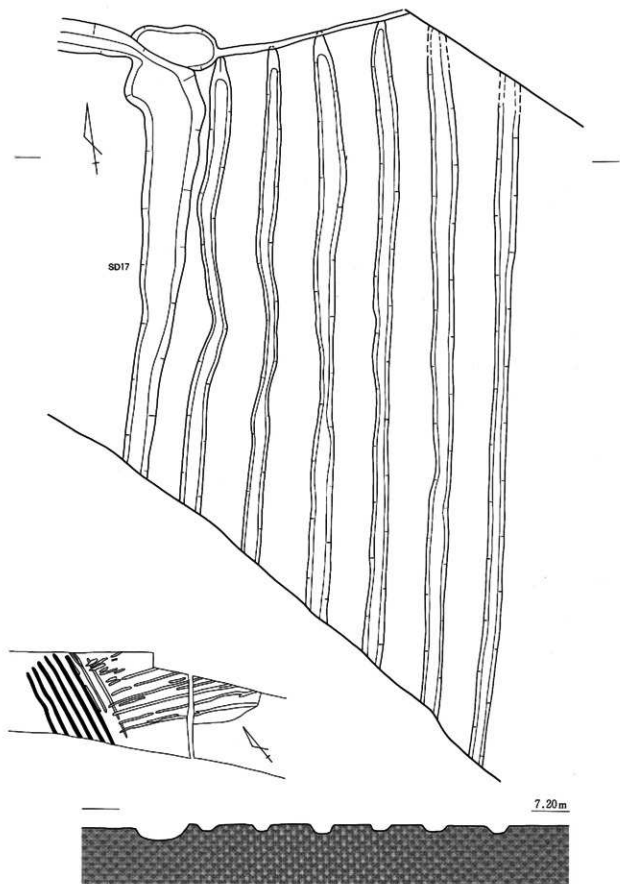

图 4