

# 元総社蒼海遺跡群（149）

前橋都市計画事業元総社蒼海土地区画整理事業に伴う  
埋蔵文化財発掘調査報告書

2  
0  
2  
4  
・  
3

2024.3

前 橋 市 教 育 委 員 会

# 元総社蒼海遺跡群（149）

前橋都市計画事業元総社蒼海土地区画整理事業に伴う  
埋蔵文化財発掘調査報告書

2024.3

前橋市教育委員会





北西上空から見た元総社蒼海道跡群（149）調査区 第一面完了時  
調査区上（南方）には蒼海城本丸が隣接。



南方上空から見た元総社蒼海道跡群（149）調査区 第二面完了時  
右に赤城、左に榛名の山裾、正面は子持山。

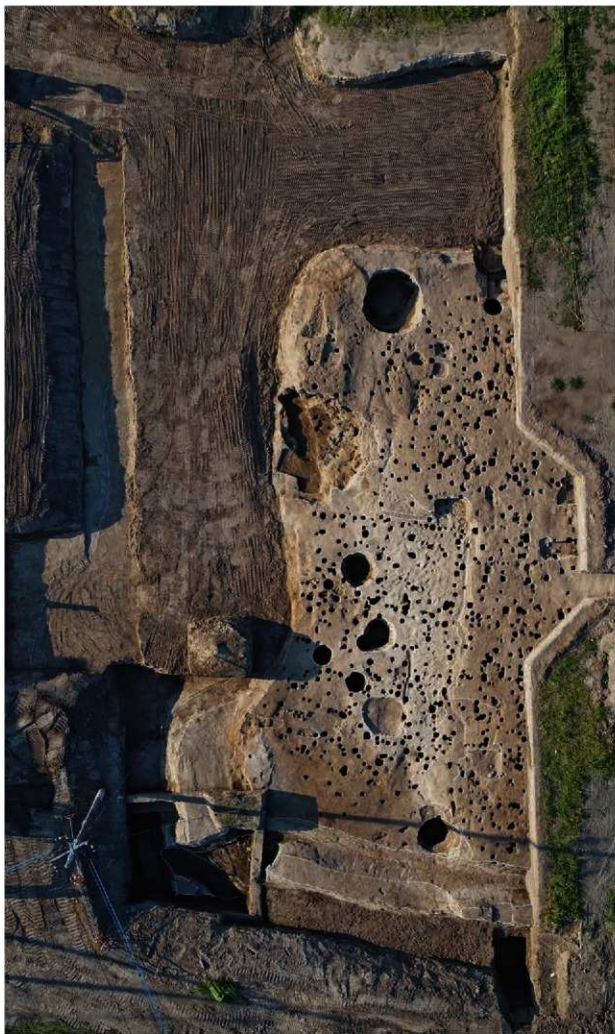

上空から見た元総社舊海邊跡群（149）調査区 第二面 右が北

第一面を構成する盛土を除去すると、表土を削り出して総社砂層を露呈させた造成面が現れ、これを第二面とした。削平によって古代の遺構は残存しておらず、上位を盛土によって覆われていたことから、中世のみの遺構群。夥しいピットは掘立柱建物が繰り返り返し建てられたことを示す。



第一面南半 盛土上面 (東から)



盛土断面 南北ライン 北半 (北西から)



曲輪内側へ傾斜する盛土断面 南北ライン 南半 (西から)



盛土断面 南北ライン 南側堀からの立ち上がり (西から)



盛土断面 東西ライン T-1 付近 堀からの立ち上がり (北から)



盛土断面 南北ライン 北側堀からの立ち上がり (西から)



盛土断面 東西ライン 盛土中の柱痕跡 (北から)



第一面を構成する盛土を除去した状況 (北西から)



第二面 掘立柱建物跡・ビット群 調査状況 (上空から・右が北)



掘立柱建物跡・ビット群 (南から)



掘立柱建物跡・ビット群 (東から)



V-1 (東から)



V-2 (南から)





D-1 完掘 (西から)



D-1 遺物出土状況 (北から)



D-2 完掘 (西から)



D-3 完掘 (西から)



D-4 完掘 (南から)



D-5 完掘 (南から)



D-6 遺物出土状況 (南から)



D-7 [1-7] 断ち割り (西から)



T-1 (D-101) [地下式坑] 完掘 (南から)



T-1 (D-101) 天井崩落状態 (南から)



T-1 (D-101) 土層断面 (西から)



T-1 (D-101) 遺物出土状況 (南から)



T-1 (D-101) 調査状況 (東から)



D-103 完掘 (南から)



D-104 完掘 (南から)



D-105 完掘 (南から)



D-106 礫検出状況 (南から)



D-106 完掘 (西から)



D-107 完掘 (西から)



D-108 完掘 (南から)



D-109 完掘 (南から)



D-110・111 完掘 (南から)



D-112・117 完掘 (東から)



D-113 完掘 (南から)



D-114 礫検出状況 (南から)



D-114 完掘 (西から)



D-115 完掘 (南から)



D-116 完掘 (北から)



D-118 完掘 (北から)



I-1 [D-102] 調査完了状況 (東から)



I-2 上層礫・石製品出土状況 (東から)



I-2 石硯出土状況 (南から)



I-2 調査完了状況 (東から)



I-3 土層断面 (南から)



I-4 調査完了状況 (北から)



I-5 調査完了状況 (北から)



I-6 礫・石製品出土状況 (東から)



I-8 調査完了状況 (東から)



W-1・2 調査状況（北上空から）



W-1 土層断面（北から）合成



W-1 テラス部（北から）



W-1 テラス部 石組と石製品出土状況（西から）



W-2 完掘（北東上空から）



W-2 土層断面 (西から)



W-3 調査状況 (東から)



W-4・5 完掘 (西から)



W-6 土層断面と礫の集中 (東から)



W-7とW-1・3・6の関係 (北から)

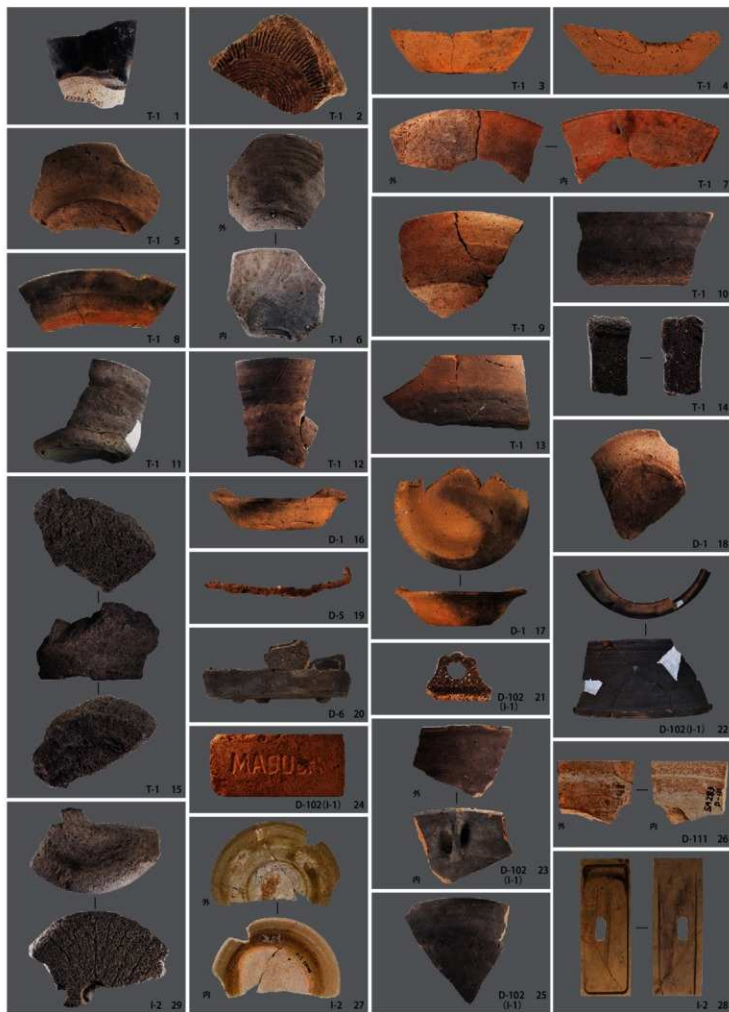







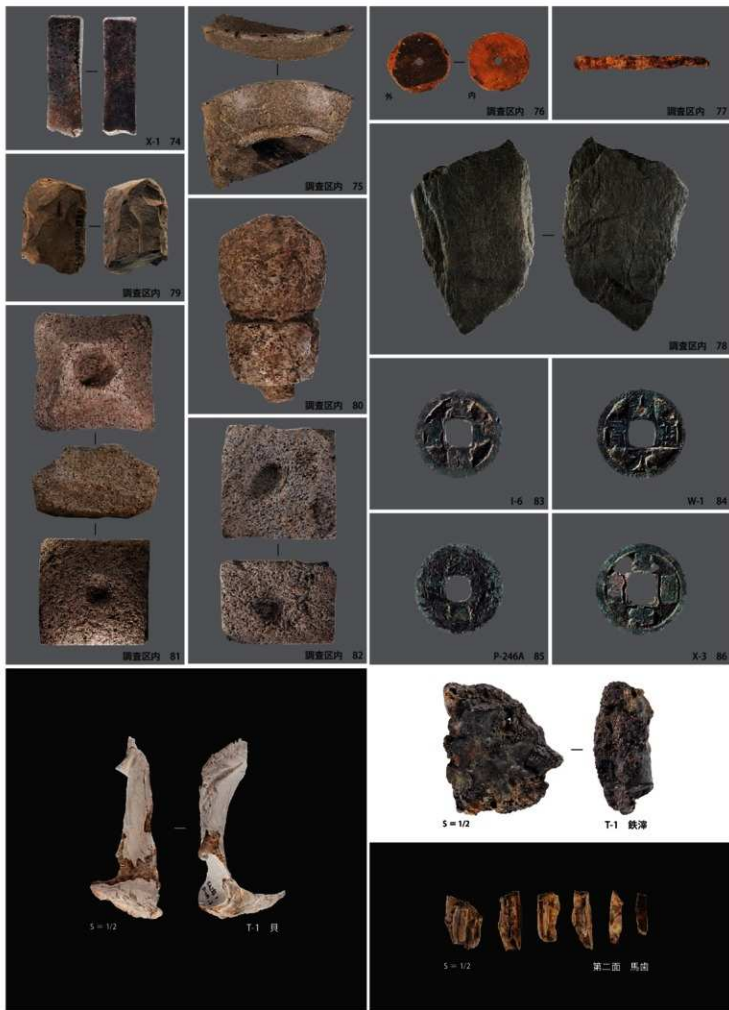

# はじめに

前橋市は、関東平野の北西部に位置し、名山赤城山を背に利根川や広瀬川が市街地を貫流する、四季折々の風情に溢れる群馬県の県都です。市域は豊かな自然環境に恵まれ、2万年前から人々が生活を始め、市内のいたる所にその息吹を感じられる遺跡や史跡、多くの歴史遺産が存在します。

古代において前橋台地には、広大に分布する穀倉地帯を控え、前橋天神山古墳などの初期古墳をはじめ、王山古墳・天川二子山古墳といった首長墓が連綿と築かれ、上毛野国の中心地として栄えました。また、続く律令時代になってからは総社・元総社地区に山王廃寺、国府、国分僧寺、国分尼寺など上野国の中枢をなす施設が次々に造られました。

中世になると、戦国武将の長尾氏、上杉氏、武田氏、北条氏が鎬をけずった地として知られ、近世においては、譜代大名の酒井氏、松平氏が居城した関東七名城の一つに数えられ、「関東の華」とも呼ばれた厩橋城が築られました。

やがて近代になると、生糸の一大生産地となり、横浜港から前橋シルクの名前で遠く海外に輸出され日本の発展の一翼を担いました。

今回、報告書を上梓する元総社蒼海遺跡群（149）は古代上野国の中枢地域の調査であり、上野国府推定地域にも近接することから、調査成果に多くの注目を集めております。今回の調査では、国府跡に築造されたと云われている蒼海城関連の遺跡を検出しました。今回の調査成果をはじめ、これまでに蓄積された資料は、国府や国府のまちを再現するための貴重な手がかりとなります。現状での保存が困難なため、記録保存という形になりましたが、地域の歴史・前橋の歴史を解明する上で、貴重な資料を得ることができました。

最後になりましたが、関係機関や各方面の多大なるご配慮・ご尽力により調査事業を円滑に進めることができました。また、直接調査に携わってくださった担当者・作業員のみなさんに厚くお礼申し上げます。

本報告書が斯学の発展に少しでも寄与できれば幸いに存じます。

令和6年3月

前橋市教育委員会

教育長 吉川 真由美



## 例言

1. 本書は、前橋都市計画事業元総社蒼海土地地区画整理事業に伴う元総社蒼海遺跡群（149）の埋蔵文化財発掘調査報告書である。
2. 発掘調査は、前橋市（主管課：都市計画部地区画整理課）の委託を受け、前橋市教育委員会事務局文化財保護課の指導・助言のもと、山下工業株式会社（代表取締役 山下 尚）文化財事業部が実施した。発掘調査から報告書刊行までの作業は、前橋市の費用負担で実施した。
3. 発掘調査の要項は次のとおりである。  
遺跡所在地 群馬県前橋市元総社町 1894、1895-1  
遺跡略称 5A283 遺跡番号 0142・0147  
調査面積 626㎡  
調査期間 【現地調査】令和5年5月15日～同年7月31日 【整理】令和5年8月1日～同6年2月15日  
調査担当者 関口信夫 調査員 永井智教・谷匂・山室敦・大賀琢磨・橋邊優高
4. 遺構写真は担当者・調査員が撮影し、空撮は神崎龍太（よろず屋神崎）による。遺物写真は橋本 優が撮影した。
5. 遺構の平面図・断面図の作成は有限会社天田安平商店が行った。
6. 遺構のうち特に掘立柱建物跡については、谷が明地にて検討した結果、認定したものである。
7. 整理作業は関口・永井が担当し、青木ゆかり・川邊みずき・坂井 隆・谷藤龍太郎・津田千鶴・富田和美がこれにあたった。
8. 本書掲載の遺物は、土器・陶磁器・鉄器・小型石製品の実測を富田、石器・大型石製品の実測と観察を関口が、銭貨の判別認定を坂井が行った。遺物のデジタルトレースは川邊・谷藤・富田である。
9. 本書の執筆は、Iが前橋市教育委員会事務局（文化財保護課）、他は永井が行った。
10. 本書の作成にあたり、出土遺物の全般を吉田智哉氏（東吾妻町教育委員会）に鑑定頂いた。
11. 本書の編集は永井監修のもと谷藤・川邊が行った。
12. 発掘調査資料及び出土遺物は、一括して前橋市教育委員会が保管している。
13. 調査及び報告書の作成にあたっては、下記の機関・諸氏からご助言・ご協力を賜った。（五十音順・敬称略）  
株式会社勾玉工房 外山政子

## 凡例

1. 遺跡、全体図におけるX・Y値は、平面直角座標XY系（日本測地系）の座標値、挿図中の北は座標北である。
2. 挿図中で用いる遺構等の略称は以下のとおりである。  
【掘立柱建物跡】B 【欄列】V 【地下式坑】T 【土坑】D 【井戸跡】I 【溝跡】W 【ピット】P 【その他】X 【散乱】K 【土器】P 【石】S  
遺構図は1/50・1/60・1/80・1/100、遺物実測図は1/2・1/3・1/9とし、各図中には縮尺とスケールを示した。
3. 遺構図・遺物図の網掛けについては、個々の図中に凡例を明示した。
4. 遺物のうち、石製品の計測部位凡例については、「元総社蒼海遺跡群（148）」39頁を参照された。
5. 本書で用いる火山噴出物の略称と年代については以下のとおりである。  
【須山山B軽石】As-B 天仁元年（1108） 【松名山二ツ岳-湧田テフラ】FA 5世紀末 【磐城山C軽石】As-C 3世紀末～4世紀初頭



## 目次

巻頭図版  
はじめに  
例言・凡例・目次

I	調査に至る経緯	1
II	遺跡の位置と環境	1
III	調査の方針と経過	4
	1 調査の基本方針	
	2 調査経過	
IV	基本層序	4
V	遺構と遺物	7
	(1) 第一面	
	井戸跡・堀跡	
	(2) 第二面	
	掘立柱建物跡・地下式坑・井戸跡・溝跡	
VI	成果と課題	35
	報告書抄録	



## I 調査に至る経緯

本発掘調査は、前橋都市計画事業元総社蒼海土地区画整理事業に伴い実施され、25年目にあたる。本調査地は、周辺で埋蔵文化財調査が長年にわたって行われていることから、遺跡地であることが確認されている。

令和5年2月2日付で前橋市長 山本 龍（区画整理課）（以下「前橋市」という。）より、埋蔵文化財発掘調査業務に係る依頼が前橋市教育委員会（以下「市教委」という。）に提出された。市教委では既に他の発掘調査を実施中のため、市教委直営による調査実施が困難であると判断し、民間調査組織へ発掘調査業務を委託することで合意に

至った。事業実施にあたっては市教委の作成する調査仕様書に則り、市教委による監理・指導のもと発掘調査を実施することとなった。令和5年4月28日付で前橋市と民間調査組織である山下工業株式会社との間で業務委託契約が締結されるとともに、両者に市教委を加えた三者で協定を締結し、発掘調査に着手した。

なお、遺跡名称「元総社蒼海遺跡群（149）」（遺跡コード：5A283）の「元総社蒼海」は土地区画整理事業名を採用し、「（149）」は過年度に実施した発掘調査と区別するために付したものである。

（文化財保護課）

## II 遺跡の位置と環境

### 遺跡の位置

今回報告する元総社蒼海遺跡群（149）は、前橋市西部の元総社地区に位置する。昭和40年代の国道17号高前バイパスの開通、昭和50年代の関越自動車道前橋インターチェンジ共用開始と共に周辺地域の区画整理が継続的に実施され、都市化が進んだ。今回の調査原因である前橋都市計画事業元総社蒼海土地区画整理事業も一連の流れの

中で実施されているもので、平成11年度より開始された事業もようやく終盤に差しかかろうとしている。本地区内では群馬県西部の動脈として期待される西毛広域幹線道路も開通し、元総社地区の変貌はより加速度的に進むこととなるだろう。

### 地理的環境

遺跡は榛名山麓末端に位置し、約13,000年前の榛名山系の山体前壊である「陣場岩割なだれ」によって形成された広大な扇状地地形である「相馬ヶ原扇状地」の末端でもある。岩割なだれ層下には、約20,000年前に形成された「前橋泥流」が堆積しており、南東に広がる前橋台地の基層をなしている。

岩割なだれや前橋泥流の上には、「前橋下部泥炭層」の堆積後、浅間-板鼻黄色軽石（As-YP・約13,000年前）・浅間-総社軽石（約11,000年前）を含む「前橋上部泥炭層」が堆積し、それを洪水性堆

積物である「総社砂層」が厚く覆う。総社砂層上には黒ボク土が生成された後、浅間C軽石（3世紀末降下）以降複数回に及ぶ火山灰を被っている。地形を詳しく見ると、扇状地の等高線に直行して下る八幡川・牛頭川・染谷川・牛池川等の中小河川があり、総社砂層の供給源となる半面、砂層を深く抉る部分も多く、総社周辺の地形を左右したのだろう。また、古墳時代後期の榛名山活動期には、火山灰を泥流として押し流して谷筋を埋め、今日に近い比較的水平な地形を造り出した。



Fig.1 遺跡の位置

©国土地理院発行 数値地図(1/20000) 免収



## 歴史的環境

総社周辺は、先述の「総社砂羅」堆積後、地表面が安定して黒ボク土が生成され始めた縄文時代前期以降、遺跡の分布がみられるようになり、古墳時代後期に至り大規模な集落の展開、総社古墳群に代表される首長墓や大小群集墳が見られるようになる。その後、山王廃寺造営を経て国府・郡衙の整備が行われ、上野国の中核をなすエリアに変貌していく。

今回は報告する遺構のほぼ全てが中世であることから、平安時代以降の様相について触れるに留めておきたい。

**平安時代** 国府城やその周辺では、集落・寺院・条里は前時代からの継続と理解されるが、集落は標高の高いエリアに集中する傾向が指摘できる。吉岡町大久保A遺跡(39)はその規模も想定せざるを得ず、畑作や馬匹生産を視野に置く必要があるだろう。かつて「有馬島牧」の可能性も示唆されたが、その後沼川市半田中原遺跡から「有牛」墨書土器が出土したことで牧関係遺跡説は否定された経緯がある。現状では三宮神社(B)が北に隣接して顕彰していること、古代道路の可能性のある「鎌倉街道」沿いに位置する点から、群馬郡桃井郷の中心的集落であると考えられる。何れにせよ、それら集落の成立背景は条里水田の荒廃と対をなす現象と言えるだろう。

**古代末～中世** 元総社地区に菅海城が築かれる。その詳細な時期や成立過程については不明な部分が多いが、『上毛伝説補記拾遺』『総社記』には長元元年(1028)に城館の存在を示す記述があり、実際の発掘調査成果でもこれを肯定するような古代末の遺構・遺物の集積が、菅海城中核部で確認されている。しかしながらその実体は「区画溝に囲まれた何か」で、居宅のようなものと推察される。『吾妻鏡』には、治承四年(1180)に元総社地区を支配していた源氏方の千葉常胤の居宅を平氏方の足利俊綱が焼き払ったとの記述があり、まさにその千葉氏の居宅が菅海城初期の姿であったと思われる。

その後、建武四年(1337)に山内上杉憲顕が上野国守護に、上杉氏家宰である長尾氏が14世紀中頃までに入部したと考えられ、長尾氏は白井城の白井長尾氏と菅海城の総社長尾氏とに分立、守護代として栄える。享徳三年(1454)に始まる享徳の乱は東国全域を巻き込む戦乱となり、上野国でも長尾景春の乱(文明九年・1477)や長享の乱(長享元年・1487)が相次いで勃発する。これらの戦乱を契機に菅海城は城郭化したようである。

大永七年(1527)には北条氏綱方の白井・総社長尾氏と箕輪・厩橋長野氏の間で抗争が勃発、菅海城は長野方軍の攻撃を受けている。後に両長尾氏は上杉家との関係修復を果たすも、長野氏とは依然緊張関係が続いた。永祿九年(1566)、甲斐国の武田信玄によって箕輪城が落城、翌年には菅海城も攻略され上野国西部は武田氏の支配域となる。以降、元総社地域は武田・上杉・織田・北条の支配が繰り返され、天正十八年(1590)の小田原城落城によって徳川家康の支配域となる。菅海城には同年に諏訪頼忠、慶長六年(1610)にはその子である諏訪頼水に替って秋元長朝が入部する。秋元氏は荒廃した菅海城を捨てて父景朝ゆかりの地である上野翔陽山(現在の総社町)に新城を築くことを選んだようで、新城が完成するまでの間は菅海城の東方牛池川対岸の八日市に居住し、慶長十五年(1610)に完成した新城である総社城に入城、これをもって菅海城は廃城となった。



Fig.2 菅海城縄張り図

Tab.1 周辺遺跡一覧

集落	14	大屋敷遺跡	28	棟高村北遺跡	42	日輪寺原前遺跡	ヲ	高塚古墳	
1	元総社菅海城跡群	15	総社町屋敷遺跡	29	棟高南八幡街道遺跡	43	南橋原山遺跡	ワ	大敷城山古墳
2	元総社寺田遺跡	16	大渡遺場遺跡	30	熊野堂遺跡	古墳・古墳群		カ	南下古墳群
3	大友屋敷遺跡	17	前橋城	31	井出村東遺跡	イ	総社二子山古墳	ヨ	三津屋古墳
4	天神遺跡	18	石倉下宅地遺跡	32	三ツツ1遺跡	ロ	愛宕山古墳	タ	清里・長久保古墳群
5	弥勒遺跡	19	元総社稲葉遺跡	33	三ツツ2遺跡	ハ	宝塔山古墳	神社	
6	中尾遺跡	20	新保田中村前遺跡	34	三ツツ3遺跡	ニ	蛇穴山古墳	A	総社神社
7	鳥羽遺跡	21	日高遺跡	35	棟高遺跡群	ホ	遠見山古墳	B	三宮神社
8	上野国分僧寺・尼寺中間	22	小八木村東遺跡	36	北谷遺跡	ヘ	大小礫山古墳	寺院	
9	国分壇遺跡	23	正観寺遺跡1～IV	37	池端北耕地下ノ割遺跡	ト	桶崎山古墳	a	上野国分僧寺
10	北原遺跡	24	小八木志貝戸遺跡	38	七日市遺跡	チ	山古墳	b	上野国分尼寺
11	下東西遺跡	25	正観寺西原遺跡	39	大久保A遺跡	リ	沼口古墳群	c	山王廃寺
12	柿木遺跡	26	中泉源十内遺跡群	40	熊野・辺玉遺跡	ヌ	如東古墳群	d	新保庵寺
13	村東遺跡	27	菅谷万年貝戸遺跡	41	金竹西遺跡	ル	長久保古墳群		

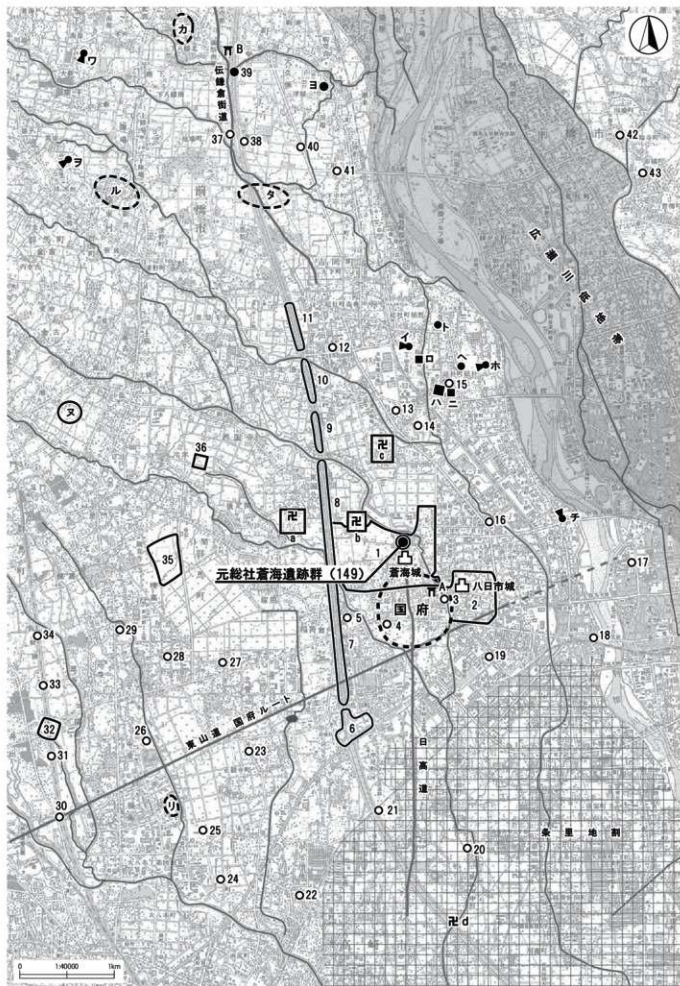

Fig.3 元総社蒼海遺跡群 (149) の周辺遺跡

### III 調査の方針と経過

#### 1 調査の基本方針

今回の発掘調査は、区画整理事業地内の道路新設に先立つものである。近年まで宅地として利用されており、調査直前に解体された。

調査区は前年度調査の(148)と蒼海城本丸との間である。かかる状況から、事前の確認調査は行わずに本調査となった。

現地調査は基本、前年度調査した(148)部分に排土山を形成し、そこに取まりきらない排土については西側の区画整理用地へ集積し

た。事務所・駐車場については調査区の北東、(148)と同じ用地を使用した。表土は薄く攪乱も少なかった反面、中世段階の盛土層を挟んで2面調査となった為、小型バックホウを多用することで対応した。また、調査区脇には現役の電柱があり、調査区内に位置するアンカー2ヶ所を除去することができず、鳥状に残さざるを得なかった。

#### 2 調査経過

調査は春から夏にかけて、梅雨を含む時期の調査であった。水はけの良い地質条件であったことから、梅雨前までは最高のコンディションであったが、梅雨入りしてからは夏を先取りしたかのような強烈な陽射しと夕方の雷雨が繰り返してきて、調査中の堀跡は泥水に没した。雨季と共に堀跡を経由して激しい湧水が始まり、調査は難渋した。また、雨水によって含水した排土は非常に始末が悪く、天気予報と相談しながら排土山のシートを開閉し、土を乾燥させることに時間を割いた。梅雨明けと共に第二面の調査が本格化した。総社砂層を露呈させた調査区は、夏の陽射しの照り返しが激しく、作業員の体力と調査員の気力を容赦なく奪い、休憩を多く入れざるを得ない労働環境は調査の進捗にも当然影響を及ぼした。特に第二面は中世の夥しい

ピットをはじめとする濃密な遺構群で、乾燥すると遺構の判別が困難となり、堀跡を深掘りして湧水させ、これをポンプで散水しながら検出・掘り下ろしを行った。ピット群については北側(148)調査の教訓から、極力現地に掘立柱建物跡を認定する方針で臨み、多くの建物跡を認定することができた。反面建物跡中心の調査となり、個々のピットの土層断面情報を犠牲にした部分があり、結果として丸掘りとならざるを得ないピットを多数生じさせてしまった。

整理作業は調査終了後ただちに遺物の水洗から開始、10月からは遺物実測に着手、翌年1月まで要した。その後図版作成と原稿執筆、編集を経て、3月下旬に本書の刊行となった。

### IV 基本層序

調査区は北から南へ傾斜する緩斜面であったようだが、中世に大規模な削土とその後に盛土造成されていた。元総社地区では普遍的な浅間系のテフラもほとんど確認されず、古墳・古代の遺構は全く確認

されないことから、かなり厚く剥土されたことが予想された。

以下が、本地点の基本層序である。

- I 表土 調査直前の家屋解体による攪乱土。
- II 中世盛土層 総社砂層主体。部分的にAs・C・Bを含む黒色～灰褐色土を含む。
- III 暗褐色土 総社砂層・炭化物・焼土の粒子を含む。中世盛土下。第二面表土層。
- IV 淡黄褐色土 総社砂層。第二面の確認面は本層上に相当。下位に薄い泥炭質黒色土層やシルトを数枚挟んでいる。

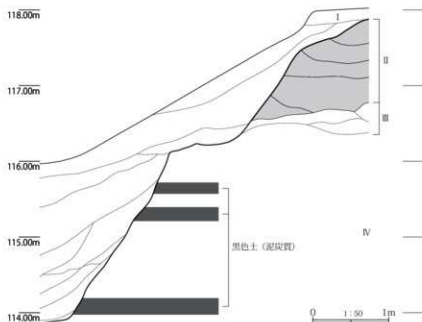

Fig.4 基本層序模式図





## V 遺構と遺物

今回報告する元総社新海遺跡群(149)の調査区は、北に令和4年度調査の普海(148)、南に普海(126)A区が併設している。

調査区北側は(148)W-2とした堀跡が、東側は(143)W-1から(148)W-1へと続く堀跡、南側は(126)W-4とされた普海城本丸(14)との間の堀跡が存在することが予想され、普海城本丸北側の曲輪西端部の様相が明らかになるものと期待された。

結果として今回の調査区で確認された遺構は全て中・近世と考えられ、中世段階の盛土を挟んだ2面調査となった。以下、数値等は一覧表や平断面図に譲るが、遺構種類別に主要なものについて説明する。

### (1) 第一面

盛土上の調査であり、調査直前まで存在していた宅地の撤去に伴う攪乱もあり、土坑6基と井戸跡4基、ピット6基、溝跡5条が検出されたに過ぎない。後述するが土坑の中には確実に中世と言える遺構は無いが、近世でも古段階と思われるかわらけを出した土壌腐的なD-1は廃城後の土地利用を想起させ、柱痕を有するP-1・2は掘立柱建物構成していた可能性があり、遺物こそ無いが掘立柱であることから中世に遡る可能性がある。

**井戸跡** 1-1以外は第二面へと掘り下げる最中、礫の集中を確認、精査したところ下位から確認された。第一面調査時に攪乱の影響もあって確認を怠っていた範囲にあり、第二面調査したものを図上として第一面に動かし記録がある。1-2・4・6がそれぞれ、調査所見として中世に遡ると思われる、P-1・2を掘立柱建物とすれば、それに伴う井戸と考えられる。各井戸からは石製品(五輪塔・石臼)が出土してきている。年代根拠となる遺物は1-2から出土した大塚山期(15世紀後半～16世紀)の灰吹土のみであるが、陶器であり伝播性の可能性もある。他に1-2からは石硯も出土しており、使い込まれて穴が開いた破損品で砥石に転用されたようだが、緻密な石質の製品である。なお、当初から第一面で検出していた1-1は、近現代のレンガ等が出土し、土管が縦位に埋設されており、ポンプの鉄管が設置されていた。調査直前まで存在していた、宅地に伴う井戸と判断される。

**堀跡** 南北方向のW-1、東西方向のW-2・3の3条で、「コ」字状に連続している。曲輪の南西隅に張り出し部があり、西側の曲輪への橋の存在を想起させるものであるが、橋脚等の具体的な遺構は確認されなかった(W-1張り出し部)。

W-2の両側には、堀底を跨ぐ溝状施設があり、形態的に堰状遺構のようである。堰とすれば、W-1からの水流を調節したものとと思われる。丸土を落とす込むような使い方も考えられる。

なお、堀跡には(143)(148)で想定されたように複数段階の変遷がある。何れの段階かは不明だが、大規模に堀底を渡うような段階があり、その際の発生土が盛土に供されたと推定される。盛土中に、総社砂層下位に特徴的な黒色土(総社軽石が含まれている)がブロック状に含まれる反面、比較的に成れた遺構覆土を思わせる土も目立つ点は、盛土の供給が堀の渡梁であるとするに十分な根拠と思われる。

### (2) 第二面

盛土層除去後の総社砂層上面を確認面とした。この面は中世段階に大規模な削りによる造成によって形成されたもので、露呈する総社砂層の質感から1m以上削られた結果であると考えられる。この削り面上には、やや上層化した淡褐色土が20cm程度の厚さで堆積しており、第二面の遺構の大半はこの土を覆土としている。また、南半では西側に開放する壱取り状の段切もあり、それに沿って排水溝状の溜みやV

ー1欄列がL字状に巡る。この段切は前後関係不明だが土坑や掘立柱建物跡と重複関係にあり、第二面として調査した削り面が形成後に幾多の変遷を経て、最終的に盛土でバックされたことがわかる。

第二面で確認された遺構の主体はピットで、現地での検討によって掘立柱建物跡14棟、欄列2ヶ所を認識した。

**掘立柱建物跡** 全体的に柱が貧弱で、建物自体の耐久性はあまり意識されていないような、「仮小屋」のような雰囲気である。軸方向から、以下の4グループが認識される。

掘立柱建物跡の1群はほぼ南北軸の建物で、B-1・4・10が相当する。全てB-4・10は壱取り状の段切遺構に切られている。2群はやや西に傾いた軸で、B-3・5・6が相当。B-6は段切遺構に切られている。3群はやや東に傾く軸で、B-2・7・8・11・12・13が相当する。欄列であるV-1と段切、W-6もその平面的傾きから3群の形成期間内に造営されたと考えられ、時期についてはW-6出土遺物を根拠に15世紀後半～16世紀前半頃と推定される。4群は大きく東に傾いた軸で、B-9・14が相当する。柱間の間隔からやや信憑性の低いものではあるが、W-7と平行する。

他に建物に属しないピットも多く、建物・欄列の数は階層以上であったと思われる。また、第二面を覆う盛土層中まで柱痕が突き出して確認されたピットや、柱根部分が空洞化して確認されたピットもあり、盛土が削られた際に柱根が立っていた状況、つまり建物の撤去が不完全な状況で盛土されたようである。

**地下式坑** T-1(D-101)は大規模な落ち込みで、西側を堀跡W-1によって失っているため不確定要素が強い。複数の土坑が重複する雰囲気もあり混沌としているが、天井を有しているので地下式坑と考えておきたい。遺物は銅や鉛跡等が多く出土している。時期的には15世紀代から、17世紀代まで下がりそうなるものもあり、第一面の段階にW-1側から利用された可能性もあるが、調査の不手際もあって不確定要素を残してしまった。

**井戸跡** 4基確認されたが、何れも底面を確認することは叶わなかった。1-3は口径が3m近い大型井戸で、(148)1-1に匹敵する規模であるが、井戸の時期を示すような出土遺物は無い。ただ、上層には第一面を形成する盛土(II層)が入り込んでおり、廃絶の様子を窺うことができる。1-5からは板碑片が出土しており、残念ながら年号は確認できない。とは言え板碑は五輪塔よりも古い時代に盛行する供養塔なので、第二面からそれが出土すること自体に矛盾はない。1-7は堀跡W-2に切られており、堀の両側時期を考える上で興味深い。1-8からは龍泉堂の青磁土と灯明に転用されたかわらけの皿が出土しており、前者は15世紀代、後者は16世紀代と考えられる。1-8は上面に第一面を構成する盛土(II層)が入り込んでおり、1-3同様、盛土時には窪地であったことがわかる。

**溝跡** W-6・7がある。W-6は盛土II層を切ると同時に、自然堆積層を挟んでII層で埋められている。南側の第一面W-3との関係でやや複雑な土層となっている可能性があるが、何れにせよ第二面の中では比較的新しい段階と考えられる。溝の途中に礫を集積した土止めと推定される造作があり、第一面盛土の施工に関わる施設と考えられる。W-7は第一面W-3に切れ、W-6が上面に乗る。15世紀代の香が出土しており、比較的古い段階の区画と推定される。

他にX-1とした部分がある。これは第一面W-1の張り出し部の付け根にあり、W-6に張り出し部を構成する第一面構成盛土によって覆われており、第二面に直行する位置関係で、一連の区画であったと思われる。13世紀代の常滑大甕片が出土しているが伝世品で、15世紀代のかかわりをもって遺構の時期と考えられる。



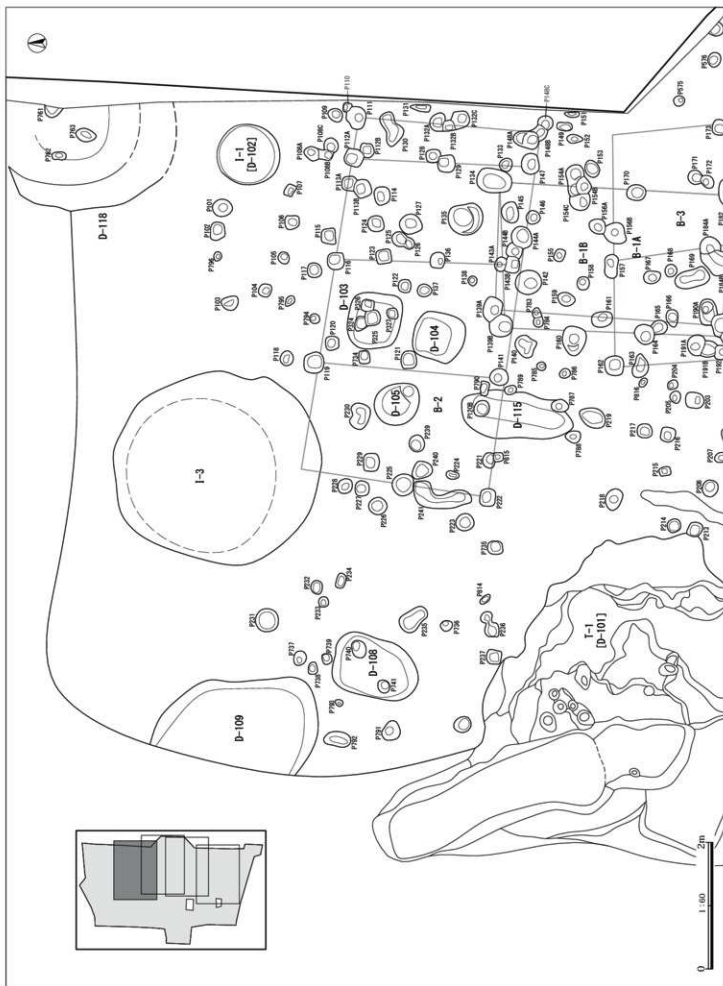

Fig.8 ビット位置図 その1



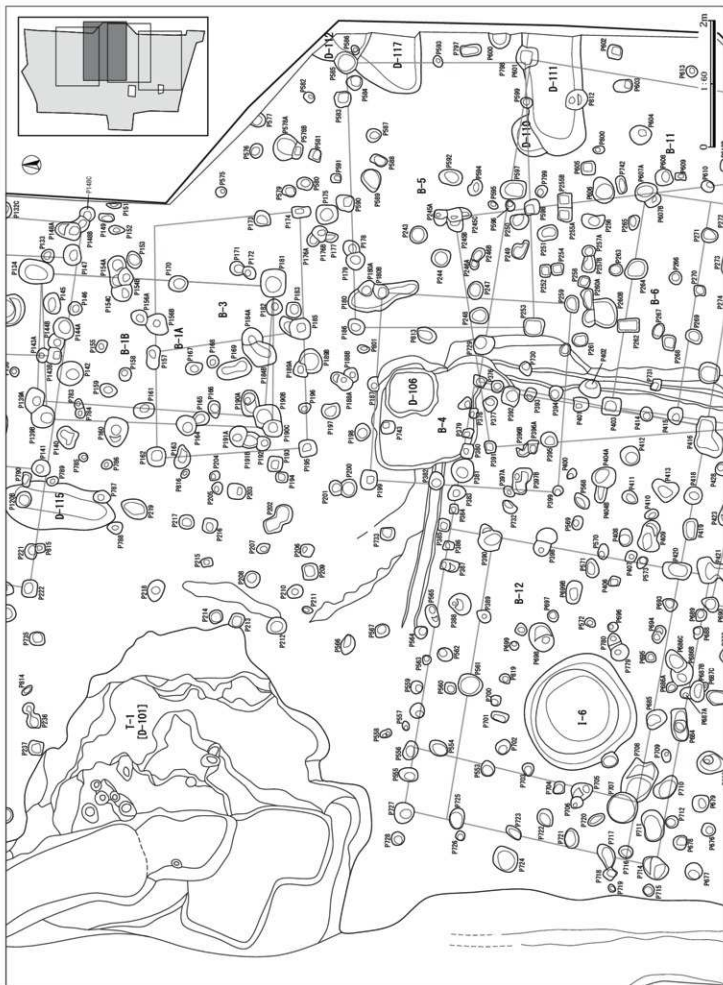

Fig.9 ビット位置図 その2

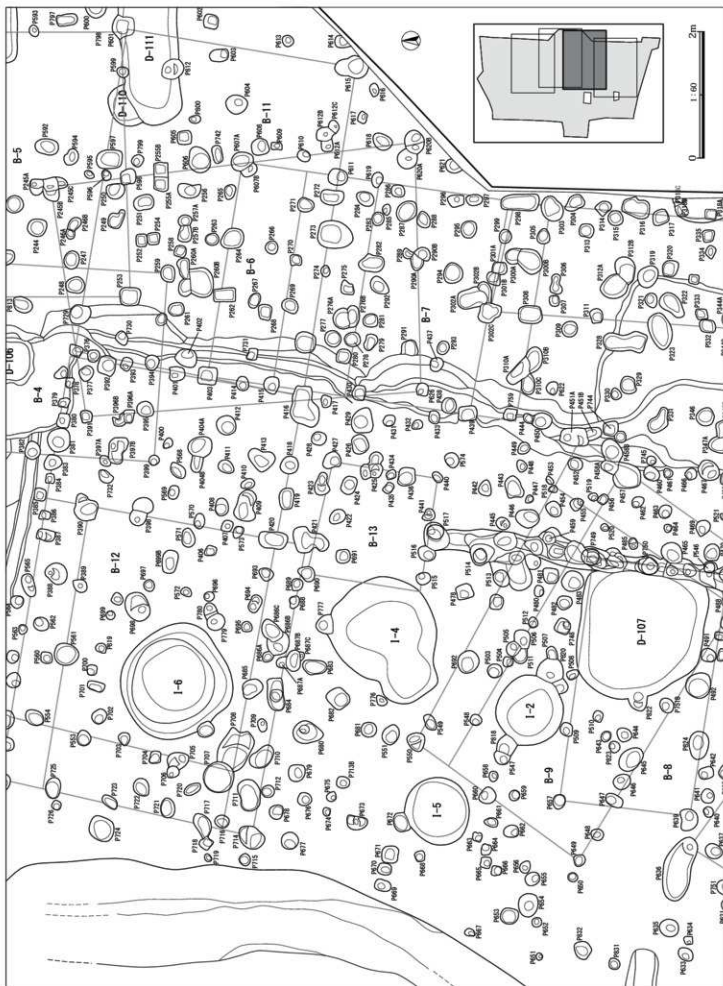

Fig.10 ビット位置図 その3

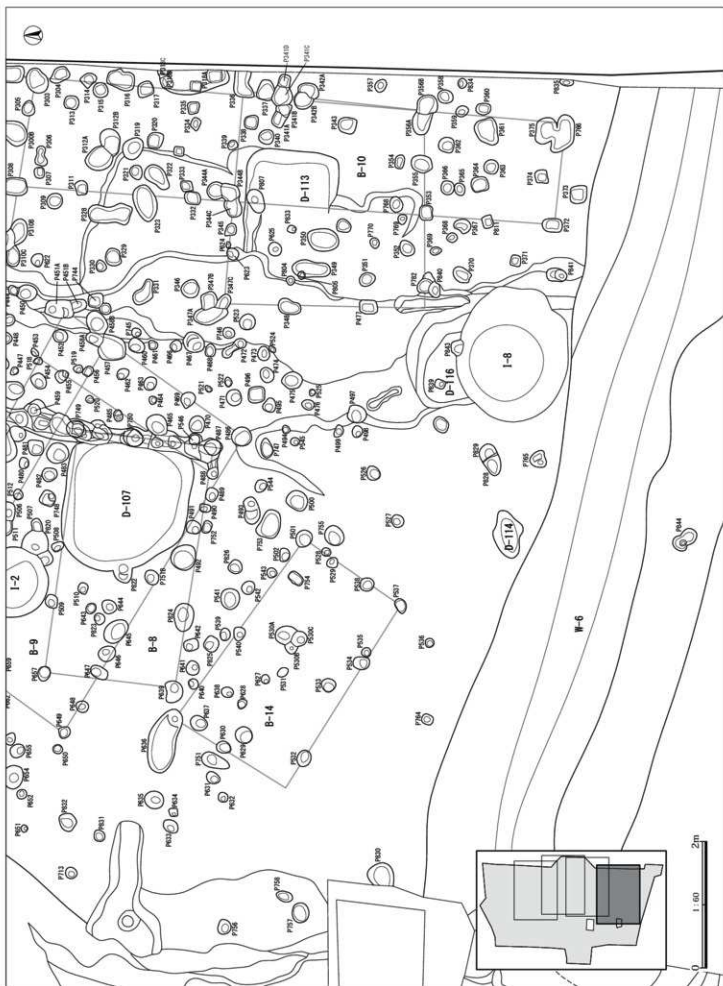
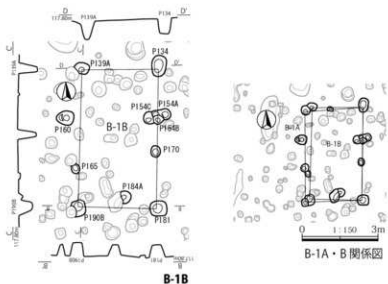
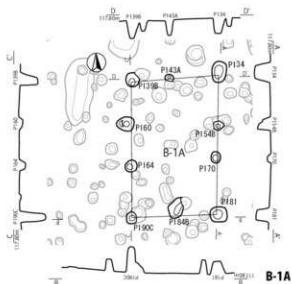

Fig.11 ビット位置図 その4



B-1A・B関係図

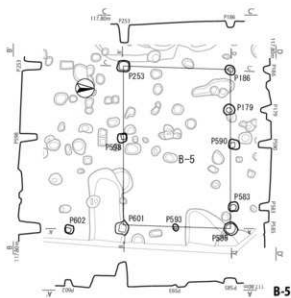
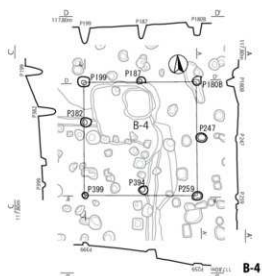
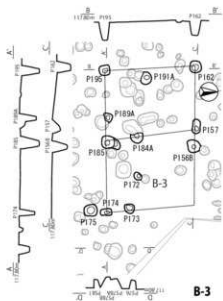
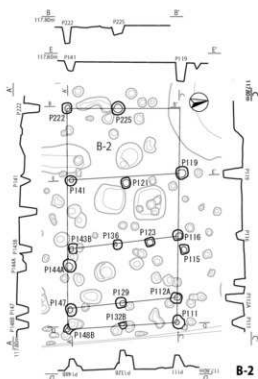
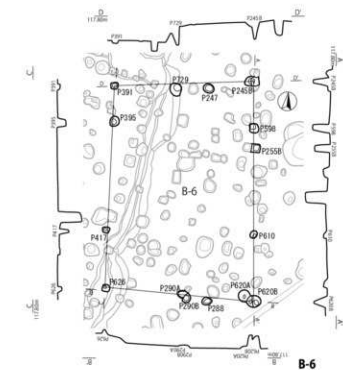
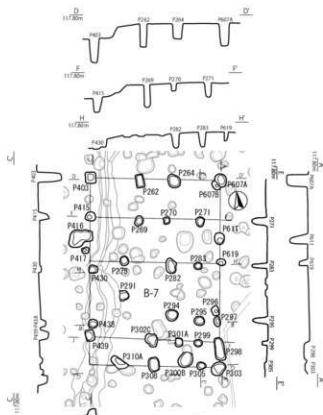

Fig.12 孤立柱建物跡 (B) その1



B-6



B-7

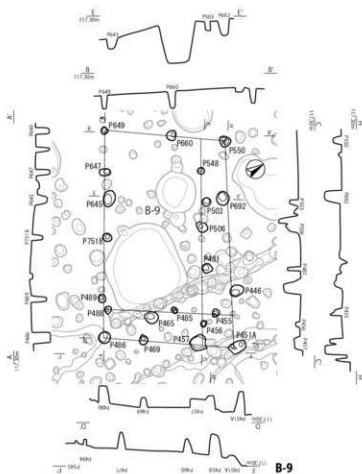

B-9

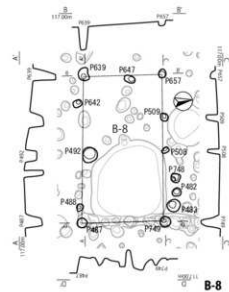

B-8

0 1:100 2m

Fig.13 掘立柱建物跡 (B) その2

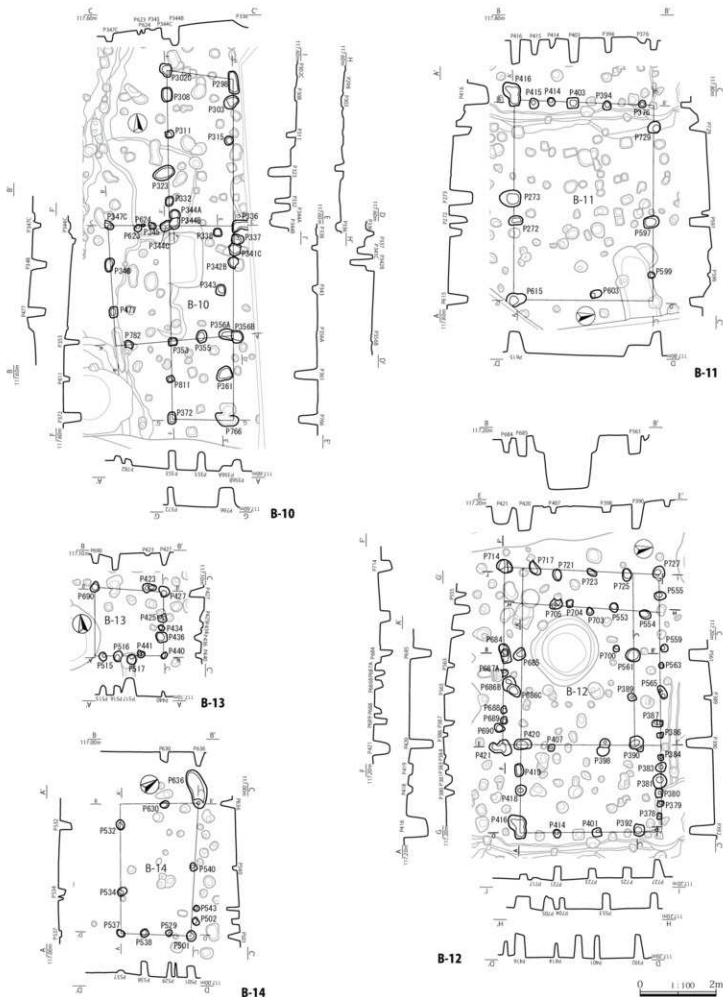
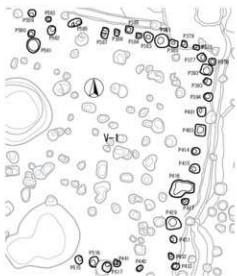

Fig.14 孤立柱建物跡 (B) その3



V-1



V-2

0 1:100 2m

Fig.15 棚列 (V)



T-1

Fig.16 地下式坑 (T)

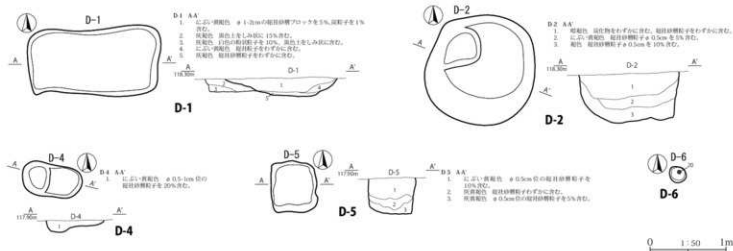

Fig.17 第一面 土坑 (D)

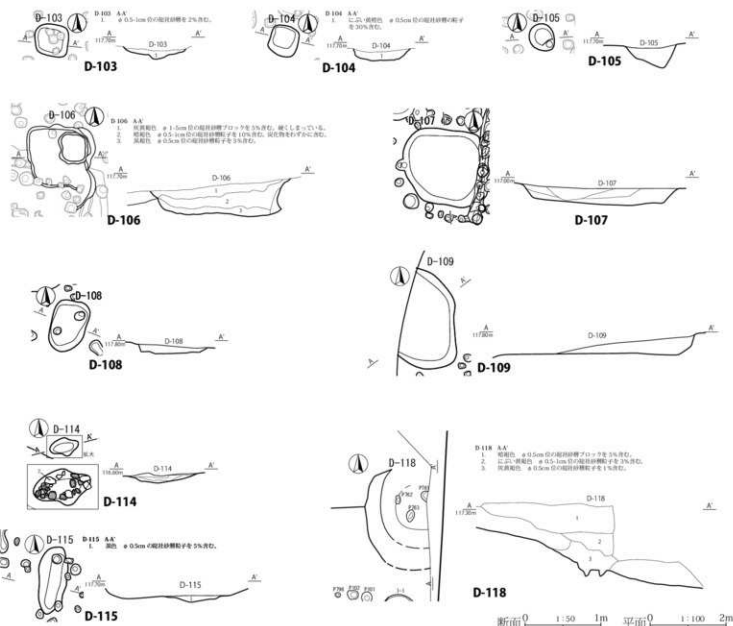

Fig.18 第二面 土坑 (D)



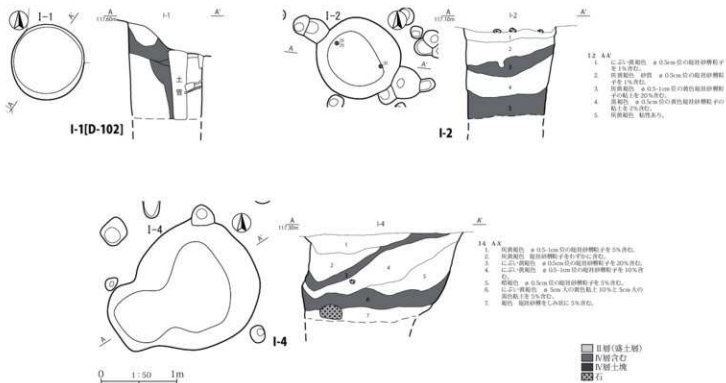

Fig.19 第一面 井戸跡 (I)

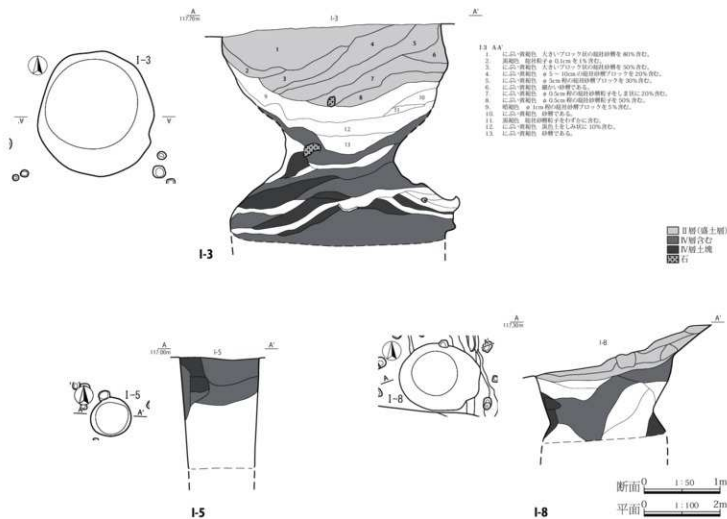

Fig.20 第二面 井戸跡 (I)

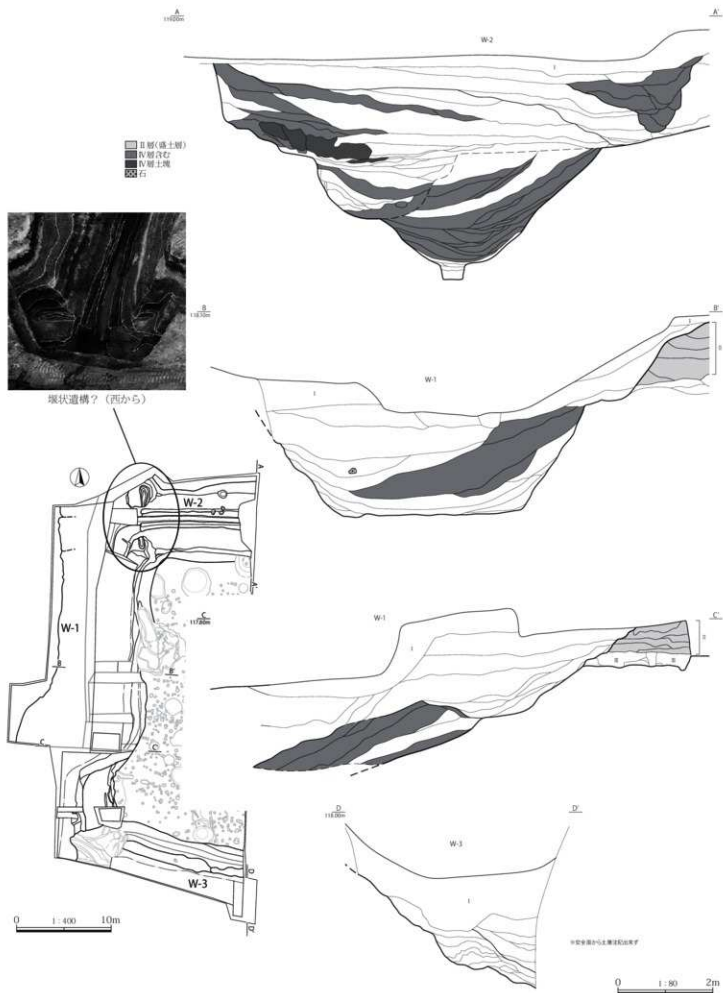

Fig.21 W-1~3

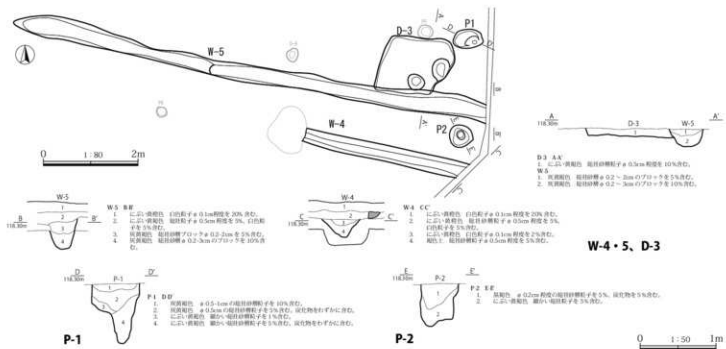

Fig.22 W-4・5、D-3、P-1・2

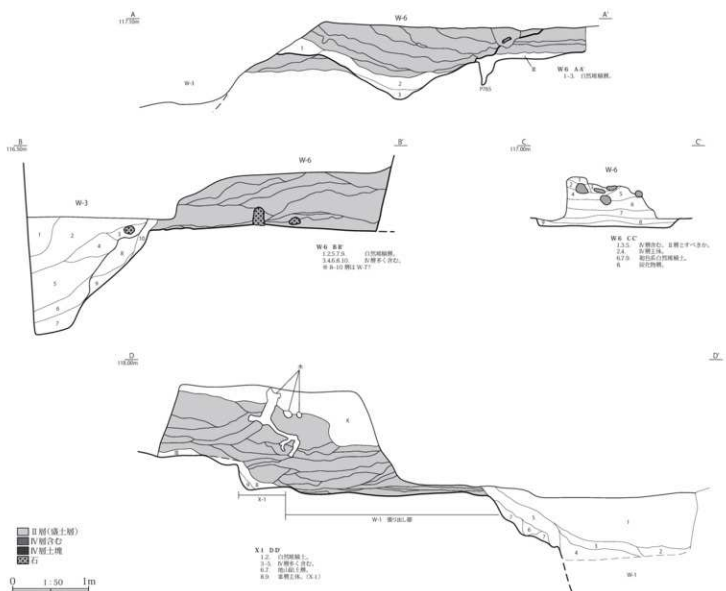

Fig.23 W-6・7、X-1 その1



W-6 完掘 (西から)



W-6 礎群 (北から)



Fig.24 W-6・7、X-1 その2



X-1とW-1張り出し部(北から)

Tab.2 土坑観察表

( ) は残存値を表す

遺構名	位置	平面形	規模 (m)			備考
			長軸	短軸	深さ	
D-1	第一面 C8	不整形	0.18	0.93	0.15	№16・17・18 出土
D-2	第一面 D7	不整形	0.16	0.15	0.35	
D-3	第一面 C8	不整形	0.19	0.14	0.12	
D-4	第一面 B5	不整形	0.80	0.44	0.15	
D-5	第一面 B5	方形	0.68	0.60	0.49	№19 出土
D-6	第一面 G7	不整形	0.29	0.24	0.12	№20 出土
D-101						T-1 に変更
D-102						T-1 に変更
D-103	第二面 E7	方形	0.90	0.83	0.30	
D-104	第二面 E6、E7	方形	0.81	0.74	0.15	
D-105	第二面 E6	楕円	0.76	0.66	0.38	
D-106	第二面 G7	不整形	0.83	0.76		

( ) は残存値を表す

遺構名	位置	平面形	規模 (m)			備考
			長軸	短軸	深さ	
D-107	第二面 B5、B6	不整形	2.02	1.99	0.29	
D-108	第二面 E5	不整形	1.38	0.94	0.32	
D-109	第二面 D5	不整形	(2.70)	(1.59)	0.38	
D-110	第二面 C8	不整形	0.68	(0.35)		
D-111	第二面 C8	不整形	(1.92)	(0.92)	0.20	№25 出土
D-112	第二面 F8	不整形	(1.01)	(0.46)	0.29	
D-113	第二面 J7	長方形	(1.65)	1.47	0.34	
D-114	第二面 K5、K6	不整形	0.77	0.49	0.10	№7 出土 (T-1 と複合)
D-115	第二面 E6	不整形	1.81	0.77	0.18	
D-116	第二面 J6	不整形	(1.55)	(0.84)	0.56	
D-117	第二面 F8、G8	不整形	(1.17)	(1.15)	0.27	
D-118	第二面 D7	不明	(2.55)	(1.63)	0.55	

Tab.3 ビット観察表

( ) は残存値を表す

遺構名	位置	平面形	規模 (m)			備考
			長軸	短軸	深さ	
P-1	第一面 C8	不整形	0.64	0.40	0.80	
P-2	第一面 H8	不整形	0.48	0.48	0.60	
P-3	第一面 G7	不整形	0.67	0.55	0.44	
P-4	第一面 F8	不整形	0.48	0.40	0.11	
P-5	第一面 C8	不整形	0.31	0.27	0.18	
P-6	第一面 H6	不整形	0.24	0.21	0.06	
P-101	第二面 D7	不整形	0.32	0.28	0.08	
P-102	第二面 D7	不整形	0.30	0.27	0.12	
P-103	第二面 D7	不整形	0.27	0.22	0.06	
P-104	第二面 D7	方形	0.21	0.20	0.12	
P-105	第二面 D7	不整形	0.21	0.18	0.05	
P-106	第二面 D7	不整形	0.26	0.24	0.14	
P-107	第二面 D7	長方形	0.19	0.15	0.15	
P-108A	第二面 D7	不整形	(0.24)	0.22	0.18	
P-108B	第二面 D7	不整形	(0.23)	(0.16)	0.15	

( ) は残存値を表す

遺構名	位置	平面形	規模 (m)			備考
			長軸	短軸	深さ	
P-108C	第二面 D7、E7	不整形	(0.20)	0.23	0.13	
P-109	第二面 D7、E7	不整形	0.24	0.20	0.05	
P-110	第二面 E7	方形	0.15	0.14	0.28	
P-111	第二面 E7	不整形	0.36	0.32	0.34	
P-112A	第二面 E7	不整形	(0.31)	0.32	0.48	
P-112B	第二面 E7	不整形	0.25	(0.21)	0.23	
P-113A	第二面 E7	不整形	(0.26)	0.26	0.32	
P-113B	第二面 E7	不整形	(0.30)	0.30	0.40	
P-114	第二面 E7	不整形	0.30	0.27	0.23	
P-115	第二面 D7	不整形	0.26	0.22	0.23	
P-116	第二面 D7、E7	方形	0.27	0.27	0.20	
P-117	第二面 D7	不整形	0.25	0.26	0.08	
P-118	第二面 D6	不整形	0.24	0.21	0.13	
P-119	第二面 D6	不整形	0.34	0.32	0.45	
P-120	第二面 D7	不整形	0.22	0.21	0.02	

( )は残存額を表す

遺構名	位置	平面形	規模 (m)			備考
			長軸	短軸	高さ	
P-120B	第二面 E6	楕円	0.27	0.24	0.05	
P-121	第二面 E6	不整形	0.28	0.25	0.52	
P-122	第二面 E7	方形	0.21	0.20	0.08	
P-123	第二面 E7	方形	0.24	0.23	0.16	
P-124	第二面 E7	不整形	0.25	0.25	0.18	
P-125	第二面 E7	不整形	(0.23)	0.23	0.10	
P-126	第二面 E7	不整形	(0.16)	0.17	0.06	
P-127	第二面 E7	不整形	0.33	0.32	0.42	
P-128	第二面 E7	方形	0.23	0.21	0.19	
P-129	第二面 E7	方形	0.28	0.28	0.70	
P-130	第二面 E7	不整形	0.55	0.28	0.05	
P-131	第二面 E7	不整形	0.33	0.12		
P-132A	第二面 E7	不整形	0.30	(0.24)	0.34	
P-132B	第二面 E7	不整形	(0.19)	0.17	0.52	
P-132C	第二面 E7	不整形	(0.28)	(0.29)	0.55	
P-133	第二面 E7	不整形	0.21	0.20	0.20	
P-134	第二面 E7	不整形	0.56	0.38	0.43	
P-135	第二面 E7	不整形	0.56	0.50	0.29	
P-136	第二面 E7	方形	0.25	0.23	0.56	
P-137	第二面 E7	不整形	0.23	0.20	0.16	
P-138	第二面 E7	不整形	0.15	0.14	0.11	
P-139A	第二面 E7	不整形	0.40	0.29	0.54	
P-139B	第二面 E7	不整形	0.38	0.34	0.51	
P-140	第二面 E6, E7	不整形	0.37	0.32	0.07	
P-141	第二面 E6	不整形	0.29	0.27	0.31	
P-142	第二面 E7	不整形	0.42	0.39	0.57	
P-143A	第二面 E7	楕円	0.23	(0.17)	0.42	
P-143B	第二面 E7	不整形	0.26	0.22	0.35	
P-144A	第二面 E7	不整形	0.36	0.32	0.26	
P-144B	第二面 E7	方形	0.26	(0.21)	0.16	
P-145	第二面 E7	不整形	0.33	0.27	0.30	
P-146	第二面 E7	不整形	0.22	0.21	0.15	
P-147	第二面 E7	不整形	0.33	0.28	0.34	
P-148A	第二面 E7	不整形	0.41	0.28	0.37	
P-148B	第二面 E7	不整形	(0.20)	0.22	0.17	
P-148C	第二面 E7	不整形	0.24	(0.19)	0.14	
P-149	第二面 E7	不整形	0.25	0.13	0.04	
P-150						欠番
P-151	第二面 E7	不整形	0.24	0.08	0.12	
P-152	第二面 E7	不整形	0.26	0.14	0.06	
P-153	第二面 E7, F7	不整形	0.28	0.22	0.05	
P-154A	第二面 E7	不整形	(0.48)	0.29	0.20	
P-154B	第二面 E7	不整形	(0.25)	(0.25)	0.37	
P-154C	第二面 E7	不整形	(0.26)	0.34	0.26	
P-155	第二面 E7	不整形	0.20	0.16	0.05	
P-156A	第二面 F7	不整形	(0.28)	(0.24)	0.29	
P-156B	第二面 F7	不整形	(0.36)	(0.33)	0.44	
P-157	第二面 F7	不整形	0.38	0.22	0.25	
P-158	第二面 E7	不整形	0.22	0.20	0.36	
P-159	第二面 E7	不整形	0.28	0.21		
P-160	第二面 E6, E7	不整形	0.47	0.39	0.20	
P-161	第二面 F7	不整形	0.34	0.24	0.54	
P-162	第二面 F6	不整形	0.31	0.30	0.42	
P-163	第二面 F6	不整形	0.38	0.24	0.10	
P-164	第二面 F7	不整形	0.34	(0.30)	0.18	
P-165	第二面 F7	不整形	(0.23)	0.22	0.09	
P-166	第二面 F7	不整形	0.28	0.19	0.06	
P-167	第二面 F7	不整形	0.28	0.21	0.11	
P-168	第二面 F7	不整形	0.20	0.19	0.25	
P-169	第二面 F7	不整形	0.56	0.29	0.18	
P-170	第二面 F7	不整形	0.31	0.26	0.12	
P-171	第二面 F7	不整形	(0.21)	0.22	0.06	
P-172	第二面 F7	不整形	(0.23)	0.18	0.37	
P-173	第二面 F7	不整形	0.29	0.26	0.11	
P-174	第二面 F7	不整形	0.30	0.18	0.45	
P-175	第二面 F7	不整形	0.35	0.31	0.23	
P-176A	第二面 F7	不整形	(0.16)	0.20	0.09	
P-176B	第二面 F7	不整形	(0.24)	0.26	0.45	
P-177	第二面 F7	不整形	(0.19)	0.16	0.07	
P-178	第二面 F7	不整形	(0.22)	0.25	0.15	
P-179	第二面 F7	不整形	(0.27)	0.30	0.28	
P-180	第二面 F7, G7	不整形	1.15	0.38	0.17	
P-180A	第二面 F7	不整形	(0.26)	(0.23)	0.19	
P-180B	第二面 F7, G7	不整形	(0.28)	(0.23)	0.35	
P-181	第二面 F7	不整形	0.44	0.40	0.35	
P-182	第二面 F7	不整形	0.26	0.25	0.42	
P-183	第二面 F7	不整形	0.25	0.25	0.36	
P-184A	第二面 F7	不整形	0.33	(0.26)	0.31	
P-184B	第二面 F7	不整形	(0.46)	0.41	0.31	

( )は残存額を表す

遺構名	位置	平面形	規模 (m)			備考
			長軸	短軸	高さ	
P-185	第二面 F7	不整形	0.53	0.35	0.55	
P-186	第二面 F7	不整形	0.29	0.24	0.19	
P-187	第二面 F7	不整形	0.37	0.18	0.34	
P-188A	第二面 F7	不整形	0.23	0.22	0.28	
P-188B	第二面 F7	不整形	0.23	(0.21)	0.40	
P-189A	第二面 F7	不整形	0.27	(0.22)	0.48	
P-189B	第二面 F7	不整形	0.40	(0.28)	0.19	
P-190A	第二面 F7	不整形	0.42	0.29	0.43	
P-190B	第二面 F7	不整形	0.43	(0.36)	0.37	№64 出土
P-190C	第二面 F7	不整形	0.31	(0.27)	0.67	
P-191A	第二面 F6, F7	不整形	0.33	(0.27)	0.22	
P-191B	第二面 F6, F7	不整形	0.26	(0.19)	0.11	
P-192	第二面 F6, F7	不整形	0.25	(0.24)	0.30	
P-193	第二面 F6	方形	0.25	0.24	0.39	
P-194	第二面 F6	方形	0.19	0.17	0.08	
P-195	第二面 F6	方形	0.28	0.26	0.50	
P-196	第二面 F7	不整形	0.20	0.16	0.04	
P-197	第二面 F7	不整形	0.29	0.23	0.12	
P-198	第二面 F7	不整形	0.28	0.25	0.07	
P-199	第二面 F6	不整形	0.31	0.27	0.41	
P-200	第二面 F6	不整形	0.29	(0.27)	0.08	
P-201	第二面 F6	不整形	0.25	(0.21)	0.10	
P-202	第二面 F6	不整形	0.56	0.31	0.11	
P-203	第二面 F6	不整形	(0.30)	0.25	0.26	
P-204	第二面 F6	不整形	(0.17)	0.14	0.10	
P-205	第二面 F6	不整形	(0.19)	0.17	0.06	
P-206	第二面 F6	不整形	0.22	0.20	0.31	
P-207	第二面 F6	不整形	0.23	0.16	0.04	
P-208	第二面 F6	不整形	0.27	0.25	0.20	
P-209	第二面 F6	不整形	0.26	0.25	0.22	
P-210	第二面 F6	不整形	0.26	0.21	0.22	
P-211	第二面 F6	不整形	0.17	0.11	0.06	
P-212	第二面 F6	不整形	0.32	0.28	0.08	
P-213	第二面 F6	不整形	0.27	0.23	0.09	
P-214	第二面 F6	不整形	0.23	0.22	0.05	
P-215	第二面 F6	不整形	0.18	0.14	0.15	
P-216	第二面 F6	不整形	0.23	0.23	0.20	
P-217	第二面 F6	不整形	0.24	0.22	0.12	
P-218	第二面 F6	不整形	0.35	0.25	0.20	
P-219	第二面 E6, F6	不整形	0.44	0.31	0.05	
P-220	第二面					
P-221	第二面 E6	楕円	0.24	0.20	0.05	P-789・790に変更
P-222	第二面 E6	方形	0.28	0.25	0.43	
P-223	第二面 E6	楕円	0.29	0.27	0.06	
P-224	第二面 E6	不整形	0.21	0.13	0.02	
P-225	第二面 E6	不整形	0.36	0.34	0.24	
P-226	第二面 E6	不整形	0.29	0.28	0.13	
P-227	第二面 E6	不整形	0.24	0.22	0.09	
P-228	第二面 E6	不整形	0.25	0.23	0.28	
P-229	第二面 E6	方形	0.29	0.25	0.23	№67 出土
P-230	第二面 E6	不整形	0.42	0.31	0.06	
P-231	第二面 D5	円形	0.37	0.37	0.04	
P-232	第二面 D6	不整形	0.22	0.19	0.05	
P-233	第二面 D5, D6	不整形	0.17	0.17	0.02	
P-234	第二面 E6	不整形	0.24	0.15	0.04	
P-235	第二面 E5	不整形	0.49	0.31	0.12	
P-236	第二面 E5	不整形	0.44	0.24	0.08	
P-237	第二面 E5	不整形	0.24	0.23	0.05	
P-238						欠番
P-239	第二面 E6	不整形	0.27	0.25	0.06	
P-240	第二面 E6	不整形	0.34	0.28	0.01	
P-241	第二面 E6	不整形	0.95	0.39	0.05	
P-242						欠番
P-243	第二面 G7	不整形	0.28	0.27	0.05	
P-244	第二面 G7	不整形	0.29	0.28	0.05	
P-245A	第二面 G7	不整形	0.25	(0.22)	0.22	
P-245B	第二面 G7	不整形	0.38	(0.25)	0.37	
P-245C	第二面 G7	不整形	(0.15)	(0.18)	0.04	
P-246A	第二面 G7	不整形	(0.14)	0.14	0.02	№85 出土
P-246B	第二面 G7	不整形	(0.23)	0.17	0.02	
P-247	第二面 G7	不整形	0.29	0.24	0.02	
P-248	第二面 G7	不整形	0.30	0.26	0.04	
P-249	第二面 G7	不整形	0.32	0.23	0.13	
P-250	第二面 G7	不整形	0.30	0.24	0.03	
P-251	第二面 G7	不整形	0.33	0.24	0.03	
P-252	第二面 G7	方形	0.20	0.18	0.05	
P-253	第二面 G7	不整形	0.34	0.29	0.05	
P-254	第二面 G7	方形	0.20	0.19	0.04	
P-255A	第二面 G7	方形	(0.23)	0.23	0.32	

( )は残存額を表す

遺構名	位置	平面形	規模 (m)			備考	
			長軸	短軸	深さ		
P-255B	第二面	G7	方形	(0.24)	0.22	0.30	
P-256	第二面	G7	不整形	0.36	0.22	0.14	
P-257A	第二面	G7	不整形	0.22	(0.17)	0.02	
P-257B	第二面	G7	不整形	(0.26)	0.22	0.03	
P-258	第二面	G7	方形	0.19	0.18	0.02	
P-259	第二面	G7	不整形	0.27	0.22	0.04	
P-260A	第二面	G7	不整形	0.61	(0.20)	0.02	
P-260B	第二面	G7	不整形	0.47	(0.37)	0.02	
P-261	第二面	G7	不整形門	0.26	0.21	0.03	
P-262	第二面	G7、H7	長方形	0.35	0.22	0.07	
P-263	第二面	G7	不整形門	0.21	0.19	0.03	
P-264	第二面	G7、H7	不整形	0.39	0.33	0.04	
P-265	第二面	G7、H7	不整形	0.24	0.18	0.05	
P-266	第二面	H7	不整形	0.21	0.20	0.04	
P-267	第二面	H7	櫛門	0.26	0.17		
P-268	第二面	H7	不整形方	0.24	0.22	0.04	
P-269	第二面	H7	不整形門	0.27	0.21	0.06	
P-270	第二面	H7	不整形方	0.18	0.17	0.06	
P-271	第二面	H7	不整形	0.26	0.23	0.06	
P-272	第二面	H7	不整形	0.37	0.24	0.45	
P-273	第二面	H7	不整形	0.56	0.44	0.05	
P-274	第二面	H7	不整形	0.19	0.15	0.02	
P-275	第二面	H7	不整形	0.27	0.21	0.04	
P-276A	第二面	H7	不整形	0.33	(0.25)	0.03	
P-276B	第二面	H7	不整形	0.35	(0.18)	0.04	
P-277	第二面	H7	不整形	0.27	0.25	0.04	
P-278	第二面	H7	不整形方	0.25	0.23	0.05	
P-279	第二面	H7	不整形	0.27	0.20	0.05	
P-280	第二面	H7	不整形方	0.23	0.22	0.04	
P-281	第二面	H7	不整形方	0.24	0.21	0.05	
P-282	第二面	H7	不整形	0.41	0.29	0.02	
P-283	第二面	H7	不整形	0.22	0.19	0.04	
P-284	第二面	H7	不整形門	0.30	0.22	0.07	
P-285	第二面	H7	不整形	0.17	0.13	0.03	
P-286	第二面	H7	不整形方	0.22	0.19	0.03	
P-287	第二面	H7	不整形門	0.37	0.30	0.02	
P-288	第二面	H7	不整形	0.27	0.21	0.04	
P-289	第二面	H7	不整形	(0.16)	0.14	0.01	
P-290A	第二面	H7	不整形	(0.23)	(0.21)	0.02	
P-290B	第二面	H7	不整形	0.26	(0.19)	0.04	
P-291	第二面	H7	不整形	(0.25)	0.26	0.03	
P-292	第二面	H7	不整形	0.34	0.23	0.03	
P-293	第二面	H7	櫛門	0.22	0.18	0.05	
P-294	第二面	H7	不整形	0.32	0.31	0.03	
P-295	第二面	H7	不整形	0.28	0.25	0.02	
P-296	第二面	H7	不整形方	0.26	0.19	0.23	
P-297	第二面	H7	不整形門	0.26	0.17	0.22	
P-298	第二面	H7	不整形方	0.61	0.26	0.06	
P-299	第二面	H7	不整形	0.22	0.20	0.01	
P-300A	第二面	H7	不整形	(0.20)	0.24	0.02	
P-300B	第二面	H7	不整形	(0.42)	0.37	0.03	
P-301A	第二面	H7	不整形方	0.23	(0.20)	0.02	
P-301B	第二面	H7	不整形方	0.21	(0.19)	0.02	
P-302A	第二面	H7、H7	不整形	(0.48)	(0.32)	0.11	
P-302B	第二面	H7、H7	不整形	(0.35)	(0.20)	0.03	
P-302C	第二面	H7、H7	不整形	0.40	(0.32)	0.02	
P-303	第二面	H7	不整形門	0.41	0.33	0.07	
P-304	第二面	H7	不整形	0.33	0.22	0.03	
P-305	第二面	H7	不整形	0.24	0.20	0.04	
P-306	第二面	H7	不整形	0.32	0.19	0.03	
P-307	第二面	H7	方形	0.18	0.16	0.04	
P-308	第二面	H7	長方形	0.38	0.28	0.02	
P-309	第二面	H7	不整形	0.26	0.24	0.02	
P-310A	第二面	H7	不整形	(0.46)	(0.24)	0.02	
P-310B	第二面	H7	不整形	(0.38)	0.28	0.04	
P-310C	第二面	H7	不整形	(0.29)	0.21	0.02	
P-311	第二面	H7	不整形方	0.23	0.19	0.03	
P-312A	第二面	H7	不整形	(0.39)	0.37	0.04	
P-312B	第二面	H7	不整形	(0.44)	0.31	0.04	
P-313	第二面	H7	不整形方	0.23	0.21	0.04	
P-314	第二面	H7	不整形方	0.24	0.20	0.03	
P-315	第二面	H7	不整形方	0.24	0.23	0.05	
P-316	第二面	H7	不整形	0.44	0.30	0.04	
P-317	第二面	H7	不整形方	0.26	0.23	0.02	
P-318A	第二面	H7	不整形方	1.14	0.39	0.03	
P-318B	第二面	H7	不整形方	0.20	0.19	0.07	
P-318C	第二面	H7	不整形	(0.21)	(0.07)	0.05	
P-319	第二面	H7	不整形	0.37	0.30	0.09	
P-320	第二面	H7	不整形方	0.25	0.25	0.03	

( )は残存額を表す

遺構名	位置	平面形	規模 (m)			備考	
			長軸	短軸	深さ		
P-321	第二面	H7	不整形	0.24	0.20	0.03	
P-322	第二面	H7	不整形	0.47	0.28	0.03	
P-323	第二面	H7	不整形門	0.59	0.36	0.02	
P-324	第二面	H7	不整形	(0.19)	0.21	0.10	
P-325	第二面	E7	方形	0.25	0.24	0.14	
P-326	第二面	E7	方形	0.20	0.19	0.14	
P-327	第二面	E7	方形	0.17	0.17	0.07	
P-328	第二面	H7	不整形	0.70	0.34	0.06	
P-329	第二面	H7	不整形方	0.28	0.23	0.03	
P-330	第二面	H7	不整形	0.19	0.16	0.03	
P-331	第二面	H6、H7	不整形	0.45	0.26	0.05	
P-332	第二面	H7	不整形方	0.26	0.20	0.03	
P-333	第二面	H7	方形	0.18	0.17		
P-334	第二面	H7	不整形方	0.18	0.15	0.03	
P-335	第二面	H7	不整形方	0.19	0.19	0.04	
P-336	第二面	H7	不整形	0.41	0.31	0.15	
P-337	第二面	H7	不整形	0.32	0.25	0.04	
P-338	第二面	H7	不整形方	0.23	0.22	0.03	
P-339	第二面	H7	不整形方	0.16	0.14	0.04	
P-340	第二面	H7	不整形方	0.23	0.23	0.02	
P-341A	第二面	H7	不整形方	(0.22)	0.21	0.02	
P-341B	第二面	H7	不整形方	0.23	(0.21)	0.04	
P-341C	第二面	H7	不整形	(0.31)	(0.31)	0.03	
P-341D	第二面	H7	不整形方	(0.20)	0.18	0.04	
P-342A	第二面	H7	不整形	0.35	(0.22)	0.02	
P-342B	第二面	H7	不整形	(0.27)	0.30	0.03	
P-343	第二面	H7	不整形方	0.29	0.25	0.04	
P-344A	第二面	H7、H7	不整形	0.29	(0.22)	0.01	
P-344B	第二面	H7	不整形	(0.32)	0.28	0.05	
P-344C	第二面	H7	不整形	(0.26)	0.25	0.03	
P-345	第二面	H7	不整形方	0.19	0.17	0.03	
P-346	第二面	H6、H7	不整形	0.29	0.28	0.04	
P-347A	第二面	H6、H6	不整形	0.55	(0.28)	0.07	
P-347B	第二面	H6	不整形	(0.26)	0.25	0.04	
P-347C	第二面	H6、H6	不整形	(0.25)	0.19	0.04	
P-348	第二面	H6	不整形	0.37	0.24	0.08	
P-349	第二面	H7	不整形門	0.61	0.28		
P-350	第二面	H7	不整形門	0.51	0.37	0.04	
P-351	第二面	H6、H7	不整形門	0.26	0.21	0.09	
P-352	第二面	H7	不整形	0.27	0.22	0.04	
P-353	第二面	H7	方形	0.24	0.21	0.04	
P-354	第二面	H7	不整形	0.22	0.14	0.04	
P-355	第二面	H7	不整形	0.35	0.27	0.00	
P-356A	第二面	H7	不整形	(0.35)	0.29	0.03	
P-356B	第二面	H7	不整形	(0.34)	0.34	0.02	
P-357	第二面	H7	不整形	0.22	0.17	0.03	
P-358	第二面	H7	不整形	0.25	0.21	0.04	
P-359	第二面	H7	不整形	0.21	0.17	0.03	
P-360	第二面	K6	不整形	0.24	0.19	0.02	
P-361	第二面	K6	不整形	0.43	0.36	0.05	
P-362	第二面	H7	不整形方	0.24	0.24	0.01	
P-363	第二面	K6	不整形	0.24	0.23	0.03	
P-364	第二面	K6	不整形方	0.27	0.24	0.03	
P-365	第二面	H7	不整形	0.21	0.17	0.02	
P-366	第二面	H7	不整形方	0.22	0.21	0.03	
P-367	第二面	H7	不整形	0.27	0.23	0.05	
P-368	第二面	H7	不整形方	0.16	0.15	0.03	
P-369	第二面	H7	不整形	0.19	0.13	0.03	
P-370	第二面	H6、H7	不整形	0.31	0.22	0.10	
P-371	第二面	K6	方形	0.17	0.17	0.04	
P-372	第二面	K6	不整形門	0.32	0.21	0.07	
P-373	第二面	K6	不整形方	0.28	0.26	0.09	
P-374	第二面	K6	不整形方	0.22	0.20	0.06	
P-375	第二面	K6	不整形	0.44	(0.32)	0.07	
P-376	第二面	C7	不整形	0.21	0.19	0.11	
P-377	第二面	C7	不整形方	0.23	0.21	0.06	
P-378	第二面	C7	不整形	0.17	0.13	0.02	
P-379	第二面	C7	不整形	0.16	0.15	0.04	
P-380	第二面	C6	不整形方	0.23	0.20	0.31	
P-381	第二面	C6	不整形	0.39	0.37	0.14	
P-382	第二面	C6	不整形	0.28	0.24	0.35	
P-383	第二面	C6	不整形	0.29	0.24	0.20	
P-384	第二面	C6	不整形方	0.15	0.14	0.14	
P-385	第二面	C6	方形	0.20	0.19	0.15	
P-386	第二面	C6	不整形方	0.17	0.14	0.16	
P-387	第二面	C6	不整形方	0.29	0.18	0.31	
P-388	第二面	C6	不整形	0.36	0.32	0.38	
P-389	第二面	C6	不整形	0.25	0.20	0.18	
P-390	第二面	C6	不整形	0.47	0.39	0.69	

( ) は残存値を表す

遺構名	位置	平面形	幅 (m)			備考	
			長軸	短軸	深さ		
P-391	第二面	G6	不整形	0.20	0.18	0.08	
P-392	第二面	G7	不整形	0.30	0.28	0.61	
P-393	第二面	G7	不整形	0.21	0.17	0.18	
P-394	第二面	G7	不整形	0.24	0.22	0.39	
P-395	第二面	G6, G7	不整形	0.26	0.25	0.21	
P-396A	第二面	G6	不整形	0.21	(0.18)	0.13	
P-396B	第二面	G6	不整形	(0.23)	0.20		
P-397A	第二面	G6	不整形	0.20	(0.16)	0.05	
P-397B	第二面	G6	不整形	0.42	0.30	0.27	
P-398	第二面	G6	不整形	0.47	0.32	0.50	
P-399	第二面	G6	不整形	0.17	0.15	0.05	
P-400	第二面	G6	不整形	0.18	0.14	0.05	
P-401	第二面	G7	不整形	0.24	0.23	0.32	
P-402	第二面	G7	不整形	0.35	0.28	0.54	
P-403	第二面	G7	方形	0.30	0.28	0.61	
P-404A	第二面	G6	不整形門	0.39	0.34	0.08	
P-404B	第二面	G6	不整形門	0.26	0.18	0.04	
P-405							欠番
P-406	第二面	G6	不整形	0.17	0.16	0.09	
P-407	第二面	G6, H6	不整形	0.19	0.16	0.25	
P-408	第二面	G6	不整形門	0.28	0.21	0.01	
P-409	第二面	H6	不整形	0.50	0.35	0.19	
P-410	第二面	H6	不整形門	0.23	0.16	0.20	
P-411	第二面	G6, H6	不整形	0.26	0.20	0.05	
P-412	第二面	G6, H6	不整形	0.31	0.30	0.03	
P-413	第二面	H6	不整形	0.43	0.32	0.01	
P-414	第二面	H7	櫛門	0.23	0.19	0.36	
P-415	第二面	H7	不整形	0.27	0.24	0.38	
P-416	第二面	H6, H7	不整形	0.69	0.45	0.52	
P-417	第二面	H7	不整形	0.20	0.16	0.36	
P-418	第二面	H6	不整形	0.29	0.27	0.10	
P-419	第二面	H6	不整形	0.34	0.23	0.07	
P-420	第二面	H6	不整形門	0.46	0.27	0.60	
P-421	第二面	H6	不整形	0.60	0.38	0.31	
P-422	第二面	H6	不整形	0.28	0.22	0.04	
P-423	第二面	H6	不整形	0.37	0.25	0.06	
P-424	第二面	H6	不整形	0.30	0.23	0.56	
P-425	第二面	H6	不整形	0.49	0.33	0.13	
P-426	第二面	H6	不整形	0.30	0.27	0.06	
P-427	第二面	H6	不整形	0.30	0.27	0.41	
P-428	第二面	H6	不整形	0.24	0.22	0.29	
P-429	第二面	H6, H7	不整形	0.43	0.37	0.20	
P-430	第二面	H7	不整形	0.23	0.21	0.02	
P-431	第二面	H6	不整形	0.20	0.18	0.18	
P-432	第二面	H6	不整形	0.18	0.15	0.03	
P-433	第二面	H6	不整形	0.20	0.17	0.08	
P-434	第二面	H6	不整形	0.16	0.14	0.18	
P-435	第二面	H6	不整形	0.18	0.14	0.20	
P-436	第二面	H6	不整形	0.29	0.28	0.22	
P-437	第二面	H7	不整形	0.24	0.21	0.40	
P-438	第二面	H6, H7	不整形	0.24	0.24	0.16	
P-439	第二面	H6, H7	不整形	0.29	0.23	0.18	
P-440	第二面	H6	櫛門	0.19	0.13	0.15	
P-441	第二面	H6	不整形	0.21	0.19	0.21	
P-442	第二面	H6, H6	不整形	0.26	0.20	0.22	
P-443	第二面	H6	不整形	0.37	0.26	0.07	
P-444	第二面	H6	不整形	0.16	0.14	0.12	
P-445	第二面	H6	櫛門	0.22	0.19	0.24	
P-446	第二面	H6	不整形	0.38	0.29	0.65	
P-447	第二面	H6	不整形	0.14	0.12	0.04	
P-448	第二面	H6	不整形	0.19	0.16	0.06	
P-449	第二面	H6	不整形	0.21	0.18	0.18	
P-450	第二面	H6	不整形	0.34	0.26	0.22	
P-451A	第二面	H6	不整形	0.46	0.29	0.69	
P-451B	第二面	H6	不整形	(0.23)	0.20	0.17	
P-452	第二面	H6	不整形	0.23	0.20	0.09	
P-453	第二面	H6	不整形	0.15	0.10	0.03	
P-454	第二面	H6	不整形	0.26	0.22	0.19	
P-455	第二面	H6	不整形	0.21	0.18	0.30	
P-456	第二面	H6	不整形	0.17	0.15	0.10	
P-457	第二面	H6	不整形	0.44	0.41	0.22	
P-458A	第二面	H6	不整形	(0.28)	(0.22)	0.36	
P-458B	第二面	H6	不整形	(0.40)	0.30	0.45	
P-459	第二面	H6					正確な範囲分からず
P-460	第二面	H6	不整形	0.26	0.21	0.32	
P-461	第二面	H6	不整形	0.16	0.15	0.08	
P-462	第二面	H6	不整形	0.21	0.16	0.09	
P-463	第二面	H6	不整形	0.23	0.20	0.08	
P-464	第二面	H6	不整形	0.13	0.13	0.01	

( ) は残存値を表す

遺構名	位置	平面形	幅 (m)			備考	
			長軸	短軸	深さ		
P-465	第二面	H6	不整形	0.35	0.31	0.55	
P-466	第二面	H6	不整形	0.19	0.18	0.45	
P-467	第二面	H6	不整形	0.35	0.31	0.54	
P-468	第二面	H6	不整形	0.21	0.16	0.40	
P-469	第二面	H6	不整形	0.27	0.22	0.24	
P-470	第二面	H6	不整形	0.28	0.25	0.19	
P-471	第二面	H6	不整形	0.25	0.24	0.46	
P-472	第二面	H6	不整形	0.43	0.17	0.26	
P-473	第二面	H6	不整形門	0.23	0.19	0.45	
P-474	第二面	H6	不整形門	0.25	0.19	0.20	
P-475	第二面	H6	不整形	0.33	0.27	0.35	
P-476	第二面	H6	不整形	0.20	0.16	0.03	
P-477	第二面	H6	不整形	0.29	0.22	0.23	
P-478	第二面	H6	不整形	0.27	0.23	0.30	
P-479	第二面						欠番
P-480	第二面	H6	不整形	0.18	0.15	0.10	
P-481	第二面	H6	不整形	0.24	0.24	0.34	
P-482	第二面	H6	不整形	0.24	0.22	0.28	
P-483	第二面	H6	不整形	0.34	0.33	0.43	
P-484							欠番
P-485	第二面	H6	不整形門	0.18	0.14	0.08	
P-486	第二面	H6	不整形	0.31	0.30	0.45	
P-487	第二面	H6, H6	不整形	0.25	0.25	0.43	
P-488	第二面	H6	不整形	0.21	0.18	0.26	
P-489	第二面	H6	不整形	0.22	0.19	0.39	
P-490	第二面	H6	不整形	0.18	0.13	0.35	
P-491	第二面	H6	不整形	0.24	0.21	0.49	
P-492	第二面	H5	不整形	0.42	0.40	0.75	
P-493	第二面	H6	不整形	0.43	0.25	0.56	
P-494	第二面	H6	不整形	0.13	0.12	0.16	
P-495	第二面	H6	不整形	0.22	0.21	0.31	
P-496	第二面	H6	方形	0.26	0.26	0.22	
P-497	第二面	H6	不整形	0.31	0.29	0.33	
P-498	第二面	H6	不整形	0.19	0.16	0.06	
P-499	第二面	H6	不整形	0.20	0.13	0.05	
P-500	第二面	H6	不整形	0.34	0.29	0.04	
P-501	第二面	H5, H6	不整形	0.28	0.25	0.30	
P-502	第二面	H5	不整形	0.21	0.16	0.19	
P-503	第二面	H5	門形	0.23	0.22	0.24	
P-504	第二面	H5, H6	不整形	0.16	0.16	0.16	
P-505	第二面	H6	不整形	(0.23)	(0.22)	0.50	
P-506	第二面	H6	不整形	(0.30)	0.25	0.43	
P-507	第二面	H6	不整形	(0.21)	0.17	0.07	
P-508	第二面	H5	不整形	0.19	0.14	0.30	
P-509	第二面	H5	不整形	0.21	0.20	0.30	
P-510	第二面	H5	不整形	0.17	0.15	0.29	
P-511	第二面	H5, H6	不整形	(0.24)	(0.23)	0.06	
P-512	第二面	H6	不整形	0.17	0.15	0.02	
P-513	第二面	H6					正確な範囲分からず
P-514	第二面	H6, H6					正確な範囲分からず
P-515	第二面	H6	不整形	0.23	0.19	0.27	
P-516	第二面	H6	不整形	0.29	0.22	0.25	
P-517	第二面	H6	不整形	0.27	0.23	0.46	
P-518	第二面	H6	不整形	0.15	0.12	0.02	
P-519	第二面	H6	不整形	0.15	0.13	0.04	
P-520	第二面	H6	不整形	0.14	0.12	0.02	
P-521	第二面	H6	不整形	0.12	0.09	0.07	
P-522	第二面	H6	不整形	0.15	0.12	0.05	
P-523	第二面	H6	不整形門	0.26	0.24	0.14	
P-524	第二面	H6	不整形	0.13	0.09	0.07	
P-525	第二面	H6	不整形	0.11	0.10	0.04	
P-526	第二面	H6	不整形	0.23	0.21	0.26	
P-527	第二面	H6	不整形	0.20	0.19	0.25	
P-528	第二面	H5	不整形	0.15	0.13	0.37	
P-529	第二面	H5	不整形	0.19	0.17	0.38	
P-530A	第二面	H5	不整形	(0.30)	(0.28)	0.31	
P-530B	第二面	H5	不整形	(0.20)	(0.21)	0.35	
P-530C	第二面	H5	不整形	(0.26)	(0.23)	0.41	
P-531	第二面	H5	不整形門	0.19	0.14	0.05	
P-532	第二面	H5	不整形門	0.27	0.22	0.30	
P-533	第二面	H5	不整形	0.22	0.21	0.22	
P-534	第二面	H5	不整形	0.26	0.20	0.17	
P-535	第二面	H5	不整形	0.15	0.15	0.14	
P-536	第二面	H5	不整形	0.15	0.14	0.28	
P-537	第二面	H5	不整形	0.24	0.17	0.05	
P-538	第二面	H5	不整形	0.22	0.21	0.37	
P-539	第二面	H5	不整形	0.20	0.16	0.20	
P-540	第二面	H5	不整形	0.22	0.18	0.31	
P-541	第二面	H5	不整形門	0.33	0.30	0.47	



( )は残存額を表す

遺構名	位置	平面形	規模 (m)			備考	
			長軸	短軸	高さ		
P-542	第二面	J5	不整形門	0.22	0.20	0.31	
P-543	第二面	J5	不整形方	0.16	0.15	0.37	
P-544	第二面	J6	不整形門	0.22	0.18	0.27	
P-545	第二面	J6	不整形門	0.15	0.13	0.28	
P-546	第二面	J6					正確な範囲分からず
P-547	第二面	J5	不整形方	0.26	0.19	0.58	
P-548	第二面	H5	不整形門	0.18	0.17	0.18	
P-549	第二面	H5	不整形方	0.28	0.17	0.09	
P-550	第二面	H5	不整形方	0.31	0.28	0.20	
P-551	第二面	H6	不整形方	0.32	0.26	0.08	
P-552							欠番
P-553	第二面	G5	不整形門	0.25	0.22	0.38	
P-554	第二面	G5	不整形門	0.31	0.24	0.15	
P-555	第二面	G5	櫓門	0.31	0.22	0.26	
P-556	第二面	G5	不整形方	0.30	0.22	0.42	
P-557	第二面	G5	不整形方	0.15	0.11	0.03	
P-558	第二面	F5、G5	不整形方	0.20	0.12	0.13	
P-559	第二面	G5、G6	不整形門	0.21	0.19	0.41	
P-560	第二面	G5、G6	方形	0.18	0.18	0.32	
P-561	第二面	G5、G6	不整形方	0.39	0.35	0.42	
P-562	第二面	G6	不整形門	0.25	0.21	0.25	
P-563	第二面	G6	不整形方	0.15	0.14	0.16	
P-564	第二面	G6	不整形方	0.21	0.20	0.14	
P-565	第二面	G6	櫓門	0.37	0.19	0.57	
P-566	第二面	F6	不整形方	0.32	0.22	0.05	
P-567	第二面	F6、G6	不整形方	0.23	0.21	0.36	
P-568	第二面	G6	不整形門	0.30	0.20	0.03	
P-569	第二面	G6	櫓門	0.22	0.17	0.07	
P-570	第二面	G6	不整形門	0.24	0.17	0.04	
P-571	第二面	G6	不整形門	0.30	0.21	0.07	
P-572	第二面	G6	不整形方	0.18	0.13	0.03	
P-573	第二面	H6	不整形方	0.21	0.15	0.02	
P-574	第二面	H6	不整形方	0.25	0.21	0.03	
P-575	第二面	F7	不整形門	0.18	0.16	0.03	
P-576	第二面	F8	不整形方	0.23	0.20	0.22	
P-577	第二面	F8	不整形方	(0.17)	(0.24)	0.20	
P-578A	第二面	F8	不整形方	0.43	0.32	0.23	
P-578B	第二面	F8	不整形方	0.26	0.15	0.27	
P-579	第二面	F7、F8	不整形方	0.22	0.19	0.06	
P-580	第二面	F7、F8	不整形方	0.26	0.20	0.19	
P-581	第二面	F8	不整形方	0.20	0.19	0.21	
P-582	第二面	F8	不整形方	0.18	0.15	0.05	
P-583	第二面	F8	不整形方	0.27	0.25	0.25	
P-584	第二面	F8	不整形方	0.25	0.23	0.19	
P-585	第二面	F8	不整形方	0.38	0.35	0.15	
P-586	第二面	F8	不整形方	0.16	0.12	0.01	
P-587	第二面	F8	不整形方	0.24	0.21	0.10	
P-588	第二面	F8、G8	不整形方	0.28	0.18	0.07	
P-589	第二面	F7、F8	不整形方	0.37	0.31	0.10	
P-590	第二面	F7	不整形方	0.29	0.25	0.26	
P-591	第二面	F8	不整形方	0.17	0.14	0.10	
P-592	第二面	G8	不整形門	0.37	0.25	0.32	
P-593	第二面	G8	不整形方	0.19	0.15	0.03	
P-594	第二面	G7、G8	不整形方	0.27	0.21	0.07	
P-595	第二面	G7	不整形方	0.17	0.12	0.02	
P-596	第二面	G7	不整形方	0.18	0.14	0.20	
P-597	第二面	G7、G8	不整形方	0.41	0.30	0.40	
P-598	第二面	G7	不整形方	0.25	0.24	0.47	
P-599	第二面	G8	不整形門	0.19	0.17	0.06	
P-600	第二面	G8	不整形方	(0.24)	(0.34)	0.03	
P-601	第二面	G8	不整形方	0.38	0.35	0.57	
P-602	第二面	G8	方形	0.23	0.22	0.15	
P-603	第二面	G8	不整形門	0.31	0.20	0.34	
P-604	第二面	G8、H8	不整形方	0.35	0.31	0.41	
P-605	第二面	G8	方形	0.23	0.22	0.37	
P-606	第二面	G7、G8	不整形方	0.43	0.35	0.20	
P-607A	第二面	H7、H8	不整形方	0.36	(0.28)	0.63	
P-607B	第二面	H7	不整形方	0.26	(0.15)	0.52	
P-608	第二面	H8	不整形方	0.27	0.26	0.17	
P-609	第二面	H8	不整形方	0.18	0.12	0.09	
P-610	第二面	H7、H8	櫓門	0.21	0.18	0.08	
P-611	第二面	H7	不整形方	0.31	0.26	0.15	
P-612A	第二面	H8	不整形方	(0.17)	0.19	0.09	
P-612B	第二面	H8	不整形方	(0.27)	(0.23)	0.36	
P-612C	第二面	H8	不整形方	0.18	(0.15)	0.21	
P-613	第二面	H8	不整形方	0.18	0.17	0.08	
P-614	第二面	H8	不整形方	(0.24)	(0.19)	0.29	
P-615	第二面	H8	不整形方	(0.52)	0.37	0.55	
P-616	第二面	H8	不整形方	0.19	0.14	0.05	

( )は残存額を表す

遺構名	位置	平面形	規模 (m)			備考	
			長軸	短軸	高さ		
P-617	第二面	H8	不整形方	0.17	0.14	0.13	
P-618	第二面	H8	不整形方	0.32	0.24	0.11	
P-619	第二面	H7	不整形方	0.25	0.18	0.21	
P-620A	第二面	H7、H8	不整形方	(0.28)	0.32	0.16	
P-620B	第二面	H8	不整形方	0.37	0.32	0.35	
P-621	第二面	H7	不整形方	(0.19)	(0.23)	0.19	
P-622	第二面	J7	不整形方	0.21	0.19	0.04	
P-623	第二面	J7	不整形門	0.20	0.18	0.11	
P-624	第二面	J7	不整形方	0.10	0.07	0.10	
P-625	第二面	J7	不整形門	0.22	0.21	0.03	
P-626	第二面	H7	不整形方	0.20	0.19	0.13	
P-627	第二面	J5	不整形門	0.15	0.13	0.21	
P-628	第二面	J5	不整形方	0.17	0.14	0.05	
P-629	第二面	J5	円形	0.27	0.26	0.02	
P-630	第二面	J5、J5	不整形方	0.24	0.19	0.27	
P-631	第二面	J5	不整形方	0.23	0.18	0.29	
P-632	第二面	J4、J4	不整形方	0.16	0.15	0.45	
P-633	第二面	J4	不整形門	0.26	0.20	0.27	
P-634	第二面	J4	不整形方	0.14	0.13	0.06	
P-635	第二面	J4	不整形門	0.31	0.28	0.51	
P-636	第二面	J5	不整形門	1.04	0.44	0.39	
P-637	第二面	J5	不整形門	0.28	0.23	0.19	
P-638	第二面	J5	櫓門	0.20	0.16	0.21	
P-639	第二面	J5	不整形方	0.34	0.26	0.61	
P-640	第二面	J5	不整形門	0.17	0.15	0.03	
P-641	第二面	J5	不整形門	0.23	0.21	0.34	
P-642	第二面	J5	不整形方	0.24	0.18	0.26	
P-643	第二面	J5	不整形門	0.18	0.15	0.20	
P-644	第二面	J5	不整形方	0.23	0.22	0.18	
P-645	第二面	J5	不整形門	0.44	0.31	0.24	
P-646	第二面	J5	不整形門	0.28	0.24	0.15	
P-647	第二面	J5	不整形門	0.30	0.18	0.35	
P-648	第二面	J5	不整形門	0.20	0.18	0.36	
P-649	第二面	J5	不整形方	0.18	0.18	0.34	
P-650	第二面	J5	不整形門	0.16	0.14	0.33	
P-651	第二面	J4	不整形門	0.11	0.11	0.08	
P-652	第二面	J4	不整形門	0.16	0.15	0.05	
P-653	第二面	J4、J5	不整形方	0.28	0.25	0.04	
P-654	第二面	J4、J5	不整形門	0.37	0.31	0.65	
P-655	第二面	J5	不整形方	0.24	0.20	0.38	
P-656	第二面	J5	不整形方	0.20	0.16	0.51	
P-657	第二面	J5	不整形方	0.24	0.20	0.15	
P-658	第二面	J5	不整形方	0.17	0.14	0.29	
P-659	第二面	J5	不整形門	0.17	0.16	0.31	
P-660	第二面	H5、J5	不整形方	0.27	0.24	0.24	
P-661	第二面	J5	不整形方	0.22	0.15	0.21	
P-662	第二面	J5	不整形門	0.24	0.19	0.30	
P-663	第二面	H5	不整形方	0.15	0.14	0.03	
P-664	第二面	H5、J5	不整形方	0.18	0.16	0.03	
P-665	第二面	H5、J5	不整形方	0.18	0.17	0.59	
P-666	第二面	J5	不整形方	0.16	0.15	0.16	
P-667	第二面	H4	不整形方	0.17	0.12	0.17	
P-668	第二面	H5	不整形方	0.17	0.16	0.07	
P-669	第二面	H5	不整形方	0.26	0.18	0.38	
P-670	第二面	H5	不整形方	0.22	0.19	0.21	
P-671	第二面	H5	不整形方	0.27	0.26	0.23	
P-672	第二面	H5	不整形門	0.30	0.23	0.06	
P-673	第二面	H5	不整形方	0.33	0.21	0.12	
P-674	第二面	H5	不整形方	0.13	0.12	0.45	
P-675	第二面	H5	不整形方	0.16	0.14	0.39	
P-676	第二面	H5	不整形方	0.22	0.21	0.49	
P-677	第二面	H5	不整形門	0.27	0.27	0.48	
P-678	第二面	H5	不整形方	0.24	0.22	0.23	
P-679	第二面	H5	不整形方	0.27	0.27	0.38	
P-680	第二面	H5	不整形方	0.48	0.36	0.34	
P-681	第二面	H5	不整形方	0.24	0.23	0.39	
P-682	第二面	H5	不整形方	0.34	0.30	0.46	
P-683	第二面	H5、H6	不整形門	0.39	0.23	0.42	No.66 北土
P-684	第二面	H5	長方形	0.52	0.26	0.47	
P-685	第二面	H5	不整形方	0.35	0.27	0.53	
P-686A	第二面	H6	不整形方	(0.18)	0.16	0.19	
P-686B	第二面	H6	不整形方	(0.39)	(0.36)	0.69	
P-686C	第二面	H6	不整形方	(0.38)	(0.27)	0.71	
P-687A	第二面	H5、H6	不整形方	0.18	(0.15)	0.21	
P-687B	第二面	H5、H6	不整形方	0.34	(0.23)	0.39	
P-687C	第二面	H6	不整形方	(0.14)	(0.07)	0.05	
P-688	第二面	H6	不整形方	0.21	0.16	0.17	
P-689	第二面	H6	不整形方	0.21	0.18	0.35	
P-690	第二面	H6	不整形方	0.29	0.22	0.25	

( ) は残存額を表す

遺構名	位置	平面形	規模 (m)			備考
			長軸	短軸	深さ	
P-691	第二面 H6	不整形方形	0.23	0.22	0.32	
P-692	第二面 H5、H6	不整形	0.37	0.33	0.45	
P-693	第二面 H6	不整形	0.23	0.19	0.02	
P-694	第二面 H6	不整形	0.28	0.18	0.29	
P-695	第二面 H6	不整形	0.17	0.16	0.18	
P-696	第二面 G6	不整形	0.17	0.15	0.18	
P-697	第二面 G6	不整形	0.19	0.17	0.31	
P-698	第二面 G6	不整形	0.47	0.37	0.46	
P-699	第二面 G6	不整形	0.14	0.14	0.13	
P-699B	第二面 G6	不整形	0.37	0.25	0.28	
P-700	第二面 G5	不整形	0.17	0.16	0.22	
P-701	第二面 G5	長方形	0.28	0.15	0.19	
P-702	第二面 G5	不整形	0.25	0.21	0.28	
P-703	第二面 G5	不整形	0.21	0.19	0.30	
P-704	第二面 G5	不整形	0.19	0.19	0.26	
P-705	第二面 G5	不整形	0.35	0.28	0.38	
P-706	第二面 G5	不整形	0.20	0.18	0.35	
P-707	第二面 G5、H5	円形	0.49	0.48	0.32	
P-708	第二面 G5、H5	不整形	(0.61)	0.49	0.05	
P-709	第二面 H5	不整形	0.21	0.14	0.26	
P-710	第二面 H5	不整形	0.44	0.28	0.29	
P-711	第二面 H5	不整形	0.50	0.34	0.11	
P-712	第二面 H5	不整形	0.20	0.19	0.27	
P-713B	第二面 H5	不整形	0.21	0.18	0.22	
P-713	第二面 J4	不整形	0.19	0.18	0.15	
P-714	第二面 H5	不整形	0.43	0.33	0.31	
P-715	第二面 H5	不整形	0.18	0.18	0.61	
P-716	第二面 G5	不整形	0.22	0.20	0.08	
P-717	第二面 G5	不整形	(0.40)	0.25	0.02	
P-718	第二面 G5	不整形	0.19	0.18	0.15	
P-719	第二面 G5	不整形	0.13	0.10	0.05	
P-720	第二面 G5	不整形	0.29	0.16	0.04	
P-721	第二面 G5	不整形	0.31	0.23	0.39	
P-722	第二面 G5	不整形	0.30	0.25	0.32	
P-723	第二面 G5	不整形	0.40	0.36	0.25	
P-724	第二面 G5	不整形	0.28	0.16	0.13	
P-725	第二面 G5	不整形	0.33	0.24	0.28	
P-726	第二面 G5	不整形	0.15	0.14	0.21	
P-727	第二面 G5	不整形	0.34	0.32	0.45	
P-728	第二面 G5	不整形	0.21	0.21	0.23	
P-729	第二面 G7	不整形	0.36	0.31	0.50	
P-730	第二面 G7	不整形	0.23	0.19	0.09	
P-731	第二面 H7	不整形	0.18	0.16	0.10	
P-732	第二面 G6	不整形	0.26	0.17	0.06	
P-733	第二面 G6	不整形	0.23	0.21	0.19	
P-734	第二面 E6	長方形	0.21	0.18	0.13	
P-735	第二面 E6	方形	0.24	0.21	0.16	
P-736	第二面 E5	不整形	0.19	0.17	0.05	
P-737	第二面 D5	櫛門	0.24	0.20	0.10	
P-738	第二面 D5	不整形	0.20	0.16	0.12	
P-739	第二面 D5	不整形	0.17	0.15	0.16	
P-740	第二面 E5	不整形	0.29	0.22	0.17	
P-741	第二面 E5	不整形	0.22	0.19	0.20	
P-742	第二面 G7、G8	不整形	0.28	0.16	0.03	
P-743	第二面 G7	不整形	0.23	0.21	0.63	
P-744	第二面 J6	不整形	0.24	0.24	0.46	
P-745	第二面 J6	不整形	0.15	0.15	0.06	
P-746	第二面 J6	不整形	0.19	0.17	0.28	
P-747	第二面 J6	不整形	0.32	0.19	0.047	
P-748	第二面 J6	不整形	0.24	0.24	0.69	
P-749	第二面 J6	不整形	0.28	0.28	0.53	
P-750	第二面 J6					正確な範囲分らず
P-751	第二面 J5、J5	不整形	0.47	0.23	0.65	
P-751B	第二面 J5	不整形	0.25	0.21	0.40	
P-752	第二面 J6	不整形	0.20	0.14	0.46	
P-753	第二面 J5、J6	不整形	0.45	0.35	0.19	
P-754	第二面 J5	長方形	0.26	0.17	0.02	
P-755	第二面 J5、J6	不整形	0.33	0.29	0.08	
P-756	第二面 J4、J4	不整形	0.24	0.20	0.06	
P-757	第二面 J4	不整形	0.32	0.27	0.04	
P-758	第二面 J4	不整形	0.27	0.16	0.04	
P-759	第二面 J6	不整形	0.20	0.19	0.12	
P-760						P-437 と同一
P-761	第二面 C7	不整形	(0.18)	(0.30)	0.13	
P-762	第二面 C7	不整形	0.23	0.13	0.10	
P-763	第二面 C7、D7	不整形	0.33	0.21	0.08	
P-764	第二面 J5	方形	0.19	0.16	0.26	
P-765	第二面 K6	不整形	0.27	0.25	0.30	
P-766	第二面 K6	不整形	0.63	(0.32)	0.07	

( ) は残存額を表す

遺構名	位置	平面形	規模 (m)			備考
			長軸	短軸	深さ	
P-767						欠番
P-768	第二面 J7	不整形	0.25	0.20	0.10	
P-769	第二面 J7	不整形	0.16	0.14	0.04	
P-770	第二面 J7	不整形	0.17	0.14	0.03	
P-771						欠番
P-772						欠番
P-773						欠番
P-774						欠番
P-775						欠番
P-776	第二面 H5	不整形	0.20	0.14	0.04	
P-777	第二面 H6	不整形	(0.31)	(0.27)	0.45	
P-778						欠番
P-779	第二面 G6	不整形	0.29	(0.25)	0.41	
P-780	第二面 G6	不整形	(0.21)	0.21	0.40	
P-781						欠番
P-782	第二面 J6、J7	不整形	(0.27)	(0.24)	0.05	
P-783	第二面 E7	不整形	(0.16)	0.14	0.04	
P-784	第二面 E7	不整形	(0.15)	0.16	0.04	
P-785	第二面 E6	不整形	0.15	0.14	0.03	
P-786	第二面 E6	不整形	0.18	0.15	0.02	
P-787	第二面 E6	不整形	0.28	0.20	0.19	
P-788	第二面 E6	不整形	0.24	0.20	0.08	
P-789	第二面 E6	不整形	0.19	0.14	0.06	
P-790	第二面 E6	不整形	0.23	0.14	0.22	
P-791	第二面 E5	不整形	0.33	0.27	0.27	
P-792	第二面 D5、E5	不整形	0.43	0.24	0.05	
P-793	第二面 E5	不整形	0.13	0.11	0.07	
P-794	第二面 D7	円形	0.16	0.15	0.07	
P-795	第二面 D7	不整形	0.19	0.13	0.07	
P-796	第二面 D7	不整形	0.15	0.13	0.03	
P-797	第二面 G8	不整形	0.18	0.33	0.08	
P-798						欠番
P-799	第二面 G7、G8	不整形	0.20	0.18	0.06	
P-800	第二面 G8	不整形	0.18	0.12	0.10	
P-801	第二面 F7	不整形	0.20	0.13	0.03	
P-802						欠番
P-803						欠番
P-804	第二面 J6、J7	不整形	0.14	0.13	0.07	
P-805	第二面 J7	不整形	0.13	0.12	0.03	
P-806						欠番
P-807	第二面 J7	不整形	0.39	0.25	0.48	
P-808						欠番
P-809						欠番
P-810						欠番
P-811	第二面 K6	方形	0.20	0.16	0.07	
P-812	第二面 G8	不整形	0.38	0.31	0.35	
P-813	第二面 G7	不整形	0.33	0.23	0.05	
P-814	第二面 E5、E6	不整形	0.20	0.10	0.11	
P-815	第二面 E6	方形	0.15	0.15	0.07	
P-816	第二面 F6	不整形	0.16	0.11	0.11	
P-817						欠番
P-818	第二面 J5	不整形	(0.27)	0.29	0.44	
P-819	第二面 G6	不整形	0.17	0.15	0.09	
P-820	第二面 J5、J6	不整形	(0.44)	(0.39)	0.57	
P-821						欠番
P-822	第二面 J5	不整形	(0.30)	(0.30)	0.30	
P-823	第二面 J5	不整形	0.18	0.17	0.33	
P-824	第二面 J5	不整形	0.45	0.31	0.31	
P-825	第二面 J5	不整形	0.24	0.22	0.33	
P-826	第二面 J5	不整形	0.21	0.22	0.19	
P-827						欠番
P-828	第二面 K6	不整形	(0.30)	0.27	0.46	
P-829	第二面 K6	不整形	0.28	0.20	0.13	
P-830	第二面 J4	不整形	(0.37)	0.40	0.26	
P-831	第二面 J4	不整形	0.19	0.18	0.09	
P-832	第二面 I4	不整形	0.28	0.27	0.55	
P-833	第二面 J7	方形	0.13	0.11	0.24	
P-834	第二面 J7	不整形	0.22	0.10	0.06	
P-835	第二面 K6	櫛門	0.16	0.14	0.21	
P-836						欠番
P-837						欠番
P-838						欠番
P-839	第二面 J6	方形	0.17	0.14	0.20	
P-840	第二面 J6	不整形	0.27	(0.18)	0.18	
P-841	第二面 K6	不整形	0.33	0.20	0.07	
P-842						欠番
P-843	第二面 J6	不整形	0.27	0.19	0.26	
P-844	第二面 K5、K6	不整形	0.42	0.25	0.08	

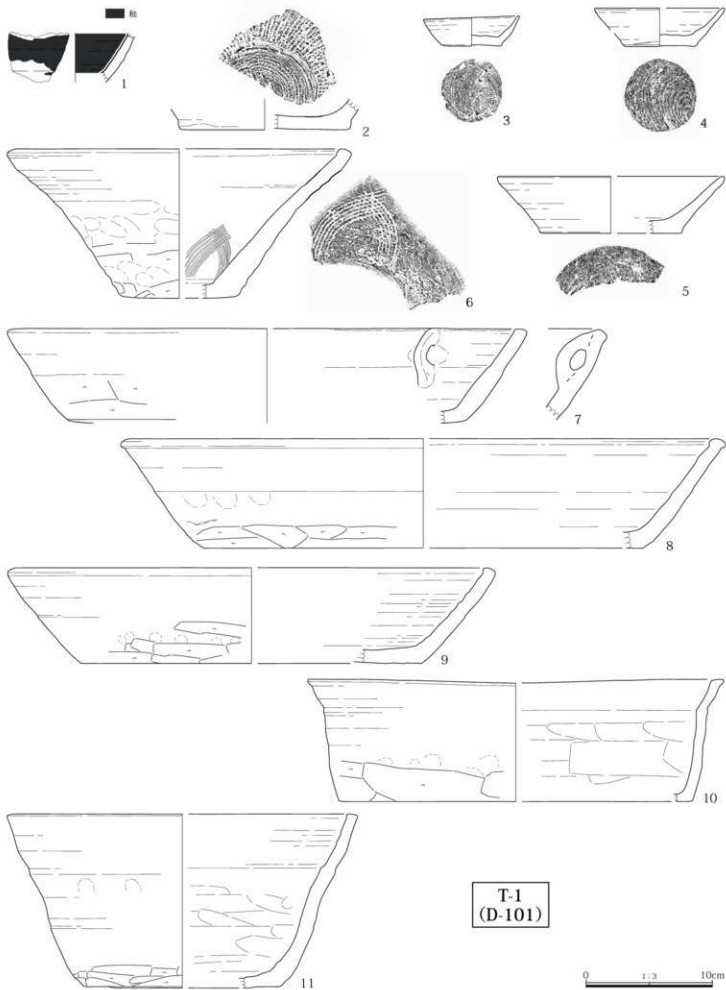

Fig.25 出土遺物 (1)

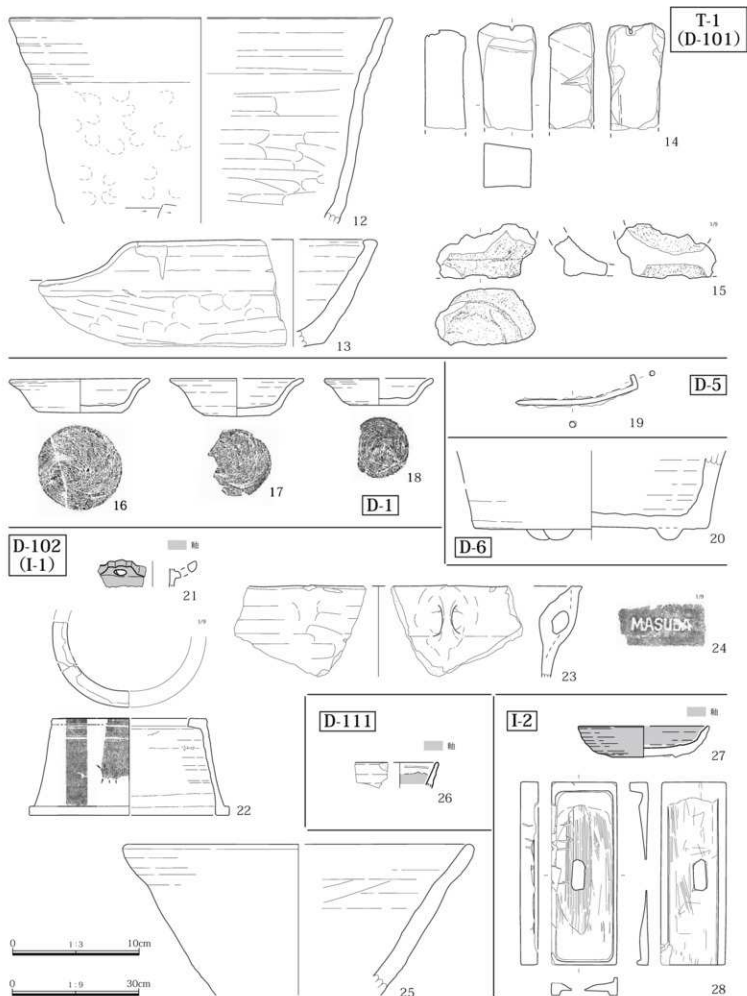

Fig.26 出土遺物(2)

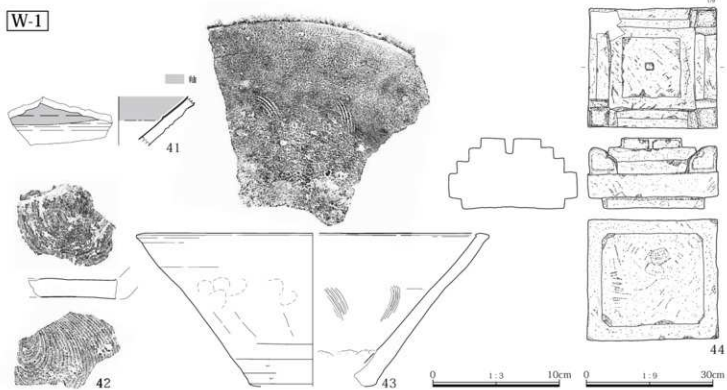
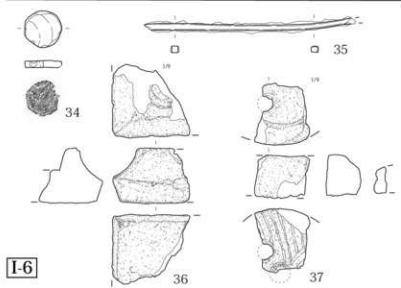
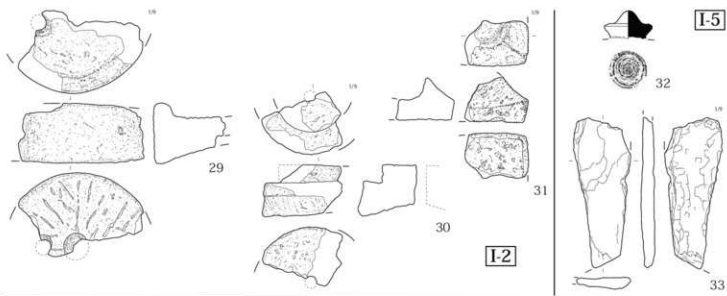
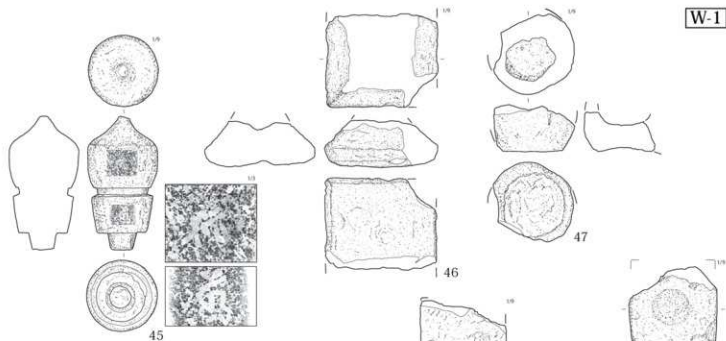

Fig.27 出土遺物 (3)



W-2



ガラス化  
還元  
酸化

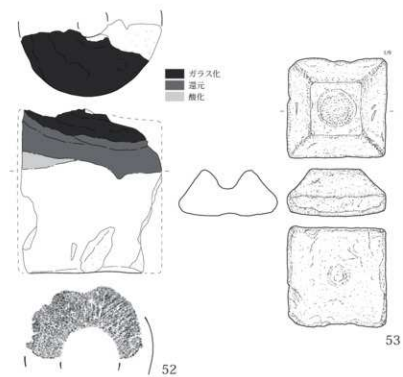

W-3

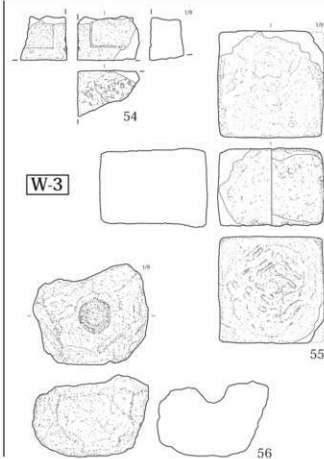

0 1:3 10cm

0 1:9 30cm

Fig.28 出土遺物(4)

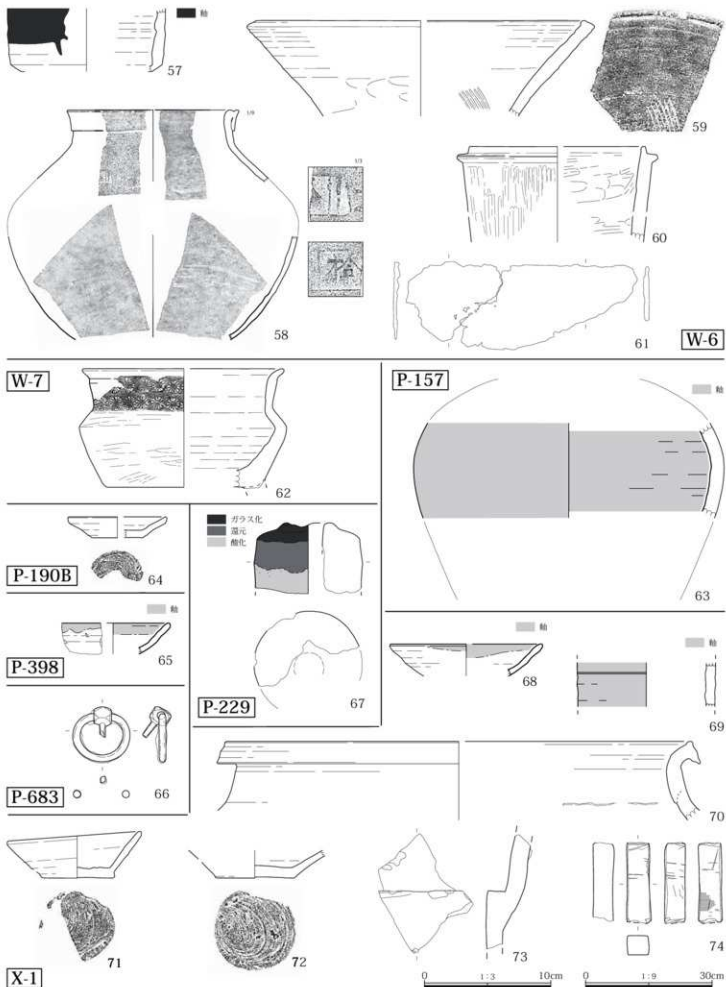

Fig.29 出土遺物 (5)

調査区内

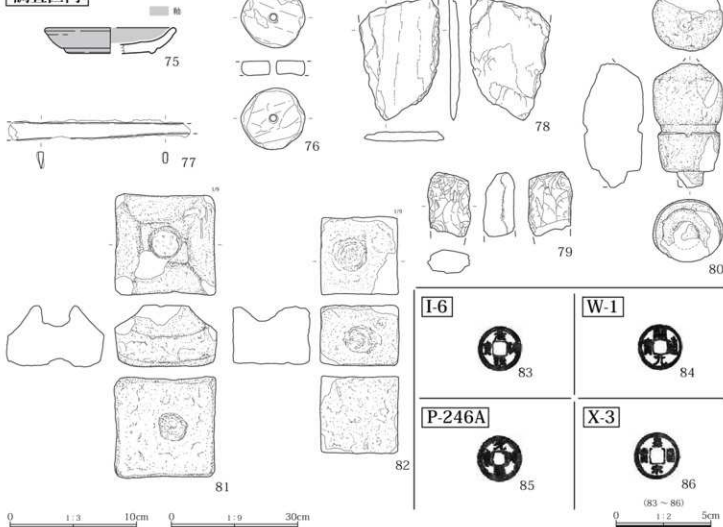

Fig.30 出土遺物 (6)

Tab.4 出土遺物観察表(土器・陶磁器)

※ ( ) は残存額、< > は推定額

No.	遺坑	種別	器種	部位	口径 (mm)	底径	底厚	高さ	重量	構成	色調	胎土	装飾	備考
1	T-1	陶磁	天目	鉢底部分	-	0.0	-	0.0	-	赤	黒	輝石・赤石	外：ロコナデ 内：ロコナデ	遺坑内 土層/地層様式
2	T-1	陶磁	燈籠	体・底面部分	-	0.0	-	13.4	-	赤	黒	輝石・赤石・雲母	外：ロコナデ 内：ロコナデ	遺坑内 土層/地層様式
3	T-1	かわらけ	小皿	口縁一部	3.4	7.5	2.4	4.7	-	赤	黒	輝石・赤石・雲母	外：ロコナデ 内：ロコナデ	16c
4	T-1	かわらけ	小皿	口縁一部	2.7	10.0	3.0	5.5	-	赤	黒	輝石・赤石・雲母・小礫	外：ロコナデ 内：ロコナデ	15c
5	T-1	かわらけ	皿	口縁一部	1.5	17.8	4.5	11.0	-	赤	黒	輝石・赤石・雲母・小礫	外：ロコナデ 内：ロコナデ	15c
6	T-1	瓦葺土器	鉢鉢	口縁一部	1.4	28.4	11.9	39.0	-	赤	黒	輝石・赤石・雲母・石灰・小礫	外：ロコナデ 内：ロコナデ	遺坑内 土層/地層様式
7	T-1	瓦葺土器	内口縁	口縁一部	1.8	28.4	11.9	39.0	-	赤	黒	輝石・赤石・雲母・石灰・小礫	外：ロコナデ 内：ロコナデ	16c
8	T-1	瓦葺土器	鉢	口縁一部	1.6	46.7	9.7	34.7	-	赤	黒	輝石・赤石・雲母・石灰・小礫	外：ロコナデ 内：ロコナデ	16c (15cの可能性もあり)
9	T-1	瓦葺土器	鉢	口縁一部	1.0	37.4	7.6	27.0	-	赤	黒	輝石・赤石・雲母・小礫	外：ロコナデ 内：ロコナデ	16c
10	T-1	瓦葺土器	鉢	口縁一部	1.0	33.0	9.7	28.0	-	赤	黒	輝石・赤石・雲母・小礫	外：ロコナデ 内：ロコナデ	16c
11	T-1	瓦葺土器	内口縁	口縁一部	1.6	26.4	13.8	45.0	-	赤	黒	輝石・赤石・雲母・石灰・小礫	外：ロコナデ 内：ロコナデ	15c
12	T-1	瓦葺土器	鉢	口縁一部	1.0	33.0	10.0	-	-	赤	黒	輝石・赤石・雲母・石灰・小礫	外：ロコナデ 内：ロコナデ	15c ~ 16c
13	T-1	瓦葺土器	内口縁	口縁一部	1.10	-	8.5	-	-	赤	黒	輝石・赤石・雲母	外：ロコナデ 内：ロコナデ	土層/地層様式 遺坑内
16	D-1	かわらけ	皿	口縁一部	4.5	10.8	2.8	8.6	-	赤	黒	輝石・赤石・雲母	外：ロコナデ 内：ロコナデ	遺坑内
17	D-1	かわらけ	皿	口縁一部	4.5	10.4	3.0	5.2	-	赤	黒	輝石・赤石・雲母	外：ロコナデ 内：ロコナデ	遺坑内
18	D-1	かわらけ	小皿	口縁一部	1.9	8.5	2.1	4.6	-	赤	黒	輝石・赤石・雲母	外：ロコナデ 内：ロコナデ	遺坑内
20	D-6	瓦葺土器	天鉢	体・底面部分	-	0.0	18.3	-	-	赤	黒	輝石・赤石・雲母・小礫	外：ロコナデ 内：ロコナデ	遺坑内
21	D-102	陶磁	天目	鉢底部分	-	0.0	-	-	-	赤	黒	輝石・赤石・雲母・小礫	外：ロコナデ 内：ロコナデ	遺坑内
22	D-102	瓦葺土器	特製 かわらけ	口縁一部	1.2	36.4	23.0	47.2	-	赤	黒	輝石・赤石・雲母・石灰・小礫	外：ロコナデ 内：ロコナデ	遺坑内
23	D-102	瓦葺土器	内口縁	口縁一部	1.8	26.4	13.8	45.0	-	赤	黒	輝石・赤石・雲母・石灰・小礫	外：ロコナデ 内：ロコナデ	遺坑内
24	D-102	瓦葺土器	天鉢	口縁一部	1.2	21.0	10.0	5.0	-	赤	黒	輝石・赤石・雲母	外：ロコナデ 内：ロコナデ	遺坑内
25	D-102	瓦葺土器	内口縁	口縁一部	1.2	27.0	12.0	-	-	赤	黒	輝石・赤石・雲母・石灰・小礫	外：ロコナデ 内：ロコナデ	遺坑内
26	D-111	陶磁	燈籠	口縁一部	1.2	21.0	10.0	5.0	-	赤	黒	輝石・赤石	外：ロコナデ 内：ロコナデ	遺坑内
27	S-2	天鉢	内口縁	口縁一部	1.2	10.0	2.5	4.0	-	赤	黒	輝石・赤石	外：ロコナデ 内：ロコナデ	遺坑内
32	S-5	瓦葺土器	鉢	口縁一部	1.2	21.0	10.0	5.0	-	赤	黒	輝石・赤石・雲母・小礫	外：ロコナデ 内：ロコナデ	遺坑内



Tab.5 出土遺物観察表(土器・陶磁器)

●( )は残存数、&lt; &gt;は推定値

No.	遺構	種類	形状	部位	法量 (cm)				構成	土質	観察	備考
					長さ	幅	厚さ	高さ				
34	3-6	土師製土器	土師製土器	-	長さ 5.0	幅 2.0	厚さ 0.5	高さ 0.5	土	土	外:ロウカ型部 底面縁取部/内:ロウカ型部	土師製土器の底面縁取部
38	3-8	陶磁	体一高台付1/8	-	長さ 6.9	幅 3.0	厚さ 0.5	高さ 0.5	黄 灰白 磁 灰白	灰	外:ロウカ型部 胎/内:ロウカ型部	土師製土器の底面縁取部
39	3-8	赤土焼成	皿	縁取部	長さ 6.9	幅 3.0	厚さ 0.5	高さ 0.5	土	土	外:ロウカ型部/内:ロウカ型部	内面に縁取部 直径約 14cm
41	W-1	陶磁	縁取部	縁取部	-	長さ 6.9	幅 3.0	厚さ 0.5	黄 灰白 磁 灰白	灰	外:ロウカ型部 胎	縁取部、底面縁取部
42	W-1	土師製土器	磁器	底面縁取部	-	長さ 6.9	幅 3.0	厚さ 0.5	土	土	外:ロウカ型部 胎	底面縁取部
43	W-1	土師製土器	磁器	縁取部	長さ 11.2	幅 11.2	厚さ 10.0	高さ 10.0	黄 灰白 磁 灰白	灰	外:ロウカ型部 胎	縁取部
50	W-2	陶磁	文様付高台	底面縁取部	-	長さ 4.2	幅 2.0	厚さ 0.5	土	土	外:ロウカ型部 胎	縁取部
51	W-2	陶磁	文様付高台	縁取部	長さ 11.4	幅 11.4	厚さ 11.4	高さ 11.4	土	土	外:ロウカ型部 胎	縁取部
52	W-2	土師製土器	磁器	縁取部	長さ 13.0	幅 13.0	厚さ 12.4	高さ 12.4	土	土	外:ロウカ型部 胎	縁取部
57	W-6	陶磁	縁取部	縁取部	-	長さ 10.3	幅 10.3	厚さ 10.3	土	土	外:ロウカ型部 胎	縁取部
58	W-6	陶磁	縁取部	縁取部	長さ 40.4	幅 34.0	厚さ -	高さ 10.3	土	土	外:ロウカ型部 胎	縁取部
59	W-6	土師製土器	磁器	縁取部	長さ 26.0	幅 26.0	厚さ -	高さ 10.3	土	土	外:ロウカ型部 胎	縁取部
60	W-6	土師製土器	磁器	縁取部	長さ 14.0	幅 14.0	厚さ -	高さ 10.3	土	土	外:ロウカ型部 胎	縁取部
62	W-7	土師製土器	磁器	縁取部	長さ 16.0	幅 16.0	厚さ 12.2	高さ 12.2	土	土	外:ロウカ型部 胎	縁取部
63	P-151	陶磁	縁取部	縁取部	-	長さ 6.9	幅 3.0	厚さ 0.5	土	土	外:ロウカ型部 胎	縁取部
64	P-158	赤土焼成	皿	縁取部	長さ 7.3	幅 4.2	厚さ 0.5	高さ 0.5	土	土	外:ロウカ型部 胎	縁取部
65	P-308	陶磁	縁取部	縁取部	-	長さ 6.9	幅 3.0	厚さ 0.5	土	土	外:ロウカ型部 胎	縁取部
67	P-229	土師製土器	磁器	縁取部	長さ 8.0	幅 8.0	厚さ -	高さ 10.3	土	土	外:ロウカ型部 胎	縁取部
68	X-1	陶磁	縁取部	縁取部	長さ 12.0	幅 12.0	厚さ -	高さ 10.3	土	土	外:ロウカ型部 胎	縁取部
69	X-1	陶磁	縁取部	縁取部	-	長さ 6.9	幅 3.0	厚さ 0.5	土	土	外:ロウカ型部 胎	縁取部
70	X-1	陶磁	縁取部	縁取部	長さ 37.0	幅 37.0	厚さ -	高さ 10.3	土	土	外:ロウカ型部 胎	縁取部
71	X-1	赤土焼成	皿	縁取部	長さ 10.1	幅 3.7	厚さ 3.6	高さ 3.6	土	土	外:ロウカ型部 胎	縁取部
72	X-1	赤土焼成	皿	縁取部	長さ 6.2	幅 3.0	厚さ 3.0	高さ 3.0	土	土	外:ロウカ型部 胎	縁取部
73	X-1	瓦	瓦	瓦	長さ 9.3	幅 4.7	厚さ 1.4	高さ 1.4	土	土	外:ロウカ型部 胎	縁取部
75	調査区内	陶磁	瓦	瓦	長さ 10.1	幅 4.7	厚さ 1.4	高さ 1.4	土	土	外:ロウカ型部 胎	縁取部
76	調査区内	土師製土器	土師製土器	-	長さ 5.1	幅 2.0	厚さ 0.5	高さ 0.5	土	土	外:ロウカ型部 胎	縁取部

Tab.6 出土遺物観察表(石製品・石器)

No.	遺構	種類	形状	部位	法量 (cm)				石質	備考
					長さ	幅	厚さ	高さ		
14	T-1	石核	縁取部	縁取部	長さ 4.6	幅 3.6	厚さ 1.9	高さ 1.9	黒色石	黒色石
15	T-1	石核	縁取部	縁取部	長さ 13.3	幅 13.3	厚さ 13.3	高さ 13.3	黒色石	黒色石
28	2-2	石核	縁取部	縁取部	長さ 14.5	幅 5.2	厚さ 2.0	高さ 11.7	黒色石	黒色石
29	2-2	石核	縁取部	縁取部	長さ 14.2	幅 14.2	厚さ 14.2	高さ 14.2	黒色石	黒色石
30	2-2	石核	縁取部	縁取部	長さ 12.0	幅 12.0	厚さ 12.0	高さ 12.0	黒色石	黒色石
31	2-2	石核	縁取部	縁取部	長さ 11.0	幅 11.0	厚さ 11.0	高さ 11.0	黒色石	黒色石
33	2-5	石核	縁取部	縁取部	長さ 13.6	幅 3.2	厚さ 2.0	高さ 2.0	黒色石	黒色石
36	1-6	石核	縁取部	縁取部	長さ 11.8	幅 11.8	厚さ 11.8	高さ 11.8	黒色石	黒色石
37	1-6	石核	縁取部	縁取部	長さ 11.3	幅 11.3	厚さ 11.3	高さ 11.3	黒色石	黒色石
40	1-6	石核	縁取部	縁取部	長さ 3.5	幅 3.1	厚さ 3.1	高さ 3.1	黒色石	黒色石
41	W-1	石核	縁取部	縁取部	長さ 31.0	幅 28.4	厚さ 17.1	高さ 16.0	黒色石	黒色石
43	W-1	石核	縁取部	縁取部	長さ 17.0	幅 17.0	厚さ 17.0	高さ 17.0	黒色石	黒色石
46	W-1	石核	縁取部	縁取部	長さ 22.3	幅 22.3	厚さ 22.3	高さ 22.3	黒色石	黒色石
47	W-1	石核	縁取部	縁取部	長さ 11.8	幅 11.8	厚さ 11.8	高さ 11.8	黒色石	黒色石
48	W-1	石核	縁取部	縁取部	長さ 20.5	幅 13.5	厚さ 13.5	高さ 13.5	黒色石	黒色石
49	W-1	石核	縁取部	縁取部	長さ 21.0	幅 21.0	厚さ 21.0	高さ 21.0	黒色石	黒色石
53	W-2	石核	縁取部	縁取部	長さ 30.0	幅 30.0	厚さ 30.0	高さ 30.0	黒色石	黒色石
54	W-3	石核	縁取部	縁取部	長さ 11.8	幅 11.8	厚さ 11.8	高さ 11.8	黒色石	黒色石
55	W-3	石核	縁取部	縁取部	長さ 25.0	幅 25.0	厚さ 25.0	高さ 25.0	黒色石	黒色石
56	W-3	石核	縁取部	縁取部	長さ 27.4	幅 27.4	厚さ 27.4	高さ 27.4	黒色石	黒色石
74	X-1	石核	縁取部	縁取部	長さ 16.7	幅 16.7	厚さ 16.7	高さ 16.7	黒色石	黒色石
76	調査区内	石核	縁取部	縁取部	長さ 12.0	幅 12.0	厚さ 12.0	高さ 12.0	黒色石	黒色石
78	調査区内	石核	縁取部	縁取部	長さ 12.0	幅 12.0	厚さ 12.0	高さ 12.0	黒色石	黒色石
79	調査区内	石核	縁取部	縁取部	長さ 3.5	幅 3.5	厚さ 3.5	高さ 3.5	黒色石	黒色石
80	調査区内	石核	縁取部	縁取部	長さ 17.0	幅 17.0	厚さ 17.0	高さ 17.0	黒色石	黒色石
81	調査区内	石核	縁取部	縁取部	長さ 24.3	幅 24.3	厚さ 24.3	高さ 24.3	黒色石	黒色石
82	調査区内	石核	縁取部	縁取部	長さ 18.6	幅 18.6	厚さ 18.6	高さ 18.6	黒色石	黒色石

Tab.7 出土遺物観察表(金属製品)

No.	遺構	材質	種類	形状	部位	長さ (cm)	幅 (cm)	厚さ (cm)	高さ (cm)	備考
10	D-5	鉄	不明	縁取部	縁取部	0.8	0.4	0.4	7.0	不明
33	1-6	鉄	不明	縁取部	縁取部	16.7	0.5	0.5	23.0	不明
61	W-6	鉄	不明	-	-	18.4	7.0	0.4	91.0	不明
66	P-683	金銅	不明	縁取部	縁取部	4.4	0.6	0.6	35.0	不明
77	調査区内	鉄	刀	刀	刀	14.4	1.5	0.4	29.0	不明

Tab.8 出土遺物観察表(銭貨)

No.	遺構	材質	種類	形状	部位	長さ (cm)	幅 (cm)	厚さ (cm)	備考	
83	P-44	銅	元禄通寶	元禄通寶	元禄通寶	2.4	0.6	0.1	2.0	不明
84	W-1	銅	元禄通寶	元禄通寶	元禄通寶	2.4	0.6	0.1	2.0	不明
85	P-2466	銅	元禄通寶	元禄通寶	元禄通寶	2.4	0.6	0.1	2.0	不明
86	X-3	銅	元禄通寶	元禄通寶	元禄通寶	2.5	0.7	0.1	2.0	不明

## VI 成果と課題

今回報告した元総社新海遺跡群(149)では、大規模な堀に囲まれ、盛土で嵩上げされた曲輪(第一面)、その下層から多数の掘立柱建物跡から構成される遺構群を確認した(第二面)。

**遺構・遺物の時期とその背景** 大きく二時期に亘る遺構群は、僅かな出土遺物から、第一面は16世紀末～17世紀初頭、第二面は15世紀～16世紀代となる。盛土造成を伴う大規模改修の時期を絞り込むことは難しいが、土層と盛土の入り込むI-8出土かわらけ小皿(図39)は16世紀まで下る。

佐野良平による普海期間連年表(佐野2010)によれば、大永7年(1527)「総社の長尾顕景、厩橋宮内大輔(長野方業)の攻撃を受ける」、永禄5年(1562)には「武田信玄、上野に出兵し箕輪、総社(普海)、倉賀野を攻める」、永禄7年(1564)12月「上杉輝虎(謙信)、総社(普海)城防備のため沼田に城衆、松本石見守らを入城させる」、そして永禄10年(1567)「信玄、普海城攻略、総社長尾氏越後に退去」と続く。

以上の史が背景は、大規模改修が想定される時期、普海城とその周辺が戦いの緊張状態にあったことを窺わせる。従って第一面は、戦乱時に立て籠る砦としての性格を帯びていたと考えたい。

一方の第二面の15世紀代、それ以前の14世紀代も明確な戦乱の記録は無く、多数重複する掘立柱建物跡群は、戦乱よりも屋敷・館のような居住空間として理解できそうである。

**隣接調査区との整合** 今回報告した元総社新海遺跡群(149)は、我々としては令和3年度に普海(143)で大規模な堀跡を底まで掘り上げ、同4年度にその南隣接の普海(148)で掘立柱建物跡群と大型井戸跡を調査、今回はさらにその南という、一連の流れの中で取り組んできた。

右図には(143)(148)(149)と、それに接する(104)(126)、やや離れる(14)(31)(122)の平面図を合成し、推定される堀跡と判明した内容について示した。下図には本調査区のW-3と、南隣接の(126)A区で確認されている同一遺構(126)W-4の平面図と断面図を合成した。

特に(126)W-4では、報告者の山本千春によって堆積状

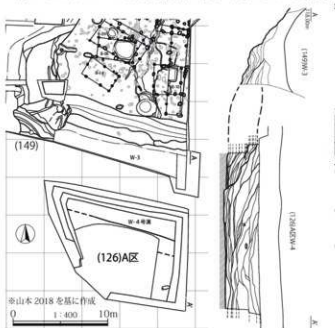

態の検討から複数段階の変遷が示されていたにもかかわらず(山本2018)、その成果を今回報告に反映できなかった。

いずれにせよ、これまで各調査機関が蓄積してきた元総社新海遺跡群(149)地点の調査成果は膨大であるが、普海城という巨大な城館跡にとっては微々たる調査に過ぎないということを痛感する。

### 参考文献(直接引用に限定)

佐野良平 2010 元総社新海遺跡群(31) 前橋市教育委員会  
山本千春 2018 元総社新海遺跡群(126) 前橋市教育委員会

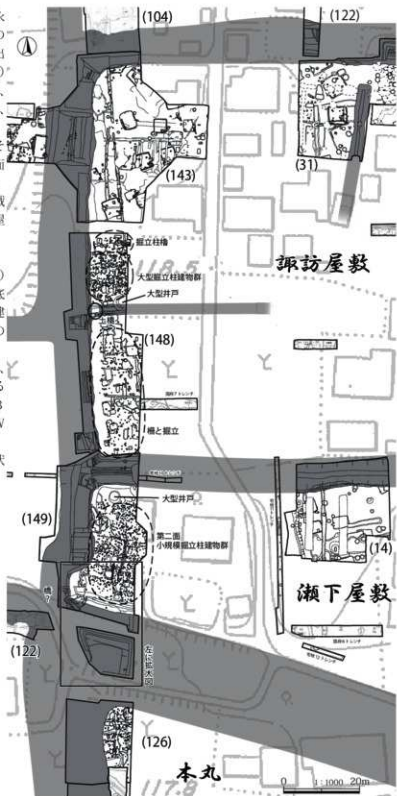

Fig.31 調査区南端堀跡合成(左)と周辺調査区堀跡推定(右)

# 報告書抄録

ふりがな	もとそうじゃおうみいせきぐん (149)							
書名	元総社蒼海遺跡群 (149)							
副書名	前橋都市計画事業元総社蒼海土地区画整理事業に伴う埋蔵文化財発掘調査報告書							
巻次								
シリーズ名								
編著者名	永井智教							
編集機関	山下工業株式会社 文化財事業部							
	〒371-0244 群馬県前橋市鼻毛石町 207-8							
発行機関	前橋市教育委員会 文化財保護課							
発行年月日	2024年3月25日							
所収遺跡名	所在地	コード		北緯	東経	調査期間	調査対象面積	調査原因
		市町村	遺跡番号					
元総社蒼海遺跡群 (149)	群馬県前橋市元総社町 1894、1895-1	10201	5A283	36°-23'-15"	139°-02'-12"	R5.5.15 / R5.7.31	626㎡	前橋都市計画事業元総社蒼海土地区画整理事業
	種類	主な時代	主な遺構	主な遺物		特記事項		
	城館	中近世	掘立柱建物跡 地下式坑 土坑 井戸跡 溝跡 ピット その他	土器、陶器、銭貨、石製品、 金属製品		15～16世紀代の遺構群。 盛土層の上下2面調査。		

## 元総社蒼海遺跡群 (149)

—前橋都市計画事業元総社蒼海土地区画整理事業に伴う埋蔵文化財発掘調査報告書—

2024年 3月25日 印刷・発行

編集 山下工業株式会社  
発行 前橋市教育委員会  
印刷 朝日印刷工業株式会社