

番号	種別	器種	口径	器高	底径	胎土	残存	焼成	色調	遺構	備考	図版
388	陶器	壺	(8.8)	—	(10.0)	D	35	良好	灰白	SK26	信楽系 露胎・長石発泡 底部糸切後へラナデ 被熱 景書 遺存高下 [9.0] 上 [5.4]	45-10
389	陶器	浅瓶	—	[9.0]	—	IK	45	良好	灰白	SK26	SB1 基礎接合 瀬戸美濃系 外面灰輪 被熱	
390	陶器	皿	12.7	2.6	9.1	IK	95	良好	黄灰	SK26	施輪 内面呉須絵・目跡 10	45-11
391	陶器	皿	—	[0.9]	(8.7)	IK	25	良好	淡黄	SK26	内面施輪・呉須絵(文字)	
392	磁器	蓋物	(6.2)	7.7	(4.8)	—	40	良好	白	SK27	肥前系 施輪 外面染付 弱く被熱	
393	陶器	甕	(11.0)	11.2	8.0	IK	70	良好	灰白	SK27	内面透明輪 外面鉄輪・上位輪白釉流掛	45-12
394	土師質土器	焙烙	(35.8)	[5.6]	(37.0)	CHK	35	普通	にぶい橙	SK27	砂目此 内耳 2 遺存	45-13
395	磁器	碗	8.3	4.4	3.2	—	100	良好	白	SK29	瀬戸美濃系 鉄輪・染付 口紅	
396	磁器	碗	7.0	6.2	4.3	—	95	良好	白	SK29	肥前系 施輪・染付	
397	磁器	坏	5.6	2.7	2.5	—	95	良好	白	SK29	瀬戸美濃系 施輪 外面染付	46-1
398	磁器	坏	(6.0)	2.6	2.5	—	40	良好	白	SK29	瀬戸美濃系 施輪 外面染付 内面上絵付(赤・茶)	46-2
399	磁器	坏	5.9	3.0	2.6	—	95	良好	白	SK29	瀬戸美濃系 施輪 外面染付 内面上絵付(青)	46-3
400	磁器	坏	5.6	3.0	2.7	—	65	良好	白	SK29	瀬戸美濃系 施輪 外面染付 内面上絵付(赤・茶)	46-4
401	陶器	土瓶	6.8	11.6	6.3	K	80	良好	灰白	SK29	外面青緑輪	
402	陶器	土瓶	8.0	9.1	(7.8)	H	20	良好	灰白	SK29	外面白土染付	46-5
403	施輪土器	行平	(7.8)	4.6	3.7	DHK	50	普通	橙	SK29	底部糸切痕(右) 施輪	
404	施輪土器	行平	12.8	7.4	6.3	H	75	良好	淡橙	SK29	江戸在地系 透明輪 外面トビガンナ状文	46-6
405	かわらけ	小皿	(9.2)	1.5	(4.7)	AHK	25	普通	にぶい橙	SK29	底部糸切痕(左) 胎土粉質	
406	磁器	碗	8.4	5.4	(3.2)	—	60	良好	白	SK30	肥前系 施輪 外面染付 強く被熱・土砂付着	46-7
407	磁器	碗	8.3	5.2	3.3	—	70	良好	白	SK30	肥前系 施輪・染付 被熱 同文別個体 1	46-8
408	磁器	蓋	(5.6)	2.7	(10.8)	—	60	良好	白	SK30	SB1 北側基礎接合 肥前系 施輪・染付 被熱 同文別個体 1 有	46-9
409	磁器	碗	(11.0)	6.5	(6.2)	—	50	良好	白	SK30	肥前系 施輪・染付 被熱 同文別個体 1	
410	磁器	碗	(11.2)	5.9	6.4	—	40	良好	白	SK30	SK26 接合 肥前系 施輪・染付 被熱	46-10
411	磁器	碗	(11.0)	[2.2]	—	—	35	良好	白	SK30	肥前系 施輪・染付 弱く被熱	
412	磁器	蓋	4.2	2.9	10.2	—	50	良好	白	SK30	SB1 接合 肥前系 施輪・染付 被熱 同文別個体 1 有	46-11
413	磁器	碗	(10.8)	6.0	(4.4)	—	35	良好	白	SK30	肥前系 施輪・染付 被熱(弱)	46-12
414	磁器	碗	8.9	6.9	(4.7)	—	70	良好	白	SK30	瀬戸美濃系 施輪・染付 強く被熱	46-13
415	磁器	碗	(7.8)	[4.4]	—	—	40	良好	白	SK30	SK26 接合 肥前系 施輪・染付 弱く被熱	46-14
416	磁器	猪口	—	[4.5]	(5.8)	—	35	良好	白	SK30	肥前系 施輪・染付 強く被熱	47-1
417	磁器	猪口	—	[3.1]	(5.8)	—	60	良好	白	SK30	肥前系 施輪・染付 被熱 同文別個体 1	47-2
418	磁器	皿	11.7	3.0	6.8	—	75	良好	白	SK30	肥前系 施輪(外面青緑輪) 内面染付 強く被熱	
419	磁器	皿	11.6	3.0	6.5	—	70	良好	白	SK30	肥前系 施輪(外面青緑輪)・染付 強く被熱 1 2 枚接着 420 以上の皿を図示	47-4
420	磁器	皿	11.6	3.3	6.5	—	80	良好	白	SK30	肥前系 施輪(外面青緑輪)・染付 強く被熱	47-4
421	磁器	皿	—	[9.7]	6.6	—	—	良好	白	SK30	肥前系 施輪(外面青緑輪)・染付 強く被熱	47-3
422	磁器	皿	10.5	3.0	6.3	—	70	良好	白	SK30	肥前系 施輪(外面青緑輪)・染付 強く被熱 1 5 枚接着 422・423 以上の 2 枚を図示	47-3
423	磁器	皿	(11.6)	3.0	6.5	—	70	良好	白	SK30	肥前系 施輪(外面青緑輪)・染付 強く被熱	47-3
424	磁器	皿	—	[3.0]	—	—	5	良好	白	SK30	肥前系 施輪(外面青緑輪) 内面染付 強く被熱・土砂付着	
425	磁器	皿	15.4	2.8	8.9	—	80	良好	白	SK30	中国景德鎮窯系 施輪 内面瑠璃輪彩 土絵付(金) 外面色絵 強く被熱	47-5
426	磁器	皿	20.2	3.2	11.5	—	70	良好	白	SK30	中国景德鎮窯系 施輪 内面瑠璃輪彩・金彩 外面色絵(赤) 強く被熱	47-5
427	磁器	皿	19.1	3.1	12.5	—	85	普通	白	SK30	肥前系 施輪・染付 高台内ハリ支取 強く被熱・内面土砂付着	
428	磁器	皿	19.1	3.1	12.2	—	80	普通	白	SK30	肥前系 施輪・染付 ハリ支取 強く被熱	48-1
429	磁器	皿	19.2	3.1	12.7	—	95	普通	白	SK30	肥前系 施輪・染付 ハリ支取 強く被熱	48-4
430	磁器	皿	19.3	3.0	12.3	—	85	普通	白	SK30	肥前系 施輪・染付 ハリ支取 強く被熱	48-1
431	磁器	皿	19.2	3.1	12.7	—	95	普通	白	SK30	肥前系 施輪・染付 ハリ支取 強く被熱	48-3
432	磁器	皿	19.1	3.3	12.3	—	95	普通	白	SK30	肥前系 施輪・染付 ハリ支取 強く被熱	48-1

番号	種別	器種	口径	器高	底径	胎土	残存	焼成	色調	遺構	備考	図版
433	磁器	皿	19.1	3.1	11.8	—	95	普通	白	SK30	肥前系 施軸・染付 ハリ支瓶 強く被熱	48-1
434	磁器	皿	19.3	3.1	12.2	—	90	普通	白	SK30	肥前系 施軸・染付 ハリ支瓶 強く被熱	48-1
435	磁器	皿	19.2	3.1	12.5	—	90	普通	白	SK30	肥前系 施軸・染付 ハリ支瓶 強く被熱	48-1
436	磁器	皿	27.5	5.5	17.4	—	75	良好	白	SK30	SK26 接合 肥前系 施軸・染付 口紅 高台内ハリ支瓶 6 被熱	49-2
437	磁器	皿	20.1	4.0	14.3	—	85	良好	白	SK30	肥前系 施軸・染付 強く被熱	48-2
438	磁器	皿	(20.3)	3.9	14.2	—	90	良好	白	SK30	肥前系 施軸・染付 強く被熱	48-2
439	磁器	皿	20.5	3.8	14.0	—	70	良好	白	SK30	肥前系 施軸・染付 強く被熱	48-2
440	磁器	皿	20.1	3.8	14.2	—	95	良好	白	SK30	肥前系 施軸・染付 強く被熱	48-2
441	磁器	皿	19.6	4.1	14.3	—	90	良好	白	SK30	肥前系 施軸・染付 強く被熱	48-5
442	磁器	皿	19.7	3.9	14.1	—	95	良好	白	SK30	肥前系 施軸・染付 強く被熱	48-2
443	磁器	皿	20.4	3.9	14.1	—	90	良好	白	SK30	肥前系 施軸・染付 強く被熱	48-2
444	磁器	皿	20.0	3.8	14.1	—	95	良好	白	SK30	肥前系 施軸・染付 強く被熱	48-2
445	磁器	皿	19.6	3.9	14.2	—	95	良好	白	SK30	肥前系 施軸・染付 強く被熱	48-2
446	磁器	皿	19.9	3.9	14.2	—	90	良好	白	SK30	肥前系 施軸・染付 強く被熱	48-2
447	磁器	香炉	10.5	7.7	5.5	—	80	普通	灰白	SK30	SB1 接合 肥前系 青磁軸 強く被熱	49-3
448	磁器	香炉	(10.4)	[6.3]	—	—	20	普通	白	SK30	SK145 接合 肥前系 施軸 外面染付 被熱	49-4
449	磁器	德利	1.9	10.9	4.0	—	75	良好	白	SK30	SK26 接合 肥前系 外面施軸・染付 強く被熱	49-6
450	磁器	德利	—	[10.3]	4.1	—	65	良好	白	SK30	肥前系 外面施軸・染付 被熱	49-5
451	磁器	蓋	—	[3.4]	11.3	—	70	良好	白	SK30	肥前系 施軸 外面染付 被熱	49-7
452	磁器	段重	12.1	4.9	9.3	—	80	良好	白	SK30	肥前系 施軸 外面染付 被熱	49-8
453	磁器	段重	12.3	4.8	9.5	—	80	良好	白	SK30	肥前系 施軸 外面染付 被熱	49-11
454	磁器	段重	12.1	6.0	8.9	—	80	良好	白	SK30	肥前系 施軸 外面染付 被熱	49-12
455	磁器	水瀧	—	[4.8]	5.0	—	55	良好	白	SK30	肥前系 型成形 外面施軸・煎軸・染付・施文 強く被熱	49-9
456	陶器	碗	(9.5)	5.0	3.6	I	65	普通	灰白	SK30	瀬戸美濃系 灰軸 煤少量付着	
457	陶器	灯明皿	(9.7)	1.9	(4.4)	I	20	普通	にぶい、赤褐	SK30	瀬戸美濃系 柿軸 強く被熱・赤化	
458	陶器	甕	13.6	—	11.3	III	20	良好	灰白	SK30	瀬戸美濃系 柿軸 被熱 内底面日跡 4 遺存 高下 [7.6] 上 [6.1]	49-10
459	陶器	甕	(24.5)	[14.2]	—	GI	15	良好	灰白	SK30	瀬戸美濃系 柿軸	
460	陶器	甕	41.7	49.5	19.7	DEIK	80	良好	橙	SK30	常滑 砂目底 外面鉄泥・器内付着物あり 内面黒色付着物	49-13
461	陶器	半胴甕	22.0	18.7	14.3	HIK	60	普通	灰白	SK30	SK26 接合 瀬戸美濃系 柿軸 被熱	49-14
462	陶器	德利	—	[17.9]	6.4	I	80	良好	黄灰	SK30	備前系 被熱	49-15
463	陶器	甕	30.9	28.3	22.1	EI	50	良好	灰白	SK30	SK26 接合 瀬戸美濃系 柿軸 内面日跡 被熱	49-16
464	陶器	蓋	4.7	3.4	15.2	DI	100	良好	灰	SK30	備前系か 被熱し歪み大きい 465 の蓋	50-1
465	陶器	行平	(16.2)	7.6	5.9	I	60	良好	灰	SK30	備前系か 把手下刻印「九」被熱し歪む	50-3
466	瓦質土器	火酒壺	19.8	25.1	19.6	CI	70	普通	灰白	SK30	底部シワ状痕 強く被熱して赤化・歪む	50-4
467	瓦質土器	十能瓶	[11.3]	横20.6 高[4.9]	—	CI	25	良好	灰白	SK30	砂目底 やや酸化劣化焼成	50-2
468	土師質土器	焙烙	(35.5)	3.7	(35.9)	CGI	10	良好	浅黄橙	SK30	砂目底 被熱による歪みあり	
469	かわらけ	小皿	9.0	2.0	5.0	ACHI	55	良好	にぶい、橙	SK30	底部糸切痕 (左) 胎土粉質 被熱して口縁部一部変形	50-5
470	施軸土器	灯火具	—	[3.6]	6.6	—	50	—	橙	SK30	外面透明軸 強く被熱し焼け歪む 土壁融着	
471	磁器	碗	9.7	5.0	3.5	—	95	良好	灰白	SK31	肥前系 施軸 外面染付 被熱	
472	磁器	碗	(10.2)	2.0	5.7	—	85	良好	白	SK31	SK13/16 接合 肥前系 施軸・染付	
473	土師質土器	焙烙	32.3	8.4	32.6	AIK	85	不良	にぶい、黄橙	SK31	底部糸切痕 胎土粉質 内面刻印 二次穿孔 2	
474	陶器	擂鉢	(32.0)	12.6	(13.4)	EI	60	良好	赤	SK32	堺明石系 砂目底 内面擂目	
475	瓦質土器	火鉢	(29.1)	[13.4]	—	CDEH	20	普通	浅黄橙	SK32	外面施文・煤付着 内面下位火箸状痕	
476	瓦質土器	焙烙	(35.4)	[5.2]	—	CFHIK	25	良好	褐灰	SK32	被熱・一部黒化	
477	瓦質土器	焙烙	(38.2)	5.5	(33.0)	HIK	25	普通	にぶい、黄橙	SK32	底部シワ状痕 内面ミガキ 外面煤付着 糠す	
478	磁器	碗	(7.0)	[5.2]	—	—	60	良好	白	SK33	肥前系 施軸 外面染付	
479	磁器	皿	(11.2)	[2.4]	—	—	15	良好	白	SK33	肥前系 施軸 内面色絵 (赤・緑・茶) 被熱	50-6
480	陶器	碗	(11.2)	[3.3]	—	H	5	良好	灰白	SK33	瀬戸美濃系 灰軸	50-7

番号	種別	器種	口径	器高	底径	胎土	残存	焼成	色調	遺構	備考	図版
481	土師質土器	甕	(74.0)	[5.1]	—	ADEH	65	普通	楊灰	SK33	真壁系 口縁部刻書「埴埴村輪屋と二右石御門」	50-8
482	土師質土器	甕	—	[2.4]	(39.2)	ADEH	60	普通	にぶい椀	SK33	真壁系 底部ヘラナゲ	
483	陶器	行平	(16.8)	9.3	6.8	K	50	良好	にぶい黄橙	SK33	施軸(白色・貫入あり)	50-9
484	磁器	碗	11.6	6.5	6.4	—	85	良好	白	SK36	肥前系 施軸・染付	
485	磁器	猪口	6.8	5.8	(4.6)	—	55	良好	白	SK36	肥前系 施軸 外面染付 焼継痕・焼継痕・焼継印(白)	
486	磁器	猪口	(4.2)	2.9	(2.4)	—	25	良好	白	SK36	肥前系 施軸 小形	
487	磁器	油壺	2.2	7.3	3.7	—	95	良好	灰白	SK36	肥前系 施軸・染付 被熱	
488	陶器	碗	(10.0)	5.1	3.0	K	50	良好	にぶい椀	SK36	瀬戸美濃系 内面白化胚後内外面施軸 外面白盛・鉄絵	
489	陶器	碗	(9.4)	5.7	3.8	K	65	良好	灰白	SK36	京都信楽系 施軸 外面鉄絵	
490	陶器	碗	—	[1.5]	—	DH	70	良好	灰白	SK36	京都信楽系 施軸 高台内黒書	76-4
491	陶器	不明	(5.4)	3.8	3.1	K	60	良好	楊灰	SK36	京都信楽系 施軸 外面上給付 被熱	50-10
492	陶器	皿	(13.8)	[1.8]	—	HIK	10	良好	浅黄橙	SK36	瀬戸美濃系 長石軸(志野肌)	
493	陶器	皿	24.2	6.5	8.6	DE	100	良好	灰白	SK36	瀬戸美濃系 灰軸 内面緑軸散る・目跡5 外面重焼痕	
494	陶器	不明	—	[3.3]	—	—	5	良好	灰白	SK36	京都信楽系 施軸 強く被熱「ちろり」か	50-11
495	陶器	こむ鉢	19.2	10.4	13.6	EIK	95	良好	灰白	SK36	瀬戸美濃系 灰軸 被熱・煤付着	
496	土師質土器	香炉か	—	[4.6]	8.3	AHIK	65	良好	椀	SK36	外面ミガキ	
497	土師質土器	楕木鉢	(15.2)	12.8	8.6	ADEHJK	55	普通	にぶい椀	SK36	底部糸切痕をヘラナゲ 胎土粉質	
498	かわらけ	小皿	4.2	0.7	2.6	AIK	100	普通	にぶい椀	SK36	底部糸切痕(左) 焼成前穿孔	
499	土師質土器	焼塩壺	(6.0)	5.5	(4.0)	AHIK	25	普通	にぶい椀	SK37	底部糸切痕(左) 胎土粉質 体部二次穿孔	
500	磁器	碗	(9.4)	[2.6]	—	—	15	良好	白	SK39	SK11接合 瀬戸美濃系 施軸・染付 弱く被熱	
501	磁器	蓋	—	[1.8]	9.9	—	90	良好	白	SK39	SK11接合 肥前系 施軸・染付 被熱	
502	磁器	皿	(14.8)	4.3	(8.4)	—	35	良好	灰白	SK39	SE1/SK11接合 肥前系 施軸・染付 被熱・煤付着	51-1
503	磁器	皿	14.4	4.4	8.5	—	70	良好	白	SK39	SG 東部接合 肥前系 施軸・染付 被熱・煤付着	51-1
504	磁器	皿	13.2	4.9	7.8	—	80	良好	灰白	SK39	SG 東部接合 肥前系 施軸・染付 弱く被熱	51-1
505	磁器	皿	13.8	5.1	(8.2)	—	60	良好	灰白	SK39	SK11/SK11接合 肥前系 施軸・染付 被熱・一部赤化	51-1
506	磁器	皿	12.8	3.9	7.6	—	75	良好	灰白	SK39	SK11・SG 東部接合 肥前系 施軸・染付 被熱・煤付着	51-1
507	磁器	皿	13.5	4.9	7.8	—	90	良好	灰白	SK39	SK11/SG 東部接合 肥前系 施軸・染付 被熱・一部赤化	51-1
508	磁器	皿	13.7	4.8	7.7	—	80	良好	灰白	SK39	SK11/SG 東部接合 肥前系 施軸・染付 被熱	51-1
509	磁器	皿	14.5	4.4	8.5	—	80	良好	白	SK39	SK11/SG 東部接合 肥前系 施軸・染付 被熱	51-1
510	陶器	蓋	—	2.3	8.8	IK	65	良好	灰白	SK39	SK11接合 瀬戸美濃系 外面灰軸	
511	陶器	蓋	6.2	2.4	5.1	CEK	100	良好	にぶい黄橙	SK39	上面灰軸(土敷)	
512	かわらけ	小皿	5.1	0.9	3.2	AEK	100	普通	にぶい黄橙	SK39	底部糸切痕(左) 胎土粉質	
513	かわらけ	小皿	5.6	1.0	3.8	AHIK	95	普通	にぶい黄橙	SK39	底部糸切痕(左) 内面僅多く付着 被熱	
514	瓦質土器	蓋	10.9	2.0	9.8	CEHIK	100	普通	灰白	SK39	下面シツ状痕 外面刻書「十三」	51-4
515	磁器	皿	(19.3)	3.1	(11.8)	—	55	良好	白	SK39	SK11/SG 東部接合 肥前系 施軸・染付 被熱	51-2
516	磁器	皿	(19.4)	2.9	12.0	—	65	良好	白	SK39	SK11/SG 東部接合 肥前系 施軸・染付 被熱	51-5
517	磁器	皿	20.4	3.8	13.5	—	70	良好	灰白	SK39	SK11/SG 東部接合 肥前系 施軸・染付 弱く被熱	51-3
518	磁器	皿	20.7	3.1	13.2	—	75	良好	白	SK39	SK11/SG 東部接合 肥前系 施軸・染付 高台内ハリ支痕3 被熱	51-3
519	磁器	皿	21.2	3.0	13.1	—	70	良好	灰白	SK39	SK11/SG 東部接合 肥前系 施軸・染付 高台内ハリ支痕3 被熱	51-3
520	磁器	皿	20.8	3.2	13.2	—	65	良好	白	SK39	SK11/SG 東部接合 肥前系 施軸・染付 高台内ハリ支痕3 被熱	51-3
521	磁器	皿	21.4	2.9	13.2	—	80	良好	白	SK39	SK11/SG 東部接合 肥前系 施軸・染付 高台内ハリ支痕3 被熱	51-6
522	磁器	皿	21.4	3.1	13.5	—	45	良好	白	SK39	SK164接合 肥前系 施軸・染付 高台内ハリ支痕3 被熱	51-3
523	磁器	皿	21.1	3.0	13.0	—	70	良好	白	SK39	SK11/SG 東部接合 肥前系 施軸・染付 高台内ハリ支痕 被熱	51-3

番号	種別	器種	口径	器高	底径	胎土	残存	焼成	色調	遺構	備考	図版
524	磁器	皿	—	[2.4]	(13.7)	—	20	良好	白	SK39	肥前系 施軸・染付 被熱	
525	磁器	皿	(27.8)	4.5	(15.5)	—	10	良好	白	SK39	肥前系 施軸 内面染付 燒離痕 被熱	
526	磁器	皿	22.7	2.8	14.1	—	60	良好	灰白	SK39	肥前系 施軸・染付 高台内ハリ 支痕 被熱	
527	磁器	植木鉢	—	[16.4]	10.9	—	75	良好	白	SK39	瀬戸美濃系 内面上位～外面施軸	
528	陶器	擂鉢	(30.8)	10.9	15.8	IK	40	良好	明赤褐色	SK39	SG 東部接合 瑠璃石系 内面擂目 被熱	
529	陶器	鍋	(17.2)	9.8	(8.2)	—	45	良好	褐色	SK39	SG 東部接合 鉢軸 底部外面煤付着	
530	陶器	鍋	(20.0)	[8.1]	—	IK	70	良好	灰	SK39	鉢軸 耳部欠失 強く被熱	
531	瓦質土器	焙烙	31.7	[7.4]	28.8	CIK	70	普通	にぶい橙	SK39	SG 東部接合 砂目底 内底面一部ヘラナゲ	51-7
532	土師質土器	甕炉	(15.6)	12.7	(16.4)	AHK	45	普通	にぶい橙	SK41	底面に板目状圧痕 内面被熱・還元	
533	陶器	坏	(5.4)	3.6	3.4	D	85	良好	灰白	SK43	鉄軸 一部緑軸流掛か	52-1
534	陶器	植木鉢	16.8	14.5	10.2	IK	100	良好	灰白	SK43	瀬戸美濃系 灰軸 底部穿孔・挟り2・墨書	76-5
535	陶器	火鉢	21.0	13.5	16.6	I	75	良好	灰白	SK43	瀬戸美濃系 鉄軸 内面目跡7 被熱	
536	陶器	徳利	—	[12.3]	—	D	60	良好	灰白	SK43	瀬戸美濃系 外面灰軸 被熱・赤化	
537	瓦質土器	十能	—	[5.0]	—	CHK	40	普通	褐色	SK43	砂目底 雄十	
538	磁器	皿	15.9	4.0	8.1	—	95	良好	白	SK48	肥前系 施軸・染付	52-2
539	磁器	坏	6.8	3.8	2.4	—	95	—	—	SK52	肥前系 施軸 口縁 外面上給付 高台内染付 被熱	52-3
540	磁器	油壺	3.2	7.3	4.3	—	100	良好	灰	SK52	肥前系 施軸・染付	
541	磁器	皿	6.1	1.4	3.8	—	100	良好	灰白	SK62	肥前系 施軸 内面染付	
542	瓦質土器	瓦燈	7.1	17.7	16.1	CFIK	65	普通	にぶい橙	SK52	刻書「八二十三」被熱	52-4
543	瓦質土器	瓦燈	13.0	3.5	15.4	CFIK	100	普通	にぶい橙	SK52	砂目底 内面刻書「八二十三」	52-4
544	磁器	碗	—	[3.4]	2.3	—	25	良好	灰白	SK53	肥前系 施軸 外面色絵(赤)	
545	磁器	碗	—	[4.4]	—	—	15	良好	白	SK55	SK56 接合 肥前系 施軸 外面染付 強く被熱 土砂付着	
546	磁器	碗	11.5	6.3	6.2	—	90	良好	白	SK55	SK56 接合 肥前系 施軸・染付 被熱	
547	磁器	碗	(13.0)	7.5	(7.2)	—	35	良好	白	SK55	SK56 接合 肥前系 施軸・染付 被熱	
548	磁器	碗	(12.1)	6.4	(6.6)	—	25	良好	白	SK55	SK56 接合 肥前系 施軸 外面染付 被熱 上下接点ない破片から復元	
549	磁器	蓋	3.3	2.9	9.6	—	95	良好	白	SK55	瀬戸美濃系 施軸・染付 被熱	
550	磁器	碗	(10.9)	[5.8]	—	—	15	良好	白	SK55	SK56 接合 瀬戸美濃系 施軸・染付 弱く被熱	
551	磁器	蓋	—	[2.4]	(9.2)	—	20	良好	白	SK55	瀬戸美濃系 施軸・染付	
552	磁器	碗	11.0	6.3	4.3	—	80	良好	白	SK55	瀬戸美濃系 施軸・染付 被熱	
553	磁器	碗	(11.0)	6.3	(4.2)	—	25	良好	白	SK55	瀬戸美濃系 施軸・染付 燒離痕 被熱	
554	磁器	蓋	(3.4)	2.6	(9.1)	—	25	良好	白	SK55	瀬戸美濃系 施軸・染付 被熱	
555	磁器	皿	(14.9)	4.7	(9.2)	—	45	良好	白	SK55	肥前系 施軸 内面染付 被熱	
556	磁器	皿	—	[1.4]	(9.0)	—	10	良好	白	SK55	肥前系 施軸 内面染付 被熱	
557	磁器	坏	(6.0)	[1.7]	—	—	10	良好	白	SK55	肥前系 施軸 被熱	
558	磁器	鉢	(13.2)	7.0	6.2	—	55	良好	白	SK55	SK53/56 接合 肥前系 施軸・染付	
559	磁器	鉢	(16.0)	8.1	(8.0)	—	40	良好	白	SK55	SK53/56 接合 肥前系 施軸・染付 被熱	
560	磁器	鉢	(21.0)	8.9	9.3	—	35	良好	白	SK55	肥前系 施軸・染付 被熱	
561	磁器	蓋物	—	[3.6]	6.0	—	25	良好	白	SK55	SK56 接合 肥前系 施軸 外面染付 被熱・煤付着	
562	磁器	蓋物	(13.7)	[3.4]	—	—	15	良好	白	SK55	SK56 接合 肥前系 施軸 外面染付 被熱	
563	磁器	蓋物	—	[4.4]	(9.8)	—	20	良好	白	SK55	SK56 接合 肥前系 施軸 外面染付 被熱	
564	磁器	徳利	1.6	[10.3]	—	—	65	良好	灰白	SK55	肥前系 外面施軸 染付 被熱	
565	陶器	土瓶	—	[6.1]	—	IK	10	良好	灰白	SK55	SK56 接合 施軸 外面鉄軸・白底 被熱	
566	陶器	土瓶	—	[4.3]	—	IK	10	良好	灰白	SK55	SK56 接合 施軸 565 と同一個体	
567	磁器	碗	(7.8)	3.6	(2.3)	—	40	良好	白	SK58	肥前系 施軸・上給付(赤)	52-6
568	陶器	徳利	—	[7.6]	(6.8)	EK	25	良好	灰白	SK58	SK46 接合 瀬戸美濃系 外面灰軸 被熱	
569	陶器	壺	—	[10.3]	—	EK	5	良好	灰白	SK58	常滑 外面自然降灰若干あり	52-7
570	陶器	火鉢	(20.4)	18.9	(24.0)	GIK	40	良好	白	SK58	SK46 接合 瀬戸美濃系 外面緑軸・貼付文 内面鉄軸・拭き取り 被熱	52-8
571	陶器	碗	(8.6)	[4.6]	—	K	30	良好	灰白	SK60	京都信楽系 施軸 外面上給付(赤・緑) 被熱	

番号	種別	器種	口径	器高	底径	胎土	残存	焼成	色調	遺構	備考	図版
572	陶器	播鉢	(30.6)	11.3	(17.2)	DEGIK	25	良好	明赤褐	SK60	堺明石系 内面襷目 被熱	
573	瓦質土器	火鉢	(28.6)	[9.4]	—	CHK	50	普通	灰黄褐	SK60	外面彫衝波状文	
574	瓦質土器	火鉢	—	[4.2]	(24.5)	CHK	30	普通	灰白	SK60	穿孔あり	
575	磁器	蓋	3.7	2.7	(9.8)	—	40	良好	白	SK62	肥前系 施軸・染付 使継瓦・使継印(赤) 被熱	53-1
576	土師質土器	焼壺	(5.7)	[3.9]	—	AHK	20	普通	にぶい橙	SK62	胎土粉質 外面器面が荒れる	
577	土師質土器	焼壺	—	[2.8]	(4.8)	AHK	30	普通	にぶい橙	SK62	底部糸切痕 胎土粉質	
578	磁器	碗	(8.9)	4.0	(3.2)	—	45	良好	灰白	SK63	肥前系 施軸 外面染付「[板]屋」	53-2
579	磁器	碗	—	[4.6]	4.3	—	65	良好	灰白	SK63	肥前系 施軸 外面染付	
580	磁器	碗	10.0	5.4	4.0	—	60	良好	灰白	SK63	肥前系 施軸 (外面青磁軸) 弱く被熱	
581	磁器	碗	(8.5)	3.9	2.9	—	45	良好	白	SK63	肥前系 施軸 外面色絵(赤・緑)	53-3
582	磁器	碗	(7.5)	3.5	2.6	—	55	良好	白	SK63	肥前系 施軸 外面色絵(赤・緑)	53-4
583	磁器	碗	(7.7)	3.8	2.9	—	70	良好	白	SK63	肥前系 施軸 外面染付	
584	磁器	碗	8.0	3.7	2.9	—	85	良好	白	SK63	肥前系 施軸 外面染付	53-5
585	磁器	碗	(7.9)	3.9	(2.8)	—	20	良好	白	SK63	肥前系 施軸 外面染付 弱く被熱・煤付着	
586	磁器	碗	8.1	3.9	2.6	—	70	良好	白	SK63	肥前系 施軸 外面染付	
587	磁器	碗	—	[3.1]	2.9	—	30	良好	白	SK63	肥前系 施軸 外面染付	
588	磁器	碗	7.6	5.0	3.0	—	95	良好	白	SK63	肥前系 施軸 外面染付 同文別個体2有	
589	磁器	碗	(7.9)	[4.8]	—	—	25	良好	灰白	SK63	肥前系 施軸・染付 弱く被熱	
590	磁器	碗	(9.5)	4.4	(4.6)	—	30	良好	白	SK63	肥前系 施軸 外面染付	
591	磁器	蓋	—	[1.8]	(9.8)	—	15	良好	灰白	SK63	肥前系 施軸 (外面青磁軸) 内面染付 少量 煤付着	
592	磁器	蓋	(5.6)	3.0	(10.3)	—	35	良好	白	SK63	肥前系 施軸・染付 弱く被熱	
593	磁器	蓋	5.4	3.0	9.9	—	100	良好	白	SK63	肥前系 施軸・染付 弱く被熱	
594	磁器	坏	6.8	3.7	2.4	—	100	良好	白	SK63	肥前系 施軸 外面染付	
595	磁器	坏	5.9	3.1	2.3	—	100	良好	白	SK63	肥前系 施軸	
596	磁器	坏	(5.0)	2.0	(1.8)	—	30	良好	白	SK63	肥前系 施軸 外面のざ状施文	
597	磁器	仏飯器	7.4	4.8	3.6	—	80	良好	灰白	SK63	肥前系 施軸 外面染付	
598	磁器	猪口	(10.3)	7.0	6.3	—	45	良好	白	SK63	肥前系 施軸 (外面青磁軸) 内面染付 漆継 痕	
599	磁器	皿	9.2	2.4	5.4	—	95	良好	灰白	SK63	肥前系 施軸・染付	
600	磁器	皿	(10.0)	2.6	(5.2)	—	40	良好	白	SK63	肥前系 施軸・染付	
601	磁器	皿	10.2	1.8	6.3	—	90	良好	灰白	SK63	肥前系 施軸・染付	
602	磁器	皿	10.2	2.2	6.1	—	95	良好	白	SK63	肥前系 施軸・染付 口縁部輪花状	
603	磁器	皿	14.0	3.8	8.1	—	100	良好	白	SK63	肥前系 施軸・染付 使継痕	
604	磁器	皿	(21.6)	2.7	(14.4)	—	30	良好	灰白	SK63	肥前系 施軸・染付 漆継痕	
605	磁器	皿	—	1.8	—	—	5	良好	白	SK63	肥前系 型成形 施軸 内面染付	
606	磁器	皿	(8.8)	2.4	4.8	—	85	良好	白	SK63	肥前系 型成形 施軸 内面型紙摺輪染付	
607	磁器	皿	—	2.1	4.8	—	75	良好	白	SK63	肥前系 型成形 施軸 内面型紙摺輪染付	
608	磁器	鉢	15.0	6.9	8.4	—	95	良好	白	SK63	肥前系 施軸 外面染付 弱く被熱	
609	磁器	香炉	(11.6)	[6.1]	—	—	15	良好	白	SK63	肥前系 外面・口縁部施軸・染付 弱く被熱	
610	磁器	德利	1.5	[6.3]	—	—	70	良好	灰白	SK63	肥前系 外面施軸・染付	
611	磁器	蓋	1.4	1.8	4.8	—	95	良好	白	SK63	肥前系 施軸 外面染付	
612	陶器	碗	(9.5)	5.6	3.0	EHK	65	良好	灰白	SK63	京都信楽系 施軸 外面上絵付(赤・緑) 被熱	
613	陶器	碗	—	[4.1]	3.6	K	50	良好	灰白	SK63	京都信楽系 施軸 外面鉄絵 弱く被熱	
614	陶器	碗	(9.0)	[4.3]	—	EK	30	良好	灰白	SK63	京都信楽系 施軸・鉄絵	
615	陶器	香炉	(11.2)	[7.1]	7.2	K	25	良好	灰白	SK63	瀬戸美濃系 灰軸 外面鉄絵	
616	陶器	鉢	(23.1)	7.5	(12.0)	EK	30	良好	灰白	SK63	瀬戸美濃系 灰軸 見込目跡2遺存 被熱	
617	陶器	有耳壺	(9.8)	[5.0]	—	IK	15	良好	灰	SK63	瀬戸美濃系 外面施軸	
618	陶器	皿	—	[1.8]	6.6	K	15	良好	灰白	SK63	瀬戸美濃系 灰軸 底部墨書	
619	陶器	灯明皿	10.0	2.1	4.2	CEK	85	良好	灰白	SK63	瀬戸美濃系 施軸 内面重焼痕	
620	陶器	灯明皿	10.2	2.2	4.6	IK	100	良好	にぶい黄緑	SK63	瀬戸美濃系 柿軸・重焼痕 口縁部歪む	

番号	種別	器種	口径	器高	底径	胎土	残存	焼成	色調	遺構	備考	図版
621	陶器	灯明皿	10.0	1.9	4.6	EK	100	良好	灰白	SK63	瀬戸美濃系 底部糸切痕(右) 柿輪・重焼痕	
622	陶器	灯明皿	10.1	2.0	4.5	EK	100	良好	灰白	SK63	瀬戸美濃系 柿輪・重焼痕	
623	陶器	灯明皿	10.4	2.2	5.0	IK	100	良好	にぶい黄橙	SK63	瀬戸美濃系 柿輪・重焼痕	
624	陶器	灯明皿	9.9	2.3	4.4	EK	100	良好	灰白	SK63	瀬戸美濃系 柿輪・重焼痕	
625	陶器	灯明皿	10.4	2.2	5.1	K	90	良好	灰白	SK63	瀬戸美濃系 柿輪・重焼痕	
626	陶器	灰蓋し	—	[6.5]	5.0	EHIK	90	良好	にぶい橙	SK63	外面灰輪・鉄蝕 口縁部二次敲打痕	
627	陶器	徳利	—	[9.6]	75.0	EHIK	75	良好	灰白	SK63	瀬戸美濃系 外面灰輪・下部拭き取り	
628	陶器	播鉢	(32.9)	11.9	13.6	GIK	30	良好	灰白	SK63	瀬戸美濃系 柿輪 内面窪目	
629	瓦質土器	火鉢	(29.2)	[8.6]	—	AIK	15	普通	灰黄褐	SK63	口縁部とガキ 破損後一部二次利用(砥面か) 胎土粉質 被熱	
630	土師質土器	風口	長 [18.1] 幅 [13.5] 高 6.0		—	ACHIK	60	普通	にぶい橙	SK63	板作成形 胎土粉質 被熱	
631	土師質土器	把手付鍋	(14.2)	4.6	—	CFH	35	普通	にぶい褐	SK63	底部回転ケズリ 外面煤付着 把手欠失	
632	かわらけ	小皿	(7.5)	1.3	(4.4)	ACIK	35	普通	にぶい黄橙	SK63	底部糸切痕(左) 胎土粉質 内面弱く炭化	
633	瓦質土器	甕	縦 [18.4] 横 高 5.8		—	CFHIK	5	普通	黄灰	SK63	外面の一部ミガキ やや酸化炭焼成	
634	磁器	紅皿	4.8	1.4	1.5	—	100	良好	白	SK64	肥前系 型成形 施軸 外面しのぎ状施文	
635	磁器	碗	(10.8)	[4.3]	—	—	25	良好	白	SK64	SK63/144接合 肥前系 施軸・染付 強く被熱	
636	磁器	碗	9.4	5.3	4.0	—	75	良好	灰白	SK64	SK66接合 肥前系 施軸・染付 同文別個体1有	
637	磁器	碗	(11.5)	6.2	(4.9)	—	30	普通	白	SK65	肥前系 施軸(外面青磁軸)・染付	
638	磁器	碗	(11.4)	[3.6]	—	—	10	良好	白	SK65	肥前系 施軸 外面色絵(赤・緑)被熱	
639	磁器	碗	—	[4.0]	3.6	—	45	良好	白	SK65	肥前系か 施軸・染付	
640	磁器	碗	(9.0)	4.3	(2.9)	—	45	普通	白	SK65	肥前系 施軸・染付	
641	磁器	碗	8.3	4.0	3.0	—	100	良好	白	SK65	肥前系 施軸・染付 弱く被熱 同文別個体1有	
642	磁器	碗	7.2	5.9	3.5	—	80	普通	白	SK65	肥前系 施軸・染付 同文別個体1有	
643	磁器	蓋	4.2	2.8	(9.9)	—	40	普通	白	SK65	肥前系 施軸・染付	
644	磁器	碗	(8.7)	7.3	4.3	—	40	良好	白	SK65	瀬戸美濃系 施軸・染付	
645	磁器	坏	(7.0)	4.1	(2.8)	—	40	普通	灰白	SK65	肥前系 施軸 外面染付	
646	磁器	坏	(4.7)	[1.4]	—	—	30	普通	白	SK65	肥前系 施軸 外面しのぎ状施文	
647	磁器	坏	(4.8)	[1.4]	—	—	30	普通	白	SK65	肥前系 施軸 外面しのぎ状施文	
648	磁器	皿	(10.0)	2.8	(5.0)	—	15	普通	灰白	SK65	肥前系 施軸・染付	
649	磁器	皿	長 [9.7] 幅 6.9 高 3.5		—	50	良好	白	SK65	肥前系 外面施軸・陽刻文・染付		
650	磁器	香炉	(8.7)	7.3	3.1	—	60	普通	白	SK65	肥前系 外面青磁軸	
651	陶器	碗	9.3	5.8	3.1	K	70	良好	灰白	SK65	京都信楽系 施軸 外面色絵(赤・緑)	
652	陶器	碗	(9.0)	5.4	3.5	I	40	普通	灰白	SK65	京都信楽系 施軸 外面鉄蝕	
653	陶器	碗	8.0	5.5	(4.1)	K	70	良好	灰白	SK65	京都信楽系 施軸 外面鉄蝕・呉須絵 口縁同文別個体1有	53-11
654	陶器	坏	6.9	3.6	2.9	I	100	普通	灰白	SK65	京都信楽系 施軸 外面上絵付「紅浅」(赤・茶・緑)	53-10
655	陶器	坏	—	[2.6]	2.3	—	40	良好	灰白	SK65	京都信楽系 施軸 外面上絵付(赤)	
656	陶器	坏	(6.9)	3.5	2.1	K	25	良好	灰白	SK65	京都信楽系 施軸 外面上絵付「紅」	
657	陶器	坏	(6.3)	[3.2]	—	—	20	良好	灰白	SK65	京都信楽系 施軸 外面上絵付「紅」(赤)	
658	陶器	坏	(7.1)	[2.7]	—	K	10	良好	灰白	SK65	京都信楽系 施軸 外面上絵付(緑)	
659	陶器	坏	(6.6)	[2.5]	—	—	15	良好	灰白	SK65	京都信楽系 施軸 外面上絵付「紅」(赤)	
660	陶器	坏	(6.4)	[2.9]	—	K	45	良好	灰白	SK65	京都信楽系 施軸 外面上絵付(赤・緑)	
661	陶器	灯明皿	10.2	2.8	5.0	K	90	普通	灰白	SK65	瀬戸美濃系 柿輪 内底面重焼痕	
662	陶器	灯明皿	8.8	2.1	6.1	IK	70	普通	灰白	SK65	瀬戸美濃系 柿輪 重焼痕	
663	陶器	灯明皿	10.2	2.0	5.0	—	100	普通	浅黄	SK65	瀬戸美濃系 柿輪 重焼痕	
664	陶器	飯瓢か	—	[4.1]	(8.4)	D	10	普通	淡黄	SK65	瀬戸美濃系 外面柿輪 高台豊付のみ白化粧	
665	陶器	香炉	(15.0)	[6.0]	—	DEH	15	普通	灰白	SK65	瀬戸美濃系 外面灰輪	
666	陶器	香炉	(8.4)	8.5	10.0	AI	45	普通	にぶい橙	SK65	京都信楽系 外面白化粧後施軸・口縁部緑釉施掛 高台部文ぐり3	53-12
667	陶器	土瓶	7.4	[8.5]	—	EIK	25	良好	にぶい赤褐	SK65	外面胎輪 被熱・煤付着	

番号	種別	器種	口径	器高	底径	胎土	残存	焼成	色調	遺構	備考	図版
668	陶器	德利	3.2	[14.3]	—	I	20	良好	灰黄	SK65	瀬戸美濃系 外面灰輪・うのふ輪流漕 接点 ない2破片から図上復元	
669	土師質土器	焙埴	(32.9)	[5.3]	—	AHI	10	普通	にぶい橙	SK65	砂目底 胎土粉質 外面煤付着	
670	瓦質土器	焙埴	(39.8)	5.5	(35.6)	CHI	20	普通	にぶい黄橙	SK65	底面シワ状痕 内面ミガキ やや酸化変焼成	
671	瓦質土器	火鉢	—	[9.0]	—	AI	10	普通	にぶい黄橙	SK65	外面一部ミガキ・施文 胎土粉質 燻す	
672	瓦質土器	火鉢	(26.8)	[9.6]	—	CHI	20	普通	灰黄	SK65	口縁部二次焼付・煤付着 やや酸化変焼成	
673	瓦質土器	火鉢	(30.0)	[10.9]	—	CHI	15	普通	灰黄	SK65	やや酸化変焼成	
674	瓦質土器	十能	長[18.2]	幅[12.2]	高7.2	CH	30	良好	灰白	SK65	底面シワ状痕	53-13
675	磁器	碗	11.3	5.5	6.1	—	55	良好	白	SK66	肥前系 施軸・染付	
676	磁器	碗	—	[2.3]	(2.4)	—	20	良好	白	SK66	肥前系 施軸・色絵(赤他) 被熱	
677	陶器	碗	—	[5.9]	(4.0)	—	25	良好	灰白	SK66	瀬戸美濃系 施軸・染付 太白手 被熱	
678	磁器	鉢	(21.6)	[6.6]	—	—	25	良好	白	SK66	肥前系 施軸(内面青磁軸)・染付 弱く被熱	
679	陶器	碗	9.2	5.8	4.0	IK	95	良好	灰白	SK66	京都信楽系 施軸 外面鉄絵	
680	陶器	坏	(6.3)	3.9	2.9	IK	65	良好	灰白	SK66	瀬戸美濃系 灰輪 底部墨書	76-6
681	陶器	坏	6.2	3.3	2.1	K	100	良好	灰白	SK66	京都信楽系 施軸 外面鉄絵 被熱・煤付着	
682	陶器	坏	6.3	3.6	2.2	IK	95	良好	灰白	SK66	京都信楽系 施軸 外面上絵付(赤・金他)・ 鉄絵	
683	陶器	坏	(5.8)	3.3	1.8	—	60	良好	灰白	SK66	京都信楽系 施軸 外面上絵付(赤・緑)	
684	陶器	坏	—	[2.7]	2.2	K	40	良好	灰白	SK66	京都信楽系 施軸 外面上絵付(赤・緑) 被熱	
685	陶器	坏	(6.2)	3.4	(2.3)	IK	25	良好	灰白	SK66	京都信楽系 施軸 外面上絵付(赤・緑)	
686	陶器	坏	—	[2.6]	2.3	IK	35	良好	灰白	SK66	京都信楽系 施軸 外面上絵付(赤・緑)	
687	陶器	坏	(6.4)	[2.8]	—	K	10	良好	灰白	SK66	京都信楽系 施軸 外面上絵付(赤)	
688	陶器	坏	(6.8)	[3.1]	—	—	15	良好	灰白	SK66	京都信楽系 施軸 外面上絵付(緑) 弱く被熱	
689	陶器	坏	(6.1)	[2.7]	—	IK	25	良好	灰白	SK66	京都信楽系 施軸 外面上絵付(赤・緑)	
690	陶器	坏	(6.4)	[2.6]	—	K	10	良好	灰白	SK66	京都信楽系 施軸 外面上絵付(緑)	
691	陶器	坏	(6.6)	[2.4]	—	IK	25	良好	灰白	SK66	京都信楽系 施軸 外面上絵付	
692	陶器	坏	(7.1)	[2.9]	—	K	20	良好	灰白	SK66	京都信楽系 施軸 外面上絵付「紅」(赤)	
693	陶器	摺鉢	(34.1)	[11.3]	—	IK	25	良好	灰白	SK66	瀬戸美濃系 柿輪 内面窪目	
694	瓦質土器	不明	—	1.0	—	AHIK	25	普通	にぶい黄橙	SK66	円盤状・環状 燻す 上面緑ミガキ	
695	土師質土器	焙埴	32.2	7.5	32.6	AHIK	55	普通	にぶい橙	SK66	砂目底 胎土粉質 外底刻印	
696	磁器	碗	11.5	6.1	4.3	—	90	良好	白	SK67	肥前系 施軸・染付 同文別個体1有	
697	磁器	皿	18.3	2.7	10.7	—	80	良好	灰白	SK67	肥前系 施軸・染付 高台内ハリ支痕5	
698	陶器	坏	6.2	3.6	2.8	K	50	良好	灰白	SK67	京都信楽系 施軸 外面上絵付「紅」(赤)・ 一部緑軸散らす	54-1
699	陶器	坏	—	[1.2]	2.3	K	60	良好	灰白	SK67	京都信楽系 施軸 外面上絵付(赤)	
700	陶器	坏	—	[1.5]	—	HK	5	良好	灰白	SK67	京都信楽系 施軸 外面上絵付(緑)	
701	陶器	灯明皿	(9.9)	[2.0]	—	IK	15	良好	灰白	SK67	瀬戸美濃系か 把手状の小突起あり 胎土や や拓器質 鉄輪	
702	磁器	碗	10.4	5.0	3.7	—	100	良好	白	SK68	肥前系 施軸 口縁部歪みあり	
703	磁器	碗	(11.7)	6.4	(5.2)	—	20	良好	白	SK68	肥前系 施軸・染付	
704	磁器	坏	(7.5)	3.3	(2.2)	—	45	良好	白	SK68	肥前系 施軸・上絵付(赤)	
705	磁器	皿	(9.6)	2.1	5.2	—	80	良好	灰白	SK68	肥前系 施軸・染付	
706	磁器	皿	(14.4)	3.8	(8.0)	—	25	良好	白	SK68	肥前系 施軸・染付	
707	磁器	皿	(13.9)	4.6	(8.9)	—	25	普通	白	SK68	SK67/1092 接合 肥前系 施軸・染付 漆継痕	
708	陶器	碗	11.5	5.7	3.8	IK	70	良好	灰	SK68	SK36 接合 肥前系か 施軸 外面三島手文様	54-3
709	陶器	碗	(8.0)	6.3	(5.3)	I	40	良好	灰白	SK68	京都信楽系 施軸 外面鉄絵	
710	陶器	碗	—	[4.5]	6.3	IK	75	良好	灰白	SK68	京都信楽系か 内面鉄輪 外面施軸・施文	54-4
711	陶器	坏	7.0	3.7	3.0	K	100	良好	灰白	SK68	京都信楽系 施軸 外面上絵付(赤) 胎土磁質	54-5
712	陶器	蓋	(10.0)	1.2	(10.1)	EK	25	良好	灰白	SK68	瀬戸美濃系 外面灰輪(合子)	
713	陶器	火鉢	—	[3.6]	—	BHIK	5	良好	灰白	SK68	内面上位～外面黄色の釉を施軸 外面鉄絵	
714	磁器	鉢	7.6	4.0	2.7	—	100	良好	灰白	SK74	肥前系 施軸 外面染付	
715	磁器	皿	10.8	2.5	6.3	—	90	良好	白	SK74	肥前系 施軸 口紅 内面陰刻文・染付	
716	陶器	坏	6.8	3.7	2.4	K	70	良好	灰白	SK74	京都信楽系 施軸 外面上絵付(赤・緑・茶か)	

番号	種別	器種	口径	器高	底径	胎土	残存	焼成	色調	遺構	備考	図版
717	磁器	碗	—	[4.2]	(5.5)	—	15	良好	白	SK75	肥前系 施釉・染付 焼継痕・焼継印(赤) 被熱	
718	磁器	蓋	3.5	2.2	9.0	—	85	良好	白	SK75	肥前系 施釉・染付	
719	磁器	蓋	4.0	2.7	9.5	—	90	良好	白	SK75	瀬戸美濃系 施釉・染付	
720	陶器	碗	—	[1.3]	(5.2)	HIK	20	良好	浅黄	SK75	肥前系 内面施釉 高台内刻印	
721	瓦質土器	十能	長[18.1] 幅[7.8] 高[4.7]	—	—	CHK	80	普通	灰黄褐	SK87	下部シワ状痕 全体煤付着	
722	瓦質土器	十能	長[13.8] 幅[4.8] 高[2.8]	—	—	CHK	30	普通	褐灰	SK75	煤す	
723	瓦質土器	蓋	2.8	4.6	24.8	CHK	80	普通	にぶい赤褐	SK75	上面砂目 被熱・赤化	
724	瓦質土器	火鉢	(26.3)	9.5	(24.8)	CIK	30	普通	灰白	SK75	底部シワ状痕 煤す	54-6
725	磁器	鉢	18.2	10.4	7.2	—	90	良好	白	SK76	杭列3接合 肥前系 施釉・染付 漆継痕	
726	磁器	坏	(7.0)	4.8	3.6	—	40	良好	白	SK76	肥前系 施釉 外面染付	
727	陶器	坏	(7.8)	5.1	4.2	IK	30	良好	灰白	SK76	灰釉 外面鉄絵	54-7
728	陶器	釜か	—	[4.4]	—	EIK	5	良好	灰	SK76	鉄釉	54-8
729	瓦質土器	不明	長[8.9] 厚2.5	—	—	BIK	100	普通	灰白	SK76	鬼瓦の一部の可能性あり	
730	磁器	碗	—	[2.8]	(4.4)	—	20	良好	白	SK78	肥前系 施釉・染付 焼継印(赤)	76-7
731	磁器	碗	7.7	6.2	(4.0)	—	80	良好	白	SK78	79接合 肥前系 施釉 外面染付	
732	磁器	壺	8.8	18.8	8.5	—	80	良好	白	SK78	SK66/SK81接合 肥前系 施釉 外面染付 被熱	54-9
733	磁器	油壺	2.8	11.1	(5.8)	—	85	良好	灰白	SK78	肥前系 施釉 外面染付 被熱	
734	陶器	土瓶	—	[4.8]	—	IK	5	良好	灰黄褐	SK78	松岡系 外面灰釉	
735	陶器	土瓶	(8.0)	[9.1]	—	IK	60	良好	灰白	SK78	京都信楽系か 外面灰釉 被熱	
736	土質瓦土器	甕	—	[7.9]	—	ADEHIK	5	普通	灰	SK78	真壁系	
737	瓦質土器	火鉢	28.4	9.8	23.7	CIK	60	普通	灰	SK78	シワ状痕 煤す	
738	磁器	碗	(11.2)	6.2	(5.7)	—	40	良好	白	SK79	肥前系 施釉・染付	
739	磁器	徳利	—	[3.5]	(4.9)	—	25	良好	灰白	SK79	肥前系 外面施釉・染付(赤)	
740	磁器	坏	4.6	5.8	3.1	—	95	良好	白	SK80	瀬戸美濃系 施釉 外面酸化コバルト染付	
741	磁器	坏	—	[1.7]	2.4	—	70	良好	白	SK80	瀬戸美濃系 施釉 外面染付	
742	陶器	植木鉢	—	[7.0]	(12.7)	IK	30	良好	灰白	SK80	瀬戸美濃系 外面灰釉	
743	陶器	こね鉢	22.6	12.4	10.8	—	75	良好	灰白	SK80	灰釉 外面緑釉流掛	
744	陶器	植木鉢	19.7	17.5	14.3	IK	85	良好	灰白	SK80	瀬戸美濃系 鉄化班後緑釉 へら蓋 被熱	
745	陶器	鉢	(31.4)	9.8	13.2	DK	55	良好	灰白	SK80	瀬戸美濃系 内外面目跡各4 内面銅緑釉流掛・鉄絵	
746	土質瓦土器	手焙り	—	32.5	(24.4)	HIK	60	良好	にぶい橙	SK80	SK75/113/153接合 強く被熱・赤化 外面ミガキ	54-10
747	土質瓦土器	風呂	縦22.5 横12.5 高5.2	—	—	IK	70	普通	にぶい橙	SK80	砂目底をナゾ消し 刻印	54-11
748	磁器	碗	(11.9)	5.9	(6.4)	—	40	良好	白	SK81	SK78/79接合 肥前系 施釉・染付 被熱	
749	瓦質土器	火鉢	(31.0)	[10.2]	—	BCEHIK	10	普通	にぶい橙	SK81	外面瓣状施文 酸化赤焼成びみ 火箸状痕	
750	瓦質土器	風呂	—	5.0	—	CHK	10	普通	浅黄橙	SK81	各面シワ状痕・周囲ヘラナダ調整 在地系	
751	土質瓦土器	灯明皿	(12.0)	2.6	(5.7)	—	30	普通	にぶい黄橙	SK81	底部糸切痕	
752	瓦質土器	火鉢	(16.8)	[7.0]	—	CHK	30	普通	灰黄褐	SK82	口縁部ミガキ 外面トビガンナ状施文 煤す	
753	瓦質土器	火鉢	(18.8)	[6.1]	—	CGI	10	良好	にぶい橙	SK82	全体酸化赤焼成びみ	
754	磁器	蓋	3.2	2.1	8.9	—	100	良好	白	SK83	瀬戸美濃系 施釉・染付	
755	磁器	蓋	3.9	2.8	9.9	—	55	良好	白	SK83	瀬戸美濃系 施釉・染付 焼継痕・焼継印(赤)	
756	磁器	碗	—	[2.8]	(3.8)	—	40	良好	灰白	SK83	肥前系 施釉 外面染付	
757	磁器	碗	10.2	5.4	4.5	—	85	良好	白	SK83	瀬戸美濃系 施釉 外面染付	
758	磁器	碗	(7.6)	6.0	(3.8)	—	40	良好	白	SK83	瀬戸美濃系 施釉 外面染付	
759	磁器	坏	(5.4)	2.6	(2.5)	—	45	良好	白	SK83	肥前系 施釉 内面上給付(赤・緑・茶・青)	54-13
760	磁器	皿	—	[1.0]	(12.2)	—	5	良好	白	SK83	中国景德鎮窯系 施釉・染付 細片からの反転復元のため底径前後する可能性あり	54-12
761	磁器	皿	9.2	2.0	4.3	—	100	良好	白	SK83	肥前系 施釉 内面染付	
762	磁器	皿	9.1	2.8	4.9	—	95	良好	白	SK83	肥前系 施釉・染付	54-14
763	磁器	皿	(23.8)	4.7	(14.8)	—	30	良好	白	SK83	肥前系 施釉・染付 平面六角形	
764	磁器	鉢	14.0	6.5	6.4	—	70	良好	白	SK83	肥前系 施釉・染付 外面釘書「小」	76-8
765	磁器	燗徳利	—	[13.7]	—	—	35	良好	白	SK83	瀬戸美濃系 施釉 外面染付 焼継痕	

番号	種別	器種	口径	器高	底径	胎土	残存	焼成	色調	造構	備考	図版
766	陶器	燗德利	—	[14.5]	7.0	K	80	良好	灰白	SK83	外面灰輪・呉須絵	55-1
767	陶器	灯明皿	8.5	1.9	3.3	K	65	良好	灰白	SK83	京都信楽系 灰輪 内面柳目・ヒン痕3	
768	陶器	土瓶	—	(12.7)	—	HIK	20	良好	にぶい黄橙	SK83	松岡系 海鼠輪 3片から園上復元	55-2
769	かわらけ	小皿	(7.2)	1.5	(4.2)	AHIK	40	不良	にぶい橙	SK83	底部糸切痕(左) 胎土粉質	
770	瓦質土器	火鉢	(17.3)	8.5	(14.0)	CEH	35	普通	灰白	SK83	砂目底 やや酸化変焼成 口縁部二次敲打	
771	瓦質土器	焙烙	(35.4)	4.2	(32.8)	IK	40	普通	にぶい橙	SK83	底部シワ状痕・煤付着	
772	土師質土器	甕	(69.0)	[22.5]	—	DEHIK	30	普通	にぶい褐	SK83	真壁系 口縁部刺刺多い 接点ない破片有	
773	土師質土器	甕	—	(8.5)	(27.6)	DEHIK	—	普通	にぶい褐	SK83	真壁系 口縁部刺刺多い 接点ない破片有	
774	磁器	蓋	4.3	2.8	10.1	—	90	良好	白	SK84	肥前系 施軸・染付	
775	磁器	碗	11.5	6.3	4.7	—	90	良好	白	SK84	肥前系 施軸・染付 漆継痕 同文別個体1	
776	瓦質土器	火鉢	(30.0)	13.7	(26.8)	CEHIK	35	普通	にぶい橙	SK84	底部シワ状痕 脚部穿孔 やや酸化変焼成	
777	瓦質土器	焙烙	—	[0.5]	—	CIK	5	普通	にぶい黄橙	SK84	底部シワ状痕 内底面菊花文刻印	
778	かわらけ	小皿	(7.2)	1.5	4.3	AE6IK	45	普通	にぶい黄橙	SK84	底部糸切痕(左) 胎土粉質	
779	磁器	碗	11.5	6.1	4.5	—	95	良好	白	SK85	肥前系 施軸・染付	
780	磁器	碗	11.3	5.9	6.2	—	80	良好	白	SK85	肥前系 施軸・染付	
781	磁器	皿	—	[1.9]	(12.0)	IK	25	良好	灰白	SK85	肥前系 青磁輪 見込菊刻文 蛇の目状高台	
782	陶器	碗	(9.2)	5.7	(4.4)	IK	50	良好	灰白	SK85	瀬戸美濃系 灰輪 外面滑れた呉須絵	
783	陶器	碗	9.1	5.6	3.4	I	95	良好	灰白	SK85	京都信楽系 施軸 外面鉄絵	
784	陶器	碗	(9.2)	5.3	3.2	K	55	良好	灰白	SK85	京都信楽系 施軸 外面鉄絵	
785	陶器	碗	(12.5)	5.8	4.7	HIK	60	良好	灰白	SK85	瀬戸美濃系 刷毛目輪 被熱	
786	陶器	坏	6.7	3.6	2.8	IK	80	良好	灰白	SK85	京都信楽系 施軸 外面上絵付(赤・緑) 被熱	55-4
787	陶器	坏	6.7	3.7	2.8	IK	95	良好	灰白	SK85	京都信楽系 施軸 外面上絵付(赤・緑) 被熱	
788	陶器	坏	6.5	3.8	2.8	—	100	良好	灰白	SK85	京都信楽系 施軸 外面上絵付(赤・緑) 被熱	
789	陶器	坏	6.4	3.4	2.9	IK	95	良好	灰白	SK85	京都信楽系 施軸 外面上絵付(赤・緑)	
790	陶器	坏	(6.4)	[3.3]	—	K	15	良好	灰白	SK85	京都信楽系 施軸 外面上絵付(緑) 被熱	
791	陶器	坏	(6.3)	[2.2]	—	I	10	良好	灰白	SK85	京都信楽系 施軸 外面上絵付(赤)	
792	陶器	坏	6.9	3.8	2.8	IK	70	良好	灰白	SK85	京都信楽系 施軸 外面上絵付(赤・緑)	
793	陶器	皿	(11.8)	3.4	(4.4)	AK	20	良好	にぶい橙	SK85	肥前系 施軸(内面刷毛目輪・蛇の目状輪軸)	
794	陶器	灯明皿	(10.4)	1.9	(4.4)	K	25	良好	灰白	SK85	京都信楽系 施軸	
795	陶器	皿	(23.6)	6.0	(11.2)	D	40	良好	灰白	SK85	瀬戸美濃系 灰輪 内面鉄絵・呉須絵	
796	陶器	鉢	(33.0)	11.0	(15.2)	IK	20	良好	灰白	SK85	瀬戸美濃系 灰輪 鉄絵・緑輪流掛(笠原鉢)	
797	陶器	鉢	(22.0)	7.2	8.4	IK	25	良好	灰白	SK85	瀬戸美濃系 灰輪 高台内墨書	
798	陶器	鉢	(25.2)	8.3	(13.2)	IK	20	良好	灰白	SK85	瀬戸美濃系 灰輪 内面柳目状施文・目跡	
799	陶器	片口鉢	—	[3.8]	6.3	DI	40	良好	灰白	SK85	瀬戸美濃系 灰輪 内面目跡 高台内墨書	76-9
800	陶器	水甕	29.1	18.6	16.9	IK	80	良好	灰白	SK85	瀬戸美濃系 灰輪 外面緑輪流掛・施文 内底面・高台裏付に目跡	
801	陶器	餅入れ	3.8	2.4	3.1	HIK	100	良好	灰白	SK85	瀬戸美濃系 灰輪 底部墨書「十」	
802	瓦質土器	火鉢	—	[4.6]	(22.5)	CHK	10	普通	にぶい黄橙	SK85	脚部穿孔 やや酸化変焼成	
803	瓦質土器	火鉢	—	[5.3]	—	CHK	5	普通	灰白	SK85	外面菊花文スタンプ(赤影) 内面煤付着	
804	瓦質土器	火鉢	—	[3.3]	—	CFHIK	5	普通	にぶい黄橙	SK85	外面菊花文スタンプ	
805	土師質土器	火鉢	(17.4)	9.2	(12.5)	AHI	40	普通	橙	SK85	底部ヘラナダ 胎土粉質 口縁部一部煤付着	
806	土師質土器	焙烙	(32.0)	(5.6)	(32.5)	AHIK	35	普通	にぶい橙	SK85	砂目底 胎土粉質	
807	土師質土器	焙烙	(31.1)	[6.2]	(31.8)	AHIK	50	普通	灰褐	SK85	砂目底 胎土粉質	
808	磁器	皿	27.4	4.9	18.3	—	95	良好	灰白	SK86	肥前系 施軸(体部青磁輪)・染付 ハリ支痕5 被熱 漆継痕 SK250/277に同文破片有	55-5
809	磁器	碗	9.4	4.9	3.9	—	90	良好	白	SK86	肥前系 施軸・染付 漆継痕・焼印(白)	55-6
810	磁器	碗	9.2	4.9	3.9	—	95	良好	白	SK86	橋54接合 瀬戸美濃系 施軸・染付	
811	磁器	碗	9.4	5.1	4.1	—	90	良好	白	SK86	瀬戸美濃系 施軸・染付	
812	磁器	碗	(9.8)	4.8	(3.5)	—	20	良好	白	SK86	瀬戸美濃系 施軸 外面染付 漆継痕	
813	陶器	坏	(6.5)	3.8	2.8	IK	60	良好	灰白	SK86	京都信楽系 施軸 外面上絵付(緑) 被熱	55-7
814	陶器	土瓶	—	[0.5]	(7.4)	IK	70	普通	灰白	SK86	底部墨書「ハ〇二荒井屋」	76-10
815	陶器	土瓶	—	8.9	(6.4)	IK	45	良好	灰白	SK86	施軸(貫入多い) 外面扁刻状施文(刷文)	

番号	種別	器種	口径	器高	底径	胎土	残存	地成	色調	遺構	備考	図版
816	陶器	播鉢	(25.6)	8.7	(11.0)	G1	40	良好	灰白	SK86	瀬戸美濃系 底部糸切痕(右) 鉄軸 内面黒目	
817	陶器	播鉢	—	[4.5]	—	K	5	良好	明黄褐色	SK86	瀬戸美濃系 鉢軸 内面黒目	
818	陶器	半胴甕	—	[16.1]	13.9	HIK	70	良好	灰白	SK86	瀬戸美濃系 鉢軸 墨書	76-11
819	瓦質土器	火鉢	45.6	9.6	39.2	CF	60	普通	灰褐色	SK86	底部シワ状痕 口縁部最底痕 被熱・変色	55-3
820	土師質土器	鉢か	—	[2.6]	2.8	AHK	65	普通	にぶい橙	SK86	底部糸切痕(左) 胎土粉質	
821	土師質土器	乗場	3.9	1.5	3.0	ACHK	80	普通	にぶい橙	SK86	底部糸切痕(左) 内面赤色塗布物か	
822	陶器	香炉	—	[0.6]	—	EIK	5	良好	灰白	SK93	瀬戸美濃系 底部破片 墨書	
823	磁器	碗	—	4.8	(3.9)	—	20	良好	白	SK94	肥前系 施軸 内面染付	
824	磁器	碗	(10.6)	5.6	(5.6)	—	40	良好	灰白	SK94	SK119 接合 肥前系 施軸・染付	
825	陶器	灯明皿	(11.1)	1.8	(5.0)	IK	15	良好	橙	SK94	備前系 底部糸切後外周回転ケズリ	
826	陶器	徳利	—	[17.9]	11.3	IK	75	良好	灰	SK94	瀬戸美濃系 外面灰軸・白色の軸流掛	
827	陶器	皿	—	[2.5]	(8.3)	IK	70	良好	灰白	SK94	瀬戸美濃系 緑軸 内面ピン痕 被熱(総織部)	
828	瓦質土器	火鉢	—	[6.1]	(23.5)	CFH	20	良好	にぶい黄橙	SK94	砂目底 やや酸化変成	
829	土師質土器	火鉢	—	[8.4]	(23.8)	AI	35	普通	にぶい橙	SK94	底部シワ状痕 外面施文 胎土粉質	
830	かわらけ	小皿	(8.8)	1.7	4.2	AHK	40	不良	にぶい橙	SK94	底部糸切痕(左) 胎土粉質	
831	磁器	碗	(6.4)	[4.4]	—	—	35	良好	白	SK97	瀬戸美濃系 施軸・染付	
832	磁器	碗	10.5	6.1	4.4	—	100	良好	白	SK97	瀬戸美濃系 施軸・染付 焼継痕	
833	磁器	壺	—	[17.3]	8.8	—	95	良好	灰白	SK97	SD3 接合 肥前系 外面施軸・染付 二次穿孔	
834	磁器	皿	(16.2)	3.8	(8.4)	—	50	良好	白	SK97	三田系 青磁軸 焼継痕	
835	陶器	碗	—	[1.3]	3.7	—	30	良好	灰白	SK97	京都信楽系 施軸 墨書「二十八文」	76-12
836	陶器	灯火具	7.2	4.8	5.0	K	95	良好	灰黄	SK97	京都信楽系 施軸	
837	陶器	カンテラ	(4.8)	[3.0]	—	—	20	良好	灰白	SK97	京都信楽系 施軸	
838	陶器	蓋	—	1.4	3.7	—	80	良好	灰白	SK97	京都信楽系 上面施軸	
839	陶器	徳利	(3.4)	[7.4]	—	K	25	良好	灰白	SK97	鉄軸	
840	陶器	土瓶	(6.0)	[8.7]	—	IK	35	良好	灰白	SK97	京都信楽系か 外面施軸(貫入多い)	
841	瓦質土器	焔炉	23.5	8.9	13.5	CIK	85	普通	にぶい黄橙	SK97	底部糸切後ヘラナゲ仕上・穿孔 内面上位 把手3 横寸	
842	瓦質土器	焔炉	(26.5)	26.2	23.7	CHK	70	普通	にぶい褐	SK97	砂目底 横寸	
843	瓦質土器	塔礎	36.8	4.7	34.2	CHI	35	普通	灰白	SK97	底部シワ状痕 横寸	
844	磁器	碗	(13.2)	7.7	7.8	—	65	良好	白	SK98	肥前系 施軸・染付	
845	磁器	皿	14.3	4.1	8.0	—	100	良好	白	SK98	肥前系 施軸・染付 高台内「筒江」銘	
846	磁器	鉢	14.8	7.3	6.6	—	100	良好	白	SK98	肥前系 施軸・染付	
847	陶器	坪	—	[2.6]	—	IK	5	良好	灰白	SK98	京都信楽系 施軸 外面上給付	
848	陶器	坪	—	[2.3]	—	IK	5	良好	灰白	SK98	京都信楽系 施軸 外面上給付(緑)	
849	磁器	碗	(10.4)	5.2	3.9	—	45	良好	白	SK100	肥前系 施軸・染付	
850	陶器	皿	(14.0)	3.5	5.4	K	45	良好	灰白	SK100	瀬戸美濃系 灰軸 高台内墨書「山」	
851	瓦質土器	火鉢	(21.5)	[14.0]	—	CEIK	15	良好	黄灰	SK100	口縁部・外面区画内ミガキ 外面施文・赤影	
852	土師質土器	焼塩釜	5.2	5.1	3.3	AHJK	95	普通	橙	SK100	底部糸切痕(左) 被熱・赤化	
853	土師質土器	塔礎	(33.4)	5.7	(34.8)	CEH1	40	普通	灰白	SK100	砂目底 底部煤付着	
854	磁器	碗	9.5	5.4	4.0	—	95	良好	白	SK101	瀬戸美濃系 施軸・染付 同文別個体1有	
855	磁器	猪口	5.2	4.1	2.8	—	90	良好	白	SK101	肥前系 施軸・染付	
856	陶器	坪	(6.4)	3.5	(2.3)	K	30	良好	灰白	SK101	京都信楽系 施軸 外面上給付(赤)	
857	陶器	徳利	3.0	[9.7]	—	HIK	55	良好	灰黄	SK101	瀬戸美濃系 外面灰軸	
858	陶器	徳利	3.9	20.4	6.3	HIK	100	良好	灰白	SK106	瀬戸美濃系 外面灰軸	
859	陶器	坪	6.3	2.8	—	—	30	良好	灰白	SK106	京都信楽系 施軸 外面上給付(緑)	55-8
860	陶器	植木鉢	—	[11.2]	(8.6)	IK	30	良好	灰白	SK106	瀬戸美濃系 外面鉄軸 墨書「十」	55-9
861	瓦質土器	火鉢	(35.5)	[9.0]	—	CHK	15	普通	にぶい黄橙	SK106	口縁部ミガキ やや酸化変成 上位煤付着	
862	磁器	碗	(14.9)	7.0	(7.1)	—	40	良好	白	SK111	肥前系 施軸・染付 弱く被熱	
863	磁器	碗	12.6	6.0	6.5	—	95	良好	白	SK111	肥前系 施軸・染付 焼継痕	
864	磁器	碗	(9.0)	[3.2]	—	—	10	良好	白	SK111	瀬戸美濃系 施軸・染付	
865	磁器	猪口	7.8	5.7	5.6	—	100	良好	白	SK111	肥前系 施軸・染付	

番号	種別	器種	口径	器高	底径	胎土	残存	焼成	色調	遺構	備考	図版
866	磁器	皿	(9.8)	2.0	(6.2)	—	45	良好	白	SK111	瀬戸美濃系 施軸 口紅 内面刷刻状文 焼 継痕	55-10
867	磁器	皿	—	[2.0]	(11.0)	—	15	良好	白	SK111	肥前系 施軸・染付	
868	磁器	水滴	—	[1.8]	—	—	—	良好	灰白	SK111	肥前系 左右合型成形 外面施軸・染付	55-11
869	陶器	碗	(10.6)	6.3	—	IK	20	良好	灰白	SK111	京都信楽系 施軸 (貫入多い) 体部窪ま す	
870	陶器	坪	[7.9]	4.0	2.6	IK	90	良好	灰白	SK111	大塚相馬系 灰軸 外面銅線流排 内面 須給(馬) 器形歪ま	55-12
871	陶器	碗	9.9	5.3	3.9	IK	75	良好	灰白	SK111	萩焼 薬灰軸	55-13
872	陶器	坪	(6.8)	3.9	(2.5)	I	40	良好	灰白	SK111	京都信楽系 施軸 外面上給付(赤・緑) 被熱	55-15
873	陶器	鉢か	—	[2.7]	—	K	5	良好	灰白	SK111	輪白軸(貫入あり) 胎土硬質	55-14
874	陶器	鉢	—	[6.2]	—	IK	20	良好	灰白	SK111	瀬戸美濃系 灰軸 内面日跡 輪高台・体部 は多角形・施文	
875	陶器	香炉	(10.8)	6.5	8.0	K	65	良好	灰白	SK111	瀬戸美濃系 外面灰軸・平梨文施文 底部墨 書 被熱	76-13
876	陶器	茶入	2.7	7.6	(3.6)	IK	80	良好	灰	SK111	瀬戸美濃系か 底部糸切痕(右) 外面鉄軸 胎土拓留質	56-1
877	陶器	水注	4.4	9.6	(7.2)	HIK	75	良好	灰白	SK111	瀬戸美濃系 灰軸 強く被熱	
878	陶器	甕	縦[5.7] 横[3.3] 厚1.1			CHK	5	普通	にぶい橙	SK111	木枠内 常滑 底部日底 内面降尻 転用砥具	
879	瓦質土器	火鉢	—	[4.4]	—	CEPH	5	普通	灰白	SK111	外面刷摺波状文施文	
880	土師質土器	火鉢	(20.6)	[8.2]	—	AI	15	普通	橙	SK111	外面施文 口縁部ミガキ 胎土粉質	
881	土師質土器	火鉢	19.3	8.8	13.8	AHK	80	普通	にぶい橙	SK111	砂日底をヘラナゲ 胎土粉質 口縁部煤付着	
882	土師質土器	把手付鍋	(14.9)	[4.7]	—	AIK	20	普通	にぶい橙	SK111	胎土粉質 内底面黒化 把手欠失	
883	土師質土器	焙烙	(21.4)	[4.5]	(21.9)	AHK	25	普通	にぶい橙	SK111	小形の焙烙	
884	土師質土器	焙烙	(32.8)	[4.6]	(33.6)	AHK	20	普通	にぶい橙	SK111	砂日底 胎土粉質 外面煤付着	
885	瓦質土器	焙烙	—	6.2	—	CFH	5	普通	灰褐色	SK111	底部シワ状痕 外部にハケメ状のヘラナゲ	
886	陶器	皿	(20.6)	5.0	8.8	HIK	50	良好	灰白	SK114	瀬戸美濃系 灰軸・緑軸排分 内面鉄軸 内 面ピン痕	
887	瓦質土器	瓦盤	—	[4.0]	—	CEBK	10	普通	灰白	SK114	やや酸化炎焼成 被熱	
888	土師質土器	把手付鍋	(12.4)	[4.5]	—	HIK	40	普通	灰白	SK114	把手部穿孔1 被熱・一部赤化	
889	陶器	播鉢	31.4	11.4	14.3	IK	65	良好	明赤褐色	SK118	瑠璃石系 内面窪目 刻印	
890	磁器	徳利	1.8	7.3	2.9	—	95	良好	白	SK119	肥前系 施軸・染付	
891	磁器	水滴	—	3.4	—	—	40	良好	白	SK119	肥前系 施軸・染付 上部穿孔	
892	陶器	土板	(7.5)	[3.7]	—	IK	10	良好	にぶい黄橙	SK119	鉄軸 外面給付 被熱	
893	土師質土器	把手付鍋	13.6	4.9	—	AGHK	80	良好	にぶい橙	SK119	胎土粉質 内底面黒化・刻印「美」	56-2
894	磁器	碗	7.3	6.0	3.4	—	65	良好	灰白	SK125	肥前系 施軸(外面青磁軸) 内面染付 弱く被熱	
895	磁器	皿	(10.0)	2.1	6.1	—	60	良好	白	SK125	肥前系 施軸・染付 高台内中心に砂付着	
896	陶器	灯明皿	10.4	2.2	4.4	K	100	良好	にぶい黄橙	SK125	瀬戸美濃系 結軸・重焼痕	
897	陶器	坪	(6.6)	3.5	(2.4)	—	30	良好	灰白	SK125	京都信楽系 施軸 外面上給付(赤) 胎土粉質	
898	陶器	坪	(6.2)	[3.0]	—	IK	25	良好	灰白	SK125	京都信楽系 施軸 外面上給付(赤)	
899	陶器	坪	(6.8)	[2.7]	—	IK	20	良好	灰白	SK125	京都信楽系 施軸 外面上給付(赤)	
900	陶器	坪	(5.9)	3.7	(2.6)	IK	45	良好	灰白	SK125	瀬戸美濃系 灰軸	
901	陶器	坪	6.1	3.9	2.9	—	100	良好	灰白	SK125	京都信楽系 施軸	
902	瓦質土器	火鉢	—	[5.2]	—	CEHI	5	良好	灰白	SK125	やや酸化炎焼成 外面菊花スタンプ文赤影	
903	瓦質土器	火鉢	—	[4.6]	—	CIK	5	良好	にぶい黄橙	SK125	やや酸化炎焼成 外面菊花スタンプ文赤影	
904	瓦質土器	火鉢	—	[4.5]	(23.0)	CHK	30	良好	にぶい黄橙	SK125	脚部穿孔 やや酸化炎焼成 外面黒色塗布物	
905	瓦質土器	焙烙	(38.2)	5.5	(34.5)	CEHK	20	良好	にぶい黄橙	SK125	底部シワ状痕 やや酸化炎焼成	
906	土師質土器	兼燗	4.1	1.9	2.8	AHK	100	良好	にぶい黄橙	SK125	底部糸切痕(左) 胎土粉質	
907	陶器	甕	(24.4)	[5.6]	—	IK	10	良好	にぶい黄橙	SK127	瀬戸美濃系 結軸 強く被熱	
908	土師質土器	火鉢	(23.4)	[6.3]	—	AIH	10	普通	橙	SK127	胎土粉質	
909	磁器	碗	(12.0)	[4.9]	—	—	15	良好	白	SK131	肥前系 施軸(外面青磁軸) 内面染付	
910	陶器	灯明皿	(10.8)	2.4	(5.0)	IK	40	良好	灰白	SK131	志戸呂系 鉄軸 煤付着	
911	陶器	播鉢	—	[7.0]	(15.0)	DE	35	良好	明焼灰	SK131	丹波系 内面窪目	
912	瓦質土器	火鉢	27.4	14.6	24.0	CEHK	80	普通	にぶい黄橙	SK131	底部シワ状痕 外面施文 やや酸化炎焼成	56-3
913	瓦質土器	焙烙	(38.4)	5.2	(36.0)	CEBK	40	良好	灰白	SK131	底部シワ状痕 外面下位煤付着 二次穿孔1	

番号	種別	器種	口径	器高	底径	胎土	残存	焼成	色調	遺構	備考	図版
914	瓦質土器	焙烙	(33.2)	[24.2]	—	ACHIK	15	普通	にぶい黄橙	SK131	外面ミガキ やや酸化変焼成 内面煤付着	
915	土師質土器	埴輪壺	—	[4.8]	—	AEGHK	20	普通	にぶい橙	SK131	型成形	
916	磁器	碗	11.4	6.7	4.8	—	70	良好	灰白	SK133	肥前系 施軸・染付 弱く被熱	
917	磁器	碗	7.4	5.6	3.4	—	100	良好	白	SK133	肥前系 施軸・染付 被熱	
918	磁器	碗	(9.4)	4.7	3.2	—	35	良好	白	SK133	肥前系 施軸 外面染付 被熱	
919	陶器	碗	(8.7)	[4.9]	—	K	30	良好	淡黄	SK133	瀬戸美濃系 灰軸 口縁部埋填軸 被熱	
920	瓦質土器	火鉢	—	[6.8]	—	CEHKK	5	普通	にぶい橙	SK133	外面彫曲波状文・下位黒色塗布物 やや酸化変焼成	
921	かわらけ	小皿	9.2	1.8	4.9	AHKK	60	普通	にぶい橙	SK133	底部糸切痕(左) 胎土粉質	
922	土師質土器	焙烙	(32.2)	[7.6]	(32.5)	AHKK	25	普通	にぶい橙	SK133	砂目底 胎土粉質 外面煤付着	
923	磁器	蓋	5.7	2.6	9.9	—	100	良好	白	SK138	肥前系 施軸・染付	
924	陶器	碗	9.1	5.3	3.4	K	60	良好	灰白	SK138	瀬戸美濃系 灰軸 口縁部埋填軸	
925	土師質土器	焙烙	31.4	7.5	31.8	AHKK	70	普通	橙	SK138	砂目底・刻印(扁刻状「〇に—」)	
926	土師質土器	焙烙	—	[0.4]	—	AH	5	普通	黄橙	SK138	砂目底 内面刻印「〇に—」	
927	陶器	碗	(11.7)	8.2	4.8	K	60	良好	灰白	SK142	瀬戸美濃系 灰軸	56-4
928	陶器	片口鉢	13.0	6.7	5.5	EHKK	80	良好	灰白	SK142	瀬戸美濃系 灰軸 内面目跡3 被熱	
929	磁器	碗	—	[1.6]	(3.8)	—	5	良好	灰白	SK144	肥前系 施軸 外面色絵(赤)	
930	磁器	碗	(9.8)	5.5	(3.6)	—	25	良好	灰白	SK150	SK188 接合 肥前系 施軸 外面染付 被熱	
931	磁器	鉢か	—	[2.7]	—	K	5	良好	灰白	SK150	灰軸 外面施文 胎土佐器質 強く被熱	56-5
932	陶器	灯明皿	(11.0)	2.0	(5.0)	CIK	25	良好	にぶい黄橙	SK150	志戸呂系 鉄軸	
933	磁器	碗	(3.8)	[2.1]	—	—	15	良好	白	SK151	肥前系 施軸 外面色絵 被熱	
934	磁器	碗	(8.9)	[2.2]	—	—	10	良好	白	SK151	瀬戸美濃系 施軸・染付 被熱	
935	磁器	鉢	(22.8)	[6.1]	—	—	10	良好	白	SK151	SK188 接合 肥前系 施軸・染付 被熱	
936	陶器	花生	(33.0)	(29.8)	(17.4)	IK	20	良好	灰白	SK151	SK188/250/SD11 接合 瀬戸美濃系 鉄軸 被熱 接点ない敷板片から図上復元	56-6
937	陶器	瓶類か	—	[7.9]	8.1	IK	70	良好	にぶい黄橙	SK151	瀬戸美濃系か 外面施軸・被熱して発泡	56-7
938	瓦質土器	香炉	—	[8.3]	(9.8)	AHKK	40	普通	灰白	SK151	外面施文・赤影 燻十	56-8
939	かわらけ	小皿	—	[0.8]	(4.0)	AH	5	普通	にぶい橙	SK151	底部糸切痕・二次穿孔 底へ体部線刻あり	56-9
940	磁器	碗	—	[2.7]	(4.0)	—	15	良好	白	SK153	肥前系 施軸 外面染付	
941	磁器	碗	11.1	6.7	5.6	—	80	良好	白	SK153	肥前系 施軸・染付	
942	陶器	土瓶	—	[5.0]	—	K	5	良好	灰白	SK153	外面青緑軸 強く被熱・変色	
943	陶器	水滲	5.7	4.7	5.7	IK	75	良好	灰白	SK153	京都信楽系 外面貼付文・施軸 被熱	56-10
944	瓦質土器	火消壺	(20.7)	18.4	(17.6)	CHIK	30	普通	灰白	SK153	砂目底 強く被熱し器面全体剥落	
945	磁器	坪	(6.5)	[2.5]	—	—	20	良好	白	SK156	瀬戸美濃系 施軸 外面染付 被熱	
946	磁器	碗	—	[4.5]	(3.9)	—	25	良好	白	SK156	瀬戸美濃系 施軸・染付 弱く被熱	
947	陶器	水滲	—	[1.7]	—	—	10	良好	白	SK156	肥前系 施軸・染付・色絵(赤・緑) 被熱	
948	瓦質土器	焙烙	(35.9)	4.8	(32.0)	CHIK	30	普通	灰白	SK156	底部シツ状痕 外面煤付着	
949	陶器	碗	8.9	4.4	3.4	IK	70	良好	灰白	SK159	京都信楽系 施軸 内面目跡3	
950	陶器	灯火具	—	[3.6]	5.3	IK	65	良好	灰白	SK160	底部糸切痕(右)・穿孔・墨書 鉄軸	76-14
951	磁器	鉢	14.1	6.6	7.8	—	95	良好	白	SK161	SK175 接合 肥前系 施軸・染付	
952	磁器	皿	(13.8)	3.5	(6.8)	—	25	良好	灰白	SK161	瀬戸美濃系 施軸	
953	瓦質土器	瓦盤	(15.8)	[3.9]	—	CIK	10	普通	灰白	SK161	外面ミガキ 内面煤付着	
954	瓦質土器	火鉢	—	[13.1]	(21.2)	CFIK	30	普通	灰白	SK161	砂目底 外面ミガキ後施文 燻十	
955	磁器	碗	(12.8)	[5.4]	—	—	15	良好	灰白	SK166	肥前系 施軸・染付 弱く被熱	
956	磁器	碗	(9.4)	[3.1]	—	—	15	良好	白	SK166	瀬戸美濃系 施軸 外面染付 被熱	
957	陶器	鉢	—	[4.4]	—	IK	5	良好	灰白	SK166	瀬戸美濃系 内面灰軸 外面施文・緑軸	
958	陶器	鉢	—	[7.5]	—	IK	5	良好	にぶい黄橙	SK166	信楽系か 内面灰軸 外面鉄軸	
959	陶器	壺	—	[7.5]	—	CIK	5	良好	黄灰	SK166	SK25 接合 信楽系か 外面灰軸 外面貼付文・鉄軸	56-11
960	陶器	甕	(15.5)	13.4	10.0	EHKK	45	良好	明焼灰	SK166	瀬戸美濃系 柿軸 外面鉄軸改掛 強く被熱	
961	陶器	鉢	(26.2)	20.7	16.6	IK	45	良好	灰白	SK166	瀬戸美濃系 灰軸 外面鉄軸 内面目跡 被熱	56-12
962	陶器	蓋	—	[1.2]	(9.2)	IK	40	良好	黄灰	SK166	京都信楽系 外面灰軸 強く被熱	
963	陶器	土瓶	—	[2.8]	—	I	10	良好	灰白	SK166	京都信楽系 外面灰軸 被熱	

番号	種別	器種	口径	器高	底径	胎土	残存	焼成	色調	遺構	備考	図版
964	土師質土器	火鉢	—	[5.8]	—	A1K	5	普通	にぶい・黄橙	SK166	外面ミガキ 雲母付着 (塗布物) 被熱	
965	土師質土器	火鉢	—	[6.1]	—	A1K	5	普通	にぶい・橙	SK166	外面ミガキ 雲母付着 (塗布物)	
966	土師質土器	火鉢	—	[4.7]	—	A1K	5	普通	にぶい・黄橙	SK166	外面ミガキ 雲母付着 (塗布物)	
967	磁器	碗	15.6	7.1	6.0	—	60	良好	白	SK171	肥前系 施軸・染付 漆継痕 被熱	
968	陶器	皿	21.4	5.2	7.9	IK	80	良好	灰白	SK171	瀬戸美濃系 灰軸 口縁一部緑軸・鉄軸 内面鉄絵・目跡5	
969	土師質土器	蓋	(19.6)	3.8	(23.6)	AERIK	5	普通	橙	SK171	上面砂目 胎土粉質	
970	瓦質土器	火鉢	(38.6)	[7.1]	—	CFHIK	15	普通	灰白	SK171	被熱・赤変	
971	磁器	香炉	—	[4.6]	5.6	—	30	良好	灰白	SK172	肥前系 外面青磁軸 内面墨書	76-15
972	陶器	折縁皿	(12.9)	3.0	(7.2)	A1K	50	良好	灰白	SK172	瀬戸美濃系 灰軸 被熱	56-13
973	磁器	坏	6.6	3.2	2.9	—	80	良好	灰白	SK175	肥前系 施軸 内面染付	
974	磁器	燗徳利	(3.2)	[1.5]	—	—	5	良好	白	SK175	瀬戸美濃系 施軸 外面染付	
975	陶器	蓋	—	[1.8]	—	—	10	良好	灰白	SK175	外面青緑軸 (土瓶蓋のつまみ)	
976	陶器	碗小	—	[1.3]	4.5	HIK	—	良好	にぶい・橙	SK175	透明軸 施軸土器質	
977	瓦質土器	火鉢	(17.6)	8.3	(13.4)	AEI	35	普通	灰白	SK175	口縁部ミガキ トヒガンナ状施文 雄子	
978	かわらけ	小皿	(9.6)	3.0	(5.8)	CHIK	40	普通	灰白	SK175	底部糸切痕 (左) 胎土粉質 型み大きい	
979	磁器	碗	15.2	[5.2]	—	—	65	良好	白	SK176	肥前系 施軸・染付	56-14
980	磁器	鉢	18.4	6.2	9.8	—	80	良好	灰白	SK176	肥前系 施軸 (外面青磁軸)・染付	
981	磁器	皿	(20.1)	6.4	6.7	—	55	不良	灰白	SK176	肥前系 青磁軸 内面へツ形状施文	56-15
982	陶器	碗	(9.0)	5.3	3.3	IK	70	良好	灰	SK176	京都信楽系 施軸 外面鉄絵 内面漆状付着物	56-16
983	陶器	坏	(6.2)	3.6	(2.0)	IK	30	普通	灰白	SK176	京都信楽系 施軸 外面上絵付	
984	陶器	坏	(6.2)	[2.8]	—	I	20	普通	灰白	SK176	京都信楽系 施軸 外面上絵付 (赤)	
985	陶器	坏	(7.0)	[3.1]	—	IK	15	良好	灰白	SK176	京都信楽系 施軸 外面上絵付 (赤)	
986	陶器	坏	(6.4)	[3.9]	—	H	15	普通	灰白	SK176	京都信楽系 施軸 外面上絵付 (緑)	
987	陶器	坏	(6.6)	[2.7]	—	K	15	良好	灰白	SK176	京都信楽系 施軸 外面上絵付 (赤)	
988	陶器	坏	(6.6)	3.7	2.8	IK	55	普通	灰白	SK176	京都信楽系 施軸 外面上絵付 (赤)	
989	陶器	坏	—	[2.7]	2.3	—	45	良好	灰白	SK176	京都信楽系 施軸 外面上絵付 (赤)	
990	陶器	皿	13.2	3.4	7.0	IH	70	良好	灰白	SK176	瀬戸美濃系 灰軸 内面鉄絵	
991	陶器	香炉	(10.7)	[6.1]	—	IK	25	良好	灰白	SK176	京都信楽系 外面施軸 白化粧・絵付(青・茶)	
992	磁器	碗	—	[2.4]	—	—	10	良好	白	SK176	肥前系 施軸 外面色絵 (赤)	
993	磁器	碗	—	[2.8]	(3.8)	—	20	良好	灰白	SK176	肥前系 施軸・染付	
994	磁器	蓋	—	[2.4]	8.1	—	10	良好	灰白	SK176	肥前系 施軸 外面染付 被熱 最大径(11.2)	
995	陶器	碗	8.9	5.1	3.5	K	80	良好	灰黄	SK176	京都信楽系 施軸 外面鉄絵	
996	陶器	坏	(6.6)	3.9	2.4	H	55	良好	灰白	SK176	京都信楽系 施軸 外面上絵付 (緑)	57-1
997	陶器	坏	—	[2.8]	2.7	H	10	良好	灰白	SK176	京都信楽系 施軸 外面上絵付 (赤)	57-2
998	陶器	坏	—	[3.2]	2.3	H	80	良好	灰白	SK176	京都信楽系 施軸 外面上絵付 (赤・緑)	57-3
999	陶器	坏	—	[2.9]	—	I	10	良好	灰白	SK176	京都信楽系 施軸 外面上絵付 (赤)	
1000	陶器	坏	(6.3)	[3.1]	—	IK	20	良好	灰白	SK176	京都信楽系 施軸 外面上絵付 (緑)	
1001	陶器	茶入	—	[6.3]	4.3	IK	60	良好	灰白	SK176	SD12 接合 瀬戸美濃系 底部糸切痕 (右) 外面鉄絵	57-4
1002	陶器	蓋	—	[0.8]	(7.0)	IK	30	良好	褐灰	SK176	瀬戸美濃系 鉄軸 最大径(8.6)	
1003	磁器	皿	13.4	3.2	8.4	—	70	良好	白	SK177	肥前系 施軸・染付 口紅	
1004	陶器	碗	(8.6)	5.4	2.8	HK	40	良好	灰白	SK177	京都信楽系 施軸 外面上絵付 (緑)	
1005	陶器	碗	(8.4)	5.5	3.3	D	55	良好	灰白	SK177	瀬戸美濃系 灰・緑軸部分 外面押型文 内面案内付着物	
1006	陶器	皿	—	[1.8]	4.2	K	70	良好	灰白	SK177	肥前系 新緑軸・蛇の目状軸刺 墨書	
1007	陶器	坏	(6.8)	3.6	2.8	IK	60	普通	灰白	SK177	京都信楽系 施軸 外面上絵付 (緑)	57-5
1008	陶器	坏	6.6	3.9	2.7	—	95	普通	灰白	SK177	京都信楽系 施軸 外面上絵付 (赤・緑)	57-6
1009	陶器	灯火具	(6.4)	5.6	5.4	HIK	70	良好	灰白	SK177	瀬戸美濃系 底部糸切痕 鉄軸	
1010	土師質土器	焙焼	20.8	5.0	21.2	AHK	60	普通	にぶい・橙	SK177	砂目底 胎土粉質	
1011	磁器	碗	(8.6)	5.1	3.9	—	40	良好	白	SK179	肥前系 施軸・色絵 (赤・黒)	57-7
1012	磁器	碗	—	[4.0]	4.7	—	40	良好	灰白	SK181	肥前系 施軸 外面染付 弱く被熱	
1013	磁器	碗	(7.0)	5.3	(3.4)	—	50	良好	灰白	SK185	肥前系 施軸・染付	

番号	種別	器種	口径	器高	底径	胎土	残存	焼成	色調	遺構	備考	図版
1014	磁器	蓋物	(6.5)	[3.7]	—	—	20	良好	白	SK185	肥前系 施軸 外面染付 被熱	
1015	土師質土器	香炉	—	[8.3]	8.7	AHIK	85	普通	灰褐	SK185	外面施文 被熱・変色	57-8
1016	瓦質土器	火鉢	(12.1)	[7.1]	—	CHI	40	普通	灰白	SK185	外面弱く布瓦痕 口唇部二次敲打 被熱・変色	57-9
1017	瓦質土器	火鉢	27.1	14.2	22.5	CEHIK	90	普通	灰褐	SK185	底部シワ状痕 外面施文・塗布物 内面火箸状痕あり・墨書	57-10
1018	瓦質土器	火鉢	—	[16.1]	23.2	ACIK	60	普通	にぶい橙	SK185	外面横ミガキ・スタンプ文 内面火箸状痕	
1019	かわらけ	小皿	(7.8)	1.3	3.6	ACEHIK	35	普通	にぶい黄橙	SK185	底部糸切痕	
1020	土師質土器	香炉	(9.0)	5.8	—	AHK	15	良好	橙	SK186	外面ミガキ 被熱・変色か	
1021	磁器	皿	(6.8)	1.8	(3.4)	—	25	良好	白	SK188	瀬戸美濃系 施軸・染付	
1022	磁器	鉢	(8.8)	[4.2]	—	—	30	良好	白	SK188	瀬戸美濃系 施軸・染付 口紅	
1023	陶器	鉢	—	[2.8]	—	IK	5	良好	黄灰	SK188	内面施軸 外面施文・貼付文	57-11
1024	陶器	播鉢	—	[9.2]	—	EHIK	5	良好	灰白	SK188	瀬戸美濃系 施軸 内面播目	
1025	陶器	徳利	—	[19.4]	10.8	DK	85	良好	黄灰	SK188	瀬戸美濃系 外面灰軸・釘書 胴部二次敲打	
1026	陶器	播鉢	(36.8)	15.3	(14.1)	EHIK	20	良好	灰黄	SK188	瀬戸美濃系 底部糸切痕 施軸 内面播目	
1027	陶器	播鉢	31.9	12.4	13.6	IK	70	良好	赤褐	SK188	堺明石系 砂目底 内面播目	
1028	陶器	播鉢	—	[6.6]	—	EHIK	5	良好	赤褐	SK188	堺明石系 内面播目	
1029	陶器	半卵盤	18.4	22.1	13.6	DEI	80	良好	浅黄橙	SK188	SK189 接合 瀬戸美濃系 施軸	
1030	陶器	甕	—	[6.4]	(13.8)	AEK	35	良好	灰白	SK188	信楽系か 鉄軸	
1031	陶器	涼炉	(14.9)	[7.4]	—	AIK	15	普通	灰白	SK188	京都系 白色土器質 内面黒化 外面刷印	57-12
1032	土師質土器	火鉢	—	[9.2]	(22.9)	AHI	20	普通	橙	SK188	底部ナゲ調整 胎土粉質	
1033	土師質土器	火鉢	—	[4.7]	—	AI	5	普通	橙	SK188	外面塗布物	
1034	土師質土器	焙烙	(25.8)	5.4	(29.2)	ADEIK	15	普通	にぶい橙	SK188	真壁系 外底面煤付着	
1035	土師質土器	焼塩壺	(6.9)	7.9	(5.9)	AEK	20	普通	灰黄	SK188	板作成形 外面一部黒化	
1036	かわらけ	小皿	5.9	1.1	3.1	ACT	60	普通	褐灰	SK188	底部糸切痕 (左) 被熱・変色・変形あり	
1037	かわらけ	小皿	(7.5)	1.2	(4.0)	AIK	25	普通	にぶい橙	SK188	底部糸切痕 被熱・変色・変形あり	
1038	磁器	碗	(10.2)	5.7	(4.6)	—	30	良好	灰白	SK189	肥前系 施軸 外面染付	
1039	陶器	碗	—	[1.8]	3.6	DI	20	良好	灰白	SK189	灰軸	57-13
1040	陶器	灯明皿	(7.2)	2.6	(5.0)	IK	35	良好	にぶい褐	SK189	志戸呂系 鉄軸 煤付着 最大径(11.6)	
1041	陶器	播鉢小	—	[3.1]	—	DE	5	普通	淡黄	SK189	丹波系 口縁部降灰	
1042	陶器	壺	(9.1)	[19.3]	—	IK	40	良好	灰	SK189	瀬戸美濃系 外面鉄軸 祖母懐茶壺	57-14
1043	陶器	瓶頸	—	[8.5]	—	EIK	10	良好	灰褐	SK189	備前系 弱く被熱	57-15
1044	瓦質土器	瓦盤	—	5.5	—	AEIK	5	普通	にぶい黄橙	SK189	胎土粉質 被熱・黒化	
1045	瓦質土器	焙烙	(37.0)	5.3	(32.7)	CEFHK	15	普通	にぶい橙	SK189	底部シワ状痕 やや軟化灰焼成 底・体部二次穿孔計3遺存	
1046	瓦質土器	焙烙	(38.0)	5.0	(36.4)	CEIK	40	普通	灰白	SK189	底部シワ状痕 継手 二次穿孔1あり	
1047	土師質土器	焼塩壺	(5.3)	[5.9]	—	AEK	15	普通	橙	SK189	胎土弱っぽい 被熱・赤化	
1048	かわらけ	小皿	(7.8)	0.9	4.6	AHK	60	普通	にぶい赤褐	SK189	底部糸切痕 (左) 被熱・赤化	
1049	土師質土器	香炉	—	[8.0]	9.8	AHK	90	普通	にぶい橙	SK190	底部一方向ヘラカゲ 外面ミガキ・施文	
1050	土師質土器	焙烙	—	[5.6]	—	AHIK	5	普通	にぶい黄橙	SK190	底部シワ状痕 胎土粉質	
1051	土師質土器	焙烙	—	[1.1]	—	AHIK	5	普通	灰黄褐	SK190	底部シワ状痕 内面刷印 胎土粉質	
1052	磁器	碗	(8.2)	5.5	(3.0)	—	30	良好	白	SK191	肥前系 施軸 外面染付	
1053	陶器	碗	(9.5)	5.4	3.8	IK	50	良好	灰白	SK191	京都信楽系 施軸 外面色絵 (赤・緑)	
1054	陶器	坏	(6.5)	4.0	2.1	H	60	良好	灰白	SK191	京都信楽系 施軸 外面色絵 (赤・緑) 弱く被熱	
1055	土師器	器台	—	[3.0]	—	CEHIK	35	普通	にぶい橙	SK191	古墳前期	
1056	磁器	鉢	13.9	6.4	6.3	—	75	良好	白	SK196	肥前系 施軸・染付	
1057	陶器	碗	11.2	5.4	4.2	EH	60	良好	灰白	SK196	瀬戸美濃系 灰軸 外面須領絵	
1058	陶器	香炉	(8.0)	[4.9]	—	EIK	30	良好	灰白	SK196	瀬戸美濃系 外面灰軸・鉄絵	
1059	陶器	蓋	—	3.0	(7.4)	IK	60	良好	灰白	SK196	外面輪白軸 (貫入多い)	58-1
1060	土師質土器	焼塩壺	6.0	4.6	(3.7)	ACHK	45	普通	にぶい橙	SK196	底部糸切痕 胎土粉質	
1061	磁器	碗	(10.8)	[4.4]	—	—	5	良好	灰白	SK197	肥前系 施軸 外面染付	
1062	陶器	播鉢	—	[8.2]	—	DIK	30	良好	にぶい橙	SK197	瀬戸美濃系 施軸 内面播目	
1063	瓦質土器	焙烙	(34.0)	[7.3]	—	ACEHIK	25	普通	にぶい橙	SK197	底部シワ状痕 体部外面煤付着 二次穿孔1	58-2

番号	種別	器種	口径	器高	底径	胎土	残存	焼成	色調	遺構	備考	図版
1064	かわらけ	小皿	(11.8)	2.0	(6.4)	AHK	25	普通	にぶい黄橙	SK197	武部系切痕 胎土粉質	
1065	かわらけ	小皿	(15.8)	[3.0]	—	AHK	10	普通	灰白	SK197	胎土粉質	
1066	土師質土器	埴壇壺	—	[4.9]	—	DEHK	5	普通	にぶい黄橙	SK197	板作成形 石英・長石多量 細片から反転図化	
1067	磁器	碗	10.3	5.7	3.6	—	100	良好	白	SK198	肥前系 施軸・染付 焼継痕・焼継印(赤)	
1068	磁器	蓋	3.0	2.2	7.1	—	100	良好	白	SK198	瀬戸美濃系 施軸・染付	
1069	磁器	碗	8.5	4.9	3.4	—	100	良好	白	SK198	瀬戸美濃系 施軸・染付	
1070	陶器	碗	—	[2.1]	3.3	IK	55	良好	灰黄	SK198	萩焼 薬灰軸	
1071	陶器	瓶類	1.2	[2.5]	—	IK	90	普通	灰白	SK198	大塚相馬系か 外面鉄軸	58-3
1072	陶器	片口鉢	17.3	8.2	8.3	DI	100	良好	灰白	SK198	瀬戸美濃系 灰軸 墨書 口縁部歪み	76-16
1073	施釉土器	灯明皿	(10.4)	[1.7]	—	AHI	15	普通	橙	SK198	透明釉 胎土粉質	
1074	瓦質土器	壺	(71.0)	[12.6]	—	CFHK	5	普通	にぶい黄橙	SK198	やや酸化表焼成	
1075	土師	蘭徳利	—	[4.9]	—	IK	5	良好	黄灰	SK199	外面施釉・文字捺付(青)	
1076	土師質土器	埴壇壺	(5.6)	(5.5)	3.0	AHI	55	普通	橙	SK199	口口成形 被蒸・赤化 胎土粉質	

第32表 土城出土遺物観察表(2) (第193～223図)

1	磁器	碗	15.2	5.7	5.7	—	85	良好	白	SK201	肥前系 施軸・染付 焼継痕・焼継印(赤)	
2	磁器	蓋	5.0	3.0	9.6	—	95	普通	白	SK201	肥前系 施軸・染付	
3	磁器	碗	(10.2)	5.8	(5.4)	—	30	普通	白	SK201	肥前系 施軸・染付	
4	磁器	碗	(9.2)	5.7	(3.8)	—	30	良好	白	SK201	肥前系 施軸・染付	
5	磁器	碗	—	[5.8]	5.5	—	50	不良	灰白	SK201	瀬戸美濃系 施軸・染付	58-7
6	磁器	碗	9.2	5.4	3.9	—	80	普通	白	SK201	瀬戸美濃系 施軸・染付	58-7
7	磁器	碗	10.1	5.8	4.0	—	70	普通	白	SK201	肥前系 施軸・染付 焼継痕・焼継印(赤)	58-7
8	磁器	碗	—	[2.7]	4.4	—	25	良好	白	SK201	瀬戸美濃系 施軸・染付 焼継印(赤)	58-7
9	磁器	碗	10.2	5.7	4.0	—	65	良好	白	SK201	瀬戸美濃系 施軸・染付	58-7
10	磁器	碗	(11.0)	5.9	4.6	—	40	良好	白	SK201	瀬戸美濃系 施軸 外面染付 内面目跡3	
11	磁器	蓋	3.0	2.4	7.9	—	100	普通	白	SK201	瀬戸美濃系 施軸・染付	
12	磁器	碗	(9.5)	5.6	3.6	—	30	良好	白	SK201	瀬戸美濃系 施軸・染付 同文別個体1有	
13	磁器	蓋	(3.4)	2.8	(8.6)	—	40	良好	白	SK201	瀬戸美濃系 施軸・染付	
14	磁器	碗	(10.2)	5.9	4.5	—	40	良好	白	SK201	瀬戸美濃系 施軸・染付	58-7
15	磁器	碗	(8.9)	4.7	3.8	—	40	良好	白	SK201	瀬戸美濃系 施軸 外面除刻文	
16	磁器	碗	9.0	5.4	3.6	—	55	良好	白	SK201	瀬戸美濃系 施軸・染付	58-7
17	磁器	碗	9.1	5.1	3.9	—	85	良好	白	SK201	瀬戸美濃系 施軸・染付	58-7
18	磁器	碗	(8.9)	5.1	(3.6)	—	50	良好	白	SK201	瀬戸美濃系 施軸・染付	
19	磁器	蓋	3.6	2.9	9.0	—	80	良好	白	SK201	瀬戸美濃系 施軸・染付	
20	磁器	碗	10.4	5.9	4.0	—	65	良好	白	SK201	瀬戸美濃系 施軸・染付	58-7
21	磁器	蓋	3.4	3.0	8.9	—	50	良好	白	SK201	瀬戸美濃系 施軸・染付	
22	磁器	碗	10.2	5.8	4.2	—	80	良好	白	SK201	瀬戸美濃系 施軸・染付	58-7
23	磁器	碗	10.3	5.6	3.8	—	100	良好	白	SK201	瀬戸美濃系 施軸・染付	
24	磁器	碗	9.0	5.1	3.4	—	75	良好	白	SK201	瀬戸美濃系 施軸・染付	58-7
25	磁器	碗	9.2	5.0	3.7	—	100	良好	白	SK201	瀬戸美濃系 施軸・染付	58-7
26	磁器	碗	10.2	5.5	(3.4)	—	70	普通	白	SK201	瀬戸美濃系 施軸・染付	
27	磁器	碗	9.5	5.5	3.6	—	100	良好	白	SK201	肥前系 施軸・染付	58-7
28	磁器	碗	7.0	5.5	3.3	—	85	良好	白	SK201	肥前系 施軸 外面染付	
29	磁器	碗	7.0	5.7	3.3	—	100	良好	白	SK201	瀬戸美濃系 施軸 外面染付	
30	磁器	碗	6.6	6.0	3.7	—	90	良好	白	SK201	瀬戸美濃系 施軸 外面染付	
31	磁器	碗	7.0	6.0	3.5	—	80	良好	白	SK201	瀬戸美濃系 施軸 外面除刻文・染付	
32	磁器	碗	7.0	6.1	3.4	—	100	良好	白	SK201	瀬戸美濃系 施軸・染付	
33	磁器	碗	7.0	5.9	3.4	—	95	良好	白	SK201	瀬戸美濃系 施軸 外面染付	
34	磁器	碗	6.6	6.0	3.7	—	80	良好	白	SK201	瀬戸美濃系 施軸 外面染付	
35	磁器	碗	(6.9)	6.5	3.5	—	50	良好	白	SK201	瀬戸美濃系 施軸 外面染付	
36	磁器	碗	7.0	6.5	3.4	—	65	良好	白	SK201	瀬戸美濃系 施軸 外面染付	
37	磁器	碗	7.4	6.6	3.4	—	100	良好	白	SK201	瀬戸美濃系 施軸・染付	

番号	種別	器種	口径	器高	底径	胎土	残存	焼成	色調	遺構	備考	図版
38	磁器	蓋	3.6	[1.1]	—	—	20	良好	白	SK201	瀬戸美濃系 施軸・染付 焼継痕・焼継印(赤)	
39	磁器	蓋	3.9	2.8	9.4	—	60	良好	白	SK201	瀬戸美濃系 施軸・染付	
40	磁器	蓋	4.0	2.9	9.4	—	80	普通	白	SK201	瀬戸美濃系 施軸・染付	
41	磁器	蓋	3.5	3.1	8.8	—	90	良好	白	SK201	瀬戸美濃系 施軸・染付	
42	磁器	蓋	3.6	2.5	9.1	—	50	普通	白	SK201	瀬戸美濃系 施軸・染付	
43	磁器	坏	6.8	3.4	2.8	—	70	良好	白	SK201	瀬戸美濃系 施軸・染付	58-7
44	磁器	坏	6.3	3.5	2.7	—	70	良好	白	SK201	瀬戸美濃系 施軸 外面染付	
45	磁器	坏	6.2	3.5	2.7	—	100	良好	白	SK201	瀬戸美濃系 施軸 外面染付	
46	磁器	坏	5.4	4.3	2.6	—	80	良好	白	SK201	瀬戸美濃系 施軸・染付	
47	磁器	坏	6.0	4.1	2.6	—	60	良好	白	SK201	瀬戸美濃系 施軸・染付	
48	磁器	坏	6.6	4.5	2.9	—	90	良好	白	SK201	瀬戸美濃系 施軸・染付	
49	磁器	坏	6.2	3.0	2.4	—	75	普通	白	SK201	肥前系 施軸 外面染付	
50	磁器	坏	5.5	3.0	(2.4)	—	55	良好	白	SK201	瀬戸美濃系 施軸 内面上絵付(赤・緑・黄・青)	58-5
51	磁器	坏	5.8	2.8	2.5	—	50	良好	白	SK201	瀬戸美濃系 施軸・染付	
52	磁器	坏	(6.0)	3.0	2.7	—	30	良好	白	SK201	瀬戸美濃系 施軸 内面染付 底部穿孔	
53	磁器	坏	(6.0)	2.9	2.6	—	60	良好	白	SK201	瀬戸美濃系 施軸 内面上絵付(金・青・赤・緑・茶)	58-6
54	磁器	坏	(6.0)	3.5	2.7	—	50	良好	白	SK201	瀬戸美濃系 施軸 内面上絵付(赤・茶・青・緑)	58-8
55	磁器	坏	—	[2.4]	2.4	—	50	良好	白	SK201	瀬戸美濃系 施軸 内面上絵付(赤・金・青・茶)	58-9
56	磁器	坏	6.9	3.2	2.9	—	70	良好	白	SK201	瀬戸美濃系 施軸 内面染付	
57	磁器	坏	5.8	2.7	2.4	—	60	良好	白	SK201	瀬戸美濃系 施軸 内面染付 墨書	
58	磁器	坏	6.2	2.9	2.6	—	80	良好	白	SK201	瀬戸美濃系 上絵付(青)	59-1
59	磁器	坏	(5.9)	2.8	2.5	—	55	良好	白	SK201	瀬戸美濃系 施軸 内面染付	
60	磁器	坏	6.1	3.0	2.6	—	80	良好	白	SK201	瀬戸美濃系 施軸	
61	磁器	猪口	—	[3.4]	4.8	—	10	普通	白	SK201	肥前系 施軸・染付 墨書	76-17
62	磁器	皿	(13.8)	3.5	8.9	—	40	普通	白	SK201	肥前系 施軸・染付	
63	磁器	皿	(14.0)	3.5	9.5	—	70	普通	白	SK201	肥前系 施軸・染付	
64	磁器	皿	(9.8)	2.3	6.0	—	70	良好	白	SK201	肥前系 施軸 内面染付	
65	磁器	皿	9.8	2.7	5.6	—	75	普通	白	SK201	肥前系 施軸 内面染付 口紅	
66	磁器	皿	(9.4)	1.7	(6.0)	—	25	良好	白	SK201	瀬戸美濃系 施軸 内面刻划文施文(型押)	
67	磁器	皿	(8.7)	2.0	4.0	—	50	普通	白	SK201	肥前系 施軸 内面染付	
68	磁器	皿	(13.8)	3.9	9.2	—	50	良好	白	SK201	肥前系 施軸・染付	
69	磁器	皿	14.2	4.3	8.0	—	70	普通	白	SK201	肥前系 施軸 内面染付	
70	陶器	灯明皿	8.8	2.1	4.0	—	100	普通	灰黄	SK201	瀬戸美濃系 柿軸・重焼痕	
71	陶器	灯明皿	9.2	2.1	4.0	D1	100	普通	灰黄	SK201	瀬戸美濃系 柿軸・重焼痕	
72	陶器	灯明皿	9.8	2.1	4.3	K	100	普通	灰白	SK201	瀬戸美濃系 柿軸・重焼痕	
73	陶器	灯明皿	9.7	2.4	4.2	K	100	良好	灰灰	SK201	瀬戸美濃系 柿軸・重焼痕	
74	陶器	灯明皿	9.7	1.9	4.2	I	90	良好	黄灰	SK201	瀬戸美濃系 柿軸・重焼痕	
75	陶器	灯明皿	9.4	2.1	4.5	G1K	70	良好	黄灰	SK201	瀬戸美濃系 柿軸 内面重焼痕	
76	陶器	灯明皿	9.3	2.1	4.0	IK	70	普通	灰白	SK201	瀬戸美濃系 柿軸 (色調淡い)	
77	陶器	灯明皿	8.4	1.5	3.6	K	100	普通	灰白	SK201	京都信楽系 施軸	
78	陶器	灯明皿	10.2	2.6	4.4	IK	80	普通	淡黄	SK201	瀬戸美濃系 柿軸 内面重焼痕 煤付着	
79	陶器	灯明皿	8.7	2.2	3.6	IK	80	普通	灰白	SK201	京都信楽系 施軸	
80	陶器	灯明皿	8.3	2.0	3.5	IK	100	普通	灰白	SK201	京都信楽系 施軸 口縁部に二次的打欠き	
81	陶器	灯明皿	9.1	1.9	3.3	K	100	普通	灰白	SK201	京都信楽系 施軸 内面欄目 外面煤付着	
82	陶器	灯明皿	9.2	1.9	4.0	—	100	普通	黄灰	SK201	灰軸・底部抜き取り 内面目跡3	59-6
83	陶器	灯明皿	8.8	1.6	3.8	—	100	普通	灰白	SK201	京都信楽系 施軸 外面煤付着	
84	陶器	灯明皿	8.9	1.9	3.4	I	70	良好	灰白	SK201	京都信楽系 施軸 内面ピン痕3 ヘラ彫状 施文	
85	磁器	皿	22.3	6.0	12.4	—	70	普通	白	SK201	肥前系 施軸・染付 焼継痕・焼継印(赤)	59-2
86	磁器	皿	(23.5)	3.8	(13.6)	—	20	良好	白	SK201	肥前系 施軸 (口縁部青磁軸)・染付	59-3
87	磁器	皿	28.8	4.8	16.2	—	75	普通	白	SK201	肥前系 施軸 内面染付 焼継痕・焼継印(赤)	
88	磁器	皿	(20.6)	3.3	11.4	—	35	普通	白	SK201	肥前系 施軸 内面染付 高台内ハリ支痕	

番号	種別	器種	口径	器高	底径	胎土	残存	焼成	色調	遺構	備考	図版
89	磁器	鉢	13.8	6.4	6.6	—	90	良好	白	SK201	肥前系 施軸・染付 墨書 焼継痕・焼継印(赤)	76-18
90	磁器	鉢	(13.6)	6.7	6.4	—	70	普通	白	SK201	肥前系 施軸・染付	
91	磁器	皿	(24.0)	5.2	(14.0)	—	20	良好	白	SK201	肥前系 施軸・染付	
92	磁器	鉢	(12.2)	5.9	5.7	—	45	良好	白	SK201	肥前系 施軸・染付 内面釘書 焼継印(赤)	
93	磁器	鉢	14.0	6.7	6.4	—	80	良好	白	SK201	肥前系 施軸・染付	
94	磁器	鉢	12.8	5.2	5.8	—	70	良好	白	SK201	肥前系 施軸・染付	
95	磁器	鉢	(14.0)	[4.4]	—	—	20	良好	白	SK201	三田系 青磁軸 内面施文	
96	磁器	蓋物	12.0	6.6	6.2	—	60	普通	白	SK201	瀬戸美濃系 施軸 外面染付 焼継痕・焼継印(赤・白)	
97	磁器	蓋物	(12.3)	5.9	(6.6)	—	40	普通	白	SK201	肥前系 施軸 外面染付 焼継痕・焼継印(赤)	
98	磁器	皿	—	[3.5]	8.2	—	25	良好	白	SK201	肥前系 施軸 内面染付 焼継痕・焼継印(白)	
99	磁器	蓮華	—	長 [8.5] 幅 4.5	—	—	80	普通	白	SK201	肥前系 施軸 内面染付	
100	磁器	香炉	7.8	5.1	3.0	—	100	普通	白	SK201	肥前系 青磁軸 内底面付着物	
101	磁器	德利	—	[14.8]	5.0	—	80	普通	白	SK201	肥前系 外面施軸・染付 同文別個体1有	
102	磁器	榎木鉢	(22.0)	(17.7)	12.6	—	60	良好	白	SK201	瀬戸美濃系 施軸・染付 焼継痕 上下接点のない破片から図上復元	
103	磁器	燗德利	—	19.1	4.8	—	60	良好	白	SK201	瀬戸美濃系 施軸 外面染付 焼継痕・焼継印(白) 墨書	
104	磁器	德利	1.6	[11.8]	—	—	60	普通	白	SK201	肥前系 外面施軸・染付	
105	陶器	灯火具	7.0	5.0	5.1	I	75	普通	淡黄	SK201	京都信楽系 施軸 全体薄く煤付着	
106	陶器	灯火具	7.4	5.0	5.1	—	100	普通	灰白	SK201	京都信楽系 施軸	
107	陶器	灯火具	8.3	5.8	5.4	—	95	良好	灰白	SK201	京都信楽系 施軸	
108	陶器	灯火具	8.2	6.5	5.2	I	90	普通	灰白	SK201	京都信楽系 施軸	
109	陶器	灯火具	8.4	6.0	6.1	I	80	良好	灰白	SK201	京都信楽系 施軸	
110	陶器	茶碗	4.6	5.5	4.0	I	100	良好	灰白	SK201	底部糸切痕(右) 鉄軸	
111	陶器	坏	6.4	4.0	2.4	K	80	良好	黄灰	SK201	大塚相馬系 灰軸 胎土に鉄斑多数	
112	陶器	坏	6.0	3.8	2.8	IK	75	良好	灰白	SK201	瀬戸美濃系 灰軸	
113	陶器	皿	—	[0.9]	—	—	5	普通	灰白	SK201	軟質施軸 内面緑軸 型押文	
114	陶器	皿	23.3	4.8	(10.8)	IM	40	普通	灰白	SK201	瀬戸美濃系 施軸 内面鉄軸・兵須給 被熱	
115	陶器	片口鉢	17.8	11.1	10.0	I	90	良好	灰白	SK201	瀬戸美濃系 灰軸 内面日跡3	
116	陶器	德利	3.5	[15.3]	—	HK	50	普通	灰白	SK201	瀬戸美濃系 外面鉄軸(つけ掛け)	
117	陶器	德利	3.3	19.5	6.0	DI	80	良好	灰白	SK201	瀬戸美濃系 外面鉄軸(つけ掛け)・釘書	
118	陶器	德利	3.4	21.0	7.4	I	90	良好	灰白	SK201	瀬戸美濃系 外面鉄軸	
119	陶器	德利	2.3	18.7	8.5	—	100	普通	灰白	SK201	瀬戸美濃系 外面鉄軸・柿軸	
120	陶器	花生	(6.0)	13.1	5.2	I	75	良好	灰白	SK201	瀬戸美濃系 底部糸切痕(右) 外面灰・鉄軸掛分	
121	陶器	燗德利	3.0	[14.6]	—	—	30	良好	灰白	SK201	外面鉄軸・琉璃軸掛分	
122	陶器	德利	—	[13.8]	(11.6)	I	25	良好	灰白	SK201	瀬戸美濃系 外面鉄軸 煤付着	
123	陶器	燗德利	—	[9.8]	7.0	—	25	良好	灰白	SK201	外面鉄軸 墨書 121と同一個体小	
124	陶器	瓶類	—	[3.6]	—	—	5	良好	灰白	SK201	外面沈線状施文・鉄軸 125と同一個体小	
125	陶器	瓶類	—	[3.1]	3.5	I	25	良好	灰白	SK201	大塚相馬系小 外面鉄軸	
126	陶器	瓶類小	—	5.4	8.1	IK	—	普通	にぶい煙	SK201	松岡系 外面海鼠軸	
127	陶器	壺	(15.4)	14.1	10.3	HI	75	普通	灰白	SK201	瀬戸美濃系 柿軸 外面鉄軸流掛 内面日跡5	
128	陶器	二お鉢	25.0	14.0	14.6	I	80	普通	灰白	SK201	瀬戸美濃系 灰軸	
129	陶器	平胴壺	—	[2.2]	(12.7)	DE	10	普通	浅黄橙	SK201	瀬戸美濃系 柿軸 墨書	
130	陶器	壺	—	9.3	12.0	D	20	普通	灰白	SK201	瀬戸美濃系 柿軸 内面日跡 墨書	
131	陶器	罍	19.8	[8.2]	—	HI	75	普通	灰白	SK201	柿軸 底部煤付着	
132	陶器	罍	—	[8.3]	(8.0)	HI	20	普通	煙	SK201	内面透明軸 外面鉄軸 底部鉄軸・墨痕	
133	陶器	行平	(16.0)	[4.9]	—	HI	15	普通	にぶい煙	SK201	内面透明軸 外面鉄軸 胎土土質實	
134	陶器	水注	(6.6)	9.2	5.7	EI	70	良好	灰白	SK201	瀬戸美濃系 柿軸 墨書	
135	陶器	土瓶	(6.0)	10.5	6.7	K	70	良好	灰白	SK201	外面鉄軸・鉄軸流掛	
136	陶器	土瓶	6.2	[10.2]	—	IK	60	良好	灰白	SK201	外面青緑軸 外面下位煤付着	
137	陶器	土瓶	(8.0)	14.6	7.8	H	35	良好	灰白	SK201	外面輪白軸(貫入多い)	

番号	種別	器種	口径	器高	底径	胎土	残存	焼成	色調	遺構	備考	図版
138	陶器	土瓶	(6.2)	[8.8]	—	K	30	良好	灰白	SK201	外面敷化粧・イッチン絵付	59-12
139	陶器	水注	—	[6.9]	6.0	I	30	良好	にぶい黄橙	SK201	施軸 外面イッチン・白底絵付	
140	陶器	土瓶	(6.0)	(10.2)	(7.0)	I	20	良好	にぶい黄橙	SK201	外面胎輪(緑)・白土染付 底部白化粧 接点無い敷板片から図化(注口部位置任意)	59-14
141	陶器	土瓶	(6.0)	[8.1]	—	—	40	良好	灰	SK201	外面三彩絵付 被熱	
142	陶器	蓋	—	[1.4]	5.3	HK	90	普通	浅黄橙	SK201	上面施軸(黄褐色)	
143	陶器	蓋	—	[1.4]	—	I	75	良好	にぶい橙	SK201	上面施軸(黄褐色) 最大径7.8	
144	陶器	蓋	—	[1.5]	5.5	I	90	良好	黄灰	SK201	上面白土染付	
145	陶器	蓋	—	2.6	5.8	—	70	良好	灰白	SK201	京都信楽系 上面施軸 中空・透孔状施文	60-1
146	陶器	蓋	—	2.8	4.1	H	80	良好	浅黄橙	SK201	上面白土・三彩 刻印「實山」最大径5.8	
147	瓦質土器	甕炉	(16.0)	[10.0]	—	AH1	15	良好	にぶい橙	SK201	外面ミガキ・施文 横す	
148	陶器	土瓶	6.0	10.3	6.9	—	70	普通	浅黄	SK201	外面施軸・絵付(青・緑・黄・赤) 焼継印(赤)	59-14
149	陶器	蓋	—	3.1	5.3	K	90	普通	灰白	SK201	上面鉄軸 トビガンナ状施文 最大径7.6	60-2
150	陶器	鍋	(7.2)	[3.1]	—	I	25	良好	灰黄	SK201	柿軸 ミニチュアか	
151	土師質土器	把手付鍋	(12.6)	3.9	(8.4)	CE1	20	普通	にぶい黄橙	SK201	外面塚付着	
152	瓦質土器	甕炉	—	[4.9]	(14.6)	AI	5	良好	にぶい橙	SK201	外面ミガキ・施文 横す	
153	瓦質土器	火鉢	(17.8)	7.0	(12.4)	CEH1	20	不良	褐灰	SK201	外面トビガンナ状施文	
154	陶器	涼炉	—	[13.2]	(12.0)	EH1	25	良好	灰白	SK201	京都系 白色土器 外面一部黒色塗布物	60-3
155	瓦質土器	蓋	(18.0)	2.6	(20.6)	CI	35	普通	褐灰	SK201	砂目底 全体黒化 内面刻印(○に「一」)	
156	瓦質土器	焙烙	(41.0)	5.2	(37.0)	GH1	10	普通	灰黄褐	SK201	砂目底 褐色	
157	土師質土器	焙烙	(35.4)	[5.5]	(35.1)	CI	15	良好	灰白	SK201	砂目底	
158	瓦質土器	仕切盤	(21.4)	6.8	14.6	AI	70	普通	灰白	SK201	底部継糸切痕 横す 仕切部欠失	60-6
159	土師質土器	甕	(64.4)	[22.4]	—	ADE	10	普通	明褐	SK201	真鍮系 内面付着物	
160	土師質土器	焙烙	(33.8)	[4.2]	(33.2)	CEH1	15	良好	にぶい黄橙	SK201	底部シツ状痕 外面塚付着	
161	土師質土器	焙烙	(32.4)	[4.7]	(32.0)	CEH1	20	良好	橙	SK201	底部シツ状痕 外面塚付着	
162	土師質土器	焙烙	(36.6)	[4.7]	(37.8)	CEGH1	10	普通	浅黄橙	SK201	砂目底	
163	瓦質土器	仕切盤	(30.6)	7.2	(27.8)	AG1	40	普通	灰黄	SK201	砂目底 内面突起欠失 横す	60-5
164	かわらけ	小皿	9.6	1.9	6.3	CF	75	良好	灰白	SK201	底部糸切痕(左) 胎土砂質	60-4
165	土師質土器	焼塩壺	—	[5.0]	4.2	AEH	35	普通	にぶい黄橙	SK201	底部糸切痕(左) 内面赤化 胎土粉質	
166	施軸土器	灯明皿	(9.4)	2.2	(3.8)	H	25	普通	橙	SK201	底部糸切痕 透明軸	
167	瓦質土器	焙烙	—	[5.4]	—	HI	5	普通	浅黄橙	SK201	破損後砥瓦転用	
168	磁器	碗	(14.8)	[4.5]	—	—	10	普通	白	SK202	肥前系 施軸 内面染付(うがい茶碗)	
169	陶器	皿	—	[1.5]	(4.5)	I	5	良好	灰白	SK202	肥前系 灰軸 内面胎土目	
170	磁器	坏	7.8	4.3	3.2	—	100	良好	白	SK203	瀬戸美濃系 施軸 外面銅版転写染付 赤漆塗布	60-7
171	磁器	碗	11.1	6.1	5.7	—	70	良好	白	SK204	肥前系 施軸 外面染付 内面ビン痕3	
172	磁器	碗	11.2	6.6	6.0	—	80	普通	白	SK204	SK205 接合 肥前系 施軸・染付 被熱	
173	磁器	碗	10.3	6.4	6.3	—	75	普通	白	SK204	肥前系 施軸・染付 被熱・土砂付着	
174	磁器	碗	10.1	6.1	3.7	—	100	普通	白	SK204	肥前系 施軸・染付	
175	磁器	蓋	3.8	2.8	(9.8)	—	45	普通	白	SK204	肥前系 施軸・染付 被熱	
176	磁器	箸口	6.7	5.8	5.4	—	60	良好	白	SK204	肥前系 施軸 外面染付	
177	磁器	皿	(7.4)	1.7	3.7	—	65	普通	白	SK204	肥前系 施軸・染付	
178	磁器	碗	15.0	6.5	6.6	—	75	良好	白	SK204	肥前系 施軸・染付 被熱	
179	磁器	碗	15.0	6.6	6.6	—	80	良好	白	SK204	SK207/SE9 接合 肥前系 施軸・染付 被熱	60-8
180	磁器	箸口	8.0	6.0	(6.0)	—	75	普通	白	SK204	肥前系 施軸・染付 被熱	60-10
181	磁器	箸口	7.9	6.0	5.7	—	70	普通	白	SK204	肥前系 施軸・染付 被熱	60-10
182	磁器	箸口	7.9	6.2	5.7	—	80	普通	白	SK204	SK237 接合 肥前系 施軸・染付 被熱	60-10
183	磁器	箸口	7.7	6.0	5.8	—	80	普通	白	SK204	SK207 接合 肥前系 施軸・染付 口縁部歪みあり	60-10
184	磁器	箸口	7.8	6.1	5.9	—	65	普通	白	SK204	肥前系 施軸・染付 被熱	60-10
185	磁器	箸口	7.7	5.9	5.8	—	80	普通	白	SK204	肥前系 施軸・染付 被熱	60-10
186	磁器	箸口	7.9	6.0	6.0	—	60	普通	白	SK204	肥前系 施軸・染付 弱く被熱	60-10
187	磁器	坏	5.3	4.4	2.8	—	100	普通	白	SK204	SK205 接合 肥前系 施軸・染付 被熱	

番号	種別	器種	口径	器高	底径	胎土	残存	焼成	色調	遺構	備考	図版
188	磁器	皿	—	[2.6]	5.9	—	45	普通	白	SK204	肥前系 施軸 内面染付 被熱	60-11
189	磁器	坏	(7.5)	3.5	(2.6)	—	30	普通	白	SK204	肥前系 施軸 外面色絵 (赤)	
190	磁器	皿	10.3	2.8	6.0	—	70	普通	白	SK204	肥前系 施軸 内面染付 口紅 被熱	60-11
191	磁器	皿	10.2	2.8	6.0	—	65	普通	白	SK204	SK207 接合 肥前系 施軸 内面染付 口紅 被熱	60-11
192	磁器	皿	10.3	2.8	6.0	—	70	普通	白	SK204	肥前系 施軸 内面染付 口紅 被熱	60-11
193	磁器	皿	10.3	2.6	6.0	—	90	普通	白	SK204	肥前系 施軸 内面染付 口紅 弱く被熱	60-11
194	磁器	皿	10.2	3.0	5.9	—	100	普通	白	SK204	肥前系 施軸 内面染付 口紅	60-11
195	磁器	皿	(10.1)	2.6	6.0	—	65	普通	白	SK204	肥前系 施軸 内面染付 口紅 弱く被熱	60-11
196	磁器	皿	10.4	2.7	5.8	—	65	普通	白	SK204	肥前系 施軸 内面染付 口紅 被熱	60-11
197	磁器	皿	10.4	2.6	(6.1)	—	55	普通	白	SK204	肥前系 施軸 内面染付 口紅 弱く被熱	60-11
198	磁器	皿	14.0	4.1	9.5	—	100	普通	白	SK204	肥前系 施軸・染付 被熱	60-12
199	磁器	皿	13.9	3.8	9.4	—	100	普通	白	SK204	肥前系 施軸・染付 弱く被熱	60-12
200	磁器	皿	14.0	4.1	9.6	—	65	普通	白	SK204	SK237 接合 肥前系 施軸・染付	60-12
201	磁器	皿	14.1	4.1	10.1	—	70	普通	白	SK204	肥前系 施軸・染付 弱く被熱	60-12
202	磁器	皿	14.3	4.0	9.5	—	85	普通	白	SK204	肥前系 施軸・染付 焼継痕・焼継印 (赤) 被熱	60-12
203	磁器	皿	13.9	3.9	9.8	—	75	普通	白	SK204	肥前系 施軸・染付 弱く被熱	60-12
204	磁器	皿	13.8	4.0	9.8	—	70	普通	白	SK204	肥前系 施軸・染付 被熱	60-12
205	磁器	皿	14.1	3.9	9.7	—	80	普通	白	SK204	肥前系 施軸・染付 弱く被熱	60-12
206	磁器	皿	14.1	3.8	10.0	—	70	普通	白	SK204	肥前系 施軸・染付 弱く被熱	60-12
207	磁器	皿	14.0	3.8	9.4	—	75	普通	白	SK204	SK207 接合 肥前系 施軸・染付 被熱 同文別個体1有	60-12
208	磁器	皿	28.4	5.2	16.2	—	70	普通	白	SK204	SK207/SE9 接合 肥前系 施軸・染付 ハリ支痕 被熱	61-1
209	磁器	皿	18.4	2.6	11.3	—	70	普通	白	SK204	肥前系 施軸・染付 ハリ支痕1・釘書「ト」や」被熱	
210	磁器	油壺	(2.4)	(10.0)	4.3	—	65	普通	灰白	SK204	肥前系 外面施軸・染付 被熱	
211	磁器	油壺	—	[5.3]	5.0	—	25	普通	灰白	SK204	肥前系 外面施軸・染付 強く被熱	
212	磁器	油壺	1.7	6.6	4.5	—	60	普通	白	SK204	肥前系 外面施軸 色絵 強く被熱	
213	磁器	蓋物	12.3	6.6	6.4	—	65	良好	白	SK205	SK205 接合 肥前系 施軸 外面染付 被熱	60-9
214	磁器	水滴	—	[1.4]	—	—	25	良好	白	SK204	肥前系 上下合型成形 外面施軸・鉄軸部分・底文 最大幅 [5.8] 長 [5.1]	
215	磁器	水滴小	—	[5.7]	—	—	25	良好	白	SK204	瀬戸美濃系 前後合型成形 外面施軸・染付 被熱 最大幅 [6.5] 奥行 [2.5]	
216	磁器	皿	18.4	3.1	11.0	—	75	良好	白	SK204	肥前系 施軸・染付 高台内ハリ支痕 弱く被熱	
217	磁器	皿	18.3	2.9	10.8	—	70	普通	白	SK204	肥前系 施軸・染付 ハリ支痕 弱く被熱	
218	磁器	皿	18.4	3.1	11.0	—	60	普通	白	SK204	肥前系 施軸・染付 ハリ支痕 被熱	
219	磁器	皿	19.6	3.1	11.8	—	75	普通	白	SK204	肥前系 施軸 内面染付 ハリ支痕4 被熱	
220	陶器	花生	8.3	17.0	7.3	K	90	普通	灰白	SK204	瀬戸美濃系 灰・鉄軸部分 強く被熱	
221	陶器	灯明皿	9.4	2.2	4.6	IK	100	普通	灰白	SK204	瀬戸美濃系 締軸・重燒痕	
222	陶器	灯明皿	(9.6)	2.0	4.4	I	75	良好	灰白	SK204	瀬戸美濃系 締軸・重燒痕 被熱	
223	陶器	香炉	(9.5)	7.6	(6.3)	I	20	良好	灰白	SK204	京都信楽系 外面白化粧後施軸 体部木瓜形	
224	陶器	坏	6.3	3.7	3.0	IK	80	良好	灰白	SK204	瀬戸美濃系 灰軸 被熱	
225	陶器	坏	(5.8)	3.8	2.8	I	55	良好	灰白	SK204	瀬戸美濃系 灰軸 被熱・煤付着	
226	陶器	坏	(5.9)	3.9	3.2	HI	55	良好	灰白	SK204	瀬戸美濃系 灰軸 強く被熱	
227	陶器	坏	6.1	3.7	2.9	I	70	良好	黄灰	SK204	瀬戸美濃系 灰軸 被熱 煤付着	
228	陶器	坏	6.4	3.8	3.3	I	65	良好	灰白	SK204	瀬戸美濃系 灰軸 被熱	
229	陶器	坏	5.6	3.3	3.0	IK	60	普通	黄灰	SK204	瀬戸美濃系 灰軸 被熱	
230	陶器	瓶類	—	[6.0]	—	IK	5	良好	黄灰	SK204	外面脱肌軸 内面輪く被熱	61-2
231	陶器	碗	(8.5)	[5.7]	—	I	20	普通	灰白	SK204	瀬戸美濃系 灰軸 外面上給付 (赤・緑・黄) 弱く被熱	
232	磁器	鉢	23.9	[11.2]	—	—	65	良好	白	SK204	SK205 接合 肥前系 施軸・染付 焼継痕・焼継印 (赤) 被熱	61-3
233	磁器	鉢	21.7	7.4	11.2	—	70	普通	白	SK204	SK207/SE9 接合 肥前系 施軸・染付 焼継痕・焼継印 (赤) 被熱	

番号	種別	器種	口径	器高	底径	胎土	残存	焼成	色調	遺構	備考	図版
234	磁器	蓋	—	[3.0]	11.3	—	60	普通	白	SK204	肥前系 施釉 外面染付 強く被熱	
235	磁器	蓋	—	[3.7]	12.3	—	75	普通	白	SK204	SK205 接合 肥前系 施釉 外面染付 被熱	
236	磁器	段重	(13.4)	5.4	(8.0)	—	40	良好	白	SK204	SK205 接合 肥前系 施釉 外面染付 被熱	
237	磁器	段重	(13.7)	5.4	8.3	—	55	良好	白	SK204	SK205 接合 肥前系 施釉 外面染付 被熱	
238	磁器	段重	14.0	6.2	9.1	—	80	良好	白	SK204	肥前系 施釉 外面染付 被熱	
239	陶器	徳利	2.8	[17.9]	—	I	50	良好	黄灰	SK204	瀬戸美濃系 外面鉄軸 体部下位弱い茶線 被熱・黒化	
240	陶器	土瓶	—	[6.1]	—	I	10	良好	灰白	SK204	鉄軸	
241	陶器	土瓶	—	[0.9]	7.4	EI	10	普通	灰白	SK204	鉄軸 底部刻印「吉見」胎土器質 被熱	
242	陶器	甕	(29.2)	[13.8]	—	I	15	良好	灰白	SK204	瀬戸美濃系 柿軸 外面鉄軸流掛 被熱	
243	かわらけ	小皿	(8.5)	1.9	(4.5)	AH	20	普通	にぶい黄	SK204	胎土粉質	
244	土師質土器	器台	(13.9)	4.4	(8.5)	AI	30	普通	黄	SK204	胎土粉質 被熱・赤変	
245	瓦質土器	火鉢	18.5	8.3	13.7	CEGJK	85	普通	灰黄褐	SK204	底部ナゲ調整 口縁部二次敲打 被熱・変色	
246	土師質土器	風口	—	5.0	—	AH	75	普通	にぶい黄	SK204	砂目底をヘラナゲ調整 胎土粉質 被熱	
247	土師質土器	焙烙	(34.4)	8.3	(35.9)	AI	35	普通	にぶい黄	SK204	砂目底 内面刻印(○に「一」) 被熱	
248	土師質土器	焙烙	34.2	6.9	35.3	CH	60	普通	浅黄橙	SK204	底部シワ状痕 内底面と外面煤付着	
249	瓦質土器	火鉢	(25.8)	(15.4)	(21.3)	AI	15	良好	にぶい黄	SK204	口縁部・外面一部ミガキ 外面トビガンナ状 上部被熱・変色 上部接点無い破片から図化	
250	土師質土器	把手付鍋	(14.0)	4.1	—	CHK	35	良好	浅黄橙	SK204	底部回転ケズリ 把手穿孔部に鉄釘遺存	
251	陶器	鉢	(15.8)	8.3	5.0	IK	65	良好	にぶい黄	SK205	肥前系 灰軸・白色軸流掛	61-4
252	磁器	鉢	—	[2.3]	6.1	—	25	良好	白	SK205	肥前系 施釉・染付 内面隔状文様	
253	磁器	碗	9.1	5.2	3.7	—	70	良好	白	SK205	瀬戸美濃系 施釉・染付	
254	陶器	碗	9.3	5.0	3.5	I	60	良好	灰黄褐	SK205	灰軸 外面緑釉散らす	
255	陶器	茶入	(6.3)	[8.2]	—	DK	15	良好	灰	SK205	瀬戸美濃系 柿軸 灰軸流掛	61-5
256	陶器	灯明皿	9.6	2.8	4.2	I	100	普通	黄灰	SK205	瀬戸美濃系 柿軸 内面重焼痕	
257	陶器	灯明皿	9.8	2.1	4.6	I	100	普通	灰白	SK205	瀬戸美濃系 柿軸 内面重焼痕	
258	瓦質土器	火鉢	24.6	[7.8]	—	CEI	50	普通	にぶい黄	SK205	やや酸化炎焼成 内面上位煤付着	
259	瓦質土器	火鉢	—	[8.1]	(23.0)	CFH	15	普通	灰白	SK205	外面一部ミガキ 燻す	
260	土師質土器	焙烙	32.6	4.6	32.0	EGHI	85	普通	浅黄橙	SK205	砂目底 外面煤付着	
261	磁器	碗	8.2	3.8	3.4	—	70	良好	白	SK206	肥前系 染付・色絵(赤・緑)	61-6
262	磁器	碗	(9.2)	[3.2]	—	—	15	良好	白	SK206	瀬戸美濃系 施釉・染付 被熱 同文別個体 2 以上有	
263	磁器	碗	9.7	5.1	3.9	—	50	良好	白	SK206	SK212 接合 瀬戸美濃系 施釉・染付 被熱 同文別個体 2 以上有	
264	磁器	香炉	7.0	4.4	3.0	—	75	良好	白	SK206	肥前系 外面施釉・染付	
265	磁器	皿	(14.6)	4.1	(8.9)	—	30	普通	灰白	SK206	肥前系 体部菊花状しのぎ 口紅 被熱 同文別個体 2 以上有	
266	陶器	香炉	(9.4)	[5.4]	—	I	15	普通	灰白	SK206	瀬戸美濃系 外面スタンプ文・緑釉 被熱	
267	陶器	樽徳利	器高上 [11.0] 下 [3.8]	—	—	IK	20	良好	灰白	SK206	SK212 接合 京都信楽系 外面施釉 強く被熱	
268	磁器	皿	19.5	4.1	10.2	—	75	普通	灰白	SK206	SE8 接合 肥前系 施釉・上絵(赤・緑・黒)	61-7
269	土師質土器	神尻おこし	12.3	4.3	11.2	ADI	50	普通	黄	SK206	底部一方向ヘラナゲ 全体被熱・赤化	
270	瓦質土器	焙烙	(31.0)	5.2	26.9	CFH	40	普通	にぶい黄	SK206	砂目底 底部中央に二次穿孔 1 外面煤付着	
271	瓦質土器	十能	長 [30.0] 幅 [16.2] 高 5.1	—	—	CFH	45	普通	灰白	SK206	底部シワ状痕 燻す	
272	陶器	碗	(9.4)	[5.9]	—	I	20	良好	灰白	SK207	蛟肌釉 (にぶい赤褐色)	61-8
273	陶器	皿	—	[2.3]	—	IK	5	良好	灰黄褐	SK207	肥前系 鹿灰釉 鉄絵 (溝縁皿)	
274	磁器	碗	8.3	5.3	3.4	—	80	普通	白	SK209	肥前系 施釉 外面染付 被熱 同文別個体 3	
275	磁器	碗	(9.0)	5.3	(3.8)	—	40	良好	白	SK209	瀬戸美濃系 施釉・染付 被熱	
276	磁器	碗	10.4	6.1	4.3	—	50	普通	白	SK209	肥前系 施釉・染付 被熱 同文別個体 7 以上	61-10
277	磁器	碗	10.3	6.2	(3.9)	—	70	普通	白	SK209	肥前系 施釉・染付 被熱	61-9
278	磁器	蓋	3.2	2.5	8.6	—	55	良好	白	SK209	SK205 接合 瀬戸美濃系 施釉・染付 被熱	
279	磁器	碗	10.6	[5.6]	—	—	40	普通	白	SK209	肥前系 施釉 外面染付 被熱	61-9
280	磁器	蓋	3.9	2.9	9.2	—	60	良好	白	SK209	肥前系 施釉・染付 被熱 同文別個体 7 以上	61-10
281	磁器	碗	(10.1)	[4.4]	—	—	30	良好	白	SK209	瀬戸美濃系 施釉 強く被熱	

番号	種別	器種	口径	器高	底径	胎土	残存	焼成	色調	遺構	備考	図版
282	磁器	碗	10.3	6.0	4.0	—	100	普通	白	SK209	SK201/233/234 接合 瀬戸美濃系 施軸・染付 焼継痕・焼継印(赤)	
283	磁器	碗	8.9	4.8	3.7	—	100	良好	白	SK209	瀬戸美濃系 施軸・染付	
284	磁器	猪口	(10.8)	[5.9]	—	—	20	普通	白	SK209	肥前系 施軸(外面青磁軸) 内面染付	
285	磁器	猪口	(7.8)	6.7	5.9	—	70	普通	白	SK209	肥前系 施軸・染付 被熱	
286	磁器	香炉 ⁴	—	[4.1]	2.7	—	30	普通	白	SK209	肥前系 施軸・染付 弱く被熱	
287	磁器	皿	8.4	2.0	4.6	—	30	良好	白	SK209	瀬戸美濃系 彫成形 施軸 内面染付 弱く被熱	
288	磁器	皿	(18.5)	3.0	11.4	—	70	普通	白	SK209	肥前系 施軸・染付 ハリ文版3 被熱	
289	磁器	皿	(13.8)	3.5	(8.6)	—	30	普通	白	SK209	肥前系 施軸・染付 墨書 被熱	
290	磁器	香炉 ⁴	(12.1)	[4.4]	—	—	25	普通	灰白	SK209	肥前系 外面青磁軸 強く被熱	
291	陶器	碗	(9.4)	5.4	3.5	K	40	良好	灰白	SK209	京都信楽系 施軸(貫入多い)	
292	陶器	碗	(8.7)	5.6	(3.3)	I	35	良好	灰白	SK209	京都信楽系 施軸(貫入多い) 被熱	
293	陶器	碗	(9.2)	5.2	(3.5)	I	50	良好	灰黄	SK209	灰軸 外面緑軸散らし	
294	陶器	半胴壺	(25.0)	19.7	(17.5)	DIK	20	普通	黄灰	SK209	瀬戸美濃系 鉢軸 内面目跡 被熱・黒化	
295	陶器	合子小	(5.2)	[4.7]	—	HI	20	良好	灰白	SK209	鉄軸(錠肌状) 強く被熱	
296	陶器	灯火具	(8.2)	5.9	5.8	K	70	良好	灰白	SK209	京都信楽系 施軸 被熱	
297	陶器	蓋	7.0	2.3	4.3	—	95	普通	灰	SK209	上面鉄軸(銅色に変色) 強く被熱・黒化	
298	陶器	灯明皿	(12.0)	2.9	(4.3)	K	25	良好	灰白	SK209	京都信楽系 施軸 内面ベン痕・柵目 被熱	
299	陶器	灰落し	5.6	10.3	5.3	HI	95	良好	灰白	SK209	瀬戸美濃系 灰軸 外面摺絵 強く被熱	
300	陶器	土瓶	(6.1)	[9.7]	—	H	25	良好	灰白	SK209	外面青磁軸 被熱	
301	瓦質土器	火鉢	29.0	9.9	23.5	CEI	80	普通	灰黄	SK209	底部シワ状痕 被熱・変色	
302	瓦質土器	十徳	長 [19.3]	高 5.4	—	CFHI	30	普通	灰白	SK209	底部シワ状痕 やや酸化変焼成	
303	陶器	土瓶	(6.8)	(10.0)	(8.5)	D	35	普通	灰黄	SK210	外面灰軸・鉄軸・白磁給付 墨書 接点のない3破片から因上復元	77-2
304	磁器	鉢	(20.1)	[7.9]	—	—	20	良好	灰白	SK210	肥前系 施軸(外面青磁軸) 口紅 内面染付	
305	陶器	鉢	(18.7)	[4.7]	—	I	10	良好	灰白	SK212	大塚相馬系 轆白軸 内面鉄軸	62-1
306	磁器	碗	(9.9)	[5.2]	—	—	20	普通	白	SK212	肥前系 施軸・染付 強く被熱	
307	磁器	皿	13.5	3.6	8.5	—	80	普通	白	SK212	肥前系 施軸・染付 詞文別個体1有 墨書	
308	陶器	片口鉢	15.0	8.0	6.3	HI	70	普通	灰白	SK212	瀬戸美濃系 灰軸 内面目跡5 墨書	
309	陶器	土瓶	7.1	[10.8]	—	IK	70	良好	黄灰	SK212	外面錆軸・白色斑状の軸が混る 胎土硬質	62-3
310	陶器	天目茶碗	10.3	6.1	4.0	DI	100	普通	灰白	SK212	瀬戸美濃系 鉄軸	
311	土師質土器	瓦灯	9.1	15.6	15.8	AHI	70	普通	にぶい黄橙	SK212	外面赤彩 正面に長方形孔4・円孔3 背面に円孔2 内面上位僅け付着 胎土粉質	62-4
312	陶器	蓋	—	[2.9]	(8.1)	I	30	良好	灰黄	SK212	外面鈎肌軸 胎土硬質	
313	陶器	坪	7.7	5.2	3.1	—	100	良好	灰黄	SK212	京都信楽系 内面透明軸 外面鉄軸・白磁給付	
314	陶器	碗	—	[2.8]	—	I	5	良好	灰白	SK212	大塚相馬系 内面轆白軸 外面緑軸・施文	62-2
315	瓦質土器	火鉢	(30.5)	[10.9]	—	CHI	20	普通	灰白	SK212	外面一部黒色塗布物・菊花文スタンプを赤彩 やや酸化変焼成	
316	瓦質土器	十徳	—	—	—	CI	20	普通	灰白	SK212	把手破片 横寸長 [9.1]	
317	瓦質土器	十徳	—	—	—	CI	20	普通	灰白	SK212	把手破片 下面シワ状痕 横寸長 [9.0]	
318	瓦質土器	十徳	—	5.3	—	CEI	55	普通	灰黄	SK212	底部シワ状痕 横寸長 [18.9]	
319	陶器	香炉 ⁴	(7.5)	7.1	8.1	I	60	良好	灰白	SK213	京都信楽系 外面鉄軸・給付(盛給) 墨書	61-13
320	磁器	碗	—	[2.1]	4.4	K	10	普通	灰白	SK217	肥前系 施軸(外面鉄軸)(初期伊万里様式)	62-5
321	磁器	皿	—	[2.2]	—	—	5	普通	白	SK217	肥前系 施軸 内面染付(初期伊万里様式)	
322	瓦質土器	火鉢	—	[10.3]	—	AK	5	普通	浅黄橙	SK223	外面施文 横寸	
323	陶器	鉢	—	[2.3]	—	D	15	良好	灰白	SK223	瀬戸美濃系 長石軸・緑軸 内面鉄軸(織部向付)	62-6
324	かわらけ	小皿	(7.8)	1.6	(4.8)	AHK	40	普通	にぶい橙	SK231	底部糸切痕(左) 胎土粉質	
325	磁器	碗	(10.7)	6.0	4.4	—	40	良好	白	SK230	瀬戸美濃系 施軸 外面陰刻状文・染付	
326	磁器	碗	(7.8)	6.2	(4.1)	—	25	良好	白	SK230	瀬戸美濃系 施軸・染付 焼継痕・焼継印(赤) 被熱	
327	磁器	碗	—	[3.7]	4.0	—	40	普通	白	SK230	瀬戸美濃系 施軸 外面染付 焼継痕・焼継印(赤)	
328	磁器	坪	7.1	4.7	3.2	—	90	良好	白	SK230	瀬戸美濃系 施軸・染付 焼継痕・焼継印(赤)	
329	磁器	坪	(6.2)	4.9	2.9	—	40	良好	白	SK230	瀬戸美濃系 施軸(外面鉄軸)・染付	62-7

番号	種別	器種	口径	器高	底径	胎土	残存	焼成	色調	遺構	備考	図版
330	磁器	皿	—	[2.6]	7.3	—	30	良好	白	SK230	中国景徳鎮窯系 施釉 内面染付 高台登付 砂眼者に付着	62-9
331	陶器	灯明皿	9.3	1.7	4.3	I	100	良好	灰	SK230	灰釉・重焼痕 産地不詳	
332	陶器	灯明皿	11.8	2.8	4.1	HIK	60	普通	灰白	SK230	京都信楽系 施釉 内面欄目・ビン痕(2残) 煤付着	
333	陶器	灯明皿	10.5	2.1	3.9	I	85	普通	灰白	SK230	京都信楽系 施釉 内面欄目 墨書「二十八」 煤付着	77-3
334	陶器	灯明皿	10.3	2.1	3.6	IK	80	普通	灰白	SK230	京都信楽系 施釉 内面欄目 墨書「二十八 / 口(文)」 煤付着	
335	陶器	灯明皿	9.5	2.2	4.4	DI	100	普通	灰白	SK230	瀬戸美濃系 柿釉・重焼痕	
336	陶器	灯明皿	10.2	2.1	4.1	II	100	良好	灰白	SK230	京都信楽系 施釉 少量煤付着 平円形孔2	
337	陶器	灯明皿	11.4	2.1	4.3	I	85	普通	灰白	SK230	京都信楽系 施釉 煤付着	
338	陶器	灯明皿	(10.3)	2.4	4.6	HI	70	普通	灰白	SK230	京都信楽系 施釉 煤付着	
339	かわらけ	皿	9.5	2.2	6.7	CEHI	80	普通	にぶい黄橙	SK230	底部余切痕後中心をナゲ消し 胎土砂質	62-8
340	陶器	播鉢	31.0	12.5	13.1	DEGI	75	良好	灰赤	SK230	堺明石系 砂目底・二次的な削痕 内面欄目	
341	陶器	播鉢	31.5	13.9	13.7	DEH	75	良好	明赤褐	SK230	堺明石系 砂目底を回割ケズリ 内面欄目	
342	土師質土器	甕	—	[5.1]	(23.1)	DE	5	普通	橙	SK230	真壁系 砂目底	
343	土師質土器	焙烙	32.5	6.1	31.7	CEHIK	50	普通	にぶい橙	SK230	砂目底 外面煤付着	
344	土師質土器	焙烙	32.6	[5.9]	33.4	CHIK	90	普通	灰白	SK230	砂目底 外面煤付着	
345	土師質土器	焙烙	31.7	5.6	30.7	CHI	75	普通	灰白	SK230	砂目底(一部シワ状) 外面煤付着	
346	瓦質土器	甕罎	(35.0)	4.0	(30.6)	CI	30	普通	灰白	SK230	外面煤付着	
347	陶器	皿	26.2	5.6	12.5	DIK	65	普通	灰白	SK234	瀬戸美濃系 灰釉 内面鉄絵・呉須絵・目跡 6 底部墨書「舟風/ラワ/八十」	77-4
348	陶器	灯明皿	(9.5)	2.2	(4.7)	I	25	普通	灰黄	SK234	灰釉・重焼痕 底部軸状土取り	62-10
349	磁器	蓋	3.7	2.7	9.2	—	90	良好	白	SK237	瀬戸美濃系 施釉・染付	62-11
350	陶器	德利	2.5	23.4	7.6	HIK	70	良好	灰白	SK240	瀬戸美濃系 灰釉 外面鉄絵「瑞鳳」/カキに[]	
351	土師質土器	器台	26.5	8.2	24.0	ADI	65	良好	明赤褐	SK240	三河産か 内面煤付着(シキワ)	
352	瓦質土器	火鉢	(30.1)	12.6	25.0	EHI	75	普通	灰白	SK240	底部シワ状痕・墨書「ハ」か、口縁部黒色 塗布物	77-5
353	かわらけ	小皿	(8.0)	2.2	(5.5)	AK	35	良好	にぶい橙	SK240	底部ナゲ調整 硬質 口縁部被熱・黒化	
354	磁器	不明	6.1	7.0	3.0	—	65	良好	白	SK240	瀬戸美濃系 施釉 外面色絵(赤・金) 底部 から内面にかけて穿孔「清水焼」銘	62-12
355	磁器	碗	(9.4)	4.9	3.6	—	30	良好	白	SK242	瀬戸美濃系 施釉 外面彫刻状施文	62-13
356	磁器	碗	(10.2)	5.7	4.3	—	55	普通	白	SK242	肥前系 施釉・染付 焼継痕・焼継印(白)	
357	磁器	碗	(7.2)	5.8	3.8	—	40	良好	白	SK242	瀬戸美濃系 施釉 外面染付	
358	磁器	皿	—	[2.2]	(7.2)	—	5	普通	白	SK242	肥前系 施釉・色絵(赤) 見込の蛇の目軸 割にも色残る	
359	磁器	鉢	(15.3)	7.8	6.0	—	50	普通	白	SK242	肥前系 施釉 焼継痕・焼継印(白) 弱く被熱	
360	磁器	鉢	—	[3.0]	7.7	—	20	良好	白	SK242	肥前系 施釉・染付 焼継印(赤)	
361	磁器	鉢	(16.9)	7.3	9.0	—	60	普通	灰白	SK242	肥前系 青磁釉 焼継痕・焼継印(赤)	63-1
362	磁器	蓋物	(9.2)	8.3	5.8	—	55	良好	白	SK242	肥前系 施釉 外面染付 焼継痕・焼継印(白)	
363	陶器	坯	(6.4)	3.5	(2.1)	K	25	良好	灰白	SK242	京都信楽系 施釉 外面上絵付(緑)	63-2
364	陶器	香炉	(4.7)	4.5	2.9	GI	60	普通	灰白	SK242	瀬戸美濃系 外面灰釉 墨書「十」	
365	陶器	碗	—	[3.0]	(3.9)	HK	15	良好	灰白	SK242	京都信楽系 施釉 外面鉄絵 墨書	
366	陶器	こね鉢	26.1	13.7	13.8	HI	75	普通	灰白	SK242	瀬戸美濃系 灰釉 内面目跡5 楠木鉢転用	
367	陶器	植木鉢	—	[8.7]	8.5	HI	25	普通	灰白	SK242	瀬戸美濃系 灰釉 底部穿孔・墨書	77-6
368	陶器	鍋	19.2	10.8	8.4	EG	70	普通	灰白	SK242	瀬戸美濃系 柿釉 内面目跡 外面煤付着	
369	陶器	甕	—	[3.1]	14.0	DI	10	普通	灰白	SK242	瀬戸美濃系 柿釉 内面目跡4 墨書	77-7
370	陶器	德利	3.9	20.4	6.4	DGH	100	良好	にぶい黄橙	SK242	瀬戸美濃系 外面灰釉(つけ掛け)	
371	陶器	德利	2.7	25.4	7.4	I	75	良好	褐灰	SK242	底部一方ヘラナゲ調整 胎土拓器質 外面 鉢体部窪み2	63-3
372	陶器	甕	14.6	15.3	11.8	IK	60	良好	黄灰	SK242	笠間系か 柿釉 外面鉄絵流掛 内面目跡5 底部白化粧・墨書	77-8
373	陶器	甕	16.5	18.6	12.4	EIK	65	普通	にぶい橙	SK242	笠間系 内面柿釉 外面二彫輪流掛 内底面 目跡 底部白化粧	63-4
374	瓦質土器	火鉢	30.0	13.2	25.3	CEPHI	90	良好	にぶい橙	SK242	底部シワ状痕 外面彫花文スタンプ やや焼 化失焼成	63-5

番号	種別	器種	口径	器高	底径	胎土	残存	焼成	色調	遺構	備考	図版
375	瓦質土器	火鉢	31.7	18.7	22.0	CEH1	80	普通	灰白	SK242	底部シワ状痕 口縁部と体部一部ミガキ 外面施文 燻す	63-6
376	瓦質土器	火鉢	25.1	11.5	21.8	CF	70	普通	灰白	SK242	底部シワ状痕・補修孔2・銅線遺存 被熱	63-7
377	土師質土器	把手付鍋	(14.2)	3.0	—	CI	25	普通	灰黄	SK242	底部回転ケズリ 把手穿孔2	
378	土師質土器	焙烙	(32.9)	5.5	(33.6)	CFGH	50	普通	灰白	SK242	砂目底 外面煤付着	
379	土師質土器	焙烙	(33.8)	5.5	(34.5)	DEH1	25	普通	灰黄	SK242	底部シワ状痕 外面煤付着	
380	かわらけ	小皿	10.0	2.4	7.0	CEH1	100	良好	にぶい椀	SK242	底部系切痕(左) 内面煤付着 胎土砂質	63-8
381	かわらけ	小皿	(10.3)	2.3	6.8	CFH	55	良好	にぶい椀	SK242	底部系切痕(左) 胎土砂質	
382	磁器	皿	13.7	3.6	9.0	—	90	普通	白	SK243	肥前系 磁軸 内面染付 墨書	77-9
383	陶器	土瓶	6.5	[7.8]	—	K	55	良好	灰白	SK243	外面青緑軸 内面透明軸	
384	陶器	豆壺小	(4.2)	[3.2]	—	K	15	良好	灰白	SK243	鉄軸 胎土硬質	63-9
385	かわらけ	小皿	—	[1.0]	(6.3)	CHK	20	良好	にぶい黄椀	SK243	底部系切痕 胎土砂質	
386	陶器	土瓶	(8.1)	[5.3]	—	I	20	良好	灰白	SK246	京都信楽系カ 鉄軸 強く被熱・変色	
387	瓦質土器	火鉢	(25.5)	[11.0]	—	CFH	15	普通	灰白	SK246	外面ラフなミガキ 強く被熱・変色	
388	瓦質土器	火鉢	—	[9.4]	(23.5)	CFH	10	普通	灰白	SK246	砂目底 外面粗くミガキ 強く被熱・変色	
389	瓦質土器	火鉢	(32.0)	14.5	(26.4)	CH1	40	普通	灰白	SK246	砂目底 口縁部二次敲打痕 被熱・赤変	
390	磁器	碗	9.1	4.4	4.0	—	75	普通	白	SK247	瀬戸美濃系 施軸・染付	
391	磁器	坏	(5.3)	2.6	1.2	—	50	普通	白	SK247	肥前系 施軸 外面色絵(赤)	63-10
392	磁器	皿	(11.2)	2.3	(6.2)	—	20	良好	白	SK247	瀬戸美濃系 施軸・酸化コバルト染付	
393	磁器	鉢	(15.6)	7.6	7.3	—	60	普通	白	SK247	瀬戸美濃系 施軸・染付	63-11
394	磁器	坏	(7.0)	2.9	(3.0)	—	35	普通	白	SK247	肥前系 施軸 内面染付	63-12
395	磁器	坏	—	[1.2]	3.0	—	20	普通	白	SK247	瀬戸美濃系 施軸 内面上染付(赤・緑・黄)	
396	陶器	皿	(11.0)	2.1	7.2	HK	60	普通	灰白	SK247	瀬戸美濃系 長石軸・目跡	
397	陶器	土瓶	6.4	[9.4]	—	K	60	良好	灰白	SK247	大塚相馬系 外面施軸(青セビ) 内面煤付着	63-13
398	陶器	土瓶	5.6	9.0	5.6	K	85	良好	灰白	SK247	外面青緑軸・貼付文2 底外面煤付着	
399	瓦質土器	火鉢	(16.7)	7.8	(13.8)	CEH1	20	普通	灰黄	SK247	底部一方へラナゲ 口縁部ミガキ 外面彫 面波状文 燻す	
400	陶器	半割壺	(17.6)	11.3	11.6	I	70	普通	灰白	SK247	瀬戸美濃系 鉄軸 内面目跡3 口唇部目跡 (推定6) 口縁部二次敲打痕	
401	瓦質土器	甕罍	(36.0)	3.9	(31.5)	CEH1	20	普通	椀	SK247	上面ヘラナゲ調整・煤付着 被熱・赤変	
402	磁器	瓶類	—	[9.5]	—	—	15	普通	灰白	SK248	肥前系 外面施軸・染付「十人」	63-14
403	陶器	蓋	—	2.4	4.4	E1K	85	普通	にぶい椀	SK248	外面鉄軸(黒色軸)	63-15
404	陶器	土瓶	7.0	[9.6]	—	HK	20	普通	浅黄椀	SK248	外面鉄軸(黒色軸)	63-15
405	陶器	鍋	(21.0)	[1.9]	—	E1K	5	普通	にぶい椀	SK248	施軸(外面黒色軸・内面透明軸)	63-15
406	陶器	鍋	—	[5.4]	—	E1K	5	普通	にぶい椀	SK248	施軸(外面黒色軸・内面透明軸)	63-15
407	陶器	土瓶	—	[6.5]	(7.9)	EH1	30	普通	浅黄椀	SK248	外面鉄軸(黒色軸) 底部鉄化靨・刷印「吉見」	63-15
408	瓦質土器	火鉢	(48.0)	9.9	(19.2)	CE1K	65	普通	灰白	SK248	底部シワ状痕 燻す	63-16
409	土師質土器	焼塩壺	5.3	7.8	5.0	ADEFGH	90	不良	にぶい黄椀	SK248	板作成形 底部接合部が欠失 表面剥離多い	64-1
410	瓦質土器	火鉢	(26.1)	16.2	20.2	CEH1	60	普通	灰黄	SK248	底部シワ状痕 一部ミガキ 燻す 火箸状痕	64-2
411	土師質土器	火鉢	(19.5)	8.1	(13.6)	AH1	20	普通	にぶい黄椀	SK248	胎土粉質	
412	土師質土器	把手付鍋	(13.0)	4.3	—	CH1	30	普通	にぶい黄椀	SK248	底部回転ケズリ 把手穿孔2	
413	磁器	碗	(9.1)	4.9	(3.2)	—	20	良好	白	SK249	瀬戸美濃系 施軸・染付	
414	磁器	碗	9.5	4.6	4.1	—	65	良好	白	SK249	瀬戸美濃系 施軸・染付	
415	陶器	坏	8.5	6.2	4.3	K	70	良好	灰白	SK249	灰軸(貫入多い) 外面施文	64-3
416	陶器	坏	(6.1)	4.0	2.2	K	45	良好	灰白	SK249	京都信楽系 施軸 外面上染付(緑)	64-4
417	陶器	坏	(6.0)	3.4	2.2	IK	45	良好	灰白	SK249	京都信楽系 施軸 外面上染付(赤)	64-5
418	陶器	坏	(6.7)	[3.2]	—	K	15	普通	灰白	SK249	京都信楽系 施軸 外面上染付(緑) 被熱	64-7
419	陶器	坏	(6.8)	[3.1]	—	HK	10	普通	灰白	SK249	京都信楽系 施軸 外面上染付(赤)	64-7
420	陶器	坏	(7.0)	4.1	2.9	HI	30	普通	灰白	SK249	京都信楽系 施軸 外面上染付(赤) 弱く被熱	64-6
421	陶器	二ね鉢	(30.0)	16.5	14.8	E1	60	普通	灰白	SK249	瀬戸美濃系 灰軸 外面緑軸流掛 内底面目跡5 墨書	77-10
422	陶器	坏	5.7	3.5	2.8	DE	100	普通	灰白	SK249	瀬戸美濃系 灰軸	
423	陶器	坏	—	[3.4]	—	HK	20	普通	灰白	SK249	京都信楽系 施軸 外面上染付(緑)	64-7

番号	種別	器種	口径	器高	底径	胎土	残存	焼成	色調	遺構	備考	図版
424	陶器	坏	—	[2.7]	(2.6)	K	35	普通	灰白	SK249	京都信楽系 施軸 外面上給付 (緑)	64-7
425	瓦質土器	火鉢	18.0	7.5	13.6	CEHI	70	良好	にぶい黄橙	SK249	底部ケズリ調整・煤付着 体部貫通しない孔あり やや酸化炎焼成	
426	瓦質土器	火消壺	(17.7)	22.4	15.1	CEGHI	70	良好	にぶい黄橙	SK249	SG 西部接合 底部シワ状痕 煤す	64-8
427	瓦質土器	甕罎	(27.2)	3.9	(29.5)	CEHI	20	普通	にぶい黄橙	SK249	やや酸化炎焼成 上面ムシロ状痕・煤付着	
428	瓦質土器	甕罎	(26.5)	3.9	(28.8)	CEHI	20	普通	橙	SK249	やや酸化炎焼成 上面煤付着	
429	瓦質土器	甕罎	(27.2)	3.7	(29.0)	CHI	75	普通	にぶい黄橙	SK249	上面煤付着 接合しない2破片	
430	瓦質土器	甕罎	(26.9)	3.7	(28.3)	CHK	80	普通	浅黄	SK249	上面中心に煤付着	
431	磁器	碗	(10.1)	[3.4]	—	—	15	良好	灰白	SK250	肥前系 施軸 外面染付	
432	磁器	碗	(10.1)	4.8	(4.3)	—	40	良好	白	SK250	肥前系 施軸 外面色絵 (赤・緑)	64-9
433	磁器	蓋	(4.4)	[2.2]	—	—	60	良好	白	SK250	肥前系 施軸・染付 外面色絵 (金・赤・緑)	64-10
434	磁器	坯	6.6	4.8	3.0	—	95	普通	白	SK250	瀬戸美濃系 施軸 外面染付	64-11
435	陶器	皿	14.8	2.8	8.5	EIK	55	良好	灰白	SK250	瀬戸美濃系 緑軸 内面目跡 (総織部)	
436	磁器	火入れ	—	[9.2]	6.9	—	—	良好	灰白	SK250	肥前系 外面青緑軸・しのぎ状施文	
437	陶器	水指か	—	[5.5]	—	I	5	良好	灰白	SK250	瀬戸美濃系 灰軸	64-12
438	陶器	壺	—	[5.0]	—	I	5	良好	黄灰	SK250	肥前系か 外面灰軸・上位うのふ輪 内面青 海波状あて具痕	64-13
439	瓦質土器	甕	(29.8)	25.0	25.0	CHK	55	普通	褐灰	SK250	砂目底 外面ミガキ 内面ハナナダ 煤す	65-1
440	瓦質土器	焙烙	(33.2)	[7.3]	—	CEHK	30	普通	にぶい橙	SK250	砂目底 ほぼ酸化炎焼成 二次穿孔1	64-14
441	施軸土器	灯明皿	9.4	2.0	4.0	AH	80	良好	橙	SK250	底部糸切痕 (左) 透明軸 胎土粉質	
442	かわらけ	小皿	—	[2.3]	—	E	5	普通	灰白	SK250	非クワロ成形 下部黒化 (内ぐもり)	65-2
443	かわらけ	小皿	(9.6)	2.7	(4.6)	BHI	30	普通	にぶい黄橙	SK250	底部糸切痕 (右) 胎土砂質	
444	かわらけ	小皿	(9.4)	1.7	(5.0)	AI	40	普通	橙	SK250	底部糸切痕 胎土粉質	
445	かわらけ	小皿	6.4	2.2	3.4	CIK	90	普通	にぶい橙	SK250	底部糸切痕 (右) 胎土砂質	
446	かわらけ	小皿	6.3	2.0	3.6	CEIK	65	普通	橙	SK250	底部糸切痕 (右) 胎土砂質	
447	かわらけ	小皿	(6.2)	2.0	(3.0)	EIK	40	普通	にぶい橙	SK250	底部糸切痕 胎土砂質 外面煤付着	
448	かわらけ	小皿	(6.2)	2.0	(3.6)	CEGHI	55	普通	灰黄褐	SK250	底部糸切痕 胎土砂質	
449	瓦質土器	甕罎	(23.7)	4.2	(29.8)	CI	40	普通	灰白	SK250	上面を中心に多数の煤付着	
450	磁器	碗	—	[5.4]	(4.8)	—	10	良好	灰白	SK254	肥前系 施軸 外面鉄化粧 (初期伊万里様式)	
451	磁器	坏	(8.0)	3.9	3.0	—	30	良好	白	SK254	肥前系 施軸・色絵 (赤・緑・紫他)	65-3
452	磁器	鉢	17.8	6.7	10.2	—	95	良好	白	SK255	肥前系 施軸 (外面青緑軸) 内面染付 内面 釘書か	
453	陶器	碗	—	[4.7]	4.9	IK	65	良好	灰白	SK255	施軸 被熱	65-4
454	磁器	花生か	5.9	[4.6]	—	—	5	良好	白	SK255	瀬戸美濃系 外面施軸 しのぎ状施文	
455	陶器	壺	11.0	8.6	6.9	DI	65	良好	灰白	SK255	瀬戸美濃系 施軸 外面鉄軸流掛	
456	陶器	坯	(7.0)	4.0	2.5	I	50	良好	灰白	SK255	京都信楽系 施軸 外面上給付 (緑)	
457	陶器	土瓶	—	[7.5]	—	IK	35	良好	灰白	SK255	青緑軸 注口部長大	
458	瓦質土器	甕罎	(36.0)	[6.5]	—	CHK	5	普通	褐灰	SK255	煤す 口縁上端部少量煤付着	
459	瓦質土器	甕罎	—	[5.3]	(31.0)	CHK	10	普通	褐灰	SK255	砂目底 煤す	
460	瓦質土器	甕	30.5	29.0	27.5	CHK	80	普通	灰褐	SK255	砂目底 外面ラフなミガキ 舌部欠失	65-5
461	瓦質土器	十徳	—	[5.2]	—	CHI	75	普通	灰黄褐	SK255	底部シワ状痕 煤す 長 [18.4] 幅 18.2	
462	磁器	皿	14.0	4.2	9.4	—	60	良好	白	SK257	肥前系 施軸・染付 墨書	
463	磁器	碗	(7.2)	5.7	(3.4)	—	40	良好	白	SK257	肥前系 施軸 外面染付	
464	磁器	碗	7.0	6.3	3.7	—	90	良好	白	SK257	瀬戸美濃系 施軸 外面染付	
465	陶器	土瓶	7.2	11.3	6.8	K	80	良好	灰白	SK257	外面青緑軸・下位煤付着	
466	陶器	播鉢	—	[5.2]	—	DE	5	良好	灰褐	SK257	丹波系 内面播目	
467	かわらけ	小皿	(9.8)	2.7	(7.0)	CFHI	50	普通	にぶい橙	SK257	底部糸切痕 胎土砂質 歪みあり	
468	土師質土器	焙烙	36.0	5.0	36.5	CHK	80	普通	にぶい橙	SK257	砂目底 内底面刻印 外面煤付着	
469	土師質土器	焙烙	35.2	[6.0]	35.3	CIK	55	普通	にぶい黄橙	SK257	SK258 接合 砂目底 外面煤付着	
470	瓦質土器	火鉢	(28.0)	13.5	(23.4)	CHK	25	普通	にぶい黄橙	SK257	砂目底 やや酸化炎焼成	
471	磁器	皿	13.9	3.7	9.0	—	95	良好	白	SK258	肥前系 施軸・染付	
472	瓦質土器	十徳	—	[4.8]	—	CIK	30	普通	灰白	SK258	下面の一部シワ状痕 長 [17.7] 幅 [7.8]	
473	土師質土器	焙烙	34.4	[5.3]	34.0	CEIK	55	良好	灰黄褐	SK258	底部シワ状痕 煤す	

番号	種別	器種	口径	器高	底径	胎土	残存	焼成	色調	遺構	備考	図版
474	陶器	土瓶	(5.4)	10.9	(6.0)	K	60	良好	灰白	SK259	外面青緑釉	65-6
475	瓦質土器	焙塔	—	[5.1]	—	CEI	5	普通	にぶい橙	SK260	転用紙具 2 断面と外面使用 長 5.2 幅 5.9	
476	陶器	土瓶	6.1	11.7	6.4	IK	90	良好	にぶい褐	SK260	外面胎釉 白色釉液掛 胎土器質	
477	瓦質土器	甕	(28.1)	[12.5]	—	CIK	30	普通	灰白	SK260	燻す	
478	土師質土器	焙塔	(33.2)	5.3	(34.0)	CHI	25	普通	灰白	SK260	底部シワ状痕 外面薄く煤付着	
479	土師質土器	把手付鍋	—	[3.4]	—	CHI	5	普通	にぶい橙	SK260	穿孔 1 (貫通せず) 長 [4.9]	
480	土師質土器	把手付鍋	—	[3.4]	—	CHI	5	普通	灰黄	SK260	穿孔 1 長 [7.1]	
481	磁器	碗	(9.9)	5.6	(3.8)	—	50	良好	灰白	SK262	肥前系 施釉 外面染付	
482	磁器	碗	—	[3.3]	—	—	5	良好	白	SK262	肥前系 施釉 (外面鉄釉)	
483	磁器	皿	—	[1.7]	—	—	10	良好	灰白	SK262	肥前系 施釉 内面染付 (初期伊万里様式)	
484	磁器	皿	—	[1.6]	—	—	10	良好	白	SK262	肥前系 施釉 内面染付 (初期伊万里様式)	
485	陶器	皿	(14.2)	2.7	7.6	I	70	良好	灰白	SK262	瀬戸美濃系 長石釉 内面鉄掛 煤付着	65-8
486	陶器	徳利	(2.8)	[12.5]	—	D	30	良好	灰白	SK262	瀬戸美濃系 外面灰釉・上位うのふ釉	
487	陶器	碗	10.7	7.1	(5.6)	DK	55	良好	灰白	SK262	瀬戸美濃系 鉄釉	
488	瓦質土器	火鉢	(29.2)	[8.2]	—	CHI	5	普通	灰	SK262	外面ミガキ 燻す	
489	陶器	蓋	—	3.3	2.8	K	90	良好	灰白	SK263	下面離糸切 上面鉄釉	65-9
490	施釉土器	灯明皿	(9.0)	2.0	(3.4)	AHI	50	普通	橙	SK264	底部糸切痕 施釉 胎土粉質	
491	施釉土器	皿	(16.0)	2.6	(9.0)	HIK	20	良好	にぶい橙	SK264	内面施釉・給付 外面薄く透明釉 被熱	65-10
492	磁器	皿	23.9	5.4	15.0	—	80	良好	白	SK264	SK201 接合 肥前系 施釉・染付	
493	磁器	坏	(6.3)	4.8	3.4	—	45	良好	灰白	SK265	瀬戸美濃系 施釉・染付	
494	磁器	坏	(7.2)	5.1	3.5	—	15	良好	白	SK265	瀬戸美濃系 施釉 口紅	
495	磁器	坏	—	[3.7]	(3.8)	—	25	良好	灰白	SK265	瀬戸美濃系 施釉・染付	
496	磁器	鉢	(13.6)	(5.5)	(6.2)	—	5	良好	灰白	SK265	肥前系 施釉・染付 上下接点ない破片から 図上復元	
497	陶器	碗	(13.3)	5.6	4.0	IK	55	良好	灰白	SK266	瀬戸美濃系 灰釉 外面鉄釉	
498	陶器	坏	6.3	3.6	2.2	IK	90	良好	灰白	SK266	京都信楽系 施釉 外面上給付 (赤・緑地)	
499	陶器	坏	7.0	3.6	2.4	K	100	良好	灰白	SK266	京都信楽系 施釉 外面上給付 (赤・茶・緑)	65-11
500	陶器	坏	(6.4)	3.4	(2.1)	IK	25	良好	灰白	SK266	京都信楽系 施釉 外面上給付	
501	陶器	坏	(6.8)	3.6	(2.4)	K	45	良好	灰白	SK266	京都信楽系 施釉 外面上給付 (赤・緑)	65-12
502	陶器	坏	(6.7)	3.9	(2.4)	IK	45	良好	灰白	SK266	京都信楽系 施釉 外面上給付 (緑地)	65-13
503	陶器	瓶類	—	[3.5]	—	GIK	5	良好	にぶい赤褐	SK266	肥前系 外面へラ記号か	
504	瓦質土器	火鉢	—	[10.3]	(24.6)	CIK	30	普通	灰白	SK266	底部シワ状痕 内面煤付着	
505	土師質土器	火消煮	(19.0)	18.5	(17.6)	ACHIK	30	普通	にぶい黄橙	SK266	砂目底 胎土やや砂質	
506	磁器	坏	6.4	3.0	2.5	—	90	良好	白	SK267	桶 65 接合 瀬戸美濃系 施釉・染付	
507	磁器	燗徳利	(3.3)	[3.4]	—	—	5	良好	灰白	SK267	瀬戸美濃系 施釉 外面染付	
508	陶器	皿	—	[2.7]	(12.9)	EIK	15	良好	灰白	SK267	瀬戸美濃系 灰釉 内面呉須掛・鉄掛・墨書	
509	磁器	鉢	15.0	7.2	7.1	—	65	良好	灰白	SK267	肥前系 青磁釉	
510	瓦質土器	火鉢	(20.6)	20.0	(22.8)	CHI	40	普通	にぶい橙	SK267	外面一部ミガキ・櫛歯状・トビガンナ状施 文 燻す	
511	磁器	碗	(10.6)	[3.5]	—	—	10	良好	白	SK277	肥前系 施釉 外面染付・色絵 (赤・金)	65-15
512	磁器	坏	(7.4)	3.6	(2.0)	—	30	良好	白	SK277	肥前系 施釉 外面染付・色絵 (赤・金) 漆 継痕	
513	磁器	碗	(8.9)	[4.1]	—	—	15	良好	白	SK277	肥前系 施釉 外面染付・色絵 (赤・緑・黄・紫)	66-1
514	磁器	碗	(8.6)	[4.2]	—	—	10	良好	白	SK277	施釉 外面上給付 (赤・青) 口唇部釉剥	66-2
515	磁器	坏	7.3	5.5	3.9	—	55	良好	灰白	SK277	肥前系 施釉 外面染付 漆継痕	
516	磁器	碗	(16.0)	[5.2]	—	—	30	良好	浅黄橙	SK277	SK250 接合 中国漳州窯系 施釉・染付	66-3
517	磁器	皿	(11.8)	[2.5]	—	—	20	良好	白	SK277	中国景德鎮窯系 施釉・染付 煤付着	66-4
518	磁器	蓮華	—	6.4	—	—	80	良好	白	SK277	肥前系 施釉・染付	
519	陶器	碗	—	[4.2]	4.2	K	65	良好	灰白	SK277	京都信楽系 施釉 外面鉄掛・呉須掛	
520	陶器	皿	—	[2.7]	5.7	EIK	80	良好	灰白	SK277	瀬戸美濃系 内面長石釉・蛇の目状釉刺・ 鉄釉	66-5
521	陶器	皿	(13.8)	3.3	(7.8)	IK	40	良好	灰白	SK277	SK250 接合 緑釉 内面目跡 被熱 (総織部)	
522	陶器	片口鉢	18.0	9.0	6.5	DK	90	良好	灰白	SK277	瀬戸美濃系 灰釉・緑釉掛 内面目跡 3 墨書	77-11

番号	種別	器種	口径	器高	底径	胎土	残存	焼成	色調	遺構	備考	図版
523	土師質土器	播鉢	(27.8)	13.5	(11.0)	ADEHK	20	普通	にぶい橙	SK277	真壁系 内面播目 上下接点ない破片から戻上復元	
524	瓦質土器	瓦灯	(13.0)	5.0	(15.0)	CHI	5	普通	灰白	SK277	外面ミガキ 燻す	
525	かわらけ	小皿	6.3	2.2	3.8	EHJK	95	普通	にぶい褐	SK277	底部糸切痕 (右) 胎土砂質	
526	かわらけ	小皿	6.3	1.8	3.9	CEHI	85	普通	橙	SK277	底部糸切痕 (右) 胎土砂質	
527	かわらけ	小皿	(8.4)	2.8	(3.8)	CEHI	30	普通	橙	SK277	底部糸切痕 胎土砂質	
528	かわらけ	小皿	(9.0)	[2.7]	—	EIK	25	普通	にぶい橙	SK277	胎土砂質	
529	かわらけ	小皿	(6.4)	1.7	(3.8)	EIK	40	普通	灰白	SK277	底部糸切痕 (右) 胎土砂質	
530	かわらけ	小皿	—	[1.9]	—	AI	5	良好	灰白	SK277	非ロクロ成形 内ぐもりか	66-7
531	かわらけ	小皿	(13.0)	3.8	6.1	CHK	65	普通	灰褐	SK277	底部糸切痕 (右)	66-6
532	かわらけ	小皿	—	[1.0]	5.3	CHK	15	普通	にぶい黄橙	SK277	底部糸切痕 (左) 胎土砂質	
533	磁器	蓋	5.3	2.9	10.0	—	90	良好	灰白	SK279	肥前系 施軸・染付	
534	陶器	碗	—	[3.5]	5.4	IK	30	良好	灰黄	SK279	肥前系 灰軸 外面鉄絵 刻印「清水」	
535	陶器	不明	最大長 [8.1]			IK	100	良好	灰白	SK279	京都信楽系 把手部分 施軸 外面鉄絵	66-9
536	陶器	鍋	—	[2.8]	—	HIK	10	良好	にぶい橙	SK279	施軸土器質 把手部 内面透目鉄 外面鉄軸	66-10
537	陶器	平胴甕	16.0	11.2	10.6	IK	80	良好	灰黄	SK279	瀬戸美濃系 柿軸 口唇部目跡	
538	陶器	土瓶	7.4	[8.7]	—	IK	75	良好	灰白	SK279	外面灰軸 内面鉄軸状の褐色の軸掛かる	
539	陶器	土瓶	(6.4)	12.5	6.9	IK	60	普通	にぶい橙	SK279	施軸土器質 外面鉄軸	
540	瓦質土器	火鉢	—	[14.0]	—	AI	5	普通	にぶい黄橙	SK279	内面施文・一部ミガキ 燻す 胎土粉質	
541	土師質土器	焙烙	—	[1.0]	—	ADHI	5	普通	にぶい褐	SK279	内面強い回転ナゲ 菊文スタンプ文	
542	土師質土器	焙烙	(32.8)	[6.0]	(34.6)	CHK	45	普通	灰白	SK279	底部シツ状痕 外面煤付着	
543	土師質土器	焙烙	(31.6)	6.1	(32.3)	CHI	35	普通	にぶい橙	SK279	砂目状 体部外面煤付着	
544	磁器	碗	7.4	6.1	3.2	—	80	良好	白	SK280	瀬戸美濃系 施軸 外面染付	
545	磁器	鉢	13.0	6.1	6.2	—	65	良好	白	SK280	肥前系 施軸・染付 焼継痕・焼継印 (赤)	
546	磁器	火鉢	(15.3)	11.7	(15.7)	—	35	良好	白	SK280	瀬戸美濃系 施軸 外面染付	66-8
547	陶器	鉢	(15.4)	6.4	(5.8)	—	40	良好	灰白	SK280	肥前系 施軸 (内面刷毛目鉢) 内底面露胎・砂付着	
548	陶器	片口鉢	(18.0)	[4.5]	—	IK	50	良好	灰	SK280	脚 82 接合 灰軸・一部海鼠軸状 (水色) 片口唇部に窯内付着物 小野相馬系か 堺明石系 砂目底 内面播目 小形	66-12
549	陶器	播鉢	(20.8)	7.4	(11.2)	AEGIK	15	良好	赤褐	SK280	播目石系 砂目底 内面播目 小形	
550	陶器	土瓶	(7.8)	14.2	7.8	EI	95	良好	灰白	SK280	外面青緑軸 内面上位煤付着	
551	陶器	蓋	—	3.3	(5.8)	HI	75	良好	橙	SK280	上面うのふ輪 最大径 (7.8)	66-11
552	土師質土器	把手付鍋	(13.4)	[3.5]	—	CHK	40	普通	にぶい橙	SK280	把手穿孔 2 下位少量煤付着	
553	磁器	皿	—	[1.2]	(4.6)	—	10	普通	白	SK282	肥前系 施軸 内面染付 (初期伊万里様式)	66-13
554	陶器	香炉	9.1	4.3	5.0	IK	85	良好	灰白	SK288	瀬戸美濃系 外面灰軸 墨書き	66-14
555	陶器	碗	—	[2.3]	(5.2)	IK	25	良好	灰白	SK288	肥前系 灰軸 高台内刻印	
556	土師質土器	甕	—	[6.3]	(19.8)	ADEHK	10	普通	黄灰	SK288	真壁系 砂目底をナゲ調整	66-15
557	磁器	碗	—	[1.8]	2.6	—	20	良好	白	SK289	肥前系 施軸 外面色絵 (赤)	66-16
558	磁器	碗	7.2	5.8	(4.1)	—	15	良好	白	SK289	肥前系 施軸・染付 底部二次穿孔か	
559	磁器	碗	—	[3.1]	(4.4)	—	15	良好	白	SK289	肥前系 施軸・染付 外面色絵 煤多量付着	
560	磁器	碗	—	[2.5]	(4.2)	—	10	良好	白	SK289	瀬戸美濃系 施軸・染付 被熱	
561	磁器	蓋	3.2	3.0	9.2	—	80	良好	白	SK289	瀬戸美濃系 施軸・染付	
562	磁器	皿	—	[3.2]	8.1	—	30	良好	灰白	SK289	肥前系 施軸・染付	
563	磁器	皿	(16.0)	2.4	(7.6)	—	45	良好	白	SK289	SK1104 接合 肥前系 施軸 内面染付・色絵 (赤・黄・茶・緑・金)	67-1
564	磁器	皿	(16.5)	3.4	(8.5)	—	35	良好	白	SK289	肥前系 施軸 内面染付・色絵 (赤・茶・緑)	
565	磁器	皿	—	[2.0]	7.7	—	30	普通	灰白	SK289	肥前系 施軸 内面染付「板垣」銘	67-2
566	磁器	皿	—	[1.9]	—	—	5	良好	灰白	SK289	肥前系 施軸 内面色絵 (赤・緑) 弱く被熱	67-4
567	磁器	皿	(11.0)	2.3	(6.0)	—	25	良好	白	SK289	肥前系 施軸 内面色絵 (赤・緑・金) 弱く被熱	67-4
568	磁器	皿	(11.0)	2.0	(5.7)	—	25	良好	白	SK289	肥前系 施軸 内面上給付 (赤・緑・金) 弱く被熱	67-4
569	磁器	仏飯器	(6.8)	6.0	3.6	—	80	良好	灰白	SK289	肥前系 施軸 外面染付 墨書	
570	陶器	碗	—	[5.3]	5.0	IK	60	良好	灰白	SK289	肥前系 銅緑軸	67-3

番号	種別	器種	口径	器高	底径	胎土	残存	焼成	色調	遺構	備考	図版
571	陶器	鉢	—	[6.4]	—	IK	10	良好	灰白	SK289	肥前系 内面透明釉 外面銅緑釉・輪ムラ有	67-5
572	陶器	碗	—	[1.1]	3.3	K	20	良好	灰白	SK289	京都信実系 施釉 外面上絵付(緑)	67-6
573	陶器	碗	(9.0)	[3.7]	—	IK	20	良好	灰黄	SK289	京都信実系 施釉 外面鉄絵・白底絵付	
574	陶器	坏	(6.6)	4.3	3.1	IK	55	良好	灰白	SK289	瀬戸美濃系 灰釉 墨書	
575	陶器	皿	(8.8)	2.2	3.9	—	45	良好	灰白	SK289	京都信実系 施釉 上面鉄絵・白底絵付	67-7
576	陶器	徳利	—	[6.9]	6.6	IK	30	良好	灰	SK289	瀬戸美濃系 外面柿釉 墨書	67-8
577	陶器	徳利	4.0	[7.6]	—	K	20	普通	灰白	SK289	瀬戸美濃系 外面灰釉	
578	瓦質土器	甕	(30.0)	[5.9]	—	CEHI	10	普通	灰白	SK289	外面ミガキ・煤付着	
579	瓦質土器	蓋	3.0	[3.8]	—	CHI	20	普通	にぶい橙	SK289	上面ケズリ・ミガキ 被熱・赤化	
580	瓦質土器	蓋	—	[4.5]	(22.6)	CHK	35	普通	灰黄	SK289	外面ミガキ 上面ヘラナゲ 内面煤多量付着	
581	磁器	碗	(7.0)	5.7	3.8	—	55	普通	白	SK290	SK297 接合 肥前系 施釉・染付(発色悪い)	
582	陶器	土瓶小	(3.2)	[4.1]	—	IK	35	普通	にぶい黄橙	SK290	外面施釉・鉄絵	
583	瓦質土器	火鉢	48.2	10.6	44.3	CHK	85	普通	灰白	SK290	底部シフ状痕 弱く横す 口縁部煤付着	67-10
584	磁器	鉢	16.7	6.7	9.1	—	75	良好	白	SK296	肥前系 施釉・染付 焼緑痕	
585	土師質土器	焙烙	(32.0)	[5.6]	(31.5)	CEI	35	普通	にぶい橙	SK296	砂目底 外面煤付着	
586	磁器	碗	(8.6)	5.2	3.0	—	65	良好	白	SK297	肥前系 施釉・染付	
587	磁器	碗	—	[4.7]	3.1	—	50	良好	白	SK297	瀬戸美濃系 施釉 外面染付	
588	磁器	碗	11.1	6.2	4.9	—	80	良好	白	SK297	肥前系 施釉・染付	
589	陶器	皿	23.1	5.3	13.3	DIK	65	良好	灰白	SK297	瀬戸美濃系 灰釉 内面鉄絵・兵須絵・目跡 6 墨書	77-13
590	磁器	碗	—	[2.1]	—	—	5	良好	白	SK297	肥前系 施釉・色絵(赤)	
591	磁器	蓋	3.8	3.0	(9.8)	—	55	良好	白	SK297	肥前系 施釉・染付	
592	陶器	皿	—	[3.3]	7.6	OK	10	良好	灰白	SK297	瀬戸美濃系 灰釉 内面蛇の目状輪郭・墨書	77-14
593	陶器	油徳利	2.3	15.5	6.8	HI	80	良好	明褐色	SK297	瀬戸美濃系 柿釉 底部拭き取り	
594	施釉土器	土瓶小	—	[5.5]	—	HI	5	良好	橙	SK297	施釉 外面施文	67-9
595	陶器	土瓶	—	[3.9]	(6.6)	EIK	15	良好	黄灰	SK297	外面鉄釉・露筋部煤付着	
596	陶器	鉢	(20.3)	9.3	(8.8)	D	25	良好	灰白	SK297	瀬戸美濃系 うのふ輪・緑釉液掛・鉄化斑	
597	土師質土器	火鉢	(17.8)	[8.0]	(13.8)	AGI	30	良好	橙	SK297	底部ヘラナゲ・脚欠失	
598	瓦質土器	火鉢	(28.0)	[7.6]	—	AHK	20	普通	楊灰	SK297	外面ミガキ・煤す	
599	瓦質土器	火鉢	—	[8.0]	—	CHK	5	普通	灰黄	SK297	外面菊花スタンプ文	

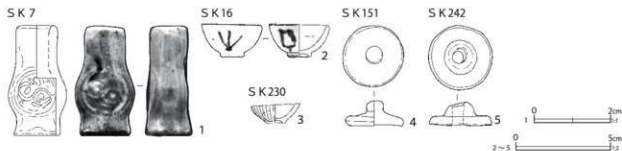

第 224 図 土城出土遺物 (101)

第 33 表 土城出土遺物観察表 (3) (第 224 図)

番号	種別	器種	口径	器高	底径	重さ	胎土	焼成	色調	遺構	備考	図版
1	磁器	薬瓶	1.0	2.9	1.2	5.1	—	良好	灰白	SK7	中国産 中空 外面施釉(輪郭やや青味帯びる)・扁刻状の施文 底面に煤の付着あり	84-2
2	磁器	坏	3.1	1.7	1.2	—	—	良好	白	SK16	型成形 施釉 外面染付 ミニチュアの可能性あり	84-3
3	磁器	坏	2.5	1.0	1.0	—	—	良好	白	SK230	肥前系か 施釉 外面型押施文(しのぎ状) 紅坏	
4	陶器	蓋	—	1.3	3.3	8.4	I	良好	淡灰	SK151	全面露胎だが下面にわずかに鉄釉散る	
5	土製品	不明	—	1.2	3.3	8.2	AHI	良好	にぶい黄橙	SK242	小円盤状の土製品の中心に穿孔あり 外面煤付着	84-4

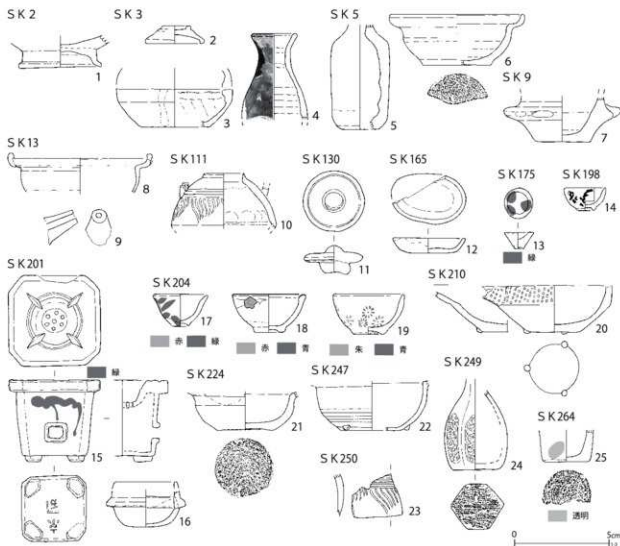

第 225 図 土壇出土遺物 (102)

第 34 表 土壇出土遺物観察表 (4) (第 225 図)

番号	種別	器種	口径	器高	底径	重さ	胎土	焼成	色調	遺構	備考	図版
1	麻軸土器	ミニチュア	-	[1.7]	4.4	15.6	AEI	良好	灰白	SK2	礎伊の脚部 京都系 外面透明釉	85-2
2	麻軸土器	ミニチュア	-	0.9	3.2	3.6	A	普通	橙	SK3	蓋 江戸在地系 外面施釉 (赤)	85-3
3	麻軸土器	ミニチュア	-	[2.0]	(3.6)	5.5	A	普通	にぶい橙	SK3	土瓶か 江戸在地系 上下合型成形 外面白色塗布物 最大径 (6.2)	85-5
4	麻軸土器	ミニチュア	2.4	[4.5]	-	11.5	AE	良好	橙	SK3	徳利 江戸在地系 ロクロ成形 黄色釉・緑釉洗掛	85-6
5	麻軸土器	ミニチュア	-	[5.5]	(2.0)	9.5	EHI	良好	灰白	SK5	徳利 京都系 合型成形 外面黄色釉	85-7
6	麻軸土器	ミニチュア	(7.0)	2.7	(3.6)	-	HI	普通	橙	SK5	鍋 江戸在地系 底部率切瓶 内へ口縁透明釉	85-8
7	土師質土器	ミニチュア	(3.0)	[2.4]	-	15.8	AKK	普通	橙	SK9	釜形土製品 江戸在地系 ロクロ成形	85-9
8	陶器	ミニチュア	(7.0)	[2.1]	-	6.6	IK	良好	黄灰	SK13	鍋 内外面施釉	85-12
9	麻軸土器	ミニチュア	-	[1.9]	-	2.3	EH	普通	橙	SK13	土瓶 外面施釉 江戸在地系	85-12
10	麻軸土器	ミニチュア	(2.2)	[2.9]	-	15.2	HI	灰白	灰白	SK111	土瓶 京都系 上下合型成形 外面鉄釉・施文	85-12
11	麻軸土器	ミニチュア	-	1.5	-	6.5	I	良好	橙	SK130	蓋 江戸在地系 上面黄色釉	85-14
12	麻軸土器	ミニチュア	(4.0)	0.9	(2.6)	3.1	AK	普通	橙	SK165	盤か 江戸在地系 内面施釉 (白) 一部緑釉	85-16
13	麻軸土器	ミニチュア	1.6	0.9	1.0	1.0	AH	良好	橙	SK175	杯 江戸在地系 内面施釉 (白・緑)	85-16
14	麻軸土器	ミニチュア	2.2	1.2	0.7	2.6	A	普通	にぶい橙	SK198	碗 色調やや淡 白色釉 外面絵付 (赤)	85-17
15	麻軸土器	ミニチュア	4.8	4.3	3.4	57.8	HIK	良好	灰白	SK201	甕 京都系 外面透明釉・緑釉 底部刻印	86-3
16	麻軸土器	ミニチュア	-	[1.9]	-	8.4	I	良好	淡黄	SK201	羽釜 京都系 型成形 内へ外面上位透明釉	86-3

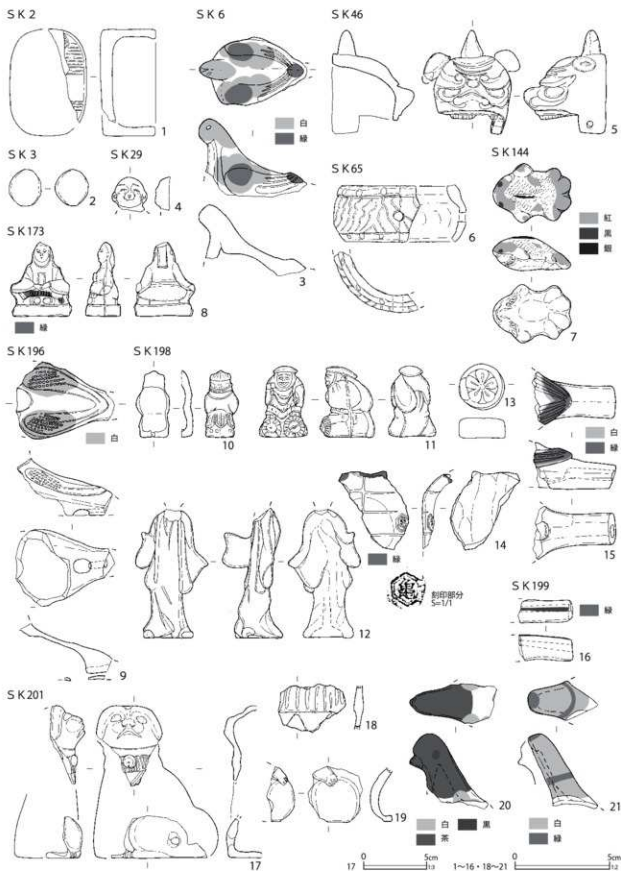

第226図 土壇出土遺物(103)

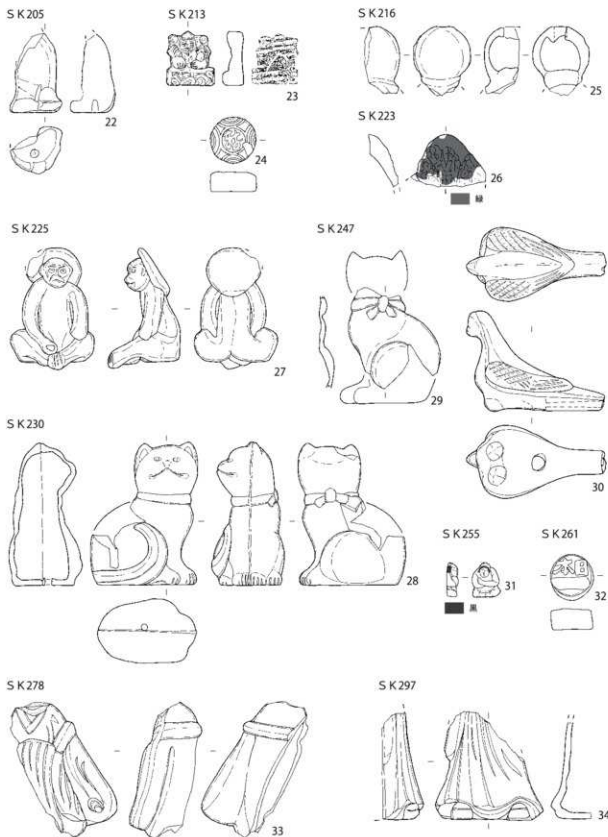

第227图 土壙出土遺物 (104)

番号	種別	器種	口径	器高	底径	重さ	胎土	焼成	色調	遺構	備考	図版
17	磁器	ミニチュア	(3.0)	1.7	(1.0)	2.7	-	良好	白	SK204	瀬戸美濃系 外面上絵付(緑・赤) SK240に同文のミニチュア急須あり	
18	磁器	ミニチュア	(3.9)	2.0	(1.6)	5.5	-	良好	白	SK204	瀬戸美濃系 脇輪 外面酸化コハルト染付	
19	磁器	ミニチュア	3.8	2.2	1.6	9.1	-	良好	白	SK204	瀬戸美濃系 脇輪 外面上絵付(緑・赤) SK240に同文のミニチュア水注あり	
20	釉軸土器	ミニチュア	-	[2.6]	2.6	33.8	HI	普通	灰白	SK210	鎌子 京都系 上下合型成形 脇文・釉軸	86-6
21	釉軸土器	ミニチュア	-	[2.1]	3.0	28.7	AE	良好	橙	SK224	釜形土製品 江戸在地系 底部糸切痕 内面→外面上位透明釉	
22	陶器	ミニチュア	-	[2.5]	(3.2)	9.4	I	良好	黄灰	SK247	鍋 内外面釉軸	
23	釉軸土器	ミニチュア	-	[2.3]	-	1.3	H	良好	灰白	SK250	土瓶 京都系 外面脇文・黄色釉	86-16
24	釉軸土器	ミニチュア	-	[4.8]	2.5	25.8	K	良好	灰白	SK249	瓶 京都系 前後合型成形 外面脇文・緑釉	86-15
25	釉軸土器	ミニチュア	-	[1.7]	2.6	6.0	A	良好	橙	SK264	瓶 江戸在地系 底部糸切痕(左) 外面透明釉・一部に褐色の釉	

第35表 土壇出土遺物観察表(5) (第226・227図)

番号	種別	器種	幅/長	高さ	厚さ	重さ	胎土	焼成	色調	遺構	備考	図版
1	土製品	小形形土製品	幅[1.2]	長[5.7]	厚3.0	13.9	AEJHI	良好	橙	SK2	江戸在地系 型成形	85-3
2	土製品	玉	1.9	-	1.7	4.8	AIK	良好	橙	SK3	在地系 球状 手捻り 完存	86-5
3	土製品	鳩笛	[5.7]	[4.1]	3.6	18.1	HI	良好	橙	SK6	江戸在地系 上下合型成形 外面釉軸(透明釉・白・緑)	85-8
4	土製品	人形	[1.8]	[1.8]	[0.8]	1.9	HIK	良好	灰白	SK29	神徳童子 京都系 前後合型成形・釉軸	
5	土製品	人形	4.3	5.5	4.4	29.2	AIH	良好	橙	SK46	獅子頭 江戸在地系 上顎部側面穿孔	85-11
6	土製品	不明	(7.0)	-	2.9	9.9	AH	良好	にぶい・褐色	SK65	型成形か 外面雲母多量付着 穿孔1	85-10
7	磁器	玩具類	4.1	1.8	3.1	7.7	-	良好	白	SK144	金魚 浮き玩具 瀬戸美濃系 上下合型成形 中空 上面釉軸・色絵(赤・黒・銀)	85-13
8	土製品	人形	3.1	3.9	1.8	16.2	H	良好	灰白	SK173	天神 京都系 前後合型成形 脇輪(透明釉・緑釉) 被熱	85-15
9	土製品	鳩笛	[5.2]	[3.0]	4.1	15.0	AHK	良好	橙	SK196	江戸在地系 上下合型成形 外面透明釉 一部白色釉・緑釉	
10	土製品	人形	1.8	3.5	[0.6]	2.2	A	良好	橙	SK198	前後合型成形 江戸在地系 中空 外面白色釉布物	85-18
11	土製品	人形	2.6	3.8	2.9	17.2	A	良好	橙	SK198	大黒 江戸在地系 中空 前後合型成形	85-19
12	土製品	人形	3.8	[6.8]	2.5	12.2	AE	良好	にぶい・橙	SK198	柿様 色調淡い 手捻り 底部穿孔	85-20
13	土製品	泥面子	径2.4	-	1.0	6.9	AH	良好	にぶい・橙	SK198	江戸在地系 面打 型押成形 雲母付着	
14	土製品	人形	[4.5]	[1.6]	-	6.2	AI	良好	橙	SK198	亀 江戸在地系 上下合型成形 外面透明釉・一部緑釉 刻印(六角形に「亀」)	86-1
15	土製品	鳩笛	[4.4]	[2.5]	[2.8]	15.0	IH	良好	淡黄橙	SK198	江戸在地系 上下合型成形 脇輪・一部白色釉・緑釉	86-2
16	土製品	鳩笛	[2.9]	[1.4]	[1.3]	5.0	IH	良好	淡黄橙	SK199	京都系 左右合型成形 透明釉・一部緑釉	
17	土製品	人形	頭部幅 [5.2]	高 [12.0]	-	34.6	AHI	良好	橙	SK201	神 江戸在地系 前後合型成形 中空	86-4
18	土製品	人形	[3.5]	[2.5]	-	3.7	AH	良好	橙	SK201	神 江戸在地系 首輪部分 型成形 中空	
19	土製品	人形	[2.9]	[2.9]	[1.5]	4.8	AH	普通	橙	SK201	鎌か 江戸在地系 型成形 中空	
20	土製品	鳩笛	[4.7]	[4.0]	[2.1]	11.2	ADEGH	良好	橙	SK201	江戸在地系 上下合型成形 透明釉・羽部は白・頭部は赤・目は黒に彩色	
21	土製品	鳩笛	[3.7]	[4.0]	[2.2]	9.3	AHI	良好	橙	SK201	江戸在地系 上下合型成形 外面透明釉・白・緑で彩色	
22	土製品	人形	[2.7]	[4.2]	2.3	18.0	AHIK	良好	にぶい・橙	SK205	鎌か 江戸在地系 手捻り 中実	
23	土製品	赤褐色	2.5	2.8	1.1	6.9	A	良好	赤褐色	SK213	芥子面 型押成形 雲母付着 裏面板目瓦肌	86-7
24	土製品	泥面子	径2.4	-	1.0	6.9	AH	良好	橙	SK213	面打 江戸在地系 型成形 雲母付着	86-8
25	土製品	人形	[3.0]	[3.7]	[1.9]	8.5	AI	良好	にぶい・橙	SK216	江戸在地系 前後合型成形 中空 頭頂穿孔	86-9
26	土製品	箱庭道具か	[4.0]	[2.8]	[1.6]	6.9	K	良好	淡黄橙	SK223	棟込み・山か 京都系 前後合型成形 中空 外面透明釉・緑釉	86-10
27	土製品	人形	4.4	6.4	3.8	41.5	AHI	良好	橙	SK225	鎌 江戸在地系 手捻り 中実	86-11
28	土製品	人形	8.4	11.2	5.8	130.0	AH	良好	橙	SK230	鎌 江戸在地系 前後合型成形 中空	86-12
29	土製品	人形	[7.2]	[8.0]	[3.0]	21.7	AI	良好	橙	SK247	SD3 接合 鎌 江戸在地系 前後合型成形	86-13
30	土製品	鳩笛	7.4	5.4	4.0	29.5	AI	普通	橙	SK247	江戸在地系 上下合型成形 透明釉遺存	86-14
31	土製品	泥面子	1.4	1.8	0.6	1.3	A	良好	橙	SK255	力士 芥子面 型押成形 頭部黒色釉布物	86-17
32	土製品	泥面子	径2.4	-	1.1	6.4	A	良好	橙	SK261	面打 江戸在地系 型押成形 雲母付着	86-18
33	土製品	人形	[5.7]	[7.2]	[3.8]	36.7	AHI	良好	にぶい・橙	SK278	江戸在地系 前後合型成形 中空	86-19
34	土製品	人形	5.8	[5.7]	[2.2]	24.9	AGHI	良好	にぶい・橙	SK297	太夫か 江戸在地系 前後合型成形 中空	87-1

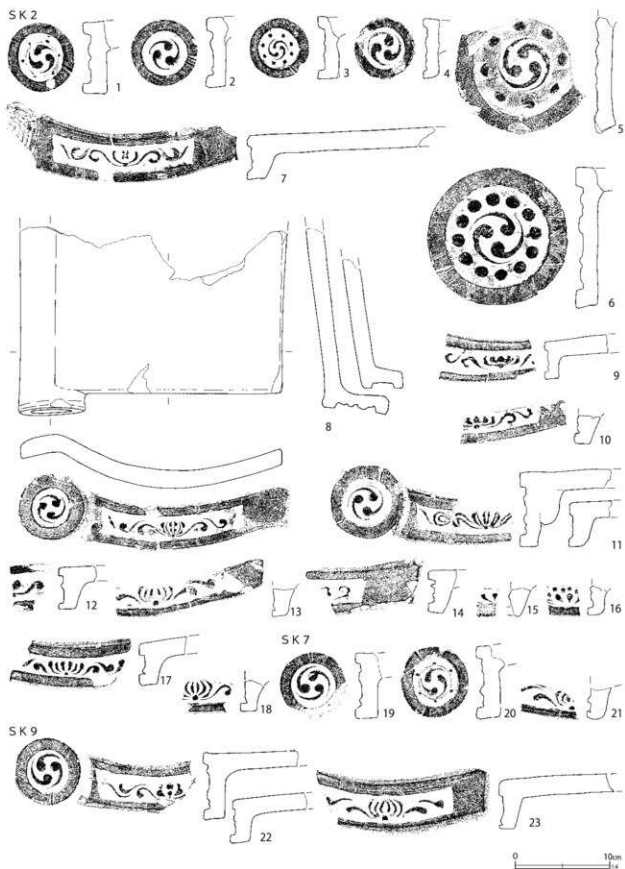

第228図 土壇出土遺物(105)

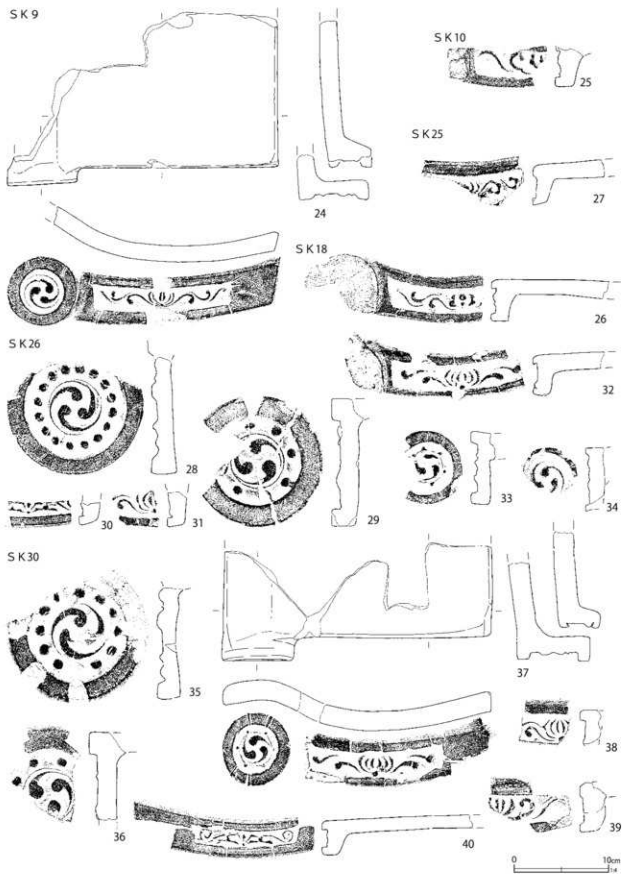

第229図 土壙出土遺物(106)

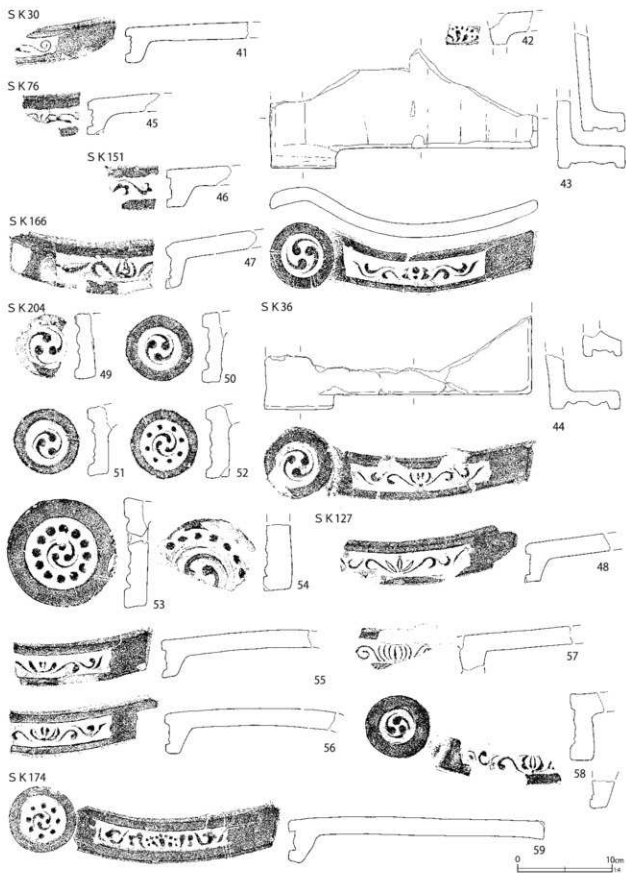

第 230 图 土壙出土遺物 (107)

S K 204

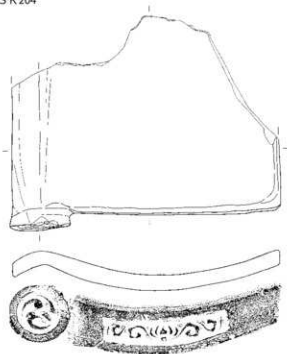

S K 289

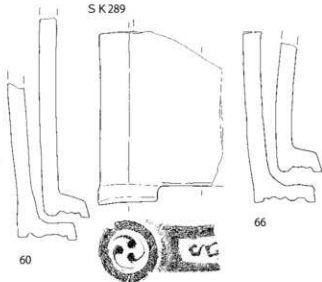

S K 223



S K 244

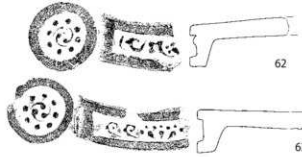

S K 250

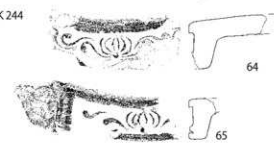
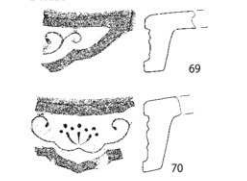

S K 297



第 231 図 土壇出土遺物 (108)

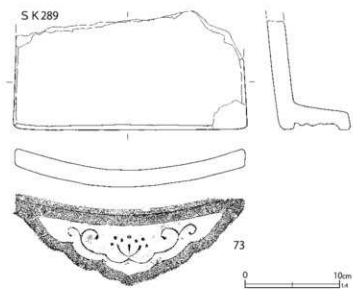

第232図 土壌出土遺物(109)

第201号土壌 (第115図)

C6-B3・4グリッド、池状遺構の北側に位置する長軸7.54mの不整形な土壌である。比較的浅かったが多量の遺物が出土した。

第193～199図の1～167は出土した陶磁器類である。原則、全体の50%以上を遺存するものを掲載した。なお磁器碗類の一部は、内面染付の図示を省略した。写真図版58-7を参照して頂きたい。磁器類は端反碗と湯呑形碗が多数を占めるが、揃いの模様がほとんど見られず、バラエティに富

む。また、焼継資料が多いのも特徴的である。57～60の卵殻手坏も多く、大多数は端反になる。52は底部が意図的に除去された可能性がある。皿類には型押寿文皿(66)がある。また、三田青磁と思われる鉢(95)もあり、本跡が19世紀半ば以降に降ることが分かる。なお、酸化コバルト染付の磁器はみられない。

111は黒粒を含む大塚相馬系陶器の坏、113は源内焼のような軟質施釉陶器で型押成形される。124・125は同一個体の可能性がある小徳利で、釉調・胎土から大塚相馬系と推定する。第198号土壌から類似資料の上部が出土している(第192図1071)。126は青味の強い海鼠釉を掛ける瓶類で、松岡系と推定する。146は「寶山」刻印のある三彩土瓶蓋である。京都栗田口窯元の印銘とみられるが、直に生産地を示すものか判断し難い。154は京都産陶器の涼炉で白色土器質である。栗橋宿跡では第3地点第258号土壌から同形資料が出土している(『栗橋宿跡I』第162図518)ほか、破片が時々出する。近年、行田市中通南遺跡でも出土例があり(埼玉県埋蔵文化財調査事業団2019)、埼玉県域でも幕末期を中心に一定

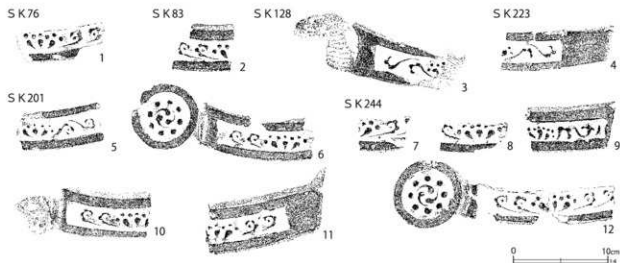

第233図 土壌出土遺物(110)

SK2

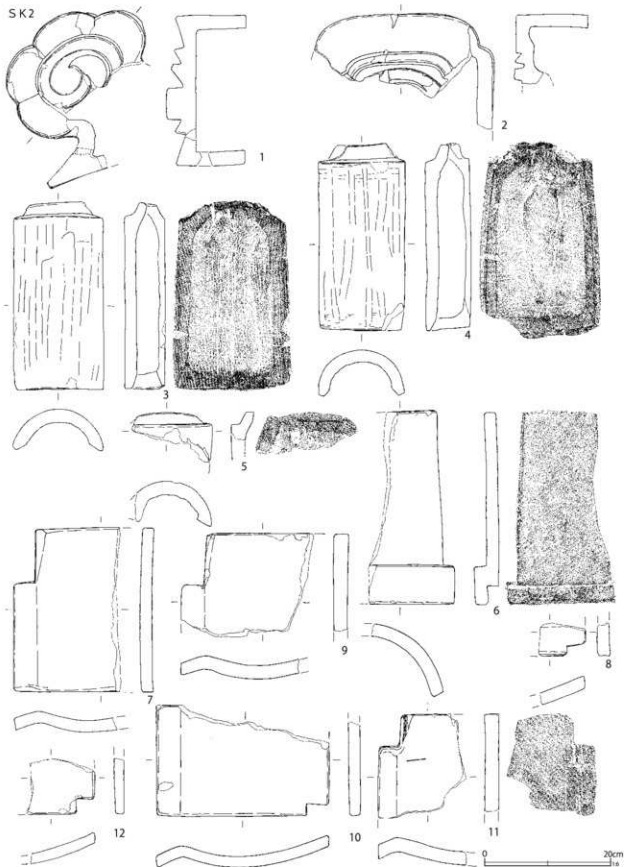

第234图 土坑出土遗物(111)

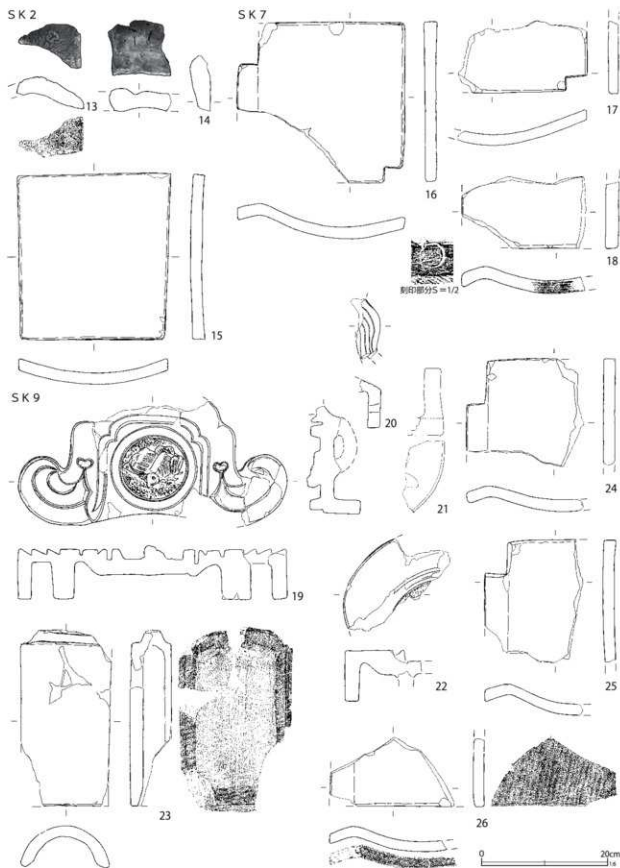

第 235 图 土坑出土遺物 (112)

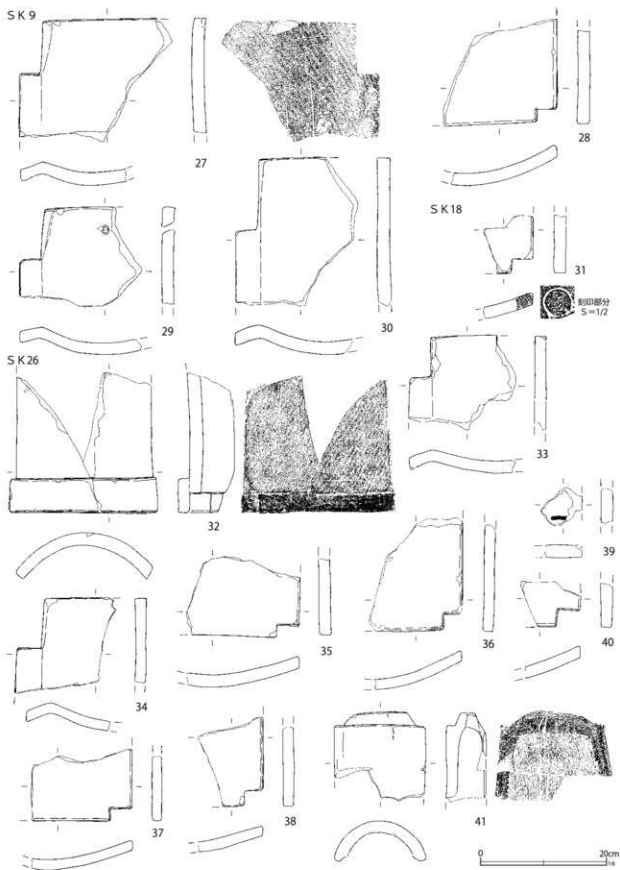

第236图 土坑出土遗物(113)

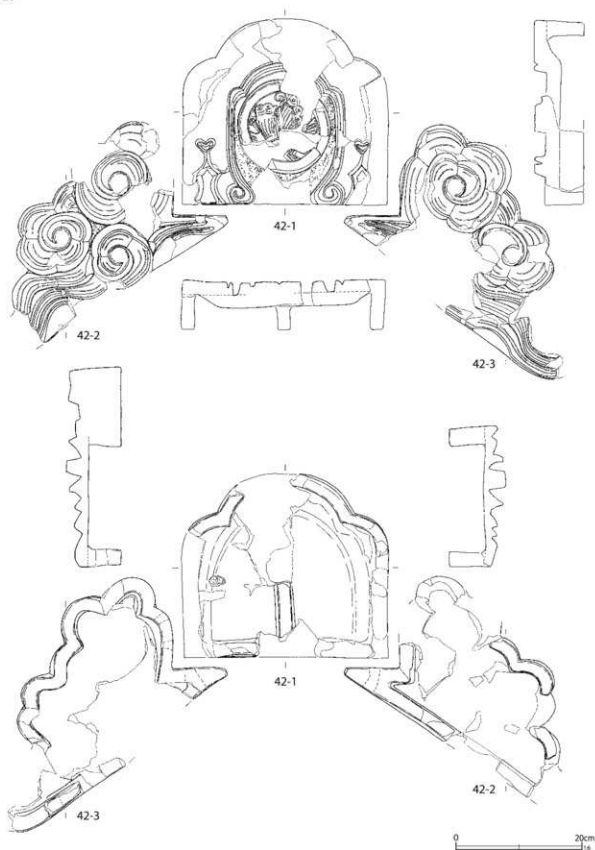

第237图 土壙出土遺物(114)

SK30

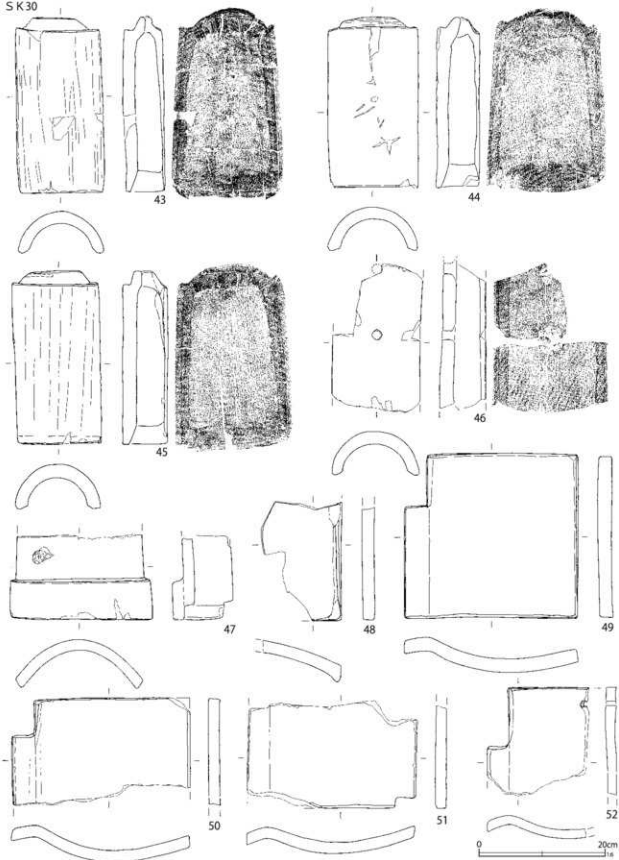

第238図 土壇出土遺物(115)

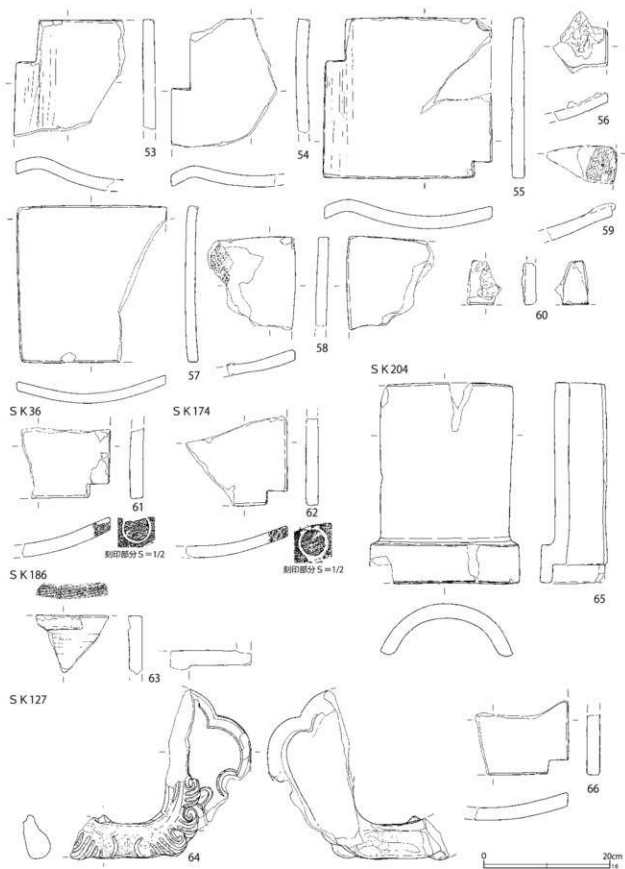

第 239 図 土壙出土遺物 (116)

SK204



67



68

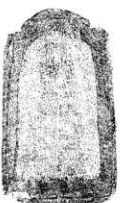

69

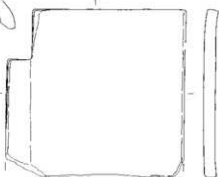

72



71

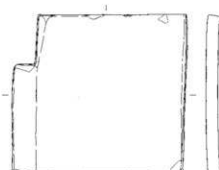

73



70

SK289



75



SK230

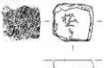

74

第240图 土坑出土遗物(117)

第36表 土壌出土遺物観察表(6)(第228～232図)

番号	種別	器種	長さ	幅	厚さ	高さ	径	胎土	色調	遺構	備考	図版
1	瓦	軒棧瓦	[3.7]	[7.8]	1.5	[7.6]	7.2	ACHK	灰白	SK2	左巻 銀化 光沢あり	
2	瓦	軒棧瓦	[2.9]	[7.6]	2.0	[7.4]	7.0	AIK	灰	SK2	右巻 銀化 被熱	
3	瓦	軒棧瓦	[2.8]	[6.6]	—	—	6.4	ACHK	にぶい黄橙	SK2	左巻 銀化 被熱	
4	瓦	軒棧瓦	[1.8]	[6.2]	—	[6.7]	6.0	ACTK	灰黄褐	SK2	右巻 銀化 被熱 光沢あり	
5	瓦	軒丸瓦	[3.2]	[13.5]	1.5	[12.0]	14.2	AHK	灰黄	SK2	左巻	
6	瓦	軒丸瓦	[3.3]	15.1	2.2	—	14.6	ACHK	灰白	SK2	右巻 銀化	
7	瓦	軒棧瓦	[19.9]	[25.8]	2.0	[5.7]	—	AHK	灰白	SK2		88-4
8	瓦	軒棧瓦	[19.9]	28.4	1.8	[8.6]	6.8	ACHK	灰白	SK2	右巻	88-5
9	瓦	軒棧瓦	[6.8]	[10.5]	1.9	[4.6]	—	AHK	灰白	SK2	被熱	
10	瓦	軒棧瓦	[2.3]	[11.7]	2.3	[4.8]	—	AHK	灰白	SK2		
11	瓦	軒棧瓦	[9.6]	[19.2]	1.9	8.2	7.6	AHK	褐	SK2	右巻 被熱	88-6
12	瓦	軒棧瓦	[3.8]	[4.4]	1.7	[4.5]	—	ACHK	橙	SK2	被熱	
13	瓦	軒棧瓦	[2.3]	16.2	2.3	[3.0]	—	AHK	にぶい黄橙	SK2	被熱	
14	瓦	軒棧瓦	[3.7]	[12.3]	—	—	—	ACTK	灰白	SK2		
15	瓦	軒棧瓦	1.9	[3.0]	1.9	[3.0]	—	AHK	灰白	SK2	銀化 被熱 東海式	
16	瓦	軒棧瓦	[1.7]	[3.9]	1.7	[3.1]	—	灰黄	SK2	銀化 光沢あり 東海式		
17	瓦	軒棧瓦	[5.1]	[14.2]	1.8	—	—	ACHK	灰白	SK2	銀化	88-7
18	瓦	軒棧瓦	[1.9]	[5.5]	1.8	[3.8]	—	ACTK	灰白	SK2	銀化	
19	瓦	軒棧瓦	[3.9]	[7.6]	1.9	6.9	6.8	EIK	灰黄	SK7	左巻 銀化 被熱	
20	瓦	軒棧瓦	[3.1]	[7.7]	2.5	[7.7]	—	AIK	にぶい橙	SK7	左巻 銀化 被熱	
21	瓦	軒棧瓦	[2.4]	[5.9]	[1.9]	[4.3]	—	AHK	灰白	SK7	銀化 被熱	
22	瓦	軒棧瓦	[11.7]	[19.7]	1.7	[8.5]	6.9	ACTK	灰白	SK9	左巻 銀化少々あり	88-8
23	瓦	軒棧瓦	[13.2]	[20.8]	2.0	[5.9]	—	AIK	灰白	SK9		88-9
24	瓦	軒棧瓦	18.3	[28.6]	1.9	[8.5]	7.1	ACTK	灰	SK9	右巻	88-10
25	瓦	軒棧瓦	[2.9]	[11.8]	2.5	[4.1]	—	AIK	灰白	SK10		
26	瓦	軒棧瓦	[12.9]	[18.1]	1.7	[4.4]	—	AIK	灰白	SK18	銀化 被熱・変色 黒色粒子多し 光沢少しあり	
27	瓦	軒棧瓦	[7.8]	[11.7]	1.7	[4.7]	—	ACTK	灰	SK25		
28	瓦	軒丸瓦	—	[14.3]	2.6	—	14.4	ACTK	にぶい黄橙	SK26	右巻 被熱	89-2
29	瓦	軒丸瓦	[4.0]	[13.5]	2.2	[13.4]	13.3	AIK	灰白	SK26	左巻 被熱	89-3
30	瓦	軒棧瓦	—	[7.1]	[2.0]	[2.3]	—	GHK	にぶい黄橙	SK26	銀化 被熱	
31	瓦	軒棧瓦	—	[5.4]	[1.9]	[3.8]	—	GHK	灰白	SK26	銀化 被熱	
32	瓦	軒棧瓦	[7.6]	[18.8]	2.2	[4.6]	—	GHK	灰白	SK26	銀化 被熱	
33	瓦	軒棧瓦	[2.4]	[7.4]	2.1	—	7.3	ACTK	灰白	SK26	左巻 被熱	
34	瓦	軒棧瓦	—	[6.7]	1.5	[5.8]	(6.4)	AIK	灰黄	SK26	左巻 被熱	
35	瓦	軒丸瓦	[6.3]	[14.6]	2.4	[13.0]	13.8	AIK	灰黄	SK30	右巻 被熱	
36	瓦	軒丸瓦	[3.8]	[7.5]	1.9	[9.2]	(16.0)	ACHK	にぶい黄橙	SK30	左巻 被熱	
37	瓦	軒棧瓦	[12.4]	28.5	2.2	[8.7]	7.5	ACTK	灰白	SK30	左巻 銀化 被熱	
38	瓦	軒棧瓦	[2.8]	[6.0]	1.6	[3.5]	—	AIK	浅黄	SK30	被熱	
39	瓦	軒棧瓦	[2.1]	[9.2]	2.3	[5.3]	—	AEIK	灰白	SK30		
40	瓦	軒棧瓦	[16.1]	[19.6]	1.3	[3.8]	—	ACHK	灰黄	SK30	少し銀化あり 被熱	89-7
41	瓦	軒棧瓦	[12.9]	[10.0]	1.7	[4.6]	—	ACHK	灰黄	SK30	少し銀化あり 被熱	
42	瓦	軒棧瓦	[4.6]	[4.5]	2.1	[3.5]	—	ACTK	灰黄	SK30	東海式 被熱	
43	瓦	軒棧瓦	[12.6]	28.3	1.4	[7.2]	7.0	AK	にぶい黄橙	SK30	左巻 表面に強いヘラナダ痕 被熱 光沢一部あり	89-6
44	瓦	軒棧瓦	[9.9]	28.3	1.7	[7.8]	7.1	AHK	灰黄	SK36	右巻 被熱・変色	89-8
45	瓦	軒棧瓦	[7.7]	[7.0]	1.8	[4.3]	—	AHK	灰白	SK76	被熱・変色	
46	瓦	軒棧瓦	[6.7]	[6.6]	1.9	[4.3]	—	ACTK	灰白	SK151	銀化	
47	瓦	軒棧瓦	9.6	[16.6]	1.8	[6.2]	—	AHK	灰白	SK166	両面ヘラナダ痕明瞭	
48	瓦	軒棧瓦	9.2	[18.7]	1.9	[5.1]	—	AIK	灰白	SK127		89-9
49	瓦	軒棧瓦	—	—	[2.0]	[6.9]	6.6	AHK	灰白	SK204	右巻 被熱	
50	瓦	軒棧瓦	—	[7.5]	2.0	—	6.8	AIK	灰オリーブ	SK204	右巻 被熱	
51	瓦	軒棧瓦	[4.7]	[7.5]	2.1	[7.3]	6.7	AGK	灰黄褐	SK204	右巻 被熱	
52	瓦	軒棧瓦	[6.7]	—	2.3	[7.7]	7.1	AHK	灰黄	SK204	右巻 少し銀化部分あり 被熱	
53	瓦	軒丸瓦	—	[10.6]	2.4	[8.0]	(15.0)	AIK	灰黄	SK204	右巻 少し銀化部分あり 被熱	

番号	種別	器種	長さ	幅	厚さ	高さ	径	胎土	色調	遺構	備考	図版
54	瓦	軒丸瓦	—	—	2.3	[11.6]	11.3	AIK	灰黄	SK204	左巻 銀化 二次穿孔 光沢少しあり	
55	瓦	軒棧瓦	[16.2]	[15.3]	1.9	[6.2]	—	AHIK	灰黄	SK204	被熱	
56	瓦	軒棧瓦	[18.9]	[16.4]	1.8	[9.3]	—	AHIK	灰黄	SK204	銀化 被熱	89-14
57	瓦	軒棧瓦	[12.8]	[9.0]	[1.9]	[4.5]	—	AHIK	浅黄	SK204	被熱	
58	瓦	軒棧瓦	[4.8]	19.6	[2.3]	8.5	6.8	AHIK	灰黄	SK204	左巻 被熱	
59	瓦	軒棧瓦	27.1	29.8	1.8	7.6	7.1	ACHIK	灰白	SK174	右巻 銀化 東海式 光沢少しあり 胎土や灰質で赤色粒子多く角閃石微量含	89-11
60	瓦	軒棧瓦	[22.6]	28.7	1.8	[7.1]	6.4	AK	浅黄	SK204	右巻 ヘラナゲ痕	89-13
61	瓦	軒棧瓦	[3.0]	[17.6]	2.3	[4.7]	—	AIK	灰オリーブ	SK223		
62	瓦	軒棧瓦	[13.6]	[16.8]	1.9	[8.7]	7.2	AIK	灰白	SK223	右巻 東海式	90-1
63	瓦	軒棧瓦	[13.2]	[22.4]	1.7	[7.3]	6.8	AIK	灰白	SK223	右巻 東海式	
64	瓦	軒棧瓦	[8.2]	[16.0]	2.0	[5.7]	—	AIK	灰白	SK244	被熱・変色	
65	瓦	軒棧瓦	[4.5]	[16.7]	2.0	[4.2]	—	ACHIK	灰白	SK244	被熱・変色 光沢あり	
66	瓦	軒棧瓦	18.2	13.1	1.8	7.8	6.4	AIK	灰	SK289	右巻	
67	瓦	軒棧瓦	[9.3]	[15.0]	1.9	4.8	—	AIK	灰白	SK289		
68	瓦	軒棧瓦	—	[11.6]	2.2	4.7	—	AHIK	灰白	SK289		
69	瓦	軒平瓦	[5.5]	[10.3]	1.9	[6.5]	—	AHIK	灰	SK250	滴水瓦 胎土や灰質で赤色粒目立つ	90-2
70	瓦	軒平瓦	[4.3]	[12.1]	2.0	[7.9]	—	AHIK	灰白	SK250	滴水瓦 胎土や灰質で赤色粒目立つ	90-3
71	瓦	軒平瓦	[10.1]	[21.4]	1.8	9.8	—	AHIK	灰白	SK250	滴水瓦 胎土や灰質で赤色粒目立つ	90-4
72	瓦	軒棧瓦	14.9	20.6	1.8	[7.6]	7.3	AIK	灰白	SK297	右巻	90-7
73	瓦	軒平瓦	[12.5]	24.7	1.8	[8.7]	—	AHIK	灰白	SK289	滴水瓦 一部被熱 胎土や灰質で赤色粒目立つ	90-5

第37表 土壇出土遺物観察表(7)(第233図)

番号	種別	器種	長さ	幅	厚さ	高さ	径	胎土	色調	遺構	備考	図版
1	瓦	軒棧瓦	—	[10.2]	—	—	—	AEBK	にぶい黄緑	SK76	東海式 被熱 光沢あり 赤・黒色粒多	
2	瓦	軒棧瓦	[4.0]	[6.8]	1.9	—	—	AEBK	灰白	SK83	東海式 黒色粒多	
3	瓦	軒棧瓦	[12.2]	[18.0]	1.9	—	—	AHK	灰白	SK128	東海式 黒色粒少なく雲母多 胎土粉質	
4	瓦	軒棧瓦	[7.2]	[12.8]	2.2	—	—	ACX	灰白～にぶい橙	SK223	徳土縮固と接合 東海式 被熱 黒色粒少なく雲母多 胎土粉質	
5	瓦	軒棧瓦	[7.6]	[9.3]	2.0	—	—	ADE	灰白	SK201	東海式 黒色粒含まず 胎土粉質	
6	瓦	軒棧瓦	[14.5]	[23.8]	1.6	—	—	AGIK	灰白	SK201	右巻 東海式 黒色粒多 硬質	89-12
7	瓦	軒棧瓦	—	[6.0]	—	—	—	AHK	灰白～灰黄	SK244	東海式 被熱	
8	瓦	軒棧瓦	—	[7.4]	—	—	—	AHK	灰白	SK244	東海式 被熱	
9	瓦	軒棧瓦	[4.4]	[10.5]	2.0	—	—	AHK	灰白	SK244	東海式 被熱 赤・黒色粒多 硬質	
10	瓦	軒棧瓦	[8.7]	[13.7]	1.8	—	—	AHK	灰白	SK244	東海式 被熱 硬質 赤色粒多	
11	瓦	軒棧瓦	[14.0]	[14.3]	1.8	—	—	AHK	灰白	SK244	東海式 被熱 硬質 黒色粒多	
12	瓦	軒棧瓦	[8.0]	[23.7]	1.8	—	—	AHIK	灰白	SK244	右巻 東海式 被熱 硬質	

第38表 土壇出土遺物観察表(8)(第234～240図)

番号	種別	器種	長さ	幅	厚さ	高さ	径	胎土	色調	遺構	備考	図版
1	瓦	鬼瓦	12.7	[22.3]	2.4	[28.6]	—	ACIK	灰白	SK2	銀化 穿孔2ヶ所残	
2	瓦	鬼瓦	[11.7]	[28.7]	2.3	[18.6]	—	ACIK	灰白	SK2	取手あり	
3	瓦	丸瓦	30.2	14.5	—	[6.6]	—	ACIK	灰黄	SK2	ヘラナゲ痕多数あり 凹面ゴザ目	
4	瓦	丸瓦	29.9	14.0	2.0	[7.3]	—	AIK	灰黄	SK2	ヘラナゲ痕多数あり 凹面ゴザ目	
5	瓦	丸瓦	8.1	[12.9]	2.0	[7.2]	—	ACIK	黄灰	SK2	銀化 凹面ゴザ目	
6	瓦	道具瓦	40.1	[14.0]	2.2	[13.4]	—	ACIK	灰白	SK2	銀化	
7	瓦	棧瓦	26.3	[17.3]	2.0	[3.3]	—	AHIK	灰白	SK2		
8	瓦	棧瓦	5.2	[7.5]	1.9	—	—	ACIK	灰白	SK2	少し銀化	
9	瓦	棧瓦	[16.6]	[21.1]	2.3	[3.7]	—	ACHIK	灰	SK2	被熱	
10	瓦	棧瓦	17.7	27.8	1.7	5.1	—	AHIK	楊灰	SK2	銀化 被熱	
11	瓦	棧瓦	[16.7]	[14.1]	2.2	[4.4]	—	ACHIK	灰	SK2	被熱	
12	瓦	棧瓦	[8.8]	[11.0]	1.6	[5.0]	—	ACIK	灰白	SK2	銀化 被熱	
13	瓦	丸瓦か	[7.3]	[10.7]	2.7	[5.4]	—	AIK	暗灰黄	SK2	被熱して発泡	
14	瓦	棧瓦か	[9.8]	[11.0]	3.7	—	—	AIK	灰白	SK2	被熱して発泡	
15	瓦	平瓦	26.7	24.6	1.8	4.4	—	AIK	灰	SK2		
16	瓦	棧瓦	25.6	26.9	2.0	5.6	—	CHIK	灰白	SK7	被熱	

番号	種別	器種	長さ	幅	厚さ	高さ	径	胎土	色調	遺構	備考	図版
17	瓦	棧瓦	[11.6]	[20.7]	1.7	5.7	—	AK	浅黄	SK7	銀化 被熱	
18	瓦	棧瓦	[11.5]	[19.9]	2.1	[5.0]	—	ACGHK	にぶい橙	SK7	銀化 刻印「○」 被熱 裏面縁ヘラナデ 痕 光沢あり	
19	瓦	鬼瓦	8.8	42.9	—	[19.8]	—	ACHIK	灰黄	SK9	銀化 被熱	88-11
20	瓦	鬼瓦	[7.6]	[3.9]	1.9	[9.6]	—	ACIK	灰白	SK9	銀化 側面に穿孔あり 被熱	
21	瓦	鬼瓦	7.9	—	[2.1]	—	—	AHIK	灰白	SK9		
22	瓦	鬼瓦	[8.1]	[17.0]	3.9	[14.7]	—	ACIK	灰白	SK9	銀化 被熱	
23	瓦	丸瓦	28.0	14.5	2.1	6.6	—	CGHK	灰白	SK9	凹面ゴザ目	
24	瓦	棧瓦	[17.3]	[18.8]	1.8	[4.1]	—	ACIK	灰白	SK9	銀化	
25	瓦	棧瓦	[19.7]	[15.7]	1.9	5.0	—	AHIK	灰白	SK9	被熱	
26	瓦	平瓦	[11.0]	[19.9]	1.6	—	—	ACHK	浅黄	SK9	刻印「○」 銀化 被熱 光沢あり	
27	瓦	棧瓦	[19.7]	[24.5]	2.0	[3.7]	—	AIK	灰白	SK9		
28	瓦	棧瓦	[17.1]	[18.3]	1.9	6.4	—	ACHIK	灰黄	SK9	銀化 被熱	
29	瓦	棧瓦	[15.9]	[19.5]	2.0	[4.3]	—	AHIK	浅黄	SK9	穿孔1ヶ所あり 被熱	
30	瓦	棧瓦	[23.7]	[19.6]	2.0	[4.7]	—	AIK	灰白	SK9	被熱	
31	瓦	棧瓦	[9.3]	[8.0]	1.9	[4.1]	—	AHIK	にぶい黄橙	SK18	刻印「○」	
32	瓦	道具瓦	[22.4]	23.8	2.1	9.0	—	AHIK	灰白	SK26		89-4
33	瓦	棧瓦	15.1	[17.1]	1.8	[3.7]	—	ACHIK	浅黄橙	SK26	被熱	
34	瓦	棧瓦	15.3	[16.1]	1.7	[4.4]	—	ACHIK	黄灰	SK26	銀化 被熱	
35	瓦	棧瓦	[13.0]	[18.2]	1.9	[4.9]	—	AGIK	にぶい黄橙	SK26	少し銀化 被熱	
36	瓦	棧瓦	[18.1]	[15.0]	1.7	—	—	ACBHK	灰白	SK26	銀化 被熱	
37	瓦	棧瓦	[11.5]	[16.3]	1.6	[4.8]	—	AIK	にぶい橙	SK26	銀化 被熱	
38	瓦	棧瓦	[14.3]	[10.4]	1.7	[4.2]	—	AIK	灰白	SK26	少し銀化 被熱	
39	瓦	棧瓦	[6.1]	[6.6]	1.9	—	—	ACHIK	灰黄	SK26	墨書あり 被熱	89-5
40	瓦	棧瓦	[7.3]	[9.6]	1.9	[5.1]	—	ACHK	にぶい橙	SK26	被熱	
41	瓦	丸瓦	[14.3]	[14.8]	2.0	6.4	—	AIK	灰白	SK26	凹面ゴザ目 銀化 被熱	
42-1	瓦	鬼瓦	7.9	[33.0]	3.9	[29.5]	—	IK	灰白	SK26	銀化 被熱・変色	88-13
42-2	瓦	鬼瓦	9.0	[34.6]	3.5	[34.4]	—	AHIK	灰白	SK26	銀化 被熱・変色	88-13
42-3	瓦	鬼瓦	8.7	[35.0]	3.6	[40.7]	—	AHIK	灰白	SK26	銀化 被熱・変色	88-13
43	瓦	丸瓦	28.2	14.1	1.9	(6.6)	—	GK	灰白	SK30	銀化 ヘラナデ痕 被熱・凹面ゴザ目	
44	瓦	丸瓦	27.4	14.5	1.9	7.0	—	ACIK	灰白	SK30	銀化 光沢少しあり	
45	瓦	丸瓦	27.9	13.9	2.1	7.2	—	K	灰白	SK30	ヘラナデ痕 銀化(一部)・被熱 凹面 ゴザ目 光沢あり	
46	瓦	軒丸瓦	[23.7]	14.5	2.2	7.3	—	ACIK	灰白	SK30	穿孔2ヶ所あり 銀化 一部被熱 凹面 ゴザ目 光沢あり	
47	瓦	道具瓦	[13.6]	22.9	1.7	(9.7)	—	GHIK	橙	SK30	鉄製品付着 銀化 被熱	
48	瓦	道具瓦	[19.0]	[12.6]	2.0	[6.7]	—	ACHIK	灰黄	SK30	契斗瓦 被熱	
49	瓦	棧瓦	26.5	27.7	2.2	5.7	—	AK	灰	SK30	被熱	
50	瓦	棧瓦	[17.3]	28.7	1.8	5.7	—	ACHIK	明黄褐	SK30	ヘラナデ痕 銀化 被熱	
51	瓦	棧瓦	[17.2]	27.2	1.7	—	—	GK	灰白	SK30	銀化 被熱	
52	瓦	棧瓦	[17.3]	[16.3]	1.5	[3.6]	—	AGHK	にぶい黄橙	SK30	被熱・一部黒化	
53	瓦	棧瓦	18.4	17.7	1.9	[5.4]	—	ACIK	灰白	SK30	ヘラナデ痕あり 銀化 光沢少しあり	
54	瓦	棧瓦	20.6	[16.8]	1.8	[3.4]	—	AHIK	にぶい橙	SK30	銀化 被熱	
55	瓦	棧瓦	25.7	27.0	2.0	5.7	—	GIK	灰オリーブ	SK30	銀化 ヘラナデ痕少しあり	
56	瓦	棧瓦か	[10.0]	[9.7]	1.5	[4.4]	—	AIK	赤褐	SK30	強く被熱・変形	
57	瓦	平瓦	25.1	24.0	1.5	[4.5]	—	CGHK	橙	SK30	銀化 被熱	
58	瓦	棧瓦	[14.5]	[13.6]	1.7	[3.9]	—	AGIK	橙	SK30	強く被熱・変形	
59	瓦	棧瓦か	[6.1]	[11.1]	2.0	[6.0]	—	AIK	橙	SK30	強く被熱・変形	
60	瓦	棧瓦	[7.1]	[8.6]	2.3	1.1	—	HK	にぶい赤褐	SK30	強く被熱・変形	
61	瓦	棧瓦	[11.2]	[14.2]	2.1	[6.2]	—	CIK	灰白	SK36	刻印「○」	
62	瓦	棧瓦	14.8	16.8	1.9	[5.0]	—	AHIK	灰白	SK174	刻印「○」	
63	瓦	棧瓦	[9.3]	[11.6]	2.1	—	—	AIK	灰	SK186	刻書(ヘラ挿状「×」) 凸面にくぼみ	
64	瓦	鬼瓦	—	[29.0]	3.7	[27.0]	—	AIK	灰白	SK127	ヘラナデ痕あり 指頭痕あり	89-10
65	瓦	道具瓦	32.1	24.0	2.2	(10.8)	—	GHIK	灰黄	SK204		
66	瓦	棧瓦	[11.8]	[14.9]	2.0	[4.4]	—	AIK	灰白	SK204	銀化	

SK 3

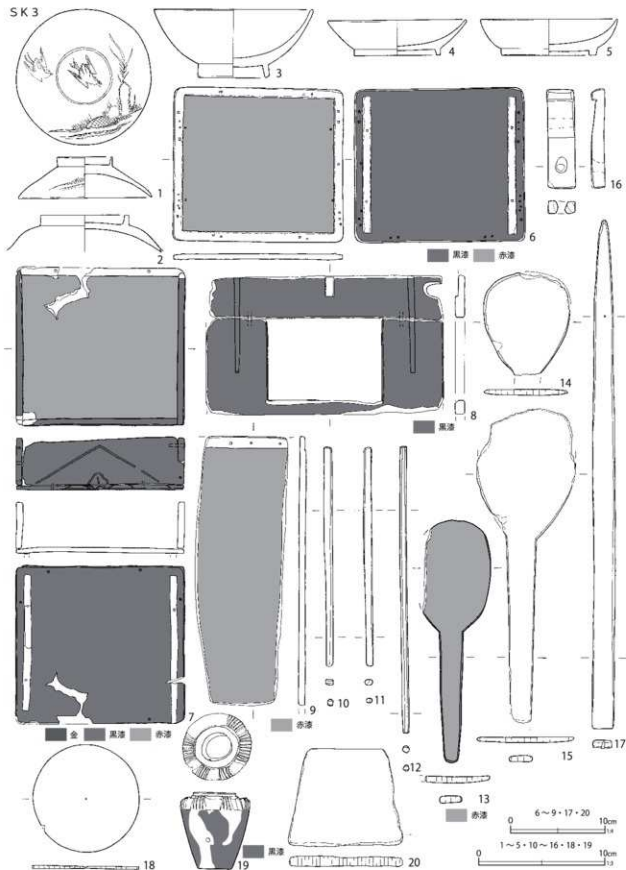

第 241 図 土城出土遺物 (118)

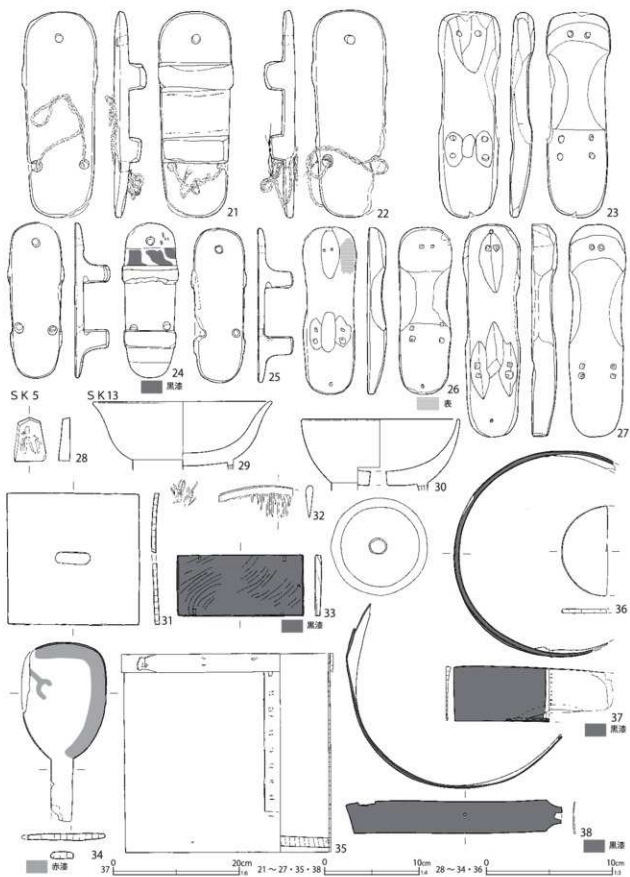

第242図 土壙出土遺物 (119)

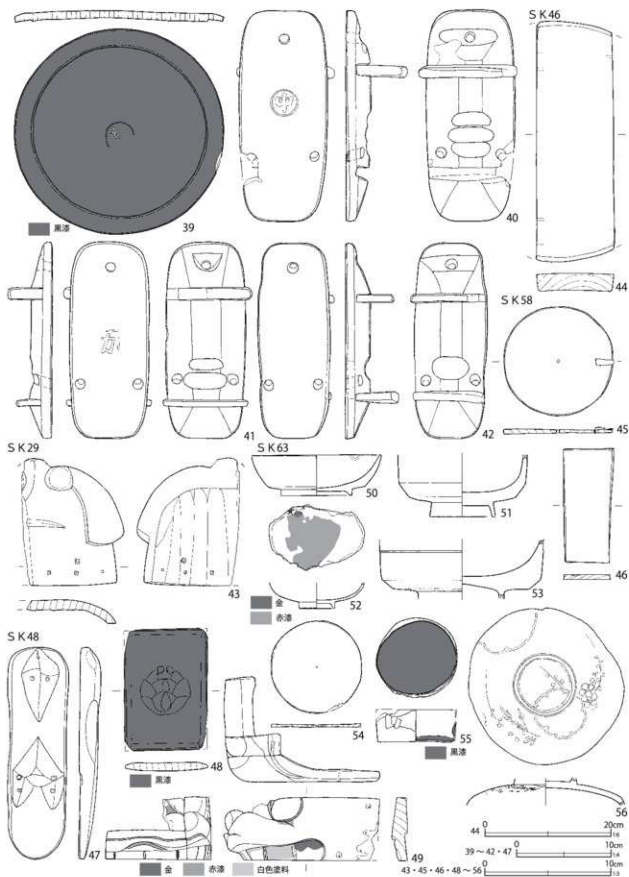

第243図 土坑出土遺物(120)

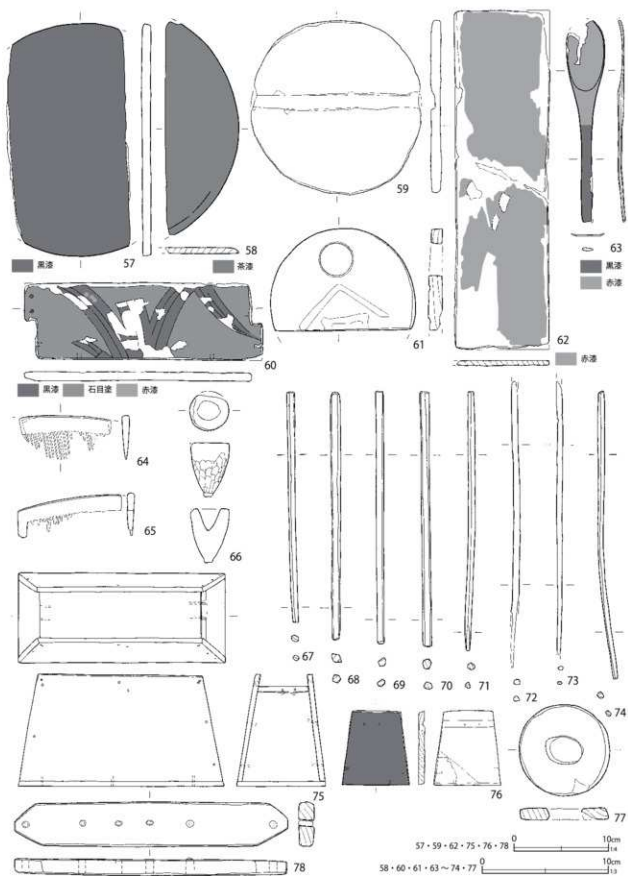

第244图 土城出土遺物(121)

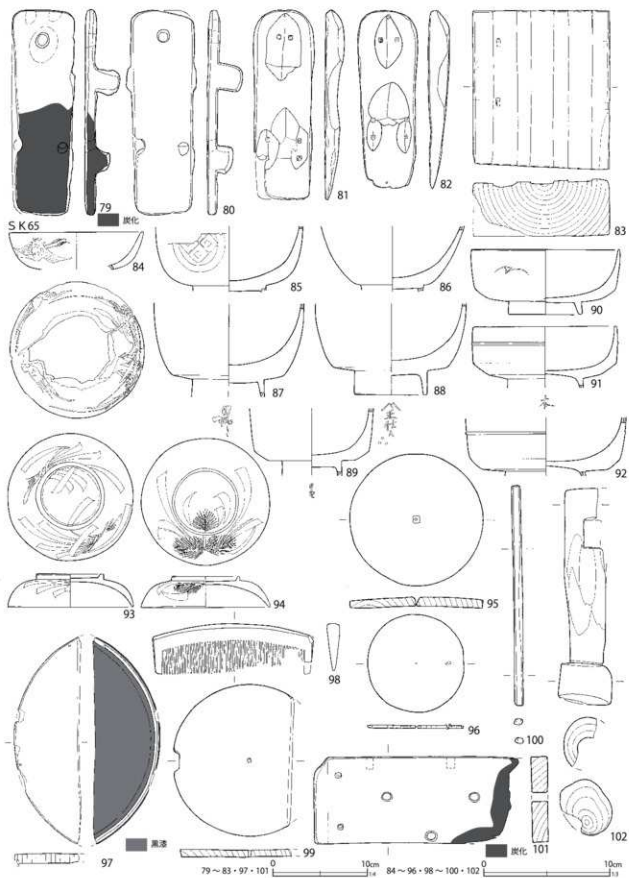

第245図 土壙出土遺物(122)

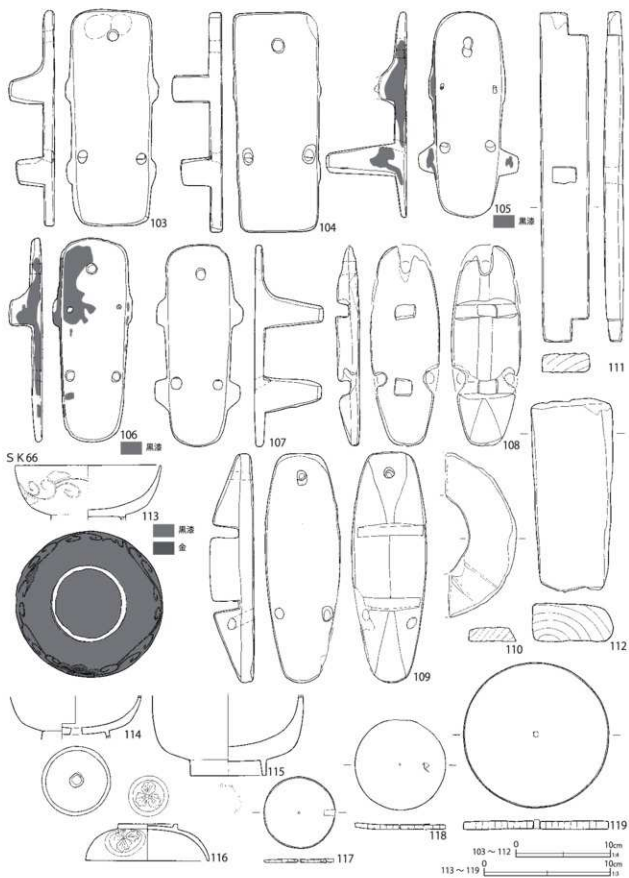

第246図 土城出土遺物(123)

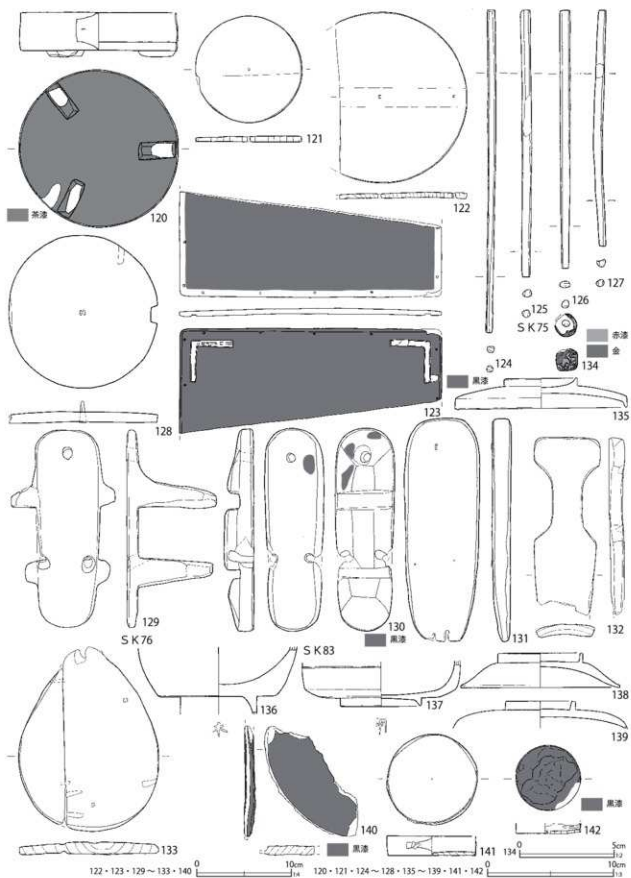

第 217 図 土坑出土遺物 (124)

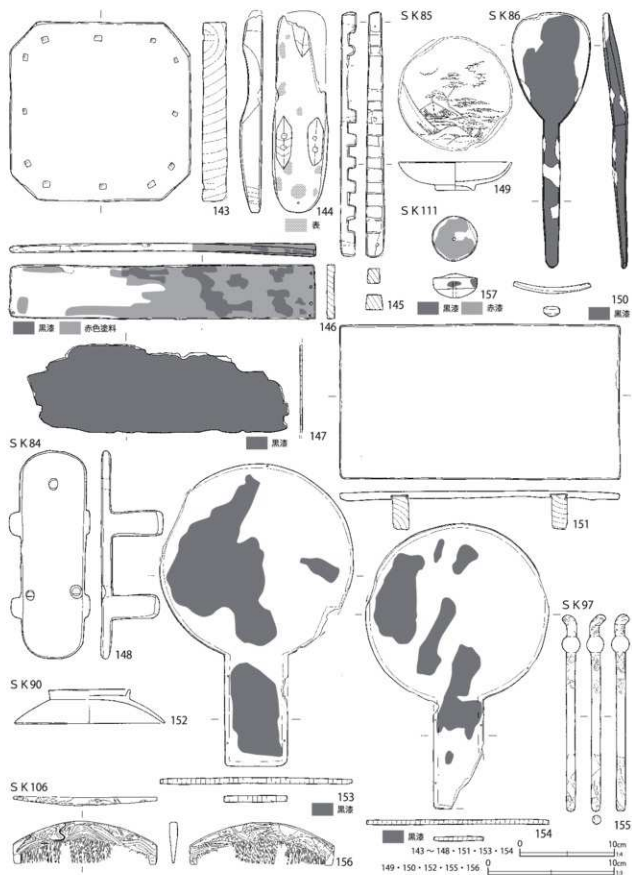

第248図 土城出土遺物(125)

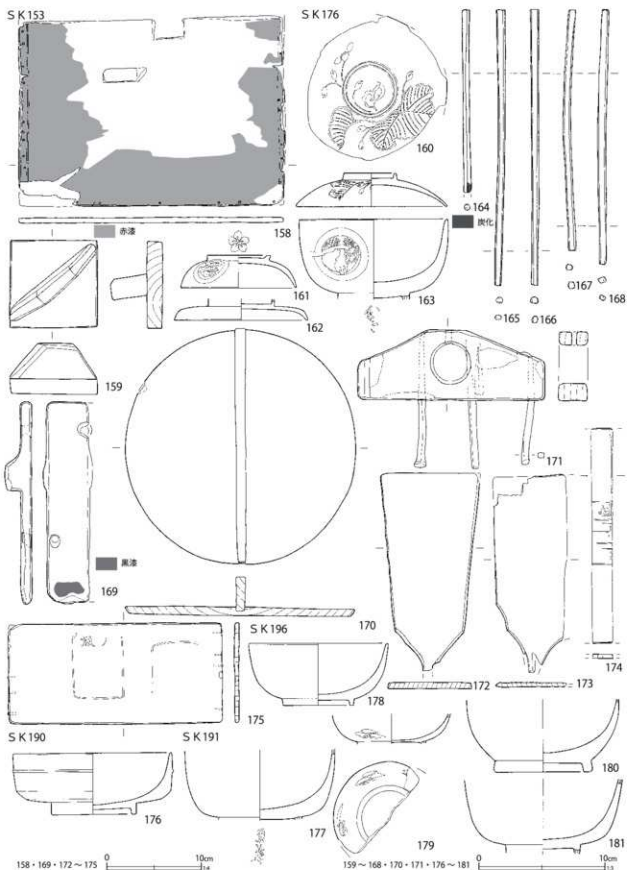

第249図 土坑出土遺物(126)

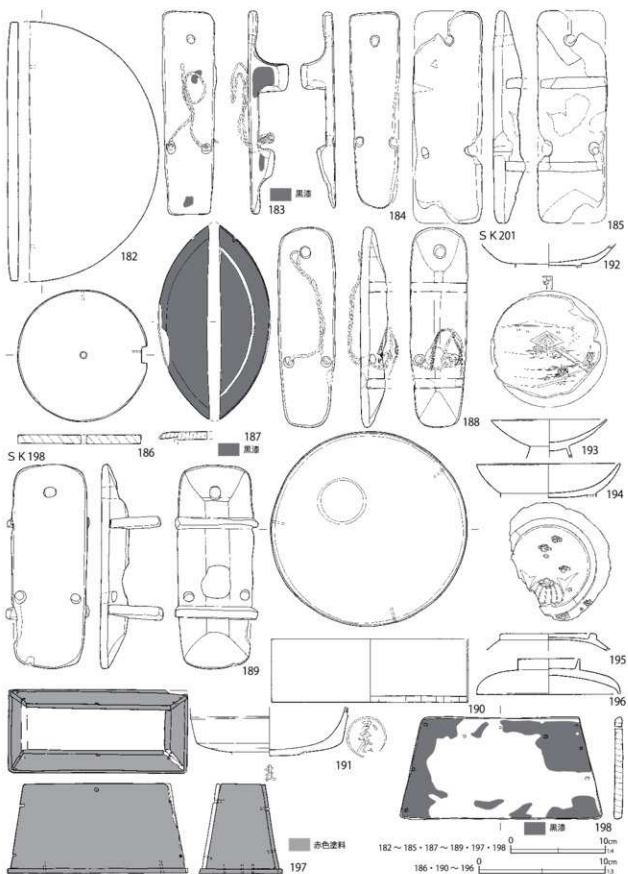

第250図 土壙出土遺物(127)

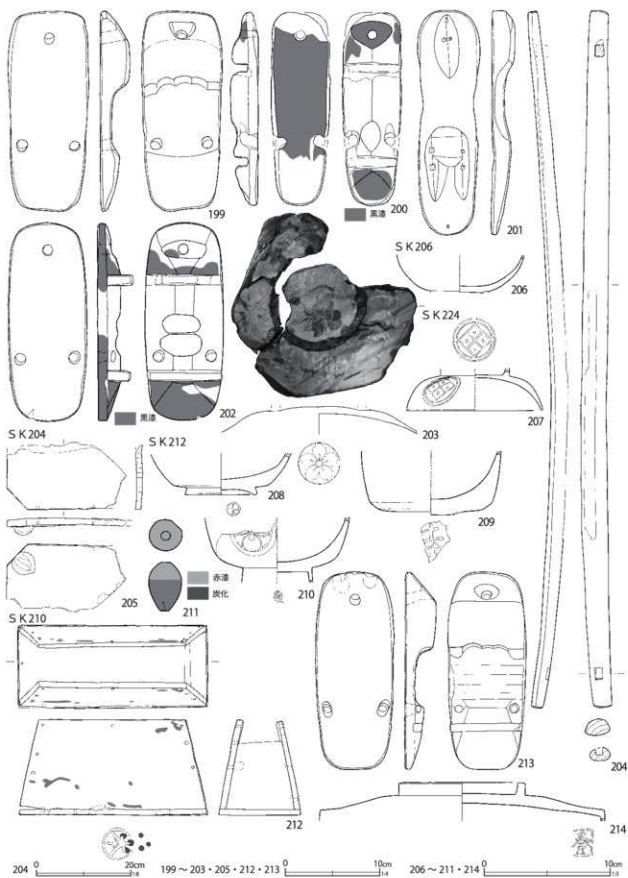

第 251 図 土壙出土遺物 (128)

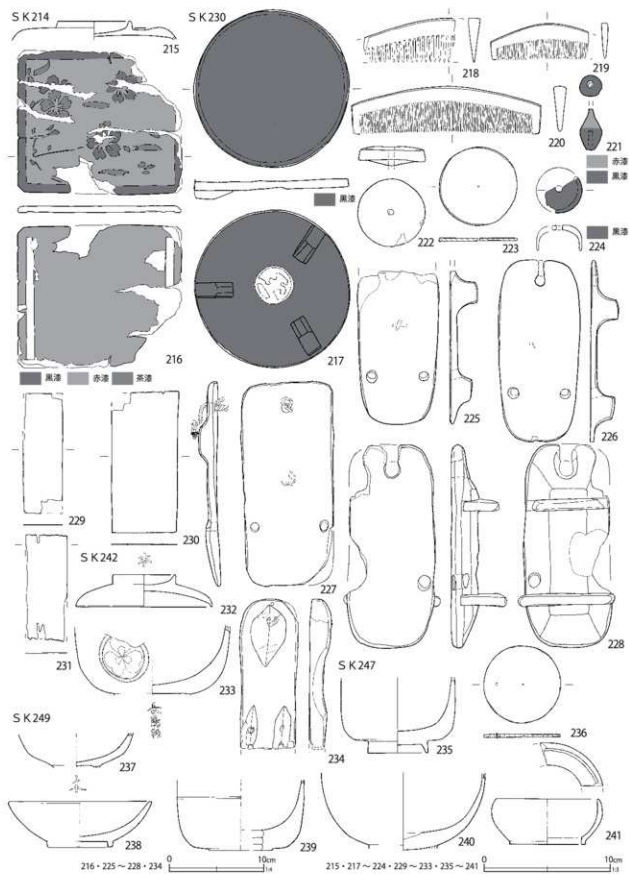

第252図 土塚出土遺物 (129)

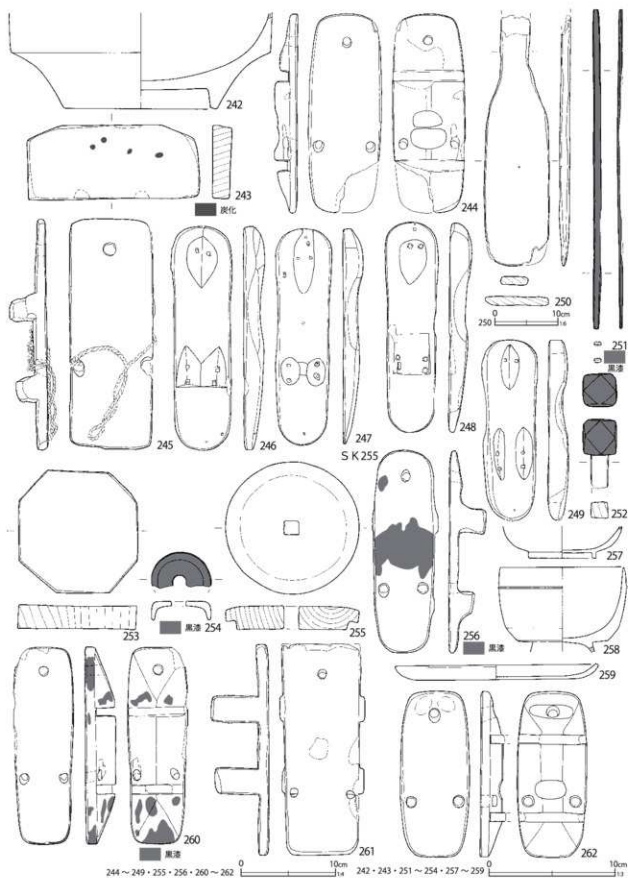

第253図 土城出土遺物(130)

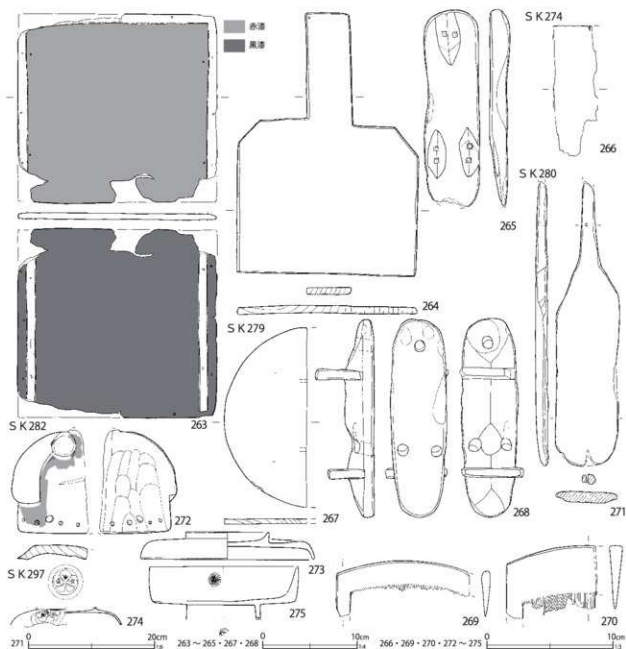

第254図 土壙出土遺物 (131)

番号	種別	器種	長さ	幅	厚さ	高さ	径	胎土	色調	遺構	備考	図版
67	瓦	丸瓦	30.9	15.2	2.1	6.9	—	AIK	灰白	SK204	少し鋳化部分あり ヘラナデ痕あり 凹面ゴザ目 被熱	
68	瓦	丸瓦	31.5	14.3	2.1	6.9	—	AIK	灰黄	SK204	ヘラナデ痕あり 凹面ゴザ目	
69	瓦	丸瓦	29.4	14.2	2.1	6.8	—	AIK	にぶい黄橙	SK204	ヘラナデ痕全面にあり 凹面ゴザ目 被熱・上面中心が方形に着色	
70	瓦	平瓦	25.3	21.7	2.0	3.6	—	ACIK	灰白	SK204	鋳化	
71	瓦	平瓦	25.6	23.4	1.7	4.1	—	AIK	灰白	SK204	一部被熱	
72	瓦	棧瓦	26.9	28.8	1.9	5.3	—	AIK	灰	SK204	一部被熱	
73	瓦	棧瓦	25.9	28.0	1.9	5.5	—	AIK	灰黄	SK204	一部被熱	
74	瓦	平瓦	[6.0]	[6.4]	1.8	—	—	AIK	灰白	SK230	転用 焼成後線刻「松二郎」	
75	瓦	鬼瓦	[8.7]	[14.4]	3.8	[12.4]	—	AIK	灰白	SK289	鋳化	90-6

第39表 土壌出土遺物観察表(9)(第241~254図)

番号	種別	器種	長さ	幅	厚さ	口径/径	高さ	底径	木取り	遺構	備考	図版
1	木製品	漆桶蓋	つまみ径4.3	—	—	10.5	3.2	—	横木取り	SK3	内外面赤漆 外面・つまみ内文様(金・黒)	91-4
2	木製品	漆桶蓋	つまみ径7.0	—	—	—	[2.8]	—	横木取り	SK3	内面赤漆 外面黒漆	
3	木製品	漆桶	—	—	—	(12.5)	5.4	(5.7)	横木取り	SK3	内面赤漆 外面黒漆 炭化	91-5
4	木製品	漆桶	—	—	—	10.8	2.8	6.8	横木取り	SK3	内面赤漆 外面黒漆	91-6
5	木製品	漆桶	—	—	—	10.7	3.0	7.4	横木取り	SK3	内面赤漆 外面黒漆	91-7
6	木製品	膳	16.3	17.9	0.6	—	—	—	板目	SK3	底板 表面赤漆 裏・側面黒漆 木釘残	
7	木製品	膳	16.7	18.0	—	—	5.6	—	板目	SK3	内面赤漆 外面黒漆・金で文様	
8	木製品	膳	[14.6]	25.1	1.0	—	—	—	板目	SK3	脚 全面黒漆	
9	木製品	膳	[28.5]	[9.3]	0.7	—	—	—	板目	SK3	表面赤漆 木釘残	
10	木製品	箸	17.3	0.7	0.5	—	—	—	削出し	SK3		
11	木製品	箸	17.2	0.7	0.5	—	—	—	削出し	SK3		
12	木製品	箸	22.6	0.5	0.5	—	—	—	削出し	SK3		
13	木製品	杓子	19.1	—	—	受部幅5.1厚0.6柄幅1.8厚0.6	—	—	板目	SK3	全面赤漆	
14	木製品	杓子	[8.1]	—	—	受部幅(6.9)厚0.5	—	—	板目	SK3		
15	木製品	杓子	24.7	—	—	受部幅7.8厚0.4柄幅0.4厚0.5	—	—	板目	SK3		91-8
16	木製品	柄杓	7.8	2.2	1.0	—	—	—	板目	SK3	小狭	
17	木製品	柄杓	53.7	2.3	1.2	—	—	—	板目	SK3	柄	
18	木製品	曲物	—	—	0.3	8.5	—	—	板目	SK3	底板	
19	木製品	傘	6.0	—	—	5.5	—	—	板目	SK3	ろくろ 黒漆 孔1	91-9
20	木製品	下駄	10.3	12.1	1.1	—	—	—	板目	SK3	陰仰下駄 歯	
21	木製品	下駄	21.8	7.4	—	—	3.4	—	板目	SK3	連歯下駄 22と対	
22	木製品	下駄	21.9	7.5	—	—	3.2	—	板目	SK3	連歯下駄 21と対	
23	木製品	下駄	21.7	5.4	—	—	2.4	—	板目	SK3	無限下駄 木釘穴	
24	木製品	下駄	16.4	5.9	—	—	3.7	—	板目	SK3	連歯下駄 裏面・側面黒漆 25と対	
25	木製品	下駄	16.3	5.8	—	—	3.7	—	板目	SK3	連歯下駄 裏面・側面黒漆 24と対	
26	木製品	下駄	17.6	5.6	—	—	2.0	—	板目	SK3	無限下駄 木釘穴 木釘・表残	
27	木製品	下駄	22.5	6.0	—	—	2.7	—	板目	SK3	無限下駄 木釘穴 木釘残	
28	木製品	将棋駒	3.4	[2.5]	0.9	—	—	—	板目	SK5	黒漆で「王将」	91-10
29	木製品	漆桶	—	—	—	(14.0)	[5.3]	—	横木取り	SK13	内外面赤漆 高台内黒漆・赤で文字	
30	木製品	漆桶	—	—	—	12.4	[5.6]	—	横木取り	SK13	内面赤漆 外面黒漆 穿孔	91-11
31	木製品	不明品	10.3	10.5	0.3	—	—	—	板目	SK13	楕円孔	
32	木製品	櫛	[5.8]	2.5	0.5	—	—	—	板目	SK13		
33	木製品	箆	4.8	10.0	0.4	—	—	—	板目	SK13	側板 表と側面黒漆 裏で文様 木釘穴 木釘残	
34	木製品	杓子	[14.1]	—	—	受部幅(6.7)厚0.5柄幅0.8厚0.5	—	—	板目	SK13	全面赤漆	
35	木製品	曲物	—	—	—	22.4	21.0	—	底板目	SK13	39と同一個体か	
36	木製品	曲物	—	—	0.3	7.1	—	—	板目	SK13	表面墨書	
37	木製品	曲物	—	—	—	—	8.7	—	板目	SK13	外面黒漆 樹皮紐残	
38	木製品	曲物	—	—	—	—	3.4	—	板目	SK13	外面黒漆	
39	木製品	蓋	21.7	22.1	0.8	—	—	—	板目	SK13	全面黒漆 焼印 35と同一個体か	
40	木製品	下駄	22.3	9.3	—	—	6.5	—	板目	SK13	陰仰下駄 焼印マルに「中」	
41	木製品	下駄	22.7	8.4	—	—	4.7	—	板目	SK13	陰仰下駄 焼印カネに「カ」	
42	木製品	下駄	20.6	7.7	—	—	5.6	—	板目	SK13	陰仰下駄	
43	木製品	獅子頭	10.0	[8.0]	0.8	—	—	—	板目	SK29	頸部 孔4	91-12
44	木製品	樽	38.6	[12.2]	2.7	—	—	—	板目	SK46	蓋 側面・裏面炭化 表面墨書 (第76表1)	104-1
45	木製品	曲物	—	—	0.4	8.6	—	—	板目	SK58	蓋 樹皮紐 墨書	
46	木製品	木札	9.0	4.0	0.4	—	—	—	板目	SK58	表裏面墨書	
47	木製品	下駄	22.3	5.7	—	—	2.2	—	板目	SK48	無限下駄 木釘残 マツ属複雑管束亜属	
48	木製品	箆	9.5	6.6	0.7	—	—	—	板目	SK48	蓋か、全面黒漆 赤で文様	91-13
49	木製品	獅子頭	12.3	[8.3]	—	—	5.0	—	板目	SK48	3片 下地白色 歯金箔 顔赤漆	91-14
50	木製品	漆桶	—	—	—	10.1	3.2	5.6	横木取り	SK63	内外面黒漆 内面赤で文様	91-15
51	木製品	漆桶	—	—	—	—	[4.9]	5.0	横木取り	SK63	内外面黒漆	91-16
52	木製品	漆桶	—	—	—	—	[2.0]	2.7	横木取り	SK63	内外面赤漆 内面金で文様・上に赤漆	92-1
53	木製品	漆桶	—	—	—	—	[4.8]	—	横木取り	SK63	内外面赤漆	
54	木製品	曲物	—	—	0.3	7.1	—	—	板目	SK63	底板	

番号	種別	器種	長さ	幅	厚さ	口径/径	高さ	底径	木取り	造構	備考	図版
55	木製品	曲物	—	—	—	6.2	2.5	—	板目	SK63	内面黒漆固着	92-2
56	木製品	漆桶蓋	—	—	—	—	—	[2.2]	横木取り	SK63	内外面黒漆 外面金で文様	92-3
57	木製品	曲物	—	—	0.9	(24.6)	—	—	板目	SK63	表裏面黒漆	
58	木製品	曲物	—	—	0.5	(19.0)	—	—	板目	SK63	底板 表裏面茶漆	
59	木製品	蓋	—	—	1.0	18.0	—	—	板目	SK63	裏面炭化 歪みあり	
60	木製品	箱	6.1	18.9	0.7	—	—	—	板目	SK63	側板 表面・上面黒漆一部赤漆 側面黒漆 裏面赤漆 木釘残	
61	木製品	樽	—	—	1.1	11.5	—	—	板目	SK63	蓋 孔径2.8 横釘	
62	木製品	不明品	35.7	10.0	0.6	—	—	—	板目	SK63	表面赤漆・黄で文様 下地で凹凸埋める	
63	木製品	匙	[16.0]	3.0	0.5	—	—	—	—	SK63	表面受部赤漆 持ち手黒漆 裏面黒漆	92-4
64	木製品	櫛	[7.2]	3.5	0.5	—	—	—	板目	SK63		
65	木製品	櫛	[8.3]	3.2	0.5	—	—	—	板目	SK63		
66	木製品	撥	—	—	—	(3.0)	4.3	—	削出し	SK63	上面抉り	92-5
67	木製品	箸	18.2	0.5	0.5	—	—	—	削出し	SK63		
68	木製品	箸	20.1	0.7	0.7	—	—	—	削出し	SK63		
69	木製品	箸	19.9	0.6	0.7	—	—	—	削出し	SK63	スギ	
70	木製品	箸	20.1	0.7	0.8	—	—	—	削出し	SK63	スギ	
71	木製品	箸	20.4	0.5	0.5	—	—	—	削出し	SK63		
72	木製品	箸	[22.5]	0.5	0.4	—	—	—	削出し	SK63	全面赤漆 タケ巻科	
73	木製品	箸	[21.5]	0.4	0.3	—	—	—	削出し	SK63	全面黒漆 タケ巻科	
74	木製品	箸	22.2	0.5	0.5	—	—	—	削出し	SK63		
75	木製品	箸仕	21.9	9.5	—	—	11.7	—	板目	SK63	外面黒漆 木釘残	
76	木製品	箸仕	7.8	7.1	0.6	—	—	—	板目	SK63	表面黒漆 木釘残	
77	木製品	不明品	—	—	0.9	7.1	—	—	板目	SK63	中央に孔	
78	木製品	不明品	4.7	28.8	1.6	—	—	—	板目	SK63	中央に鉄釘残	
79	木製品	下駄	21.7	6.6	—	—	3.6	—	板目	SK63	連歯下駄 炭化	
80	木製品	下駄	21.5	6.7	—	—	3.8	—	板目	SK63	連歯下駄	
81	木製品	下駄	20.0	6.4	—	—	2.0	—	板目	SK63	無眼下駄 木釘残	
82	木製品	下駄	18.7	6.0	—	—	2.0	—	板目	SK63	無眼下駄 木釘残	
83	木製品	敷居	16.7	14.5	5.8	—	—	—	板目	SK63	釘穴 鉄釘残	
84	木製品	漆桶	—	—	—	10.6	[2.9]	—	横木取り	SK65	内面赤漆 外面黒漆・赤で文様	
85	木製品	漆桶	—	—	—	—	[5.2]	—	横木取り	SK65	内面赤漆 外面黒漆・赤で家紋	
86	木製品	漆桶	—	—	—	—	[5.2]	—	横木取り	SK65	内外面黒漆	
87	木製品	漆桶	—	—	—	—	[7.3]	—	横木取り	SK65	内外面黒漆 高台内赤で「月野」か	
88	木製品	漆桶	—	—	—	—	[7.2]	5.7	横木取り	SK65	内外面赤漆 高台内黒でヤマ「正 仕入」三つ星	92-6
89	木製品	漆桶	—	—	—	—	[5.3]	—	横木取り	SK65	内外面赤漆 高台内黒で文字	
90	木製品	漆桶	—	—	—	(11.7)	7.1	5.6	横木取り	SK65	内面赤漆 外面黒漆・金で文様	92-7
91	木製品	漆桶	—	—	—	11.2	[4.8]	—	横木取り	SK65	内外面赤漆 高台内黒で「木」	92-8
92	木製品	漆桶	—	—	—	—	[4.6]	—	横木取り	SK65	内外面黒漆	
93	木製品	漆桶蓋	つまみ径5.3			9.8	2.6	—	横木取り	SK65	内面赤漆 外面黒漆・金で文様	92-9
94	木製品	漆桶蓋	つまみ径5.2			10.1	2.5	—	横木取り	SK65	内面赤漆 外面黒漆・赤で文様	92-10
95	木製品	曲物	—	—	0.7	10.5	—	—	板目	SK65	底板	
96	木製品	曲物	—	—	0.3	7.6	—	—	板目	SK65	蓋 樹皮紐残	
97	木製品	曲物	[21.6]	[6.9]	—	—	[1.2]	—	板目	SK65	蓋裏・側面黒漆 側板木釘固定	
98	木製品	櫛	12.7	3.9	1.1	—	—	—	板目	SK65		
99	木製品	不明品	—	—	0.6	12.0	—	—	板目	SK65	木軸残	
100	木製品	箸	17.4	0.7	0.5	—	—	—	削出し	SK65		
101	木製品	不明品	9.1	[21.7]	1.7	—	—	—	板目	SK65	一部炭化 木釘穴 鉄釘穴	
102	木製品	クルリボウ	17.1	4.3	4.6	—	—	—	芯持材	SK65	板	
103	木製品	下駄	22.8	8.8	—	—	4.8	—	板目	SK65	連歯下駄	
104	木製品	下駄	23.2	9.2	—	—	5.3	—	板目	SK65	連歯下駄	
105	木製品	下駄	21.7	7.4	—	—	8.5	—	板目	SK65	連歯下駄 側面裏面黒漆 前歯に鉄釘 前穴2	
106	木製品	下駄	21.5	7.4	—	—	3.5	—	板目	SK65	連歯下駄 裏面中央以外黒漆 前歯に鉄釘	
107	木製品	下駄	21.3	7.3	—	—	7.3	—	板目	SK65	連歯下駄 クリ	

番号	種別	器種	長さ	幅	厚さ	口径/径	高さ	底径	木取り	遺構	備考	図版
108	木製品	下駄	(20.3)	7.3	—	—	[2.5]	—	板目	SK65	露印下駄 ケンボナシ属	
109	木製品	下駄	24.3	8.0	—	—	[4.7]	—	板目	SK65	露印下駄 ヤハダ	92-11
110	木製品	不明品	[17.2]	[7.5]	1.5	—	—	—	板目	SK65	裏面切込み痕	
111	木製品	不明品	34.8	5.1	2.0	—	—	—	板目	SK65	中央方形の孔	
112	木製品	椀	20.5	8.6	4.0	—	—	—	板目	SK65		
113	木製品	漆椀	—	—	—	11.5	[4.3]	—	横木取り	SK66	内面赤漆 外面黒漆・金で文様	92-12
114	木製品	漆椀	—	—	—	—	[3.4]	—	横木取り	SK66	内面赤漆 外面黒漆 穿孔	
115	木製品	漆椀	—	—	—	—	[6.4]	5.9	横木取り	SK66	内面赤漆 外面黒漆 高台内赤で文様 炭化	
116	木製品	漆椀蓋	つまみ径4.7			9.8	2.9	—	横木取り	SK66	内面赤漆 外面黒漆 外面・つまみ内赤で家紋	92-13
117	木製品	曲物	—	—	—	5.6	0.2	—	板目	SK66	蓋 桐皮紐残	
118	木製品	曲物	—	—	0.4	7.2	—	—	板目	SK66	蓋 桐皮紐残	
119	木製品	容器か	—	—	0.6	11.4	—	—	板目	SK66	中央に木軸	
120	木製品	曲物	—	—	—	12.5	3.6	12.4	—	SK66	底板・脚茶漆	
121	木製品	曲物	—	—	0.4	8.3	—	—	板目	SK66	底板 表面加工線	
122	木製品	蓋	—	—	0.5	18.0	—	—	板目	SK66	把手の痕跡 孔2	
123	木製品	膳	[11.0]	27.0	0.5	—	—	—	板目	SK66	表裏面黒漆 側板・脚接着痕 木釘残	
124	木製品	箸	25.4	0.6	0.5	—	—	—	削出し	SK66		
125	木製品	箸	21.0	0.8	0.6	—	—	—	削出し	SK66		
126	木製品	箸	20.3	0.8	0.6	—	—	—	削出し	SK66		
127	木製品	箸	18.6	0.7	0.5	—	—	—	削出し	SK66		
128	木製品	不明品	—	—	—	11.8	1.7	—	板目	SK66	中央に木軸	
129	木製品	下駄	20.9	7.3	—	—	9.4	—	板目	SK66	連歯下駄 裏面一部黒漆	
130	木製品	下駄	21.4	6.2	—	—	[3.1]	—	板目	SK66	露印下駄 表裏面黒漆	
131	木製品	下駄	23.6	8.0	—	—	2.0	—	板目	SK66	無眼下駄 鉄釘残	
132	木製品	手桶	[18.6]	7	1.1	—	—	—	板目	SK66	把手	
133	木製品	不明品	19.4	14.8	1.3	—	—	—	板目	SK66	木釘残	
134	木製品	髷の玉	—	—	—	1.1	1.2	—	—	SK75	赤漆に金で文様 孔径0.3cm	
135	木製品	漆椀蓋	つまみ径5.7			(13.5)	2.4	—	横木取り	SK75	内外面黒漆	92-14
136	木製品	漆椀	—	—	—	—	[5.3]	—	横木取り	SK76	内外面黒漆 高台内赤で「本」	
137	木製品	漆椀	—	—	—	—	[3.5]	6.3	横木取り	SK83	内外面黒漆 高台内赤でカネに「中」	
138	木製品	漆椀蓋	つまみ径6.6			12.7	2.7	—	横木取り	SK83	内外面赤漆	92-15
139	木製品	漆椀蓋	つまみ径5.5			—	[2.2]	—	横木取り	SK83	内面赤漆 外面黒漆	
140	木製品	曲物	[11.6]	[9.3]	1.0	—	—	—	板目	SK83	底板 表裏面黒漆	
141	木製品	曲物	—	—	—	7.1	1.5	7.0	—	SK83	底板板目 側板板目	
142	木製品	曲物	—	—	—	5.1	[0.8]	5.0	板目	SK83	内面黒漆 側板中央木釘残	
143	木製品	不明品	19.0	18.9	2.6	—	—	—	板目	SK83	外周木釘残	
144	木製品	下駄	(21.4)	5.3	—	—	2.3	—	板目	SK83	無眼下駄 表・木釘残	
145	木製品	不明品	25.8	1.9	1.6	—	—	—	板目	SK83	孔3	92-16
146	木製品	箱	5.7	32.4	0.8	—	—	—	板目	SK83	側板 表・側面黒漆・赤色塗料 裏面赤色塗料	
147	木製品	曲物	[9.3]	[27.6]	0.2	—	—	—	板目	SK83	側板 表面黒漆	
148	木製品	下駄	21.9	8.6	6.5	—	—	—	板目	SK84	連歯下駄 クリ	
149	木製品	漆椀	—	—	—	(8.9)	2.3	2.9	横木取り	SK85	内外面赤漆 口縁・高台縁金 内面文様 (金)	93-1
150	木製品	杓子	20.2	受部幅6.2厚1.0柄幅1.3厚0.8			—	—	板目	SK86	全面黒漆	93-2
151	木製品	主な板	16.2	29.7	—	—	4.1	—	板目	SK86		
152	木製品	漆椀蓋	つまみ径6.9			(11.7)	2.7	—	横木取り	SK90	内面赤漆 外面黒漆	
153	木製品	鏡箱	長31.9身幅20.5厚0.6柄幅6.7厚0.7			—	—	—	板目	SK90	蓋 表裏面黒漆 木釘残 154と一組	93-3
154	木製品	鏡箱	長30.2身幅19.3厚0.5柄幅5.3厚0.5			—	—	—	板目	SK90	身 表裏面黒漆 木釘残 153と一組	93-4
155	木製品	髷	15.5	1.3	1.4	—	—	—	削出し	SK97	輪黒漆・金で文様 玉黒漆の上に金	93-6
156	木製品	櫛	11.4	3.3	0.6	—	—	—	板目	SK106	下地黒漆 金3色で髷	93-5
157	木製品	鏡裏	—	—	—	3.5	1.9	—	板目	SK111	上面赤漆 側面黒漆 中央の孔に軸残存	93-7
158	木製品	膳	[20.8]	[28.2]	0.5	—	—	—	板目	SK153	表面赤漆 裏・側面黒漆 木釘残	
159	木製品	馬連小	6.9	6.9	—	—	4.1	—	板目	SK153		93-8
160	木製品	漆椀蓋	つまみ径4.0			(11.8)	2.2	—	横木取り	SK176	内外面黒漆 外面金で文様	93-9

番号	種別	器種	長さ	幅	厚さ	口径/径	高さ	底径	本取り	遺構	備考	図版
161	木製品	漆桶蓋	つまみ径5.0			9.0	2.6	—	横木取り	SK176	内面赤漆 外面黒漆、赤で家紋 つまみ赤で文様	93-10
162	木製品	漆桶蓋	—	—	—	10.6	[1.7]	—	横木取り	SK176	内外面黒漆	
163	木製品	漆桶	—	—	—	11.7	[6.2]	5.7	横木取り	SK176	内面赤漆 外面黒漆、赤で家紋 高台内赤で文字	93-11
164	木製品	箸	[14.4]	0.5	0.5	—	—	—	削出し	SK176		
165	木製品	箸	21.7	0.6	0.6	—	—	—	削出し	SK176		
166	木製品	箸	21.7	0.6	0.5	—	—	—	削出し	SK176		
167	木製品	箸	19.0	0.6	0.6	—	—	—	削出し	SK176		
168	木製品	箸	20.0	0.6	0.5	—	—	—	削出し	SK176		
169	木製品	下駄	21.3	[4.4]	—	—	2.9	—	板目	SK176	遺跡下駄 黒漆	
170	木製品	蓋	—	—	—	18.5	3.0	—	板目	SK176		
171	木製品	不明品	10.9	14.3	2.3	—	—	—	板目	SK176	鉄歯4列 欠損歯残存 表面・上面円孔	93-12
172	木製品	羽子板	[20.9]	10.3	0.7	—	—	—	板目	SK176		93-13
173	木製品	羽子板	[21.0]	[7.7]	0.5	—	—	—	板目	SK176		
174	木製品	板	22.7	[2.3]	0.4	—	—	—	板目	SK176	表面墨書・焼印	
175	木製品	箱	10.6	22.7	0.5	—	—	—	板目	SK176	側板 表面焼印「大板 []」	
176	木製品	漆桶	—	—	—	[12.4]	4.8	6.8	横木取り	SK190	内外面黒漆	93-14
177	木製品	漆桶	—	—	—	—	[5.6]	—	横木取り	SK191	内面赤漆 外面黒漆 高台内赤で文字	
178	木製品	漆桶	—	—	—	[10.8]	4.9	5.6	横木取り	SK196	内面赤漆 外面黒漆	93-15
179	木製品	漆桶	—	—	—	—	[2.3]	—	横木取り	SK196	内面赤漆 外面黒漆、金で文様	
180	木製品	漆桶	—	—	—	—	[5.7]	7.8	横木取り	SK196	内面赤漆 外面黒漆	
181	木製品	漆桶	—	—	—	—	[5.9]	—	横木取り	SK196	内面赤漆 外面黒漆	
182	木製品	櫛	—	—	1.1	27.4	—	—	板目	SK196	底板 表面黒漆 木釘残	
183	木製品	下駄	21.4	5.4	—	—	4.3	—	板目	SK196	遺跡下駄 全面黒漆 クリ	
184	木製品	下駄	20.7	5.3	—	—	3.5	—	板目	SK196	遺跡下駄 裏面黒漆	
185	木製品	下駄	22.4	7.4	—	—	[3.4]	—	板目	SK196	陰卵下駄	
186	木製品	不明品	—	—	0.7	10.3	—	—	板目	SK196	側面釘穴	
187	木製品	蓋	—	—	0.9	[24.5]	—	—	板目	SK196	表裏面黒漆 側板一部残存	
188	木製品	下駄	21.1	6.1	—	—	[2.8]	—	板目	SK196	陰卵下駄	
189	木製品	下駄	21.5	8.0	—	—	6.6	—	—	SK198	陰卵下駄 台は板目 ケンボナシ墨 歯は板目 ケヤキ	
190	木製品	曲物	—	—	—	15.5	(5.0)	—	板目	SK198	全面黒漆 焼印底板内面○・外面マルに「玉屋」	
191	木製品	漆桶	—	—	—	—	[3.8]	—	横木取り	SK198	内面赤漆 外面黒漆 高台内赤で文字 炭化	
192	木製品	漆桶	—	—	—	—	[1.9]	—	横木取り	SK201	内外面黒漆 高台内赤でカネに「中」	
193	木製品	漆桶	—	—	—	9.2	[3.0]	—	横木取り	SK201	内外面赤漆 内面金で文様	
194	木製品	漆桶	—	—	—	(11.3)	[2.2]	—	横木取り	SK201	内面赤漆 外面黒漆 炭化	
195	木製品	漆桶蓋	つまみ径7.6			—	[1.4]	—	横木取り	SK201	内面赤漆 外面・つまみ内赤漆・文様(金・黒)	93-16
196	木製品	漆桶蓋	つまみ径4.9			11.3	2.8	—	横木取り	SK201	内面赤漆 外面黒漆 つまみ縁、口縁茶漆	93-17
197	木製品	箱枕	8.9	19.0	9.5	—	—	—	—	SK201	板目1,板目4 外面赤色塗料	
198	木製品	箱枕	10.7	21.4	1.0	—	—	—	板目	SK201	外面黒漆 木釘残	
199	木製品	下駄	21.1	8.1	—	—	3.2	—	板目	SK201	朝り下駄 スギ	94-1
200	木製品	下駄	20.3	6.2	—	—	[2.9]	—	板目	SK201	陰卵下駄 全面黒漆	
201	木製品	下駄	23.8	6.0	—	—	2.4	—	板目	SK201	無眼下駄 木釘残 マツ属複雑管束亜属	
202	木製品	下駄	20.9	8.3	—	—	3.8	—	板目	SK201	陰卵下駄 黒漆	
203	木製品	漆蓋	—	—	—	—	[2.9]	—	横木取り	SK201	内面赤漆、遺跡で家紋 外面赤漆・文様(黒・金)	
204	木製品	天秤棒	147.2	5.4	3.4	—	—	—	分割材	SK201	両端に方形の穴 穴内面材残存	
205	木製品	櫛	[7.0]	[12.6]	—	—	1.7	—	板目	SK204	胡統足 全面炭化	
206	木製品	漆桶	—	—	—	—	[3.0]	—	横木取り	SK206	内面赤漆 外面黒漆	
207	木製品	漆桶蓋	—	—	—	10.7	[3.3]	—	横木取り	SK224	内面赤漆 外面黒漆 外面・つまみ内赤で家紋(赤)	94-3
208	木製品	漆桶	—	—	—	—	[3.3]	(5.7)	横木取り	SK212	内外面赤漆 高台内黒で家紋	
209	木製品	漆桶	—	—	—	—	[5.1]	—	横木取り	SK212	内外面赤漆 高台内黒で「寺」 炭化	94-2
210	木製品	漆桶	—	—	—	—	[5.2]	—	横木取り	SK212	内外面赤漆 外面赤で家紋 高台内赤で「扇」	
211	木製品	浮子	3.9	—	—	2.6	—	—	—	SK212	上部赤漆 下部黒漆	93-18
212	木製品	箱枕	8.7	20.0	—	—	9.5	—	板目	SK210	黒漆 底面焼印マルに「本」・三つ星	

番号	種別	器種	長さ	幅	厚さ	口径/径	高さ	底径	木取り	遺構	備考	図版
213	木製品	下駄	20.8	8.2	—	—	3.3	—	板目	SK210	割り下駄 スギ	
214	木製品	漆蓋	—	—	—	—	3.0	—	横木取り	SK210	内面黒漆・赤でカネに「登」外面赤漆	
215	木製品	漆桶蓋	—	—	—	—	1.5	—	横木取り	SK214	内外面赤漆 つまみ縁黒漆	
216	木製品	箱	(15.2)	(17.3)	0.6	—	—	—	板目	SK214	蓋 表面赤漆外周黒漆・文様(黒・茶)裏面赤漆	
217	木製品	曲物	—	—	—	12.5	1.3	—	板目	SK230	側板一部残存 表裏面黒漆 焼印マルに「王」カ	
218	木製品	櫛	[7.1]	3.6	1.0	—	—	—	板目	SK230		
219	木製品	櫛	[7.2]	2.8	0.5	—	—	—	板目	SK230		
220	木製品	櫛	15.0	3.8	1.0	—	—	—	板目	SK230		94-4
221	木製品	浮子	[3.2]	—	—	—	1.8	—	—	SK230	上部黒漆 下部赤漆	94-5
222	木製品	猿索	—	—	—	5.3	[1.5]	—	芯持材	SK230	軸欠損 墨書(判読不能)	
223	木製品	曲物	—	—	0.3	6.2	—	—	板目	SK230	底板 表面墨書「初」(第76表7)	104-7
224	木製品	不明品	—	—	—	(3.6)	2.0	—	—	SK230	外面黒漆 上面に孔	
225	木製品	下駄	[16.1]	8.6	—	—	2.9	—	板目	SK230	連歯下駄 表面焼印 226と対	
226	木製品	下駄	19.2	8.5	—	—	2.9	—	板目	SK230	連歯下駄 表面焼印 225と対	
227	木製品	下駄	21.7	9.9	—	—	1.9	—	板目	SK230	連歯下駄 表面焼印マルに「ト」	
228	木製品	下駄	21.5	9.2	—	—	5.9	—	板目	SK230	陰印下駄	
229	木製品	経木	9.5	3.2	0.06	—	—	—	桎目	SK230	表裏面墨書「藤森」(第76表9)	104-9
230	木製品	経木	11.0	5.3	0.06	—	—	—	桎目	SK230	表裏面墨書(第76表8)	104-8
231	木製品	経木	8.3	3.3	0.05	—	—	—	桎目	SK230	表面墨書「口魚火口」(第76表10)	104-10
232	木製品	漆桶蓋	—	—	—	10.7	2.5	—	横木取り	SK242	内外面赤漆 つまみ内金で「本」	94-6
233	木製品	漆桶	—	—	—	—	[5.1]	—	横木取り	SK242	内外面赤漆 外面黒で家紋 高台黒で「長尾極」	
234	木製品	下駄	[15.8]	6.2	—	—	2.2	—	板目	SK242	無眼下駄 木釘残	
235	木製品	漆桶	—	—	—	—	[5.9]	4.8	横木取り	SK247	内面赤漆 外面黒漆・一部赤漆	
236	木製品	曲物	—	—	0.3	6.0	—	—	桎目	SK247	蓋 樹皮紐残 表面印刷文字「第76表11」	104-11
237	木製品	漆桶	—	—	—	—	[2.7]	—	横木取り	SK249	内外面赤漆 高台内黒で「本」	
238	木製品	漆桶	—	—	—	(11.2)	3.6	5.1	横木取り	SK249	内外面黒漆	94-7
239	木製品	漆桶	—	—	—	—	[5.5]	(5.0)	横木取り	SK249	内外面黒漆	
240	木製品	漆桶	—	—	—	—	[6.1]	—	横木取り	SK249	内面赤漆 外面黒漆	
241	木製品	容器小	—	—	—	(8.0)	3.6	(6.0)	横木取り	SK249	内外面赤漆 上下開口	94-8
242	木製品	鉢	—	—	—	—	[7.6]	11.8	横木取り	SK249	内面黒漆 外面赤漆 高台内黒漆	94-9
243	木製品	火打金	5.9	13.5	1.5	—	—	—	板目	SK249	持ち手 炭化	
244	木製品	下駄	(21.0)	7.7	—	—	[2.4]	—	板目	SK249	陰印下駄	
245	木製品	下駄	24.4	8.8	—	—	3.9	—	板目	SK249	連歯下駄	
246	木製品	下駄	23.6	6.0	—	—	2.3	—	板目	SK249	無眼下駄 木釘残	
247	木製品	下駄	22.8	6.0	—	—	2.1	—	板目	SK249	無眼下駄 木釘・鉄釘残	
248	木製品	下駄	22.1	5.6	—	—	2.3	—	桎目	SK249	無眼下駄 木釘残	
249	木製品	下駄	(19.1)	5.5	—	—	2.1	—	桎目	SK249	無眼下駄 木釘残	
250	木製品	椀	[40.3]	10.2	1.4	—	—	—	板目	SK249	鉄釘残	
251	木製品	箸	25.2	0.6	0.3	—	—	—	削出し	SK249	黒漆	
252	木製品	脚小	[5.5]	2.7	2.6	—	—	—	板目	SK249	黒漆	94-10
253	木製品	不明品	9.6	9.4	1.9	—	—	—	板目	SK249		
254	木製品	不明品	[2.8]	4.8	—	—	1.5	—	板目	SK249	全面黒漆	
255	木製品	台	—	—	2.5	14.1	—	—	板目	SK249	方形孔	
256	木製品	下駄	21.4	6.6	—	—	4.4	—	桎目	SK255	連歯下駄 表裏面黒漆	
257	木製品	漆桶	—	—	—	—	[2.5]	5.4	横木取り	SK255	内面赤漆 外面黒漆	
258	木製品	漆桶	(9.7)	—	—	—	[6.7]	—	横木取り	SK255	内外面赤漆	94-1
259	木製品	皿	—	—	—	(15.5)	1.2	(13.0)	横木取り	SK255	内外面黒漆	
260	木製品	下駄	20.8	6.3	—	—	[3.2]	—	—	SK255	陰印下駄 台桎目 歯板目 裏面・側面黒漆	
261	木製品	下駄	22.3	8.2	—	—	6.1	—	板目	SK255	連歯下駄	
262	木製品	下駄	17.5	7.4	—	—	[2.7]	—	桎目	SK255	陰印下駄	
263	木製品	膳	19.9	21.1	0.6	—	—	—	桎目	SK255	表・側面赤漆 裏面黒漆・傷多木 木釘残	
264	木製品	不明品	27.6	19.0	0.8	—	—	—	板目	SK255		
265	木製品	下駄	(21.1)	5.5	—	—	2.1	—	板目	SK255	無眼下駄 木釘残	

番号	種別	器種	長さ	幅	厚さ	口径/径	高さ	底径	本取り	遺構	備考	図版
266	木製品	経木	[10.3]	[3.5]	0.04	—	—	—	柱目	SK274	表面墨書「源口(藏か)」(第76表12)	104-12
267	木製品	曲物	—	—	0.5	(19.0)	—	—	板目	SK279	蓋 表面墨書「仕入」(第76表13)	104-13
268	木製品	下駄	21.0	6.0	—	—	6.2	—	板目	SK279	隠跡下駄	
269	木製品	櫛	[10.5]	[4.4]	0.7	—	—	—	板目	SK279		
270	木製品	櫛	[7.2]	[5.7]	1.0	—	—	—	柱目	SK279		
271	木製品	櫛	45.6	10.5	1.8	—	—	—	板目	SK280	柄に釘穴	94-12
272	木製品	獅子頭	[8.2]	[6.1]	0.8	—	—	—	板目	SK282	表面赤漆・黒漆	94-13
273	木製品	漆桶蓋	—	—	—	(13.6)	2.2	—	横木取り	SK297	内外面赤漆 口縁・つまみ縁黒漆	
274	木製品	漆桶蓋	—	—	—	—	—	[1.4]	横木取り	SK297	内外面赤漆 外面・つまみ内黒で家紋	94-14
275	木製品	漆桶	—	—	—	11.7	[4.2]	—	横木取り	SK297	内外面黒漆 外面文様(金) 高台金でマルに「吉」	94-15

量が流通していたと考えられる。

第225図15・16、第226図17～21は土製品玩具類である。15は京都系の七輪ミニチュアで、底部に「京」・カギに「万」の刻字がある。17・18は舟を模す人形で2個体分と推定される。

第233図は各土壙から出土した東海式瓦と類似文様の瓦を集めたものである。瓦当文を示すに留め断面図は省略した。5・6が本跡出土の東海式瓦であるが、中心飾り両側の唐草の向きが、各々で異なっている。5のタイプは他に第128・223号土壙(3・4)に例があり、いずれも胎土が粉っぽく、微細な雲母が含まれるが混入物は少ない。一方、6のタイプは第76・83・244号土壙(1・2・7・8・10～12)等類例が多く、硬質の胎土で大粒の黒色粒子や赤色粒子が目立つ。東海式とされる瓦についても、産地を含め、詳細な検討が必要であろう。

第250・251図192～204は木製品で、204は天秤棒と考えられる。第256図56～60は金属製品で、簪(56～58)が3点出土している。

第261図34～39は石製品である。39の砥石には鋸状痕が顕著に残る。第270図5は硝子製品の髪飾り類である。

第204号土壙(第116図)

C6-F3グリッドに位置する長方形の土壙で、覆土が焼土で形成される火災処理土壙である。第205号土壙に掘り込まれており、後世の遺物がかなり混在していた。

第200～205図171～250には被熱した陶磁器を中心に示した。瀬戸美濃系磁器はほとんど無く、京都信楽系陶器土瓶に被熱したものがみられたことから、19世紀初頭頃の遺構とみられる。また、『本陣跡Ⅰ』で報告した火災処理土壙(第301・307・311・312号土壙)から出土した瀬戸美濃系陶器石皿との接合が確認されており、文政5年の火災に伴う可能性が高い。揃いの碗・皿については可能な限り図示した。同文個体が多い磁器は、浅い蛇の目状高台の猪口(180～186)で7個体、輪花状口縁の小皿(188・190～197)で9個体、八卦文染付の蛇の目凹形高台皿(198～207)が図示した10個体を含む推定11個体である。やや大型の皿(216～219)も4個体あるが、全体に小形器種に組物が顕著に確認された。209は「トラや」釘書きがある皿で、第6地点に所在した煮売屋「トラや運平」に関わる遺物である(『栗橋宿跡Ⅲ』参照)。同様の資料は18世紀末～19世紀前葉に多く認められ、本跡の資料もこれと矛盾しない。なお、瀬戸美濃系陶器の坏(224～229)が多く出土したものの遺構の特徴である。241は胎土が土器質の土瓶で、底部に「吉見」の刻印がある。県内吉見町で焼かれた吉見焼と推定される陶器であるが、栗橋宿跡では出土例が少なく、刻印資料は第248号土壙(第214図407)から出土したものと本例のみである。

第230・231図49～58・60と第239・240図65～73に瓦類を示す。軒瓦は出土量が少なく、第230

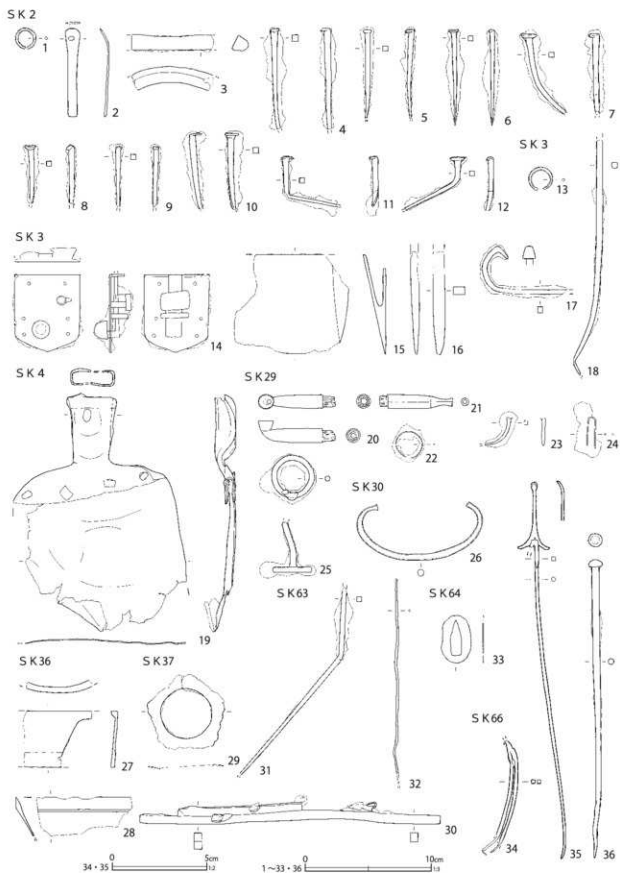

第 255 図 土壙出土遺物 (132)

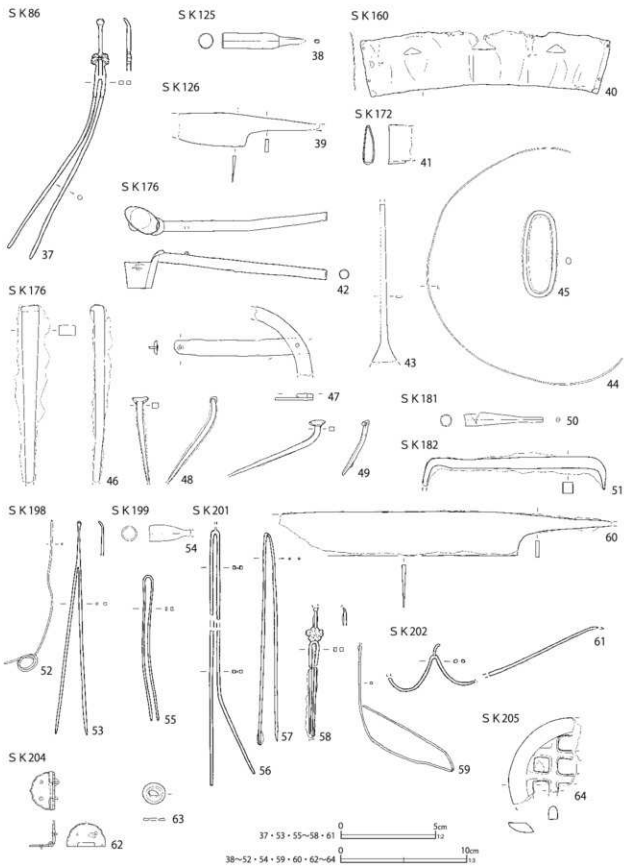

第256図 土壙出土遺物(133)

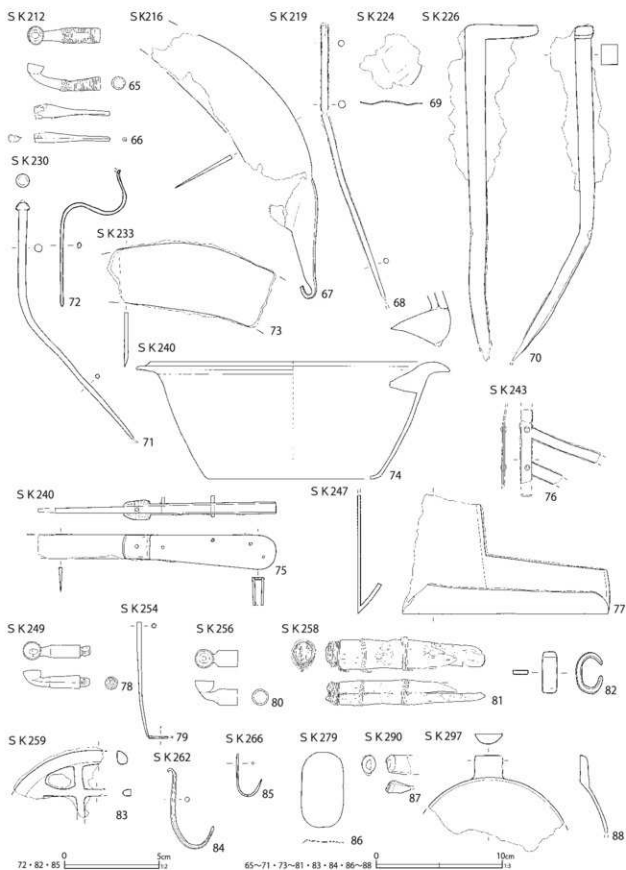

第 257 图 土坑出土遗物 (134)

SK29

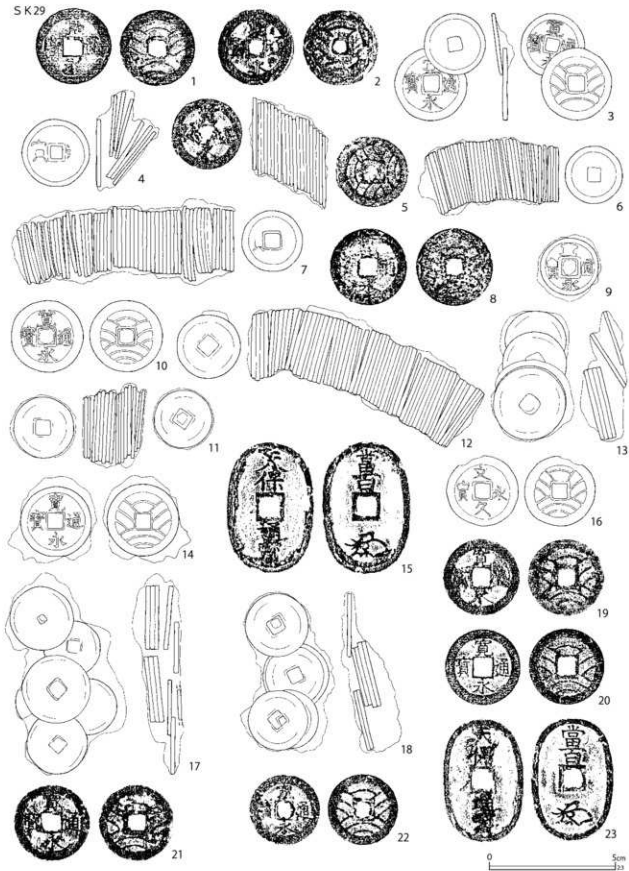

第258図 土壙出土遺物(135)

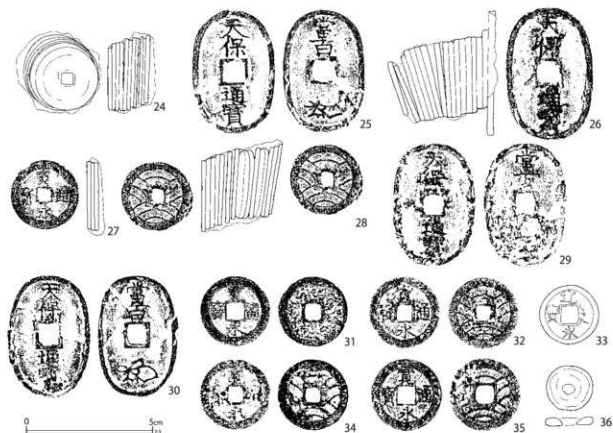

第 259 図 土壌出土遺物 (136)

第 40 表 土壌出土遺物観察表 (10) (第 255 ~ 257 図)

番号	種別	器種	法量	遺構	備考	図版
1	銅製品	環金具	径 1.6 厚 0.2 重 0.7	SK2		97-2
2	銅製品	不明	長 7.0 幅 1.1 厚 0.1 重 6.1	SK2		97-2
3	鉄製品	五徳	高 1.2 幅 [6.5] 厚 1.2 重 37.5	SK2		97-2
4	鉄製品	釘	長 [8.0] 幅 0.5 厚 0.5 重 13.9	SK2		
5	鉄製品	釘	長 [7.0] 幅 0.4 厚 0.4 重 7.4	SK2		
6	鉄製品	釘	長 7.6 幅 0.4 厚 0.4 重 10.0	SK2		
7	鉄製品	釘	長 [6.4] 幅 0.4 厚 0.4 重 11.0	SK2		
8	鉄製品	釘	長 [4.6] 幅 0.4 厚 0.4 重 5.0	SK2		
9	鉄製品	釘	長 [4.8] 幅 0.4 厚 0.4 重 3.6	SK2		
10	鉄製品	釘	長 [6.0] 幅 0.5 厚 0.5 重 10.6	SK2		
11	鉄製品	釘	長 [4.0] 幅 0.4 厚 0.4 重 7.9	SK2		
12	鉄製品	釘	長 [4.3] 幅 0.4 厚 0.4 重 5.3	SK2		
13	銅製品	環金具	径 1.9 厚 0.2 重 1.1	SK3		97-2
14	鉄製品	錠前	長 6.1 幅 5.2 厚 3.0 重 54.9	SK3	引出しの錠前	97-2
15	鉄製品	鋤先	縦 [7.9] 横 [9.1] 厚 1.8 重 120.1	SK3		97-2
16	鉄製品	蟹	長 [8.1] 幅 0.9 厚 0.6 重 25.2	SK3		
17	鉄製品	釘	長 [6.6] 幅 0.5 厚 0.4 重 17.9	SK3		
18	鉄製品	火箸	長 [18.7] 幅 0.5 厚 0.5 重 15.5	SK3		
19	銅製品	十徳	長 [18.9] 幅 [13.6] 厚 0.1 重 156.3	SK4	4箇所で留めて補修	97-2
20	銅製品	煙管	長 [5.1] 火皿径 1.2 小口径 1.1 重 15.2	SK29	雁首 羅字残存	98-1
21	銅製品	煙管	長 5.1 小口径 1.1 口付径 0.6 重 13.2	SK29	吸口 羅字残存	98-1
22	銅製品	環金具	径 2.1 厚 0.08 重 1.6	SK29		
23	鉄製品	釘	長 [2.2] 幅 0.3 厚 0.3 重 3.2	SK29		
24	鉄製品	不明	縦 2.5 横 0.7 厚 0.1 重 9.4	SK29		

番号	種別	器種	法量	遺構	備考	図版
25	鉄製品	桶立て	径3.4 高[4.0] 厚0.4 重13.4	SK29		97-5
26	銅製品	把手	縦4.7 横9.9 厚0.5 重15.0	SK30	引出しの把手	97-2
27	銅製品	不明	縦4.5 横[5.4] 厚0.5 重25.7	SK36		97-2
28	銅製品	容器	縦[3.1] 横[7.5] 厚0.4 重24.7	SK36		97-2
29	銅製品	襖引手	縦[6.0] 横[6.2] 厚0.05 重4.9	SK37		97-2
30	銅製品	不明	長23.9 幅1.3 厚0.6 重125.5	SK32		
31	鉄製品	不明	長[14.9] 幅0.4 厚0.4 重12.6	SK63		
32	銅製品	管	長[16.4] 厚0.2 重2.8	SK63		98-2
33	銅製品	切羽	縦3.8 横[2.4] 厚0.03 重3.8	SK64		97-2
34	銅製品	管	長[6.1] 幅0.5 厚0.2 重2.1	SK66		98-2
35	銅製品	管	長19.9 幅0.2 厚0.2 重5.8	SK66		98-2
36	鉄製品	火箸	長23.6 幅0.5 重29.8	SK66		
37	銅製品	管	長12.7 幅0.6 厚0.2 重10.0	SK86		98-2
38	銅製品	煙管	長[6.6] 小口径1.2 口付径0.3×0.4 重12.0	SK125	吸口	98-1
39	鉄製品	刀物	長[11.2] 刃長[5.3] 刃幅2.1 背幅0.2 重20.0	SK126		97-2
40	銅製品	熊金具	縦19.8 横4.5 厚0.03 重19.8	SK160	△透かし3	97-2
41	銅製品	錘	長[1.8] 幅[3.1] 厚0.1 重5.9	SK172		97-2
42	銅製品	矢立	長16.0 墨歯底径1.9 高3.0 重16.6	SK176	千鳥文打出し	98-3
43	銅製品	柄	長[12.5] 幅[2.0] 厚0.2 重6.5	SK176		97-2
44	銅製品	不明	縦18.7 横15.5 厚0.1 重7.4	SK176		
45	鉄製品	燻金具	径6.9×2.7 厚0.5 重11.5	SK176		
46	鉄製品	釘	長[14.0] 幅1.3 厚0.8 重58.7	SK176		
47	鉄製品	火格子	縦[5.5] 横[11.0] 厚0.3 重22.3	SK176		97-2
48	鉄製品	釘	長[6.7] 幅0.5 厚0.4 重5.0	SK176		
49	鉄製品	釘	長[4.4] 幅0.4 厚0.3 重5.6	SK176		
50	銅製品	煙管	長6.2 小口径0.9 口付径0.4 重3.5	SK181	吸口	98-1
51	鉄製品	錠	長14.5 幅0.8 厚0.9 重53.4	SK182		
52	銅製品	針金	縦12.0 横3.7 厚0.1 重4.1	SK198		
53	銅製品	管	長11.3 幅0.5 厚0.1 重2.5	SK198		98-2
54	銅製品	煙管	長[3.3] 小口径1.2 重4.5	SK199	吸口	98-1
55	銅製品	管	長7.7 幅0.4 厚0.2 重2.2	SK199		
56	銅製品	管	長[13.2] 幅0.5 厚0.2 重4.4	SK201	接合しないが同一個体	
57	銅製品	管	長11.3 幅0.6 厚0.1 重3.2	SK201		
58	銅製品	管	長[6.8] 幅0.5 厚0.2 重2.7	SK201		98-2
59	銅製品	不明	縦[10.1] 横7.5 厚0.2 重3.8	SK201		
60	鉄製品	包丁	長[26.4] 刃長[18.9] 刃幅[3.4] 背幅0.3 重107.4	SK201		97-2
61	銅製品	管	長[8.8] 幅0.6 厚0.2 重2.3	SK202		
62	銅製品	燻番	長3.1 幅2.3 厚0.2 重7.2	SK204		
63	銅製品	雁首銭	径1.7 厚0.2 重1.9	SK204		98-1
64	鉄製品	火格子	縦[6.9] 横[5.7] 厚1.0 重84.6	SK205		99-2
65	銅製品	煙管	長5.8 火皿径1.5×1.2 小口径1.1 重14.4	SK212	雁首	98-1
66	銅製品	煙管	長6.0 小口径0.6×1.1 口付径0.3 重3.8	SK212	吸口	98-1
67	鉄製品	鎌	刃長[21.0] 刃幅5.1 背幅0.3 重91.1	SK216		
68	鉄製品	火箸	長[22.4] 幅0.6 厚0.6 重22.7	SK219		
69	銅製品	不明	縦[4.3] 横[5.0] 厚0.03 重3.0	SK224		
70	鉄製品	釘	長[26.7] 幅1.3 厚1.6 重308.1	SK226		
71	鉄製品	火箸	長[18.9] 幅0.6 重30.5	SK230		
72	銅製品	管	長[7.2] 幅0.2 厚0.3 重2.5	SK230		98-2
73	鉄製品	不明	縦6.6 横[13.1] 厚0.3 重86.0	SK233		97-2
74	鉄製品	鍋か	口径(25.0) 器高9.3 底径(13.2) 厚0.3 重206.8	SK240		97-6
75	鉄製品	ナイフ	長[18.9] 刃長[7.0] 刃幅1.9 背幅0.3 重93.4	SK240		97-2
76	鉄製品	不明	縦[6.0] 横[6.4] 幅0.8 厚0.1 重8.6	SK243		97-2
77	鉄製品	不明	縦[9.5] 横[16.4] 厚0.2 重200.9	SK247		
78	銅製品	煙管	長4.5 火皿径1.4 小口径1.0 重6.5	SK249	雁首 羅字残存	98-1
79	銅製品	不明	長[9.2] 径最大0.4 重1.4	SK254	中空	

番号	種別	器種	法量	遺構	備考	図版
80	銅製品	煙管	長 3.4 火皿径 1.5 小口径 1.3 重 7.6	SK256	雁首	98-1
81	銅製品	柄	長 [12.6] 幅 2.3 重 19.0	SK258	二枚重ねの木に針金巻く	97-2
82	銅製品	不明	縦 2.2 横 1.4 厚 0.2 重 5.1	SK258		
83	鉄製品	火格子	縦 [5.3] 横 [7.1] 厚 0.8 重 62.3	SK259		99-3
84	銅製品	鈎金具	長 6.5 厚 0.4 重 6.2	SK262		97-2
85	銅製品	鈎金具	長 2.2 厚 0.1 重 0.3	SK266		
86	銅製品	小判の玩具	縦 6.0 横 3.4 厚 0.02 重 3.8	SK279	「壽」型押し	98-4
87	銅製品	煙管	長 [2.0] 小口径 1.4 × 1.1 重 2.2	SK290	吸口	
88	鉄製品	杵子	長 [7.6] 幅 [11.7] 厚 0.2 重 77.0	SK297		97-7

第 41 表 土壌出土遺物観察表 (11) (第 258・259 図)

番号	種別	器種	銭名	枚数	径	厚	重	遺構	備考	図版
1	銅製品	銭貨	寛永通寶 (新)	1	28.3	1.2	5.0	SK29	11 波	99-1
2	銅製品	銭貨	寛永通寶 (新)	1	28.3	1.2	4.3	SK29	11 波	99-1
3	銅製品	銭貨	寛永通寶 (新)	2	28.3	5.9	8.3	SK29	11 波	99-1
	銅製品	銭貨	寛永通寶 (古)		24.1			SK29		
4	銅製品	銭貨	寛永通寶 (新) 含む	7	26.8	24.6	30.6	SK29		99-1
5	銅製品	銭貨	寛永通寶 (新) 含む	21	28.2	28.8	102.0	SK29		99-1
6	銅製品	銭貨	不明	10	22.7	52.3	105.2	SK29	枚数は推定	99-1
	鉄製品	銭貨		24	23.9					
7	銅製品	銭貨	寛永通寶含む	49	24.0	86.8	149.6	SK29	枚数は推定	99-1
8	銅製品	銭貨	寛永通寶 (新)	1	28.2	1.3	4.6	SK29	11 波	99-1
9	鉄製品	銭貨	寛永通寶 (新)	1	22.5	1.6	3.7	SK29		
10	銅製品	銭貨	寛永通寶 (新)	1	28.1	1.2	4.0	SK29	11 波	
11	銅製品	銭貨	寛永通寶含む	9	27.5	24.5	41.0	SK29		99-1
	鉄製品	銭貨		7	23.7					
12	銅製品	銭貨	寛永通寶含む	66	25.0	92.0	182.2	SK29		99-1
13	銅製品	銭貨	寛永通寶含む	6	28.0	16.0	22.1	SK29		99-1
14	鉄製品	銭貨	寛永通寶 (新)	1	28.0	1.2	11.1	SK29	11 波	
15	銅製品	銭貨	天保通寶	1	49.2 × 32.7	2.8	20.6	SK29		99-1
16	銅製品	銭貨	文久永寶	1	28.8	1.7	4.3	SK29		99-1
17	銅製品	鉄銭	寛永通寶含む	11	26.8	14.0	53.1	SK29		99-1
18	銅製品	銭貨	寛永通寶含む	5	25.0	13.5	31.7	SK29		99-1
	鉄製品	銭貨		2	23.5					
19	銅製品	銭貨	寛永通寶 (新)	1	28.2	1.1	3.8	SK29	11 波	99-1
20	銅製品	銭貨	寛永通寶 (新)	1	28.2	1.0	3.3	SK29	11 波	99-1
21	銅製品	銭貨	寛永通寶 (新)	1	28.3	1.0	2.5	SK29	11 波	
22	銅製品	銭貨	寛永通寶 (新)	1	28.3	1.1	3.3	SK29	11 波	99-1
23	銅製品	銭貨	天保通寶	1	49.1 × 32.5	2.8	18.1	SK29		99-1
24	銅製品	銭貨	寛永通寶含む	11	24.5	16.8	29.1	SK29	枚数推定	99-1
25	銅製品	銭貨	天保通寶	1	49.6 × 32.7	2.4	13.0	SK29		99-1
26	銅製品	銭貨	天保通寶	1	49.2 × 32.5	43.0	105.6	SK29		99-1
	銅製品	銭貨	寛永通寶含む	16	30.0			SK29		
27	銅製品	銭貨	寛永通寶 (新) 含む	3	27.7	4.3	11.7	SK29		
28	銅製品	銭貨	寛永通寶 (新) 含む	14	27.9	31.4	68.7	SK29		99-1
29	銅製品	銭貨	天保通寶	1	49.3 × 32.8	2.5	18.0	SK29		99-1
30	銅製品	銭貨	天保通寶	1	48.5 × 32.7	2.2	12.7	SK29		99-1
31	銅製品	銭貨	寛永通寶 (新)	1	28.2	1.2	4.1	SK29	11 波	99-1
32	銅製品	銭貨	寛永通寶 (新)	1	28.2	1.2	3.9	SK29	11 波	99-1
33	鉄製品	銭貨	寛永通寶 (新)	1	24.2	1.9	3.0	SK29		
34	銅製品	銭貨	寛永通寶 (新)	1	28.3	1.2	3.4	SK29	11 波	99-1
35	銅製品	銭貨	寛永通寶 (新)	1	28.7	1.4	4.7	SK29		99-1
36	銅製品	銭貨	雁首銭	1	18.0	3.0	2.4	SK29		99-1

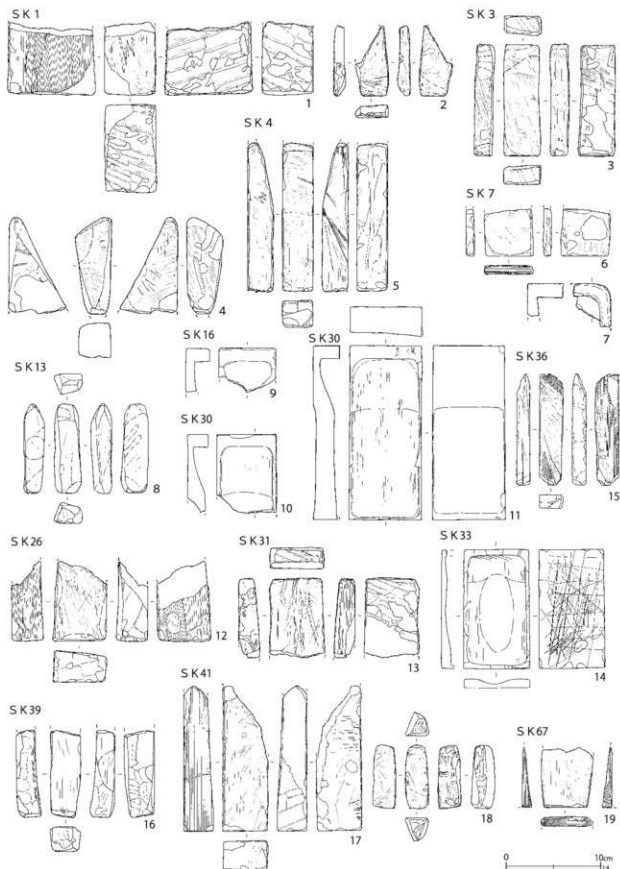

第260図 土壇出土遺物(137)

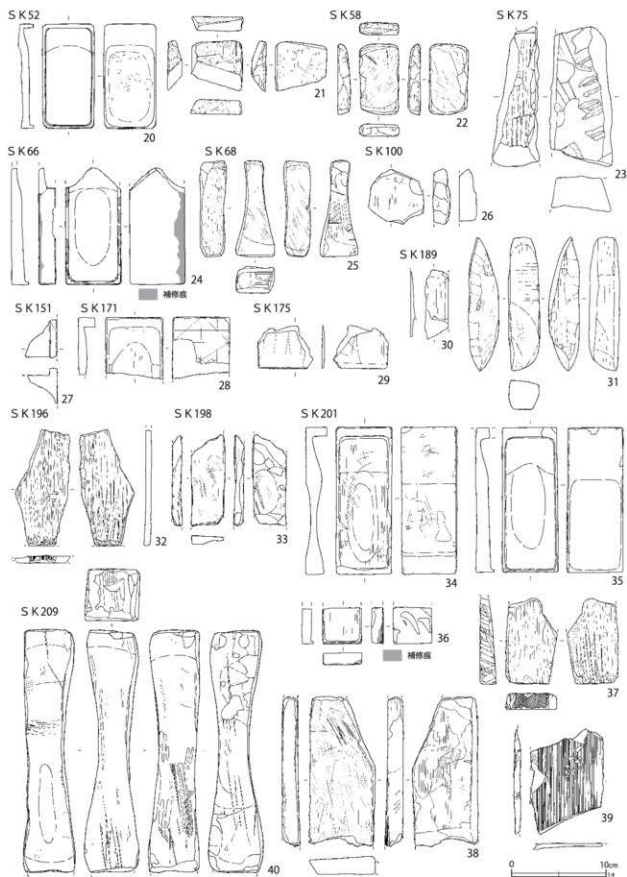

第 261 図 土壇出土遺物 (138)



第 262 図 土壙出土遺物 (139)

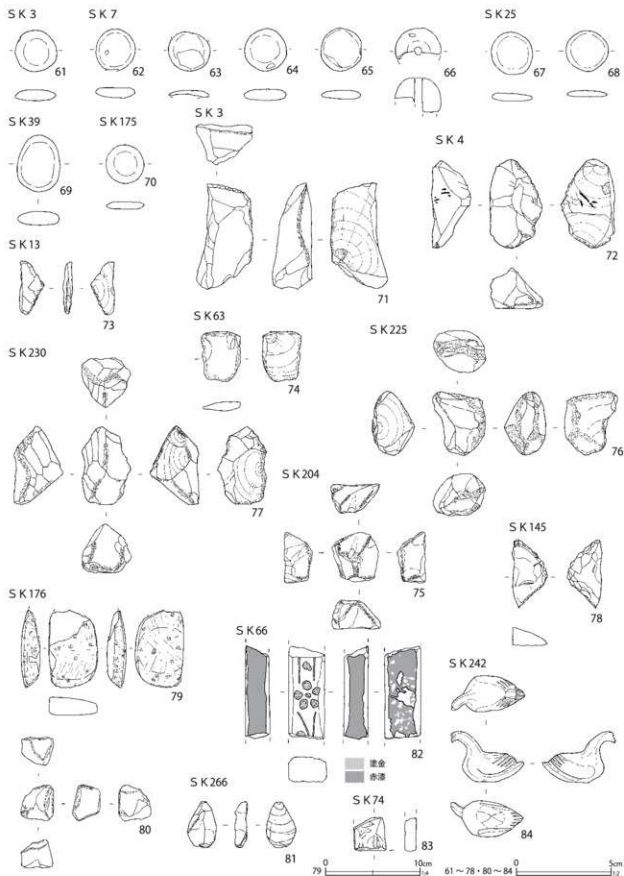

第 263 図 土壇出土遺物 (140)

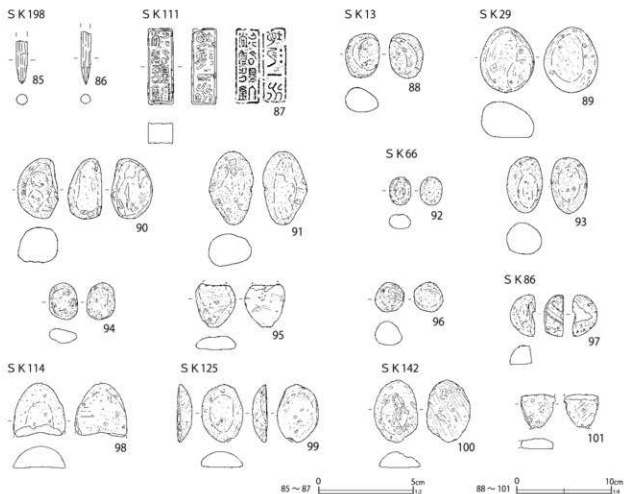

第264図 土壌出土遺物 (141)

図55のタイプとその変形(56)がみられる。後者は第9号土壌に同文(第229図24)がある。第251図205は胡桃脚を有す木製品の膳、第256図62・63は銅製品で蝶番と雁首銭である。

第262図41は砂岩製の砥石で、各砥面にU字状の深い窪みが残されている。第266図1は用途不詳の棒状土製品で、重複する第205号土壌からも多数出土した(2~5)。何らかの生産用具とみられるが、類例は第209号土壌や第二面の第1005号土壌からも複数出土しており、18世紀末~19世紀前葉の一時期に用いられた可能性が高い。12は瓦転用の砥石とみられる。

第209号土壌 (第116図)

C6-F3グリッドに位置する長楕円形の土壌で、第204号土壌とほぼ平行して検出された。覆

土は焼土を多量に含み、火災処理土壌であることが分かる。

陶磁器(第206・207図)も顕著に被熱する。磁器の端反碗がやや多く、薄手で口縁部の反りが大きいものが主体である。なお、ややプローションが異なる282は被熱しておらず、後世の混在の可能性ある。組物の碗もみられ、「福寿」文を染付する碗(276・277・279)と蓋(280)は、蓋の個体数で計5個体以上、若杉文と亀を染付する275は、計6個体以上と推定される。他に274の小丸碗も2個体以上と推定される。いずれも被熱している。このほか、陶器青緑軸土瓶も被熱している。陶磁器の様相から文化・文政期の火災に関わる可能性が高いだろう。

第266図は土製品等である。6~8は第204・

SK30

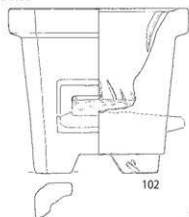

SK189



SK127

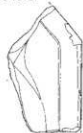

0 10cm 105 102~104 0 20cm 106

第 265 図 土壌出土遺物 (142)

第 42 表 土壌出土遺物観察表 (12) (第 260 ~ 265 図)

番号	種別	器種	長さ	幅	厚さ	重さ	石材	遺構	備考	図版
1	石製品	砥石	[7.7]	9.3	5.4	706.0	流紋岩	SK1	幅広工具痕 ノコギリ痕 砥面1 被熱	100-1
2	石製品	砥石	7.4	3.5	1.3	42.6	流紋岩(緑色)	SK1	砥面4	100-1
3	石製品	砥石	11.7	3.9	2.0	175.0	流紋岩(緑色)	SK3	幅広工具痕 削痕 砥面2	100-1
4	石製品	砥石	[10.2]	3.8	[6.0]	206.3	砂岩	SK3	深い凹状工具痕(ツルハシカ) 刃物痕 砥面4	100-1
5	石製品	砥石	[15.6]	3.2	2.7	263.2	流紋岩	SK4	ノミ状工具痕を削痕で消す 刃物痕 砥面4	100-1
6	石製品	砥石	[5.0]	5.2	0.9	41.2	流紋岩(緑色)	SK7	ノコギリ痕 砥面4	100-1
7	石製品	硯	[4.6]	[4.0]	-	51.5	砂岩	SK7	器高3.8cm 被熱	101-1
8	石製品	砥石	9.4	2.9	2.2	73.8	砂岩	SK13	砥面主に4	100-1
9	石製品	硯	[4.7]	6.0	-	75.0	流紋岩	SK16	器高2.4cm 被熱	101-1
10	石製品	硯	[8.3]	6.3	-	109.4	砂岩	SK30	器高2.2cm 粗粒・赤褐色	101-1
11	石製品	硯	18.4	7.7	-	653.0	粘板岩	SK30	器高3.1cm 刻書 銅付着 被熱	101-1
12	石製品	砥石	[8.5]	5.7	3.3	206.1	流紋岩	SK26	平ノミ痕か ノコギリ痕 砥面1 被熱	100-1
13	石製品	砥石	[8.4]	5.8	2.2	170.7	流紋岩	SK31	幅広工具痕 ノコギリ痕 刃物痕 砥面1	101-1
14	石製品	硯	12.6	7.0	-	178.9	粘板岩	SK33	器高[1.3]cm 裏縁削 石板に転用か	101-1
15	石製品	砥石	11.8	2.5	1.4	81.3	粘板岩	SK36	ノコギリ痕 一部削痕 砥面3	100-1
16	石製品	砥石	[9.2]	3.2	2.6	107.0	流紋岩	SK39	柳歯状工具痕わずかに遺存 削痕 砥面2 被熱	100-1
17	石製品	砥石	[15.3]	4.8	3.1	333.7	流紋岩	SK41	幅広工具痕か ノコギリ痕 削痕 砥面2 被熱	100-1
18	石製品	砥石	6.7	2.5	2.4	52.5	流紋岩(緑色)	SK41	柳歯状工具痕 刃物痕 砥面4	100-1
19	石製品	砥石	[6.3]	5.5	1.0	36.0	粘板岩	SK67	ノコギリ痕 刃物痕 砥面1	100-1
20	石製品	硯	11.0	5.5	-	107.5	粘板岩	SK52	器高1.6cm 強く被熱(膨脹)し赤味帯びる	101-1
21	石製品	砥石	5.2	5.4	1.5	40.8	流紋岩	SK52	刃物痕 砥面全面	100-1
22	石製品	砥石	7.4	4.1	1.3	71.4	流紋岩(緑色)	SK58	刃物痕 砥面全面	100-1
23	石製品	切石材	[14.8]	[6.8]	[5.0]	428.1	凝灰岩	SK75	ツルハシ状工具痕 幅広工具痕 被熱	100-1
24	石製品	硯	[12.3]	5.8	-	161.2	凝灰岩	SK66	器高1.8cm 内面墨付着 裏欠損を別材で埋め補修	101-1
25	石製品	砥石	10.1	4.1	2.8	138.1	流紋岩	SK68	柳歯タガネ痕 砥面3 被熱	100-1
26	石製品	砥石	[5.8]	5.8	[1.8]	73.0	砂岩	SK100	軟質石材 砥面3	100-1
27	石製品	硯	[3.4]	[4.1]	-	20.9	砂岩	SK151	器高[3.3]cm 被熱	100-1
28	石製品	硯	[6.5]	6.1	-	85.0	粘板岩	SK171	器高1.8cm 裏縁削 被熱	101-1
29	石製品	石板	[4.6]	[5.9]	0.3	12.0	粘板岩	SK175	側面工具痕か	100-1
30	石製品	硯	[7.3]	[2.5]	-	11.6	粘板岩	SK189	器高[0.5]cm 被熱	100-1
31	石製品	砥石	14.1	3.3	3.2	191.0	流紋岩	SK189	柳歯状工具痕 削痕 砥面4 被熱	100-1
32	石製品	砥石	[12.3]	[5.8]	0.8	74.4	ホルンフェルス	SK196	幅広工具痕か ノコギリ痕 刃物痕 表面の側縁 部細かな刃物痕顯著 砥面2	100-2
33	石製品	砥石	[9.6]	3.6	1.1	251.7	ホルンフェルス	SK198	刃物痕 砥面4 破損後の使用あり	100-2
34	石製品	硯	15.5	5.9	-	251.7	粘板岩	SK201	器高2.2cm 刻書 煤付着	101-1

番号	種別	器種	長さ	幅	厚さ	重さ	石材	遺構	備考	図版
35	石製品	硯	15.3	5.9	-	302.4	粘板岩	SK201	器高1.9cm 被熱 俵付着	101-1
36	石製品	硯	[3.8]	4.1	-	26.5	凝灰岩	SK201	器高1.2cm 内面墨付着 裏欠損を刃材で埋め補修	101-1
37	石製品	砥石	[9.0]	[5.5]	1.7	137.6	ホルンフェルス	SK201	幅広い工具痕 ノコギリ痕 刃物痕 砥面2	100-2
38	石製品	砥石	[15.8]	7.0	1.9	342.5	粘板岩	SK201	櫛歯状工具痕か ノコギリ痕 刃物痕 砥面1	100-2
39	石製品	砥石	[11.1]	[7.8]	[0.7]	55.9	粘板岩	SK201	ノコギリ痕 砥面1 背面剥離 被熱	100-2
40	石製品	砥石	[25.5]	5.8	5.4	1114.9	砂岩	SK209	幅広い工具痕か 刃物痕 砥面5 被熱	100-2
41	石製品	砥石	21.0	8.3	3.8	604.7	砂岩	SK204	端面に刃幅の広い工具痕 刃物痕 3面に断面U字状の使用痕 砥面4	100-2
42	石製品	砥石	[4.4]	[3.8]	1.6	29.0	流紋岩	SK210	側面幅広い工具痕か 刃物痕 砥面3	100-1
43	石製品	砥石	[6.3]	[4.4]	1.3	40.9	粘板岩	SK217	ノコギリ痕か 砥面3	100-1
44	石製品	砥石	[6.0]	[2.7]	[0.6]	15.2	粘板岩	SK231	刃物痕 砥面1以上 45と同一個体	100-1
45	石製品	砥石	[8.8]	[2.5]	[1.4]	38.4	粘板岩	SK231	ノコギリ痕か 44と同一個体	100-2
46	石製品	砥石	[13.4]	[7.4]	[0.8]	107.6	粘板岩	SK243	ノコギリ痕か 削痕	100-2
47	石製品	砥石	[13.5]	6.3	[5.7]	486.5	流紋岩	SK244	幅広い工具痕 ノコギリ痕 砥面3 被熱	100-2
48	石製品	砥石	[11.3]	8.5	4.2	533.9	ホルンフェルス	SK244	幅広い工具痕 刃物痕 砥面5	100-2
49	石製品	砥石	[6.6]	5.8	[2.1]	118.0	流紋岩	SK244	幅広い工具痕 ノコギリ痕 砥面3 被熱	100-2
50	石製品	砥石	[7.4]	[6.7]	[3.1]	176.6	砂岩	SK244	側面断面U字状の使用痕 砥面2 極めて粗粒 被熱	100-2
51	石製品	砥石	[10.3]	6.7	1.6	151.3	ホルンフェルス	SK247	幅広い工具痕 ノコギリ痕 刃物痕 砥面2 墨書	101-5
52	石製品	砥石	[6.8]	5.2	3.3	-	流紋岩	SK255	平ノミ痕 砥面5	100-2
53	石製品	砥石	7.5	4.5	1.6	72.8	流紋岩	SK258	ノコギリ痕 砥面全面 被熱	100-2
54	石製品	砥石	5.0	3.9	1.0	38.4	流紋岩	SK258	端部刃物痕 砥面全面 被熱	100-2
55	石製品	砥石	[5.0]	2.3	1.8	23.2	流紋岩	SK258	削痕 砥面4 欠損部摩耗	100-2
56	石製品	砥石	[8.5]	5.3	4.0	303.4	流紋岩	SK279	ノコギリ痕 削痕 刃物痕 砥面4	100-2
57	石製品	砥石	[8.3]	[3.5]	1.8	84.9	ホルンフェルス	SK280	幅広い工具痕 砥面1以上	100-2
58	石製品	砥石	[11.6]	6.1	2.1	160.3	凝灰岩	SK279	ノコギリ痕 削痕 被熱	100-2
59	石製品	砥石	[11.1]	6.9	2.6	132.8	粘板岩	SK289	ノコギリ痕か 砥面2	100-2
60	石製品	砥石	[6.3]	4.1	2.2	81.6	流紋岩(緑色)	SK297	櫛歯状工具痕 砥面2	101-2
61	石製品	碁石	2.2	2.2	0.5	3.8	粘板岩	SK3		101-2
62	石製品	碁石	[2.1]	2.1	0.5	2.9	粘板岩	SK7	被熱	101-2
63	石製品	碁石	[2.1]	2.2	0.3	1.3	粘板岩	SK7	下面欠損 被熱か	101-2
64	石製品	碁石	2.2	2.2	0.6	3.9	粘板岩	SK7		101-2
65	石製品	碁石	2.3	2.1	0.4	3.2	粘板岩	SK7		101-2
66	石製品	響の玉	[1.2]	1.6	[1.8]	4.6	メノウか	SK7	白色 外面・内面は黒・灰色のマーブル状	101-2
67	石製品	碁石	2.2	2.2	0.4	3.7	粘板岩	SK25		101-2
68	石製品	碁石	2.2	2.2	0.3	2.6	粘板岩	SK25		101-2
69	石製品	碁石	3.0	2.2	0.7	7.2	粘板岩	SK39		101-2
70	石製品	碁石	2.2	2.2	0.4	3.2	粘板岩	SK175		101-2
71	石製品	火打石	5.6	3.0	2.1	33.4	玉髓	SK3	褐色 剥片素材	101-2
72	石製品	火打石	4.7	2.7	2.2	24.5	玉髓	SK4	黒褐色 剥片素材	101-2
73	石製品	火打石	2.8	1.3	0.5	1.8	玉髓	SK13	剥片素材	101-2
74	石製品	火打石	2.6	2.1	0.5	3.9	玉髓	SK63	褐色 剥片素材	101-2
75	石製品	火打石	2.6	2.5	1.5	9.9	玉髓	SK204	稜の潰れ激しい(被熱(白色化))	101-2
76	石製品	火打石	3.3	2.8	2.2	21.3	玉髓	SK225	稜の潰れ激しい	101-2
77	石製品	火打石	4.1	2.6	2.6	24.3	玉髓	SK230	褐色 稜の潰れ激しい	101-2
78	石製品	火打石か	3.6	1.9	1.0	5.9	玉髓	SK145	原材は石器の可能性あり	101-2
79	石製品	磨石	[8.2]	5.0	2.0	51.5	角閃石安山岩	SK176	多孔質 側面自然面遺存 3面形成	101-3
80	石製品	火打石	1.9	1.7	1.5	5.6	玉髓	SK176	稜の潰れ激しい	101-2
81	石製品	火打石	2.4	1.5	0.7	1.9	玉髓	SK266	剥片素材 被熱(白色化)	101-2
82	石製品	不明	[4.9]	1.9	1.3	21.3	粘板岩	SK66	彫刻内線金 裏・側面赤漆塗布	100-7
83	石製品	印章	[1.8]	[1.7]	0.6	4.1	滑石	SK74	篆刻 朱付着	100-8
84	石製品	人形類	3.9	1.9	2.7	14.5	石灰岩	SK242	ガチョウか	101-4
85	石製品	石筆	[2.2]	0.6	0.5	1.2	滑石	SK198	白色	100-7
86	石製品	石筆	[2.8]	0.5	0.5	1.5	滑石	SK198	白色	100-8
87	石製品	印章	4.0	1.3	1.1	15.6	滑石	SK111	篆刻 両面朱付着	100-9
88	石製品	磨石	4.7	3.6	2.2	19.0	角閃石安山岩	SK13	多孔質 自然面使用	101-3

番号	種別	器種	長さ	幅	厚さ	重さ	石材	遺構	備考	図版
89	石製品	磨石	6.9	5.7	3.7	64.7	角閃石安山岩	SK29	多孔質 自然面使用	101-3
90	石製品	磨石	6.3	4.2	3.7	53.4	角閃石安山岩	SK29	多孔質 自然面使用 被熱・剥離	101-3
91	石製品	磨石	7.7	4.7	3.4	73.1	角閃石安山岩	SK29	多孔質 自然面使用 被熱	101-3
92	石製品	磨石	2.9	2.3	1.5	5.6	角閃石安山岩	SK66	多孔質 自然面使用	101-3
93	石製品	磨石	5.9	3.7	2.3	31.3	角閃石安山岩	SK66	多孔質 自然面使用	101-3
94	石製品	磨石	3.8	3.0	1.4	4.9	軽石	SK66	自然面使用	101-3
95	石製品	磨石	[4.6]	4.2	1.4	10.0	角閃石安山岩	SK66	多孔質 自然面使用 1面形成	101-3
96	石製品	磨石	3.1	3.1	2.5	12.6	角閃石安山岩	SK66	多孔質 自然面使用 表に断面U字状の使用痕	101-3
97	石製品	磨石	4.4	2.6	1.2	13.4	角閃石安山岩	SK86	多孔質 自然面使用 側面断面U字状の使用痕	101-3
98	石製品	磨石	[5.7]	5.5	2.3	28.9	角閃石安山岩	SK114	多孔質 1面形成	101-3
99	石製品	磨石	6.1	4.4	1.6	20.3	角閃石安山岩	SK125	多孔質 自然面使用 4面形成	101-3
100	石製品	磨石	6.6	4.6	1.7	22.5	角閃石安山岩	SK142	多孔質 線条痕 1面形成	101-3
101	石製品	磨石	[3.6]	[3.6]	1.1	7.5	角閃石安山岩	SK142	多孔質 自然面使用 線条痕 1面形成	101-3
102	石製品	硯石	口径 28.2 高 26.4 底径 19.3				安山岩	SK30	軟質礫含む 被熱	99-6
103	石製品	石臼	径 (31.6)		7.8	3307.8	角閃石安山岩	SK30	上臼 孔径 4.6cm 灰色 緻密 下面の目摩耗少ない	
104	石製品	石臼	径 (35.0)		[3.4]	151.2	花崗岩	SK189	被熱	
105	石製品	硯石	[13.4]	[7.8]	[7.7]	679.8	砂岩	SK127	凝灰質 被熱 煤付着	

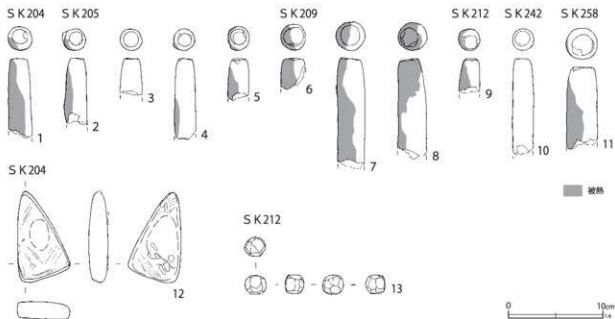

第266図 土壌出土遺物 (13)

第43表 土壌出土遺物観察表 (13) (第266図)

番号	種別	器種	法量	胎土	残存	焼成	色調	遺構	備考	図版
1	土製品	棒状土製品	長 [8.2] 径 2.5 重 56.0	BCEIK	30	普通	にぶい・橙	SK204	被熱 片割白変	102-4
2	土製品	棒状土製品	長 [7.0] 径 2.4 重 39.1	BEGIK	30	普通	橙	SK205	被熱 片割火彫れ状 チャート細粒含	102-4
3	土製品	棒状土製品	長 [3.8] 径 2.3 重 20.9	BEGIK	5	普通	橙	SK205	被熱	102-4
4	土製品	棒状土製品	長 [7.7] 径 2.3 重 47.3	ABCGI	40	普通	橙	SK205	被熱 片割一部僅かに火彫れ状	102-4
5	土製品	棒状土製品	長 [3.9] 径 2.3 重 23.7	AGHK	5	普通	橙	SK205	被熱 片割火彫れ状・剥離	102-4
6	土製品	棒状土製品	長 [3.2] 径 2.5 重 20.2	BGHIK	5	普通	橙	SK209	被熱 チャート細粒含	102-4
7	土製品	棒状土製品	長 [11.7] 径 2.9 重 119.8	BCDEGKH	60	普通	橙	SK209	被熱 片割黒化・周囲白化	102-4
8	土製品	棒状土製品	長 [10.6] 径 3.0 重 105.2	CEGHIK	50	普通	橙	SK209	被熱 片割黒化	102-4
9	土製品	棒状土製品	長 [3.5] 径 2.3 重 17.0	AEGIK	5	普通	橙	SK212	被熱 片割火彫れ状・白化	102-4
10	土製品	棒状土製品	長 [10.6] 径 2.3 重 62.3	ABEIK	60	普通	にぶい・橙	SK242	石英細粒多く含	102-4
11	土製品	棒状土製品	長 [8.0] 径 3.3 重 96.2	AEGHIK	35	普通	橙	SK258	被熱 片割火彫れ状・白化	102-4
12	土製品	転用品	長 9.6 幅 5.5 重 91.0	AIK	-	普通	灰	SK204	瓦転用磁具 全面使用	
13	土製品	転用品	幅 2.1 高 2.0 重 6.4	IK	-	普通	灰白	SK212	瓦転用 磁具か 全面二次的な面取	

SK 52



SK 129

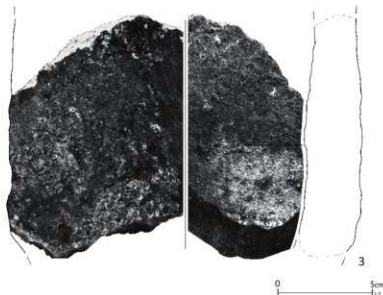

SK 255



第 267 図 土壙出土遺物 (14)

第 44 表 土壙出土遺物観察表 (14) (第 267 図)

番号	種別	器種	法量	胎土	残存	焼成	色調	遺構	備考	図版
1	土製品	埴埴	口径3.9 高5.2 重36.4	-	100	普通	にぶい黄橙	SK52	内外面刷着・洋化	
2	土製品	埴埴	高[3.0] 重20.0	CEK	30	普通	黄灰	SK255	内外面還元 洋付着 一部硝子化	
3	土製品	埴埴	高[12.2] 重454.0	EK	15	良好	黄灰	SK188	SK151接合 内外面刷着	

205号土壙等で出土したものと同一形態の棒状土製品で、側面の片側のみ顕著な被熱がみられる点も、他の棒状土製品と共通する特徴である。

第230号土壙 (第117図)

C 6-E 4 グリッドに位置する方形の土壙で、覆土に木材や木片を多く含む。

第209・210図325～346は陶磁器で、京都信楽系の灯明皿が多く、「二十八」と墨書されたものが2点含まれる(333・334)。磁器は湯呑形碗(326～328)が多く、爛徳利も一定量含まれる。酸化コバルト製品は含まれない。330は中国産磁器の皿である。第227図28は猫を象る土製人形で、二枚合わせの型成形、下面に焼成前穿孔がある。同様の人形が、第247号土壙(第227図29)からも出土している。第263図77は大形の火打石で玉髓製である。

木製品も多く出土しており、一部を第252図

217～231に示す。墨書資料も含む(223・229～231)が、文意がとり難いものが多い。積文は第76表に示した。227の連雀下駄にはマルに「ト」の焼印がある。栗橋宿跡第6地点の煮売り屋、虎屋運平を示す資料に同様の印がみられる。陶磁器の年代観や、第8号井戸跡の掘方を掘り込むことから、19世紀中葉の所産と判断される。

第244号土壙 (第115図)

C 6-B 4 グリッドの調査区東際から検出された土壙である。覆土上部は焼土層、下部は瓦主体層で下部に炭化木が多く含まれていた。火災処理土壙と考えられる。遺構より上の土層は攪乱されているようで、調査区壁面の焼土層との関連は把握できなかったが、遺構掘り込み面と壁面焼土・硬化層(第5図柱状図のIV層)はほぼ同じ標高である。上面を第201号土壙に掘り込まれており、19世紀中葉より前の遺構である。陶磁器

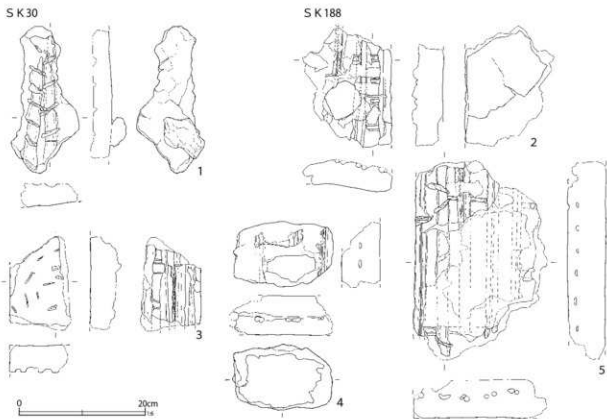

第268図 土壇出土遺物 (145)

第45表 土壇出土遺物観察表 (15) (第268図)

番号	種別	器種	法量	遺構	備考	図版
1	土製品	壺材	長25.4幅10.9厚[5.3]重587	SK30	スサ入 竹・縄痕跡残 強く被熱	
2	土製品	壺材	長19.2幅14.2厚[5.8]重818	SK188	スサ入 竹による木舞痕 強く被熱	
3	土製品	壺材	長15.6幅9.7厚[4.7]重648	SK188	スサ入 竹・縄痕跡残 被熱	
4	土製品	壺材	長10.4幅16.0厚6.2重494	SK188	スサ入 竹による木舞痕 被熱	
5	土製品	壺材	長31.8幅21.4厚6.2重2804	SK188	スサ入 竹による木舞痕 被熱	

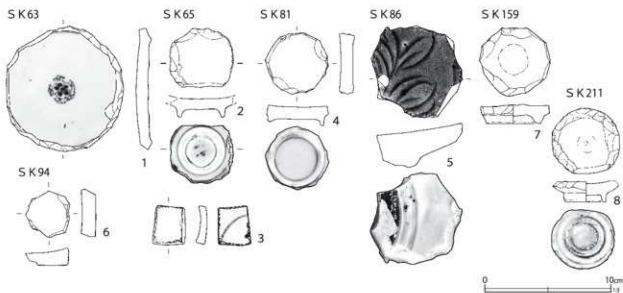

第269図 土壇出土遺物 (146)

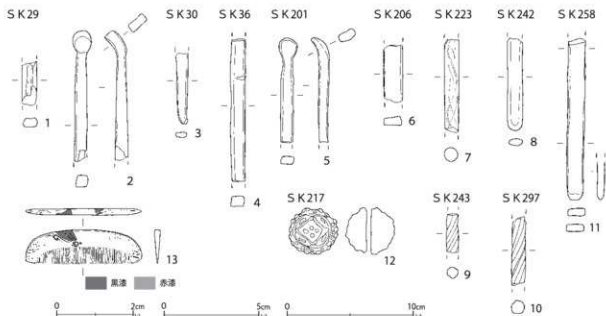

第270図 土壌出土遺物(147)

第46表 土壌出土遺物観察表(16)(第269図)

番号	種別	器種	高	底径	縦	幅	重さ	遺構	備考	図版
1	磁器	皿	[1.2]	8.1	9.7	9.7	128.3	SK63	肥前系 藍釉・染付 披熟 円盤状製品転用	
2	磁器	輪	[1.5]	3.5	4.9	4.7	38.3	SK81	肥前系 藍釉 外面染付 円盤状製品転用	
3	磁器	輪	[1.7]	—	5.0	4.6	34.1	SK65	肥前系 藍釉 外面染付 円盤状製品転用	
4	磁器	輪	—	(4.2)	3.4	2.4	9.5	SK65	肥前系 藍釉 外面染付 二次利用(火打石転用小)	
5	磁器	皿	[3.5]	—	7.2	7.2	155.8	SK86	肥前系 青磁釉 内面へラ描施文 円盤状製品転用	
6	磁器	香炉	[1.5]	—	3.7	3.4	19.9	SK94	肥前系 外面青磁釉 円盤状製品転用	
7	磁器	皿	[1.5]	4.2	5.5	5.5	42.8	SK159	肥前系 藍釉 髹の目状軸刺 円盤状製品転用	
8	磁器	碗	[1.7]	3.2	5.4	5.2	38.2	SK211	肥前系 藍釉 外面染付 円盤状製品転用	

第47表 土壌出土遺物観察表(17)(第270図)

番号	種別	器種	長	幅	厚	重	遺構	備考	図版
1	硝子製品	筭	[2.3]	0.8	0.6	2.2	SK29	黄褐色 中実 両端欠失 片側面に窪み	102-7
2	硝子製品	筭	[6.9]	0.6	0.7	8.0	SK29	黄褐色・下半黒化 中実 上端匙状	102-7
3	硝子製品	筭	[3.8]	0.7	0.3	2.0	SK30	黄褐色 中実 上端欠失	102-7
4	硝子製品	筭	[7.5]	0.7	0.5	9.0	SK36	透明・表面白化 中実 両端欠失	102-7
5	硝子製品	筭	[5.5]	1.0	0.6	5.4	SK201	透明・一部白化 中実 下端欠失 上端匙状	102-7
6	硝子製品	筭	[3.0]	1.0	0.5	4.0	SK206	透明・表面白化 中実 両端欠失	102-7
7	硝子製品	筭	[4.9]	0.7	0.7	7.5	SK223	黄褐色 中実 内部に螺旋・紐状の発色部	102-7
8	硝子製品	筭	[4.8]	0.8	0.4	5.0	SK242	透明 中実 上端欠失	102-7
9	硝子製品	筭	[2.0]	0.6	0.6	2.0	SK243	透明・黒化 中実 両端欠失 螺旋状	102-7
10	硝子製品	筭	[3.6]	0.7	0.7	4.9	SK297	透明・白化 中実 両端欠失 螺旋状	102-7
11	硝子製品	筭	[8.5]	1.0	0.4	10.2	SK258	黄褐色 中実 上端欠失	102-7
12	土製品か	玉	径1.3	—	—	1.6	SK217	穿孔 褐色の玉に盛輪状の装飾 髪飾り類の玉か	103-1
13	骨角製品か	櫛	櫛	9.2	2.7	0.4	SK29	黒甲か 黒と赤で蝶の文様	96-17

は25点が出土したのみで、しかも近代のタイル2片が含まれていることから、後世の混在も疑われる。従って詳細な時期の決定が難しいが、19世紀前葉の火災に関わる遺構であろう。第231図64・65は出土した軒瓦である。軒平部の瓦当文

様が残る瓦は34点で、64と同文のものが最も多く、中心飾りの残る個数で5個体(破片12点)が認められた。65のタイプは第2号土壌等に多いものだが、本跡では図示した1点のみであった。東海式文様の瓦が6点(第233図7～12)出土し

SK249

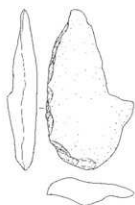

SK277

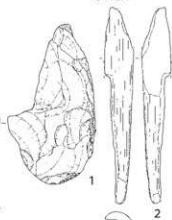

SK285

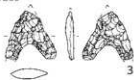

0 10cm

0 5cm

第271図 土壌出土遺物(148)

ているが、9は文様が太く、唐草の巻き方も特異である。第174・223号土壌の瓦(第230図59・第231図63)に同文が認められる。瓦に混入して礫も含まれており、やや大型の砥石(第262図47～50)も出土している。このうち47・49には明瞭なノコギリ状工具痕が残る。実際に鋸を使用したものかは不明であるが、観察表(第42表)では「ノコギリ痕」と表記した。

本跡では、火災後に瓦・廃材を主体的に廃棄した行為が想定される。火災処理の具体的様相を示す遺構と言えらる。

第250号土壌(第120図)

C6-C3グリッドに位置する長方形の土壌である。第3号溝跡や第3号竹樋に掘り込まれており、19世紀前半の遺構と考えられる。

陶磁器にはさらに古い17世紀代の遺物が多く、

第48表 土壌出土遺物観察表(18)(第271図)

番号	種別	器種	長さ	幅	厚さ	重さ	石材	遺構	備考	図版
1	石器	サイドスラレール	12.7	7.0	2.4	145.0	頁岩	SK249	左側縁に刃部 裏面に剥離層し刃部を整形	103-2
2	石器	刀剣形石製品	[15.6]	2.4	[1.1]	67.0	黒色頁岩	SK277	敲打成形後長軸方向に研磨	103-2
3	石器	石鏝	[2.0]	2.0	0.4	1.7	黒曜石	SK285	鋸形鏝 先端と脚部の一部欠失	103-2

一部を第215～216図431～449に示した。437は白色味の強い灰釉が施されている。所謂「美濃伊賀」の水差に類似する。第1007号土壌に同一個体と思われる破片がある(第315図39)。442は非ロクロ成形のかわらけである。非掲載資料には、瀬戸美濃系磁器端反碗が含まれる。瀬戸美濃系磁器の湯呑形碗や鉢も見られるが、細片で混入の可能性はある。

第231図69～71は滴水瓦で、瓦当文様は東海式に準ずるが、胎土は粉っぽくやや軟質である。他に第289号土壌(第232図73)と池状遺構(第76図15)から各1点出土している。栗橋宿跡では他に出土していないものと思われ、本陣の建物に使用されていた可能性が高い。

第277号土壌(第122図)

調査区のほぼ中央、C6-C3・4グリッド付近に位置する土壌であるが、土層や出土遺物から複数の土壌が重複していた可能性が残る。

陶磁器の年代も幅が大きいので、第219～220図511～532には、古期の資料や特徴的な陶磁器を中心に掲載した。523は金運母を含む常陸系の土器播鉢で、複数の破片から図上復元して示した。栗橋宿本陣跡では、第755号土壌から出土した例がある(『本陣跡1』第306図805)。530は非ロクロ成形のかわらけである。

第271図2は、縄文時代の刀剣形石製品である。縄文時代の石器は第271図に示すように、第249号土壌からスクレイパー、第285号土壌から石鏝が出土している。石鏝については江戸時代に収集されたものと考えられる。他の2点については、石材として持ち込まれた可能性も考慮される。なお、C6-E4グリッドから後期前葉の縄文土器口縁部破片が1点出土している。

ビット1・34

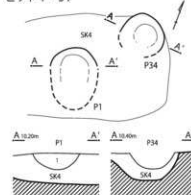

ビット10



ビット11



ビット26



ビット27



ビット33



ビット35



ビット1

1 暗灰褐色砂質シルト

1 暗褐色砂質シルト

ビット2

1 暗褐色砂質シルト

ビット4

1 暗褐色砂質シルト

ビット5

1 暗褐色砂質シルト

2 暗褐色砂質シルト

3 暗褐色シルト

砂粒・炭化物(φ1~2cm)多量 粘土粒微量 灰褐色シルトブロック(φ1cm)少量 粘性なし しまり弱

焼土粒子(φ2~10mm)含む 炭化物粒子(φ2~3mm)少量 粘性なし しまりあり

炭化物粒子(φ3~5mm)含む シルト粒子(φ1cm)含む 鉄粒子(φ2~3mm)少量 粘性なし しまり強

炭化物粒子(φ2~3mm)・鉄粒子(φ2~3mm)少量 シルト粒子(φ3~10mm)含む 粘性なし しまりあり

シルト粒子(φ3~5mm)炭質に含む 炭化物粒子(φ2~3mm)少量 粘性あり しまりなし

暗褐色土と炭化木が混入 黄褐色土ブロック混入

暗褐色土

暗褐色土

暗褐色土

暗褐色土

暗褐色土

暗褐色土

暗褐色土

暗褐色土

暗褐色土

暗褐色土

暗褐色土

暗褐色土

暗褐色土

ビット2



ビット12



ビット22・23



ビット24・25



ビット30



ビット9



ビット10



ビット11



ビット12



ビット13



ビット14



ビット20



ビット21



ビット4



ビット5



ビット8



ビット9



ビット13



ビット14



ビット20



ビット21



ビット24・25



ビット31



ビット32



ビット26



ビット27



ビット9

1 暗褐色砂質シルト

ビット10

1 暗褐色砂質シルト

ビット11

1 暗褐色砂質シルト

2 暗褐色砂質シルト

ビット12

1 暗褐色砂質シルト

ビット13

1 暗褐色砂質シルト

ビット14

1 暗褐色シルト

ビット22

1 暗褐色土

2 暗褐色土

3 暗褐色土

ビット26

1 暗褐色土

ビット27

1 暗褐色土

2 暗褐色土

3 暗褐色土

ビット33

1 暗褐色砂質シルト

2 暗褐色砂質シルト

3 暗褐色シルト

ビット35

1 暗褐色炭質

シルト粒子(φ2~8mm)・鉄粒子(φ2~3mm)・炭化物粒子含む

シルト粒子(φ2~8mm)・鉄粒子(φ2~3mm)・炭化物粒子含む

炭化物粒子(φ2~3mm)・有機物の腐食土少量 砂多量 粘性なし しまりあり

炭化物粒子(φ2~3mm)含む 焼土粒子(φ2~3mm)・鉄粒子少量 砂多量 粘性なし しまりあり

灰色シルト粒子(φ2~10mm)・鉄粒子(φ2~3mm)含む 炭化物粒子(φ2~3mm)少量 粘性・しまりあり

シルト粒子(φ2~8mm)・鉄粒子(φ2~3mm)・炭化物粒子含む

暗褐色シルトブロック(φ2~3cm・未炭化)多量 炭化物微量 粘性弱 しまりあり

暗褐色土と炭化木が混入 黄褐色土ブロック混入

暗褐色土

暗褐色土

暗褐色土

暗褐色土

暗褐色土

暗褐色土

暗褐色土

暗褐色土

暗褐色土

暗褐色土

暗褐色土

暗褐色土

暗褐色土

暗褐色土

暗褐色土

暗褐色土

暗褐色土

暗褐色土

暗褐色土

暗褐色土

暗褐色土

暗褐色土

暗褐色土

暗褐色土

0 2m 1m

第272図 ビット(1)

第289号土壌 (第123図)

C6-C3グリッド、店子町屋範囲の裏手で検出された長さ3.9m程の土壌で、南北に長い形状である。底面には凹凸がみられる。陶磁器には被熱したものが多く、火災処理土壌の可能性もある。覆土は板材小片が主体の下層の窪みに、焼土ブロックが堆積している。埋まり切っていないかった土壌の上部に、火災処理に関わる遺物が投棄されたものと推定される。

第221～222図557～580は出土した陶磁器である。560は被熱した瀬戸美濃系磁器の端反碗で、被熱資料では最新期のものである。558は肥前系磁器の湯呑形碗で、被熱は認められない。565は「板屋」銘染付の磁器皿である。『本陣跡1』のまとめで触れたように、近世の『栗橋宿往還絵図』にみえる「年寄 庄兵衛」に関わる遺物である。被熱は認められない。563・564は染付と色絵、567・568は色絵が施される肥前磁器皿で、いずれも被熱する。後者は薄手、上質のものである。陶磁器全体としては肥前系磁器の蛇の目状釉剥ぎされた皿や、瀬戸美濃系陶器灯明皿が多い。被熱していない陶磁器に、磁器湯呑形碗や陶器三彩土瓶等、後世の混在が疑われるものもあるが、19世紀初頭からさほど降らない時期の遺構と考えられる。第240図75は池田家家紋の「揚羽蝶文」を意匠とする鬼瓦である。

以上に記述した以外の土壌でも、注目すべき遺構や遺物があるが、詳細については各種図および観察表に記した。

(14) ビット (第272・273図)

ビットは第一面で計27基が確認されたが、いずれも単独で検出され、建物等を想定するに至らなかった。第272・273図に図面を示し、位置、規模等については、第49表に示す。

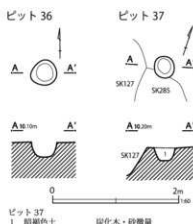

第273図 ビット(2)

第49表 第一面ビット一覧表 単位: m

番号	グリッド	平面形	長軸	短軸	深さ	備考
1	C6-C2	不整形円形	(0.98)	0.74	0.25	SK4より新
2	C6-A2	不整形円形	0.30	(0.25)	0.24	SK4/36より新
4	C6-A2	楕円形	0.62	0.49	0.28	
5	C6-A2	楕円形	0.59	0.45	0.24	
8	C6-A1	不整形円形	0.35	(0.33)	0.40	桶20より古
9	C6-A1	隅丸方形	0.17	0.16	0.05	
10	C6-A1	隅丸方形	0.21	0.20	0.07	
11	C6-A1	隅丸長方形	0.68	0.43	0.08	桶23より古
12	C6-A1	隅丸長方形	0.26	0.19	0.28	SK122より新
13	C6-A1	隅丸方形	0.20	0.19	0.06	
14	C6-A1	不整形円形	0.34	0.29	0.08	
20	C6-D3	円形	0.46	0.50	0.15	
21	C6-D3	円形	0.50	0.48	0.40	
22	C6-D3	円形	0.26	0.24	0.28	
23	C6-D3	円形	0.23	0.22	0.35	
24	C6-F3	楕円形	0.48	0.37	0.42	
25	C6-F3	楕円形	0.50	0.40	0.20	
26	C6-D3	楕円形	0.56	0.40	0.25	
27	C6-E5	円形	0.32	0.28	0.13	
30	C6-D3	隅丸方形	0.23	0.23	0.18	SK269より新
31	C6-D2	楕円形	0.52	0.48	0.19	SD1 重複
32	C6-D2	円形	(0.58)	0.55	0.27	
33	C6-B3	隅丸方形	0.28	0.27	0.16	
34	C6-C2	不整形円形	(0.70)	0.69	0.24	
35	C6-A2	円形	0.24	0.22	0.19	
36	C6-E3	円形	0.42	0.40	0.23	
37	C6-D3	円形	0.34	0.32	0.20	

報告書抄録

ふりがな	くりはしゆくほんじんあと							
書名	栗橋宿本陣跡Ⅱ							
副書名	首都圏氾濫区域堤防強化対策における埋蔵文化財発掘調査報告							
シリーズ名	埼玉県埋蔵文化財調査事業団報告書							
シリーズ番号	第460集							
編著者名	村山 卓							
編集機関	公益財団法人 埼玉県埋蔵文化財調査事業団							
所在地	〒369-0108 埼玉県熊谷市船木台4丁目4番地1 TEL 0493-39-3955							
発行年月日	西暦2020(令和2年)年3月23日							
所取遺跡	所在地	コード		北緯 °'"	東経 °'"	調査期間	調査面積 (㎡)	調査原因
		市町村	遺跡番号					
栗橋宿本陣跡	埼玉県久喜市 栗橋北二丁目 3432-1他	112321	007	36°08'29"	139°42'10"	20130401～ 20140331 20140401～ 20150331 20150401～ 20150731	16,604㎡	堤防強化 記録保存 調査
所取遺跡	種別	主な時代	主な遺構		主な遺物		特記事項	
栗橋宿本陣跡	本陣跡	江戸時代	建物跡	9棟	陶磁器	栗橋宿の本陣敷地及び隣接する 町屋跡を調査した		
			基礎状遺構	3基	土製玩具			
			胞衣埋納遺構	1基	土製人形			
			埋設桶	92基	瓦			
			井戸跡	17基	木製品			
			杭列	9条	金属製品			
			木樋	4条	石製品			
			竹樋	3条	土製品(埴輪など)			
			瓦樋	1条	硝子製品(笄)			
			池状遺構	1基	竹製品(櫛・篋)			
			溝跡	15条	織維製品			
			柵列	2条				
			埴土遺構	1基				
			土壇	387基				
			ピット	47基				
要約	<p>栗橋宿本陣跡は、利根川右岸に立地する日光道中の宿場「栗橋宿」の本陣跡と町屋を含む遺跡である。発掘調査は19世紀前半の遺構を中心とする第一面と、18世紀以前の遺構を中心とする第二面で実施した。本書には遺跡北側の本陣敷地推定地における調査成果を集録する。</p> <p>第一面では敷地境と考えられる杭列や溝跡が検出された。調査区東側が本陣の敷地で、建物跡の一部も検出された。他方、日光道中に沿った調査区西側は町屋の様相であり、近世の絵図と照合すると、本陣の店子が使用した空間と考えられる。第二面では敷地境がはっきりしないが、遺構の粗密から第一面と同じような空間利用が想定される。「栗橋宿本陣跡Ⅰ」で扱った南側の町屋範囲との境には、大規模な溝跡が重複して確認された。</p> <p>調査区では、広域にわたり焼土層と火災処理に係る土壌が検出された。陶磁器の遺構間接合が顕著で、一部は文化・文政期の大火に伴うと考えられる。組物の陶磁器が複数出土した土壌があり、その様相や文献史料から、本陣で保管していた陶磁器が被熱・廃棄されたものと推定される。陶磁器では中国清朝磁器や色絵鍋島皿の皿も出土しており、本陣の備品を窺い知ることができる。</p> <p>古期の遺構では、17世紀中葉頃の遺構が2基検出された。いずれも多量のかわらけを伴う遺構で、初期の本陣に関わる可能性がある。しかし、大多数の遺構は、18世紀半ば以降のもので、17世紀後半は遺構の空白期間となる。この間、栗橋宿を襲った寛保の洪水との関連も含めて、宿場町の形成・展開を考える上での大きな課題を残した。</p>							

埼玉県埋蔵文化財調査事業団報告書 第460集

栗橋宿本陣跡Ⅱ

首都圏氾濫区域堤防強化対策における

埋蔵文化財発掘調査報告

(第1分冊)

令和2年3月13日 印刷

令和2年3月23日 発行

発行／公益財団法人 埼玉県埋蔵文化財調査事業団

〒369-0108 埼玉県熊谷市船木台4丁目4番地1

0493 (39) 3955

<http://www.saimaibun.or.jp>

印刷／山進社印刷株式会社