

山ノ内遺跡B出土楔形石器地区別一覧表(4)

(地区名の後の数字: 2=1, 2層 3=3層, 重量: g)

地区	2-4 (a)		4-6 (a)		6-8 (a)		8-10 (a)		10 (a)以上		合計	
	個数	重量	個数	重量	個数	重量	個数	重量	個数	重量	個数	重量
L01OA2	54	253.86	12	265.02	1	126.58	--	--	--	--	67	745.26
3	47	213.93	8	107.10	--	--	--	--	--	--	55	351.03
L01OB2	43	295.69	12	228.98	--	--	1	82.00	--	--	56	577.67
3	6	31.16	5	86.19	--	--	--	--	--	--	11	122.34
L01OC2	8	50.15	2	33.26	--	--	--	--	--	--	10	83.51
3	4	18.26	2	17.50	--	--	--	--	--	--	6	65.76
L01OD2	6	61.15	5	54.40	--	--	--	--	--	--	11	115.55
3	2	8.08	--	--	--	--	--	--	--	--	2	8.08
L01OE2	1	2.06	2	48.21	--	--	--	--	--	--	3	50.29
L01PA2	39	371.35	15	258.73	2	54.82	--	--	--	--	56	684.90
3	36	211.46	2	51.04	--	--	--	--	--	--	38	262.50
L01PB2	44	324.37	17	394.15	--	--	--	--	--	--	61	718.52
3	64	415.51	4	44.47	--	--	--	--	--	--	68	459.98
L01PC2	30	239.46	12	183.90	1	43.00	--	--	--	--	43	466.32
3	25	148.85	7	90.32	--	--	--	--	--	--	32	236.37
L01PD2	11	71.90	11	251.81	1	65.70	--	--	--	--	23	391.31
3	20	106.30	2	40.66	--	--	--	--	--	--	22	146.96
L01PE2	23	158.28	3	30.97	1	39.54	--	--	--	--	27	228.79
3	8	40.86	2	29.18	--	--	--	--	--	--	10	80.04
L01PF2	2	11.09	--	--	--	--	--	--	--	--	2	11.09
3	5	26.74	--	--	--	--	--	--	--	--	5	26.74
L01PG2	6	38.40	2	20.82	1	16.99	--	--	--	--	9	77.21
L01QA2	1	9.57	2	50.90	--	--	--	--	--	--	3	60.56
3	5	26.07	5	79.67	--	--	--	--	--	--	10	114.74
L01QB2	53	300.14	5	95.82	--	--	--	--	--	--	58	398.96
3	46	204.82	5	73.68	--	--	--	--	--	--	51	275.50
L01QC2	28	158.90	7	86.22	1	21.25	--	--	--	--	36	306.37
3	23	145.08	4	127.88	--	--	--	--	--	--	30	272.96
L01QD2	38	256.02	4	68.50	--	--	--	--	--	--	42	324.58
3	68	236.44	11	196.20	--	--	--	--	--	--	79	555.64
L01QE2	36	263.71	4	56.48	--	--	--	--	--	--	40	320.19
3	57	306.04	9	196.07	--	--	--	--	--	--	66	472.11
L01QF2	19	149.80	3	67.25	--	--	--	--	--	--	22	217.14
3	18	95.06	4	65.22	--	--	--	--	--	--	22	158.86
L01QG2	7	62.31	8	201.28	--	--	--	--	--	--	15	263.59
L01QH2	2	5.29	--	--	--	--	--	--	--	--	2	5.29
L01RB3	1	4.12	--	--	--	--	--	--	--	--	1	4.12
L01RC2	11	86.63	1	19.21	--	--	--	--	--	--	12	87.84
3	16	103.43	3	27.34	--	--	--	--	--	--	19	136.77
L01RD2	33	322.55	9	139.86	--	--	--	--	--	--	42	462.41
3	41	212.26	8	76.10	--	--	--	--	--	--	49	288.36
L01RE2	29	206.46	12	115.32	--	--	--	--	--	--	41	321.88
3	21	106.70	10	189.07	--	--	--	--	--	--	31	295.77
L01RF2	19	110.49	7	162.18	1	38.02	--	--	--	--	27	310.69
3	64	347.04	12	202.31	1	29.90	--	--	--	--	77	579.28
L01RC2	18	127.10	6	88.30	1	59.44	--	--	--	--	25	274.84
3	13	80.41	3	49.16	--	--	--	--	--	--	16	129.67
L01RJ2	16	77.77	3	77.50	--	--	--	--	--	--	19	155.27
L01SC2	1	3.21	--	--	--	--	--	--	--	--	1	3.21
L01SD2	21	83.54	8	146.30	--	--	--	--	--	--	29	229.84
3	7	35.19	4	48.34	--	--	--	--	--	--	11	83.53
L01SE2	9	87.28	3	36.17	1	80.13	--	--	--	--	13	147.12
3	20	99.10	5	64.97	--	--	--	--	--	--	25	164.07

山ノ内遺跡B出土楔形石器地区別一覧表(5)

地区	(地区名の後の数字: 2=1.2層 3=3層 重量:g)											
	2-4(m)		4-6(m)		6-8(m)		8-10(m)		10(m)以上		合計	
	個数	重量	個数	重量	個数	重量	個数	重量	個数	重量	個数	重量
L01SF2	23	153.92	4	32.72	-	-	-	-	-	-	27	206.64
	3	80.34	2	51.03	-	-	-	-	-	-	10	101.37
L01SG2	1	14.30	-	-	-	-	-	-	-	-	1	14.39
	3	22.55	-	-	-	-	-	-	-	-	4	22.55
L01SI2	-	-	1	15.64	-	-	-	-	-	-	1	15.64
L01SI2	7	35.85	3	53.40	-	-	-	-	-	-	10	89.25
	3	16.65	2	8.27	-	-	-	-	-	-	4	24.42
L01SJ2	15	99.60	5	90.52	1	30.92	-	-	-	-	21	221.04
	3	21.79	2	39.55	-	-	-	-	-	-	6	81.34
L01SK2	-	-	1	14.73	-	-	-	-	-	-	1	14.73
L01TD2	-	-	1	11.25	-	-	-	-	-	-	1	11.26
L01TE2	4	17.05	2	28.05	1	63.67	-	-	-	-	7	108.77
	3	29.67	2	24.41	-	-	-	-	-	-	7	54.11
L01TH2	8	45.88	2	26.01	1	22.43	-	-	-	-	12	94.32
	3	71.60	3	49.90	-	-	-	-	-	-	13	121.59
L01TI2	7	60.08	2	17.39	-	-	-	-	-	-	9	77.47
	3	124.63	14	215.63	-	-	-	-	-	-	38	345.26
L01TJ2	16	106.01	3	52.06	-	-	-	-	-	-	19	160.09
	3	19.27	-	-	-	-	-	-	-	-	3	19.27
L01TK2	12	67.13	-	-	1	29.76	-	-	-	-	13	106.89
	3	88.37	7	112.32	-	-	-	-	-	-	22	201.00
L01UG2	4	13.61	1	16.06	-	-	-	-	-	-	5	29.70
	2	9.94	1	21.00	-	-	-	-	-	-	3	30.94
L01UH2	9	67.98	5	43.74	-	-	-	-	-	-	14	111.72
	3	105.33	8	104.37	1	77.98	-	-	-	-	25	297.38
L01UI2	11	67.06	4	78.64	-	-	-	-	-	-	15	145.70
	3	8.07	1	13.21	-	-	-	-	-	-	2	21.28
L01UJ2	11	74.26	2	29.25	1	21.73	-	-	-	-	14	125.26
	3	12.24	1	8.74	-	-	-	-	-	-	3	20.98
L01UK2	30	147.87	11	170.83	-	-	1	36.82	-	-	32	255.52
	3	4.39	3	48.82	-	-	-	-	-	-	4	53.21
L01UL2	6	38.64	1	21.44	-	-	-	-	-	-	7	60.08
	3	15.44	-	-	-	-	-	-	-	-	2	15.44
L01UM2	2	9.96	-	-	-	-	-	-	-	-	2	9.96
L01VG2	4	33.28	2	22.18	-	-	-	-	-	-	6	55.46
	3	6.16	1	23.33	-	-	-	-	-	-	2	29.49
L01VH2	4	32.10	1	5.92	-	-	-	-	-	-	5	38.02
	3	10.12	1	21.21	1	111.89	-	-	-	-	3	143.22
L01VI2	5	37.72	2	26.64	-	-	-	-	-	-	7	64.36
	3	-	1	36.12	-	-	-	-	-	-	1	36.12
L01VJ2	8	47.15	3	149.18	-	-	-	-	-	-	16	196.33
	3	13.34	3	63.18	-	-	-	-	-	-	5	76.52
L01VK2	6	48.34	5	93.05	1	44.06	-	-	-	-	12	186.06
	3	108.87	8	177.76	2	68.66	-	-	-	-	32	415.29
L01VL2	8	41.41	6	101.01	-	-	-	-	-	-	14	142.42
	3	3.48	2	29.90	-	-	-	-	-	-	3	74.38
L01VM2	1	3.38	2	21.36	-	-	-	-	-	-	3	24.74
	3	55.65	6	133.13	-	-	-	-	-	-	15	158.78
L01WH2	1	10.00	-	-	-	-	-	-	-	-	1	10.00
L01WJ3	1	3.05	1	22.68	-	-	-	-	-	-	2	25.73
L01WK2	7	58.01	2	21.56	-	-	-	-	-	-	9	82.37
	3	-	2	68.85	-	-	-	-	-	-	2	68.85

山ノ内遺跡B出土楔形石器地区別一覧表(6)

(地区名の後の数字: 2=1, 2層 3=3層, 重量: g)

地区	2-4(cm)		4-6(cm)		6-8(cm)		8-10(cm)		10(cm)以上		合計		
	個数	重量	個数	重量	個数	重量	個数	重量	個数	重量	個数	重量	
L01W1.2	4	38.00	3	21.47	--	--	--	--	--	--	7	79.56	
3	2	14.03	--	--	--	--	--	--	--	--	2	14.03	
L01WM2	1	5.45	--	--	--	--	--	--	--	--	1	5.45	
L01WN2	--	--	3	38.98	--	--	--	--	--	--	3	38.98	
L01X1.2	1	2.47	--	--	--	--	--	--	--	--	1	2.47	
3	1	5.13	--	--	--	--	--	--	--	--	1	5.13	
L01XJ.2	--	--	1	11.21	--	--	--	--	--	--	1	11.21	
L01XK.2	3	18.16	4	33.95	1	23.63	--	--	--	--	8	101.74	
L01XL.2	2	11.26	2	18.78	--	--	--	--	--	--	4	30.04	
L01XM.2	2	10.89	--	--	--	--	--	--	--	--	2	10.89	
3	--	--	1	8.78	--	--	--	--	--	--	1	8.78	
L01XN.2	1	11.43	1	10.14	--	--	--	--	--	--	2	21.57	
L01YK.2	--	--	1	33.74	--	--	--	--	--	--	1	33.74	
3	1	5.73	--	--	--	--	--	--	--	--	1	5.73	
L01YL.2	1	3.89	--	--	--	--	--	--	--	--	1	3.89	
L01YM.2	2	12.88	--	--	--	--	--	--	--	--	2	12.88	
3	--	--	1	48.62	--	--	--	--	--	--	1	48.62	
L01YN.2	--	--	1	22.45	--	--	--	--	--	--	1	22.45	
L01YO.2	4	39.78	--	--	--	--	--	--	--	--	4	39.78	
L01YP.2	1	10.57	--	--	--	--	--	--	--	--	1	10.57	
L06AR.2	2	13.09	1	20.15	--	--	--	--	--	--	3	33.24	
3	1	8.25	1	27.97	--	--	--	--	--	--	2	45.92	
L06AL.2	1	13.76	--	--	--	--	--	--	--	--	1	13.76	
L06AN.2	1	13.44	--	--	--	--	--	--	--	--	1	13.44	
L06AP.2	3	23.84	1	9.63	--	--	--	--	--	--	4	33.47	
L06BL.2	--	--	1	13.90	--	--	--	--	--	--	1	13.90	
L06BM.2	1	6.16	--	--	--	--	--	--	--	--	1	6.16	
L06BN.2	1	4.96	2	27.22	--	--	--	--	--	--	3	32.21	
L06BO.2	--	--	1	13.00	--	--	--	--	--	--	1	13.00	
L06BR.2	1	2.03	--	--	--	--	--	--	--	--	1	2.03	
L06CM.2	--	--	2	37.06	--	--	--	--	--	--	2	37.06	
L06CN.2	--	--	1	19.54	--	--	--	--	--	--	1	19.54	
L06DO.2	--	--	1	13.18	--	--	--	--	--	--	1	13.18	
L06DR.2	--	--	1	11.94	--	--	--	--	--	--	1	11.94	
L06ER.2	--	--	1	14.89	1	33.12	--	--	--	--	2	48.02	
L06GR.2	1	2.16	--	--	--	--	--	--	--	--	1	2.16	
L06HS.2	1	16.07	--	--	--	--	--	--	--	--	1	16.07	
総計	2	2012	1281.55	572	9789.40	36	1786.13	4	483.57	--	--	2821	21740.75
3	1201	6816.16	305	8309.06	17	1003.62	--	--	--	--	1325	13066.84	

第9表 山ノ内遺跡B出土フレイク地区別一覧表(1)

(地区名の後の数字: 2=1, 3層 3=3層, 重量:g)

地区	2-4 (ca)		4-6 (ca)		6-8 (ca)		8-10 (ca)		10 (ca)以上		合計	
	個数	重量	個数	重量	個数	重量	個数	重量	個数	重量	個数	重量
不明	511 60	1514.80 180.75	72	728.00 22.80	5	125.68	--	--	--	--	588	2368.48 143.64
G2SYM2	1	1.55	1	9.85	--	--	--	--	--	--	2	11.80
G2SYN2	6	15.46	1	6.15	--	--	--	--	--	--	7	21.61
G2SYO2	1	2.05	--	--	--	--	--	--	--	--	1	2.05
K05AM2	21	70.30	1	13.31	--	--	--	--	--	--	22	83.70
K05AN2	10	20.23	1	16.48	--	--	--	--	--	--	11	42.71
K05AO2	7	20.68	2	12.68	--	--	--	--	--	--	9	33.36
K05AQ2	4 3	6.08 6.19	--	--	--	--	--	--	--	--	4	6.08 6.19
K05BP2	6 3	12.15 --	1	11.19	--	--	--	--	--	--	6	12.15 11.19
K05BQ2	14 3	41.36 1.92	--	--	3	3.95	--	--	--	--	15	45.91 1.92
K05BR2	3	32.60	--	--	--	--	--	--	--	--	3	32.60
K05CO2	10 3	17.15 7.61	4	29.16 30.79	--	--	--	--	1	110.45	14	45.31 148.85
K05CP2	19	70.53	4	71.37	--	--	--	--	--	--	23	141.90
K05CQ2	18 3	66.21 4.32	3	19.87	--	--	--	--	--	--	21	86.11 4.32
K05CR2	8	30.06	1	10.49	--	--	--	--	--	--	9	40.55
K05DN2	7 3	22.29 6.40	--	--	--	--	--	--	--	--	7	22.29 6.40
K05DO2	26 3	60.28 12.19	3	47.82	1	26.34 30.02	--	--	--	--	30	143.54 42.21
K05DP2	19	75.58	1	5.71	1	22.49	--	--	--	--	21	103.81
K05DQ2	26 3	64.58 6.20	7	53.97	--	--	--	--	--	--	33	118.55 6.20
K05DR2	21 3	80.19 3.35	2	34.60 27.00	--	--	--	--	--	--	23	105.12 31.15
K05DS2	12 3	41.58 5.36	2	21.70	--	--	--	--	--	--	14	63.28 5.36
K05DT2	1	6.46	--	--	--	--	--	--	--	--	1	6.46
K05EN2	15 3	61.33 6.28	2	14.58	1	17.14	--	--	--	--	18	95.05 6.28
K05EO2	37 3	101.04 9.14	9	79.38	--	--	--	--	--	--	46	180.63 9.14
K05EP2	23 3	61.17 11.84	1	7.01	1	62.22	--	--	--	--	24	68.18 74.06
K05EQ2	57 3	171.56 11.78	7	82.60 18.45	--	--	--	--	--	--	64	254.16 30.21
K05ER2	19 3	56.54 13.53	3	17.71	--	--	--	--	--	--	22	74.25 13.53
K05ES2	13 3	34.30 2.19	2	20.66	--	--	--	--	--	--	15	54.96 2.19
K05ET2	17 3	47.32 5.51	8	62.25	--	--	--	--	--	--	25	99.77 5.51
K05EU2	4 3	8.02 15.30	1	6.69	--	--	--	--	--	--	5	14.71 15.30
K05FN2	5	12.52	--	--	--	--	--	--	--	--	5	12.52
K05FO2	15 3	49.37 --	--	--	1	27.45	--	--	--	--	15	49.37 27.45
K05FP2	40 3	118.72 16.43	3	51.19 7.33	--	--	--	--	--	--	43	169.51 23.76

山ノ内遺跡B出土フレイク地区別一覧表(2)

(地区名の後の数字: 2=1層, 3層, 3=3層, 重量: g)

地区	2-4 (ca)		4-6 (ca)		6-8 (ca)		8-10 (ca)		10 (ca)以上		合計	
	個数	重量	個数	重量	個数	重量	個数	重量	個数	重量	個数	重量
K00FQ2	30	75.12	3	58.00	--	--	--	--	--	--	33	133.78
	4	19.60	2	12.72	--	--	--	--	--	--	6	32.32
K00FR2	23	71.76	1	8.57	--	--	--	--	--	--	24	80.33
	1	2.03	--	--	--	--	--	--	--	--	1	2.03
K00FS2	16	63.67	4	44.36	--	--	--	--	--	--	20	108.03
	2	7.39	--	--	--	--	--	--	--	--	2	7.39
K00PT2	54	155.15	8	90.53	--	--	--	--	--	--	62	245.68
	6	16.03	1	30.45	--	--	--	--	--	--	7	36.48
K00FU2	142	430.71	6	72.83	--	--	--	--	--	--	148	503.54
	25	79.16	8	132.50	--	--	--	--	--	--	33	211.66
K00FV2	19	52.73	4	64.54	--	--	--	--	--	--	23	117.27
	10	37.59	--	--	--	--	--	--	--	--	10	37.59
K00GO2	3	5.34	1	10.32	1	34.55	--	--	--	--	5	50.21
K00GP2	15	60.28	2	13.42	--	--	--	--	--	--	17	73.70
	3	17.56	4	58.79	--	--	--	--	--	--	7	76.35
K00GQ2	12	28.02	1	39.04	--	--	--	--	--	--	13	67.06
	8	28.89	5	51.21	--	--	1	26.96	--	--	14	108.87
K00GR2	21	67.44	2	20.97	--	--	--	--	--	--	23	88.41
	3	1.91	1	19.50	--	--	--	--	--	--	4	12.41
K00GS2	20	89.44	5	42.48	--	--	--	--	--	--	25	131.92
	3	10.21	--	--	--	--	--	--	--	--	1	10.21
K00GT2	46	166.85	4	40.13	--	--	--	--	--	--	50	206.98
	4	15.64	1	8.70	--	--	1	102.33	--	--	6	126.42
K00GU2	132	414.95	12	141.79	1	20.00	--	--	--	--	145	577.25
	37	307.39	2	30.79	--	--	1	67.94	--	--	40	186.12
K00GV2	131	406.89	19	168.92	3	76.17	--	--	--	--	153	651.98
	76	229.11	11	76.41	--	--	--	--	--	--	87	305.52
K00GW2	31	80.20	1	10.78	--	--	--	--	--	--	32	90.98
	6	17.19	1	18.90	--	--	--	--	--	--	7	36.09
K00HP2	2	7.50	--	--	--	--	--	--	--	--	2	7.50
K00HQ2	11	39.12	1	7.47	--	--	--	--	--	--	12	36.39
	3	1.53	--	--	--	--	--	--	--	--	1	1.53
K00HR2	26	84.55	2	19.30	--	--	--	--	--	--	28	103.85
	4	15.85	2	26.53	--	--	--	--	--	--	6	42.38
K00HS2	31	123.33	3	40.19	--	--	--	--	--	--	34	163.52
	3	5.68	--	--	--	--	--	--	--	--	3	5.68
K00HT2	49	169.96	6	63.56	--	--	--	--	--	--	55	233.52
	2	9.19	--	--	--	--	--	--	--	--	2	9.19
K00HU2	87	267.19	5	49.51	--	--	--	--	--	--	92	316.70
	16	53.04	3	31.30	--	--	--	--	--	--	19	84.34
K00HV2	224	601.28	11	130.19	--	--	--	--	--	--	245	731.48
	68	190.73	12	124.29	--	--	--	--	--	--	80	315.02
K00HW2	81	243.07	7	48.96	--	--	--	--	--	--	88	291.33
	3	133	467.46	23	270.27	1	15.16	--	--	--	137	752.89
K00HX2	27	76.11	6	74.01	2	86.15	--	--	--	--	35	236.27
K00IR2	12	35.93	2	21.35	--	--	--	--	--	--	14	57.28
K00IS2	30	97.93	2	19.34	--	--	--	--	--	--	32	117.17
	--	--	1	5.19	--	--	--	--	--	--	1	4.19
K00IT2	44	152.85	9	167.06	1	20.74	--	--	--	--	54	340.65
	2	4.41	--	--	--	--	--	--	--	--	2	4.41
K00IU2	103	317.66	4	26.02	--	--	1	51.35	--	--	108	400.03
	18	54.97	1	9.09	--	--	--	--	--	--	19	64.06
K00IV2	93	307.15	12	152.32	--	--	--	--	--	--	105	509.47
	3	12.36	1	5.42	--	--	--	--	--	--	4	17.78
K00IW2	176	332.78	17	185.57	--	--	--	--	--	--	193	718.35
	3	28	108.17	17	203.71	--	--	--	--	--	45	311.88

山ノ内遺跡B出土フレイク地区別一覧表(3)

(地区名の後の数字: 2=1, 2層 3=3層、重量:g)

地区	2-4(cm)		4-6(cm)		6-8(cm)		8-10(cm)		10(cm)以上		合計	
	個数	重量	個数	重量	個数	重量	個数	重量	個数	重量	個数	重量
K05IX 2 3	140	451.30	14	156.19	1	21.72	-	-	-	-	155	629.01
	95	294.03	17	199.28	-	-	1	31.87	-	-	113	515.18
K05IY 2 3	51	127.47	1	6.65	-	-	-	-	-	-	52	134.12
	10	37.89	3	35.70	-	-	-	-	-	-	13	72.59
K05JS 2 3	12	29.09	3	36.45	-	-	-	-	-	-	15	70.54
	30	111.86	1	10.31	1	35.72	-	-	-	-	41	157.83
	1	4.07	-	-	-	-	-	-	-	-	1	4.07
K05JU 2 3	30	176.56	-	-	-	-	-	-	-	-	30	176.56
	150	506.75	17	192.08	-	-	-	-	-	-	167	702.43
	5	7.80	7	39.47	1	39.74	-	-	-	-	5	87.01
K05JW 2 3	273	936.90	27	291.26	2	47.19	-	-	-	-	302	1275.37
	37	87.42	5	39.30	-	-	-	-	-	-	42	126.62
K05JX 2 3	174	558.86	25	285.02	1	37.76	-	-	-	-	200	882.21
	246	992.28	24	245.95	3	95.40	-	-	-	-	273	1036.63
K05JY 2 3	106	396.54	22	181.28	1	31.26	-	-	-	-	129	519.08
	214	660.61	40	403.23	1	50.62	-	-	-	-	255	1017.46
K05KT 2 3	32	125.95	1	6.78	-	-	-	-	-	-	33	132.73
	48	187.92	6	78.04	-	-	-	-	-	-	54	266.02
K05KV 2 3	186	541.29	18	215.29	-	-	1	33.11	-	-	205	789.69
	95	195.66	10	86.93	-	-	-	-	-	-	96	276.59
K05KW 2 3	293	987.38	23	348.02	1	35.23	-	-	-	-	317	1270.63
	160	426.21	10	113.41	-	-	-	-	-	-	170	539.62
K05KX 2 3	181	591.11	30	390.49	2	43.76	-	-	-	-	213	895.36
	270	737.26	28	394.46	-	-	1	97.28	-	-	299	1119.47
K05KY 2 3	128	425.88	15	213.49	1	20.95	-	-	-	-	144	660.32
	262	712.92	34	397.08	4	106.28	-	-	-	-	300	1116.38
K05LU 2 3	49	146.42	2	23.91	-	-	-	-	-	-	51	161.33
	9	27.81	-	-	-	-	-	-	-	-	9	37.91
K05LV 2 3	30	195.84	4	32.80	-	-	-	-	-	-	34	228.64
	21	90.85	-	-	1	29.72	-	-	-	-	22	120.57
K05LW 2 3	102	380.90	12	141.49	2	55.21	-	-	-	-	116	577.51
	84	294.87	5	47.58	-	-	-	-	-	-	89	367.45
K05LX 2 3	231	830.14	31	421.83	2	30.12	-	-	-	-	270	1282.06
	123	319.20	13	145.31	-	-	-	-	-	-	136	464.91
K05LY 2 3	226	845.09	33	432.08	3	123.65	-	-	-	-	262	1299.32
	195	524.66	15	173.85	-	-	-	-	-	-	210	698.51
K05MU 2 3	4	11.33	-	-	-	-	-	-	-	-	4	11.33
	30	112.74	1	4.22	-	-	-	-	-	-	31	116.96
	3	15.74	1	34.22	-	-	-	-	-	-	4	50.06
K05NW 2 3	76	298.24	12	148.41	-	-	-	-	-	-	88	416.95
	67	182.33	7	152.94	-	-	-	-	-	-	61	335.14
K05MX 2 3	306	686.17	25	306.70	2	63.80	-	-	-	-	333	1056.70
	146	393.13	18	189.70	-	-	-	-	-	-	158	582.53
K05MY 2 3	262	877.81	34	385.82	2	67.31	-	-	-	-	299	1230.67
	161	412.33	11	108.28	-	-	-	-	-	-	172	520.61
K05NW 2 3	33	151.94	5	58.15	-	-	-	-	-	-	38	213.39
	38	192.36	2	21.46	-	-	-	-	-	-	40	176.82
K05NX 2 3	229	667.00	18	236.86	1	32.27	-	-	-	-	248	906.13
	447	1291.88	21	219.35	1	52.77	-	-	-	-	472	1543.85
K05NY 2 3	362	817.72	30	425.72	-	-	-	-	-	-	392	1243.45
	366	936.45	23	269.61	-	-	-	-	-	-	389	1206.06
K05OX 2 3	36	159.86	1	4.56	1	22.48	-	-	-	-	38	187.22
	80	255.63	6	74.98	-	-	-	-	-	-	86	330.60
K05OY 2 3	218	694.26	27	335.98	1	44.14	-	-	-	-	246	1074.41
	682	1860.90	47	475.07	-	-	-	-	-	-	729	2335.97

山ノ内遺跡B出土フレイク地区別一覧表(4)

(地区名の後の数字: 2-1, 2層 3-3層, 重量: g)

地区	2-1(2層)		4-6(3層)		6-8(4層)		8-10(5層)		10(5層)以上		合計	
	個数	重量	個数	重量	個数	重量	個数	重量	個数	重量	個数	重量
K05PY 2	31	122.07	5	64.71	--	--	--	--	--	--	36	186.78
3	70	189.20	9	39.66	--	--	--	--	--	--	73	227.30
L01JA 2	41	104.84	9	96.23	--	--	--	--	--	--	50	198.37
3	45	109.46	1	6.05	--	--	--	--	--	--	46	115.31
L01KA 2	104	360.74	14	147.92	--	--	--	--	--	--	118	511.66
3	122	290.16	19	177.32	2	53.70	--	--	--	--	143	524.47
L01KB 2	10	41.38	1	20.62	--	--	--	--	--	--	11	62.00
3	9	5.08	2	16.74	--	--	--	--	--	--	5	21.82
L01LA 2	122	436.87	22	239.74	4	114.51	--	--	--	--	148	804.82
3	72	207.11	18	200.21	1	39.12	--	--	--	--	91	427.44
L01LB 2	27	115.89	3	28.71	--	--	--	--	--	--	30	142.60
3	62	228.81	9	19.91	--	--	--	--	--	--	71	247.88
L01LC 2	6	26.83	5	56.17	1	34.05	--	--	--	--	12	117.05
L01MA 2	282	915.95	15	222.61	7	186.02	--	--	--	--	304	1424.58
3	134	348.85	15	150.57	1	16.26	--	--	--	--	150	553.26
L01MB 2	43	157.42	9	108.85	--	--	--	--	--	--	52	266.27
3	15	37.28	--	--	--	--	--	--	--	--	15	37.28
L01MC 2	38	106.47	3	45.07	--	--	--	--	--	--	41	151.54
3	6	15.49	--	--	--	--	--	--	--	--	6	16.49
L01MD 2	9	31.19	1	11.28	--	--	--	--	--	--	10	32.57
L01NA 2	322	950.86	49	629.23	3	96.11	--	--	--	--	374	1705.23
3	167	468.62	23	237.26	--	--	--	--	--	--	210	726.88
L01NB 2	50	258.89	9	137.00	1	38.74	--	--	--	--	60	454.63
3	15	41.32	3	46.40	--	--	--	--	--	--	18	87.72
L01NC 2	16	74.49	1	18.23	--	--	--	--	--	--	17	92.72
3	6	16.37	--	--	--	--	--	--	--	--	6	16.37
L01ND 2	2	9.32	--	--	--	--	--	--	--	--	2	9.32
L01OA 2	250	968.05	40	482.40	2	123.92	--	--	--	--	292	1574.37
3	646	1656.19	37	360.42	--	--	--	--	--	--	683	2516.61
L01OD 2	216	852.37	46	544.94	2	45.97	--	--	--	--	264	1442.38
3	81	224.45	8	88.71	1	28.62	--	--	--	--	90	339.81
L01OC 2	38	229.08	12	133.55	--	--	1	59.22	--	--	51	421.85
3	65	236.08	8	52.62	--	--	--	--	--	--	73	288.70
L01OD 2	38	145.24	4	62.53	--	--	--	--	--	--	43	207.77
3	38	191.20	1	39.57	--	--	--	--	--	--	39	133.86
L01OE 2	14	90.46	4	42.76	--	--	--	--	--	--	18	93.22
3	4	8.86	1	17.43	--	--	--	--	--	--	5	26.29
L01OF 2	7	31.13	--	--	--	--	--	--	--	--	7	31.13
L01PA 2	322	1122.07	43	477.04	2	70.54	--	--	--	--	367	1679.65
3	313	828.03	31	320.90	--	--	--	--	--	--	344	1148.53
L01PB 2	119	1362.33	46	555.31	5	116.41	1	83.80	--	--	171	2117.85
3	631	1969.30	41	290.32	--	--	--	--	--	--	672	2349.62
L01PC 2	312	1010.10	73	591.06	4	119.71	--	--	--	--	389	2099.89
3	320	800.69	25	215.79	4	71.36	--	--	--	--	349	1117.84
L01PD 2	130	443.19	43	611.12	5	140.17	--	--	--	--	178	1194.58
3	270	736.09	22	240.31	--	--	--	--	--	--	292	976.43
L01PE 2	80	296.95	9	78.69	2	78.80	--	--	--	--	91	457.44
3	132	349.44	12	107.99	1	5.97	--	--	--	--	145	467.40
L01PF 2	41	195.82	11	115.40	1	26.26	--	--	--	--	53	336.58
3	38	122.68	7	87.54	--	--	--	--	--	--	45	210.22
L01PG 2	19	96.07	4	53.73	--	--	1	25.47	--	--	24	175.27
L01QA 2	12	49.26	3	31.10	--	--	--	--	--	--	15	80.66
3	100	253.30	6	51.34	--	--	--	--	--	--	111	304.64
L01QB 2	228	747.29	23	280.24	2	63.10	--	--	--	--	253	1071.23
3	185	361.04	28	247.07	--	--	--	--	--	--	213	748.71

山ノ内遺跡B出土フレイク地区別一覧表(5)

(地区名の後の数字: 2-1, 2層 3-3層, 重量: g)

地区	2-4 (層)		4-6 (層)		6-8 (層)		8-10 (層)		10 (層)以上		合計	
	個数	重量	個数	重量	個数	重量	個数	重量	個数	重量	個数	重量
L01QC	227	720.78	32	306.23	2	64.91	-	-	-	-	261	1141.62
3	263	739.69	21	262.23	-	-	-	-	-	-	317	1001.92
L01QD	272	865.54	35	311.51	2	73.13	-	-	-	-	310	1270.18
3	391	1699.39	42	423.00	2	43.49	-	-	-	-	435	2166.08
L01QE	199	571.96	25	370.51	4	177.61	-	-	-	-	208	1121.98
3	493	1317.91	38	394.51	1	33.10	-	-	-	-	532	1725.55
L01QF	87	388.63	21	259.36	-	-	-	-	-	-	106	647.99
3	332	897.60	23	219.18	1	12.17	-	-	-	-	356	1188.95
L01QG	61	306.37	6	61.98	1	26.80	-	-	-	-	68	367.15
3	37	68.95	1	6.90	-	-	-	-	-	-	38	75.35
L01QH	17	81.00	3	41.84	1	50.00	-	-	-	-	21	172.87
L01RH	4	8.45	-	-	-	-	-	-	-	-	4	8.45
3	16	40.42	-	-	-	-	-	-	-	-	16	40.42
L01RC	56	165.73	7	79.81	-	-	-	-	-	-	63	245.54
3	118	333.67	2	10.35	-	-	-	-	-	-	120	344.02
L01RD	330	782.37	25	355.39	2	51.29	-	-	-	-	357	1089.05
3	905	1646.90	25	284.02	2	43.91	-	-	-	-	932	1971.36
L01RE	183	621.45	32	314.94	2	53.33	1	47.37	-	-	218	1037.09
3	452	1293.36	60	336.07	1	20.98	-	-	-	-	480	1650.41
L01RF	188	965.12	31	476.28	1	33.06	-	-	-	-	223	1174.56
3	371	1615.11	31	330.65	1	14.99	-	-	-	-	405	1678.90
L01RG	92	337.60	14	164.77	2	113.34	-	-	-	-	108	615.71
3	171	427.04	11	110.60	-	-	-	-	-	-	182	537.64
L01RI	4	14.43	-	-	-	-	-	-	-	-	4	14.43
L01RJ	18	61.35	4	50.20	-	-	-	-	-	-	22	120.68
L01SC	6	25.18	1	9.21	-	-	-	-	-	-	7	32.39
3	14	29.60	1	11.25	-	-	-	-	-	-	15	43.96
L01SD	155	491.78	17	150.64	-	-	-	-	-	-	172	642.42
3	92	385.12	8	73.98	-	-	-	-	-	-	100	399.00
L01SE	124	470.25	13	140.88	1	28.35	-	-	-	-	138	639.61
3	261	777.21	21	223.36	2	19.78	-	-	-	-	284	1029.35
L01SF	125	400.62	15	173.15	-	-	-	-	-	-	151	573.78
3	111	312.06	12	154.69	1	55.21	-	-	-	-	124	521.96
L01SG	6	21.20	-	-	-	-	-	-	-	-	6	21.20
3	13	39.45	4	23.09	-	-	-	-	-	-	17	62.54
L01SH	4	13.61	-	-	-	-	-	-	-	-	4	13.61
L01SI	65	198.95	3	112.62	-	-	-	-	-	-	74	341.82
3	13	48.96	2	25.31	-	-	-	-	-	-	15	75.29
L01SJ	60	246.36	17	229.73	1	18.60	-	-	-	-	77	496.40
3	24	57.66	5	56.37	-	-	-	-	-	-	29	114.03
L01SK	9	22.75	2	15.00	-	-	-	-	-	-	11	37.77
3	2	5.22	-	-	-	-	-	-	-	-	2	5.22
L01TD	1	6.35	-	-	-	-	-	-	-	-	1	6.35
3	2	6.80	-	-	-	-	-	-	-	-	2	6.80
L01TE	32	127.61	6	71.87	-	-	-	-	-	-	38	198.91
3	60	185.58	3	41.41	-	-	-	-	-	-	63	229.99
L01TF	4	12.76	1	13.82	-	-	-	-	-	-	5	26.58
3	6	19.25	1	9.68	-	-	-	-	-	-	7	28.93
L01TG	1	5.35	-	-	-	-	-	-	-	-	1	5.35
3	27	96.37	1	5.21	-	-	-	-	-	-	28	91.58
L01TH	61	216.18	7	82.83	1	35.47	-	-	-	-	69	334.48
3	218	620.36	12	138.16	1	17.99	-	-	-	-	231	776.71
L01TI	40	219.97	12	144.40	3	157.20	-	-	-	-	64	521.57
3	350	1545.35	47	519.80	4	153.86	-	-	-	-	401	2211.01
L01TJ	104	361.06	16	216.00	1	14.40	-	-	-	-	121	592.06
3	65	196.96	10	89.90	1	28.38	-	-	-	-	76	214.61



山ノ内遺跡B出土フレイク地区別一覧表(6)

(地区名の後の数字: 2=1, 2層 3=3層, 重量:g)

地区	2-4 (a)		4-6 (a)		6-8 (a)		8-10 (a)		10 (a)以上		合計	
	個数	重量	個数	重量	個数	重量	個数	重量	個数	重量	個数	重量
L01TK 2	90	337.28	12	130.01	1	17.85	--	--	--	--	103	485.14
3	289	747.52	21	242.59	3	77.92	--	--	--	--	313	1068.03
L01UG 2	22	92.06	4	65.89	--	--	--	--	--	--	36	157.95
3	87	248.94	7	63.12	--	--	--	--	--	--	94	312.08
L01UI 2	94	324.53	10	86.69	--	--	--	--	--	--	104	414.22
3	371	985.25	14	112.46	3	49.63	--	--	--	--	388	1147.29
L01UJ 2	38	234.81	9	116.77	1	43.07	--	--	--	--	68	391.68
3	14	65.77	6	39.62	--	--	--	--	--	--	30	125.39
L01UJ 2	140	493.52	19	287.45	2	56.48	--	--	--	--	161	777.45
3	16	64.29	7	102.71	--	--	--	--	--	--	23	167.00
L01UK 2	103	335.21	12	129.78	--	--	--	--	--	--	115	471.99
3	17	57.99	5	45.88	1	49.00	--	--	--	--	23	155.87
L01UL 2	13	45.43	4	36.46	--	--	--	--	--	--	17	83.91
3	27	56.65	6	67.30	--	--	--	--	--	--	33	165.96
L01UM 2	8	43.92	1	8.74	--	--	--	--	--	--	9	52.66
L01VC 2	21	82.78	9	97.54	--	--	--	--	--	--	33	180.32
3	17	69.78	4	80.07	--	--	--	--	--	--	21	142.85
L01VH 2	32	114.33	7	93.29	--	--	--	--	--	--	39	307.62
3	13	31.90	2	29.69	--	--	--	--	--	--	15	58.79
L01VJ 2	13	48.28	2	24.14	--	--	--	--	--	--	16	72.42
3	--	--	5	26.40	--	--	--	--	--	--	5	26.40
L01VJ 2	15	61.92	6	56.05	--	--	--	--	--	--	21	117.97
3	17	43.86	9	91.91	1	29.30	--	--	--	--	27	163.97
L01VK 2	73	276.66	15	129.60	1	19.88	--	--	--	--	89	423.29
3	349	1085.35	48	529.69	1	31.23	--	--	--	--	398	1646.27
L01VL 2	63	214.10	9	105.77	1	25.23	--	--	--	--	73	375.10
3	26	125.08	1	11.02	--	--	--	--	--	--	29	137.10
L01VM 2	27	90.63	5	94.33	--	--	--	--	--	--	32	184.96
3	47	162.60	5	53.18	1	56.22	--	--	--	--	53	273.12
L01WH 2	16	61.73	3	61.78	--	--	--	--	--	--	19	106.51
3	15	67.16	3	24.87	--	--	--	--	--	--	18	99.03
L01WI 2	6	12.42	--	--	--	--	--	--	--	--	6	12.42
3	5	15.31	--	--	--	--	--	--	--	--	5	15.31
L01WJ 2	19	91.64	--	--	1	15.25	--	--	--	--	20	78.39
3	22	74.01	4	44.29	--	--	--	--	--	--	26	118.40
L01WK 2	47	228.73	3	37.06	--	--	--	--	--	--	50	268.81
3	10	64.51	5	45.30	--	--	--	--	--	--	15	109.81
L01WL 2	20	132.64	5	79.89	--	--	--	--	--	--	44	212.53
3	2	4.00	3	37.56	--	--	--	--	--	--	5	61.60
L01WM 2	4	16.07	4	54.63	1	23.58	--	--	--	--	9	94.28
3	4	8.88	4	61.86	1	35.16	--	--	--	--	9	105.90
L01WN 2	36	141.56	5	92.28	--	--	--	--	--	--	41	233.84
3	2	11.77	1	18.21	--	--	--	--	--	--	3	29.98
L01XJ 2	2	2.89	--	--	--	--	--	--	--	--	2	2.89
L01XJ 2	4	14.81	--	--	--	--	--	--	--	--	4	14.81
3	2	3.01	1	16.39	--	--	--	--	--	--	3	19.40
L01XK 2	22	80.63	4	65.19	--	--	--	--	--	--	26	145.82
3	4	7.31	1	15.32	--	--	--	--	--	--	5	22.64
L01XL 2	26	86.13	2	14.09	--	--	--	--	--	--	28	100.22
3	--	--	1	11.07	--	--	--	--	--	--	1	11.07
L01XM 2	1	3.01	--	--	--	--	--	--	--	--	1	3.01
3	12	32.43	1	16.47	--	--	--	--	--	--	13	42.90
L01XN 2	10	53.80	2	22.66	--	--	--	--	--	--	12	76.46
L01XO 2	3	9.79	--	--	--	--	--	--	--	--	3	9.79
3	3	21.27	1	8.14	--	--	--	--	--	--	4	29.41
L01YJ 2	7	36.56	2	21.01	--	--	--	--	--	--	9	47.57

山ノ内遺跡B出土フレイク地区別一覧表(7)

(地区名の後の数字: 2=1, 2層 3=3層, 重量: g)

地区	2-4 (枚)		4-6 (枚)		6-8 (枚)		8-10 (枚)		10 (枚)以上		合計	
	個数	重量	個数	重量	個数	重量	個数	重量	個数	重量	個数	重量
L01YK 2	2	3.62	2	23.67	--	--	--	--	--	--	4	27.29
3	2	3.65	--	--	--	--	--	--	--	--	2	3.65
L01YL 2	1	3.86	1	7.88	--	--	--	--	--	--	2	11.74
3	--	--	1	26.37	--	--	--	--	--	--	1	26.37
L01YM 2	2	15.85	2	33.06	--	--	--	--	--	--	4	48.91
L01YN 2	21	77.02	4	76.60	--	--	--	--	--	--	25	153.62
3	2	6.98	--	--	--	--	--	--	--	--	2	6.98
L01YO 2	11	47.79	--	--	1	45.46	--	--	--	--	12	93.25
L01YP 2	10	37.75	7	82.56	--	--	--	--	--	--	17	120.31
L06AK 2	6	26.86	3	44.43	--	--	--	--	--	--	9	71.29
3	1	5.80	--	--	--	--	--	--	--	--	1	5.80
L06AL 2	2	5.33	2	14.85	--	--	--	--	--	--	4	20.18
3	1	3.33	--	--	--	--	--	--	--	--	1	3.33
L06AM 2	5	29.43	--	--	--	--	--	--	--	--	5	29.43
3	1	6.00	--	--	--	--	--	--	--	--	1	6.00
L06AN 2	2	13.02	--	--	--	--	--	--	--	--	2	13.02
3	2	9.56	--	--	--	--	--	--	--	--	2	9.56
L06AO 2	4	24.15	--	--	--	--	--	--	--	--	4	24.15
L06AP 2	11	45.46	2	18.26	--	--	--	--	--	--	13	63.72
L06AQ 2	6	16.56	2	30.91	--	--	--	--	--	--	8	47.46
L06AR 2	1	2.46	--	--	--	--	--	--	--	--	1	2.46
L06BL 2	2	8.16	1	2.91	--	--	--	--	--	--	3	11.19
L06BM 2	5	20.52	1	15.52	--	--	--	--	--	--	6	36.44
3	1	4.29	--	--	--	--	--	--	--	--	1	4.29
L06BN 2	4	27.20	2	38.25	--	--	--	--	--	--	6	65.45
3	--	--	1	19.64	--	--	--	--	--	--	1	19.64
L06DO 2	3	9.04	3	60.3	--	--	--	--	--	--	6	69.07
L06EP 2	5	16.86	--	--	--	--	--	--	--	--	5	16.86
L06EQ 2	8	29.32	--	--	--	--	--	--	--	--	8	29.32
L06ER 2	2	5.84	1	29.00	--	--	--	--	--	--	3	31.87
L06EM 2	2	8.48	1	5.46	--	--	--	--	--	--	3	14.94
L06CN 2	1	1.14	1	19.60	--	--	--	--	--	--	2	20.74
3	1	3.38	--	--	--	--	--	--	--	--	1	3.38
L06CO 2	--	--	1	7.36	--	--	--	--	--	--	1	7.36
L06CP 2	1	7.59	2	51.35	--	--	--	--	--	--	3	58.94
L06CQ 2	5	17.51	1	11.44	1	27.00	--	--	--	--	7	36.00
L06DO 2	3	14.19	--	--	--	--	--	--	--	--	3	14.19
L06DQ 2	1	1.99	2	23.65	--	--	--	--	--	--	3	25.65
L06DR 2	2	5.73	--	--	--	--	--	--	--	--	2	5.73
L06EO 2	1	4.43	1	16.03	--	--	--	--	--	--	2	20.46
L06EP 2	4	16.80	1	10.18	--	--	--	--	--	--	5	26.98
L06ER 2	1	2.42	--	--	--	--	--	--	--	--	1	2.42
L06FR 2	--	--	1	18.02	--	--	--	--	--	--	1	18.02
L06GP 2	1	5.02	--	--	--	--	--	--	--	--	1	5.02
L06GS 2	1	1.99	--	--	--	--	--	--	--	--	1	1.99
計	41	1346	453	1010	182	2104.89	117	2676.57	6	303.02	1330	7069.58
		14720	4697.48	1300	13812.82	53	1491.54	6	438.80		16070	56250.64

第10表 山直北遺跡出土土器観察表(1)

(容量の単位: ml) 新築機軸の右・左は回転の方向を示す

遺物 番号	地区	遺構層位	種類	時期	胎土・構成	色調	特徴
362	L12ES	775-00	弥生 甕	口径 16.8(度)		内 浅黄褐色	外 赤みがか、コナチ、コナハチ 内 ハチ3個(3)
363	"	"	"	器高 22.7 底径 4.9		外 棕色 内 黄褐色	外 赤みがか、コナチ、コナハチ 内 赤褐色
364	"	"	" 高杯	口径 22.8		外 棕色	外 コナチ
365	"	"	"	器高 10.7		外 棕色	外 コナチ、シボリ、二道通し
366	"	"	"	器高 10.7		外 浅黄褐色	外 コナチ、シボリ、二道通し、黄斑
367	"	"	"			外 棕色	二道通し
368	"	"	"			外 棕色	
369	"	"	"			外 棕色	外 シボリ
370	"	"	"			外 にぶい黄褐色 内 黄褐色	外 コナチ、黄斑、内 黄斑、 シボリ
371	"	"	" 鉢 (ミニチュア)	口径 5.3 器高 6.7		外 浅黄褐色	口縁部・器底の胎土別
372	"	"	" 甕			外 にぶい棕色	外 口縁部、器底、コナチ、 赤み、コナチ、内 コナチ
373	"	"	"	口径 18.2(度)		外 浅黄褐色	外 コナチ(2個)(4)
374	"	"	"	口径 19.2(度)		外 明黄褐色	外 口縁部、器底、コナチ、 赤み、コナチ
375	"	"	"	底径 4.6		外 にぶい棕色 内 黄褐色	外 コナチ(2個)(4)、 赤褐色、 内 ハチ(赤み)(3)
376	"	"	"	底径 5.0		外 浅黄褐色	外 コナチ(赤み)(2個) 内 ハチ
377	L12RC	326-OU	" 甕	口径 14.8(度)		外 棕色 内 浅黄褐色	
378	"	"	" 甕部	底径 4.1		外 浅黄褐色 内 "	
379	L12EP	817-OP	" 高杯			外 にぶい黄褐色	外 シボリ、二道通し
380	"	"	" 甕部	底径 4.0		外 棕色 内 "	
381	L12KU	606-OP	弥生器 杯蓋	口径 16.8(度) 器高 4.5		外 灰白色 内 "	外 胎土、胎土、 内 胎土
382	L12KQ	629-OP	" 杯身	口径 10.5	胎土を含まない 貝	外 灰白色 内 "	外 胎土、コナチ、自然 内 アブ・胎土、胎土
383	L12RW	850-OD	" 杯蓋	口径 14.8(度) 器高 3.9	1-2mm大の白色砂粒を少 量含む	外 灰白色 内 "	外 胎土、コナチ、 内 胎土
384	"	"	" 杯身	口径 13.0 器高 4.0	1mm大の白色砂粒を多 く含む	外 明黄褐色	外 胎土、コナチ、 内 胎土、コナチ
385	L12PV	708-OD	"	口径 13.8(度) 器高 3.3	1-2mm大の白色砂粒を適 じ含む	外 明黄褐色 内 胎土	外 胎土、 内 胎土
386	"	"	"	口径 12.6 器高 3.2	1-2mm大の白色小砂粒を 少量含む	外 灰白色 内 胎土	外 胎土、コナチ、 内 胎土
387	"	"	" 高杯	口径 14.8(度)	1-2mm大の白色砂粒を多 く含む	外 灰白色 内 "	外 胎土、コナチ、 内 胎土
388	"	"	土師器 甕	口径 17.8(度)	細いタマリ織を僅かに含む	外 棕色 内 胎土	外 胎土 内 コナチ(赤み)胎土

## 山直北遺跡出土土器観察表(2)

(法量の単位: (g) 特異個体の右・左は回転の方向を示す)

遺物番号	状況	遺物部位	種類	法類	胎土・施地	色調	特徴
589	L12MT	608-OD	須恵器 高杯	口径 13.8(度) 器高 19.6	1-3mm大の砂粒を少し含む 黒色粒多	外内 灰白色	外 須恵器ナブ、黒色ナマリ 内 須恵ナブ 左
590	L12MT	725-OP	杯蓋	口径 13.8(度) 器高 4.5	1-3mm大の白色砂粒を多く含む	外内 灰白色 黒	外 須恵ナブ・ナマリ 内 須恵ナブ 左
591	L190W	519 OP	杯身	口径 13.2 器高 3.2	砂粒を含まない	外内 灰白色	外 須恵ナブ 内 須恵ナブ 右
592	L12LS	796 OP	高杯		1-2mm大の白色砂粒を少し含む	外内 灰色 褐色灰色	外 須恵ナブ 須恵器胎 内 須恵ナブ、須恵ナマリ
593	L13TA	405-OP	壺	口径 18.8	細かい白色砂粒を少し含む	外内 灰白色	外 須恵ナブ 須恵器胎 内 須恵ナブ 須恵器胎内ナマリ
594	L13RA	317B-OS	杯蓋	口径 14.8(度) 器高 4.4	細かい白色砂粒、黒色粒が多い	外内 灰色 灰白色	外 須恵ナブ 内 ナブ、須恵ナブ 右
595	L13QB			器高 3.0	1mm大のさびょうを多く含む	外内 灰白色 黒	外 須恵ナブ・ナマリ 内 ナブ、須恵ナブ 左
596				口径 14.4 器高 4.2	1-5mm大の白色砂粒を多く含む	外内 灰白色	外 須恵ナブ・ナマリ 自然胎 内 須恵ナブ 左
597	L13UA			口径 14.0 器高 3.3	細かい白色砂粒を少し含む	外内 灰色 灰白色	外 須恵ナブ 内 須恵ナブ 右
598	L13SA			口径 15.0 器高 3.3	1mm大の白色砂粒を少し含む 黒色粒あり	外内 灰白色 黒	外 須恵ナブ・ナマリ 自然胎 内 須恵ナマリ、黒色内底
599	L13UA			口径 13.8(度) 器高 3.1	1mm大の白色砂粒を少し含む	外内 灰白色	外 須恵ナブ・ナマリ 内 須恵ナブ
600	L13SA			口径 13.4(度) 器高 3.7	1mm大の白色砂粒を僅かに含む	外内 褐色灰色	外 須恵ナブ・ナマリ 自然胎 内 須恵ナブ
601				口径 13.2(度) 器高 3.7	1-3mm大の白色砂粒を多く含む	外内 灰白色	外 須恵ナブ・ナマリ 内 須恵ナブ、黒色内底
602	L13UA			口径 14.0(度) 器高 2.5	細かい白色、黒色粒を少し含む	外内 灰白色	外 須恵ナブ 内 須恵ナブ 左
603	L13VA			口径 13.4(度) 器高 5.0	1mm大の白色砂粒を少し含む 黒色粒多い	外内 灰色 灰白色	外 須恵ナブ・ナマリ へう定形 内 須恵ナブ 右
604	L13UA			口径 13.4(度) 器高 3.6	細かい白色粒を少し含む 黒色粒あり	外内 灰色 褐色	外 須恵ナブ・ナマリ 内 須恵ナブ 左
605				口径 13.4(度) 器高 3.1	1mm大の白色砂粒を少し含む	外内 灰色 灰白色	外 須恵ナブ・ナマリ 自然胎 内 須恵ナブ
606	L13UA			口径 14.2(度) 器高 2.7	細かい白色砂粒を多く含む	外内 灰色 灰白色	外 須恵ナブ・ナマリ 内 須恵器ナブ
607				口径 14.0(度) 器高 2.7	細かい白色砂粒を僅かに含む	外内 褐色灰色 褐色灰色	外 須恵ナブ 内 須恵ナブ
608	L13VA			口径 13.4(度) 器高 3.9	1mm程度の白色砂粒を多く含む	外内 灰色 灰白色	外 須恵ナブ・ナマリ 内 須恵ナブ
609				口径 12.2(度) 器高 4.8	1mm以内の白色砂粒を少し含む	外内 褐色灰色 灰色	外 須恵ナブ・ナマリ 内 須恵ナブ 左
610	L13SA			口径 10.1(度) 器高 3.7	細かい白色砂粒に黒色粒を多く含む	外内 灰白色	外 須恵ナブ 黒色へう定形 内 須恵ナブ、黒色内底 右
611	L13VA			口径 15.4(度) 器高 3.2	1mm大の白色砂粒・黒色粒子を少し含む	外内 灰色 灰色	外 須恵ナブ・ナマリ 内 須恵ナブ
612				口径 26.8(度)	細かい白色砂粒を僅かに含む	外内 灰色 褐色	外 須恵ナブ 須恵器胎 内 須恵ナブ
613	L13UA			口径 16.8(度)	細かい白色砂粒・黒色粒を僅かに含む	外内 灰色 灰白色	外 須恵ナブ 須恵器胎・ナマリ 内 須恵ナブ 須恵器胎 右
614	L12EQ			口径 27.8(度)	1mm程度の白色砂粒をわずかに含む	外内 灰色 黒	外 須恵ナブ、須恵器胎(黒) 内 須恵ナブ
615	L12ER			口径 19.0(度)	1-2mm大の白色砂粒多い 黒色粒子多い	外内 灰色	外 須恵ナブ 内 須恵ナブ 右

山直北遺跡出土土器観察表(3)

(質量の単位: g) 断面欄の右・左は回転の方向を示す

遺物番号	地区	遺構欄位	器類	径	胎土・泥底	色調	特徴
616	L13UA	317S-OS	須恵器 甕	口径 23.6(Ⅱ)	細かい白色粒子を多く含む 還元不貞	外 灰白色 内 〃	外 須恵ナガ 内 須恵ナガ
617	L13VA	〃	〃		細かい白色・黒色砂粒をわずかに含む	外 灰白色 内 〃	外 須恵文 須恵輪椅子ナガナ 内 須恵陶心文
618	L12MT	77S OS	〃	器高 5.6	2㎜大の白色砂粒が多い	外 黄灰色 内 〃	外 須恵ナガ・ナズリ 内 須恵ナガ 須恵ナガ
619	L12OX	〃	高杯蓋	口径 15.0(Ⅱ) 器高 3.5	細かい白色砂粒を少し含む	外 灰白色 内 〃	外 須恵ナガ・ナズリ 内 須恵ナガ
620	〃	〃	〃	口径 14.0 器高 4.1	2㎜大の白色・黒色砂粒が多い	外 灰白色 内 〃	外 須恵ナガ・ナズリ 内 須恵ナガ 須恵ナガ
621	L12OW	〃	〃	口径 14.8(Ⅱ) 器高 3.6	砂粒は少ないが黒色粒子は多く含む	外 明黄灰色 内 〃	外 須恵ナガ・ナズリ 内 須恵ナガ
622	〃	〃	杯身	口径 13.0(Ⅱ) 器高 2.2	細かい白色砂粒を多く含む	外 緑灰色 内 明黄灰色	外 須恵ナガ 内 須恵ナガ
623	L12PU	〃	〃	口径 11.2 器高 4.5	1-2㎜大の白色砂粒を多く含む	外 黄オリーブ灰色 内 灰白色	外 須恵ナガ・ナズリ 内 須恵ナガ
624	L12OV	〃	甕		1㎜程度の白色砂粒を少し含む	外 灰色 内 灰白色	外 須恵ナガ 内 須恵ナガ
625	L12DW	〃	納骨	口径 5.0(Ⅱ)	細かい白色砂粒を僅かに含む	外 灰白色 内 明黄灰色	外 須恵ナガ 内 須恵ナガ
626	L12OW	〃	〃	口径 5.2(Ⅱ)	細かい白色砂粒を多く含む	外 灰白色 内 明黄灰色	外 須恵ナガ 内 須恵ナガ
627	〃	〃	甕	口径 16.8	1-4㎜大の白色砂粒を多く含む	外 内 灰色	外 須恵ナガ須恵ナガ・ナズリ 内 須恵ナガ須恵ナガ須恵ナガ
628	L12LS	〃	〃	口径 13.2(Ⅱ)	細かい白色砂粒を僅かに含む	外 内 灰白色	外 須恵ナガ須恵ナガ須恵ナガ 内 須恵ナガ須恵ナガ
629	L07KA	1610 OS	〃	口径 14.0	1㎜大の白色・黒色粒子を少し含む	外 内 灰白色	外 須恵ナガ須恵ナガ 内 須恵ナガ須恵ナガ
630	〃	〃	高杯	口径 14.8(Ⅱ)	細かい白色砂粒を僅かに含む	外 内 灰色	外 須恵ナガ 内 須恵ナガ
631	〃	〃	土師器 甕	口径 17.6(Ⅱ)	細かい白色砂粒・クワリ礫を僅かに含む	外 内 ぶい・緑色	外 ハト 須恵須恵ナガ 内 須恵須恵ナガ
632	L12ER	790B-OO	須恵器 杯蓋	口径 15.4 器高 4.5	1-3㎜大の白色砂粒を多く含む	外 内 灰色	外 須恵ナガ・ナズリ 内 須恵ナガ 須恵ナガ
633	〃	〃	蓋	口径 10.4 器高 3.5	1-3㎜大の白色砂粒を多く含む	外 内 灰色	外 須恵ナガ・ナズリ 内 須恵ナガ 須恵ナガ
634	〃	〃	〃	口径 10.0 器高 4.8	2㎜大の白色・黒色砂粒を多く含む	外 内 黄オリーブ灰色 灰白色	外 須恵ナガ・ナズリ 内 須恵ナガ 須恵ナガ
635	〃	〃	杯身	口径 14.8(Ⅱ) 器高 4.3	細かい白色砂粒・2㎜大の黒色粒を多く含む	外 内 灰白色	外 須恵ナガ・ナズリ 内 須恵ナガ
636	L12EQ	〃	無蓋高杯	口径 12.8 器高 18.3	1㎜未満の白色砂粒を多く含む	外 内 灰色 灰白色	外 須恵ナガ・ナズリ 内 須恵ナガ須恵ナガ
637	L12ER	〃	甕	口径 7.7 器高 10.3	1-4㎜大の白色砂粒を多く含む	外 内 灰色	外 須恵ナガ・ナズリ 内 須恵ナガ・ナズリ・ナガ
638	L12EQ	〃	〃	口径 7.0 器高 9.9	細かい白色砂粒を僅かに含む	外 内 灰白色	外 須恵ナガ・ナズリ 内 須恵ナガ須恵ナガ
639	L12ER	〃	〃	口径 10.0(Ⅱ) 器高 13.6	細かい白色砂粒を少し含む	外 内 灰色 灰白色	外 須恵ナガ須恵ナガ・ナズリ 内 須恵ナガ須恵ナガ
640	〃	〃	〃		細かい白色砂粒を多く含む	外 内 灰白色	外 須恵ナガ 須恵 自然胎 内 須恵ナガ
641	〃	〃	〃	口径 9.2 器高 11.2	1㎜大の白色・黒色粒子を含む	外 内 灰白色	外 須恵ナガ・ナズリ 内 須恵ナガ
642	L12BQ	〃	〃	口径 8.4(Ⅱ) 器高 11.9	1㎜大の白色・黒色砂粒を少し含む	外 内 黄オリーブ灰色	外 須恵ナガ・ナズリ 内 須恵ナガ

山直北遺跡出土土器観察表(4)

(数量の単位: (個) 特徴欄の石・土は指板の方向を示す)

遺物番号	地区	遺構層位	種類	法 類	胎土・焼成	色 調	特 徴
643	L12ER	7906-00	須恵器 壺	口径 9.6(復) 器高 13.6	径3mm大の白色砂粒が 多い	外 灰白色 内 灰白色	外 須恵ナブ・ナズリ 内 須恵ナブ 土
644	"	"	"	口径 9.8 器高 13.9	2mm大砂粒混	外 灰白色 内 黄灰色	外 須恵ナブ・ナズリ 内 須恵ナブ土器ナブ 土
645	"	"	"	口径 6.8 器高 15.7	1-4mm大の白色・黒色砂 粒を多く含む	外 灰白色 内 灰白色	外 須恵ナブ・ナズリ表裏文 内 須恵ナブ
646	"	"	"	口径 13.5	6mm大の砂粒を多く含む 泥不具	外 内 内 じぶい黄褐色	群瓦のため観察不能
647	L129Q	"	"		4mm大の白色砂粒を少し含 む	外 灰白色 内 *	外 須恵ナブ・ナズリ(須恵器納付ナ ブナブ) 外 須恵ナブ 土
648	L129R	"	台付壺		1mm大の白色砂粒黒色粒を 少し含む	外 灰白色 内 *	外 須恵ナブ・ナズリ(土器ナ ブ) 内 須恵ナブ 土
649	L129Q	"	壺	器高 18.4	1mm大の白色砂粒を少し含 む	外 灰白色 内 灰白色	外 須恵ナブ・ナズリ(土器ナ ブ) 内 須恵ナブ 土器ナブ
650	L129R	"	台付壺	口径 11.4 器高 29.9	3mm以内の白色砂粒を多く 含む	外 黄灰色 内 黄褐色	外 ナズリ 灰粒・三角刺 内 須恵ナブ
651	L129Q	"	壺	口径 30.8(復)	細かい白色砂粒を盛かに含 む	外 灰白色 内 *	外 須恵ナブ 須恵器 須恵器 須恵ナブ 白黒
652	L129R	"	台付壺	口径 30.4(復)	細かい白色砂粒を盛かに含 む	外 灰白色 内 *	外 須恵ナブ 須恵器 内 須恵ナブ
653	"	"	壺	口径 15.8(復)	1mm大の白色砂粒を少し含 む	外 灰白色 内 灰白色	外 須恵ナブ 須恵ナブナブ 内 須恵ナブ(須恵ナブ) 土
654	L129R	"	"	口径 29.8(復)	1mm大の白色砂粒を少し含 む	外 灰白色 内 灰白色	外 須恵ナブ 表裏文 内 須恵ナブ
655	"	"	壺	口径 22.0(復)	1mm大の白色粒を少し黒色 粒を多く含む	外 灰白色 内 灰白色	内外 須恵ナブ 須恵器
656	"	"	"	口径 18.4(復)	1mm大の白色砂粒を少し含 む	外 灰白色 内 灰白色	外 須恵ナブ・ナズリ 内 須恵ナブ 灰土内文 土
657	L129Q	"	"	口径 22.8(復)	細かい白色粒を盛かに含 み色粒多い	外 灰白色 内 *	内外 須恵ナブ 須恵器
658	L129R	"	"	口径 24.8 器高 30.8	1-2mm大の白色砂粒を盛 かに含む	外 灰白色 内 *	外 ナズリ 須恵ナブナブ 須恵ナブ 内 須恵ナブ
659	L129Q	790-0X	柳壺	口径 4.8(復) 器高 11.7	細かい白色砂粒を少し含む	外 灰白色 内 *	外 須恵ナブ・ナズリ 須恵器 内 須恵ナブ
660	L07LA	1508-0X	研鉢	口径 10.2 器高 4.8	黒色粒子を盛かに含む砂粒 無し	外 灰白色 内 *	外 須恵ナブ 須恵ナブナブ 内 須恵ナブ・ナズリ 土
661	L19KT	795-0U	平瓶		黒色粒多い、4mm大の粒子 を少し含む	外 灰白色 内 灰白色	外 ナズリ 須恵ナブ・ナズリ(ヘラ リ) 土
662	"	"	甌瓶	器高 13.1	1mm大の白色砂粒を多く含 む	外 灰白色 内 灰白色	外 須恵ナブ・ナズリ(土器ナ ブ) 土
663	L129W	309-0P	林壺	口径 16.0(復)	細かい白色砂粒を多く含む	外 灰白色 内 *	外 須恵ナブ・ナズリ 内 須恵ナブ 土
664	L129Y	317-0P	"		1mm大の白色砂粒を少し含 む	外 灰白色 内 灰白色	外 須恵ナブ・ナズリ 内 須恵ナブ 土
665	L129W	308-0P	"	口径 15.4(復)	黒色粒子を多く含む 不具	外 灰白色 内 *	外 須恵ナブ・ナズリ
666	L129Y	304-0P	"	口径 10.7(復) 器高 3.1	1-3mm大の白色砂粒を少 し含む	外 灰白色 内 *	外 須恵ナブ・ナズリ(須恵器 内 須恵ナブ・ナズリ) 土
667	"	670-0P	"		砂粒無し、黒色粒を盛かに 含む	外 黄褐色 内 *	外 須恵ナブ・ナズリ 内 須恵ナブ・ナズリ
668	L07KA	1606-0P	"	口径 11.0(復) 器高 1.8	砂粒無し	外 灰白色 内 *	外 須恵ナブ・ナズリ(白黒 内 須恵ナブ)
669	L06KY	1505-0P	研鉢	口径 11.0 器高 3.7	1-4mm大の砂粒を少し含 む	外 灰白色 内 *	外 須恵ナブ 須恵ナブ 内 須恵ナブ

### 山直北遺跡出土土器観察表（5）

（注：量の単位：㎖）特異層等の右・左は図記の方向を指す

遺物番号	地区	遺構階位	種類	法相	胎土・焼成	色調	特 異
670	L07PB	1241-OP	須恵器 杯	口径 11.0(復)	細かい白色粒子を多く含む 不具	内 灰白色 外 灰白色	外 須恵ナデ、須恵ヘラ型 内 須恵ナデ
671	L130A	749-OP	＊ 甗台脚	口径 16.0(復)	1㎖以内の白色砂粒を少し含む	外 灰白色 内 灰白色	内 須恵ナデ、須恵胎
672	L12BS	600-OP	＊ 甗	口径 16.0(復)	1～2㎖程度の白色・黒色砂粒を少し含む 不具	内 灰白色	外 須恵ナデ 須恵ヒメ・ツブナ 内 須恵ナデ須恵ヒメ
673	L07NA	1239-OP	＊ ＊	口径 17.6(復)	1㎖程度の白色砂粒を少し含む	外 灰白色 内 *	内 須恵ナデ
674	L130V	464-OP	土師器 甗	口径 22.0(復)	細かいクサリ層を少し含む 不具	外 灰白色 内 褐色	外 ココフデ、ナメハコ 内 ハコ
675	＊	464-OP	＊ ＊	口径 22.0(復)	細かい砂粒を少し含む	外 灰白色 内 浅黄褐色	外 ココフデ 内 ハコ(2本/3)
676	L07LA	1005-OP	須恵器 杯蓋	口径 15.0(復) 器高 2.5	砂粒を含まない	外 灰白色 内 灰白色	外 須恵ナデ・ナメリ 須恵胎 内 須恵ナデ、ナデ
677	＊	＊	＊ 杯身	口径 14.6(復) 器高 4.3	砂粒を含まない	内 灰白色	外 須恵ナデ 須恵ヘラ型 内 須恵ナデ、ナデ
678	＊	＊	＊ ＊	口径 15.8(復) 器高 4.0	細かい白色砂粒を僅かに含む	内 オリーブ灰色	外 須恵ナデ 須恵ヘラ型 内 須恵ナデ、ナデ
679	＊	＊	土師器 甗	口径 17.6(復) 器高 3.1	細かいクサリ層を僅かに含む	内 褐色	
680	L07PD	1302-OP	須恵器 杯蓋		1㎖程度の砂粒を僅かに含む 不具	外 灰白色 内 *	外 須恵ナデ・ナメリ 内 須恵ナデ、ナデ
681	L06IX	943-OP	土師器 杯	口径 13.6(復) 器高 3.0	細かい白色砂粒を少し含む	外 褐色 内 *	
682	L07LA	1002-OP	＊ ＊	高台径 16.0(復)	砂粒を含まない	外 褐色 内 *	
683	L07NB	1300-OP	＊ 甗	口径 15.8(復) 器高 5.0	細かい砂粒を僅かに含む	内 褐色	外 ココフデ ナメハコ(2本/3) 内 ココフデ
684	L10RD	1740-OP	＊ ＊	口径 22.0(復) 器高 7.0	細かいクサリ層・砂粒を少し含む	外 灰白色 内 浅黄褐色	外 ナメハコ(2本/3) 内 ココフデ(須恵コシホ)
685	L12RV	481-OP	灰白色 杯蓋	口径 15.4(復) 器高 2.5	1～3㎖程度の白色灰色砂粒を多く含む	内 灰白色	外 須恵ナデ・ナメリ 内 須恵ナデ・ナデ
686	＊	＊	＊ 蓋		1㎖程度の白色黒色砂粒を僅かに含む	外 褐色 内 *	
687	＊	＊	＊ 杯身	口径 13.6(復) 器高 4.3	1㎖程度の白色砂粒を少し含む	内 灰白色 外 *	外 須恵ナデ 内 須恵ナデ、ナデ
688	L07OD	1354-OP	＊ 蓋	口径 13.0(復)	砂粒を含まない	外 灰白色 内 *	外 須恵胎 内 須恵ナデ、ナデ
689	L12JS	496-OP	＊ 杯身		1～2㎖程度の黒色粒白色砂粒を少し含む 不具	外 灰白色 内 *	
690	L12QX	502-OP	＊ ＊	高台径 11.0(復)	1㎖程度の黒色粒を多く含む 不具	外 灰白色 内 浅黄色	
691	L130A	749-OP	＊ ＊	高台径 9.0(復)	1㎖程度の白色粒子を多く含む	内 灰白色	外 須恵ナデ 須恵ヘラ型 内 須恵ナデ、ナデ
692	L07OM	1352-OP	＊ ＊	高台径 9.8(復)	細かい白色黒色粒を少し含む	外 灰白色	外 須恵ナデ 須恵ヘラ型 内 須恵ナデ
693	L12SX	351-OP	＊ 甗	高台径 10.0(復)	細かい白色砂粒を僅かに含む	内 明黄褐色	外 須恵ナデ 内 須恵ナデ、ナデ
694	L07LA	1050-OP	＊ 杯身	口径 14.2(復) 器高 4.0	砂粒を含まない	外 灰白色 内 *	内 須恵ナデ
695	＊	＊	＊ ＊	高台径 7.0(復)	砂粒を含まない	外 灰白色 内 灰白色	内 須恵ナデ
696	＊	＊	＊ ＊	口径 14.0(復) 器高 3.7	細かい砂粒を少し含む	内 灰白色	外 須恵ナデ 須恵ヘラ型 内 須恵ナデ

### 山直北遺跡出土土器観察表(6)

(注量の単位:cm) 特異観測の右・左は撮影の方向を示す

遺物番号	地区	遺構群	種類	品類	胎土・地質	色調	特 徴
697	L07LA	1800-OP	遺器類 壺	口径 25.0(復)	1mm大の白色砂粒を少し含む	外 灰色 内 *	外 頸ナブ 自然釉
698	*	*	* 壺	口径 20.0(復)	細かい白色砂粒を少し含む	外 灰色 内 *	外 頸ナブ 自然釉
699	*	*	* *	口径 29.4(復)	砂粒を含まない	内 灰白色	外 頸ナブ
700	L29CD	1748-OP	* *	口径 22.2(復)	1-3mm大の白色砂粒を少し含む	外 内 緑灰色	外 頸ナブ・ヒタム・フキ 内 頸ナブ 灰白色
701	L29GD	1367-CP	* 鉢蓋		細かい白色、黒色砂粒を少し含む	外 内 黄灰色	外 頸ナブ 内 コナナブ
702	L67NE	1804-CP	土師器 杯	口径 15.0(復) 器高 3.1	細かい白色砂粒を強かに含む	外 内 灰褐色 内に 灰白色	
703	L67WG	1805-CP	* *	口径 14.0(復) 器高 2.9	細かい白色砂粒を強かに含む	外 内 灰褐色 内 緑色	
704	L67NB	1804-CP	* 壺	口径 18.4(復)	1mm大の白色砂粒を多く含む	外 内 赤褐色	外 コナナブ 内 フナナブ
705	L07LA	1680-OP	* 甕	口径 31.8(復) 器高 3.9	細いクワリ砂を少し含む	外 内 緑色	外 頸ナブ 内 平釉
706	L12SX	251-CW	遺器類 壺	口径 3.4 器高 4.8	砂粒を含まない	外 内 灰色	外 頸ナブ 自然釉 内 頸ナブ
707	*	*	土師器 甕	高台径 8.6	細かい白色砂粒を少し含む	外 内 灰白色	外 コナナブ 内 土師リコナナブ
708	L08X	1579-CS	遺器類 甕	口径 30.0(復)	砂粒を含まない	外 内 灰色 内 灰白色	外 自然釉のみ観察不明 内 頸ナブ
709	*	*	* 平瓶	高台径 8.0(復)	砂粒を含まない	外 内 灰白色	外 頸ナブ 内 頸ナブ
710	L06FV	1578-CS	* 杯身	高台径 11.0(復)	砂粒を含まない	外 内 暗オリーブ灰色	
711	L06HX	3020-CS (1579)	* *	口径 14.2(復) 器高 3.3	砂粒は含まない 黒色粒あり	外 内 青灰色 内 *	外 頸ナブ ヘリ有り 内 頸ナブ
712	*	*	* 平瓶	口径 5.0	砂粒を含まない	外 内 青灰色 内 緑色	外 頸ナブ 内 頸ナブ
713	*	*	* 杯身	口径 18.8(復)	砂粒を含まない	外 内 灰色 内 灰白色	外 頸ナブ 内 頸ナブ
714	*	*	* 甕	口径 10.8 器高 10.3	砂粒を含まない	外 内 暗青灰色 内 灰白色	外 頸ナブ 内 頸ナブ
715	*	*	土師器 壺	口径 29.4(復) 器高 3.3	細かい白色砂粒を強かに含む	外 内 褐色 内 *	外 コナナブ 内 コナナブ
716	*	*	* *	口径 30.0(復)	細かい白色砂粒を少し含む	外 内 に 灰白色 内 *	外 ハリス/灰 内 平釉
717	*	*	* *	口径 12.0(復) 器高 3.7	細かい白色砂粒を少し含む	外 内 褐色 内 赤褐色	外 コナナブ 内 コナナブ
718	L08X	946-CS	遺器類 杯身	高台径 10.0(復)	細かい白色砂粒を少し含む	外 内 灰白色	外 頸ナブ 底面へクワリ 内 頸ナブ
719	L07MA	1001-CS	* *	高台径 10.4(復)	砂粒を含まない	外 内 灰色 内 *	外 頸ナブ 底面へクワリ 内 頸ナブ
720	L06HU	921-CS	* 円蓋類	口径 12.8(復)	砂粒を含まない	外 内 灰色	外 頸ナブ 自然釉 内 頸ナブ
721	*	*	康焼陶器 皿	口径 16.0(復)	やや肌理が粗い	内 生地 灰白色	
722	*	*	* 甕	口径 18.0(復)	やや肌理が粗い	内 地 灰白色 胎 *	外 頸ナブ 内 頸ナブ
723	*	*	* *	口径 16.0(復)	やや肌理が粗い	内 地 灰白色 胎 灰黄色	



### 山直北遺跡出土土器観察表(7)

(出量の単位:cc) 特異個体の右・左は口縁の方向を示す

遺物番号	地区	遺構単位	種類	注	胎土・焼成	色調	特徴
724	LOSHU	901-OS	煎焼陶 口縁		やや肌理が粗い	地 灰白色 胎 浅黄褐色	外 煎焼ナブ 内 煎焼ナブ
725	*	*	*		やや肌理が粗い	地 灰白色 胎 浅黄褐色	外 煎焼ナブ 内 煎焼ナブ
726	*	*	*		やや肌理が粗い	地 黄褐色 胎 浅黄褐色	外 煎焼ナブ 内 煎焼ナブ
727	*	*	* 高台区	9.4(復)	やや肌理が粗い	地 灰白色 胎 浅黄褐色	外 煎焼ナブ 内 煎焼ナブ 胎残り
728	*	*	* 高台区	9.0(復)	やや肌理が細かい	地 灰白色 胎 浅黄褐色	外 煎焼ナブ 内 煎焼ナブ
729	*	*	* 高台区	8.0(復)	やや肌理が粗い	地 灰白色 胎 *	外 煎焼ナブ 内 煎焼ナブ 胎残り
730	*	*	* 高台区	8.2(復)	やや肌理が粗い	地 灰白色 胎 *	外 煎焼ナブ ナブリ 内 煎焼ナブ 胎残り
731	*	*	* 高台区	6.8(復)	縦溝	地 灰白色 胎 *	外 煎焼ナブ 内 煎焼ナブ
732	*	*	* 高台区	9.0(復)	やや肌理が粗い	地 灰白色 胎 灰オリーブ色	外 煎焼ナブ 内 煎焼ナブ 胎残り
733	LOONY	906-OS	*	高台区	9.6(復)	地 灰白色	外 煎焼ナブ
734	LOSHU	901-OS	土師器 甕	口径 14.0(復)	砂粒無し	外 灰白色 内 黄褐色	
735	*	*	* 口径 14.0(復)	細かい白色砂粒を少し含む	外 黄褐色 内 *		
736	*	*	* 口径 14.0(復)	砂粒無し	外 黄褐色 内 *		
737	*	*	* 杯	口径 13.0(復)	細かいクサリ礫を僅かに含む	外 緑色 内 *	
738	*	*	* 椀	口径 12.0(復)	砂粒無し	外 緑色 内 *	
739	L2HEE	1780-OS	瓦器類 杯身	口径 13.0(復)	細かい黒色・白色を少量含む 不良	外 浅黄褐色 内 灰白色	不明
740	L2HDE	*	土師器 甕	口径	細かい砂粒を少し含む	外 ナブ 内 灰白色	外 黄褐色 内 ナブ(2本/a)コナブ
741	*	*	* 皿	口径 16.0(復)	砂粒無し	外 濃い緑色 内 灰白色	
742	L2HEE	*	* 高杯	口径 30.0(復)	砂粒無し	外 緑色 胎 浅黄褐色	外 コナブ、ヘリナブ 内 コナブ 胎黄褐色
743	*	*	* 思慮器 甕		細かい砂粒が多い 不良	外 灰白色 内 *	不明
744	L2HKG	1809-OS	土師器 甕	口径 21.6(復)	1~2mmの白色砂粒が多い	外 赤褐色 内 緑色	外 不明 内 口縁部コナブ(1本/a)
745	L2HNC	1401-OS	須恵器 鉢	口径 11.3 器高 2.8	細かい白色砂粒を僅かに含む	外 灰色	外 煎焼ナブナブリ 内 煎焼ナブ 胎残りナブ 胎
746	*	*	* 鉢	口径 11.2 器高 2.6	細かい白色砂粒黒色粒を僅かに含む 不良	外 灰白色	外 煎焼ナブ・ナブリ 胎残り 内 煎焼ナブ、ナブ
747	*	*	* 鉢	口径 16.0(復)	砂粒無し	外 灰色	内 煎焼ナブ
748	*	*	* 土師器 甕		細かい白色砂粒を僅かに含む	外 濃い赤褐色 内 *	
749	*	*	* 高杯	口径 30.0(復)	細かいクサリ礫を僅かに含む	外 緑色	外 コナブ、ヘリナブ 内 不明
750	*	*	* 甕	口径 33.0(復)	1mm程度の砂粒を多く含む	外 緑色 内 *	外 コナブ、ナブナブ 内 不明

山直北遺跡出土土器観察表(8)

(注量の単位: ml) 特異個体の右・左は口縁の方向を示す

遺物番号	地区	遺構層位	遺器名	表類	胎土・焼成	色調	特徴
751	L24BD	1747-0X	須壺器 杯身		黒色粒を強かに含む 砂粒無し	外内 青灰色 ※	外 黒胎ナズ 内 黒胎ナズ 底面ナズ
752	※	※	※ 壺		1㎢次の白色砂粒・細かい 黒色粒を多く含む	外内 灰オリーブ色 灰白色	外 自然胎 内 ナズ、自然胎
753	L24DE	※	土師器 壺	口径 15.8(復)	細かい砂粒を強かに含む	外内 淡黄褐色 にぶい褐色	外 コツナズ、ハク(黒4/2㎢) 内 コツナズ、ナズ
754	L24BD	※	※ 把手		砂粒を含まない	外内 褐色 淡黄褐色	
755	※	※	※ 壺	口径 22.0(復)		外内 褐色 ※	外 コツナズ、ハク(黒4/2㎢) 内 コツナズ、ハク(黒4/2㎢)、ナズ
756	※	※	※ ※	口径 26.0(復)	細かい砂粒が多い	外内 褐色 ※	外 コツナズ、ハク(黒4/2㎢) 内 不明
757	L07N8	1265-0O	築胎陶 壺			地 灰白色	内 築胎ナズ
758	※	※	緑胎陶 香炉	口径 10.9 器高 5.4		胎 淡黄色 胎 緑色	外 二色塗し 内 ヘウ塗
759	※	※	土師器 皿	口径 16.0(復) 器高 2.5	1-2㎢次の白色砂粒を少し含む	外内 褐色 褐色	外 コツナズ 内 コツナズ
760	※	※	※ 杯	口径 13.0(復) 器高 3.0	クマリ腫・砂粒を少し含む	内 褐色	外 コツナズ 自然胎 内 コツナズ
761	※	※	※ ※	口径 14.0(復) 器高 3.2	細かい白色砂粒を少し含む	内 褐色	外 コツナズ、築胎 内 コツナズ
762	※	※	※ ※	口径 13.0(復) 器高 3.5	細かい白色砂粒を強かに含む	外内 褐色 淡黄褐色	外 コツナズ、築胎 内 コツナズ
763	※	※	※ ※	口径 13.6 器高 3.0	細かい白色砂粒を強かに含む	外内 明黄褐色	外 コツナズ、築胎 内 コツナズ
764	※	※	※ ※	口径 13.4 器高 3.4	砂粒を含まない	外内 褐色 褐色	外 黒胎ナズ、ナズ、自然胎 内 ナズ、黒胎ナズ、自然胎
765	※	※	黒色土師 碗	口径 15.0(復)	細かい砂粒を強かに含む	外内 にぶい褐色 黒褐色	外 コツナズ 内 1色
766	※	※	※ ※	口径 16.0 器高 8.4	細かい白色砂粒・クマリ腫 を強かに含む	外内 褐色 褐色	外 コツナズ 内 1色
767	※	※	※ 鉢	口径 16.8 器高 10.3	1㎢程度の白色砂粒を多く含む	外内 灰色 ※	外 コツナズ 築胎(1色) 自然胎 内 1色(三分胎)
768	L07V1	1400-0R	緑胎陶 皿	口径 18.0(復) 器高 6.2		胎 灰白色 胎 淡黄褐色	
769	※	※	※ ※	口径 19.0(復)	細かい黒色粒子を強かに含む	外内 灰白色 灰白色	外 黒胎ナズ 内 黒胎ナズ
770	※	※	※ 杯身	器高径 13.2	細かい白色粒子を強かに含む	地 灰白色 ※	外 黒胎ナズ・底面ヘウ塗り 内 黒胎ナズ
771	※	※	須胎? 壺		細かい白色砂粒を強かに含む	外内 灰白色 明黄褐色	外 須胎ナズ 内 須胎ナズ
772	※	※	須壺器 ※	口径 15.0(復)	細かい白色砂粒を強かに含む 黒色粒が多い	外内 灰白色 灰白色	外 須胎ナズ 内 須胎ナズ へう塗り
773	L07LA	1061-0E	※ 杯蓋	口径 15.7(復)		外内 灰白色 ※	外 須胎ナズ、へう塗りナズ調整 内 須胎ナズ 一定方向ナズ 凸
774	※	※	※ 杯身	口径 15.0(復) 器高 4.4	1㎢次の白色砂粒・黒色粒 子を多く含む	外内 灰白色 灰白色	外 須胎ナズ 胎(1色) 内 須胎ナズ
775	L07WH	1199-0R	※ 壺	器高径 9.4(復)	細かい黒色粒子を強かに含む	外内 灰白色 ※	外 須胎ナズ 内 須胎ナズ 自然胎
776	L07XH	1192-0R	土師器 鉢	口径 22.4(復)	細かいクマリ腫・砂粒を含む	外内 褐色	須胎の色不明
777	L07XI	※	※ 壺	口径 29.4(復)		外内 褐色 ※	外 コツナズ 自然胎ナズ 内 口縁部コツナズ?自然胎ナズ

## 山直北遺跡出土土器観察表(9)

(容量の単位: ml) 軒裏編成の方向・型は回転の方向を示す

遺物番号	地区	遺器部位	種類	口径	胎土・焼成	色調	特徴
778	L12HR	700-OX	須恵器 高杯蓋	口径 15.0 器高 5.4	1mm大の白色砂粒を多く含む	外 灰色 内 灰白色	外 回転ナブ・ナブ 内 回転ナブ・ナブ
779	L12FR	700-OX	*	口径 13.2 器高 5.0	1mm大の白色砂粒を多く含む	外 灰色 内 *	外 回転ナブ・ナブ 内 回転ナブ
780	L18CH	4層	*	口径 15.0 器高 5.6	細かい白色砂粒を多く含む	外 内 内 青灰色	外 回転ナブ・ナブ 内 回転ナブ 異径穴ナブ
781	L12KW	700-OX	*	器高 3.0	細かい白色砂粒に僅かに含む	外 内 内 灰白色	外 回転ナブ・ナブ 内 回転ナブ
782	L12ER	7000-OO	* 壺蓋	口径 9.0 器高 4.0	細かい白色砂粒を僅かに含む	外 内 内 *	外 回転ナブ・ナブ(兼)蓋 内 回転ナブ
783	L13VI	176-OX	* 杯蓋	口径 13.8(復) 器高 4.0	細かい白色砂粒を多く含む	外 内 内 黄灰色	外 回転ナブ 内 灰白色
784	-	*	* *	器高 4.1	1mm大の白色砂粒を僅かに含む	外 内 内 明青灰色 灰白色	外 回転ナブ・ナブ 内 回転ナブ 異径穴
785	L13YI	*	* *	口径 14.4 器高 4.6	1mm大の白色砂粒を僅かに含む	外 内 内 灰白色 灰白色	外 回転ナブ・ナブ 異径穴 内 回転ナブ・ナブ
786	-	206-OX 3170-OS	*	口径 13.0 器高 3.2	1-2mm大の白色砂粒を多く含む	外 内 内 *	外 回転ナブ・ナブ 内 回転ナブ
787	L12RX	2層	* *	口径 15.0 器高 3.3	1mm大の白色砂粒を少し含む	外 内 内 灰白色 N7.0	外 回転ナブ・ナブ 内 回転ナブ
788	L19OX	700-OX	* *	口径 14.0(復) 器高 3.5	1-2mm大の白色砂粒・クサリ層を多く含む	外 内 内 黄灰色	外 回転ナブ・ナブ 内 回転ナブ
789	L18CK	4層	* *	口径 13.9 器高 4.0	砂粒は含まないが黒色粒子は多い	外 内 内 灰白色	外 回転ナブ・ナブ 内 回転ナブ
790	L13YH	160-OZ	* 杯身	口径 12.2(復) 器高 4.1	1mm大の白色砂粒を僅かに含む	外 内 内 灰白色 *	外 回転ナブ・ナブ 内 回転ナブ
791	L13YI	176-OX	* *	口径 13.9 器高 4.4	1mm大の白色・黒色粒子を多く含む	外 内 内 灰白色 黄灰色	外 回転ナブ・ナブ 内 回転ナブ・ナブ
792	L13WH	* *	* *	口径 12.2(復) 器高 4.0	1mm大の白色砂粒・黒色粒子を少し含む	外 内 内 灰白色 灰色	外 回転ナブ・ナブ 内 回転ナブ
793	L13XG	* *	* *	口径 13.4 器高 4.3	1mm大の白色砂粒を少し含む	外 内 内 灰白色	外 回転ナブ・ナブ 内 回転ナブ・ナブ 異径穴
794	L13VF	* *	* *	口径 13.8(復) 器高 4.1	1mm大の白色砂粒を僅かに含む	外 内 内 明青灰色 *	外 回転ナブ・ナブ 内 回転ナブ
795	L13YI	* *	* *	口径 13.0 器高 4.1	1mm大の白色砂粒・黒色粒子を多く含む	外 内 内 灰白色 *	外 回転ナブ 異径穴 内 回転ナブ
796	L07UH	900-OZ	* *	口径 12.2(復) 器高 3.6	1mm大の白色砂粒を僅かに含む	外 内 内 灰白色 黄灰色	外 回転ナブ・ナブ 内 回転ナブ
797	L12SW	401-OP	* *	口径 14.0(復) 器高 4.3	1mm大の白色砂粒を多く含む	外 内 内 灰白色 灰白色	外 回転ナブ・ナブ 内 回転ナブ・ナブ
798	L12PX	3層	* *	口径 14.0(復) 器高 4.2	細かい白色砂粒・黒色粒子を少し含む	外 内 内 灰白色 明青灰色	外 回転ナブ・ナブ 内 回転ナブ
799	L12OW	* *	* *	口径 12.8 器高 4.3	1-2mm大の白色砂粒を多く含む	外 内 内 灰白色 *	外 回転ナブ・ナブ 内 回転ナブ・ナブ
800	L12QY	* *	* *	口径 13.4(復) 器高 3.7	細かい白色砂粒を僅かに含む	外 内 内 灰白色 灰白色	外 回転ナブ・ナブ 内 回転ナブ
801	-	標識	* *	口径 13.2 器高 3.3	1-2mm大の白色砂粒を多く含む	外 内 内 灰白色 *	外 回転ナブ・ナブ 内 回転ナブ・ナブ
802	L13TA	3層 F	* *	口径 12.1(復) 器高 4.5	1mm大の白色砂粒を多く含む	外 内 内 灰白色 明青灰色	外 回転ナブ・ナブ 内 回転ナブ
803	L12SA	3層	* *	口径 12.0(復) 器高 4.3	細かい白色砂粒・2mm大の黒色粒子が多い	外 内 内 灰白色	外 回転ナブ・ナブ 内 回転ナブ
804	L13YT	4層	* *	口径 13.9 器高 4.4	1-3mm大の白色砂粒を少し含む	外 内 内 灰白色 明青灰色	外 回転ナブ・ナブ 内 回転ナブ・ナブ

山直北遺跡出土土器観察表(10)

(質量の単位: g) 特徴欄の右・左は回転の方向を示す

遺物番号	地区	遺構層位	種類	形状	胎土・構成	色調	特徴
805	L18C1	148-CZ	須恵器 杯形	口径 12.1(深) 器高 3.4	1-4mm大の白色砂粒を多く含む	外 青灰色 内 黄灰色	片割れナブ 片割れナブ 左
806	*	*	* 高杯	口径 11.8 器高 7.0		外 灰色 内 *	片ナブ 片ナブ
807	L18OX	795-OX	* *	口径 12.2(深) 器高 8.4	1mm以下の白色砂粒を僅かに含む	外 黄灰色 内 黄灰色	片割れナブ 片割れナブ 左
808	L18WC	285-OX	* *	口径 14.4(深) 器高 6.3	1-3mm大の白色砂粒が多い 黒色の吹き出しあり	外 灰白色 内 灰白色	片割れナブ・ナブ付自然巻 片割れナブ(器) 片割れ 左
809	L188H	5層	* *	口径 13.8(深) 器高 5.8	1-3mm大の白色・黒色砂粒を多く含む	外 灰白色 内 *	片割れナブ・ナブ付 片割れナブ, ナブ 左
810	L188S	258-OX	* 無蓋高杯	口径 11.4		外 灰白色 内 *	片割れナブ付ナブ付ナブ・ナブ付 片割れナブ(器)付自然巻 左
811	L188W	794-OX	* *		1mm以下の白色砂粒を多く含む	外 黄灰色 内 黄灰色	片割れナブ自然巻 ナブ付 片割れナブ付 左
812	L188H1	1487-CZ	* 高杯	口径 12.8 器高 18.9	1-2mm大の白色砂粒が多い	外 灰白色 内 灰白色	片割れナブ割れナブ付 片割れナブ自然巻, 吹き出し 左
813	L18OA	800-CX	* *	口径 14.1 器高 21.0	1mm大の白色砂粒を多く含む	外 灰白色 内 *	片割れナブ 片割れナブ(器)付吹き出し 左
814	L18AE	4層	* 腹瓶		細かい白色砂粒を僅かに含む	外 灰白色 内 にぶい黄色	片割れナブ, ナブ 片割れナブ 片割れナブ, ナブ 左
815	L188W	794-OX	* 肥子付高杯		1mm大の白色砂粒を多く含む	外 灰白色 内 灰白色	片割れナブ・ナブ付 片割れナブ 左
816	L189R	769-OX	* 腹瓶	器高 16.4	細かい白色砂粒を僅かに含む	外 灰白色 内 灰白色	片割れナブ 片割れナブ 片割れナブ, 片割れナブ 左
817	L18OX	795-OX	* 瓶	口径 23.6 器高 28.0	1mm大の白色砂粒を少し含む	外 黄灰色 内 *	片割れナブ自然巻 片ナブ 片割れナブ 左
818	L18VC	196-OP	* 甕	口径 17.2(深) 器高 6.3	砂粒は少ないが黒色粒子は多い	外 内 内 暗オリーブ灰色	片割れナブ ナブ付自然巻 片割れナブ 左
819	L189F	180(557) -OL	* *	口径 14.8(深) 器高 7.5	砂粒を含まない	外 内 内 灰白色	片割れナブ 片割れナブ 片割れナブ 左
820	L18UA	236-CX	* *	口径 21.0(深) 器高 7.0	1-2mm大の白色砂粒を少し含む	外 黄褐色 内 灰白色	片割れナブ 片割れナブ 左
821	L189V	352-OP	* 杯形	口径 5.4(深) 器高 3.0	1mm大の白色砂粒を僅かに含む	外 内 内 灰白色	片割れナブ 片割れナブ 左
822	L18PQ	794-OX	* 樽	口径 10.6(深) 器高 5.5	1-2mm大の白色砂粒を多く含む	外 灰白色 内 黄灰色	片割れナブ・ナブ付 片割れナブ, ナブ 左
823	L18S	5層	* 杯形	口径 8.4(深) 器高 3.4	2mm大の白色砂粒を僅かに含む	外 灰白色 内 *	片割れナブ ヘリ付自然巻 片割れナブ, ナブ 左
824	L18V1	1489-CR	* 鉢	口径径 7.2	細かい白色砂粒を多く含む	外 内 内 灰白色	片割れナブ
825	L18SB	3層	* *	口径径 9.6(深)	砂粒は含まないが気泡の痕跡が多い	外 内 内 灰白色	片割れナブ・ナブ付 片割れナブ 左
826	L24FG	180-OL	* 杯蓋	口径 16.4(深) 器高 2.3	1-2mm大の白色砂粒を少し含む	外 内 内 灰白色	片割れナブ・ナブ付 片割れナブ, ナブ 左
827	L18TB	437-CX	* *	口径 15.8 器高 2.5	1-3mm大の白色砂粒・小石黒色粒子を多く含む	外 内 内 灰白色	片割れナブ・ナブ付/ナブ付 片割れナブ, ナブ 左
828	L07KA	5層	* *	口径 16.6(深) 器高 2.0	細かい白色砂粒・黒色粒子を少し含む	外 黄灰色 内 オリーブ灰色	片割れナブ・ナブ付 片割れナブ 左
829	L18QH	3層	* *	口径 15.8(深) 器高 1.3	黒色粒子を多く含む	外 内 内 灰白色	片割れナブ ヘリ付自然巻 片割れナブ 左
830	*	*	* *	口径 12.8(深) 器高 1.3	細かい白色砂粒を僅かに含む	外 内 内 灰白色	片割れナブ・ナブ付/ナブ付 片割れナブ, ナブ 左
831	L07OD	4層	* *	口径 16.8(深) 器高 1.6	1mm程度の白色砂粒を少し含む	外 内 内 灰白色	片割れナブ 片割れナブ, ナブ 左

## 山直北遺跡出土土器観察表 (11)

(流量の単位: cm) 特徴欄の右・左は回転の方向を示す

遺物番号	地区	遺構層位	種類	法類	胎土・焼成	色調	特徴
832	L12NX	257-OZ	環形器 杯身	口径 器高 9.2(変) 3.3	1㎜大の白色砂粒を多く含む	外 灰白色 内 灰白色	※ 回転ナブ 内 回転ナブ、ナブ 右
833	L27NC	4層	※ ※	口径 器高 15.8(変) 3.9	細かい黒色粒子が多い 不良	外 灰白色 内 *	※ 回転のため不明
834	L12NT	3層	※ ※	口径 器高 12.4(変) 3.6	細かい白色砂粒・黒色粒子を少し含む 不良	外 灰白色 内 灰白色	※ 回転ナブ(逆回転) 内 回転ナブ、ナブ 右
835	L24PG	100-OL	※ ※	口径 器高 12.8(変) 3.9	1㎜大の白色砂粒を多く含む 不良	外 灰白色 内 灰白色	※ 回転ナブ・ナブ 内 回転ナブ 右
836	L12ER	709-OX	※ ※	口径 器高 15.0(変) 3.8	細かい白色砂粒を少し含む 良	外 灰色 内 青灰色	※ 回転ナブ 内 回転ナブ
837	L12RW	500 <sup>+</sup> -OX	※ ※	口径 器高 13.2(変) 4.3	細かい白色砂粒を多く含む 良	外 灰色 内 *	※ 回転ナブ・ナブ 内 回転ナブ、ナブ 右
838	L12QY	658-OX	※ ※	口径 器高 16.0(変) 4.5	細かい砂粒・黒色粒子を少し含む 不良	外 明オリーブ灰色 内 灰白色	※ 回転ナブ、ナブ 右
839	L06IX	4層	※ ※	口径 器高 16.0(変) 3.2	3㎜大の白色小石粒を僅かに含む	外 灰白色 内 灰白色	※ 回転ナブ 内 回転ナブ
840	L24CD	165-OZ	※ ※	口径 器高 14.0(変) 4.5	細かい白色砂粒・黒色粒子を少し含む	外 明青灰色 内 明青灰色	※ 回転ナブ(逆回転) 内 回転ナブ、ナブ 右
841	L130A	銅溝	※ ※	口径 器高 12.6(変) 3.6	黒色粒子を多く含む 不良	外 灰白色 内 *	※ 回転ナブ 内 回転ナブ 右
842	L07OD	4層	※ ※	口径 器高 17.2(変) 4.4	砂粒無し・黒色粒子を少し含む 不良	外 灰白色 内 *	※ 回転ナブ(逆回転) 内 回転ナブ 右
843	L24CD?	165-OZ	※ ※	口径 器高 14.8(変) 4.4	細かい白色砂粒・黒色粒子を少し含む	外 灰 内 灰白色	※ 回転ナブ(逆回転)の後ナブ 内 回転ナブ、ナブ 右
844	L18DI	148-OZ	※ 壺	口径 器高 16.5(変)	細かい白色砂粒を僅かに含む 良	外 暗緑灰色 内 *	※ 回転ナブ(逆回転) 内 回転ナブ
845	L18PJ	4層	※ 鉢	口径 器高 26.2(変)	細かい白色砂粒を少し含む 良	外 内 青灰色	※ 回転ナブ 内 回転ナブ
846	L08IV	3層	※ ※	口径 器高 19.4 10.4	砂粒を含まない	外 黄灰色 内 灰色	※ 回転ナブ(逆回転)・ヘリコ 内 回転ナブ、ナブ 右

山ノ内遺跡B  
遺構・遺物図版

図版一 主要遺構配置模式図

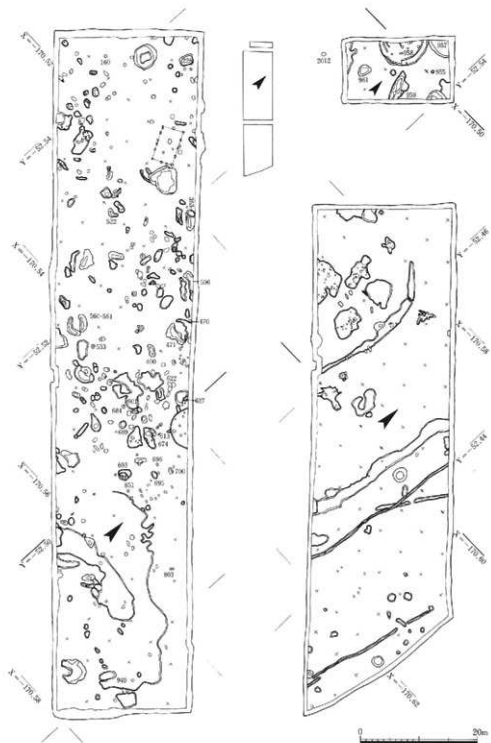

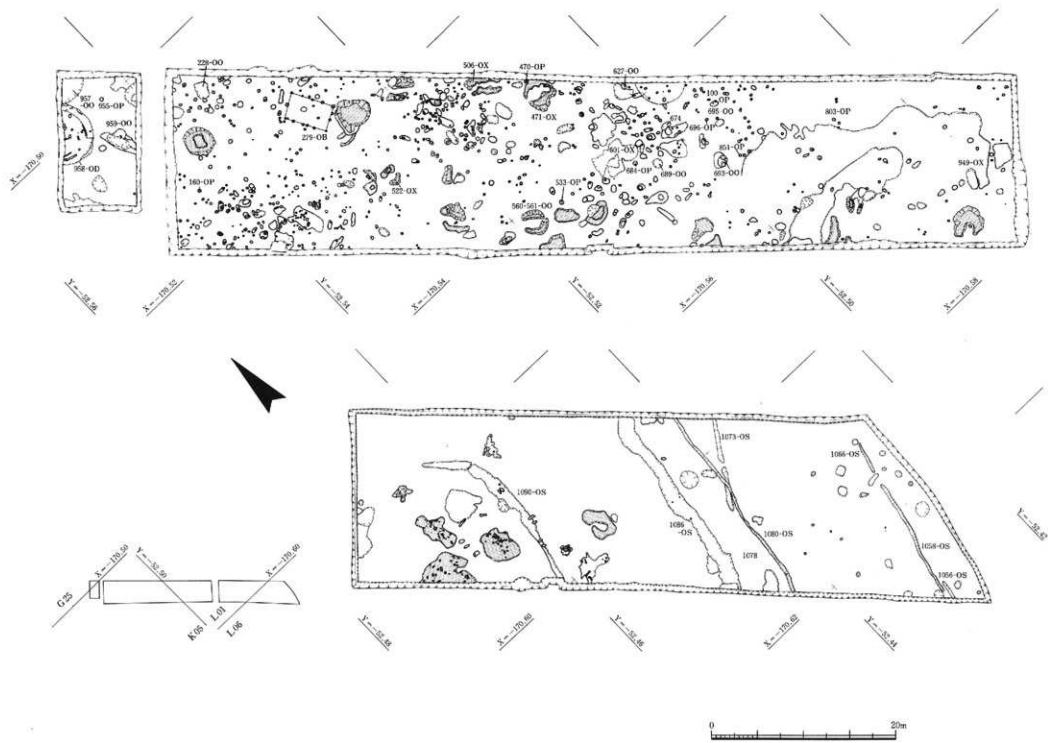





図版四 山ノ内B出土土器Ⅰ（遺構）

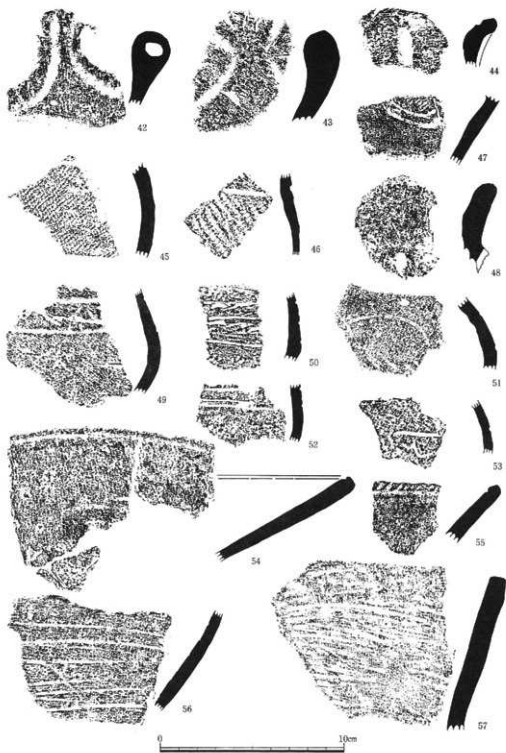

図版五 山ノ内B出土土器2 (遺構)

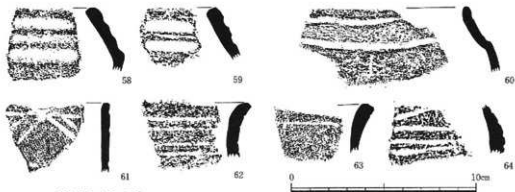

689-00 (65~70)

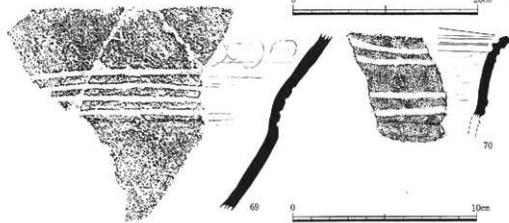
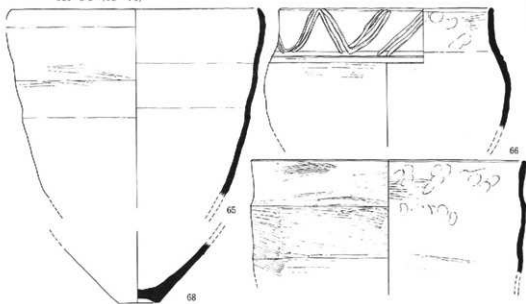

圖版六 山ノ内B出土土器3 (693-100)

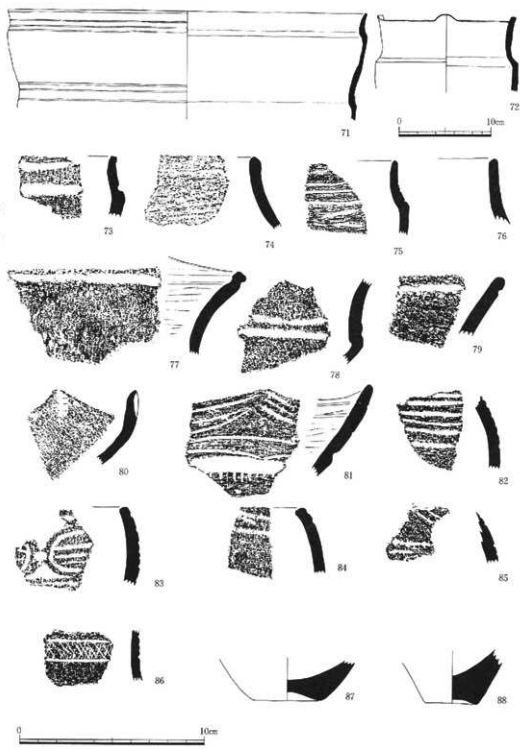

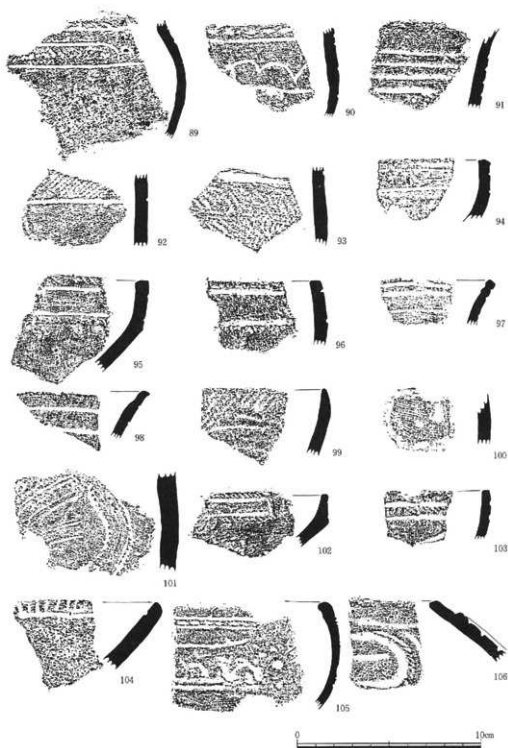

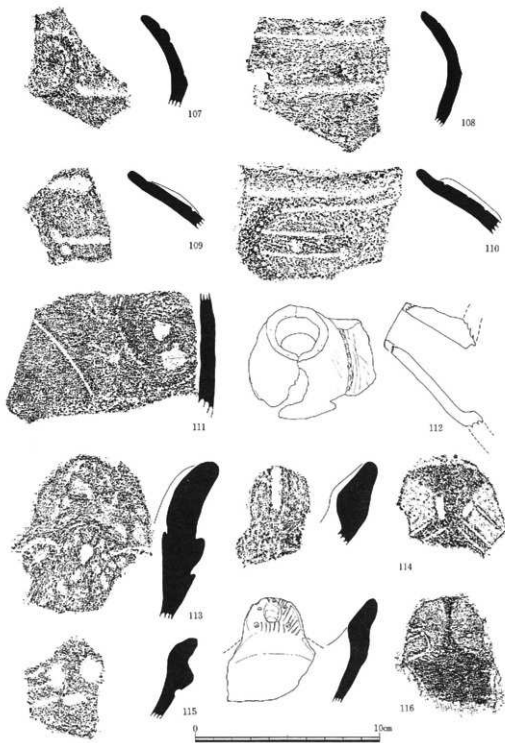

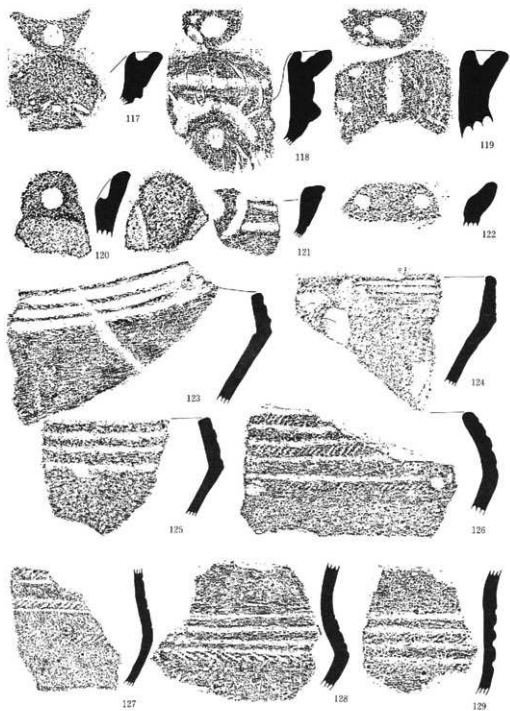

0 10cm

図版十 山ノ内B出土土器7 (包含層)

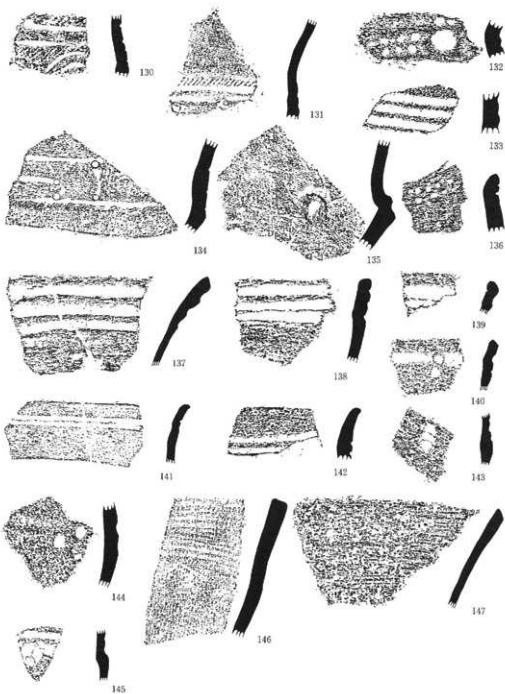



図版十一 山ノ内B出土土器8 (包含層)

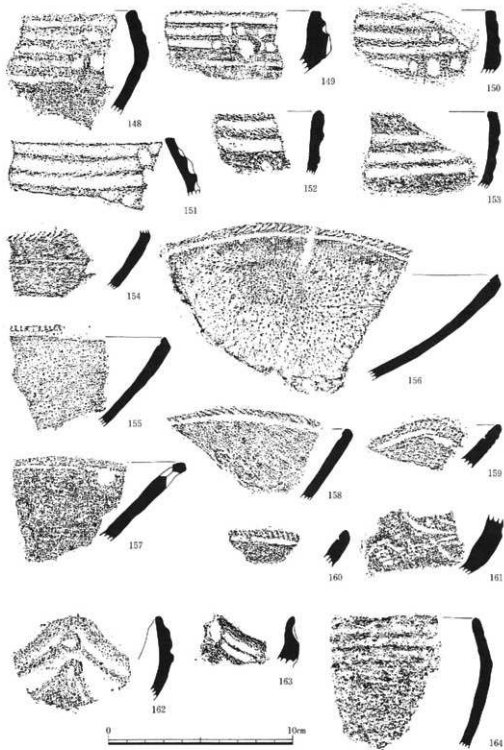

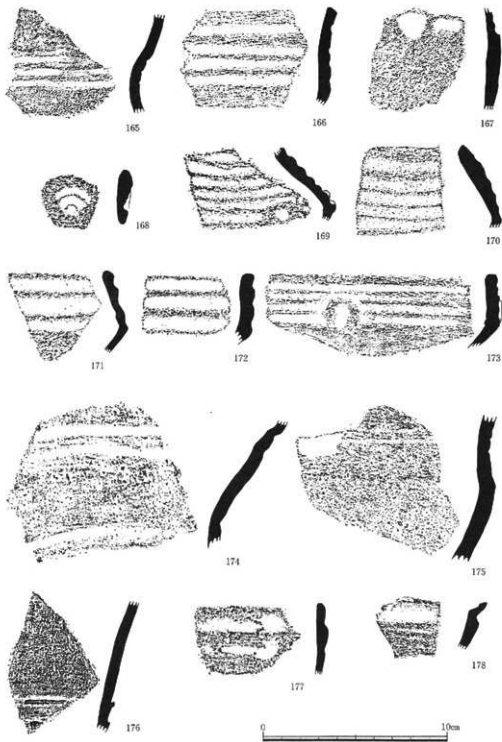

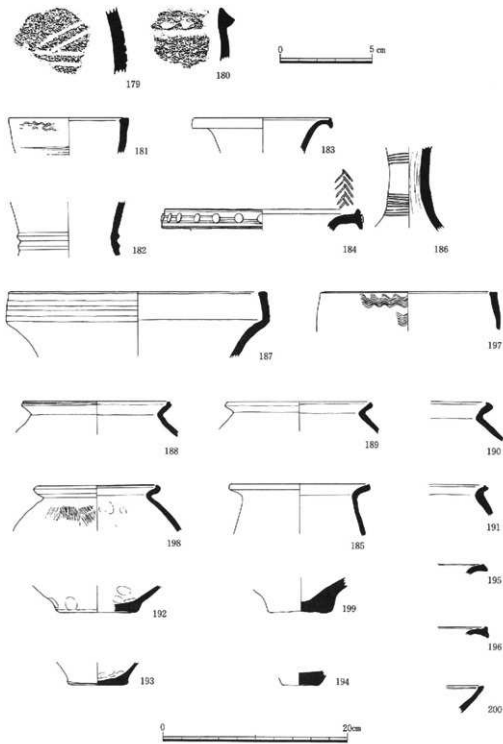

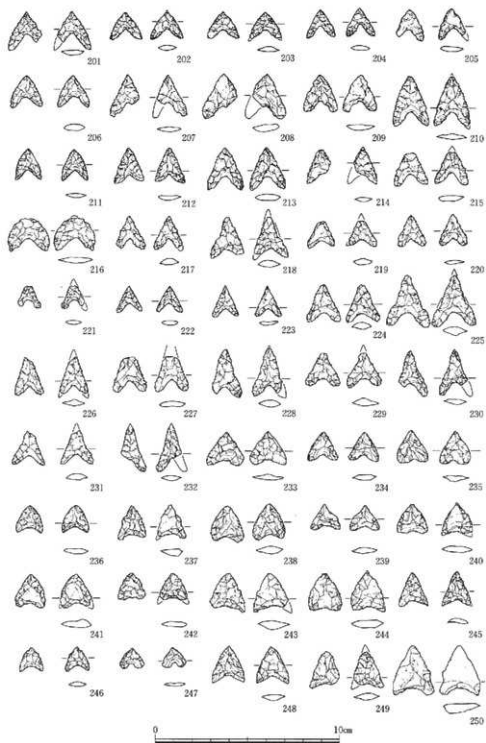

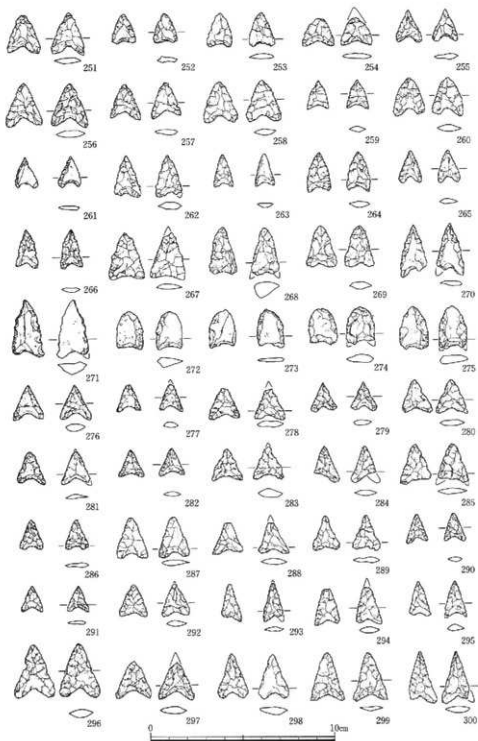

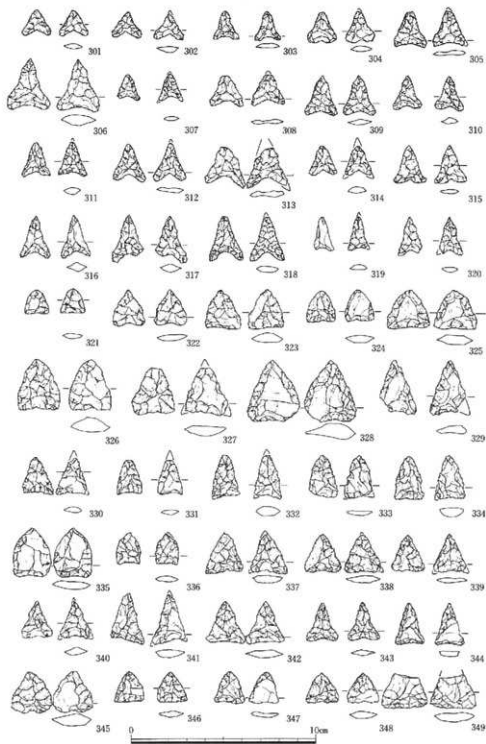

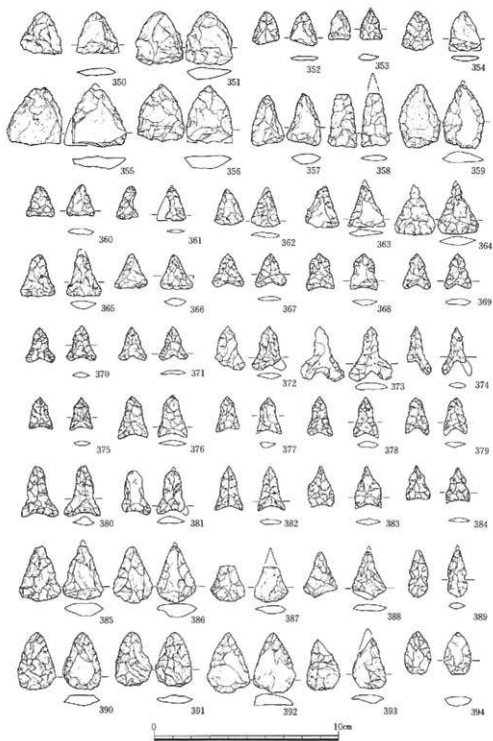

図版十八 山ノ内B出土石器5 (包含層)

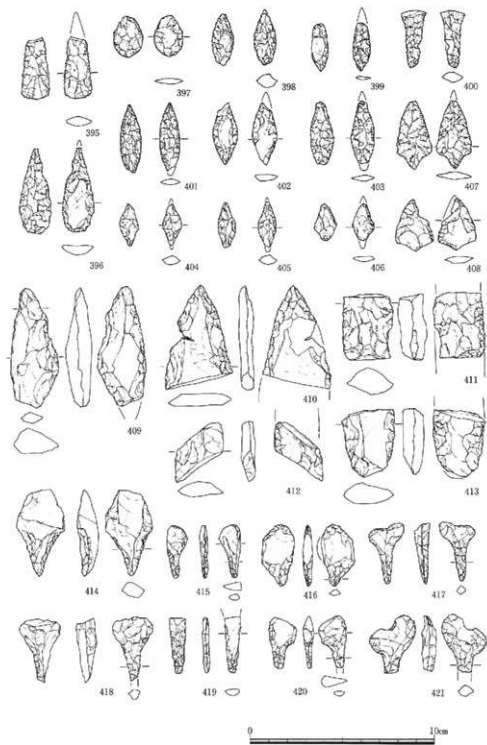



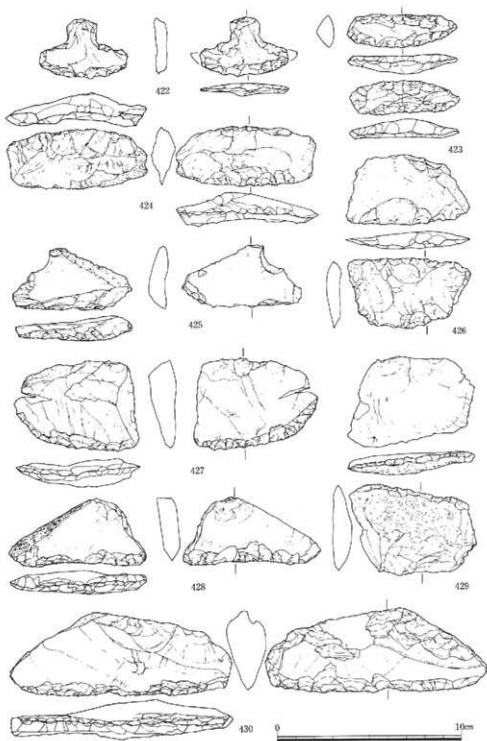

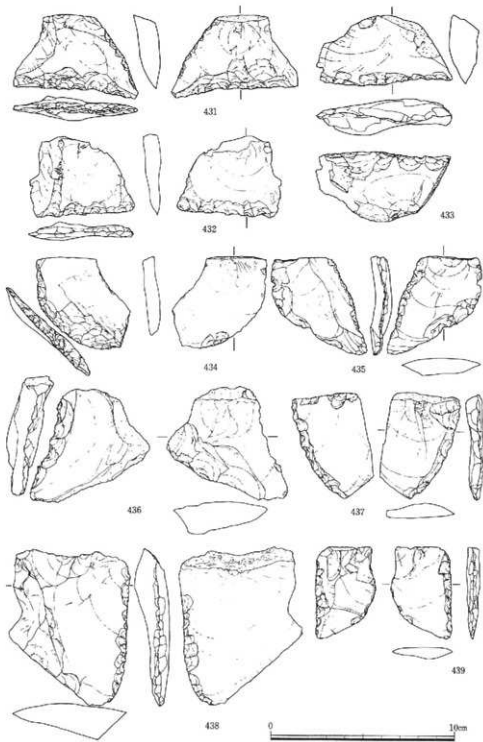

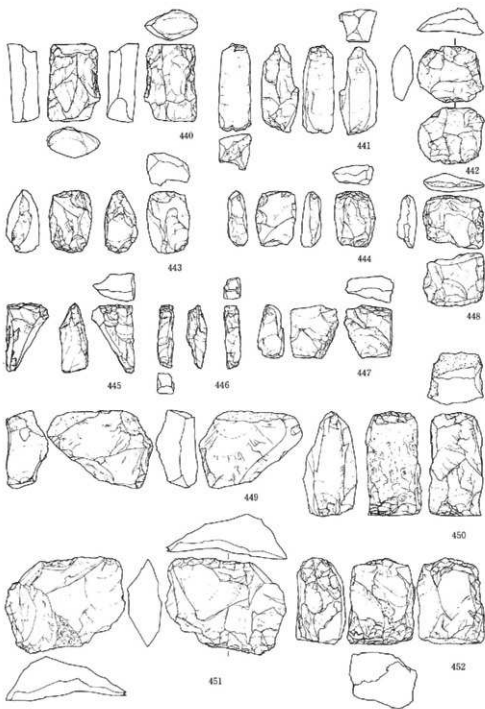

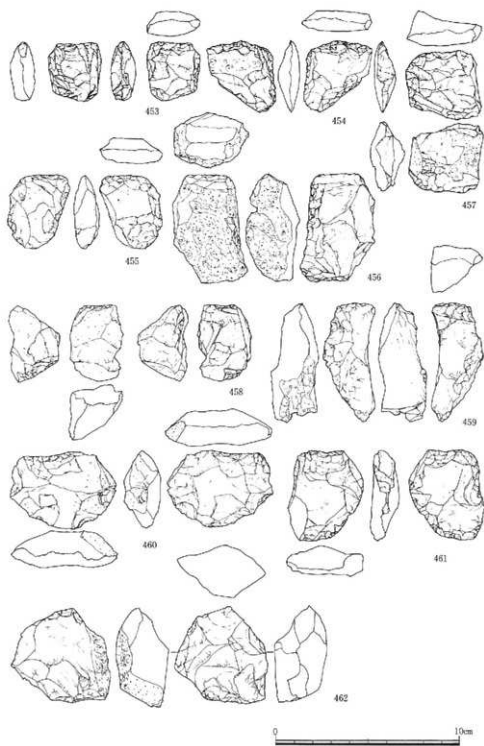

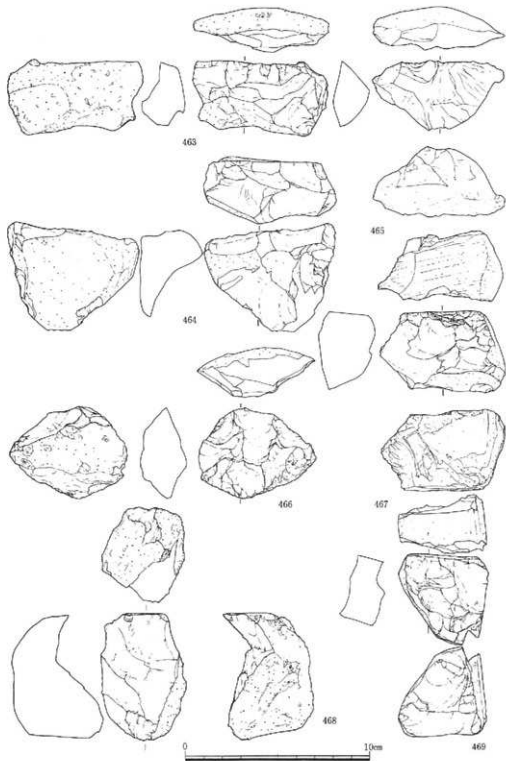

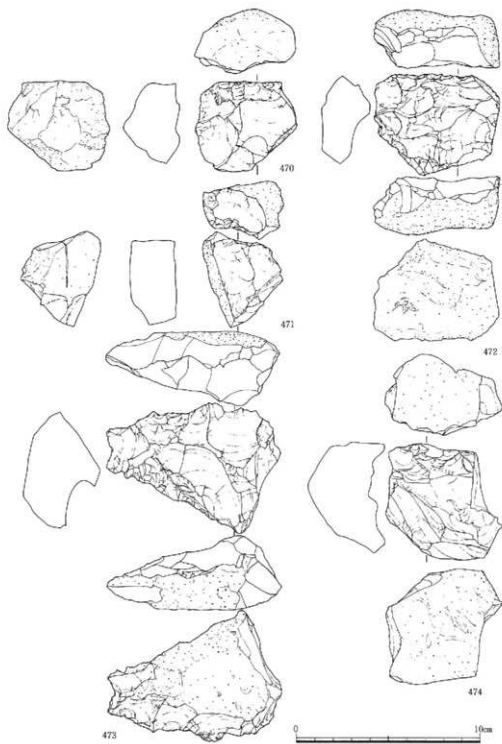

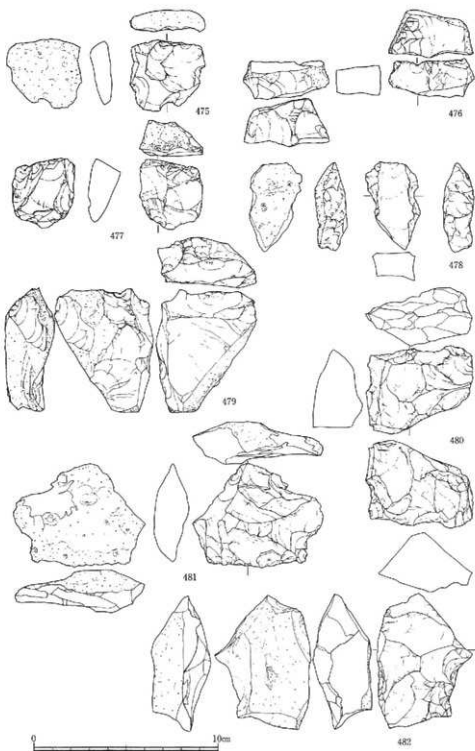

図版二十六 山ノ内B出土石器13 (包含層)

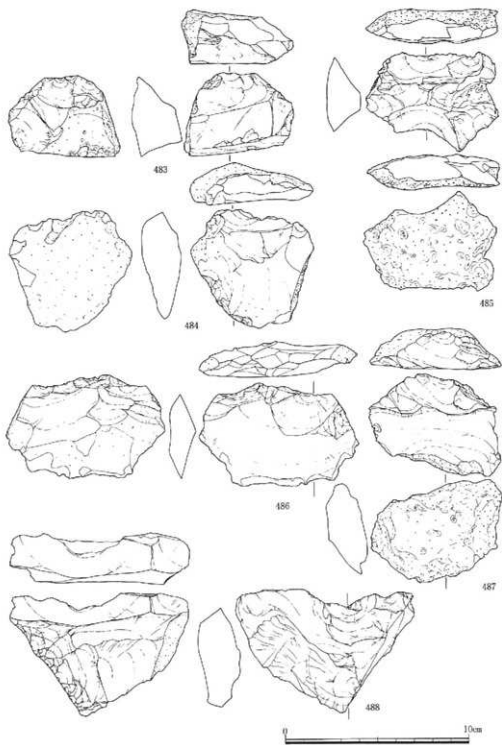



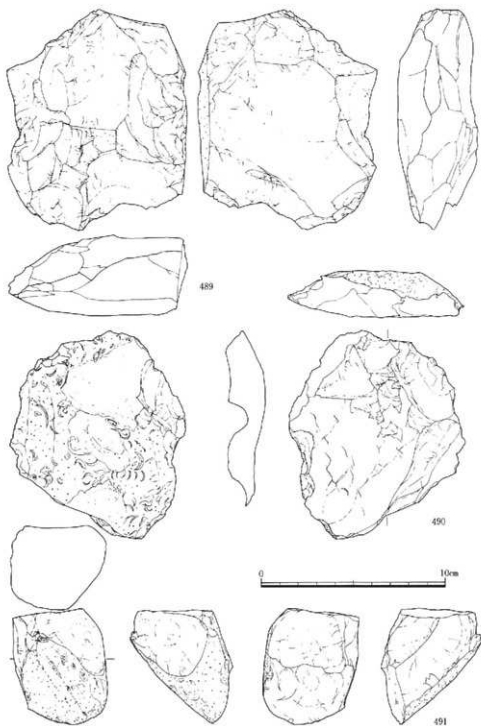

図版二十八 山ノ内B出土石器15 (160-OP)

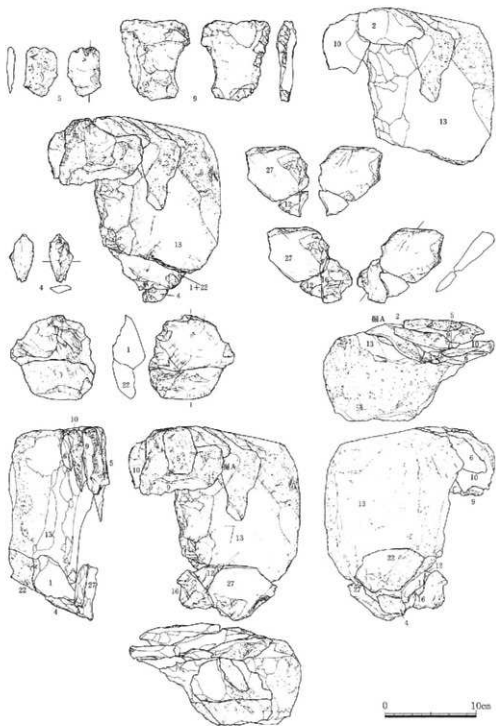

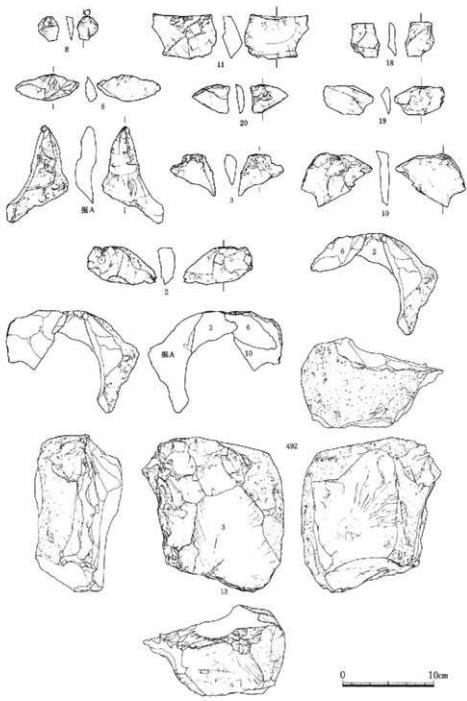

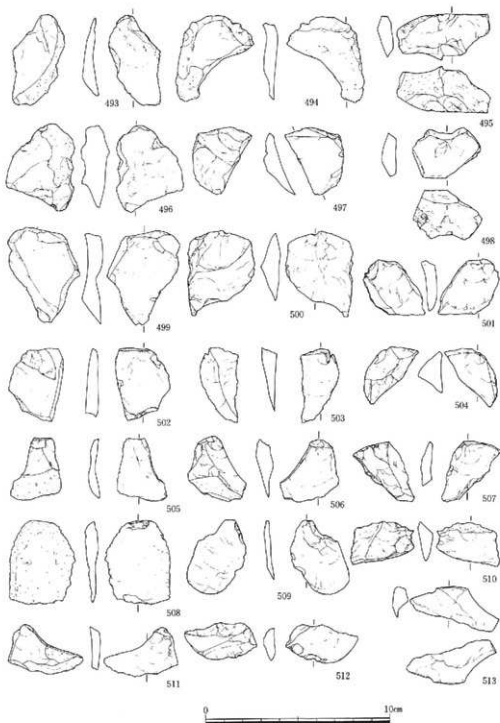

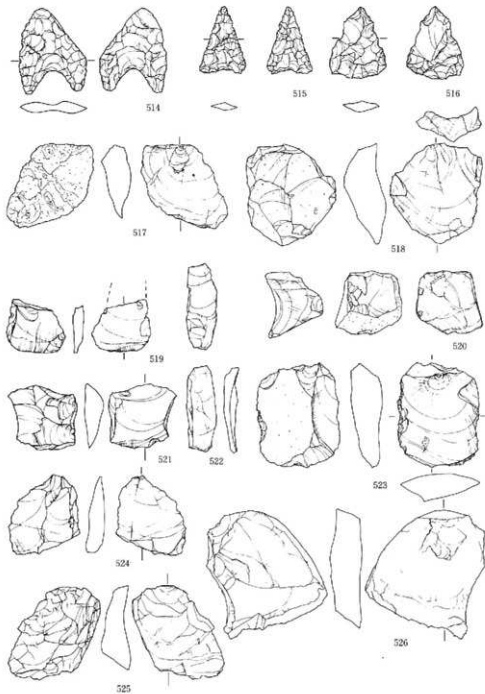

0 10cm

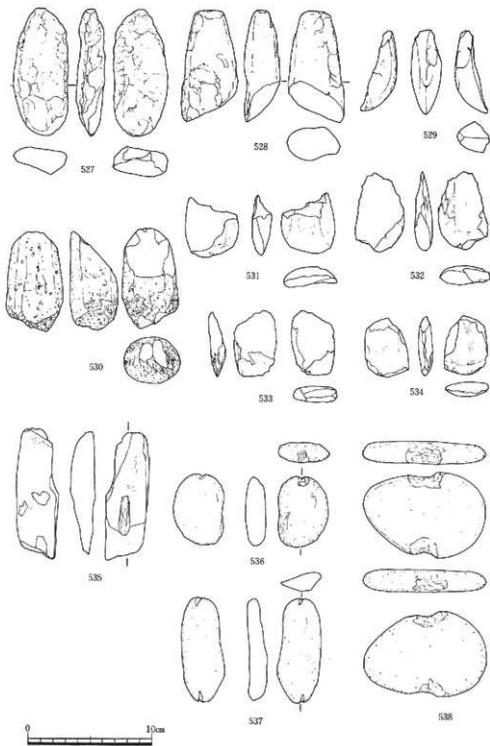

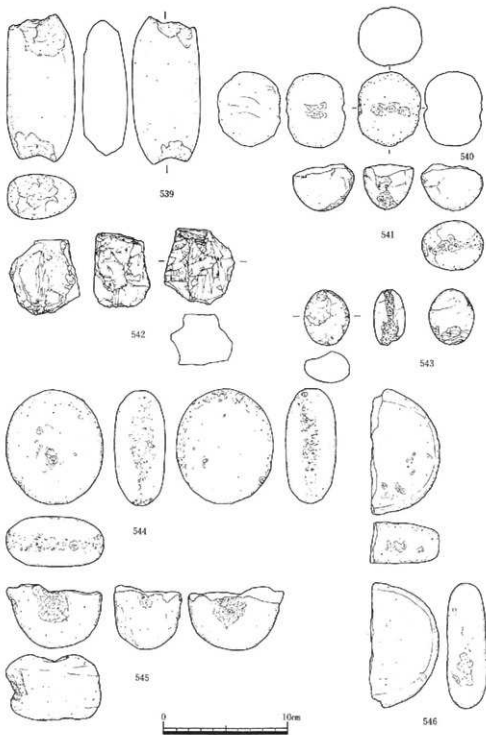

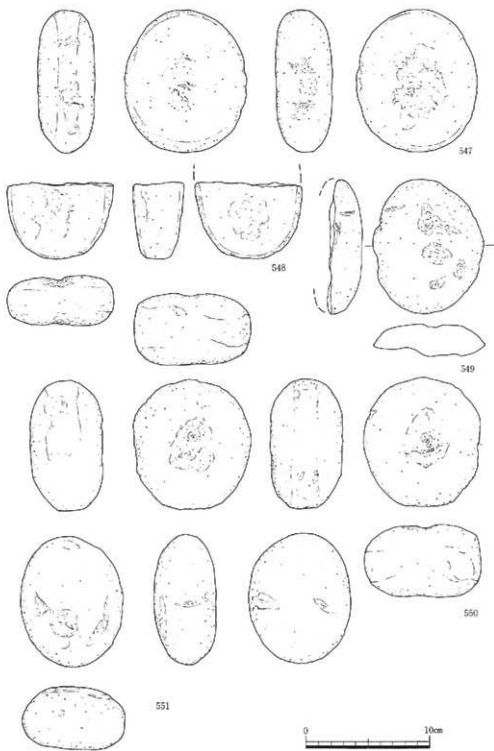



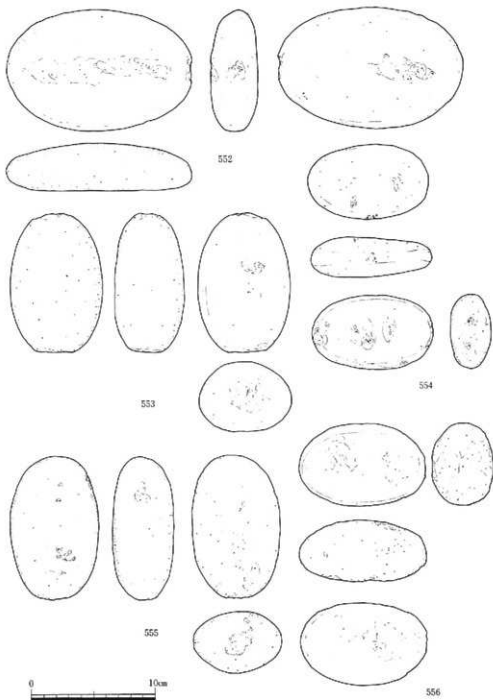

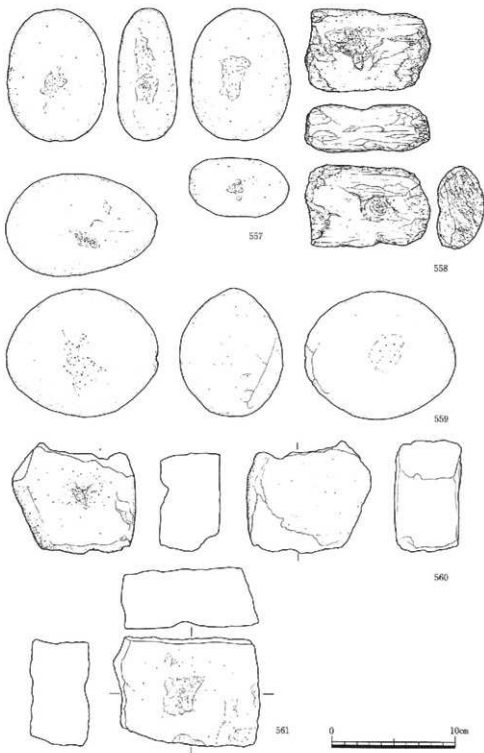

山直北遺跡  
遺構・遺物図版

图版三十七 主要遺構配置模式図

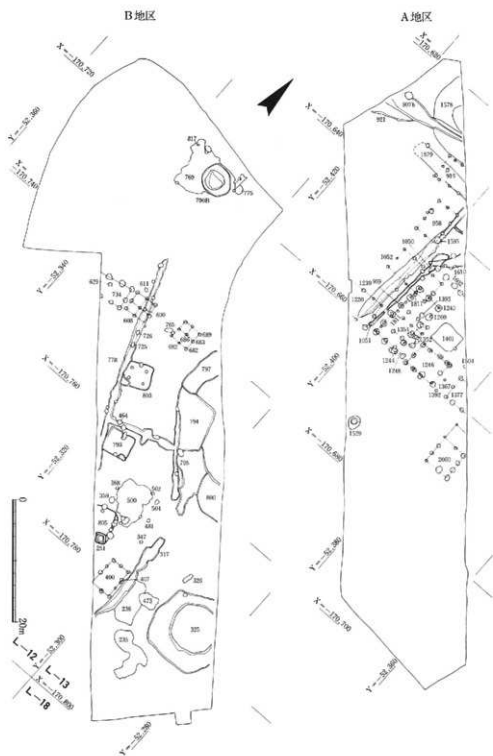

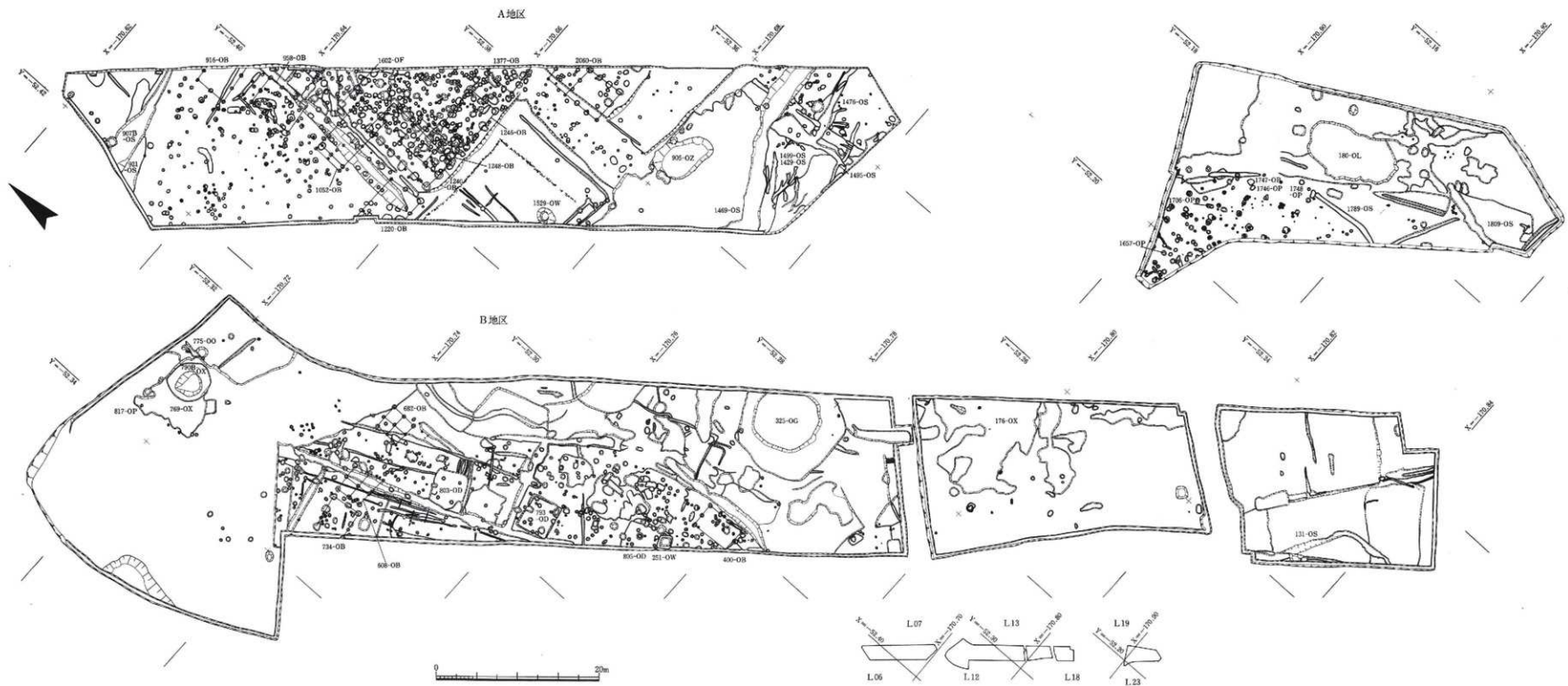

図版三十八 山直北遺跡遺構全体図

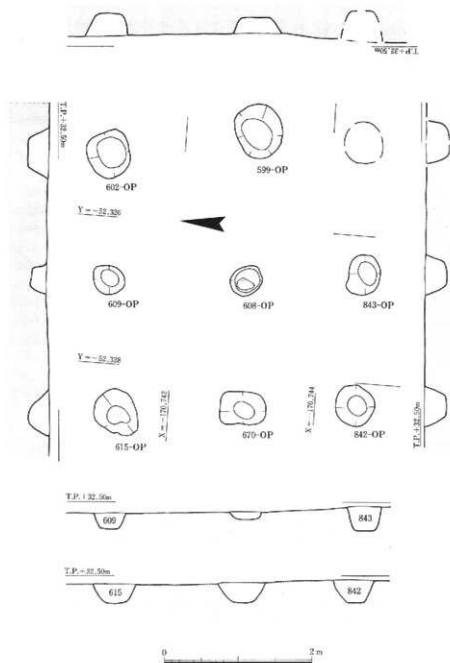

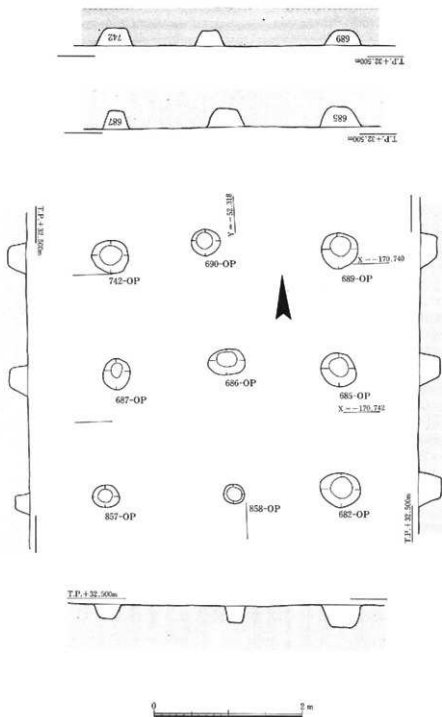

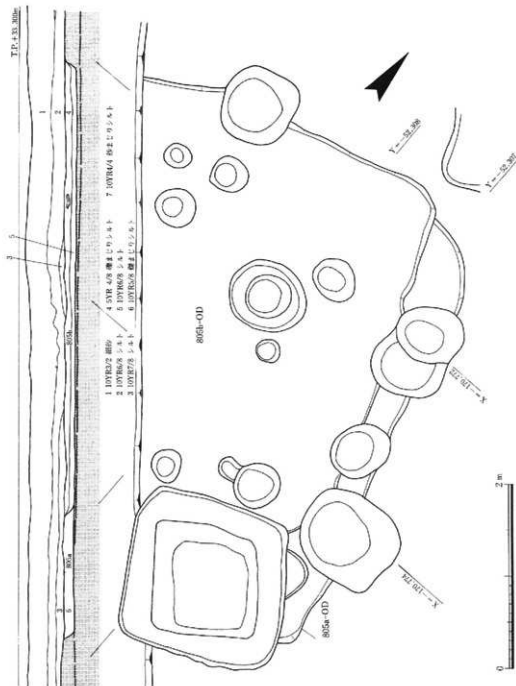

アマカケは奈良・平安時代の遺構



圖版四十二 三三五—OG平・断面圖

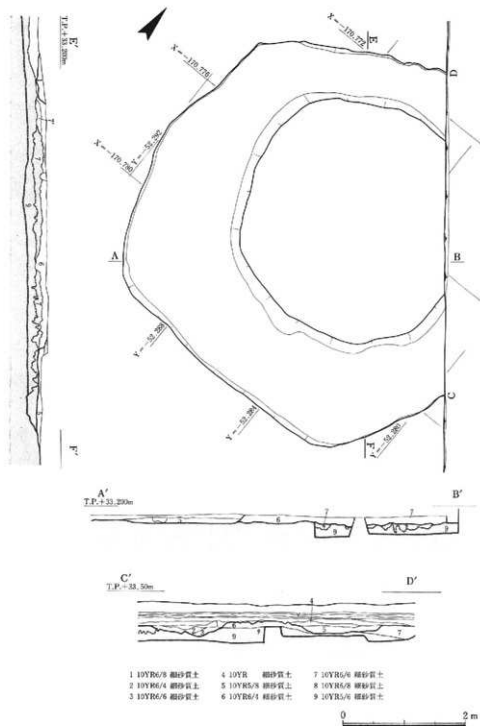

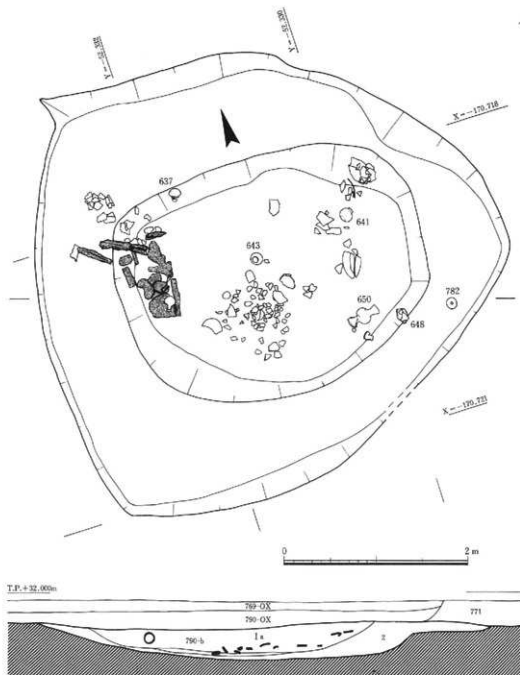

1. 5YS/1 シルト  
 1b. 5HZ/1 シルト  
 2. 7.5YR4/1 シルト  
 (10YR7/8 シルトのブロック散り)

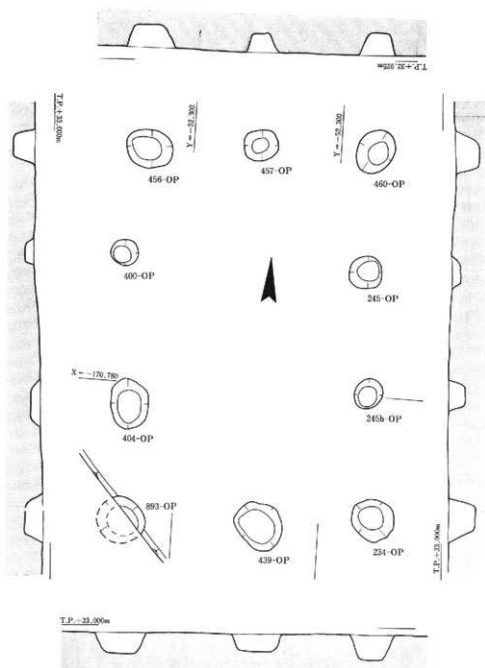

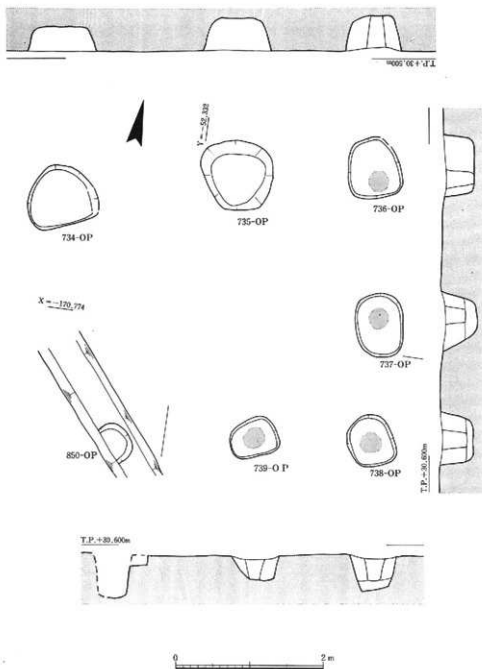

図版四十六 九一六—OB平・断面図

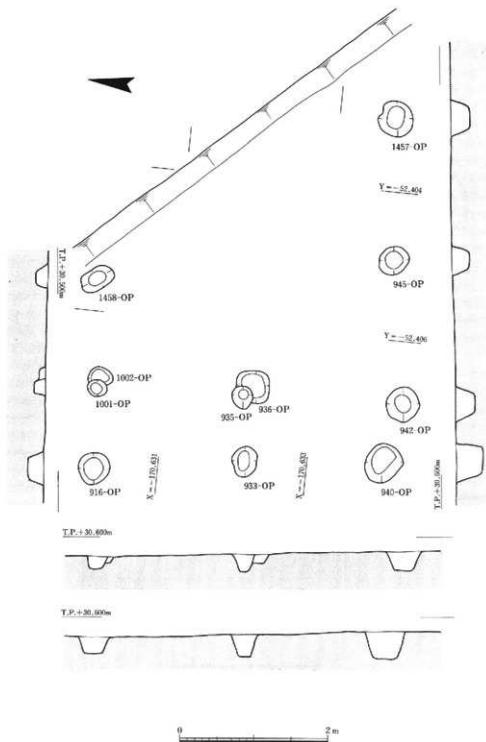

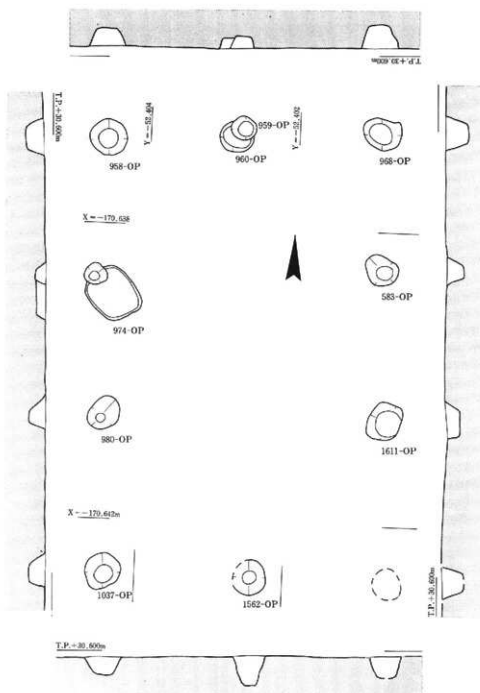

图版四十八 一〇五二一OB平·断面图

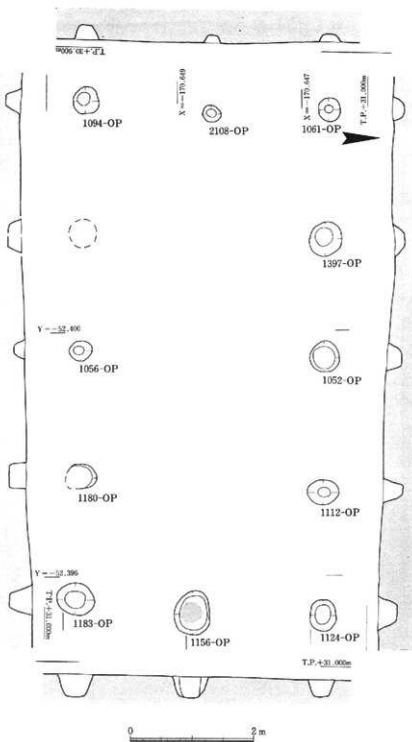

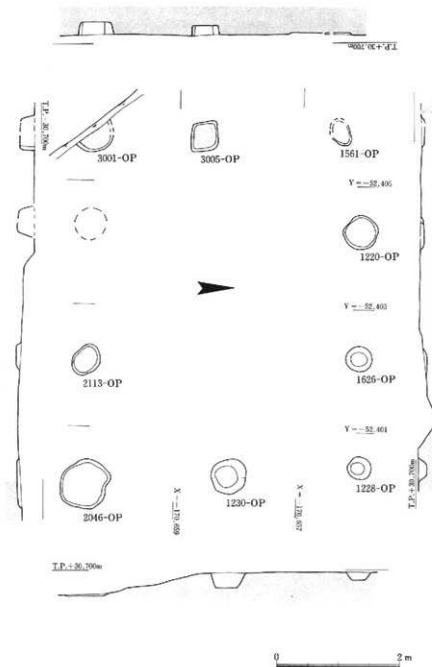



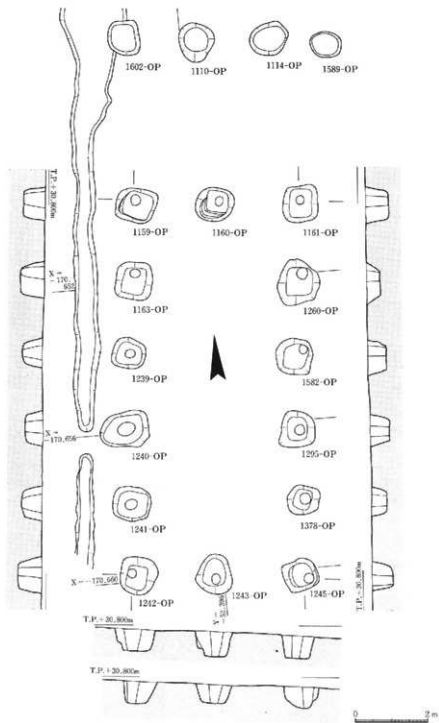

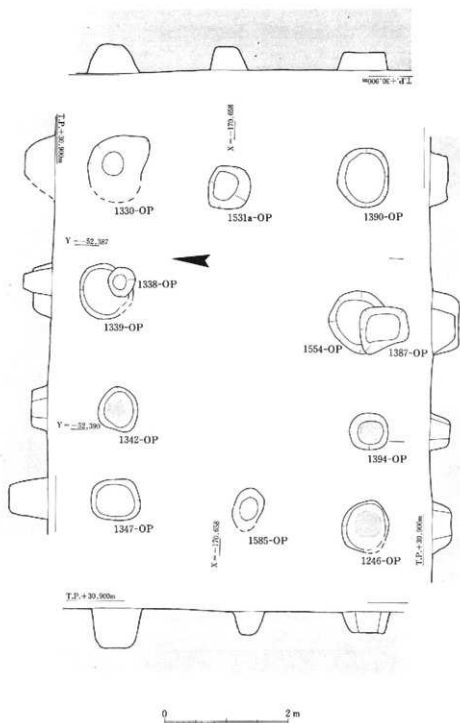

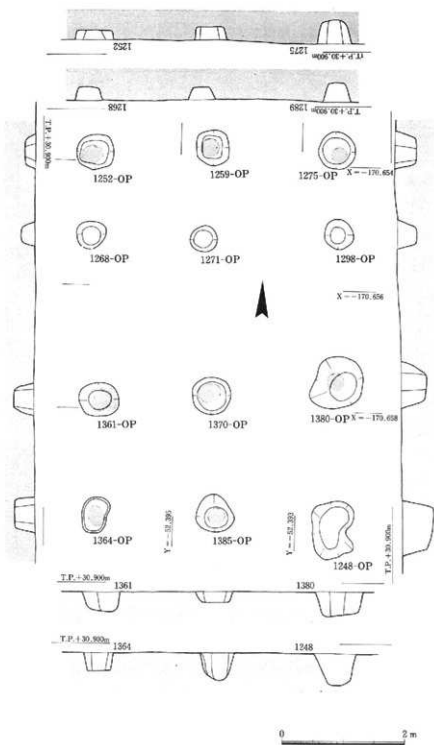

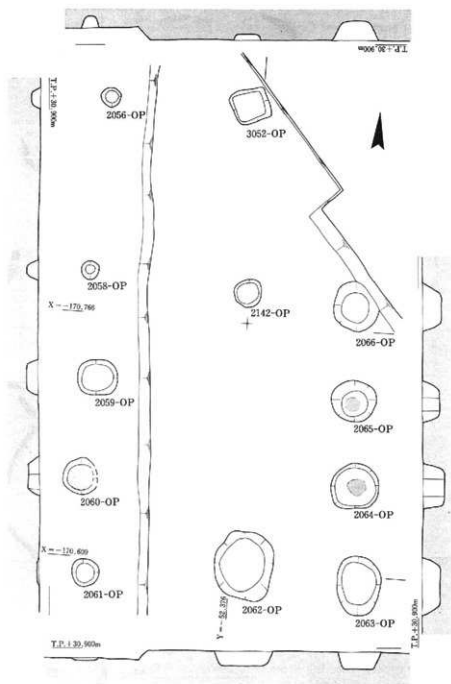

0 2 m

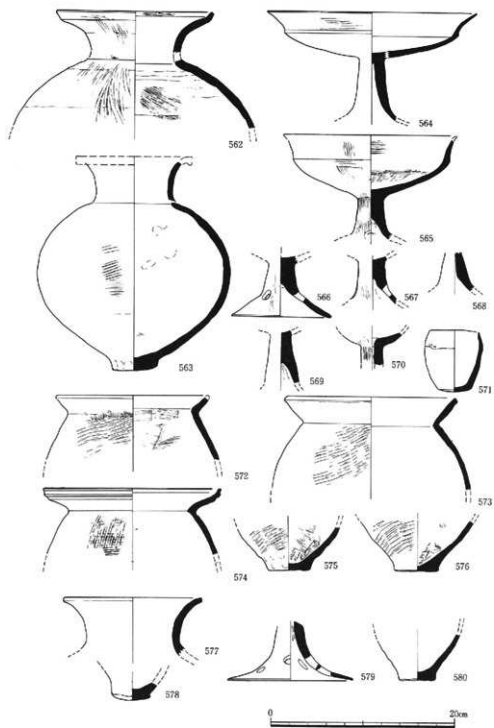

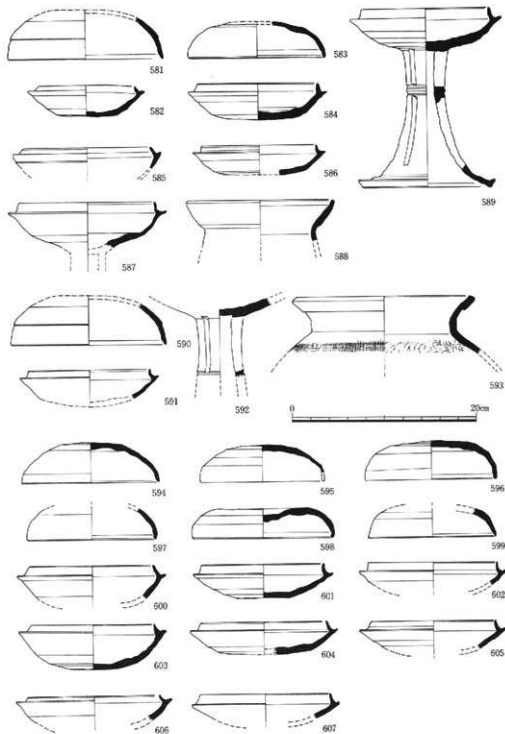

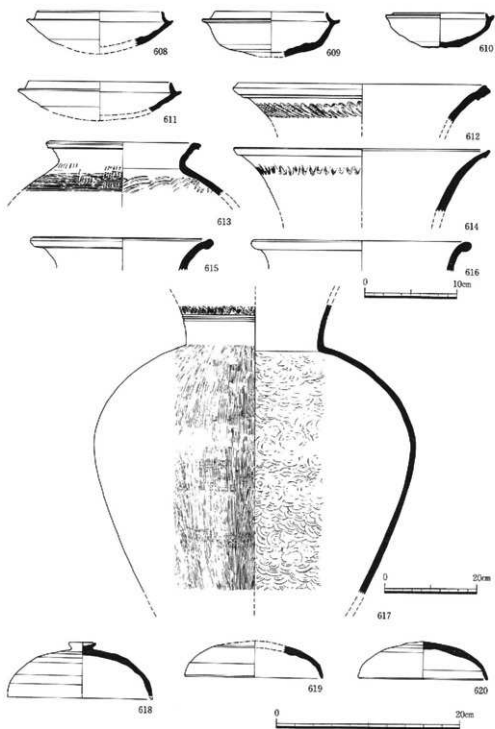

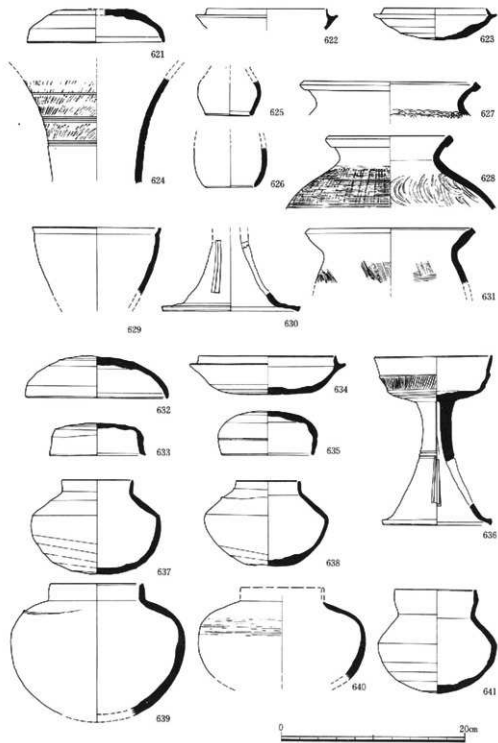





642



643



644



645



646



647

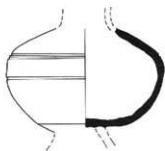

648

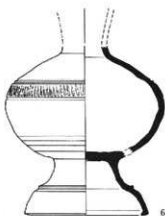

649

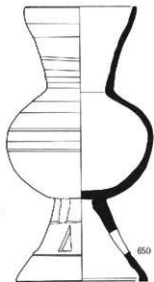

650

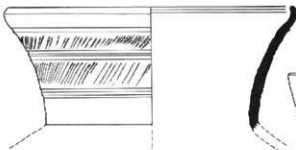

651

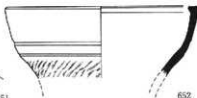

652



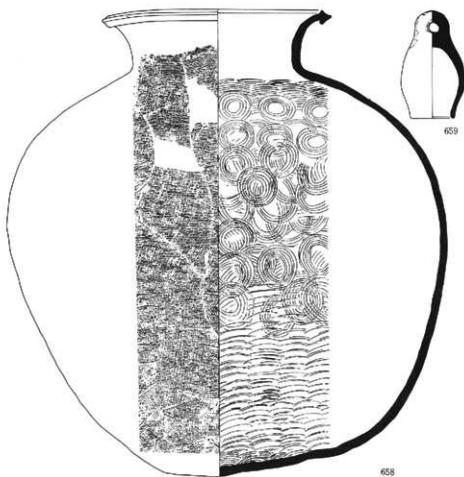
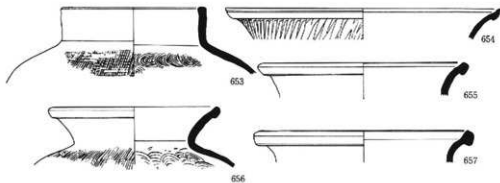

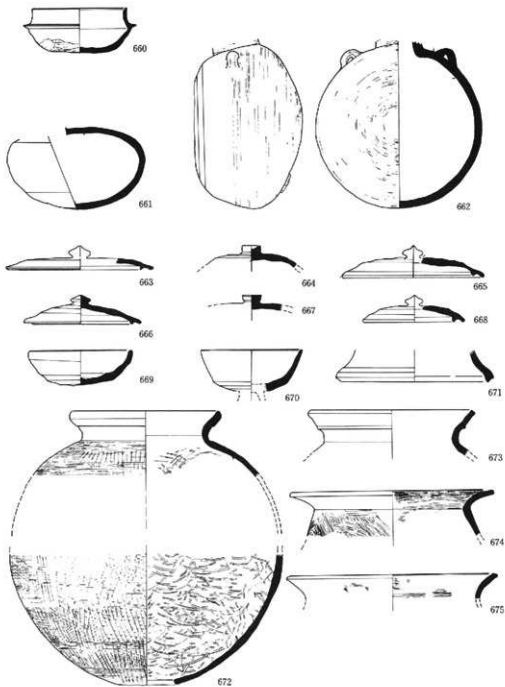

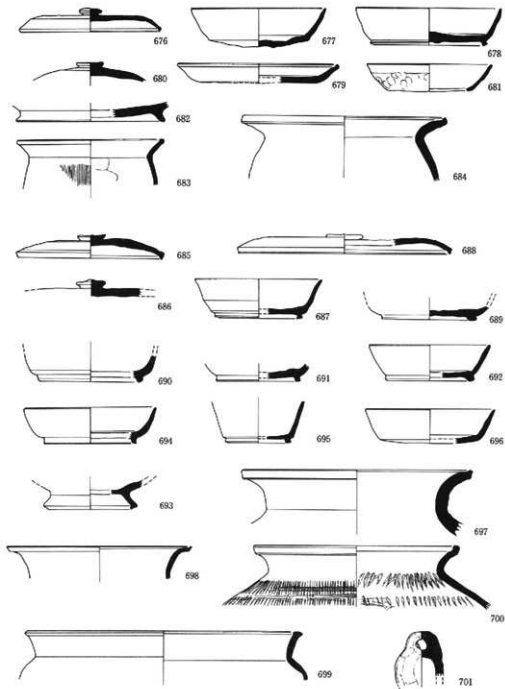

0 20cm

