

野々市町

# 末松遺跡

2005

石川県教育委員会  
(財)石川県埋蔵文化財センター

すえ まつ  
末 松 遺 跡

2 0 0 5

石 川 県 教 育 委 員 会  
(財) 石川県埋蔵文化財センター

## 例 言

- 1 本書は末松A遺跡の第1～3次発掘調査報告書である。
- 2 遺跡の所在地は石川県石川郡野々市町末松地内である。
- 3 調査原因は一般国道157号鶴来バイパス改築工事であり、同事業を所管する建設省北陸地方建設局金沢工事事務所（現 国土交通省北陸地方整備局金沢河川国道事務所）が、石川県教育委員会に発掘調査を依頼したものである。
- 4 調査は石川県立埋蔵文化財センター（以下県立埋文センター）が、昭和60（1985）年度から平成4（1992）年度にかけて現地調査・出土品整理を実施した。平成14年度から平成16年度にかけて財団法人石川県埋蔵文化財センターが整理・報告書刊行を実施した。
- 5 調査に係る費用は、国土交通省北陸地方整備局金沢河川国道事務所が負担した。
- 6 現地調査は昭和60（1985）年度から昭和62（1987）年度に実施した。期間・面積・担当者は下記のとおりである。

### 第1次調査

期 間 昭和60（1985）年7月17日～昭和60（1985）年12月14日  
面 積 2,600㎡  
担当者 米沢義光（主事）



### 第2次調査

期 間 昭和61（1986）年8月1日～昭和61（1986）年12月10日  
面 積 2,800㎡  
担当者 北野博司（主事）

### 第3次調査

期 間 昭和62（1987）年6月24日～昭和62年（1987）年11月19日  
面 積 4,000㎡  
担当者 北野博司（主事）

- 7 出土品整理は昭和63年度・平成3・4年度に県立埋文センターが、社団法人石川県埋蔵文化財保存協会に委託して行った。平成14年度から平成16年度にかけて、財団法人石川県埋蔵文化財センターが報告書作成に係る整理を実施し、調査部調査第1課が担当した。
- 8 遺構・遺物図のデジタル化及び図版編集を（株）セビアスに委託して行った。
- 9 報告書の執筆・刊行は平成16（2004）年度に実施し、調査部調査第1課が担当した。本書の執筆は第3章第5節1項および第4章第1節を布尾和史（調査部調査第1課主任主事）が担当し、その他の執筆および編集は柿田祐司（調査部調査第1課課主査）が行った。
- 10 調査には下記の機関、個人の協力を得た。  
国土交通省北陸地方整備局金沢河川国道事務所、野々市町教育委員会、北野博司、望月精司（五十音順、敬称略）
- 11 調査に関する記録と出土品は石川県埋蔵文化財センターで保管している。
- 12 本書についての凡例は下記のとおりである。

- (1) 方位は座標北であり、座標は国土交通省告示の平面直角座標Ⅱ系に準拠した。
- (2) 水平基準は海拔高であり、T、P（東京湾平均海面標高）による。
- (3) 出土遺物番号は挿図と写真で対応する。
- (4) 遺物実測図については須恵器の断面は黒塗り、内黒土器は、赤彩土器はで示した。
- (5) 発掘調査年次毎に付け直されていた遺構名称を次のように統一した。  
竪穴建物：S I、掘立柱建物：S B、溝：S D、土坑：S K、穴：P、性格不明遺構：S X  
また、河道・大溝といった遺構の性格を表す名称についてはあえて修正しなかった。
- (6) 発掘調査が3ヵ年にわたり、その度新規に遺構番号が付けられており混同するおそれがあるため、以下のようにその発掘調査年次の西暦下二桁を遺構番号の頭に付けた。

例：1985年度のS I 0 1 = 8 5 S I 0 1、1986年度のS I 0 1 = 8 6 S I 0 1

## 目 次

|                       |     |
|-----------------------|-----|
| 第1章 調査に至る経緯と経過 .....  | 1   |
| 第1節 調査の経緯 .....       | 1   |
| 第2節 調査の経過 .....       | 1   |
| 第2章 遺跡の位置と歴史的環境 ..... | 3   |
| 第1節 遺跡の位置 .....       | 3   |
| 第2節 歴史的環境 .....       | 3   |
| 第3節 末松遺跡群の調査 .....    | 7   |
| 第3章 調査の概要 .....       | 11  |
| 第1節 末松A遺跡の調査 .....    | 11  |
| 第2節 1985年度の発掘調査 ..... | 12  |
| 第3節 1986年度の発掘調査 ..... | 51  |
| 第4節 1987年度の発掘調査 ..... | 131 |
| 第5節 その他の時代の遺物 .....   | 239 |
| 第6節 遺物観察表について .....   | 255 |
| 第4章 まとめ .....         | 311 |
| 第1節 縄文時代から弥生時代 .....  | 311 |
| 第2節 古代前半期の末松A遺跡 ..... | 313 |

## 挿図目次

|      |  |    |      |                 |    |
|------|--|----|------|-----------------|----|
| 第1図  | 野々市町の位置                                | 1  | 第40図 | 1986年度調査グリッド設定図 | 51 |
| 第2図  | 調査年度別範囲                                | 2  | 第41図 | 1986遺構全体図       | 52 |
| 第3図  | 末松A道路の位置と周辺の道路                         | 4  | 第42図 | 86調査区壁土層断面実測図1  | 53 |
| 第4図  | 調査された末松遺跡群と試掘調査によって確認された遺跡範囲           | 9  | 第43図 | 86調査区壁土層断面実測図2  | 54 |
| 第5図  | 1985・1986・1987合成全体図                    | 11 | 第44図 | 1986平面図分割範囲図    | 55 |
| 第6図  | 1985年度調査グリッド設定図                        | 12 | 第45図 | 1986平面図1        | 56 |
| 第7図  | 1985遺構全体図                              | 13 | 第46図 | 1986平面図2        | 57 |
| 第8図  | 85調査区西壁土層断面実測図1                        | 14 | 第47図 | 1986平面図3        | 58 |
| 第9図  | 85調査区西壁土層断面実測図2                        | 15 | 第48図 | 86SI11実測図       | 59 |
| 第10図 | 1985平面図分割範囲図                           | 16 | 第49図 | 86SB01実測図       | 60 |
| 第11図 | 1985平面図1                               | 17 | 第50図 | 86SK22・24・26実測図 | 61 |
| 第12図 | 1985平面図2                               | 18 | 第51図 | 1986平面図4        | 63 |
| 第13図 | 85SD01・02・03・05実測図                     | 19 | 第52図 | 86SI10実測図1      | 64 |
| 第14図 | 1985平面図3                               | 20 | 第53図 | 86SI10実測図2      | 65 |
| 第15図 | 85SI01実測図                              | 21 | 第54図 | 86SI08・09実測図1   | 67 |
| 第16図 | 85SI04、85SK01・02・03、85SD04・06・07・08実測図 | 22 | 第55図 | 86SI08・09実測図2   | 68 |
| 第17図 | 1985平面図4                               | 23 | 第56図 | 86SB02実測図       | 70 |
| 第18図 | 85SI05・06実測図1                          | 24 | 第57図 | 1986平面図5        | 71 |
| 第19図 | 85SI05・06実測図2                          | 25 | 第58図 | 86SI07実測図       | 72 |
| 第20図 | 85SI02、85SD09実測図                       | 26 | 第59図 | 1986平面図6        | 74 |
| 第21図 | 1985平面図5                               | 28 | 第60図 | 86SI02実測図       | 75 |
| 第22図 | 85SI03、85SK04・05、85SD10・11実測図          | 29 | 第61図 | 86SB03実測図       | 76 |
| 第23図 | 1985平面図6                               | 30 | 第62図 | 86SB05実測図       | 77 |
| 第24図 | 85SI07、85SK06・10、85P25実測図              | 31 | 第63図 | 86SB06実測図       | 78 |
| 第25図 | 85SB01、A6ピット実測図                        | 32 | 第64図 | 86SB07実測図       | 79 |
| 第26図 | 85SB02、85SD11・12実測図                    | 33 | 第65図 | 86SB17実測図       | 80 |
| 第27図 | 1985平面図7                               | 36 | 第66図 | 1986平面図7        | 82 |
| 第28図 | 85SK07、85SD13・14実測図                    | 37 | 第67図 | 86SI01・03実測図1   | 83 |
| 第29図 | 1985平面図8                               | 38 | 第68図 | 86SI01・03実測図2   | 84 |
| 第30図 | 1985平面図9                               | 39 | 第69図 | 86SI04実測図       | 85 |
| 第31図 | 85SI01出土遺物実測図                          | 42 | 第70図 | 86SI06実測図       | 86 |
| 第32図 | 85SI02・03出土遺物実測図                       | 43 | 第71図 | 86SB08実測図       | 87 |
| 第33図 | 85SI05出土遺物実測図                          | 44 | 第72図 | 86SB09実測図       | 88 |
| 第34図 | 85SI06出土遺物実測図1                         | 45 | 第73図 | 86SB10実測図       | 89 |
| 第35図 | 85SI06出土遺物実測図2                         | 46 | 第74図 | 86SB18実測図       | 90 |
| 第36図 | 85SI07出土遺物実測図                          | 47 | 第75図 | 1986平面図8        | 91 |
| 第37図 | 85包含層出土遺物実測図1                          | 48 | 第76図 | 86SB11実測図       | 92 |
| 第38図 | 85包含層出土遺物実測図2                          | 49 | 第77図 | 86SB12実測図       | 93 |
| 第39図 | 85包含層出土遺物実測図3                          | 50 | 第78図 | 86SB13実測図       | 94 |
|      |  |    | 第79図 | 86SB16実測図       | 95 |
|      |  |    | 第80図 | 86SB20実測図       | 96 |
|      |  |    | 第81図 | 1986平面図9        | 98 |

|       |                     |     |       |                          |     |
|-------|---------------------|-----|-------|--------------------------|-----|
| 第82図  | 86SI05実測図           | 99  | 第127図 | 87SI01実測図1               | 149 |
| 第83図  | 86SB14実測図           | 100 | 第128図 | 87SI01実測図2               | 150 |
| 第84図  | 86SB15実測図           | 101 | 第129図 | 87SK11実測図                | 151 |
| 第85図  | 86SB19実測図           | 102 | 第130図 | 1987平面図2                 | 152 |
| 第86図  | 1986平面図10           | 103 | 第131図 | 1987平面図3                 | 153 |
| 第87図  | 1986平面図11           | 104 | 第132図 | 87SK02・05実測図             | 154 |
| 第88図  | 86SI12実測図           | 105 | 第133図 | 1987平面図4                 | 155 |
| 第89図  | 86SB21実測図           | 106 | 第134図 | 87SI03実測図                | 156 |
| 第90図  | 86SK01S実測図          | 109 | 第135図 | 1987平面図5                 | 157 |
| 第91図  | 86SI01出土遺物実測図       | 110 | 第136図 | 1987平面図6                 | 158 |
| 第92図  | 86SI02出土遺物実測図1      | 111 | 第137図 | 1987平面図7                 | 159 |
| 第93図  | 86SI02出土遺物実測図2      | 112 | 第138図 | 1987平面図8                 | 160 |
| 第94図  | 86SI03・04出土遺物実測図    | 113 | 第139図 | 87SI06・07実測図             | 161 |
| 第95図  | 86SI04・06出土遺物実測図    | 114 | 第140図 | 87SI10実測図                | 162 |
| 第96図  | 86SI05・07出土遺物実測図    | 115 | 第141図 | 1987平面図9                 | 163 |
| 第97図  | 86SI08出土遺物実測図       | 116 | 第142図 | 87SI08実測図                | 164 |
| 第98図  | 86SI08・09出土遺物実測図    | 117 | 第143図 | 1987平面図10                | 165 |
| 第99図  | 86SI10出土遺物実測図       | 118 | 第144図 | 1987平面図11                | 166 |
| 第100図 | 86SI10・11・12出土遺物実測図 | 119 | 第145図 | 1987平面図12                | 167 |
| 第101図 | 86ビット出土遺物実測図        | 120 | 第146図 | 87SX01実測図                | 168 |
| 第102図 | 86土坑・ビット出土遺物実測図     | 121 | 第147図 | 1987平面図13                | 170 |
| 第103図 | 86SK01S出土遺物実測図      | 122 | 第148図 | 87SK17・18・21・22・30・37実測図 | 171 |
| 第104図 | 86河道出土遺物実測図1        | 123 | 第149図 | 1987平面図14                | 172 |
| 第105図 | 86河道出土遺物実測図2        | 124 | 第150図 | 1987平面図15                | 173 |
| 第106図 | 86河道出土遺物実測図3        | 125 | 第151図 | 護岸礫群・87SK27実測図           | 174 |
| 第107図 | 86包含層出土遺物実測図1       | 126 | 第152図 | 1987平面図16                | 176 |
| 第108図 | 86包含層出土遺物実測図2       | 127 | 第153図 | 87SI09実測図                | 177 |
| 第109図 | 86包含層出土遺物実測図3       | 128 | 第154図 | 87大溝土層断面図1               | 178 |
| 第110図 | 86包含層出土遺物実測図4       | 129 | 第155図 | 87大溝土層断面図2               | 179 |
| 第111図 | 86包含層出土遺物実測図5       | 130 | 第156図 | 中近世河道たちわり土層断面図           | 180 |
| 第112図 | 1987年度調査グリッド設定図     | 131 | 第157図 | 86SI13・87SI04出土遺物実測図     | 183 |
| 第113図 | 1986-1987遺構全体図      | 132 | 第158図 | 87SI02出土遺物実測図            | 184 |
| 第114図 | 1987遺構全体図           | 133 | 第159図 | 87SI01出土遺物実測図1           | 185 |
| 第115図 | 87調査区西壁土層断面図1       | 135 | 第160図 | 87SI01出土遺物実測図2           | 186 |
| 第116図 | 87調査区西壁土層断面図2       | 136 | 第161図 | 87SI03出土遺物実測図1           | 187 |
| 第117図 | 87調査区西壁土層断面図3       | 137 | 第162図 | 87SI03出土遺物実測図2           | 188 |
| 第118図 | 87調査区西壁土層断面図4       | 138 | 第163図 | 87SI10・06出土遺物実測図         | 189 |
| 第119図 | 1986-1987平面図分割範囲図   | 139 | 第164図 | 87SI07出土遺物実測図            | 190 |
| 第120図 | 1986-87平面図1         | 140 | 第165図 | 87SI08・09出土遺物実測図         | 191 |
| 第121図 | 86SI13・87SI04実測図    | 141 | 第166図 | 87SX01出土遺物実測図1           | 192 |
| 第122図 | 1986-87平面図2         | 143 | 第167図 | 87SX01出土遺物実測図2           | 193 |
| 第123図 | 87SI02実測図           | 144 | 第168図 | 87SX01出土遺物実測図3           | 194 |
| 第124図 | 87SB01実測図           | 145 | 第169図 | 87SX01出土遺物実測図4           | 195 |
| 第125図 | 87SB02実測図           | 146 | 第170図 | 87ビット等出土遺物実測図            | 196 |
| 第126図 | 1987平面図1            | 148 | 第171図 | 87SK出土遺物実測図1             | 197 |

|       |                     |     |       |                     |     |
|-------|---------------------|-----|-------|---------------------|-----|
| 第172図 | 87SK出土遺物実測図2        | 198 | 第204図 | 87大溝(42ライン)出土遺物実測図1 | 230 |
| 第173図 | 87SX02出土遺物実測図       | 199 | 第205図 | 87大溝(42ライン)出土遺物実測図2 | 231 |
| 第174図 | 87SX02・03出土遺物実測図    | 200 | 第206図 | 87包含層出土遺物実測図1       | 232 |
| 第175図 | 87大溝(33ライン)出土遺物実測図1 | 201 | 第207図 | 87包含層出土遺物実測図2       | 233 |
| 第176図 | 87大溝(33ライン)出土遺物実測図2 | 202 | 第208図 | 87包含層出土遺物実測図3       | 234 |
| 第177図 | 87大溝(34ライン)出土遺物実測図  | 203 | 第209図 | 87包含層出土遺物実測図4       | 235 |
| 第178図 | 87大溝(35ライン)出土遺物実測図1 | 204 | 第210図 | 87包含層出土遺物実測図5       | 236 |
| 第179図 | 87大溝(35ライン)出土遺物実測図2 | 205 | 第211図 | 87包含層出土遺物実測図6       | 237 |
| 第180図 | 87大溝(36ライン)出土遺物実測図1 | 206 | 第212図 | 試掘トレンチ出土遺物実測図       | 238 |
| 第181図 | 87大溝(36ライン)出土遺物実測図2 | 207 | 第213図 | 85・86縄文・弥生遺物実測図     | 241 |
| 第182図 | 87大溝(36ライン)出土遺物実測図3 | 208 | 第214図 | 87縄文・弥生遺物実測図        | 242 |
| 第183図 | 87大溝(36ライン)出土遺物実測図4 | 209 | 第215図 | 85A6ピット出土遺物実測図      | 243 |
| 第184図 | 87大溝(36ライン)出土遺物実測図5 | 210 | 第216図 | 85包含層出土遺物(中世以降)実測図1 | 244 |
| 第185図 | 87大溝(37ライン)出土遺物実測図1 | 211 | 第217図 | 85包含層出土遺物(中世以降)実測図2 | 245 |
| 第186図 | 87大溝(37ライン)出土遺物実測図2 | 212 | 第218図 | 86包含層等出土遺物(中世)実測図   | 246 |
| 第187図 | 87大溝(37ライン)出土遺物実測図3 | 213 | 第219図 | 金属製品実測図             | 247 |
| 第188図 | 87大溝(37ライン)出土遺物実測図4 | 214 | 第220図 | 石製品実測図1             | 248 |
| 第189図 | 87大溝(37ライン)出土遺物実測図5 | 215 | 第221図 | 石製品実測図2             | 249 |
| 第190図 | 87大溝(38ライン)出土遺物実測図1 | 216 | 第222図 | 石製品実測図3             | 250 |
| 第191図 | 87大溝(38ライン)出土遺物実測図2 | 217 | 第223図 | 石製品実測図4             | 251 |
| 第192図 | 87大溝(38ライン)出土遺物実測図3 | 218 | 第224図 | 石製品実測図5             | 252 |
| 第193図 | 87大溝(39ライン)出土遺物実測図1 | 219 | 第225図 | 石製品実測図6             | 253 |
| 第194図 | 87大溝(39ライン)出土遺物実測図2 | 220 | 第226図 | 石製品・銭貨実測図           | 254 |
| 第195図 | 87大溝(39ライン)出土遺物実測図3 | 221 | 第227図 | 遺物計測部位              | 255 |
| 第196図 | 87大溝(40ライン)出土遺物実測図1 | 222 | 第228図 | 蓋杯の重ね焼き分類図          | 256 |
| 第197図 | 87大溝(40ライン)出土遺物実測図2 | 223 | 第229図 | 遺物分布図               | 312 |
| 第198図 | 87大溝(40ライン)出土遺物実測図3 | 224 | 第230図 | 末松A遺跡竪穴建物群構成        | 315 |
| 第199図 | 87大溝(40ライン)出土遺物実測図4 | 225 | 第231図 | 竪穴建物の規模             | 316 |
| 第200図 | 87大溝(40ライン)出土遺物実測図5 | 226 | 第232図 | 群別竪穴建物平面図1          | 317 |
| 第201図 | 87大溝(41ライン)出土遺物実測図1 | 227 | 第233図 | 群別竪穴建物平面図2          | 318 |
| 第202図 | 87大溝(41ライン)出土遺物実測図2 | 228 | 第234図 | 群別竪穴建物平面図3          | 319 |
| 第203図 | 87大溝(41ライン)出土遺物実測図3 | 229 |       |                     |     |

## 表目次

|     |               |   |        |                     |         |
|-----|---------------|---|--------|---------------------|---------|
| 第1表 | 末松A遺跡周辺の遺跡一覧1 | 5 | 第3～56表 | 遺物観察表               | 257～310 |
| 第2表 | 末松A遺跡周辺の遺跡一覧2 | 6 | 第57表   | 土器・打製石斧の出土点数(グリッド毎) | 311     |

## 図版目次

|     |           |     |                |
|-----|-----------|-----|----------------|
| 図版1 | 航空写真1     | 図版5 | 85SI03・05・06   |
| 図版2 | 航空写真2     | 図版6 | 86SI08・09・10ほか |
| 図版3 | 航空写真3     | 図版7 | 86SI08・09・10   |
| 図版4 | 85SI01・02 | 図版8 | 86SI08         |

- 図版9 86SI0・SB01  
 図版10 86SB02・86SI07  
 図版11 86SI01・02・03ほか  
 図版12 86SI01・02  
 図版13 86SI04・06  
 図版14 1987調査区全景  
 図版15 87SI01・03ほか  
 図版16 87SI09全景ほか  
 図版17 1985年度調査1 (1985年度調査区全景)  
 図版18 1985年度調査2 (85SI01)  
 図版19 1985年度調査3 (85SI01・02)  
 図版20 1985年度調査4 (85SI03・04)  
 図版21 1985年度調査5 (85SI05・06)  
 図版22 1985年度調査6 (85SI05・06)  
 図版23 1985年度調査7 (85SI05・06)  
 図版24 1985年度調査8 (85SI06)  
 図版25 1985年度調査9 (85SI07)  
 図版26 1985年度調査10 (85SB01・85SI07)  
 図版27 1985年度調査11 (85SK01・02・03・04・05・06・09・10)  
 図版28 1985年度調査12 (85P25・P41・39・85SD01・02・03・04・05)  
 図版29 1985年度調査13 (85SD06・07・08・09・10)  
 図版30 1985年度調査14 (85SI01・05・06・07・85SD11・12・13・14)  
 図版31 1985年度調査15 (A6ビット・航空写真)  
 図版32 1986年度調査1 (86SI08・09・10)  
 図版33 1986年度調査2 (86SI10)  
 図版34 1986年度調査3 (86SI10)  
 図版35 1986年度調査4 (86SI10)  
 図版36 1986年度調査5 (86SI08・09)  
 図版37 1986年度調査6 (86SI08)  
 図版38 1986年度調査7 (86SI08・09)  
 図版39 1986年度調査8 (86SI08・09)  
 図版40 1986年度調査9 (86SI05・06)  
 図版41 1986年度調査10 (86SI07)  
 図版42 1986年度調査11 (86SI01・02・03)  
 図版43 1986年度調査12 (86SI02)  
 図版44 1986年度調査13 (86SI02)  
 図版45 1986年度調査14 (86SI01・02・03)  
 図版46 1986年度調査15 (86SI03・04)  
 図版47 1986年度調査16 (86SI04)  
 図版48 1986年度調査17 (86SB01・02)  
 図版49 1986年度調査18 (C8より北側調査区全景)  
 図版50 1986年度調査19 (掘立柱建物跡群)  
 図版51 1986年度調査20 (86SB03・15)  
 図版52 1986年度調査21 (県道北・南調査区全景)  
 図版53 1986年度調査22 (県道北調査区全景)  
 図版54 1986年度調査23 (86SB21・86SK01S)  
 図版55 1986年度調査24 (86SI12・13)  
 図版56 1986年度調査25 (86P110)  
 図版57 1986年度調査26 (県道北調査区P12N)  
 図版58 1986年度調査27 (軒丸瓦・県道北調査区SK06N・86SI08・09・10調査風景・県道北調査区調査風景・県道南調査区調査風景)  
 図版59 1987年度調査1 (C17・20全景)  
 図版60 1987年度調査2 (D19・26・B19・29全景)  
 図版61 1987年度調査3 (87SI02・04)  
 図版62 1987年度調査4 (87SI02)  
 図版63 1987年度調査5 (87SI02)  
 図版64 1987年度調査6 (87SI01)  
 図版65 1987年度調査7 (87SI01)  
 図版66 1987年度調査8 (87SI01)  
 図版67 1987年度調査9 (87SI03・87SB01)  
 図版68 1987年度調査10 (87SI03)  
 図版69 1987年度調査11 (87SI03)  
 図版70 1987年度調査12 (30・42全景)  
 図版71 1987年度調査13 (87SI06・07・10)  
 図版72 1987年度調査14 (87SI06・07)  
 図版73 1987年度調査15 (87SI06・07)  
 図版74 1987年度調査16 (87SK22)  
 図版75 1987年度調査17 (87SI08・87SX02)  
 図版76 1987年度調査18 (87SK21・87SX01)  
 図版77 1987年度調査19 (87SI09)  
 図版78 1987年度調査20 (87SI09)  
 図版79 1987年度調査21 (河道・護岸施設)  
 図版80 1987年度調査22  
 図版81~85 1985年度調査出土遺物  
 図版86~96 1986年度調査出土遺物  
 図版97~120 1987年度調査出土遺物  
 図版121 1987年度調査・試掘調査出土遺物  
 図版122 縄文・弥生時代・A6ビット出土遺物  
 図版123 中近世出土遺物  
 図版124 中近世出土遺物・金属製品  
 図版125~127 石製品  
 図版128 石製品・銭貨



# 第1章 調査に至る経緯と経過

## 第1節 調査に至る経緯

国道157号線は、石川県金沢市を起点とし終点を岐阜県岐阜市とする202.6kmの区間をいう。石川郡野々市町から白山市鶴来の区間では、家屋が続き道幅も狭く、きついカーブの箇所も多かったため、交通の混雑や安全確保を図る必要があった。これらの問題に対処するため、1970年度に「鶴来バイパス」の計画線調査が着手され、1974年度に事業化がなされた。鶴来バイパスとは、白山市乾町～白山市鶴来白山町までの延長13.2kmをいう。そして1977年度に工事着手となり、鶴来バイパス関連の埋蔵文化財発掘調査が、本報告の「末松A遺跡」のほか「白山遺跡」「白山町墳墓遺跡」「安養寺遺跡」「木津遺跡」「清金アガトウ遺跡」「橋爪遺跡」「乾遺跡」で行われている。

1980年度から1983年度までに鶴来町白山町から安養寺町までの区間が暫定2車線供用された。末松A遺跡の調査は、加賀産業道路から一般国道8号線に接続するおよそ3kmの工事に伴うものである。

石川県立埋蔵文化財センター（以下県立埋文センター）は、建設省北陸地方建設局金沢工事事務所（以下金沢工事事務所）の依頼を受け、1984年度に鶴来バイパス路線内の松任市木津地内から野々市町末松地内にかけて分布調査を行った。その結果この区間に4箇所の発掘調査必要範囲がある旨を金沢工事事務所に回答した。当初は末松遺跡の名称が与えられ、1980年度に石川県教育委員会が発行した石川県遺跡地図の末松A・C遺跡の範囲内と考えられていた。そして1984年度に第1次調査が行われた。1985年度も引き続き発掘調査が行われたが、遺構の遺存状態が良くないことから同年に再度野々市町末松地内から同町清金地内にかけて分布調査が行われた。その結果周知の末松A・C遺跡、清金アガトウ遺跡に該当する部分で遺物包含層等が確認されたが、先に設定した調査区域の変更をする必要が生じた。そして当初設定した調査区域の変更をする旨の協議が金沢工事事務所と行われた。遺跡名称はそのまま変更されず、同年末松遺跡の第2次調査が行われた。1986年度には第3次調査、1987年度には第4次調査となった。

1992年度に石川県教育委員会が発行した石川県遺跡地図では、第1次調査区とその調査区に繋がる第2次調査区の一部が木津遺跡となっている。また、末松A・C遺跡は末松A遺跡となっている。よって本報告書中では、1985年度に末松A遺跡で開始された発掘調査を末松A遺跡第1次調査とし、1986年度調査を第2次調査、1987年度を第3次調査として報告する。

## 第2節 調査の経過

末松A遺跡の第1次調査は、1985年度に行われた。当初の発掘調査対象面積は6,000m<sup>2</sup>であった。木



第1図 野々市町の位置

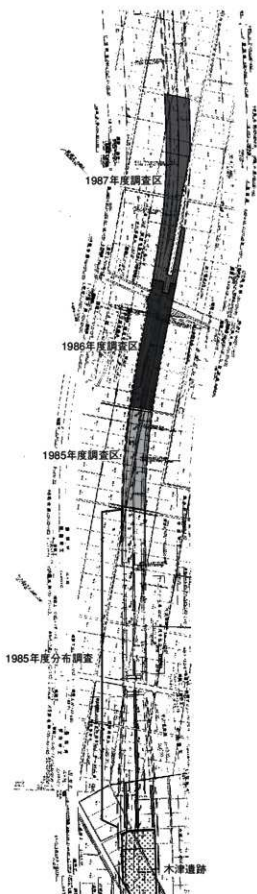

第2図 調査年度別範囲（国土交通省作成平面図使用）

津遺跡の第2次調査で遺構が希薄であったため再度分布調査が行われた。木津遺跡から末松A遺跡までの範囲においては、約925m<sup>2</sup>のトレンチ調査で確認が行われている。そして末松A遺跡部分を対象面積2,600m<sup>2</sup>として発掘調査が行われた。調査では、7世紀末頃から8世紀後半頃と考えられる堅穴建物が検出されている。また中世の土師器埋納ピットが検出され、中世土師器の編年の示標となっている。

1986年度には対象面積2,800m<sup>2</sup>で第2次調査が行われた。第1次調査と同じく7世紀末頃から9世紀後半にかけての集落跡が検出された。7世紀末から8世紀中頃までは堅穴建物が主体で、8世紀後半以降掘立柱建物に切り替わる状況が良くわかる。また、末松庵寺と同范の軒丸瓦が出土している。堅穴建物(86SI07)からは須恵器の壺ないし瓶の口頸部を打ち欠いた中から、管状土錘が10点納められた状態で出土した。

1987年度には対象面積3,000m<sup>2</sup>で第3次調査が行われたが、一部遺構の検出量が少なく調査の進捗状況により、最終的な実績面積は4,000m<sup>2</sup>の調査となった。遺構の検出が少ない範囲1,400m<sup>2</sup>に対しては手実測を、残りの2,600m<sup>2</sup>に対しては空中写真測量を行った。調査範囲の北端で検出された堅穴建物(87SI09)は、壁溝内に石列を伴う構造を持つもので県内では他に類例がない。堅穴建物には、青野型や近江型の土師器煮炊具を出土するものがある。古代の遺物が大量に出土した大溝には、一部護岸施設が設けられておりその機能が注目される。

1992年度には、1986年度に調査した86SI07について補足調査を県立埋蔵文化財センターが職員のみで行った。

出土品の整理は、1988・1991・1992年度に調査年次ごとに記名～トレースまでの作業を社団法人石川県埋蔵文化財保存協会に委託して行った。

また、遺構図・遺物図のデジタル編集図化を平成15・16年度に株式会社セブアスに委託して行った。第1次調査から第3次調査までの図面類をデジタル化し編集した。遺物はデジタルカメラで撮影した。本報告書の図面・写真類はすべてデータ化されており、今後の2次的活用も十分可能である。

## 第2章 遺跡の位置と環境

### 第1節 遺跡の位置

末松A遺跡は、石川県石川郡野々市町末松地内に所在する。野々市町は石川県のほぼ中央に位置し、金沢市の南西部と白山市の北東部に接している。町域は約13.56km<sup>2</sup>、人口は42,960人で人口密度は3.168人/km<sup>2</sup>（平成16年度）と県下では最も人口密度の高い自治体となっている。末松地区は野々市町の南西端にあたり、加賀産業道路や本発掘調査の原因となった鶴来バイパスが交差する近辺にあり、現代の交通の要衝となっている。また近年は、のどかな田園地帯の風景も徐々に変化し、新たに住宅地ができるなどその風景は急速に変化している。

末松A遺跡は、標高35～42mの手取川扇状地扇央部に立地している。手取川扇状地は、標高80mの白山市鶴來付近を扇頂とし、約120°の角度で北西に開いている。現在の手取川は白山市鶴來付近から流れを北から西に向けて日本海に注いでいるが、古くはたびたび氾濫を起こしその流路を少しずつ西へと変えていった。富樫、郷、中村、山島、大慶寺、中島、新砂川の七ヶ用水が手取川支流の名残とされている。現在は扇状地の大部分が水田化され一見平坦のように見えるが、古くは微高地や微低地が入り組んだ複雑な地形をしていたと考えられる。周辺の遺跡の分布や、発掘調査の成果などからそれら島状微高地に立地する遺跡が南北にまとまりをもっていると考えられている。

末松A遺跡は西方約500mにある国指定史跡末松庵寺を始めとし、その周辺に所在する遺跡を含んでひとつの遺跡群（末松遺跡群）を形成していると考えられる。末松遺跡群は七ヶ用水のうち東から2本目、郷用水系の中流域に位置している。

### 第2節 歴史的環境

縄文時代後晩期から弥生時代初めの遺跡は低地部での確認例が多いが、白山市旭遺跡、金沢市新保本町チカモリ遺跡、米泉遺跡、野々市町御経塚遺跡など、扇端部に大規模な集落遺跡が展開している。これら大集落形成の背景には自噴水に恵まれた環境にあったからと考えられている。

扇央部では東側で金沢市馬替遺跡、野々市町三納アラムヤ遺跡（81）など縄文時代後期の遺物がまとまって出土する例が知られる。長竹遺跡（6）では縄文時代晩期の土坑群と比較的まとまった量の遺物が出土している。遺構を伴う遺跡は他に乾町遺跡（3）下層などでごくわずかに認められるのみである。鶴來バイパス関連の調査などで、晩期の土器片と打製石斧が広域にわたって散発的に出土することが知られており、末松A遺跡（19）でも出土している。このあり方は弥生時代前期にいたるまで、扇状地上で発掘される多くの遺跡で認められる。

弥生時代中期頃になると、周辺の遺跡分布は手取川扇状地扇端部や松任平野沖積地など低地側に際立った偏りを示している。大規模な灌漑を要しない低湿地域での初期稲作農耕のあり方を示しているものと考えられている。

弥生時代後期から古墳時代前期には、扇央部の松任市上二口遺跡（29）、野々市町上新庄ニシウラ遺跡（35）、末松庵寺（21）、橋爪新A遺跡（70）などで集落跡が確認されている。扇頂部に近い荒屋遺跡（55）、七原町A遺跡（75）、七原町B遺跡（76）でも当該期の集落跡が確認されている。小規模ながらも扇状地上を流れる河川と結びついた形での集落の運営が開始されることとなる。古墳時代

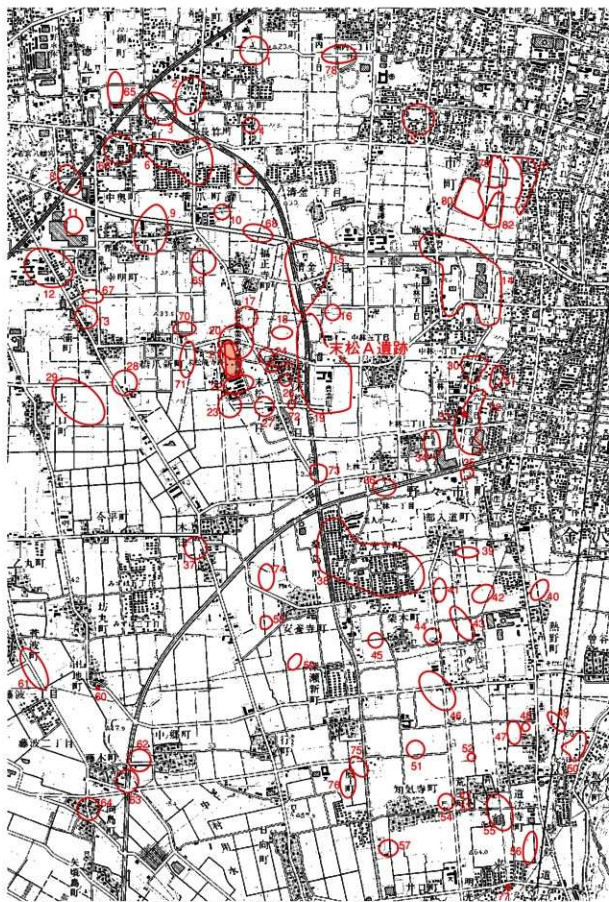

第3図 末松A遺跡の位置と周辺の遺跡 (S=1/25,000) 『国土地理院発行2万5千分の1地形図(松任・粟生合成)』

| 番号 | 名称        | 所在地                | 現状        | 時代                | 出土品   | 備考   |
|----|-----------|--------------------|-----------|-------------------|---|--|
| 1  | 田中ノゾ遺跡    | 松任市田中町             | 水田        | 弥生、古墳             | 弥生土器、土師器  | 1983年松任市教委発掘調査。一部野々市町に広がる。   |
| 2  | 尊福寺遺跡     | 松任市尊福寺町            | 社地、宅地等    | 中世                | 五輪塔、仏具（銅製）、花器<br>縄文土器、弥生土器、石製品、木製品、金銅製品、須恵器、土師器、珠洲焼、越前焼、輸入陶磁器、鉄製鎌、管玉、勾玉、玉未成品、土鍋、打製石斧、磨製石斧、石鏃、肥前産陶磁器、越中産刀、明糸付、発掘品、漆器類、骨角口、茅口、火鏃、銅鏃、包丁、鏃、石鏃、刀口、環状石斧、石剣（棒）、刀柄（鍔）、石砦、石皿 | 1990、91年（社）石川県縄文文化財保存協会発掘調査。灰石、土瓦器等出土。1992年松任市教委発掘調査。  |
| 4  | 高田遺跡      | 松任市尊福寺町            | 水田、宅地     | 縄文、平安             | 打製石斧、土師器  |  |
| 5  | 三林原跡      | 石川郡野々市町下林          | 社地        | 近世（安土桃山）          |   |  |
| 6  | 長竹遺跡      | 松任市長竹町             | 水田        | 縄文、古墳、平安、中世、近世    | 打製石斧、磨製石斧、縄文土器、土師器、長輪塔、土師器、珠洲焼、越前焼、釘型瓦、須恵器  | 1975年松任市教委発掘調査。1976年松任市教委発掘調査。1990、91年石川県立縄文文化財センター発掘調査。   |
| 7  | 横爪遺跡      | 松任市横爪町             | 水田        | 縄文、弥生、中世、近世       | 打製石斧、縄文土器（晩期）、弥生土器、百瀬、珠洲焼   | 1990年（社）石川県縄文文化財保存協会発掘調査。  |
| 8  | 李明経塚      | 松任市李明町             | 水田、道跡     | 近世（安土桃山）          | 緑石  | 西方寺跡と複合。「石川古蹟記」  |
| 8  | 西方寺跡      | 松任市李明町             | 水田、道跡     | 近世（安土桃山）          | 五輪塔   | 李明経塚と複合。   |
| 9  | 横爪ガンノアノ遺跡 | 松任市横爪町             | 水田        | 奈良、平安             | 須恵器、土師器、輪軸陶器、灰輪軸陶器、石器、鉄製品、木製品、鉾釘、刀子、焼石、小刀   | 1992、94、95年松任市教委発掘調査。1999年（財）石川県縄文文化財センター発掘調査。1999年調査遺構河津川、副都建遺構、横土、北土、西土、小穴遺構。                  |
| 10 | 横爪松の木道跡   | 松任市横爪町             | 水田        | 中世                | 五輪塔、宝篋印塔  |  |
| 11 | 李明経塚      | 松任市李明町             | 水田        | 奈良、平安             | 須恵器、土師器   | 1991年松任市教委一層調査。竪穴、副都建遺構出土。1991、92、93年松任市教委発掘調査。  |
| 12 | 三浦遺跡      | 松任市三浦町             | 校地、水田、道跡  | 弥生、古墳、奈良、平安、中世    | 土師器、須恵器、輪軸陶器、土師器、土師器、鉄製品、土師器、土師器  | 1965、91、92、93年松任市教委発掘調査。1964、88、90、91、95年石川県立縄文文化財センター発掘調査。住居跡、小竈跡等出土。                           |
| 13 | 三浦宮在光寺跡   | 松任市三浦町             | 水田        | 中世（鎌倉）            | 土師器   |  |
| 14 | 栗田遺跡      | 石川郡野々市町栗田、中林、本町5丁目 | 工場、宅地、水田  | 縄文、奈良、平安、中世、近世    | 縄文土器、石器、打製石斧、須恵器、土師器、刀子、焼石、鉄斧、銅斧、陶磁器  | 1980、90、92、93、95、96年（社）石川県縄文文化財保存協会、野々市町教委発掘調査。1980、90、92、93、95～97、99、2000年野々市町教委発掘調査。           |
| 15 | 清金アゴウ遺跡   | 石川郡野々市町清金          | 水田、道跡     | 縄文、弥生、奈良、平安、中世    | 縄文土器、土師器、須恵器、珠洲焼、鉄製品、打製石斧、鉄製鋤先  | 1989～96年石川県立縄文文化財センター発掘調査。（社）石川県縄文文化財保存協会発掘調査。1995年野々市町教委発掘調査。もとは遺跡ありという。1996年石川県立縄文文化財センター発掘調査。 |
| 16 | 末松信濃跡     | 石川郡野々市町末松          | 宅地        | 中世                |   |  |
| 17 | 末松福正寺遺跡   | 石川郡野々市町末松、松任市福正寺町  | 水田        | 古墳、奈良、平安          | 土師器、須恵器、鉄製品   | 松任市福正寺町にまたがる。1996年石川県立縄文文化財センター発掘調査。   |
| 17 | 福正寺跡      | 石川郡野々市町末松          | 水田        | 平安、不詳             | 須恵器、五輪塔、宝篋印塔  |  |
| 18 | 末松B遺跡     | 石川郡野々市町末松          | 水田        | 弥生、奈良             | 高杯  | 1995年石川県立縄文文化財センター発掘調査。  |
| 19 | 末松A遺跡     | 石川郡野々市町末松、中林2丁目    | 校地、水田、道跡  | 縄文、弥生、古墳、奈良、平安、中世 | 打製石斧、土師器、須恵器、石器、炭化材   | 1985～89年石川県立縄文文化財センター発掘調査。1992、96、2000年野々市町教委発掘調査。1996、2003年（財）石川県縄文文化財センター発掘調査。                 |
| 20 | 末松ダイコン遺跡  | 石川郡野々市町末松          | 水田、果樹園、道跡 | 縄文、弥生、古墳、奈良、平安、中世 | 縄文土器、弥生土器、鉄製品、石器、須恵器、土師器、宝篋印塔、五輪塔、鉄製鋤先  | 1977年松任市教委発掘調査。89、95、96年石川県立縄文文化財センター発掘調査。   |
| 21 | 末松院寺      | 石川郡野々市町末松          | 公園、水田     | 弥生、古墳、奈良、平安、中世、近世 | 磨製石斧、磨製石斧、瓦片、瓦片、陶瓦片、須恵器、土師器、近世陶磁器、石器、鉄製品  | 国指定史跡。史跡公園化環境整備事業完了。1996、97年石川県立縄文文化財センター発掘調査。1966、67年野々市町教委発掘調査。                                |
| 22 | 大旗原跡      | 石川郡野々市町末松          | 水田、果樹園    | 平安、中世（室町）         | 土師器   |  |
| 23 | 末松岩跡      | 石川郡野々市町末松、松任市水津町   | 校地        | 不詳                | 土師器   | 松任市水津町にまたがる。   |
| 24 | 古元堂跡      | 石川郡野々市町末松          | 宅地        | 不詳                |   | もとは遺跡ありという。  |
| 25 | 末松C遺跡     | 石川郡野々市町末松          | 宅地、水田、道跡  | 奈良、平安             | 瓦、土師器、須恵器   | 1992年野々市町教委発掘調査。   |
| 26 | 末松古墳      | 石川郡野々市町末松          | 社地        | 古墳                |   |  |
| 27 | 法橋寺跡      | 石川郡野々市町末松          | 水田        | 不詳                | 五輪塔、宝篋印塔  | 円墳   |
| 28 | 三浦高野原遺跡   | 松任市三浦町             | 宅地、工場     | 中世（鎌倉）            | 五輪塔、宝篋印塔  |  |
| 29 | 上二口遺跡     | 松任市上二口町            | 水田        | 古墳、奈良、平安          | 土師器、須恵器、帯金具（銅製、漆塗り）   | 1981年石川県立縄文文化財センター一層調査。発掘調査。竪穴、副都建遺構等出土。   |
| 30 | 下新庄アラカ遺跡  | 石川郡野々市町上林・新庄       | 宅地、道跡、水田  | 古墳、奈良、平安          | 須恵器、土師器、焼石  | 1991、92、94、96年野々市町教委発掘調査。  |
| 31 | 下新庄カナガ遺跡  | 石川郡野々市町新庄          | 水田        | 奈良、平安             | 須恵器、土師器、石器  | 1994年野々市町教委発掘調査。   |
| 33 | 上林古墳      | 石川郡野々市町上林          | 道跡        | 古墳（後期）            | 須恵器   | 横六式石室。1991年野々市町教委発掘調査。   |
| 34 | 上林アラカ遺跡   | 石川郡野々市町上林          | 道跡、水田     | 奈良                | 須恵器、土師器、石器  | 1990年野々市町教委発掘調査。   |
| 34 | 上林新庄遺跡    | 石川郡野々市町上林・新庄       | 道跡、水田     | 縄文、古墳、奈良、平安       | 縄文土器、石器、須恵器、土師器、鉄製品、石製品   | 1990、91、93～95年野々市町教委発掘調査。  |
| 35 | 上新庄ニシウ遺跡  | 石川郡野々市町新庄          | 道跡、体育施設   | 古墳、奈良             | 須恵器、土師器、弥生土器、土製品  | 1989年野々市町教委発掘調査。   |

第1表 末松A遺跡周辺の遺跡一覧1

## 第2節 歴史的環境

| 番号 | 名称            | 所在地              | 現状    | 時代             | 出土品  | 備考   |
|----|---------------|------------------|-------|----------------|--|--|
| 26 | 上林遺跡          | 石川郡野々市町上林        | 水田、道路 | 弥生、平安          | 弥生土器、石斧、土師器、石帯、須恵器、鉄製品                         | 1974年昭教委発掘調査。旧安養寺遺跡上林地区、1997年野々市町教委発掘調査。                         |
| 27 | 法蓮寺跡          | 松任市木津町           | 宅地、水田 | 不詳             |  |  |
| 28 | 樂木遺跡          | 石川郡鶴来町樂木         | 畑地    | 平安(前期)         | 須恵器、土師器  | 1974年昭教委発掘調査。1991年石川県立考古文化財センター発掘調査。                             |
| 28 | 安養寺遺跡         | 石川郡鶴来町樂木         | 畑地    | 弥生、奈良、平安       | 須恵器、土師器、緑釉・灰釉陶器、銅鏡、漆器、石帯                       | 1974年昭教委発掘調査。1981年石川県立考古文化財センター発掘調査。1988、90年鶴来町教委発掘調査。           |
| 30 | 部入道A遺跡        | 石川郡鶴来町部入道        | 水田    | 奈良、平安          |  |  |
| 40 | 熱野遺跡          | 石川郡鶴来町熱野         | 水田    | 平安、中世          |  | 1990年石川県立考古文化財センター発掘調査。  |
| 41 | 部入道B遺跡        | 石川郡鶴来町部入道        | 水田    | 奈良、平安          |  | 1990年石川県立考古文化財センター分佈調査。1993年熱野遺跡発掘調査となる。                         |
| 42 | 部入道C遺跡        | 石川郡鶴来町部入道・熱野     | 水田    | 奈良、平安          |  | 1990年石川県立考古文化財センター分佈調査。1991年熱野遺跡発掘調査となる。                         |
| 43 | 新屋敷遺跡         | 石川郡鶴来町新屋敷        | 水田    | 奈良、平安          | 土師器、須恵器  | 1991年石川県立考古文化財センター発掘調査。  |
| 44 | 樂木東遺跡         | 石川郡鶴来町樂木         | 畑地、水田 | 奈良、平安          | 伴  |  |
| 45 | 樂木D遺跡         | 石川郡鶴来町樂木         | 水田    | 奈良、平安          | 土師器、須恵器、中世陶磁器                                  | 旧樂木B遺跡を含む。1991年石川県立考古文化財センター発掘調査。                                |
| 46 | 樂木南遺跡         | 石川郡鶴来町加気寺・樂木・部入道 | 畑地    | 平安(前期)         | 須恵器杯・蓋、土師器蓋・杯                                  |  |
| 47 | 道法寺遺跡         | 石川郡鶴来町道法寺        | 水田    | 奈良、平安          |  | 1988、90年石川県立考古文化財センター発掘調査。                                       |
| 48 | 道法寺C遺跡        | 石川郡鶴来町道法寺        | 水田    | 平安             |  |  |
| 49 | 道法寺B遺跡        | 石川郡鶴来町道法寺        | 水田    | 奈良             |  |  |
| 50 | 菟原遺跡          | 石川郡鶴来町菟原         | 水田    | 奈良、平安          |  |  |
| 51 | 加気寺B遺跡        | 石川郡鶴来町加気寺        | 水田    | 平安             | 須恵器、土師器  | 1990年石川県立考古文化財センター発掘調査。  |
| 52 | 菟原B遺跡         | 石川郡鶴来町菟原         | 水田    | 弥生             |  |  |
| 53 | 菟原島遺跡         | 石川郡鶴来町菟原         | 畑地    | 平安             | 須恵器、土師器  |  |
| 54 | 加気寺遺跡         | 石川郡鶴来町加気寺        | 水田    | 平安             |  | 1990年石川県立考古文化財センター発掘調査。  |
| 55 | 菟原遺跡          | 石川郡鶴来町菟原         | 水田    | 縄文、弥生、古墳       | 打製石斧、石鏃、弥生土器                                   | 1985年石川県立考古文化財センター発掘調査。  |
| 56 | 道法寺南遺跡        | 石川郡鶴来町道法寺        | 水田    | 平安             | 須恵器  | 1988年石川県立考古文化財センター発掘調査。  |
| 57 | 井口B遺跡         | 石川郡鶴来町井口         | 水田    | 不詳             |  |  |
| 58 | 安養寺B遺跡        | 石川郡鶴来町安養寺        | 水田    | 平安             |  |  |
| 59 | 安養寺C遺跡        | 石川郡鶴来町安養寺        | 水田    | 平安             |  |  |
| 60 | 田地古墳          | 松任市田地            | 道路、畑地 | 古墳             |  | 須恵器、刀子、銅環  |
| 61 | 宮津遺跡          | 松任市宮津            | 水田、道路 | 中世             |  | 市指定史跡。横穴式石室(全長約7m)。1920年松任市教委発掘調査。                               |
| 62 | 米岡本堂寺跡        | 石川郡鶴来町中ノ郷        | 水田    | 中世             | 珠洲焼  |  |
| 63 | 岡ノ道観跡跡(藤木氏館跡) | 松任市藤木町           | 水田、道路 | 不詳             |  | 青銅製懸仏、一面銅製坐佛。  |
| 64 | 林四郎左エ門館跡      | 松任市向島町           | 宅地    | 不詳             |  | 「宝永遠」  |
| 65 | 乾町三月田遺跡       | 松任市乾町            | 水田    | 中世             | 青磁碗・皿、珠洲、越前、鉢、土師器、刀子、釘、銅銭、碇石                   | 2001年松任市教育委員会発掘調査。   |
| 66 | 中興・長竹遺跡       | 松任市中興町・長竹町       | 不詳    | 弥生、古墳、奈良、平安、中世 | 縄文土器、弥生土器、勾玉、銅質刀鏃、土師器、珠洲焼、青磁類                  | 1993～97年松任市教委新発見、発掘調査。   |
| 67 | 幸明おとまる田遺跡     | 松任市幸明町           | 不詳    |                |  | 2003年(財)石川県立考古文化財センター発掘調査。                                       |
| 68 | 福正寺ゴゴメナ遺跡     | 松任市福正寺町          | 不詳    | 古墳、奈良、平安、中世    | 須恵器、土師器、紡錘車                                    | 1996、97年松任市教委新発見、発掘調査。   |
| 69 | 橋爪B遺跡         | 松任市橋爪町           | 水田    | 弥生、古墳、奈良、平安、中世 | 須恵器、土師器、緑釉陶器、灰釉陶器、土師器、金属製品、木製品、青磁、珠洲焼、中世陶磁器、骨片 | 2000年(財)石川県立考古文化財センター発掘調査。1999年調査遺跡河原橋、飯越屋建物4棟、土坑2基、溝2条、小穴多数。    |
| 70 | 橋爪新A遺跡        | 松任市橋爪新町          | 不明    | 弥生～中世          | 弥生土器、土師器、須恵器、製鐵土                               | 1969年(財)石川県立考古文化財センター発掘調査。1999年調査遺跡稲垣屋建物4棟、道法寺律つ平池式大塚古墳、土坑、溝、小穴。 |
| 71 | 橋爪新B遺跡        | 松任市橋爪新町          | 不明    | 弥生～中世          | 弥生土器、土師器、須恵器、製鐵土                               | 1999年(財)石川県立考古文化財センター発掘調査。1999年調査遺跡、小穴。                          |
| 72 | 木松しりわん遺跡      | 石川郡野々市町木松        | 不詳    | 奈良、平安、中世       |  | 1996年野々市町教委発掘調査。   |
| 73 | 木津遺跡          | 松任市木津町           | 水田、道路 | 弥生～中世          | 弥生土器(柴山西村式)、土師器、須恵器、珠洲焼、陶磁器                    | 1984、85年石川県立考古文化財センター発掘調査。                                       |
| 74 | 安養寺念仏林遺跡      | 石川郡鶴来町安養寺町       | 中世    |                | 五輪塔  | 1994年の分佈調査で五輪塔出土。  |
| 75 | 七原町A遺跡        | 石川郡鶴来町七原町        | 不詳    | 弥生、平安          | 弥生土器、緑釉陶器、灰釉陶器、須恵器、土師器                         | 1998年鶴来町教委新発見、発掘調査。  |
| 76 | 七原町B遺跡        | 石川郡鶴来町七原町        | 不詳    |                |  |  |
| 77 | 井口遺跡          | 石川郡鶴来町井口         | 宅地、水田 | 縄文(晩期)         | 土器   | 八日市新採式。新光明地遺跡の一部損壊。  |
| 78 | 熊内館跡          | 石川郡野々市町熊内町       | 不詳    | 弥生、中世、近世       |  | 1995、96年野々市町教委新発見、発掘調査。  |
| 79 | 三納トヘイダゴシ遺跡    | 石川郡野々市町本町        | 不詳    | 平安、中世          |  | 2000年野々市町教委発掘調査。   |
| 80 | 藤平田ナカシンギ遺跡    | 石川郡野々市町藤平田・三納    | 不詳    |                |  |  |
| 81 | 三納アヲミヤ遺跡      | 石川郡野々市町三納        | 不詳    | 奈良、平安          |  | 2002年野々市町教委発掘調査。   |
| 82 | 三納ニシヨサ遺跡      | 石川郡野々市町三納        | 不詳    | 中世             |  | 2000、2002年野々市町教委発掘調査。  |

第2表 末松A遺跡周辺の遺跡一覧2

中・後期では松任市木津遺跡(73)、末松A遺跡(19)で竪穴建物が確認されているが、散発的な状態であり本格的に扇状地開発に乗り出したとは思えないが、積極的な働きかけが始まったとは言えるだろう。

飛鳥時代になると上林新庄遺跡(32)、福正寺コゴメマチ遺跡(68)、木津遺跡(73)で7世紀前半の集落が見つかっている。しかしこれらは次の7世紀後半以降の集落の増大には直接繋がらない単発的なものであり、まだ本格的な扇状地開発とは言えないと考えられる。しかしながら、7世紀前半の河原石積横穴式石室を内蔵した田地古墳(60)、横穴式石室基底部のみが検出された上林古墳(33)、実態不明ながら末松古墳(26)があることから、それらを築造した集落が存在するはずである。上林古墳は上林新庄遺跡(32)西側一帯に展開する住居群が想定されている[横山2000]。古墳を築造した集団が、7世紀後半からの本格的な扇状地開発と末松廃寺の建立にどれだけ関わったのかは検討すべき課題である。

7世紀後半以降は末松廃寺(21)の建立を含め一気に集落が増大する。末松A遺跡(19)、末松ダイカン遺跡(20)などの郷用水流域、上林新庄遺跡(32)、下新庄アラチ遺跡(30)などの高宮用水流域、上二口遺跡(29)などの中村用水流域などのそれぞれの用水の中流域で集落が確認できる。これらの遺跡からは近江型や青野型といった土師器煮炊具が出土しており、畿内外縁部にその出自をもつ集団の関与が考えられる。彼の地から移住してきた集団によって、7世紀後半以降手取川扇状地の開発が本格的に開始されたものと考えられる。

奈良・平安時代になると遺跡の密度はいっそう高くなる。扇端部では東大寺領横江庄遺跡、上荒屋遺跡といった初期荘園関連の遺跡がある。扇中部では末松A遺跡(19)を始めとし、7世紀後半に集落が成立しないし増大した遺跡は10世紀前半頃まで続くものが多い。10世紀以降は、安養寺遺跡(38)や末松廃寺(21)などで規模の大きな建物を伴う新たな集落の展開が見られ、周辺部でも散布地が増加する。

中世の集落に関しては状況が明らかなものは少なく、近年の発掘調査により、三浦遺跡(12)、野々市町の三納ニシヨサ遺跡(82)や三納トヘイダゴシ遺跡(79)、粟田遺跡(14)、末松A遺跡(19)などで、掘立柱建物や竪穴状遺構からなる集落跡が検出されているのみである。

### 第3節 末松遺跡群の調査

ここでいう末松遺跡群とは、末松廃寺を中心に形成された遺跡群を指すこととする。末松遺跡群は、県立埋蔵文化財センター、(財)県埋蔵文化財センター、野々市町教育委員会等で発掘調査が行われている。第4図で示した遺跡のこれまでの調査成果の概要について見てみることにする。

県立埋蔵文化財センターが1995年度に農道建設で調査した末松ダイカン遺跡では、竪穴建物12棟と小型竪穴建物と考えられる7棟、掘立柱建物23棟以上が検出されている。トレンチ調査でありその全形が分かるものは少ないが、Ⅱ2期[田嶋1988]と考えられる1号竪穴建物からは、近江型と青野型の土師器甕が出土している。4号竪穴建物からも近江型と青野型の土師器甕が共存している。竪穴建物の主体はⅡ2ないしⅡ3期のものと考えられる。それ以降は掘立柱建物が主体となっていくと考えられる。他に製壜土器の出土、置きカマドの出土、フイゴ羽口の出土が注意される。1996年度には前年度の西側でトレンチ調査が行われた。竪穴建物6棟が検出されている。その内3・4号竪穴住居跡はⅡ2期頃のものと考えられ、カマドを南東角に設けている。

末松B遺跡は排水路敷設のため調査が行われている。掘立柱建物1棟のほか土坑4基などが検出さ

れている。遺構は希薄で末松ダイカン遺跡と連続し、その縁辺部と考えられている。末松A遺跡とは鞍部を挟んでおり連続していないものと考えられている。

末松福正寺遺跡では幅の狭い調査区の中で、複雑に遺構が切り合った状態で検出されている。堅穴建物6棟以上が検出されている。Ⅱ1～Ⅱ3期の時期と考えられ、南東角にカマドを設置するものや、壁柱をもつものが検出されている。またカマドの構築材として使用されたと考えられる四角柱に整形した凝灰岩が出土している。鶴来バイパス関連で調査した末松A遺跡でも同様なものが出土しておりその関連性が注目される。

国指定史跡末松廃寺の東側および南東側を調査した部分では、廃寺の前面にあたる南東側調査区では遺構はほとんど検出されず、空地地となっている。これは「寺」の前面と言うことで何らかの規制がかかった結果と考えられている。一方東側では末松廃寺の創建期から再建されたと考えられている平安時代中期（10世紀頃）まで堅穴建物や掘立柱建物が見られる。その内ⅡIとされる堅穴建物は、全形は不明なもの、カマドが南東角にあることと壁柱を持つことが判明している。Ⅱ3～Ⅲ期頃のものと考えられる。他にも南東角にカマドを持つSI5があり、Ⅱ2～Ⅱ3期頃の時期が考えられる。末松廃寺の前面では建物規制が行われたが、その裏側に当たる部分ではそれは見られず、西側部分は調査されておらず未確認であるが、むしろ関連施設が建てられていたと考えられている。その他弥生時代の堅穴建物が1棟検出されている。

1996年度に行われた清金アガトウ遺跡の発掘調査では堅穴建物が2棟検出されている。Ⅱ3～Ⅲ期頃と考えられる。遺物を見ると遺跡はⅥ期頃まで続くようである。1988～1990年度にも鶴来バイパス関連で県立埋蔵文化財センターと（社）石川県埋蔵文化財保存協会によって発掘調査が行われている。未報告であり詳細については不明であるが、堅穴建物16棟や掘立柱建物6棟等が検出されている。末松A遺跡の北端部では1987年度調査で87SI09が検出されているが、そのあり方から考えると遺跡はさらに北西側に展開していると見られ、清金アガトウ遺跡に繋がる可能性がある。おそらく清金アガトウ遺跡では、Ⅱ2期から始まる集落が展開するものと考えられる。

（財）県埋蔵文化財センターが農道建設で調査した末松A遺跡では、8世紀代と考えられる小型堅穴建物が1棟、9世紀代と考えられる2×3間の総柱の掘立柱建物1棟が検出されている。他に河川が検出されており、8～9世紀代の遺物が出土している。おそらく県立埋蔵文化財センターが1987年度に調査した際に検出した大溝（本報告）と同一のものと考えられる。この調査区は1986年度調査区の西側に当たる。遺構はその調査区と比較すれば希薄となっていることから末松A遺跡の縁辺部に当たると考えて良いが、8世紀代の小型堅穴は河川の西側にあることから新たな集落がさらに西側に展開していくことも考えられる。

次に野々市町教育委員会が調査したものについて見てみる。末松A遺跡や末松しりわん遺跡、清金アガトウ遺跡などの報告がある。まず末松A遺跡の発掘調査は、鶴来バイパスと（財）県埋蔵文化財センターが調査した調査区の間で行われている。土坑やピットが検出されているが、堅穴建物や掘立柱建物等は検出されていない。Ⅳ期を中心とした遺物が出土しており、やや様相が異なるようである[横山2001]。清金アガトウ遺跡では、掘立柱建物3棟が検出されている。出土した遺物を見るとⅤ～Ⅵ期のものが中心となっている[田村2000]。

末松A遺跡は、そのほか畝溝や道路状遺構が検出された地区[北野1989]、畝溝や道路状遺構、近世河道等が検出された地区[山田2004]がある。これらは、本報告の末松A遺跡の東側にあたり、堅穴建物や掘立柱建物等が希薄となっている。おそらく微低地となっており遺跡の縁辺にあたりとされる。また1987年度調査で確認された大溝と、1998年度に（財）県埋蔵文化財センターが発





第4図 調査された末松遺跡群と試掘調査によって確認された遺跡範囲 (本田ほか2000を一部改編、S=1/5,000)

掘調査した範囲で検出された河川は同一のもと考えられ、大溝を挟んで集落が展開していることが分かる。この大溝は灌漑用水と考えられ大規模な扇状地開発が行われたことを物語る遺構であろう。

末松庵寺周辺に所在する末松遺跡群では、末松庵寺周辺の纏まり、末松集落付近を中心とした纏まり、末松A遺跡、清金アガトウ遺跡、末松信濃館跡の纏まりが捉えられている。さらに東の粟田遺跡、上林新庄遺跡、上新庄ニシウラ遺跡などの纏まりも捉えられており、それらの間には鞍部らしきものが認められ、いわゆる島状微高地となっていると考えられている〔本田2000〕。それらの集落はほぼ同時期に成立ないし急増したと考えられ、その集落内容も非常に良く似ていると評価できる。青野型や近江型といった土師器煮炊具や製塩土器の出土、側柱堅穴建物、堅穴部の南東角にカマドをもつなどである。末松遺跡群中の各集落がそれぞれ独自に成立したとは考えがたく、それらの建物構造や集落構造を規制することができる大きな力によるものと考えられる。7世紀第3四半期に建立された末松庵寺もその中の一つであり、7世紀前半の上林古墳や田地古墳などを築いた勢力の力がどの程度であったかは難しい問題であるが、在地勢力のみでは到底なしえなかったものと考えられる。その集落を築いた人々は、近江や丹波といった畿内外縁部を中心とした移住集団であったと考えられ、その背景には国家的政策による手取川扇状地の開発があったと考えられる。

## 第3章 調査の概要

### 第1節 末松A遺跡の調査

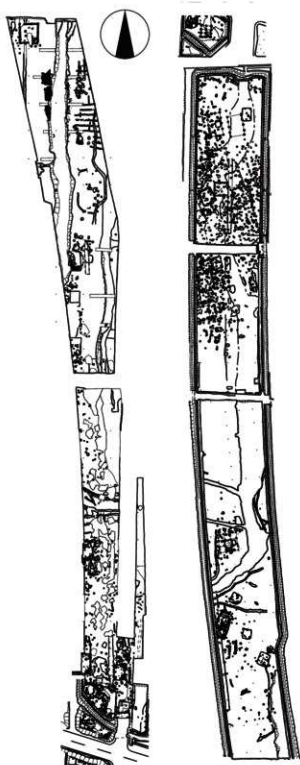

第5図 1985・1986・1987合成全体図

各年次ごとにそれぞれ調査の概要について次節以降詳述するが、ここでは3ヵ年行われた鶴来バイパス関連の発掘調査についてその概観と、遺構・遺物等に関する記述方法について示す。

既に調査の経緯と経過で述べたが、当初は末松A・C遺跡として発掘調査が行われた。末松A遺跡は縄文時代、末松C遺跡は奈良・平安時代で、同一の範囲を指していたが、現在は統一され末松A遺跡の名称が与えられている。

鶴来バイパスに係る発掘調査総面積は、約9,600㎡である。調査範囲は南北約540m、東西は約20mである。遺構検出面の標高をみると、1985年度調査区の南端で39.20mを測る。1986年度調査区の中央付近では37.50m、1987年度調査区の北端では35.00mを測る。その比高差は4m余りで、一見平坦に見えるがかなりの傾斜がある。

3ヵ年の調査では、各調査年次すべてで堅穴建物が検出されている。一部は古墳時代に遡るが、ほとんどは7世紀後半から8世紀前半代に収まる。最も濃密に堅穴建物・掘立柱建物を検出したのは1986年度調査区であり、末松A遺跡における古代集落の中心であったと考えられる。1987年度調査区の北端で堅穴建物を1棟検出しているが、末松A遺跡は更に北西側に延びている可能性が高い。

遺構・遺物の記述に関しては、それぞれ分けて記述するが、遺構から出土した遺物については遺構とともに記述する。またそれらの規模については、mとcmを適宜使い分ける。遺物の時期について述べる部分では、遺跡の中心が古代であることから、特に断らずに〇期といった場合は田嶋編年〔田嶋1988〕を指すこととする。

## 第2節 1985年度の発掘調査

### 1. 調査の概要

現地調査は1985（昭和60）年7月17日～同年12月14日まで行われた。発掘調査面積は2,600m<sup>2</sup>で南北に約130m、東西に約20mの調査区である。遺構検出面の標高は南端で39.2m、北端で38.1mとなっている。検出された主な遺構は、竪穴建物7棟、掘立柱建物2棟、土坑10基、溝14条、ピット多数である。それら遺構のほとんどは調査時に名称が与えられているものであるが、掘立柱建物2棟については、本報告書で新たに復元ないし改変したものである。大部分の遺構は飛鳥・奈良時代といった古代前半期にあたるが、復元した掘立柱建物の内1棟は総柱であり、また包含層出土遺物などから中世前期以降に下る建物である。24区A6で検出した土師器埋納ピットから出土した土師器皿は、14世紀後半から末頃に位置づけられている〔藤田1992〕もので、85SB01から比較的近距离にある。その土師器の年代が、建物の時期を示す可能性もある。他に調査区北端から24区A4・5にかけて中近世の河道が検出されている。

### 2. グリッドの設定

調査区のグリッドは、鶴来バイパスのセンターを基準として南北に長軸を、これに直交するラインを横軸として10mピッチの方眼を組みグリッドとしている。長軸は数字を用い、短軸はアルファベットを用いて、南西杭をグリッド名としている。また、工区名称23・24・25区をグリッド名の頭に付してグリッド番号を付けなおしている。よって「24区C9」のように表すが、「23区C9」といったC9が重複することとなりやや複雑となっている。

25区C9杭は平面直角座標第Ⅶ系ではX=56251.2067、Y=-51172.6153となり、23区C1ではX=56370.9289、Y=-51180.2081となる。

### 3. 基本層序

表土から遺構検出面までは約50～80cm程度で、まず耕土とその床土がありその下は暗灰色ないし灰褐色等の粘質土となる。そして遺構検出面までは砂質土となる。大きくその土壌の質から3層に分けることが可能だが、色調そのほか含有物等地点によって相違がある。

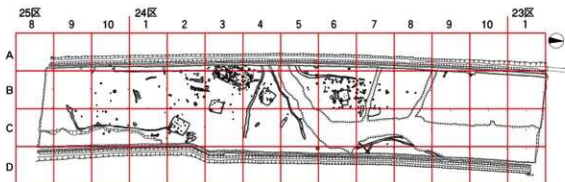

第6図 1985年度調査グリッド設定図

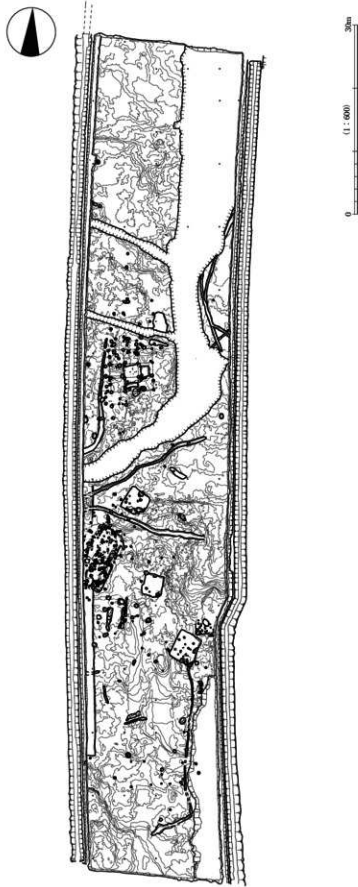

第7図 1986遺構全体図

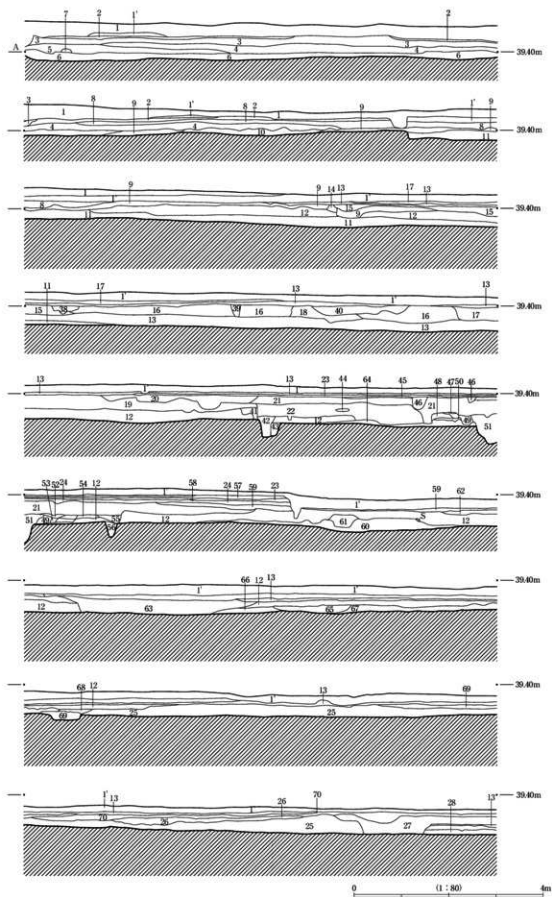

第8図 85調査区西壁土層断面実測図1

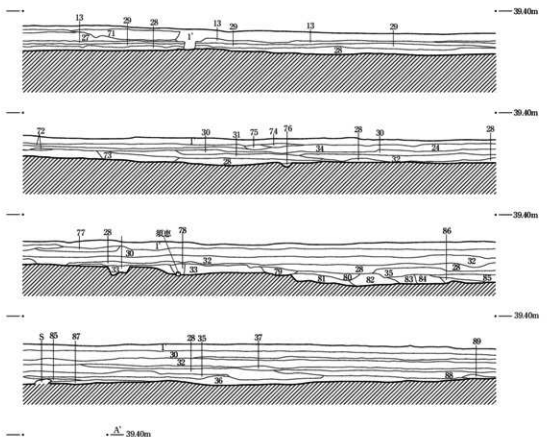

1. 黄土 (暗灰色。)
- 1'. 暗灰色 (やや褐色味。)
2. 黄灰色粘 (粘土。)
3. 灰色粘 (やや褐色味あり、膏土?)
4. 灰色粘砂 (灰色強い。)
5. 灰色粘砂 (灰色粘ブロック・鉄分あり。)
6. 暗灰色粘砂
7. 不明
8. 明灰色粘
9. 暗灰色砂質土 (やや暗い。)
10. 明灰色砂質土 (鉄分含む、ブロック混入。特に上層の塊目多し。)
11. 淡褐色砂質土
12. 暗褐色砂質土
13. 黄褐色砂
14. 灰色砂質土
15. 暗灰色砂質土 (やや明るい。)
16. 明褐色砂質土
17. 淡黄褐色粘砂
18. 淡褐色砂質土
19. 暗灰色砂質土
20. 暗灰色砂質土 (灰色強い。)
21. 暗褐色砂質土
22. 灰色砂質土
23. 黄褐色粘砂
24. 暗褐色砂質土 (炭化物混入。)
25. 灰色砂質土 (礫)
26. 灰色粘
27. 灰色粘
28. 茶褐色粘 (やや黄色味あり。)
29. 暗褐色粘
30. 灰色粘 (茶褐色粘ブロック混入。)
31. 灰色粘
32. 暗褐色粘砂
33. 暗褐色砂質土
34. 灰色粘 (褐色ブロック混入、やや黄色味あり。)
35. 灰茶褐色砂
36. 暗褐色砂質土 (褐色砂ブロック混入、やや黄色味あり。)
37. 暗褐色粘
38. 暗褐色砂質土 (濃礫。)
39. 暗褐色砂質土 (炭化物混入、やや茶色味。)
40. 暗褐色砂質土 (炭化物混入。)
41. 暗褐色砂質土 (やや褐色味。)
42. 暗褐色砂質土 (明暗褐色砂ブロック、炭化物混入。)
43. 明暗褐色砂質土
44. 黄褐色粘
45. 黄褐色砂質土
46. 黒褐色砂質土 (炭化物混入。)
47. 黄褐色粘
48. 暗褐色砂質土 (黄灰砂・褐色砂ブロック多量。)
49. 暗褐色砂質土 (褐色粘ブロック混入。)
50. 灰色砂質土
51. 暗褐色砂質土 (茶褐色砂・淡灰砂・灰色粘ブロック多量。)
52. 赤灰褐色砂質土 (炭化物混入。礫上。)
53. 灰色砂質土
54. 暗褐色砂質土 (淡灰砂ブロック多量混入。)
55. 暗褐色砂質土 (やや暗い、薄灰砂ブロック混入。)
56. 暗褐色砂質土 (やや暗い。)
57. 黄灰褐色粘
58. 灰色粘
59. 暗褐色砂質土 (褐色粘ブロック混入。)
60. 淡褐色砂質土
61. 暗褐色砂質土
62. 暗褐色粘砂
63. 引留水 (灰色粘、礫。)
64. 明暗褐色砂質土
65. 暗褐色砂質土 (濃礫 (溝)、やや黄色味あり。)
66. 暗褐色砂
67. 黄灰褐色砂質土
68. 黄褐色砂質土
69. 暗褐色砂質土
- 69'. 暗褐色粘 (褐色粘ブロック混入。)
70. 暗褐色粘 (やや暗い。)
71. 黄灰褐色粘
72. 淡灰色粘
73. 暗褐色粘砂 (灰色強い。)
74. 灰色粘 (やや褐色味あり。)
75. 灰色粘 (やや明るい。)
76. 茶褐色砂質土
77. 灰色粘
78. 暗褐色砂質土
79. 暗褐色砂質土
80. 暗褐色砂質土 (灰色強い。)
81. 暗褐色砂質土
82. 不明
83. 暗褐色砂質土
84. 暗褐色粘? (暗い砂質土。)
85. 暗褐色砂質土

第9図 85調査区西壁土層断面実測図2

## 4. 遺構と遺物

遺構の記述については、竪穴建物、掘立柱建物、土坑、溝、ピット等の順に詳述する。遺構図は、1/100平面図を調査区の南から順に配置し、その平面図の範囲ごとに個別の遺構図を配置している。次節以降も同様の配置を採っている。また、竪穴建物・掘立柱建物についてはその規模のほかには主軸方位を述べるが、これは座標北から何度東ないしは西に振っているかである。座標北は、座標原点から離れるに従い真北を示さないことから、末松A遺跡付近の座標北は真北から約20分程度西に振っている。

## 竪穴建物

## 85S101 (第14・15・31・220図)

24区C2で検出されている。平面形は長方形で、長軸4.8m、短軸3.9mを測る。平面積は約18.7m<sup>2</sup>である。竪穴部の深さは検出面より約10cm余りと浅いので、削平をかなり受けている可能性もある。主軸は南北方向で、東に約28°振っている。主柱穴は2本竪穴部の北側に確認できる。おそらく4本主柱となると考えられるが、他に柱穴となりそうなピットは竪穴部およびその外側では確認できない。カマドは南東角に設けられている。貯蔵穴とみられるピットが、カマドの南西際に設けられている。その深さは床面より約25cmである。

出土遺物には、1～8・1271～1273がある。これらの時期は概ねⅡ2期に位置づけられるものである。1は須恵器碗G。2・3は赤彩土師器碗で3は内面に暗文が見られる。4は土師器碗で内面に暗文が見られる。5～8は土師器の長胴甕である。1271～1273は石製品である。1271はカマドの前面で出土している。石質は安山岩で表裏に磨面が見られる。1272はカマド構築材ではないかと考えられる。石質は凝灰岩である。1273は竪穴部中央で出土しているが、カマドの構築材もしくは支脚かもしれない。

## 85S102 (第17・20・32図)

24区B・C3で検出されている。平面形態は方形である。長辺約3.3m、短辺約3mを測る。平面積は約9.9m<sup>2</sup>である。竪穴部の深さは検出面より約10cm未満と浅い。主軸は南北方向で、東に約5°振っている。主柱穴は確認されていない。南東角に焼土を伴うピットがあり、カマドの痕跡であろうと考えられる。

出土遺物には9～14がある。9は赤彩土師器で、体部上半が欠損しているため詳細は分らないが、

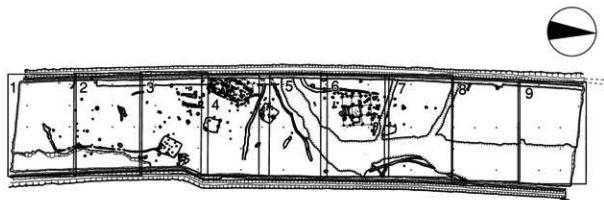

第10図 1985平面図分割範囲図



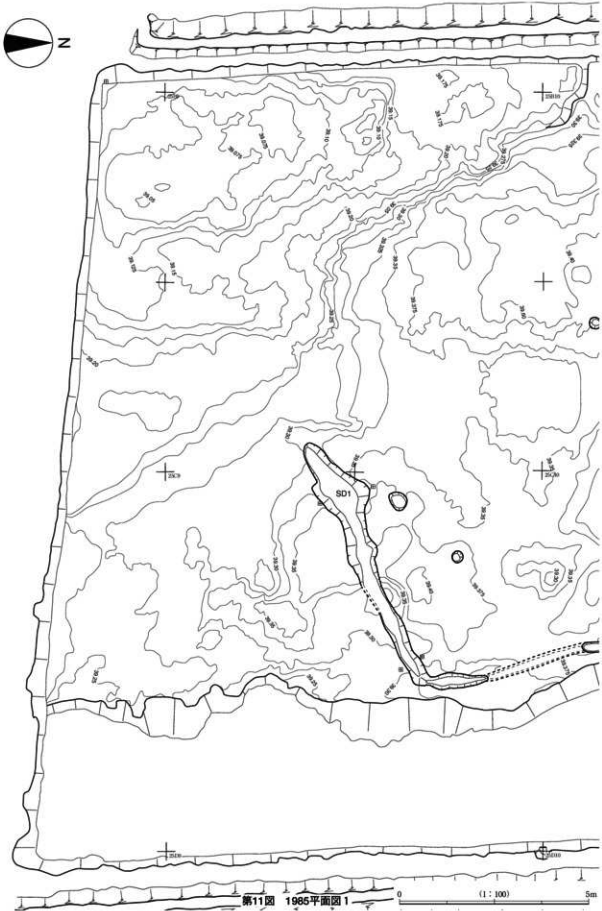

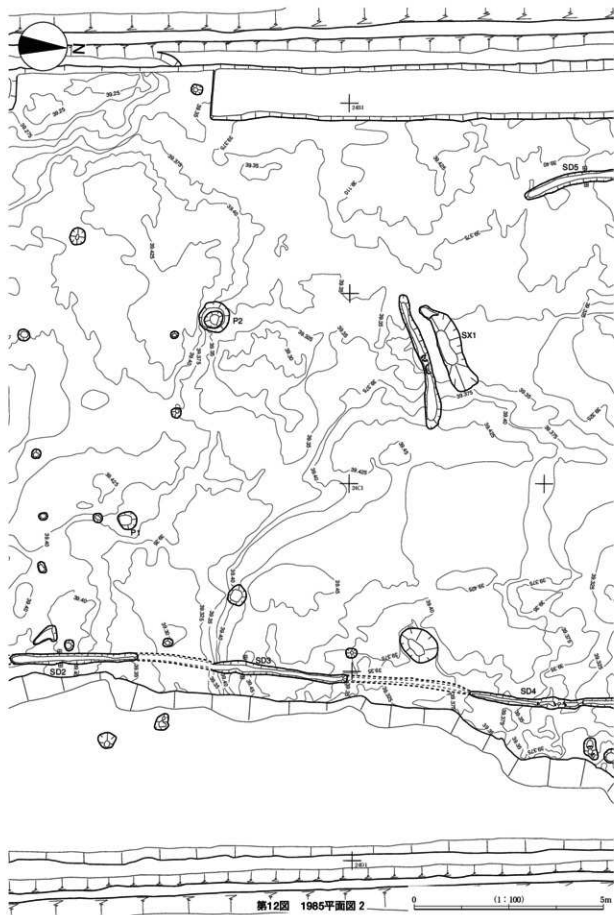

第12図 1985平面図 2

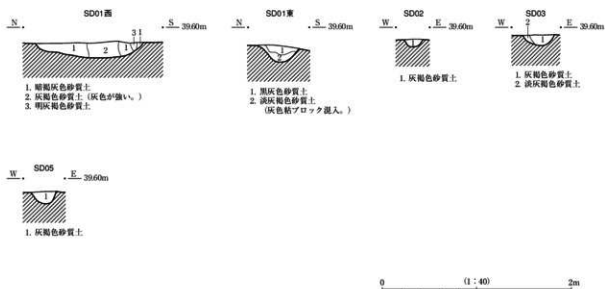

第13図 85SD01・02・03・05実測図

鉢であろうか。10・11は長胴甕。12～14は小甕である。11～13は内面あるいは外面にカキメ調整が見られる。これらの時期は概ねⅡ2期頃と考えられる。

#### 85S103 (第21・22・32図)

24区B4で検出されている。平面形態は方形で、1辺が約3.6mでほぼ正方形を呈する。その平面積は約129m<sup>2</sup>となる。堅穴部の深さは検出面より約10cmと浅い。主軸を南北方向と見ると、東に約31°振っている。主柱穴や壁柱は確認されていない。カマドは南東角の土坑様の落ちがその痕跡と考えられる。また、その西隣にある同じく土坑様の落ちが貯蔵穴となるかもしれない。出土遺物は15がある。土師器の長胴甕でありその時期はⅡ3期である。

#### 85S104 (第14・16図)

24区C2で検出されている。その平面形態は、ほとんどが調査区外、または削平等により正確には不明であるが、遺存している南西角部分から方形と考えられる。遺存している部分からこの堅穴建物の主軸を取ると、西に約2.5°振っている。規模は不明で、堅穴部の深さは検出面より約10cm弱である。堅穴部には主柱穴は確認できない。中央部にある土坑は、この堅穴建物に伴うものと考えられるが、性格は良く分からない。この堅穴建物の時期は不明である。

#### 85S105 (第17・18・19・33図)

24区A・B3で検出されている。平面形態は、西側が調査区外に延びていることや、85SI06と切りあっているためその全形はわからないが、方形であると考えられる。東側の1辺は約5mである。もう1辺も同様の規模とすれば、平面積は約25m<sup>2</sup>となる。堅穴部の深さは検出面より約20cm未満である。黄褐色粘土が貼床と考えられ、1点破線で示してある部分はその範囲である。南東部にある網掛部分が焼土等の範囲を示しカマドの痕跡と考えられるが、堅穴壁よりもかなり内側にある。主柱穴をもつと考えられるが、良く分からない。また壁柱についても堅穴部壁際に小ビットが見られるが、柱穴となるかは不明である。85SI06との新旧関係は、土層の切り合いを見る限り85SI06が新しいと考えられる。

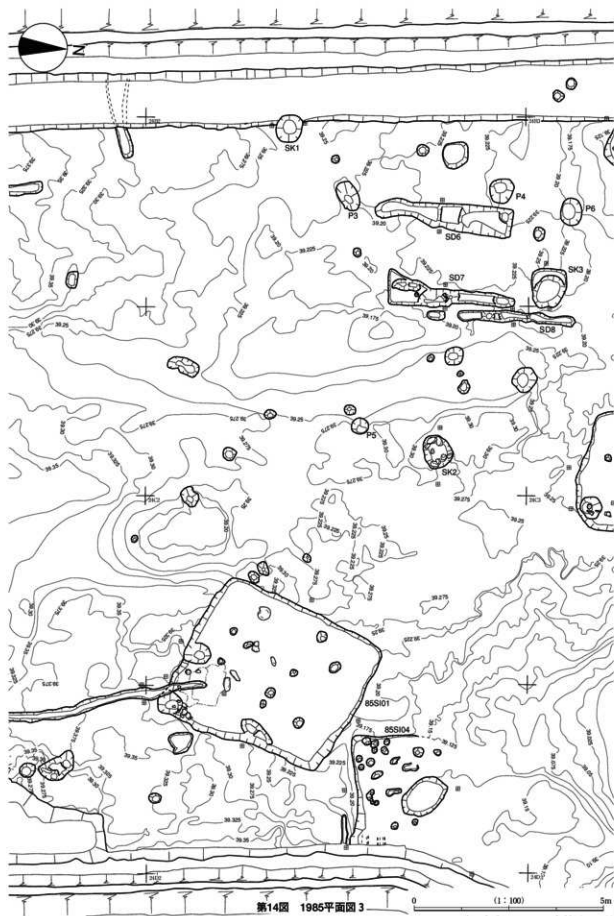

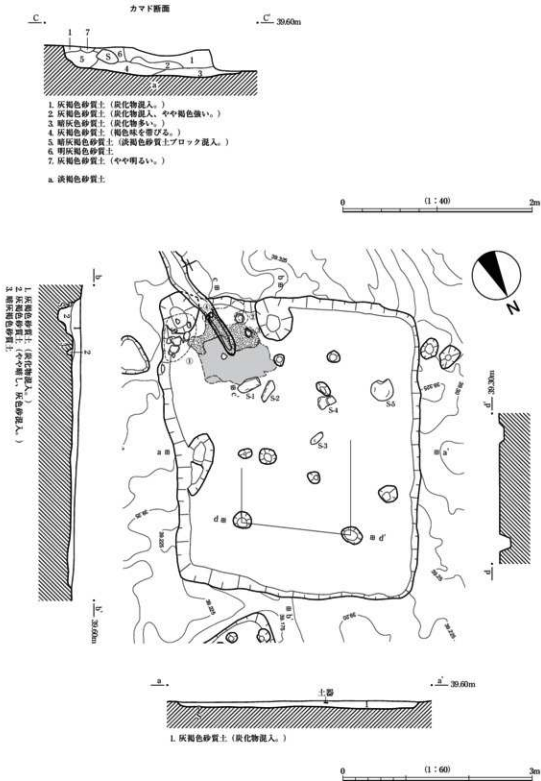

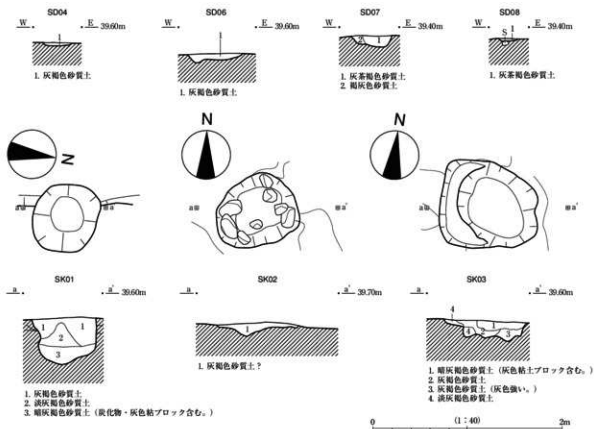
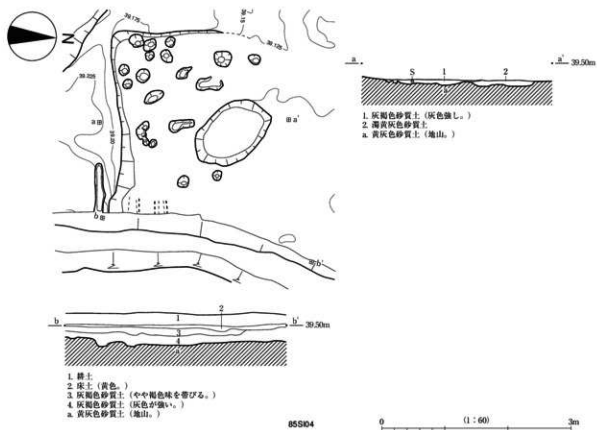

第16図 85SK04・85SK01・02・03、85SD04・06・07・08発掘調査

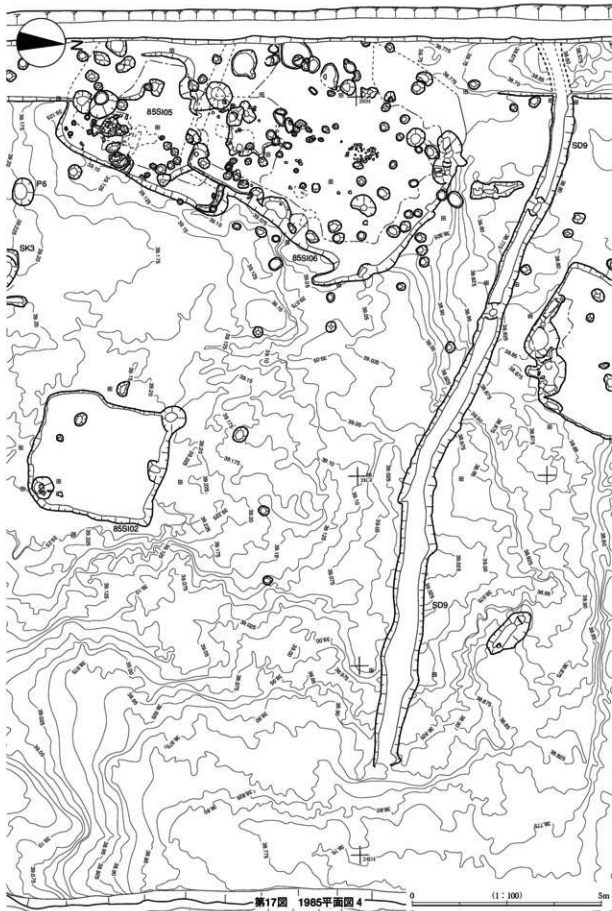



第18図 85SI05・06実測図1



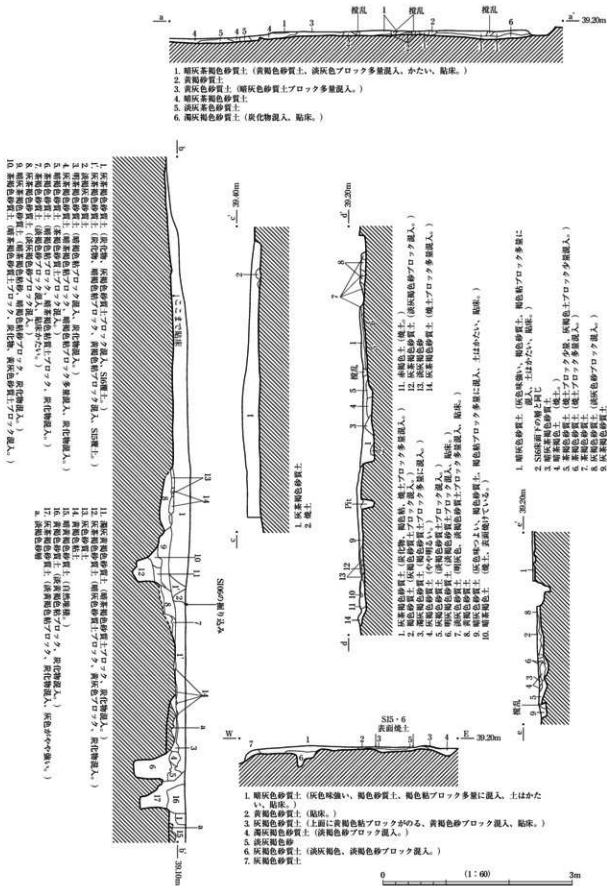

第19図 85SH05・06実測図 2

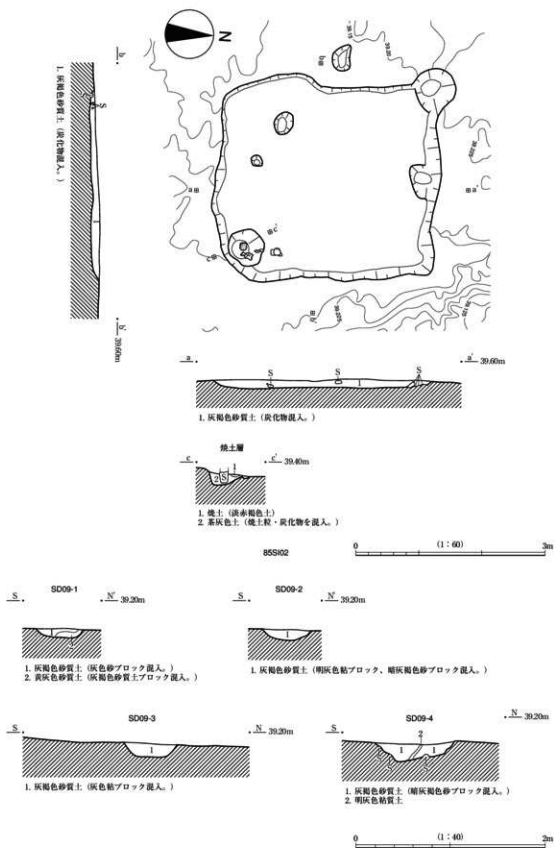

第20図 85SI02、85SD09実測図

出土遺物は16～27がある。16は須恵器杯B蓋である。Ⅱ3期頃のものと考えられる。17は内黒の土師器高杯の杯部である。外面には脚部との接合のためのキザミが見える。Ⅱ2期頃のものであろうか。18～22は土師器の小甕。24～27は土師器長胴甕である。そのうち20・22・25・26は近江型甕〔大崎1993〕と言われるもので、口縁部が内湾気味に立ち上がるのが特徴である。また、ハケメ調整が主体で、外面体部下半はケズリ調整を行う。18・19・24・27もハケメ調整が主体である。23は製塩土器で棒状尖底土器である。これらの遺物の時期はⅡ2～Ⅱ3期と考えられる。

#### 85S106 (第17・18・19・34・35図)

24区A・B3・4で検出されている。平面形態は、西側が調査区外あるいは削平により判然としたないが、長方形であると考えられる。東側の1辺は約6m、北側は約5.5m前後を測る。平面積は約33m<sup>2</sup>となる。堅穴部の深さは検出面より深いところで約30cmである。1点破線で表されている範囲は、貼床が検出された部分である。南東角近くにある網掛部が焼土等の検出範囲で、カマドの痕跡と考えられる。主柱穴は4本で、堅穴壁付近に見られるピットが壁柱となる可能性もある。85S105よりは土層の切り合いから新しいと考えられる。

出土遺物は28～44がある。28～30は須恵器で、28は杯B蓋、29は杯B、30は杯Aである。これらはⅡ3期のものと考えられる。31～33は赤彩の土師器で、31・33は椀A、32は承盤である。32・33には暗文が入る。これらもⅡ3期と考えられる。34は製塩土器である。おそらく棒状尖底土器の体部破片であろう。Ⅱ2ないしⅡ3期のものと考えられる。35～37・39・40は土師器小甕である。36・39のようなカキメ調整を施すものが見られる。38は須恵器甕の底部付近の破片である。41～44は土師器の長胴甕である。41にはカキメ調整が見られる。これらの時期は概ねⅡ2・3期であろう。85S105で見られた近江型の土師器煮炊具は存在せず、カキメ調整を施したものが見られるようになっている。

#### 85S107 (第23・24・36・219図)

24区B6で検出されている。平面形態は方形で、1辺約2.8mの正方形を呈する。その平面積は約7.8m<sup>2</sup>となる。検出面よりの深さは約25cmを測る。主軸は西に約13°振っている。柱穴およびカマド等は検出されていない。

出土遺物は45～52が須恵器で、45～49が杯B蓋、50・51が杯A、52が甕である。53～56は土師器で、53・54が小甕、55・56が長胴甕である。いずれもⅣ1～Ⅳ2期あたりのものと考えられる。他に1253～1256の鉄製品が出土している。1253・1254は鎌、1255・1256は器種不明である。

堅穴部の平面積は約8m<sup>2</sup>未満で、居住用と考えるのは難しい。近くに母屋となるような建物も見当たらないが、鉄鎌が出土することなどから倉庫の機能を持った建物と考えられようか。または、85SB02が堅穴外柱穴となり建物内の土間部として理解できるかもしれないが検討を要する。

### 掘立柱建物

#### 85SB01 (第23・25・219図)

24区B6・7で検出されている。調査時には3×3間の総柱建物として復元されている。南側にも柱穴が見えることから、完全に建物柱穴が検出されているわけではないが、ここでは3×4間の総柱建物として報告する。またP19を含めばさらに延びる可能性もある。

梁間・桁間ともに約2.3mで東西方向に約6.5m、南北方向に約8.8mを測る。平面積は約57m<sup>2</sup>となる。主軸は西に約6°振っている。中世の建物と考えられるが、詳細な時期は良く分からない。地鎮関連の遺構と考えられるA6ピットと同時期で14世紀後半から末頃の可能性もあろう。詳しくは後述するが、P41からは1268の刀が出土している。

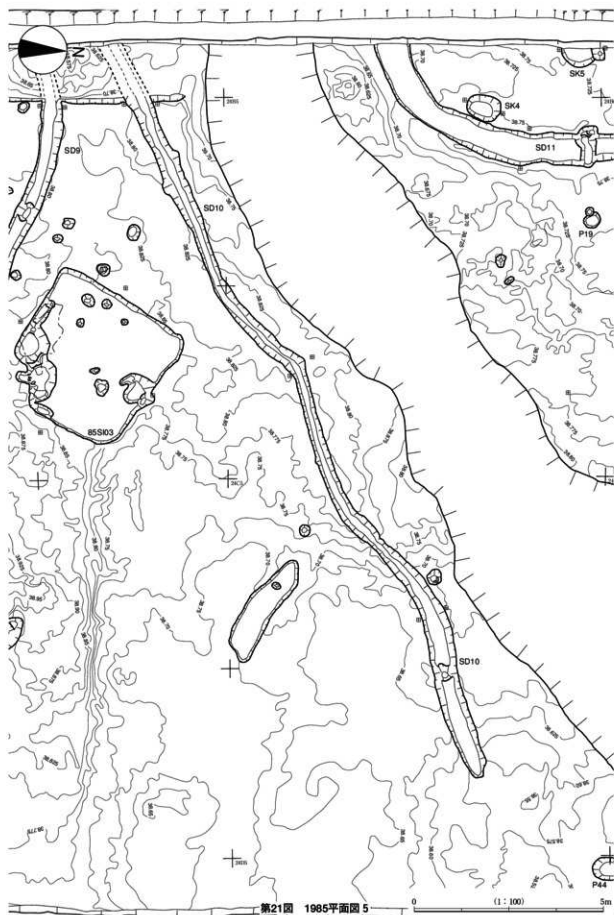

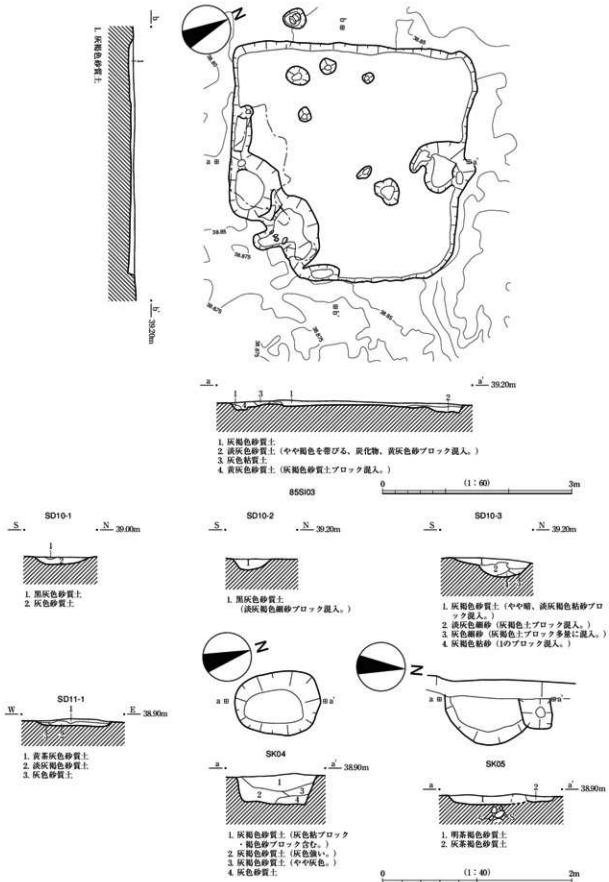

第22図 85SI03・85SK04・05、85SD10・11実測図

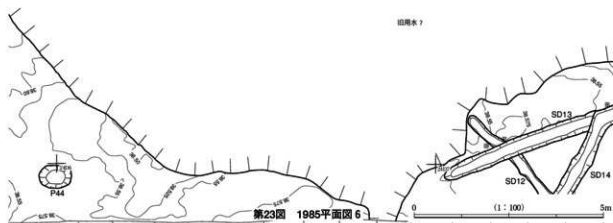
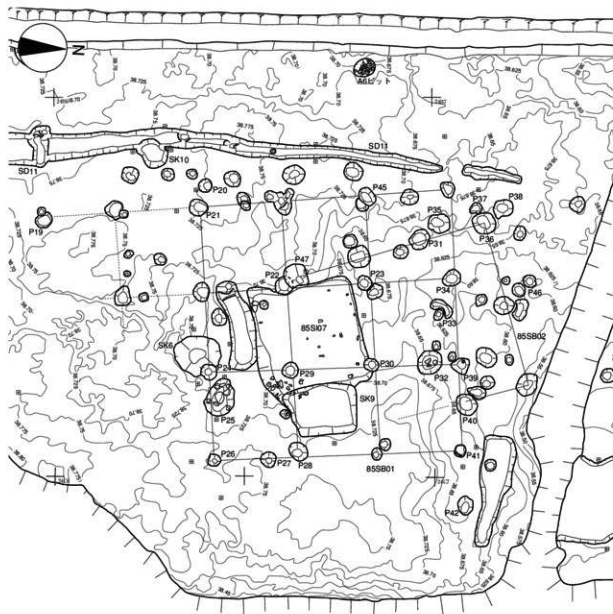

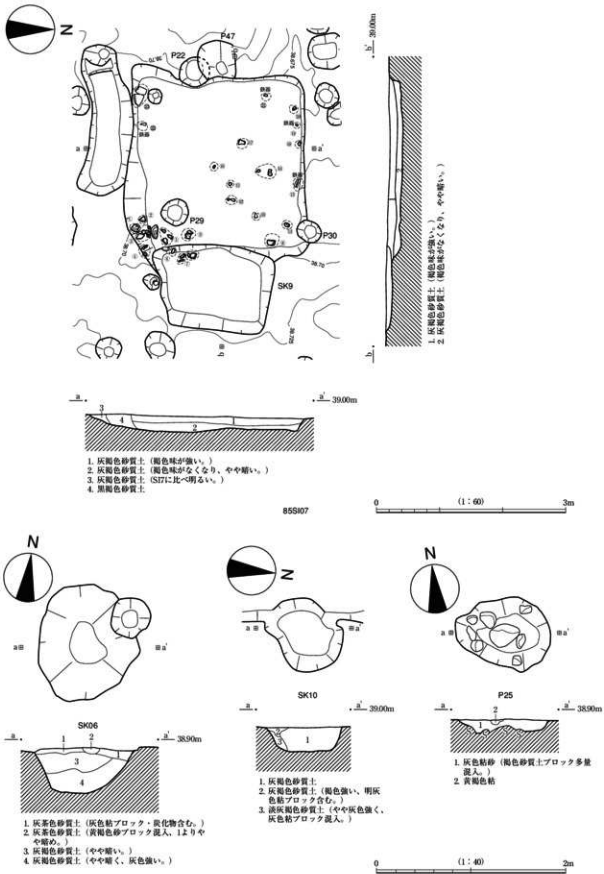

第24図 85S107、85SK06・10、85P25実測図

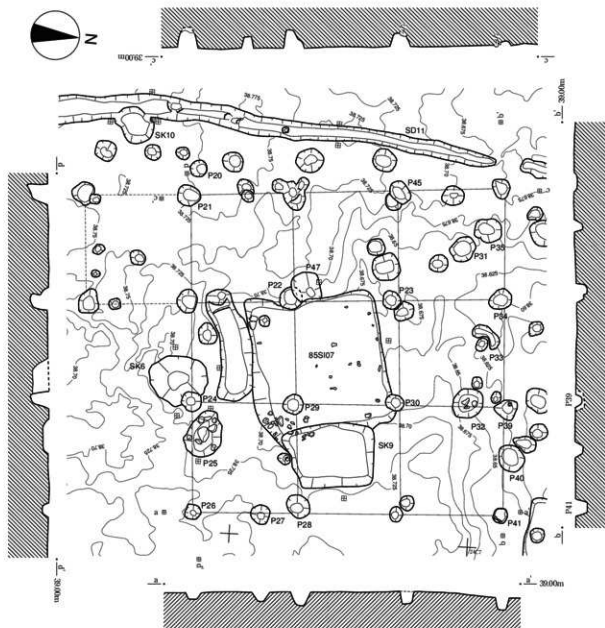

85SB01 0 (1:80) 4m

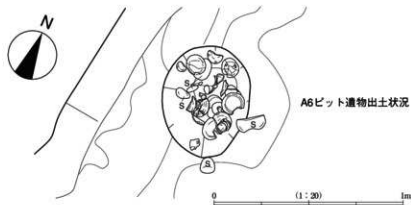

第25図 85SB01、A6ピット実測図



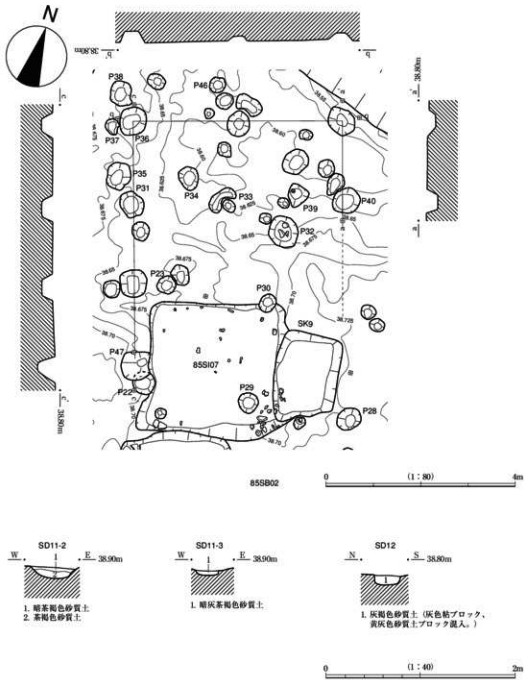

第26図 85SB02、85SD11・12実測図

**85SB02 (第23・26図)**

24区B6・7で検出されている。調査時には建物として復元はされていない。本報告時の図上復元である。2×3間の個柱の建物として復元したが、南側の柱列は検出されていない。梁桁は4.5m、桁桁は5.2mを測り、平面積は約23m<sup>2</sup>である。主軸は西に約19°振っている。さらにP27を南東角の柱として延ばすことも可能とすれば、2×4間の建物となり桁桁は7.1mで平面積は約32m<sup>2</sup>となる。また、前述の85SI07をその建物内に取り込むという見方も可能となる。

土坑

**85SK01 (第14・16図)**

24区B2で検出されている。平面形態は楕円形で、長軸約80cm、短軸約65cm、検出面よりの深さは約50cmを測る。埋土は灰褐色砂質土、淡灰褐色砂質土、暗灰褐色砂質土といった砂質土である。性格および時期については良く分からない。

**85SK02 (第14・16図)**

24区B2で検出されている。平面形態は楕円形で、長軸約90cm、短軸約70cm、検出面よりの深さは約15cmを測る。埋土は灰褐色砂質土である。東西の壁際に石が検出されている。その性格および時期については良く分からない。

**85SK03 (第14・16図)**

24区B3で検出されている。平面形態は東側が崩れているが方形に近い。南北方向に約90cm、東西方向に約1m、検出面よりの深さは約20cmを測る。西側は段掘状になっている。埋土は灰褐色砂質土等の砂質土である。その性格および時期については良く分からない。

**85SK04 (第21・22図)**

24区B5で検出されている。平面形態は楕円形で、長軸約90cm、短軸約70cmを測る。検出面よりの深さは約30cmである。断面形態は箱型を呈する。埋土は灰褐色砂質土、灰色砂質土といった砂質土である。その性格や時期については不明である。

**85SK05 (第21・22図)**

24区A5で検出されている。調査区外に延びているため平面形態は推定だが、円形に近いと考えられる。ほぼ半分程度検出されていると考え、直径約1mを測る。検出面よりの深さは約10cmである。埋土は明茶褐色砂質土である。その性格や時期については不明である。

**85SK06 (第23・24図)**

24区B6で検出されている。平面形態は楕円形で、長軸約1.3m、短軸約1mを測る。検出面よりの深さは約50cmである。埋土は灰茶色砂質土、灰褐色砂質土といった砂質土である。85SB01を構成する柱穴に切られていることから、それよりも古い時期と考えられるがどれほど遅れるか不明。

**85SK07 (第27・28図)**

24区C7で検出されている。平面形態は旧河道に流れ込む溝に切られ南側は不明だが不整な角丸長方形である。長軸は残存長で約3m、短軸は約2.1mを測る。検出面よりの深さは約10cmである。埋土は灰褐色砂質土、黄灰色砂質土である。その性格および時期は良く分からない。

**85SK09 (第23・24図)**

24区B6で検出されている。平面形態は長方形で、長辺約1.5m、短辺約1.2mを測る。検出面よりの深さは約10cm未満である。85SI07を切っていることから、それ以降のものと考えられる。ただし出土遺物の状況を見ると、85SI07から連続していることからある時点で共に機能していたとも考えられ

る。85SI07の付帯施設であると考えられようか。

#### 85SK10 (第23・24図)

24区B6で検出されている。平面形態は楕円形で、長軸約85cm、短軸約60cmを測る。検出面よりの深さは約30cmである。断面の形態は箱型を呈する。埋土は灰褐色砂質土、淡灰褐色砂質土といった砂質土である。その性格や時期については不明である。

溝

#### 85SD01 (第11・13図)

25区B・C9で検出されている。後述の85SD02・03・04と別の遺構番号が与えられているものと同一の溝である。幅約50cmから1mで、深さは検出面より約20cmを測る。東西方向から約100度の角度で南北方向へと向きを変えている。埋土は灰褐色砂質土、黒灰褐色砂質土等である。

#### 85SD02 (第12・13図)

25区C10で検出されている。幅約20cm、検出面より深さ約10cmを測る。埋土は灰褐色砂質土である。

#### 85SD03 (第12・13図)

25区C10で検出されている。幅約32cm、検出面より深さ約10cmを測る。埋土は灰褐色砂質土、淡灰褐色砂質土である。

#### 85SD04 (第12・16図)

24区C1で検出されている。幅約30cm、検出面より深さ約5cmを測る。埋土は灰褐色砂質土である。SD01～04の時期は、85SI01よりも遺構の切り合いから新しく、Ⅱ2期以降であるが詳細は不明である。その性格についても不明といわざるを得ない。

#### 85SD05 (第12・13図)

24区B1で検出されている。幅約30cm、検出面より深さ約15cmを測る。埋土は灰褐色砂質土である。検出されている長さは約3m弱で、その方向は南北方向である。埋土はSD01～04と同一と考えられるので、同時期の遺構であろう。

#### 85SD06 (第14・16図)

24区B2で検出されている。幅約60cm、検出面よりの深さ約10cmを測る。検出されている長さは約3.6mである。その方向は南北方向で、埋土は灰褐色砂質土である。

#### 85SD07 (第14・16図)

24区B2で検出されている。幅約45cm、検出面よりの深さ約10cmを測る。検出されている長さは約3.3mである。その方向は南北方向で、埋土は灰茶褐色砂質土、褐灰色砂質土である。

#### 85SD08 (第14・16図)

24区B2・3で検出されている。幅約20cm、検出面よりの深さ約5cmを測る。検出されている長さは約3.1mである。その方向は南北方向で、埋土は灰茶褐色砂質土である。

SD06はその埋土からSD01～05と同時期、SD07・08はその両者は同時期と考えられるが、埋土の色調がその他の溝とは異なり時期が違ふと考えられるが、新田は不明である。

#### 85SD09 (第17・20図)

24区A～C4で検出されている。調査区を東西に横断する溝で、約20m余りが検出されている。幅は約50～80cmで、検出面よりの深さは約10～20cmを測る。埋土は灰褐色砂質土である。埋土の特徴からその時期は、SD01～05と同時期であると考えられ、区画溝とも考えられるが詳細は良く分からない。

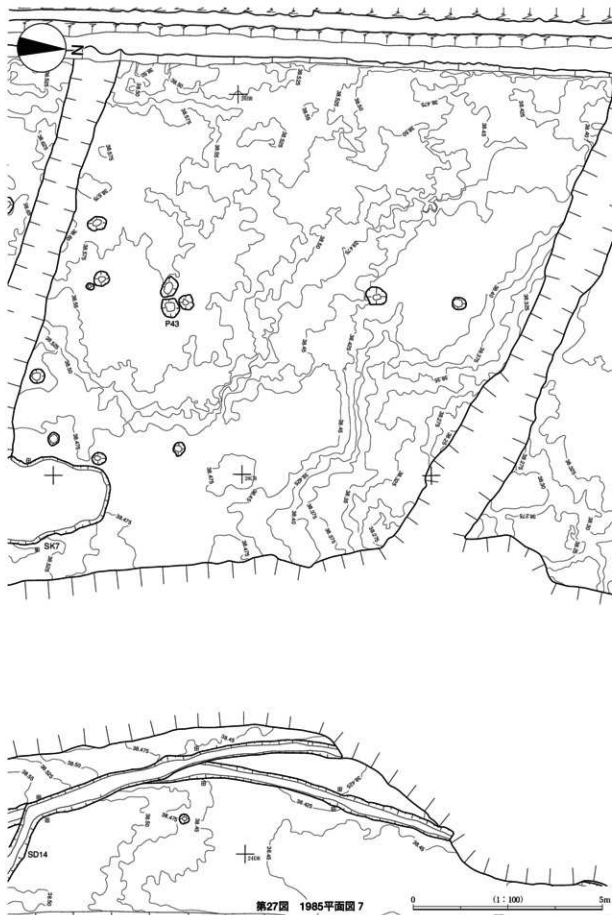

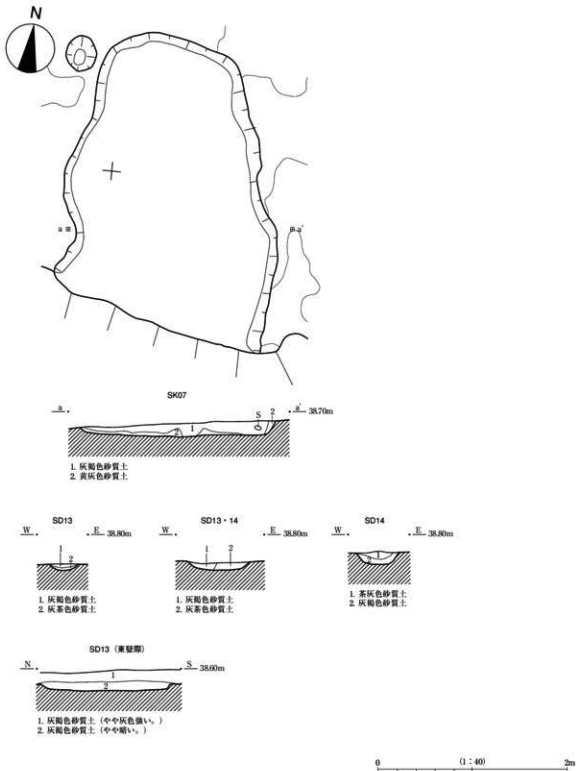

第28図 85SK07、85SD13・14実測図

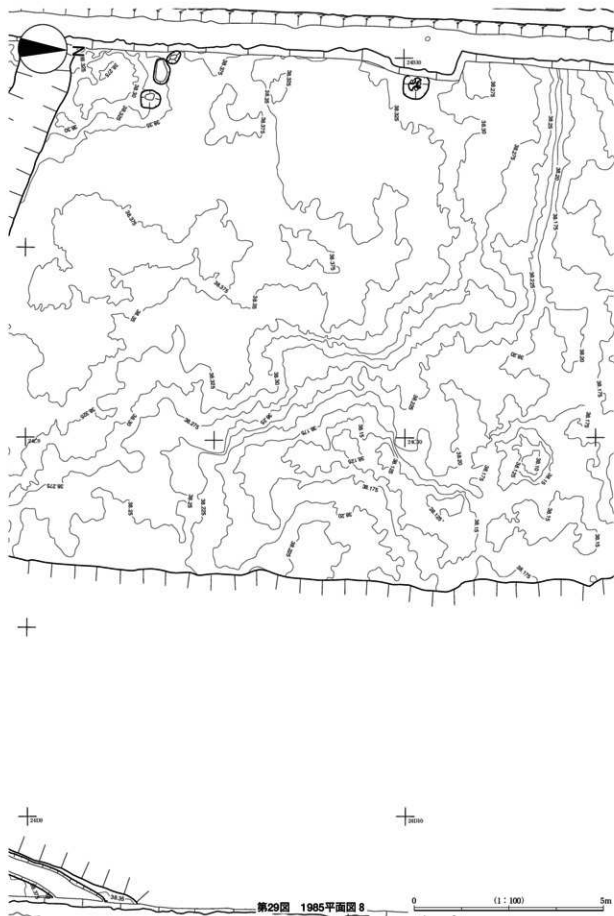

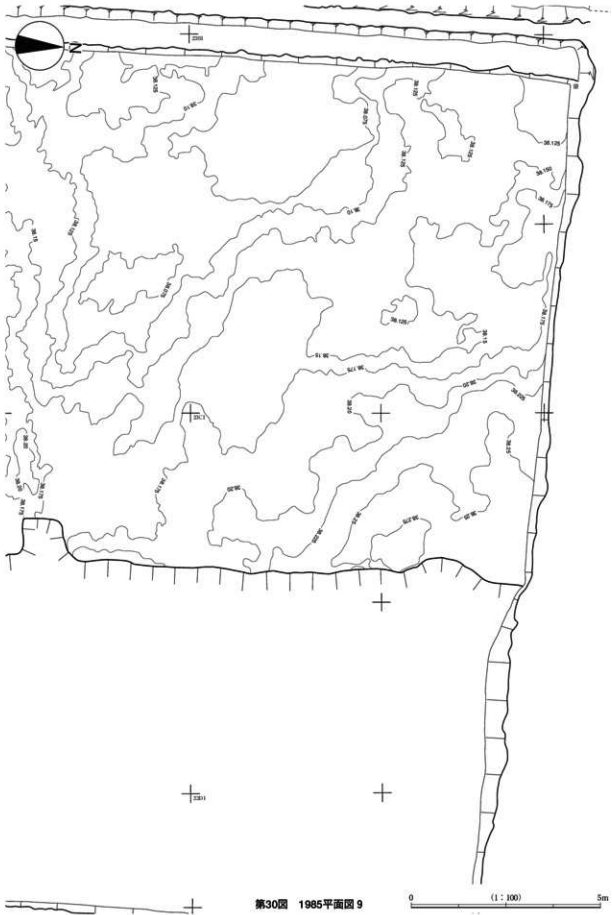

第30図 1985平面図9

**85SD10 (第21・22図)**

24区A～C4・5で検出されている。調査区を南西から北東方向へそのすぐ北側にある旧河道に沿って延びている。調査区内で約21.5mを測る。幅は約40～80cmで、検出面よりの深さは約10～20cmを測る。埋土は黒灰色砂質土、灰色砂質土、灰褐色砂質土、灰色細砂などである。SD01～05とは異質な埋土であるので、時期が異なる可能性がある。旧河道と同時期かもしれない。

**85SD11 (第21・22・23・26図)**

24区A・B5～7で検出されている。24区B6付近で東西から南北方向へ向きを変え延びている。調査区内で約19mを測る。幅は約20～80cmで、深さは検出面より約10cm弱を測る。埋土は黄茶灰色砂質土、淡灰褐色砂質土、灰色砂質土等である。上記の溝とは埋土の特徴が異なり、85SB01に伴う中段階の区画溝とも考えられる。

**85SD12 (第23・26図)**

24区C・D7で検出されている。後述のSD13・14に切られている。幅は約30cm、検出面よりの深さは約10cmを測る。埋土は灰褐色砂質土である。

**85SD13 (第23・27・28図)**

24区C・D7・8で検出されている。旧河道に沿って弧を描き途中切られるが、調査区内で長さ約19.2m検出されている。幅は約30cm、検出面よりの深さは約10cm未満を測る。埋土は灰褐色砂質土、灰茶色砂質土といった砂質土である。遺構の切りあい関係から、SD14よりも古い。

**85SD14 (第27・28図)**

24区C・D7・8で検出されている。旧河道に沿って弧を描き北端で切られている。調査区内で長さ約11m検出されている。幅は約45cm、検出面よりの深さは約15cmを測る。埋土は茶灰色砂質土、灰褐色砂質土といった砂質土である。遺構の切りあい関係から、SD13よりも新しい。

**河道 (第21・23・27・30図)**

24区A4から23区C・D1にかけて検出されている。幅は約2.8mから10m未満を測る。検出面よりの深さについては、図面上でみる限り差がなく不明である。調査されていない可能性もある。調査区西壁断面で見ると、その深さは約40cm以上あったことが分かる。この河道は中近世の旧河道と考えられている。1986・1987年度調査でも検出されている。

**ピット**

**85P25 (第23・24図)**

24区B6で検出されている。平面形態は不整楕円形である。長軸約1m、短軸約50cmを測る。検出面よりの深さは約10cmである。埋土は灰色粘砂、黄褐色粘で、石も検出されているが、その性格や時期については不明である。

**85P41 (第23・219図)**

24区B7で検出されている。85SB01の北東角の柱穴である。1268の刀が出土している。建物廃棄時に入れられたものであろうか。

**A6ピット (第24・25・215図)**

24区A6で検出されている。平面形態は楕円形で、長軸約60cm、短軸約44cmを測る。検出面よりの深さは約40cmである。1151～1199の土師器皿が一括で出土した。土師器埋納ピットで、その性格は地鎮祭りに伴うものと考えられる。それら土師器皿は14世紀後半から末頃と考えられており〔藤田1992〕、加賀地域における土師器皿編年の基準資料の一つとなっている。85SB01に伴うものかもしれないが調



査区外に中世の集落が展開している可能性もあり即断はできない。

## 5. 遺 物

### 包含層出土遺物

57～73は須恵器杯B蓋である。57・58は杯Aの蓋であるかもしれない。74～84は須恵器杯Bである。85～99は須恵器杯Aである。100・101は須恵器椀である。102～104・106・107は赤彩土師器である。105は土師器椀で内面に放射暗文が見られる。108は土師器椀BでⅦ2期頃と考えられ、末松A遺跡の古代の遺物では最も新しい時期の資料となる。109～115は須恵器瓶類である。116は有脚の短頸壺で無蓋のものである。117～119は須恵器甕で、119は大甕となる。120は丸瓦片で、能美市にある湯屋窯跡の製品と考えられる。121～125は土師器長胴甕である。123には外面にタタキの痕跡が残っているが、内面はハケメ調整で当て具の痕跡を消している。126は土師器小甕である。127は把手付きの甎ないしは鍋と考えられる。128は製塩土器で、棒状尖底土器であろうか。129～131は土師器鍋である。131には内外面ともカキメ調整が施されている。

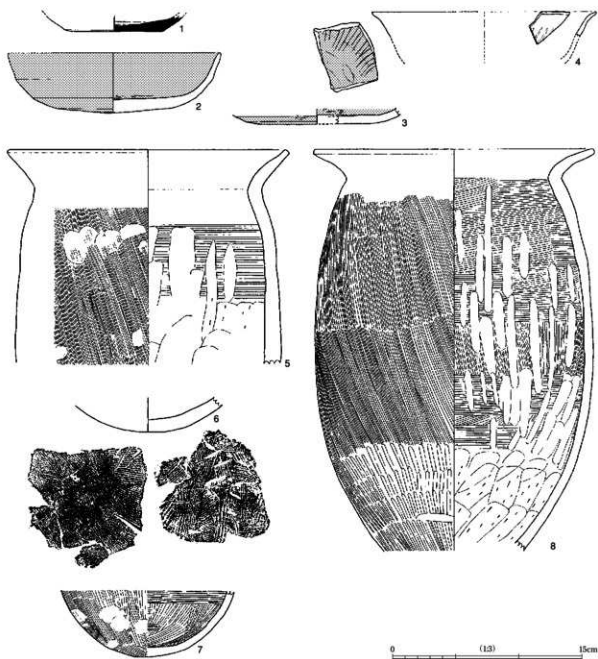

第31図 85SI01出土遺物実測図

85SI02

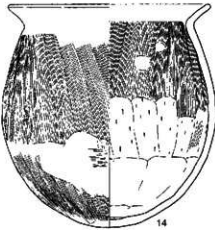
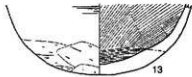
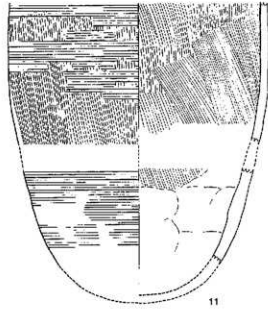
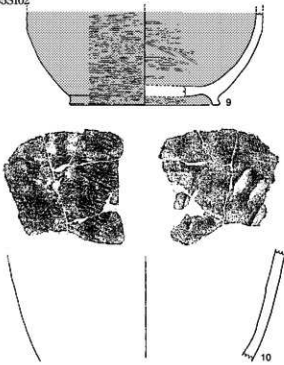

85SI03

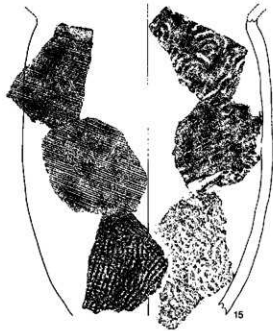

0 (1:3) 15cm

第32図 85SI02・03出土遺物実測図

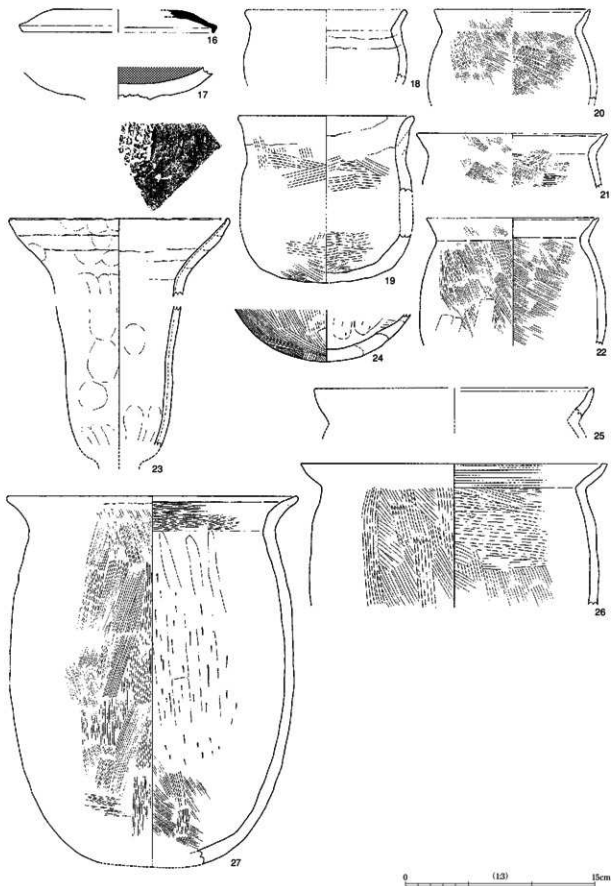

第33図 85S105出土遺物実測図

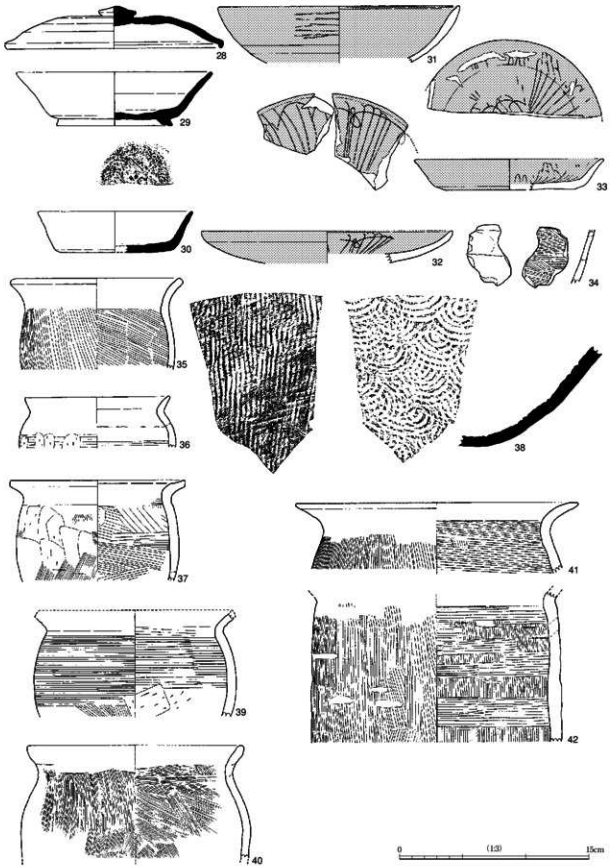

第34図 85SI06出土遺物実測図1

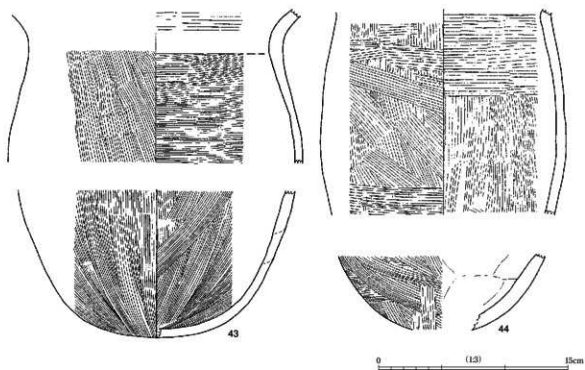

第35図 85SI06出土遺物実測図2

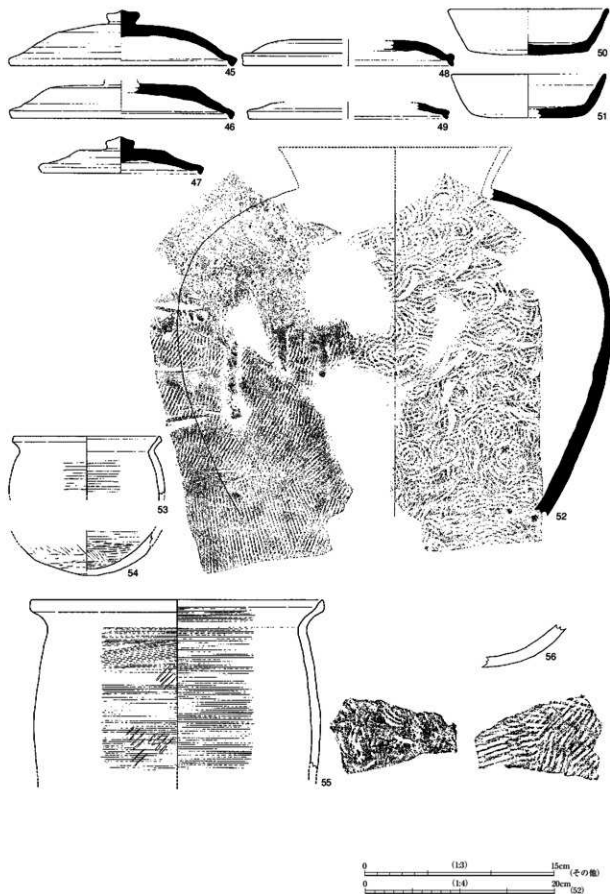

第36図 85SI07出土遺物実測図

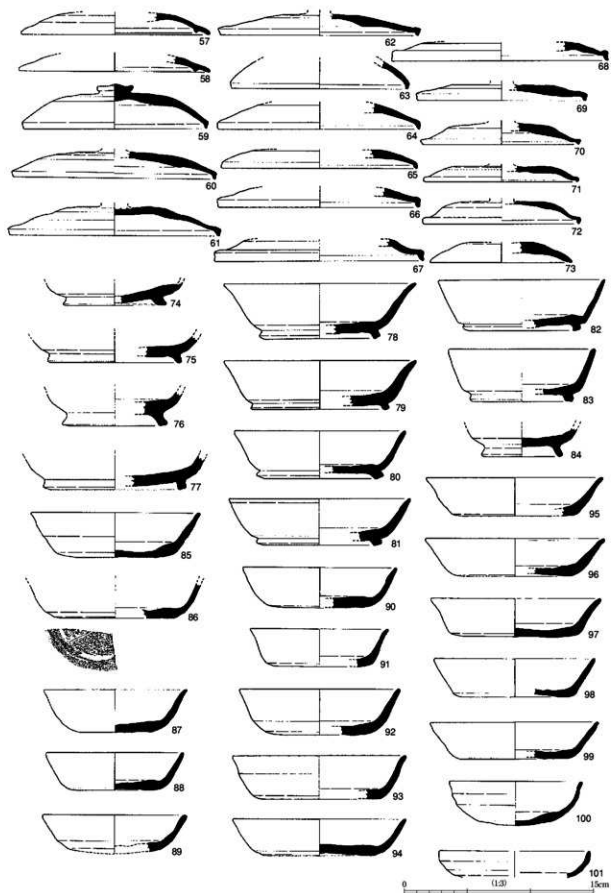

第37図 85包含層出土遺物実測図1



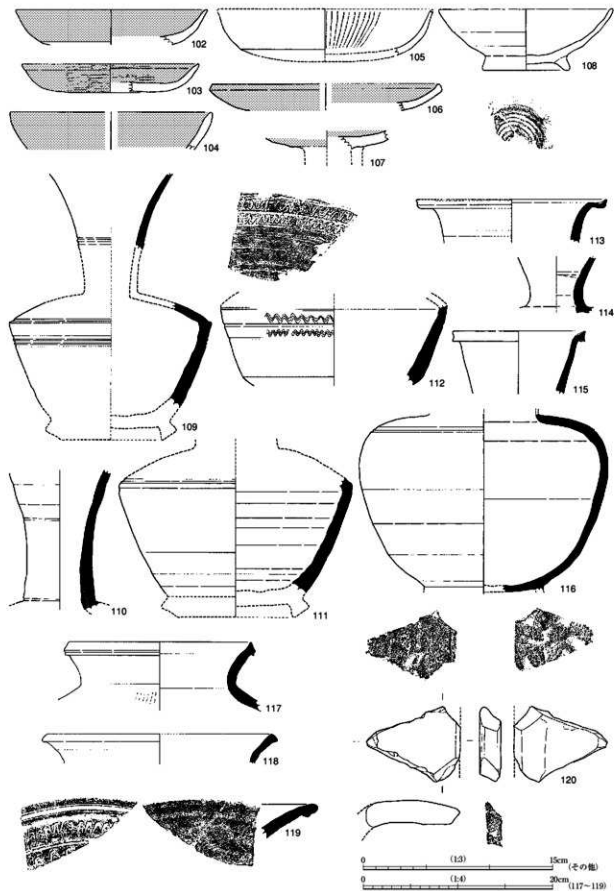

第38図 85包含層出土遺物実測図2

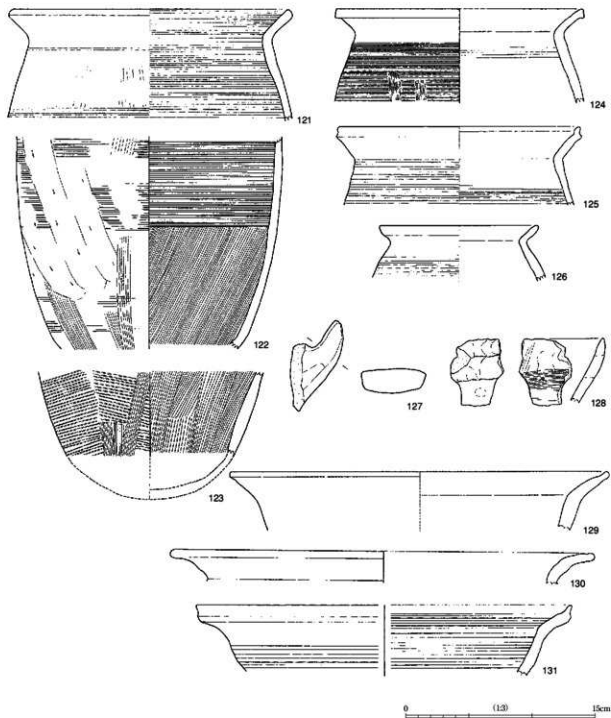

第39図 85包含層出土遺物実測図3

## 第3節 1986年度の発掘調査

### 1. 調査の概要

現地調査は1986（昭和61）年8月1日～同年12月10日まで行われた。発掘調査面積は、南北に約170m、東西に約24mの範囲の内、県道額谷・三浦線や農道等を除く2,800m<sup>2</sup>である。遺構検出面の標高は南端で38.0m、県道額谷・三浦線際では37.0mを測り、1987年度調査区と接する部分では36.8mを測る。鶴来バイパスに係る末松A遺跡の発掘調査では、最も遺構が検出されている調査となっている。

検出された主な遺構は、遺構番号の付いているもので堅穴建物13棟、掘立柱建物21棟、土坑35基、溝10条、ピット多数である。掘立柱建物については調査担当者が復元したものと、本報告書作成に際し図上復元したものがある。1985年度調査に引き続き、飛鳥・奈良時代が遺構・遺物の中心時期となるが、掘立柱建物のほとんどは平安時代に入るものと考えられる。堅穴建物を中心とした集落構造から掘立柱建物を中心としたものへと変化していることが良く分かる。堅穴建物には古墳時代中期に遡ると考えられるものも1棟検出されている。遺物では縄文・弥生時代に遡る土器や打製石斧が出土しているが、遺構にはほとんど伴わない。また調査区を南北に縦断するように河道が検出されているが、1985年度でも検出されている旧河道の延びと考えられる。概してその深さは浅く、古代の遺構に与えている影響は少ない。

### 2. グリッドの設定

調査区のグリッドは、鶴来バイパスのセンターを基準として南北に長軸を、これに直交するラインを横軸として10mピッチの方眼を組みグリッドとしている。長軸は数字を用い、短軸はアルファベットを用いて、南西杭をグリッド名としている。1985年度調査区を踏襲しているように見えるがそうではない。グリッド名は工区名を付けず、A2、B7のように表すが、南北の長軸が1985年度とはずれている。1986年度調査では新たに方向を決めて打ち直している。ちなみに長軸は座標北から東に25°振っている。

C2杭は平面直角座標第Ⅷ系ではX=56385.3068、Y=-51179.2628となり、C13杭ではX=56495.1654、Y=-51174.7074となる。

### 3. 基本層序

耕土とその床土は厚さ約25cm前後で、調査区全面で確認されている。一部いつまで遡るか分からない

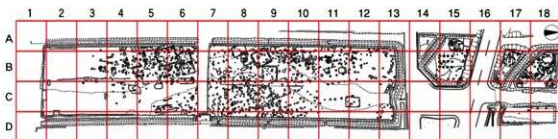

第40図 1986年度調査グリッド設定図

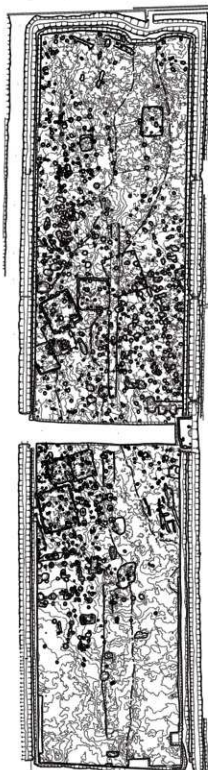
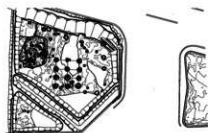

第41図 1986遺構全体図

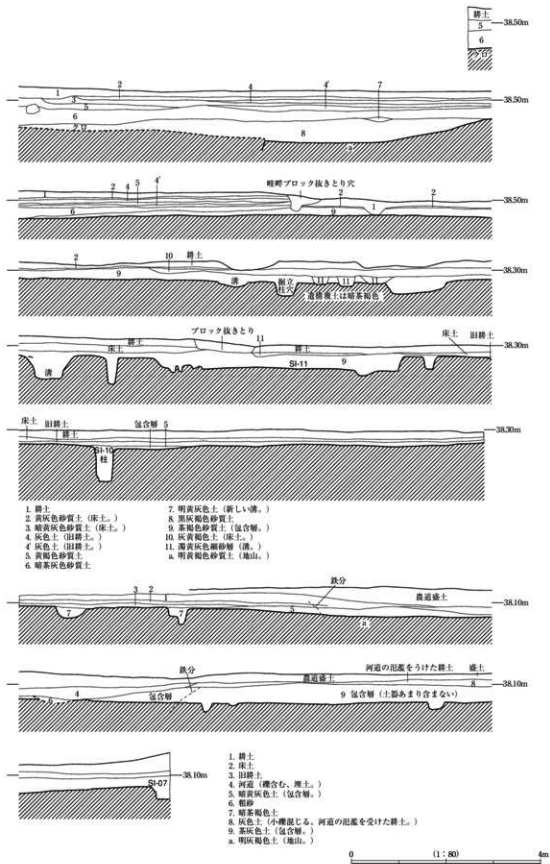

第42図 86調査区壁土層断面実測図1

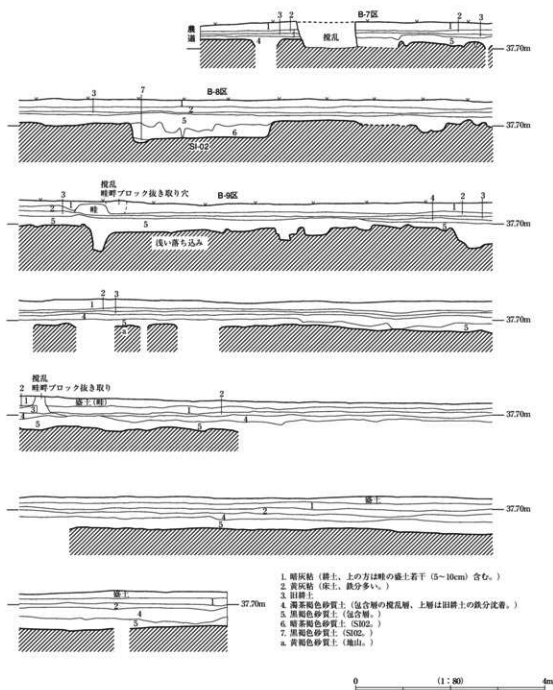

第43図 66調査区壁土層断面実測図2

いが旧耕土が確認されている箇所もある。1～6ラインでは茶褐色砂質土といった包含層が見られ、厚いところで約15cm前後で場所によっては耕土直下が遺構面となっている部分もある。7～13ラインでは、包含層の黒褐色砂質土に達する前に、濁茶褐色砂質土といった耕作によると考えられる攪拌を受けた土層が見られる。包含層は厚さ約25cm前後である。

#### 4. 遺構と遺物

##### 竪穴建物

##### 86S101 (第66・67・68・91図)

A・B8で検出されている。平面形態は長方形である。86S103とは北東部で、86S102とは南西部で切り合う。短辺は約4.1m、長辺は約5.2mを測る。その平面積は約21.3m<sup>2</sup>である。主軸方位は西に約26.5°振っている。竪穴部の深さは検出面より約30cmを測る。主柱穴、壁柱についてはいずれも良く分からない。カマドも検出されていない。南西角に土坑が掘られており、おそらく排湿を意図した施設と考えられる。埋土の状況からは、貼床は確認できない。また、切り合い関係から86S102・86S103よりは新しいことが分かる。

出土遺物には132～139がある。132は赤彩土師器椀である。内面には放射暗文が見える。133・134は土師器小壺である。135・136・138は土師器長胴甕である。133～135は外面ハケメ、内面ケズリ調整を行う。136・138はタタキ成形と、カキメ調整を行っている。137は製塩土器である。139は土師器鍋である。タタキ成形した後、外面はカキメ調整で内面はハケメ調整を行う。これらの時期はⅡ2・3期頃と考えられる。

##### 86S102 (第59・60・92・93・219図)

A・B8で検出されている。平面形態は北西部が一部調査区外に延びるものの、長方形である。また北東角は86S101と切り合っている。短辺が約3.5m、長辺が約4.5mを測る。その平面積は約15.8m<sup>2</sup>となる。竪穴部は検出面より深さ約30cmを測る。主柱穴および壁柱は検出されていない。竪穴の主軸方位を南北に取ると、西に約22°振っている。カマドは北東角に検出されており、南東角で検出されることが多い当遺跡内では異質な感がある。また竪穴中央部では、焼土が検出されており炉と考えられる。埋土の状況からは貼床は確認できない。切り合い関係から86S101よりも古いことが分かる。遺物の出



第44図 1986平面図分割範囲図

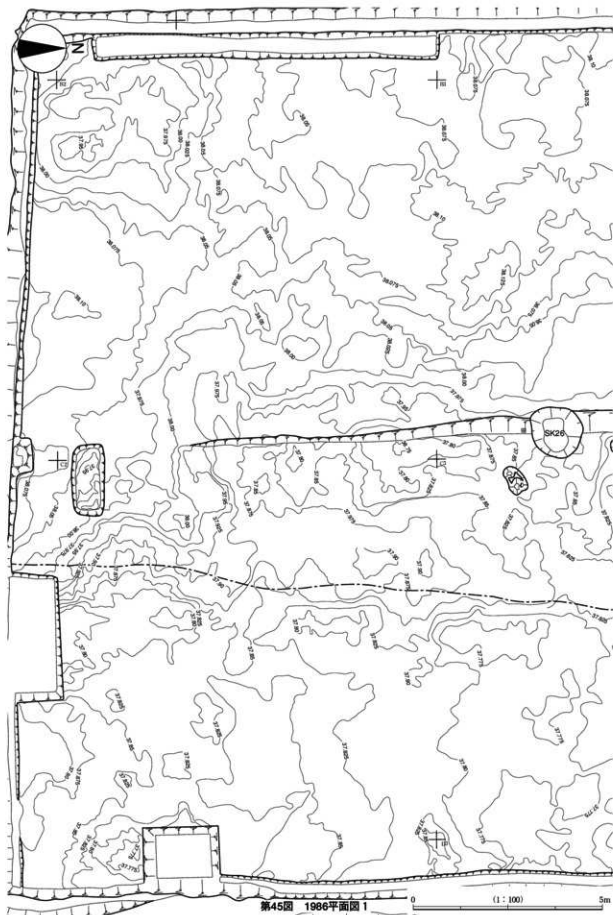



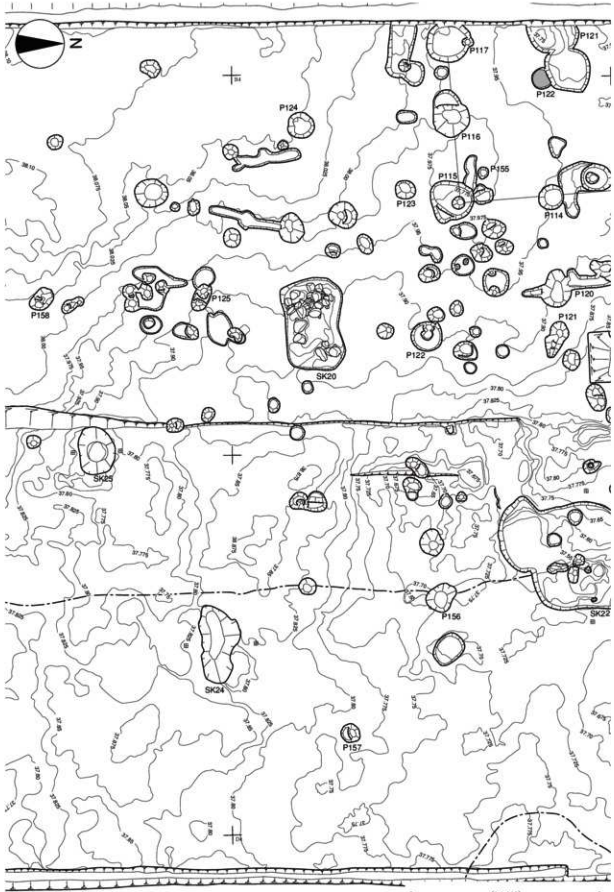

第46図 1986平面図 2



第47図 1986平面図 3

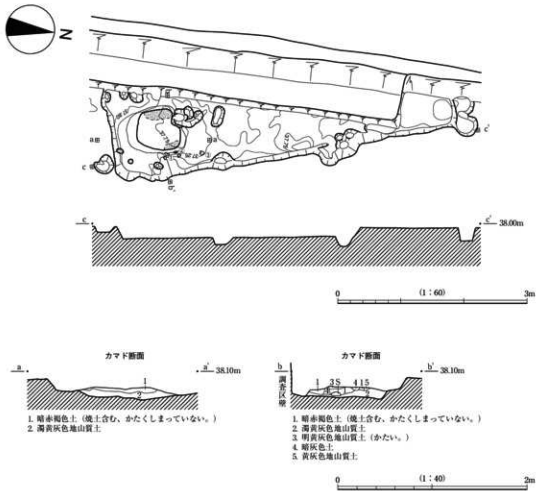

第48図 86S111実測図

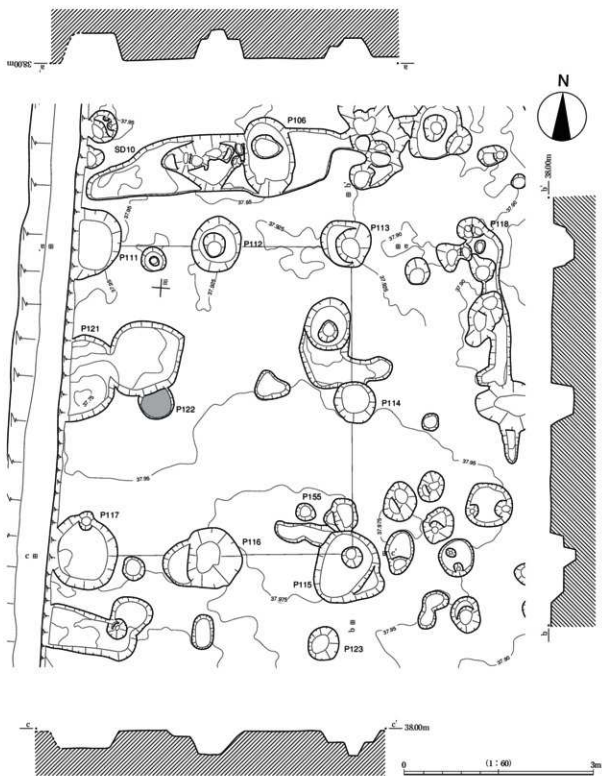

第49図 86SB01実測図

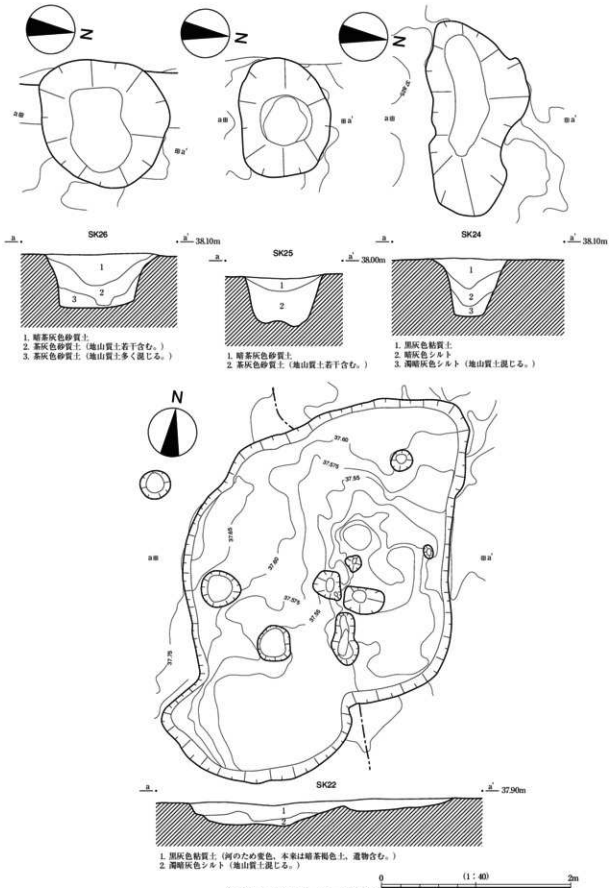

第50図 86SK22・24・26実測図

土状況を見ると、堅穴北東部のカマド周辺からが多い。

出土遺物には140～156がある。140は須恵器杯B蓋である。141は杯Aである。140はⅡ2期、141はⅡ3期頃と考えられる。142は土師器の椀である。底部破片で、外面下半にケズリ調整を行っている。また胎土調整を行っており、赤っぽく焼けている。143は赤彩土師器で内面に放射暗文が見られる。外面には上半にミガキ、下半にケズリ調整を行っている。器種は椀ないし鉢である。144は土師器の鉢と考えられる。外面にミガキ、内面は底部付近はケズリ、体部はミガキ調整を行っている。これも胎土調整を行っていると考えられ、赤っぽく焼けている。145～152は土師器長胴甕である。145～148は近江型の長胴甕と考えられる。149は内外面にカキメ調整を施すものである。150～152は内外にハケメ調整を施す在地の長胴甕で、そのうち152には海綿骨針が多量に含まれている。153・154は土師器小甕である。内外にハケメ調整を施す。これら土師器の時期は、Ⅱ2～Ⅱ3期頃と考えられるが、煮炊具はⅡ2期中心と考えられる。155・156は製塩土器で、155は棒状尖底土器、156は丸底土器になると考えられる。製塩土器も須恵器・土師器と同様にⅡ2～Ⅱ3期頃と考えておきたい。他には、1257・1258の刀子が出土している。いずれも木質が残っているものである。

#### 86S103 (第66・67・68・94・219図)

A・B8・9で検出されている。平面形態は長方形で短辺は約5.2m、長辺は約5.6mを測る。南西部で86SI01と切り合っている。その平面積は約29.1m<sup>2</sup>で、主軸方位は西に約25.5°振っている。堅穴部の深さは検出面より約25cmを測る。主柱穴は4本で、南側の2本は壁溝内にある。壁柱をもち2×3間に復元できる。壁柱の底面までは検出面より約60cm、堅穴部底面より約30cmとしっかりとしたものである。南西部壁溝の外側に接する2つの柱穴が入り口施設の痕跡かと考えられ、その柱間は約1.3mである。ただし主柱穴SI3P5がその間にあることから入り口としては使用し難いようにも見え、堅穴建物の入り口部がどのような構造であったのか不明な点が多いので即断はできない。カマドは検出されていない。北西部に壁溝と接し不定形の土坑があり、排湿機能をもつと考えられているものである。埋土の状況からは貼床は確認できていない。遺構の切り合い関係を見ると、86SI01よりは古いことが分かる。

出土遺物には157～168がある。157・158は須恵器杯B蓋である。159は須恵器杯Bである。160は須恵器高杯である。161は須恵器杯Aで有蓋の可能性もある。これら須恵器の時期はⅡ2～Ⅱ3期頃と考えられる。162・163は内黒土師器椀である。162はおそらくⅠ期頃、163はずっと新しくⅦ期頃でどちらも混入したものと考えられる。164は土師器椀である。165は土師器小甕である。外面にカキメ調整が施されている。いずれもⅡ2～Ⅱ3期頃の製品であろう。166～168は土師器鍋である。いずれも口縁部だけの破片で、168には内面にカキメ調整が施されている。166・168は口縁端部を丸くしている。167は口縁端部に面を取っている。これらの時期は、Ⅱ2～Ⅱ3期頃と考えられる。1259は鉾澤と考えられるものである。

86SI01よりは遺構の切り合い関係から古いことは間違いないが、86SI02との関係では遺物の時期から少し新しいと考えられる。いずれにせよ86SI01・02・03には大きな時期差は見られず、連続的に立て替えられていったものと考えられる。

#### 86S104 (第66・69・94図)

B9で検出されている。平面形態は方形で、1辺約5.1mを測りほぼ正方形を呈する。その平面積は約26m<sup>2</sup>となる。主軸を南北に取ると方位は約2.5°東に振っている。堅穴部の深さは、検出面より約13cm程度と浅い。主柱穴は4本で、そのうち南側の2本は壁溝内にある。壁溝は南側には検出されていない。カマドは検出されていないが、焼土や炭の分布、構築材として使用した可能性がある石の位置

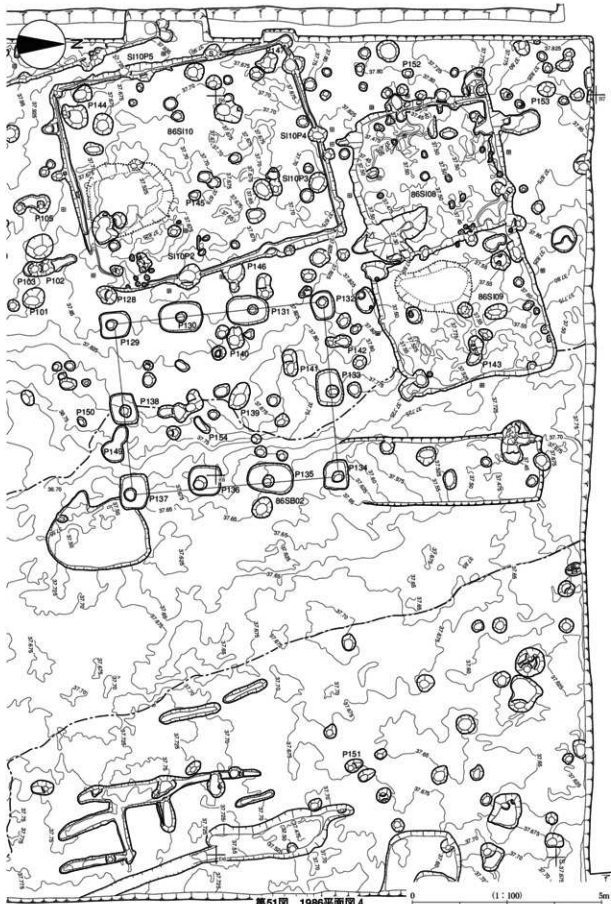

第51図 1986平面図4

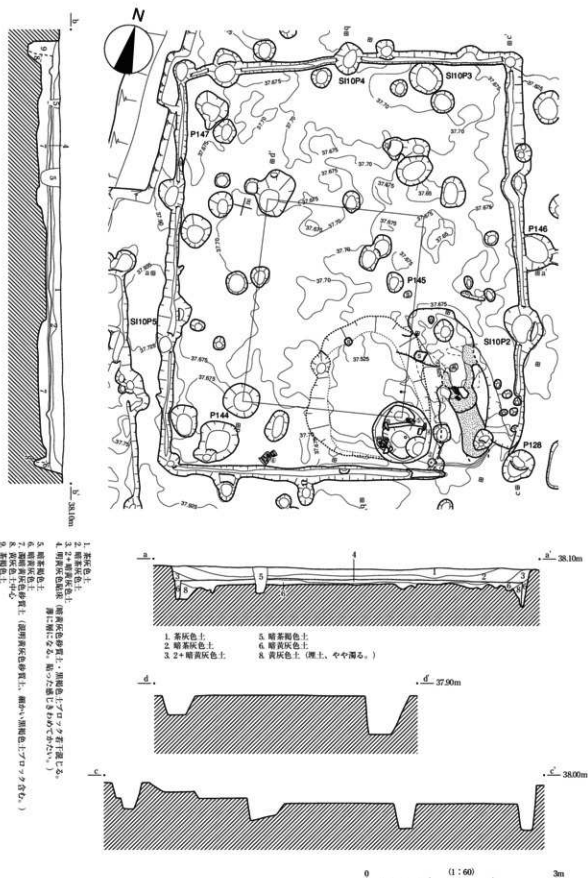

第52図 86SI10実測図1



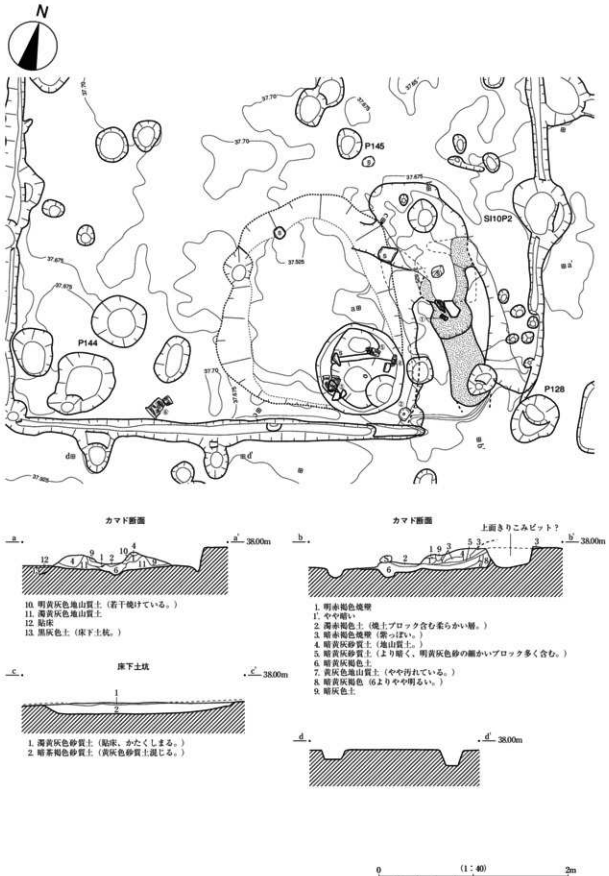

第53図 86SI10実測図 2

から、南東角にあったと考えてよさそうである。竪穴中央部にも焼土が検出されており、炉である可能性が高い。また、埋土の状況からは貼床の痕跡は確認されていない。

出土遺物は169～185がある。169・170は土師器碗である。169は胎土調整を行い赤っぽく発色させている。内面には放射暗文が見られる。いずれもⅡ3期頃の製品であろうか。171～174・178～184は土師器長胴甕である。171・173は口縁部の特徴や調整のあり方から、近江型の長胴甕と考えられるものである。172は外面ハケメ調整、内面ナデ調整を施すもので異質な胎土である。174は内外面にカキメ調整が見られるもので、口縁部は面を取っている。178・179は体部破片で、内外面にカキメ調整を施されている。180・181は同一個体と考えられるもので、口縁部は面取りされ体部はタタキ成形で、内面はナデ調整で当具の痕跡を消している。182は外面にはカキメとタタキ痕が、内面はカキメと当具痕が見られる。183は外面にはタタキ痕、内面には同心円文B類の当具痕が見られる。175～177は土師器小甕である。185は製埴土器で棒状尖底土器になると考えられる。これら土師器・製埴土器の時期は概ねⅡ3期頃を中心として一部Ⅱ2期に遡るものもあると考えられる。

#### 86S105 (第81・82・96図)

C11・12で検出されている。平面形態は長方形で短辺は約3.4m、長辺は約4.7mを測り、その平面積は約16m<sup>2</sup>となる。竪穴部の深さは検出面より約10cmと浅い。埋土の状況を見る限り貼床は行われていない。北東角にあるピット等が柱穴となるかもしれないが、主柱穴および壁柱とするにはやや難しい。カマドも検出されていない。主軸方位は東に約2°振っている。

出土遺物には187～190がある。187・188は須恵杯B蓋である。189は土師器長胴甕の体部破片である。190は土師器小甕である。底部には回転糸切り痕が残る。これらの時期はⅡ3～Ⅲ期頃と考えられる。須恵器に比して土師器がやや新しいようである。

#### 86S106 (第66・70・219図)

B・C9で検出されている。平面形態は長方形で短辺は約5.5m、長辺は約6.4mを測る。その平面積は約35.2m<sup>2</sup>となる。竪穴部の深さは検出面より約10cmと浅い。貼床の範囲は明確ではないが、埋土の状況を見るとほぼ全面に貼られているようにも見える。貼床の厚さは約5cmで、平面では壁溝は検出されていないが、竪穴壁際の貼床されていない部分が壁溝状となっている。主柱穴は4本確認されており、そのうち南側の2本は壁際に寄っている。壁柱をもちやや柱間の間隔が崩れているが、2×3間となっている。南側竪穴外に、壁を少し切って2本の柱穴がその間隔約1.7mで並んでいる。これも入り口施設の痕跡と考えられる。主軸方位は西に約15.5°振っている。カマドは検出されていないが、南東角に焼土が広い範囲で検出されており、その痕跡と考えられる。

出土遺物には186の赤彩土師器碗がある。胎土調整を行い、外底面は手持ちヘラケズリされている。Ⅱ3期頃の製品であろう。他にカマド付近から1262の鉄滓が出土している。

#### 86S107 (第57・58・96図)

D6・7で検出されている。1986年度調査当時は、南西角と北西角の2カ所の壁溝が検出されているのみで、1992年度に東側に拡張し、建物のおおよそ半分程度を検出したと考えられる。平面形態は方形で、南北方向の1辺は約4.7mを測る。正方形に近い形態と仮定するとその平面積は約22m<sup>2</sup>となる。調査区東壁際に並ぶ2つのピットが柱穴であれば、4本主柱の建物が考えられる。中央部のアミ掛け部分は焼土が検出されている範囲で、炉が想定できようか。竪穴部の深さは、検出面より約25cmを測る。

出土遺物には191～204がある。191は須恵器杯Bである。192は須恵器で頸部より上がないが、おそらく長頸甕であろう。193は須恵器杯B蓋である。これらの須恵器はⅡ2期頃であろうと考えられる。193～202は土鍾である。これらは192の長頸甕内に納められていたものである。収納容器として長頸

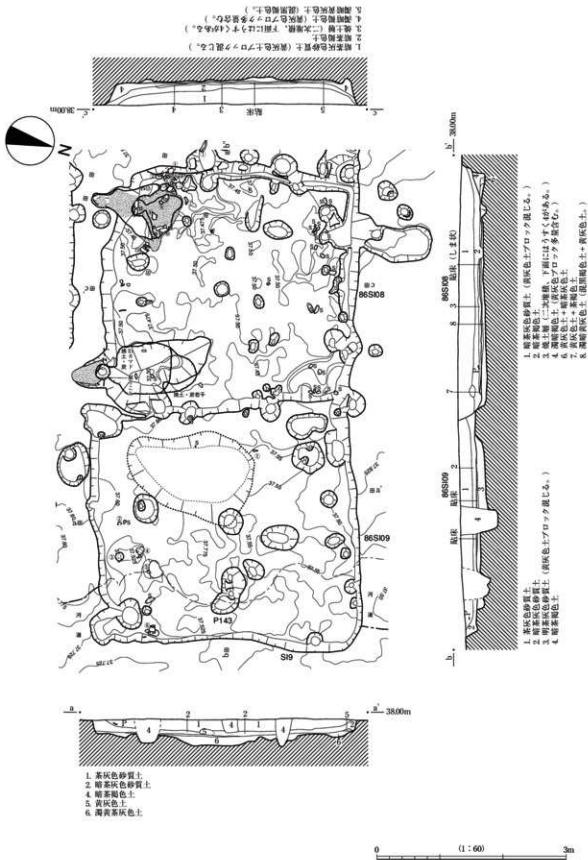

第54図 86S108・09実測図1

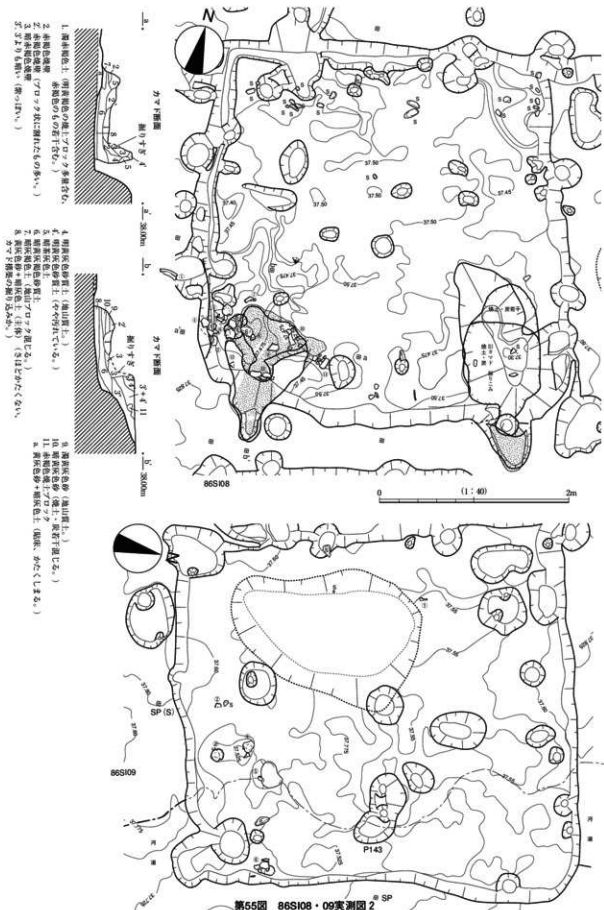

瓶を使用していたとすれば、頸部より上の欠損は意図的であったと考えられよう。204は置きカマドである。全形を復元するほどの破片は出土していないが、推定復元でその器高は約38.4cm、口径は15.5cmとなる。焚口をU字状に切り抜き、扉を付けるタイプである。土鍾および置きカマドの時期は、須恵器と同じくⅡ2期頃と考えられる。

#### 86S108 (第51・54・55・97・98・219・220図)

B6で検出されている。平面形態は方形で、1辺約3.8mを測りほぼ正方形を呈する。平面積は約14.5m<sup>2</sup>となる。堅穴部の深さは検出面より約40cmである。支柱穴は良く分からないが、壁柱がみられる。ややわかりづらいが、おそらく2×3間であろう。南北方向を主軸とすると西に約14°振っている。カマドは2基検出されており、南東角はその痕跡が残っているだけなので古く、南西角が新しい。いずれも堅穴部外まで煙道が延びている。古いカマドは破壊されており分からないが、新しいカマドの規模は、煙道部分も含めれば縦に約1.4m、横に約1mを測る。

埋土の状況から一度堅穴を掘り込んだ後、整地して貼床を行っていると考えられる。すぐ東隣に86SI09があるが、切り合い関係から新しいことが分かる。

205～227の土器、1260・1261の金属製品、1274の石製品が出土している。205～207は須恵器杯B蓋である。全形は分からないが、全体的に扁平な形態と考えられる。208・209は須恵器杯Bである。210・211は須恵器杯Aである。これらの須恵器はその特徴などからⅡ3期頃と考えられる。212～215は土師器小甕である。いずれも内外面ハケメ調整を行うものである。216～224は土師器長胴甕である。217・218は同一個体の可能性があり、平底を呈する特徴から東日本系のものと考えられる。外面は体部上半から底部にかけて縦方向の削りを施し、内面は縦方向のハケ調整を行っている。224の長胴甕体部破片には内外にタタキの痕跡が残る。これら土師器の小甕・長胴甕の時期は、須恵器の供膳具と同じくⅡ3期頃と考えられる。225は製塩土器である。棒状尖底土器の口縁部かと考えられる。226・227は土師器鍋である。227は近江型のものである。225～227もⅡ3期頃と考えられる。1260・1261は刀子である。木質部分が残っている。1274はもともとは円形のものと思われ、敲打痕と熱を受けた痕跡がある。

#### 86S109 (第51・54・55・98図)

B6で検出されている。平面形態は方形で、86SI08に西側を切られているため東西方向がやや短く見えるが実際は1辺約4mの正方形に近い形態と考えられ、その平面積は約16m<sup>2</sup>となる。南北方向を主軸とすると西に約16°振っている。堅穴部の深さは、検出面より約40cmで貼床までは約25cmである。支柱穴については良く分からない。また、86SI08のように壁柱も検出されていない。カマドは検出されていないが、堅穴壁の南東部の形状がカマドの煙道部のようにも見え、その部分に有った可能性もあろう。南西部には床下に土坑が掘られている。堅穴内の排湿機能をもった施設であると考えられている。埋土の状況を見ると、堅穴部を掘り込んだ後に整地し貼床を行っている状況がわかる。

出土遺物には228～235がある。228～230は須恵器杯B蓋である。231は土師器で内黒の無台碗である。232～234は土師器小甕、235は土師器鍋である。内外面にカキメ調整が施されている。231はⅡ1期ないしそれより古いと考えられ、混入の可能性が高い。その他はⅡ2～Ⅱ3期頃と考えられる。埋土の切り合い関係から86SI08が新しく、出土遺物の時期から見ればその建て替えは、おそらく埋め戻し後すぐに行われたと考えられよう。

#### 86S110 (第51・52・53・99・100・221図)

A・B5・6で検出されている。平面形態は長方形で、長辺約6.5m、短辺約5.5mを測る。平面積は約35.8m<sup>2</sup>である。堅穴部の深さは、検出面より約25cmである。南北方向を主軸とすると西に約10°振っ

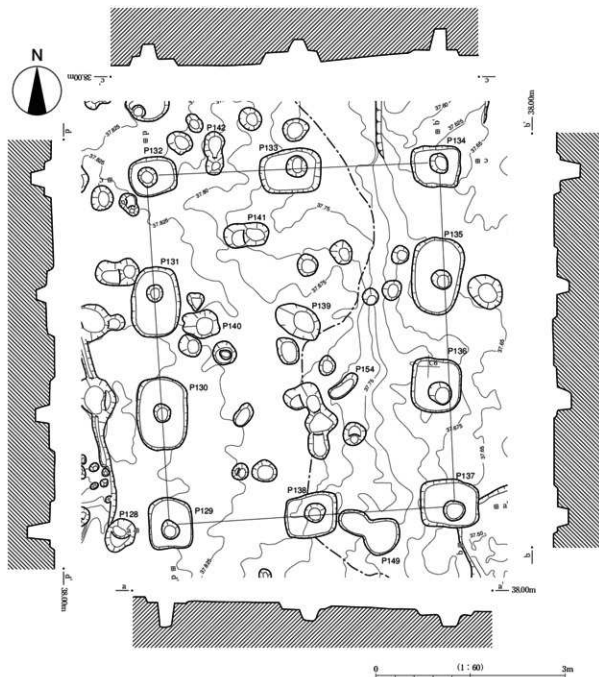

第56図 86SB02実測図

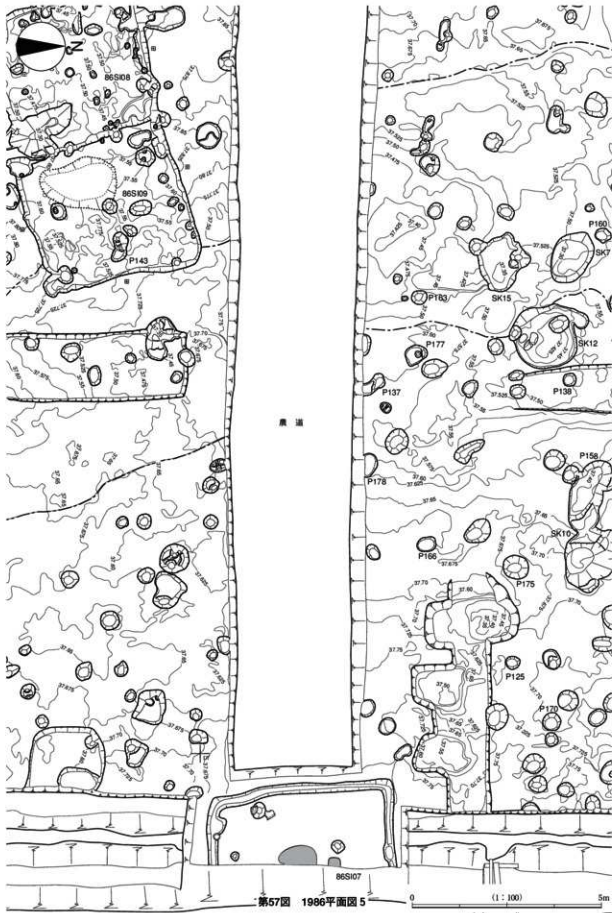

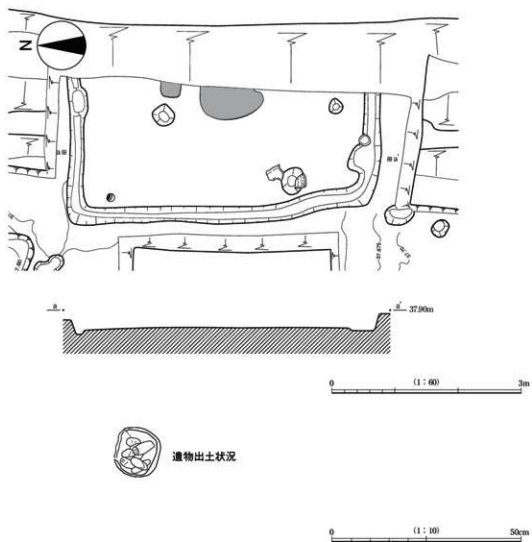

第56図 86SI07実測図



ている。支柱穴は北東角が検出されていないが、4本であると考えられ、全体的に南側によっている。また、壁柱をもち2×3間となっている。カマドは南東角に設けられており、1275の凝灰岩を四角柱に成形し、カマドの袖石として使用している。カマドの規模は、南北に約1.6m、東西に約1mである。その西隣にあるピットが貯蔵穴である可能性をもつ。さらにその下には土坑がある。堅穴内の排湿機能をもった施設であると考えられている。

埋土の状況を見ると、堅穴部を掘り込んだ後に壁柱とおそらく壁を設置していると考えられ、その後床面を整地したものであろう。支柱についても同様と考えるのが無理がない。また、カマドのある南東部には壁溝が巡らない。カマドの煙道が堅穴外に延びるためかと考えられるが、壁の構造がこの部分だけ異なるのは間違いなかろう。南西部の堅穴外に2本柱穴が見られるが、その柱間は約1.3mである。建物への入り口に当たると考えられ、そのための施設の痕跡であろう。

236～256の遺物が出土している。236～238は須恵器杯B蓋である。239は須恵器杯Bである。240は図面では須恵器となっているが、内黒の土師器碗でⅥ3期頃と考えられ、おそらく混入であろう。241・242は杯Aである。242は有蓋のものである。243はハソウである。244・245は土師器高杯で、244は内黒である。246・247は土師器小甕。248～252は土師器長胴甕。248は内面にカキメ調整を施す。249・251は内外面にタタキの痕跡を残す。253は土師器把手付飯。256は土師器鍋。254・255は製塩土器で、254はおそらく丸底土器となり255は棒状尖底土器であろう。これらの土器の時期はⅡ2期頃であろう。1275は凝灰岩でカマドの袖石として使用されていたものである。上下は欠損して分からないが、四角柱に成形するためのノミ痕がそのほかの四面に見られる。

#### 86S111 (第47・48・100図)

A5で検出されている。平面形態はほとんどが調査区外に延びており全形は分からないが、方形である。東側の1辺は約5.5mを測る。正方形に近ければ、その面積は約30m<sup>2</sup>となる。南北方向を主軸とすると西に約14°振っている。堅穴部の深さは検出面より約20cmである。支柱穴は確認できていないが、東側の壁際に見られるピットが壁柱になると考えられる。最も深いもので検出面より約30cmである。カマドは南西角に設けられている。257・258の土師器が出土している。257は小甕で、258は長胴甕である。これらの時期はⅡ3期頃と考えられる。

#### 86S112 (第87・88・100図)

県道瀬谷・三浦線南隣の調査区A15で検出されている。平面形態は方形であると考えられるが、ほとんどが調査区外に延び、南東角のみの検出であるためその全形・規模は不明である。堅穴部の深さは検出面より約25cmを測り、貼床までは約20cmである。壁溝は貼床を貼った後に掘り込んだか、壁溝を意図して貼床を行ったかは分からない。支柱穴かと考えられるピットが1基検出されており、おそらく4本支柱となるであろう。出土遺物には259・260がある。259は土師器高杯で、260は土師器甕である。いずれも古墳3様式Ⅱ期〔田嶋1996〕頃のものであろう。

### 掘立柱建物

#### 86SB01 (第47・49・101図)

A・B4・5で検出されている。調査区外に西側が延びるのでその全形は分からないが、2×3間以上の掘立柱建物である。梁桁は約4.9m、桁桁は検出されている2間分で約4.2mである。2×3間の建物であった場合、その面積は約31m<sup>2</sup>となる。東西棟の建物で、南北方向を主軸とした場合約1.5°西に振っている。P113からは273の須恵器杯Aが出土している。時期はⅤ2期と考えられる。廃棄年代は9世紀前半頃と考えられよう。

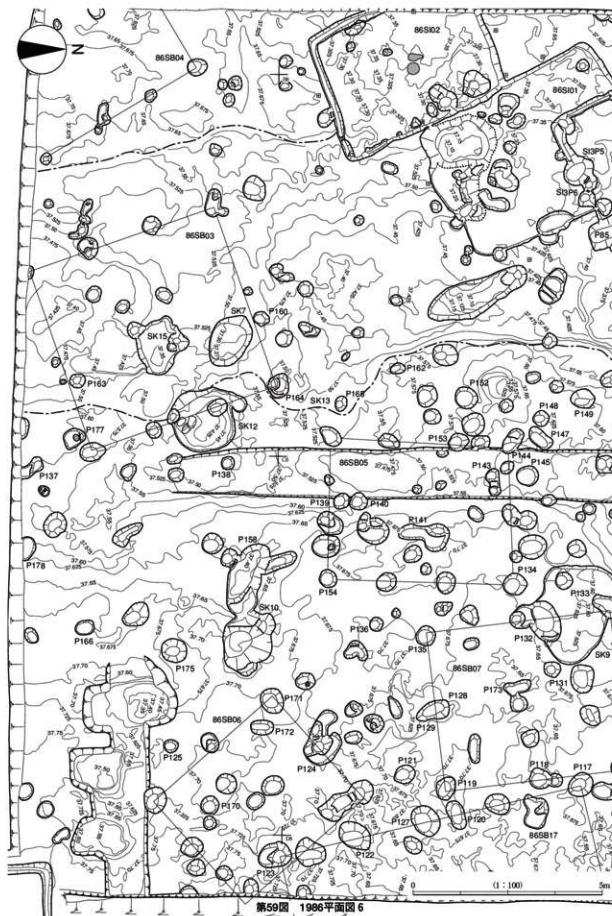

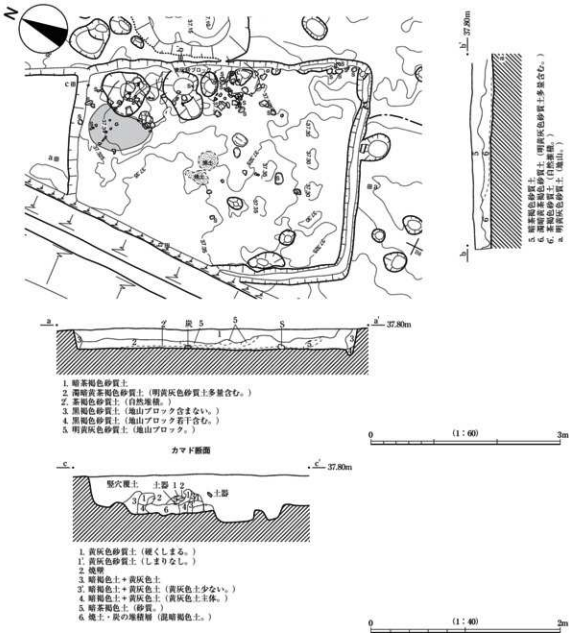

第60図 86SI02実測図

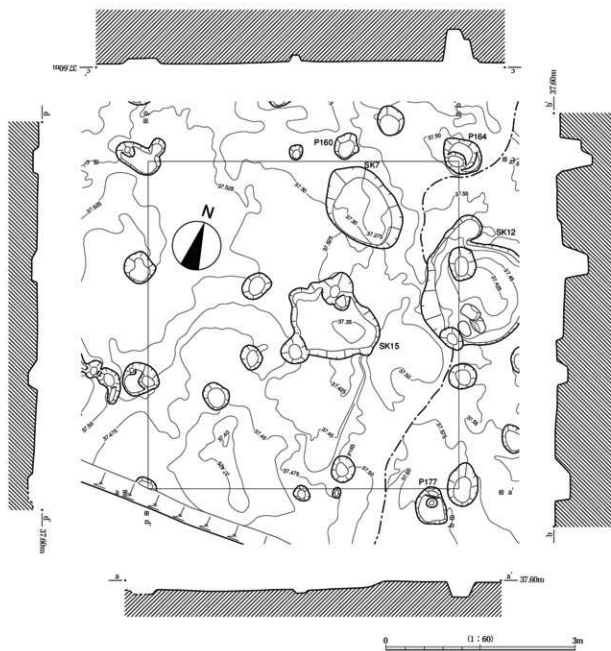

第61図 86SB03実測図

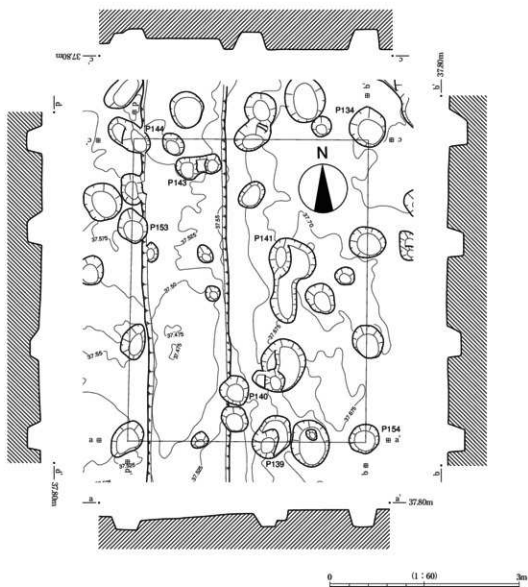

第62図 66SB05実測図

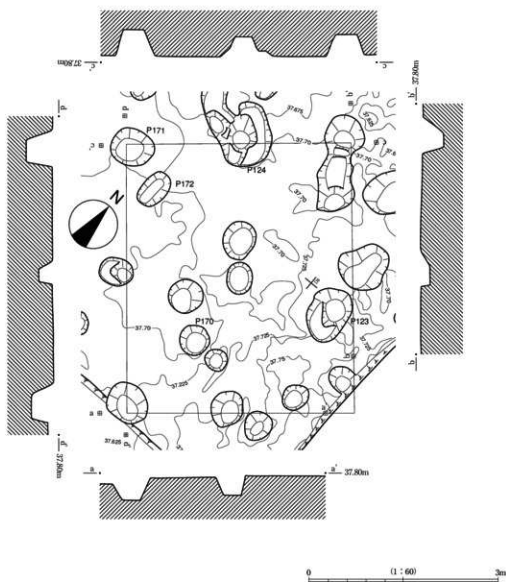

第63図 86SB06実測図

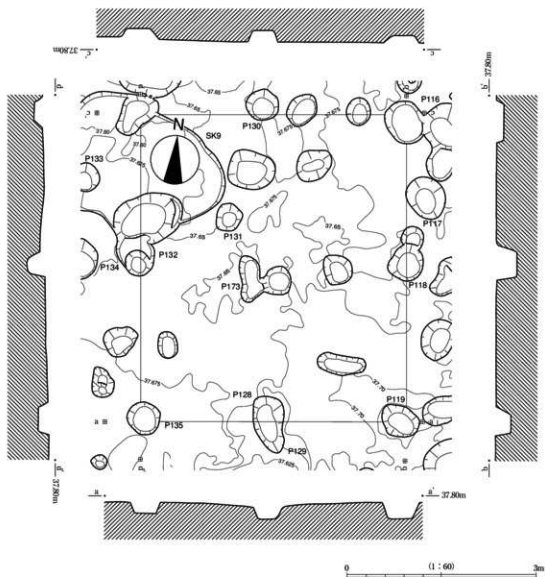

第64図 86SB07実測図

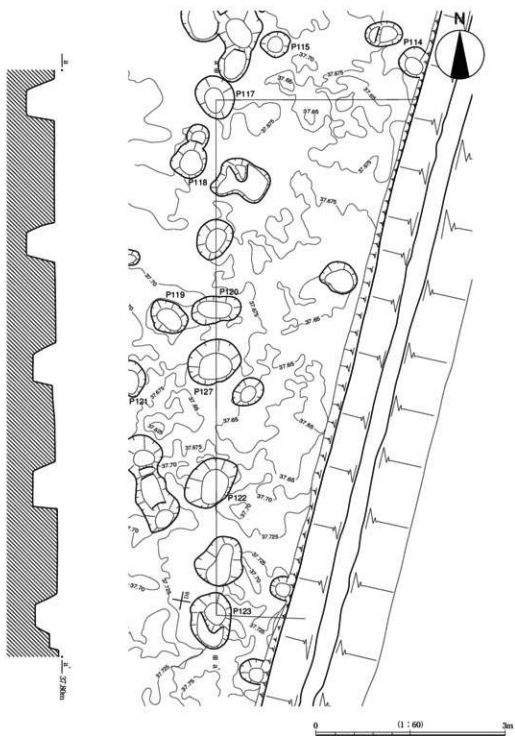

第65図 86SB17実測図



**86SB02 (第51・56・101図)**

B・C5・6で検出されている。2×3間の側柱建物である。梁桁は約4.7m、桁桁は約5.5mで平面積は約23m<sup>2</sup>である。南北棟の建物で、主軸は約3°西に振っている。P136からは279の土師器長胴甕が出土している。口縁部のみの破片であるが、内外にカキメ調整を施す。Ⅱ3ないしⅢ期頃の製品と考えられる。8世紀代の建物であろうか。

**86SB03 (第59・61図)**

B7で検出されている。2×3間の側柱建物である。梁桁は約5m、桁桁は約5.3mを測る。平面積は約26.5m<sup>2</sup>である。建物の主軸は西に約17.5°振っている。主軸方位が、86SI08・09といった堅穴建物とよく似た方位を取ることからそれらと同時期の可能性がある。

**86SB04 (第59図)**

B7で検出されている。北東側の柱列3間分しか検出されていないので規模は不明である。建物の主軸は西に約29°振っている。

**86SB05 (第59・62・101図)**

C7・8で検出されている。2×3間の側柱建物である。梁桁は約3.8m、桁桁は約4.8mを測る。平面積は約18.2m<sup>2</sup>である。建物の主軸は東に4°振っている。北西角のP144から280の須恵器甕が出土している。Ⅱ3～Ⅲ期頃の製品であろうか。

**86SB06 (第59・63図)**

C・D7・8で検出している。2×2間の側柱建物あるいは総柱となるかもしれない。梁桁は約3.5m、桁桁は約4.3mを測る。平面積は約15m<sup>2</sup>である。建物の主軸は西に約39°と大きく振っている。

**86SB07 (第59・64・101図)**

C8で検出されている。2×2間の側柱建物あるいはP173を含んで総柱となるかもしれない。梁桁は約4.2m、桁桁は約4.8mを測る。平面積は約20m<sup>2</sup>である。建物の主軸は西に約5.5°振っている。P128から276の須恵器杯Bが出土している。Ⅱ3期の製品と考えられる。

**86SB08 (第66・71図)**

C8・9で検出されている。2×2間の側柱建物である。梁桁は約3.8m、桁桁は約4.4mを測る。平面積は約16.7m<sup>2</sup>である。建物の主軸は西に約8°振っている。

**86SB09 (第66・72・101図)**

A・B9で検出されている。西側は調査区外に延びているため全形は分からないが、東側柱列は3間検出されている。これを桁と見れば2×3間の建物と考えられる。桁桁は約4.3mとなり、梁桁を復元すると約4.2mとなる。平面積は約18m<sup>2</sup>となる。主軸方位は西に約7°振っている。P80からは271の須恵器椀Gが出土している。Ⅱ1～Ⅱ2期の製品と考えられる。

**86SB10 (第66・73図)**

A・B9で検出されている。西側が調査区外に延びているため全形は分からないが、側柱の建物で、東側の柱列は3間分検出されている。これを桁とすると桁桁は約6.6mを測る。梁桁は何間になるか難しいが、2間とすると梁桁は約4.4mとなり、平面積は約29m<sup>2</sup>となる。主軸方位は西に約8.5°振っている。

**86SB11 (第75・76・101図)**

A・B10で検出されている。西側は調査区外に延びているため全形は分からないが、東側の柱列は2間分検出されている。おそらく2×2間の総柱建物になると考えられる。梁桁・桁桁とも約5.0mで平面形態はほぼ正方形で、平面積は約25m<sup>2</sup>となる。主軸方位は西に約4°振っている。東側柱列P58



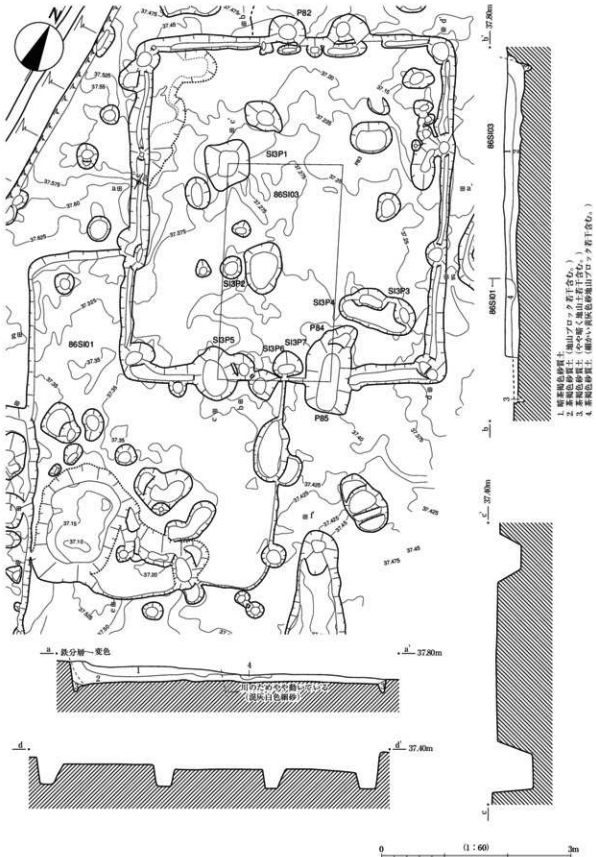

第67図 86SI01・03実測図1

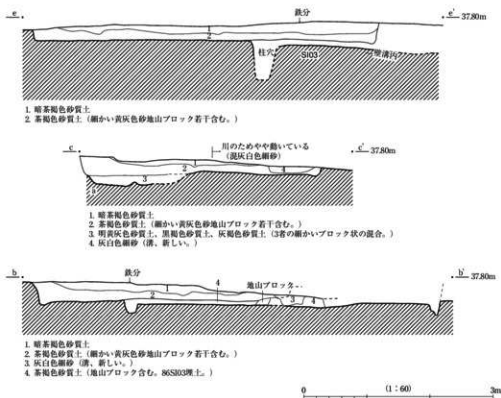

第68図 86SI01・03実測図2

からは274の土師器鍋である。V 2～VI 1 期頃の製品と考えられる。

**86SB12 (第75・77・101図)**

A・B10で検出されている。西側は調査区外に延びているため全形は分からないが、東側の柱列は3間分検出されている。おそらく2×3間の側柱建物になると考えられる。梁桁は約5.1m、桁桁は約6.6mを測り、その平面積は約33.7m<sup>2</sup>となる。建物の主軸は西に約5°振っている。東側の柱列P57からは270の土師器小甕が出土している。時期はIV～V期頃と考えられる。

**86SB13 (第75・78図)**

B10で検出されている。2×3間の側柱建物である。梁桁は約4.9m、桁桁は約6.8mを測り、その平面積は約33.3m<sup>2</sup>となる。建物の主軸は西に約5°振っている。

**86SB14 (第81・83・101図)**

B11・12で検出されている。2・3×4間の側柱建物である。梁間は北側で3間、南側は2間となる。梁桁は約4.9m、桁桁は約8.2mを測り、その平面積は約40.2m<sup>2</sup>となる。建物の主軸は西に約7°振っている。西側柱列P13からは261の須恵器杯Aが出土している。Ⅲ期頃の製品と考えられる。

**86SB15 (第81・84図)**

C11で検出されている。1×4・5間の側柱建物である。柱穴が確実なのは4間分であるが、北にさらに西側柱列が延びている可能性もあるので5間もありうる。1×4間であった場合、梁桁約5.3m、桁桁約7.5mを測り、その平面積は約39.8m<sup>2</sup>となる。1×5間であった場合は、桁桁約9.7mを測りその平面積は約51.4m<sup>2</sup>となる。建物の主軸は西に約7°振っている。

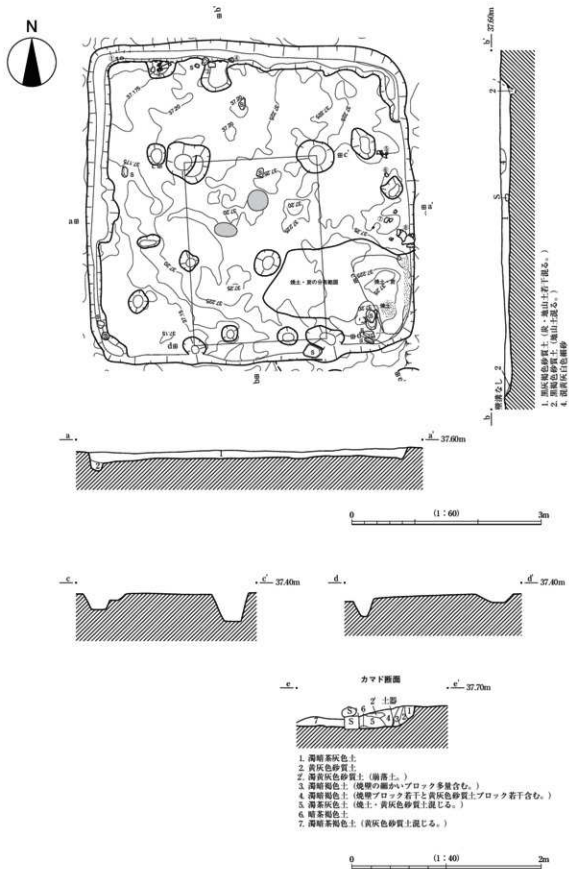

第69図 B6SI04実測図

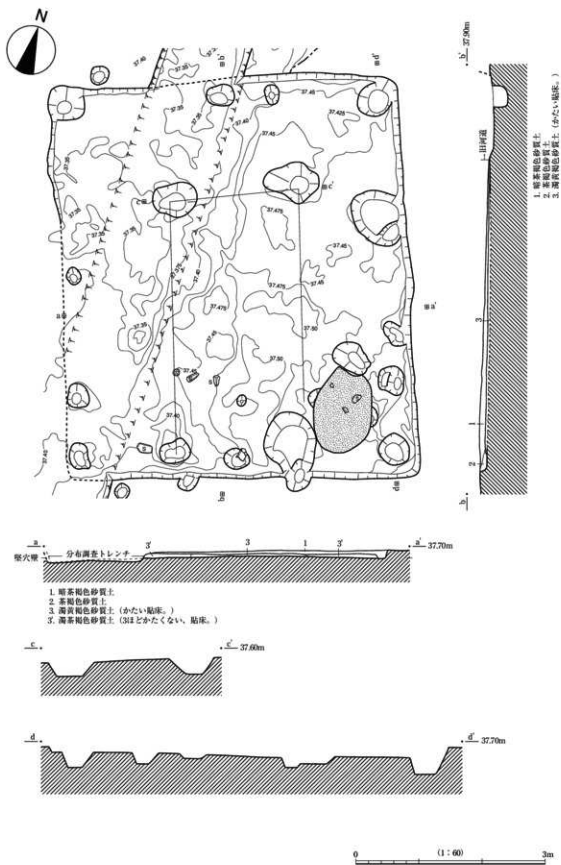

第70図 86SI06実測図

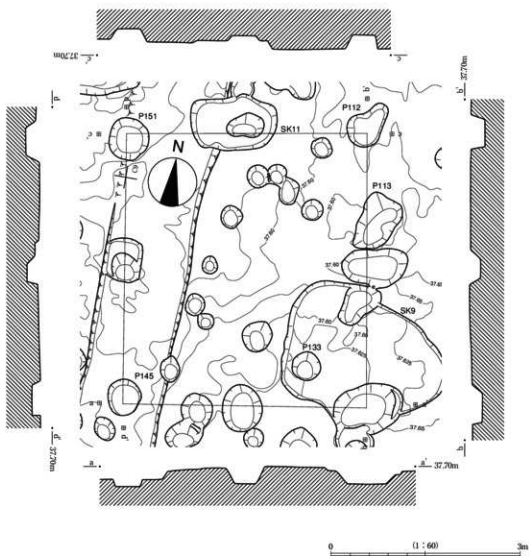

第71図 86SB08実測図

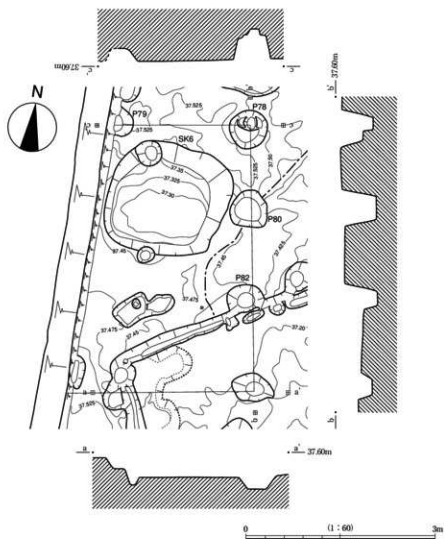

第72図 66SB09実測図



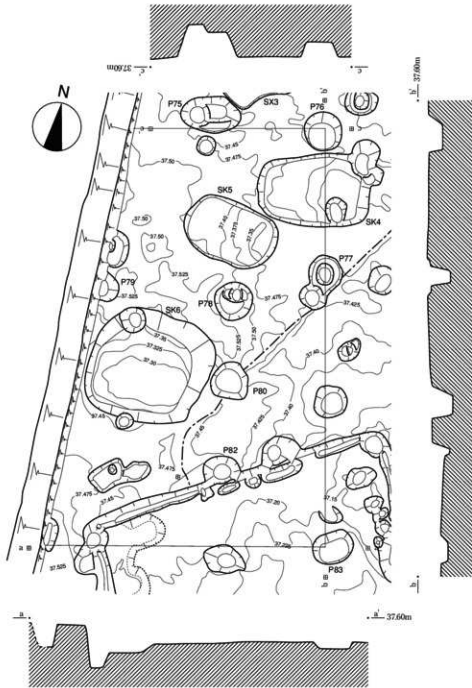

第73図 86SB10実測図

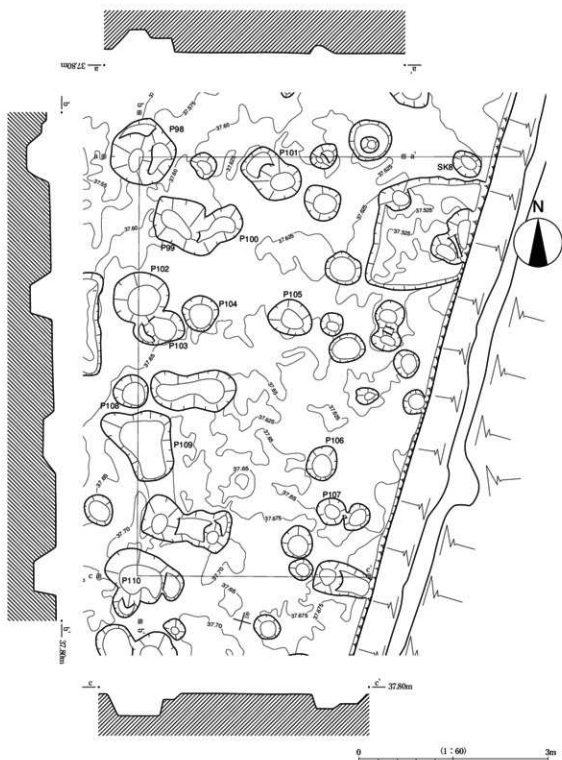

第74図 86SB18実測図

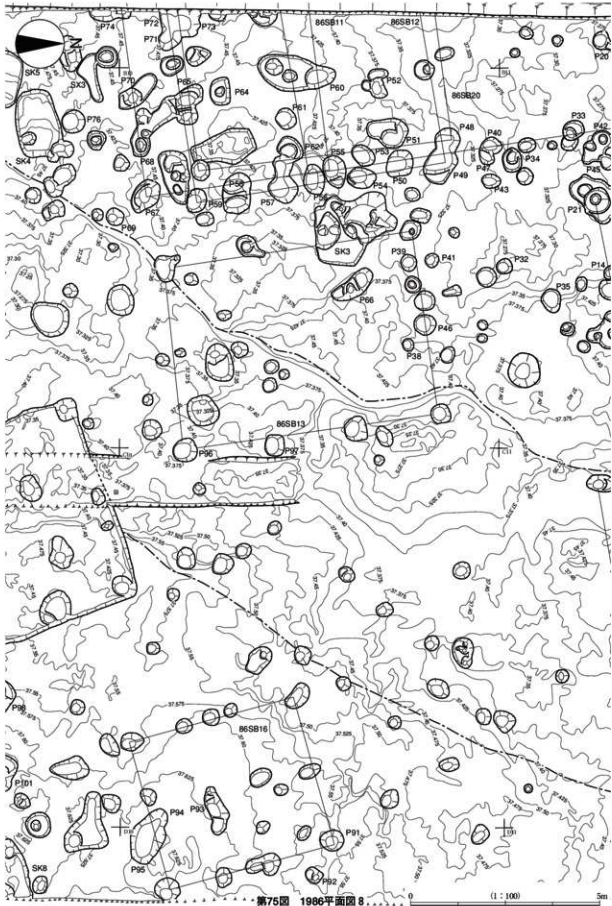

第75図 1986平面図 8

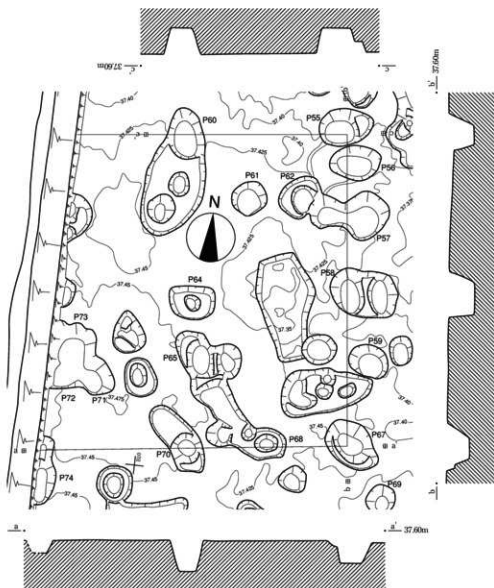

第76図 86SB11実測図

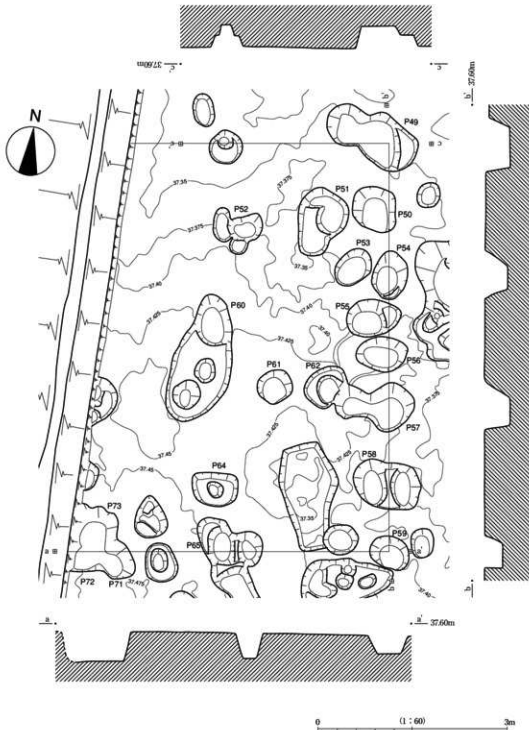

第77図 86SB12実測図

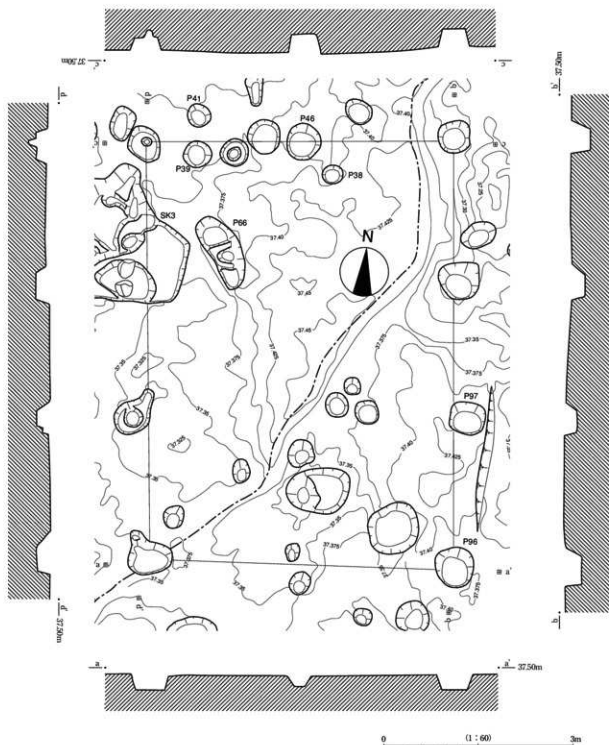

第78図 86SB13実測図

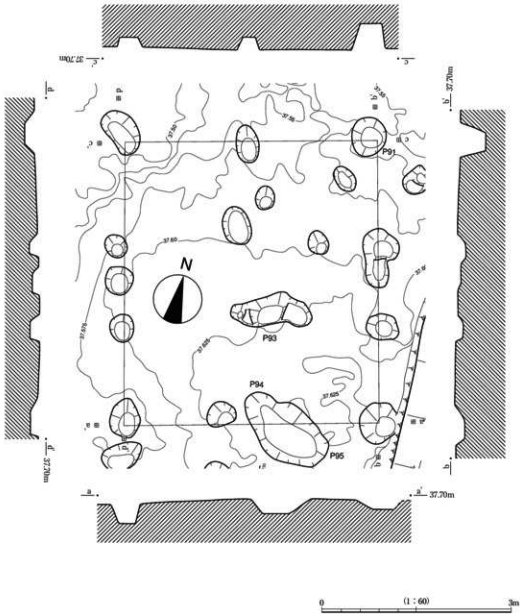

第79図 86SB16実測図

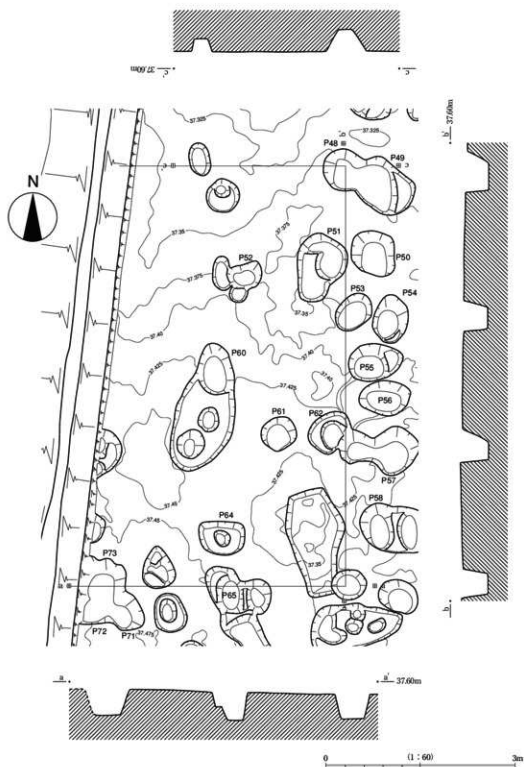

第80図 86SB20実測図



**86SB16 (第75・79・101図)**

C・D10で検出されている。2×3間の側柱建物である。梁桁は約4.0m、桁桁は約4.5mを測り、その平面積は約18m<sup>2</sup>となる。桁桁の2間目の間にピットがあり、それも建物に伴う可能性がある。建物の主軸は西に約14°振っている。南側柱列P94からは272の須恵器杯Aが出土している。時期はⅢ期と考えられる。

**86SB17 (第59・65・101図)**

D8で検出されている。西側の柱列4間分のみで、大部分は調査区外にあり規模は不明である。南に1間延びる可能性もある。おそらく1×4間という側柱建物になると考えられ、その場合は桁桁約8.2mを測る。建物の主軸は西に11°振っている。P122から278の土師器小甕が出土している。時期はⅡ2かⅡ3期頃かと考えられる。建物をもっと新しく9世紀代と想定している。

**86SB18 (第66・74・101図)**

C・D9で検出されている。東側は調査区外に延びているため全形は分らないが、西側の柱列は3間分検出されている。これを桁とするとき桁桁は約6.7mを測る。梁桁はおそらく2間になると考えると、2×3間の側柱建物となる。梁桁5.9mを復元すると平面積は約39.5m<sup>2</sup>となる。主軸方位は西に約13°振っている。南西角のP110からは269の須恵器杯B蓋と275の須恵器高杯が出土している。いずれもⅣ1期と考えられる。

**86SB19 (第81・85・101図)**

A・B10・11で検出されている。西側は調査区外に延びているため全形は分らないが、東側の柱列は3間分検出されている。おそらく2×3間の側柱建物と考えられるが、北側と南側の柱間が違うのでそう単純ではないかもしれない。2×3間とした場合は、梁桁を約4.3mと復元し、桁桁は約7.1mを測り、その平面積は約30.5m<sup>2</sup>となる。建物の主軸は西に約7°振っている。南東角のP50からは266の須恵器杯Aが出土している。Ⅵ2期頃と考えられる。

**86SB20 (第75・80図)**

A・B10で検出している。西側は調査区外に延びるため全形は分らないが、東側の柱列は3間分検出されている。おそらく2×3間の側柱建物と考えられる。梁桁は約4.0m、桁桁は約6.7mを測り、その平面積は約26.8m<sup>2</sup>となる。建物の主軸方位は西に約4°振っている。

**86SB21 (第87・89図)**

県道顔谷・三浦線南側の調査区で、B14・15で検出されている。2×3間の側柱建物である。梁桁は約3.6m、桁桁は約4.1mを測り、その平面積は約14.8m<sup>2</sup>である。建物の主軸は東に約3°振っている。高床の倉庫と考えられる。

## 土坑

**86SK04 (第74・102図)**

B9で検出されている。平面形態は隅丸長方形を呈する。長軸約1.7m、短軸約1.2mを測る。検出面よりの深さは約20cmを測る。282の須恵器杯B、283の土師器長胴甕が出土している。いずれもⅣ1期頃のものと考えられる。

**86SK08 (第75・102図)**

D9で検出されている。方形の土坑であるが、調査区外に延びるため全形は不明である。検出面よりの深さは約10cmである。284の土師器長胴甕、285の土師器小甕が出土している。ⅢないしⅣ期頃のものであろう。

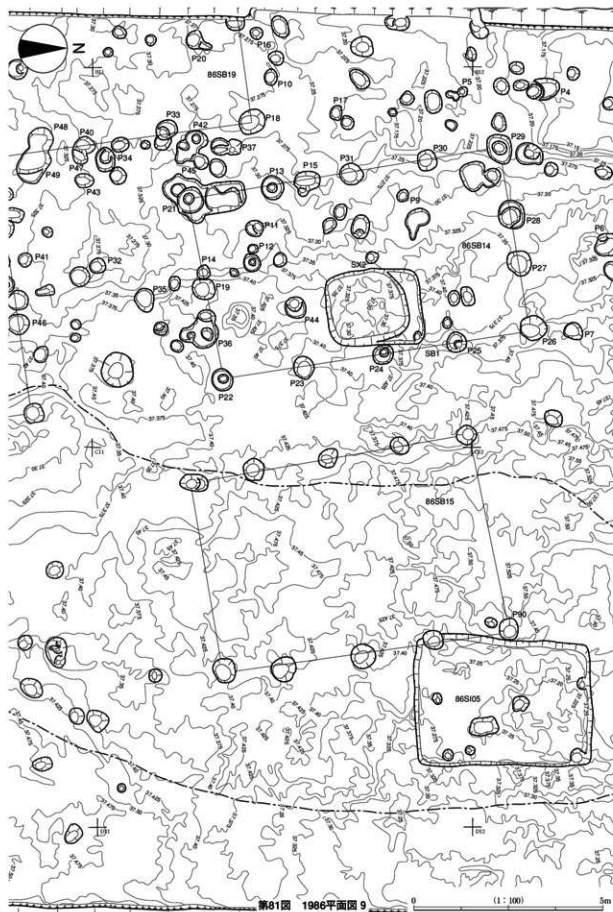

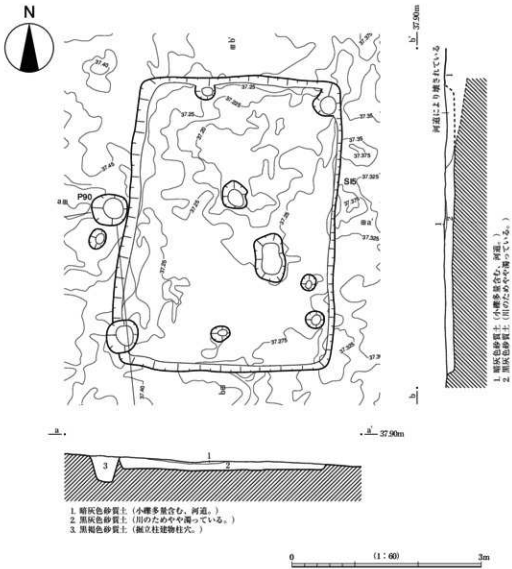

第82図 86SI05実測図

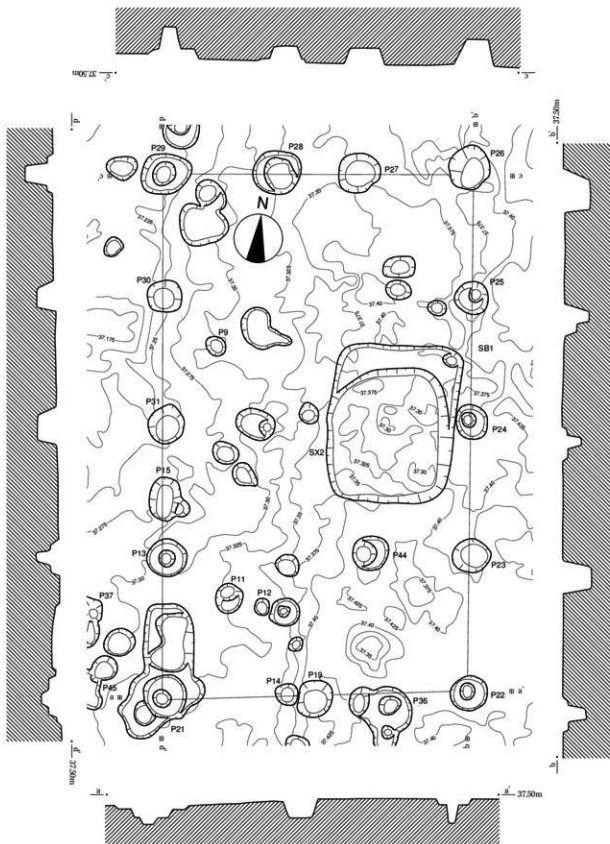

第83図 86SB14実測図

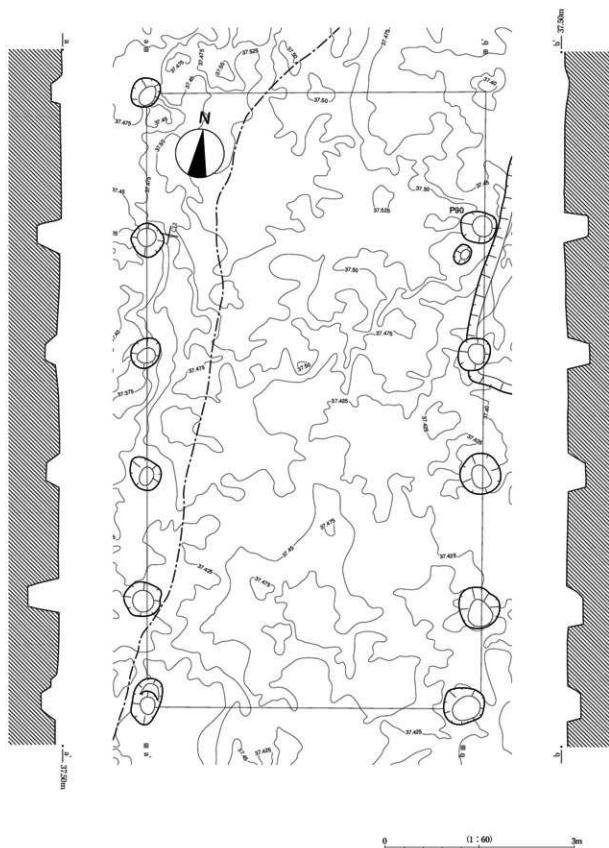

第84図 06SB15実測図



第85図 86SB19実測図

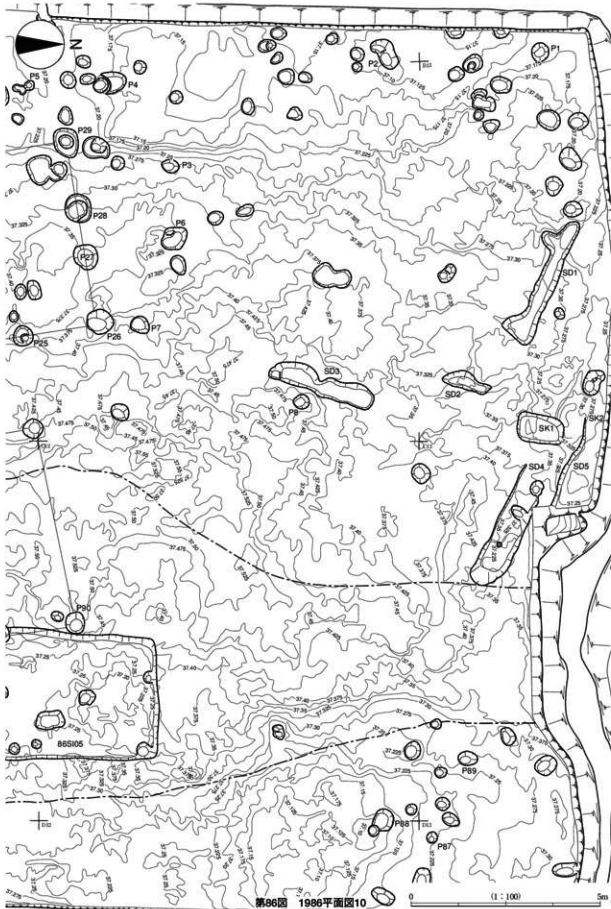

第96図 1986平面図10



第87図 1986平面図11

0 (1:100) 5m



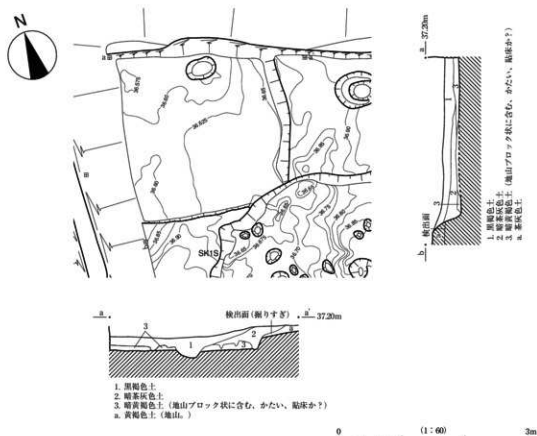

第68図 86SH12実測図

**86SK09 (第66・102図)**

C8で検出されている。平面形態は不整な楕円形を呈する。長軸は約2.6m、短軸は約1.8mを測る。検出面よりの深さは約5cm程度と極めて浅い。286の須恵器杯Aが出土している。Ⅳ1期頃のものと考えられる。

**86SK10 (第59・102図)**

C7で検出されている。平面形態は不定形で、長軸は約1.8m、短軸は約1.5mを測る。検出面よりの深さは約35cmである。287の須恵器杯Bが出土している。Ⅱ2期頃のものと考えられる。

**86SK21 (第47・102図)**

C5で検出されている。86SB02のP137と切り合っている。平面形態は不定形で、長軸は約2.7m、短軸は約1.7mを測る。深さは検出面より約20cmである。288の土錘が出土している。

**86SK22 (第47・50・102図)**

C4・5で検出されている。平面形態は不定形であるが、南北方向に長軸を測ると約4.7m、短軸は約3mとなる。検出面よりの深さは約25cmで断面形状は挿鉢状を呈する。埋土は黒灰色粘質土、濁暗灰色シルトといった粒径の細かい土である。出土遺物には289～291がある。289は土師器長胴甕、290は土師器鍋、291は土師器小甕である。これらの時期はⅡ3～Ⅲ期頃と考えられる。

**86SK24 (第46・50図)**

C3で検出されている。平面形態は細長い長楕円形で、長軸約2.1m、短軸約80cmを測る。検出面よ

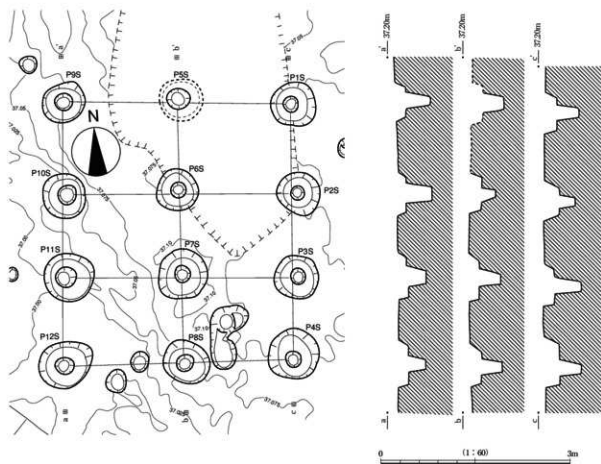

第69図 86SB21実測図

りの深さは約60cmで、断面形状は箱型を呈する。埋土は黒灰色粘質土、濁暗灰色シルトといった粒径の細かい土である。その性格および時期については、埋土の特徴がSK22と類似することから同時期の可能性もあらうが性格について良く分からない。

**86SK25 (第46・50図)**

B3で検出されている。平面形態は長楕円形で、長軸約1.3m、短軸約95cmを測る。検出面よりの深さは約50cmで、断面形状は箱型を呈するが、中央部分が盛り上がっている。埋土は暗茶灰色砂質土、茶灰色砂質土といった砂質土である。その性格および時期については良く分からない。

**86SK26 (第45・50図)**

B3で検出されている。平面形態は不整形で、長軸約1.5m、短軸約1.3mを測る。検出面よりの深さは約55cmで、断面の形状は箱型を呈する。埋土は暗茶灰色砂質土、茶灰色砂質土といった砂質土である。平面形態や断面形状、埋土からSK25と同様な性格をもった遺構であると推定できるが、その性格および時期については良く分からない。

**86SK01S (第87・90・103図)**

県道顔谷・三浦線南際の調査区のA・B15で検出されている。平面形態は隅丸方形を呈する。長軸は約5.2m、短軸は約3.9mを測る。検出面よりの深さは約25cmで、断面の形状は凹凸の激しいものとなっている。小ピットも多数見られ、その性格は良く分からないが、307~321の多くの遺物が出土している。307は須恵器杯A蓋で、Ⅱ2期頃であろう。308は須恵器杯B蓋で、Ⅱ3期頃であろう。309

は須恵器杯Aで、有蓋のものでⅡ2期頃であろう。310は須恵器椀で、Ⅱ2期頃であろう。311は須恵器杯Bで、Ⅲ期頃であろうか。312・313は内黒土師器高杯である。Ⅱ1・2期頃のものであろうか。314は鉢である。Ⅱ3期頃のものであろうか。315・316は土師器小甕である。いずれも内外面にカキメ調整を施すもので、Ⅱ3期頃のものであろうか。317は土師器長胴甕で、外面はハケ調整を施し、内面は体部下半はケズリで、上半には指頭圧痕等が見える。Ⅱ2期頃のものであろうか。318は土師器鍋で、上半部は内外面ともカキメ調整を施し、外面下半はケズリ調整を行っている。Ⅱ2・3期のものであろう。319は須恵器横瓶で、320は須恵器平瓶で、321は須恵器甕である。

#### 86SK01N (第122・102図)

B18で検出されている。平面形態は不定形で、長軸約3.1m、短軸約1.9mを測る。検出面よりの深さは約20cmである。293の須恵器杯B、294の土師器で長胴甕の体部破片が出土している。Ⅳ期頃のものであろうか。

#### 86SK03N (第122・102図)

B・C18で検出されている。平面形態は不定形で、攪乱等に切られている。残存部分での長軸は約3.1m、短軸は約2.2mを測る。検出面よりの深さは約30cmである。295・296の須恵器杯B蓋、297の杯B、298の杯Aが出土している。

#### 86SK06N (第120・102図)

B17で検出されている。平面形態はおそらく半分以上が調査区外に延びているため不明である。調査した部分から復元すると隅丸形状になるのかもしれない。検出面よりの深さは約40cmを測る。299～303の出土遺物がある。299・300は須恵器杯B蓋である。301は須恵器杯Aである。302は須恵器瓶類の底部破片であろうか。303は土師器長胴甕である。これらの時期は、301がⅣ期まで下がるかもしれないが、他はⅡ2～Ⅱ3期頃と考えられる。

#### 86SX02 (第81・102図)

B11で検出されている。平面形態は方形である。長軸約2.5m、短軸約2.0mを測る。検出面よりの深さは約10cmと浅い。292の土師器小甕が出土している。Ⅳ期頃のものと考えられる。86SB14と方向を揃えているようにも見え、その付帯施設である可能性も考えられる。

溝

河

調査区を南北に縦断して検出されている。1985年度調査区でも検出されており、その際には中近世河道とされていたものである。本調査区でも比較的浅い状態で検出されており、古代の遺構面にはそれほど影響を与えてはいないと考えられる。

322～345の出土遺物がある。322～325は須恵器杯B蓋である。326は須恵器杯Bである。327・328は須恵器杯Gである。329は須恵器杯Aで、底部外面に「明月」と2文字墨書されている。331は須恵器杯Aで、底部外面に「平□」と墨書されている。332の須恵器杯には、「平□」と墨書されている。329・331はⅥ1期頃のものであろう。330は須恵器杯Aである。333は須恵器皿Bである。334は須恵器高杯である。330はⅤ1期、333はⅥ1期、334はⅡ2期頃のものであろう。335は内黒土師器皿Bである。Ⅵ2期頃のものであろうか。336は土師器小甕である。Ⅱ3期頃のものであろうか。337・338は土師器鍋である。いずれも外面は体部下半をケズリ調整、上半部をハケ調整を行う。内面はハケ調整である。口縁端部は面を取っている。Ⅱ2期頃のものと考えられる。339は土鉢である。340～345は須恵器甕である。Ⅱ2～Ⅲ期頃のものと考えられる。

## ピット

### 86P66

B10で検出されている。検出面よりの深さは約30cmである。器種は不明であるが、1267の鉄製品が出土している。

### 86P12N (第120・102区)

B18で検出されている。検出面よりの深さは約35cmである。308の近江型の土師器長胴甕が完形で出土している。近江では土坑に土器棺として埋納する例が湖西南部地域において多く見られるようである [大崎1993]。当出土例もおそらく土器棺と考えられ、近江での風習をそのまま持ち込んだ可能性が高い。

### 86P13N (第120・102区)

B17で検出されている。検出面よりの深さは約30cmである。304・305が出土している。304は須恵器杯A蓋、305は平瓶の口縁部破片である。いずれもⅡ1～Ⅱ2期頃のものと考えられる。

## 5. 包含層出土遺物

346～356は須恵器杯B蓋である。347～350はⅡ3期頃と考えられ、355・356はⅤ期頃でその他はⅣ期頃と考えられる。357～362は須恵器杯Bである。357はⅡ2期、360はⅡ3期、358・359はⅢ期、361・362はⅣ期頃と考えられる。363～365は須恵器ⅢBである。364の底部外面には「八十」と墨書されている。2文字であるのか1文字であるのか不明である。これらⅢBはⅥ期と考えられる。366は須恵器高杯である。Ⅱ期頃のものであろうか。367は須恵器で椀の体部破片であらうか。Ⅳ期頃のものと考えられる。368は須恵器で短頸壺の底部破片と考えられる。369・370は須恵器椀である。Ⅱ期頃のものと考えられる。371～375は須恵器杯Aである。372はⅡ期、371・373はⅢ期、374はⅤ期、375はⅥ期と考えられる。376・377は須恵器盤Aである。いずれもⅤ期のものと考えられる。378は須恵器鉄鉢である。Ⅱ3～Ⅳ期頃と考えられる。379は内黒土師器椀である。Ⅶ期のものと考えられる。380は土師器高杯の脚部破片と考えられる。Ⅰ期頃のものであろうか。381・382は土師器小甕である。いずれも内外面にカキメ調整が施されている。Ⅱ3～Ⅲ期頃のものと考えられる。383～388は土師器長胴甕である。383はⅥ期頃のものと考えられ、384・386・387はⅡ3～Ⅲ期、385はⅡ2～Ⅱ3期、388はⅢ～Ⅳ期頃と考えられる。389は土師器鍋である。Ⅱ2～Ⅱ3期頃のものであろう。390は把手付の鍋である。内外面にカキメ調整が施されている。Ⅱ2～Ⅱ3期頃のものであろう。391は須恵器の把手付鉢である。Ⅱ3～Ⅲ期頃のものであろう。392は須恵器長頸瓶である。Ⅱ3～Ⅲ期頃のものであろう。393は短頸壺である。Ⅲ～Ⅳ期頃のものであろうか。394は須恵器長頸瓶である。Ⅲ～Ⅳ期頃のものであろう。395は短頸壺蓋である。Ⅲ期頃のものであろうか。396は上が短頸壺の口縁部破片で、下が長頸瓶である。底部には亀板の痕跡が明瞭に残る。短頸壺がⅢ期頃、長頸瓶はⅣ～Ⅴ期頃のものであろう。397は須恵器平瓶の口縁部破片である。Ⅱ～Ⅲ期頃のものであろう。398は須恵器長頸瓶である。Ⅴ期頃のものであろうか。399は須恵器広口瓶である。Ⅲ期頃のものであろう。400・401は須恵器横瓶である。Ⅱ～Ⅲ期頃のものであろう。402～406は須恵器甕である。Ⅱ2～Ⅲ期頃のものであろう。407は土師器で置きカマドの破片である。Ⅱ2期のものであろうか。408はフイゴの羽口である。409は土錘である。包含層の出土遺物を見るとⅡ期～Ⅶ1期頃までの資料が見られる。

410は軒丸瓦である。辰口町湯屋古窯跡の製品で間違いはない。単弁6葉蓮華文軒丸瓦で、外区に鋸歯文を入れる。411は平瓦で、これも湯屋古窯跡の製品であらう。凸面には斜格子文が明瞭に見ら



第90図 86SK01S実測図

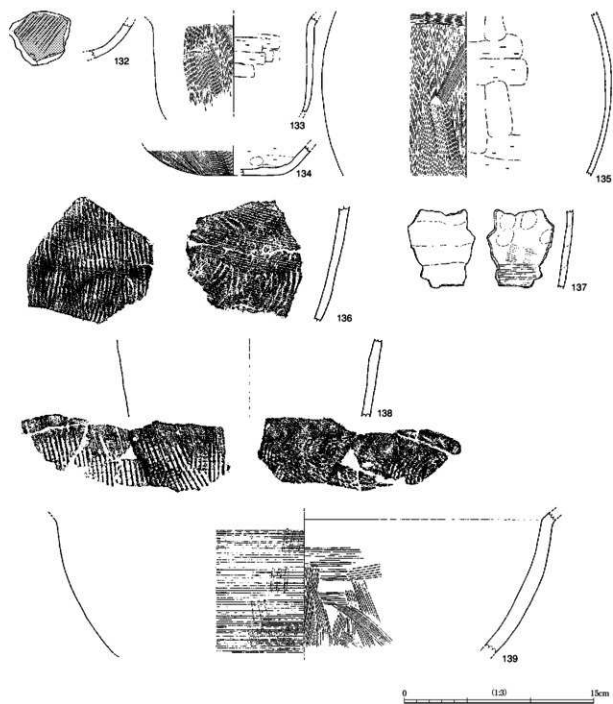

第91図 66SI01出土遺物実測図

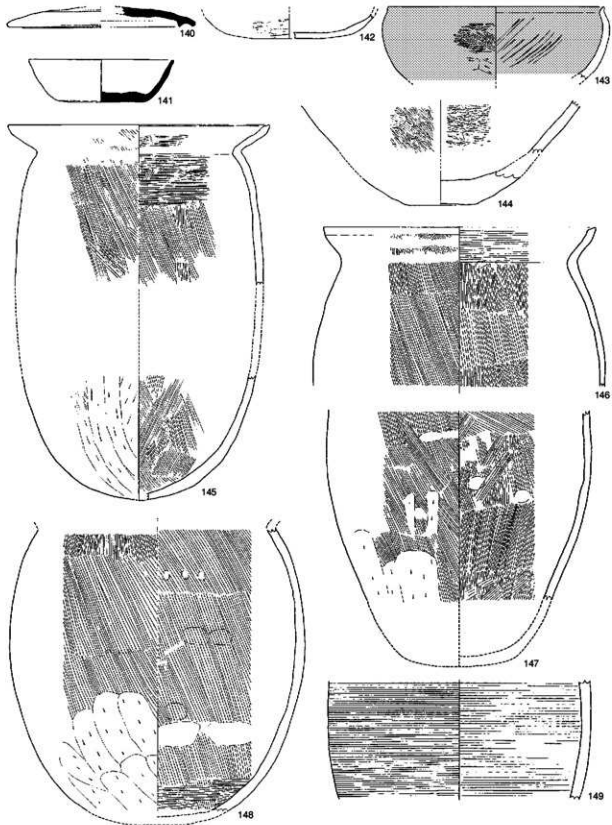

第92図 06S102出土遺物実測図1

0 1.50 15cm

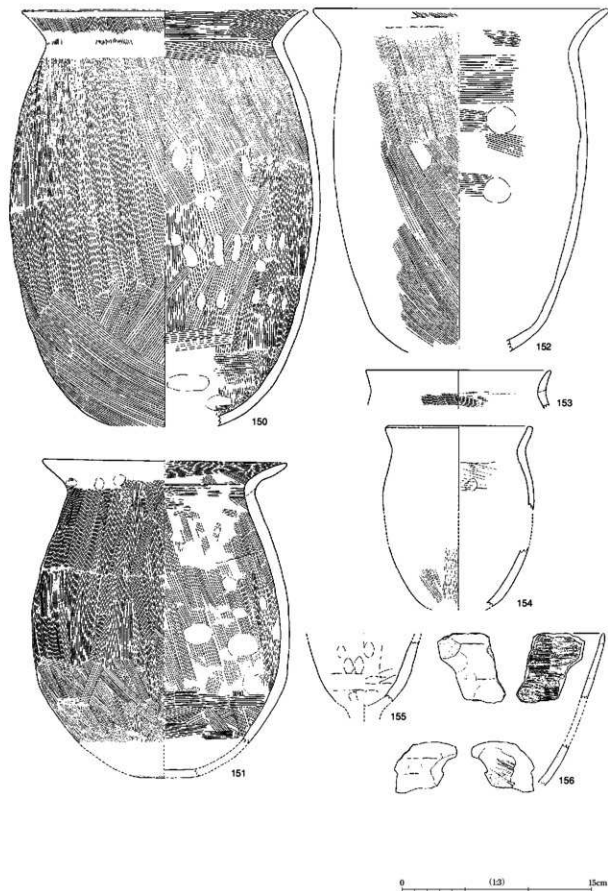

第93図 86SI02出土遺物実測図 2



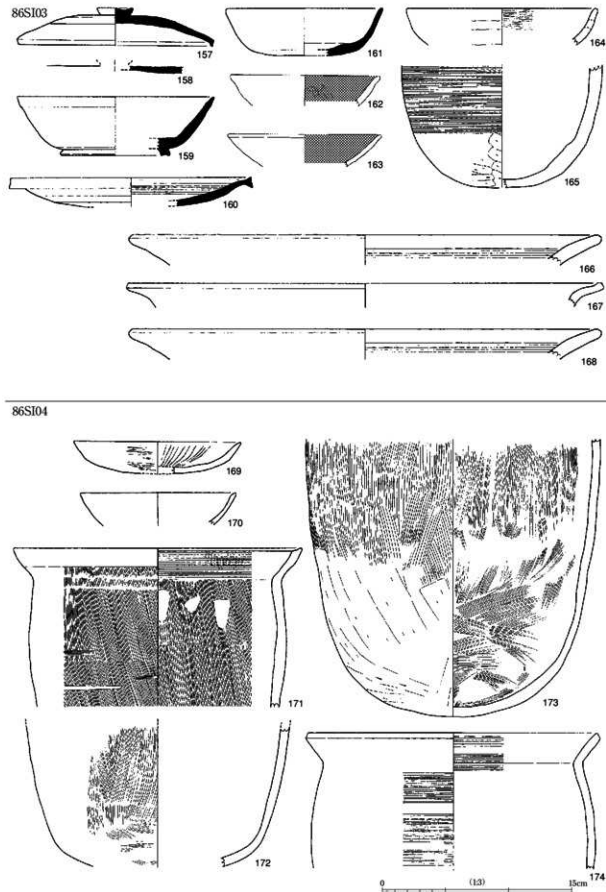

第04図 86SI03・04出土遺物実測図

86SI04

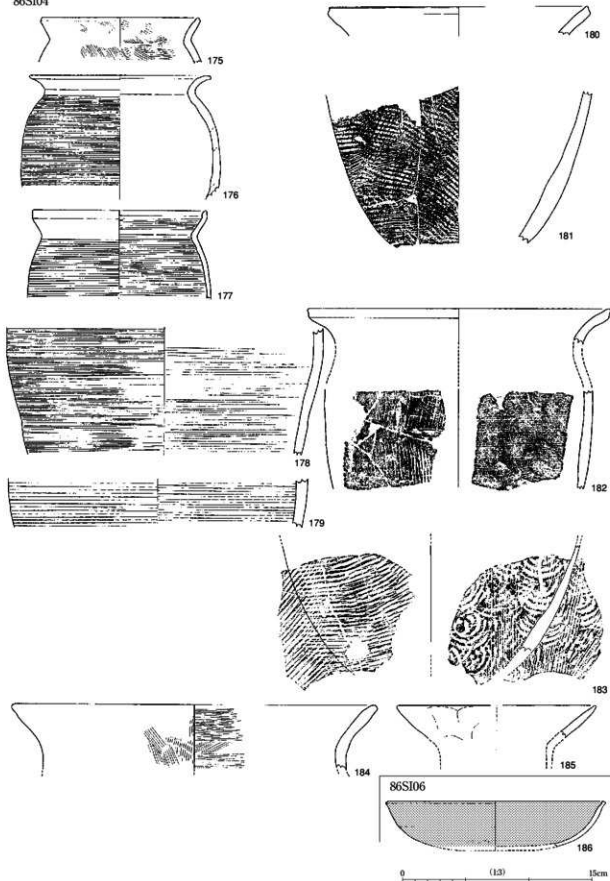

第95図 86SI04・06出土遺物実測図

86SI05

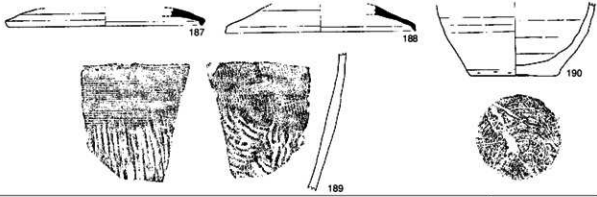

86SI07

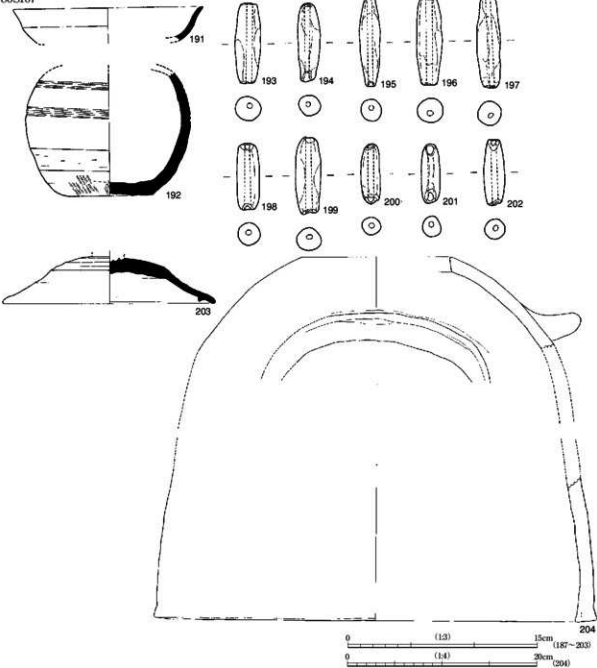

第96図 86SI05・07出土遺物実測図

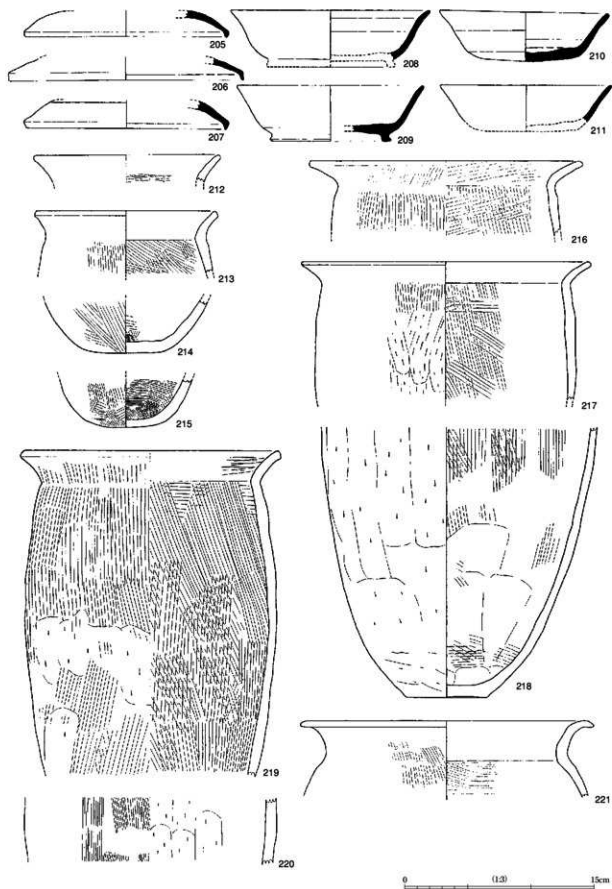

第97図 86S108出土遺物実測図

86SI08

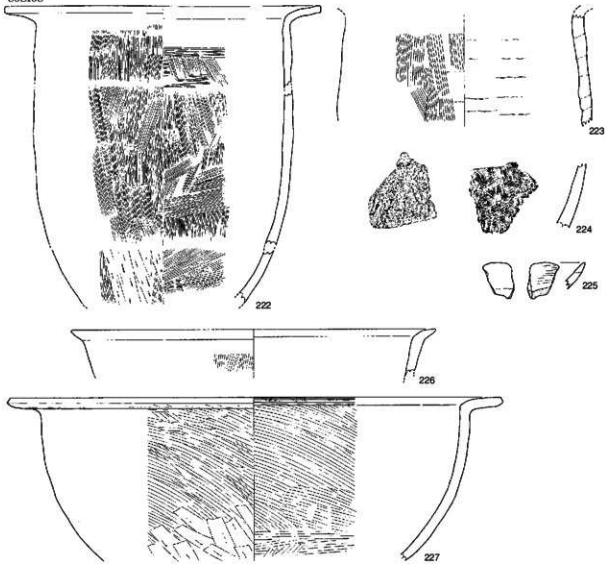

86SI09

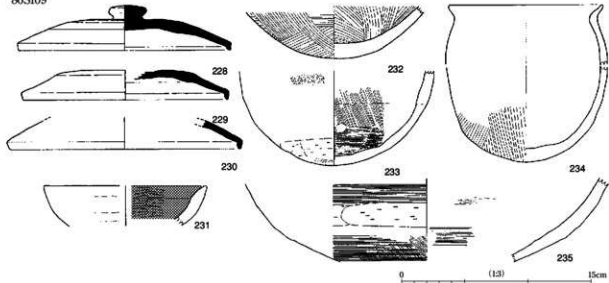

第98図 86SI08・09出土遺物実測図

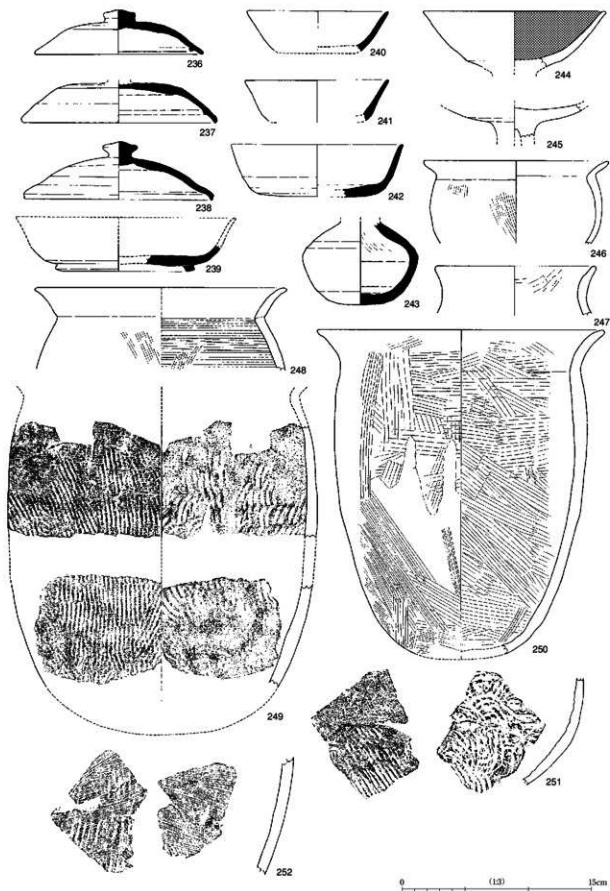

第99図 86SI10出土遺物実測図

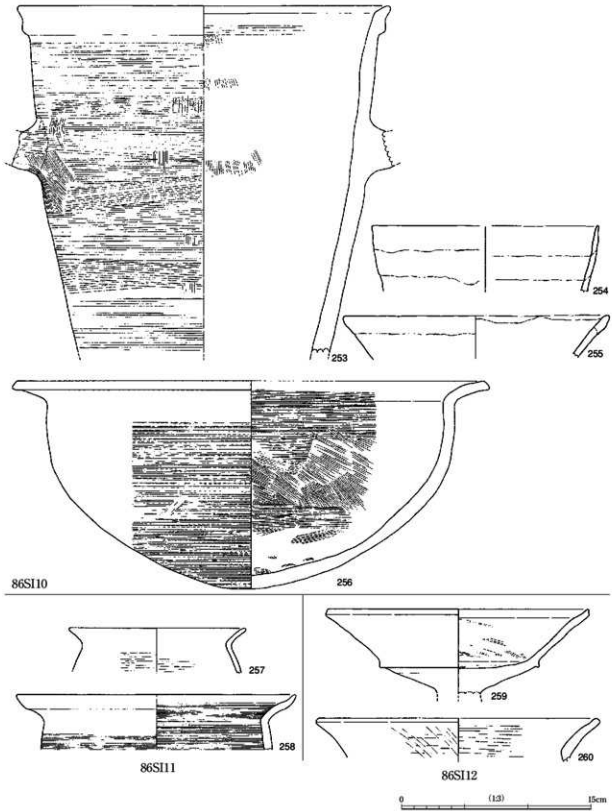

第100図 86SI10・11・12出土遺物実測図

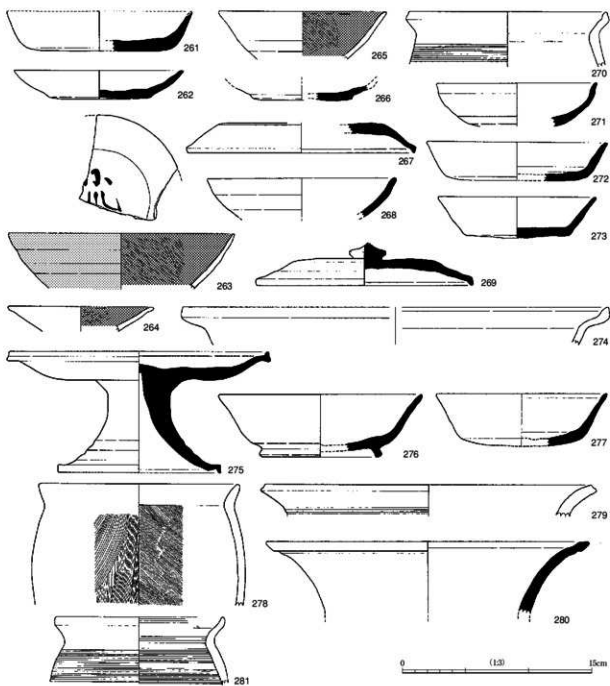

第101図 86ビット出土遺物実測図



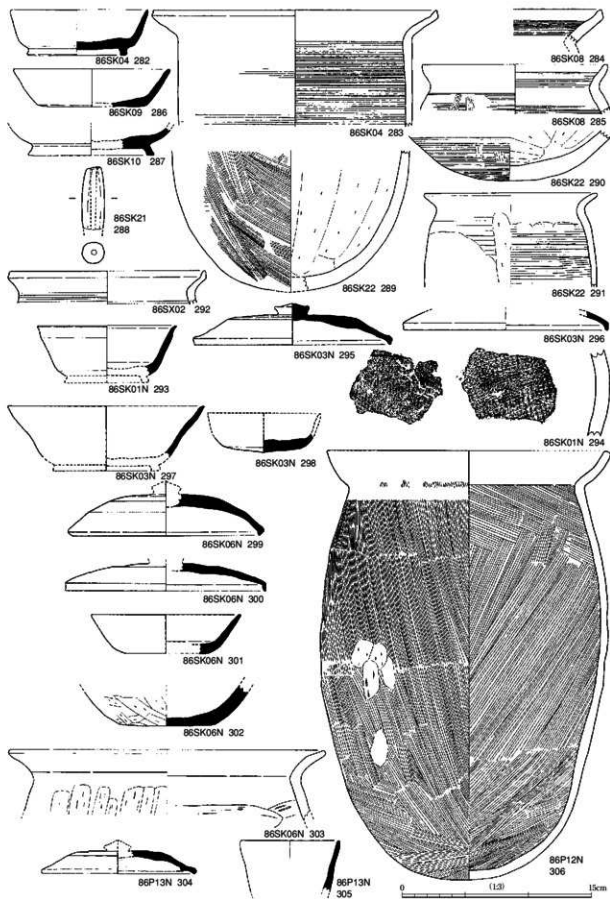

第102図 86土坑・ビット出土遺物実測図

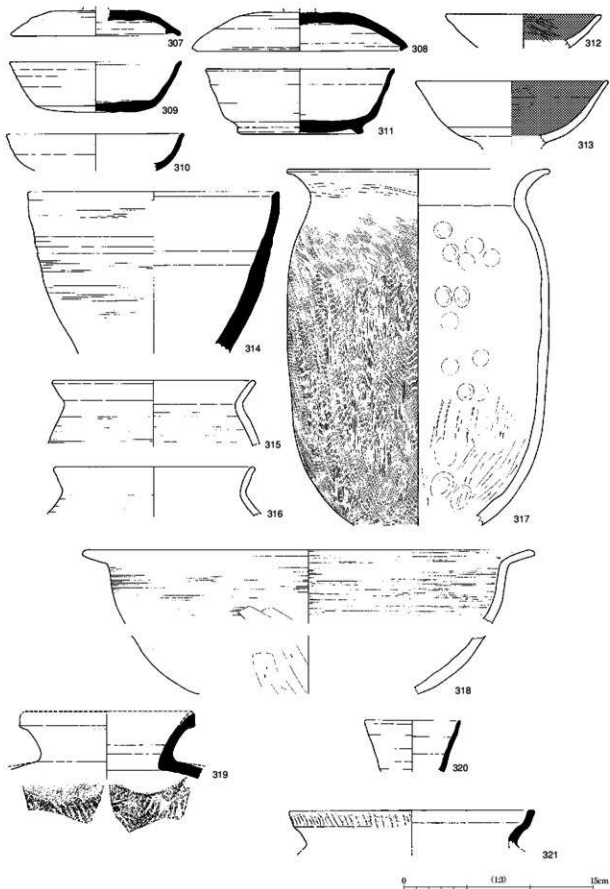

第103図 66SK01S出土遺物実測図

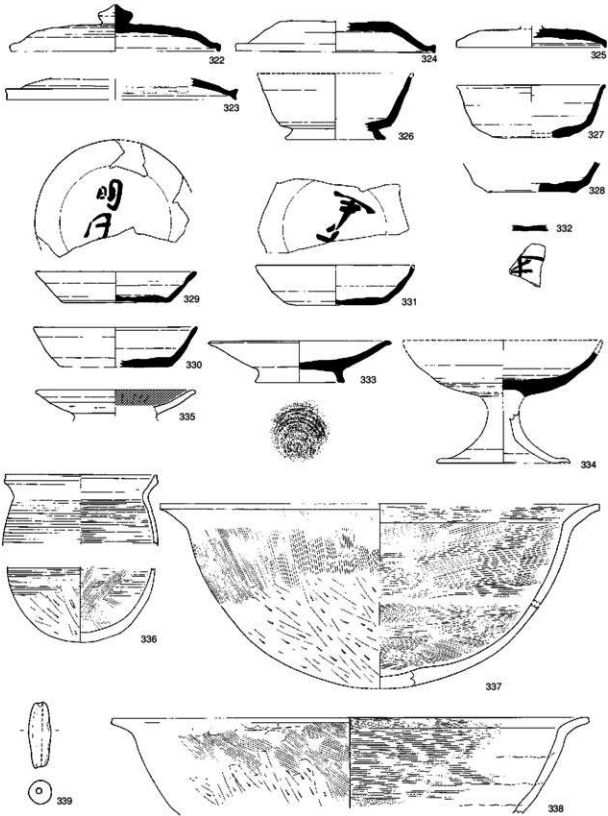

第104図 86河道出土遺物実測図1

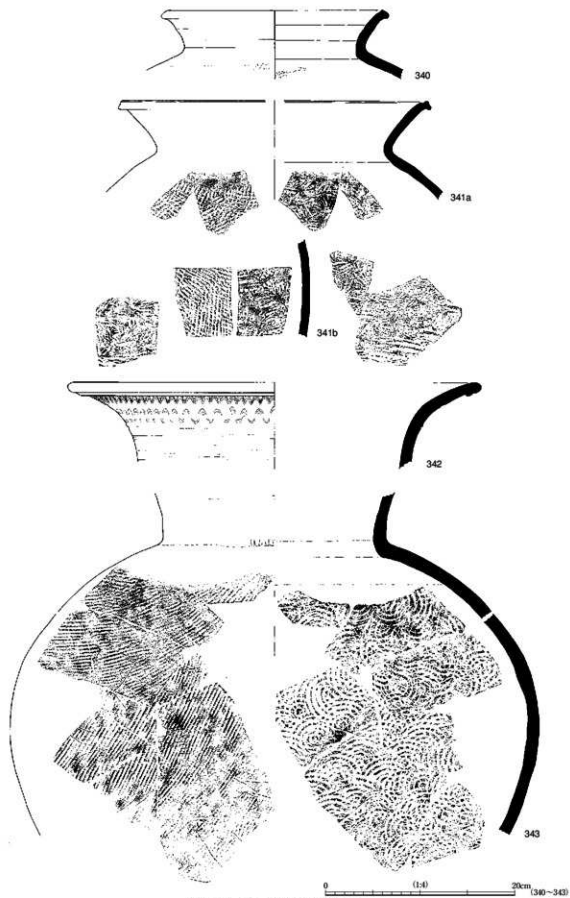

第105図 86河道出土遺物実測図2



第106図 86河道出土遺物実測図3

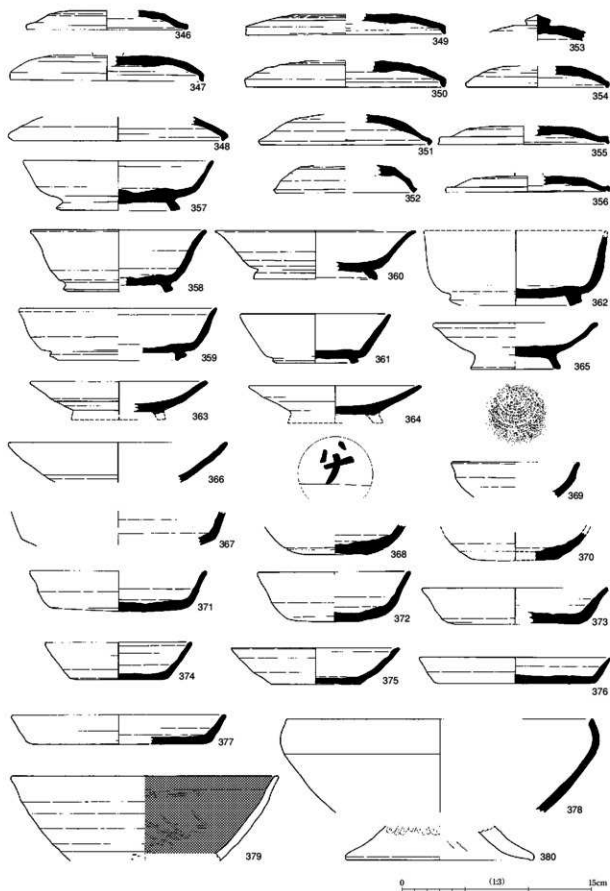

第107図 86包含層出土遺物実測図1

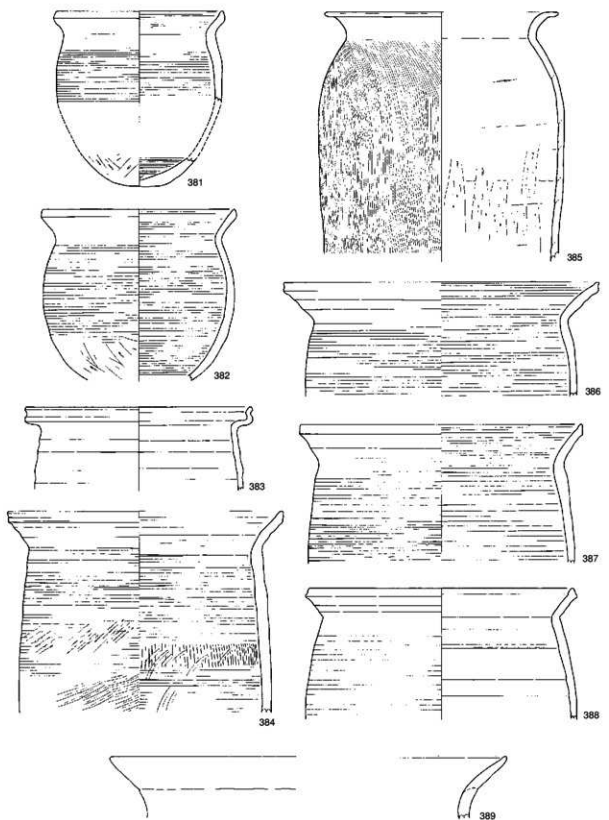

第106図 86包含層出土遺物実測図2

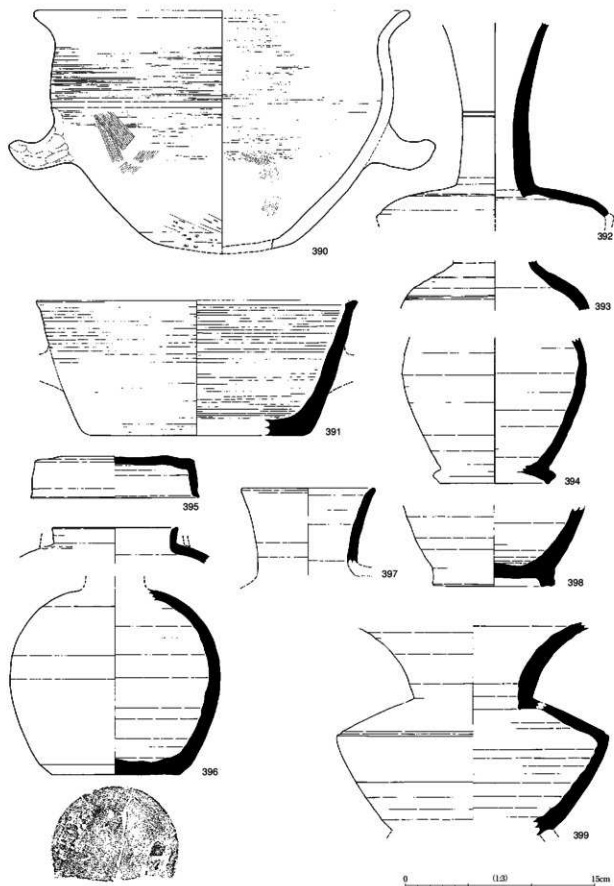

第109図 86包含層出土遺物実測図 3



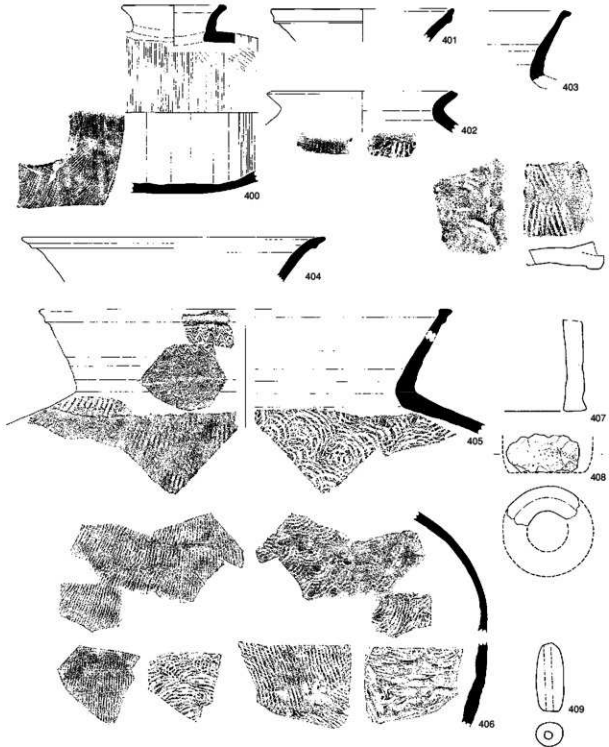

0 (1:3) 15cm (401・407~408)

0 (1:4) 20cm (400・402~406)

第110図 86包含層出土遺物実測図4

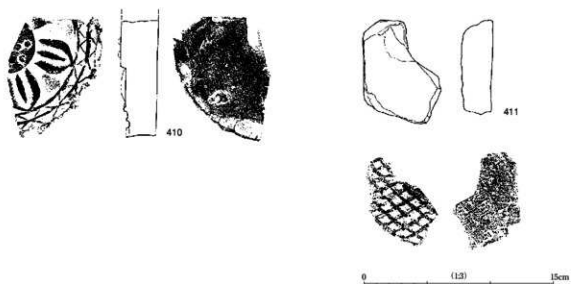

第111図 86包含層出土遺物実測図5

れ、酸化冷却であり末松庵寺出土平瓦Ⅱ類にあたる [木立1985]。これら瓦の時期は概ねⅡ2期に位置づけられている。

## 第4節 1987年度の発掘調査

### 1. 調査の概要

現地調査は1987（昭和62）年6月24日～11月19日まで行われた。発掘調査面積は、南北に約260m、東西に約20mの範囲の内、農道等を除く4,000㎡である。遺構検出面の標高は、1986年度調査区と接する部分では36.8m、北端では35.0mとなっている。17ラインから29ラインの調査区においては、遺構の密度が薄いという理由から手実測により遺構平面図が作成されている。30から43ラインの調査区においては、空中写真測量が行われている。

検出された主な遺構は、遺構番号の付いているもので堅穴建物10棟、掘立柱建物2棟、土坑47基、溝38条、ピット多数である。1985・1986年度調査と同様に、飛鳥・奈良時代が遺構・遺物の中心時期となるが、掘立柱建物は平安時代に入るものと考えられる。33ラインから43ラインにかけて大溝が検出されており、大量の古代の遺物が出土している。古代の遺物の中には砥石を転用したと考えられる石製権が出土している。またこの大溝左岸には護岸施設をもつ部分も見られ、その施設より北側約10m付近には、壁溝内に敷石をした堅穴建物が検出されている。1985・1986年度でも検出された旧河道も延びてきており、過去2年度の調査とは違いかなり深いものとなっている。1986年度調査区と比較するとやや遺構密度は低下し遺跡の縁辺部の様相を見せるが、調査区北端で堅穴建物（87SI09）が検出されていることを考慮すると、そこで遺跡が途切れてしまうわけではなく末松A遺跡という範囲内の縁辺部にあたり、かつ新たな古代の集落が始まる部分に当たると考えられる。

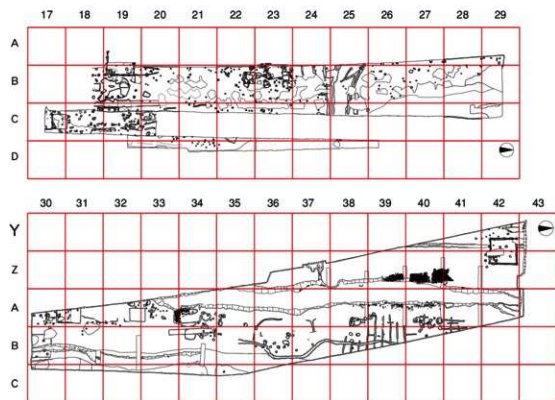

第112図 1987年度調査グリッド設定図

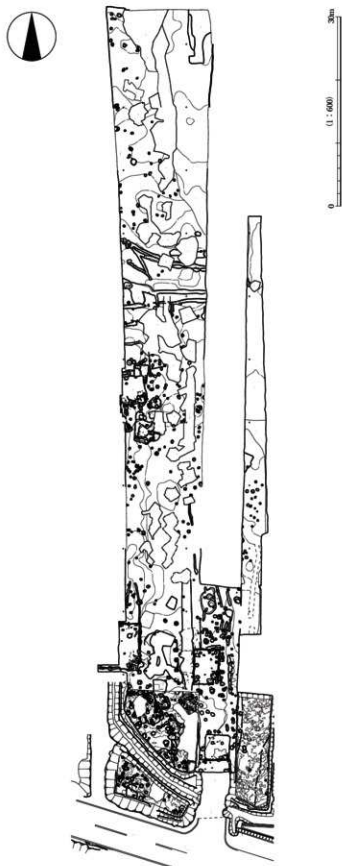

第113図 1966-1987遺構全体図

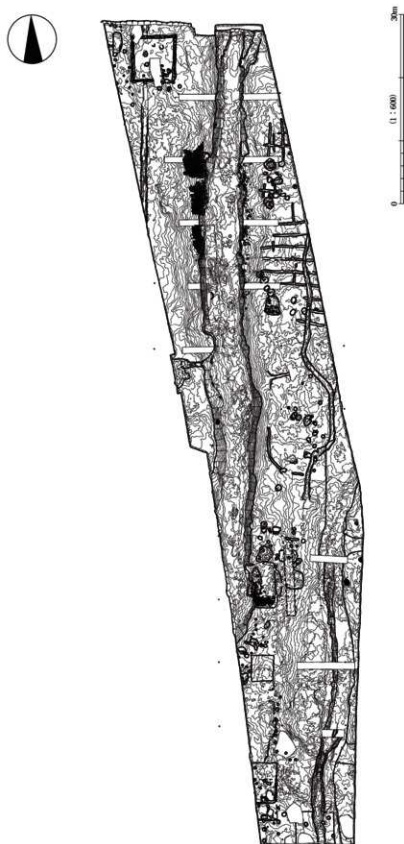

第114図 1987遺構全体図

## 2. グリッドの設定

調査区のグリッドは、鶴来バイパスのセンターを基準として南北に長軸を、これに直交するラインを横軸として10mピッチの方眼を組みグリッドとしている。長軸は数字を用い、短軸はアルファベットを用いて、南西杭をグリッド名としている。1986年度調査区から踏襲して付けられており、調査区が徐々に西側にカーブすることによって、北端部分ではZやYの呼称が使われている。グリッド名は工区名を付けず、A2、B7のように表すが、ちなみに長軸は座標北から東に25°振っている。

平面直角座標第Ⅷ系では、C31杭はX=56674.9125、Y=-51167.2979、Z43杭はX=56796.0314、Y=-51192.3136となる。

## 3. 基本層序

耕土とその床土は厚さ約15～30cm前後で、調査区全面で確認されている。調査区20～38ラインまでは比較的厚く、それより北側になると薄くなっている。39ラインよりも北側になるとほぼ耕土直下が遺構検出面となっている。20～26ラインまでは耕土・床土直下の暗茶褐色砂質土が遺物包含層と考えられる。25～29ラインまでの耕土直下の黄褐色土は縄文・弥生時代の遺物包含層と見られている。30～33ラインでは、耕土・床土直下の暗茶褐色砂質土・暗灰色砂質土が約10～20cmの厚さもち遺物包含層となっている。濁黄褐色砂質土が古代の遺構検出面となっているが、汚れており約30cm下の明褐色砂質土地山まで掘り下げ遺構を確認している。33～36ラインの調査区壁には大溝がかかっており、この部分ではその大溝が埋まった後の窪みに堆積したと見られるやや粘性の黒灰褐色土が見られる。大溝より北側36～43ラインでは耕土と遺構検出面との間に約10～25cm程度の暗灰色砂・黄灰褐色砂質土中に2～5mm程度の砂礫を含んだ層が見られる。

## 4. 遺構と遺物

### 竪穴建物

#### 86S113 (第120・121・157図)

C17で検出されている。1986年度調査で北西角が、1987年度調査でその東側が検出された。遺構名は1986年度調査を引き継いでおり前節で報告すべきだが、その大半が1987年度調査区で検出されているためここで報告する。平面形態は竪穴部南側のほとんどが調査区外に延びているため不明であるが、方形であると考えられる。北側の1辺は約6.9mを測る。主柱穴は2基検出されており、4本主柱となると考えられる。北側竪穴壁には壁柱も見られ、3間分検出されているものと見られる。主軸方位を南北にとった場合、東に約1°振っている。1986年度調査区とはややずれて接合している点、主柱穴と壁柱の配置から2棟切り合っている可能性もあるかと考えられる。竪穴部の深さは検出面より約25cmを測り、埋土からは貼床をした痕跡は分からない。1986年度の調査区では床下土坑が検出されている。排湿機能を意図したものと考えられる。

出土遺物には412～419がある。412～416は須恵器杯B蓋である。417は須恵器杯Bである。これらはⅡ3期の製品と考えられる。412・416はⅡ2期まで遡る可能性もある。418は土師器長胴甕の体部破片である。外面には平行タキ見られるが、内面は当具痕をハケメ調整で消している。Ⅱ2ないしⅡ3期頃の製品であろう。419は土師器鍋である。外面は上半にカキメ調整、下半にケズリ調整を行う。内面は上半にカキメ調整、下半にハケメ調整を行っている。口縁端部は面を取っている。おそら

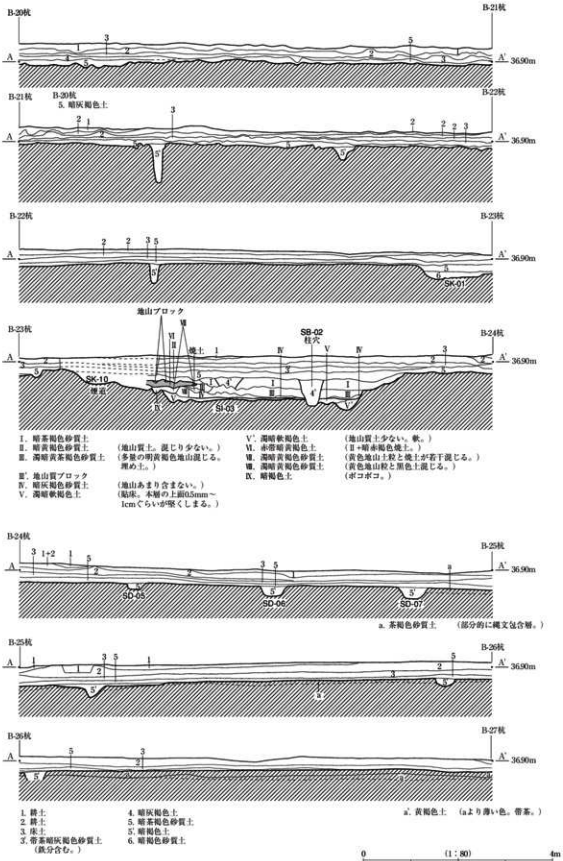

第115図 87調査区西壁土層断面図1

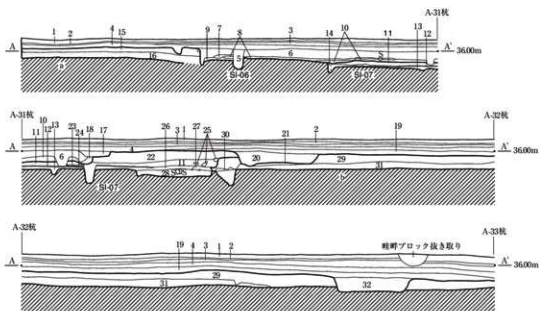
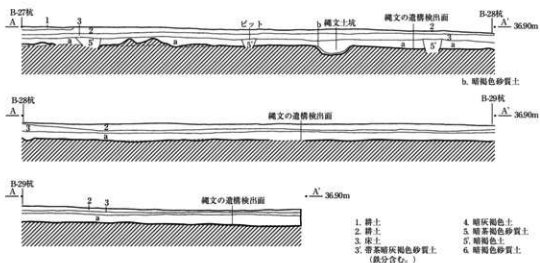

- |              |              |               |
|--------------|--------------|---------------|
| 1. 罫土        | 17. 薄暗灰色砂質土  | (灰多量、焼土混じる。)  |
| 2. 黄褐色床土     | 18. 暗黄褐色地山質土 | (壁の構築?)       |
| 3. 灰色砂質土     | 19. 暗灰色砂質土   | (土器含む。)       |
| 4. 暗茶褐色砂質土   | 20. 暗灰色砂質土   |               |
| 5. 暗茶褐色土     | 21. 薄黄灰色砂質土  |               |
| 6. 茶褐色砂質土    | 22. 暗黄灰色砂質土  |               |
| 7. 暗灰色砂質土    | 23. 黄褐色砂     | (粘床。)         |
| 8. 黄褐色粘床     | 24. 暗褐色土     | (灰混じり。)       |
| 9. 薄暗黄灰色砂質土  | 25. 黄褐色砂質土   | (地山質土。)       |
| 10. 地山質土     | 26. 薄黄灰砂     | (13と同じか?)     |
| 11. 茶褐色砂質土   | 27. 厚固な粘床    |               |
| 12. 固い面      | 28. 暗灰色砂質土   | (地山質土。混じりあり。) |
| 13. 薄明黄褐色砂質土 | 29. 薄黄灰色砂質土  |               |
| 14. やや黒っぽい   | 30. 暗茶褐色砂質土  |               |
| 15. 黄褐色砂質土   | 31. 不明       |               |
| 16. 暗褐色砂質土   | 32. 暗灰色砂質土   | (地山。混じりなし。)   |
| a. 明褐色砂質土    | b. 黄褐色砂質土    |               |

0 (1:80) 4m

第116図 87調査区西壁土層断面図2



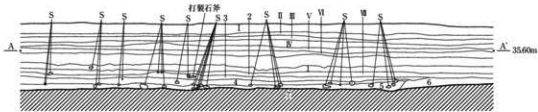
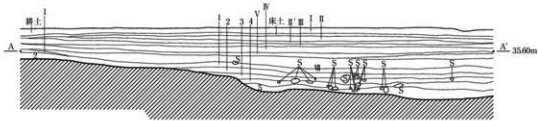

- I. 粘土・粘土・床土
  - II. 灰褐色砂質土
  - II'. 暗黄灰褐色砂質土
  - III. 暗灰色砂質土
  - III'. 暗黄褐色砂質土
  - IV. 暗灰色砂層 (2~5mmの細礫多量含む。)
  - V. 黄灰褐色砂質土 (2~5mmの細礫多量含む。)
  - VI. 黄灰褐色土 (やや粘性。)
  - VII. 黒灰褐色土 (やや粘性。)
- 1. 黄灰色土
  - 2. 灰褐色砂質土～砂層 (砂層、粗砂、礫2~5cm含む。)
  - 3. 暗灰色砂質土 (シルト質。)
  - 4. 灰白色細砂 (少量の土を含む。粗い砂、礫数cm~10数cm主体。)
  - 5. 砂層層
  - 6. 茶灰色(粘質)土 (泥炭層、少量の炭含む。)
  - 7. 茶灰褐色粘土 (堆山、人頭大の礫混じる。)

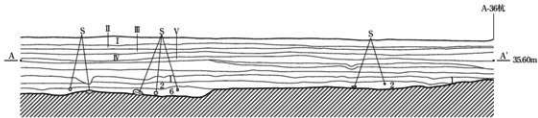

III. 暗黄灰褐色砂質土

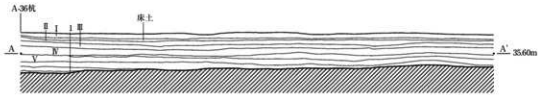

IV. 暗灰色砂質土

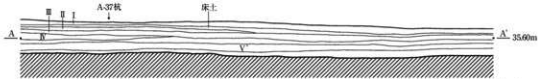

V'. 暗黄褐色砂質土 (堆山質土。)  
VI. 灰黄褐色砂質土

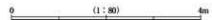

第117図 87調査区西壁土層断面図3

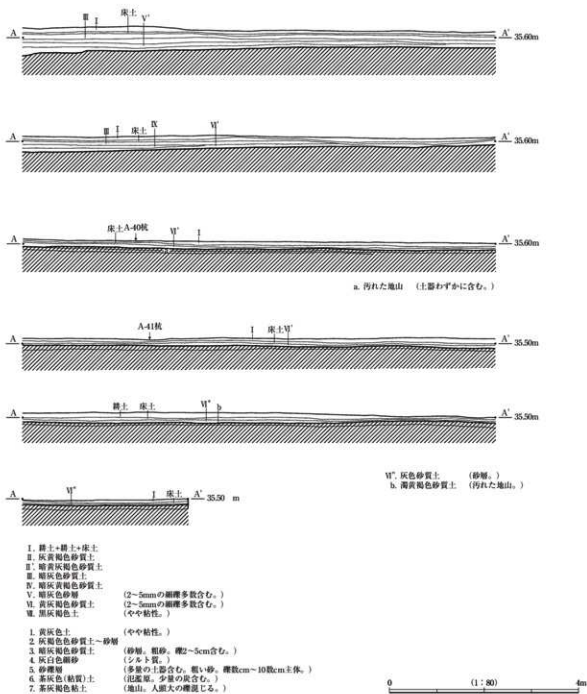

第118図 87調査区西壁土層断面図4

くⅡ3期頃の製品と考えられる。

#### 87S101 (第126・127・128・159・160・221図)

A・B19で検出されている。西側部分は調査区外に延びているため全形は不明であるが、3つのコーナーが確認されているので、平面形態は長方形であると分かる。長辺は約7.2m、短辺は約6.4mを測り、その平面積は約46.1m<sup>2</sup>となる。主柱穴は4本と考えられ、その内の南側の2本は堅穴壁を切り込んでいる。壁柱もあるが何間となるかよく分からない。南側の壁柱はかなり間隔が狭く、約1.2mで4間程度確認できる。カマドは南東角に設置されており、堅穴の一部を掘り残して構築されている。凝灰岩の切石をカマドの袖部分の芯材として使用している。そしてその間にある自然石がカマドの支脚かと考えられる。カマドの規模は幅約1.1m、長さ約1mを測る。煙道は南東から南の方へ向きを変え堅穴外に延びていく。カマドの南西側には貯蔵穴と見られる土坑が掘り込まれている。方形の土坑で、堅穴床面の検出面より深さ約30cmを測る。堅穴の一部を掘り残してカマドを設置することや、南東角に位置するなどの諸特徴は青野型住居跡<sup>1)</sup>に類似するように見える。後述するが、近江型の長胴甕が出土しており、遺物の面からは青野型住居とは言えないようである。埋土の状況から、一度堅穴部を掘り込んだ後に貼床をし、柱穴や壁溝を掘削しているようである。

出土物には438～461がある。438は須恵器杯B蓋である。439～442は須恵器杯Bである。443～445は須恵器杯Aである。これら須恵器の内443は有蓋の杯AでⅡ2期と考えられるが、他はⅡ3期頃と考えられる。446は赤彩土師器椀である。447は赤彩土師器の高杯の杯部ないし椀と考えられる。これらはⅡ3期の製品と考えられる。448・449は内黒土師器である。これらもⅡ3期頃の製品と考えら

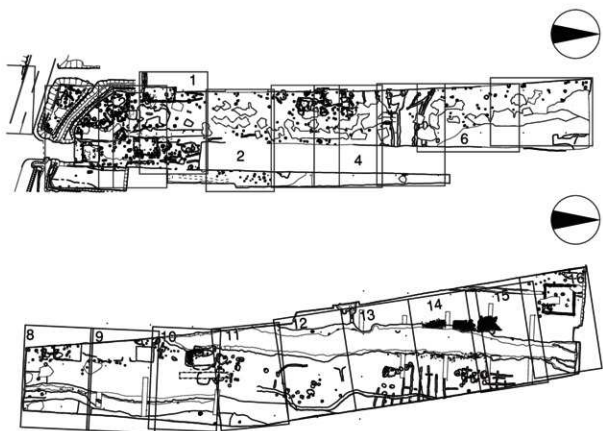

第119図 1986-1987平面図分割範囲図



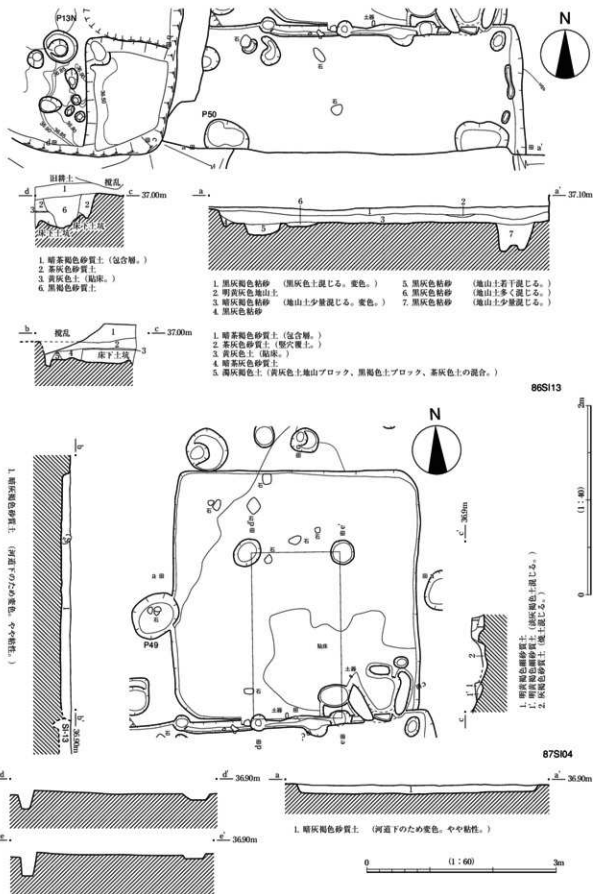

れる。449は杯部と脚部が離れているが、接合のためと考えられる同心円状の刻みが確認でき、更に使用時にはがれたため再度接合しようと考えたのか、黒色の漆のような物質が塗布されている。450は土師器片口鉢と考えられる。これもⅡ3期頃であろうか。451～455は土師器小甕である。456～460は土師器長胴甕である。456・457は近江型甕である。これら土師器小甕・長胴甕の時期はⅡ3期と考えられる。461は製塩土器のおそらく丸底土器で、Ⅱ3期頃の製品であろうか。

#### 87S102 (第122・123・158・221図)

C18・19で検出されている。平面形態は長方形で長辺約5.6m、短辺約4.3mを測り、その平面積は約24m<sup>2</sup>となる。堅穴部の深さは検出面より約25cmを測る。主軸は東に約2°振っている。主柱穴となるようなピットは西側壁際に3基並んではいるがはっきりとしない。壁柱は検出されており、南北方向に4間、東西方向に3ないし4間分見られる。カマドは南東角に設置されており、堅穴の一部を掘り残して構築されている。凝灰岩等の礫をカマドの袖部分の芯材として使用している。煙道は南東方向から南の方へ向きを変え堅穴外に延びていくものと考えられる。カマドの南西際には貯蔵穴と見られる土坑が掘り込まれている。方形の土坑で堅穴床面よりの深さは約45cmである。87S101と非常に良く似た構造であり、これも青野型住居と類似した構造をしていると考えたい。後述するが、遺物では青野型の長胴甕が出土しており、87S101とは違い遺物もその補強材料となっている。

出土遺物には424～437が出土している。424・425は須恵器杯B蓋で、424には返りがある。426・427は須恵器杯Bである。428は須恵器円面硯で、脚部部分の小破片である。429～431は土師器小甕である。432～434は土師器長胴甕である。433は口縁部に強いヨコナデで段々を作り出すもので、青野型甕〔石崎1996〕と言われるものである。外面はハケ調整を施し、内面にはハケ調整と体部下半はケズリ調整を行う。青野型には胴が長いものと球胴系のあるものがあるが、433は球同形になると考えられる。その色調は赤っぽく、胎土調整をしているようである。ほかの土師器煮炊具とは明らかに異なる特徴を有している。434は底部をタキ出した後、外面はハケ調整を行い、内面は当具の痕跡をケズリで消している。435・436は土師器鍋である。435は口縁端部に面を取るもの、436は外面にハケ調整を行っている。437は製塩土器である。これら須恵器及び土師器の時期は概ねⅡ2期と考えられる。また1278の砥石が出土している。

#### 87S103 (第133・134・161・162・219図)

B23で検出されている。平面形態は西側が一部調査区外に延びて全形は分からないが、方形であると考えられる。南側の辺は約4.2m、東側は4.5mを測り、その平面積は約18.9m<sup>2</sup>となる。北側の段掘部分まで含めば長軸は約5.0mとなりその平面積は約21m<sup>2</sup>となる。堅穴部の深さは検出面より約60cmを測る。主軸は西に約4°振っている。主柱穴は検出されておらず、また壁柱も分からない。壁溝も検出されていない。カマドは南東角に設けられており、煙道が堅穴外に延びている。埋土の状況から堅穴部を掘り込んでから整地し貼床をしていることが分かる。

出土遺物には462～480がある。462は須恵器杯B蓋である。Ⅱ2期の製品であろう。463は須恵器杯B蓋である。Ⅱ3期と考えられる。464～471は土師器小甕である。内外面ともカキメ調整を施すものが多く、底部がわかる469は丸底で、467平底である。472～479は土師器長胴甕である。473・474は体部下半にタタキ目があり、叩き出して体部を丸底化しているものと考えられる。478は底部叩き出しを行った後に内面はハケ調整を行い消している。480は土師器鍋である。叩き出して丸底化しておりカキメ調整等を行う。これら土師器煮炊具の時期は、472の長胴甕はⅡ2期ないしはそれよりも古い可能性があるが、その他はⅡ3期頃の製品と考えられる。1263・1264の鉄製品も出土しているが、いずれも小片で全形は良く分からない。1263は刀子の破片かと考えられる。

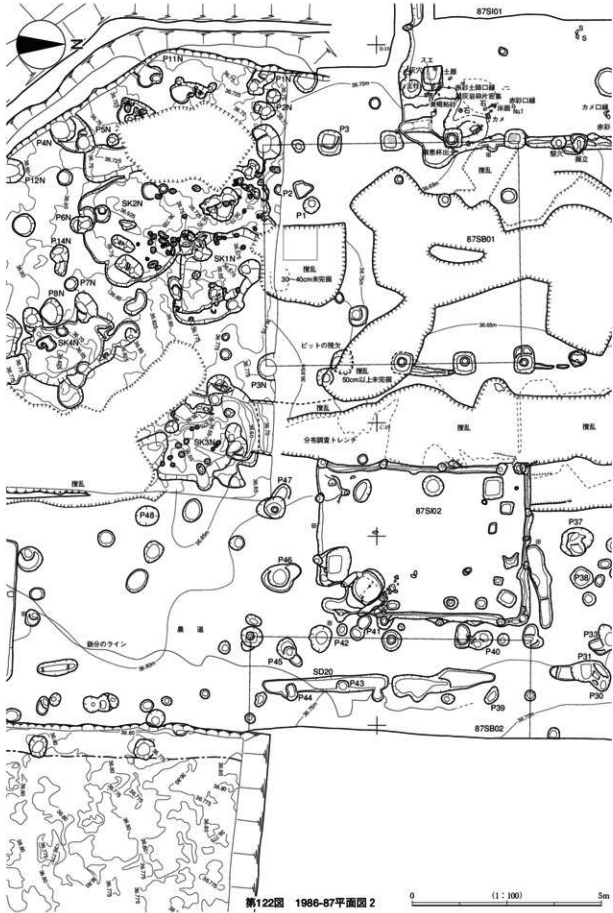

第122図 1986-87平面図 2

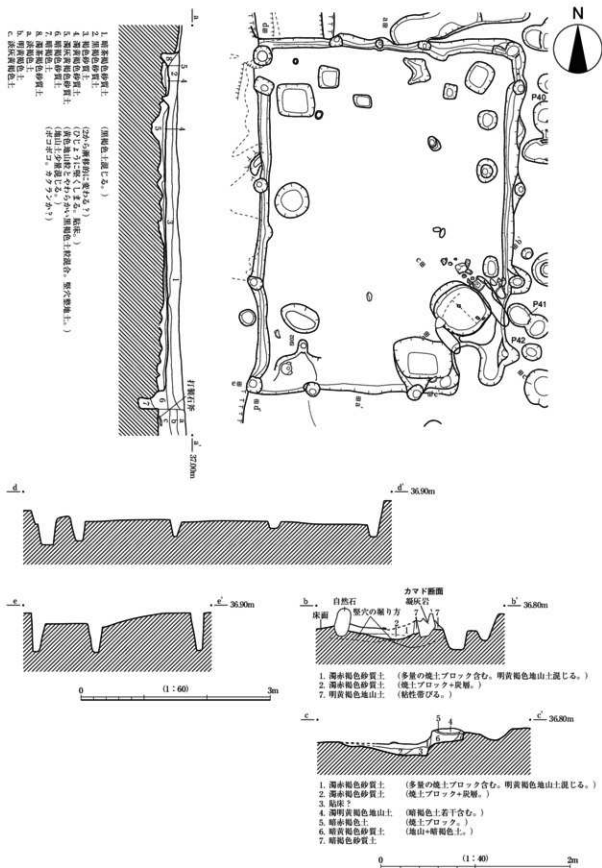

第123図 87S102実測図



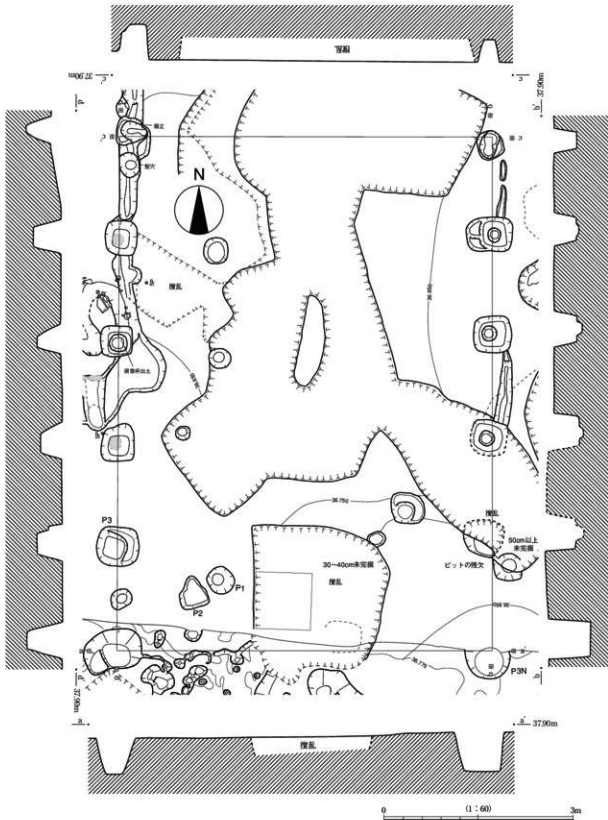

第124図 87SB01実測図

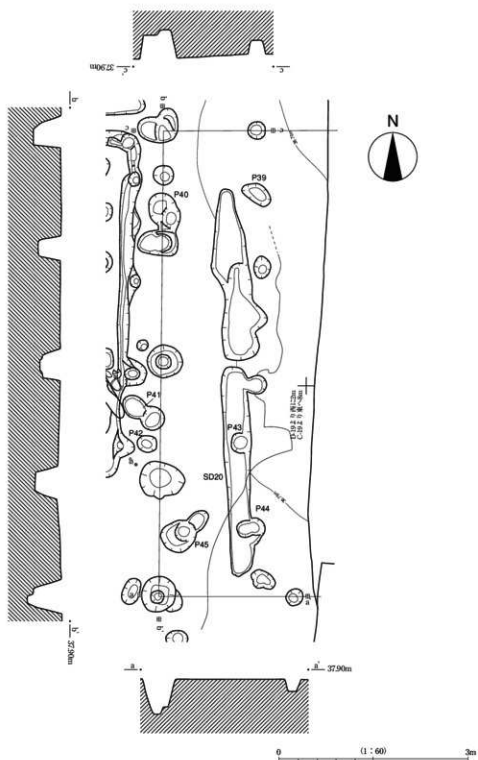

第125図 87SB02実測図

## 87S104 (第120・121・157図)

C17で検出されている。平面形態は方形で、1辺約3.9mの正方形である。その平面積は約15.2m<sup>2</sup>で、堅穴部の深さは検出面より約15cmを測る。南北方向を主軸とすると東に約4.5°振っている。主柱穴は4本検出されており、そのうち南側の2本は南側の壁を切り込んでいる。カマドは南東角に設けられており、その規模は幅約1m、長さは約1m検出されている。煙道の掘り込み等は86SI13と切りあっているため明らかではない。カマドから北西方向に貼床が検出されているが、堅穴中央部までしか確認されていない。埋土は1層であり、埋め戻しが行われた可能性がある。また明確な切り合いは分からないが、86SI13よりも新しいものと考えられる。

出土遺物には420～423がある。420須恵器杯Aである。Ⅳ2期頃かと考えられ、混入の可能性が高い。421は土師器小甕である。内外ともにカキメ調整が施され、口縁端部は上方にやや延びている。Ⅳ1期頃の製品と考えられ、カマド中央部から出土しているがこれも混入の可能性が高い。422・423は土師器長胴甕である。422は底部破片で、外面はケズリで内面はハケ調整を施している。423は底部付近、体部上半、口縁部の破片であるが、同一個体と考えられる。底部付近は外面ケズリで内面はハケ調整を施す。体部上半は内外面ともカキメ調整を施している。口縁部は端部を欠損しているため分からないが、面を取っていると考えられる。422・423はおそらくⅡ2ないしⅡ3期頃のものと考えられ、この堅穴建物の時期を表していると考えられる。

## 87S106 (第138・139・163図)

A30・31で検出されている。平面形態は西側が調査区外に延びていることや87SI07と切りあっていることから良く分からないが、おそらく長方形であろう。その規模についても良く分からないが、復元されている長辺の長さは約6.5mを測る。堅穴部の検出面よりの深さは削平を大きく受けているらしくほとんどない。カマドは南東角に設けられていたことがその痕跡により判断されている。その南西際に方形の貯蔵穴が設けられている。検出面よりの深さは約40cmである。主柱穴は良く分からないが、貯蔵穴南側の堅穴外にあるピットがそれにあたる可能性もある。その場合は4本主柱を想定したいが、それに組み合わせる柱穴が堅穴内には見当たらない。

出土遺物には484～490がある。484は須恵器杯Aである。485・486は土師器小甕、487～490は土師器長胴甕である。これらの土師器煮炊具はカキメ調整を内外面とも施す。須恵器・土師器ともⅡ3期頃のものであろう。

## 87S107 (第138・139・164図)

A30・31で検出されている。平面形態は西側が調査区外に延びているため全形は不明であるが長方形であろう。長辺は約6.4mを測る。堅穴部の検出面よりの深さは削平を大きく受けているためほとんどない。カマドは南東角に設けられている。その南西際には方形の貯蔵穴が設けられ、検出面よりの深さは約40cmを測る。主柱穴は貯蔵穴の南側の堅穴壁を切るピットを当てれば、堅穴中央部にある焼土際のピットも主柱穴と考えられ、4本主柱が復元できる。東側壁溝内にピットが確認でき、これが壁柱となるかもしれない。

出土遺物には491～502がある。491・492は須恵器杯B蓋である。493は須恵器椀である。494は須恵器杯Bである。495は赤彩土師器で椀であろうか。496は土師器椀で底部外面には糸切り痕跡があり、体部下半を手持ちヘラケズリしている。これらの時期は、491はⅡ2ないしⅡ3期頃で、494はやや新しくⅢ期まで下がるかもしれない。そのほかはⅡ3期頃と考えられる。497～501は土師器小甕である。500・501は内外面ともカキメ調整を施している。これらの時期はⅡ3期と考えている。502は製塩土器で丸底土器であろうか。これもⅡ3期頃と考えられる。

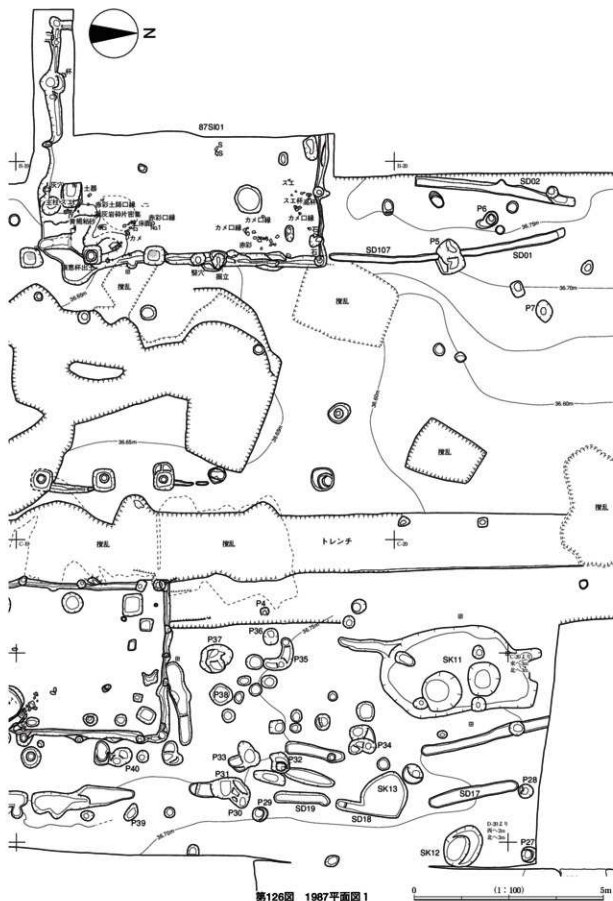

第126図 1987平面図1

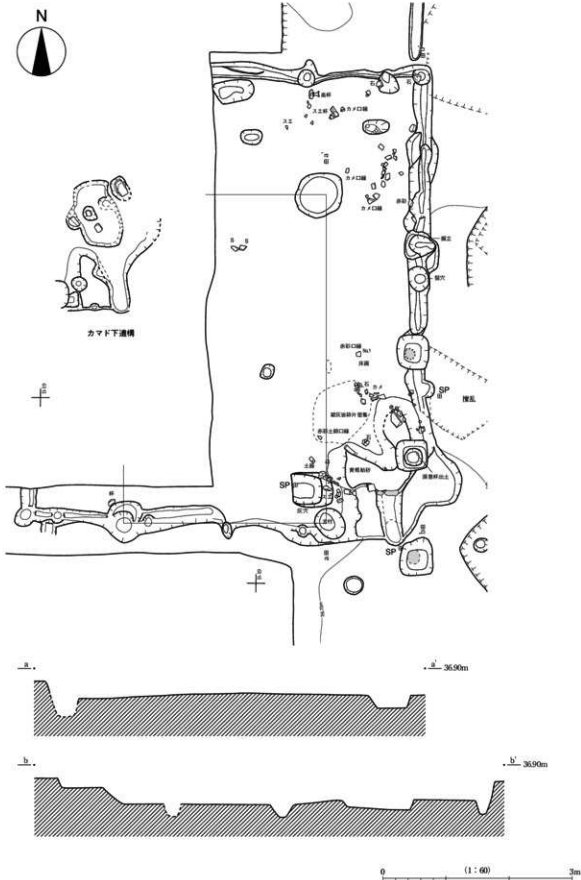

第127図 87SI01実測図1

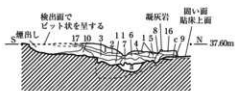

- 16. 暗褐色砂質土 (型穴裡上。凝灰岩砕片多量含む。)
- 17. 暗赤褐色～黄褐色に焼ける。
- c. 暗赤褐色砂質土 (掘削面。)

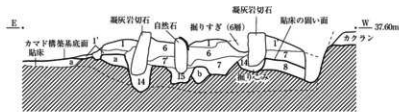

- 1. 黄褐色土 (暗黄褐～明黄褐色土がまだらに混入。)
- 17. 黄褐色土 (①+黄褐色土を散在状につき固める。水平土層。)
- 2. 帯赤褐色砂質土 (焼土ブロック散かに含む。)
- 3. 帯赤褐色砂質土 (黄褐色土ブロック若干含む。)
- 4. 濃黒褐色土 (焼土ブロック中量含む。)
- 5. 濃赤褐色砂質土 (焼土粒・焼土ブロック多量含む。)
- 6. 濃赤褐色砂質土 (焼土ブロック多量含む。)
- 7. 濃赤褐色砂質土 (鮮やかな色の焼土ブロックきわめて多量。炭粒若干。)
- 7. 濃赤褐色砂質土 (上層ほど焼土多くなる。)
- 8. 濃赤褐色砂質土 (黄褐色焼土ブロック中量含む。)
- 9. 黄褐色土 (炭粒多量含む。焼土若干。)
- 10. 暗褐色土 (やや赤味を帯びる。炭粒少ない。)
- 11. 濃赤褐色砂質土 (②・③より焼土ブロック含む。明黄褐色土若干含む。)
- 12. 濃黒褐色土 (明黄褐色土ブロック中量含む。)
- 13. 濃赤褐色砂質土 (地山土に近いが、細かい焼土粒散かに含む。)
- 14. 濃赤褐色砂質土 (焼土粒。細かい黄褐色土ブロック中量含む。)
- 15. 帯赤褐色砂質土 (細かい焼土ブロック中量含む。)
- a. 暗赤褐色土 (説明黄褐色土。カマドの構築面とは関係なし。構築時に地山をカクランしたものか。)
- b. 暗黄褐色土 (焼った地山質土。aとほぼ同じものか。)

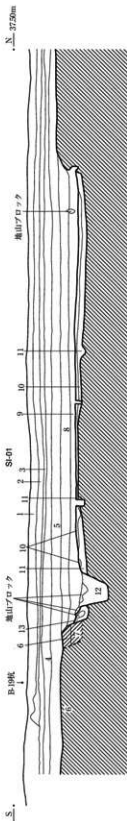

- 1. 黄褐色土 (暗黄褐～明黄褐色土がまだらに混入。)
- 2. 帯赤褐色砂質土 (焼土ブロック散かに含む。)
- 3. 帯赤褐色砂質土 (黄褐色土ブロック若干含む。)
- 4. 濃黒褐色土 (焼土ブロック中量含む。)
- 5. 濃赤褐色砂質土 (焼土粒・焼土ブロック多量含む。)
- 6. 濃赤褐色砂質土 (焼土ブロック多量含む。)
- 7. 濃赤褐色砂質土 (鮮やかな色の焼土ブロックきわめて多量。炭粒若干。)
- 7. 濃赤褐色砂質土 (上層ほど焼土多くなる。)
- 8. 濃赤褐色砂質土 (黄褐色焼土ブロック中量含む。)
- 9. 黄褐色土 (炭粒多量含む。焼土若干。)
- 10. 暗褐色土 (やや赤味を帯びる。炭粒少ない。)
- 11. 濃赤褐色砂質土 (②・③より焼土ブロック含む。明黄褐色土若干含む。)
- 12. 濃黒褐色土 (明黄褐色土ブロック中量含む。)
- 13. 濃赤褐色砂質土 (地山土に近いが、細かい焼土粒散かに含む。)
- 14. 濃赤褐色砂質土 (焼土粒。細かい黄褐色土ブロック中量含む。)
- 15. 帯赤褐色砂質土 (細かい焼土ブロック中量含む。)
- a. 暗赤褐色土 (説明黄褐色土。カマドの構築面とは関係なし。構築時に地山をカクランしたものか。)
- b. 暗黄褐色土 (焼った地山質土。aとほぼ同じものか。)

第128図 875I01実測図 2

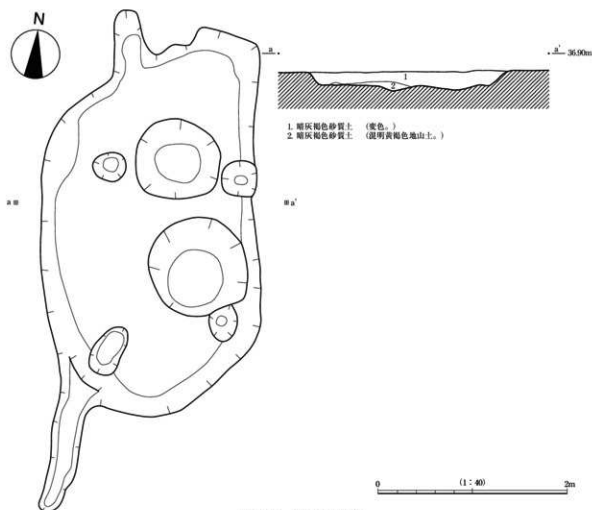

第129図 87SK11実測図

この堅穴建物は、その土層断面の観察から87SI06よりも古いことが判明している。出土した遺物にはそれほど時期差がないように見えるが、Ⅱ3期でも若干古いものなのかもしれない。

#### 87SIO8 (第141・142・165図)

A32・33で検出されている。平面形態は長方形である。長辺は約4.0m、短辺は約3.4mを測り、その平面積は約13.6 $\text{m}^2$ となる。堅穴部の深さは検出面より約5cmと浅く、かなり削平を受けているものと考えられる。主軸は東に約15°振っている。支柱穴およびカマドは確認されていない。

出土遺物には503~505がある。503は須恵器杯B蓋である。504は須恵器甕である。505は土師器鍋である。これらの時期は503はⅡ3期、504はⅡ2期、505はⅢ期とやや時期幅があるものと考えられる。

#### 87SIO9 (第152・153・165図)

Y・Z42で検出されている。平面形態は方形であり、長辺約7.3m、短辺約7.1mを測りほぼ正方形に近いものである。その平面積は約51.8 $\text{m}^2$ である。堅穴部の深さは、かなり削平を受けているらしくほとんど掘り込みはない。支柱穴は4本であると考えられるが、北東の1本が検出されていない。南側の2本は堅穴外で検出されている。カマドは焼土や炭の分布範囲などその痕跡から、南東角に設けられていたと考えられる。主軸は東に約15°振っている。

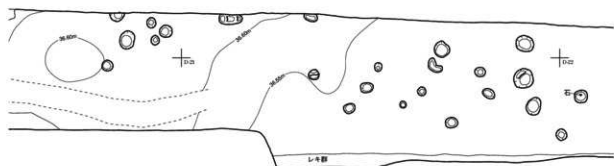
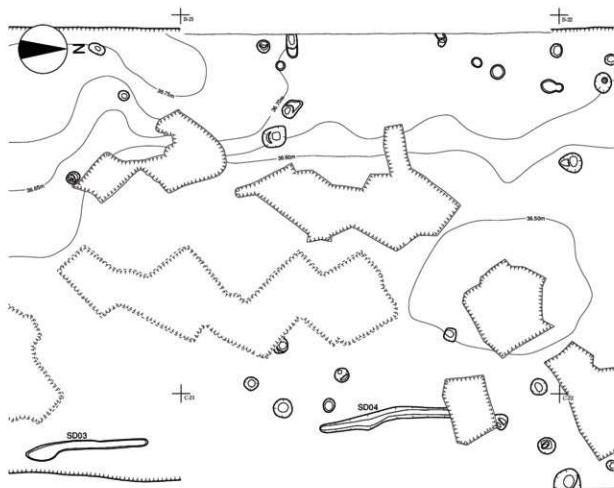

第130図 1987平面図2

0 (1:100) 5m



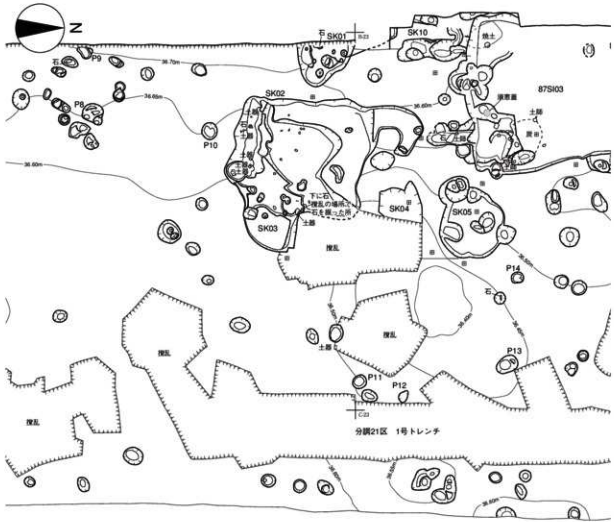

第131図 1987平面図3

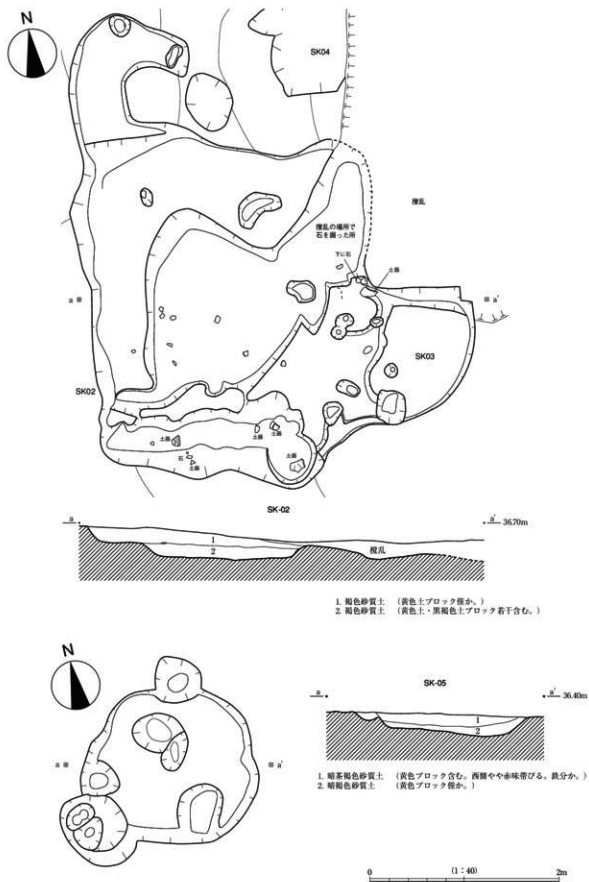

第132図 87SK02・05実測図

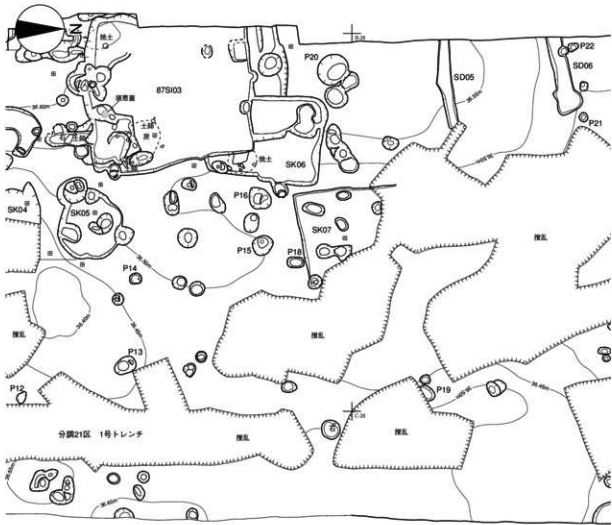

第133図 1987平面図4

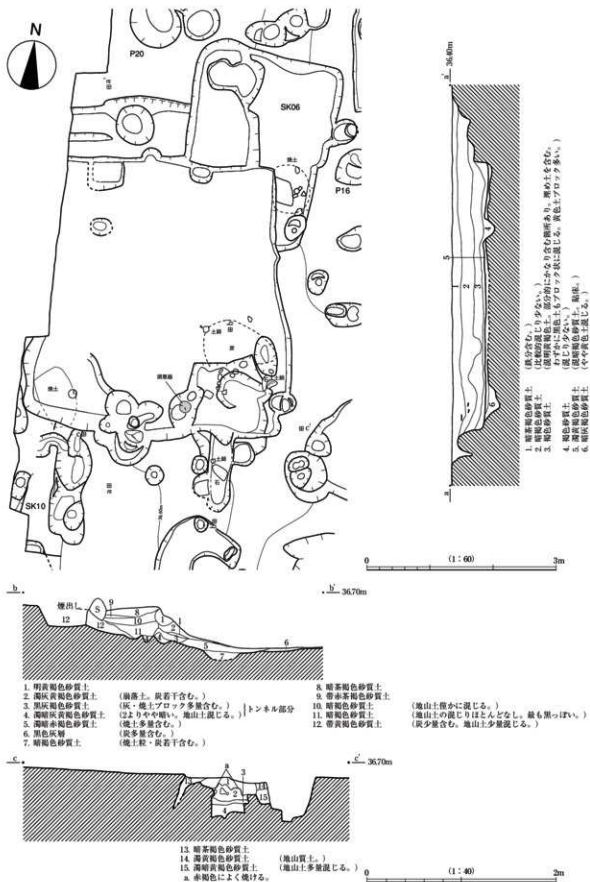

新134図 87S103実測図

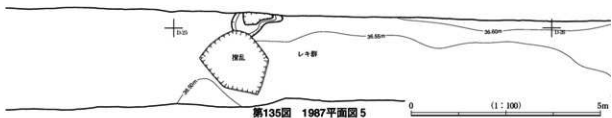
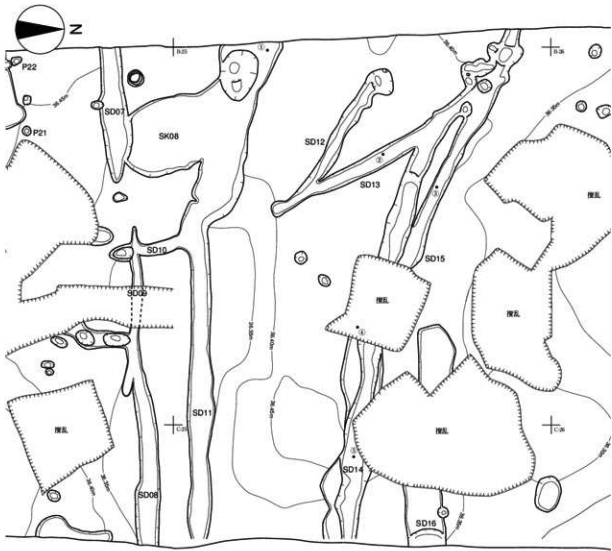

第135図 1987平面図 5

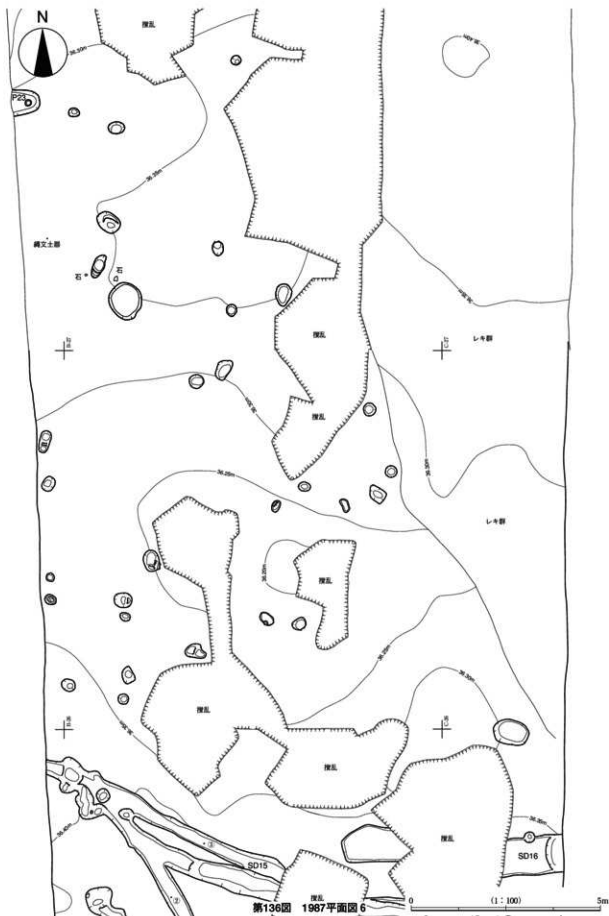



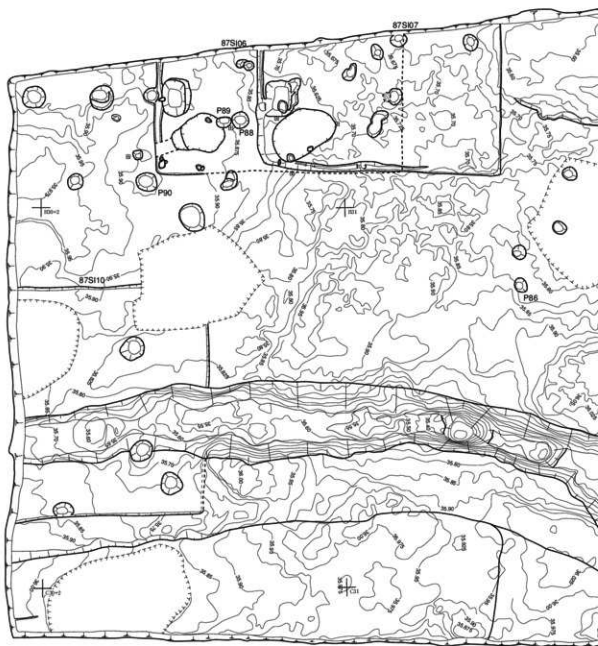

第138図 1987平面図 8

0 (1:100) 5m





第139図 87Si06・07実測図

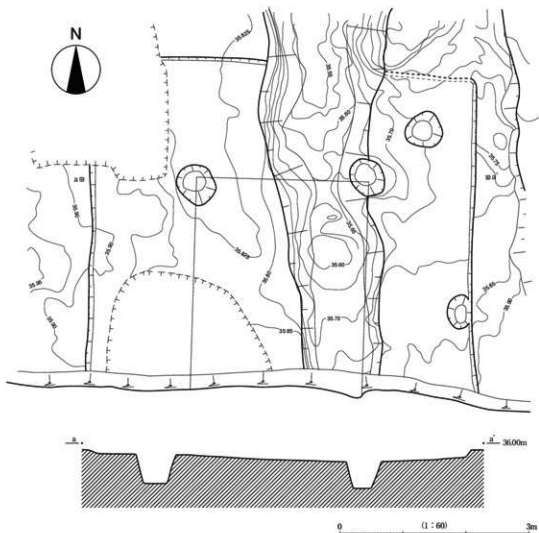

第140図 87S110実測図

出土遺物には506～512がある。506は須恵器杯B蓋である。507は須恵器杯Aである。508は土師器椀で、色調は橙色で胎土調整をして赤っぽく焼いていると考えられる。小破片のため暗文は確認できていない。509は赤彩土師器椀で、内面に暗文が見られる。510・512は土師器小甕と考えられる。外面をケズリ調整、内面にはカキメ調整やハケメ調整を行う。平底のものであり、底部切り離しは不明であるが糸切りではないらしい。平底の土師器小甕ということでは古いものと考えられる。511は土師器長胴甕で、その口縁部の特徴から青野型のものと考えられる。513は製塩土器である。丸底土器になるものと考えられる。これらはⅡ3期頃と考えられる。

この堅穴建物で特徴的なのは、壁溝と見られる部分に石を敷き並べていることである。その敷石の断面を見るときれいにレベルが揃っており、その上に柱や壁材を置いていたかとも考えられる。類例は管見による限り長野県で見られるが、その時期は8世紀後半から9世紀代と新しい〔望月1990〕もので、末松A遺跡の方が古いこととなる。

#### 87S110 (第138・140・163図)

B30で検出されている。平面形態は攪乱に切られたり、南側が調査区外に延びているためその全形は分からないが、方形であろう。北側の1辺を復元すると約6.1mとなる。仮に正方形であったとする

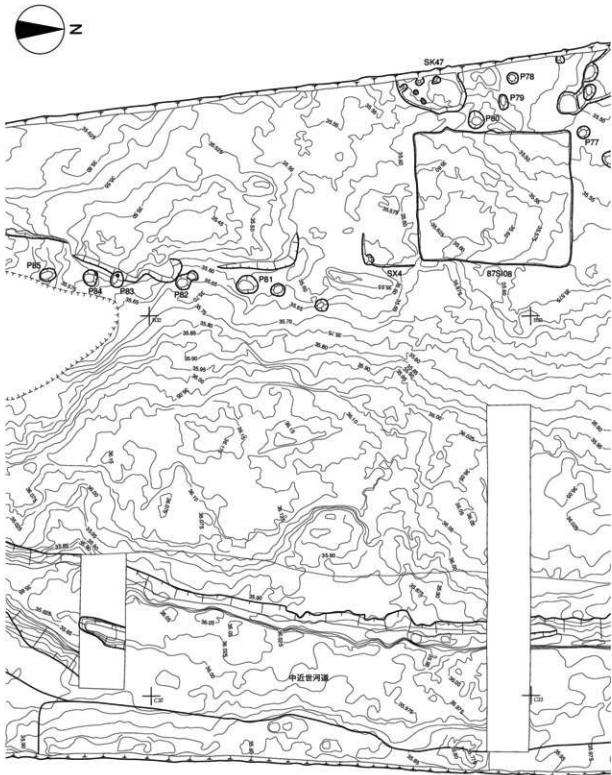

第141図 1987平面図9

0 (1:100) 5m

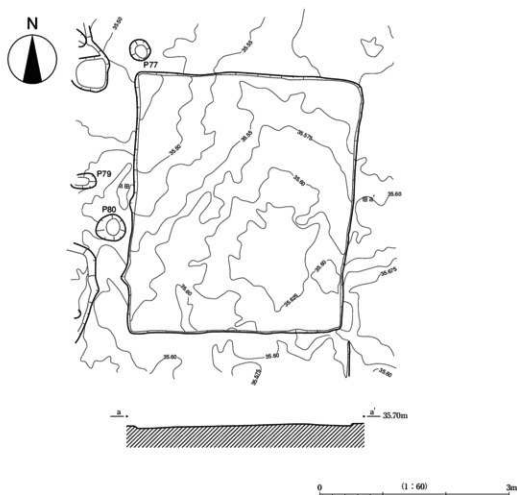

第142図 87SI06実測図

とその平面積は約37.2m<sup>2</sup>に復元できる。主柱穴は2本検出されており、おそらく4本主柱であったと考えられる。竪穴部の深さは検出面より約25cmを測る。

出土遺物には481～483がある。481・482は土師器小甕である。483は製塩土器で丸底土器になるのかもしれない。これらの時期はⅡ2期頃であろうか。

#### 掘立柱建物

##### 87SB01 (第122・124図)

B18・19で検出されている。1×4・5間の側柱建物である。梁の間数は建物中央部がカクランを受けており2間である可能性もある。梁桁は約6.0m、4間の場合桁桁は約6.5mを測り、その平面積は約39m<sup>2</sup>となる。桁桁が5間の場合には約8.1mでその平面積は48.6m<sup>2</sup>となる。主軸方位は東に約2°振っている。

##### 87SB02 (第122・125図)

C18・19で検出されている。東側は調査区外に延びるため全形は不明だが、2・3×4間の側柱建物になると考えられる。梁間を2ないし3としたのは、南側が2間で北側が3間の建物を想定したからである。梁桁は復元すると約4.3m、桁桁は約7.4mを測り、その平面積は約31.8m<sup>2</sup>となる。主軸方位



第143図 1987平面図10

0 (1:100) 5m



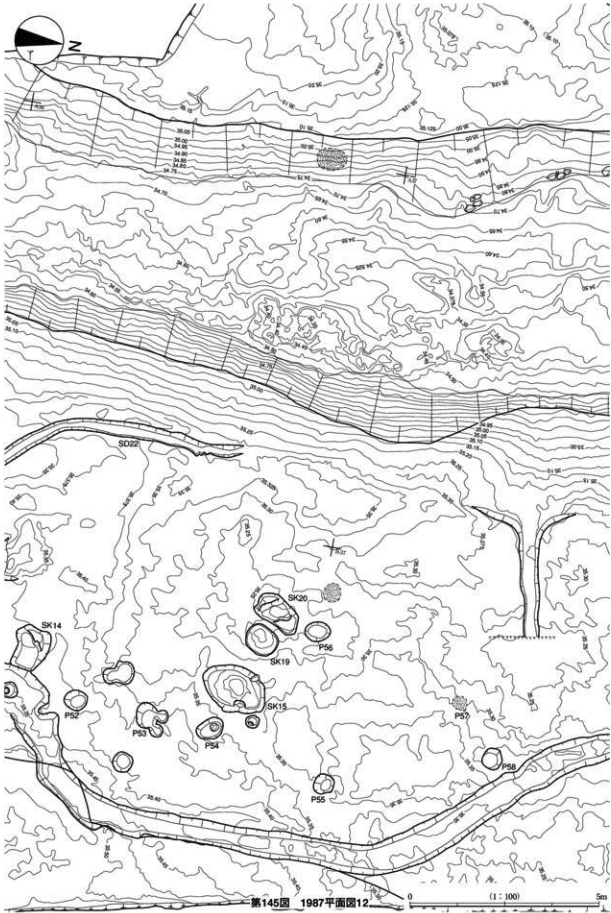

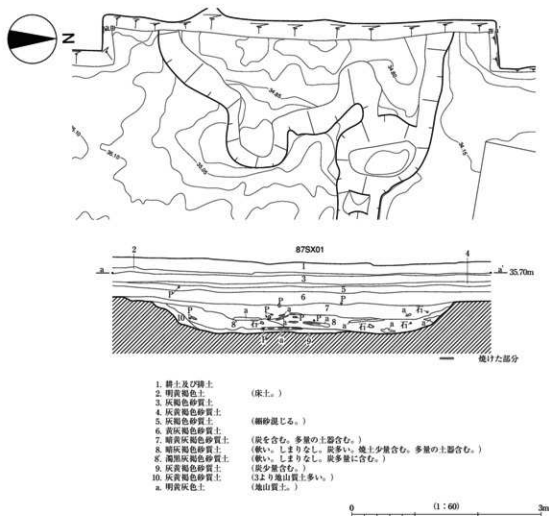

第146図 87SX01実測図

は東に約3°振っている。

### 土坑

#### 87SK02 (第131・132・171図)

B22・23で検出されている。平面形態は東側を攪乱で切られているため全形は不明であるが、方形であったと考えられる。他の遺構とも切り合うなど分かりにくい。復元すると長辺約3.4m、短辺約2.9mを測る。その平面積は約9.9m<sup>2</sup>である。

出土遺物には574～576がある。574は須恵器杯B、575は土師器椀、576は土師器長胴甕である。これらの時期はⅡ3ないしⅢ期頃と考えられる。

#### 87SK03 (第131・132・171図)

B22で検出している。攪乱や87SK02に切られており全形は不明である。出土遺物には577の土師器長胴甕が出土している。Ⅱ3ないしⅢ期頃のものであろう。

#### 87SK05 (第131・132図)

B23で検出されている。平面形態は楕円形である。長軸約1.8m、短軸約1.6mを測る。検出面よりの深さは約20cmを測る。埋土は暗茶褐色および暗褐色砂質土である。古代の遺構であらう。



**87SK06 (第133・134・171図)**

B23で検出されているもので、堅穴建物の可能性がある。平面形態は87SI03に切られているため全形は分からないが、長方形であろう。短辺は約2.3m、長辺は約3.1mを測り、その平面積は約7.1m<sup>2</sup>である。検出面よりの深さは約10cmで、西側の深い部分では約20cmを測る。南東部分に焼土が確認されカマドの痕跡の可能性もある。主柱穴は検出されていない。主軸は東に8°振っている。

出土遺物には578～581がある。578・579・581は土師器長胴甕で、Ⅱ3ないしⅢ期頃のものと考えられる。580は土師器小甕で、丸底の底部を持ち外面をケズリ調整している。これもⅡ3ないしⅢ期頃であろう。

**87SK10 (第131・171図)**

B23で検出されている。87SI03南側にある長さ約1.7m、幅約50cmの細長い土坑である。582の土師器長胴甕、583の須恵器杯蓋、585の土師器鍋が出土している。これらの時期はⅡ2ないしⅡ3期と考えられる。

**87SK11 (第126・129・171図)**

C19・20で検出されている。平面形態はかなり歪な長楕円形である。長軸約3.9m、短軸約2.2mを測る。検出面よりの深さは約20cmである。埋土は暗灰褐色砂質土である。584の須恵器杯蓋が出土している。Ⅳ1期頃の製品であろう。

**87SK17 (第147・148図)**

B38で検出されている。平面形態は長楕円形である。長軸約1m、短軸約70cmを測る。検出面よりの深さは約12cmである。埋土は明黄褐色砂質土、黄褐色砂質土で黄褐色砂質土には炭が混じる。

**87SK18 (第147・148図)**

B38で検出されている。平面形態は長楕円形である。長軸約1.1m、短軸約70cmを測る。検出面よりの深さは約12cmである。埋土は明黄褐色砂質土、黄褐色砂質土で黄褐色砂質土には炭が混じる。

**87SK30 (第147・148図)**

A39で検出されている。平面形態は楕円形である。長軸約1.1m、短軸約1mを測る。検出面よりの深さは約20cmである。埋土は明黄褐色砂質土、黄褐色砂質土で黄褐色砂質土には炭が混じる。87SK17・18・30の規模および埋土は類似しており同じ性格の遺構と考えられる。

**87SK21 (第147・148・172図)**

A・B38で検出されている。平面形態は87SK35と南東部できりあうため不整となっているが、長方形であると考えられる。長辺は約2.9m、短辺は約2.1mを測る。検出面よりの深さは約25cmである。中央部には炭とともに礫群が見られる。上層よりの検出であるため、この土坑に伴うものか判断は難しい。出土遺物には587～591がある。587は赤彩土師器高杯である。588は土師器小甕である。589・590は土師器鍋である。591は土師器長胴甕である。これら土師器はⅡ2期頃のものと考えられる。

**87SK22 (第147・148図)**

A38で検出されている。平面形態は楕円形である。長軸約1.2m、短軸約1mを測る。検出面よりの深さは約40cmである。埋土は黄灰褐色砂質土、明黄灰褐色砂質土のほか土坑の底には炭や焼土が堆積している。また土坑の壁面も焼けており、この遺構の性格を表しているものと考えられる。いわゆる伏せ焼き窯であろうか。

**87SK25 (第149・172図)**

A・B40で検出されている。平面形態は楕円形である。長軸約1.2m。短軸約1mを測る。検出面よりの深さは約20cmである。出土遺物には592の土師器碗がある。内面には暗文が確認できる。Ⅱ2期

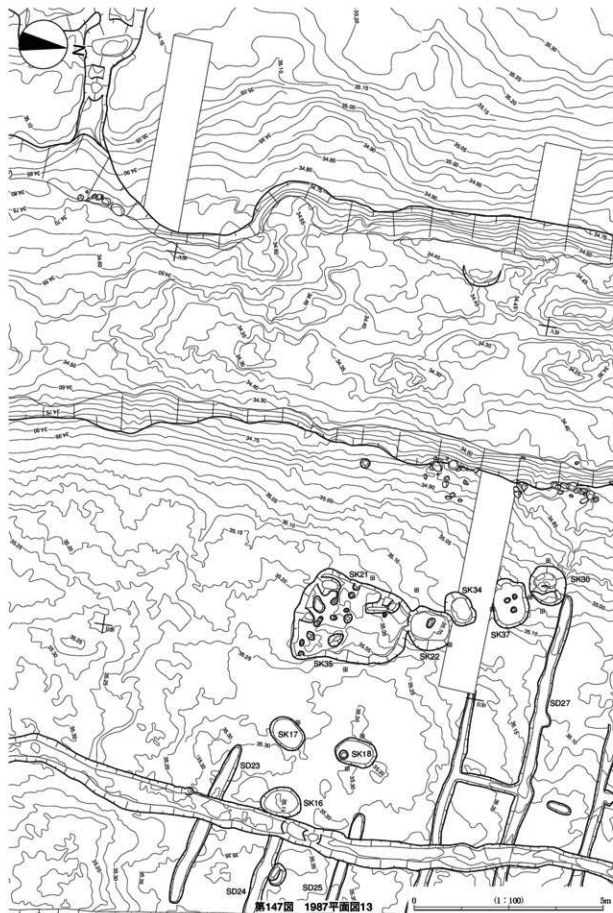

第147図 1987平面図13

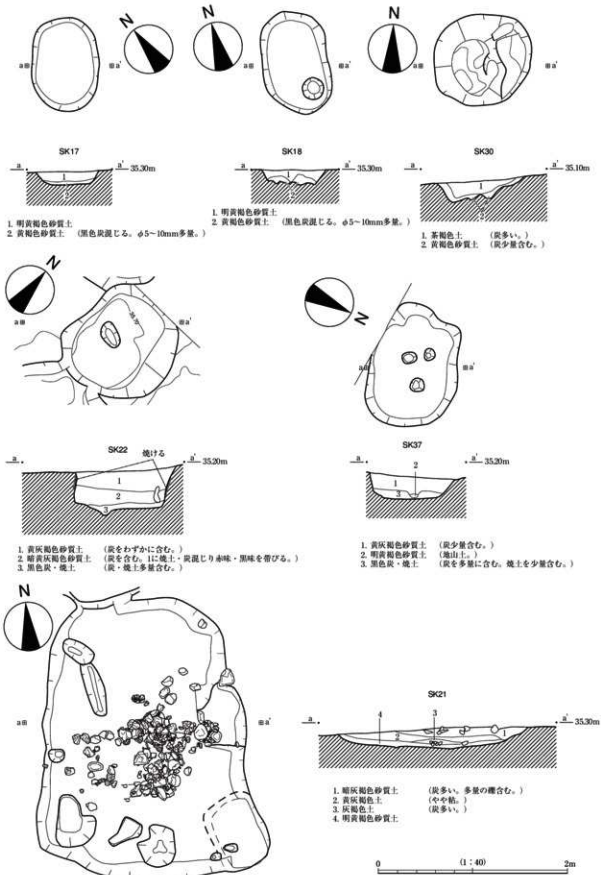

第148図 87SK17・18・21・22・30・37実測図

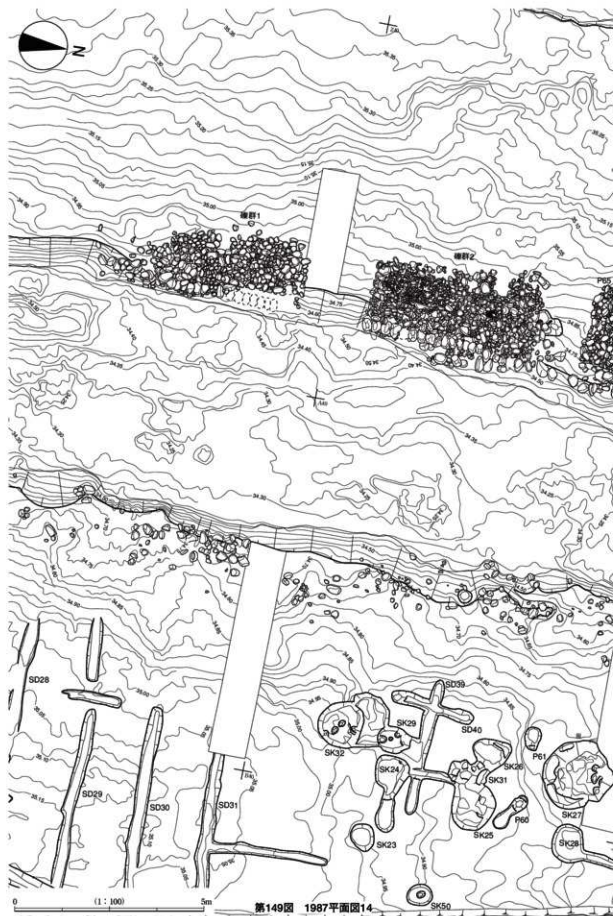

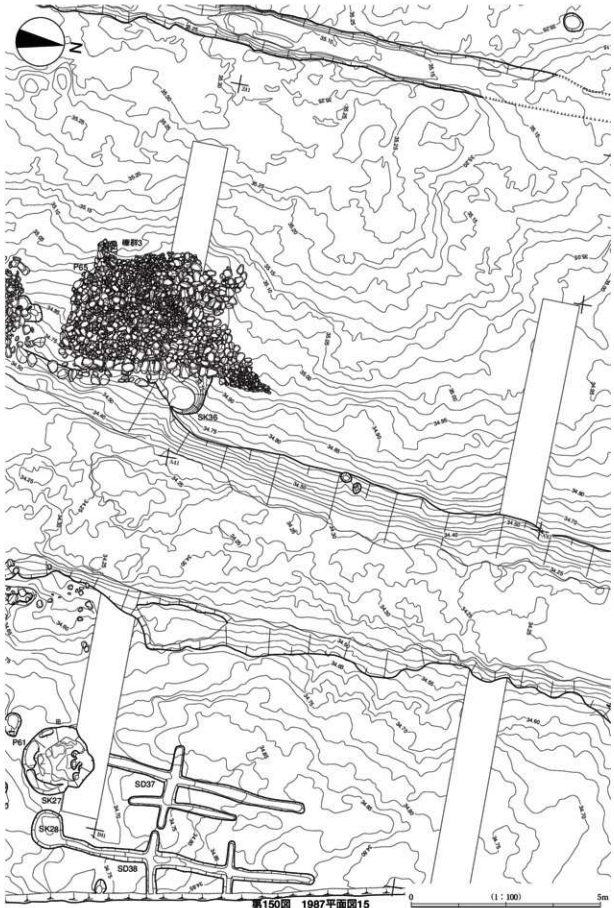

第150図 1987平面図15

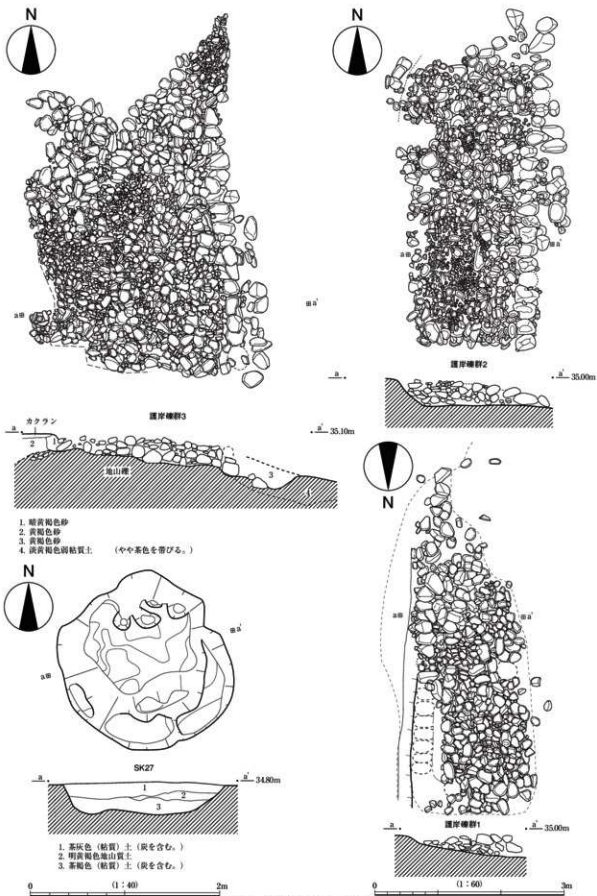

第151図 護岸礫群、87SK27実測図

頃と考えられる。

#### 87SK27 (第149・151・172図)

A40で検出されている。平面形態は円形に近い。直径は約1.8mである。検出面よりの深さは約34cmである。埋土は茶灰色粘質土、明黄褐色地山質土、茶褐色(粘質)土といった粘質土で炭を含んでいる。出土遺物には593・594がある。593は須恵器杯B、594は土師器小甕である。Ⅱ2期頃のものであろう。

#### 87SK32 (第149・172図)

A40で検出されている。平面形態は円形に近く、直径約1.2mを測る。検出面よりの深さは約30cmである。出土遺物には595の須恵器杯Bがある。Ⅱ3期頃のものと考えられる。

#### 87SK37 (第147・148図)

A38で検出されている。平面形態は楕円形で、長軸約3.3m、短軸約2.3mを測る。検出面よりの深さは約25cmである。埋土は黄灰褐色砂質土、明黄褐色砂質土のほか土坑の底には炭や焼土が堆積している。87SK22と埋土は良く似ており同一の性格をもつ遺構と考えられる。

#### 87SK40 (144・219図)

A・B34で検出されている。平面形態は試掘トレンチにより切られているため良く分からないが、長辺約2.8m、短辺約1.8mの長方形と考えられる。検出面よりの深さは約20cmを測る。出土遺物には597・598の須恵器杯Bがある。Ⅱ3～Ⅲ期のものと考えられる。1265の刀子も出土している。

#### 87SK42 (第143・172・219図)

B34で検出されている。西側を試掘坑で切られているため全形は良く分からないが、1辺約2.5mの正方形に近い形に復元できる。検出面よりの深さは約30cmを測る。出土遺物には599～603がある。599・600は須恵器杯B蓋である。601・602は土師器小甕である。603は土師器長胴甕である。須恵器・土師器ともⅡ2期頃のものと考えられる。他に1266の刀子も出土している。

#### 87SX01 (第145・146・166・167・168・169図)

Z37で検出されている。調査区外に延びておりその全形は良く分からない。検出されている部分だけで見ると南北に約4.7mを測る。深さは検出面より約50cmである。埋土を見ると土器を多く含んでいるほか、炭や焼土も含んでいる。

514～562の遺物が出土している。514～521は須恵器杯B蓋である。514～519にはかえりがある。522は須恵器杯Gである。523～525は須恵器杯Aですべて有蓋である。526は須恵器杯B蓋で、527の杯Bとセットになるものと考えられる。528は須恵器椀で、口縁部内面に沈線を巡らす。529は杯AないしBの口縁部破片である。530は須恵器椀Bと考えられる。531は須恵器椀ないし高杯の口縁部と考えられる。532は須恵器椀Bである。533・534は須恵器杯Bである。535は須恵器椀Bと考えられる。536・537は須恵器高杯である。これら須恵器の時期は概ねⅡ2期と考えられる。538は土師器椀である。その作りは須恵器椀Gに近いもので、焼きも硬質で須恵器窯で焼成されたものと考えられる。539は赤彩土師器椀である。540は土師器椀で内面に暗文が入る。541は土師器高杯である。542は土師器鉢と考えられ、内面に暗文が入る。543はフイゴの羽口である。これら土師器の時期は、須恵器食膳具類と同様にⅡ2期頃と考えられる。544・545は須恵器長頸甗と考えられる。Ⅱ1ないしⅡ2期頃のものであろう。546・547は土師器小甕である。548は土師器甗である。外面はカキメ調整を施している。549～556は土師器長胴甕である。550には外面にカキメヤタキの痕跡が見られる。553・555・556にも外面にタキの痕跡が見られる。551青野型のものである。557は土師器鍋の口縁部破片かと考えられる。内外面ともにタキの痕跡が見られる。558は把手付き鍋と考えられる。内外面と



第152図 1987平面図16



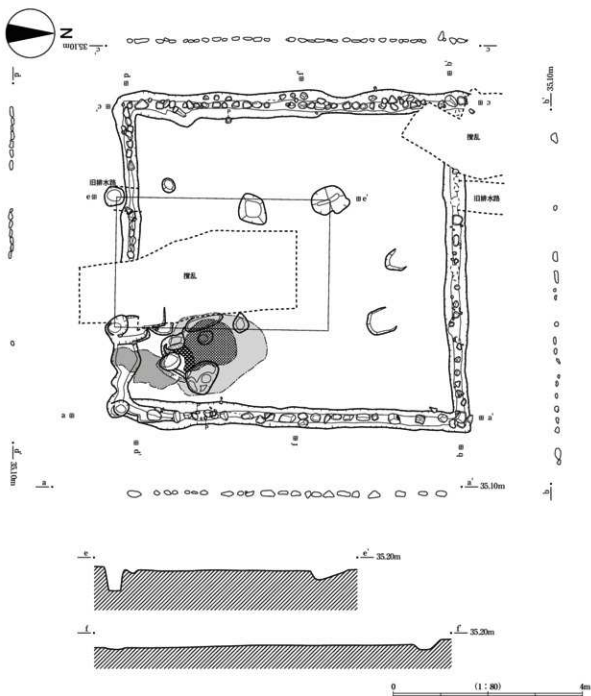

第153図 87SI09実測図

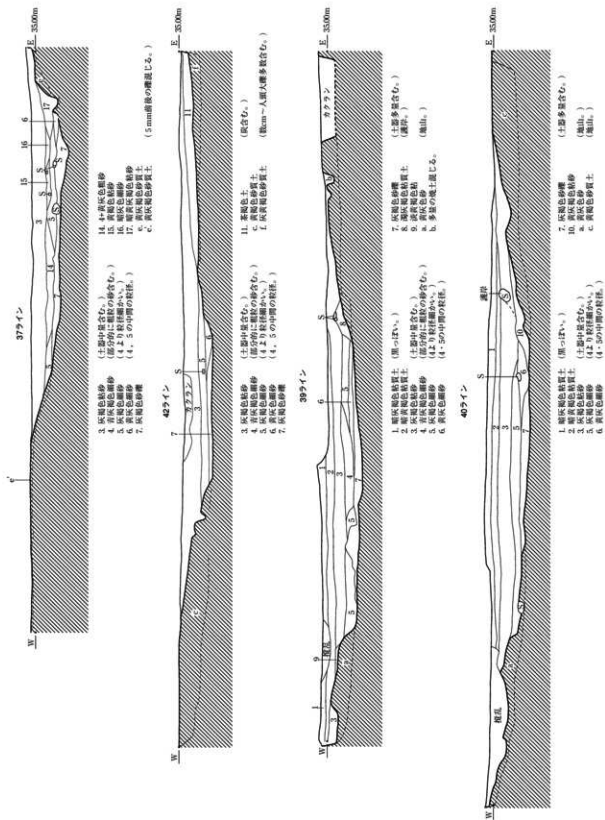

第164図 87大溝土層断面図1

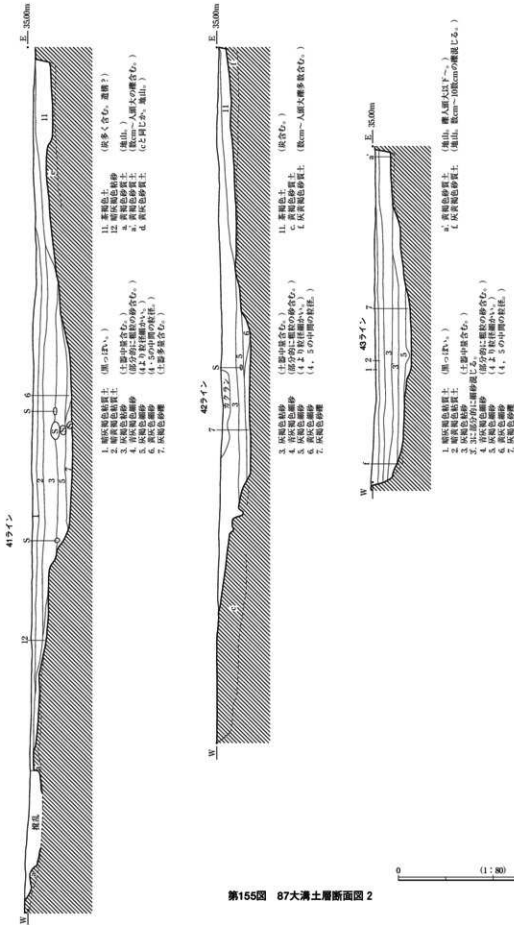

第155図 87大満土層断面図 2

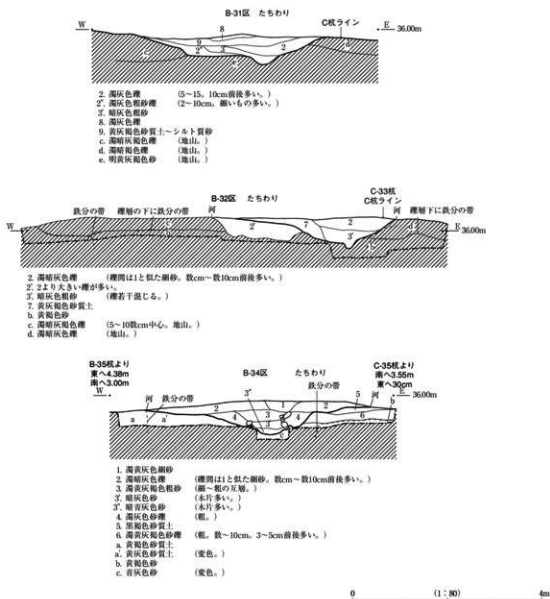

第156図 中近世河遺たちわり土層断面図

もにタタキの痕跡が見られる。559~562は土師器鍋である。559・562にはカキメ調整が施されている。また562にはタタキの痕跡も見られる。これら土師器煮炊具の時期はⅡ2期と考えられる。須恵器系の技法が採用されているものとされていないものが見られ、北陸型煮炊具成立時の状況を反映しているものと考えられる [望月1999]。

### 87SX02 (第143・173区)

A33・34で検出されている。大溝の南岸にあり平面形態は長方形である。長辺約7.2m、短辺約4mを測る。検出面よりの深さは約10cm程度と浅い。南際には多数の礫が見られ、後述する護岸施設1・2・3と同様に大溝の護岸施設であった可能性がある。出土遺物には605~631がある。605~611は須恵器杯B蓋である。612~622は須恵器杯Bである。623・624は須恵器杯Aである。これら須恵器食膳具の時期は概ねⅡ3~Ⅲ期と考えられる。621・622はⅣ期まで下がると思われる。625は赤彩土師

器椀である。626は土師器小甕である。627は土師器長胴甕である。628・630は土師器鍋である。これら土師器炊具は、口縁端部を面取りしたりカキメ調整を施すなどの須恵器技法が使われている。Ⅱ3期頃のものと考えられる。629は須恵器長頸瓶である。631は須恵器横瓶である。これらはⅡ3～Ⅲ期頃のものと考えられる。

#### 87SX03 (第144・174図)

A34で検出されている。平面形態はかなり不整形をしており、長軸は約2.7mを測る。検出面よりの深さは約20cmである。出土遺物には632～638がある。632～634は須恵器杯B蓋である。635～637は須恵器杯Aである。これらの須恵器はⅡ3～Ⅲ期頃の製品であると考えられる。638は把手付鍋である。内外ともハケメ調整を施す。Ⅱ3期頃のものと考えられる。

### 5. 溝状遺構

#### 大溝

33～43ラインにかけて検出される幅約7～10m、深さ約1mの古代の河道と考えられる。極めて直線的なことから、Z39～41にかけて護岸施設が見られるなど人手がかなり加えられていることから、人為的に掘削された可能性もあると考えられる。出土遺物は多く、ここでは南北のラインごとに遺物を述べることにする。なお調査時には上層・中層・下層に分けて取り上げられており、層ごとに遺物の記述をするべきであるが、それぞれ異なる層で接合する個体が多く見られることから、ここでは器種ごとに記述することとする。

#### 護岸施設1・2・3 (第149・150・151図)

Z39～41にかけて検出されている大溝の護岸施設である。1・2・3の3つのまともが見られる。また前述した87SX02も同様な遺構の可能性があり、いずれも掘り形をもち、そこに石を充填している。大溝側に方形の石を短辺を向けて並べ、後ろにはやや細かい石を使用している。その時期については良くわからないが、大溝があった当初からではなくある程度時間がたってから造られたことが土層断面からわかる。87SI09が建っていたであろうⅡ3期頃ではないだろうか。その機能については、船着場であった可能性も考えたい。

#### 33ライン (第175・176図)

639～642は須恵器杯B蓋である。643～645は須恵器杯Bである。646～649は須恵器杯Aである。650は赤彩土師器椀である。651は赤外内黒の土師器椀である。652は赤彩土師器高杯である。653は赤彩土師器の短頸壺である。654・655は須恵器短頸壺である。656・657は須恵器長頸瓶である。658～660は須恵器横瓶である。

#### 34ライン (第177図)

662～665は須恵器杯B蓋である。663の内面には「氏万呂」の墨書がある。666～668は須恵器杯Bである。669～677は須恵器杯Aである。669には底部外面に「吉」の墨書がある。678は赤彩土師器椀である。679は土師器高杯である。680は土師器小甕である。681は須恵器短頸壺である。682は土師器長胴甕である。

#### 35ライン (第178・179図)

683～685は須恵器杯B蓋である。686～689は須恵器杯Bである。690～698は須恵器杯Aである。699は須恵器ハソウである。700は須恵器小壇と考えられる。701は須恵器短頸壺蓋である。702～705は須恵器長頸瓶である。706は須恵器横瓶である。707～709は須恵器甕である。

**36ライン (第180・181・182・183・184図)**

710～714は須恵器杯B蓋である。715は須恵器で壺蓋であろうか。716～722は須恵器杯Bである。723～731は須恵器杯Aである。732～738は赤彩土師器碗である。739は土師器高杯である。740・741は土師器長胴甕である。742は土師器鍋である。743～748は須恵器長頸瓶である。749は須恵器短頸壺の底部破片であろうか。750・751は須恵器短頸壺である。752～755は須恵器横瓶である。756～758は須恵器甕である。

土器以外では、1325の石製権が大溝中層から出土している。当初は砥石として使用していたものに穿孔をし、転用したたものと考えられる。大溝中層よりの出土から、Ⅲ～Ⅳ期頃と考えられる。

**37ライン (第185・186・187・188・189図)**

759～763は須恵器杯B蓋である。764～771は須恵器杯Bである。772～778は須恵器杯Aである。779は土師器碗である。780～783は赤彩土師器碗である。784は土師器碗である。785は赤彩土師器高杯である。786～788は土師器長胴甕である。789・791～793は須恵器長頸瓶である。790・794～796は須恵器短頸壺である。797は須恵器甕である。798～800は須恵器横瓶である。801～804は須恵器甕である。

**38ライン (第190・191・192図)**

805～808は須恵器杯B蓋であろう。809～817は須恵器杯Bである。818～824は須恵器杯Aである。825・826は須恵器高杯である。827～830は赤彩土師器碗である。831・832は土師器長胴甕である。833は須恵器瓶である。834～838は須恵器長頸瓶である。839は須恵器広口瓶である。840は須恵器長頸瓶である。841は須恵器短頸壺である。842は須恵器小壺である。843は須恵器拵である。844は須恵器平瓶である。845・846は須恵器甕である。

**39ライン (第193・194・195図)**

847～851は須恵器杯B蓋である。852～858は須恵器杯Bである。859～877は須恵器杯Aである。878は須恵器高杯である。879は土師器碗である。880・881は赤彩土師器碗である。882は赤彩土師器杯Bである。883は赤彩土師器盤Aである。884は把手付鉢である。885・886は土師器長胴甕である。887は長胴甕体部破片であるが、近江型のものにはヘラ記号が入るものがあることから、これも近江型かもしれない。888・889は土師器鍋である。890～892・894は須恵器長頸瓶である。893は須恵器小壺である。895は須恵器短頸壺である。896は須恵器甕である。897・898は須恵器横瓶である。

**40ライン (第196・197・198・199・200図)**

899は須恵器杯A蓋である。900～902・905・906は須恵器杯B蓋である。903・904は須恵器杯Aで蓋付のものである。907～912は須恵器杯Bである。913～925は須恵器杯Aである。926・927・928は須恵器高杯である。929は土師器碗である。903・931は赤彩土師器碗である。931の底部外面には「大寺」の墨書がある。末松庵寺を指しているのかもしれない。932は土師器蓋の紐部分の破片である。933は赤彩土師器高杯である。934・935は土師器長胴甕である。936は須恵器ハソウである。937・938・940～943は須恵器長頸瓶である。939は須恵器拵である。944・945は須恵器広口瓶である。946～949は須恵器短頸壺である。950は須恵器平瓶である。951～953は須恵器横瓶である。954～957は須恵器甕である。

**41ライン (第201・202・203図)**

958・959は須恵器杯蓋である。960～965は須恵器杯B蓋である。966～969は須恵器杯Bである。970・971は須恵器高杯である。972・973は須恵器杯Aである。974は須恵器盤Aである。975・976は土師器碗である。977は赤彩土師器碗である。978・979は土師器長胴甕である。980～982・985・986

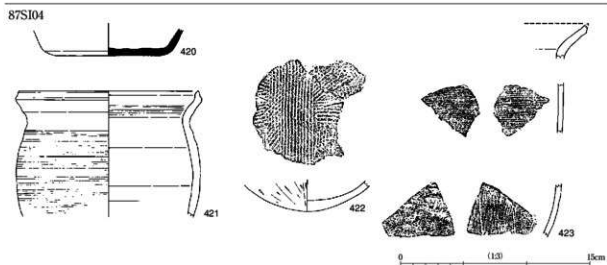
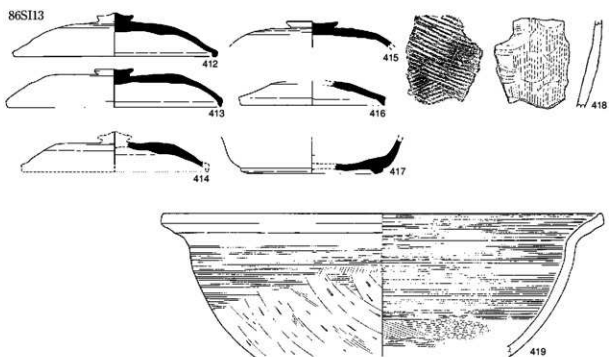

第157図 86SI13・87SI04出土遺物実測図

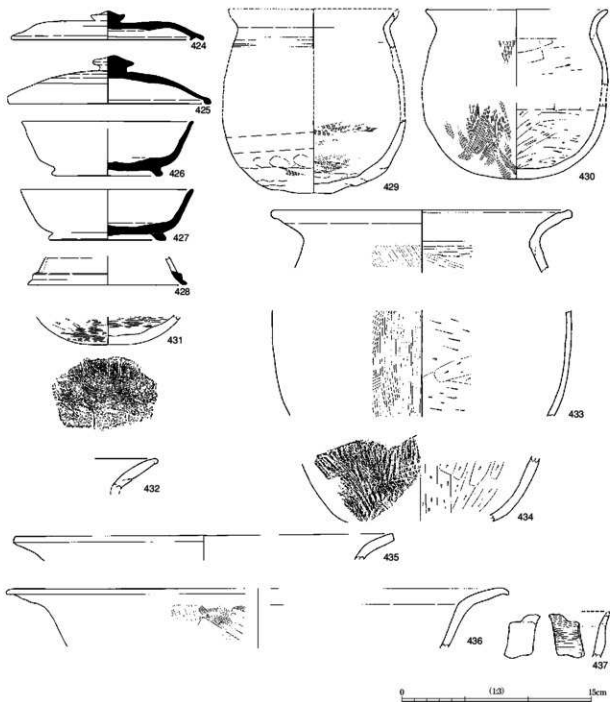

第158図 87S102出土遺物実測図



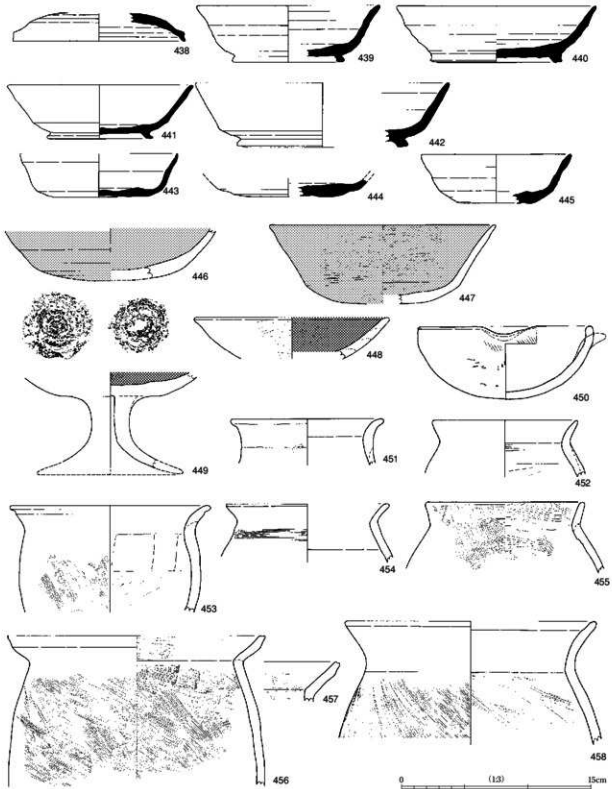

第159図 87S101出土遺物実測図1

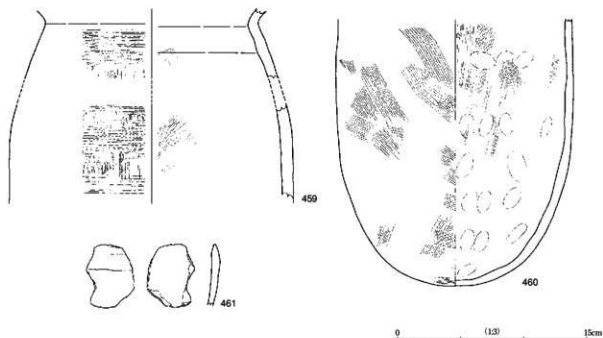

第160図 87SI01出土遺物実測図2

は須恵器長頸瓶である。983は須恵器平瓶ないしは小瓶であろう。984は須恵器小壺である。987は須恵器短頸壺である。988・989は須恵器平瓶である。990は須恵器凹面甕である。991～993は須恵器甕である。

#### 42ライン (第204・205図)

994～996は須恵器杯B蓋である。997～999は須恵器杯Bである。1000・1001は赤彩土師器椀である。1002は土師器長胴甕である。1003は須恵器長頸瓶である。1004～1006は須恵器短頸壺である。1007は須恵器横瓶である。1008・1009は須恵器甕である。1010・1011は土錘である。

#### 中近世河道

1985・1986年度調査でも検出されている。1987年度調査区30～37ラインでは幅約4～5m、深さ約70cm余りとなって検出されている。

#### 包含層出土遺物

1012～1102包含層からの出土遺物である。Ⅱ～Ⅴ期頃までのものが出土している。いくつか特記すべき遺物について述べる。1045は須恵器杯Bであるが、底部外面に「矢田」のヘラ書きが見られる。1052は須恵器托である。1080は土師器鍋であるが、体部内面に同心円のスタンプを押している。同心円を彫った何かに墨をつけて押捺したように見えるが、どのようにしたのか復元しがたい。

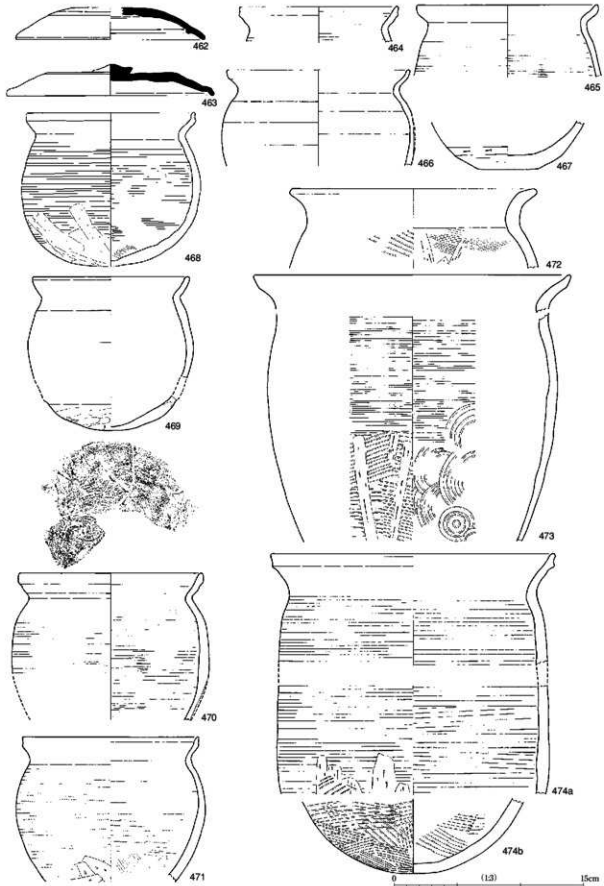

第161図 87SI03出土遺物実測図1

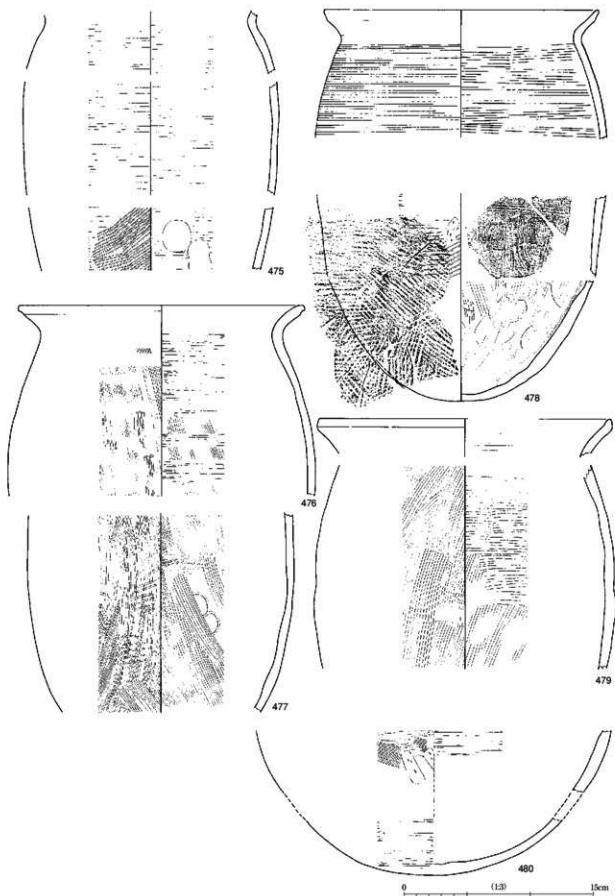

第162図 87SI03出土遺物実測図2

87S110

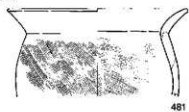

87S106

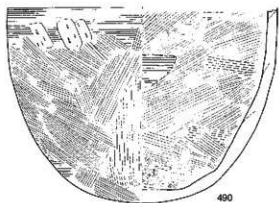
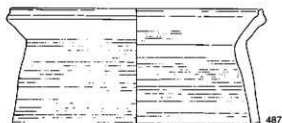
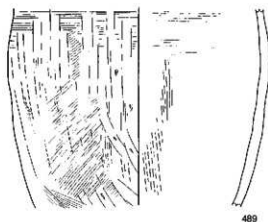
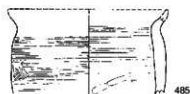

0 (1:3) 15cm

第163図 87S110・06出土遺物実測図

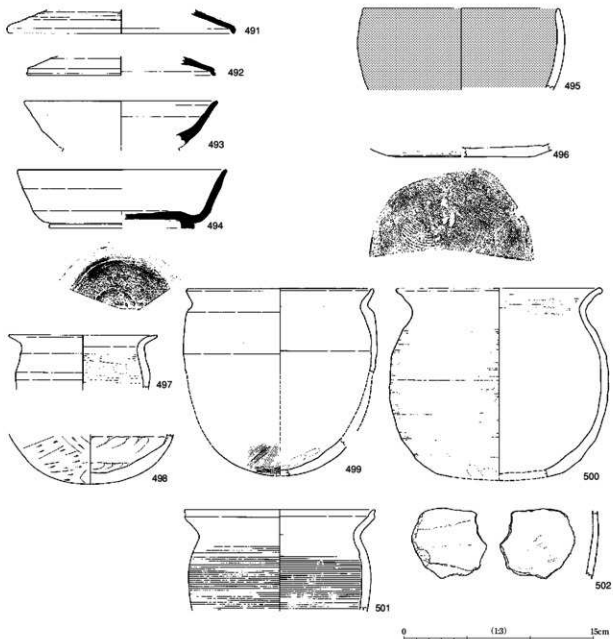

第164図 87SI07出土遺物実測図

87SI08

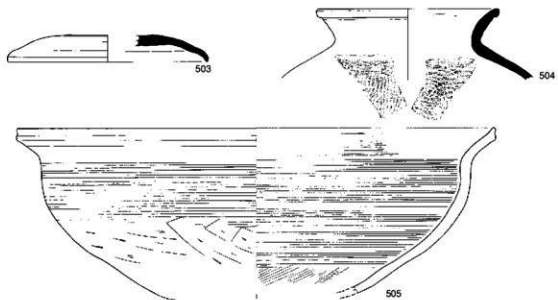

87SI09

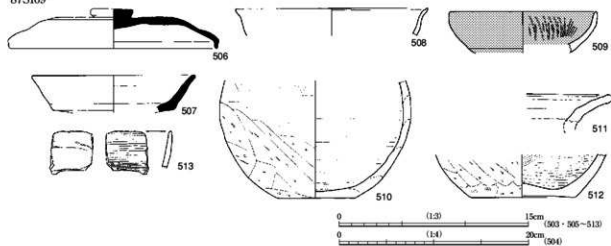

第165図 87SI08・09出土遺物実測図

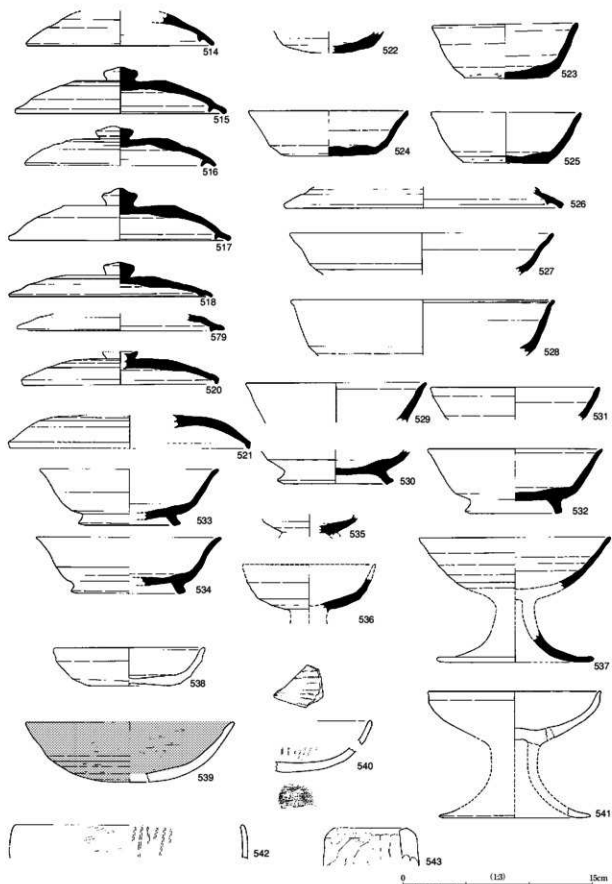

第166図 87SX01出土遺物実測図1



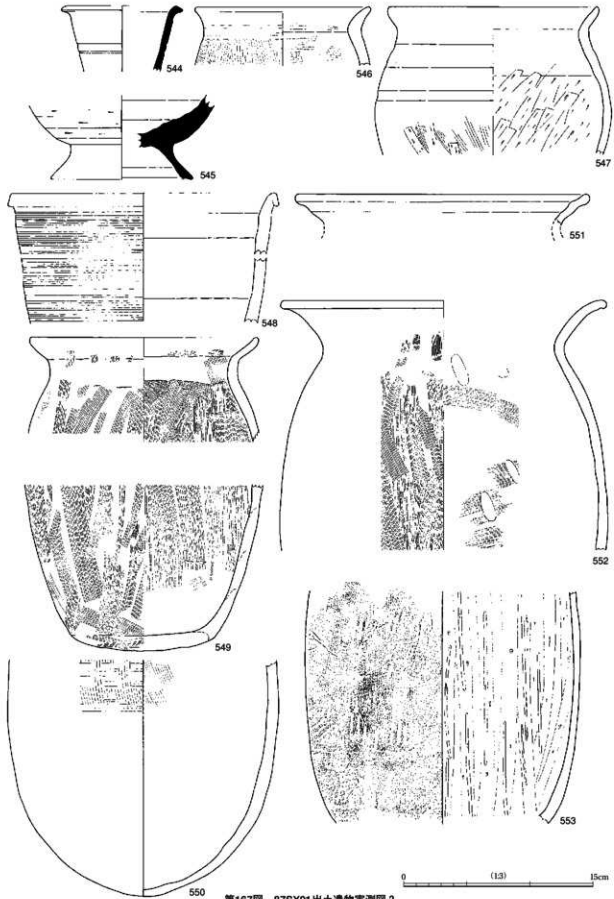

第167図 87SX01出土遺物実測図2

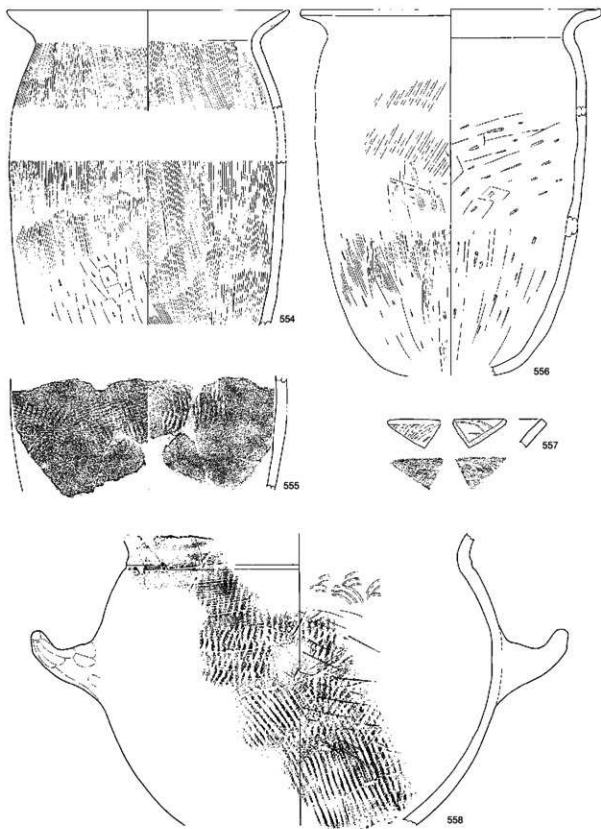

0 (1.3) 15cm

第168図 87SX01出土遺物実測図3

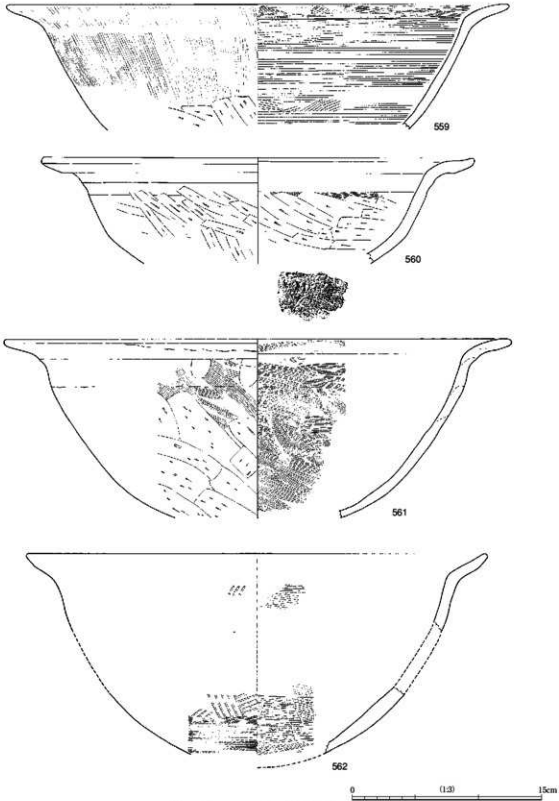

第169図 87SX01出土遺物実測図4

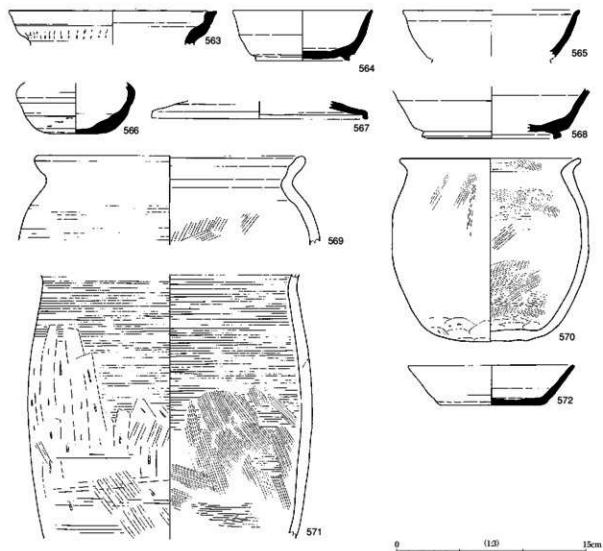

第170図 87ピット等出土遺物実測図

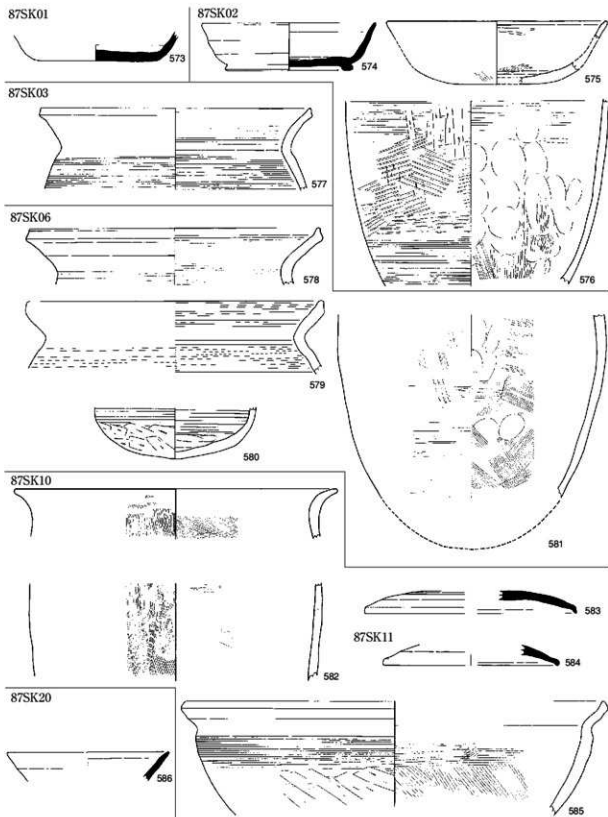

第171図 87SK出土遺物実測図1

87SK21

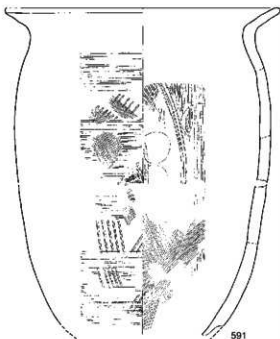
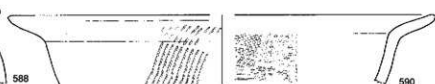

87SK25



87SK27

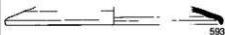

87SK32



87SK39



87SK40

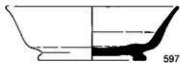

87SK42

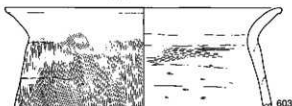

87SK45



0 1:3 15cm

第172図 87SK出土遺物実測図 2

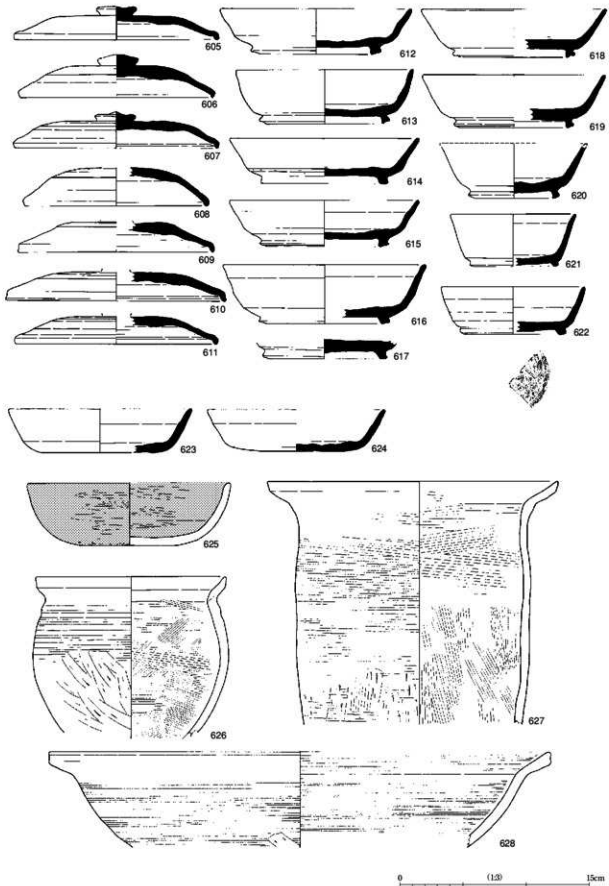

第173図 87SX02出土遺物実測図

87SX02

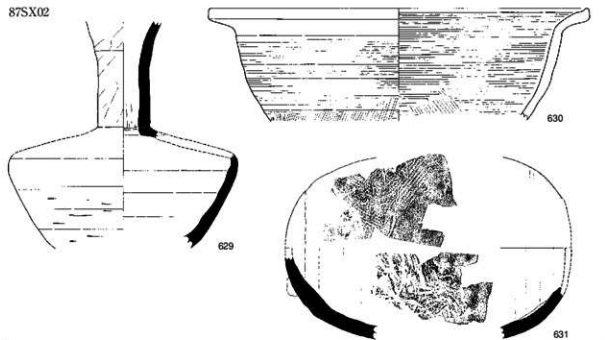

87SX03

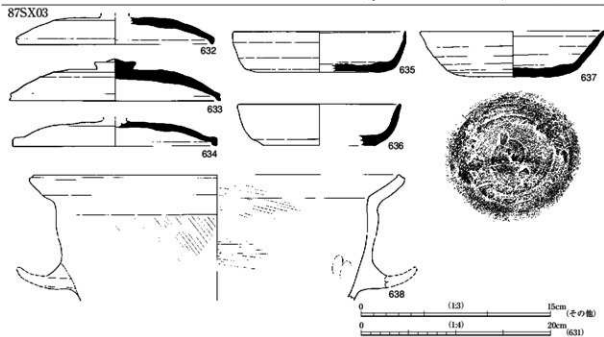

第174図 87SX02・03出土遺物実測図



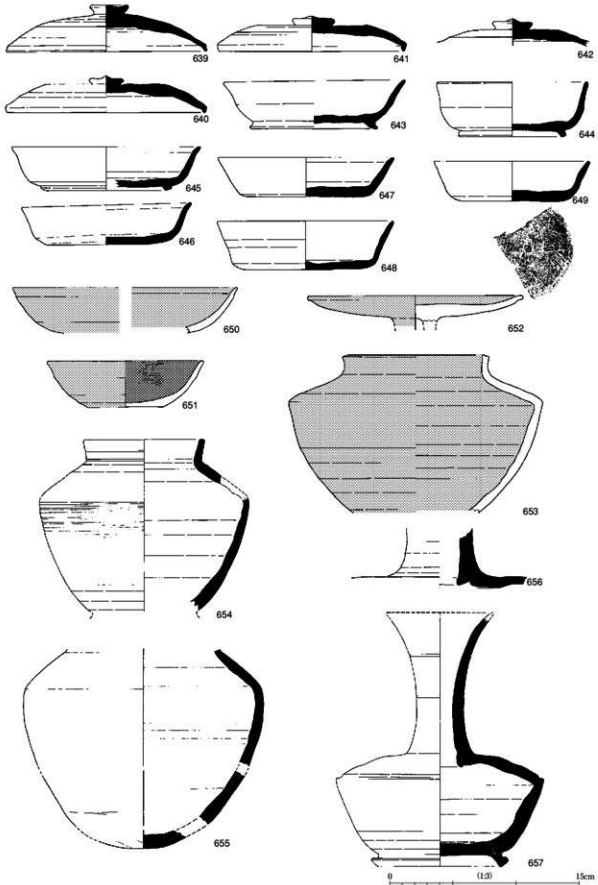

第175図 87大溝(33ライン)出土遺物実測図1

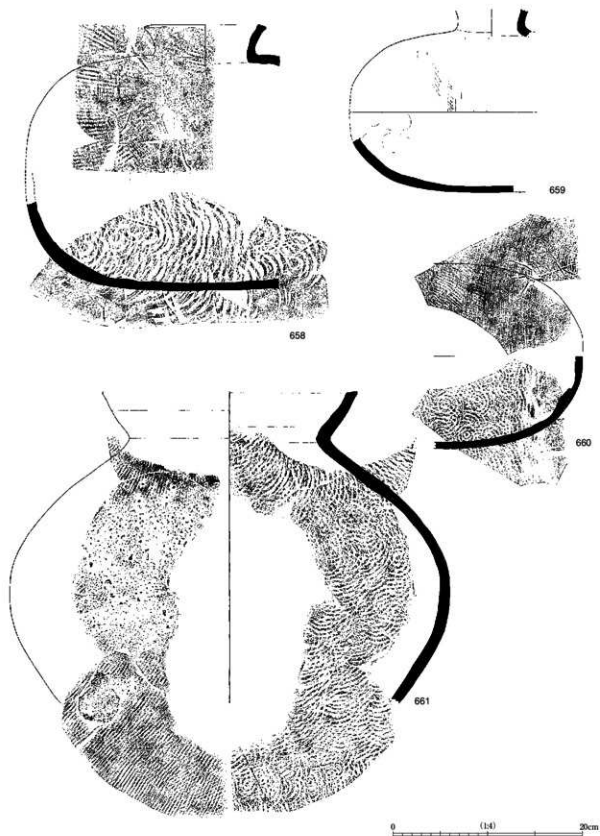

第176図 87大溝 (33ライン) 出土遺物実測図 2

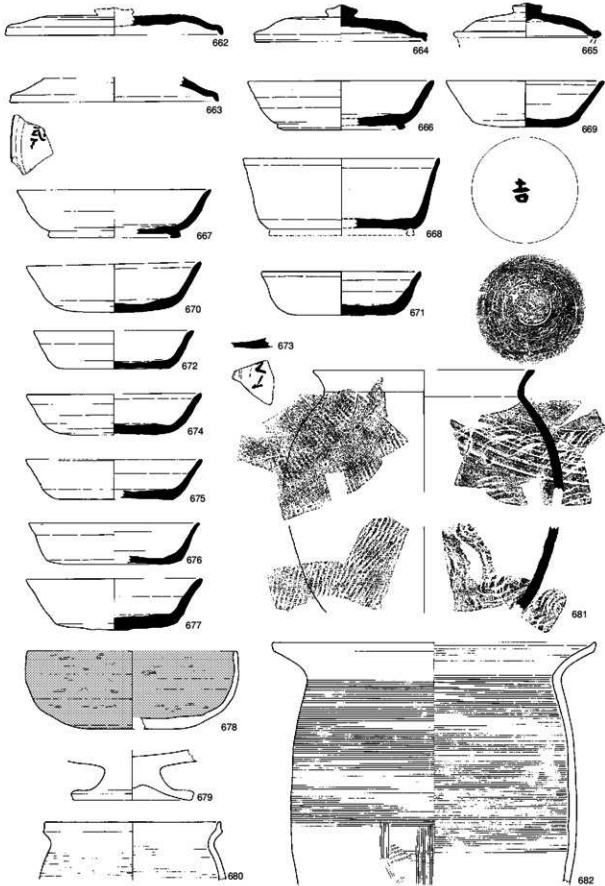

第177図 87大溝 (34ライン) 出土遺物実測図

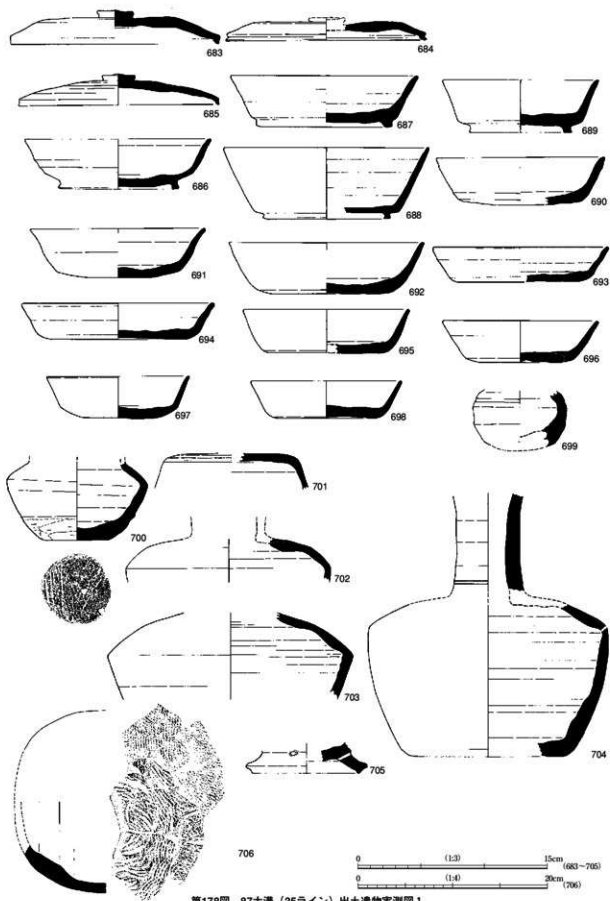

第178図 87大溝 (35ライン) 出土遺物実測図 1

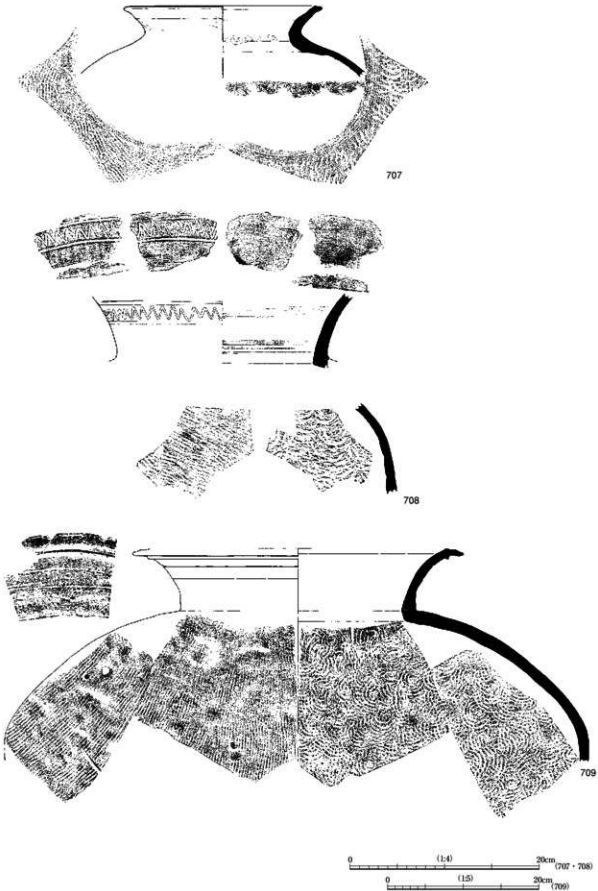

第179図 87大溝 (35ライン) 出土遺物実測図 2

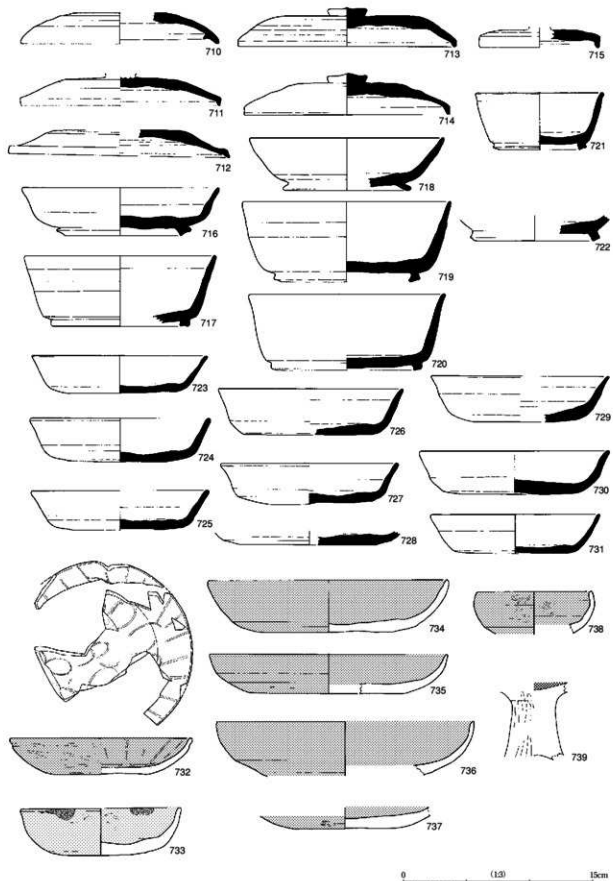

第180図 87大溝 (36ライン) 出土遺物実測図1

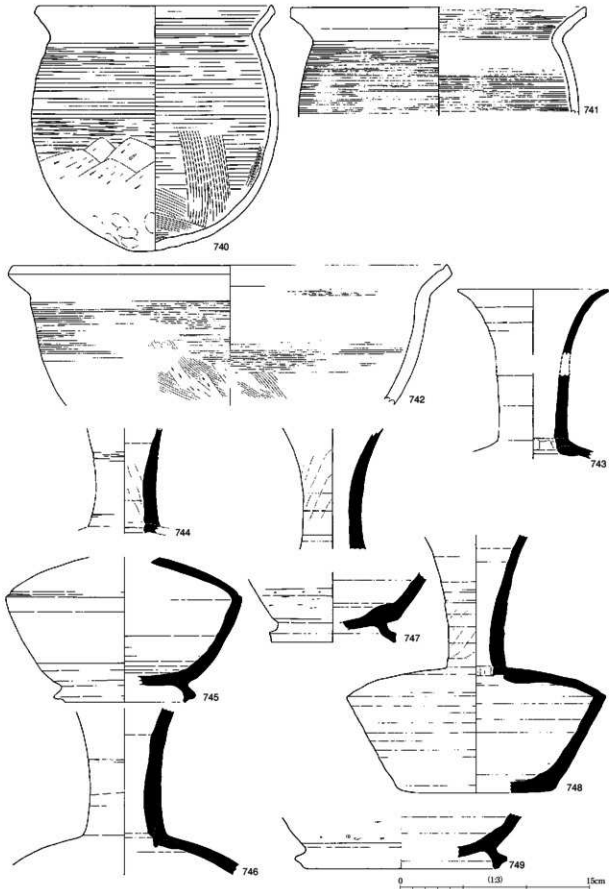

第161図 87大溝 (36ライン) 出土遺物実測図 2

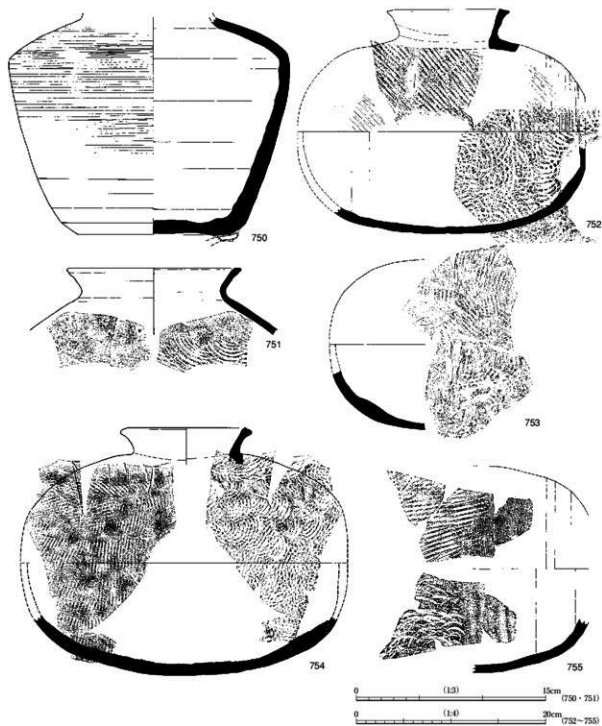

第182図 87大溝(36ライン)出土遺物実測図3



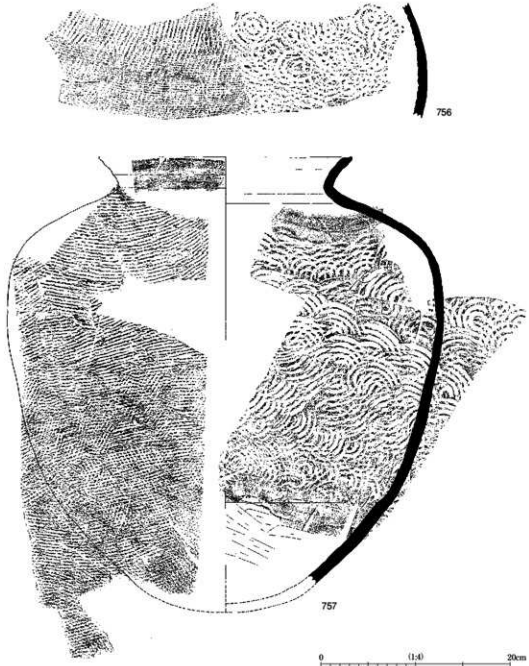

第183図 87大溝（36ライン）出土遺物実測図4

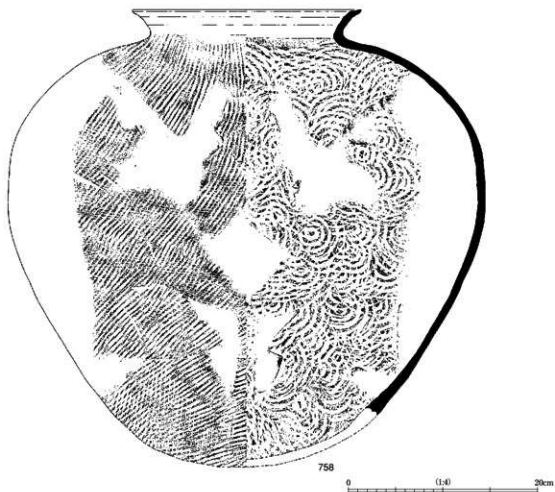

第184図 87大溝(36ライン)出土遺物実測図5

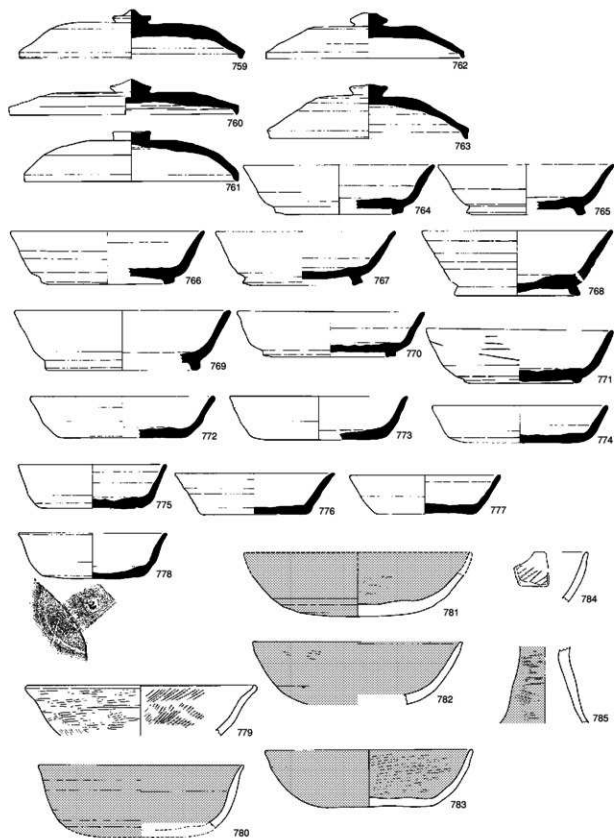

第185図 87大溝 (37ライン) 出土遺物実測図 1

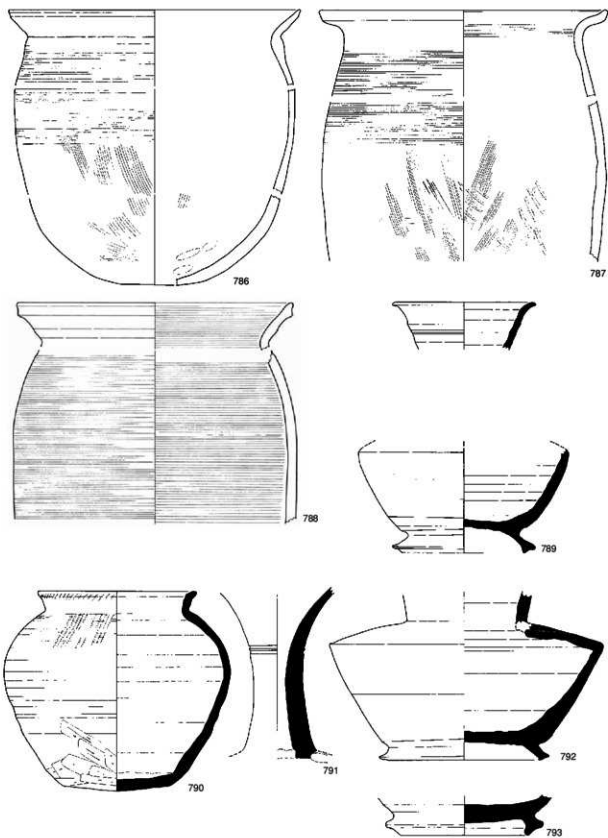

第186図 87大満（37ライン）出土遺物実測図2

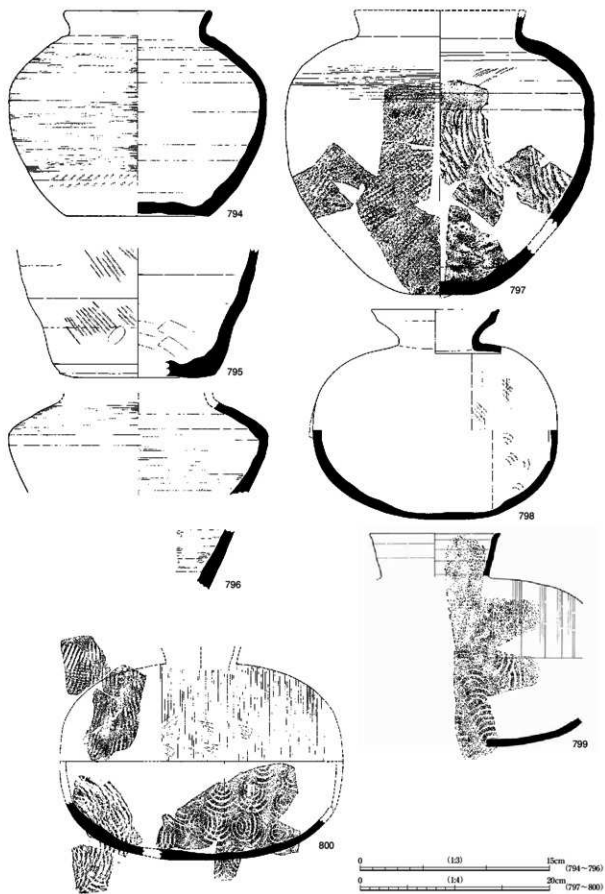

第187図 87大満 (37ライン) 出土遺物実測図 3

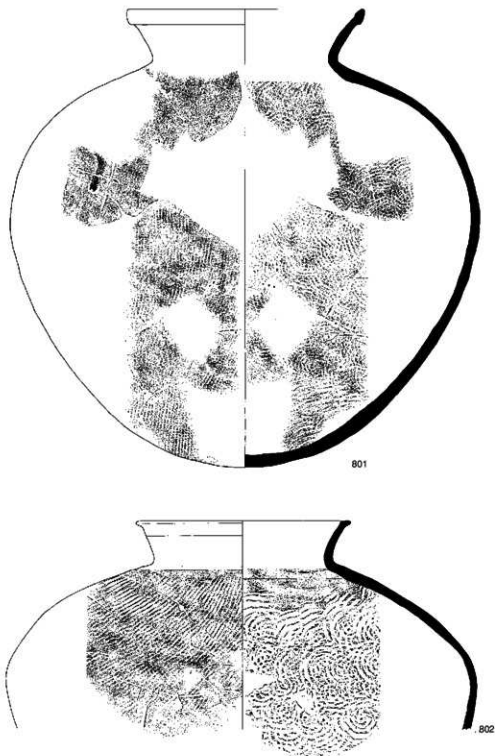

0 10 20cm

第188図 87大満 (37ライン) 出土遺物実測図 4

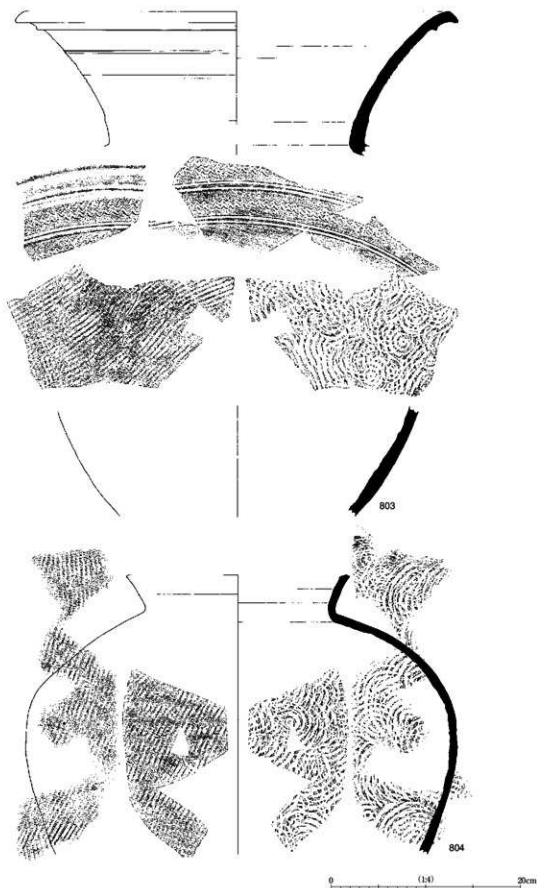

第189図 87大溝 (37ライン) 出土遺物実測図 5

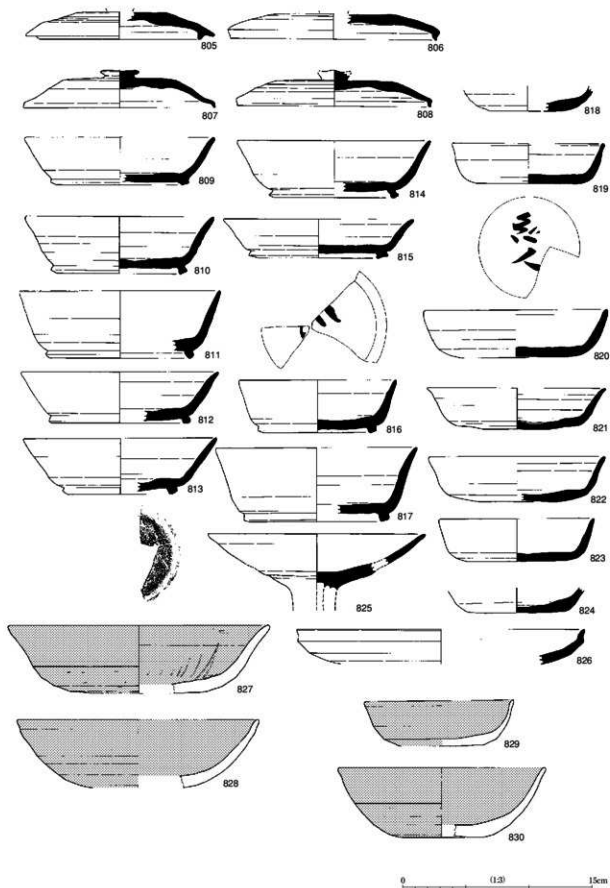

第190図 87大満（38ライン）出土遺物実測図1



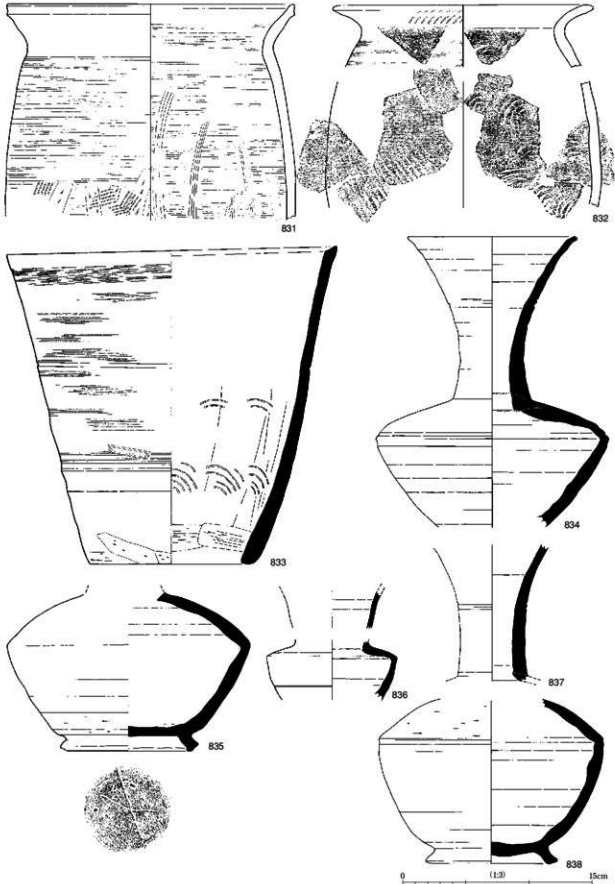

第191図 87大溝(38ライン)出土遺物実測図2

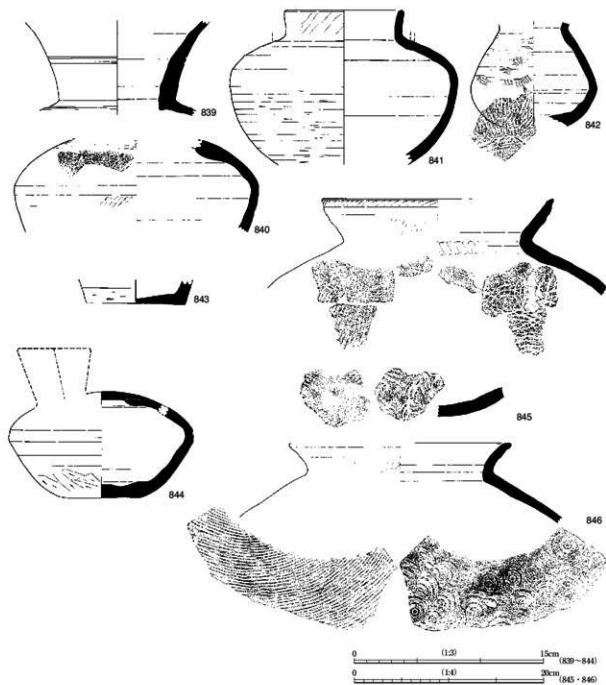

第192図 87大溝 (38ライン) 出土遺物実測図 3

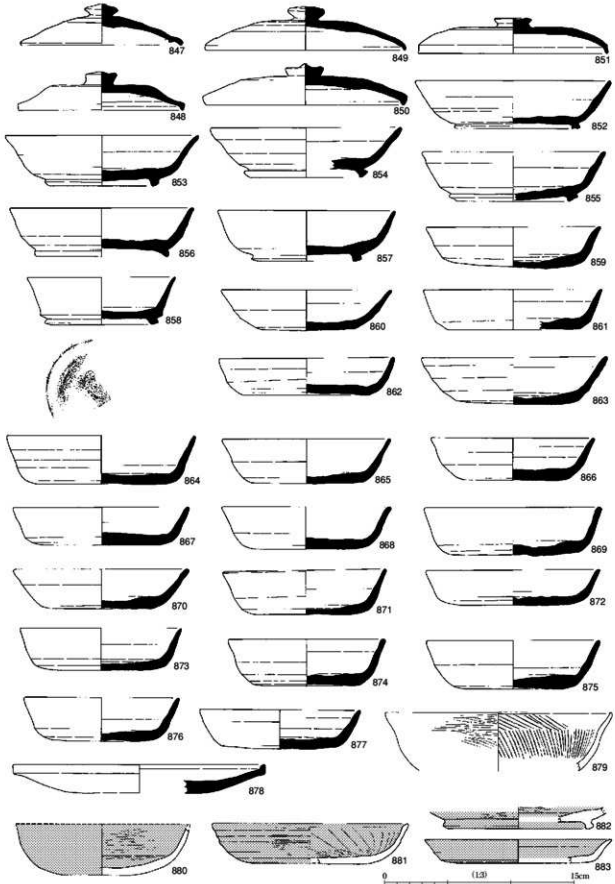

第193図 87大満 (39ライン) 出土遺物実測図 1

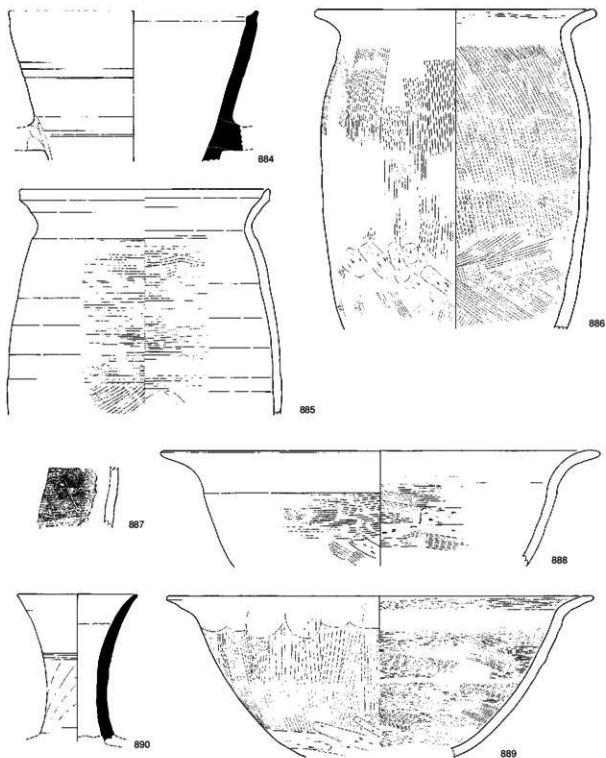

0 (12) 15cm

第194図 87大溝 (39ライン) 出土遺物実測図 2

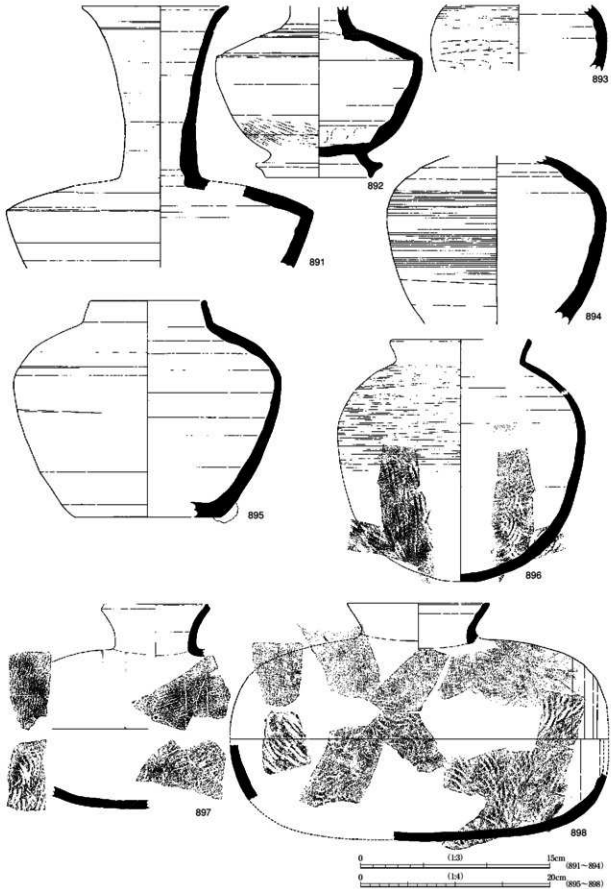

第195図 87大溝 (39ライン) 出土遺物実測図 3

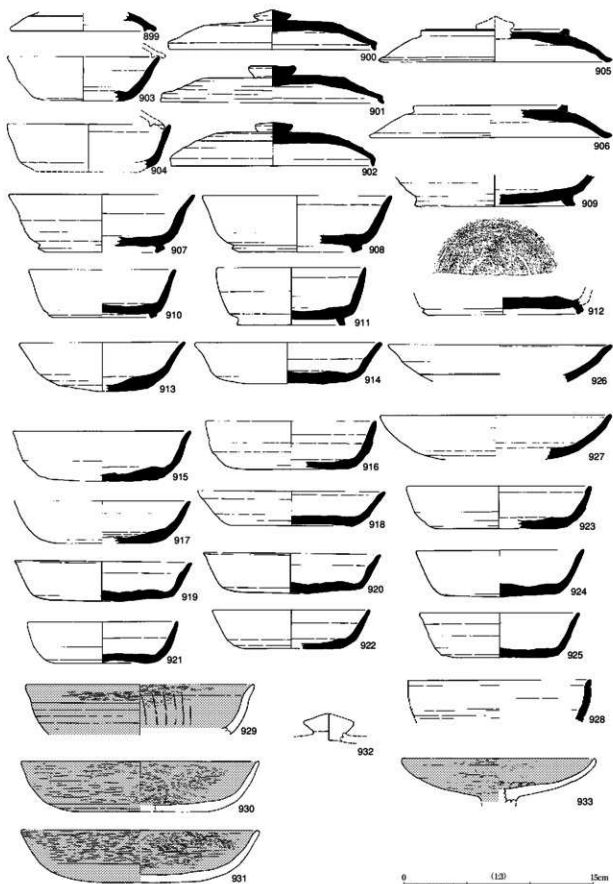

第196図 87大溝（40ライン）出土遺物実測図1

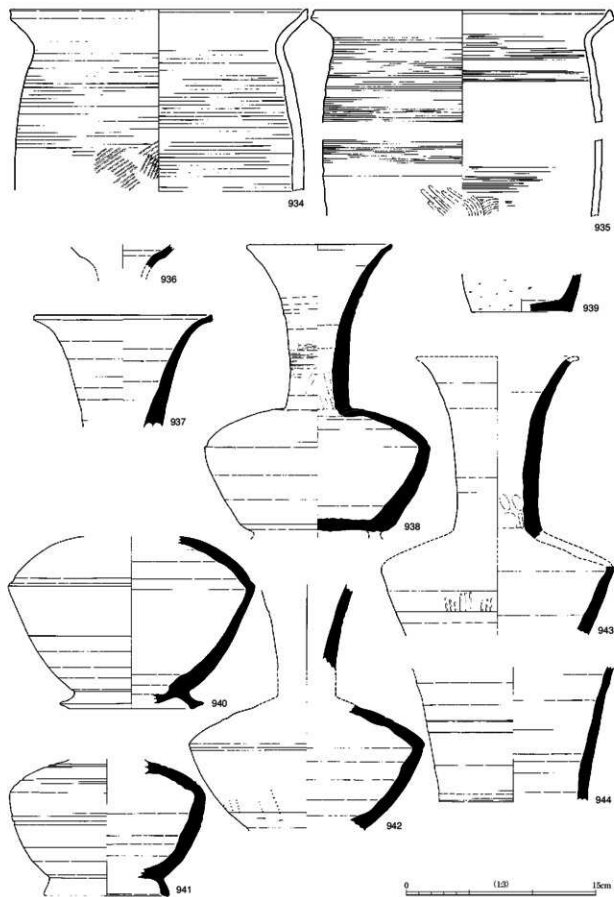

第197図 87大溝(40ライン)出土遺物実測図2

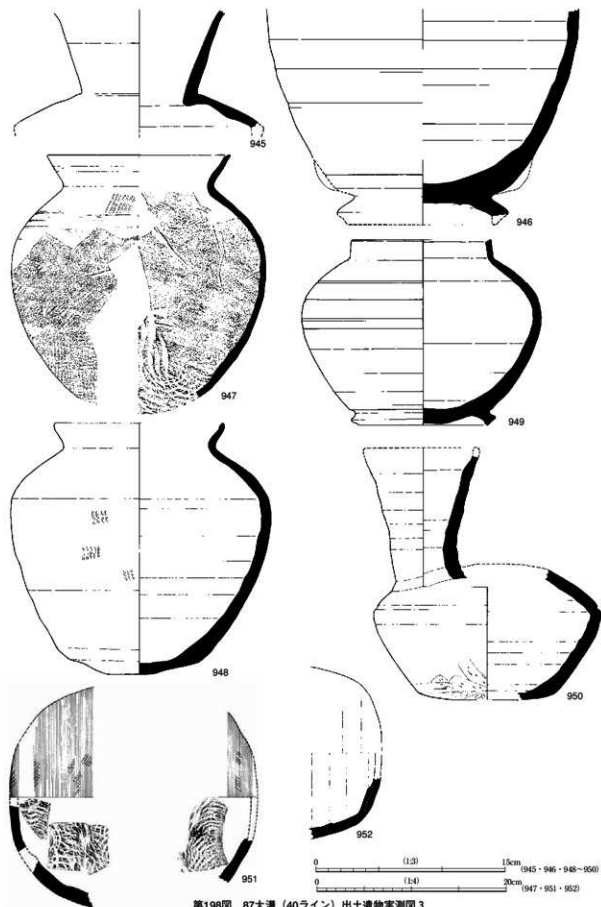

第198図 87大溝(40ライン)出土遺物実測図3



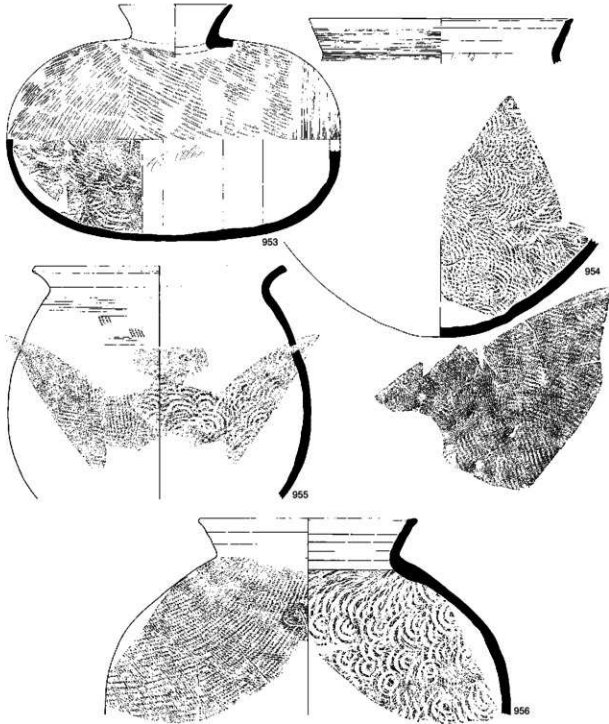

0 (1:4) 20cm

第199図 87大溝 (40ライン) 出土遺物実測図 4

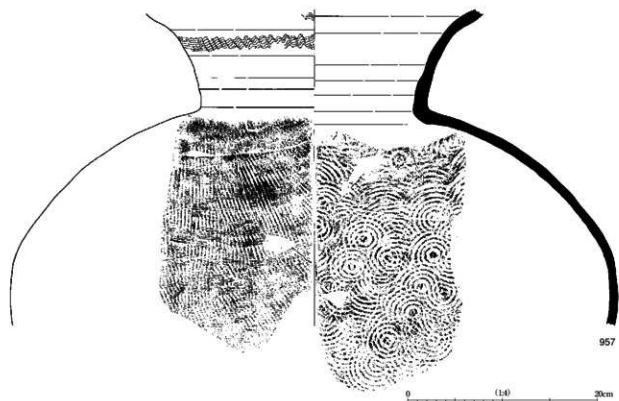

第200図 87大溝（40ライン）出土遺物実測図5

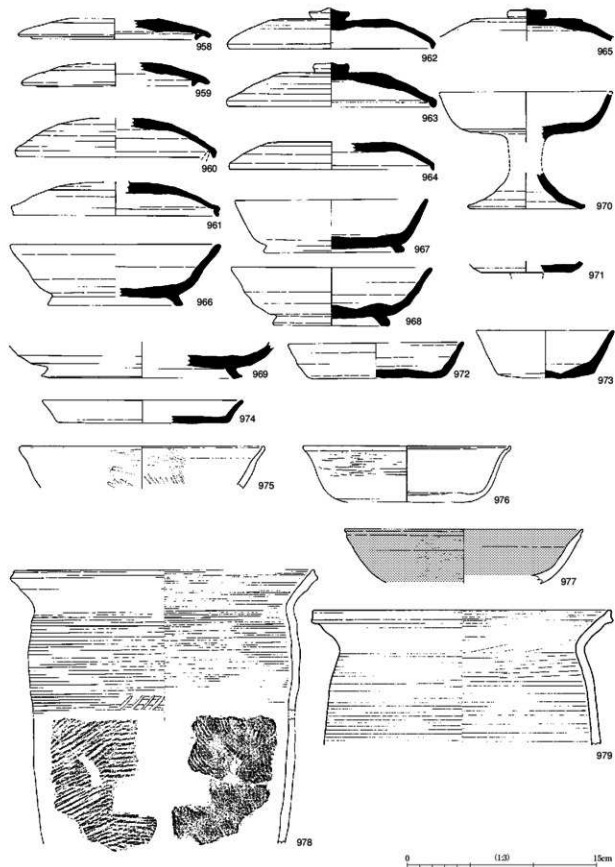

第201図 87大満 (41ライン) 出土遺物実測図1

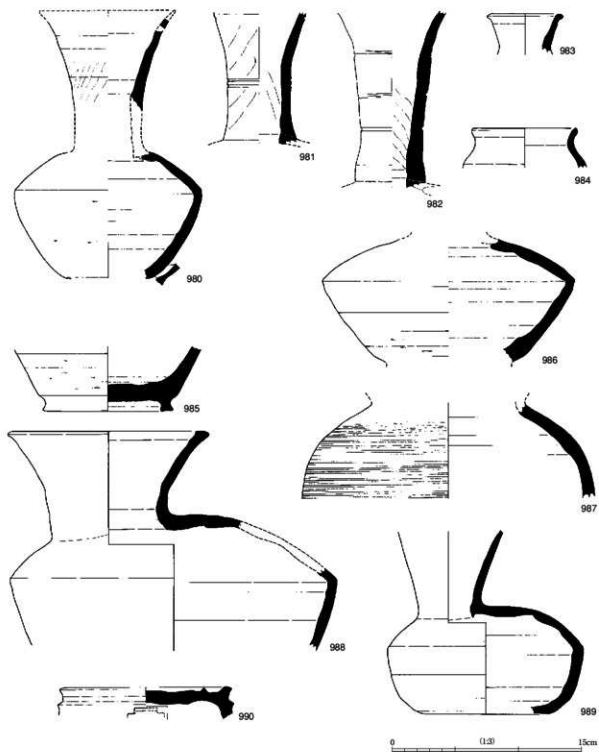

第202図 87大溝 (41ライン) 出土遺物実測図 2

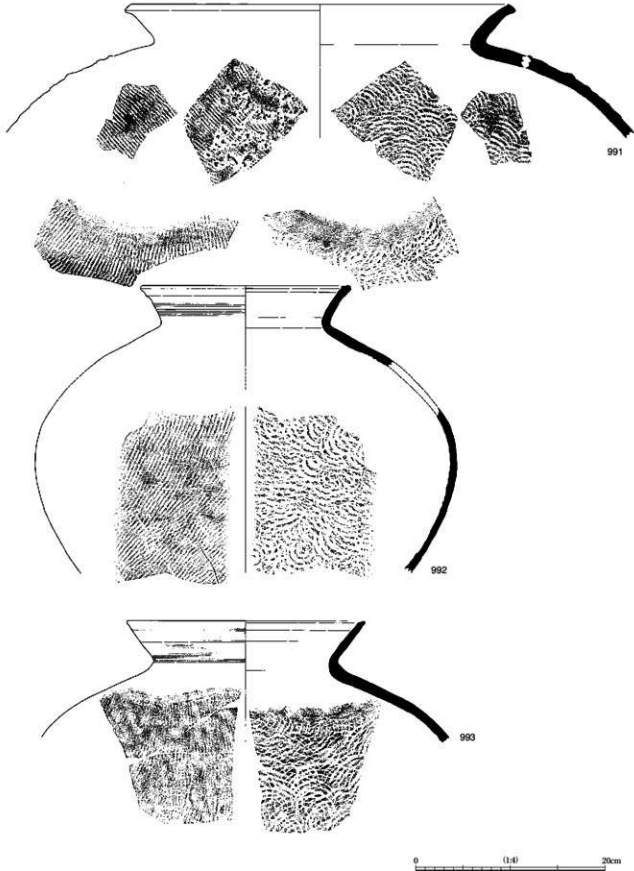

第203図 87大溝 (41ライン) 出土遺物実測図 3

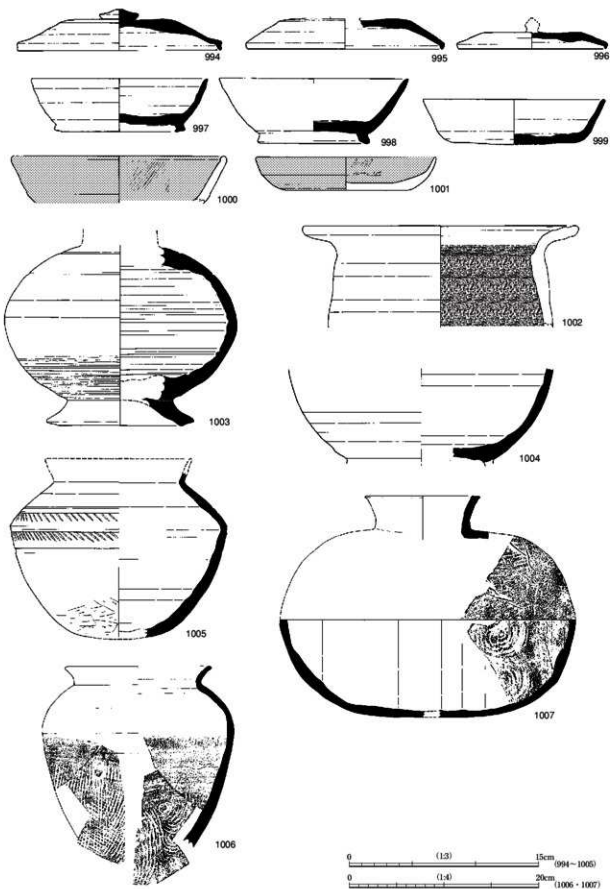

第204図 87 (42ライン) 出土遺物実測図 1

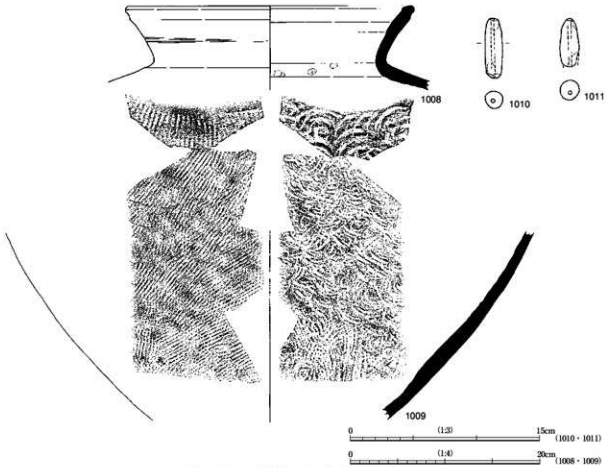

第205図 87大満 (42ライン) 出土遺物実測図 2

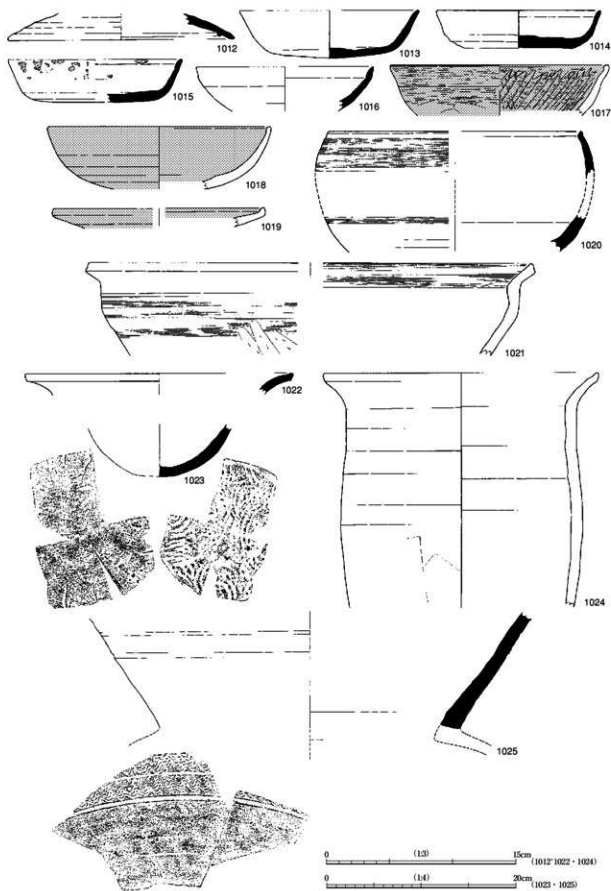

第206図 87包含層出土遺物実測図1



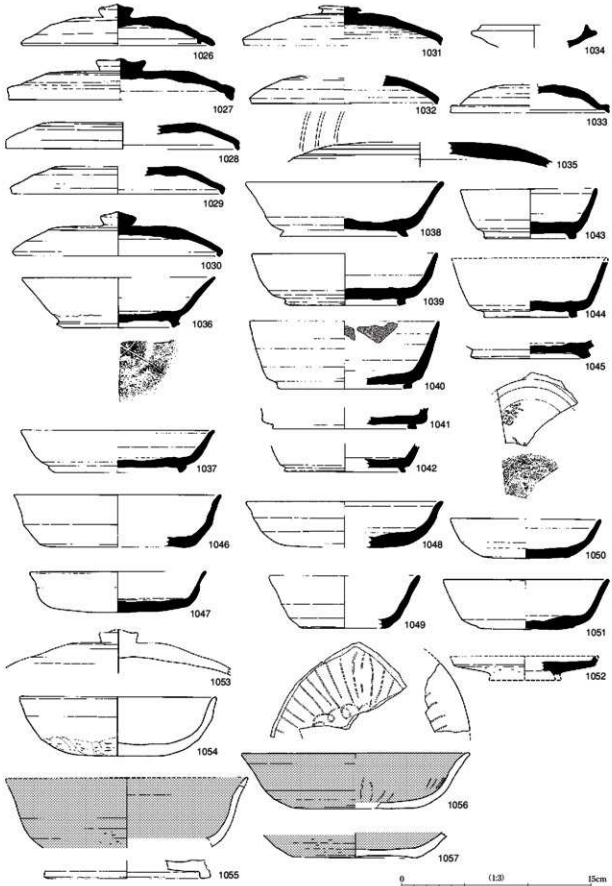

第207図 87包含層出土遺物実測図2

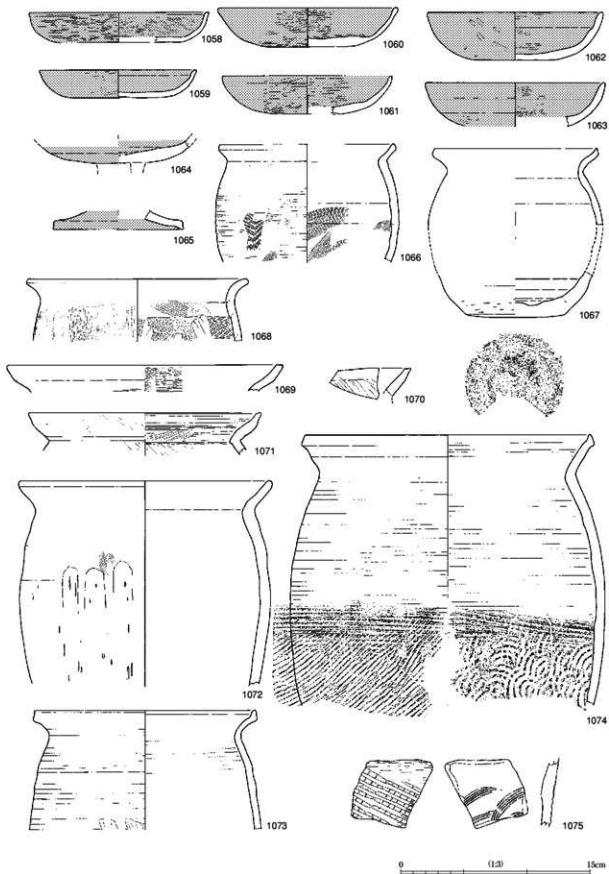

第208図 87包含層出土遺物実測図3

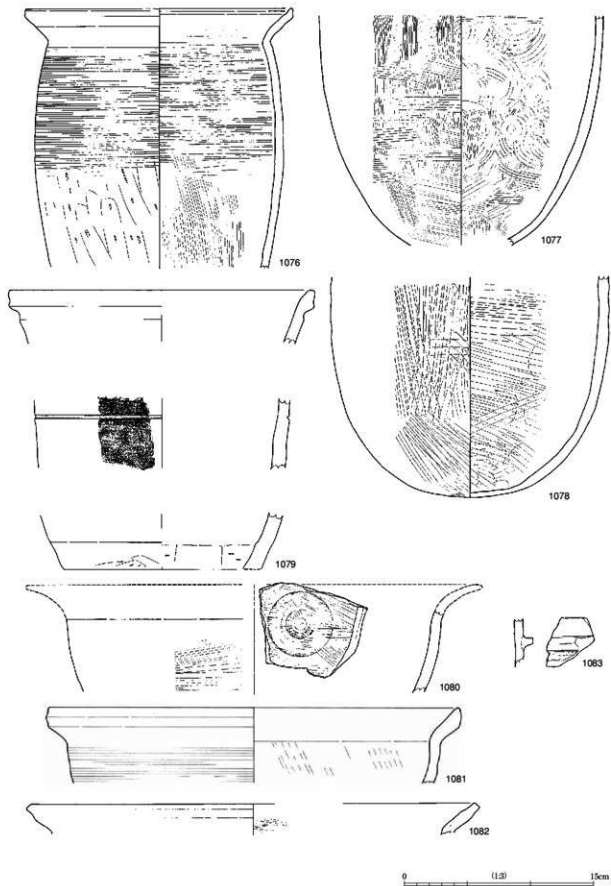

第209図 87包含層出土遺物実測図4

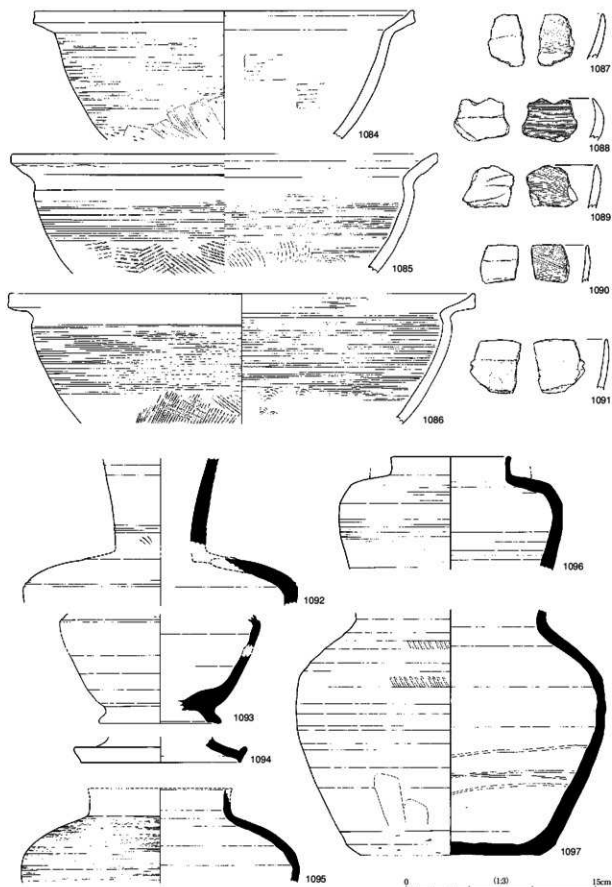

第210図 87包含層出土遺物実測図5

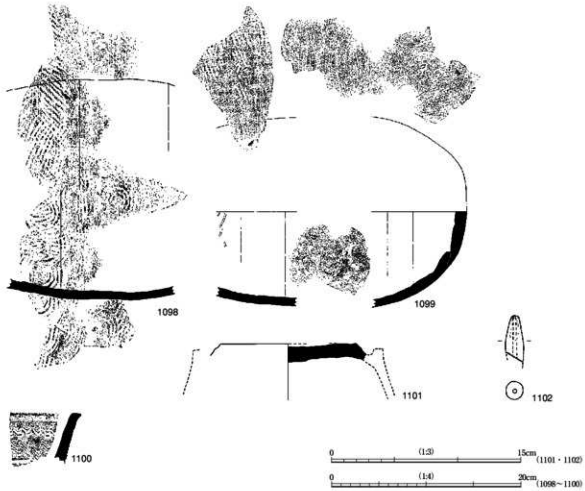

第211図 87包含層出土遺物実測図6

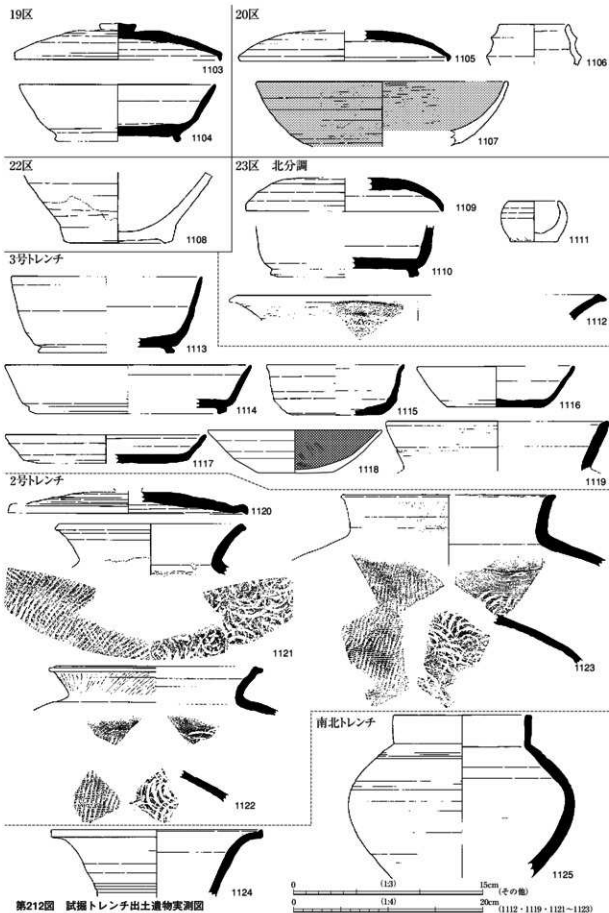

第212図 試掘トレンチ出土遺物実測図

## 第5節 その他の時代の遺物

### 1. 縄文時代から弥生時代

#### 土器

1126から1150は縄文時代晩期から弥生時代中期前半の遺物である。1126から1140は調査区の南半から、1141から1149は調査区北半から出土した。

1126・1129・1130・1131は弥生時代中期前半の壺の破片である。1126の口縁部は外側に屈折し、内面の平坦部分に方形の重区画文が描かれる。口縁端部と外面にめぐらされる突帯には、竹管状の施文具で連続する刺突が施される。1129・1131は突帯が3ないし4条遺存しておりその上部が連続して刺突される。1130は突帯が鋸歯状に貼付されるもの。壺の胴部の破片と思われる。1132・1133は土器の底部である。1132の側面には薄く条痕の痕跡が残る。ともに胎土混和材として砂が多量に存在する。1127・1128は縄文土器である。1127は深鉢の口縁部で、内外面ともミガキが丁寧に行われる。胎土には混和材が少なく、精良な仕上がりである。口縁部の形状から晩期中屋式期に比定される。1128は沈線により工字文系の文様が施されるものである。長竹遺跡や乾遺跡で出土しているコップ状の小形土器に類似する。1134から1140は外面に条痕文が施文される土器片である。内面はナデ調整されている。

1141は中屋式の深鉢口縁部である。頸部には横走る沈線と、沈線間に棒状施文具による連続刺突が施され、その後、内外面とも丁寧な磨かれる。1142は突帯を貼付した後に沈線を横走させ、4条程の突帯を作出、その後に突帯上を連続して細かく刺突するもので、弥生時代中期前半のものと思われる。1144・1145は深鉢口縁部で、1144は横方向、1145は縦方向に条痕文が施文される。1144の内面は平滑に整えられるのに対し1145は調整が荒く、胎土に砂粒が多く混ぜられる。1146から1148は下野式に比定される。1146は小形で器厚の薄い深鉢口縁部で、口縁端部に細かい刺突、口縁部外端部に縦位の短沈線が極弱く施される。横位の沈線は口縁部と胴部上半部に施文され、胴部上半では沈線間に連続する刺突列点文が施される。1147は浅鉢で外面には眼鏡状突帯が施文される。眼鏡状突帯の上にある凹部には赤彩の痕跡が認められる。1148は外面に縦位の条痕文を施文した後に横位の沈線を引く。1149は沈線内に棒状の施文具により刺突が施されるもので、中屋式に比定されると思われる。

1150は弥生時代中期前半の壺で、口縁部破片と頸部破片が出土した。口縁部は外展し先端が内側へ屈曲する。屈折部には連続する刻みが施され、外端面には鋸歯状の沈線、頸部には条痕文が施文される。頸部下には沈線と突帯が施文されるが遺存部分が少なく判然としない。

#### 石製品

1281から1318は打製石斧である。打製石斧は全体で62点出土しており、その内の38点を図示した。出土状況は、古代以降の遺構内覆土や包含層からの出土が目立つ。出土位置がグリッド単位でわかるものは62点中38点で、A・B-30~42グリッドとB・C-2~13グリッドでの出土が比較的多い。

形状は側縁の形状から分類した。両側縁が水平もしくは水平に近い短冊形(1291・1292)、側縁が「ハ」字状に開き直線的な楕形(1289・1294・1314など)や、側縁が「ハ」字状に開き、内側に挟りこまれる分銅形(1311・1312・1313など)と呼ばれるものや、それらの複合したもの(1295・1300など)や、基部が狭く刃部周辺が左右に広がる凸字形の形状を示すもの(1281・1293)などが確認され

る。62点中41点が分類され、短冊形2点、撥形14点、分銅形14点、複合したもの8点、凸字形3点となる。

寸法・重量は、完形及び完形に近いもの27点のうち、長さ19cmをこえる大形のもの3点、12cmから17.6cmが24点であった。幅は6.6cmから11.8cm、長幅比は1.25～2.11の間に収まっている。重量は224gを最小とし、923gを最大とする。900gを超えるもの1点、600gから730gのもの5点、220gから560gのもの18点である。したがって、その多くは長さ12cmから18cm、幅6.5cmから12cm、重量220gから560gの範囲に収まるものといえる。

使用に関する磨耗痕跡は、肉眼では1298の腹面刃部に磨耗が認められるのみで他では確認できなかった。製品の欠損部位についてみると、ほぼ完形・完形26点、基部欠損13点、刃部欠損11点、基部・刃部欠損5点、刃部破片3点、基部破片1点、破片3点である。全体のうちほぼ完形・完形品の占める割合は約40%、欠損品は約60%であった。

打製石斧の時期については、遺跡から出土している土器が縄文時代晩期中葉の中屋式から弥生時代中期前半までのものであり、その時期幅に収まる可能性が高いと思われる。

## 2. 中近世

1151～1252は中近世の遺物である。1151～1199は1985年度調査区で検出された土師器埋納ピットより一括出土した土師器皿である。当資料は編年の基準資料として14世紀後半から末頃の年代が与えられている〔藤田1992〕。概ね2法量に分かれるが、1173～1199の大型品は藤田分類のFタイプ、1151～1172は同Aタイプに近い形態をしている。これらは色調・胎土とも共通している<sup>2)</sup>。1200～1206は土師器皿である。いずれも1985年度調査区の包含層出土である。1200～1202は14世紀後半頃、1203は13世紀中葉頃、1204～1206は16世紀前半頃かと考えられる。1207は土師器鍋である。13世紀代のものであろうか。1208～1211は白磁である。1212～1220は青磁である。1221は瀬戸の天目碗である。1222・1223は瀬戸の平碗である。1224は瀬戸の小皿か。1225は盤である。

1226～1231は珠洲焼である。1226は甕、1225～1231は播鉢である。概ね吉岡編年Ⅳ期〔吉岡1994〕が中心である。1232は加賀焼の甕と考えられる。押印が見られる。14世紀代のものであろう。1233は肥前系陶器皿である。1234は肥前系陶器碗である。1235は磁器である。1234は肥前系磁器瓶である。1237～1240は肥前系磁器である。

1241～1252は1986年度の包含層から出土した遺物である。1241～1243はロクロ土師器で、1241は皿、1240は碗、1241はベタ高台の碗である。概ね12世紀前半代と考えられる。1244～1246は白磁碗である。12世紀代のものと考えられる。1247は天目碗で瀬戸と考えられる。1248は白磁皿である。1249・1250は青磁碗である。外面には蓮弁文が見られる。14世紀代のものであろう。1251は天目碗で瀬戸と考えられる。1252は越前焼の播鉢で14世紀後半のものか。

## 3. 古代・中近世の金属製品・石製品

1319～1326は石製品である。1319～1323は砥石、1324は不明、1325は砥石を転用した石製権<sup>3)</sup>、1326は石帯、1327・1328は寛永通宝である。



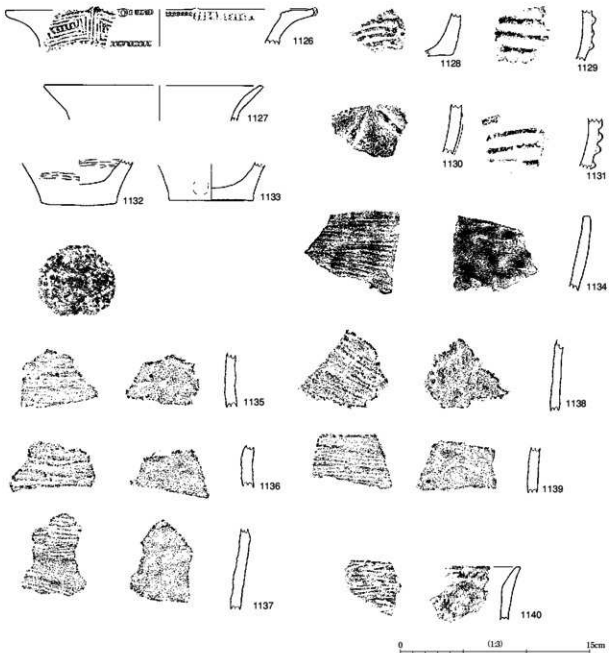

第213図 85・86縄文・弥生遺物実測図

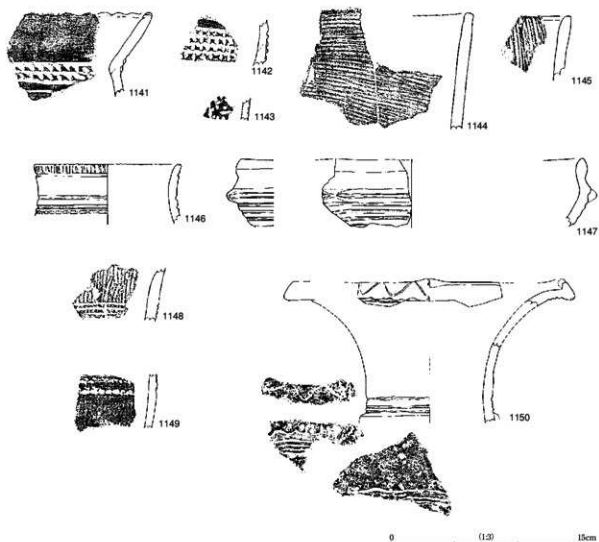

第214図 87編文・弥生遺物実測図

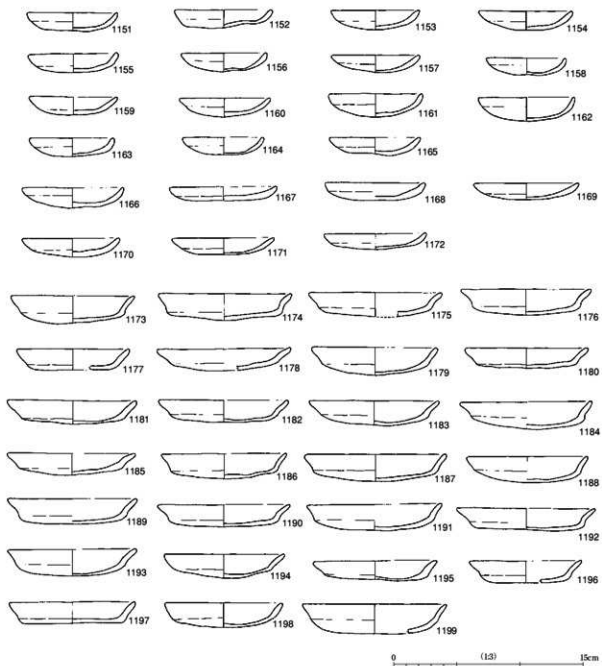

第215図 85A6ピット出土遺物実測図

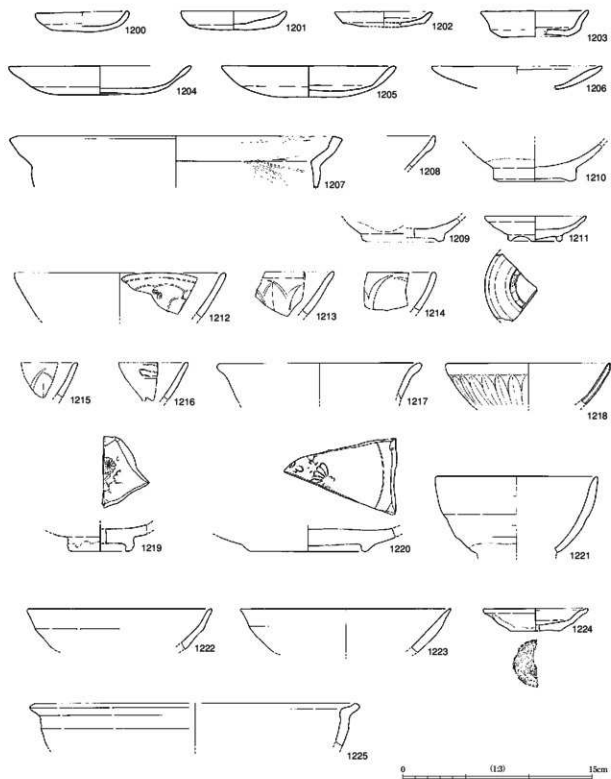

第216図 85包含層出土遺物（中世以降）実測図1

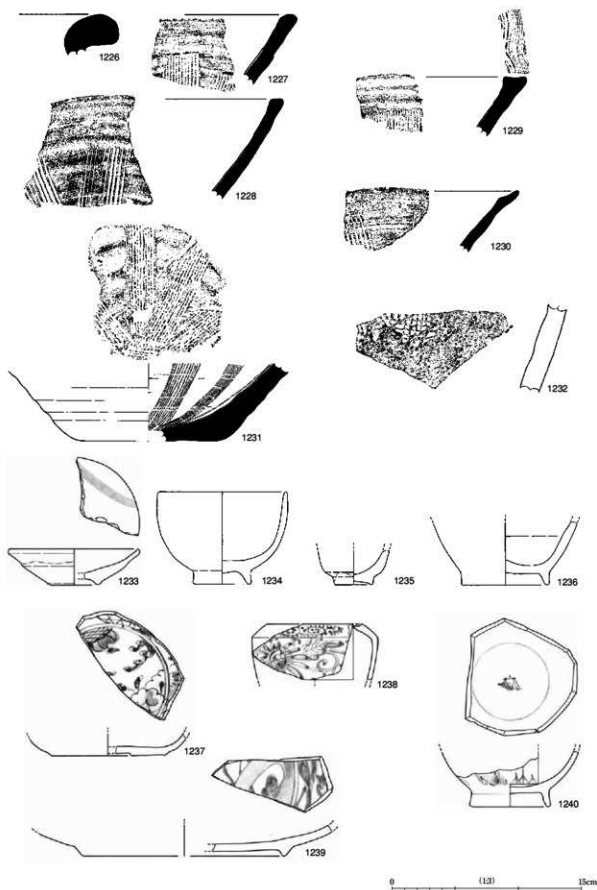

第217図 85包含層出土遺物（中世以降）実測図2

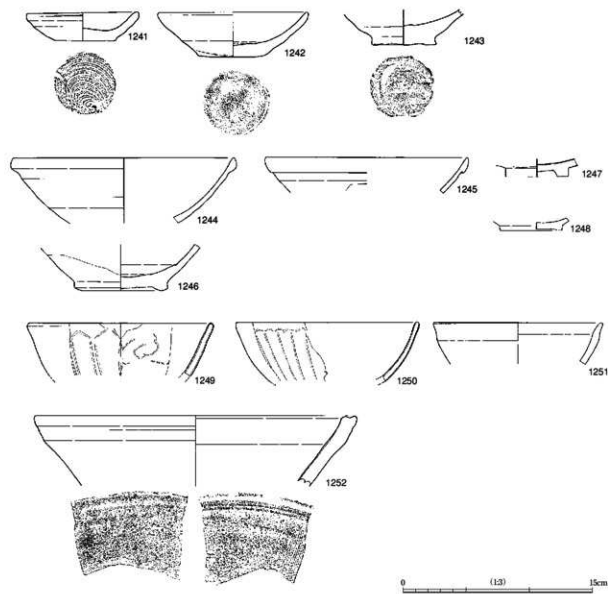

第218図 86包含層等出土遺物（中世）実測図

85SI07

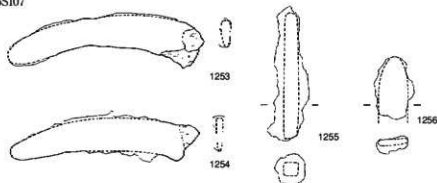

86SI03

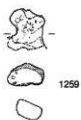

86SI02



86SI06



86SI08



87SI03



85P41

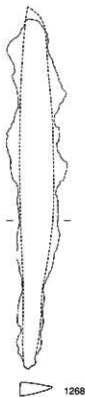

87SK40



87SK42



85B-C9 包含層



86C8 包含層



86P66



第219図 金属製品実測図

85SI01

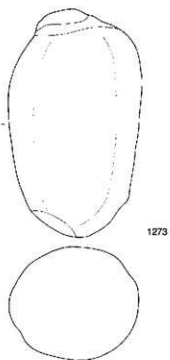
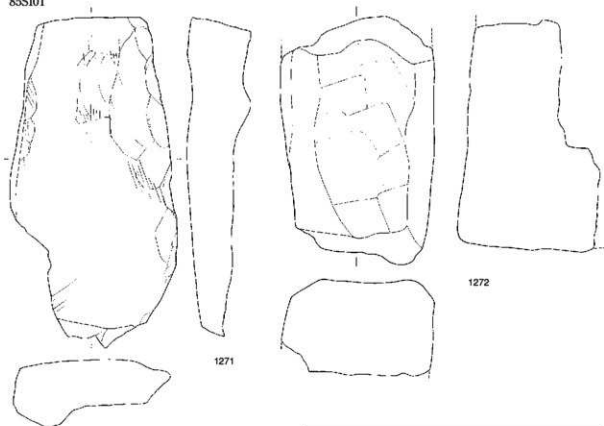

86SI08

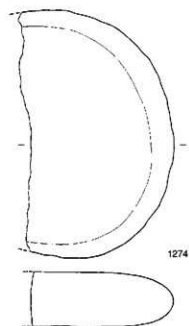

第220図 石製品実測図1



86SI10

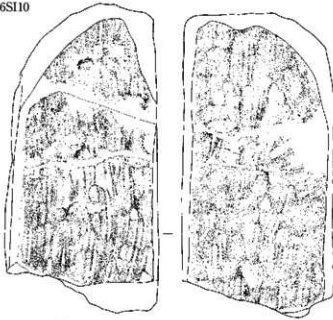

1275

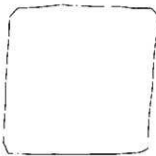

87SI01

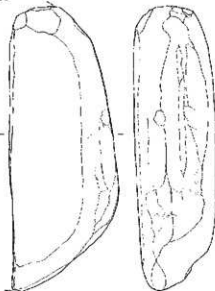

1276

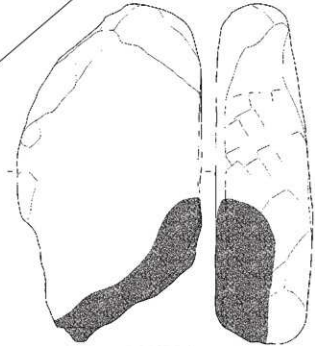
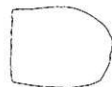

1277

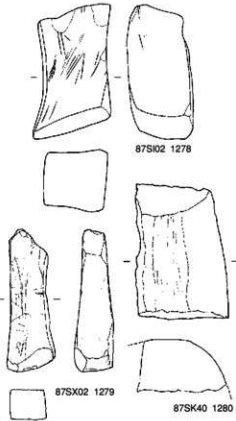

87SI02 1278

87SX02 1279

87SK40 1280



第221図 石製品実測図 2

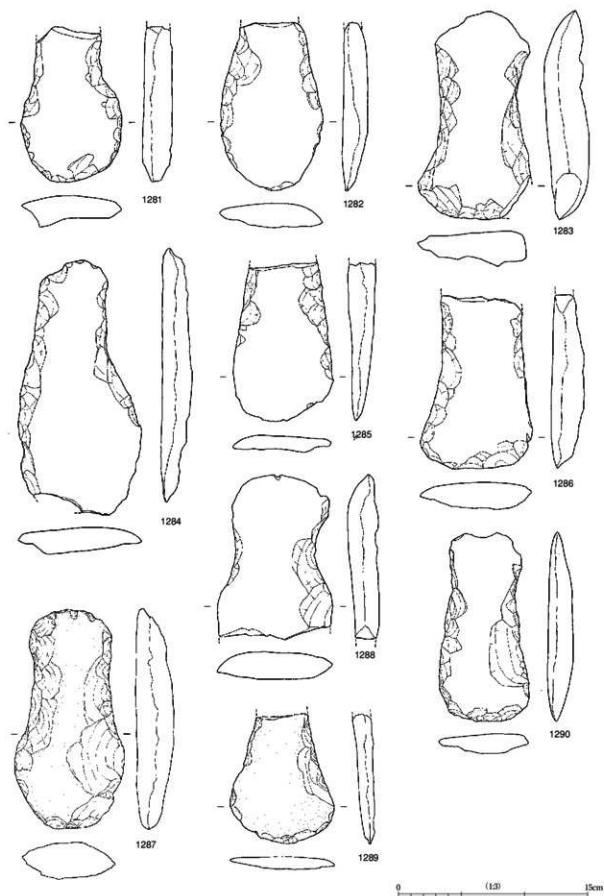

第222図 石製品実測図 3

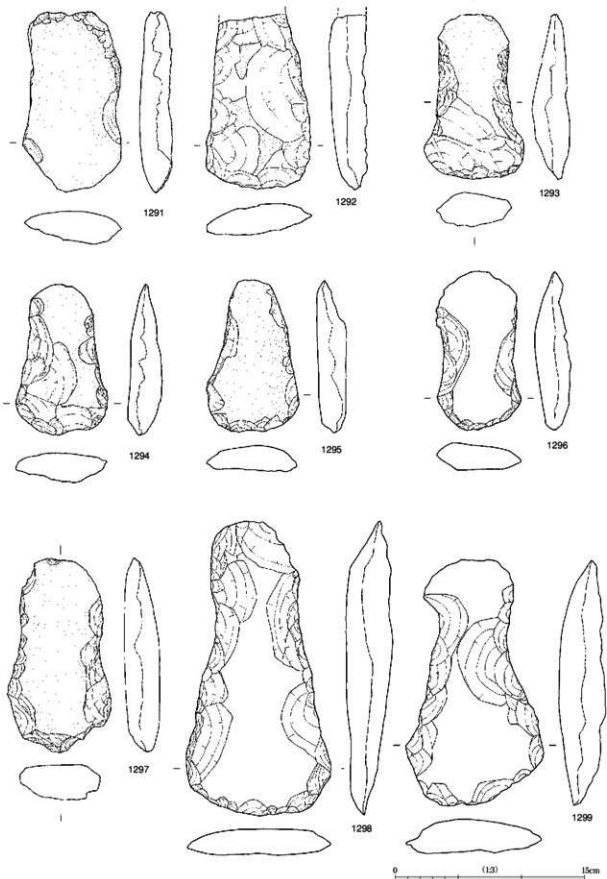

第223図 石製品実測図4

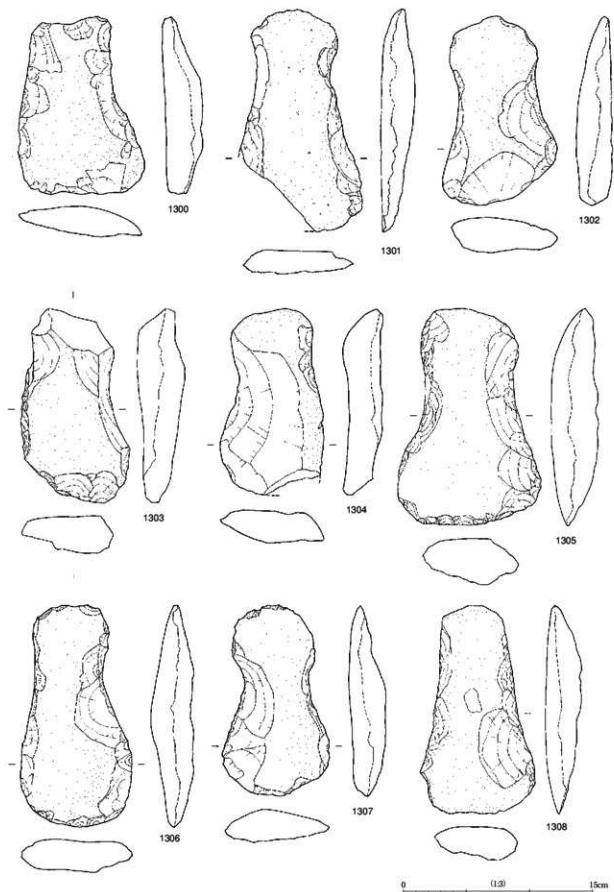

第224図 石製品実測図5

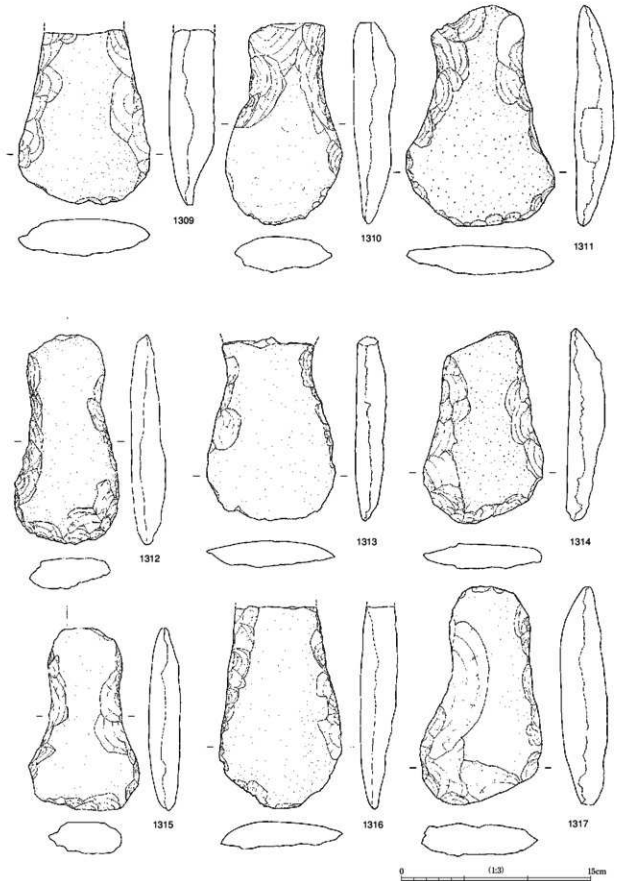

第225図 石製品実測図6

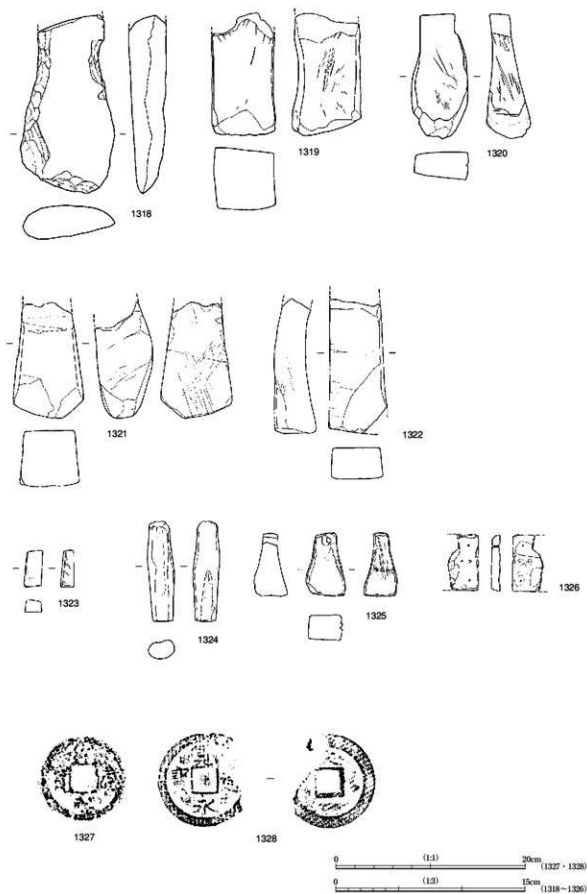

第226図 石製品・銭貨実測図

## 第6節 遺物観察表について

### 1. 計測部位

遺物の計測位置については、下図に示したとおりである。

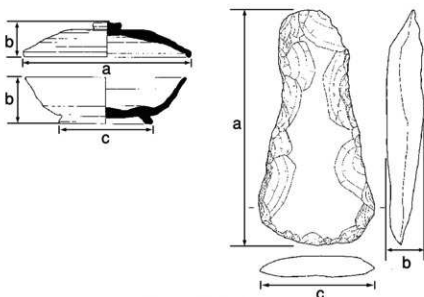

第227図 遺物計測部位

### 2. 重ね焼き

土器を焼成する基本的な技術に重ね焼きがある。須恵器だけではなく土師器を焼成する際にも重ね焼きは行われるが、その痕跡は分かりにくい。最も重ね焼きの痕跡を観察することができるのは須恵器の杯蓋類である。窯跡出土資料だけではなく消費遺跡からの資料からもその降灰の状況の観察からその実態に迫ることができると考えられ第228図のような復元がなされている [北野1988]。また次のようにまとめられている。

1類は、蓋と身を使用状態で重ねたものを2～3段重ねたもので古くから行われている方法であるが紐が頂部に突出して柱状に積むことが困難であり、不安定で多くを積むことはできず、窯内の火のまわりを考えても不都合な方法である。

2類は、蓋を逆さにして身と重ねたものを単位としており、柱状に高く積むことが可能な方法である。a類はそのまま上に積んでいく方法である。b類は単位を正位と逆位に組み合わせたものをさらに単位としそれを積み上げていく方法である。

3類は、蓋のみあるいは身のみを重ねて積んでいく方法である。蓋のみを重ねて焼くためには無紐化が条件となる。重ね焼きのなかでは溶着しやすい方法であり、焼成温度のコントロールが必要とされる方法と考えられる。実際多量の蓋や杯が溶着した状態で出土した窯跡もあり、重ね焼きとしては歩留まりの悪い方法といえるのかもしれない。

### 3. 胎 土

須恵器の胎土について以下のように分類した<sup>4)</sup>。

- A：南加賀窯跡群
- B：能美窯跡群
- C：末窯跡群
- D：高松・押水窯跡群
- E：羽咋窯跡群
- F：鳥屋窯跡群
- X：不明

土師器の胎土については、海綿骨針が含まれているかどうかとその量を少ない順に1～5段階で示した。

※須恵器・土師器ともに、空欄となっているのは不明なのではなく分類をしなかったものである。またXは近年金沢市の北東部で発見された観法寺窯跡群を含んでいる可能性がある。

### 4. 時 期

古代土器に関しては、田嶋が示した古代土器の編年軸〔田嶋1988〕に、中世土器に関しては〔吉岡1994〕、〔藤田1992〕、〔中世土器研究会1995〕を参考にした。その他の時代に関しては、当埋蔵文化財センター職員諸氏より教示を得た。

### 5. 実測番号について

遺物整理は1988・1991・1992年度の3カ年行われており、1988年度と1991・1992年度で実測番号が重なってしまうことから、観察表中では1988年度整理番号の頭に「1」を付けて区別した。実際の遺物には、1988年度整理遺物には「黄色」で実測番号を、1991・1992年度整理遺物には「緑色」で実測番号が入られている。

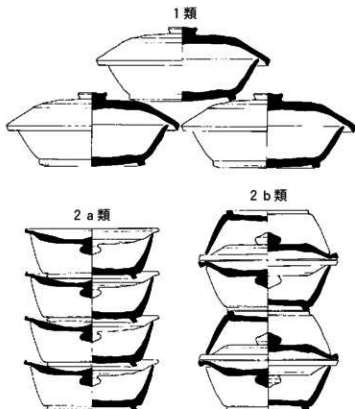

3類  
身は杯E・杯Bの重ね焼き

第228図 重杯の重ね焼き分類図（〔北野1988〕より転載一部改変）



| 図番<br>番号 | 報告<br>番号 | 実測<br>番号 | 部材       | 種別       | a<br>(cm) | b<br>(cm) | c<br>(cm) | 重焼否    | 色調   | 胎土       | ドリフ          | 造機       | 層位等              | 時期      | 備考  |
|----------|----------|----------|----------|----------|-----------|-----------|-----------|--------|------|----------|--------------|----------|------------------|---------|---|
| 31       | 1        | 1057     | 杯A       | 須恵器      |           |           | 72        |        | 灰色   | E        | 24K<br>C-2   | 85 S1-01 | 覆土               | II-3    | 輪形  |
| 31       | 2        | 1058     | 陶A       | 土師器      | 17.0      | 4.8       | 28.0      |        | 白色   | B, A     | 24K<br>C-2   | 85 S1-01 | P-2              | II-3    | 内内赤彩(黒い色調)、<br>平城区A区I                       |
| 31       | 3        | 1059     | 陶A       | 土師器      |           |           | 9.0       |        |      |          | 24K<br>C-2   | 85 S1-01 |                  | II-3    | 内内赤彩、筋文                                     |
| 31       | 4        | 1060     | 陶A       | 土師器      | (17.4)    |           |           |        | 棕色   |          | 24K<br>C-2   | 85 S1-01 | 覆土               | II-3    | 斜紋射筋文                                       |
| 31       | 5        | 1061     | 長製壺      | 土師器      | 21.8      |           |           |        | 棕色   | 骨0       | 24K<br>C-2   | 85 S1-01 | P-1・3、<br>焼土     | II-3    | 外タテハケ、内ヨコハケ<br>後ナデ・ケズリ(手コタ<br>ロ)            |
| 31       | 6        | 1063     | 長製壺      | 土師器      |           |           |           |        | 褐色   | 骨3       | 24K<br>C-2   | 85 S1-01 | P-2              | II-3    | 外内ハケ、丸底                                     |
| 31       | 7        | 1064     | 小壺       | 土師器      |           |           |           |        | 橙    | 骨0       | 24K<br>C-2   | 85 S1-01 | P-2、焼<br>土       | II-3    | 外内ハケ、丸底                                     |
| 31       | 8        | 1062     | 長製壺      | 土師器      | 22.2      |           |           |        | 橙    | 骨0       | 24K<br>C-2   | 85 S1-01 | P-1・2、<br>焼土     | II-3    | 外タテハケ(下平タテ<br>キ)、内ヨコハケ後ナ<br>デ・ケズリ(手コタ<br>ロ) |
| 32       | 9        | 1065     | 鉢F       | 土師器      |           |           | 12.0      |        |      | 骨0       | 24K<br>B・C-3 | 85 S1-02 | 覆土               | II-3    | 全面赤彩  |
| 32       | 10       | 1066     | 長製壺      | 土師器      |           |           |           |        | 棕色   | 骨0       | 24K<br>C-2   | 85 S1-02 | 焼土               | II-3    | 外タテキ、オキメ状のヨ<br>コハケ、内ハケ                      |
| 32       | 11       | 1067     | 長製壺      | 土師器      |           |           |           |        | 棕色   | 骨0       | 24K<br>C-3   | 85 S1-02 | P-1、覆<br>土       | II-3    | 外タテハケ後オキメ、内<br>オキメハケ                        |
| 32       | 12       | 1068     | 小壺       | 土師器      |           |           |           |        | 褐色   | 骨0       | 24K<br>C-3   | 85 S1-02 | 覆土               | II-3    | 外内オキメ                                       |
| 32       | 13       | 1069     | 小壺       | 土師器      |           |           |           |        | 褐色   | 骨0       | 24K<br>C-3   | 85 S1-02 | P-2              | II-3    | 外底ケズリ・丸底、内ハ<br>ケ                            |
| 32       | 14       | 1070     | 小壺       | 土師器      | 15.8      | 18.0      |           |        | 褐色   | 骨2<br>~3 | 24K<br>C-3   | 85 S1-02 | P-1              | II-3    | 外内タテハケ、内面下<br>ケズリ                           |
| 32       | 15       | 1071     | 長製壺      | 土師器      |           |           |           |        | 浅黄褐色 | 骨0       | 24K<br>B-4   | 85 S1-03 | P-1              | II-3    | 外オキメ・タテキ、内オ<br>キメ                           |
| 33       | 16       | 1079     | 杯B直      | 須恵器      | (15.0)    |           |           | 1      | 灰色   | A        | 24K<br>B-3   | 85 S1-05 | 覆土               | II-3    | 外内口クロナデ                                     |
| 33       | 17       | 1080     | 高杯       | 土師器      |           |           |           |        | 黄褐色  | 骨0       | 24K<br>B-3   | 85 S1-05 | 覆土               | II-2    | 内面黄色、杯部外面脚部<br>集合痕跡                         |
| 33       | 18       | 1088     | 小壺       | 土師器      | 12.6      |           |           |        | 黄・黄色 | 骨0       | 24K<br>B-3   | 85 S1-05 | P-2              | II-2・3  | 外ナデ・ハケ、内ナデ、<br>一部粘土継ぎを残す                    |
| 33       | 19       | 1089     | 小壺       | 土師器      | 13.8      |           |           |        | 棕色   | 骨2<br>~3 | 24K<br>B-3   | 85 S1-05 | P-3              | II-2・3  | 外内ハケ、内リ粗面で一<br>部粘土継ぎを残す                     |
| 33       | 20       | 1085     | 小壺       | 土師器      | 12.2      |           |           |        | 棕色   | 骨0       | 24K<br>B-3   | 85 S1-05 | P-1、3            | II-2・3  | 近江型、外ハケ、内ハケ                                 |
| 33       | 21       | 1096     | 小壺       | 土師器      | 15.0      |           |           |        | 棕色   | 骨0       | 24K<br>B-3   | 85 S1-05 | P-5              | II-2・3  | 近江型、外ハケ、内ハケ                                 |
| 33       | 22       | 1087     | 小壺       | 土師器      | 13.6      |           |           |        | 棕色   | 骨0       | 24K<br>B-3   | 85 S1-05 | P-9              | II-2・3  | 近江型、外ハケ・ケズ<br>リ、内ハケ                         |
| 33       | 23       | 1090     | 棒状<br>土師 | 土師       | 17.4      |           |           |        | 棕色   | 骨3       | 24K<br>B-3   | 85 S1-05 | P-4              | II-2・3  | 棒状土師、胎土山土                                   |
| 33       | 24       | 1082     | 長製壺      | 土師器      |           |           |           |        | 棕色   | 骨0       | 24K<br>B-3   | 85 S1-05 | 覆土               | II-2・3  | 外ハケ、内ケズリ                                    |
| 33       | 25       | 1083     | 長製壺      | 土師器      | (21.9)    |           |           |        | 棕色   | 骨0       | 24K<br>B-3   | 85 S1-05 | 土柱1              | II-2・3  | 近江型   |
| 33       | 26       | 1084     | 長製壺      | 土師器      | 21.0      |           |           |        | 棕色   | 骨0       | 24K<br>B-3   | 85 S1-05 | P-5、9            | II-2・3  | 近江型、85S1-02と兼<br>合、外ハケ、内ハケ・オ<br>キメ          |
| 33       | 27       | 1081     | 長製壺      | 土師器      | 23.0      | 29.5      |           |        | 棕色   | 骨0       | 24K<br>B-3   | 85 S1-05 | P-7、9            | II-2・3  | 外タテハケ、内ケズリ                                  |
| 34       | 28       | 1091     | 杯B直      | 須恵器      | 17.2      | 3.4       |           | 1(a・2) | 灰    | A        | 24K<br>B-3・4 | 85 S1-06 | 覆土               | II-3~II | 杯口径15.2                                     |
| 34       | 29       | 1092     | 杯B直      | 須恵器      | 15.4      | 4.3       | 27.9      |        | 灰    | A        | 24K(B-3)     | 85 S1-06 | P-3、9            | II-3    | ヘラ記号  |
| 34       | 30       | 1093     | 杯A       | 須恵器      | 12.2      | 3.3       | 27.0      |        | 灰    | A, B     | 24K<br>B-3・4 | 85 S1-06 | 覆土               | II-3    |   |
| 34       | 31       | 1095     | 陶A       | 土師器      | 19.4      |           |           |        | 白    | 骨0       | 24K<br>B-3   | 85 S1-06 | 焼土               | II-3    | 赤彩、外底ケズリ、外面<br>筋文                           |
| 34       | 32       | 1097     | 水甕       | 土師器      | 19.8      |           |           |        | 白    | 骨0       | 24K<br>B-3   | 85 S1-06 | 覆土               | II-3    | 赤彩、内面筋文                                     |
| 34       | 33       | 1096     | 陶A       | 土師器      | 15.1      | 2.5       | 16.6      |        | 乳白   | 骨2       | 24K<br>B-3   | 85 S1-06 | 覆土               | II-3    | 赤彩、外底赤彩切り後<br>口ケズリ、内面ウツ<br>シ+放射筋文           |
| 34       | 34       | 1107     | 不明       | 製塩<br>土師 |           |           |           |        | 黄    | 骨1       | 24K<br>B-3   | 85 S1-06 | 焼土               | II-2・3  | 外ナデ、内ハケ                                     |
| 34       | 35       | 1104     | 小壺       | 土師器      | 13.2      |           |           |        | 橙    | 骨3       | 24K<br>B-3   | 85 S1-06 | 胎土下<br>床下P-<br>1 | II-3    | 外内ハケ  |

第3表 遺物観察表1

第6節 遺物観察表について

| 国書番号 | 報告番号 | 実測番号 | 器種  | 種別  | a (cm) | b (cm) | c (cm)  | 重地さ                                 | 色調        | 胎土  | グリッド               | 遺構              | 層位等      | 時期      | 備考                      |
|------|------|------|-----|-----|--------|--------|---|-------------------------------------|-----------|-----|--------------------|-----------------|----------|---------|-------------------------|
| 34   | 36   | 1105 | 小壺  | 土師器 | 11.6   |        |   |                                     | 黒         | 骨0  | 24K B-3            | 85 S 1-06       | 床下 P-8   | Ⅱ 3     | 外カキメド後ケズリ、内ヨコハケ         |
| 34   | 37   | 1106 | 小壺  | 土師器 | 14.0   |        |   |                                     | 黒         | 骨0  | 24K B-3・4          | 85 S 1-06 南 S B | 覆土       | Ⅱ 3     | 外ハケ後ケズリ、内ハケ、口縁部底面と巾     |
| 34   | 38   | 1094 | 壺   | 須恵器 |        |        |   |                                     | 淡青灰       | B   | 24K B-3・4          | 85 S 1-06 北 S B | 覆土       | Ⅱ-Ⅲ     | 同心円文もじ類                 |
| 34   | 39   | 1103 | 小壺  | 土師器 |        |        |   |                                     | 橙         | 骨0  | 24K B-3            | 85 S 1-06       | P-10     | Ⅱ 3-Ⅳ   | 内内と上平カキメ、下平ケズリ・ハケ、口口成形  |
| 34   | 40   | 1102 | 小壺  | 土師器 | 17.0   |        |   |                                     | 黒         | 骨0  | 24K B-2            | 85 S 1-06       | P-1      | Ⅱ 3     | 内内ハケ                    |
| 34   | 41   | 1098 | 兵製壺 | 土師器 | 22.4   |        |   |                                     | 黄         | 骨0  | 24K B-3            | 85 S 1-06       | 覆土       | Ⅱ 3     | 外ナテハケ、内カキメ              |
| 34   | 42   | 1100 | 兵製壺 | 土師器 |        |        |   |                                     | 橙、黒       | 骨1* | 24K B-4            | 85 S 1-06       | P-14     | Ⅱ 3     | 外ナテハケ、内ナテハケ後ヨコハケ、胎土縦横残平 |
| 35   | 43   | 1099 | 兵製壺 | 土師器 |        |        |   |                                     | 橙         | 骨0  | 24K B-3            | 85 S 1-06       | P-6、12   | Ⅱ 3     | 外ナテハケ、内ヨコハケ・ナテハケ        |
| 35   | 44   | 1101 | 兵製壺 | 土師器 |        |        |   |                                     | 黒         | 骨4  | 24K B-3            | 85 S 1-06 南 S B | P-1・2    | Ⅱ 3     | 外ハケ、内ナテハケ上部ヨコハケ         |
| 36   | 45   | 1108 | 杯口蓋 | 須恵器 | 17.6   | 4.4    | $\frac{2}{1} \frac{b}{c}$                                 |                                     | 淡青灰       | B   | 24K B-6            | 85 S 1-07       | 床 5、7    | Ⅱ 1     |                         |
| 36   | 46   | 1109 | 杯口蓋 | 須恵器 | 17.6   |        | $\frac{2}{1} \frac{b}{c}$                                 |                                     | 淡青灰       | A   | 24K B-6            | 85 S 1-07       | 床 2、5、9  | Ⅱ 1-Ⅱ 2 |                         |
| 36   | 47   | 1110 | 杯口蓋 | 須恵器 | 12.8   | 2.9    |   | 1                                   | 灰くすむ      | D   | 24K B-6            | 85 S 1-07       | 床 1      | Ⅱ 2     |                         |
| 36   | 48   | 1111 | 杯口蓋 | 須恵器 |        |        | $\frac{2}{1} \frac{a}{(b \cdot 1 + 2)}$                   |                                     |           | B   | 24K B-6            | 85 S 1-07       | 床 3      | Ⅱ 1     |                         |
| 36   | 49   | 1112 | 杯口蓋 | 須恵器 |        |        | $\frac{2}{1} \frac{a}{b} \cdot \frac{(b \cdot 1 + c)}{1}$ |                                     | 淡青灰       | B   | 24K B-6            | 85 S 1-07       | 覆土       | Ⅱ 1     |                         |
| 36   | 50   | 1113 | 杯A  | 須恵器 | 12.6   | 3.7    |   |                                     | 黄灰        | C   | 24K B-6            | 85 S 1-07       | 床 7、8、11 | Ⅱ 1     | 生焼け                     |
| 36   | 51   | 1114 | 杯A  | 須恵器 | 12.2   | 3.5    |   |                                     | 暗灰        | C   | 24K B-6            | 85 S 1-07       | 床 10、14  | Ⅱ 1     |                         |
| 36   | 52   | 1115 | 壺   | 須恵器 |        |        |   |                                     | 灰         | B   | 24K B-6            | 85 S 1-07       | 床 23     | Ⅱ 1     |                         |
| 36   | 53   | 1118 | 小壺  | 土師器 | 11.6   |        |   |                                     | 黄         | 骨0  | 24K B-6            | 85 S 1-07       | 覆土       | Ⅱ 1     | 内内カキメ                   |
| 36   | 54   | 1119 | 小壺  | 土師器 |        |        |   |                                     | 黒         | 骨0  | 24K B-6            | 85 S 1-07       | 床 17     | Ⅱ 1     | 外縦ケズリで丸尻、内カキメ           |
| 36   | 55   | 1116 | 兵製壺 | 土師器 | 21.0   |        |   |                                     | 橙         | 骨0  | 24K B-6            | 85 S 1-07       | 床 7      | Ⅱ 1     | 内内カキメ、外面の上部カキメ下にタテタテ    |
| 36   | 56   | 1117 | 兵製壺 | 土師器 |        |        |   |                                     |           |     | 24K B-6            | 85 S 1-07       | 床 6      | Ⅱ 1     |                         |
| 37   | 57   | 1120 | 杯口蓋 | 須恵器 | 15.0   |        |   | $1(a \cdot 2)$                      | 灰         | A   | 24K B・C・8・9        |                 | 包含層      | Ⅱ 2     | かえり有り                   |
| 37   | 58   | 1121 | 杯口蓋 | 須恵器 | 15.0   |        |   | 1                                   | 灰         | A   | 24K C・D-4 ~10、11   |                 | 包含層      | Ⅱ 2     | かえり有り                   |
| 37   | 59   | 1122 | 杯口蓋 | 須恵器 | 14.5   | 3.6    |   | 1                                   | 灰         | B   | 24K B・C-8          |                 | 包含層      | Ⅱ 3     |                         |
| 37   | 60   | 1123 | 杯口蓋 | 須恵器 | 16.0   |        |   | $1(a \cdot 1)$                      | 灰         | A   | 24K トレンチ中央         |                 | 包含層      | Ⅱ 3     |                         |
| 37   | 61   | 1124 | 杯口蓋 | 須恵器 | 16.6   |        |   | $1(a \cdot 2)$                      | 灰         | B   | 24K B・C・8・9、C・D-10 |                 | 包含層      | Ⅱ 3     | 内天ツルツル                  |
| 37   | 62   | 1125 | 杯口蓋 | 須恵器 | 15.8   |        |   | $1(a \cdot 2)$                      | 灰(オフグリーン) | A   | 24K D-5            |                 | 包含層      | Ⅱ 3     |                         |
| 37   | 63   | 1126 | 杯口蓋 | 須恵器 | 14.0   |        |   | $\frac{2}{1} \frac{a}{(b \cdot 1)}$ |           | A   | 24・25K             |                 | 包含層      | Ⅱ 3     | 初期の重ね残さ                 |
| 37   | 64   | 1127 | 杯口蓋 | 須恵器 | 16.0   |        |   | 1                                   | 淡灰        | B   | 24K C・D-4 ~7       |                 | 包含層      | Ⅱ 3     |                         |
| 37   | 65   | 1128 | 杯口蓋 | 須恵器 | 15.5   |        |   | 1                                   | 灰         | A   | 24K B・C6-10        |                 | 包含層      | Ⅱ 3     |                         |
| 37   | 66   | 1129 | 杯口蓋 | 須恵器 | 16.0   |        |   | ?                                   | 灰タリーム     | C   | 24K B・C-7・8        |                 | 包含層      | Ⅱ 3-Ⅱ 1 | 酸成不貞                    |

第4表 遺物観察表 2

| 国書<br>番号 | 報告<br>番号 | 実測<br>番号 | 器種  | 種別  | a<br>(cm) | b<br>(cm) | c<br>(cm) | 重焼き                        | 色調        | 胎土   | グリッド                         | 遺構 | 層位等 | 時期        | 備考          |
|----------|----------|----------|-----|-----|-----------|-----------|-----------|----------------------------|-----------|------|------------------------------|----|-----|-----------|-------------|
| 37       | 67       | 1130     | 杯口蓋 | 須恵器 | 164       |           |           | 2 b (C<br>1)               |           | A    | 24K<br>B・C-7・<br>8           |    | 包含層 | N1・N<br>2 |             |
| 37       | 68       | 1131     | 杯口蓋 | 須恵器 | 172       |           |           | 2 a (b<br>1, b 2)          | 灰         | B    | 24K<br>B・C-6・<br>7           |    | 包含層 | N1・N<br>2 |             |
| 37       | 69       | 1132     | 杯口蓋 | 須恵器 | 134       |           |           | 1 (a 2)                    | 茶灰        | A    | 24K                          |    | 包含層 | N1        |             |
| 37       | 70       | 1133     | 杯口蓋 | 須恵器 | 124       |           |           | ?                          | 黄灰        | D    | 24K<br>B・C-7・<br>8           |    | 包含層 | N1-V<br>1 |             |
| 37       | 71       | 1134     | 杯口蓋 | 須恵器 | 122       |           |           | 2 b (C<br>1), 2 a<br>(b 1) | 淡青灰       | B    | 24K                          |    | 包含層 | N1・N<br>2 |             |
| 37       | 72       | 1135     | 杯口蓋 | 須恵器 | 124       |           |           | a (b 1)                    | 灰         | B    | 24K<br>C・D-7                 |    | 包含層 | N2        |             |
| 37       | 73       | 1136     | 杯口蓋 | 須恵器 | 111       |           |           | 2 b (C<br>1)               | 灰         | A    | 24K<br>B・C-7・<br>8           |    | 包含層 | N2        | 瓶口蓋         |
| 37       | 74       | 1137     | 杯口  | 須恵器 |           |           | 80        |                            | 黄灰        | A    | 24K<br>C-5・6・<br>C・D-<br>8・9 |    | 包含層 | N2        |             |
| 37       | 75       | 1138     | 杯口  | 須恵器 |           |           | 103       |                            | 灰         | A    | 24K<br>C・D-4<br>-7           |    | 包含層 | N2・N<br>3 |             |
| 37       | 76       | 1139     | 杯口  | 須恵器 |           |           | 72        |                            | 暗青灰       | F    | 24K<br>A-C-<br>8・9           |    | 包含層 | N2・N<br>3 | 鳥居産         |
| 37       | 77       | 1140     | 杯口  | 須恵器 |           |           | 103       |                            | 灰         | D    | 25K<br>C・D-<br>6, 7          |    | 包含層 | N2・N<br>3 | 甕底～外底のクワケズリ |
| 37       | 78       | 1141     | 杯口  | 須恵器 | 154       | 44        | 89        |                            |           | A    | 24・25K                       |    | 包含層 | N3        |             |
| 37       | 79       | 1142     | 杯口  | 須恵器 | 152       | 39        | 105       |                            |           | A    | 23K<br>B・C-1                 |    | 包含層 | N3        | 口縁部内面平滑     |
| 37       | 80       | 1143     | 杯口  | 須恵器 | 135       | 38        | 90        |                            | 青灰        | A, B | 24K<br>B・C-7・<br>8           |    | 包含層 | N3        |             |
| 37       | 81       | 1144     | 杯口  | 須恵器 | 145       | 38        | 89        |                            |           | A    | 24・25K                       |    | 包含層 | N3        | 蓋口の重ね焼き痕    |
| 37       | 82       | 1145     | 杯口  | 須恵器 | 132       | 41        | 84        |                            | 灰         | B    | 24K<br>B・C-7・<br>8           |    | 包含層 | N1?       |             |
| 37       | 83       | 1146     | 杯口  | 須恵器 | 116       | 42        | 80        |                            | 暗青灰       | C    | 24K<br>B・C-6・<br>7           |    | 包含層 | N1-N<br>2 |             |
| 37       | 84       | 1147     | 杯口  | 須恵器 |           |           | 60        |                            |           | C    | 23K<br>B・C-1                 |    | 包含層 | N1-N<br>2 | 骨片 2        |
| 37       | 85       | 1148     | 杯口  | 須恵器 | 133       | 36        | 64        | 1                          |           | A, B | 24K<br>B・C-7                 |    | 包含層 | N2        | 口縁部内面平滑、蓋あり |
| 37       | 86       | 1149     | 杯口  | 須恵器 |           |           | 88        |                            | 青灰        | A    | 24K<br>C・D-4<br>-7           |    | 包含層 | N3        | ヘラ印号あり      |
| 37       | 87       | 1150     | 杯口  | 須恵器 | 113       | 34        | 59        |                            | 灰青リー<br>ズ | D    | 24K<br>C-7                   |    | 包含層 | N3        | 焼成不良        |
| 37       | 88       | 1154     | 杯口  | 須恵器 | 109       | 30        | 62        |                            | 灰         | D    | 24K<br>B・C-7・<br>8           |    | 包含層 | N3        |             |
| 37       | 89       | 1152     | 杯口  | 須恵器 | 113       | 31        |           |                            | 暗青灰       | A, D | 24K<br>C・D-<br>8・9           |    | 包含層 | N3        |             |
| 37       | 90       | 1153     | 杯口  | 須恵器 | 122       | 32        | 70        |                            |           | D    | 24K<br>C-7                   |    | 包含層 | N3        |             |
| 37       | 91       | 1154     | 杯口  | 須恵器 | 110       | 30        | 70        |                            | 灰青        | B, D | 24K<br>B・C-6～<br>11          |    | 包含層 | N3        |             |
| 37       | 92       | 1155     | 杯口  | 須恵器 | 127       | 35        | 75        |                            | 黄灰白       | C    | 24K<br>B・C・D<br>-4-6         |    | 包含層 | N1        | 焼成不良        |
| 37       | 93       | 1156     | 杯口  | 須恵器 | 138       | 35        | 97        |                            | 灰         | A, B | 24K<br>B-4                   |    | 包含層 | N3        |             |
| 37       | 94       | 1157     | 杯口  | 須恵器 | 137       | 29.0      | 89        |                            | 淡青灰       | B    | 24K<br>C・D-5<br>-9           |    | 包含層 | N3        |             |

第5表 遺物観察表3

## 第6節 遺物観察表について

| 国書<br>番号 | 報告<br>番号 | 実測<br>番号 | 器種       | 種別  | a<br>(cm) | b<br>(cm) | c<br>(cm) | 重焼き | 色調          | 胎土       | グリッド                           | 遺構 | 層位等 | 時期        | 備考                      |
|----------|----------|----------|----------|-----|-----------|-----------|-----------|-----|-------------|----------|--------------------------------|----|-----|-----------|-------------------------|
| 37       | 95       | 1156     | 杯A       | 磁忠器 | 14.0      | 3.1       | 8.3       |     | 灰           | A        | 24K<br>8-6-11                  |    | 包含層 | B3        |                         |
| 37       | 96       | 1159     | 杯A       | 磁忠器 | 14.2      | 3.0       | 8.7       |     | 灰           | A        | 25K                            |    | 包含層 | B3        |                         |
| 37       | 97       | 1160     | 杯A       | 磁忠器 | 13.4      | 3.1       | 8.8       |     |             | A        | 24・25K                         |    | 包含層 | B1        |                         |
| 37       | 98       | 1161     | 杯A       | 磁忠器 | 12.7      | 3.1       | 8.6       |     |             | B        | 24K<br>B・C-6・<br>7             |    | 包含層 | B1-B<br>2 |                         |
| 37       | 99       | 1162     | 杯A       | 磁忠器 | 13.4      | 2.9       | 8.4       |     |             | B        | 24K<br>C-7                     |    | 包含層 | B1-B<br>2 |                         |
| 37       | 100      | 1163     | 觶G       | 磁忠器 | 10.5      | 3.5       |           | 同一  | 暗青灰         | B, X     | 24K<br>B・C・8・<br>9, C・D<br>-10 |    | 包含層 | B1-B<br>2 |                         |
| 37       | 101      | 1164     | 觶G       | 磁忠器 | (12.0)    |           |           | 同一  | 青灰          | B?       | 24K<br>トレンチ<br>中央より<br>北       |    | 包含層 | B2        |                         |
| 38       | 102      | 1176     | 觶        | 土師器 | 15.1      |           |           |     | 淡橙          | 骨0       | 24K<br>B・C-1                   |    | 包含層 | B3        | 赤彩、胎文は不明                |
| 38       | 103      | 1177     | 觶        | 土師器 | 13.9      | 2.3       | 7.0       |     | 橙           | 骨0       | 24K<br>B-3・4                   |    | 包含層 | B3        | 赤彩                      |
| 38       | 104      | 1178     | 觶        | 土師器 | (16.0)    |           |           |     | 白           | 骨0       | 24K<br>B-5                     |    | 包含層 | B3        | 赤彩                      |
| 38       | 105      | 1179     | 觶        | 土師器 | 17.0      |           |           |     | 橙           | 骨0       | 24K<br>B・C-7・<br>8             |    | 包含層 | B3        | 放射胎文、赤彩ではない<br>(胎土調査)   |
| 38       | 106      | 1180     | 高杯       | 土師器 | (18.0)    |           |           |     | 淡橙          | 骨0       | 24K<br>B・C・8-<br>10            |    | 包含層 | B3?       | 赤彩                      |
| 38       | 107      | 1181     | 高杯       | 土師器 |           |           |           |     | 淡橙          | 骨0       | 23K<br>トレンチ<br>北側              |    | 包含層 | B3?       | 赤彩                      |
| 38       | 108      | 1182     | 觶D       | 土師器 | 13.9      | 4.9       | 4.8       |     | 橙褐          | 骨2<br>-4 | 24K<br>B-6                     |    | 包含層 | B2        | 胎土調査、安曇寺タイプ             |
| 38       | 109      | 1166     | 長頸瓶      | 磁忠器 |           |           |           |     | 淡青灰         | A        | 24K<br>C・D-4<br>-10, 11        |    | 包含層 | B-B       |                         |
| 38       | 110      | 1167     | 長頸瓶      | 磁忠器 |           |           |           |     | 淡青灰         | B        | 24K<br>B・C-6・<br>7             |    | 包含層 | B-B       |                         |
| 38       | 111      | 1168     | 長頸瓶      | 磁忠器 |           |           |           |     | 淡青灰         | A, B     | 24K<br>C-6産                    |    | 包含層 | B-B       |                         |
| 38       | 112      | 1163     | 長頸瓶      | 磁忠器 |           |           |           |     | 青灰          | B        | 24K<br>C・D-<br>10・11           |    | 包含層 | B?        | 胎部に2列の波状文               |
| 38       | 113      | 1169     | 広口瓶      | 磁忠器 | 15.3      |           |           |     | 灰           | A, B     | 24K<br>B・C-6・<br>7             |    | 包含層 | B-B       |                         |
| 38       | 114      | 1170     | 長頸<br>瓶? | 磁忠器 |           |           |           |     | 淡青灰         | B        | 24K<br>B・C-8                   |    | 包含層 | B-B       |                         |
| 38       | 115      | 1171     | 長頸瓶      | 磁忠器 | 10.6      |           |           |     | 灰           | A        | 24K<br>B・C-<br>10・11           |    | 包含層 | V         |                         |
| 38       | 116      | 1172     | 短頸壺      | 磁忠器 |           |           |           |     | 灰-青灰        | B        | 23・24K<br>東西トレ<br>ンチ           |    | 包含層 | B-B       | 無蓋で焼成                   |
| 38       | 117      | 1173     | 壺        | 磁忠器 | 19.3      |           |           |     |             | A        | 24K<br>C-7                     |    | 包含層 | B?        |                         |
| 38       | 118      | 1174     | 壺        | 磁忠器 | 23.7      |           |           |     |             | A, B     | 24K<br>B・C-<br>10, 11          |    | 包含層 | V1-B<br>1 |                         |
| 38       | 119      | 1175     | 大壺       | 磁忠器 | 48.0      |           |           |     | 灰(オ<br>リーブ) | A        | 25K                            |    | 包含層 | B3        |                         |
| 38       | 120      | 1194     | 丸瓦       | 瓦   |           |           |           |     | 淡青灰         | B        | 24K<br>C・D-4<br>-13            |    | 包含層 | B2        | 高麗古型跡                   |
| 39       | 121      | 1183     | 長頸壺      | 土師器 | 22.0      |           |           |     | 黄           | 骨0       | 25K<br>B-10                    |    | 包含層 | B3・B      | 内内カキメ                   |
| 39       | 122      | 1184     | 長頸壺      | 土師器 |           |           |           |     | 橙           | 骨0       | 25K<br>B-10                    |    | 包含層 | B3・B      | 外ハケ、カキメ、ケズ<br>リ、内ハケ、カキメ |
| 39       | 123      | 1185     | 長頸壺      | 土師器 |           |           |           |     | 黄           | 骨0       | 25K<br>B-10                    |    | 包含層 | B3・B      | 外タタキ、内ハケ                |

第6表 遺物観察表4

| 調査番号 | 報告番号 | 実測番号 | 部材          | 種別       | a (cm) | b (cm) | c (cm) | 重地さ | 色調           | 胎土       | グリッド                          | 遺構   | 層位等             | 時期   | 備考                    |
|------|------|------|-------------|----------|--------|--------|--------|-----|--------------|----------|-------------------------------|--|-----------------|------|-----------------------|
| 29   | 124  | 1186 | 長製瓦         | 土師器      | 19.6   |        |        |     |              | 骨0       | 25K<br>B-10                   |  | 包含層             | B3・Ⅲ | ภายในเคม              |
| 29   | 125  | 1187 | 長製瓦         | 土師器      | 19.1   |        |        |     | 靑            | 骨0       | 25K<br>B-9・1D                 |  | 包含層             | B3・Ⅲ | ภายในเคม              |
| 29   | 126  | 1192 | 小壺          | 土師器      | 12.6   |        |        |     | 靑            | 骨0       | 24K<br>トレンナ<br>中央から<br>唐      |  | 包含層             | B3・Ⅲ | ภายในเคม、内内コナテ        |
| 29   | 127  | 1191 | 瓶           | 土師器      |        |        |        |     |              | 骨0       | 23K<br>2号トレン<br>ナ唐北           |  | 包含層             | B3・Ⅲ |                       |
| 29   | 128  | 1193 | 不明          | 製塩<br>土器 |        |        |        |     | 靑            | 骨1<br>~2 | 24K<br>トレンナ<br>中央             |  | 包含層             | B3   | 金部母MS3, L石美2<br>-3    |
| 29   | 129  | 1188 | 罎           | 土師器      | 30.0   |        |        |     | 靑            | 骨0       | 24K<br>C-2・3                  |  | 包含層             | B3   |                       |
| 29   | 130  | 1189 | 罎           | 土師器      | 33.0   |        |        |     | 赤茶           | 骨0       | 24K                           |  | 包含層             | B3   | 内内コナテ、端部沈<br>没タイプ     |
| 29   | 131  | 1190 | 罎           | 土師器      | 29.7   |        |        |     | 黄            | 骨0、<br>B | 24K<br>トレンナ<br>中央             |  | 包含層             | B3・Ⅲ | ภายในเคม              |
| 91   | 132  | 1295 | 瓶           | 土師器      |        |        |        |     | 中間           | 骨2       | A・B-8                         | 86S1-01<br>東西S B                             | 覆土              | B2・3 | 赤胎、斜紋射・曜辰<br>文、手持ちケズリ |
| 91   | 133  | 1300 | 小壺          | 土師器      |        |        |        |     | 靑            | 骨0       | A・B-8                         | 86S1-01                                      | 覆土              | B2・3 | 肩ハケ、内ケズリ              |
| 91   | 134  | 1301 | 小壺          | 土師器      |        |        |        |     | 靑            | 骨0       | A・B-8                         | 86S1-01                                      | 覆土              | B2・3 | 肩ハケ、内ケズリ              |
| 91   | 135  | 1298 | 長製瓦         | 土師器      |        |        |        |     | 靑            | 骨0       | A・B-8                         | 86S1-01                                      | 床下土坑            | B2・3 | 肩ハケ、内ケズリ、器<br>蓋あり     |
| 91   | 136  | 1296 | 長製瓦         | 土師器      |        |        |        |     | 靑            | 骨0       | A・B-8                         | 86S1-01                                      | 覆土              | B2・3 | 肩ハケ、内ケズリ、カ<br>キメ      |
| 91   | 137  | 1302 | 不明          | 製塩<br>土器 |        |        |        |     | 靑            | 骨2       | A・B-8                         | 86S1-01                                      | 覆土              | B2・3 |                       |
| 91   | 138  | 1297 | 長製瓦         | 土師器      |        |        |        |     | 靑            | 骨0       | A・B-8                         | 86S1-01                                      | 覆土              | B2・3 | ภายในเคม              |
| 91   | 139  | 1299 | 罎           | 土師器      |        |        |        |     | 靑            | 骨0       | A・B-8                         | 86S1-01                                      | 覆土              | B2・3 | ภายในเคม長カキメ、内<br>ハケ  |
| 92   | 140  | 1303 | 杯口直<br>形土師器 | 14.6     |        |        |        |     | 淡青灰、<br>灰タリム | B        | B-8                           | 86S1-02                                      | 土師器付<br>遺       | B2   |                       |
| 92   | 141  | 1305 | 杯A          | 直形器      | 11.4   | 3.4    |        |     | 緑灰           | D        | B-8                           | 86S1-02                                      | 14、床<br>面       | B3   |                       |
| 92   | 142  | 1306 | 瓶           | 土師器      |        |        |        |     | 靑            | 骨0       | B-8・9<br>F<br>86S1-04<br>P-80 |  | 覆土              | B2・3 |                       |
| 92   | 143  | 1307 | 鉢<br>(陶)    | 土師器      | 17.0   |        |        |     | 中間(黄<br>灰)   | 骨1<br>~2 | B-8                           | 86S1-02                                      | 覆土、床<br>面       | B2・3 | 赤胎、斜紋射幅文、12と<br>同一制作か |
| 92   | 144  | 1308 | 鉢           | 土師器      |        |        |        |     | 靑            | 骨0       | B-8                           | 86S1-02<br>NW                                | 床面上、<br>下、覆土    | B2・3 | 内内ケケズリ後継かい<br>土器、胎土調整 |
| 92   | 145  | 1309 | 長製瓦         | 土師器      | 20.8   |        |        |     | 靑            | 骨0       | B-8                           | 86S1-02<br>NW・SW・<br>SE、86S<br>1-01、P<br>-80 | 覆土、床<br>10      | B2・3 | 近江型、内内ハケ、外下<br>手ケズリ   |
| 92   | 146  | 1310 | 長製瓦         | 土師器      | 21.6   |        |        |     | 靑            | 骨0       | B-8                           | 86S1-02                                      | 床5、6            | B2・3 | 近江型、内内ハケ              |
| 92   | 147  | 1315 | 長製瓦         | 土師器      |        |        |        |     | 靑            | 骨0       | B-8                           | 86S1-02、<br>(86S1-<br>01、P-80)               | 覆土              | B2・3 | 内内ハケ、外下手ケズリ           |
| 92   | 148  | 1314 | 長製瓦         | 土師器      |        |        |        |     | 靑            | 骨0       | B-8                           | 86S1-02、<br>(86S1-<br>04ケズリ)                 | 1、5、<br>6主      | B2・3 | 内内ハケ、外下手ケズ<br>リ、近江型?  |
| 92   | 149  | 1316 | 長製瓦         | 土師器      |        |        |        |     | 靑            | 骨0       | B-8                           | 86S1-02<br>NW                                | 覆土              | B2・3 | ภายในเคม              |
| 93   | 150  | 1311 | 長製瓦         | 土師器      | 22.8   |        |        |     | 靑            | 骨ア<br>リ  | B-8                           | 86S1-02                                      | 床8、9            | B2・3 | 内内ハケ                  |
| 93   | 151  | 1312 | 長製瓦         | 土師器      | 19.4   |        |        |     | 黄            | 骨0       | B-8                           | 86S1-02                                      | 6、7、12、<br>南壁上下 | B2・3 | 内内ハケ                  |
| 93   | 152  | 1313 | 長製瓦         | 土師器      | 23.2   |        |        |     | 靑            | 骨5       | B-8                           | 86S1-02<br>SE土師器付<br>遺、SE-S<br>Wアゼ           | 3               | B2・3 | 内内ハケ、南壁部遺跡か<br>らの輸入品か |
| 93   | 153  | 1318 | 小壺          | 土師器      | 14.5   |        |        |     | 靑            | 骨0       | B-8                           | 86S1-02                                      | 床14             | B2・3 | 内内ハケ                  |
| 93   | 154  | 1317 | 小壺          | 土師器      | 11.0   |        |        |     | 靑            | 骨0       | B-8                           | 86S1-02<br>SE土師器付<br>遺                       | 覆土              | B2・3 | 内内ハケ・ナテ、端部面<br>とり     |
| 93   | 155  | 1319 | 杯口直<br>形土師器 | 14.6     |        |        |        |     | 靑            | 骨0       | B-8                           | 86S1-02<br>SE土師器付<br>遺                       | 覆土              | B2・3 | 実底                    |

第7表 遺物観察表5

## 第6節 遺物観察表について

| 国書番号 | 報告番号 | 実測番号 | 器種     | 種類   | a (cm) | b (cm) | c (cm) | 重焼き | 色調      | 胎土  | グリップ | 遺構                           | 層位等        | 時期      | 備考                        |
|------|------|------|--------|------|--------|--------|--------|-----|---------|-----|------|------------------------------|------------|---------|---------------------------|
| 93   | 156  | 1320 | 丸底?    | 製塩土器 |        |        |        |     | 橙       | 骨0  | B-8  | 86S1-02, 01との境               | 覆土         | II-2-3  | 平丸底                       |
| 94   | 157  | 1321 | 杯口蓋    | 須恵器  | 15.5   | 3.0    |        | 1   | 灰       | A   | B-9  | 86S1-03                      | P-3, 7, SE | II-2-3  |                           |
| 94   | 158  | 1323 | 杯口蓋    | 須恵器  |        |        |        |     |         | F   | B-9  | 86S1-03                      |            | II-3    |                           |
| 94   | 159  | 1324 | 杯口蓋    | 須恵器  | 15.6   | 4.7    |        |     |         | A   | B-9  | 86S1-03                      | P-1        | II-3    | 蓋口の重ね焼き痕                  |
| 94   | 160  | 1322 | 高杯     | 須恵器  | 19.2   |        |        |     | 青灰      | F   | B-9  | 86S1-03, 86S1-01, 86SK-00    | P-1        | II-2-II | 内面カキメ                     |
| 94   | 161  | 1325 | 杯A     | 須恵器  | 12.4   | 3.8    |        |     | 灰(緑)    | D?  | B-9  | 86S1-03                      | 西甲溝, 覆土    | II-2-3  | 蓋なし?                      |
| 94   | 162  | 1327 | 碗      | 土師器  | 11.9   |        |        |     | 褐       |     | B-9  | 86S1-03                      | 覆土         | 1?      | 内面黒色, 高杯?                 |
| 94   | 163  | 1328 | 碗      | 土師器  | 12.2   |        |        |     | 褐       |     | B-9  | 86S1-03                      | 覆土         | MI-2    | 内面黒色, 10C代の蓋具か            |
| 94   | 164  | 1326 | 碗      | 土師器  | 15.1   |        |        |     | 橙       | 骨0  | B-8  | 86S1-03                      | 覆土         | II      | 高杯?                       |
| 94   | 165  | 1332 | 小壺     | 土師器  |        |        |        |     | 褐       | 骨0  | B-9  | 86S1-03                      | 覆土         | II-2-3  | カキメ・ケズリ, 内口コナテ            |
| 94   | 166  | 1330 | 鍋      | 土師器  | 37.4   |        |        |     | 褐       |     | B-9  | 86S1-03 (P-84)               | 覆土         | II-2-3  | 口縁部ココナテ                   |
| 94   | 167  | 1331 | 鍋      | 土師器  | 37.8   |        |        |     | 橙       |     | B-8  | 86S1-03SSNB                  | P-6, 覆土    | II-2-3  | 口縁部ココナテ                   |
| 94   | 168  | 1329 | 鍋      | 土師器  | 37.9   |        |        |     | 褐       |     | B-9  | 86S1-03                      | 覆土         | II-2-3  | 口縁内面カキメ                   |
| 94   | 169  | 1333 | 碗      | 土師器  | 13.0   | 2.6    |        |     | 灰       |     | B-9  | 86S1-04                      | 覆土         | II-3    | 胎土調査, 斜紋射印文               |
| 94   | 170  | 1334 | 碗      | 土師器  | 12.3   |        |        |     | 橙       | 骨0  | B-9  | 86S1-04 (86S1-02SE, P-80)    | 覆土         | II-3    |                           |
| 94   | 171  | 1335 | 長頸壺    | 土師器  | 24.6   |        |        |     | 橙       | 骨0  | B-9  | 86S1-04 (86S1-02SE覆土, Fキ群付先) | 7, 8       | II-3    | 近江型, 内ハケ                  |
| 94   | 172  | 1336 | 長頸壺    | 土師器  |        |        |        |     | 褐       | 骨2  | B-9  | 86S1-04 (86S1-02E)           | 覆土         | II-3    | 外ハケ, 内ナテ, 異質な胎土           |
| 94   | 173  | 1337 | 長頸壺    | 土師器  |        |        |        |     | 褐       | 骨0  | B-9  | 86S1-04 (86S1-02NE)          | 8, カマド     | II-3    | 外ハケ・下ナテズリ, 内ハケ            |
| 94   | 174  | 1339 | 長頸壺    | 土師器  | 25.0   |        |        |     | 黄       | 骨2  | B-9  | 86S1-04                      | 覆土         | II-3    | カキメ, 内カキメ・ロクロナテ, 木ないしは高松産 |
| 95   | 175  | 1343 | 小壺     | 土師器  | 12.6   |        |        |     | 橙       |     | B-9  | 86S1-04 SW                   | 床          | II-3    | 内ハケ, 口縁部面とり               |
| 95   | 176  | 1346 | 小壺     | 土師器  | 14.5   |        |        |     | 橙       | 骨0  | B-9  | 86S1-04                      | 5          | II-3    | 外カキメ, 内口コナテ               |
| 95   | 177  | 1347 | 小壺     | 土師器  | 13.8   |        |        |     | 橙       |     | B-9  | 86S1-04                      | 4          | II-3    | 内カキメ                      |
| 95   | 178  | 1342 | 長頸壺    | 土師器  |        |        |        |     | 黄       |     | B-9  | 86S1-04                      | 3          | II-3    | 内カキメ                      |
| 95   | 179  | 1343 | 長頸壺    | 土師器  |        |        |        |     | 黄       |     | B-9  | 86S1-04                      | 4          | II-3    | 内カキメ                      |
| 95   | 180  | 1338 | 長頸壺    | 土師器  | 20.5   |        |        |     |         |     | B-9  | 86S1-04                      | 2          | II-3    | 外ナテ, 内ナテ, 口縁部面とり          |
| 95   | 181  | 1338 | 長頸壺    | 土師器  |        |        |        |     |         |     | B-9  | 86S1-04                      | 2          | II-3    | 外ナテ, 内ナテ, 口縁部面とり          |
| 95   | 182  | 1349 | 長頸壺    | 土師器  | 24.0   |        |        |     | 褐       |     | B-9  | 86S1-04                      | 覆土         | II-3    | 外カキメ・ケズリ, 内カキメ・タキキ        |
| 95   | 183  | 1341 | 長頸壺    | 土師器  |        |        |        |     | 橙       |     | B-9  | 86S1-04                      | 2, 2別置, 覆土 | II-3    | 外内タキキ, 同心円文B型             |
| 95   | 184  | 1344 | 長頸壺    | 土師器  | 29.0   |        |        |     | 橙       | 骨4  | B-9  | 86S1-04                      | カマド        | II-3    | 内ハケ, 面か?                  |
| 95   | 185  | 1348 | 钵式丸底土器 | 製塩土器 |        |        |        |     | 褐       | 骨4  | B-9  | 86S1-04                      | カマド        | II-3    |                           |
| 95   | 186  | 1353 | 碗      | 土師器  | 17.2   |        |        |     | 淡橙      |     | K    | 86S1-06                      | カマド        | II-3    | 赤彩, 外底手持ちケズリ, 胎土調査        |
| 96   | 187  | 1349 | 杯口蓋    | 須恵器  | 15.3   |        |        | 1   | 灰(緑)    | A   | C-12 | 86S1-05                      | 覆土         | II-3    |                           |
| 96   | 188  | 1350 | 杯口蓋    | 須恵器  | 15.0   |        |        | 1   | 灰(一部未灰) | D   | C-12 | 86S1-05                      | 覆土         | II-3    |                           |
| 96   | 189  | 1354 | 長頸壺    | 土師器  |        |        |        |     | 淡褐      | 骨1* | C-12 | 86S1-05                      | 覆土         | II-3-II | 内内タキキ                     |
| 96   | 190  | 1352 | 小壺     | 土師器  |        |        | 6.9    |     | 橙       | 骨0  | C-12 | 86S1-05 S上                   | 床面         | II-3-II | 底面回転イトリの平流                |
| 96   | 191  | 1354 | 杯口蓋    | 須恵器  | 15.0   |        |        |     | 灰くすむ    | A   | D-7  | 86S1-07                      | 覆土         | II-2    | 蓋口の重ね焼き痕                  |
| 96   | 192  | 1355 | 長頸壺    | 須恵器  |        |        |        |     | 灰       | A   | D-7  | 86S1-07                      | 床面         | II-2-II | 頸部打ちかぶり再利用, 口縁部調査         |
| 96   | 193  | 1356 | 土師土製品  |      | 6.4    | 2.1    |        |     |         | 骨0  | D-7  | 86S1-07                      | 床面         | II-2    | 2.6.2.g, 面とり              |
| 96   | 194  | 1357 | 土師土製品  |      | 6.2    | 1.9    |        |     |         | 骨0  | D-7  | 86S1-07                      | 床面         | II-2    | 1.7.6.g, 面とり              |
| 96   | 195  | 1358 | 土師土製品  |      | 7.1    | 1.7    |        |     |         | 骨0  | D-7  | 86S1-07                      | 床面         | II-2    | 1.7.2.g, 面とり              |
| 96   | 196  | 1359 | 土師土製品  |      | 7.0    | 2.1    |        |     |         | 骨0  | D-7  | 86S1-07                      | 床面         | II-2    | 2.6.8.g, 面とり              |
| 96   | 197  | 1360 | 土師土製品  |      | 7.6    | 2.0    |        |     |         | 骨0  | D-7  | 86S1-07                      | 床面         | II-2    | 2.4.1.g, 面とり              |
| 96   | 198  | 1361 | 土師土製品  |      | 5.3    | 1.8    |        |     |         | 骨0  | D-7  | 86S1-07                      | 床面         | II-2    | 1.7.0.g                   |
| 96   | 199  | 1362 | 土師土製品  |      | 6.2    | 2.1    |        |     |         | 骨0  | D-7  | 86S1-07                      | 床面         | II-2    | 2.2.4.g                   |
| 96   | 200  | 1363 | 土師土製品  |      | 4.8    | 1.6    |        |     |         | 骨0  | D-7  | 86S1-07                      | 床面         | II-2    | 1.8.5.g                   |

第8表 遺物観察表6

| 図番<br>番号 | 報告<br>番号 | 実測<br>番号 | 部材   | 種別  | a<br>(cm) | b<br>(cm) | c<br>(cm) | 重地さ      | 色調      | 胎土         | グリッド | 遺構                  | 層位等                                     | 時期   | 備考                                |
|----------|----------|----------|------|-----|-----------|-----------|-----------|----------|---------|------------|------|---------------------|---|------|-----------------------------------|
| 96       | 201      | 1364     | 土師   | 土師器 | 4.7       | 1.3       |           |          |         | 骨0         | D-7  | 86S1-07             | 床面                                      | B2   | (9.5g)                            |
| 96       | 202      | 1365     | 土師   | 土師器 | 5.3       | 1.7       |           |          |         | 骨0         | D-7  | 86S1-07             | 床面                                      | B2   | 10.7g                             |
| 96       | 203      | 1361     | 杯蓋   | 須恵器 | 16.8      |           |           |          | 灰黄陶     | B, A       | D-7  | 86S1-07             | 床面                                      | B2   |                                   |
| 96       | 204      | 2002     | カマド  | 土師器 | 13.5      | (38.4)    |           |          |         |            | D-7  | 86S1-07             | 床面                                      | B2   |                                   |
| 97       | 205      | 1366     | 杯口蓋  | 須恵器 | 16.1      |           |           |          | 灰タリーム   | A, B       | B-6  | 86S1-08             | 床面                                      | B3   |                                   |
| 97       | 206      | 1367     | 杯口蓋  | 須恵器 | 17.0      |           |           |          | 灰タリーム   | A          | B-6  | 86S1-08             | 床面6                                     | B3   |                                   |
| 97       | 207      | 1368     | 杯口蓋  | 須恵器 | 16.0      |           |           |          | 1 暗青灰   | B          | B-6  | 86S1-08             | 覆土                                      | B3   |                                   |
| 97       | 208      | 1369     | 杯口蓋  | 須恵器 | 15.9      |           |           |          | 灰       | A, B       | B-6  | 86S1-08             | 覆土                                      | B3   |                                   |
| 97       | 209      | 1370     | 杯口蓋  | 須恵器 | 15.8      | 4.5       |           |          | 灰(緑)    | A          | B-6  | 86S1-08             | 床面2                                     | B3   | 外底・体内磨損?、口縁内面平滑                   |
| 97       | 210      | 1371     | 杯A   | 須恵器 | 13.4      | 4.2       |           |          | 青灰-灰白   | A          | B-6  | 86S1-08             | 床面3                                     | B3   | 墓なし杯A、口縁部内面平滑                     |
| 97       | 211      | 1372     | 杯A   | 須恵器 | 13.6      |           |           |          | 灰タリーム   | A, B       | B-6  | 86S1-08             | 床面9                                     | B3   |                                   |
| 97       | 212      | 1383     | 小壺   | 土師器 | 14.6      |           |           |          | 陶       | 骨1         | B-6  | 86S1-08             | 床面11, 3<br>下                            | B3   | ภายในハケ                           |
| 97       | 213      | 1384     | 小壺   | 土師器 | 14.0      |           |           |          | 陶       |            | B-6  | 86S1-08             | カマド                                     | B3   | ภายในハケ                           |
| 97       | 214      | 1385     | 小壺   | 土師器 |           |           |           |          | 橙       | 骨0         | B-6  | 86S1-08             | カマド                                     | B3   | ภายในハケ                           |
| 97       | 215      | 1383     | 小壺   | 土師器 |           |           |           |          |         |            |      |                     |   | B3   |                                   |
| 97       | 216      | 1375     | 長頸壺  | 土師器 | 21.8      |           |           |          | 陶       | 骨0         | B-6  | 86S1-08             | 床面1                                     | B3   | ภายในタテハケ、東日本系1                   |
| 97       | 217      | 1374     | 長頸壺  | 土師器 | 20.8      |           |           |          | 陶       | 骨0         | B-6  | 86S1-08             | カマド                                     | B3   | ภายในタテハケズリ、内タテハケ、東日本系1           |
| 97       | 218      | 1377     | 長頸壺  | 土師器 |           |           |           |          | 陶       | 骨0         | B-6  | 86S1-08             | 床面7,<br>9, 11,<br>12, カマド               | B3   | タテハケズリ、内タテハケ、平底、東日本系              |
| 97       | 219      | 1376     | 長頸壺  | 土師器 | 20.4      |           |           |          | 橙       | 骨3         | B-6  | 86S1-08             | 床面10                                    | B3   | ภายในタテハケ一部タテズリ、内タテハケ、東日本系1、表面浅出肌 |
| 97       | 220      | 1379     | 長頸壺  | 土師器 |           |           |           |          | 陶       | 骨0         | B-6  | 86S1-08             | 床面17,<br>カマド                            | B3   | ภายในタテハケ、内ナデ、カマド                 |
| 97       | 221      | 1373     | 長頸壺  | 土師器 | 23.4      |           |           |          | 橙       | 骨0         | B-6  | 86S1-08             | 覆土                                      | B3   | ภายในハケ                           |
| 98       | 222      | 1378     | 長頸壺  | 土師器 | 25.0      |           |           |          | 橙       | 骨0         | B-6  | 86S1-08             | 床面4,<br>6, 10,<br>11, 12,<br>17,<br>カマド | B3   | ภายในタテハケ、下位タテズリ、内ハケ              |
| 98       | 223      | 1379     | 長頸壺  | 土師器 |           |           |           |          |         |            |      | 86S1-08             |   | B3   |                                   |
| 98       | 224      | 1380     | 長頸壺  | 土師器 |           |           |           |          | 橙       |            | B-6  | 86S1-08             | 覆土                                      | B3   | ภายในタテハケ                         |
| 98       | 225      | 1386     | 製風土師 | 土師器 |           |           |           |          | 橙       |            | B-6  | 86S1-08             | カマド                                     | B3   |                                   |
| 98       | 226      | 1381     | 罎    | 土師器 | 29.0      |           |           |          | 黄       | 骨0         | B-6  | 86S1-08             | 覆土                                      | B3   | ภายในハケ、内ナデ                       |
| 98       | 227      | 1382     | 罎    | 土師器 | 30.0      |           |           |          | 橙陶      | 骨0         | B-6  | 86S1-08             | 床面15<br>カマド                             | B3   | ภายในハケ、下位タテズリ、内ナデズリ、口縁部内面に一部タテキメ |
| 98       | 228      | 1387     | 杯口蓋  | 須恵器 | 17.0      | 3.6       |           | 1(A2)    | 灰       | A          | B-5  | 86S1-09             | 覆土                                      | B3   |                                   |
| 98       | 229      | 1388     | 杯口蓋  | 須恵器 | 16.4      |           |           | 1(A2)    | 灰       | A          | B-5  | 86S1-09             | 覆土                                      | B3-Ⅱ |                                   |
| 98       | 230      | 1389     | 杯口蓋  | 須恵器 | 17.5      |           |           |          | 1 淡青灰   | A          | B-5  | 86S1-09             | 覆土, 9                                   | B3-Ⅱ |                                   |
| 98       | 231      | 1390     | 罎    | 土師器 |           |           |           |          | 橙       | 骨3<br>~4   | B-5  | 86S1-09             | 西落ち込ム                                   | 1?   | ภายในナデ、内ミガキ、内底                   |
| 98       | 232      | 1391     | 長頸壺  | 土師器 |           |           |           |          | 橙       | 骨3         | B-5  | 86S1-09             | 床面4,                                    | B3   | ภายในハケ、表面安美寺タテ、表面支脚痕             |
| 98       | 233      | 1393     | 小壺   | 土師器 |           |           |           |          | 橙       | 骨0         | B-5  | 86S1-09             | 床面6,<br>覆土                              | B3   | ภายในハケ、タテズリ、内ハケ                  |
| 98       | 234      | 1394     | 小壺   | 土師器 | 12.0      |           |           |          | 黄       | 骨0         | B-5  | 86S1-09             | 床面3, 4                                  | B3   | ภายในハケ、内ナデ                       |
| 98       | 235      | 1392     | 罎    | 土師器 |           |           |           |          | 黄       | 骨0         | B-5  | 86S1-09             | 床面6                                     | B3   | ภายในタテハケ、タテキ、内ナデ、タテキ、表面肌         |
| 99       | 236      | 1395     | 杯口蓋  | 須恵器 | 13.3      | 3.6       |           | 2 a (B1) | 灰緑      | B          | B-5  | 86S1-10             | 土坑                                      | B2   |                                   |
| 99       | 237      | 1396     | 杯口蓋  | 須恵器 | 15.3      |           |           |          | 1 淡青灰   | A          | B-5  | 86S1-10             | 土坑                                      | B2   |                                   |
| 99       | 238      | 1397     | 杯口蓋  | 須恵器 | 14.9      | 4.7       |           |          | 灰黄      | D,<br>A, B | B-5  | 86S1-10             | 床面2                                     | B2   |                                   |
| 99       | 239      | 1398     | 杯口蓋  | 須恵器 |           |           |           |          | 灰(タリーム) | D          | B-5  | 86S1-10             | アゼ、上<br>面                               | B2   | 外底口タテキズリ                          |
| 99       | 240      | 1399     | 杯口蓋  | 須恵器 | 11.2      |           |           |          |         | 骨0         | B-5  | 86S1-10             | 覆土                                      | B2?  | 内底                                |
| 99       | 241      | 1400     | 杯A   | 須恵器 | 11.4      |           |           |          | 灰白      | A          | B-5  | 86S1-10             | 土坑                                      | B2?  |                                   |
| 99       | 242      | 1401     | 杯A   | 須恵器 | 13.5      | 4.2       |           |          | 灰くすむ    | A          | B-5  | 86S1-10<br>埋藏       | 掘り方                                     | B2   | 右蓋                                |
| 99       | 243      | 1402     | ハツウ  | 須恵器 |           |           |           |          |         | B          | B-5  | 86S1-10<br>P128-129 | 覆土                                      | B2?  |                                   |
| 99       | 244      | 1403     | 高杯   | 土師器 | 14.1      |           |           |          | 陶       | 骨0         | B-5  | 86S1-10             | カマド横                                    | B2   | 内面黒色                              |

第9表 遺物観察表7

第6節 遺物観察表について

| 国庫<br>番号 | 報告<br>番号 | 実測<br>番号 | 部材        | 種類       | a<br>(cm) | b<br>(cm) | c<br>(cm) | 産地     | 色調         | 胎土       | グリップ     | 遺構                | 層位等          | 時期             | 備考                        |
|----------|----------|----------|-----------|----------|-----------|-----------|-----------|--------|------------|----------|----------|-------------------|--------------|----------------|---------------------------|
| 99       | 245      | 1404     | 高杯        | 土師器      |           |           |           |        | 橙          |          | B-5      | 86S 1-10          | 土坑           | B2             |                           |
| 99       | 246      | 1412     | 小壺        | 土師器      | 14.7      |           |           |        | 橙          | 骨0       | B-5      | 86S 1-10          | カマド横         | B2             | 外ハケ、内ナデ                   |
| 99       | 247      | 1413     | 小壺        | 土師器      | 12.7      |           |           |        | 淡黄釉        |          | B-5      | 86S 1-10          | 覆土           | B2             | 内ナデ                       |
| 99       | 248      | 1406     | 長脚製       | 土師器      | 19.8      |           |           |        | 橙釉         | 骨2<br>-3 | B-5      | 86S 1-10          | 覆土           | B2             | 外ハケ、内カキメ、ハ<br>ケ、産地青釉      |
| 99       | 249      | 1407     | 長脚製       | 土師器      |           |           |           |        | 橙          | 骨0       | B-5      | 86S 1-10          | 床面4・5        | B2             | 外ナデキ、カキメ、ケズ<br>リ、内ナデキ、雲根帯 |
| 99       | 250      | 1405     | 長脚製       | 土師器      | 22.6      | 26.3      |           |        | 橙          | 骨0       | B-5      | 86S 1-10          | 床面6          | B2             | 内ハケ                       |
| 99       | 251      | 1408     | 長脚製       | 土師器      |           |           |           |        | 釉          | 骨4<br>-5 | B-5      | 86S 1-10          | 土坑           | B2             | 外ハケ、ナデキ、内ナ<br>デキ、産地青釉     |
| 99       | 252      | 1411     | 長脚製       | 土師器      |           |           |           |        | 橙釉         | 骨0       | B-5      | 86S 1-10          | 覆土、カ<br>マド左端 | B2             | 外カキメ、ナデキ、内ハ<br>ケナデ        |
| 100      | 253      | 1409     | 瓶         | 土師器      | 29.0      |           |           |        | 橙          | 骨0       | B-5      | 86S 1-10          | カマド          | B2             | 外カキメ、内カキメ、ナ<br>デ          |
| 100      | 254      | 1415     | 丸底?       | 製塩<br>土器 |           |           |           |        | 淡黄釉        | 骨2       | B-5      | 86S 1-10          | 土坑           | B2?            | 丸底?                       |
| 100      | 255      | 1414     | 棒状<br>土器  | 製塩<br>土器 | 21.0      |           |           |        | 橙釉         | 骨5       | B-5      | 86S 1-10          | 土坑           | B2?            | 丸底、他に肩部の破片あ<br>り、厚薄       |
| 100      | 256      | 1410     | 罎         | 土師器      | 36.0      | 16.5      |           |        | 釉          | 骨0       | B-5      | 86S 1-10          | 床面3          | B2             | 外カキメ、ナデキ、内カ<br>キメ、ハケ、ナデキ  |
| 100      | 257      | 1417     | 小壺        | 土師器      | 14.0      |           |           |        | 橙釉         | 骨0       | B-5      | 86S 1-11          | 床面2          | B3             | 内カキメ                      |
| 100      | 258      | 1416     | 長脚製       | 土師器      | 22.2      |           |           |        | 橙釉         | 骨0       | B-5      | 86S 1-11          | 床面3          | B3             | 内カキメ                      |
| 100      | 259      | 1418     | 高杯        | 土師器      | 20.6      |           |           |        | 釉          | 骨あ<br>り  |          | 86S 1-12          | 床面           | 占坑3<br>式B      |                           |
| 100      | 260      | 1419     | 長脚製       | 土師器      | 22.3      |           |           |        | 橙          | 骨1       |          | 86S 1-12          | 床面           | 占坑3<br>式B      |                           |
| 101      | 261      | 1431     | 杯A        | 須恵器      | 14.7      | 3.2       |           |        | 灰タリ<br>ム   | A        | B-11     | 86P-13            | 柱根           | Ⅲ              | 86S B14柱穴                 |
| 101      | 262      | 1432     | 杯A        | 須恵器      | 13.4      | 2.3       |           |        | 灰タリ<br>ム   | D        | B-10     | 86P-39            | 柱根           | Ⅳ1             | 須恵器「小川」                   |
| 101      | 263      | 1433     | 瓶         | 土師器      | 17.9      |           |           |        | 橙釉         | 骨2       | B-10     | 86P-43            |              | Ⅳ3?            | 外赤野内黒、胎土C                 |
| 101      | 264      | 1434     | 罎         | 土師器      | 11.4      |           |           |        | 淡釉         |          |          | 86P-47            |              | Ⅳ1             | 内黒、胎土C                    |
| 101      | 265      | 1436     | 瓶         | 土師器      | 13.0      |           |           |        | 橙釉         | 骨2       | B-10     | 86P-51            |              | Ⅳ1             | 内黒、胎土C、D                  |
| 101      | 266      | 1435     | 杯A        | 須恵器      |           |           |           | (78)   |            | D        | B-10     | 86P-50            |              | Ⅳ2             |                           |
| 101      | 267      | 1438     | 杯B蓋       | 須恵器      | 19.1      |           |           |        | 淡黄釉        | B        | B-10     | 86P-56            |              | Ⅳ1             |                           |
| 101      | 268      | 1437     | 瓶         | 須恵器      | 17.0      |           |           |        | 青灰くす<br>ム  | A        | B-10     | 86P-56            |              | Ⅳ2             |                           |
| 101      | 269      | 1441     | 杯B蓋       | 須恵器      | 12.1      | 3.3       |           |        | 灰          | D        | C-9      | 86P-110           |              | Ⅳ1             | 86S B18柱穴                 |
| 101      | 270      | 1429     | 小壺        | 土師器      | 15.8      |           |           |        | 釉          | 骨1<br>+  | B-10     | 86P-57            |              | Ⅳ-Ⅴ            | 86S B12柱穴、外カキメ            |
| 101      | 271      | 1441     | 瓶C        | 須恵器      | 12.6      |           |           |        | 灰白         | B        | B-9      | 86P-80            |              | Ⅳ1-Ⅱ<br>2      | P-80は頸穴と縁多<br>い           |
| 101      | 272      | 1442     | 杯A        | 須恵器      | 14.2      | 3.1       |           |        | 灰          | B        | C-10     | 86P-94            |              | Ⅲ              | 86S B16柱穴                 |
| 101      | 273      | 1445     | 杯A        | 須恵器      | 12.5      | 4.3       |           |        | 灰タリ<br>ム   | D        |          | 86P-113           |              | Ⅳ2             |                           |
| 101      | 274      | 1440     | 瓶         | 土師器      | 33.8      |           |           |        | 黄          | 骨1       | B-10     | 86P-58            |              | Ⅳ2-Ⅳ<br>1      | 86S B11柱穴、産地黒             |
| 101      | 275      | 1444     | 高杯        | 須恵器      | 20.5      | 9.7       |           |        | 暗灰         | D        | C-9      | 86P-110           |              | Ⅳ1             | 86S B18柱穴                 |
| 101      | 276      | 1447     | 杯B        | 須恵器      | 16.0      | 5.0       |           |        | 灰タリ<br>ム   | A        | C-8      | 86P-128           |              | B3             | 86S B07柱穴                 |
| 101      | 277      | 1430     | 杯A        | 須恵器      | 13.6      | 4.2       |           |        | 灰          | B        | C-4      | 86P-137           |              | ⅣB2(B<br>2、B3) | 細紋数ヶ所あり                   |
| 101      | 278      | 1446     | 小壺        | 土師器      | 16.0      |           |           |        | 橙          | 骨0       |          | 86P-122           | 覆土           | Ⅳ2-3           | 内ハケ、86SD7柱穴               |
| 101      | 279      | 1448     | 長脚製       | 土師器      | 28.0      |           |           |        | 釉          | 骨0       | C-6      | 86P-136           |              | B3-B           | 外カキメ                      |
| 101      | 280      | 1449     | 壺         | 須恵器      | 23.6      |           |           |        | 暗青灰～<br>黒灰 | F        | B-8      | 86P-144           |              | Ⅳ3、<br>Ⅳ?      | 7-8は縁<br>86SD5柱穴          |
| 101      | 281      | 1454     | 小壺        | 土師器      | 13.2      |           |           |        | 橙          | 骨0       | C-7      | 86P-166           |              | Ⅳ              | 内カキメ                      |
| 102      | 282      | 1420     | 杯B        | 須恵器      | 10.8      | 3.7       |           | 2・b    | 青灰         | B        | B-9      | 86S K-04          | 覆土           | Ⅳ1             |                           |
| 102      | 283      | 1421     | 長脚製       | 土師器      | 22.6      |           |           |        | 橙          | 骨0       | B-9      | 86S K-04          | 覆土           | Ⅳ1             | 内カキメ                      |
| 102      | 284      | 1422     | 長脚製       | 土師器      |           |           |           |        | 黄橙         | 骨1       | D-9      | 86S K-08          | 覆土           | Ⅳ-B            | 内カキメ                      |
| 102      | 285      | 1423     | 小壺        | 土師器      | 14.7      |           |           |        | 黄          | 骨0       | D-9      | 86S K-08          | 覆土           | Ⅳ-B            | 内カキメ                      |
| 102      | 286      | 1424     | 杯A        | 須恵器      | 12.6      | 3.0       |           |        | 暗灰         | A        | C-8      | 86S K-09          | 覆土           | Ⅳ1             | 産地黒縁上部                    |
| 102      | 287      | 1425     | 杯B        | 須恵器      |           |           |           |        | 暗灰         | B        | C-7      | 86S K-10          | 覆土           | B2             |                           |
| 102      | 288      | 1426     | 土師        | 土製品      | (4.9)     | 1.8       |           |        | 黄          | C-5      | 86S K-21 | 覆土                | ?            |                | 産地面より、86S 1-07<br>のものと同じ  |
| 102      | 289      | 1427     | 長脚製       | 土師器      |           |           |           |        | 釉          | 骨0       | C-4      | 86S K-22          | 覆土           | B3-B           | 外ハケ、内ナデ                   |
| 102      | 290      | 1428     | 罎         | 土師器      |           |           |           |        | 釉          | 骨0       | C-4      | 86S K-22          | 覆土           | B3-B           | 外カキメ、内ナデ                  |
| 102      | 291      | 1429     | 小壺        | 土師器      | 15.6      |           |           |        | 釉          | 骨0       | C-4      | 86S K-22          | 覆土           | B3-B           | 内カキメ                      |
| 102      | 292      | 1430     | 小壺        | 土師器      | 15.6      |           |           |        | 橙          | 骨0       | B-11     | 86S X-02          | 覆土           | Ⅳ              | 内カキメ                      |
| 102      | 293      | 1454     | 杯B        | 須恵器      | 12.0      |           |           |        | 灰          | B        | 須恵北B     | 86S K-01S         | 覆土           | Ⅳ              |                           |
| 102      | 294      | 1453     | 須恵<br>土師器 | 土師器      |           |           |           |        | 黄          | 骨0       | 須恵北B     | 86S K-01<br>横ナデコト | 覆土           | Ⅳ              | 平行線文類                     |
| 102      | 295      | 1456     | 杯B蓋       | 須恵器      | 15.8      | 3.3       |           | 1 (A2) | 淡青灰        | A、B      | 須恵北B     | 86S K-<br>01N     | 覆土           | B3             |                           |

第10表 遺物観察表 8



| 調査<br>番号 | 報告<br>番号 | 実測<br>番号 | 部材     | 種別  | a<br>(cm) | b<br>(cm) | c<br>(cm) | 重地さ        | 色調             | 胎土   | グリッド                    | 遺構                   | 層位等 | 時期        | 備考  |
|----------|----------|----------|--------|-----|-----------|-----------|-----------|------------|----------------|------|-------------------------|----------------------|-----|-----------|---|
| 102      | 256      | 1457     | 杯B蓋    | 須恵器 | 16.2      |           |           | 1          | 淡青灰            | A    | 碧道北B                    | 86SK-03N             |     | B3        |   |
| 102      | 257      | 1458     | 杯B     | 須恵器 | 15.6      |           |           |            | 青灰             | F    | 碧道北B                    | 86SK-03N             | 覆土  | B3        |   |
| 102      | 258      | 1459     | 杯G     | 須恵器 |           |           |           |            | 淡青灰            | A    | 碧道北B                    | 86SK-03N             | 覆土  | B2        |   |
| 102      | 259      | 1460     | 杯B蓋    | 須恵器 | 15.0      |           |           | 1(A・2)     | 青灰             | B    | 碧道北B                    | 86SK-06N             | 覆土  | B2~<br>B3 |   |
| 102      | 300      | 1461     | 杯B蓋    | 須恵器 | 16.0      |           |           | 1          | 暗灰             | B    | 碧道北B                    | 86SK-06N             | 覆土  | B2~<br>B3 |   |
| 102      | 301      | 1462     | 杯A     | 須恵器 | 12.0      | 3.1       |           |            | 青灰くすむ          | D    | 碧道北B                    | 86SK-06N             | 覆土  | B?        |   |
| 102      | 302      | 1463     | 瓶      | 須恵器 |           |           |           |            | 灰              | A    | 碧道北B                    | 86SK-06N             | 覆土  | B?        |   |
| 102      | 303      | 1464     | 長頸壺    | 土師器 | 23.0      |           |           |            | 陶              | 骨0   | 碧道北B                    | 86SK-06N             | 覆土  | B2~<br>B3 | 柄内ケズリ                                       |
| 102      | 304      | 1465     | 杯A蓋    | 須恵器 | 13.0      |           |           | 2b(C<br>1) | 灰              | B    | 碧道北B                    | 86P-13N              |     | B1~<br>B2 |   |
| 102      | 305      | 1466     | 平瓶     | 須恵器 | 7.8       |           |           |            | 青灰             | B    | 碧道北B                    | 86P-13N              |     | B1~<br>B2 |   |
| 102      | 306      | 1468     | 長頸壺    | 土師器 | 22.5      | 34.2      |           |            | 陶              | 骨2   | 碧道北B                    | 86P-12S              |     | B2-3      | 柄内ハケ、一部外面ケズリ、高江型                            |
| 103      | 307      | 128      | 杯A蓋    | 須恵器 | 13.5      |           |           |            | 外オリーブ灰、内明オリーブ灰 | B    | A・B-15                  | 86SK-01S             |     | B2        | 外口クロナデ・ケズリ、内ナデ・口クロナデ、焼成瓦、微砂粒含む              |
| 103      | 308      | 118      | 杯B蓋    | 須恵器 | 17.1      |           |           |            | 外灰オリーブ、内灰      | D    | A・B-15                  | 86SK-01S             |     | B?        | 柄ケズリ・口クロナデ、内口クロナデ、焼成瓦、微砂粒少量含む、平滑、外面段灰       |
| 103      | 309      | 127      | 杯A     | 須恵器 | 13.6      | 4.0       | 9.5       |            | 外灰、内灰白         | B    | A・B-15                  | 86SK-01S             |     | B2        | 外口クロナデ・口クロケズリ・ナデ、内口クロナデ・ナデ、焼成瓦、微砂粒含む、蓋目垂れ面  |
| 103      | 310      | 130      | 瓶      | 須恵器 |           |           |           |            | 外灰オリーブ、内浅黄     | B    | A・B-15                  | 86SK-01S             |     | B2        | 外内口クロナデ、微砂粒含む                               |
| 103      | 311      | 124      | 杯B     | 須恵器 | 14.9      | 5.2       | 10.0      |            | 灰白             | B    | A・B-15                  | 86SK-01S             |     | B?        | 外口クロナデ・口クロケズリ・(ケズリ)、内口クロナデ、1mm前後の砂粒含む、内面平滑  |
| 103      | 312      | 1453     | 高杯     | 土師器 | 13.0      |           |           |            | 暗陶             | 骨0   | A・B-15                  | 86SK-01S             | 覆土  | B         | 内面黒色  |
| 103      | 313      | 292      | 高杯     | 土師器 | 15.2      |           |           |            | 外浅黄橙、内黒        | A    | A・B-15                  | 86SK-01S             |     | B         | 外内摩耗の為不明、微砂粒少し含む、内黒、粘土のシマ、ひきあけ面             |
| 103      | 314      | 119      | 鉢      | 須恵器 | 20.6      |           |           |            | 外灰、内オリーブ灰      | A, B | A・B-15<br>A-10, B-17-18 | 86SK-01S<br>86S I-01 | 包合期 | B-III     | 外ナキメ・口クロナデ、内口クロナデ、1mm以下の砂粒含む                |
| 103      | 315      | 125      | 小壺     | 土師器 | 16.0      |           |           |            | 浅黄橙            | A    | A・B-15                  | 86SK-01S             |     | B2~<br>B3 | 外口クロナデ・ナキメ、内口クロナデ・ナキメ・(ナデ)、1mm前後の砂粒含む、内面縦付着 |
| 103      | 316      | 129      | 小壺     | 土師器 | 16.0      |           |           |            | 外に深い黄橙、内浅黄橙    | A    | A・B-15                  | 86SK-01S             |     | B2~<br>B3 | 外口クロナデ・ナキメ、内口クロナデ・ナデ、1mm前後の砂粒含む、外内面縦付着、器面磨面 |
| 103      | 317      | 117      | 長頸壺    | 土師器 | 20.5      |           |           |            | 外に深い黄橙、内深い黄橙   | A    | A・B-15                  | 86SK-01S             |     | B2~<br>B3 | 外ナデ・ハケ、内(ナデ)・ハケケズリ、内面断面瓦敷(瓦による圧痕か?)多数あり     |
| 103      | 318      | 126      | 罎      | 土師器 | 36.0      |           |           |            | 外に深い黄橙、内黄橙     | A    | A・B-15                  | 86SK-01S             |     | B2~<br>B3 | 外口クロナデ・ナキメ・ケズリ、内ナキメ、1mm前後の砂粒含む              |
| 103      | 319      | 121      | 横瓶     | 須恵器 | 13.6      |           |           |            | 外黒陶、内オリーブ灰     | B    | A・B-15                  | 86SK-01S             |     | B1~<br>B2 | 外内口クロナデ・タナキ、黒色粒L4、1mm以下の砂粒多く含む、内面口クロヒダ・縦磨   |
| 103      | 320      | 120      | 瓶(6-9) | 須恵器 | 7.6       |           |           |            | 青灰             | D    | A・B-15                  | 86SK-01S             |     | B         | 外口クロナデ・口クロケズリ、内口クロナデ、微砂粒多く含む、フツ、粗?小亀裂口部     |
| 103      | 321      | 1452     | 壺      | 須恵器 | 19.4      |           |           |            | 灰              | B    | A・B-15                  | 86SK-01S             | 覆土  | B1~<br>B2 | 口縁部有段跡みあり                                   |
| 104      | 322      | 20       | 杯B蓋    | 須恵器 | (16.5)    | 3.7       |           | 2以上        | 外明青灰、内青灰       | B    | C-6                     | 河                    |     | B?        | 外口クロナデ・口クロケズリ、内口クロナデ、不定方向のナデ、つまみ径2.7cm、段灰   |

第11表 遺物観察表 9

第6節 遺物観察表について

| 国庫<br>番号 | 報告<br>番号 | 実測<br>番号 | 器種  | 種類  | a<br>(cm) | b<br>(cm) | c<br>(cm) | 重量g | 色調                 | 胎土  | グリッド                            | 遺構                                   | 層位等      | 時期        | 備考  |
|----------|----------|----------|-----|-----|-----------|-----------|-----------|-----|--------------------|-----|---------------------------------|--------------------------------------|----------|-----------|---|
| 104      | 323      | 53       | 杯口蓋 | 磁石器 | (18.4)    |           |           |     | 灰                  | F   | B-7                             | 河                                    |          | Ⅱ3        | 外口ロコナデ・ケズリ<br>か?内口ロコナデ・カキ<br>メ(ナメ)、裏面、<br>胎粒多量                      |
| 104      | 324      | 83       | 杯口蓋 | 磁石器 | 16.0      |           |           |     | 灰                  | D   | C-9                             | 河、試掘トレ                               |          | Ⅱ2        | 外内口ロコナデ   |
| 104      | 325      | 9        | 杯口蓋 | 磁石器 | 12.0      |           |           | 2 a | 灰                  | B   | C-4                             | 河                                    |          | Ⅱ         | 外口コナデ・ヘラケズ<br>リ、内口コナデ、焼成<br>良、内面フルツル、胎粒<br>多量か?                     |
| 104      | 326      | 60       | 杯口  | 磁石器 |           |           | (8.0)     |     | 灰                  | B   | B-8                             | 河                                    |          | Ⅱ?        | 外口ロコナデ・ロコナ<br>ズリ、内口ロコナデ、焼<br>成良                                     |
| 104      | 327      | 22       | 杯A  | 磁石器 | (11.7)    | 4.2       |           |     | 外灰、内<br>灰白         | B   | C-6                             | 河                                    |          | Ⅱ1        | 外内口ロコナデ、内面<br>磨光(使用痕)、外面磨<br>光、底合                                   |
| 104      | 328      | 16       | 杯G  | 磁石器 |           | (2.4)     | (7.0)     |     | 青灰                 | D   | C-6                             | 河                                    |          | Ⅱ1        | 外口ロコナデ・ロコナ<br>ズリ・ヘラ切り、内口<br>ロコナデ、不定方向のナ<br>デ、外面磨光                   |
| 104      | 329      | 81       | 杯A  | 磁石器 | 12.8      | 2.5       | 8.8       |     | 灰白                 | A   | C-9                             | 河、試掘トレ                               |          | V2        | 外内口ロコナデ、胎粒<br>多量、底面粗目状<br>打痕、「明」                                    |
| 104      | 330      | 84       | 杯A  | 磁石器 | 13.0      | 3.2       | 9.0       |     | 灰                  | D   | B-9                             | 河                                    |          | V1        | 外内口ロコナデ   |
| 104      | 331      | 80       | 杯A  | 磁石器 |           |           | 8.2       |     | 灰白                 | A   | B-7                             | 河                                    |          | Ⅱ1        | 外口ロコナデ・ナデ、内<br>口ロコナデ、1mm以下の<br>胎粒含む                                 |
| 104      | 332      | 82       | 杯A  | 磁石器 |           |           |           |     | 明ナリー<br>ア灰         | A   | C-9                             | 河並北側、8<br>トレ掘跡                       |          | ?         | 外内口ロコナデ、胎粒<br>多量、「平」?   |
| 104      | 333      | 54       | 皿B  | 磁石器 | (14.6)    | (3.3)     | 7.2       |     | 灰                  | A   | B-7                             | 河                                    |          | Ⅱ2        | 外内口ロコナデ、内面比<br>較的平滑、外底面回転<br>痕(右回り)                                 |
| 104      | 334      | 18       | 高杯  | 磁石器 |           |           | 10.6      |     | 灰                  |     | C-6西よ<br>り、C-6                  | 河                                    |          | Ⅱ1        | 外口ロコナデ・カキメ<br>・内口ロコナデ   |
| 104      | 335      | 93       | 皿B  | 土師器 | 12.6      |           |           |     | 外にぶい<br>黄橙、内<br>黒  | C   | C-9                             | 河、試掘トレ                               |          | Ⅱ         | 外口ロコナデ・ケズリ、<br>内ヘラケズリ、胎粒多<br>量、内面内凹                                 |
| 104      | 336      | 86       | 小壺  | 土師器 | 12.0      |           |           |     | 外黒、内<br>橙          |     | B-9                             | 河並縁                                  |          | Ⅱ         | 外内口ロコナデ・カキ<br>メ、外面磨付着   |
| 104      | 336      | 743      | 小壺  | 土師器 |           |           |           |     | 外にぶい<br>橙、内橙       |     | B-9                             | 河並縁                                  |          | Ⅱ         | 外カキメ・ケズリ、内カ<br>キメ・ハケ  |
| 104      | 337      | 54       | 罎   | 土師器 | 33.0      |           |           |     | 外にぶい<br>黄橙、内<br>灰黒 |     | B-7                             | 河東                                   | 包含層      | Ⅱ2-<br>Ⅱ3 | 外口コナデ・ハケ・ケズ<br>リ、内ハケ  |
| 104      | 338      | 85       | 罎   | 土師器 | 38.0      |           |           |     | にぶい黄<br>橙          |     | B-9                             | 河                                    |          | Ⅱ2-<br>Ⅱ3 | 外口コナデ・ハケ・ケズ<br>リ、内ハケ、外面磨け<br>たの痕・口も                                 |
| 104      | 339      | 41       | 土師  | 土製品 | 5.1       | 4.8       |           |     | 外或黄橙               |     | C-6                             | 河                                    |          | ?         | ナデ、胎粒多量、重<br>量15.6g   |
| 105      | 340      | 97       | 壺   | 磁石器 | 24.0      |           |           |     | 灰                  | A   | B-A、B-<br>9、C-6、<br>B-7、23<br>区 | 河                                    |          | Ⅱ         | 外口ロコナデ・ケツキ<br>・カキメ、内口ロコナ<br>デ・ケツキ(カキメ)、1<br>mm以下の胎粒多く含む             |
| 105      | 341      | 99       | 壺   | 磁石器 | 33.2      |           |           |     | 外灰、内<br>暗ナリー<br>ア灰 | D   | B-4前半                           |                                      |          | Ⅱ         | 外内口ロコナデ・ケツ<br>キ、胎粒少し含む  |
| 105      | 342      | 42       | 壺   | 磁石器 | 43.8      |           |           |     | 灰白色                | A、B | C-5、C-<br>5東より                  | 河                                    |          | Ⅱ         | 外口ロコナデ・カキメ、<br>内口ロコナデ、1mm以下<br>の胎粒含む、底灰                             |
| 105      | 343      | 95       | 壺   | 磁石器 |           |           |           |     |                    |     | B-8                             | 河                                    |          | Ⅱ         |   |
| 106      | 344      | 7        | 壺   | 磁石器 | (10.8)    | (17.9)    |           |     | 灰白                 | B   | C-3                             | S1-10、<br>SI-10N<br>E、S1-0<br>8NE区、河 | ア、置<br>土 | Ⅱ         | 外口ロコナデ・平行ケツ<br>キ・カキメ、内口ロコ<br>ナデ・同心円状ケツキ、<br>胴部最大径(11.4)cm、<br>外内面磨光 |
| 106      | 345      | 1        | 壺   | 磁石器 | 27.7      |           |           |     | 灰                  |     | C-6、B-<br>9、空溝23<br>区南・東        | 河                                    |          | Ⅱ         | 外口コナデ、内口コ<br>ナデ・同心円   |
| 107      | 346      | 6        | 杯口蓋 | 磁石器 | 12.6      |           |           |     | 外灰白、<br>内明青灰       | D   | A・B-3                           |                                      | 包含層      | Ⅱ         | 外内口コナデ、内面平滑   |
| 107      | 347      | 78       | 杯口蓋 | 磁石器 | 15.4      |           |           |     | 灰                  | A   | B-9                             |                                      | 包含層      | Ⅱ3        | 外口ロコナデ・ロコナ<br>ズリ、内口ロコナデ・ナ<br>デ、外面自然釉(緑黄色)                           |
| 107      | 348      | 59       | 杯口蓋 | 磁石器 | (17.5)    |           |           |     | 灰                  | D   | C-7、B-<br>8                     | 河                                    | 包含層      | Ⅱ3        | 外内口ロコナデ、外面磨<br>灰うけている   |

第12表 遺物観察表10

| 調査番号 | 報告番号 | 実測番号 | 部材   | 種別  | a (cm) | b (cm) | c (cm) | 重焼き    | 色調       | 胎土   | グリッド         | 遺構        | 層位等 | 時期   | 備考  |
|------|------|------|------|-----|--------|--------|--------|--------|----------|------|--------------|-----------|-----|------|---|
| 107  | 349  | 5    | 杯目蓋  | 須恵器 | 15.8   |        |        | 1      | 灰白       | A, B | B-4面半        |           | 包含層 | II3  | 杯目コナデ・ケズリ、内口コナデ・ナデ、ロクロ左回転                           |
| 107  | 350  | 15   | 杯目蓋  | 須恵器 | 15.7   |        |        | 1      | 外緑灰、内灰陶  | B    | C-5、東より      |           | 包含層 | II3  | 杯目ケズリ・ロコナデ、内ナデ・ヨコナデ、杯面ヘラ工具による圧痕・縦線                  |
| 107  | 351  | 63   | 杯目蓋  | 須恵器 | (13.2) |        |        | 2 a    | 灰        | B    | C-8          |           | 包含層 | IV   | 杯目コナデ・ロコナデズリ、内口コナデ、杯面重ね焼き                           |
| 107  | 352  | 62   | 杯目蓋  | 須恵器 | (11.4) |        |        | 1      | 緑灰       | D    | C・D-8        |           | 包含層 | IV?  | 杯内口コナデ、内面一部自然焼いている、杯面凹みつけている                        |
| 107  | 353  | 29   | 杯目蓋  | 須恵器 |        | 2.1    |        | 2 a かつ | 灰白       | B    | C・D-6        |           | 包含層 | ?    | 杯内口コナデ、つまみ径より5cm、内面凹灰、送り蓋                           |
| 107  | 354  | 30   | 杯目蓋  | 須恵器 | (11.2) | (1.7)  |        | 1      | 外灰白、内灰青  | B    | C・D-6        |           | 包含層 | IV2  | 杯目コナデズリ・ロコナデ、内口コナデ、杯面凹灰、ロクロ左回転                      |
| 107  | 355  | 111  | 杯目蓋  | 須恵器 | 13.6   |        |        | 2 b 上  | 灰        | C    | C-10・11      |           | 包含層 | V    | 杯内口コナデ、白色土焼多量、重ね焼きの痕                                |
| 107  | 356  | 115  | 杯目蓋  | 須恵器 | 13.0   |        |        | 2 a    | 灰        | B    | B-10面半       |           | 包含層 | V    | 杯内口コナデ、自然焼(緑黄色)、外面重ね焼きの痕                            |
| 107  | 357  | 79   | 杯目   | 須恵器 | 15.2   | 4.0    | 9.9    |        | 暗灰       | B    | 分調区北、C-8、B-9 | S 1-03、1区 | 包含層 | II2  | 杯目コナデ・ナデ、ロコナデズリ・内口コナデ・ナデ、焼きはだ茶色、杯面一部縦目の痕、底面縦目圧痕     |
| 107  | 358  | 19   | 杯目   | 須恵器 | (13.6) | 5.0    | 9.7    |        | 明青灰      | B, A | C-6          |           | 包含層 | III  | 杯目コナデ、内口コナデ、不定方向のナデ                                 |
| 107  | 359  | 68   | 杯目   | 須恵器 | 15.8   |        |        |        | 灰        | A, C | CD-9         |           | 包含層 | III  | 杯目コナデ・ナデ、内口コナデ、横紋付                                  |
| 107  | 360  | 11   | 杯目   | 須恵器 | 15.9   |        |        |        | 外灰、内灰白   | B    | B-5北半、B-6    |           | 包含層 | III3 | 杯内口コナデ、外面口コナデ目立つ、杯底にへら印跡あり                          |
| 107  | 361  | 113  | 杯目   | 須恵器 | 12.0   | 3.9    | 6.8    |        | 灰        | D    | B-11面半       |           | 包含層 | IV2  | 杯内口コナデ、杯面半自然焼、杯面へら焼きとり痕、小さい焼きぶくれ多数                  |
| 107  | 362  | 77   | 杯目   | 須恵器 |        |        | 10.5   |        | 灰        | D    | B-9          |           | 包含層 | IV   | 杯目コナデ・ナデ、内口コナデ                                      |
| 107  | 363  | 123  | 皿目   | 須恵器 | 14.0   |        |        |        | 灰        | A    | A・B-15       |           | 包含層 | IV   | 杯目コナデ・ロコナデズリ、内口コナデ、内面平滑                             |
| 107  | 364  | 122  | 皿目   | 須恵器 | 13.6   |        |        |        | 灰        | A    | A・B-15       |           | 包含層 | IV   | 杯目コナデ・ロコナデズリ・内口コナデ、底面全半かに赤切り痕、内面平滑、高台接合部、「ハナ」金銀土不明瞭 |
| 107  | 365  | 102  | 皿目   | 須恵器 | 13.1   | 3.7    | 7.0    |        | 外灰、内灰白   | A    | B-9          | 86 S 1-03 | 包含層 | IV   | 杯内口コナデ、縦筋较多く含む、底面赤切り痕残る                             |
| 107  | 366  | 27   | 高杯   | 須恵器 | (17.2) | (3.3)  |        |        | 外灰、内灰白   | B    | C-6          |           | 包含層 | II   | 杯目コナデ・ロコナデズリ、内口コナデ、杯内面凹灰、ロクロ右回転                     |
| 107  | 367  | 28   | 残骸?  | 須恵器 | (2.7)  |        |        |        | 外青灰、内明青灰 | B    | C-6          |           | 包含層 | IV   | 杯目コナデ・ナデり後ロコナデ字心、内口コナデ、杯面凹灰、台付否?                    |
| 107  | 368  | 13   | 短須恵? | 須恵器 |        | (7.7)  |        |        | 外暗青灰、内灰  | A?   | C-5          | 河         | 包含層 | II?  | 杯目コナデ・ナデ、内口コナデ、すそ切り取り、内面厚い凹灰、底面平行状の圧痕あり             |
| 107  | 369  | 4    | 腕    | 須恵器 | 10.1   |        |        |        | 淡黄       | A    | C-4          | 河         | 包含層 | II   | 杯内摩耗の急不明  |
| 107  | 370  | 23   | 腕    | 須恵器 |        | (2.2)  | (3.9)  |        | 明青灰      | B, A | C-6          |           | 包含層 | II   | 杯目コナデ・ロコナデズリ、内口コナデ、底面底端凹灰、杯面凹灰                      |
| 107  | 371  | 52   | 杯A   | 須恵器 | (14.1) | (3.3)  | 10.6   |        | 灰        | A    | B-7          |           | 包含層 | III  | 杯目コナデ・ヘラ切り・ナデ、内口コナデ、杯面へら焼きとり痕、縦目縦目痕、外面重ね焼きの痕        |

第13表 遺物観察表11

## 第6節 遺物観察表について

| 国庫<br>番号 | 報告<br>番号 | 実測<br>番号 | 器種  | 種類  | a<br>(cm) | b<br>(cm) | c<br>(cm) | 重焼き | 色調                  | 胎土       | グリッド                      | 遺構           | 層位等 | 時期       | 備考  |
|----------|----------|----------|-----|-----|-----------|-----------|-----------|-----|---------------------|----------|---------------------------|--------------|-----|----------|---|
| 107      | 372      | 57       | 杯A  | 須恵器 | (12.2)    | (4.0)     | 8.0       |     | 灰                   | D        | B-7                       |              | Ⅱ   | Ⅱ        | 外口クロナデ・ヘラ切り<br>残機い・ナデ。内口クロナ<br>デ。同一層位。外面黒ね<br>焼きの跡。ヌケ痕                        |
| 107      | 373      | 58       | 杯A  | 須恵器 | (14.8)    | (2.9)     | (10.8)    |     | 外にぶい<br>黄橙。内<br>黒灰  | B        | C・D-7<br>系                |              | Ⅲ   | Ⅲ        | 外口クロナデ・ナデ。内<br>口クロナデ。内面やや平<br>滑。底面褐色の付着物                                      |
| 107      | 374      | 110      | 杯A  | 須恵器 | 11.6      | 3.0       | 7.8       |     | 灰                   | B        | B-10前半                    |              | Ⅴ   | Ⅴ        | 外内口クロナデ。内面使<br>用痕・平滑。底面状態<br>劣  |
| 375      | 375      | 24       | 杯A  | 須恵器 | 13.3      | 7.0       |           |     | 灰白                  | D        | B-4北半                     |              | Ⅳ   | Ⅳ        | 外内口クロナデ。内面使<br>用痕   |
| 107      | 376      | 71       | 盤A  | 須恵器 | 15.2      | 2.1       | 12.8      |     | 灰                   | D        | 23区                       |              | Ⅵ1  | Ⅵ1       | 外口クロナデ・ヘラ切<br>り・ナデ。内口クロナ<br>デ・ナデ。内面平滑。杯<br>と同じ底面円縁で成形<br>か。転用痕か               |
| 107      | 377      | 90       | 盤A  | 須恵器 | 17.0      | 2.3       | 14.8      |     | 灰白                  | B        | C-9・10<br>分調              |              | Ⅵ1  | Ⅵ1       | 外口クロナデ・楕円ナ<br>デ。内口クロナデ・ナ<br>デ。1mm以下の砂粒少し<br>含む。内外面使用の為摩<br>耗                  |
| 107      | 378      | 3        | 鉢鉢  | 須恵器 | 24.4      |           |           |     | 外灰・灰<br>白。内灰<br>白   | B        | B-4. B-<br>5. C-4         | 河堤           | Ⅲ   | Ⅲ?       | 外口クロナデ・ヘラミガ<br>キ・ナデか?内口クロナ<br>デ。磨製品   |
| 107      | 379      | 108      | 碗   | 土師器 | 21.2      |           |           |     | 外にぶい<br>黄橙。内<br>黒   | B        | B-10北                     | 壁穴状          | Ⅳ1  | Ⅳ1       | 外口クロナデ・ケズリ。<br>内口クロナデ・ヘラミガ<br>キ。1mm以下の砂粒含<br>む。内裏                             |
| 107      | 380      | 114      | 高杯  | 土師器 |           |           | 15.0      |     | 外橙。内<br>にぶい黄<br>橙   | B        | B-11北半                    |              | Ⅰ?  | Ⅰ?       | 外ケズリ・ナデ。内口ク<br>ロナデ。磨砂粒多く含<br>む。内面工具の圧痕  |
| 108      | 381      | 89       | 小壺  | 土師器 | 13.2      |           |           |     | 外にぶい<br>黄橙。内<br>浅黄橙 | B        | B-7.                      | SK-1 2付<br>近 | Ⅲ   | Ⅲ-Ⅲ      | 外口クロナデ・カキメ・ケ<br>ズリ。内カキメ・ヨコナ<br>デ。内面褐色   |
| 108      | 382      | 55       | 小壺  | 土師器 | 15.0      |           |           |     | 外にぶい<br>黄橙。内<br>黄橙  | B        | B-7                       |              | Ⅲ   | Ⅲ-Ⅲ      | 外口クロナデ・カキメ・ケ<br>ズリ。内カキメ。内面<br>褐色。煤付着。外面一部<br>煤付着                              |
| 108      | 383      | 76       | 長頸壺 | 土師器 | 18.0      |           |           |     | にぶい黄<br>橙           | A        | B-9                       |              | Ⅳ   | Ⅳ        | 外内口クロナデ。内面使<br>用痕   |
| 108      | 384      | 75       | 長頸壺 | 土師器 | 23.0      |           |           |     | 外橙。内<br>黄橙          | B        | B-9                       |              | Ⅲ   | Ⅲ-Ⅲ      | 外口クロナデ・カキメ・<br>ケズリ。内カキメ後口ク<br>ロナデ・カキメと同じ工<br>具によるハケ。内面アテ<br>具痕。外面板状工具。煤<br>付着 |
| 108      | 385      | 25       | 長頸壺 | 土師器 | 18.0      |           |           |     | にぶい赤<br>褐色          | C        | C-6東よ<br>り                |              | Ⅱ   | Ⅱ-Ⅲ<br>3 | 外口クロナデ・ハケ。内口<br>クロナデ・ナデ・ヘラケズ<br>リ。外面褐色。割部合成                                   |
| 108      | 386      | 91       | 長頸壺 | 土師器 | 25.0      |           |           |     | 橙                   | B        | B-8                       |              | Ⅲ   | Ⅲ-Ⅲ      | 外口クロナデ・カキメ。内<br>カキメ   |
| 108      | 387      | 61       | 長頸壺 | 土師器 | 22.5      |           |           |     | 橙                   | B        | B-8                       |              | Ⅲ   | Ⅲ-Ⅲ      | 外口クロナデ・カキメ。内<br>カキメ後口クロナデ。下<br>半分カキメ・ケズリ。破片<br>多い                             |
| 108      | 388      | 65       | 長頸壺 | 土師器 | 21.7      |           |           |     | にぶい黄<br>橙           | C        | C-8                       | P-1 5 5      | Ⅲ   | Ⅲ        | 外口クロナデ・ナデか?<br>カキメ。内口クロナデ・<br>カキメ。外面煤付着                                       |
| 108      | 389      | 166      | 罎   | 土師器 | (31.5)    |           |           |     | 浅黄橙                 | B        | B-17                      |              | Ⅱ   | Ⅱ-Ⅲ<br>3 | 外内面観察難しい  |
| 109      | 390      | 2        | 罎   | 土師器 | 29.4      |           |           |     | 橙                   | 付4       | B-4北半                     | Ⅲ            | Ⅲ   | Ⅲ-Ⅲ      | 外口クロナデ・カキメ・楕<br>円ナデ・ケズリ。内カキ<br>メ・ハケ。把手は粗ナデ                                    |
| 109      | 391      | 135      | 鉢   | 須恵器 | 25.4      | 10.8      | 18.0      |     | 灰                   | B        | C-12                      |              | Ⅲ   | Ⅲ-Ⅲ      | 外カキメ・ヨコナデ・ナ<br>デ。内カキメ。内面使用<br>痕。磨玉キザシ   |
| 109      | 392      | 107      | 長頸壺 | 須恵器 |           |           |           |     | 灰キリー<br>ズ           | B        | C-8. C-<br>7. B-9.<br>B-8 | 河            | Ⅲ   | Ⅲ-Ⅲ      | 外内口クロナデ。磨砂粒<br>含む。内外面灰地。粗灰<br>地。底面に黒色半透明<br>ガラス浸透。外面土象                        |
| 109      | 393      | 14       | 短頸壺 | 須恵器 |           |           |           |     | 灰                   | C        | C-5. C-<br>6              | 河西より、河       | Ⅲ   | Ⅲ        | 外内口クロナデ   |
| 109      | 394      | 104      | 長頸瓶 | 須恵器 |           |           | 9.8       |     | 灰                   | D<br>(B) | A-10. B<br>-11・12         |              | Ⅲ   | Ⅲ        | 外内口クロナデ。内面全<br>体平滑。底部破損のもの<br>付着  |

第14表 遺物観察表12

| 国番号 | 報告番号 | 実測番号 | 器種      | 種別  | a (cm) | b (cm) | c (cm) | 重量g   | 色調             | 粘土      | グリフ                             | 遺構             | 層位等   | 時期   | 備考   |
|-----|------|------|---------|-----|--------|--------|--------|-------|----------------|---------|---------------------------------|----------------|-------|------|--|
| 100 | 395  | 21   | 短頸壺     | 須恵器 | 13.2   | 3.3    |        |       | 外青灰、内灰         | B       | C-6                             | 河              | 包含物   | Ⅲ    | 外ナデ・ヨコナデ、内ヨコナデ・不定方向のナデ、内面使用の亀甲漆、外面自然胎着             |
| 100 | 396  | 10   | 長頸瓶・短頸壺 | 須恵器 |        |        | 10.2   |       | 灰白             | B       | B-5北平、2区北平分調、C-6、B-8            | 86 S 1-08 NW   | 包含物   | Ⅲ-V  | 外ヨコナデ・ケズリ・羅なナデ、内ヨコナデ、胴径16.7cm、ゲタの痕跡、外面重ね焼きの輪着・自然胎着 |
| 100 | 397  | 760  | 平瓶      | 須恵器 | 10.6   |        |        |       | 外灰、内灰・硝子リープ    | D       | C-13                            | 表採             | 包含物   | Ⅱ-Ⅲ  | 外内ヨコナデ、内面自然胎(硝子リープ)                                |
| 100 | 398  | 742  | 長頸瓶     | 須恵器 |        |        | 11.8   |       | 灰              | D (一見B) | B・C-9                           |                | 包含物   | V    | 外ヨコナデ・ロクロケズリ、内ヨコナデ、焼き馴れ多い、内面自然胎、外面板目・回転切手磨しなし・ゲタ   |
| 100 | 399  | 112  | 広口瓶     | 須恵器 |        |        |        |       | 灰              | D       | B-9・10分調、25区                    |                | 包含物   | Ⅲ    | 外ヨコナデ・ロクロケズリ・内ヨコナデ、内面自然胎、外面一部自然胎                   |
| 110 | 400  | 103  | 横瓶      | 須恵器 | 11.0   | 15.0   |        |       | 灰              | C       | B-8・9、C-6                       | 河              | 包含物   | Ⅲ-Ⅲ  | 外タキ後カキメ・ロクロナデ、内ヨコナデ・カキメ                            |
| 110 | 401  | 43   | 横瓶      | 須恵器 | 14.4   |        |        |       | 灰              |         | C-5並より                          |                | 包含物   | Ⅱ    |  |
| 110 | 402  | 50   | 壺       | 須恵器 | (202)  |        |        |       | に深い黄橙          | B       | C-3・5・6                         | 河              | 包含物   | Ⅲ-Ⅲ  | 外ヨコナデ・平行タキ・平尾ヨコナデ・カキメ、内ヨコナデ                        |
| 110 | 403  | 133  | 壺       | 須恵器 |        |        |        |       | 灰              | D       | B-11南平                          |                | 包含物   | Ⅲ-Ⅲ  | 外内ヨコナデ、内面うすく自然胎、粘土はりつけ、口縁磨削へのせる                    |
| 110 | 404  | 94   | 壺       | 須恵器 | 28.4   |        |        |       | 外オリーブ灰、内硝子リープ灰 | B       | B-9                             |                | 包含物   | Ⅲ-Ⅲ  | 外内ヨコナデ、微砂粒少量含む                                     |
| 110 | 405  | 134  | 壺       | 須恵器 | 44.0   |        |        |       | 灰              |         | 2区C3トレ南北、A-11、B-10・11・12、C-8・12 | P-40、P-54、河    | 包含物   | Ⅲ-Ⅲ  | 外内ヨコナデ・タタキ、外面自然胎                                   |
| 110 | 406  | 171  | 壺       | 須恵器 |        |        |        |       | 外灰、内におい赤黒      |         | B-17・18、C-17・19並下、並区            |                | 包含物   | Ⅲ-Ⅲ  | 外平行タタキ・カキメ・一部ナデ、内同心円状押痕                            |
| 110 | 407  | 138  | カマド     | 土師器 |        |        |        |       | 浅黄橙            |         | C・D-7集、C-8・9・10、2区2号2路北         | 86 S 1-10 内P-2 | 包含物   | Ⅱ2   | 外内ナデ・タタキ、1mm前後の砂粒含む、摩耗                             |
| 110 | 408  | 87   | フイブの群1  | 土製品 |        |        |        |       | 外粗灰、内灰青黒       |         | C-9                             |                | 包含物   | ?    | 内ナデ、微砂粒含む、粘土質                                      |
| 110 | 409  | 56   | 土師      | 土製品 |        |        |        |       | 内橙             |         | B-7                             |                | 包含物   | ?    | 最大長5.4cm、最大径2.1cm、重さ2.3g、孔径0.6cm                   |
| 111 | 410  | 石41  | 軒丸瓦     | 瓦   |        |        |        |       | 瓦              |         | B-4                             | ビット            | 上面    | Ⅱ2   | 先端磨耗ないし欠、回転跡すべて欠                                   |
| 111 | 411  | 石42  | 平丸? 瓦   | 瓦   |        |        |        |       |                |         | C-5                             | 河東西より          | 包含物   | Ⅱ2   | 面割れ、粘土厚紙、布目厚紙                                      |
| 137 | 412  | 1475 | 杯目蓋     | 須恵器 | 16.2   | 3.5    |        | 1(A2) | 灰              | B       | C-17                            | 86 S 1-13      | 北埋跡   | Ⅱ2・3 | 内天平滑   |
| 137 | 413  | 1476 | 杯目蓋     | 須恵器 | 17.0   | 3.0    |        |       | 1 赤青灰          | A       | C-17                            | 86 S 1-13      |       | Ⅱ3   | 3次出土   |
| 137 | 414  | 1478 | 杯目蓋     | 須恵器 |        |        |        |       | 1 灰            | B       | C-17                            | 86 S 1-13      | 北埋跡   | Ⅱ3   | 内面平滑(取用後?)   |
| 137 | 415  | 1477 | 杯目蓋     | 須恵器 |        |        |        |       | 1 紫灰           | D、F     | C-17                            | 86 S 1-13      | 北埋跡   | Ⅱ3   | 径4cmの扁平盤   |
| 137 | 416  | 1479 | 杯目蓋     | 須恵器 | 11.2   |        |        |       | 灰オリーブム         | A       | C-17                            | 86 S 1-13      |       | Ⅱ2・3 | 87 S 1-04?   |
| 137 | 417  | 1480 | 杯目蓋     | 須恵器 |        |        |        |       | 淡灰             | B       | C-17                            | 86 S 1-13      | NW 覆土 | Ⅱ3   |  |
| 137 | 418  | 1467 | 長頸壺     | 土師器 |        |        |        |       | 外におい地、内橙       |         |                                 | 86 S 1-13      | 北埋跡   | Ⅱ2・3 | 外タタキ、内当具、ハケ  |
| 137 | 419  | 1469 | 罎       | 土師器 | 35.0   |        |        |       | 浅黄橙            |         | C-17                            | 86 S 1-13      | 包含物   | Ⅱ3   | 外ヨコナデ・カキメ・ケズリ、内カキメ・ハケ、外面一部厚紙着                      |

第15表 遺物観察表13

第6節 遺物観察表について

| 国庫<br>番号 | 報告<br>番号 | 実測<br>番号 | 器種       | 種類       | a<br>(cm) | b<br>(cm) | c<br>(cm) | 重さ     | 色調                  | 胎土     | グリップ        | 遺構  | 層位等                       | 時期   | 備考  |
|----------|----------|----------|----------|----------|-----------|-----------|-----------|--------|---------------------|--------|-------------|---|---------------------------|------|---|
| 157      | 429      | 183      | 杯A       | 須恵器      |           |           |           |        | 灰                   | B      | C-17        | 87 S 1-04                                   |                           | B2   | 外内ロクロナデ、最入品<br>上?   |
| 157      | 421      | 168      | 小壺       | 土師器      | 14.2      |           |           |        | 浅黄橙                 |        | C-17        | 87 S 1-04                                   | カマド中<br>央、カマ<br>ド内        | B?   | 外内ロクロナデ・カキメ、<br>内カキメ・ロクロナデ、<br>内面こげ付れなし、外面<br>保存者                                 |
| 157      | 422      | 172      | 長頸壺      | 土師器      |           |           |           |        | 外橙、内<br>淡橙          |        | C-17        | 87 S 1-04<br>NE                             |                           | B2-3 | 外ケズリ、内ハケ、実底<br>丸ム   |
| 157      | 423      | 170      | 壺        | 土師器      |           |           |           |        | 浅黄橙                 |        | C-17<br>温階下 | 87 S 1-04<br>SW, NW                         | 覆土へ<br>上積                 | B2-3 | 外ロクロナデ・カキメ・<br>ケズリ、内ロクロナデ・<br>カキメ・ハケ、胴部2片   |
| 158      | 424      | 1471     | 杯B蓋      | 須恵器      | 15.2      | 23.0      |           | 1(A2)  | 灰くすむ                | A      | C-19        | 87 S 1-02                                   | 床面1, 2                    | B2   |   |
| 158      | 425      | 1472     | 杯B蓋      | 須恵器      | 15.6      | 3.8       |           | 1(A2)  | 灰くすむ                | B      | C-19        | 87 S 1-02                                   | カマド左<br>横                 | B2   |   |
| 158      | 426      | 1473     | 杯B       | 須恵器      | 13.6      | 4.4       | 32.7      |        |                     | B      | C-19        | 87 S 1-02                                   | 床面1, 2                    | B2   | 口縁内面平滑  |
| 158      | 427      | 1304     | 杯B       | 須恵器      | 13.8      | 4.1       | 29.7      |        | 緑灰～黒<br>灰           | B      | C-19        | 87 S 1-02                                   | 灰穴上面                      | B2   |   |
| 158      | 428      | 1474     | 内面観      | 須恵器      |           |           |           |        | 灰くすむ                | B      | C-19        | 87 S 1-02                                   | カマド左<br>横                 | B2   |   |
| 158      | 429      | 155      | 小壺       | 土師器      | 13~<br>14 |           |           |        | 外にぶい<br>脂、内浅<br>黄橙  |        | C-19        | 87 S 1-02                                   | カマド左<br>横、カマ<br>ド焼土内      | B2   | 外ロクロナデ・カキメ・<br>ヘウ切り・(ナデ)、内<br>ロクロナデ・ハケ・工具<br>によるナデ・ナデ、外面<br>保存者、底部縦目圧痕、<br>頸部で丸底化 |
| 158      | 430      | 156      | 小壺       | 土師器      | 14.5      |           |           |        | にぶい黄<br>橙           |        | C-18        | 87 S 1-<br>02, 87 S 1-<br>03, 87 S 1-<br>06 | 灰穴、覆<br>土、カマ<br>ド左横       | B2   | 外ロクロナデ・ハケ・(ナ<br>デ)、内内コナデ・工具<br>による強いナデ・ケズ<br>リ、内面こげ、外面器面<br>剥離、支脚痕?               |
| 158      | 431      | 159      | 小壺       | 土師器      |           |           |           |        | 橙                   |        |             | 87 S 1-02<br>NE                             | 覆土                        | B2   | 外ケズリ・カキメ・(ハ<br>ケ)、内ハケ・ナデ  |
| 158      | 432      | 162      | 長頸壺      | 土師器      |           |           |           |        | 淡黄                  |        |             | 87 S 1-02                                   | カマド、<br>焼土                | B2   | 外内コナデ   |
| 158      | 433      | 158      | 長頸壺      | 土師器      | 20.6      |           |           |        | 橙                   |        |             | 87 S 1-02                                   | カマド左<br>横、下層<br>土、焼土<br>内 | B2   | 外ロクロナデ・ハケ、内<br>ロクロナデ・工具による<br>ナデ・ハケ、1mm以下の<br>粉粒含む、青野型                            |
| 158      | 434      | 160      | 長頸壺      | 土師器      |           |           |           |        | にぶい黄<br>橙           |        |             | 87 S 1-02<br>NE                             | 覆土                        | B2   | 外ケズリ後ハケ、内ケズ<br>リ  |
| 158      | 435      | 161      | 罎        | 土師器      | 30.0      |           |           |        | 淡黄                  |        |             | 87 S 1-02<br>SW                             |                           | B2   | 外ロクロナデ、内カキメ<br>後ロクロナデ   |
| 158      | 436      | 175      | 罎        | 土師器      | (40.0)    |           |           |        | 淡黄                  |        | B-17・18     | 87 S 1-02<br>SW                             | 床下ビッ<br>ト                 | B2   | 外ロクロナデ・ハケ、内<br>コナデ・(ロクロナ<br>デ)  |
| 158      | 437      | 157      | 不明       | 須恵<br>土器 |           |           |           |        | 外にぶい<br>脂、内に<br>ぶい脂 |        |             | 87 S 1-02<br>NE                             | 覆土                        | B2   | 外ナデ、内ハケ   |
| 159      | 438      | 139      | 杯B蓋      | 須恵器      |           |           |           | (13.8) | 灰                   | D      | A-19        | 87 S 1-01                                   | 拡張区                       | B3   | 外ロクロナデ・ロクロケ<br>ズリ、内ロクロナデ、内<br>面平滑(無用縦筋)   |
| 159      | 439      | 181      | 杯B       | 須恵器      | (14.5)    | (4.5)     | (8.9)     |        | 灰                   | B      | A-19        | 87 S 1-01                                   | 上面縦筋<br>区、益合<br>層         | B3   | 外ロクロナデ・ヘウ切<br>り、内ロクロナデ、内面<br>平滑に平滑、裏面付れ?  |
| 159      | 440      | 180      | 杯B       | 須恵器      | (15.9)    | (4.3)     | (10.6)    |        | 灰白                  | B      | A-19        | 87 S 1-01                                   | 上面縦筋<br>区、益合<br>層         | B3   | 外ロクロナデ・ヘウ切り<br>後ナデ、内ロクロナデ、<br>内面に縦筋状のもの付着   |
| 159      | 441      | 189      | 杯B       | 須恵器      | 14.6      | 4.3       | 29.5      |        | 灰                   | B      | B-19        | 87 S 1-01                                   | カマドS<br>W                 | B3   | 口縁内面平滑  |
| 159      | 442      | 177      | 杯B       | 須恵器      | (20.3)    | (5.2)     | (11.7)    |        | 灰                   | B      | A-19        | 87 S 1-01                                   | 上面縦筋<br>区、益合<br>層         | B3   | 外ロクロナデ・ロクロケ<br>ズリ、内ロクロナデ、内面<br>比較的平滑、蓋目直横   |
| 159      | 443      | 1470     | 杯A       | 須恵器      | 12.4      | 3.8       | 28.2      |        | 黒灰～灰                | B      | A-19温<br>階下 | 87 S 1-01                                   | 床面                        | B2   | 有蓋?   |
| 159      | 444      | 680      | 杯A       | 須恵器      |           |           |           | (8.6)  | 灰白                  | A, C   |             | 87 S 1-01                                   | No.3, 覆<br>土、土坑           | B3   | 外ロクロナデ・ヘウ切り<br>後手持ちケズリ、内ロク<br>ロナデ・仕上げナデ、流<br>紋目                                   |
| 159      | 445      | 163      | 杯A       | 須恵器      | (12.0)    | (4.2)     | (6.2)     |        | 灰白                  | B      | B-17・18     | 87 S 1-01                                   | 覆土                        | B3   | 外ロクロナデ・ロクロケ<br>ズリ・面とリヘウ・ヘウ<br>短目、内口ナデナデ   |
| 159      | 446      | 143      | 罎        | 土師器      |           |           |           |        | 明赤陶                 | B      | B-19        | 87 S 1-01                                   | No.2                      | B3   | 外内トギカ、外内面赤<br>彩   |
| 159      | 447      | 142      | 筒形・<br>罎 | 土師器      | (18.0)    |           |           |        | 橙                   | A・B-19 |             | 87 S 1-01,<br>87 S X-01                     | No.1, カ<br>マドSW           | B3   | 外内ハケ塗し赤土、外内<br>面ハケ痕残る、外内面赤<br>彩施してある  |

第16表 遺物観察表14

| 調査番号 | 報告番号 | 実測番号 | 部材              | 種別  | a (cm) | b (cm) | c (cm) | 重焼き     | 色調                  | 胎土 | グリッド        | 遺構  | 層位等                           | 時期 | 備考   |
|------|------|------|-----------------|-----|--------|--------|--------|---------|---------------------|----|-------------|---|-------------------------------|----|--|
| 139  | 448  | 141  | 高杯              | 土師器 | (155)  |        |        |         | 外にぶい<br>黄橙、内<br>黒   |    | A-19        | 87 S 1-01                                     | 拡張区                           | Ⅱ3 | 外口ロコナデ・ハケ後ミ<br>ギキ、内ミギキ、外面黒<br>面、内黒土層   |
| 139  | 449  | 140  | 高杯              | 土師器 |        |        |        |         | にぶい梅                |    | B-19        | 87 S 1-01                                     | No.3                          | Ⅱ3 | 外口ロコナデ、内口ロコ<br>ナデ・ミギキ・(ナデ)、<br>内黒、断面に黒色粉付着<br>(漆か?)                          |
| 139  | 450  | 189  | 片口鉢             | 土師器 | 13.5   | 5.9    |        |         | 橙                   |    |             | 87 S 1-01                                     | カマドN<br>E区、一<br>部S E区         | Ⅱ3 | 外口コナデ・不定方向の<br>ケズリ・(ナデ)、内ナ<br>デ、赤化は二次的か                                      |
| 139  | 451  | 154  | 小壺              | 土師器 | (137)  |        |        |         | 外にぶい<br>梅、内に<br>ぶい梅 |    |             | 87 S 1-01                                     | カマドS<br>W                     | Ⅱ3 | 外口ロコナデ・ケズリ<br>りか、内黒褐色を呈す<br>る(炭物の表面、有機物<br>の黒は付着)                            |
| 139  | 452  | 148  | 小壺              | 土師器 | (116)  |        |        |         | 外にぶい<br>梅、内に<br>ぶい梅 |    |             | 87 S 1-01                                     | カマドS<br>W                     | Ⅱ3 | 外口ロコナデ、内口ロコ<br>ナデ・ハケ・ナデ、内面<br>褐色を呈する、外面黒付<br>着                               |
| 139  | 453  | 146  | 小壺              | 土師器 | (160)  |        |        |         | 外黒面、<br>内にぶい<br>梅   |    |             | 87 S 1-01                                     | カマドS<br>W区・床<br>下ピット          | Ⅱ3 | 外口ロコナデ・ハケ、内<br>口ロコナデ・工具による<br>ヨコナデ・ケズリ、内面<br>炭化物付着、外面黒付着                     |
| 139  | 454  | 149  | 小壺              | 土師器 | (130)  |        |        |         | 橙                   |    | B-19        | 87 S 1-01                                     | No.3                          | Ⅱ3 | 外口ロコナデ・カキメ、<br>内口ロコナデ・ナデ、<br>外内面磨耗甚しい  |
| 139  | 455  | 147  | 小壺              | 土師器 | (127)  |        |        |         | 外黒面、<br>内灰褐色        |    | B-19        | 87 S 1-01                                     | No.2                          | Ⅱ3 | 外内ナデ・ハケ、片片5  |
| 139  | 456  | 152  | 長製壺             | 土師器 | (20.5) |        |        |         | 橙                   |    | C・B-19      | 87 S 1-<br>01, 87 S 1<br>-02, 87 S 1<br>-01土坑 | カマド中<br>央、NW<br>区床面           | Ⅱ3 | 外口ロコナデ・ハケ・ケ<br>ズリ、内ハケ、破片あ<br>り、葦茎型   |
| 139  | 457  | 153  | 長製壺             | 土師器 |        |        |        |         | 橙                   |    | B-17・<br>18 | 87 S 1-01                                     |                               | Ⅱ3 | 外口ロコナデ、内(ロコ<br>ナデ)、ハケ後ナデ、<br>口唇部に黒褐色   |
| 139  | 458  | 150  | 長製壺             | 土師器 | (20.0) |        |        |         | 外にぶい<br>梅、内灰<br>褐色  |    | B-20・<br>21 | 87 S 1-<br>01, 87 S 1<br>-03                  | カマドS<br>E区、カ<br>マド壁<br>ナデ     | Ⅱ3 | 外口ロコナデ・ハケ後ナ<br>デ、内口コナデ・ハケ、<br>外面黒付着  |
| 160  | 459  | 145  | 長製壺             | 土師器 |        |        |        |         | 外にぶい<br>梅、内灰<br>褐色  |    | B-19        | 87 S 1-01                                     | No.2、覆<br>土、カク<br>ラン土、<br>拡張区 | Ⅱ3 | 外口ロコナデ・縦方向の<br>ハケ後カキメ、内ハケか<br>(摩耗している)                                       |
| 160  | 460  | 144  | 長製壺             | 土師器 |        | (21.2) |        |         | 外灰黄、<br>内黒灰         |    |             | 87 S 1-01                                     | カマドN<br>E区、覆<br>土             | Ⅱ3 | 外ハケ後ナデ、内ハケ後<br>ナデ・器脚さえ、割部最<br>大径(18.9)cm                                     |
| 160  | 461  | 151  | 丸底?<br>製壺<br>土師 |     |        |        |        |         | 淡黄                  |    |             | 87 S 1-01                                     | No.3                          | Ⅱ3 | 外内ナデ   |
| 161  | 462  | 230  | 杯口蓋             | 須恵器 | 15.0   |        |        | 2 a     | 灰                   | B  |             | 87 S 1-03<br>E, 87 S 1<br>-03面                | 包含層、<br>埋土                    | Ⅱ2 | 外口ロコナデ・ロコナ<br>デ、内口ロコナデ・ナ<br>デ、外面赤ね機きの粗<br>蓋上に杯口3個                            |
| 161  | 463  | 181  | 杯口蓋             | 須恵器 | 16.4   | 2.5    |        | 1 (A 2) | 灰                   | A  |             | 87 S 1-03                                     | 床面                            | Ⅱ3 | 外口ロコナデ・カキメ、<br>内赤土。外面黒付着<br>外内口ロコナデ・カキ<br>メ、1~2mmの砂粒含<br>む、内面黒付着、外面黒<br>部黒付着 |
| 161  | 464  | 227  | 小壺              | 土師器 | 12.6   |        |        |         | 外にぶい<br>梅、内粉        |    | B-23        | 87 S 1-03<br>南半                               | 埋土                            | Ⅱ3 | 外口ロコナデ・カキメ、<br>内赤土。外面黒付着<br>外内口ロコナデ・カキ<br>メ、1~2mmの砂粒含<br>む、内面黒付着、外面黒<br>部黒付着 |
| 161  | 465  | 225  | 小壺              | 土師器 | 14.4   |        |        |         | 浅黄橙                 |    |             | 87 S 1-03<br>S W, 87 S<br>1-03 S E            | カマド周<br>辺、覆土                  | Ⅱ3 | 外内口ロコナデ、1mm前<br>後の砂粒含む、外面黒<br>しやすい一部黒付着                                      |
| 161  | 466  | 231  | 小壺              | 土師器 | 14.6   |        |        |         | 浅黄橙                 |    |             | 87 S 1-03                                     | カマド壁<br>内                     | Ⅱ3 | 外内口ロコナデ、1mm前<br>後の砂粒含む、外面黒<br>しやすい一部黒付着                                      |
| 161  | 467  | 223  | 小壺              | 土師器 |        |        | 4.6    |         | 外にぶい<br>黄橙、内<br>浅黄橙 |    |             | 87 S 1-03<br>S W                              |                               | Ⅱ3 | 外ナデ・ロコナデ・ハ<br>ケ切り、内<br>ナデ、1mm前後の砂粒含<br>む、外面黒付着、裏面黒<br>出耳                     |
| 161  | 468  | 1482 | 小壺              | 土師器 | 13.3   | 12.2   |        |         | 橙                   |    |             | 87 S 1-03<br>拡張部                              | 床面                            | Ⅱ3 | 外ナデ・ケズリ、内赤<br>土  |
| 161  | 469  | 213  | 小壺              | 土師器 |        |        |        |         | 外にぶい<br>梅、内灰<br>褐色  |    | B-23        | 87 S 1-03,<br>87 S 1-03,<br>87 S 1-03         | 覆土、包<br>含層                    | Ⅱ3 | 外口ロコナデ・胎ナデ<br>・(ナデ)、内口ロコナ<br>デ・ナデ、内面おこけ付<br>着、裏面赤切り肌、磨<br>耗多い・黒付着、内外面黒<br>付着 |

第17表 遺物観察表15

## 第6節 遺物観察表について

| 図番<br>番号 | 報告<br>番号 | 実測<br>番号 | 器種  | 種類        | a<br>(cm) | b<br>(cm) | c<br>(cm) | 重焼き | 色調                  | 胎土  | グリッド                                       | 遺構  | 層位等                          | 時期 | 備考  |
|----------|----------|----------|-----|-----------|-----------|-----------|-----------|-----|---------------------|-----|--|---|------------------------------|----|---|
| 161      | 470      | 230      | 小壺  | 土師器       | 146       |           |           |     | 浅黄橙                 |     |  | 87 S 1-03   |                              | E3 | 男内口クロナデ・カキメ<br>外底面付着  |
| 161      | 471      | 219      | 小壺  | 土師器       | 140       |           |           |     | 外にぶい<br>黄橙、内<br>浅黄橙 |     | B-22・<br>23                                | 87 S 1-03、<br>87 S 1-03 S<br>W、87 S 1-<br>03 S W                    | 覆土、包<br>含層                   | E3 | 男口クロナデ・カキメ・<br>ケズリ、内口クロナデ・<br>カキメ・ハケ、1mm前後<br>の粉粒含む、外面窯付<br>着、丸底      |
| 161      | 472      | 239      | 長製壺 | 土師器       | 186       |           |           |     | にぶい橙                |     |  | 87 S 1-03<br>底張部遺構面   | 包含層                          | E3 | 男口クロナデ・カキメ・<br>ケズリ、内口クロナデ・<br>ハケ後ケズリ、1mm以下の粉粒含む                       |
| 161      | 473      | 218      | 長製壺 | 土師器       | 302       |           |           |     | 橙                   |     | A-32北<br>平、B-<br>23・32、<br>C-19道<br>下、C-20 | 87 S 1-03、<br>87 S 1-03<br>底張部遺構面、<br>87 S K-10、<br>87 S K-11<br>南平 | 埋土                           | E3 | 男口クロナデ・カキメ・<br>ケズリ、内口ク<br>ロナデ・カキメ、ケツ<br>キ、数粒粉粒含む、外面<br>一部窯付着          |
| 161      | 474      | 226      | 長製壺 | 土師器       | 226       |           |           |     | 橙                   |     | B-23、<br>B・C-23                            | S 1-03 3底<br>張区、S 1-<br>03 3底張区遺<br>構面、S 1-<br>03                   | 包含層、<br>カマド壁<br>内            | E3 | 男口クロナデ・カキメ・<br>ケズリ・ケツキ、内口ク<br>ロナデ・カキメ、数粒粉<br>粒含む                      |
| 162      | 475      | 232      | 長製壺 | 土師器       |           |           |           |     | にぶい黄<br>橙           |     | A-31                                       | 87 S 1-03<br>底張部遺構<br>面、87 S 1-<br>03                               | カマド中<br>央、包含<br>層            | E3 | 男カキメ・ケツキ、内口<br>クロナデ・カキメ・ケツ<br>キ、1mm前後の粉粒含<br>む、内面アテ具・前帳、<br>外面持ち上げ跡懸在 |
| 162      | 476      | 214      | 長製壺 | 土師器       | 228       |           |           |     | 外浅黄<br>橙、内に<br>ぶい橙  |     |  | 87 S 1-03、<br>S E、87 S 1-<br>03北平                                   | カマド周<br>辺                    | E3 | 男ハケ後口クロナデ、粗<br>いケツキ、内口クロナデ・<br>ハケ後カキメ、1mm前後<br>の粉粒多く含む、内面窯<br>付着      |
| 162      | 477      | 211      | 長製壺 | 土師器       |           |           |           |     | 外明黄<br>褐、内に<br>ぶい褐  |     | B-23                                       | 87 S 1-03   | カマド S<br>W、カマ<br>ド直上、<br>包含層 | E3 | 男ケツキ後ハケ、内細か<br>いハケ・粗いハケ、1mm<br>以下の粉粒含む、内面内<br>心向アテ具群、外面窯付<br>着、前部破片あり |
| 162      | 478      | 224      | 長製壺 | 土師器       |           |           |           |     | 外浅赤<br>橙、内黄<br>橙    |     | B-22                                       | 87 S 1-03<br>底張、87 S<br>I-03 S E                                    | カマド周<br>辺、覆土                 | E3 | 男口クロナデ・カキメ・<br>ケツキ・ケツキ・ケズリ、<br>内口クロナデ・カキメ・<br>ハケ、内面アテ具の残高             |
| 162      | 479      | 222      | 長製壺 | 土師器       | 234       |           |           |     | 外浅赤<br>橙、内黄<br>橙    |     |  | 87 S 1-03   | カマド壁<br>直上、カ<br>マド壁内         | E3 | 男口クロナデ・ハケ、内<br>カキメ後口クロナデ・ハ<br>ケ、焼成良、1mm以下の粉<br>粒含む、外面一部窯付着            |
| 162      | 480      | 233      | 罎   | 土師器       |           |           |           |     | 外黄橙、<br>内橙          |     |  | 87 S 1-03   | 床、カマ<br>ド中央                  | E3 | 男カキメ・ハケ・ケズ<br>リ、内カキメ・ケツキ、<br>1mm前後の粉粒含む                               |
| 163      | 481      | 268      | 小壺  | 土師器       | 142       |           |           |     | 外にぶい<br>黄、内浅<br>黄   |     | B-30                                       | 87 S 1-10<br>調査区南壁際   | 焼土周辺                         | E2 | 男ココナデ・ハケ、(口<br>クロナデ)、内口コナ<br>デ、(口クロナ<br>デ)・(ハケ)、内面一<br>部剥離            |
| 163      | 482      | 270      | 小壺  | 土師器       | 100       |           |           |     | 外橙、内<br>にぶい橙        |     | B-30                                       | 87 S 1-10<br>調査区南壁  | 焼土周辺                         | E2 | 男ココナデ・ハケ・ケズ<br>リ、(強いナデ)、内口<br>コナデ・ケズリ、内面平<br>面に閉む                     |
| 163      | 483      | 269      | 丸瓶? | 頸黒<br>土師器 |           |           |           |     | にぶい橙                |     | B-30                                       | 87 S 1-10<br>調査区南壁際   | 焼土周辺                         | E2 | 男ナデ、内ハケ   |
| 163      | 484      | 1483     | 杯A  | 須恵<br>土師器 | 160       | 3.9       | 24.4      |     | 灰青                  | A、B | A-30                                       | 87 S 1-06   | カマド横、<br>土器デマリ               | E3 |   |
| 163      | 485      | 265      | 小壺  | 土師器       |           |           |           |     | 外にぶい<br>黄、内橙        |     | A-30                                       | 87 S 1-06   | カマド横                         | E3 | 男ココナデ・カキメ、内<br>カキメ・口クロナデ、外<br>面一部剥離・一部窯付<br>着                         |
| 163      | 486      | 253      | 小壺  | 土師器       |           |           |           |     | 淡黄                  |     | A・B-<br>30                                 | 87 S 1-06   | カマド<br>横、土器<br>デマリ、<br>包含層   | E3 | 男カキメ・ケズリ・ハ<br>ケ、内口クロナデ・ハ<br>ケ、丸底化、内面窯付着                               |
| 163      | 487      | 258      | 長製壺 | 土師器       | 200       |           |           |     | 浅黄橙                 |     | A-30・<br>31                                | 87 S 1-06、<br>87 S 1-06-<br>07上面                                    | 灰穴、包<br>含層                   | E3 | 男口クロナデ・カキメ、<br>内カキメ後口クロナデ、<br>外面窯付着                                   |
| 163      | 488      | 257      | 長製壺 | 土師器       |           |           |           |     | にぶい黄<br>橙           |     | A-30                                       | 87 S 1-06<br>底張区  |                              | E3 | 男ケズリ・カキメ、内ナ<br>デ・カキメ・ハケ   |
| 163      | 489      | 256      | 長製壺 | 土師器       |           |           |           |     | 浅黄橙                 |     | A-30                                       | 87 S 1-06   | カマド<br>横、土器<br>デマリ           | E3 | 男カキメ・ハケ・工具に<br>よる強いナデ・ハケ状<br>（一部剥離）のケズリ、<br>内カキメ後ナデ・ハケ、<br>外面窯        |

第18表 遺物観察表16



| 調査<br>番号 | 報告<br>番号 | 実測<br>番号 | 器種  | 種別       | a<br>(cm) | b<br>(cm) | c<br>(cm) | 重量g | 色調                         | 胎土 | グリッド                      | 遺構                       | 層位等                                       | 時期  | 備考   |
|----------|----------|----------|-----|----------|-----------|-----------|-----------|-----|----------------------------|----|---------------------------|--------------------------|---|-----|--|
| 163      | 490      | 254      | 長製壺 | 須恵器      |           |           |           |     | 橙                          |    | A-30                      | 87S1-06                  | カマド<br>横、土器<br>デマリ                        | Ⅱ3  | 外カキメ・ケズリ・ハ<br>ケ、内カキメ後ハケ  |
| 164      | 491      | 236      | 杯B蓋 | 須恵器      | (18.0)    |           |           |     | 外灰、内<br>灰白                 | A  |                           | 87S1-07                  | 灰穴  | Ⅱ・3 | 外内ロクロナデ  |
| 164      | 492      | 237      | 杯B蓋 | 須恵器      | (15.0)    |           |           |     | 灰                          | B  |                           | 87S1-07                  | 覆土  | Ⅱ3  | 外内ロクロナデ、外周縁<br>灰うけている  |
| 164      | 493      | 234      | 碗   | 須恵器      | (13.4)    |           |           |     | 灰                          | A  | A-31                      | 87S1-07坑                 | 覆土、包<br>含層                                | Ⅱ2  | 外内ロクロナデ  |
| 164      | 494      | 235      | 杯B  | 須恵器      | (16.7)    | (4.7)     | (11.6)    |     | 灰                          | B  |                           | 87S1-07坑                 | 覆土  | Ⅱ?  | 外ロクロナデ・ヘリ切り<br>後ナデ、内ロクロナデ・<br>仕上げナデ、飯目状痕あ<br>る   |
| 164      | 495      | 261      | 碗?  | 土師器      | (15.7)    |           |           |     | 外にぶい<br>赤釉、内<br>にぶい橙       |    |                           | 87S1-07                  | カマド内                                      | Ⅱ3? | 外内摩耗している、外内<br>赤釉  |
| 164      | 496      | 262      | 碗   | 土師器      |           |           | (12.8)    |     | にぶい黄<br>橙                  | A  | A-30                      | 87S1-07                  | たちわり<br>床下                                | Ⅱ3? | 外ケズリ?回転赤切り後<br>手持ちケズリ、内ナデ、<br>赤釉なし   |
| 164      | 497      | 260      | 小壺  | 土師器      | (11.0)    |           |           |     | 浅黄橙                        | A  | A-30                      | 87S1-07                  | カマド内                                      | Ⅱ3  | 外ロクロナデ・ケズリ<br>(下半)、内ロクロナ<br>デ・カキメ・ケズリ(下<br>半)  |
| 164      | 498      | 259      | 小壺  | 土師器      |           |           |           |     | 外にぶい<br>橙、内浅<br>黄橙         | A  | A-30                      | 87S1-07                  | 包含層、<br>土器デマ<br>リ                         | Ⅱ3  | 外ケズリ(不定方向)、<br>内周縁うしろナデ、丸底<br>化、底磨き  |
| 164      | 499      | 264      | 小壺  | 土師器      | (15.0)    |           |           |     | 外にぶい<br>橙~浅黄<br>橙、内浅<br>黄橙 | A  | A-30                      | 87S1-07                  | 灰穴?                                       | Ⅱ3  | 外ロクロナデ・ハケ、内<br>ロクロナデ・ナデ、内面<br>磨付着・煮炊の水面、<br>・担圧痕   |
| 164      | 500      | 276      | 小壺  | 土師器      | (16.0)    | (15.0)    |           |     | 外にぶい<br>黄橙、内<br>灰白         | A  | A-30                      | 87S1-07                  | カマド周<br>辺、灰穴                              | Ⅱ3  | 外ロコナデ・細かいカキ<br>メ・カキメ後ナデ、内カ<br>キメ・ナデ、胴部最大径<br>(17.9)cm、内面内付着<br>面(二条筋)外周縁付着<br>面により底面磨化面九か<br>所 |
| 164      | 501      | 263      | 長製壺 | 土師器      | (15.2)    |           |           |     | 外にぶい<br>黄橙、内浅<br>黄橙        |    | A-30・<br>33               | 87S1-07、<br>87S1-07坑     | 灰穴?カマ<br>ド周<br>辺、覆土<br>とその横<br>(北)の<br>土塊 | Ⅱ3  | 外内ロクロナデ・カキ<br>メ、外周縁付着  |
| 164      | 502      | 266      | 丸底? | 須恵<br>土師 |           |           |           |     | 浅黄橙                        | A  | A-30                      | 87S1-07坑                 | 覆土とそ<br>の横<br>(北)の<br>土塊                  | Ⅱ3  | 外ナデ、内ハケホ   |
| 165      | 503      | 239      | 杯B蓋 | 須恵器      | 16.0      |           |           |     | 灰                          | B  | A-32・<br>33・34、<br>29区Dトレ | 87S1-<br>08、87S X<br>-02 | 基層貼、<br>包含層                               | Ⅱ3  | 外ロクロナデ・ロクロ<br>ズリ、内ロクロナデ  |
| 165      | 504      | 44       | 壺   | 須恵器      | 19.4      |           |           |     | にぶい黄<br>橙                  | B  | A-32・<br>33               | 87S1-08                  | アゼ  | Ⅱ2  | 外ロクロナデ・タタキ・<br>カキメ、内カキメ・ロク<br>ロナデ・タタキ、3mm以<br>下の磨粒少し含む   |
| 165      | 505      | 275      | 碗   | 土師器      | 38.0      |           |           |     | 外にぶい<br>黄橙、内<br>浅黄橙        | A  | A-33                      | 87S1-08                  | 包含層、<br>基層貼                               | Ⅱ?  | 外ロクロナデ・カキメ・<br>ケズリ・ナデ?内カキメ<br>後ロクロナデ・ハケ、外<br>周縁付着  |
| 165      | 506      | 1884     | 杯B蓋 | 須恵器      | 16.3      | 3.7       |           |     | 1(A1) 灰                    | A  | Z-42                      | 87S1-09                  | カマド横<br>ピット                               | Ⅱ3  | 外内ロクロナデ  |
| 165      | 507      | 663      | 杯A  | 須恵器      | 13.0      |           |           |     | 外灰、内<br>灰黄                 | B  | Z-42                      | 87S1-<br>09、カク<br>ラシ中    | 包含層                                       | Ⅱ3  | 外ロクロナデ・ヘリ切<br>り・(ナデ)、内ロクロ<br>ナデ、磨粒少し含む   |
| 165      | 508      | 688      | 碗   | 土師器      | 15.3      |           |           |     | 橙                          |    |                           | 87S1-09                  | カマド前                                      | Ⅱ3  | 外内ロクロナデ、磨粒少<br>し含む、外周縁付着、<br>小片の泡腐文不明  |
| 165      | 509      | 664      | 碗   | 土師器      | 11.8      |           |           |     | 外明赤<br>釉、内橙                |    | Z-42                      | 87S1-09                  |   | Ⅱ3  | 外ロクロナデ・ケズリ、<br>内ハケミぎせ、磨粒少し<br>含む、内周縁文、外面黒<br>色付着、外内赤釉  |
| 165      | 510      | 665      | 小壺  | 土師器      |           | 6.3       |           |     | 外橙、内<br>にぶい橙               |    | Z-42                      | 87S1-09                  | カマド前                                      | Ⅱ3  | 外ハケ強カキメ、工具に<br>よるロクロナデ・ケズ<br>リ、内カキメ、1~2mm<br>の磨粒多く含む、底面切<br>り磨し不明・赤の痕は見<br>えない                 |
| 165      | 511      | 666      | 小壺  | 土師器      |           |           |           |     | にぶい黄<br>橙                  |    | Y-42                      | 87S1-09                  |   | Ⅱ3  | 外・内ナデ、2mm以下の<br>磨粒含む。  |

第19表 遺物観察表17

## 第6節 遺物観察表について

| 国書番号 | 報告番号 | 実測番号  | 器種   | 種類   | a (cm) | b (cm) | c (cm) | 重焼き     | 色調     | 胎土  | グリッド          | 遺構                              | 層位等           | 時期 | 備考   |
|------|------|-------|------|------|--------|--------|--------|---------|--------|-----|---------------|---------------------------------|---------------|----|--|
| 165  | 512  | 666   | 小壺   | 土師器  |        |        | 8.3    |         | にぶい黄緑  |     | Y-42          | 87S1-09                         |               | B3 | 外ヶズリ、内ハケ、外面ロクロ土層上への面取りケズリ、外面赤銅彩、最古の平底壺か、2mm以下の粉粒含む。                    |
| 165  | 513  | 662   | 丸瓶?  | 装填土器 |        |        |        |         | 浅黄緑    |     | Y-42          | 87S1-09                         | 覆土            | B3 | 外ヶズリ、内ハケ   |
| 166  | 514  | 1489  | 杯口蓋  | 須恵器  | 14.7   |        |        | 1       | 灰      | A   | Z-37          | 87S X-01                        | 上層            | B2 |  |
| 166  | 515  | 1487  | 杯口蓋  | 須恵器  | 16.5   | 3.7    |        | 1 (A 2) | 灰タリーム  | B   | Z-37          | 87S X-01                        | 上層            | B2 |  |
| 166  | 516  | 463   | 杯口蓋  | 須恵器  |        | 3.2    | 15.2   |         | 灰      | A   | Z-37          | 87S X-01                        | 上層            | B2 | 外口ロクロナデ・ロクロナズリ、内口ロクロナデ・仕上げナデ、つまみ径3cm、黒色鉄錆か、内面の黒ずみは汚れか? 外面緑灰・オリーブ灰色を呈する |
| 166  | 517  | 1486  | 杯口蓋  | 須恵器  | 17.4   | 4.2    |        | 1       | 明灰     | A   | Z-37          | 87S X-01                        | 上層            | B2 |  |
| 166  | 518  | 86888 | 杯口蓋  | 須恵器  | 16.2   | 2.8    |        | 1 (A 2) | 灰      | A   | Z-37          | 87S X-01                        | 上層            | B2 | 天井部中央に1個並ね   |
| 166  | 519  | 461   | 杯口蓋  | 須恵器  |        |        | (16.5) |         | 灰白     | A   | Z-37          | 87S X-01、<br>87S X-01<br>~大溝    | 上層            | B2 | 外口ロクロナデ・(ロクロナズリ)、内口ロクロナデ、ガラス質の自然釉がみかかっている(オリーブ灰色)                      |
| 166  | 520  | 464   | 杯口蓋  | 須恵器  |        |        | (15.7) |         | 外灰、内灰白 | B   | Z-37          | 87S X-01、<br>87S X-01<br>周囲     | 上層            | B2 | 外口ロクロナデ・ロクロナズリ、内口ロクロナデ、つまみ径(2.7)cm                                     |
| 166  | 521  | 465   | 杯口蓋  | 須恵器  |        |        | (19.3) |         | 灰      | B   | Z-37          | 87S X-01<br>~大溝へのミゾ、87S X-01    | 上層            | B2 | 外口ロクロナデ・ロクロナズリ、内口ロクロナデ・仕上げナデ   |
| 166  | 522  | 460   | 杯口蓋  | 須恵器  |        |        | (7.2)  |         | 灰白     | E   | Z-37          | 87S X-01                        | 上層            | B2 | 外口ロクロナデ・ヘリ切り、内口ロクロナデ   |
| 166  | 523  | 474   | 杯口蓋  | 須恵器  | 11.7   | 3.8    | 6.8    |         | 灰白     |     | Z-37          | 87S X-01、<br>大溝                 | 上層            | B2 | 外口ロクロナデ・ナデの一部ケズリ残る、内口ロクロナデ・不定方向のナデ、蓋口蓋付                                |
| 166  | 524  | 472   | 杯口蓋  | 須恵器  | (12.8) | (3.6)  | (7.6)  |         | 灰白     | A   | A-37+<br>38   | 87S X-01、<br>大溝                 | 上層、中層、<br>盆合層 | B2 | 外口ロクロナデ、外面はほぼ全面に厚くガラス質の釉付着(緑灰色、淡灰色)、差きの状態で焼いている                        |
| 166  | 525  | 1492  | 杯口蓋  | 須恵器  | 12.0   | 4.1    | 34.2   |         | 淡青灰    | A   | Z-37          | 87S X-01                        | 上層            | B1 | 土蓋   |
| 166  | 526  | 462   | 杯口蓋  | 須恵器  | (21.3) |        |        |         | 灰白     | B   | A-38、<br>Z-37 | 87S X-01、<br>大溝                 | 上層、下層、<br>中層  | B2 | 外口ロクロナデ・ロクロナズリ・一部ケズリ残る、内口ロクロナデ   |
| 166  | 527  | 470   | 杯口蓋  | 須恵器  | (21.0) |        |        |         | 灰白     | B   | Z-37          | 87S X-01                        | 上層            | B2 | 外口ロクロナデ・ロクロナズリ、内口ロクロナデ   |
| 166  | 528  | 469   | 瓶    | 須恵器  | 20.0   |        |        |         | 灰白     | B   | Z-37          | 87S X-01                        | 盆合層           | B2 | 外口ロクロナデ・ロクロナズリ、内口ロクロナデ、黒色鉄   |
| 166  | 529  | 475   | 杯口蓋  | 須恵器  | (14.4) |        |        |         | 灰白     | B   | Z-37          | 87S X-01                        | 上層            | B2 | 外口ロクロナデ、内面平滑、外面僅か内凹  |
| 166  | 530  | 473   | 有台瓶? | 須恵器  |        |        | (9.2)  |         | 灰      | B   | Z-37          | 87S X-01                        | 上層            | B2 | 外口ロクロナデ・ロクロナズリ、内口ロクロナデ・ナデ  |
| 166  | 531  | 482   | 瓶口高杯 | 須恵器  | (13.5) |        |        |         | 灰白     | B   | Z-37          | 87S X-01                        | 上層            | B2 | 外口ロクロナデ、外内面平滑である   |
| 166  | 532  | 467   | 有台瓶  | 須恵器  | (14.0) | (3.2)  | 7.7    |         | 内灰白    | A   | Z-37          | 大溝、87S X-01<br>~周囲、<br>87S X-01 | たちわり          | B2 | 外口ロクロナデ・ヘリ切り? (回転車切り)、内口ロクロナデ・ナデ、黒色鉄、内面比較的平滑・凹圧痕、外面全体薄く鉄滓、外面ヘリ抜き痕      |
| 166  | 533  | 1490  | 杯口蓋  | 須恵器  | 14.2   | 4.5    | 31.7   |         | 灰      | B   | Z-37          | 87S X-01                        | 上層            | B2 | 蓋A、口縁内面平滑  |
| 166  | 534  | 1491  | 杯口蓋  | 須恵器  | 14.7   | 4.5    | 30.6   |         | 青灰~黒灰  | D、C | Z-37          | 87S X-01                        | 上層            | B2 | 蓋A   |
| 166  | 535  | 481   | 有台瓶? | 須恵器  |        |        |        |         | 灰白     | B   | Z-37          | 87S X-01<br>周囲                  | 上層            | B2 | 外口ロクロナデ・ロクロナズリ、内口ロクロナデ・ナデ(仕上げナデ)、表面鉄粒の多い装填土                            |
| 166  | 536  | 479   | 高杯   | 須恵器  |        |        |        |         | 灰      | E   | Z-37          | 87S X-01<br>~大溝へのミゾ、87S X-01    | 上層            | B2 | 外口ロクロナデ・ロクロナズリ、内ナデ   |

第20表 遺物観察表18

| 調査番号 | 報告番号 | 実測番号 | 器種     | 種別  | a (cm) | b (cm) | c (cm) | 重量 | 色調            | 胎土 | グリッド       | 遺構   | 層位等    | 時期    | 備考  |
|------|------|------|--------|-----|--------|--------|--------|----|---------------|----|------------|--|--------|-------|---|
| 166  | 537  | 478  | 高杯     | 須恵器 | (15.2) | 10前後   | (12.5) |    | 灰白            | B  | Z-37, B-38 | 87S X-01   | 包含層    | II2   | 外口ロケズリ・ロケナデ、内口ロケナデ                                  |
| 538  | 538  | 476  | 碗      | 土師器 | (12.1) | (3.1)  | 6.6    |    | 浅黄橙           |    | Z-37       | 87S X-01   |        | II2   | 外口ロケズリ・ロケナデ、切りはなし前の面よりへら。内口ロケナデ、底面うす巻き状のへら痕あり・へら痕あり |
| 166  | 539  | 492  | 碗      | 土師器 | 16.6   |        |        |    | 橙             |    | Z-37       | 87S X-01   |        | II2   | 外口ロケナデ・ミガキケズリ、内へらミガキ、1mm以下の砂粒含む、外内面赤彩               |
| 166  | 540  | 483  | 碗      | 土師器 |        |        |        |    | 橙             |    | Z-37       | 87S X-01   |        | II2   | 外ナデ、内へらミガキ、微砂粒含む、外底面へら記号あり                          |
| 166  | 541  | 484  | 高杯     | 土師器 | 13.7   |        |        |    | 淡黄            |    | Z-37       | 87S X-01、溝状遺構周辺  |        | II2   | 外口ロケナデ、内口ロケナデ・筋ナデ、微砂粒含む                             |
| 166  | 542  | 485  | 鉢      | 土師器 | 18.4   |        |        |    | 淡黄            |    | Z-37       | 87S X-01   |        | II2   | 外縁なへらミガキ、内ナデ後へらミガキ?、内面短文?                           |
| 166  | 543  | 497  | ワイプの跡1 | 土製品 |        |        |        |    |               |    | Z-37       | 87S X-01   |        | II2?  |   |
| 167  | 544  | 822  | 長頸瓶    | 須恵器 | 9.6    |        |        |    | 外底、内オリーブ灰     | A  | Z-37       | 87S X-01   | 上層     | II1・2 | 外口ロケナデ、内不明彩。原形MS3-4、内面自然色                           |
| 167  | 545  | 761  | 長頸瓶    | 須恵器 |        |        | 11.4   |    | 灰             | A  | Z-37       | 87S X-01   |        | II1・2 | 外口ロケズリ・ロケナデ、内口ロケナデ、原形MS4、内面中央線灰                     |
| 167  | 546  | 400  | 小壺     | 土師器 | 14.0   |        |        |    | 灰黄緑           |    | Z-37       | 87S X-01   |        | II2   | 外口ロケナデ・カキメ・ハケ・(ナデ)、内ナデ・ハケ・(ロケナデ)、1mm前後の砂粒含む         |
| 167  | 547  | 496  | 小壺     | 土師器 | 16.6   |        |        |    | 外に深い黄橙、内淡黄    |    | Z-37       | 87S X-01<br>外口ロケナデ・ハケ後ナデ、ハケ後ケズリ、内口ロケナデ・ケズリ・(ハケ)、内面こげ・おかず | II2    |       |   |
| 167  | 548  | 499  | 瓶      | 土師器 | 21.5   |        |        |    | 浅黄橙           |    | Z-37       | 87S X-01   | 上面     | II2   | 外(ロケナデ)・カキメ、内口ロケナデ、内面黒変                             |
| 167  | 549  | 466  | 長頸瓶    | 土師器 | 18.2   |        |        |    | 外底、内緑灰        |    | Z-37       | 87S X-01   |        | II2   | 外口ロケナデ・緑なハケ、内口ロケナデ・ナデ・ハケ、1mm前後の砂粒含む、ハケ知物明確、外面黒付着、厚部 |
| 167  | 550  | 486  | 長頸瓶    | 土師器 |        |        |        |    | 浅黄橙           |    | Z-37       | 87S X-01、溝状遺構周辺、87S X-01~大溝のミゾ                           | 上層     | II2   | 外ハケ・カキメ・タタキ、内ハケ・タタキ、1mm以下の砂粒含む                      |
| 167  | 551  | 500  | 長頸瓶    | 土師器 | 23.5   |        |        |    | 外淡黄橙、内に深い黄橙   |    | Z-37       | 87S X-01   | 上面     | II2   | 外内口ロケナデ、微砂粒含む、外面黒付着、青野型                             |
| 167  | 552  | 489  | 長頸瓶    | 土師器 | 26.0   |        |        |    | 外に深い黄橙、内浅黄橙   |    | Z-37       | 87S X-01、溝状遺構周辺  |        | II2   | 外口ロケナデ・ハケ、内口ロケナデ・ナデ・ハケ、微砂粒多く含む                      |
| 167  | 553  | 491  | 長頸瓶    | 土師器 |        |        |        |    |               |    | Z-37, B-37 | 87S X-01   | 包含層    | II2   | 外ナデ   |
| 168  | 554  | 498  | 長頸瓶    | 土師器 | 22.5   |        |        |    | 外に深い黄橙、内緑灰    |    | Z-37, A-38 | 87S X-01、溝状遺構周辺、87S X-21                                 | 包含層、上層 | II2   | 外ナデ・ハケ・ケズリ、内ハケ後ほこナデ、内面きれい、外内面にタタキ風の小さな面が多数ある、外面黒付着  |
| 168  | 555  | 504  | 長頸瓶    | 土師器 |        |        |        |    | 外に深い橙、内緑灰     |    | Z-37       | 87S X-01   |        | II2   | 外カキメ・ハケ・タタキ、内タタキ後ハケ・ナデ、外面黒付着                        |
| 168  | 556  | 503  | 長頸瓶    | 土師器 | 23.7   | (20.4) |        |    |               |    | Z-37       | 87S X-01   |        | II2   | 外ナデ・ハケ・ケズリ、内口ロケナデ・タタキ、微砂粒含む、黒色物付着                   |
| 168  | 557  | 487  | 罎      | 土師器 |        |        |        |    | 外に深い黄橙、内に深い黄橙 |    | Z-37       | 87S X-01   |        | II2   |   |

第21表 遺物観察表19

第6節 遺物観察表について

| 国庫<br>番号 | 報告<br>番号 | 実測<br>番号 | 器種       | 種類  | a<br>(cm) | b<br>(cm) | c<br>(cm) | 重量g | 色調                   | 胎土 | グリッド                     | 遺構   | 層位等        | 時期          | 備考  |
|----------|----------|----------|----------|-----|-----------|-----------|-----------|-----|----------------------|----|--------------------------|--|------------|-------------|---|
| 168      | 558      | 502      | 把手付<br>罎 | 土師器 |           |           |           |     | 外灰黄、<br>内灰黄へ<br>にふい橙 |    | Z-37, B<br>-37, A<br>-37 | 87SX-01,<br>大溝   | 包含層,<br>下層 | Ⅱ-2         | 柄(ヨコナデ)・格子目<br>タテ丸線・ナメ・面ナ<br>デ、内ヨコナデ、ナデ<br>キ・ケズリ・ナデ、里<br>黒、炭化物付着(二次的<br>なものか) |
| 169      | 559      | 458      | 罎        | 土師器 | 40.0      |           |           |     | 浅黄橙                  |    | Z-37                     | 87SX-01  |            | Ⅱ-2         | 柄ハケ後ロクロナデ、ケ<br>ズリ、内ハケ・カキメ、<br>外面僅付着   |
| 169      | 560      | 501      | 罎        | 土師器 | 35.0      |           |           |     | 淡黄                   |    | A-37・<br>38, Z-<br>37    | 87SX-01,<br>大溝   | 包含層,<br>上層 | Ⅱ-2         | 柄ロクロナデ、ケズリ、<br>内ロクロナデ・ハケ・ケ<br>ズリ  |
| 169      | 561      | 493      | 罎        | 土師器 | 40.5      |           |           |     | にふい黄<br>橙            |    | Z-37                     | 87SX-01,<br>87SX-01<br>→大溝への<br>ミゾ、87SX<br>-01西側遺<br>構付着 | 上層         | Ⅱ-2         | 柄ナデ・ハケ・ケズ<br>リ、内ハケ後細クナデ<br>・ケズリ、1mm前後の<br>砂粒含む                                |
| 169      | 562      | 488      | 罎        | 土師器 | 36.0      |           |           |     | 灰白                   |    | Z-37                     | 87SX-01  |            | Ⅱ-2         | 柄ロクロナデ、タタキ・<br>カキメ、内ロクロナデ<br>・ハケ・ハケ具によるケ<br>ズリ、1mm前後の砂粒含<br>む                 |
| 170      | 563      | 188      | 受口甕      | 須恵器 | 16.4      |           |           |     | 灰                    | B  | B-20                     | P-5  |            | Ⅱ           | 柄内ロクロナデ、外面タ<br>タキ表  |
| 170      | 564      | 185      | 杯B       | 須恵器 | 11.1      | 4.0       | 36.0      |     | 灰ケリー<br>ム            | D  | B-19                     | S B-01   | P-5        | Ⅱ-2         |   |
| 170      | 565      | 212      | 杯B       | 須恵器 | 14.0      |           |           |     | 内灰                   | B  | B-20B,<br>B-20・<br>21    | P-7  | 包含層        | Ⅱ-2         | 柄内ロクロナデ、黒色粒   |
| 170      | 566      | 215      | 小壺       | 須恵器 |           |           | 6.4       |     | 灰                    | A  | B-20B                    | P-15   |            | Ⅱ           | 柄ロクロナデ・ロクロナ<br>ズリ・ナデ・ケズリ下面<br>ミナ、ハケ切り、内ロク<br>ロナデ、緑色自然釉                        |
| 170      | 567      | 185      | 蓋        | 須恵器 | 17.2      |           |           |     | 灰                    | B  | C-19                     | P-33   |            | Ⅱ-3         | 柄ロクロナデ、内ロクロナ<br>デ・ナデ、外面緑灰   |
| 170      | 568      | 184      | 杯B       | 須恵器 |           |           | 11.0      |     | 灰                    | D  | C-19                     | P-34   |            | Ⅱ-3         | 柄内ロクロナデ   |
| 170      | 569      | 187      | 壺        | 土師器 | 21.4      |           |           |     | 浅黄橙                  |    | C-19遺跡<br>下、C-19         | P-31   | 包含層        | Ⅱ-2・<br>Ⅱ-3 | 柄ロクロナデ・カキメ、<br>内ロクロナデ・ハケ・<br>(ナデ)、外面あばた状<br>の小窪                               |
| 170      | 570      | 186      | 小壺       | 土師器 | 14.1      |           |           |     | 外浅黄、<br>内にふい<br>黄橙   |    | C-18                     | P-45   |            | Ⅱ-2・<br>Ⅱ-3 | 柄薄くハケが残る・ケズ<br>リ・押搾さえ、内薄くハ<br>ケが残る、炭化物付着                                      |
| 170      | 571      | 194      | 長製壺      | 土師器 |           |           |           |     | 外橙、内<br>にふい橙         |    | B-23                     | S K-?  |            | Ⅱ-3・<br>Ⅲ   | 柄タタキ・カキメ・ケズ<br>リ、内カキメ・ハケ・一<br>部ナデ、外面僅付着                                       |
| 170      | 572      | 20       | 無台杯      | 須恵器 |           |           |           |     |                      |    | C-25                     | 87S D-14   |            | V-2         | 柄内ロクロナデ   |
| 171      | 573      | 199      | 杯A       | 須恵器 |           |           | 10.0      |     | 灰                    | B  | B-22                     | 87S K-01   |            | Ⅱ           | 柄ロクロナデ、内ロクロナ<br>デ・ナデ、底面平滑   |
| 171      | 574      | 200      | 杯B       | 須恵器 | 13.8      | 3.8       | 10.2      |     | 外黒面粗<br>灰・その他<br>灰   |    |                          | 87S K-02<br>南平   |            | Ⅲ           | 柄内ロクロナデ、内面黒<br>かいロクロナデ・平滑、<br>外面自然釉(淡黄色、雜<br>なし)・平滑                           |
| 171      | 575      | 202      | 罎        | 土師器 | (17.5)    |           |           |     | 橙                    |    |                          | 87S K-02<br>南平   |            | Ⅱ-3・Ⅲ       | 柄内ミナキ、胎土調整  |
| 171      | 576      | 201      | 長製壺      | 土師器 |           |           |           |     | 外紫黒、<br>内にふい<br>黄    |    | B-22                     | 87S K-02   |            | Ⅲ           | 柄カキメ・タタキ・ケズ<br>リ、内カキメ・ハケ・ナ<br>デ、内ヨコナデ具のはし見<br>える本目か?外面僅付着                     |
| 171      | 577      | 203      | 長製壺      | 土師器 | 21.6      |           |           |     | 浅黄橙                  |    |                          | 87S K-03   |            | Ⅱ-3・Ⅲ       | 柄内ロクロナデ・カキメ   |
| 171      | 578      | 198      | 長製壺      | 土師器 | 23.0      |           |           |     | 外浅黄<br>橙、内に<br>ふい黄橙  |    |                          | 87S K-06   |            | Ⅱ-Ⅲ         | 柄ロクロナデ・カキメ、<br>内カキメ後ロクロナデ、<br>外面僅付着   |
| 171      | 579      | 197      | 長製壺      | 土師器 | 23.5      |           |           |     | 浅黄橙                  |    |                          | 87S K-06   |            | Ⅱ-Ⅲ         | 柄内ロクロナデ・カキ<br>メ、内面僅付着   |
| 171      | 580      | 193      | 小壺       | 土師器 |           |           |           |     | にふい黄<br>橙            |    | B-23                     | 87S K-06   |            | Ⅱ-Ⅲ         | 柄カキメ・ケズリ・ナ<br>デ、内カキメ、面ナデ、<br>裏底、外面僅付着   |

第22表 遺物観察表20

| 調査番号 | 報告番号 | 実測番号 | 器種  | 種別  | a (cm) | b (cm) | c (cm) | 重量g   | 色調                    | 胎土 | グリッド                    | 遺構  | 層位等                 | 時期          | 備考  |
|------|------|------|-----|-----|--------|--------|--------|-------|-----------------------|----|-------------------------|---|---------------------|-------------|---|
| 171  | 581  | 217  | 瓦製甕 | 土師器 |        |        |        |       | 外にぶい<br>黄。内に<br>ぶい黄褐色 |    | B・C-23                  | 87SK-06,<br>87S1-03,<br>87SK-06<br>西平深底,<br>87SK-02<br>面平 | 埋土                  | II-3<br>~II | 外カキメ・タタキ。(ハ<br>ケ)。内カキメ・ハケ<br>(ナツ)。1mm以下の砂<br>粒含む。内面アケ具痕<br>か?外面僅付き            |
| 171  | 582  | 228  | 瓦製甕 | 土師器 | 28.5   |        |        |       | にぶい橙                  |    | B-23                    | 87SK-<br>10, 87S1<br>-03SW,<br>87S1-03<br>新築区             | 覆土。埋<br>土。コマ<br>ド付定 | II-2        | 外(ロクロナデ)・ハ<br>ケ。内(ロクロナデ)・<br>ハケ後ナデ。微砂粒多く<br>含む                                |
| 171  | 583  | 195  | 杯B蓋 | 須恵器 | 16.8   | 1.8    |        |       | 灰                     | B  | B-23                    | 87SK-10   |                     | II-3        | 外ロクロナデ・ロクロケ<br>ズリ。(ヨロナデ)。内<br>ロクロナデ・ナデ。(ヨ<br>ロナデ)                             |
| 171  | 584  | 192  | 杯B蓋 | 須恵器 | 14.0   |        |        |       | 外黒灰。<br>内灰            | B  | C-19・<br>20             | 87SK-11   |                     | IV-1        | 外内ロクロナデ。黒色粒<br>吹き出し。外面隠灰  |
| 171  | 585  | 196  | 罎   | 土師器 | 33.5   |        |        |       | にぶい黄<br>褐色            |    | B-23                    | 87SK-10   |                     | II-3        | 外ロクロナデ・カキメ・<br>ハケによるケズリ。内ロ<br>クロナデ・カキメ・ハ<br>ケ。外面僅付き                           |
| 171  | 586  | 410  | 杯   | 須恵器 | 13.0   |        |        |       | 灰                     | B  | B-36                    | 87SK-20   |                     | II-7        | 外内ロクロナデ   |
| 172  | 587  | 508  | 高杯  | 土師器 |        |        |        |       | 橙                     |    | A-38                    | 87SK-21   |                     | II-2?       | 外ヘラミダキ。内ヘラミ<br>ダキ・ロクロナデ。微砂<br>粒含む。外内面赤彩。跡<br>内赤彩                              |
| 172  | 588  | 307  | 小甕  | 土師器 | 11.6   |        |        |       | 外にぶい<br>黄褐色。内<br>浅黄褐色 |    | A-38                    | 87SK-21   |                     | II-2        | 外ロクロナデ・ハケ。内<br>ロクロナデ・ナデ・ハ<br>ケ。1mm以下の砂粒含<br>む                                 |
| 172  | 589  | 306  | 罎   | 土師器 | 36.8   |        |        |       | にぶい黄<br>褐色            |    | A-38                    | 87SK-21   |                     | II-2・3      | 外内ロクロナデ・ハケ。<br>1mm前後の砂粒含む   |
| 172  | 590  | 505  | 罎   | 土師器 | 34.0   |        |        |       | 外浅黄<br>褐色。内淡<br>黄     |    | A-38                    | 87SK-21   |                     | II-2        | 外ロクロナデ・タタキ。<br>内ロクロナデ・ハケ。1<br>mm前後の砂粒含む。内面<br>赤彩物付き                           |
| 172  | 591  | 509  | 瓦製甕 | 土師器 | 22.0   |        |        |       | 外浅黄<br>褐色。内灰<br>黄     |    | A-38                    | 87SK-21   |                     | II-2        | 外ロクロナデ・タタキ・<br>カキメ・ハケ。内ロクロ<br>ナデ・ハケ後ナデ。1mm<br>以下の砂粒含む。外内面<br>僅付き。内面アケ具痕あ<br>る |
| 172  | 592  | 561  | 罎   | 土師器 |        |        |        |       | にぶい橙                  |    | A-40                    | 87SK-25   |                     | II-2?       | 外ロクロナデ。内ナデ。<br>微砂粒含む。赤彩でない  |
| 172  | 593  | 554  | 杯B蓋 | 須恵器 | 17.1   |        |        |       | 灰                     |    | A-40                    | 87SK-27   |                     | II-2        | 外内ロクロナデ。外面淺<br>緑色・自然釉・隠灰  |
| 172  | 594  | 553  | 小甕  | 土師器 | 11.4   |        |        |       | 外にぶい<br>黄。内浅<br>黄     |    | A-40                    | 87SK-27   |                     | II-2        | 外ロクロナデ・ハケ。内<br>ロクロナデ・ナデ・ハ<br>ケ。2mm以下の砂粒含<br>む。外面僅付き                           |
| 172  | 595  | 553  | 杯B蓋 | 須恵器 | 16.0   |        |        |       | 灰釉                    | A  | A-40                    | 87SK-32   |                     | II-3        | 外内ロクロナデ・ナデ  |
| 172  | 596  | 280  | 埴?  | 土師器 | 11.3   |        |        |       | 外にぶい<br>橙。内に<br>ぶい黄褐色 |    | A-23・<br>34・35          | 87SK-<br>39, 87S X<br>-02, 未測                             | 土層                  | II-7        | 外内ロクロナデ・タズ<br>リ。微砂粒含む   |
| 172  | 597  | 286  | 杯B蓋 | 須恵器 | 14.2   | 4.3    | 8.6    |       | 外灰白。<br>内浅黄褐色         | B  | A・B-34                  | 大直。87S<br>K-40  | 包含層・<br>土層          | II-3        | 外内ロクロナデ。内面細<br>か。ロクロヒゼ。底面板<br>状凹痕   |
| 172  | 598  | 285  | 杯B蓋 | 須恵器 | 14.1   | 4.6    | 9.8    |       | 灰                     |    | A・B・<br>C-34,<br>20区2トレ | 87SK-<br>02, 87SK<br>-40                                  | 包含層                 | II          | 外ロクロナデ。内ロクロ<br>ナデ・ナデ。底面板目   |
| 172  | 599  | 284  | 杯B蓋 | 須恵器 | 14.8   | 2.7    |        |       | 灰                     | B  | B-34                    | 87SK-42   |                     | II-2        | 外ロクロナデ・ロクロケ<br>ズリ。内ロクロナデ。鉄<br>分粒大きいもの吹き出<br>す。キープ灰。重ね焼<br>きの土器端部付き。外面<br>粗    |
| 172  | 600  | 1300 | 杯B蓋 | 須恵器 | 14.7   | 3.3    |        | 1(A2) | 青灰                    | B  | B-34                    | 87SK-42   |                     | II-2        | 蓋上に2個垂ね   |
| 172  | 601  | 279  | 小甕  | 土師器 | 13.8   |        |        |       | 外にぶい<br>橙。内に<br>ぶい黄褐色 |    | B-34                    | 87SK-42   |                     | II-2        | 外ロクロナデ・ハケ。内<br>横方向のハケ。1mm以下<br>の砂粒含む。外面潤輝が<br>著しい                             |
| 172  | 602  | 277  | 小甕  | 土師器 | 15.0   |        |        |       | 外灰黄<br>褐色。内浅<br>黄褐色   |    | B-34                    | SK-42   | 包含層                 | II-2        | 外ロクロナデ・ハケ後ゆ<br>るいカキメ。内ロクロナ<br>デ・ハケ。微砂粒含む。<br>細砂片片含む                           |

第23表 遺物観察表21

第6節 遺物観察表について

| 国書番号 | 報告番号 | 実測番号 | 器種  | 種別  | a (cm) | b (cm) | c (cm) | 重焼き   | 色調       | 胎土   | グリッド            | 遺構                        | 層位等         | 時期   | 備考  |
|------|------|------|-----|-----|--------|--------|--------|-------|----------|------|-----------------|---------------------------|-------------|------|---|
| 172  | 603  | 278  | 瓦製甕 | 土師器 | 220    |        |        |       | 浅黄褐色     |      | B-34            | 87SK-42                   | 包含層         | Ⅱ2   | 外ヨコナデ・ハテ、内ヨコナデ・ナデ・ナゲ、瓶状口具によるナデ(ケズ付)                             |
| 172  | 604  | 238  | 杯口蓋 | 須恵器 | 138    |        |        |       | 外黒灰、内灰   | B, A | A-30            | 87SK-45, 87S1-08, 87SX-02 | 包含層         | Ⅱ3   | 外ヨコナデ・ナゲ・ナデ・ナゲ・ナゲ、内ヨコナデ、重ね焼きの痕、外面障灰                             |
| 173  | 605  | 1493 | 杯口蓋 | 須恵器 | 162    | 27     |        | 1(A2) |          | A    | A-34            | 87SX-02                   |             | Ⅱ3   |   |
| 173  | 606  | 309  | 杯口蓋 | 須恵器 | 154    | 34     |        |       | 灰        | B    | A-34            | 大溝, 87SX-02, 87SX-03      | 下層, 障灰      | Ⅱ3   | 外ヨコナデ・ナゲ・ナゲ・ナゲ、内ヨコナデ、外面一帯障灰                                     |
| 173  | 607  | 319  | 杯口蓋 | 須恵器 | 164    | 29     |        | 1     | 内灰白      | B    | A-33・34, D-35   | 87SX-02, 大溝               | 中層          | Ⅱ3   | 外ヨコナデ・ナゲ・ナゲ・ナゲ、内ヨコナデ、仕上げナデ、つまみ径3.3cm、黒色粒M.L.3、外面障灰をうけオリーブ灰色の自然釉 |
| 173  | 608  | 317  | 杯口蓋 | 須恵器 | 150    |        |        |       | 1 灰      | A    | A・B-34, 20K2トレ  | 87SX-02                   | 下層          | Ⅱ3   | 外ヨコナデ・ナゲ・ナゲ・ナゲ、内ヨコナデ、外面は自然釉浴びている                                |
| 173  | 609  | 330  | 杯口蓋 | 須恵器 | 166    |        |        |       | 灰        | B    | A-33・34         | 87SX-02, 大溝               | 上層          | Ⅱ3   | 外ヨコナデ・ナゲ・ナゲ・ナゲ、内ヨコナデ・ナゲ・ナゲ、外面障灰浴びている                            |
| 173  | 610  | 321  | 杯口蓋 | 須恵器 | 176    |        |        |       | 外灰、内灰白   | B    | A-33・34         | 87SX-02                   |             | Ⅱ3   | 外ヨコナデ・ナゲ・ナゲ・ナゲ、内ヨコナデ、外面障灰                                       |
| 173  | 611  | 318  | 杯口蓋 | 須恵器 | 162    |        |        |       | 1 外灰白、内灰 | B    | A-34            | 87SX-02                   |             | Ⅱ    | 外ヨコナデ・ナゲ・ナゲ・ナゲ、内ヨコナデ、仕上げナデ、外面障灰                                 |
| 173  | 612  | 1896 | 杯口蓋 | 須恵器 | 151    | 3.6    | 23.9   |       | 灰くすむ     | A, B | A-34            | 87SX-02                   |             | Ⅱ    |   |
| 173  | 613  | 1894 | 杯口蓋 | 須恵器 | 142    | 4.4    | 31.0   |       |          | D    | A-34            | 87SX-02                   |             | Ⅱ3-Ⅱ |   |
| 173  | 614  | 1895 | 杯口蓋 | 須恵器 | 149    | 3.6    | 24.2   |       | 灰くすむ     | A, B | A-34            | 87SX-02                   |             | Ⅱ    |   |
| 173  | 615  | 313  | 杯口蓋 | 須恵器 | 150    | 3.7    | 104.1  |       | 内灰       | A, B | A-33・34, 20K2トレ | 87SX-02                   | 下層          | Ⅱ    | 外ヨコナデ・ハテ切り・ナゲ、内ヨコナデ・ナゲ・仕上げナゲ、裏面瓶口状痕                             |
| 173  | 616  | 316  | 杯口蓋 | 須恵器 | 162    | 4.7    | 104    |       | 灰        | A    | A-33・34         | 87SX-02, 87SX-03          | 障灰, 中層      | Ⅱ    | 外ヨコナデ・ナゲ、内ヨコナデ、内面比較的平滑、外面一部自然釉浴びている(黒灰色を呈する)                    |
| 173  | 617  | 696  | 杯口蓋 | 須恵器 |        |        | 9.9    |       | 灰        |      | A-34            | 87SX-02                   |             | Ⅱ    | 外ヨコナデ・ナゲ、内ヨコナデ、外面平滑、外面瓶痕あり、瓶口状痕                                 |
| 173  | 618  | 327  | 杯口蓋 | 須恵器 | 148    | 3.9    |        |       | 灰        | B    | A-34            | 大溝, 87SX-02               | 上層          | Ⅱ    | 外ヨコナデ・ナゲ、内ヨコナデ、高台径9.6cm、高台高0.5cm、木目状圧痕                          |
| 173  | 619  | 312  | 杯口蓋 | 須恵器 | (14.6) | (4.3)  | (9.6)  |       | 灰白       | A    | A-35            | 87SX-02, 大溝               | 障灰, 下層      | Ⅱ    | 外内ヨコナデ、内面やや平滑、外面障灰、オリーブ灰色の釉のたれ、オリーブ灰色のガラス質の釉までびている、淡黄色の自然釉      |
| 173  | 620  | 310  | 杯口蓋 | 須恵器 | (11.6) | (4.4)  | 7.7    |       | 外灰、内灰白   | A    | 20K2トレ          | 87SX-02                   | 下層          | Ⅱ    | 外ヨコナデ・ナゲ・ナゲ・ナゲ、内ヨコナデ・ナゲ・ナゲ、外面障灰、通気焼き                            |
| 173  | 621  | 311  | 杯口蓋 | 須恵器 | 100    | 4.2    | 7.0    |       | 外灰、内灰白   | B    | A-33・34・35      | 87SX-02, 大溝               | 下層, 上層      | Ⅱ2   | 外ヨコナデ・ナゲ・ナゲ・ナゲ、内ヨコナデ・ナゲ、内面比較的平滑、外面障灰、通気焼き                       |
| 173  | 622  | 325  | 杯口蓋 | 須恵器 | 11.6   | 3.9    |        |       | 灰        | C    | A-34            | 大溝, 87SX-02               | 上層, 中層, 包含層 | Ⅱ2   | 外内ヨコナデ、高台径8.6cm、高台高0.5cm、重ね焼きの痕あり、瓶口状痕あり、内面へろ痕あり                |
| 173  | 623  | 324  | 杯口蓋 | 須恵器 | 146    | 3.3    |        |       | 灰白       | B    | A-33・34         | 87SX-02, 87SX-03          |             | Ⅱ3-Ⅱ | 外ヨコナデ・ナゲ・ハテ切り・ナゲ、内ヨコナデ  |
| 173  | 624  | 322  | 杯口蓋 | 須恵器 | 142    | 3.4    | 10.3   |       | 外黒、内いぶい  | A    | A-34            | 87SX-02, 87SX-03          |             | Ⅱ3-Ⅱ | 外ヨコナデ・ハテ切り・ナゲ、内ヨコナデ・ナゲ・ナゲ、外面へろ痕                                 |
| 173  | 625  | 284  | 甕   | 土師器 | 15~16  | 5.0    |        |       | 明赤褐色     |      | A-33・34         | 87SX-03, 87SX-02          |             | Ⅱ3   | 外ヨコナデ・不定方向のナゲ・内ヨコナデ、外内面赤褐色                                      |
| 173  | 626  | 283  | 小甕  | 土師器 | 15.0   |        |        |       | いぶい      |      | A-33・34         | 87SX-02, 大溝, 87SX-03      | 上層, 障灰      | Ⅱ3   | 外ヨコナデ・ナゲ・ナゲ・ナゲ、内内面赤褐色   |

第24表 遺物観察表22

| 調査番号 | 報告番号 | 実測番号 | 器種    | 種別  | a (cm) | b (cm) | c (cm) | 重地き | 色調                    | 胎土 | グリッド              | 遺構                         | 層位等                      | 時期           | 備考  |   |
|------|------|------|-------|-----|--------|--------|--------|-----|-----------------------|----|-------------------|----------------------------|--------------------------|--------------|---|---|
| 173  | 627  | 281  | 長頸瓶   | 土師器 | 22.0   |        |        |     | 外灰黄・淡黄、内<br>に濃い黄<br>橙 |    | A・B-34            | 87 S X-02                  |                          | II-2<br>II-3 | 外カキメ・ヘラケズリ後<br>ハケ、内カキメ・ハケ   |   |
| 173  | 628  | 282  | 罎     | 土師器 | 44.0   |        |        |     | に濃い黄<br>橙             |    | A・B-34、20K<br>2ト上 | 87 S X-02                  | 下層                       | II-3         | 外カキメ後ロクロナデ・<br>ナズリ、内カキメ、1 mm<br>以下の粒粒含む                             |   |
| 174  | 629  | 718  | 長頸瓶   | 須恵器 |        |        |        |     | 灰                     |    | D                 | 87 S X-02、大溝               | 上層                       | II-3         | 外ナデ・回転ケズリ、内<br>ナデ・ロクロナデ、外面<br>成形時の磨の痕                               |   |
| 174  | 630  | 285  | 罎     | 土師器 | 30.0   |        |        |     | 内橙                    |    | A-33・<br>34       | 87 S X-02、87 S X-03、<br>大溝 | 中層、上<br>層                | II-3         | 外ナデ・内（ロクロナデ）<br>・カキメ・ハケ、ハケで先<br>施色！内面こげなし                           |   |
| 174  | 631  | 811  | 横瓶    | 須恵器 |        |        |        |     | 灰                     |    | A                 | 大溝、大溝、<br>87 S X-02        | 上層、下<br>層、中<br>層、包含<br>層 | II-3-II      | 外ナデ・カキメ、内ナ<br>デ・ロクロナデ、焼成<br>後多量に多い、黒粒M、<br>内面凹陥、平底直脚、厚<br>い自然黄褐色に施装 |   |
| 174  | 632  | 1497 | 杯-B直蓋 | 須恵器 | 15.4   |        |        |     |                       |    | B                 | A-33                       | 87 S X-03                | 覆下           | II-3  |   |
| 174  | 633  | 1498 | 杯-B直蓋 | 須恵器 | 16.8   | 3.4    |        |     |                       |    | B                 | A-33                       | 87 S X-03                | 覆中・下         | II-3  | 内面平滑、直脚あり   |
| 174  | 634  | 1499 | 杯-B直蓋 | 須恵器 | 16.1   |        |        |     |                       |    | A                 | A-33                       | 87 S X-03                | 覆下           | II  |   |
| 174  | 635  | 323  | 杯-A   | 須恵器 | 13.8   | 3.3    | 11.7   |     |                       |    | B                 | A-34                       | 87 S X-03                | 包含層          | II  | 外ロクロナデ・ロクロへ<br>ち切り後ナデ、内ロクロ<br>ナデ・仕上げナデ、飯目<br>状痕あり、垂れ焼きによ<br>り火の当りがよくなかつた<br>部分浅黄褐色を呈する        |
| 174  | 636  | 325  | 杯-A   | 須恵器 | 13.0   | 3.3    | 9.0    |     |                       |    | B                 | A-34                       | 87 S X-03                |              | II  | 外内ロクロナデ   |
| 174  | 637  | 307  | 杯-A   | 須恵器 | 14.8   | 3.7    | 9.9    |     |                       |    | B                 | A-34                       | 87 S X-03                |              | II-3  | 外ロクロナデ・ヘラ掻<br>き、内ロクロナデ、ヘラ<br>記号「-」、垂れ焼きの<br>痕、内面ザラザラしている                                      |
| 174  | 638  | 288  | 罎     | 土師器 | 30.0   |        |        |     |                       |    | A-35、<br>20K(2ト)  | 87 S X-03                  | 包含層、<br>下層               | II-3         | 外ハケ、内ハケ・磨跡<br>きよ  |   |
| 175  | 639  | 346  | 杯-B直蓋 | 須恵器 | 16.0   | (3.6)  |        |     |                       |    | A                 | A-33                       | 大溝                       | 上層           | II-2<br>II-3  | 外ロクロナデ・ロクロケ<br>ズリ、内ロクロナデ、つ<br>まみ径(3) cm、内面やや<br>平滑、黒色粒付着（炭分<br>と雲クワ）・緑灰、外<br>面全体的に緑灰(淡緑色)     |
| 175  | 640  | 347  | 杯-B直蓋 | 須恵器 | 16.0   | (2.9)  |        |     |                       |    | B、A               | A-33・<br>34                | 大溝、大溝上                   |              | II-3  | 外ロクロナデ、内ロコ<br>ナデ、つまみ径(2、<br>7) cm、焼成後多量に、<br>垂れ焼き、外面凹陥（淡<br>緑色、クリーム色）、釉<br>が付着しているため調整<br>不明  |
| 175  | 641  | 344  | 杯-B直蓋 | 須恵器 | 15.0   |        | 2.8    |     |                       |    | B                 | A-34                       | 大溝                       | 上層           | II-3  | 外ロクロケズリ・ナデ、<br>内ロコナデ・仕上げナデ、<br>内面やや平滑、成形時の<br>旋回痕、杯口直上  |
| 175  | 642  | 345  | 杯-B直蓋 | 須恵器 |        |        |        |     |                       |    | A                 | A-33                       | 大溝                       | 中層           | II-3  | 外ロクロナデ・ロクロケ<br>ズリ、内ロクロナデ、つ<br>まみ径3.2 cm、内面平<br>滑・スミ付着、転用痕、<br>外面凹陥                            |
| 175  | 643  | 348  | 杯-B   | 須恵器 | 14.4   | 3.8    | 10.2   |     |                       |    | B                 | A-33                       | 大溝                       | 上層           | II-2<br>II-3  | 外ロクロナデ・ヘラ切<br>り、内ロクロナデ、黒色<br>粒状出、ターム状、内面<br>平滑、外面自然焼上・平<br>滑、底面磨損互角・土部<br>片着着痕、蓋直垂、ロク<br>ロ石回転 |
| 175  | 644  | 349  | 杯-B   | 須恵器 | 12.0   | 4.4    | 8.6    |     |                       |    | D                 | A-33・<br>34                | 大溝                       | 上層、中<br>層、下層 | II  | 外ロコナデ・ナデ・ヘラ<br>切り、内ロコナデ、内面<br>やや平滑  |
| 175  | 645  | 314  | 杯-B   | 須恵器 | (15.0) | (3.5)  | (10.5) |     |                       |    | B、A               | A-33・<br>34                | 大溝、S X-<br>0 2           | 上層、中<br>層    | II  | 外ロクロナデ・ロクロケ<br>ズリ・ヘラ切り・ナデ、<br>内ロクロナデ、底面飯目<br>状痕   |
| 175  | 646  | 352  | 杯-A   | 須恵器 | 13.5   | 3.3    | 10.2   |     |                       |    | B、A               | A-33                       | 大溝                       | 中層、上<br>層    | II  | 外ロクロナデ・ナデ、内<br>ロクロナデ、胎土クリーム<br>色、炭粉粒含む  |

第25表 遺物観察表23

第6節 遺物観察表について

| 国庫<br>番号 | 報告<br>番号 | 実測<br>番号 | 器種  | 種類  | a<br>(cm) | b<br>(cm) | c<br>(cm) | 重焼き | 色調          | 胎土             | ドリフド                            | 遺構                    | 層位等          | 時期       | 備考  |
|----------|----------|----------|-----|-----|-----------|-----------|-----------|-----|-------------|----------------|---------------------------------|-----------------------|--------------|----------|---|
| 175      | 647      | 351      | 杯A  | 須恵器 | 14.0      | 30.4      | 3.1       |     | 灰           | A              | A-33                            | 大溝                    |              | Ⅱ3       | 外口コナデ・ヘラ切り、内口コナデ。内面陥凹。外面への凸あり（おこした時か）。重ね焼き  |
| 175      | 648      | 350      | 杯A  | 須恵器 | 14.0      | 3.9       | 11.3      |     | 灰白色         | B              | A-33                            | 大溝                    | 上層           | Ⅱ        | 外口コナデ・ナデ・ヘラ切り、内口コナデ・仕上げナデ。白色土塊多   |
| 175      | 649      | 353      | 杯A  | 須恵器 | 12.4      | 3.2       | 8.0       |     | 灰           | D              | A-33                            | 大溝                    | 上層           | Ⅱ1       | 外口コナデ・ナデ、内口コナデ、ヘラ記号   |
| 175      | 650      | 356      | 碗   | 土師器 | (18.0)    |           |           |     | 淡黄          |                | A-33                            | 大溝                    | 上層           | Ⅱ3<br>-Ⅱ | 外口コナデ?ロクロゼリ。内ミダキ。白っぽい。内内面赤影   |
| 175      | 651      | 357      | 碗   | 土師器 | 12.4      | 3.7       | 6.0       |     | 外淡黄・内灰炭     |                | A-33                            | 大溝                    | 上層           | V        | 外(口コナデ)・(ケズリ)・ロクロゼリ後ミダキ・内ミダキ。内黒。外面赤影  |
| 175      | 652      | 358      | 高杯  | 土師器 | (16.8)    |           |           |     | 浅黄橙         |                | A-33                            | 大溝                    | 上層           | Ⅱ        | 外内厚肌の高調整不明。外内とも赤影   |
| 175      | 653      | 674      | 短頸瓶 | 土師器 | 10.7      |           |           |     | 淡黄          |                | A-33                            | 大溝                    | 上層           | Ⅱ3<br>-Ⅱ | 外口コナデ・ロクロゼリ。内口コナデ。肩に彫らみあり。ヘラ記号状。外内面赤影   |
| 175      | 654      | 817      | 短頸瓶 | 須恵器 | 9.6       |           |           |     | 茶色っぽい灰      | A              | A-33、<br>A-34、<br>A-35、<br>A-38 | 大溝                    | 上層、下層        | Ⅱ        | 外口コナデ・ホキキ・ロクロゼリ・ナデ。内口コナデ。外面浅い花線状  |
| 175      | 655      | 788      | 短頸瓶 | 須恵器 |           |           |           |     | 灰白          | A、Ⅱ            | A-32・<br>33・34                  | 大溝。SK-4.6、SK-4.7。噴染落上 | 上層、下層        | Ⅱ        | 外口コナデ・手持ちケズリ。内口コナデ・ナデ。1mm前後の砂粒含む  |
| 175      | 656      | 717      | 長頸瓶 | 須恵器 |           |           |           |     | 外明オリーブ灰。内灰白 |                | A-33                            | 大溝                    | 上層           | Ⅱ3<br>-Ⅱ | 外口コナデ。内口コナデ・ナデ。微砂粒含む。外面洗練状・自然釉  |
| 175      | 657      | 686      | 長頸瓶 | 須恵器 | 9.5       | (20.3)    | 10.8      |     | 灰           | Ⅱ<br>(Ⅱ、<br>A) | A-33・<br>34・36                  | 大溝                    | 包含層、中層、上層    | Ⅱ3<br>-Ⅱ | 外口コナデ・ナデ・回転ケズリ。内口コナデ・ナデ・ロクロナデ。断面ナラーム色。胴部有9cm、MD16.5、MH7.0。内面陥凹。外面陥凹差しい。外側面片類自然釉。或面亀裂か                   |
| 176      | 658      | 681      | 横瓶  | 須恵器 | 13.0      |           |           |     | 灰白          | A              | A-30・<br>33・34                  | 大溝、河                  | 上層           | Ⅱ3<br>-Ⅱ | 外口コナデ・棒子目ケズリ。内口コナデ・同心四ケズリ。微砂粒含む   |
| 176      | 659      | 794      | 横瓶  | 須恵器 |           |           |           |     | 外明オリーブ灰。内灰  | D              | A-32・<br>33                     | 大溝                    | 包含層南平。包含層、中層 | Ⅱ        | 外口コナデ・棒子目ケズリ。内口コナデ・ナデ。微砂粒含む。内面アテ具敷あり  |
| 176      | 660      | 782      | 横瓶  | 須恵器 |           |           |           |     | 外灰。内灰白      | Ⅱ              | A-33、<br>20R(2)<br>レ、A-36       | 大溝                    | 上層、下層        | Ⅱ-Ⅲ      | 外平打タキ後ホキキ。内同心四状押捺痕・ナデ。黒色粒MS3。外面滑く粘着している   |
| 176      | 661      | 565      | 壺   | 須恵器 |           |           |           |     |             |                |                                 | 大溝                    |              | Ⅱ        | 外ケズリ後口コナデ。内口コナデ。基部径7.2cm。残高1.4cm。黒色S多。重ね焼きの痕あり。外面陥凹（黒緑色）・高台滑着   |
| 177      | 662      | 333      | 杯B蓋 | 須恵器 | (17.1)    |           |           |     | 灰           | A              | A-34                            | 大溝、87S<br>X-02        | 下層、中層        | Ⅱ3       | 外内口コナデ。基部径16.6cm。残高2.9cm。重ね焼きの痕。外面陥凹。墨書「氏方出」  |
| 177      | 663      | 332      | 杯B蓋 | 須恵器 | (16.2)    |           |           |     | 灰           | A              | A-34                            | 大溝                    | 下層           | Ⅱ3<br>-Ⅱ | 外内口コナデ。基部径16.6cm。残高2.9cm。重ね焼きの痕。外面陥凹。墨書「氏方出」  |
| 177      | 664      | 309      | 杯B蓋 | 須恵器 | 13.6      | 2.9       |           |     | 灰           | D              | A-34<br>灰、A-35灰                 | 大溝                    | 中層、上層        | Ⅱ2       | 外内口コナデ・ナデ。外面板目肌   |
| 177      | 665      | 331      | 杯B蓋 | 須恵器 | 11.1      | 2.8       |           |     | 灰           | D              | A-34                            | 大溝                    | 上層           | Ⅱ2       | 外不明（口コナデ）。内口コナデ。基部径11.3cm。つまみ径2.3cm。0.3~0.4cm大の砂粒を含む。断面サンドイッチ状。外面陥凹（ボヤガサしている）・オリーブ灰。杯身口縁滑着。他の破片も付着。茶みあり |

第26表 遺物観察表24



| 調査番号 | 報告番号 | 実測番号 | 器種  | 種別  | a (cm) | b (cm) | c (cm) | 重量 | 色調              | 胎土 | グリッド                             | 遺構                            | 層位等      | 時期   | 備考  |
|------|------|------|-----|-----|--------|--------|--------|----|-----------------|----|----------------------------------|-------------------------------|----------|------|---|
| 177  | 666  | 343  | 杯B  | 須臾器 | 14.8   | 3.9    | 10.2   |    | 灰               | B  | A-34                             | 大溝                            | 下層       | Ⅱ    | 外内ヨコナデ、高台高0.3cm、白色土層M.S多、外内面スベスベしている、底面磨光                     |
| 177  | 667  | 326  | 杯B  | 須臾器 | 15.4   | 3.9    |        |    | 灰               | B  | A-33・34                          | 大溝                            | 中層、上層    | Ⅲ    | 外ヨコナデ・ケズリ、内ヨコナデ、高台径1.0.4cm、高台高0.6cm、内面やや凸、外面白土層付着             |
| 177  | 668  | 328  | 杯B  | 須臾器 | 15.6   | 6.2    | (11.6) |    | 灰               | A  | A-34                             | 大溝                            | 上層       | Ⅱ1   | 外口クワズリ後ヨコナデ、内ヨコナデ・ナデ、底面灰皮あり、高台磨光、内外面磨光、外面白土層付着、口は右回転          |
| 177  | 669  | 335  | 杯A  | 須臾器 | 12.6   | 3.7    | 8.6    |    | 灰               | B  | A-34                             | 大溝                            | 上層       | V2   | 外内ヨコナデ・（ヨコナデ）、重ね焼き、胎土付着工、土                                    |
| 177  | 670  | 334  | 杯A  | 須臾器 | 13.6   | 4.0    | 10.1   |    | 灰               | D  | A-34                             | 大溝                            | 上層       | Ⅱ3   | 外内ヨコナデ、内面平滑・漆薄膜（輪みじななく薄）漆塗るか？外面のものは細かいシワあり、口クワ右               |
| 177  | 671  | 338  | 杯A  | 須臾器 | 12.7   | 3.5    | 8.4    |    | 灰               | C  | A-34                             | 大溝                            | 上層       | Ⅱ    | 外ヨコナデ・ヘラ切り後ナデ、内ヨコナデ、口クワ右                                      |
| 177  | 672  | 336  | 杯A  | 須臾器 | 12.6   | 3.1    | 8.8    |    | 灰               | D  | A-34                             | 大溝                            | 中層       | Ⅲ    | 外ヨコナデ・ヘラ切り後ナデ、内ヨコナデ、口クワ右                                      |
| 177  | 673  | 342  | 杯A  | 須臾器 |        |        |        |    | 灰               | B? | A-34                             | 大溝                            | 下層       | ?    | 外ナデ、内ヨコナデ、口具痕、墨書  |
| 177  | 674  | 340  | 杯A  | 須臾器 | 14.0   | 3.3    | 10.4   |    | 灰               | A  | A-34                             | 大溝                            | 下層       | Ⅲ    | 外ヨコナデ・ナデ・ヘラ切り、内ヨコナデ、磨粉を含む、0.3cmの砂粒含む、灰皮れる、内面平滑、内面全体磨光、外面白土層付着 |
| 177  | 675  | 337  | 杯A  | 須臾器 | 14.0   | 3.2    | 9.4    |    | 灰               | A  | A-34                             | 大溝                            | 上層、中層    | Ⅲ    | 外ヨコナデ・ナデ・ヘラ切り、内ヨコナデ・ナデ、0.5mmの磨粉を含む、重ね焼きの痕、口クワ右回転？底面ヨコナデは再調整か？ |
| 177  | 676  | 339  | 杯A  | 須臾器 | 13.6   | 3.3    | 10.7   |    | 灰               | A  | A-34                             | 大溝                            | 上層       | Ⅲ    | 外ヨコナデ・ナデ・ヘラ切り、内ヨコナデ、重ね焼きの痕、外内面磨光                              |
| 177  | 677  | 341  | 杯A  | 須臾器 | 14.0   | 4.1    | 9.6    |    | 灰               | A  | A-34                             | 大溝                            | 下層       | Ⅱ    | 外ヨコナデ・ナデ・ヘラ切り、内ヨコナデ・ナデ、内面平滑、口クワ回転不明、口は左向き                     |
| 177  | 678  | 381  | 碗   | 土師器 | 16.8   | 6.2    | 10.3   |    | 浅黄褐色            |    | A-33・34                          | 大溝                            | 下層       | Ⅱ3-Ⅲ | 外ミダキ・ケズリ、内ミダキ、外内面赤褐色  |
| 177  | 679  | 382  | 高杯  | 土師器 |        |        | 9.8    |    | 淡黄              |    | A-34                             | 大溝                            | 下層       | Ⅱ    | 外ヨコナデ、内ミダキ・ヨコナデ、内黒  |
| 177  | 680  | 380  | 小壺  | 土師器 | 14.0   |        |        |    | 外にぶい黄褐色、内淡黄     |    | A-34                             | 大溝                            | 上層       | Ⅱ    | 外ヨコナデ・カキメ、内ナデ・カキメ、内面炭化物付着                                     |
| 177  | 681  | 756  | 短頸壺 | 須臾器 | 17.7   |        |        |    | 灰               |    | A-33・34・35・37・40・42、20区20トレ、Z-37 | 大溝、87S X-02、87S X-03、87S X-04 | 上層、下層、中層 | Ⅲ-N  | 外口クワナデ・カキメ、平行クワナデ、内口クワナデ・同心円文                                 |
| 177  | 682  | 379  | 長頸壺 | 土師器 | (26.0) |        |        |    | 外にぶい黄褐色、内にぶい黄褐色 |    | A-34                             | 大溝                            | 上層、下層    | Ⅲ-N  | 外口クワナデ・カキメ後ハナ、内（口クワナデ？）・カキメ、外内面同一工具・ナデキ痕あり                    |
| 178  | 683  | 371  | 杯B蓋 | 須臾器 | 16.6   | 2.7    |        |    | 灰               | A  | A-35                             | 大溝                            | 上層、中層    | Ⅲ    | 外口クワズリ後ナデ、内ナデ、口まみ径2.9cm、白沢多、外内面磨光（クリーム・磨盤）                    |
| 178  | 684  | 370  | 杯B蓋 | 須臾器 | 16.0   |        |        |    | 灰白              | D  | A-35                             | 大溝                            | 上層、下層    | Ⅲ    | 外口クワズリ後ナデ、内ナデ、スミ付着  |

第27表 遺物観察表25

第6節 遺物観察表について

| 国書番号 | 報告番号 | 実測番号 | 器種   | 種類  | a (cm) | b (cm) | c (cm) | 重焼き | 色調         | 胎土    | グリッド          | 遺構         | 層位等        | 時期           | 備考  |
|------|------|------|------|-----|--------|--------|--------|-----|------------|-------|---------------|------------|------------|--------------|---|
| 178  | 685  | 330  | 杯口蓋  | 須恵器 | 15.6   | 2.3    |        |     | 灰          | B, A  | A-34・35       | 大溝         | 下層, 中層     | II-3<br>I-3  | 外ヨコナデ・ロクロケズリ, 内ヨコナデ・ナデ, 基部径15.6cm, つまみ径2.6cm, 外周降灰, 黒灰まだら |
| 178  | 686  | 364  | 杯口   | 須恵器 | (14.8) | (4.0)  | (9.6)  |     | 灰          | B     | A-35          | 大溝         | 下層         | II-2<br>II-3 | 外ヨコナデ・胎ナデ・ヘウ切り残ナデ, 内ヨコナデ, 内面平滑, 外周蓋Bの垂ね・降灰                |
| 178  | 687  | 373  | 杯口   | 須恵器 | (14.6) | (4.1)  |        |     | 灰          | D     | A-35          | 大溝         | 上層         | III          | 外内ヨコナデ・ナデ   |
| 178  | 688  | 373  | 杯口   | 須恵器 | (16.4) | (5.7)  | (10.1) |     | 灰白         | B     | A-35          | 大溝         | 上層         | IV           | 外内ヨコナデ, 内面やや平滑, 外周蓋・垂ね焼き                                  |
| 178  | 689  | 374  | 杯口   | 須恵器 | 12.4   | 4.2    | 8.1    |     | 灰          | B     | A-35          | 大溝         | 下層, 上層     | IV1          | 外ヨコナデ・ナデ・ヘウ切り, 内ヨコナデ, 外周垂ね焼き                              |
| 178  | 690  | 471  | 杯口   | 須恵器 | (13.4) | (3.8)  | (9.9)  |     | 灰          | A     | A-35・36       | SX-0.1, 大溝 | 上層, 中層     | IV1          | 外ヨコナデ・ヘウ切り残ナデ, 内ヨコナデ, 黒色の大きな吹き出し, 底面ヘウ記号あり                |
| 178  | 691  | 368  | 杯口   | 須恵器 | 14.0   | 3.9    | 10.0   |     | 外周灰, 内灰    | A     | A-35          | 大溝         | 下層         | II-2         | 外ナデ, 外周やや平滑, 底面胎目痕  |
| 178  | 692  | 363  | 杯口   | 須恵器 | 15.6   | 4.1    | 10.6   |     | 明緑灰        | B     | A-35・36・37    | 大溝         | 下層         | II-3・III     | 外ヨコナデ・ナデ, 内ヨコナデ, 白色土質, 同じ垂ね, 底面胎目痕, ロクロ石                  |
| 178  | 693  | 372  | 杯口   | 須恵器 | (14.0) | (2.8)  | (11.2) |     | 灰白         | A (B) | A-35・36       | 大溝         | 上層, 中層, 下層 | III          | 外ヨコナデ・ヘウ切り残ナデ, 内ヨコナデ・ナデ                                   |
| 178  | 694  | 376  | 杯口   | 須恵器 | (15.3) | 2.9    | (12.8) |     | 灰          | A     | A-35          | 大溝         | 上層         | III          | 外ヨコナデ・ヘウ切り残ナデ, 内ヨコナデ・ナデ, 外周垂ね焼き, 底面胎目痕                    |
| 178  | 695  | 367  | 杯口   | 須恵器 | (13.2) | (3.3)  | (10.0) |     | 灰          | A     | A-35          | 大溝         | 下層         | IV1          | 外ヨコナデ・ヘウ切り残ナデ, 内ヨコナデ, 外周垂ね焼き                              |
| 178  | 696  | 365  | 杯口   | 須恵器 | 12.4   | 3.4    | 8.6    |     | 外灰白, 内灰    | B     | A-35・36       | 大溝         | 下層         | VI           | 外ナデ・ヘウ切り, 内ヨコナデ, 巻き上げ, 粘土付柱, ロクロ左                         |
| 178  | 697  | 362  | 杯口   | 須恵器 | 11.4   | 3.4    | 9.7    |     | 灰          | D     | A-35          | 大溝         | 下層         | IV2          | 外ヨコナデ・ヘウ切り残ナデ, 内ヨコナデ・回転ヨコナデ, 底面ヘウ痕                        |
| 178  | 698  | 361  | 杯口   | 須恵器 | 12.0   | 3.0    | 8.6    |     | 灰          | B     | A-35          | 大溝         | 下層         | IV2          | 外ヨコナデ・ヘウ切り, 内回転ヨコナデ, 外周垂ね焼き, ロクロ石 (中心から外へ)                |
| 178  | 699  | 816  | ハンウ  | 須恵器 |        |        |        |     | 灰          | B     | A-35          | 大溝         | 下層         | I?           | 外ヨコナデ・ナデ, 内ヨコナデ   |
| 178  | 700  | 751  | 小母   | 須恵器 |        |        | 5.1    |     | 外灰, 内灰白    | A     | A-35          | 大溝         | 下層         | II           | 外ヨコナデ・手持ちケズリ・ナデ, 内ヨコナデ, 外周垂ね焼き?有蓋か, 底面胎目状瓦痕, 破片あり         |
| 178  | 701  | 814  | 短頸壺蓋 | 須恵器 |        |        | 10.0   |     | 灰          | A     | A-35          | 大溝         | 下層         | II-3・III     | 外ヨコナデ・ロクロケズリ, 内ヨコナデ・ナデ                                    |
| 178  | 702  | 767  | 長頸瓶  | 須恵器 |        |        |        |     | 灰          | D     | A-34・35       | 大溝         | 下層         | II-3         | 内ヨコナデ, 3段接合   |
| 178  | 703  | 770  | 長頸瓶  | 須恵器 |        |        |        |     | 灰          | A, B  | A-34・35・36・40 | 大溝, 大溝外周卑  | 上層, 中層, 下層 | II-3         | 内ヨコナデ, 黒色胎土3, 外周自然釉, 外周調整不明瞭, 3段                          |
| 178  | 704  | 714  | 長頸瓶  | 須恵器 |        |        |        |     | 外周オリーブ, 内灰 | D     | A-33・35・37・38 | 大溝         | 下層         | II-3         | 外ヨコナデ・面取り・ナデ, 内ヨコナデ, 胎目較多く含む, 外内周自然釉, 底面焼き台痕着             |
| 178  | 705  | 785  | 長頸瓶? | 須恵器 |        |        | 9.6    |     | 灰白         | D?    | A-35, Z-38    | 大溝         | 下層, 中層     | II           | 外内ヨコナデ, 胎目較含む, 未完成の穿孔, 降灰, 片断着                            |
| 178  | 706  | 792  | 横瓶   | 須恵器 |        |        |        |     | 明ナリーブ灰     | B     | A-35・36・37・38 | 大溝         | 下層, 上層     | II-3         | 外ヨコナデ・タタキ, 内ヨコナデ・タタキ, 胎目較含む, 内周降灰, 外周面着煎, 立て焼き, 平底        |

第28表 遺物観察表26

| 調査番号 | 報告番号 | 実測番号 | 器種  | 類別  | a (cm) | b (cm) | c (cm) | 重地さ | 色調       | 胎土 | グリッド                                | 遺構               | 層位等         | 時期    | 備考  |
|------|------|------|-----|-----|--------|--------|--------|-----|----------|----|-------------------------------------|------------------|-------------|-------|---|
| 179  | 707  | 728  | 甕   | 須恵器 | (21.0) |        |        |     | 灰        |    | A-36・38, B-31・35・38, Z-38           | 大溝上面, 大溝         | 上層, 包合層, 下層 | Ⅱ     | 呉ロクロナデ・タタキ・カキメ・平行タタキ・内ロクロナデ・ナデ・同心円文, カキメ・内面ヘラ状工具による圧痕, 外内面口縁部薄く自然釉滑いている |
| 179  | 708  | 803  | 甕   | 須恵器 |        |        |        |     | 灰        | E  | A-34・35・37, 20K27, B-31・35・38, C-31 | 大溝, SX-02, SD-23 | 上層          | Ⅱ     | 呉ロクロナデ・平行タタキ・カキメ・内ロクロナデ・カキメ・同心円文・外面沈線・波状文                               |
| 179  | 709  | 729  | 甕   | 須恵器 |        |        |        |     |          |    | A-35                                | 大溝               | 上・下層ほか      | Ⅱ     | 呉ロクロナデ・タタキ・波状文・内ロクロナデ・同心円当具   |
| 180  | 710  | 400  | 杯B蓋 | 須恵器 | 15.8   |        |        |     | 灰白       | B  | A-36                                | 大溝               | たちわり        | Ⅱ2    | 呉ロクロナデ・ロクロナズリ・内ロクロナデ・微粉粒含む  |
| 180  | 711  | 399  | 杯B蓋 | 須恵器 | 16.0   |        |        |     | 外灰白・内面灰  | B  | A-36                                | 大溝               | 上層          | Ⅱ3    | 呉ロクロナデ・ロクロナズリ・内ロクロナデ・微粉粒少し含む, 外面磨灰                                      |
| 180  | 712  | 407  | 杯B蓋 | 須恵器 | (17.4) |        |        |     | 灰        | A  | A-36                                | 大溝               | 中層          | Ⅲ     | 呉ロクロナデ・タタキ・内ロクロナデ・(タコナデ)・基部径17.6cm, 残高2.3cm, 外面磨灰, 断面セシドイッチ状            |
| 180  | 713  | 383  | 杯B蓋 | 須恵器 | 17.4   | 3.1    |        |     | 陶灰       |    | A-36                                | 大溝               | 上層          | Ⅱ3-Ⅲ  | 呉ロクロナデ・(タコナデ)・内ロクロナデ, 天井ロクロナデ, 1mm以下の粉粒含む, 外面靱目圧痕                       |
| 180  | 714  | 428  | 杯B蓋 | 須恵器 | 16.4   | 3.3    |        |     | 外灰, 内陶灰  | B  | A-34・35・36                          | 大溝               | 下層, 上層      | Ⅱ3    | 呉ロクロナデ・タタキ・内ロクロナデ, 1mm以下の粉粒含む   |
| 180  | 715  | 815  | 蓋   | 須恵器 | 9.4    |        |        |     | 灰        | B  | A-36                                | 大溝               |             | Ⅱ-Ⅲ   | 呉ロクロナデ・ロクロナズリ・内ロクロナデ・内面平滑・薄く自然釉・転用蓋                                     |
| 180  | 716  | 408  | 杯B  | 須恵器 | 15.7   | 3.8    | 10.7   |     | 灰        | A  | A-36                                | 大溝               | 中層          | Ⅱ2-Ⅱ3 | 呉ロクロナデ・ナデ・内ロクロナデ, 微粉粒多く含む, 底面靱目状圧痕あり                                    |
| 180  | 717  | 409  | 杯B  | 須恵器 | 15.2   | 5.6    | 11.0   |     | 灰白       | A  | A-36                                | 大溝               | 中層          | Ⅱ     | 呉内ロクロナデ・ナデ, 微粉粒含む, 外面靱付着  |
| 180  | 718  | 419  | 杯B  | 須恵器 | 15.5   | 4.2    | 10.2   |     | 灰白色      | D  | A-36・37Z-36・37                      | 大溝               | たちわり, 上層    | Ⅱ2    | 呉ロクロナデ・ロクロナズリ・内ロクロナデ・微粉粒含む, 内面平滑・底蓋                                     |
| 180  | 719  | 405  | 杯B  | 須恵器 | 16.6   | 6.4    | 11.6   |     | 外灰, 内明緑灰 | B  | A-36                                | 大溝               | 中層, 上層      | Ⅱ     | 呉ロクロナデ・ナデ, 内ロクロナデ, 1mm前後の粉粒含む, 内面使用の為平滑                                 |
| 180  | 720  | 404  | 杯B  | 須恵器 | 15.6   | 6.1    | 12.0   |     | 灰        | C  | A-36                                | 大溝               | 中層          | Ⅱ     | 呉ロクロナデ・ナデ, 内ロクロナデ, 微粉粒多く含む, 内面使用の為平滑, 底面増長                              |
| 180  | 721  | 403  | 杯B  | 須恵器 | 10.2   | 4.5    |        |     | 灰        | D  | A-36                                | 大溝               | 中層          | Ⅱ     | 呉ココナデ・タタキ?内ココナデ, 高台径7.4cm, 高台高0.5cm, 内面靱灰・緑色, 外面緑色の自然釉付着                |
| 180  | 722  | 429  | 杯B  | 須恵器 |        |        |        |     | 灰        | B  | A-36                                | 大溝               | 下層          | Ⅲ     | 呉ココナデ・ナデ?内ココナデ, 高台径11.4cm, 残高2cm, 高台高0.8cm, 内面ヘラ記号・捺付着                  |
| 180  | 723  | 401  | 杯A  | 須恵器 | 14.0   | 3.0    | 9.4    |     | 灰        | A  | A-36                                | 大溝               | 上層          | Ⅲ     | 呉ココナデ・ヘラ切り, 内ココナデ, 外面靱ねじ痕, 底面靱目状痕あり, ロクロナデ(中心から外へ)・ロクロナズ                |
| 180  | 724  | 406  | 杯A  | 須恵器 | 14.4   | 3.6    | 8.4    |     | 灰        | A  | A-36                                | 大溝               | 上層, 中層, 包合層 | Ⅲ     | 呉ココナデ・ヘラ切り後ナデ, 内ココナデ, 外面靱ねじ痕  |

第29表 遺物観察表27

第6節 遺物観察表について

| 国庫<br>番号 | 報告<br>番号 | 実測<br>番号 | 器種  | 種類  | a<br>(cm) | b<br>(cm) | c<br>(cm) | 重焼き | 色調                | 胎土  | グリッド    | 遺構      | 層位等       | 時期   | 備考   |
|----------|----------|----------|-----|-----|-----------|-----------|-----------|-----|-------------------|-----|---------|---------|-----------|------|--|
| 180      | 725      | 406      | 杯A  | 須恵器 | 142       | 3.1       | 11.6      |     | 浅黄                | A   | A-36    | 大溝      | 上層、中層     | Ⅱ    | 外口クロナデ・ナデ、内口クロナデ、微砂粒含む。外面使用の跡あり。   |
| 180      | 726      | 397      | 杯A  | 須恵器 | 148       | 3.7       | 10.8      |     | 灰                 | A   | A-36    | 大溝      | 中層、上層、皿合層 | Ⅱ    | 外口コナデ・ナデ、内口コナデ、内面凹坑、底面板目痕  |
| 180      | 727      | 388      | 杯A  | 須恵器 | 142       | 3.2       | 10.5      |     | 灰                 |     | A-36    | 大溝      | 中層、上層     | Ⅱ    | 外口コナデ・ナデ、外面重ね焼き痕、ヘラ切り8.8cm   |
| 180      | 728      | 395      | 盤A  | 須恵器 |           |           | 10.6      |     | 灰                 | A   | A-36    | 大溝      | たちわり      | Ⅱ    | 外口コナデ・ケズリ、内口コナデ、残高1.1cm、内面器面アハラ状、外面一部に重ね焼き痕あり、小片に微砂粒   |
| 180      | 729      | 396      | 杯A  | 須恵器 | 142       | 3.6       |           |     | 灰                 | A   | A-36    | 大溝      | たちわり、下層   | Ⅱ    | 外口コナデ・ナデ、内口コナデ、重ね焼き痕(端上段)、内面凹坑、底部ヘラ状工具痕あり・漆付者  |
| 180      | 730      | 378      | 杯A  | 須恵器 | 148       | 3.5       | 10.6      |     | 灰                 | A   | A-35・36 | 大溝      | 上層        | Ⅱ    | 外口クロナデ・ヘラ切り後ナデ、内口クロナデ、内面滑・巻き上げ状態、外面重ね焼き痕、口クロ口、黒い   |
| 180      | 731      | 402      | 杯A  | 須恵器 | 132       | 3.1       | 9.6       |     | 灰白                | B、A | A-36    | 大溝      | 上層        | B1   | 外口コナデ、器面磨耗している。口口口   |
| 180      | 732      | 386      | 碗   | 土師器 | 145       | 2.9       | 7.4       |     | 橙                 |     | A-36    | 大溝      | 中層        | E3   | 外工具によるナデの残量なヘラミギキ・ケズリ、内工具によるナデ、1mm以下の砂粒含む、内面刷文(流部らせん、全体放射)・赤彩、全外面赤彩、破片あり                                       |
| 180      | 733      | 385      | 碗   | 土師器 | 126       | 3.8       | 8.6       |     | 橙                 |     | A-36    | 大溝、大溝東目 | 上層、中層、皿合層 | E3   | 外ヘラミギキ・ナデ、内ヘラミギキ、1mm前後の砂粒含む、黒色ターム状のもの付着、内面・全外面赤彩、底面板目状痕あり  |
| 180      | 734      | 392      | 碗   | 土師器 | (19.6)    | 4.2       |           |     | 橙                 |     | A-36    | 大溝      | 上層、皿合層    | Ⅱ    | 外口コナデ・ケズリ、内口コナデ・不定方向のナデ、外内面とも赤彩  |
| 180      | 735      | 394      | 碗   | 土師器 | 166       | 3.1       | 12.8      |     | 外橙、内<br>にぶい赤<br>陶 |     | A-36    | 大溝      | 上層        | Ⅱ    | 外口クロナデ・口口口ケズリ・ケズリ、内ナデ、微砂粒含む、内面刷文・赤彩、全外面赤彩  |
| 180      | 736      | 393      | 碗   | 土師器 | 20.6      |           |           |     | 橙                 |     | A-36    | 大溝      | 上層、たちわり   | Ⅱ    | 外口クロナデ・ケズリ、内器底のため不明、内面・全外面赤彩   |
| 180      | 737      | 431      | 碗   | 土師器 |           |           |           |     | 橙                 |     | A-36    | 大溝      | 上層、皿合層    | Ⅱ    | 外内ヘラミギキ、微砂粒含む、断面サンドイッチ状、外内面赤彩  |
| 180      | 738      | 387      | 碗   | 土師器 | 50        |           |           |     | 橙                 |     | A-36    | 大溝      | 中層        | Ⅱ    | 外ヘラミギキ・ケズリ、内口クロナデ・ヘラミギキ、微砂粒少し含む、外内面具赤彩   |
| 180      | 739      | 390      | 高杯  | 土師器 |           |           |           |     | 外浅黄橙、内黒           |     | A-36    | 大溝      | たちわり      | Ⅱ    | 外ミギキ、内工具によるナデ、断面最少径3.4cm、黒染  |
| 181      | 740      | 389      | 小壺  | 土師器 | 18.5      | 19.5      |           |     | 浅黄橙               |     | A-36    | 大溝 181  | 上層        | Ⅱ3-Ⅱ | 外口コナデ・ホキメ・ケズリ後ナデ・微砂りよ、内ホキメ後ハケ、刷部最大径1.9、3cm、内面汚れ?付着(外面の縁と付着部分が対応している)、丸底化(微砂りよ部に対応)、おこげ(付着)・おこげ、外面微付着、口縁がゆがんでいる |
| 181      | 741      | 391      | 長脚製 | 土師器 | 23.6      |           |           |     | にぶい橙              |     | A-36    | 大溝 181  | 上層        | Ⅱ3-Ⅱ | 外口クロナデ・ホキメ、内ホキメ後口コナデ、黒っぽい砂多い   |

第30表 遺物観察表28

| 調査番号 | 報告番号 | 実測番号 | 器種   | 種別  | a (cm) | b (cm) | c (cm) | 重焼き | 色調                | 胎土 | グリッド                              | 遺構             | 層位等                | 時期       | 備考   |
|------|------|------|------|-----|--------|--------|--------|-----|-------------------|----|-----------------------------------|----------------|--------------------|----------|--|
| 181  | 742  | 384  | 甕    | 土師器 | 34.6   |        |        |     |                   |    | A-36                              | 大溝             | 修繕層                | II-2-III | 外ホキメ・ハケ・ケズリ、内ホキメ横コナデ・ハナ。外面一部傷付き  |
| 181  | 743  | 769  | 長頸瓶  | 須恵器 | 120    |        |        |     | 灰                 | A  | A-35・36・38・39                     | 大溝             | 上層、中層、下層           | II-III   | 外口クロナデ、内口ロナデ・工具によるナデ・ナデ、内面自然釉（灰オリーブ）、外面刷毛・灰色   |
| 181  | 744  | 765  | 長頸瓶  | 須恵器 |        |        |        |     | 外栗・灰オリーブ、内灰・灰オリーブ | A  | A-36、B-39                         | 大溝             | 中層、包含層             | II-III   | 内口ロナデ・ナデ、内面自然釉（灰オリーブ・類オリーブ）、外面栗・オリーブ灰、口縁小片   |
| 181  | 745  | 695  | 長頸瓶  | 須恵器 |        |        | 11.3   |     | 灰白                | A  | A-36・39・40・41、Z-39・40             | 大溝外東部、大溝上面     | 上層、中層、包含層、下層       | II-III   | 外口ロナデ・口口ロナズリ、内口ロナデ、内面刷毛によるオリーブ色の自然釉（6cm位の円形範囲）、腰部約半分刷毛により灰オリーブ色の自然釉かかっている、底面へラ記号「-」  |
| 181  | 746  | 698  | 長頸瓶  | 須恵器 |        |        |        |     | 灰白                | A  | A-34・36                           | 大溝             | 上層                 | II-III   | 外口ロナデ、内口ロナデ・口口ロナデ、刷毛含む・黒色粒M4、内面刷毛、外面まで引く、底面刷毛あり、輪の筋線（淡黄色）  |
| 181  | 747  | 716  | 長頸瓶  | 須恵器 |        |        | 9.9    |     | 外灰白、内灰            | D  | A-36・40・41                        | 大溝             | たちわり、下層            | II       | 外口ロナデ・ケズリ、内口ロナデ、1mm前後の刷毛含む、内面から打撃・灰粒、外面粘土片付着、底面へラ記号あり・区別的に欠いている  |
| 181  | 748  | 711  | 長頸瓶  | 須恵器 |        |        |        |     | 外灰、内灰白            | A  | A-35・36・37・38                     | 大溝             | 包含層、上層、下層          | II       | 外口ロナデ・面取りナデ、内口ロナデ・ナデ、刷毛粒多く含む、内面工具による互痕   |
| 181  | 749  | 784  | 短頸甕? | 須恵器 |        |        | 16.8   |     | 外灰、内灰白            | D  | A-36                              | 大溝             | たちわり部              | II-III   | 外口ロナズリ・口口ロナデ、内口ロナデ・ナデ、1~3mmの刷毛少し含む、外底面工具の互痕  |
| 182  | 750  | 697  | 短頸甕? | 須恵器 |        |        | (11.8) |     | 灰                 | A  | A-36、A-37、A-38、A-39、Z-40、Z-39     | 大溝、大溝外東部、大溝護岸石 | たちわり、上層、下層、カタラン、中層 | II       | 外ホキメ・口口ロナデ・口口ロナズリ・面取り、内口ロナデ・ナデ、内面高凹目立つ・細い口口ロナズリ。外底部に縦目状互痕あり、外面ほぼ全面に自然釉でオリーブ灰色の自然釉厚く垂れている、遊着物のある塊あり、内面に自然釉の垂れがある、内底部に薄く刷毛みられる |
| 182  | 754  | 772  | 短頸甕  | 須恵器 | 13.8   |        |        |     | 外灰白、内黄灰           | B  | A-36・37・39                        | 大溝             | たちわり、上層、下層         | II       | 外口ロナデ・カタキ、刷毛粒含む、外面洗  |
| 182  | 752  | 690  | 横瓶   | 須恵器 | 13.0   |        |        |     | 灰                 | D  | A-35・36・37・40、B-36、Z-37           | 大溝             | 上層、包含層、中層、下層       | II-3-III | 外ヨコナデ・カタキ後ホキメ・磨擦ミ、内ヨコナデ・ナデ・カタキ、陸灰  |
| 182  | 753  | 790  | 横瓶   | 須恵器 |        |        |        |     | 外灰、内灰白            | A? | A-36                              | 大溝             | 上層                 | II-3-III | 外内カタキ、模成良、黒粒吹き出しM2-3、黒刷毛含む。平底  |
| 182  | 754  | 694  | 横瓶   | 須恵器 | 10.5   | 19.7   |        |     | 外灰、内灰白            | A  | A-35・36・37・38・39・40・41・42、Z-36・37 | 大溝、大溝東部        | 上層、中層、下層、修繕層、包含層   | II-3-III | 外口ロナデ、平打カタキ後ホキメ、内口ロナデ・同心円状磨擦痕・ナデ、口縁内面に自然釉垂れている   |
| 182  | 755  | 812  | 横瓶   | 須恵器 |        |        |        |     | 外灰、内オリーブ灰         | A  | A-35・36                           | 大溝             | 中層、下層、上層           | II-3-III | 外ホキメ・カタキ、内口ロナデ・カタキ、黒粒M5.4、口口ロナズ  |

第31表 遺物観察表29

## 第6節 遺物観察表について

| 国庫<br>番号 | 報告<br>番号 | 実測<br>番号 | 器種  | 種類  | a<br>(cm)     | b<br>(cm) | c<br>(cm) | 重焼き | 色調                      | 胎土 | グリップ   | 造構              | 層位等                          | 時期      | 備考  |
|----------|----------|----------|-----|-----|---------------|-----------|-----------|-----|-------------------------|----|--|-----------------|------------------------------|---------|---|
| 183      | 756      | 804      | 壺   | 腹巻部 |               |           |           |     | 灰                       | A  | A-36・<br>40・41・<br>42, Z-<br>39・42,<br>19(口トレ) | 大溝, 北側押<br>土    | たちわ<br>り, 下<br>層, 上<br>層, 中層 | II-III  | 外平打タキテカキメ,<br>内同心円状押捺痕, 外面<br>隈取りしている                                   |
| 183      | 757      | 747      | 壺   | 腹巻部 |               |           |           |     |                         |    | A-36   | 大溝              | 上層                           | II      | 外口ロナデ・タキテ,<br>内口ロナデ・同心円文<br>当具目型  |
| 184      | 758      | 748      | 壺   | 腹巻部 |               |           |           |     |                         |    | A-36   | 大溝              | 上層                           | II-III  | 外口ロナデ・タキテ,<br>内口ロナデ・同心円文<br>当具  |
| 185      | 759      | 432      | 杯口蓋 | 腹巻部 | 17.8          | 3.9       |           | 1   | 灰                       | A  | A-37   | 大溝              | 上層                           | II3     | 外タズリ(範囲不明)・<br>ナデ, 内ヨコナデ, 内面<br>細かいヨコナデ, 外面<br>全体的に黄灰, 調整不明             |
| 185      | 760      | 534      | 杯口蓋 | 腹巻部 | 18.2          |           |           |     | 灰                       | A  | A-37,<br>A-38,<br>A-39                         | 大溝              | 下層, 上<br>層, 中層               | II3     | 外口ロナデ・回転タズ<br>リ, 内口ロナデ・ナ<br>デ, 外面磨損痕                                    |
| 185      | 761      | 433      | 杯口蓋 | 腹巻部 | 17.0          | 4.0       |           |     | 外浅黄,<br>内灰白             | A  | A-37, B<br>-37, Z-<br>37(西側<br>付着)             | 大溝, S X-<br>0 1 | 下層, 上<br>層, 包含<br>層          | II      | 外口ロナデ・ロコケ<br>ズリ, 内口ロナデ, つ<br>まみ径3cm, 磨粉較多<br>く含む, 内面使用の為や<br>平造, 外面磨痕あり |
| 185      | 762      | 434      | 杯口蓋 | 腹巻部 | 15.8          | 3.6       |           |     | 外灰, 内<br>灰白             | A  | A-37,<br>A-38                                  | 大溝              | 下層                           | II3     | 外口ロナデ・タズリ,<br>内口ロナデ, 磨粉較<br>含む  |
| 185      | 763      | 435      | 杯口蓋 | 腹巻部 | 15.8          |           |           | 2 a | 灰                       | B  | A-37   | 大溝              | 下層                           | II3     | 外口ロナデ・ヨコナデ, 内<br>口ロナデ, 黒色粒立つ  |
| 185      | 764      | 436      | 杯口蓋 | 腹巻部 | 15.2          | 3.9       | 10.2      |     | 灰白                      | B  | A-37   | 大溝              | 下層, 上<br>層                   | II      | 外内口ロナデ, 磨粉較<br>含む, 内面使用の為円造   |
| 185      | 765      | 323      | 杯口蓋 | 腹巻部 | 14.0          | 4.0       | 9.5       |     | 灰                       | B  | Z-37,<br>Z-38                                  | 大溝              | 上層, 中<br>層                   | II3-III | 外口ロナデ, 内口ロ<br>ナデ・ナデ, 外内面平<br>造, 張り蓋か?                                   |
| 185      | 766      | 437      | 杯口蓋 | 腹巻部 | 15.4          | 4.2       | 10.6      |     | 灰白                      | A  | A-37   | 大溝              | 下層                           | III     | 外口ロナデ・ナデ, 内<br>口ロナデ, 黒色磨<br>痕, 磨粉較含む, 外面使<br>用の為円造                      |
| 185      | 767      | 425      | 杯口蓋 | 腹巻部 | (14.8)        | (4.3)     | (9.5)     |     | 外灰, 内<br>灰白             | B  | A-37   | 大溝, 大溝際         | 上層, 下<br>層, 包含<br>層          | III     | 外ヨコナデ・ヘラ切り,<br>内ヨコナデ・ナデ, 外面<br>重ね焼き痕, 裏面粒目<br>あり                        |
| 185      | 768      | 450      | 杯口蓋 | 腹巻部 | 15.2          | 5.2       | 10.0      |     | 外浅黄<br>橙, 内<br>にぶい<br>橙 | A  | Z・A-<br>37                                     | 大溝              | 上層                           | III     | 外内口ロナデ・ナデ,<br>磨粉較多く含む   |
| 185      | 769      | 438      | 杯口蓋 | 腹巻部 | 17.2          | 4.8       | 12.4      |     | 明緑灰                     | B  | A-37,<br>A-39                                  | 大溝              | 下層                           | II3-III | 外口ロナデ, 内口ロ<br>ナデ・ナデ, 墨土付着   |
| 185      | 770      | 444      | 杯口蓋 | 腹巻部 | 14.6          | 3.6       | 10.6      |     | 灰白                      | B  | A-37,<br>Z-37                                  | 大溝              | 下層, 包<br>含層                  | III     | 外内口ロナデ・ナデ,<br>磨粉較少し含む, 裏面<br>粒目粗みあり                                     |
| 185      | 771      | 430      | 杯口蓋 | 腹巻部 | 14.9          | 4.2       | 9.3       |     | 外青灰,<br>内緑灰             | A  | A-37   | 大溝              | 上層                           | IV      | 外口ロナデ・ナデ, 内<br>口ロナデ, 磨粉較<br>含む, 外内面使用の為平<br>造, 高台継合面に3-4<br>条の沈線        |
| 185      | 772      | 427      | 杯口蓋 | 腹巻部 | 14.6          | 3.3       | 10.4      |     | 灰                       | D  | A-37   | 大溝              | 上層, 下<br>層                   | III     | 外ヨコナデ・ヘラ切り,<br>内ヨコナデ, ヘラ蓋か?   |
| 185      | 773      | 426      | 杯口蓋 | 腹巻部 | 14.2          | 3.5       | 11.0      |     | 灰白                      | D  | A-37   | 大溝              | 上層                           | III     | 外口ロナデ・ナデ, 内<br>口ロナデ, 1-2mmの<br>磨粉を含む, 裏面ヘラ<br>削痕                        |
| 185      | 774      | 439      | 杯口蓋 | 腹巻部 | 14.0          | 3.0       | 11.1      |     | 灰                       | A  | A-37・<br>38, Z-<br>37, 分溝<br>29(口トレ)           | 大溝              | 上層, 中<br>層, 下<br>層, 包含<br>層  | III     | 外内口ロナデ  |
| 185      | 775      | 421      | 杯口蓋 | 腹巻部 | 11.8          | 3.5       | 9.7       |     | 灰白                      | B  | A-37   | 大溝              | 上層                           | IV1     | 外ヨコナデ・ヘラ切り後<br>ナデ, 内ヨコナデ, 外面<br>重ね焼き痕                                   |
| 185      | 776      | 424      | 杯口蓋 | 腹巻部 | 12.7,<br>13.2 | 3.3       | 8.5       |     | 灰                       | B  | A-37   | 大溝              | 上層                           | V2      | 外ヨコナデ・ヘラ切り,<br>内ヨコナデ  |
| 185      | 777      | 422      | 杯口蓋 | 腹巻部 | 12.0          | 3.1       | 8.2       |     | 灰                       | D  | A-37   | 大溝              | 上層                           | V1      | 外ヨコナデ・ヘラ切り,<br>内ヨコナデ, 口口石   |
| 185      | 778      | 423      | 杯口蓋 | 腹巻部 | (11.9)        | 3.6       | (8.0)     |     | 灰白                      | B  | A-37,<br>A-36                                  | 大溝              | 上層                           | V       | 外ヨコナデ・ヘラ切り後<br>ナデ, 内ヨコナデ, ヘラ<br>削痕あり                                    |
| 185      | 779      | 454      | 碗   | 土師器 | 18.0          |           |           |     | 浅黄橙                     | A  | A-37   | 大溝              | 下層                           | II2     | 外ミガキ, 内ヨコナデ,<br>内面磨文  |

第32表 遺物観察表30

| 調査番号 | 報告番号 | 実測番号 | 器種   | 種別         | a (cm)      | b (cm) | c (cm) | 重地さ | 色調          | 胎土         | グリッド                          | 遺構                       | 層位等                  | 時期   | 備考  |
|------|------|------|------|------------|-------------|--------|--------|-----|-------------|------------|-------------------------------|--------------------------|----------------------|--|---|
| 185  | 780  | 453  | 甕    | 土師器        | 16.4        |        |        |     | 橙           |            | A-37, Z-37                    | 大溝, 大溝西                  | 上層, 下層               | II-2-3   | 胴(ナデ)・ロクロケズリ, 内土具によるナデ, 3mm前後の砂粒1ヶ含む。外内面未彩。                     |
| 185  | 781  | 457  | 甕    | 土師器        |             |        | 120    |     | 橙           |            | A-37                          | 大溝                       | 上層                   | II-2-3   | 胴クロコナデ・ケズリ, 内ヘリスガキ, 外内面未彩, 底面黒塗。                                |
| 185  | 782  | 452  | 甕    | 土師器 (16.7) |             |        |        |     | 浅黄橙         |            | A-37                          | 大溝                       | 下層                   | II-2-3   | 胴1ガキ・ケズリ下内ミガキ, 外内面未彩, 外面炭化物付着。                                  |
| 185  | 783  | 441  | 甕    | 土師器 (16.4) | 4.6         |        |        |     | 淡黄          |            | A-37                          | 大溝                       | 上層                   | II-2-3   | 胴1ガキと思われるが摩耗により不明, 内1ガキ, 底面同心円状の痕跡, 炭灰りが(ヘラ)取りかまらな。             |
| 185  | 784  | 435  | 杯    | 土師器        |             |        |        |     | 浅黄橙         |            | A-37                          | 大溝                       | 下層                   | II-2-3   | 胴1ガキ, 内直コナデ, 内面暗文。  |
| 185  | 785  | 456  | 高杯   | 土師器        |             |        |        |     | 外橙, 内浅黄橙    | Z・A-37     | 大溝                            | 上層                       | II-2-3               | 外縁がいへウミガキ, 内土具による横方向のナデ, 微砂粒少し含む, 外内面未彩。   |   |
| 186  | 786  | 460  | 長頸甕  | 土師器        | 23.2        |        |        |     | 浅黄橙         |            | A-37                          | 大溝                       | 上層, 包含層              | II-2-3   | 胴ココナデ・カキメ・ハケ, 内直コナデ・ナデ・ハケ残る, 1-2mmの砂粒含む。外内面付着。                  |
| 186  | 787  | 454  | 長頸甕  | 土師器        | 25.0        |        |        |     | 外橙, 内いぶ黄橙   |            | A-37                          | 大溝                       | 上層                   | II-3-3   | 胴ココナデ・カキメ・不規則なハケ・ケズリ, 内直コナデ・ハケ・ロクロナデ・タタキ, 1mm前後の砂粒。             |
| 186  | 788  | 450  | 長頸甕  | 土師器        | 26.4        |        |        |     | いぶいぶ橙       | A-37, A-38 | 大溝                            | 上層, 中層, 包含層              | II-3-3               | 胴クロコナデ・カキメ, 内カキメ, 1-2mmの砂粒含む。  |   |
| 186  | 789  | 706  | 長頸甕  | 須恵器        | 41.4        |        | 11.4   |     | 外灰, 内灰白     | B          | 大溝, SX-01, 大溝外周部              | 上層, 中層                   | II-2-3               | 胴ロクロナデ・ロクロケズリ・ナデ, 内直コナデ, 黒粒MS3, 口縁部外内面共にオリープ色のガラス質の自然釉で覆われている, 内面灰オリープ色の自然釉内形想に塗まっている・粘土片の剥着, 底面滑着物あり。 |   |
| 186  | 790  | 777  | 短頸甕  | 須恵器        | 12.6 (15.9) |        | 8.5    |     | 外灰白, 内灰     | B          | 大溝, 大溝溝沿石中                    | 下層, 砂層, 上層, 中層, たちわり     | II-3-3               | 外タタキ・ロクロナデ・カキメ・ケズリ・土具によるナデ, 内直コナデ・薄な滑着ナデ, 微砂粒含む, 内面自然釉。  |   |
| 186  | 791  | 609  | 長頸甕  | 須恵器        |             |        |        |     | 灰           | A          | A-37・A-38                     | 大溝                       | 上層                   | II-3-3   | 胴ロクロナデ, 内直コナデ・ナデ, 黒色粒。  |
| 186  | 792  | 607  | 直口甕  | 須恵器        |             |        | 13.6   |     | 外オリープ灰・内灰黄釉 |            | A-37, A-35                    | 大溝, S I-06 坑             | 中層, 中層の下, 下層, 覆土, 上層 | II-3-3   | 胴ロクロナデ・ロクロケズリ, 内直コナデ・ナデ, 内面陶灰・滑沢圧痕あり, 外内面自然釉剥着, 粘土片剥着, 底面黒塗。    |
| 186  | 793  | 783  | 長頸甕? | 須恵器        |             |        | 12.5   |     | 灰白          | A          | A-37, 分測243トレ                 | 大溝                       | 上層                   | III  | 胴ロクロケズリ・ロクロナデ・ナデ, 内不定方向のナデ, 微砂粒含む, 底面黒粒こし・灰状圧痕, 滑着痕。            |
| 187  | 794  | 723  | 短頸甕  | 須恵器        | 11.8        | 16.3   | 11.4   |     | 灰           | B          | A-34・A-36・A-37・A-38・A-39・A-40 | 大溝, 87 S I-02, 87 S I-07 | 包含層, 下層, たちわり, 覆土    | II-3-3   | 胴ロクロナデ・カキメ・タタキ・薄なナデ, 内直コナデ・ナデ, 黒色粒MS4, 微砂粒含む, 外内面滑着, 底面灰目状圧痕あり。 |
| 187  | 795  | 810  | 短頸甕  | 須恵器        |             |        | 10.4   |     | 灰           | D          | A-37                          | 大溝                       | 上層                   | III-3  | 外タタキ・ロクロナデ・ナデ・面取りヘラ, 内直コナデ・土具によるナデ, 内面陶灰, 外内面黒釉あり, 底面黒粒こし。      |
| 187  | 796  | 778  | 短頸甕  | 須恵器        |             |        |        |     | 外灰白, 内灰オリープ | A          | A-37, A-39                    | 大溝, SX-02                | 上層                   | II-3-3   | 外カキメ・ロクロナデ・ケズリ・内直コナデ・カキメ, 微砂粒多く含む, 底付近の破片あり。                    |

第33表 遺物観察表31

## 第6節 遺物観察表について

| 国庫<br>番号 | 報告<br>番号 | 実測<br>番号 | 器種  | 種別         | a<br>(cm) | b<br>(cm) | c<br>(cm) | 重焼き | 色調                        | 胎土  | グリッド                                       | 造構            | 層位等                               | 時期   | 備考  |
|----------|----------|----------|-----|------------|-----------|-----------|-----------|-----|---------------------------|-----|--|---------------|-----------------------------------|------|---|
| 187      | 797      | 753      | 壺   | 須恵器        |           |           |           |     | 灰                         | A   | A-35・<br>36・37・<br>38・39・<br>40・41         | 大溝、近代溝        | 下層、Ⅲ<br>含層、上<br>層、中<br>層、砂礫<br>層  | Ⅲ    | 外オリーブ・カキメ・タタ<br>キ、内ロクロナデ・タタ<br>キ後タタキ、黒鉛土-S<br>4、外面塗くそけり、蓋<br>なし   |
| 187      | 798      | 683      | 横瓶  | 須恵器        | 13.5      | 22.3      |           |     | 外灰白・<br>刷灰、内<br>灰白        | A   | A-37                                       | 大溝            | 上層                                | Ⅱ    | 外ロクロナデ・楊子目タ<br>タキ、内ロクロナデ・タ<br>タキ後タタキ・青流焼<br>タタキ、1mm前後の砂粒多<br>く含む、外面滑り物あり  |
| 187      | 799      | 750      | 横瓶  | 須恵器        | 13.8      |           |           |     | 外灰白・<br>内明オ<br>リーブ灰       |     | A-33・<br>34・37・<br>40・41・<br>Z-38          | 大溝、S1-<br>0.8 | 下層、上<br>層、た<br>ちわり                | Ⅱ    | 外タタキ・カキメ、内タ<br>タキ・ロクロナデ、微砂<br>粒含む   |
| 187      | 800      | 806      | 横瓶  | 須恵器        |           |           |           |     | 外黒灰・<br>オリーブ<br>灰、内灰      | B、A | A-33-<br>42、Z-<br>38、40                    | 大溝、大溝外<br>東岸  | 下層、中<br>層、上<br>層、た<br>ちわり、砂<br>礫層 | Ⅱ    | 外タタキ後カキメ、内タ<br>タキ・ロクロナデ、黒鉛<br>土-S3、外面一部自然<br>釉、燒下、摩耗、破片類<br>多い  |
| 188      | 801      | 759      | 壺   | 須恵器        |           |           |           |     |                           |     | A-37                                       | 大溝            | 下層                                | Ⅱ    | 外ロクロナデ・タタキ、<br>内ロクロナデ・同心円文<br>当具  |
| 188      | 802      | 690      | 壺   | 須恵器        | 22.7      |           |           |     | 外オリー<br>ブ灰、内<br>灰オリー<br>ブ |     | A-36・<br>37・38、<br>B-36・<br>37、Z-<br>37・38 | 大溝、大溝東<br>岸部  | 上層、Ⅲ<br>含層、中<br>層                 | Ⅲ    | 外内ロクロナデ・タタ<br>キ、砂粒少し含む  |
| 189      | 803      | 802      | 壺   | 須恵器        |           |           |           |     |                           |     | A-37                                       |               |                                   | Ⅱ    | 外ロクロナデ・タタキ・<br>流紋文、内ロクロナデ・<br>同心円文当具  |
| 189      | 804      | 308      | 壺   | 須恵器 (23.5) |           |           |           |     | 灰                         |     | A-37                                       | 大溝            | 下層                                | Ⅲ    | 外ロクロナデ・カキメ後<br>平行タタキ、内ロクロナ<br>デ・同心円文  |
| 190      | 805      | 335      | 杯口蓋 | 須恵器        | 15.1      |           |           |     | 灰                         | A   | A-38、<br>A-41、<br>Z-40                     | 大溝、大溝東<br>岸   | たちわ<br>り、Ⅲ<br>含層、上<br>層、中層        | Ⅲ1   | 外ロクロナデ・回転ケズ<br>リ(不明瞭)、内ロクロナ<br>デ、外面面凹凸タタキ<br>ヒズ、自然釉・流紋色   |
| 190      | 806      | 536      | 杯口蓋 | 須恵器        | 16.8      |           |           |     | 灰                         | A   | A-38                                       | 大溝            | 下層                                | Ⅲ3   | 外ロクロナデ・回転ケズ<br>リ、内ロクロナデ、外面<br>重ね焼きの跡、磨灰   |
| 190      | 807      | 521      | 杯口蓋 | 須恵器 (15.4) | (3.0)     |           |           |     | 外灰白・<br>流灰、内<br>灰白        | A   | A-38、<br>Z-38、<br>A38、Z<br>-40、Z<br>A-38   | 大溝            | 上層、中<br>層                         | Ⅲ3-Ⅲ | 外ロクロナデ・ロクロー<br>ズリ、内ロクロナデ、つ<br>まみ径3.1cm、内面ヘラ<br>痕・ヘラ記号、重ね焼き<br>痕(厚約1.3cm)、内面<br>自然釉、外面全体に障<br>(ボラ灰質土と・タリ<br>ム色)を付けて調整判別難<br>しい |
| 190      | 808      | 518      | 杯口蓋 | 須恵器        | 15.4      |           |           |     | 外刷灰・<br>内灰                | B   | A-38                                       | 大溝            | 上層、中<br>層                         | Ⅲ3-Ⅲ | 外ロクロナデ・ロクロー<br>ズリ、内ロクロナデ  |
| 190      | 809      | 520      | 杯口  | 須恵器        | 14.9      | 3.8       | 11.0      |     | 灰                         | A   | A-38                                       | 大溝            | 下層                                | Ⅲ    | 外内ロクロナデ(ロコナ<br>デ)、内ロクロナデ・ナ<br>デ(ロコナデ)   |
| 190      | 810      | 529      | 杯口  | 須恵器        | 15.0      | 4.4       | 9.6       |     | 灰                         | B   | A-38、<br>A-37                              | 大溝            | 下層                                | Ⅲ    | 外ロクロナデ、内ロク<br>ロナデ・ナデ、裏面板目<br>痕(嵌合痕)、外周工<br>具によるナデ痕  |
| 190      | 811      | 530      | 杯口  | 須恵器        | 16.0      | 5.4       | 11.8      |     | 灰                         | A   | B-38、A<br>-38                              | 大溝            | 上層、中<br>層                         | Ⅲ1   | 外内ロクロナデ(ロコナ<br>デ)   |
| 190      | 812      | 525      | 杯口  | 須恵器        | 15.5      | 4.1       | 11.0      |     | 外刷灰・<br>内灰                | A   | A-38、<br>A-39                              | 大溝            | 上層、中<br>層、た<br>ちわり、砂<br>礫層        | Ⅲ    | 外ロクロナデ・ロクロー<br>ズリ、内ロクロナデ、内<br>面平滑   |
| 190      | 813      | 532      | 杯口  | 須恵器        | 15.4      | 4.2       | 8.4       |     | 灰                         | B   | A-40、<br>A-38                              | 大溝、大溝外<br>東岸  | 砂礫、下<br>層                         | Ⅲ    | 外ロクロナデ、内ロク<br>ロナデ・ナデ、外内面<br>平滑、裏面ヘラ痕等   |
| 190      | 814      | 539      | 杯口  | 須恵器        | 15.4      | 4.5       | 10.2      |     | 灰                         | A   | A-38                                       | 大溝            | 下層                                | Ⅲ3   | 外内ロクロナデ、裏面<br>板目痕   |
| 190      | 815      | 531      | 杯口  | 須恵器        | 15.2      | 3.1       | 11.0      |     | 灰                         | B   | A-38、<br>A-40                              | 大溝            | 下層                                | Ⅲ    | 外ロクロナデ・ヘラ切<br>り、内ロクロナデ後ナ<br>デ、窯状のもの付着、漆<br>記号、内面平滑  |
| 190      | 816      | 524      | 杯口  | 須恵器        | 12.6      | 4.2       | 9.4       |     | 外灰、内<br>灰白                | A   | Z-38                                       | 大溝            | 上層、中<br>層                         | Ⅲ2   | 外内ロクロナデ、内面シ<br>ェ酸少、ロクロー石  |
| 190      | 817      | 519      | 杯口  | 須恵器        | 18.0      | 5.9       | 11.6      |     | 灰                         | C   | Z-38                                       | 大溝            | 上層、中<br>層                         | Ⅲ    | 外ロクロナデ・ナデ、<br>ナデ(ロクロナデ)   |

第34表 遺物観察表32



| 調査番号 | 報告番号 | 実測番号 | 器種    | 類別  | a (cm) | b (cm) | c (cm) | 重焼き | 色調          | 胎土    | グリッド                              | 遺構         | 層位等                       | 時期   | 備考   |
|------|------|------|-------|-----|--------|--------|--------|-----|-------------|-------|-----------------------------------|------------|---------------------------|------|--|
| 190  | 818  | 543  | 杯A    | 須恵器 |        |        | 8.0    |     | 灰白          | E, D  | Z-38                              | 大溝         | 中層                        | Ⅱ1   | 内口ロコナデ・ナデ、管片2、底面粗粒、No.61.1より胎土                           |
| 190  | 819  | 527  | 杯A    | 須恵器 | 11.2   | 3.3    | 9.2    |     | 灰           | D     | A-38・39                           | 大溝         | 上層、下層                     | Ⅱ1   | 外口ロコナデ・ナデ、内口ロコナデ、黒色の吹き出し、器底、底面粗粒                         |
| 190  | 820  | 528  | 杯A    | 須恵器 | 14.6   | 3.8    | 11.0   |     | 灰           | A     | A-38                              | 大溝         | 上層、中層                     | Ⅱ    | 外口ロコナデ・(ロコナデ)、ロコナデ                                       |
| 190  | 821  | 541  | 杯A    | 須恵器 | 14.0   | 3.3    | 10.4   |     | 灰           | A     | A-38                              | 大溝         | 下層                        | Ⅱ3   | 外口ロコナデ・回転ヘラ知り後ナデ、内口ロコナデ・ナデ、外面平滑、底面粗粒                     |
| 190  | 822  | 544  | 杯A    | 須恵器 | 14.1   | 3.6    | 11.0   |     | 灰           | A     | A-38、A-37                         | 大溝         | 下層                        | Ⅱ3   | 外口ロコナデ、内口ロコナデ・ナデ、内面段尻、外面重ね焼きの痕、底面粗粒                      |
| 190  | 823  | 526  | 杯A    | 須恵器 | 11.1   | 3.4    | 8.4    |     | 灰           | A、C、B | Z-38                              | 大溝         | 上層、中層                     | Ⅱ1   | 外口コナデ・(ナデ)、内口コナデ、内面使用痕、外面重ね焼きの痕、底面粗粒少                    |
| 190  | 824  | 542  | 杯A    | 須恵器 |        |        | 8.0    |     | 灰白          | B     | A-38                              | 大溝         | 上層、下層、たわわり                | Ⅱ2   | 外口ロコナデ・ナデ、内口ロコナデ後ナデ、底面粗粒、瓶状工具に2枚痕(土片?)                   |
| 190  | 825  | 533  | 高杯    | 須恵器 |        |        |        |     | 灰白          | B     | A-38、Z-38                         | 大溝         | 上層、中層、盆合層                 | Ⅱ    | 外口ロコナデ、内ナデ、粗文  |
| 190  | 826  | 532  | 高杯    | 須恵器 | 23.0   |        |        |     | 灰           | A、B   | A-38                              | 大溝         | 上層、中層                     | Ⅱ3   | 外口ロコナデ・回転ケズリ、内口ロコナデ                                      |
| 190  | 827  | 511  | 碗     | 土師器 | 20.8   | 5.4    | 11.0   |     | 外明赤釉、内浅黄釉   |       | A-38                              | 大溝         | 上層、中層、下層、盆合層              | Ⅱ3-Ⅱ | 外口ロコナデ・ロコナデズリ、内口ロコナデ・ハケ・ヘラミガキ、内面粗文、内外面赤釉、ロコナデヒ、胎土須恵系、松任産 |
| 190  | 828  | 513  | 碗     | 土師器 | 19.2   |        |        |     | 浅黄釉         |       | A-38、Z-38・39                      | 大溝         | 上層、中層                     | Ⅱ-Ⅱ  | 外口コナデ・ケズリ・ミガキ、内ミガキ、内外面赤釉                                 |
| 190  | 829  | 514  | 杯     | 土師器 | 11.9   | 3.7    | 6.8    |     | 浅黄釉         |       | A-38                              | 大溝         | (灰藍色)粉、ヘラ知り、内口コナデ、外面赤釉、下層 | Ⅱ-Ⅱ  | 外口コナデ・ケズリ・ヘラ知り、内口コナデ、内外面赤釉                               |
| 190  | 830  | 515  | 碗     | 土師器 | 16.6   | 5.6    | 7.1    |     | 浅黄釉         |       | A-38                              | 大溝         | 上層、中層                     | Ⅱ-Ⅱ  | 外ミガキ・ケズリ、内ミガキ、内外面赤釉                                      |
| 191  | 831  | 516  | 長頸壺   | 土師器 | (22.6) |        |        |     | 外浅赤釉、内赤い灰   |       | A-38                              | 大溝         | 上層、中層                     | Ⅱ    | 外口キム後ロコナデ・タタキ後ケズリ、内口キム後ロコナデ                              |
| 191  | 832  | 517  | 長頸壺   | 土師器 | 20.8   |        |        |     | 濃い黄釉        |       | A-36・38、Z-37                      | 大溝         | 上層、中層                     | Ⅱ2-Ⅱ | 外口タタキ・ロコナデ・ハケ後キム、内口ロコナデ・タタキ・ハケ、1mm前後の砂粒含む                |
| 191  | 833  | 649  | 瓶     | 須恵器 | 26.3   | 25.3   | 12.9   |     | 外オリーブ灰、内灰白  |       | A-34・35・37・38・39・40               | 大溝         | 下層、たわわり、砂埋層               | Ⅱ    | 外口キム後軽いナデ、ケズリ、内口タタキ・ロコナデ・ケズリ、微砂粒含む                       |
| 191  | 834  | 707  | 長頸瓶   | 須恵器 |        |        |        |     | 灰           | B、A   | A-34・35・36・38・39・40・41・42、Z-38・39 | 大溝         | 下層、上層                     | Ⅱ-Ⅱ  | 外口ロコナデ・ロコナデズリ、内口ロコナデ・面粗粒、黒色粒、外面自然釉                       |
| 191  | 835  | 703  | 長頸瓶   | 須恵器 |        |        |        |     | 外オリーブ灰、内明黄灰 | A     | A-38                              | 大溝、東より目一溝内 | 上層                        | Ⅱ-Ⅱ  | 外口ロコナデ・ケズリ、内口ロコナデ、1mm以下の砂粒含む、内面自然釉付着、接合2段に近い             |
| 191  | 836  | 813  | 小型広口壺 | 須恵器 |        |        |        |     | 灰           | D、B   | A-34・35・36・38・39                  | 大溝         | 下層、たわわり                   | Ⅱ3   | 外口ロコナデ・ナデ、内口ロコナデ   |
| 191  | 837  | 766  | 長頸瓶   | 須恵器 |        |        |        |     | 灰           | A     | A-38                              | 大溝         | 上層、中層                     | Ⅱ-Ⅱ  | 外口ロコナデ、内口ロコナデ・ナデ、内面上部一部光沢のない薄い自然釉                        |

第35表 遺物観察表33

第6節 遺物観察表について

| 国庫<br>番号 | 報告<br>番号 | 実測<br>番号 | 器種  | 種類  | a<br>(cm) | b<br>(cm) | c<br>(cm)        | 重焼き | 色調          | 胎土   | グリッド                         | 遺構                  | 層位等           | 時期    | 備考   |
|----------|----------|----------|-----|-----|-----------|-----------|------------------|-----|-------------|------|------------------------------|---------------------|---------------|-------|--|
| 191      | 838      | 732      | 長頸瓶 | 須恵器 |           |           | 10.6             |     | 灰           | D    | A-36-38                      | 大溝                  | 上層、中層         | Ⅴ     | 外周軸ケズリ・ロクロナゲ・ロクロナズリ、内口ロクロナゲ・面ナゲ・ヘラ切りナゲ・外周唇部断面に北へて青い灰色、裏面内面調整部・色調中心部白っぽい、内底面凹凸、底面板目 |
| 192      | 839      | 722      | 広口瓶 | 須恵器 |           |           |                  |     | 外灰・オリーブ灰・内灰 | B, A | A-38-39, Z-28                | 大溝                  | 上層            | Ⅲ     | 外内口ロクロナゲ、外内面自然釉、外面2本沈線   |
| 192      | 840      | 796      | 長頸瓶 | 須恵器 |           |           |                  |     | 外緑灰、内灰      | D    | A-34-35-36-37-38+39-40       | 大溝                  | 下層、上層、たちわり、砂漉 | Ⅱ     | 外ホキメ・ロクロナゲ・タケキ、内口ロクロナゲ、1mm前後の砂粒含む、外面へラ記号あり   |
| 192      | 841      | 734      | 短頸壺 | 須恵器 | (9.5)     |           |                  |     | 暗灰          |      | A-35-36-37-38-39+40-41       | 大溝外東部、大溝、地区各種大溝中東部  | 下層、たちわり       | Ⅱ-Ⅲ   | ロクロナゲ・ロクロケズリ、内口ロクロナゲ・多方向のナゲ、外面ひき出し痕・蓋の痕跡あり・重ね焼きの痕                                  |
| 192      | 842      | 752      | 小壺  | 須恵器 |           |           |                  |     | 外オリーブ灰、内灰白  | B    | A-35-38                      | 大溝                  | 下層            | Ⅱ?    | ロクロナゲ・ホキメ・タケキ、内口ロクロナゲ、微砂粒含む、底部印き出し   |
| 192      | 843      | 538      | 鉢   | 須恵器 | 7.6       | 1.9       |                  |     | 灰           | A    | A-38                         | 大溝                  | 下層            | Ⅶ     | ロクロナゲ・回転ケズリ・ロクロケズリ、内口ロクロナゲ・ナゲ、黒色粒MS3-4   |
| 192      | 844      | 768      | 平瓶  | 須恵器 |           |           | 6.2              |     | 灰白          | A    | A-38-39-41                   | 大溝、北岸土              | 下層            | Ⅱ     | 外口ケズリ・ケズリ、内口ロクロナゲ、内面自然釉、底面板目痕  |
| 192      | 845      | 800      | 壺   | 須恵器 | 24.6      |           |                  |     | 灰白          |      | A-37-38-39+40, B-38, Z-37-38 | 大溝、大溝外東部、北岸岸上、SX-01 | 下層、中層、上層、砂漉   | Ⅱ     | 外口ロクロナゲ・タケキ・ホキメ、内口ロクロナゲ・タケキ、1mm前後の砂粒多く含む、内面工具痕                                     |
| 192      | 846      | 725      | 壺   | 須恵器 | (23.6)    |           |                  |     | 灰           | B    | A-38                         | 大溝                  | 上層            | Ⅱ     | 外タケキ・ロクロナゲ・平行タケキ、内口ロクロナゲ・同心円状押捺痕、蓋みあり  |
| 193      | 847      | 598      | 杯入蓋 | 須恵器 | 13.0      | 3.3       |                  | 1   | 灰           | D    | A-30+40                      | 大溝                  | 下層            | Ⅱ2    | 外口ロクロナゲ・ロクロケズリ・ナゲ、内口ロクロナゲ・仕上げナゲ、つまみ径2.7cm、外内面降灰見られる、内面平滑                           |
| 193      | 848      | 537      | 杯入蓋 | 須恵器 | 13.0      | 3.1       |                  | 1   | 灰           | D    | A-38+39                      | 大溝                  | 下層、たちわり、砂漉    | Ⅱ2    | 外口ロクロナゲ・ヘラ切り、内口ロクロナゲ、蓋灰色・うすい灰色、外面降灰  |
| 193      | 849      | 594      | 杯入蓋 | 須恵器 | 16.0      | 3.5       |                  | 1   | 外灰、内灰白      | B    | Z-38+39                      | 大溝                  | 上層、中層         | Ⅱ2    | 外口ロクロナゲ・ロクロケズリ後ナゲ、内口ロクロナゲ後ナゲ、つまみ径2.9cm、内面やや平滑・重ね痕                                  |
| 193      | 850      | 593      | 杯入蓋 | 須恵器 | 16.2      | 3.3       |                  |     | 灰白          | B    | A-39                         | 大溝外東部、大溝            | 砂漉上面          | Ⅲ     | 外口ロクロナゲ・ヘラ切り後ナゲ、内口ロクロナゲ、つまみ径3cm、内面重ね焼きの痕   |
| 193      | 851      | 599      | 杯入蓋 | 須恵器 | 15.1      | 2.8       |                  |     | 灰白          | A    | A-30                         | 大溝                  | 下層            | Ⅱ3-Ⅲ  | 外口ロクロナゲ・ロクロケズリ、内口ロクロナゲ・仕上げナゲ、つまみ径2.9cm、外面降灰引けている(灰白→オリーブ灰色)                        |
| 193      | 852      | 571      | 杯皿  | 須恵器 | 15.5      | 3.8       | 9.9              |     | 灰           | A    | A-30+40                      | 大溝                  | 下層            | Ⅱ3    | 外口ロクロナゲ・ヘラ切り後ナゲ、内口ロクロナゲ、内面やや平滑   |
| 193      | 853      | 600      | 杯皿  | 須恵器 | 15.0      | 4.0       | 8.7<br>(8.6~8.8) |     | 灰           | B    | A-38+39                      | 大溝                  | 下層、たちわり、砂漉    | Ⅱ2-Ⅱ3 | 外口ロクロナゲ・ナゲ、内口ロクロナゲ、内面平滑、底面板目痕、蓋り痕  |
| 193      | 854      | 575      | 杯皿  | 須恵器 | (13.2)    | (4.0)     | (9.8)            |     | 外灰、内灰白      | A    | A-30                         | 大溝外東部               |               | Ⅱ3    | 外口ロクロナゲ・ヘラ切り、内口ロクロナゲ、外面深く自然釉滑いている・一部欠の当り不均一の為か輪の残っている箇所あり                          |

第36表 遺物観察表34

| 調査番号 | 報告番号 | 実測番号 | 器種 | 類別  | a (cm) | b (cm) | c (cm) | 重焼き | 色調     | 胎土  | グリッド         | 遺構        | 層位等               | 時期 | 備考   |
|------|------|------|----|-----|--------|--------|--------|-----|--------|-----|--------------|-----------|-------------------|----|--|
| 103  | 853  | 577  | 杯皿 | 須恵器 | (14.6) | (3.9)  | (10.2) |     | 灰      | A   | Z-39・40      | 大溝        | 上層、中層             | Ⅲ  | 外口クロナデ・ヘラ切り、内口クロナデ・仕上げナデ、外面灰白色の釉薬が薄く焼いている。底面板目状痕あり                           |
| 103  | 856  | 576  | 杯皿 | 須恵器 | (14.6) | (3.9)  | (10.7) |     | 灰      | B   | A-39・40      | 大溝        | 上層、中層             | Ⅲ  | 外口クロナデ・ロケロケズリ・ヘラ切り・ナデ、内口クロナデ、外面自然釉焼いている。底面板目状痕                               |
| 103  | 857  | 578  | 杯皿 | 須恵器 | (14.1) | 4.1    | 8.6    |     | 灰オリーブ  | D   | A-39・40      | 大溝、大溝外東野部 | 上層、中層             | Ⅲ  | 外口クロナデ・ヘラ切り、内口クロナデ・仕上げナデ、内面比較的平滑。胎土より付け時の粘土の結晶である。胎土の粘土の色は淡黄色を呈する。底状         |
| 103  | 858  | 579  | 杯皿 | 須恵器 | (11.8) | (3.8)  | (9.0)  |     | 灰      | A   | A-37、Z-39    | 大溝        | 上層、中層、下層          | Ⅳ  | 外口クロナデ・ヘラ切り、内口クロナデ・仕上げナデ、底面板目痕あり、外底ヘラ記号あり「-」                                 |
| 103  | 859  | 570  | 杯A | 須恵器 | 14.0   | 3.2    | 11.2   |     | 灰      | B   | A-39         |           | たちわり              | Ⅲ  | 外口クロナデ・ナデ（ヘラ切り）、内口クロナデ・仕上げナデ、外面やや平滑・歪ね焼き痕（歪状に薄く焼いている）。底面板目状痕あり               |
| 103  | 860  | 573  | 杯A | 須恵器 | (13.6) | (3.3)  | (7.2)  |     | 外灰白・内灰 | B   | A-39         | 大溝        | 下層                | Ⅲ3 | 外口クロナデ・ヘラ切り、内口クロナデ・仕上げナデ、内面平滑、外面火の当たりが強い。底面板目状痕あり。右蓋小ナ                       |
| 103  | 861  | 616  | 杯A | 須恵器 | 14.2   | 3.2    | 10.4   |     | 灰      | A   | A-38・39・40   | 大溝        | 下層、たちわり           | Ⅲ  | 外口クロナデ、内口クロナデ・ナデ、板状歪ね痕あり。外面歪ね焼きの痕  |
| 103  | 862  | 558  | 杯A | 須恵器 | 14.0   | 3.0    | 10.0   |     | 灰      | B   | A-39・40、Z-40 | 大溝        | たちわり、砂礫層、下層、上層、中層 | Ⅲ  | 外口クロナデ・ヘラ切り、内口クロナデ、内面平滑、外面歪ね焼きの痕   |
| 103  | 863  | 587  | 杯A | 須恵器 | 14.8   | 4.0    | 9.7    |     | 灰      | B、A | A-39         | 大溝外東野部    |                   | Ⅲ3 | 外内口クロナデ、内面降灰、外面歪ね焼きの痕、外内面ロクロヒズ目立つ。外面と比較して内面堅い                                |
| 103  | 864  | 500  | 杯A | 須恵器 | 15.0   | 3.8    | 12.0   |     | 灰白     | A、B | A-39         | 大溝外東野部    |                   | Ⅲ  | 外内口クロナデ、内面平滑、外面歪ね焼き痕・使用痕、底面板目・ヘラ抜き取り跡  |
| 103  | 865  | 584  | 杯A | 須恵器 | (13.1) | (3.6)  | (9.2)  |     | 灰      | B、A | A-40、Z-39    | 大溝        | 上層、中層             | Ⅳ1 | 外口クロナデ・ヘラ切り・ナデ、内口クロナデ、内面全体に降灰、外面薄く焼いている。歪ね焼きの痕、底面ヘラ抜き取り跡（幅0.85cm）・板目（幅5.3cm） |
| 103  | 866  | 592  | 杯A | 須恵器 | 13.0   | 3.4    | 8.8    |     | 灰      | B、A | A-39・40      | 大溝、大溝上面   | たちわり、砂礫層、上面、砂礫層   | Ⅳ1 | 外内口クロナデ、歪ね焼きの痕、底面板目状痕あり・ヘラ抜き取り   |
| 103  | 867  | 591  | 杯A | 須恵器 | 14.0   | 3.1    | 11.2   |     | 灰      | A   | A-39         | 大溝外東野部    |                   | Ⅲ  | 外内口クロナデ、外面歪ね焼きの痕、底面ヘラ抜き取り痕   |
| 103  | 868  | 572  | 杯A | 須恵器 | (13.4) | (3.4)  | (10.0) |     | 灰      | A   | A-38・39      | 大溝        | 下層                | Ⅳ1 | 外口クロナデ・ヘラ切り・ナデ、内口クロナデ、釉薬色軽多、外面降灰、底面板目状痕あり（幅5.3cm）                            |
| 103  | 869  | 582  | 杯A | 須恵器 | (14.1) | (3.8)  | 10.4   |     | 灰      | A   | A-39・40、Z-39 | 大溝外東野部、大溝 | 上層、中層             | Ⅲ  | 外口クロナデ・ヘラ切り・長子帯ナデ、内口クロナデ、外面歪ね焼きによる降灰、底面ヘラ削痕・板目状痕あり・粘土片付着                     |

第37表 遺物観察表35

第6節 遺物観察表について

| 国庫<br>番号 | 報告<br>番号 | 実測<br>番号 | 器種   | 種類  | a<br>(cm) | b<br>(cm) | c<br>(cm) | 重量g | 色調          | 胎土   | グリッド    | 遺構         | 層位等        | 時期        | 備考   |
|----------|----------|----------|------|-----|-----------|-----------|-----------|-----|-------------|------|---------|------------|------------|-----------|--|
| 193      | 870      | 385      | 杯A   | 須恵器 | (14.0)    | (3.2)     | 8.4       |     | 灰白          | B, A | Z-30    | 大溝         | 上層, 中層     | B2        | 内口ロコナデ・ヘウ切り, 内口ロコナデ・仕上げナデ, 内面薄く跡残っている。外面歪み焼きの痕。底面数日状痕あり。3重           |
| 193      | 871      | 389      | 杯A   | 須恵器 | 13.0      | 3.6       | 10.0      |     | 灰           | C    | A-30    | 大溝東野部      |            | B1        | 内口ロコナデ, 外面歪み焼きの痕。ロコロ石  |
| 193      | 872      | 388      | 杯A   | 須恵器 | 13.8      | 2.8       | 11.4      |     | 灰           | B    | A-30    | 大溝東野部      |            | B         | 内口ロコナデ・ナデ, 内口ロコナデ, 内底ロコナデ目立つ。外面歪み焼きの痕。底面へら抜き取り(幅約7.2cm)。3重           |
| 193      | 873      | 374      | 杯A   | 須恵器 | 12.6      | 3.4       | 9.2       |     | 灰           | C    | A-30    | 大溝, 大溝上層   | 上層, 中層, 下層 | B2        | 内口ロコナデ, 内口ロコナデ・ナデ, 外面使用痕   |
| 193      | 874      | 386      | 杯A   | 須恵器 | (12.5)    | (3.7)     | (8.6)     |     | 灰           | D    | Z-30    | 大溝         | 上層, 中層     | B2        | 内口ロコナデ・ヘウ切り状細くナデ, 内口ロコナデ, 巻き上げ, 断面扁平, 底面ヘウ痕                          |
| 193      | 875      | 381      | 杯A   | 須恵器 | (13.8)    | (2.9)     | 9.5       |     | 外底, 内底(紫緑)  | B, A | A-30    | 大溝野東野部     |            | B1        | 内口ロコナデ・ヘウ切り状丁寧ナデ, 内口ロコナデ・仕上げナデ, 内外面平滑                                |
| 193      | 876      | 380      | 杯A   | 須恵器 | (12.4)    | (3.5)     | 9.0       |     | 灰白          | B    | A-30    | 大溝野東野部     |            | B2        | 内口ロコナデ・ヘウ切り, 内底面へつ記号「X」。外面薄く輪溝している。平滑                                |
| 193      | 877      | 383      | 杯A   | 須恵器 | (12.8)    | (3.1)     | (9.5)     |     | 灰           | A    | A-30    | 大溝野東野部     | たちわり, 砂埋   | B1        | 内口ロコナデ・ヘウ切り状ナデ, 内口ロコナデ, 内外面歪み焼きによる跡残。全体に平滑である。3重                     |
| 193      | 878      | 387      | 高杯   | 須恵器 |           |           | (20.2)    |     | 灰           | C    | A-30    | 大溝         | たちわり, 上層   | B         | 内口ロコナデ・ロコナデ, 内口ロコナデ, 内面歪み焼き痕・平滑である。外面跡残                              |
| 193      | 879      | 546      | 碗    | 土師器 | 18.0      |           |           |     | 橙           | A    | A-30    | 大溝         | 下層         | B2-<br>B3 | 外ミガキ, 内口ロコナデ, 赤色調整, 短文, 斜射二段   |
| 193      | 880      | 545      | 碗    | 土師器 |           |           |           |     | 橙           | A    | A-30    | 大溝         | 下層         | B2-<br>B3 | 外ミガキ・ヘウ切りと内ミガキ, 内外面赤彩, 粗製  |
| 193      | 881      | 549      | 碗    | 土師器 | (15.7)    | (3.2)     | (10.0)    |     | にぶい・橙       | A    | A-30    | 大溝         | 上層         | B-100     | 外縁位のミガキ・ロコナデズリ・瓶いしガキ, 内ケズリ菓子ナデ, 短射短文, 内底らせん短文あり。内外面赤彩を施してあるが摩耗が進んでいる |
| 193      | 882      | 547      | 杯B   | 土師器 |           |           | 12.0      |     | 橙           | A    | A-30    | 大溝         | 下層         | B-10      | 内口ロコナデ, 内外面赤彩, 外底赤彩  |
| 193      | 883      | 548      | 盤    | 土師器 | (14.9)    | (1.3)     | (11.3)    |     | 明赤陶         | A    | A-30    | 大溝         | 上層, 中層     | B-100     | 内口ロコナデ・ロコナデズリ, 内口ロコナデ・部分ミガキあり, カクシ石含む。内外面赤彩                          |
| 194      | 884      | 182      | 把平付鉢 | 須恵器 | 19.8      |           |           |     | 灰白          | A    | A-30    | 大溝, 大溝外野部  | 下層, 東野部    | B         | 内口ロコナデ・餅ナデ, 内口ロコナデ(泥手は9割部分のみケズリナデ)。1mm以下の砂粒含む。差し込み式                  |
| 194      | 885      | 530      | 長脚甕  | 土師器 | (20.0)    |           |           |     | にぶい・橙       | A    | A-30    | 大溝         | 上層, 下層     | B-100     | 内口ロコナデ・カキメ・タケキ, 内口ロコナデ・カキメ・アケ具によるナデづけ                                |
| 194      | 886      | 671      | 長脚甕  | 土師器 | (22.0)    | (25.4)    |           |     | 外にぶい黄橙, 内洪黄 | A    | A-28・30 | 大溝東野部, 大溝  | 上層, たちわり,  | B2-<br>B3 | 外口コナデ・ハケ後一部ナデ・一部ケズリ, 内ハケ。胴部最大径21.5cm。胎心丸(器らんだ部分の径を指す)。外面短射有          |
| 194      | 887      | 560      | 長脚甕  | 土師器 |           |           |           |     | 洪黄橙         | A    | A-30    | 大溝野東野部, 大溝 | 上層, 中層, 下層 | B2-<br>B3 | 内外面カキメ, 胴部ヘウ記号, 近江型?   |
| 194      | 888      | 569      | 甕    | 土師器 | 35.0      |           |           |     | 洪黄          | A    | A-28・30 | 大溝, 大溝外東野  | 上層, 中層     | B2-<br>B3 | 外ハケ後ロコナデ, 内ハケ後ロコナデ・ケズリ   |

第38表 遺物観察表36

| 調査番号 | 報告番号 | 実測番号 | 器種     | 種別  | a (cm) | b (cm) | c (cm)      | 重焼き | 色調        | 胎土  | グリッド                    | 造構           | 層位等               | 時期       | 備考  |
|------|------|------|--------|-----|--------|--------|-------------|-----|-----------|-----|-------------------------|--------------|-------------------|----------|---|
| 194  | 889  | 652  | 罎      | 土師器 | 34.0   |        |             |     | 浅黄緑       |     | A-39・41・42              | 大溝           | 下層、上層、中層、包含層兼部    | II-2-III | 黒ロクロナデ・胎焼きエ・ハ・ホ・ズリ(ナ)・内ロクロナデ・ハ・胎線絞含む。外面黄緑・一部黒付着・縫合                    |
| 194  | 890  | 762  | 長頸瓶    | 須恵器 | 9.5    |        |             |     | 灰         | B   | A-39・40、Z-39            | 大溝           | 上層、中層、下層          | II       | 黒ロクロナデ、工具によるナデ、外面しぼった痕・沈澱   |
| 195  | 891  | 709  | 長頸瓶    | 須恵器 | 11.6   |        |             |     | 浅黄        | A   | A-39・42、B-37            | 大溝           | 下層、上層、中層、たち       | III-III  | 赤キヌメ黒ロクロナデ・ロクロズリ、内ロクロナデ・胎ナデ、胎線絞含む・黒色絞                                 |
| 195  | 892  | 710  | 長頸瓶    | 須恵器 |        |        | 10.1        |     | 外灰、内黒灰    | B   | A-36・39・40・42           | 大溝、大溝外東部     | 砂埋層、下層、中層         | II       | 黒ロクロナデ・ナデ、(ハ)・内ロクロナデ・胎焼きエ・ナデ、外面黒い沈澱・タテキ調整で灰か                          |
| 195  | 893  | 800  | 小壺     | 須恵器 |        |        |             |     | 灰         | B   | A-39                    | 大溝           | 下層                | II       | 赤キヌメ・帯状のナズリ、内ロクロナデ、漆痕着  |
| 195  | 894  | 701  | 長頸瓶?   | 須恵器 |        |        |             |     | 外灰、内灰白    | D   | A-39、Z-38・39            | 大溝           | 上層、中層、砂埋上層        | II       | 黒ロクロナデ・赤キヌメ・ロクロズリ、内ロクロナデ、外面黄緑をうけ灰オリブ色の自然釉跡着、丸肩の片割れ着                   |
| 195  | 895  | 730  | 短頸瓶    | 須恵器 | 12.0   | 23.0   | 15.4        |     | 灰         | A   | A・Z-39                  | 大溝           | 上層、中層、たち          | II-III   | 黒ナズリ、内ロクロナデ・ナデ、内面の黒、外面黄緑着・自然釉、焼き台                                     |
| 195  | 896  | 805  | 壺      | 須恵器 | 15.0   | 25.6   |             |     | 灰         | A   | A-37・38・39・40、Z-2       | 大溝、大溝上層、5X-9 | 下層、上層、中層、砂埋上層、包含層 | II       | 外(ロクロナデ)・赤キヌメ・タテキ、内ロクロナデ・タテキ、内面自然釉、外面自然釉(オリブ灰)、厚い緑色の自然釉               |
| 195  | 897  | 780  | 横瓶     | 須恵器 | (10.6) |        |             |     | 外灰-黒灰、内黒灰 | D   | A-28・39・40・41、B-38、Z-39 | 大溝           | 上層、中層、砂埋層、たち      | II-III   | 黒ロクロナデ・平行タテキ、内ロクロナデ・青黄黒沈澱付着、外面黄緑色、灰オリブ色の胎面をかかっている。灰黄緑色の不透明な釉もかかっている。  |
| 195  | 898  | 753  | 横瓶     | 須恵器 | 15.0   | 25.3   |             |     | 外灰白、内黄灰   |     | A-36・37・39・40・41・42     | 大溝           | たちわり、上層、中層、下層、砂埋  | II-III   | 内面タテキ・ロクロナデ、胎線絞含む   |
| 196  | 899  | 621  | 杯A蓋    | 須恵器 |        |        | (11.6)      |     | 灰白        | B、A | A-40                    | 大溝           | 下層                | II       | 黒ロクロナデ・ロクロズリ、内ロクロナデ、外面黄緑をうけている  |
| 196  | 900  | 614  | 杯B蓋    | 須恵器 | 16.6   | 3.2    |             |     | 灰         | B、A | A-40                    | 大溝           | 下層、中層             | II       | 黒ロクロナデ・内ロクロナデ・仕上げナデ、つまみ径3cm、黒色絞M-5、内面平滑・漆・胎線跡着している、外面全体に黄灰(灰オリブ色を呈す)  |
| 196  | 901  | 605  | 杯B蓋    | 須恵器 |        | 3.0    | (17.5-17.7) |     | 外縁オリブ灰、内灰 | A   | A-40                    | 大溝外東部        |                   | II       | 黒ロクロナデ、内ロクロナデ・仕上げナデ、つまみ径3.8cm、内面黄緑・内面黄緑片点々と付着、外面は全面黄緑をうけやや厚めに自然釉着している |
| 196  | 902  | 568  | 杯B蓋    | 須恵器 |        | (3.5)  | (16.3)      |     | 外灰、内灰白    | B   | A・Z-40                  | 大溝、大溝上層      | たちわり、下層、包含層、最下層   | II       | 黒ロクロナデ・ロクロズリ後ナデ、内ロクロナデ・仕上げナデ、つまみ径3cm、外面へラ抜き痕か?                        |
| 196  | 903  | 619  | 杯A(有蓋) | 須恵器 | 12.0   | 3.5    | 7.4         |     | 灰         | A   | Z-40                    | 大溝           | たちわり、下層           | II-1-II  | 内面ロクロナデ、上層の一部付着(赤ね焼きの痕)、外面黄緑・灰色                                       |
| 196  | 904  | 618  | 杯A(有蓋) | 須恵器 | 13.0   | 3.0    | 8.8         |     | 外灰オリブ、内灰  | A   | A-40                    | 大溝           | 砂埋層               | II-1     | 内ロクロナデ、赤ね焼きの痕、砂埋層に胎線跡着・自然釉(オリブ灰)                                      |
| 196  | 905  | 601  | 杯B蓋    | 須恵器 |        |        | (18.6)      | 1   | 灰         | A   | A-40                    | 大溝上層         | 包含層               | III?     | 黒ロクロナデ・ロクロズリ、内ロクロナデ・ナデ、残存高(2.6)、内面赤ね焼きの痕、長いシワ                         |

第39表 遺物観察表37

## 第6節 遺物観察表について

| 国庫<br>番号 | 報告<br>番号 | 実測<br>番号 | 器種  | 種類  | a<br>(cm) | b<br>(cm) | c<br>(cm) | 重さ<br>g | 色調                   | 胎土  | グリッド                 | 遺構                    | 層位等                         | 時期      | 備考   |  |
|----------|----------|----------|-----|-----|-----------|-----------|-----------|---------|----------------------|-----|----------------------|-----------------------|-----------------------------|---------|--|--|
| 196      | 906      | 823      | 杯B遺 | 須恵器 |           |           |           | (19.3)  | 灰白                   |     | Z-40                 | 大溝西岸                  | 群衆、中層                       | Ⅲ?      | 外口クロナデ・ロクロナ<br>ズリ、内口クロナデ、重<br>ね焼きの痕、外面腐食<br>している。6.91と同一<br>個体か?                     |  |
| 196      | 907      | 540      | 杯B  | 須恵器 | 14.8      | 4.6       | 10.0      |         | 灰                    | B   | A-38、<br>Z-40        | 大溝                    | 上層、中層、<br>下層                | Ⅲ       | 外口クロナデ、内口ク<br>ロナデ・ナデ、外内面平<br>滑   |  |
| 196      | 908      | 564      | 杯B  | 須恵器 | 15.1      | 4.5       | 10.4      |         | 灰                    | B   | Z-20・<br>40          | 大溝                    | 上層、中層                       | Ⅲ       | 外口クロナデ・ナデ、内<br>口クロナデ、外内面平<br>滑、外面重ね焼きの痕  |  |
| 196      | 909      | 617      | 杯B  | 須恵器 |           |           |           | 12.6    | 灰白                   | E   | A-40                 | 大溝                    | 下層                          | Ⅱ-<br>Ⅲ | 外口クロナデ・ロクロナ<br>ズリ、内口クロナデ・ナ<br>デ、(ロクロナズリ)、<br>1mm前後の粒粒含む、細<br>かく欠けている、内面平<br>滑、底面爪状圧痕 |  |
| 196      | 910      | 608      | 杯B  | 須恵器 | (11.7)    | (3.9)     | (8.6)     |         | 灰                    | C   | A-40                 | 大溝                    | 上層                          | Ⅱ       | 外口クロナデ・ナデ、内<br>口クロナデ、外面段板  |  |
| 196      | 911      | 556      | 杯B  | 須恵器 | 12.0      | 4.6       | 8.5       |         | 灰白                   | C   | Z-40                 | 大溝                    | 上層、中層                       | Ⅱ       | 外口クロナデ・ケズリ?<br>内口クロナデ・ナデ   |  |
| 196      | 912      | 559      | 杯B  | 須恵器 |           |           |           | 12.8    | 灰                    | B   | Z-40                 | 大溝                    | 上層、中層                       | Ⅲ-Ⅴ     | 外口クロナデ、回転ケズ<br>リ、内口クロナデ・ナ<br>デ、内面やや平滑、丁寧<br>な調整                                      |  |
| 196      | 913      | 602      | 杯A  | 須恵器 | (13.2)    | (3.8)     | (7.5)     |         | 外灰、内<br>灰白           | B、A | A-40                 | 大溝内東岸                 |                             | Ⅱ-<br>Ⅲ | 外口クロナデ・面とりヘ<br>ラ・ヘラ切り・2次ヘ<br>ラ、内口クロナデ・上<br>げナデ、内面平滑、外面<br>段板                         |  |
| 196      | 914      | 604      | 杯A  | 須恵器 | 14.9      | 3.3       | 11.5      |         | 灰白                   | A   | A-40                 | 大溝外東部                 |                             | Ⅲ       | 外口クロナデ・ヘラ切り<br>後ナデ、内口クロナデ<br>・仕上げナデ、内面平滑、<br>外面重ね焼きによる段<br>板、底面粗粒状あり                 |  |
| 196      | 915      | 620      | 杯A  | 須恵器 | 14.2      | 4.0       | 10.1      |         | 外にぶい<br>赤釉、内<br>にぶい橙 | A   | A-40・<br>41          | 大溝上面、大<br>溝外東部        |                             | Ⅱ-<br>Ⅲ | 外口クロナデ・ヘラ切り<br>後ナデ、内口クロナデ<br>・仕上げナデ、内灰灰白<br>色、底面粗粒状あり                                |  |
| 196      | 916      | 647      | 杯A  | 須恵器 | (13.6)    | (3.9)     | (10.5)    |         | 灰                    | A   | A-40                 | 大溝外東岸                 |                             | Ⅲ-Ⅲ     | 外口クロナデ・ヘラ切<br>り・ナデ、内口クロナ<br>デホテ、内面厚めに段<br>板  |  |
| 196      | 917      | 563      | 杯A  | 須恵器 | 14.0      | 3.4       | 9.8       |         | 紫がかつ<br>た灰           | A   | A-40                 | 大溝                    | 下層                          | Ⅲ       | 外口クロナデ・ヘラ切<br>り・ナデ、内面重<br>ね焼きの痕、底面爪状<br>あり   |  |
| 196      | 918      | 603      | 杯A  | 須恵器 | (15.0)    | (2.8)     | (9.8)     |         | 灰                    | B   | A-40                 | 大溝、大溝外<br>東岸、大溝上<br>面 | 上層、包<br>含層、中層               | Ⅲ       | 外口クロナデ・ヘラ切<br>り、内口クロナデ、重<br>ね焼きの痕、内面平滑、<br>底面ヘラ切り・粗粒状<br>あり、ヘラ焼き取った<br>痕             |  |
| 196      | 919      |          | 杯A  | 須恵器 | 13.8      | 3.1       | 11.1      |         |                      |     |                      |                       |                             | Ⅲ       |  |  |
| 196      | 920      | 1503     | 杯A  | 須恵器 | 14.2      | 3.3       | 23.2      |         | 青灰                   | A   | A-40                 | 大溝                    | 東岸                          |         | Ⅲ  |  |
| 196      | 921      | 615      | 杯A  | 須恵器 | 12.0      | 3.3       | 7.5       |         | 外灰、内<br>灰一部<br>透煮    | D   | A・Z-<br>40           | 大溝                    | 下層、上層                       | Ⅴ       | 外口クロナデ・ヘラ切<br>り、内口クロナデ、内面<br>平滑  |  |
| 196      | 922      | 622      | 杯A  | 須恵器 | 12.5      | 8.0       | 3.1       |         | 灰緑                   | C   | A・Z-<br>40           | 大溝                    | 下層、包<br>含層                  | Ⅴ       | 外口クロナデ・ヘラ切<br>り後ナデ、内口クロナ<br>デ  |  |
| 196      | 923      | 623      | 杯A  | 須恵器 | 14.8      | 3.4       | 11.0      |         | 灰                    | A   | A-40                 | 大溝                    | 下層、上層                       | Ⅲ       | 内口クロナデ   |  |
| 196      | 924      | 1502     | 杯A  | 須恵器 | 13.3      | 3.8       | 28.6      |         | 青灰<br>(緑)            | A   | A-40                 | 大溝                    | 東岸                          | Ⅲ       |  |  |
| 196      | 925      | 607      | 杯A  | 須恵器 | (12.8)    | (3.6)     | (9.3)     |         | 灰白                   | B   | A-40                 | 大溝                    | 上層                          | Ⅱ       | 外口クロナデ・ヘラ切<br>り後ナデ、内口クロナ<br>デ、薄く輪溝している、<br>底面真中付近調整層で<br>不均一                         |  |
| 196      | 926      | 566      | 高杯  | 須恵器 | 17.8      |           |           |         | 外粗灰、<br>内オリー<br>ブ灰   |     | Z-40                 | 大溝西岸                  | 群衆北                         | Ⅱ       | 外ケズリ・ロクロナ<br>デ、内ナデ・ロクロナ<br>デ、1mm以下の粒粒<br>含む  |  |
| 196      | 927      | 567      | 高杯  | 須恵器 | 18.4      |           |           |         | 外粗灰、<br>内オリー<br>ブ灰   |     | A-40・<br>41、Z-<br>40 | 大溝、大溝西<br>岸、大溝上面      | たちわ<br>り、包含<br>層、上層、<br>群衆北 | Ⅱ       | 外口クロナデ、内口ク<br>ロナデ・ナデ、1mm以下の<br>粒粒含む  |  |
| 196      | 928      | 709      | 高杯  | 須恵器 |           |           |           |         | 外粗灰、<br>内灰           | B   | A-40                 | 大溝                    | 上層                          | I       | 外内口クロナデ、粒粒<br>含む   |  |

第40表 遺物観察表38

| 調査番号 | 報告番号 | 実測番号 | 器種     | 種別  | a (cm) | b (cm) | c (cm) | 重地さ | 色調         | 胎土 | グリッド  | 遺構                              | 層位等               | 時期   | 備考   |
|------|------|------|--------|-----|--------|--------|--------|-----|------------|----|---|---------------------------------|-------------------|------|--|
| 196  | 929  | 613  | 甕      | 土師器 | 182    |        |        |     | 明赤陶        |    | A-40  | 大溝                              | 砂埋層               | Ⅱ3-Ⅲ | 外(回転?)ミガキ・回転カズリ・内ナデ。(ミガキ)、短文(細線)、外内面赤絵   |
| 196  | 930  | 610  | 甕      | 土師器 | 190    | 4.0    | 130    |     | 明赤陶        |    | A-40  | 大溝                              | 中層, 下層, 上層        | Ⅱ-Ⅲ  | 外回転ミガキ・ロクロカズリ・(ミガキ)。内ミガキ、石莖・砂多。内面口縁部アバタ状に磨擦している                                  |
| 196  | 931  | 612  | 甕      | 土師器 | 190    | 4.2    | 140    |     | 明赤陶        |    | A-40  | 大溝                              | 中層                | Ⅱ-Ⅲ  | 外回転ミガキ・ロクロカズリ・ロクロナデ。(ミガキ)。内ミガキ・ナデ。外内面赤絵  |
| 196  | 932  | 611  | 蓋(つまみ) | 土師器 |        |        |        |     | 浅黄橙        |    | A-40  | 大溝                              | 上層                | Ⅲ-Ⅳ  | 外内面赤絵の烏不明。赤土   |
| 196  | 933  | 609  | 高杯     | 土師器 | 156    |        |        |     | 明赤陶        |    | A-40  | 大溝、大溝外東町部                       | 下層, 中層, 上層        | Ⅱ3-Ⅲ | 外ハタケ縁ミガキ・内ナデ・(ハタケ)・(ミガキ)。内面らせん短文。外内面赤絵   |
| 197  | 934  | 745  | 長頸甕    | 土師器 |        |        |        |     | 浅黄橙        |    | A-40  | 大溝                              |                   | Ⅲ-Ⅳ  | 外ロクロナデ・カキメ・タキ。内ロクロナデ・カキメ。1mm前後の砂絵含む。内面ア字目  |
| 197  | 935  | 746  | 長頸甕    | 土師器 | 242    |        |        |     | 浅黄橙        |    | Z-40  | 大溝                              | 上層, 中層, たちわり      | Ⅲ-Ⅳ  | 外ロクロナデ・カキメ・タキ・ナデ。内ロクロナデ・カキメ。微砂絵含む。ア字目俱全?   |
| 197  | 936  | 818  | ハソウ    | 須恵器 |        |        |        |     | 灰          | A  | A-40  | 大溝                              | たちわり, 砂埋          | I    | 外内ロクロナデ。内面自然釉・オリーブ釉  |
| 197  | 937  | 720  | 長頸瓶    | 須恵器 | 140    |        |        |     | 外オリーブ灰。内灰  | D  | A-40  | 大溝                              | たちわり, 砂埋, 下層      | Ⅱ-Ⅲ  | 外内ロクロナデ。内面降灰   |
| 197  | 938  | 603  | 長頸瓶    | 須恵器 | 116    |        |        |     | 灰          | D  | A-20・40, B-39, Z-D-38                       | 大溝内東町部。ビット状内。大溝外東町部。大溝, 87SK-18 | 上層, 中層            | Ⅱ-Ⅲ  | 外ロクロナデ・カキメ・ロクロカズリ。内ロクロナデ・ナデ。内面縁3向の亀裂は地成時のものか?外面浅い沈澱2条・隙染うけている。底面あたりの沈澱・赤ロクロ。高台直腹 |
| 197  | 939  | 737  | 甕      | 須恵器 |        |        | 80     |     | 外オリーブ灰。内灰  | B  | A-40  | 大溝                              | 上層, 下層            | ?    | 外ロクロカズリ。内ロクロナデ・ナデ。黒砂MS3。微砂絵含む。かみい大形。上部の破片あり。経形上層                                 |
| 197  | 940  | 713  | 長頸瓶    | 須恵器 |        |        | 114    |     | 灰          | A  | A-28・30・40・42, B-30・35, Z-28・40・42, 19(口トレ) | 大溝, 大溝上層, 西, 87S1-09            | 上層, 下層, たちわり      | Ⅱ    | 外ロクロナデ・ロクロカズリ。内ロクロナデ。黒色軟M3。肩底縁の濃い黄褐色の自然釉。外面降灰                                    |
| 197  | 941  | 700  | 長頸瓶    | 須恵器 |        |        |        |     | 灰          | B  | A-29, Z-40                                  | SK-21, 大溝, SX-01地, SX-01I, 大溝直腹 | 上層, 中層, 下層, 禮部北   | Ⅱ    | 外ロクロナデ・ロクロカズリ。内ロクロナデ   |
| 197  | 942  | 704  | 長頸瓶    | 須恵器 |        |        |        |     | 外灰オリーブ。内灰白 | B  | A-40・41                                     | 大溝外東町部。大溝, 大溝内東町部ビット状内          | 下層, 中層            | Ⅱ-Ⅲ  | 外ロクロナデ・カズリ。内ロクロナデ。微砂絵少し含む。外内面自然釉付着。外面タキ目あり                                       |
| 197  | 943  | 754  | 長頸瓶    | 須恵器 |        |        |        |     | 灰          | D  | A-23・30・40・41                               | 大溝, 大溝外東町部                      | 砂埋層, 下層           | Ⅱ-Ⅲ  | 外ロクロナデ・タキ・ロクロカズリ。内ロクロナデ。推押きえ。微砂絵わずかに含む   |
| 197  | 944  | 771  | 広口瓶?   | 須恵器 |        |        |        |     | 灰          | D  | A-29・40, Z-40, 19(口上)                       | 大溝, 大溝上層, 北埼玉                   | 上層, たちわり, 包含層, 中層 | ?    | 外内ロクロナデ。外面4本沈澱   |
| 198  | 945  | 705  | 広口瓶    | 須恵器 |        |        |        |     | 灰          | A  | A-28・40, B-35                               | 大溝上層, 大溝                        | 上層, 包含層           | Ⅱ-Ⅲ  | 外内ロクロナデ。微砂絵含む。外内面降灰  |

第41表 遺物観察表39

第6節 遺物観察表について

| 国庫<br>番号 | 報告<br>番号 | 実測<br>番号 | 器種  | 種類  | a<br>(cm) | b<br>(cm) | c<br>(cm) | 重焼き | 色調          | 胎土       | グリッド                                  | 遺構  | 層位等  | 時期  | 備考   |
|----------|----------|----------|-----|-----|-----------|-----------|-----------|-----|-------------|----------|---------------------------------------|---|--|-----|--|
| 198      | 946      | 773      | 短頸壺 | 須恵器 |           |           | 13.6      |     | 灰オリーブ       | C        | A-20・40・41                            | 大溝, 東町  | 上層, 包含層  | Ⅱ-B | 外口クロナデ・面取りへのケズリ, 内口クロナデ・微砂粒含む。内面灰釉付着。外面沈澱・自然釉。焼き難い。  |
| 198      | 947      | 731      | 短頸壺 | 須恵器 | 19.4      |           |           |     | 外オリーブ灰, 内灰白 | B        | A-36・37・39・40・41・42                   | 大溝, 大溝外東町   | 砂礫層, 下層, 砂礫層, 上層, 包含層, 中層, 砂礫                            | Ⅱ-B | 外口クロナデ・タケキ・カキメ, 内口クロナデ・タケキ。微砂粒含む。  |
| 198      | 948      | 685      | 短頸壺 | 須恵器 | 13.4      | 20.0      | 12.4      |     | 灰白          | A        | A-20・40・41                            | 大溝, 大溝外東町, 大溝外東原  | 砂礫, 上層, 中層, 下層   | Ⅱ-B | 外側のタケキ・カキメ後口クロナデ・面取り・ナデ, 内口クロナデ。微砂粒含む。外面層の部分から底辺にかけて自然釉がたれ落ちている。底面砥目状瓦紋あり・滑着物あり。横取と作り・焼き・胎土類紙。 |
| 198      | 949      | 664      | 短頸壺 | 須恵器 | (11.3)    | (14.8)    | 11.4      |     | 灰           | A        | A-40・41, Z-38・40                      | 大溝  | 中層, 上層, 下層, 砂礫層, 中, 地層土                                  | Ⅱ   | 外口クロナデ・ロクロケズリ・丁寧なナデ, 内口クロナデ・丁寧なナデ。外面沈澱5枚配っている。縁取は付いている。全体に自然釉施している。底面層出し・面取り瓦紋。有差。             |
| 198      | 950      | 719      | 平瓶  | 須恵器 |           |           | 11.0      |     | 灰オリーブ       | A, D, 小F | A-20・40・41・42                         | 大溝  | 中層, 下層, 砂礫層  | Ⅱ   | 外カキメ・ロクロナデ・ナデ・ケズリ, 内口クロナデ。骨片1, 1~2mmのはば均等な長石・石英3~4, 1mm前後の砂粒を含む。                               |
| 198      | 951      | 789      | 横瓶  | 須恵器 |           |           |           |     | 緑灰          | B, C     | A-37・39・40, B-37, Z-38                | 大溝, 大溝上面  | 中層, 下層, 包含層, 砂礫層, 中層, 上層                                 | Ⅱ-B | 外カキメ, 内口クロナデ・微砂粒わずかに含む。外面タケキ痕。   |
| 198      | 952      | 791      | 横瓶  | 須恵器 |           |           |           |     | 灰白          | B        | A・Z-40                                | 大溝上面, 大溝  | 上層, 中層   | Ⅱ-B | 内口クロナデ。内面障灰みられる。外面へう状具の痕あり・粘土片の付着・釉の輪が出来ている・重ね焼き。底にして焼成。杯形下の焼き台痕。                              |
| 199      | 953      | 682      | 横瓶  | 須恵器 | 11.2      | 25.3      |           |     | 灰           | A        | A-28・29・40・41・42, Z-40                | 大溝, 大溝階層, 大溝外東原, 大溝東原                                     | 上層, 中層, 包含層, 最下層, 砂礫層, 下層                                | Ⅱ-B | 外タケキ・身カキメ・ナデ・(ニコナデ)。内口タケキ・ニコナデ・(ナデ)。黒色粒吹き出す。口縁から底部上部自然釉。丸底型出し。                                 |
| 199      | 954      | 797      | 壺   | 須恵器 | 24.0      |           |           |     | 灰           | B        | A-35・37・38・39・40・41・42, B-37, Z-38・39 | 大溝, 大溝上面, 87 S K-32, 87 S X-01, 87 S X-01南, 87 S X-01北, 土 | 下層, 上層, 中層, 砂礫層, 上層, 砂礫層, 中層, 砂礫層, 上層, 砂礫層, 中層, 砂礫層, 包含層 | Ⅱ   | 外口クロナデ・タケキ・カキメ, 内口クロナデ・タケキ, 内面工具痕(アテの跡か?)。外面沈澱1本。  |
| 199      | 955      | 801      | 壺   | 須恵器 | 27.0      |           |           |     | オリーブ灰       |          | A-37・38・39・40・41・42                   | 大溝, 大溝外東原   | 上層, 下層, 中層   | Ⅱ   | 外口クロナデ・タケキ・カキメ, 内口クロナデ・タケキ。微砂粒多く含む。  |
| 199      | 956      | 726      | 壺   | 須恵器 | 23.2      |           |           |     | 灰白          | B        | A-38・39・40・41・42, Z-40                | 大溝, 大溝上面, 大溝一部上面, 大溝東原                                    | 上層, 包含層  | Ⅱ   | 外口クロナデ・タケキ・カキメ, 内口クロナデ・同心円タケキ。微砂粒含む。   |
| 200      | 957      | 739      | 壺   | 須恵器 |           |           |           |     |             |          | Z-37                                  | 87 S X-01 原層  |  | Ⅱ   |  |
| 201      | 958      | 635      | 杯蓋  | 須恵器 | 15.4      |           |           |     | 外灰オリーブ, 内灰白 | A        | A-41・42                               | 大溝  | 上層, 中層, 砂礫層  | Ⅱ2  | 外口クロナデ?ロクロケズリ?内口クロナデ, 外面ガラス質の釉で厚く覆われている。   |
| 201      | 959      | 634      | 杯蓋  | 須恵器 | 15.0      |           |           |     | 灰白          | A        | A-41                                  | 大溝, 大溝外東原   | 上層   | Ⅱ2  | 外口クロナデ?ロクロケズリ?内口クロナデ, 重ね焼きの痕, 外面全体厚めに釉付着。  |

第42表 遺物観察表40



| 調査番号 | 報告番号 | 実測番号 | 器種  | 類別  | a (cm) | b (cm) | c (cm) | 重地さ | 色調        | 胎土   | グリッド             | 遺構             | 層位等              | 時期    | 備考   |
|------|------|------|-----|-----|--------|--------|--------|-----|-----------|------|------------------|----------------|------------------|-------|--|
| 201  | 960  | 557  | 杯口蓋 | 須恵器 | 16.0   |        |        |     | 外灰オリーブ、内灰 | X, C | A-40・41, Z-40    | 大溝             | 上層, 中層, たちわり, 下層 | Ⅱ3    | 杯口ロナデ、内口ロナデ、仕上ロナデ。つまみが付いていると思われる。外面自然釉(灰オリーブ色)を呈する。一部磨着あり・細かいロクロヒビ |
| 201  | 961  | 642  | 杯口蓋 | 須恵器 | 16.6   |        |        |     | 外灰白、内灰    | A    | A-41・42          | 大溝             | 上層, 下層           | Ⅱ3    | 杯口ロナデ、ロクロズリ、内口ロナデ、仕上ロナデ。外面全体磨光                                     |
| 201  | 962  | 636  | 杯口蓋 | 須恵器 | 16.6   | 3.3    |        |     | 外灰、内灰白    | A    | A-40・41・42, Z-41 | 大溝東西岸、大溝       | 下層, 上層, 中層       | Ⅱ3    | 杯口ロナデ、ロクロズリ、内口ロナデ、仕上ロナデ。外面全体に磨光                                    |
| 201  | 963  | 631  | 杯口蓋 | 須恵器 | 16.7   | 3.4    |        |     | 灰白        | A    | A-41・42          | 大溝             | 上層, 中層           | Ⅱ3    | 杯口ロナデ、ロクロズリ、内口ロナデ(ヤズリ)、磨砂粒含む、外面磨光                                  |
| 201  | 964  | 627  | 杯口蓋 | 須恵器 | 16.3   |        |        |     | 外灰、内灰白    |      | A-41             | 大溝外東町          |                  | Ⅱ3    | 杯口ロナデ、ロクロズリ、内口ロナデ、外面磨く輪溝している。外面磨く。つまみ付なし                           |
| 201  | 965  | 808  | 杯口蓋 | 須恵器 |        |        |        |     | 外灰、内オリーブ灰 | B    | A-40・41          | 大溝             | 下層               | Ⅱ3    | 杯口ロナデ、ロクロズリ、内口ロナデ、ヤズリ。つまみ径1.1cm。磨砂粒わずかに含む。粘土、胎土磨光                  |
| 201  | 966  | 632  | 杯口蓋 | 須恵器 | 16.8   | 4.9    | 10.8   |     | 灰         | A    | A-41             | 大溝             | 中層               | Ⅱ2-Ⅱ3 | 杯口ロナデ、ヘウ切り、内口ロナデ、仕上ロナデ。内面平滑、底面磨き面が粘土に平付着                           |
| 201  | 967  | 631  | 杯口蓋 | 須恵器 | 15.4   | 4.2    | 11.3   |     | 灰白        | B    | A-41             | 大溝             | 中層               | Ⅱ3    | 杯口ロナデ、ヘウ切り、内口ロナデ、仕上ロナデ。底面粗目状釉                                      |
| 201  | 968  | 626  | 杯口蓋 | 須恵器 | 16.0   | 4.7    | 9.3    |     | 灰         | A    | A-41             | 大溝             | 下層               | Ⅱ2    | 杯口ロナデ、ヘウ切り、内口ロナデ、仕上ロナデ。底面粗目状釉、高台に磨着物あり                             |
| 201  | 969  | 633  | 杯口蓋 | 須恵器 |        |        | 16前後   |     | 灰白        |      | A-41             | 大溝             | 上層               | Ⅱ2    | 杯口ロナデ、ロクロズリ、内口ロナデ、仕上ロナデ。内面やや平滑                                     |
| 201  | 970  | 798  | 高杯  | 須恵器 | 13.8   |        | 9.3    |     | 灰白        | A    | A-40・41・42       | 大溝、大溝外東町部      | 上層, 中層           | Ⅱ2-Ⅱ3 | 杯口ロナデ、ロクロズリ、内口ロナデ、1mm程度の磨粒含む                                       |
| 201  | 971  | 738  | 高杯  | 須恵器 |        |        |        |     | 灰白        | A    | A-41             | 大溝             |                  | Ⅱ2-Ⅱ3 | 杯口ロナデ、ロクロズリ、磨砂粒多く含む。内面自然釉付着(淡緑色)                                   |
| 201  | 972  | 638  | 杯口蓋 | 須恵器 | 14.0   | 2.8    | 10.6   |     | 灰         | B    | A-41             | 大溝             | 上層               | Ⅱ     | 杯口ロナデ、(丁寧な)ヤズリ、内口ロナデ   |
| 201  | 973  | 625  | 杯口蓋 | 須恵器 | 11前後   | 4内径    | 7.7    |     | 灰白        | B    | A-41             | 大溝外東町          |                  | Ⅱ2    | 杯口ロナデ、ヘウ切り、内口ロナデ、底面比較的平滑、底面に較べて磨き高い                                |
| 201  | 974  | 672  | 盤A  | 須恵器 | 16.0   | 1.9    | 14.0   |     | 灰白        | B    | A-41             | 大溝             | 中層               | V2    | 杯口ロナデ、ヘウ切り、内口ロナデ、仕上ロナデ。重ね機きの痕、磨く輪溝している                             |
| 201  | 975  | 624  | 碗   | 土師器 | 19.6   |        |        |     | 橙         |      | A-41             |                |                  | Ⅱ2-Ⅱ3 | 杯口ロナデ、ハケ・軽いヘウミギキ、内ハケ。磨砂粒含む、機土風含む。内面磨光あり                            |
| 201  | 976  | 640  | 碗   | 土師器 | 16.6   | 4.5    | 10.4   |     | 橙         |      | A-41・42          | 大溝             | 上層, 中層, たちわり     | Ⅱ2-Ⅱ3 | 杯口ロナデ、ロクロズリ、赤色調整、菊文  |
| 201  | 977  | 630  | 碗   | 土師器 | (19.0) |        |        |     | 明赤陶       |      | A・Z-41           | 大溝             | 上層, 下層           | Ⅱ3-Ⅱ  | 杯口ロナデ、内ハケ磨ミギキ、内面平滑   |
| 201  | 978  | 637  | 長頸壺 | 土師器 | 24.0   |        |        |     | 浅黄橙       |      | A-40・41          | 大溝、大溝上高、大溝外東町部 | 上層, たちわり, 砂降, 盆倉 | Ⅱ3-Ⅱ  | 杯口ロナデ、カキメ(ヤズキ)、内(口ロナデ)、カキメ(ヤズキ)                                    |
| 201  | 979  | 628  | 長頸壺 | 土師器 | 22.8   |        |        |     | 橙         |      | A-41             | 大溝外東町          |                  | Ⅱ3-Ⅱ  | 杯口ロナデ、カキメ。2mm以下の磨粒含む   |

第43表 遺物観察表41

第6節 遺物観察表について

| 国書番号 | 報告番号 | 実測番号 | 器種    | 種類  | a (cm) | b (cm) | c (cm) | 重さ(g) | 色調          | 胎土 | グリップ                                 | 遺構                                  | 層位等                                   | 時期   | 備考   |
|------|------|------|-------|-----|--------|--------|--------|-------|-------------|----|--------------------------------------|-------------------------------------|---------------------------------------|------|--|
| 202  | 980  | 708  | 長頸瓶   | 須恵器 |        |        |        |       | 灰白          | B  | A-37-38・40・41                        | 大溝、大溝内東岸                            | 中層、上層、下層、内面灰、外周灰、内外面白い自然釉・黒漆部分あり、蓋が脱落 | II-B | 外口クロナデ・ケズリ? 内口クロナデ、微砂粒わずかに含む。内面灰、外周灰、内外面白い自然釉・黒漆部分あり、蓋が脱落      |
| 202  | 981  | 763  | 長頸瓶   | 須恵器 |        |        |        |       | 外灰黄、内灰      | A  | A-41                                 | 大溝                                  | 上層                                    | II-B | 外口クロナデ、内口クロナデ後ナデ、黒粒MS3、内面自然釉(黒リープ灰)、外内面形成時のしぼり痕残る。3段目          |
| 202  | 982  | 764  | 長頸瓶   | 須恵器 |        |        |        |       | 灰           | A  | A-41                                 | 大溝                                  | 下層                                    | II-B | 外内口クロナデ、黒粒MS4(七ヶ石)、外周光沢のない自然釉・黒漆                               |
| 202  | 983  | 820  | 平飯か小瓶 | 須恵器 | 6.0    |        |        |       | 灰           | A  | A-41                                 | 大溝外東岸                               |                                       | V    | 外内口クロナデ、内面自然釉。(黒リープ)   |
| 202  | 984  | 819  | 小壺    | 須恵器 | 8.4    |        |        |       | 灰           | A  | A-41                                 | 大溝                                  | 中層                                    | IV   | 外内口クロナデ  |
| 202  | 985  | 787  | 長頸瓶   | 須恵器 |        | 10.3   |        |       | 外灰、内灰白      | D  | A-41                                 | 大溝                                  | 上層                                    | IV-V | 外ケズリ・面取りヘラ・口クロナデ・ナデ、内口クロナデ・ナデ、5mm前後の砂粒含む。内面降灰、底面磨蝕こし・爪型痕あり。微目焼 |
| 202  | 986  | 715  | 長頸瓶   | 須恵器 |        |        |        |       | 外灰白、内オリブ灰   | A  | A-40・41・42                           | 大溝                                  | 上層、下層、中層、内面灰、外周灰、内外面白い                | II-B | 外口クロナデ・ケズリ、内口クロナデ、黒色粒MS1.4、微砂粒多く含む。外周灰(黒粒)・しわ                  |
| 202  | 987  | 807  | 短頸壺   | 須恵器 |        |        |        |       | 外灰白・オリブ灰、内灰 | D? | A-41                                 | 大溝                                  | 下層                                    | II-B | 外ケズリ、内口クロナデ、黒粒MS3、自然釉  |
| 202  | 988  | 702  | 平瓶    | 須恵器 | 16(0)  |        |        |       | 灰白          | A  | A-36-39・41・42                        | 大溝外東岸部、大溝、大溝外東岸、大溝上部                | 上層、たちわり、中層、下層、内面灰、外周灰、内外面白い           | II   | 外口クロナデ、内口クロナデ・ナデ、黒色粒MS1.5、働き磨らみあり。口縁部地味赤褐色、内面一部降灰、底面破片あり       |
| 202  | 989  | 749  | 平瓶    | 須恵器 | 16(0)  |        |        |       | 外灰オリブ、内明青灰  | B  | A-39・40・41                           | 大溝、大溝外東岸                            | 砂粒上層、下層                               | II   | 外口クロナデ・口クロナデ、内口クロナデ、黒粒MS3、微砂粒含む                                |
| 202  | 990  | 735  | 円筒瓶   | 須恵器 | 13.6   |        |        |       | 外灰オリブ灰、内灰白  | B  | A-41                                 | 大溝上面                                |                                       | 下    | 外口クロナデ、内口クロナデ・ナデ、黒粒L-S2-3、微砂粒含む。透かし穴、降灰、使用痕乏しい                 |
| 203  | 991  | 724  | 壺     | 須恵器 |        |        |        |       |             |    | A-41                                 | 大溝                                  | たちわり                                  | II-B | 外ケズリ・口クロナデ、内口クロナデ・同心円  |
| 203  | 992  | 758  | 壺     | 須恵器 | 22(5)  |        |        |       | 灰           | B  | A-30・40・41・42、Z-38、40、41             | 大溝、大溝上面、大溝東・西岸、一部大溝東岸               | たちわり、下層、上層、中層                         | II   | 外口クロナデ・ケズリ・平行タタキ、内口クロナデ・ケズリ・同心円                                |
| 203  | 993  | 727  | 壺     | 須恵器 | 25.2   |        |        |       | 浅黄          | B  | A-41枕そばの上、A-40 1塊、A-30・40・41、Z-40・41 | 大溝、大溝外東岸、SX-0 1塊、大溝西岸群石、大溝中央群石北のピット | 上層、中層、たちわり、最下層、砂粒層、下層                 | II   | 外ケズリ・口クロナデ・タタキ、内口クロナデ・タタキ、微砂粒含む                                |
| 204  | 994  | 658  | 杯口蓋   | 須恵器 | 16.2   | 3.3    |        |       | 外灰黄、内灰白     | A  | A-42                                 | 大溝、一部大溝上面、一部大溝東岸                    | 上層、包含層、中層                             | III  | 外口クロナデ・ケズリ、内口クロナデ、微砂粒含む  |
| 204  | 995  | 650  | 杯口蓋   | 須恵器 | 15.8   |        |        |       | 灰白          | B  | A-42                                 | 大溝                                  | 下層、上層、中層                              | III  | 外口クロナデ、微砂粒少し含む   |
| 204  | 996  | 653  | 杯口蓋   | 須恵器 | 12.0   |        |        |       |             | B  | A-42                                 | 大溝                                  | 上層、中層                                 | III  | 外口クロナデ・ケズリ、内口クロナデ、1mm以下の砂粒含む                                   |
| 204  | 997  | 639  | 杯口蓋   | 須恵器 | 14(0)  | 4.3    | 10.4   |       | 外灰、内灰白      | B  | A-40・41・42、B-41                      | 大溝                                  | 上層、中層、包含層、砂粒層                         | III  | 外口クロナデ・ヘラ切り、内口クロナデ、内面平滑、外面溝く陥凹している。底面へうたき痕あり                   |
| 204  | 998  | 1301 | 杯口蓋   | 須恵器 | 15.0   | 5.2    | 34.7   |       | 灰           | A  | A-42                                 | 大溝                                  | 東岸                                    | III  | 内面平滑   |
| 204  | 999  | 659  | 杯口蓋   | 須恵器 | 14.4   | 3.5    | 11.2   |       | 灰白          | A  | A-42                                 | 一部大溝東岸、大溝、一部上面                      | 包含層、上層                                | III  | 外口クロナデ・ナデ、内口クロナデ、微砂粒多く含む。底面回転糸切り痕あり・痕目状況あり                     |

第44表 遺物観察表42

| 調査番号 | 報告番号 | 実測番号 | 器種   | 種別  | a (cm) | b (cm) | c (cm) | 重さ | 色調          | 胎土  | ドリフド                       | 遺構                  | 層位等               | 時期       | 備考   |
|------|------|------|------|-----|--------|--------|--------|----|-------------|-----|----------------------------|---------------------|-------------------|----------|--|
| 204  | 1000 | 629  | 陶    | 土師器 | (17.2) |        |        |    | 明赤陶         |     | A-41・42                    | 大溝、大溝一部上面           | 上層、中層、下層          | II-2-III | 外ミヅキ・ロクロナデ、内ミヅキ。内面に放射状線文。外内面赤彩   |
| 204  | 1001 | 637  | 陶    | 土師器 | 14.4   | 2.7    | 10.8   |    | 橙           |     | A-42                       | 大溝                  | 上層、中層             | III-N    | 外ミヅキナデ・ロクロケズリ。内ヘミヅキ。1mm以下砂粒含む。外内面赤彩  |
| 204  | 1002 | 641  | 長頸瓶  | 土師器 | 22.0   |        |        |    | 橙           |     | A-41・42、Z-41               | 大溝、大溝上面             | 上層、中層、下層、たわわり。包含層 | II-2     | 外不明瞭。内(ロクロナデ)。体内調整不明。登月3。内面器面白色薄敷。外面層付着  |
| 204  | 1003 | 750  | 長頸瓶  | 須恵器 |        |        | 11.8   |    | 灰           | A   | 10(C2)ト、A-40・41・42、Z-37・40 | 87SX-01西側付石。大溝側付。大溝 | 上層、中層             | II       | 外ナデ・カキミ・ロクロナデ。内ロクロナデ。黒彩M3-4。内面付着物(塗くそ)。外面一部自然釉(オリーブ灰)                              |
| 204  | 1004 | 776  | 短頸壺? | 須恵器 |        |        |        |    | 外灰オリーブ色。内灰白 | A、B | A-42                       | 大溝                  | 下層                | II       | 外ロクロナデ・ロクロケズリ・ナデ。内ロクロナデ。微砂粒含む。内面降灰あり。裏割れし断面に自然釉がしみこむ。短頸壺か仏口瓶                       |
| 204  | 1005 | 712  | 短頸壺  | 須恵器 |        |        |        |    | 灰           | B   | A-25・38・40・41・42、Z-28      | 大溝、87SX-01          | 中層、上層、下層          | II       | 外ロクロナデ・ナデ・ケズリ。内ロクロナデ・面割きえ。内面艶のない淡黄色の自然釉・降灰着しい。内面唇部顔面一部黒っぽい灰色。外面唇部灰色。外面顔面黒っぽい灰色。蓋なし |
| 204  | 1006 | 733  | 短頸壺  | 須恵器 | 15.6   | 13.6   |        |    | 暗灰          | B   | A-41・42                    | 大溝                  | 上層、中層、下層          | II       | 外カキミ・ロクロナデ・ハケ・タタキ。内ロクロナデ・タタキ。外内面自然釉  |
| 204  | 1007 | 692  | 横瓶   | 須恵器 | 12.2   |        |        |    | 灰           |     | A-42                       | 大溝                  | 下層                | II       | 外タタキ・ロクロケズリ・ロクロナデ・(ナデ)。内タタキ・ロクロナデ・ナデ。内面自然釉。外面一部自然釉。ヘラ記号                            |
| 205  | 1008 | 757  | 壺    | 須恵器 |        |        |        |    |             |     | A-42                       |                     |                   | II-N     | 外ロクロナデ・タタキ。内ロクロナデ。同心内文   |
| 205  | 1009 | 757  | 壺    | 須恵器 |        |        |        |    |             |     |                            |                     |                   | II-N     |  |
| 205  | 1010 | 654  | 土師   | 土師器 | 4.7    | 1.3    |        |    | 外施灰         |     | A-42                       | 大溝                  | 上層                | ?        | 外ナデ。微砂粒含む。重さ2.5g   |
| 205  | 1011 | 655  | 土師   | 土師器 | 3.30   | 1.5    |        |    | 外に深い黄砂      |     | A-42                       | 大溝                  | 上層                | ?        | 外ナデ。微砂粒含む。重さ2.5g   |
| 206  | 1012 | 205  | 杯首蓋  | 須恵器 | (18.0) |        |        |    | 灰白          | B   | C-24                       |                     | 包含層               | II-2     | 外内ミヅキナデ  |
| 206  | 1013 | 209  | 杯A   | 須恵器 | 14.4   | 3.8    | 10.5   |    | 灰白          | B、A | B・C-23                     |                     | 包含層               | II-2     | 外ロクロナデ。下家ナデ。内ロクロナデ。内面やや平滑。外面重ね焼きの痕。底面平滑・あるいは敷目状重ねすかに残る                             |
| 206  | 1014 | 207  | 杯A   | 須恵器 | 14.0   | 3.0    | 9.7    |    | 灰           | A   | C-23                       |                     | 包含層               | II-2     | 外ロクロナデ・ヘラ切り。内ロクロナデ。内面やや平滑。外面重ね焼きの痕。外底面は褐色の汚れなし                                     |
| 206  | 1015 | 208  | 杯A   | 須恵器 | (13.9) | (3.4)  | (10.0) |    | 灰           | B   | C-23                       |                     | 包含層               | IV-1     | 外ロクロナデ。下家ナデ。内ロクロナデ。外内面層付着。底面平滑   |
| 206  | 1016 | 206  | 陶    | 須恵器 | (18.0) |        |        |    | 灰           | B   | C-24                       |                     |                   | II       | 外内ロクロナデ。外面重ね敷  |
| 206  | 1017 | 191  | 陶    | 土師器 | 17.4   |        |        |    | 赤陶          |     | C-19道路下、C-17・18道路下、C-20    | SK-1-1              | 包含層               | II-2-III | 外細かいミヅキ・ケズリ。内細かいミヅキ。施文。外内面赤彩   |
| 206  | 1018 | 164  | 高杯   | 土師器 | (17.8) |        |        |    | 明赤陶         |     | 18道下                       |                     |                   | III-N    | 外強いロクロナデ・ロクロケズリ。(ミヅキ)。内強いロクロナデ。(ミヅキ)。松任産?外内面赤彩。外面滑磨多い                              |

第45表 遺物観察表43

第6節 遺物観察表について

| 国書番号 | 報告番号 | 実測番号 | 器種     | 種類  | a (cm) | b (cm) | c (cm) | 重焼き     | 色調           | 胎土  | グリッド                | 遺構        | 層位等    | 時期  | 備考  |
|------|------|------|--------|-----|--------|--------|--------|---------|--------------|-----|---------------------|-----------|--------|-----|---|
| 206  | 1019 | 165  | 高杯?    | 土師器 | (13.0) |        |        |         | 赤            |     | B-17・18             |           |        | Ⅱ-Ⅲ | 内内ミズキ?、内内赤胎、灰。  |
| 206  | 1020 | 179  | 鉄鉢     | 須恵器 | (20.2) |        |        |         | 灰白           | B   | C-19遺跡下             |           | 包含層    | Ⅱ   | 外口クロナデ・カキメ・ロクロナズリ、内口クロナデ  |
| 206  | 1021 | 176  | 罎      | 土師器 | (35.6) |        |        |         | 外に広い黄緑、内浅黄褐色 |     | C-17・18遺跡下          |           |        | Ⅱ-Ⅲ | 外口クロナデ・カキメ・ケズリ、内カキメ後ナデ、外面黒付着  |
| 206  | 1022 | 178  | 広口瓶    | 須恵器 | (21.4) |        |        |         | 灰白           | D   | C-19遺跡下、C・D-20・21遺跡 |           | 包含層    | Ⅲ-Ⅳ | 外内口クロナデ、内面輪の残漆付着、外面自然釉滑んでいる   |
| 206  | 1023 | 173  | 横瓶     | 須恵器 |        |        |        |         | 灰白           | B   | C-17・18遺下、C-17・18   |           |        | Ⅱ-Ⅲ | 外平行ケズリ・藤ナケズリ、内ナデ・青濁成灰胎赤黄、内面陶灰の残付着、緑色のガラス質の胎付着、外面輪じみの様に釉滑んでいる・緑色のガラス質の胎なれている |
| 206  | 1024 | 174  | 長脚製土師器 | 土師器 | (22.0) |        |        |         | 橙            |     | C-17・18遺下           | S 1-0.4   | ケマド内   | Ⅱ?  | 外摩耗・ケズリ、内摩耗、ロクロナデ、破損  |
| 206  | 1025 | 204  | 罎      | 須恵器 |        |        |        |         | 外緑灰、内灰       |     | C・D-20・21、C-19遺跡下   |           | 包含層    | Ⅱ   | 外内口クロナデ、外面黒付着・成瀬、外面全体に自然釉付き暗灰色を呈する、内外面共に黒色の胎の残漆付着                           |
| 207  | 1026 | 365  | 杯口蓋    | 須恵器 |        | 3.3    | 15.4   |         | 灰白           | A   | A-30                | 大濠外東部     | 包含層    | Ⅱ?  | 外口クロナデ・ロクロナズリ・ケズリ・(ハラケズリ)、内口クロナデ、つまみ径2.7cm、外面重ね焼き痕(9cm内外のものか?)、外面の2/3に緑灰    |
| 207  | 1027 | 248  | 杯口蓋    | 須恵器 | 18.1   | 3.3    |        |         | 灰白           |     | A-32                |           | 包含層    | Ⅱ?  | 外緑いロクロナズリ・ロクロナデ、内ナデ・ロクロナデ、つまみ径2.8cm、微砂粒含む、内面工具の押ええ残る                        |
| 207  | 1028 | 252  | 杯口蓋    | 須恵器 | 18.6   |        |        |         | 灰            | A   | A-32                |           | 包含層    | Ⅱ?  | 外口クロナデ・ロクロナズリ、内口クロナデ、重ね焼きの痕、外面緑灰  |
| 207  | 1029 | 247  | 杯口蓋    | 須恵器 | 17.0   |        |        |         | 外灰オリゾ、内灰白    |     | A-32                |           | 包含層    | Ⅱ-Ⅲ | 外口クロナデ・ロクロナデ、内口クロナデ、微砂粒含む、外面緑灰  |
| 207  | 1030 | 300? | 杯口蓋    | 須恵器 | 16.7   | 3.3    |        |         | 灰白           | A   | A-35                |           | 包含層    | Ⅱ   | 外口クロナデ、内口クロナデ・仕上げナデ、つまみ径2.8cm、重ね焼きの痕、外面緑灰、淡黄色の不透明自然釉                        |
| 207  | 1031 | 648  | 杯口蓋    | 須恵器 | 15.6   | 3.1    |        |         | 外灰、内灰白       | A   | A-41・42             | 一部大濠東部、大濠 | 上層、包含層 | Ⅱ-Ⅲ | 外口クロナデ・ケズリ、内口クロナデ、微砂粒含む   |
| 207  | 1032 | 241  | 杯口蓋    | 須恵器 | 14.8   |        |        |         | 灰            | B、A | B-30                | 河         |        | Ⅱ-Ⅲ | 外口クロナデ・ケズリ、内口クロナデ、微砂粒含む   |
| 207  | 1033 | 242  | 杯口蓋    | 須恵器 | 12.6   |        |        | 2 b (上) | 灰            | D   | A-31                | 一括        | 包含層    | Ⅱ   | 外ナデ・ロクロナデ、内口クロナデ、4mm以下の砂粒少し含む、内面輪付着   |
| 207  | 1034 | 486  | 杯身     | 須恵器 | (12.4) |        |        |         | 灰            |     | Z-37                |           | 包含層    | Ⅱ   | 外内口クロナデ、微砂粒あまり含まず   |
| 207  | 1035 | 562  | 蓋      | 須恵器 |        |        |        |         | 灰白           | A   | Z-40                |           |        | Ⅱ?  | 外口クロナデ・ロクロナズリ、内口クロナデ・仕上げナデ、黒色胎  |
| 207  | 1036 | 306  | 杯口     | 須恵器 | 16.0   | 4.0    | 9.8    |         | 灰            | A   | A・B-34、20K 2ト       |           |        | Ⅱ?  | 外口クロナデ・内口クロナデ、内面へつ泥り、外面灰状付着あり   |
| 207  | 1037 | 418  | 杯口     | 須恵器 | 15.2   | 3.3    |        |         | 灰            | A   | B-36                |           | 包含層    | Ⅱ-Ⅲ | 外内口クロナデ、高台径10.8cm、内面滑溜、外面緑灰、裏面重ね焼き  |
| 207  | 1038 | 645  | 杯口     | 須恵器 | (15.8) | (4.3)  | 10.2   |         | 外灰、内灰白       | A   | A-41・42、Z-40        | 大濠、北瀬部土   | 上層、中層  | Ⅱ?  | 外口クロナデ・へら切り、内口クロナデ、底面粘土くず付着、外内面共に焼き筋あり                                      |
| 207  | 1039 | 249  | 杯口     | 須恵器 | 14.8   | 4.1    | 9.6    |         | 外灰、内灰白       | A   | A-32北平              |           |        | Ⅱ-Ⅲ | 外口クロナデ・黒ナデ、内口クロナデ、微砂粒含む、内面内滑  |

第46表 遺物観察表44

| 調査番号 | 報告番号 | 実測番号 | 器種  | 種別  | a (cm) | b (cm) | c (cm) | 重焼き | 色調                         | 胎土               | ドリッド                     | 遺構           | 層位等 | 時期          | 備考   |
|------|------|------|-----|-----|--------|--------|--------|-----|----------------------------|------------------|--------------------------|--------------|-----|-------------|--|
| 207  | 1040 | 411  | 杯B  | 須恵器 | 150    | 54     |        |     | 灰                          | A                | A-36・<br>37・38・<br>39・40 |              | 包含層 | IV1         | 外内ロクロナデ。(口コナデ)。高台径10.6cm。高内径0.5cm。内面滑壁付。底面合成   |
| 207  | 1041 | 430  | 杯B  | 須恵器 |        |        |        |     | 外周灰、<br>内灰                 | B・<br>C・<br>D    | A-36                     |              | 包含層 | IV          | 外ヨコナデ・ナデ?内ヨコナデ・ナデ。高台径11.4cm。残高1.7cm。口縁部細片あり    |
| 207  | 1042 | 300  | 杯B  | 須恵器 |        |        | (9.7)  |     | 灰                          |                  | B-35                     |              |     | IV2         | 外ロクロナデ・ナデ。内ロクロナデ。長石含む。外内面平滑。外面段灰               |
| 207  | 1043 | 299  | 杯B  | 須恵器 | 107    | 40     | 7.4    |     | 灰                          | D                | B-34                     |              |     | IV2         | 外ロクロナデ・ヘウ切り。内ロクロナデ。飯目灰付。底面あり。粘土片付。底面磨耗         |
| 207  | 1044 | 243  | 杯B  | 須恵器 |        |        | 7.4    |     | 外灰、内<br>灰白                 | D                | A-31                     |              | 包含層 | IV2         | 外内ロクロナデ・ナデ。微砂粒わずかに含む。内面使用のため内滑。底部細かく欠けている      |
| 207  | 1045 | 251  | 杯B  | 須恵器 |        |        | 9.5    |     | 外オリー<br>フ灰、内<br>明オリー<br>フ灰 | B                | A-32並<br>平               |              |     | IV?         | 外内ロクロナデ。黒色粒3。微砂粒含む。外表面にヘウ書きあり                  |
| 207  | 1046 | 298  | 杯A  | 須恵器 | (16.5) | (4.2)  | (12.4) |     | 外灰白、<br>内明青灰               | A                | A-34                     |              |     | II-2<br>III | 外ロクロナデ・ナデ。内ロクロナデ。外内面中平滑。外面重焼きの痕                |
| 207  | 1047 | 417  | 杯A  | 須恵器 | 140    | 3.3    | 11.0   |     | 灰                          | A                | B-36                     |              | 包含層 | II-2<br>III | 外ヨコナデ・ナデ・ヘウ切り。内ヨコナデ。外面重焼きの痕あり。底面ヘウ灰。ロクロ石。緑石まき? |
| 207  | 1048 | 302  | 杯A  | 須恵器 | (15.6) |        |        |     | 灰                          | A                | A-34、<br>C-35            |              |     | II2         | 外ロクロナデ・ヘウ切り後ナデ。内ロクロナデ。外面重焼きの痕。内面灰。外面非常に平滑      |
| 207  | 1049 | 267  | 杯A  | 須恵器 | 120    | 4.2    | 7.0    |     | 灰                          | B、A              | A-33                     |              |     | VI          | 外内ロクロナデ。底面飯目                                   |
| 207  | 1050 | 412  | 杯A  | 須恵器 | 118    | 3.1    | 6.8    |     | 灰                          | D                | A-36                     |              | 包含層 | II2         | 外ヨコナデ・ヘウ切り。(ナデ)。内ヨコナデ。底面飯目                     |
| 207  | 1051 | 443  | 杯A  | 須恵器 | 132    | 4.0    | 7.6    |     | 灰                          | A                | A-37・<br>38・39           | 近代溝          |     | IV1         | 外ヨコナデ・ナデ・ヘウ切り。内ヨコナデ。底面飯目状付痕あり。無蓋               |
| 207  | 1052 | 303  | 杯   | 須恵器 |        |        |        |     | 外周灰、<br>内灰                 | A、<br>B          | C-35                     |              |     | ?           | 外ロクロナデ・ロクロケズリ。内ロクロナデ。重焼き。段灰                    |
| 207  | 1053 | 506  | 杯B蓋 | 土師器 |        |        |        |     | 橙                          | A                | A-39                     |              | 包含層 | II3-III     | 外ロクロナデ・ロクロケズリ。内ナデ。均質な0.5のM層                    |
| 207  | 1054 | 354  | 杯   | 土師器 | 15.7   | 4.8    | 12.5   |     | 浅黄橙                        |                  | A-33                     | 大溝           | 上層  | II-2<br>III | 外ヨコナデ・不規則なケズリ。内ヨコナデ・ナデ。(ヘウミガキ)                 |
| 207  | 1055 | 246  | 杯B  | 土師器 |        |        | 13.2   |     | 橙                          |                  | A-31                     |              | 包含層 | III-N       | 外縦方向のナデ・ケズリ・ロクロナデ。内横方向のナデ・ヘウミガキ。微砂粒含む。外内面赤彩    |
| 207  | 1056 | 601  | 杯   | 土師器 | 18.2   | 4.4    | 10.1   |     | 橙                          | A-41、<br>Z-41・42 | A-41、<br>Z-41・42         | 灰層の上。S1-09付近 |     | II3-III     | 外ロクロナデ・ケズリ。内ヘウミガキ。微砂粒含む。内面段文。外内面赤彩             |
| 207  | 1057 | 414  | 杯   | 土師器 |        |        | 9.8    |     | 外橙。内<br>浅黄橙                |                  | B-36                     |              | 包含層 | III-N       | 外ロクロケズリ。内調整不明。微砂粒含む。外内面赤彩                      |
| 208  | 1058 | 287  | 杯   | 土師器 | 120    | 2.4    | 9.6    |     | 赤                          |                  | B-34、C-35                |              |     | II3-III     | 外ミガキ・ケズリ・ナデ。内ミガキ。外内面赤彩                         |
| 208  | 1059 | 413  | 杯   | 土師器 | 12.5   | 2.2    | 9.0    |     | 橙                          |                  | B-36                     |              | 包含層 | II3-III     | 外ヘウミガキ。内(ヘウミガキ)。ヘウ。微砂粒含む。外内面赤彩                 |
| 208  | 1060 | 415  | 杯   | 土師器 | 14.4   | 3.1    | 7.7    |     | 橙                          | A・B              | A-36                     |              | 包含層 | II3-III     | 外ヘウミガキ・ヘウ切り。内ヘウミガキ。微砂粒含む。外内面赤彩。うずが見える          |
| 208  | 1061 | 644  | 杯   | 土師器 | 13.6   | (3.1)  |        |     | 橙                          |                  | Y-42                     |              | 包含層 | II3-III     | 外ヘウ後ミガキ。内ミガキ。外内面赤彩                             |

第47表 遺物観察表45

## 第6節 遺物観察表について

| 国庫<br>番号 | 報告<br>番号 | 実測<br>番号 | 器種  | 種別  | a<br>(cm) | b<br>(cm) | c<br>(cm) | 重焼き | 色調                 | 胎土 | グリッド                           | 遺構                       | 層位等          | 時期       | 備考   |  |
|----------|----------|----------|-----|-----|-----------|-----------|-----------|-----|--------------------|----|--------------------------------|--------------------------|--------------|----------|--|--|
| 208      | 1062     | 240      | 碗   | 土師器 | 14.0      | 3.8       | 6.8       |     | 橙                  |    | A-30                           |                          | 包含層          | Ⅲ-N      | 外縁いへらミガキ・手持ち<br>ちかズリ、内口デ・ハケ<br>ミガキ、襷粉粒含む、内<br>外面赤彩             |  |
| 208      | 1063     | 245      | 碗   | 土師器 | 14.3      |           |           |     | 橙                  |    | A-31                           |                          | 包含層          | Ⅲ-N      | 外口クロナデ・ナデ、内<br>へらミガキ、襷粉粒含<br>む、内外面赤彩                           |  |
| 208      | 1064     | 646      | 高杯  | 土師器 |           |           |           |     | 外浅黄<br>橙、内黒<br>褐   |    | A-42                           | 一部大溝草履                   | 包含層          | Ⅲ-N      | 外摩耗・ミガキか?内摩<br>耗、内面黒色、内面黒漆<br>剥離している                           |  |
| 208      | 1065     | 250      | 高杯  | 土師器 | 10.4      |           |           |     | 橙                  |    | A-32北<br>半                     |                          | Ⅲ-N          | Ⅲ-N      | 内口クロナデ、襷粉粒<br>少し含む、外面ミミ風の<br>彩、内外面赤彩                           |  |
| 208      | 1066     | 416      | 小壺  | 土師器 | 14.2      |           |           |     | 外にふい<br>ぬ、内淡<br>黄  |    | B-36                           |                          | 包含層          | Ⅱ-<br>B3 | 外口クロナデ・オキメ・<br>ハケ、内口クロナデ・<br>(ハケ)、1mm前後の粉<br>粒含む、内外面赤彩         |  |
| 208      | 1067     | 744      | 小壺  | 土師器 |           |           | 8.0       |     | 外にふい<br>ぬ、内<br>灰白  |    | B-36                           |                          | 包含層          | Ⅱ-3      | 外口クロナデ・面取り・<br>口クロナズリ、内口クロ<br>ナデ、模成具、3mm以下<br>の粉粒含む、内外面赤彩      |  |
| 208      | 1068     | 745      | 小壺  | 土師器 | 17.6      |           |           |     | 外にふい<br>ぬ          |    | Z-37・<br>38                    |                          | 包含層          | Ⅱ        | 外口クロナデ・ハケ、内<br>口クロナデ・ハケ・工具<br>によるナデ、襷粉粒含む                      |  |
| 208      | 1069     | 510      | 兵製甕 | 土師器 | 22.0      |           |           |     | 外浅黄<br>橙、内橙        |    | A-38                           |                          | 包含層          | Ⅱ        | 外口クロナデ・ハケ、内<br>ハケ、襷粉粒含む、近江<br>型・胎土粗粒                           |  |
| 208      | 1070     | 244      | 兵製甕 | 土師器 |           |           |           |     | 黄橙                 |    | B-30                           | 河                        | Ⅱ            | Ⅱ        | 外口クロナデ・ハケ、内<br>ハケ、襷粉粒含む  |  |
| 208      | 1071     | 203      | 兵製甕 | 土師器 | 18.6      |           |           |     | 橙                  |    | A・B-<br>34                     |                          | Ⅱ            | Ⅱ        | 外ハケ後口クロナデ、内<br>(口クロナデ)・オキ<br>メ・ハケ、近江型                          |  |
| 208      | 1072     | 449      | 兵製甕 | 土師器 | 20.2      |           |           |     | 浅黄橙                |    | A-37                           |                          | Ⅱ-<br>B3     | Ⅱ-<br>B3 | 内面摩耗の為調整不明、<br>1-2mmの粉粒含む                                      |  |
| 208      | 1073     | 741      | 兵製甕 | 土師器 | 17.6      |           |           |     | 浅黄橙                |    | A-31                           |                          | 包含層          | Ⅳ        | 外口クロナデ・オキメ・<br>タタキ、内口クロナデ・<br>オキメ・摩耗の為不明、<br>2mm以下の粉粒含む        |  |
| 208      | 1074     | 271      | 兵製甕 | 土師器 | 23.2      |           |           |     | 浅黄橙                |    | A-37                           |                          | 包含層          | Ⅲ-N      | 外口クロナデ・タタキ・<br>オキメ、内口クロナデ・<br>オキメ・タタキ、2mm以<br>下の粉粒含む           |  |
| 208      | 1075     | 504      | 兵製甕 | 土師器 |           |           |           |     | 外黒褐、<br>内浅黄橙       |    | A-30                           |                          | 包含層          | Ⅱ-<br>B3 | 外(口クロナデ)・オキ<br>メ・タタキ、内口クロナ<br>デ(タタキ)、アテ具<br>の痕、同心円、亀裂<br>等?    |  |
| 209      | 1076     | 352      | 兵製甕 | 土師器 | 21.4      | 16A       |           |     | 浅黄橙                |    | A・B-<br>39                     | SD-2 7 坑<br>付近、カクラ<br>ン類 | 包含層          | Ⅱ-3      | 外口クロナデ・オキメ・<br>タタキ、内オキメ後口ク<br>ロナデ・ハケ、外黒部<br>粗面残存               |  |
| 209      | 1077     | 273      | 兵製甕 | 土師器 |           |           |           |     | 外明褐<br>灰、内に<br>ふいぬ |    | A-32北<br>半                     |                          | Ⅱ-3          | Ⅱ-3      | 外平打タタキ後ハケ、縦<br>ハケ後オキメ、内同心円<br>状粉粒散らばる、外表面<br>残存                |  |
| 209      | 1078     | 274      | 兵製甕 | 土師器 |           |           |           |     | 浅黄橙                |    | A-32北<br>半                     |                          | Ⅱ-<br>B3     | Ⅱ-<br>B3 | 内面粗いハケ、外表面残<br>存   |  |
| 209      | 1079     | 512      | 甕   | 土師器 |           |           |           |     | 淡黄                 |    | A-38・<br>39・40、<br>B-38・<br>39 | 大溝                       | 下層、上<br>層、中層 | Ⅱ-3      | Ⅱ-3  | 外口クロナデ・タタキ・<br>(口クロナデ)、内口ク<br>ロナデ(口クロナデ) |
| 209      | 1080     | 673      | 甕   | 土師器 |           |           |           |     | にふい<br>ぬ           |    | Z-42                           |                          | 包含層          | Ⅱ-<br>B3 | 外口クロナデ・ハケ・オ<br>キメ、内オキメ状のハ<br>ケ、同心円状のスタンプ<br>文(漆状のもの)、外<br>表面残存 |  |
| 209      | 1081     | 448      | 甕   | 土師器 | 33.0      |           |           |     | 浅黄橙                |    | A・B-<br>37                     |                          | 包含層          | Ⅱ-3      | 外口クロナデ・オキメ、<br>内口クロナデ・オキメ、<br>2mm以下の粉粒含む                       |  |
| 209      | 1082     | 447      | 甕   | 土師器 | 36.0      |           |           |     | 淡黄                 |    | Z-37・<br>38                    |                          | Ⅱ-3          | Ⅱ-3      | 外口クロナデ、内口ク<br>ロナデ・ハケ、襷粉粒含む                                     |  |
| 209      | 1083     | 291      | 甕   | 土師器 |           |           |           |     | 黄橙                 |    | C-34                           |                          | 焼土周辺         | +        | 外口クロナデ・オキメ、<br>内オキメ  |  |

第48表 遺物観察表46

| 調査番号 | 報告番号 | 実測番号 | 器種    | 類別   | a (cm) | b (cm) | c (cm) | 重量g | 色調                  | 胎土 | グリッド                          | 遺構           | 層位等          | 時期  | 備考  |
|------|------|------|-------|------|--------|--------|--------|-----|---------------------|----|-------------------------------|--------------|--------------|-----|---|
| 210  | 1084 | 272  | 罎     | 土師器  | 30.3   |        |        |     | 外浅黄<br>橙、内に<br>ぶい黄橙 |    | A-31                          |              | 包含層          | Ⅲ-Ⅱ | 黒ロクロナゲ・カキメ・カズリ、内ロクロナゲ・土層による横方向のナゲ、1mm前後の微砂少し含む。           |
| 210  | 1085 | 290  | 罎     | 土師器  | 34.0   |        |        |     | 外にぶい<br>橙、内黄<br>橙   |    | C-34                          |              |              | Ⅲ-Ⅱ | 黒内ロクロナゲ・カキメ・タタキ、内面アテ具、外面磨付着                               |
| 210  | 1086 | 289  | 罎     | 土師器  | 36.0   |        |        |     | にぶい黄<br>橙           |    | C-34                          |              | 包含層          | Ⅲ-Ⅱ | 黒ロクロナゲ・カキメ・タタキ、内ロクロナゲ・ナゲ、内面汚れ付着・アテ具具、外面磨付着                |
| 210  | 1087 | 304  | 丸底?   | 製塩土器 |        |        |        |     | 浅黄橙                 |    | C-35                          |              |              | Ⅱ   | 黒ナゲ、内ハケ   |
| 210  | 1088 | 305  | 丸底?   | 製塩土器 |        |        |        |     | 外明赤<br>釉、内に<br>ぶい赤釉 |    | C-35                          |              |              | Ⅱ   | 黒ナゲ、内ハケ   |
| 210  | 1089 | 442  | 丸底?   | 製塩土器 |        |        |        |     | 浅黄橙                 |    | A-37                          |              | 包含層          | Ⅱ   | 黒ナゲ、内ハケ   |
| 210  | 1090 | 445  | 丸底?   | 製塩土器 |        |        |        |     | 浅黄橙                 |    | Z-37                          |              |              | Ⅱ   | 黒ナゲ、内ハケ   |
| 210  | 1091 | 643  | 丸底?   | 製塩土器 |        |        |        |     | にぶい橙                |    | Z-42                          |              |              | Ⅱ   | 黒ナゲ、内ロコナゲ   |
| 210  | 1092 | 821  | 長頸瓶   | 須恵器  |        |        |        |     | 灰白                  |    | A A-36・37・38・39・40            | 大溝           | 包含層、下層       | Ⅲ-Ⅱ | 黒ロクロナゲ・ロクロケズリ・内ロクロナゲ、黒粒S1、微砂粒含む、外面沈澱                      |
| 210  | 1093 | 721  | 長頸瓶   | 須恵器  |        | 9.7    |        |     | 灰                   |    | D A・B-36                      |              | 包含層          | Ⅱ   | 黒ケズリ(範囲不明)・ロクロナゲ、内ロクロナゲ、内面自然釉、外面自然釉(緑色)                   |
| 210  | 1094 | 786  | 長頸瓶   | 須恵器  |        | 12.6   |        |     | 灰                   |    | B A-37・38、Z-36                | 大溝           | 包含層、上層、下層    | Ⅱ   | 黒内ロクロナゲ、黒粒L1-S3-4、微砂粒含む、沈澱                                |
| 210  | 1095 | 775  | 短頸瓶   | 須恵器  |        |        |        |     | 灰白                  |    | A A・B-36                      |              | 包含層          | Ⅲ-Ⅱ | 黒ロクロナゲ・カキメ、内ロクロナゲ、黒色粒M S3、微砂粒含む、内面自然釉付着、外面厚釉黒色に黄緑・黄灰あり、無蓋 |
| 210  | 1096 | 691  | 短頸瓶   | 須恵器  | 9.5    |        |        |     | 灰白                  |    | A A-36                        |              | 包含層          | Ⅲ-Ⅱ | 黒ロクロナゲ・カキメ、内ロクロナゲ、黒色粒M S3、微砂粒含む、蓋着                        |
| 210  | 1087 | 774  | 短頸瓶   | 須恵器  |        | 14.2   |        |     | 明オリーブ<br>灰          |    | B A-34・36・37・38・39、B-34・36・39 | 大溝、近代溝、SK-14 | 中層、包含層、上層    | Ⅲ-Ⅱ | 黒ケズリ・ロクロナゲ・面取りケズリ・胎ナゲ、内ロクロナゲ・ナゲ・ハナナゲ、微砂粒含む、ロクロヒヤ          |
| 211  | 1088 | 781  | 横瓶    | 須恵器  |        |        |        |     | 灰                   |    | B A-35・36・37・40、Z-37・38       | 大溝、87SX-01   | 包含層、中層、上層、下層 | Ⅱ-Ⅲ | 黒平打タタキ・カキメ、内面黄灰付着・ロクロナゲ、黒粒L1・M1                           |
| 211  | 1089 | 779  | 横瓶    | 須恵器  |        |        |        |     | 外灰、内<br>灰黄          |    | A A-32、B・C-32、A-33            | 河            |              | Ⅱ-Ⅲ | 黒平打タタキ後カキメ、内ロクロナゲ・ナゲ・青黄灰付着・内面赤瓦・黄下、外面一部黒灰色の釉施している         |
| 211  | 1100 | 132  | 壺     | 須恵器  |        |        |        |     | 灰                   |    | B                             | 表様           |              | ?   | 黒内ロクロナゲ、黒色粒L M3、流状文、外面一部自然釉                               |
| 211  | 1101 | 736  | 円面瓶   | 須恵器  |        | 10.8   |        |     | 外灰、内<br>胎灰          |    | B A-41                        |              |              | ?   | 黒内ロクロナゲ、微砂粒わずかに含む、内面磨付着、外面自然釉                             |
| 211  | 1102 | 656  | 土師土製品 | 土製品  | (3.6)  | 1.4    |        |     | 外浅黄                 |    | Z-42                          |              |              | ?   | 黒ナゲ、微砂粒含む、重量6.2g  |
| 212  | 1103 | 668  | 杯     | 須恵器  | (16.5) | (3.0)  |        |     | 外明釉<br>灰、内に<br>ぶい橙  |    | A 19区1ト<br>北側                 |              |              | Ⅲ.3 | 黒ロクロナゲ・ロクロケズリ、内ロクロナゲ・仕上げナゲ、つまみ径2.9cm、内面比較的平滑、104とセツト      |

第49表 遺物観察表47

## 第6節 遺物観察表について

| 国庫<br>番号 | 報告<br>番号 | 実測<br>番号 | 器種       | 種類   | a<br>(cm) | b<br>(cm) | c<br>(cm) | 重焼き   | 色調                 | 胎土  | グリップ  | 遺構                     | 層位等 | 時期  | 備考  |
|----------|----------|----------|----------|------|-----------|-----------|-----------|-------|--------------------|-----|---|------------------------|-----|-----|---|
| 212      | 1104     | 667      | 杯口       | 須恵器  | 15.7      | 4.6       |           |       | 外灰灰、<br>内におい<br>黄橙 |     | 190(1)ト<br>北南   |                        |     | Ⅱ-3 | 外口クロナデ・ロクク<br>ズリ・ハウ切り、内口ク<br>ロナデ、内面平滑、外面<br>磨り付け、外底面火次だす<br>き、11回とセット |
| 212      | 1105     | 297      | 杯口蓋      | 須恵器  | 16.8      |           |           |       | 外灰、内<br>灰白         | B   | 20(2)ト<br>レ、C-<br>35、A-<br>34、B-<br>34  |                        |     | Ⅱ-3 | 外口クロナデ・ロクク<br>ズリ、内口クロナデ、外<br>面ほぼ全体に磨り付けて<br>いる、重ね焼きの痕、<br>焼き込みあり、高台重ね |
| 212      | 1106     | 359      | 不明       | 土師器? | 5.6       |           |           |       | 外粉、内<br>におい橙       |     | 20(2)ト<br>レ   |                        | 下層  | ?   | 外内面滑らかな   |
| 212      | 1107     | 440      | 碗        | 土師器  | 20.0      |           |           |       | 外粉、内<br>におい橙       |     | 20(3)号<br>トレ  | 2次分調                   |     | Ⅱ-3 | 外口クロナデ面磨いたゴ<br>キ、ロククズリ、内面<br>ミダシ、外内面赤黒                                |
| 212      | 1108     | 210      | 鉢?       | 陶器   |           |           | 8(7)      |       | 灰オリー<br>ヅ          |     | 22(8)ト<br>レ<br>南側   |                        |     | 中層? | 外口クロナデ・ロクク<br>ズリ、内口クロナデ、裏<br>地面白色、内面全面灰<br>釉、外面灰釉がかった<br>り、磨り出し高台     |
| 212      | 1109     | 74       | 杯口蓋      | 須恵器  | 15.8      |           |           |       | 灰                  | A   | 23(北分<br>調)   |                        |     | Ⅱ-3 | 外口クロナデ・ロクク<br>ズリ・回転ヘラケズリ、<br>内口クロナデ、内面平<br>滑、外面自然焼                    |
| 212      | 1110     | 73       | 杯口       | 須恵器  |           |           | 12.6      |       | 灰                  | B、A | 23(北分<br>調)   |                        |     | Ⅱ-2 | 外口クロナデ・ヘラ切<br>り、内口クロナデ、外面<br>平滑                                       |
| 212      | 1111     | 72       | 小型土<br>器 | 土師器  | 4.0       | 3.3       | 3.6       |       | におい橙               |     | 分調20(8<br>分調)   |                        |     | ?   | 外口クロナデ・ナデ、内<br>口クロナデ、炭化物付<br>着、裏面回転赤切り                                |
| 212      | 1112     | 98       | 壺        | 須恵器  | 40.0      |           |           |       | 外灰赤、<br>内灰         | B   | 23(北分<br>調)   |                        |     | Ⅱ   | 外口クロナデ・オキメ、<br>内口クロナデ、黒色粒・<br>微砂粒含む、外面炭粒<br>文・褐色文                     |
| 212      | 1113     | 67       | 杯口       | 須恵器  | 15.2      |           | 10.4      | 2 b 上 | 外細灰、<br>内灰         | D   | 23(3)ト<br>レ<br>北  |                        |     | Ⅱ-1 | 外口クロナデ・ヘラ切<br>り、内口クロナデ・ナ<br>デ   |
| 212      | 1114     | 69       | 盤口       | 須恵器  | 19.6      | 3.9       | 15.8      |       | 灰                  | B   | 23(3)ト<br>レ<br>南  |                        |     | Ⅱ-1 | 外口クロナデ・ロクク<br>ズリ・ハウ切り、内口ク<br>ロナデ・ナデ                                   |
| 212      | 1115     | 64       | 杯入       | 須恵器  | 11.0      | 4.0       | 8.6       |       | 灰                  | B   | 23(2・3<br>ト<br>レ<br>南   |                        |     | Ⅱ   | 外内口クロナデ、内面平<br>滑  |
| 212      | 1116     | 68       | 杯入       | 須恵器  | 12.7      | 3.3       | 7.6       |       | 灰                  | A   | 23(3)ト<br>レ<br>北  |                        |     | Ⅱ-2 | 外内口クロナデ、外面重<br>ね焼きの痕、裏面ヘラ<br>ミダシ・板目肌                                  |
| 212      | 1117     | 70       | 盤入       | 須恵器  | 16.0      | 2.3       | 12.2      |       | 灰                  | B   | 23(3)ト<br>レ<br>南  |                        |     | Ⅱ-2 | 外口クロナデ、内口ク<br>ロナデ・ナデ、内面平滑   |
| 212      | 1118     | 92       | 碗        | 土師器  | 14.0      | 3.4       | 6.2       |       | 外浅黄<br>橙、内黒        | C   | 23(3)ト<br>レ<br>北  |                        |     | V   | 外口クロナデ・厚長の高<br>木碗、内ヘラミダシ、炭<br>粒粒含む、内面内黒                               |
| 212      | 1119     | 96       | 壺        | 須恵器  | 23.6      |           |           |       | 灰                  | B   | 23(3)ト<br>レ<br>南  |                        |     | Ⅱ-3 | 外口クロナデ・オキメ、<br>内口クロナデ、微砂粒含<br>む                                       |
| 212      | 1120     | 66       | 杯口蓋      | 須恵器  | 19.0      |           |           |       | 外灰黄・<br>灰、内灰<br>黄  | B   | 23(2)ト<br>レ<br>南  |                        |     | Ⅱ-2 | 外口クロナデ・ロクク<br>ズリ、内口クロナデ・<br>(ナデ)、内面平滑、転<br>回面滑                        |
| 212      | 1121     | 131      | 壺        | 須恵器  | 20.2      |           |           |       | 灰                  | D   | 23(2)ト<br>レ<br>南、23<br>区、C-<br>7、C-8、<br>C-D-7<br>東、A-<br>12                      | P-2                    |     | Ⅱ-3 | 外口クロナデ・ナデか・<br>オキメ、内口クロナデ・<br>ナデ・オキメ、断面やや<br>シワ状                      |
| 212      | 1122     | 101      | 壺        | 須恵器  | 22.5      |           |           |       | 灰                  | D   | 23(3)ト<br>レ<br>南  |                        | 河   | Ⅱ-3 | 外口クロナデ・平行タテ<br>キ後口クロナデ・ナデ・<br>オキメ、内口クロナデ・同<br>心円文                     |
| 212      | 1123     | 100      | 壺        | 須恵器  | 22.8      |           |           |       | におい黄<br>橙          | B   | 23(2)ト<br>レ<br>南、23<br>区北、B-<br>7・8・9、<br>C-D-7・<br>8・9、23<br>区(2)ト<br>レ<br>東、C-6 | 河、西道瓦、<br>P-9 5、表<br>土 |     | Ⅱ-3 | 外口クロナデ・平行タテ<br>キ後口クロナデ・オキメ、<br>内口クロナデ・ナデ・同<br>心円門、オキメ                 |

第50表 遺物観察表48



| 調査番号 | 報告番号 | 実測番号 | 器種   | 種別   | a (cm) | b (cm) | c (cm) | 重焼き | 色調                                   | 胎土 | グリッド                        | 遺構             | 層位等                         | 時期  | 備考                                   |
|------|------|------|------|------|--------|--------|--------|-----|--------------------------------------|----|-----------------------------|----------------|-----------------------------|-----|--------------------------------------|
| 212  | 1124 | 106  | 広口瓶  | 須恵器  | 16.6   |        |        |     | 灰                                    | B  | 23区南北<br>下レ、C-<br>8         |                |                             | Ⅲ   | ภายในโครนาแด, 内面白<br>然胎, 外面自然胎       |
| 212  | 1125 | 105  | 短頸瓶  | 須恵器  | 11.0   |        |        |     | 灰                                    | A  | 23区C・3<br>トレ南北              |                | 下層                          | Ⅱ   | ภายในโครนาแด, 内面暗灰<br>色              |
| 213  | 1126 | 1265 | 壺    | 弥生土器 |        |        |        |     | 橙                                    |    | 23区分割2<br>号トレン<br>チ南北方<br>向 |                | 包含層                         |     | 弥生中期前半                               |
| 213  | 1127 | 1267 | 深鉢   | 縄文土器 | 17.3   |        |        |     | 黒                                    |    | 24区B-<br>2・3                |                | 包含層                         |     | 中層式                                  |
| 213  | 1128 | 1266 | 縄文土器 |      |        |        |        |     | 黒                                    |    | 24区B-<br>10                 |                | 包含層                         |     | コップ型土器                               |
| 213  | 1129 | 1269 | 壺    | 弥生土器 |        |        |        |     | 黒                                    |    | 24区                         |                | 包含層                         |     | 弥生中期前半                               |
| 213  | 1130 | 1268 | 壺    | 弥生土器 |        |        |        |     | 黒                                    |    | 24区C・D<br>-4-7              |                | 包含層                         |     | 弥生中期前半                               |
| 213  | 1131 | 1290 | 壺    | 弥生土器 |        |        |        |     | 黒                                    |    | 24区C-5                      |                | 包含層                         |     | 弥生中期前半                               |
| 213  | 1132 | 1283 | 壺    | 弥生土器 |        |        |        |     | 黒                                    |    | 23区A-<br>10                 |                | 包含層                         |     | 内外表裏, 外縁すだれ状<br>圧痕                   |
| 213  | 1133 | 1294 | 壺    |      |        |        |        |     | 黒                                    |    | 24区S2,<br>B・C・D<br>-4       |                | 包含層                         |     |                                      |
| 213  | 1134 | 1291 |      |      |        |        |        |     | 黒                                    |    | 24区B・C<br>-7・8              |                | 包含層                         |     |                                      |
| 213  | 1135 | 1292 |      |      |        |        |        |     |                                      |    | 24区B-3                      | S 1-5・6,<br>2区 | 覆土                          |     | 以下5点同一個体, 縄文<br>晩期-弥生中期              |
| 213  | 1136 | 1074 |      |      |        |        |        |     |                                      |    | 24区B-3                      | S 1-5・6,<br>2区 | 覆土                          |     | 縄文晩期-弥生中期                            |
| 213  | 1137 | 1073 |      |      |        |        |        |     |                                      |    | 24区B-3                      | S 1-5・6,<br>2区 | 覆土                          |     | 縄文晩期-弥生中期                            |
| 213  | 1138 | 1072 |      |      |        |        |        |     |                                      |    | 24区B-3                      | S 1-5・6,<br>2区 | 覆土                          |     | 縄文晩期-弥生中期                            |
| 213  | 1139 | 1075 |      |      |        |        |        |     |                                      |    | 24区B-3                      | S 1-5・6,<br>2区 | 覆土                          |     | 縄文晩期-弥生中期                            |
| 213  | 1140 | 1467 |      |      |        |        |        |     | 黒                                    |    | 原遺北A                        | P-16           |                             |     | 縄文晩期-弥生中期                            |
| 214  | 1141 | ㉑    | 深鉢   | 縄文土器 |        |        |        |     | 外縁灰<br>胎, 内<br>に<br>ぶ<br>い<br>黄<br>橙 |    | A-27                        |                |                             | 中層式 | ภายในงากี, 胴部片あり                     |
| 214  | 1142 | ㉒    | 弥生土器 |      |        |        |        |     | 外縁, 内<br>に<br>ぶ<br>い<br>赤<br>黒       |    | A-29                        |                |                             |     | 外ヘラミダキ, 内ナデ,<br>弥生中期                 |
| 214  | 1143 | ㉓    | 縄文土器 |      |        |        |        |     | にぶい黒                                 |    | B-25上                       | S D-13         |                             |     | 内ていむいウナダ                             |
| 214  | 1144 | ㉔    |      |      |        |        |        |     | 淡黄                                   |    | A-29                        | 大溝, 大溝外<br>東向  | た<br>ち<br>わ<br>り,<br>上<br>層 |     | 内敷状共によるナデ, 流<br>状? 赤黒, 縄文晩期-弥<br>生中期 |
| 214  | 1145 | ㉕    |      |      |        |        |        |     | にぶい黒                                 |    | A-29                        | 大溝, 外東<br>斜?   | 上層                          |     | 表裏, 骨片入り, 縄文晩<br>期-弥生中期              |
| 214  | 1146 | ㉖    | 深鉢   | 縄文土器 | 11.6   |        |        |     | 外縁灰,<br>内<br>に<br>ぶ<br>い<br>黄<br>橙   |    | A-37                        | 大溝             | 下層                          | 下野式 | 内ヘラナデ?                               |
| 214  | 1147 | ㉗    | 深鉢   | 縄文土器 |        |        |        |     | にぶい黄<br>橙                            |    | A-38                        |                |                             | 下野式 | 内ミダキ                                 |
| 214  | 1148 | ㉘    | 深鉢   | 縄文土器 |        |        |        |     | 外縁, 内<br>に<br>ぶ<br>い<br>橙            |    | A-29                        | S K-3・7        |                             | 下野式 | 内外面表裏                                |
| 214  | 1149 | ㉙    | 深鉢   | 縄文土器 |        |        |        |     | 橙                                    |    | B-25下                       | S D-1・3        |                             | 中層式 | ภายในヘラミダキ                           |
| 214  | 1150 | ㉚    | 壺    | 弥生土器 |        |        |        |     | 灰青胎                                  |    | C-29                        | S K-1・2        |                             |     | 弥生中期前半                               |
| 214  | 1150 | ㉛    | 壺    | 弥生土器 |        |        |        |     |                                      |    | 南区遺<br>棄?                   |                | 包含層                         |     | 弥生中期前半                               |
| 215  | 1151 | 1222 | 小皿   | 土師器  | 7.1    | 1.5    |        |     | 黄胎                                   |    | 24区A-6                      | ビット            | 32                          |     | 14世紀<br>後-末                          |
| 215  | 1152 | 1224 | 小皿   | 土師器  | 7.5    | 1.6    |        |     | 黄胎                                   |    | 24区A-6                      | ビット            | 6・8-5                       |     | 14世紀<br>後-末                          |
| 215  | 1153 | 1226 | 小皿   | 土師器  | 6.9    | 1.6    |        |     | 橙胎                                   |    | 24区A-6                      | ビット            | 1・7-1<br>9                  |     | 14世紀<br>後-末                          |
| 215  | 1154 | 1229 | 小皿   | 土師器  | 7.4    | 1.5    |        |     | 淡胎                                   |    | 24区A-6                      | ビット            | 41                          |     | 14世紀<br>後-末                          |
| 215  | 1155 | 1230 | 小皿   | 土師器  | 7.0    | 1.6    |        |     | 黄胎                                   |    | 24区A-6                      | ビット            | 6・8-3                       |     | 14世紀<br>後-末                          |
| 215  | 1156 | 1231 | 小皿   | 土師器  | 6.6    | 1.5    |        |     | 橙胎                                   |    | 24区A-6                      | ビット            | 38                          |     | 14世紀<br>後-末                          |
| 215  | 1157 | 1233 | 小皿   | 土師器  | 6.8    | 1.5    |        |     | 橙胎                                   |    | 24区A-6                      | ビット            | 15                          |     | 14世紀<br>後-末                          |

第51表 遺物観察表49

第6節 遺物観察表について

| 国書<br>番号 | 調査<br>番号 | 実測<br>番号 | 器種 | 種類  | a<br>(cm) | b<br>(cm) | c<br>(cm) | 産地 | 色調  | 胎土 | グリップ   | 遺構  | 層位等       | 時期          | 備考              |
|----------|----------|----------|----|-----|-----------|-----------|-----------|----|-----|----|--------|-----|-----------|-------------|-----------------|
| 215      | 1158     | 1235     | 小皿 | 土師器 | 6.1       | 1.4       |           |    | 赤褐色 |    | 24区A-6 | ビット | 3         | 14世紀<br>後～末 |                 |
| 215      | 1159     | 1236     | 小皿 | 土師器 | 6.9       | 1.4       |           |    | 赤褐色 |    | 24区A-6 | ビット | 43        | 14世紀<br>後～末 |                 |
| 215      | 1160     | 1237     | 小皿 | 土師器 | 7.1       | 1.5       |           |    | 黄褐色 |    | 24区A-6 | ビット | 4         | 14世紀<br>後～末 |                 |
| 215      | 1161     | 1238     | 小皿 | 土師器 | 7.3       | 1.9       |           |    | 黄褐色 |    | 24区A-6 | ビット | 30        | 14世紀<br>後～末 |                 |
| 215      | 1162     | 1239     | 小皿 | 土師器 | 7.5       | 1.9       |           |    | 赤褐色 |    | 24区A-6 | ビット | 6         | 14世紀<br>後～末 |                 |
| 215      | 1163     | 1240     | 小皿 | 土師器 | 7.1       | 1.5       |           |    | 黄褐色 |    | 24区A-6 | ビット | 67        | 14世紀<br>後～末 |                 |
| 215      | 1164     | 1241     | 小皿 | 土師器 | 6.7       | 1.5       |           |    | 赤褐色 |    | 24区A-6 | ビット | 33        | 14世紀<br>後～末 |                 |
| 215      | 1165     | 1242     | 小皿 | 土師器 | 7.0       | 1.5       |           |    | 赤褐色 |    | 24区A-6 | ビット | 20        | 14世紀<br>後～末 |                 |
| 215      | 1166     | 1225     | 小皿 | 土師器 | 7.9       | 1.7       |           |    | 黄褐色 |    | 24区A-6 | ビット | 6 8 - 4   | 14世紀<br>後～末 |                 |
| 215      | 1167     | 1225     | 小皿 | 土師器 | 8.2       | 1.1       |           |    | 赤褐色 |    | 24区A-6 | ビット | 6 8 - 6   | 14世紀<br>後～末 |                 |
| 215      | 1168     | 1227     | 小皿 | 土師器 | 7.8       | 1.4       |           |    | 赤褐色 |    | 24区A-6 | ビット | 6 8 - 2   | 14世紀<br>後～末 |                 |
| 215      | 1169     | 1228     | 小皿 | 土師器 | 8.2       | 1.3       |           |    | 赤褐色 |    | 24区A-6 | ビット | 63        | 14世紀<br>後～末 |                 |
| 215      | 1170     | 1232     | 小皿 | 土師器 | 7.7       | 1.6       |           |    | 赤褐色 |    | 24区A-6 | ビット | 4 1 - 3   | 14世紀<br>後～末 |                 |
| 215      | 1171     | 1234     | 小皿 | 土師器 | 8.0       | 1.4       |           |    | 赤褐色 |    | 24区A-6 | ビット | 1 7 - 1 9 | 14世紀<br>後～末 |                 |
| 215      | 1172     | 1243     | 小皿 | 土師器 | 8.0       | 1.3       |           |    | 黄褐色 |    | 24区A-6 | ビット | 10        | 14世紀<br>後～末 |                 |
| 215      | 1173     | 1195     | 中皿 | 土師器 | 10.3      | 2.3       |           |    | 赤褐色 |    | 24区A-6 | ビット | 38        | 14世紀<br>後～末 | 群 9. 6 ~ 1 1. 0 |
| 215      | 1174     | 1196     | 中皿 | 土師器 | 10.4      | 2.2       |           |    | 赤褐色 |    | 24区A-6 | ビット | 6 8 - 1   | 14世紀<br>後～末 |                 |
| 215      | 1175     | 1197     | 中皿 | 土師器 | 10.5      | 2.0       |           |    | 赤褐色 |    | 24区A-6 | ビット | 58        | 14世紀<br>後～末 |                 |
| 215      | 1176     | 1198     | 中皿 | 土師器 | 10.2      | 2.1       |           |    | 赤褐色 |    | 24区A-6 | ビット | 46        | 14世紀<br>後～末 |                 |
| 215      | 1177     | 1199     | 中皿 | 土師器 | 8.8       | 1.7       |           |    | 赤褐色 |    | 24区A-6 | ビット | 62        | 14世紀<br>後～末 |                 |
| 215      | 1178     | 1200     | 中皿 | 土師器 | 10.4      | 1.8       |           |    | 黄褐色 |    | 24区A-6 | ビット | 34        | 14世紀<br>後～末 |                 |
| 215      | 1179     | 1201     | 中皿 | 土師器 | 9.8       | 2.1       |           |    | 赤褐色 |    | 24区A-6 | ビット | 61        | 14世紀<br>後～末 |                 |
| 215      | 1180     | 1202     | 中皿 | 土師器 | 9.6       | 1.6       |           |    | 赤褐色 |    | 24区A-6 | ビット | 13        | 14世紀<br>後～末 |                 |
| 215      | 1181     | 1203     | 中皿 | 土師器 | 10.1      | 1.9       |           |    | 黄褐色 |    | 24区A-6 | ビット | 66        | 14世紀<br>後～末 |                 |
| 215      | 1182     | 1204     | 中皿 | 土師器 | 10.2      | 1.8       |           |    | 赤褐色 |    | 24区A-6 | ビット | 12        | 14世紀<br>後～末 |                 |
| 215      | 1183     | 1205     | 中皿 | 土師器 | 10.2      | 2.0       |           |    | 赤褐色 |    | 24区A-6 | ビット | 69        | 14世紀<br>後～末 |                 |
| 215      | 1184     | 1206     | 中皿 | 土師器 | 10.3      | 2.2       |           |    | 赤褐色 |    | 24区A-6 | ビット | 45        | 14世紀<br>後～末 |                 |
| 215      | 1185     | 1207     | 中皿 | 土師器 | 10.0      | 1.8       |           |    | 赤褐色 |    | 24区A-6 | ビット | 36        | 14世紀<br>後～末 |                 |
| 215      | 1186     | 1208     | 中皿 | 土師器 | 9.7       | 2.0       |           |    | 赤褐色 |    | 24区A-6 | ビット | 26        | 14世紀<br>後～末 |                 |
| 215      | 1187     | 1210     | 中皿 | 土師器 | 10.5      | 2.2       |           |    | 赤褐色 |    | 24区A-6 | ビット | 9         | 14世紀<br>後～末 |                 |
| 215      | 1188     | 1211     | 中皿 | 土師器 | 9.4       | 2.1       |           |    | 赤褐色 |    | 24区A-6 | ビット | 39        | 14世紀<br>後～末 |                 |
| 215      | 1189     | 1212     | 中皿 | 土師器 | 10.1      | 2.1       |           |    | 赤褐色 |    | 24区A-6 | ビット | 53        | 14世紀<br>後～末 |                 |
| 215      | 1190     | 1213     | 中皿 | 土師器 | 10.4      | 1.8       |           |    | 赤褐色 |    | 24区A-6 | ビット | 41        | 14世紀<br>後～末 |                 |
| 215      | 1191     | 1214     | 中皿 | 土師器 | 10.5      | 2.2       |           |    | 赤褐色 |    | 24区A-6 | ビット | 4 1 - 2   | 14世紀<br>後～末 |                 |
| 215      | 1192     | 1215     | 中皿 | 土師器 | 10.9      | 1.7       |           |    | 赤褐色 |    | 24区A-6 | ビット | 2         | 14世紀<br>後～末 |                 |
| 215      | 1193     | 1216     | 中皿 | 土師器 | 10.0      | 2.1       |           |    | 赤褐色 |    | 24区A-6 | ビット | 44        | 14世紀<br>後～末 |                 |

第52表 遺物観察表50

| 図番<br>番号 | 報告<br>番号 | 実測<br>番号 | 器種 | 種別  | a<br>(cm) | b<br>(cm) | c<br>(cm) | 重量g | 色調  | 胎土 | グリップ               | 遺構    | 層位等              | 時期                | 備考             |
|----------|----------|----------|----|-----|-----------|-----------|-----------|-----|-----|----|--------------------|-------|------------------|-------------------|----------------|
| 215      | 1194     | 1217     | 中皿 | 土師器 | 9.5       | 1.9       |           |     | 赤褐色 |    | 24ⅠA-6             | ビット   | 4.1, 4<br>2, 5.2 | 14世紀<br>後-末       |                |
| 215      | 1195     | 1218     | 中皿 | 土師器 | 9.5       | 1.7       |           |     | 褐色  |    | 24ⅠA-6             | ビット   | 5                | 14世紀<br>後-末       |                |
| 215      | 1196     | 1221     | 中皿 | 土師器 | 8.7       | 1.8       |           |     | 赤褐色 |    | 24ⅠA-6             | ビット   | 3.9, 5<br>1      | 14世紀<br>後-末       |                |
| 215      | 1197     | 1219     | 中皿 | 土師器 | 9.8       | 1.7       |           |     | 赤褐色 |    | 24ⅠA-6             | ビット   | 1                | 14世紀<br>後-末       |                |
| 215      | 1198     | 1200     | 中皿 | 土師器 | 9.3       | 2.0       |           |     | 赤褐色 |    | 24ⅠA-6             | ビット   | 60               | 14世紀<br>後-末       |                |
| 215      | 1199     | 1220     | 中皿 | 土師器 | 11.2      | 2.4       |           |     | 赤褐色 |    | 24ⅠA-6             | ビット   | 40               | 14世紀<br>後-末       |                |
| 216      | 1200     | 1247     | 小皿 | 土師器 | 7.1       | 1.7       |           |     | 赤褐色 |    | 24ⅠCB-C<br>-9      |       | Ⅰ包含物             | 14世紀<br>後-末       |                |
| 216      | 1201     | 1248     | 小皿 | 土師器 | 8.3       | 1.5       |           |     | 褐色  |    | 24ⅠCB-7            | P-3.9 | 覆土               | 14世紀<br>後-末       |                |
| 216      | 1202     | 1249     | 小皿 | 土師器 | 7.5       | 1.3       |           |     | 乳白  |    | 24ⅠCB-C<br>-1      |       | Ⅰ包含物             | 13世紀              |                |
| 216      | 1203     | 1250     | 中皿 | 土師器 | 8.4       | 2.1       |           |     | 褐色  |    | 24ⅠCB-C<br>-1      |       | Ⅰ包含物             | 13世紀              |                |
| 216      | 1204     | 1244     | 大皿 | 土師器 | 14.4      | 2.3       |           |     | 赤褐色 |    | 24ⅠCB-C<br>-8      |       | Ⅰ包含物             | 16世紀              |                |
| 216      | 1205     | 1245     | 大皿 | 土師器 | 13.7      | 2.5       |           |     | 赤褐色 |    | 24ⅠCB-C<br>-9      |       | Ⅰ包含物             | 16世紀              |                |
| 216      | 1206     | 1246     | 大皿 | 土師器 | 13.5      |           |           |     | 赤褐色 |    | 24ⅠCB-5            |       | Ⅰ包含物             | 16世紀              |                |
| 216      | 1207     | 1251     | 鍋  | 土師器 | 25.0      |           |           |     | 赤褐色 |    | 24ⅠC中央<br>部        |       | Ⅰ包含物             | 13世紀              | 中世鍋            |
| 216      | 1208     | 1259     | 碗  | 白磁  |           |           |           |     |     |    | 24ⅠCB-C<br>-10, 11 |       | Ⅰ包含物             | 12世紀              | 玉縁             |
| 216      | 1209     | 1261     | 碗  | 白磁  |           |           |           |     |     |    | 24ⅠC               |       | Ⅰ包含物             | 12世紀              |                |
| 216      | 1210     | 1260     | 碗  | 白磁  |           |           |           |     |     |    | 24ⅠC南西<br>隅        |       | Ⅰ包含物             | 12世紀              |                |
| 216      | 1211     | 1273     | 小皿 | 白磁  | 7.7       | 2.3       |           |     |     |    | 24ⅠC-D<br>-10      |       | Ⅰ包含物             | 15世紀              |                |
| 216      | 1212     | 1262     | 碗  | 青磁  | 16.5      |           |           |     |     |    | 25ⅠC-D<br>-6, 7    |       | Ⅰ包含物             | 13世紀              |                |
| 216      | 1213     | 1263     | 碗  | 青磁  |           |           |           |     |     |    | 24ⅠC南西<br>隅        |       | Ⅰ包含物             | 14世紀              | しのぎ遺存          |
| 216      | 1214     | 1264     | 碗  | 青磁  |           |           |           |     |     |    | 24ⅠC-D<br>-8, 9    |       | Ⅰ包含物             | 14世紀              | しのぎ遺存          |
| 216      | 1215     | 1266     | 碗  | 青磁  |           |           |           |     |     |    | 25ⅠC3,<br>C-8-10   |       | Ⅰ包含物             | 14世紀              | しのぎ遺存          |
| 216      | 1216     | 1267     | 碗  | 青磁  |           |           |           |     |     |    | 24ⅠC-D<br>-8, 9    |       | Ⅰ包含物             | 15世紀              | 雷文             |
| 216      | 1217     | 1268     | 碗  | 青磁  | 16.0      |           |           |     |     |    | 24ⅠA・B<br>-8, 9    |       | Ⅰ包含物             | 15世紀              | 断面跡            |
| 216      | 1218     | 1265     | 碗  | 青磁  | 12.9      |           |           |     |     |    | 25ⅠC               |       | Ⅰ包含物             | 1.3後<br>-1.4<br>前 | しのぎ遺存, 青磁, 断面跡 |
| 216      | 1219     | 1269     | 碗  | 青磁  |           |           |           |     |     |    | 24ⅠC東西<br>トレンチ     |       | Ⅰ包含物             | 15世紀              | 内底印花           |
| 216      | 1220     | 1270     | 盤  | 青磁  |           |           |           |     |     |    | 24ⅠC-D<br>-4-13    |       | Ⅰ包含物             | 15世紀              | 内底印花           |
| 216      | 1221     | 1271     | 天目 | 瀬戸  | 12.8      |           |           |     |     |    | 24ⅠCB-C<br>-7      |       | Ⅰ包含物             | 15世紀              |                |
| 216      | 1222     | 1274     | 平碗 | 瀬戸  | 14.6      |           |           |     |     |    | 24ⅠCB-<br>4-5      |       | Ⅰ包含物             | 15世紀              | 灰胎             |
| 216      | 1223     | 1275     | 平碗 | 瀬戸  | 16.8      |           |           |     |     |    | 24ⅠC               |       | Ⅰ包含物             | 15世紀              | 灰胎, 断面跡        |
| 216      | 1224     | 1276     | 小皿 | 瀬戸? | 8.2       | 1.8       |           |     |     |    | 24ⅠC-D<br>-6       |       | Ⅰ包含物             | 15世紀              |                |
| 216      | 1225     | 1277     | 盤  | 瀬戸? |           |           |           |     |     |    | 24ⅠC-<br>5・6       |       | Ⅰ包含物             | 15世紀              |                |
| 217      | 1226     | 1257     | 鉢  | 珠洲焼 |           |           |           |     |     |    | 24ⅠCB-C<br>-5      |       | Ⅰ包含物             | Ⅴ                 |                |
| 217      | 1227     | 1255     | 鉢  | 珠洲焼 | 23.4      |           |           |     |     |    | 23ⅠC-D<br>-1       |       | Ⅰ包含物             | Ⅴ                 |                |
| 217      | 1228     | 1252     | 鉢  | 珠洲焼 |           |           |           |     |     |    | 24ⅠCB-C<br>-7      |       | Ⅰ包含物             | Ⅴ                 |                |
| 217      | 1229     | 1253     | 鉢  | 珠洲焼 |           |           |           |     |     |    | 24ⅠC-D<br>-8, 9    |       | Ⅰ包含物             | Ⅴ                 |                |
| 217      | 1230     | 1254     | 鉢  | 珠洲焼 |           |           |           |     |     |    | 23ⅠCB-C<br>-1      |       | Ⅰ包含物             | Ⅴ                 | 発泡             |

第53表 遺物観察表51

## 第6節 遺物観察表について

| 国書<br>番号 | 報告<br>番号 | 実測<br>番号 | 器種        | 種類        | a<br>(cm) | b<br>(cm) | c<br>(cm) | 重焼き | 色調                   | 胎土 | グリップ              | 遺構    | 層位等 | 時期          | 備考  |
|----------|----------|----------|-----------|-----------|-----------|-----------|-----------|-----|----------------------|----|-------------------|-------|-----|-------------|---|
| 217      | 1231     | 1256     | 鉢         | 珠洲焼       |           |           |           |     |                      |    | 24KC・D<br>4-11-13 |       | 包含層 | B           |   |
| 217      | 1232     | 1258     | 甕         | 加賀焼       |           |           |           |     |                      |    | 24KC・D<br>-8-9    |       | 包含層 | 14世紀        |   |
| 217      | 1233     | 1284     | 小皿        | 肥前系<br>陶器 | 10.2      | 2.9       |           |     |                      |    | 24KB-<br>4・5      |       | 包含層 | 17世紀        |   |
| 217      | 1234     | 1278     | 丸罎        | 肥前系<br>陶器 | 10.1      | 4.2       |           |     |                      |    | 24KB・C<br>-7      |       | 包含層 | 18世紀        | 二次加熱  |
| 217      | 1233     | 1272     | 小皿        | 肥前系<br>陶器 |           |           |           |     |                      |    | 24KB・C<br>-5      |       | 包含層 | 18世紀        |   |
| 217      | 1236     | 1279     | 発付瓶       | 肥前系<br>陶器 |           |           |           |     |                      |    | 25K西類<br>48       |       | 包含層 | 18世紀        | 二次加熱  |
| 217      | 1237     | 1282     | 発付        | 肥前系<br>陶器 |           |           |           |     |                      |    | 24KB・C<br>-5      |       | 包含層 | 18世紀        | 蛇の目高台   |
| 217      | 1238     | 1281     | 発付瓶       | 肥前系<br>陶器 | 7.5       |           |           |     |                      |    | 24K南西<br>類45      |       | 包含層 | 18世紀        |   |
| 217      | 1239     | 1283     | 発付瓶       | 肥前系<br>陶器 |           |           |           |     |                      |    | 23KC・D<br>-1      |       | 包含層 | 18世紀        | 新面漆   |
| 217      | 1240     | 1280     | 発付皿<br>茶碗 | 肥前系<br>陶器 |           |           |           |     |                      |    | 24KC-<br>5・6      |       | 包含層 | 19世紀        |   |
| 218      | 1241     | 26       | 小皿        | 土師器       | 8.7       | 2.4       | 4.9       |     | 外にぶい<br>橙、内に<br>ぶい青橙 |    | C・D-6             |       |     | 12世紀        | 外内ヨコナデ、ヘウ工具<br>による沈積、裏面回転糸<br>切り痕（「回転」）   |
| 218      | 1242     | 8        | 碗         | 土師器       | 11.7      | 3.6       | 5.5       |     | 橙                    |    | B-3北平             |       |     | 12世紀        | 外内ヨコナデ、裏面回転<br>糸切り痕   |
| 218      | 1243     | 31       | 碗         | 土師器       |           |           | 5.1       |     | にぶい橙                 |    | C-6               | 河     |     | 12世紀        | 外内ヨコナデ・ナデ、底<br>面回転糸切り痕  |
| 218      | 1244     | 33       | 碗         | 白磁        | 17.5      |           |           |     |                      |    | C-6               | 河道    |     | 12世紀        | 釉は灰オリーブ色、透明<br>感が高くなく、貫入はない。<br>素地は灰を含む。素地は<br>灰白色気泡の含みが少し<br>ある、比較的解離。                         |
| 218      | 1245     | 36       | 碗         | 白磁        | 18.0      |           |           |     |                      |    | CD-6              |       |     | 12世紀        | 釉はオリーブ黄色、透明<br>感がある。貫入はない。<br>素地は灰白色、緻密、気<br>泡をわずかに含む。  |
| 218      | 1246     | 32       | 碗         | 白磁        |           |           | 6.2       |     |                      |    | C-5               | 河道西より |     | 12世紀        | 釉は灰白色透明感があ<br>る。貫入はわずかにあ<br>る。素地は灰白色、比較<br>的解離、気泡が含まれ<br>る。釉のからまない部分<br>の調整は悪い。                 |
| 218      | 1247     | 39       | 天目碗       | 瀬戸?       |           |           | 4.8       |     |                      |    | B-3北平             |       |     | 古瀬戸<br>後期   | 釉は黒色、光沢がある。<br>気泡を含む。素地は灰白<br>色、緻密、気泡を少し含<br>む。   |
| 218      | 1248     | 137      | 皿         | 白磁        |           |           | (4.9)     |     | 外灰、内<br>灰白           |    | C-8               |       |     | ?           | 外ロクロナデ・ロクロケ<br>ズリ、内ロクロナデ、素<br>地白色、内面施釉。   |
| 218      | 1249     | 34       | 碗         | 青磁        | (14.6)    | (4.2)     |           |     |                      |    | B-3北平             |       |     | 14世紀        | 釉は厚くむらがあり透明<br>感がなく内外面とも貫入<br>あり、オリーブ灰色、素<br>地灰白色、全面施釉、蓮<br>弁文、片切り彫り                            |
| 218      | 1250     | 35       | 碗         | 青磁        | (14.4)    | (4.7)     |           |     |                      |    | A・B-2             |       | 包含層 | 14世紀        | オリーブ灰色、釉は薄く<br>均一に施され二次加熱に<br>よる白濁化している。内<br>外面とも貫入は細かく密<br>である。素地灰白色、全<br>面施釉、ヘウ先による蓮<br>弁文を施文 |
| 218      | 1251     | 37       | 天目碗       | 瀬戸?       | 13.3      |           |           |     |                      |    | 分調四<br>区、1・1レ     |       |     | 古瀬戸<br>後期   | 釉は灰褐色、薄くかけら<br>れている。素地は灰白<br>色、緻密   |
| 218      | 1252     | 49       | 磁鉢        | 越前焼       | (25.7)    |           |           |     | 灰黄陶                  |    | A・B-2             |       |     | 14世紀<br>後半? | 外内ロクロナデ、内面お<br>ろし目（6本存在）  |

第54表 遺物観察表52

| 国庫<br>番号 | 報告<br>番号 | 実測<br>番号 | 器種     | a<br>(cm) | b<br>(cm) | c<br>(cm) | 重量<br>(g) | 石材等    | グリッド        | 遺構      | 層位等  | 備考                                   |
|----------|----------|----------|--------|-----------|-----------|-----------|-----------|--------|-------------|---------|------|--------------------------------------|
| 219      | 1253     | 16       | 鎌      | (156)     | 0.7       | 2.4       |           |        | B-6         | 85S1-07 |      | 3                                    |
| 219      | 1254     | 15       | 鎌      | (151)     | 0.6       | 2.6       |           |        | B-6         | 85S1-07 |      | 13                                   |
| 219      | 1255     | 17       | 刀子?    | (98)      | 1.1       | 1.2       |           |        | B-6         | 85S1-07 |      | 22                                   |
| 219      | 1256     | 18       | 不明     | (140)     | 0.5       | 2.4       |           |        | B-6         | 85S1-07 |      | 19                                   |
| 219      | 1257     | 20       | 刀子     | (90)      | 0.4       | 0.8       |           |        | B-8         | 86S1-08 |      | 本貫残る                                 |
| 219      | 1258     | No50     | 刀子     | (90)      | 0.2       | 0.8       |           |        | B-8         | 86S1-08 | 11   | 本貫残る                                 |
| 219      | 1259     | No49     | 疵押?    | (33)      | (18)      | (2.1)     | 13.2      |        | B-9         | 86S1-09 | 1区倉土 | (疵押) ガラス製の跡の部分。わら? 疵圧痕               |
| 219      | 1260     | 19       | 刀子     | (96)      | 0.9       | 1.5       |           |        | B-6         | 86S1-08 |      | 本貫残る                                 |
| 219      | 1261     | No46     | 刀子     | (93)      | 0.6       | 1.2       | 10.0      |        | B-6         | 86S1-08 |      | 本貫残る                                 |
| 219      | 1262     | No53     | 疵押     | (42)      | 1.2       | 4.9       | 37.2      |        | B・C-9       | 86S1-09 | キマド跡 | 疵押。凹凸凹上げしい                           |
| 219      | 1263     | No55     | 刀子     | (30)      | 0.3       | 0.7       |           |        | B-23        | 87S1-09 |      | 疵土 刀子小片                              |
| 219      | 1264     | No44     | 不明     | (57)      |           |           | 17.0      |        | B-23        | 87S1-09 |      | わら状の有機質付着。一枚の鉄板                      |
| 219      | 1265     | No45     | 刀子     | (113)     | 0.5       | 0.9       | 12.2      |        | B-24        | 87SK-10 |      |                                      |
| 219      | 1266     | No47     | 刀子     | (93)      | 0.4       | 1.1       |           |        | B-24        | 87SK-10 |      | 本貫残る                                 |
| 219      | 130      | No51     | 不明     | (5.4)     | 0.3       | 2.2       |           |        | B-10        | 86P-66  |      |                                      |
| 219      | 1268     | 14       | 刀      | (279)     | 1.0       | 2.6       |           |        | B-7         | 85P41   |      |                                      |
| 219      | 1269     | 13       | 刀子     |           |           |           |           |        | B・C-8・9     |         |      |                                      |
| 219      | 1270     | No48     | 刀子?    | (65)      | 0.5       | 1.2       | 14.7      |        | C-8         |         |      | 包含層                                  |
| 220      | 1271     | No34     | 砥石     | 35.2      | 7.1       | 17.2      | 46680     | 安山岩    |             | 85S1-01 | S-1  | 砥石。大形の扁平平理を使用。表面に磨面あり。               |
| 220      | 1272     | No35     | キマド跡材? | 26.5      | 11.0      | 16.4      | 42590     |        |             | 85S1-01 | S-4  | ノミ痕                                  |
| 220      | 1273     | No36     | 不明     | 24.2      | 12.1      | 14.2      | 59590     |        | A-24        | 85S1-01 | S-3  |                                      |
| 220      | 1274     | No33     | 不明     | 19.7      | 4.4       | 11.4      | *****     | 石質安山岩  |             | 86S1-08 |      | 床 使用の魚目形。磨打痕あり。失熟受ける。2つに割れる。元は定形だろうか |
| 221      | 1275     | No37     | キマド跡材  |           |           |           |           | 凝灰岩    |             | 86S1-10 |      | キマド跡                                 |
| 221      | 1276     | No31     | キマド跡材  | 30.1      | 8.8       | 11.6      | 45060     |        |             |         |      | 磨ないしは支脚。磨面跡。磨石口                      |
| 221      | 1277     | No32     | キマド跡材  | 36.2      | 10.3      | 14.5      | 53960     | 凝灰岩    |             |         |      |                                      |
| 221      | 1278     | No9      | 砥石     | 30.7      | 5.3       | 6.3       | 445.8     | 凝灰岩    | C-19        | 87S1-02 |      | 全面黒色付着物で覆われている                       |
| 221      | 1279     | No26     | 砥石     | 11.5      | 3.1       | 3.9       | 140.1     |        | A-34        | 87SX-02 |      | 磨面跡                                  |
| 221      | 1280     | No25     | 砥石     | (109)     | (49)      | (7.5)     | (306.6)   |        | B-34        | 87SK-10 |      | 磨石                                   |
| 222      | 1281     | 2        | 打製石片   | 12.3      | 2.0       | 7.8       | 2790      | 安山岩    | C-2         | 85S1-01 |      | 凸字形。基部欠損                             |
| 222      | 1282     | 4        | 打製石片   | 13.2      | 2.3       | 8.0       | 2830      | 砂岩     | B・C-6-10    |         |      | 包含層 磨石、基部欠損                          |
| 222      | 1283     | 5        | 打製石片   | 16.6      | 3.0       | 8.7       | 5540      | 火山礫凝灰岩 | B・C-5       |         |      | 包含層                                  |
| 222      | 1284     | 3        | 打製石片   | 20.3      | 1.8       | 9.5       | 5380      | 安山岩    | 24区-44      |         |      | 磨石・凸字形組合                             |
| 222      | 1285     | 6        | 打製石片   | 12.2      | 2.0       | 7.9       | 2670      | 火山礫凝灰岩 | C-8         | 86P142  |      | 磨石                                   |
| 222      | 1286     | 8        | 打製石片   | 13.2      | 2.3       | 8.8       | 4070      | 火山礫凝灰岩 | B-12        |         |      | 包含層 磨石・分銅形組合。基部欠損                    |
| 222      | 1287     | No4      | 打製石片   | 17.6      | 3.0       | 8.8       | 5221      | 火山礫凝灰岩 | B-7         | 河東      |      | 分銅形                                  |
| 222      | 1288     | 9        | 打製石片   | 13.0      | 2.0       | 9.2       | 3810      | 火山礫凝灰岩 | B-12        |         |      | 包含層 分銅形。基部欠損                         |
| 222      | 1289     | No1      | 打製石片   | 10.5      | 1.4       | 8.4       |           | 安山岩    | B-3         |         |      | 磨石。基部欠損                              |
| 222      | 1290     | 11       | 打製石片   | 15.0      | 1.7       | 7.1       | 2590      | 凝灰岩    | B-13、三角地帯   | 86SK-01 |      | 分銅形                                  |
| 223      | 1291     | No2      | 打製石片   | 14.2      | 2.7       | 7.9       | 3660      | 凝灰岩    | B-9         |         |      | 包含層 磨面跡。基部一部欠損                       |
| 223      | 1292     | No5      | 打製石片   | 14.0      | 3.0       | 8.4       | 4980      | ヒン岩    | A区直道北       |         |      | 磨面跡                                  |
| 223      | 1293     | No56     | 打製石片   | 13.1      | 3.0       | 7.9       | 3635      | 凝灰岩    | C-6         |         |      | 凸字形                                  |
| 223      | 1294     | No22     | 打製石片   | 12.9      | 2.5       | 7.8       | 2305      | ヒン岩    | 210(2号)トノ南北 |         |      | 磨石                                   |
| 223      | 1295     | No21     | 打製石片   | 12.1      | 2.3       | 7.4       | 2246      | 安山岩    | 210(2号)トノ南北 |         |      | 磨石・分銅形組合。基部付け替えか                     |
| 223      | 1296     | 10       | 打製石片   | 12.5      | 2.5       | 6.6       | 2490      | 火山礫凝灰岩 | C-6         |         |      | 分銅形。基部付け替えか                          |
| 223      | 1297     | No7      | 打製石片   | 15.4      | 2.8       | 8.2       | 4133      | 火山礫凝灰岩 | 210(2号)トノ南北 |         |      | 分銅形。基部欠損                             |

第56表 遺物観察表53

## 第6節 遺物観察表について

| 図版番号 | 報告番号 | 実測番号  | 器種   | a (cm) | b (cm) | c (cm) | 重量 (g) | 石材等    | グリップ | 透機        | 部位等   | 備考               |                            |
|------|------|-------|------|--------|--------|--------|--------|--------|------|-----------|-------|------------------|----------------------------|
| 223  | 1288 | 12    | 打製石斧 | 21.0   | 3.4    | 11.5   | 921.0  | 石萬安山岩  | C-4  | 河邊        |       | 瓣形・分瓣形組合、刃部腹面に磨耗 |                            |
| 223  | 1290 | 7     | 打製石斧 | 19.0   | 3.2    | 10.8   | 728.0  | 火山礫凝灰岩 | A-13 |           |       | 分瓣形              |                            |
| 224  | 1300 | No.19 | 打製石斧 | 14.1   | 3.2    | 10.1   | 469.6  | 火山礫凝灰岩 |      | 南区        |       | 包含層              | 瓣形・分瓣形組合                   |
| 224  | 1301 | No.8  | 打製石斧 | 17.8   | 2.7    | 9.8    | 443.8  | 火山礫凝灰岩 | C-18 | 87 S.I-02 |       | たちわり、包含層         | 刃部欠損、分瓣形                   |
| 224  | 1302 | No.10 | 打製石斧 | 15.0   | 2.9    | 9.1    | 400.9  | 火山礫凝灰岩 | A-33 | 大溝東岸      |       |                  | 分瓣形                        |
| 224  | 1303 | No.14 | 打製石斧 | 15.4   | 3.6    | 8.7    | 490.1  | 安山岩    | A-34 | 大溝        |       | 砂埋層              | 瓣形・分瓣形組合                   |
| 224  | 1304 | No.13 | 打製石斧 | 14.8   | 3.1    | 8.2    | 422.0  | 火山礫凝灰岩 | B-34 |           |       | 包含層              | 分瓣形、刃部欠損                   |
| 224  | 1305 | No.16 | 打製石斧 | 14.2   | 3.7    | 11.4   | 491.0  | 安山岩    | A-34 | 大溝        | 中層    |                  | 分瓣形                        |
| 224  | 1306 | No.17 | 打製石斧 | 17.7   | 3.4    | 8.9    | 546.3  | 安山岩    | A-35 | 大溝        | 中層    |                  | 分瓣形                        |
| 224  | 1307 | No.15 | 打製石斧 | 15.2   | 2.9    | 8.5    | 337.6  | 凝灰岩    | A-35 | 大溝内東岸     | 上層    |                  | 分瓣形                        |
| 224  | 1308 | No.21 | 打製石斧 | 15.6   | 2.9    | 9.2    | 434.0  | 砂岩     | B-38 |           |       |                  | 瓣形                         |
| 225  | 1309 | No.20 | 打製石斧 | 13.9   | 3.6    | 10.5   | 462.0  | 片麻岩    | A-39 |           |       | たちわり             | 瓣形、基部欠損                    |
| 225  | 1310 | No.12 | 打製石斧 | 16.0   | 3.3    | 9.2    | 483.6  | 火山礫凝灰岩 | A-39 | 大溝        |       | 下層、たちわり          | 分瓣形                        |
| 225  | 1311 | No.18 | 打製石斧 | 17.6   | 3.0    | 11.8   | 678.2  | 火山礫凝灰岩 | A-42 | 大溝外東岸     |       |                  | 分瓣形                        |
| 225  | 1312 | No.11 | 打製石斧 | 16.7   | 2.7    | 8.3    | 499.2  | 凝結砂岩   | 大溝   | 大溝        | 下層    |                  | 分瓣形                        |
| 225  | 1313 | No.30 | 打製石斧 | 14.6   | 2.3    | 10.3   | 440.3  | 火山礫凝灰岩 | A-42 | 大溝        | 下層    |                  | 分瓣形                        |
| 225  | 1314 | No.28 | 打製石斧 | 15.3   | 2.9    | 9.6    | 432.5  | 石萬安山岩  | A-42 | 一部大溝東岸    | 包含層   |                  | 瓣形                         |
| 225  | 1315 | No.20 | 打製石斧 | 14.5   | 2.5    | 8.8    | 364.2  | 石萬安山岩  | A-39 |           |       |                  | 凸字形                        |
| 225  | 1316 | No.3  | 打製石斧 | 16.3   | 3.0    | 9.9    |        | 火山礫凝灰岩 |      |           | 表層    |                  | 瓣形、基部欠損                    |
| 225  | 1317 | No.6  | 打製石斧 | 17.5   | 3.6    | 9.8    | 634.8  | 火山礫凝灰岩 |      |           | 表層    |                  | 瓣形・分瓣形組合                   |
| 226  | 1318 | 3     | 打製石斧 | 15.1   | 2.6    | 7.1    | 385.0  | 火山礫凝灰岩 |      | 19区3号ト    |       |                  | 瓣形、基部欠損                    |
| 226  | 1319 | No.37 | 砥石   | 9.8    | 5.5    | 5.1    | 393.0  | 凝灰岩    | B-5  | 北半        |       |                  | 鑿面四面使用、上下欠損、焼熱痕跡あり(水化)、傷付き |
| 226  | 1320 | No.38 | 砥石   | 10.0   | 3.5    | 4.5    | 172.3  | C-6    |      |           |       |                  | 鑿面四面と上面使用、下欠損、破片、仕上げ       |
| 226  | 1321 | No.40 | 砥石   | (9.3)  | (4.6)  | 5.7    | 251.7  | 凝灰岩    | B-8  | 河         |       |                  | 上面使用                       |
| 226  | 1322 | No.39 | 砥石   | (10.7) | 3.3    | (4.7)  | 176.1  | 凝灰岩    | 3 A  | 表層        |       |                  | 鑿面四面使用、上下未使用、傷付き           |
| 226  | 1323 | No.24 | 砥石   | 2.9    | 1.1    | 1.4    | 7.2    |        | A-33 | 大溝        | 中層    |                  |                            |
| 226  | 1324 | No.43 | 不明   | 8.0    | 1.5    | 2.2    | 31.8   | 凝灰岩    | Z-41 | 大溝(西一部)   | 上層、中層 |                  | 溝状、使用                      |
| 226  | 1325 | No.27 | 鎌小   | 5.1    | 2.7    | 3.2    | 47.2   | 凝灰岩    | A-36 | 大溝        | 中層    |                  | すり面あり、1箇所穿孔、両面から           |
| 226  | 1326 | No.52 | 石帯   | 4.5    | 0.7    | 2.5    | 14.0   | 不明     | 不明   | 不明        |       |                  | 石帯                         |
| 226  | 1327 | 25    | 鉄片   |        |        |        |        |        | 2.9区 |           |       |                  | 跡土中                        |
| 226  | 1328 | 21    | 鉄片   |        |        |        |        |        | 2.3区 |           |       |                  | 跡土中                        |

第56表 遺物観察表54



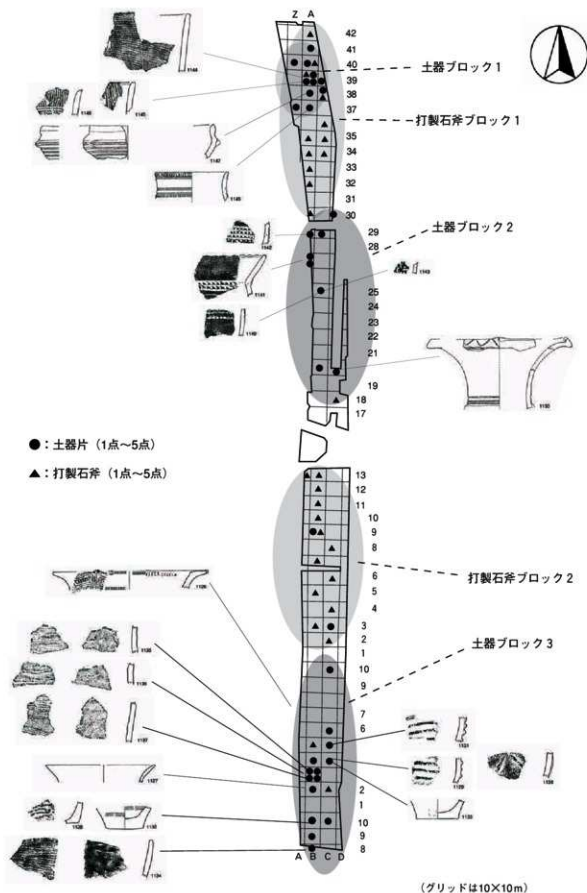

第229図 遺物分布図 (縄文~弥生)



ロック1と重複し、土器ブロック2の北側に展開する。ブロック内での出土点数は21点で、ほとんどは1グリッドにつき1・2点の出土だが、A-39グリッドでは4点、A-42グリッドでは3点とやや多く出土するグリッドも見受けられる。打製石斧ブロック2は土器ブロック2と土器ブロック3の間で、各グリッド1・2点の出土であった。

#### 縄文時代晩期から弥生時代の末松A遺跡

手取扇状地内で打製石斧が多出し、土器を含め他の遺物が少ない遺跡に関しては、山本直人氏により、「第2a類型」として「根茎類や球根類の採集・加工を主たる生業とする短期間居住する集落」、「第2b類型」として「単に根茎類・球根類を採集するためだけにいとなまれた遺跡」が類型化され、遺跡の性格の解釈が行われている〔山本1993〕。末松A遺跡に関しては、土器・打製石斧ともに単位面積当たりでは少数出土していることから、山本分類の「第2b類型」と位置づけることができよう。

加えて土器と打製石斧の出土位置の検討では、遺跡において遺物がブロックとしてまとめうる出土状況が確認された。土器ブロック1と打製石斧ブロック1は、その範囲が重複するもの、土器ブロック2と打製石斧ブロック2、土器ブロック3に関しては、土器と打製石斧が、やや排他的な出土位置の関係を指向している状況が認められる。

こうした状況を、遺跡内における土地利用の違いが現象化したものと理解することができるならば、「土器ブロック」≒「少数の土器を使用する活動が行われていた地点」、「打製石斧ブロック」≒「打製石斧を用いた活動が行われていた地点」という解釈が可能となり、遺跡内部での場の機能を推定する手がかりになると思われる。しかし、出土位置が特定できないものも少なからずあることや、出土点数自体が少ないこと、遺物廃棄後の文化的・自然的要因による出土位置の変化に関する検討が必要となることなど、前提として踏まえておかなければならない問題もいくつか存在する。したがってこれは予察とし、今後機会を得て、検討事例を増やしその妥当性について更に検討を重ねていくこととしたい。

## 第2節 古代前半期の末松A遺跡

末松A遺跡では一部Ⅱ1期まで遡るものもあるが、Ⅱ2期から本格的に集落が形成されたと考えられる。ここではまずⅡ期にはは収まる竪穴建物についてその規模やカマドの位置などについてまとめ、近江型や青野型といった外来系の土師器煮炊具の出土状況や周辺遺跡の様相もまじえて、末松庵寺との関係についても考えてみたい。

#### 竪穴建物の群構成

1985～1987年度の3ヵ年の調査で合わせて30棟余りの竪穴建物が検出されている。一部古墳時代やⅢ期以降のものもあるが概ねⅡ2～Ⅱ3期の中に収まっている。竪穴建物の分布にはまとまりが見られ、それを表すと第230図のようになる。A～E群まで5群に分けることが可能である。A・D・E群はそれぞれ距離を取って群をなすことから理解しやすいが、B群はさらに細分することも可能である。A群は1985年度調査区で検出された7棟、B群は1986年度調査区で検出された86SI12・13を除く11棟、C群は1987年度調査区の87SI01～04・86SI13の5棟、D群は87SI05～08の4棟、E群は87SI09の1棟から構成される。E群はさらに北西方向へと展開しているものと考えられる。南北を基準とした建物の主軸方位で見ると、西偏するものは10～16°のグループ6棟(a類)と22～26.5°のグループ3棟

(b類)、ほぼ真北(座標北)を向くものは西偏 $5^{\circ}$ ～東偏 $4^{\circ}$ のグループ15棟(c類)、東偏するものは $21^{\circ}$ ～ $31^{\circ}$ のグループ4棟(d類)に分けることが可能であり、真北に近い方位を取るものが半数以上である。平面形態は、方形で長軸と短軸の比率が $1.1:1.0$ よりも長軸の比率が大きいものを長方形、それ以下のものを正方形として見てみると、長方形のもの11棟、正方形のもの11棟、不明なもの6棟となる。竪穴部の規模で見ると最大の建物は87SI09であり、平面積は約 $51.8\text{m}^2$ を測る。これは掘立柱建物を加えても末松A遺跡では最大の面積を誇る。最小のものは85SI07であり、平面積は $7.8\text{m}^2$ となっている。ただし85SI07はⅣ期頃のものと考えられ、Ⅱ期の中では85SI02の $9.9\text{m}^2$ が最も小さい。群別に詳細を見ると次のようになる。

A群: 85SI01～07の7棟であるが、そのうち85SI07はⅣ期、85SI04は時期不明である。その他はⅡ2～Ⅱ3期に収まる。もっとも平面積の大きいものは85SI06で約 $33\text{m}^2$ を測る。最も小さいものはⅡ期に限ると85SI02で $9.9\text{m}^2$ である。これらの主軸方位は85SI04・07を除き全てd類である。主柱穴及び壁柱をもつのは85SI06であり、その他の竪穴建物では検出されていないか、またははっきりとしない。確認されたカマドは85SI04・07を除き全て竪穴部の南東角に造られている。85SI05からは近江型の長胴甕が多く出土している。

B群: 86SI01～86SI11の11棟であるが、そのうち86SI05はⅢ期と考えられ、その他はⅡ2～Ⅱ3期に収まる。この群はさらに86SI01～04・06(i)、86SI08～11(ii)、86SI07(iii)の3群に細分できる。それぞれi群は5棟、ii群は4棟、iii群は1棟で構成され、iii群はさらに東側に展開しているものと考えられる。もっとも平面積の大きなものはii群の86SI10で約 $35.8\text{m}^2$ を測るが、i群の86SI06も約 $35.2\text{m}^2$ とほぼ同規模である。これらの主軸方位はii群は全てa類、iii群はc類、i群はa類1棟(86SI06)、b類3棟(86SI01～03)、c類2棟(86SI04・05)である。ii群はまとまりがあるが、i群はかなり主軸方位が異なる建物で構成されている。主柱穴及び壁柱をもつのは86SI03・06・10の3棟である。カマドは7棟で確認され、その内86SI02の1棟が北東角に造っている他は、全て南東角に造っている。なお、86SI08は当初南東角であったカマドを、南西角に造り変えている。86SI02・04からは近江型の長胴甕が出土し、86SI08からは近江型の鍋かと考えられるものが出土している。また86SI08からは東日本系と考えられる平底の長胴甕が出土している。

C群: 86SI13・87SI01～04の5棟からなる。もっとも平面積の大きなものは87SI01で約 $46.1\text{m}^2$ を測る。86SI13ではカマドは確認されていないが、それ以外では全て南東角にカマドを造っている。カマドの袖には心材として凝灰岩の切石が用いられている。また87SI01・02は貯蔵穴をカマドの西隣に設けている。これらは壁柱をもつ側柱竪穴建物であり、近江にその系譜を求められるもので、87SI01は近江型の長胴甕が出土しているが、87SI02では青野型の長胴甕が出土しており、混在した様相となっている。主軸方位は全てc類である。

D群: 87SI06～08・10の4棟からなる。調査区外に延びるものが多く分かりづらいが、長軸約 $6.5\text{m}$ を測る87SI06がもっとも大きく、おそらく $30\text{m}^2$ を超えるものと考えられる。87SI06・07にはカマドが確認され、南東角に造られている。これらは4本主柱をもち、87SI07は壁柱をもっている可能性がある。

E群: 87SI09の1棟だが、群は北西に展開していると考えられる。平面積は約 $51.8\text{m}^2$ と格段に大きい。主柱穴は4本で、壁溝にあたる部分に礫を敷いている。またカマドは南東角に造られている。類例を探すと滋賀県穴太遺跡で礎石立ちの建物が見られるが、主柱穴をもたないなど違いがある。良く似た例では、長野県に数例存在する〔望月1990〕がカマドの位置などで違いがあり、また時期も新しい。青野型の長胴甕口縁部破片及び平底の土師器小甕が出土しているため、この建物の系譜を示す可

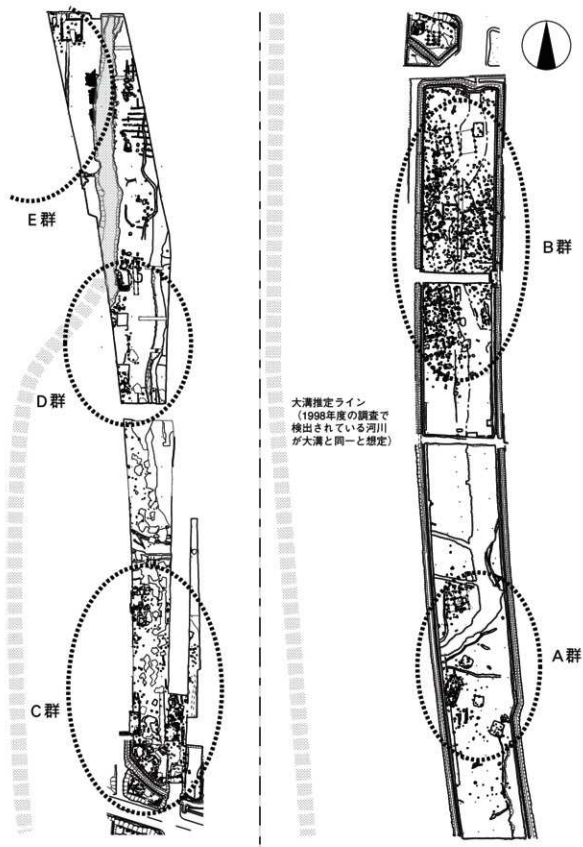

第230図 末松A遺跡竪穴建物群構成 (北野1994より作図)

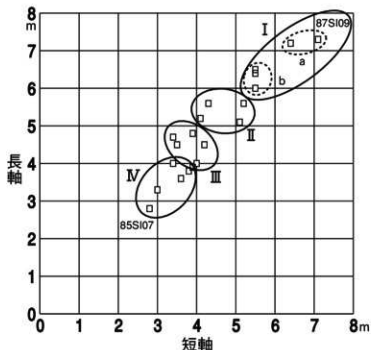

第231図 竪穴建物の規模

能性もあるが現段階ではそれを明らかにすることは難しい。いずれにせよⅡ期における末松A遺跡の中心的な建物の一つであったことには間違いないであろう。

各群の主軸方位を見ると、A・B群では大きく東あるいは西に方位を振るものが多いのに対し、C・D・E群では真北に近い方位をとるものが圧倒的である。竪穴建物の規模は長軸と短軸でグラフ化すると第231図のようになり、Ⅰ～Ⅳの4群に分けられる。E群の87SI09は別格だが、各群にⅠ類の30m<sup>2</sup>を超える竪穴建物が存在し、各群の中心建物と見られる。Ⅱ類はB・C群のみ、Ⅲ類はA～C群に見られる。Ⅳ類はA・B・D群で見られるが、A群により小さな竪穴建物がある。それぞれの群単位で「経営単位」<sup>5)</sup>と呼べるような構成をしていたものと考えられるが、B群は3つの単位が一つの群を形成していることで他の群と比べ異質である。

建物の構造では、E群を除けば全てに備柱竪穴建物が見られ、近江との関連が強いと考えられる。ただし土師器煮炊具を見ると、必ずしも近江型の煮炊具を伴っているとは限らない。87SI01・02はその構造が互によく似た備柱竪穴建物で、87SI01は近江型の長胴甕を伴うが、87SI02は青野型である。また2つの建物はカマドの位置や造り方など青野型住居との類似性もありそうで、折衷型の建物の可能性もある。竪穴建物全体のカマドの位置を見ると、確認できるもののほとんどは竪穴部の南東角に造っており、かなりの規制があつてものと考えられ、集落成立の背景を物語っているものと考えられる。

切り合いをもつ竪穴建物85SI05・06では近江型が出土する85SI05が古く、86SI01・02では同じく近江型が出土する86SI02が古い。二つの事例で断言することは難しいが、近江型、丹波型といった外来系の土師器煮炊具が見られるのは集落成立当初のⅡ2期の段階であろう。その他に竪穴建物からは刀子や製塩土器といった遺物が出土しているものが多い。

竪穴建物主体の集落が廃絶した後は、掘立柱建物が主体へと変化する。これは全ての群で同じように変化するわけではなくここで大きな違いが生じている。B・C群でのみその変化は見られ、その他

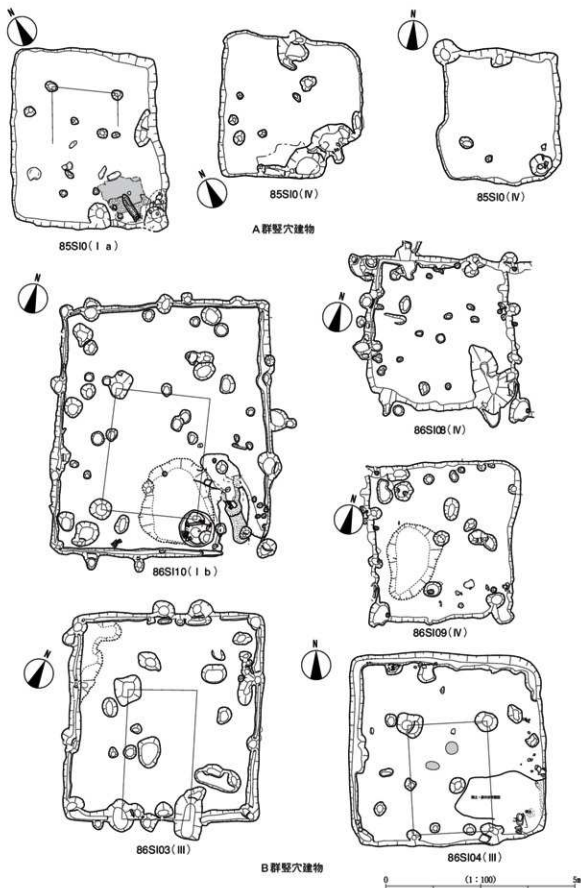

第232図 群別竪穴建物平面図1

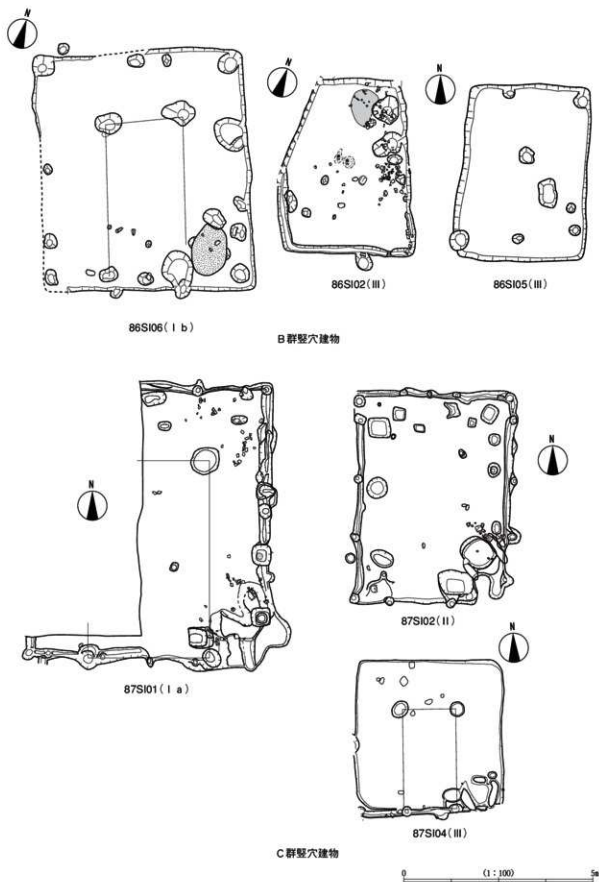

第233図 群別竪穴建物平面図 2

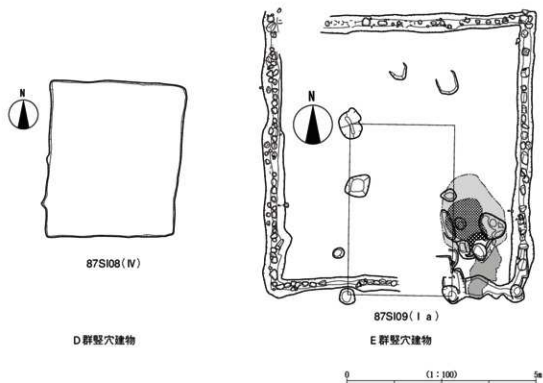

第234図 群別竪穴建物平面図3

の群では掘立柱建物への変化は見られない。「経営単位」ごとに群を形成していたあり方から、集落中心部への集中へと大きく集落構造が変化したものと考えられる。特にB群は竪穴建物の段階から異質なあり方を示しており、末松A遺跡の中心的位置を占めていたものと考えられる。

### 土師器煮炊具と移民集団

末松A遺跡で出土した土師器煮炊具には、内外ハケメ調整の在来型といえるものだけでなく、近江型、青野型（丹波）といった畿内外縁部系統のものが定量見られる。また、タキ成形やカキメ調整といった須恵器系統の技術を用いた北陸型煮炊具も同じく定量見られた。近江型・青野型はその形態から比較的判断しやすい<sup>1)</sup>ものであり、他にも86SI08で出土した東日本系の平底の長胴甕のようにその他の地域の煮炊具も出土している可能性がある。他地域ということではないが、タキ成形の痕跡やカキメ調整が見られるものからは、小松市額見町遺跡で出土した軟質土器〔望月1999〕の系譜を直接引いた人々の移住もある程度あったと考えられる。土師器煮炊具を見るだけでも多系統あり、当然それを使用した人々も多系統あったと考えられよう。単純に近江や丹波といった地域からの移住者だけで構成された集落ではなく、かなり寄せ集めてきなのが想定される。近江型、青野型といった煮炊具はⅡ2期に見られるものであり、Ⅱ3期にはほとんど見られない。これは当初から大量の移住があり、彼ら自身の需要を満たすために自ら生産を行ったと考えられ、Ⅱ3期になって地域の土器流通圏の中にとっかりと組み込まれたものと考えられる。能美窯跡群で土師器煮炊具の焼成が定量生産ではないにしてもⅡ2期頃からと加賀地域で最も早く始まっていることと無関係ではないだろう。

1986年度調査では、近江型の長胴甕を埋納したピットがあり、これは近江に見られる甕棺習俗と考えられる。これは直接的な移住を示すものと考えられ、近江地域との関連性の強さを物語るものであ

ろう。近江型・青野型の故地はいずれも渡来系集団との関連が深い地域として理解されている。小松市額見町遺跡の直接的な移住も含め、渡来系集団の移住と考えられる。また話は飛ぶが、加賀市弓波廃寺では板状土製品が出土している。これは伊勢地域にその系譜を求めることができるとされ〔春日2003〕、加賀地域一帯に移住が行われた可能性がある。

### 末松廃寺と末松A遺跡

末松A遺跡は国指定史跡末松廃寺から東へ約500mの距離にあり、その間に末松ダイカン遺跡、末松B遺跡、末松しりわん遺跡などを挟むが、それらを含めて末松廃寺との関係は非常に密接であったのは間違いないところである。末松廃寺の建立は7世紀第3-4半期と考えられている〔木立1985〕ので、末松A遺跡の竪穴建物を中心とした集落はその直後、あるいはほぼ同時に形成された可能性が高い。末松廃寺の建立とその後の維持のためには相当な労働力が必要であったと考えられる。それらを担った集落の一つに末松A遺跡はあったものと考えたい。そしてそこに居住した人々は、近江や丹波といった畿内外縁部から直接的に移住してきたものたちだけではなく、間接的あるいは小松市額見町遺跡のような渡来系の人々の2次の移住をもって形成されたと考えられる。そして彼らは、手取川扇状地の開発に従事したのと考えられる。

彼らが何故、手取川扇状地の開発に携わるようになったのかについては、国家的政策によるものとするのが妥当であろう。横山が言うように〔横山2003〕、在地領主層である道氏らの力のみでは到底なしえない一大事業と考えられるからである。しかしながら、在地勢力の協力なしにはあり得なかったであろう。在地勢力や国家的力がどこまで関与したかについては難しいが、移住者集団は当初、彼らの出身地の建物構造や土師器煮炊具を使用しているのであり、かなり独立性の高いものであったのではないだろうか。当初は国家的権力が圧倒的に在地勢力に勝っていたのではないかと考えられる。それは先に述べた竪穴建物内部のカマドの位置にも現れているのであろう。またカマドは上新庄遺跡や下新庄アランチ遺跡など富樫用水系とされる地域でも竪穴建物の南東角に造られているものがあり、もっと広範囲に集落や建物の構造に対する大きな規制が働いていた可能性がある。このことも在地領主層の力のみではなしえなかったことを傍証するものとする。その後、在地勢力も含めた開発が行われていったのではないであろうか。そして、彼らの半ば寄せ集めの集団をまとめるためには強力な力（信仰）を必要としたことであろう。それが末松廃寺であったと考えたい。

末松A遺跡は、田嶋の言う郷用水系にあり郷中流域Bにあたる〔田嶋1996a〕。田嶋は、郷用水系下流域に存在する東大寺領横江庄遺跡はⅣ期頃に始まる手取川扇状地の「南北の展開」と密接な関係があるとしている<sup>1)</sup>。その勢力の母体となったのが末松A遺跡を含めた移民集団と考えられ、掘立柱建物中心の集落となった段階で当地域の有力者層に成長していたのではないだろうか。



## 注

- 1) 青野型住居跡とは「基本的には方形の竪穴式住居跡であるが、四隅のうち1つを掘り残し、内側へ突出させ、この部分にかまどを設置するものである。掘り残した地山を両袖としてかまどを構築することから、竪穴掘削前の平面的な計画段階において、既にかまどの位置と方向を決定し、この計画に基づいて作業を行ったことは明らかである。」[中村1982]と説明されている。87S102は類似した形態をしており、またそこから出土した土師器煮炊具も青野型であることから、直接の移民が想定できる。さらに住居の南東角にかまどを設置するのが通有とされる[近澤1992]。87S102も南東角にかまどを持つ。また末松A遺跡で検出された竪穴建物のかまども南東角に持つ物が多い。かまどの位置は、風向きなどの地理的制約によって決められたわけではなく、その竪穴建物を造りそして住んだ人々の出自によるところが大きいかもしれない。
- 2) 藤田は同タイプ内の器形の違いではないかと述べている。また時期的には普正寺遺跡地山面と重なると考え、燈芯油瓶の付着する資料も見え始める[藤田1992]。
- 3) 望月精司氏のご教示による。北部九州では紙石を転用する事例が多いそうである。
- 4) 粘土分類は遺物整理を担当した北野博司氏が分類したもののそのまま掲載した。その分類基準の詳細については[北野1987]を参照願いたい。
- 5) 田嶋は2棟前後からなるものを建物小群、複数の建物小群からなるものを建物群とし6～9世紀代の基本的な単位としている[田嶋1983]。建物小群を小経営単位、建物群を農業共同体結合[宇野1991]と理解することも可能であるが、建物小群、建物群を詳細に抽出・検討していないので、ここでは[経営単位]というやや曖昧な表現を用いる。
- 6) 口縁部の形態で識別しやすく、「現状で識別しやすいのが丹波、近江ということであり、摂津や山城、越前など幅広い地域からの移住を想定しておく必要がある」と北野が言うように[北野1997]今後さらに識別が進めそれらを明らかにする必要がある。
- 7) 田嶋は、東大寺領横江庄遺跡の成立は、N期頃から始まる手取扇状地での「南北の展開」と密接に関係があるとする。それは末松庵寺や末松A遺跡が所在する。郡用水系中流域の政治勢力との直接的な関係を窺わせるとしている[田嶋1996a]。

## 引用・参考文献

- 浅香年木 1978 『古代地域史の研究』法政大学出版局
- 宇野隆夫 1991 『律令社会の考古学的研究—北陸を舞台として—』桂書房
- 石崎吾久 1996 『「青野型壺」について』京都府埋蔵文化財論集 第3号、財団法人京都府埋蔵文化財調査研究センター、403-432。
- 大崎哲人 1993 『土師器壺の変遷とその背景—近江型土師器成立への諸段階—』『紀要第6号』財団法人滋賀県文化財保護協会、31-44
- 大西 顕 2003 『松任市橋爪新A遺跡・橋爪新B遺跡』財団法人石川県埋蔵文化財センター
- 岡本恭一 1991 『第六章 石製品』『粟田遺跡発掘調査報告書』社団法人石川県埋蔵文化財保存協会
- 折戸靖幸・川畑誠 1994 『高松・押水宮跡群における8世紀中葉の前期』『北陸古代土器研究第4号』北陸古代土器研究会、53-62
- 柿田祐司ほか 2003 『松任市末松遺跡群Ⅰ』財団法人石川県埋蔵文化財センター
- 春日真実 2003 『越後出土の円筒形土製品・板状土製品について』『賀気楼—秋山進午先生古稀記念—』秋山進午先生古稀記念論集刊行会、281-306
- 亀田文哉ほか2001 『湯屋古窯跡Ⅲ』辰口町教育委員会
- 川畑 誠 1995a 『榮木D遺跡の調査』『鶴米北部遺跡群調査報告Ⅱ—原宮岡場整備事業鶴米地区埋蔵文化財発掘報告2—』石川県立埋蔵文化財センター、5-8
- 1995b 『石川県内の古代建物に関する基礎考察—掘立柱建物の平面プランを中心にして—』『社団法人石川県埋蔵文化財保存協会年報6』社団法人石川県埋蔵文化財保存協会、62-103
- 木立雅朗 1985 『湯屋瓦屋をめぐる諸問題』『辰口町湯屋古窯跡』辰口町教育委員会、116-130

- 北野博司 1987 「出土土器の観察」『篠原遺跡』石川県立埋蔵文化財センター、78-82  
 1988 「重ね焼きの観察」『辰口西部遺跡群Ⅰ』石川県立埋蔵文化財センター、112-115  
 1989 「末松遺跡」石川県立埋蔵文化財センター  
 1994 「末松遺跡の壑穴建物」『村落遺跡研究会レジュメ』  
 1997 「古代北陸の地域開発と出羽」『観美・律令国家・日本海-シンポジウムⅡ・資料集-』日本考古学協会  
 1997年度秋田大会実行委員会、297-302
- 古代の土器研究会 1996 「古代の土器研究-律令的土器様式の西・東4 煮炊具-」古代の土器研究会  
 財団法人北陸建設弘済会金沢支所 1991 「道路事業のあゆみ」建設省北陸地方建設局金沢工事事務所  
 高橋泰子・多々谷香里 1998 「壑穴住居に関する基本的用語の定義」『土壁 第2号』、考古学を楽しむ会、1-10  
 田嶋明人 1983 「奈良・平安時代の建物グループと集落遺跡」『北陸の考古学』石川考古学研究会々誌第26号、石川考古学研究会、661-682  
 1988 「古代土器編年軸の設定」『北陸古代土器研究の現状と課題(報告編)』北陸古代土器研究会、1-3  
 1996a 「手取扇状地にみる古代遺跡の動態」『東大寺額横江庄遺跡Ⅱ』石川県松任市教育委員会  
 1996b 「北陸地方の古墳時代の土器」『日本土器辞典』横山園、657-675  
 田村昌宏 2000 「清金アガトウ遺跡」『粟田遺跡藤平地区・清金アガトウ遺跡』野々市町教育委員会、135-160  
 近澤豊明 1992 「京都-青野・綾中遺跡群」『第32回埋蔵文化財研究会資料集 第三分冊』財団法人和歌山県文化財センター、172-175
- 中世土器研究会 1995 『概説 中世の土器・陶磁器』真陽社  
 中村孝行 1982 『綾部市文化財調査報告 第9集』京都府綾部市教育委員会  
 野々市町史編纂専門委員会 『野々市町史 資料編1』石川県野々市町  
 藤 則雄 1991 「第八章 粟田遺跡出土土器類の石質」『粟田遺跡発掘調査報告書』社団法人石川県埋蔵文化財保存協会  
 藤田邦夫 1992 「加賀における様相-土師器-」『中世前期の遺跡と土器・陶磁器・漆器』北陸中世土器研究会、47-70  
 本田秀生ほか 2000 「野々市町末松遺跡群」財団法人石川県埋蔵文化財センター  
 望月 映 1990 「古代の壑穴住居址」『中央自動車道長野線埋蔵文化財発掘調査報告書4 -松本市内- その1-総論編』財団法人長野県埋蔵文化財センター、37-68  
 望月精司 1999 「北陸型煮炊具の出現と成立過程-加賀地域及び小松市額見町遺跡の事例検討を中心として-」『北陸の考古学Ⅲ』石川考古学研究会々誌第42号、石川考古学研究会、147-166  
 2003 「北陸・信越地域の土器」『考古資料大観 第3巻 弥生・古墳時代 土器Ⅲ』小学館、264-272  
 2003 「古代権状鉢に関する一考察-北陸出土権衡資料の検討を中心として-」『北陸の古代と土器』北陸古代土器研究会第10号、北陸古代土器研究会  
 2004 「北陸地域における飛鳥時代須恵器の様相-飛鳥Ⅰ~Ⅲ期併行の北陸諸窯の様相差を中心として-」『白門考古論叢-福生典太郎先生追悼考古学論集-』中央考古会・中央大学考古学研究会、161-190  
 山田由布子 2004 「末松遺跡」『石川県埋蔵文化財情報第12号』財団法人石川県埋蔵文化財センター、28-29  
 山本直人 1985 「石川県における打製石斧について」『石川考古学研究会会誌』第28号 石川考古学研究会  
 1993 「縄文時代後・晩期の打製石斧による生産活動 手取川扇状地を中心として」『考古論集』  
 横山貴広 2000 「上林新庄遺跡・上林古墳・上林テラダ遺跡・下新庄タナカダ遺跡』野々市町教育委員会  
 2001 「末松A遺跡・末松しりわん遺跡』石川県野々市町教育委員会  
 2003 「扇状地における新興開発領土層の台頭とその後の展開-古代(6世紀末~9世紀中頃)手取川扇状地を中心として-」『観氣楼-秋山進午先生古稀記念-』秋山進午先生古稀記念論集刊行会、319-338
- 吉岡康暢 1994 「中世須恵器の研究」吉川弘文館

## 写真図版



末松 A 遺跡と末松廃寺を上空から（南から）



1985年度調査区航空写真（東から）



1986年度調査区航空写真（南から）



1986年度調査区航空写真（西から）



1987年度調査区航空写真（北から）



1987年度調査区航空写真（西から）



85S101完掘状況（北東から）



85S102完掘状況（北から）



85S103完掘状況（北東から）



85S105・06完掘状況（北東から）





1986年度調査区全景（南から）



86S108・09・10完掘状況（東から）



86S110 発掘状況 (南から)



86S108・09 発掘状況 (東から)



86S108カマド及び遺物出土状況(北から)



86S108カマド付近遺物出土状況(西から)

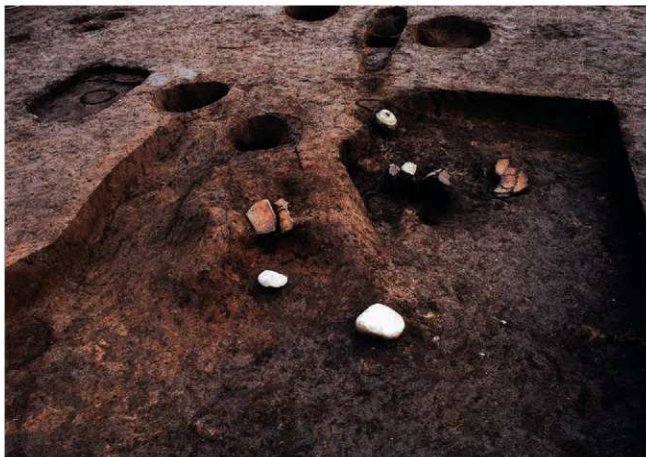

86S110カマド及び遺物出土状況（北西から）



86SB01（西から）



86SB02 (南から)



86S107 遺物出土状況



86S101・02・03・04ほか(南から)



86S101・02・03完掘状況(北西から)



86S102発掘状況（南東から）



86S101発掘状況（南東から）

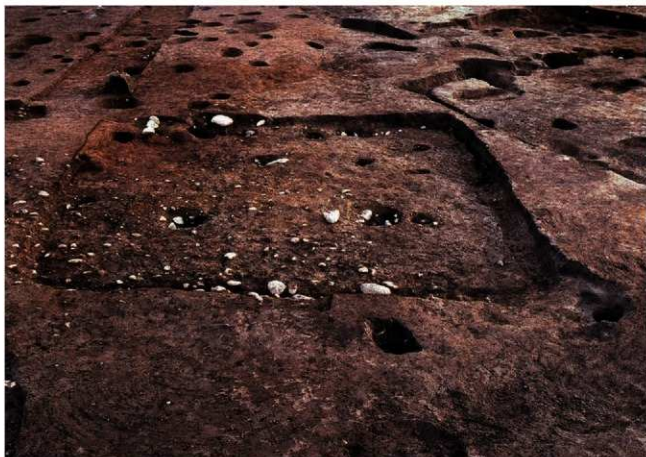

86S104発掘状況(北から)



86S106発掘状況(南東から)





C17-20 全景 (北から)



B19-29 全景 (南から)



87S103ほか(北から)



87S101カマド



87S109 発掘状況（南カ5）



河道及び護岸堤群全景（南カ5）



1985年度調査区全景（南から）



1985年度調査区全景（北から）



85S101土層断面及び遺物出土状況(南西から)



85S101カマド及び遺物出土状況(北から)



85S101遺物出土状況(南西から)



85S101土師器検出土状況



85S102土層及び遺物出土状況(南から)

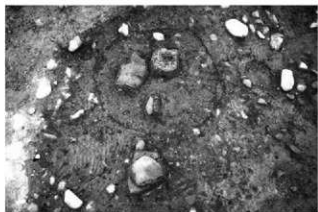

85S102焼土・遺物検出状況



85S102焼土断面リ状況



85S103土層及び遺物出土状況(南西から)



85S104完掘状況(北から)



85S105・06土層及び遺物出土状況(北東から)



85S105・06完掘状況(北東から)





85S105完掘状況(南東から)



85S106完掘状況(南東から)



85S105・06 遺物出土状況 (南西から)



85S105 遺物出土状況



85S105 遺物出土状況



85S105 貼床検出状況 (東から)



85S105 貼床検出状況 (北西から)



85S106床面出土遺物(南東から)



85S106遺物出土状況(P11、焼土等)



85S106床下土坑内出土遺物(南東から)

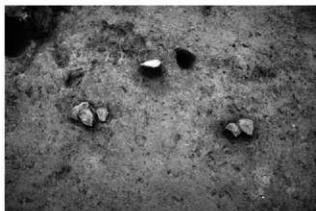

85S106遺物出土状況(P5、P6)



85S106遺物出土状況(P14)



85S106遺物出土状況(P1)



85S106遺物出土状況(P3)



85S106支柱穴及び焼土(北から)

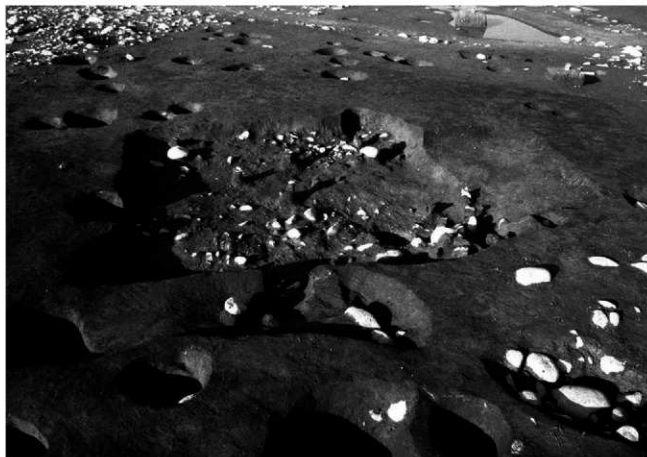

85S107 遺物出土状況 (南から)



85S107 完掘状況 (東から)



85SB01及び85S107 (南から)



85SB01及び85S107 (西から)



85SK01 発掘状況 (西から)



85SK02 土層断面 (東から)

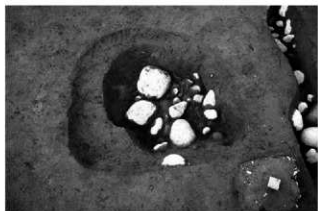

85SK03 発掘状況 (南から)



85SK04 土層断面 (東から)



85SK05 土層断面 (東から)



85SK06 土層断面 (南から)



85SK09 土層断面 (南から)

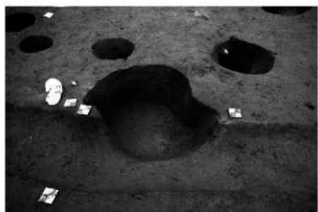

85SK10 発掘状況 (西から)

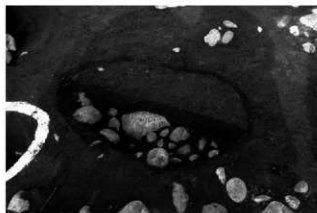

85P25土層断面 (南から)



85P41刀出土状況 (西から)



85P39土器出土状況 (南から)



85SD01土層断面 (西から)



85SD02土層断面 (南から)



85SD03土層断面 (南から)



85SD04土層断面 (南から)



85SD05完掘状況 (東から)



85SD10 発掘状況 (西から)



85SD06 (南から)



85SD07・08 (南から)



85SD09土層断面 (東から)



85SD09土層断面 (東から)



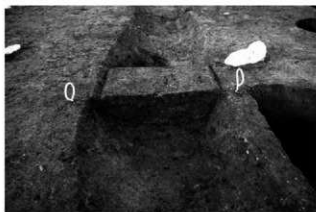

85SD11土層断面 (南から)



85SD12・13・14



85S105・06上層遺構 (北から)



85S107調査風景



85S101調査風景

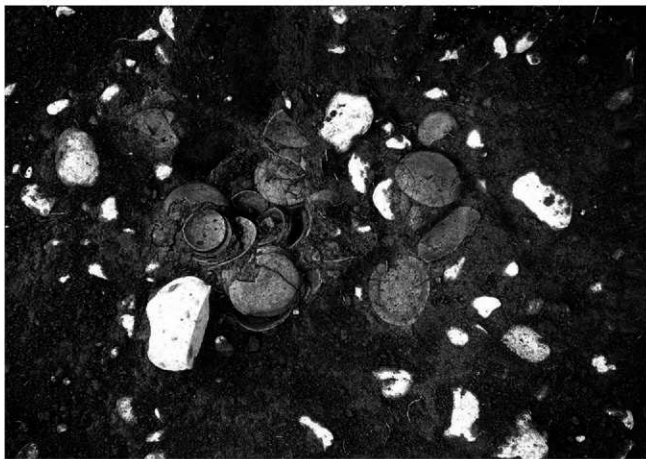

A 6ピット (土師器出土状況)



1985年度調査区航空写真 (南から)



86S108・09・10完掘状況(南から)



86S108・09・10完掘状況(東から)



86S110貼床除去後(南から)



86S110カマド及び出土遺物(東から)

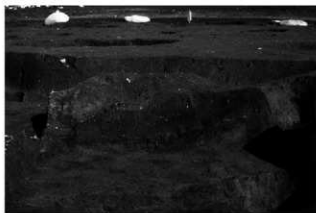

86S110カマド断面 (西から)



86S110カマド断面 (北から)



86S110カマド断面 (南から)

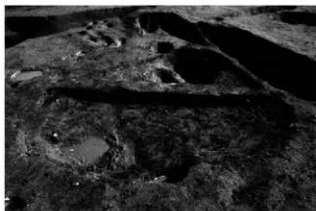

86S110床下土坑断面 (西から)



86S110壁溝断面



86S110 遺物出土状況 (北から)



86S110 遺物出土状況 (P1)

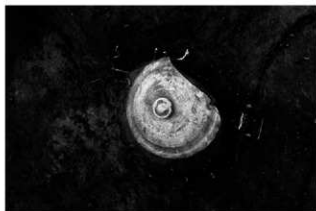

86S110 遺物出土状況 (P2)



86S110 遺物出土状況 (P4、P5)



86S110 遺物出土状況 (P3)



86S108・09発掘状況(東から)



86S108発掘状況(北から)



86S108土層断面及び遺物出土状況(北から)



86S108遺物出土状況(南から)



86S108遺物出土状況(北から)



86S108遺物出土状況(西から)



86S108遺物出土状況(東から)





86S108カマド断面(南から)



86S108カマド断面(西から)



86S108カマド断面(北から)



86S108カマド断面(東から)

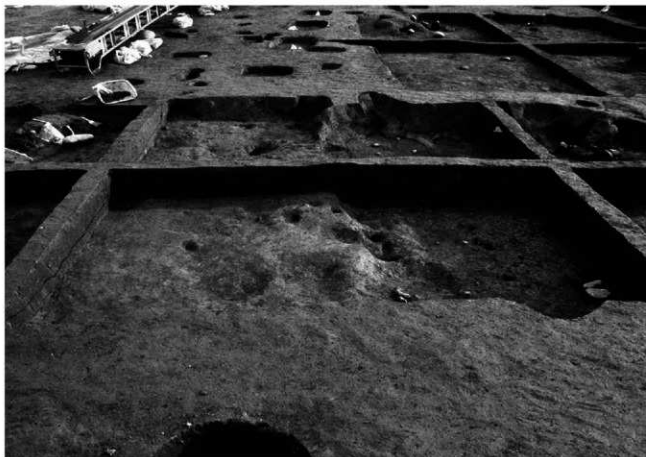

86S108・09土層断面(北から)



86S109 突掘状況 (北から)



86S108・09 床面断割り状況 (西から)



86S105 完掘状況 (東カ5)



86S106 完掘状況 (南カ5)



86S107土層断面及び遺物出土状況（西から）



86S107土層断面及び遺物出土状況（北から）



86S101・02・03発掘状況(南東から)



86S102発掘状況(南東から)



86S102遺物出土状況(南東から)

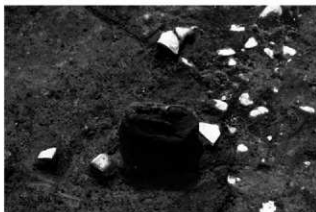

86S102遺物出土状況(刀子)

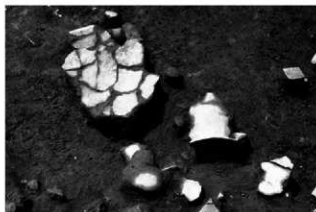

86S102遺物出土状況

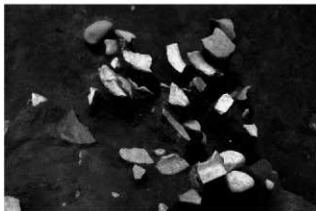

86S102遺物出土状況



86S102遺物出土状況



86S102土層断面及び遺物出土状況（西から）



86S102カマド断面



86S101・03完掘状況(南東から)



86S101・02完掘状況(北東から)





86S103発掘状況（南東から）



86S104発掘状況（南東から）



86S104カマド(東から)



86S104カマド断面(北から)



86SB01 (東から)



86SB02 (東から)



C8より北側調査区全景（南から）



C8より北側調査区全景（北から）



掘立柱建物跡群 (南西から)



86SB14 (南から)



86SB03 (南東から)



86SB15 (北から)



県道南調査区全景 (南東から)



県道北調査区2全景 (北から)



県道北調査区1全景（東から）



県道北調査区3全景（北西から）



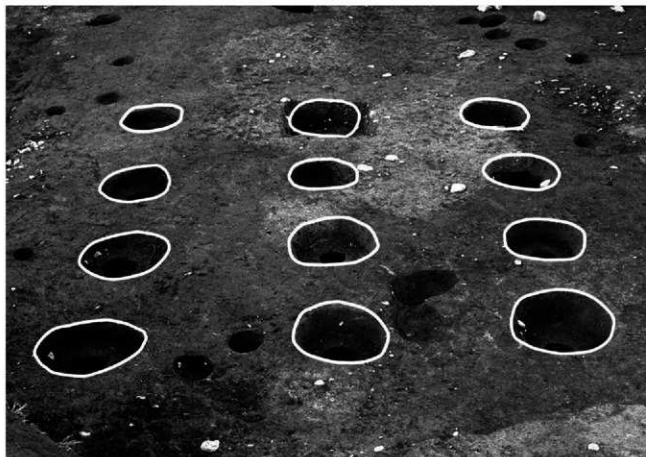

86SB21 (南東から)



86SK01S完掘状況 (北から)



86S112 (北から)



86S113 (北から)



C9, 86P110 (東から)

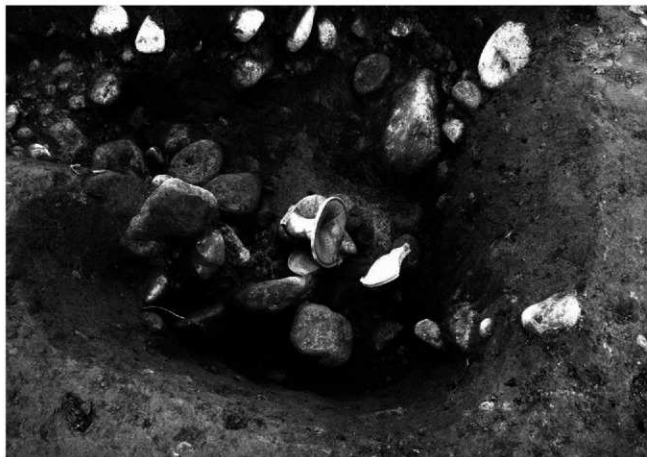

C9, 86P110 遺物出土状況 (東から)



県道北調査区P12N (北東から)



県道北調査区P12N 遺物出土状況 (北から)

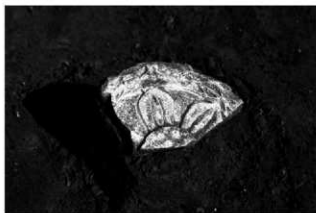

B 4、軒丸瓦出土状況



県道北調査区SK6N (北西から)



86S110ほか調査風景



86S108・09調査風景



調査風景



県道北調査区調査風景



調査風景



県道南調査区調査風景



87S102・04ほか(南から)



87S102・04ほか(北から)



D19-26 全景 (南から)



B19-29 全景 (北から)



87S104 完掘状況 (北か5)



87S102 完掘状況 (北か5)





87S102 南東角 (北西から)



87S102 カマド (北西から)



87S102カマド断面 (北西から)



87S102カマド断面 (北東から)



87S101 (南から)



87S101カマド及び遺物出土状況(北から)



87S101カマド断面(北から)



87S101カマド断面(南から)



87S101カマド断面(北から)



87S101カマド構築材(南から)



87SB01 (北から)



87S103 (南から)



87S103 (北から)



87S103床面除去後 (北から)



87S103 カマド及び遺物出土状況（北から）



87S103 カマド及び遺物出土状況（西から）





Y~B30-42全景 (南カ5)



Y~B30-42全景 (北カ5)



87S110 (南から)



87S106・07 (東から)



87S106・07 (南から)



87S106 南側柱列 (東から)



87S106・07カマド(東から)



87S106カマド断割り(東から)

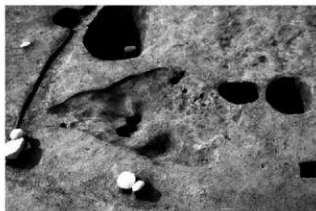

87S106カマド完掘状況(東から)



87S107カマド断割り(東から)



87S106・07カマド(南から)



87SK22 (南東から)



87SK22土層断面 (南東から)

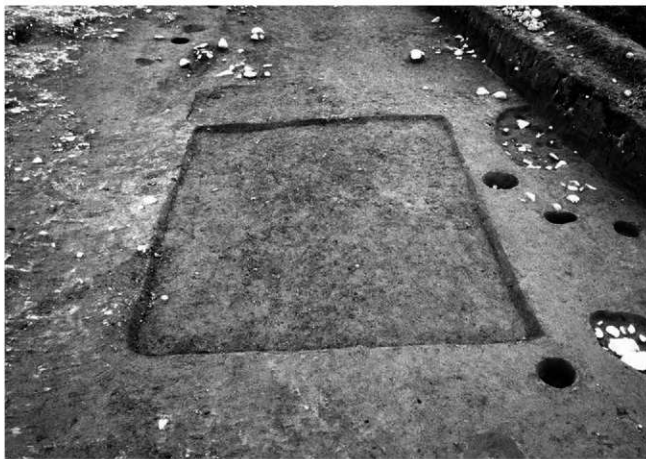

87S108発掘状況(北か6)



87SX02発掘状況(北か6)



87SK21 (西から)



87SX01 (東から)



87S109 (南から)



87S109 (北から)



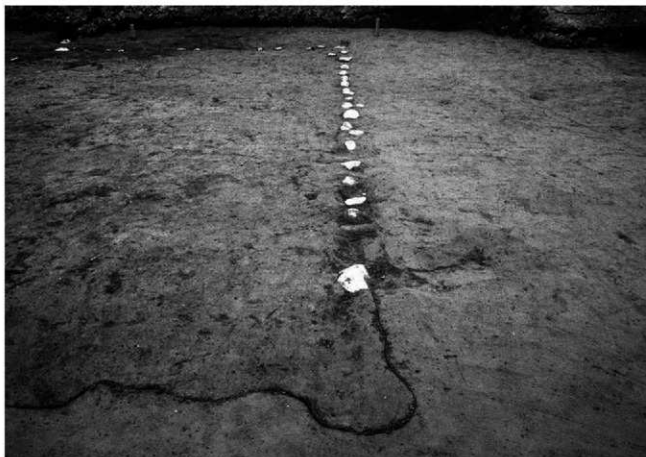

87S109 東側石列 (南から)

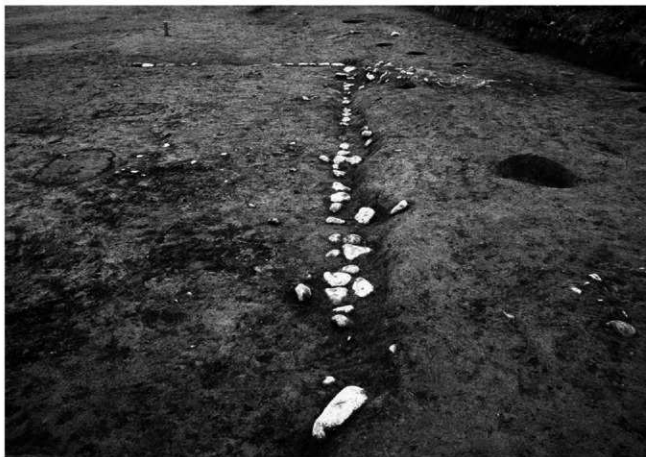

87S109 西側石列 (北から)



河道完掘状況 (北から)



護岸磯群1 (南東から)



護岸磯群2 (東から)



護岸磯群1・2 (東から)



護岸磯群2・3 (南東から)



調査風景



87S102調査風景



87SK21調査風景



87SX01調査風景



河道調査風景



87SX02調査風景



調査風景



護岸線群調査風景

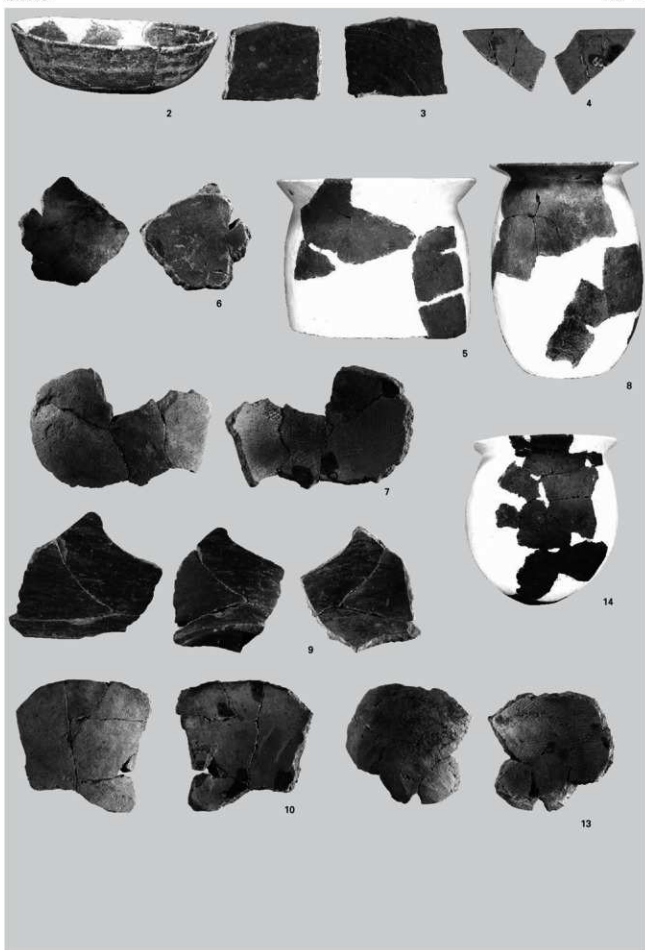

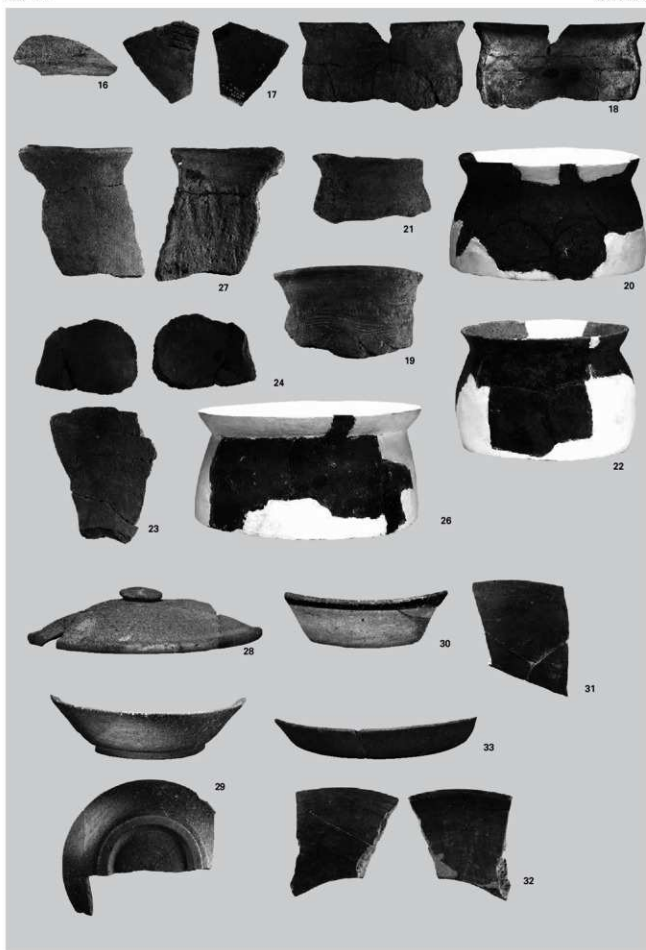

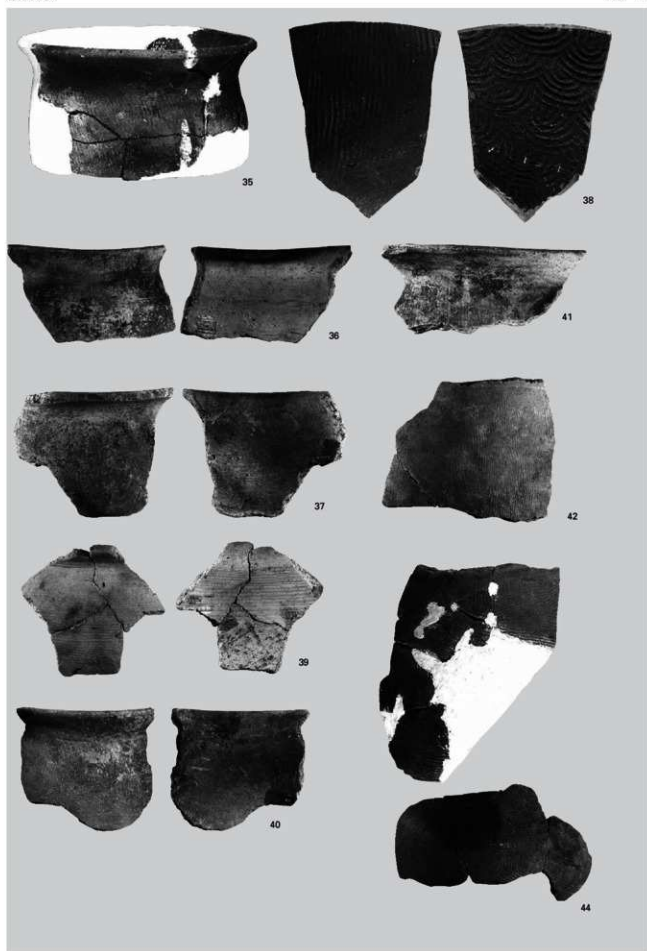

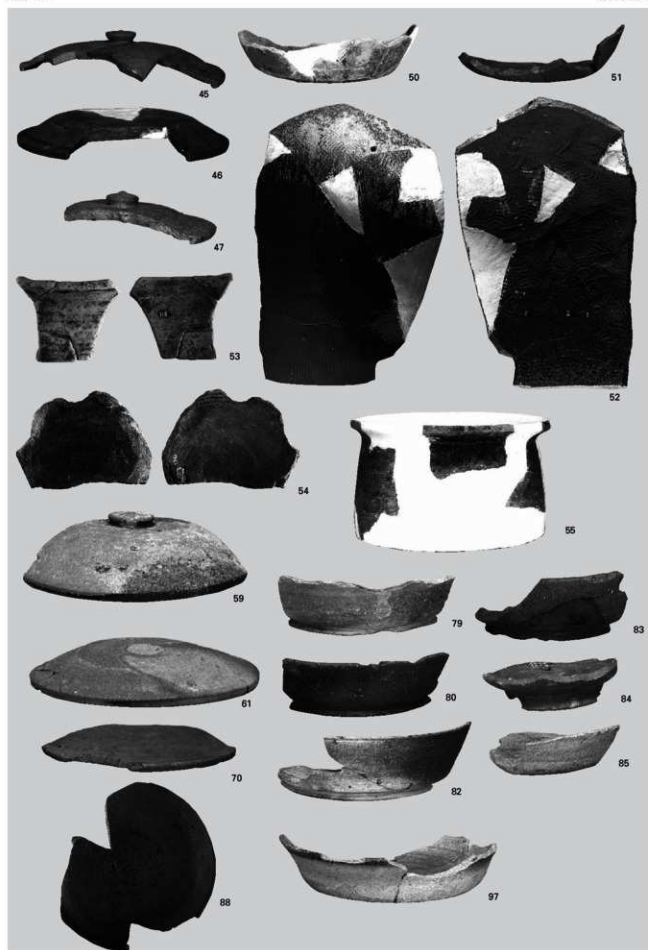

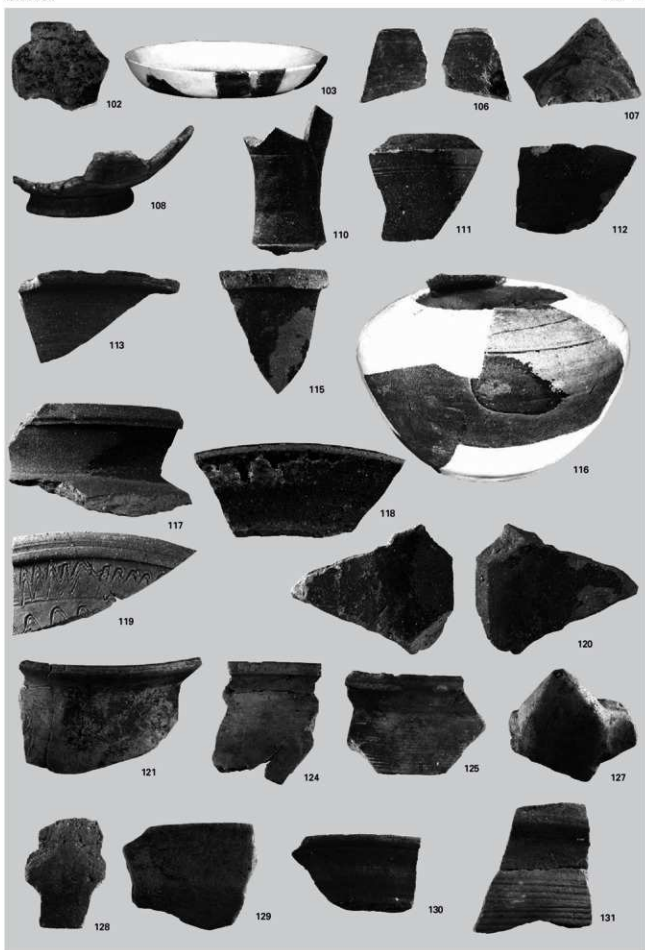



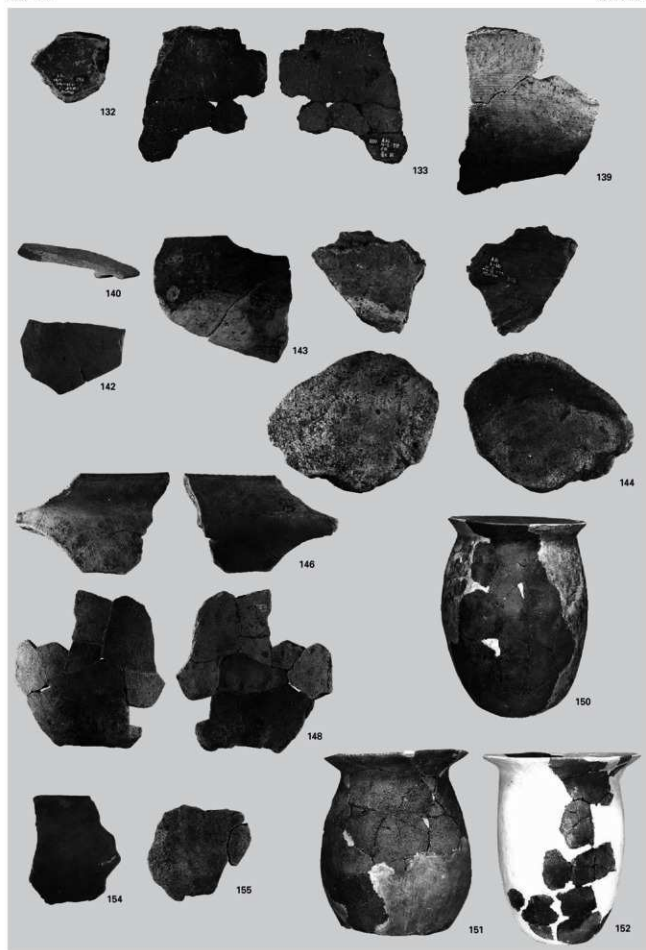

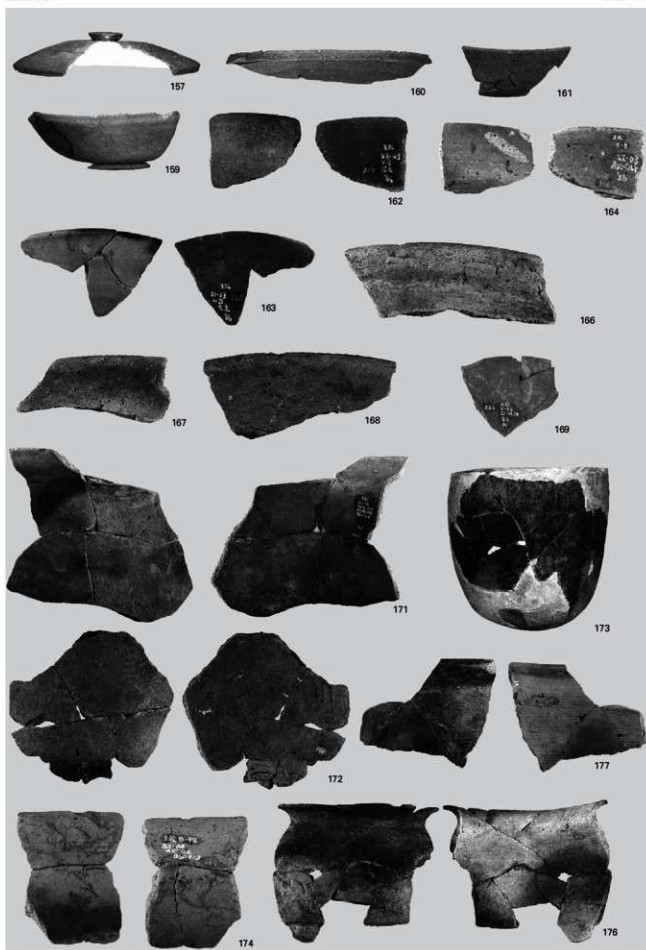

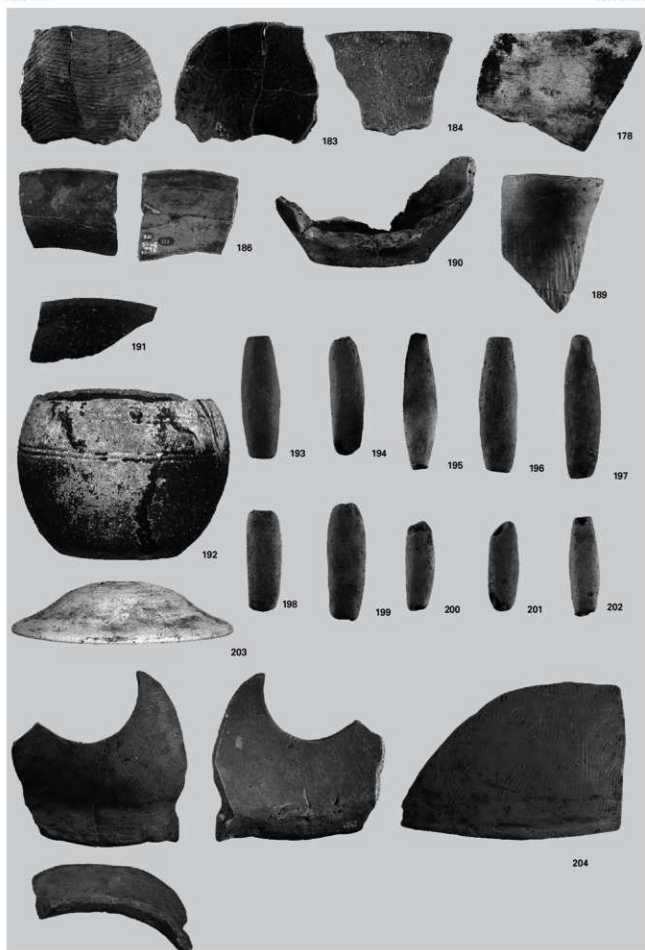

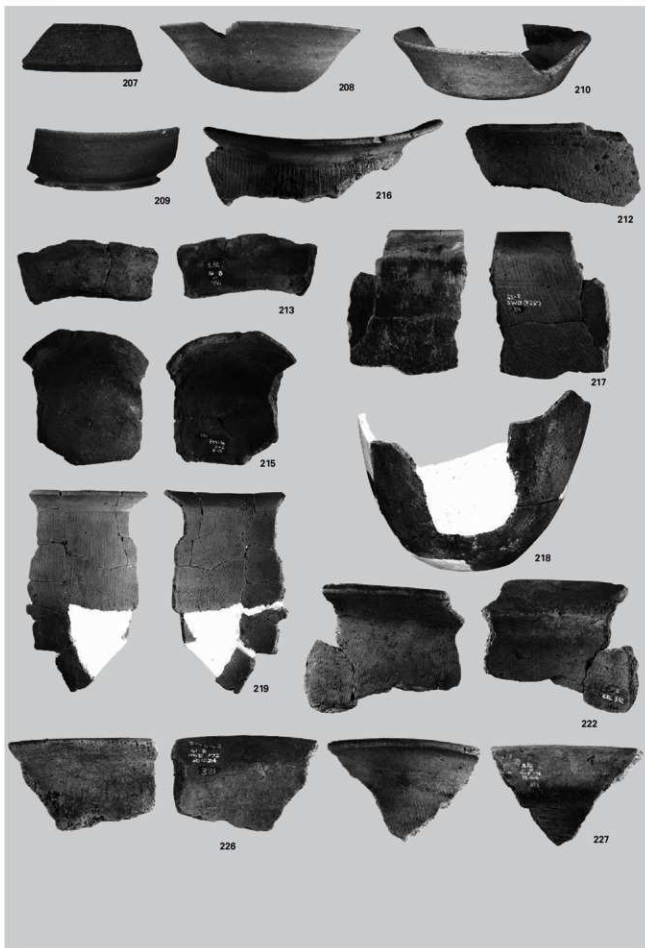



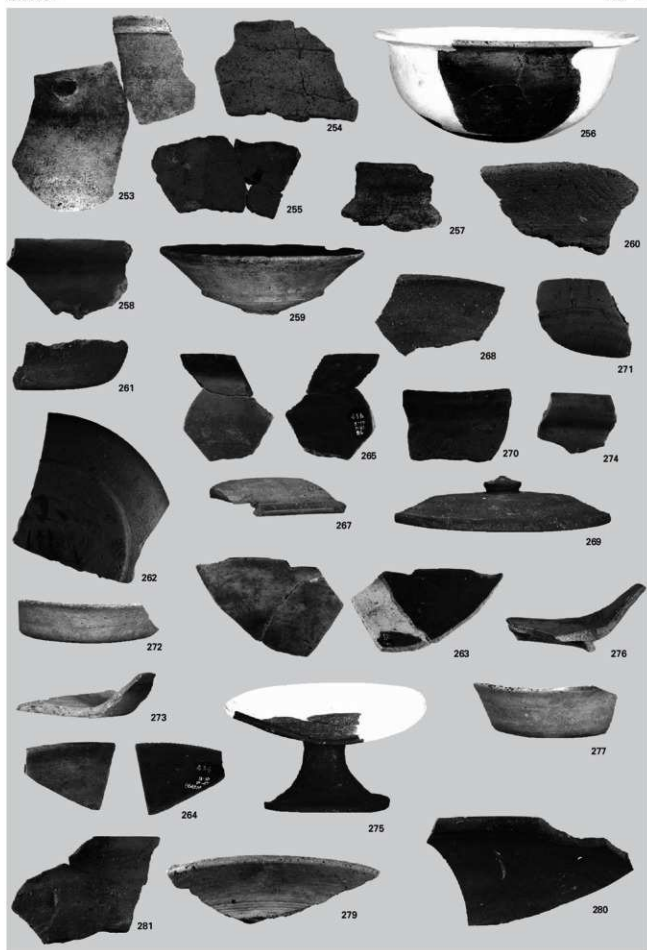

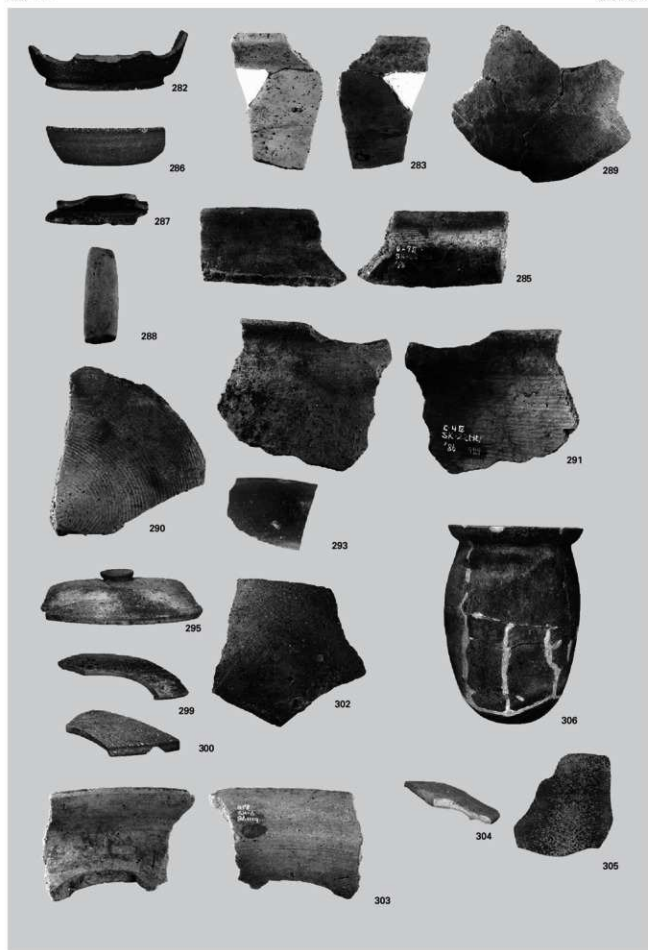

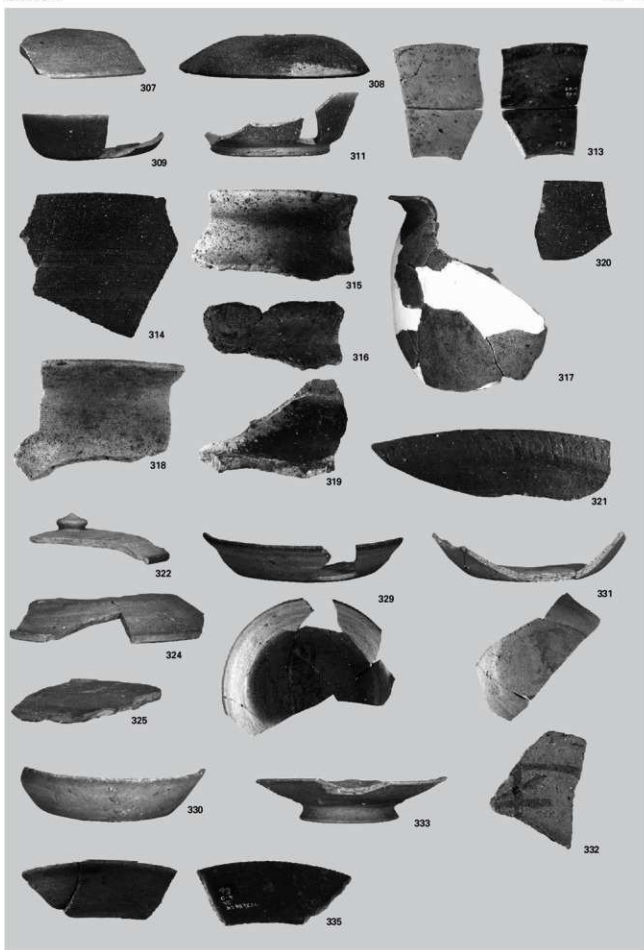



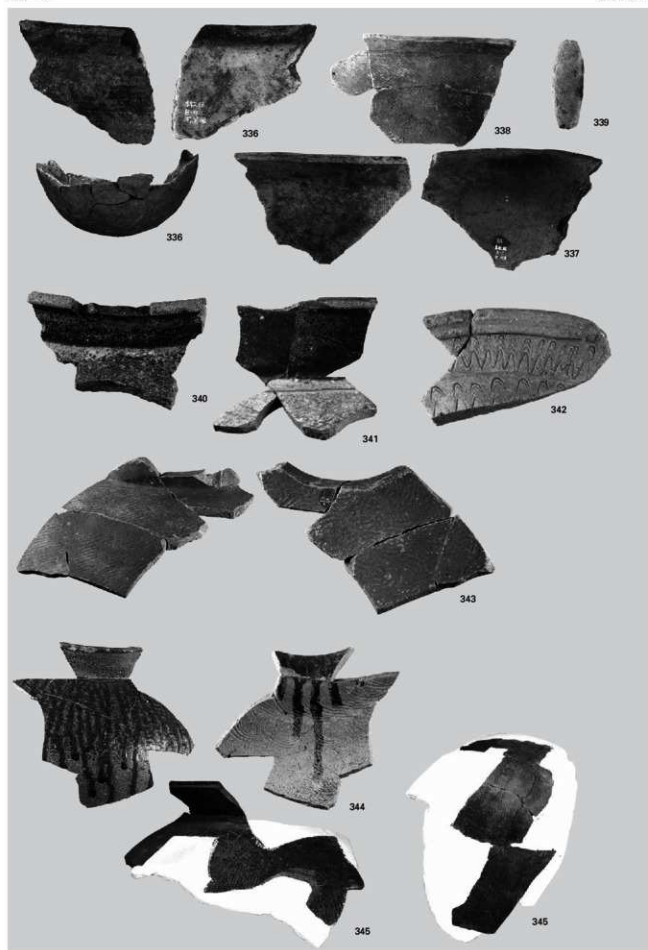

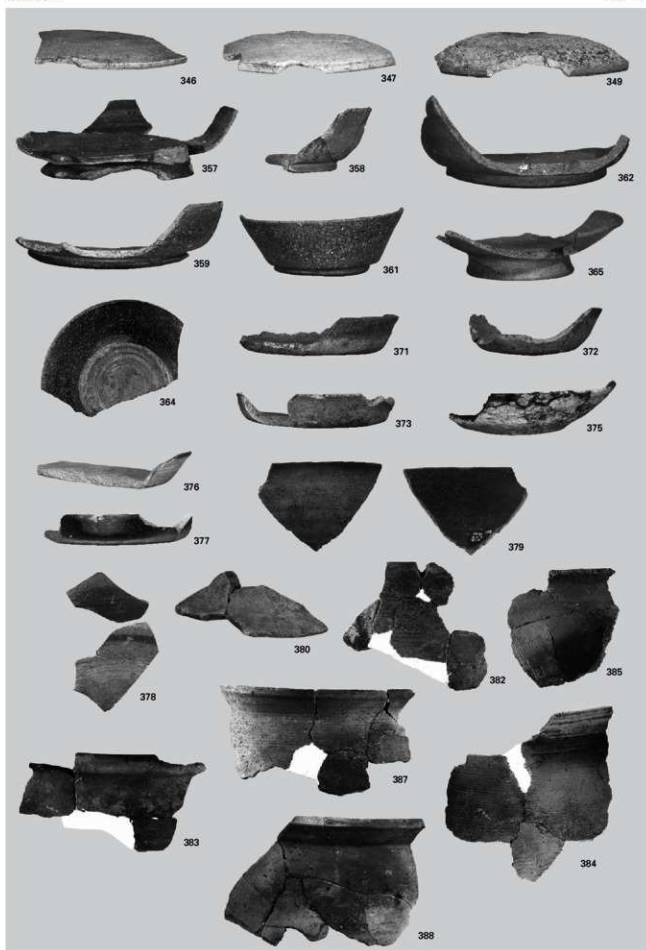

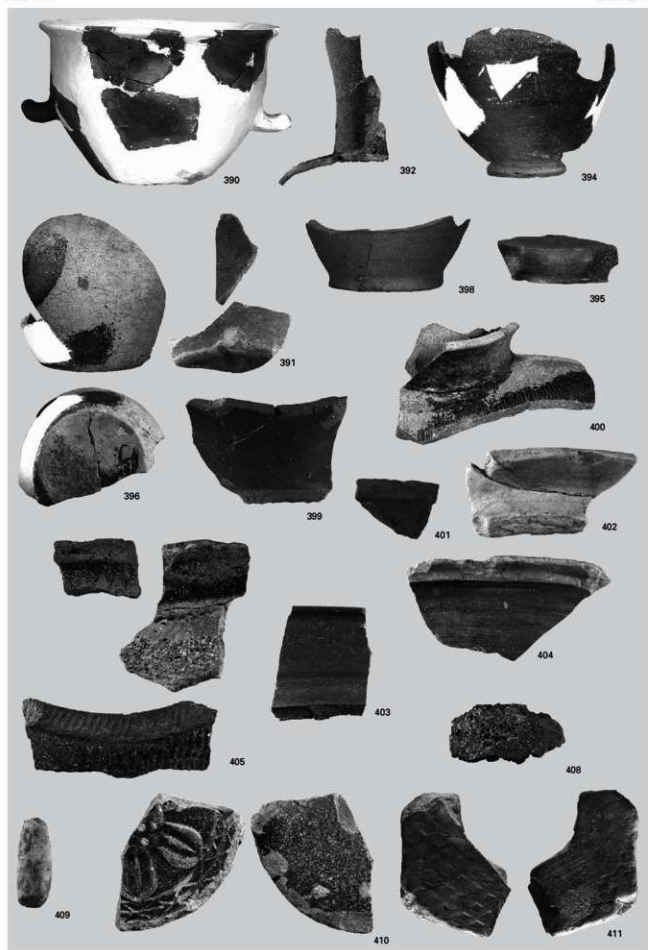

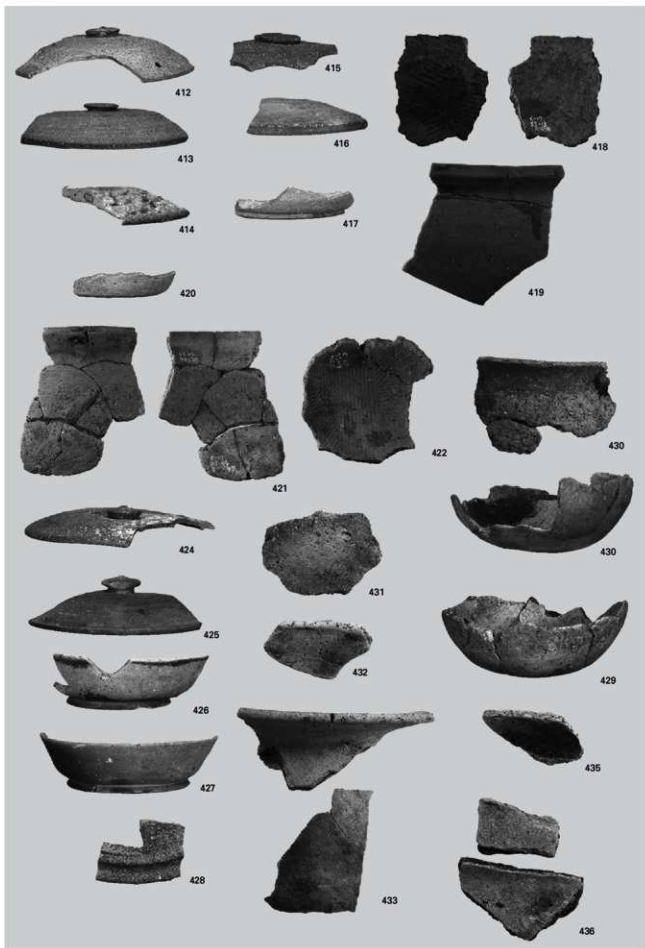

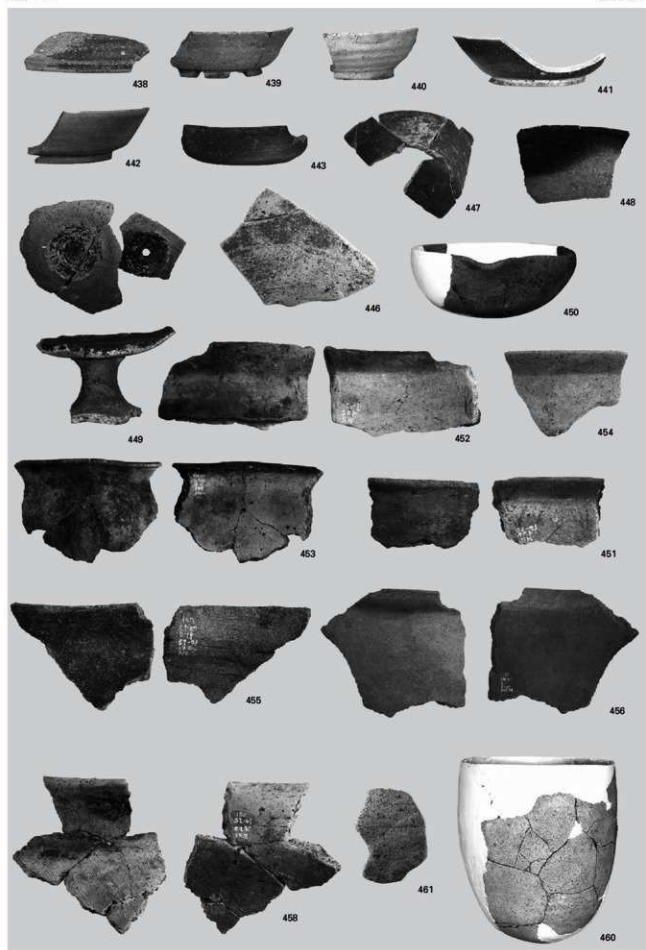

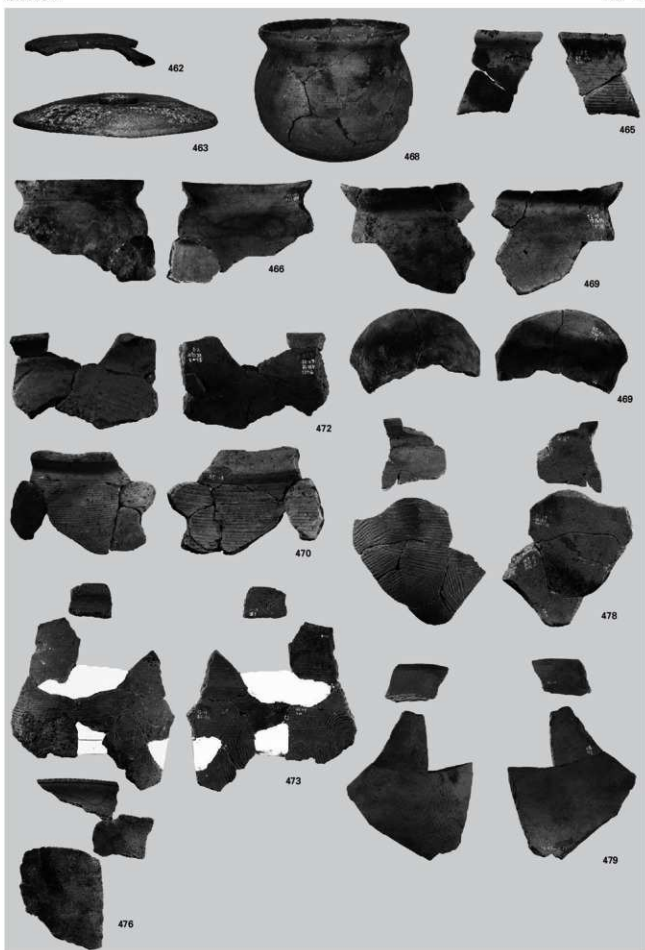



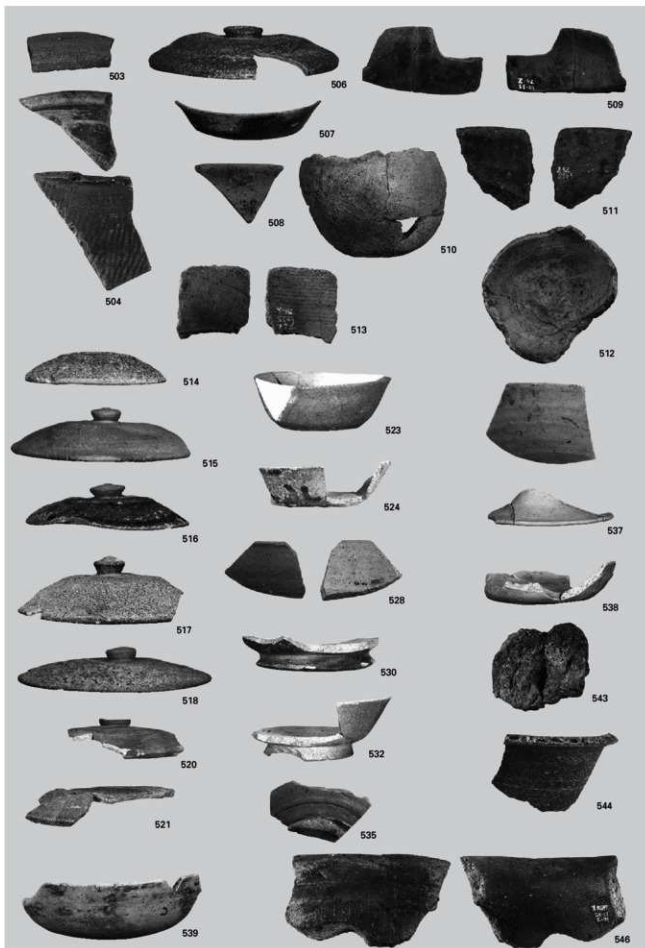



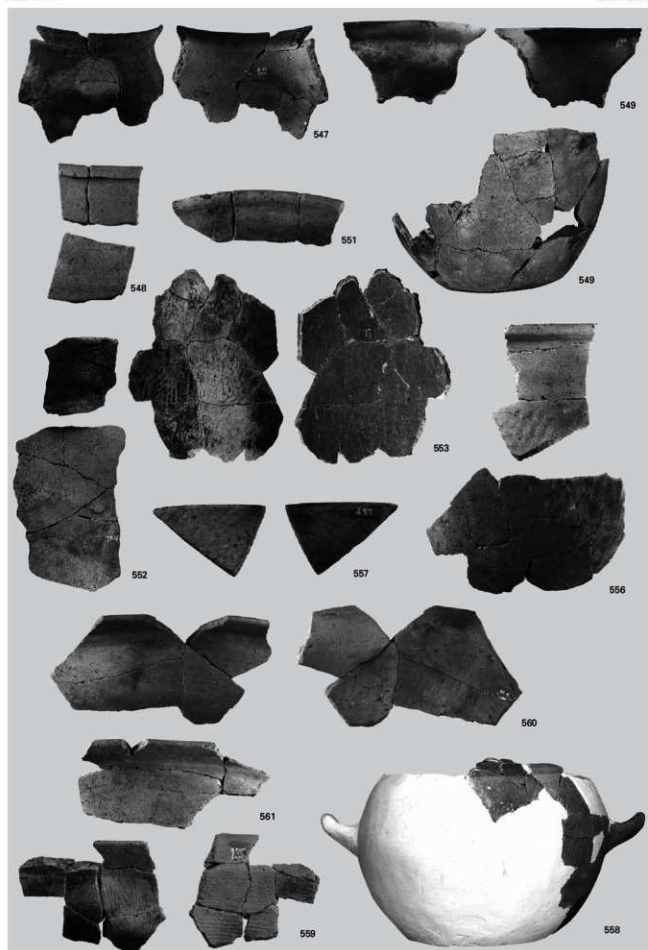

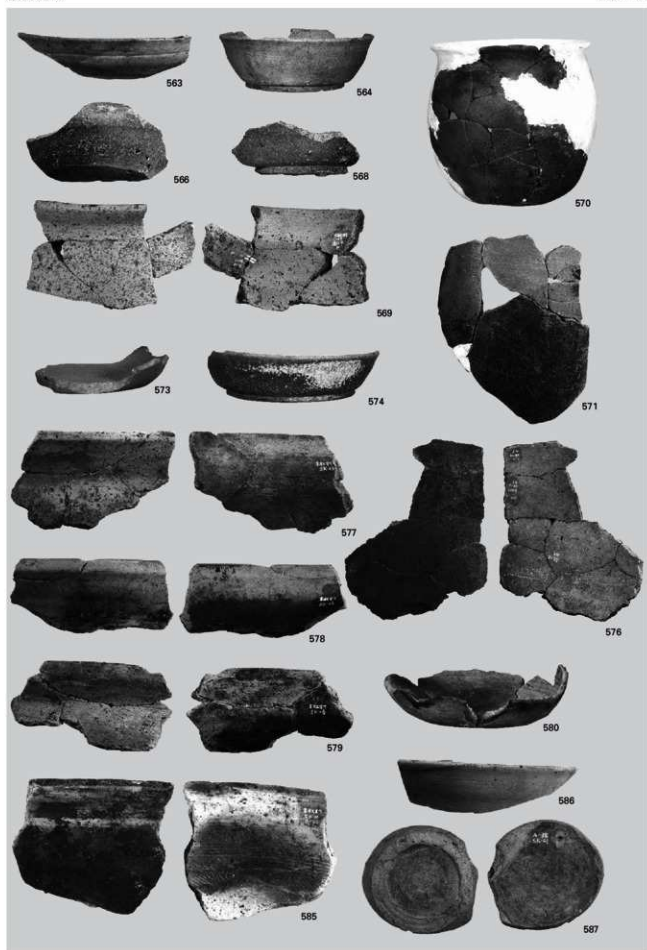

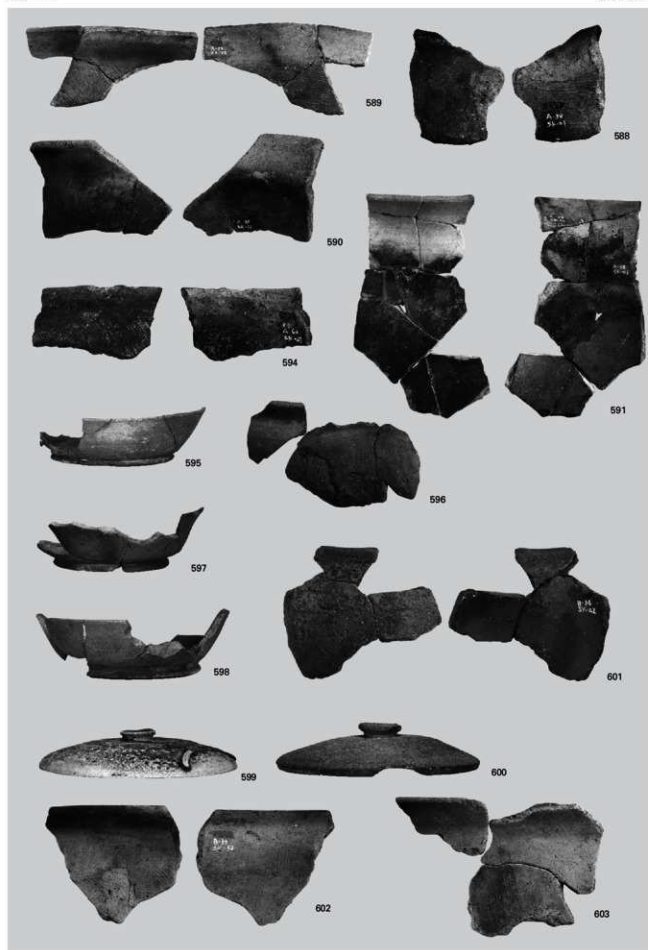

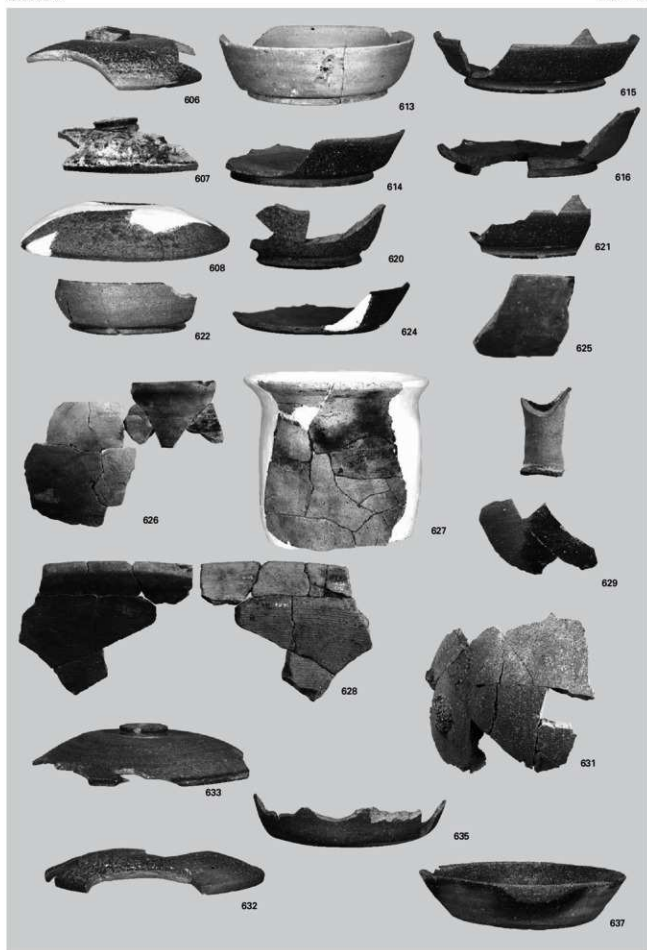





670



671



674



676

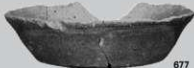

677



679



680



683



688



682



686



690



692



693



697



698



695



700



701



705

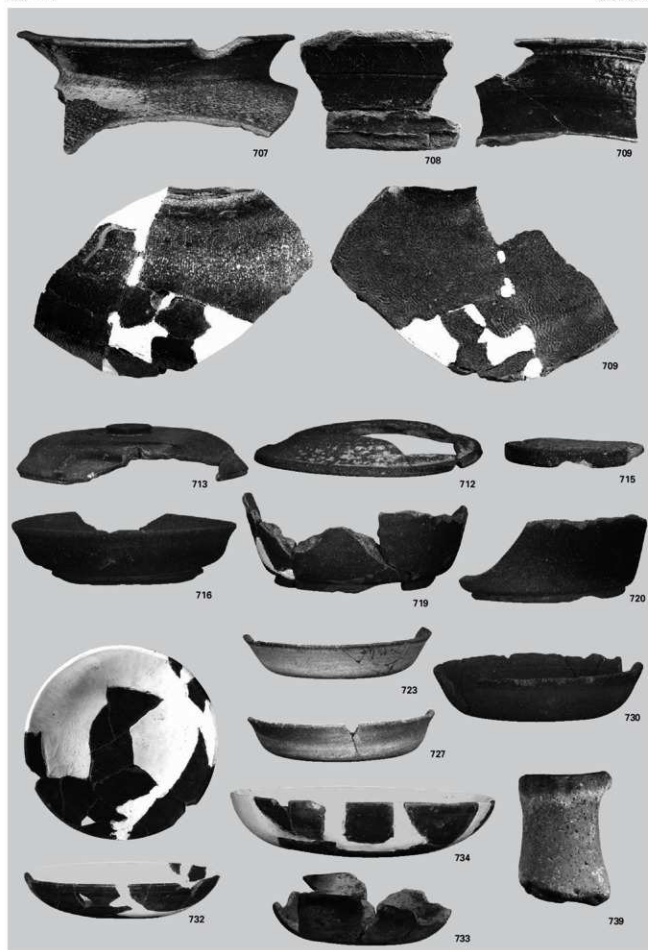





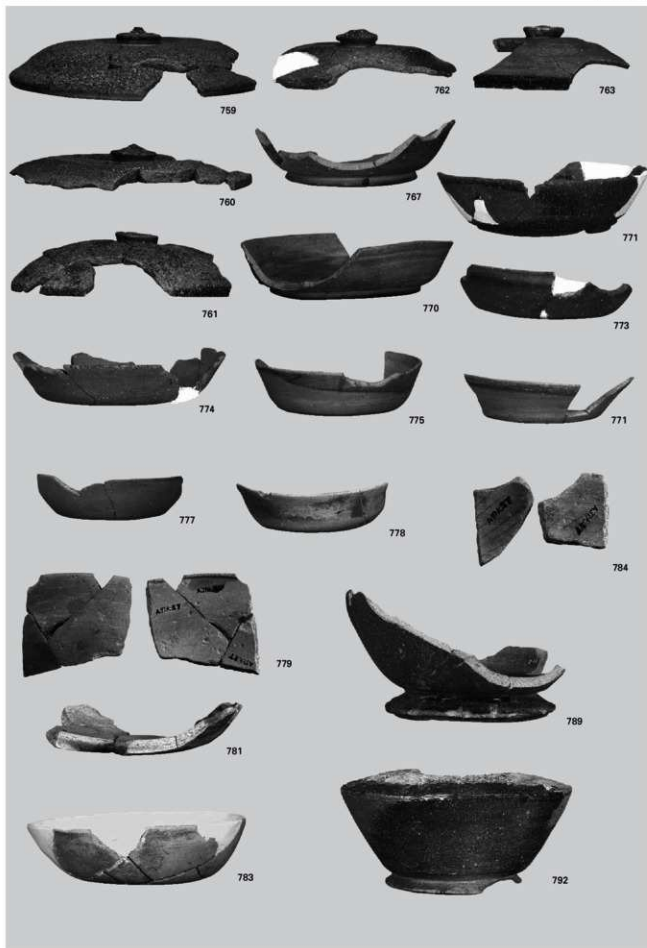

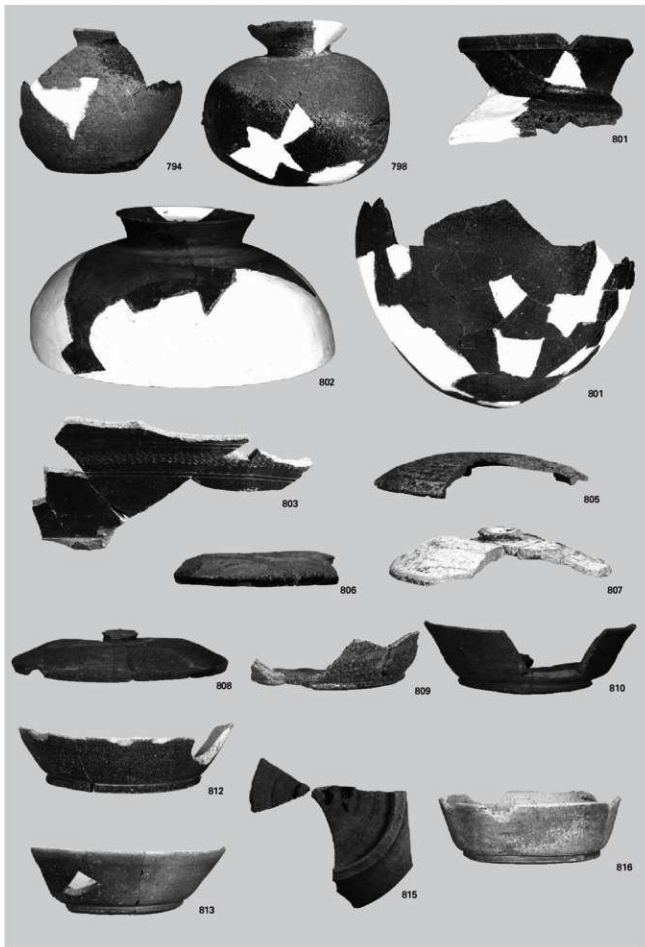

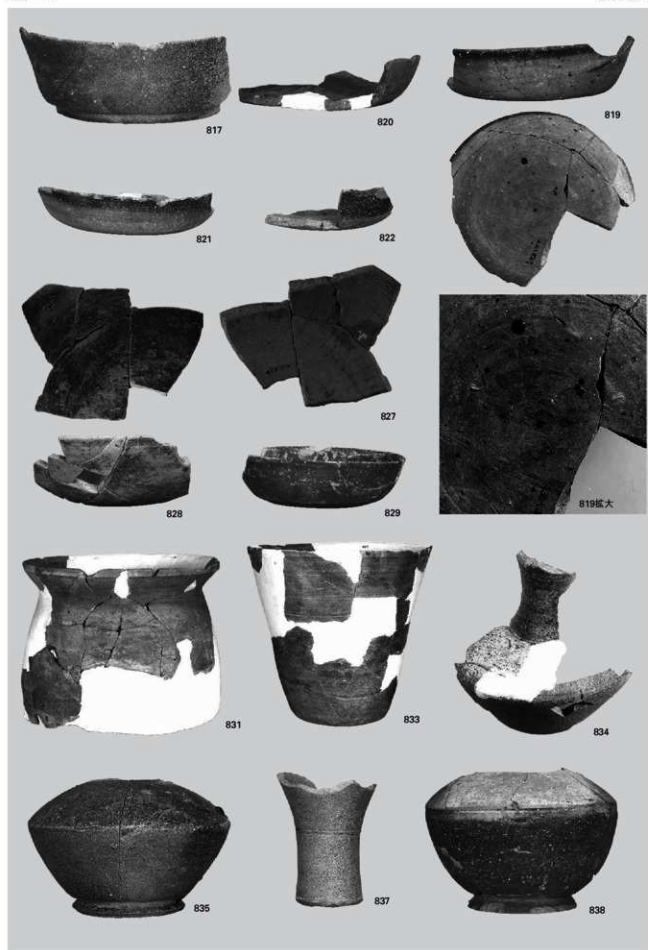

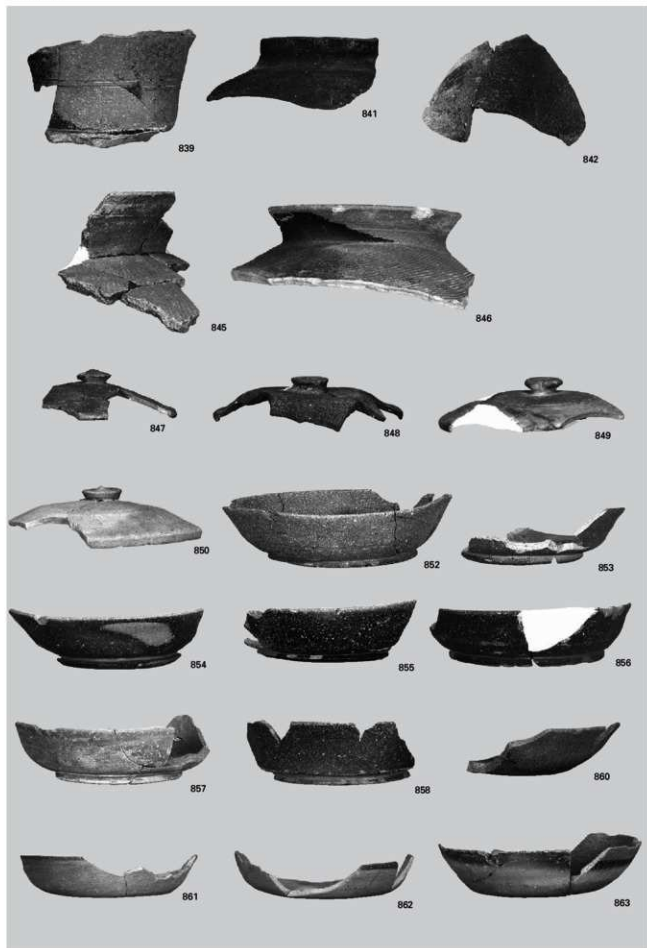

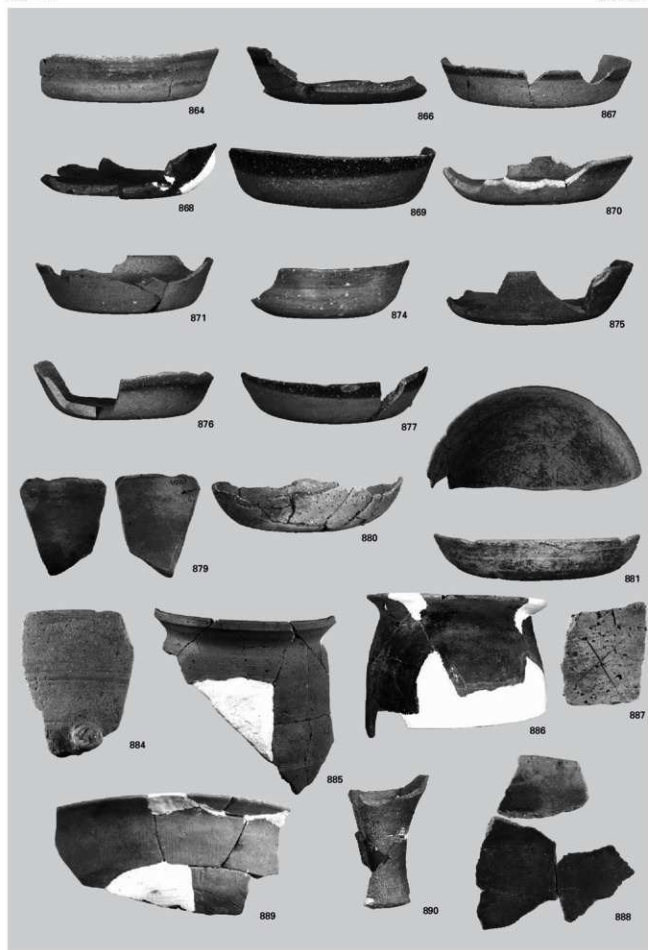

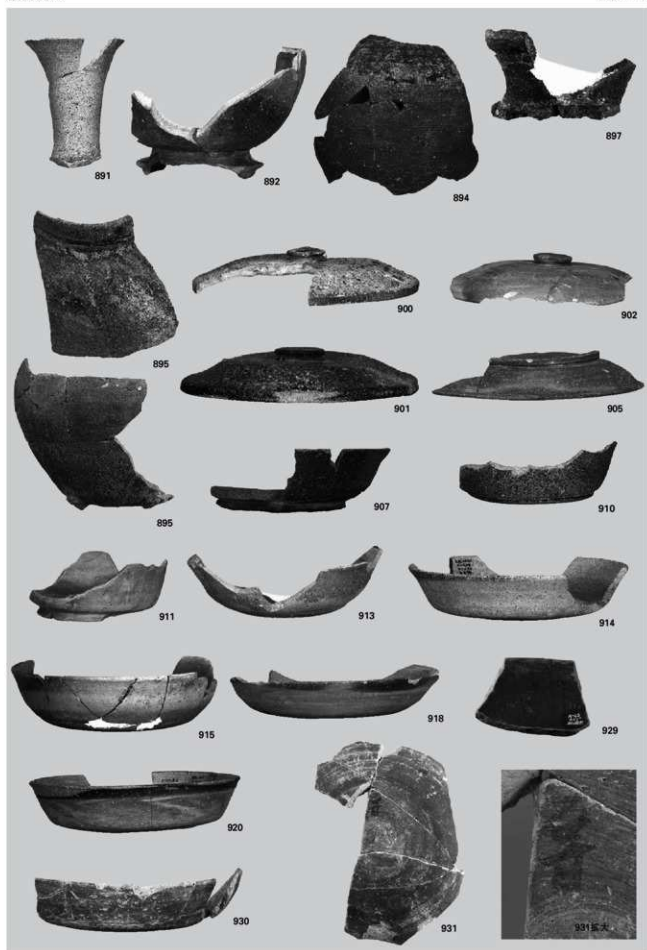



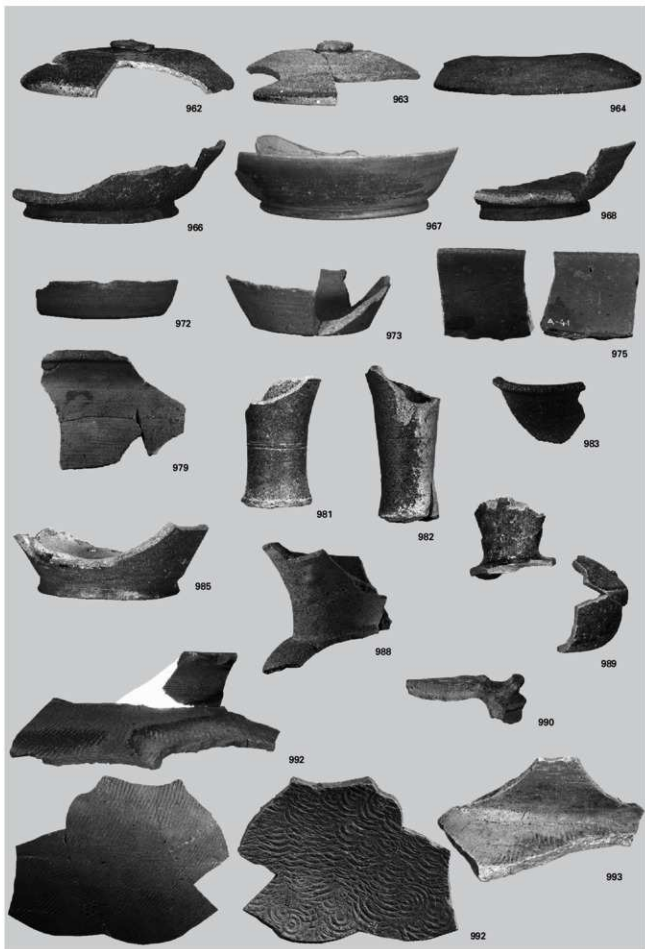



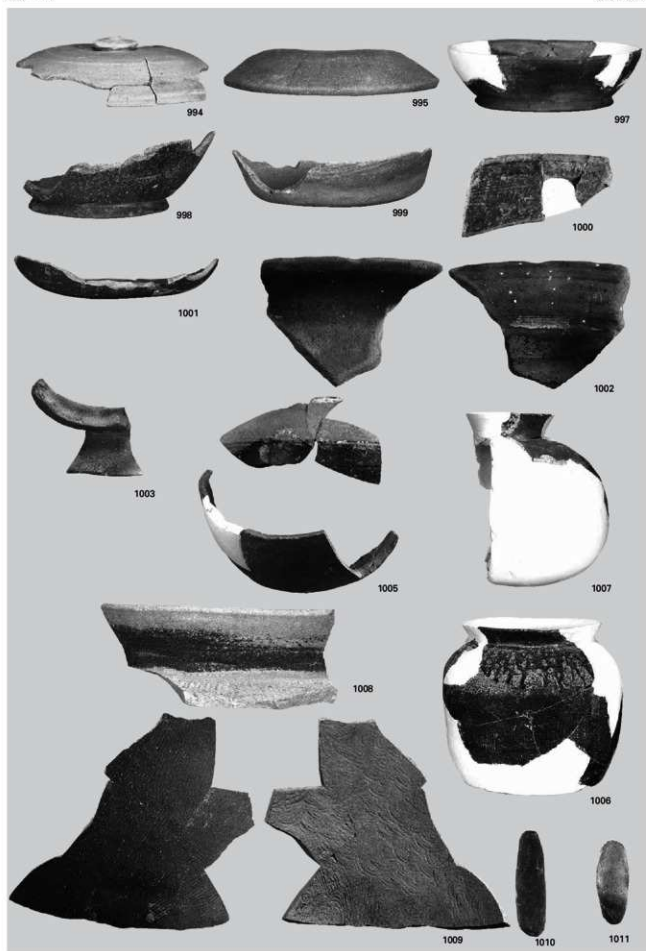

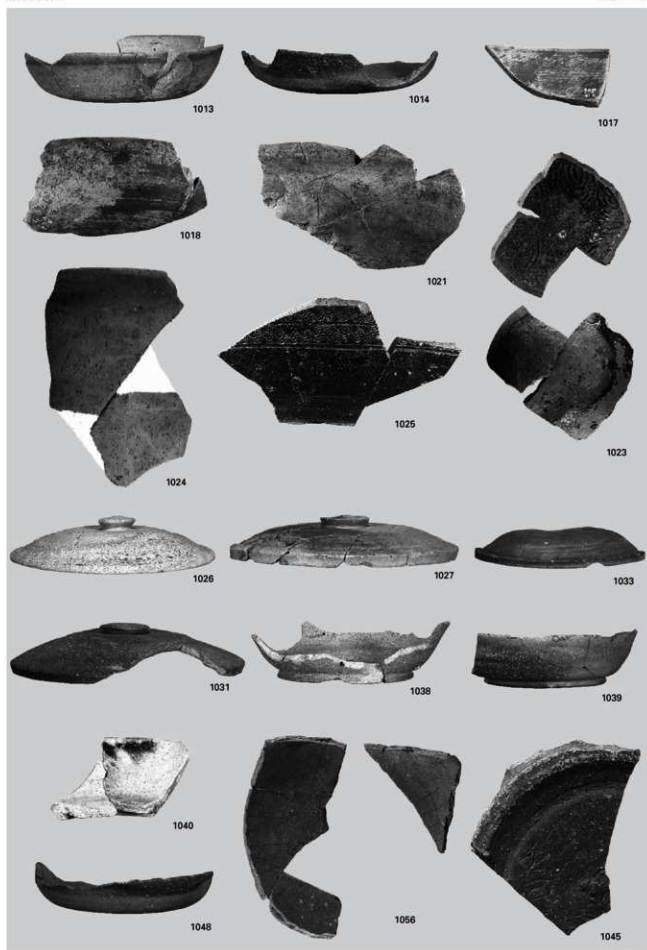





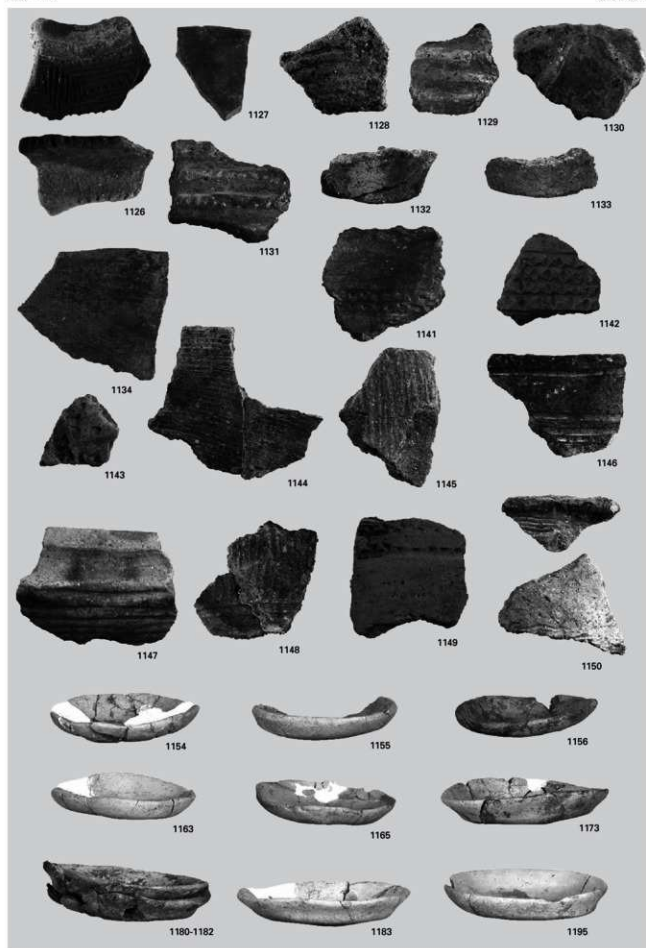

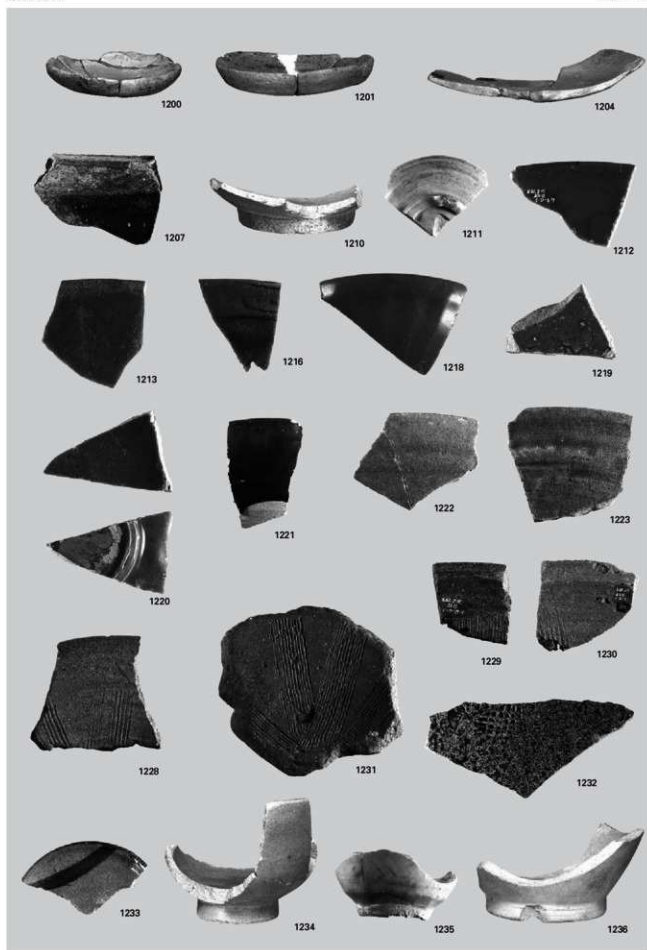

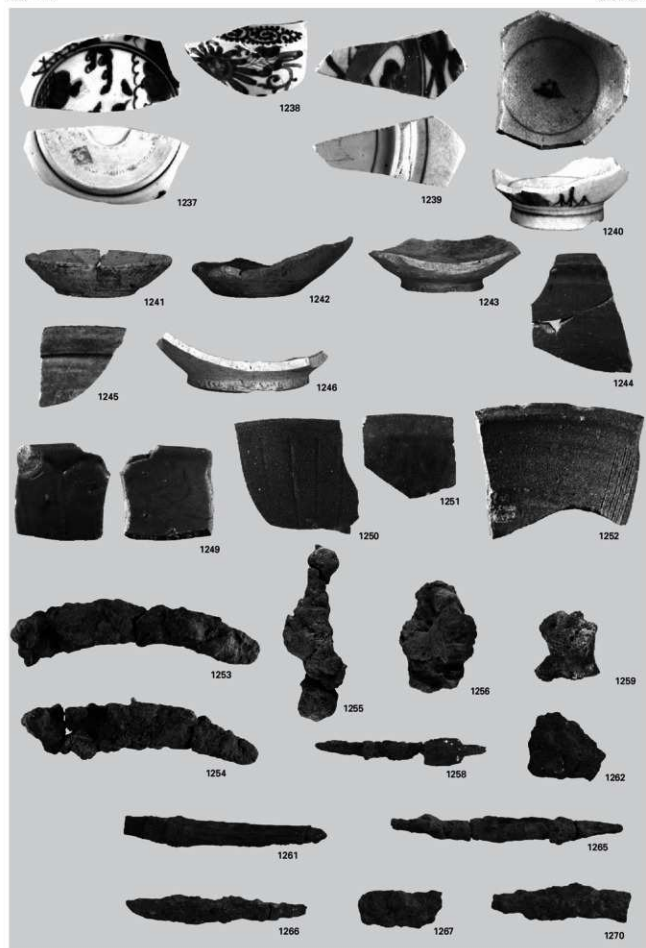

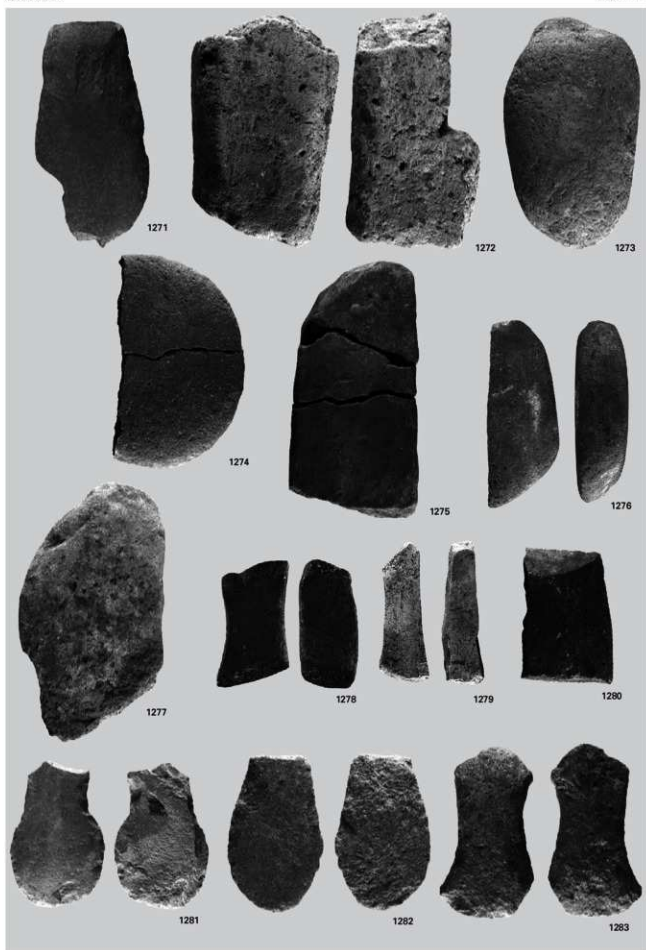



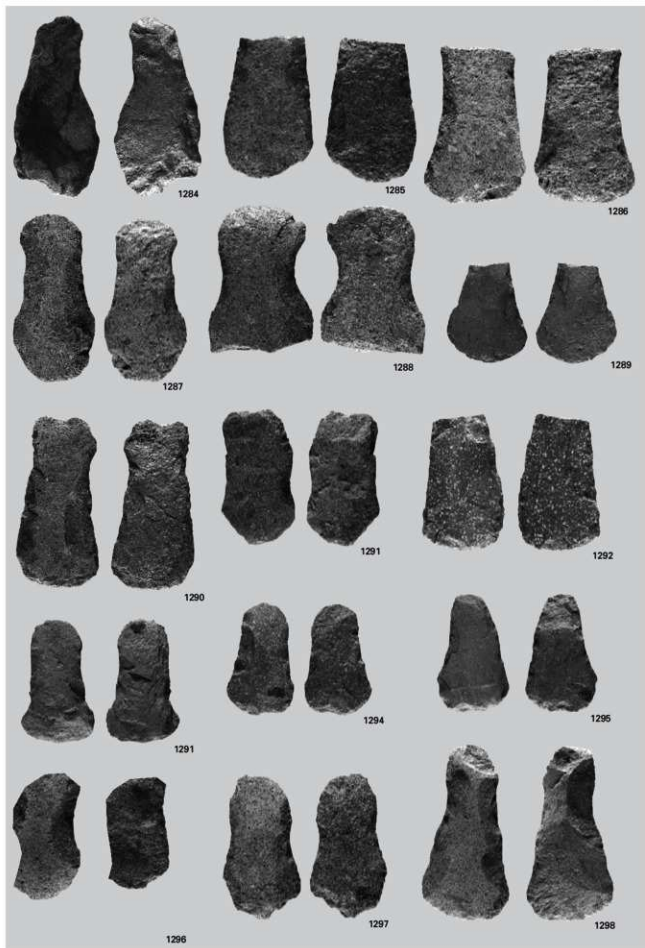

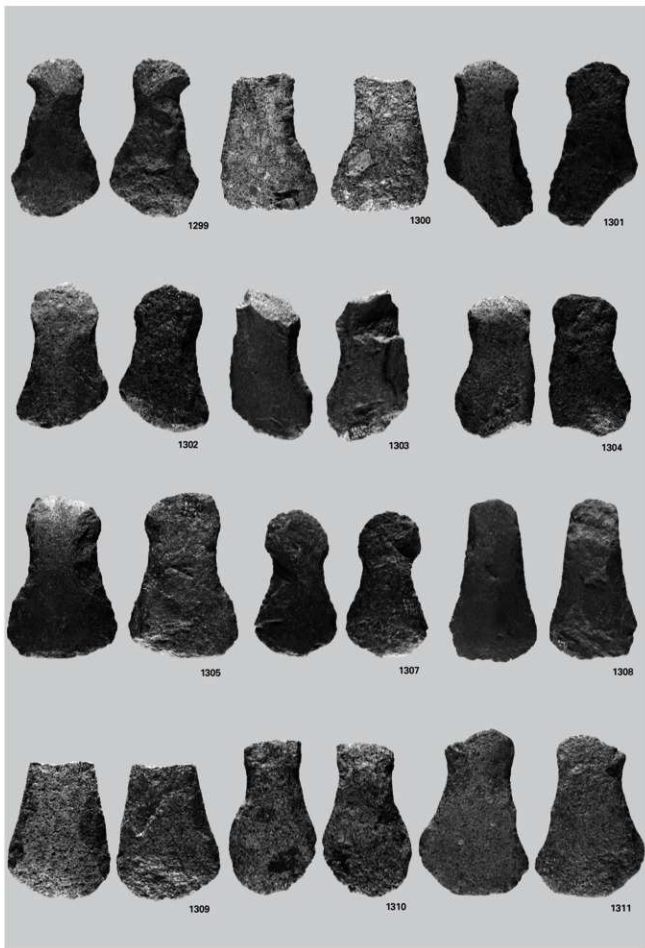

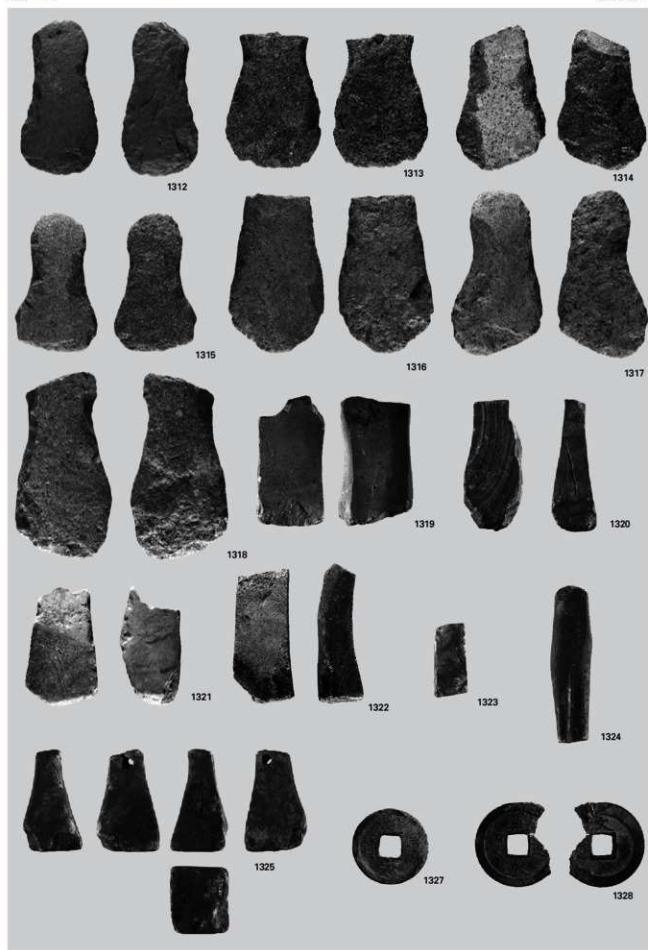

# 報告書抄録

| ふりがな           | ののいちまちすえまついせき  |         |               |                   |                    |                           |                         |      |
|----------------|--|---------|---------------|-------------------|--------------------|---------------------------|-------------------------|------|
| 書名             | 野々市町末松遺跡   |         |               |                   |                    |                           |                         |      |
| 副書名            | 一般国道157号鶴来バイパス改築工事にかかる埋蔵文化財発掘調査報告書   |         |               |                   |                    |                           |                         |      |
| 巻次             |  |         |               |                   |                    |                           |                         |      |
| シリーズ名          |  |         |               |                   |                    |                           |                         |      |
| シリーズ番号         |  |         |               |                   |                    |                           |                         |      |
| 編著者名           | 柿田祐司・布尾和史  |         |               |                   |                    |                           |                         |      |
| 編集機関           | 財団法人 石川県埋蔵文化財センター  |         |               |                   |                    |                           |                         |      |
| 所在地            | 〒920-1336 石川県金沢市中戸町18番地1 TEL 076-229-4477  |         |               |                   |                    |                           |                         |      |
| 発行機関           | 石川県教育委員会・財団法人 石川県埋蔵文化財センター   |         |               |                   |                    |                           |                         |      |
| 発行年月日          | 2005年3月31日   |         |               |                   |                    |                           |                         |      |
| ふりがな<br>所収遺跡   | ふりがな<br>所在地  | コード     |               | 北緯                | 東経                 | 調査期間                      | 調査面積                    | 調査原因 |
|                |  | 市町村     | 遺跡番号          |                   |                    |                           |                         |      |
| 末松A遺跡<br>第1次調査 | 石川県<br>石川郡<br>野々市町<br>末松   | 173444  | 16009         | 36度<br>30分<br>28秒 | 136度<br>35分<br>43秒 | 19850717<br>～<br>19851214 | 2,600㎡                  | 道路建設 |
| 第2次調査          |  |         |               |                   |                    | 19860801<br>～<br>19861210 |                         |      |
| 第3次調査          |  |         |               |                   |                    | 19870624<br>～<br>19871119 | 4,000㎡                  |      |
| 所収遺跡名          | 種別   | 主な時代    | 主な遺構          |                   | 主な遺物               |                           | 特記事項                    |      |
| 末松A遺跡          | 散布地  | 縄文・弥生時代 |               |                   | 縄文土器・弥生土器・打製石斧     |                           |                         |      |
|                | 集落   | 飛鳥時代    | 竪穴建物          |                   | 土師器・須恵器            |                           | 壁溝に石を敷きつめた竪穴建物・青野型や近江型甕 |      |
|                | 集落   | 奈良・平安時代 | 竪穴建物・掘立柱建物・大溝 |                   | 土師器・須恵器            |                           |                         |      |
|                | 集落   | 中世      | 総掘立柱建物・ピット・河道 |                   | 土師器・珠洲焼・青磁・白磁      |                           |                         |      |
| 要約             | <p>7世紀後葉から8世紀前半代の竪穴建物を中心とした集落とその後の掘立柱建物を中心とした集落への転換が読み取れる。特に壁柱をもつ竪穴建物や近江型や青野型（丹波）といった土師器煮炊具が出土する7世紀後葉から8世紀初頭の集落は、それぞれの地からの直接的な移住が想定できる。彼らは、北陸では最も古い段階に創建された末松廃寺と直接的あるいは間接的に関与したと考えられ、古代における扇状地開発の中心的役割を担ったと考えられる。</p> <p>また、中世の土師器埋納ピットからは土師器皿が大量に出土したが、北陸の土師器編年の基準資料となっている。</p> |         |               |                   |                    |                           |                         |      |

## 野々市町 末松遺跡

発行日 平成17（2005）年3月31日

発行者 石川県教育委員会  
〒920-8575 石川県金沢市藤月1丁目1番地  
電話 076-225-1842（文化財課）

財団法人 石川県埋蔵文化財センター  
〒920-1336 石川県金沢市中戸町18番地1  
電話 076-229-4477  
E-mail address mail@ishikawa-maibun.or.jp

印刷 前田印刷株式会社