

青森県埋蔵文化財調査報告書 第161集

畑内遺跡 I

—八戸平原開拓建設事業(世増ダム建設)に係る埋蔵文化財発掘調査報告書—

平成5年度

青森県教育委員会



畑内遺跡遠景（上空から）



畑内遺跡（上空から）



第1図 畑内遺跡の位置図

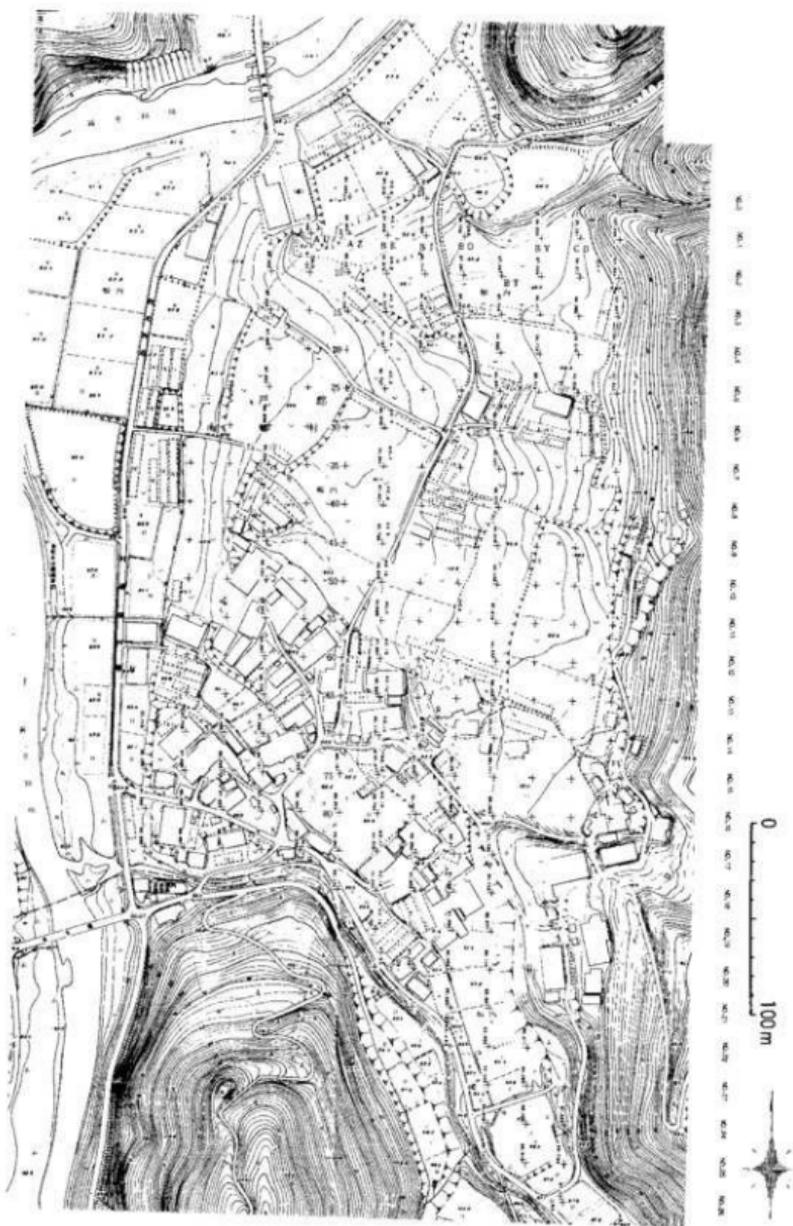

第2圖 城内遺跡地形図

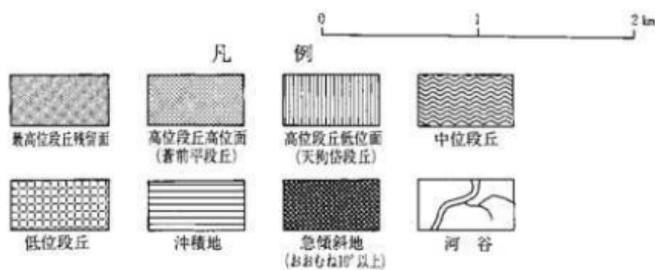

第3図 遺跡付近の地形区分図

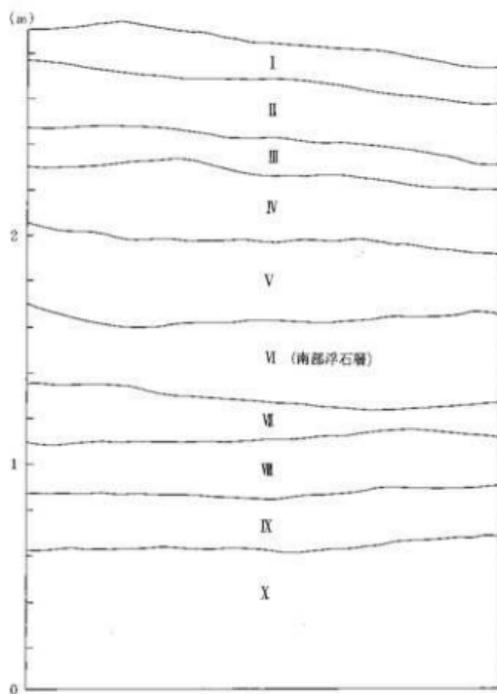

第4圖 平坦面部標準土層圖

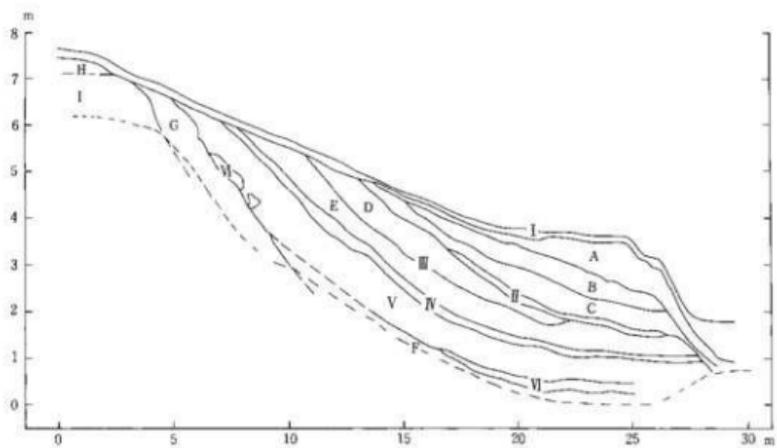

第 5 图 斜面部土层断面图

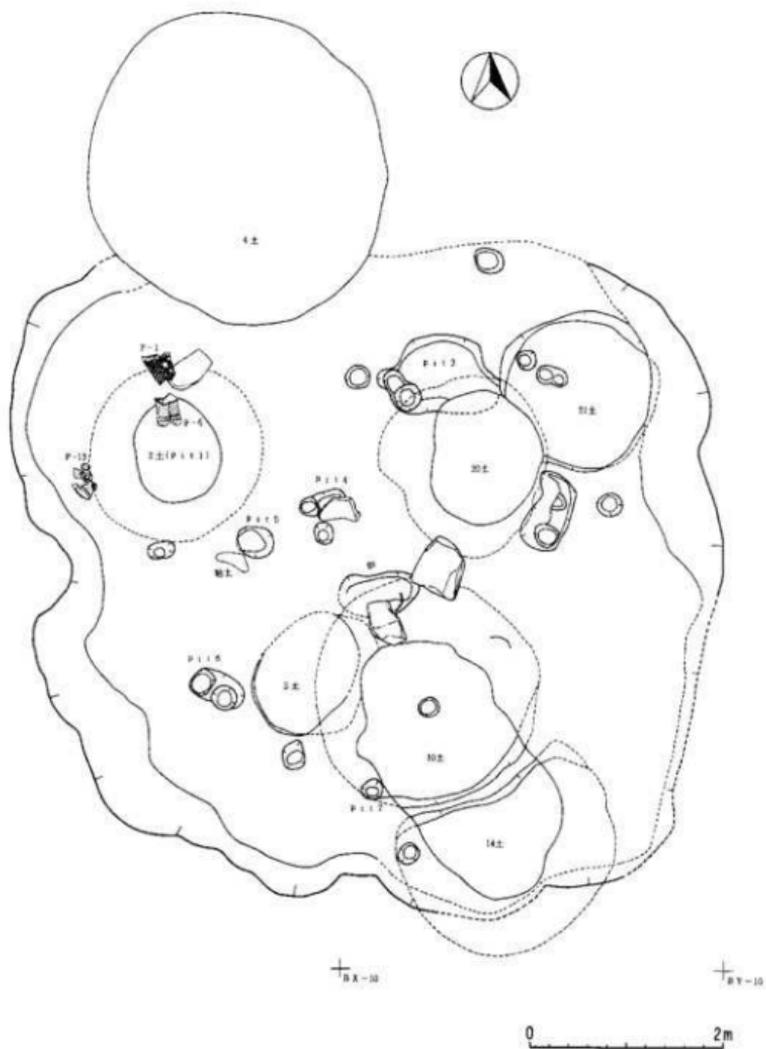

第7図 第1号住居跡遺物出土状況

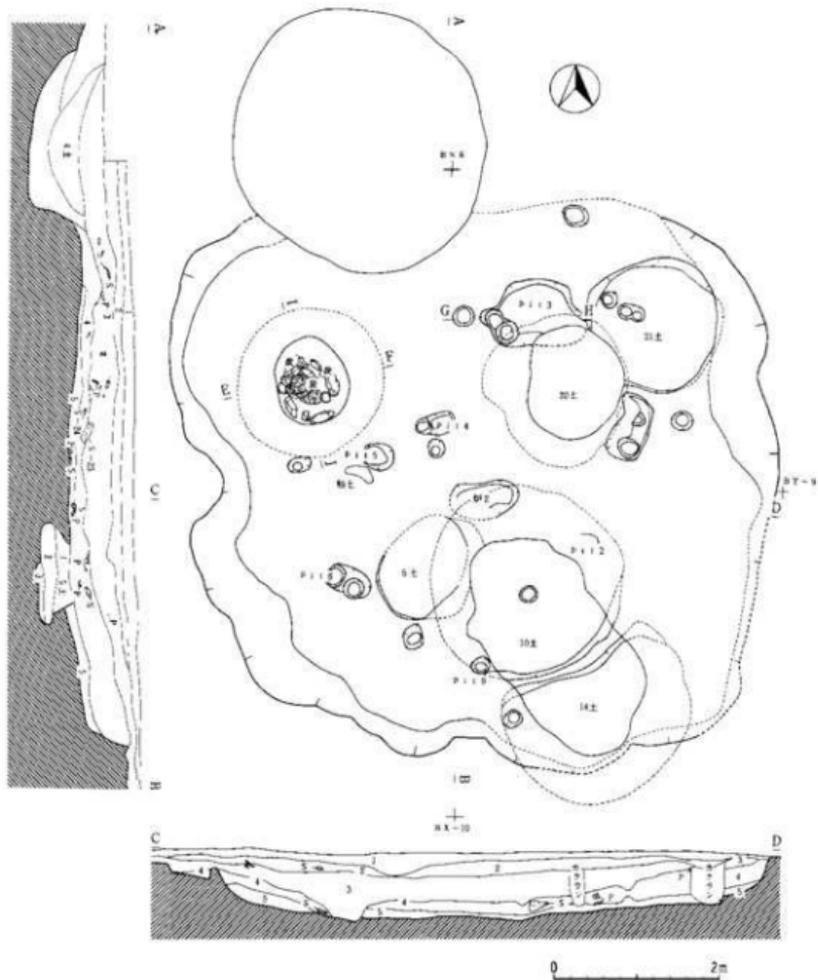

第1号住居跡土層注記

第1層	黒色土	10YR 2/1	浮石・白い浮石少量、草根多量含む。
第2層	黒色土	10YR 1.5/1	浮石中量、白い浮石少量、草根少量含む。
第3層	黒色土	10YR 1.7/1	浮石多量、白い浮石微量含む。
第4層	黒褐色土	10YR 3/2	浮石多量、白い浮石微量含む。
第5層	暗褐色土	10YR 3/4	浮石少量、黒色土粒微量含む。

第8図 第1号住居跡

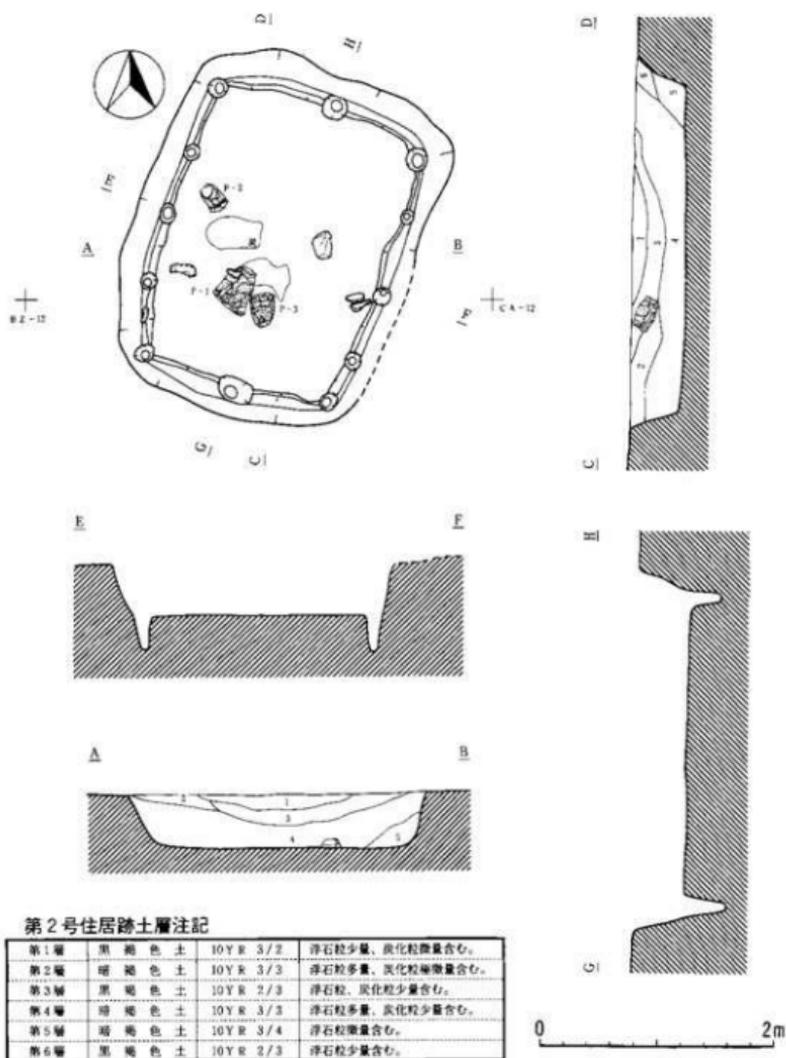

第9図 第2号住居跡

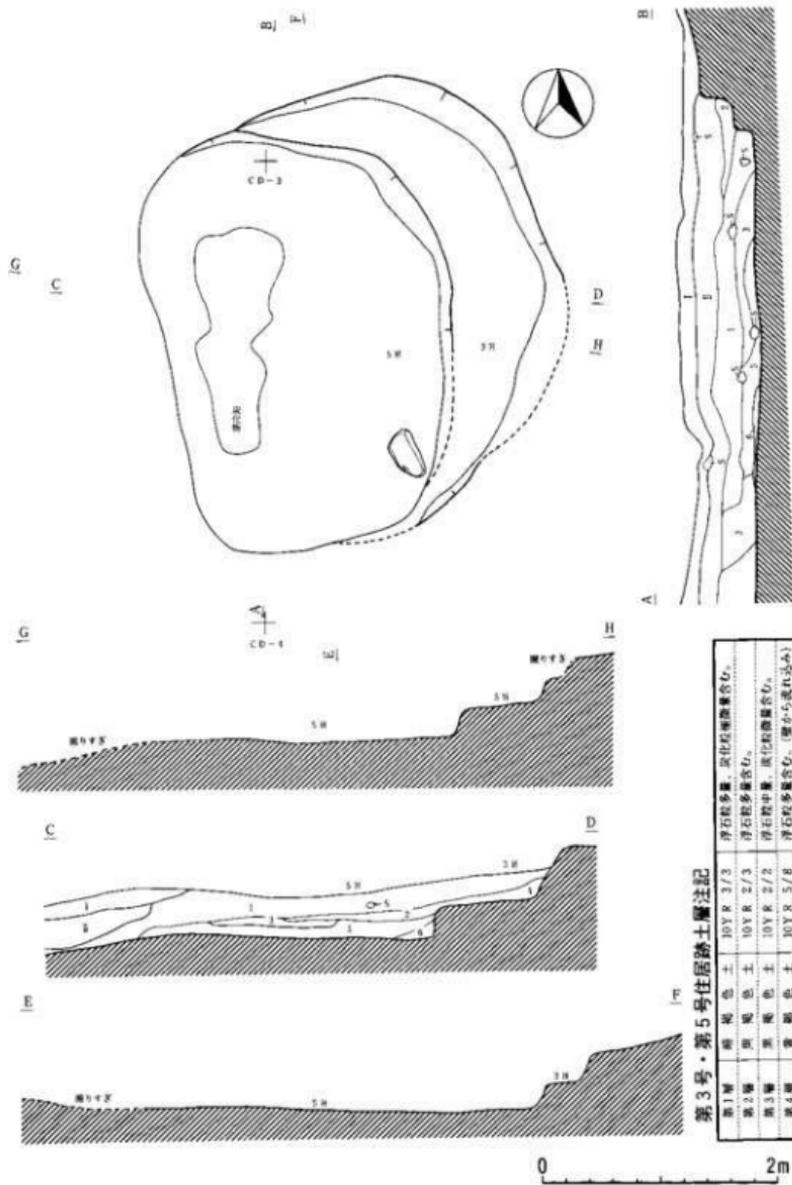

第3号・第5号住居跡土層注記

第1層	黄褐色土	10YR 3/3	浮石粒多量、炭化粒微量含む。
第2層	黄褐色土	10YR 2/3	浮石粒多量含む。
第3層	黄褐色土	10YR 2/2	浮石粒少量、炭化粒微量含む。
第4層	黄褐色土	10YR 5/8	浮石粒多量含む。(壁から流れ込み)
第5層	黄褐色土	10YR 2/2	浮石粒多量、炭化粒微量含む。
第6層	黄褐色土	10YR 3/4	浮石粒多量含む。

第10図 第3号住居跡・第5号住居跡

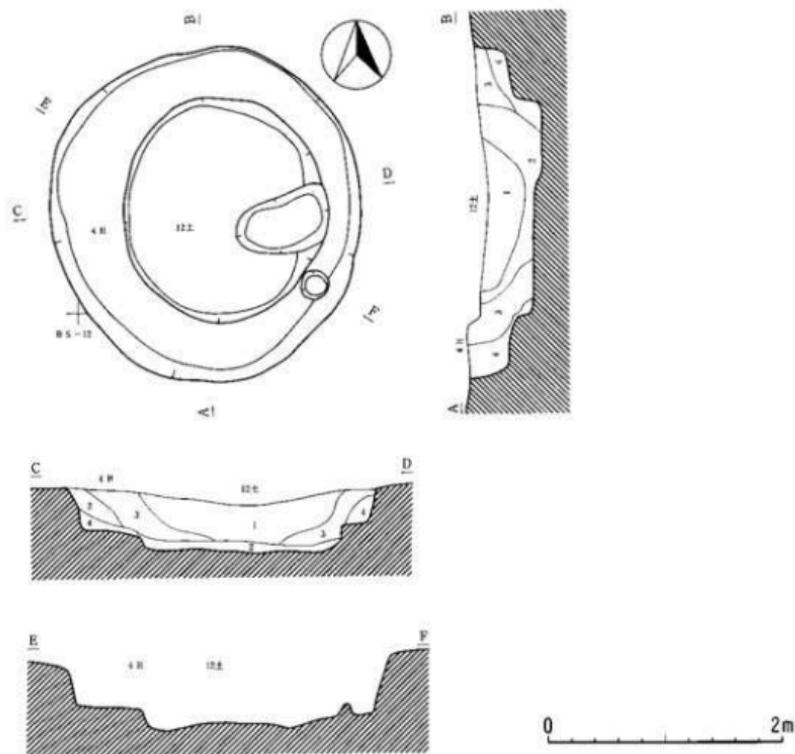

第4号住居跡・第12号土坑土層注記

第1層	赤褐色土	10Y R 2/2	浮石粒、炭化粒少量含む。
第2層	黒褐色土	10Y R 2/3	浮石粒、炭化粒少量含む。
第3層	黒褐色土	10Y R 3/2	浮石粒少量、炭化粒微量含む。
第4層	暗褐色土	10Y R 3/3	浮石粒少量、炭化粒微量含む。

第11図 第4号住居跡・第12号土坑

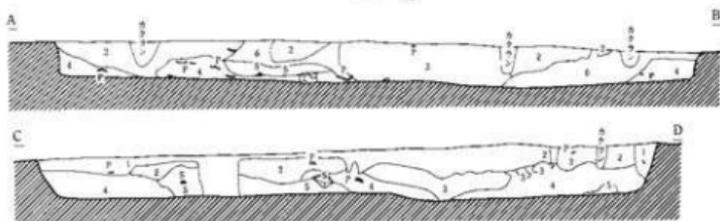
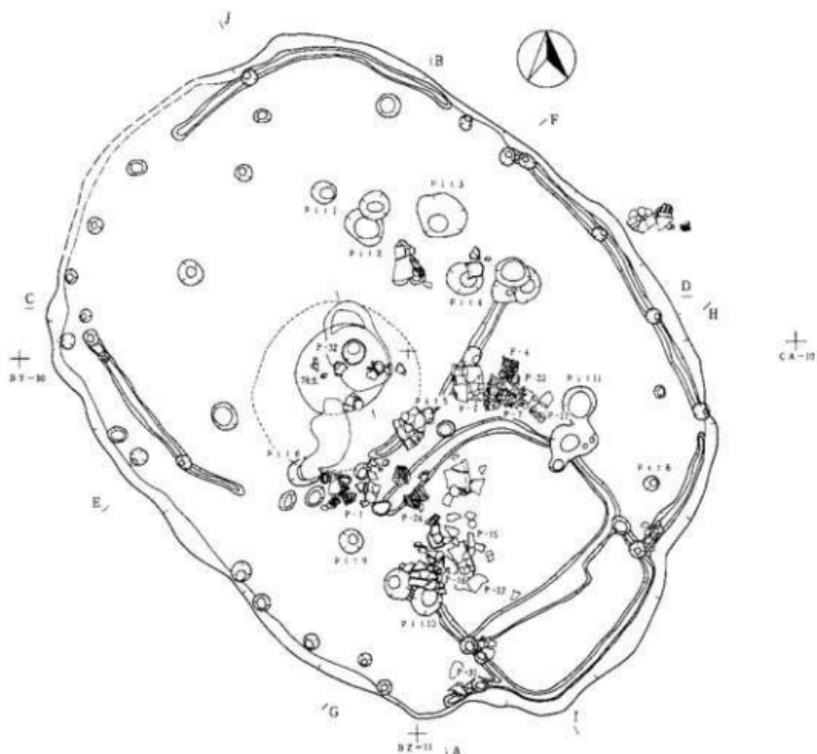

第6号住居跡土層注記

第1層	黒褐色土	10Y R 2/3	浮石粒・炭化粒多量含む。
第2層	暗褐色土	10Y R 3/4	浮石粒(1m ² の70→7割)・炭化粒多量含む。
第3層	褐色土	10Y R 4/4	浮石粒多量。炭化粒少量含む。
第4層	黒褐色土	10Y R 3/2	浮石粒多量。炭化粒少量含む。
第5層	褐色土	10Y R 4/4	浮石粒少量。炭化粒微量含む。
第6層	黒褐色土	10Y R 2/3	浮石粒多量。炭化粒微量含む。

0 2m

第12図 第6号住居跡遺物出土状況

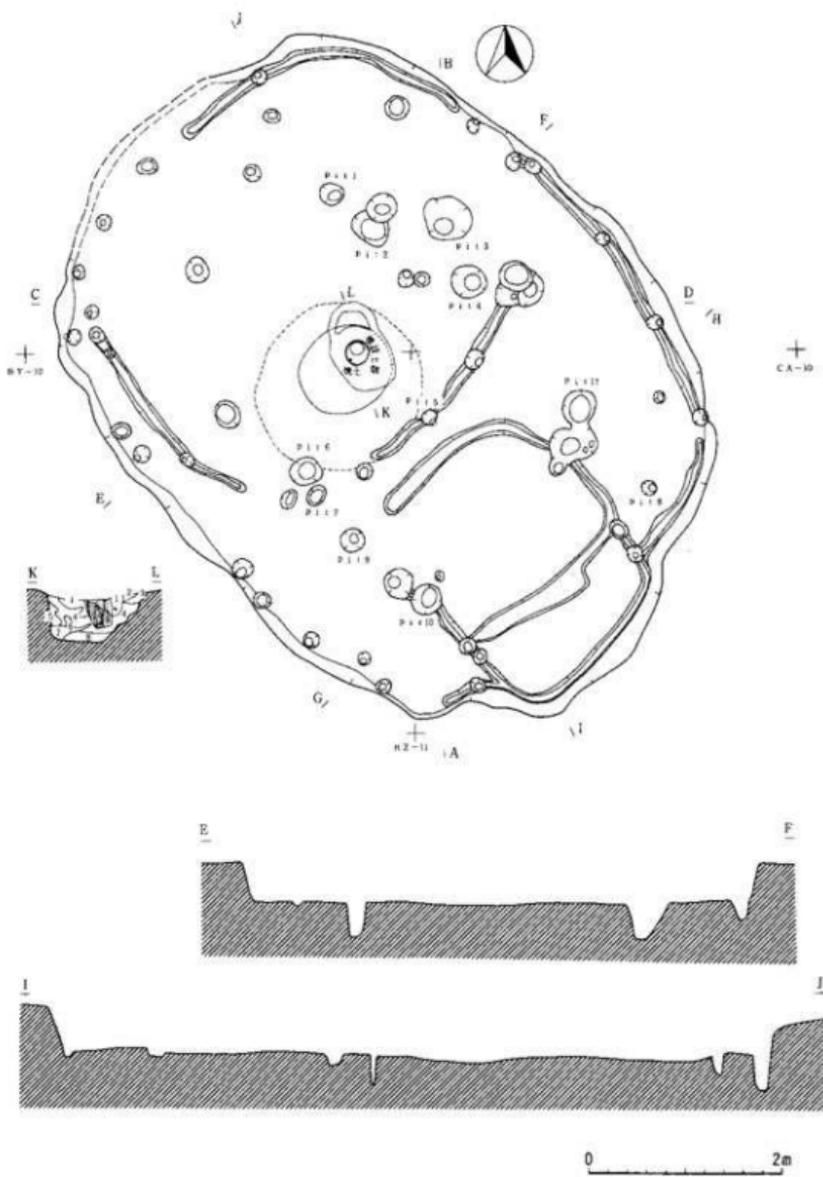

第13图 第6号住居跡

第6号住居跡炉土層注記

第1層	赤褐色土	5Y R 4/6	焼土主体の層。浮石少し含む。
第2層	暗褐色土	7.5Y R 2/3	浮石少し含む。
第3層	黒褐色土	7.5Y R 3/2	浮石・焼土・炭化粒少し含む。
第4層	暗褐色土	10Y R 3/3	浮石・焼土・炭化粒少し含む。
第5層	黒褐色土	10Y R 2/3	浮石を極僅かに含む。
第6層	明黄褐色土	10Y R 7/6	焼土。砂質の状況からなる。
第7層	黒褐色土	10Y R 3/2	ソフトロームを多く含む。
第8層	黒色土	7.5Y R 2/1	ソフトロームを少し含む。

第7号住居跡土層注記

第1層	明褐色土	7.5Y R 5/8	浮石粒微量含む。(焼土)
第2層	黒色土	7.5Y R 2/1	浮石粒微量、炭化粒微量含む。
第3層	暗褐色土	7.5Y R 2/2	浮石粒微量、炭化粒微量含む。
第4層	褐色土	10Y R 4/4	浮石粒少量、炭化粒微量含む。

ビット1土層注記

第1層	暗褐色土	7.5Y R 3/4	浮石やや多く含む。
第2層	褐色土	7.5Y R 4/4	浮石やや多く含む。
第3層	褐色土	10Y R 4/6	浮石微量を含む。

第7住居跡炉土層注記

第1層	赤褐色土	10Y R 2/3	焼土少量含む。
第2層	明褐色土	7.5Y R 5/8	焼土・炭化粒微量含む。
第3層	暗褐色土	10Y R 3/3	浮石微量含む。
第4層	暗褐色土	10Y R 3/4	浮石少量含む。
第5層	褐色土	10Y R 4/4	浮石微量含む。

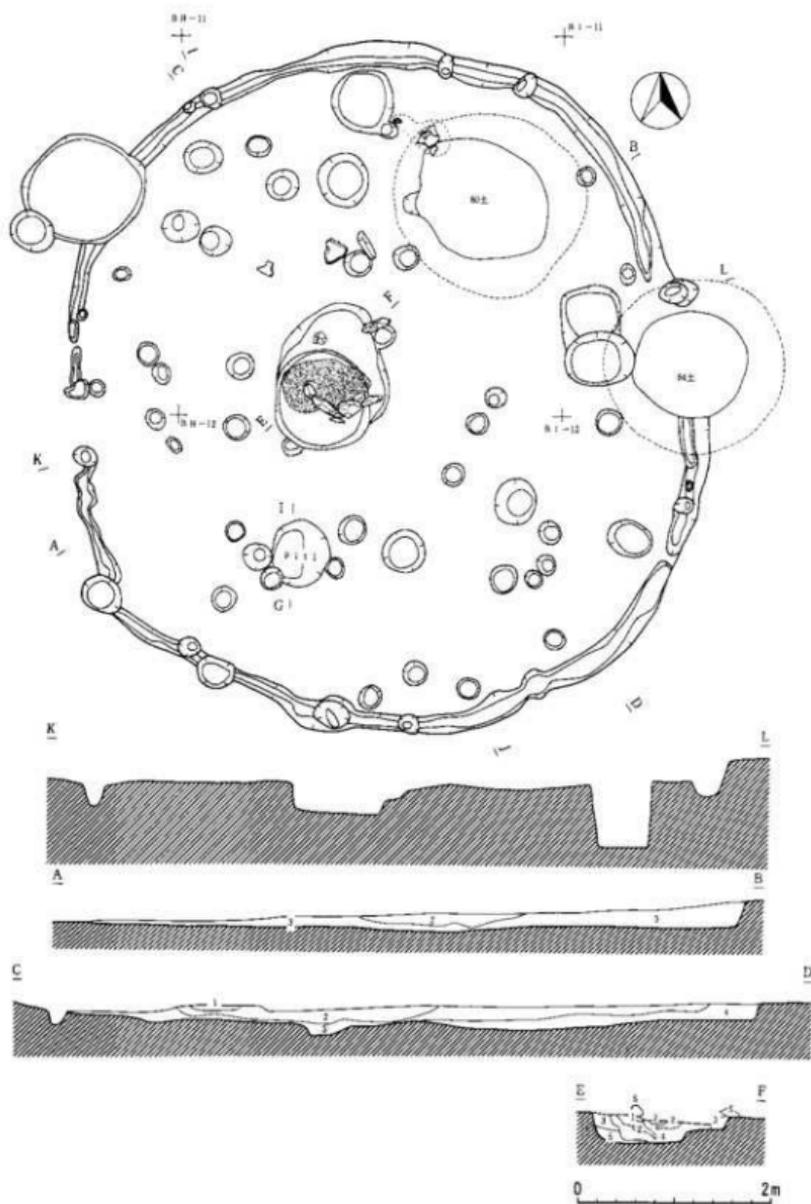

第14图 第7号住居跡

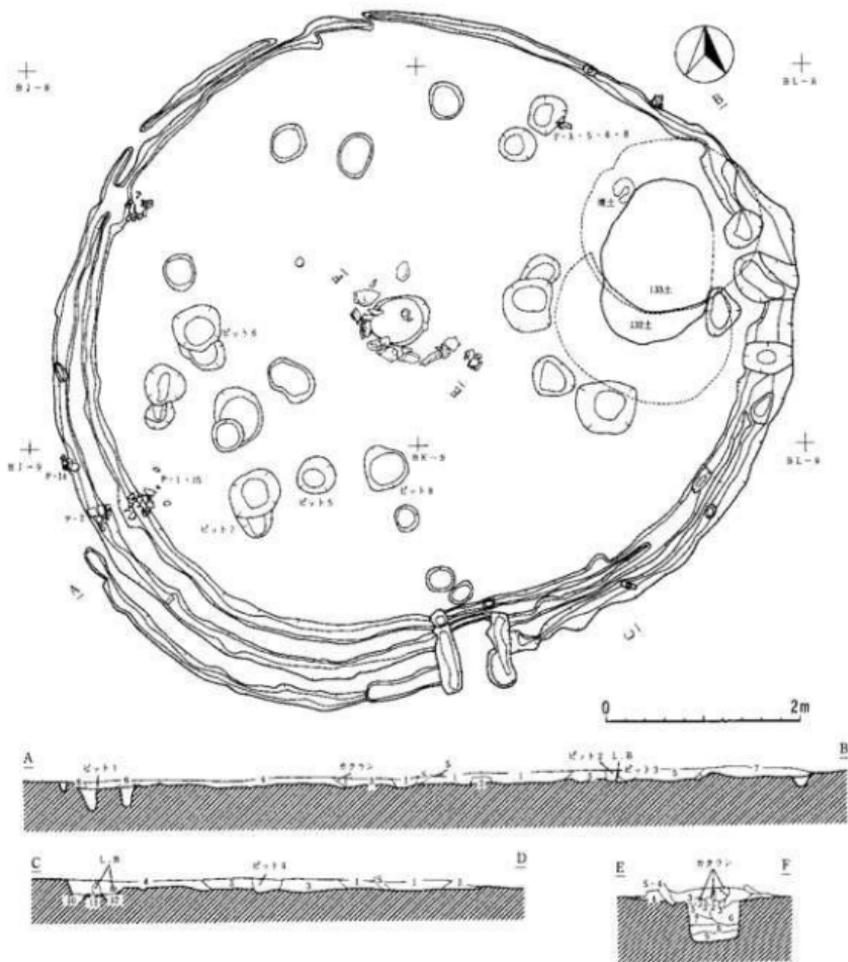

第15图 第8号住居跡

第8号住居跡土層注記

第1層	黒色土	1.5Y R 2/1	浮石・焼土粒微量含む。
第2層	黒褐色土	10Y R 2/2	焼土粒少量含む。
第3層	黒褐色土	10Y R 2/3	浮石微量、黄色砂ブロック状に少量含む。
第4層	黒褐色土	10Y R 3/2	ローム粒少量、白い浮石微量含む。
第5層	黒褐色土	10Y R 2/2	浮石微量、白い浮石微量含む。
第6層	暗褐色土	10Y R 3/3	ロームとの混合土。
第7層	黒褐色土	1.5Y R 2/2	白い浮石・ローム粒少量含む。
第8層	暗褐色土	10Y R 3/3	浮石微量含む。
第9層	黒褐色土	10Y R 2/3	浮石微量含む、黄色砂との混合土。
第10層	黒褐色土	10Y R 2/2	黄色い土塊粒に微量含む。
第11層	黒色土	1.5Y R 2/1	黄色い土塊粒に少量含む。
第12層	黒褐色土	10Y R 2/2	浮石微量含む。

第8号住居跡炉土層注記

第1層	黒色土	1.5Y R 1.5/1	焼土粒少量含む。
第2層	黒褐色土	10Y R 2/3	浮石微量、焼土粒少量含む。
第3層	赤褐色土	5Y R 4/8	浮石微量含む。(火床部)
第4層	黒褐色土	10Y R 2/2	浮石微量含む。
第5層	暗褐色土	10Y R 4/3	浮石少量、焼土ブロック状に中量含む。
第6層	褐色土	10Y R 6/4	浮石・白い砂少量含む。
第7層	暗褐色土	10Y R 3/3	浮石・黒色土少量含む。
第8層	にぶい黄褐色土	10Y R 4/5	炭化物微量、黄色い泥・砂中量含む。
第9層	暗褐色土	10Y R 4/3	浮石微量、白い砂少量含む。

第9号住居跡炉土層注記

第1層	明褐色土	1.5Y R 5/8	浮石粒微量含む。
第2層	明褐色土	1.5Y R 5/8	浮石粒微量含む。
第3層	褐色土	10Y R 4/4	浮石少量、炭化物微量含む。
第4層	明黄褐色土	10Y R 5/6	浮石粒多量、炭化物微量含む。

第9号住居跡土層注記

第1層	灰黄褐色土	10Y R 5/2	浮石粒少量含む。
第2層	黄褐色土	10Y R 2/2	浮石粒少量含む。
第3層	黄褐色土	10Y R 2/3	浮石粒少量含む。
第4層	褐色土	10Y R 4/4	浮石粒微量、ブロック状に含んでいる。

ピット1

第1層	黄褐色土	10Y R 2/2	浮石粒少量含む。
第2層	にぶい黄褐色土	10Y R 5/4	浮石粒微量含む。

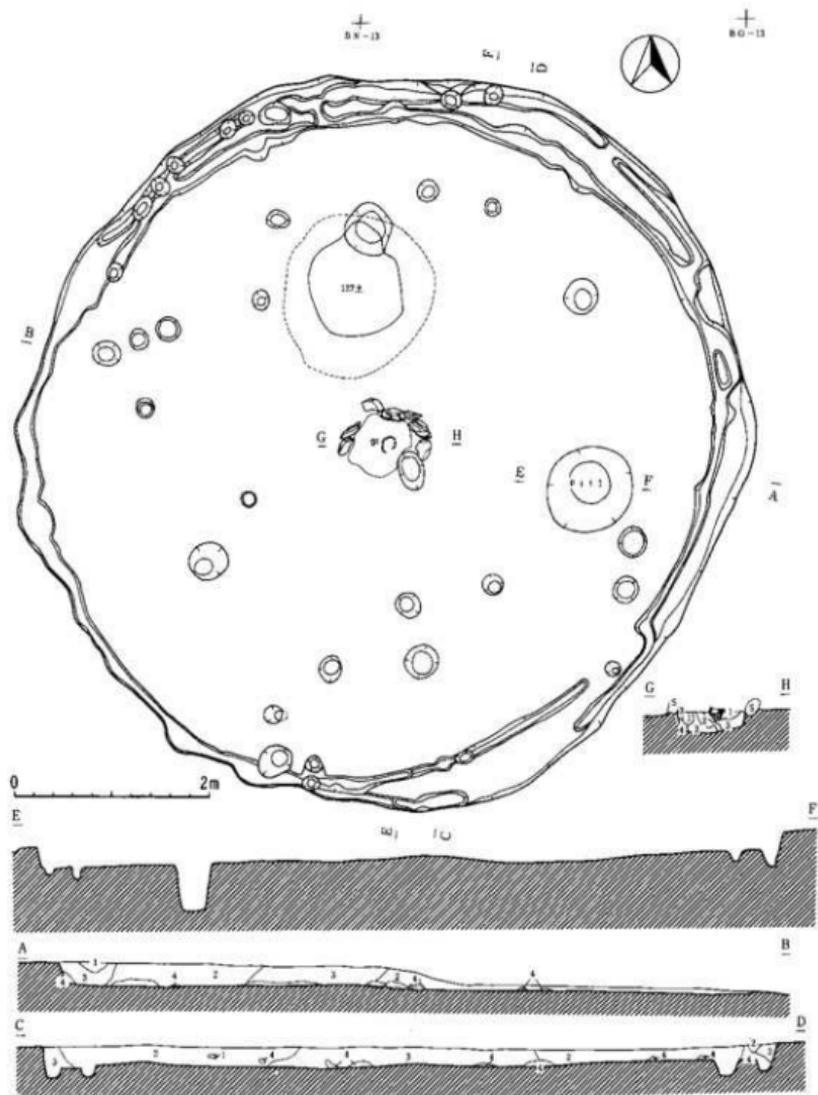

第16图 第9号住居跡

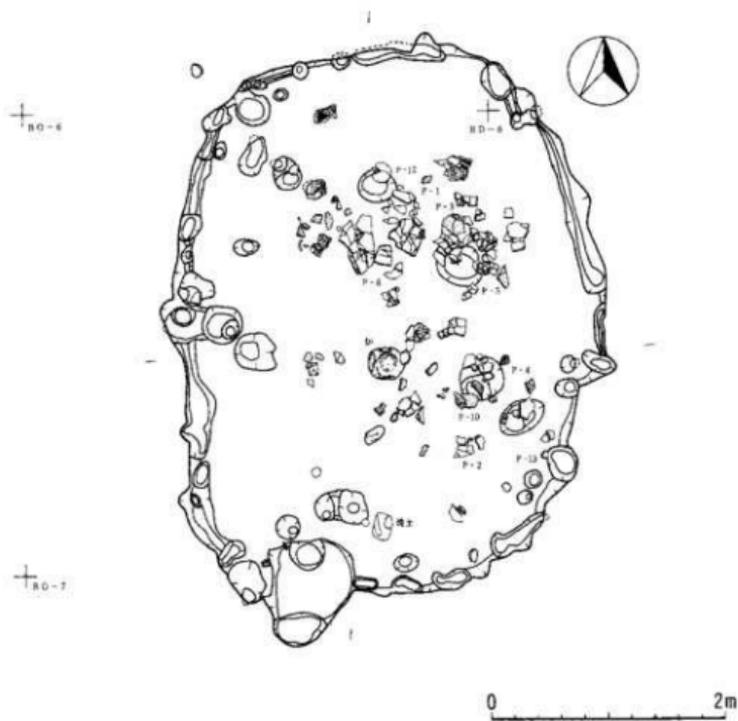

第17图 第10号住居跡遺物出土状況

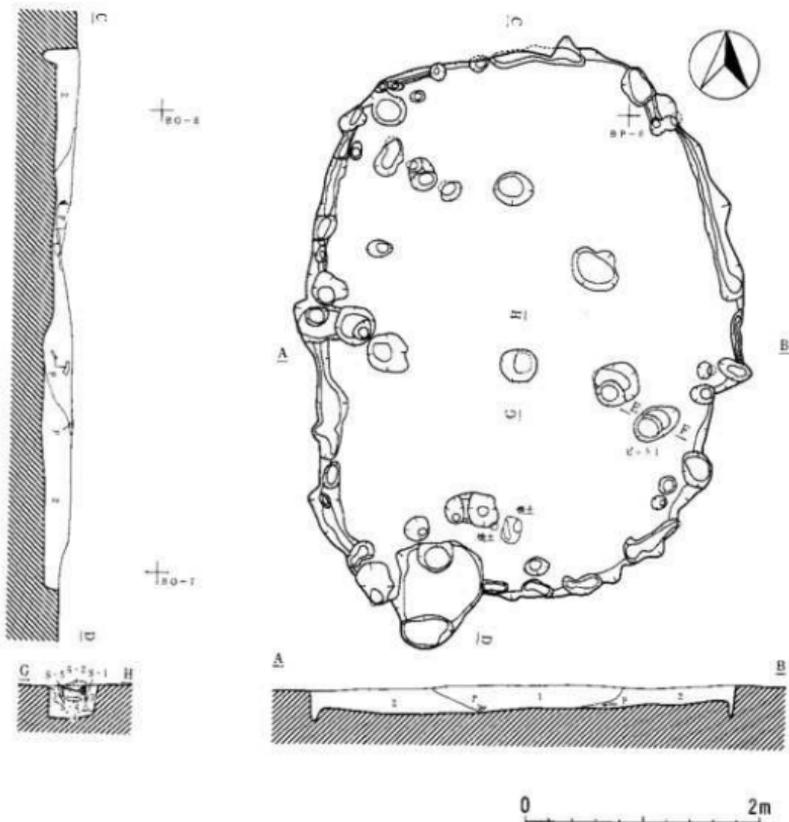

第10号住居跡土層注記

第1層	暗褐色土	10Y R 3/3	浮石少量、炭化粒微量含む。
第2層	暗褐色土	10Y R 3/4	浮石中量、炭化粒微量含む。

第10号住居跡炉土層注記

第1層	暗褐色土	10Y R 3/4	浮石微量含む。
第2層	暗褐色土	10Y R 4/4	浮石中量含む。
第3層	にぶい黄褐色土	10Y R 6/3	浮石びっしり含む粘土質。
第4層	にぶい黄褐色土	10Y R 5/4	浮石少量、砂っぽくサラサラしている。
土層の中	暗褐色土	10Y R 2/3	浮石少量、炭化粒微量。ローム粒ブロック状に含む。

第18図 第10号住居跡

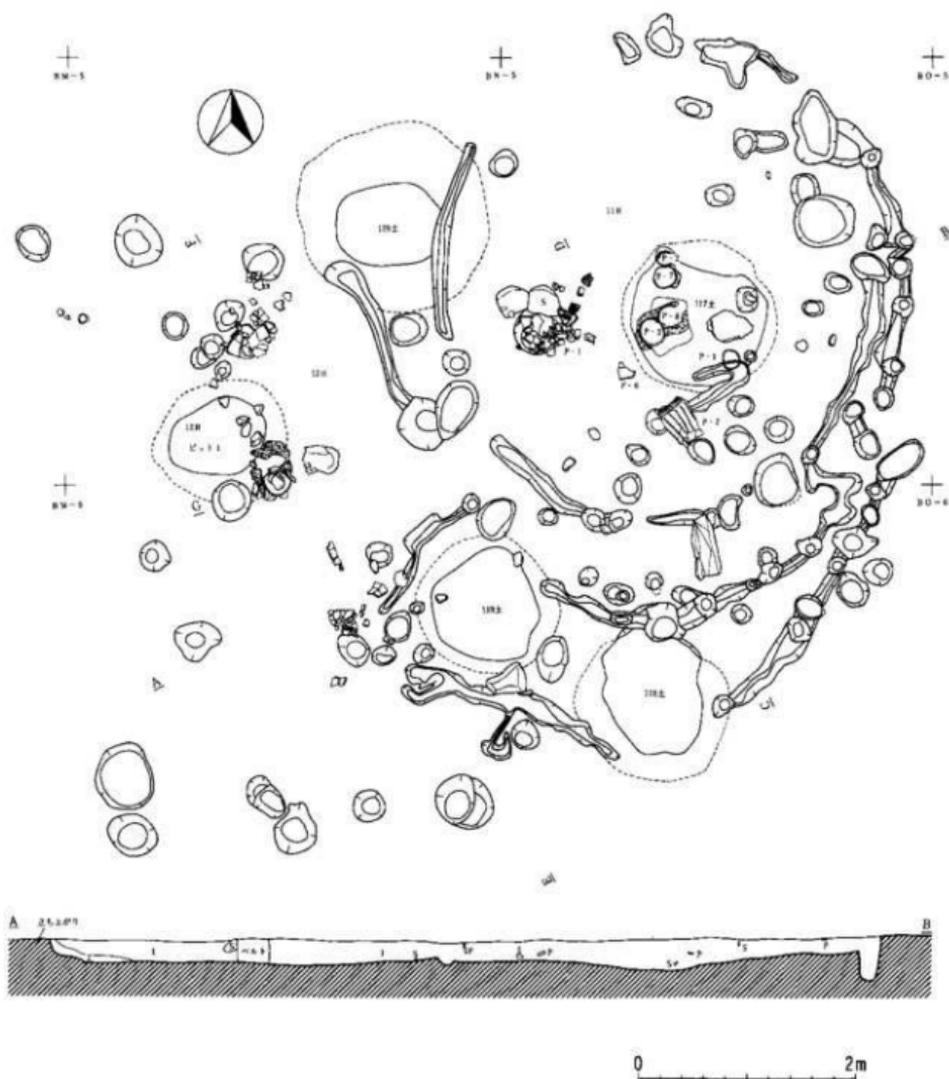

第19图 第11号住居跡・第12号住居跡

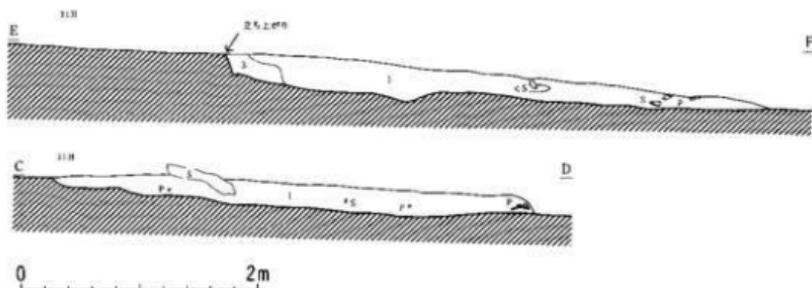

第11号住居跡注記

第1層	暗褐色土	10YR 3/3	浮石中量、炭化粒少量含む。
第2層	黒褐色土	10YR 2/3	浮石・炭化粒微量含む。
第3層	暗褐色土	10YR 3/4	浮石少量、白い粉が下部にプロ・ク状に含む。



12H 炉土器の中の土器片

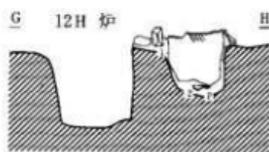
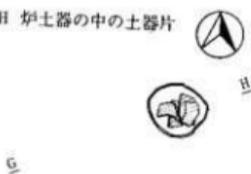

12H 炉 堀り方

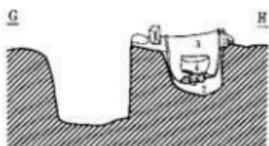

第12号住居跡炉土層注記

第1層	明褐色土	7.5YR 5/8	炭化粒微量、褐色土少量含む。
第2層	褐色土	10YR 4/4	焼土粒・炭化粒微量含む。
第3層	暗褐色土	10YR 3/4	炭化粒少量含む。
第4層	明褐色土	7.5YR 5/8	浮石微量、ローム粒 (赤色の砂) 少量含む。

第20図 第11号住居跡・第12号住居跡②

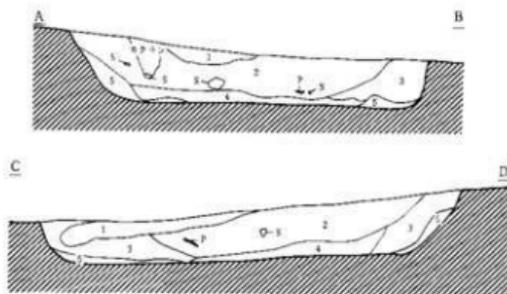
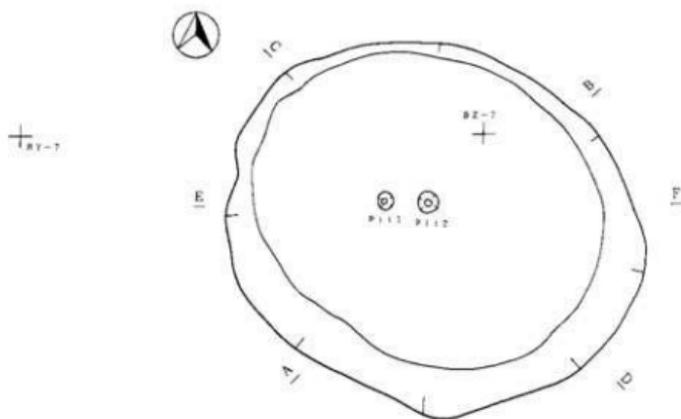

第13号住居跡土層注記

第1層	黒色土	10YR 1.5/1	浮石少量含む。根多い。
第2層	黒褐色土	10YR 2/2	多い浮石多量、炭土、炭化物微量含む。
第3層	暗褐色土	10YR 3/3	多い浮石多量、炭化物微量含む。
第4層	黒褐色土	10YR 2/3	多い浮石中量含む。
第5層	黄褐色土	10YR 5/6	浮石微量、黒褐色土まだらに含む。(掘りすぎの層)
第6層	黒色土	10YR 2/1	多い浮石粒中量含む。

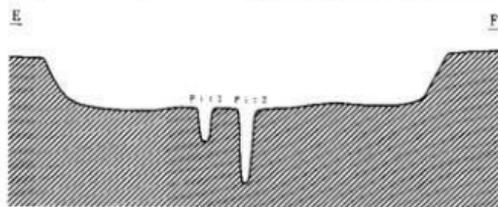

0 2m

第21図 第13号住居跡

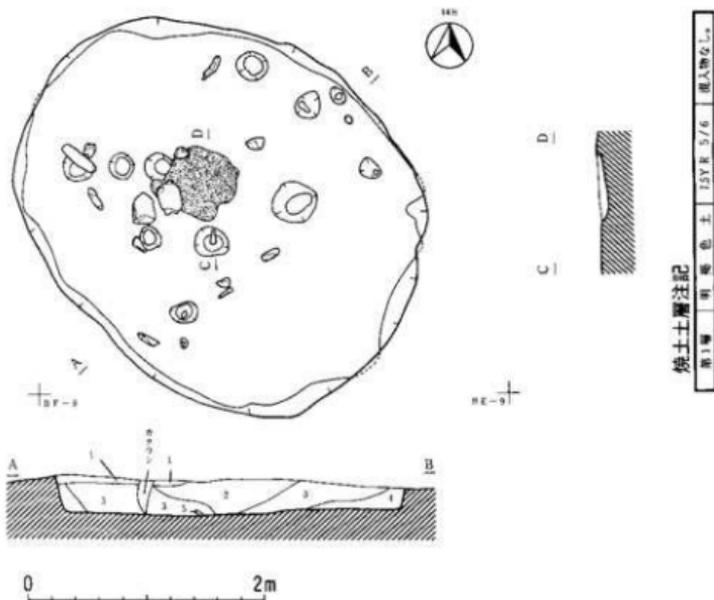

第14号住居跡土層注記

第1層	黒色土	7.5Y R 1/1	浮石少量含む。
第2層	黒褐色土	10Y R 2/2	浮石中量、炭化粒微量、礫(2cm大)含む。
第3層	黒褐色土	10Y R 2/3	浮石・炭化粒少量、白い浮石微量含む。
第4層	暗褐色土	10Y R 3/3	浮石少量、炭化粒微量含む。褐色土との混合土。

第22図 第14号住居跡

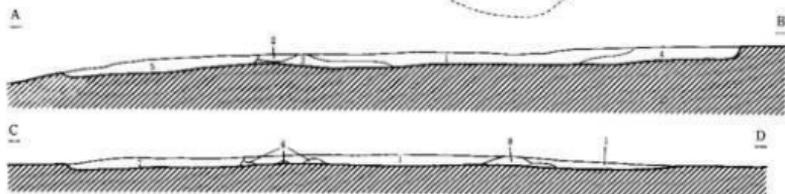
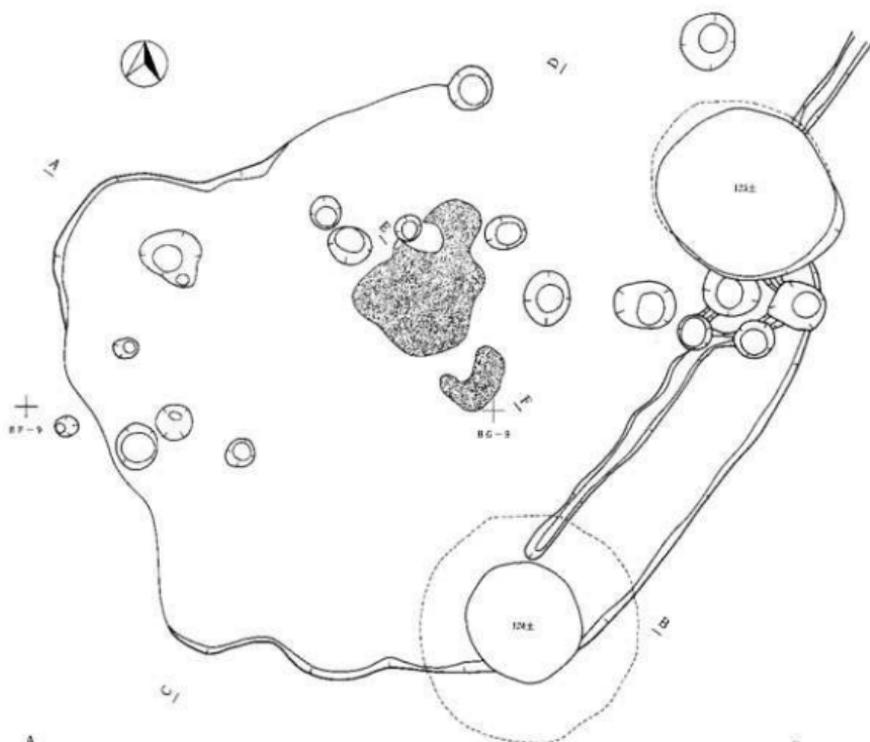

第15号住居跡土層注記

第1層	黒褐色土	7.5YR 2/2	浮石少し含む。
第2層	赤褐色土	5YR 4/6	焼土ブロックを含む。
第3層	暗褐色土	10YR 3/4	浮石かなり多く含む。
第4層	暗暗褐色土	7.5YR 2/3	浮石や多く、ロームブロック多く含む。
第5層	黒褐色土	7.5YR 2/2	浮石少し含む。
第6層	黄褐色土	10YR 5/6	ロームブロックを含む。
第7層	黒褐色土	10YR 2/3	浮石少し含む。
第8層	暗褐色土	7.5YR 3/3	浮石・シルト粒少し含む。

炉土層注記

第1層	黒褐色土	10YR 2/3	浮石・シラス粒少し含む。
第2層	暗赤褐色土	5YR 3/5	浮石やや多く、焼土を含む。
第3層	黒褐色土	7.5YR 2/3	浮石やや多く含む。



0 2m

第23図 第15号住居跡

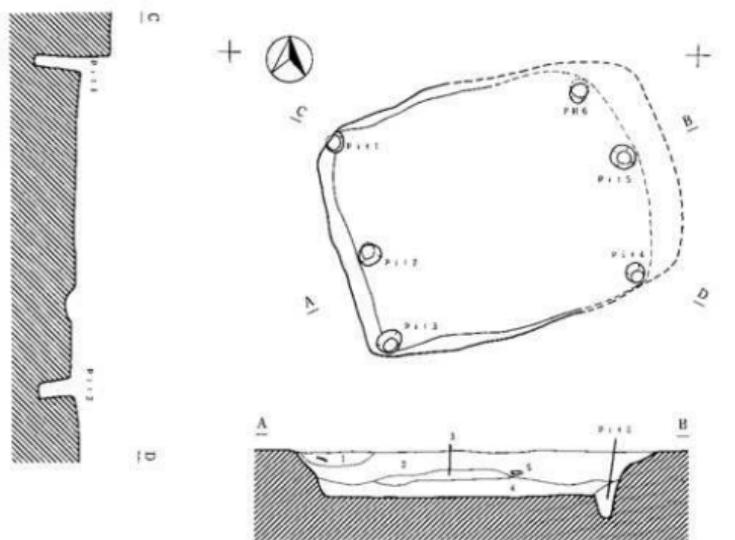

第16号住居跡土層注記

第1層	黒褐色土	10Y R 2/2	浮石中量、粘土微量プロック状に含む。
第2層	黒色土	7.5Y R 2/1	もろい浮石中量含む。
第3層	黒色土	10Y R 2/1	浮石少量含む。
第4層	黒色土	7.5Y R 2/1	浮石、炭化物微量含む。(砂っぽい感強)
第5層	黒色土	7.5Y R 2/1	浮石少量含む。

第24図 第16号住居跡

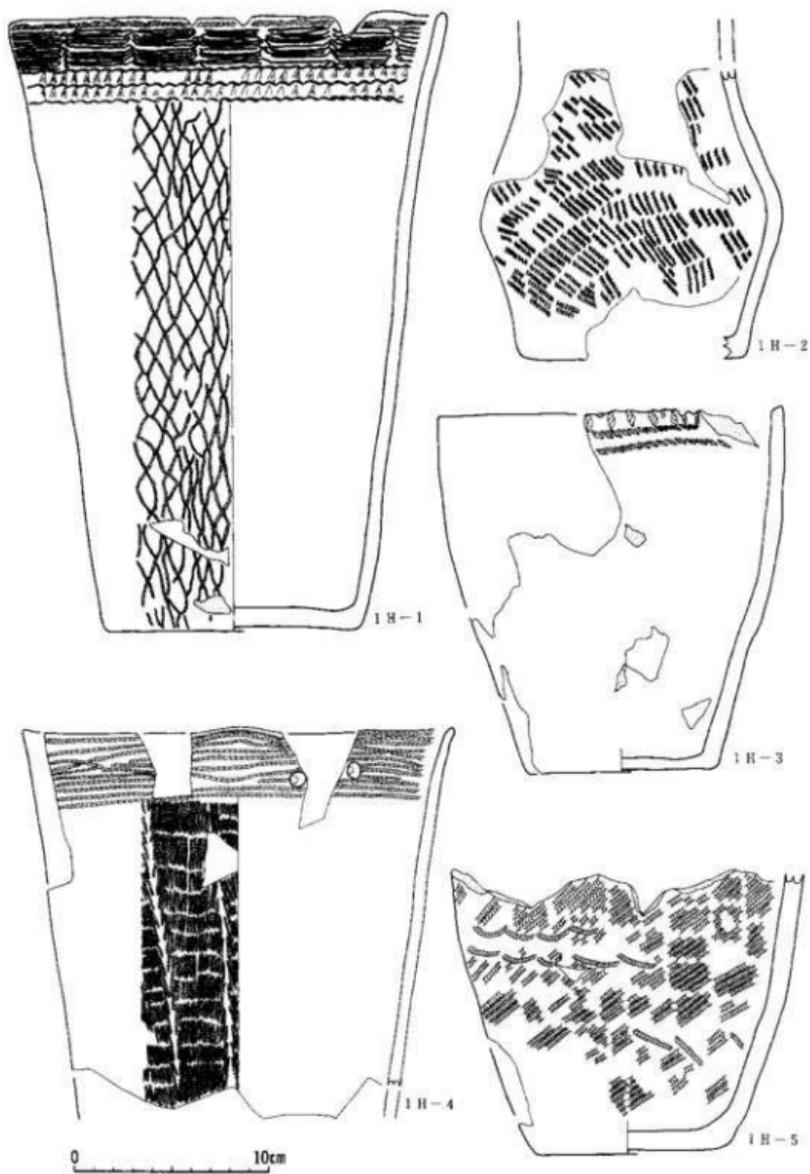

第25図 第1号住居跡出土土器①

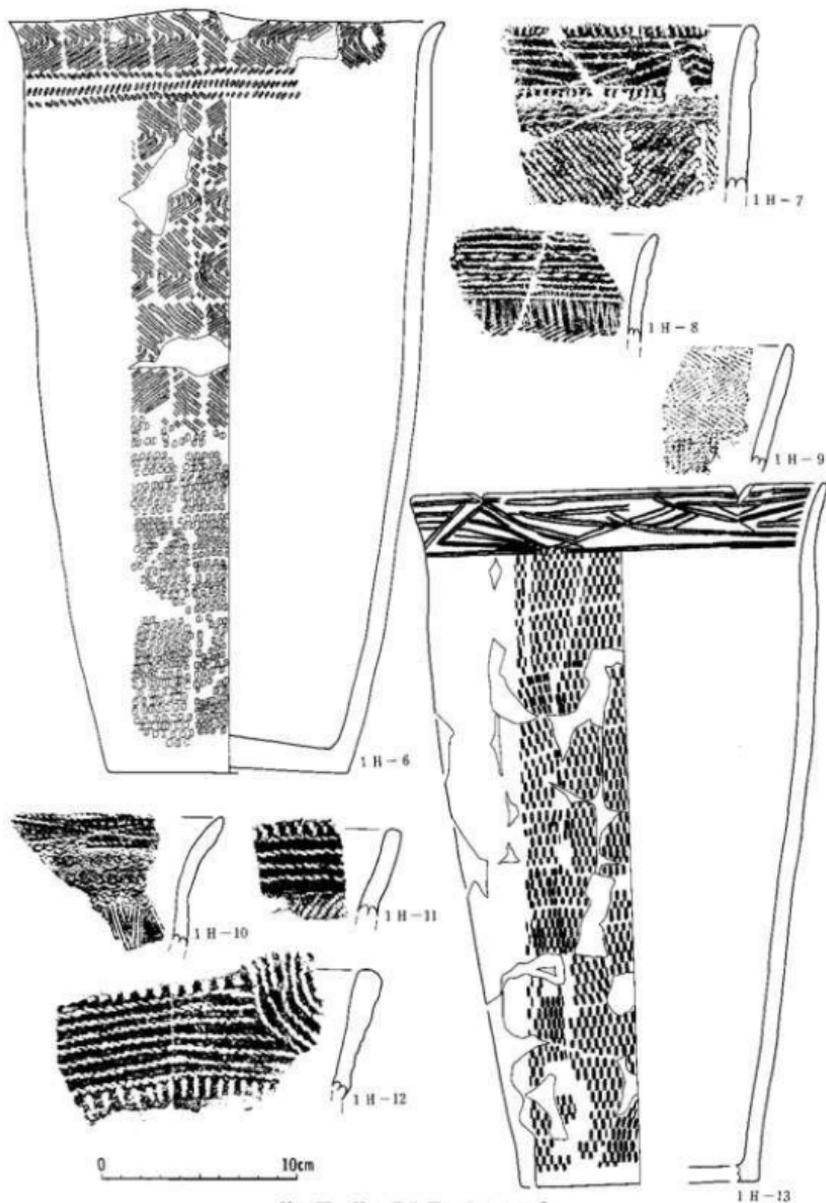

第26图 第1号住居跡出土土器②

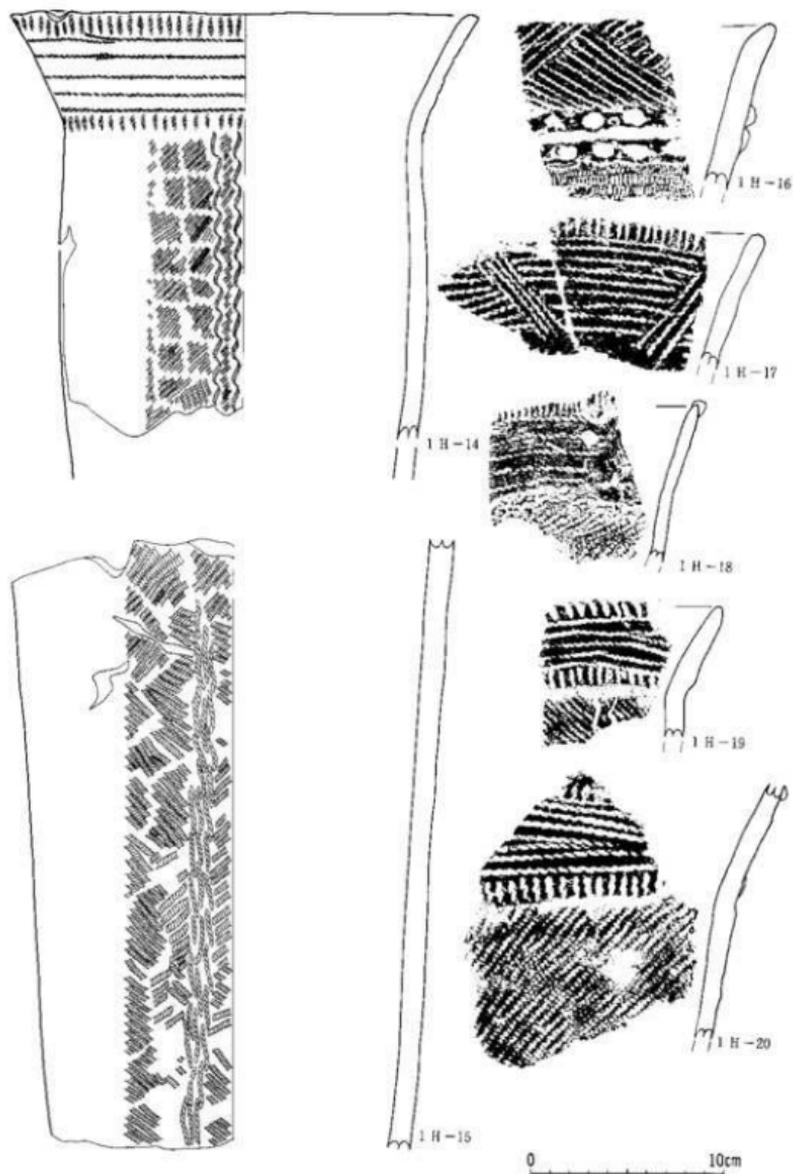

第27图 第1号住居跡出土土器③

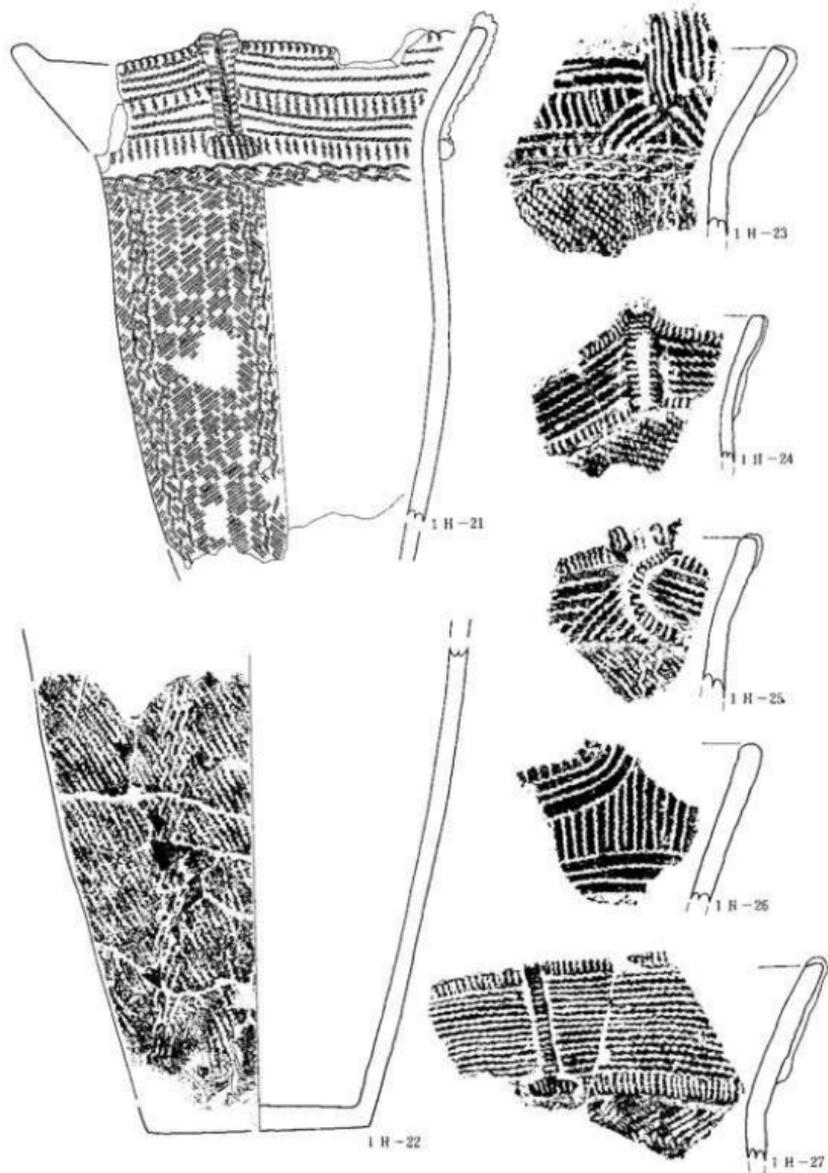

第28图 第1号住居跡出土土器④

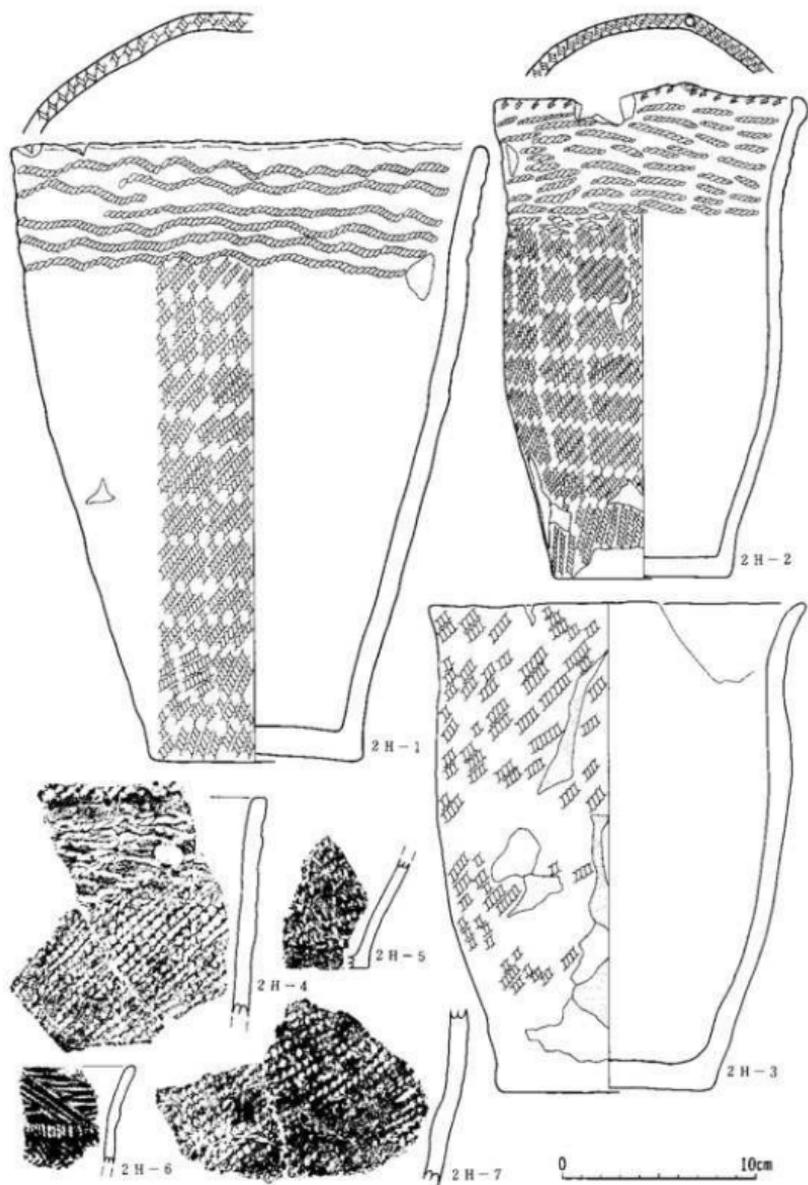

第29图 第2号住居跡出土土器

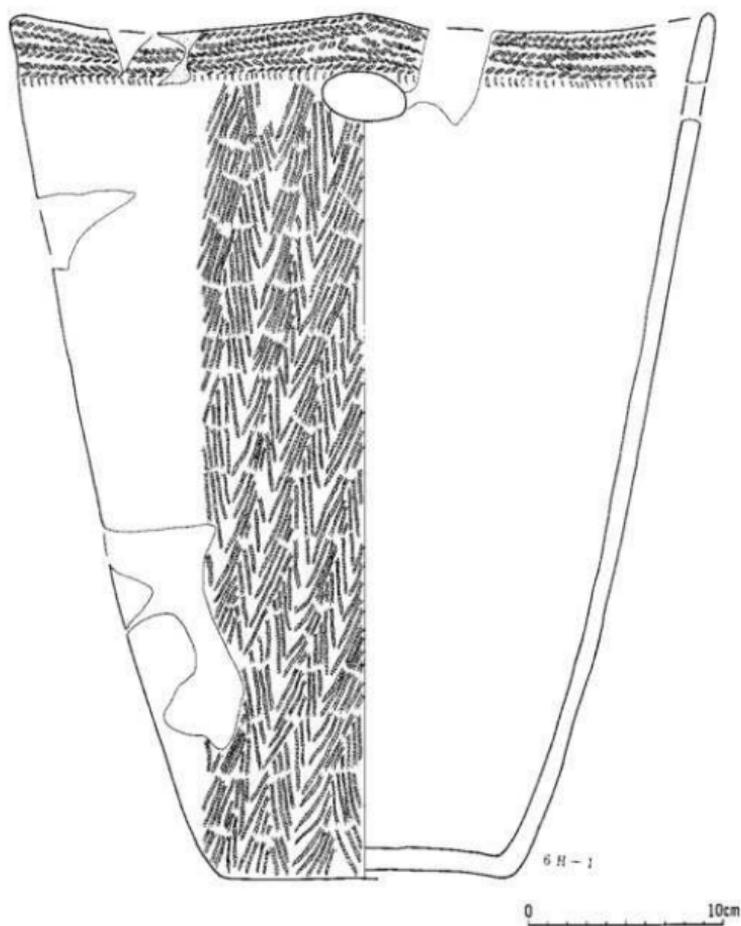
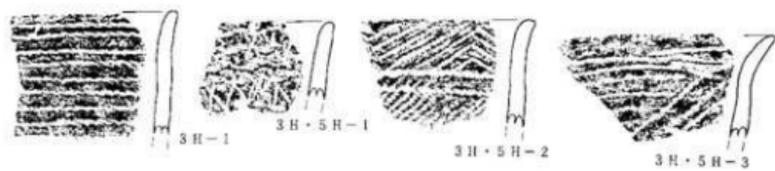

第30图 第3号住居跡・第5号住居跡・第6号住居跡・出土土器①

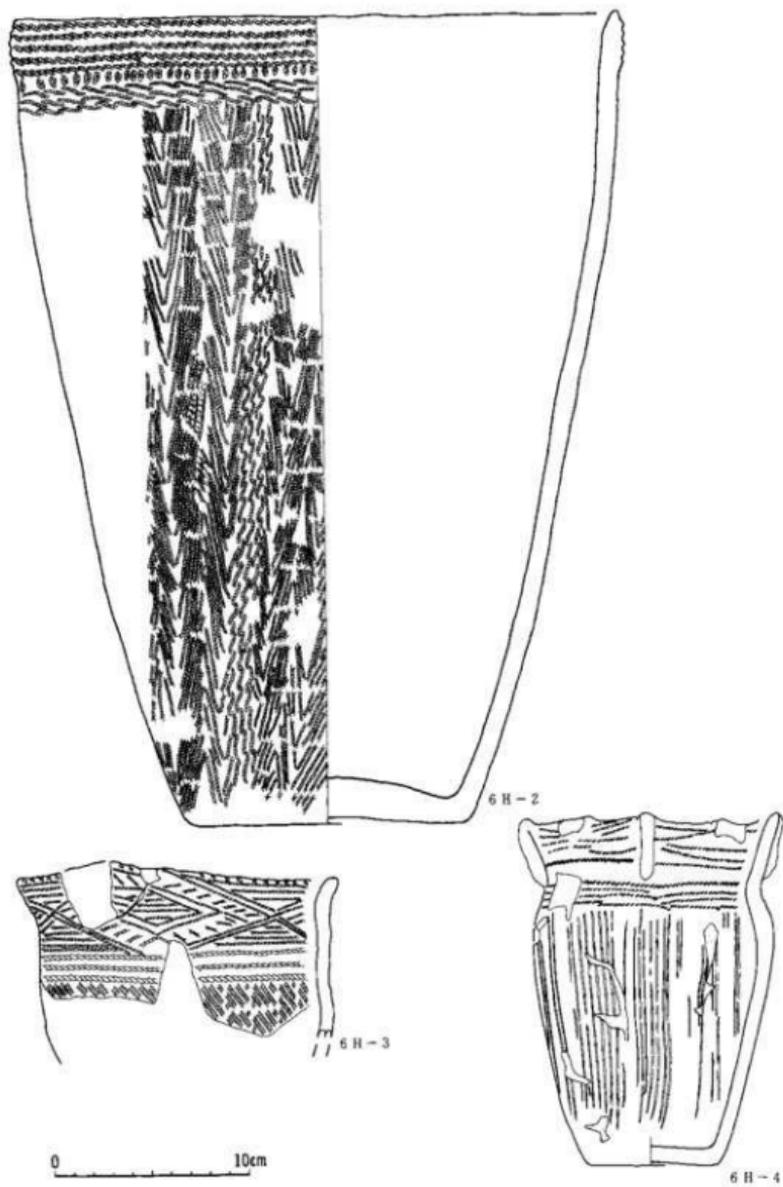

第31图 第6号住居跡出土土器②

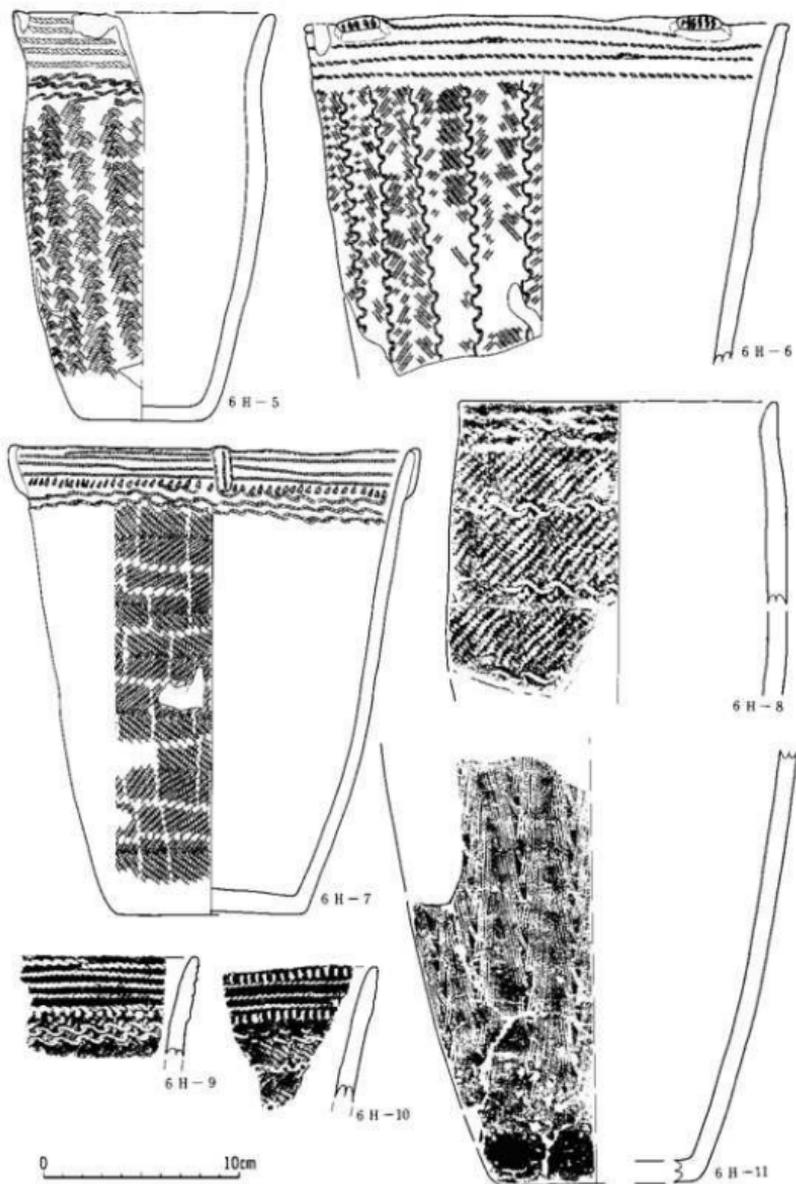

第32图 第6号住居跡出土土器③

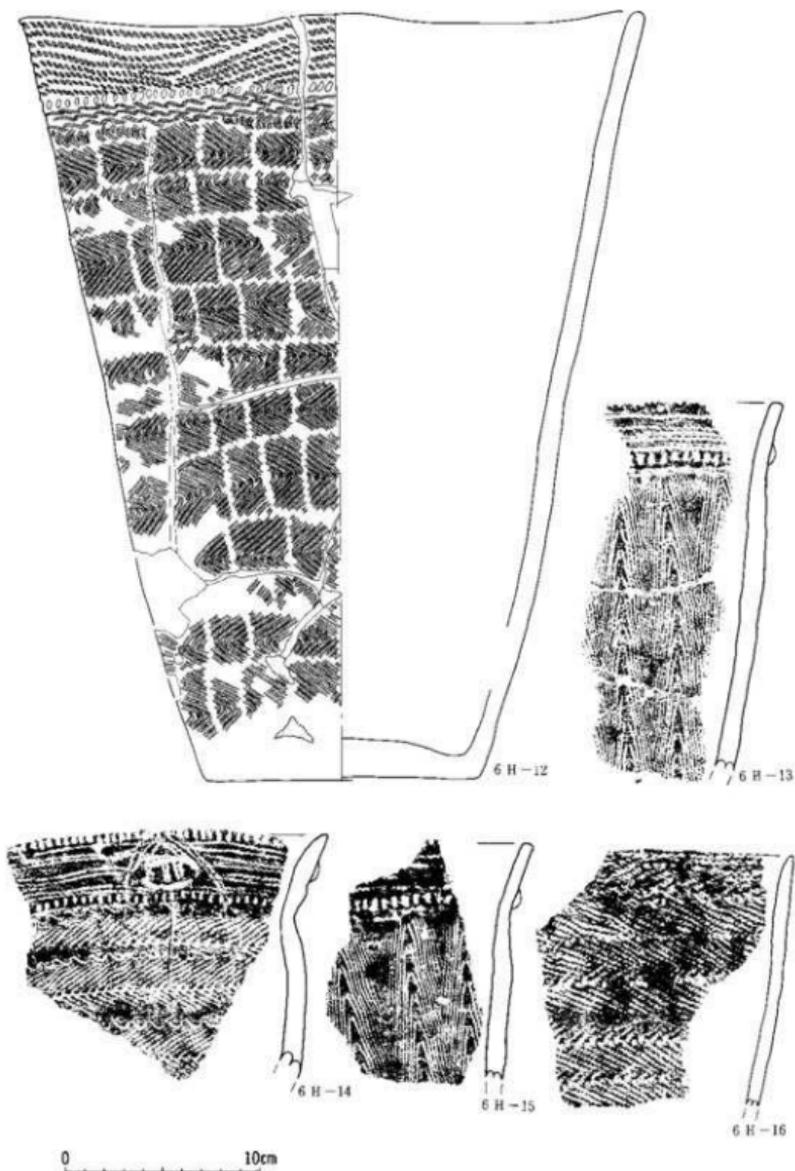

第33图 第6号住居跡出土土器④

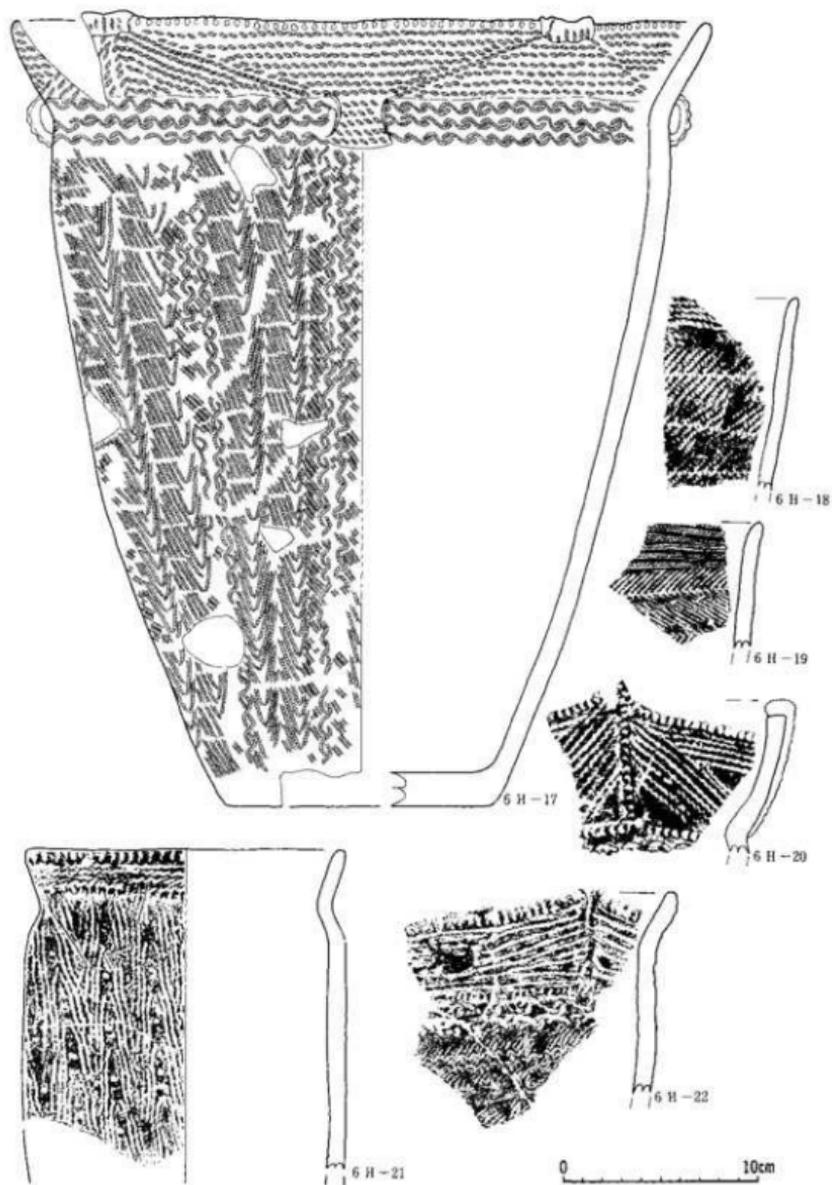

第34图 第6号住居跡出土土器⑤

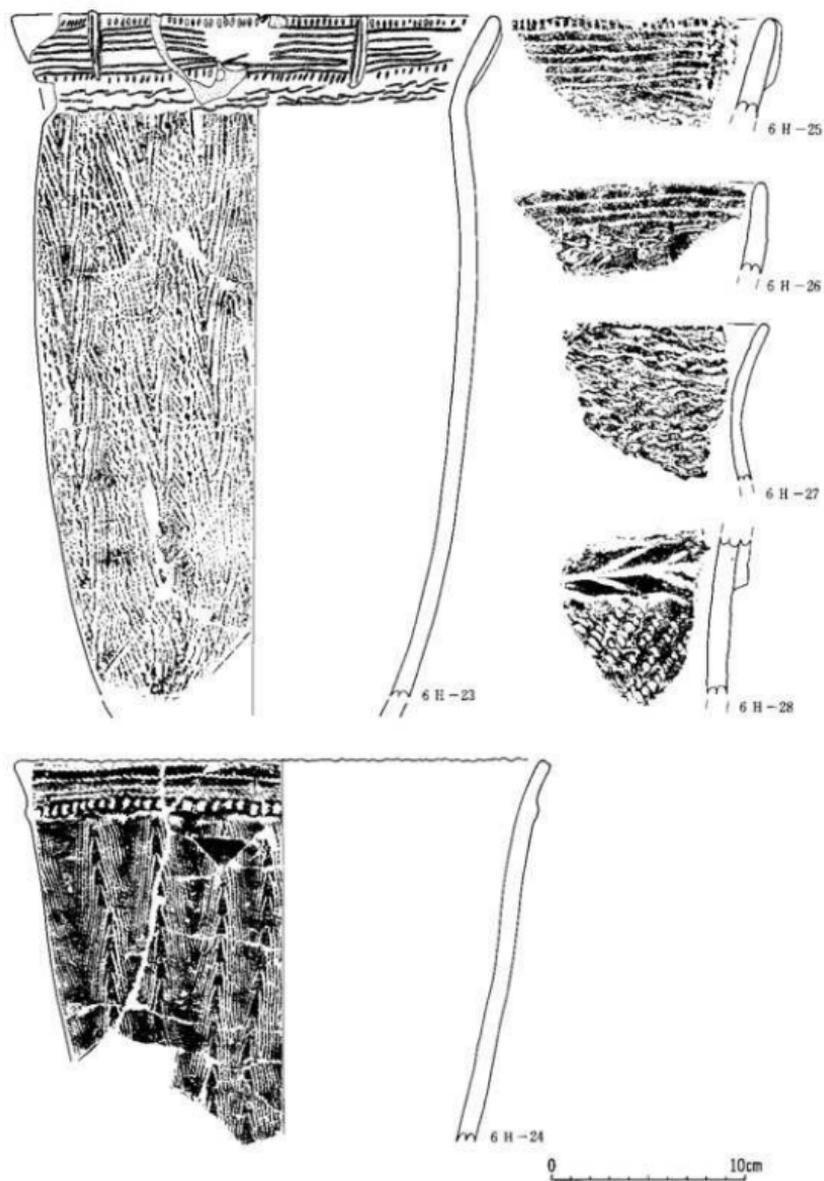

第35图 第6号住居跡出土土器⑥

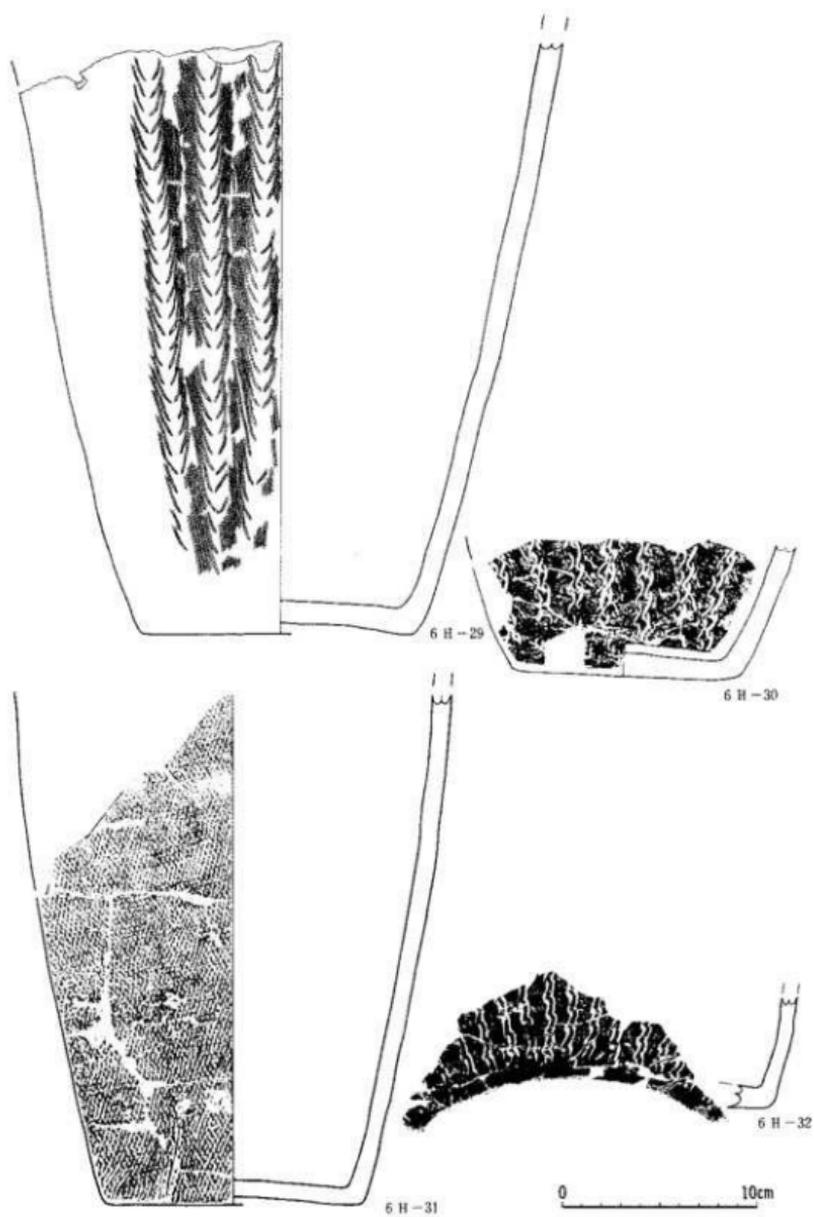

第36图 第6号住居跡出土土器⑦

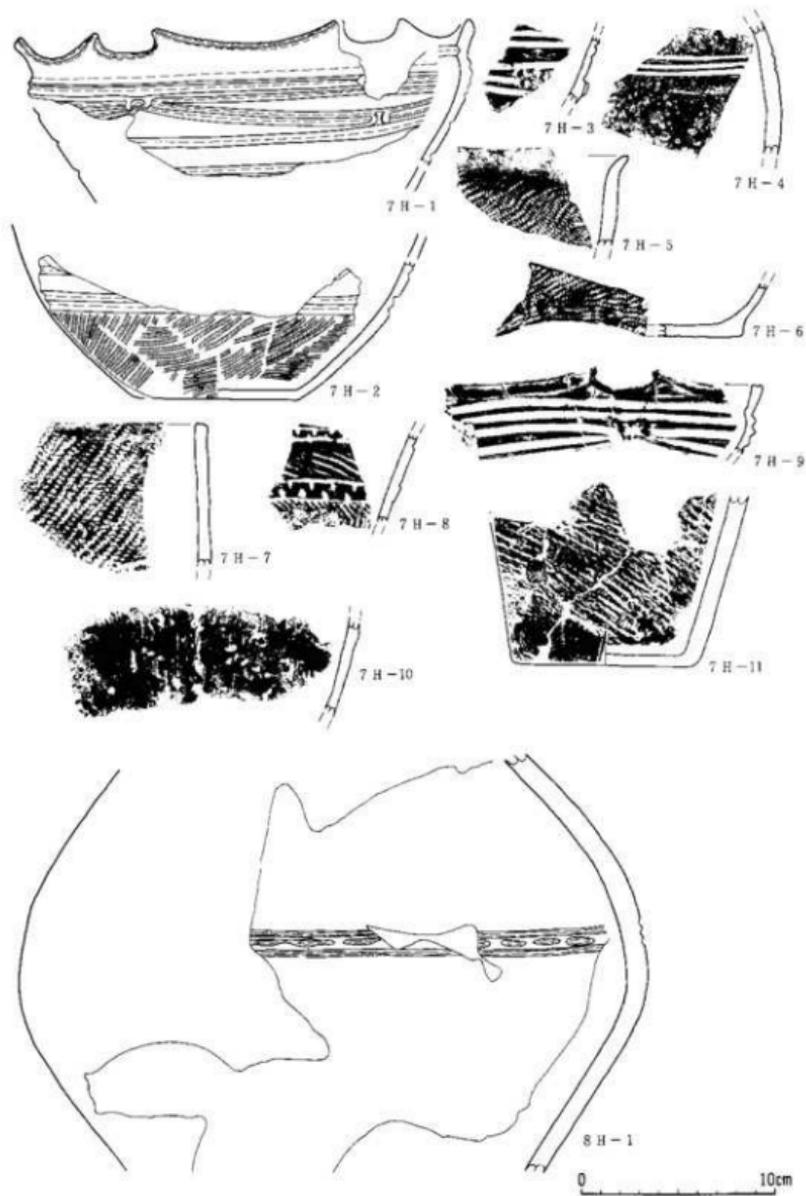

第37图 第7号住居跡出土土器・第8号住居跡出土土器①

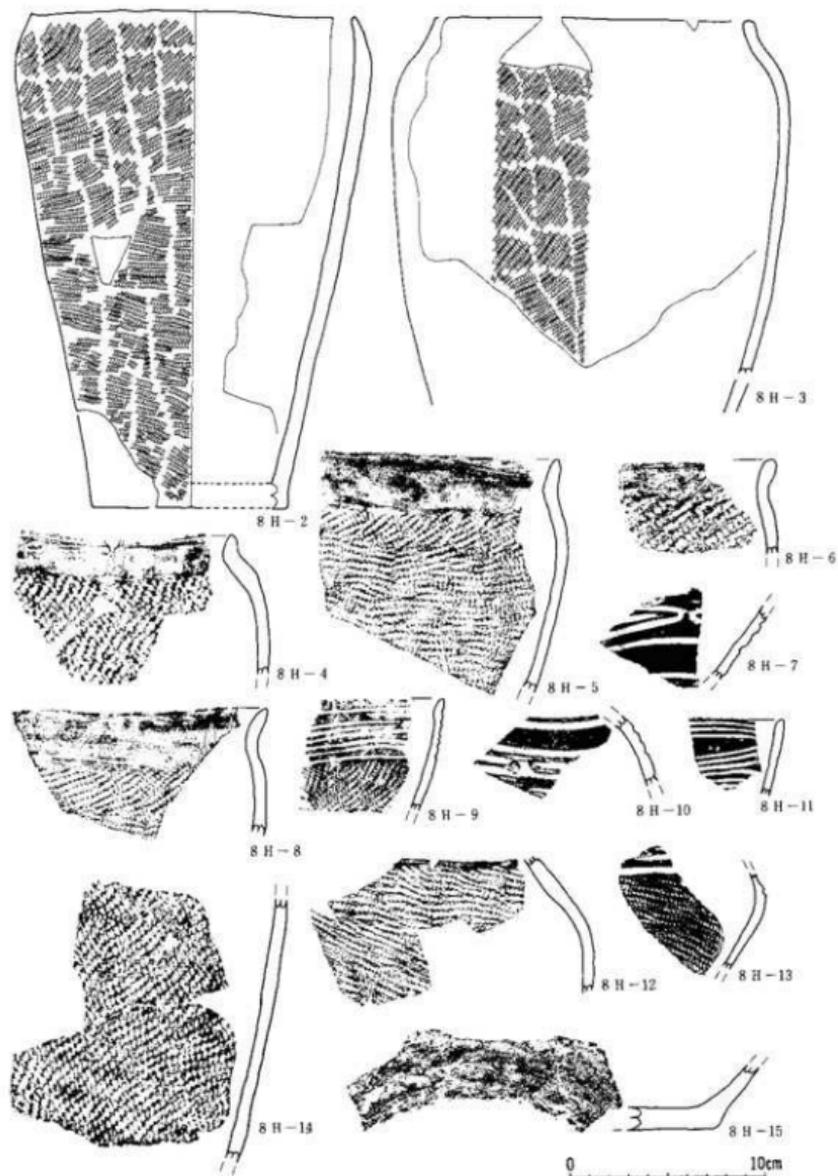

第38图 第8号住居跡出土土器②

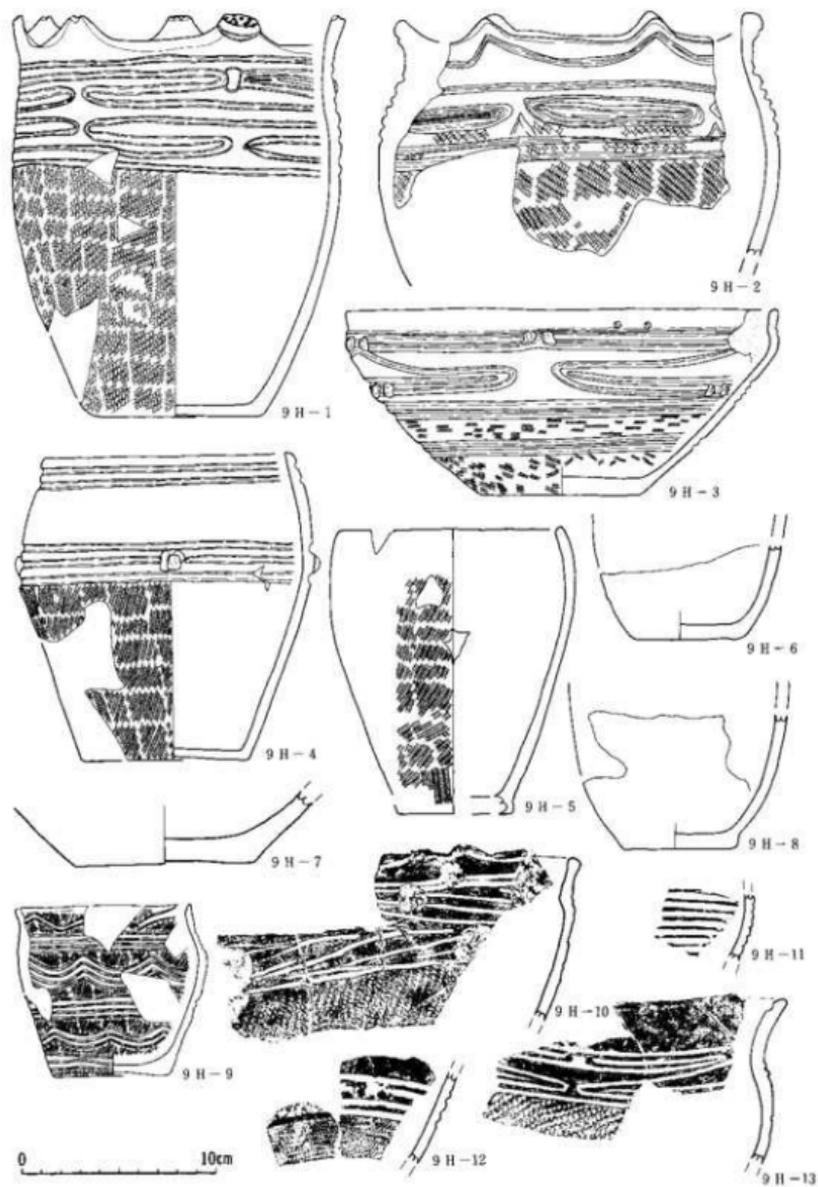

第39图 第9号住居跡出土土器①

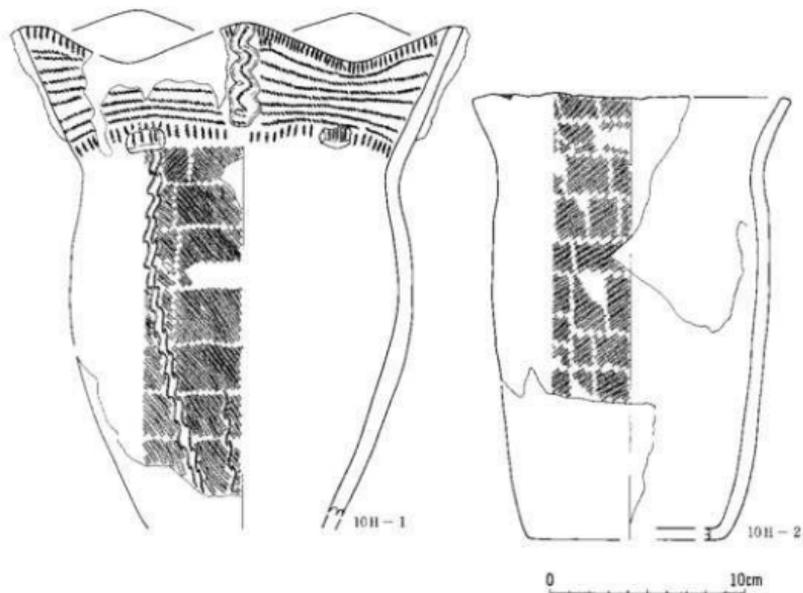
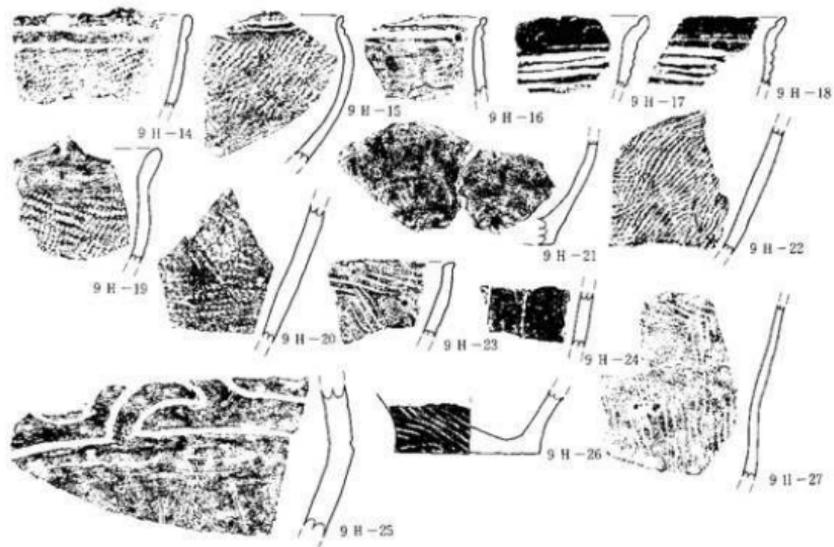

第40图 第9号住居跡出土土器②・第10号住居跡出土土器①

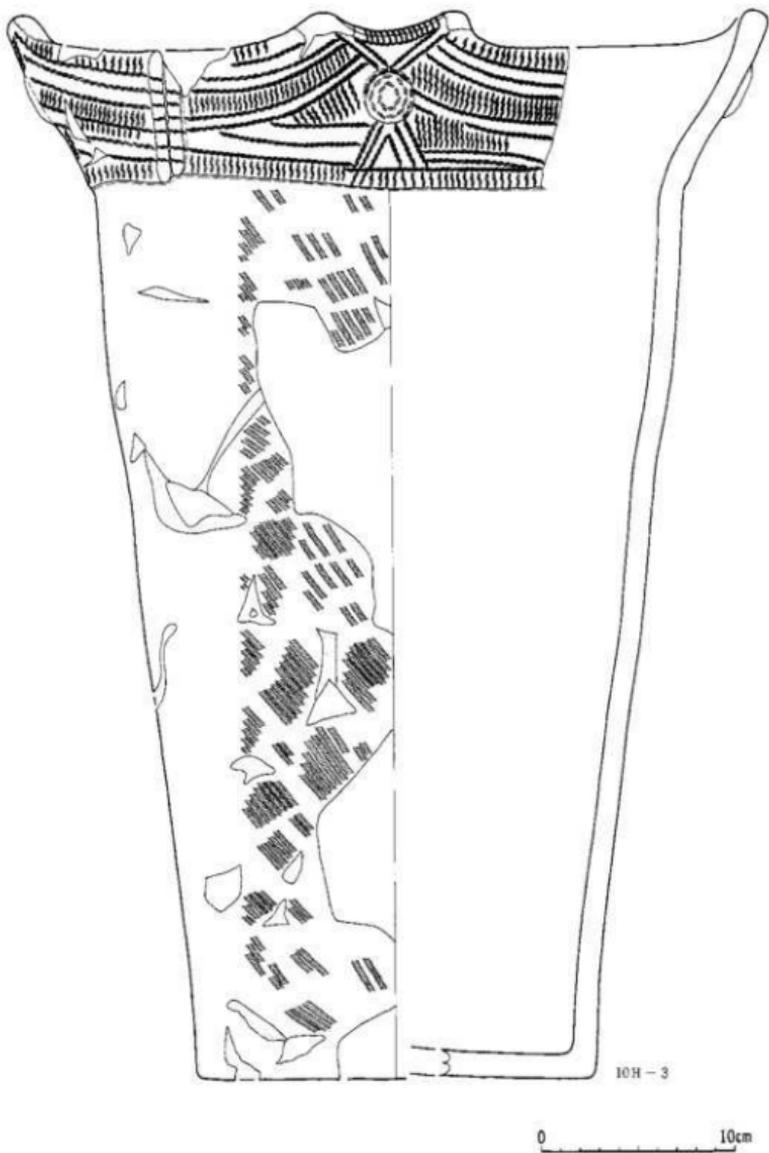

第41图 第10号住居跡出土土器②



第42图 第10号住居跡出土土器③

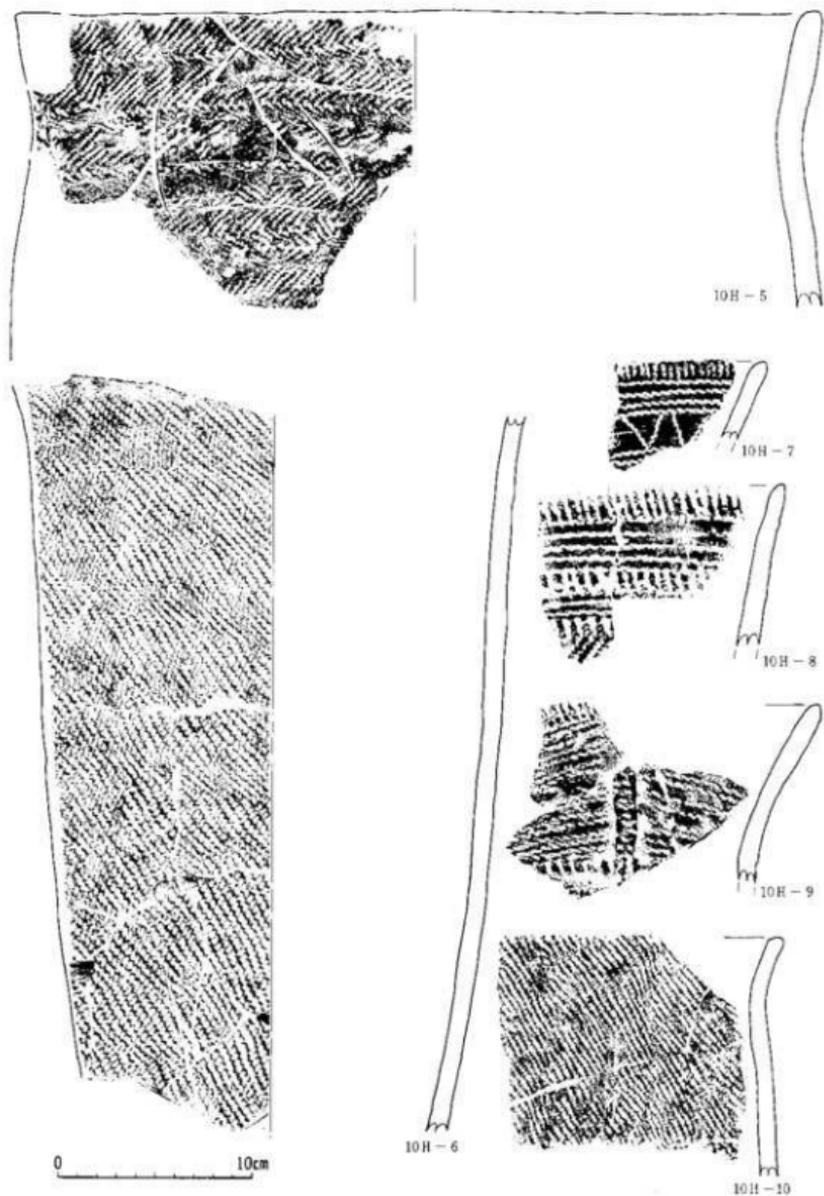

第43圖 第10号住居跡出土土器④

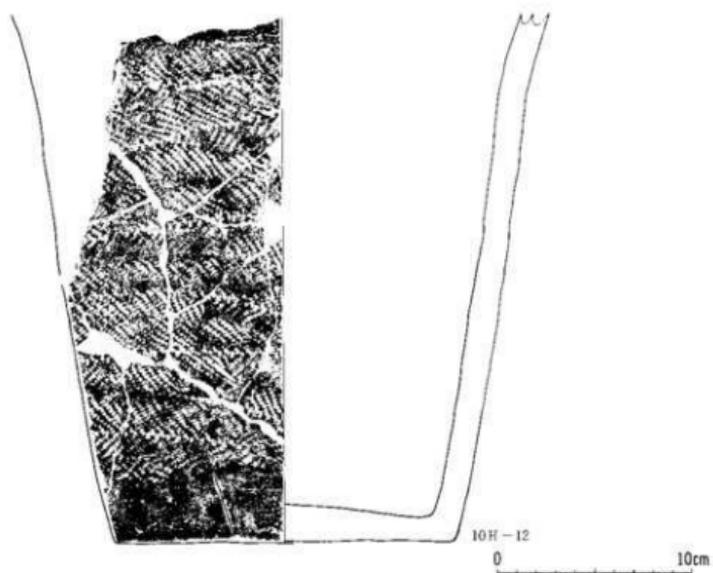
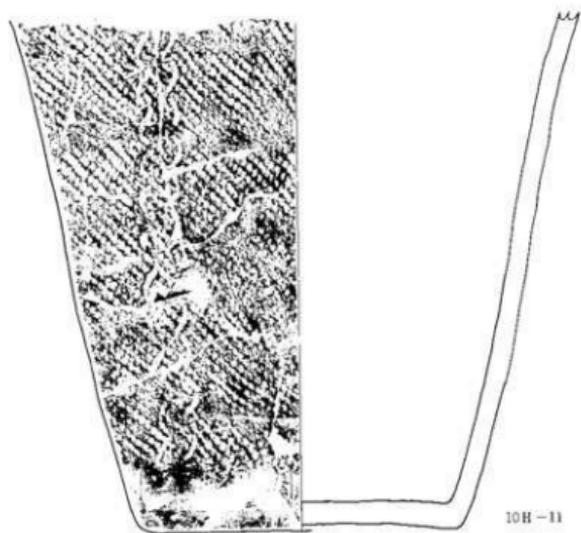

第44图 第10号住居跡出土土器⑤

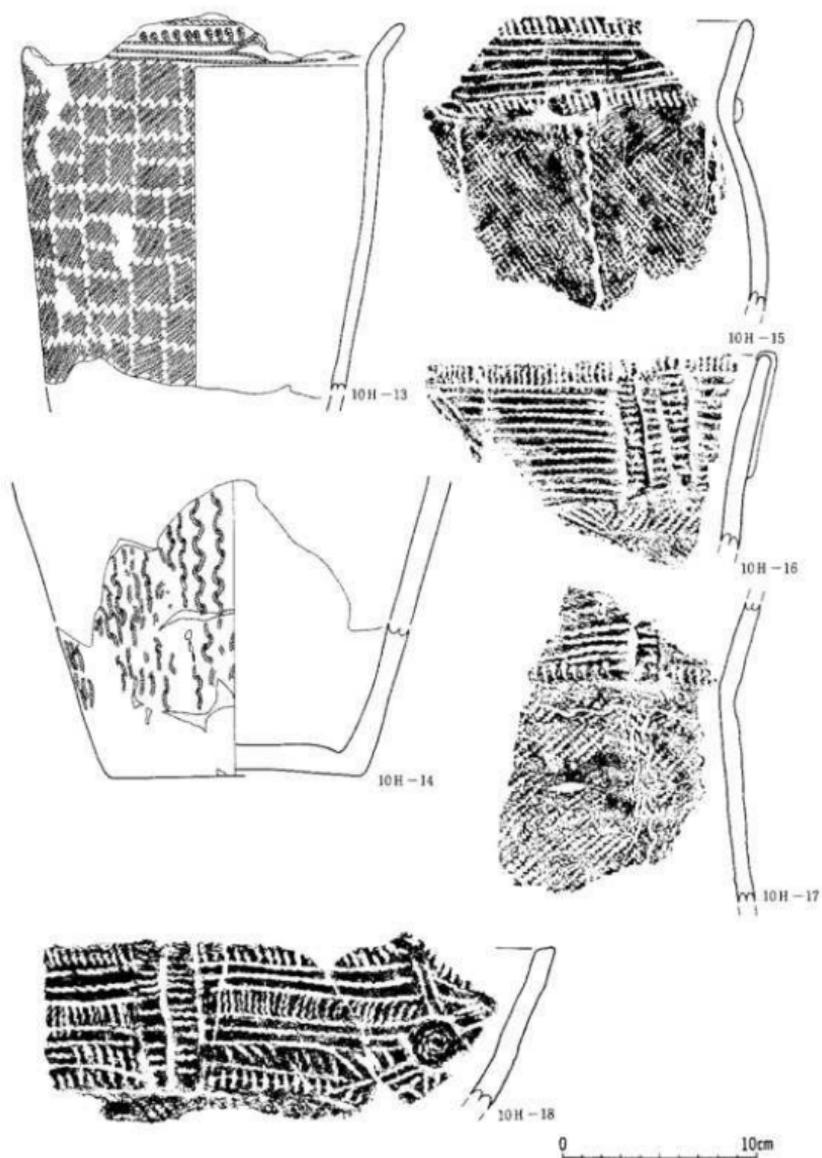

第45图 第10号住居跡出土土器⑥

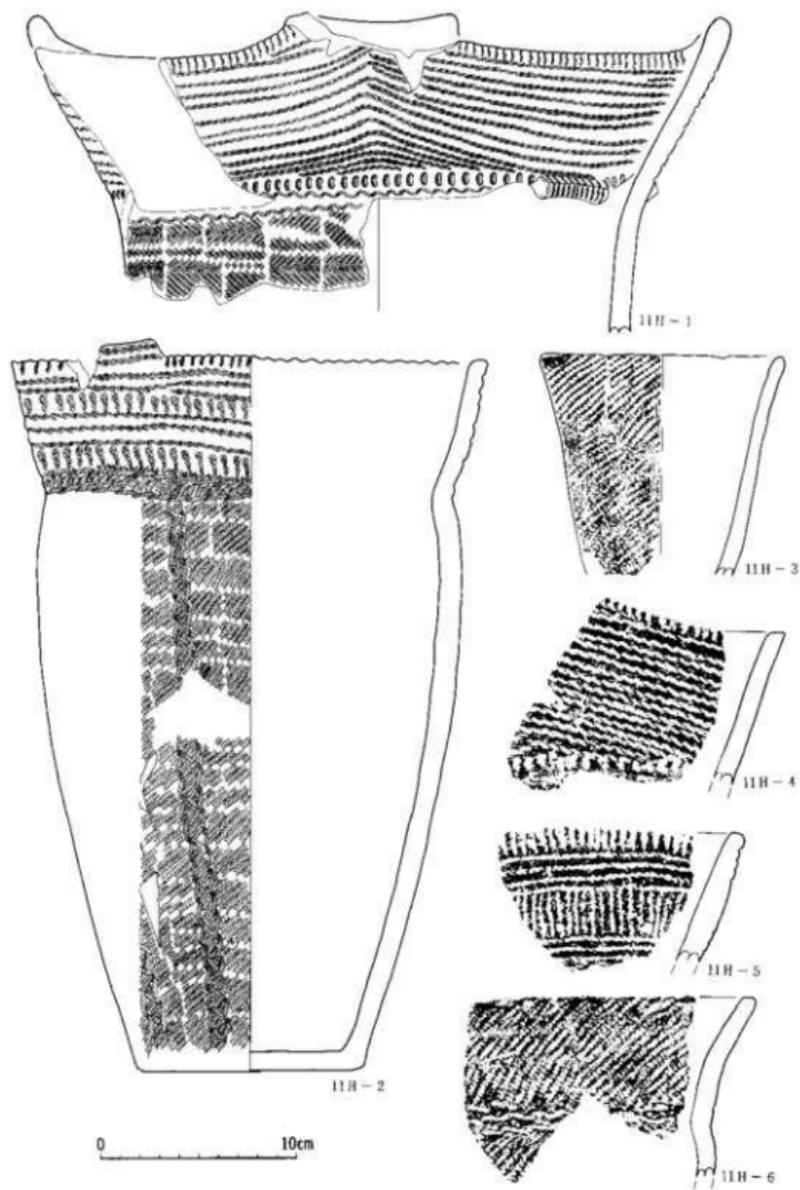

第46图 第11号住居跡出土土器①

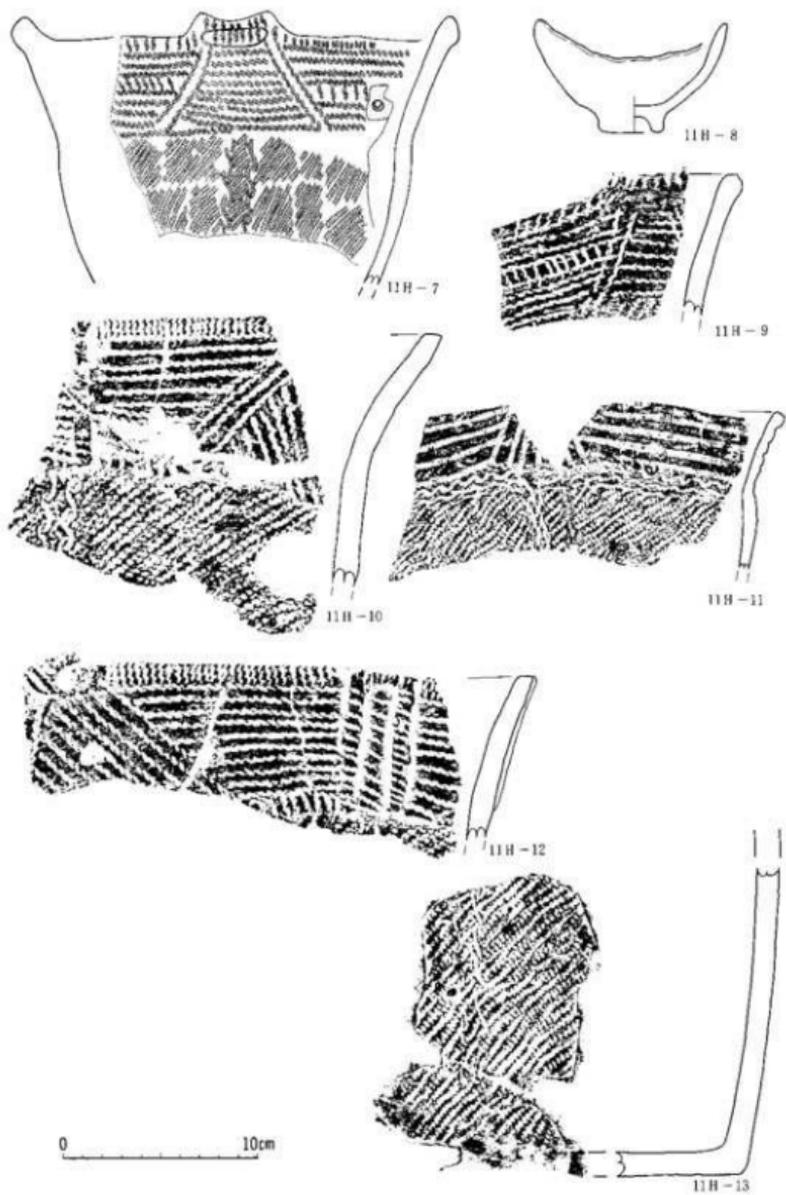

第47图 第11号住居跡出土土器②

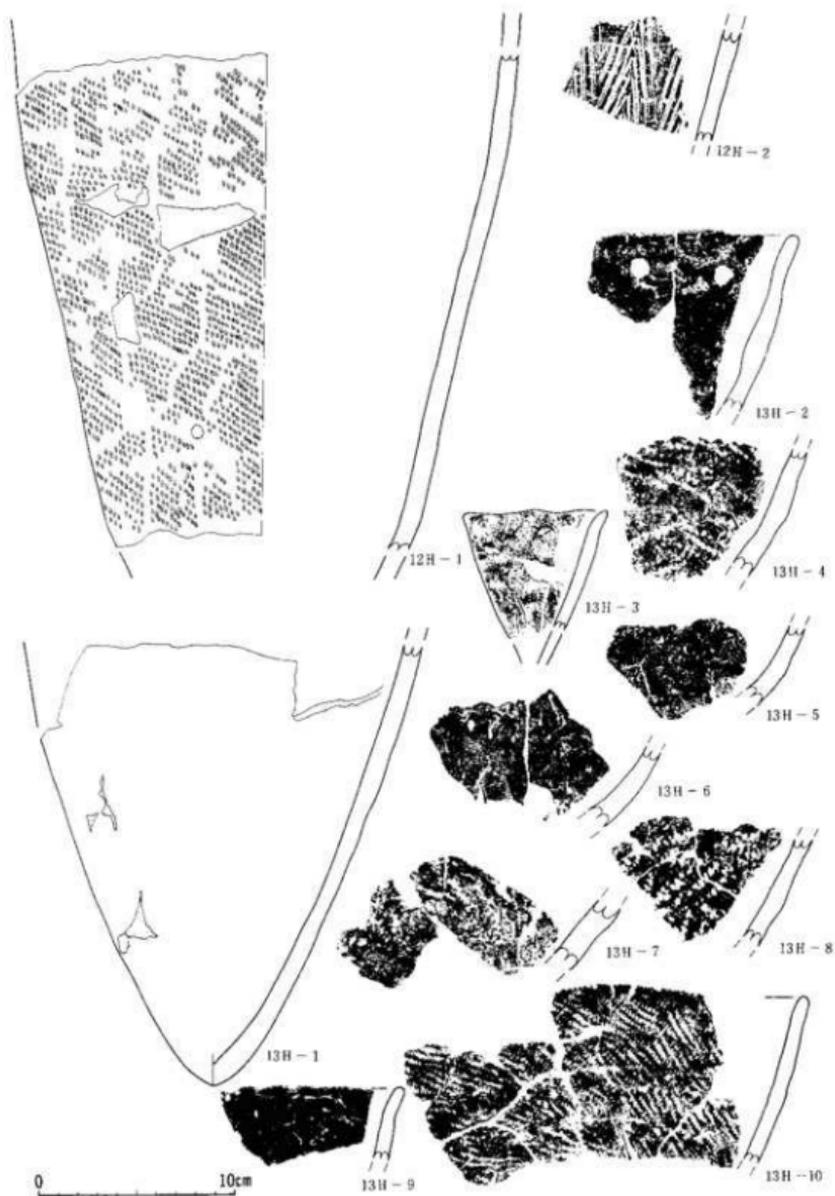

第48图 第12号住居跡出土土器・第13号住居跡出土土器

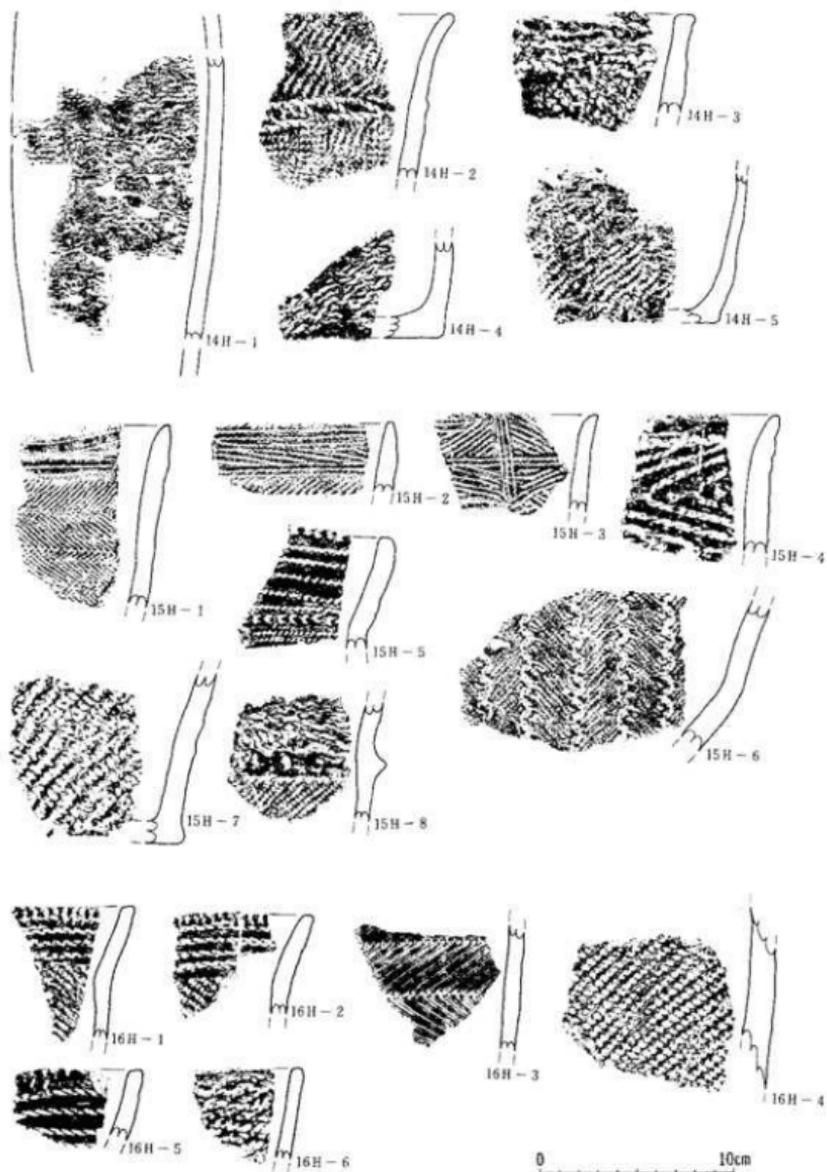

第49图 第14号住居跡・第15号住居跡・第16号住居跡出土土器

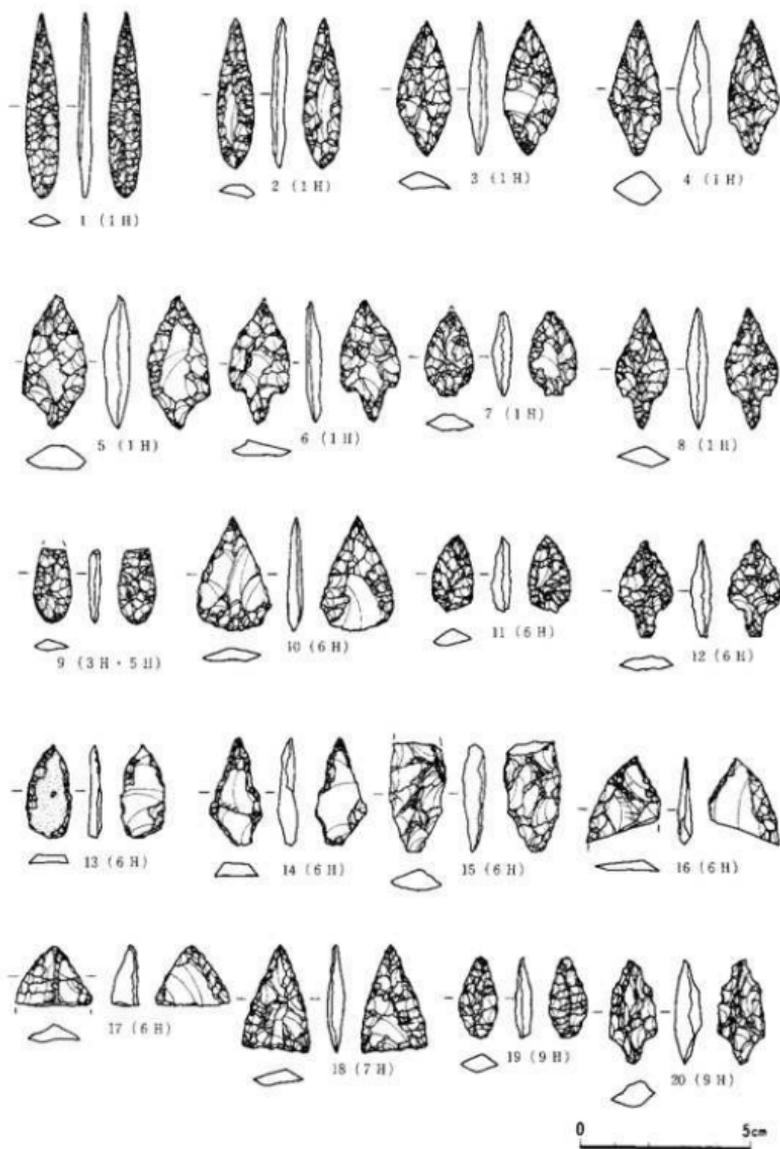

第50圖 住居跡内出土石器(1)

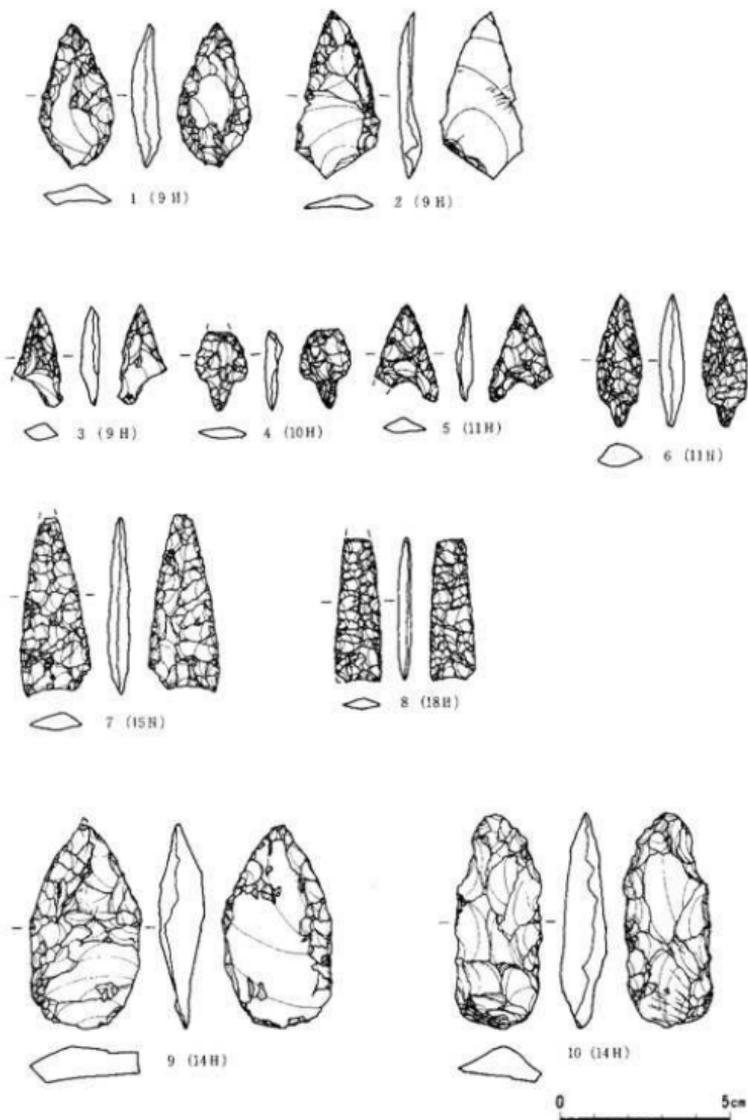

第51图 住居跡内出土石器(2)

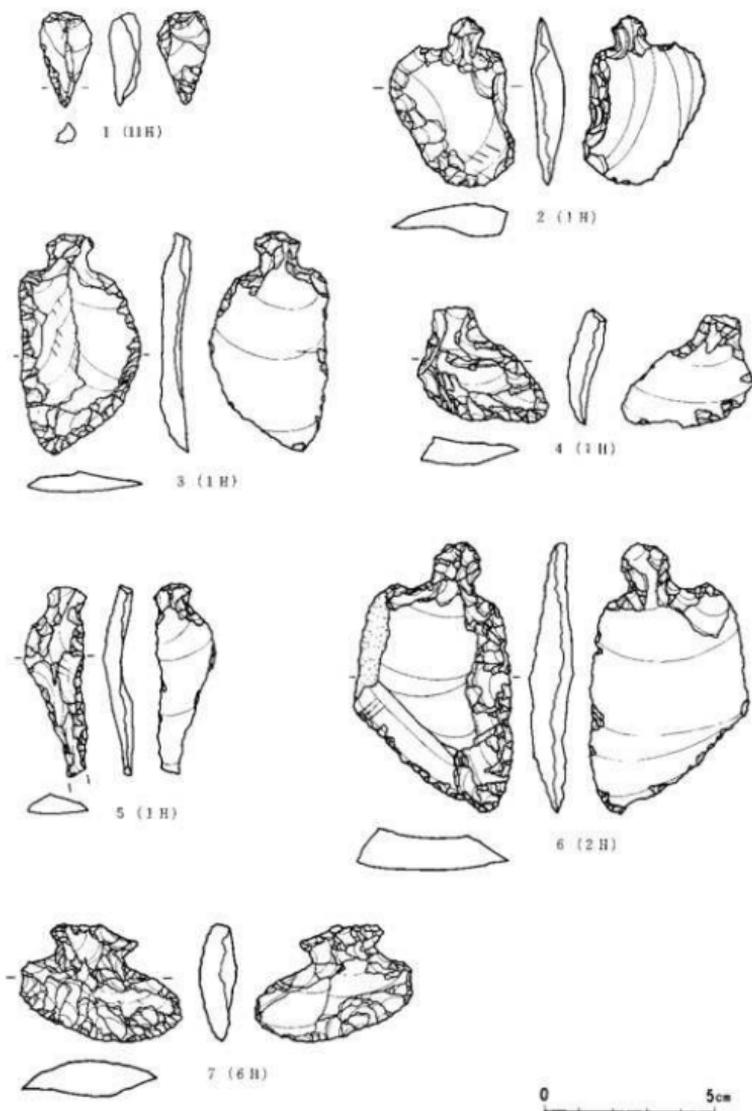

第52圖 住居跡内出土石器 (3)

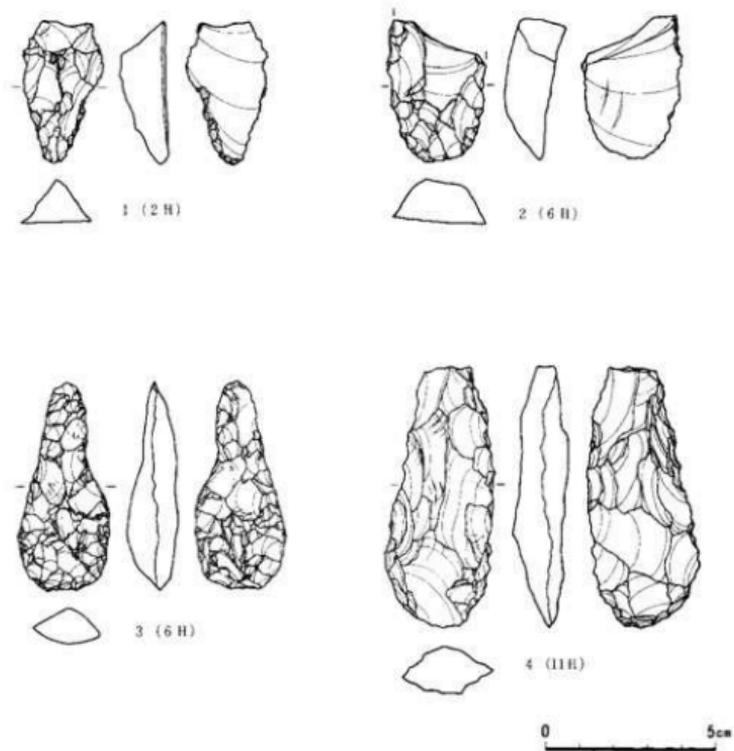

第53圖 住居跡内出土石器(4)

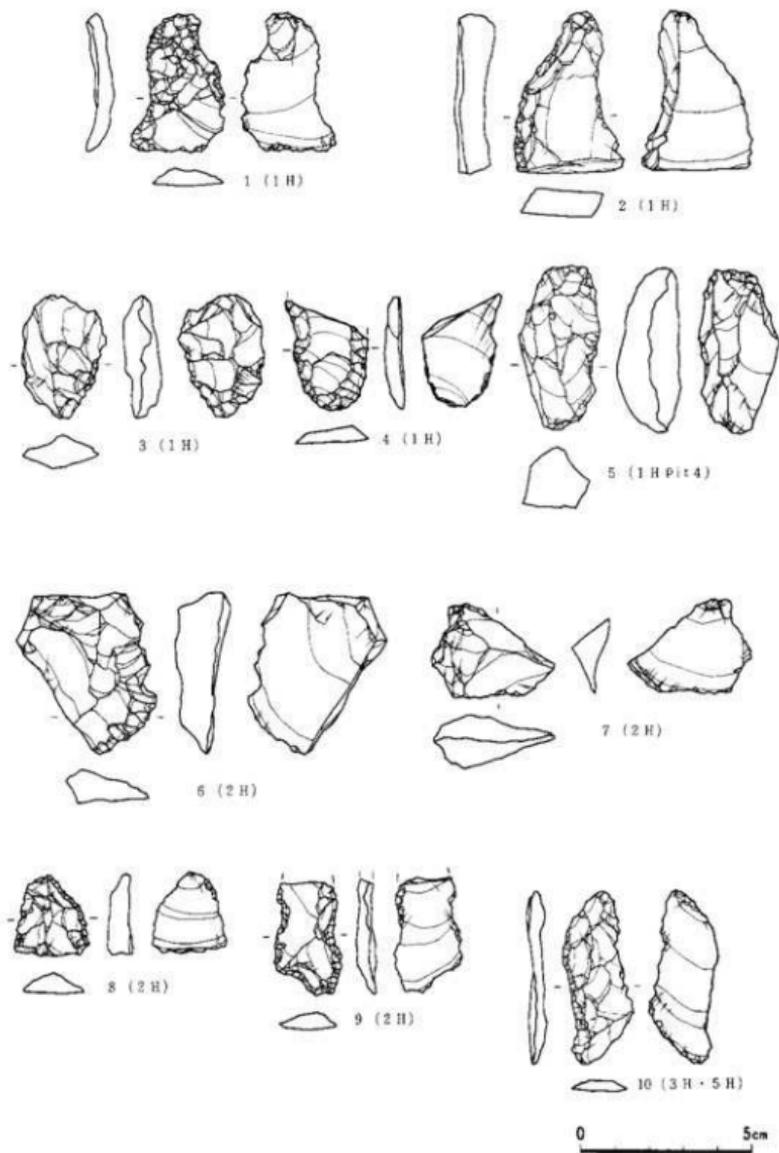

第54圖 住居跡内出土石器 (5)

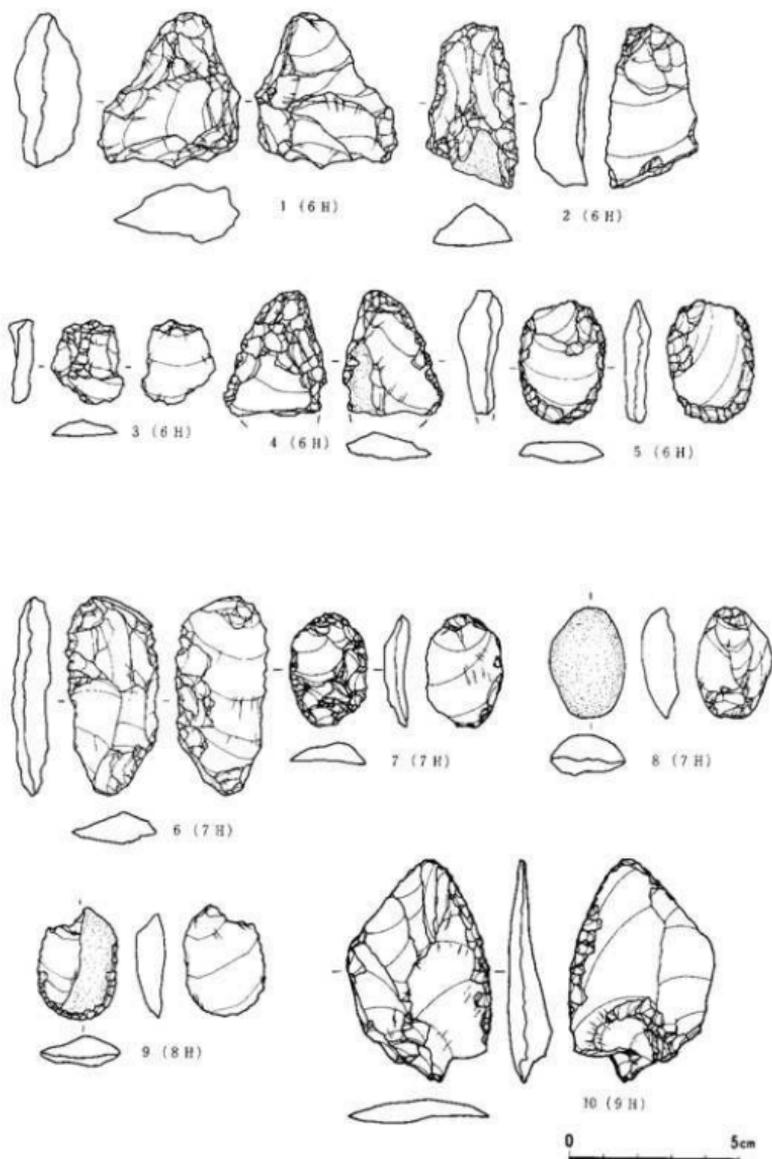

第55圖 住居跡内出土石器(6)

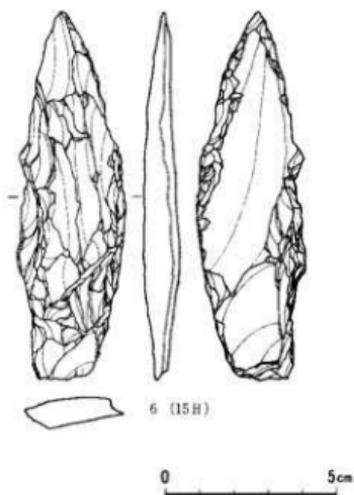
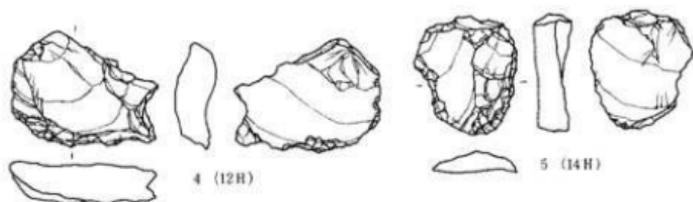
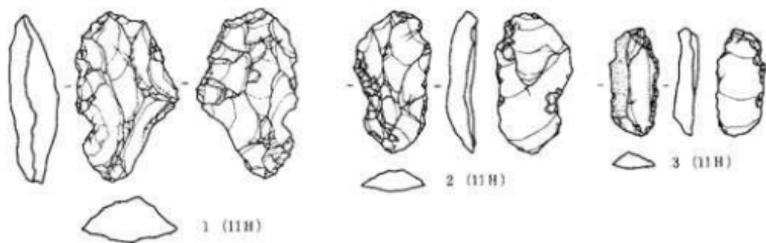

第56图 住居跡内出土石器(7)

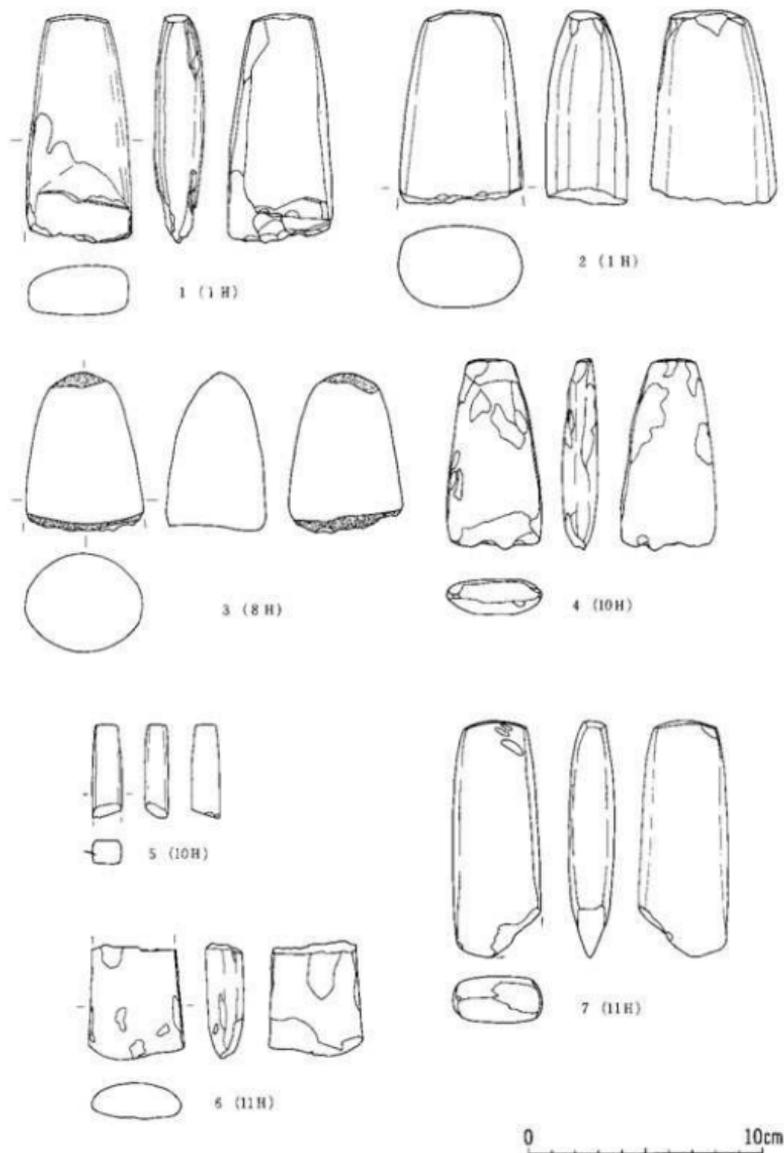

第57圖 住居跡内出土石器(8)

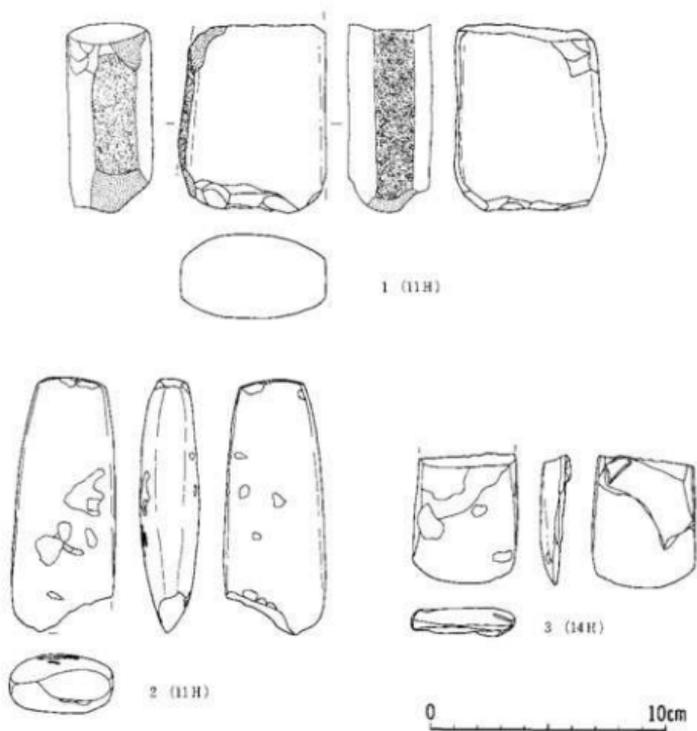

第58圖 住居跡内出土石器（9）

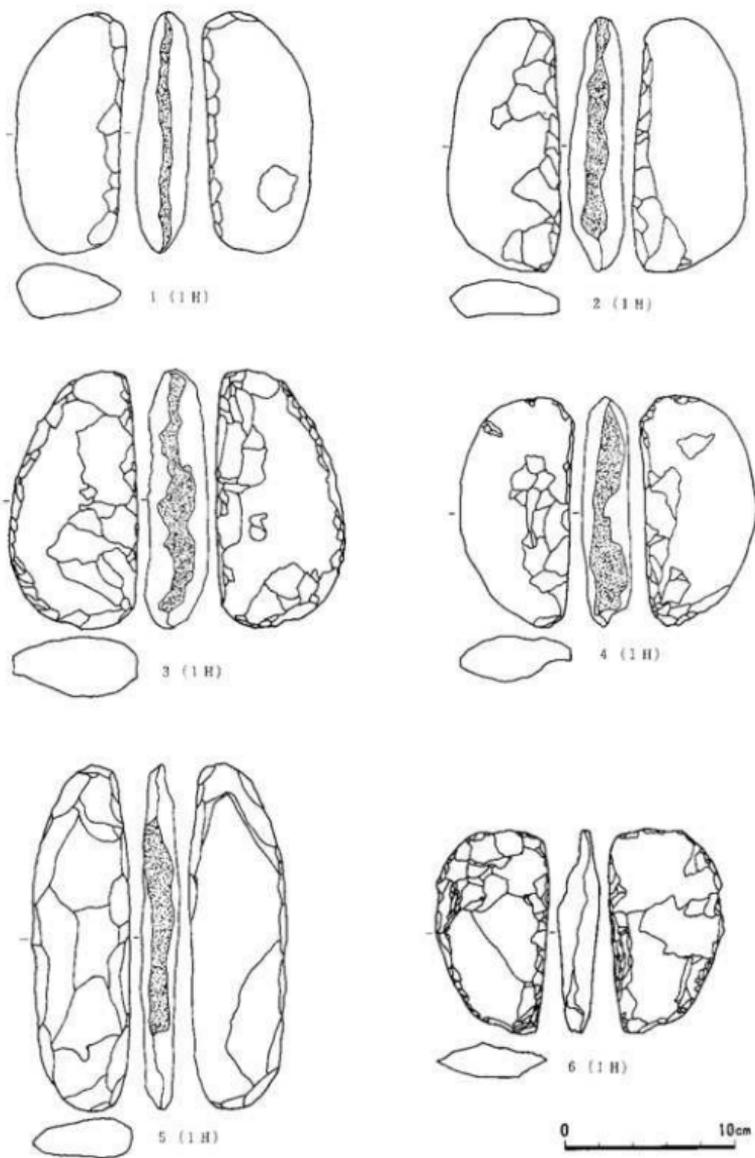

第59圖 住居跡内出土石器 (10)

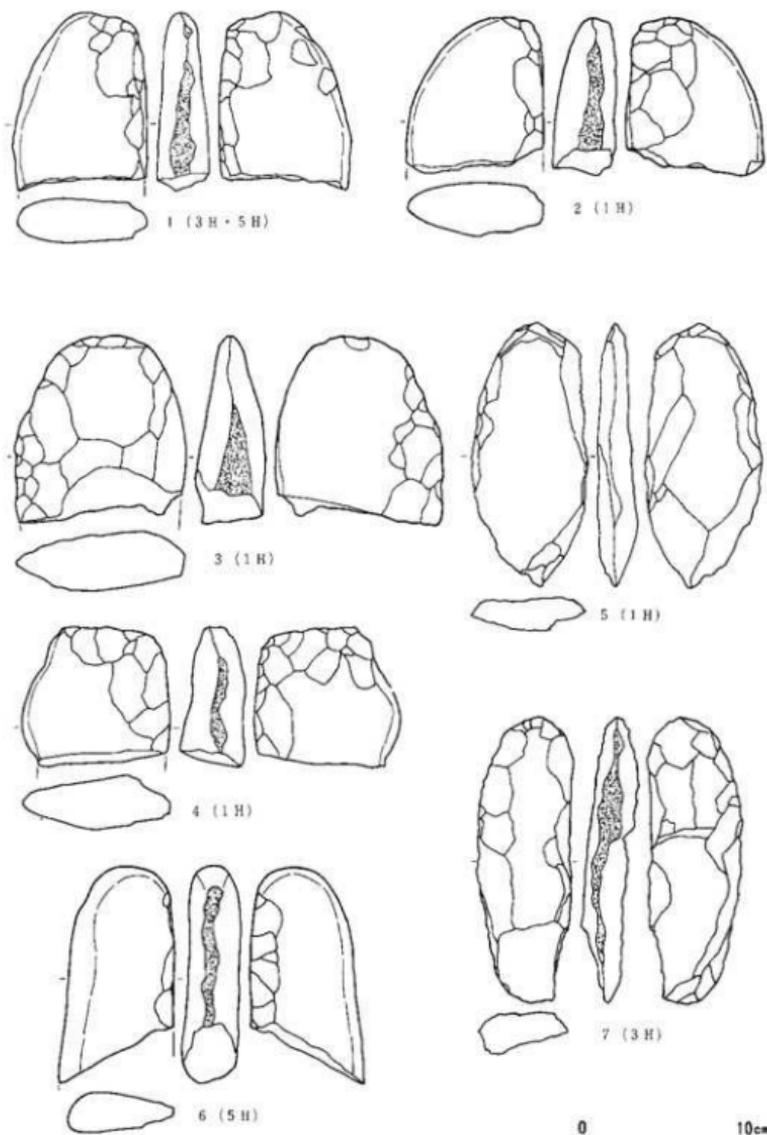

第60圖 住居跡内出土石器 (11)

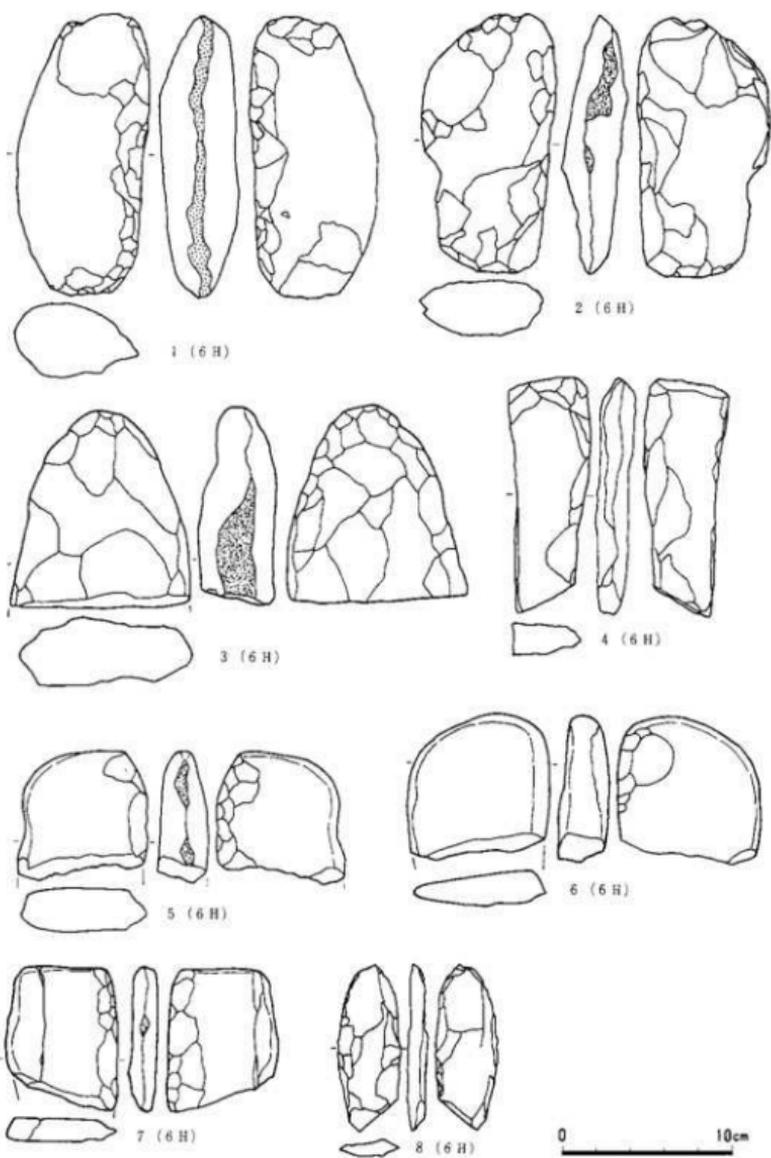

第61图 住居跡内出土石器 (12)

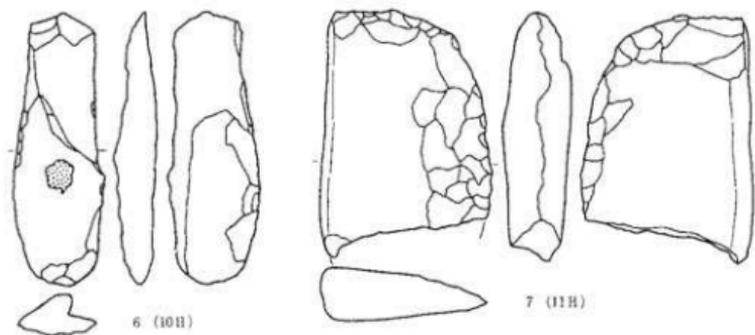
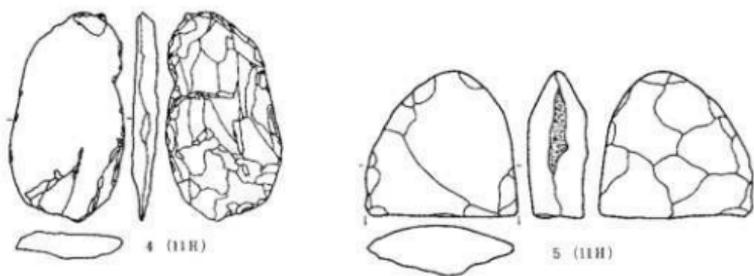
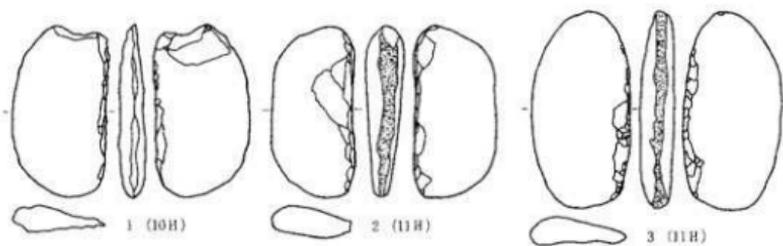

0 10cm

第62圖 住居跡内出土石器 (13)

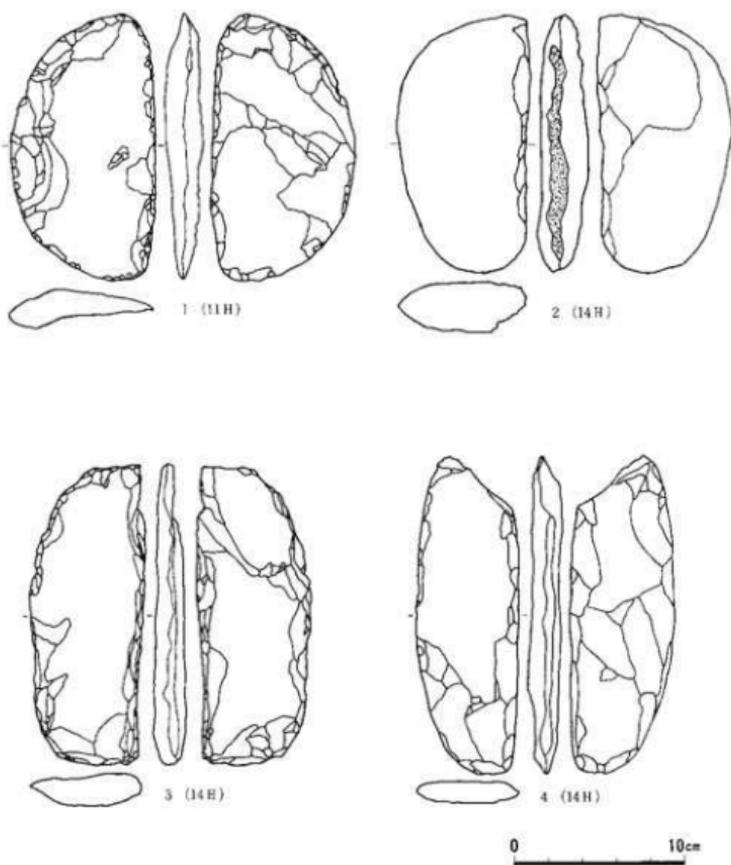

第63図 住居跡内出土石器 (14)

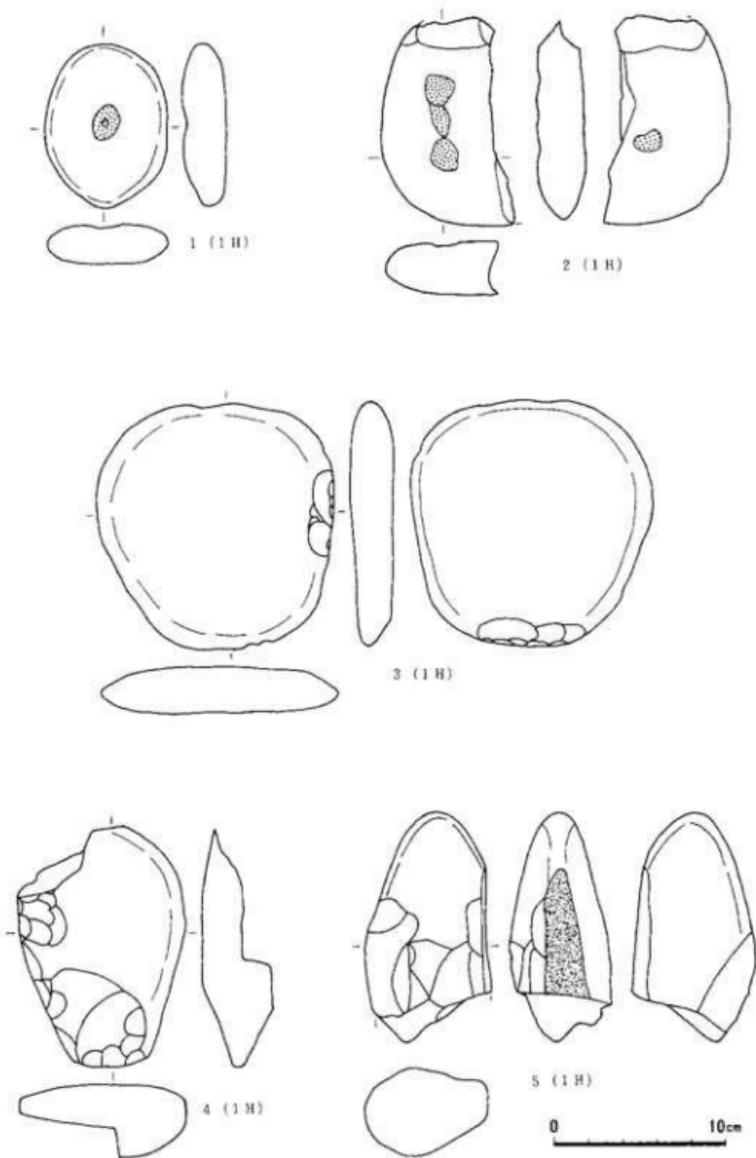

第64图 住居跡内出土石器 (15)

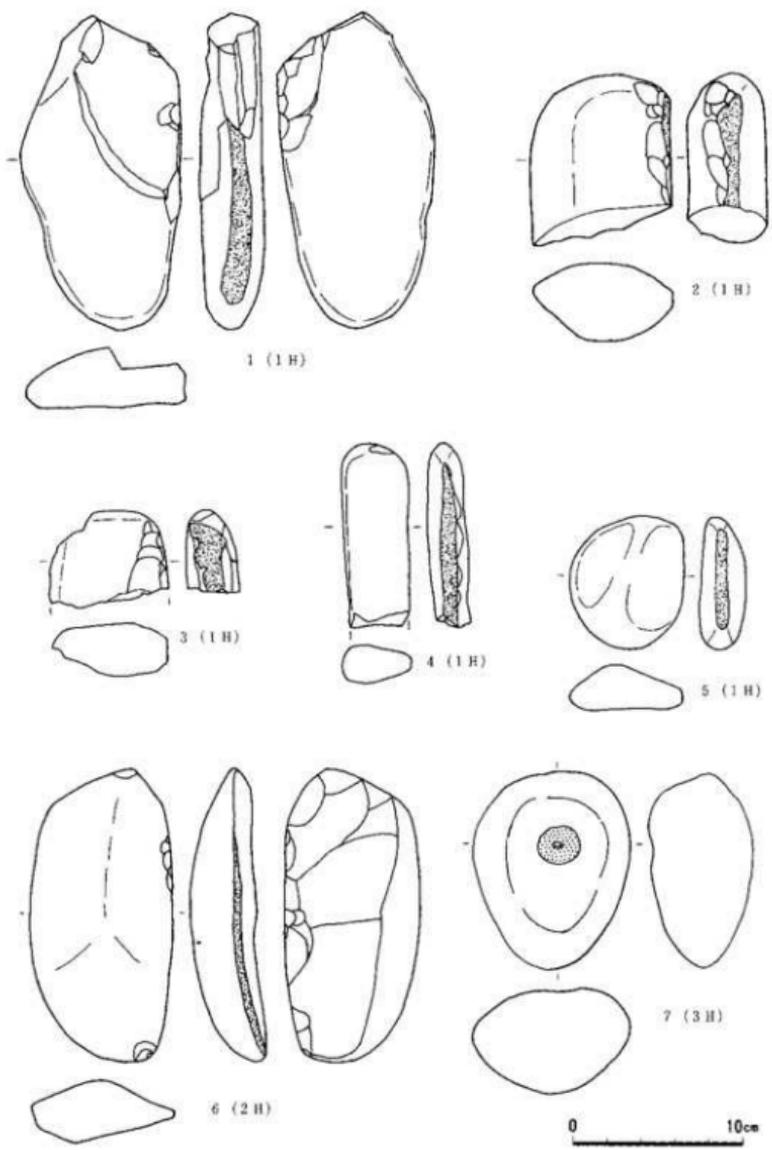

第65図 住居跡内出土石器 (16)

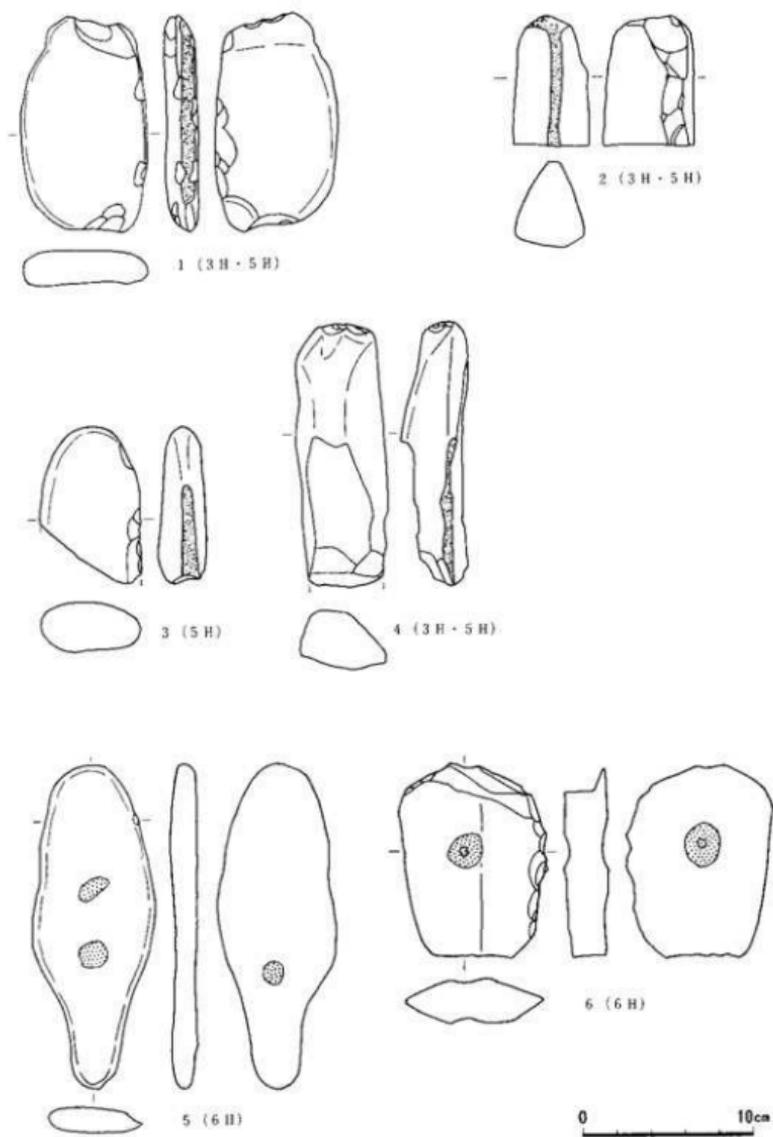

第66図 住居跡内出土石器 (17)

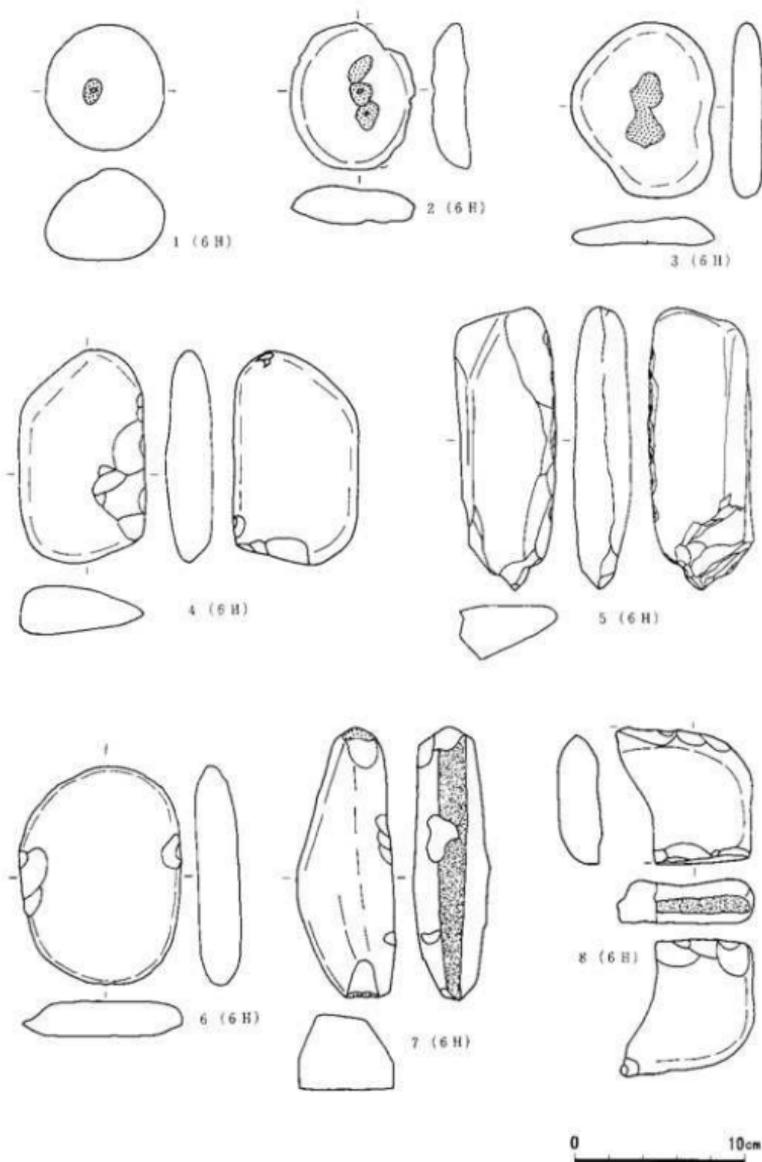

第67图 住居跡内出土石器 (18)

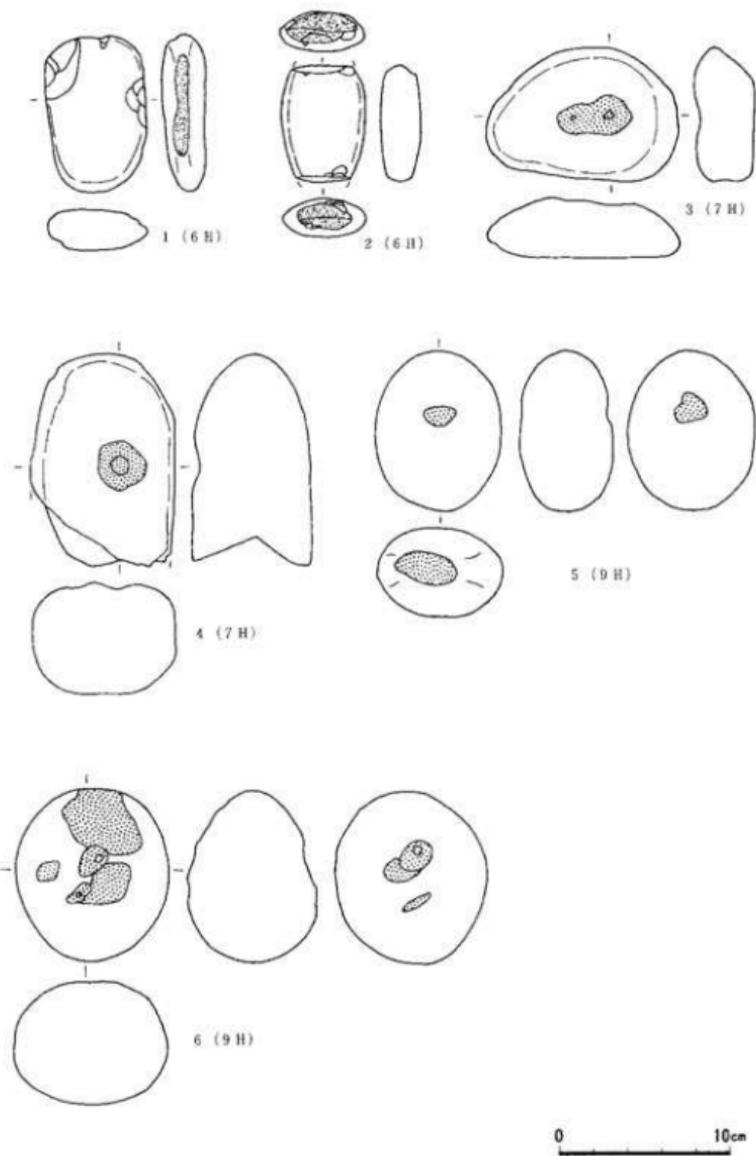

第68圖 住居跡内出土石器(19)

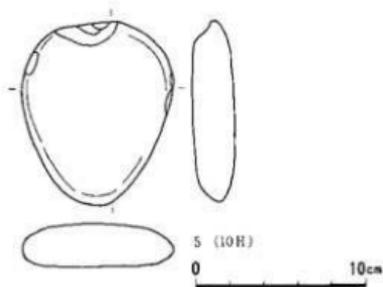
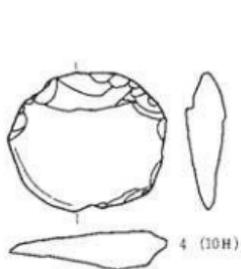
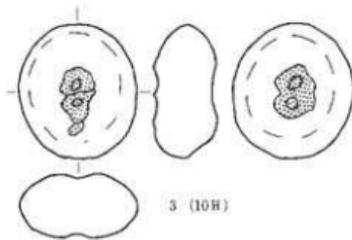
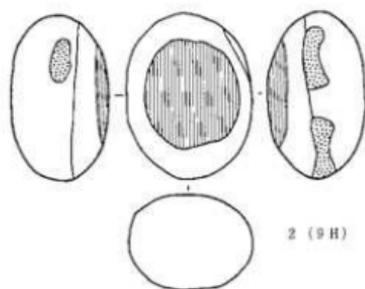
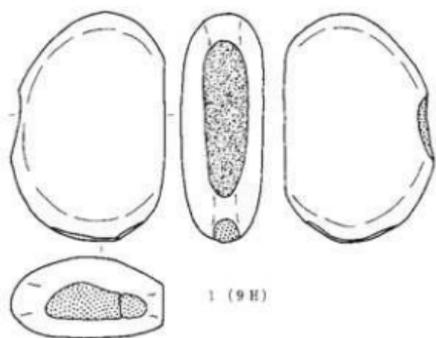

第69圖 住居跡内出土石器 (20)

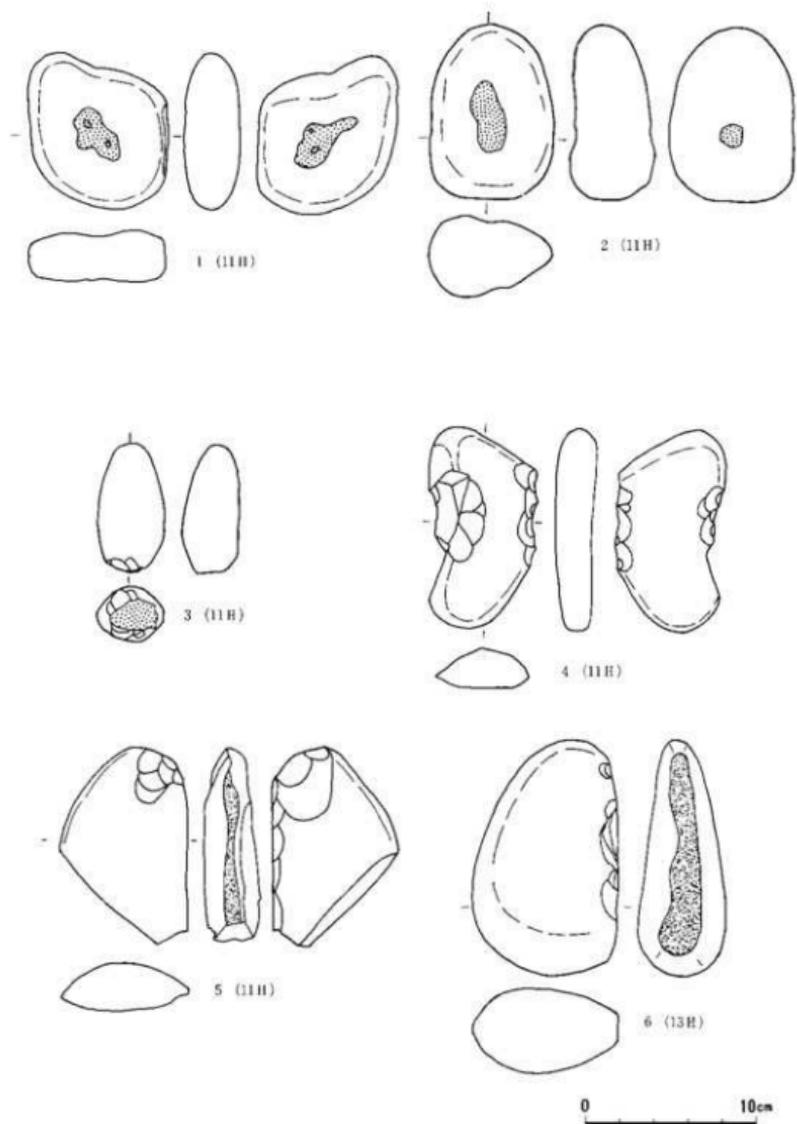

第70図 住居跡内出土石器 (21)

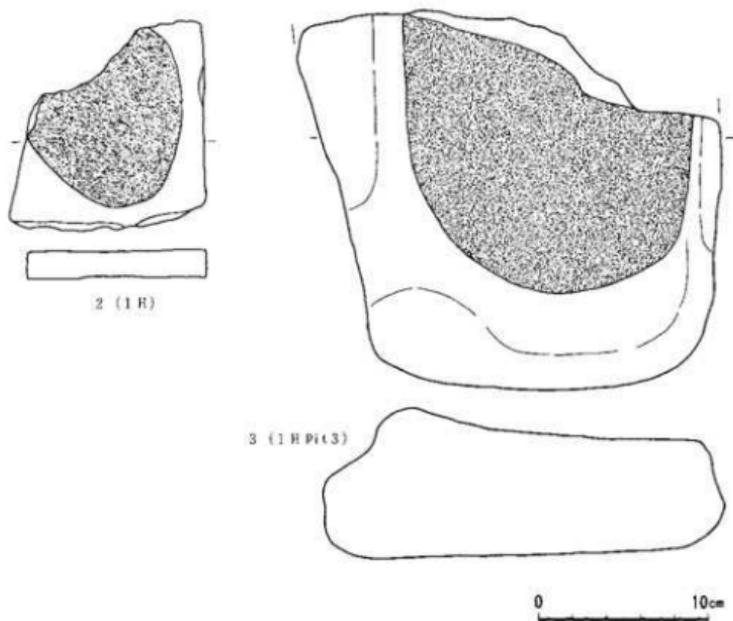
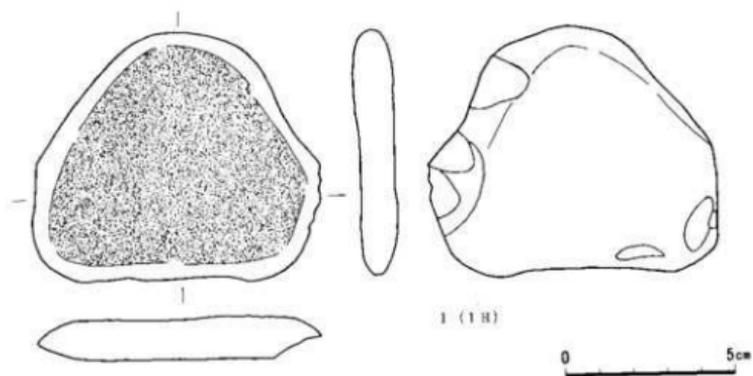

第71图 住居跡内出土石器 (22)

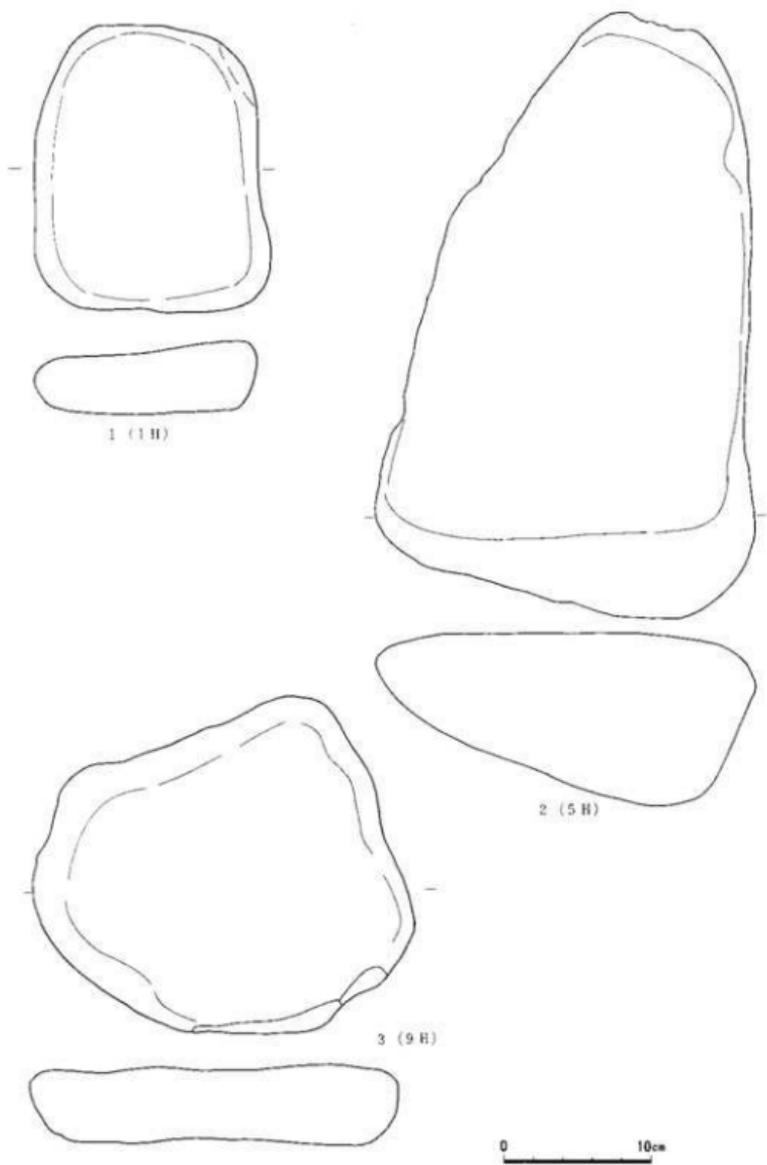

第72図 住居跡内出土石器 (23)

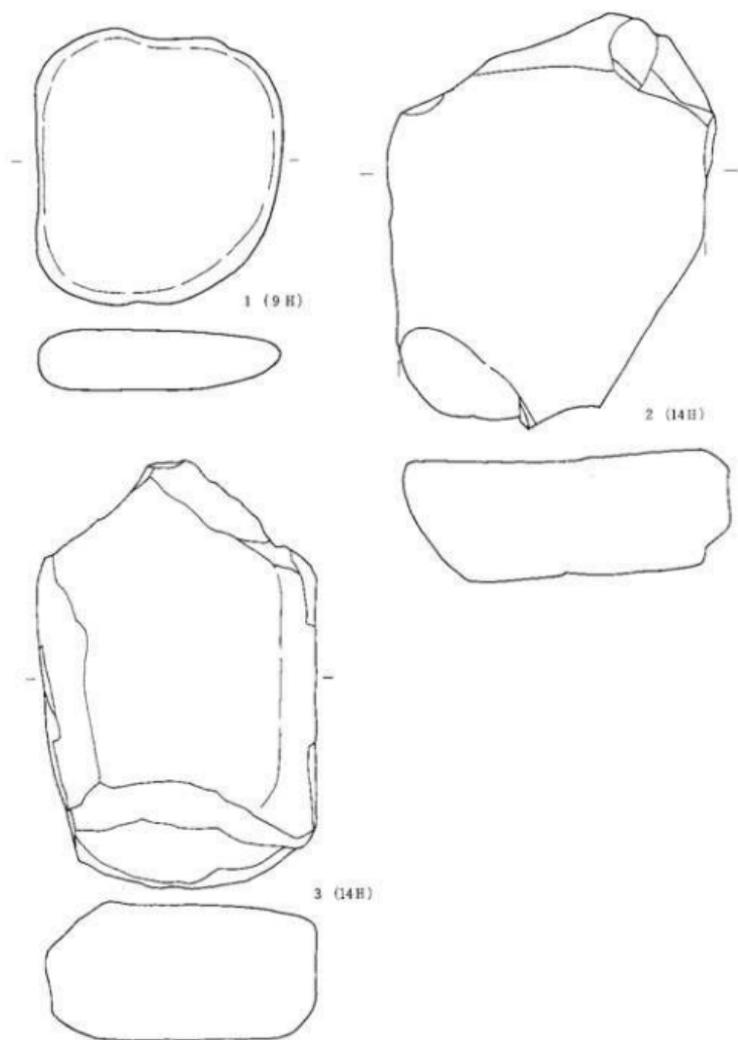

第73図 住居跡内出土石器 (24)

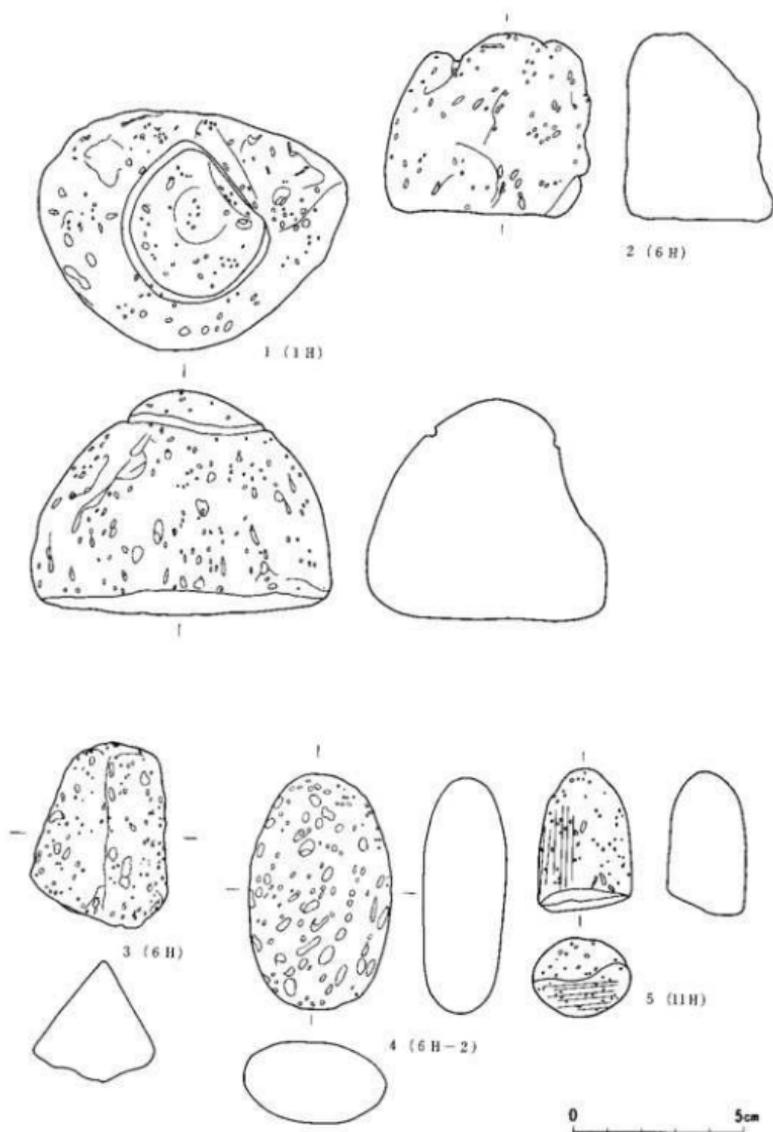

第74図 住居跡内出土石器 (25)

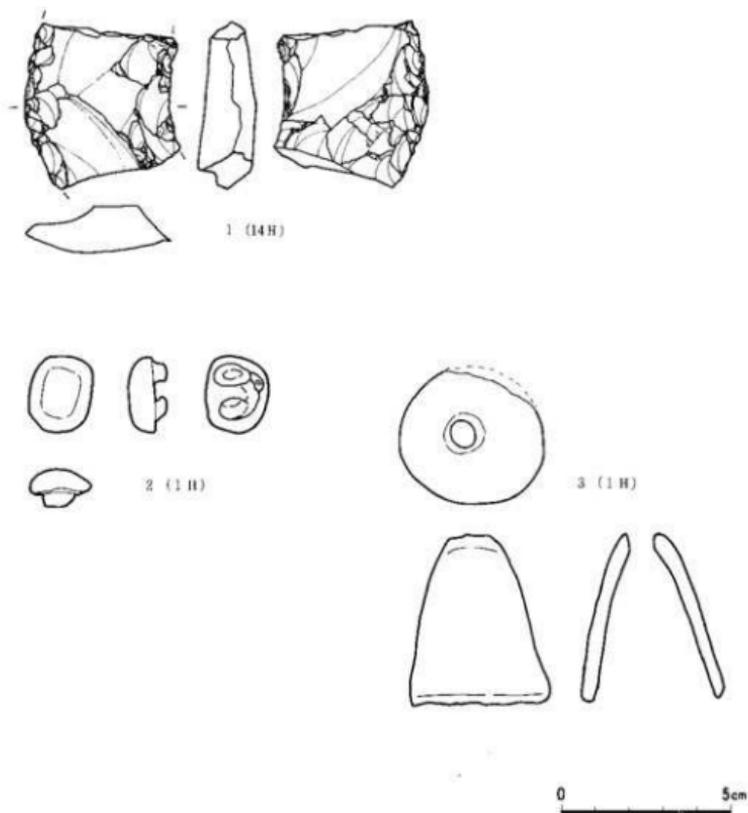

第75図 住居跡内出土石器(26)・土製品

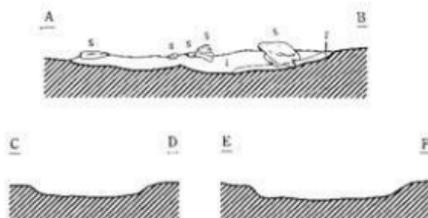

第1号土坑土層注記

第1層	黒褐色土	10Y R 2/3	浮石粒微量含む。
第2層	褐色土	10Y R 4/4	浮石粒微量含む。

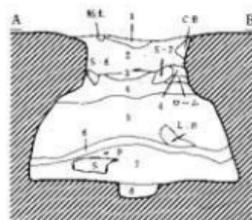
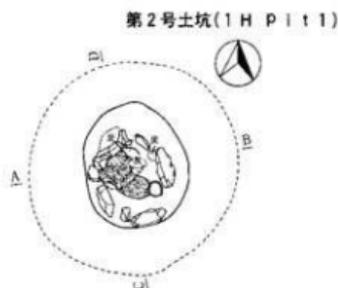

第2号土坑土層注記

第1層	黒褐色土	10Y R 2/3	浮石中量、炭化粒少量含む。
第2層	暗褐色土	10Y R 3/3	浮石多量、炭化粒少量、粘土ブロックに少量含む。
第3層	赤褐色土	5Y R 4/6	浮石・炭化粒少量含む。
第4層	黒褐色土	10Y R 3/2	浮石粒中量、粘土ブロック含む。褐色土(80Y R 4/4)のプロットみだりに全体に含む。
第5層	黒褐色土	10Y R 3/2	浮石4層より多く、にみい黄褐色土(10Y R 7/2)全体にブロックに含む。
第6層	黒褐色土	10Y R 2/3	掘人物なし。
第7層	暗灰色土	10Y R 4/1	粘土質、マーブル状に含む。黒褐色土(80Y R 2/2)ブロック状に含む。
第8層	暗褐色土	10Y R 3/3	浮石・炭化粒・アワズナ少量含む。

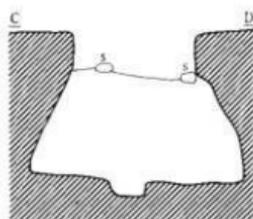

0 2m

第76図 第1号土坑・第2号土坑

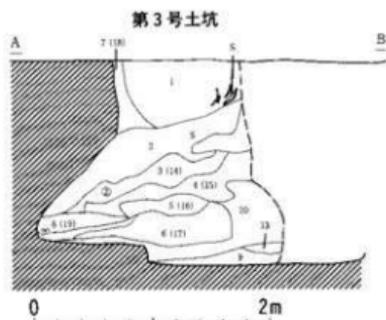
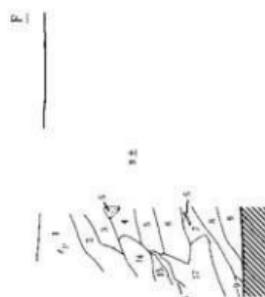
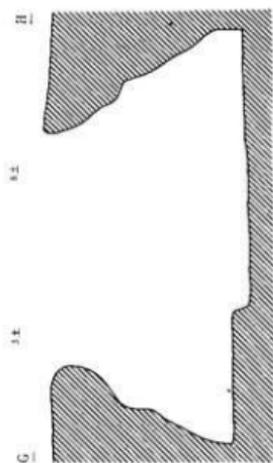
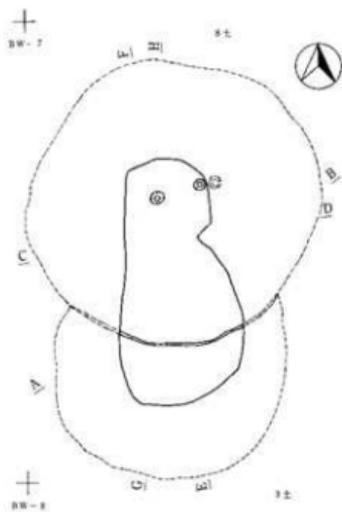

第77图 第3号土坑·第8号土坑

第3・8号土坑土層注記

第1層	赤色土	10Y R 3/2	浮石全体的に含む。
第2層	黒色土	10Y R 2/3	浮石全体的に含む。にぶい黄褐色土(10Y R 5/4)も散らる。
第3層	赤色土	10Y R 2/3	浮石少量より少し少なく、炭化物少し含む。
第4層	暗褐色土	10Y R 5/4	浮石少量、炭化物少し。以下の方に多く含む。
第5層	暗褐色土	10Y R 3/4	浮石全体約6割、少量、炭化物微量に含む。
第6層	黒褐色土	10Y R 2/3	浮石少量、炭化物微量含む。
第7層	暗褐色土	10Y R 3/3	浮石・炭化物微量含む。
第8層	灰黄褐色土	10Y R 6/2	シラス多く含む。
第9層	灰褐色土	10Y R 3/2	シラス粒含む。
第10層	暗褐色土	10Y R 5/4	炭化物なし。
第11層	暗褐色土	10Y R 3/3	浮石全体に中量、灰ブロック・ロームブロック含む。
第12層	赤褐色土	10Y R 3/2	浮石全体散らる。炭化物少し、焼し含む。灰土の方に含む。
第13層	にぶい黄褐色土	10Y R 6/3	炭化物なし。
第14層	褐色土	10Y R 4/6	2層らしきブロックが含む。
第15層	赤褐色土	10Y R 5/8	灰黄褐色土(10Y R 5/2)が塊状でかたいブロックで含む。
第16層	暗褐色土	10Y R 3/3	灰黄褐色土(10Y R 5/2)のブロック、浮石少量含む。
第17層	にぶい黄褐色土	10Y R 6/4	灰黄褐色土(10Y R 5/2)のブロックを含む。
第18層	赤褐色土	10Y R 5/8	浮石下位の方に含む。
第19層	褐色土	10Y R 4/4	砂層。
第20層	暗褐色土	10Y R 3/3	浮石少量、炭化物微量、灰黄褐色土(10Y R 5/2)ブロックを含む。

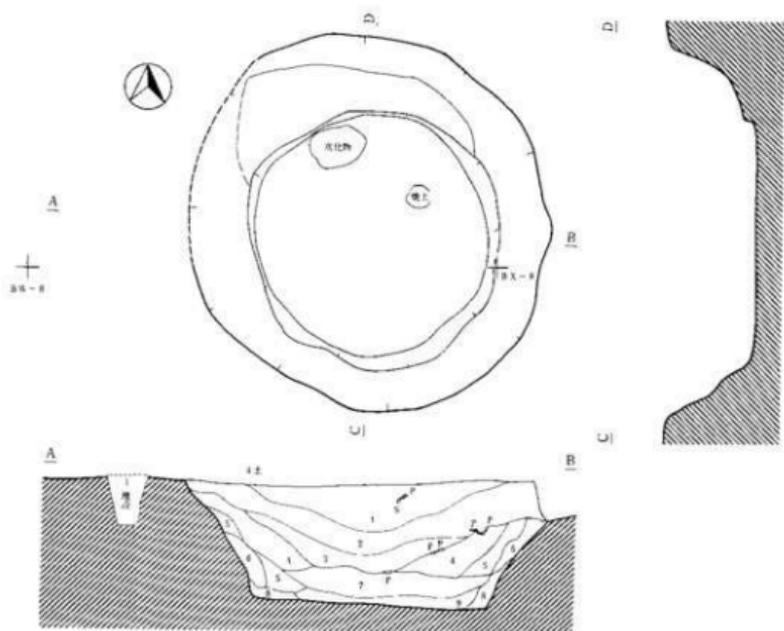

第4号土坑土層注記

第1層	黑褐色土	10Y R 2/2	浮石ブロック多量、炭化粒少量含む。
第2層	黒褐色土	10Y R 3/2	浮石粒・炭化粒多量含む。
第3層	黒褐色土	10Y R 2/3	浮石粒・炭化粒多量含む。
第4層	暗褐色土	10Y R 3/3	浮石粒多量、炭化粒微量含む。
第5層	暗褐色土	10Y R 3/4	浮石粒少量、炭化粒微量含む。
第6層	暗褐色土	10Y R 3/3	浮石粒・炭化粒微量含む。
第7層	暗褐色土	10Y R 3/3	浮石粒多量、炭化粒微量含む。
第8層	褐色土	10Y R 4/4	浮石粒微量、炭化粒微量含む。
第9層	暗褐色土	10Y R 3/4	浮石粒・炭化粒微量含む。

第78図 第4号土坑

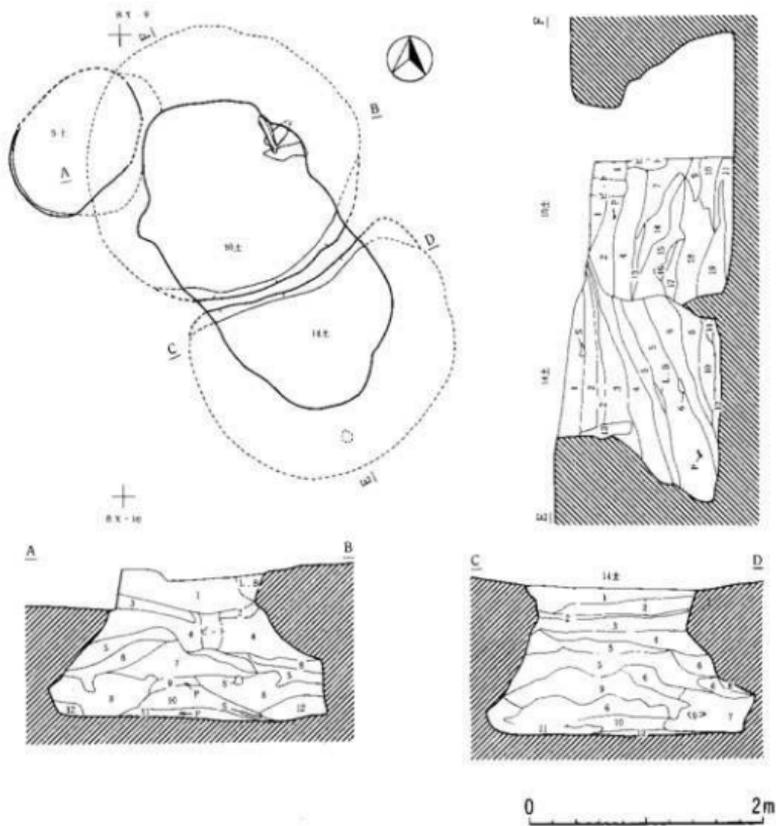

第79图 第5号土坑·第10号土坑·第14号土坑

第10号土坑土層注記

第1層	黒色土	10Y R 2/1	浮石多量、炭化粒微量含む。浮石と黒色土との混合土。
第2層	暗褐色土	10Y R 3/4	浮石・炭化粒微量含む。
第3層	黒褐色土	10Y R 2/3	浮石少量、炭化粒微量含む。
第4層	黒褐色土	10Y R 2/2	浮石中量、炭化粒少量、白い砂ブロック状に少量含む。
第5層	黒褐色土	7.5Y R 2/2	浮石多量、炭化粒微量含む。浮石層。
第6層	にぶい黄褐色土	10Y R 4/3	浮石少量、白砂全体に多量、炭化粒微量含む。白砂層。
第7層	黒褐色土	10Y R 2/3	浮石少量、白い骨のような浮石・炭化粒微量含む。4層にやや似る。
第8層	暗褐色土	10Y R 3/4	浮石微量、黒褐色土ブロック状に含む。
第9層	黒褐色土	10Y R 3/2	浮石少量、砂微量を含む。7層とやや似る。
第10層	黒褐色土	10Y R 2/2	浮石（黒みがかった）多量含む。浮石層。
第11層	暗褐色土	10Y R 3/3	浮石、砂少量含む。
第12層	にぶい黄褐色土	10Y R 5/3	砂層。
第13層	黒褐色土	10Y R 3/2	浮石多量含む。浮石層。
第14層	暗褐色土	10Y R 3/4	浮石少量、炭化粒微量含む。
第15層	黒褐色土	10Y R 2/3	浮石中量、炭化粒少量含む。
第16層	褐色土	10Y R 4/4	浮石微量含む。
第17層	にぶい黄褐色土	10Y R 4/5	褐色土の混合土。砂の様にサラサラな層。
第18層	褐色土	10Y R 6/4	浮石微量、暗褐色土ブロック状に含む。
第19層	にぶい黄褐色土	10Y R 3/6	浮石右側に少量含む。砂層。

第14号土坑土層注記

第1層	黒褐色土	10Y R 3/2	白い浮石少量含む。
第2層	黒褐色土	10Y R 2/3	白い浮石多量、炭化粒微量含む。
第3層	黒色土	10Y R 2/1	浮石中量、白い浮石微量含む。
第4層	暗褐色土	10Y R 3/4	褐色土との混合土。浮石少量、炭化粒微量含む。
第5層	黒褐色土	10Y R 2/2	浮石多量、炭化粒・白い浮石微量含む。
第6層	暗褐色土	10Y R 2/3	浮石中量、白い浮石少量、灰の様なものブロック状に含む。
第7層	黒褐色土	10Y R 2/3	浮石中量、炭化粒少量、灰の様なものブロック状に含む。
第8層	褐色土	10Y R 4/6	浮石微量含む。ローム層。
第9層	にぶい黄褐色土	10Y R 6/3	白砂層。少し黒い砂含む。
第10層	黒褐色土	10Y R 2/3	浮石多量、白い浮石微量含む。
第11層	暗褐色土	10Y R 3/2	浮石中量、炭化粒微量含む。
第12層	黒褐色土	10Y R 2/2	浮石多量含む。
第13層	にぶい黄褐色土	10Y R 5/3	浮石微量含む。白っぽい砂層。
第14層	黒褐色土	10Y R 2/2	浮石中量、炭化粒少量含む。
第15層	暗褐色土	10Y R 3/3	浮石中量、炭化粒微量含む。

+

BY-12

A

第6号土坑

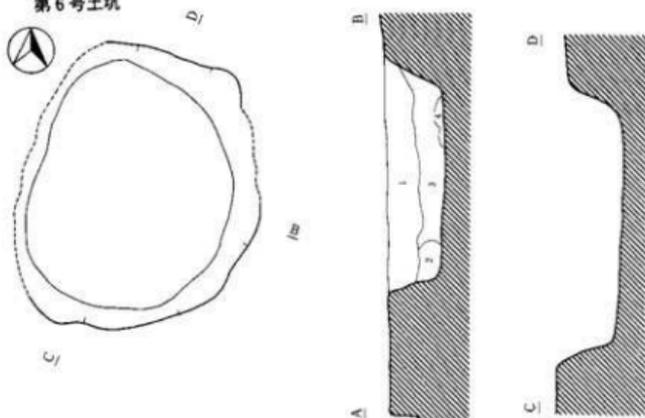

+

BY-15

第6号土坑土層注記

第1層	黒褐色土	10Y R 2/3	浮石粒多量、炭化粒検出量含む。
第2層	黒褐色土	10Y R 2/2	浮石ブロック多量、炭化粒少量含む。
第3層	暗褐色土	10Y R 3/3	炭化物なし。
第4層	褐色土	10Y R 4/4	浮石粒少量含む。

+

CA-5

第7号土坑

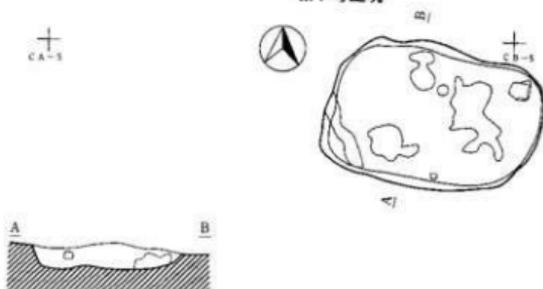

第7号土坑土層注記

第1層	黒色土	10Y R 1/1	浮石粒少量、炭化粒多量、3cm大の炭化物含む。
-----	-----	-----------	-------------------------

0 2m

第80図 第6号土坑・第7号土坑

第9号土坑

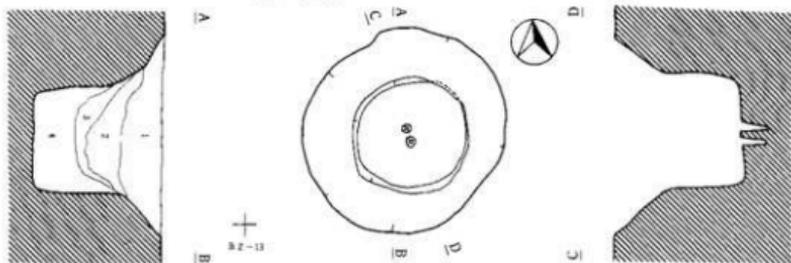

第9号土坑土層注記

第1層	黒褐色土	10Y R 2/2	浮石粒少量含む。
第2層	黒褐色土	10Y R 2/3	浮石粒少量含む。
第3層	黒褐色土	10Y R 2/2	浮石粒少量含む。
第4層	黒褐色土	10Y R 3/3	浮石粒少量のみ含む。

第11号土坑

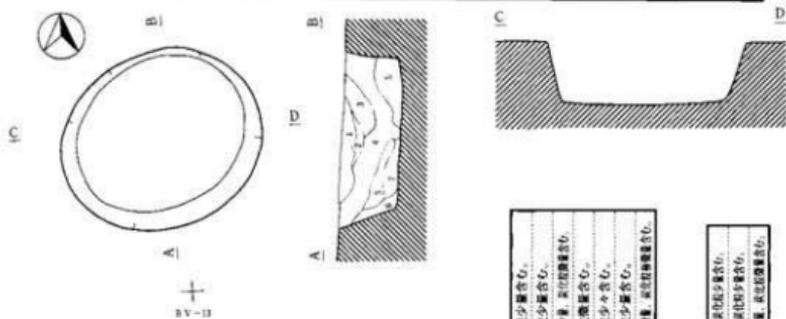

第11号土坑土層注記

第1層	黒褐色土	10Y R 2/2	浮石粒少量含む。
第2層	黒褐色土	10Y R 1/1	浮石粒少量含む。
第3層	黒褐色土	10Y R 2/2	浮石粒少量、炭粒少量含む。
第4層	黒褐色土	10Y R 2/2	浮石粒少量含む。
第5層	黒褐色土	10Y R 2/1	浮石粒少量含む。
第6層	黒褐色土	10Y R 2/3	浮石粒少量含む。
第7層	黒褐色土	10Y R 2/3	浮石粒少量、炭粒少量含む。

第13号土坑土層注記

第1層	黒褐色土	10Y R 1/1	浮石粒、炭粒少量含む。
第2層	黒褐色土	10Y R 2/2	浮石粒、炭粒少量含む。
第3層	黒褐色土	10Y R 2/3	浮石粒少量、炭粒少量含む。

第13号土坑

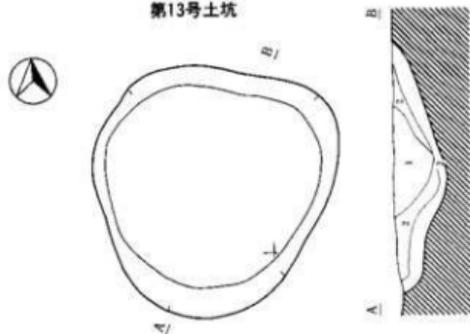

0 2m

第81図 第9号土坑・第11号土坑・第13号土坑

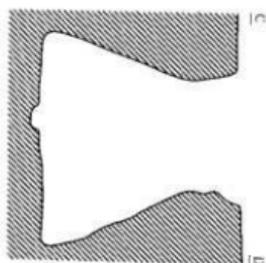
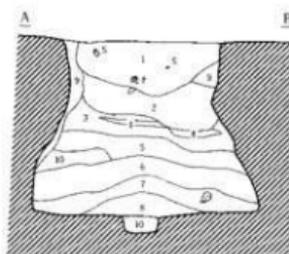
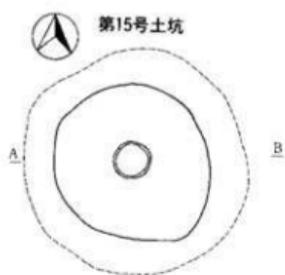

第16号・第29号土坑

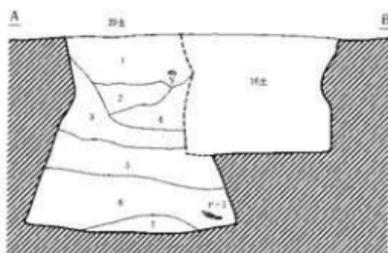
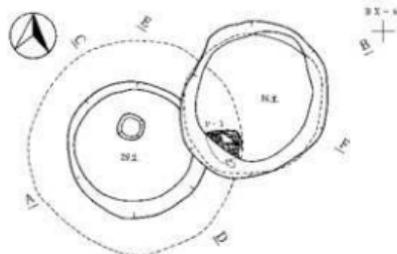

0 2m

第82图 第15号土坑・第16号土坑・第29号土坑

第15号土坑土層注記

第1層	黒褐色土	10Y R 2/3	浮石中量、炭化物微量含む。
第2層	暗褐色土	10Y R 3/3	浮石多量、炭化物微量、焼土ブロック、種子炭化したもの含む。
第3層	褐色土	10Y R 4/6	浮石微量含む。砂っぽい。
第4層	暗褐色土	10Y R 3/3	浮石多量、炭化物微量含む。
第5層	暗褐色土	10Y R 3/4	浮石中量、炭化物微量含む。
第6層	暗褐色土	10Y R 3/3	浮石多量、炭化物微量、粘土質土ブロックを含む。
第7層	にぶい黄褐色土	10Y R 4/3	浮石多量、シラス粒少量含む。
第8層	褐色土	10Y R 4/4	シラス粒中量含む。
第9層	暗褐色土	10Y R 3/4	浮石少量含む。
第10層	暗褐色土	10Y R 3/4	浮石中量含む。

第16号土坑土層注記

第1層	黒褐色土	10Y R 2/3	浮石少量含む。草根あり。
第2層	暗褐色土	10Y R 3/3	浮石少量含む。
第3層	暗褐色土	10Y R 3/4	浮石少量、にぶい黄褐色土(10Y R 7/4)ブロック状に含む。
第4層	褐色土	10Y R 4/4	浮石少量、炭化物微量含む。
第5層	褐色土	10Y R 4/6	浮石微量含む。
第6層	暗褐色土	10Y R 3/4	混入物なし。
第7層	黄褐色土	10Y R 5/6	混入物なし。
第8層	褐色土	10Y R 4/6	浮石少量含む。
第9層	黄褐色土	10Y R 5/6	混入物なし。
第10層	褐色土	10Y R 4/6	浮石少量含む。
第11層	灰白土	10Y R 8/1	混入物なし。

第29号土坑土層注記

第1層	褐色土	10Y R 4/4	浮石多量含む。多量混入。
第2層	褐色土	10Y R 4/6	浮石少量含む。少量混入。
第3層	暗褐色土	10Y R 3/4	浮石・シラス粒少量含む。
第4層	にぶい黄褐色土	10Y R 4/3	浮石中量含む。
第5層	褐色土	10Y R 4/6	浮石中量含む。
第6層	暗褐色土	10Y R 3/3	炭化物微量、シラス粒多量含む。
第7層	暗褐色土	10Y R 3/4	シラス粒少量含む。

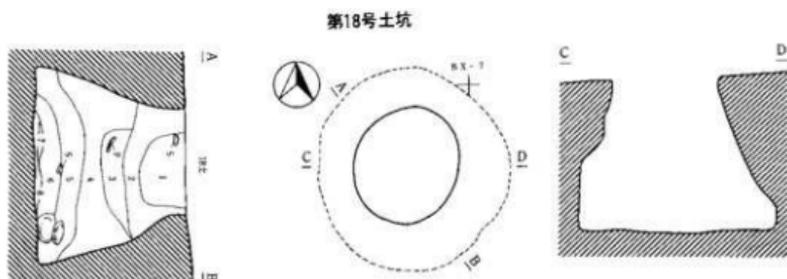
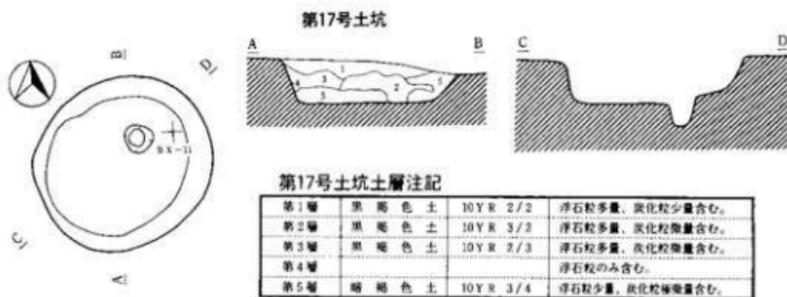

第18号土坑土層注記

第1層	黒褐色土	10Y R 2/2	浮石多量含む。
第2層	暗褐色土	10Y R 2/3	浮石多量含む。

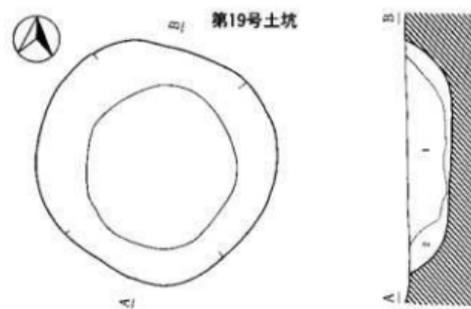

+

BX-15

0 2m

第83図 第17号土坑・第18号土坑・第19号土坑

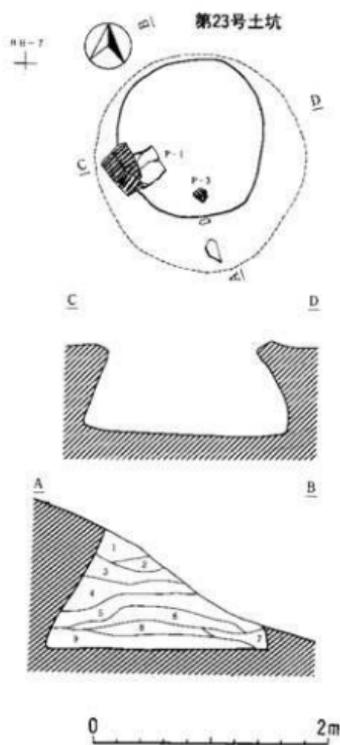
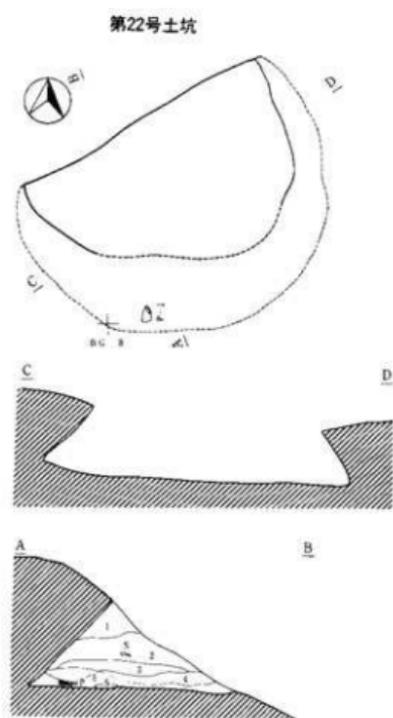
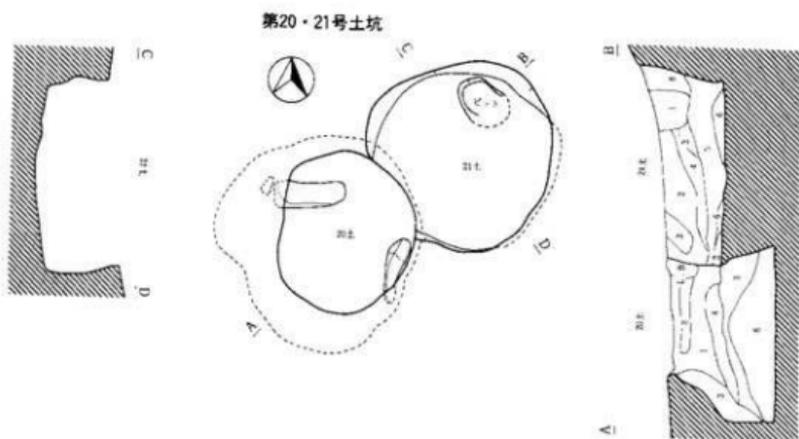

第84图 第20号土坑・第21号土坑・第22号土坑・第23号土坑

第20号土坑土層注記

第1層	黒褐色土	10Y R 2/3	浮石中量、浮石粒少量、アワズ+微量含む。
第2層	暗褐色土	10Y R 3/4	浮石少量、炭化粒微量含む。
第3層	褐色土	10Y R 4/4	黄褐色土ブロック状に少量含む。
第4層	にぶい黄褐色土	10Y R 5/4	浮石微量、暗褐色土と褐色土ブロック状に含む。砂っぽい層。
第5層	褐色土	10Y R 4/6	浮石微量、右下白く硬い土石。
第6層	にぶい黄褐色土	10Y R 5/3	浮石無量、砂っぽくサラサラしている層。

第21号土坑土層注記

第1層	黒褐色土	10Y R 2/3	浮石中量、炭化粒少量含む。
第2層	暗褐色土	10Y R 3/4	浮石少量、少々砂っぽい。
第3層	にぶい黄褐色土	10Y R 5/4	浮石少量含む。サラサラと砂っぽい層。
第4層	暗褐色土	10Y R 3/3	浮石・炭化粒少量含む。
第5層	褐色土	10Y R 4/4	浮石少量、炭化粒微量含む。砂っぽくサラサラしている。
第6層	黒褐色土	10Y R 2/2	浮石多量、炭化粒微量含む。
第7層	暗褐色土	10Y R 3/3	浮石少量、炭化粒微量含む。
第8層	黄褐色土	10Y R 5/8	浮石中量、炭化粒少量含む。

第23号土坑土層注記

第1層	暗褐色土	10Y R 3/3	浮石粒微量、炭化粒微量含む。
第2層	黒褐色土	10Y R 2/3	浮石粒・炭化粒少量含む。
第3層	暗褐色土	10Y R 3/3	浮石粒・炭化粒少量含む。
第4層	暗褐色土	10Y R 3/4	浮石粒・炭化粒少量含む。
第5層	褐色土	10Y R 4/4	浮石粒・炭化粒少量含む。
第6層	にぶい黄褐色土	10Y R 5/3	浮石粒・炭化粒少量含む。
第7層	暗褐色土	10Y R 3/4	浮石粒・炭化粒少量含む。
第8層	暗褐色土	10Y R 3/3	浮石粒少量、炭化粒多量含む。
第9層	にぶい黄褐色土	10Y R 4/3	浮石粒・炭化粒少量含む。

第22号土坑土層注記

第1層	褐色土	10Y R 4/4	浮石粒多量、炭化粒微量含む。
第2層	にぶい黄褐色土	10Y R 5/4	浮石粒多量、炭化粒微量含む。
第3層	にぶい黄褐色土	10Y R 6/3	浮石粒・炭化粒少量含む。
第4層	褐色土	10Y R 4/6	浮石粒・炭化粒少量含む。
第5層	にぶい黄褐色土	10Y R 5/3	浮石粒多量、炭化物少量含む。

第24号土坑

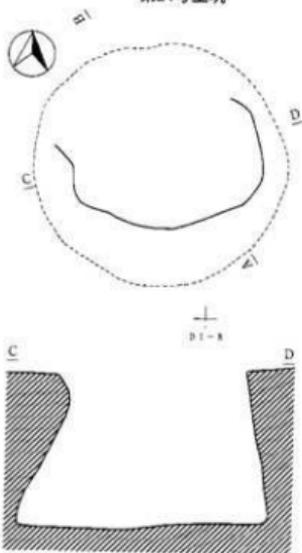

第24号土坑土層注記

第1層	褐色土	10Y R 4/4	灰化粘壤層含石。
第2層	灰黄褐色土	10Y R 5/2	混杂物なし。
第3層	黄褐色土	10Y R 3/3	混杂物少し。
第4層	黄褐色土	10Y R 5/6	灰化粘壤層含石。
第5層	土	10Y R 5/3	灰化粘壤層含石。
第6層	灰黄褐色土	10Y R 5/4	灰化粘壤層含石。
第7層	灰黄褐色土	10Y R 6/2	混杂物なし。
第8層	暗褐色土	10Y R 3/4	灰化粘壤層含石。

第25号土坑

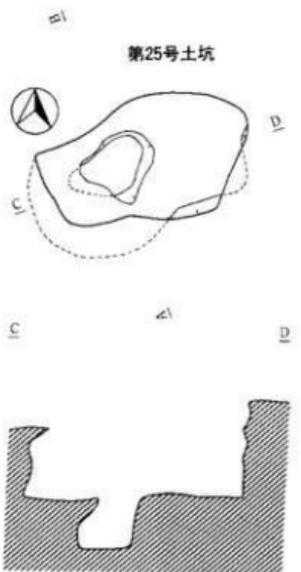

第25号土坑土層注記

第1層	黄褐色土	15Y R 3/2	浮石・礫層含石多し。灰化粘壤層含石。
第2層	褐色土	15Y R 4/3	浮石少し。シルトプロック層含石。
第3層	土	10Y R 7/4	シルトプロック層含石。
第4層	褐色土	10Y R 4/6	ロームプロック層含石。
第5層	土	10Y R 7/4	シルトプロック層含石。
第6層	暗褐色土	10Y R 3/2	シルト層・浮石やや多く含石。
第7層	暗褐色土	15Y R 2/2	浮石少し含石。
第8層	暗褐色土	15Y R 3/3	浮石少し含石。

0 2m

第85図 第24号土坑・第25号土坑

第26·27号土坑

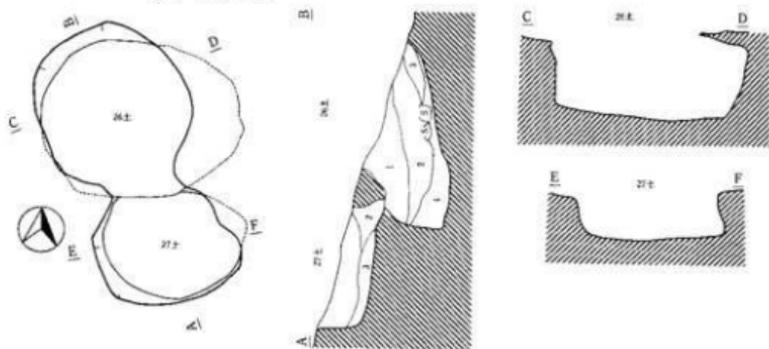

第28号土坑

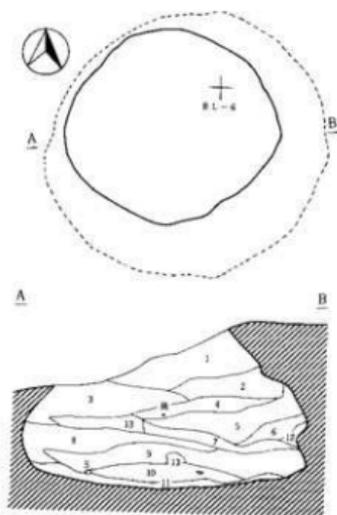

第30号土坑

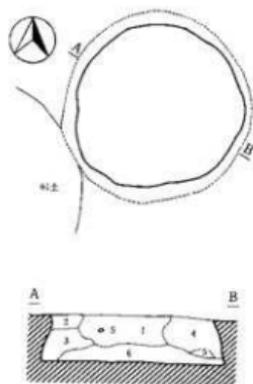

0 2m

第86图 第26号土坑·第27号土坑·第28号土坑·第30号土坑

第26号土坑土層注記

第1層	暗褐色土	7.5Y R 3/3	浮石やや多く含む。
第2層	極暗褐色土	7.5Y R 2/3	浮石かなり多く含む。
第3層	暗褐色土	7.5Y R 3/4	浮石少し、砂ブロックを含む。
第4層	褐色土	10Y R 4/4	浮石かなり多く、砂ブロック多く含む。

第27号土坑土層注記

第1層	暗褐色土	7.5Y R 3/3	浮石やや多く、シルトブロック多く含む。
第2層	暗褐色土	7.5Y R 3/4	浮石少し、シルトブロックやや多く含む。
第3層	にぶい黄褐色土	10Y R 5/4	シルト主体の層。

第30号土坑土層注記

第1層	黒色土	10Y R 2/1	シルト質、浮石かなり多く含む。
第2層	褐色土	10Y R 4/4	砂質、砂 (10Y R 6/4) - 浮石少し含む。
第3層	暗褐色土	10Y R 2/3	シルト質、浮石少し、砂 (10Y R 6/4) やや多く含む。
第4層	暗褐色土	10Y R 3/4	砂質、砂 (10Y R 6/4) 多く含む。
第5層	にぶい黄褐色土	10Y R 6/3	碎礫のブロックを含む。
第6層	暗褐色土	10Y R 2/2	シルト質、2-5mm程度の浮石やや多く含む。

第28号土坑土層注記

第1層	暗褐色土	10Y R 3/3	浮石少量、炭化物微量含む。
第2層	暗褐色土	10Y R 3/4	浮石少量、炭化物微量含む。
第3層	褐色土	10Y R 4/4	浮石少量、炭化物微量含む。
第4層	暗褐色土	10Y R 3/4	浮石少し、炭化物2ヶ含む。
第5層	暗褐色土	10Y R 3/3	浮石少量、炭化物微量、砂ブロックを含む。
第6層	にぶい黄褐色土	10Y R 6/4	砂ブロックを含む。
第7層	暗褐色土	10Y R 3/2	浮石粒少量、炭化物中量含む。
第8層	にぶい黄褐色土	10Y R 4/3	炭化物少量含む。
第9層	暗褐色土	10Y R 3/4	浮石粒多量、炭化物中量含む。
第10層	にぶい黄褐色土	10Y R 5/3	浮石・シルト粒少量、炭化物微量含む。
第11層	灰白色土	10Y R 6/1	混入物なし。
第12層	にぶい黄褐色土	10Y R 5/4	浮石粒中量、炭化物微量含む。
第13層	にぶい黄褐色土	10Y R 5/4	浮石粒少量含む。

第31·61号土坑

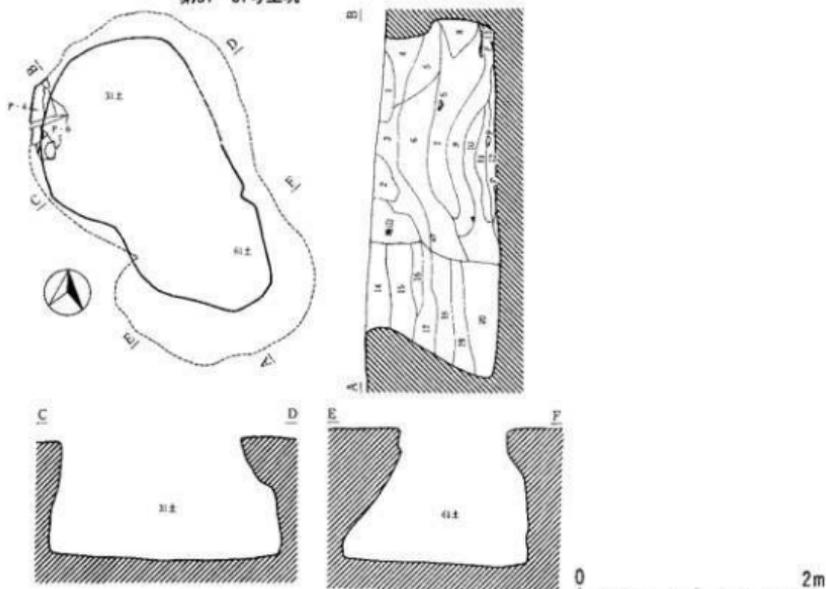

第32号土坑

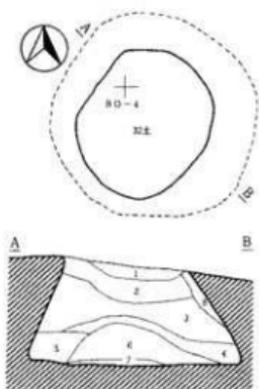

第33号土坑

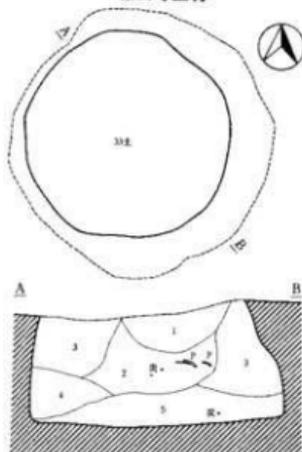

第87图 第31号土坑·第61号土坑·第32号土坑·第33号土坑

第31・61号土坑土層注記

第1層	黄褐色土	10Y R 5/6	浮石が主体の層。(かなり土化している)
第2層	黒褐色土	7.5Y R 3/2	浮石かなり多く含む。
第3層	暗褐色土	7.5Y R 3/4	浮石やや多く含む。
第4層	暗褐色土	7.5Y R 4/4	浮石やや多く、ローム多く含む。
第5層	黄褐色土	7.5Y R 5/4	砂層。
第6層	暗褐色土	7.5Y R 3/4	浮石多く、にぶい黄褐色土砂 (10Y R 6/3) の砂ブロックを多く含む。
第7層	にぶい黄褐色土	10Y R 4/3	浮石・砂かなり多く、炭化粒かなり多く含む。
第8層	灰黄褐色土	10Y R 6/2	砂層。
第9層	暗褐色土	7.5Y R 3/3	浮石やや多く、炭化粒多く、砂少し含む。
第10層	暗褐色土	10Y R 4/4	砂層。
第11層	暗褐色土	10Y R 3/3	浮石少し、小砂多く含む層。
第12層	暗褐色土	10Y R 3/4	浮石少し含む。砂主体の層。
第13層	にぶい黄褐色土	10Y R 5/3	浮石少し含む砂層。
第14層	にぶい黄褐色土	10Y R 6/4	浮石やや多く含む。砂主体の層。
第15層	暗褐色土	10Y R 3/4	浮石極めて多く、ロームブロック少し含む。
第16層	にぶい黄褐色土	10Y R 4/3	砂層。
第17層	暗褐色土	10Y R 3/4	浮石・砂極めて多く含む。
第18層	にぶい黄褐色土	10Y R 4/3	浮石少し含む。砂主体の層。
第19層	暗褐色土	10Y R 3/4	浮石少し含む。
第20層	暗褐色土	10Y R 4/4	浮石・シルト・砂極めて多く、炭化粒少し含む。

第32号土坑土層注記

第1層	明黄褐色土	10Y R 6/4	浮石粒・炭化物少量含む。
第2層	にぶい黄褐色土	10Y R 6/3	シラス粒多量、暗褐色土砂 (10Y R 3/3) マーブル状に含む。
第3層	にぶい黄褐色土	10Y R 4/3	浮石粒少量、にぶい黄褐色土砂 (10Y R 6/3) まだらに、炭化物微量含む。
第4層	暗褐色土	10Y R 3/3	炭化物微量含む。
第5層	明褐色土	10Y R 7/6	炭化物微量含む。4層マーブル状に含む。
第6層	にぶい黄褐色土	10Y R 6/4	混入物なし。
第7層	にぶい黄褐色土	10Y R 5/4	混入物なし。
第8層	暗褐色土	10Y R 3/4	浮石少量含む。

第33号土坑土層注記

第1層	暗褐色土	10Y R 3/4	浮石・シラス粒少量、炭化物微量含む。厚膜あり。
第2層	暗褐色土	10Y R 3/3	浮石粒中量、炭化物土器の近くに多く含む。
第3層	暗褐色土	10Y R 3/3	浮石・炭化物少量、砂ブロックで含む。
第4層	明黄褐色土	10Y R 6/6	砂状。
第5層	黒褐色土	10Y R 3/2	浮石中量、炭化物少量含む。

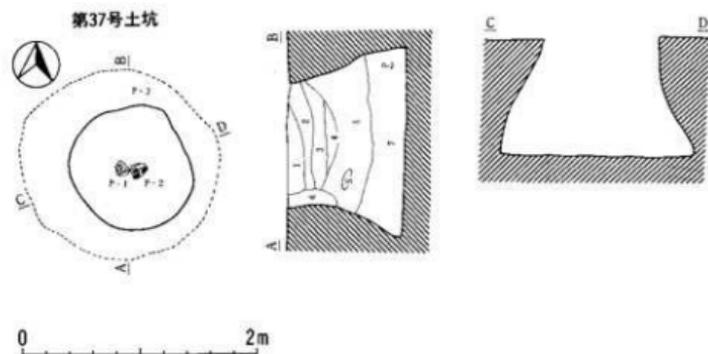
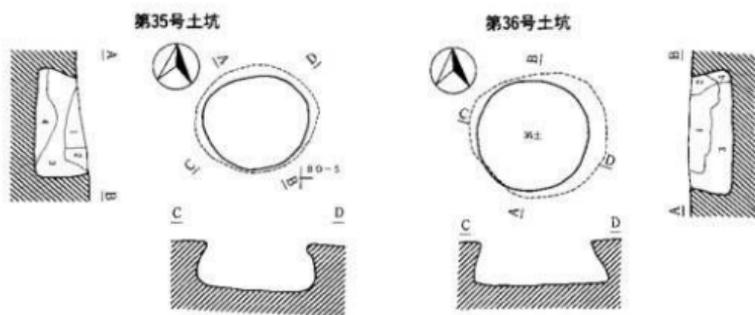
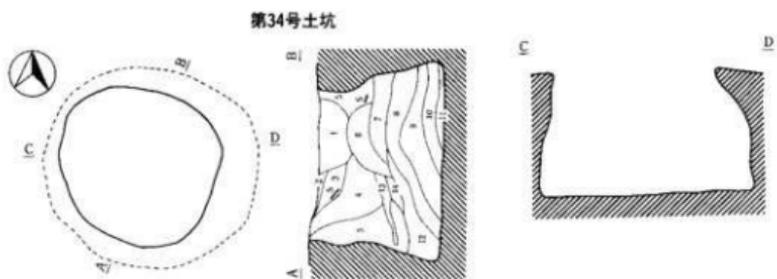

第88图 第34号土坑·第35号土坑·第36号土坑·第37号土坑

第34号土坑土層注記

第1層	黒褐色土	10Y R 2/3	浮石粒少量混入。
第2層	黒褐色土	10Y R 2/2	混入物なし。
第3層	暗褐色土	10Y R 4/4	浮石粒少量混入。
第4層	黄褐色土	10Y R 5/6	砂ブロックで混入。
第5層	黄褐色土	2.5Y R 5/3	草根あり。
第6層	暗褐色土	10Y R 4/4	木根あり。
第7層	黒褐色土	10Y R 2/3	浮石粒微量混入。
第8層	暗褐色土	10Y R 4/4	浮石粒少量、炭化物微量混入。
第9層	黒褐色土	10Y R 2/2	(7-10mm) 大の浮石多量、炭化物微量混入。
第10層	暗褐色土	10Y R 4/6	炭化物微量混入。
第11層	黒褐色土	10Y R 2/3	混入物なし。
第12層	黒褐色土	10Y R 3/2	炭化物微量、ロームブロック混入。
第13層	黄褐色土	10Y R 5/6	砂少量混入。
第14層	暗褐色土	10Y R 4/4	炭化物微量混入。

第35号土坑土層注記

第1層	暗褐色土	10Y R 3/4	浮石中量含む。
第2層	黄褐色土	10Y R 5/6	混入物なし。
第3層	暗褐色土	10Y R 3/3	浮石少量含む。
第4層	黒褐色土	10Y R 3/2	アワズナ石を含む。

第36号土坑土層注記

第1層	黒褐色土	7.5Y R 3/2	浮石やや多く含む。
第2層	暗褐色土	7.5Y R 4/3	浮石少し含む。
第3層	暗褐色土	7.5Y R 4/4	浮石極少し含むツフトローム質土主体の層。
第4層	にぶい黄褐色土	10Y R 5/4	礫層土と思われる。

第37号土坑土層注記

第1層	暗オリーブ褐色土	2.5Y R 3/3	浮石かなり含む砂主体の層。
第2層	暗褐色土	7.5Y R 3/3	浮石やや多く、砂を少し含む。
第3層	暗褐色土	7.5Y R 3/4	浮石少し含む。
第4層	黒褐色土	7.5Y R 3/1	浮石層僅かに含む。
第5層	暗褐色土	7.5Y R 3/4	浮石少し、炭化粒僅かに含む。
第6層	にぶい黄褐色土	10Y R 6/3	礫層土の砂主体の層。
第7層	暗褐色土	10Y R 3/4	浮石層僅か、炭化粒少し含む。

第38号土坑土層注記

第1層	褐色土	10Y R 4/6	砂質のソフトローム。
第2層	黒褐色土	7.5Y R 2/2	浮石少し含む。
第3層	灰白色土	10Y R 7/1	砂主体の層。
第4層	黒褐色土	10Y R 2/2	浮石かなり多く含む。
第5層	暗褐色土	10Y R 3/4	浮石少し、砂質ソフトローム多く含む。
第6層	黒褐色土	10Y R 3/2	浮石・砂質ソフトローム・シルト少し含む。
第7層	暗褐色土	10Y R 3/3	浮石少し、ソフトローム较多く含む。
第8層	黒褐色土	10Y R 2/3	浮石多く、炭化粒少し含む。
第9層	暗褐色土	10Y R 3/4	7層に似る。
第10層	黒褐色土	10Y R 3/2	浮石少し、炭化粒やや多く含む。
第11層	黒褐色土	10Y R 2/3	浮石かなり多く含む。

第39号土坑土層注記

第1層	暗褐色土	10Y R 3/3	浮石少し含む。
第2層	暗褐色土	10Y R 3/4	浮石少量、ソフトローム多く含む。
第3層	暗褐色土	10Y R 3/4	2層と同じ。
第4層	暗褐色土	10Y R 3/4	浮石やや多く、炭化粒少し含む。
第5層	褐色土	10Y R 3/4	浮石やや多く、炭化粒少し含む。
第6層	暗褐色土	10Y R 3/4	浮石やや多く、炭化粒・シルト少し含む。
第7層	褐色土	7.5Y R 4/3	浮石やや多く、炭化粒・シルト少し含む。
第8層	褐色土	10Y R 4/4	浮石やや多く含む。
第9層	褐色土	10Y R 4/6	ソフトロームブロックを含む。

第40号土坑土層注記

第1層	褐色土	10Y R 4/4	浮石やや多く含む。
第2層	褐色土	10Y R 4/6	浮石やや多く含む。
第3層	黄褐色土	10Y R 5/6	浮石少し、砂ブロック含む。
第4層	暗褐色土	10Y R 3/3	浮石少し、砂粒少し含む。
第5層	暗褐色土	10Y R 3/4	浮石非常に多く、砂粒多く含む。
第6層	にぶい黄褐色土	10Y R 4/3	浮石非常に多く、砂粒極めて多く含む。
第7層	黒褐色土	10Y R 3/2	浮石非常に多く、砂粒極めて多く含む。
第8層	暗褐色土	10Y R 3/4	浮石非常に多く、砂粒極めて多く含む。

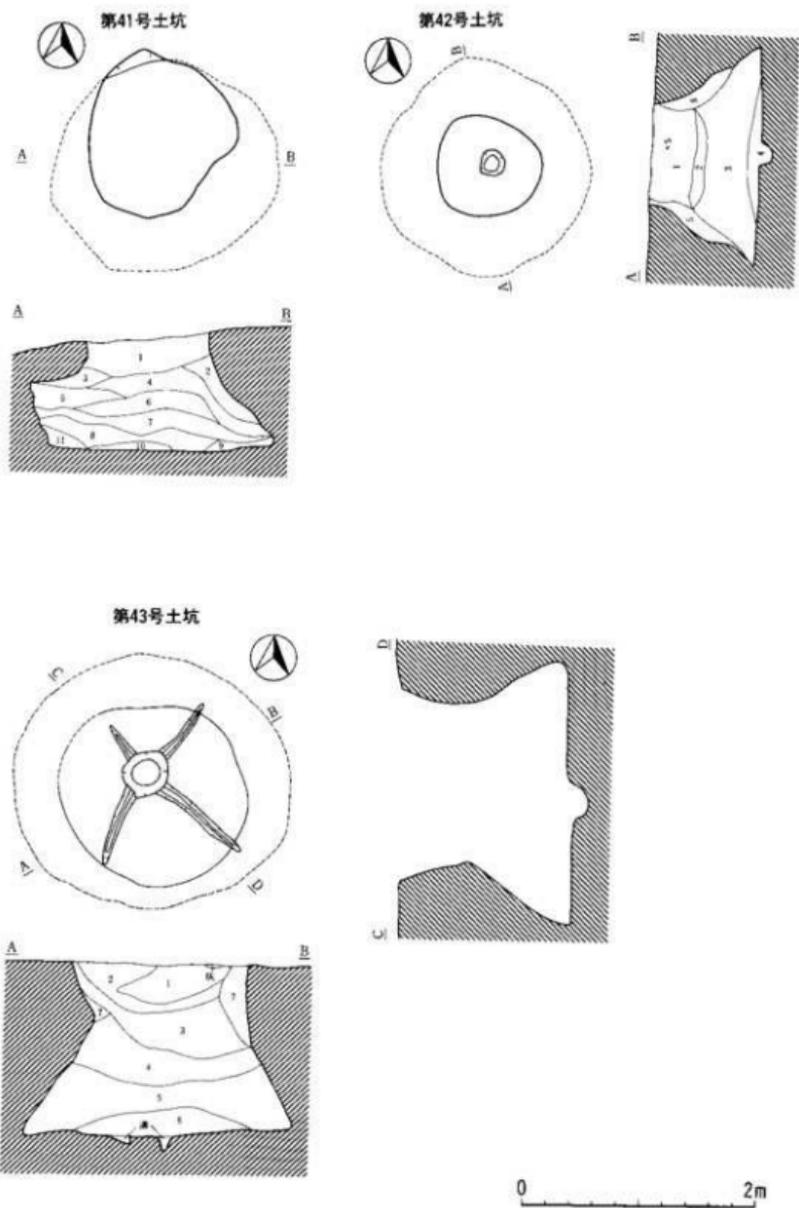

第90图 第41号土坑·第42号土坑·第43号土坑

第41号土坑土層注記

第1層	赭褐色土	7.5Y R 2/3	浮石やや多く含む。
第2層	赭褐色土	5Y R 2/4	浮石少し含む。
第3層	褐色土	7.5Y R 4/3	浮石やや多く、砂少し含む。
第4層	赭褐色土	7.5Y R 3/3	浮石少し含む。
第5層	暗褐色土	7.5Y R 3/3	浮石少し、砂多く含む。
第6層	黒褐色土	7.5Y R 3/2	浮石微量に含む。
第7層	褐色土	10Y R 4/4	シルト主体の層。
第8層	赭褐色土	10Y R 3/3	浮石・シルト多く含む。
第9層	にぶい黄褐色土	10Y R 6/4	シルト主体の層。
第10層	褐色土	10Y R 4/4	シルト極めて多く含む。
第11層	にぶい黄褐色土	10Y R 6/3	砂主体の層。

第42号土坑土層注記

第1層	黒褐色土	7.5Y R 3/2	浮石やや多く含む。
第2層	赭褐色土	7.5Y R 2/3	浮石少し含む。
第3層	黒褐色土	10Y R 3/2	浮石単独かに含む。
第4層	赭褐色土	10Y R 3/4	浮石単独かに含む。
第5層	褐色土	10Y R 4/4	浮石単独かに含む。
第6層	褐色土	10Y R 4/4	浮石単独かに含む。

第43号土坑土層注記

第1層	黒色土	10Y R 1.3/1	浮石少量、火山灰らしきもの上層に含む。
第2層	暗褐色土	10Y R 3/4	浮石少量含む。
第3層	黒褐色土	10Y R 2/3	浮石全体に中量含む。
第4層	暗褐色土	10Y R 3/4	浮石少量含む。
第5層	黒褐色土	10Y R 3/2	浮石少量含む。
第6層	暗褐色土	10Y R 3/3	浮石中量含む。
溝	褐色土	10Y R 4/4	浮石粒・シルス粒多量、炭化物中量含む。

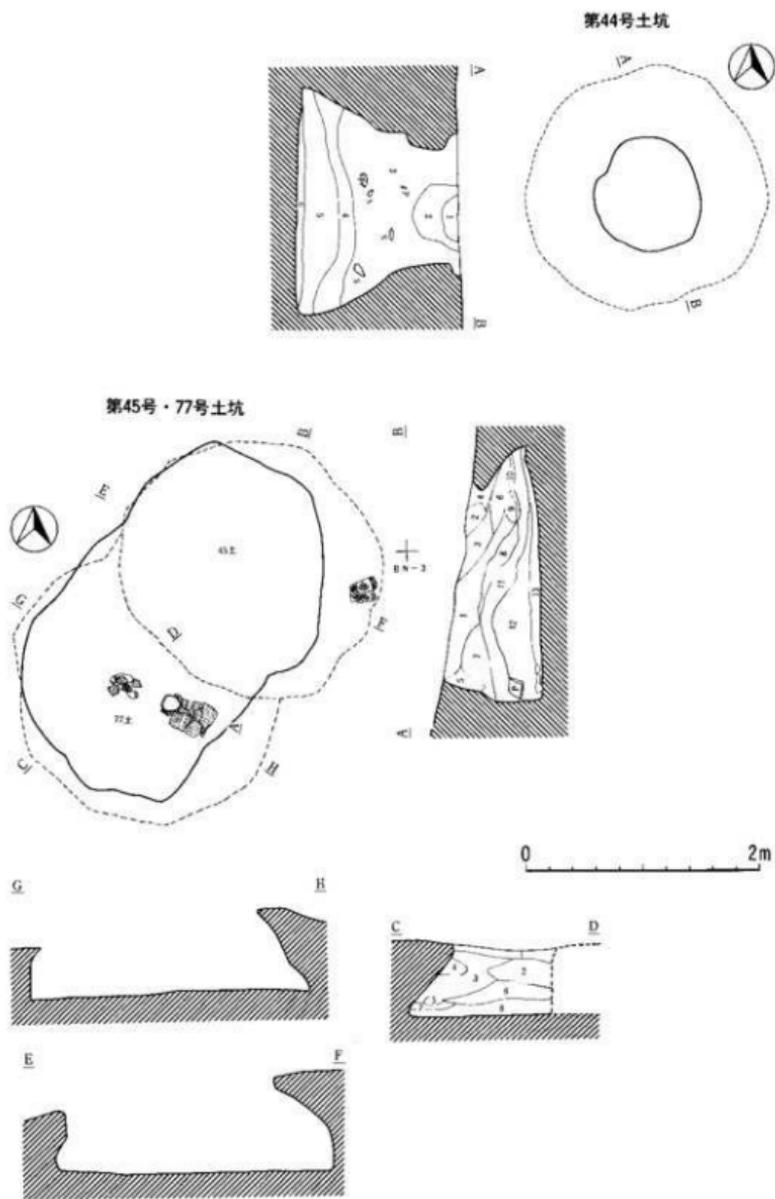

第44号土坑土層注記

第1層	黒褐色土	7.5Y R 3/2	浮石やや多く含む。
第2層	暗褐色土	7.5Y R 3/4	浮石やや多く含む。
第3層	暗褐色土	10Y R 3/4	浮石少し含む。
第4層	褐色土	7.5Y R 4/3	浮石少し含む。
第5層	暗褐色土	7.5Y R 3/3	浮石・炭化粒少し含む。
第6層	褐色土	10Y R 4/4	浮石・炭化粒少し、ローム土を多く含む。

第45号土坑土層注記

第1層	黒褐色土	7.5Y R 2/2	浮石やや多く含む。
第2層	灰黄色土	2.5Y R 6/2	砂層。
第3層	暗褐色土	10Y R 3/3	浮石やや多く含む。
第4層	にぶい黄褐色土	10Y R 5/4	浮石やや多く、シルト層やや多く含む。
第5層	暗褐色土	10Y R 3/4	浮石やや多く、シルト層少し含む。
第6層	暗褐色土	10Y R 3/3	5層に似る。
第7層	褐色土	10Y R 4/6	砂層。
第8層	黒褐色土	7.5Y R 3/1	浮石少し、炭化粒やや多く含む。
第9層	にぶい黄色土	2.5Y R 6/3	砂層ブロック。
第10層	浅黄色土	2.5Y R 7/3	シルト層。
第11層	オリーブ褐色土	2.5Y R 4/4	浮石・シルトブロック多く含む。
第12層	オリーブ褐色土	2.5Y R 4/6	砂層間で7層に似る砂層。
第13層	にぶい黄褐色土	10Y R 4/3	褐色土やや多く、シルト・砂少し含む。

第77号土坑土層注記

第1層	黄褐色土	2.5Y 5/4	砂層。
第2層	暗褐色土	10Y R 3/3	砂質で、浮石・シルトかなり多く、砂少し含む。
第3層	暗褐色土	10Y R 3/4	砂質で、浮石かなり多く含む。
第4層	オリーブ褐色土	2.5Y 4/4	砂層ブロック。
第5層	灰白色土	2.5Y 7/1	シルトブロック。
第6層	褐色土	10Y R 4/4	浮石・シルトかなり多く含む。
第7層	にぶい黄褐色土	10Y R 4/3	砂主体の層。
第8層	にぶい黄褐色土	10Y R 4/3	浮石・シルトブロックかなり多く、炭化粒少し含む。

第46号土坑

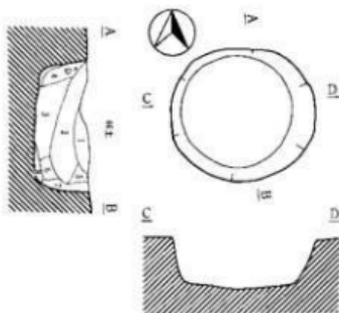

第46号土坑土層注記

第1層	黒褐色土	10Y R 2/2	浮石中量含む。
第2層	黒褐色土	10Y R 2/3	浮石多量含む。
第3層	暗褐色土	10Y R 3/3	浮石多量含む。
第4層	暗褐色土	10Y R 3/4	浮石中量含む。
第5層	暗褐色土	10Y R 3/4	混人物なし。
第6層	褐色土	10Y R 4/4	浮石多量含む。
第7層	褐色土	10Y R 4/6	混人物なし。
第8層	褐色土	10Y R 4/4	混人物なし。

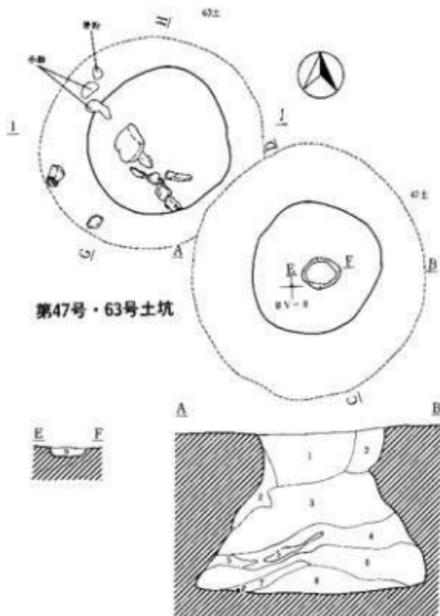

第47号・63号土坑

第47号・63号土坑

第47号土坑土層注記

第1層	黒褐色土	10Y R 2/3	浮石粒 (5-12cm) 中量混入。
第2層	黒褐色土	10Y R 2/3	浮石粒少量混入。
第3層	黒褐色土	10Y R 2/3	浮石多量、炭化物微量混入。
第4層	暗褐色土	10Y R 3/4	浮石全体に中量、炭化物微量混入。
第5層	褐色土	10Y R 4/6	混人物なし。
第6層	1:灰い黄褐色土	10Y R 4/3	浮石 (2-3cm) 少量、炭化物微量混入。
第7層	黒褐色土	10Y R 2/2	炭化物微量混入。
第8層	1:灰い黄褐色土	10Y R 5/3	炭化物 (2cm大) 微量混入。
第9層	1:灰い黄褐色土	10Y R 5/3	浮石粒多量混入。

第63号土坑土層注記

第1層	黒褐色土	10Y R 3/2	浮石中量含む。
第2層	暗褐色土	10Y R 3/3	浮石少量含む。
第3層	暗褐色土	10Y R 3/4	浮石少量、炭化物微量混入、砂アロクト含む。
第4層	暗褐色土	10Y R 2/3	浮石少量、炭化物・焼土微量、砂アロクト含む。
第5層	褐色土	10Y R 2/1	浮石多量含む。
第6層	暗褐色土	10Y R 3/3	砂アロクト層。
第7層	暗褐色土	10Y R 2/3	浮石多量、炭化物微量含む。
第8層	褐色土	10Y R 4/4	混人物なし。
第9層	暗褐色土	10Y R 3/4	浮石微量、砂アロクト含む。
第10層	暗褐色土	10Y R 3/3	炭化物微量含む。

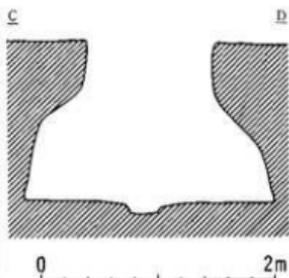

第92図 第46号土坑・第47号土坑・第63号土坑

第48号・49号土坑

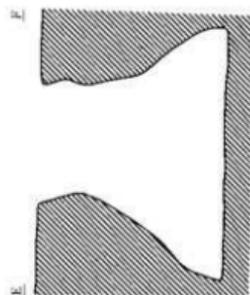
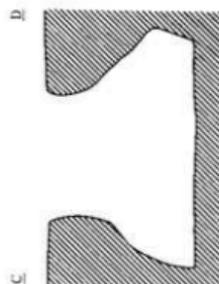
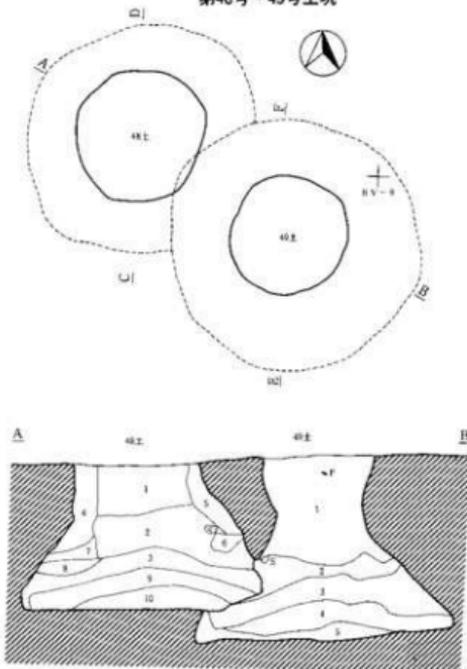

0 2m

第48号土坑土層注記

第1層	黒褐色土	7.5Y R 3/2	浮石無多く含む。
第2層	暗褐色土	10Y R 3/3	浮石無多く含む。
第3層	暗褐色土	10Y R 3/4	浮石多く含む。
第4層	暗褐色土	10Y R 3/4	浮石無少し、砂質ロームブロック無多く含む。
第5層	褐色土	10Y R 4/6	砂質、浮石無少し、ローム・砂からなる。
第6層	にぶい黄褐色土	10Y R 5/3	砂質。
第7層	暗褐色土	7.5Y R 3/4	浮石少し、砂質ローム多く含む。
第8層	赤褐色土	2.5Y R 4/6	砂質で極めて多く含む。
第9層	黒褐色土	7.5Y R 2/2	浮石多く含む。
第10層	褐色土	10Y R 4/4	浮石少し含む。砂質である。

第49号土坑土層注記

第1層	暗褐色土	7.5Y R 2/3	浮石やや多く含む。
第2層	褐色土	7.5Y R 4/6	ローム土極めて多く含む。
第3層	にぶい黄褐色土	10Y R 4/3	浮石極めて多く含む。砂質。
第4層	灰黄褐色土	10Y R 4/2	砂からなる層。
第5層	灰黄褐色土	10Y R 5/2	砂からなる層。

第50号土坑土層注記

第1層	黒褐色土	10Y R 2/2	浮石粒少量含む。
第2層	黒褐色土	10Y R 2/3	浮石粒微量含む。
第3層	暗褐色土	10Y R 3/4	砂質。
第4層	黄褐色土	10Y R 5/8	砂質。

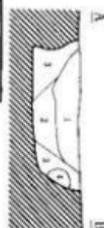

第50号土坑

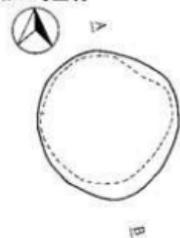

第93図 第48号土坑・第49号土坑・第50号土坑

第51号・52号土坑

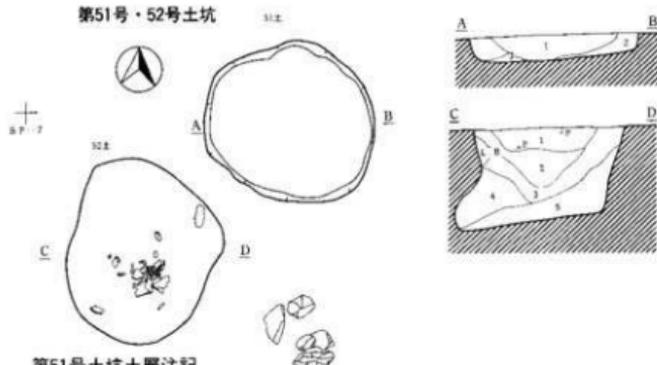

第51号土坑土層注記

第1層	黒色土	10Y R 2/1	浮石・ローム粒少量含む。
第2層	暗褐色土	10Y R 3/3	浮石微量含む。
第3層	褐色土	10Y R 4/4	浮石微量含む。締まばくザラザラしている。

第52号土坑土層注記

第1層	黒色土	10Y R 2/1	浮石少量、白い浮石(小) 微量含む。
第2層	暗褐色土	10Y R 2/2	浮石少量含む。
第3層	暗褐色土	10Y R 3/3	浮石微量含む。
第4層	暗褐色土	10Y R 2/3	浮石微量含む。砂質。
第5層	暗褐色土	10Y R 3/4	浮石微量含む。ローム粒との混合土。砂質。

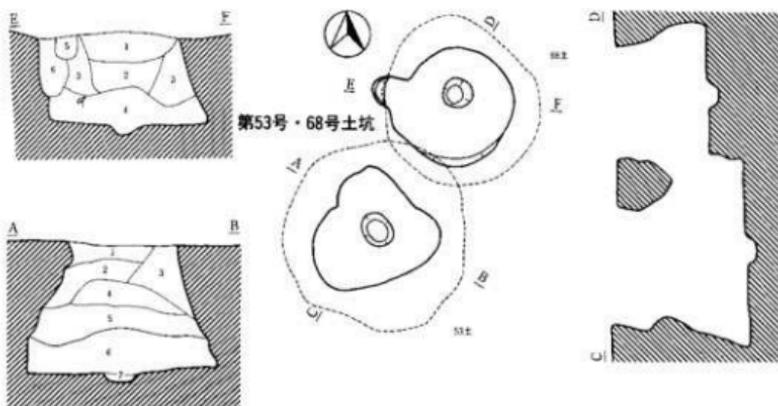

第53号・68号土坑

第94図 第51号土坑・第52号土坑・第53号土坑・第68号土坑

第68号土坑土層注記

第1層	褐色土	10Y R 4/4	浮石少量、炭化物微量、砂含む。
第2層	暗褐色土	10Y R 3/4	浮石(大)中量含む。
第3層	黄褐色土	10Y R 5/6	浮石少量含む。
第4層	褐色土	10Y R 4/6	アワズナのブロックとごらごら含む。
第5層	黒色土	10Y R 2/1	混入物なし。
第6層	明黄褐色土	2.5Y 6/6	混入物なし。

第53号土坑土層注記

第1層	暗褐色土	7.5Y R 3/3	浮石をやや多く含む。
第2層	黒褐色土	7.5Y R 3/2	浮石・シルトをやや多く含む。
第3層	暗褐色土	7.5Y R 3/4	浮石を少し含む。
第4層	暗褐色土	10Y R 3/3	浮石・砂・シルトをかなり多く含む。
第5層	にぶい黄褐色土	10Y R 5/3	浮石少し、砂を極多く含む。
第6層	ナリープ褐色土	2.5Y 4/6	砂主体の層。
第7層	黄褐色土	2.5Y 5/4	砂主体の層。

第56号土坑土層注記

第1層	黒褐色土	7.5Y R 3/2	大の浮石をやや多く含む。
第2層	黄褐色土	2.5Y 5/4	砂層。
第3層	暗褐色土	10Y R 3/3	浮石・砂・炭化物を少し含む。
第4層	黒褐色土	10Y R 2/3	浮石少し、砂礫を多く含む。
第5層	暗褐色土	10Y R 3/4	浮石少し、ソフトローム多く含む。
第6層	ナリープ褐色土	2.5Y 3/3	浮石・シルトブロックを少し含む。
第7層	極暗褐色土	7.5Y R 2/3	浮石を僅かに含む。
第8層	暗褐色土	7.5Y R 3/3	浮石・砂礫を少し含む。
第9層	暗褐色土	7.5Y R 3/4	浮石少し、砂礫を少し含む。
第10層	褐色土	7.5Y R 4/4	浮石・砂礫を少し含む。

第57号土坑土層注記

第1層	暗褐色土	10Y R 3/4	浮石少量、アワズナ中央部にブロック状に多量に含む。
第2層	褐色土	10Y R 4/4	浮石微量、アワズナブロック状に少量含む。

第69号土坑土層注記

第1層	黒褐色土	10Y R 2/3	浮石中量、炭化粒微量含む。
第2層	黒褐色土	10Y R 3/2	浮石少量、炭化粒中量、焼土粒が下段に多量含む。
第3層	赤褐色土	10Y R 2/3	浮石・炭化粒少量含む。
第4層	黒褐色土	10Y R 2/2	炭化粒多量含む。
第5層	赤褐色土	7.5Y R 2/2	浮石・炭化粒少量、粘土がブロック状に2つ含む。
第6層	赤褐色土	7.5Y R 3/2	浮石・炭化粒少量、アワズナ上位に少量含む。

第54号土坑

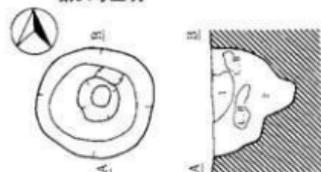

第54号土坑土層注記

第1層	暗褐色土	10 Y R 3/4	草很多
第2層	褐色土	10 Y R 4/4	混人物交し

第55号土坑

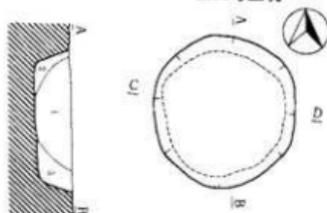

第55号土坑土層注記

第1層	暗褐色土	10 Y R 3/3	浮石粒中量含む
第2層	褐色土	10 Y R 4/4	浮石粒量含む

第56号土坑

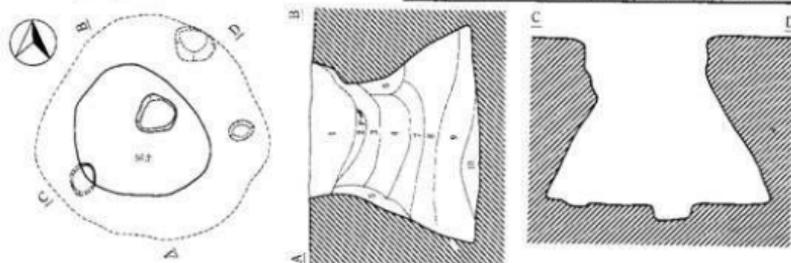

第57号・69号土坑

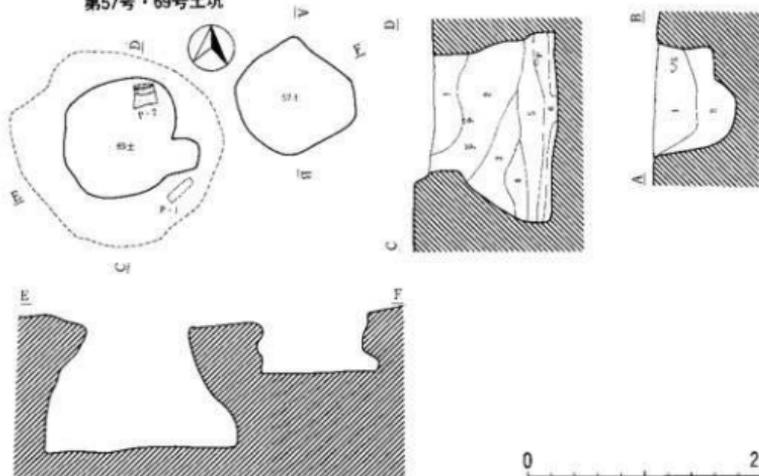

第95図 第54号土坑・第55号土坑・第56号土坑・第57号土坑・第69号土坑

0 2m

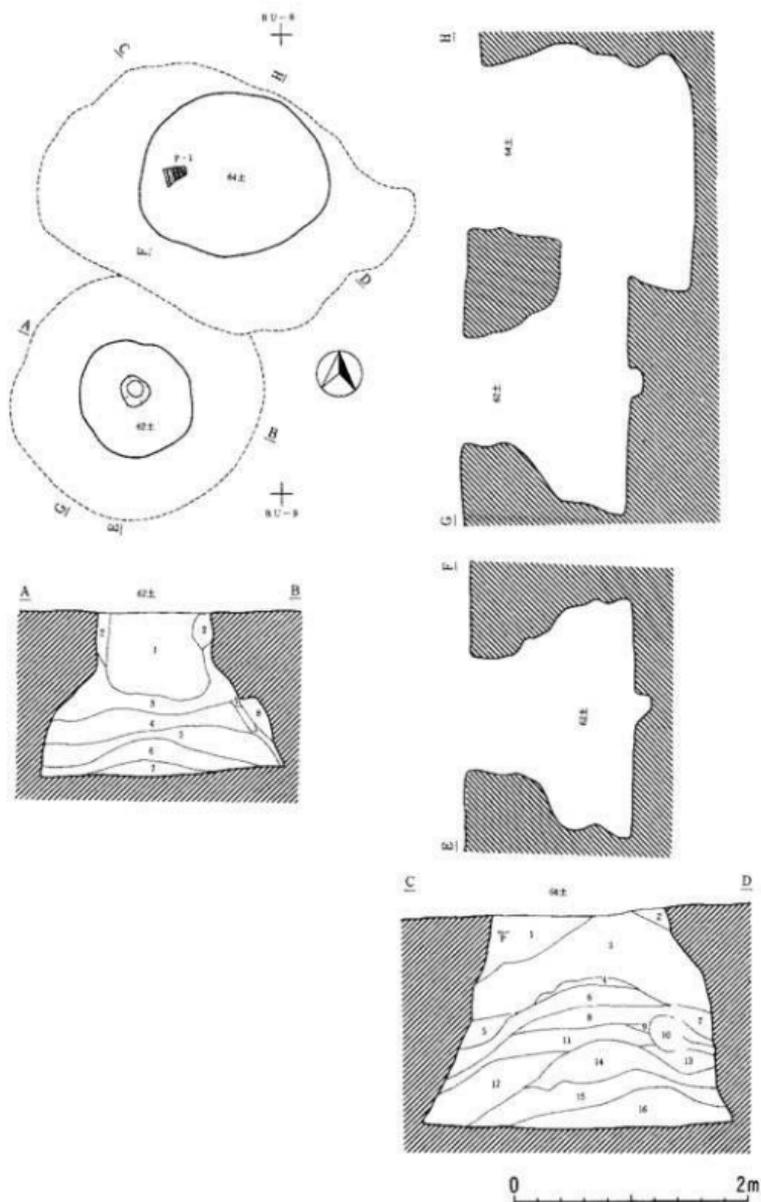

第97图 第62号土坑·第64号土坑

第62号土坑土層注記

第1層	黒褐色土	10Y R 2/3	浮石較多量、3層との境に砂少し含む。
第2層	暗褐色土	10Y R 3/4	浮石較少量含む。
第3層	暗褐色土	10Y R 3/3	浮石中量、1層との境に砂の層、ロームまがらに含む。
第4層	にぶい黄褐色土	10Y R 5/4	浮石全体に少量、10Y R 2/2の黒褐色土がブロック状に含む。
第5層	暗褐色土	10Y R 3/4	浮石少量、炭化物微量含む。
第6層	にぶい黄褐色土	10Y R 5/3	浮石少量、炭化物・シラス粒微量含む。
第7層	にぶい黄褐色土	10Y R 5/4	浮石較少量、砂含む。
第8層	明黄褐色土	10Y R 6/6	混入物なし。

第64号土坑土層注記

第1層	褐色土	7.5Y R 4/4	浮石極多く含む。
第2層	褐色土	7.5Y R 4/4	浮石極多く含む。
第3層	暗褐色土 黒褐色土	7.5Y R 3/4 7.5Y R 2/2	ソフトローム(10Y R 6/8)、浮石(10Y R 7/4)の互層になった土層。
第4層	暗褐色土	10Y R 2/3	浮石を部分的に極多く含む。
第5層	黄褐色土	2.5Y 5/3	砂ブロック、下部に浮石層を含む。
第6層	褐色土	10Y R 4/6	ソフトローム層。
第7層	にぶい黄褐色土	10Y R 5/3	砂ブロック・浮石を少し含む。
第8層	褐色土	10Y R 4/6	ソフトローム層。
第9層	褐色土	10Y R 4/6	砂質ロームを含む。
第10層	黄褐色土	7.5Y 5/3	砂ブロックを含む。
第11層	褐色土	10Y R 4/6	ソフトローム層(砂質)。
第12層	にぶい黄褐色土	10Y R 5/3	砂質。
第13層	にぶい黄褐色土	10Y R 5/4	砂ブロックを含む。
第14層	褐色土	10Y R 4/6	ソフトローム層(砂質)。
第15層	黄褐色土	10Y R 5/6	砂層。
第16層	黄褐色土	7.5Y 5/3	砂層。

第65・75号土坑土層注記

第1層	黄褐色土	7.5Y R 3/2	浮石極多く、シルト粒を少し含む。
第2層	暗褐色土	7.5Y R 2/3	浮石やや多く、シルトブロックを少し含む。
第3層	暗褐色土	7.5Y R 3/3	浮石やや多く、シルトブロック・炭化粒を少し含む。
第4層	暗褐色土	10Y R 3/3	浮石極多く含む。
第5層	暗褐色土	7.5Y R 3/3	浮石やや多く、炭化粒・シルトブロックを多く含む。
第6層	褐色土	7.5Y R 4/3	シルト(10Y R 7/2)を層状に3-4枚含む。浮石やや多く、シルト粒を多く含む。
第7層	暗褐色土	10Y R 3/3	浮石かなり多く含む。
第8層	暗褐色土	10Y R 4/4	浮石やや多く、ソフトロームブロックを極多く含む。
第9層	黄褐色土	10Y R 5/6	ソフトローム・砂を含む。
第10層	にぶい黄褐色土	10Y R 6/3	砂が主体の層。
第11層	にぶい黄褐色土	10Y R 7/3	シルトが主体の層。
第12層	にぶい黄褐色土	10Y R 4/3	浮石・シルト粒・シルトブロックを多く含む。
第13層	にぶい黄褐色土	10Y R 5/2	シルトブロック極多く、シルト粒・ロームブロックを多く含む。
第14層	にぶい黄褐色土	10Y R 5/4	シルトが主体の層。
第15層	褐色土	10Y R 4/4	浮石・シルトを多く含む。
第16層	にぶい黄褐色土	10Y R 7/2	シルトが主体の層。
第17層	暗褐色土	10Y R 3/4	浮石・シルト粒を多く含む。

第70号土坑土層注記

第1層	暗褐色土	10Y R 3/3	浮石微量含む。
第2層	褐色土	10Y R 4/4	浮石少量含む。
第3層	暗褐色土	10Y R 3/4	浮石微量含む。

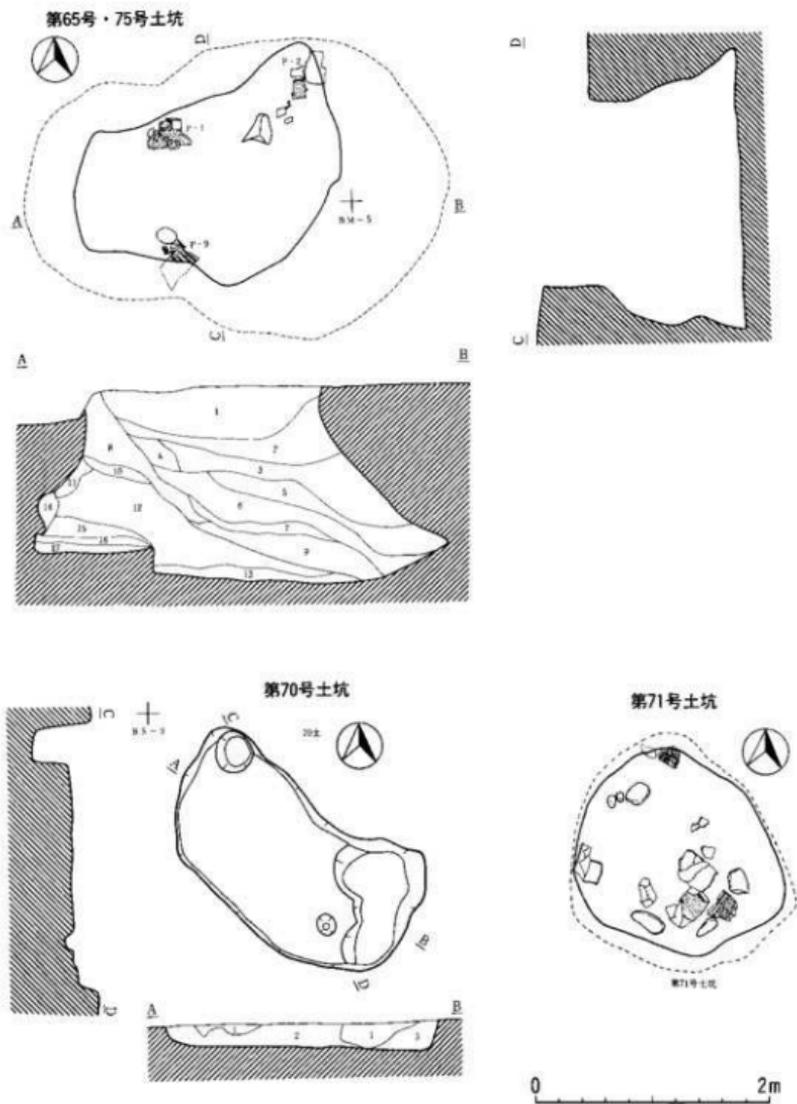

第98图 第65号土坑・第75号土坑・第70号土坑・第71号土坑

第73号土坑土層注記

第1層	暗褐色土	10Y R 3/3	浮石中量、炭化物、細かい砂少量含む。
第2層	黒褐色土	10Y R 2/3	浮石・炭化粒中量、細かい砂少量含む。
第3層	暗褐色土	10Y R 4/3	浮石・炭化物・砂少量含む。
第4層	暗褐色土	10Y R 4/3	浮石・炭化物微量、砂少量、砂の様な物ブロック状を含む。
第5層	黒褐色土	10Y R 2/2	浮石・炭化粒微量、炭化粒多量含む。
第6層	暗褐色土	10Y R 3/3	浮石微量、炭化粒中量含む。
第7層	灰黄褐色土	10Y R 2/5	ローム層、砂の跡にサツサラス。
第8層	黒褐色土	10Y R 3/2	白い浮石・白い砂中量、炭化粒少量含む。
第9層	暗褐色土	10Y R 4/3	白い浮石少量含む。
第10層	褐色土	10Y R 4/4	浮石少量、炭化粒微量含む。

第74号土坑土層注記

第1層	暗褐色土	10Y R 3/4	浮石(大)かなり多く含む。
第2層	暗褐色土	7.5Y R 3/4	砂ブロック(2.5Y 6/3)多く、ソフトロームブロックを少し含む。
第3層	暗褐色土	10Y R 3/4	浮石・シラス粒かなり多く、下部に砂を多く含む。
第4層	にぶい黄褐色土	10Y R 6/3	シラスブロックを含む。(土坑内側上部は砂)
第5層	にぶい黄褐色土	10Y R 5/4	シラスブロックを含む。(土坑内側上部は砂)
第6層	暗褐色土	10Y R 4/6	ソフトローム主体の層、シラスブロックを多く含む。
第7層	にぶい黄褐色土	10Y R 7/3	シラスブロックを含む。
第8層	暗褐色土	10Y R 3/3	浮石質の砂層主体の層、炭化粒を多く含む。
第9層	にぶい黄褐色土	10Y R 6/4	シラスブロックを含む。

第67号土坑土層注記

第1層	暗褐色土	10Y R 3/3	浮石粒中量含む。
第2層	暗褐色土	10Y R 3/2	浮石粒少量、炭化物微量含む。
第3層	暗褐色土	10Y R 3/4	浮石中量、炭化物微量含む。
第4層	褐色土	10Y R 4/4	浮石中量、砂、ローム少量含む。
第5層	黄褐色土	10Y R 5/8	混入物なし。

ビット注記

第1層	褐色土	10Y R 4/4	炭化物微量含む。
-----	-----	-----------	----------

第66号土坑土層注記

第1層	暗褐色土	10Y R 3/3	浮石粒中量全体、炭化物微量含む。
第2層	暗褐色土	10Y R 3/4	浮石粒・砂少量、炭化物微量含む。
第3層	暗褐色土	10Y R 2/3	浮石粒少量、炭化物微量含む。
第4層	暗褐色土	10Y R 3/4	浮石粒少量、砂をブロックで含む。
第5層	黄褐色土	10Y R 5/6	混入物なし。
第6層	暗褐色土	10Y R 3/3	砂をブロックで含む。
第7層	黄褐色土	10Y R 5/3	混入物なし。
第8層	にぶい黄褐色土	10Y R 6/4	砂質。
第9層	にぶい黄褐色土	10Y R 7/3	砂質。
第10層	にぶい黄褐色土	10Y R 6/3	混入物なし。

第72号土坑土層注記

第1層	黄褐色土	10Y R 2/2	炭化物微量含む。草根多い。
第2層	黒褐色土	10Y R 2/3	炭化物微量、炭ブロック含む。
第3層	暗褐色土	10Y R 3/3	炭化物微量含む。
第4層	にぶい黄褐色土	10Y R 4/3	炭化物含む。下の方にロームあり。
第5層	暗褐色土	10Y R 3/4	浮石粒少量含む。
第6層	褐色土	10Y R 4/6	混入物なし。
第7層	暗褐色土	10Y R 3/3	浮石少量含む。
第8層	暗褐色土	10Y R 3/3	炭化物微量含む。草根多い、砂まじり。

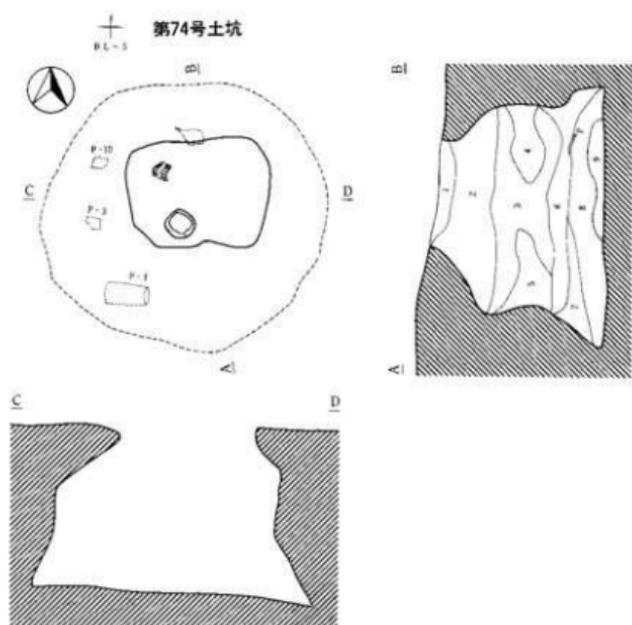
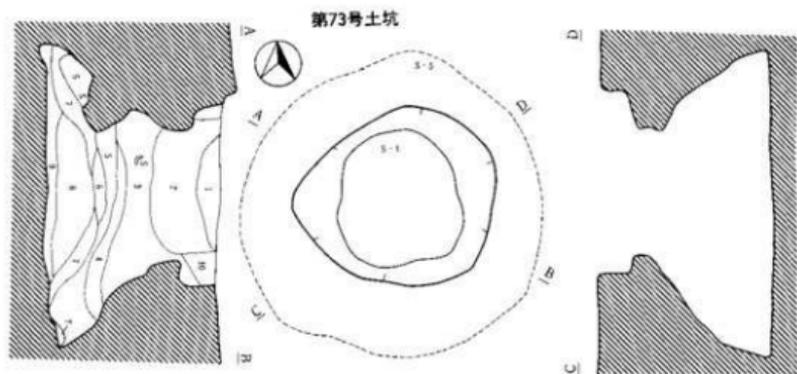

0 ————— 2m

第100图 第73号土坑·第74号土坑

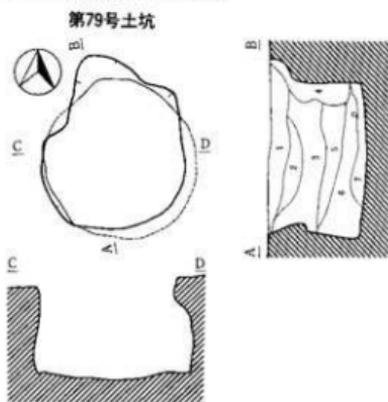
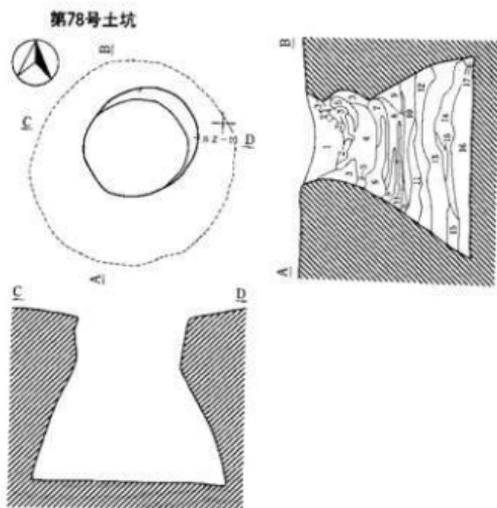
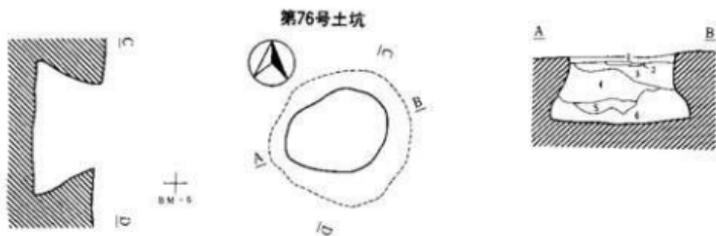

0 2m

第101图 第76号土坑·第78号土坑·第79号土坑

第76号土坑土層注記

第1層	暗褐色土	10Y R 3/4	浮石少量、炭化物微量含む。
第2層	にぶい黄褐色土	10Y R 5/3	浮石微量、灰色の砂と黄色い砂多量含む。
第3層	褐色土	10Y R 4/4	浮石少量、黒色土微量含む。
第4層	暗褐色土	10Y R 3/4	浮石・炭化粒少量含む。
第5層	褐色土	10Y R 4/6	炭化粒少量含む。
第6層	暗褐色土	10Y R 3/3	浮石微量、ローム粒ブロック状を含む。

第78号土坑土層注記

第1層	暗褐色土	10Y R 3/3	浮石粒・炭化粒少量含む。
第2層	にぶい黄褐色土	10Y R 5/4	炭化粒多量含む。
第3層	暗褐色土	10Y R 3/4	浮石粒微量含む。
第4層	黒褐色土	10Y R 3/2	浮石粒・燧土微量、炭化粒極微量含む。
第5層	褐色土	10Y R 4/4	浮石粒極微量、灰白色土(10Y R 8/2)を含む。
第6層	黒褐色土	10Y R 3/2	炭化粒極微量、径0.5～1cmの小石を多量に含む。
第7層	暗褐色土	10Y R 3/4	浮石粒微量、炭化粒中量含む。
第8層	褐色土	10Y R 4/4	浮石粒少量含む。
第9層	暗褐色土	10Y R 3/3	浮石粒微量含む。
第10層	暗褐色土	10Y R 3/3	浮石粒極微量含む。
第11層	黒褐色土	10Y R 2/3	径0.5～1cmの小石を含み、6層と似ている。
第12層	褐色土	10Y R 4/6	浮石粒極微量、炭化粒微量含む。
第13層	黒褐色土	10Y R 3/3	浮石粒多量、炭化粒微量、灰白色土(10Y R 8/2)を含む。
第14層	灰白色土	10Y R 8/2	浮石粒少量含む。
第15層	にぶい黄褐色土	10Y R 4/3	砂質の層。
第16層	黒褐色土	10Y R 3/2	浮石粒多量、炭化粒極微量含む。
第17層	にぶい黄褐色土	10Y R 5/4	2層と同じ。

第79号土坑土層注記

第1層	暗褐色土	7.5Y R 3/3	浮石やや多く含む。
第2層	褐色土	10Y R 4/6	浮石・ローム粒をかなり多く含む。
第3層	黒褐色土	7.5Y R 3/2	浮石・ローム粒をかなり多く、ロームブロックも含む。
第4層	暗灰黄色土	2.5Y 5/2	砂が主体の層。
第5層	黒褐色土	7.5Y R 2/2	浮石・炭化粒を少し含む。
第6層	暗褐色土	7.5Y R 3/4	浮石・炭化粒少し、砂やや多く含む。
第7層	暗褐色土	7.5Y R 3/3	浮石・ローム粒・炭化粒・砂を少し含む。

第80号・81号土坑

80-11

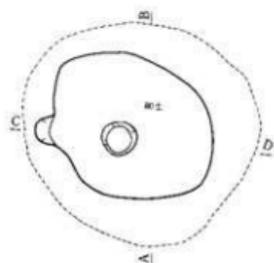

81-12

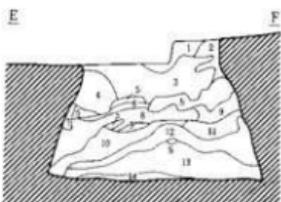
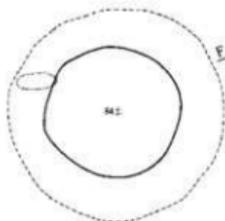

第84号土坑

84-3

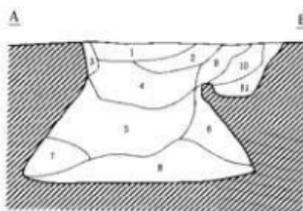
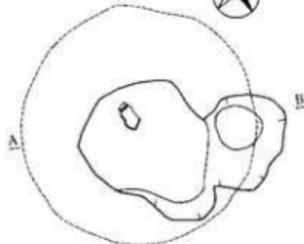

0 2m

第102图 第80号土坑・第81号土坑・第84号土坑

第80号土坑土層注記

第1層	暗褐色土	10Y R 3/4	浮石多量、炭化粒微量含む。
第2層	褐色土	10Y R 4/4	浮石多量、炭化粒少量含む。
第3層	暗褐色土	10Y R 3/3	浮石多量、炭化粒少量含む。
第4層	暗褐色土	10Y R 3/3	浮石多量含む。
第5層	暗褐色土	10Y R 3/4	浮石少量、炭化粒微量含む。
第6層	暗褐色土	10Y R 3/4	浮石多量含む。

第84号土坑土層注記

第1層	黒褐色土	10Y R 2/3	浮石中量含む。
第2層	褐色土	10Y R 4/4	浮石少量含む。
第3層	黒褐色土	10Y R 3/2	浮石・炭化粒多量含む。
第4層	黒褐色土	10Y R 2/3	浮石多量、炭化粒微量含む。
第5層	暗褐色土	10Y R 3/4	浮石少量含む。
第6層	黒褐色土	10Y R 2/2	浮石少量、炭化粒多量含む。
第7層	褐色土	10Y R 4/4	混入物なし。
第8層	暗褐色土	10Y R 3/4	浮石多量、炭化粒微量含む。
第9層	暗褐色土	10Y R 3/4	浮石少量含む。
第10層	黒褐色土	10Y R 3/2	浮石少量含む。
第11層	暗褐色土	10Y R 3/4	浮石少量、炭化粒多量含む。

第81号土坑土層注記

第1層	暗褐色土	7.5Y R 3/3	浮石かなり多く含む。
第2層	暗褐色土	7.5Y R 2/3	浮石やや多く含む。
第3層	暗褐色土	7.5Y R 3/4	浮石少し含む。
第4層	暗褐色土	10Y R 3/3	浮石極多く含む。
第5層	黒褐色土	10Y R 2/3	硬浮石極多く含む。
第6層	暗褐色土	7.5Y R 2/3	硬浮石かなり多く、硬土粒少し含む。
第7層	暗褐色土	7.5Y R 3/3	硬浮石やや多く含む。
第8層	暗赤褐色土	5Y R 3/3	硬浮石・硬土粒やや多く、炭化物を上層に含む。
第9層	暗褐色土	7.5Y R 3/4	浮石少し、硬浮石多く含む。
第10層	暗褐色土	5Y R 3/3	浮石少し、硬浮石かなり多く含む。
第11層	褐色土	7.5Y R 4/4	浮石少し、硬質ローム土主体の層。

第82号土坑

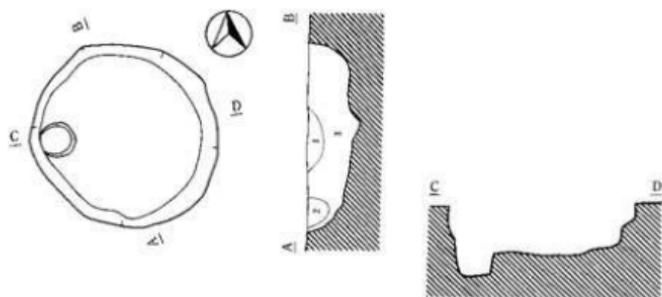

第83号土坑

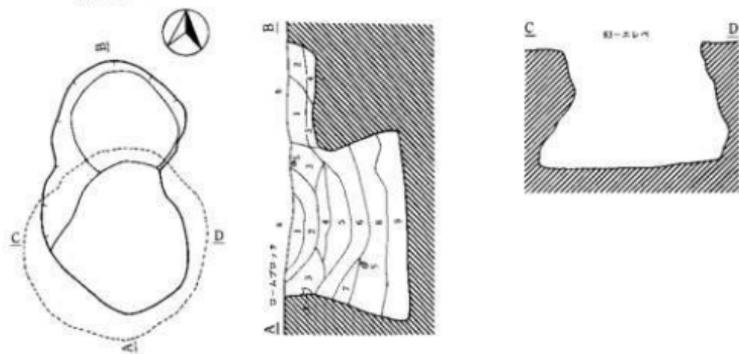

第85号土坑

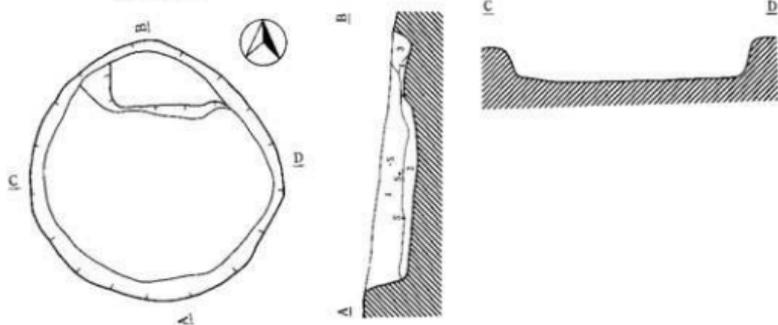

第103图 第82号土坑·第83号土坑·第85号土坑

第82号土坑土層注記

第1層	黒色土	10Y R 2/1	浮石粒少量含む。
第2層	黒褐色土	10Y R 2/2	混入物なし。
第3層	黒褐色土	10Y R 2/3	炭化物微量、砂小ブロックとところどころ含む。木根多い。

第83号土坑土層注記

(a)

第1層	黒褐色土	10Y R 2/3	浮石中量、炭化粒少量含む。
第2層	黒褐色土	10Y R 3/2	浮石・炭化粒少量、黄色い砂がブロック状中量含む。
第3層	暗褐色土	10Y R 3/3	浮石・炭化粒少量含む。
第4層	暗褐色土	10Y R 3/3	浮石微量、炭化粒少量、白い土(3cmくらい)ブロック状中量含む。
第5層	にがい黄褐色土	10Y R 4/3	浮石中量、炭化粒少量、白い土全体に多量含む。
第6層	黒褐色土	10Y R 2/3	浮石・炭化粒少量含む。
第7層	暗褐色土	10Y R 3/4	褐色土との混合土、浮石微量含む。
第8層	黒褐色土	10Y R 2/3	浮石微量、炭化粒中量含む。
第9層	暗褐色土	10Y R 3/3	浮石微量、炭化粒少量含む。

(b)

第1層	黒褐色土	10Y R 3/2	浮石中量、炭化粒微量含む。
第2層	暗褐色土	10Y R 3/3	浮石少量、炭化粒微量含む。
第3層	暗褐色土	10Y R 3/4	浮石少量、炭化粒微量含む。
第4層	黄褐色土	10Y R 5/6	ローム層。(黄色い砂)

第85号土坑土層注記

第1層	黒色土	10Y R 2/1	浮石全体に少量含む。
第2層	黒褐色土	10Y R 2/2	浮石全体に中量含む。
第3層	暗褐色土	10Y R 3/4	小さな浮石粒多量含む。
第4層	暗褐色土	10Y R 3/3	小さな浮石粒多量含む。

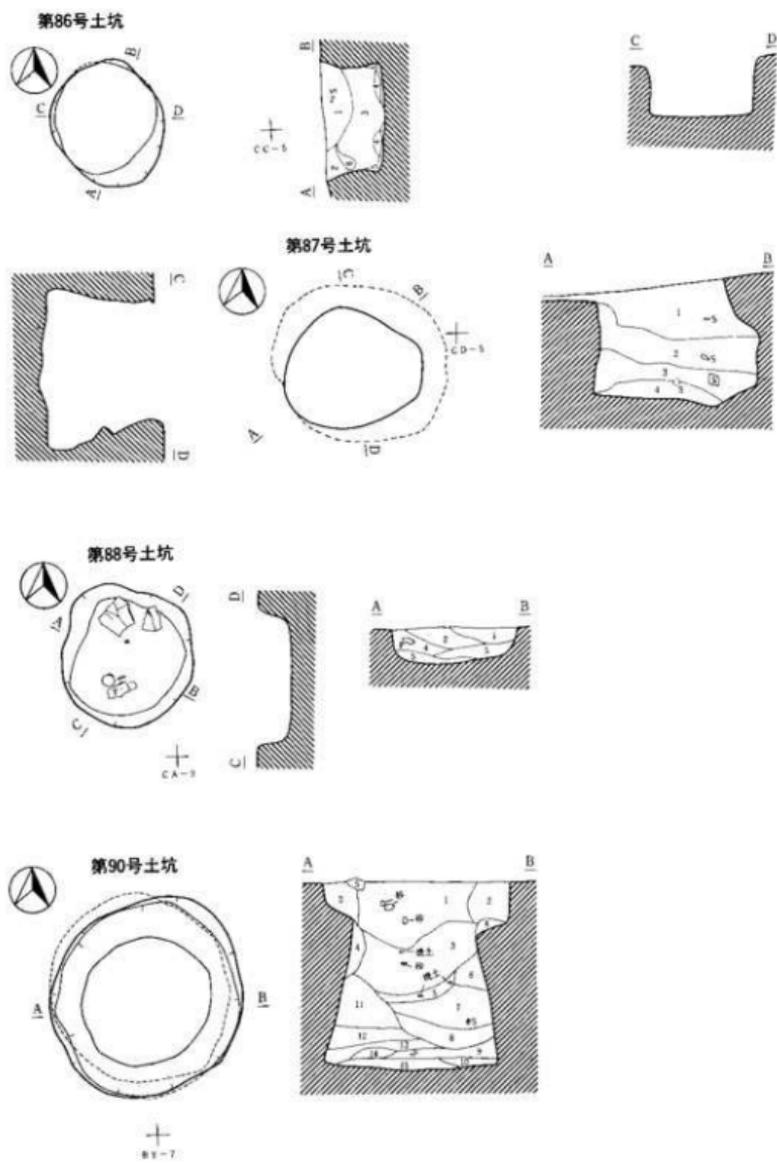

第104图 第86号土坑·第87号土坑·第88号土坑·第90号土坑

第86号土坑土層注記

第1層	黒褐色土	10Y R 2/2	浮石中量含む。
第2層	黒色土	10Y R 2/1	浮石中量含む。
第3層	黒褐色土	10Y R 3/2	浮石1層少なめに中量含む。
第4層	黒褐色土	10Y R 2/1	浮石少量含む。
第5層	暗褐色土	10Y R 3/4	混入物なし。
第6層	黄褐色土	10Y R 5/8	浮石の層。(1-5層大)

第87号土坑土層注記

第1層	黒褐色土	10Y R 2/2	もろい浮石粒少量、炭化物微量含む。
第2層	黒褐色土	10Y R 2/2	浮石粒、炭化物微量含む。
第3層	黒褐色土	10Y R 2/2	炭化物微量含む。
第4層	黄褐色土	10Y R 5/8	暗褐色土とマープ&状にまじっている。

第88号土坑土層注記

第1層	黒褐色土	10Y R 2/2	浮石粒少量含む。
第2層	暗褐色土	10Y R 3/3	浮石粒少量含む。
第3層	黒褐色土	10Y R 2/3	浮石粒少量含む。
第4層	黒褐色土	10Y R 2/2	浮石粒微量含む。
第5層	暗褐色土	10Y R 3/4	浮石粒微量含む。

第90号土坑土層注記

第1層	黒褐色土	10Y R 2/3	浮石粒全体に中量、砂ブロック含む。
第2層	黒褐色土	10Y R 3/2	浮石粒全体に多量含む。
第3層	黒褐色土	10Y R 3/2	浮石粒全体に多量、砂、塊土含む。
第4層	褐色土	10Y R 4/6	混入物なし。
第5層	黒褐色土	10Y R 2/3	浮石粒中量、炭化物・塊土・炭微量含む。
第6層	黒褐色土	10Y R 3/2	浮石粒微量、砂が全体に含む。
第7層	黒褐色土	10Y R 2/3	浮石粒多量、炭化物・塊土微量含む。
第8層	暗褐色土	10Y R 3/3	浮石多量、炭化物少量、砂微量含む。
第9層	黒褐色土	10Y R 2/3	もろい浮石少量含む。
第10層	黒褐色土	10Y R 2/3	シラス粒少量含む。
第11層	暗褐色土	10Y R 3/3	浮石全体に多量、シラス粒微量、塊土ブロック、褐色土(10Y R 4/4)がまだらに含む。
第12層	黒褐色土	10Y R 3/2	浮石粒多量、炭化物微量含む。
第13層	黒褐色土	7.5Y R 2/2	もろい浮石粒少量、炭化物微量含む。
第14層	褐色土	7.5Y R 4/4	シラス粒少量含む。
第15層	黒褐色土	7.5Y R 3/2	もろい浮石多量含む。

第89号土坑土層注記

第1層	黒褐色土	10Y R 2/3	浮石中量、炭化物微量含む。
第2層	暗褐色土	10Y R 3/2	柔らかい浮石少量、炭化物微量含む。
第3層	褐色土	10Y R 4/6	浮石極少量含む。
第4層	黒褐色土	10Y R 2/2	炭化物少量含む。
第5層	黒褐色土	7.5Y R 3/2	炭化物少し含む。塊土をまだらに含む。
第6層	黒色土	7.5Y R 2/1	柔らかい浮石中量含む。
第7層	にぶい黄褐色土	10Y R 4/3	浮石・シラス粒中量含む。
第8層	黒褐色土	10Y R 2/3	炭化物微量、もろいシラス粒少量含む。
第9層	暗褐色土	10Y R 3/3	浮石少量、にぶい黄褐色土(10Y R 7/3)の層、8層と9層の間にマープ&状に含む。
第10層	黒色土	10Y R 2/1	5mm以下の浮石粒多量含む。
第11層	にぶい黄褐色土	10Y R 4/3	もろい浮石粒多量、シラス粒も含む。

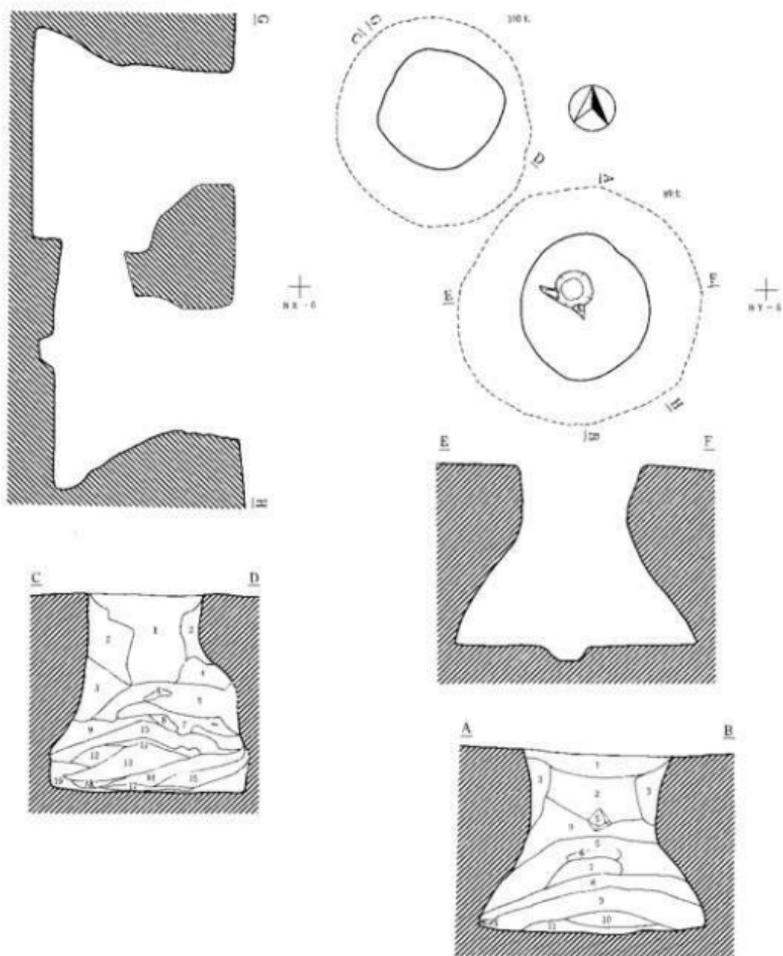

0 ————— 2m

第105图 第89号土坑·第100号土坑

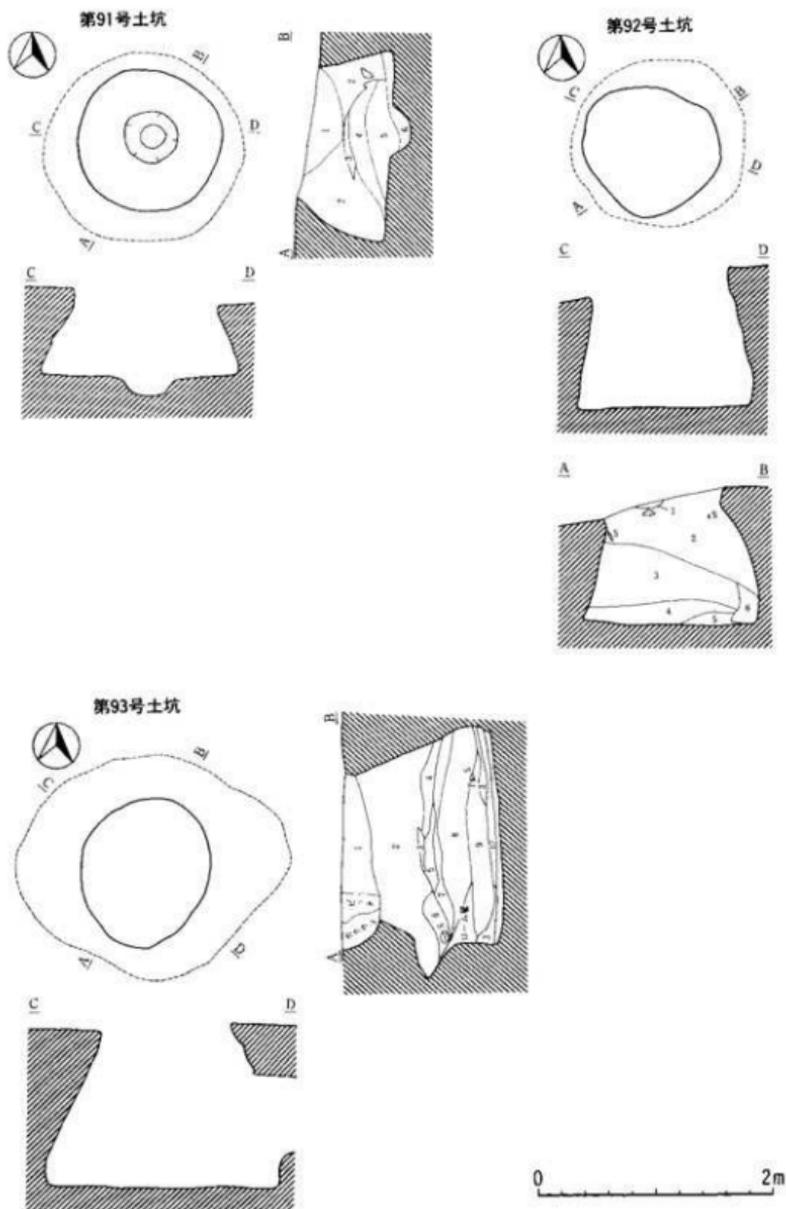

第106图 第91号土坑·第92号土坑·第93号土坑

第91号土坑土層注記

第1層	黒色土	10Y R 2/1	炭化物微量、もろいローム粒中量含む。
第2層	黒褐色土	10Y R 2/2	炭化物微量、アワズナ・細かいローム粒少量含む。
第3層	黒色土	7.5Y R 2/1	もろいローム粒少量含む。
第4層	暗褐色土	7.5Y R 3/3	炭化物微量、細かいローム粒中量含む。
第5層	黒褐色土	10Y R 2/3	もろいローム粒少量含む。
第6層	暗褐色土	7.5Y R 3/3	混人物なし。

第92号土坑土層注記

第1層	暗褐色土	10Y R 3/3	浮石少量含む。
第2層	黒褐色土	10Y R 2/2	もろい浮石多量、炭化物微量、炭微量含む。根多い。
第3層	黒褐色土	10Y R 2/3	シラス粒多量含む。
第4層	黒褐色土	7.5Y R 2/2	もろい浮石少量含む。
第5層	暗褐色土	10Y R 3/4	もろい浮石多量含む。
第6層	暗褐色土	10Y R 3/3	もろい浮石多量含む。

第93号土坑土層注記

第1層	暗褐色土	10Y R 2/3	浮石中量、白い浮石・炭化物少量含む。
第2層	暗褐色土	7.5Y R 3/3	浮石中量、炭化粒少量、白い砂? (アワズナ) 微量含む。
第3層	いがい黄褐色土	10Y R 6/3	白い砂の層、浮石(細微粒)・炭化粒微量含む。
第4層	褐色土	7.5Y R 4/4	浮石・炭化粒少量含む。
第5層	暗褐色土	7.5Y R 3/2	浮石少量、炭化粒多量、白い砂微量含む。
第6層	暗褐色土	10Y R 3/4	浮石・炭化物微量、白い砂ブロック状に中量、鏝を含む。
第7層	暗褐色土	7.5Y R 3/3	浮石・炭化粒少量、白い砂微量(下位)含む。
第8層	黒褐色土	10Y R 2/2	浮石多量、炭化粒・白い砂微量含む。
第9層	無暗褐色土	7.5Y R 2/3	浮石・炭化粒少量、黄色い砂微量含む。
第10層	黒褐色土	7.5Y R 3/2	浮石中量、炭化粒少量、白い砂微量含む。

ビット

暗褐色土	7.5Y R 2/2	浮石少量含む、暗褐色土の混合土。
------	------------	------------------

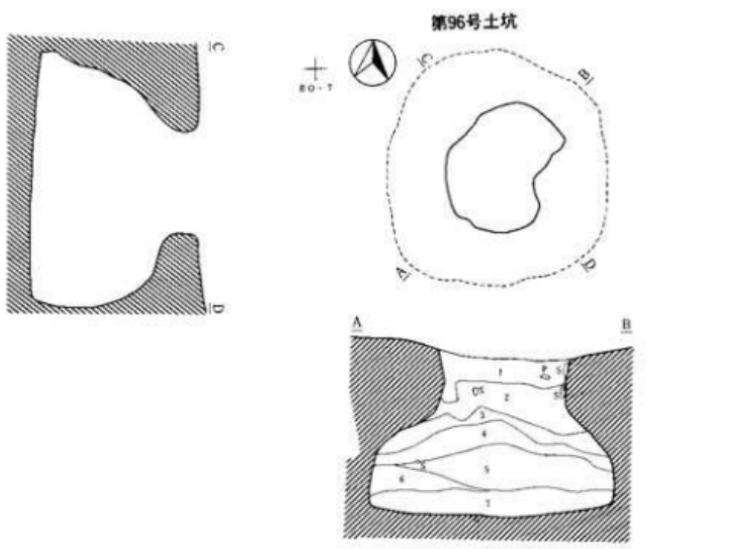
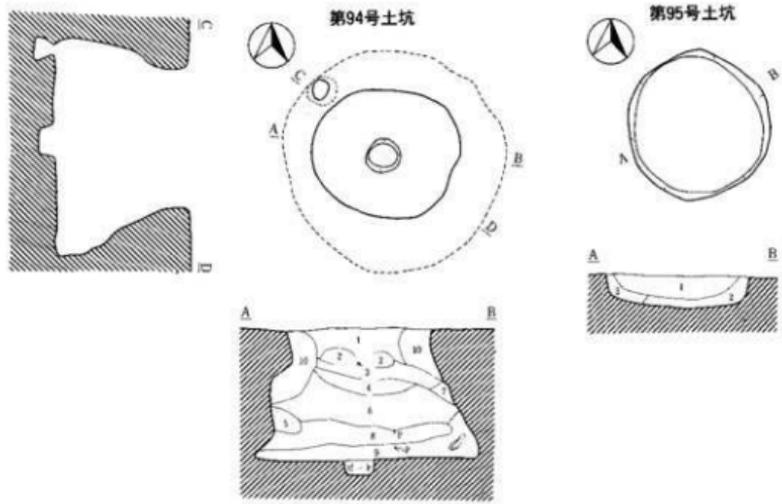

0 2m

第107图 第94号土坑·第95号土坑·第96号土坑

第94号土坑土層注記

第1層	黒褐色土	10Y R 3/2	浮石中量、炭化粒微量含む。
第2層	にぶい黄褐色土	10Y R 6/3	浮石少量含む。褐色土との互層。
第3層	黒褐色土	10Y R 2/3	浮石・炭化粒少量含む。
第4層	黒褐色土	10Y R 2/2	浮石少量、炭化粒微量含む。
第5層	暗褐色土	10Y R 3/4	浮石微量含む。褐色土との混合土。
第6層	黒褐色土	7.5Y R 3/2	浮石中量、炭化粒少量含む。
第7層	褐色土	10Y R 4/4	白い砂と褐色土との混合土を含む。
第8層	にぶい黄褐色土	10Y R 5/3	浮石・炭化粒少量含む。白い砂の層。
第9層	暗褐色土	10Y R 3/4	浮石少量、炭化粒中量上位に含む。
第10層	暗褐色土	10Y R 3/3	浮石・炭化粒少量含む。

ピット

暗褐色土	10Y R 3/4	浮石中量、炭化物微量含む。
------	-----------	---------------

第95号土坑土層注記

第1層	黒褐色土	10Y R 2/3	ローム粒全体に中量含む。
第2層	黒褐色土	10Y R 2/2	かたいローム粒多量含む。
第3層	黒褐色土	10Y R 2/3	ローム粒多量含む。

第96号土坑土層注記

第1層	褐色土	10Y R 4/4	浮石中量、白い砂中央部に中量、炭化粒微量含む。
第2層	褐色土	10Y R 4/4	浮石少量、炭化粒微量、礫の石に白い砂多量含む。
第3層	暗褐色土	10Y R 3/4	浮石少量、炭化粒・白い浮石微量含む。
第4層	暗褐色土	10Y R 3/3	浮石・白い浮石中量、炭化粒微量、ローム(黄色い砂)が下段に5cmの層になって含む。
第5層	黒褐色土	10Y R 2/3	浮石・白い浮石(上位)少量、炭化粒中量含む。
第6層	にぶい黄褐色土	10Y R 5/3	浮石微量、黄色・白色の層。ザラザラする。
第7層	暗褐色土	10Y R 3/3	浮石中量、炭化粒・白い浮石少量含む。

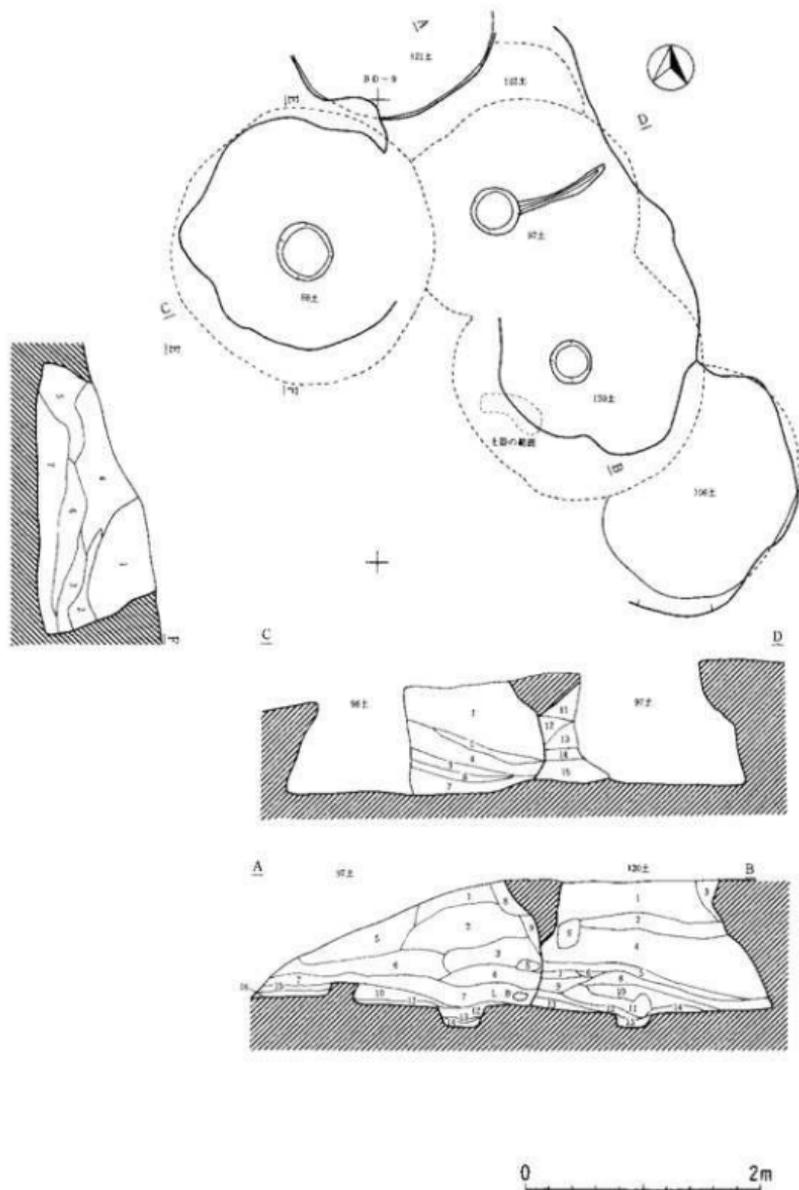

第108図 第97号土坑・第98号土坑・第120号土坑・第121号土坑・第122号土坑

第98号土坑土層注記

第1層	暗褐色土	10Y R 3/4	浮石中量、炭化粒少量含む。
第2層	褐色土	10Y R 4/4	浮石少量、炭化物微量、白い土を多量含む。
第3層	暗褐色土	10Y R 3/3	浮石少量、白い土を微量含む。
第4層	黒褐色土	10Y R 3/2	浮石中量、炭化粒を少量含む。
第5層	暗褐色土	10Y R 2/4	浮石中量、炭化粒を微量含む。
第6層	にぶい黄褐色土	10Y R 5/4	浮石中量、炭化粒を微量含む。
第7層	褐色土	10Y R 4/4	浮石少量、炭化粒を微量、白い土多量含む。

第97号土坑土層注記

第1層	黒褐色土	10Y R 2/3	浮石少し、炭化粒微量含む。
第2層	黒褐色土	10Y R 2/2	
第3層	黒褐色土	10Y R 3/2	浮石微量、ロームブロックを少し含む。
第4層	にぶい黄褐色土	10Y R 5/3	浮石少し、シルト粒をかなり多く含む。
第5層	褐色土	10Y R 4/4	ロームブロックをかなり多く含む。
第6層	黒褐色土	7.5Y R 2/3	浮石をやや多く含む。
第7層	にぶい黄褐色土	10Y R 5/4	浮石を少し、シルトを極めて多く含む。
第8層	黒褐色土	10Y R 5/6	ロームブロックが主体。
第9層	暗褐色土	10Y R 3/4	シルトブロック・ロームブロックをかなり多く、浮石を少し含む。
第10層	にぶい黄褐色土	10Y R 6/4	シルト層。
第11層	褐色土	10Y R 4/4	シルトブロックを多く含む。
第12層	黒褐色土	10Y R 2/3	粒粒・浮石粒をかなり多く含む。
第13層	にぶい黄褐色土	10Y R 5/3	シルト粒を極めて多く含む。
第14層	黒褐色土	10Y R 2/3	浮石粒を少し含む。
第15層	にぶい黄褐色土	10Y R 7/3	シルト層。
第16層	褐色土	7.5Y R 4/4	シルトブロック・浮石粒を少し含む。

第120号土坑土層注記

第1層	暗褐色土	10Y R 3/3	浮石かなり多く、シラス粒をやや多く含む。
第2層	暗褐色土	10Y R 3/4	浮石極めて多く含む。
第3層	黄褐色土	10Y R 5/6	シラス粒・シラスブロックを極めて多く含む。
第4層	褐色土	10Y R 4/4	浮石・シラス粒をかなり多く含む。
第5層	黒褐色土	10Y R 2/3	浮石・炭化粒をかなり多く含む。
第6層	褐色土	10Y R 4/4	浮石少し、シラス粒をかなり多く含む。
第7層	黄褐色土	10Y R 2/3	シラスブロックが主体。
第8層	にぶい黄褐色土	10Y R 4/4	シラスブロックが主体、シラス粒極めて多く含む。
第9層	黄褐色土	10Y R 5/6	シラスブロックが主体。
第10層	褐色土	10Y R 4/4	浮石を少し含む。
第11層	にぶい黄褐色土	10Y R 7/4	シラス層。
第12層	にぶい黄褐色土	10Y R 7/3	シラス層。
第13層	にぶい黄褐色土	10Y R 4/3	シラス粒がかなり多く、炭化粒を少し含む。
第14層	黒褐色土	10Y R 2/3	浮石をかなり多く含む。

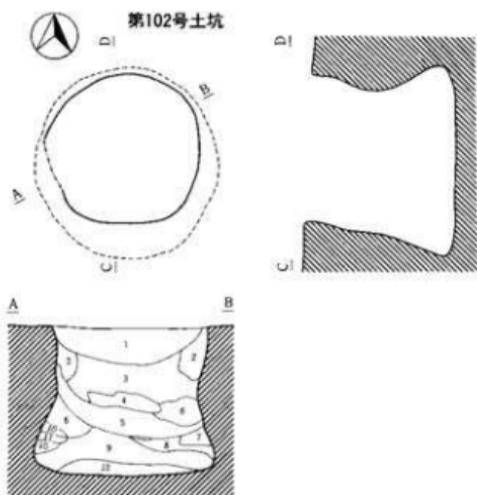
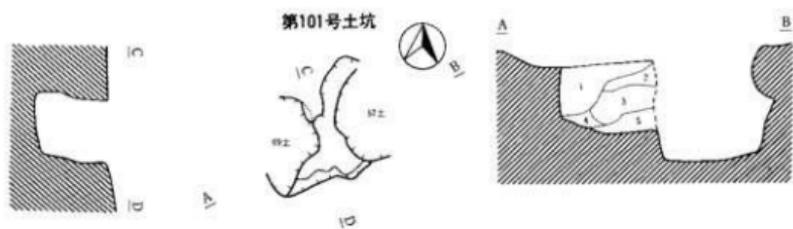
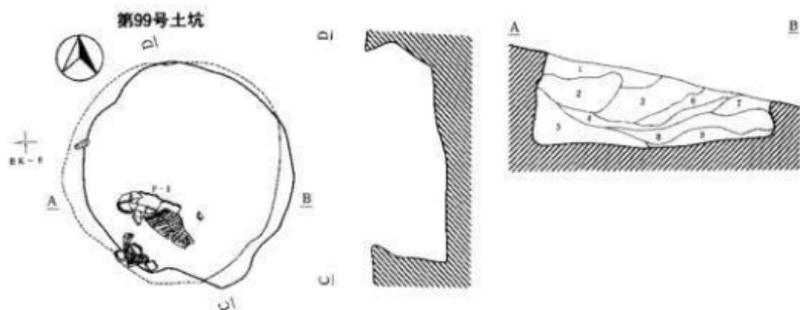

0 2m

第109图 第99号土坑·第101号土坑·第102号土坑

第99号土坑土層注記

第1層	暗 褐色 土	10Y R 4/4	浮石・小さい礫少量含む。
第2層	にぶい黄褐色土	10Y R 5/3	浮石微量、小さい礫中量含む。砂の層。
第3層	黒 褐色 土	10Y R 2/3	浮石多量、炭化粒中量含む。
第4層	暗 褐色 土	10Y R 3/3	浮石中量、炭化粒多量含む。
第5層	灰 黄 褐色 土	10Y R 6/2	灰色の砂と灰色の粘土の混じる土の層。
第6層	暗 褐色 土	10Y R 4/4	浮石・炭化粒少量含む。
第7層	黄 褐色 土	10Y R 5/6	浮石微量、にぶい黄褐色土との互層。
第8層	にぶい黄褐色土	10Y R 6/3	炭化粒微量含む。小々粘土質。
第9層	にぶい黄褐色土	10Y R 5/4	浮石少量、炭化粒微量含む。

第101号土坑土層注記

第1層	暗 褐色 土	10Y R 3/3	浮石少量、炭化粒微量混入。
第2層	黒 褐色 土	10Y R 2/3	浮石少量、炭化粒微量混入。
第3層	暗 褐色 土	10Y R 3/4	浮石少量、炭化粒微量混入。
第4層	暗 褐色 土	10Y R 4/4	浮石微量混入。
第5層	暗 褐色 土	10Y R 3/4	浮石・炭化粒微量混入。

第102号土坑土層注記

第1層	黒 褐色 土	10Y R 2/3	浮石粒少量含む。
第2層	黒 褐色 土	10Y R 2/2	浮石粒全体に多量含む。
第3層	黒 褐色 土	7.5Y R 2/2	炭化物微量、灰少し含む。
第4層	黒 褐色 土	7.5Y R 3/2	シラス粒微量含む。
第5層	黒 褐色 土	10Y R 2/3	炭化物微量、浮石粒少量含む。
第6層	黒 褐色 土	7.5Y R 2/1	もろい浮石粒全体に少量含む。硬土も微量みられる。
第7層	暗 褐色 土	10Y R 3/3	浮石粒多量含む。
第8層	黒 褐色 土	7.5Y R 2/1	硬土ブロック、浮石全体に少量含む。
第9層	黒 褐色 土	7.5Y R 2/2	シラス粒、浮石粒微量含む。
第10層	明 黄 褐色 土	10Y R 6/6	3～5mm大の浮石粒の層を含む。
第11層	暗 褐色 土	7.5Y R 4/4	混入物なし。
第12層	黒 褐色 土	10Y R 3/3	炭化物、浮石粒微量含む。

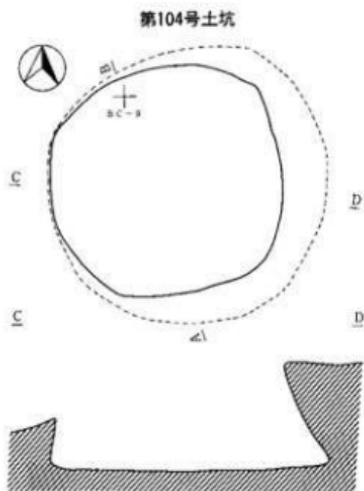
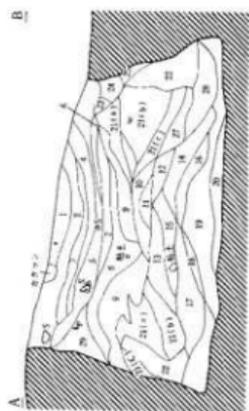
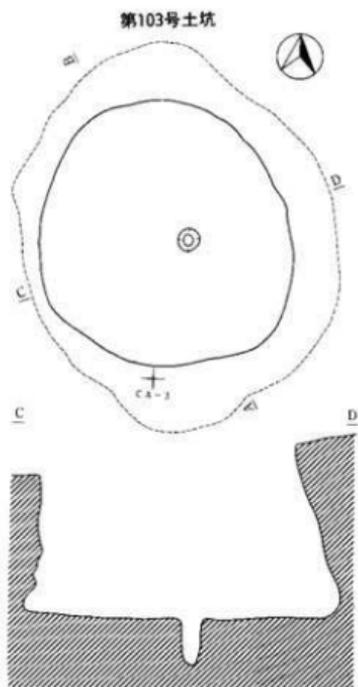

第110图 第103号土坑·第104号土坑

第103号土坑土層注記

第1層	暗褐色土	10Y R 3/3	浮石較少量含む。
第2層	暗褐色土	10Y R 3/4	浮石較少量含む。
第3層	暗褐色土	10Y R 3/3	浮石較多量、炭化物微量含む。
第4層	暗褐色土	10Y R 3/4	浮石較中量含む。砂がまじっている。
第5層	黒褐色土	10Y R 2/3	もろい浮石粒中量、炭化物微量含む。
第6層	黒色土	10Y R 4/4	もろい浮石粒中量、炭化物微量含む。
第7層	にぶい黄褐色土	10Y R 5/4	もろい浮石粒中量、砂全体に多量含む。
第8層	暗褐色土	10Y R 3/3	シラス・浮石粒多量、炭化物微量、直径3cm位の粘土含む。
第9層	黄褐色土	10Y R 5/6	浮石粒微量含む。
第10層	褐色土	10Y R 4/4	浮石粒、炭化物中量含む。
第11層	黄褐色土	10Y R 5/6	混合物なし。
第12層	暗褐色土	10Y R 3/3	浮石粒、炭化物多量含む。
第13層	黒褐色土	10Y R 2/2	もろい浮石粒多量含む。
第14層	黒褐色土	10Y R 3/2	もろい浮石粒多量含む。
第15層	黒色土	7.5Y R 2/1	もろい浮石粒多量含む。
第16層	黒褐色土	10Y R 2/2	もろい浮石粒多量含む。
第17層	黒褐色土	10Y R 3/2	もろいシラス・浮石粒多量含む。
第18層	黒褐色土	10Y R 2/3	2cm大の浮石粒と小さいシラス粒多量含む。
第19層	暗褐色土	10Y R 3/3	(3～5cm大)の浮石粒多量含む。
第20層	褐色土	10Y R 4/4	浮石粒、炭化物微量含む。
第21層(a)	にぶい黄褐色土	10Y R 6/3	黄褐色土がまじらに含む。砂状。
(b)			(a)より少なめにまじらに含む。砂状。
(c)			黄褐色土がマーブル状に含む。
第22層	灰白色土	10Y R 8/1	シラス粒層の下層に多量含む。
第23層	黄褐色土	10Y R 5/8	混合物なし。
第24層	褐色土	10Y R 4/4	砂まじらに含む。
第25層	暗褐色土	10Y R 3/3	浮石粒少量含む。
第26層	黄褐色土	10Y R 5/6	浮石粒微量、黒褐色土マーブル状に少し含む。
第27層	黄褐色土	10Y R 5/6	浮石粒微量、炭化物少量、砂・黒褐色土マーブル状に少し含む。
第28層	黒褐色土	10Y R 3/2	もろい浮石粒多量、炭化物微量含む。
第29層	黒褐色土	10Y R 2/3	もろい浮石粒多量、砂小さいブロックで含む。

第104号土坑土層注記

第1層	暗褐色土	7.5Y R 3/3	浮石・シルトブロック・ロームブロックやや多く含む。
第2層	暗褐色土	7.5Y R 2/3	浮石やや多く、シルトブロック・ロームブロックかなり多く含む。
第3層	黒褐色土	7.5Y R 3/2	浮石・ロームブロック・シルトブロックやや多く、炭化粒少し含む。
第4層	暗褐色土	10Y R 3/3	浮石・シルト粒少し、砂粒かなり多く含む。
第5層	にぶい黄褐色土	10Y R 6/4	シルト層。
第6層	にぶい黄褐色土	10Y R 6/3	シルトを主体、砂粒かなり多く含む。
第7層	にぶい黄褐色土	10Y R 5/4	シルト層・砂粒少し含む。

第125号土坑土層注記

第1層	黒褐色土	7.5Y R 2/2	浮石・ロームブロック・シルトブロックをやや多く含む。
第2層	にぶい褐色土	7.5Y R 7/4	シルトブロック主体に含む。
第3層	明黄褐色土	10Y R 6/6	シルトブロックをきわめて多い。炭化粒少し含む。
第4層	黄褐色土	10Y R 5/6	浮石・炭化物少し。シルトブロックをかなり多く含む。
第5層	にぶい黄褐色土	10Y R 5/3	シルトブロックを含む。
第6層	明褐色土	7.5Y R 5/6	浮石・ローム土をかなり多く。シルトブロック少し含む。
第7層	褐色土	7.5Y R 4/4	浮石かなり多く、シルトブロック少し、ローム土を多く含む。
第8層	灰白色土	7.5Y R 8/2	シルトブロック主体に含む。
第9層	黄褐色土	10Y R 5/6	ローム土主体、シルトブロックを少し含む。

第105号土坑土層注記

第1層	褐色土	7.5Y R 4/6	浮石少し、ロームブロック・シルトブロックかなり多く含む。
第2層	黒褐色土	7.5Y R 3/1	浮石・ロームブロック・シルトブロックをやや多い。炭化粒少し含む。
第3層	にぶい黄褐色土	10Y R 4/3	浮石最少、シルトブロックかなり多い。シルト粒が多い。炭化粒少し含む。
第4層	暗褐色土	7.5Y R 3/4	浮石・シルト粒少し、炭化粒最少含む。
第5層	暗褐色土	7.5Y R 3/3	浮石・シルトブロック少し含む。

第111号土坑土層注記

第1層	褐色土	10Y R 4/6	浮石かなり多く、シルトブロック少し含む。
第2層	暗褐色土	10Y R 3/4	浮石少し、シルト粒かなり多く含む。
第3層	暗褐色土	10Y R 3/3	砂粒を極めて多く含む。
第4層	褐色土	10Y R 4/4	シルト粒を極めて多く含む。
第5層	暗褐色土	10Y R 3/4	シルトブロックを極めて多く含む。

第109号・110号土坑土層注記

第1層	にぶい褐色土	7.5Y R 6/3	浮石やや多く、シラスブロックを多量に含む。
第2層	暗褐色土	7.5Y R 3/3	浮石やや多く含む。
第3層	暗褐色土	7.5Y R 3/4	浮石やや多く、シラスブロックをかなり多く含む。
第4層	黒褐色土	7.5Y R 2/2	浮石極めて多く、シラスブロック・ロームブロック少し含む。
第5層	黒褐色土	7.5Y R 3/1	浮石極めて多く含む。(4層より多い)
第6層	にぶい褐色土	7.5Y R 5/4	浮石・ロームブロックを少し、シラスブロック極めて多く含む。
第7層	明褐色土	7.5Y R 5/6	浮石・炭化粒少し、ロームブロックやや多く、シラスブロック極めて多く含む。
第8層	にぶい褐色土	7.5Y R 6/3	シラスブロック主体、浮石・ロームブロック少し含む。
第9層	灰白色土	7.5Y R 6/2	シラスブロック主体、浮石少し含む。
第10層	明褐色土	7.5Y R 3/4	浮石・ローム粒やや多く含む。

第112号土坑土層注記

第1層	褐色土	10Y R 4/4	浮石・シラス粒かなり多く含む。
第2層	黒褐色土	10Y R 2/3	浮石・シラス粒かなり多く、シラスブロック・炭化粒少し含む。
第3層	暗褐色土	10Y R 3/3	浮石・シラス粒・炭化粒を少し含む。
第4層	暗褐色土	10Y R 3/2	浮石・ローム粒やや多く含む。
第5層	にぶい黄褐色土	10Y R 4/3	浮石・シラス粒かなり多く含む。
第6層	褐色土	10Y R 4/4	浮石・シラス粒かなり多く含む。

第109号・110号土坑

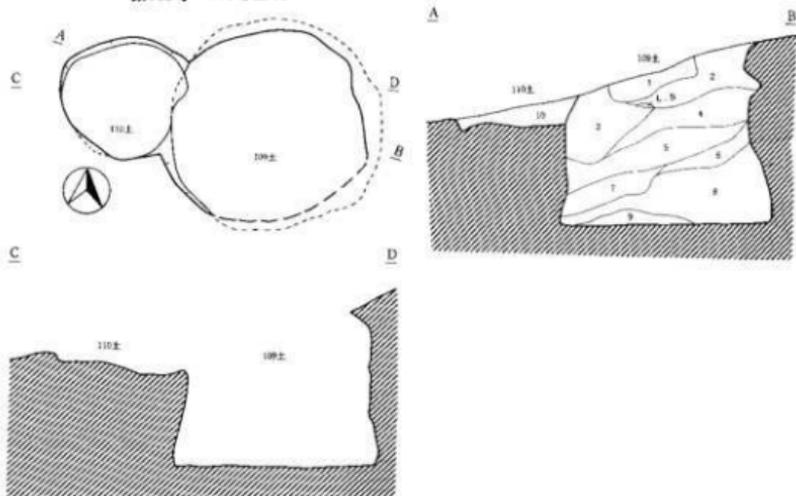

第112号土坑

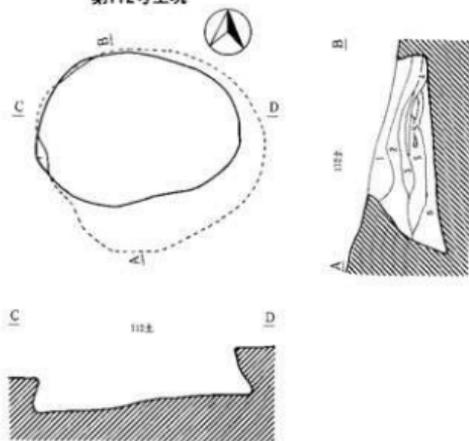

0 2m

第112图 第109号土坑・第110号土坑・第112号土坑

第113号土坑

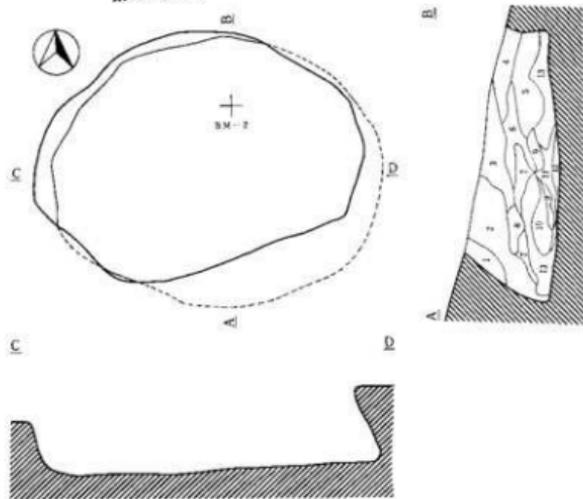

第114号土坑

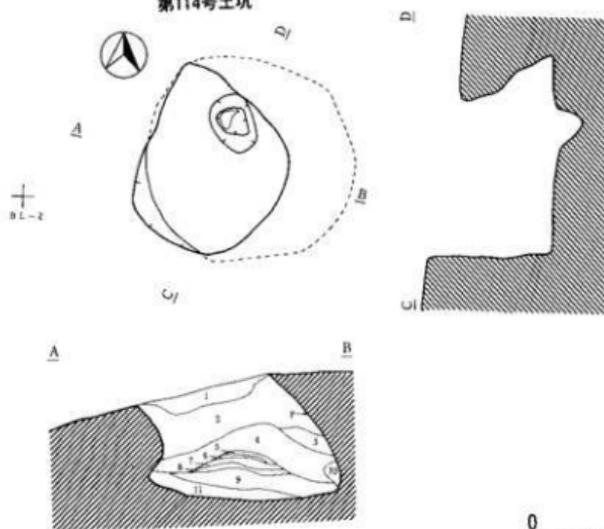

0 2m

第113号土坑·第114号土坑

第113号土坑土層注記

第1層	暗褐色土	10Y R 3/3	浮石中量、炭化粒少量、白いロームがブロック状に含む。
第2層	黒褐色土	10Y R 2/3	浮石・黄色い中量、白い浮石・白い浮石粒少量含む。
第3層	黒褐色土	10Y R 5/2	浮石・白土多量、炭化粒少量含む。
第4層	暗褐色土	7.5Y R 3/3	浮石・炭化粒・白い土を中量含む。木の根があり、少々腐鼠されている。
第5層	褐色土	10Y R 4/4	浮石・炭化粒少量、白い土がブロック状に含む。
第6層	暗褐色土	10Y R 3/4	浮石・炭化粒少量含む。
第7層	黄褐色土	10Y R 5/6	浮石少量、炭化粒微量含む。
第8層	褐色土	10Y R 4/4	浮石・炭化粒少量、黄色い土が中量含む。
第9層	黒色土	7.5Y R 2/1	浮石少量含む。
第10層	黄褐色土	10Y R 5/8	浮石少量、炭化粒微量含む。
第11層	オリーブ褐色土	2.5Y 4/6	浮石少量、炭化粒微量、白い土がブロック状に含む。
第12層	暗褐色土	10Y R 3/4	浮石中量、白い砂土・微粒少量含む。
第13層	にがい黄褐色土	10Y R 7/3	白い浮石少量含む。サラサラしている。

第114号土坑土層注記

第1層	黒褐色土	10Y R 2/3	浮石・シルト粒を少し含む。
第2層	暗褐色土	10Y R 3/3	浮石やや多く、ロームブロック少し、シルトブロックかなり多く、炭化粒少し含む。
第3層	にがい黄褐色土	10Y R 7/2	シルトブロックが主体。
第4層	灰黄褐色土	10Y R 5/2	浮石少し、シルトブロックを層状にかなり多く含む。
第5層	にがい黄褐色土	10Y R 7/2	シルト層。
第6層	褐色土	10Y R 4/4	浮石少し、シルト粒をやや多く含む。
第7層	にがい黄褐色土	10Y R 7/2	シルト層。
第8層	褐色土	10Y R 4/4	6層に似ている。
第9層	にがい黄褐色土	10Y R 6/3	シルト層。
第10層	灰白色土	10Y R 8/2	シルトブロックが主体の層。
第11層	褐色土	10Y R 4/4	浮石、シルト粒をかなり多く含む。

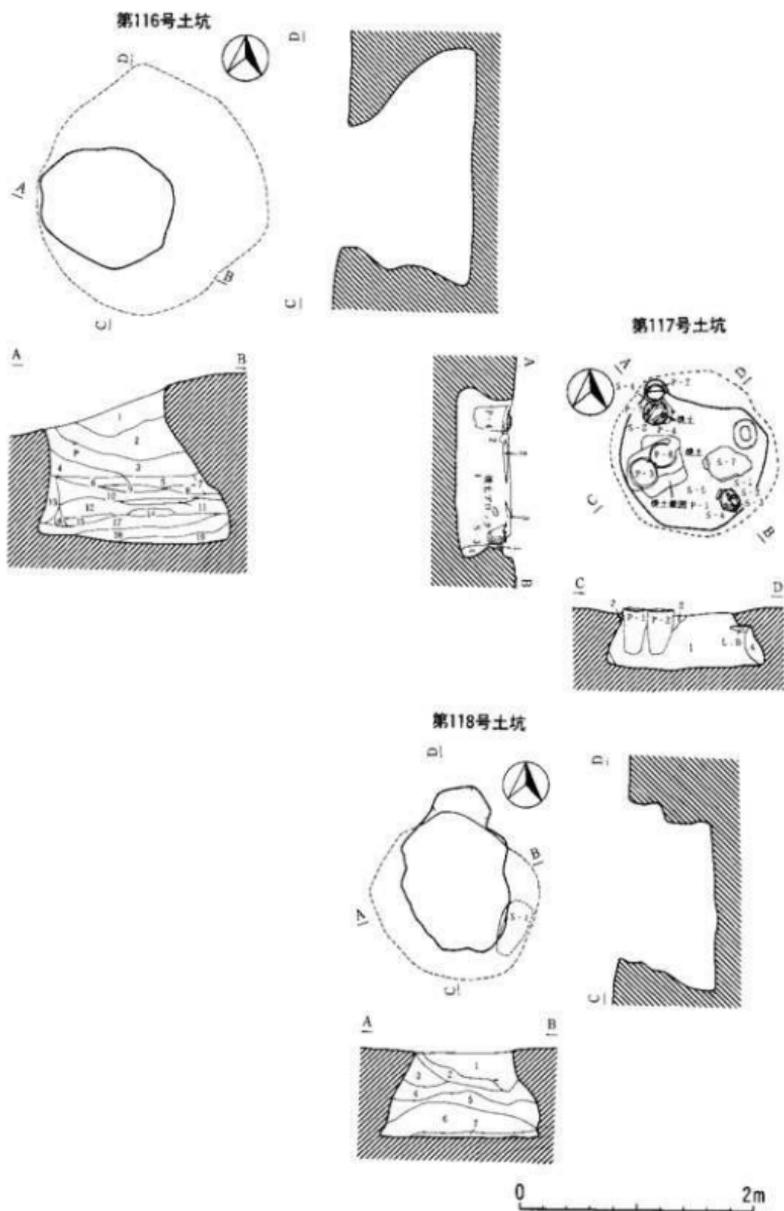

第114图 第116号土坑·第117号土坑·第118号土坑

第117号土坑土層注記

第1層	黒褐色土	10Y R 2/3	浮石中量、炭化粒・機土粒少量、機土粒の混ったブロック含む。白い砂少量。3cm以上の混合土。
第2層	褐色土	7.5Y R 4/6	浮石微量、炭化粒少量、機土粒（1cmの層になって）含む。
第3層	オリーブ褐色土	2.5Y 4/3	浮石少量含む。灰色の砂の層。
第4層	褐色土	10Y R 4/4	浮石・炭化粒少量含む。灰色の砂との混合土。

第116号土坑土層注記

第1層	褐色土	7.5Y R 4/4	浮石やや多く、ロームブロック・シルトブロックを少し含む。
第2層	褐色土	10Y R 4/6	浮石・シルトブロックやや多く、ロームブロックを少し含む。
第3層	にぶい黄褐色土	10Y R 5/4	浮石・シルトブロックやや多く含む。
第4層	にぶい黄褐色土	10Y R 7/2	シルトブロックが主体の層。
第5層	にぶい黄褐色土	10Y R 6/4	浮石・砂粒やや多く、シルト粒かなり多く含む。
第6層	褐色土	10Y R 4/4	浮石・シルト小ブロックやや多く含む。
第7層	褐色土	10Y R 4/6	浮石を少し含む。
第8層	褐色土	10Y R 4/4	浮石少し、砂粒やや多く含む。
第9層	にぶい黄褐色土	10Y R 5/4	浮石少し、シルト粒・砂粒かなり多く含む。
第10層	にぶい黄褐色土	10Y R 5/3	浮石・シルト粒かなり多く、砂粒極めて多く含む。
第11層	にぶい黄褐色土	10Y R 7/4	シルト層。
第12層	褐色土	10Y R 4/4	砂層。浮石・シルトブロックを少し含む。
第13層	にぶい黄褐色土	10Y R 5/4	浮石・シルトブロックを少し含む。
第14層	にぶい黄褐色土	10Y R 6/4	シルト主体の層。砂粒かなり多く含む。
第15層	灰黄褐色土	10Y R 5/2	ロームを調にはさむ砂層。
第16層	にぶい黄褐色土	10Y R 6/3	浮石・砂粒を少し含む。
第17層	にぶい黄褐色土	10Y R 7/3	シルト主体の層。砂をやや多く含む。
第18層	にぶい黄褐色土	10Y R 5/4	砂主体の層。
第19層	褐色土	10Y R 4/4	砂粒が主体の層。シルト粒を多く含む。

第118号土坑土層注記

第1層	黒褐色土	10Y R 2/3	浮石中量、機土粒がブロック状に含む。
第2層	暗褐色土	10Y R 3/4	浮石少量、炭化粒が微粒微量、褐色土との混合土を含む。
第3層	黒褐色土	10Y R 3/2	浮石少量、炭化粒微量に含む。
第4層	暗褐色土	10Y R 3/3	浮石少量、炭化粒微量、白い砂、微粒で中量含む。
第5層	黒褐色土	10Y R 3/2	浮石・白い浮石・炭化粒少量含む。
第6層	暗褐色土	10Y R 3/4	浮石・白い浮石・炭化粒少量含む。
第7層	にぶい黄褐色土	10Y R 4/3	浮石微量含む。

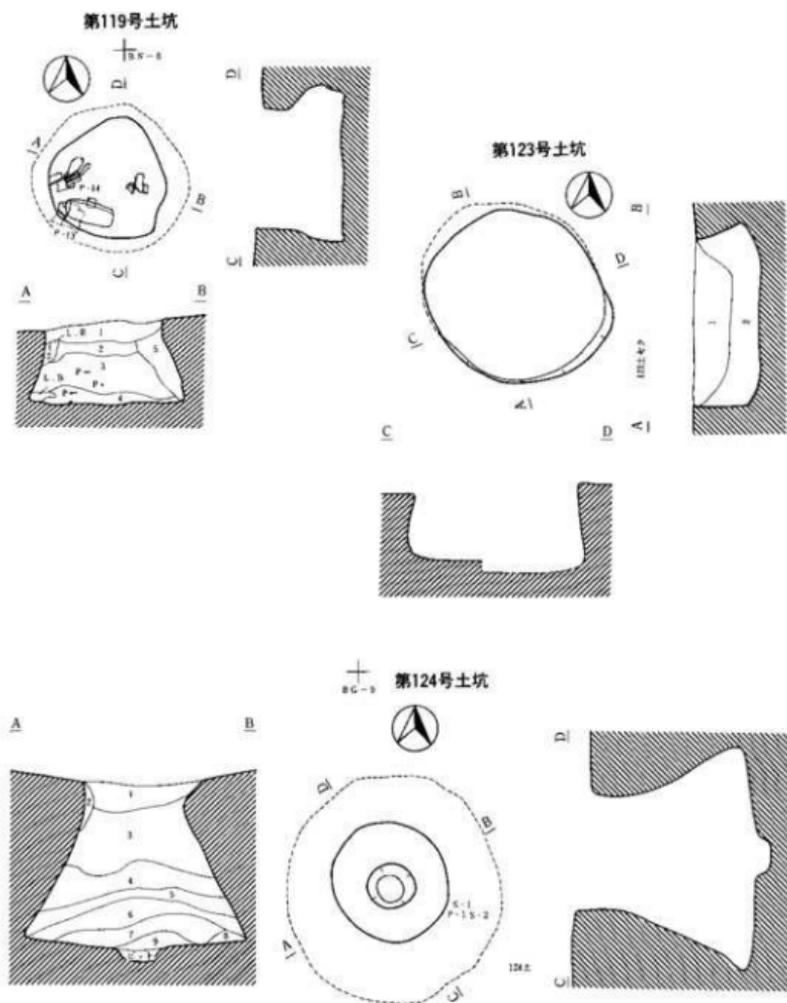

第115图 第119号土坑·第123号土坑·第124号土坑

第123号土坑土層注記

第1層	黒褐色土	7.5YR 2/2	浮石かなり多く、炭化粒・ロームブロックを少し含む。
第2層	黒褐色土	7.5YR 2/3	浮石かなり多く、炭化粒・シルトブロックを多く含む。

第119号土坑土層注記

第1層	暗褐色土	10YR 3/4	浮石中量、黄色い砂ブロック状に少量含む。
第2層	黒褐色土	10YR 2/3	浮石・黄色い土ブロック状に少量、炭化粒微量含む。
第3層	黒褐色土	10YR 2/2	浮石・灰色の砂（全体）少量、炭化粒中量含む。
第4層	にぶい黄褐色土	10YR 4/3	浮石少量、炭化粒微量、黄色い土中量含む。
第5層	暗褐色土	10YR 3/3	浮石・炭化粒少量、灰色の砂ブロック状に少量含む。

第124号土坑土層注記

第1層	黒褐色土	7.5YR 2/2	浮石やや多く含む。
第2層	黒褐色土	7.5YR 2/3	浮石微量に含む。
第3層	黒色土	7.5YR 2/1	浮石少し含む。
第4層	黒褐色土	7.5YR 3/2	浮石やや多く含む。
第5層	黒褐色土	7.5YR 2/2	浮石・砂粒をかなり多く含む。
第6層	黒褐色土	7.5YR 2/3	浮石・砂粒やや多く含む。
第7層	暗褐色土	7.5YR 3/4	浮石少し、砂粒をやや多く含む。
第8層	にぶい黄褐色土	10YR 7/3	シルトブロックを含む。
第9層	暗褐色土	7.5YR 3/4	浮石を少し、砂粒をかなり多く含む。

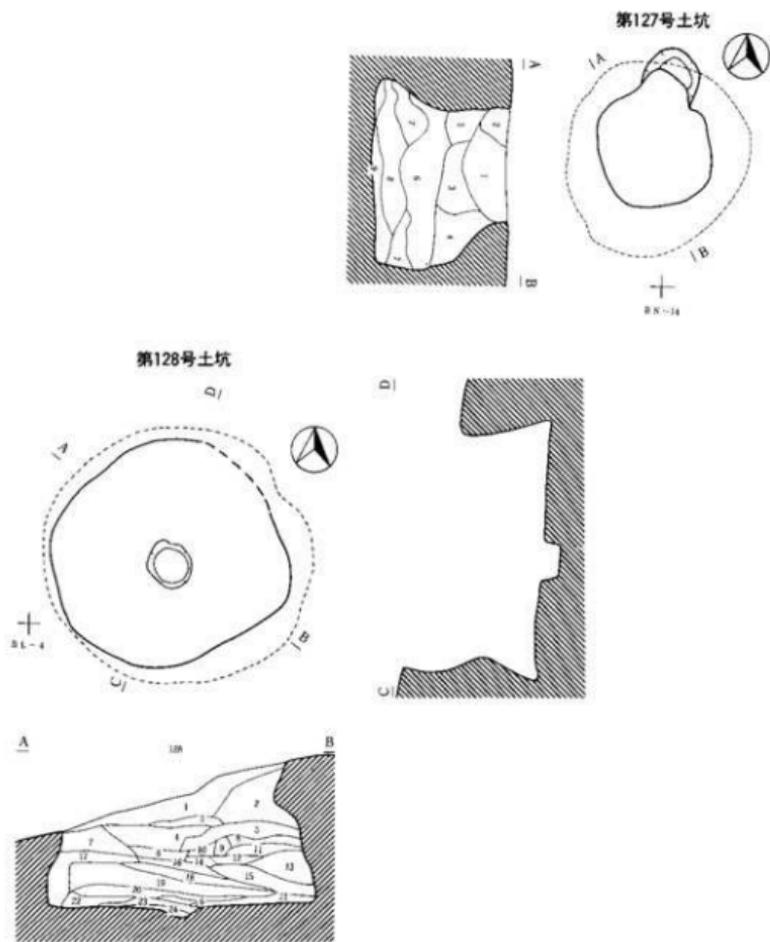

第116图 第127号土坑·第128号土坑

第127号土坑土層注記

第1層	にぶい黄褐色土	10Y R 4/3	浮石少量含む。
第2層	褐色土	10Y R 4/4	浮石・炭化物微量含む。
第3層	黄褐色土	10Y R 5/6	浮石多量、炭化物微量含む。
第4層	褐色土	10Y R 4/4	浮石少量含む。
第5層	暗褐色土	10Y R 3/3	浮石微量含む。
第6層	暗褐色土	10Y R 3/3	浮石多量含む。
第7層	灰黄褐色土	10Y R 5/2	炭化物なし。
第8層	褐色土	10Y R 4/6	浮石多量、炭化物少量含む。
第9層	褐色土	10Y R 4/6	浮石少量含む。

第128号土坑土層注記

第1層	暗褐色土	7.5Y R 3/4	浮石かなり多く、砂ブロックを少し含む。
第2層	暗褐色土	10Y R 3/4	浮石やや多く、シルトブロックを少し含む。
第3層	褐色土	10Y R 4/4	浮石少し、シルトブロックかなり多く含む。
第4層	暗褐色土	10Y R 3/4	浮石やや多く、シルトブロックを少し含む。
第5層	にぶい黄褐色土	10Y R 7/4	シルト主体の層。浮石少し含む。
第6層	暗褐色土	7.5Y R 3/4	浮石・炭化粒少し含む。
第7層	にぶい黄褐色土	10Y R 5/4	浮石少し、シルトブロックをかなり多く含む。
第8層	にぶい黄褐色土	10Y R 6/4	シルトを極めて多く含む。
第9層	にぶい黄色土	2.5Y R 6/4	砂ブロックを含む。
第10層	褐色土	10Y R 4/6	シルト粒をかなり多く含む。
第11層	にぶい黄褐色土	10Y R 7/3	シルト層。
第12層	にぶい黄褐色土	10Y R 7/2	シルト層。
第13層	灰黄褐色土	10Y R 5/2	砂層。壁がわにシルトブロックが混じっている。
第14層	黄褐色土	2.5Y R 5/4	砂粒・シルト粒を極めて多く含む。
第15層	灰黄色土	2.5Y R 7/3	シルト層。炭化粒を少し含む。
第16層	暗褐色土	10Y R 3/3	浮石・シルト粒少し、炭化粒を多く含む。
第17層	にぶい黄褐色土	10Y R 5/4	浮石・砂粒・炭化粒・シルト粒を少し含む。
第18層	褐色土	10Y R 4/4	浮石・炭化粒少し、シルト粒・砂粒を多く含む。
第19層	にぶい黄褐色土	10Y R 5/4	浮石・炭化粒少し、シルト粒・砂粒を極めて多く含む。
第20層	にぶい黄褐色土	10Y R 7/3	シルト層。
第21層	にぶい黄褐色土	10Y R 7/4	やや褐色味を帯びたシルト層。
第22層	にぶい黄褐色土	10Y R 7/3	シルト層。
第23層	褐色土	10Y R 4/4	浮石かなり多く含む。
第24層	にぶい黄褐色土	10Y R 6/4	シルトブロックを極めて多く含む。

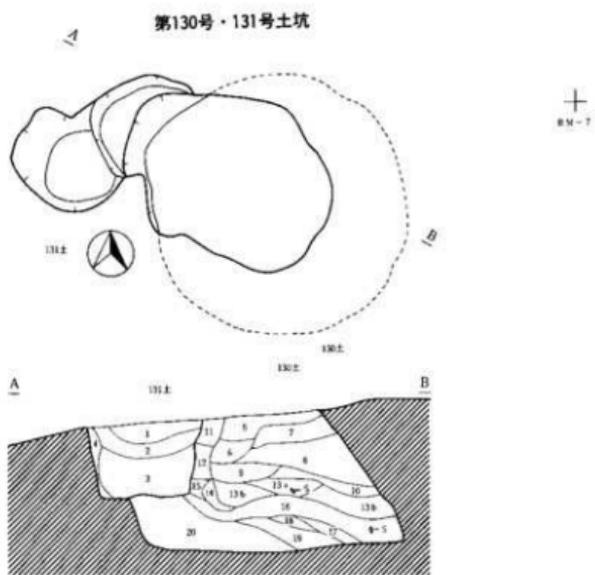
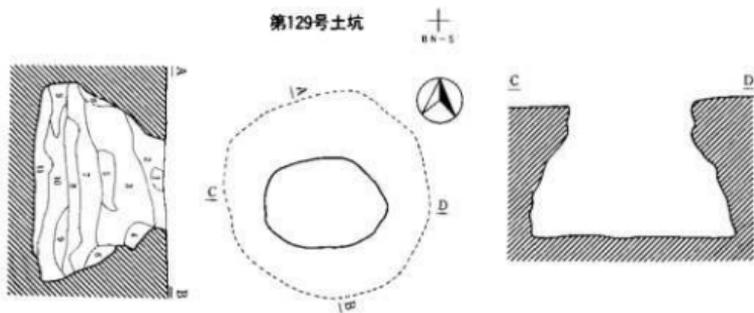

0 2m

第117图 第129号土坑·第130号土坑·第131号土坑

第129号土坑土層注記

第1層	にぶい黄褐色土	10 Y R 4/3	砂、全体に多量、炭化粒少量含む。
第2層	黒褐色土	10 Y R 3/2	浮石中量、炭化物少量、黄色い砂全体に少量含む。
第3層	暗褐色土	10 Y R 3/3	浮石・炭化粒少量含む。
第4層	褐色土	10 Y R 4/4	浮石少量、炭化粒微量、黄色い土ブロック状に含む。
第5層	にぶい黄褐色土	10 Y R 5/3	浮石多量、炭化粒中量、白い土ブロック状に含む。
第6層	にぶい黄褐色土	10 Y R 4/3	浮石・白い砂少量含む。
第7層	黒褐色土	10 Y R 3/2	浮石多量、炭化粒を含む。
第8層	暗褐色土	10 Y R 3/4	浮石中量、炭化粒少量、白い砂全体に少量含む。
第9層	暗褐色土	7.5 Y R 3/4	浮石少量、炭化粒微量含む。
第10層	黒褐色土	7.5 Y R 3/2	浮石微量、炭化粒中量含む。
第11層	褐色土	7.5 Y R 4/3	浮石多量、白い土ブロック状に含む。

第130号・131号土坑土層注記

第1層	暗褐色土	7.5 Y R 3/3	浮石やや多い、炭化粒少し含む。
第2層	暗褐色土	10 Y R 3/4	浮石やや多い、ロームブロック少し含む。
第3層	暗褐色土	7.5 Y R 3/4	浮石・炭化粒・シラス粒少し含む。
第4層	黄褐色土	10 Y R 5/6	砂ブロックをかなり多く含む。
第5層	暗褐色土	7.5 Y R 3/3	浮石やや多く含む。
第6層	暗褐色土	10 Y R 3/4	浮石少し、炭化粒微量に含む。
第7層	褐色土	10 Y R 4/4	浮石やや多い、ロームブロックかなり多く含む。
第8層	にぶい黄褐色土	10 Y R 4/3	浮石少し、シラスブロックかなり多く含む。
第9層	暗褐色土	10 Y R 3/4	浮石・炭化粒・ロームブロックを少し含む。
第10層	褐色土	7.5 Y R 4/6	ロームブロックを極めて多く含む。
第11層	黄褐色土	10 Y R 5/8	ロームブロックを含む。
第12層	黄褐色土	7.5 Y R 5/4	砂ブロックが主体の層。
第13a層	明赤褐色土	5 Y R 3/3	浮石・炭化粒少し、炭粒を極めて多く含む。
第13b層	暗褐色土	10 Y R 3/3	シラス粒・ローム粒かなり多く、浮石・炭化粒を少し含む。
第14層	黄褐色土	7.5 Y R 5/4	砂ブロック主体の層。
第15層	暗褐色土	10 Y R 3/3	炭粒を少し含む。
第16層	黒褐色土	10 Y R 2/3	浮石極めて多く含む。
第17層	暗褐色土	10 Y R 3/4	浮石少し、ローム粒かなり多く含む。
第18層	黒褐色土	10 Y R 2/3	浮石かなり多く含む。
第19層	褐色土	10 Y R 4/4	浮石少し、ローム粒やや多く含む。
第20層	にぶい黄褐色土	10 Y R 5/4	浮石少し、砂粒極めて多く、砂ブロック、シラスブロックかなり多く含む。

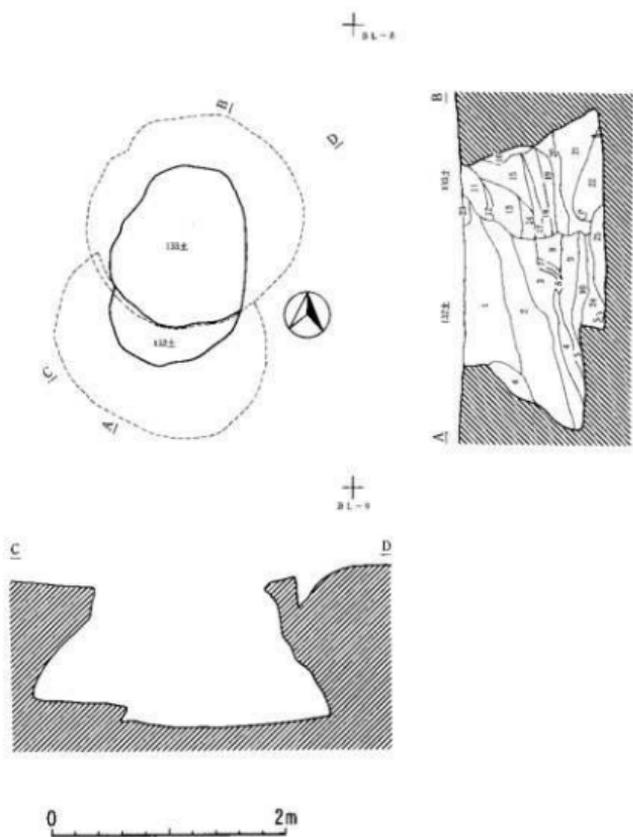

第118图 第132号土坑·第133号土坑

第132号・133号土坑土層注記

第1層	暗褐色土	10Y R 3/3	浮石中量、炭化物微量含む。
第2層	黒褐色土	10Y R 3/2	浮石・シラス少量、炭化物微量含む。
第3層	褐色土	10Y R 4/4	浮石・炭化物・灰微量含む。
第4層	褐色土	10Y R 4/4	アワズナ少し含む。
第5層	暗褐色土	10Y R 3/4	炭化物微量含む。
第6層	黒褐色土	10Y R 3/2	浮石微量含む。
第7層	褐色土	10Y R 4/6	砂状。
第8層	褐色土	7.5Y R 4/4	浮石粒・炭化物・砂微量含む。
第9層	暗褐色土	10Y R 3/4	浮石粒・炭化物・灰微量含む。
第10層	褐色土	10Y R 4/6	シラス粒中量含む。
第11層	黒褐色土	10Y R 3/2	浮石中量、炭化物微量含む。
第12層	黄褐色土	10Y R 5/8	シラス粒少量含む。
第13層	黒褐色土	10Y R 3/2	シラス粒・浮石粒まじりあって少量、褐色土(10Y R 4/6)ブロック含む。
第14層	暗褐色土	7.5Y R 3/3	浮石粒・シラス粒微量含む。
第15層	暗褐色土	10Y R 3/3	浮石微量含む。
第16層	暗褐色土	10Y R 3/4	浮石微量含む。
第17層	暗褐色土	10Y R 2/3	浮石粒中量、炭化物微量含む。
第18層	暗褐色土	10Y R 3/3	シラス粒少量含む。
第19層	褐色土	10Y R 4/4	アワズナ微量含む。
第20層	黒褐色土	7.5Y R 3/2	炭化物微量、シラス粒少量含む。
第21層	暗褐色土	7.5Y R 3/4	浮石粒少量、アワズナブロックで少量含む。
第22層	褐色土	7.5Y R 4/4	シラス粒微量含む。
第23層	黒褐色土	10Y R 2/2	浮石微量含む。
第24層	暗褐色土	7.5Y R 3/3	浮石粒中量含む。
第25層	褐色土	7.5Y R 4/6	浮石粒・シラス粒中量含む。

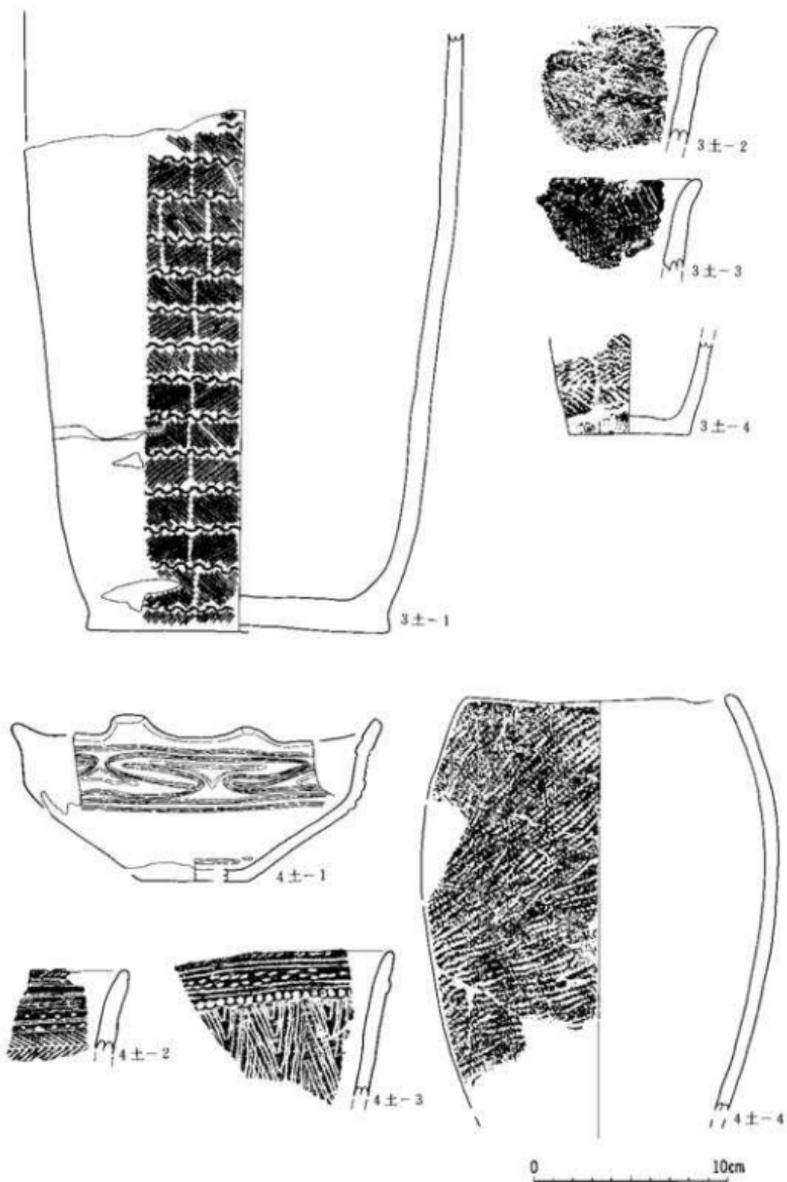

第119图 第3号土坑①·第4号土坑出土土器①

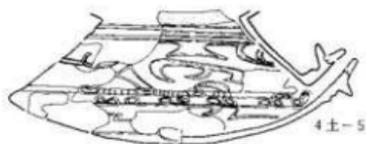
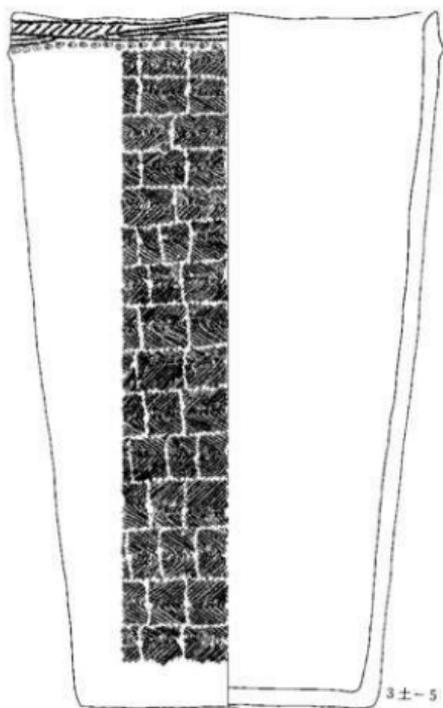

0 10cm

第120图 第3号土坑②·第1号土坑出土土器②

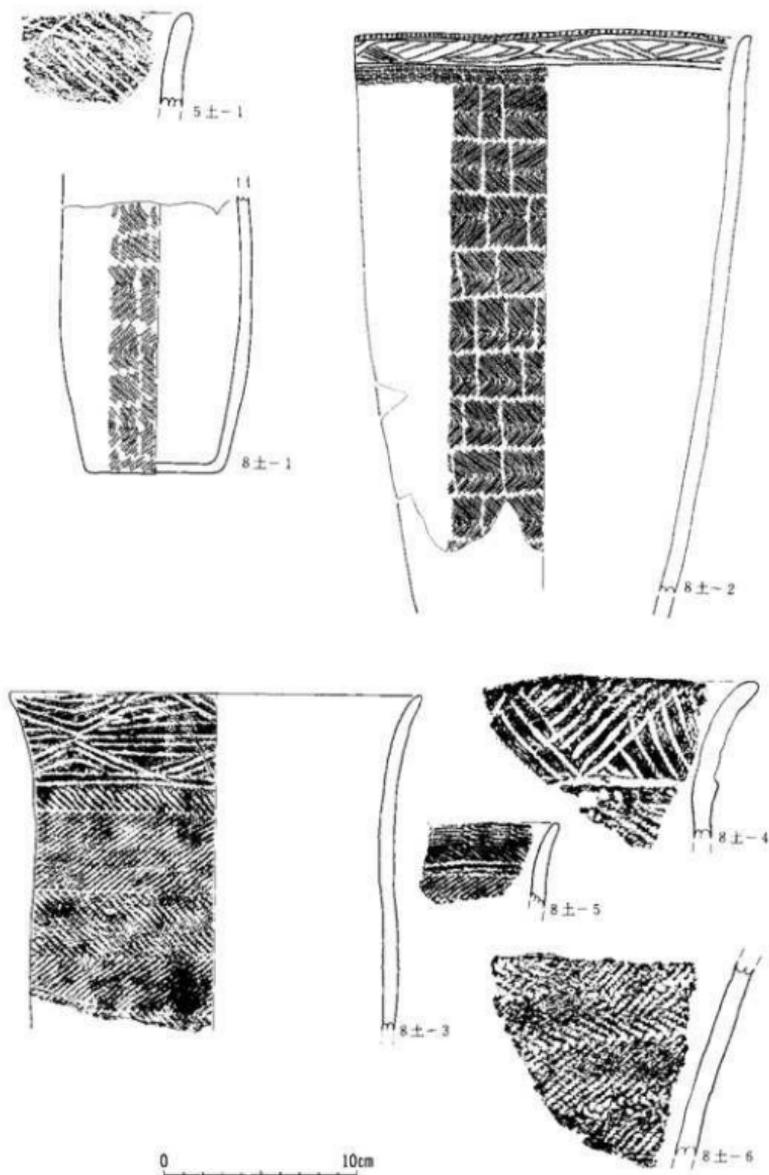

第121图 第5号土坑·第8号土坑出土土器

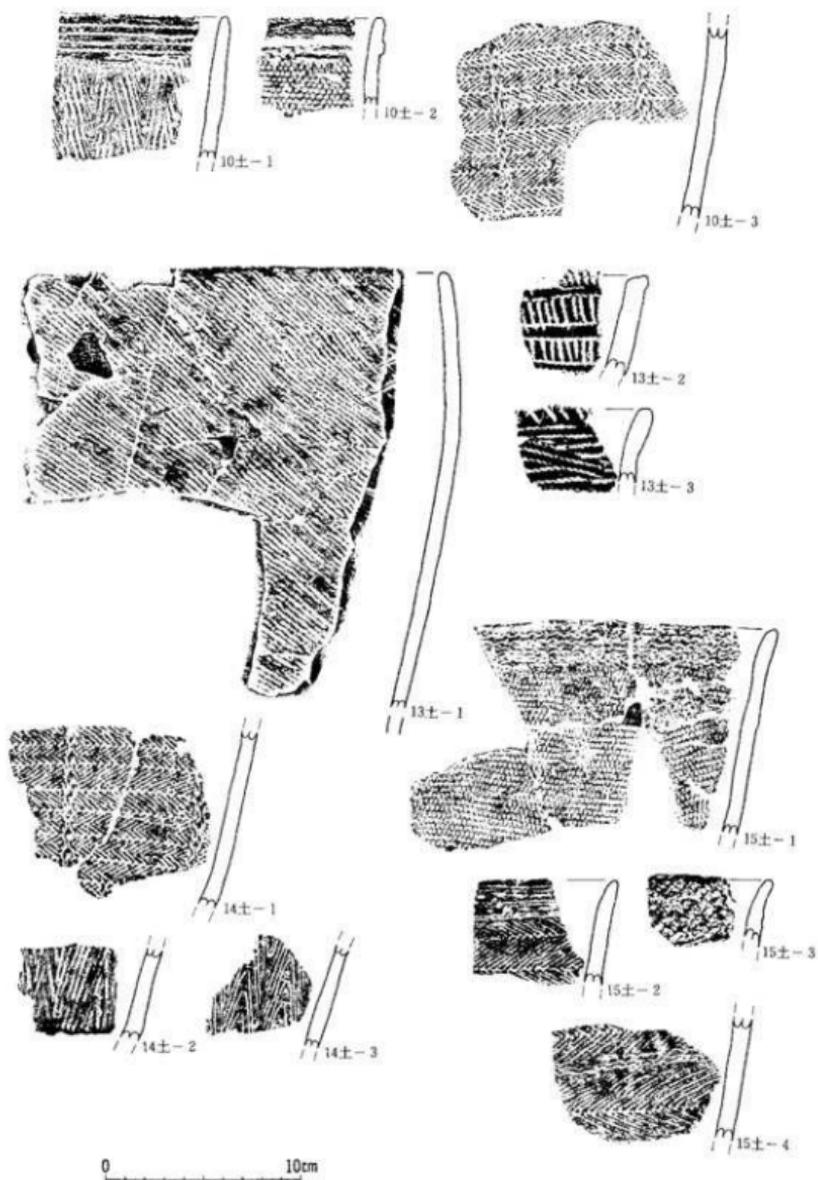

第122图 第10号土坑·第13号土坑·第14号土坑·第15号土坑出土土器

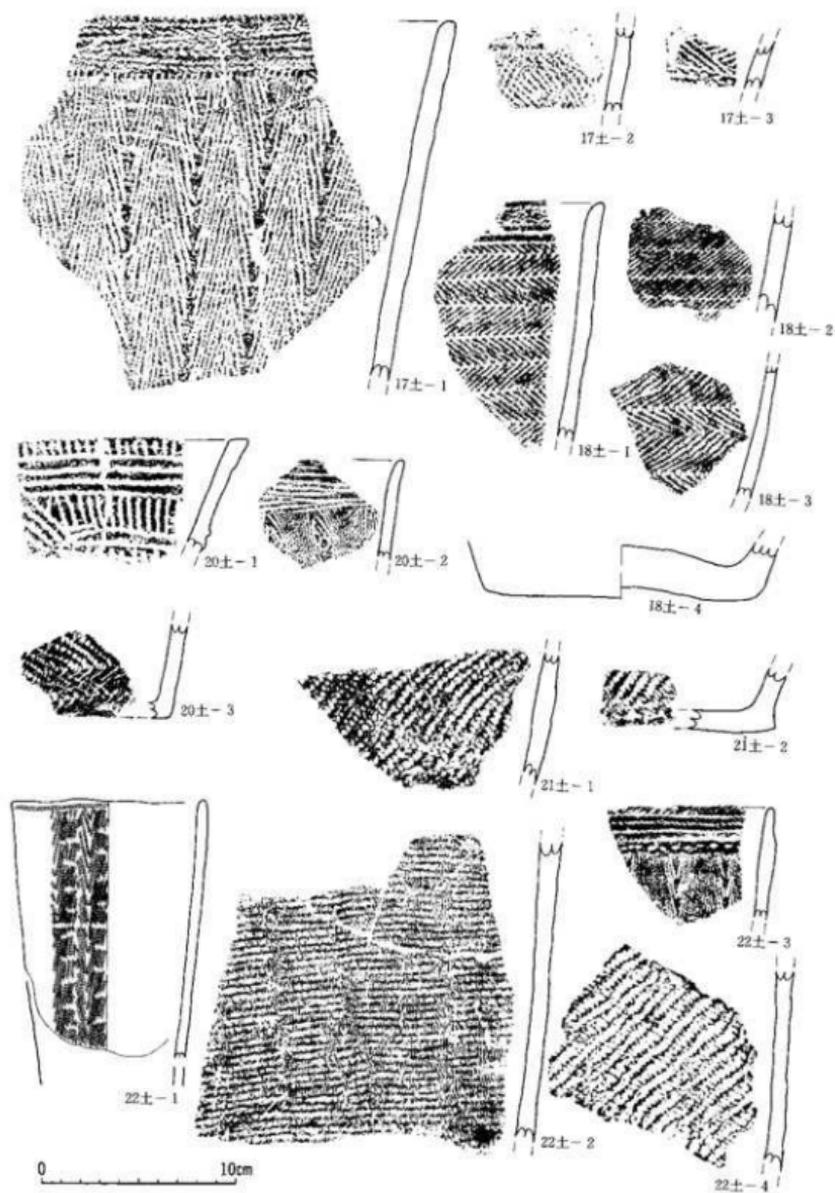

第123图 第17号土坑·第18号土坑·第20号土坑·第21号土坑·第22号土坑出土土器

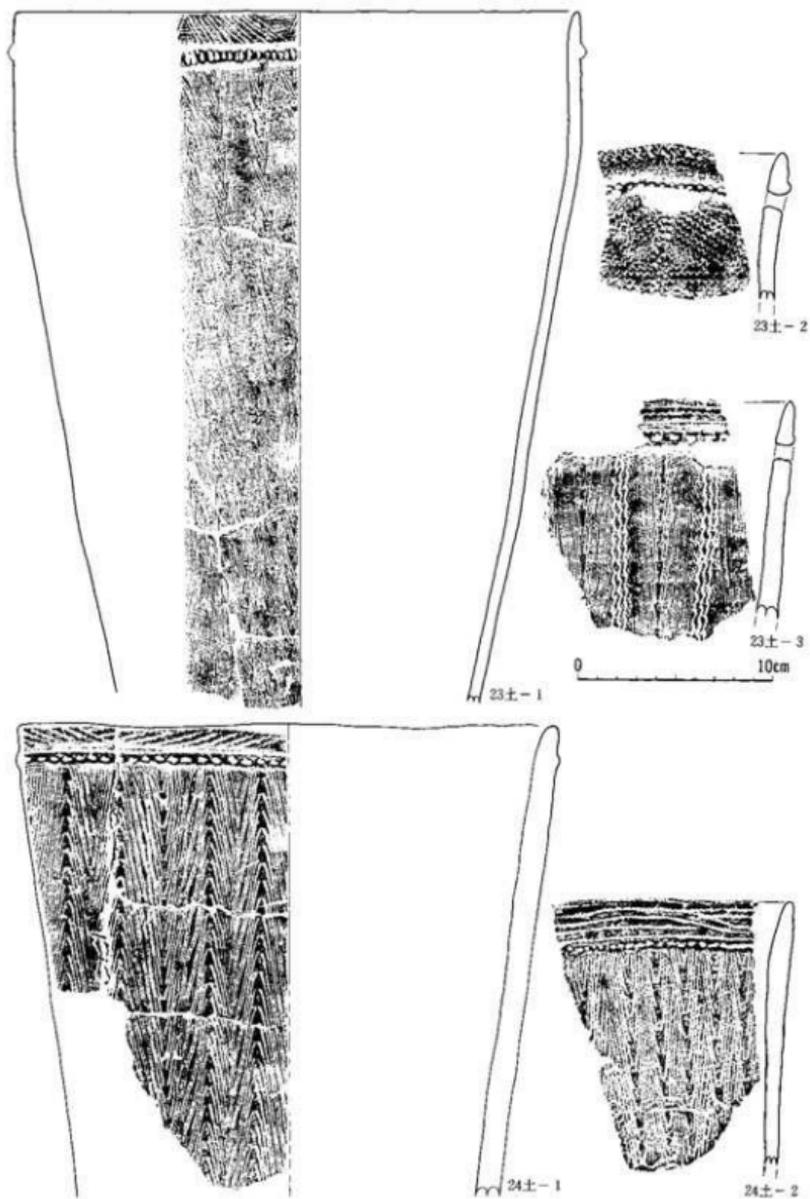

第124图 第23号土坑·第24号土坑①出土土器

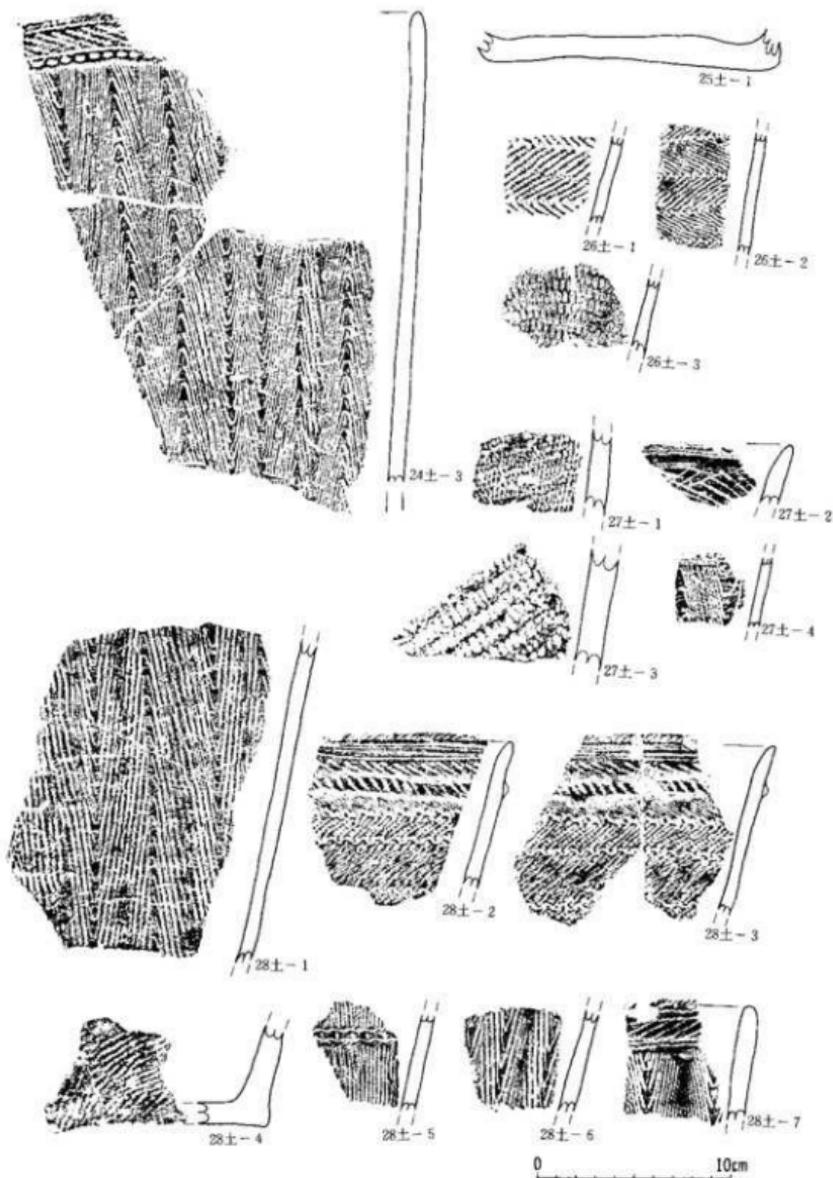

第125图 第24号土坑②·第25号土坑·第26号土坑·第27号土坑·第28号土坑出土土器

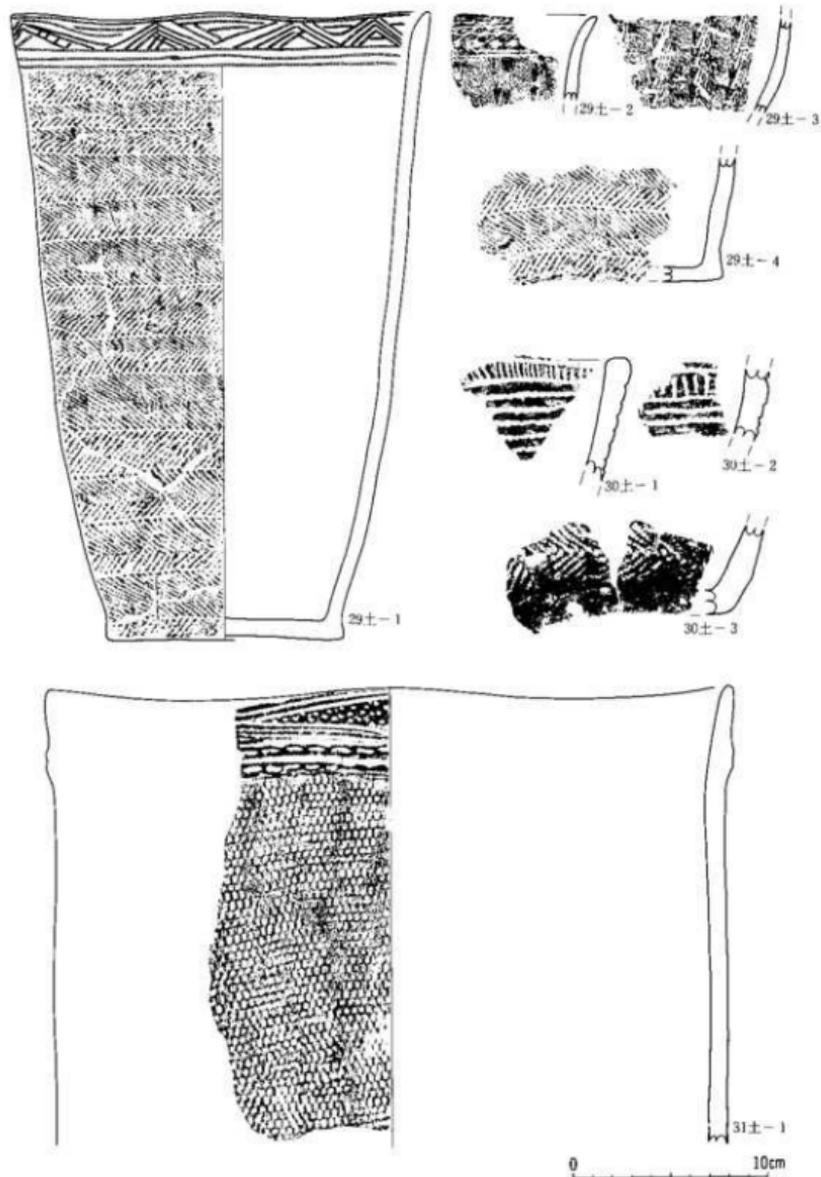

第126图 第29号土坑·第30号土坑·第31号土坑①出土土器

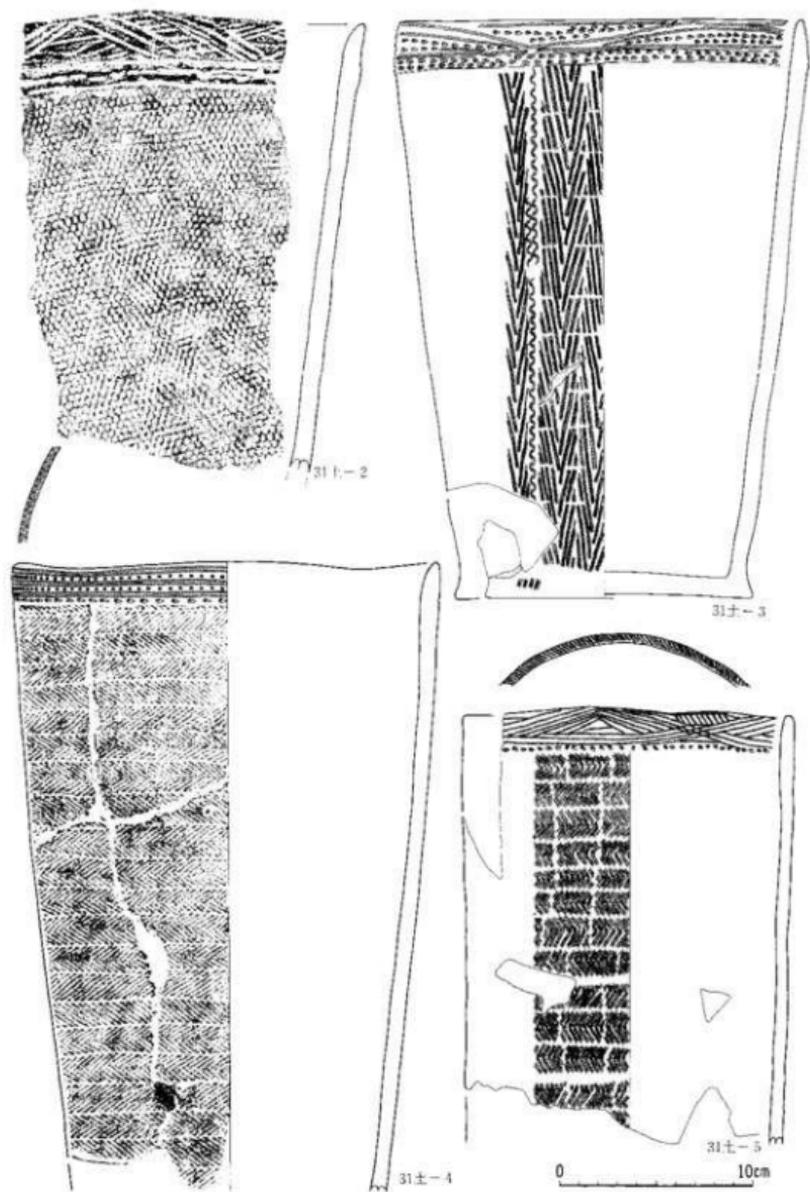

第127图 第31号土坑②出土土器

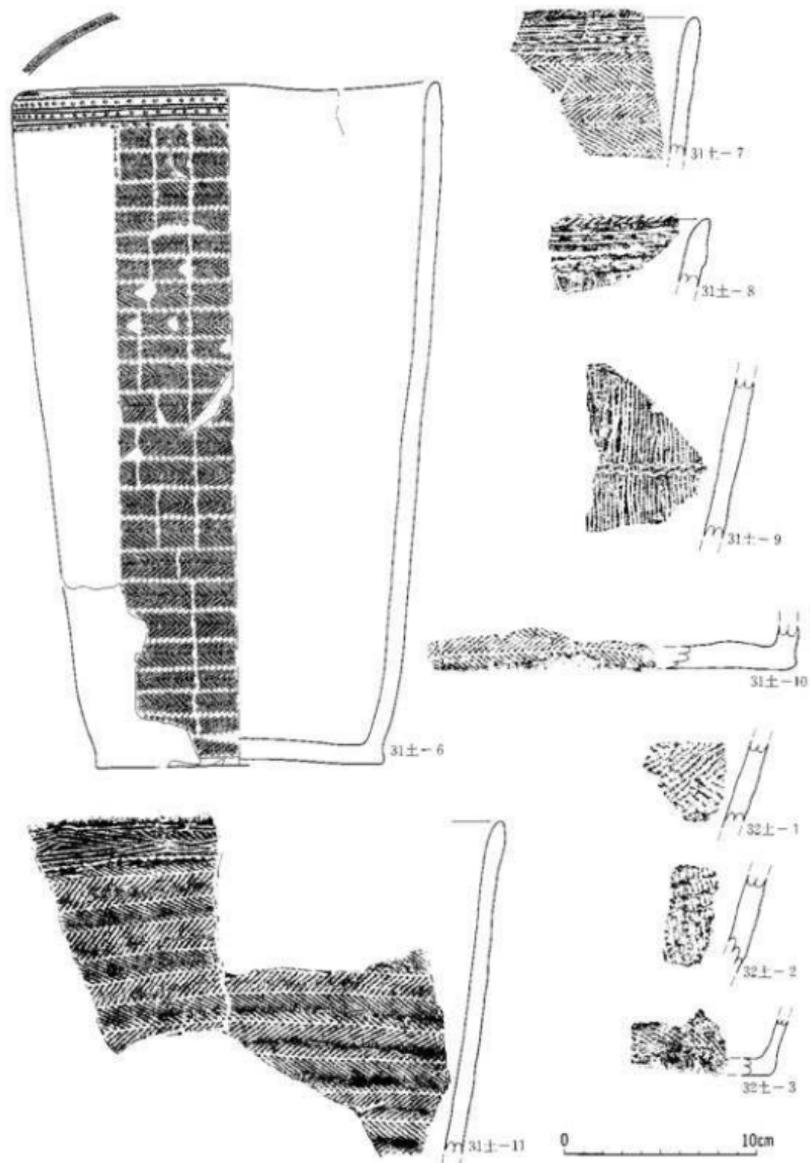

第128图 第31号土坑③·第32号土坑出土土器

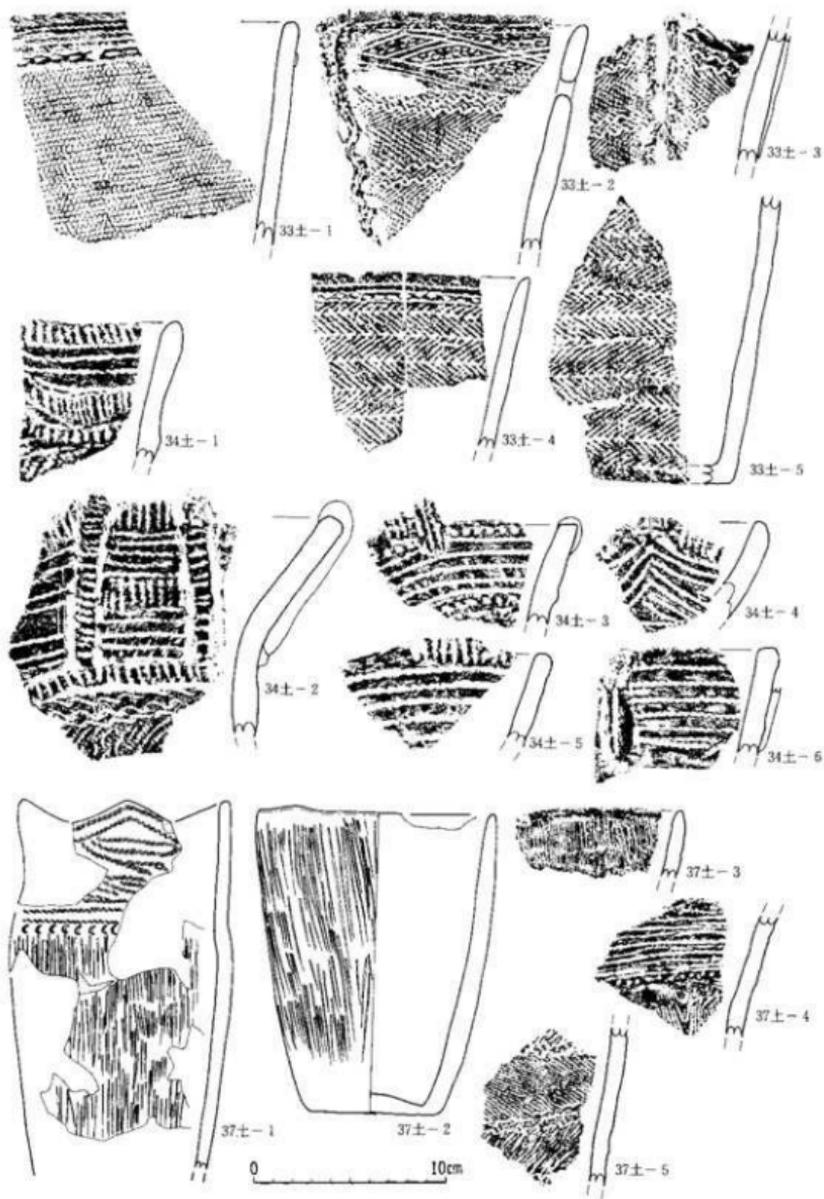

第129图 第33号土坑·第34号土坑·第34号土坑①出土土器

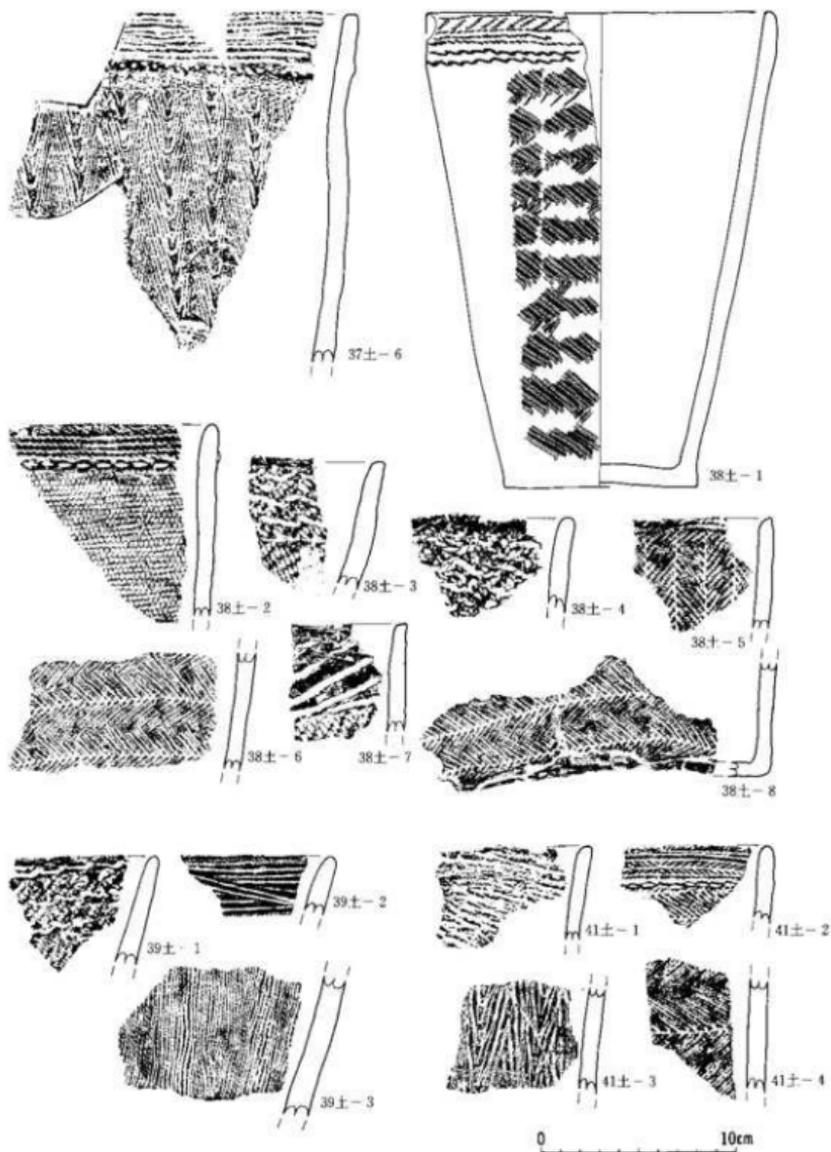

第130图 第37号土坑②·第38号土坑·第39号土坑·第41号土坑出土土器

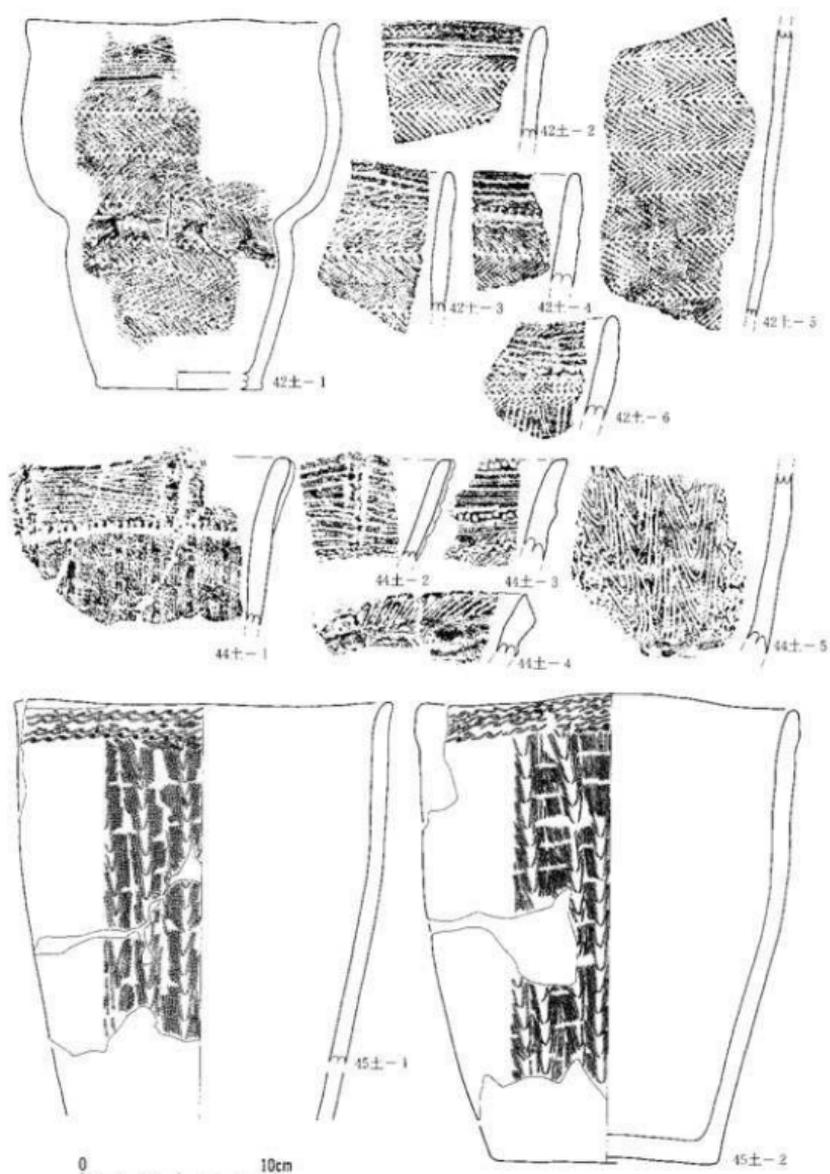

第131图 第42号土坑·第44号土坑·第45号土坑①出土土器

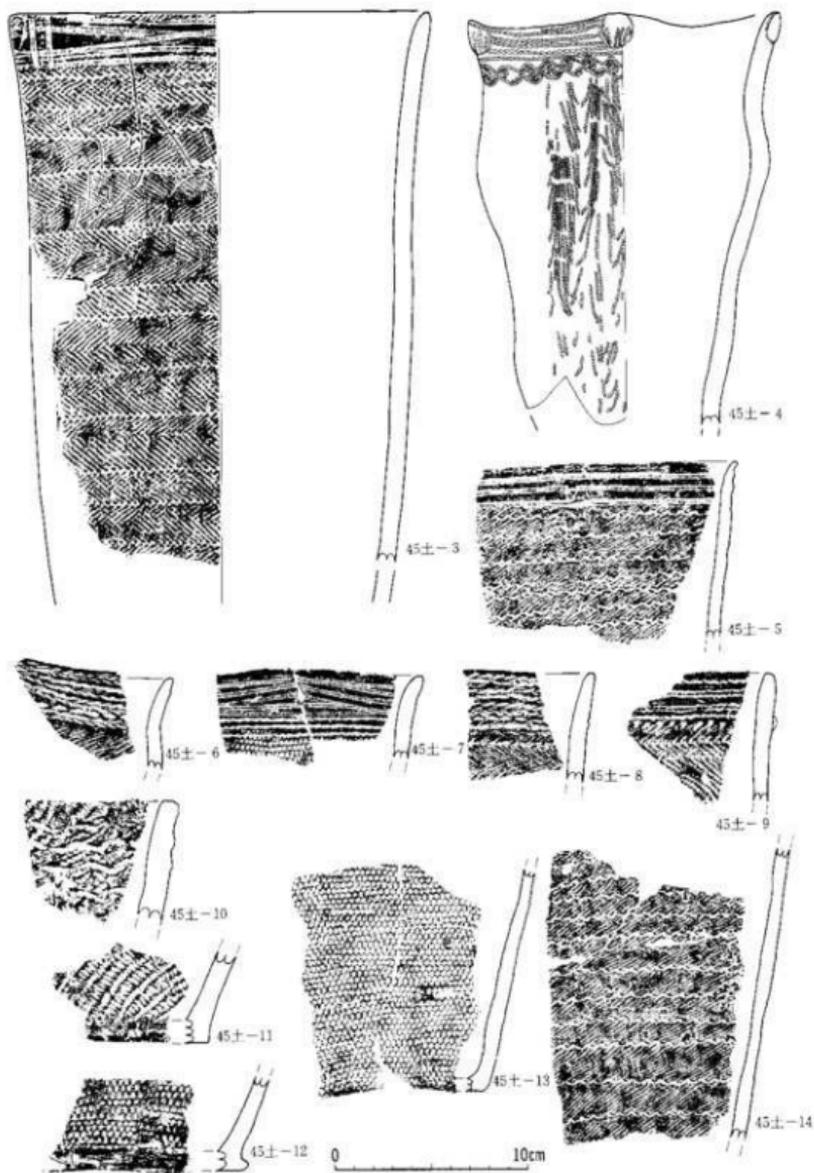

第132图 第45号土坑②出土土器

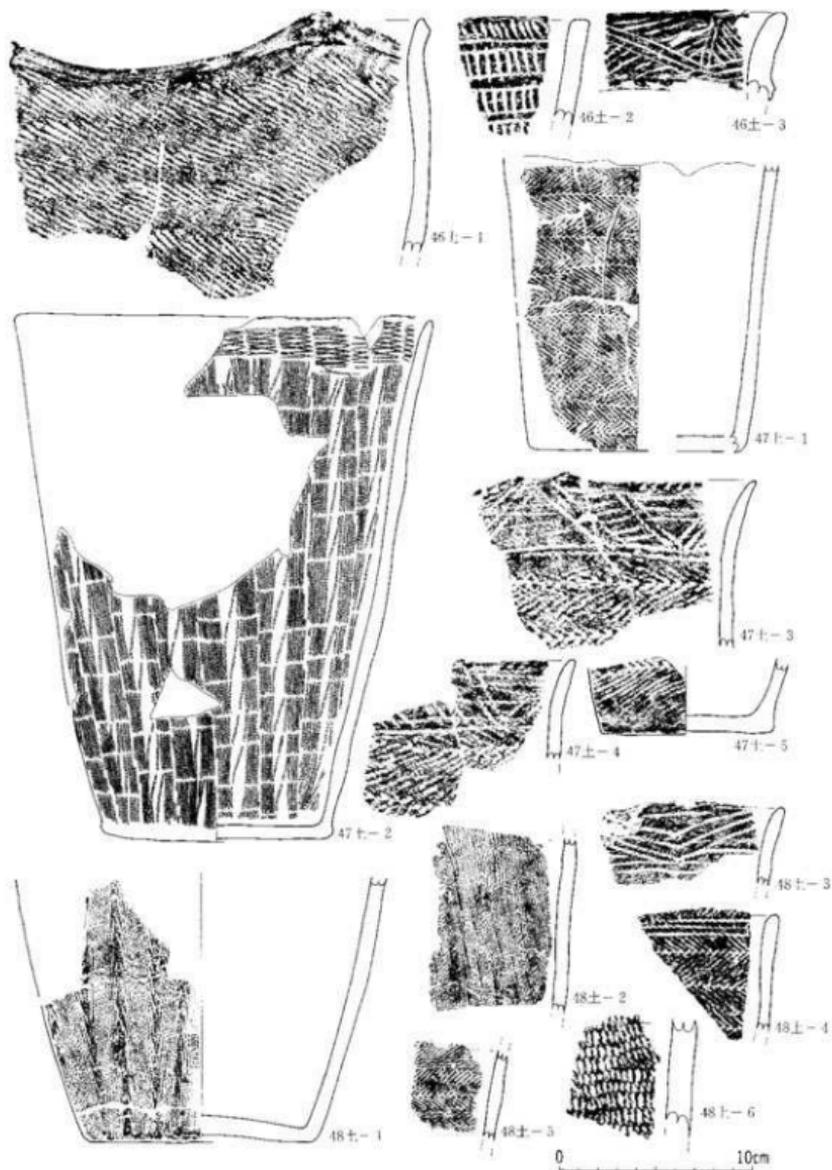

第133图 第46号土坑·第47号土坑·第48号土坑出土土器

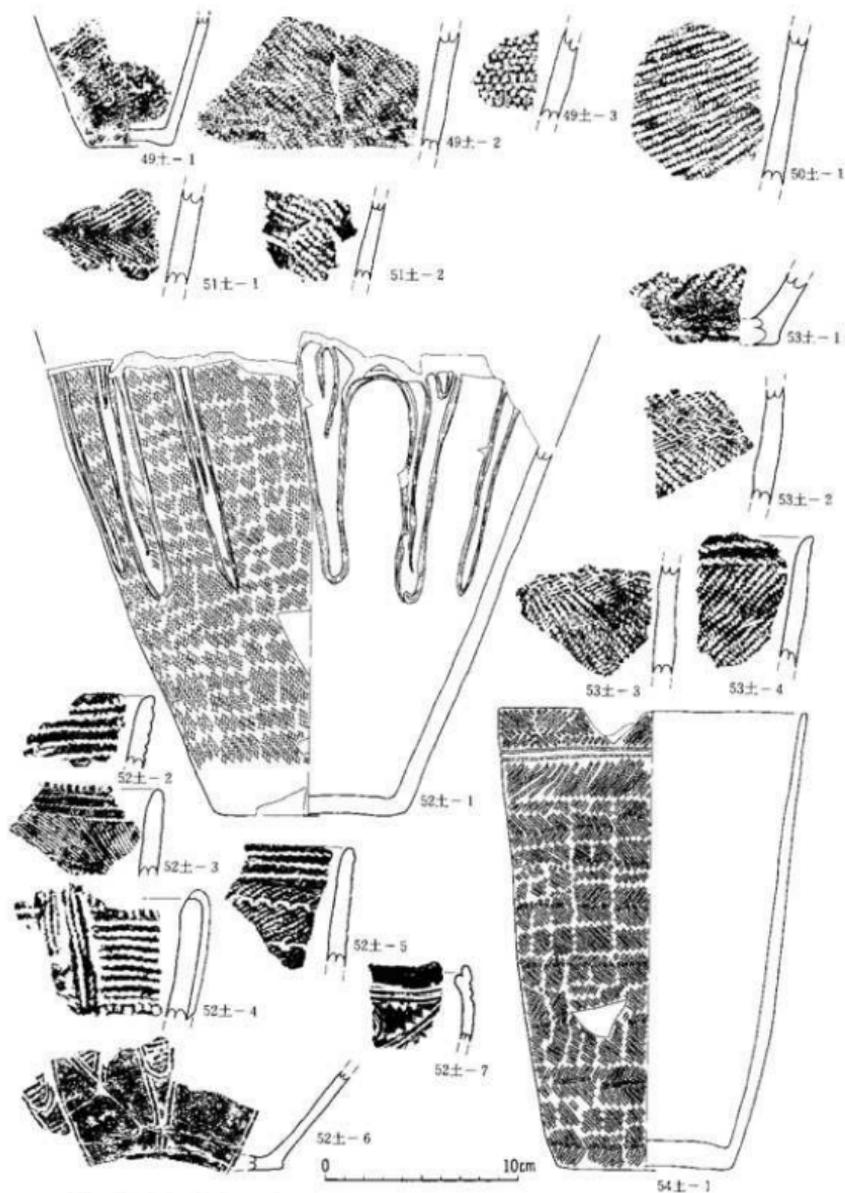

第134图 第49号土坑·第50号土坑·第51号土坑·第52号土坑·第54号土坑出土土器

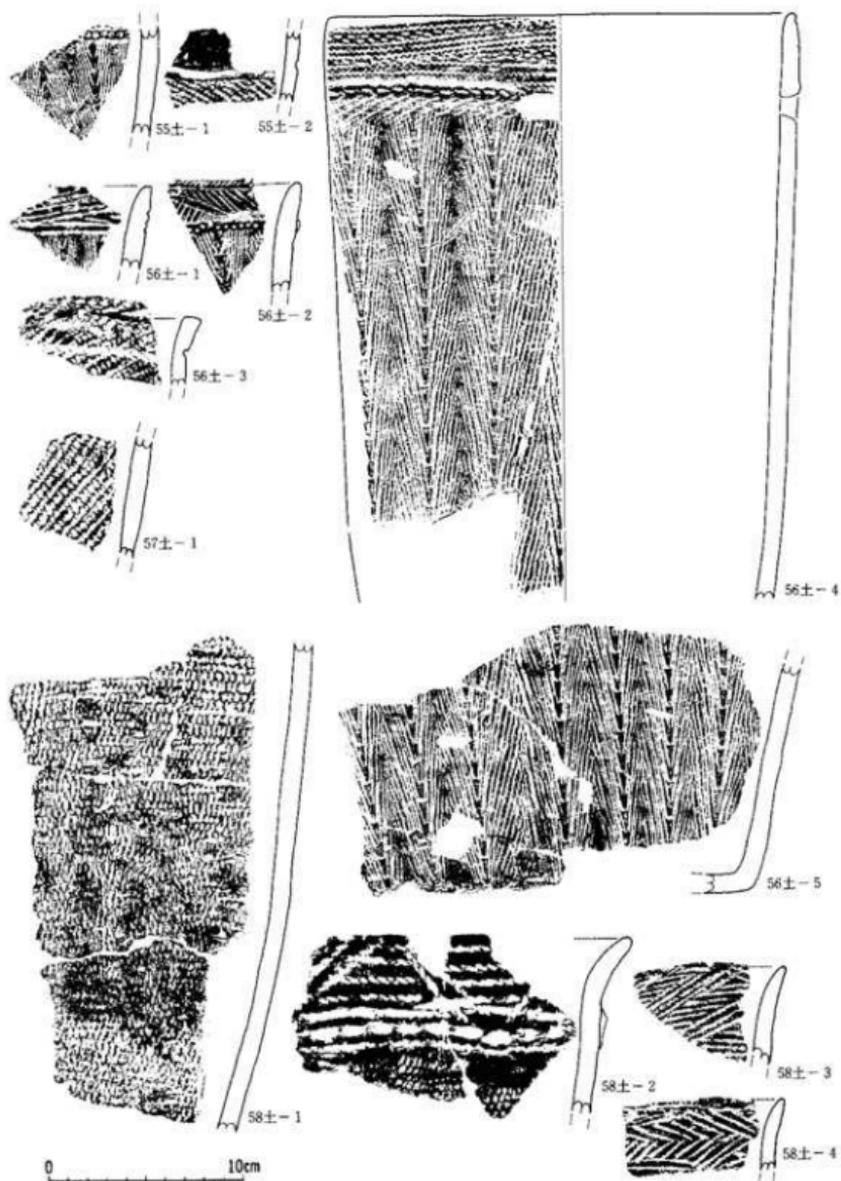

第135图 第55号土坑·第56号土坑·第57号土坑·第58号土坑①出土土器

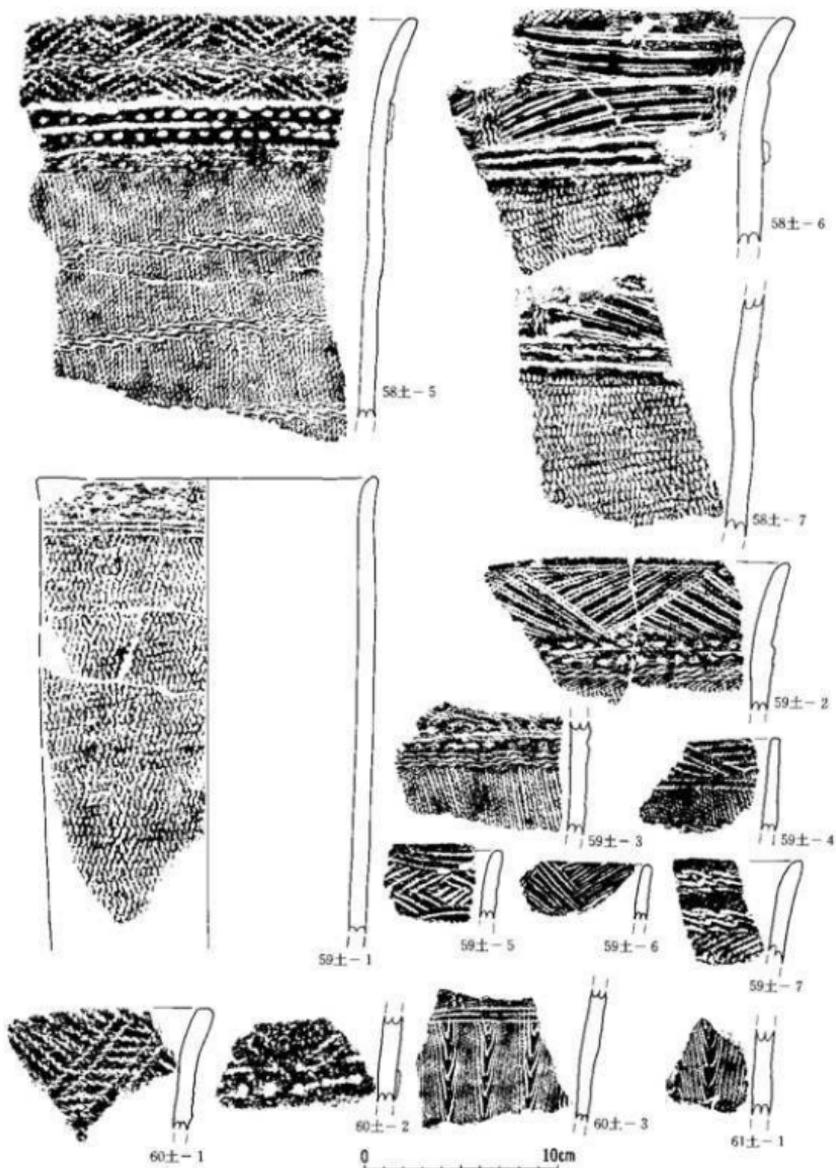

第136图 第58号土坑②·第59号土坑·第60号土坑·第61号土坑出土土器

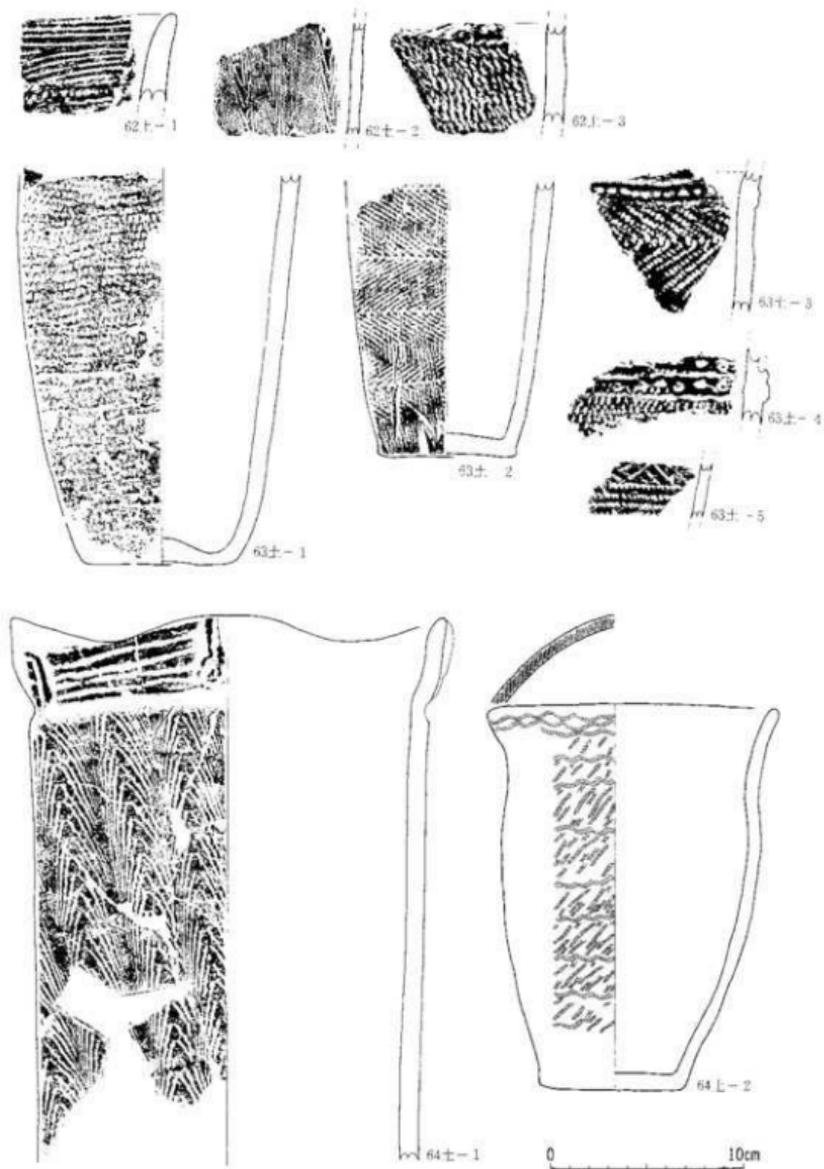

第137图 第62号土坑·第63号土坑·第64号土坑出土土器

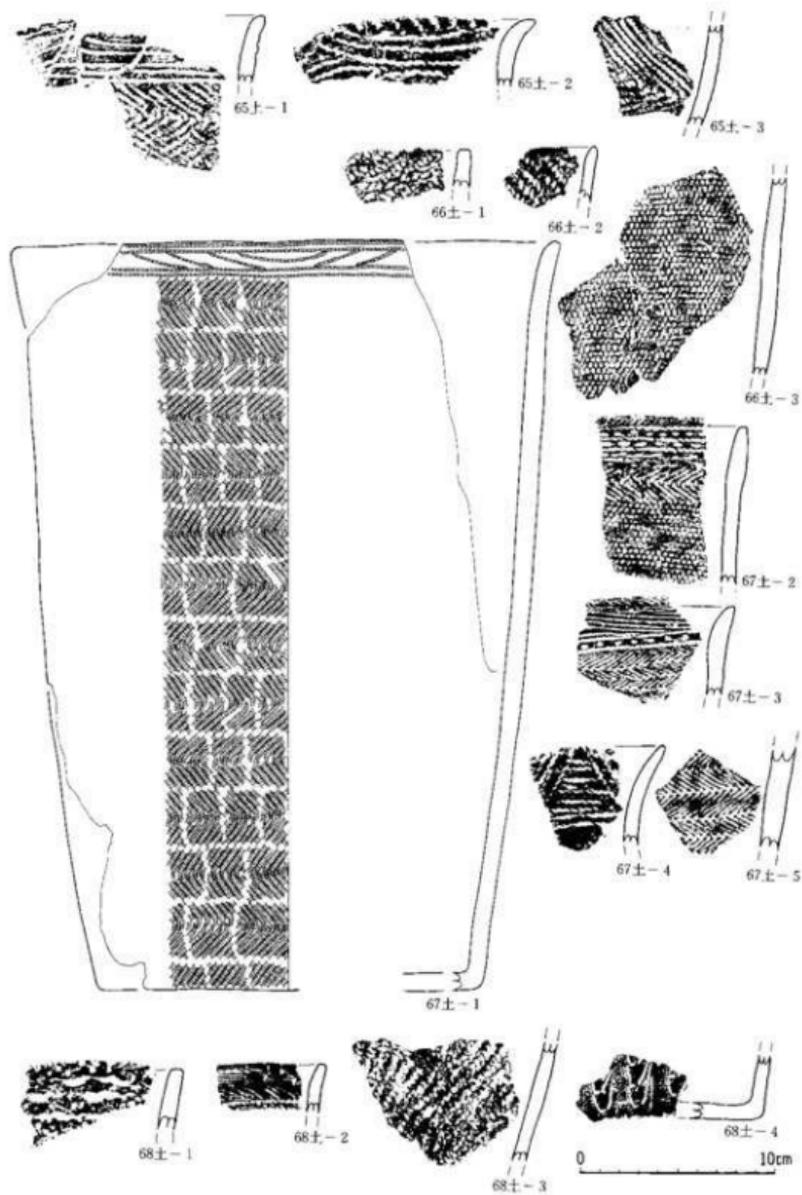

第138图 第65号土坑·第66号土坑·第67号土坑·第68号土坑出土土器

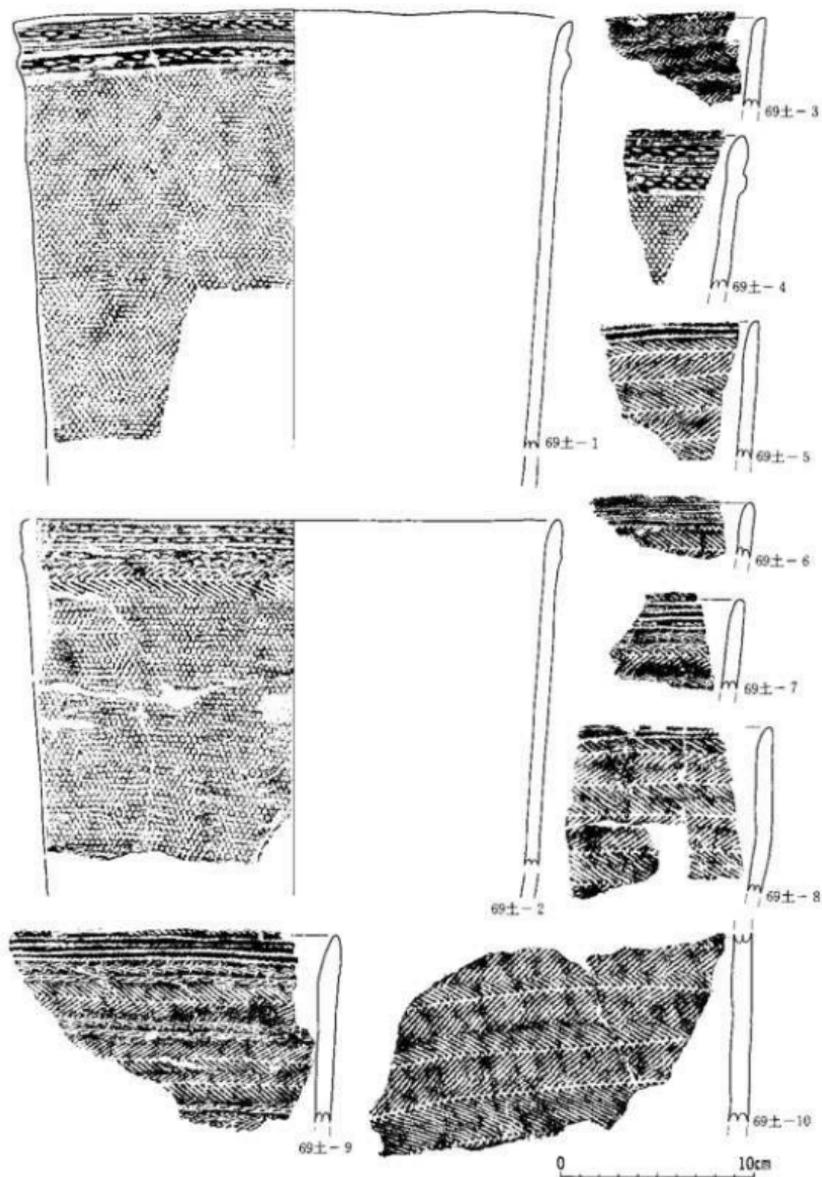

第139图 第69号土坑出土土器

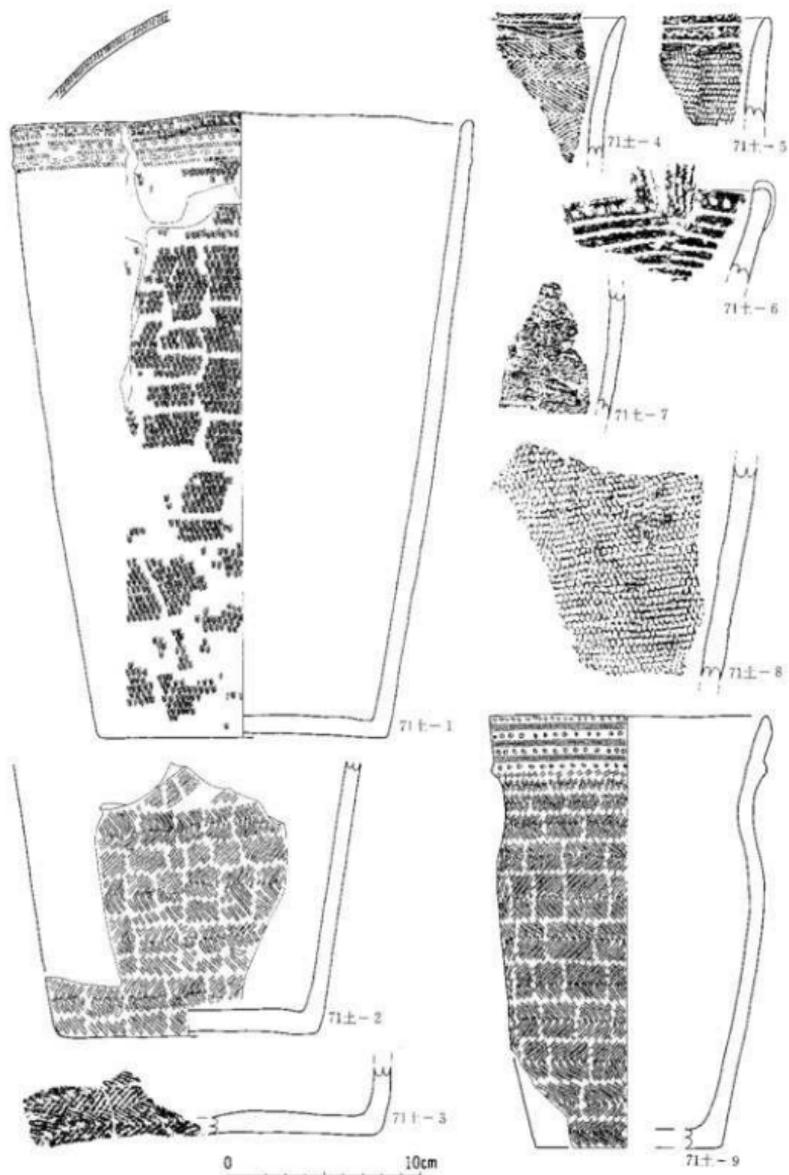

第140图 第71号土坑①出土土器

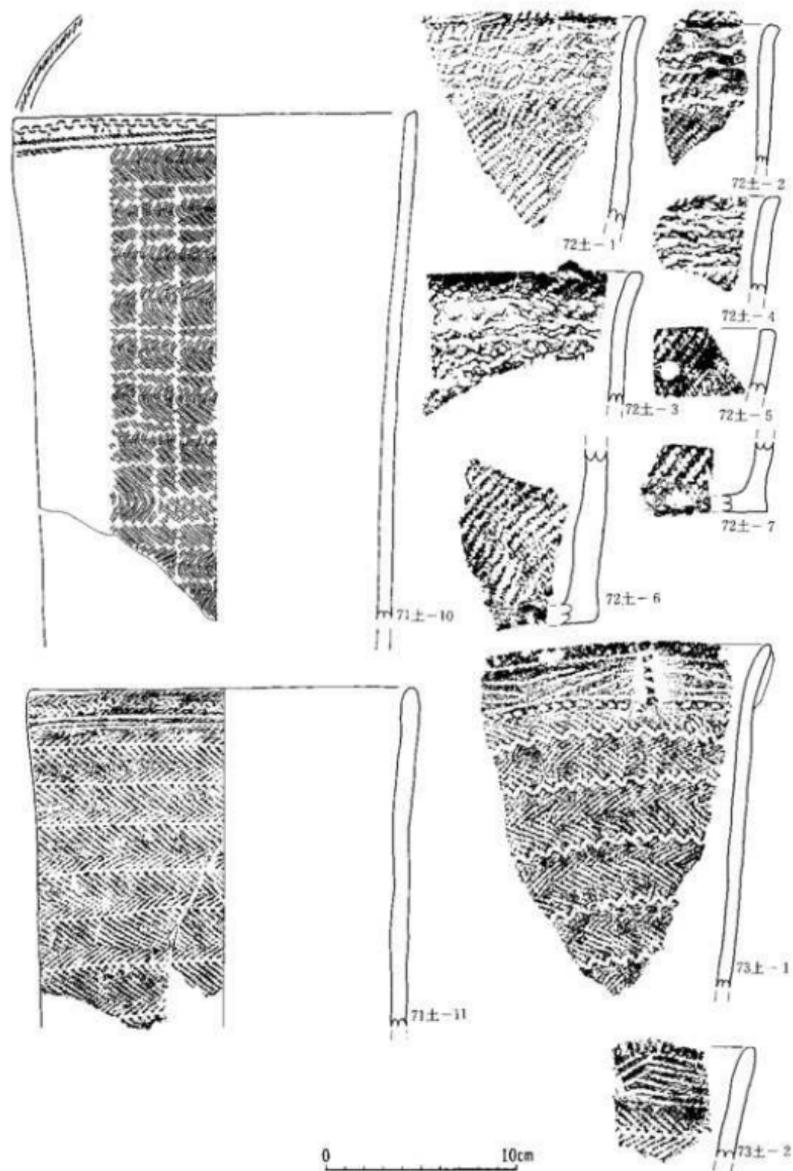

第141图 第71号土坑②·第72号土坑·第73号土坑①出土土器

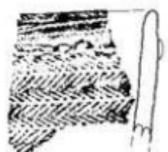
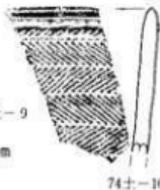
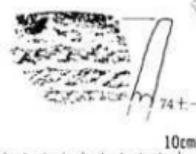
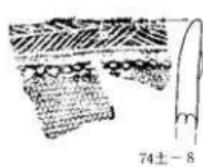
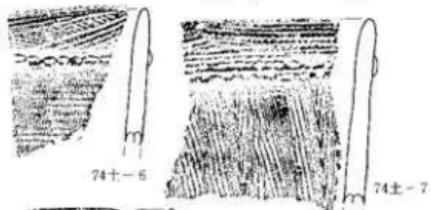
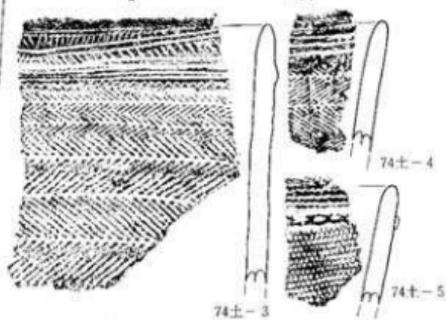
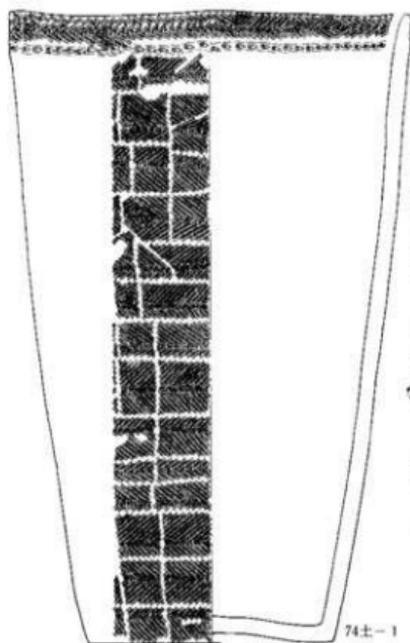
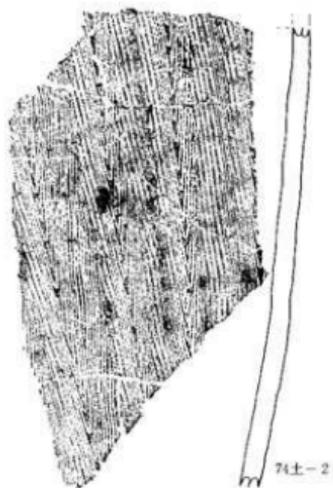

第142图 第73号土坑②·第74号土坑出土土器

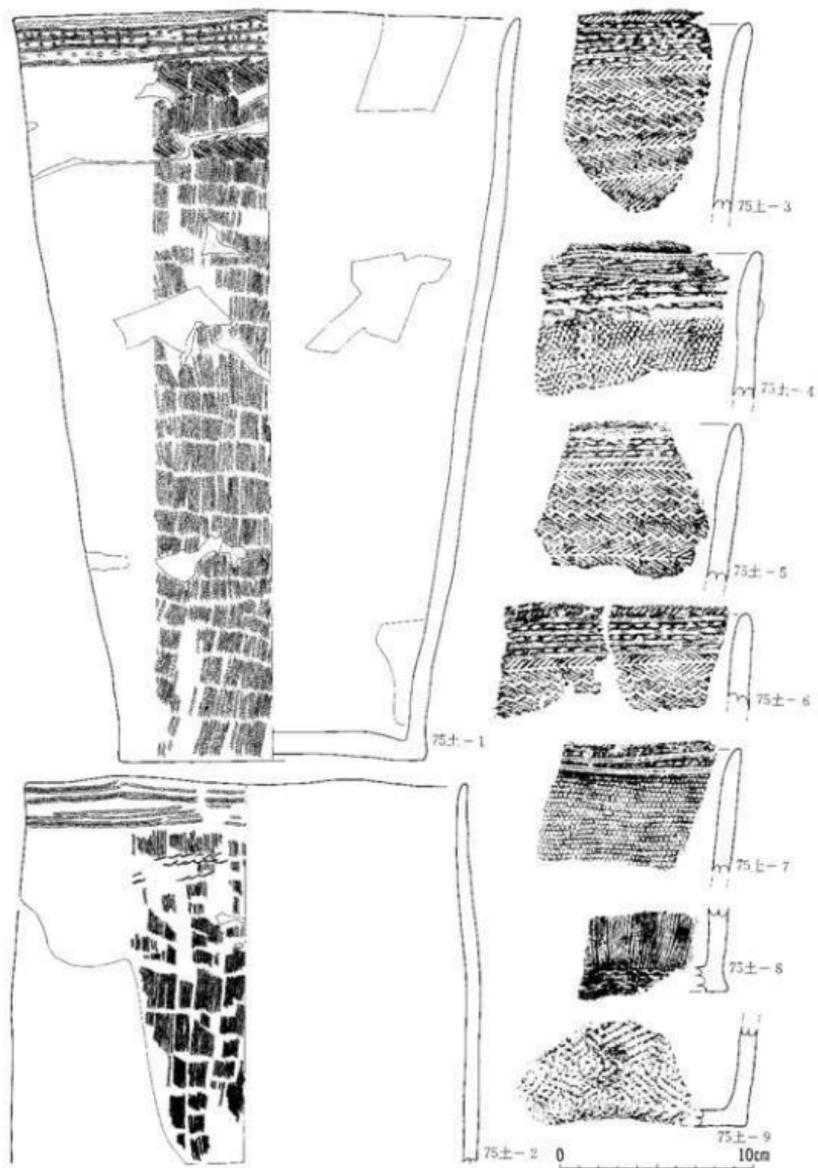

第143图 第75号土坑①出土土器

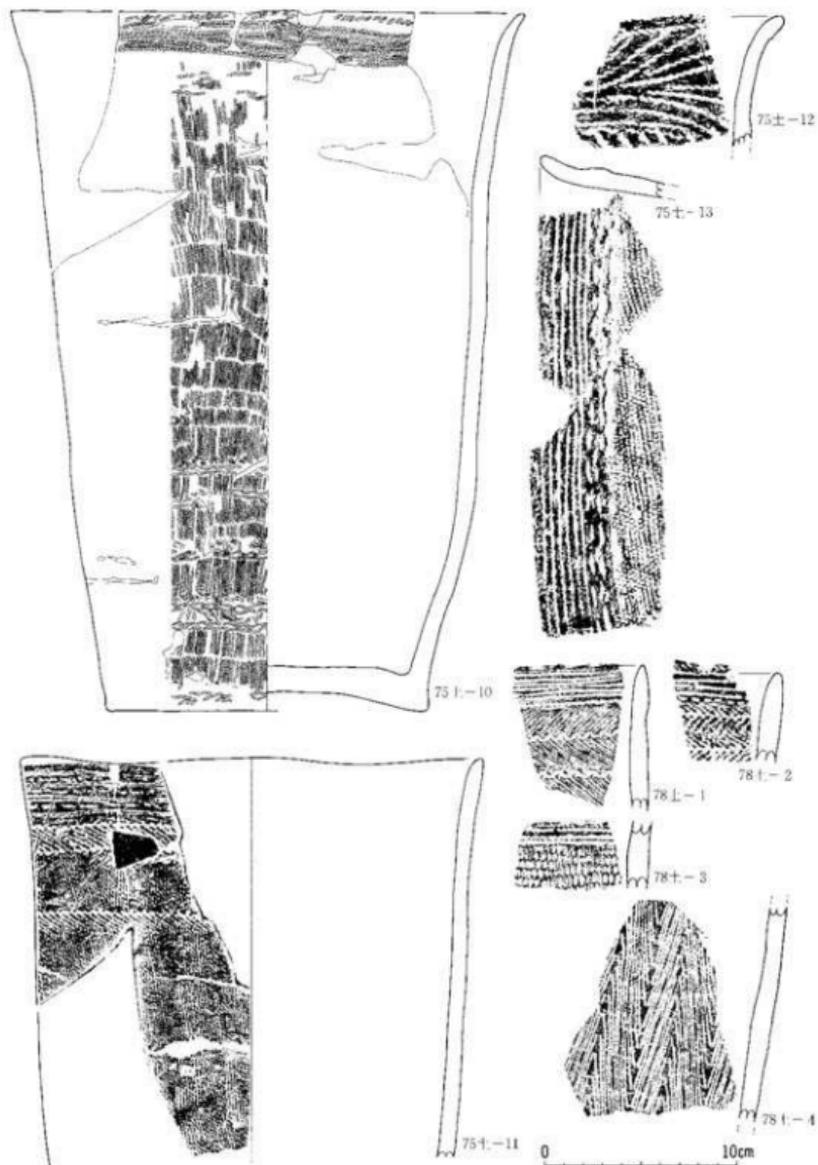

第144图 第75号土坑②·第78号土坑出土土器

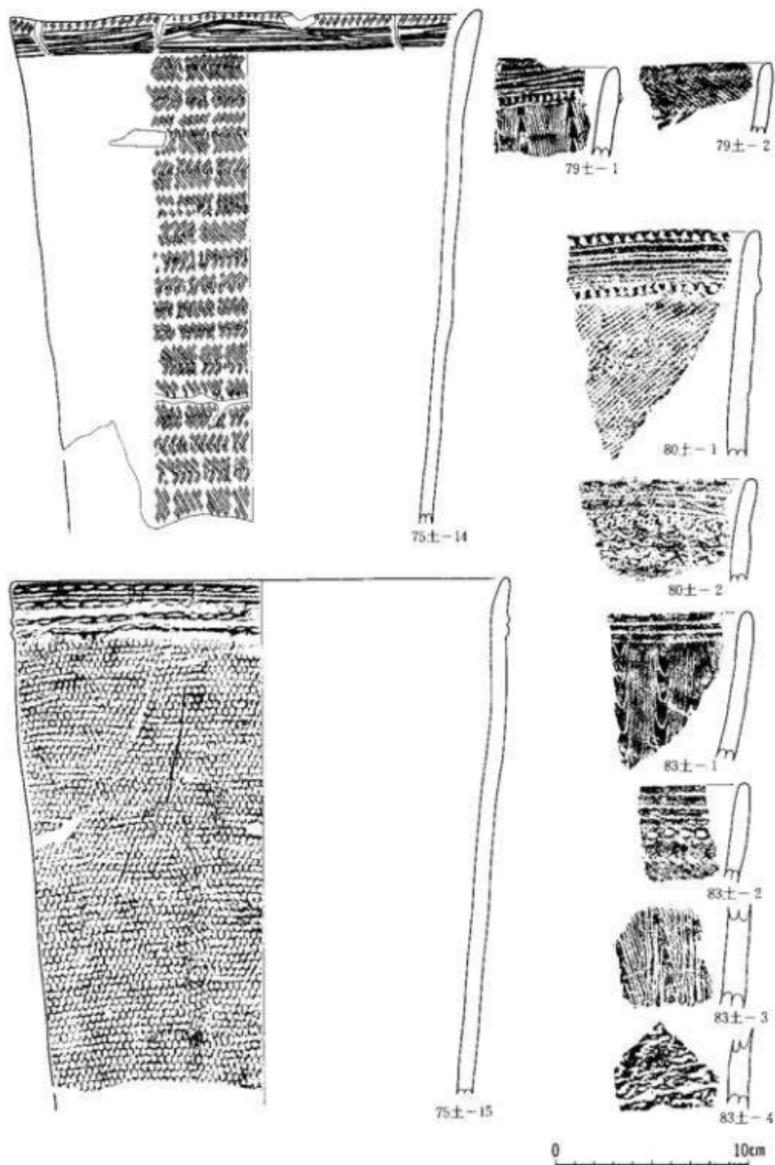

第145图 第75号土坑③·第79号土坑·第80号土坑·第83号土坑出土土层

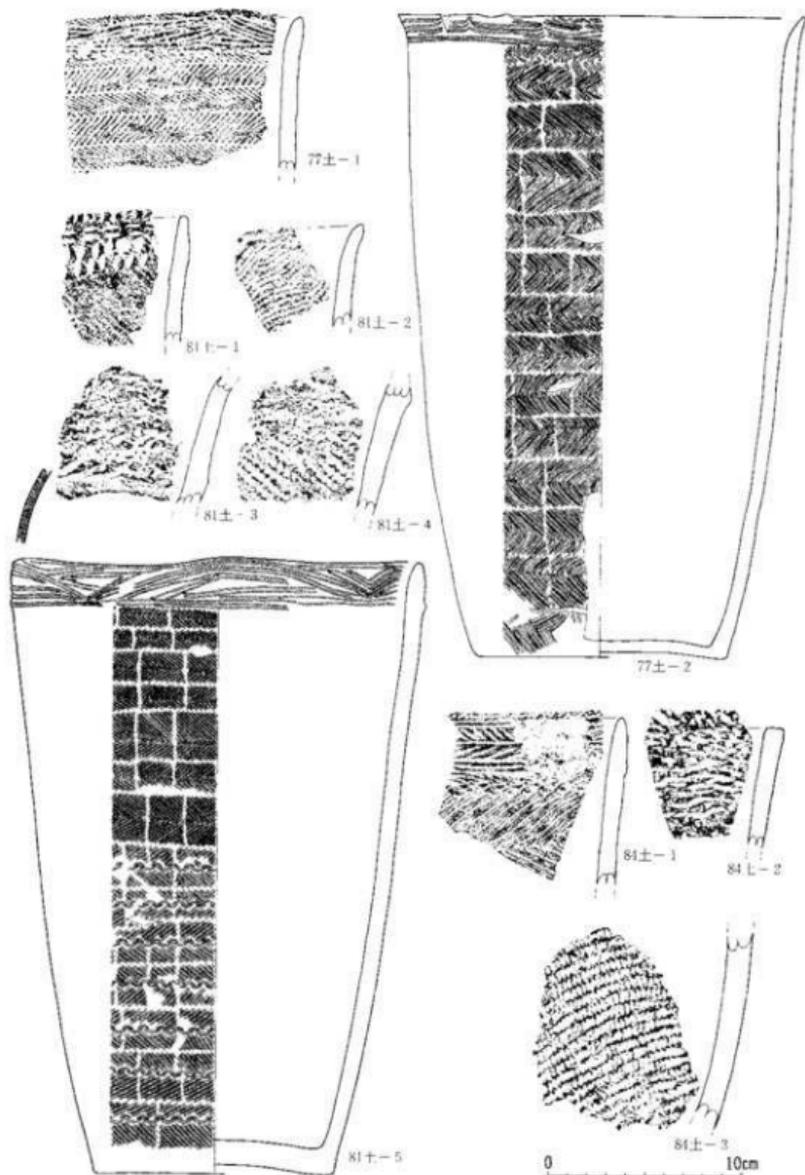

第146图 第77号土坑·第81号土坑·第84号土坑出土土器

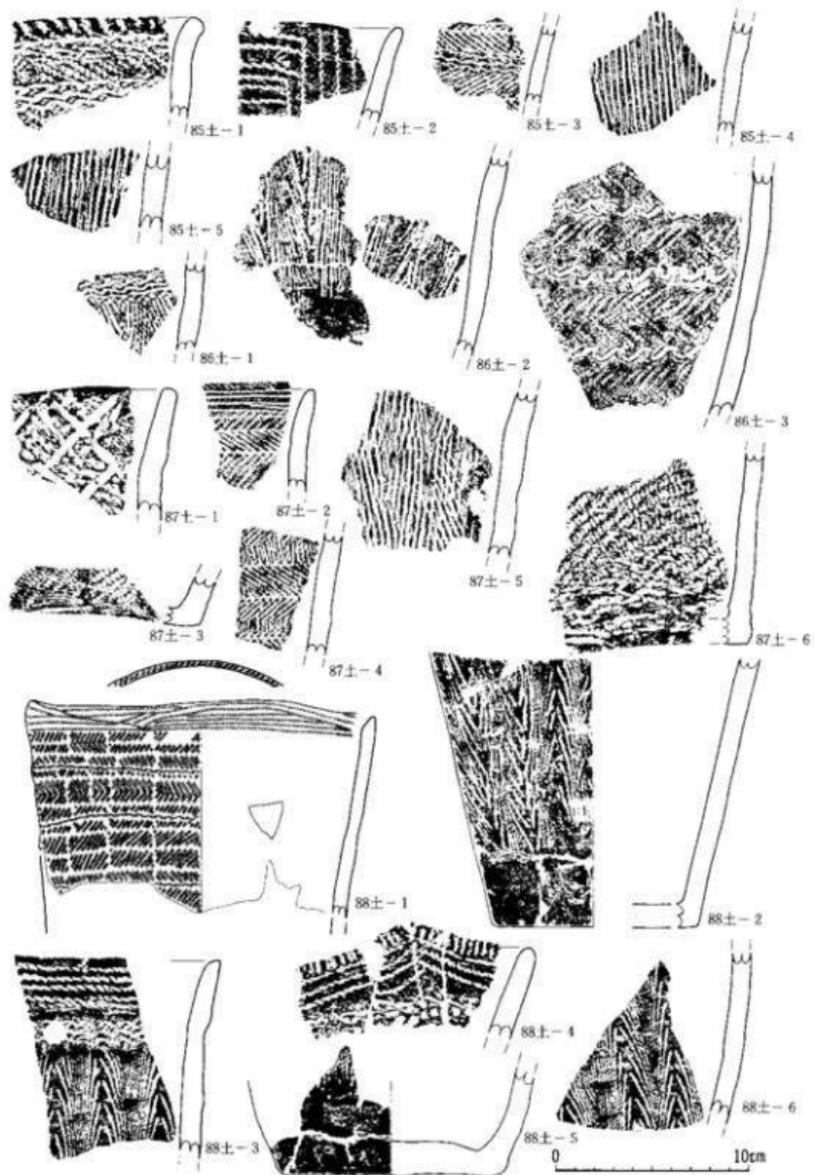

第147图 第85号土坑·第86号土坑·第87号土坑·第88号土坑出土土器

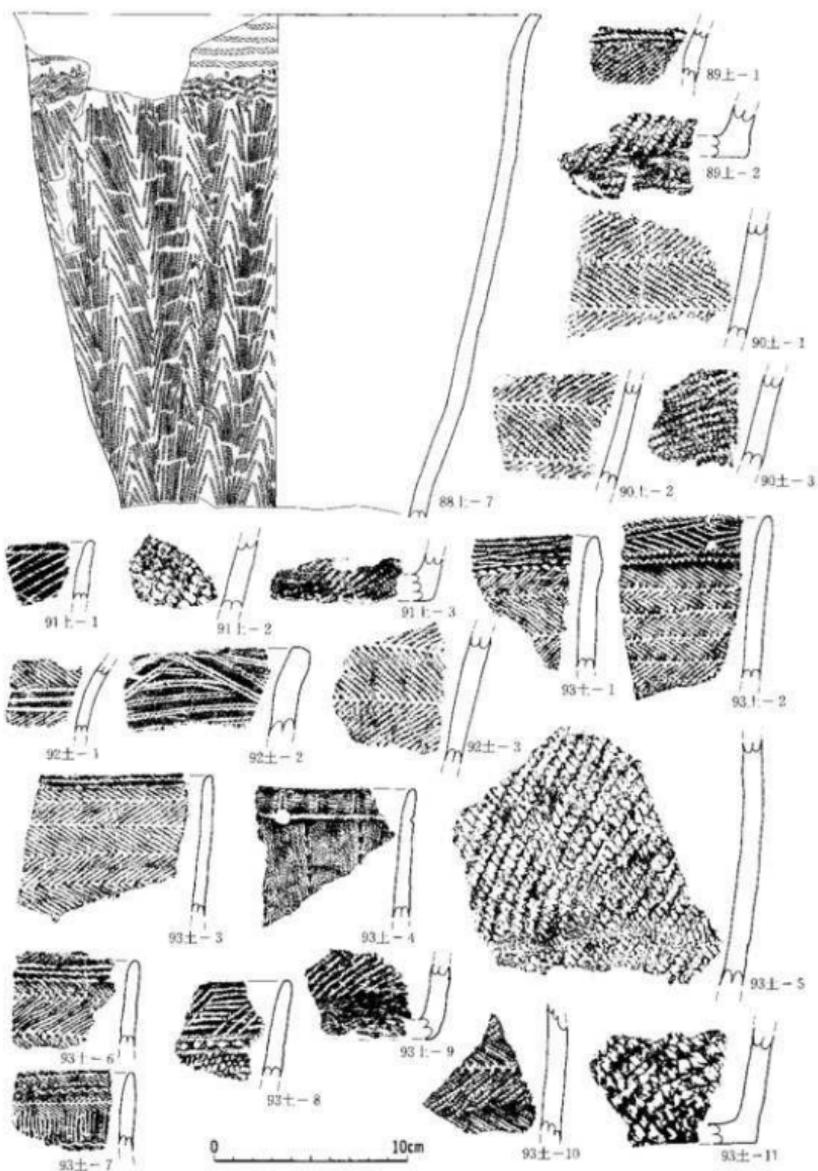

第148图 第88号土坑②·第89号土坑·第90号土坑·第91号土坑·第92号土坑·第93号土坑出土土器

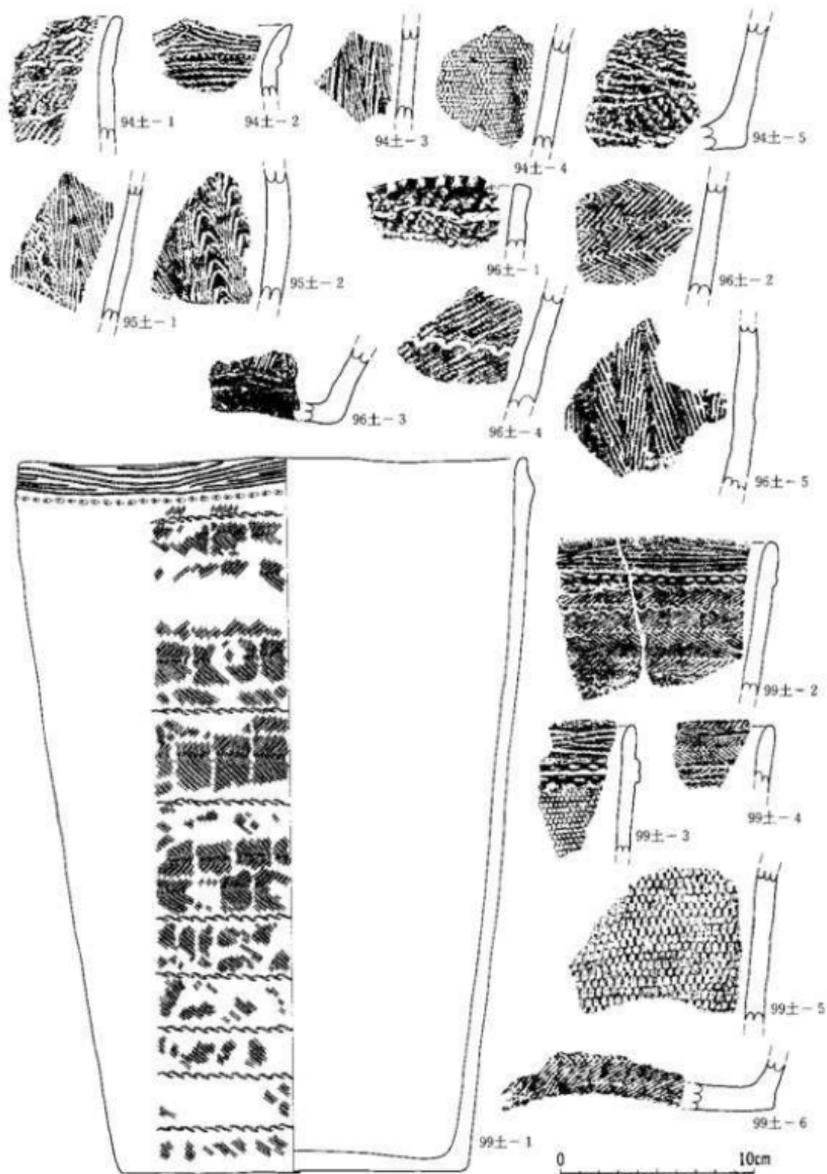

第149图 第94号土坑·第95号土坑·第96号土坑·第99号土坑出土土器

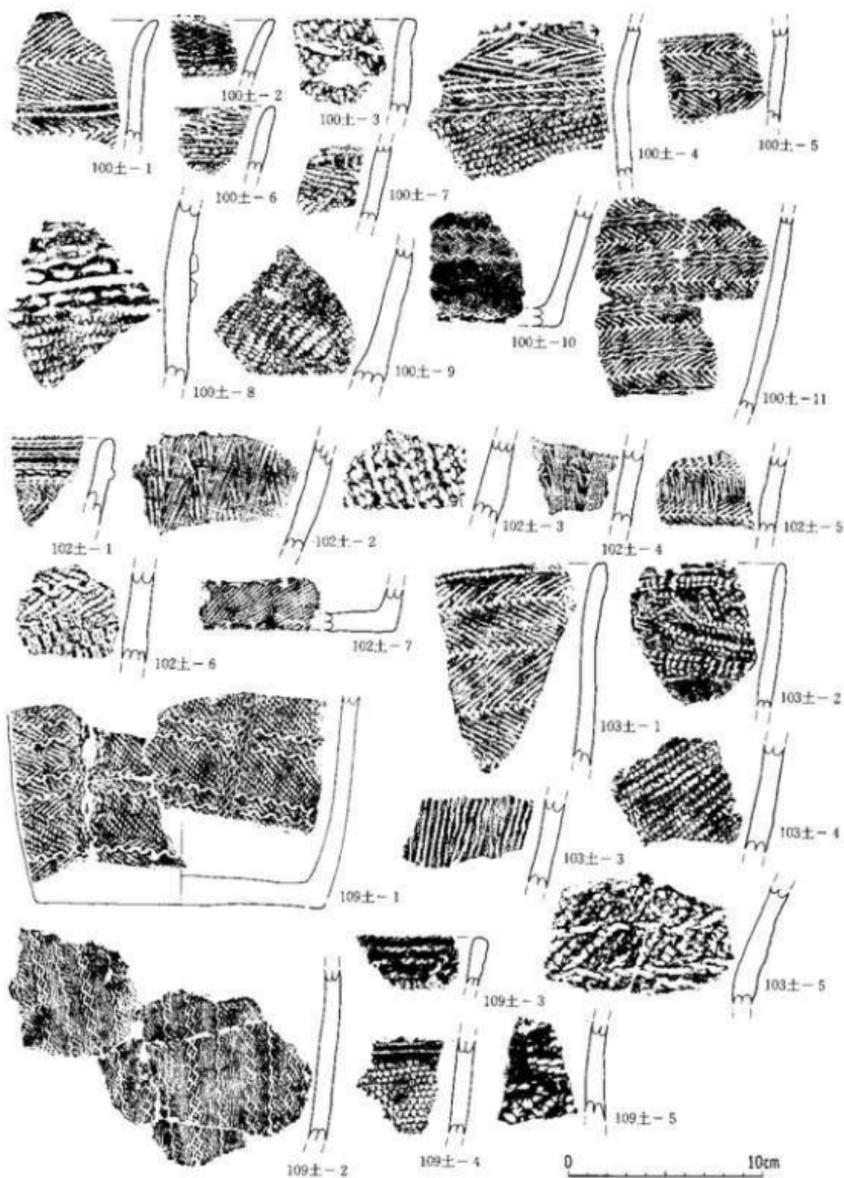

第150图 第100号土坑·第102号土坑·第103号土坑·第109号土坑出土土器

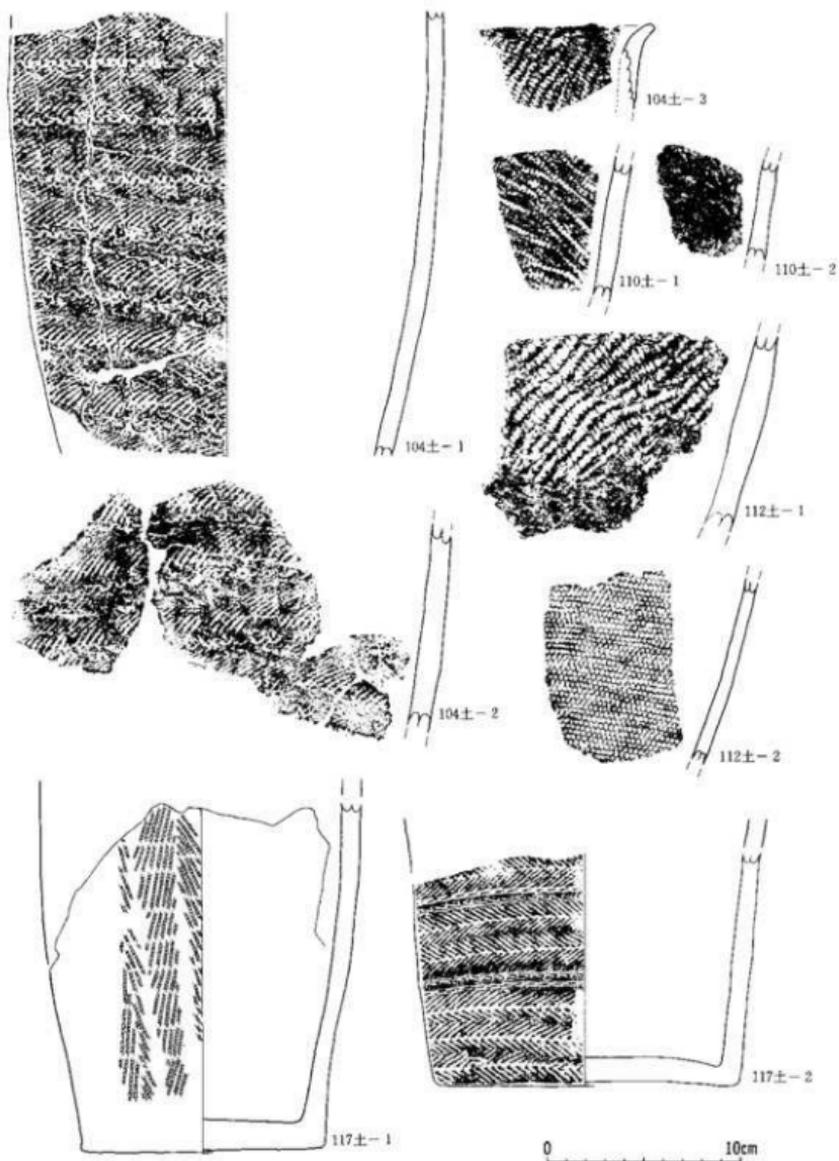

第151图 第104号土坑·第110号土坑·第112号土坑·第117号土坑①出土土器

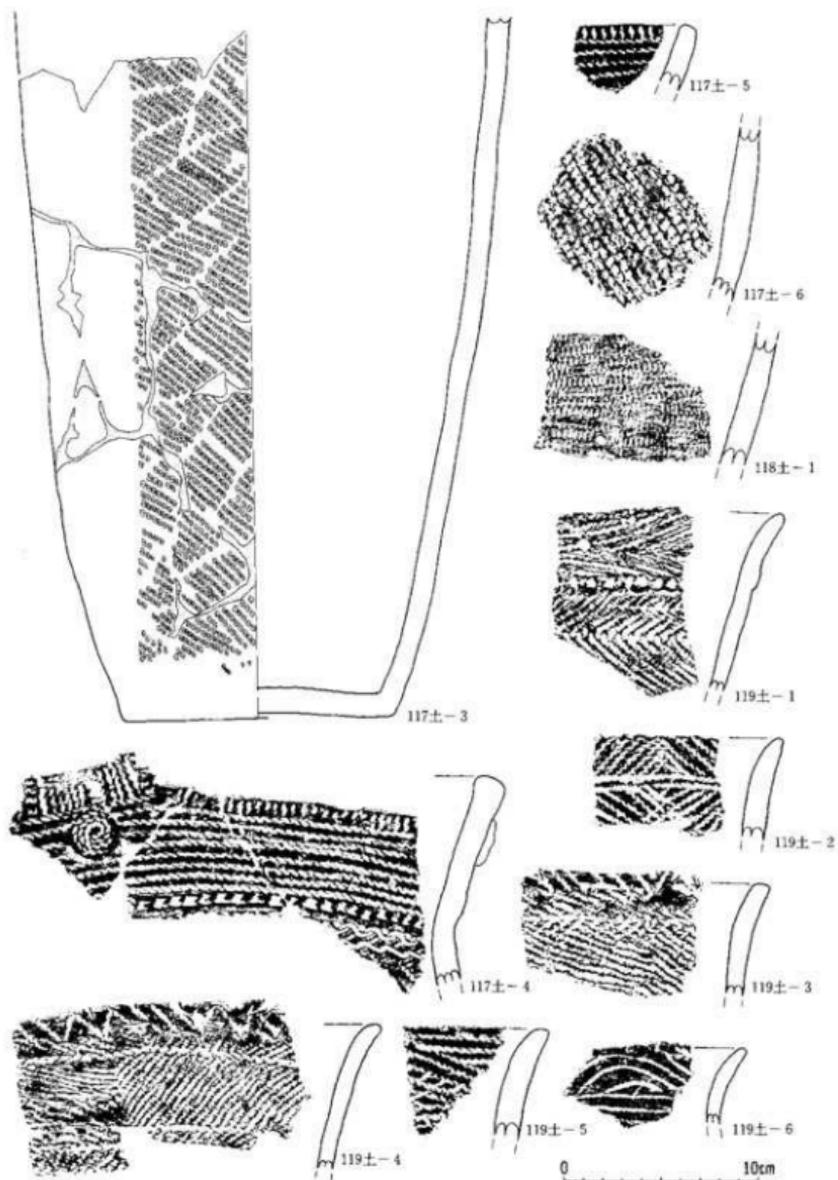

第152图 第117号土坑②·第118号土坑·第119号土坑①出土土器

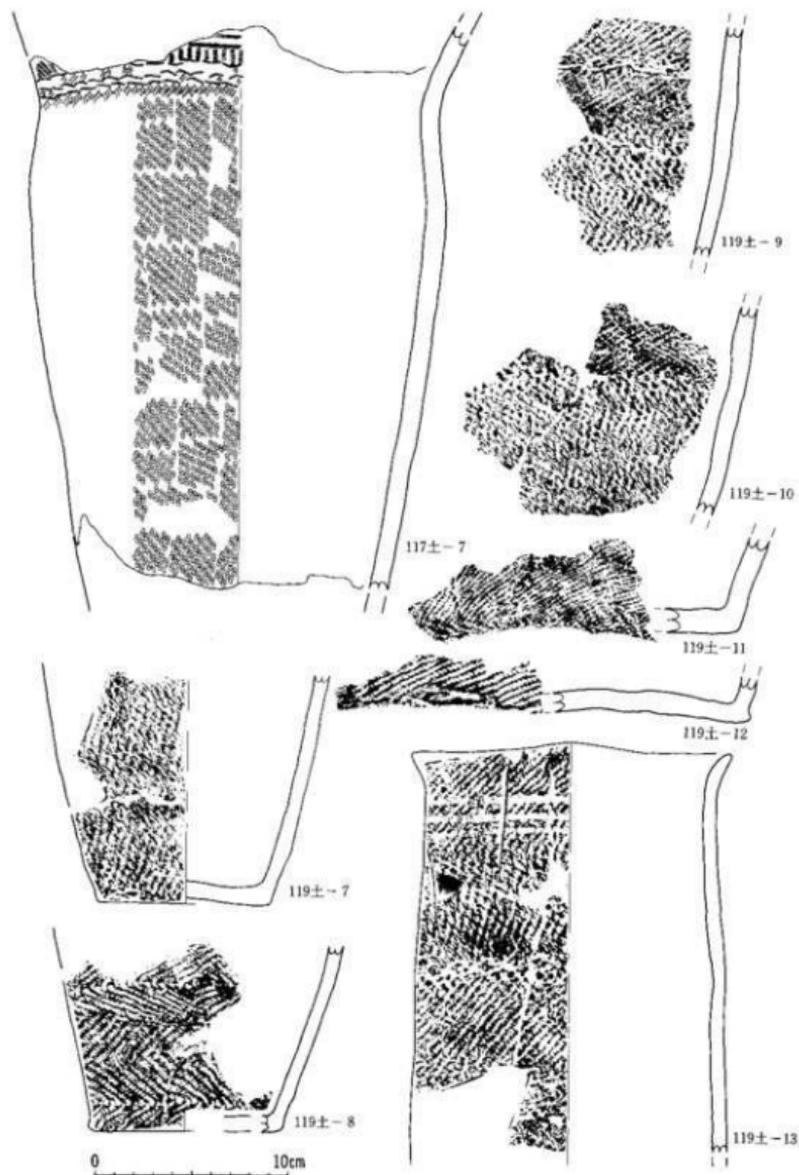

第153图 第117号土坑③·第119号土坑②出土土器

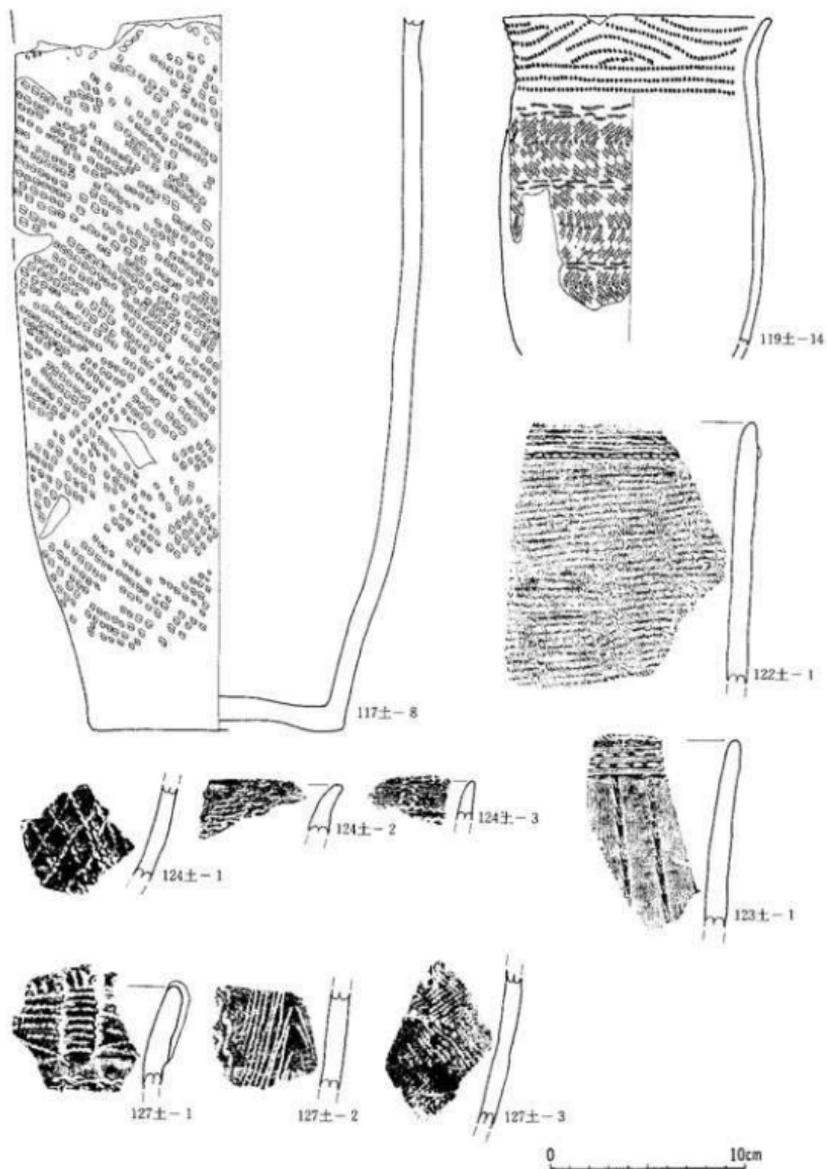

第154图 第117号土坑④·第119号土坑③·第122号土坑
第123号土坑·第124号土坑·第127号土坑出土土器

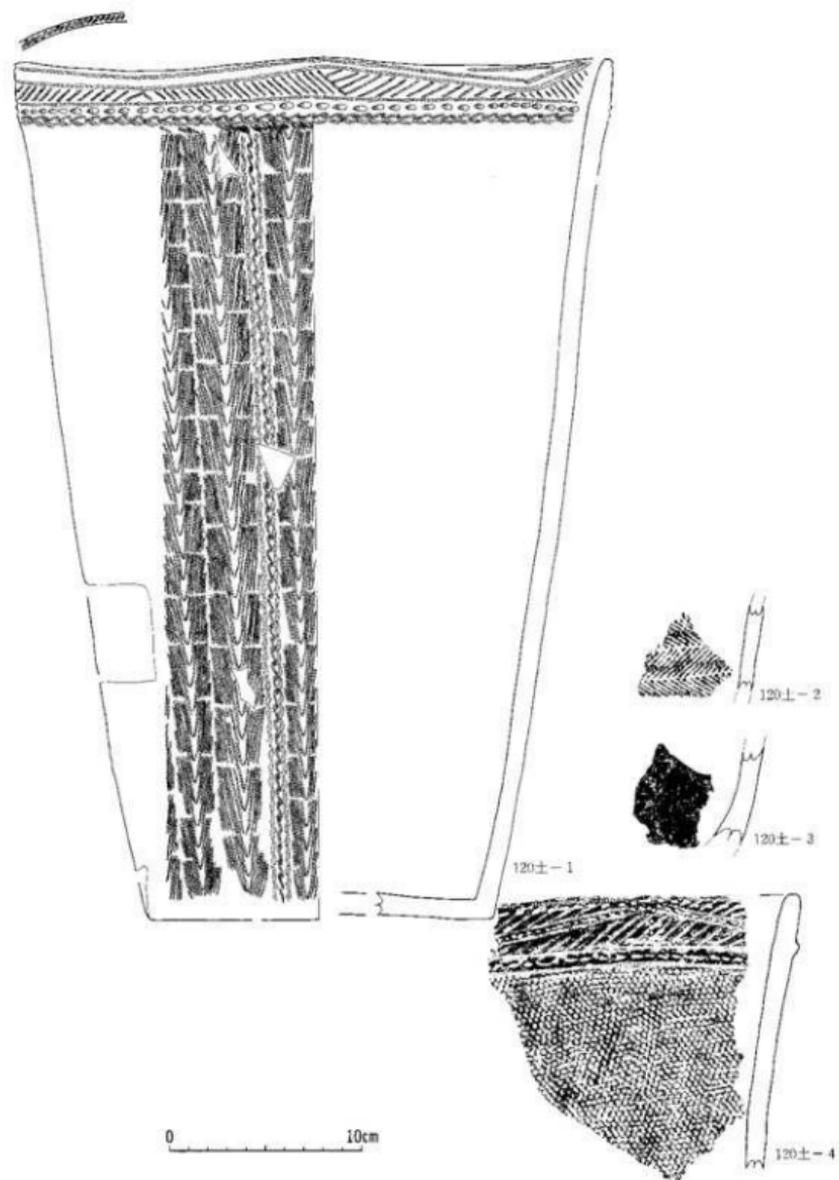

第155图 第120号土坑出土土器

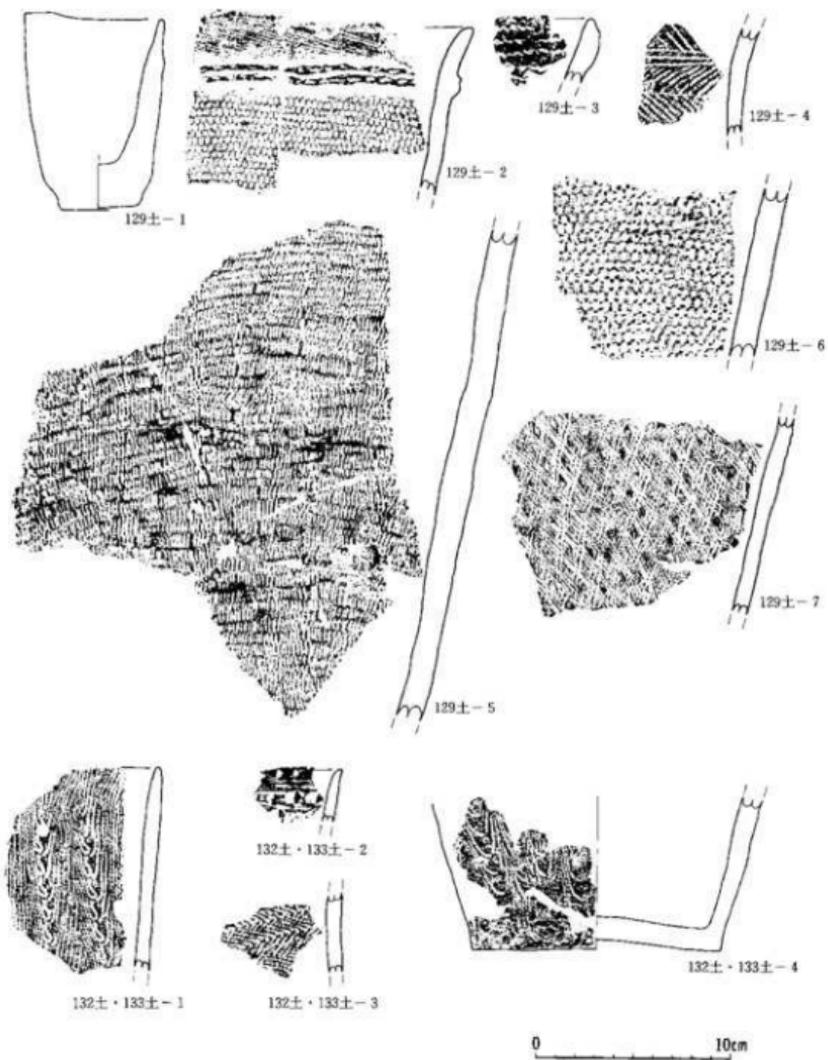

第156圖 第129号土坑・第132・133号土坑出土土器

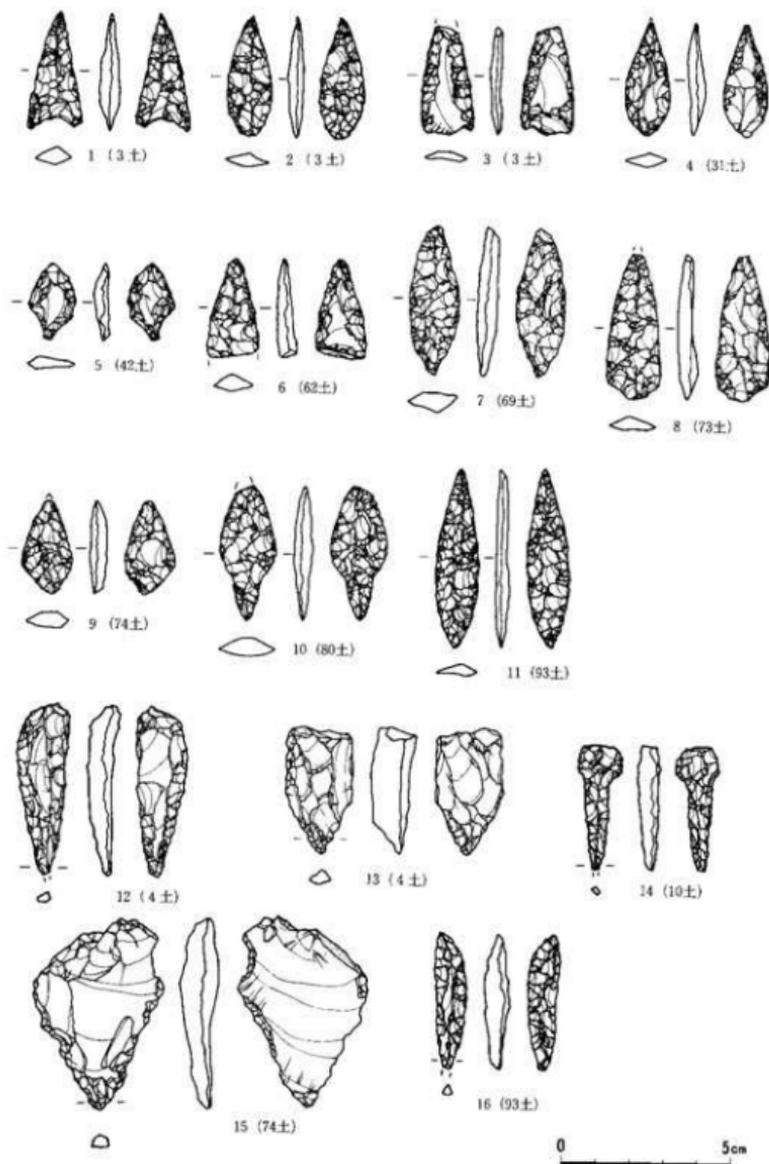

第157图 土坑内出土石器(1)

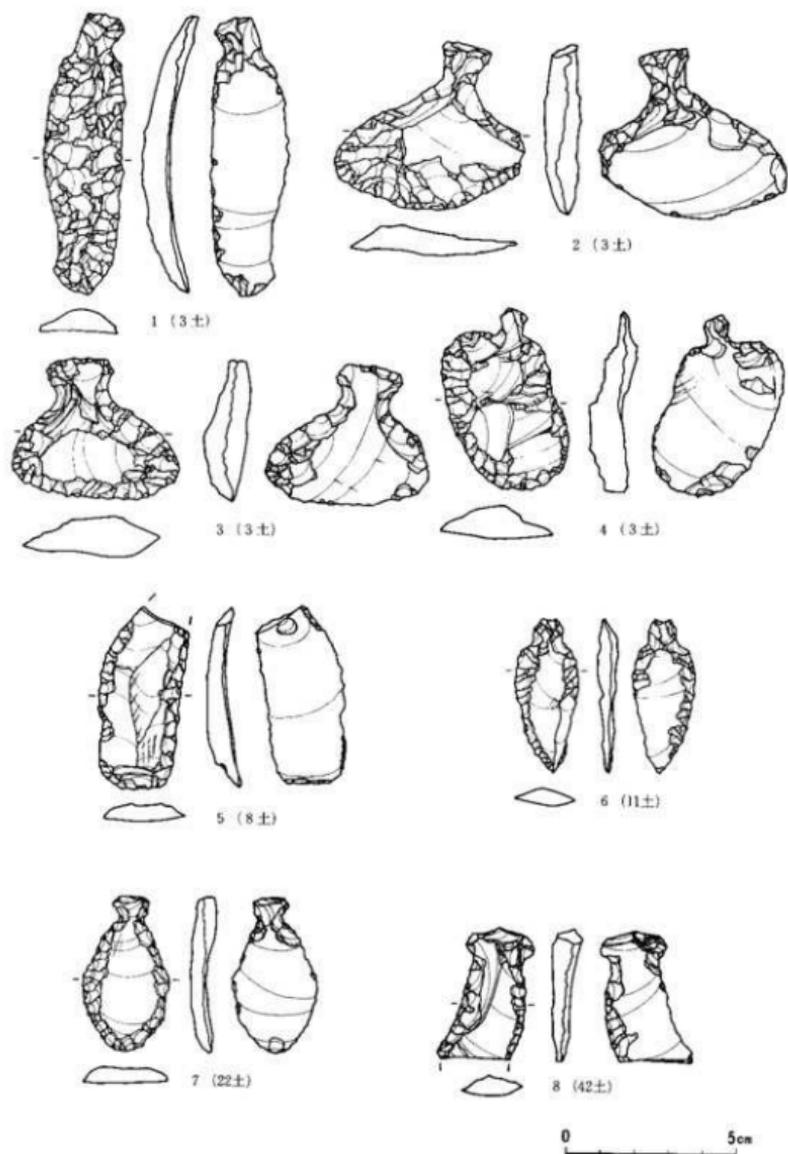

第158图 土坑内出土石器(2)

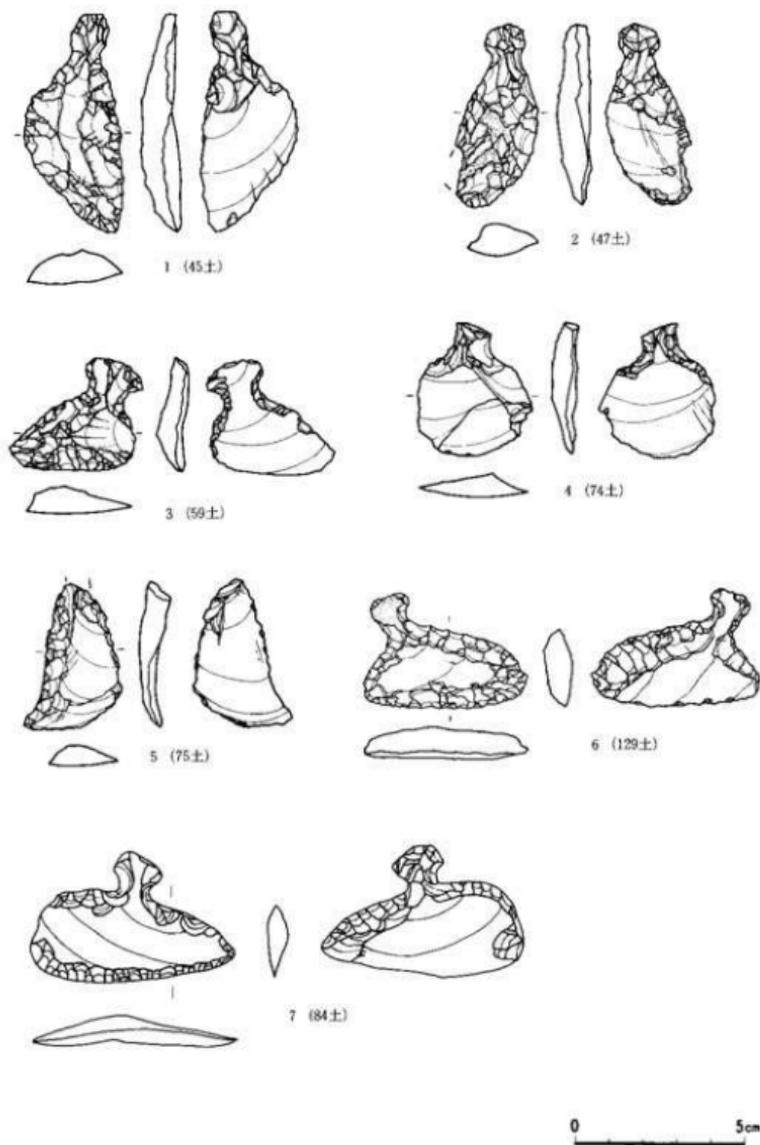

第159图 土坑内出土石器(3)

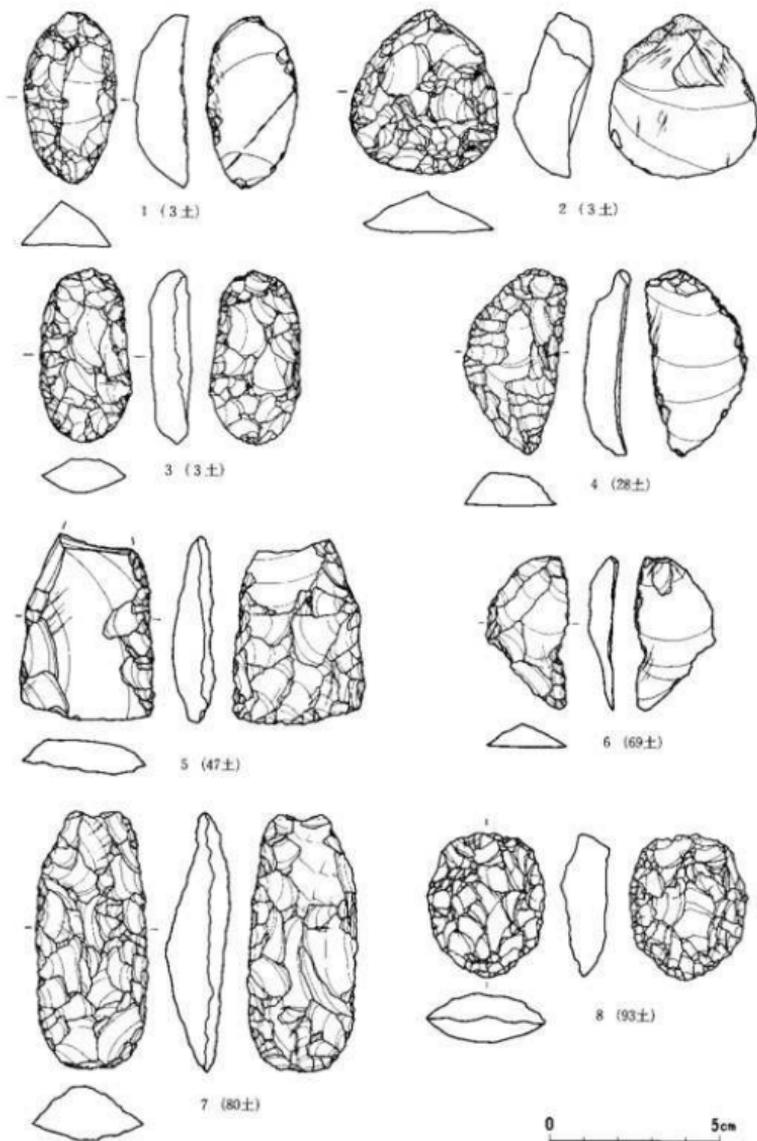

第160图 土坑内出土石器(4)

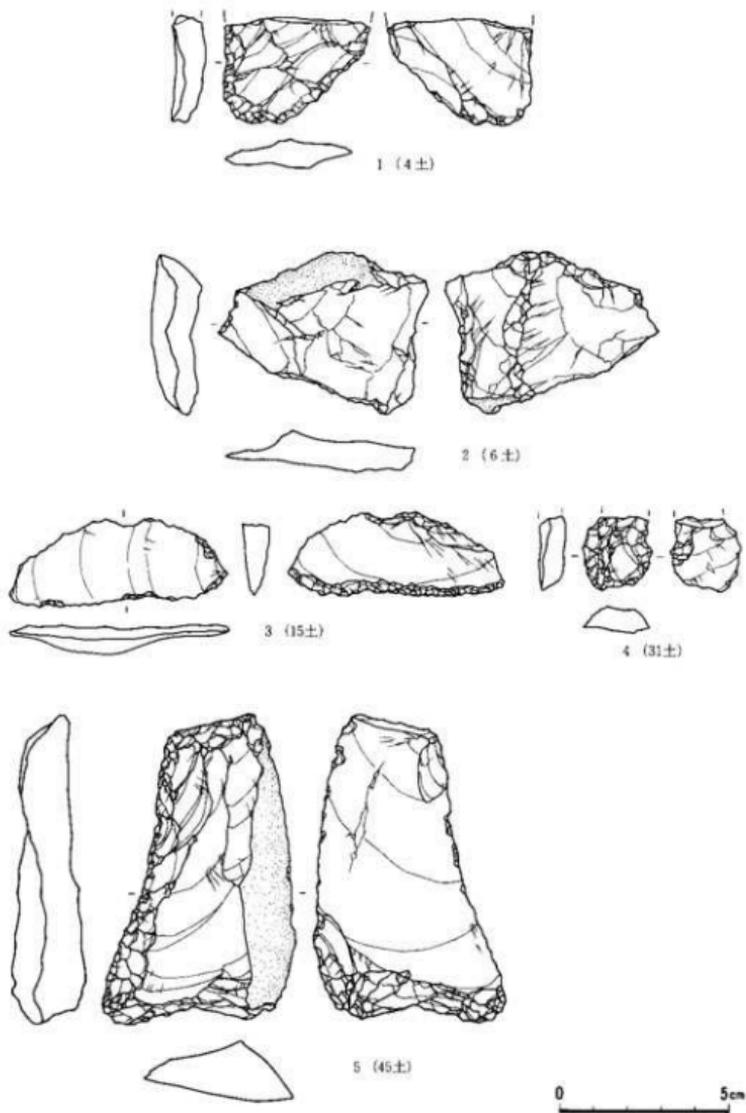

第161图 土坑内出土石器 (5)

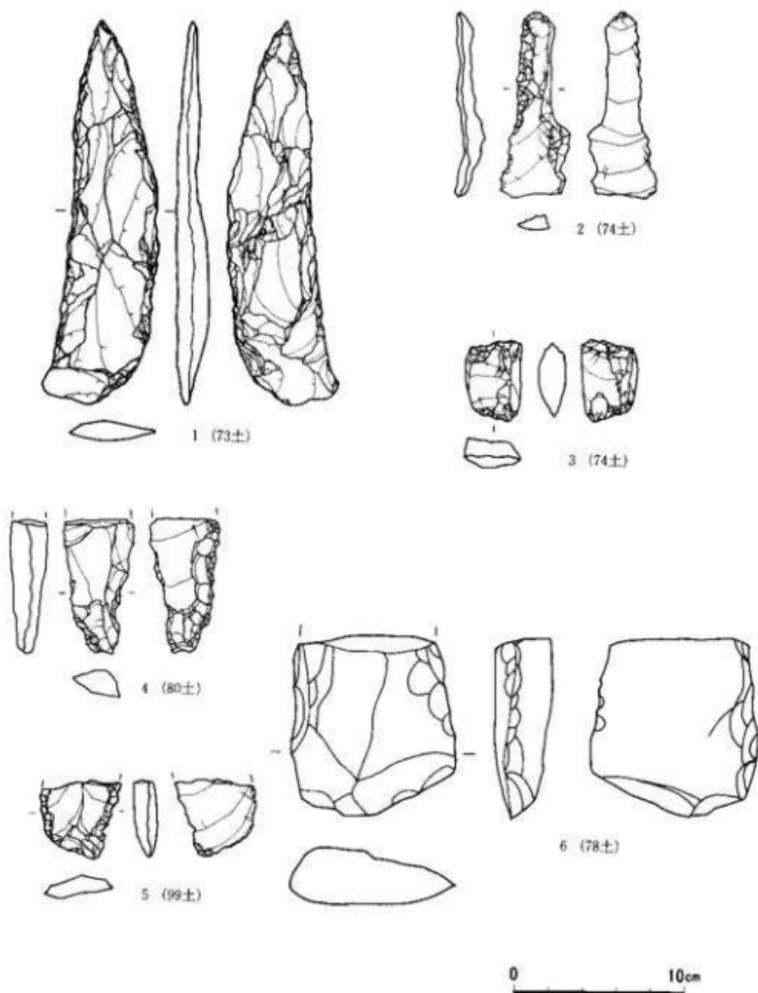

第162图 土坑内出土石器(6)

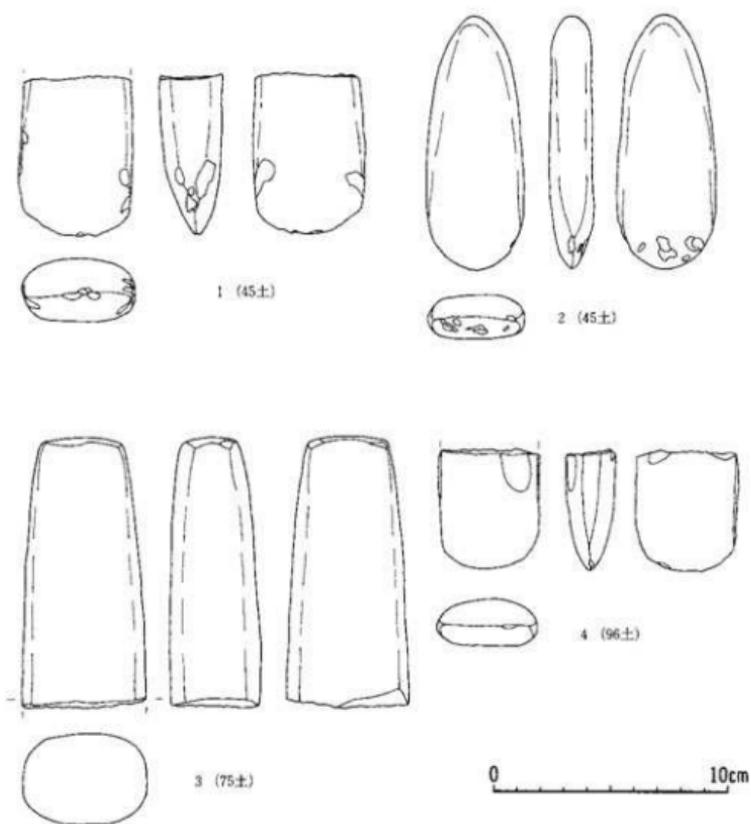

第163图 土坑内出土石器(7)

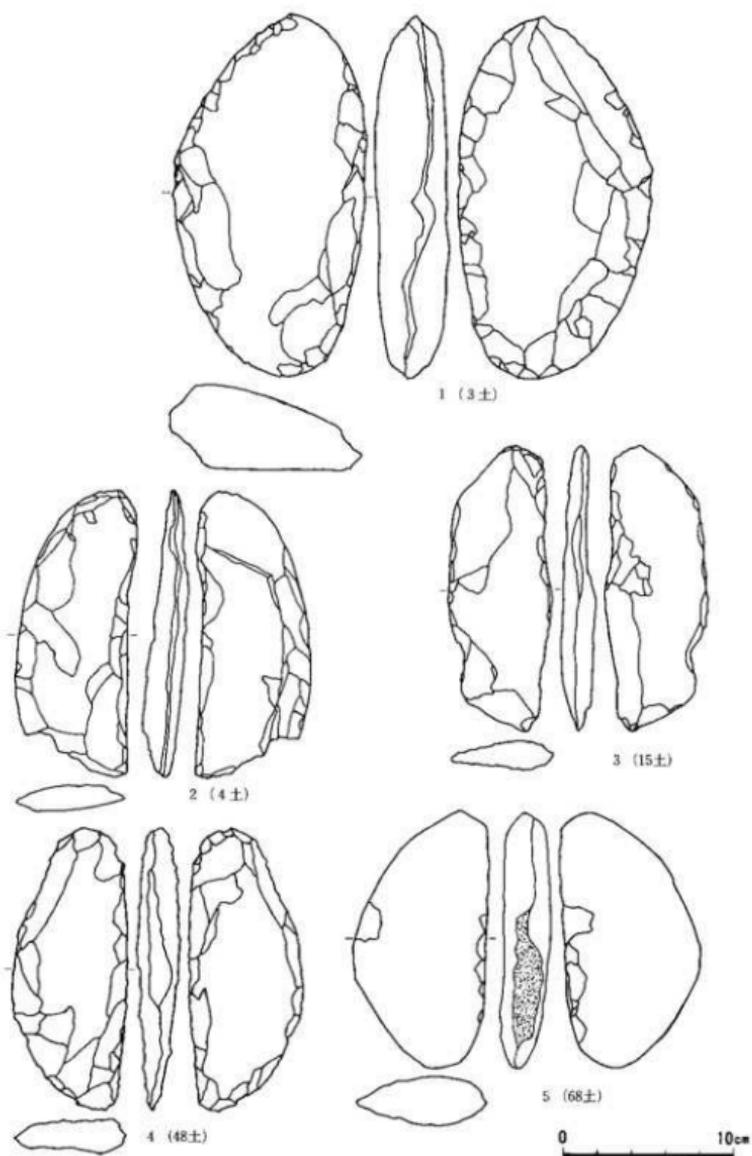

第164图 土坑内出土石器(8)

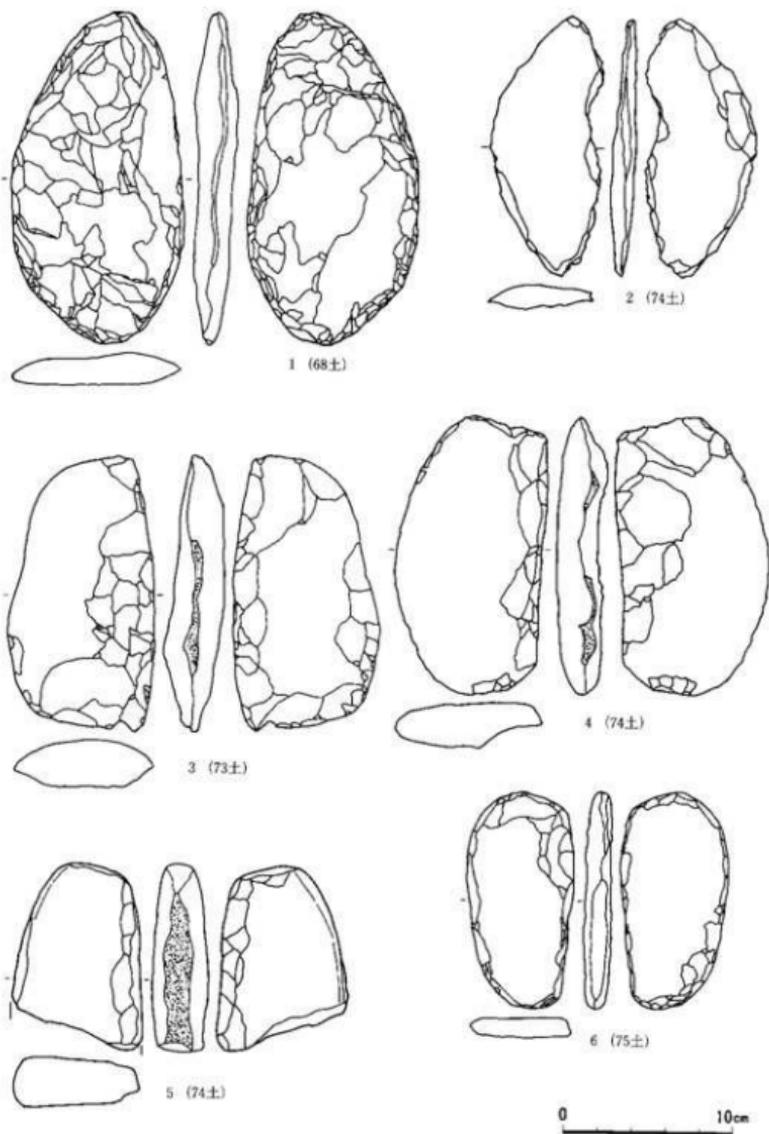

第165图 土坑内出土石器(9)

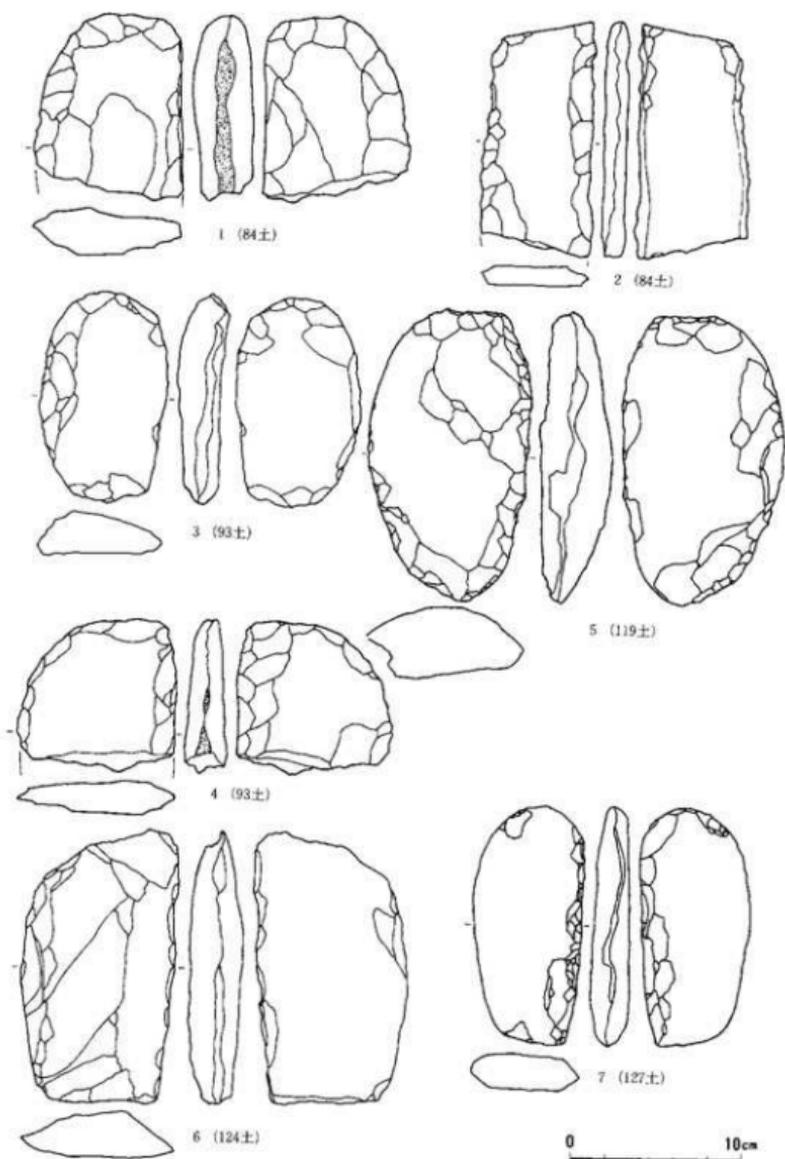

第166圖 土坑内出土石器 (10)

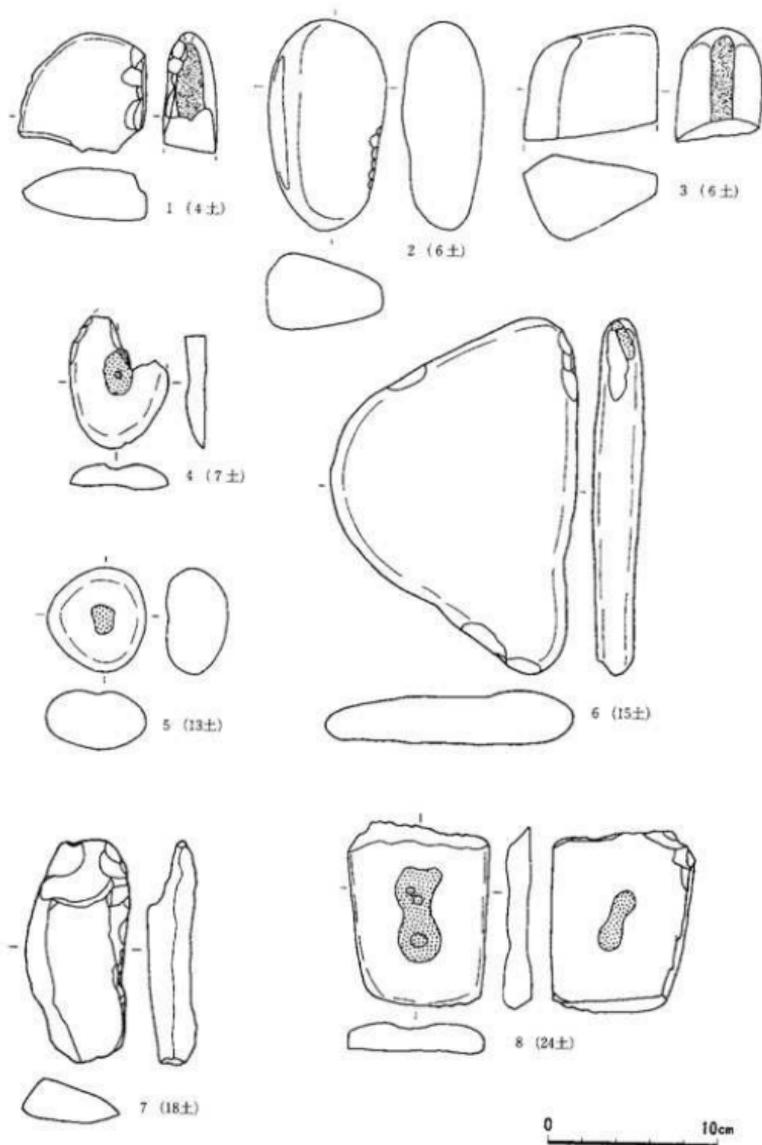

第167圖 土坑內出土石器 (11)

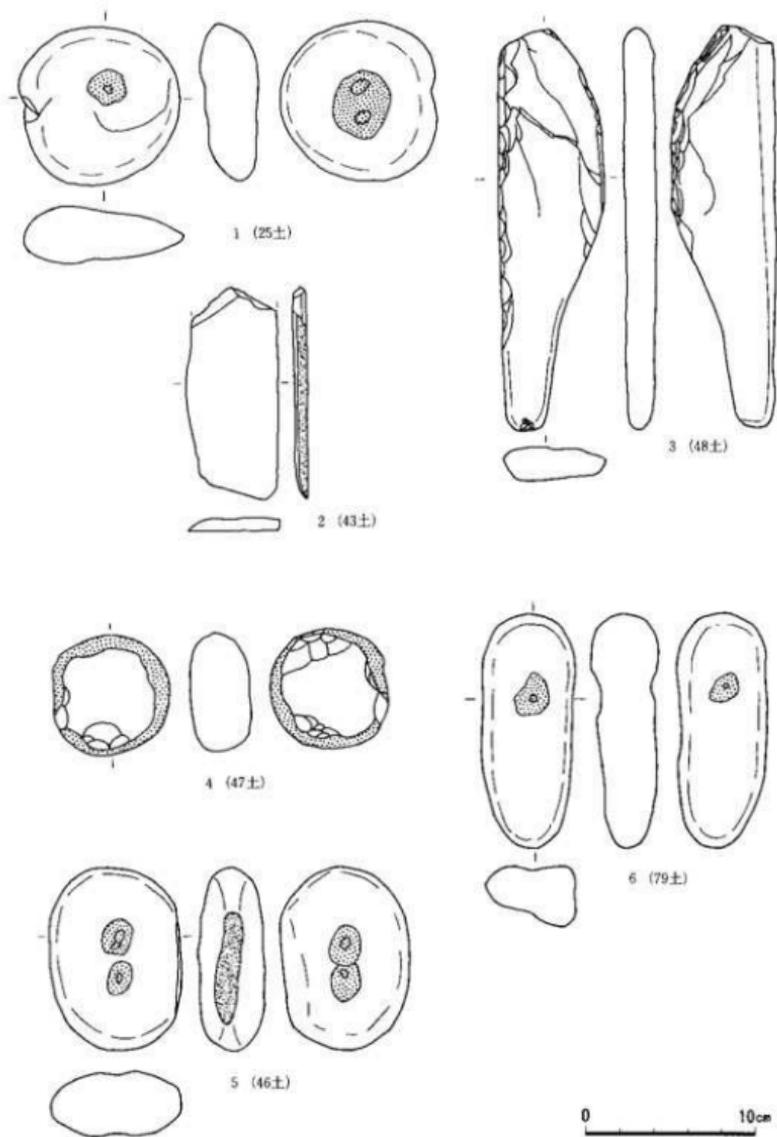

第168图 土坑内出土石器 (12)

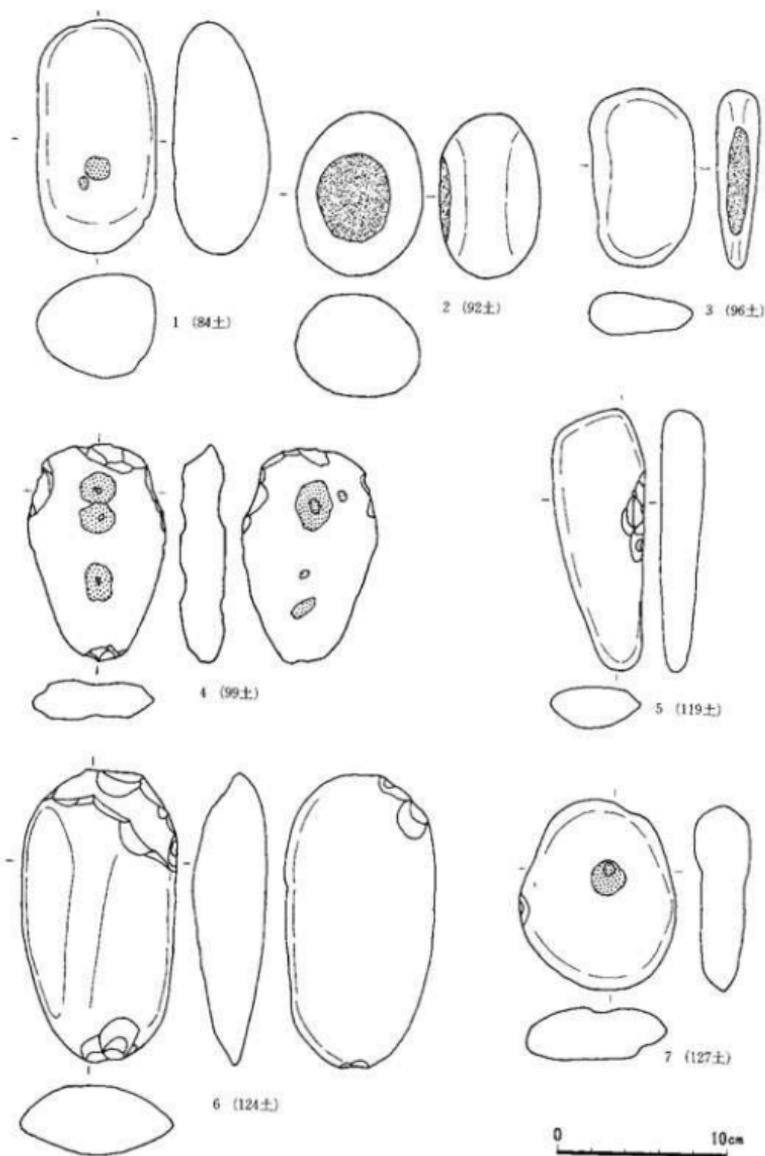

第169图 土坑内出土石器 (13)

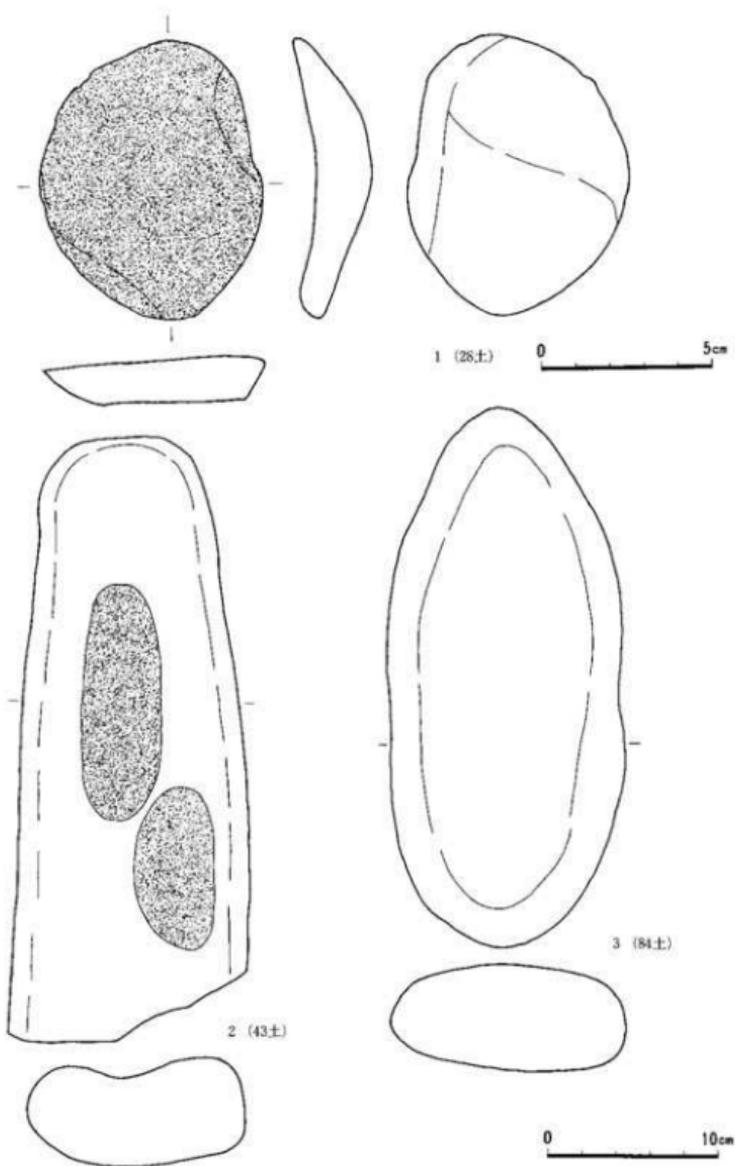

第170圖 土坑内出土石器 (14)

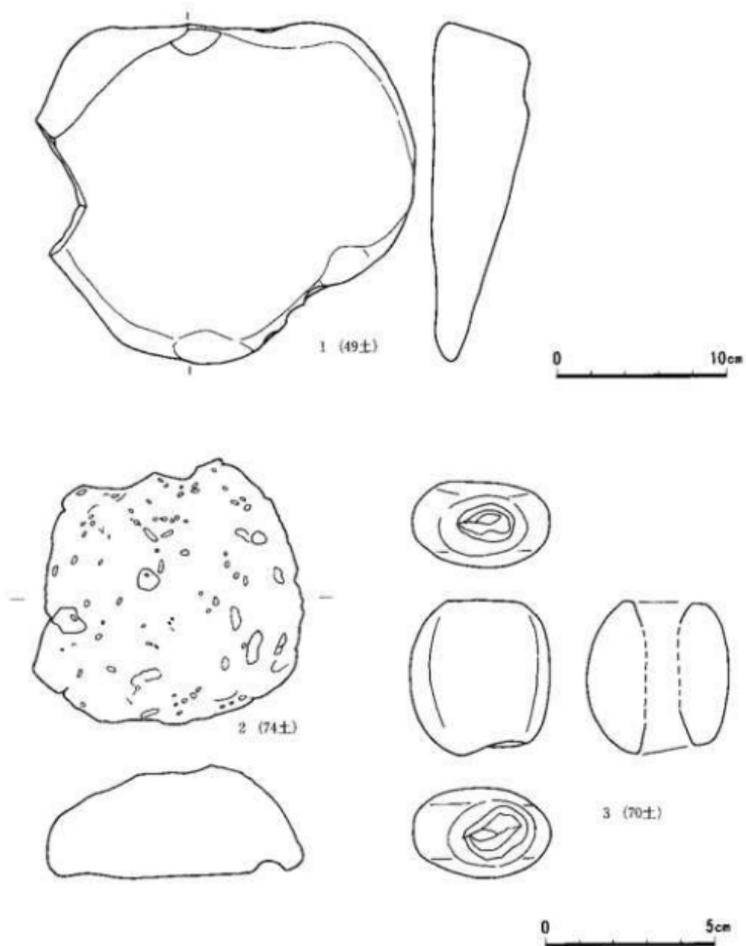

第171图 土坑内出土石器 (15)

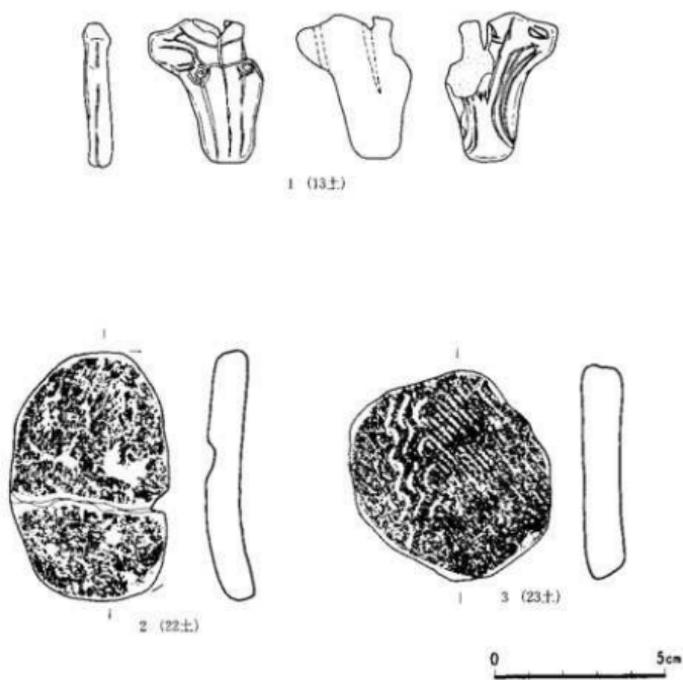

第172図 土坑内出土土製品

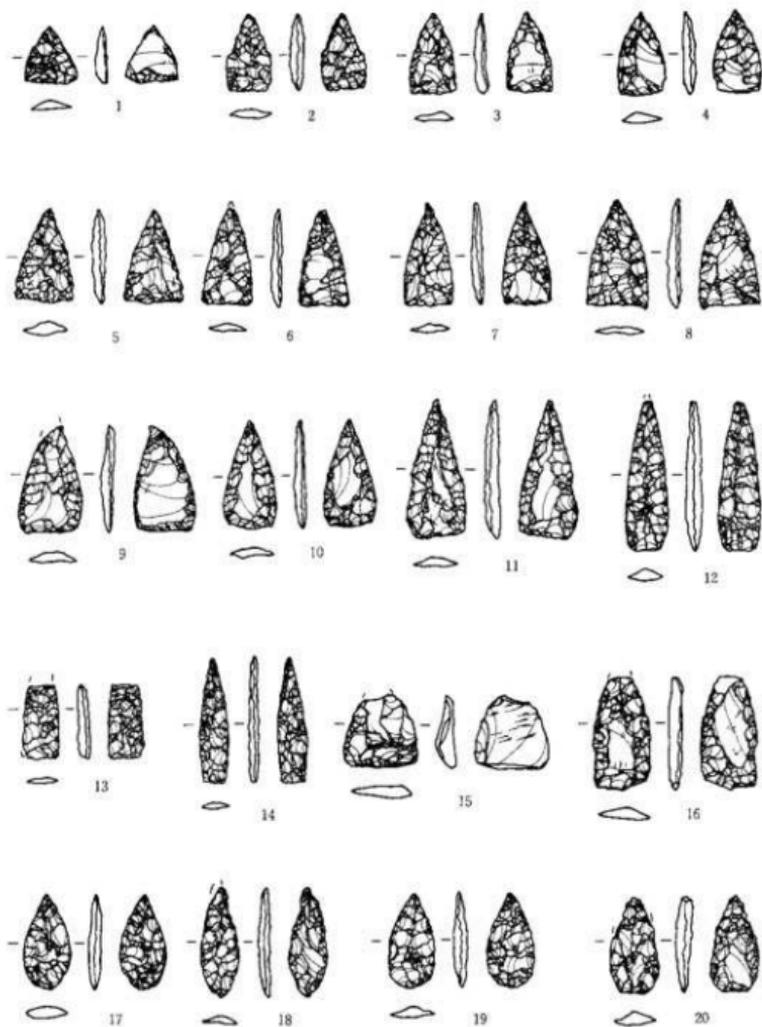

0 5cm

第173図 東捨て場出土石器(1)

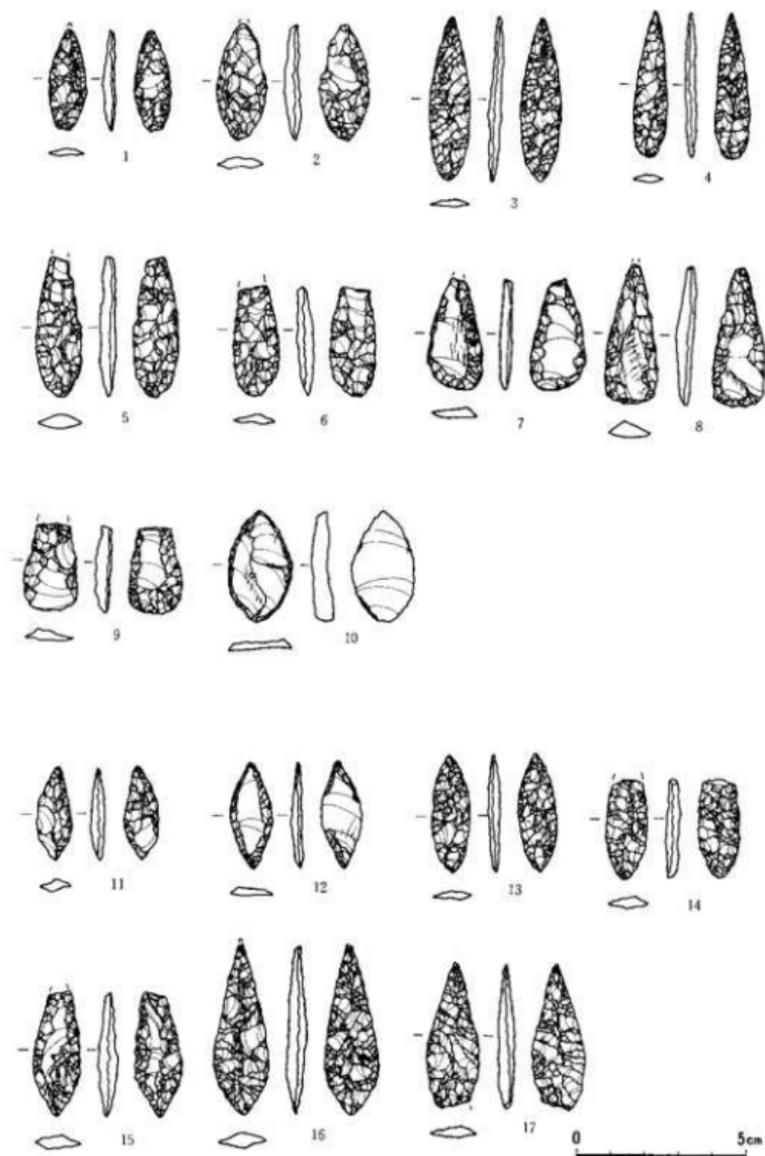

第174図 東捨て場出土石器(2)

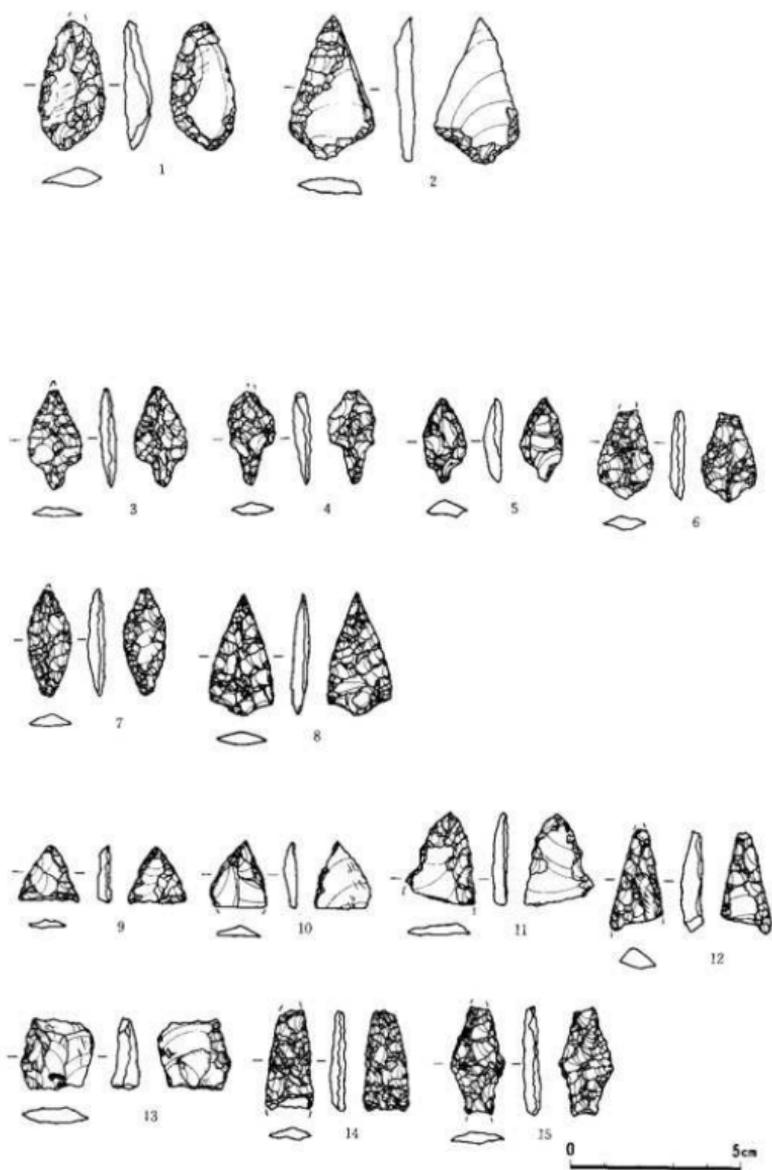

第175図 東捨て場出土石器(3)

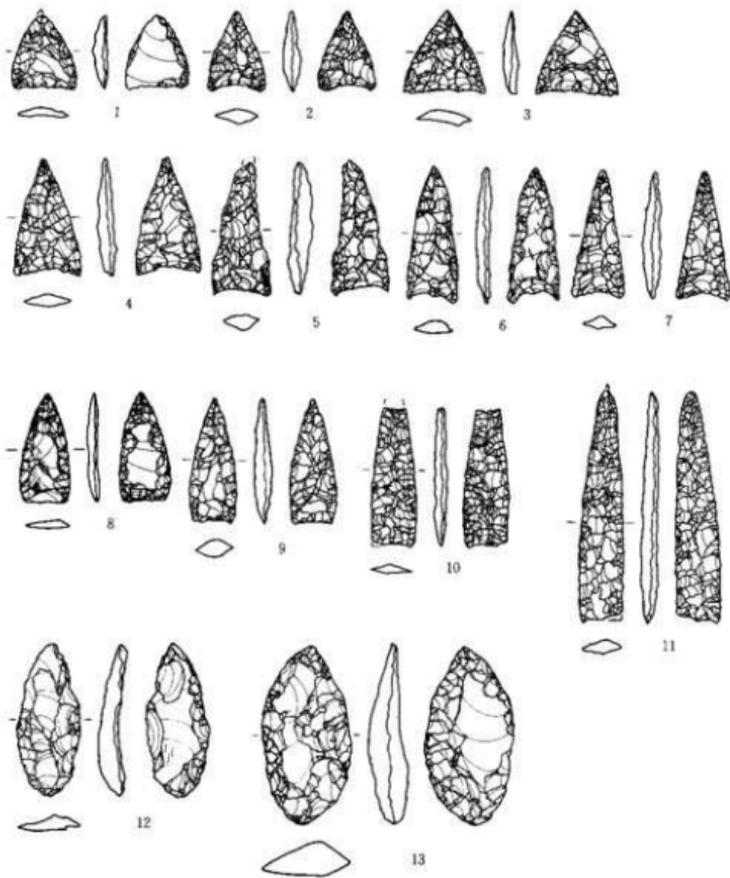

第176図 東捨て場出土石器（4）

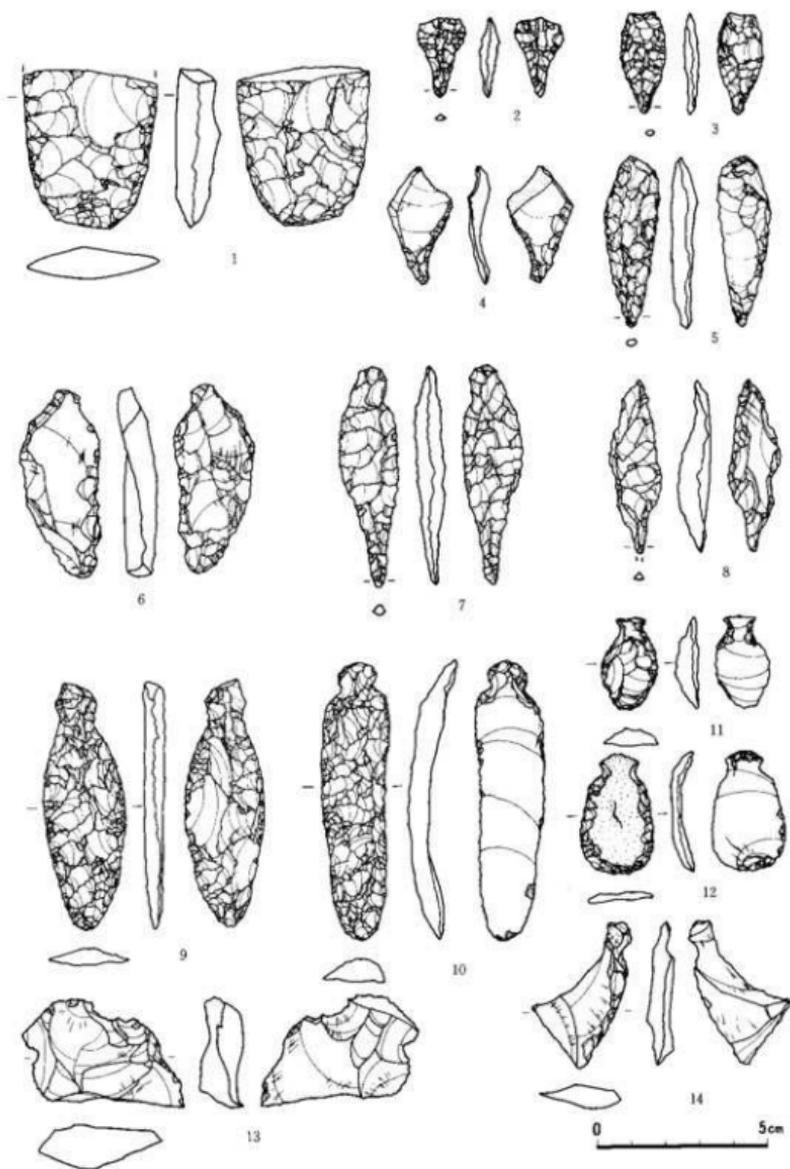

第177図 東捨て場出土石器（5）

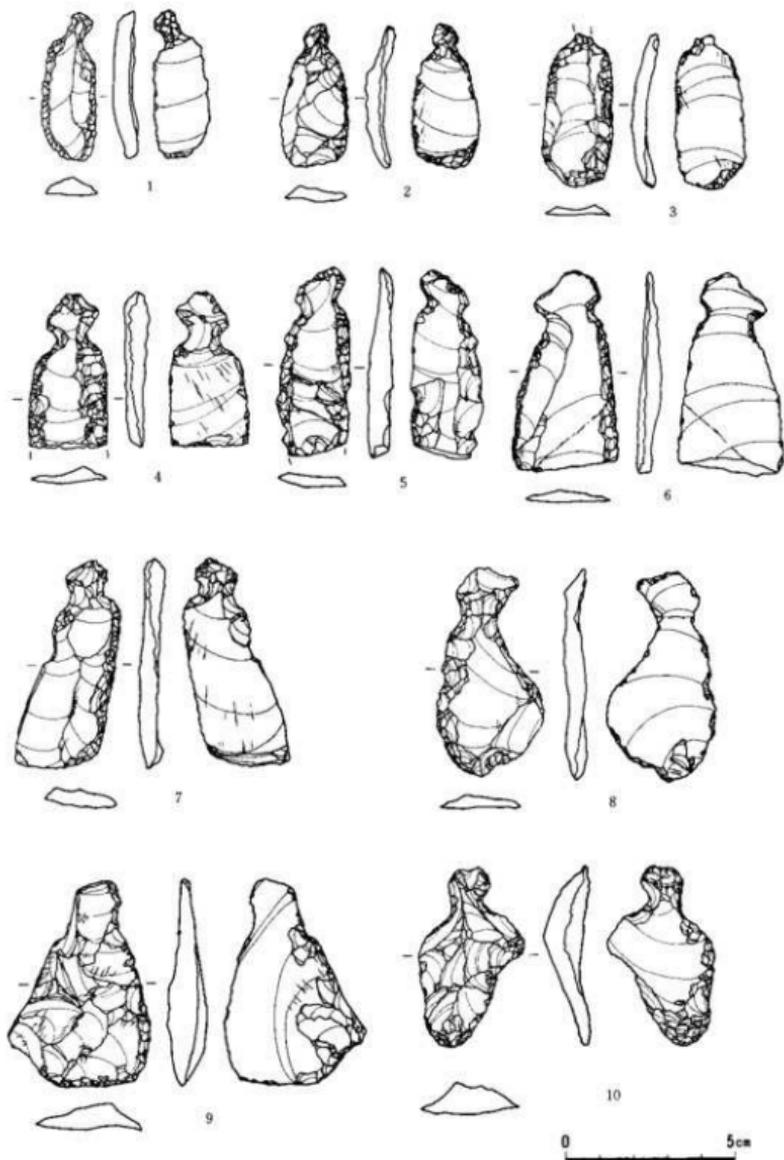

第178図 東捨て場出土石器(6)

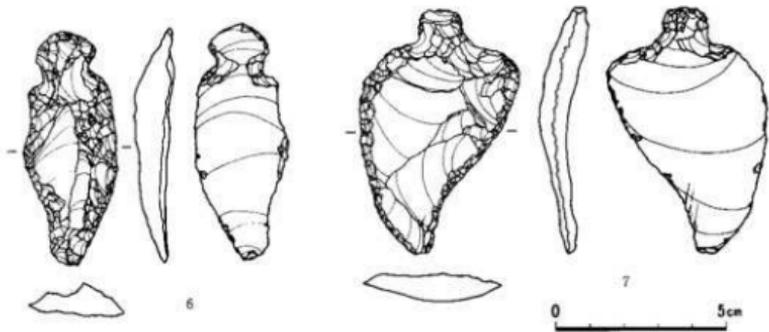
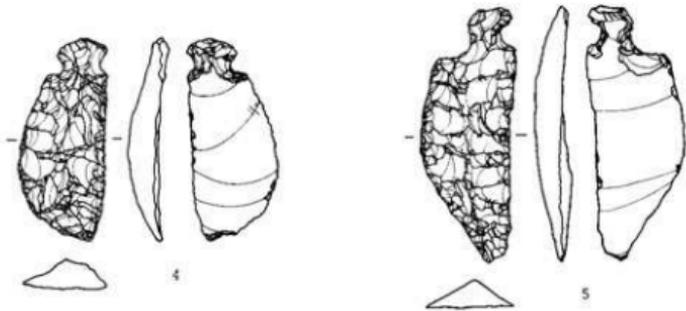
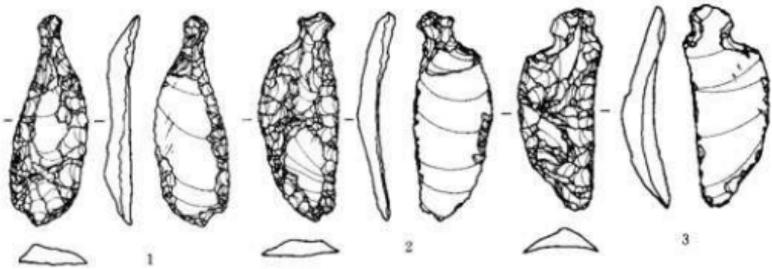

第179図 東捨て場出土石器（7）

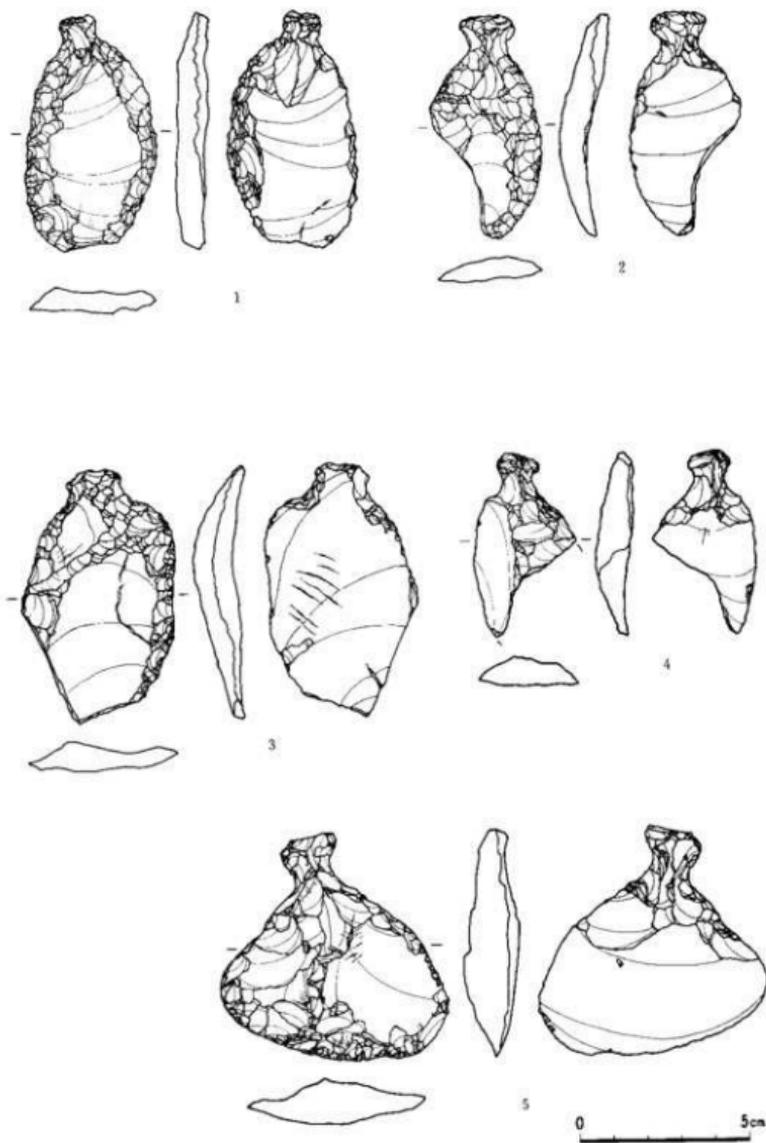

第180圖 東拾て場出土石器(8)

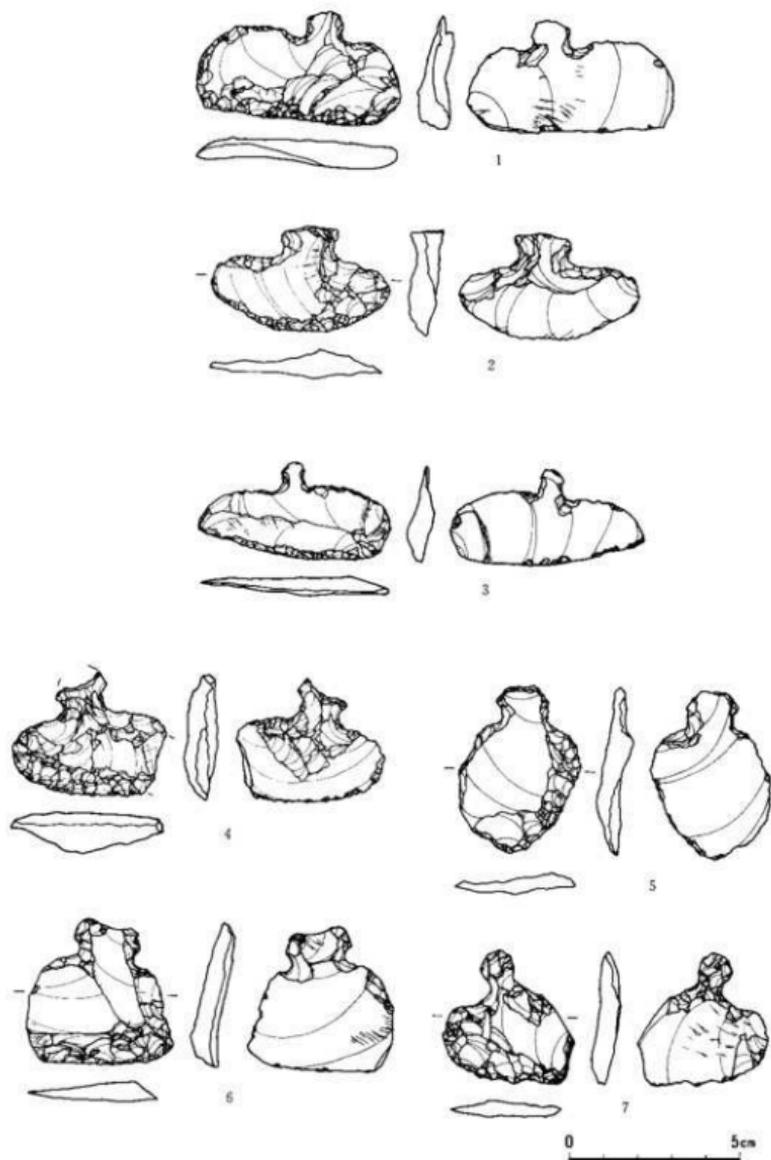

第181図 東捨て場出土石器(9)

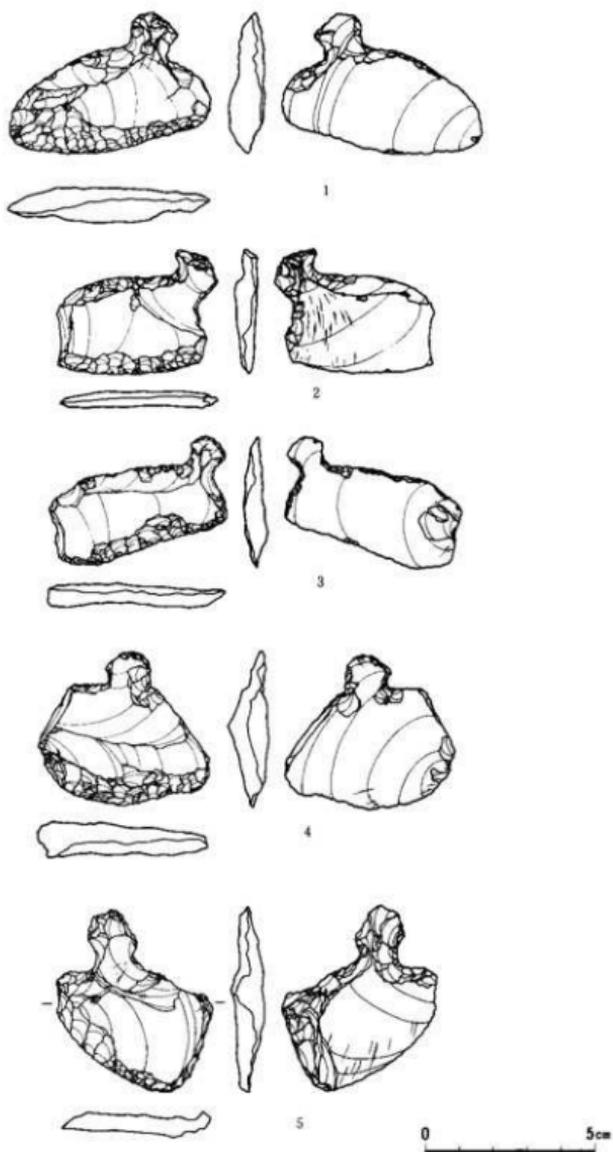

第182図 東捨て場出土石器 (10)

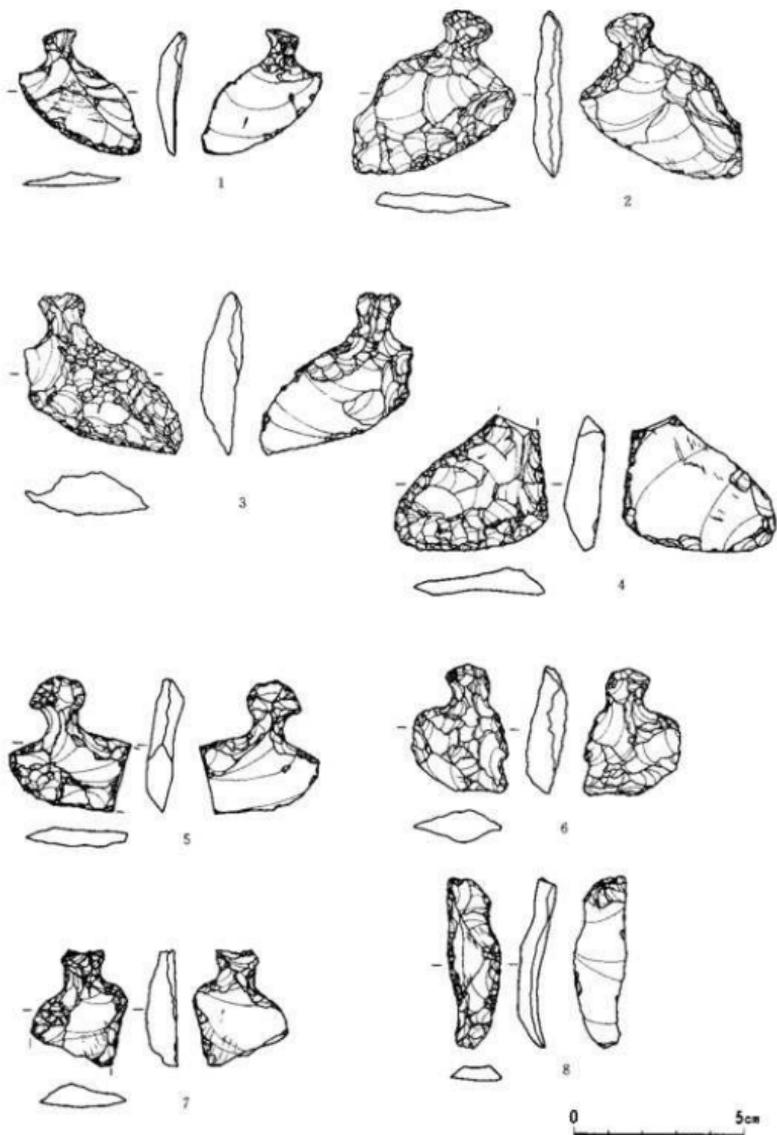

第183図 東捨て場出土石器 (11)

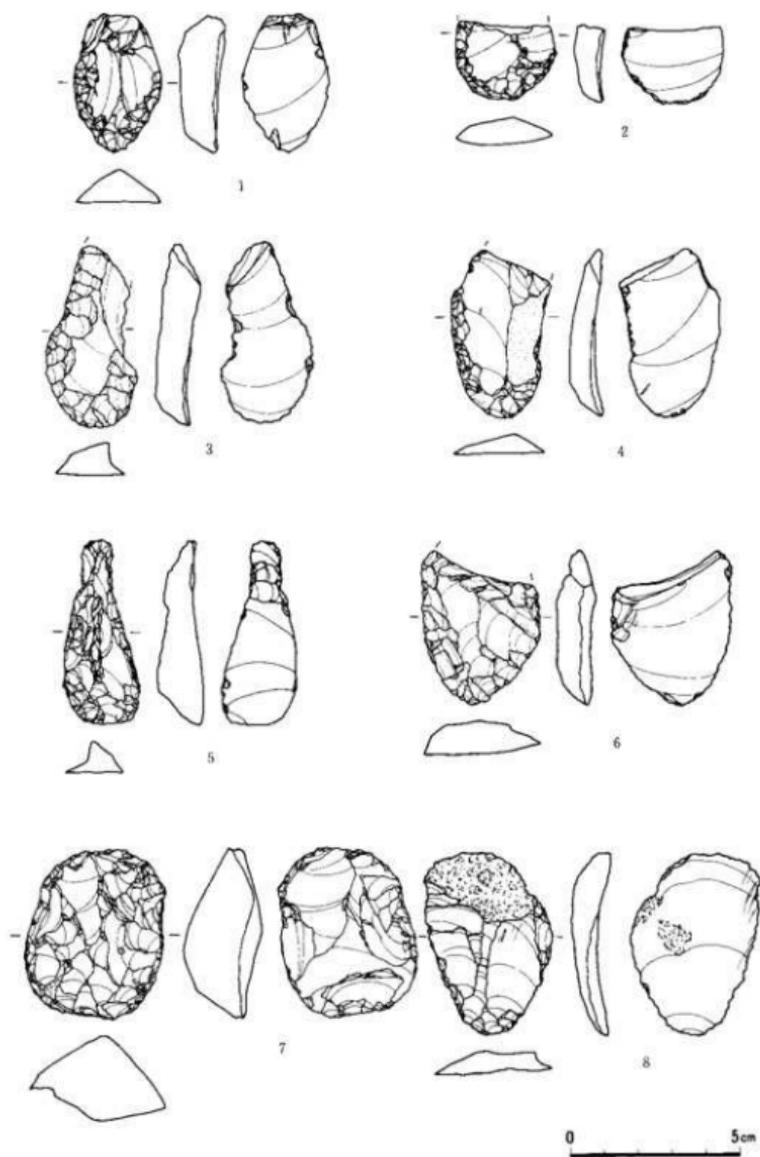

第184図 東捨て場出土石器 (12)

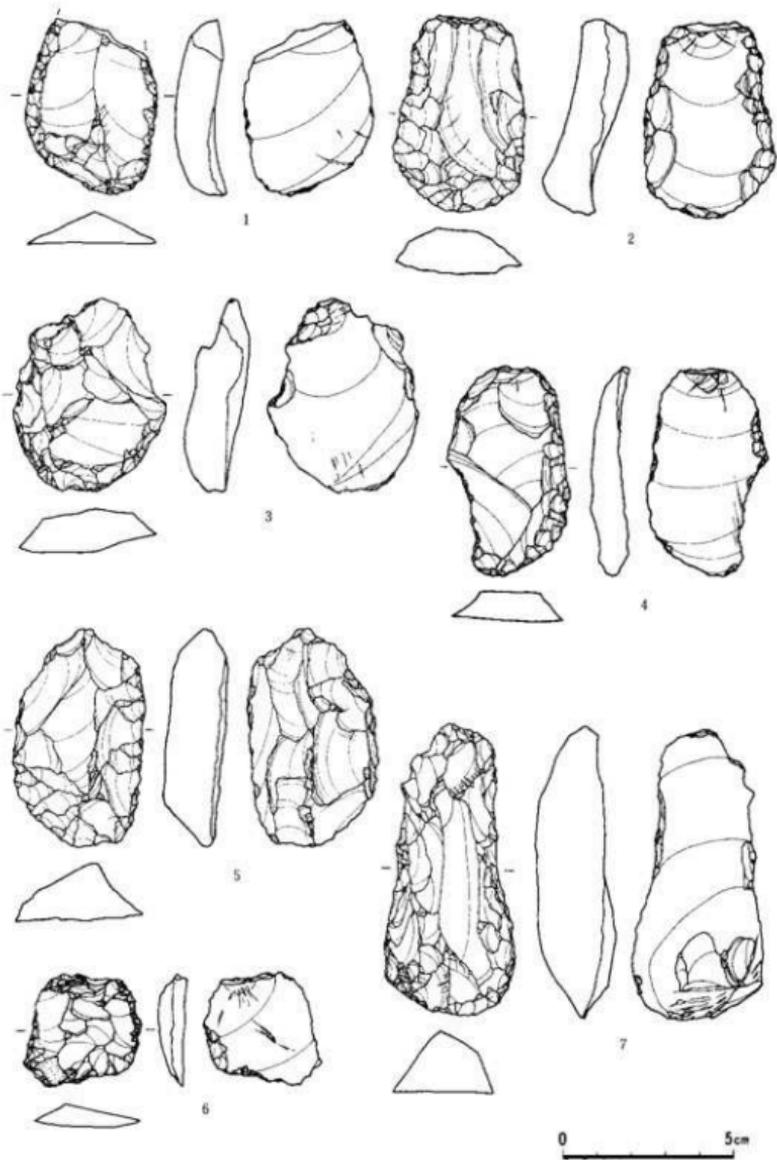

第185図 東捨て場出土石器 (13)

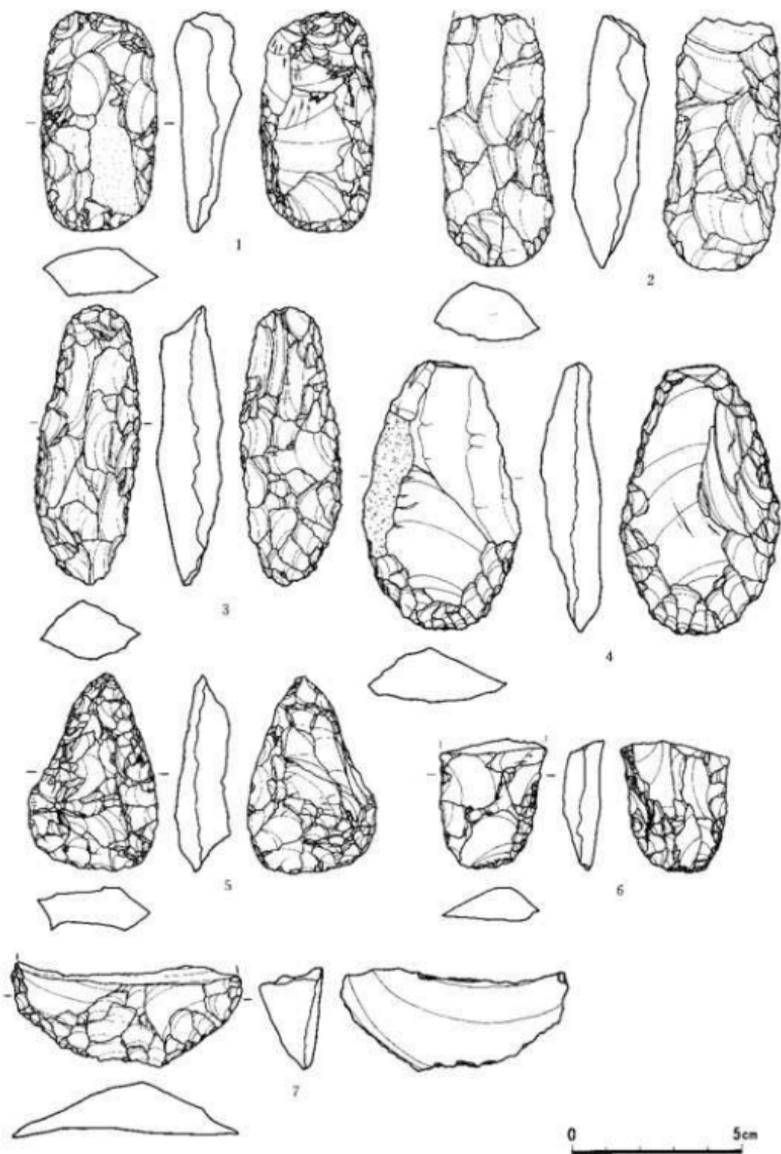

第186図 東捨場出土石器 (14)

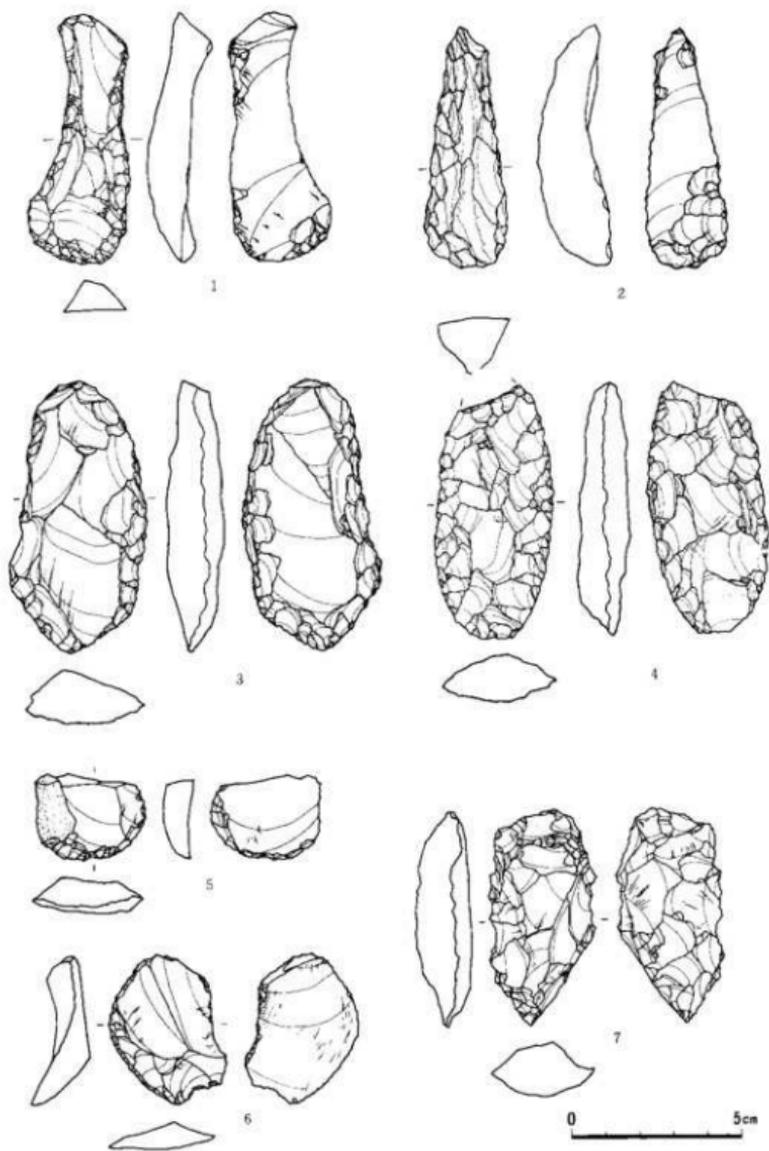

第187図 東捨て場出土石器 (15)

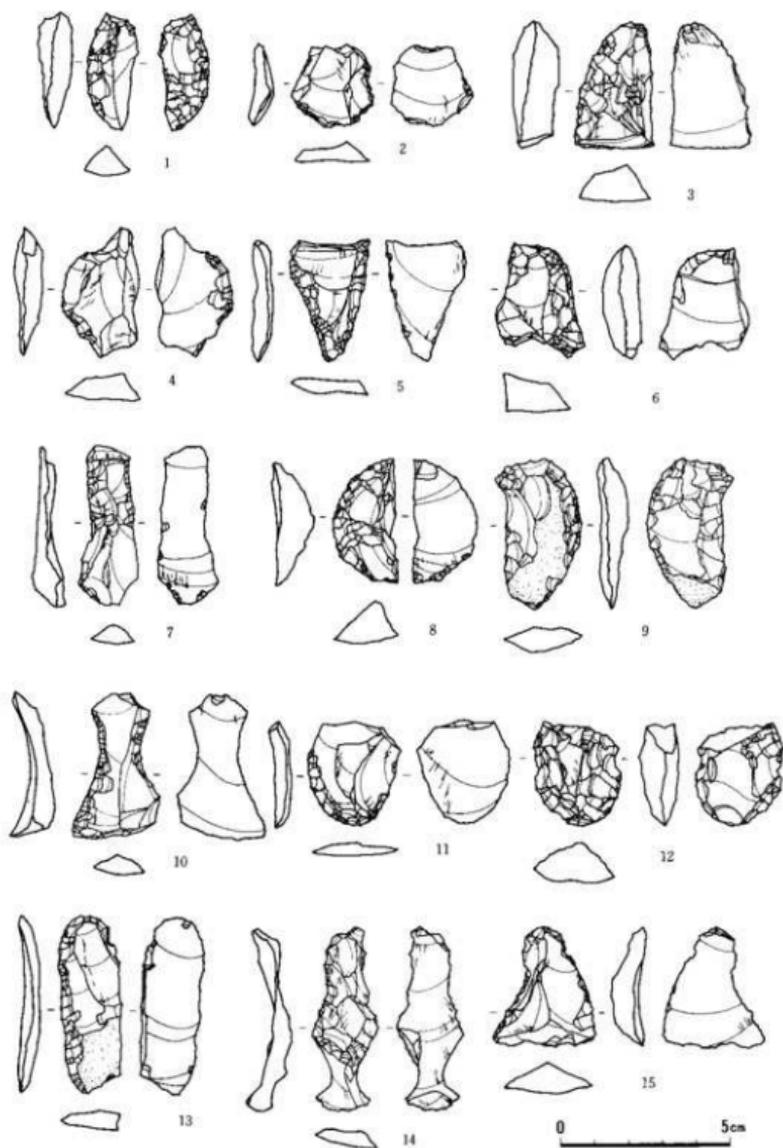

第188図 東捨て場出土石器 (16)

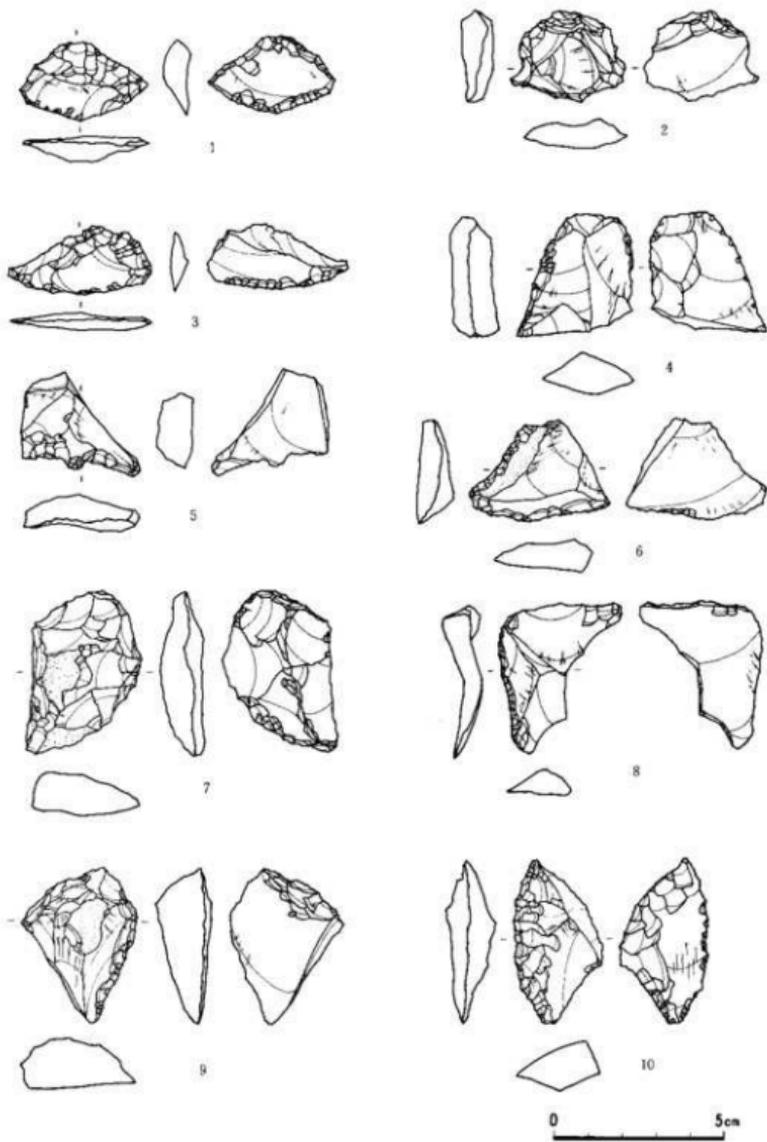

第189図 東捨て場出土石器 (17)

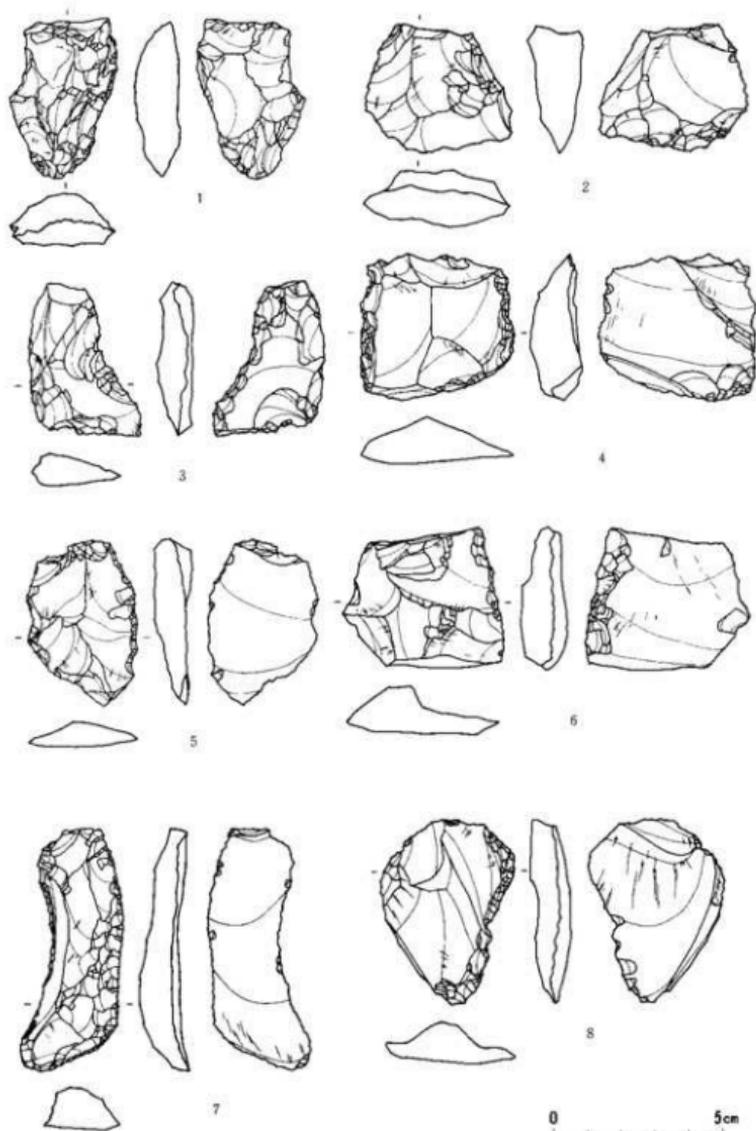

第190図 東捨て場出土石器 (18)

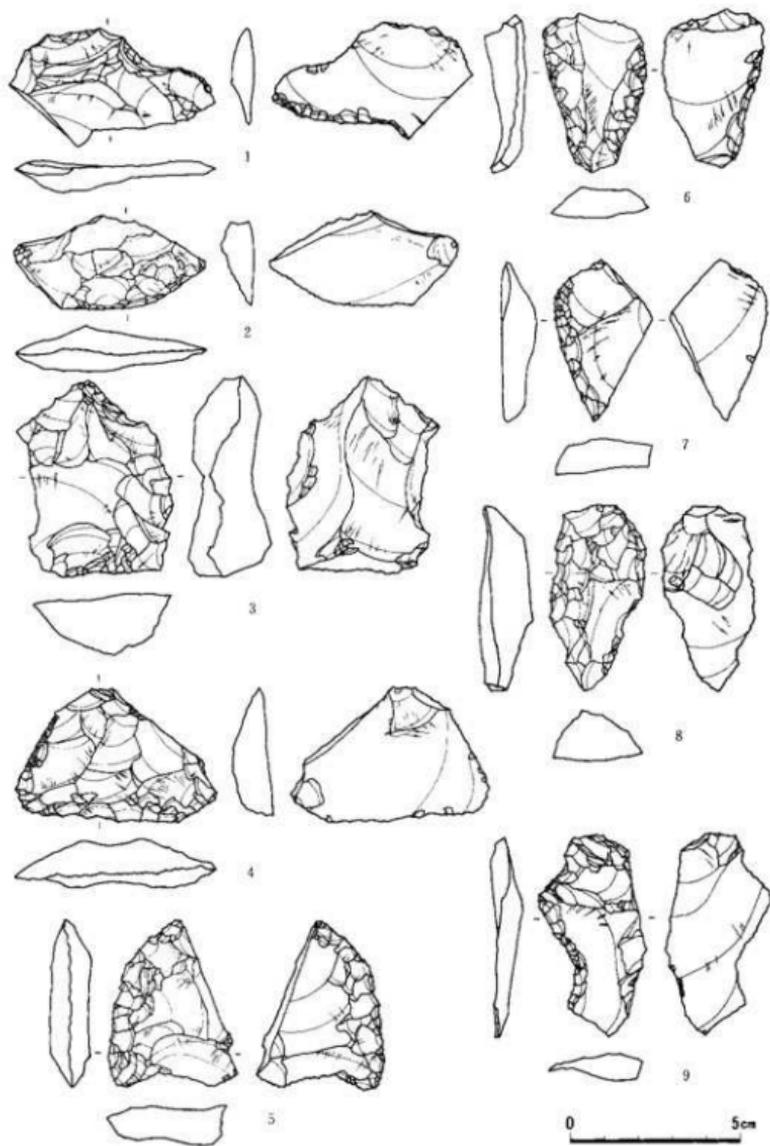

第191図 東捨て場出土石器 (19)

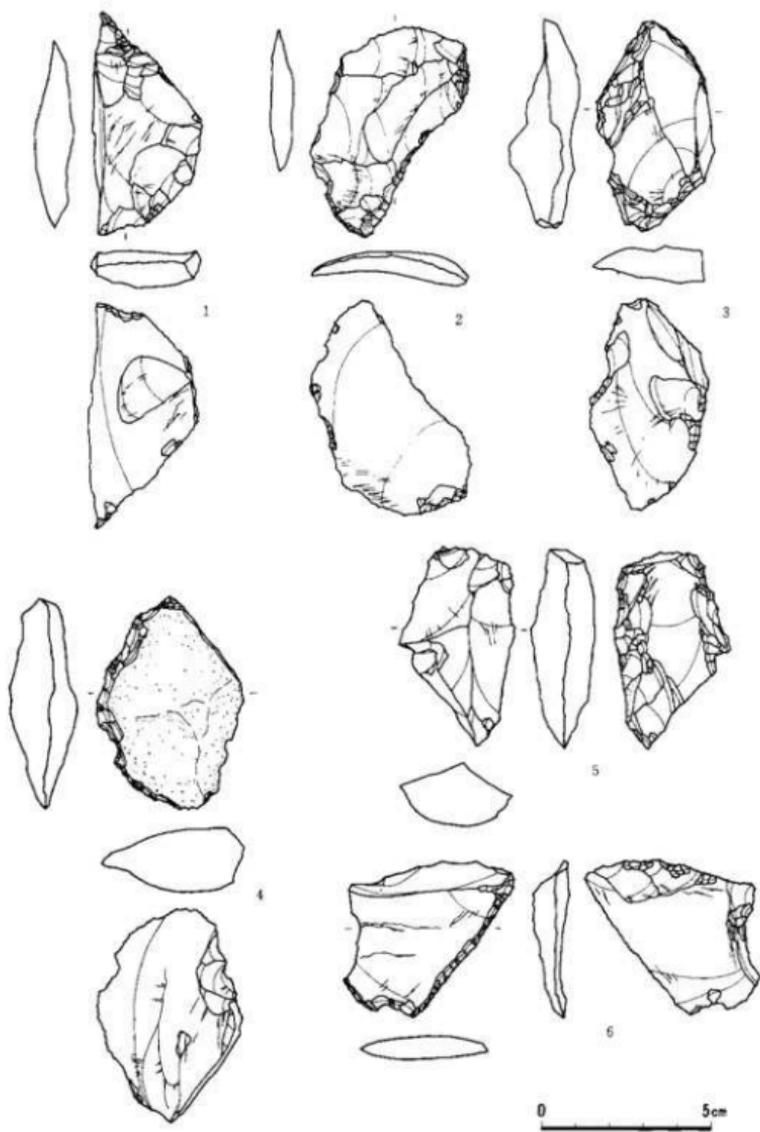

第192図 東捨場出土石器 (20)

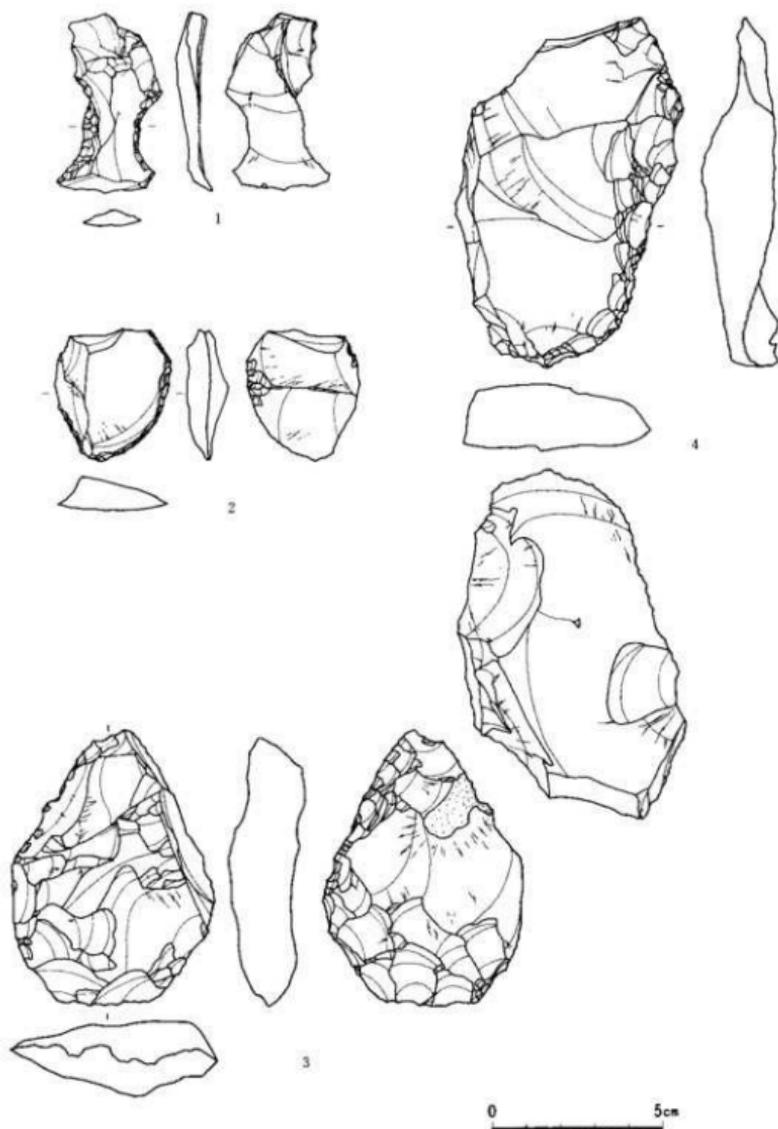

第193図 東捨て場出土石器 (21)

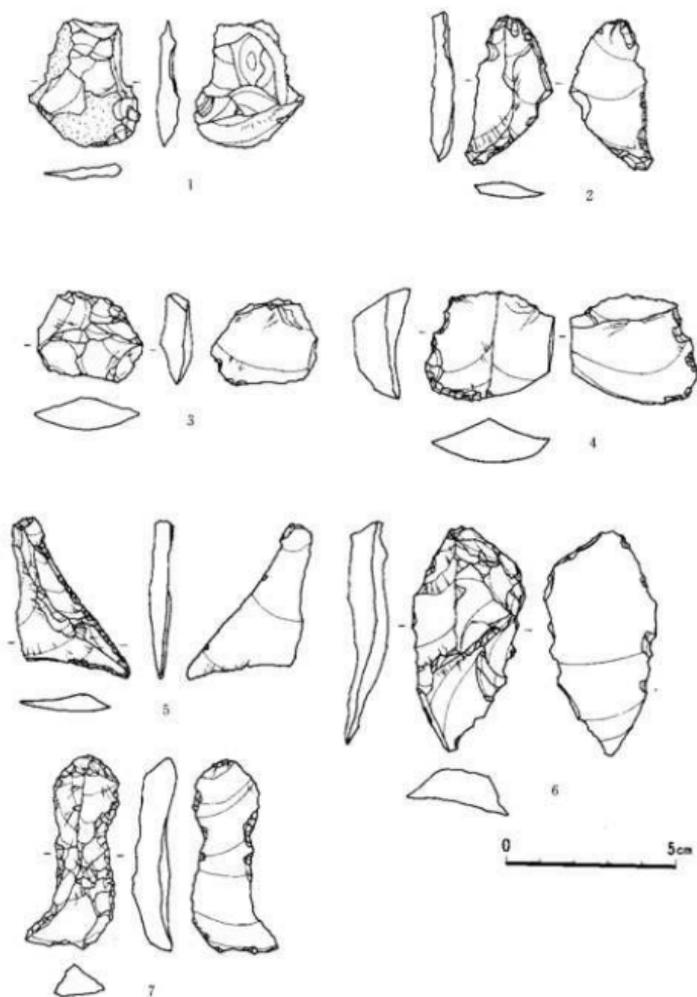

第194図 東捨て場出土石器 (22)

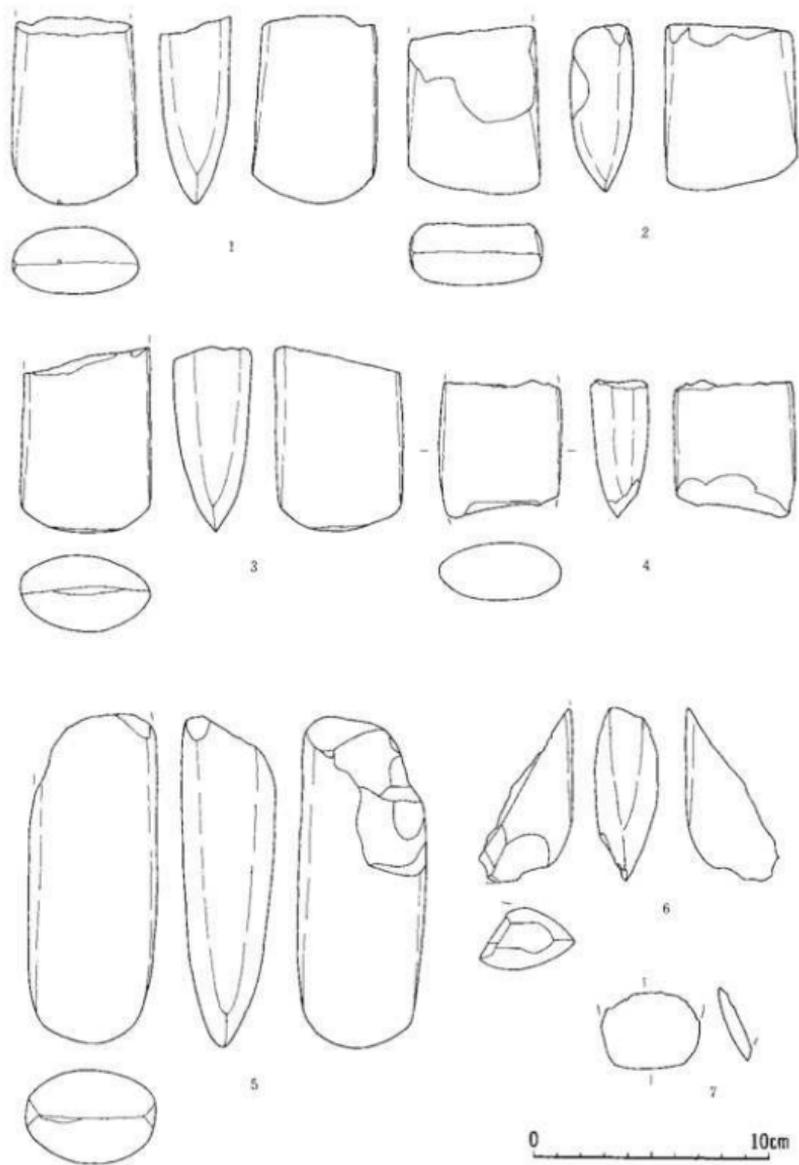

第195図 東捨場出土石器 (23)

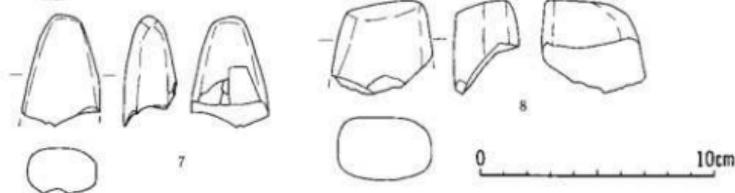
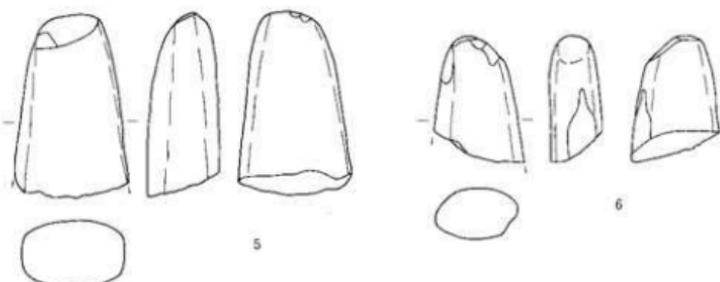
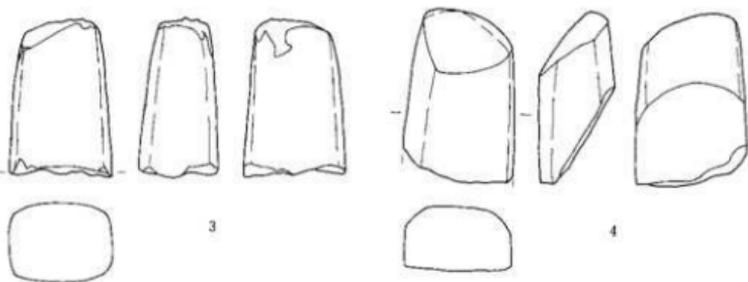
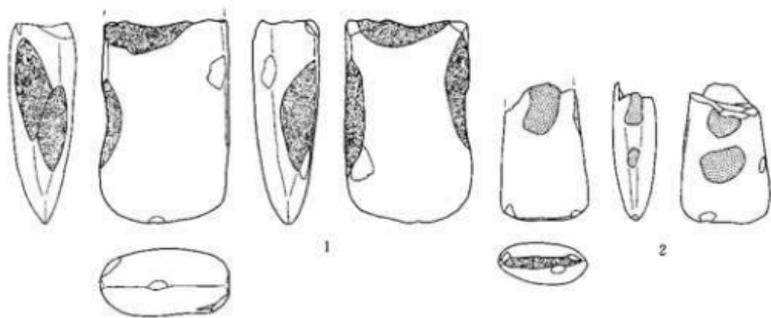

第196図 東捨て場出土石器 (24)

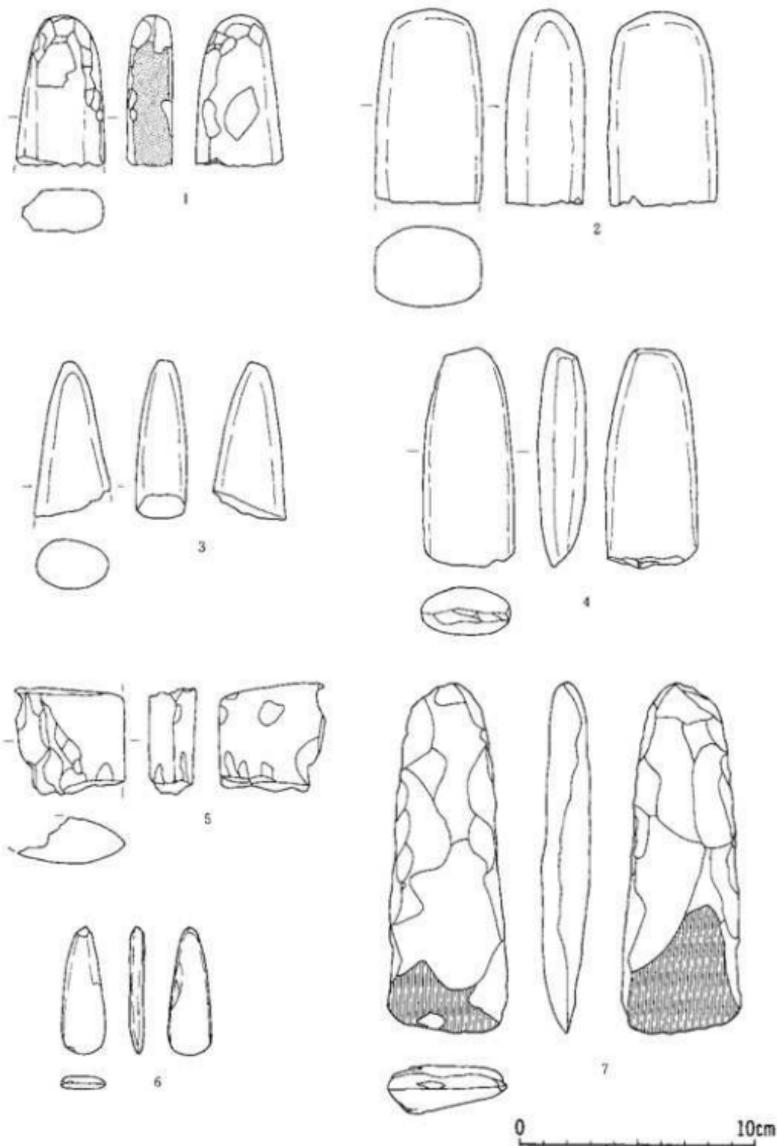

第197図 東捨て場出土石器 (25)

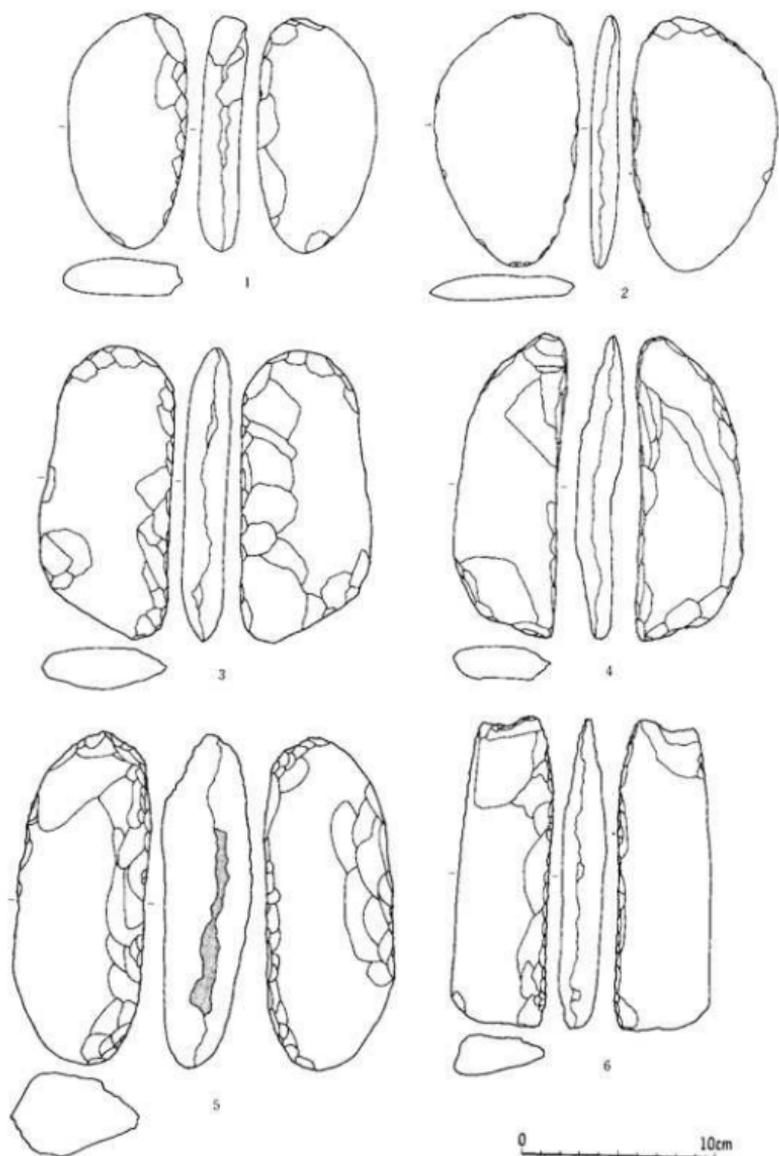

第198図 東捨て場出土石器 (26)

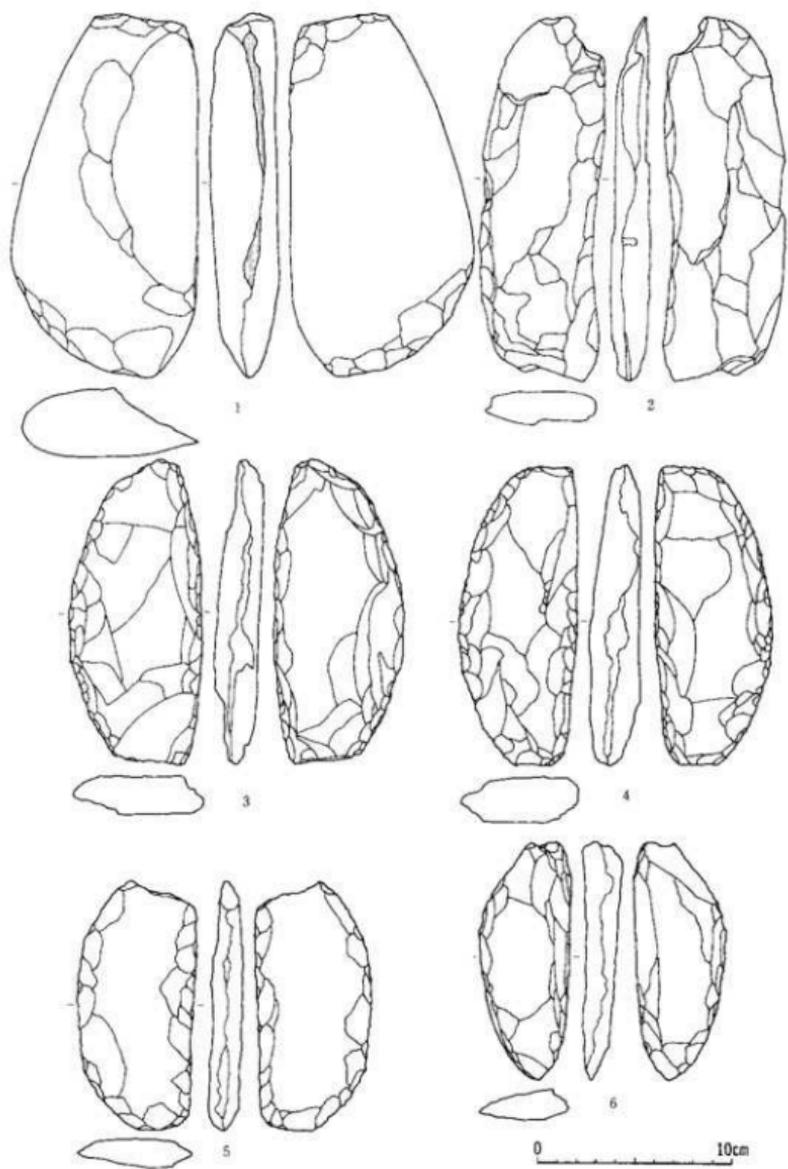

第199図 東捨て場出土石器 (27)

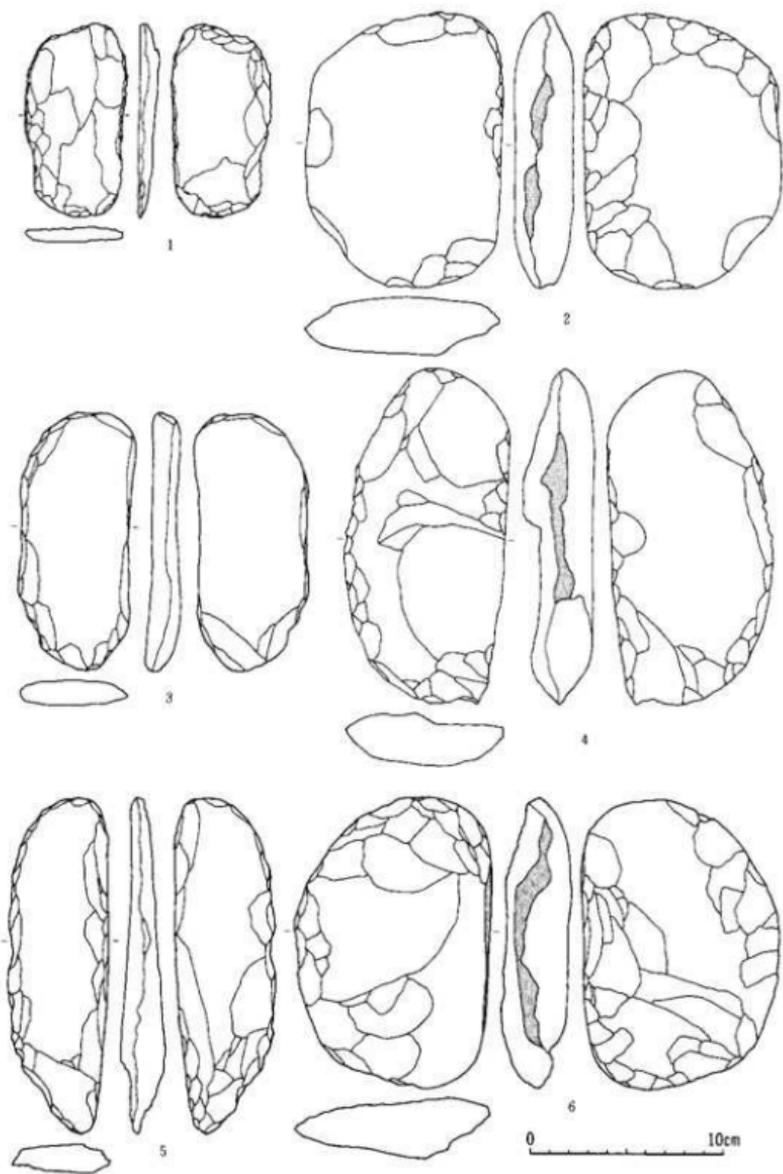

第200図 東捨て場出土石器 (28)

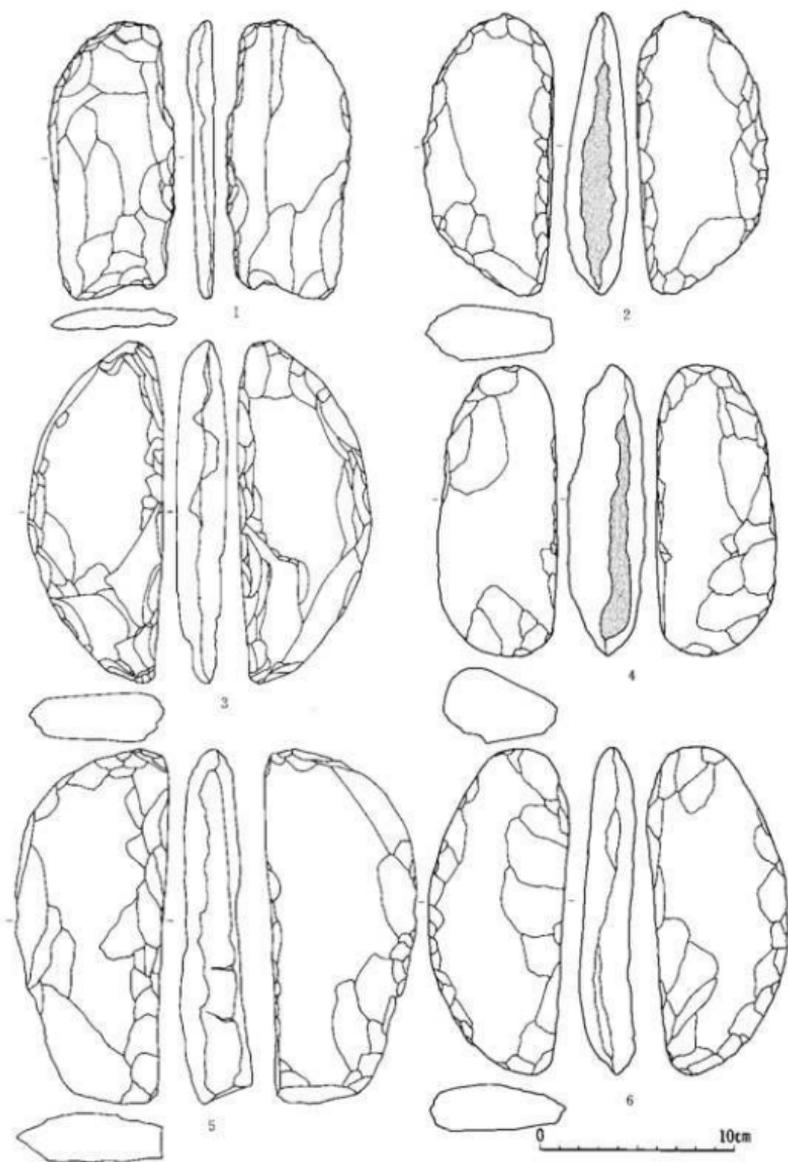

第201図 東捨て場出土石器 (29)

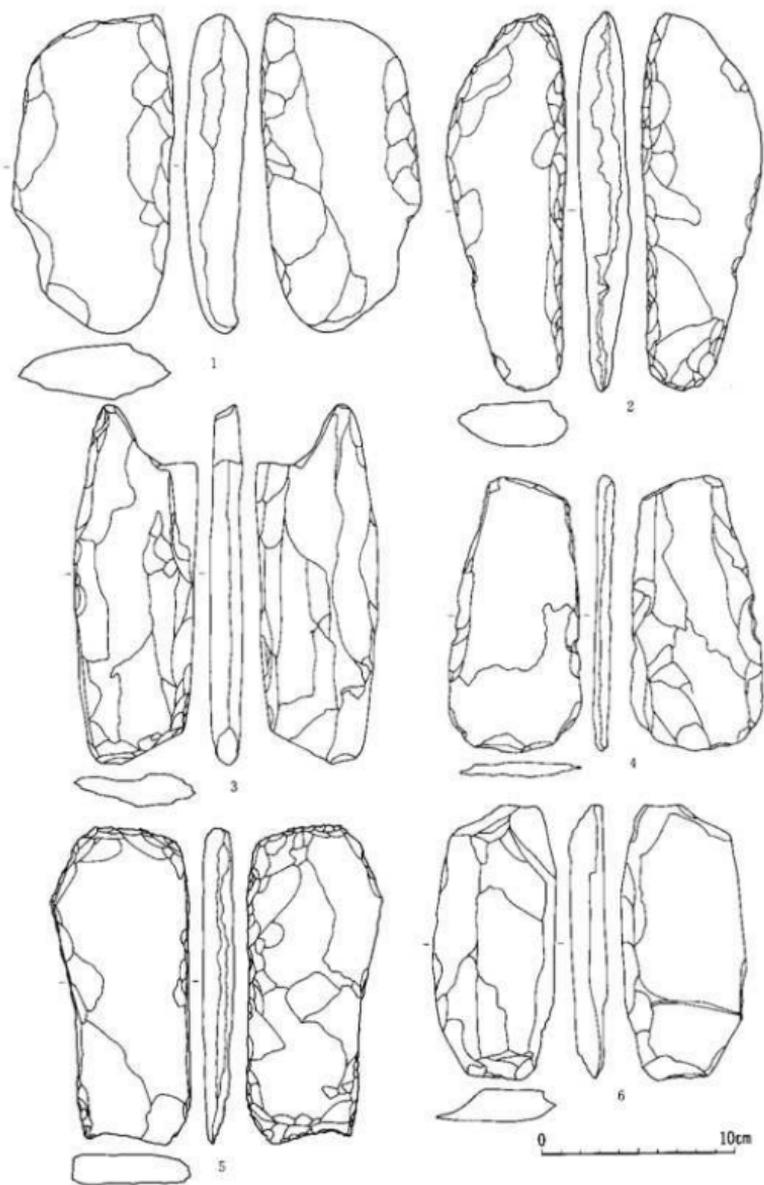

第202図 東捨て場出土石器 (30)

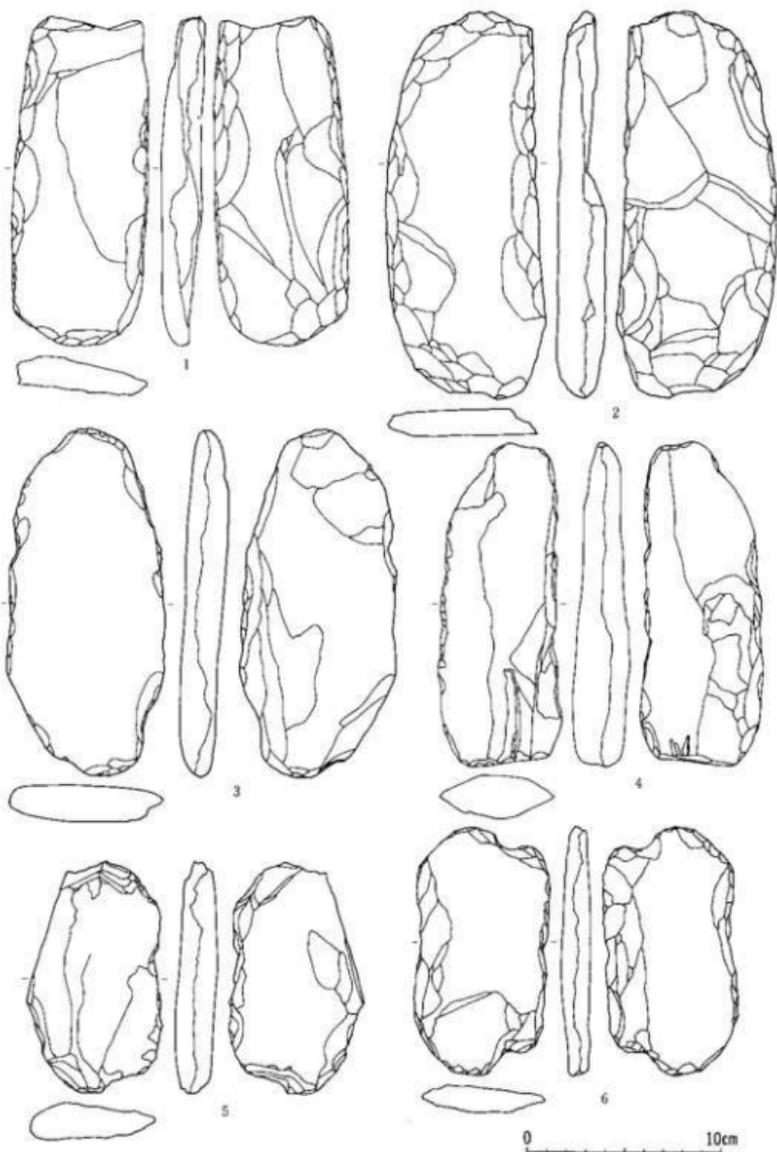

第203図 東捨て場出土石器 (31)

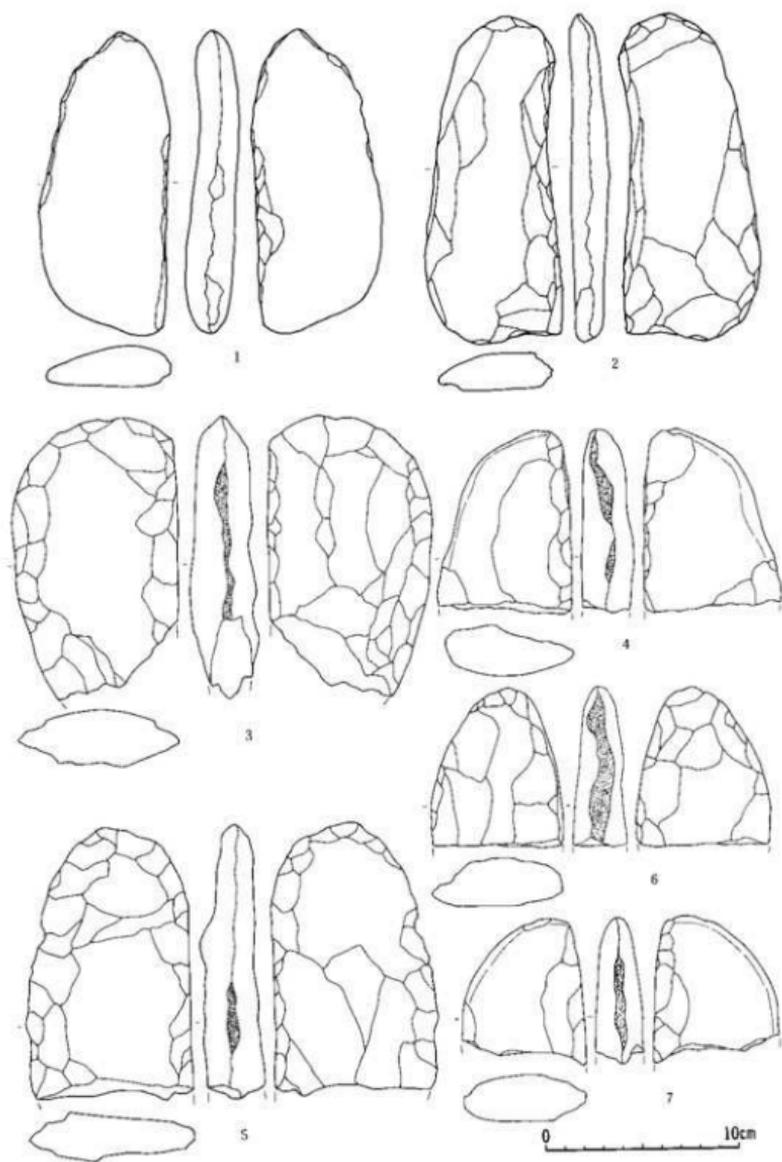

第204図 東捨て場出土石器 (32)

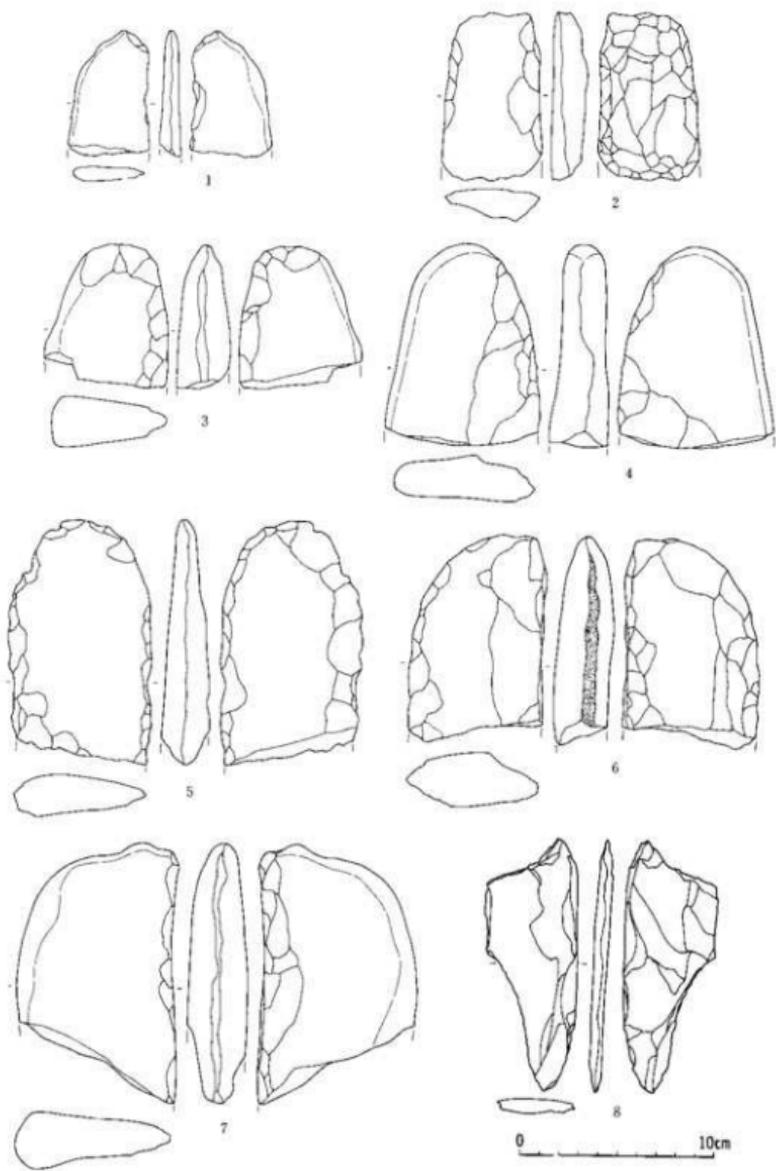

第205図 東捨て場出土石器 (33)

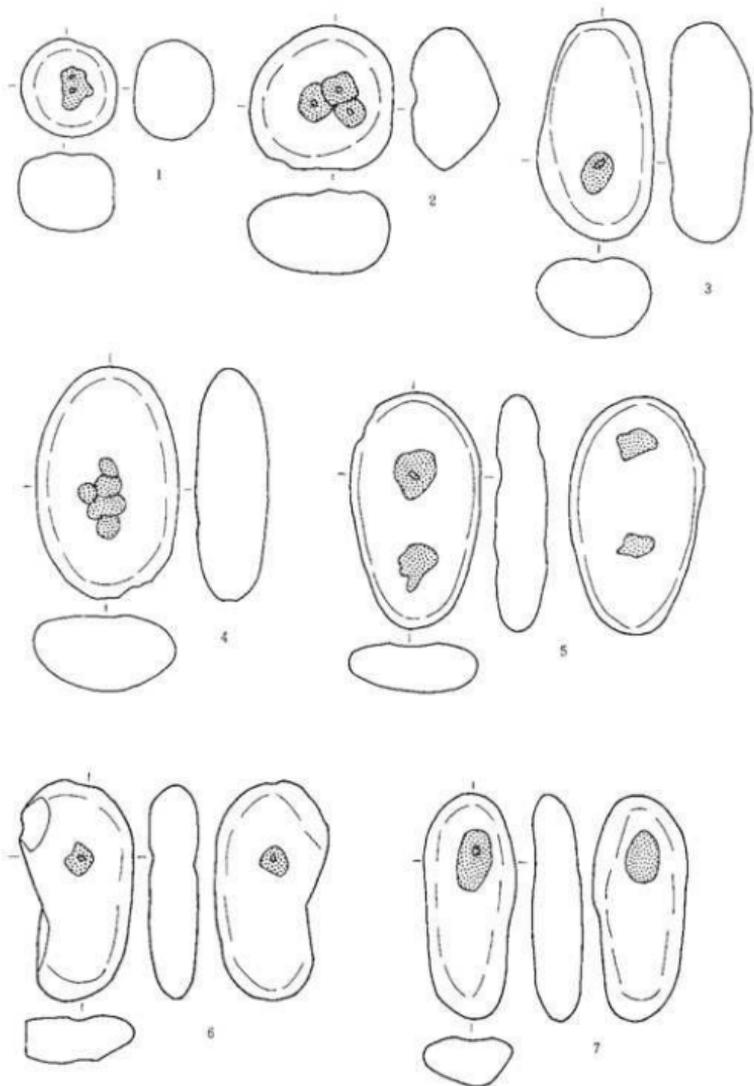

0 10cm

第206図 東捨て場出土石器 (34)

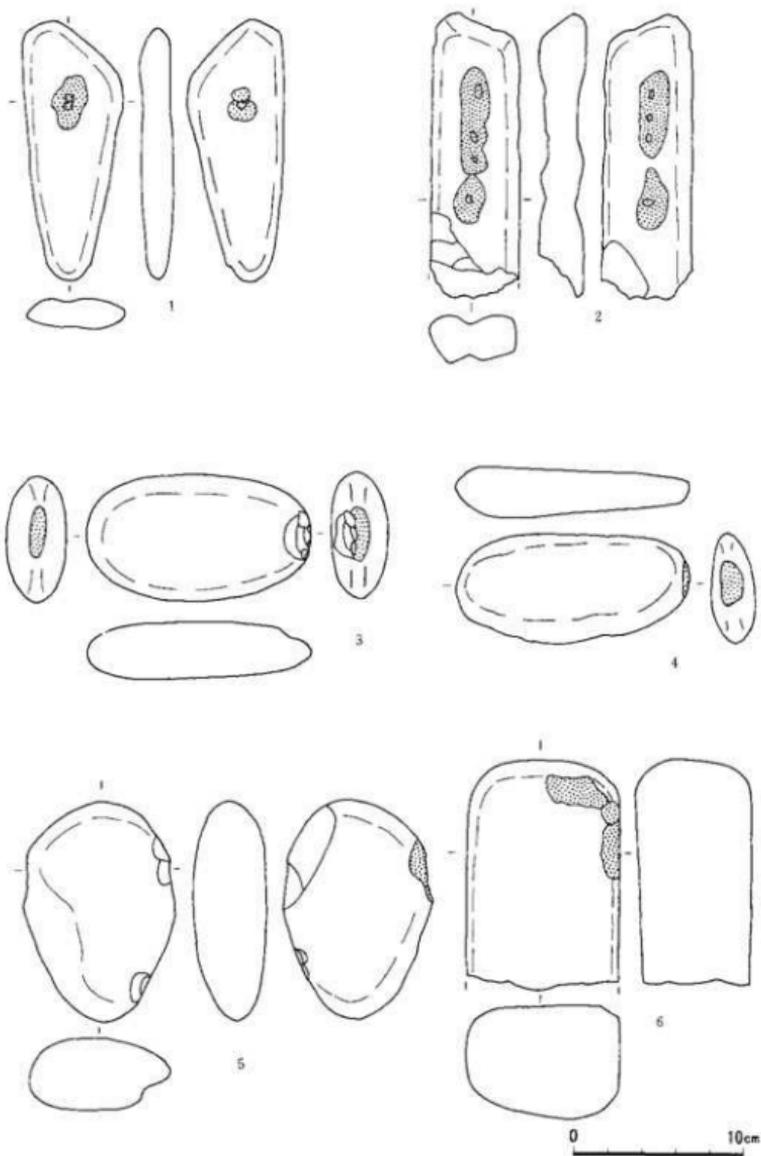

第207図 東捨て場出土石器 (35)

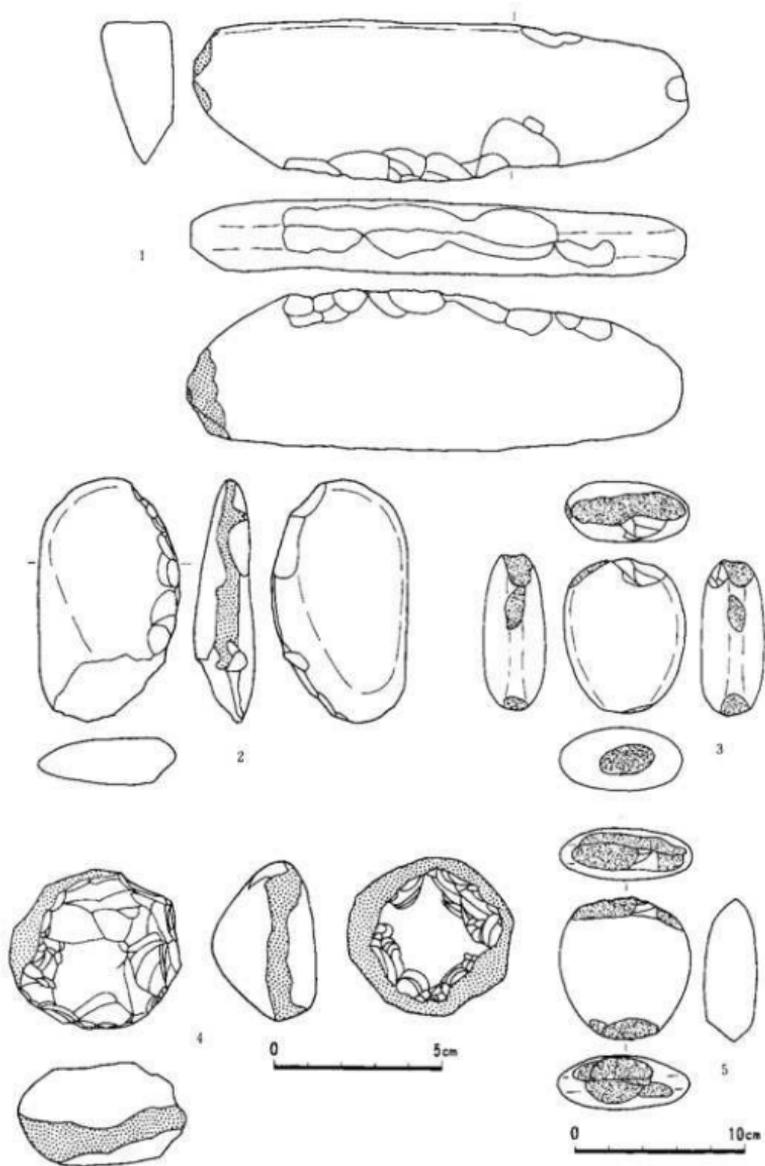

第208図 東捨場出土石器 (36)

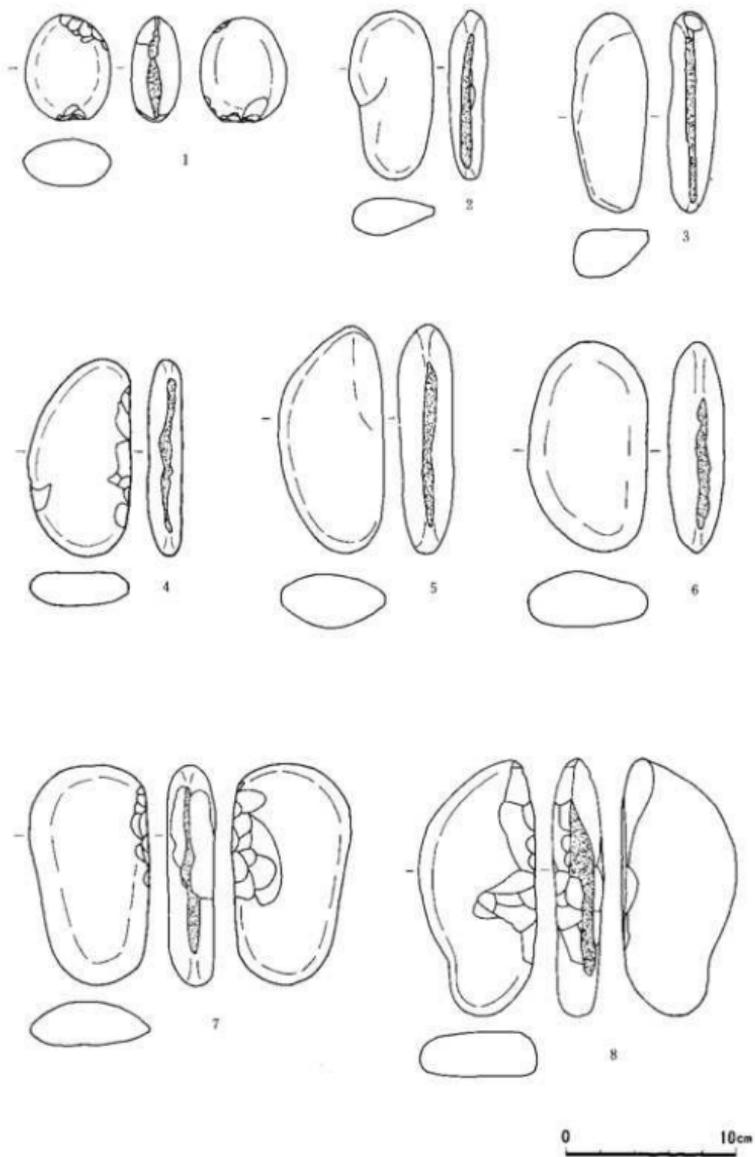

第209図 東捨て場出土石器 (37)

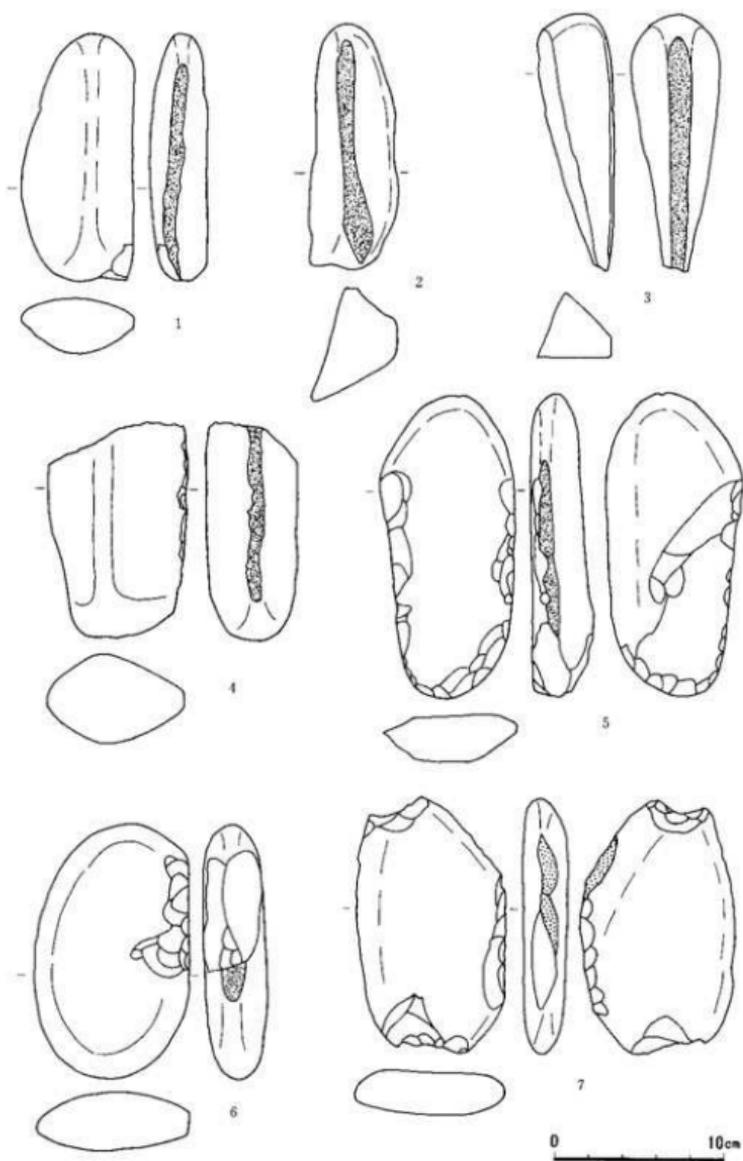

第210図 東捨場出土石器 (38)

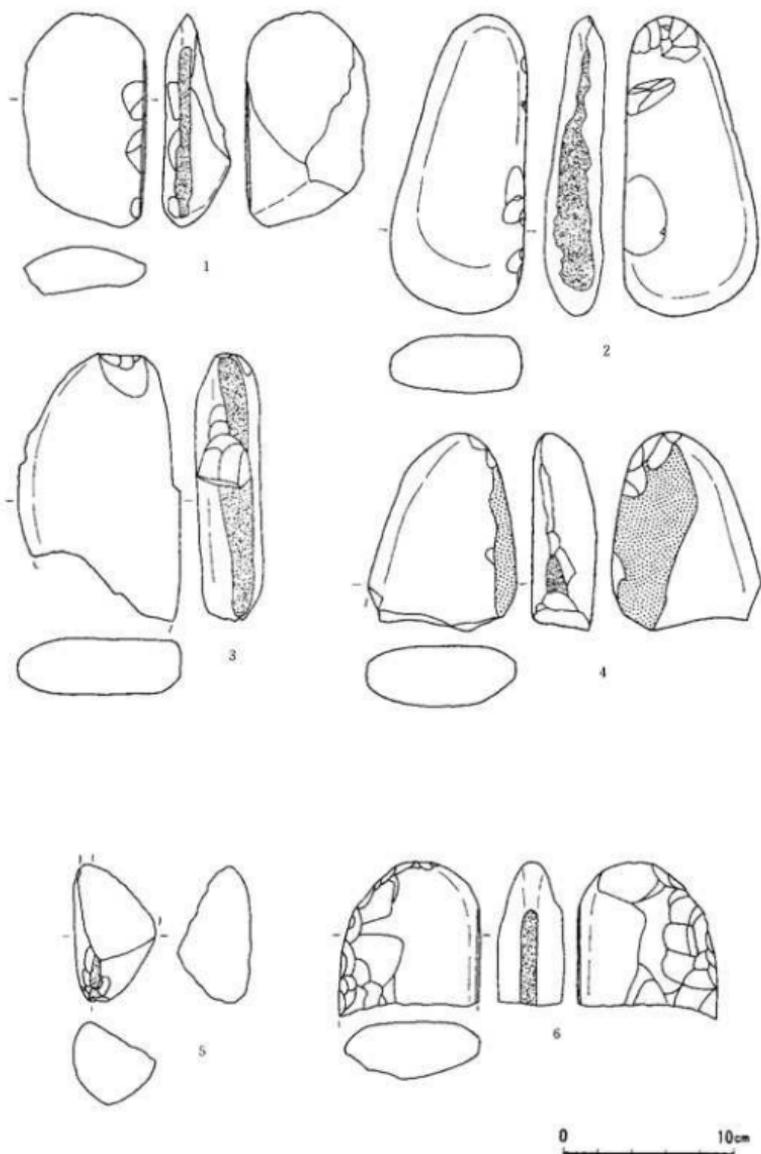

第211図 東捨て場出土石器 (39)

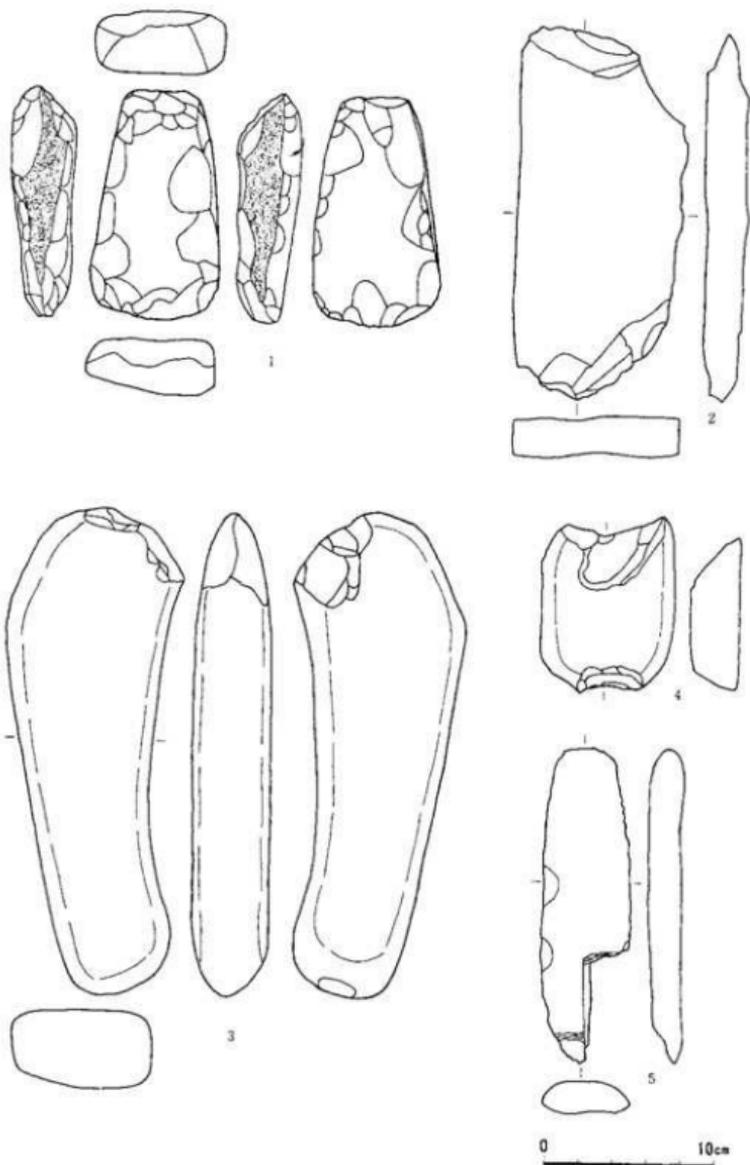

第212図 東捨て場出土石器 (40)

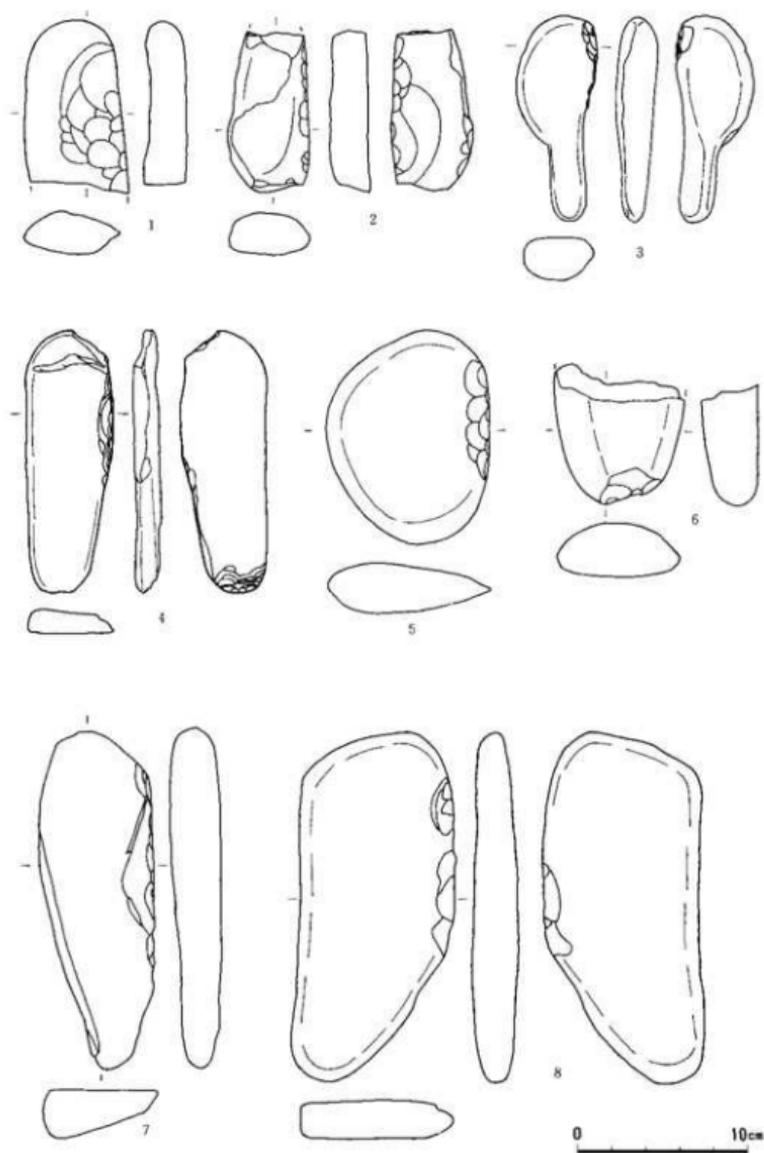

第213図 東捨て場出土石器 (41)

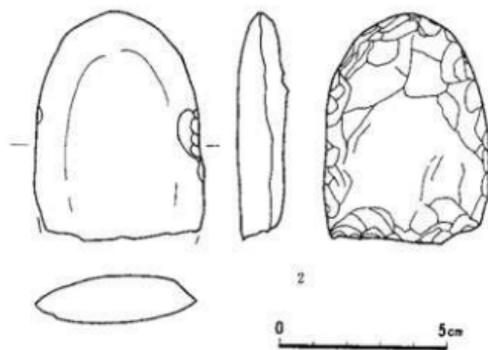
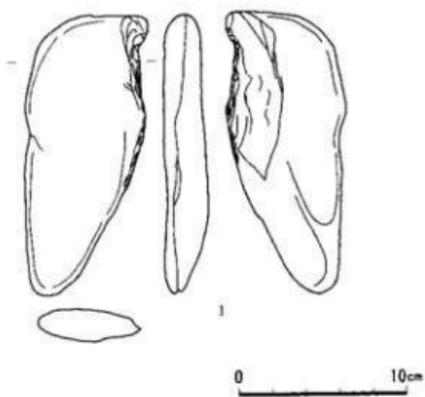

第214図 東捨て場出土石器 (42)

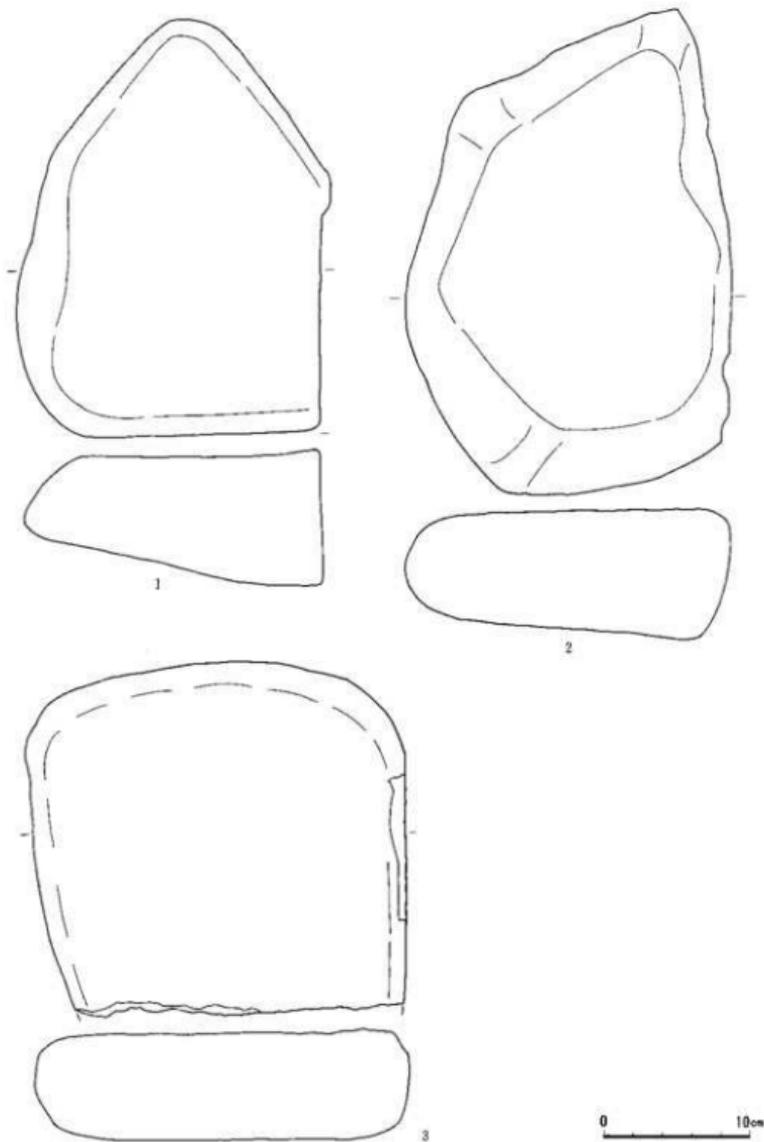

第215図 東捨て場出土石器 (43)

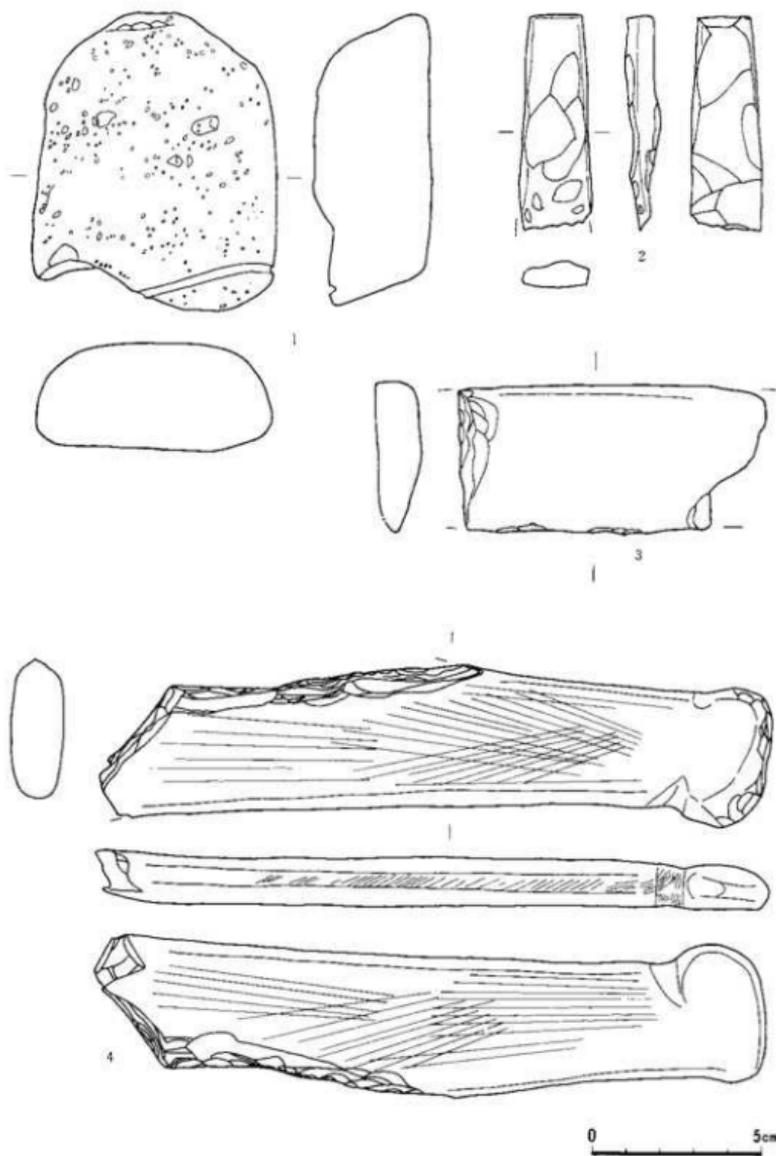

第216図 東捨て場出土石器 (44)

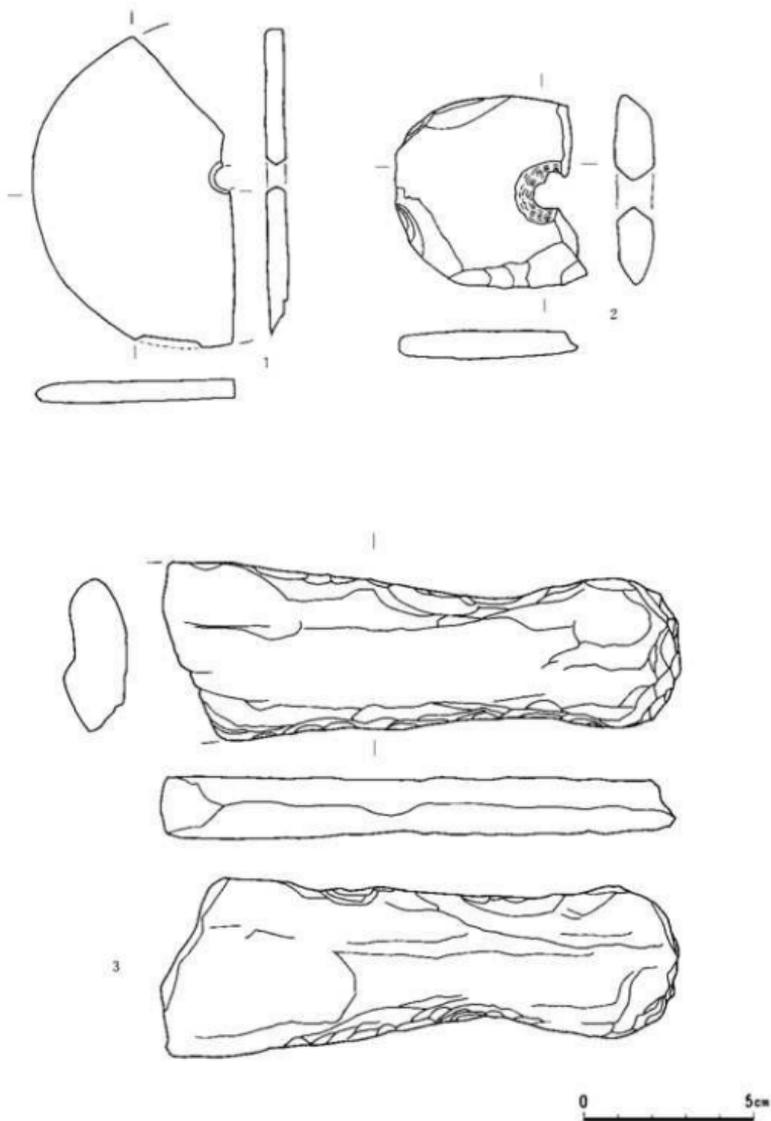

第217図 東捨て場出土石器 (45)

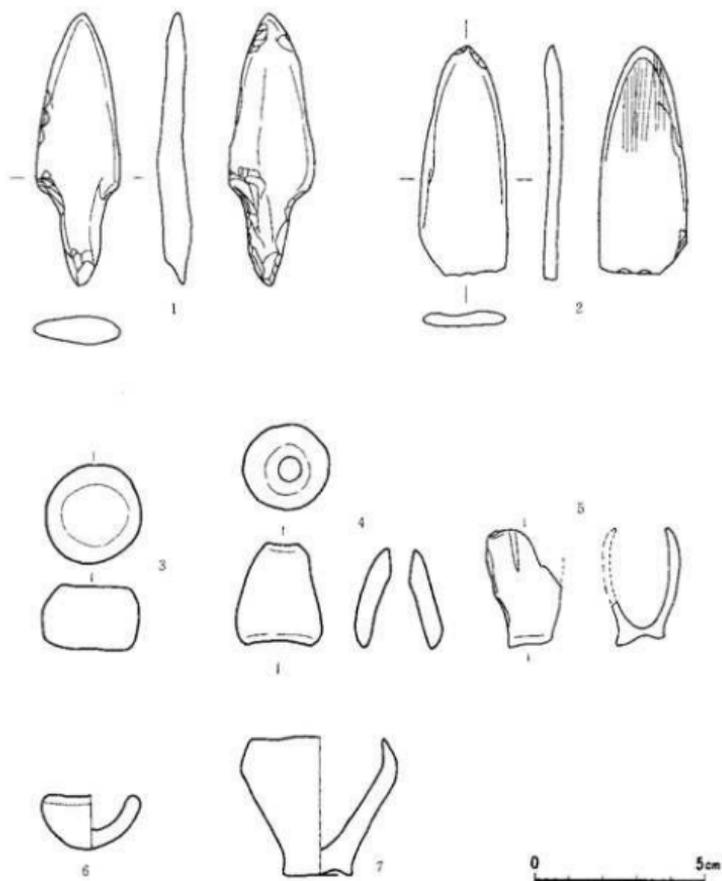

第218図 東捨て場出土土石器(46)・土製品

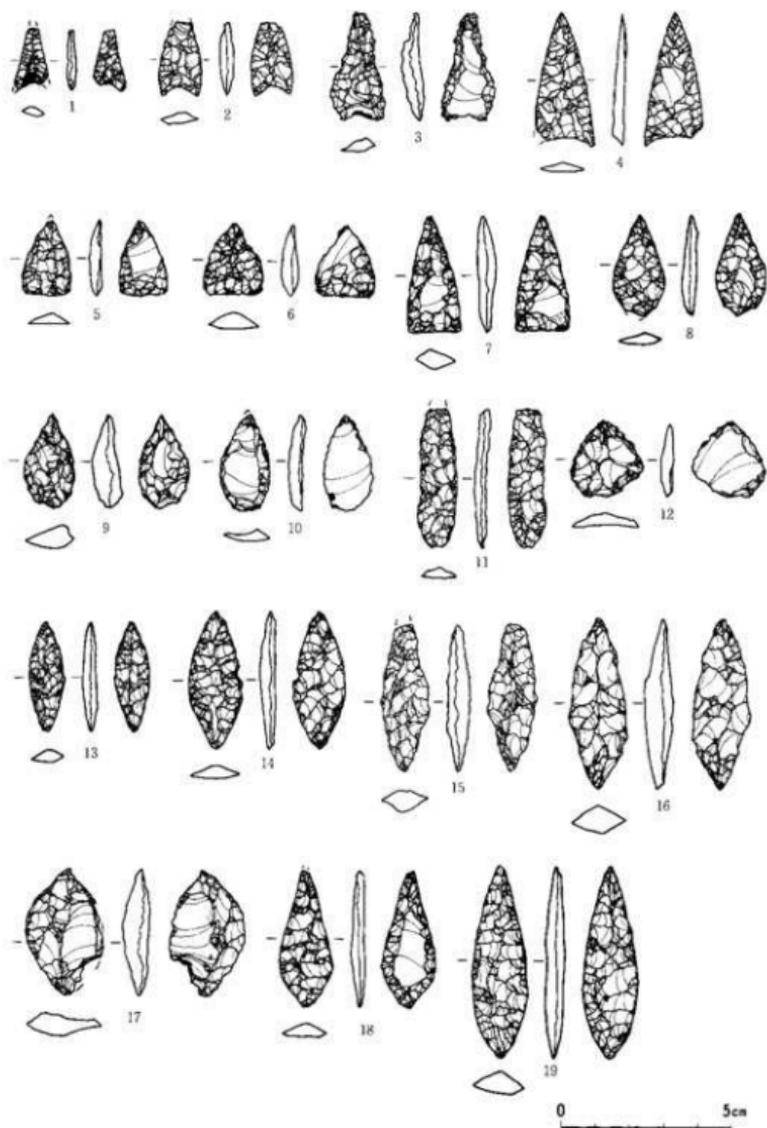

第219図 遺構外出土石器(1)

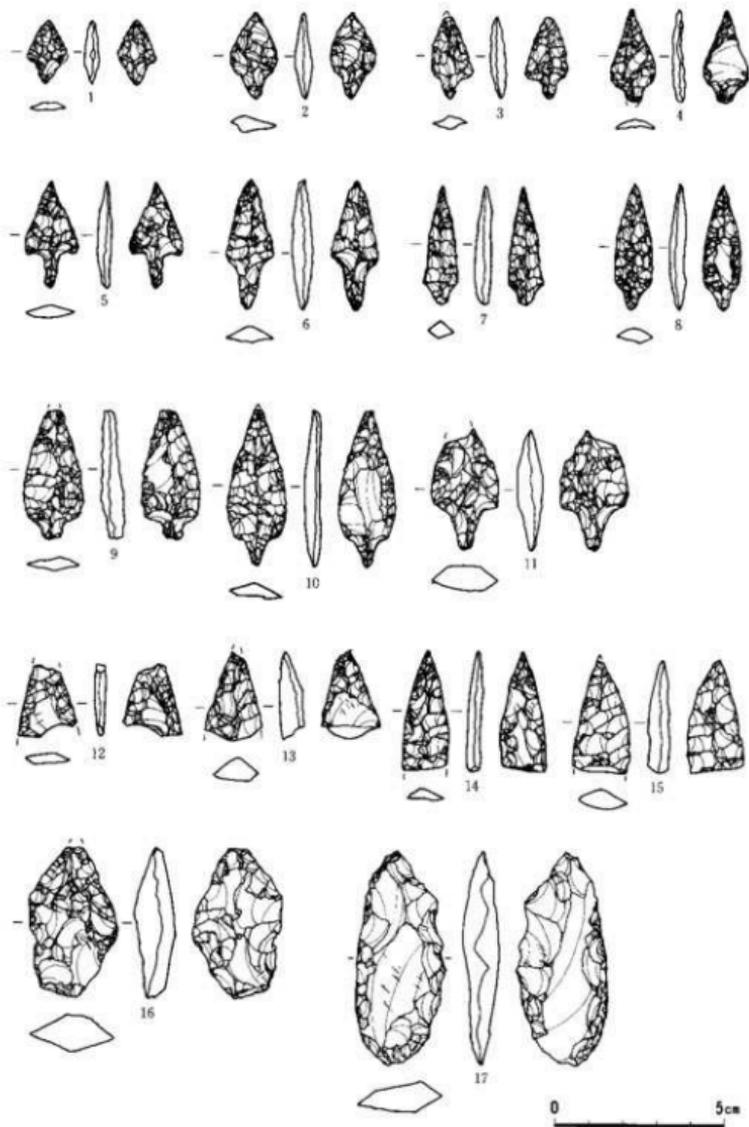

第220图 遺構外出土石器(2)

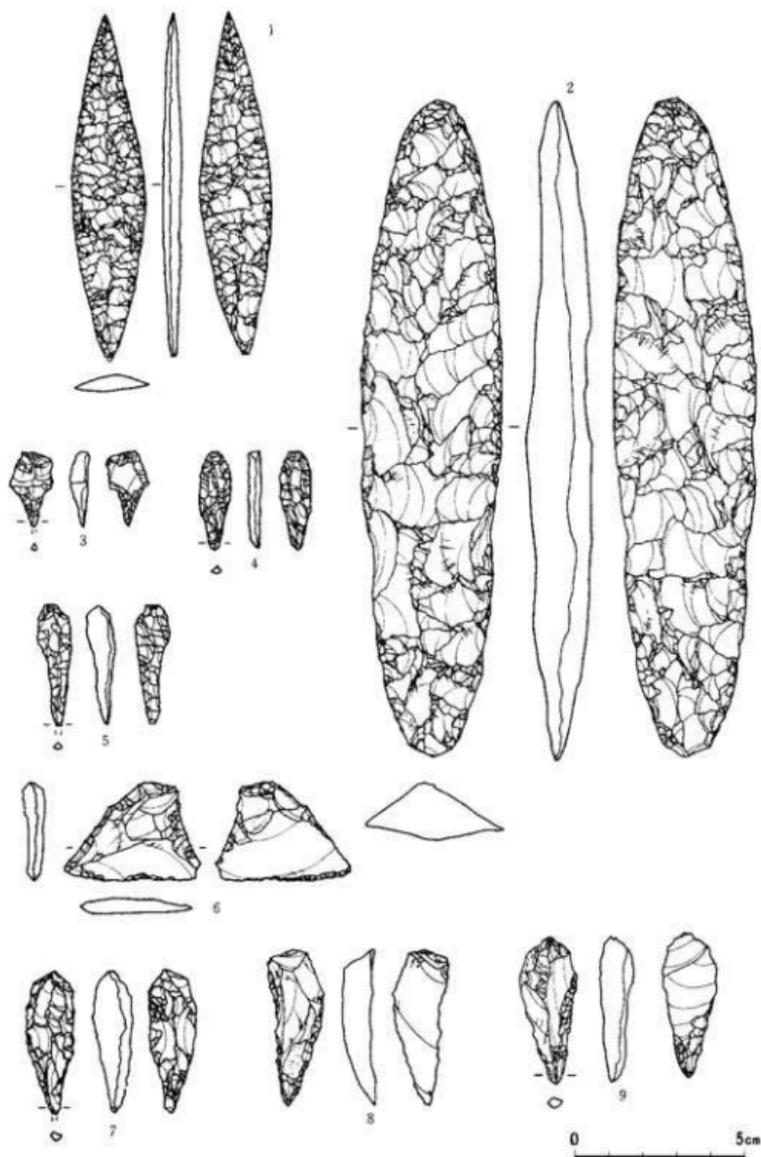

第221圖 遺構外出土石器（3）

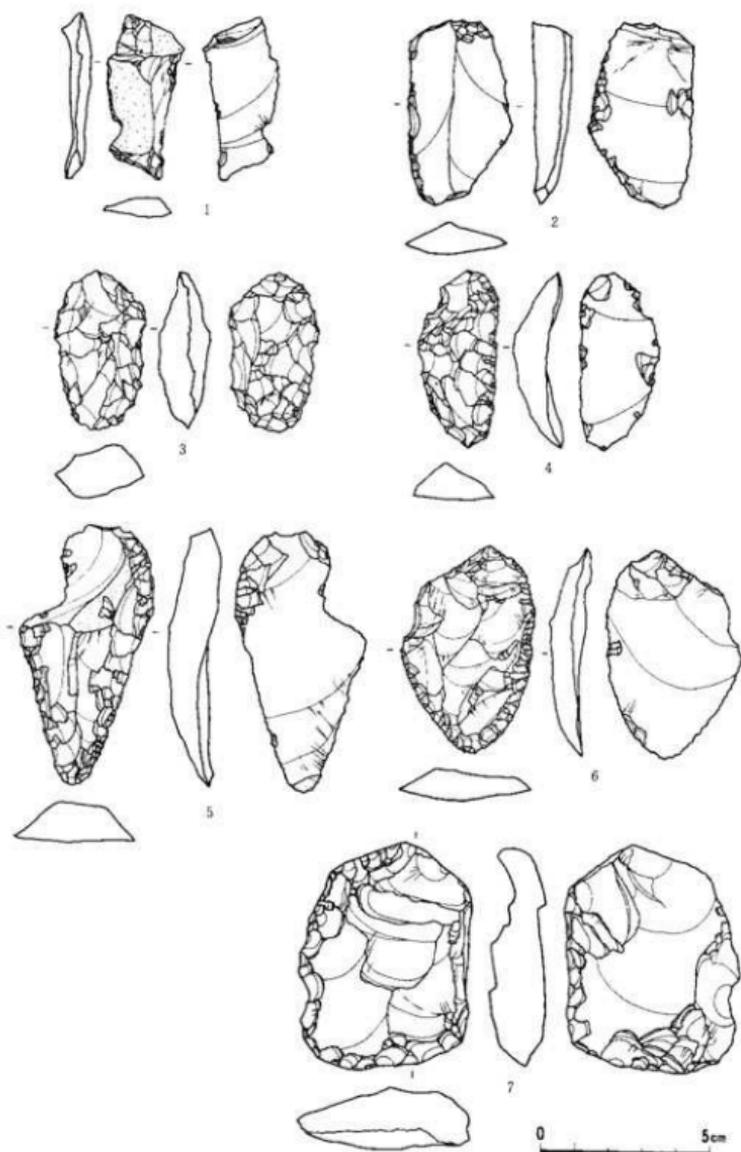

第222图 濠沟外出土石器(4)

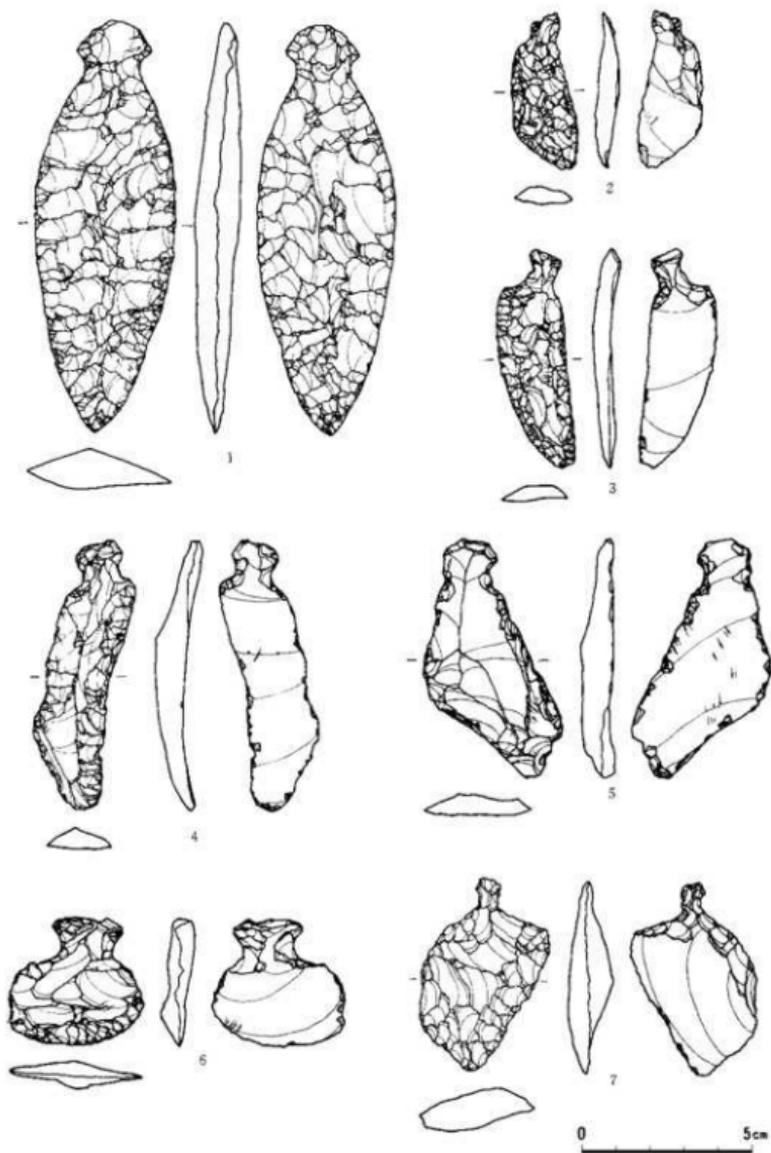

第223圖 遼構外出土石器 (5)

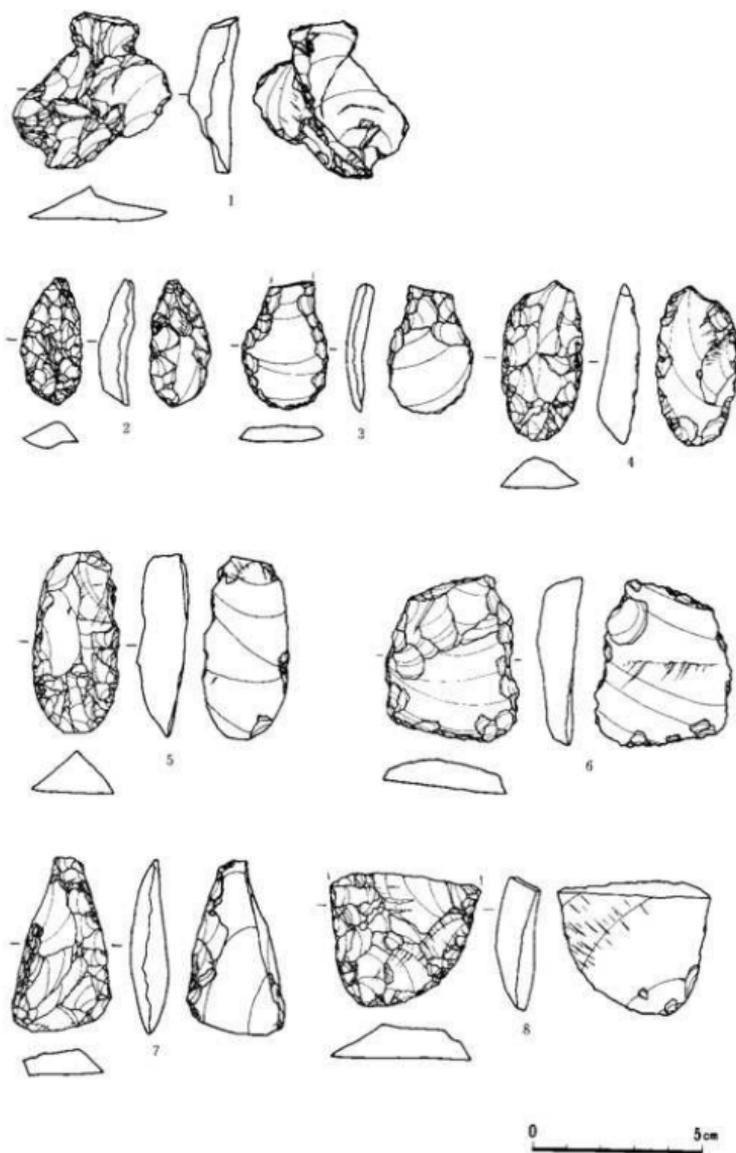

第224图 遼東外出土石器(6)

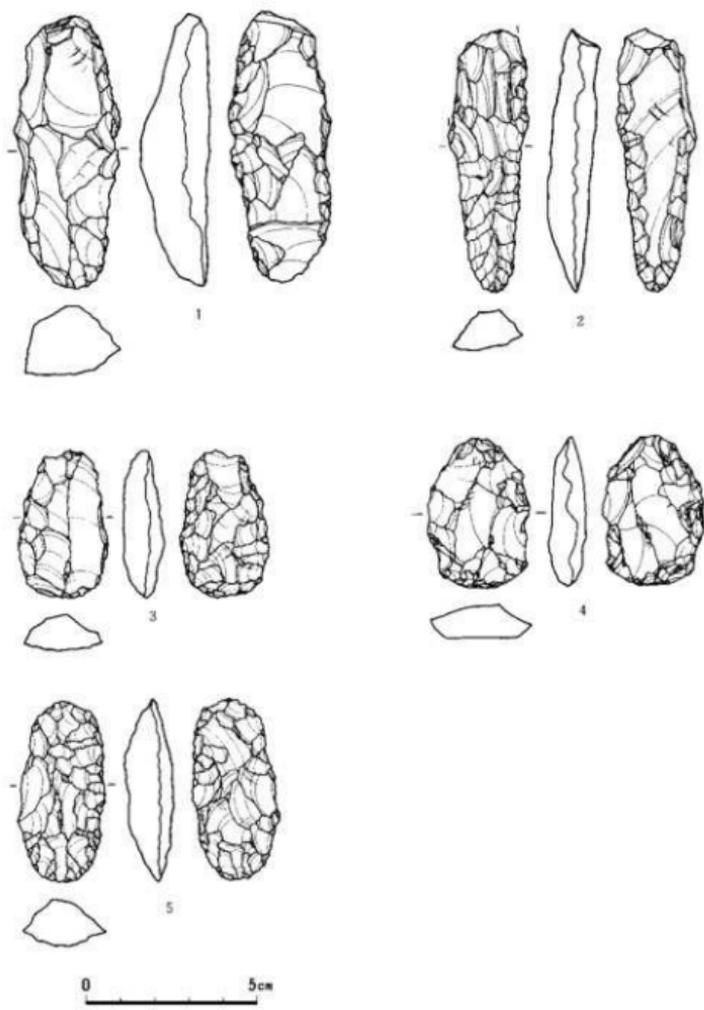

第225図 遺構外出土石器（7）

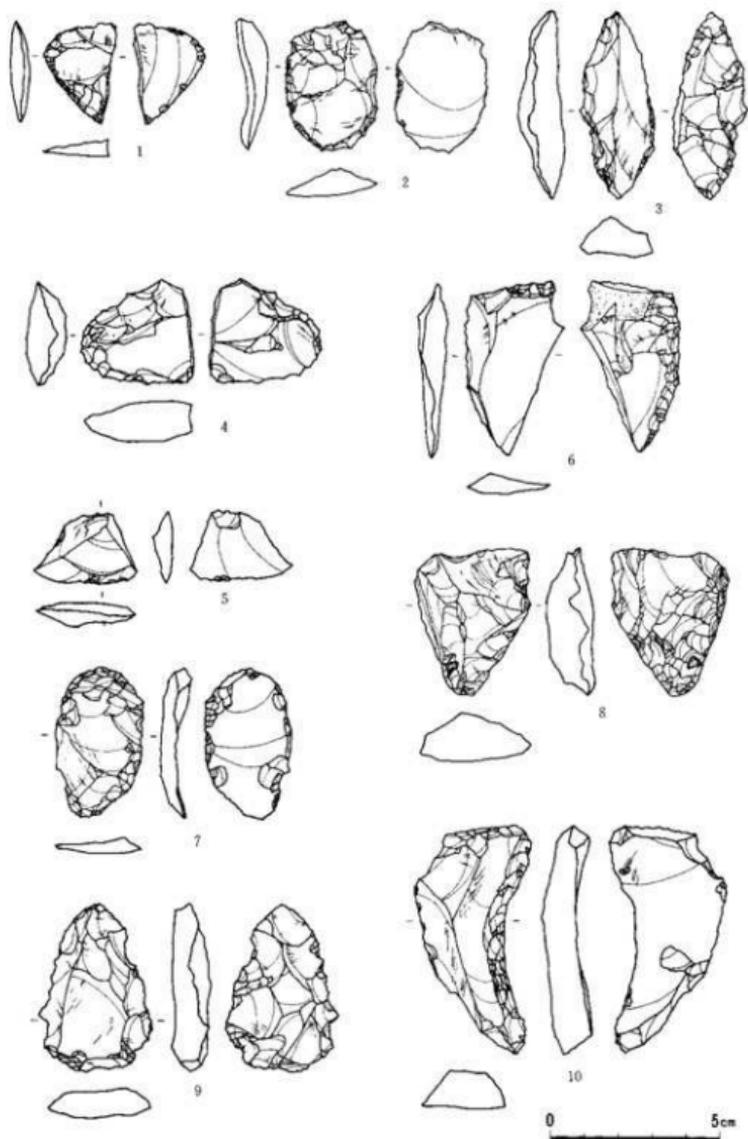

第226图 遗構外出土石器(8)

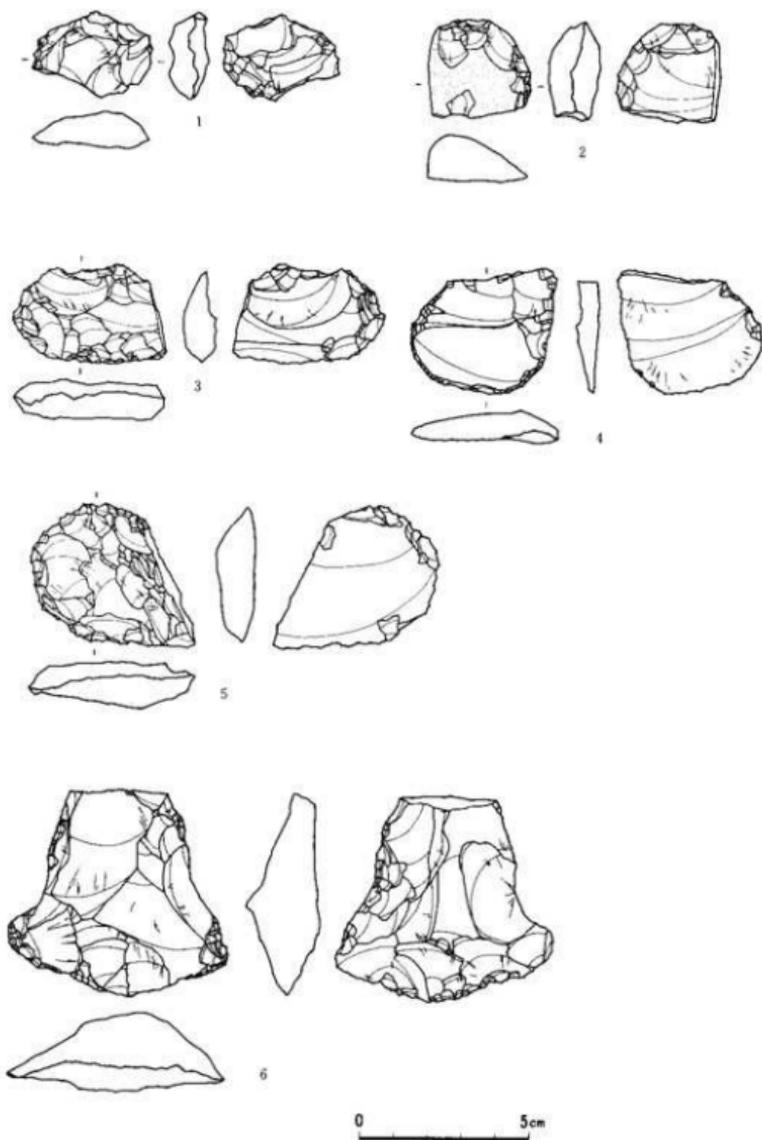

第227图 遼寧外出土石器(9)

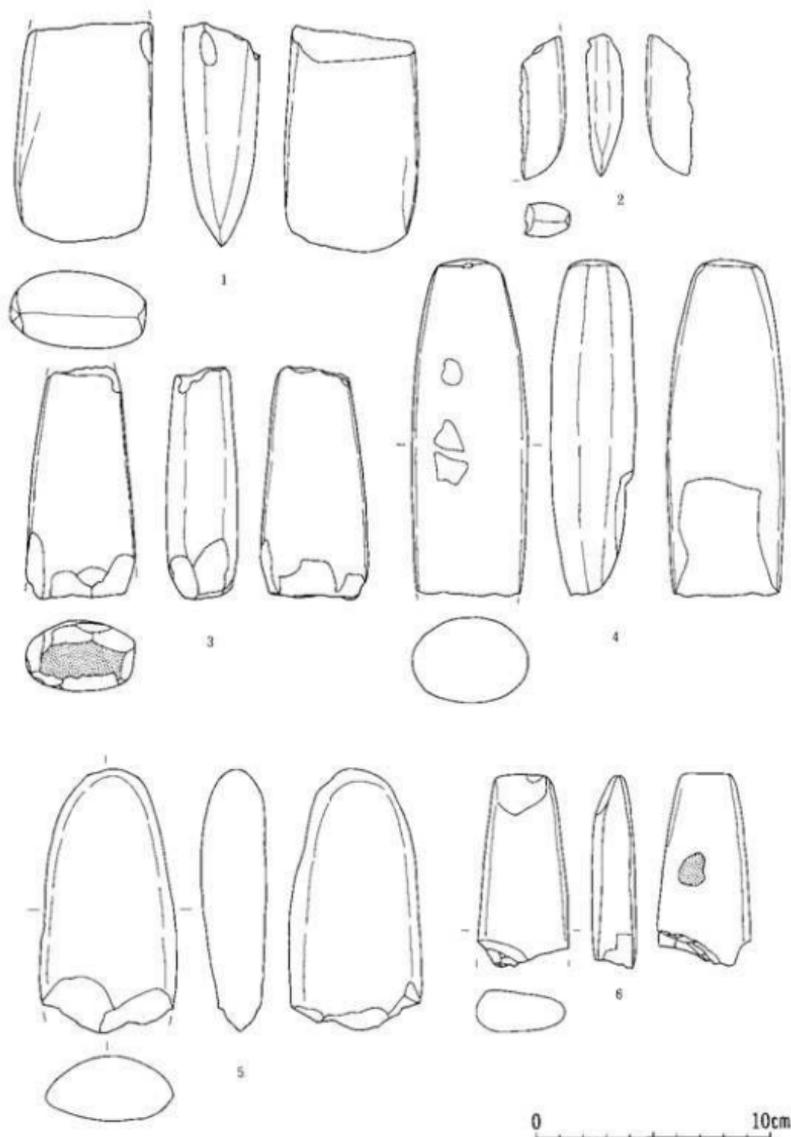

第228圖 遼構外出土石器 (10)

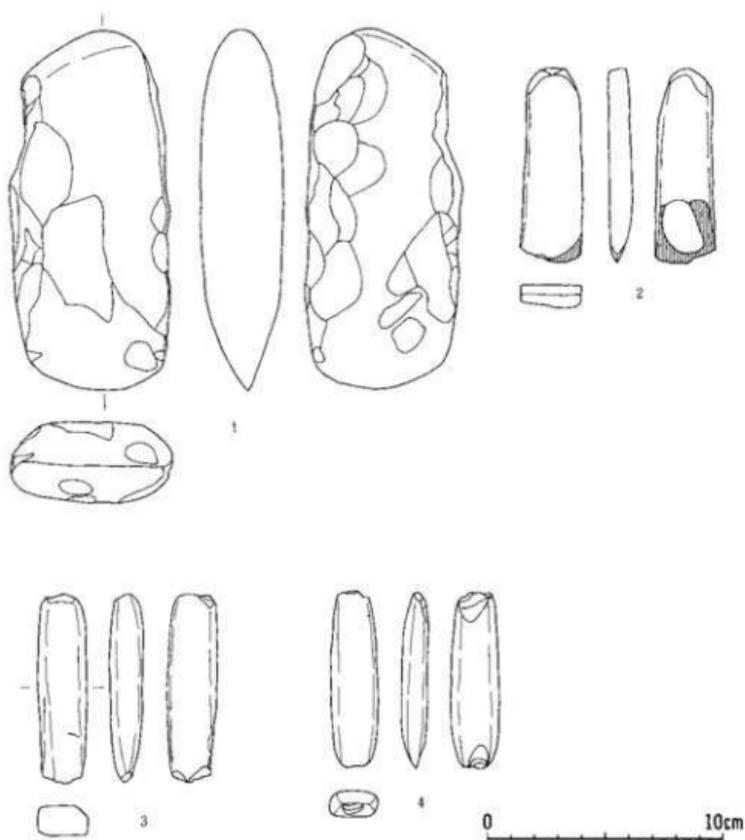

第229図 遺構外出土石器 (11)

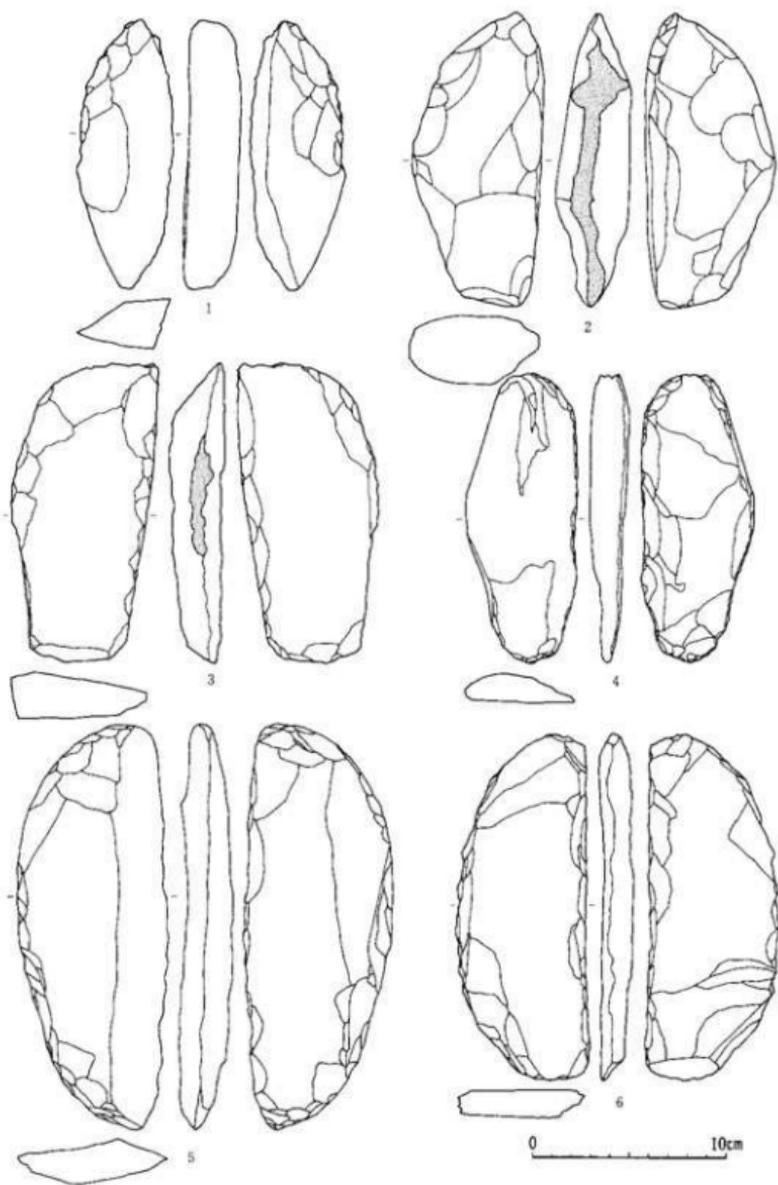

第230図 遺構外出土石器 (12)

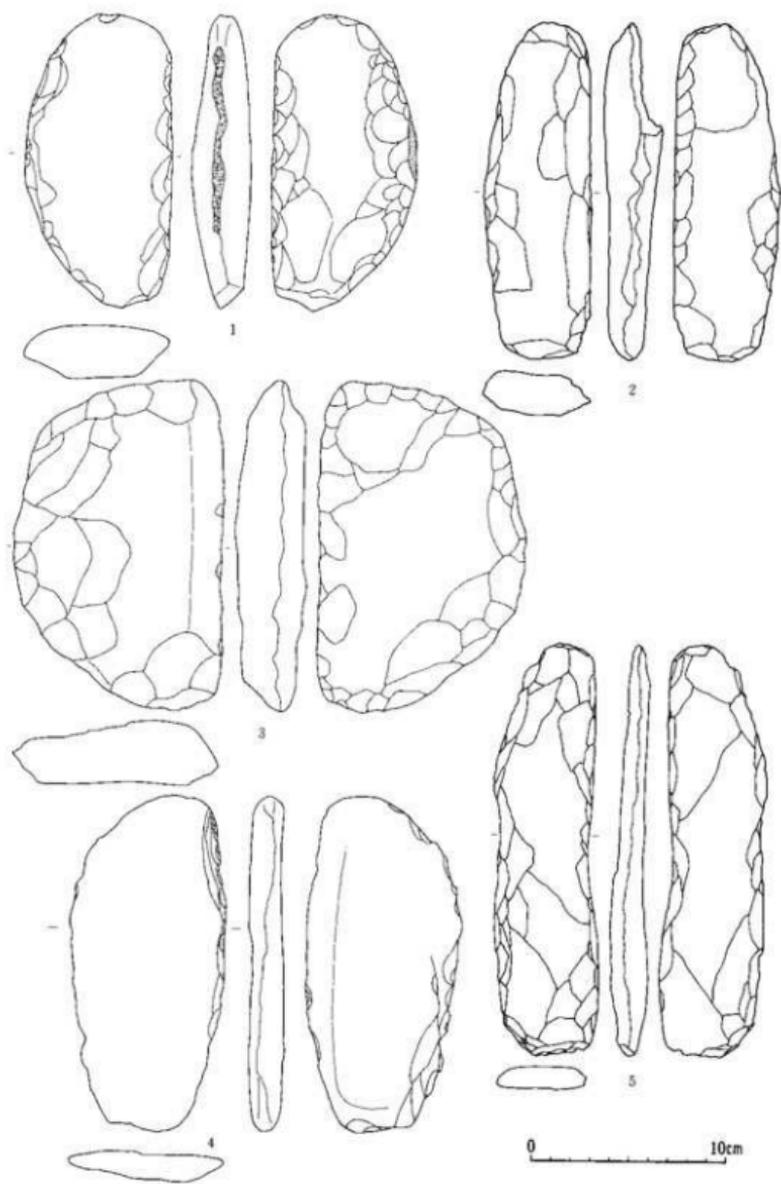

第231图 遺構外出土石器 (13)

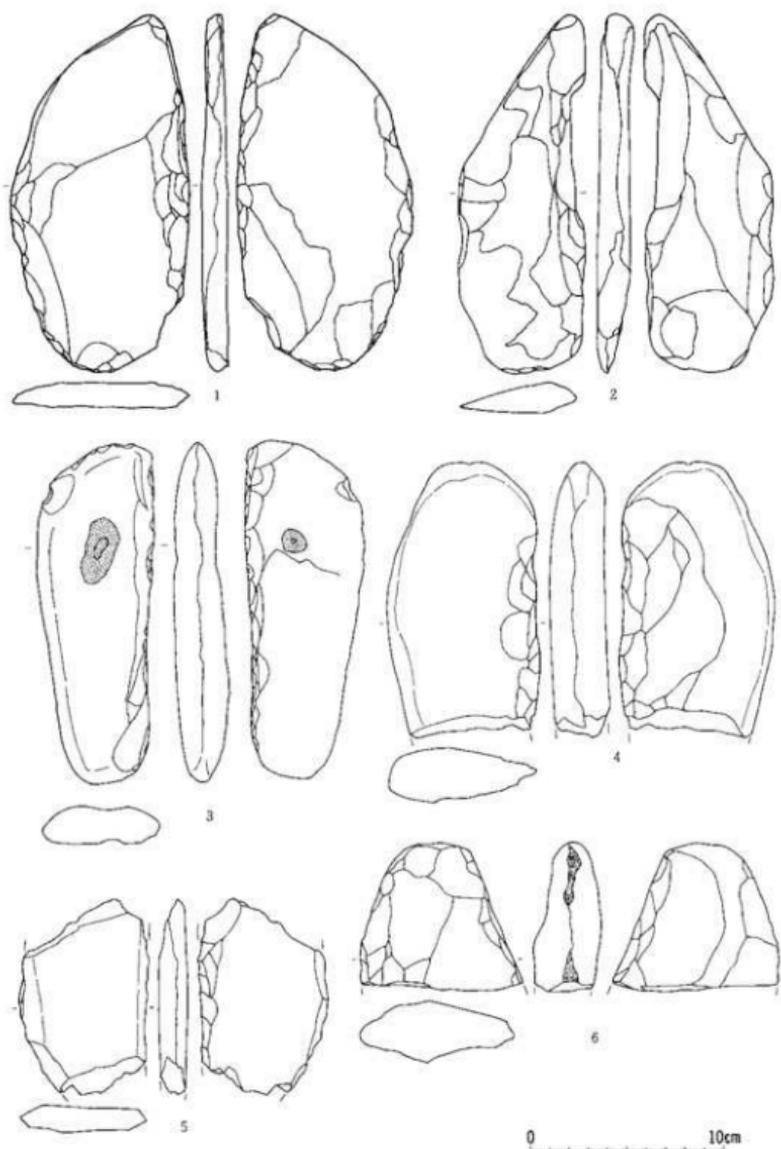

第232图 遼陽外出土石器 (14)

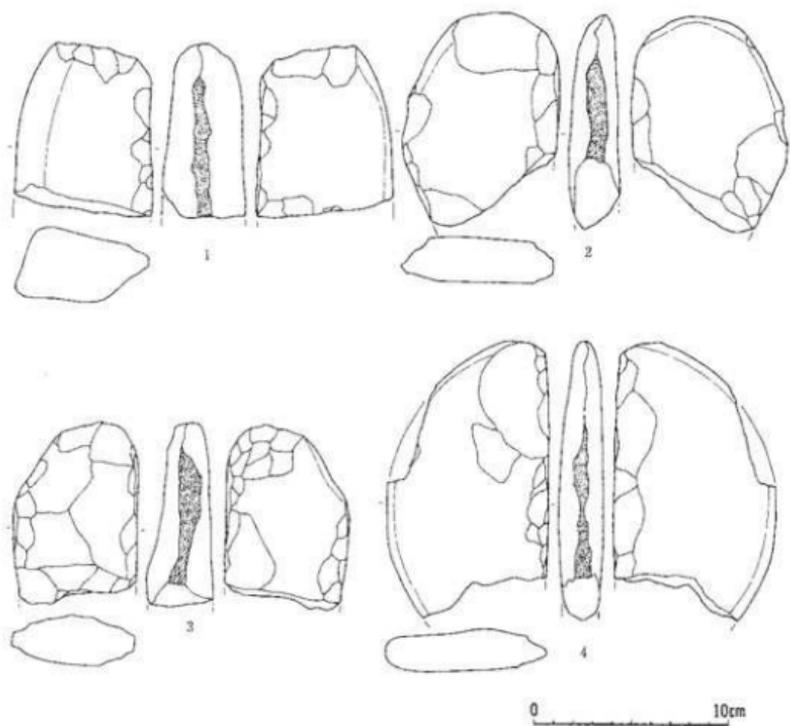

第233圖 遺構外出土石器 (15)

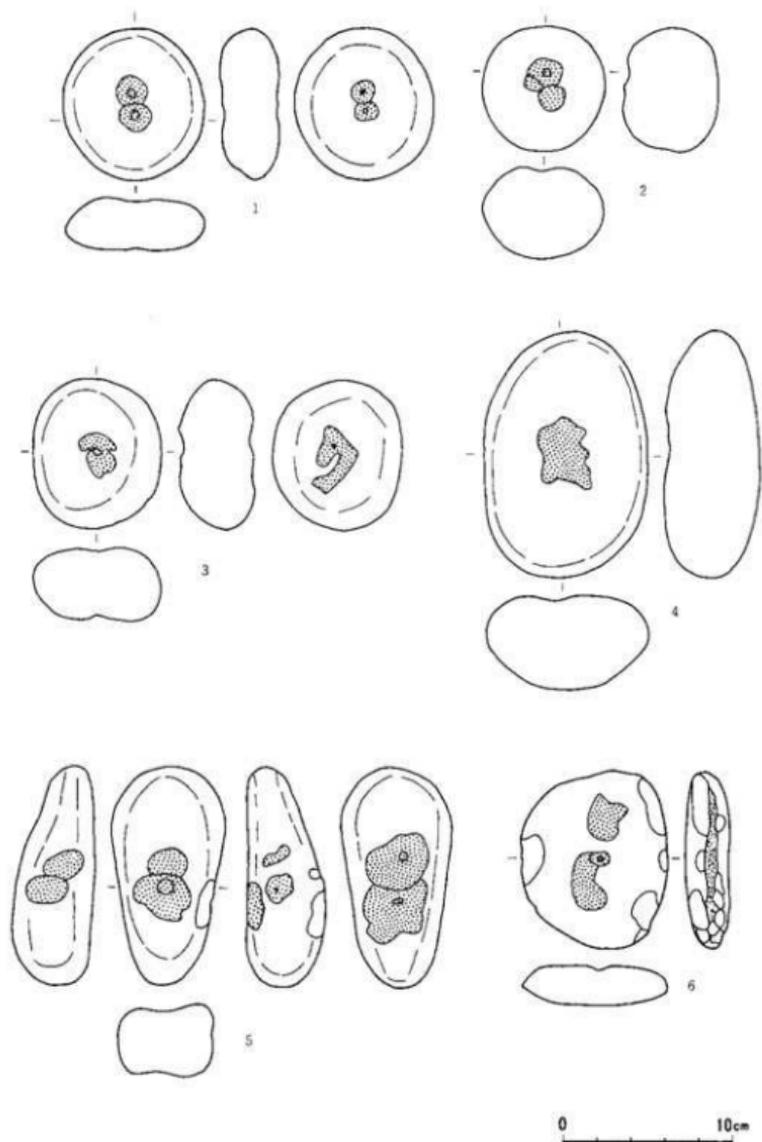

第234图 凌桥外出土石器 (16)

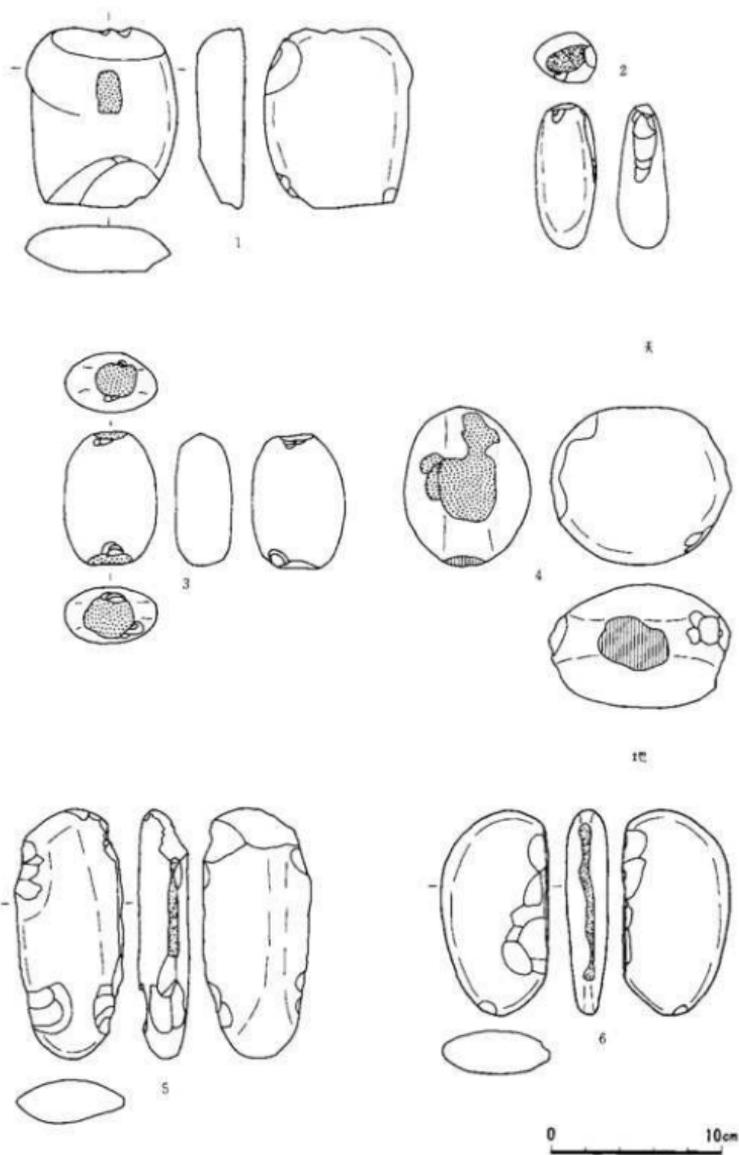

第235图 遺構外出土石器 (17)

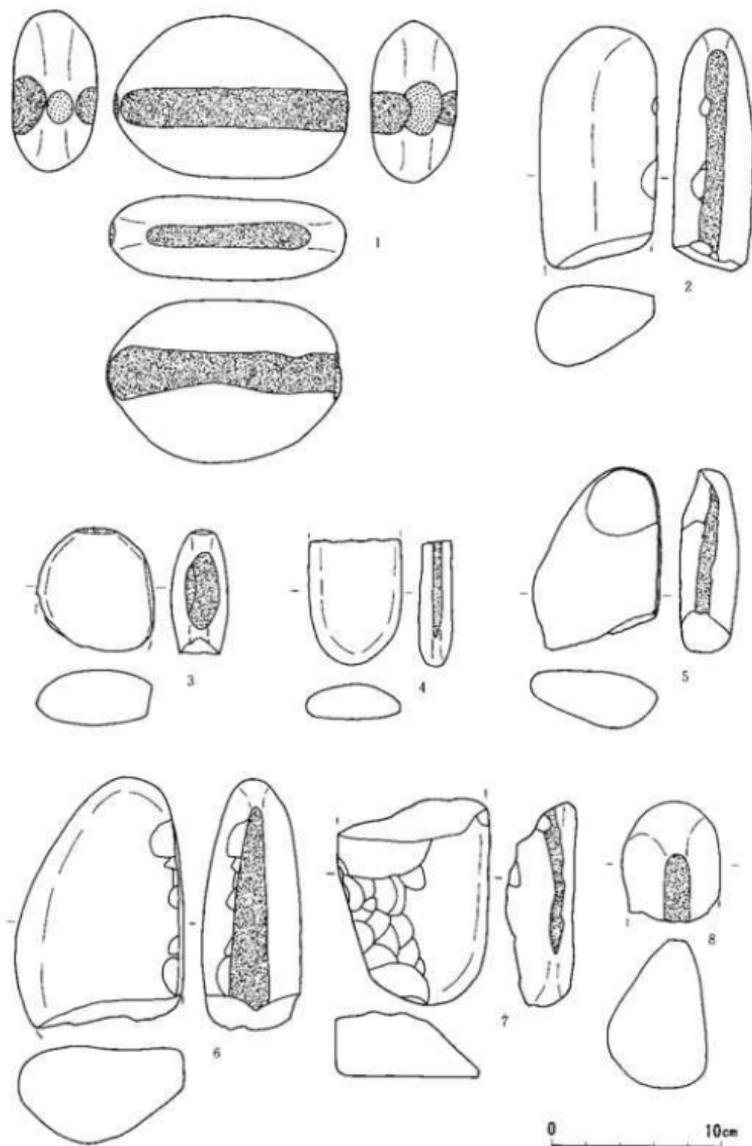

第236图 遼構外出土石器 (18)

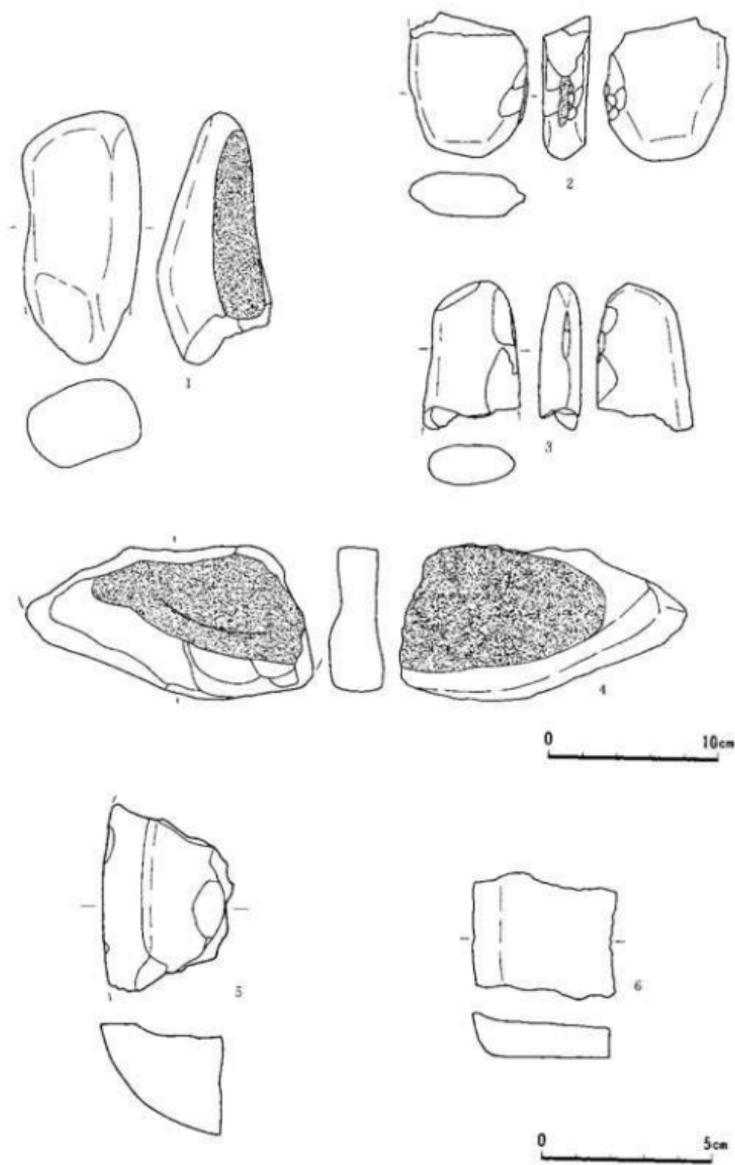

第237图 遼構外出土石器 (19)

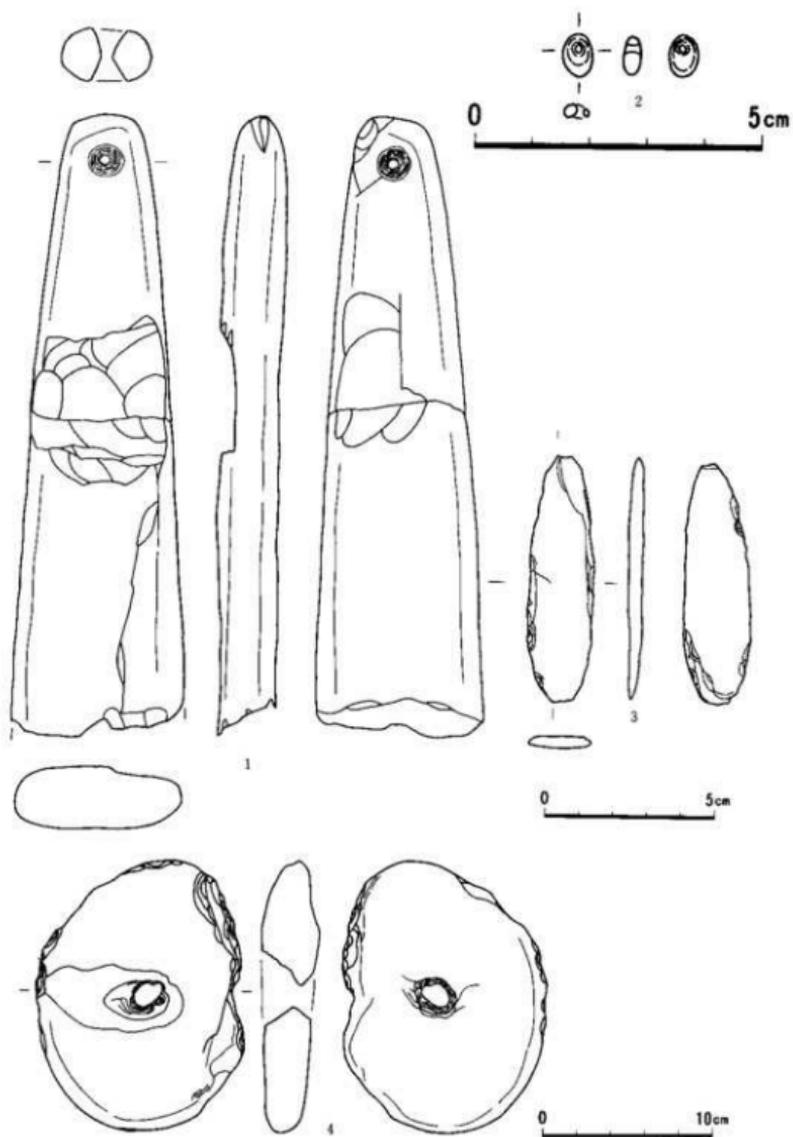

第238圖 遺構外出土石器 (20)

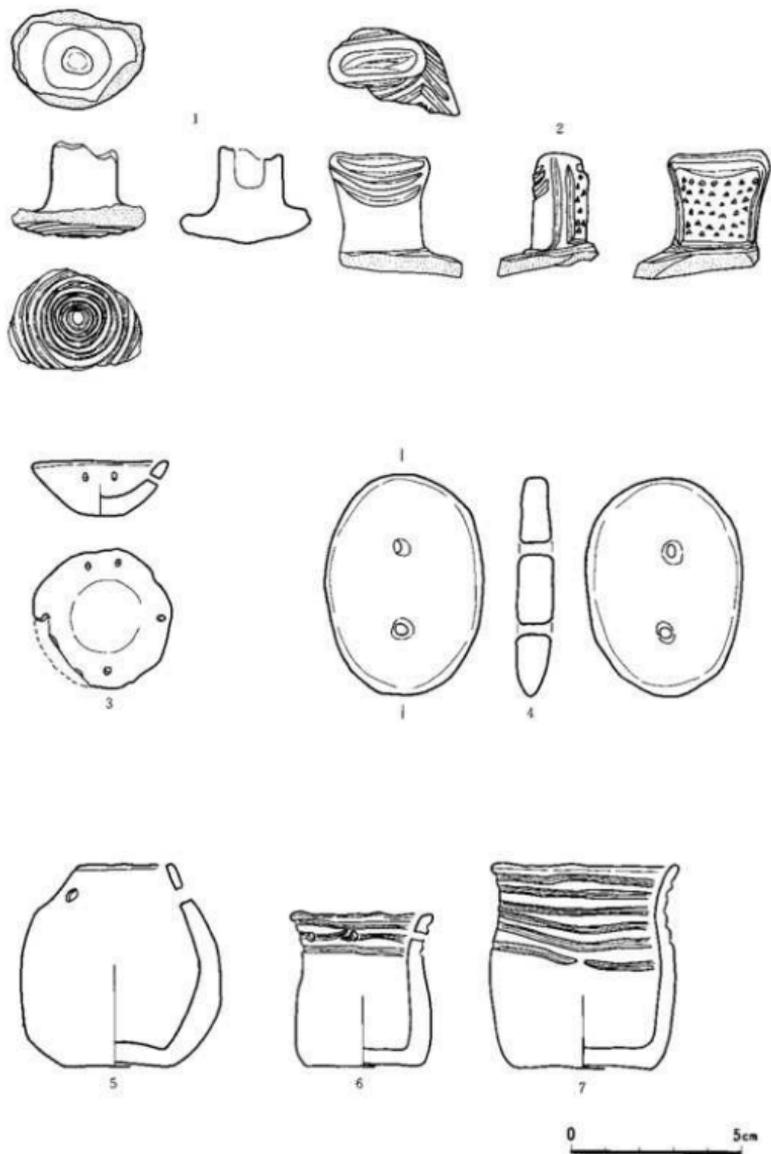

第239圖 遺構外出土土製品



図1 Rb-Sr分布図



図2 K-Ca分布図

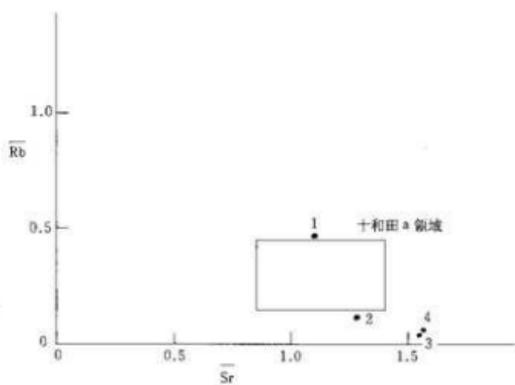

図3 Fe因子の比較

第6章 まとめ（報告書抄録）

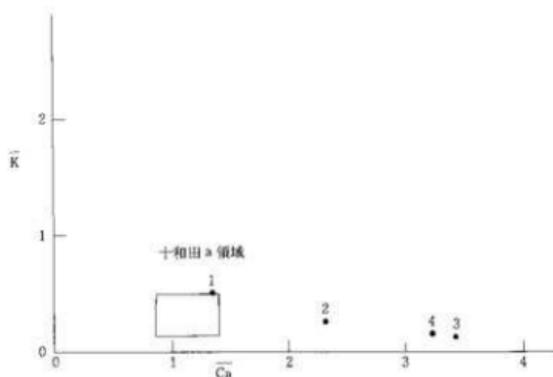
報告書抄録

ふりがな	はたないいせき
書名	畑内遺跡
副書名	八戸平原開拓建設事業（世増ダム建設）に係る埋蔵文化財発掘調査報告書
巻字	
シリーズ名	青森県埋蔵文化財調査報告書
シリーズ番号	第161集
編著者名	木村鐵次郎、工藤直樹
編集機関	青森県埋蔵文化財調査センター
所在地	〒038 青森県青森市大字新城字天田内152-15 TEL. 0177-88-5701
発行年月日	西暦1994年3月31日

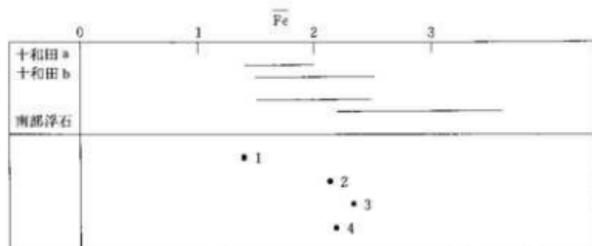
ふりがな 所収遺跡名	ふりがな 所在地	コード		北緯 ***	東経 ***	調査期間	調査面積 ㎡	調査原因
		市町村	遺跡番号					
はたないいせき 畑内遺跡	青森県三戸郡南郷村大字島守字畑内4外	02-448	65002	40度	141度	19920506	5,016㎡	八戸平原開拓建設事業（世増ダム建設）に伴う事前調査
				22分	29分	～		
				50秒	20秒	19921113		

住居跡出土土器観察表

図版 番号	住居 番号	遺物 番号	層位	口 部 文 様	胴 部 文 様
25	1H	1	覆土	R押圧、単結6A類、刺突	単結6類タテ
25	1H	2	?	/	R L Rヨコ (0段多条)
25	1H	3	覆土	L R押圧	無文
25	1H	4	覆土	R押圧	単結1A類下向上向交互 (L-L)
25	1H	5	覆土	/	L Rヨコ
26	1H	6	覆土	L R・R L結束1種ヨコ、L R押圧、 単結1類押圧	R L・L R結束1種ヨコ、多結タテ
26	1H	7	覆土	L R押圧、刺突	結節ヨコ、L R・R L結束2種タテ
26	1H	8	覆土	L R押圧、刺突	単結1類タテ、L Rヨコ
26	1H	9	覆土	L R・R L結束1種、R L R斜メ	
26	1H	10	覆土	L R押圧、刺突	結節ヨコ、単結1A類下向 (L-L)
26	1H	11	覆土	押圧	L Rヨコ
26	1H	12	覆土	押圧	
26	1H	13	覆土	口唇Rヨコ、R押圧、L押圧	多結タテ
27	1H	14	覆土	L R押圧	L Rヨコ、結節タテ
27	1H	15	覆土	/	L Rタテ・ヨコ、結節タテ
27	1H	16	3層	L Rヨコ	
27	1H	17	覆土	L R押圧	/
27	1H	18	3層	L R押圧、貼付	結節ヨコ、L Rヨコ
27	1H	19	4層	押圧	L Rタテ、結節タテ
27	1H	20	覆土	押圧	L Rヨコ
28	1H	21	覆土	L R押圧、貼付	結節ヨコ・タテ、L Rヨコ
28	1H	22	埋設土		
28	1H	23	3層	L R押圧、貼付	結節ヨコ、タテ、R L Rヨコ
28	1H	24	覆土	L R押圧、隆帯	R L Rヨコ
28	1H	25	覆土	L R押圧、貼付	L Rタテ、結節タテ
28	1H	26	覆土	押圧	
28	1H	27	覆土	L R押圧、貼付	L R・R L結束1種ヨコ
29	2H	1	床面	口唇L Rヨコ、L Rヨコ、結節ヨコ	L Rヨコ
29	2H	2	覆土	口唇L Rヨコ、結節ヨコ	L Rヨコ
29	2H	3	覆土	L Rヨコ	L Rヨコ
29	2H	4	覆土	口唇L R、結節ヨコ	L Rヨコ
29	2H	5	覆土	/	L Rヨコ?
29	2H	6	覆土	R押圧	L R・R L結束1種ヨコ
29	2H	7	覆土	/	L Rヨコ
30	3.5H	1	覆土	結節ヨコ	単結5類タテ
30	3.5H	2	覆土	L押圧、L R押圧	L Rヨコ
30	3.5H	3	覆土	L押圧	/
30	3H	1	覆土	L R押圧	/
30	6H	1	覆土		
31	6H	2	覆土		
31	6H	3	覆土	L R押圧、クビL R押圧 (太)	P Lヨコ
31	6H	4	床面	口唇割目、単結1類押圧、刺突、貼付、隆帯	桑旗タテ
32	6H	5	覆土	L R押圧	R結節ヨコ、L R・R L結束1種タテ
32	6H	6	覆土	口唇割目、L R押圧、貼付	L R・R L結束2種タテ
32	6H	7	床面	R L押圧、貼付	結節ヨコ、R L・L R結束1種ヨコ
32	6H	8	床面		
32	6H	9	覆土	L R押圧、刺突	結節ヨコ
32	6H	10	床面	R押圧、刺突	結節ヨコ、R L・L R結束2種ヨコ

図版 番号	住居 番号	遺物 番号	部位	口 頸 部 文 様	胴 部 文 様
33	6H	12	覆土	L R 押圧、刺突	結節ヨコ、L R・R L 結束1種ヨコ
33	6H	13	覆土	L R 押圧、隆帯、刺突	単結1 A 類上向 (R-R)
33	6H	14	覆土	L R 押圧、貼付、隆帯、刺突	結節ヨコ、L R・R L 結束1種ヨコ
33	6H	15	覆土	L R 押圧、隆帯、刺突	単結1 A 類上向 (R-R)
33	6H	16	床面	R 押圧、L R・R L 結束1種ヨコ	L R・R L 結束1種ヨコ
34	6H	17	覆土		
34	6H	18	床面	L 押圧	L R・L R 結束1種ヨコ
34	6H	19	床面	L・R 繩束押圧	L R・R L 結束1種ヨコ
34	6H	20	覆土	L R 押圧、貼付、隆帯、刺突	/
34	6H	22	覆土	L R 押圧、貼付、刺突	結節ヨコ、L R ヨコ
35	6H	23	床面	R 押圧、貼付、刺突	結節ヨコ、単結1 A 類 (R-R)
35	6H	24	覆土		
35	6H	25	床面	L R 押圧、貼付、結節ヨコ	
35	6H	26	覆土	L 押圧	結節ヨコ
35	6H	27	覆土	結節ヨコ	
35	6H	28	床面	隆帯、沈線	L R ヨコ
36	6H	29	炉煙設	/	単結1 A 類上向向下交互 (R-L)
36	6H	30	覆土		
36	6H	31	覆土		
36	6H	32	覆土	/	結節タテ
37	7H	1	覆土	沈線、張楯	沈線
37	7H	2	覆土	/	沈線、L R ヨコ・斜メ
37	7H	3	覆土	/	無文 (ミガキ)、沈線、張楯
37	7H	4	覆土	/	無文、沈線
37	7H	5	覆土	無文	L R ヨコ
37	7H	6	覆土	/	L R ヨコ
37	7H	7	覆土	R L タテ	R L タテ
37	7H	8	覆土	/	沈線、交互刺突、R L ヨコ、L 単結1 類ヨコ
37	7H	9	覆土	無文 (ミガキ)、沈線	/
37	7H	10	覆土	/	ヘラナゲ
37	7H	11	pit 1		
38	8H	1	覆土		
38	8H	2	覆土	無文 (ミガキ)、L R ヨコ	L R ヨコ・斜メ
38	8H	3	床面	無文 (ミガキ)	L R ヨコ
38	8H	4	床面	無文 (ミガキ)	L R ヨコ
38	8H	5	床面	無文	L R ヨコ・斜メ
38	8H	6	床面	無文	L R ヨコ
38	8H	7	覆土	無文、沈線	
38	8H	8	床面	無文	L R ヨコ・斜メ
38	8H	9	覆土	沈線	L R ヨコ
38	8H	10	覆土	/	無文、沈線
38	8H	11	覆土	沈線	/
38	8H	12	覆土	沈線	L R 斜メ
38	8H	13	覆土	沈線	R L ヨコ
38	8H	14	覆土	/	L R ヨコ
38	8H	15	覆土	/	無文
39	9H	1	床面	沈線、刺突、張楯、赤彩	L R ヨコ
39	9H	2	覆土		

図例 番号	住居 番号	遺物 番号	職位	口 部 文 様	制 部 文 様
39	9H	3	床面	沈線、ミガキ、張幅	L R タテ・斜メ、沈線
39	9H	4	床面	沈線、無文、張幅、赤彩	L R ヨコ (0段多巻)
39	9H	5	炉	無文	L R ヨコ
39	9H	6	床直	無文	無文
39	9H	7	床面	/	無文
39	9H	8	覆土	無文	無文
39	9H	9	覆土	L R ヨコ、沈線	L R ヨコ、沈線
39	9H	10	覆土	無文、沈線	L R ヨコ
39	9H	11	覆土	/	沈線
39	9H	12	覆土	/	無文、沈線、張幅、L R 斜メ
39	9H	13	床面	無文、沈線	L R ヨコ
39	9H	14	床面	無文、沈線	L R ヨコ
40	9H	15	覆土	無文、沈線	L R ヨコ
40	9H	16	覆土	無文、沈線	
40	9H	17	覆土	沈線	/
40	9H	18	覆土	沈線	/
40	9H	19	覆土	無文	L R タテ
40	9H	20	床面	/	L R タテ
40	9H	21	覆土	/	無文
40	9H	22	覆土	/	L R ヨコ
40	9H	23	覆土	L 単結I 船・斜メ	/
40	9H	24	覆土	/	沈線、刺突
40	9H	25	覆土	/	無文、沈線
40	9H	27	覆土	/	L 単結I 葉タテ・斜メ
40	10H	1	覆土	L R 押圧、貼付	L R タテ・ヨコ、結節タテ
40	10H	2	覆土	L R ヨコ	L R ヨコ
41	10H	3	覆土		
42	10H	4	覆土		
43	10H	5	覆土		
43	10H	6	覆土		
43	10H	7	覆土	L R 押圧	/
43	10H	8	覆土	L R 押圧	縄端押圧、L R ヨコ
43	10H	9	覆土	L R 押圧、貼付	/
43	10H	10	覆土	L R ヨコ	L R ヨコ
44	10H	11	覆土		
44	10H	12	覆土		
45	10H	13	炉	R 縄端押圧、L R 押圧ヨコ	L R ヨコ
45	10H	14	pit 6	/	結節タテ
45	10H	15	覆土	L R 押圧、貼付	L R タテ・ヨコ
45	10H	16	覆土	L R 押圧、貼付	L R・R L 結束I 横ヨコ
45	10H	17	覆土	L R 押圧、貼付	結節ヨコ、L R ヨコ
45	10H	18	覆土	L R 押圧、貼付	/
46	11H	1	覆土		
46	11H	2	覆土	L R 押圧	結節ヨコ・タテ、L R ヨコ
46	11H	3	覆土	L R ヨコ	L R ヨコ
46	11H	4	覆土	L R 押圧、貼付	L R L ヨコ
46	11H	5	覆土	L R 押圧	/
46	11H	6	覆土	L R ヨコ	結節ヨコ、L R ヨコ

図版 番号	住居 番号	遺物 番号	層位	口 須 部 文 様	別 部 文 様
47	11H	7	覆土	L R 押圧、貼付	L R ヨコ、結節タテ
47	11H	8	床直	無文	無文
47	11H	9	覆土	L R 押圧	L R ヨコ
47	11H	10	覆土	L R 押圧、貼付	/
47	11H	11	覆土	単結ノ型押圧、結節ヨコ	L R ヨコ
47	11H	13	覆土		
48	12H	1	覆土	/	R L R ヨコ
48	12H	2	覆土	/	単結、木目状
48	13H	1	床面	/	無文
48	13H	2	覆土		
48	13H	3	覆土		
48	13H	4	覆土		
48	13H	5	覆土		
48	13H	6	覆土		
48	13H	7	覆土		
48	13H	8	覆土		
48	13H	9	覆土		
48	13H	10	覆土		
49	14H	1	覆土		
49	14H	2	覆土	L R ヨコ、隆帯	L R ヨコ
49	14H	3	覆土	押圧、結節ヨコ	R L R ヨコ
49	14H	4	覆土		?
49	14H	5	覆土	/	L R ヨコ
49	15H	1	覆土	押圧、隆帯	R L・L R 結束1種ヨコ
49	15H	2	覆土	押圧	L R ヨコ
49	15H	3	覆土	押圧	/
49	15H	4	覆土	押圧	/
49	15H	5	覆土	口唇半さい竹管刺突、結圧、半さい竹管刺突	/
49	15H	6	覆土	/	R L・L R 結束1種タテ、結節タテ
49	15H	7	覆土	/	L R ヨコ
49	15H	8	覆土	結節ヨコ、隆帯、指頭押圧	L R ヨコ
49	16H	1	覆土	押圧	R L ヨコ
49	16H	2	覆土	押圧	R L ヨコ
49	16H	3	覆土	/	結束1種ヨコ (付加集付)
49	16H	4	覆土	/	R L R タテ
49	16H	5	覆土	押圧	/
49	16H	6	覆土	口唇押圧、結節	/

図版 番号	土坑 番号	遺物 番号	層位	口 頭 部 文 様	割 部 文 様
	119	3土	1 覆土	/	L R・R L結束2種ヨコ
	119	3土	2 覆土	/	/
	119	3土	3 覆土	/	/
	119	3土	4 覆土	/	結節、L R・R L結束1種ヨコ
	119	4土	1 覆土	沈線	無文
	119	4土	2 覆土	口唇L Rヨコ、R押圧、L押圧、縦筋ヨコ、刺突	R L・L R結束1種ヨコ
	119	4土	3 覆土	口唇L Rヨコ、L R押圧、刺突、隆帯	単結1 A類下向 (R-R)
	119	4土	4 覆土		
	120	4土	5 III		
	121	5土	1 覆土	押圧	/
	121	8土	1 覆土	/	L R・R L結束1種ヨコ
	121	8土	2 床面	口唇L Rヨコ、L押圧	結節ヨコ、L R・L (R・R・L) 結束1種ヨコ (付加部分)
	121	8土	3 床面	L R押圧	R L・L R結束1種ヨコ
	121	8土	4 覆土	L押圧、隆帯、刺突	R L・L R結束1種ヨコ
	121	8土	5 覆土		
	121	8土	6 覆土	/	R L、L R結束1種ヨコ
	122	10土	1 覆土	押圧	木目状
	122	10土	2 覆土	結束ヨコ、隆帯、刺突	多結タテ
	122	10土	3 覆土	/	L R・R L結束1種ヨコ、結節タテ
	122	13土	1 覆土		
	122	13土	2 覆土	押圧	/
	122	13土	3 覆土	押圧	/
	122	14土	1 覆土	/	L R・R L結束1種ヨコ、結節タテ
	122	14土	2 覆土	/	単結1 A類タテ
	122	14土	3 覆土	/	単結1 A類タテ (L-L)
	122	15土	1 覆土	刺突、結節ヨコ	多結タテ
	122	15土	2 覆土	L押圧、R押圧、刺突	L R・R L結束1種
	122	15土	3 覆土	L Rヨコ	/
	122	15土	4 覆土	/	L R・R L結束1種ヨコ、結節ヨコ
	123	17土	1 覆土	L RとRの押圧ヨコ、刺突	単結1 A類下向 (R-L)
	123	17土	2 覆土	/	R L押圧、単結1類
	123	17土	3 覆土	L R押圧、刺突	/
	123	18土	1 覆土	結節ヨコ、L R押圧	R L・L R結束1種ヨコ
	123	18土	2 覆土	/	L R・L R結束1種ヨコ
	123	18土	3 覆土	/	L R、R L結束1種ヨコ
	123	18土	4 覆土	/	/
	123	20土	1 覆土	L R押圧	/
	123	20土	2 覆土	R押圧、L R押圧	単結1 A類上向、単結1類タテ
	123	20土	3 覆土	/	R L・L R結束1種ヨコ
	123	21土	1 覆土	/	L Rヨコ
	123	21土	2 覆土	/	L Rヨコ
	123	22土	1 覆土		
	123	22土	2 覆土	/	多結タテ
	123	22土	3 床面	L R押圧、隆帯、刺突	単結1 A類下向 (R-L)
	123	22土	4 覆土	/	L Rヨコ (0段多帯)
	124	23土	1 床面		
	124	23土	2 覆土	単結5類押圧、刺突、隆帯	切込、単結5類押圧、刺突
	124	23土	3 覆土	L押圧、単結6類押圧、隆帯、刺突	結節ヨコ、タテ、単結1 A類下向 (R-R)

図版 番号	土坑 番号	遺物 番号	層位	口 頸 部 文 様	胴 部 文 様
124	24土	1	覆土		
124	24土	2	覆土	R押圧、刺突	単結1A類下向(L・R-R・L)
125	24土	3	覆土		
125	25土	1	床面	/	/
125	26土	1	覆土	/	L R・R L結束1種ヨコ
125	26土	2	覆土	/	L R・R L結束1種ヨコ
125	26土	3	覆土	/	多結タテ
125	27土	1	覆土	/	多結タテ
125	27土	2	覆土	L押圧	/
125	27土	3	覆土	/	L Rヨコ
125	27土	4	覆土	/	単結1A類
125	28土	1	床面	/	単結1A類上向下向交互(L・L-R・R)
125	28土	2	覆土		
125	28土	3	覆土	L R押圧、L押圧、R押圧、隆帯	結束2種ヨコ(付加条件)
125	28土	4	覆土	/	L Rヨコ
125	28土	5	覆土	/	R単結1類タテ、結節ヨコ
125	28土	6	覆土	/	単結1A類(R・L-L・R)
125	28土	7	覆土	L押圧、隆帯	単結1A類下向(R-L)
126	29土	1	床面		
126	29土	2	覆土	結節ヨコ、縄端刺突、L R押圧	単結1A類下向
126	29土	3	覆土	/	単結1A類
126	29土	4	覆土	/	L R・R L結束1種ヨコ
126	30土	1	覆土	L R押圧	/
126	30土	2	覆土	R押圧	/
126	30土	3	覆土	/	L R・R L結束1種ヨコ
126	31土	1	覆土		
127	31土	2	覆土	多結押圧、隆帯、刺突	多結タテ
127	31土	3	覆土	R押圧、刺突、隆帯	単結1A類下向(R・R-R・R)、結節タテ
127	31土	4	覆土		
128	31土	6	覆土	口唇R Lヨコ、L R押圧、刺突	R L・L R結束1種ヨコ
128	31土	7	覆土	L押圧ヨコ、R押圧ヨコ、刺突	L R・R L結束1種ヨコ
128	31土	8	覆土	口唇L Rヨコ、L R押圧、刺突、隆帯	単結1A類
128	31土	9	覆土	/	R単結1類タテ、結節ヨコ
128	31土	10	覆土	/	L R・R L結束1種ヨコ
128	31土	11	覆土	L押圧、刺突	L R・R L結束1種
128	32土	1	覆土	/	L R・R L結束1種ヨコ
128	32土	2	覆土	/	L R(0段多条)ヨコ
128	32土	3	覆土	/	/
129	33土	1	覆土	L R押圧、隆帯、刺突	多結タテ
129	33土	2	覆土	L押圧、刺突、隆帯、R L押圧	R L Rヨコ(0段多条)、L Rヨコ、結節ヨコ
129	33土	3	覆土	隆帯、刺突、結節ヨコ	Lヨコ、R L Rヨコ(0段多条)、隆帯、刺突
129	33土	4	覆土	L押圧、刺突	L R・R L結束1種ヨコ
129	33土	5	覆土	/	L R、R L結束1種ヨコ
129	34土	1	覆土	押圧、隆帯	/
129	34土	2	覆土	押圧、貼付	結節ヨコ、タテ、L Rヨコ
129	34土	3	覆土	押圧、貼付、刺突	/
129	34土	4	覆土	押圧	/
129	34土	5	覆土	押圧	/

図例 番号	土坑 番号	遺物 番号	層位	口 語 部 文 様	別 部 文 様
129	34土	6	覆土	貼付、押圧	/
129	37土	1	覆土	L押圧、刺突	条痕
129	37土	2	覆土	条痕	条痕
129	37土	3	覆土	条痕タテ	/
129	37土	4	覆土	L押圧、R押圧、刺突	結節ヨコ、単結1A類
129	37土	5	覆土	/	L・R・L結束1種ヨコ、結節ヨコ
130	37土	6	覆土	L押圧、R押圧、刺突	単結1A類下向(L・R-R・L)、結節ヨコ
130	38土	1	床面	L・R押圧(縦横)、降帯(低)	結節ヨコ、L・R・R・L結束1種ヨコ
130	38土	2	覆土	L・R押圧、R・L、刺突	多結タテ
130	38土	3	覆土	L・Rヨコ、結節回転	L・Rヨコ
130	38土	4	覆土	結束ヨコ	
130	38土	5	床面	L・R・R・L結束1種タテ	L・R・R・L結束1種タテ
130	38土	6	覆土	/	L・R・R・L結束1種ヨコ
130	38土	7	覆土	L押圧	L・Rヨコ
130	38土	8	覆土	/	L・R・R・L結束1種ヨコ(付加条付)
130	39土	1	覆土	L・Rヨコ、結節ヨコ	L・Rヨコ(0段多条)
130	39土	2	覆土	押圧	/
130	39土	3	覆土	/	単結タテ
130	41土	1	覆土	L・Rタテ	/
130	41土	2	覆土	L・R押圧、降帯、刺突	L・R・R・L結束1種ヨコ
130	41土	3	覆土	/	単結1A類(R-L)
130	41土	4	覆土	/	結束1種ヨコ(付加条付)
131	42土	1	覆土		
131	42土	2	覆土	結節ヨコ、L・Rヨコ	L・R・R・L結束1種ヨコ、L・Rヨコ、
131	42土	3	覆土	R(0段多条)押圧、単結5類押圧	結節ヨコ、結束1種ヨコ(付加条付)
131	42土	4	覆土	R・L押圧	結束1種ヨコ(付加条付)
131	42土	5	覆土	/	L・R・R・L結束1種ヨコ
131	42土	6	覆土	口唇L・Rヨコ、R押圧、刺突	L・R・R・L結束1種ヨコ、R単結1類タテ
131	44土	1	覆土	L押圧、貼付、降帯	L単結1類タテ
131	44土	2	覆土	R押圧、貼付、降帯、刺突	/
131	44土	3	覆土	刺突、L・R押圧、R押圧、降帯	R押圧、結節ヨコ、L・Rヨコ
131	44土	4	覆土	沈線、無文	/
131	44土	5	覆土	/	単結1A類下向(R・L-L・R)
131	45土	1	覆土		
131	45土	2	覆土	結束ヨコ	単結1A類下向(L-R)
132	45土	3	覆土		
132	45土	4	覆土	L・R押圧、貼付、結節ヨコ	単結1A下向(R-R)
132	45土	5	覆土	L・R・R縋束押圧	L・Rヨコ、結節ヨコ
132	45土	6	覆土	結節ヨコ、刺突	/
132	45土	7	覆土	L・L縋束押圧、L・R押圧	多結タテ
132	45土	8	覆土	結束ヨコ、降帯、刺突	L・R・R・L結束1種ヨコ
132	45土	9	覆土	L・R押圧、L・R縋束押圧、降帯、刺突	L・R・R・L結束1種ヨコ
132	45土	10	覆土	L・Rヨコ(0段多条)、結束ヨコ	/
132	45土	11	覆土	/	L・Rヨコ(0段多条)
132	45土	12	覆土	/	多結タテ
132	45土	13	覆土	/	多結タテ
132	45土	14	覆土	/	L・Rヨコ、結節ヨコ
133	46土	1	覆土	無文、Rヨコ	Rヨコ

図版 番号	土坑 番号	遺物 番号	層位	口 須 部 文 様	胴 部 文 様
133	46土	2	覆土	L R押圧	/
133	46土	3	覆土	L R押圧	/
133	47土	1	覆土		
133	47土	2	覆土	単結3類	単結1類タテ
133	47土	3	覆土	L R押圧	L R・R L結束1種ヨコ
133	47土	4	床面	L R押圧	L R・R L結束1種ヨコ
133	47土	5	覆土	/	R L・L R結束1種ヨコ、L Rヨコ
133	48土	1	覆土		
133	48土	2	覆土	/	L単結1類タテ
133	48土	3	覆土	R押圧	/
133	48土	4	覆土	L R押圧	R L・L R結束1種ヨコ
133	48土	5	覆土	/	L R・R L結束1種ヨコ、結節ヨコ
133	48土	6	覆土	/	R L単結1類タテ
134	49土	1	覆土		
134	49土	2	覆土	/	L Rタテ
134	49土	3	覆土	/	多結タテ
134	50土	1	覆土	/	L Rヨコ
134	51土	1	覆土	/	L R・R L結束1種ヨコ
134	51土	2	覆土	/	L Rタテ、沈線
134	52土	1	覆土	/	L Rタテ、沈線、磨指
134	52土	2	覆土	L R押圧	/
134	52土	3	覆土	口唇L R押圧、R押圧	Rヨコ
134	52土	4	覆土	L R押圧、磨指、刺突	
134	52土	5	覆土	L R押圧	L Rヨコ、結束ヨコ
134	52土	6	覆土	/	沈線
134	52土	7	覆土	沈線	/
134	53土	1	覆土	/	L Rヨコ
134	53土	2	覆土	/	R L Rヨコ、L Rヨコ、結束ヨコ
134	53土	3	覆土	/	R L Rヨコ、L Rヨコ
134	53土	4	覆土	L R押圧	L Rヨコ
134	54土	1	覆土	L R・R L結束1種ヨコ、L R・R L結束1種ヨコ、R押圧	L R・R L結束1種ヨコ、R L・R L結束1種ヨコ
135	55土	1	覆土	隆帯、刺突	単結1A類下向(L-R)
135	55土	2	覆土	/	L Rタテ、沈線、無文
135	56土	1	床面	単結1A類押圧、刺突	単結1A類下向(L-R)
135	56土	2	床面	口唇L Rヨコ、R押圧、隆帯、刺突	/
135	56土	3	床面	口唇L Rヨコ、L Rヨコ、L R押圧	L Rヨコ
135	56土	4	床面		
135	56土	5	床面	/	単結1A類下向(L-L)
135	57土	1	覆土	/	L Rヨコ
135	58土	1	覆土		
135	58土	2	覆土	L R押圧、隆帯、刺突	/
135	58土	3	覆土	L押圧	
135	58土	4	覆土	L押圧	
136	58土	5	覆土	単結5類押圧、結節ヨコ、隆帯、磨指刺突	結節ヨコ、L R単結1類タテ
136	58土	6	覆土	R押圧、隆帯、L R押圧	多結タテ
136	58土	7	覆土	R押圧、隆帯	多結タテ
136	59土	1	覆土		
136	59土	2	覆土	L R押圧、隆帯、刺突	結節ヨコ

図版 番号	土坑 番号	遺物 番号	層位	口 部 文 様	厨 部 文 様
136	59土	3	覆土	発帯、刺突	結節ヨコ、L R タテ、R 単結1類タテ
136	59土	4	覆土	R 押圧	R 単結1類タテ、結節ヨコ
136	59土	5	覆土	L R 押圧	/
136	59土	6	覆土	R 押圧、L 押圧	/
136	59土	7	覆土	結節ヨコ	L R ヨコ
136	60土	1	覆土	L R 押圧、発帯	/
136	60土	2	覆土	L R 押圧、発帯、刺突	/
136	60土	3	覆土	単結5 A 類、L R 押圧	単結1 A 類下向 (L-R)
136	61土	1	覆土	/	単結1 A 類
137	62土	1	覆土	L 押圧、多結押圧	/
137	62土	2	覆土	/	単結1 A 類 (R-L)
137	62土	3	覆土	/	単結タテ
137	63土	1	床面		
137	63土	2	覆土		
137	63土	3	覆土	発帯、刺突	R L・L R 結束1種ヨコ
137	63土	4	覆土	発帯、刺突	多結タテ
137	63土	5	覆土	L R 押圧、単結押圧	/
137	64土	1	覆土		
137	64土	2	覆土	口唇L R ヨコ、結節	結節ヨコ
138	65土	1	覆土	R 押圧、R L・L R 結束1種ヨコ	
138	65土	2	覆土	L R 押圧	/
138	65土	3	覆土	/	1段結束1種ヨコ
138	66土	1	覆土	口唇L R ヨコ、L R ヨコ、結節ヨコ	/
138	66土	2	覆土	L R ヨコ	/
138	66土	3	覆土	/	単結タテ
138	67土	1	覆土	L 押圧	L R・R L 結束1種ヨコ
138	67土	2	覆土	口唇L R ヨコ、L R 押圧、刺突、発帯	R L・L R 結束1種ヨコ、多結タテ
138	67土	3	覆土	L R 押圧、刺突	L R ヨコ、R L ヨコ
138	67土	4	覆土	L R 押圧	/
138	67土	5	覆土	/	R L・L R 結束1種ヨコ
138	68土	1	覆土	結節ヨコ	/
138	68土	2	覆土	R 単結1類ヨコ、L R ヨコ、L R 押圧	/
138	68土	3	覆土	/	L R ヨコ
138	68土	4	覆土	/	単結1 A 類 (L-R)
139	69土	1	覆土		
139	69土	2	覆土		
139	69土	3	覆土	L R・R L 結束1種ヨコ、結節ヨコ	L R・R L 結束1種ヨコ、結節ヨコ
139	69土	4	覆土	L 押圧、R 押圧、刺突、発帯	多結タテ
139	69土	5	覆土	L R 押圧	R L・L R 結束1種ヨコ
139	69土	6	覆土	L 押圧、単結5 類押圧	R L・L R 結束1種ヨコ
139	69土	7	覆土	口唇R L ヨコ、L R 押圧、単結5 類押圧	結節ヨコ、R L・L R 結束1種ヨコ
139	69土	8	覆土	L R 押圧	R L・L R 結束1種ヨコ
139	69土	10	覆土	/	L R・R L 結束1種
140	71土	1	覆土	口唇L R ヨコ、単結1類押圧、刺突、発帯	多結タテ
140	71土	2	覆土	/	L R・R L 結束1種ヨコ
140	71土	3	覆土	/	L R・R L 結束1種ヨコ
140	71土	4	覆土	L R 押圧	L R・R L 結束1種ヨコ
140	71土	5	覆土	単結1類押圧、単結5 類押圧	多結タテ

図版 番号	土坑 番号	遺物 番号	層位	口 頸 部 文 様	胴 部 文 様
140	71土	6	覆土	刺突、LR押圧、貼付	
140	71土	7	覆土	/	ヘラナデ
140	71土	8	覆土	/	多絡タテ
140	71土	9	覆土	L押圧ヨコ、刺突、隆帯	LR・RL結束1種ヨコ
141	71土	10	覆土	口唇LRヨコ、結節ヨコ、LR押圧	LR・RL結束1種ヨコ
141	71土	11	覆土	結節ヨコ、LR押圧	LR・RL結束1種ヨコ
141	72土	1	覆土	LRヨコ、結節ヨコ	LRヨコ
141	72土	2	覆土	口唇LRヨコ、結節ヨコ	LRヨコ
141	72土	3	覆土	LRヨコ、結節ヨコ	LRヨコ
141	72土	4	覆土	口唇LRヨコ、結節ヨコ	/
141	72土	5	覆土	LRヨコ	/
141	72土	6	覆土	/	LRヨコ
141	72土	7	覆土	/	LRヨコ
141	73土	1	覆土	LR押圧、貼付、隆帯、刺突	RL・LR結束2種ヨコ
141	73土	2	覆土	口唇斜目、RL押圧	RL・LR結束1種ヨコ
142	73土	3	覆土	/	沈線
142	74土	1	覆土	口唇LR・RL結束1種ヨコ、LR・RL結束1種ヨコ、隆帯、刺突	LR・RL結束1種ヨコ
142	74土	2	覆土	/	単絡1A類(R・L-R・L)
142	74土	3	覆土	L押圧、LR押圧、RL押圧、隆帯	単絡5類押圧、RL・LR結束1種ヨコ
142	74土	4	覆土	LR押圧	RL・LR結束1種ヨコ
142	74土	5	覆土	LR押圧、隆帯、刺突	多絡タテ
142	74土	6	覆土	R押圧、隆帯、刺突	多絡タテ
142	74土	7	覆土	単絡1類押圧、単絡5類押圧、隆帯、刺突	単絡1A類下向(R・L-R・L)
142	74土	8	覆土	L押圧、LR押圧、隆帯、刺突	多絡タテ
142	74土	9	覆土	LRヨコ、結節ヨコ	/
142	74土	10	覆土	R押圧、隆帯	LR・RL結束1種ヨコ
142	74土	11	覆土	口唇LRヨコ、L押圧、隆帯、刺突	RL・LR結束1種ヨコ
143	75土	1	覆土	LRヨコ、L押圧、R押圧、刺突	LR・RL結束1種ヨコ、R単絡1類タテ
143	75土	2	覆土		
143	75土	4	覆土	R・L繩束押圧、刺突、隆帯	多絡タテ、結節タテ
143	75土	5	覆土	R・R繩束押圧、刺突	LR・RL結束1種ヨコ、結節ヨコ
143	75土	6	覆土	R押圧、刺突	LR・RL結束1種ヨコ、結節ヨコ
143	75土	7	覆土	R押圧、L押圧、刺突	多絡タテ
143	75土	8	覆土	/	R単絡タテ、結節ヨコ
143	75土	9	覆土	/	LR・RL結束1種ヨコ
144	75土	10	覆土	口唇LRヨコ、R押圧	結節ヨコ、R単絡1類ヨコ
144	75土	11	覆土		
144	75土	12	覆土	LR押圧、隆帯	/
144	75土	13	覆土	LR押圧、隆帯、刺突	多絡タテ
144	78土	1	覆土	R押圧、RL押圧	結束2種ヨコ(付加条件)
144	78土	2	覆土	単絡押圧、刺突	RL・LR結束1種ヨコ
144	78土	3	覆土	L押圧、R押圧、(繩束か)	
144	78土	4	覆土	/	単絡1A類(L-L)
145	75土	14	覆土	LRヨコ、R押圧	LR・RL結束1種ヨコ
145	75土	15	覆土		
145	79土	1	覆土	LR・RL結束1種ヨコ	/
145	79土	2	覆土	単絡1類押圧、隆帯、刺突	単絡1A類上向下向交互(L-L)
145	80土	1	床面	縄束刺突、LR押圧、隆帯	LR・LR結束1種ヨコ

図版番号	土坑番号	遺物番号	層位	口 頭 部 文 様	胴 部 文 様
145	80土	2	床面	R押圧、縄編刺突	結節ヨコ
145	83土	1	覆土	R押圧	単結1A類下向(R・L-R・L)
145	83土	2	覆土	L R押圧、刺突	結束1種ヨコ(付加条件)
145	83土	3	覆土	/	単結1A類(R-R)
145	83土	4	覆土	結節ヨコ	/
146	77土	1	覆土	R押圧、刺突	R L・L R結束1種ヨコ
146	77土	2	覆土	短結6A類ヨコ、L押圧	L R・R L結束1種ヨコ、L R・R L結束1種ヨコ(付加条件)
146	81土	1	覆土	口唇刻目、刺突	R Lヨコ
146	81土	2	覆土	L Rヨコ	L Rヨコ
146	81土	3	覆土	結節ヨコ、陰帯	/
146	81土	4	覆土	陰帯	R L Rヨコ(0段多条)
146	81土	5	覆土	口唇L Rヨコ、L R押圧、陰帯	L R・R L結束1種ヨコ
146	84土	1	覆土	R押圧、陰帯	結節ヨコ
146	84土	2	覆土	口唇結節、結節ヨコ	/
146	84土	3	覆土	/	L Rヨコ
147	85土	1	覆土	口唇L R押圧、結節ヨコ、R L Rヨコ	/
147	85土	2	覆土	L R押圧	/
147	85土	3	覆土	/	結節、L R・R L結束1種ヨコ
147	85土	4	覆土	/	L R単結1類タテ
147	85土	5	覆土	/	R単結1類タテ
147	86土	1	覆土	/	結節ヨコ、単結1A類下向(R-L)
147	86土	2	覆土	/	単結1A類下向(R-L)
147	86土	3	覆土	/	L Rヨコ、R Lヨコ、結節ヨコ
147	87土	1	覆土	沈積	/
147	87土	2	覆土	口唇L Rヨコ、L R押圧	R L・L R結束1種ヨコ
147	87土	3	覆土	/	L Rヨコ
147	87土	4	覆土	/	R L・L R結束1種ヨコ、単結1類タテ
147	87土	5	覆土	/	R単結1類タテ
147	87土	6	覆土	/	L Rヨコ、結節ヨコ
147	88土	1	覆土	L R押圧	L R・L R結束1種ヨコ、R L・L R結束1種ヨコ、R L・L R結束1種ヨコ
147	88土	2	覆土		
147	88土	3	覆土	L R押圧、陰帯	結節ヨコ、単結1A類上向(L-R)
147	88土	4	覆土	L R押圧、結節ヨコ、刺突	
147	88土	5	覆土	/	/
147	88土	6	覆土	L R押圧	単結1A類上向(L-R)
148	89土	1	覆土		L R押圧、L Rヨコ
148	89土	2	覆土	/	L Rヨコ
148	90土	1	覆土	/	L R・R L結束1種ヨコ
148	90土	2	覆土	/	L R・R L結束1種ヨコ
148	90土	3	覆土	/	L Rヨコ
148	91土	1	覆土	L押圧	/
148	91土	2	覆土	/	L Rヨコ
148	91土	3	覆土	/	L Rヨコ
148	92土	1	覆土	/	L Rヨコ、R Lヨコ、単結1類押圧
148	92土	2	覆土	R押圧	/
148	92土	3	覆土	/	L R・R L結束1種ヨコ
148	93土	1	覆土	R押圧、刺突	R L・L R結束1種ヨコ
148	93土	2	覆土	口唇R Lヨコ、L R押圧、単結5類押圧	R L・L R結束1種ヨコ

図版 番号	土坑 番号	遺物 番号	層位	口 部 文 様	脚 部 文 様
148	93土	3	覆土	L R押圧, R L・L R結束1種ヨコ	L R・R L結束1種ヨコ
148	93土	4	覆土	単結6 A類ヨコ、単結押圧	単結1 A類タテ (R-R)
148	93土	5	覆土	/	L Rヨコ (0段多束)
148	93土	6	覆土	L R押圧	結束1種ヨコ (付加条件)
148	93土	7	覆土	L R・R L結束1種ヨコ、結節ヨコ	L単結タテ、結節ヨコ
148	93土	8	覆土	L R押圧、刺突	多結タテ
148	93土	0	覆土	/	L Rヨコ
148	93土	10	覆土	/	結束1種ヨコ (付加条件)
148	93土	11	覆土	/	L Rヨコ
149	94土	1	覆土	L Rヨコ、結節ヨコ	L Rヨコ
149	94土	2	覆土	L R押圧、隆帯、刺突	/
149	94土	3	覆土	/	単結1 A類 (R-R)
149	94土	4	覆土	/	多結タテ
149	94土	5	覆土	/	
149	95土	1	覆土	/	単結1 A類タテ (R・L-R・L)、結節タテ
149	95土	2	覆土	/	単結1 A類タテ (R・L-R・L)、結節タテ
149	96土	1	覆土	口唇斜目、L Rヨコ、結節	/
149	96土	2	覆土	/	L R・R L結束1種ヨコ
149	96土	3	覆土	/	単結1 A類タテ (L-R)
149	96土	4	覆土	/	L Rタテ、結節タテ
149	96土	5	覆土	/	単結1 A類
149	99土	1	覆土		
149	99土	2	覆土	R押圧、隆帯、刺突	結節ヨコ、L R・R L結束1種ヨコ
149	99土	3	覆土	L R押圧、刺突、隆帯	多結タテ
149	99土	4	覆土	口唇L Rヨコ、結節ヨコ、R L・L R結束1種ヨコ、単結5類押圧	/
149	99土	5	覆土	/	多結タテ
149	99土	6	覆土	/	R L・L R結束1種ヨコ
150	100土	1	覆土	L R・R L結束1種ヨコ、R押圧	/
150	100土	2	覆土	単結5類?刺突	
150	100土	3	覆土	L R押圧、結節ヨコ	/
150	100土	4	覆土	R押圧	結節ヨコ、多結タテ
150	100土	5	覆土	/	R押圧、R L・L R結束1種ヨコ、結節ヨコ
150	100土	6	覆土	単結6 A類ヨコ、R押圧、刺突	/
150	100土	7	覆土	隆帯	爪形刺突、R L・L R押圧
150	100土	8	覆土	隆帯、刺突	L Rヨコ
150	100土	9	覆土	/	L Rヨコ
150	100土	10	覆土	/	L R・R L結束2種ヨコ
150	100土	11	覆土	/	L R・R L結束1種ヨコ、結節ヨコ
150	102土	1	覆土	L R押圧ヨコ、隆帯、刺突	L R・R L結束1種ヨコ
150	102土	2	覆土	/	単結1 A類下向 (L-R)
150	102土	3	覆土	/	R (L R・R) のヨコ
150	102土	4	覆土	/	単結1 A類上向下向交互 (L-R)
150	102土	5	覆土	/	L R・R L結束1種ヨコ、R多結タテ
150	102土	6	覆土	/	結節ヨコ、L Rヨコ、R L Rヨコ
150	102土	7	覆土	/	L Rヨコ
150	103土	1	覆土	L R押圧、L R・R L結束1種	L R・R L結束1種ヨコ
150	103土	2	覆土	押引	押引
150	103土	3	覆土	/	R単結1類

図版 番号	土坑 番号	遺物 番号	層位	口 頸 部 文 様	胴 部 文 様
150	103土	4	覆土	/	L Rヨコ
150	103土	5	覆土	/	L Rヨコ、結節ヨコ
150	109土	1	覆土		
150	109土	2	覆土	/	R単結1類タテ、結節タテ
150	109土	3	覆土	R L押圧	/
150	109土	4	覆土	L押圧	多結タテ
150	109土	5	覆土	結節ヨコ	L Rヨコ
151	104土	1	覆土		
151	104土	2	覆土	/	L Rヨコ、結節ヨコ
151	104土	3	覆土	無文、L Rヨコ(0段多条)	/
151	110土	1	覆土	/	
151	110土	2	覆土	/	無文
151	112土	1	覆土	/	L R Lヨコ(0段多条)
151	112土	2	覆土	/	多結タテ
151	117土	1	覆土	/	単結1A類下向(R-R)
151	117土	2	覆土		
152	117土	3	覆土	/	R L Rヨコ
152	117土	4	覆土	貼付、L R押圧、刺突	結節ヨコ
152	117土	5	覆土	L R押圧	/
152	117土	6	覆土	/	R L Rヨコ
152	118土	1	覆土	/	多結タテ
152	119土	1	覆土	L R押圧、袋帯、縄端刺突	L R・R L結束1種ヨコ
152	119土	2	覆土	L R押圧	/
152	119土	3	覆土	口唇L R押圧、R Lヨコ、L R押圧	R Lヨコ
152	119土	4	覆土	口唇L R押圧、L R押圧、L Rヨコ	L R押圧
152	119土	5	覆土	L R押圧	/
152	119土	6	覆土	L R押圧	/
153	117土	7	覆土	単結1類押圧	結節ヨコ、L Rヨコ(0段多条)、R L Rヨコ(0段多条)
153	119土7		覆土		
153	119土	8	覆土		
153	119土	9	覆土	/	結節ヨコ、L Rヨコ、L Rヨコ(0段多条)
153	119土	10	覆土		
153	119土	11	覆土	/	L Rヨコ
153	119土	12	覆土	/	L Rヨコ
153	119土	13	覆土		
154	117土	8	覆土	/	R L Rヨコ
154	119土	14	覆土	L R押圧	結節ヨコ、L R・R L結束1種ヨコ
154	122土	1	覆土	L R押圧、刺突、袋帯	多結タテ
154	123土	1	覆土	口唇R Lヨコ、L R押圧、刺突	単結1A類下向(L-R)
154	124土	1	覆土	/	単結5類
154	124土	2	覆土	結節ヨコ	/
154	124土	3	覆土	単結6A類	/
154	127土	1	覆土	L R押圧、貼付	/
154	127土	2	覆土	/	単結1A類(R-R)
154	127土	3	覆土	/	L R・R L結束1種ヨコ
155	120土	1	床面		
155	120土	2	覆土	/	L RとR Lの結束1種
155	120土	3	覆土	/	無文

図版 番号	土坑 番号	遺物 番号	層位	口 頸 部 文 様	胴 部 文 様
155	120土	4	覆土	締圧	多結タテ
156	129土	1	覆土	無文	無文
156	129土	2	覆土	L・R押圧、陸帯、刺突	多結タテ
156	129土	3	覆土	L R押圧	/
156	129土	4	覆土	L R押圧	L R・R L結束1種ヨコ
156	129土	5	覆土	/	多結タテ
156	129土	6	覆土	/	多結タテ
156	129土	7	覆土	/	単結5類タテ
156	132土	1	覆土	単結1A類下向(R-R)	単結1A類下向(R-R)
156	132土	2	覆土	口唇刺目	/
156	132土	3	覆土	/	L R・R L結束1種ヨコ
156	132土	4	覆土	/	単結1A類下向(L-R)

住居跡内出土石器

図版No.	出土地区	層位	長さ	幅	厚さ	重さ	石質	大分類	小分類	備考	整理No.	
第50図-1	1 H	フ	56	10	4	1.7	珪	石鏃	I c	PIT 1	1001	
	2 *	フ	45	11	4	1.8	珪	*	I c	PIT 2	1002	
	3 *	IV	41	16	5	2.7	玉珪	*	I d		1005	
	4 *	フ	41	15	9	4.8	珪	*	II b	PIT 3 S-2	1003	
	5 *	フ	40	18	8	5.4	珪	*	II b		1000	
	6 *	IV	36	18	5	2.5	鉄	*	II a	S-80	1004	
	7 *	フ	26	14	6	1.9	珪	*	II b	S-49	1133	
	8 *	IV	35	15	6	2.3	珪	*	II a	S-70	1006	
	9	3 H・5 H	フ	22	11	3	0.8	珪	*	I c		1015
	10	6 H	フ	34	22	4	2.3	珪	*	I c		1046
	11 *	床直	23	12	6	1.6	珪	*	I c	S-48 基部欠損	1033	
	12 *	フ	29	16	6	1.9	珪	*	II b		1032	
	13 *	フ	28	13	4	1.4	珪	*	I c	PIT 10	1029	
	14 *	フ	32	15	5	2.2	珪	*	I d		1030	
	15 *	床直	32	16	7	3.8	珪	*	—	S-49 欠損	1028	
	16 *	フ	26	20	4	1.5	珪	*	I c		1031	
	17 *	フ	18	22	8	2.3	珪	*	—	先端部欠損	1132	
	18	7 H	フ	33	19	2	2.3	玉珪	*	I b		1014
19	8 H	床直	24	11	5	1.2	珪	*	I d	S-8	1016	
20	9 H	床直	31	14	8	2.7	珪	*	II b	S-9	1008	
第51図-1	1 *	フ	44	22	8	6	珪	*	I c		1010	
	2 *	床直	51	24	6	5	珪	*	I d	S-10	1035	
	3 *	フ	30	13	5	1.6	珪	*	—	欠損	1011	
	4	10 H	フ	24	15	5	1.2	珪	*	II a		1013
	5	11 H	フ	29	18	5	1.7	珪	*	I a	S-23	1012
	6 *	床直	40	13	7	3.5	珪	*	II b	S-6	1036	
	7	15 H	床直	53	21	6	5.4	珪	*	I a	S-1	1007
	8 *	フ	43	14	4	2.3	珪	*	I a		1009	
	9	14 H	フ	61	33	13	22.3	珪	石鏃		2003	
	10 *	フ	64	25	13	20.7	珪	*			2004	
第52図-1	1	11 H	フ	29	16	9	2.8	珪	石鏃	I	3024	
	2	1 H	IV	51	34	9	12.7	珪	石匕	I	4065	
	3 *	IV	66	35	8	16.6	珪	*	I		4062	
	4 *	IV	33	30	8	8.6	珪	*	II		4067	
	5 *	フ	57	17	6	4.9	珪	*	I	S-45	4066	
	6	2 H	フ	81	47	13	39.1	珪	*	I		4060
	7	6 H	フ	32	49	11	13.2	珪	*	II		4061
第53図-1	1	2 H	フ	42	23	13	9.9	珪	石鏃	II	S-2	5016
	2	6 H	床直	41	28	14	17.9	珪	*	II	S-25 欠損	5047
	3 *	フ	62	27	15	19.4	緑輝岩	*	I	S-60	5020	
	4	11 H	フ	77	30	14	37.1	緑輝岩	*	I	S-4	5008
第54図-1	1	1 H	IV	41	28	8	5.7	珪	不定形	I		6353
	2 *	IV	48	32	12	16.7	珪	*	I	S-73	6347	
	3 *	フ	36	25	11	8.2	珪	*	I		6352	
	4 *	IV	29	22	5	3.5	珪	*	I	石匕?	5050	
	5 *	フ	49	24	19	23.1	珪	*	I	PIT 4 S-2 ヲア	6004	
	6	2 H	フ	48	41	16	22.6	珪	*	II		6005

図版No.	出土地区	層位	長さ	幅	厚さ	重さ	石質	大分類	小分類	備考	整理No.
7	2区	フ	29	36	11	8.2	珪	*	Ⅲ		6006
8	*	フ	24	22	8	3.5	珪	*	I		6338
9	*	フ	34	20	6	3.7	珪	*	I		6357
10	3区・5区	フ	51	21	5	3.8	珪	*	I		6359
第55図-1	6区	フ	47	42	19	33.6	珪	*	I		6345
2	*	床面	50	27	16	19.5	珪	*	I	S-24	6341
3	*	床面	25	22	7	2.5	珪	*	Ⅲ	S-37	6007
4	*	フ	37	31	13	9.6	珪	*	I		6349
5	*	床直	37	25	7	7.3	鉄	*	I	S-34	5005
6	7区	床面	59	27	11	15.4	珪	*	I	S-3	6351
7	*	フ	34	22	7	4.8	珪	*	I		5041
8	*	フ	33	22	11	10	珪	*	I	ビエス・エスキューズ	6003
9	8区	フ	33	24	8	6.8	珪	*	I		6340
10	9区	床面	67	42	12	25.3	土埴	*	I	S-5	2007
第56図-1	10区	フ	51	30	14	18.7	珪	*	I	S-14	6339
2	11区	フ	43	23	9	6.1	珪	*	I		6344
3	*	フ	32	15	7	2.2	珪	*	I		6336
4	12区	Ⅱ	34	43	11	15.4	珪	*	I	PIT 1	6348
5	14区	フ	35	30	11	10	珪	*	Ⅱ		6355
6	15区	床面	110	31	11	36.2	粘	*	I	S-1	2002
第57図-1	1区	フ	100	45	21	172	頁	石層		S-26	7011
2	*	フ	84	54	35	274	輝	*			7012
3	8区	フ	68	50	42	220	輝	*		S-1	7013
4	10区	フ	83	41	15	82	頁	*			7002
5	*	フ	40	12	10	11	頁	*		S-16	7010
6	11区	フ	50	41	16	53	玉珪	*			7007
7	*	床面	102	39	20	150	頁	*		S-5	7008
第58図-1	*	フ	83	64	37	379	ヒ	*			7005
2	*	フ	110	44	25	159	輝	*			7006
3	14区	フ	56	44	12	39	頁	*		S-13	7009
第59図-1	1区	フ	146	61	30	389	砂	平岡区協平 打製石器	I	S-1	8042
2	*	床面	153	67	31	461	輝	*	I	S-78	8077
3	*	フ	153	74	35	654	凝	*	Ⅲ	S-31	8068
4	*	床面	136	65	27	355	砂	*	I	S-75 敲打面	8073
5	*	床面	205	55	22	390	粘	*	Ⅲ	S-76	8046
6	*	Ⅳ	121	65	24	212	輝凝	*	Ⅲ	S-60	8061
第60図-1	3区・5区	フ	70	107	28	277	安	*	V		8093
2	1区	フ	73	94	33	311	安	*	I	S-20	8097
3	*		90	111	37	508	安	*	V		8093
4	*	フ	77	83	34	309	安	*	I	S-46	8092
5	*	Ⅳ	158	68	23	274	頁	*	Ⅲ		8054
6	5区	床面	60	128	30	326	安	*	I	S-5	8101
7	3区・5区	フ	170	54	24	279	砂	*	Ⅲ		8053
第61図-1	6区	フ	170	73	44	764	砂	*	I		8070
2	*	床面	157	78	32	491	砂	*	Ⅲ	S-67	8056
3	*	床面	96	117	43	714	安	*	Ⅲ	S-66	8091
4	*	床直	141	46	20	198	砂	*	-	S-15	8048
5	*	床面	68	77	27	208	安	*	I	S-8	8099

bcNo.	出土地区	層位	長さ	幅	厚さ	重さ	石質	大分類	小分類	備考	整理No.
6	6 H	フ	76	87	27	248	安	+	—		8103
7	+	床面	60	85	15	124	安	+	I	S-19	8095
8	+	フ	98	36	10	44	粘	+	Ⅲ		8075
第62区-1	10 H	フ	104	55	15	122	質	+	Ⅳ	S-1	8050
2	11 H	床底	103	48	22	166	砂	+	I	S-2	8079
3	+	フ	119	52	20	205	砂	+	J		8060
4	+	フ	125	65	14	142	粘	+	Ⅱ	S-19	8062
5	+	フ	82	87	32	290	安	+	Ⅲ		8098
6	10 H	フ	162	53	24	223	赤紫色輝凝	+	I	S-4 凹	8043
7	11 H	フ	92	147	36	615	安	+	V	S-22	8090
第63区-1	+	床底	160	84	22	325	砂	+	Ⅱ	S-1	8064
2	14 H	フ	154	77	27	545	輝凝	+	J		8058
3	+	フ	179	67	18	314	粘	+	Ⅲ	S-7	8072
4	+	フ	188	90	24	279	砂	+	Ⅲ	S-17	8076
第64区-1	1 H	フ	97	71	26	256	砂	融着部類	I	S-32	74
2	+	フ	125	77	31	415	安	+	I	S-41	47
3	+	フ	147	139	27	925	安	+	Ⅳ	S-37	51
4	+	フ	144	99	43	249	安	+	Ⅳ	S-30	36
5	+	フ	137	75	53	638	安	+	Ⅲ	S-42	82
第65区-1	+	Ⅳ	188	92	36	830	安	+	Ⅲ	S-52 I HS-54と整合	2
2	+	フ	111	83	46	580	安	+	Ⅲ	S-34	46
3	+	フ	54	70	33	169	安	+	Ⅲ	S-4	69
4	+	フ	11	42	23	184	砂	+	Ⅲ	S-44	78
5	+	フ	80	67	28	200	安	+	Ⅲ	S-15	8
6	2 H	フ	172	45	37	768	砂	+	Ⅲ	S-5	68
7	3 H	フ	116	93	61	846	砂	+	J	S-3	59
第66区-1	3 H・5 H	フ	130	72	20	340	砂	+	Ⅲ		61
2	+	フ	72	53	41	243	安	+	Ⅲ		1
3	5 H	床面	94	58	29	208	砂	+	Ⅲ	S-5	66
4	3 H・5 H	フ	157	53	33	450	砂	+	Ⅲ		60
5	6 H	床面	191	70	15	273	砂	+	I	S-62	31
6	+	床面	115	86	27	354	砂	+	I	S-69	25
第67区-1	+	フ	73	68	62	386	安	+	I		67
2	+	床面	87	74	23	163	安	+	I	S-32	65
3	6 H	床面	104	83	11	248	砂	+	I	S-70	27
4	+	フ	127	74	28	402	安	+	Ⅳ	S-47	5
5	+	床面	169	60	32	382	セ	+	Ⅳ	S-4	197
6	+	床面	13	94	24	477	砂	+	Ⅳ	S-1	75
7	+	フ	160	57	44	562	砂	+	Ⅲ		71
8	+	床面	79	81	26	234	砂	+	Ⅲ	S-55	62
第68区-1	+	フ	93	57	24	225	砂	+	Ⅲ	S-13	70
2	+	床面	69	49	23	149	砂	+	Ⅲ	S-71	58
3	7 H	床底	80	112	36	511	砂	+	I	S-5	12
4	+	フ	127	84	66	1160	安	+	I	S-1	85
5	9 H	フ	95	74	53	570	安	+	I	S-1	52
6	+	フ	102	89	75	986	安	+	I		81
第69区-1	+	フ	136	89	48	983	砂	+	Ⅲ		80
2	+	床面	97	72	55	564	砂	+	Ⅱ	S-6 融料付着	17

図版No.	出土地区	層位	長さ	幅	厚さ	重さ	石質	大分類	小分類	備考	整理No.
3	10H	フ	80	70	32	283	安	*	I	S-8	4
4	*	フ	82	93	23	215	砂	*	IV	S-12	54
5	*	フ	110	91	26	371	砂	*	IV	PIT 8 S-18	73
第70回-1	11H	床面	95	82	34	389	砂	*	I	S-11	79
2	1H	床底	111	70	40	478	安	*	I	S-24	6
3	11H	床底	76	39	32	142	頁	*	II	S-7	10
4	*	フ	12	84	24	274	砂	*	IV	S-10	77
5	*	床底	113	84	28	357	安	頁	III	S-25	41
6	13H	フ	141	90	53	894	安	*	III	S-7	3
第71回-1	1H	フ	75	85	13	102	砂	*		礫石 S-29	169
2	*	フ	126	116	16	255	砂	石皿		S-48	174
3	*	フ	225	251	90	6000	砂	*		PIT 3 S-1	185
第72回-1	*	フ	200	159	50	2300	砂	*		S-24	182
2	5H	床面	421	259	120	15500	砂	*		S-2	175
3	9H	床面	233	260	54	5000	砂	*		S-4	181
第73回-1	*	フ	191	168	45	2400	砂	*		S-3	177
2	14H	フ	286	230	85	8500	砂	*		S-9	176
3	*	フ	296	192	96	6500	砂	*		S-8	183

土坑内出土石器

図版No.	出土地区	層位	長さ	幅	厚さ	重さ	石質	大分類	小分類	備考	整理No.
第157回-1	3土	フ	36	16	6	2.3	珪	石鏃	I a		1019
2	*	フ	37	13	5	1.9	珪	*	I c		1020
3	*	フ	33	15	3	1.7	珪	*	I b		1022
4	31土	フ	35	13	5	1.9	珪	*	I d		1025
5	42土	フ	23	13	4	1.3	玉珪	*	II b		1024
6	62土	フ	30	15	6	1.3	珪	*	I d		1021
7	69土	フ	45	15	6	4.2	珪	*	II b		1027
8	73土	フ	44	16	5	3.4	珪	*	I d		1034
9	74土	フ	28	15	5	1.5	珪	*	I d		1018
10	80土	フ	40	16	6	3.1	珪	*	II b		1026
11	93土	フ	54	13	4	2.7	珪	*	I d		1023
12	4土	フ	50	14	8	5.8	珪	石鏃	I		3000
13	*	フ	39	21	14	9.2	珪	*	I		3023
14	10土	フ	32	13	7	1.9	珪	*	II	S-15	3001
15	74土	フ	56	39	11	17.5	珪	*	III		6002
16	93土	フ	40	9	7	2.7	珪		I		3002
第158回-1	3土	フ	84	23	8	18.3	珪	石匕	I		4054
2	*	フ	51	55	10	23.3	珪	*	II		4063
3	*	フ	42	49	13	19.9	珪	*	II		4057
4	*	フ	54	34	10	15.9	珪	*	I		4056
5	8土	フ	55	24	7	9.4	珪	*	I	痛み欠損	4058
6	11土	フ	46	18	6	3.8	珪	*	I		4068
7	22土	床面	47	25	6	7	珪	*	I		4315
8	42土	フ	40	22	8	6.7	珪	*	I	欠損	4053
第159回-1	45土	フ	66	29	11	16.8	珪	*	I		4059
2	47土	床底	54	24	10	12.2	玉珪	*	I	S-5	4055

図版No.	出土地区	層位	長さ	幅	厚さ	重さ	石質	大分類	小分類	備考	整理No.
3	59土	フ	34	37	8	7.6	珪	+	Ⅱ		4064
4	74土	フ	40	34	8	8.3	珪	+	Ⅱ		4052
5	75土	フ	44	24	7	5.9	珪	+	—	欠損	4323
6	129土	フ	34	49	9	14.1	珪	+	Ⅱ		4333
7	84土	フ	40	61	8	12.5	珪	+	Ⅱ		4408
第160図-1	3土	フ	52	36	14	19.1	珪	石麩	Ⅱ		5033
2	+	フ	50	44	19	42.4	珪	+	Ⅱ		5021
3	+	フ	52	27	12	18.6	珪	+	Ⅰ		5029
4	28土	フ	56	28	10	18.3	珪	+	Ⅱ		5012
5	47土	フ	54	38	11	28.2	珪	+	Ⅰ		5048
6	69土	フ	46	24	7	5.6	珪	不定形	Ⅰ		5051
7	80土	フ	72	32	17	46.5	珪	石麩	Ⅰ		5017
8	93土	フ	43	35	15	22.7	珪	+	Ⅰ		5120
第161図-1	4土	フ	32	44	10	13.4	珪	不定形	Ⅰ		6343
2	6土	フ	48	63	15	34.5	珪	+	Ⅲ		6001
3	15土	フ	64	25	9	8.9	珪	+	Ⅰ		6346
4	31土	フ	22	21	8	3.2	珪	+	Ⅰ		6342
5	45土	フ	92	57	22	90.5	珪	+	Ⅰ		6337
第162図-1	73土	フ	115	27	9	30.2	粘	+	Ⅰ		2010
2	74土	フ	55	20	9	4.7	珪	+	Ⅰ		6354
3	+	フ	22	16	8	4.5	珪	+	Ⅰ		6358
4	80土	フ	40	21	10	9.9	珪	+	Ⅰ		6356
5	99土	フ	23	24	7	3.5	珪	+	Ⅰ		6287
6	78土	フ	54	49	18	58	頁	+	Ⅰ	打製石斧か?	
第163図-1	45土	フ	70	49	27	155	七	石斧			7001
2	+	フ	111	42	19	187	安	+			7003
3	75土	フ	118	53	39	473	輝	+	S-2		
4	96土	フ	52	44	21	79	輝	+			7004
第164図-1	3土	フ	219	113	43	1400	砂	平田式磨石 打製石器	Ⅲ	S-1	8071
2	4土	フ	172	65	22	281	砂	+	Ⅲ		8078
3	15土		171	60	19	189	粘	+	Ⅲ		8052
4	48土		168	66	25	271	セ	+	Ⅲ	S-2	8047
5	68土	フ	151	78	27	466	砂	+	Ⅰ		8041
第165図-1	+	フ	200	100	26	546	輝凝	+	Ⅲ		8063
2	74土	フ	156	62	13	139	粘	+	Ⅲ		8059
3	73土	フ	166	86	32	541	砂	+	Ⅲ	S-1	8065
4	+	フ	166	87	26	558	砂	+	Ⅲ		8074
5	74土	フ	70	11	29	339	安	+	Ⅰ		8080
6	75土	フ	130	63	16	196	粘	+	Ⅰ	S-2	8069
第166図-1	84土	床面	79	112	32	410	安	+	Ⅲ	S-3	8094
2	+	床面	59	141	12	194	粘	+	—	S-4	8104
3	93土	フ	125	72	26	317	砂	+	Ⅲ		8045
4	+	フ	83	91	22	210	粘	+	Ⅲ		8096
5	119土	フ	174	93	41	780	砂	+	Ⅲ	S-3	8067
6	124土	フ	163	88	31	573	粘	+	Ⅲ	S-2	8040
7	127土	フ	142	63	23	334	砂	+	Ⅰ		8066
第167図-1	4土	フ	72	31	29	223	安	粘磨器類	Ⅲ		45
2	6土	フ	125	70	46	533	安	+	Ⅳ	S-2	83

図版No.	出土地区	層位	長さ	幅	厚さ	重さ	石質	大分類	小分類	備考	整理No.
3	*	フ	74	65	66	370	安	*	Ⅲ		55
4	17土	フ	78	58	90	77	安	*	I		50
5	13土	フ	62	58	36	177	安	*	I		103
6	15土	フ	212	146	31	1320	安	*	Ⅱ	S-1	199
7	18土	フ	133	60	30	253	安	*	Ⅳ	S-3	193
8	24土	フ	111	85	17	316	砂	*	I		15
第168図-1	25土	床直	96	93	33	425	安	*	I	S-1	29
2	43土	フ	127	54	8	100	安	*	Ⅲ	S-5	87
3	*	床直	250	62	1:	393	粘	*	-	S-1	9012
4	47土	床直	73	73	35	286	砂	*	Ⅱ	S-3	57
5	46土	フ	108	76	38	502	安	*	I		40
6	79土	フ	133	54	40	389	砂	*	I		30
第169図-1	84土	床直	140	70	61	940	安	*	I	S-2	72
2	92土	フ	98	74	60	658	砂	*	Ⅲ		37
3	96土	フ	107	64	26	277	安	*	Ⅲ		35
4	99土	フ	128	80	27	376	砂	*	I	S-1	14
5	119土	フ	155	54	24	282	砂	*	Ⅳ	S-2	18
6	124土	フ	173	90	44	827	安	*	Ⅳ		20
7	127土	フ	114	93	31	469	砂	*	I		16
第170図-1	28土	フ	84	65	14	122	砂	*	碱石		170
2	43土	フ	360	147	65	5500	閃	石皿		S-6	184
3	84土	床直	320	140	63	4000	砂	白石		S-1	178
第171図-1	49土	床直	204	226	58	3900	砂	*		S-3	186
-	84土	フ	40	20	9	5.9	珪	石七	-	欠損	4417

東捨て場出土石器

石鏡

図版No.	出土地区	層位	長さ	幅	厚さ	重さ	石質	小分類	備考	整理No.
第173回-1	BZ-6	II	18	15	4	0.6	珩	I b		1041
2	CD-10	II	23	13	4	1	宋珩	I b	S-29	1085
3	CA-6	II	25	13	4	1.2	珩	I b	S-120	1129
4	BZ-6	II	25	14	4	1.3	珩	I b		1049
5	CF-12	II	29	17	4	1.7	珩	I b		1105
6	東捨て場	不明	29	15	3	1.4	珩	I b		1088
7	CA-10	II	31	15	3	1.3	珩	I b		1098
8	CG-11	II	33	18	4	2.1	珩	I b		1109
9	CF-10	II	32	18	4	2.1	珩	I b	S-17	1103
10	CC-8	II	33	16	4	1.5	珩	I b	S-12	1087
11	CF-9	II	42	17	5	3	珩	I b		1101
12	CE-8	II	45	12	5	2.7	珩	I b		1116
13	CA-11	I	23	11	4	1	珩	I b		1124
14	CG-11	I	38	9	3	1	珩	I c		1111
15	BM-6	II	22	22	6	2.6	珩	I b		1054
16	BZ-13	I	34	17	4	3	珩	I b		1053
17	BZ-6	不明	29	14	4	1.5	玉珩	I c		1040
18	CD-11	II	33	11	3	1.2	珩	I c		1131
19	CF-9	II	29	14	5	1.4	珩	I c		1104
20	CD-10	II	29	15	5	1.9	珩	I c	S-33	1096
第174回-1	CA-7	I	31	11	3	1.1	珩	I c	S-40	1126
2	CF-10	II	35	15	5	2.4	玉珩	I c		1106
3	CC-8	II	50	12	4	1.8	珩	I c	S-11	1093
4	CA-6	II	44	10	3	1.5	珩	I c	S-108	1123
5	CB-7	I	33	13	5	2.4	珩	I c		1127
6	BZ-9	I	34	17	4	2.1	珩	I c		1051
7	BZ-13	I	42	16	5	3	珩	I c		1048
8	CE-10	II	26	16	4	1.8	珩	I c	S-35	1118
9	CD-10	II	33	19	6	3.4	珩	I c		1094
10	CF-10	II	28	10	4	1	珩	I d	S-19	1102
11	CA-7	II	32	12	3	1	珩	I d	S-102	1130
12	CF-14	II	35	11	4	1.5	珩	I d		1108
13	CC-11	I	30	12	5	1.7	珩	I d		1086
14	CF-10	II	37	13	6	2.6	珩	I d	S-15	1107
15	BZ-6	II	51	16	5	4	珩	I d		1078
16	CA-6	II	43	16	5	3.2	珩	I d	S-110	1128
17	CE-10	I	39	19	8	5.2	珩	I d		1114
第175回-1	CF-11	I	44	25	6	5.8	正珩	I d		1100
2	CB-8	II	30	15	4	1.7	珩	II a	S-28	1122
3	CE-8	II	28	14	5	1.7	玉珩	II b		1117
4	BZ-9	I	25	12	5	4.6	珩	II b		1038
5	CC-7	I	27	16	4	1.7	珩	II b	基部欠損	1092
6	東捨て場	不明	32	12	5	1.8	珩	II b		1092
7	BZ-7	II	36	19	5	2.6	珩	—	S-49 欠損	1047
8	CA-11	I	17	18	4	3	正珩	—	基部欠損	1125
9	BZ-6	II	20	16	4	1.1	珩	—	欠損	1050

図版No.	出土地区	層位	長さ	幅	厚さ	重さ	石質	小分類	備考	整理No.
10	C D-11	II層	28	20	4	2.3	珉	—	先端部欠損	1135
11	B Y-6	II層	30	15	6	2.5	珉	—	基部欠損	1065
12	C B-12	I II	22	20	8	3.4	珉	—	欠損	1121
13	C D-11	II層	30	14	5	1.9	珉	—	欠損	1091
14	C C-11	I II	32	16	5	2.3	珉	—	欠損	1090
15	B Y-5	I II	42	13	5	2.7	珉	I c		1058
1	C E-11	II層	23	19	4	1.5	珉	I a	S-15	1115
2	C C-9	II層	25	17	5	1.7	珉	I a	S-4	1095
3	B Z-6	II層	25	24	5	2	珉	I a		1039
4	C E・C F-6	II層	36	20	5	2.8	珉	I a		1120
5	C B-8	II層	40	17	6	4	珉	I a		1137
6	C C-7	II層	41	15	4	2.2	珉	I a	S-72	1089
7	C E-14	I II	39	15	5	2.2	珉	I a		1119
8	C C-7	II層	33	15	3	1.7	珉	I b	S-83	1485
9	B Z-6	II層	38	9	5	2.3	珉	I a		1045
10	C G-10	II層	42	13	4	2.1	珉	I a	S-5	1110
11	C A-5	II層	69	13	5	4.4	珉	I a	S-8 先端部光沢	1099
12	C E・C E-8	II層	46	19	7	5.7	珉	I c		1139
-	C D-11	I II	34	17	5	2.5	珉	I a		1626
-	C C-10	II層	50	15	6	3.5	珉	I d		1627

石槍

図版No.	出土地区	層位	長さ	幅	厚さ	重さ	石質	小分類	備考	整理No.
第176図-13	C F-11	II層	54	26	11	14.6	珉	石槍	S-8	2001
第177図-1	C F・C E-8	II層	48	39	13	22.3	珉	石槍		2005
第186図-6	BZ・CA・CB-	II層	39	32	11	11	珉	石槍	S-1	5022
-	C A-7	II層	60	36	16	30.1	珉	石槍		2068

石鏃

図版No.	出土地区	層位	長さ	幅	厚さ	重さ	石質	小分類	備考	整理No.
第177図-2	C E-9	II層	24	15	5	0.8	珉	II	S-24	3004
3	C C-10	II	31	13	5	1.7	珉	IV	S-7	1112
4	C F-12	II層	36	19	6	2.5	珉	III		6020
5	C C-8	II層	52	16	8	5.7	珉	IV	S-14	1113
6	C B-8	II層	51	23	9	12.8	珉	III		6038
7	B Z-6	木構	66	17	8	8.9	珉	I		3008
8	C E-10	I II	52	14	9	6.2	珉	I		3005

石匕

図版No.	出土地区	層位	長さ	幅	厚さ	重さ	石質	小分類	備考	整理No.
第178図-1	C B-6	フ	45	16	7	4.4	珉	I		4335
2	B Z-9	I II	44	20	6	4.7	珉	I		4019
3	C E-11	II層	42	20	4	5.1	珉	I	端部欠損	4002
4	C D-8	II層	46	23	7	7	珉	I	S-7 欠損	4004
5	C E-9	II層	56	20	8	7.9	珉	I	S-44	4049
6	C E-10	II層	60	31	6	9.1	珉	I		4007
7	C G-14	I II	63	25	6	11.2	珉	I		4028
8	C E-4	II層	63	32	6	10.7	珉	I	S-2	4005

図版No.	出土地区	層位	長さ	幅	厚さ	高さ	石質	小分類	備考	整理No.
9	C E-14	I II	61	42	12	21	珪	I		4034
10	C D-10	II III	54	30	11	11.7	珪	I	S-8	4015
第177図-9	C A-10	I II	75	23	6	11.7	珪	I		4009
10	C C-10	II III	84	19	8	14.8	珪	I	S-3	4025
11	C B-7	II III	28	16	7	3	鉄	I	S-111 小型	4000
12	C D-10	II III	37	22	4	3.9	珪	I	S-7	4016
13	C F-14	II III	33	42	11	16.8	珪	I		4033
14	B Z-9	I II	43	25	7	4.5	珪	I		4035
第179図-1	C G-13	II III	64	21	8	10.4	珪	I	S-2	4013
2	C E-14	I II	64	23	7	11	珪	I		4017
3	B Z-6	II III	61	22	10	10.9	珪	I		4035
4	C C-12	表土	61	26	9	13.1	珪	I		4001
5	東捨て場	不明	77	26	9	15.5	珪	I		4033
6	C F-12	II III	70	27	11	17.3	珪	I		4008
7	C D-7	I II	74	49	10	26	珪	I		4026
第180図-1	C D-11	II III	72	38	10	28.7	珪	I		4006
2	C C-7	II III	68	32	9	17.3	珪	I	S-77	4021
3	C G-14	I II	77	44	12	37.5	珪	I		4010
4	C A-7	II III	55	30	10	11.4	珪	I	S-41	4012
5	C D-12	I II	66	68	11	47.1	珪	II		4031
第181図-1	C E-11	II III	60	27	9	12.3	珪	II		4032
2	C E-10	II III	31	52	8	10.1	珪	II	S-38	4003
3	C D-10	II III	28	57	7	6.5	珪	II	S-4	4036
4	C F-9	II III	38	43	9	14.1	珪	II		4014
5	C A-5	II III	50	36	7	9.9	珪	II	S-9	4022
6	C E-9	I II	43	42	8	13.2	珪	II		4028
7	C D-11	II III	40	39	7	8.5	珪	II	S-9	4040
第182図-1	C E-14	II III	37	60	11	16.3	珪	II	S-4	4027
2	C F-10	II III	36	42	7	9.5	珪	II	S-14	4039
3	C C-11	I II	27	56	7	10.6	珪	II		4024
4	C F-9	II III	42	51	12	15.3	珪	II	S-18	4029
5	C F-10	II III	39	52	10	17.7	珪	II	S-16	4023
第183図-1	C B-14	II III	27	43	6	5	珪	II		4050
2	C F-10	II III	51	41	8	11.5	珪	II		4011
3	C C-12	表土	35	53	12	16.2	珪	II		4020
4	C A-6	II III	32	45	11	14.4	珪	II		4043
5	C D-11	I II	38	32	8	9.9	珪	II		4042
6	C D-11	II III	38	26	10	9.6	珪	II		4018
7	C A-10	I II	35	25	9	6.7	珪	I	欠損	4041
-	C C-13	I	38	34	9	9.6	珪	-	欠損	4409
-	C C-9	I II	26	24	7	5	珪	I	欠損	4410
-	C G-13	II III	42	22	10	6	珪	I		4414
-	C G-11	I II	38	24	11	6.5	珪	I	欠損	4415
-	C D-10	II III	32	24	10	6.5	珪	I	欠損	4418
-	C F-10	II	42	56	14	21.1	珪	II	横み欠損	4411
-	C E-9	II III	37	39	7	7.1	珪	II		4412
-	C G-13	II III	42	68	10	19.1	珪	II		4413

石籠

図版No.	出土地区	層位	長さ	幅	厚さ	重さ	石質	小分類	備考	整理No.
第184図-1	C E-10	I II	42	26	18	14.7	珪	II		5037
	2 C F-14	II III	22	30	9	7.6	珪	II	欠損	5036
	3 C D-8	II III	54	26	10	13.5	珪	II	S-45	5010
	4 C G-14	I II	50	28	8	10.3	珪	II	欠損	5039
	5 C G-13	I II	55	22	14	11	珪	II		5034
	6 C E-11	II III	39	34	10	18.2	珪	II	S-20 欠損	5019
	7 C A-8	I II	51	41	22	44.2	珪	II		5032
第185図-1	C G-11	I II	49	38	12	26.9	珪	II	欠損	5038
	2 C E-10	II III	59	39	15	45.6	珪	II		5045
	3 C E-C F-8	II III	58	44	15	40.6	珪	II		5030
	5 C E-9	II III	65	38	17	42.3	珪	II	S-15	5018
	7 C D-10	I II	87	38	23	74.3	珪	II		5035
第186図-1	C G-13	II III	67	34	18	43.1	珪	I	S-3	5024
	2 C D-10	II III	76	31	19	53.2	珪	I	S-5	5006
	3 C E-10	II III	84	30	19	44.3	珪	I	S-23	5000
	4 C E-9	II III	81	47	16	61.3	鉄	I	S-29	5002
	5 C E-9	II III	59	38	16	30.8	珪	I	S-43	5023
	7 C E-9	II III	28	67	18	30.6	珪	II	S-13 欠損	5003
	1 C D-10	II III	75	28	13	23.3	珪	II	S-30	5031
第187図-1	2 C E-9	II III	74	23	18	29.3	珪	II	S-20	5004
	3 C C-8	II III	82	38	17	51.3	珪	I	S-106	5001
	4 C E-11	II III	74	34	14	42.5	珪	I	S-22	5007
	5 C F-10	II III	21	32	9	9.1	珪	II		6092
	6 C C-8	II III	45	30	11	14.2	珪	II	S-22	6019
	7 C C-8	II III	54	31	16	30.3	珪	I		6040
	- C G-11	I III	57	27	13	16.9	珪	I		5122
	- C E-8	I II	62	31	17	28.3	珪	I		5125
	- C F-14	II	90	34	21	32.7	珪	I		5126
	- C F-11	II III	58	37	23	27.3	珪	II		5121
	- C B-7	I	59	39	17	29.5	珪	II		5123
	- C D-12	I II	59	45	27	55.2	珪	II	欠損	5127

不定形

図版No.	出土地区	層位	長さ	幅	厚さ	重さ	石質	小分類	備考	整理No.
第183図-8	C C-9	II III	51	15	7	5.1	珪	I	縦型石? *	4051
第184図-8	C C-8	I II	54	37	8	14.8	珪	I		5011
第185図-4	C F-10	II III	63	34	10	18.9	珪	I	S-9	5052
	6 C D-10	II III	33	32	8	8.6	珪	I	S-33	5026
第188図-1	C A-8	I II	35	15	10	3.5	珪	I		6061
	2 C A-7	II III	25	25	7	3.3	珪	I		6055
	3 C E-10	I II	38	24	13	13	珪	I		6017
	4 C E-9	II III	39	22	8	6.8	珪	I	S-27	6042
	5 C E-8	II III	36	23	6	4.5	珪	I		6011
	6 C D-9	I II	35	27	12	9.6	珪	I		6091
	7 C A-7	II III	48	18	10	4.7	珪	I		6089
	8 C D-10	II III	37	19	12	7.8	珪	I		6085
	9 C G-14	I II	45	23	8	9.5	珪	I		6009

院数No.	出土地区	層位	長さ	幅	厚さ	高さ	石質	小分類	備考	整理No.
10	CF-12	IIII	44	26	14	7.1	珉	I		6084
11	CG-12	IIII	32	28	7	3.9	珉	I		6093
12	CA-14	IIII	31	26	12	8.8	珉	I		6067
13	CG-13	IIII	53	19	7	6.6	珉	I		6094
14	CA-10	IIII	50	20	7	4.9	珉	I		6008
15	CD-11	IIII	36	30	10	6.7	珉	I		6047
第1890組-1	CE-CF 11	IIII	24	38	5	5.5	珉	I		6076
2	CA-7	IIII	22	24	9	8.6	珉	I		6050
3	CD-10	IIII	21	42	6	3.7	珉	I		6080
4	CD-8	IIII	35	34	14	15.3	珉	I		6063
5	CA-11	IIII	29	35	10	8.8	珉	I		6030
6	CD-7	IIII	31	40	11	12.4	珉	I		6029
7	CC-7	IIII	50	34	13	21.5	珉	I	S-88	6069
8	東捨て場	不明	45	37	10	6.4	珉	I		6088
9	CA-9	IIII	47	34	17	30.1	珉	I		6010
10	CF 11	IIII	48	21	14	11.6	珉	I	S-21	6034
第1900組-1	CF-10	IIII	47	30	13	23.5	珉	I		6018
2	CC-9	IIII	37	45	17	28	珉	I		6056
3	CF-8	IIII	46	30	11	13.6	珉	I	S-35	6021
4	CE-CF-8	IIII	49	45	14	31.5	珉	I		6015
5	CD-10	IIII	49	32	11	14.3	珉	I	S-13	6014
6	CF-10	IIII	43	47	9	26.9	珉	I		6036
7	CD-10	IIII	72	29	12	24.1	珉	I		6048
8	CE 10	IIII	33	40	12	22.8	珉	I		6043
第1910組-1	CF-9	IIII	35	90	7	11.4	珉	I		6077
2	CF-10	IIII	28	54	10	15.9	珉	I		6027
3	CD-10	IIII	60	41	24	45.6	珉	I	S-9	6031
4	CD-11	IIII	33	58	11	25.5	珉	I		6028
5	CA-13	I	50	37	6	22.1	珉	I		6024
6	CF 12	IIII	48	30	12	13.5	珉	I		6053
7	CE 11	IIII	48	29	10	13.8	珉	I	S-18	6039
8	CD-11	IIII	55	28	17	21.3	珉	I		6083
9	CF-11	IIII	60	32	9	9.9	珉	I	S-26	6059
第1920組-1	CA-5	IIII	33	67	11	20.9	珉	I	S-9	6052
2	CE 12	IIII	47	57	8	16.9	珉	I		6036
3	CE-9	IIII	32	64	11	29.7	珉	I	S-16	6072
4	CG-11	IIII	43	63	17	44.2	珉	I		6058
5	CF 10	IIII	60	35	19	30.2	珉	I		6061
6	CB-12	IIII	47	50	11	19.4	珉	I		6057
第1930組	1 CA-7	IIII	55	31	9	40.1	珉	I	S-104	9051
2	-1 CD-9	IIII	40	34	12	12.8	珉	I		6081
3	CF-10	IIII	82	39	23	95.7	珉	I	S-27	6082
4	CD-10	IIII	68	106	20	135.8	珉	I		6073
第1940組-1	CE-11	IIII	39	32	7	4.8	珉	II		6095
2	CD-13	IIII	45	22	7	4.8	珉	III		6032
3	CE-9	I III	26	31	9	6.9	珉	III		6054
4	CD-11	IIII	32	39	17	16.1	珉	III		6070
5	CG-13	I III	47	31	6	4.3	珉	III		6012

図版No.	出土地区	層位	長さ	幅	厚さ	重さ	石質	小分類	備考	整理No.
6	C G-14	I Ⅱ	68	34	13	23.2	珉	Ⅱ		6090
7	C E-14	I Ⅱ	58	22	12	11.2	珉	I		6350

石斧

図版No.	出土地区	層位	長さ	幅	厚さ	重さ	石質	小分類	備考	整理No.
第195図-1	C B-12	Ⅲ	81	53	29	223	緑凝	石斧	S-1	7024
2	C F-10	Ⅱ Ⅲ	73	57	27	178	輝	石斧	S-4	7022
3	C E-10	Ⅱ Ⅲ	80	55	33	227	緑凝	石斧		7030
4	C C-8	Ⅱ Ⅲ	59	52	25	124	輝	石斧	S-105	7023
5	C B-3	Ⅱ Ⅲ	142	54	39	518	輝	石斧	S-12	7015
6	C E-11	Ⅱ Ⅲ	84	39	26	65	頁	石斧		7087
7	C B-8	Ⅱ Ⅲ	33	42	6	12	緑凝	石斧	S-9	7040
第196図-1	C D-10	Ⅱ Ⅲ	89	54	29	243	ハ	石斧	S-12	7020
2	C E-10	I Ⅱ	61	38	18	68	頁	石斧		7036
3	C C-9	Ⅱ Ⅲ	68	44	34	187	緑凝	石斧	S-5	7029
4	C D-11	Ⅱ Ⅲ	74	42	27	166	緑凝	石斧		7025
5	C E-10	Ⅱ Ⅲ	89	48	28	183	緑凝	石斧		7035
6	C G-10	Ⅱ Ⅲ	54	39	22	65	緑凝	石斧	S-6	7033
7	C B-7	Ⅱ Ⅲ	48	33	19	40	緑凝	石斧	S-115	7032
8	C C-8	Ⅱ Ⅲ	40	44	27	56	緑凝	石斧	S-107	7041
第197図-1	C E-10	Ⅱ Ⅲ	66	37	19	79	緑凝	石斧		7031
2	C A-5	Ⅱ	85	45	34	244	輝	石斧		7026
3	C A-7	I Ⅱ	67	32	22	67	輝	石斧	S-99	7028
4	C E-11	Ⅱ Ⅲ	95	39	20	123	ホ	石斧	S-4	7034
5	C A-7	Ⅱ Ⅲ	46	46	20	53	頁	石斧	S-103	7021
6	C E-10	I Ⅱ	55	18	5	10	頁	石斧		7038
7	C F-10	Ⅱ Ⅲ	151	51	21	215	頁	石斧	S-7	7018

半円状扁平打製石器

図版No.	出土地区	層位	長さ	幅	厚さ	重さ	石質	小分類	備考	整理No.
第198図-1	C F-10	Ⅱ Ⅲ	124	61	21	244	砂	I	S-13	8025
2	C F-14	Ⅱ Ⅲ	134	75	14	220	輝凝	I	S-4	8028
3	C F-14	Ⅱ Ⅲ	154	67	22	354	砂	I		8082
4	C E-14	Ⅱ Ⅲ	159	54	22	232	粘	I	S-1	8032
5	C C-7	Ⅱ Ⅲ	174	66	46	698	安	I	S-68	8006
6	C C-7	Ⅱ Ⅲ	162	49	22	254	粘	I	S-81	8008
第199図-1	B Y-5	Ⅲ	189	95	35	860	砂	I		8035
2	C F-12	Ⅱ Ⅲ	193	61	20	306	粘	Ⅲ		8017
3	C G-10	I Ⅱ	160	67	22	308	粘	Ⅲ		8004
4	C G-12	Ⅱ Ⅲ	156	61	25	308	安	Ⅲ	S-10	8003
5	C E-10	Ⅱ Ⅲ	131	59	17	175	安	Ⅱ	S-20	8031
6	C E-14	Ⅱ Ⅲ	124	47	20	130	砂ホ	Ⅲ	S-3	8036
第200図-1	C F-10	I Ⅱ	103	51	10	60	粘	Ⅲ		8000
2	B Z-13	Ⅱ Ⅲ	145	102	30	697	砂	Ⅲ		8024
3	C F-10	Ⅱ Ⅲ	135	57	11	201	粘	Ⅲ	S-8	8087
4	C C-9	I Ⅱ	176	83	37	664	砂	Ⅲ		8021
5	C F-9	Ⅱ Ⅲ	176	51	23	209	砂	Ⅲ		8081
6	C A-13	I	153	102	34	771	輝	Ⅲ		8086

図面No.	出土地区	層位	長さ	幅	厚さ	重さ	石質	小分類	備考	整理No.
第201図-1	C G-12	II	147	64	13	154	粘	III S-8		8009
	C C-7	II	149	66	32	452	輝石	III S-36		8088
	C F-14	II	180	68	26	412	粘	III S-2		8014
	C A-13	I	153	62	39	471	砂	III		8085
	C G-11	I	182	76	33	616	砂	III		8023
	C G-10	II	171	69	26	460	砂	III		8080
第202図-1	B Y-4	フ	169	81	30	561	砂	III		8034
	C D-10	II	200	62	25	371	砂	III S-11		8005
	C F-12	II	189	61	16	255	粘	III		8013
	C C-6	II	145	68	9	126	粘	III		8018
	C F-12	II	165	70	16	276	粘	III		8007
	C A-7	II	144	64	18	214	粘	III S-35		8016
第203図	C G-12	I	172	63	20	345	粘	III		8020
	C F-14	II	204	79	24	587	粘	III S-1		8030
	C F-10	I	182	80	21	457	粘	III		8001
	C A-7	II	169	61	28	338	粘	III S-38		8015
	C R-10	II	122	68	20	222	粘	IV S-39		8012
	B Y-4	フ	130	67	14	199	粘	IV		8027
第204図-1	C F-12	I	160	65	21	421	粘	I		8039
	C F-10	II	173	70	20	334	砂	IV S-5		8084
	C F-11	II	147	66	34	533	安	III S-2		8114
	C C-12	表上	97	70	27	230	安	I		8106
	C F-12	II	142	84	30	485	安	III付 Ⅱ S-5		8122
	C F-14	II	87	69	28	224	安	III		8103
	C D-10	II	77	65	25	169	安	I S-10		8113
第205図-1	C D-11	II	61	41	11	40	粘	I		8119
	C C-12	I	89	52	19	130	安	表面? 剥離		8118
	C A-7	II	75	63	27	170	安	I S-42		8170
	C E-11	I	105	80	31	370	安	V		8112
	C F-10	I	129	74	25	265	安	III片部 剥離		8121
	C F-14	II	99	70	28	310	安	III S-3		8115
	C C-10	II	136	82	31	452	安	I S-1		8109
	C F-12	II	131	47	8	60	粘			8010

破片器類

図面No.	出土地区	層位	長さ	幅	厚さ	重さ	石質	小分類	備考	整理No.
第206図-1	C D-9	II	59	57	48	260	閃	I S-41		96
	C E-10	II	87	85	51	517	安	I S-21		140
	C E-9	II	132	68	47	631	安	I S-37		116
	C A-6	II	138	84	45	762	安	I S-109		137
	B Z-7	II	140	77	28	475	安	I S-54		147
	B Z-6	II	130	66	28	361	安	I S-57		152
	C D-13	II	133	55	27	336	砂	I		141
第207図	C E-11	II	157	58	19	269	輝	I S-12		114
	C C-8	II	171	52	28	410	砂	I S-2		151
	C C-7	II	132	76	34	533	砂	II S-82		124
	C D-10	II	65	138	31	415	砂	II S-3		91
	C E-8	II	131	89	43	608	安	II S-32		86

区画No.	出土地区	層位	長さ	幅	厚さ	重さ	石質	小分類	備考	整理No.
6	B Z-4	Ⅱ	136	90	68	1600	安	Ⅱ	S-6	122
第208区-1	C C-4	Ⅱ	294	96	42	1860	安	Ⅳ	S-15	166
	C B-7	Ⅱ	144	82	28	524	砂	Ⅱ	S-24	142
	B Z-6	Ⅱ	92	72	38	390	輝	Ⅱ	S-55	163
	C D-8	Ⅱ	47	50	31	79.7	珪	Ⅱ		9018
5	C G-12	Ⅱ	85	77	31	355	頁	Ⅱ	S-6	162
第209区-1	C F-11	Ⅱ	63	51	28	140	安	Ⅱ	S-6	97
	C D-11	Ⅱ	101	49	23	143	安	Ⅲ	S-1	90
	C E-14	Ⅱ	120	44	28	208	安	Ⅲ	S-5	128
	C F-10	Ⅰ	117	59	20	211	砂	Ⅲ		148
	C E-11	Ⅱ	136	63	32	383	安	Ⅲ	S-16	120
	C D-10	Ⅱ	125	70	33	372	安	Ⅲ	S-31	158
	C F-11	Ⅱ	131	70	26	388	安	Ⅲ	S-1	105
	C C-3	Ⅰ	152	68	27	375	安	Ⅲ		155
第210区-1	C C-7	Ⅱ	148	65	33	463	安	Ⅲ	S-76	153
	C B-5	Ⅱ	148	53	62	712	砂	Ⅲ	S-14	145
	B Z-14	Ⅰ	156	44	53	310	砂	Ⅲ		95
	B Z-14	Ⅱ	84	128	52	831	安	Ⅲ		112
	C F-10	Ⅱ	180	81	27	611	安	Ⅲ	S-2	109
	B Y-4	フ	153	92	32	770	閃	Ⅲ		118
	C E-10	Ⅱ	152	90	27	548	砂	Ⅲ	S-25	92
第211区-1	C A-11	Ⅲ	129	72	29	374	砂	Ⅲ		106
	C E-12	Ⅱ	180	78	34	721	安	Ⅳ	S-1	146
	C C-10	Ⅱ	160	95	35	795	安	Ⅲ	S-9	110
	C F-11	Ⅱ	118	87	36	554	安	Ⅱ	S-4	121
	C A-7	Ⅱ	82	48	39	157	砂	Ⅱ	S-45	88
	C B-8	Ⅱ	93	83	34	359	砂	Ⅲ	S-10	89
第212区-1	C D-9	Ⅱ	138	76	37	558	砂	Ⅲ	S-2 両端缺	134
	C A-7	Ⅱ	222	100	24	998	閃	Ⅳ	S-44	188
	C E-14	Ⅱ	286	103	56	1920	安	Ⅳ	S-6	165
	C C-12	Ⅰ	105	79	29	388	砂	Ⅳ		154
	C G-12	Ⅱ	187	53	20	238	砂	Ⅳ	S-9 打穿の可能性有	194
第213区-1	C B-8	Ⅱ	105	61	26	238	安	Ⅳ	S-6	100
	C B-7	Ⅱ	98	48	25	196	砂	Ⅳ	S-117	129
	C E-10	Ⅱ	125	47	24	159	砂	Ⅳ		150
	C C-9	Ⅰ	157	51	14	169	粘	Ⅳ		190
	B Y-4	フ	98	128	30	519	安	Ⅳ		115
	C A-14	Ⅱ	85	76	33	260	安	Ⅳ		130
	C C-6	Ⅱ	203	67	30	539	粘	Ⅳ	S-97	131
	C D-10	Ⅱ	270	90	22	742	安	Ⅳ	S-32	161
第214区-1	C E-10	Ⅱ	173	71	23	387	粘	Ⅳ	S-41	164
	C C-9	Ⅰ	69	50	15	70.1	輝	打穿?		9015

台石

区画No.	出土地区	層位	長さ	幅	厚さ	重さ	石質	小分類	備考	整理No.
第215区-1	B Z-4	Ⅱ	292	260	95	8500	砂	台石	S-10	179
2	C A-7	Ⅱ	346	222	89	10000	砂	+	S-36	187
3	C C-7	Ⅱ	245	259	75	9600	砂	+	S-90	180

遺構外出土石器

石鏃

図版No.	出土地区	層位	長さ	幅	厚さ	重さ	石質	小分類	備考	整理No.
第219図-1	B L-2	Ⅱ	19	10	3	0.4	珧	I a	基部アスファルト付着	1068
2	B W-9	I Ⅱ	22	12	4	1.1	珧	I a		1060
3	B V-13	Ⅱ	33	15	6	2.4	珧	I a		1080
4	B W-11	表土	41	17	4	1.8	珧	I a		1062
5	B Q-8	I Ⅱ	23	9	3	1.2	珧	I b		1059
6	B T-10	Ⅱ	22	17	5	1.8	珧	I b		1061
7	B V-13	Ⅱ	35	16	6	2.8	珧	I b		1063
8	B X-7	不明	30	15	4	1.8	玉珧	I c		1075
9	B L-2	Ⅱ	28	15	8	3.1	玉珧	I c		1069
10	B T-13	不明	29	15	5	1.8	珧	I c		1134
11	B R-14	I Ⅱ	42	11	4	2.3	珧	I c		1136
12	B X-9	I Ⅱ	21	20	4	1.9	珧	I c		1055
13	B U-12	I Ⅱ	33	10	4	1.3	珧	I d		1073
14	B K-4	I Ⅱ	42	16	5	2.3	珧	I d		1067
15	B K-9	I Ⅱ	41	14	7	3.6	珧	I d		1077
16	B Y-9	表土	51	17	9	5.8	珧	I d		1037
17	B W-9	フ	38	22	8	5.8	珧	I d		1082
18	B X-7	I	41	16	4	2.4	珧	I d		1044
19	B O-11	Ⅱ	57	16	6	4.9	珧	I d		1074
第220図-1	B P-14	I Ⅱ	20	11	5	0.7	玉	Ⅱ b		1076
2	B L-4	I Ⅱ	26	14	5	1.5	玉	Ⅱ b		1071
3	B K-4	I Ⅱ	25	12	5	1.2	珧	Ⅱ a		1083
4	B W-9	フ	28	13	4	1.1	珧	Ⅱ b		1084
5	B L-2	Ⅱ	33	16	4	1.2	珧	Ⅱ a		1066
6	B U-10	Ⅱ	39	14	6	2.5	鉄	Ⅱ b		1079
7	B L-2	Ⅱ	36	10	5	1.5	珧	Ⅱ b		1072
8	B L-4	I Ⅱ	38	11	5	1.8	珧	Ⅱ b		1037
9	B X-4	I Ⅱ	39	18	7	4	珧	Ⅱ a		1081
10	B K-9	フ	47	17	5	3.2	珧	Ⅱ a		1052
11	B X-9	フ	36	20	8	1.2	玉珧	Ⅱ b		1043
12	B L-5	I Ⅱ	22	17	3	1.2	珧	-	欠損	1070
13	B W-14	I	27	17	7	2.5	珧	-	欠損	1042
14	B X-12	I Ⅱ	34	17	6	1.6	珧	-	欠損	1056
15	B R-13	I Ⅱ	36	13	4	2.1	珧	-	基部欠損	1064

石槍

図版No.	出土地区	層位	長さ	幅	厚さ	重さ	石質	小分類	備考	整理No.
第220図-16	B K-4	I Ⅱ	45	26	12	11.7	珧	石槍		2008
17	B Y-9	表土	64	27	11	16.4	珧	石槍		2000
第221図-1	B O-11	Ⅱ	104	21	5	10.8	珧	石槍		2006
2	B Q-12	Ⅱ	197	42	19	140.4	珧	石槍		2011

石鏃

図版No.	出土地区	層位	長さ	幅	厚さ	重さ	石質	小分類	備考	整理No.
第221図-3	B U-12	I Ⅱ	22	12	5	1.2	鉄	Ⅱ		2006
4	B T-13	不明	29	9	4	1.4	珧	I		2003

団塊No.	出土地区	層位	長さ	幅	厚さ	高さ	石質	小分類	備考	整理No.
5	B W-9	ⅢⅣ	37	10	8	2	珧	I		3009
6	B X-12	I Ⅲ	30	40	6	6.5	珧	Ⅲ		6025
7	B L-2	Ⅱ	43	13	12	6.7	珧	I		3007
8	B L-4	I Ⅲ	47	15	9	6.3	珧	Ⅲ		6041
9	B L-2	Ⅱ	44	17	10	5.2	珧	Ⅳ		1138

石匕

団塊No.	出土地区	層位	長さ	幅	厚さ	高さ	石質	小分類	備考	整理No.
第222団-1	B Y-9	表土	49	23	9	6.5	珧	I		6066
第223団-1	B O-10	I Ⅲ	123	41	13	57.7	珧	I	両面加工大型	4044
2	B W-9	I Ⅲ	48	18	6	5.8	珧	I		4048
3	B Q-11	不明	65	19	6	8.3	珧	I		4047
4	B W-9	Ⅳ	80	21	10	13.9	珧	I		4045
5	B X-14	I Ⅳ	48	64	10	19.5	珧	I		4046
6	B S-14	I Ⅲ	38	39	7	9.8	珧	Ⅱ		4037
7	B T-15	Ⅲ	57	35	13	18.2	珧	Ⅱ		4325
第224団-1	B P-14	I Ⅲ	47	44	13	17.7	珧	Ⅱ		4030
-	B P-15	Ⅲ	34	29	12	12.7	玉珧	I	欠損	4416

石鏡

団塊No.	出土地区	層位	長さ	幅	厚さ	高さ	石質	小分類	備考	整理No.
第222団-3	B L-5	I Ⅲ	42	26	15	16.8	珧	I		6046
4	B U-14	I	53	25	14	11.7	珧	Ⅱ		6044
5	B R-14	I Ⅲ	77	36	13	30	珧	Ⅱ		6037
6	B W-13	不明	62	39	11	23.9	珧	Ⅱ		6016
7	B H-9	不明	68	51	17	65.4	珧	Ⅱ		5115
第224団-2	B S-14	I Ⅲ	38	13	9	6.1	珧	Ⅲ		5028
4	B L-2	Ⅲ	48	24	11	13.2	珧	Ⅲ		5027
5	B W-13	不明	54	25	14	21.8	珧	Ⅲ		5043
6	B Q-11	不明	50	37	12	27	珧	Ⅲ		5015
7	B L-4	I Ⅲ	52	28	11	13.9	珧	I		5044
8	B T-13	I Ⅲ	40	44	12	23	珧	Ⅲ	欠損	5025
第225団-1		表探	82	31	20	47.3	珧	Ⅲ		5009
2	B U-14	不明	79	22	13	22.8	珧	I		5046
3	B U-13	I Ⅲ	44	26	12	13.6	珧	I		5013
4	B T-10	ⅢⅣ	45	30	11	15.7	玉珧	I		5040
5	B O-7	不明	54	25	14	18.3	珧	I		5014
-	B W-14	不明	59	24	15	16.2	珧	I		5124

不定形

団塊No.	出土地区	層位	長さ	幅	厚さ	高さ	石質	小分類	備考	整理No.
第222団-2	B L-2	Ⅲ	55	32	12	16.3	珧	I		6086
第224団-3	B K-4	I Ⅲ	38	25	6	5.4	珧	I		5049
第226団-1	表探		30	21	6	2.7	珧	I		6045
2	B W-9	フ	39	27	9	7.3	珧	I		6062
3	B H-12	不明	52	22	14	11.6	珧	I		6049
4	B P-14	I Ⅲ	31	34	12	14.4	珧	I		6074
5	B L-5	I Ⅲ	21	30	16	3.5	珧	Ⅲ		6071

図版No.	出土地区	層位	長さ	幅	厚さ	重さ	石質	小分類	備考	整理No.
6	B U-14	不明	52	30	9	8.8	珉	I		6060
7	B Z-11	I-II	45	26	8	7.2	珉	I		6079
8	B X-14	I-III	44	35	14	18.7	珉	I		6387
9	B S-14	I II	50	33	11	16.3	珉	I		6013
10	B S-14	I II	69	35	15	25.5	珉	I		6068
第227図-1	B X-9	I II	26	35	12	8.2	珉	I		6087
2	B V-14	不明	30	30	15	16.3	珉	I		6023
3	B Y-13	I-III	31	45	10	17.8	珉	I		6068
4	B Y-11	I III	33	42	7	13.4	珉	I		6075
5	B S-13	I II	40	41	11	26.6	珉	I		6022
6	B V-14	不明	61	64	22	61.5	珉	I		6065

石斧

図版No.	出土地区	層位	長さ	幅	厚さ	重さ	石質	小分類	備考	整理No.
第228図-2	B V-14	I II	62	19	15	26	輝	石斧		7039
3	B P-15	III	101	46	31	261	輝	石斧		7019
4	B P-15	III	146	50	37	449	輝	石斧		7017
5	B T-15	II	113	59	28	275	安	石斧		7055
6		表探	83	40	19	106	頁	石斧		7027
第229図-1	B W-13	I II	157	68	36	629	輝	石斧		7016
2	B R-14	I II	84	26	10	35	七	石斧	局部磨製	7037
3	B S-13	I II	82	21	12	43	輝凝	石斧		7089
4	B S-14	I II	76	20	12	33	頁	石斧		7042

半円状扁平打製石器

図版No.	出土地区	層位	長さ	幅	厚さ	重さ	石質	小分類	備考	整理No.
第230図-1	B O-7	不明	142	47	27	243	砂	-		8083
2	B T	II III	156	67	38	450	砂	II		8011
3	B F-8	I II	158	71	29	416	砂	II		8037
4	B C-14	I II	152	57	19	188	粘	III		8002
5	B L-3	II	212	77	25	463	砂	III		8022
6	B F-8	I II	182	67	16	278	粘	III		8033
第231図-1	B L-7	II	154	75	30	466	安	III		8511
2	B F-8	I II	178	54	29	357	安	III		8038
3	B G-9	不明	172	107	35	998	安	III		8627
4	B N-14	II	175	79	18	371	粘	III		8510
5	B F-8	I II	216	52	19	256	粘	III		8026
第232図-1	B L-3	II	186	91	13	309	粘	III		8029
2	B S-7	I	190	65	17	267	輝凝	III		8019
3	B L-7	II	178	51	27	401	頁	I	凹	8509
4	B D-13	I II	143	78	29	542	ホ	I		8116
5	B W-9	III	101	67	15	139	七	III		8114
6	B X-9	フ	78	86	34	295	砂	III		8107
第233図-1	B X-9	フ	71	92	43	361	安	I		8100
2	B V-10	I	113	80	27	361	安	II		8110
3	B X-9	フ	91	88	34	275	安	III		8108
4	B F-8	I II	146	83	23	401	安	I		8117

敲磨器類

図版No.	出土地区	層位	長さ	幅	厚さ	重さ	石質	小分類	備 考	整理No.	
第234図-1	B V-8	ⅢⅣ	91	82	32	429	安	I		101	
	2	B O-10	不明	75	73	55	390	石安	I		111
	3	B S-7	I	89	75	44	395	安	I		138
	4	B X-10	表土	147	96	55	1200	安	I		93
	5	B V-14	I Ⅱ	130	63	45	512	安	I		125
	6	B V-6	I Ⅱ	106	86	23	344	安	I		156
第235図-1	B W-9	ⅢⅣ	109	99	27	414	砂	Ⅱ		119	
	2	B T-10	ⅢⅣ	87	36	30	155	安	Ⅲ		98
	3	B X-9	フ	82	54	35	242	安	Ⅱ		24
	4	B P-10	I Ⅱ	107	95	74	1158	閃	Ⅱ		139
	5	B P-15	Ⅱ	149	63	27	356	砂	Ⅲ		127
	6	B L-7	Ⅱ	122	63	25	261	安	Ⅲ		196
第236図-1	表探		96	140	50	1162	安		北海道式石硯	143	
	2	B P-10	I Ⅱ	146	70	47	692	安	Ⅲ		144
	3	B T-9	I	73	69	32	291	砂	Ⅲ		99
	4	B X-14	I Ⅳ	76	56	20	133	砂	Ⅲ		108
	5	B X-9	I Ⅱ	113	74	38	393	安	Ⅲ		107
	6	B W-10	I Ⅱ	150	99	57	1138	安	Ⅲ		126
	7	B W-13	I	122	93	40	580	安	Ⅲ		123
	8	B V-14	I Ⅱ	72	58	59	458	安	Ⅲ		133
第237図-1	B U-14	I Ⅱ	151	69	62	766	安	Ⅲ		136	
	2	B R-13	I Ⅱ	86	70	26	241	安	Ⅲ		102
	3	B V-14	I Ⅱ	87	56	22	163	小	Ⅳ		195

石皿

図版No.	出土地区	層位	長さ	幅	厚さ	重さ	石質	小分類	備 考	整理No.
第237図-4	B L-3	Ⅱ	170	94	31	564	砂	石皿		171
5	B P-14	Ⅱ	55	38	32	69	凝	*		172
6	B G-10	I Ⅱ	75	83	25	192	砂	*		173

⑪軽石製品

図版No.	出土地区	層位	長さ	幅	厚さ	重さ	石質	備 考	整理No.
第74図-1	1 H	フ	67	88	71	92	軽	スリ、沈積 S-21	9034
2	6 H	床面	54	60	43	23	軽	スリ S-50	9029
3	6 H	フ	55	40	35	16.5	軽	スリ S-41-1	9033
4	6 H	フ	70	42	25	25.7	軽	スリ S-41-2	9033
5	11 H	床面	42	28	23	5.3	軽	スリ S-12	9037
第171図-2	74土	フ	79	80	32	40.5	軽	スリ	9030
第216図-1	C D-11	II III	89	72	35	43.9	軽	東捨て場。沈積。S-6	9028

⑫石製品

玉類

図版No.	出土地区	層位	長さ	幅	厚さ	重さ	石質	備 考	整理No.
第171図-3	70土	床面	46	42	27	75.7	玉	C-1 両側面を揃っている。穴は自然のもの。	9013
第238図-2	B T-15	不明	8	5	3	0.1	ヒスイ	遺構外。両側から穿孔。	9019

石刀、石剣、石棒類

図版No.	出土地区	層位	長さ	幅	厚さ	重さ	石質	備 考	整理No.
第216図-2	C B-7	I	65	21	8	18	頁	東捨て場。石棒の一部?	7088
4	C F-12	II	200	49	16	215	粘	東捨て場。石刀。	9023
第217図-3	C G-12	I II	153	54	19	195	粘	東捨て場。石刀。未製品?	9021
第218図-2	C B-7	II III	69	26	4	10.6	粘	東捨て場。石剣の剣先?	9014

有孔石製品

図版No.	出土地区	層位	長さ	幅	厚さ	重さ	石質	備 考	整理No.
第217図-1	C C-10	II III	93	58	6	45.5	頁	東捨て場。円盤状の有孔石製品。	9020
2	C A-6	II III	58	56	11	46.7	粘	東捨て場。小型環状石斧?	9025
第238図-1	B P-13	II	186	51	20	241	粘	遺構外。西捨 B G-1 と符合。短冊形の大型垂飾品?	9027
4	B M-9	II	161	123	34	768	粘	遺構外。自然に創製した材質を加工。	9022

その他の石製品

図版No.	出土地区	層位	長さ	幅	厚さ	重さ	石質	備 考	整理No.
第75図-1	14 H	フ	51	43	16	26.4	注	刃部の一部	2009
第218図-1	C E-C F-10	IV	82	25	10	17.6	粘	東捨て場。石剣の脱造品?	9026
第238図-3	B N-4	II	73	19	4	7.4	粘	遺構外。自然に創製した材質を加工。	9016

土製品観察表

板状土偶

図版番号	出土地区	層位	長さ	幅	厚さ	重さ	備 考	整理No.
第172図-1	13土	不明	44	34	7	7.5	肩部より下へ穿孔。胴部中央も中程まで穿孔。 表面及び裏面に線刻文を施す。	4

スタンプ型土製品

図版番号	出土地区	層位	長さ	幅	厚さ	重さ	備 考	整理No.
第239図-1	B O-14	Ⅱ	39	19	29	19.1	遺構外。スタンプ型土製品。	11

ミニチュア土器類

図版番号	出土地区	層位	長さ	幅	厚さ	重さ	備 考	整理No.
第218図-5	C F-12	Ⅱ	欠損	13	33	7.7	東捨て場	7
6	C E-10	ⅡⅢ	32	—	19	16.3	東捨て場	13
第239図-6	B U-13	ⅠⅡ	41	38	47	60.8	遺構外P-2。内面に黒色付着物。 口縁に三条の沈線、二対の穴。	15
5	B Q-13	Ⅱ	29	36	61	68.8	遺構外。内面に赤色顔料付着。土器のつなぎ目に粘着。	16
第218図-7	C E-9	ⅡⅢ	47	25	37	43.9	東捨て場C-2	17
第239図-7	B U-13	ⅠⅡ	56	46	60	103.2	遺構外。内面に黒色付着物。口縁部に六条の沈線。	18
3	B U・BⅠ	Ⅱ	31	—	15	13.4	遺構外P-1。蓋型、二対の一つの穴。	3
第75図-3	2 H	フ	43	13	50	29.2	C-2	2
第218図-4	B Z-6	ⅡⅢ	25	16	29	12.8	東捨て場。単筋R L斜縄文施文。	9

その他の土製品

図版番号	出土地区	層位	長さ	幅	厚さ	重さ	備 考	整理No.
第75図-2	2 H	フ	23	18	11	3.8	ボタン型	25
第172図-2	C R-5	ⅡⅢ	75	46	9	32.9	東捨て場。土器片利用の円盤状土製品。	22
3	B Y-6	ⅡⅢ	64	60	10	43.7	*	23
第239図-2	B P-15	Ⅱ	38	39	16	21.2	遺構外。片面に三角刺突文。急須様土器の取っ手部分?	12
4	B U-14	Ⅱ	66	48	11	45.7	遺構外。有孔土製品。	14



畑内遺跡遠景（南から）



畑内遺跡遠景（北から）

写真1 畑内遺跡遠景（南・北）



平成4年度調査地遠景



東捨て場遠景

写真2 平成4年度調査地・遠景・東捨て場遠景



西拾場遺景



第一号住居跡

写真3 西拾場遺景第1号住居跡



第1号住居跡炉



第1号住居跡炉断面

写真4 第1号住居跡炉



第1号住居跡炉埋設土器断面

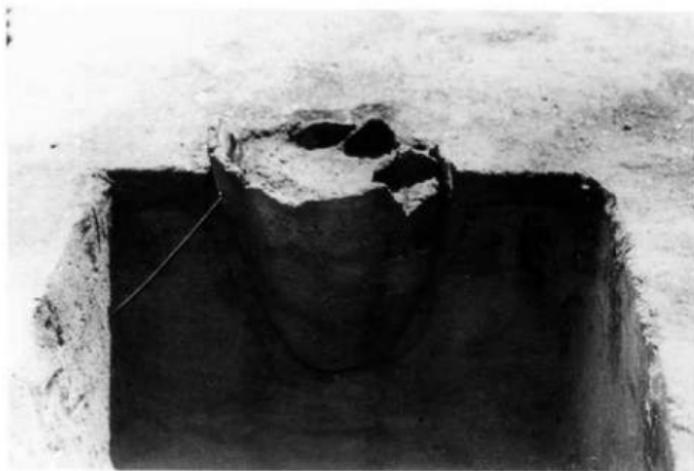

第1号住居跡P-22の出土状況

写真5 第1号住居跡炉埋設土器



第1号住居跡内の第2号土坑石囲炉



第1号住居跡内の第2号土坑完掘

写真6 第1号住居跡内の第2号土坑



第2号住居跡遺物出土状況

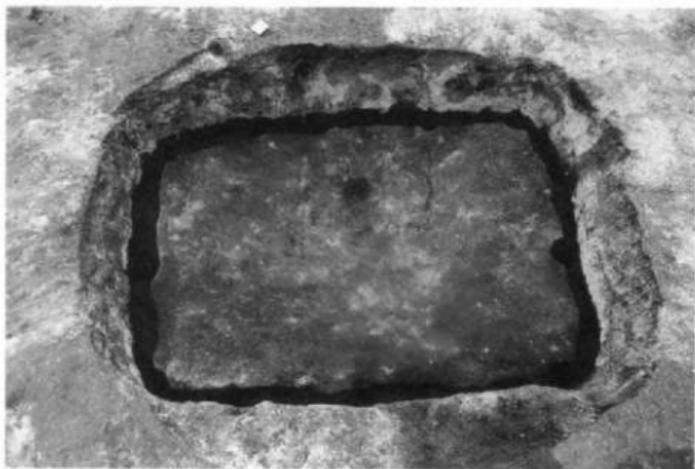

第2号住居跡

写真7 第2号住居跡



第3号住居跡・第5号住居跡

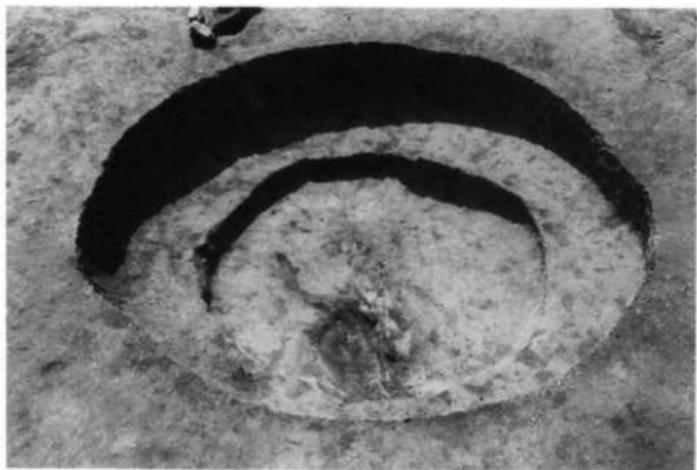

第4号住居跡・第12号土坑

写真8 第3号・第4号・第5号住居跡・第12号土坑



第6号住居跡遺物出土状況



第6号住居跡

写真9 第6号住居跡



第6号住居跡炉

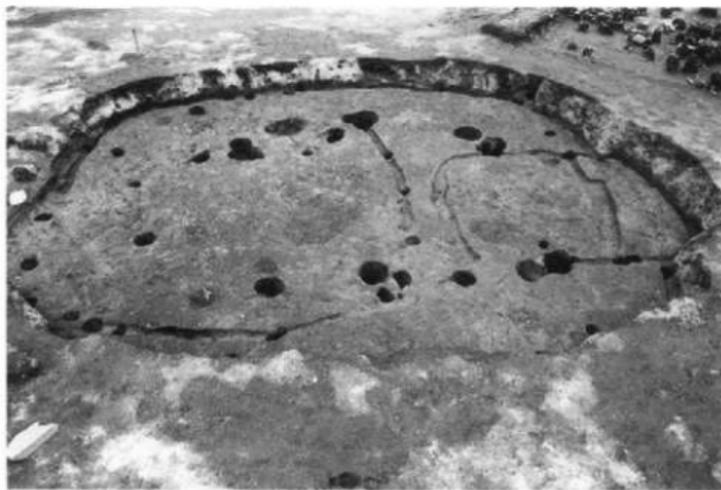

第6号住居跡・完掘

写真10 第6号住居跡



第7号住居跡セクション



第7号住居跡

写真11 第7号住居跡



第7号住居跡炉



第7号住居跡炉断面

写真12 第7号住居跡炉



第8号住居跡セクション



第8号住居跡

写真13 第8号住居跡

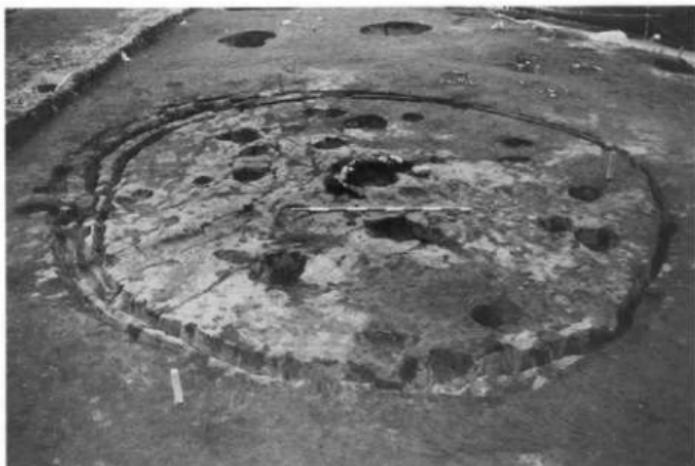

第8号住居跡



第8号住居跡炉断面

写真14 第8号住居跡



第9号住居跡



第9号住居跡・炉

写真15 第9号住居跡



第9号住居跡炉断面



第9号住居跡遺物出土状況

写真16 第9号住居跡



第10号住居跡遺物出土状況



第10号住居跡

写真17 第10号住居跡



第10号住居跡炉確認状況



第10号住居跡炉断面

写真18 第10号住居跡炉

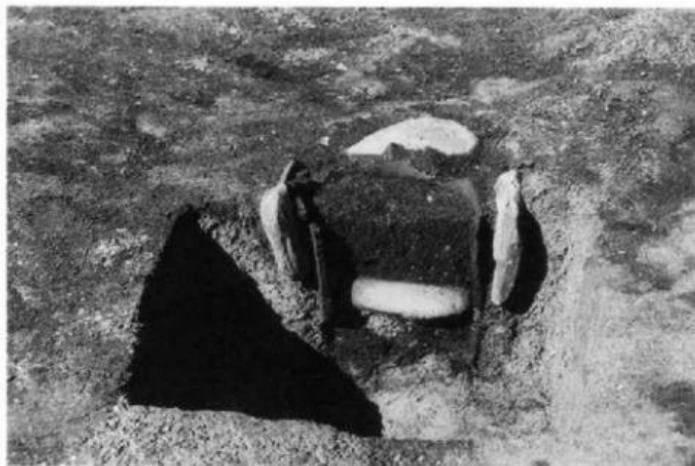

第10号住居跡炉埋設土器断面

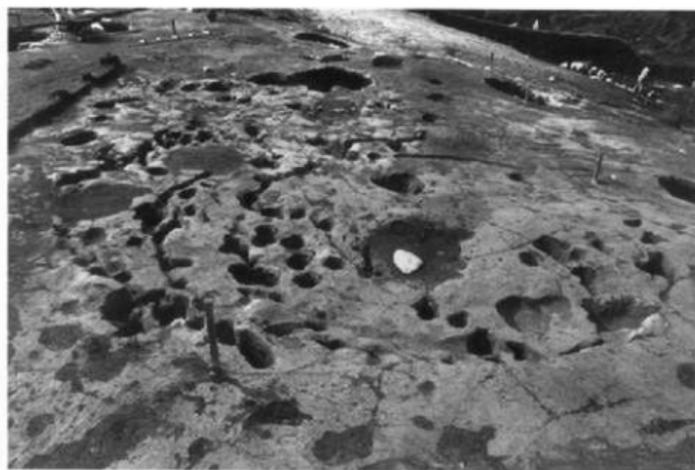

第11号住居跡

写真19 第10号住居跡炉・第11号住居跡



第11号住居跡炉



第11号住居跡炉

写真20 第11号住居跡炉



第11号住居跡出土土器P-2



第12号住居跡炉断面

写真21 第11号住居跡・第12号住居跡



第12号住居跡炉埋設土器断面

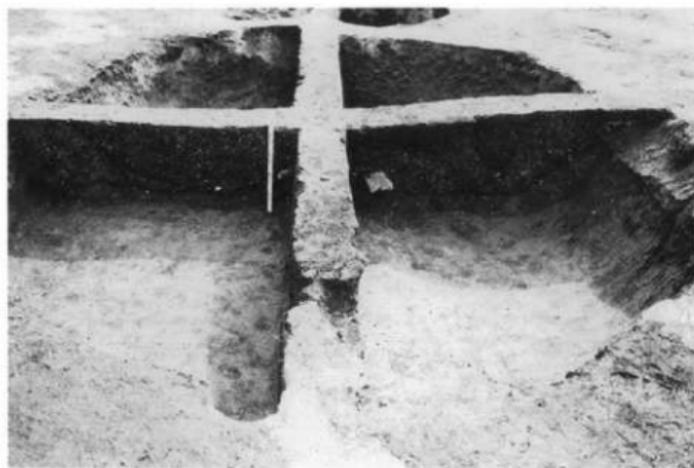

第13号住居跡セクション

写真22 第12号住居跡・第13号住居跡



第13号住居跡遺物出土状況



第13号住居跡

写真23 第13号住居跡



第13号住居跡P-1



第13号住居跡完掘

写真24 第13号住居跡



第14号住居跡遺物出土状況

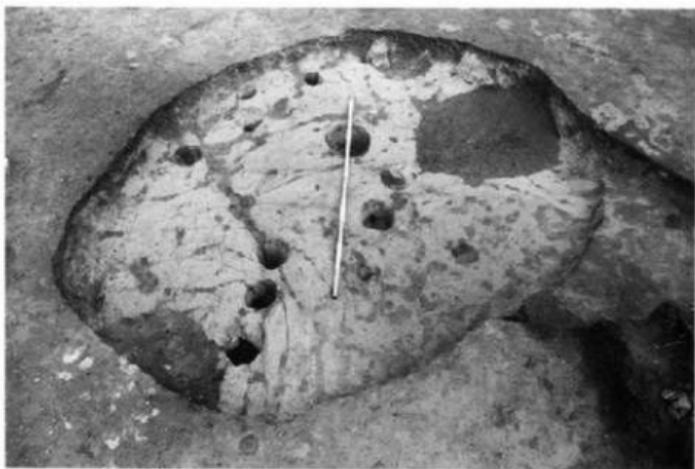

第14号住居跡

写真25 第14号住居跡



第15号住居跡



第16号住居跡

写真26 第15号住居跡・第16号住居跡



第1号土坑



第3号土坑・第8号土坑

写真27 第1号・第3号・第8号土坑



第4号土坑セクション



第4号土坑

写真28 第4号土坑

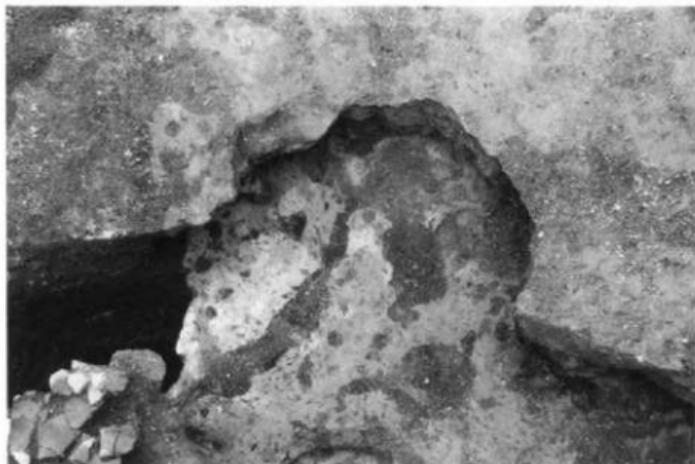

第5号土坑



第6号土坑

写真29 第5号土坑・第6土坑



第7号土坑炭化物出土状況



第7号土坑

写真30 第7号土坑



第9号土坑

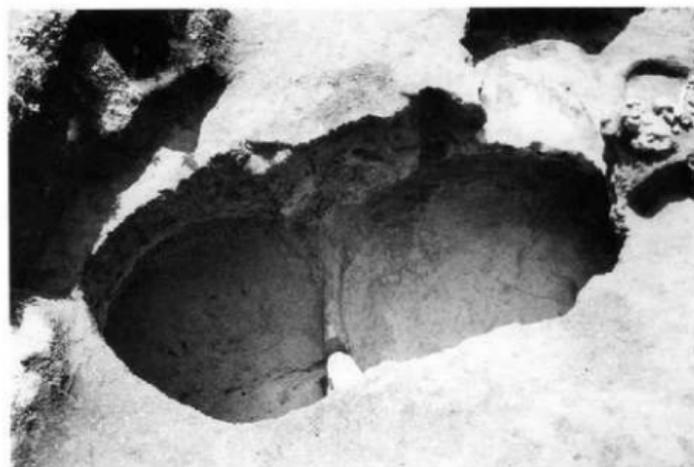

第10号土坑（右）・第14号土坑（左）

写真31 第9号土坑・第10号土坑・第14号土坑

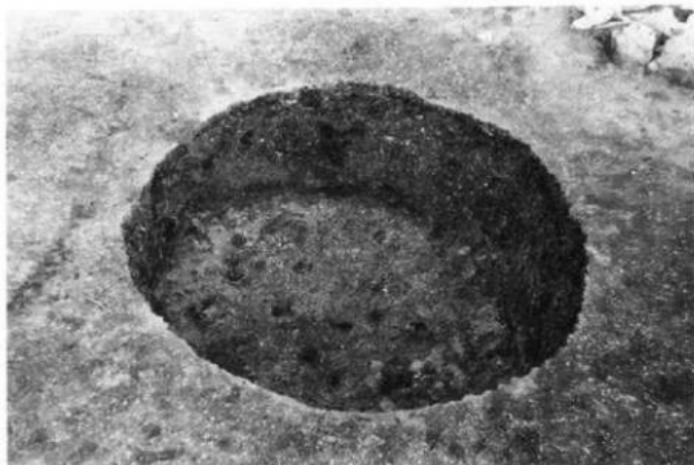

第11号土坑



第13号土坑

写真32 第11号土坑・第13号土坑



第15号土坑



第16号土坑

写真33 第15号土坑・第16号土坑



第16号土坑（左）·第29号土坑（右）

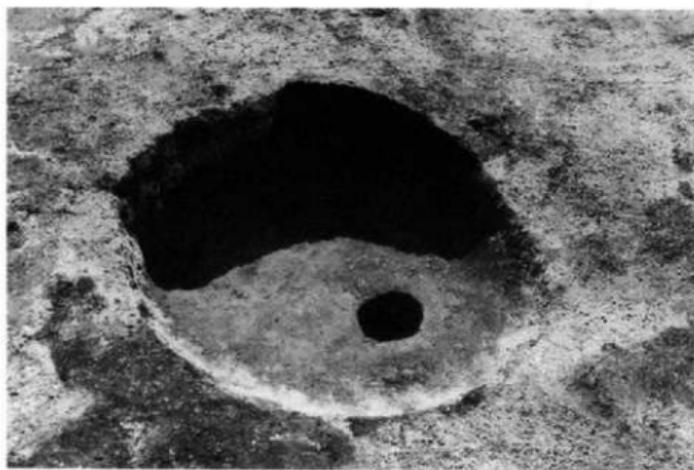

第17号土坑

写真34 第16号土坑·第29号土坑·第17号土坑



第18号土坑

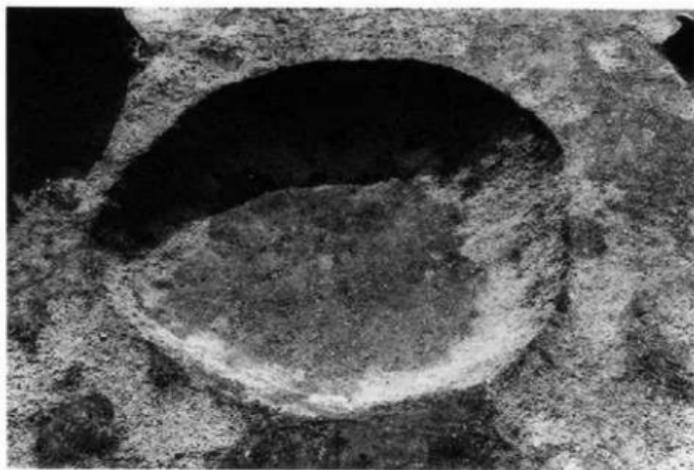

第19号土坑

写真35 第18号土坑・第19号土坑



第20号土坑（右）・第21号土坑（左）



第22号土坑

写真36 第20号土坑・第21号土坑・第22号土坑



第23号土坑



第23号土坑遗物出土状况 (P-1)

写真37 第23号土坑



第24号土坑



第26号土坑 (左) · 第27号土坑 (右)

写真38 第24号土坑 · 第26号土坑 · 第27号土坑



第28号土坑



第29号土坑

写真39 第28号土坑・第29号土坑



第30号土坑



第31号土坑（左）・第61号土坑（右）

写真40 第30号土坑・第31号土坑・第61号土坑

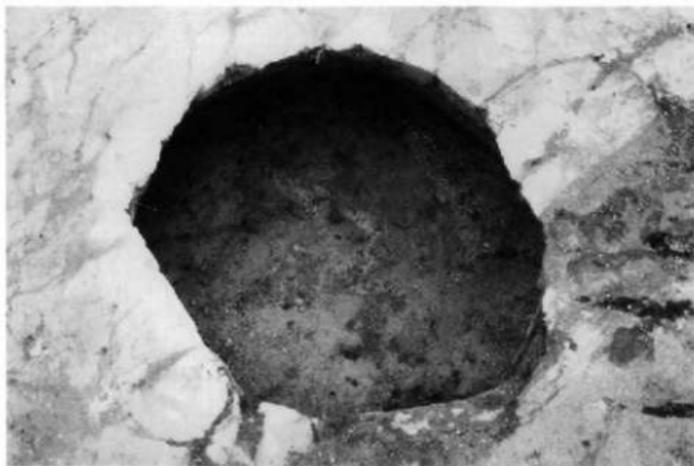

第32号土坑



第33号土坑

写真41 第32号土坑・第33号土坑



第34号土坑



第35号土坑

写真42 第34号土坑・第35号土坑

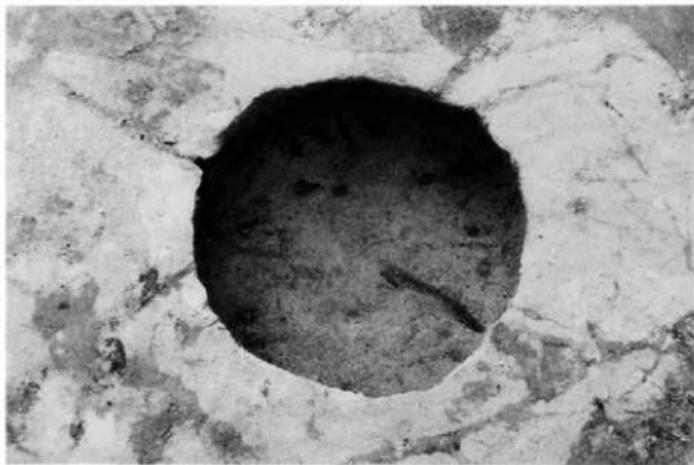

第36号土坑



第37号土坑

写真43 第36号土坑・第37号土坑



第38号土坑

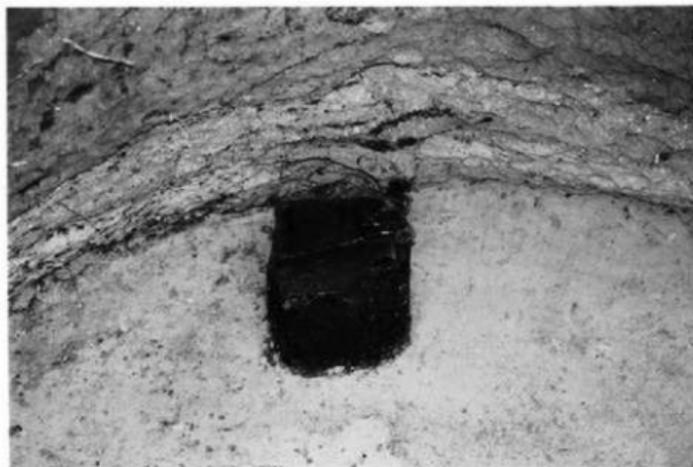

第38号土坑 (P-1)

写真44 第38号土坑

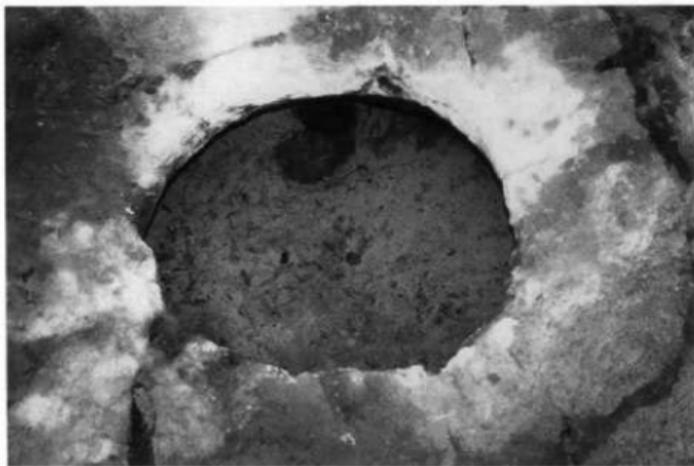

第39号土坑

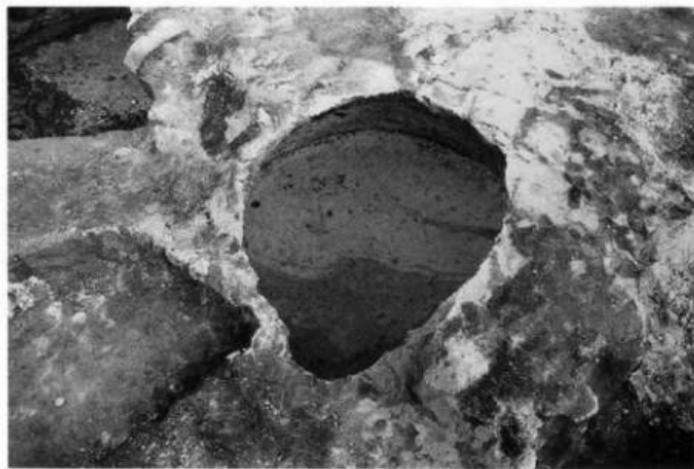

第40号土坑

写真45 第39号土坑・第40号土坑



第41号土坑

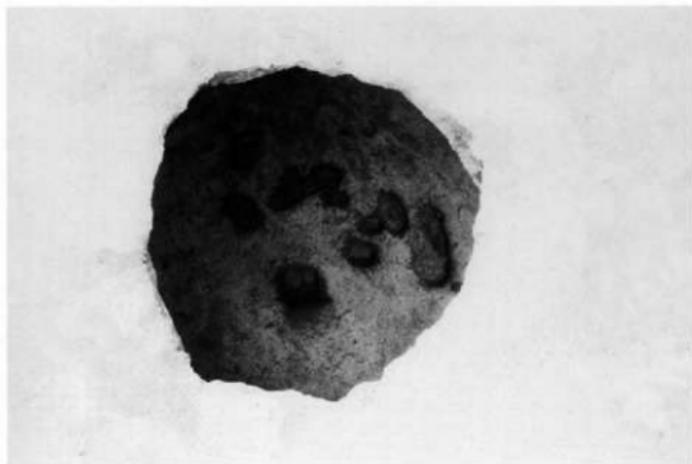

第42号土坑

写真46 第41号土坑・第42号土坑

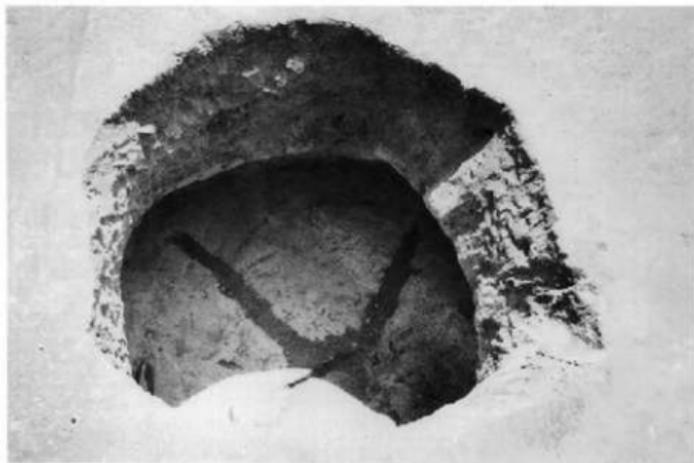

第43号土坑

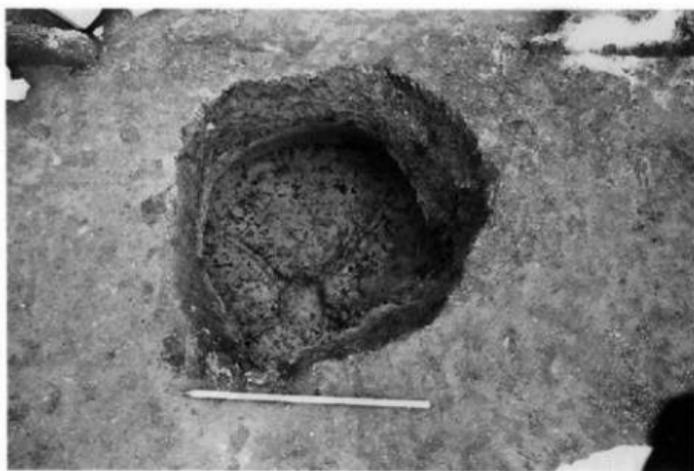

第43号土坑完掘

写真47 第43号土坑



第44号土坑



第45号土坑（左）·第77号土坑（右）

写真48 第44号土坑・第45号土坑・第77号土坑



第45号土坑・第77号土坑



第45号土坑 (P-4)

写真49 第45号土坑・第77号土坑

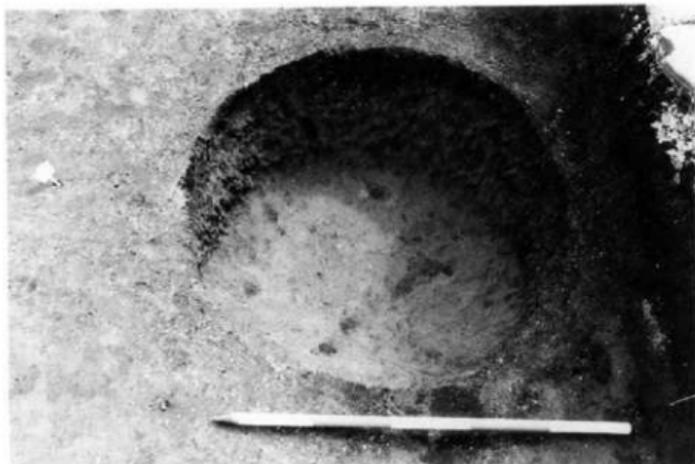

第46号土坑



第47号土坑

写真50 第46号土坑・第47号土坑

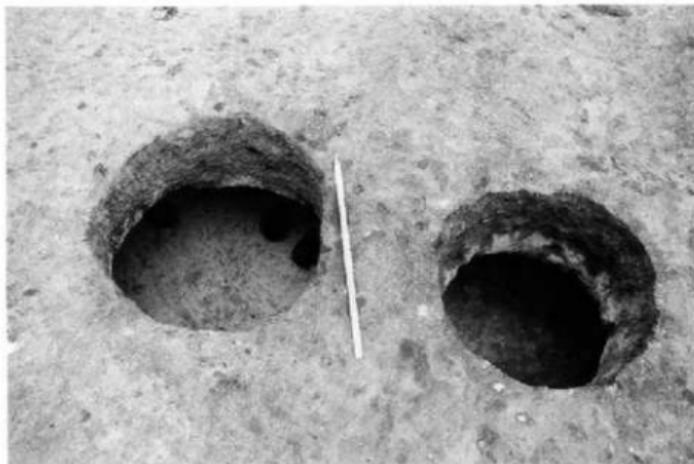

第48号土坑（左）·第49号土坑（右）



第50号土坑

写真51 第48号土坑・第49号土坑・第50号土坑



第53号土坑

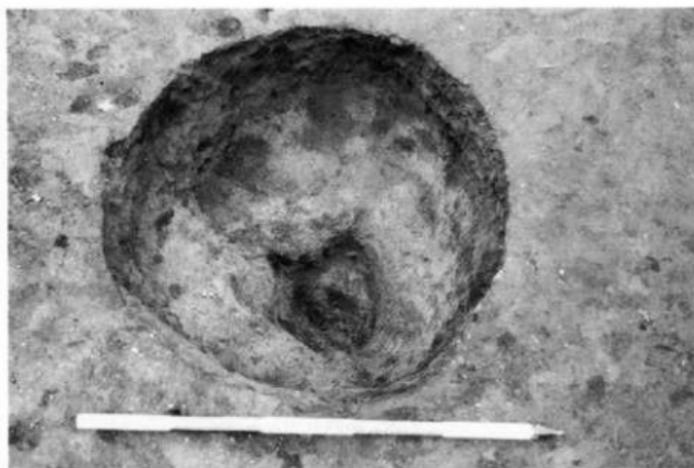

第54号土坑

写真52 第53号土坑・第54号土坑

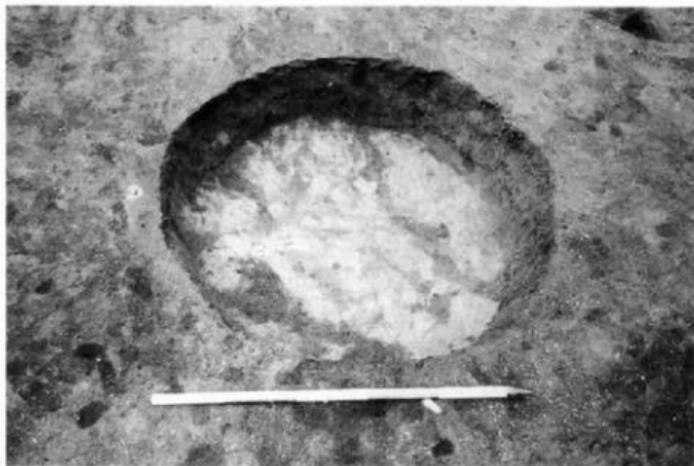

第55号土坑



第57号土坑

写真53 第55号土坑・第57号土坑



第58号土坑（右）·第59号土坑（右）



第60号土坑

写真54 第58号土坑·第59号土坑·第60号土坑



第62号土坑



第62号土坑（下）・第64号（下から2番目）・第66号（下から3番目）・第67号土坑（上）

写真55 第62号土坑・第64号土坑・第66号土坑・第67号土坑



第63号土坑



第64号土坑遺物出土状況 (P-2)

写真56 第63号土坑・第64号土坑



第64号土坑



第65号土坑・第75号土坑

写真57 第64号土坑・第65号土坑・第75号土坑

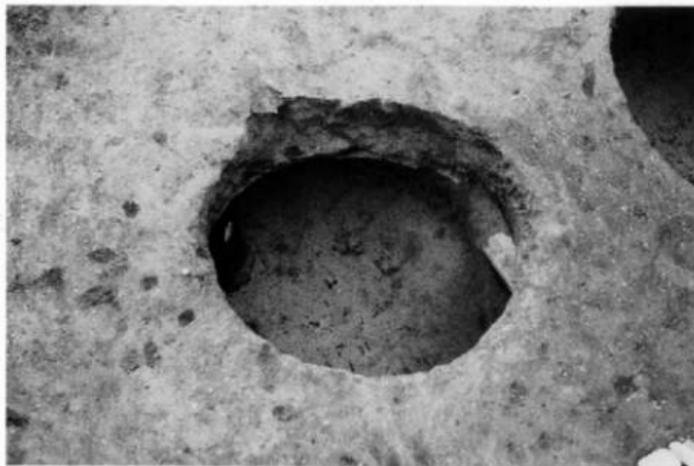

第66号土坑

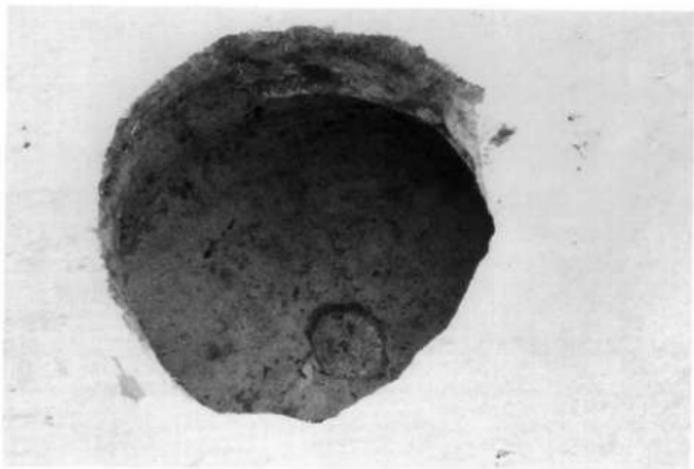

第67号土坑

写真58 第66号土坑・第67号土坑



第69号土坑



第70号土坑

写真59 第69号土坑・第70号土坑



第71号土坑



第72号土坑

写真60 第71号土坑・第72号土坑



第74号土坑



第74号土坑遺物出土狀況P-1

写真61 第74号土坑

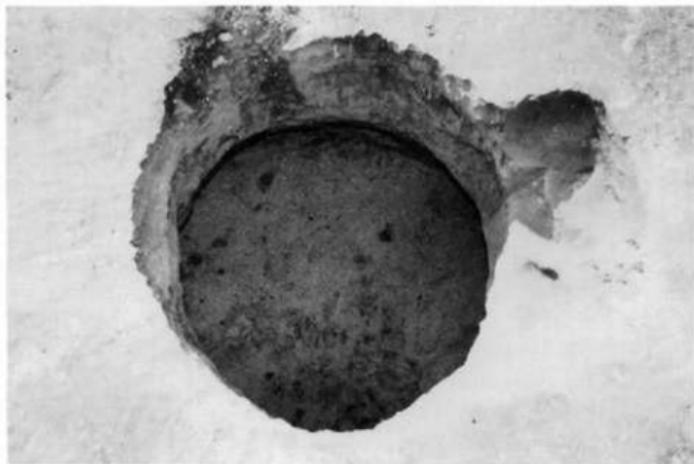

第78号土坑

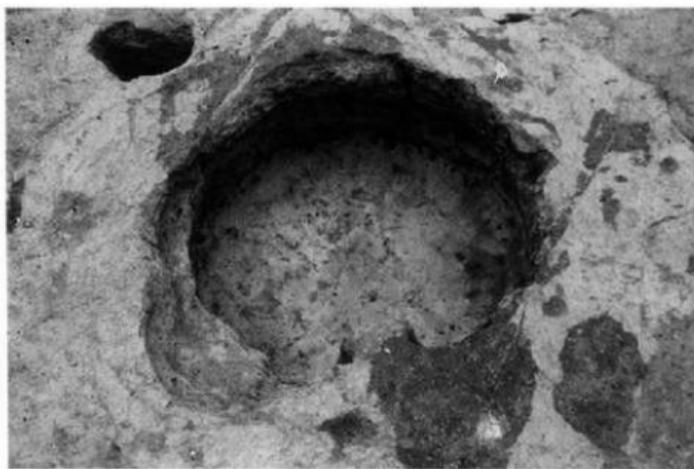

第79号土坑

写真62 第78号土坑・第79号土坑

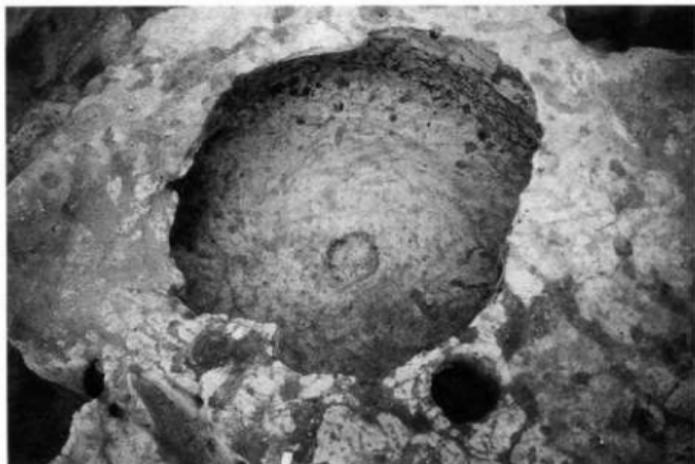

第80号土坑



第81号土坑

写真63 第80号土坑・第81号土坑

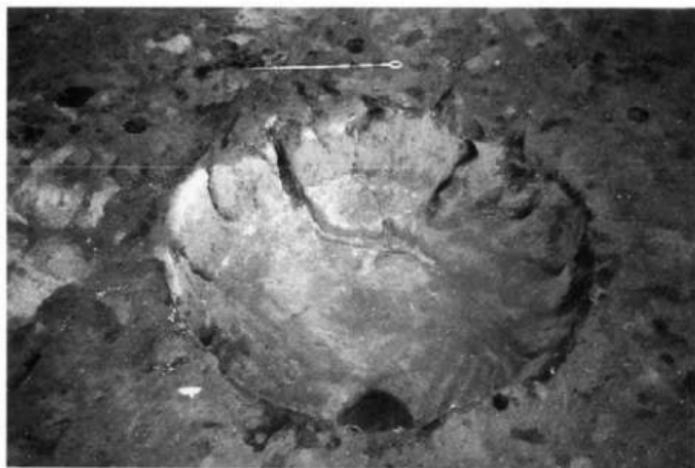

第82号土坑

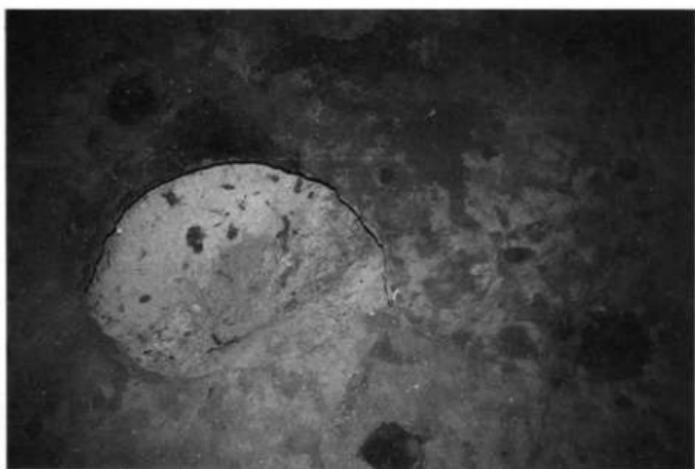

第83号土坑

写真64 第82号土坑・第83号土坑

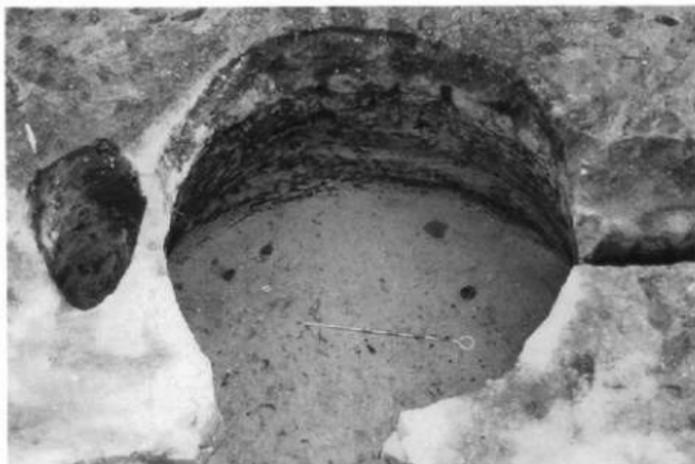

第84号土坑



第85号土坑

写真65 第84号土坑・第85号土坑

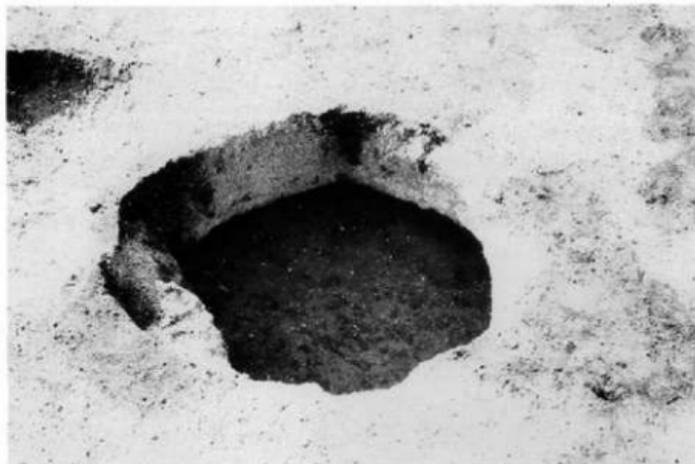

第86号土坑

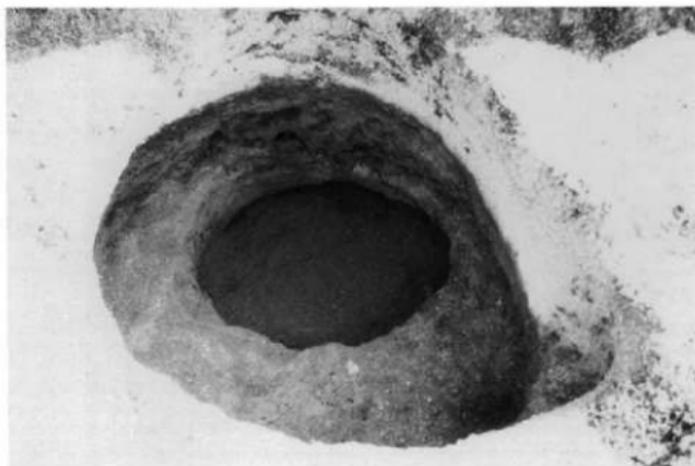

第87号土坑

写真66 第86号土坑・第87号土坑



第88号土坑



第89号土坑

写真67 第88号土坑・第89号土坑

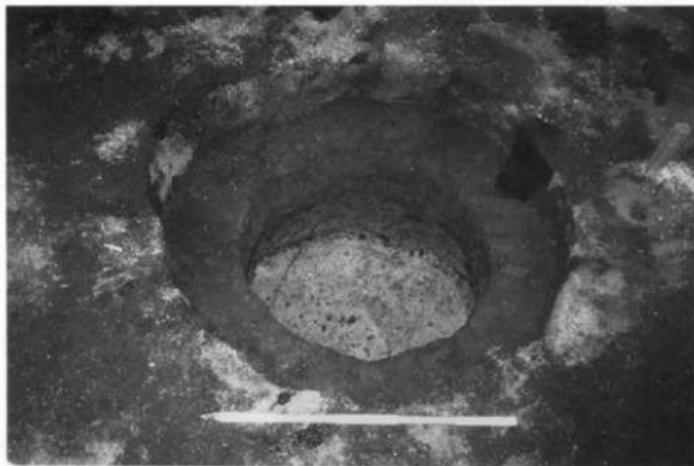

第90号土坑



第91号土坑

写真68 第90号土坑・第91号土坑



第92号土坑

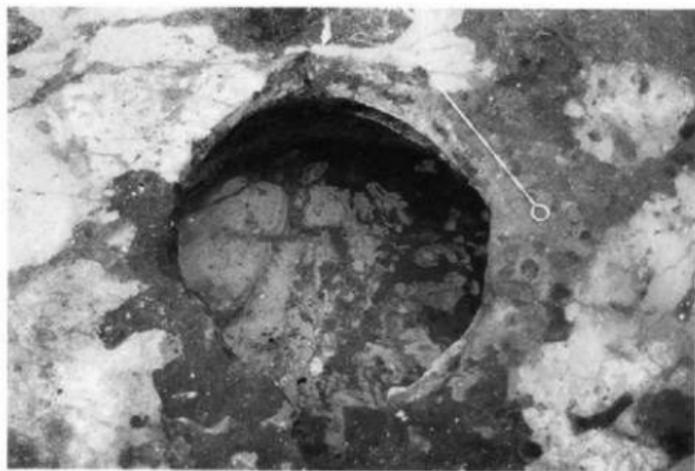

第93号土坑

写真69 第92号土坑・第93号土坑

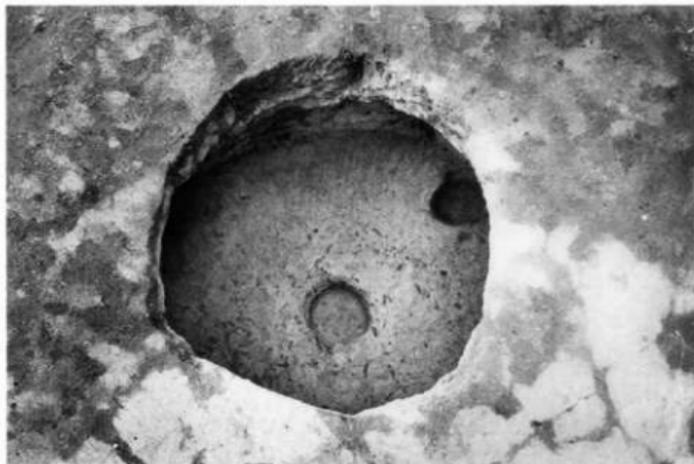

第94号土坑



第96号土坑

写真70 第94号土坑・第96号土坑



第98号土坑(右上)·第97号土坑(右下)·第120号土坑(中)·第106号土坑(左)



第98号土坑(中上)·第97号土坑(中下)·第121号土坑(右)·第120号土坑(左)

写真71 第97号・第98号・第106号・第120号・第121号土坑



第99号土坑



第99号土坑遺物出土状況

写真72 第99号土坑



第100号土坑

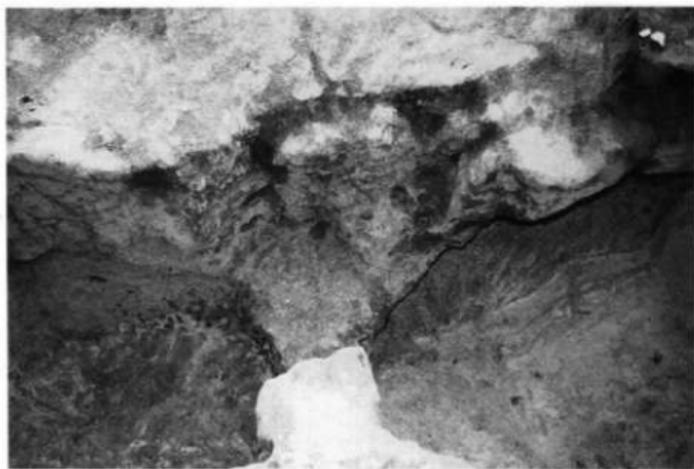

第101号土坑

写真73 第100号土坑・第101号土坑



第102号土坑



第103号土坑

写真74 第102号土坑・第103号土坑



第104号土坑



第105号土坑

写真75 第104号土坑・第105号土坑



第111号土坑



第112号土坑

写真76 第111号土坑・第112号土坑



第114号土坑



第116号土坑

写真77 第114号土坑・第116号土坑

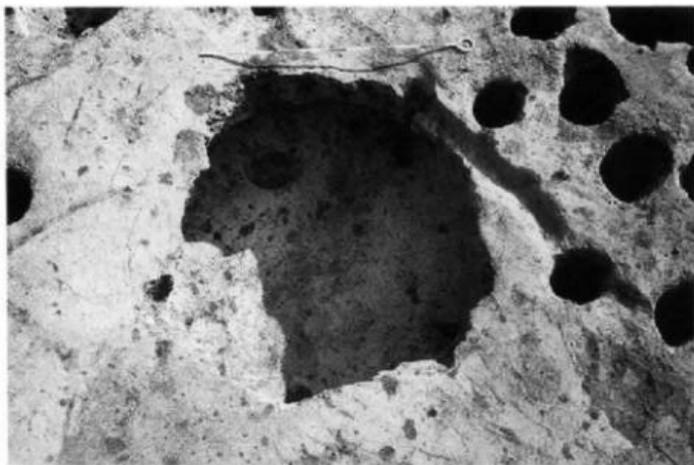

第117号土坑



第117号土坑・土器出土状况P-7

写真78 第117号土坑



第117号土坑・土器出土状況

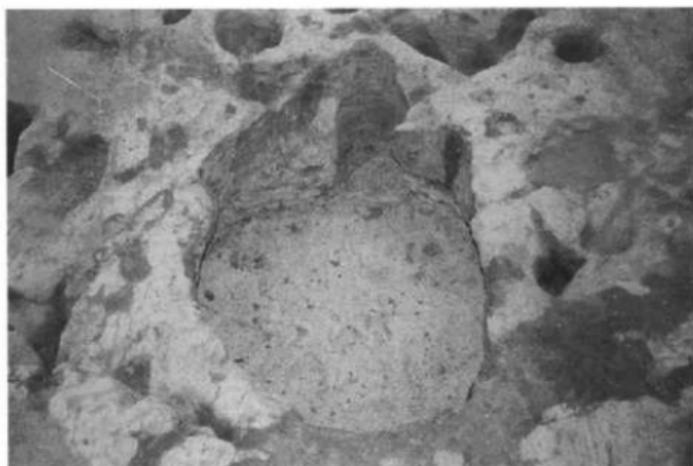

第118号土坑

写真79 第117号土坑・第118号土坑

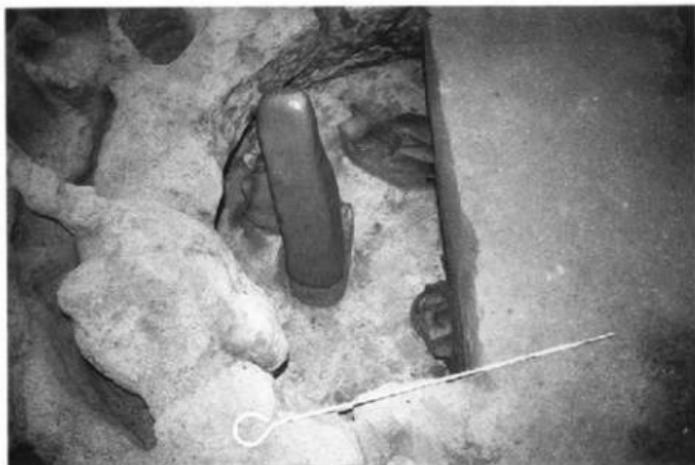

第119号土坑遺物出土状況



第123号土坑

写真80 第119号土坑・第123号土坑

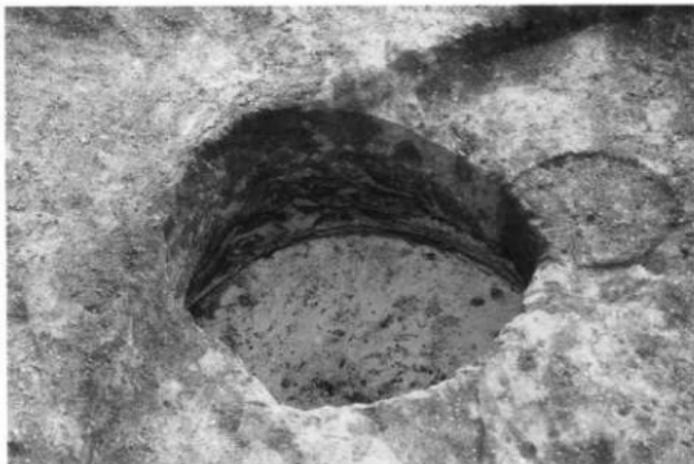

第124号土坑



第125号土坑

写真81 第124号土坑・第125号土坑

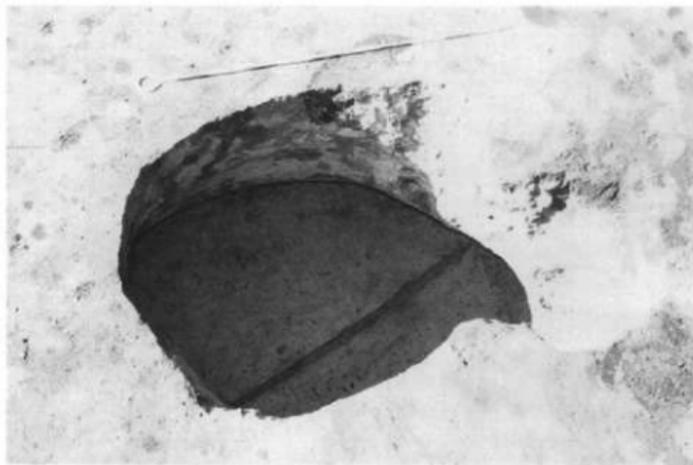

第127号土坑



第128号土坑

写真82 第127号土坑・第128号土坑

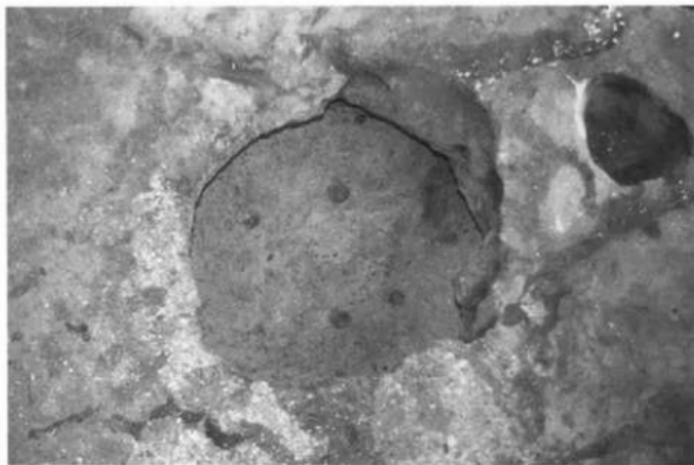

第129号土坑



第130号土坑（上）

第131号土坑（中）

写真83 第129号土坑・第130号土坑・第131号土坑



第132号 (左) · 第133号 (右)



写真85 第1号住居跡出土土器①



写真86 第1号住居跡出土土器②

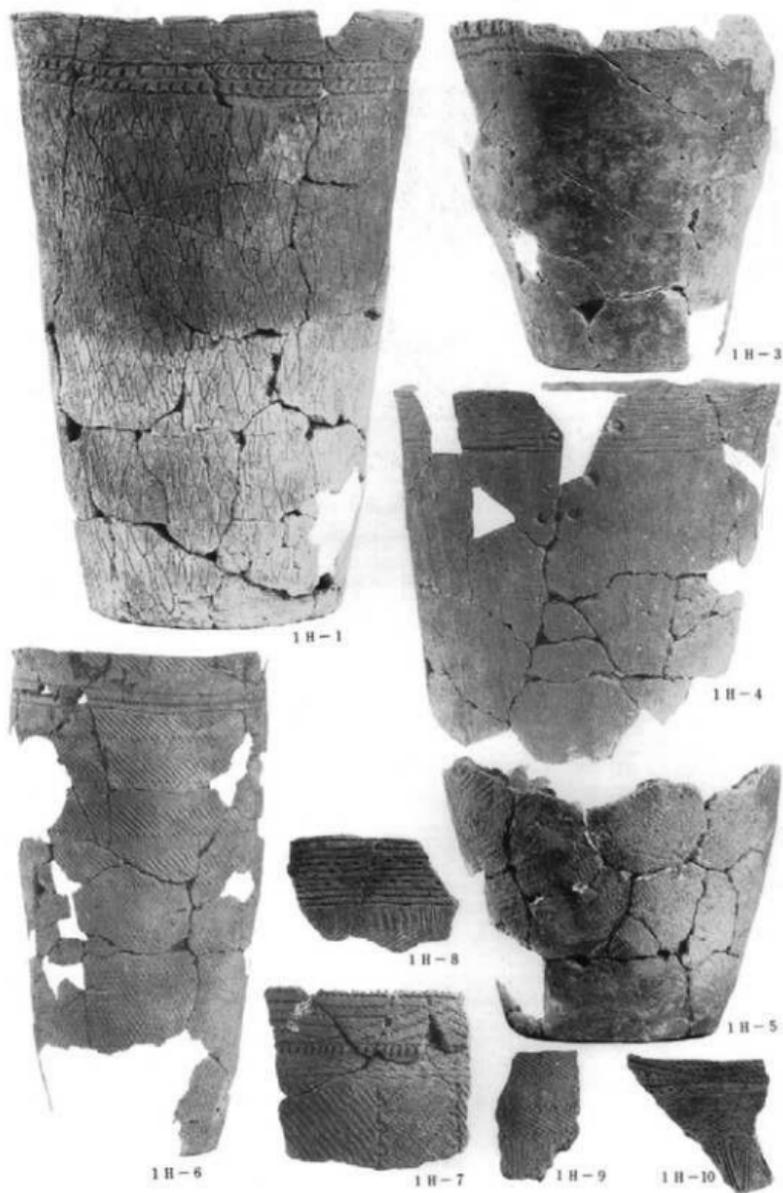

写真87 第1号住居跡・第3号住居跡・第5号住居跡出土土器

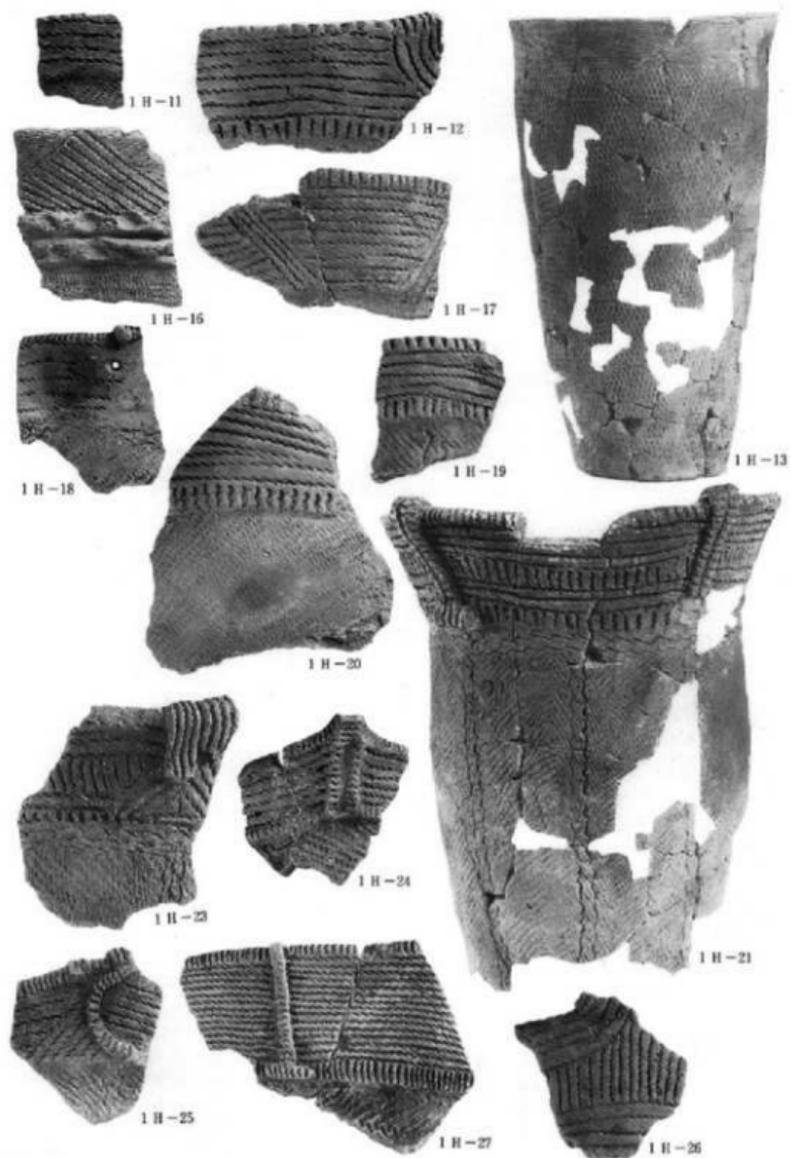

写真88 第6号住居跡出土土器①

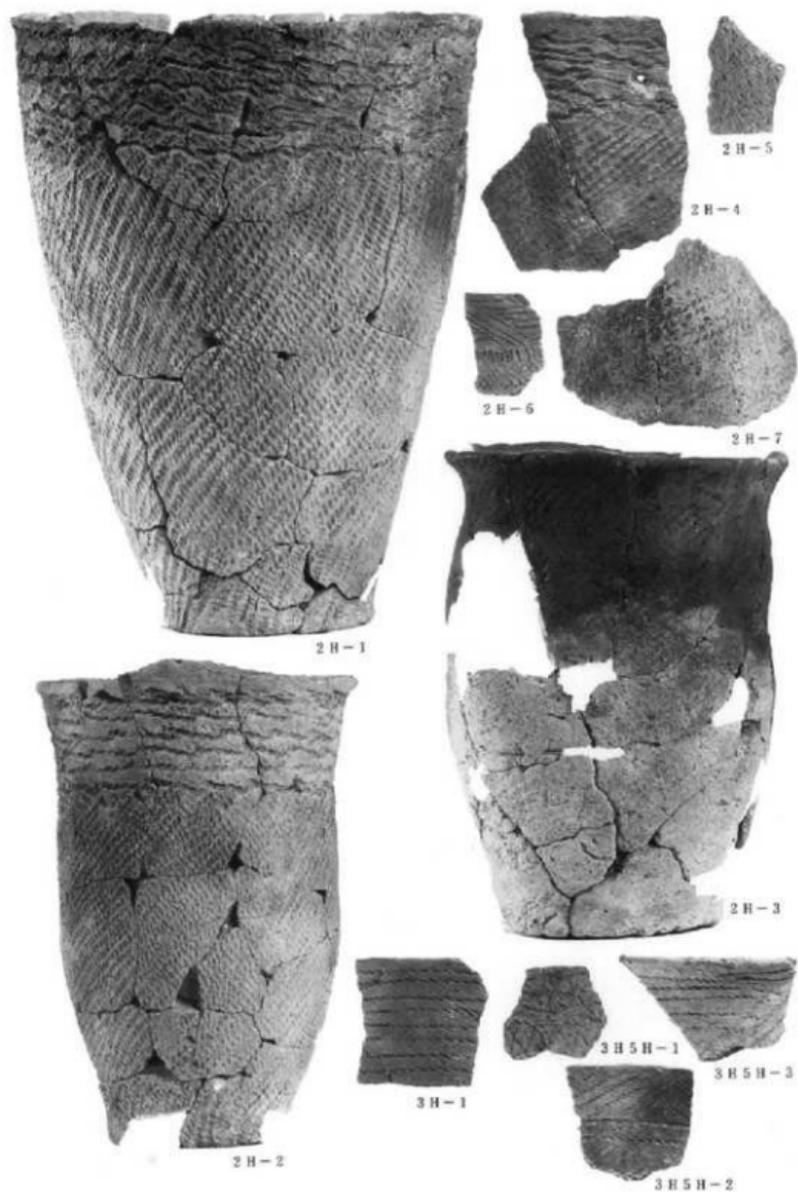

写真89 第6号住居跡出土土器②

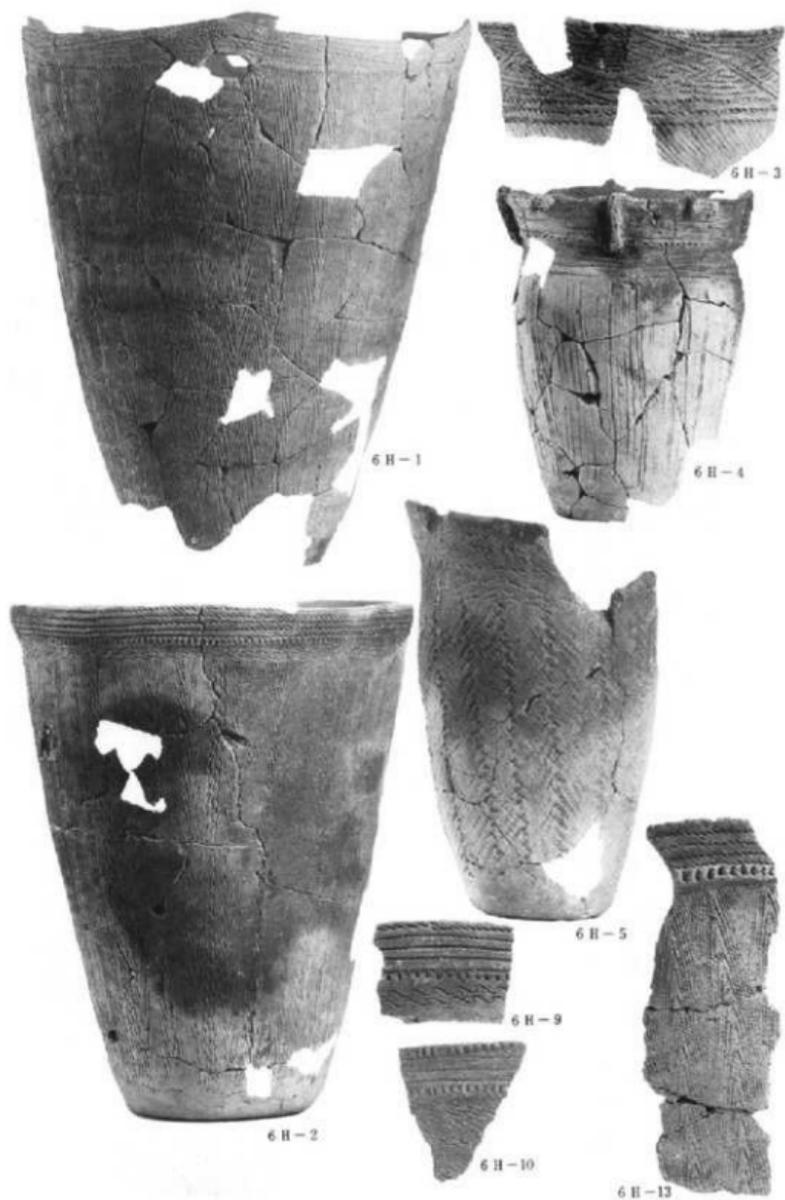

写真90 第6号住居跡③・第7号住居跡・第8号住居跡①出土土器

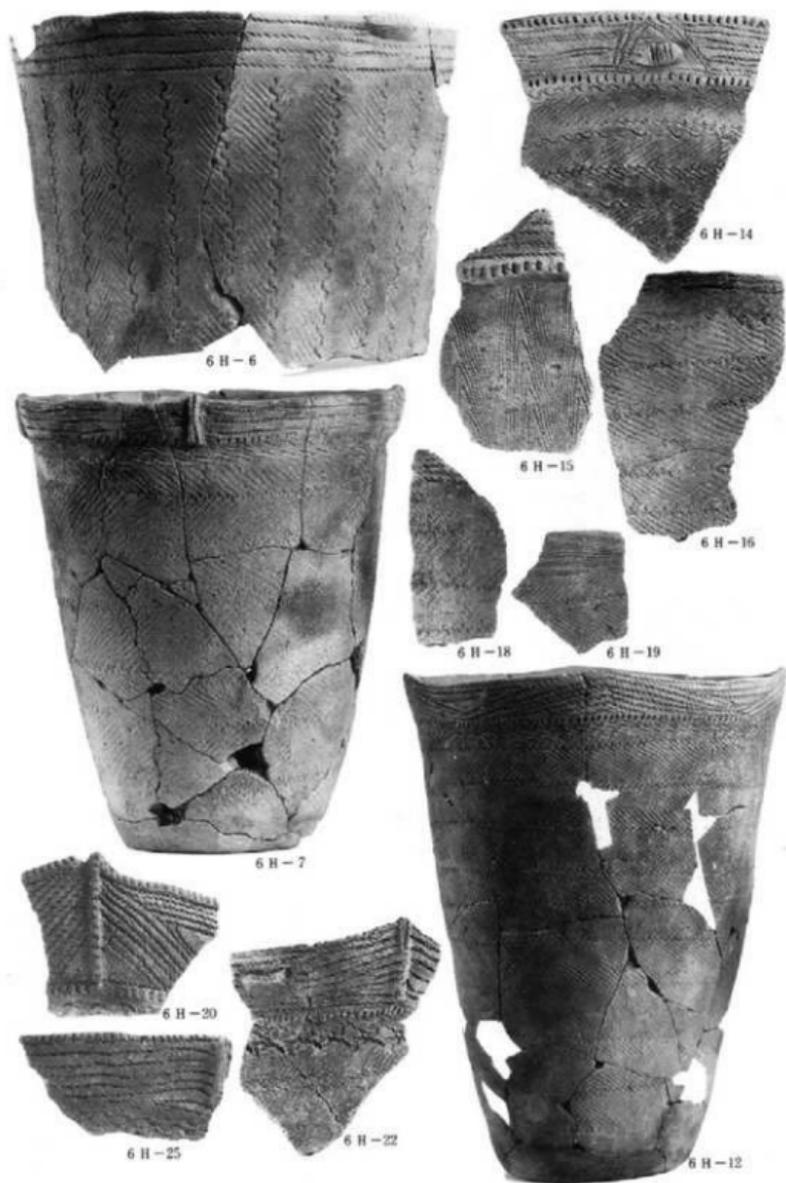

写真91 第8号住居跡②・第9号住居跡①出土土器

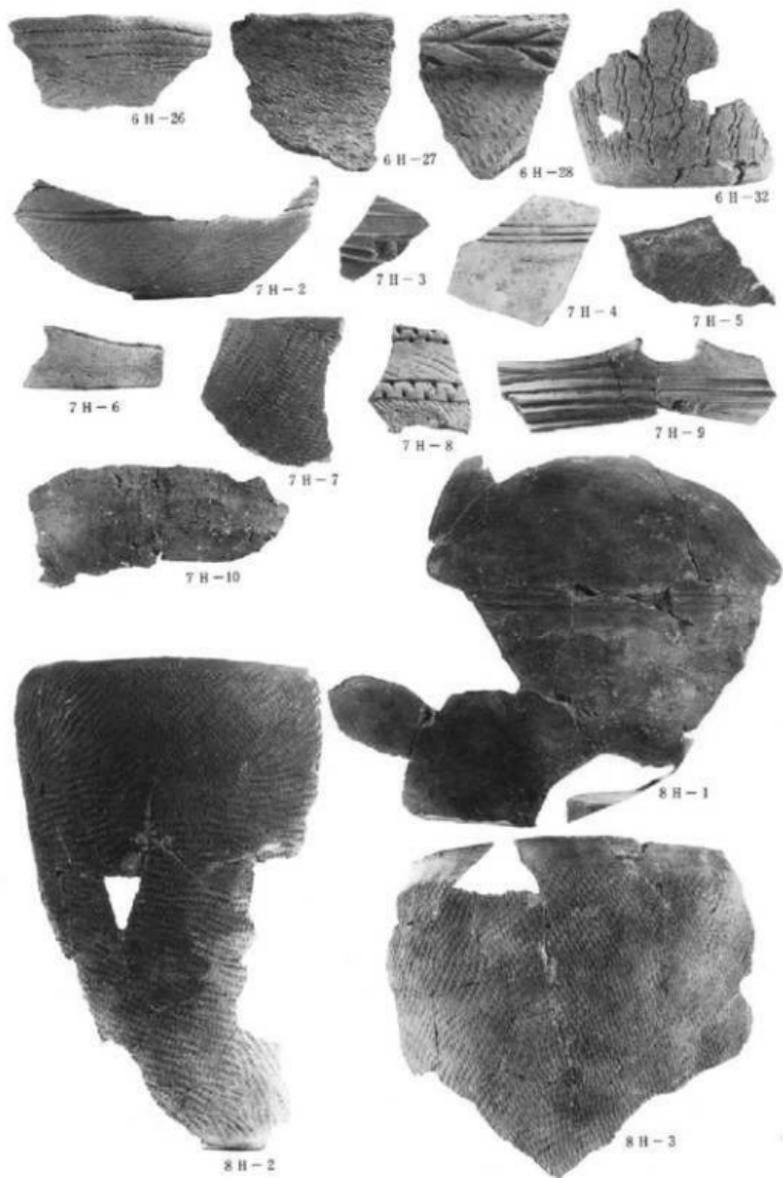

写真92 第9号住居跡②・第10号住居跡①出土土器

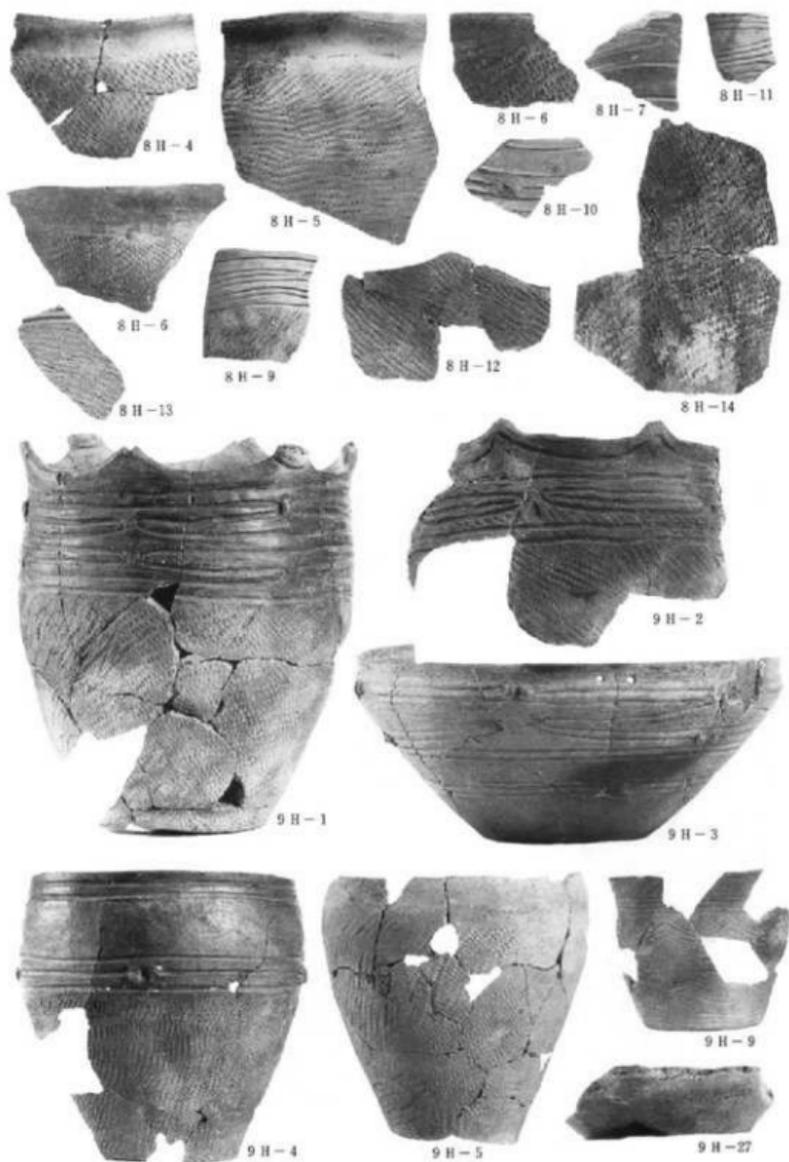

写真93 第10号住居跡・第11号住居跡①出土土器

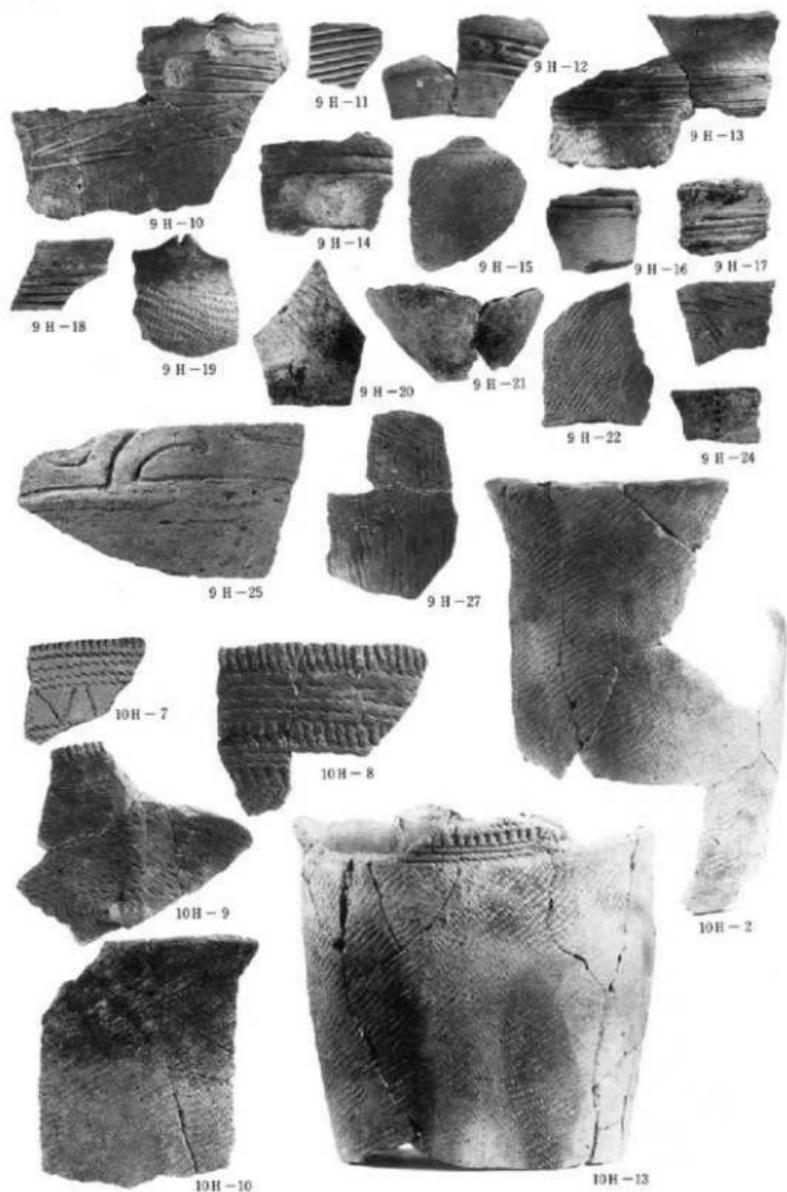

写真94 第11号住居跡②・第12号住居跡・第13号住居跡①出土土器

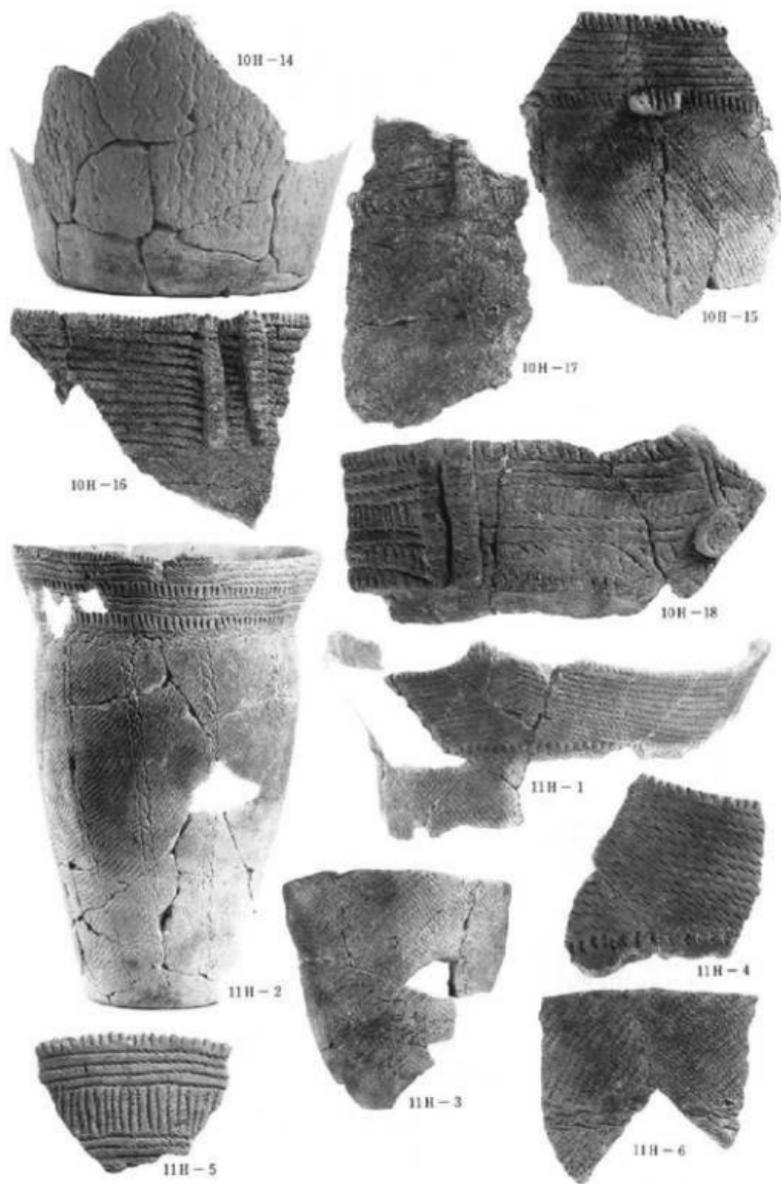

写真95 第13号住居跡②・第14号住居跡・第15号住居跡・第16号住居跡出土土器

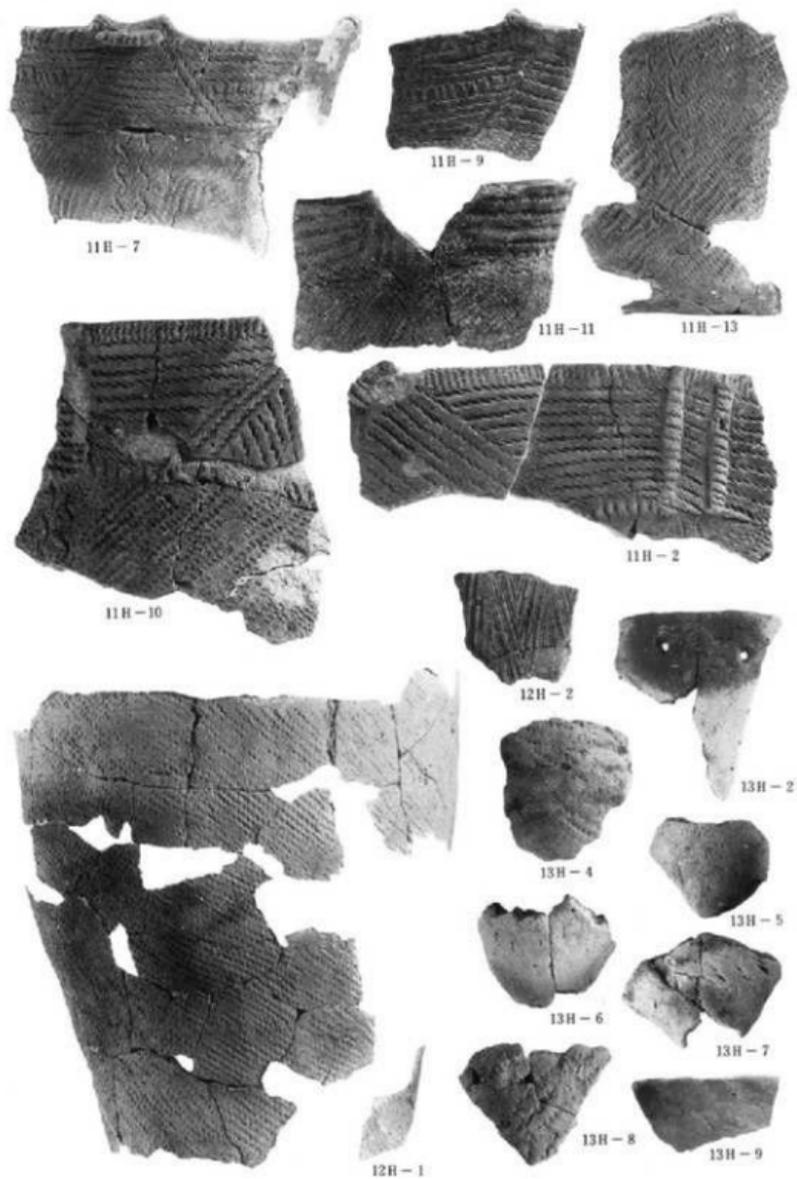

写真96 第3号・第4号・第5号・第8号①土坑出土土器

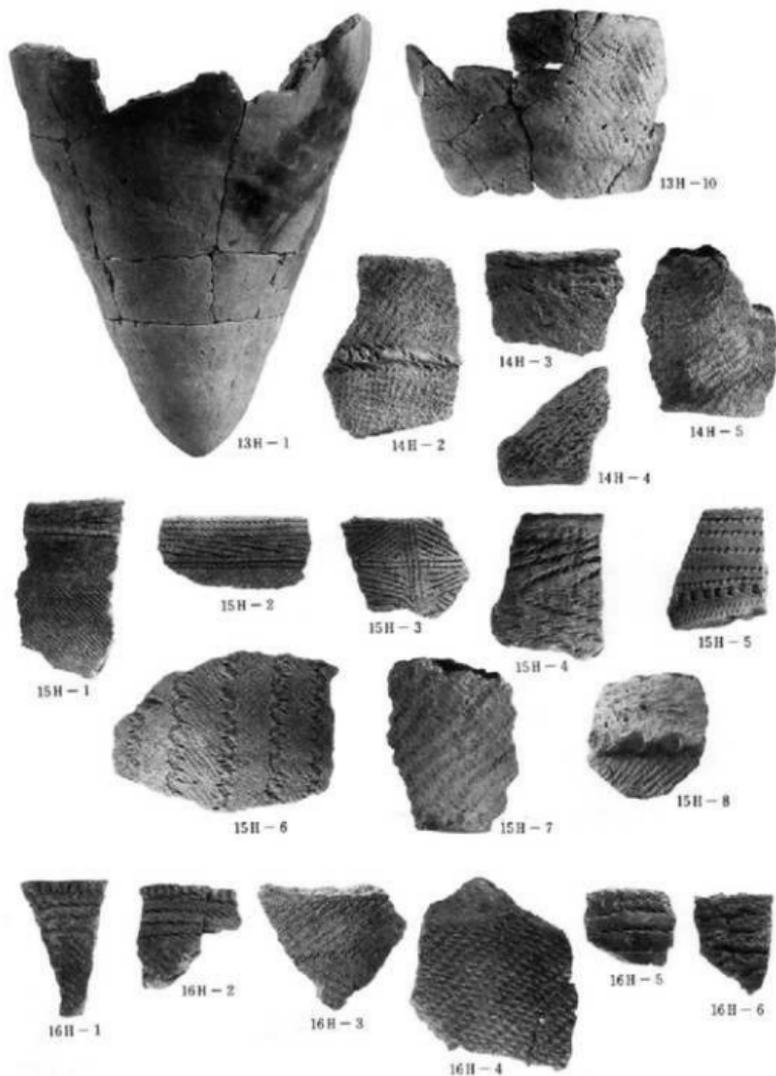

写真97 第8号②・第10号・第13号・第14号・第15号・第17号・第18号土坑出土土器

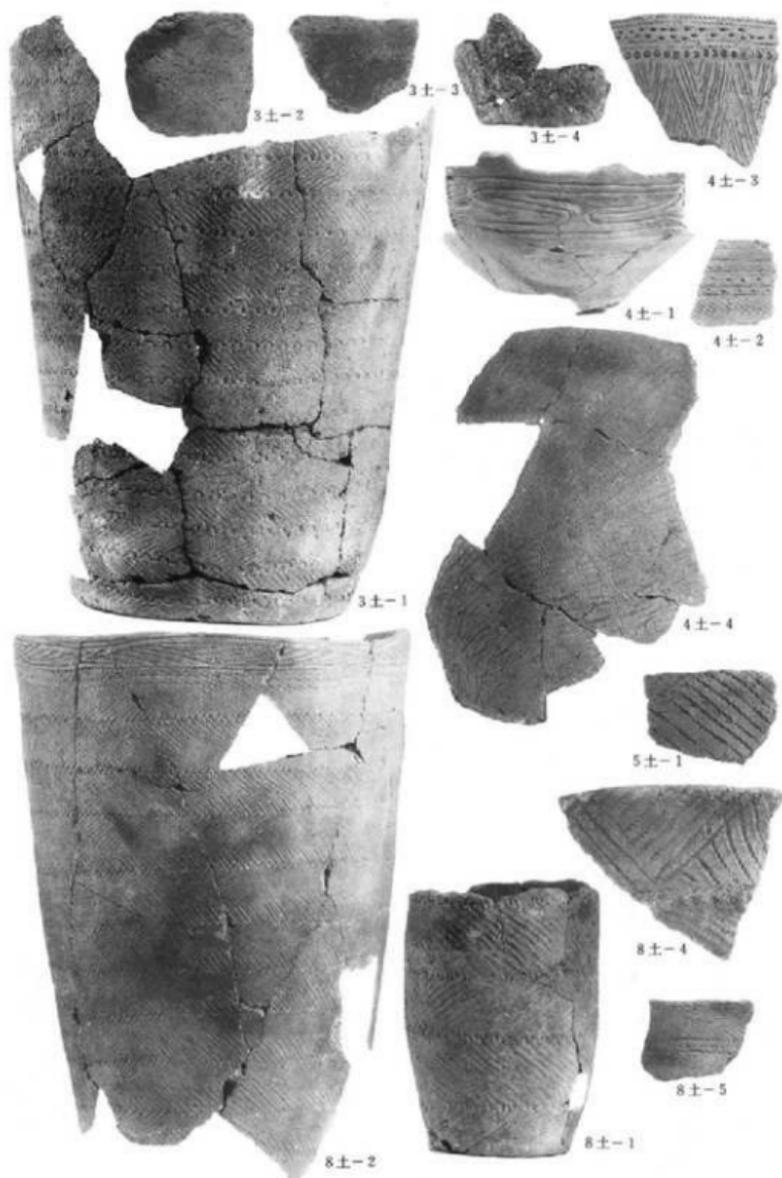

写真98 第20号・第21号・第22号・第23号・第24号①・第26号土坑出土土器

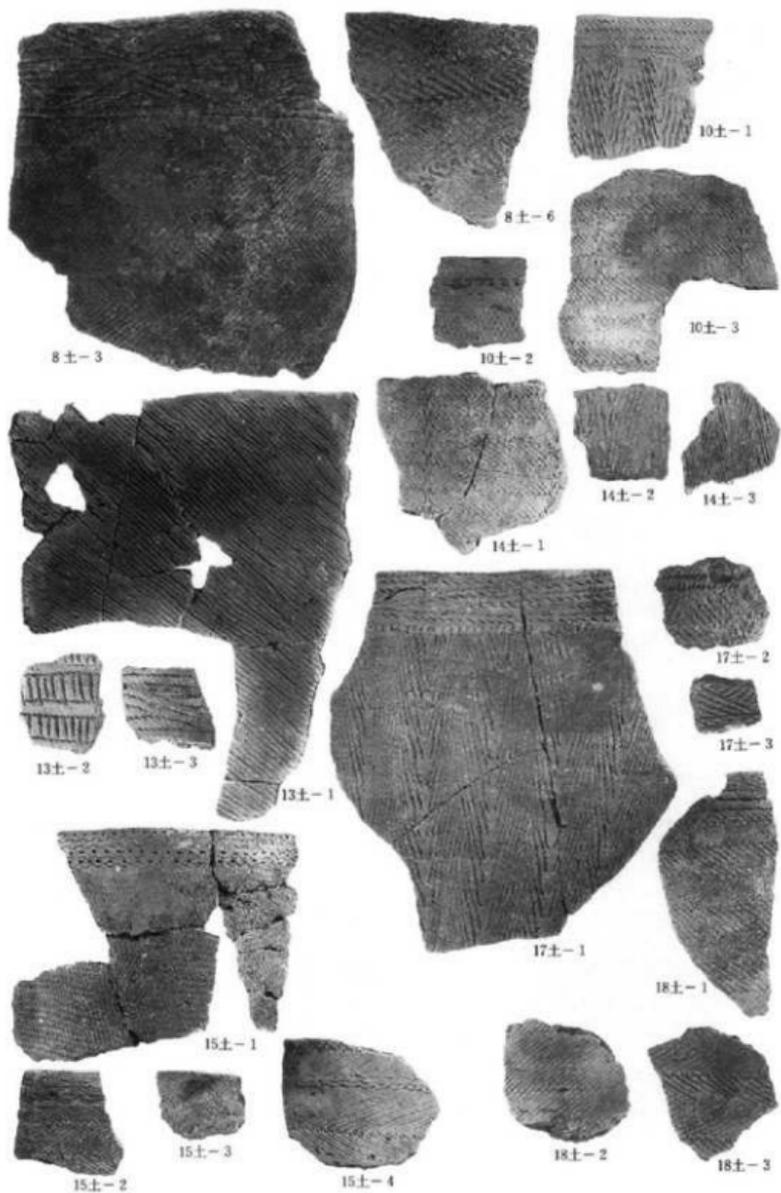

写真99 第24号②・第27号・第28号・第29号・第30号土坑出土土器

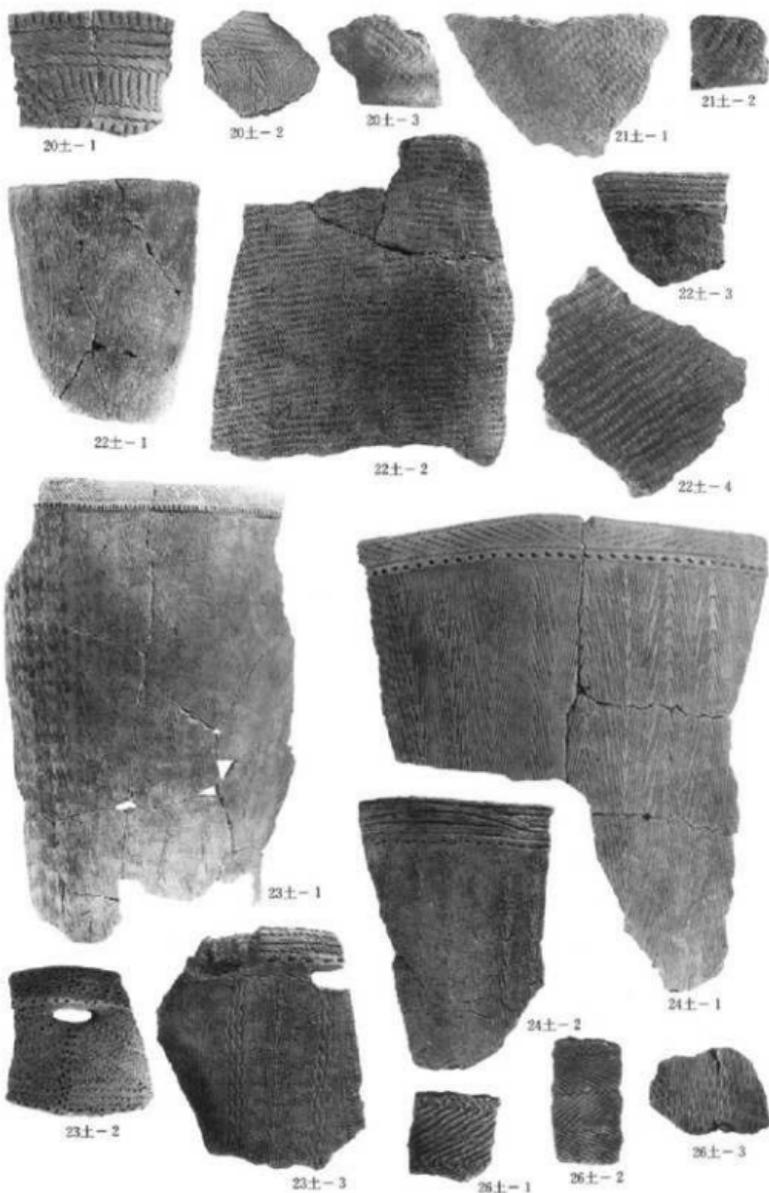

31土-1

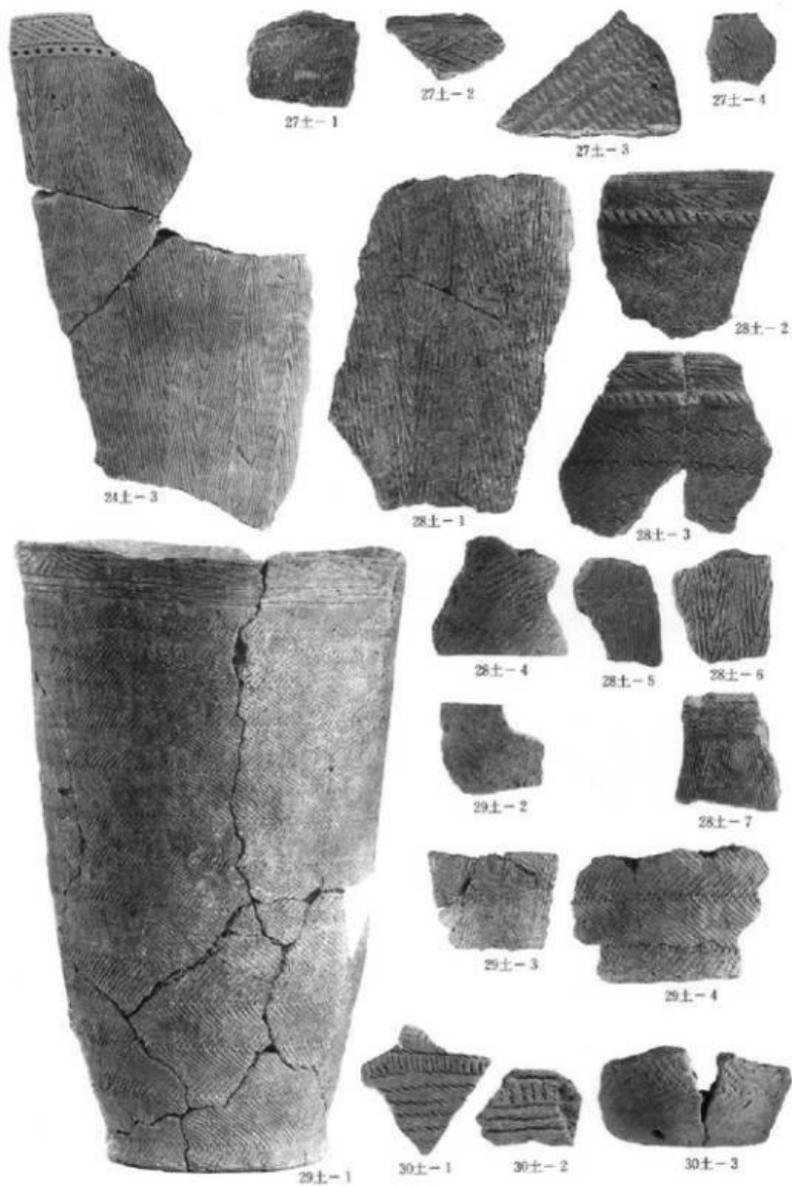

31土-2



31土-3



31土-5



31土-7



31土-8



31土-9

写真100 第31号土坑①出土土器



写真101 第31号②・第32号・第33号・第34号①土坑出土土器



写真102 第34号②・第37号・第38号・第39号・第41号土坑出土土器

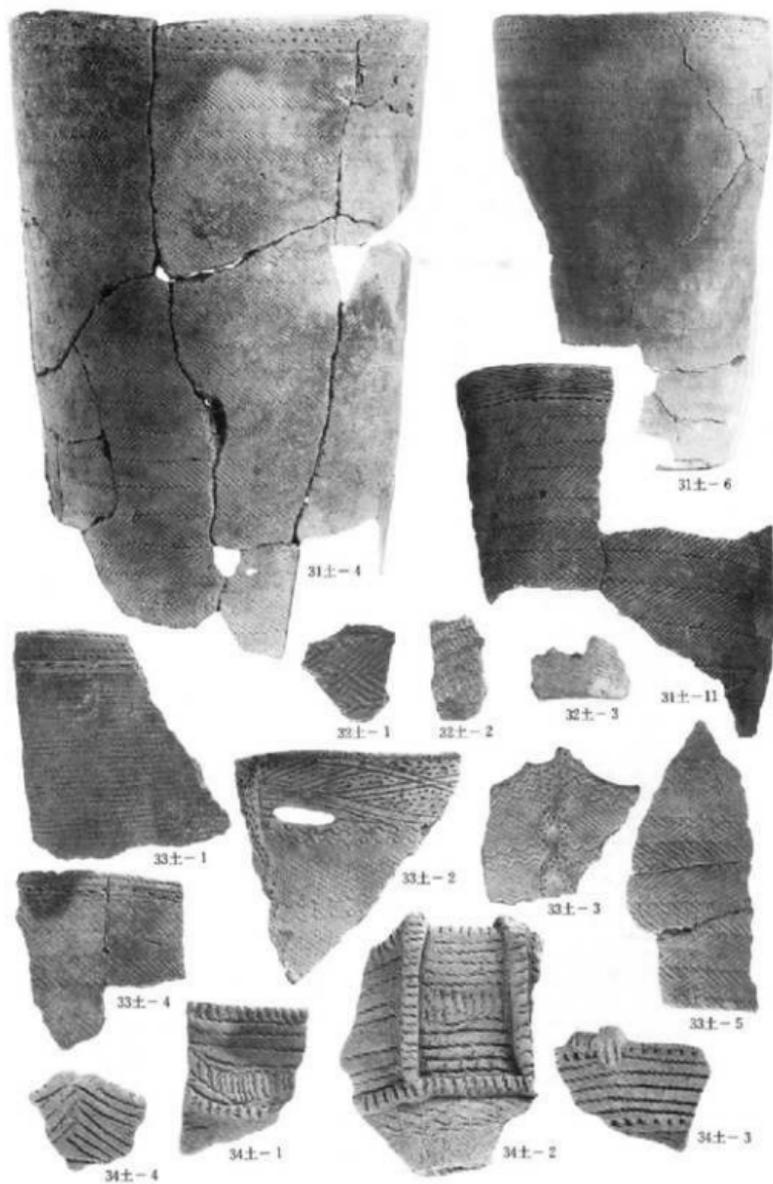

写真103 第42号・第44号・第45号①土坑出土土器

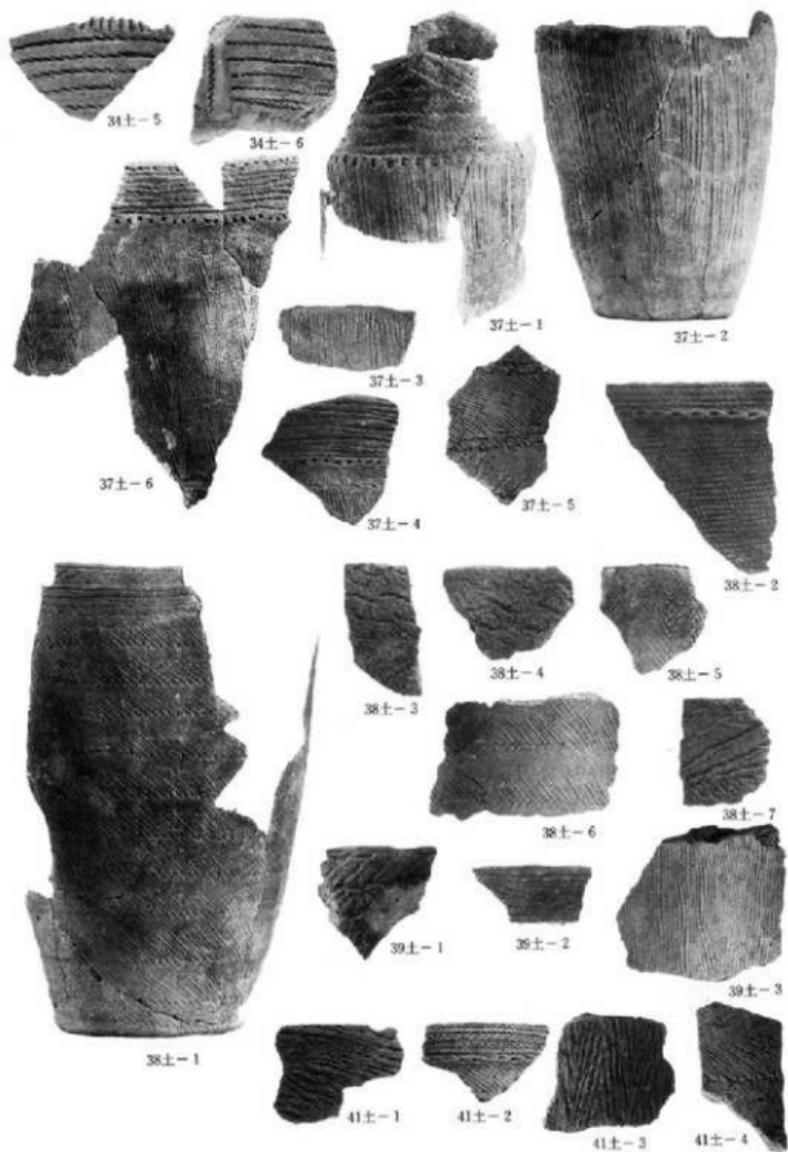

写真104 第45号②・第46号・第47号・第48号土坑出土土器

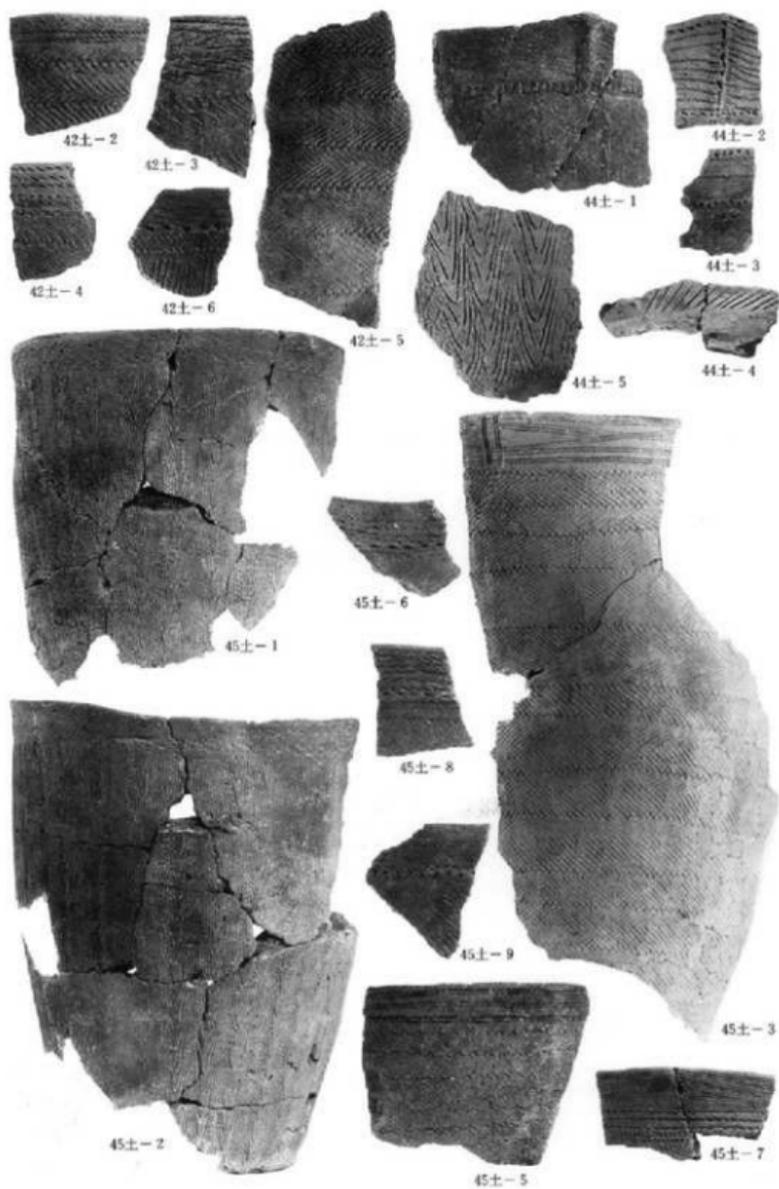

写真105 第49号・第50号・第51号・第52号・第53号・第54号・第55号・第56号土坑出土土器

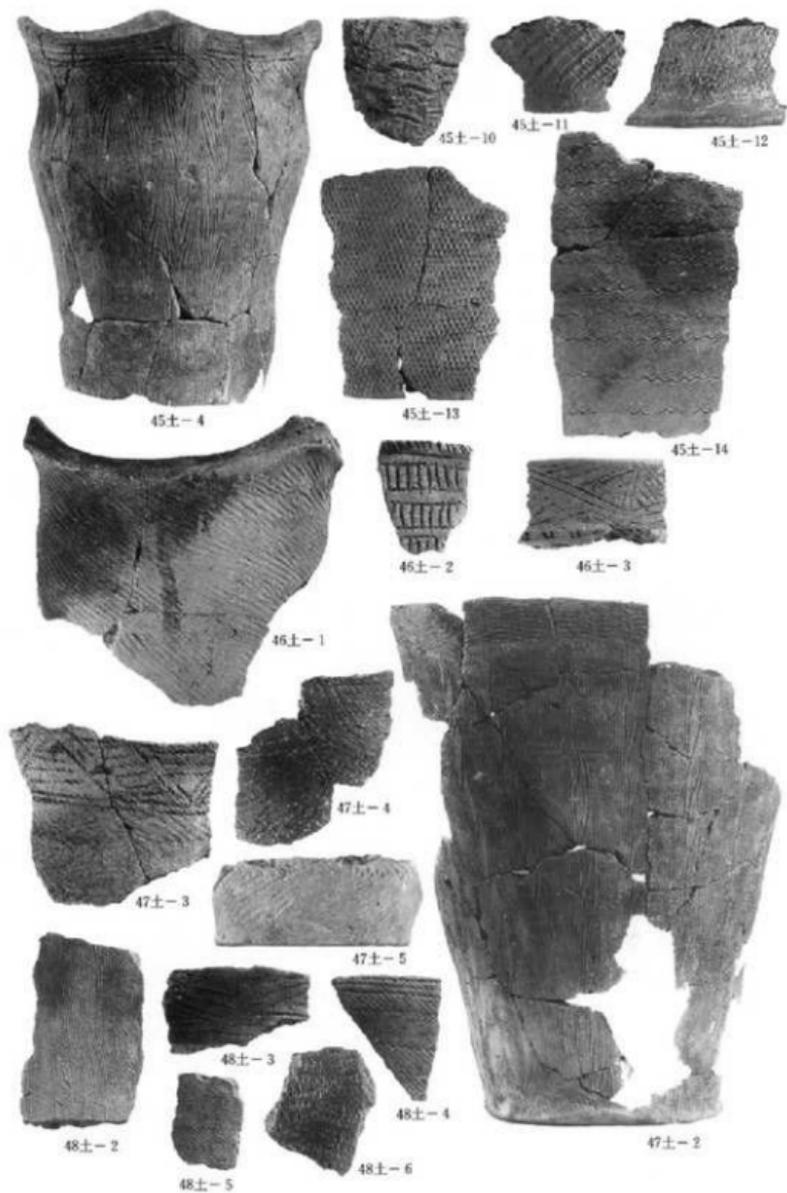

写真106 第58号・第59号・第60号・第61号土坑出土土器

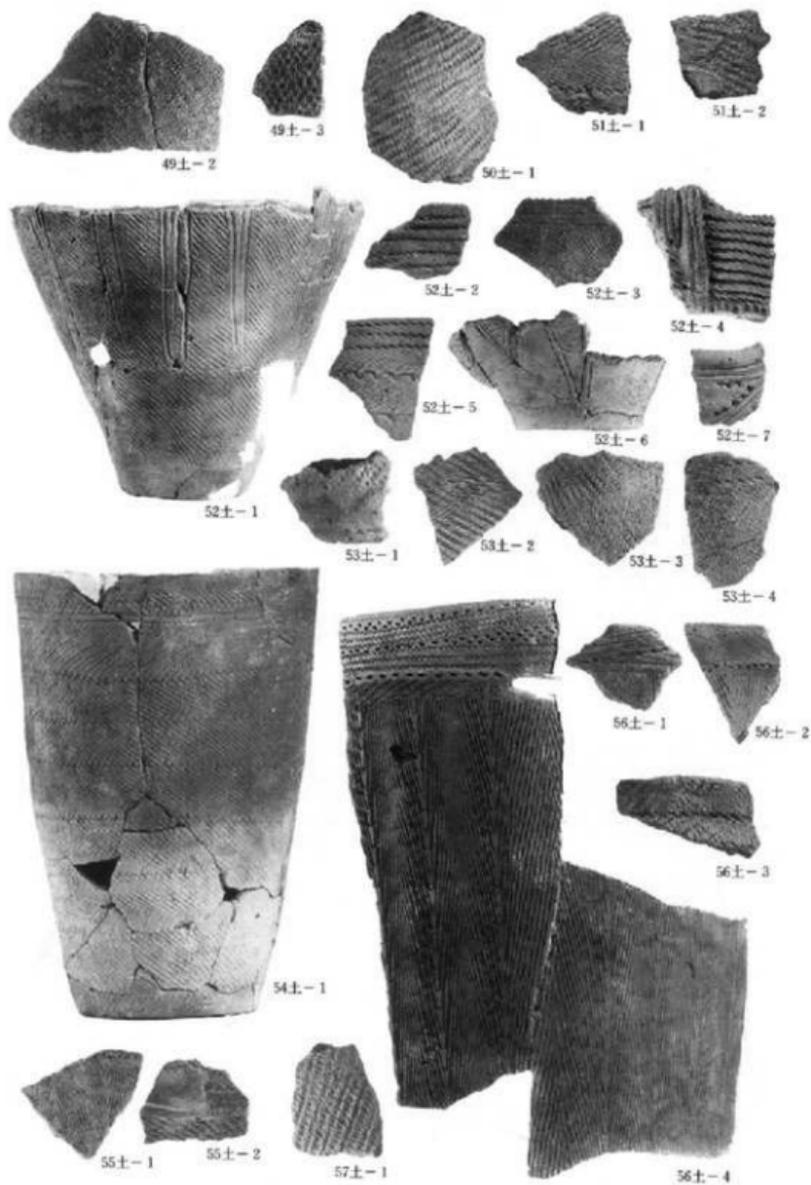

写真107 第62号・第63号・第64号・第65号・第66号・第67号土坑出土土器

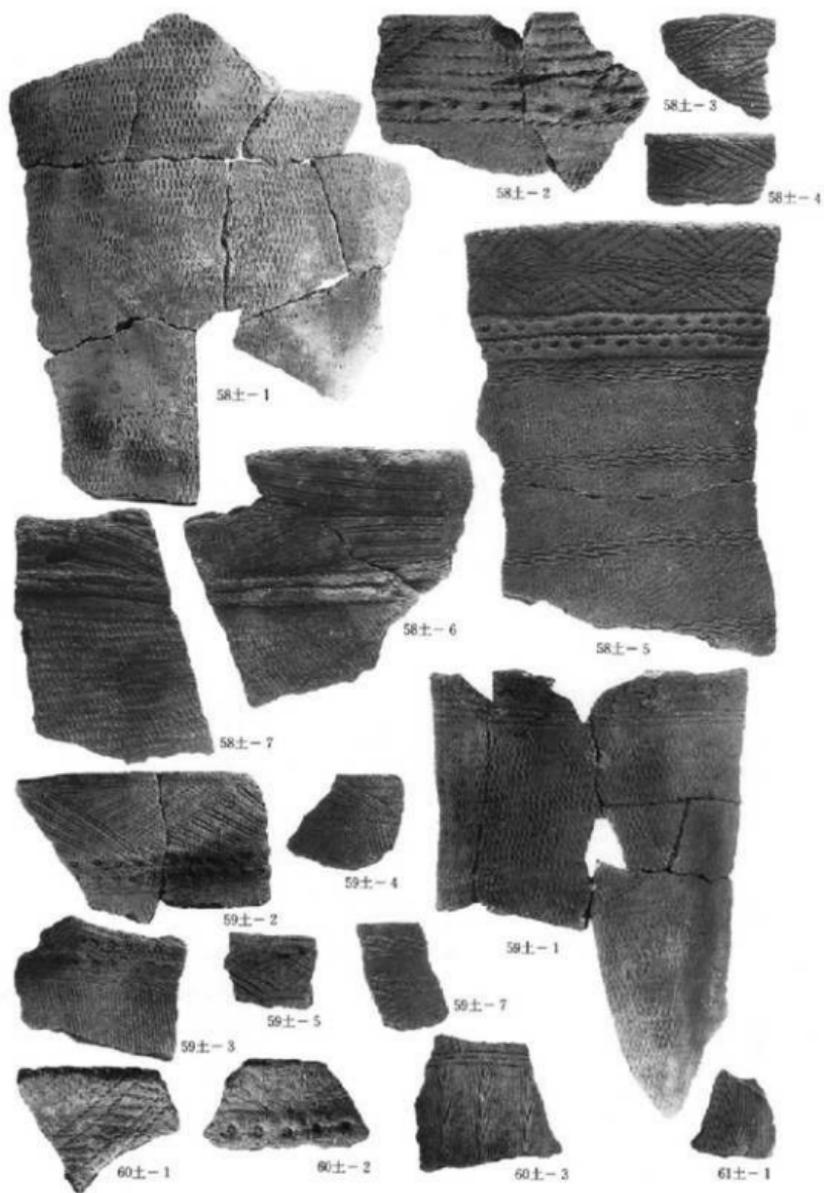

写真108 第68号・第69号・第71号①土坑出土土器

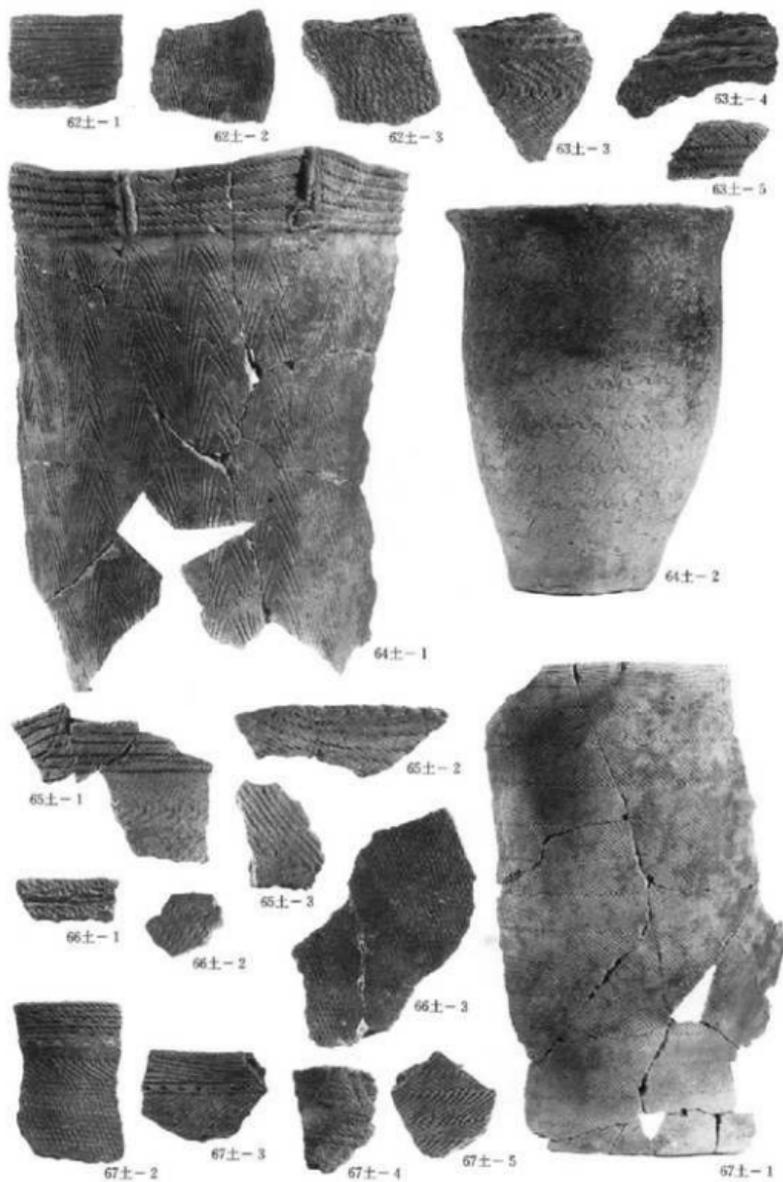

写真109 第71号②・第72号土坑出土土器

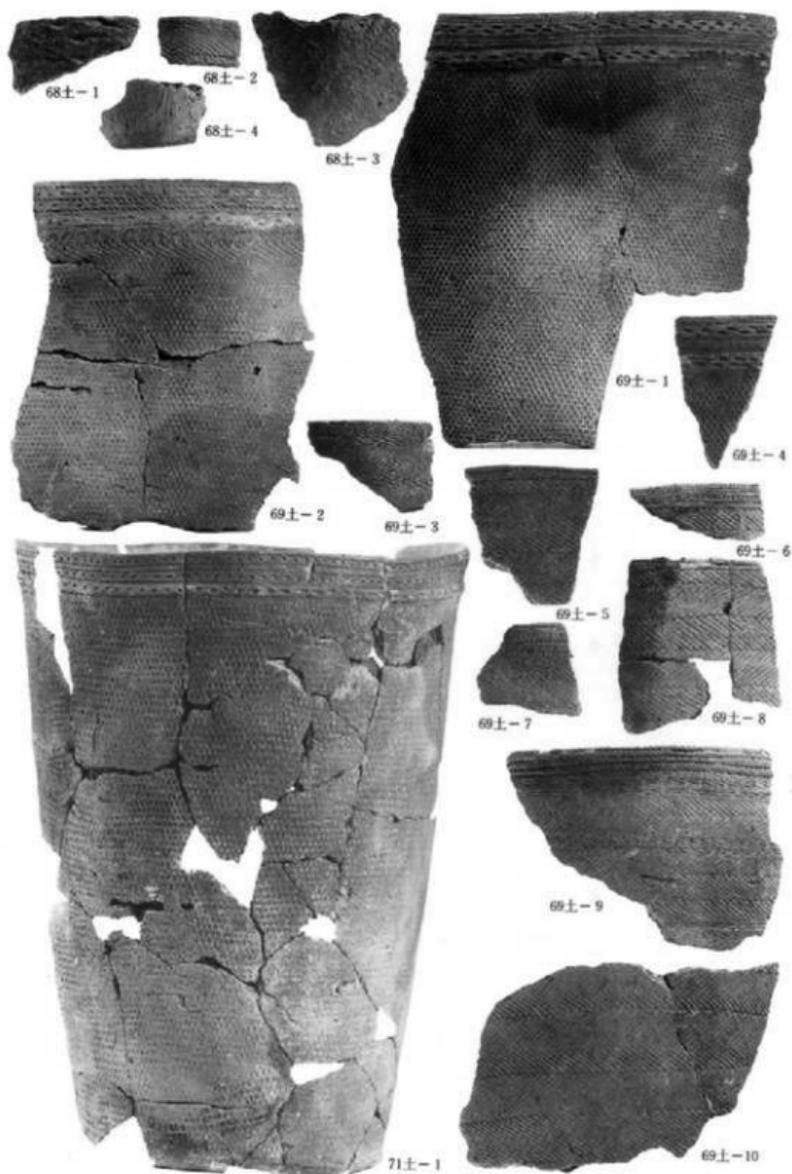

写真110 第73号・第74号土坑出土土器

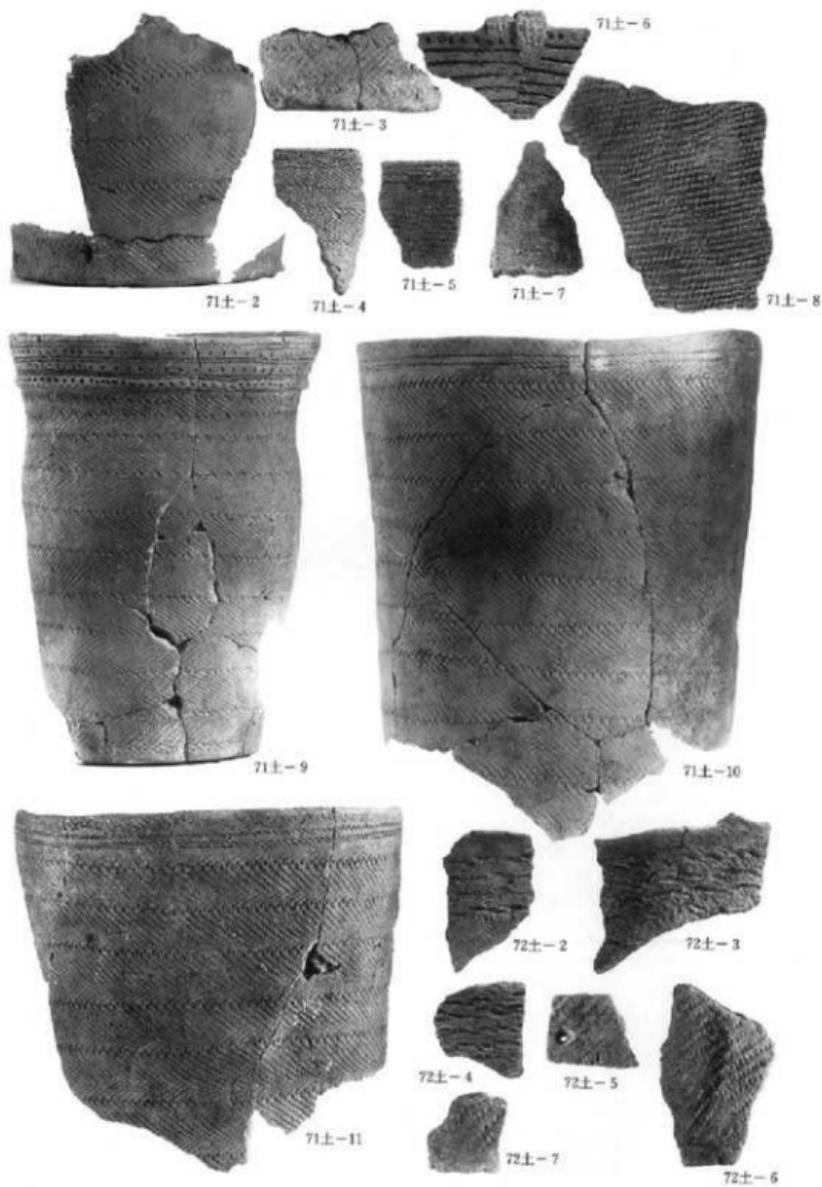

写真111 第75号①土坑出土土器

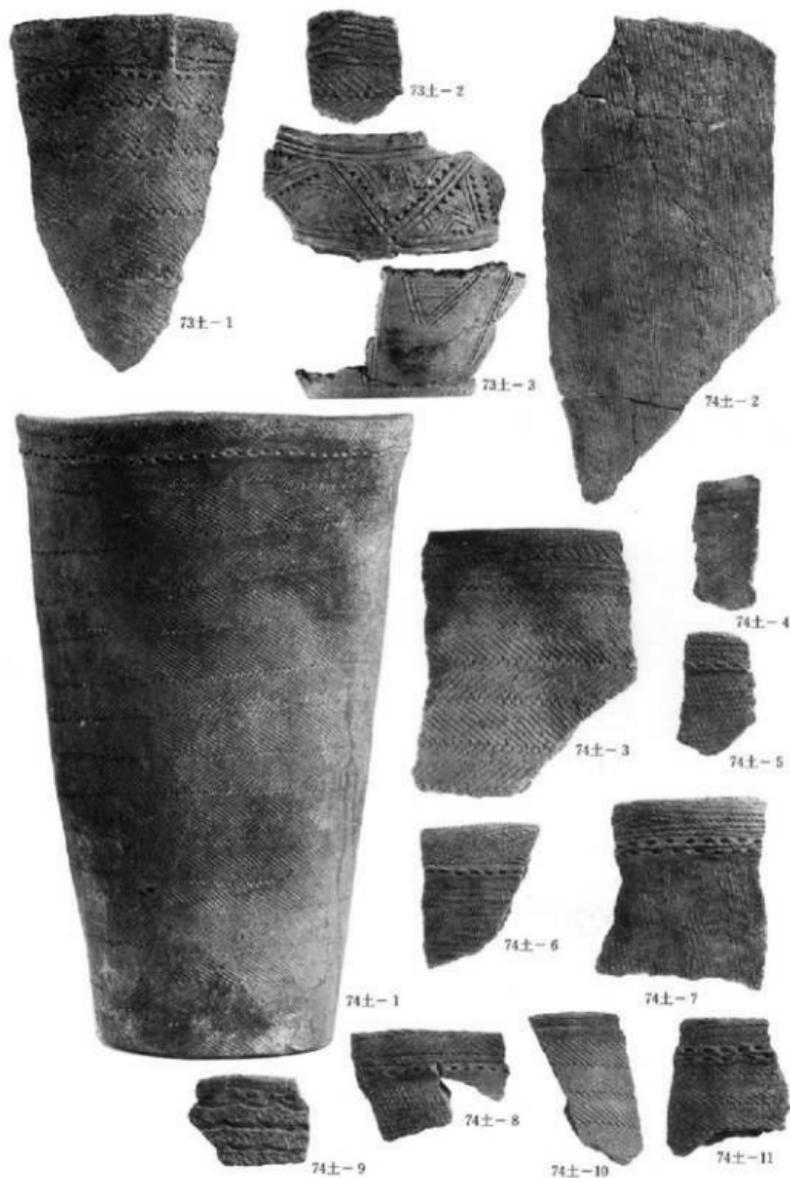

写真112 第75号②・第78号・第79号・第80号・第83号・第84号土坑出土土器

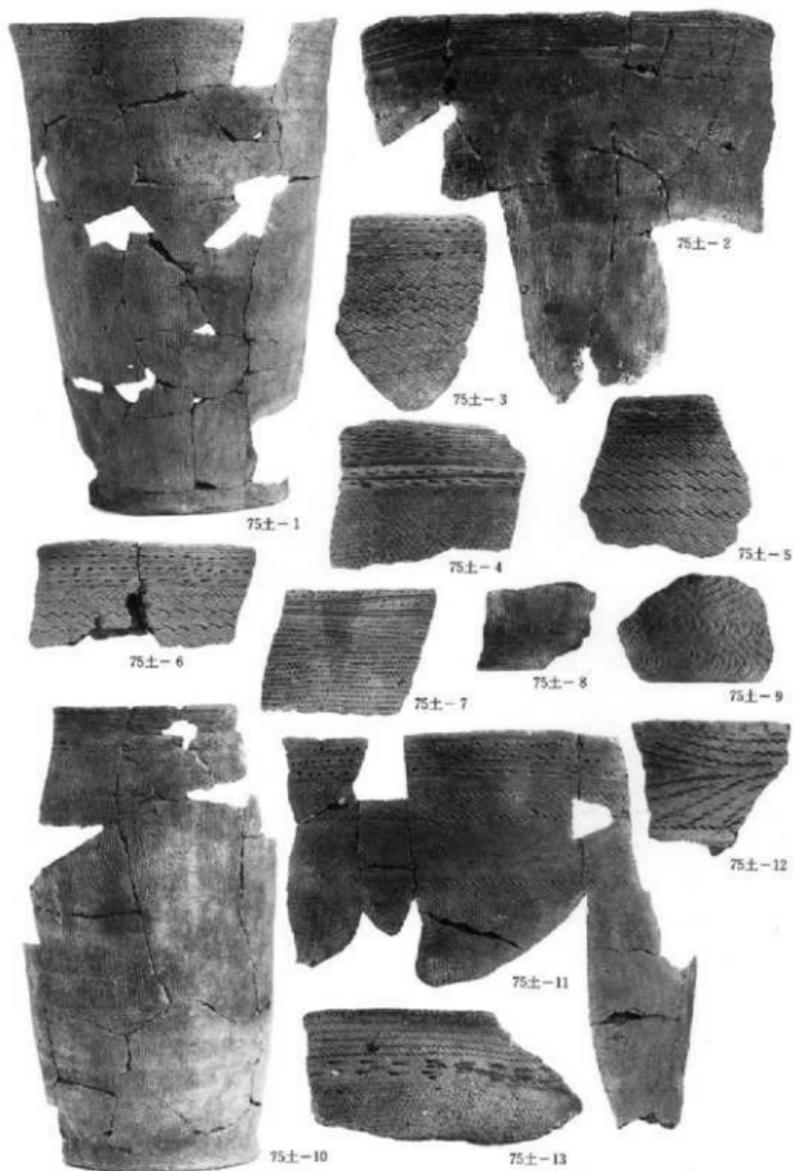

写真113 第77号・第81号・第85号・第86号土坑出土土器

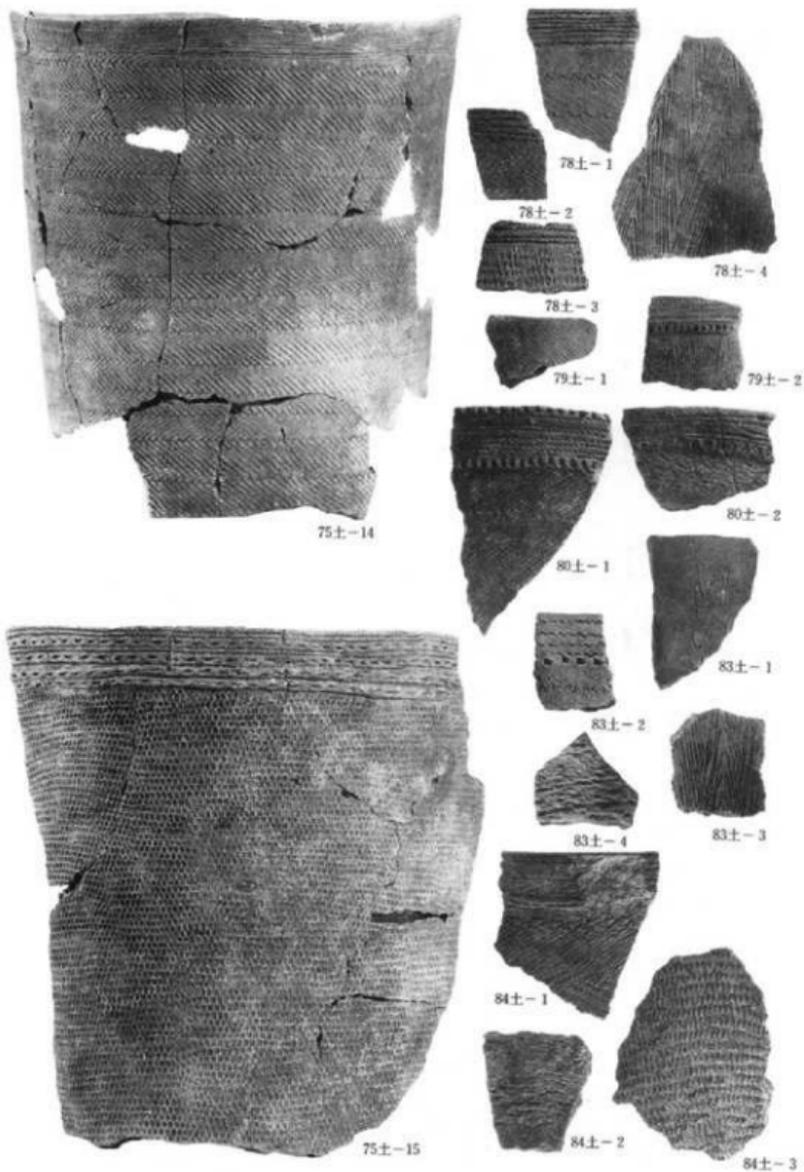

写真114 第87号・第88号・第89号・第90号・第91号・第92号・第93号土坑出土土器

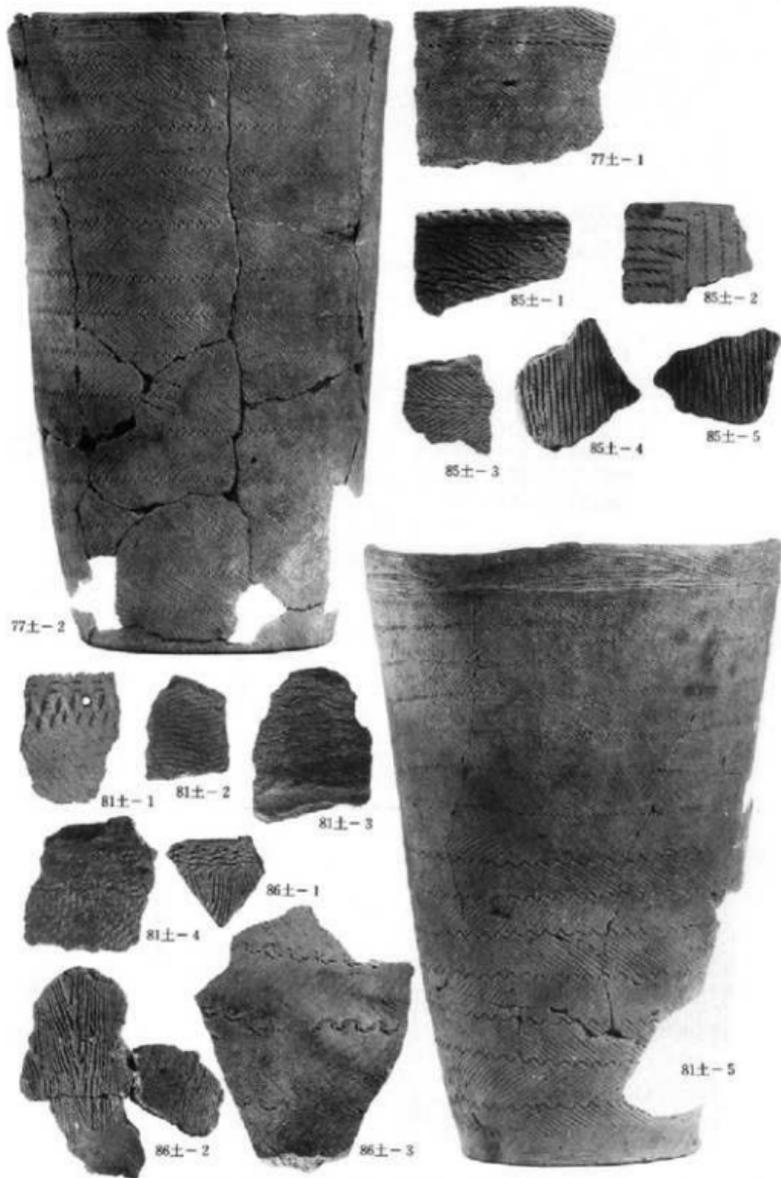

写真115 第94号・第95号・第96号・第99号・第100号・第102号土坑出土土器

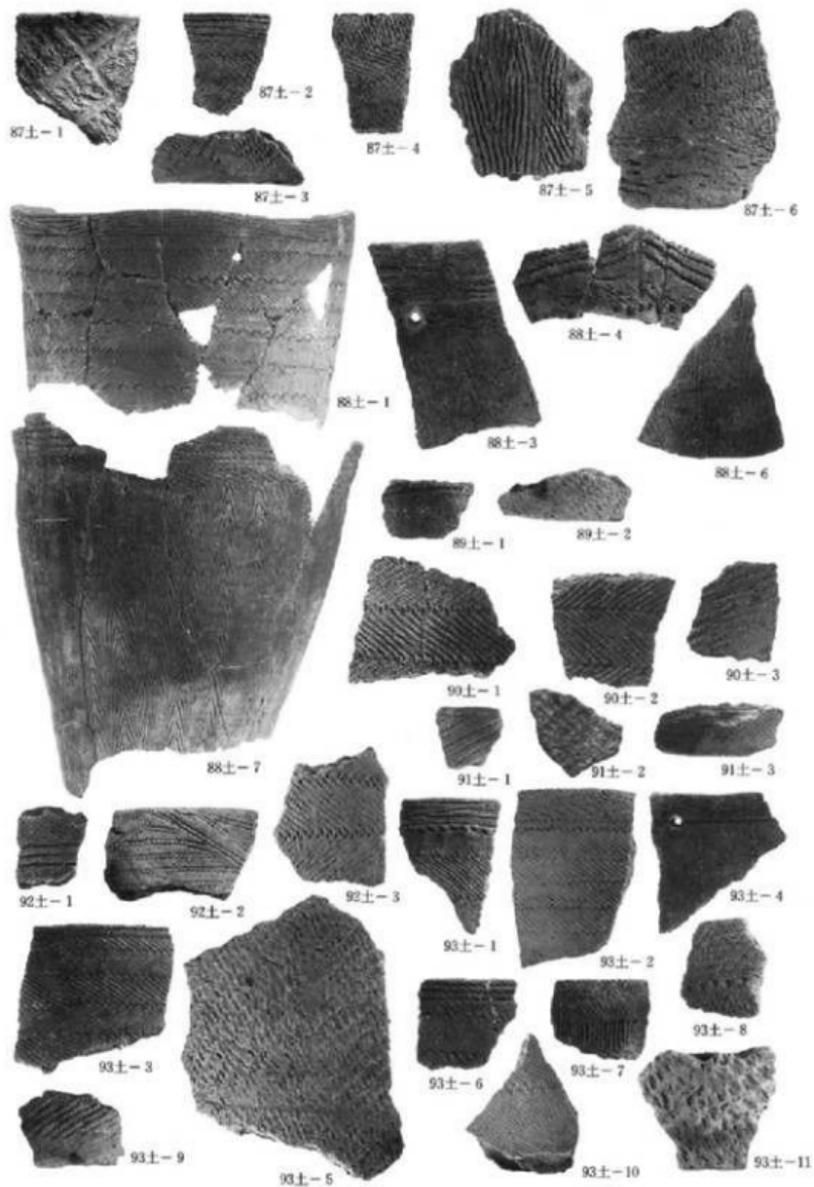

写真116 第103号・第104号・第109号・第110号・第112号・第117号①・第118号土坑出土土器

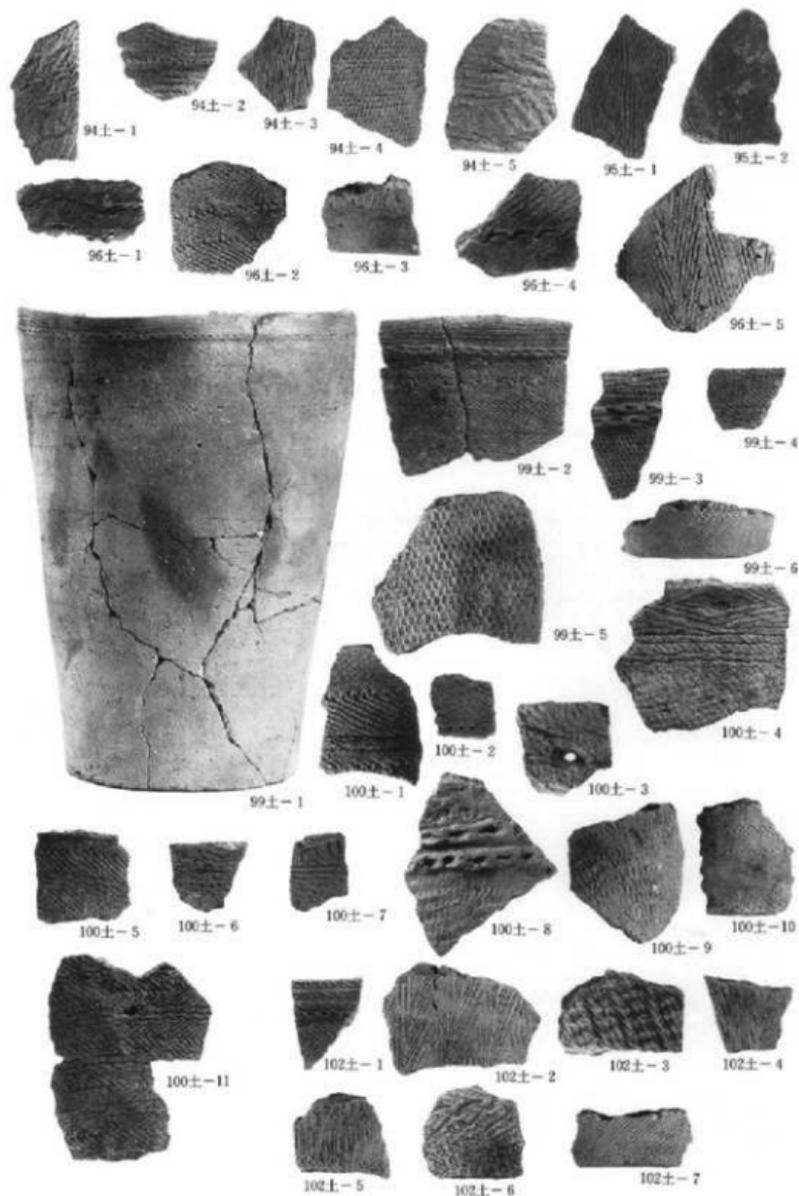

写真117 第117号②・第119号①土坑出土土器

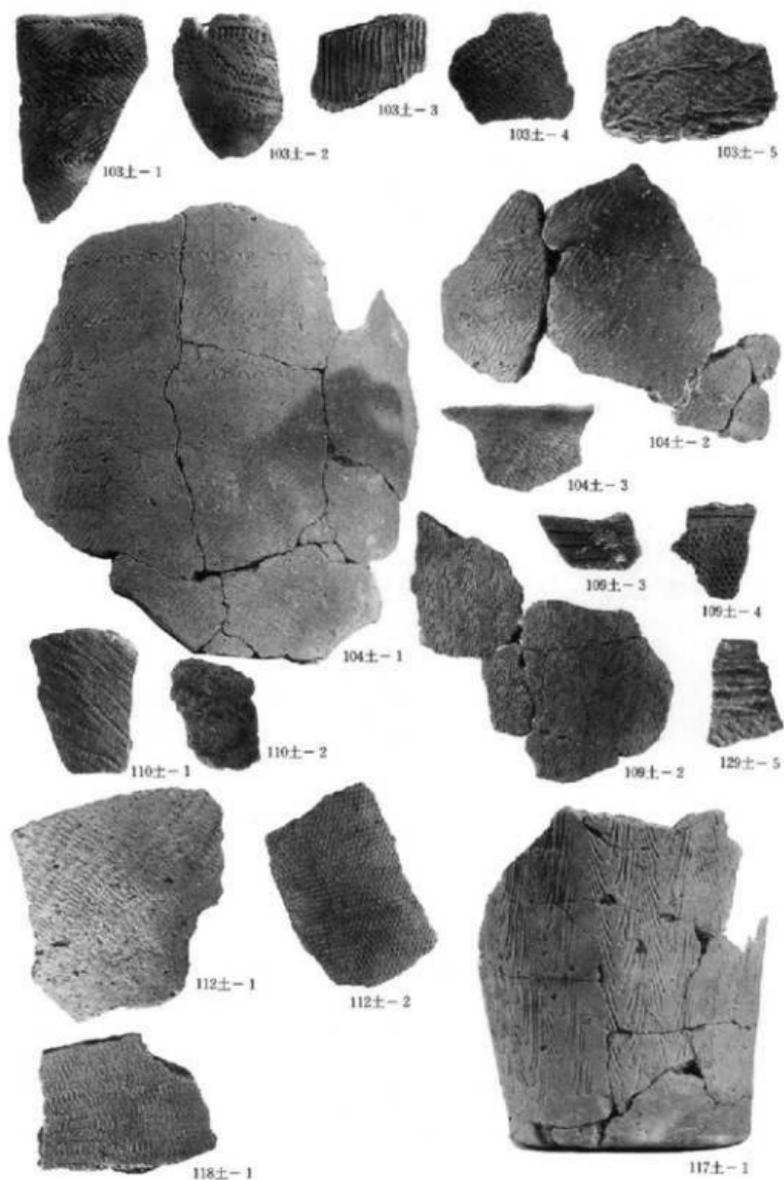

写真118 第119号②・第120号・第122号・第123号・第124号・第127号土坑出土土器

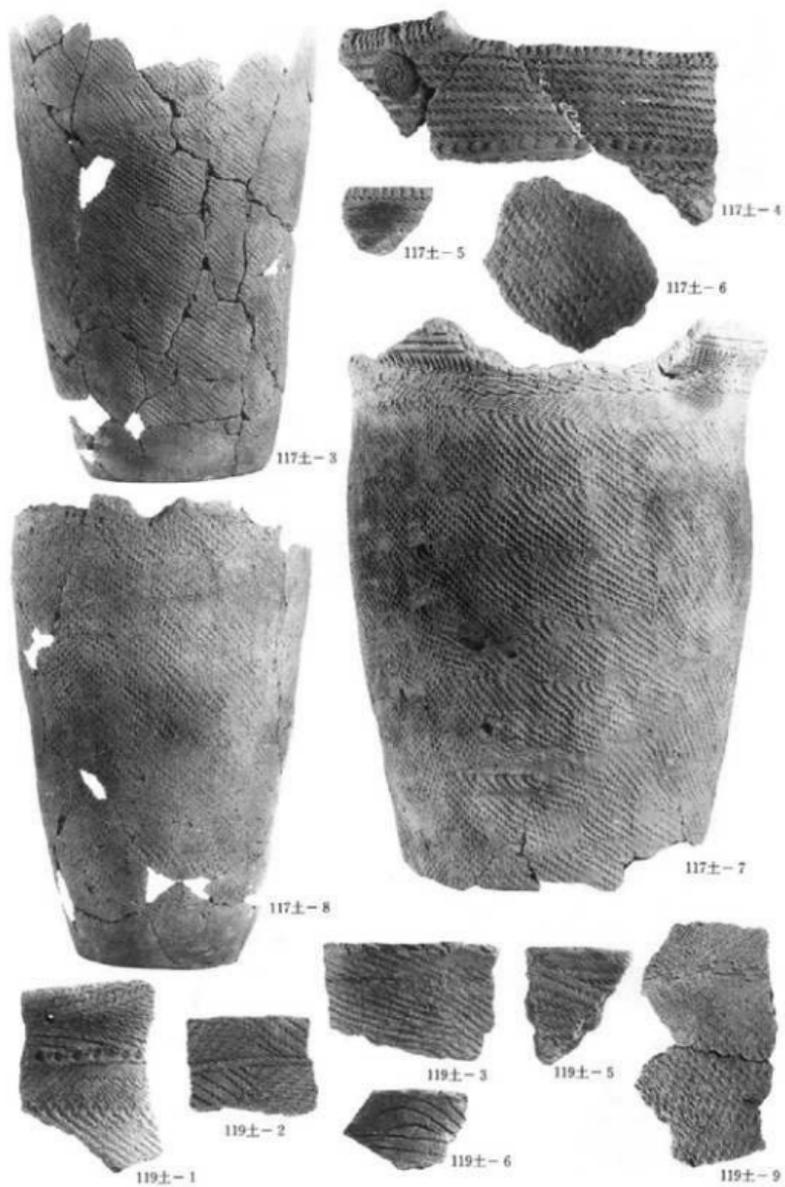

写真119 第129号・第132号・第133号土坑出土土器

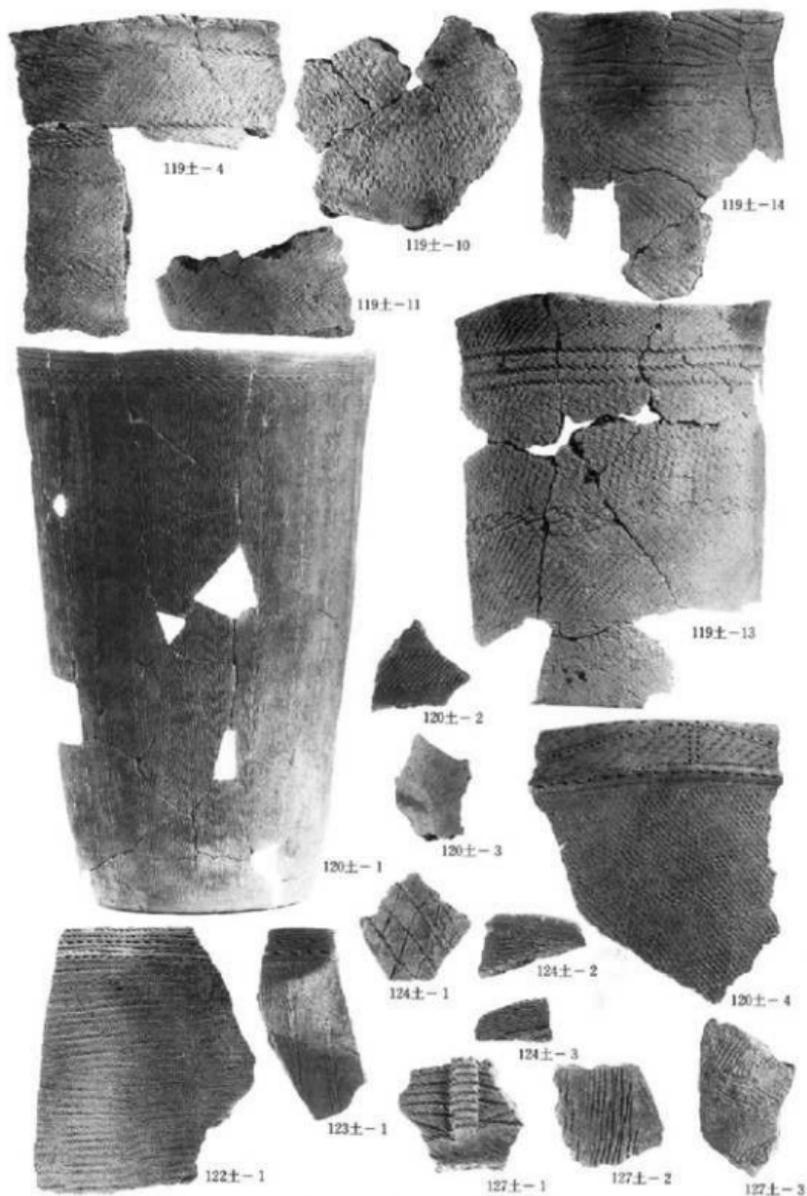

写真120 住居跡内出土石器(1)

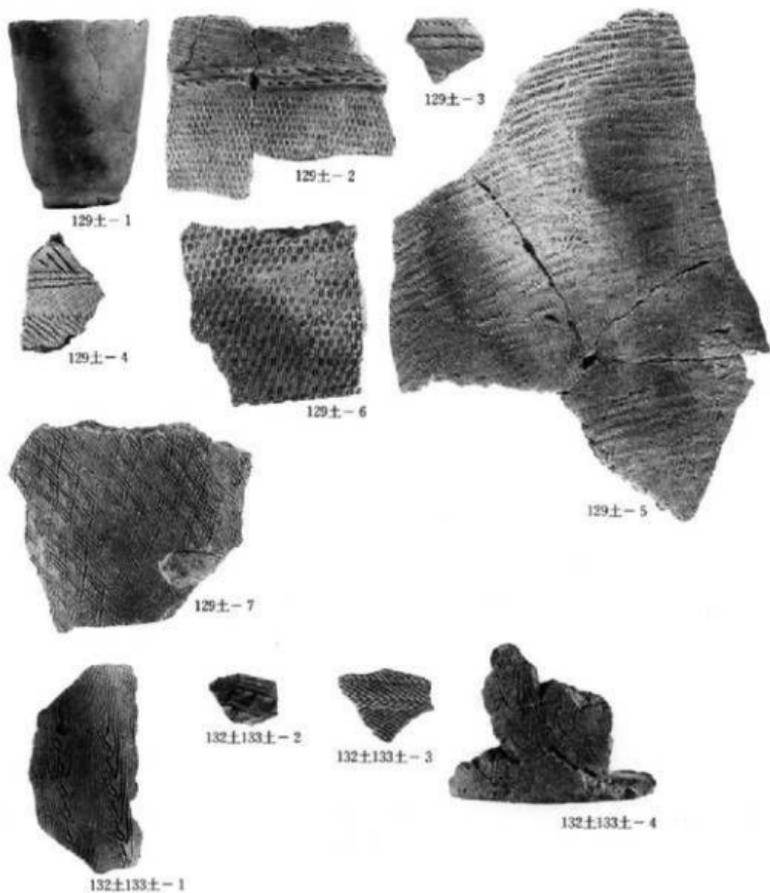

写真121 住居跡内出土石器(2)

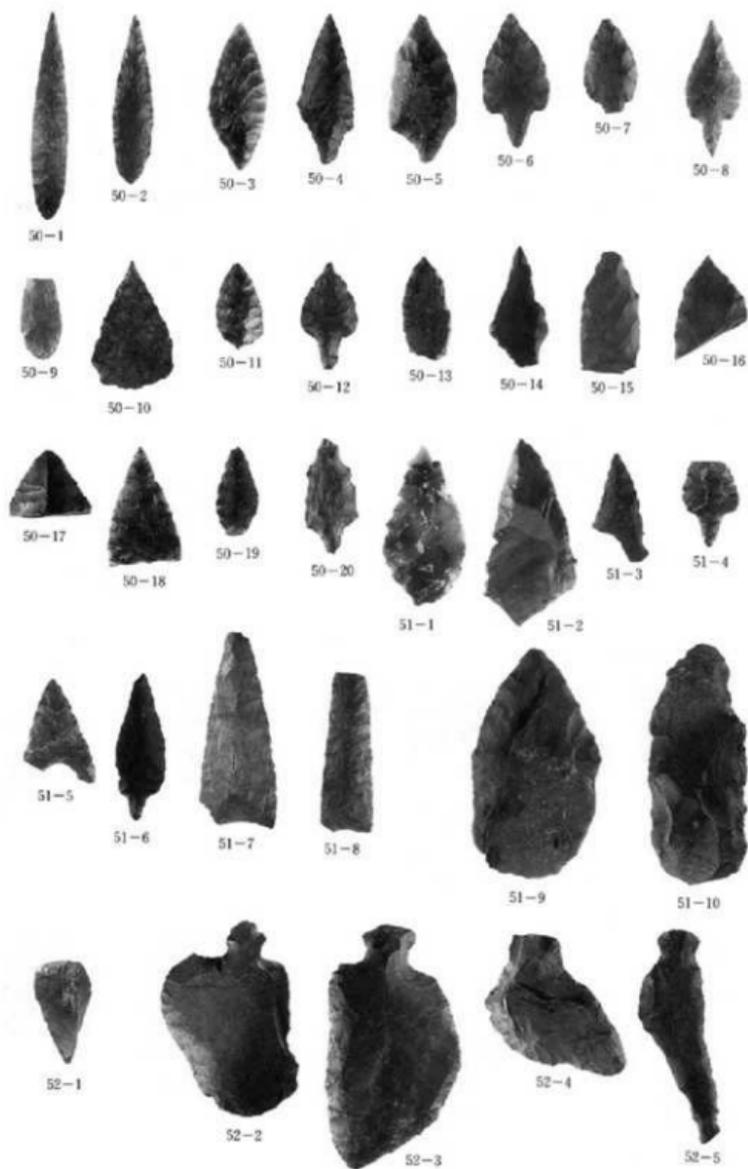

写真122 住居跡内出土石器(3)

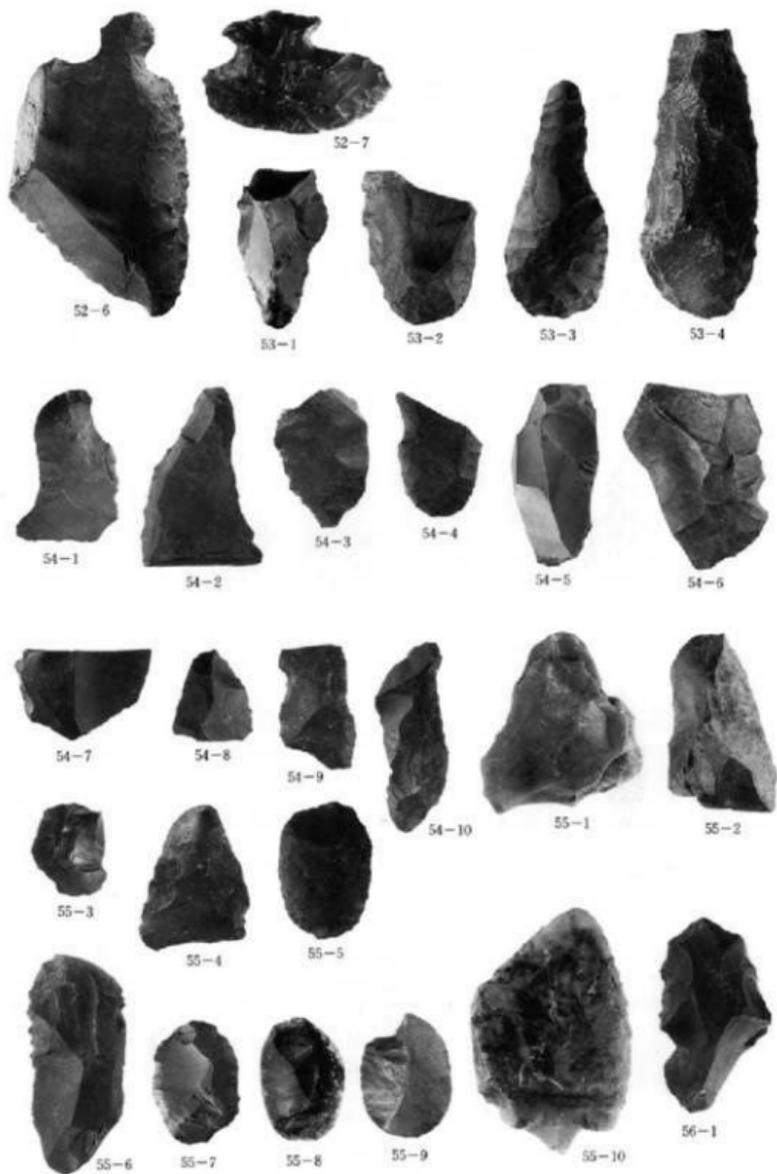

写真123 住居跡内出土石器(4)

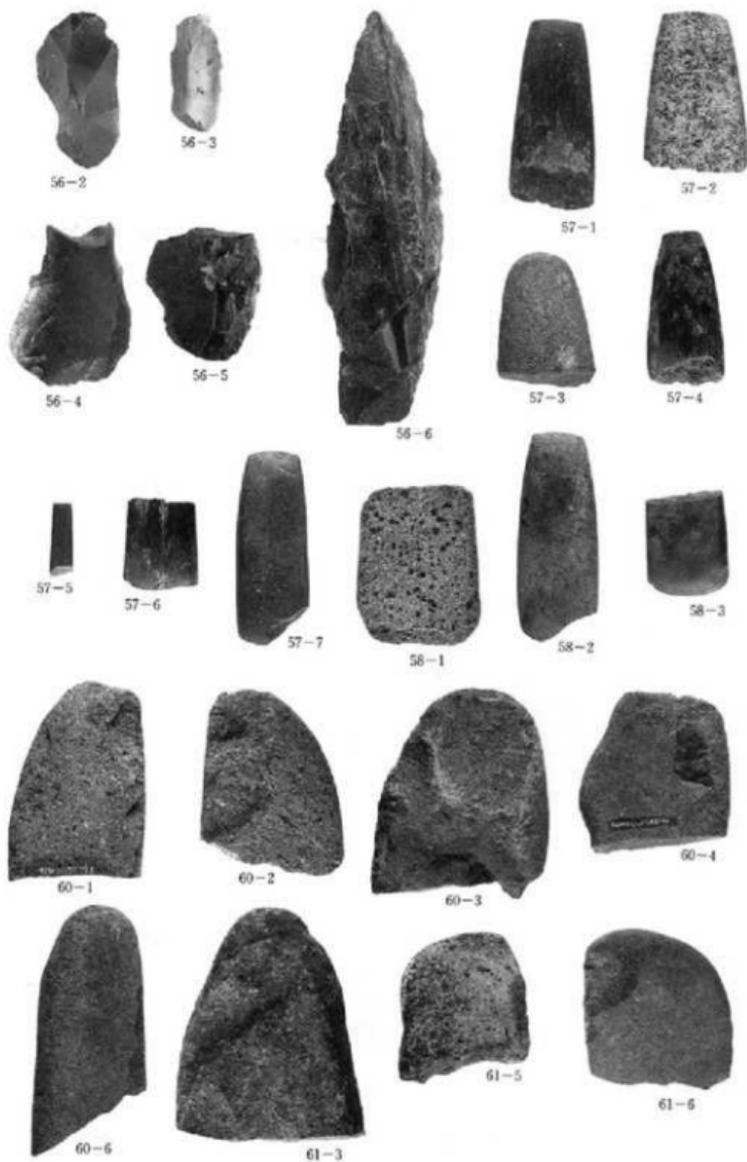

写真124 住居跡内出土石器(5)

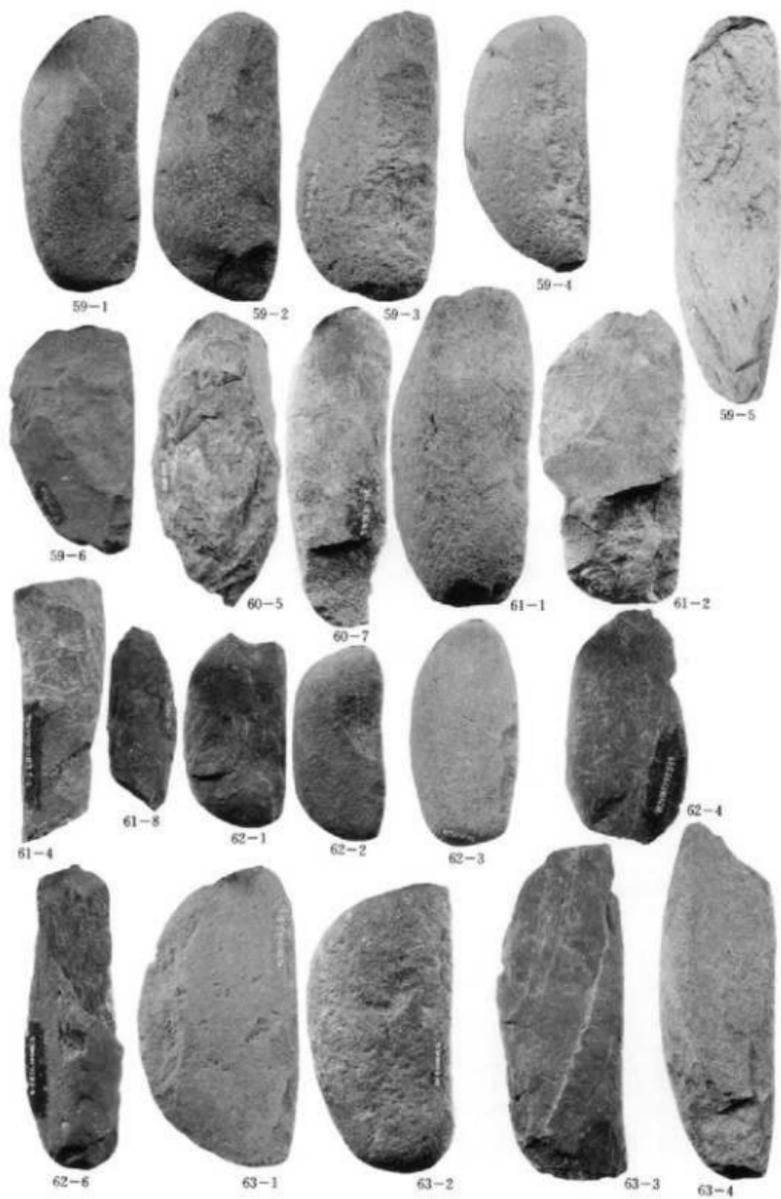

写真125 住居跡内出土石器(6)

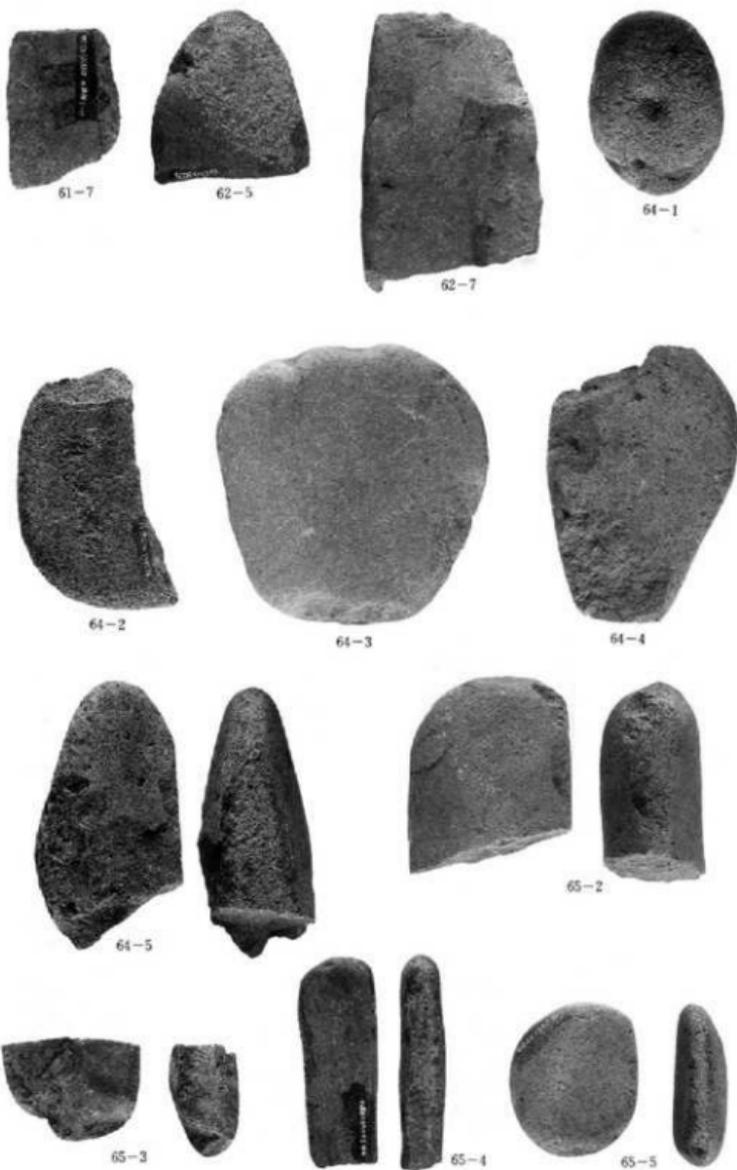

写真126 住居跡内出土石器(7)

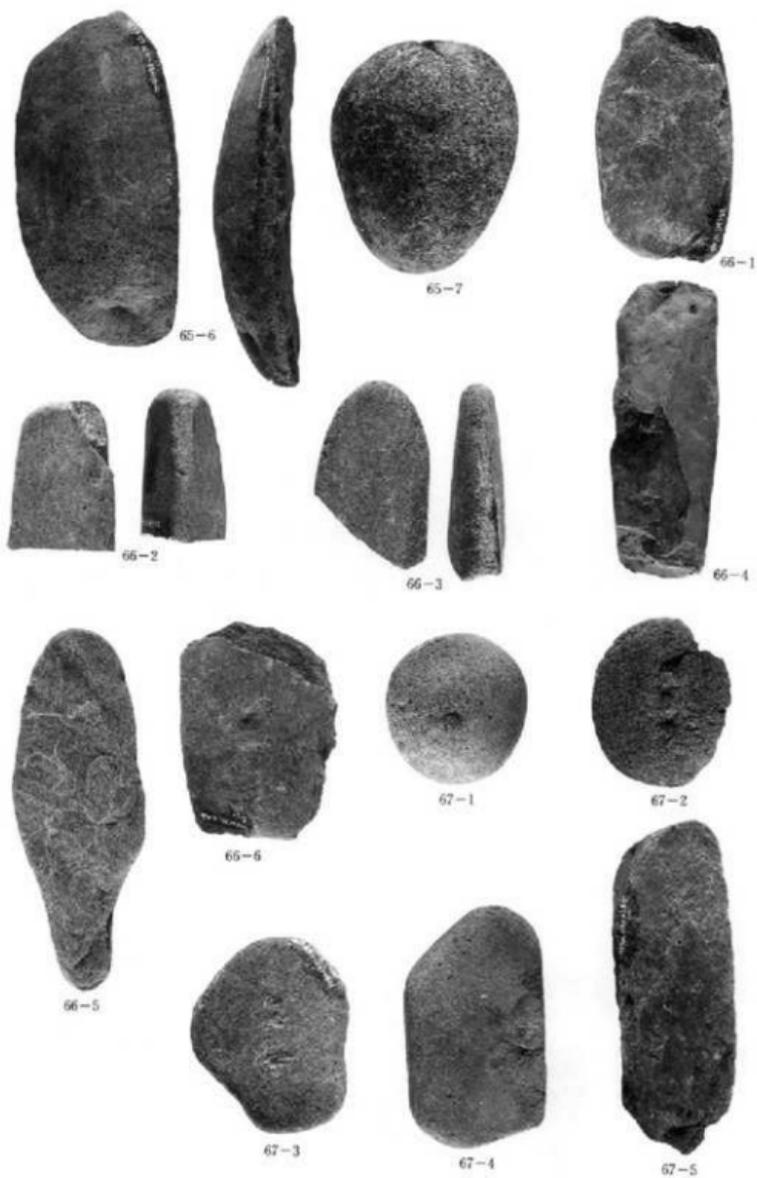

写真127 住居跡内出土石器（8）

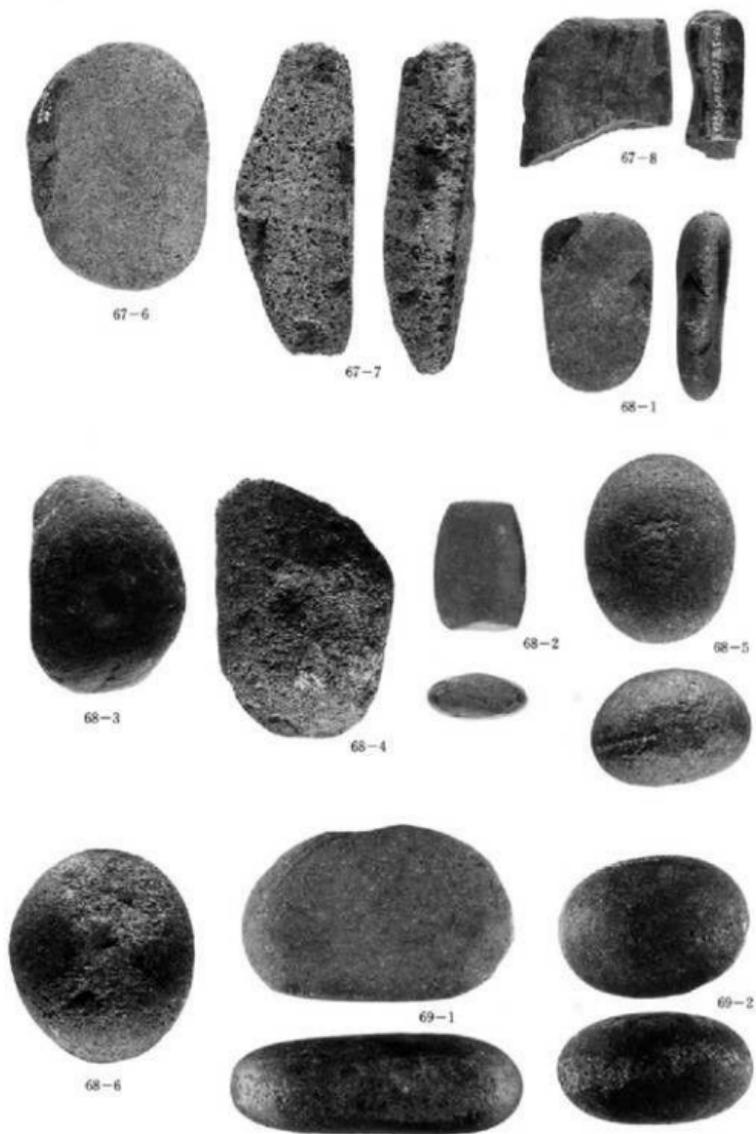

72-3

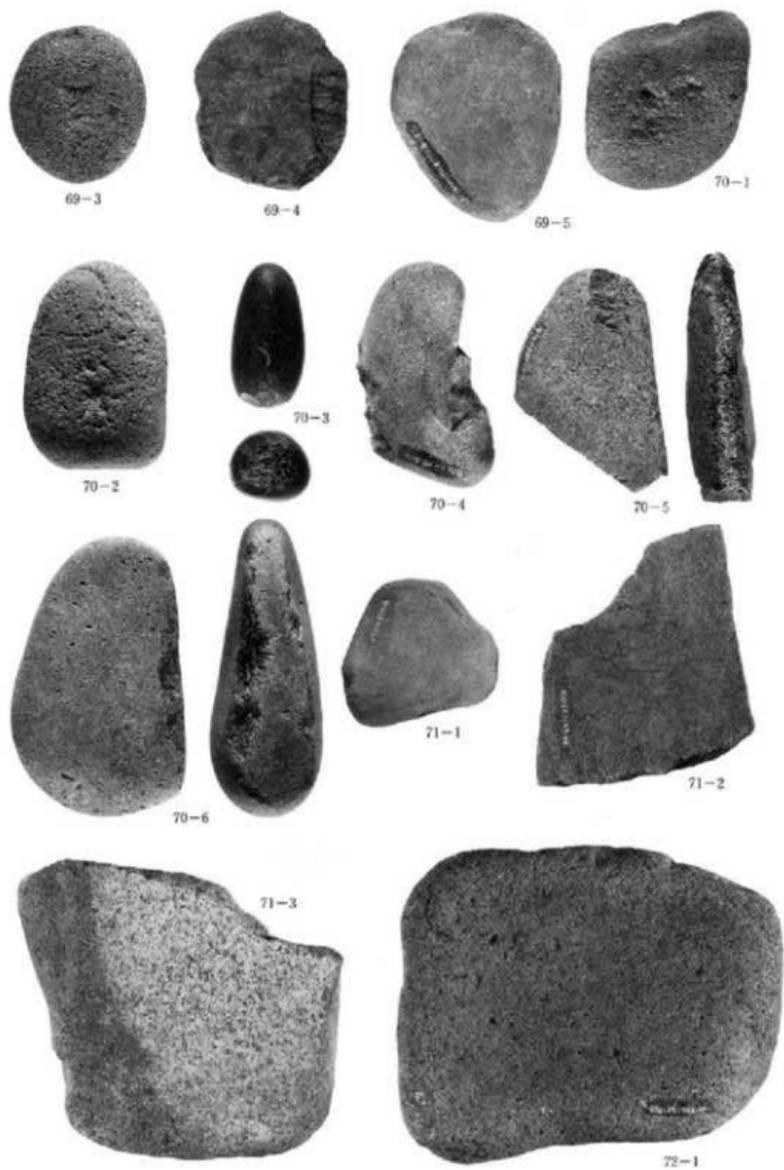

72-2



73-1



73-2



73-3

写真128 住居跡内出土石器(9)



写真129 土坑内出土石器(1)



写真130 土坑内出土石器(2)

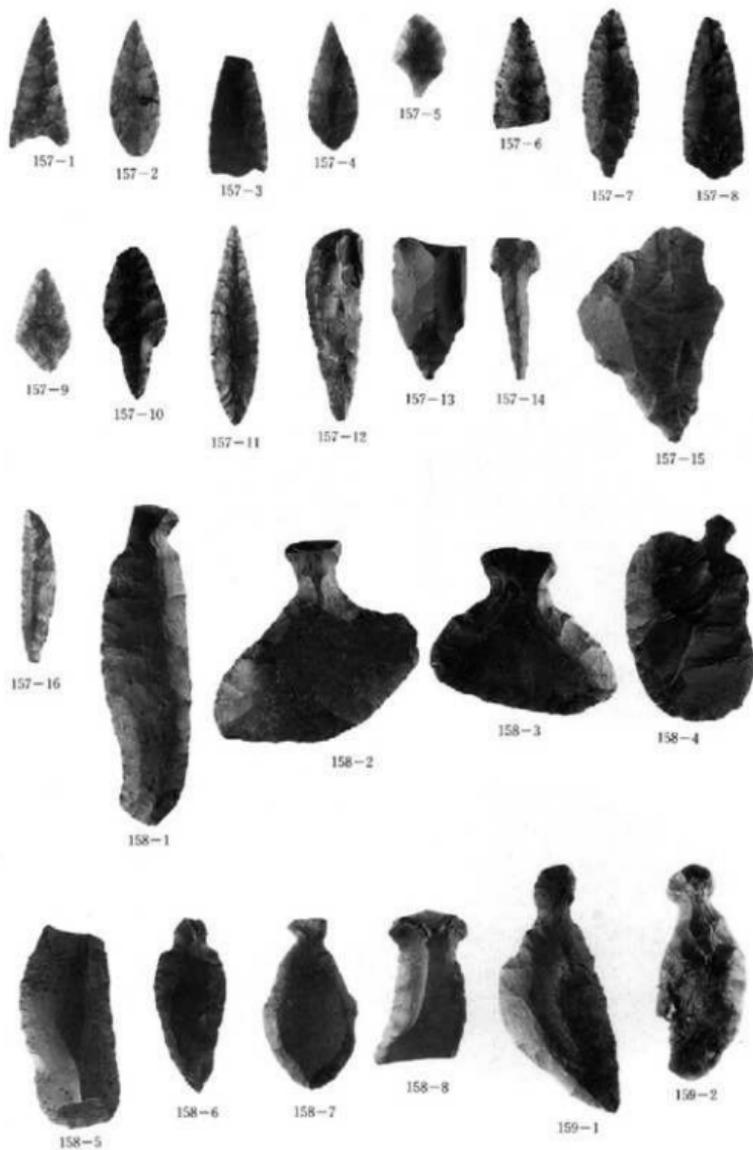

写真131 土坑内出土石器(3)



写真132 土坑内出土石器(4)

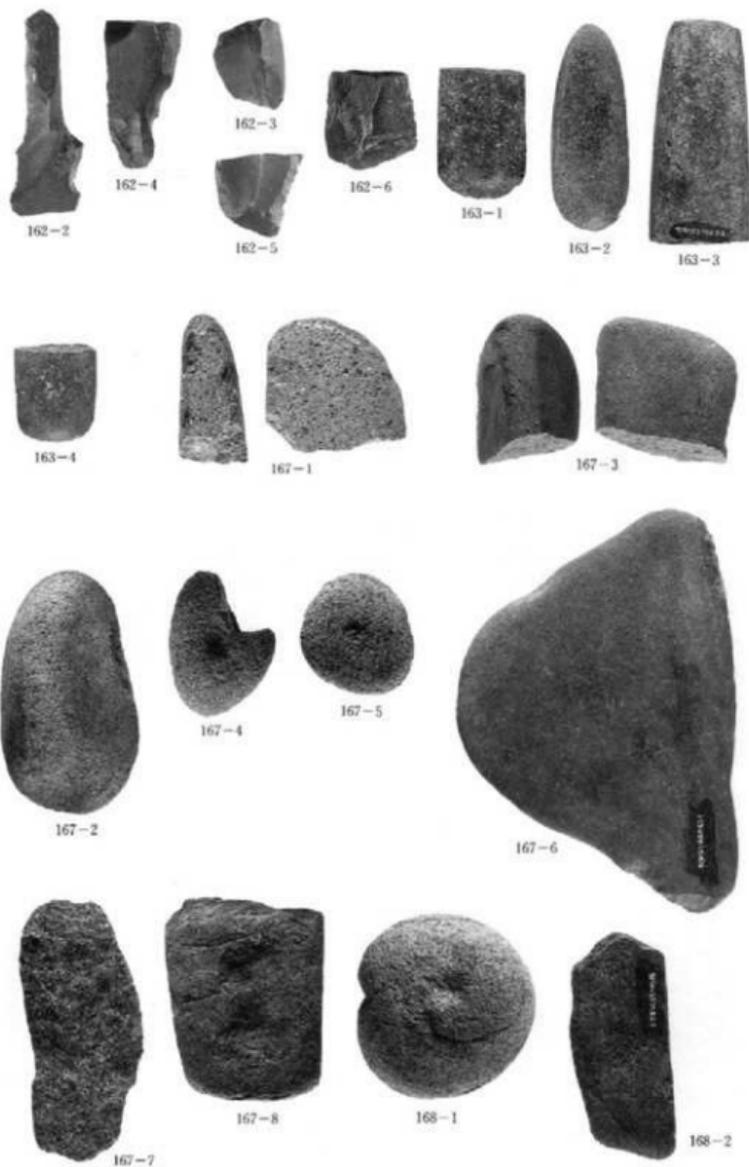

写真133 土坑内出土石器(5)

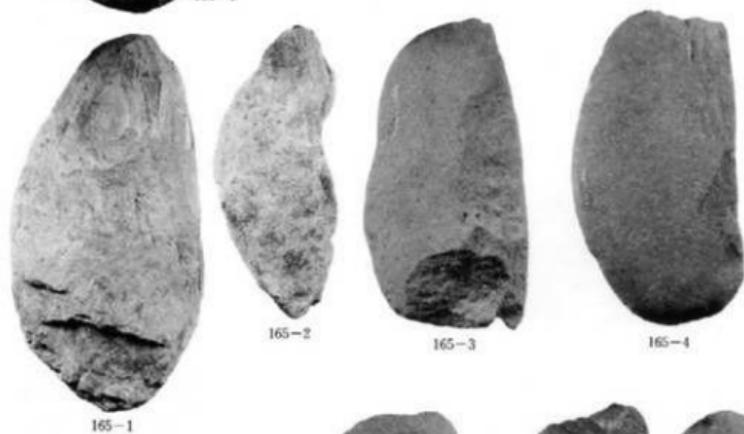
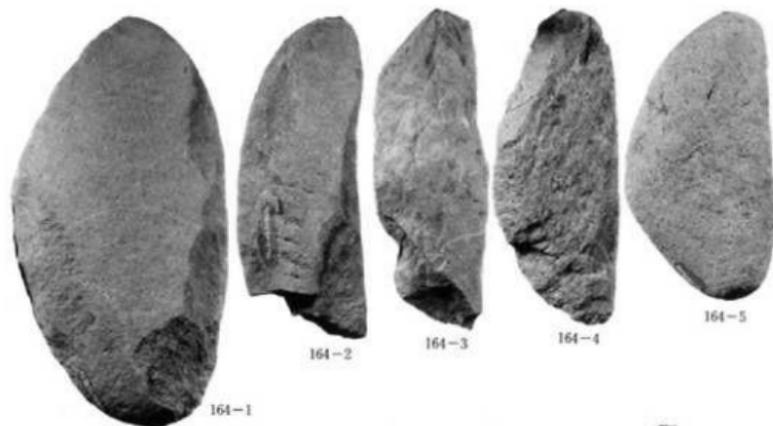

土坑内出土石器 (6)

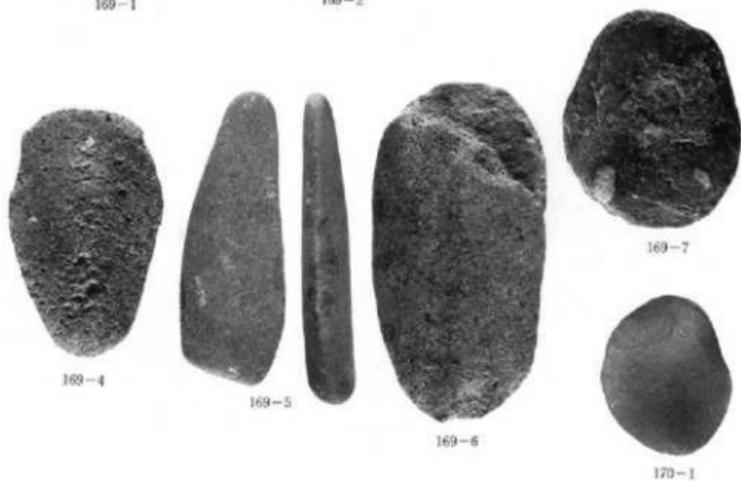
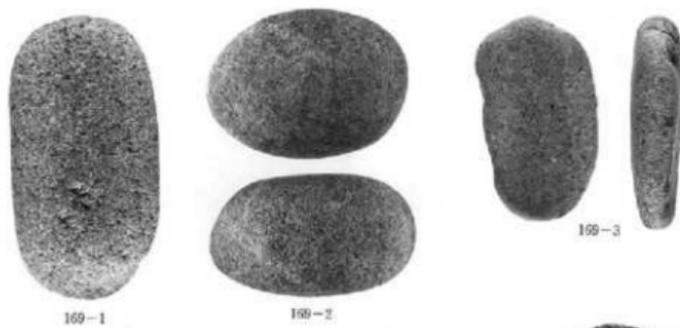
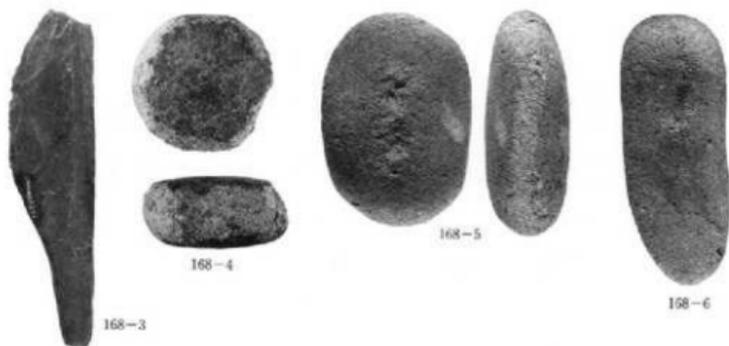
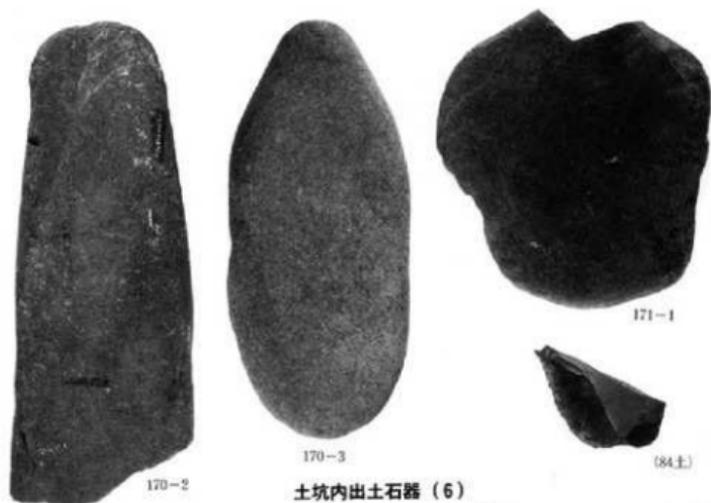

写真134 東捨て場出土石器 (1)



写真135 東捨て場出土石器(2)

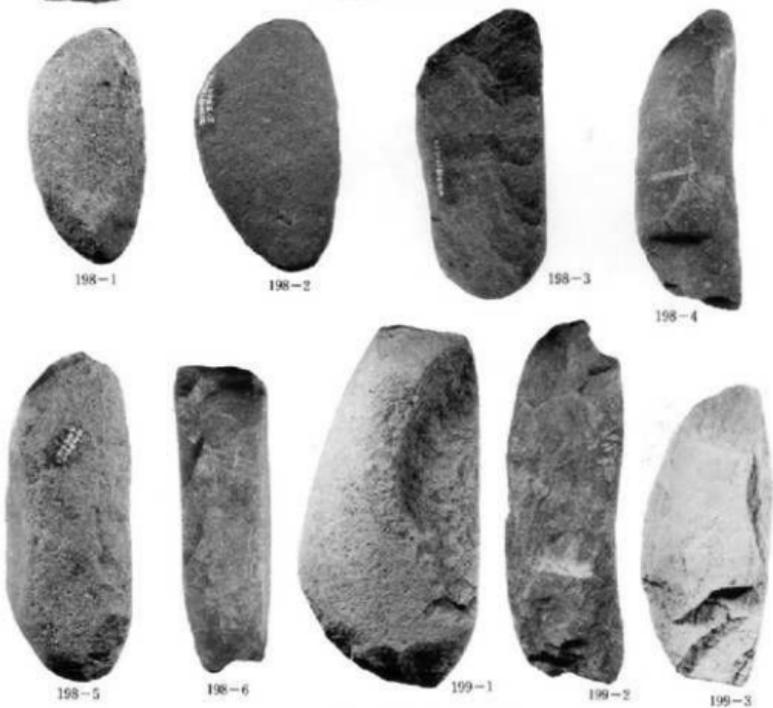

写真136 東掬て場出土石器(3)

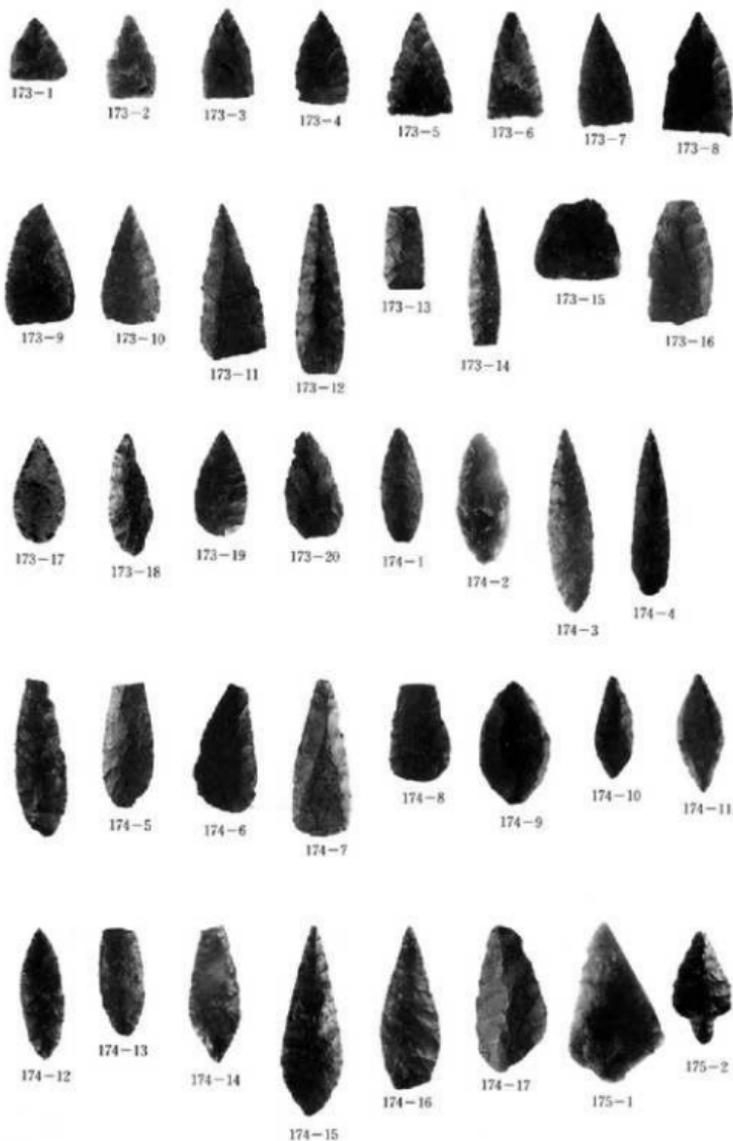

写真137 東捨て場出土石器(4)

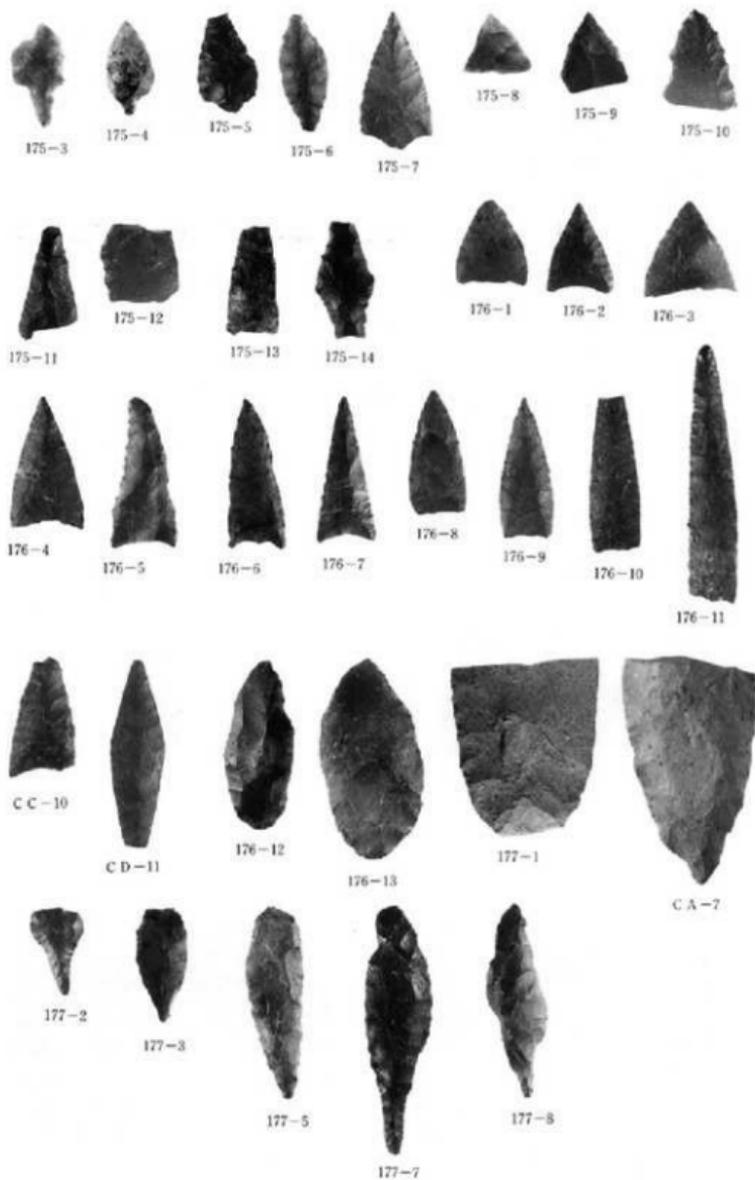

写真138 東捨て場出土石器（5）

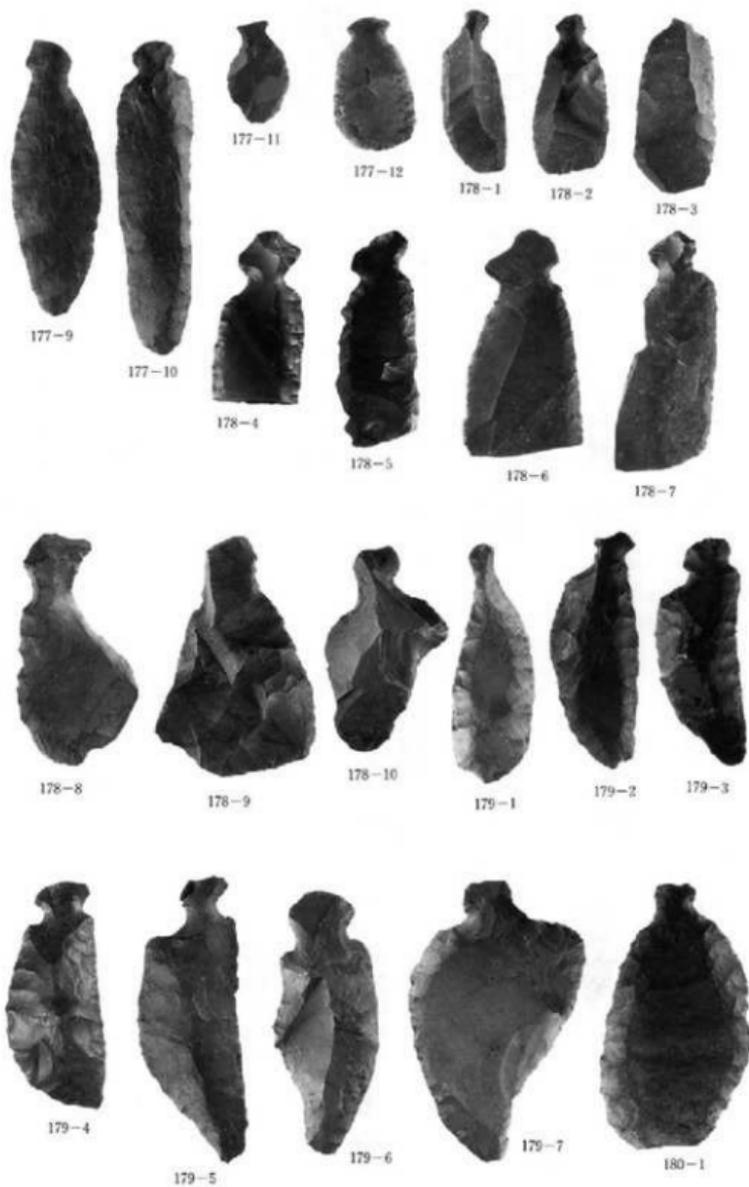

写真139 東捨て場出土石器(6)

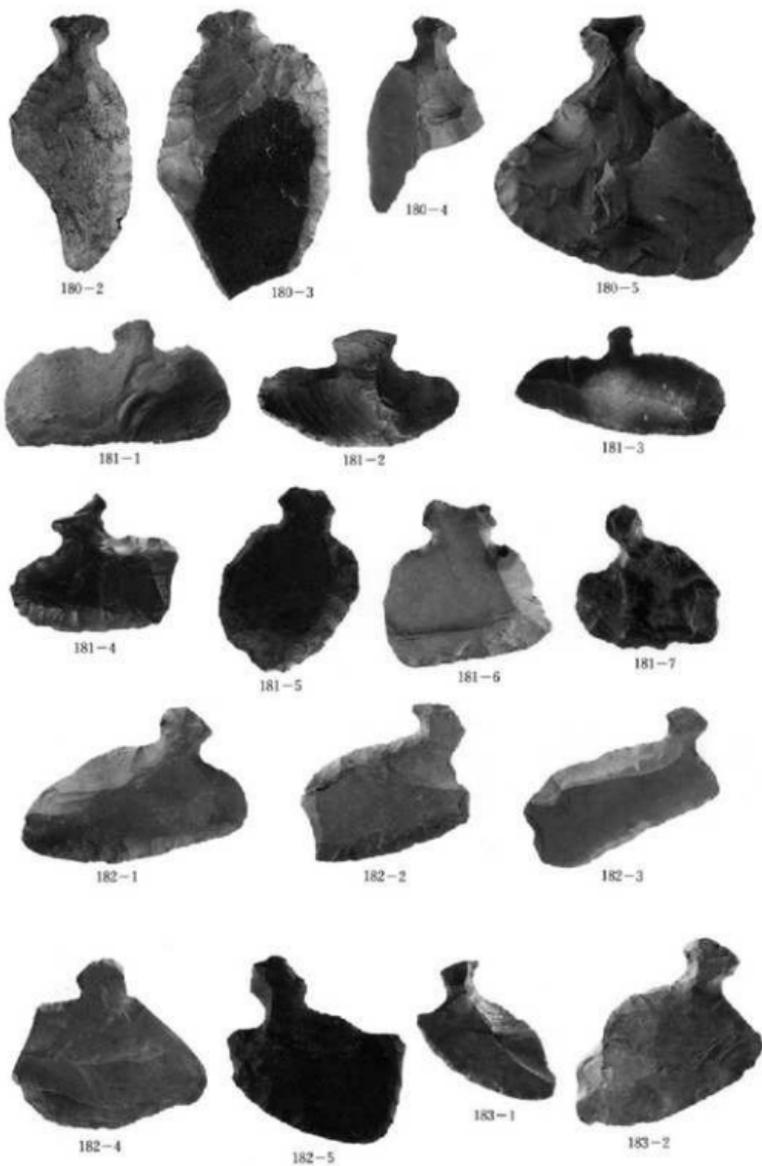

写真140 東捨て場出土石器（7）

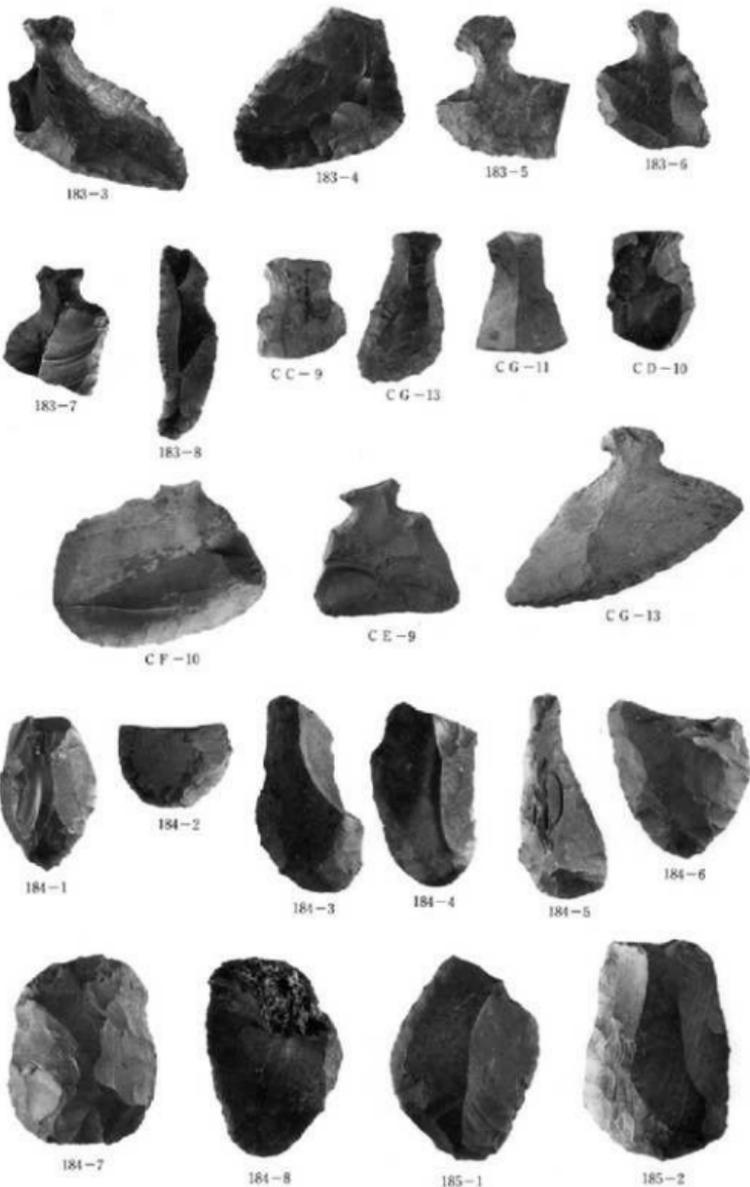

写真141 東捨て場出土石器(8)

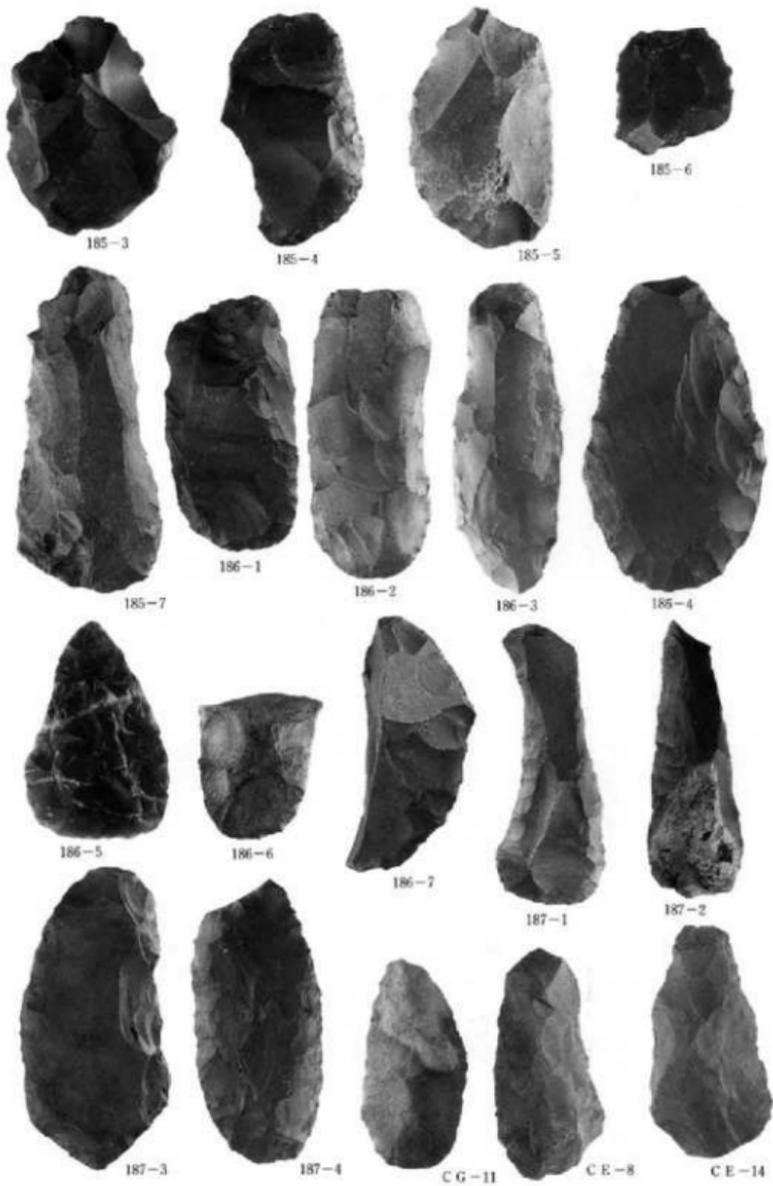

写真142 東捨て場出土石器（9）



写真143 東捨て場出土石器 (10)

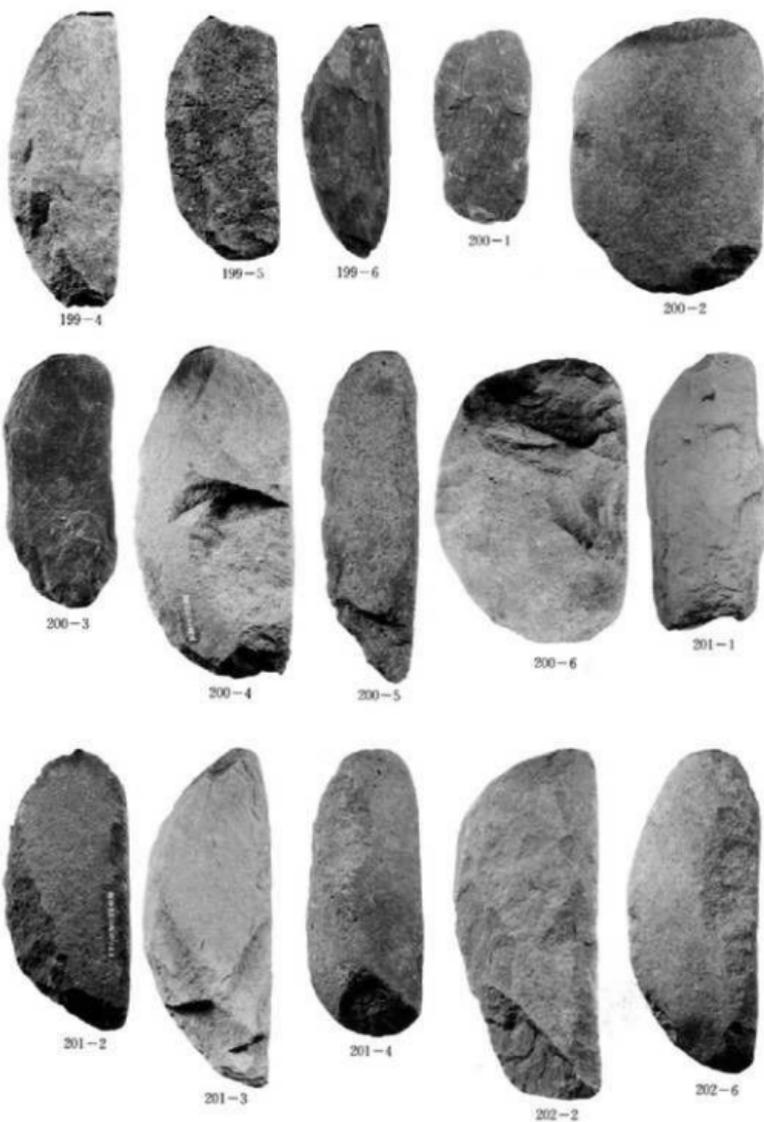

206-1

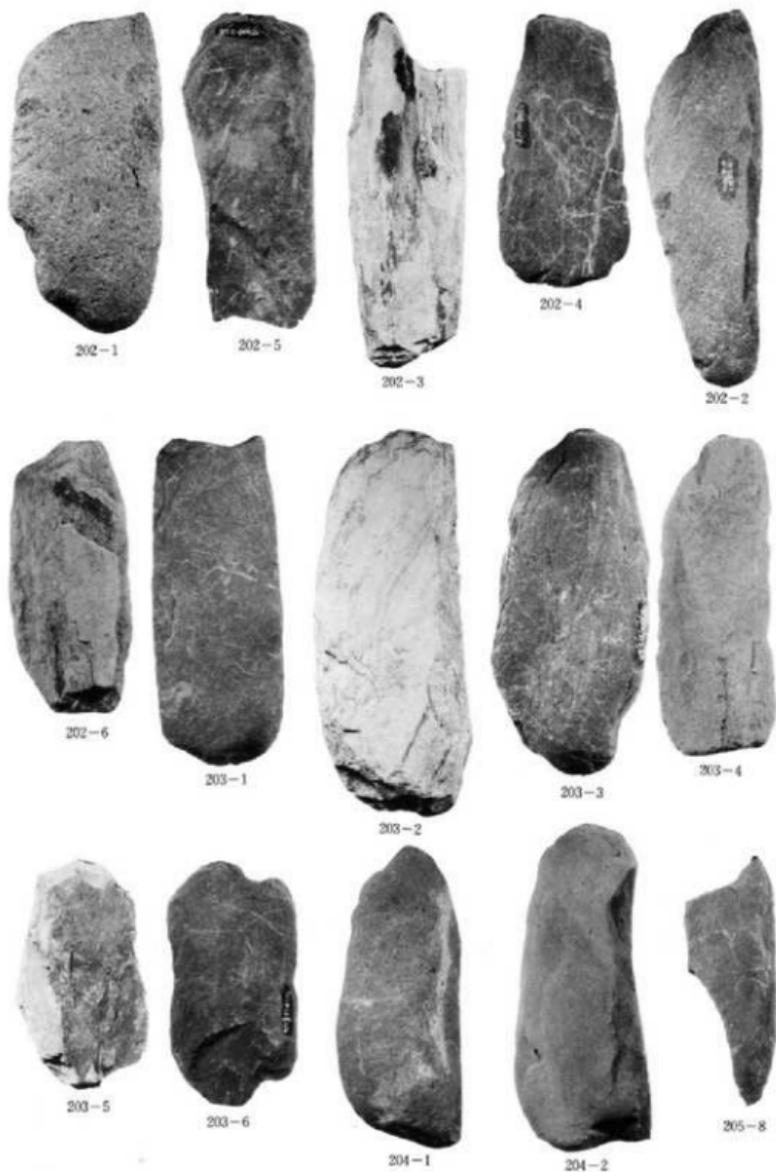

206-2



206-3



206-4



206-5



206-6



206-7



207-1



207-2



207-3



207-4



207-5



207-6

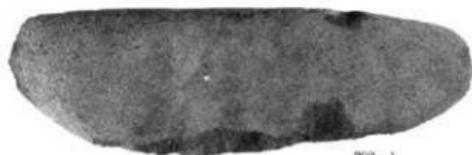

208-1

写真144 東捨て場出土石器 (11)



写真145 東捨て場出土石器 (12)



210-2

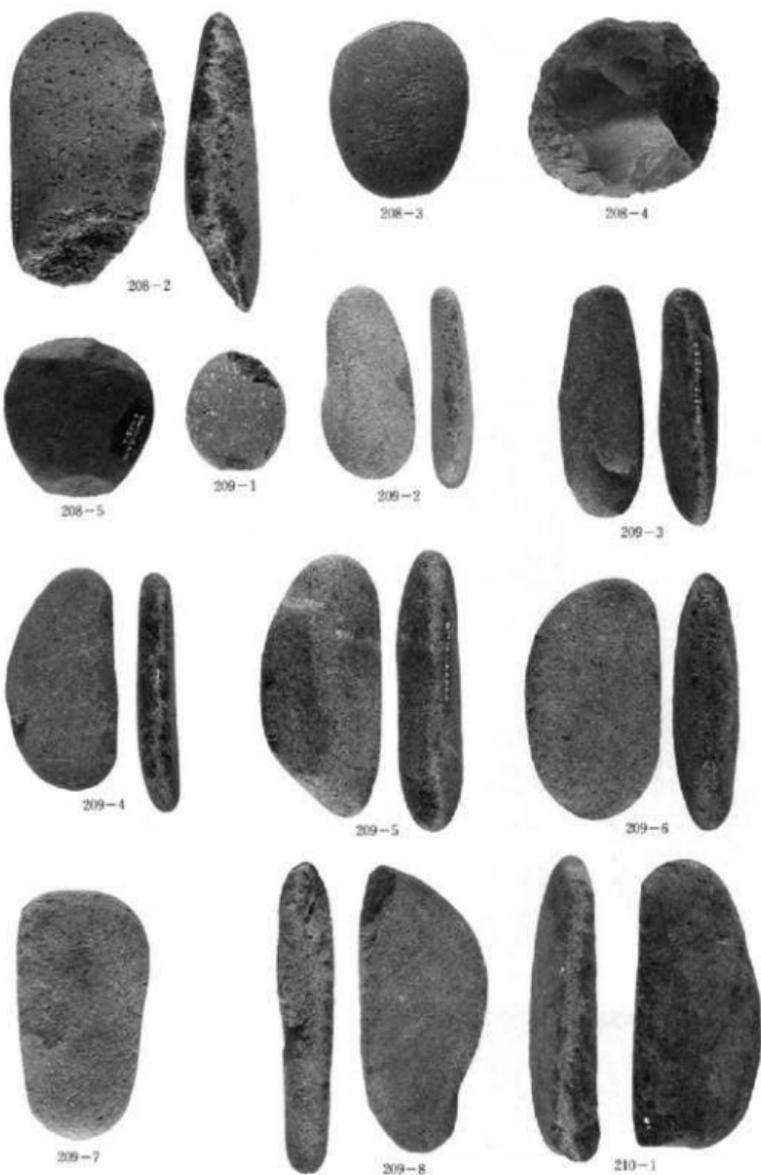

210-3



210-4



210-5



210-6



210-7



211-1

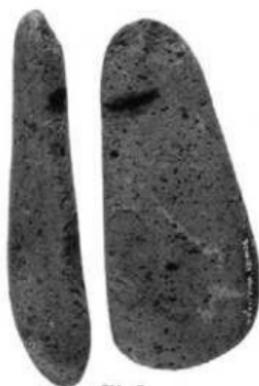

211-2

写真146 東捨て場出土石器 (13)



写真147 東捨て場出土土器 (14)



写真148 東捨て場出土石器 (15)

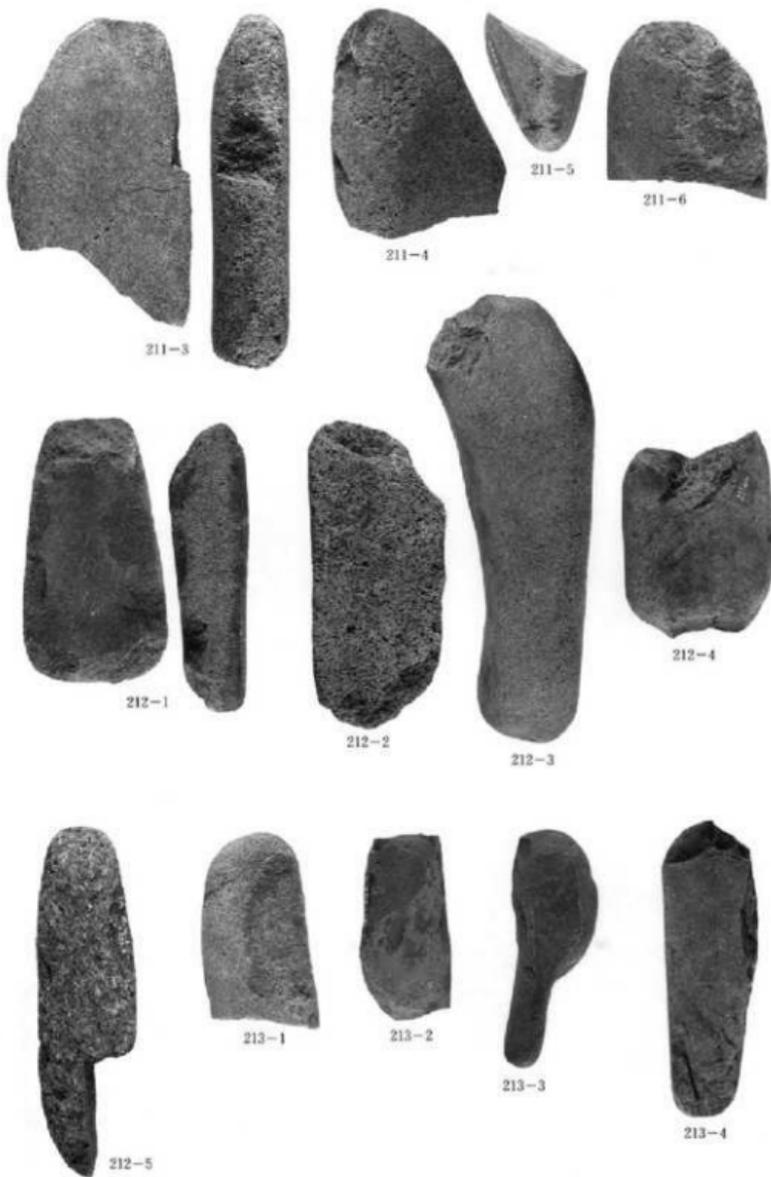

写真149 遺構外出土石器(1)

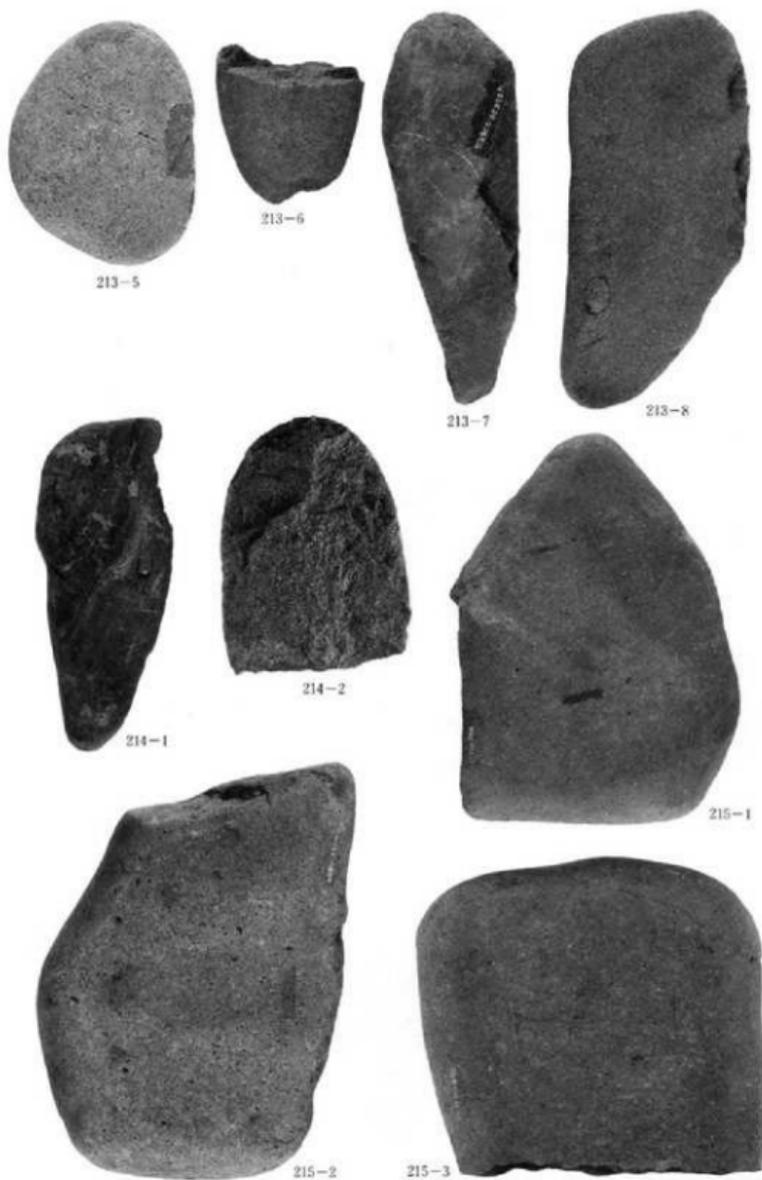

写真150 遺構外出土石器(2)

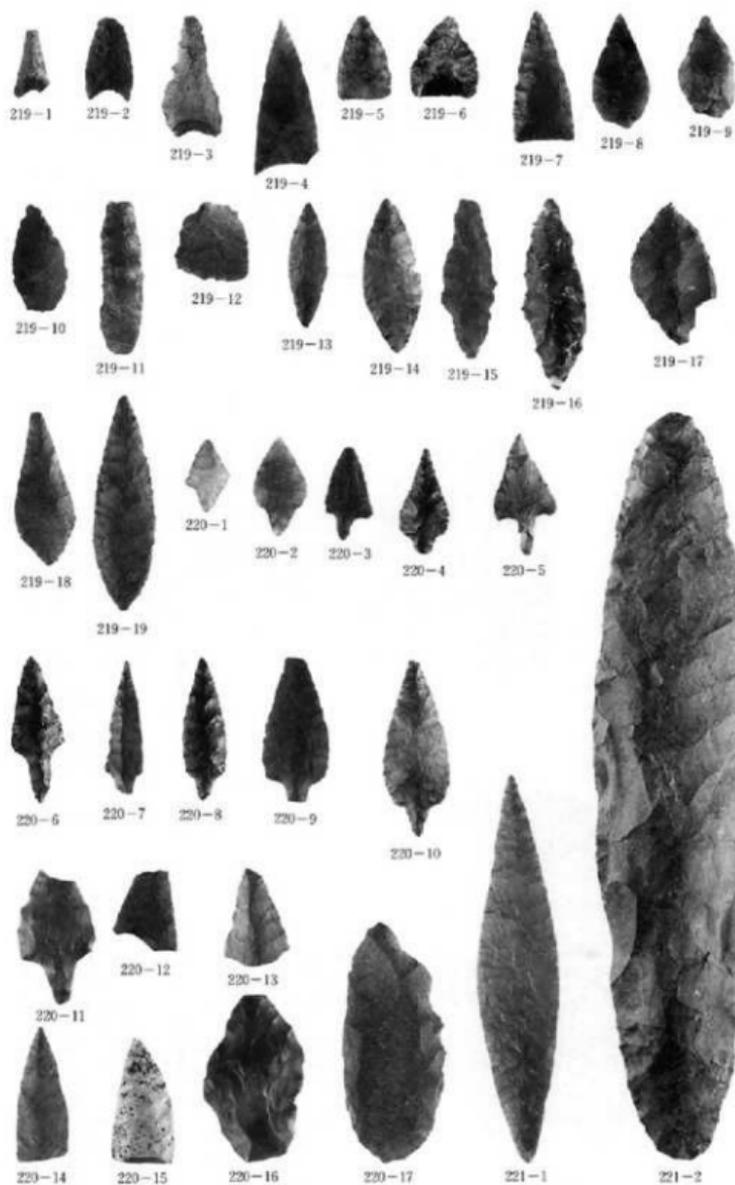

写真151 遺構外出土石器(3)

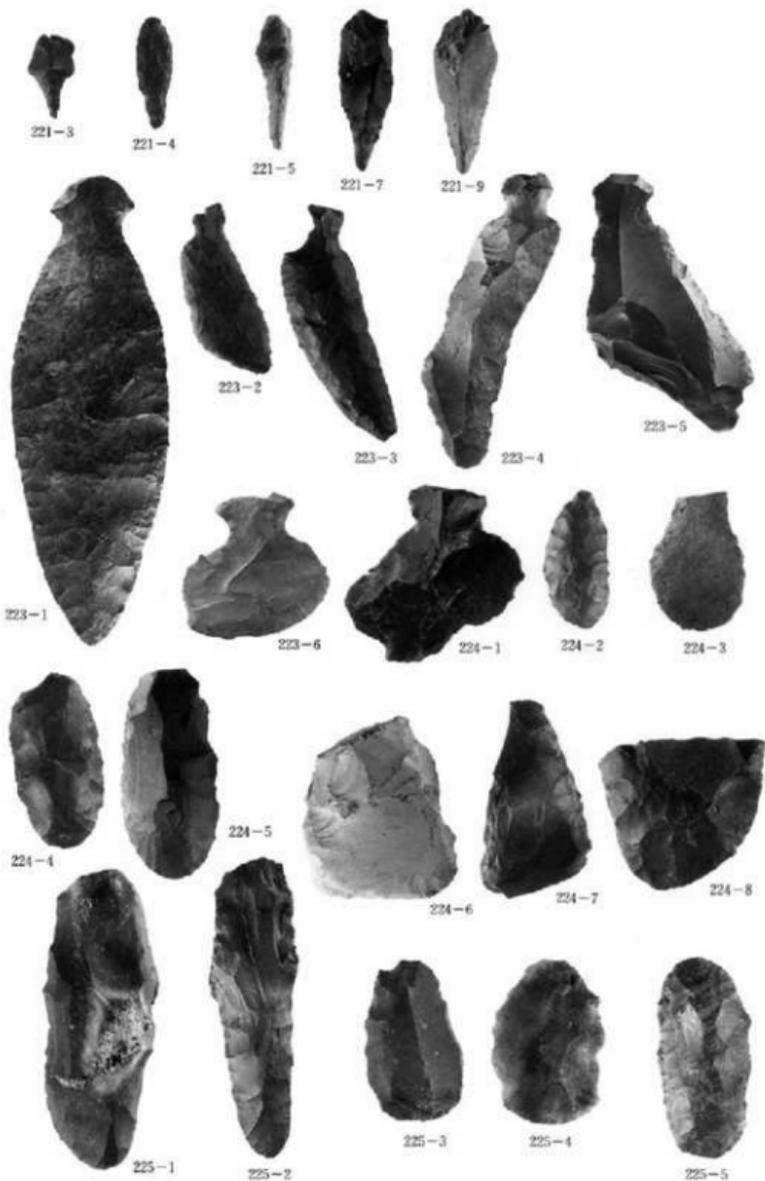

写真152 遺構外出土石器(4)

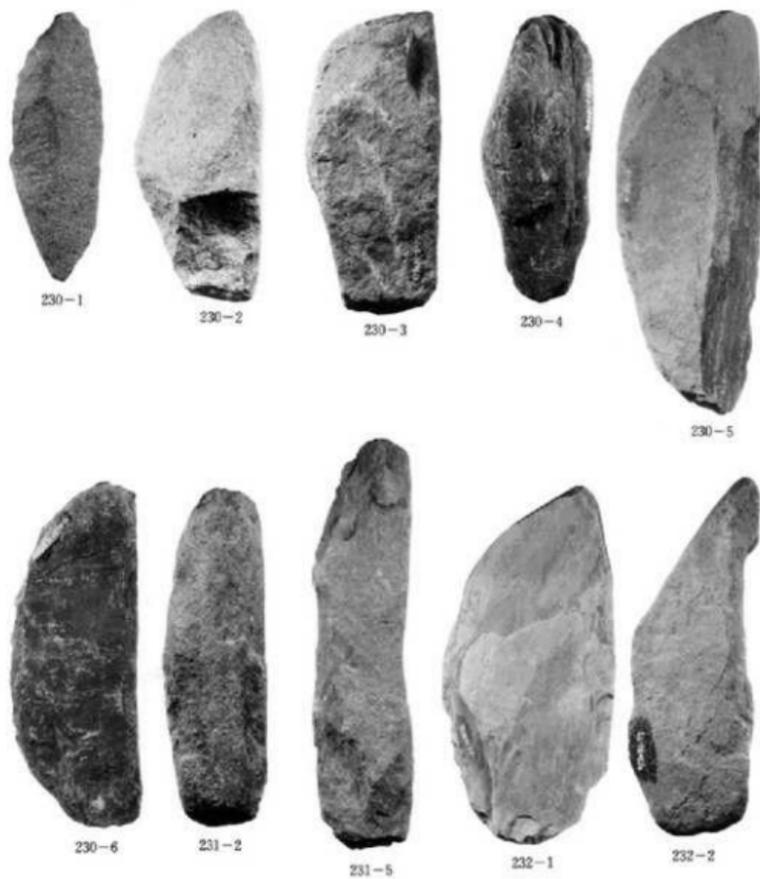

写真153 遺構外出土石器（5）

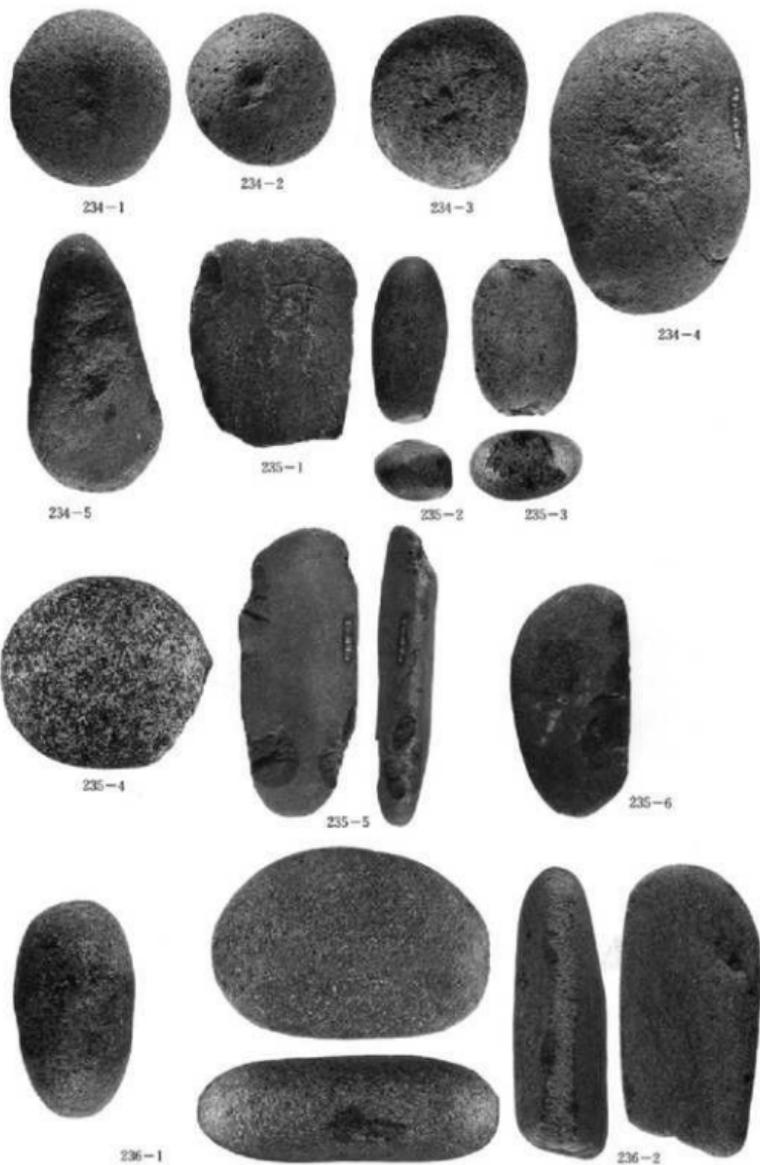

写真154 遺構外出土石器(6)

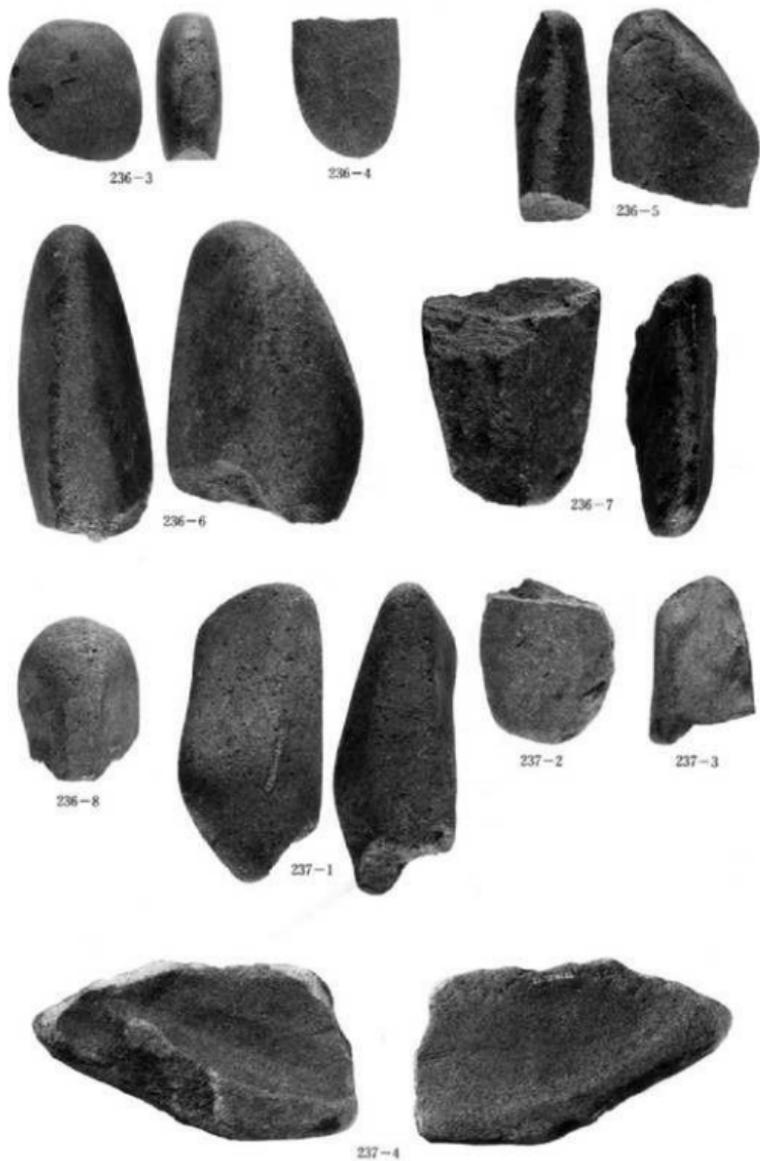

74-1
(1H)



74-2 (6H)



74-3 (6H)

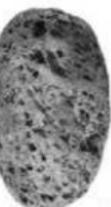

74-4 (6H)



74-5 (6H)



216-1 (外)



171-2 (74土)



238-4 (外)

写真155 軽石製品・石製品(1)

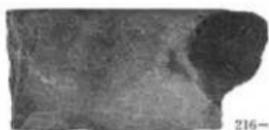

216-3 (4)

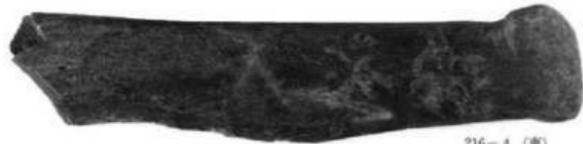

216-4 (東)



217-3 (東)



238-1 (外)

写真156 石製品 (2)

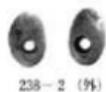

238-2 (外)



171-3 (70土)



75-1 (14H)



217-2 (東)



217-1 (東)



216-2 (東)



218-2 (東)



238-3 (外)



218-1 (東)

写真157 石製品 (3)



写真158 土製品 (1)



171-1 (13土)

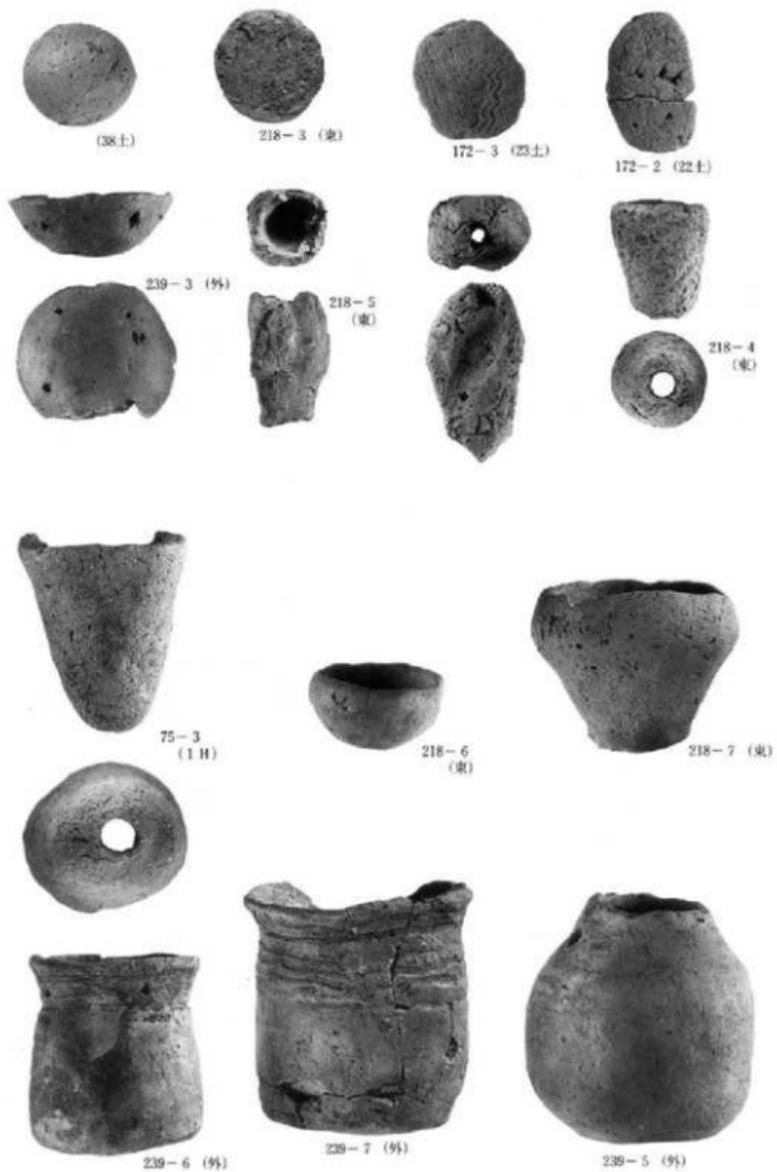

239-2 (9土)



239-1 (9土)

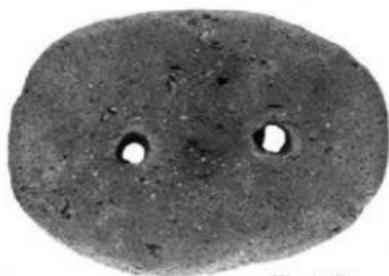

239-4 (9土)



羽口

写真159 土製品(2)・歴史時代の遺物

