

# 令和2年度 重要遺跡出土文化財整理報告

2021

京都市文化市民局



## 例 言

1. 本書は、令和2年度の重要遺跡出土文化財整理業務の報告書である。この業務は、公益財団法人京都市埋蔵文化財研究所（以下「研究所」という）が京都市から委託を受けて実施した。
2. 本書は、平成12年度以前に実施した未報告発掘調査のうち、特に重要な遺跡の出土品を、「京都府内における出土品の取扱いについて」京都府教育委員会教育長通知(平成11年4月1日)の別紙2「出土品取扱要領」に基づき、活用度に応じたランク分けを行い、その成果を報告することで、広く市民・研究者の活用の便に供するものである。
3. 本書では、出土品のランクを「出土品取扱要領」に基づき、以下のように定義している。
  - Aランク：活用度の極めて高いもの（(1)指定文化財の候補となるもの、(2)展示、公開の機会が多いもの）
  - Bランク：Aの区分に次ぐもの（研究資料として活用するもの）
  - Cランク：Bの区分に次ぐもの（活用の可能性があるが頻度が比較的低いもの）
  - Dランク：活用の可能性のないもの又は活用の可能性が極めて低いもの
4. 本書では、出土品を土器・瓦等と木製品・金属製品等に区分して報告する。土器・瓦等の整理作業は主として研究所の深草収蔵庫と百井収蔵庫で実施し、木製品・金属製品等の整理作業は主として研究所の下鳥羽収蔵庫で実施した。

# 目 次

1. 令和2年度重要遺跡出土文化財整理業務の概要	
(1) 概要	3
(2) 百井収蔵庫 ランク分け整理作業	3
(3) 深草収蔵庫 ランク分け整理作業	4
(4) 下鳥羽収蔵庫 ランク分け整理作業	5
2. 出土品コンテナ台帳 (A・Bランク)	
(1) 令和2年度 土器・瓦等 出土品コンテナ台帳	15
(2) 令和2年度 木製品・金属製品等 出土品コンテナ台帳	20
3. 出土品収蔵目録 (Aランク)	
(1) 令和2年度 土器・瓦等 出土品収蔵目録	45
(2) 令和2年度 木製品・金属製品等 出土品収蔵目録	157
4. 出土土器類の概要	
(1) 平安京六条二坊五町跡・猪熊殿・本閉寺跡	195
(2) 平安京左京六条一坊三・十一・十四町跡	209
5. 文献目録	
文献目録	211

# 1 . 令和 2 年度重要遺跡出土文化財 整理業務の概要



## (1) 概要

本事業の対象となる未整理遺物の総数は、平成30年度末時点で75,511箱であった。その内訳は、土器・瓦等73,949箱、木製品・金属製品等1,562箱である。令和2年度は、このうち土器・瓦等2,097箱、木製品・金属製品等810箱の計2,907箱の整理を実施した。これにより、令和元年度末時点での要整理遺物の総数は72,604箱となった。その内訳は、土器・瓦等71,852箱、木製品・金属製品等752箱である。

土器・瓦等の整理は、百井取蔵庫に収蔵している未整理遺物をAランクとCランクに分類した。土器・瓦等のAランクとBランクの分類は深草取蔵庫にて実施し、今年度は令和元年度に未整理遺物から抽出したAランク遺物173箱をAランクとBランクに分類する作業を実施した。そのため今年度に百井取蔵庫、山陰線取蔵庫で抽出したAランク遺物(上ノ庄田瓦窯跡)を、AランクとBランクに分類する作業は未完であり、これについては次年度以降に報告する予定である。

木製品・金属製品等の整理作業は下鳥羽取蔵庫で実施した。

## (2) 百井取蔵庫 ランク分け整理作業

令和2年度は、No.1～4(上ノ庄田瓦窯跡)4件調査のランク分け作業を深草取蔵庫、百井取蔵庫、山陰線取蔵庫で実施した。最終的には2,097箱の整理作業を完了した。作業はまず、上記の出土品をAランク、Cランクに二分し、AランクとBランクの分類は、後日に深草取蔵庫にて行うこととした。この作業の結果の内訳はAランク324箱、Cランク1,773箱である。Dランクはなかった。表1のNo.1～4のAランク抽出作業及び取蔵目録作成は令和3年度以降に実施する予定である。また、百井取蔵庫の点検済Cランク出土品を遺物コンテナ台帳に入力する作業も行った。

表1 令和2年度 土器・瓦等 整理一覧表 (AB・Cランク)

No.	調査記号	遺跡名	AB ランク	C ランク	箱数
1	95RH-AD001	上ノ庄田瓦窯跡	1	10	11
2	96RH-AD002	上ノ庄田瓦窯跡	44	492	536
3	97RH-AD003	上ノ庄田瓦窯跡	54	306	360
4	2000RH-AD004	上ノ庄田瓦窯跡	225	965	1,190
合計			要整理 324箱	1,773箱	2,097箱

図1 令和2年度 土器・瓦等 整理遺物概要図



### (3) 深草取蔵庫 ランク分け整理作業

令和2年度は、平成元年度に百井取蔵庫にて抽出したA Bランク173箱をAランクとBランクに分類する作業を深草取蔵庫で実施した。対象となる調査は表2 No. 1～3の調査である。Aランクについては出土品の1点ごとの写真撮影を行い、取蔵目録・出土品コンテナ台帳を作成した。Bランクについては出土品コンテナ台帳作成を行った。遺物収納はAランクを深草取蔵庫に、Bランクも深草取蔵庫に収納した。また整理の結果Cランクと選別した遺物は百井取蔵庫の元箱、元の所在場所へ、それぞれ返却収納した。

表2 令和2年度 土器・瓦等 A Bランク整理作業一覧

No.	調査記号	遺跡名	Aランク点数	Aランク箱数	Bランク箱数
1	79HK-EN001	平安京左京六条二坊五町跡、猪熊殿跡・本團寺跡	1,271	53	35
3	79HK-GK002	平安京左京六条一坊三・十一・十四町跡	361	16	4
2	79HK-HA004	平安宮朝堂院跡	9	1	0
合計			1,641点	70箱	39箱

総箱数 109箱

図2 令和2年度 土器・瓦等 整理遺物概要図

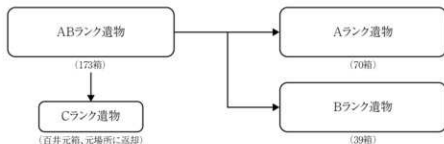

※注 ABランク遺物箱は整理の結果64箱減っている。



#### (4) 下鳥羽収蔵庫 ランク分け整理作業

令和2年度は、平成12年度以前の各地域調査146件分、計810箱（既存87箱を含む）のランク分け作業を実施した。作業はまず、下鳥羽収蔵庫に収蔵している上記の出土品を、Aランク、Bランク、Cランクに区分した。この作業の結果、Aランク547点を抽出し、新規の30箱に収納するとともに、既存の26箱に追加収納した。Bランクは804点を抽出し、新規の237箱に収納するとともに、既存の31箱に追加収納した。Cランクは1,488点を抽出し、新規の456箱に収納するとともに、既存の30箱に追加収納した。また併行して、Aランク出土品の1点ごとの写真撮影と出土品収蔵目録の作成を行った。なお今年度の作業でDランクに相当する出土品はなかった。

表3 令和2年度 木製品・金属製品等 ABCランク整理作業一覧

No.	調査記号	遺跡名	区分A 件数	区分A 新規箱	区分A 既存箱	区分B 件数	区分B 新規箱	区分B 既存箱	区分C 件数	区分C 新規箱	区分C 既存箱
1	73HK-PP283	平安京左京四条一坊一町跡							3	1	
2	73HK-PP299	平安京左京六条一坊一町跡							34	10	
3	74HK-PP212	平安京左京四条一坊跡							78	15	
4	74TB-TB014	鳥羽離宮跡				1	1				
5	75HK-PP252	平安京左京六条一坊二町跡				15	8				
6	75-3 平安京調査会	平安京右京七条一坊跡				4		1			
7	76KS-NZ	史跡南禅寺境内							4	5	
8	77HK-TK	平安京左京四条三坊十五町跡	1		1	1		1			
9	77HK-HI	平安京左京七条一・二坊・東市跡				3		1			
10	77HK-NE	平安京右京七条一・二坊・西市跡							1		1
11	77RT-NK010	中臣遺跡							6	1	
12	77TB-TB029	鳥羽離宮東殿跡				2		1			
13	77TB-TB035-A	鳥羽離宮東殿跡	1	1							
14	78HK-RQ-B	平安京左京四条三坊十五町跡	1		1	12	3		8	1	
15	78HK-NR 試掘	平安京右京二条三坊七町跡							60	16	
16	78HK-SM001 ~ 003	平安京右京六条一坊三・四町跡							1	1	
17	78HK-NN	平安京右京七~九条二坊跡							5	1	
18	78RT-HN001	法住寺殿跡				1		1	1		1
19	78TB-TB038	鳥羽離宮跡				1		1			

No.	調査記号	遺跡名	区分A 件数	区分A 新規箱	区分A 既存箱	区分B 件数	区分B 新規箱	区分B 既存箱	区分C 件数	区分C 新規箱	区分C 既存箱
20	78TB-TB044	烏羽離宮東殿跡	6		1						
21	79HK-EN001	平安京左京六条二坊五町・舊熊殿跡							36	17	
22	79TB-TB049	烏羽離宮東殿跡				1		1			
23	79TB-TB053	烏羽離宮東殿跡				5		1			
24	79TB-TB054-B	烏羽離宮東殿跡				6		1			
25	79TB-TB055	烏羽離宮東殿跡				3		1			
26	79MK-NK002	中久世遺跡							1	1	
27	7ATB	烏羽離宮跡				2	2				
28	80HK-SI003	平安宮西雅院跡				1		1			
29	80HK-SA001・002 立会	平安京左京八条三坊跡							10	2	
30	80HK-KK	平安京左京九条二坊十三町跡	1		1						
31	80TB-TB057	烏羽離宮東殿跡				1		1			
32	80TB-TB059	烏羽離宮東殿跡	1		1	4		1	14	2	1
33	80MK-XB	大蔵遺跡							18	2	
34	81HK-FC	平安京左京三条二坊六町跡							2	1	
35	81HK-CK	平安京左京五条三坊九町跡				3		1			
36	81HK-SM004	平安京右京七条一坊跡							105	23	1
37	81KS-ZO003	白河街区法勝寺跡	1		1						
38	81TB-TB070	烏羽離宮東殿跡	2	1							
39	81TB-TB071	烏羽離宮東殿跡	3		1	6		1	3		1
40	82HK-FD	平安京左京三条三坊十四町跡							2		1
41	82HK-FE	平安京左京四条三坊五町跡				32	8	1			
42	82HK-HK002	平安京左京六条一坊八町跡	3		1						
43	82TB-TB077	烏羽離宮東殿跡				2	3		8	2	
44	82MK-KK001	上久世遺跡	2		1						
45	83HK-YC001	平安京右京八条二坊二町跡							5	1	
46	83RT-IR002	法性寺跡							62	27	

No.	調査記号	遺跡名	区分A 件数	区分A 新規箱	区分A 既存箱	区分B 件数	区分B 新規箱	区分B 既存箱	区分C 件数	区分C 新規箱	区分C 既存箱
47	83TB-TB088	鳥羽離宮東殿跡				6		1	5		1
48	83TB-TB091	鳥羽離宮泉殿跡				3		1			
49	83TB-TB096	鳥羽離宮泉殿跡	1		1						
50	84HK-BC001	平安京左京九条二坊十三町跡				3		1			
51	84HK-KA006	平安京左京九条三坊十三町～十五町跡							34	8	
52	84HK-SM005	平安京右京七条一坊二・三町跡							1	1	
53	84TB-TB109	鳥羽離宮跡							1		1
54	85HK-BD	平安京左京八条三坊七町跡							19	5	
55	85HK-YC002	平安京右京八条二坊跡	1		1						
56	85BB-HR188	平安京右京八条二坊跡	5	3		10	6	1	1	1	
57	85TB-TB119	鳥羽離宮跡							8	2	
58	85FD-AB	伏見城跡							23	9	
59	85NG-KS002	長岡京左京二条三・四坊跡				1		1			
60	85NG-PV005	長岡京跡	1		1	2		1			
61	86HK-HK004	平安京左京六条一坊八町跡				13	4		89	34	
62	86BB-HL203	平安京左京							1		1
63	86HK-RI	平安京右京三条二坊八町跡							42	24	
64	86TB-TB121	鳥羽離宮跡							14	5	
65	86NG-KJ003	久我東町遺跡							27	13	
66	87HK-WE003	平安京左京六条二坊十二町・七条二坊九町跡	12		1						
67	87HK-RL	平安京右京四条二坊六町跡				6	5				
68	87TB-TB124	鳥羽離宮跡	8	1		4		1	1		1
69	87MK-AB	大蔵遺跡	1	2					2	1	
70	88HK-FN	平安京左京三条三坊十六町跡	63	3	1	64	1		101	31	1
71	88HK-FR001	平安京左京三条四坊三・六・十一町跡	1		1				2		1
72	88HK-VE	平安京左京五条一坊十町跡	1		1						
73	88BB-HL171	平安京左京	1		1						

No.	調査記号	遺跡名	区分A 件数	区分A 新規箱	区分A 既存箱	区分B 件数	区分B 新規箱	区分B 既存箱	区分C 件数	区分C 新規箱	区分C 既存箱
74	88HK-RM	平安京右京四条二坊十六町跡				1		1			
75	88HK-ZG	平安京右京九条一坊十五町跡				12	3				
76	88TB-TB130	烏羽離宮跡							2		1
77	89HK-FU	平安京左京三条三坊九町跡	19	1	1	15	1		3	1	
78	89HK-FS	平安京左京四条三坊十三町跡							2	1	
79	89HK-XF004	平安京右京六条一坊十二・十三町跡							1		1
80	89HK-YI	平安京右京八条二坊一町・西市跡	13	1					1		1
81	89RH-KK002	特別史跡・特別名勝 鹿苑寺庭園				1	2		2	2	
82	89RT-MH	六波羅政庁跡				58	19				
83	89TB-TB134	烏羽離宮跡				2	1		13	4	
84	89TB-TB135-2	烏羽離宮跡							1		1
85	89MK-HO019	南春日町遺跡							9	2	
86	90HK-FR004	平安京左京三条一坊～四坊跡	1								
87	90MK-HO021	南春日町遺跡	10	1		22		1			
88	91HK-FR005	平安京左京三条二坊二・七町跡	1	1		9	1		19	6	
89	91HK-ED	平安京左京三条三坊十三町跡・烏丸綾小路遺跡	4		1	45	16	1	41	22	
90	91HK-BH003	平安京左京九条二坊十五町跡	1		1	11		1			
91	91HK-BH004	平安京左京九条二坊十五・十六町跡				1		1			
92	91RH-CH002	植物園北遺跡							1		1
93	92HK-FR006	平安京左京三条二坊・四坊三・六・十一・十四町・神泉苑・旧二条離宮跡	1	1		2	2		11	6	
94	92HK-XF007	平安京右京六条一坊十三・十四町跡				7	4		7	2	
95	92KS-KK002	白河街区成勝寺跡							3		1
96	93BB-HL388	平安京左京三条三坊七町跡	1	1		1		1	6		1
97	93HK-EF001	平安京左京八条三坊六町跡							3	1	

No.	調査記号	遺跡名	区分A 件数	区分A 新規箱	区分A 既存箱	区分B 件数	区分B 新規箱	区分B 既存箱	区分C 件数	区分C 新規箱	区分C 既存箱
98	93BB-HL39	平安京左京							1	1	
99	93BB-HL88	平安京左京							1		1
100	93HK-XF008	平安京右京六条一坊六町跡				60	23		4	4	
101	93HK-YC003	平安京右京八条二坊二町跡				20	3				
102	93BB-HL96	平安京右京							2		1
103	93BB-HR109	平安京右京							1		1
104	93BB-RT225	六波羅政庁跡							2		1
105	93BB-TB456	鳥羽離宮跡							3		1
106	94HK-EG	平安京左京八条三坊三町跡							43	10	
107	94HK-EF002	平安京左京八条三坊六町跡				23	14				
108	94HK-EF004	平安京左京八条三坊十四町跡				6	2				
109	94HK-EF005	平安京左京八条三坊跡				3	1		39	4	
110	94HK-EF007	平安京左京八条三坊跡							62	17	
111	94BB-HL224	平安京左京							1		1
112	94HK-XF009	平安京右京六条一坊五・十四町跡							28	8	
113	94HK-XF010	平安京右京六条一坊十四町跡				18	2		2	1	
114	95HK-EI001	平安京左京八条三坊十四町跡	11	4		20	7		7	2	1
115	95HK-IW	平安京右京二条二坊五町跡				8	8		39	20	
116	95HK-ZN	平安宮内酒殿・釜所・侍徒所跡	10	1	1	14	9		9	1	1
117	96HK-FF002	平安京左京四条二坊十一町跡							11	5	
118	96HK-EI003	平安京左京八条三坊十四町跡							20	6	
119	96HK-IV002	平安京右京一条四坊十三町跡・法金剛院旧境内							2	3	
120	96HK-SB001	平安京右京一条四坊十三町跡							9	4	
121	97HK-UX001	平安宮左馬寮・御井・豊樂院・朝堂院跡、平安京右京一条三・四坊、二条二坊跡				4	1		1		1
122	97HK-GS002	平安京左京北辺四坊跡	57	1	1						

No.	調査記号	遺跡名	区分A 件数	区分A 新規箱	区分A 既存箱	区分B 件数	区分B 新規箱	区分B 既存箱	区分C 件数	区分C 新規箱	区分C 既存箱
123	97HK-EM001	平安京左京八条二坊十四・十五町跡							39	18	
124	97HK-BH009	平安京左京九条三坊二町跡							5	2	
125	97HK-IZ002	平安京右京二条四坊十五町・安井西裏瓦窯跡				11	1		12	1	
126	97HK-CF009	平安京右京三条二坊十四町跡							2	2	
127	97HK-XF013	平安京右京六条一坊三・六町跡				21	4		14	2	
128	97HK-NJ002	平安京右京七条一坊十四町跡				1	1				
129	97HK-YJ001	平安京右京七条二坊十二町・西市外町跡				92	44		8	3	1
130	97FD-SS002	下三栖遺跡・下三栖城跡							1	1	
131	98HK-GS003	平安京左京北辺四坊・公家町跡	34	1	1						
132	98HK-XF015	平安京右京六条一坊三町跡				35	17		75	10	
133	98HK-XF014	平安京右京六条一坊六町跡				5	1		1	1	
134	98RT-AA003	六波羅政庁跡				1	1				
135	98FD-SS004	下三栖遺跡				3	1				
136	98MK-OG001	大載遺跡				5		1	11	2	
137	99HK-GS004	平安京左京北辺四坊跡	126	2	1						
138	99HK-RA003	平安京右京三条二坊十六町跡				21		1	1		1
139	99RT-AA004	六波羅政庁跡							1	1	
140	99MK-OG002	大載遺跡				2	1		61	14	
141	2000HK-GS004	平安京左京北辺四坊跡	51	1	1						
142	2000HK-GS005	平安京左京北辺四坊跡	40	2	1						
143	2000HK-GS006	平安京左京北辺四坊・左京一条四坊・法成寺跡	50	1							
144	2000HK-XG001	平安京左京七条一坊八町跡				18	3		1	1	
145	2000HK-IR006	平安京右京四条四坊十四～十六町跡							1	1	
146	2000TB-TB144	烏羽離宮跡・烏羽遺跡・竹田城跡				8	3		5	1	
	合計	146	547	30	26	804	237	31	1488	456	30

図3 令和2年度 木製品・金属製品等 整理遺物の概要図

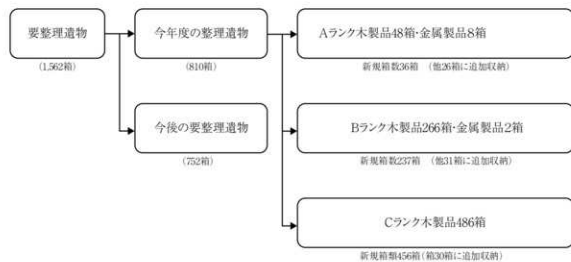





2 . 出土品コンテナ台帳  
( A ・ B ランク )

## 凡 例

- 1 出土品コンテナ台帳(A・Bランク)はランク別に1箱単位の一覧表を掲載。項目順に「箱番号」、「調査記号」、「遺跡名」、「遺構など」、「内容」、「備考」に並べている。
- 2 調査記号は、(公財)京都市埋蔵文化財研究所が京都市内を平安京と、その他の各地域に区分しそれぞれにアルファベット2文字を割り振ったものである。土器・瓦等出土品は南桂川(MK)、平安京(HK)。木製品・金属製品等出土品は平安京(HK)、太秦(UZ)、洛北(RH)、北白川(KS)、洛東(RT)、鳥羽(TB)、伏見・醍醐(FD)、長岡京(NG)、南桂川(MK)である。

## (1) 令和2年度 土器・瓦等 出土品コンテナ台帳

## (1) - 1 平安京左京六条二坊五町跡、猪熊殿跡・本園寺跡

土器・瓦等出土品Aランク

箱番号	調査記号	遺跡名	遺構など	内容	備考
A 1	79HK-EN001	平安京左京六条二坊五町、猪熊殿跡・本園寺跡	6トレ SE 53 下層	土師器・白色土器・瓦器・輸入陶磁器・土製品・石製品	目録1～30
A 2	79HK-EN001	平安京左京六条二坊五町、猪熊殿跡・本園寺跡	6トレ SK 30 下層	土師器・瓦器・須恵器・輸入陶磁器	目録31～54
A 3	79HK-EN001	平安京左京六条二坊五町、猪熊殿跡・本園寺跡	4トレ SK 730	土師器・白色土器・瓦器・輸入陶磁器・土製品	目録55～99
A 4	79HK-EN001	平安京左京六条二坊五町、猪熊殿跡・本園寺跡	4トレ SK 730	輸入陶磁器・須恵器・焼締陶器	目録100～123・136～140
A 5	79HK-EN001	平安京左京六条二坊五町、猪熊殿跡・本園寺跡	4トレ SK 730	瓦器	目録124～127・129・130
A 6	79HK-EN001	平安京左京六条二坊五町、猪熊殿跡・本園寺跡	4トレ SK 730	瓦器	目録128・131
A 7	79HK-EN001	平安京左京六条二坊五町、猪熊殿跡・本園寺跡	4トレ SK 730	瓦器	目録132・133
A 8	79HK-EN001	平安京左京六条二坊五町、猪熊殿跡・本園寺跡	4トレ SK 730	瓦器	目録134・135
A 9	79HK-EN001	平安京左京六条二坊五町、猪熊殿跡・本園寺跡	6トレ SD 19 各種土層	土師器	目録141～190
A 10	79HK-EN001	平安京左京六条二坊五町、猪熊殿跡・本園寺跡	6トレ SD 19 上層・下層・各種土層	土師器・白色土器・瓦器・須恵器・焼締陶器・山茶碗・輸入陶磁器・石製品	目録191～205・209～226
A 11	79HK-EN001	平安京左京六条二坊五町、猪熊殿跡・本園寺跡	6トレ SD 19	焼締陶器	目録206・208
A 12	79HK-EN001	平安京左京六条二坊五町、猪熊殿跡・本園寺跡	6トレ SD 19	焼締陶器	目録207
A 13	79HK-EN001	平安京左京六条二坊五町、猪熊殿跡・本園寺跡	4トレ SD 219 上層	土師器	目録227～275
A 14	79HK-EN001	平安京左京六条二坊五町、猪熊殿跡・本園寺跡	4トレ SD 219 下層	土師器	目録276～318
A 15	79HK-EN001	平安京左京六条二坊五町、猪熊殿跡・本園寺跡	4トレ SD 219 上層・下層	瓦器・国産施軸陶器・焼締陶器・輸入陶磁器	目録319～340
A 16	79HK-EN001	平安京左京六条二坊五町、猪熊殿跡・本園寺跡	4トレ SD 166 下層	土師器	目録341～386
A 17	79HK-EN001	平安京左京六条二坊五町、猪熊殿跡・本園寺跡	4トレ SE 1127・SD 166・SD 166 下層	土師器・瓦器・焼締陶器・鬼瓦・輸入陶磁器	目録387～394
A 18	79HK-EN001	平安京左京六条二坊五町、猪熊殿跡・本園寺跡	5トレ SD 218	土師器・国産施軸陶器・輸入陶磁器・瓦器・焼締陶器	目録395～459
A 19	79HK-EN001	平安京左京六条二坊五町、猪熊殿跡・本園寺跡	4トレ SD 166 上層	土師器	目録460～510
A 20	79HK-EN001	平安京左京六条二坊五町、猪熊殿跡・本園寺跡	4トレ SD 166 (東厨・セクション・各種土層)・他各種遺構	土師器・国産施軸陶器・焼締陶器・輸入陶磁器・土製品・石製品・軒平瓦	目録511～538
A 21	79HK-EN001	平安京左京六条二坊五町、猪熊殿跡・本園寺跡	5トレ 土器溜 161・162	土師器・瓦器・輸入陶磁器・国産施軸陶器・土製品	目録539～621
A 22	79HK-EN001	平安京左京六条二坊五町、猪熊殿跡・本園寺跡	4トレ SK 79	土師器・瓦器・焼締陶器・国産施軸陶器・輸入陶磁器・石製品	目録622～658・661～663・665～668
A 23	79HK-EN001	平安京左京六条二坊五町、猪熊殿跡・本園寺跡	4トレ SK 79	土師器	目録659～660
A 24	79HK-EN001	平安京左京六条二坊五町、猪熊殿跡・本園寺跡	4トレ SK 79	焼締陶器	目録664

箱番号	調査記号	遺跡名	遺構など	内容	備考
A 25	79HK-EN001	平安京左京六条二坊五町、猪熊殿跡・本願寺跡	4トレ SE 810f 上層・下層・掘形)・5トレ SK 1368・他各種遺構	輸入陶磁器・国産施釉陶器・須恵器・緑軸陶器、灰軸陶器・土師器・黒色土器	目録 669 ~ 704
A 26	79HK-EN001	平安京左京六条二坊五町、猪熊殿跡・本願寺跡	4トレ 第4層・5トレ SD 83・他各種遺構	灰軸陶器・輸入陶磁器・土師器・緑軸陶器・白色土器・須恵器	目録 705 ~ 728
A 27	79HK-EN001	平安京左京六条二坊五町、猪熊殿跡・本願寺跡	5トレ SK 732・1413・他各種遺構	土師器・須恵器・灰軸陶器・輸入陶磁器・白色土器・国産施釉陶器	目録 729 ~ 779
A 28	79HK-EN001	平安京左京六条二坊五町、猪熊殿跡・本願寺跡	5トレ SK 1143	土師器・須恵器・瓦器・輸入陶磁器	目録 780 ~ 788
A 29	79HK-EN001	平安京左京六条二坊五町、猪熊殿跡・本願寺跡	4トレ SK 543	焼締陶器	目録 789・790
A 30	79HK-EN001	平安京左京六条二坊五町、猪熊殿跡・本願寺跡	5トレ SK 720・4トレ SK 722	土師器・瓦器・輸入陶磁器	目録 791 ~ 832
A 31	79HK-EN001	平安京左京六条二坊五町、猪熊殿跡・本願寺跡	各種遺構	瓦器・国産施釉陶器・輸入陶磁器	目録 833 ~ 848
A 32	79HK-EN001	平安京左京六条二坊五町、猪熊殿跡・本願寺跡	5トレ Pt 843・SK 661・4トレ SK 955	土師器・国産施釉陶器・輸入陶磁器・石製品	目録 849 ~ 886
A 33	79HK-EN001	平安京左京六条二坊五町、猪熊殿跡・本願寺跡	5トレ SK 419 下層・4トレ SK 240 上層	土師器・輸入陶磁器・緑軸陶器・瓦器	目録 887 ~ 907
A 34	79HK-EN001	平安京左京六条二坊五町、猪熊殿跡・本願寺跡	5トレ SK 1367・4トレ SK 645・他各種遺構	国産施釉陶器・焼締陶器・輸入陶磁器・土師器	目録 908 ~ 937
A 35	79HK-EN001	平安京左京六条二坊五町、猪熊殿跡・本願寺跡	4トレ SD 306	土師器・瓦器・国産施釉陶器・輸入陶磁器	目録 938 ~ 968
A 36	79HK-EN001	平安京左京六条二坊五町、猪熊殿跡・本願寺跡	4トレ SK 609・5トレ SK 904	土師器・国産施釉陶器・輸入陶磁器・瓦器	目録 969 ~ 988
A 37	79HK-EN001	平安京左京六条二坊五町、猪熊殿跡・本願寺跡	5トレ 土器溜 164	土師器・焼締陶器・輸入陶磁器	目録 989 ~ 1043
A 38	79HK-EN001	平安京左京六条二坊五町、猪熊殿跡・本願寺跡	5トレ SD 207 第1~3層	土師器・輸入陶磁器・焼締陶器・石製品	目録 1044 ~ 1083
A 39	79HK-EN001	平安京左京六条二坊五町、猪熊殿跡・本願寺跡	4トレ 土器溜・土器溜下層・他各種遺構	土師器・焼締陶器・輸入陶磁器・国産施釉陶器	目録 1084 ~ 1118
A 40	79HK-EN001	平安京左京六条二坊五町、猪熊殿跡・本願寺跡	4トレ 土器溜 148・土器溜 148 下層	土師器・焼締陶器・輸入陶磁器	目録 1119 ~ 1143
A 41	79HK-EN001	平安京左京六条二坊五町、猪熊殿跡・本願寺跡	4トレ SK 35・165・他各種遺構	国産施釉陶器・輸入陶磁器・土師器・焼締陶器・石製品	目録 1144 ~ 1163
A 42	79HK-EN001	平安京左京六条二坊五町、猪熊殿跡・本願寺跡	4トレ 第1・2層	焼締陶器	目録 1164 ~ 1167
A 43	79HK-EN001	平安京左京六条二坊五町、猪熊殿跡・本願寺跡	4トレ 第2層・6トレ SD 4上層・中層	土師器・国産施釉陶器・輸入陶磁器・国産磁器・焼締陶器・土製品	目録 1168 ~ 1205
A 44	79HK-EN001	平安京左京六条二坊五町、猪熊殿跡・本願寺跡	各種遺構	軒丸瓦	目録 1206 ~ 1218
A 45	79HK-EN001	平安京左京六条二坊五町、猪熊殿跡・本願寺跡	各種遺構	軒平瓦・軒丸瓦	目録 1219 ~ 1230
A 46	79HK-EN001	平安京左京六条二坊五町、猪熊殿跡・本願寺跡	各種遺構	軒平瓦	目録 1231 ~ 1245
A 47	79HK-EN001	平安京左京六条二坊五町、猪熊殿跡・本願寺跡	各種遺構	鬼瓦	目録 1246 ~ 1249
A 48	79HK-EN001	平安京左京六条二坊五町、猪熊殿跡・本願寺跡	各種遺構	鬼瓦・文字瓦・埴	目録 1250・1251・1257 ~ 1259
A 49	79HK-EN001	平安京左京六条二坊五町、猪熊殿跡・本願寺跡	4トレ SD 3 第2層	棟端飾瓦	目録 1252
A 50	79HK-EN001	平安京左京六条二坊五町、猪熊殿跡・本願寺跡	各種遺構	窟丸瓦・烏倉瓦	目録 1253 ~ 1256

箱番号	調査記号	遺跡名	遺構など	内容	備考
A 51	79HK-EN001	平安京左京六条二坊五町、猪熊殿跡・本圓寺跡	4トレ 焼土層・SD 166(第1層・第1層焼土)	焼瓦・焼壁土	目録 1260～1263
A 52	79HK-EN001	平安京左京六条二坊五町、猪熊殿跡・本圓寺跡	各種遺構	石製品	目録 1264～1269
A 53	79HK-EN001	平安京左京六条二坊五町、猪熊殿跡・本圓寺跡	5トレ Ph 628・SK 1268	土製品	目録 1270・1271

#### 土器・瓦等出土品Bランク

箱番号	調査記号	遺跡名	遺構など	内容	備考
B 1	79HK-EN001	平安京左京六条二坊五町、猪熊殿跡・本圓寺跡	4トレ SD 166 第1層土器溜	土師器	深草取蔵庫在中
B 2	79HK-EN001	平安京左京六条二坊五町、猪熊殿跡・本圓寺跡	4トレ SD 166 第1層土器溜上層	土師器	深草取蔵庫在中
B 3	79HK-EN001	平安京左京六条二坊五町、猪熊殿跡・本圓寺跡	4トレ SD 166 第1層土器溜下層・土器溜炭層	土師器	深草取蔵庫在中
B 4	79HK-EN001	平安京左京六条二坊五町、猪熊殿跡・本圓寺跡	4トレ SD 166 上層(焼土下)・第2層・第3層・焼土下層・黄褐色泥土・赤褐色砂礫	土師器	深草取蔵庫在中
B 5	79HK-EN001	平安京左京六条二坊五町、猪熊殿跡・本圓寺跡	4トレ SD 166 下層(第6・7・8層)他各層抽出	土師器・墨書土器・輸入陶磁器・国産施釉陶器・焼締陶器・砥石など	深草取蔵庫在中
B 6	79HK-EN001	平安京左京六条二坊五町、猪熊殿跡・本圓寺跡	5トレ SD 218 第2層	土師器	深草取蔵庫在中
B 7	79HK-EN001	平安京左京六条二坊五町、猪熊殿跡・本圓寺跡	5トレ SD 218 第2層・第3層	土師器	深草取蔵庫在中
B 8	79HK-EN001	平安京左京六条二坊五町、猪熊殿跡・本圓寺跡	5トレ SD 218 ラ(シタケ)	土師器	深草取蔵庫在中
B 9	79HK-EN001	平安京左京六条二坊五町、猪熊殿跡・本圓寺跡	5トレ SD 218	土師器・輸入陶磁器・瓦器・焼締陶器・国産施釉陶器	深草取蔵庫在中
B 10	79HK-EN001	平安京左京六条二坊五町、猪熊殿跡・本圓寺跡	4トレ SD 219 第1層・第2層・上層	土師器	深草取蔵庫在中
B 11	79HK-EN001	平安京左京六条二坊五町、猪熊殿跡・本圓寺跡	4トレ SD 219 下層	土師器	深草取蔵庫在中
B 12	79HK-EN001	平安京左京六条二坊五町、猪熊殿跡・本圓寺跡	4トレ SD 219 第3層・第4層・他	土師器・須恵器・瓦器・輸入陶磁器・国産施釉陶器・焼締陶器	深草取蔵庫在中
B 13	79HK-EN001	平安京左京六条二坊五町、猪熊殿跡・本圓寺跡	4トレ SK 79	土師器・灰釉陶器・山茶碗・輸入陶磁器・国産施釉陶器・焼締陶器	深草取蔵庫在中
B 14	79HK-EN001	平安京左京六条二坊五町、猪熊殿跡・本圓寺跡	4トレ SK 730	土師器・須恵器・山茶碗・緑釉陶器・灰釉陶器・瓦器・輸入陶磁器・焼締陶器・硯・滑石鍋	深草取蔵庫在中
B 15	79HK-EN001	平安京左京六条二坊五町、猪熊殿跡・本圓寺跡	5トレ SK 661	土師器・輸入陶磁器・国産施釉陶器	深草取蔵庫在中
B 16	79HK-EN001	平安京左京六条二坊五町、猪熊殿跡・本圓寺跡	5トレ 土器溜 162	土師器・瓦器・輸入陶磁器・焼締陶器	深草取蔵庫在中
B 17	79HK-EN001	平安京左京六条二坊五町、猪熊殿跡・本圓寺跡	5トレ 土器溜 164	土師器・輸入陶磁器	深草取蔵庫在中
B 18	79HK-EN001	平安京左京六条二坊五町、猪熊殿跡・本圓寺跡	4トレ 土器溜 148・149	土師器・塩壺・国産施釉陶器・焼締陶器	深草取蔵庫在中
B 19	79HK-EN001	平安京左京六条二坊五町、猪熊殿跡・本圓寺跡	5トレ 土器溜 161・165	土師器・輸入陶磁器・施釉陶器・砥石	深草取蔵庫在中

箱番号	調査記号	遺跡名	遺構など	内容	備考
B 20	79HK-EN001	平安京左京六条二坊五町、猪熊殿跡・本圓寺跡	1トレ SD 4・13・SK 17・19	土師器・壺壺、輸入陶磁器・国産施軸陶器・焼締陶器・砥石	深草取藏庫在中
B 21	79HK-EN001	平安京左京六条二坊五町、猪熊殿跡・本圓寺跡	4トレ SD 306・SK 722	土師器・墨書土器・輸入陶磁器・国産磁器・国産施軸陶器・焼締陶器	深草取藏庫在中
B 22	79HK-EN001	平安京左京六条二坊五町、猪熊殿跡・本圓寺跡	4トレ SK 177・609・SE 200・SD 263・297・299	土師器・緑釉陶器・輸入陶磁器・焼締陶器・小型硯	深草取藏庫在中
B 23	79HK-EN001	平安京左京六条二坊五町、猪熊殿跡・本圓寺跡	4トレ SK 240・1539・SE 810・44・池2・柱穴 879・SD 13・土器溜など各種遺構	土師器・須恵器・緑釉陶器・灰釉陶器・瓦器・輸入陶磁器・国産磁器・国産施軸陶器・焼締陶器・土人形	深草取藏庫在中
B 24	79HK-EN001	平安京左京六条二坊五町、猪熊殿跡・本圓寺跡	4トレ 1～5層・焼土・炭層	土師器・須恵器・緑釉陶器・瓦器・輸入陶磁器・国産施軸陶器・焼締陶器・土馬脚部	深草取藏庫在中
B 25	79HK-EN001	平安京左京六条二坊五町、猪熊殿跡・本圓寺跡	5トレ SK 417・419・1367	土師器・瓦器・輸入陶磁器・国産施軸陶器・焼締陶器・弥生土器?	深草取藏庫在中
B 26	79HK-EN001	平安京左京六条二坊五町、猪熊殿跡・本圓寺跡	5トレ SK 398・732・812・866 他	土師器・須恵器・山茶碗・白色土器・輸入陶磁器・瓦器・焼締陶器・硯	深草取藏庫在中
B 27	79HK-EN001	平安京左京六条二坊五町、猪熊殿跡・本圓寺跡	5トレ SK 904・937・938・939	土師器	深草取藏庫在中
B 28	79HK-EN001	平安京左京六条二坊五町、猪熊殿跡・本圓寺跡	5トレ SD 207・SK 381・400・639・640・822・828・852・944・土器溜 3・Pt 843	土師器・輸入陶器・国産施軸陶器・焼締陶器	深草取藏庫在中
B 29	79HK-EN001	平安京左京六条二坊五町、猪熊殿跡	6トレ SD 4・19・SK 30	土師器・壺壺・須恵器・輸入陶磁器・国産磁器・国産施軸陶器・焼締陶器	深草取藏庫在中
B 30	79HK-EN001	平安京左京六条二坊五町、猪熊殿跡	4トレ各種遺構・包含層	土師器・緑釉陶器・輸入陶磁器・瓦器・国産磁器・国産施軸陶器・焼締陶器など	深草取藏庫在中
B 31	79HK-EN001	平安京左京六条二坊五町、猪熊殿跡	1・5・6トレ他、各種遺構	土師器・須恵器・緑釉陶器・灰釉陶器・輸入陶磁器・瓦器・国産施軸陶器・硯・土人形	深草取藏庫在中
B 32	79HK-EN001	平安京左京六条二坊五町、猪熊殿跡	4トレ SD 166	鬼瓦	深草取藏庫在中
B 33	79HK-EN001	平安京左京六条二坊五町、猪熊殿跡	各種遺構	軒平瓦・軒丸瓦・鬼瓦	深草取藏庫在中
B 34	79HK-EN001	平安京左京六条二坊五町、猪熊殿跡	4トレ SK 297	丸瓦・平瓦	深草取藏庫在中
B 35	79HK-EN001	平安京左京六条二坊五町、猪熊殿跡	各種遺構	焼瓦・焼土	深草取藏庫在中

## (1) -2 平安京左京六条一坊三・十一・十四町跡

### 土器・瓦等出土品Aランク

箱番号	調査記号	遺跡名	遺構など	内容	備考
A 1	79HK-GK002	平安京左京六条一坊三・十一・十四町跡	2区六条坊門小路南側溝 (SP 28 各種土層)	土師器	目録 1～22
A 2	79HK-GK002	平安京左京六条一坊三・十一・十四町跡	2区六条坊門小路南側溝 (SP 28 各種土層)	土師器	目録 23～42
A 3	79HK-GK002	平安京左京六条一坊三・十一・十四町跡	2区六条坊門小路南側溝 (SP 28 各種土層・SP 28B 各種土層・SP 28C 茶灰色泥砂)	土師器	目録 43～69
A 4	79HK-GK002	平安京左京六条一坊三・十一・十四町跡	2区六条坊門小路南側溝 (SP 28・SP 28C 各種土層)	土師器・白色土器・黒色土器・瓦器	目録 70～84

箱番号	調査記号	遺跡名	遺構など	内容	備考
A 5	79HK-GK002	平安京左京六条一坊三・十一・十四町跡	2区六条坊門小路南側溝 (SP 28・SP 28B・SP 28C 各種土層)	須恵器・灰釉陶器・緑釉陶器・輸入陶磁器	目録 85～106
A 6	79HK-GK002	平安京左京六条一坊三・十一・十四町跡	2区六条坊門小路南側溝 (SP 28 溝・各種土層)	輸入陶磁器・軒瓦・硯・土師器	目録 107～134
A 7	79HK-GK002	平安京左京六条一坊三・十一・十四町跡	2区六条坊門小路南側溝 (SP 28B 内土坑 314) 土坑 241 各種土層	土師器・須恵器・白色土器・瓦器・灰釉陶器・輸入陶磁器	目録 135～155
A 8	79HK-GK002	平安京左京六条一坊三・十一・十四町跡	2区土坑 238 砂礫・土坑 153・土坑 25・土坑 43	土師器・白色土器・輸入陶磁器	目録 156～184
A 9	79HK-GK002	平安京左京六条一坊三・十一・十四町跡	2区土坑 43・土坑 21	土師器・瓦器・須恵器・焼締陶器・輸入陶磁器	目録 185～220
A 10	79HK-GK002	平安京左京六条一坊三・十一・十四町跡	2区土坑 21・土坑 25	土師器・須恵器・白色土器・瓦器・輸入陶磁器・国産施釉陶器・焼締陶器・輸入陶磁器・石製品	目録 221～240
A 11	79HK-GK002	平安京左京六条一坊三・十一・十四町跡	5区土取穴 9・土取穴 11・井戸 3 3区土坑 1	土師器・瓦器・輸入陶磁器・緑釉陶器素地・灰釉陶器・弥生土器	目録 241～279
A 12	79HK-GK002	平安京左京六条一坊三・十一・十四町跡	5区各種土坑・整地層 1 区土坑 9・土坑 10 各種土坑	土師器・緑釉陶器・灰釉陶器・須恵器・国産施釉陶器・国産磁器・焼締陶器・輸入陶磁器	目録 280～311
A 13	79HK-GK002	平安京左京六条一坊三・十一・十四町跡	1区土坑 16	土師器・国産施釉陶器・焼締陶器	目録 312～328
A 14	79HK-GK002	平安京左京六条一坊三・十一・十四町跡	1区 2区各種遺構 各種土層	焼締陶器・国産施釉陶器・国産磁器・輸入陶磁器・瓦器・土師器・灰釉陶器・須恵器	目録 329～350
A 15	79HK-GK002	平安京左京六条一坊三・十一・十四町跡	4区現代層・土坑 12 土取穴 11	軒瓦	目録 351～356
A 16	79HK-GK002	平安京左京六条一坊三・十一・十四町跡	4区土取穴 11 8区土坑 21	軒瓦	目録 357～361

#### 土器・瓦等出土品 B ランク

箱番号	調査記号	遺跡名	遺構など	内容	備考
B 1	79HK-GK002	平安京左京六条一坊三・十一・十四町跡	SD 28 (六条坊門小路南側溝)	土師器皿	一部実測済
B 2	79HK-GK003	平安京左京六条一坊三・十一・十四町跡	7区 SK 28 (六条坊門小路南側溝) SK 134・135	土師器・山茶碗・灰釉陶器・輸入陶磁器・瓦器碗・白色土器・羽口・硯	
B 3	79HK-GK004	平安京左京六条一坊三・十一・十四町跡	SK 21・39・43・241	土師器・黒色土器・瓦器・輸入陶磁器	
B 4	79HK-GK005	平安京左京六条一坊三・十一・十四町跡	各種遺構	土師器皿・須恵器・緑釉陶器・瓦器・山茶碗・輸入陶磁器・美濃茶入・焼締陶器・軒平瓦・硯・滑石・土人形	

#### (1) -3 平安宮朝堂院跡 4次

##### 土器・瓦等出土品 A ランク

箱番号	調査記号	遺跡名	遺構など	内容	備考
A 1	79HK-HA004	平安宮朝堂院跡	2区 SK 17・他各種遺構 各種土層	軒丸瓦・軒平瓦	目録 1～9

## (2) 令和2年度 木製品・金属製品等 出土品コンテナ台帳

### 木製品・金属製品等出土品Aランク

箱番号	調査記号	遺跡名	遺構など	内容	備考
A 1	77HK-TK	平安京左京四条三坊十五町跡	G13 第3層A	刀子	目録1
A 2	77TB-TB035-A	鳥羽離宮東殿跡	A区 SD 11B	仏具?	目録2
A 3	78HK-RQ-B	平安京左京四条三坊十五町跡	SG 1	漆器椀	目録3
A 4	78TB-TB044	鳥羽離宮東殿跡	黄褐色粘質土層・淡灰色粘質土西端(有機物)	五輪塔「火輪」・「地輪」・連南下駄・板状漆器 折敷?	目録4
A 5	78TB-TB044	鳥羽離宮東殿跡	腐植土層	五輪塔「火輪」・人形	目録5～9
A 6	80HK-KK	平安京左京九条二坊十三町跡	第2層	付札	目録10
A 7	80TB-TB059	鳥羽離宮東殿跡	SD 2	銅製皿	目録11
A 8	81KS-Z0003	白河街区法勝寺跡	不明	槽	目録12
A 9	81TB-TB070	鳥羽離宮東殿跡	第2層腐植土層・第6層	曲物(底板)・木榫	目録13・14
A 10	81TB-TB071	鳥羽離宮東殿跡	SD 2150・SE 593・SE 2	連南下駄・折敷	目録15～17
A 11	82HK-HK002	平安京左京六条一坊八町跡	井戸8 第5層	箸	目録18～20
A 12	82MK-KK001	上久世遺跡	SE 18 第3層	箸	目録21・22
A 13	83TB-TB096	鳥羽離宮東殿跡	SD 10 6層	木製宝塔	目録23
A 14	85BB-HR188	平安京右京八条二坊跡	SE 1	長櫃	目録24
A 15	85BB-HR188	平安京右京八条二坊跡	SE 1	長櫃	目録25
A 16	85BB-HR188	平安京右京八条二坊跡	SE 1	長櫃	目録26～28
A 17	85HK-YC002	平安京右京八条二坊跡	7層	習字木簡	目録29
A 18	85NG-PV005	長岡京跡	U区 第7層	鏡針	目録30
A 19	87HK-WE003	平安京左京六条二坊十二町・七条二坊九町跡	用-1	墨書板・荷札・木簡・箱蓋・金箔板・付札・卒塔婆	目録31～42
A 20	87TB-TB124	鳥羽離宮跡	溝 28	連南下駄・木球	目録43～50
A 21	87MK-AB	大藏遺跡	SH 30 柱穴	柱根	目録51 大型木製品
A 22	88BB-HL171	平安京左京跡	1-9	曲物(漆容器)	目録52
A 23	88HK-FN	平安京左京三条三坊十六町跡	掘込 1	墨書板・荷札・木簡	目録53～61



箱番号	調査記号	遺跡名	遺構など	内容	備考
A 24	SSHK-FN	平安京左京三条三坊十六町跡	掘込 1	下駄・蓋物容器・曲物底板・装飾具・加工板・刀子(柄)	目録 62 ~ 88
A 25	SSHK-FN	平安京左京三条三坊十六町跡	掘込 1・堀込 34・茶褐色泥砂	刷毛・漆へら・漆器椀・人形・糸巻・急須(口)	目録 89 ~ 114
A 26	SSHK-FN	平安京左京三条三坊十六町跡	掘込 1-3 層 (B)	箱	目録 115
A 27	SSHK-FR001	平安京左京三条四坊三・六・十一町跡	No.16 5 区断割 3 西土坑 19	漆器椀	目録 116
A 28	SSHK-VE	平安京左京五条一坊十町跡	攪乱	曲物(底板)	目録 117
A 29	89HK-FU	平安京左京三条三坊九町跡	SD 18・SX 66	付札・荷札	目録 118 ~ 120
A 30	89HK-FU	平安京左京三条三坊九町跡	SX 66・SK 183・SD 18	櫛・舟形・漆容器(曲物)・曲物(底板)	目録 121 ~ 126
A 31	89HK-FU	平安京左京三条三坊九町跡	SX 66・SD 18	漆器椀・漆塗り折敷	目録 127 ~ 135
A 32	89HK-YI	平安京右京八条二坊一町・西市跡	土坑 24	漆器椀・木球	目録 136 ~ 149
A 33	90HK-FR004	平安京左京三条一坊~四坊跡	7・8 区井戸 1	荷札	目録 150
A 34	90MK-H0021	南春日町遺跡	井戸 2・井戸 4	木球・下駄・刀形木製品・部材・籠状木製品	目録 151 ~ 160
A 35	91HK-BH003	平安京左京九条二坊十五町跡	SD 14 7 層	人形	目録 161
A 36	91HK-ED	平安京左京三条三坊十三町跡・烏丸御池遺跡	土坑 421・井戸 544B	漆器椀・椀	目録 162 ~ 165
A 37	91HK-FR005	平安京左京三条二坊二・七町跡	14 区 S 暗灰色砂泥(堀) 7/8	漆器椀	目録 166
A 38	92HK-FR006	平安京左京三条二坊・四坊三・六・十一・十四町・神泉苑・旧二条離宮跡	柱穴 2	礎板	目録 167 大型木製品
A 39	93BB-HL388	平安京左京三条三坊七町跡	湿地状包含層	木槌	目録 168
A 40	95HK-ZN	平安宮内酒殿・釜所・侍従所跡	土坑 44・78	木筒・荷札・漆器椀・漆製品	目録 169 ~ 178
A 41	95HK-EI001	平安京左京八条三坊十四町跡	SK 567	箸(多量)	目録 179
A 42	95HK-EI001	平安京左京八条三坊十四町跡	SK 183	箸(多量)	目録 180
A 43	95HK-EI001	平安京左京八条三坊十四町跡	SK 185・800・752	箸(多量)	目録 181 ~ 184
A 44	95HK-EI001	平安京左京八条三坊十四町跡	SK 437・665・596・787・第 5 層茶灰色泥土	木槌(柱杖)・鋤先・曲物(側板・底板)・組物・加工木	目録 185 ~ 189
A 45	97HK-GS002	平安京左京北辺四坊跡	土坑・溝	煙管・煙管銭	目録 190 ~ 199
A 46	97HK-GS002	平安京左京北辺四坊跡	土坑・包含層	包丁・火打金・灯芯押え・水滴・匙・火箸・十能・刀子・小柄・切羽・香匙・灰押え・八双金具・引手金具・飾紙・紅紙	目録 200 ~ 244
A 47	98HK-GS003	平安京左京北辺四坊・公家町跡	土坑・穴蔵	飾り金具	目録 245・246

箱番号	調査記号	遺跡名	遺構など	内容	備考
A 48	98HK-GS003	平安京左京北辺四坊・公家町跡	土坑	寶永通寶・銭餅(寛永通寶)	目録 247 ~ 248
A 49	98HK-GS003	平安京左京北辺四坊・公家町跡	SK・SD・SX	髪飾り・水筒・匙・火箸・香匙・八双金具・ 飾金具・釘隠・座金具・勾玉	目録 246 ~ 280
A 50	99HK-GS004	平安京左京北辺四坊跡	土坑・穴蔵	煙管鉗・煙管・煙管銭・髪飾り・耳掻き	目録 281 ~ 295
A 51	99HK-GS004	平安京左京北辺四坊跡	土坑・小穴・井戸	髪飾り・包丁・目皿・灰よせ・穴あき杓子・ 杓子・火打金・灯芯押え・灯火具・分銅・ 鏡・匙・掛金具・火箸・笄・小柄・籠・ 引手金具・水筒・鎌・錠前・鎌・鋸・刀 子・刀・鐙・小柄・籠・切羽・目貫・簀 香炉蓋・八双金具・庫金具・組金具・引 手座金具・摘み金具・引手金具・釘・鉗 小型類・渡し金・双六駒・櫛払い・櫛棒 鹿伏製品	目録 296 ~ 406
A 52	2000HK- GS004	平安京左京北辺四坊跡	土坑	煙管鉗・煙管・髪飾り	目録 407 ~ 414
A 53	2000HK- GS004	平安京左京北辺四坊跡	土坑・包含層	把手金具・杓子・五徳・芯立て?・匙・ 御簾掛金具・火箸・十徳・小柄・目貫・笄? 香炉蓋・八双金具・飾金具・座金具・環状新 飾皿・釘隠・飾金具・耳掻き・養子形根 付	目録 415 ~ 457
A 54	2000HK- GS005	平安京左京北辺四坊跡	土坑	煙管・髪飾り	目録 458 ~ 459
A 55	2000HK- GS005	平安京左京北辺四坊跡	土坑・溝・包含層	包丁・杓子・水筒・掛金具・火箸・鎌・ 鋸・鋤先・刀子・笄・小柄・籠・香炉蓋・ 八双金具・引手金具・座金具・筒形製品・ 養子	目録 460 ~ 497
A 56	2000HK- GS006	平安京左京北辺四坊・左京一条 四坊・法成寺跡	土坑・溝・井戸・包含 層	煙管・髪飾り・把手・灯芯押え・分銅・錠前・ 匙・火箸・蓋・スキ揪・小柄・籠・切羽 柄縁・目貫・組葉鉄・灰押・笄?・飾金具 引手金具・鉗・環状新・釘・トカゲ形鋏子?	目録 498 ~ 547

#### 木製品・金属製品等出土品Bランク

箱番号	調査記号	遺跡名	遺構など	内容	備考
B 1	74TB- TB014	鳥羽離宮跡	井戸	荷札	
B 2	75-3 平安京 調査会	平安京右京七条一坊跡		曲物(底板・側板)・棒状柄?・木片	
B 3	75HK- PP252	平安京左京六条一坊二町跡	井戸 1	隅柱	大型木製品
B 4	75HK- PP252	平安京左京六条一坊二町跡	井戸 1	隅柱	大型木製品
B 5	75HK- PP252	平安京左京六条一坊二町跡	井戸 1	横棧	大型木製品
B 6	75HK- PP252	平安京左京六条一坊二町跡	井戸 1	横棧	大型木製品
B 7	75HK- PP252	平安京左京六条一坊二町跡	井戸 1	横棧	大型木製品
B 8	75HK- PP252	平安京左京六条一坊二町跡	井戸 1	横棧	大型木製品
B 9	75HK- PP252	平安京左京六条一坊二町跡	井戸 1	横棧	大型木製品
B 10	75HK- PP252	平安京左京六条一坊二町跡	井戸 1	縦板	大型木製品

箱番号	調査記号	遺跡名	遺構など	内容	備考
B 11	75HK-PP252	平安京左京六条一坊二町跡	井戸 1	縦板	大型木製品
B 12	75HK-PP252	平安京左京六条一坊二町跡	井戸 1	縦板	大型木製品
B 13	75HK-PP252	平安京左京六条一坊二町跡	井戸 1	縦板	大型木製品
B 14	75HK-PP252	平安京左京六条一坊二町跡	井戸 1	縦板	大型木製品
B 15	75HK-PP252	平安京左京六条一坊二町跡	井戸 1	縦板	大型木製品
B 16	75HK-PP252	平安京左京六条一坊二町跡	井戸 1	縦板	大型木製品
B 17	75HK-PP252	平安京左京六条一坊二町跡	井戸 1	縦板	大型木製品
B 18	77HK-HI	平安京左京七条一・二坊・東市跡	SK 01	箸・附木・木片	
B 19	77HK-TK	平安京左京四条三坊十五町跡	炭層	鉄釘	
B 20	77TB-TB029	鳥羽離宮東殿跡	落込東半 第1層	漆器皿・ミニチュア陶?	
B 21	78HK-RQ-B	平安京左京四条三坊十五町跡	SE 4 東上	横棧	大型木製品
B 22	78HK-RQ-B	平安京左京四条三坊十五町跡	SE 4 東下	横棧	大型木製品
B 23	78HK-RQ-B	平安京左京四条三坊十五町跡	SE 4 東	縦板	大型木製品
B 24	78HK-RQ-B	平安京左京四条三坊十五町跡	SE 4 東	縦板	大型木製品
B 25	78HK-RQ-B	平安京左京四条三坊十五町跡	SE 4 東	縦板	大型木製品
B 26	78HK-RQ-B	平安京左京四条三坊十五町跡	SE 4 東	縦板	大型木製品
B 27	78HK-RQ-B	平安京左京四条三坊十五町跡	SE 4 東	縦板	大型木製品
B 28	78HK-RQ-B	平安京左京四条三坊十五町跡	SE 4 東	縦板	大型木製品
B 29	78HK-RQ-B	平安京左京四条三坊十五町跡	SE 4 東	縦板	大型木製品
B 30	78HK-RQ-B	平安京左京四条三坊十五町跡	SE 4 東	縦板	大型木製品
B 31	78HK-RQ-B	平安京左京四条三坊十五町跡	SE 4 東	縦板	大型木製品
B 32	78HK-RQ-B	平安京左京四条三坊十五町跡	SE 4 北東隅	縦板	大型木製品
B 33	78RT-HN001	法住寺殿跡	110 m ライン付近 第7層 暗灰色砂層	箸	
B 34	78TB-TB038	鳥羽離宮跡	第1遺構面	加工棒	
B 35	79TB-TB049	鳥羽離宮東殿跡	第4層	下駄	
B 36	79TB-TB054-B	鳥羽離宮東殿跡	SD 7 第3層下面腐植土層 南トレ SD 7・第1層	曲物(底板)・連南下駄・セイロ(底板)・部材	

箱番号	調査記号	遺跡名	遺構など	内容	備考
B 37	79TB-TB055	鳥羽離宮東殿跡	池底部	曲物(底板)	
B 38	7ATB	鳥羽離宮跡	E区 柱穴	柱根	大型木製品
B 39	7ATB	鳥羽離宮跡	E区 柱穴	柱根	大型木製品
B 40	80HK-SI003	平安宮西雅院跡	視乱	木栓	
B 41	80TB-TB057	鳥羽離宮東殿跡	SK 3	漆器椀	
B 42	80TB-TB059	鳥羽離宮東殿跡	SD 5・SD 2・SD 3	木球・連南下駄・漆器蓋・漆器椀(産脱のみ)	
B 43	81HK-CK	平安京左京五条三坊九町跡	不明	漆器椀	
B 44	81TB-TB071	鳥羽離宮東殿跡	腐食土層・P 2890・SE 593・SE 5・SE 1079	漆器椀・連南下駄・折敷・箱材	
B 45	82HK-FE	平安京左京四条三坊五町跡	SE 21 最下層	箸	
B 46	82TB-TB077	鳥羽離宮東殿跡	柱穴	柱根	大型木製品
B 47	82TB-TB077	鳥羽離宮東殿跡	柱穴	柱根	大型木製品
B 48	83TB-TB088	鳥羽離宮東殿跡	No 346 第5層・No 15 第1～3層・No 576 第6層・No 309 第1層	漆器椀・紡錘車・曲物(側板)	
B 49	83TB-TB091	鳥羽離宮泉殿跡	SE 31	曲物(側板)	
B 50	84HK-BC001	平安京左京九条二坊十三町跡	濠2層	曲物(底板)・漆器椀・棕櫚葺	
B 51	85BB-HR188	平安京右京八条二坊跡	SE 1	長櫃	
B 52	85BB-HR188	平安京右京八条二坊跡	SE 1	長櫃	
B 53	85BB-HR188	平安京右京八条二坊跡	SE 1	長櫃	
B 54	85BB-HR188	平安京右京八条二坊跡	SE 1	井戸材(東・西翼板)	
B 55	85BB-HR188	平安京右京八条二坊跡	SE 1	長櫃	
B 56	85BB-HR188	平安京右京八条二坊跡	SE 1	加工木製品	
B 57	85NG-KS002	長岡京左京二条三・四坊跡	2区 SX 160	漆器椀	
B 58	85NG-PV005	長岡京跡	U区 第7層・T区 SD 260	木片・曲物(底板)	
B 59	86HK-HK004	平安京左京六条一坊八町跡	SE 18A	井戸横棧	大型木製品
B 60	86HK-HK004	平安京左京六条一坊八町跡	SE 18A	井戸横棧	大型木製品
B 61	86HK-HK004	平安京左京六条一坊八町跡	SE 18A	井戸横棧	大型木製品
B 62	86HK-HK004	平安京左京六条一坊八町跡	SE 18A	井戸横棧	大型木製品

箱番号	調査記号	遺跡名	遺構など	内容	備考
B 63	86HK-HK004	平安京左京六条一坊八町跡	SE 18B	井戸横棧	大型木製品
B 64	86HK-HK004	平安京左京六条一坊八町跡	SE 18B	井戸横棧	大型木製品
B 65	86HK-HK004	平安京左京六条一坊八町跡	SE 18B	井戸横棧	大型木製品
B 66	86HK-HK004	平安京左京六条一坊八町跡	SE 43	井戸横棧	大型木製品
B 67	86HK-HK004	平安京左京六条一坊八町跡	SE 43	井戸横棧	大型木製品
B 68	86HK-HK004	平安京左京六条一坊八町跡	SE 43	井戸横棧	大型木製品
B 69	86HK-HK004	平安京左京六条一坊八町跡	SE 43	井戸横棧	大型木製品
B 70	86HK-HK004	平安京左京六条一坊八町跡	SE 100	井戸横棧	大型木製品
B 71	86HK-HK004	平安京左京六条一坊八町跡	SE 100	井戸横棧	大型木製品
B 72	87HK-RL	平安京右京四条二坊六町跡	SE 88	井戸枠材	大型木製品
B 73	87HK-RL	平安京右京四条二坊六町跡	SE 88	井戸枠材	大型木製品
B 74	87HK-RL	平安京右京四条二坊六町跡	pit 37	柱根	大型木製品
B 75	87HK-RL	平安京右京四条二坊六町跡	pit 237	柱根	大型木製品
B 76	87HK-RL	平安京右京四条二坊六町跡	pit 389	柱根	大型木製品
B 77	87HK-RL	平安京右京四条二坊六町跡	不明	柱根	大型木製品
B 78	87TB-TB124	鳥羽離宮跡	溝 28・30・土坑 2	連菌下駄・木球	
B 79	88HK-FN	平安京左京三条三坊十六町跡	掘込 1	下駄・漆器輪・曲物（底板）・箱物部材・加工版	
B 80	88HK-RM	平安京右京四条二坊十六町跡	川 50 第 6 層（腐植土）	連菌下駄	
B 81	88HK-ZG	平安京右京九条一坊十五町跡	SE 219	横棧	大型木製品
B 82	88HK-ZG	平安京右京九条一坊十五町跡	SE 219	井戸材	大型木製品
B 83	88HK-ZG	平安京右京九条一坊十五町跡	SE 219	井戸材	大型木製品
B 84	88HK-ZG	平安京右京九条一坊十五町跡	SE 219	井戸材	大型木製品
B 85	88HK-ZG	平安京右京九条一坊十五町跡	SE 219	横棧	大型木製品
B 86	88HK-ZG	平安京右京九条一坊十五町跡	SE 219	井戸枠	大型木製品
B 87	88HK-ZG	平安京右京九条一坊十五町跡	SE 219 井戸枠	井戸枠	大型木製品
B 88	88HK-ZG	平安京右京九条一坊十五町跡	SE 219 井戸枠	井戸枠	大型木製品

箱番号	調査記号	遺跡名	遺構など	内容	備考
B 89	88HK-ZG	平安京右京九条一坊十五町跡	SE 219 井戸枠	井戸枠	大型木製品
B 90	88HK-ZG	平安京右京九条一坊十五町跡	SE 219 井戸枠	井戸枠	大型木製品
B 91	88HK-ZG	平安京右京九条一坊十五町跡	SE 219 井戸枠	井戸枠	大型木製品
B 92	88HK-ZG	平安京右京九条一坊十五町跡	SE 219 井戸枠	井戸枠	大型木製品
B 93	89HK-FU	平安京左京三条三坊九町跡	SX 66・SD 18	漆器椀・櫛・紐	
B 94	89RH-KK002	特別史跡・特別名勝・鹿苑寺庭園跡	SE 溝（堀）底	大杭	大型木製品
B 95	89RT-MH	六波羅政庁跡	SE 5	縦板	大型木製品
B 96	89RT-MH	六波羅政庁跡	SE 5	縦板	大型木製品
B 97	89RT-MH	六波羅政庁跡	SE 5	縦板	大型木製品
B 98	89RT-MH	六波羅政庁跡	SE 5	縦板	大型木製品
B 99	89RT-MH	六波羅政庁跡	SE 5	縦板	大型木製品
B100	89RT-MH	六波羅政庁跡	SE 5	縦板	大型木製品
B101	89RT-MH	六波羅政庁跡	SE 5	縦板	大型木製品
B102	89RT-MH	六波羅政庁跡	SE 5	縦板	大型木製品
B103	89RT-MH	六波羅政庁跡	SE 5	縦板	大型木製品
B104	89RT-MH	六波羅政庁跡	SE 5	縦板	大型木製品
B105	89RT-MH	六波羅政庁跡	SE 5	縦板	大型木製品
B106	89RT-MH	六波羅政庁跡	SE 5	縦板	大型木製品
B107	89RT-MH	六波羅政庁跡	SE 5	縦板	大型木製品
B108	89RT-MH	六波羅政庁跡	SE 5	縦板	大型木製品
B109	89RT-MH	六波羅政庁跡	SE 5	縦板	大型木製品
B110	89RT-MH	六波羅政庁跡	SE 5	横棧	大型木製品
B111	89RT-MH	六波羅政庁跡	SE 5	横棧	大型木製品
B112	89RT-MH	六波羅政庁跡	SE 5	横棧	大型木製品
B113	89RT-MH	六波羅政庁跡	SE 5	横棧	大型木製品
B114	89RT-MH	六波羅政庁跡	SE 5	横棧	大型木製品

箱番号	調査記号	遺跡名	遺構など	内容	備考
B115	89RT-MH	六波羅政庁跡	SE 5	横棧	大型木製品
B116	89RT-MH	六波羅政庁跡	SE 5	横棧	大型木製品
B117	89RT-MH	六波羅政庁跡	SE 5	横棧	大型木製品
B118	89RT-MH	六波羅政庁跡	SE 5	横棧	大型木製品
B119	89RT-MH	六波羅政庁跡	SE 5	横棧	大型木製品
B120	89RT-MH	六波羅政庁跡	SE 5	横棧	大型木製品
B121	89RT-MH	六波羅政庁跡	SE 5	横棧	大型木製品
B122	89RT-MH	六波羅政庁跡	SE 5	横棧	大型木製品
B123	89RT-MH	六波羅政庁跡	SE 5	横棧	大型木製品
B124	89RT-MH	六波羅政庁跡	SE 5	横棧	大型木製品
B125	89RT-MH	六波羅政庁跡	SE 5	横棧	大型木製品
B126	89RT-MH	六波羅政庁跡	SE 5	横棧	大型木製品
B127	89RT-MH	六波羅政庁跡	SE 5	横棧	大型木製品
B128	89RT-MH	六波羅政庁跡	SE 5	横棧	大型木製品
B129	89RT-MH	六波羅政庁跡	SE 5	横棧	大型木製品
B130	89RT-MH	六波羅政庁跡	SE 5	横棧	大型木製品
B131	89RT-MH	六波羅政庁跡	SE 5	横棧	大型木製品
B132	89RT-MH	六波羅政庁跡	SE 5	横棧	大型木製品
B133	89RT-MH	六波羅政庁跡	SE 5	横棧	大型木製品
B134	89RT-MH	六波羅政庁跡	SE 5	隅柱	大型木製品
B135	89RT-MH	六波羅政庁跡	SE 5	隅柱	大型木製品
B136	89RT-MH	六波羅政庁跡	SE 5	隅柱	大型木製品
B137	89RT-MH	六波羅政庁跡	SE 5	隅柱	大型木製品
B138	89RT-MH	六波羅政庁跡	SE 5	隅柱	大型木製品
B139	89RT-MH	六波羅政庁跡	SE 5	隅柱	大型木製品
B140	89RT-MH	六波羅政庁跡	SE 5	隅柱	大型木製品

箱番号	調査記号	遺跡名	遺構など	内容	備考
B141	89RT-MH	六波羅政庁跡	SE 5	隅柱	大型木製品
B142	89RT-MH	六波羅政庁跡	SE 5	隅柱	大型木製品
B143	89RT-MH	六波羅政庁跡	SE 5	隅柱	大型木製品
B144	89RT-MH	六波羅政庁跡	SE 5	隅柱	大型木製品
B145	89RT-MH	六波羅政庁跡	SE 5	隅柱	大型木製品
B146	89RT-MH	六波羅政庁跡	SE 5	隅柱	大型木製品
B147	89RT-MH	六波羅政庁跡	SE 5	隅柱	大型木製品
B148	89RT-MH	六波羅政庁跡	SE 5	隅柱	大型木製品
B149	89RT-MH	六波羅政庁跡	SE 5	横棧	大型木製品
B150	89RT-MH	六波羅政庁跡	SE 5	裏板	大型木製品
B151	89RT-MH	六波羅政庁跡	SE 5	裏板	大型木製品
B152	89RT-MH	六波羅政庁跡	SE 5	裏板	大型木製品
B153	89TB-TB134	鳥羽離宮跡	池 第1層	建築部材	
B154	90MK-HO021	南春日町遺跡	井戸2・井戸3・井戸4	加工板・部材・下駄・箸	
B155	91HK-BH003	平安京左京九条二坊十五町跡	御土居 各層	折敷・漆器桶(漆塗膜)・漆製品・漆器桶・漆	
B156	91HK-BH004	平安京左京九条二坊十五・十六町跡	西第5層	板状木製品	
B157	91HK-ED	平安京左京三条三坊十三町跡・烏丸綾小路遺跡	土坑 166・964・井戸 544B	漆器桶・楔	
B158	91HK-ED	平安京左京三条三坊十三町跡・烏丸綾小路遺跡	土坑 166-5	建築部材	大型木製品
B159	91HK-ED	平安京左京三条三坊十三町跡・烏丸綾小路遺跡	井戸 544B	井戸材円形縦板	大型木製品
B160	91HK-ED	平安京左京三条三坊十三町跡・烏丸綾小路遺跡	井戸 544B	井戸材円形縦板 2	大型木製品
B161	91HK-ED	平安京左京三条三坊十三町跡・烏丸綾小路遺跡	井戸 544B	井戸材円形縦板 3	大型木製品
B162	91HK-ED	平安京左京三条三坊十三町跡・烏丸綾小路遺跡	井戸 544B	井戸材円形縦板 4	大型木製品
B163	91HK-ED	平安京左京三条三坊十三町跡・烏丸綾小路遺跡	井戸 544B	井戸材円形縦板 5	大型木製品
B164	91HK-ED	平安京左京三条三坊十三町跡・烏丸綾小路遺跡	井戸 544B	井戸材円形縦板 6	大型木製品
B165	91HK-ED	平安京左京三条三坊十三町跡・烏丸綾小路遺跡	井戸 544B	井戸材円形縦板 7	大型木製品
B166	91HK-ED	平安京左京三条三坊十三町跡・烏丸綾小路遺跡	井戸 544B	井戸材円形縦板 8	大型木製品



箱番号	調査記号	遺跡名	遺構など	内容	備考
B167	91HK-ED	平安京左京三条三坊十三町跡・烏丸綾小路遺跡	井戸 544B	井戸材円形縦板 9	大型木製品
B168	91HK-ED	平安京左京三条三坊十三町跡・烏丸綾小路遺跡	井戸 544B	井戸材円形縦板 10	大型木製品
B169	91HK-ED	平安京左京三条三坊十三町跡・烏丸綾小路遺跡	井戸 544B	井戸材円形縦板 11	大型木製品
B170	91HK-ED	平安京左京三条三坊十三町跡・烏丸綾小路遺跡	井戸 544B	井戸材円形縦板 12	大型木製品
B171	91HK-ED	平安京左京三条三坊十三町跡・烏丸綾小路遺跡	井戸 544B	井戸材円形縦板 13	大型木製品
B172	91HK-ED	平安京左京三条三坊十三町跡・烏丸綾小路遺跡	井戸 544B	井戸材円形縦板 15	大型木製品
B173	91HK-ED	平安京左京三条三坊十三町跡・烏丸綾小路遺跡	井戸 544B	井戸材円形縦板 16	大型木製品
B174	91HK-ED	平安京左京三条三坊十三町跡・烏丸綾小路遺跡	井戸 544B	井戸材円形縦板 17	大型木製品
B175	91HK-ED	平安京左京三条三坊十三町跡・烏丸綾小路遺跡	井戸 544B	井戸材円形縦板 19	大型木製品
B176	91HK-ED	平安京左京三条三坊十三町跡・烏丸綾小路遺跡	井戸 544B	井戸材円形縦板 20	大型木製品
B177	91HK-ED	平安京左京三条三坊十三町跡・烏丸綾小路遺跡	井戸 544B	井戸材円形縦板 21	大型木製品
B178	91HK-ED	平安京左京三条三坊十三町跡・烏丸綾小路遺跡	井戸 544B	井戸材円形縦板 22	大型木製品
B179	91HK-ED	平安京左京三条三坊十三町跡・烏丸綾小路遺跡	井戸 544B	井戸材円形縦板 23	大型木製品
B180	91HK-ED	平安京左京三条三坊十三町跡・烏丸綾小路遺跡	井戸 544B	井戸材円形縦板 24	大型木製品
B181	91HK-ED	平安京左京三条三坊十三町跡・烏丸綾小路遺跡	井戸 544B	井戸材円形縦板 25	大型木製品
B182	91HK-ED	平安京左京三条三坊十三町跡・烏丸綾小路遺跡	井戸 544B	井戸材円形縦板 26	大型木製品
B183	91HK-ED	平安京左京三条三坊十三町跡・烏丸綾小路遺跡	井戸 544B	井戸材円形裏板 4	大型木製品
B184	91HK-ED	平安京左京三条三坊十三町跡・烏丸綾小路遺跡	井戸 544B	井戸材円形裏板 12	大型木製品
B185	91HK-ED	平安京左京三条三坊十三町跡・烏丸綾小路遺跡	井戸 544B	井戸材円形裏板 18	大型木製品
B186	91HK-ED	平安京左京三条三坊十三町跡・烏丸綾小路遺跡	井戸 544B	井戸材円形裏板 19	大型木製品
B187	91HK-ED	平安京左京三条三坊十三町跡・烏丸綾小路遺跡	井戸 544B	井戸材円形裏板 21	大型木製品
B188	91HK-ED	平安京左京三条三坊十三町跡・烏丸綾小路遺跡	井戸 544B	井戸材円形裏板 22	大型木製品
B189	91HK-ED	平安京左京三条三坊十三町跡・烏丸綾小路遺跡	井戸 544B	井戸材円形裏板 23	大型木製品
B190	91HK-ED	平安京左京三条三坊十三町跡・烏丸綾小路遺跡	井戸 544B	井戸材円形裏板 24	大型木製品
B191	91HK-ED	平安京左京三条三坊十三町跡・烏丸綾小路遺跡	井戸 544B	井戸材円形裏板 25	大型木製品
B192	91HK-ED	平安京左京三条三坊十三町跡・烏丸綾小路遺跡	井戸 544B	井戸材円形裏板 26	大型木製品

箱番号	調査記号	遺跡名	遺構など	内容	備考
B193	91HK-ED	平安京左京三条三坊十三町跡・烏丸綾小路遺跡	井戸 544B	井戸材門形裏板 27	大型木製品
B194	91HK-ED	平安京左京三条三坊十三町跡・烏丸綾小路遺跡	井戸 544B	井戸材横桟南	大型木製品
B195	91HK-FR005	平安京左京三条二坊二・七町跡	井戸 1	井戸枠	
B196	92HK-FR006	平安京左京三条二坊・四坊三・六・十一・十四町・神泉苑・旧二条離宮跡	№ 35 トレンチ 柱穴 7	柱根	大型木製品
B197	92HK-FR006	平安京左京三条二坊・四坊三・六・十一・十四町・神泉苑・旧二条離宮跡	№ 35 トレンチ 柱穴 7	礎板	大型木製品
B198	92HK-XF007	平安京右京六条一坊十三・十四町跡	P 83	礎板	大型木製品
B199	92HK-XF007	平安京右京六条一坊十三・十四町跡	P 117-B2	礎板	大型木製品
B200	92HK-XF007	平安京右京六条一坊十三・十四町跡	P 117-B3 東側	礎板	大型木製品
B201	92HK-XF007	平安京右京六条一坊十三・十四町跡	P 117-B3 西側	礎板	大型木製品
B202	92HK-XF007	平安京右京六条一坊十三・十四町跡	P 146-B2	礎板	大型木製品
B203	92HK-XF007	平安京右京六条一坊十三・十四町跡	P 146-B3	礎板	大型木製品
B204	92HK-XF007	平安京右京六条一坊十三・十四町跡	P 146-B1	柱根	大型木製品
B205	93BB-HL388	平安京左京三条三坊七町跡	湿地状包含層	曲物(礎板)	
B206	93HK-XF008	平安京右京六条一坊六町跡	SE 330	側板	大型木製品
B207	93HK-XF008	平安京右京六条一坊六町跡	SE 330	側板	大型木製品
B208	93HK-XF008	平安京右京六条一坊六町跡	SE 330	側板	大型木製品
B209	93HK-XF008	平安京右京六条一坊六町跡	SE 330	縦板	大型木製品
B210	93HK-XF008	平安京右京六条一坊六町跡	SE 330	側板	大型木製品
B211	93HK-XF008	平安京右京六条一坊六町跡	SE 330	縦板	大型木製品
B212	93HK-XF008	平安京右京六条一坊六町跡	SE 330	縦板	大型木製品
B213	93HK-XF008	平安京右京六条一坊六町跡	SE 330	縦板	大型木製品
B214	93HK-XF008	平安京右京六条一坊六町跡	SE 330	縦板	大型木製品
B215	93HK-XF008	平安京右京六条一坊六町跡	SE 330	側板	大型木製品
B216	93HK-XF008	平安京右京六条一坊六町跡	SE 330	側板	大型木製品
B217	93HK-XF008	平安京右京六条一坊六町跡	SE 330	縦板	大型木製品

箱番号	調査記号	遺跡名	遺構など	内容	備考
B218	93HK- XF008	平安京右京六条一坊六町跡	SE 330	側板	大型木製品
B219	93HK- XF008	平安京右京六条一坊六町跡	SE 330	側板	大型木製品
B220	93HK- XF008	平安京右京六条一坊六町跡	SE 330	側板	大型木製品
B221	93HK- XF008	平安京右京六条一坊六町跡	SE 330	側板	大型木製品
B222	93HK- XF008	平安京右京六条一坊六町跡	SE 330	側板	大型木製品
B223	93HK- XF008	平安京右京六条一坊六町跡	SE 330	縦板	大型木製品
B224	93HK- XF008	平安京右京六条一坊六町跡	SE 330	裏板	大型木製品
B225	93HK- XF008	平安京右京六条一坊六町跡	SE 330	裏板	大型木製品
B226	93HK- XF008	平安京右京六条一坊六町跡	SE 330	縦板	大型木製品
B227	93HK- XF008	平安京右京六条一坊六町跡	SE 330	裏板	大型木製品
B228	93HK- XF008	平安京右京六条一坊六町跡	SE 330	井戸部材	大型木製品
B229	93HK- XF008	平安京右京六条一坊六町跡	SE 330	縦板	大型木製品
B230	93HK- XF008	平安京右京六条一坊六町跡	SE 330	井戸部材	大型木製品
B231	93HK- XF008	平安京右京六条一坊六町跡	SE 330	縦板	大型木製品
B232	93HK- XF008	平安京右京六条一坊六町跡	SE 330	裏板	大型木製品
B233	93HK- XF008	平安京右京六条一坊六町跡	SE 330	側板	大型木製品
B234	93HK- XF008	平安京右京六条一坊六町跡	SE 330	縦板	大型木製品
B235	93HK- XF008	平安京右京六条一坊六町跡	SE 330	側板	大型木製品
B236	93HK- XF008	平安京右京六条一坊六町跡	SE 330	側板	大型木製品
B237	93HK- XF008	平安京右京六条一坊六町跡	SE 330	側板	大型木製品
B238	93HK- XF008	平安京右京六条一坊六町跡	SE 330	裏板 5	大型木製品
B239	93HK- XF008	平安京右京六条一坊六町跡	SE 330	横棧	大型木製品
B240	93HK- XF008	平安京右京六条一坊六町跡	SE 330	横棧	大型木製品
B241	93HK- XF008	平安京右京六条一坊六町跡	SE 330	横棧	大型木製品
B242	93HK- XF008	平安京右京六条一坊六町跡	SE 330	横棧	大型木製品
B243	93HK- XF008	平安京右京六条一坊六町跡	SE 330	横棧	大型木製品

箱番号	調査記号	遺跡名	遺構など	内容	備考
B244	93HK- XF008	平安京右京六条一坊六町跡	SE 330	横棧	大型木製品
B245	93HK- XF008	平安京右京六条一坊六町跡	SE 330	横棧	大型木製品
B246	93HK- XF008	平安京右京六条一坊六町跡	SE 330	横棧	大型木製品
B247	93HK- XF008	平安京右京六条一坊六町跡	SE 330	横棧	大型木製品
B248	93HK- XF008	平安京右京六条一坊六町跡	SE 330	横棧	大型木製品
B249	93HK- XF008	平安京右京六条一坊六町跡	SE 330	横棧	大型木製品
B250	93HK- XF008	平安京右京六条一坊六町跡	SE 330	横棧	大型木製品
B251	93HK- XF008	平安京右京六条一坊六町跡	SE 330 第4層東南	横棧	大型木製品
B252	93HK- XF008	平安京右京六条一坊六町跡	SE 330	横棧	大型木製品
B253	93HK- XF008	平安京右京六条一坊六町跡	SE 330 第6層北正面	縦板	大型木製品
B254	93HK- XF008	平安京右京六条一坊六町跡	SE 330	鋼板	大型木製品
B255	93HK- XF008	平安京右京六条一坊六町跡	SE 330 第3～7層東 北	縦板	大型木製品
B256	93HK- XF008	平安京右京六条一坊六町跡	SE 330 第3～7層東 南	縦板	大型木製品
B257	93HK- XF008	平安京右京六条一坊六町跡	SE 330	縦板	大型木製品
B258	93HK- XF008	平安京右京六条一坊六町跡	SE 330	隅柱	大型木製品
B259	93HK- XF008	平安京右京六条一坊六町跡	SE 330	隅柱	大型木製品
B260	93HK- XF008	平安京右京六条一坊六町跡	SE 330	隅柱	大型木製品
B261	93HK- XF008	平安京右京六条一坊六町跡	SE 330	縦棧	大型木製品
B262	93HK- XF008	平安京右京六条一坊六町跡	SE 330	縦棧	大型木製品
B263	93HK- XF008	平安京右京六条一坊六町跡	SE 330	縦棧	大型木製品
B264	93HK- XF008	平安京右京六条一坊六町跡	SE 330	縦棧	大型木製品
B265	93HK- XF008	平安京右京六条一坊六町跡	SE 330	縦棧	大型木製品
B266	93HK- YC003	平安京右京八条二坊二町跡	溝 37B 最下層	板	大型木製品
B267	93HK- YC003	平安京右京八条二坊二町跡	流路第2層	不明部材	大型木製品
B268	93HK- YC003	平安京右京八条二坊二町跡	南壁泊断溝	長板	大型木製品
B269	93HK- YC003	平安京右京八条二坊二町跡	流路第3層	長板	大型木製品

箱番号	調査記号	遺跡名	遺構など	内容	備考
B270	93HK- YC003	平安京右京八条二坊二町跡	流路第3層	長板	大型木製品
B271	93HK- YC003	平安京右京八条二坊二町跡	溝 94	長板	大型木製品
B272	93HK- YC003	平安京右京八条二坊二町跡	流路第3層	長板	大型木製品
B273	93HK- YC003	平安京右京八条二坊二町跡	溝 43B 東肩口	枕	大型木製品
B274	93HK- YC003	平安京右京八条二坊二町跡	溝 43B 東肩口	枕?	大型木製品
B275	93HK- YC003	平安京右京八条二坊二町跡		長板	大型木製品
B276	93HK- YC003	平安京右京八条二坊二町跡	第3路面最下層	長棒	大型木製品
B277	93HK- YC003	平安京右京八条二坊二町跡	流路第3層	木片	大型木製品
B278	93HK- YC003	平安京右京八条二坊二町跡	土坑 65	長板	大型木製品
B279	93HK- YC003	平安京右京八条二坊二町跡	流路第3層	長板	大型木製品
B280	93HK- YC003	平安京右京八条二坊二町跡	第7層	長板	大型木製品
B281	93HK- YC003	平安京右京八条二坊二町跡	第7層	長板	大型木製品
B282	93HK- YC003	平安京右京八条二坊二町跡	第3路面下層	枕	大型木製品
B283	93HK- YC003	平安京右京八条二坊二町跡	溝 37B 最下層	長板	大型木製品
B284	93HK- YC003	平安京右京八条二坊二町跡	第7層	長板	大型木製品
B285	93HK- YC003	平安京右京八条二坊二町跡	中央断層砂層	曲物	大型木製品
B286	93HK- YC003	平安京右京八条二坊二町跡	南壁沿断層	曲物	大型木製品
B287	94HK- EF002	平安京左京八条三坊六町跡	SE 123	縦板	大型木製品
B288	94HK- EF002	平安京左京八条三坊六町跡	SE 123	縦板	大型木製品
B289	94HK- EF002	平安京左京八条三坊六町跡	SE 123	縦板	大型木製品
B290	94HK- EF002	平安京左京八条三坊六町跡	SE 123	縦板	大型木製品
B291	94HK- EF002	平安京左京八条三坊六町跡	SE 123	縦板	大型木製品
B292	94HK- EF002	平安京左京八条三坊六町跡	SE 123	縦板	大型木製品
B293	94HK- EF002	平安京左京八条三坊六町跡	SE 123	縦板	大型木製品
B294	94HK- EF002	平安京左京八条三坊六町跡	SE 123	縦板	大型木製品
B295	94HK- EF002	平安京左京八条三坊六町跡	SE 123	縦板	大型木製品

箱番号	調査記号	遺跡名	遺構など	内容	備考
B296	94HK- EF002	平安京左京八条三坊六町跡	SE 123	縦板	大型木製品
B297	94HK- EF002	平安京左京八条三坊六町跡	SE 130	横棧	大型木製品
B298	94HK- EF002	平安京左京八条三坊六町跡	SE 130	縦板	大型木製品
B299	94HK- EF002	平安京左京八条三坊六町跡	SE 130	縦板	大型木製品
B300	94HK- EF002	平安京左京八条三坊六町跡	SE 130	縦板	大型木製品
B301	94HK- EF002	平安京左京八条三坊六町跡	SE 130	縦板	大型木製品
B302	94HK- EF002	平安京左京八条三坊六町跡	SE 130	縦板	大型木製品
B303	94HK- EF002	平安京左京八条三坊六町跡	SE 130	縦板	大型木製品
B304	94HK- EF002	平安京左京八条三坊六町跡	SE 130	縦板	大型木製品
B305	94HK- EF002	平安京左京八条三坊六町跡	SE 130	縦板	大型木製品
B306	94HK- EF002	平安京左京八条三坊六町跡	SE 172	基底部棧	大型木製品
B307	94HK- EF002	平安京左京八条三坊六町跡	SE 172	基底部棧	大型木製品
B308	94HK- EF002	平安京左京八条三坊六町跡	SE 172	基底部棧	大型木製品
B309	94HK- EF002	平安京左京八条三坊六町跡	SE 172	基底部棧	大型木製品
B310	94HK- EF004	平安京左京八条三坊十四町跡		漆塗り蓋	
B311	94HK- EF004	平安京左京八条三坊十四町跡	Pit 382	柱根	大型木製品
B312	94HK- EF004	平安京左京八条三坊十四町跡	Pit 382	柱根	大型木製品
B313	94HK- EF004	平安京左京八条三坊十四町跡	Pit 385	柱根	大型木製品
B314	94HK- EF004	平安京左京八条三坊十四町跡	Pit 386	柱根	大型木製品
B315	94HK- EF004	平安京左京八条三坊十四町跡	Pit 434	柱根	大型木製品
B316	94HK- EF005	平安京左京八条三坊跡	SE 500 掘形	題箋・曲物(側板)・加工木製品	
B317	94HK- XF010	平安京右京六条一坊十四町跡	SE 66 第4層	井戸縦板	大型木製品
B318	94HK- XF010	平安京右京六条一坊十四町跡	SE 66 第4層	井戸縦板	大型木製品
B319	94HK- XF010	平安京右京六条一坊十四町跡	SE 66 第4層	井戸縦板	大型木製品
B320	94HK- XF010	平安京右京六条一坊十四町跡	SE 66 第4層	井戸縦板	大型木製品
B321	94HK- XF010	平安京右京六条一坊十四町跡	SE 66 第4層	井戸縦板	大型木製品

箱番号	調査記号	遺跡名	遺構など	内容	備考
B322	94HK- XF010	平安京右京六条一坊十四町跡	SE 66 第 4 層	井戸縦板	大型木製品
B323	94HK- XF010	平安京右京六条一坊十四町跡	SE 66 第 4 層	井戸縦板	大型木製品
B324	94HK- XF010	平安京右京六条一坊十四町跡	SE 66 第 5 層	井戸縦板	大型木製品
B325	94HK- XF010	平安京右京六条一坊十四町跡	SE 66 第 5 層	井戸縦板	大型木製品
B326	94HK- XF010	平安京右京六条一坊十四町跡	SE 66 第 5 層	井戸縦板	大型木製品
B327	94HK- XF010	平安京右京六条一坊十四町跡	SE 66 第 5 層	井戸縦板	大型木製品
B328	94HK- XF010	平安京右京六条一坊十四町跡	SE 66 第 5 層	井戸縦板	大型木製品
B329	94HK- XF010	平安京右京六条一坊十四町跡	SE 66 第 5 層	井戸縦板	大型木製品
B330	94HK- XF010	平安京右京六条一坊十四町跡	SE 66 第 5 層	井戸縦板	大型木製品
B331	94HK- XF010	平安京右京六条一坊十四町跡	SE 66 第 5 層	井戸縦板	大型木製品
B332	94HK- XF010	平安京右京六条一坊十四町跡	SE 66 第 5 層	井戸縦板	大型木製品
B333	94HK- XF010	平安京右京六条一坊十四町跡	SE 66 第 5 層	井戸縦板	大型木製品
B334	94HK- XF010	平安京右京六条一坊十四町跡	SE 66 第 5 層	井戸縦板	大型木製品
B335	95HK- EI001	平安京左京八条三坊十四町跡	SE 566	井戸枠 (横棧)	
B336	95HK- EI001	平安京左京八条三坊十四町跡	SK 567・800	箸 (多量)	
B337	95HK- EI001	平安京左京八条三坊十四町跡	SE 181	井戸枠 1	大型木製品
B338	95HK- EI001	平安京左京八条三坊十四町跡	SE 181	井戸枠 2	大型木製品
B339	95HK- EI001	平安京左京八条三坊十四町跡	SE 181	井戸枠 3	大型木製品
B340	95HK- EI001	平安京左京八条三坊十四町跡	SE 181	井戸枠 4	大型木製品
B341	95HK- EI001	平安京左京八条三坊十四町跡	SE 181	井戸枠 5	大型木製品
B342	95HK- EI001	平安京左京八条三坊十四町跡	SE 181	井戸枠 6	大型木製品
B343	95HK- EI001	平安京左京八条三坊十四町跡	SE 181	井戸枠 7	大型木製品
B344	95HK- EI001	平安京左京八条三坊十四町跡	SE 181	井戸枠 8	大型木製品
B345	95HK- EI001	平安京左京八条三坊十四町跡	SE 181	井戸枠 9	大型木製品
B346	95HK- EI001	平安京左京八条三坊十四町跡	SE 566	横棧	大型木製品
B347	95HK- EI001	平安京左京八条三坊十四町跡	SE 85	縦板	大型木製品

箱番号	調査記号	遺跡名	遺構など	内容	備考
B348	95HK-EI001	平安京左京八条三坊十四町跡	SE 85	縦板	大型木製品
B349	95HK-EI001	平安京左京八条三坊十四町跡	SE 85	縦板	大型木製品
B350	95HK-IW	平安京右京二条二坊五町跡	SE 100	東縦板 2	大型木製品
B351	95HK-IW	平安京右京二条二坊五町跡	SE 100	東縦板 4	大型木製品
B352	95HK-IW	平安京右京二条二坊五町跡	SE 100	東縦板 5	大型木製品
B353	95HK-IW	平安京右京二条二坊五町跡	SE 100	東横木	大型木製品
B354	95HK-IW	平安京右京二条二坊五町跡	SE 100	西横木	大型木製品
B355	95HK-IW	平安京右京二条二坊五町跡	SE 100	北横木	大型木製品
B356	95HK-IW	平安京右京二条二坊五町跡	Pit 231	柱根	大型木製品
B357	95HK-IW	平安京右京二条二坊五町跡	Pit 257	門柱	大型木製品
B358	95HK-ZN	平安宮内酒殿・釜所・侍従所跡	井戸 144	井戸隅柱	大型木製品
B359	95HK-ZN	平安宮内酒殿・釜所・侍従所跡	井戸 144	井戸隅柱	大型木製品
B360	95HK-ZN	平安宮内酒殿・釜所・侍従所跡	井戸 144	井戸隅柱	大型木製品
B361	95HK-ZN	平安宮内酒殿・釜所・侍従所跡	井戸 144	井戸隅柱	大型木製品
B362	95HK-ZN	平安宮内酒殿・釜所・侍従所跡	井戸 144	井戸枠側板	大型木製品
B363	95HK-ZN	平安宮内酒殿・釜所・侍従所跡	井戸 144	井戸枠側板	大型木製品
B364	95HK-ZN	平安宮内酒殿・釜所・侍従所跡	井戸 144	井戸枠側板	大型木製品
B365	95HK-ZN	平安宮内酒殿・釜所・侍従所跡	井戸 144	井戸枠側板	大型木製品
B366	95HK-ZN	平安宮内酒殿・釜所・侍従所跡	井戸 144	井戸枠材	大型木製品
B367	95HK-ZN	平安宮内酒殿・釜所・侍従所跡	井戸 144	井戸枠材	大型木製品
B368	95HK-ZN	平安宮内酒殿・釜所・侍従所跡	井戸 144	井戸枠側板	大型木製品
B369	95HK-ZN	平安宮内酒殿・釜所・侍従所跡	井戸 144	井戸枠側板	大型木製品
B370	95HK-ZN	平安宮内酒殿・釜所・侍従所跡	井戸 144	井戸枠側板	大型木製品
B371	95HK-ZN	平安宮内酒殿・釜所・侍従所跡	井戸 144	井戸枠側板	大型木製品
B372	97HK-IZ002	平安京右京二条四坊十五町・安井西裏瓦溜跡	溝 36・井戸 78	棒状製品・箸・曲物・筋飾車・祭祀具	
B373	97HK-NJ002	平安京右京七条一坊十四町跡		曲物側板	大型木製品



箱番号	調査記号	遺跡名	遺構など	内容	備考
B374	97HK-UX001	平安京左馬寮・御井・豊楽院・御堂院・平安京右京一条三・四坊・二条二坊跡	SX 3・SD 84・SD 3	自然遺物（モモ種・マツ果）	
B375	97HK-XF013	平安京右京六条一坊三・六町跡	SE 60 最下層	井戸横棧	大型木製品
B376	97HK-XF013	平安京右京六条一坊三・六町跡	SE 60 最下層	井戸横棧	大型木製品
B377	97HK-XF013	平安京右京六条一坊三・六町跡	SE 60 最下層	井戸横棧	大型木製品
B378	97HK-XF013	平安京右京六条一坊三・六町跡	SE 60 最下層	井戸横棧	大型木製品
B379	97HK-XF013	平安京右京六条一坊三・六町跡	SE 60 南半第3層	井戸縦板	大型木製品
B380	97HK-XF013	平安京右京六条一坊三・六町跡	SE 60 南半第3層	井戸縦板	大型木製品
B381	97HK-XF013	平安京右京六条一坊三・六町跡	SE 60 南半第3層	井戸縦板	大型木製品
B382	97HK-XF013	平安京右京六条一坊三・六町跡	SE 60 南半第3層	井戸縦板	大型木製品
B383	97HK-XF013	平安京右京六条一坊三・六町跡	SE 60 南半第3層	井戸縦板	大型木製品
B384	97HK-XF013	平安京右京六条一坊三・六町跡	SE 60 南半第3層	井戸縦板	大型木製品
B385	97HK-XF013	平安京右京六条一坊三・六町跡	SE 60 南半第3層	井戸縦板	大型木製品
B386	97HK-XF013	平安京右京六条一坊三・六町跡	SE 60 南半第3層	井戸縦板	大型木製品
B387	97HK-XF013	平安京右京六条一坊三・六町跡	SE 60 南半第3層	井戸縦板	大型木製品
B388	97HK-XF013	平安京右京六条一坊三・六町跡	SE 60 南半第3層	井戸縦板	大型木製品
B389	97HK-XF013	平安京右京六条一坊三・六町跡	SE 60 南半第3層	井戸縦板	大型木製品
B390	97HK-XF013	平安京右京六条一坊三・六町跡	SE 60 南半第3層	井戸縦板	大型木製品
B391	97HK-XF013	平安京右京六条一坊三・六町跡	SE 60 南半第3層	井戸縦板	大型木製品
B392	97HK-XF013	平安京右京六条一坊三・六町跡	SE 60 南半第3層	井戸縦板	大型木製品
B393	97HK-XF013	平安京右京六条一坊三・六町跡	SE 60 南半第3層	井戸縦板	大型木製品
B394	97HK-XF013	平安京右京六条一坊三・六町跡	SE 60 南半第3層	井戸縦板	大型木製品
B395	97HK-XF013	平安京右京六条一坊三・六町跡	SE 60 南半第3層	井戸縦板	大型木製品
B396	97HK-YJ001	平安京右京七条二坊十二町・西市外町跡	SE 574	棧	大型木製品
B397	97HK-YJ001	平安京右京七条二坊十二町・西市外町跡	SE 574	棧	大型木製品
B398	97HK-YJ001	平安京右京七条二坊十二町・西市外町跡	SE 574	棧	大型木製品
B399	97HK-YJ001	平安京右京七条二坊十二町・西市外町跡	SE 574	棧	大型木製品

箱番号	調査記号	遺跡名	遺構など	内容	備考
B400	97HK-YJ001	平安京右京七条二坊十二町・西市外町跡	SE 574	縦板	大型木製品
B401	97HK-YJ001	平安京右京七条二坊十二町・西市外町跡	SE 574	縦板	大型木製品
B402	97HK-YJ001	平安京右京七条二坊十二町・西市外町跡	SE 574	縦板	大型木製品
B403	97HK-YJ001	平安京右京七条二坊十二町・西市外町跡	SE 574	縦板	大型木製品
B404	97HK-YJ001	平安京右京七条二坊十二町・西市外町跡	SE 574	縦板	大型木製品
B405	97HK-YJ001	平安京右京七条二坊十二町・西市外町跡	SE 574	縦板	大型木製品
B406	97HK-YJ001	平安京右京七条二坊十二町・西市外町跡	SE 574	縦板	大型木製品
B407	97HK-YJ001	平安京右京七条二坊十二町・西市外町跡	SE 574	縦板	大型木製品
B408	97HK-YJ001	平安京右京七条二坊十二町・西市外町跡	SE 574	縦板	大型木製品
B409	97HK-YJ001	平安京右京七条二坊十二町・西市外町跡	SE 574	縦板	大型木製品
B410	97HK-YJ001	平安京右京七条二坊十二町・西市外町跡	SE 1071 (古)	縦板	大型木製品
B411	97HK-YJ001	平安京右京七条二坊十二町・西市外町跡	SE 1071 (古)	縦板	大型木製品
B412	97HK-YJ001	平安京右京七条二坊十二町・西市外町跡	SE 1071 (古)	縦板	大型木製品
B413	97HK-YJ001	平安京右京七条二坊十二町・西市外町跡	SE 1071 (古)	縦板	大型木製品
B414	97HK-YJ001	平安京右京七条二坊十二町・西市外町跡	SE 1071 (古)	縦板	大型木製品
B415	97HK-YJ001	平安京右京七条二坊十二町・西市外町跡	SE 1071 (古)	縦板	大型木製品
B416	97HK-YJ001	平安京右京七条二坊十二町・西市外町跡	SE 1071 (古)	縦板	大型木製品
B417	97HK-YJ001	平安京右京七条二坊十二町・西市外町跡	SE 1071 (古)	縦板	大型木製品
B418	97HK-YJ001	平安京右京七条二坊十二町・西市外町跡	SE 1071 (古)	縦板	大型木製品
B419	97HK-YJ001	平安京右京七条二坊十二町・西市外町跡	SE 1071 (古)	縦板	大型木製品
B420	97HK-YJ001	平安京右京七条二坊十二町・西市外町跡	SE 1071 (古)	縦板	大型木製品
B421	97HK-YJ001	平安京右京七条二坊十二町・西市外町跡	SE 1071 (古)	縦板	大型木製品
B422	97HK-YJ001	平安京右京七条二坊十二町・西市外町跡	SE 1071 (古)	縦板	大型木製品
B423	97HK-YJ001	平安京右京七条二坊十二町・西市外町跡	SE 1071 (古)	縦板	大型木製品
B424	97HK-YJ001	平安京右京七条二坊十二町・西市外町跡	SE 1071 (古)	隅柱	大型木製品
B425	97HK-YJ001	平安京右京七条二坊十二町・西市外町跡	SE 1071 (古)	隅柱	大型木製品

箱番号	調査記号	遺跡名	遺構など		内容	備考
B426	97HK-YJ001	平安京右京七条二坊十二町・西市外町跡	SE 1071 (古)		隅柱	大型木製品
B427	97HK-YJ001	平安京右京七条二坊十二町・西市外町跡	SE 1071 (古)		隅柱	大型木製品
B428	97HK-YJ001	平安京右京七条二坊十二町・西市外町跡	SE 1071 (古)		横板	大型木製品
B429	97HK-YJ001	平安京右京七条二坊十二町・西市外町跡	SE 1071 (古)		横板	大型木製品
B430	97HK-YJ001	平安京右京七条二坊十二町・西市外町跡	SE 1071 (古)		横板	大型木製品
B431	97HK-YJ001	平安京右京七条二坊十二町・西市外町跡	SE 1071 (古)		横板	大型木製品
B432	97HK-YJ001	平安京右京七条二坊十二町・西市外町跡	SE 1071 (古)		横板	大型木製品
B433	97HK-YJ001	平安京右京七条二坊十二町・西市外町跡	SE 1071 (古)		縦板	大型木製品
B434	97HK-YJ001	平安京右京七条二坊十二町・西市外町跡	SE 1071 (古)		縦板	大型木製品
B435	97HK-YJ001	平安京右京七条二坊十二町・西市外町跡	SE 1071 (古)		縦板	大型木製品
B436	97HK-YJ001	平安京右京七条二坊十二町・西市外町跡	SE 1071 (古)		縦板	大型木製品
B437	97HK-YJ001	平安京右京七条二坊十二町・西市外町跡	SE 1071 (古)		縦板	大型木製品
B438	97HK-YJ001	平安京右京七条二坊十二町・西市外町跡	SE 1071 (古)		縦板	大型木製品
B439	97HK-YJ001	平安京右京七条二坊十二町・西市外町跡	SE 1071 (古)		縦板	大型木製品
B440	97HK-YJ001	平安京右京七条二坊十二町・西市外町跡	SE 1071 (古)		縦板	大型木製品
B441	97HK-YJ001	平安京右京七条二坊十二町・西市外町跡	SE 1071		縦板	大型木製品
B442	97HK-YJ001	平安京右京七条二坊十二町・西市外町跡	SE 1071		縦板	大型木製品
B443	97HK-YJ001	平安京右京七条二坊十二町・西市外町跡	SE 1071		縦板	大型木製品
B444	97HK-YJ001	平安京右京七条二坊十二町・西市外町跡	SE 1071		縦板	大型木製品
B445	97HK-YJ001	平安京右京七条二坊十二町・西市外町跡	SE 1071		縦板	大型木製品
B446	97HK-YJ001	平安京右京七条二坊十二町・西市外町跡	SE 1071		縦板	大型木製品
B447	97HK-YJ001	平安京右京七条二坊十二町・西市外町跡	SE 1071		縦板	大型木製品
B448	97HK-YJ001	平安京右京七条二坊十二町・西市外町跡	SE 1071		縦板	大型木製品
B449	97HK-YJ001	平安京右京七条二坊十二町・西市外町跡	SE 1071		縦板	大型木製品
B450	97HK-YJ001	平安京右京七条二坊十二町・西市外町跡	SE 1071		縦板	大型木製品
B451	97HK-YJ001	平安京右京七条二坊十二町・西市外町跡	SE 1071		縦板	大型木製品

箱番号	調査記号	遺跡名	遺構など	内容	備考
B452	97HK-YJ001	平安京右京七条二坊十二町・西市外町跡	SE 1071	縦板	大型木製品
B453	97HK-YJ001	平安京右京七条二坊十二町・西市外町跡	SE 1071	縦板	大型木製品
B454	97HK-YJ001	平安京右京七条二坊十二町・西市外町跡	SE 1071	縦板	大型木製品
B455	97HK-YJ001	平安京右京七条二坊十二町・西市外町跡	SE 1071	横棧	大型木製品
B456	97HK-YJ001	平安京右京七条二坊十二町・西市外町跡	SE 1071	横棧	大型木製品
B457	97HK-YJ001	平安京右京七条二坊十二町・西市外町跡	SE 1071	横棧	大型木製品
B458	97HK-YJ001	平安京右京七条二坊十二町・西市外町跡	SE 1071	横棧	大型木製品
B459	97HK-YJ001	平安京右京七条二坊十二町・西市外町跡	SE 1071	横棧	大型木製品
B460	97HK-YJ001	平安京右京七条二坊十二町・西市外町跡	SE 1071	横棧	大型木製品
B461	97HK-YJ001	平安京右京七条二坊十二町・西市外町跡	SE 1071	縦棧	大型木製品
B462	97HK-YJ001	平安京右京七条二坊十二町・西市外町跡	SE 1071	縦棧	大型木製品
B463	97HK-YJ001	平安京右京七条二坊十二町・西市外町跡	SE 1071	縦棧	大型木製品
B464	97HK-YJ001	平安京右京七条二坊十二町・西市外町跡	SE 1071	縦板	大型木製品
B465	97HK-YJ001	平安京右京七条二坊十二町・西市外町跡	SE 1071	横棧	大型木製品
B466	97HK-YJ001	平安京右京七条二坊十二町・西市外町跡	SE 1071 井戸枠内	棧木	大型木製品
B467	97HK-YJ001	平安京右京七条二坊十二町・西市外町跡	SE 1071	裏板	大型木製品
B468	97HK-YJ001	平安京右京七条二坊十二町・西市外町跡	SE 1071	横棧	大型木製品
B469	97HK-YJ001	平安京右京七条二坊十二町・西市外町跡	SE 1071	裏板	大型木製品
B470	97HK-YJ001	平安京右京七条二坊十二町・西市外町跡	SE 1071	裏板	大型木製品
B471	97HK-YJ001	平安京右京七条二坊十二町・西市外町跡	SE 1071	裏板	大型木製品
B472	97HK-YJ001	平安京右京七条二坊十二町・西市外町跡	SE 1071	裏板	大型木製品
B473	97HK-YJ001	平安京右京七条二坊十二町・西市外町跡	SE 1000	縦板	大型木製品
B474	97HK-YJ001	平安京右京七条二坊十二町・西市外町跡	SE 1000	縦板	大型木製品
B475	97HK-YJ001	平安京右京七条二坊十二町・西市外町跡	SE 1000	縦板	大型木製品
B476	97HK-YJ001	平安京右京七条二坊十二町・西市外町跡	SE 1000	縦板	大型木製品
B477	97HK-YJ001	平安京右京七条二坊十二町・西市外町跡	SE 1000	縦板	大型木製品

箱番号	調査記号	遺跡名	遺構など		内容	備考
B478	97HK-YJ001	平安京右京七条二坊十二町・西市外町跡	SE 1000		縦板	大型木製品
B479	97HK-YJ001	平安京右京七条二坊十二町・西市外町跡	SE 1000		縦板	大型木製品
B480	97HK-YJ001	平安京右京七条二坊十二町・西市外町跡	SE 1000		縦板	大型木製品
B481	97HK-YJ001	平安京右京七条二坊十二町・西市外町跡	SE 1000		縦板	大型木製品
B482	97HK-YJ001	平安京右京七条二坊十二町・西市外町跡	SE 1000		棧	大型木製品
B483	97HK-YJ001	平安京右京七条二坊十二町・西市外町跡	SE 1000		棧	大型木製品
B484	97HK-YJ001	平安京右京七条二坊十二町・西市外町跡	SE 1000		棧	大型木製品
B485	97HK-YJ001	平安京右京七条二坊十二町・西市外町跡	Plt 705		柱根	大型木製品
B486	97HK-YJ001	平安京右京七条二坊十二町・西市外町跡	SE 574 圓形		柱根	大型木製品
B487	97HK-YJ001	平安京右京七条二坊十二町・西市外町跡	SE 1000		柱根	大型木製品
B488	98FD-SS004	下三栖遺跡	井戸 1 底部		井戸枠	
B489	98HK-XF014	平安京右京六条一坊六町跡	SE 10		井戸枠材	大型木製品
B490	98HK-XF014	平安京右京六条一坊六町跡	SE 10		井戸枠材	大型木製品
B491	98HK-XF014	平安京右京六条一坊六町跡	SE 10		井戸枠材	大型木製品
B492	98HK-XF014	平安京右京六条一坊六町跡	SE 10		楔	大型木製品
B493	98HK-XF014	平安京右京六条一坊六町跡	SE 10		楔	大型木製品
B494	98HK-XF015	平安京右京六条一坊三町跡	SE 20		縦板南 1	大型木製品
B495	98HK-XF015	平安京右京六条一坊三町跡	SE 20		縦板南 5	大型木製品
B496	98HK-XF015	平安京右京六条一坊三町跡	SE 20		縦板南 6	大型木製品
B497	98HK-XF015	平安京右京六条一坊三町跡	SE 20		縦板北 1	大型木製品
B498	98HK-XF015	平安京右京六条一坊三町跡	SE 20		縦板北 2	大型木製品
B499	98HK-XF015	平安京右京六条一坊三町跡	SE 20		縦板北 3	大型木製品
B500	98HK-XF015	平安京右京六条一坊三町跡	SE 20		縦板北 4	大型木製品
B501	98HK-XF015	平安京右京六条一坊三町跡	SE 20		縦板東 2	大型木製品
B502	98HK-XF015	平安京右京六条一坊三町跡	SE 20		縦板西 4	大型木製品
B503	98HK-XF015	平安京右京六条一坊三町跡	SE 20		縦板西 5	大型木製品

箱番号	調査記号	遺跡名	遺構など	内容	備考
B504	98HK- XF015	平安京右京六条一坊三町跡	SE 20	縦板東 1	大型木製品
B505	98HK- XF015	平安京右京六条一坊三町跡	SE 20	縦板東 4	大型木製品
B506	98HK- XF015	平安京右京六条一坊三町跡	SE 20	縦板南 2	大型木製品
B507	98HK- XF015	平安京右京六条一坊三町跡	SE 20	縦板南 3	大型木製品
B508	98HK- XF015	平安京右京六条一坊三町跡	SE 20	縦板南 4	大型木製品
B509	98HK- XF015	平安京右京六条一坊三町跡	SE 20	縦板西 2	大型木製品
B510	98HK- XF015	平安京右京六条一坊三町跡	SE 20	横棧 1 段目東	大型木製品
B511	98HK- XF015	平安京右京六条一坊三町跡	SE 20	横棧 1 段目南	大型木製品
B512	98HK- XF015	平安京右京六条一坊三町跡	SE 20	横棧 1 段目西	大型木製品
B513	98HK- XF015	平安京右京六条一坊三町跡	SE 20	横棧 1 段目北	大型木製品
B514	98HK- XF015	平安京右京六条一坊三町跡	SE 20	横棧 2 段目東	大型木製品
B515	98HK- XF015	平安京右京六条一坊三町跡	SE 20	横棧 2 段目南	大型木製品
B516	98HK- XF015	平安京右京六条一坊三町跡	SE 20	横棧 2 段目西	大型木製品
B517	98HK- XF015	平安京右京六条一坊三町跡	SE 20	横棧 2 段目北	大型木製品
B518	98HK- XF015	平安京右京六条一坊三町跡	SE 20	縦板北 6	大型木製品
B519	98HK- XF015	平安京右京六条一坊三町跡	SE 20	縦板東 3	大型木製品
B520	98HK- XF015	平安京右京六条一坊三町跡	SE 20	縦板東 5	大型木製品
B521	98HK- XF015	平安京右京六条一坊三町跡	SE 20	縦板西 1	大型木製品
B522	98HK- XF015	平安京右京六条一坊三町跡	SE 20	縦板西 3	大型木製品
B523	98HK- XF015	平安京右京六条一坊三町跡	SE 20	横棧 3 段目東	大型木製品
B524	98HK- XF015	平安京右京六条一坊三町跡	SE 20	横棧 3 段目南	大型木製品
B525	98HK- XF015	平安京右京六条一坊三町跡	SE 20	横棧 3 段目西	大型木製品
B526	98HK- XF015	平安京右京六条一坊三町跡	SE 20	横棧 3 段目北	大型木製品
B527	98HK- XF015	平安京右京六条一坊三町跡	SE 20	横棧 4 段目北	大型木製品
B528	98HK- XF015	平安京右京六条一坊三町跡	SE 20	隅柱	大型木製品
B529	98MK- OG001	大蔵遺跡	SK 2-A・SD 5	下駄・腰掛	

箱番号	調査記号	遺跡名	遺構など	内容	備考
B530	98RT-AA003	六波羅政庁跡	井戸 204 最下層	木枠	大型木製品
B531	99HK-RA003	平安京右京三条二坊十六町跡	池・井戸・土坑	曲物(底板)・棒状木製品・板状木製品・箸・木片	
B532	99MK-OG002	大蔵遺跡	SG 5	加工棒	大型木製品
B533	99MK-OG002	大蔵遺跡	SX 2	木桶	大型木製品
B534	2000HK-XG001	平安京左京七条一坊八町跡	SK 96	板状木製品	大型木製品
B535	2000HK-XG001	平安京左京七条一坊八町跡	SK 96	板状木製品	大型木製品
B536	2000HK-XG001	平安京左京七条一坊八町跡	SK 96	板状木製品	大型木製品
B537	2000HK-XG001	平安京左京七条一坊八町跡	SK 96	板状木製品	大型木製品
B538	2000HK-XG001	平安京左京七条一坊八町跡	SK 96	板状木製品	大型木製品
B539	2000HK-XG001	平安京左京七条一坊八町跡	SK 96	板状木製品	大型木製品
B540	2000HK-XG001	平安京左京七条一坊八町跡	SK 96	板状木製品	大型木製品
B541	2000HK-XG001	平安京左京七条一坊八町跡	SK 96	棒状木製品	大型木製品
B542	2000HK-XG001	平安京左京七条一坊八町跡	SK 96	棒状木製品	大型木製品
B543	2000HK-XG001	平安京左京七条一坊八町跡	SK 96	板状木製品	大型木製品
B544	2000HK-XG001	平安京左京七条一坊八町跡	SK 96	板状木製品	大型木製品
B545	2000HK-XG001	平安京左京七条一坊八町跡	SK 96	板状木製品	大型木製品
B546	2000HK-XG001	平安京左京七条一坊八町跡	SK 96	板状木製品	大型木製品
B547	2000HK-XG001	平安京左京七条一坊八町跡	SK 96	板状木製品	大型木製品
B548	2000HK-XG001	平安京左京七条一坊八町跡	SK 96	板状木製品	大型木製品
B549	2000HK-XG001	平安京左京七条一坊八町跡	SK 96	板状木製品	大型木製品
B550	2000HK-XG001	平安京左京七条一坊八町跡	SK 96	板状木製品	大型木製品
B551	2000HK-XG001	平安京左京七条一坊八町跡	SK 96	板状木製品	大型木製品
B552	2000TB-TB144	烏羽離宮跡・烏羽遺跡・竹田城跡	井戸 5	隅柱	大型木製品
B553	2000TB-TB144	烏羽離宮跡・烏羽遺跡・竹田城跡	井戸 5	隅柱	大型木製品
B554	2000TB-TB144	烏羽離宮跡・烏羽遺跡・竹田城跡	井戸 5	隅柱	大型木製品
B555	2000TB-TB144	烏羽離宮跡・烏羽遺跡・竹田城跡	井戸 5	井戸枠	大型木製品

箱番号	調査記号	遺跡名	遺構など	内容	備考
B556	2000TB-TB144	鳥羽離宮跡・鳥羽遺跡・竹田城跡	井戸 5	井戸枠	大型木製品
B557	2000TB-TB144	鳥羽離宮跡・鳥羽遺跡・竹田城跡	井戸 5	井戸枠	大型木製品
B558	2000TB-TB144	鳥羽離宮跡・鳥羽遺跡・竹田城跡	井戸 5	井戸枠	大型木製品
B559	2000TB-TB144	鳥羽離宮跡・鳥羽遺跡・竹田城跡	井戸 5	井戸枠	大型木製品

































### 3. 出土品収蔵目録（Aランク）















## 凡 例

- 1 選定遺物に対し、個別の資料番号「No.」を付した。土器・瓦等出土品は総数が1,641点で、資料番号「No.」は遺跡調査別に分け1～1,641までの連番号を割り振った。土器・瓦等出土品収蔵目録は資料番号以下の項目は「資料名」、「種類」、「遺構」、「実測図掲載番号」、「写真掲載番号」、「実測図」、「写真」、「年代」、「文献No.」、「備考」を記載。「調査記号・遺構名」は調査ごとに個別で表題に記載した。木製品・金属製品等出土品収蔵目録では資料番号以下の項目は「資料名」、「種類」、「遺構」、「実測図掲載番号」、「写真掲載番号」、「実測図」、「写真」、「年代」、「調査記号・遺構名」、「文献No.」、「備考」を記載した。木製品・金属製品等出土品は総点数547点で、同様に資料番号「No.」は1～547までの連番になっている。
- 2 調査記号は、(公財)京都市埋蔵文化財研究所が京都市内を平安京と、その他の各地域に区分しそれぞれにアルファベット2文字を割り振ったものである。土器・瓦等出土品は南桂川(MK)、平安京(HK)。木器・金属等出土品は平安京(HK)、太秦(UZ)、洛北(RH)、北白川(KS)、洛東(RT)、鳥羽(TB)、伏見・醍醐(FD)、長岡京(NG)、南桂川(MK)である。
- 3 土器・瓦等出土品の掲載順序は3調査を遺構別に掲載した。「実測図掲載番号」、「写真掲載番号」は既刊報告書、他機関図録に掲載されたもの以外は空欄になっている。
- 4 木製品・金属製品等の掲載順序は3同様である。同じ年度の中では平安京(HK)(平安京内では平安宮・左京・右京の順)を先頭に太秦地区(UZ)、洛北地区(RH)、北白川(KS)、洛東(RT)、鳥羽(TB)、伏見・醍醐(FD)、長岡京(NG)、南桂川(MK)の順に並んでいる。「実測図掲載番号」、「写真掲載番号」も3同様で、文献が複数ある場合、最初の数字は文献No.とした。
- 5 「備考」欄の計測数値の単位は「cm」である。

## (1) 令和2年度 土器・瓦等 出土品収蔵目録































## (1) - 1 平安京左京六条二坊五町跡、猪熊殿跡・本圀寺跡





















No.	資料名	種類	遺構名	実測図 掲載番号	写真 掲載番号	実測図	写真	年代	文献 No.	備考
1	土師器 皿 Ac	土器類	6トレ SE 53					平安末期	④	径 8.8/ 高 1.4
2	土師器 皿 N (小)	土器類	6トレ SE 53					平安末期	④	径 8.6/ 高 1.6
3	土師器 皿 N (小)	土器類	6トレ SE 53					平安末期	④	径 8.8/ 高 1.7
4	土師器 皿 N (小)	土器類	6トレ SE 53					平安末期	④	径 8.9/ 高 1.2
5	土師器 皿 N (小)	土器類	6トレ SE 53					平安末期	④	径 8.8/ 高 1.7
6	土師器 皿 N (小)	土器類	6トレ SE 53					平安末期	④	径 9.2/ 高 1.4
7	土師器 皿 N (小)	土器類	6トレ SE 53					平安末期	④	径 9.6/ 高 1.8
8	土師器 皿 Nd (小)	土器類	6トレ SE 53					平安末期	④	径 9.6/ 高 1.7
9	土師器 皿 N (大)	土器類	6トレ SE 53					平安末期	④	径 13.4/ 高 2.5
10	土師器 皿 N (大)	土器類	6トレ SE 53					平安末期	④	径 13.6/ 高 2.6
11	土師器 皿 N (大)	土器類	6トレ SE 53					平安末期	④	径 14.0/ 高 2.8
12	土師器 皿 N (大)	土器類	6トレ SE 53 下層					平安末期	④	径 13.9/ 高 2.4
13	土師器 皿 N (大)	土器類	6トレ SE 53 下層					平安末期	④	径 14.0/ 高 3.1
14	土師器 皿 N (大)	土器類	6トレ SE 53 下層					平安末期	④	径 13.9/ 高 3.3
15	土師器 皿 N (大)	土器類	6トレ SE 53 下層					平安末期	④	径 14.0/ 高 2.7

No.	資料名	種類	遺構名	実測図 掲載番号	写真 掲載番号	実測図	写真	年代	文献 No.	備考
16	土師器 皿 N (大)	土器類	6トレ SE 53 下層					平安末期	④	径 15.2/ 高 2.8
17	土師器 皿 N (大)	土器類	6トレ SE 53 下層					平安末期	④	径 16.0/ 高 3.0
18	白色土器 高杯	土器類	6トレ SE 53 下層					平安末期	④	脚部
19	白色土器 皿	土器類	6トレ SE 53 下層					平安末期	④	径 8.5/ 高 1.9
20	白色土器 皿	土器類	6トレ SE 53 下層					平安末期	④	径 8.5/ 高 1.9
21	瓦器 椀	土器類	6トレ SE 53 下層					平安末期	④	径 14.1/ 高 3.8 内面ミガキ・ 暗文
22	瓦器 羽釜	土器類	6トレ SE 53 下層					平安末期	④	
23	瓦器 羽釜	土器類	6トレ SE 53 下層					平安末期	④	
24	瓦器 火鉢	土器類	6トレ SE 53 下層					平安末期	④	
25	輸入陶磁器 白磁皿	土器類	6トレ SE 53 下層					平安末期	④	径 8.4/ 高 3.1 II類
26	輸入陶磁器 白磁皿	土器類	6トレ SE 53 下層					平安末期	④	径 (10.0) 高 2.3 IX類
27	輸入陶磁器 青白磁合子身	土器類	6トレ SE 53 下層					平安末期	④	径 5.0 前後 残高 2.7 陽刻
28	輸入陶磁器 青磁皿	土器類	6トレ SE 53 下層					平安末期	④	同安室 底部内面に点 描文
29	土製品 土鐘	土製品	6トレ SE 53 下層					平安末期	④	長 3.5 幅 0.7
30	石製品 礮石	石製品	6トレ SE 53 下層					平安末期	④	3.5 × (9.5)

No.	資料名	種類	遺構名	実測図 掲載番号	写真 掲載番号	実測図	写真	年代	文献 No.	備考
31	土師器 皿 N (小)	土器類	6トレ SK 30 下層					平安末期	④	径 8.2/ 高 1.6
32	土師器 皿 N (小)	土器類	6トレ SK 30 下層					平安末期	④	径 8.9/ 高 1.8
33	土師器 皿 N (小)	土器類	6トレ SK 30 下層					平安末期	④	径 9.2/ 高 1.6
34	土師器 皿 N (小)	土器類	6トレ SK 30 下層					平安末期	④	径 9.1/ 高 1.6
35	土師器 皿 N (小)	土器類	6トレ SK 30 下層					平安末期	④	径 9.2/ 高 1.6
36	土師器 皿 N (小)	土器類	6トレ SK 30 下層					平安末期	④	径 9.3/ 高 1.5
37	土師器 皿 Nd (小)	土器類	6トレ SK 30 下層					平安末期	④	径 10.0/ 高 2.5 器高が深い
38	土師器 皿 N (大)	土器類	6トレ SK 30 下層					平安末期	④	径 13.6/ 高 2.4
39	土師器 皿 N (大)	土器類	6トレ SK 30 下層					平安末期	④	径 14.0/ 高 2.6
40	土師器 皿 N (大)	土器類	6トレ SK 30 下層					平安末期	④	径 13.6/ 高 2.8
41	土師器 皿 N (大)	土器類	6トレ SK 30 下層					平安末期	④	径 13.7/ 高 2.6
42	土師器 皿 X (小)	土器類	6トレ SK 30 下層					平安末期	④	ロクロ成形 径 8.2/ 高 1.5
43	土師器 皿 X (小)	土器類	6トレ SK 30 下層					平安末期	④	ロクロ成形 径 8.4/ 高 1.4
44	土師器 皿 X (大)	土器類	6トレ SK 30 下層					平安末期	④	ロクロ成形 底径 9.0
45	土師器 皿 X	土器類	6トレ SK 30 下層					平安末期	④	ロクロ成形 貼り付け高台

No.	資料名	種類	遺構名	実測図掲載番号	写真掲載番号	実測図	写真	年代	文献No.	備考
46	土師器鉢	土器類	6トレ SK 30 下層					平安末期	④	径 (12.0) 高 7.2 製塩土器
47	瓦器椀	土器類	6トレ SK 30 下層					平安末期	④	径 14.7/ 高 4.7 内面に縦にミ ガキ
48	瓦器羽釜	土器類	6トレ SK 30 下層					平安末期	④	茶釜か
49	瓦器ミニチュア鍋	土器類	6トレ SK 30 下層					平安末期	④	径 9.0/ 高 3.9
50	須恵器鉢	土器類	6トレ SK 30 下層					平安末期	④	
51	須恵器甕	土器類	6トレ SK 30 下層					平安末期	④	
52	輸入陶磁器白磁椀	土器類	6トレ SK 30 下層					平安末期	④	IV類
53	輸入陶磁器白磁椀	土器類	6トレ SK 30 下層					平安末期	④	IV類
54	輸入陶磁器青磁皿	土器類	6トレ SK 30 下層					平安末期	④	同安室
55	土師器皿 N (小)	土器類	4トレ SK 730					鎌倉後期	④	径 8.1/ 高 1.5 実 26
56	土師器皿 N (小)	土器類	4トレ SK 730					鎌倉後期	④	径 8.2/ 高 1.6 実 25
57	土師器皿 N (小)	土器類	4トレ SK 730					鎌倉後期	④	径 8.0/ 高 1.4 実 29
58	土師器皿 N (小)	土器類	4トレ SK 730					鎌倉後期	④	径 8.4/ 高 1.4 実 27
59	土師器皿 N (小)	土器類	4トレ SK 730					鎌倉後期	④	径 8.6/ 高 1.3 実 28
60	土師器皿 N (大)	土器類	4トレ SK 730					鎌倉後期	④	径 11.2/ 高 2.2 実 18































No.	資料名	種類	遺構名	実測図 掲載番号	写真 掲載番号	実測図	写真	年代	文献 No.	備考
61	土師器 皿 N (大)	土器類	4トレ SK 730					鎌倉後期	④	径 11.0/ 高 2.1 実 19
62	土師器 皿 N (大)	土器類	4トレ SK 730					鎌倉後期	④	径 12.0/ 高 2.3 実 16
63	土師器 皿 N (大)	土器類	4トレ SK 730					鎌倉後期	④	径 12.0/ 高 2.4 実 14
64	土師器 皿 N (大)	土器類	4トレ SK 730					鎌倉後期	④	径 11.9/ 高 2.1 実 17
65	土師器 皿 N (大)	土器類	4トレ SK 730					鎌倉後期	④	径 12.0/ 高 2.1 実 15
66	土師器 皿 Sc	土器類	4トレ SK 730					鎌倉後期	④	径 4.0/ 高 0.9
67	土師器 皿 Sc	土器類	4トレ SK 730					鎌倉後期	④	径 4.7/ 高 0.8
68	土師器 皿 Sc	土器類	4トレ SK 730					鎌倉後期	④	径 5.0/ 高 1.2
69	土師器 皿 Sc	土器類	4トレ SK 730					鎌倉後期	④	径 5.6/ 高 0.8
70	土師器 皿 Sc	土器類	4トレ SK 730					鎌倉後期	④	径 6.4/ 高 1.0
71	土師器 皿 S (小)	土器類	4トレ SK 730					鎌倉後期	④	径 7.1/ 高 2.0
72	土師器 皿 S (小)	土器類	4トレ SK 730					鎌倉後期	④	径 7.2/ 高 2.2
73	土師器 皿 S (小)	土器類	4トレ SK 730					鎌倉後期	④	径 7.4/ 高 1.9
74	土師器 皿 S (小)	土器類	4トレ SK 730					鎌倉後期	④	径 7.2/ 高 1.8
75	土師器 皿 S (小)	土器類	4トレ SK 730					鎌倉後期	④	径 7.6/ 高 2.0

No.	資料名	種類	遺構名	実測図 掲載番号	写真 掲載番号	実測図	写真	年代	文献 No.	備考
76	土師器 皿 S (小)	土器類	4トレ SK 730					鎌倉後期	④	径 7.6/ 高 2.3
77	土師器 皿 S (小)	土器類	4トレ SK 730					鎌倉後期	④	径 7.4/ 高 2.6
78	土師器 皿 S (小)	土器類	4トレ SK 730					鎌倉後期	④	径 10.6/ 高 2.9
79	土師器 皿 S (小)	土器類	4トレ SK 730					鎌倉後期	④	径 10.8/ 高 3.0
80	土師器 皿 S (小)	土器類	4トレ SK 730					鎌倉後期	④	径 10.8/ 高 2.9
81	土師器 皿 S (小)	土器類	4トレ SK 730					鎌倉後期	④	径 11.2/ 高 2.8
82	土師器 皿 S (小)	土器類	4トレ SK 730					鎌倉後期	④	径 11.6/ 高 2.7
83	土師器 皿 S (小)	土器類	4トレ SK 730					鎌倉後期	④	径 12.8/ 高 3.3
84	土師器 ミニチュア羽 釜	土器類	4トレ SK 730					鎌倉後期	④	径 4.3/ 高 2.4 実 30
85	土師器 ミニチュア羽 釜	土器類	4トレ SK 730					鎌倉後期	④	径 7.0 実 31
86	白色土器 高杯	土器類	4トレ SK 730					鎌倉後期	④	残高 18.3 実 32
87	土師器 鉢	土器類	4トレ SK 730					鎌倉後期	④	製埴土器 径 12.8 高 11.2
88	土製品 取皿	土製品	4トレ SK 730					鎌倉後期	④	径 7.2/ 高 2.6 実 34
89	瓦器 椀	土器類	4トレ SK 730					鎌倉後期	④	実 35
90	瓦器 椀	土器類	4トレ SK 730					鎌倉後期	④	径 10.0/ 高 3.0 見込み暗文花 文 実 36



No.	資料名	種類	遺構名	実測図 掲載番号	写真 掲載番号	実測図	写真	年代	文献 No.	備考
91	瓦器 盤	土器類	4トレ SK 730					鎌倉後期	④	小型脚部欠損 実37
92	瓦器 鉢	土器類	4トレ SK 730					鎌倉後期	④	径 (13.6) 残高 4.4
93	瓦器 香炉	土器類	4トレ SK 730					鎌倉後期	④	三方に脚が付く 径 15.2/ 高 5.6
94	輸入陶磁器 青磁碗	土器類	4トレ SK 730					鎌倉後期	④	龍泉窯 蓮弁文 残高 3.2
95	輸入陶磁器 青磁碗	土器類	4トレ SK 730					鎌倉後期	④	龍泉窯 残高 3.4
96	輸入陶磁器 青磁碗	土器類	4トレ SK 730					鎌倉後期	④	龍泉窯 蓮弁文 径 14.4 残高 4.4
97	輸入陶磁器 青磁碗	土器類	4トレ SK 730					鎌倉後期	④	龍泉窯 高台部 底径 7.2
98	輸入陶磁器 青磁碗	土器類	4トレ SK 730					鎌倉後期	④	龍泉窯 蓮弁文 径 (12.4) 高 (4.8)
99	輸入陶磁器 青磁碗	土器類	4トレ SK 730					鎌倉後期	④	龍泉窯 蓮弁 文見込み菊花 底径 5.2/ 残高 4.8
100	輸入陶磁器 青磁碗	土器類	4トレ SK 730					鎌倉後期	④	龍泉窯 蓮弁文 見込み菊花文 径 16.0/ 高 7.2
101	輸入陶磁器 白磁皿	土器類	4トレ SK 730					鎌倉後期	④	IX類 口堯 径 9.1/ 高 1.9
102	輸入陶磁器 白磁皿	土器類	4トレ SK 730					鎌倉後期	④	IX類 口堯 径 (10.0) 残高 2.4
103	輸入陶磁器 白磁皿	土器類	4トレ SK 730					鎌倉後期	④	IX類 口堯 実 55
104	輸入陶磁器 白磁皿	土器類	4トレ SK 730					鎌倉後期	④	IX類 口堯 径 9.2/ 高 3.2
105	輸入陶磁器 白磁皿	土器類	4トレ SK 730					鎌倉後期	④	IX類 口堯 底部露胎 径 10.1/ 高 3.4

No.	資料名	種類	遺構名	実測図 掲載番号	写真 掲載番号	実測図	写真	年代	文献 No.	備考
106	輸入陶磁器 白磁皿	土器類	4トレ SK 730					鎌倉後期	④	IX期 口径 径(12.0) 残高3.0
107	輸入陶磁器 青白磁合子蓋	土器類	4トレ SK 730					鎌倉後期	④	径(7.2)/高1.6
108	輸入陶磁器 褐釉壺	土器類	4トレ SK 730					鎌倉後期	④	口縁・体部
109	輸入陶磁器 褐釉壺	土器類	4トレ SK 730					鎌倉後期	④	口縁・体部
110	輸入陶磁器 白磁壺	土器類	4トレ SK 730					鎌倉後期	④	口縁・頸部
111	輸入陶磁器 褐釉壺	土器類	4トレ SK 730					鎌倉後期	④	口縁・頸部
112	輸入陶磁器 天目茶碗	土器類	4トレ SK 730					鎌倉後期	④	底部
113	輸入陶磁器 黄釉褐彩盤	土器類	4トレ SK 730					鎌倉後期	④	径(20.4) 高6.8
114	輸入陶磁器 陶器鉢	土器類	4トレ SK 730					鎌倉後期	④	刻み目凸帯 底に孔 径12.0/高8.8
115	須恵器 山茶碗	土器類	4トレ SK 730					鎌倉後期	④	高台に移設痕 残高12.0
116	須恵器 鉢	土器類	4トレ SK 730					鎌倉後期	④	東播系
117	須恵器 鉢	土器類	4トレ SK 730					鎌倉後期	④	東播系 残高8.0
118	須恵器 鉢	土器類	4トレ SK 730					鎌倉後期	④	東播系 残高5.2
119	須恵器 鉢	土器類	4トレ SK 730					鎌倉後期	④	東播系 径(26.0) 残高5.6
120	須恵器 鉢	土器類	4トレ SK 730					鎌倉後期	④	東播系 径(30.4) 残高6.0

No.	資料名	種類	遺構名	実測図 掲載番号	写真 掲載番号	実測図	写真	年代	文献 No.	備考
121	焼結陶器 簡形鉢	土器類	4トレ SK 730					鎌倉後期	④	径 (30.8) 残高 6.8
122	須恵器 鉢	土器類	4トレ SK 730					鎌倉後期	④	残高 5.6
123	須恵器 鉢	土器類	4トレ SK 730					鎌倉後期	④	残高 2.3
124	瓦器 壺	土器類	4トレ SK 730					鎌倉後期	④	径 (22.8) 残高 4.7
125	瓦器 羽釜	土器類	4トレ SK 730					鎌倉後期	④	径 21.2/9.2
126	瓦器 羽釜	土器類	4トレ SK 730					鎌倉後期	④	径 22.0/10.0
127	瓦器 羽釜	土器類	4トレ SK 730					鎌倉後期	④	径 (28.4) 残高 13.6
128	瓦器 羽釜	土器類	4トレ SK 730					鎌倉後期	④	径 (42.4) 残高 15.2
129	瓦器 鍋	土器類	4トレ SK 730					鎌倉後期	④	径 (20.4) 残高 10.0
130	瓦器 鍋	土器類	4トレ SK 730					鎌倉後期	④	径 20.4 残高 8.8
131	瓦器 鍋	土器類	4トレ SK 730					鎌倉後期	④	径 22.8/9.2
132	瓦器 鍋	土器類	4トレ SK 730					鎌倉後期	④	径 23.6 高 11.2
133	瓦器 鍋	土器類	4トレ SK 730					鎌倉後期	④	径 24.4 高 12.0
134	瓦器 鍋	土器類	4トレ SK 730					鎌倉後期	④	径 28.8 高 13.2
135	瓦器 鍋	土器類	4トレ SK 730					鎌倉後期	④	径 30.0 高 12.8

No.	資料名	種類	遺構名	実測図 掲載番号	写真 掲載番号	実測図	写真	年代	文献 No.	備考
136	焼締陶器 常滑甗	土器類	4トレ SK 730					鎌倉後期	④	
137	焼締陶器 常滑甗	土器類	4トレ SK 730					鎌倉後期	④	
138	焼締陶器 常滑甗	土器類	4トレ SK 730					鎌倉後期	④	
139	焼締陶器 常滑甗	土器類	4トレ SK 730					鎌倉後期	④	
140	焼締陶器 常滑甗	土器類	4トレ SK 730					鎌倉後期	④	
141	土師器 皿 N (小)	土器類	6トレ SD 19 第1層	④国 116-1				鎌倉末～ 南北朝	④	径 7.8/ 高 1.4
142	土師器 皿 N (小)	土器類	6トレ SD 19 第1層	④国 116-2				鎌倉末～ 南北朝	④	径 8.0/ 高 1.5
143	土師器 皿 N (小)	土器類	6トレ SD 19 第1層	④国 116-3				鎌倉末～ 南北朝	④	径 8.0/ 高 1.9
144	土師器 皿 N (小)	土器類	6トレ SD 19 第1層	④国 116-4				鎌倉末～ 南北朝	④	径 8.2/ 高 2.0
145	土師器 皿 N (小)	土器類	6トレ SD 19 第1層	④国 116-5				鎌倉末～ 南北朝	④	径 8.0/ 高 1.6
146	土師器 皿 N (小)	土器類	6トレ SD 19 第1層	④国 116-6				鎌倉末～ 南北朝	④	径 8.0/ 高 2.0
147	土師器 皿 N (小)	土器類	6トレ SD 19 第1層	④国 116-7				鎌倉末～ 南北朝	④	径 8.2/ 高 1.1
148	土師器 皿 N (小)	土器類	6トレ SD 19 第1層	④国 116-8				鎌倉末～ 南北朝	④	径 9.0/ 高 1.6
149	土師器 皿 N (大)	土器類	6トレ SD 19 第2層	④国 116-9				鎌倉末～ 南北朝	④	径 10.6/ 高 1.9 灯明皿
150	土師器 皿 N (大)	土器類	6トレ SD 19 第1層	④国 116-10				鎌倉末～ 南北朝	④	径 11.5/ 高 2.0

No.	資料名	種類	遺構名	実測図 掲載番号	写真 掲載番号	実測図	写真	年代	文献 No.	備考
151	土師器 皿 N (大)	土器類	6トレ SD 19 第1層	④図 116-11				鎌倉末～ 南北朝	④	径 11.8/ 高 2.1
152	土師器 皿 N (大)	土器類	6トレ SD 19 第1層	④図 116-12				鎌倉末～ 南北朝	④	径 12.8/ 高 2.0
153	土師器 皿 N (大)	土器類	6トレ SD 19 セクション	④図 116-13				鎌倉末～ 南北朝	④	径 10.6/ 高 2.4 灯明皿
154	土師器 皿 N (大)	土器類	6トレ SD 19	④図 116-14				鎌倉末～ 南北朝	④	径 11.4/ 高 2.1
155	土師器 皿 N (大)	土器類	6トレ SD 19 第2層	④図 116-15				鎌倉末～ 南北朝	④	径 11.5/ 高 2.2
156	土師器 皿 N (大)	土器類	6トレ SD 19 第2層	④図 116-16				鎌倉末～ 南北朝	④	径 11.6/ 高 2.4
157	土師器 皿 S (小)	土器類	6トレ SD 19 第1層	④図 116-17				鎌倉末～ 南北朝	④	径 7.2/ 高 1.9
158	土師器 皿 S (小)	土器類	6トレ SD 19 セクション	④図 116-18				鎌倉末～ 南北朝	④	径 7.4/ 高 1.9
159	土師器 皿 S (小)	土器類	6トレ SD 19 下層	④図 116-19				鎌倉末～ 南北朝	④	径 7.3/ 高 1.9
160	土師器 皿 S (小)	土器類	6トレ SK 19 下層	④図 116-20				鎌倉末～ 南北朝	④	径 8.1/ 高 1.6
161	土師器 皿 Sh	土器類	6トレ SD 19 第1層	④図 116-21				鎌倉末～ 南北朝	④	径 6.3/ 高 1.9
162	土師器 皿 S (小)	土器類	6トレ SD 19 第2層	④図 116-22				鎌倉末～ 南北朝	④	径 6.6/ 高 2.0
163	土師器 皿 S (小)	土器類	6トレ SD 19 第1層	④図 116-23				鎌倉末～ 南北朝	④	径 6.4/ 高 1.8
164	土師器 皿 S (小)	土器類	6トレ SD 19 第1層	④図 116-24				鎌倉末～ 南北朝	④	径 6.7/ 高 2.0
165	土師器 皿 Sh	土器類	6トレ SD 19 第1層	④図 116-25				鎌倉末～ 南北朝	④	径 6.6/ 高 1.9

No.	資料名	種類	遺構名	実測図 掲載番号	写真 掲載番号	実測図	写真	年代	文献 No.	備考
166	土師器 皿 Sh	土器類	6トレ SD 19 第2層	④図 116-26				鎌倉末～ 南北朝	④	径 6.7/ 高 1.9
167	土師器 皿 Sh	土器類	6トレ SD 19 第1層	④図 116-27				鎌倉末～ 南北朝	④	径 7.0/ 高 1.8
168	土師器 皿 Sh	土器類	6トレ SD 19 第1層	④図 116-28				鎌倉末～ 南北朝	④	径 7.0/ 高 2.0
169	土師器 皿 Sh	土器類	6トレ SD 19 第1層	④図 116-29				鎌倉末～ 南北朝	④	径 6.8/ 高 1.9
170	土師器 皿 Sh	土器類	6トレ SD 19 第1層	④図 116-30				鎌倉末～ 南北朝	④	径 7.2/ 高 1.9
171	土師器 皿 Sh	土器類	6トレ SD 19 第1層	④図 116-31				鎌倉末～ 南北朝	④	径 7.0/ 高 2.0
172	土師器 皿 Sh	土器類	6トレ SK 19 下層	④図 116-32				鎌倉末～ 南北朝	④	径 7.4/ 高 1.9
173	土師器 皿 Sh	土器類	6トレ SK 19 下層	④図 116-33				鎌倉末～ 南北朝	④	径 7.4/ 高 2.0
174	土師器 皿 Sh	土器類	6トレ SD 19 セクション	④図 116-34				鎌倉末～ 南北朝	④	径 7.5/ 高 2.0
175	土師器 皿 Sh	土器類	6トレ SD 19 第2層	④図 116-35				鎌倉末～ 南北朝	④	径 7.2/ 高 2.0
176	土師器 皿 Sh	土器類	6トレ SD 19 第2層	④図 116-36				鎌倉末～ 南北朝	④	径 7.6/ 高 2.0
177	土師器 皿 S (小)	土器類	6トレ SD 19 第1層	④図 116-37				鎌倉末～ 南北朝	④	径 10.2/ 高 2.6
178	土師器 皿 S (小)	土器類	6トレ SD 19 第2層	④図 116-38				鎌倉末～ 南北朝	④	径 10.7/ 高 2.7
179	土師器 皿 S (大)	土器類	6トレ SD 19 第1層	④図 116-39				鎌倉末～ 南北朝	④	径 11.8/ 高 3.3
180	土師器 皿 S (大)	土器類	6トレ SD 19 セクション	④図 116-40				鎌倉末～ 南北朝	④	径 12.1/ 高 3.0































No.	資料名	種類	遺構名	実測図 掲載番号	写真 掲載番号	実測図	写真	年代	文献 No.	備考
181	土師器 皿 S (大)	土器類	6トレ SK 19 下層	④図 116-41				鎌倉末～ 南北朝	④	径 12.0/ 高 2.8
182	土師器 皿 S (大)	土器類	6トレ SK 19 下層	④図 116-42				鎌倉末～ 南北朝	④	径 12.0/ 高 2.8
183	土師器 皿 S (大)	土器類	6トレ SK 19 下層	④図 116-43				鎌倉末～ 南北朝	④	径 11.4/ 高 2.8
184	土師器 皿 S (大)	土器類	6トレ SD 19 第2層	④図 116-44				鎌倉末～ 南北朝	④	径 11.8/ 高 2.9
185	土師器 皿 S (大)	土器類	6トレ SD 19 第1層	④図 116-45				鎌倉末～ 南北朝	④	径 11.9/ 高 2.8
186	土師器 皿 S (大)	土器類	6トレ SD 19 第2層	④図 116-46				鎌倉末～ 南北朝	④	径 12.4/ 高 2.8
187	土師器 皿 S (大)	土器類	6トレ SD 19 第2層	④図 116-47				鎌倉末～ 南北朝	④	径 12.5/ 高 2.7
188	土師器 皿 S (大)	土器類	6トレ SD 19 第2層	④図 116-48				鎌倉末～ 南北朝	④	径 14.5 高 (4.0)
189	土師器 皿 S (大)	土器類	6トレ SK 19 下層	④図 116-49				鎌倉末～ 南北朝	④	径 13.7 高 (3.9)
190	土師器 皿 S (大)	土器類	6トレ SK 19 下層	④図 116-50				鎌倉末～ 南北朝	④	径 17.1/ 高 4.6
191	土師器 ミニチュア鉢	土器類	6トレ SD 19 第2層	④図 116-51				鎌倉末～ 南北朝	④	径 5.4/ 高 1.7
192	土師器 ミニチュア片 口鉢	土器類	6トレ SD 19 第2層	④図 116-52				鎌倉末～ 南北朝	④	径 (6.4)/ 高 1.7
193	土師器 ミニチュア鉢	土器類	6トレ SK 19 下層	④図 116-53				鎌倉末～ 南北朝	④	径 10.4 高 (2.4)
194	土師器 ミニチュア羽 釜	土器類	6トレ SD 19 第1層	④図 116-54				鎌倉末～ 南北朝	④	径 5.4/ 高 2.2
195	土師器 製塩土器	土器類	6トレ SD 19 第2層	④図 116-55				鎌倉末～ 南北朝	④	径 13. 高 13.2 底径 5.0

No.	資料名	種類	遺構名	実測図 掲載番号	写真 掲載番号	実測図	写真	年代	文献 No.	備考
196	白色土器 小椀	土器類	6トレ SD 19	④図 116-56				鎌倉末～ 南北朝	④	径(7.2)/高2.0 ロ口口成形
197	白色土器 高杯	土器類	6トレ SD 19	④図 116-57				鎌倉末～ 南北朝	④	残高8.7
198	瓦器 ミニチュア羽 釜	土器類	6トレ SD 19 第1層	④図 116-58				鎌倉末～ 南北朝	④	径4.6/高(4.0)
199	瓦器 鍋	土器類	6トレ SD 19 セクション	④図 116-59				鎌倉末～ 南北朝	④	径(23.8) 高(8.8)
200	瓦器 鍋	土器類	6トレ SD 19 第2層	④図 116-60				鎌倉末～ 南北朝	④	径26.0 高(9.6)
201	瓦器 鍋	土器類	6トレ SD 19 第2層	④図 116-61				鎌倉末～ 南北朝	④	径26.8 高(3.5)
202	瓦器 羽釜	土器類	6トレ SD 19	④図 116-62				鎌倉末～ 南北朝	④	径27.6 高(3.9)
203	須恵器 鉢	土器類	6トレ SD 19	④図 117-63				鎌倉末～ 南北朝	④	東播系
204	焼締陶器 備前鉢	土器類	6トレ SD 19	④図 117-64				鎌倉末～ 南北朝	④	
205	焼締陶器 常滑羹	土器類	6トレ SD 19	④図 117-65				鎌倉末～ 南北朝	④	径(24.8) 高(6.4)
206	焼締陶器 常滑羹	土器類	6トレ SD 19	④図 117-66				鎌倉末～ 南北朝	④	径(44.8) 高(9.6)
207	焼締陶器 常滑羹	土器類	6トレ SD 19	④図 117-67				鎌倉末～ 南北朝	④	径(53.6) 高(11.6)
208	焼締陶器 備前羹	土器類	6トレ SD 19	④図 117-68				鎌倉末～ 南北朝	④	径(54.0) 高(8.8)
209	須恵器 山茶碗鉢	土器類	6トレ SD 19	④図 117-69				鎌倉末～ 南北朝	④	径24.4/高6.8
210	輸入陶磁器 白磁皿	土器類	6トレ SD 19	④図 117-70				鎌倉末～ 南北朝	④	IX類 口禿 径8.8/高2.6

































No.	資料名	種類	遺構名	実測図 掲載番号	写真 掲載番号	実測図	写真	年代	文献 No.	備考
211	輸入陶磁器 白磁皿	土器類	6トレ SD 19	④図 117-71				鎌倉末～ 南北朝	④	IX類 口先 径 (9.6) 高 (2.0)
212	輸入陶磁器 白磁皿	土器類	6トレ SD 19	④図 117-72				鎌倉末～ 南北朝	④	IX類 口先 径 (11.6) 高 (3.0)
213	輸入陶磁器 白磁皿	土器類	6トレ SD 19	④図 117-73				鎌倉末～ 南北朝	④	IX類 口先 径 (11.6) 高 (2.4)
214	輸入陶磁器 白磁皿	土器類	6トレ SD 19	④図 117-74				鎌倉末～ 南北朝	④	径6.0/高(1.9) 型押し蓮弁文
215	輸入陶磁器 白磁皿	土器類	6トレ SD 19	④図 117-75				鎌倉末～ 南北朝	④	型押し花・葉 脈文
216	輸入陶磁器 青白磁合子蓋	土器類	6トレ SD 19	④図 117-76				鎌倉末～ 南北朝	④	径7.6/高1.8 蓮弁文
217	輸入陶磁器 青白磁合子身	土器類	6トレ SD 19	④図 117-77				鎌倉末～ 南北朝	④	最大径7.2 残高4.8 蓮弁文
218	輸入陶磁器 青磁碗	土器類	6トレ SD 19	④図 117-78				鎌倉末～ 南北朝	④	龍泉窯 蓮弁文
219	輸入陶磁器 青磁碗	土器類	6トレ SD 19	④図 117-79				鎌倉末～ 南北朝	④	龍泉窯 蓮弁文
220	輸入陶磁器 青磁碗	土器類	6トレ SD 19	④図 117-80				鎌倉末～ 南北朝	④	底部
221	輸入陶磁器 青磁碗	土器類	6トレ SD 19	④図 117-81				鎌倉末～ 南北朝	④	龍泉窯 見込み刻花文
222	輸入陶磁器 青磁盤	土器類	6トレ SD 19	④図 117-82				鎌倉末～ 南北朝	④	龍泉窯 見込み刻花文
223	輸入陶磁器 青磁盤	土器類	6トレ SD 19	④図 117-83				鎌倉末～ 南北朝	④	龍泉窯 径21.6 高 (4.5)
224	輸入陶磁器 青磁盤	土器類	6トレ SD 19	④図 117-84				鎌倉末～ 南北朝	④	龍泉窯 径22.0 高 (4.4)
225	輸入陶磁器 青磁鉢	土器類	6トレ SD 19	④図 117-85				鎌倉末～ 南北朝	④	底部































No.	資料名	種類	遺構名	実測図 掲載番号	写真 掲載番号	実測図	写真	年代	文献 No.	備考
226	石製品 滑石鍋	石製品	6トレ SD 19	④図 117-86				鎌倉末～ 南北朝	④	径30.8 高(8.0)
227	土師器 皿 Nr	土器類	4トレ SD 219 上層					室町後期	④	径6.5/高1.5
228	土師器 皿 Nr	土器類	4トレ SD 219 上層					室町後期	④	径6.8/高1.4
229	土師器 皿 Nr	土器類	4トレ SD 219 上層					室町後期	④	径6.8/高1.8
230	土師器 皿 Nr	土器類	4トレ SD 219 上層					室町後期	④	径7.2/高1.8
231	土師器 皿 Nr	土器類	4トレ SD 219 上層					室町後期	④	径7.2/高1.6
232	土師器 皿 N (小)	土器類	4トレ SD 219 上層					室町後期	④	径9.5/高2.1
233	土師器 皿 N (小)	土器類	4トレ SD 219 上層					室町後期	④	径9.2/高1.6
234	土師器 皿 Sh	土器類	4トレ SD 219 上層					室町後期	④	径6.7/高1.6 ピンク系
235	土師器 皿 Sh	土器類	4トレ SD 219 上層					室町後期	④	径7.1/高1.6
236	土師器 皿 Sh	土器類	4トレ SD 219 上層					室町後期	④	径7.0/高1.5
237	土師器 皿 Sh	土器類	4トレ SD 219 上層					室町後期	④	径7.2/高1.5
238	土師器 皿 Sh	土器類	4トレ SD 219 上層					室町後期	④	径7.5/高1.6
239	土師器 皿 Sh	土器類	4トレ SD 219 上層					室町後期	④	径7.2/高1.8
240	土師器 皿 Sh	土器類	4トレ SD 219 上層					室町後期	④	径7.2/高1.5

No.	資料名	種類	遺構名	実測図 掲載番号	写真 掲載番号	実測図	写真	年代	文献 No.	備考
241	土師器 皿 Sh	土器類	4トレ SD 219 上層					室町後期	④	径 7.3/ 高 1.8
242	土師器 皿 Sh	土器類	4トレ SD 219 上層					室町後期	④	径 7.3/ 高 1.5
243	土師器 皿 Sh	土器類	4トレ SD 219 上層					室町後期	④	径 7.2/ 高 1.7
244	土師器 皿 Sbh	土器類	4トレ SD 219 上層					室町後期	④	径 8.8/ 高 1.9 底部盛り上がる
245	土師器 皿 Sb	土器類	4トレ SD 219 上層					室町後期	④	径 8.8/ 高 1.8
246	土師器 皿 Sb	土器類	4トレ SD 219 上層					室町後期	④	径 8.4/ 高 1.9
247	土師器 皿 Sb	土器類	4トレ SD 219 上層					室町後期	④	径 8.8/ 高 1.9
248	土師器 皿 Sb	土器類	4トレ SD 219 上層					室町後期	④	径 8.8/ 高 1.9
249	土師器 皿 Sb	土器類	4トレ SD 219 上層					室町後期	④	径 8.8/ 高 1.9
250	土師器 皿 Sb	土器類	4トレ SD 219 上層					室町後期	④	径 8.8/ 高 1.9
251	土師器 皿 Sb	土器類	4トレ SD 219 上層					室町後期	④	径 9.0/ 高 1.6
252	土師器 皿 Sb	土器類	4トレ SD 219 上層					室町後期	④	径 9.1/ 高 1.6
253	土師器 皿 Sb	土器類	4トレ SD 219 上層					室町後期	④	径 9.1/ 高 2.0
254	土師器 皿 Sb	土器類	4トレ SD 219 上層					室町後期	④	径 9.2/ 高 2.0 ピンク系
255	土師器 皿 S (小)	土器類	4トレ SD 219 上層					室町後期	④	径 10.2/ 高 2.2 ピンク系

No.	資料名	種類	遺構名	実測図 掲載番号	写真 掲載番号	実測図	写真	年代	文献 No.	備考
256	土師器 皿 S (小)	土器類	4トレ SD 219 上層					室町後期	④	径 10.8/ 高 2.0
257	土師器 皿 S (小)	土器類	4トレ SD 219 上層					室町後期	④	径 11.0/ 高 2.1
258	土師器 皿 S (小)	土器類	4トレ SD 219 上層					室町後期	④	径 10.8/ 高 2.1
259	土師器 皿 S (小)	土器類	4トレ SD 219 上層					室町後期	④	径 (11.0) / 高 2.2 内面中央と 立ち上がりに 径 0.4 cm の孔
260	土師器 皿 S (小)	土器類	4トレ SD 219 上層					室町後期	④	径 11.4/ 高 2.0
261	土師器 皿 S (小)	土器類	4トレ SD 219 上層					室町後期	④	径 11.4/ 高 2.2
262	土師器 皿 S (小)	土器類	4トレ SD 219 上層					室町後期	④	径 11.2/ 高 2.1
263	土師器 皿 S (小)	土器類	4トレ SD 219 上層					室町後期	④	径 11.4/ 高 2.1
264	土師器 皿 S (小)	土器類	4トレ SD 219 上層					室町後期	④	径 11.2/ 高 2.0
265	土師器 皿 S (小)	土器類	4トレ SD 219 上層					室町後期	④	径 11.5/ 高 2.1
266	土師器 皿 S (小)	土器類	4トレ SD 219 上層					室町後期	④	径 11.6/ 高 2.0 圏線凸不明瞭
267	土師器 皿 S (小)	土器類	4トレ SD 219 上層					室町後期	④	径 11.6/ 高 2.2
268	土師器 皿 S (小)	土器類	4トレ SD 219 上層					室町後期	④	径 11.6/ 高 2.2 圏線凸不明瞭
269	土師器 皿 S (小)	土器類	4トレ SD 219 上層					室町後期	④	径 11.8/ 高 2.0
270	土師器 皿 S (小)	土器類	4トレ SD 219 上層					室町後期	④	径 11.8/ 高 2.2

No.	資料名	種類	遺構名	実測図 掲載番号	写真 掲載番号	実測図	写真	年代	文献 No.	備考
271	土師器 皿 S (大)	土器類	4トレ SD 219 上層					室町後期	④	径 13.4/ 高 2.5 圓縁凸不明瞭
272	土師器 皿 S (大)	土器類	4トレ SD 219 上層					室町後期	④	径 13.6/ 高 2.2
273	土師器 皿 S (大)	土器類	4トレ SD 219 上層					室町後期	④	径 13.6/ 高 2.4
274	土師器 皿 S (大)	土器類	4トレ SD 219 上層					室町後期	④	径 14.0/ 高 2.2
275	土師器 皿 S (大)	土器類	4トレ SD 219 上層					室町後期	④	径 15.6/ 高 2.5 内外底部に黒斑
276	土師器 皿 Nr	土器類	4トレ SD 219 下層					室町後期	④	径 7.0/ 高 1.6
277	土師器 皿 Nr	土器類	4トレ SD 219 下層					室町後期	④	径(8.2)/ 高 2.0
278	土師器 皿 Sh	土器類	4トレ SD 219 下層					室町後期	④	径 6.8/ 高 1.5
279	土師器 皿 Sh	土器類	4トレ SD 219 下層					室町後期	④	径 6.5/ 高 1.4
280	土師器 皿 Sh	土器類	4トレ SD 219 下層					室町後期	④	径 6.8/ 高 1.6
281	土師器 皿 Sh	土器類	4トレ SD 219 下層					室町後期	④	径 6.8/ 高 1.2
282	土師器 皿 Sh	土器類	4トレ SD 219 下層					室町後期	④	径 6.8/ 高 1.3
283	土師器 皿 Sh	土器類	4トレ SD 219 下層					室町後期	④	径 6.8/ 高 1.6 ピンク系
284	土師器 皿 Sh	土器類	4トレ SD 219 下層					室町後期	④	径 6.9/ 高 1.7
285	土師器 皿 Sh	土器類	4トレ SD 219 下層					室町後期	④	径 6.9/ 高 1.7 ピンク系

No.	資料名	種類	遺構名	実測図 掲載番号	写真 掲載番号	実測図	写真	年代	文献 No.	備考
286	土師器 皿 Sh	土器類	4トレ SD 219 下層					室町後期	④	径 6.8/ 高 1.4
287	土師器 皿 Sh	土器類	4トレ SD 219 下層					室町後期	④	径 7.3/ 高 1.5
288	土師器 皿 Sbh	土器類	4トレ SD 219 下層					室町後期	④	径 8.4/ 高 1.7
289	土師器 皿 Sb	土器類	4トレ SD 219 下層					室町後期	④	径 9.0/ 高 1.7
290	土師器 皿 Sb	土器類	4トレ SD 219 下層					室町後期	④	径 8.9/ 高 1.8
291	土師器 皿 Sb	土器類	4トレ SD 219 下層					室町後期	④	径 8.7/ 高 1.7
292	土師器 皿 Sb	土器類	4トレ SD 219 下層					室町後期	④	径 8.6/ 高 1.9 ピンク系
293	土師器 皿 Sb	土器類	4トレ SD 219 下層					室町後期	④	径 9.0/ 高 1.8 ピンク系
294	土師器 皿 Sb	土器類	4トレ SD 219 下層					室町後期	④	径 9.0/ 高 1.8 ピンク系
295	土師器 皿 Sb	土器類	4トレ SD 219 下層					室町後期	④	径 8.8/ 高 1.9
296	土師器 皿 Sb	土器類	4トレ SD 219 下層					室町後期	④	径 8.9/ 高 1.9
297	土師器 皿 Sb	土器類	4トレ SD 219 下層					室町後期	④	径 9.1/ 高 1.8
298	土師器 皿 Sb	土器類	4トレ SD 219 下層					室町後期	④	径 9.0/ 高 2.0
299	土師器 皿 S	土器類	4トレ SD 219 下層					室町後期	④	径 9.6/ 高 1.8 ピンク系
300	土師器 皿 S	土器類	4トレ SD 219 下層					室町後期	④	径 10.8/ 高 2.2 ピンク系

No.	資料名	種類	遺構名	実測図 掲載番号	写真 掲載番号	実測図	写真	年代	文献 No.	備考
301	土師器 皿 S (小)	土器類	4トレ SD 219 下層					室町後期	④	径 11.2/ 高 2.2 ピンク系
302	土師器 皿 S (小)	土器類	4トレ SD 219 下層					室町後期	④	径 11.8/ 高 2.1 ピンク系
303	土師器 皿 S (小)	土器類	4トレ SD 219 下層					室町後期	④	径 10.8/ 高 1.9
304	土師器 皿 S (小)	土器類	4トレ SD 219 下層					室町後期	④	径 11.2/ 高 2.2
305	土師器 皿 S (小)	土器類	4トレ SD 219 下層					室町後期	④	径 11.0/ 高 1.7
306	土師器 皿 S (小)	土器類	4トレ SD 219 下層					室町後期	④	径 11.2/ 高 2.0
307	土師器 皿 S (小)	土器類	4トレ SD 219 下層					室町後期	④	径 11.6/ 高 2.0
308	土師器 皿 S (小)	土器類	4トレ SD 219 下層					室町後期	④	径 11.8/ 高 2.0
309	土師器 皿 S (大)	土器類	4トレ SD 219 下層					室町後期	④	径 13.4/ 高 2.1 内外面黒斑
310	土師器 皿 S (大)	土器類	4トレ SD 219 下層					室町後期	④	径 13.2/ 高 2.0 圓縁凸不明瞭
311	土師器 皿 S (大)	土器類	4トレ SD 219 下層					室町後期	④	径 13.4/ 高 2.2
312	土師器 皿 S (大)	土器類	4トレ SD 219 下層					室町後期	④	径 13.6/ 高 2.2
313	土師器 皿 S (大)	土器類	4トレ SD 219 下層					室町後期	④	径 13.4/ 高 2.1
314	土師器 皿 S (大)	土器類	4トレ SD 219 下層					室町後期	④	径 13.7/ 高 2.0 内外面黒斑
315	土師器 皿 S (大)	土器類	4トレ SD 219 下層					室町後期	④	径 13.6/ 高 2.0

No.	資料名	種類	遺構名	実測図 掲載番号	写真 掲載番号	実測図	写真	年代	文献 No.	備考
316	土師器 皿 S (大)	土器類	4トレ SD 219 下層					室町後期	④	径 14.0/ 高 2.1 ピンク系
317	土師器 皿 S (大)	土器類	4トレ SD 219 下層					室町後期	④	径 14.0/ 高 2.4 ピンク系
318	土師器 皿 S (大)	土器類	4トレ SD 219 下層					室町後期	④	径 15.0/ 高 2.5
319	瓦器 盤	土器類	4トレ SD 219 上層					室町後期	④	
320	瓦器 鍋	土器類	4トレ SD 219 上層					室町後期	④	
321	瓦器 茶釜	土器類	4トレ SD 219 上層					室町後期	④	口縁部欠損
322	瓦器 羽釜	土器類	4トレ SD 219 下層					室町後期	④	
323	瓦器 小壺	土器類	4トレ SD 219 上層					室町後期	④	径 8.5 残高 4.4
324	瓦器 小壺	土器類	4トレ SD 219 上層					室町後期	④	径 8.5/ 高 5.6 内面に煤煙付着
325	瓦器 茶釜	土器類	4トレ SD 219 上層					室町後期	④	上半部 片耳欠損 径 16.0
326	瓦器 火鉢	土器類	4トレ SD 219 上層					室町後期	④	方形状火鉢 脚部付き
327	瓦器 火鉢	土器類	4トレ SD 219 上層					室町後期	④	
328	国産施釉陶器 瀬戸・美濃天 袖御皿	土器類	4トレ SD 219 下層					室町後期	④	径 12.6/ 高 2.8
329	国産施釉陶器 瀬戸・美濃天 目茶椀	土器類	4トレ SD 219 上層					室町後期	④	底部トナン痕 3ヶ所
330	焼締陶器 常滑羹	土器類	4トレ SD 219 上層					室町後期	④	口縁・体部



No.	資料名	種類	遺構名	実測図 掲載番号	写真 掲載番号	実測図	写真	年代	文献 No.	備考
331	輸入陶磁器 青磁碗	土器類	4トレ SD 219 上層					室町後期	④	龍泉窯 体径・底部 底径 5.4 残高 5.5
332	輸入陶磁器 青磁碗	土器類	4トレ SD 219 下層					室町後期	④	龍泉窯 口縁・体部 印花文
333	輸入陶磁器 青磁碗	土器類	4トレ SD 219 下層					室町後期	④	龍泉窯 口縁・体部 口縁直線文
334	輸入陶磁器 青磁碗	土器類	4トレ SD 219					室町後期	④	龍泉窯 口縁に雷文 下段に蕨手文
335	輸入陶磁器 青磁碗	土器類	4トレ SD 219					室町後期	④	龍泉窯 口縁・体部 刺頭蓮華文
336	輸入陶磁器 青磁瓶	土器類	4トレ SD 219					室町後期	④	体部片 葉脈文
337	輸入陶磁器 白磁皿	土器類	4トレ SD 219 下層					室町後期	④	
338	輸入陶磁器 鉄軸小壺	土器類	4トレ SD 219 下層					室町後期	④	体部波状文
339	輸入陶磁器 天目茶碗	土器類	4トレ SD 219 下層					室町後期	④	径 12.3/ 高 6.8
340	輸入陶磁器 明染付皿	土器類	4トレ SD 219 下層					室町後期	④	口縁部鉄軸で 髹状
341	土師器 皿 N	土器類	4トレ SD 166 下層	④図 118-87				室町後期	④	径 9.0/ 高 1.8
342	土師器 皿 N	土器類	4トレ SD 166 下層	④図 118-88				室町後期	④	径 9.2/ 高 1.8
343	土師器 皿 Sh	土器類	4トレ SD 166 下層	④図 118-89				室町後期	④	径(7.4)/ 高 2.3
344	土師器 皿 Sh	土器類	4トレ SD 166 下層	④図 118-90				室町後期	④	径(7.1)/ 高 1.6
345	土師器 皿 Sb	土器類	4トレ SD 166 下層	④図 118-91				室町後期	④	径 8.1/ 高 1.8































No.	資料名	種類	遺構名	実測図 掲載番号	写真 掲載番号	実測図	写真	年代	文献 No.	備考
346	土師器 皿 Sb	土器類	4トレ SD 166 下層	④図 118-92				室町後期	④	径 8.6/ 高 1.6
347	土師器 皿 Sb	土器類	4トレ SD 166 下層	④図 118-93				室町後期	④	径 8.4/ 高 1.4
348	土師器 皿 Sb	土器類	4トレ SD 166 下層	④図 118-94				室町後期	④	径 8.7/ 高 2.0
349	土師器 皿 Sb	土器類	4トレ SD 166 下層	④図 118-96				室町後期	④	径 9.0/ 高 1.8
350	土師器 皿 Sb	土器類	4トレ SD 166 下層	④図 118-97				室町後期	④	径 9.0/ 高 1.5
351	土師器 皿 Sb	土器類	4トレ SD 166 下層	④図 118-99				室町後期	④	径 9.0/ 高 1.8
352	土師器 皿 Sb	土器類	4トレ SD 166 下層	④図 118-100				室町後期	④	径 (8.9)/ 高 1.7
353	土師器 皿 Sb	土器類	4トレ SD 166 下層	④図 118-101				室町後期	④	径 9.2/ 高 1.7 ピンク系
354	土師器 皿 Sb	土器類	4トレ SD 166 下層	④図 118-102				室町後期	④	径 (9.4) 高 (1.8)
355	土師器 皿 S (小)	土器類	4トレ SD 166 下層	④図 118-103				室町後期	④	径 10.0/ 高 1.8
356	土師器 皿 S (小)	土器類	4トレ SD 166 下層	④図 118-104				室町後期	④	径 10.4/ 高 1.8
357	土師器 皿 S (小)	土器類	4トレ SD 166 下層	④図 118-105				室町後期	④	径 10.8/ 高 2.2
358	土師器 皿 S (小)	土器類	4トレ SD 166 下層	④図 118-106				室町後期	④	径 11.6/ 高 2.0
359	土師器 皿 S (小)	土器類	4トレ SD 166 下層	④図 118-107				室町後期	④	径 11.6/ 高 2.0
360	土師器 皿 S (小)	土器類	4トレ SD 166 下層	④図 118-108				室町後期	④	径 11.7/ 高 2.1

No.	資料名	種類	遺構名	実測図 掲載番号	写真 掲載番号	実測図	写真	年代	文献 No.	備考
361	土師器 皿 S (大)	土器類	4トレ SD 166 下層	④図 118-110				室町後期	④	径 13.6/ 高 2.0
362	土師器 皿 S (大)	土器類	4トレ SD 166 下層	④図 118-111				室町後期	④	径 13.6/ 高 2.1
363	土師器 皿 S (大)	土器類	4トレ SD 166 下層	④図 118-112				室町後期	④	径 13.2/ 高 2.0
364	土師器 皿 S (大)	土器類	4トレ SD 166 下層	④図 118-113				室町後期	④	径 13.6/ 高 2.1
365	土師器 皿 S (大)	土器類	4トレ SD 166 下層	④図 118-114				室町後期	④	径 13.6/ 高 2.1
366	土師器 皿 S (大)	土器類	4トレ SD 166 下層	④図 118-116				室町後期	④	径 13.8/ 高 2.3
367	土師器 皿 S (大)	土器類	4トレ SD 166 下層	④図 118-117				室町後期	④	径 14.0/ 高 2.3
368	土師器 皿 S (大)	土器類	4トレ SD 166 下層	④図 118-118				室町後期	④	径 13.6/ 高 2.1
369	土師器 皿 S (大)	土器類	4トレ SD 166 下層	④図 118-119				室町後期	④	径 14.0/ 高 2.2 ピンク系
370	土師器 皿 S (大)	土器類	4トレ SD 166 下層	④図 118-120				室町後期	④	径 13.9/ 高 2.3
371	土師器 皿 S (大)	土器類	4トレ SD 166 下層	④図 118-121				室町後期	④	径 14.0/ 高 2.2
372	土師器 皿 S (大)	土器類	4トレ SD 166 下層	④図 118-122				室町後期	④	径 14.0/ 高 2.2
373	土師器 皿 S (大)	土器類	4トレ SD 166 下層	④図 118-123				室町後期	④	径 14.0/ 高 2.2
374	土師器 皿 S (大)	土器類	4トレ SD 166 下層	④図 118-124				室町後期	④	径 14.0/ 高 2.0
375	土師器 皿 S (大)	土器類	4トレ SD 166 下層	④図 118-125				室町後期	④	径 15.3/ 高 2.3

No.	資料名	種類	遺構名	実測図 掲載番号	写真 掲載番号	実測図	写真	年代	文献 No.	備考
376	土師器 皿 S (大)	土器類	4トレ SD 166 下層	④図 118-126				室町後期	④	径 15.4/ 高 2.3
377	土師器 皿 S (大)	土器類	4トレ SD 166 下層	④図 118-127				室町後期	④	径 15.2/ 高 2.2
378	土師器 皿 S (大)	土器類	4トレ SD 166 下層	④図 118-128				室町後期	④	径 15.6/ 高 2.6
379	土師器 皿 S (大)	土器類	4トレ SD 166 下層	④図 118-129				室町後期	④	径 15.4/ 高 2.1
380	土師器 皿 S (大)	土器類	4トレ SD 166 下層	④図 118-130				室町後期	④	径 15.4/ 高 2.6
381	土師器 皿 S (大)	土器類	4トレ SD 166 下層	④図 118-131				室町後期	④	径 15.8/ 高 2.4
382	土師器 皿 S (大)	土器類	4トレ SD 166 下層	④図 118-132				室町後期	④	径 15.9/ 高 2.1
383	土師器 皿 S (大)	土器類	4トレ SD 166 下層	④図 118-133				室町後期	④	径 15.9/ 高 2.3 ピンク系
384	土師器 皿 S (大)	土器類	4トレ SD 166 下層	④図 118-134				室町後期	④	径 (17.2) 高 2.3
385	土師器 皿 S (大)	土器類	4トレ SD 166 下層	④図 118-135				室町後期	④	径 (17.9) 高 2.2
386	土師器 皿 S (大)	土器類	4トレ SD 166 下層	④図 118-136				室町後期	④	径 19.4/ 高 2.6
387	土師器 皿 Sh (黒書)	土器類	4トレ SE 1127	④図 120-181	①図版 82-169			室町後期	① ④	径 7.0/ 高 1.5 黒書「日蓮」 資料館常設展 示
388	土師器 皿 (黒絵)	土器類	4トレ SD 166 下層	④図 120-183	①図版 82-171			室町後期	① ④	内外面に 魚・牛の墨描 き資料館常設 展示
389	土師器 皿 (黒絵)	土器類	4トレ SD 166 下層	④図 120-182	①図版 82-170			室町後期	① ④	底部に墨描き 入面 資料館常設展 示
390	瓦器 ミニチュア羽 釜	土器類	4トレ SD 166 下層	④図 118-139				室町後期	④	脚部欠損





























No.	資料名	種類	遺構名	実測図 掲載番号	写真 掲載番号	実測図	写真	年代	文献 No.	備考
391	焼締陶器 信楽揃鉢	土器類	4トレ SD 166 下層	④図 118-140				室町後期	④	5本単位摺り目
392	焼締陶器 信楽揃鉢	土器類	4トレ SD 166 下層	④図 118-141				室町後期	④	5本単位摺り目
393	鬼瓦(文字瓦)	瓦類	4トレ SD 166	④図 120-185	①図版 82-173			室町後期	① ④	側面に「□南 泉□日行安房 永正六年己巳 六月吉」銘
394	輸入陶磁器 白磁皿	土器類	4トレ SD 166 下層					室町後期	④	高台裏に朱で 墨書「大」
395	土師器 皿 N	土器類	5トレ SD 218	④図 119-142				室町後期	④	径 7.3/ 高 1.7
396	土師器 皿 N	土器類	5トレ SD 218	④図 119-143				室町後期	④	径 7.2/ 高 1.6
397	土師器 皿 N	土器類	5トレ SD 218	④図 119-144				室町後期	④	径 7.2/ 高 1.7
398	土師器 皿 N	土器類	5トレ SD 218	④図 119-145				室町後期	④	径 9.2/ 高 1.9
399	土師器 皿 Sh	土器類	5トレ SD 218	④図 119-146				室町後期	④	径 6.4/ 高 1.2
400	土師器 皿 Sh	土器類	5トレ SD 218	④図 119-147				室町後期	④	径 6.4/ 高 1.8
401	土師器 皿 Sh	土器類	5トレ SD 218	④図 119-148				室町後期	④	径 6.6/ 高 1.8
402	土師器 皿 Sh	土器類	5トレ SD 218	④図 119-149				室町後期	④	径 6.6/ 高 1.7
403	土師器 皿 Sh	土器類	5トレ SD 218	④図 119-150				室町後期	④	径 6.8/ 高 1.4
404	土師器 皿 Sh	土器類	5トレ SD 218	④図 119-151				室町後期	④	径 7.2/ 高 1.6
405	土師器 皿 Sh	土器類	5トレ SD 218	④図 119-152				室町後期	④	径 7.2/ 高 1.6

No.	資料名	種類	遺構名	実測図 掲載番号	写真 掲載番号	実測図	写真	年代	文献 No.	備考
406	土師器 皿 Sh	土器類	5トレ SD 218	④図 119-153				室町後期	④	径 7.2/ 高 1.9
407	土師器 皿 Sh	土器類	5トレ SD 218	④図 119-154				室町後期	④	径 7.2/ 高 1.7
408	土師器 皿 Sb	土器類	5トレ SD 218	④図 119-155				室町後期	④	径 8.4/ 高 1.7
409	土師器 皿 Sb	土器類	5トレ SD 218	④図 119-156				室町後期	④	径 8.4/ 高 1.8
410	土師器 皿 Sb	土器類	5トレ SD 218	④図 119-157				室町後期	④	径 8.8/ 高 1.6
411	土師器 皿 Sb	土器類	5トレ SD 218	④図 119-158				室町後期	④	径 8.8/ 高 1.7
412	土師器 皿 Sb	土器類	5トレ SD 218	④図 119-159				室町後期	④	径 8.8/ 高 1.6
413	土師器 皿 Sb	土器類	5トレ SD 218	④図 119-160				室町後期	④	径 8.8/ 高 1.7
414	土師器 皿 Sb	土器類	5トレ SD 218	④図 119-161				室町後期	④	径 8.8/ 高 1.7
415	土師器 皿 Sb	土器類	5トレ SD 218	④図 119-162				室町後期	④	径 9.2/ 高 1.6
416	土師器 皿 Sb	土器類	5トレ SD 218	④図 119-163				室町後期	④	径 9.2/ 高 1.8
417	土師器 皿 Sb	土器類	5トレ SD 218	④図 119-164				室町後期	④	径 9.2/ 高 1.8
418	土師器 皿 S	土器類	5トレ SD 218	④図 119-165				室町後期	④	径 10.0/ 高 1.8
419	土師器 皿 S	土器類	5トレ SD 218	④図 119-166				室町後期	④	径 10.8/ 高 2.2
420	土師器 皿 S (小)	土器類	5トレ SD 218	④図 119-167				室町後期	④	径 10.8/ 高 1.9

No.	資料名	種類	遺構名	実測図 掲載番号	写真 掲載番号	実測図	写真	年代	文献 No.	備考
421	土師器 皿 S (小)	土器類	5トレ SD 218	④図 119-168				室町後期	④	径 11.1/ 高 1.9
422	土師器 皿 S (小)	土器類	5トレ SD 218	④図 119-169				室町後期	④	径 11.2/ 高 2.0
423	土師器 皿 S (小)	土器類	5トレ SD 218	④図 119-170				室町後期	④	径 11.2/ 高 2.1
424	土師器 皿 S (小)	土器類	5トレ SD 218	④図 119-171				室町後期	④	径 11.6/ 高 1.9
425	土師器 皿 S (大)	土器類	5トレ SD 218	④図 119-172				室町後期	④	径 13.2/ 高 2.3
426	土師器 皿 S (大)	土器類	5トレ SD 218	④図 119-173				室町後期	④	径 13.6/ 高 2.2
427	土師器 皿 S (大)	土器類	5トレ SD 218	④図 119-174				室町後期	④	径 13.6/ 高 2.1
428	土師器 皿 S (大)	土器類	5トレ SD 218	④図 119-175				室町後期	④	径 13.6/ 高 2.0
429	土師器 皿 S (大)	土器類	5トレ SD 218	④図 119-176				室町後期	④	径 14.0/ 高 2.2
430	土師器 皿 S (大)	土器類	5トレ SD 218	④図 119-177				室町後期	④	径 14.4/ 高 2.2
431	土師器 皿 S (大)	土器類	5トレ SD 218	④図 119-178				室町後期	④	径 14.8/ 高 2.2
432	土師器 皿 S (大)	土器類	5トレ SD 218	④図 119-179				室町後期	④	径 14.8/ 高 2.4
433	土師器 皿 S (大)	土器類	5トレ SD 218	④図 119-180				室町後期	④	径 15.2/ 高 2.4
434	国産施釉陶器 瀬戸・美濃天 目茶碗	土器類	5トレ SD 218	④図 119-187				室町後期	④	径 (12.4) 残高 3.7
435	国産施釉陶器 瀬戸・美濃天 目茶碗	土器類	5トレ SD 218	④図 119-188				室町後期	④	径 (12.4) 残高 4.8

No.	資料名	種類	遺構名	実測図 掲載番号	写真 掲載番号	実測図	写真	年代	文献 No.	備考
436	国産施釉陶器 瀬戸・美濃灰 粗鉢	土器類	5トレ SD 218	④図 119-189				室町後期	④	残高 8.0
437	輸入陶磁器 青磁碗	土器類	5トレ SD 218	④図 119-190				室町後期	④	龍泉窯 蓮弁文 径 (12.8) 残高 4.5
438	輸入陶磁器 青磁碗	土器類	5トレ SD 218	④図 119-191				室町後期	④	龍泉窯 刺頭蓮弁文 径 (12.8) 残高 4.8
439	輸入陶磁器 青磁碗	土器類	5トレ SD 218	④図 119-192				室町後期	④	龍泉窯 刺頭蓮弁文 径 14.0/ 高 7.6
440	輸入陶磁器 青磁碗	土器類	5トレ SD 218	④図 119-193				室町後期	④	龍泉窯 刺頭蓮弁文 径 14.4/ 高 8.8
441	輸入陶磁器 青磁碗	土器類	5トレ SD 218	④図 119-194				室町後期	④	龍泉窯 雷文・波文 径 14.8/ 高 4.8
442	輸入陶磁器 青磁碗	土器類	5トレ SD 218	④図 119-195				室町後期	④	龍泉窯 雷文 残高 4.0
443	輸入陶磁器 青磁碗	土器類	5トレ SD 218	④図 119-196				室町後期	④	龍泉窯 幅広の蓮弁文 残高 7.2
444	輸入陶磁器 青磁碗	土器類	5トレ SD 218	④図 119-197				室町後期	④	龍泉窯 径 (14.4) 高 3.0
445	輸入陶磁器 青磁碗	土器類	5トレ SD 218	④図 119-198				室町後期	④	龍泉窯 見込み印花文 底径 4.8
446	国産施釉陶器 灰輪碗	土器類	5トレ SD 218	④図 119-199				室町後期	④	径 (14.0) 残高 2.8
447	輸入陶磁器 青磁碗	土器類	5トレ SD 218	④図 119-200				室町後期	④	龍泉窯 無文 径 17.6 残高 5.6
448	輸入陶磁器 白磁小椀	土器類	5トレ SD 218	④図 119-201				室町後期	④	高台内に墨書 「大」か 径 8.0/ 高 2.8
449	輸入陶磁器 白磁皿	土器類	5トレ SD 218	④図 119-202				室町後期	④	高台内に判読 不明墨書 径 9.2/ 高 2.5
450	輸入陶磁器 明染付皿	土器類	5トレ SD 218	④図 119-203				室町後期	④	草花文か 底径 8.0



No.	資料名	種類	遺構名	実測図 掲載番号	写真 掲載番号	実測図	写真	年代	文献 No.	備考
451	瓦器 刷	土器類	5トレ SD 218					室町後期	④	口縁部屈曲
452	瓦器 刷	土器類	5トレ SD 218					室町後期	④	口縁部外反して上方に屈曲
453	瓦器 羽釜	土器類	5トレ SD 218					室町後期	④	
454	焼締陶器 信楽揃鉢	土器類	5トレ SD 218 第2層					室町後期	④	高 12.2 1 本単位摺り目 口縁水平に外反
455	焼締陶器 備前揃鉢	土器類	5トレ SD 218					室町後期	④	10 本単位摺り目 三角形状で直立する口縁
456	焼締陶器 備前揃鉢	土器類	5トレ SD 218					室町後期	④	6 本単位摺り目 三角形状で直立する口縁
457	焼締陶器 備前揃鉢	土器類	5トレ SD 218					室町後期	④	6 本単位摺り目 三角形状で直立する口縁
458	焼締陶器 備前壺	土器類	5トレ SD 218 第2層					室町後期	④	肩部片 番座3ヶ所
459	焼締陶器 常滑甕	土器類	5トレ SD 218					室町後期	④	
460	土師器 皿 Nr	土器類	4トレ SD 166 上層	⑤附図 43-1				室町後期	④ ⑤	径 6.2/ 高 1.6
461	土師器 皿 Nr	土器類	4トレ SD 166 上層	⑤附図 43-2				室町後期	④ ⑤	径 6.4/ 高 1.7
462	土師器 皿 Nr	土器類	4トレ SD 166 上層	⑤附図 43-3				室町後期	④ ⑤	径 6.6/ 高 1.6
463	土師器 皿 Nr	土器類	4トレ SD 166 上層	⑤附図 43-4				室町後期	④ ⑤	径 7.3/ 高 1.4
464	土師器 皿 Sb	土器類	4トレ SD 166 上層	⑤附図 43-5				室町後期	④ ⑤	径 8.4/ 高 1.7
465	土師器 皿 Sb	土器類	4トレ SD 166 上層	⑤附図 43-6				室町後期	④ ⑤	径 8.8/ 高 1.8

No.	資料名	種類	遺構名	実測図 掲載番号	写真 掲載番号	実測図	写真	年代	文献 No.	備考
466	土師器 皿 Sb	土器類	4トレ SD 166 上層	⑤附図 43-7				室町後期	④ ⑤	径 8.8/ 高 1.9
467	土師器 皿 Sb	土器類	4トレ SD 166 上層	⑤附図 43-8				室町後期	④ ⑤	径 8.9/ 高 1.8
468	土師器 皿 Sb	土器類	4トレ SD 166 上層	⑤附図 43-9				室町後期	④ ⑤	径 8.3/ 高 1.8
469	土師器 皿 Sb	土器類	4トレ SD 166 上層	⑤附図 43-10				室町後期	④ ⑤	径 8.5/ 高 1.7
470	土師器 皿 Sb	土器類	4トレ SD 166 上層	⑤附図 43-11				室町後期	④ ⑤	径 8.6/ 高 1.7
471	土師器 皿 Sb	土器類	4トレ SD 166 上層	⑤附図 43-12				室町後期	④ ⑤	径 8.6/ 高 2.0
472	土師器 皿 Sb	土器類	4トレ SD 166 上層	⑤附図 43-13				室町後期	④ ⑤	径 8.8/ 高 1.8
473	土師器 皿 Sb	土器類	4トレ SD 166 上層	⑤附図 43-14				室町後期	④ ⑤	径 8.8/ 高 1.6
474	土師器 皿 Sb	土器類	4トレ SD 166 上層	⑤附図 43-15				室町後期	④ ⑤	径 9.0/ 高 1.8
475	土師器 皿 Sb	土器類	4トレ SD 166 上層	⑤附図 43-16				室町後期	④ ⑤	径 9.2/ 高 1.8
476	土師器 皿 S (小)	土器類	4トレ SD 166 上層	⑤附図 43-17				室町後期	④ ⑤	径 9.4/ 高 1.9
477	土師器 皿 S (小)	土器類	4トレ SD 166 上層	⑤附図 43-18				室町後期	④ ⑤	径 9.6/ 高 2.0
478	土師器 皿 S (小)	土器類	4トレ SD 166 上層	⑤附図 43-19				室町後期	④ ⑤	径 9.8/ 高 1.8
479	土師器 皿 S (小)	土器類	4トレ SD 166 上層	⑤附図 43-20				室町後期	④ ⑤	径 9.9/ 高 2.0
480	土師器 皿 S (小)	土器類	4トレ SD 166 上層	⑤附図 43-21				室町後期	④ ⑤	径 9.6/ 高 2.2

No.	資料名	種類	遺構名	実測図 掲載番号	写真 掲載番号	実測図	写真	年代	文献 No.	備考
481	土師器 皿 S (小)	土器類	4トレ SD 166 上層	⑤附図 43-22				室町後期	④ ⑤	径 10.2/ 高 2.0
482	土師器 皿 S (小)	土器類	4トレ SD 166 上層	⑤附図 43-23				室町後期	④ ⑤	径 10.2/ 高 2.0
483	土師器 皿 S (小)	土器類	4トレ SD 166 上層	⑤附図 43-24				室町後期	④ ⑤	径 10.3/ 高 2.0
484	土師器 皿 S (小)	土器類	4トレ SD 166 上層	⑤附図 43-25				室町後期	④ ⑤	径 10.4/ 高 2.1
485	土師器 皿 S (小)	土器類	4トレ SD 166 上層	⑤附図 43-26				室町後期	④ ⑤	径 10.4/ 高 1.9
486	土師器 皿 S (小)	土器類	4トレ SD 166 上層	⑤附図 43-27				室町後期	④ ⑤	径 10.4/ 高 2.1
487	土師器 皿 S (大)	土器類	4トレ SD 166 上層	⑤附図 43-28				室町後期	④ ⑤	径 13.2/ 高 1.9
488	土師器 皿 S (大)	土器類	4トレ SD 166 上層	⑤附図 43-29				室町後期	④ ⑤	径 13.2/ 高 1.9
489	土師器 皿 S (大)	土器類	4トレ SD 166 上層	⑤附図 43-30				室町後期	④ ⑤	径 14.0/ 高 2.4
490	土師器 皿 S (大)	土器類	4トレ SD 166 上層	⑤附図 43-31				室町後期	④ ⑤	径 12.1/ 高 2.0
491	土師器 皿 S (大)	土器類	4トレ SD 166 上層	⑤附図 43-32				室町後期	④ ⑤	径 12.2/ 高 2.1
492	土師器 皿 S (大)	土器類	4トレ SD 166 上層	⑤附図 43-33				室町後期	④ ⑤	径 12.2/ 高 1.8
493	土師器 皿 S (大)	土器類	4トレ SD 166 上層	⑤附図 43-34				室町後期	④ ⑤	径 13.1/ 高 1.9
494	土師器 皿 S (大)	土器類	4トレ SD 166 上層	⑤附図 43-35				室町後期	④ ⑤	径 13.4/ 高 2.2
495	土師器 皿 S (大)	土器類	4トレ SD 166 上層	⑤附図 43-36				室町後期	④ ⑤	径 15.5/ 高 2.4

No.	資料名	種類	遺構名	実測図掲載番号	写真掲載番号	実測図	写真	年代	文献No.	備考
496	土師器 皿S(大)	土器類	4トレ SD 166 上層	⑤附図 43-37				室町後期	④ ⑤	径 12.3/ 高 2.1
497	土師器 皿S(大)	土器類	4トレ SD 166 上層	⑤附図 43-38				室町後期	④ ⑤	径 12.4/ 高 2.0
498	土師器 皿S(大)	土器類	4トレ SD 166 上層	⑤附図 43-39				室町後期	④ ⑤	径 12.4/ 高 1.9
499	土師器 皿S(大)	土器類	4トレ SD 166 上層	⑤附図 43-40				室町後期	④ ⑤	径 13.2/ 高 2.2
500	土師器 皿S(大)	土器類	4トレ SD 166 上層	⑤附図 43-41				室町後期	④ ⑤	径 13.7/ 高 2.1
501	土師器 皿S	土器類	4トレ SD 166 上層	⑤附図 43-42				室町後期	④ ⑤	径 15.6/ 高 2.4
502	土師器 皿Sbh	土器類	4トレ SD 166 上層	⑤附図 43-43				室町後期	④ ⑤	径 6.2/ 高 1.4
503	土師器 皿Sbh	土器類	4トレ SD 166 上層	⑤附図 43-44				室町後期	④ ⑤	径 8.7/ 高 1.9
504	土師器 皿Sbh	土器類	4トレ SD 166 上層	⑤附図 43-45				室町後期	④ ⑤	径 9.3/ 高 1.9
505	土師器 皿Sbh	土器類	4トレ SD 166 上層	⑤附図 43-46				室町後期	④ ⑤	径 9.4/ 高 1.9
506	土師器 皿Sbh	土器類	4トレ SD 166 上層	⑤附図 43-47				室町後期	④ ⑤	径 9.5/ 高 2.0
507	土師器 皿Sbh	土器類	4トレ SD 166 上層	⑤附図 43-48				室町後期	④ ⑤	径 9.6/ 高 2.0
508	土師器 皿Sbh	土器類	4トレ SD 166 上層	⑤附図 43-49				室町後期	④ ⑤	径 9.7/ 高 2.0
509	土師器 皿Sbh	土器類	4トレ SD 166 上層	⑤附図 43-50				室町後期	④ ⑤	径 9.7/ 高 1.9
510	土師器 皿Sbh	土器類	4トレ SD 166 上層	⑤附図 43-51				室町後期	④ ⑤	径 9.8/ 高 1.9

No.	資料名	種類	遺構名	実測図 掲載番号	写真 掲載番号	実測図	写真	年代	文献 No.	備考
511	土師器 墨書土器皿	土器類	4トレ SD 166 土層					室町後期	④	体部内外面に 墨書
512	土師器 墨書土器皿	土器類	4トレ SD 166 土層					室町後期	④	体部内面に松 を墨書き
513	国産施釉陶器 瀬戸・美濃小 天目茶碗	土器類	4トレ SD 166 第1層					室町後期	④	高台欠損 残高4.0
514	国産施釉陶器 瀬戸・美濃小 天目茶碗	土器類	4トレ SD 166 東屑					室町後期	④	残高4.5 外面軸下に鉄 泥
515	国産施釉陶器 瀬戸・美濃天 目茶碗	土器類	4トレ SD 166 第2層					室町後期	④	体部片
516	国産施釉陶器 瀬戸・美濃大 皿	土器類	4トレ SD 166 第1層					室町後期	④	底部に脚部 中央に孔1.5
517	国産施釉陶器 瀬戸・美濃鉄 軸水筒	土器類	4トレ SD 166					室町後期	④	1/2片 水鳥形か
518	埴師陶器 信楽搦鉢	土器類	4トレ SD 166 最上層					室町後期	④	4本単位摺り 目 胎土編前類似
519	埴師陶器 信楽搦鉢	土器類	4トレ SD 166 第1層					室町後期	④	4本単位摺り 目
520	輸入陶磁器 明染付皿	土器類	4トレ SD 166 第1層					室町後期	④	高2.0
521	輸入陶磁器 白磁皿	土器類	4トレ SD 166 第1層					室町後期	④	高台内に墨書 「御前」
522	輸入陶磁器 青白磁瓶	土器類	4トレ SD 166 最上層					室町後期	④	梅瓶体部片か
523	輸入陶磁器 青磁碗	土器類	4トレ SD 166 焼土層					室町後期	④	龍泉窯 外面斜 頭文、内面放射 状花文・印花 径15.0/高8.7
524	輸入陶磁器 青磁碗	土器類	4トレ SD 166 第2層					室町後期	④	龍泉窯 斜頭蓮弁文
525	輸入陶磁器 青磁碗	土器類	4トレ SD 166 セクション					室町後期	① ④	龍泉窯 雷文・蓮華文 径12.0/高6.1

No.	資料名	種類	遺構名	実測図 掲載番号	写真 掲載番号	実測図	写真	年代	文献 No.	備考
526	輸入陶磁器 青磁椀	土器類	4トレ SD 166 東層					室町後期	④	龍泉窯
527	輸入陶磁器 青磁椀	土器類	4トレ SD 166 第1層					室町後期	④	龍泉窯 見込み印花
528	輸入陶磁器 青磁盤	土器類	4トレ SD 166 東層					室町後期	④	龍泉窯
529	輸入陶磁器 青磁壺	土器類	4トレ SD 166 第1層					室町後期	④	龍泉窯 酒会壺底部3 点 高台際ま で編文
530	輸入陶磁器 青磁香炉	土器類	4トレ SD 166 最上層					室町後期	④	龍泉窯 耳部・脚部欠 損
531	輸入陶磁器 青磁合子蓋	土器類	4トレ SD 166 第1層					室町後期	④	径7.0/高2.0
532	輸入陶磁器 華南三彩皿	土器類	4トレ SD 166 第1層					室町後期	④	茶・緑・黄色
533	輸入陶磁器 輪花華南三彩 皿	土器類	4トレ Y10 X3 ラ イン					室町後期	④	唐草文 緑に黄門形文 161748-10
534	輸入陶磁器 壺	土器類	4トレ SD 166 第1層					室町後期	②④	朝鮮産(李朝) 刻み白凸帯 青海波タタキ
535	輸入陶磁器 壺	土器類	4トレ SD 166 第1層					室町後期	④	朝鮮産(李朝) 青海波タタキ
536	土製品 耳付小型埴埴	土製品	4トレ SD 166 第1層					室町後期	④	
537	石製品 硯	石製品	4トレ SD 166 セクション					室町後期	④	
538	軒平瓦「戒光」 銘	瓦類	5トレ SD 207					室町後期	④	瓦当面「戒光」 銘 土器類は 1030～1069 に掲載
539	土師器 皿 Sh	土器類	5トレ 土器類 161					室町後期	④	径6.8/高1.4 実7
540	土師器 皿 Sh	土器類	5トレ 土器類 161					室町後期	④	径7.3/高1.6































No.	資料名	種類	遺構名	実測図 掲載番号	写真 掲載番号	実測図	写真	年代	文献 No.	備考
541	土師器 皿 Sb	土器類	5トレ 土器溜 161					室町後期	④	径 8.4/ 高 1.7 実 2
542	土師器 皿 Sb	土器類	5トレ 土器溜 161					室町後期	④	径 8.5/ 高 1.3
543	土師器 皿 Sb	土器類	5トレ 土器溜 161					室町後期	④	径 9.0/ 高 1.6 実 6
544	土師器 皿 Sb	土器類	5トレ 土器溜 161					室町後期	④	径 8.8/ 高 1.7
545	土師器 皿 Sb	土器類	5トレ 土器溜 161					室町後期	④	径 9.0/ 高 1.9 内面にヘラで ナデ肌
546	土師器 皿 Sb	土器類	5トレ 土器溜 161					室町後期	④	径 8.9/ 高 1.7 実 4
547	土師器 皿 Sb	土器類	5トレ 土器溜 161					室町後期	④	径 8.9/ 高 1.6
548	土師器 皿 Sb	土器類	5トレ 土器溜 161					室町後期	④	径 9.0// 高 1.9 実 5
549	土師器 皿 Sb	土器類	5トレ 土器溜 161					室町後期	④	径 9.2/ 高 1.7
550	土師器 皿 Sb	土器類	5トレ 土器溜 161					室町後期	④	径 9.4/ 高 1.8
551	土師器 皿 S (小)	土器類	5トレ 土器溜 161					室町後期	④	径 9.2/ 高 1.7
552	土師器 皿 S (小)	土器類	5トレ 土器溜 161					室町後期	④	径 9.6/ 高 1.8
553	土師器 皿 S (小)	土器類	5トレ 土器溜 161					室町後期	④	径 9.6/ 高 1.8
554	土師器 皿 S (小)	土器類	5トレ 土器溜 161					室町後期		径 9.4/ 高 1.9
555	土師器 皿 S (小)	土器類	5トレ 土器溜 161					室町後期	④	径 10.0/ 高 1.6

No.	資料名	種類	遺構名	実測図 掲載番号	写真 掲載番号	実測図	写真	年代	文献 No.	備考
556	土師器 皿 S (小)	土器類	5トレ 土器溜 161					室町後期	④	径 10.9/ 高 2.1 ピンク系
557	土師器 皿 S (大)	土器類	5トレ 土器溜 161					室町後期	④	径 13.0/ 高 2.2
558	瓦器 小甕	土器類	5トレ 土器溜 161					室町後期	④	
559	輸入陶磁器 青磁椀	土器類	5トレ 土器溜 161					室町後期	④	龍泉窯 実 2 刺頭蓮華文 見込み印花文
560	輸入陶磁器 青磁椀	土器類	5トレ 土器溜 161					室町後期	④	龍泉窯 蓮華文
561	輸入陶磁器 青磁椀	土器類	5トレ 土器溜 161					室町後期	④	龍泉窯 刺頭蓮華文か
562	輸入陶磁器 青磁瓶	土器類	5トレ 土器溜 161					室町後期	④	肩部片 龍泉 窯 花文
563	輸入陶磁器 青磁壺蓋	土器類	5トレ 土器溜 161					室町後期	④	龍泉窯 天井部に蓮華 文巡る
564	輸入陶磁器 高麗象嵌青磁	土器類	5トレ 土器溜 161					高麗	④	朝鮮産 (高麗) 古期混入品
565	土師器 皿 N	土器類	5トレ 土器溜 162					室町後期	④	径 6.3/ 高 1.5
566	土師器 皿 N	土器類	5トレ 土器溜 162					室町後期	④	径 6.4/ 高 1.4 実 15
567	土師器 皿 N	土器類	5トレ 土器溜 162					室町後期	④	径 6.4/ 高 1.4 実 14
568	土師器 皿 N	土器類	5トレ 土器溜 162					室町後期	④	径 7.6/ 高 1.6 実 13
569	土師器 皿 N	土器類	5トレ 土器溜 162					室町後期	④	径 7.0/ 高 1.6
570	土師器 皿 N	土器類	5トレ 土器溜 162					室町後期	④	径 7.8/ 高 1.5

































No.	資料名	種類	遺構名	実測図 掲載番号	写真 掲載番号	実測図	写真	年代	文献 No.	備考
571	土師器 皿 Sb	土器類	5トレ 土器溜 162					室町後期	④	径 8.8/ 高 1.8 内面黒斑 底部板目痕
572	土師器 皿 Sb	土器類	5トレ 土器溜 162					室町後期	④	径 8.9/ 高 1.7
573	土師器 皿 Sb	土器類	5トレ 土器溜 162					室町後期	④	径 9.0/ 高 1.6 内面黒斑
574	土師器 皿 Sb	土器類	5トレ 土器溜 162					室町後期	④	径 8.9/ 高 1.8 ナデ上げ痕
575	土師器 皿 Sb	土器類	5トレ 土器溜 162					室町後期	④	径 8.8/ 高 1.6
576	土師器 皿 Sb	土器類	5トレ 土器溜 162					室町後期	④	径 8.8/ 高 1.9
577	土師器 皿 Sb	土器類	5トレ 土器溜 162					室町後期	④	径 8.8/ 高 1.9
578	土師器 皿 Sb	土器類	5トレ 土器溜 162					室町後期	④	径 8.8/ 高 1.6
579	土師器 皿 Sb	土器類	5トレ 土器溜 162					室町後期	④	径 8.9/ 高 1.8 ナデ上げ痕
580	土師器 皿 Sb	土器類	5トレ 土器溜 162					室町後期	④	径 8.8/ 高 1.9 ナデ上げ痕
581	土師器 皿 Sb	土器類	5トレ 土器溜 162					室町後期	④	径 9.1/ 高 1.8
582	土師器 皿 Sb	土器類	5トレ 土器溜 162					室町後期	④	径 9.2/ 高 1.6 外面黒斑
583	土師器 皿 Sb	土器類	5トレ 土器溜 162					室町後期	④	径 9.1/ 高 1.8 内外面黒斑
584	土師器 皿 Sb	土器類	5トレ 土器溜 162					室町後期	④	径 9.0/ 高 2.0
585	土師器 皿 Sb	土器類	5トレ 土器溜 162					室町後期	④	径 9.2/ 高 1.7

No.	資料名	種類	遺構名	実測図 掲載番号	写真 掲載番号	実測図	写真	年代	文献 No.	備考
586	土師器 皿 Sbh	土器類	5トレ 土器溜 162					室町後期	④	径 10.3/ 高 1.9
587	土師器 皿 Sbh	土器類	5トレ 土器溜 162					室町後期	④	径 10.3/ 高 2.1
588	土師器 皿 Sbh	土器類	5トレ 土器溜 162					室町後期	④	径 10.6/ 高 1.9
589	土師器 皿 Sbh	土器類	5トレ 土器溜 162					室町後期	④	径 10.4/ 高 2.0
590	土師器 皿 Sbh	土器類	5トレ 土器溜 162					室町後期	④	径 10.5/ 高 1.9
591	土師器 皿 S (小)	土器類	5トレ 土器溜 162					室町後期	④	径 10.2/ 高 1.9 ナデ上げ痕
592	土師器 皿 S (小)	土器類	5トレ 土器溜 162					室町後期	④	径 10.1/ 高 2.0
593	土師器 皿 S (小)	土器類	5トレ 土器溜 162					室町後期	④	径 10.2/ 高 1.8 ナデ上げ痕
594	土師器 皿 S (小)	土器類	5トレ 土器溜 162					室町後期	④	径 10.4/ 高 1.9 ナデ上げ痕
595	土師器 皿 S (小)	土器類	5トレ 土器溜 162					室町後期	④	径 10.6/ 高 1.7 ナデ上げ痕
596	土師器 皿 S (小)	土器類	5トレ 土器溜 162					室町後期	④	径 10.5/ 高 1.9 ナデ上げ痕
597	土師器 皿 S (小)	土器類	5トレ 土器溜 162					室町後期	④	径 10.6/ 高 1.9 ナデ上げ痕
598	土師器 皿 S (小)	土器類	5トレ 土器溜 162					室町後期	④	径 10.7/ 高 1.7 ナデ上げ痕
599	土師器 皿 S (小)	土器類	5トレ 土器溜 162					室町後期	④	径 10.8/ 高 1.9 ナデ上げ痕
600	土師器 皿 S (小)	土器類	5トレ 土器溜 162					室町後期	④	径 10.7/ 高 2.0 ナデ上げ痕

No.	資料名	種類	遺構名	実測図 掲載番号	写真 掲載番号	実測図	写真	年代	文献 No.	備考
601	土師器 皿 S (小)	土器類	5トレ 土器溜 162					室町後期	④	径 10.7/ 高 1.9 ナデ上げ痕
602	土師器 皿 S (小)	土器類	5トレ 土器溜 162					室町後期	④	径 10.8/ 高 1.8 ナデ上げ痕
603	土師器 皿 S (小)	土器類	5トレ 土器溜 162					室町後期	④	径 10.8/ 高 1.9 ナデ上げ痕
604	土師器 皿 S (小)	土器類	5トレ 土器溜 162					室町後期	④	径 11.2/ 高 2.0 ナデ上げ痕
605	土師器 皿 S (小)	土器類	5トレ 土器溜 162					室町後期	④	径 11.2/ 高 2.0 ナデ上げ痕
606	土師器 皿 S (大)	土器類	5トレ 土器溜 162					室町後期	④	径 12.6/ 高 1.8 ナデ上げ痕 実 7
607	土師器 皿 S (大)	土器類	5トレ 土器溜 162					室町後期	④	径 12.9/ 高 1.9 ナデ上げ痕 実 6
608	土師器 皿 S (大)	土器類	5トレ 土器溜 162					室町後期	④	径 13.8/ 高 2.0 ナデ上げ痕 実 4
609	土師器 皿 S (大)	土器類	5トレ 土器溜 162					室町後期	④	径 14.4/ 高 2.1 ナデ上げ痕 実 3
610	土師器 皿 S (大)	土器類	5トレ 土器溜 162					室町後期	④	径 14.6/ 高 2.0 ナデ上げ痕 実 5
611	土師器 皿 S (大)	土器類	5トレ 土器溜 162					室町後期	④	径 14.5/ 高 2.1 ナデ上げ痕
612	土師器 皿 S (大)	土器類	5トレ 土器溜 162					室町後期	④	径 17.1/ 高 2.2 ナデ上げ痕 実 1
613	土師器 皿 S (大)	土器類	5トレ 土器溜 162					室町後期	④	径 17.5/ 高 2.2 ナデ上げ痕 実 2
614	土師器 耳皿	土器類	5トレ 土器溜 162					室町後期	④	長軸 5.2 高 1.4
615	土師器 蓋	土器類	5トレ 土器溜 162					室町後期	④	型造り 径 4.2/ 高 1.3

No.	資料名	種類	遺構名	実測図 掲載番号	写真 掲載番号	実測図	写真	年代	文献 No.	備考
616	国産施釉陶器 瀬戸・美濃鉢	土器類	5トレ 土器溜 162					室町後期	④	口縁・体部 半月状の耳が 付く
617	輸入陶磁器 天目茶碗	土器類	5トレ 土器溜 162					室町後期	④	口縁・体部
618	輸入陶磁器 青磁碗	土器類	5トレ 土器溜 162					室町後期	④	龍泉窯 連弁文 13世紀～14 世紀
619	輸入陶磁器 青磁碗	土器類	5トレ 土器溜 162					室町後期	④	龍泉窯 連弁文
620	輸入陶磁器 象嵌青磁碗	土器類	5トレ 土器溜 162					室町後期	④	朝鮮産(高麗) 古期混入品
621	土製品 輪弁口	土製品	5トレ 土器溜 162					室町後期	④	
622	土師器 皿 Sb	土器類	4トレ SK 79	⑤附図 44-1				桃山 ～ 江戸初頭	④ ⑤	径 8.8/ 高 2.1
623	土師器 皿 Sb	土器類	4トレ SK 79	⑤附図 44-2				桃山 ～ 江戸初頭	④ ⑤	径 9.2/ 高 1.9
624	土師器 皿 Sb	土器類	4トレ SK 79	⑤附図 44-3				桃山 ～ 江戸初頭	④ ⑤	径 9.1/ 高 2.0
625	土師器 皿 Sb	土器類	4トレ SK 79	⑤附図 44-4				桃山 ～ 江戸初頭	④ ⑤	径 9.2/ 高 2.0
626	土師器 皿 Sb	土器類	4トレ SK 79	⑤附図 44-5				桃山 ～ 江戸初頭	④ ⑤	径 9.3/ 高 2.2
627	土師器 皿 Sb	土器類	4トレ SK 79	⑤附図 44-6				桃山 ～ 江戸初頭	④ ⑤	径 9.2/ 高 1.9
628	土師器 皿 Sb	土器類	4トレ SK 79	⑤附図 44-7				桃山 ～ 江戸初頭	④ ⑤	径 9.3/ 高 1.9
629	土師器 皿 Sb	土器類	4トレ SK 79	⑤附図 44-8				桃山 ～ 江戸初頭	④ ⑤	径 9.4/ 高 1.9
630	土師器 皿 Sb	土器類	4トレ SK 79	⑤附図 44-10				桃山 ～ 江戸初頭	④ ⑤	径 9.5/ 高 1.8

No.	資料名	種類	遺構名	実測図 掲載番号	写真 掲載番号	実測図	写真	年代	文献 No.	備考
631	土師器 皿 Sb	土器類	4トレ SK 79	⑤附図 44-11				桃山 ～ 江戸初頭	④ ⑤	径 9.3/ 高 2.0
632	土師器 皿 Sb	土器類	4トレ SK 79	⑤附図 44-12				桃山 ～ 江戸初頭	④ ⑤	径 9.5/ 高 2.2
633	土師器 皿 Sb	土器類	4トレ SK 79	⑤附図 44-13				桃山 ～ 江戸初頭	④ ⑤	径 9.6/ 高 1.8
634	土師器 皿 Sb	土器類	4トレ SK 79	⑤附図 44-15				桃山 ～ 江戸初頭	④ ⑤	径 9.7/ 高 2.0
635	土師器 皿 Sb	土器類	4トレ SK 79	⑤附図 44-16				桃山 ～ 江戸初頭	④ ⑤	径 10.2/ 高 2.0
636	土師器 皿 Sb	土器類	4トレ SK 79	⑤附図 44-17				桃山 ～ 江戸初頭	④ ⑤	径 9.9/ 高 2.2
637	土師器 皿 S (小)	土器類	4トレ SK 79	⑤附図 44-18				桃山 ～ 江戸初頭	④ ⑤	径 10.4/ 高 2.2
638	土師器 皿 S (小)	土器類	4トレ SK 79	⑤附図 44-19				桃山 ～ 江戸初頭	④ ⑤	径 10.1/ 高 2.2
639	土師器 皿 S (小)	土器類	4トレ SK 79	⑤附図 44-20				桃山 ～ 江戸初頭	④ ⑤	径 10.3/ 高 2.3
640	土師器 皿 S (小)	土器類	4トレ SK 79	⑤附図 44-21				桃山 ～ 江戸初頭	④ ⑤	径 10.4/ 高 2.0
641	土師器 皿 S (小)	土器類	4トレ SK 79	⑤附図 44-22				桃山 ～ 江戸初頭	④ ⑤	径 10.6/ 高 2.2
642	土師器 皿 S (小)	土器類	4トレ SK 79	⑤附図 44-23				桃山 ～ 江戸初頭	④ ⑤	径 11.7/ 高 2.1
643	土師器 皿 S (小)	土器類	4トレ SK 79	⑤附図 44-24				桃山 ～ 江戸初頭	④ ⑤	径 11.9/ 高 2.3
644	土師器 皿 S (大)	土器類	4トレ SK 79	⑤附図 44-25				桃山 ～ 江戸初頭	④ ⑤	径 12.2/ 高 2.1
645	土師器 皿 S (大)	土器類	4トレ SK 79	⑤附図 44-26				桃山 ～ 江戸初頭	④ ⑤	径 12.2/ 高 2.3















No.	資料名	種類	遺構名	実測図掲載番号	写真掲載番号	実測図	写真	年代	文献No.	備考
646	土師器 皿 S (大)	土器類	4トレ SK 79	⑤附図 44-27				桃山 ～ 江戸初頭	④ ⑤	径 12.0/ 高 2.2
647	土師器 皿 S (大)	土器類	4トレ SK 79	⑤附図 44-28				桃山 ～ 江戸初頭	④ ⑤	径 12.3/ 高 1.9
648	土師器 皿 S (大)	土器類	4トレ SK 79	⑤附図 44-29				桃山 ～ 江戸初頭	④ ⑤	径 12.5/ 高 2.2
649	土師器 皿 S (大)	土器類	4トレ SK 79	⑤附図 44-30				桃山 ～ 江戸初頭	④ ⑤	径 12.6/ 高 2.3
650	土師器 皿 S (大)	土器類	4トレ SK 79	⑤附図 44-31				桃山 ～ 江戸初頭	④ ⑤	径 12.6/ 高 2.2
651	土師器 皿 S (大)	土器類	4トレ SK 79	⑤附図 44-32				桃山 ～ 江戸初頭	④ ⑤	径 12.8/ 高 2.3
652	土師器 皿 S (大)	土器類	4トレ SK 79	⑤附図 44-33				桃山 ～ 江戸初頭	④ ⑤	径 13.8/ 高 2.4
653	土師器 皿 S (大)	土器類	4トレ SK 79	⑤附図 44-34				桃山 ～ 江戸初頭	④ ⑤	径 14.1/ 高 2.4
654	土師器 皿 S (大)	土器類	4トレ SK 79	⑤附図 44-35				桃山 ～ 江戸初頭	④ ⑤	径 17.0/ 高 2.6
655	土師器 皿 Nr	土器類	4トレ SK 79	⑤附図 44-36				桃山 ～ 江戸初頭	④ ⑤	径 5.7/ 高 1.3
656	土師器 皿 Nr	土器類	4トレ SK 79	⑤附図 44-37				桃山 ～ 江戸初頭	④ ⑤	径 5.8/ 高 1.0
657	土師器 皿 Nr	土器類	4トレ SK 79	⑤附図 44-38				桃山 ～ 江戸初頭	④ ⑤	径 6.8/ 高 1.8
658	土師器 皿 Nr	土器類	4トレ SK 79	⑤附図 44-39				桃山 ～ 江戸初頭	④ ⑤	径 6.6/ 高 1.4
659	土師器 炮烙	土器類	4トレ SK 79	⑤附図 44-40				桃山 ～ 江戸初頭	④ ⑤	径 29.9/ 高 6.6
660	土師器 炮烙	土器類	4トレ SK 79	⑤附図 44-41				桃山 ～ 江戸初頭	④ ⑤	径 33.9 高 12.1















No.	資料名	種類	遺構名	実測図 掲載番号	写真 掲載番号	実測図	写真	年代	文献 No.	備考
661	瓦器 風埴	土器類	4トレ SK 79	⑤附図 44-42				桃山 ～ 江戸初頭	④ ⑤	径 6.6/ 高 4.6 ミニチュア
662	瓦器 盤脚部	土器類	4トレ SK 79	⑤附図 44-43				桃山 ～ 江戸初頭	④ ⑤	
663	焼締陶器 簡前罎鉢	土器類	4トレ SK 79	⑤附図 44-44				桃山 ～ 江戸初頭	④ ⑤	
664	焼締陶器 丹波甗	土器類	4トレ SK 79	⑤附図 44-45				桃山 ～ 江戸初頭	④ ⑤	径 10.9 高 38.4 最大径 31.6
665	国産施釉陶器 灰釉皿	土器類	4トレ SK 79	⑤附図 44-46				桃山 ～ 江戸初頭	④ ⑤	
666	輸入陶磁器 明染付皿	土器類	4トレ SK 79	⑤附図 44-47				桃山 ～ 江戸初頭	④ ⑤	
667	輸入陶磁器 明染付皿	土器類	4トレ SK 79	⑤附図 44-48				桃山 ～ 江戸初頭	④ ⑤	見込みに花・ 葉文
668	石製品 硯	石製品	4トレ SK 79	⑤附図 44-49				桃山 ～ 江戸初頭	④ ⑤	
669	輸入陶磁器 象嵌青磁瓶	土器類	5トレ SK1008		①図版 26-46d			高麗	① ④	朝鮮産（高麗） 白・黒象嵌 資料館常設 No.104
670	輸入陶磁器 鉄絵瓶	土器類	1トレ SK50		①図版 26-46k			南宋	① ④	吉州窯 (2.3) × (3.3) 資料館常設 No.96
671	輸入陶磁器 鉄絵瓶	土器類	1トレ SK50		①図版 26-46k			南宋	① ④	吉州窯 (2.3) × (6.6) 資料館常設 No.97
672	輸入陶磁器 鉄絵瓶	土器類	5トレ Pit 1118					南宋	④	吉州窯 (1.4) × (2.8)
673	輸入陶磁器 青白磁水注	土器類	4トレ 第1層					鎌倉後期	④	注口部
674	輸入陶磁器 青磁瓶	土器類	5トレ SK 572					鎌倉後期	④	龍泉窯 貼花文瓶
675	輸入陶磁器 青磁水滴	土器類	4トレ SE 635					鎌倉後期	④	龍泉窯 水滴か

No.	資料名	種類	遺構名	実測図 掲載番号	写真 掲載番号	実測図	写真	年代	文献 No.	備考
676	国産施釉陶器 瀬戸天目茶碗	土器類	4トレ Y 13 ライ ンセクション		①参考図版 13- 134			室町時代	① ④	径 12.2 高 6.7
677	輸入陶磁器 建盞天目茶碗	土器類	5トレ Y10-20 ライ ン					南宋～元	④	建盞 南宋～ 元 禾目天目 茶碗 (3.3) × (5.5)
678	輸入陶磁器 筆架	土器類	4トレ SD 180					室町前期	④	龍泉窯 凹凸 部 1ヶ所に 孔 (5.6) × (7.0)
679	輸入陶磁器 玳瑁天目茶碗	土器類	4トレ SD 306		①図版 26-46 n			南宋	① ④	古州窯産 (4.8) × (6.0) 資料館常設 No.98
680	須恵器 杯蓋	土器類	4トレ 清掃中					古墳時代	④	
681	須恵器 杯 B	土器類	4トレ SK 1539					平安前期	④	底径 9.4 高 5.3
682	緑釉陶器 椀	土器類	4トレ Pit 670					平安前期	④	山城産 内外ミガキ
683	緑釉陶器 皿	土器類	4トレ 茶褐色砂泥					平安前期	④	除刻花文 痕投産
684	灰釉陶器 蓋	土器類	4トレ SK 600					平安前期	④	
685	土師器 皿 A	土器類	4トレ SE 810 上層					平安前期	④	径 10.6/ 高 1.8
686	土師器 杯 A	土器類	4トレ SE 810 下層					平安前期	④	径 16.5/ 高 3.3
687	土師器 甕	土器類	4トレ SE 810 上層					平安前期	④	
688	土師器 杯 B	土器類	4トレ SE 810 上層					平安前期	④	底径 7.5
689	須恵器 壺	土器類	4トレ SE 810 上層					平安前期	④	高台径 4.6
690	緑釉陶器 皿	土器類	4トレ SE 810 上層					平安前期	④	痕投産



No.	資料名	種類	遺構名	実測図 掲載番号	写真 掲載番号	実測図	写真	年代	文献 No.	備考
691	緑釉陶器 皿	土器類	4トレ SE 810 胴形					平安前期	④	嶺投産 蛇の 目高台 ピン跡 3ヶ所 内面ミガキ
692	緑釉陶器 皿	土器類	4トレ SE 810 上層					平安前期	④	口縁・体部
693	緑釉陶器 碗	土器類	4トレ SE 810 上層					平安前期	④	山城産 平高台 底径 7.0 残高 2.1
694	緑釉陶器 碗	土器類	4トレ SE 810 上層					平安前期	④	山城産 平高台 底径 7.5 残高 2.1
695	緑釉陶器 碗	土器類	4トレ SE 810 胴形					平安前期	④	山城産 平高台 底径 6.5 残高 2.2
696	緑釉陶器 輪花碗	土器類	4トレ SE 810 上層					平安前期	④	山城産 口縁・体部
697	灰釉陶器 碗	土器類	4トレ SE 810 胴形					平安前期	④	嶺投産 K90 型式
698	黒色土器 A 碗	土器類	4トレ SE 810 上層					平安前期	④	径 (14.5) 残高 4.8
699	黒色土器 A 碗	土器類	4トレ SE 810 上層					平安前期	④	内面螺旋暗文
700	土師器 碗 A	土器類	5トレ SK 1368					平安前期	④	径 13.5/ 高 3.5
701	土師器 甕	土器類	5トレ SK 1368					平安前期	④	河内産
702	須恵器 杯蓋	土器類	5トレ SK 1368					平安前期	④	集合 2 点
703	須恵器 杯 B	土器類	5トレ SK 1368					平安前期	④	径 15.0/ 高 5.0
704	黒色土器 A 碗	土器類	5トレ SK 1368					平安前期	④	集合 2 点 口縁・体部
705	灰釉陶器 碗	土器類	4トレ 第 4 層					平安中期	④	径 16.4/ 高 4.7 見込円滑



No.	資料名	種類	遺構名	実測図 掲載番号	写真 掲載番号	実測図	写真	年代	文献 No.	備考
706	輸入陶磁器 白磁皿	土器類	4トレ SK 1013					平安中期	④	径 10.7/ 高 3.1
707	土師器 皿A	土器類	4トレ SE 1066					平安中期	④	径 10.7/ 高 1.3
708	土師器 皿N	土器類	4トレ SE 1066					平安中期	④	径 16.4/ 高 2.8
709	緑釉陶器 椀	土器類	4トレ SE 1066					平安中期	④	美濃・近江系 底部
710	灰釉陶器 椀	土器類	4トレ SE 1066					平安中期	④	見込・外面下 半露胎 三角高台
711	土師器 皿A	土器類	5トレ SD 83					平安中期	④	径 10.0/ 高 1.5
712	土師器 皿A	土器類	5トレ SD 83					平安中期	④	径 10.3/ 高 1.5
713	土師器 皿A	土器類	5トレ SD 83					平安中期	④	径 10.7/ 高 1.5
714	土師器 皿A	土器類	5トレ SD 83					平安中期	④	径 10.8/ 高 1.9
715	白色土器 皿	土器類	5トレ SD 83					平安中期	④	内面黒斑
716	緑釉陶器 椀	土器類	5トレ SD 83					平安中期	④	高台径 6.4 内外面ビン跡 痕
717	須恵器 甗	土器類	5トレ SD 83					平安中期	④	内面底部降灰 軸
718	土師器 皿N (小)	土器類	4トレ 第4層					平安後期	④	径 9.7/ 高 1.6
719	土師器 皿N (小)	土器類	4トレ 第4層					平安後期	④	径 9.9/ 高 1.7
720	土師器 皿N (小)	土器類	4トレ 第4層					平安後期	④	径 10.4/ 高 1.9 2段ナデ















No.	資料名	種類	遺構名	実測図 掲載番号	写真 掲載番号	実測図	写真	年代	文献 No.	備考
721	土師器 皿 N (大)	土器類	4トレ 第4層					平安後期	④	径 14.3/ 高 2.7 口縁直立
722	土師器 皿 N (大)	土器類	4トレ 第4層					平安後期	④	径 14.8/ 高 3.0 口縁直立
723	土師器 皿 N (大)	土器類	4トレ 第4層					平安後期	④	径 17.4/ 高 3.4 口縁外反 2段ナデ
724	土師器 皿 N (大)	土器類	4トレ 第4層					平安前期	④	径 16.4/ 高 2.5 底部 C 手法 古期混入品
725	白色土器 高杯	土器類	4トレ 第4層					平安後期	④	
726	輸入陶磁器 白磁碗	土器類	4トレ 第4層					平安後期	④	V類
727	輸入陶磁器 白磁碗	土器類	4トレ 第4層					平安後期	④	IV類
728	輸入陶磁器 水注	土器類	4トレ 第4層					平安後期	④	注口
729	土師器 皿 N (小)	土器類	5トレ SK 1413					平安後期	④	径 9.6/ 高 2.1
730	土師器 皿 N (小)	土器類	5トレ SK 1413					平安後期	④	径 9.8/ 高 1.8
731	土師器 皿 N (大)	土器類	5トレ SK 1413					平安後期	④	径 14.7/ 高 3.2 一部2段ナデ
732	須恵器 皿	土器類	5トレ SK 1413					平安後期	④	径 8.0/ 高 2.1 糸切り底
733	須恵器 小碗	土器類	5トレ SK 1413					平安後期	④	径 8.0/ 高 2.4
734	須恵器 鉢	土器類	5トレ SK 1413					平安後期	④	口縁・体部
735	灰釉陶器 碗	土器類	5トレ SK 1413					平安後期	④	底部

No.	資料名	種類	遺構名	実測図 掲載番号	写真 掲載番号	実測図	写真	年代	文献 No.	備考
736	輸入陶磁器 白磁椀	土器類	5トレ SK 1413					平安後期	④	V類
737	輸入陶磁器 白磁皿	土器類	4トレ SE 1054					平安後期	④	径 10.1/高 2.1
738	輸入陶磁器 黒釉椀	土器類	4トレ 不明 Pit					平安後期	④	定書系 北宋 (960 ~ 1127年)
739	輸入陶磁器 青磁鉄絵壺	土器類	5トレ SK 386					平安後期	④	体部小片 草文
740	輸入陶磁器 青磁鉄絵壺	土器類	5トレ SK 386					平安後期	④	底部に点描文
741	輸入陶磁器 青磁鉄絵蓋	土器類	4トレ Pit 1109					平安後期	④	草文
742	輸入陶磁器 緑釉鉄絵盤	土器類	4トレ SK 909					平安後期	④	泉州磁甕系か 白化粧は無い
743	輸入陶磁器 青磁椀	土器類	4トレ SK 909					平安後期	④	龍泉窯 底径 5.3 残高 3.9 見込 みに印花文
744	輸入陶磁器 青磁輪花椀	土器類	4トレ SK 613					平安後期	④	(13.5) 残高 5.2 流線で区画文
745	輸入陶磁器 青白磁合子蓋	土器類	4トレ SK 722					平安後期	④	径 9.7/高 1.7
746	輸入陶磁器 白磁鉄絵	土器類	4トレ 清埴中					平安後期	④	内面鉄絵がU 字状
747	輸入陶磁器 象嵌青磁瓶	土器類	5トレ X 8ライン					平安末～ 鎌倉	④	朝鮮産 (高麗) 白・黒象嵌
748	輸入陶磁器 象嵌青磁	土器類	5トレ SK 418					平安末～ 鎌倉	④	朝鮮産 (高麗) 白・黒象嵌
749	輸入陶磁器 象嵌青磁	土器類	4トレ SD 387					平安末～ 鎌倉	④	朝鮮産 (高麗) 白・黒象嵌
750	輸入陶磁器 白磁皿	土器類	4トレ SE 659					平安後期	④	径 8.4/高 2.1















No.	資料名	種類	遺構名	実測図 掲載番号	写真 掲載番号	実測図	写真	年代	文献 No.	備考
751	土師器 皿 Ac	土器類	4トレ SE 1130					平安後期	④	径 9.1/ 高 0.5
752	土師器 皿 N (小)	土器類	4トレ SE 1130					平安後期	④	径 9.2/ 高 2.1
753	土師器 皿 N (小)	土器類	4トレ SE 1130					平安後期	④	径 9.4/ 高 1.8
754	土師器 皿 N (大)	土器類	4トレ SE 1130					平安後期	④	径 14.6/ 高 3.2
755	白色土器 小碗	土器類	4トレ SE 1130					平安後期	④	径 8.9/ 高 2.7
756	輸入陶磁器 青磁碗	土器類	4トレ SE 1130					平安後期	④	底径 10.0 残高 1.9
757	国産施釉陶器 瀬戸灰釉瓶	土器類	5トレ SK 823					平安後期	④	体部に線刻文
758	輸入陶磁器 白磁水注	土器類	5トレ SK 386					平安末期 ～鎌倉前期	④	
759	灰釉陶器 山茶碗	土器類	4トレ SK 683 A					鎌倉前期	④	三点集合
760	輸入陶磁器 緑釉盤	土器類	4トレ SK 683 A					鎌倉前期	④	体部片 線刻文様あり
761	輸入陶磁器 黄釉鉄彩盤	土器類	4トレ SK 683 A					鎌倉前期	④	三点集合
762	輸入陶磁器 白磁皿	土器類	4トレ SK 683 A					鎌倉前期	④	全軸
763	土師器 皿 N (小)	土器類	5トレ SK 732					鎌倉前期	④	径 7.9/ 高 1.7
764	土師器 皿 N (小)	土器類	5トレ SK 732					鎌倉前期	④	径 8.3/ 高 1.6
765	土師器 皿 N (小)	土器類	5トレ SK 732					鎌倉前期	④	径 8.8/ 高 1.7

No.	資料名	種類	遺構名	実測図 掲載番号	写真 掲載番号	実測図	写真	年代	文献 No.	備考
766	土師器 皿 N (大)	土器類	5トレ SK 732					鎌倉前期	④	径 11.8/ 高 2.3
767	土師器 皿 N (大)	土器類	5トレ SK 732					鎌倉前期	④	径 11.8/ 高 2.3
768	土師器 皿 N (大)	土器類	5トレ SK 732					鎌倉前期	④	径 12.4/ 高 2.3
769	土師器 皿 Sc	土器類	5トレ SK 732					鎌倉前期	④	径 4.5/ 高 0.5
770	土師器 皿 S (小)	土器類	5トレ SK 732					鎌倉前期	④	径 7.3/ 高 2.1
771	輸入陶磁器 青磁椀	土器類	5トレ SK 732					鎌倉前期	④	龍泉窯 底径 5.4 残高 2.5
772	輸入陶磁器 白磁皿	土器類	4トレ SK 764					鎌倉後期	④	径 9.3/ 高 2.7 口壳
773	輸入陶磁器 青磁小壺	土器類	4トレ 第1層					鎌倉後期	④	龍泉窯 下半部蓮弁文
774	輸入陶磁器 青磁椀	土器類	4トレ SK 796					鎌倉後期	④	龍泉窯 (11.7) 残高 4.5 体部蓮弁文
775	輸入陶磁器 青磁椀	土器類	4トレ SD 4-4層					鎌倉後期	④	龍泉窯 (16.0) 残高 4.8 体部蓮弁文
776	輸入陶磁器 青磁小天目茶 椀	土器類	6トレ 灰褐色砂泥					鎌倉後期	④	龍泉窯 蓮弁文
777	輸入陶磁器 青磁盤	土器類	4トレ 第3層					鎌倉後期	④	内面へうで錦 文
778	輸入陶磁器 青磁椀花盤	土器類	1トレ 茶灰色砂泥					鎌倉後期	④	龍泉窯 内面へう彫り
779	灰釉陶器 山茶椀	土器類	1トレ SD 4					鎌倉後期 ～南北朝	④	内面ロクロ目 底部糸切り痕
780	土師器 皿 N (小)	土器類	5トレ SK 1143					鎌倉後期	④	径 (7.0) 高 (0.9)

No.	資料名	種類	遺構名	実測図 掲載番号	写真 掲載番号	実測図	写真	年代	文献 No.	備考
781	土師器 皿 N (大)	土器類	5トレ SK 1143					鎌倉後期	④	径 12.0/ 高 2.1
782	土師器 皿 S (小)	土器類	5トレ SK 1143					鎌倉後期	④	小片
783	土師器 皿 S (大)	土器類	5トレ SK 1143					鎌倉後期	④	径 10.8/ 高 3.1
784	土師器 皿 S (大)	土器類	5トレ SK 1143					鎌倉後期	④	径 12.2/ 高 2.9
785	土師器 皿 S (大)	土器類	5トレ SK 1143					鎌倉後期	④	径 13.1/ 高 3.6
786	須恵器 鉢	土器類	5トレ SK 1143					鎌倉後期	④	東播系
787	瓦器 鉢	土器類	5トレ SK 1143					鎌倉後期	④	径 21.5 高 10.2
788	輸入陶磁器 青磁碗	土器類	5トレ SK 1143					鎌倉後期	④	龍泉窯 径 10.0/ 高 4.6
789	統緒陶器 常滑甕	土器類	4トレ SK 543					鎌倉後期	④	口縁部N字状
790	統緒陶器 常滑甕	土器類	4トレ SK 543					鎌倉後期	④	体部に円形文 あり
791	土師器 皿 N (小)	土器類	5トレ SK 720					鎌倉後期	④	径 8.2/ 高 1.5
792	土師器 皿 N (小)	土器類	5トレ SK 720					鎌倉後期	④	径 8.5/ 高 1.5
793	土師器 皿 N (大)	土器類	5トレ SK 720					鎌倉後期	④	径 11.2/ 高 2.1
794	土師器 皿 Sc	土器類	5トレ SK 720					鎌倉後期	④	径 5.1/ 高 1.1
795	土師器 皿 S (小)	土器類	5トレ SK 720					鎌倉後期	④	径 7.9 前後 高 2.1 2点集合















No.	資料名	種類	遺構名	実測図 掲載番号	写真 掲載番号	実測図	写真	年代	文献 No.	備考
796	土師器 皿 S (大)	土器類	5トレ SK 720					鎌倉後期	④	径 12.6/ 高 3.3
797	土師器 皿 S (大)	土器類	5トレ SK 720					鎌倉後期	④	径 12.8/ 高 3.2
798	瓦器 鍋	土器類	5トレ SK 720					鎌倉後期	④	2点集合
799	瓦器 羽釜	土器類	5トレ SK 720					鎌倉後期	④	
800	瓦器 ミニチュア羽 釜	土器類	5トレ SK 720					鎌倉後期	④	脚部欠損
801	輸入陶磁器 白磁皿	土器類	5トレ SK 720					鎌倉後期	④	口禿 IX類
802	輸入陶磁器 白磁小杯	土器類	5トレ SK 720					鎌倉後期	④	底径 3.3 残高 2.0
803	輸入陶磁器 青白磁小杯	土器類	5トレ SK 720					鎌倉後期	④	見込み陽刻
804	輸入陶磁器 青磁椀	土器類	5トレ SK 720					鎌倉後期	④	
805	土師器 皿 N (小)	土器類	4トレ SK 722					鎌倉末～ 南北朝	④	径 7.6/ 高 1.3
806	土師器 皿 N (小)	土器類	4トレ SK 722					鎌倉末～ 南北朝	④	径 7.7/ 高 1.6
807	土師器 皿 N (小)	土器類	4トレ SK 722					鎌倉末～ 南北朝	④	径 7.9/ 高 1.5
808	土師器 皿 N (小)	土器類	4トレ SK 722					鎌倉末～ 南北朝	④	径 8.1/ 高 1.5
809	土師器 皿 N (小)	土器類	4トレ SK 722					鎌倉末～ 南北朝	④	径 8.2/ 高 1.8
810	土師器 皿 N (大)	土器類	4トレ SK 722					鎌倉末～ 南北朝	④	径 10.7/ 高 2.2

































No.	資料名	種類	遺構名	実測図 掲載番号	写真 掲載番号	実測図	写真	年代	文献 No.	備考
811	土師器 皿 N (大)	土器類	4トレ SK 722					鎌倉末～ 南北朝	④	径 10.8/ 高 2.1
812	土師器 皿 N (大)	土器類	4トレ SK 722					鎌倉末～ 南北朝	④	径 11.2/ 高 2.2
813	土師器 皿 N (大)	土器類	4トレ SK 722					鎌倉末～ 南北朝	④	径 11.2/ 高 1.9
814	土師器 皿 N (大)	土器類	4トレ SK 722					鎌倉末～ 南北朝	④	径 11.3/ 高 2.4
815	土師器 皿 N (大)	土器類	4トレ SK 722					鎌倉末～ 南北朝	④	径 11.3/ 高 1.9
816	土師器 皿 N (大)	土器類	4トレ SK 722					鎌倉末～ 南北朝	④	径 11.4/ 高 2.2
817	土師器 皿 N (大)	土器類	4トレ SK 722					鎌倉末～ 南北朝	④	径 11.6/ 高 1.9
818	土師器 皿 Sh	土器類	4トレ SK 722					鎌倉末～ 南北朝	④	径 6.3/ 高 1.7
819	土師器 皿 Sh	土器類	4トレ SK 722					鎌倉末～ 南北朝	④	径 6.5/ 高 1.9
820	土師器 皿 Sh	土器類	4トレ SK 722					鎌倉末～ 南北朝	④	径 6.6/ 高 1.8
821	土師器 皿 Sh	土器類	4トレ SK 722					鎌倉末～ 南北朝	④	径 6.7/ 高 1.8
822	土師器 皿 Sh	土器類	4トレ SK 722					鎌倉末～ 南北朝	④	径 6.9/ 高 1.8
823	土師器 皿 Sh	土器類	4トレ SK 722					鎌倉末～ 南北朝	④	径 7.0/ 高 1.7
824	土師器 皿 S (大)	土器類	4トレ SK 722					鎌倉末～ 南北朝	④	径 11.2/ 高 3.0
825	土師器 皿 S (大)	土器類	4トレ SK 722					鎌倉末～ 南北朝	④	径 11.2/ 高 3.0

No.	資料名	種類	遺構名	実測図 掲載番号	写真 掲載番号	実測図	写真	年代	文献 No.	備考
826	土師器 皿 S (大)	土器類	4トレ SK 722					鎌倉末～ 南北朝	④	径 11.3/ 高 3.0
827	土師器 皿 S (大)	土器類	4トレ SK 722					鎌倉末～ 南北朝	④	径 11.4/ 高 2.9
828	土師器 皿 S (大)	土器類	4トレ SK 722					鎌倉末～ 南北朝	④	径 11.6/ 高 3.1
829	土師器 皿 S (大)	土器類	4トレ SK 722					鎌倉末～ 南北朝	④	径 12.0/ 高 3.2
830	土師器 丸底鉢	土器類	4トレ SK 722					鎌倉末～ 南北朝	④	径 14.8/ (7.0)
831	瓦器 ミニチュア片 口鉢	土器類	4トレ SK 722					鎌倉末～ 南北朝	④	径 5.2/ 高 1.7
832	瓦器 鉢子	土器類	4トレ SK 722					鎌倉末～ 南北朝	④	径 12.6/ 高 3.5
833	瓦器 鉢	土器類	4トレ SD 4 85					鎌倉末～ 南北朝	④	片口鉢 径 28.8/ 高 6.8
834	瓦器 羽釜	土器類	6トレ SK 9					鎌倉末～ 南北朝	④	径 20.3 高 11.1
835	国産施釉陶器 瀬戸灰輪折縁 皿	土器類	4トレ SK 1082					鎌倉末～ 南北朝	④	南北朝ごろか
836	国産施釉陶器 瀬戸灰輪広口 壺	土器類	4トレ SK212 第 2 層					鎌倉末～ 南北朝	④	5点集合
837	国産施釉陶器 瀬戸灰輪卸皿	土器類	6トレ SK 3					南北朝	④	内面・口縁体 部に摺目
838	国産施釉陶器 瀬戸灰輪碗	土器類	5トレ SK 144					室町前期	④	見込5ヶ所目 跡
839	国産施釉陶器 瀬戸灰輪蓋	土器類	5トレ SK 823					室町前期	④	壺蓋か
840	輸入陶磁器 白磁托	土器類	4トレ SK 227					室町前期	④	径 11.5/ 高 3.5















No.	資料名	種類	遺構名	実測図 掲載番号	写真 掲載番号	実測図	写真	年代	文献 No.	備考
841	輸入陶磁器 青磁碗	土器類	4トレ 掘下					室町前期	④	龍泉窯 径 14.2/ 高 7.5 雷文・印花文
842	輸入陶磁器 青磁碗	土器類	1トレ SD 26					室町前期	④	龍泉窯 無文 径 (15.0) 高 7.7
843	輸入陶磁器 青磁碗	土器類	1トレ SD 13					室町前期	④	底径 5.3 残高 5.0
844	輸入陶磁器 青磁盤	土器類	1トレ SD 4-3.4層					室町前期	④	龍泉窯 見込み印花文
845	輸入陶磁器 青磁碗	土器類	4トレ 第3層					室町前期	④	龍泉窯 見込み印花 「積」
846	輸入陶磁器 青磁碗	土器類	5トレ SK 766					室町前期	④	龍泉窯 底径 5.6 残高 5.6 蓮升文・印花文
847	輸入陶磁器 青磁碗	土器類	5トレ 瓦溜					室町前期	④	龍泉窯 底径 5.5 印花で不明文字
848	輸入陶磁器 青磁鉢	土器類	5トレ SK 23					室町前期	④	龍泉窯 見込みに孔 直接重ね皿
849	土師器 皿N (小)	土器類	5トレ Pit 843					室町前期	④	径 8.7/ 高 1.7
850	土師器 皿 Sh	土器類	5トレ Pit 843					室町前期	④	径 8.5/ 高 1.7
851	土師器 皿 Sh	土器類	5トレ Pit 843					室町前期	④	径 6.6/ 高 1.9
852	土師器 皿 Sh	土器類	5トレ Pit 843					室町前期	④	径 6.8/ 高 1.9
853	土師器 皿 Sh	土器類	5トレ Pit 843					室町前期	④	径 7.0/ 高 1.7
854	土師器 皿 Sh	土器類	5トレ Pit 843					室町前期	④	径 7.2/ 高 1.9
855	土師器 皿 Sh	土器類	5トレ Pit 843					室町前期	④	径 7.5/ 高 1.9

No.	資料名	種類	遺構名	実測図 掲載番号	写真 掲載番号	実測図	写真	年代	文献 No.	備考
856	土師器 皿 S (小)	土器類	5トレ Pit 843					室町前期	④	径 8.8/ 高 2.0 ナデ上げ皿
857	土師器 皿 S (大)	土器類	5トレ Pit 843					室町前期	④	径 12.2/ 高 2.5
858	土師器 皿 S (大)	土器類	5トレ Pit 843					室町前期	④	径 12.3/ 高 2.9
859	土師器 鉢	土器類	5トレ Pit 843					室町前期	④	製塩土器 輪積み皿
860	国産施釉陶器 瀬戸灰釉卸目 皿	土器類	5トレ Pit 843					室町前期	④	大型 残高 6.2
861	輸入陶磁器 白磁皿 (墨書)	土器類	4トレ SK 955					室町前期	④	径 (12.2) 高 3.5 高台内墨書 見込み印花文
862	土師器 皿 N (小)	土器類	5トレ SK 661					室町前期	④	径 8.5/ 高 1.9
863	土師器 皿 N (大)	土器類	5トレ SK 661					室町前期	④	径 10.7/ 高 2.4
864	土師器 皿 N (大)	土器類	5トレ SK 661					室町前期	④	径 10.8/ 高 2.2
865	土師器 皿 N (大)	土器類	5トレ SK 661					室町前期	④	径 10.9/ 高 2.9
866	土師器 皿 N (大)	土器類	5トレ SK 661					室町前期	④	径 10.9/ 高 2.3
867	土師器 皿 Sh	土器類	5トレ SK 661					室町前期	④	径 6.7/ 高 1.8
868	土師器 皿 Sh	土器類	5トレ SK 661					室町前期	④	径 7.1/ 高 1.9
869	土師器 皿 Sh	土器類	5トレ SK 661					室町前期	④	径 7.4/ 高 2.0
870	土師器 皿 Sh	土器類	5トレ SK 661					室町前期	④	径 7.5/ 高 1.8















No.	資料名	種類	遺構名	実測図 掲載番号	写真 掲載番号	実測図	写真	年代	文献 No.	備考
871	土師器 皿 Sh	土器類	5トレ SK 661					室町前期	④	径 7.9/ 高 2.1
872	土師器 皿 Sb	土器類	5トレ SK 661					室町前期	④	径 8.9/ 高 2.0 灯明皿
873	土師器 皿 Sb	土器類	5トレ SK 661					室町前期	④	径 8.4/ 高 2.0
874	土師器 皿 S (大)	土器類	5トレ SK 661					室町前期	④	径 12.0/ 高 2.6
875	土師器 皿 S (大)	土器類	5トレ SK 661					室町前期	④	径 12.3/ 高 2.7
876	土師器 皿 S (大)	土器類	5トレ SK 661					室町前期	④	径 12.4/ 高 2.2
877	土師器 皿 S (大)	土器類	5トレ SK 661					室町前期	④	径 15.5/ 高 3.1
878	土師器 皿 S (大)	土器類	5トレ SK 661					室町前期	④	径 15.5/ 高 3.2
879	土師器 皿 S (大)	土器類	5トレ SK 661					室町前期	④	径 15.6/ 高 2.9
880	土師器 皿 S (大)	土器類	5トレ SK 661					室町前期	④	径 15.6/ 高 2.9
881	土師器 小壺 (墨絵)	土器類	5トレ SK 661					室町前期	④	径 2.0/ 高 3.5 最大幅 4.0 墨絵
882	土師器 小壺	土器類	5トレ SK 661					室町前期	④	径 2.2/ 高 3.0
883	土師器 丸底鉢	土器類	5トレ SK 661					室町前期	④	外面髹目 内外黒化
884	輸入陶磁器 白磁皿	土器類	5トレ SK 661					室町前期	④	径(9.6)/ 高 1.6
885	輸入陶磁器 天目茶碗	土器類	5トレ SK 661					室町前期	④	径 (11.7) 高 5.1















No.	資料名	種類	遺構名	実測図 掲載番号	写真 掲載番号	実測図	写真	年代	文献 No.	備考
886	石製品 水晶脚部	石製品	5トレ SK 661					室町前期	④	6面体の棒状 脚部か 残長3.8 幅0.4～0.8
887	土師器 皿 N (小)	土器類	5トレ SK 419 下層					室町前期	④	径7.6/高1.6
888	土師器 皿 N (小)	土器類	5トレ SK 419 下層					室町前期	④	径8.5/高1.7
889	土師器 皿 N (大)	土器類	5トレ SK 419 下層					室町前期	④	径11.5/高2.5
890	土師器 皿 N (大)	土器類	5トレ SK 419 下層					室町前期	④	径11.5/高2.2
891	土師器 皿 N (大)	土器類	5トレ SK 419 下層					室町前期	④	径11.3/高2.6
892	土師器 皿 N (大)	土器類	5トレ SK 419 下層					室町前期	④	径11.1/高2.5
893	土師器 皿 Sh	土器類	5トレ SK 419 下層					室町前期	④	径6.8/高1.8
894	土師器 皿 Sh	土器類	5トレ SK 419 下層					室町前期	④	径6.9/高1.9
895	土師器 皿 Sh	土器類	5トレ SK 419 下層					室町前期	④	径7.0/高1.8
896	土師器 皿 Sh	土器類	5トレ SK 419 下層					室町前期	④	径7.3/高1.7
897	土師器 皿 Sh	土器類	5トレ SK 419 下層					室町前期	④	径7.4/高1.7
898	土師器 皿 S (小)	土器類	5トレ SK 419 下層					室町前期	④	径8.0/高2.3
899	土師器 皿 S (小)	土器類	5トレ SK 419 下層					室町前期	④	径8.4/高2.0
900	土師器 皿 S (小)	土器類	5トレ SK 419 下層					室町前期	④	径9.4/高1.9

No.	資料名	種類	遺構名	実測図 掲載番号	写真 掲載番号	実測図	写真	年代	文献 No.	備考
901	土師器 皿 S (大)	土器類	5トレ SK 419 下層					室町前期	④	径 12.6/ 高 2.6
902	土師器 皿 S (大)	土器類	5トレ SK 419 下層					室町前期	④	径 13.0/ 高 2.4
903	土師器 皿 S (大)	土器類	5トレ SK 419 下層					室町前期	④	径 (15.5) 高 (2.5)
904	輸入陶磁器 青磁托	土器類	5トレ SK 419 下層					室町前期	④	受け部欠損 古期混入品
905	緑釉陶器 椀	土器類	5トレ SK 419 下層					平安前期	④	古期混入品
906	緑釉陶器 高台部	土器類	5トレ SK 419 下層					平安前期	④	古期混入品 内面に陰刻あり
907	瓦器 香炉蓋	土器類	4トレ SK 240 上層					室町前期	④	44.0 × 44.0 高さ 10.3 宝珠觸みが付く
908	国産施釉陶器 瀬戸・美濃天 目茶椀	土器類	1トレ SK 17					室町後期 ～ 安土桃山	④	土師器皿 11 A 径 (12.0) 高 6.7
909	国産施釉陶器 瀬戸・美濃鉄 釉水注	土器類	5トレ SE 1127					室町後期 ～ 安土桃山	④	注口・把手欠損
910	焼締陶器 備前楮鉢	土器類	5トレ SK 1367					室町時代	④	4点集合
911	輸入陶磁器 白磁皿	土器類	5トレ SK 1367					室町時代	④	
912	輸入陶磁器 明染付皿	土器類	5トレ SK 1367					室町時代	④	3点集合
913	焼締陶器 信楽楮鉢	土器類	5トレ SK 639					室町後期	④	1本単位摺り目
914	焼締陶器 備前甕	土器類	4トレ SK 645					室町後期	④	口縁玉縁
915	焼締陶器 備前楮鉢	土器類	4トレ SK 645					室町後期	④	8本単位 三角形状















No.	資料名	種類	遺構名	実測図 掲載番号	写真 掲載番号	実測図	写真	年代	文献 No.	備考
916	焼締陶器 備前鉢	土器類	4トレ SK 645					室町後期	④	口縁に雷座 残高3.6
917	輸入陶磁器 椀、盤、壺類	土器類	4トレ SK 645					室町後期	④	4点集合
918	焼締陶器 信楽楕鉢	土器類	4トレ SK 601					室町後期	④	4本単位摺り目 径29.0 高12.0
919	土師器 皿 Nr	土器類	5トレ SK 1367					室町後期	④	径6.4/高1.6
920	土師器 皿 Sb	土器類	5トレ SK 1367					室町後期	④	径8.3/高1.6
921	土師器 皿 Sb	土器類	5トレ SK 1367					室町後期	④	径8.4/高1.6
922	土師器 皿 Sb	土器類	5トレ SK 1367					室町後期	④	径8.5/高1.8
923	土師器 皿 Sb	土器類	5トレ SK 1367					室町後期	④	径8.7/高1.6
924	土師器 皿 Sb	土器類	5トレ SK 1367					室町後期	④	径8.7/高1.7
925	土師器 皿 Sb	土器類	5トレ SK 1367					室町後期	④	径8.9/高1.8
926	土師器 皿 Sb	土器類	5トレ SK 1367					室町後期	④	径9.0/高1.9
927	土師器 皿 S (小)	土器類	5トレ SK 1367					室町後期	④	径9.3/高1.9 ナデ上げ痕
928	土師器 皿 S (小)	土器類	5トレ SK 1367					室町後期	④	径10.0/高2.0 ナデ上げ痕
929	土師器 皿 S (小)	土器類	5トレ SK 1367					室町後期	④	径10.3/高2.0 ナデ上げ痕
930	土師器 皿 S (小)	土器類	5トレ SK 1367					室町後期	④	径10.5/高2.0 ナデ上げ痕



























No.	資料名	種類	遺構名	実測図 掲載番号	写真 掲載番号	実測図	写真	年代	文献 No.	備考
931	土師器 皿 S (小)	土器類	5トレ SK 1367					室町後期	④	径 10.6/ 高 2.0 ナデ上げ痕
932	土師器 皿 S (大)	土器類	5トレ SK 1367					室町後期	④	径 14.2/ 高 2.2
933	土師器 皿 S (大)	土器類	5トレ SK 1367					室町後期	④	径 14.2/ 高 2.3
934	土師器 皿 Sh	土器類	4トレ SD 354					室町後期	④	径 7.5/ 高 1.6
935	土師器 皿 S (小)	土器類	4トレ SD 354					室町後期	④	径 9.8/ 高 2.1 ナデ上げ痕
936	土師器 皿 S (大)	土器類	4トレ SD 354					室町後期	④	径 9.8/ 高 2.1 ナデ上げ痕
937	焼締陶器 備前甕	土器類	4トレ SD 354					室町後期	④	「二石・・・」 刻印
938	土師器 皿 Nr	土器類	4トレ SD 306					室町後期	④	径 7.7/ 高 2.1
939	土師器 皿 Sh	土器類	4トレ SD 306					室町後期	④	径 6.4/ 高 1.4
940	土師器 皿 Sh	土器類	4トレ SD 306					室町後期	④	径 6.2/ 高 1.6
941	土師器 皿 Sh	土器類	4トレ SD 306					室町後期	④	径 7.5/ 高 1.6
942	土師器 皿 Sb	土器類	4トレ SD 306					室町後期	④	径 8.5/ 高 2.0
943	土師器 皿 Sb	土器類	4トレ SD 306					室町後期	④	径 8.7/ 高 1.6
944	土師器 皿 Sb	土器類	4トレ SD 306					室町後期	④	径 8.8/ 高 1.7
945	土師器 皿 Sb	土器類	4トレ SD 306					室町後期	④	径 8.8/ 高 1.5







No.	資料名	種類	遺構名	実測図 掲載番号	写真 掲載番号	実測図	写真	年代	文献 No.	備考
946	土師器 皿 Sb	土器類	4トレ SD 306					室町後期	④	径 8.9/ 高 1.8
947	土師器 皿 Sb	土器類	4トレ SD 306					室町後期	④	径 8.9/ 高 1.9
948	土師器 皿 Sb	土器類	4トレ SD 306					室町後期	④	径 9.0/ 高 1.9
949	土師器 皿 Sb	土器類	4トレ SD 306					室町後期	④	径 9.0/ 高 1.8
950	土師器 皿 Sb	土器類	4トレ SD 306					室町後期	④	径 9.1/ 高 1.7 ナデ上げ痕
951	土師器 皿 Sb	土器類	4トレ SD 306					室町後期	④	径 9.1/ 高 1.7
952	土師器 皿 S (小)	土器類	4トレ SD 306					室町後期	④	径 9.9/ 高 2.0
953	土師器 皿 S (小)	土器類	4トレ SD 306					室町後期	④	径 10.0/ 高 1.8 ナデ上げ痕
954	土師器 皿 S (小)	土器類	4トレ SD 306					室町後期	④	径 10.1/ 高 1.9 ナデ上げ痕
955	土師器 皿 S (小)	土器類	4トレ SD 306					室町後期	④	径 10.1/ 高 2.0 ナデ上げ痕
956	土師器 皿 S (小)	土器類	4トレ SD 306					室町後期	④	径 10.1/ 高 2.0 ナデ上げ痕
957	土師器 皿 S (小)	土器類	4トレ SD 306					室町後期	④	径 10.2/ 高 1.8 ナデ上げ痕
958	土師器 皿 S (小)	土器類	4トレ SD 306					室町後期	④	径 10.2/ 高 1.7
959	土師器 皿 S (小)	土器類	4トレ SD 306					室町後期	④	径 10.3/ 高 2.0 ナデ上げ痕
960	土師器 皿 S (小)	土器類	4トレ SD 306					室町後期	④	径 10.4/ 高 2.3 ナデ上げ痕













No.	資料名	種類	遺構名	実測図 掲載番号	写真 掲載番号	実測図	写真	年代	文献 No.	備考
961	土師器 皿 S (小)	土器類	4トレ SD 306					室町後期	④	径 10.9/ 高 2.0 ナデ上げ腹
962	土師器 皿 S (大)	土器類	4トレ SD 306					室町後期	④	径 12.2/ 高 1.9
963	土師器 皿 S (大)	土器類	4トレ SD 306					室町後期	④	径 12.4/ 高 1.9
964	土師器 皿 S (大)	土器類	4トレ SD 306					室町後期	④	径 14.0/ 高 1.8
965	瓦器 香炉	土器類	4トレ SD 306					室町後期	④	径 10.5/ 高 5.0 体部菊花文
966	国産施釉陶器 瀬戸灰釉盤	土器類	4トレ SD 306					室町後期	④	折縁口縁 残高 2.8
967	輸入陶磁器 青磁碗	土器類	4トレ SD 306					室町後期	④	口縁部雷文 残高 4.4
968	輸入陶磁器 青磁壺	土器類	4トレ SD 306					室町後期	④	酒会壺 内外をへらで 蓮華文
969	土師器 皿 Sh	土器類	4トレ SK 609					室町後期	④	4点集合 径 7.1 前後 高 1.6 前後
970	土師器 皿 Sb	土器類	4トレ SK 609					室町後期	④	3点集合 径 8.4/ 高 1.7 径 8.9/ 高 1.7
971	土師器 皿 S (大)	土器類	4トレ SK 609					室町後期	④	3点集合 径 11.3/ 高 2.0 径 11.6/ 高 1.9
972	国産施釉陶器 瀬戸灰釉盤	土器類	4トレ SK 609					室町後期	④	折れ縁口縁
973	国産施釉陶器 瀬戸天目茶碗	土器類	4トレ SK 609					室町後期	④	径 12.5/ 高 6.6
974	輸入陶磁器 青磁碗	土器類	4トレ SK 609					室町後期	④	見込み 6 弁花 文
975	土師器 皿 Sh	土器類	5トレ SK 904					室町後期	④	径 6.7/ 高 1.9

No.	資料名	種類	遺構名	実測図 掲載番号	写真 掲載番号	実測図	写真	年代	文献 No.	備考
976	土師器 皿 Sh	土器類	5トレ SK 904					室町後期	④	径 6.7/ 高 1.8
977	土師器 皿 Sh	土器類	5トレ SK 904					室町後期	④	径 6.7/ 高 1.8
978	土師器 皿 Sb	土器類	5トレ SK 904					室町後期	④	径 8.4/ 高 1.7
979	土師器 皿 Sb	土器類	5トレ SK 904					室町後期	④	径 8.6/ 高 1.7
980	土師器 皿 Sb	土器類	5トレ SK 904					室町後期	④	径 8.6/ 高 1.8
981	土師器 皿 Sb	土器類	5トレ SK 904					室町後期	④	径 8.6/ 高 1.9
982	土師器 皿 Sb	土器類	5トレ SK 904					室町後期	④	径 9.0/ 高 2.2
983	土師器 皿 S (小)	土器類	5トレ SK 904					室町後期	④	径 11.0/ 高 1.9
984	土師器 皿 S (小)	土器類	5トレ SK 904					室町後期	④	径 11.4/ 高 2.0
985	土師器 皿 S (大)	土器類	5トレ SK 904					室町後期	④	内面に朱付着
986	瓦器 羽釜	土器類	5トレ SK 904					室町後期	④	
987	瓦器 鍋	土器類	5トレ SK 904					室町後期	④	
988	輸入陶磁器 青磁椀	土器類	5トレ SK 904					室町後期	④	龍泉窯 蓮弁文 見込み印花文
989	土師器 皿 Nr	土器類	5トレ 土器類 164					室町後期	④	径 8.2/ 高 1.7
990	土師器 皿 Nr	土器類	5トレ 土器類 164					室町後期	④	径 6.3/ 高 1.6































No.	資料名	種類	遺構名	実測図 掲載番号	写真 掲載番号	実測図	写真	年代	文献 No.	備考
991	土師器 皿 Nr	土器類	5トレ 土器溜 164					室町後期	④	径 6.4/ 高 1.4
992	土師器 皿 Sb	土器類	5トレ 土器溜 164					室町後期	④	径 8.3/ 高 1.6
993	土師器 皿 Sb	土器類	5トレ 土器溜 164					室町後期	④	径 8.3/ 高 1.7
994	土師器 皿 Sb	土器類	5トレ 土器溜 164					室町後期	④	径 8.4/ 高 2.0
995	土師器 皿 Sb	土器類	5トレ 土器溜 164					室町後期	④	径 8.5/ 高 1.8
996	土師器 皿 Sb	土器類	5トレ 土器溜 164					室町後期	④	径 8.5/ 高 1.7 内外黒斑
997	土師器 皿 Sb	土器類	5トレ 土器溜 164					室町後期	④	径 8.6/ 高 1.6
998	土師器 皿 Sb	土器類	5トレ 土器溜 164					室町後期	④	径 8.6/ 高 1.6 ナデ上げ痕
999	土師器 皿 Sb	土器類	5トレ 土器溜 164					室町後期	④	径 8.6/ 高 1.8 内黒斑
1000	土師器 皿 Sb	土器類	5トレ 土器溜 164					室町後期	④	径 8.6/ 高 1.9 ピンク系
1001	土師器 皿 Sb	土器類	5トレ 土器溜 164					室町後期	④	径 8.6/ 高 1.8
1002	土師器 皿 Sb	土器類	5トレ 土器溜 164					室町後期	④	径 8.7/ 高 1.7
1003	土師器 皿 Sb	土器類	5トレ 土器溜 164					室町後期	④	径 8.7/ 高 1.6
1004	土師器 皿 Sb	土器類	5トレ 土器溜 164					室町後期	④	径 8.7/ 高 1.6 ナデ上げ痕
1005	土師器 皿 Sb	土器類	5トレ 土器溜 164					室町後期	④	径 8.7/ 高 1.9 ピンク系

No.	資料名	種類	遺構名	実測図 掲載番号	写真 掲載番号	実測図	写真	年代	文献 No.	備考
1006	土師器 皿 Sb	土器類	5トレ 土器溜 164					室町後期	④	径 8.7/高 1.7 ピンク系
1007	土師器 皿 Sb	土器類	5トレ 土器溜 164					室町後期	④	径 8.8/高 1.6
1008	土師器 皿 Sb	土器類	5トレ 土器溜 164					室町後期	④	径 8.8/高 1.7
1009	土師器 皿 Sb	土器類	5トレ 土器溜 164					室町後期	④	径 8.8/高 1.7
1010	土師器 皿 Sb	土器類	5トレ 土器溜 164					室町後期	④	径 8.8/高 1.8 内外黒斑
1011	土師器 皿 Sb	土器類	5トレ 土器溜 164					室町後期	④	径 8.8/高 1.7 ナデ上げ肌
1012	土師器 皿 Sb	土器類	5トレ 土器溜 164					室町後期	④	径 8.9/高 1.9 内黒斑
1013	土師器 皿 Sb	土器類	5トレ 土器溜 164					室町後期	④	径 8.9/高 1.9
1014	土師器 皿 Sb	土器類	5トレ 土器溜 164					室町後期	④	径 8.9/高 1.9 ピンク系
1015	土師器 皿 Sb	土器類	5トレ 土器溜 164					室町後期	④	径 9.0/高 1.6 内外黒斑
1016	土師器 皿 Sb	土器類	5トレ 土器溜 164					室町後期	④	径 9.0/高 1.7 ナデ上げ肌
1017	土師器 皿 Sb	土器類	5トレ 土器溜 164					室町後期	④	径 9.0/高 1.8
1018	土師器 皿 Sb	土器類	5トレ 土器溜 164					室町後期	④	径 9.0/高 1.7
1019	土師器 皿 Sb	土器類	5トレ 土器溜 164					室町後期	④	径 9.0/高 1.7
1020	土師器 皿 Sb	土器類	5トレ 土器溜 164					室町後期	④	径 9.1/高 1.7 内黒斑

No.	資料名	種類	遺構名	実測図 掲載番号	写真 掲載番号	実測図	写真	年代	文献 No.	備考
1021	土師器 皿 Sb	土器類	5トレ 土器溜 164					室町後期	④	径 9.2/ 高 1.7 内黒斑
1022	土師器 皿 Sb	土器類	5トレ 土器溜 164					室町後期	④	径 9.3/ 高 1.9 内黒斑
1023	土師器 皿 S (小)	土器類	5トレ 土器溜 164					室町後期	④	径 10.4/ 高 2.0 内黒斑
1024	土師器 皿 S (小)	土器類	5トレ 土器溜 164					室町後期	④	径 10.4/ 高 2.0
1025	土師器 皿 S (小)	土器類	5トレ 土器溜 164					室町後期	④	径 10.5/ 高 1.9 内外黒斑
1026	土師器 皿 S (小)	土器類	5トレ 土器溜 164					室町後期	④	径 10.5/ 高 1.9
1027	土師器 皿 S (小)	土器類	5トレ 土器溜 164					室町後期	④	径 10.5/ 高 2.0 ナデ上げ痕
1028	土師器 皿 S (小)	土器類	5トレ 土器溜 164					室町後期	④	径 10.5/ 高 1.9
1029	土師器 皿 S (小)	土器類	5トレ 土器溜 164					室町後期	④	径 10.5/ 高 2.0 ナデ上げ痕
1030	土師器 皿 S (小)	土器類	5トレ 土器溜 164					室町後期	④	径 10.5/ 高 2.0 ナデ上げ痕
1031	土師器 皿 S (小)	土器類	5トレ 土器溜 164					室町後期	④	径 10.5/ 高 2.0 ナデ上げ痕
1032	土師器 皿 S (小)	土器類	5トレ 土器溜 164					室町後期	④	径 10.6/ 高 2.0 ナデ上げ痕
1033	土師器 皿 S (小)	土器類	5トレ 土器溜 164					室町後期	④	径 10.6/ 高 2.0
1034	土師器 皿 S (小)	土器類	5トレ 土器溜 164					室町後期	④	径 10.6/ 高 2.0 ナデ上げ痕
1035	土師器 皿 S (小)	土器類	5トレ 土器溜 164					室町後期	④	径 10.7/ 高 2.0 ナデ上げ痕















No.	資料名	種類	遺構名	実測図 掲載番号	写真 掲載番号	実測図	写真	年代	文献 No.	備考
1036	土師器 皿 S (小)	土器類	5トレ 土器溜 164					室町後期	④	径 10.7/ 高 1.8 ナデ上げ痕
1037	土師器 皿 S (小)	土器類	5トレ 土器溜 164					室町後期	④	径 10.8/ 高 2.0 ナデ上げ痕
1038	土師器 皿 S (大)	土器類	5トレ 土器溜 164					室町後期	④	径 13.0/ 高 1.9
1039	土師器 皿 S (大)	土器類	5トレ 土器溜 164					室町後期	④	径 14.2/ 高 2.1 内外黒斑
1040	土師器 皿 S (大)	土器類	5トレ 土器溜 164					室町後期	④	径 14.2/ 高 1.9
1041	土師器 皿 S (大)	土器類	5トレ 土器溜 164					室町後期	④	径 14.2/ 高 2.2
1042	焼締陶器 輪形指輪	土器類	5トレ 土器溜 164					室町後期	④	8本単位摺り 目
1043	輸入陶磁器 青磁椀	土器類	5トレ 土器溜 164					室町後期	④	見込み印花文
1044	土師器 皿 Nr	土器類	5トレ SD 207 第1層					室町後期	④	径 5.0/ 高 0.5
1045	土師器 皿 Nr	土器類	5トレ SD 207 第1層					室町後期	④	径 5.9/ 高 1.3
1046	土師器 皿 Nr	土器類	5トレ SD 207 第1層					室町後期	④	径 6.1/ 高 1.0
1047	土師器 皿 Nr	土器類	5トレ SD 207 第1層					室町後期	④	径 6.3/ 高 1.3
1048	土師器 皿 Sh	土器類	5トレ SD 207 第1層					室町後期	④	径 6.9/ 高 1.4
1049	土師器 皿 Sb	土器類	5トレ SD 207 第1層					室町後期	④	径 8.2/ 高 1.7
1050	土師器 皿 Sb	土器類	5トレ SD 207 第1層					室町後期	④	径 8.5/ 高 1.6



No.	資料名	種類	遺構名	実測図 掲載番号	写真 掲載番号	実測図	写真	年代	文献 No.	備考
1051	土師器 皿 Sb	土器類	5トレ SD 207 第1層					室町後期	④	径 8.6/ 高 1.8
1052	土師器 皿 Sb	土器類	5トレ SD 207 第1層					室町後期	④	径 8.8/ 高 1.8
1053	土師器 皿 Sb	土器類	5トレ SD 207 第1層					室町後期	④	径 8.9/ 高 2.0
1054	土師器 皿 Sb	土器類	5トレ SD 207 第1層					室町後期	④	径 9.0/ 高 1.8 ピンク系
1055	土師器 皿 Sb	土器類	5トレ SD 207 第1層					室町後期	④	径 9.1/ 高 2.0 ピンク系
1056	土師器 皿 Sb	土器類	5トレ SD 207 第1層					室町後期	④	径 9.2/ 高 2.0
1057	土師器 皿 S (小)	土器類	5トレ SD 207 第1層					室町後期	④	径 9.8/ 高 1.9
1058	土師器 皿 S (小)	土器類	5トレ SD 207 第1層					室町後期	④	径 10.0/ 高 1.9
1059	土師器 皿 S (大)	土器類	5トレ SD 207 第1層					室町後期	④	径 11.0/ 高 2.0
1060	土師器 皿 S (大)	土器類	5トレ SD 207 第1層					室町後期	④	径 11.2/ 高 2.2 内外黒斑
1061	土師器 皿 S (大)	土器類	5トレ SD 207 第1層					室町後期	④	径 11.9/ 高 2.2 ピンク系
1062	輸入陶磁器 鉄軸丸椀	土器類	5トレ SD 207 第3層					室町後期	④	径 12.5/ 高 5.1 高台欠損
1063	焼締陶器 信楽鉢	土器類	5トレ SD 207 第1層					室町後期	④	残高 8.8 建水転用
1064	焼締陶器 信楽鉢	土器類	5トレ SD 207 第3層					室町後期	④	径 20.5/ 高 8.0 建水転用
1065	焼締陶器 信楽楕鉢	土器類	5トレ SD 207 第1層					室町後期	④	口縁部水平に 外反

No.	資料名	種類	遺構名	実測図 掲載番号	写真 掲載番号	実測図	写真	年代	文献 No.	備考
1066	焼締陶器 曲前播鉢	土器類	5トレ SD 207 第1層					室町後期	④	三角形の直立口縁 4本単位摺り目
1067	焼締陶器 常滑鉢	土器類	5トレ SD 207 第1層					室町後期	④	N字状口縁
1068	輸入陶磁器 白磁皿	土器類	5トレ SD 207 第1層					室町後期	④	底径6.3 残高2.9
1069	輸入陶磁器 白磁皿	土器類	5トレ SD 207 第1層					室町後期	④	
1070	輸入陶磁器 白磁小杯	土器類	5トレ SD 207 第3層					室町後期	④	径(8.0)/高2.4 下半部欠損
1071	輸入陶磁器 青磁椀	土器類	5トレ SD 207 第1層					室町後期	④	見込み印花文 5~6弁花
1072	輸入陶磁器 青磁香炉*	土器類	5トレ SD 207 第2層					室町後期	④	方形の耳付 香炉の上部か 008844
1073	輸入陶磁器 青磁椀	土器類	5トレ SD 207 第2層					室町後期	④	龍泉窯 銅頭蓮華文 15 C 末~16 C
1074	輸入陶磁器 青磁椀	土器類	5トレ SD 207 第2層					室町後期	④	銅頭蓮華文か 見込みに放射 状文 中央に「大」
1075	輸入陶磁器 青磁椀	土器類	5トレ SD 207 第2層					室町後期	④	見込みに刻花 文 外面蓮華文か
1076	輸入陶磁器 青磁椀	土器類	5トレ SD 207 第2層					室町後期	④	無文か
1077	輸入陶磁器 青磁盤	土器類	5トレ SD 207 第2層					室町後期	④	内面へう工具 で蓮華文施す
1078	輸入陶磁器 青磁壺	土器類	5トレ SD 207 第2層					室町後期	④	壺底部
1079	輸入陶磁器 青磁椀	土器類	5トレ SD 207 第2層					室町後期	④	陽刻花文
1080	輸入陶磁器 青白磁合子身	土器類	5トレ SD 207 第2層					室町後期	④	側面菊弁















No.	資料名	種類	遺構名	実測図 掲載番号	写真 掲載番号	実測図	写真	年代	文献 No.	備考
1081	輸入陶磁器 青白磁梅瓶	土器類	5トレ SD 207 第2層					室町後期	④	底部上げ底
1082	輸入陶磁器 陶器碗	土器類	5トレ SD 207 第2層					室町後期	④	朝鮮産（李朝） 井戸茶碗か
1083	石製品 石臼	石製品	5トレ SD 207 第2層					室町後期	④	
1084	土師器 皿 Nr	土器類	4トレ 土器溜 下層					室町後期	④	3点集合
1085	土師器 皿 Sb	土器類	4トレ 土器溜 下層					室町後期	④	径 8.2/ 高 1.7
1086	土師器 皿 Sb	土器類	4トレ 土器溜					室町後期	④	径 8.8/ 高 1.7
1087	土師器 皿 Sb	土器類	4トレ 土器溜					室町後期	④	径 10.0/ 高 2.2
1088	土師器 皿 Sb	土器類	4トレ 土器溜					室町後期	④	径 10.1/ 高 2.1 ナデ上げ皿
1089	土師器 皿 Sb	土器類	4トレ 土器溜					室町後期	④	径 10.4/ 高 2.0
1090	土師器 皿 Sbh	土器類	4トレ 土器溜 下層					室町後期	④	径 9.5/ 高 2.0
1091	土師器 皿 Sbh	土器類	4トレ 土器溜 下層					室町後期	④	径 9.6/ 高 2.0
1092	土師器 皿 Sbh	土器類	4トレ 土器溜					室町後期	④	径 9.9/ 高 2.0
1093	土師器 皿 S (小)	土器類	4トレ 土器溜 下層					室町後期	④	径 9.7/ 高 2.0
1094	土師器 皿 S (小)	土器類	4トレ 土器溜 下層					室町後期	④	径 9.8/ 高 1.9
1095	土師器 皿 S (小)	土器類	4トレ 土器溜 下層					室町後期	④	径 9.9/ 高 2.0

No.	資料名	種類	遺構名	実測図 掲載番号	写真 掲載番号	実測図	写真	年代	文献 No.	備考
1096	土師器 皿S (小)	土器類	4トレ 土器溜 下層					室町後期	④	径 10.0/ 高 1.9
1097	土師器 皿S (小)	土器類	4トレ 土器溜					室町後期	④	径 10.1/ 高 2.0
1098	土師器 皿S (小)	土器類	4トレ 土器溜 下層					室町後期	④	径 10.3/ 高 2.0
1099	土師器 皿S (小)	土器類	4トレ 土器溜					室町後期	④	径 10.5/ 高 2.0
1100	土師器 皿S (大)	土器類	4トレ 土器溜					室町後期	④	径 13.2/ 高 2.0
1101	土師器 皿S (大)	土器類	4トレ 土器溜					室町後期	④	径 13.4/ 高 2.1 内面黒黒
1102	土師器 皿S (大)	土器類	4トレ 土器溜 下層					室町後期	④	径 13.7/ 高 2.3
1103	土師器 ミニチュア 高杯	土器類	4トレ 土器溜					室町後期	④	2点集合 高 3.7 袖部径 4.1
1104	焼締陶器 曲前楕鉢	土器類	4トレ 土器溜					室町後期	④	口縁三角形
1105	輸入陶磁器 天目茶碗	土器類	4トレ 土器溜					室町後期	④	僅かに挟れる 輪高台
1106	輸入陶磁器 明朱付壺	土器類	4トレ 土器溜					室町後期	④	唐草文
1107	土師器 皿S (大)	土器類	4トレ SE 82 4層					室町後期	④	径 11.1/ 高 2.0
1108	土師器 黒書土器皿	土器類	4トレ SE 82 4層					室町後期	④	体部外面に黒 絵
1109	土師器 皿S、Sb、 蓋	土器類	5トレ 第3層					室町後期	④	集合7点
1110	国産施釉陶器 椀	土器類	5トレ 第3層					室町後期	④	残 3.8 底部径 5.0















No.	資料名	種類	遺構名	実測図 掲載番号	写真 掲載番号	実測図	写真	年代	文献 No.	備考
1111	国産施釉陶器 盤	土器類	5トレ 第3層					室町後期	④	口縁・体部
1112	国産施釉陶器 瀬戸・美濃 天目茶碗	土器類	5トレ 第3層					室町後期	④	2点集合
1113	焼締陶器 備前備後鉢	土器類	5トレ 第3層					室町後期	④	口縁・体部 方形状口縁
1114	輸入陶磁器 白磁皿	土器類	5トレ 第3層					室町後期	④	見込目跡4ヶ 所 高台内 「大」朱書き 径9.7/高2.4
1115	輸入陶磁器 青磁碗	土器類	5トレ 第3層					室町後期	④	口縁・体部 残高5.5
1116	輸入陶磁器 青磁碗	土器類	5トレ 第3層					室町後期	④	径14.0/高7.3
1117	輸入陶磁器 白磁鉄絵瓶	土器類	5トレ SK 421					室町後期	④	鉄絵草花文
1118	輸入陶磁器 茶入	土器類	5トレ SK752					室町後期	④	口縁部小片 鉄釉薄手造り
1119	土師器 皿 Nr	土器類	4トレ 土器溜 148					桃山 ～ 江戸初頭	④	4点集合
1120	土師器 皿 Sb	土器類	4トレ 土器溜 148					桃山 ～ 江戸初頭	④	径8.5/高2.1
1121	土師器 皿 Sb	土器類	4トレ 土器溜 148					桃山 ～ 江戸初頭	④	径8.5/高2.1 ピンク系
1122	土師器 皿 Sb	土器類	4トレ 土器溜 148					桃山 ～ 江戸初頭	④	径8.6/高2.2
1123	土師器 皿 Sb	土器類	4トレ 土器溜 148					桃山 ～ 江戸初頭	④	径8.8/高2.1 ピンク系
1124	土師器 皿 Sb	土器類	4トレ 土器溜 148					桃山 ～ 江戸初頭	④	径9.0/高2.1
1125	土師器 皿 S (小)	土器類	4トレ 土器溜 148					桃山 ～ 江戸初頭	④	径9.4/高2.2 ナデ上げ銀

No.	資料名	種類	遺構名	実測図 掲載番号	写真 掲載番号	実測図	写真	年代	文献 No.	備考
1126	土師器 皿 S (小)	土器類	4トレ 土器溜 148					桃山 ～ 江戸初頭	④	径 9.5/高 2.2 ナデ上げ帆
1127	土師器 皿 S (小)	土器類	4トレ 土器溜 148					桃山 ～ 江戸初頭	④	径 9.7/高 2.3 ナデ上げ帆 ピンク系
1128	土師器 皿 S (小)	土器類	4トレ 土器溜 148					桃山 ～ 江戸初頭	④	径 9.8/高 2.2 ピンク系
1129	土師器 皿 S (大)	土器類	4トレ 土器溜 148					桃山 ～ 江戸初頭	④	径 12.5/高 2.4
1130	土師器 皿 S (大)	土器類	4トレ 土器溜 148					桃山 ～ 江戸初頭	④	径 13.5/高 2.1
1131	土師器 灰器	土器類	4トレ 土器溜 148					桃山 ～ 江戸初頭	④	外面格子目
1132	土師器 炮烙	土器類	4トレ 土器溜 148					桃山 ～ 江戸初頭	④	口縁玉縁
1133	土師器 炮烙	土器類	4トレ 土器溜 148					桃山 ～ 江戸初頭	④	
1134	土師器 壇壺身	土器類	4トレ 土器溜 148 下層					桃山 ～ 江戸初頭	④	径 6.1/高 9.2
1135	焼締陶器 信索楕鉢	土器類	4トレ 土器溜 148 下層					桃山 ～ 江戸初頭	④	
1136	焼締陶器 備前建水	土器類	4トレ 土器溜 148					桃山 ～ 江戸初頭	④	径 16.0/高 6.9
1137	焼締陶器 備前鉢	土器類	4トレ 土器溜 148					桃山 ～ 江戸初頭	④	筒状
1138	輸入陶磁器 白磁小杯	土器類	4トレ 土器溜 148 下層					桃山 ～ 江戸初頭	④	下半部片
1139	輸入陶磁器 白磁小杯	土器類	4トレ 土器溜 148					桃山 ～ 江戸初頭	④	体部・底部 外面へラで面 取り
1140	輸入陶磁器 青磁菊皿	土器類	4トレ 土器溜 148					桃山 ～ 江戸初頭	④	径 (14.0) 高 3.8 景徳鎮窯

No.	資料名	種類	遺構名	実測図 掲載番号	写真 掲載番号	実測図	写真	年代	文献 No.	備考
1141	輸入陶磁器 青磁盤	土器類	4トレ 土器遺 148 下層					桃山 ～ 江戸初頭	④	龍泉窯 外面に蓮華文 内面にヘラで 線刻
1142	輸入陶磁器 青磁香炉	土器類	4トレ 土器遺 148 下層					桃山 ～ 江戸初頭	④	口縁下に胡花 貼り付け
1143	輸入陶磁器 天目茶碗	土器類	4トレ 土器遺 148					桃山 ～ 江戸初頭	④	口縁・体部小 片
1144	国産施釉陶器 瀬戸・美濃天 目茶碗	土器類	5トレ SK 426					桃山 ～ 江戸初頭	④	土器器皿 11 A 径 (11.8) 高 5.2
1145	輸入陶磁器 白磁皿	土器類	4トレ SK 23					桃山 ～ 江戸初頭	④	径 (13.0) 高 3.0
1146	土師器 皿 Sb、S	土器類	5トレ SK 159 第2層					桃山 ～ 江戸初頭	④	2点集合 径 8.9/ 高 1.7 径 11.7/ 高 2.0
1147	土師器 墨書土器皿	土器類	5トレ SK 159 第2層					桃山 ～ 江戸初頭	④	内面に墨書が 巡る 外面2条の太 い墨線
1148	焼締陶器 輪前鉢	土器類	5トレ SK 159 第2層					桃山 ～ 江戸初頭	④	高台際に雷座 巡る
1149	輸入陶磁器 明染付碗	土器類	5トレ SK 159 第2層					桃山 ～ 江戸初頭	④	外面梅樹文 口径 12.0 残高 2.6
1150	焼締陶器 信楽水指蓋	土器類	4トレ SK 23					江戸前期	④	
1151	土師器 皿 S (大)	土器類	4トレ SK 35					桃山 ～ 江戸初頭	④	径 14.2/ 高 2.7 灯明皿
1152	国産施釉陶器 軟質施釉陶器 京焼皿	土器類	4トレ SK 35					桃山 ～ 江戸初頭	④	底径 5.6 残高 (4.2)
1153	国産施釉陶器 瀬戸唐津碗	土器類	4トレ SK 35					桃山 ～ 江戸初頭	④	径 5.0 残高 (5.7)
1154	輸入陶磁器 明染付鉢	土器類	4トレ SK 35					桃山 ～ 江戸初頭	④	美着手 底径 7.4 残高 4.8
1155	輸入陶磁器 青白磁合子身	土器類	4トレ SK 35					桃山 ～ 江戸初頭	④	口縁下雷座 下半に蓮弁文 古期混入品































No.	資料名	種類	遺構名	実測図 掲載番号	写真 掲載番号	実測図	写真	年代	文献 No.	備考
1156	石製品 硯	石製品	4トレ SK 35					桃山 ～ 江戸初頭	④	7.4 × 11.5 高 1.8
1157	土師器 皿 Sb、S	土器類	4トレ SK 165					桃山 ～ 江戸初頭	④	6点集合
1158	土師器 短頸小壺	土器類	4トレ SK 165					桃山 ～ 江戸初頭	④	口径 (4.0) 前 径 高 6.7
1159	国産施釉陶器 瀬戸・美濃鉄 釉花瓶	土器類	4トレ SK 165					桃山 ～ 江戸初頭	④	
1160	国産施釉陶器 志野向付	土器類	4トレ SK 165					桃山 ～ 江戸初頭	④	外面松垣文、高 台裏ピン跡3ヶ 所、購入四方
1161	焼締陶器 信楽水指	土器類	1トレ SD 4 第1層					江戸前期	④	径 20.0/ 高 7.0
1162	焼締陶器 備前盤	土器類	4トレ 第2層					江戸前期	④	径 28.0/ 高 6.1 円形の重ね痕
1163	焼締陶器 備前壺	土器類	4トレ 第3層					江戸前期	④	凸帯に方形・ 円形の判子が 巡る
1164	焼締陶器 備前壺	土器類	4トレ 第1層					江戸前期	④	伊那手の壺 鉄紀塗布
1165	焼締陶器 丹波播鉢	土器類	4トレ 第2層					江戸前期	④	1 本単位置り 目
1166	焼締陶器 丹波播鉢	土器類	4トレ 第2層					江戸前期	④	6 本単位置り 目置り目が×状 交差
1167	焼締陶器 唐津壺	土器類	4トレ 第2層					江戸前期	④	軟質 内面に青海波 タタキ
1168	土師器 皿 Sb	土器類	5トレ SK 158					江戸前期	④	4点集合 径 9.5/ 高 2.2
1169	国産施釉陶器 志野向付	土器類	5トレ SK 158					江戸前期	④	松垣文、裏文 隅丸向付 9.0 × 8.5 高 8.9 底径 6.1
1170	国産施釉陶器 織部黒茶碗	土器類	4トレ 第2層					江戸前期	④	高台径 6.3 残高 7.5



























































No.	資料名	種類	遺構名	実測図 掲載番号	写真 掲載番号	実測図	写真	年代	文献 No.	備考
1171	国産施釉陶器 志野鉢	土器類	4トレ 第2層					江戸前期	④	内面口縁、見込鉄絵唐文半環足付 高 5.2
1172	国産施釉陶器 志野鉢	土器類	4トレ 第2層					江戸前期	④	鉄絵連珠文の 緑帯見込千鳥 文 径 6.0- 6.5/ 高 5.8
1173	国産施釉陶器 志野向付	土器類	4トレ 第2層					江戸前期	④	底径 6.0 残高 4.8
1174	国産施釉陶器 唐津向付	土器類	4トレ 第2層					江戸前期	④	四方検垣文 底径 5.5 残高 6.9
1175	輸入陶磁器 明染付皿	土器類	4トレ 第2層					江戸前期	④	魚文四方皿 高台 4.8 × 4.8
1176	国産磁器 伊万里色絵椀	土器類	4トレ 第2層					江戸前期	④	橋に雁児
1177	輸入陶磁器 白磁鉄絵水注	土器類	5トレ 地点不明		② P57-47			江戸前期	② ④	朝鮮産（李朝）
1178	輸入陶磁器 華南三彩壺	土器類	4トレ SD 273					江戸前期	④	径 5.8 残高 4.0
1179	埴輪陶器 備前壺	土器類	4トレ SK 59					江戸前期	④	凸帯に方形判子・円形浮文が巡る
1180	国産施釉陶器 京焼色絵皿	土器類	4トレ 清掃中					江戸前期	④	白化粧に上絵赤・黄・黒の絵 高台裏に不明墨書
1181	国産磁器 伊万里白磁瓶	土器類	1トレ SK 19					江戸前期	④	長頸瓶 酒座 2ヶ所
1182	土師器 皿 Nr	土器類	6トレ SD 4 上層					江戸前期	④	
1183	土師器 皿 Sb	土器類	6トレ SD 4 上層					江戸前期	④	4点集合 径 9.6 前後 高 2.3 前後
1184	土師器 皿 S (小)	土器類	6トレ SD 4 上層					江戸前期	④	4点集合 径 11.1/ 高 2.2
1185	土師器 皿 S (大)	土器類	6トレ SD 4 上層					江戸前期	④	径 13.9 前後 高 2.2 前後

No.	資料名	種類	遺構名	実測図 掲載番号	写真 掲載番号	実測図	写真	年代	文献 No.	備考
1186	土師器 塩甕身	土器類	6トレ SD 4 中層					江戸前期	④	大型 径 7.5/ 高 12.5
1187	土師器 塩甕蓋	土器類	6トレ SD 4 中層					江戸前期	④	径 8.5/ 高 0.9 2点集合
1188	国産施釉陶器 京焼仁清焼	土器類	6トレ SD 4 上層					江戸前期	④	高台裏「仁清」 刻印 残高 (2.4)
1189	国産施釉陶器 京焼仁清香伊 蓋	土器類	6トレ SD 4 上層					江戸前期	④	七宝繫文が巡る 径 13.0前後 残高 2.3
1190	国産施釉陶器 京焼椀	土器類	6トレ SD 4 上層					江戸前期	④	高台裏「清水」 刻印
1191	国産施釉陶器 京焼風肥前陶 器椀	土器類	6トレ SD 4 上層					江戸前期	④	高台裏「清」 刻印
1192	国産施釉陶器 京焼風肥前陶 器椀	土器類	6トレ SD 4 上層					江戸前期	④	高台裏「清水」 刻印 内面被陶山水 文
1193	国産施釉陶器 唐津鉄輪椀	土器類	6トレ SD 4 中層					江戸前期	④	
1194	国産磁器 伊万里染付椀	土器類	6トレ SD 4 中層					江戸前期	④	網目文
1195	国産磁器 伊万里染付椀	土器類	6トレ SD 4 上層					江戸前期	④	径 (11.0) 高 6.0 草文
1196	国産磁器 伊万里白磁椀	土器類	6トレ SD 4 中層					江戸前期	④	径 11.5/ 高 6.0
1197	国産磁器 伊万里白磁椀	土器類	6トレ SD 4 中層					江戸前期	④	径 (11.5) 高 6.0
1198	国産磁器 伊万里白磁椀	土器類	6トレ SD 4 中層					江戸前期	④	径 (11.5) 高 6.0
1199	国産磁器 伊万里色絵椀	土器類	6トレ SD 4 中層					江戸前期	④	上絵付(赤・黒) 波・家 高台径 5.6 残高 4.5
1200	焼締陶器 信楽蒔鉢	土器類	6トレ SD 4 上層					江戸前期	④	6 本単位摺り 目

No.	資料名	種類	遺構名	実測図 掲載番号	写真 掲載番号	実測図	写真	年代	文献 No.	備考
1201	焼締陶器 簡前揃鉢	土器類	6トレ SD 4 上層					江戸前期	④	11 本単位置り目
1202	焼締陶器 丹波揃鉢	土器類	6トレ SD 4 中層					江戸前期	④	7 本単位置り目 外面指オサエ痕
1203	輸入陶磁器 明染付皿	土器類	6トレ SD 4 上層					江戸前期	④	漳州窯
1204	輸入陶磁器 青磁椀	土器類	6トレ SD 4 上層					平安中期	④	越前磁 古期混入品
1205	土製品 窯道具	土製品	6トレ SD 4 上層					江戸前期	④	三角ピン3ヶ所
1206	蓮華文軒丸瓦	瓦類	5トレ 第3層					奈良時代	④	平城宮 6229B か 長岡宮 7228B か
1207	蓮華文軒丸瓦	瓦類	5トレ SK 1134					平安後期	④	山城産
1208	蓮華文軒丸瓦	瓦類	4トレ 第3層					平安後期	④	山城産
1209	蓮華文軒丸瓦	瓦類	5トレ 第3層					平安後期	④	山城産
1210	蓮華文軒丸瓦	瓦類	5トレ SK386					平安後期	④	讃岐産
1211	蓮華文軒丸瓦	瓦類	4トレ SK 1013					平安後期 か	④	山城産
1212	蓮華文軒丸瓦	瓦類	4トレ SK 730					平安後期 か	④	大和産か
1213	蓮華文軒丸瓦	瓦類	5トレ Ph 1628					平安後期	④	山城産
1214	巴文軒丸瓦	瓦類	5トレ Ph 1929					平安後期	④	讃岐産
1215	蓮華文軒丸瓦	瓦類	4トレ SD 1071					時期不明	④	産地不明































No.	資料名	種類	遺構名	実測図 掲載番号	写真 掲載番号	実測図	写真	年代	文献 No.	備考
1216	巴文軒丸瓦	瓦類	5トレ 瓦溜3					中世	④	産地不明
1217	巴文軒丸瓦	瓦類	6トレ SD 4					中世	④	産地不明
1218	菊文軒丸瓦	瓦類	6トレ SD 4					江戸前期	④	産地不明
1219	巴文軒丸瓦	瓦類	5トレ SE 809					平安後期	④	山城産
1220	巴文軒丸瓦	瓦類	4トレ SK 296					鎌倉時代	④	産地不明
1221	巴文軒丸瓦	瓦類	5トレ 瓦溜3					中世	④	産地不明
1222	巴文軒丸瓦	瓦類	4トレ SK 79					中世	④	産地不明
1223	軒丸文字瓦	瓦類	4トレ 掘下					中世	④	産地不明 「□寺」銘
1224	巴文軒丸瓦	瓦類	5トレ 瓦溜3					中世	④	産地不明
1225	巴文軒丸瓦	瓦類	5トレ SK 419					中世	④	頭部・尾部は はなれる
1226	重郭文軒平瓦	瓦類	5トレ SK 386					奈良時代	④	産地不明 難波宮 6574
1227	唐草文軒平瓦	瓦類	4トレ SE 805					平安前期	④	山城産 外区 上に「左」 外 区下に「兵」 の軒平瓦
1228	唐草文軒平瓦	瓦類	5トレ SK 585					平安中期	④	森ヶ東瓦窯か
1229	唐草文軒平瓦	瓦類	4トレ SD 36					平安中期	④	山城産
1230	唐草文軒平瓦	瓦類	5トレ SK 1543					平安後期	④	讃岐産

No.	資料名	種類	遺構名	実測図 掲載番号	写真 掲載番号	実測図	写真	年代	文献 No.	備考
1231	唐草文軒平瓦	瓦類	4トレ SK 730 上層					平安後期	④	山城産 SR159 型式
1232	唐草文軒平瓦	瓦類	4トレ SK 765					平安後期	④	山城産
1233	唐草文軒平瓦	瓦類	6トレ SK 9					平安後期	④	播磨産
1234	唐草文軒平瓦	瓦類	4トレ 表採					平安後期	④	播磨産
1235	唐草文軒平瓦	瓦類	5トレ SK 1413					平安後期	④	丹波産
1236	唐草文軒平瓦	瓦類	4トレ SE 635					平安後期	④	山城産
1237	劍頭文軒平瓦	瓦類	4トレ SK 730					平安後期	④	山城産
1238	劍頭文軒平瓦	瓦類	4トレ SE 653					平安後期	④	山城産
1239	唐草文軒平瓦	瓦類	5トレ SK 1268					鎌倉時代	④	播磨産
1240	唐草文軒平瓦	瓦類	4トレ SK 323					中世	④	産地不明
1241	唐草文軒平瓦	瓦類	6トレ SD 4 上層					江戸前期	④	産地不明
1242	連珠文軒平瓦	瓦類	4トレ SD 166 下層					室町時代	④	産地不明
1243	連珠文軒平瓦	瓦類	4トレ SD 166					室町時代	④	産地不明
1244	唐草文軒平瓦	瓦類	5トレ 瓦溜 3					桃山 ～ 江戸初頭	④	産地不明
1245	唐草文軒平瓦	瓦類	5トレ SK 不明					桃山 ～ 江戸初頭	④	産地不明

No.	資料名	種類	遺構名	実測図 掲載番号	写真 掲載番号	実測図	写真	年代	文献 No.	備考
1246	鬼瓦	瓦類	4トレ SK 611					中世	④	産地不明
1247	鬼瓦	瓦類	5トレ ラインセク ション					中世	④	産地不明
1248	鬼瓦	瓦類	5トレ SK 261					近世か中 世	④	産地不明
1249	鬼瓦	瓦類	4トレ SD 166 第2層					室町時代	④	産地不明
1250	鬼瓦	瓦類	4トレ SD 166 第2層					室町時代	④	産地不明
1251	鬼瓦	瓦類	4トレ ラインセク ション					近世	④	産地不明
1252	棟端飾瓦	瓦類	4トレ SD 3 第2層					近世	④	産地不明 棟端飾瓦
1253	菊丸瓦	瓦類	6トレ SD 4 中層					近世	④	産地不明
1254	巴文鳥衾瓦	瓦類	4トレ 第2層					中世	④	産地不明
1255	巴文鳥衾瓦	瓦類	5トレ SK 385					近世	④	産地不明
1256	巴文鳥衾瓦	瓦類	5トレ SK 261					近世	④	産地不明
1257	刻印瓦	瓦類	6トレ 摺乱					近世	④	産地不明 U字状不明刻 印瓦
1258	文字瓦	瓦類	5トレ 瓦溜					近世	④	産地不明 刻印「御用大 佛瓦師西村太 左衛門」
1259	埴	瓦類	5トレ 掘下					時期不明	④	
1260	枕瓦	瓦類	4トレ SD 166 第1層					室町前期	④	巴文軒丸 丸瓦・平瓦 集合1 2点集 合































No.	資料名	種類	遺構名	実測図 掲載番号	写真 掲載番号	実測図	写真	年代	文献 No.	備考
1261	焼瓦	瓦類	4トレ 焼土層					室町前期	④	集合5点集合
1262	焼壁土	土製品	4トレ SD 166 第1層焼土					室町前期	④	集合2点集合
1263	焼壁土	土製品	4トレ SD 166 第1層焼土					室町前期	④	集合6点集合
1264	石斧	石製品	5トレ 第2層					弥生時代	④	幅 4.0 長さ 5.1
1265	硯	石製品	6トレ SK 151					鎌倉 ～ 南北朝	④	隅丸方形 最大幅 (9.3) 残長 (11.1)
1266	硯	石製品	4トレ SD 1071					室町前期	④	隅丸方形 最大幅 (9.1) 残長 (9.5)
1267	硯	石製品	4トレ 表採					江戸中期	④	小型長方形 幅 (3.3) 長 (6.6)
1268	石臼	石製品	4トレ Pit 51					江戸中期	④	石臼下部 交差放射状摺り目 心棒孔あり
1269	棒状水晶	石製品	6トレ 茶褐色砂泥					時期不明	④	6面体棒状 幅 0.3 残長 3.8
1270	鈷型	土製品	5トレ Pit 628					中世	④	
1271	鑪羽口	土製品	5トレ SK 1268					中世	④	羽口に溶解滓 が多量に付着、 炉の一部か































## (1) - 2 平安京左京六条一坊三・十一・十四町跡

No.	資料名	種類	遺構名	実測図 掲載番号	写真 掲載番号	実測図	写真	年代	文献 No.	備考
1	土師器 皿 Ac	土器類	2区 SD 28					平安後期	④	径 9.2/ 高 1.4
2	土師器 皿 Ac	土器類	2区 SD 28					平安後期	④	径 10.4/ 高 1.5
3	土師器 皿 Ac	土器類	2区 SD 28					平安後期	④	径 9.2/ 高 1.4
4	土師器 皿 N (小)	土器類	2区 SD 28					平安後期	④	径 9.2/ 高 1.8
5	土師器 皿 N (小)	土器類	2区 SD 28 下層					平安後期	④	径 9.6/ 高 1.8
6	土師器 皿 N (小)	土器類	2区 SD 28 上層					平安後期	④	径 9.7/ 高 1.9
7	土師器 皿 N (小)	土器類	2区 SD 28					平安後期	④	径 10.0/ 高 1.6 2段ナデ
8	土師器 皿 N (小)	土器類	2区 SD 28					平安後期	④	径 10.3/ 高 2.0 2段ナデ
9	土師器 皿 N (小)	土器類	2区 SD 28					平安後期	④	径 10.4/ 高 2.1 2段ナデ
10	土師器 皿 N (小)	土器類	2区 SD 28 下層					平安後期	④	径 10.2/ 高 2.0 2段ナデ
11	土師器 皿 N (小)	土器類	2区 SD 28					平安後期	④	径 10.4/ 高 2.1 2段ナデ
12	土師器 皿 N (小)	土器類	2区 SD 28					平安後期	④	径 10.6/ 高 1.8 2段ナデ
13	土師器 皿 N (小)	土器類	2区 SD 28 下層					平安後期	④	径 10.4/ 高 1.6 2段ナデ
14	土師器 皿 N (大)	土器類	2区 SD 28 上層					平安後期	④	径 13.4/ 高 2.6 1段ナデ
15	土師器 皿 N (大)	土器類	2区 SD 28 上層					平安後期	④	径 14.0/ 高 2.6 1段ナデ



No.	資料名	種類	遺構名	実測図 掲載番号	写真 掲載番号	実測図	写真	年代	文献 No.	備考
16	土師器 皿 N (大)	土器類	2区 SD 28 黄灰色砂泥					平安後期	④	径 15.2/ 高 2.6 2段ナデ
17	土師器 皿 N (大)	土器類	2区 SD 28 土器層下					平安後期	④	径 15.0/ 高 2.4 2段ナデ
18	土師器 皿 N (大)	土器類	2区 SD 28 土器層下					平安後期	④	径 15.2/ 高 2.7 2段ナデ
19	土師器 皿 N (大)	土器類	2区 SD 28 全層					平安後期	④	径 14.4/ 高 2.5
20	土師器 皿 Nd (大)	土器類	2区 SD 28 茶灰色砂泥					平安後期	④	径 14.6/ 高 3.3 1段ナデ
21	土師器 皿 Nd (大)	土器類	2区 SD 28 茶褐色砂泥					平安後期	④	径 14.9/ 高 3.3 2段ナデ
22	土師器 皿 N (大)	土器類	2区 SD 28 土器層下					平安後期	④	径 14.8/ 高 3.0 2段ナデ
23	土師器 皿 N (大)	土器類	2区 SD 28 土器層下					平安後期	④	径 14.8/ 高 2.4 2段ナデ
24	土師器 皿 N (大)	土器類	2区 SD 28 茶灰色砂泥					平安後期	④	径 14.8/ 高 3.0 1段ナデ
25	土師器 皿 Nd (大)	土器類	2区 SD 28 茶灰色砂泥					平安後期	④	径 15.0/ 高 3.7 1段ナデ
26	土師器 皿 N (大)	土器類	2区 SD 28 土器層					平安後期	④	径 14.0/ 高 2.7 2段ナデ
27	土師器 皿 Nd (大)	土器類	2区 SD 28 下層					平安後期	④	径 14.0/ 高 3.5 2段ナデ
28	土師器 皿 N (大)	土器類	2区 SD 28 下層					平安後期	④	径 14.8/ 高 2.8 2段ナデ
29	土師器 皿 N (大)	土器類	2区 SD 28 下層					平安後期	④	径 14.7/ 高 2.6 1段ナデ
30	土師器 皿 N (大)	土器類	2区 SD 28 下層					平安後期	④	径 14.9/ 高 2.7 2段ナデ

No.	資料名	種類	遺構名	実測図 掲載番号	写真 掲載番号	実測図	写真	年代	文献 No.	備考
31	土師器 皿 N (大)	土器類	2区 SD 28 土器層					平安後期	④	径 15.2/ 高 2.8 2段十子
32	土師器 皿 N (大)	土器類	2区 SD 28 下層					平安後期	④	径 15.4/ 高 2.8 2段十子
33	土師器 皿 N (大)	土器類	2区 SD 28 土器層					平安後期	④	径 15.2/ 高 3.1 2段十子
34	土師器 皿 Nd (大)	土器類	2区 SD 28 土器層					平安後期	④	径 15.3/ 高 3.3 2段十子
35	土師器 皿 Nd (大)	土器類	2区 SD 28					平安後期	④	径 16.4/ 高 3.6 2段十子
36	土師器 皿 A	土器類	2区 SD 28					平安後期	④	径 9.6/ 高 1.3
37	土師器 皿 A	土器類	2区 SD 28 下層					平安後期	④	径 10.1/ 高 1.6
38	土師器 皿 A	土器類	2区 SD 28 下層					平安後期	④	径 9.9/ 高 1.6
39	土師器 皿 A	土器類	2区 SD 28 下層					平安後期	④	径 10.0/ 高 1.6
40	土師器 皿 A	土器類	2区 SD 28 下層					平安後期	④	径 10.0/ 高 1.8
41	土師器 皿 A	土器類	2区 SD 28 下層					平安後期	④	径 10.0/ 高 1.9
42	土師器 皿 A	土器類	2区 SD 28 土器層下					平安後期	④	径 10.0/ 高 2.0
43	土師器 皿 A	土器類	2区 SD 28 土器層下					平安後期	④	径 10.0/ 高 1.4
44	土師器 皿 A	土器類	2区 SD 28 下層					平安後期	④	径 10.2/ 高 1.8
45	土師器 皿 A	土器類	2区 SD 28					平安後期	④	径 10.4/ 高 1.7

No.	資料名	種類	遺構名	実測図 掲載番号	写真 掲載番号	実測図	写真	年代	文献 No.	備考
46	土師器 皿 A	土器類	2区 SD 28 下層					平安後期	④	径 10.1/ 高 1.8
47	土師器 皿 A	土器類	2区 SD 28					平安後期	④	径 10.7/ 高 1.7
48	土師器 皿 A	土器類	2区 SD 28B 上層					平安後期	④	径 10.4/ 高 1.7
49	土師器 皿 N (小)	土器類	2区 SD 28B 上層					平安後期	④	径 9.2/ 高 1.4
50	土師器 皿 N (小)	土器類	2区 SD 28B 茶灰色粘質 土					平安後期	④	径 9.3/ 高 1.7
51	土師器 皿 N (小)	土器類	2区 SD 28B 茶灰色粘質 土					平安後期	④	径 10.0/ 高 1.7
52	土師器 皿 A	土器類	2区 SD 28B 下層					平安後期	④	径 10.0/ 高 1.7
53	土師器 皿 N (小)	土器類	2区 SD 28B 灰色粘質土					平安後期	④	径 10.4/ 高 2.0
54	土師器 皿 N (大)	土器類	2区 SD 28B 灰色粘質土					平安後期	④	径 14.7/ 高 2.9 2段ナデ
55	土師器 皿 N (大)	土器類	2区 SD 28B 灰色粘質土					平安後期	④	径 14.6/ 高 2.3 2段ナデ
56	土師器 皿 N (大)	土器類	2区 SD 28B 茶灰色粘質 土					平安後期	④	径 14.8/ 高 2.8 2段ナデ
57	土師器 皿 N (大)	土器類	2区 SD 28B 灰色粘土					平安後期	④	径 15.2/ 高 3.2 2段ナデ
58	土師器 皿 N (大)	土器類	2区 SD 28B 茶灰色粘質 土					平安後期	④	径 15.2/ 高 2.7 2段ナデ
59	土師器 皿 N (大)	土器類	2区 SD 28B 下層					平安後期	④	径 15.4/ 高 2.8 2段ナデ
60	土師器 皿 N (大)	土器類	2区 SD 28B 灰色粘土					平安後期	④	径 15.2/ 高 2.9 2段ナデ

No.	資料名	種類	遺構名	実測図 掲載番号	写真 掲載番号	実測図	写真	年代	文献 No.	備考
61	土師器 皿 A	土器類	2区 SD 28B 灰色粘土					平安後期	④	径 9.4/ 高 1.5
62	土師器 皿 A	土器類	2区 SD 28B 灰色粘土					平安後期	④	径 9.9/ 高 1.4
63	土師器 皿 N (小)	土器類	2区 SD 28C 茶灰色泥砂					平安後期	④	径 10.6/ 高 1.8
64	土師器 皿 N (大)	土器類	2区 SD 28C 茶灰色泥砂					平安後期	④	径 14.8/ 高 2.8
65	土師器 皿 A	土器類	2区 SD 28C 茶灰色泥砂					平安後期	④	径 9.6/ 高 1.2
66	土師器 皿 A	土器類	2区 SD 28C 茶灰色泥砂					平安後期	④	径 10.0/ 高 1.7
67	土師器 皿 A	土器類	2区 SD 28C 茶灰色泥砂					平安後期	④	径 10.2/ 高 1.6
68	土師器 皿 A	土器類	2区 SD 28C 茶灰色泥砂					平安後期	④	径 10.4/ 高 1.6
69	土師器 皿 A	土器類	2区 SD 28C 茶灰色泥砂					平安後期	④	径 10.4/ 高 1.6
70	土師器 台付皿	土器類	2区 SD 28C 下層					平安後期	④	径 22.0/ 高 4.9
71	土師器 台付皿	土器類	2区 SD 28C 茶灰色泥砂					平安後期	④	高台部 残高 4.0
72	土師器 三足付鉢	土器類	2区 SD 28C セクション					平安後期	④	径 16.0/ 高 6.3
73	土師器 大鉢	土器類	2区 SD 28C 下層					平安後期	④	残高 4.0
74	白色土器 椀	土器類	2区 SD 28C 灰色泥砂					平安後期	④	残高 4.1
75	白色土器 皿	土器類	2区 SD 28C 最下層					平安後期	④	径 (11.4) 高 2.8































No.	資料名	種類	遺構名	実測図 掲載番号	写真 掲載番号	実測図	写真	年代	文献 No.	備考
76	白色土器 皿	土器類	2区 SD 28C 茶灰色泥砂					平安後期	④	径(9.0)/高0.9 底部糸切り痕
77	白色土器 高杯	土器類	2区 SD 28C 土器層下					平安後期	④	脚部の袖部
78	白色土器 高杯	土器類	2区 SD 28 最下層					平安後期	④	脚部
79	白色土器 壺	土器類	2区 SD 28C 茶灰色泥砂					平安後期	④	上半部・下半 部 2点
80	黒色土器 蓋	土器類	2区 SD 28 最下層					平安後期	④	横み欠損
81	瓦器 碗	土器類	2区 SD 28 最下層					平安後期	④	高4.2
82	瓦器 碗	土器類	2区 SD 28					平安後期	④	高(4.7)
83	瓦器 小碗	土器類	2区 SD 28 土器層					平安後期	④	径6.5/高2.3 ミニチュア碗
84	瓦器 皿	土器類	2区 SD 28					平安後期	④	径9.8/高1.6 ジグザク暗文
85	須恵器 片口鉢	土器類	2区 SD 28 下層					平安後期	④	東播系
86	須恵器 鉢	土器類	2区 SD 28 最下層					平安後期	④	東播系
87	須恵器 碗	土器類	2区 SD 28 最下層					平安後期	④	東海系貼り付 け高台 糸切り底
88	須恵器 碗	土器類	2区 SD 28C 茶灰色砂泥					平安後期	④	東海系貼り付 け高台
89	灰釉陶器 碗	土器類	2区 SD 28					平安後期	④	径17.0/高5.1 山茶碗系 重ね痕残
90	灰釉陶器 小碗	土器類	2区 SD 28B 下層					平安後期	④	径10.0/高2.0 山茶碗系

No.	資料名	種類	遺構名	実測図 掲載番号	写真 掲載番号	実測図	写真	年代	文献 No.	備考
91	灰釉陶器 小椀	土器類	2区 SD 28 南方					平安後期	④	径 8.8/ 高 3.0 山茶碗系
92	灰釉陶器 大鉢	土器類	2区 SD 28C 茶灰色粘質 土					平安後期	④	径 (26.8) 残高 8.8 山茶碗系
93	灰釉陶器 椀	土器類	2区 SD 28C 茶灰色粘質 土					平安後期	④	3点集合
94	灰釉陶器 椀	土器類	2区 SD 28B 最下層					平安後期	④	2点集合
95	灰釉陶器 椀	土器類	2区 SD 28					平安後期	④	3点集合
96	灰釉陶器 風字碗	土器類	2区 SD 28 上層					平安後期	④	脚部付き
97	灰釉陶器 垂耳	土器類	2区 SD 28 南肩					平安後期	④	垂耳小 孔 0.5
98	緑釉陶器 陰刻花文皿	土器類	2区 SD 28 各種土層					平安後期	④	獣投産
99	緑釉陶器 椀皿	土器類	2区 SD 28 上層					平安後期	④	底部 4 点集合
100	瓦器 鍋	土器類	2区 SD 28 下層					南北朝	④	新期混入
101	輸入陶磁器 白磁椀	土器類	2区 SD 28B 上層					平安後期	④	残高 3.2
102	輸入陶磁器 白磁椀	土器類	2区 SD 28C 茶灰色砂泥					平安後期	④	白磁椀 V 類 残高 3.4
103	輸入陶磁器 白磁椀	土器類	2区 SD 28 土器層					平安後期	④	白磁椀 V 類 径 15.5/ 高 7.3
104	輸入陶磁器 白磁椀	土器類	2区 SD 28 土器層					平安後期	④	白磁椀 V 類 径 15.5/ 高 4.0
105	輸入陶磁器 白磁椀	土器類	2区 SD 28 茶灰色泥砂					平安後期	④	白磁椀 IV 類 残高 2.1































No.	資料名	種類	遺構名	実測図 掲載番号	写真 掲載番号	実測図	写真	年代	文献 No.	備考
106	輸入陶磁器 白磁碗	土器類	2区 SD 28 茶灰色泥砂					平安後期	④	白磁碗V類 径13.3 残高4.1
107	輸入陶磁器 白磁碗	土器類	2区 SD 28 茶灰色泥砂					平安後期	④	白磁碗II類 or IV類 残高2.0
108	輸入陶磁器 白磁碗	土器類	2区 SD 28 溝U・V					平安後期	④	白磁碗V類 残高2.7
109	輸入陶磁器 白磁碗	土器類	2区 SD 28 溝U・V					平安後期	④	白磁碗X or IV 類 残高1.8
110	輸入陶磁器 白磁碗	土器類	2区 SD 28 溝U・V					平安後期	④	白磁碗2ac 片 残高2.3
111	輸入陶磁器 白磁碗	土器類	2区 SD 28 溝U・V					平安後期	④	白磁碗V類 残高2.0
112	輸入陶磁器 白磁碗	土器類	2区 SD 28 溝X～Z					平安後期	④	白磁碗IV or XI 類 残高2.2
113	輸入陶磁器 白磁碗	土器類	2区 SD 28 溝Q					平安後期	④	白磁碗IV or II 類 残高2.0
114	輸入陶磁器 白磁碗	土器類	2区 SD 28 溝Q					平安後期	④	白磁碗II類 径16.8/高6.3
115	輸入陶磁器 白磁碗	土器類	2区 SD 28 上層					平安後期	④	白磁碗IV類 残高3.1
116	輸入陶磁器 白磁碗	土器類	2区 SD 28 上層					平安後期	④	白磁碗V類 残高2.6
117	輸入陶磁器 白磁鉄絵鉢	土器類	2区 SD 28 灰色泥砂					平安後期	④	白磁鉢III類 径12.0 高(4.6)
118	輸入陶磁器 白磁皿	土器類	2区 SD 28 炭層下					平安後期	④	白磁皿III類 径9.8/高2.1
119	輸入陶磁器 白磁皿	土器類	2区 SD 28 茶灰色砂泥					平安後期	④	白磁皿V類 径13.0/高3.0
120	輸入陶磁器 白磁皿	土器類	2区 SD 28 茶灰色砂泥					平安後期	④	径12.0/高2.8 口縁復元 螺旋状線刻

No.	資料名	種類	遺構名	実測図 掲載番号	写真 掲載番号	実測図	写真	年代	文献 No.	備考
121	輸入陶磁器 白磁皿	土器類	2区 SD 28 土器層下					平安後期	④	白磁皿V類 (V-2a) 径 9.5/ 高 2.5
122	輸入陶磁器 白磁皿	土器類	2区 SD 28 溝 W					平安後期	④	白磁皿IV類 径 9.5/ 高 1.8
123	輸入陶磁器 青白磁合子蓋	土器類	2区 SD 28 最下層砂礫 下					平安後期	④	径 5.8/ 高 1.5
124	輸入陶磁器 白磁壺	土器類	2区 SD 28 暗灰色砂泥					平安後期	④	水筒か 残高 5.3
125	輸入陶磁器 白磁壺	土器類	2区 SD 28 下層					平安後期	④	残高 6.2
126	輸入陶磁器 白磁壺	土器類	2区 SD 28 上層					平安後期	④	残高 5.5
127	輸入陶磁器 白磁蓋	土器類	2区 SD 28 南肩					平安後期	④	蓋：径 11.0 残高 2.9 体部：残高 3.2
128	輸入陶器 灰釉耳付壺	土器類	2区 SD 28 南肩					平安後期	④	耳部 残長 5.4
129	唐草文軒平瓦	瓦類	2区 SD 28 上層					平安後期	④	
130	蓮華文軒丸瓦	瓦類	2区 SD 28 上層・下層					平安後期	④	
131	石製品 硯	石製品	2区 SD 28 Y316 セク ション					平安後期	④	
132	土師器 皿 N (小)	土器類	2区 SD 28B (土坑 314)					平安末期	④	径 9.0/ 高 1.9
133	土師器 皿 N (大)	土器類	2区 SD 28B (土坑 314)					平安末期	④	径 13.5/ 高 3.0
134	土師器 皿 N (大)	土器類	2区 SD 28B (土坑 314)					平安末期	④	径 13.5/ 高 2.6
135	土師器 皿 N (大)	土器類	2区 SD 28B (土坑 314)					平安末期	④	径 13.7/ 高 3.0















































No.	資料名	種類	遺構名	実測図 掲載番号	写真 掲載番号	実測図	写真	年代	文献 No.	備考
136	土師器 皿 N (大)	土器類	2区 SD 28B (土坑 314)					平安末期	④	径 13.8/ 高 2.8
137	土師器 皿 N (大)	土器類	2区 SD 28B (土坑 314)					平安末期	④	径 13.8/ 高 3.0
138	土師器 皿 N (大)	土器類	2区 SD 28B (土坑 314)					平安末期	④	径 13.8/ 高 3.3
139	土師器 皿 N (大)	土器類	2区 SD 28B (土坑 314)					平安末期	④	径 14.0/ 高 3.3
140	土師器 皿 N (大)	土器類	2区 SD 28B (土坑 314)					平安末期	④	径 14.2/ 高 2.8
141	土師器 鉢	土器類	2区 SD 28B (土坑 314)					平安末期	④	残高 4.9 底径 6.5
142	須恵器 小椀	土器類	2区 SD 28B (土坑 314)					平安末期	④	径 8.8/ 高 2.9 山茶椀系
143	土師器 皿 A	土器類	2区 土坑 241 セクション					平安後期	④	径 9.8/ 高 1.5
144	土師器 皿 A	土器類	2区 土坑 241 セクション					平安後期	④	径 10.2/ 高 1.6
145	土師器 皿 A	土器類	2区 土坑 241 セクション					平安後期	④	径 10.4/ 高 1.6
146	土師器 皿 A	土器類	2区 土坑 241 セクション					平安後期	④	径 11.0/ 高 1.6
147	土師器 皿 N	土器類	2区 土坑 241 セクション					平安後期	④	径 15.3/ 高 2.8
148	土師器 皿 N	土器類	2区 土坑 241 セクション					平安後期	④	径 16.7/ 高 3.7
149	白色土器 椀	土器類	2区 土坑 241 セクション					平安後期	④	径 16.5/ 高 5.2 内外面ミガキ 密 貼り付け高台
150	瓦器 椀	土器類	2区 土坑 241 セクション					平安後期	④	径 15.0/ 高 6.2 内外面ミガキ































No.	資料名	種類	遺構名	実測図 掲載番号	写真 掲載番号	実測図	写真	年代	文献 No.	備考
151	灰釉陶器 椀	土器類	2区 土坑 241 下層					平安後期	④	残高 2.3
152	輸入陶磁器 白磁椀	土器類	2区 土坑 241 下層					平安後期	④	Ⅳ類
153	輸入陶磁器 白磁椀	土器類	2区 土坑 241 下層					平安後期	④	Ⅳ類
154	輸入陶磁器 白磁皿	土器類	2区 土坑 241 下層					平安後期	④	Ⅶ類 口縁部内椀
155	輸入陶磁器 白磁皿	土器類	2区 土坑 241 下層					平安後期	④	Ⅶ類か 静目文
156	土師器 皿 N (小)	土器類	2区 土坑 238 砂礫					平安後期	④	径 9.2/ 高 1.8
157	土師器 皿 N (小)	土器類	2区 土坑 238 砂礫					平安後期	④	径 9.4/ 高 1.6
158	土師器 皿 N (小)	土器類	2区 土坑 238 砂礫					平安後期	④	径 9.5/ 高 1.6
159	土師器 皿 N (大)	土器類	2区 土坑 238 砂礫					平安後期	④	径 13.7/ 高 2.5
160	土師器 皿 N (大)	土器類	2区 土坑 238 砂礫					平安後期	④	径 14.4/ 高 2.8
161	土師器 皿 N (小)	土器類	2区 土坑 153					鎌倉前期	④	径 9.1/ 高 1.8
162	土師器 皿 N (大)	土器類	2区 土坑 153					鎌倉前期	④	径 13.6/ 高 2.8
163	土師器 皿 N (大)	土器類	2区 土坑 153					鎌倉前期	④	径 13.6/ 高 2.8 乙調系
164	白色土器 皿 (小)	土器類	2区 土坑 153 柱 抜き取り穴					鎌倉前期	④	径 11.0/ 高 1.7
165	輸入陶磁器 白磁皿	土器類	2区 土坑 153 柱 抜き取り穴					鎌倉前期	④	Ⅶ類か















No.	資料名	種類	遺構名	実測図 掲載番号	写真 掲載番号	実測図	写真	年代	文献 No.	備考
166	輸入陶磁器 白磁碗	土器類	2区 土坑 153 柱 抜き取り穴					鎌倉前期	④	IV類 2点集合
167	土師器 皿 N (小)	土器類	2区 土坑 25					鎌倉前期	④	径 8.0/ 高 1.5
168	土師器 皿 N (小)	土器類	2区 土坑 25					鎌倉前期	④	径 8.2/ 高 1.5
169	土師器 皿 N (小)	土器類	2区 土坑 25					鎌倉前期	④	径 8.5/ 高 1.3
170	土師器 皿 N (小)	土器類	2区 土坑 25					鎌倉前期	④	径 8.5/ 高 1.7
171	土師器 皿 N (大)	土器類	2区 土坑 25					鎌倉前期	④	径 12.5/ 高 2.3
172	土師器 皿 N (大)	土器類	2区 土坑 25					鎌倉前期	④	径 12.9/ 高 2.4
173	土師器 皿 N (大)	土器類	2区 土坑 25					鎌倉前期	④	径 13.0/ 高 2.9
174	土師器 皿 N (大)	土器類	2区 土坑 25					鎌倉前期	④	径 12.9/ 高 2.5
175	土師器 皿 N (大)	土器類	2区 土坑 25					鎌倉前期	④	径 12.8/ 高 2.5
176	土師器 皿 N (大)	土器類	2区 土坑 25					鎌倉前期	④	径 13.1/ 高 2.5
177	土師器 皿 N (大)	土器類	2区 土坑 25					鎌倉前期	④	径 12.6/ 高 2.5
178	土師器 皿 N (小)	土器類	2区 土坑 43					鎌倉後期	④	径 8.5/ 高 1.5
179	土師器 皿 N (小)	土器類	2区 土坑 43					鎌倉後期	④	径 8.1/ 高 1.5
180	土師器 皿 N (小)	土器類	2区 土坑 43 下層					鎌倉後期	④	径 8.2/ 高 1.5

No.	資料名	種類	遺構名	実測図 掲載番号	写真 掲載番号	実測図	写真	年代	文献 No.	備考
181	土師器 皿 N (小)	土器類	2区 土坑 43 下層					鎌倉後期	④	径 8.2/ 高 1.5
182	土師器 皿 N (大)	土器類	2区 土坑 43					鎌倉後期	④	径 12.0/ 高 2.2
183	土師器 皿 N (大)	土器類	2区 土坑 43 下層					鎌倉後期	④	径 12.1/ 高 2.3
184	土師器 皿 N (大)	土器類	2区 土坑 43					鎌倉後期	④	径 12.2/ 高 2.1
185	土師器 皿 Sc	土器類	2区 土坑 43					鎌倉後期	④	径 5.7/ 高 1.0
186	土師器 皿 S	土器類	2区 土坑 43 下層					鎌倉後期	④	径 7.4/ 高 2.2
187	土師器 皿 S	土器類	2区 土坑 43					鎌倉後期	④	径 7.6/ 高 2.0
188	土師器 皿 S	土器類	2区 土坑 43					鎌倉後期	④	径 7.7/ 高 2.2
189	土師器 皿 S	土器類	土坑 43 下層					鎌倉後期	④	径 7.9/ 高 2.5
190	土師器 皿 S	土器類	2区 土坑 43					鎌倉後期	④	径 10.7/ 高 3.2
191	土師器 皿 S	土器類	2区 土坑 43 下層					鎌倉後期	④	径 11.6/ 高 3.1
192	土師器 皿 S	土器類	2区 土坑 43 下層					鎌倉後期	④	径 12.5/ 高 3.3
193	土師器 皿 S	土器類	2区 土坑 43 下層					鎌倉後期	④	径 12.5/ 高 3.6
194	土師器 皿 S	土器類	2区 土坑 43					鎌倉後期	④	径 12.5/ 高 3.1
195	土師器 皿 S	土器類	2区 土坑 43 下層					鎌倉後期	④	径 12.6/ 高 3.1

No.	資料名	種類	遺構名	実測図 掲載番号	写真 掲載番号	実測図	写真	年代	文献 No.	備考
196	土師器 皿 S	土器類	2区 土坑 43					鎌倉後期	④	径 12.7/ 高 3.3
197	土師器 皿 S	土器類	2区 土坑 43					鎌倉後期	④	径 12.7/ 高 3.2
198	土師器 皿 S	土器類	2区 土坑 43					鎌倉後期	④	径 12.8/ 高 3.2
199	瓦器 碗	土器類	2区 土坑 43					鎌倉後期	④	径 13.0/ 高 4.1
200	瓦器 鍋	土器類	2区 土坑 43					鎌倉後期	④	残高 4.4
201	須恵器 甕	土器類	2区 土坑 43					鎌倉後期	④	残高 9.8
202	焼締陶器 常滑甕	土器類	2区 土坑 43					鎌倉後期	④	残高 4.9
203	輸入陶磁器 白磁碗	土器類	2区 土坑 43					鎌倉後期	④	底径 7.3 残高 2.6
204	土師器 皿 N (大)	土器類	2区 土坑 21					鎌倉 ～ 南北朝	④	径 10.5/ 高 2.0
205	土師器 皿 N (大)	土器類	2区 土坑 21					鎌倉 ～ 南北朝	④	径 10.8/ 高 2.5
206	土師器 皿 Sh	土器類	2区 土坑 21					鎌倉 ～ 南北朝	④	径 6.6/ 高 1.8
207	土師器 皿 Sh	土器類	2区 土坑 21					鎌倉 ～ 南北朝	④	径 6.6/ 高 1.7
208	土師器 皿 Sh	土器類	2区 土坑 21					鎌倉 ～ 南北朝	④	径 6.8/ 高 2.0
209	土師器 皿 Sh	土器類	2区 土坑 21					鎌倉 ～ 南北朝	④	径 6.8/ 高 2.1
210	土師器 皿 Sh	土器類	2区 土坑 21					鎌倉 ～ 南北朝	④	径 6.8/ 高 2.0

No.	資料名	種類	遺構名	実測図 掲載番号	写真 掲載番号	実測図	写真	年代	文献 No.	備考
211	土師器 皿 Sh	土器類	2区 土坑 21					鎌倉 ～ 南北朝	④	径 6.9/ 高 1.7
212	土師器 皿 Sh	土器類	2区 土坑 21					鎌倉 ～ 南北朝	④	径 6.9/ 高 2.1
213	土師器 皿 Sh	土器類	2区 土坑 21					鎌倉 ～ 南北朝	④	径 7.0/ 高 1.8
214	土師器 皿 Sh	土器類	2区 土坑 21					鎌倉 ～ 南北朝	④	径 7.0/ 高 1.9
215	土師器 皿 Sh	土器類	2区 土坑 21					鎌倉 ～ 南北朝	④	径 7.2/ 高 2.0
216	土師器 皿 S	土器類	2区 土坑 21					鎌倉 ～ 南北朝	④	径 7.5/ 高 2.2
217	土師器 皿 S	土器類	2区 土坑 21					鎌倉 ～ 南北朝	④	径 7.6/ 高 2.0
218	土師器 皿 S	土器類	2区 土坑 21					鎌倉 ～ 南北朝	④	径 7.7/ 高 2.3
219	土師器 皿 S	土器類	2区 土坑 21					鎌倉 ～ 南北朝	④	径 11.4/ 高 3.0
220	土師器 皿 S	土器類	2区 土坑 21					鎌倉 ～ 南北朝	④	径 11.4/ 高 3.1
221	土師器 皿 S	土器類	2区 土坑 21					鎌倉 ～ 南北朝	④	径 11.5/ 高 3.0
222	土師器 皿 S	土器類	2区 土坑 21					鎌倉 ～ 南北朝	④	径 11.7/ 高 2.9
223	土師器 皿 S	土器類	2区 土坑 21					鎌倉 ～ 南北朝	④	径 11.8/ 高 2.9
224	土師器 皿 S	土器類	2区 土坑 21					鎌倉 ～ 南北朝	④	径 12.5/ 高 2.8
225	土師器 皿 S	土器類	2区 土坑 21					鎌倉 ～ 南北朝	④	径 13.6/ 高 4.0

No.	資料名	種類	遺構名	実測図 掲載番号	写真 掲載番号	実測図	写真	年代	文献 No.	備考
226	白色土器 碗	土器類	2区 土坑 21					鎌倉 ～ 南北朝	④	残高 1.6
227	瓦器 輪花碗	土器類	2区 土坑 21					鎌倉 ～ 南北朝	④	径 6.0/ 高 1.6
228	瓦器 碗	土器類	2区 土坑 21					鎌倉 ～ 南北朝	④	径 10.5/ 高 3.1
229	瓦器 火鉢	土器類	2区 土坑 21					鎌倉 ～ 南北朝	④	残高 4.8
230	焼締陶器 常滑甕	土器類	2区 土坑 21					鎌倉 ～ 南北朝	④	残高 10.0
231	施釉陶器 碗	土器類	2区 土坑 21					鎌倉 ～ 南北朝	④	残高 2.2
232	輸入陶磁器 青磁碗	土器類	2区 土坑 21					鎌倉 ～ 南北朝	④	残高 4.2 龍泉窯 蓮弁文
233	輸入陶磁器 青白磁合子蓋	土器類	2区 土坑 21 上層					鎌倉 ～ 南北朝	④	残高 1.5
234	輸入陶磁器 天目茶碗	土器類	2区 土坑 21					鎌倉 ～ 南北朝	④	小片
235	輸入陶磁器 盤	土器類	2区 土坑 21					鎌倉 ～ 南北朝	④	小片
236	石製品 滑石鍋	石製品	2区 土坑 21					鎌倉 ～ 南北朝	④	残高 5.9
237	瓦器 小碗	土器類	2区 土坑 25					鎌倉前期	④	ミニチュア
238	瓦器 鍋	土器類	2区 土坑 25					鎌倉前期	④	
239	須恵器 甕	土器類	2区 土坑 25					鎌倉前期	④	
240	輸入陶磁器 青磁碗	土器類	2区 土坑 25					鎌倉前期	④	龍泉窯



No.	資料名	種類	遺構名	実測図 掲載番号	写真 掲載番号	実測図	写真	年代	文献 No.	備考
241	土師器 皿N (小)	土器類	5区 土取穴9					鎌倉前期	④	径 8.5/ 高 1.5
242	土師器 皿N (小)	土器類	5区 土取穴9					鎌倉前期	④	径 8.2/ 高 1.5
243	土師器 皿N (小)	土器類	5区 土取穴9					鎌倉前期	④	径 8.3/ 高 1.8
244	土師器 皿N (大)	土器類	5区 土取穴9					鎌倉前期	④	径 12.2/ 高 2.1
245	土師器 皿N (大)	土器類	5区 土取穴9					鎌倉前期	④	径 12.4/ 高 2.3
246	土師器 皿N (大)	土器類	5区 土取穴9					鎌倉前期	④	径 12.3/ 高 2.5
247	土師器 皿N (大)	土器類	5区 土取穴9					鎌倉前期	④	径 12.8/ 高 2.5
248	土師器 皿N (大)	土器類	5区 土取穴9					鎌倉前期	④	径 12.7/ 高 2.4
249	土師器 皿N (大)	土器類	5区 土取穴9					鎌倉前期	④	径 12.6/ 高 2.5
250	土師器 皿N (大)	土器類	5区 土取穴9					鎌倉前期	④	径 12.6/ 高 2.0
251	土師器 皿Sc	土器類	5区 土取穴9					鎌倉前期	④	径 7.0/ 高 1.4
252	土師器 皿S	土器類	5区 土取穴9					鎌倉前期	④	径 10.5/ 高 3.0
253	土師器 皿S	土器類	5区 土取穴9					鎌倉前期	④	径 11.0/ 高 3.0
254	土師器 皿S	土器類	5区 土取穴9					鎌倉前期	④	径 10.8/ 高 3.0
255	土師器 皿N (小)	土器類	3区 土坑 1					鎌倉前期	④	径 8.3/ 高 1.9













No.	資料名	種類	遺構名	実測図 掲載番号	写真 掲載番号	実測図	写真	年代	文献 No.	備考
256	土師器 皿N (小)	土器類	3区 土坑1					鎌倉前期	④	径 8.3/ 高 1.5
257	土師器 皿N (小)	土器類	3区 土坑1					鎌倉前期	④	径 8.5/ 高 1.6
258	土師器 皿N (小)	土器類	3区 土坑1					鎌倉前期	④	径 8.8/ 高 1.4
259	土師器 皿N (小)	土器類	3区 土坑1					鎌倉前期	④	径 8.9/ 高 1.7
260	瓦器 碗	土器類	3区 土坑1					鎌倉前期	④	体部片 大和産
261	輸入陶磁器 黄釉盤	土器類	3区 土坑1					鎌倉前期	④	底部片
262	輸入陶磁器 緑釉壺	土器類	3区 土坑1					鎌倉前期	④	肩部凸帯
263	緑釉陶器素地 皿	土器類	3区 土坑1					平安前期	④	14.0/2.5 蛇ノ目高台 古期混入品
264	灰釉陶器 皿	土器類	3区 土坑1					平安前期	④	高台除き全軸 高 2.5 古期混入品
265	灰釉陶器 壺	土器類	3区 土坑1					平安前期	④	肩部凸帯 古期混入品
266	弥生土器 壺	土器類	3区 土坑1					弥生前期	④	4条の凸帯 混入品
267	土師器 皿N (小)	土器類	5区 土取穴11					鎌倉前期	④	径 8.0/ 高 1.5
268	土師器 皿N (小)	土器類	5区 土取穴11					鎌倉前期	④	径 8.3/ 高 1.4
269	土師器 皿N (小)	土器類	5区 土取穴11					鎌倉前期	④	径 8.4/ 高 1.6
270	土師器 皿N (小)	土器類	5区 土取穴11					鎌倉前期	④	径 8.4/ 高 1.5













No.	資料名	種類	遺構名	実測図掲載番号	写真掲載番号	実測図	写真	年代	文献No.	備考
271	土師器 皿 N (小)	土器類	5区 土取穴 11					鎌倉前期	④	径 8.6/ 高 1.5
272	土師器 皿 Sn (小)	土器類	5区 土取穴 11					鎌倉前期	④	径 8.8/ 高 1.6
273	土師器 皿 N (大)	土器類	5区 土取穴 11					鎌倉前期	④	径 12.4/ 高 2.1
274	土師器 皿 N (大)	土器類	5区 土取穴 11					鎌倉前期	④	径 12.5/ 高 2.2
275	土師器 皿 N (大)	土器類	5区 土取穴 11					鎌倉前期	④	径 12.5/ 高 2.6
276	土師器 皿 N (大)	土器類	5区 土取穴 11					鎌倉前期	④	径 12.6/ 高 2.3
277	輸入陶磁器 青磁椀	土器類	5区 土取穴 11					鎌倉前期	④	龍泉窯 蓮弁文体系 2 点
278	緑釉素地 椀?	土器類	5区 井戸 3					平安前期	④	下半部軟質 外面ミガキ痕 貼り付け高台
279	灰釉陶器 短頸壺	土器類	5区 井戸 3					平安前期	④	上半部 口縁部欠損
280	緑釉陶器 皿	土器類	5区 土坑 5					平安前期	④	高台除き全釉 京都産
281	灰釉陶器 椀	土器類	5区 土坑 5					平安前期	④	高台除き全釉 浪投産
282	灰釉陶器 椀	土器類	5区 整地層					平安前期	④	刷毛塗り全釉 内面ビン跡 1ヶ所
283	灰釉陶器 皿	土器類	5区 整地層					平安前期	④	内面施釉 高台内にへう 書き(●)
284	灰釉陶器 皿	土器類	5区 第2層下層					平安前期	④	高台除き全釉 内面ビン跡 1ヶ所
285	緑釉陶器 壺	土器類	5区 土取穴 2					平安前期	④	底部

No.	資料名	種類	遺構名	実測図 掲載番号	写真 掲載番号	実測図	写真	年代	文献 No.	備考
286	須恵器 大鉢	土器類	5区 土取穴2					平安前期	④	底部
287	輸入陶磁器 青磁碗	土器類	5区 土坑12					平安中期	④	越州窯 蛇ノ目高台
288	輸入陶磁器 青白磁碗	土器類	5区 遺構上					鎌倉前期	④	内面型押し文
289	国産施釉陶器 美濃黒織部茶碗	土器類	1区 土坑10					江戸前期	④	体部片 古期混入品
290	国産施釉陶器 瀬戸・美濃天 目茶碗	土器類	1区 土坑10					江戸前期	④	古期混入品
291	国産施釉陶器 瀬戸・美濃灰 釉壺	土器類	1区 土坑10					江戸前期	④	残高5.3 底径4.0
292	国産施釉陶器 丹波鉢	土器類	1区 土坑10					江戸前期	④	
293	国産磁器 伊万里染付碗	土器類	1区 土坑10					江戸前期	④	径11.7/高5.9 竹文
294	国産磁器 伊万里染付碗	土器類	1区 土坑10					江戸前期	④	焼成甘く陶質 径11.8/高7.0 梅樹文
295	国産施釉陶器 唐津灰釉碗	土器類	1区 土坑9					江戸前期	④	径12.0/高7.2
296	国産施釉陶器 京焼風肥前碗	土器類	1区 土坑9					江戸前期	④	高台裏 「富」
297	国産施釉陶器 唐津片口鉢	土器類	1区 土坑9					江戸前期	④	径10.2/高7.1
298	国産施釉陶器 瀬戸美濃茶入	土器類	1区 土坑9					江戸前期	④	茄子形
299	土師器 皿S	土器類	1区 土坑5					江戸前期	④	径11.0/高2.3 2点集合
300	国産磁器 伊万里染付皿	土器類	1区 土坑5					江戸前期	④	高3.2 見込み花文

No.	資料名	種類	遺構名	実測図 掲載番号	写真 掲載番号	実測図	写真	年代	文献 No.	備考
301	焼締陶器 丹波擂鉢	土器類	1区 土坑 5					江戸前期	④	7本摺り目単位
302	焼締陶器 信楽擂鉢	土器類	1区 土坑 5					江戸前期	④	7本摺り目単位
303	国産磁器 伊万里青磁椀	土器類	1区 土坑 24					江戸前期	④	
304	国産施釉陶器 灰釉椀	土器類	1区 土坑 24					江戸前期	④	体部批把色、 竹節高台 径10.2/高7.0
305	国産磁器 伊万里青磁椀	土器類	1区 土坑 53					江戸前期	④	径10.0/高6.9 陶器質
306	国産施釉陶器 瀬戸美濃鉄釉 椀	土器類	1区 土坑 53					江戸前期	④	残高5.1
307	国産施釉陶器 唐津灰釉瓶	土器類	1区 土坑 53					江戸前期	④	残高7.0 下部が膨らむ
308	土師器 皿 Nr	土器類	1区 土坑 16					江戸中期	④	4点集合 径5.5前後 高1.2前後
309	土師器 皿 Sb	土器類	1区 土坑 16					江戸中期	④	
310	土師器 皿 Sb	土器類	1区 土坑 16					江戸中期	④	径9.3/高2.0
311	土師器 皿 S	土器類	1区 土坑 16					江戸中期	④	2点集合(大・小)
312	土師器 灰器	土器類	1区 土坑 16					江戸中期	④	径26.0 高10.1 底部に1ヶ所 2.0cm孔あり
313	土師器 炮烙	土器類	1区 土坑 16					江戸中期	④	2点集合
314	土師器 炮烙	土器類	1区 土坑 16					江戸中期	④	口縁部丸く取 める
315	国産施釉陶器 鳴海織部向付	土器類	1区 土坑 16					江戸中期	④	古期混入

No.	資料名	種類	遺構名	実測図 掲載番号	写真 掲載番号	実測図	写真	年代	文献 No.	備考
316	国産施釉陶器 美濃・瀬戸天 目茶碗	土器類	1区 土坑 16					江戸中期	④	径 10.5/ 高 6.1
317	国産施釉陶器 茶入	土器類	1区 土坑 16					江戸中期	④	美濃・瀬戸産か 扇衝茶入
318	国産施釉陶器 京焼色絵碗	土器類	1区 土坑 16					江戸中期	④	内面宝尽くし 文
319	国産施釉陶器 京焼四方鉢	土器類	1区 土坑 16					江戸中期	④	呉須で花文 1ヶ所
320	国産磁器 伊万里染付碗	土器類	1区 土坑 16					江戸中期	④	径 (10.0) 高 5.6 内外面花文
321	国産磁器 伊万里染付小 杯	土器類	1区 土坑 16					江戸中期	④	径 7.1/ 高 4.4 「大明成化年 製」
322	国産磁器 伊万里染付皿	土器類	1区 土坑 16					江戸中期	④	径 13.6/ 高 4.7 三方に鳳凰
323	国産磁器 伊万里染付仏 飯器	土器類	1区 土坑 16					江戸中期	④	径 8.0/ 高 6.0 草花文
324	国産磁器 伊万里白磁壺	土器類	1区 土坑 16					江戸中期	④	残高 16.0 底径 5.5
325	国産磁器 伊万里青磁香 炉	土器類	1区 土坑 16					江戸中期	④	径 (11.0) 高 6.6
326	焼締陶器 信楽耳付鉢	土器類	1区 土坑 16					江戸中期	④	口縁部鉄泥
327	焼締陶器 信楽楕鉢	土器類	1区 土坑 16					江戸中期	④	3点集合 三角・方形状
328	焼締陶器 丹波楕鉢	土器類	1区 土坑 16					江戸中期	④	3点集合 方形状
329	焼締陶器 信楽耳付鉢	土器類	1区 土坑 17					江戸中期	④	
330	輸入陶磁器 明染付小杯	土器類	1区 土坑 17					江戸中期	④	

No.	資料名	種類	遺構名	実測図 掲載番号	写真 掲載番号	実測図	写真	年代	文献 No.	備考
331	国産磁器 伊万里染付小 椀	土器類	1区 土坑 57					江戸中期	④	ミニチュア
332	国産磁器 伊万里染付壺	土器類	1区 土坑 57					江戸中期	④	
333	焼締陶器 信楽盤	土器類	1区 土坑 57					江戸中期	④	
334	国産施釉陶器 京焼蒔絵染付 変形皿	土器類	1区 暗灰色砂記					江戸後期	④	輪花状 ピン跡1ヶ所
335	国産施釉陶器 松唐津皿	土器類	1区 暗灰色砂記					江戸前期	④	古期混入 見込み砂目 4ヶ所
336	国産施釉陶器 黒織部茶椀	土器類	1区 土坑 21 第3層					江戸前期	④	2点集合
337	国産施釉陶器 美濃灰輪軸皿	土器類	1区 土坑 21 第3層					江戸前期	④	径 14.0/ 高 3.3
338	国産施釉陶器 美濃灰輪軸花 皿	土器類	1区 土坑 21 第4層					江戸前期	④	径 14.0/ 高 3.7
339	国産施釉陶器 唐津灰軸皿	土器類	1区 土坑 21 第4層					江戸前期	④	残高 3.3 胎上目 3ヶ所
340	輸入陶磁器 白磁椀	土器類	2区 Y337 セク ション					平安後期	④	径 13.2/ 高 3.5 VI類 髷目文
341	輸入陶磁器 白磁皿	土器類	2区 Pit 上面					平安後期	④	VII類
342	瓦器 椀	土器類	2区 土坑 44					平安末期	④	大和産 径 13.8/ 高 5.0
343	土師器 皿 N (小)	土器類	2区 Pit 153 上層					平安後期	④	径 9.4/ 高 1.9
344	土師器 皿 N (小)	土器類	2区 Pit 153 上層					平安後期	④	径 9.4/ 高 1.8
345	土師器 皿 N (小)	土器類	2区 Pit 153 上層					平安後期	④	径 9.5/ 高 2.0

No.	資料名	種類	遺構名	実測図 掲載番号	写真 掲載番号	実測図	写真	年代	文献 No.	備考
346	土師器 皿 N (小)	土器類	2区 Pit 153 上層					平安後期	④	径 9.7/ 高 1.7
347	土師器 皿 N (小)	土器類	2区 Pit 153					平安後期	④	径 9.7/ 高 1.8
348	土師器 皿 N (大)	土器類	2区 Pit 153					平安後期	④	径 14.3/ 高 3.0
349	灰釉陶器 山茶碗	土器類	2区 Pit 153					平安後期	④	2点集合 口縁部輪花
350	須恵器 甕	土器類	2区 Pit 153					平安後期	④	東播系
351	唐草文軒平瓦	瓦類	4区 現代溝					平安前期	④	西賀茂産
352	重郭文軒平瓦	瓦類	4区 土坑 12					奈良時代	④	摂津産
353	蓮華文軒丸瓦	瓦類	4区 土坑 12					平安中期	④	山城小野瓦窯産
354	蓮華文軒丸瓦	瓦類	4区 土坑 12					平安中期	④	西寺に類似瓦あり
355	唐草文軒平瓦	瓦類	4区 土坑 12					平安中期	④	
356	蓮華文軒丸瓦	瓦類	4区 土取穴 11					平安中期	④	
357	唐草文軒平瓦	瓦類	4区 土取穴 11					平安中期	④	山城池田窯産
358	文字瓦	瓦類	4区 土取穴 11					平安中期	④	山城産 平瓦 凹面に陰刻「木工」印
359	平瓦	瓦類	4区 土取穴 11					平安時代	④	播磨産 平瓦 凹面布目、凸 面縦縄タタキ
360	三巴文軒丸瓦	瓦類	8区 土坑 21					平安後期	④	山城産

No.	資料名	種類	遺構名	実測図 掲載番号	写真 掲載番号	実測図	写真	年代	文献 No.	備考
361	蓮華文軒丸瓦	瓦類	8区 土坑21					鎌倉時代	④	

### (1) -3 平安宮朝堂院4次

No.	資料名	種類	遺構名	実測図 掲載番号	写真 掲載番号	実測図	写真	年代	文献 No.	備考
1	三重圓文軒丸瓦	瓦類	G4 SK17					奈良時代	③ ④	摂津産
2	重弧文軒平瓦	瓦類	SK 3					奈良時代	③ ④	摂津産
3	唐草文軒平瓦	瓦類	淡茶褐色泥 砂上面清掃 中					平安前期	③ ④	山城産
4	唐草文軒平瓦	瓦類	SK 3					平安前期	③ ④	山城産
5	唐草文軒平瓦	瓦類	G-1 褐色泥土					平安中期	③ ④	山城産
6	蓮華文軒丸瓦	瓦類	北側拡張部					平安後期	③ ④	産地不明
7	蓮華文軒丸瓦	瓦類	G1・2 SK 12・ SK 06					平安後期	③ ④	播磨産
8	蓮華文軒丸瓦	瓦類	淡茶褐色泥 砂上面清掃 中					平安後期	③ ④	山城産
9	幾何学巴文軒 平瓦	瓦類	G-1 褐色泥土					平安後期	③ ④	山城産



## (2) 令和2年度 木製品・金属製品等出土品 取蔵目録

No.	資料名	種類	遺構名	実測図 掲載番号	写真 掲載番号	実測図	写真	年代	調査記号 遺跡名	文献 No.	備考
1	刀子	金属製品	第3層 A					鎌倉 ～ 室町	77HK-TK 平安京左京四条三 坊十五町跡	㊸	
2	仏具?	木製品	SD 11B					鎌倉	77TB-TB035-A 鳥羽離宮東殿跡	① ㊸	漆と金箔付 着
3	漆器碗	木製品	SG 1						78HK-RQ-B 平安京左京四条三 坊十五町跡	㊸	内面赤 外面黒 高台欠損
4	五輪塔 「火輪」	木製品	黄褐色粘質 土層						78TB-TB044 鳥羽離宮東殿跡	② ㊸	木釘残存
5	五輪塔 「地輪」	木製品	黄褐色粘質 土層						78TB-TB044 鳥羽離宮東殿跡	② ㊸	中央に水輪 を置く凹み あり
6	連歯下駄	木製品	黄褐色粘質 土層						78TB-TB044 鳥羽離宮東殿跡	② ㊸	前歯欠損
7	板状漆器 折敷?	木製品	淡灰色粘質 土西端 (有機物)						78TB-TB044 鳥羽離宮東殿跡	② ㊸	表面赤に黒 模様 裏面 黒
8	五輪塔 「火輪」	木製品	腐植土層					平安 末期 ～ 鎌倉	78TB-TB044 鳥羽離宮東殿跡	② ㊸	
9	人形	木製品	腐植土層					室町	78TB-TB044 鳥羽離宮東殿跡	② ㊸	方形角材の 一面に眉・ 目・鼻・口 を粗く刻む
10	付札	木製品	第2層						80HK-KK 平安京左京九条二 坊十三町跡	㊸	表面に墨書 上端に穿孔
11	銅製皿	金属製品	SD 2						80TB-TB059 鳥羽離宮東殿跡	③ ㊸	内面赤漆塗 布
12	槽	木製品	不明					古墳 前期	81KS-ZO003 白河街区法勝寺跡	⑤ ⑥	例物
13	曲物底板	木製品	第2層 腐植土層						81TB-TB070 鳥羽離宮東殿跡	④ ⑤	
14	木錘	木製品	第6層						81TB-TB070 鳥羽離宮東殿跡	④ ⑤	
15	連歯下駄	木製品	SD 2150 1～3層						81TB-TB070 鳥羽離宮東殿跡	⑤	

No.	資料名	種類	遺構名	実測図 掲載番号	写真 掲載番号	実測図	写真	年代	調査記号 道跡名	文献 No.	備考
16	連歯下駄	木製品	SE 593						81TB-TB070 鳥羽離宮東殿跡	⑤	
17	折敷	木製品	SE 2						81TB-TB070 鳥羽離宮東殿跡	⑤	完形 5片 接合
18	箸	木製品	井戸 8 第5層						82HK-HK002 平安京左京六条一 坊八町跡	⑦	
19	箸	木製品	井戸 8 第5層						82HK-HK002 平安京左京六条一 坊八町跡	⑦	
20	箸	木製品	井戸 8 第5層						82HK-HK002 平安京左京六条一 坊八町跡	⑦	
21	箸	木製品	SE 18 第3層						82MK-KK001 上久世道跡	⑦	
22	箸	木製品	SE 18 第3層						82MK-KK001 上久世道跡	⑦	
23	宝塔	木製品	SD 10 第6層	⑨図 6-3	⑨図版 21-3			平安 末期 ～ 鎌倉	83TB-TB096 鳥羽離宮泉殿跡	⑧ ⑨	屋根上部残 存 相輪部 を差し込む
24	長櫃	木製品	SE 1					平安 末期 ～ 鎌倉	85BB-HR188 平安京右京八条二 坊跡	⑩ ⑪	井戸材に転 用
25	長櫃	木製品	SE 1					平安 末期 ～ 鎌倉	85BB-HR188 平安京右京八条二 坊跡	⑩ ⑪	井戸材に転 用
26	長櫃	木製品	SE 1					平安 末期 ～ 鎌倉	85BB-HR188 平安京右京八条二 坊跡	⑩ ⑪	井戸材に転 用
27	長櫃	木製品	SE 1					平安 末期 ～ 鎌倉	85BB-HR188 平安京右京八条二 坊跡	⑩ ⑪	井戸材に転 用
28	長櫃	木製品	SE 1					平安 末期 ～ 鎌倉	85BB-HR188 平安京右京八条二 坊跡	⑩ ⑪	井戸材に転 用
29	習字木簡	木製品	7層					平安	85HK-YC002 平安京右京八条二 坊跡	⑫	墨書「天有 有有有有有 …」
30	礎針	木製品	第7層						85NG-PV005 長岡京跡	⑬	孔あり

No.	資料名	種類	遺構名	実測図 掲載番号	写真 掲載番号	実測図	写真	年代	調査記号 遺跡名	文献 No.	備考
31	荷札	木製品	川-1-1 7層					近世	87HK-WE003 平安京左京六条二 坊十二町・七条二 坊九町跡	⑤	
32	箱蓋	木製品	川-1-1 黒灰 色シルト					近世	87HK-WE003 平安京左京六条二 坊十二町・七条二 坊九町跡	⑤	表面に墨書 蓋各辺に3 箇所の釘跡
33	箱蓋?	木製品	川-1-1 20層					近世	87HK-WE003 平安京左京六条二 坊十二町・七条二 坊九町跡	⑤	表面に墨書 3箇所の穿 孔あり
34	金箔板	木製品	川-1-1 20層					近世	87HK-WE003 平安京左京六条二 坊十二町・七条二 坊九町跡	⑤	両面に金箔 1箇所穿孔 あり
35	付札	木製品	川-1-1 20層					近世	87HK-WE003 平安京左京六条二 坊十二町・七条二 坊九町跡	⑤	表面に墨書
36	付札	木製品	川-1-1 20層					近世	87HK-WE003 平安京左京六条二 坊十二町・七条二 坊九町跡	⑤	表面に墨書 上辺に1箇 所穿孔あり
37	付札	木製品	川-1-1 20層					近世	87HK-WE003 平安京左京六条二 坊十二町・七条二 坊九町跡	⑤	表面に墨書 上辺に1箇 所穿孔あり
38	卒塔婆	木製品	川-1-1 20層					近世	87HK-WE003 平安京左京六条二 坊十二町・七条二 坊九町跡	⑤	墨書「…信 士…」
39	荷札	木製品	川-1-1 20層					近世	87HK-WE003 平安京左京六条二 坊十二町・七条二 坊九町跡	⑤	表面に墨書
40	木簡	木製品	川-1-1 20層					近世	87HK-WE003 平安京左京六条二 坊十二町・七条二 坊九町跡	⑤	表面に墨書
41	木簡	木製品	川-1-1 20層					近世	87HK-WE003 平安京左京六条二 坊十二町・七条二 坊九町跡	⑤	表面に墨書
42	墨書板	木製品	川-1-1 20層					近世	87HK-WE003 平安京左京六条二 坊十二町・七条二 坊九町跡	⑤	表面に墨書
43	木球	木製品	溝 28 3層					平安 後期	87TB-TB124 烏羽離宮跡	② ⑤	
44	連歯下駄	木製品	溝 28 2・3層					平安 後期	87TB-TB124 烏羽離宮跡	② ⑤	
45	連歯下駄	木製品	溝 28 東西 セクション					平安 後期	87TB-TB124 烏羽離宮跡	② ⑤	

No.	資料名	種類	遺構名	実測図 掲載番号	写真 掲載番号	実測図	写真	年代	調査記号 遺跡名	文献 No.	備考
46	連備下駄	木製品	溝 28 1・2層					平安 後期	87TB-TB124 鳥羽離宮跡	⑫ ⑮	
47	連備下駄	木製品	溝 28 3層					平安 後期	87TB-TB124 鳥羽離宮跡	⑫ ⑮	
48	連備下駄	木製品	溝 28 2層下層					平安 後期	87TB-TB124 鳥羽離宮跡	⑫ ⑮	
49	連備下駄	木製品	溝 28 1・2層					平安 後期	87TB-TB124 鳥羽離宮跡	⑫ ⑮	
50	連備下駄	木製品	溝 28 3層					平安 後期	87TB-TB124 鳥羽離宮跡	⑫ ⑮	
51	柱眼	木製品	SH 30 柱穴					弥生 後期	87MK-AB 大畝遺跡	⑬	大型木製品
52	曲物	木製品	1-9						88BB-HL171 平安京左京跡	⑭	漆容器
53	墨書板	木製品	掘込 1					桃山	88HK-FN 平安京左京三条三 坊十六町跡	⑯	
54	荷札	木製品	掘込 1-3層					桃山	88HK-FN 平安京左京三条三 坊十六町跡	⑯	表裏に墨書
55	荷札	木製品	掘込 1-2層					桃山	88HK-FN 平安京左京三条三 坊十六町跡	⑯	
56	荷札	木製品	掘込 1-3層 A					桃山	88HK-FN 平安京左京三条三 坊十六町跡	⑯	
57	荷札	木製品	掘込 1-3層					桃山	88HK-FN 平安京左京三条三 坊十六町跡	⑯	
58	木簡	木製品	掘込 1-2層					桃山	88HK-FN 平安京左京三条三 坊十六町跡	⑯	
59	荷札	木製品	掘込 1 掘形					桃山	88HK-FN 平安京左京三条三 坊十六町跡	⑯	斜めに切断 される
60	木簡	木製品	掘込 1-2層					桃山	88HK-FN 平安京左京三条三 坊十六町跡	⑯	

No.	資料名	種類	遺構名	実測図 掲載番号	写真 掲載番号	実測図	写真	年代	調査記号 遺跡名	文献 No.	備考
61	木簡	木製品	掘込1-2層					桃山 平安京左京三条三 坊十六町跡	SSHK-FN 平安京左京三条三 坊十六町跡	㊦	小片多数
62	漆塗り差歯 下駄	木製品	掘込1 (上 層) そうじ					桃山 ～ 江戸 初頭	SSHK-FN 平安京左京三条三 坊十六町跡	㊦	上面に漆を 塗布 平面 楕円形
63	連歯下駄	木製品	掘込1					桃山 ～ 江戸 初頭	SSHK-FN 平安京左京三条三 坊十六町跡	㊦	平面長方形
64	削り下駄	木製品	掘込1					桃山 ～ 江戸 初頭	SSHK-FN 平安京左京三条三 坊十六町跡	㊦	平面楕円形
65	削り下駄	木製品	掘込1					桃山 ～ 江戸 初頭	SSHK-FN 平安京左京三条三 坊十六町跡	㊦	平面楕円形 子ども用 か？
66	連歯下駄	木製品	掘込1-2層					桃山 ～ 江戸 初頭	SSHK-FN 平安京左京三条三 坊十六町跡	㊦	平面楕円形 小ぶり
67	連歯下駄	木製品	掘込1-2層					桃山 ～ 江戸 初頭	SSHK-FN 平安京左京三条三 坊十六町跡	㊦	平面長方形
68	連歯下駄	木製品	掘込1-2層					桃山 ～ 江戸 初頭	SSHK-FN 平安京左京三条三 坊十六町跡	㊦	平面長方形
69	連歯下駄	木製品	掘込1-3層 (A)					桃山 ～ 江戸 初頭	SSHK-FN 平安京左京三条三 坊十六町跡	㊦	平面楕円形
70	連歯下駄	木製品	掘込1-3層 (A)					桃山 ～ 江戸 初頭	SSHK-FN 平安京左京三条三 坊十六町跡	㊦	平面楕円形
71	連歯下駄	木製品	掘込1-3層 (A)					桃山 ～ 江戸 初頭	SSHK-FN 平安京左京三条三 坊十六町跡	㊦	平面楕円形
72	連歯下駄	木製品	掘込1-3層					桃山 ～ 江戸 初頭	SSHK-FN 平安京左京三条三 坊十六町跡	㊦	平面楕円形
73	漆へら	木製品	掘込1					桃山 ～ 江戸 初頭	SSHK-FN 平安京左京三条三 坊十六町跡	㊦	赤漆付着
74	蓋物容器	木製品	掘込1-3層					桃山 ～ 江戸 初頭	SSHK-FN 平安京左京三条三 坊十六町跡	㊦	割物 12 片
75	曲物	木製品	掘込1-2層					桃山 ～ 江戸 初頭	SSHK-FN 平安京左京三条三 坊十六町跡	㊦	蓋 2 片

No.	資料名	種類	遺構名	実測図 掲載番号	写真 掲載番号	実測図	写真	年代	調査記号 遺跡名	文献 No.	備考
76	曲物	木製品	掘込1-2層					桃山 ～ 江戸 初頭	88HK-FN 平安京左京三条三 坊十六町跡	㊦	底板
77	曲物	木製品	掘込1-2層					桃山 ～ 江戸 初頭	88HK-FN 平安京左京三条三 坊十六町跡	㊦	底板
78	装飾具	木製品	掘込1-3層 (C)					桃山 ～ 江戸 初頭	88HK-FN 平安京左京三条三 坊十六町跡	㊦	漆塗り
79	箱物部材	木製品	掘込1-2層					桃山 ～ 江戸 初頭	88HK-FN 平安京左京三条三 坊十六町跡	㊦	木釘残存
80	部材	木製品	掘込1-3層					桃山 ～ 江戸 初頭	88HK-FN 平安京左京三条三 坊十六町跡	㊦	木釘残存
81	加工板	木製品	掘込1					桃山 ～ 江戸 初頭	88HK-FN 平安京左京三条三 坊十六町跡	㊦	切込 穿孔 あり
82	加工板	木製品	掘込1					桃山 ～ 江戸 初頭	88HK-FN 平安京左京三条三 坊十六町跡	㊦	切込
83	漆塗加工板	木製品	掘込1					桃山 ～ 江戸 初頭	88HK-FN 平安京左京三条三 坊十六町跡	㊦	
84	漆塗箱物部 材	木製品	掘込1-3層 (A)					桃山 ～ 江戸 初頭	88HK-FN 平安京左京三条三 坊十六町跡	㊦	
85	刀子	木製品	掘込1-2層					桃山 ～ 江戸 初頭	88HK-FN 平安京左京三条三 坊十六町跡	㊦	柄 鉄残存
86	刀子	木製品	掘込1-3層 (B)					桃山 ～ 江戸 初頭	88HK-FN 平安京左京三条三 坊十六町跡	㊦	柄部 鉄残存 片 端に釘穴
87	曲物	木製品	掘込1-2層					桃山 ～ 江戸 初頭	88HK-FN 平安京左京三条三 坊十六町跡	㊦	漆容器
88	柄物	木製品	掘込1-3層 (A)					桃山 ～ 江戸 初頭	88HK-FN 平安京左京三条三 坊十六町跡	㊦	船型？ 刀子柄再利 用の玩具 か？
89	刷毛	木製品	掘込1					桃山 ～ 江戸 初頭	88HK-FN 平安京左京三条三 坊十六町跡	㊦	完形
90	刷毛	木製品	掘込1-2層					桃山 ～ 江戸 初頭	88HK-FN 平安京左京三条三 坊十六町跡	㊦	1/4 残存

No.	資料名	種類	遺構名	実測図 掲載番号	写真 掲載番号	実測図	写真	年代	調査記号 遺跡名	文献 No.	備考
91	漆ヘラ	木製品	掘込1-3層 (B)					桃山 ～ 江戸 初頭	SSHK-FN 平安京左京三条三 坊十六町跡	㊦	先端に漆付 着
92	漆ヘラ	木製品	掘込1-3層 (B)					桃山 ～ 江戸 初頭	SSHK-FN 平安京左京三条三 坊十六町跡	㊦	先端欠損
93	漆ヘラ	木製品	掘込1-3層 (B)					桃山 ～ 江戸 初頭	SSHK-FN 平安京左京三条三 坊十六町跡	㊦	先端欠損
94	漆ヘラ	木製品	掘込1 (上 層) そうじ					桃山 ～ 江戸 初頭	SSHK-FN 平安京左京三条三 坊十六町跡	㊦	両端欠損 漆付着
95	漆ヘラ	木製品	掘込34 上層					桃山 ～ 江戸 初頭	SSHK-FN 平安京左京三条三 坊十六町跡	㊦	完形
96	漆ヘラ	木製品	茶褐色泥砂					桃山 ～ 江戸 初頭	SSHK-FN 平安京左京三条三 坊十六町跡	㊦	両端欠損 漆付着
97	漆ヘラ	木製品	茶褐色泥砂					桃山 ～ 江戸 初頭	SSHK-FN 平安京左京三条三 坊十六町跡	㊦	先端欠損 漆付着
98	漆ヘラ	木製品	茶褐色泥砂					桃山 ～ 江戸 初頭	SSHK-FN 平安京左京三条三 坊十六町跡	㊦	先端欠損 漆付着
99	杓子	木製品	掘込1-2層					桃山 ～ 江戸 初頭	SSHK-FN 平安京左京三条三 坊十六町跡	㊦	2片接合 1/2 残存
100	漆器椀	木製品	掘込1-3層					桃山 ～ 江戸 初頭	SSHK-FN 平安京左京三条三 坊十六町跡	㊦	内面赤 外 面に黒に赤で 草花文 体 部上半欠損
101	漆器椀	木製品	掘込1-2層					桃山 ～ 江戸 初頭	SSHK-FN 平安京左京三条三 坊十六町跡	㊦	内外面赤に 黒で亀甲文
102	漆器椀	木製品	掘込1-2層					桃山 ～ 江戸 初頭	SSHK-FN 平安京左京三条三 坊十六町跡	㊦	内面黒 外 面赤 口縁 部焼失
103	漆器椀	木製品	掘込1-2層					桃山 ～ 江戸 初頭	SSHK-FN 平安京左京三条三 坊十六町跡	㊦	内外面黒に 内面赤で横 線
104	漆器椀	木製品	掘込1-2層					桃山 ～ 江戸 初頭	SSHK-FN 平安京左京三条三 坊十六町跡	㊦	黒漆極少量 残存
105	髷	木製品	掘込1-2層 (2/2)					桃山 ～ 江戸 初頭	SSHK-FN 平安京左京三条三 坊十六町跡	㊦	小片3片

No.	資料名	種類	遺構名	実測図 掲載番号	写真 掲載番号	実測図	写真	年代	調査記号 遺跡名	文献 No.	備考
106	人形	木製品	掘込1-2層					桃山 ～ 江戸 初頭	88HK-FN 平安京左京三条三 坊十六町跡	㊦	頭部
107	人形	木製品	掘込1-3層					桃山 ～ 江戸 初頭	88HK-FN 平安京左京三条三 坊十六町跡	㊦	
108	棒状加工品	木製品	掘込1(上 層) そうじ					桃山 ～ 江戸 初頭	88HK-FN 平安京左京三条三 坊十六町跡	㊦	上部に切り 込みあり
109	糸巻	木製品	掘込1-3層 (A)					桃山 ～ 江戸 初頭	88HK-FN 平安京左京三条三 坊十六町跡	㊦	
110	物指	木製品	掘込1-2層					桃山 ～ 江戸 初頭	88HK-FN 平安京左京三条三 坊十六町跡	㊦	18 ミリ毎 に刻みあり 3片 2 片接合
111	漆刷毛	木製品	掘込1(上 層) そうじ					桃山 ～ 江戸 初頭	88HK-FN 平安京左京三条三 坊十六町跡	㊦	表面に布か 紐跡 裏面 は平で漆付 着
112	把手?	木製品	掘込1-2層					桃山 ～ 江戸 初頭	88HK-FN 平安京左京三条三 坊十六町跡	㊦	3箇所に穿 孔あり
113	急須	木製品	掘込1-3層 (A)					桃山 ～ 江戸 初頭	88HK-FN 平安京左京三条三 坊十六町跡	㊦	口部 削り物
114	烏籠枠材	木製品	掘込1(上 層) そうじ					桃山 ～ 江戸 初頭	88HK-FN 平安京左京三条三 坊十六町跡	㊦	2片のひご 穴
115	箱	木製品	掘込1-3層 (B)					桃山 ～ 江戸 初頭	88HK-FN 平安京左京三条三 坊十六町跡	㊦ ㊧	完形 側板外 面に「実?重」 の墨書 底下 面に足が付く
116	漆器椀	木製品	断割3西土 坑19					室町 後期	88HK-FR001 平安京左京三条四 坊三・六・十一町 跡	㊦	高台欠損 体部 1/2 残 存
117	曲物	木製品	攪乱						88HK-VE 平安京左京五条一 坊十町跡	㊦	底板
118	付札	木製品	SD 18 第2 層					桃山 ～ 江戸 前期	89HK-FU 平安京左京三条三 坊九町跡	㊦	両面に墨書 上端に穿孔
119	荷札	木製品	SX 66 第 2-3層					桃山 ～ 江戸 前期	89HK-FU 平安京左京三条三 坊九町跡	㊦	両面に墨書
120	付札	木製品	SX 66 第 3層					桃山 ～ 江戸 前期	89HK-FU 平安京左京三条三 坊九町跡	㊦	表面に墨書 上端に穿孔



No.	資料名	種類	遺構名	実測図 掲載番号	写真 掲載番号	実測図	写真	年代	調査記号 遺跡名	文献 No.	備考
121	髷	木製品	SX 66 第2・3層					桃山 ～ 江戸 前期	S9HK-FU 平安京左京三条三 坊九町跡	⑧	
122	舟形	木製品	SK 183					桃山 ～ 江戸 前期	S9HK-FU 平安京左京三条三 坊九町跡	⑧	2/3 残存
123	舟形	木製品	SX 66 第2・3層					桃山 ～ 江戸 前期	S9HK-FU 平安京左京三条三 坊九町跡	⑧	ほぼ完形
124	漆容器 (曲物)	木製品	SD 18 南北 セクション 最下層					桃山 ～ 江戸 前期	S9HK-FU 平安京左京三条三 坊九町跡	⑧	
125	漆容器 (曲物)	木製品	SX 66 第3層					桃山 ～ 江戸 前期	S9HK-FU 平安京左京三条三 坊九町跡	⑧	底板・側板 一部残存
126	曲物	木製品	SX 66 第2・3層					桃山 ～ 江戸 前期	S9HK-FU 平安京左京三条三 坊九町跡	⑧	底板 側板少量残 存
127	漆器椀	木製品	SX 66 第3層					桃山 ～ 江戸 前期	S9HK-FU 平安京左京三条三 坊九町跡	⑧	内面赤 外面 黒に赤で 線状の模様
128	漆器椀	木製品	SX 66 南北 セクション 第3層					桃山 ～ 江戸 前期	S9HK-FU 平安京左京三条三 坊九町跡	⑧	内面赤 外面 黒に赤で 草模様
129	漆器椀	木製品	SX 66 第3層					桃山 ～ 江戸 前期	S9HK-FU 平安京左京三条三 坊九町跡	⑧	内面赤 外面 黒に赤で 蝶と草模様
130	漆器椀	木製品	SX 66 第3層					桃山 ～ 江戸 前期	S9HK-FU 平安京左京三条三 坊九町跡	⑧	内外面赤
131	漆器椀	木製品	SD 18 最下層					桃山 ～ 江戸 前期	S9HK-FU 平安京左京三条三 坊九町跡	⑧	内外面赤 外面黒で柏 葉模様
132	漆器椀	木製品	SX 66 第3層					桃山 ～ 江戸 前期	S9HK-FU 平安京左京三条三 坊九町跡	⑧	内外面赤 高台・体部 1/3 欠損
133	漆器椀	木製品	SX 66 第3層					桃山 ～ 江戸 前期	S9HK-FU 平安京左京三条三 坊九町跡	⑧	内外面赤 高台内に黒 で井の印
134	漆器椀	木製品	SX 66 第2・3層					桃山 ～ 江戸 前期	S9HK-FU 平安京左京三条三 坊九町跡	⑧	内外面赤 1/3 残存
135	漆塗り折敷	木製品	SX 66 第3層					桃山 ～ 江戸 前期	S9HK-FU 平安京左京三条三 坊九町跡	⑧	内外面赤

No.	資料名	種類	遺構名	実測図 掲載番号	写真 掲載番号	実測図	写真	年代	調査記号 遺跡名	文献 No.	備考
136	漆器椀	木製品	SX 66 南北 セクション 第3層					桃山 ～ 江戸 前期	89HK-FU 平安京右京三条坊九町跡	㊦	内面赤 外 面黒に赤で 模様
137	漆器椀	木製品	土坑 24 下層					平安 後期	89HK-YI 平安京右京八条二 坊一町・西市跡	㊦	内面赤 外面黒
138	漆器椀	木製品	土坑 24 下層					平安 後期	89HK-YI 平安京右京八条二 坊一町・西市跡	㊦	底部 内面赤
139	木球	木製品	土坑 24 下層					平安 後期	89HK-YI 平安京右京八条二 坊一町・西市跡	㊦	
140	木球	木製品	土坑 24 下層					平安 後期	89HK-YI 平安京右京八条二 坊一町・西市跡	㊦	1/2 残存
141	木球	木製品	土坑 24 下層					平安 後期	89HK-YI 平安京右京八条二 坊一町・西市跡	㊦	
142	木球	木製品	土坑 24 下層					平安 後期	89HK-YI 平安京右京八条二 坊一町・西市跡	㊦	
143	木球	木製品	土坑 24 下層					平安 後期	89HK-YI 平安京右京八条二 坊一町・西市跡	㊦	
144	木球	木製品	土坑 24 下層					平安 後期	89HK-YI 平安京右京八条二 坊一町・西市跡	㊦	
145	木球	木製品	土坑 24 下層					平安 後期	89HK-YI 平安京右京八条二 坊一町・西市跡	㊦	
146	木球	木製品	土坑 24 下層					平安 後期	89HK-YI 平安京右京八条二 坊一町・西市跡	㊦	
147	木球	木製品	土坑 24 中層					平安 後期	89HK-YI 平安京右京八条二 坊一町・西市跡	㊦	
148	木球	木製品	土坑 24 中層					平安 後期	89HK-YI 平安京右京八条二 坊一町・西市跡	㊦	1/3 残存
149	木球	木製品	土坑 24 中層					平安 後期	89HK-YI 平安京右京八条二 坊一町・西市跡	㊦	
150	荷札	木製品	井戸 1						90HK-FR004 平安京左京三条一 坊～四坊跡	㊦	両面に墨書

No.	資料名	種類	遺構名	実測図 掲載番号	写真 掲載番号	実測図	写真	年代	調査記号 遺跡名	文献 No.	備考
151	木球	木製品	井戸4(SE16)下層						90MK-HO21 南春日町遺跡	㊦	腐食で表面加工痕消失?
152	人面木製品	木製品	井戸2(SE3)下層						90MK-HO21 南春日町遺跡	㊦	腐食で表面加工痕消失?
153	連歯下駄	木製品	井戸4(SE16)下層 泥土						90MK-HO21 南春日町遺跡	㊦	
154	篋状木製品	木製品	井戸4(SE16)下層 泥土						90MK-HO21 南春日町遺跡	㊦	
155	刀形木製品	木製品	井戸4(SE16)下層 泥土						90MK-HO21 南春日町遺跡	㊦	
156	鳥形木製品?	木製品	井戸4(SE16)下層 泥土						90MK-HO21 南春日町遺跡	㊦	羽部なし
157	部材	木製品	井戸4(SE16)下層 泥土						90MK-HO21 南春日町遺跡	㊦	
158	部材	木製品	井戸4(SE16)下層 泥土						90MK-HO21 南春日町遺跡	㊦	
159	連歯下駄	木製品	井戸4(SE16)						90MK-HO21 南春日町遺跡	㊦	片歯欠損
160	部材	木製品	井戸4(SE16)下層 泥土						90MK-HO21 南春日町遺跡	㊦	
161	人形	木製品	SD 14 7層					桃山 ～ 江戸	91HK-BH003 平安京左京九条二 坊十五町跡	㊦	箸端部に頭部を作成
162	漆器椀	木製品	土坑 421					江戸	91HK-ED 平安京左京三条三 坊十三町跡・烏丸 綾小路遺跡	㊦	内面赤 外面黒に赤で「砂金袋」紋
163	漆器椀	木製品	土坑 421					江戸	91HK-ED 平安京左京三条三 坊十三町跡・烏丸 綾小路遺跡	㊦	内面赤 外面黒に赤で「鱗」紋
164	楔	木製品	井戸 544B					平安 ～ 鎌倉	91HK-ED 平安京左京三条三 坊十三町跡・烏丸 綾小路遺跡	㊦	井戸材楔
165	楔	木製品	井戸 544B					平安 ～ 鎌倉	91HK-ED 平安京左京三条三 坊十三町跡・烏丸 綾小路遺跡	㊦	井戸材楔

No.	資料名	種類	遺構名	実測図 掲載番号	写真 掲載番号	実測図	写真	年代	調査記号 遺跡名	文献 No.	備考
166	漆器椀	木製品	暗灰色砂泥 (堀) 7/8						91HK-FR005 平安京左京三条二 坊二・七町跡	㊟	内外面赤
167	礎板	木製品	柱穴 2					平安 前期	92HK-FR006 旧二条離宮、神泉 苑。平安京左京三 条二坊・四坊跡	㊟	大型木製品 両端にホゾ
168	木植	木製品	湿地状遺物 包含層	㊟図 31-2	㊟図版 38-2			江戸	93BB-HL388 平安京左京三条三 坊七町跡	㊟ ㊟	
169	木簡	木製品	土坑 44					江戸	95HK-ZN 平安宮内酒殿・釜 所・侍従所跡	㊟	
170	荷札	木製品	土坑 44					江戸	95HK-ZN 平安宮内酒殿・釜 所・侍従所跡	㊟	墨書残存
171	漆器椀	木製品	土坑 78					江戸	95HK-ZN 平安宮内酒殿・釜 所・侍従所跡	㊟	内面赤 外 面黒 2/3 残存 土庄 で重む
172	漆器椀	木製品	土坑 78					江戸	95HK-ZN 平安宮内酒殿・釜 所・侍従所跡	㊟	内面赤 外 面黒 3/4 残存 土庄 で重む
173	漆器椀	木製品	土坑 78					江戸	95HK-ZN 平安宮内酒殿・釜 所・侍従所跡	㊟	内面赤 外 面黒 3/4 残存
174	漆器椀	木製品	土坑 78					江戸	95HK-ZN 平安宮内酒殿・釜 所・侍従所跡	㊟	内面赤 外 面黒に赤で 丸に花卉紋
175	漆器椀	木製品	土坑 78					江戸	95HK-ZN 平安宮内酒殿・釜 所・侍従所跡	㊟	内面赤 外 面黒 3/4 残存
176	漆器椀	木製品	土坑 78					江戸	95HK-ZN 平安宮内酒殿・釜 所・侍従所跡	㊟	内面赤 外 面黄土色に 赤で丸に花 紋
177	漆器椀	木製品	土坑 78					江戸	95HK-ZN 平安宮内酒殿・釜 所・侍従所跡	㊟	内面赤 外 面黄土色に 赤で丸に菊 花紋
178	漆製品	木製品	土坑 44					江戸	95HK-ZN 平安宮内酒殿・釜 所・侍従所跡	㊟	4面赤
179	箸	木製品	SK 567					鎌倉 室町 前半	95HK-EI001 平安京左京八条三 坊十四町跡	㊟	多量
180	箸	木製品	SK 183					鎌倉 室町 前半	95HK-EI001 平安京左京八条三 坊十四町跡	㊟	多量

No.	資料名	種類	遺構名	実測図 掲載番号	写真 掲載番号	実測図	写真	年代	調査記号 遺跡名	文献 No.	備考
181	箸	木製品	SK 185					鎌倉 ～ 室町 前半	95HK-EI001 平安京左京八条三 坊十四町跡	㊦	多量
182	箸	木製品	SK 185					鎌倉 ～ 室町 前半	95HK-EI001 平安京左京八条三 坊十四町跡	㊦	多量
183	箸	木製品	SK 800					鎌倉 ～ 室町 前半	95HK-EI001 平安京左京八条三 坊十四町跡	㊦	多量
184	箸	木製品	SK 752					鎌倉 ～ 室町 前半	95HK-EI001 平安京左京八条三 坊十四町跡	㊦	多量
185	木籠 (棧杖)	木製品	SK 437					鎌倉 ～ 室町 前半	95HK-EI001 平安京左京八条三 坊十四町跡	㊦	柄が頭部に 残存
186	鰯先	木製品	第5層茶灰 色泥土						95HK-EI001 平安京左京八条三 坊十四町跡	㊦	鱗片多い
187	曲物	木製品	SK 665						95HK-EI001 平安京左京八条三 坊十四町跡	㊦	側板・底板 側板破片多 数
188	組物	木製品	SK 596						95HK-EI001 平安京左京八条三 坊十四町跡	㊦	釘穴あり
189	加工木	木製品	SK 787						95HK-EI001 平安京左京八条三 坊十四町跡	㊦	
190	煙管	金属製品	大土坑 725 報告: 土坑 B725	㊦図版 571-9				江戸	97HK-GS002 平安京左京北辺四 坊跡	㊦ ㊦	火皿・煙首
191	煙管	金属製品	大土坑 725 報告: 土坑 B725	㊦図版 571-12	㊦図版 108 571- 12			江戸	97HK-GS002 平安京左京北辺四 坊跡	㊦ ㊦	火皿・煙首
192	煙管	金属製品	溝 7 底部及 び壁面 報告: 溝 A7	㊦図版 571-13				江戸 後期	97HK-GS002 平安京左京北辺四 坊跡	㊦ ㊦	火皿・煙首
193	煙管	金属製品	土坑 716 報告: 土坑 B716	㊦図版 571-15				江戸 中期	97HK-GS002 平安京左京北辺四 坊跡	㊦ ㊦	火皿・煙首
194	煙管	金属製品	土坑 716 報告: 土坑 B716	㊦図版 571-17	㊦図版 108 571- 17			江戸 中期	97HK-GS002 平安京左京北辺四 坊跡	㊦ ㊦	火皿・煙首
195	煙管	金属製品	土坑 716 報告: 土坑 B716	㊦図版 571-18				江戸 中期	97HK-GS002 平安京左京北辺四 坊跡	㊦ ㊦	火皿・煙首

No.	資料名	種類	遺構名	実測図 掲載番号	写真 掲載番号	実測図	写真	年代	調査記号 遺跡名	文献 No.	備考
196	煙管	金属製品	土坑 687 報告：土坑 B687	⑩図版 571-20	⑩図版 108 571- 20			江戸 後期	97HK-GS002 平安京左京北辺四 坊跡	⑤ ⑩	火皿・雁首
197	煙管	金属製品	大土坑 687 報告：土坑 B687	⑩図版 571-26				江戸 後期	97HK-GS002 平安京左京北辺四 坊跡	⑤ ⑩	吸口
198	煙管	金属製品	土坑 687 報告：土坑 B687	⑩図版 571-27	⑩図版 108 571- 27			江戸 後期	97HK-GS002 平安京左京北辺四 坊跡	⑤ ⑩	吸口
199	煙管銭	金属製品	大土坑 687 報告：土坑 B687	⑩図版 571-29				江戸 後期	97HK-GS002 平安京左京北辺四 坊跡	⑤ ⑩	火皿を楕円 形に貫十 有孔銭貨形
200	包丁	金属製品	大土坑 687 報告：土坑 B687	⑩図版 572-1	⑩図版 109 572- 1			江戸 後期	97HK-GS002 平安京左京北辺四 坊跡	⑤ ⑩	切先残存
201	把手	金属製品	大土坑 674 報告：土坑 B674	⑩図版 572-9	⑩図版 109 572- 9			江戸 前期	97HK-GS002 平安京左京北辺四 坊跡	⑤ ⑩	完形 両端小穴
202	火打金	金属製品	大土坑 687 報告：土坑 B687	⑩図版 572-21	⑩図版 109 572- 21			江戸 後期	97HK-GS002 平安京左京北辺四 坊跡	⑤ ⑩	両端に突起 把手を装着
203	灯芯押え	金属製品	土坑 702 報告：土坑 B702	⑩図版 573-3				江戸 初頭	97HK-GS002 平安京左京北辺四 坊跡	⑤ ⑩	底部円形 一端上方延 長
204	灯芯押え	金属製品	掘下 報告：B区堀 下付	⑩図版 573-6					97HK-GS002 平安京左京北辺四 坊跡	⑤ ⑩	完形 底部 円形 一端上方延 長
205	水筒	金属製品	大土坑 687 報告：土坑 B687	⑩図版 573-20	⑩図版 110 573- 20			江戸 後期	97HK-GS002 平安京左京北辺四 坊跡	⑤ ⑩	完形 長方形意匠 長方形口頸 部
206	匙	金属製品		⑩図版 573-39	⑩図版 110 573- 39			江戸 前期	97HK-GS002 平安京左京北辺四 坊跡	⑤ ⑩	ほぼ完形 角棒状素材
207	匙	金属製品	大土坑 725 報告：土坑 B725	⑩図版 573-40	⑩図版 110 573- 40			江戸 前期	97HK-GS002 平安京左京北辺四 坊跡	⑤ ⑩	ほぼ完形 角棒状素材
208	匙	金属製品	土坑 687 報告：土坑 B687	⑩図版 573-41	⑩図版 110 573- 41			江戸 後期	97HK-GS002 平安京左京北辺四 坊跡	⑤ ⑩	把手欠損
209	拵金具	金属製品	大土坑 687 報告：土坑 B687	⑩図版 574-7				江戸 前期	97HK-GS002 平安京左京北辺四 坊跡	⑤ ⑩	完形 大型 釣針状金具
210	拵金具?	金属製品	土坑 518 報告：土坑 A518	⑩図版 574-12	⑩図版 111 574- 12			江戸 初頭	97HK-GS002 平安京左京北辺四 坊跡	⑤ ⑩	完形 丸棒状素材 鍍金

No.	資料名	種類	遺構名	実測図 掲載番号	写真 掲載番号	実測図	写真	年代	調査記号 遺跡名	文献 No.	備考
211	火箸	金属製品	大土坑 674 報告：土坑 B674	⑨四版 574-17				江戸 前期	97HK-GS002 平安京左京北辺四 坊跡	⑨ ⑩	両端欠損 棒状素材
212	火箸?	金属製品	大土坑 674 西報告：土坑 B674	⑨四版 574-24				江戸 前期	97HK-GS002 平安京左京北辺四 坊跡	⑨ ⑩	両端欠損 棒状素材
213	火箸	金属製品	土坑 776 報告：土坑 B776	⑨四版 574-27	⑨四版 111 574- 27			江戸 前期	97HK-GS002 平安京左京北辺四 坊跡	⑨ ⑩	完形 (屈曲) 棒状素材
214	火箸?	金属製品	土坑 670 -1m まで 報告：土坑 B670	⑨四版 574-33	⑨四版 111 574- 33			江戸 後期	97HK-GS002 平安京左京北辺四 坊跡	⑨ ⑩	完形 (屈曲) 棒状素材
215	火箸?	金属製品	土坑 776 報告：土坑 B776	⑨四版 574-34	⑨四版 111 574- 34			江戸 前期	97HK-GS002 平安京左京北辺四 坊跡	⑨ ⑩	完形 棒状素材
216	蓋	金属製品	大土坑 674 -30cm 報告：土坑 B674	⑨四版 574-35	⑨四版 111 574- 35			江戸 前期	97HK-GS002 平安京左京北辺四 坊跡	⑨ ⑩	一部欠損 薄板一体成 形
217	蓋	金属製品	土坑 716 報告：土坑 B716	⑨四版 574-38	⑨四版 111 574- 38			江戸 中期	97HK-GS002 平安京左京北辺四 坊跡	⑨ ⑩	1/3 遺存
218	蓋	金属製品	堀下付 20cm 報告：B区 堀下付	⑨四版 574-39	⑨四版 111 574- 39				97HK-GS002 平安京左京北辺四 坊跡	⑨ ⑩	完形 返り
219	蓋	金属製品	大土坑 674 報告：土坑 B674	⑨四版 574-44	⑨四版 111 574- 44			江戸 前期	97HK-GS002 平安京左京北辺四 坊跡	⑨ ⑩	ほぼ完形
220	鎌	金属製品	土坑 686 報告：土坑 B674	⑨四版 575-4	⑨四版 112 575- 4			江戸 前期	97HK-GS002 平安京左京北辺四 坊跡	⑨ ⑩	茎一部欠損 止め金具残 存
221	十徳	金属製品	堀下付 報告：B区堀 下付	⑨四版 575-6	⑨四版 112 575- 6				97HK-GS002 平安京左京北辺四 坊跡	⑨ ⑩	1/2 弱欠損 隅丸方形皿 状
222	刀子?	金属製品	土坑 820 報告：土坑 B674	⑨四版 576-1				江戸 前期	97HK-GS002 平安京左京北辺四 坊跡	⑨ ⑩	両端欠損 茎か
223	刀子	金属製品	大土坑 687 報告：土坑 B687	⑨四版 576-2				江戸 後期	97HK-GS002 平安京左京北辺四 坊跡	⑨ ⑩	切先欠損
224	小柄	金属製品	近世層 -10cm 報告：A区堀 下付	⑨四版 576-11	⑨四版 113 576- 11				97HK-GS002 平安京左京北辺四 坊跡	⑨ ⑩	完形小 鉄製刀身 銅製柄
225	小柄	金属製品	近世 3 層 報告：A区堀 下付	⑨四版 576-12	⑨四版 113 576- 12				97HK-GS002 平安京左京北辺四 坊跡	⑨ ⑩	刀身欠損 亀裂発生

No.	資料名	種類	遺構名	実測図 掲載番号	写真 掲載番号	実測図	写真	年代	調査記号 遺跡名	文献 No.	備考
226	小柄	金属製品	整地層 2 報告:A区堀 下付	⑨国版 576-14	⑨国版 113 576- 14				97HK-GS002 平安京左京北辺四 坊跡	⑨ ⑩	刀身欠損 茎 柄残存
227	切羽	金属製品	整地3 報告:A区堀 下付	⑨国版 576-30	⑨国版 113 576- 30				97HK-GS002 平安京左京北辺四 坊跡	⑨ ⑩	ほぼ完形 鐙装着金具
228	耳掻き	金属製品	土坑 670 1m まで 報告:土坑 B670	⑨国版 576-40	⑨国版 113 576- 40			江戸 後期	97HK-GS002 平安京左京北辺四 坊跡	⑨ ⑩	断面方形 完形 棒状金具
229	香匙	金属製品	土坑 703 焼 土 報告:土坑 B703	⑨国版 576-41	⑨国版 113 576- 41			江戸 後期	97HK-GS002 平安京左京北辺四 坊跡	⑨ ⑩	断面長方形 完形 棒状金具
230	灰押	金属製品	大土坑 674 -45cm 報告:土坑 B674	⑨国版 576-47	⑨国版 113 576- 47			江戸 前期	97HK-GS002 平安京左京北辺四 坊跡	⑨ ⑩	断面方形 完形 角棒状部材
231	八双金具	金属製品	整地3 下層 報告:A区江 戸時代整地 層	⑨国版 577-8	⑨国版 114 577- 8				97HK-GS002 平安京左京北辺四 坊跡	⑨ ⑩	完形 箱形 小釘 炭化 材残存
232	紐金具	金属製品	土坑 703 焼 土 報告:土坑 B703	⑨国版 577-34	⑨国版 114 577- 34			江戸 中期	97HK-GS002 平安京左京北辺四 坊跡	⑨ ⑩	完形 花文 形
233	引戸引手金 具	金属製品	土坑 702 報告:土坑 B702	⑨国版 577-54	⑨国版 114 577- 54			江戸 初祖	97HK-GS002 平安京左京北辺四 坊跡	⑨ ⑩	一部欠損 四部 側部 底部
234	襖引手金具	金属製品	土坑 721 報告:土坑 B721	⑨国版 577-59	⑨国版 114 577- 59			江戸 後期	97HK-GS002 平安京左京北辺四 坊跡	⑨ ⑩	長楕円形
235	襖引手金具	金属製品	大土坑 687 報告:土坑 B687	⑨国版 577-60	⑨国版 114 577- 60			江戸 後期	97HK-GS002 平安京左京北辺四 坊跡	⑨ ⑩	長楕円形
236	襖引手金具	金属製品	土坑 716 報告:土坑 B716	⑨国版 577-61	⑨国版 114 577- 61			江戸 中期	97HK-GS002 平安京左京北辺四 坊跡	⑨ ⑩	長楕円形
237	襖引手金具	金属製品	土坑 716 報告:土坑 B716	⑨国版 577-62	⑨国版 114 577- 62			江戸 中期	97HK-GS002 平安京左京北辺四 坊跡	⑨ ⑩	長楕円形
238	襖引手金具	金属製品	土坑 721 報告:土坑 B721	⑨国版 577-63	⑨国版 114 577- 63			江戸 後期	97HK-GS002 平安京左京北辺四 坊跡	⑨ ⑩	長楕円形 底部欠損
239	紙	金属製品	大土坑 725 報告:土坑 B725	⑨国版 578-2	⑨国版 115 578- 2			江戸 前期	97HK-GS002 平安京左京北辺四 坊跡	⑨ ⑩	一部欠損 踏進行 円形断面
240	紙	金属製品	土坑 716 報告:土坑 B716	⑨国版 578-3	⑨国版 115 578- 3			江戸 中期	97HK-GS002 平安京左京北辺四 坊跡	⑨ ⑩	ほぼ完形 円形断面



No.	資料名	種類	遺構名	実測図 掲載番号	写真 掲載番号	実測図	写真	年代	調査記号 道跡名	文献 No.	備考
241	紙	金属製品	土坑 716 報告: 土坑 B716	⑨四版 578-5	⑨四版 115 578- 5			江戸 中期	97HK-GS002 平安京左京北辺四 坊跡	② ③	ほぼ完形 円形断面
242	紙	金属製品	土坑 716 報告: 土坑 B716	⑨四版 578-7				江戸 中期	97HK-GS002 平安京左京北辺四 坊跡	② ③	ほぼ完形 円形断面
243	飾紙	金属製品	井戸 354 枠 内 報告: 井戸 A354	⑨四版 578-21				江戸 後期	97HK-GS002 平安京左京北辺四 坊跡	② ③	方形断面 一部欠損
244	缸皿	金属製品	土坑 1015 報告: 土坑 B1015	⑨四版 578-53	⑨四版 115 578- 53			室町 後期	97HK-GS002 平安京左京北辺四 坊跡	② ③	一部欠損 外面鍍金
245	軸端飾金具	金属製品	土坑 703 鏡 内 報告: 土坑 B703	⑨四版 578-55				江戸 後期	97HK-GS002 平安京左京北辺四 坊跡	② ③	完形? 斬止め
246	不明金具	金属製品	大土坑 687 報告: 土坑 B687	⑨四版 578-59				江戸 後期	97HK-GS002 平安京左京北辺四 坊跡	② ③	完形 箱形
247	銭貨 「寛永通寶」	金属製品	SK-641 報 告: 土坑 C641	⑨四版 569-10	⑨四版 105 569-10			江戸 中期	98HK-GS003 平安京左京北辺四 坊・公家町跡	② ③	完形 铸造
248	銭貨 「銭餅(寛永 通寶)」	金属製品	SK-11						98HK-GS003 平安京左京北辺四 坊・公家町跡	② ③	93 枚内 61 枚錆着
249	髪飾り	金属製品	SK-651 報 告: 土坑 C651	⑨四版 571-30	⑨四版 108 571- 30			江戸 中期	98HK-GS003 平安京左京北辺四 坊・公家町跡	② ③	二股小型簪
250	髪飾り	金属製品	SK-548 報 告: 穴蔵 C548	⑨四版 571-35	⑨四版 108 571- 35			江戸 初頭	98HK-GS003 平安京左京北辺四 坊・公家町跡	② ③	二股簪
251	髪飾り	金属製品	SK-648 報 告: 土坑 C648	⑨四版 571-39	⑨四版 108 571- 39			江戸 中期	98HK-GS003 平安京左京北辺四 坊・公家町跡	② ③	二股簪
252	髪飾り	金属製品	SK-57 報告: 土坑 D57	⑨四版 571-41	⑨四版 108 571- 41			江戸 後期	98HK-GS003 平安京左京北辺四 坊・公家町跡	② ③	二股簪
253	髪飾り	金属製品	SK-612 報 告: 土坑 C612	⑨四版 571-37	⑨四版 108 571- 37			江戸 中期	98HK-GS003 平安京左京北辺四 坊・公家町跡	② ③	篋状 1 本形 簪
254	髪飾り	金属製品	掘下 報告:D 区掘下	⑨四版 571-42	⑨四版 108 571- 42				98HK-GS003 平安京左京北辺四 坊・公家町跡	② ③	二股簪
255	水滴	金属製品	SD-491 上 層 報告: 溝 C491	⑨四版 573-19				江戸 中期	98HK-GS003 平安京左京北辺四 坊・公家町跡	② ③	天井部残存 長方形口頭 部

No.	資料名	種類	遺構名	実測図 掲載番号	写真 掲載番号	実測図	写真	年代	調査記号 遺跡名	文献 No.	備考
256	水筒	金属製品	SK-548B 下層 1/3 報告：土坑 C548	⑩図版 573-23	⑩図版 110 573- 23			江戸 初頭	98HK-GS003 平安京左京北辺四 坊・公家町跡	② ⑩	完形 長方形口頸 部
257	匙	金属製品	SD-605 報告：溝C 605	⑩図版 573-34	⑩図版 110 573- 34			江戸 前期	98HK-GS003 平安京左京北辺四 坊・公家町跡	② ⑩	ほぼ完形 角棒状素材
258	火箸	金属製品	SD-158 上層 報告：溝 D158	⑩図版 574-22	⑩図版 111 574- 22			江戸 中期	98HK-GS003 平安京左京北辺四 坊・公家町跡	② ⑩	完形 棒状素材
259	火箸	金属製品	SK641 下層 報告：土坑 C641	⑩図版 574-31				江戸 前期	98HK-GS003 平安京左京北辺四 坊・公家町跡	② ⑩	完形 (屈曲) 棒状素材
260	香匙	金属製品	SK-58 下層 焼土層 報告：土坑 C58	⑩図版 576-39	⑩図版 113 576- 39			江戸 前期	98HK-GS003 平安京左京北辺四 坊・公家町跡	② ⑩	上端欠損
261	八双金具	金属製品	SK-11 最下層 報告：土坑 D11	⑩図版 577-1	⑩図版 114 577- 1			江戸 中期	98HK-GS003 平安京左京北辺四 坊・公家町跡	② ⑩	下半欠損 鍍金
262	八双金具	金属製品	SK-349 報告：土坑 D349	⑩図版 577-6	⑩図版 114 577- 6			江戸 初頭	98HK-GS003 平安京左京北辺四 坊・公家町跡	② ⑩	下部欠損 鍍金
263	八双金具	金属製品	SK-641 2/3 報告：土坑 C641	⑩図版 577-7	⑩図版 114 577- 7			江戸 前期	98HK-GS003 平安京左京北辺四 坊・公家町跡	② ⑩	右部欠損 鍍金
264	飾金具	金属製品	SK-653 掘残 L 報告：土坑 C653	⑩図版 577-12				江戸 初頭	98HK-GS003 平安京左京北辺四 坊・公家町跡	② ⑩	欠損片 鍍金
265	飾金具	金属製品	SK-634 1/2 報告：土坑 C634	⑩図版 577-13				江戸 前期	98HK-GS003 平安京左京北辺四 坊・公家町跡	② ⑩	欠損片 鍍金
266	飾金具	金属製品	SK-11 最下層 報告：土坑 D11	⑩図版 577-14				江戸 中期	98HK-GS003 平安京左京北辺四 坊・公家町跡	② ⑩	欠損片 鍍金
267	釘隠	金属製品	SD-491 下層 報告：溝 C491	⑩図版 577-16	⑩図版 114 577- 16			江戸 中期	98HK-GS003 平安京左京北辺四 坊・公家町跡	② ⑩	完形 鍍金
268	紐金具?	金属製品	SD-491 下層 報告：溝 C491	⑩図版 577-21	⑩図版 114 577- 21			江戸 中期	98HK-GS003 平安京左京北辺四 坊・公家町跡	② ⑩	完形 楕円 形
269	座金具	金属製品	検出中 報告：C区 遺構検出中	⑩図版 577-27	⑩図版 114 577- 27				98HK-GS003 平安京左京北辺四 坊・公家町跡	② ⑩	一部欠損 円形 鍍金
270	金具	金属製品	SK-170 報告：土坑 D170	⑩図版 577-46	⑩図版 114 577- 46			江戸 中期	98HK-GS003 平安京左京北辺四 坊・公家町跡	② ⑩	使用部位不 明

No.	資料名	種類	遺構名	実測図 掲載番号	写真 掲載番号	実測図	写真	年代	調査記号 遺跡名	文献 No.	備考
271	引手金具	金属製品	SK-238B 報告：土坑 D238	⑨図版 577-53	⑨図版 114 577- 53			江戸 中期	98HK-GS003 平安京左京北辺四 坊・公家町跡	② ⑩	完形
272	鉞	金属製品	SX-529 報告：土坑 D529	⑨図版 578-11					98HK-GS003 平安京左京北辺四 坊・公家町跡	② ⑩	円形断面 頭部鍍金残 存
273	環状鉞	金属製品	SK-11 下層 報告：土坑 D11	⑨図版 578-17				江戸 中期	98HK-GS003 平安京左京北辺四 坊・公家町跡	② ⑩	板状断面 表面鍍金
274	飾鉞	金属製品	SX-179 報告：土坑 D179	⑨図版 578-20	⑨図版 115 578- 20			江戸 後期	98HK-GS003 平安京左京北辺四 坊・公家町跡	② ⑩	一部欠損 方形断面 上面鍍金
275	金具	金属製品	SK-587 報告：土坑 C587	⑨図版 578-46				江戸 中期	98HK-GS003 平安京左京北辺四 坊・公家町跡	② ⑩	一部欠損 方形断面
276	小型刀	金属製品	SD-158 下 層 報告：土坑 D158	⑨図版 578-52	⑨図版 115 578- 52			江戸 中期	98HK-GS003 平安京左京北辺四 坊・公家町跡	② ⑩	柄欠損 板状断面
277	金具	金属製品	SK-379 1/2 報告：土坑 C379	⑨図版 578-56				江戸 中期	98HK-GS003 平安京左京北辺四 坊・公家町跡	② ⑩	完形？ 筒状 中 空
278	金具	金属製品	SD-11 上層 報告：溝 C11	⑨図版 578-57				江戸 後期	98HK-GS003 平安京左京北辺四 坊・公家町跡	② ⑩	完形 長方 形 全面鍍金
279	金具	金属製品	SK-194 1/2 報告：土坑 D194	⑨図版 578-61				江戸 前期	98HK-GS003 平安京左京北辺四 坊・公家町跡	② ⑩	完形
280	勾玉	金属製品	土坑 1083 報告：土坑 C1083	⑨図版 578-65					98HK-GS003 平安京左京北辺四 坊・公家町跡	② ⑩	完形 鍍金
281	煙管鐶	金属製品	土坑 235 報告：土坑 E235	⑨図版 571-1	⑨図版 108 571-1			江戸 前期	99HK-GS004 平安京左京北辺四 坊跡	② ⑩	鐶部分 羅字残存
282	煙管鐶	金属製品	土坑 1432 報告：土坑 F1432	⑨図版 571-3	⑨図版 108 571-3			江戸 中期	99HK-GS004 平安京左京北辺四 坊跡	② ⑩	鐶部分
283	煙管	金属製品	土坑 1432 下層 報告：土坑 F1432	⑨図版 571-6	⑨図版 108 571-6			江戸 初頭	99HK-GS004 平安京左京北辺四 坊跡	② ⑩	4片 火皿～吸口
284	煙管	金属製品	土坑 235 報告：土坑 E235	⑨図版 571-8	⑨図版 108 571-8			江戸 前期	99HK-GS004 平安京左京北辺四 坊跡	② ⑩	火皿・煙首
285	煙管	金属製品	土坑 1387 土器集中区 報告：穴蔵 F1387	⑨図版 571-14	⑨図版 108 571-14			江戸 前期	99HK-GS004 平安京左京北辺四 坊跡	② ⑩	火皿・煙首

No.	資料名	種類	遺構名	実測図 掲載番号	写真 掲載番号	実測図	写真	年代	調査記号 遺跡名	文献 No.	備考
286	煙管	金属製品	土坑 45 報告：土坑 E45	⑩図版 571-19	⑩図版 108 571-19			江戸 中期	99HK-GS004 平安京左京北辺四 坊跡	② ⑩	火皿・雁首
287	煙管	金属製品	土坑 1384 報告：土坑 F1384	⑩図版 571-22	⑩図版 108 571-22			江戸 後期	99HK-GS004 平安京左京北辺四 坊跡	② ⑩	吸口
288	煙管	金属製品	土坑 45 報告：土坑 E45	⑩図版 571-24	⑩図版 108 571-24			江戸 中期	99HK-GS004 平安京左京北辺四 坊跡	② ⑩	吸口
289	煙管	金属製品	土坑 46 報告：土坑 E45	⑩図版 571-25	⑩図版 108 571-25			江戸 中期	99HK-GS004 平安京左京北辺四 坊跡	② ⑩	吸口
290	煙管銭	金属製品	土坑 76 報告：土坑 E76	⑩図版 571-28				江戸 中期	99HK-GS004 平安京左京北辺四 坊跡	② ⑩	火皿を楕円 形に貫す 有孔銭貨形
291	髪飾り	金属製品	SK 593 報告：土坑 G593	⑩図版 571-31	⑩図版 108 571-31			江戸 前期	99HK-GS004 平安京左京北辺四 坊跡	② ⑩	二股小型簪
292	髪飾り	金属製品	土坑 211 報告：土坑 E211	⑩図版 571-32	⑩図版 108 571-32			江戸 中期	99HK-GS004 平安京左京北辺四 坊跡	② ⑩	二股簪
293	髪飾り	金属製品	土坑 1400A 報告：土坑 F1400	⑩図版 571-38	⑩図版 108 571-38			江戸 後期	99HK-GS004 平安京左京北辺四 坊跡	② ⑩	二股簪
294	耳挿き	金属製品	土坑 192 報告：土坑 E165	⑩図版 571-43	⑩図版 108 571-43			江戸 中期	99HK-GS004 平安京左京北辺四 坊跡	② ⑩	棒状
295	耳挿き	金属製品	SK 46 報告：土坑 G46	⑩図版 571-44	⑩図版 108 571-44			江戸 中期	99HK-GS004 平安京左京北辺四 坊跡	② ⑩	棒状
296	髪飾り	金属製品	土坑 11 報告：土坑 E48	⑩図版 571-33	⑩図版 108 571- 33			江戸 後期	99HK-GS004 平安京左京北辺四 坊跡	② ⑩	二股簪 二 股欠損
297	包丁	金属製品	土坑 1605 灰雑じり層	⑩図版 572-2	⑩図版 109 572- 2			桃山 ～ 江戸 初頭	99HK-GS004 平安京左京北辺四 坊跡	② ⑩	刀身 茎欠 損
298	包丁	金属製品	土坑 1387 報告：穴蔵 F1387	⑩図版 572-3	⑩図版 109 572- 3			江戸 前期	99HK-GS004 平安京左京北辺四 坊跡	② ⑩	刀身 茎切 先欠損
299	目皿	金属製品	土坑 1265 下層 報告：F1265	⑩図版 572-7	⑩図版 109 572- 7			江戸 中期	99HK-GS004 平安京左京北辺四 坊跡	② ⑩	環状 格子 状金具帯接 一部欠損
300	把手	金属製品	土坑 1387 報告：穴蔵 F1387	⑩図版 572-8	⑩図版 109 572- 8			江戸 前期	99HK-GS004 平安京左京北辺四 坊跡	② ⑩	完形 両端小穴

No.	資料名	種類	遺構名	実測図 掲載番号	写真 掲載番号	実測図	写真	年代	調査記号 遺跡名	文献 No.	備考
301	銅鍔把手	金属製品	清掃中 報告: E区清掃中	⑨四版 572-12					99HK-GS004 平安京左京北辺四 坊跡	⑨ ⑩	銅鍔を編む 陶器の銅鍔 に付く
302	灰よせ	金属製品	土坑 1475 報告: 穴蔵 F1475	⑨四版 572-13	⑨四版 109 572- 13			江戸 前期	99HK-GS004 平安京左京北辺四 坊跡	⑨ ⑩	熊手状足 4/6 残存
303	穴あき杓子	金属製品	土坑 211B-1 報告: 土坑 E211	⑨四版 572-16	⑨四版 109 572- 16			江戸 中期	99HK-GS004 平安京左京北辺四 坊跡	⑨ ⑩	板状柄 皿 状部 六角 形を網状に 透して抜く
304	杓子	金属製品	土坑 1387 土器集中区 報告: 穴蔵 F1387	⑨四版 572-17				江戸 前期	99HK-GS004 平安京左京北辺四 坊跡	⑨ ⑩	皿状部欠片
305	杓子	金属製品	SK-863 報告: 土坑 G863	⑨四版 572-18	⑨四版 109 572- 18			江戸 前期	99HK-GS004 平安京左京北辺四 坊跡	⑨ ⑩	皿状部残存 柄部筒状金 具 鍔止め
306	火打金	金属製品	土坑 1432 報告: 土坑 F1432	⑨四版 572-22	⑨四版 109 572- 22			江戸 初頭	99HK-GS004 平安京左京北辺四 坊跡	⑨ ⑩	両端に突起 把手木質残 存
307	火打金	金属製品	土坑 1432 報告: 土坑 F1432	⑨四版 572-23	⑨四版 109 572- 23			江戸 初頭	99HK-GS004 平安京左京北辺四 坊跡	⑨ ⑩	両端に突起 把手を装着
308	灯芯押え	金属製品	土坑 1244 土器集中区 報告: 土坑 F1244	⑨四版 573-1	⑨四版 110 573- 1			江戸 前期	99HK-GS004 平安京左京北辺四 坊跡	⑨ ⑩	完形 底部 円形 一端延長
309	灯芯押え	金属製品	土坑 235 報告: 土坑 E235	⑨四版 573-2	⑨四版 110 573- 2			江戸 前期	99HK-GS004 平安京左京北辺四 坊跡	⑨ ⑩	完形 底部 円形 一端延長
310	灯芯押え	金属製品	土坑 235 報告: 土坑 E235	⑨四版 573-5	⑨四版 110 573- 5			江戸 前期	99HK-GS004 平安京左京北辺四 坊跡	⑨ ⑩	完形 底部 円形 一端延長
311	提灯芯立て	金属製品	SK-804 報告: 土坑 G804	⑨四版 573-8	⑨四版 110 573- 8				99HK-GS004 平安京左京北辺四 坊跡	⑨ ⑩	円板状 針 状 部材組合せ
312	灯火具	金属製品	土坑 1475 報告: 穴蔵 F1475	⑨四版 573-10	⑨四版 110 573- 10			江戸 前期	99HK-GS004 平安京左京北辺四 坊跡	⑨ ⑩	完形 円柱 金具 三足
313	分割	金属製品	土坑 311 報告: 土坑 E311	⑨四版 573-13	⑨四版 110 573- 13			江戸 前期	99HK-GS004 平安京左京北辺四 坊跡	⑨ ⑩	完形 隅丸直方体 上面摘み
314	水滴	金属製品	小穴 2043 報告: 小穴 F2043	⑨四版 573-16	⑨四版 110 573- 16				99HK-GS004 平安京左京北辺四 坊跡	⑨ ⑩	完形 円形 意匠 中央口頸部
315	水滴	金属製品	土坑 235 南 北 section 報告: 土坑 E235	⑨四版 573-17	⑨四版 110 573- 17			江戸 前期	99HK-GS004 平安京左京北辺四 坊跡	⑨ ⑩	完形 ハー ト形意匠 楕円形口頸 部

No.	資料名	種類	遺構名	実測図 掲載番号	写真 掲載番号	実測図	写真	年代	調査記号 遺跡名	文献 No.	備考
316	水筒	金属製品	井戸 41 報告: 井戸 E40	⑩図版 573-24	⑩図版 110 573- 24			江戸 中期	99HK-GS004 平安京左京北辺四 坊跡	② ⑩	完形 長方形口頸 部
317	茶托	金属製品	清掃中 (櫻 乱) 報告: E 区清 掃中	⑩図版 573-26	⑩図版 110 573- 26				99HK-GS004 平安京左京北辺四 坊跡	② ⑩	一部欠損 高台付浅皿
318	鍵	金属製品	清掃中 報告: F 区清 掃中	⑩図版 573-27	⑩図版 110 573- 27				99HK-GS004 平安京左京北辺四 坊跡	② ⑩	ほぼ完形 角棒状 把手付
319	鍵	金属製品	SX 938 報告: 土坑 G 938	⑩図版 573-28	⑩図版 110 573- 28				99HK-GS004 平安京左京北辺四 坊跡	② ⑩	ほぼ完形 角棒状 把手付
320	鍵	金属製品	土坑 192 報告: 土坑 E165	⑩図版 573-29	⑩図版 110 573- 29			江戸 中期	99HK-GS004 平安京左京北辺四 坊跡	② ⑩	完形 環状鑰み 筒状金具
321	鍵	金属製品	櫻乱 報告: F 区櫻 乱	⑩図版 573-30	⑩図版 110 573- 30				99HK-GS004 平安京左京北辺四 坊跡	② ⑩	完形 環状鑰み 筒状金具
322	錠前	金属製品	土坑 45 A 報告: 土坑 E45	⑩図版 573-31	⑩図版 110 573- 31			江戸 中期	99HK-GS004 平安京左京北辺四 坊跡	② ⑩	完形 中空本体 棒状連結
323	錠前	金属製品	土坑 188 A・30 cm 報告: 土坑 E188	⑩図版 573-32	⑩図版 110 573- 32			江戸 中期	99HK-GS004 平安京左京北辺四 坊跡	② ⑩	一部欠損 中空本体 棒状連結
324	匙	金属製品	報告: 土坑 E45	⑩図版 573-37	⑩図版 110 573- 37			江戸 中期	99HK-GS004 平安京左京北辺四 坊跡	② ⑩	把手端部欠 損 角棒状素材
325	拵金具	金属製品	土坑 45 報告: 土坑 E45	⑩図版 574-2				江戸 中期	99HK-GS004 平安京左京北辺四 坊跡	② ⑩	完形 中型 釣針状金具
326	拵金具	金属製品	SK 863 報告: 土坑 G863	⑩図版 574-4	⑩図版 111 574- 4			江戸 前期	99HK-GS004 平安京左京北辺四 坊跡	② ⑩	完形 中型 釣針状金具
327	火箸	金属製品	土坑 211B 報告: 土坑 E211	⑩図版 574-15	⑩図版 111 574- 15			江戸 中期	99HK-GS004 平安京左京北辺四 坊跡	② ⑩	完形 角棒状素材
328	火箸	金属製品	SK 1052 報告: 土坑 G1052	⑩図版 574-16	⑩図版 111 574- 16			江戸 中期	99HK-GS004 平安京左京北辺四 坊跡	② ⑩	完形 棒状素材
329	火箸	金属製品	土坑 1400A 報告: 土坑 F1400	⑩図版 574-18	⑩図版 111 574- 18			江戸 後期	99HK-GS004 平安京左京北辺四 坊跡	② ⑩	完形 574- 19 と対 棒状素材
330	火箸	金属製品	土坑 1400A 報告: 土坑 F1400	⑩図版 574-19	⑩図版 111 574- 19			江戸 後期	99HK-GS004 平安京左京北辺四 坊跡	② ⑩	完形 574- 18 と対 棒状素材























No.	資料名	種類	遺構名	実測図 掲載番号	写真 掲載番号	実測図	写真	年代	調査記号 遺跡名	文献 No.	備考
331	蓋	金属製品	遺構検出中 報告：G区遺 構検出中	⑨四版 574-36	⑨四版 111 574- 36				99HK-GS004 平安京左京北辺四 坊跡	⑨ ⑩	完形 返り
332	蓋	金属製品	土坑 1398 報告：土坑 F1398	⑨四版 574-40	⑨四版 111 574- 40			江戸 後期	99HK-GS004 平安京左京北辺四 坊跡	⑨ ⑩	一部欠損 返り
333	蓋	金属製品	SK 76 報告：土坑 G76	⑨四版 574-43	⑨四版 111 574- 43			江戸 後期	99HK-GS004 平安京左京北辺四 坊跡	⑨ ⑩	ほぼ完形
334	鎌	金属製品	土坑 45B 報告：土坑 E45	⑨四版 575-3	⑨四版 112 575- 3			江戸 後期	99HK-GS004 平安京左京北辺四 坊跡	⑨ ⑩	基一部欠損
335	鋳	金属製品	土坑 2140 報告：F区堀 下付	⑨四版 575-8	⑨四版 112 575- 8				99HK-GS004 平安京左京北辺四 坊跡	⑨ ⑩	断面方形 棒状
336	鋳	金属製品	土坑 1265 下層 報告：土坑 F1265	⑨四版 575-9	⑨四版 112 575- 9			江戸 後期	99HK-GS004 平安京左京北辺四 坊跡	⑨ ⑩	断面方形 棒状
337	刀子	金属製品	土坑 82 報告：土坑 E82	⑨四版 576-5	⑨四版 113 576- 5			江戸 前期	99HK-GS004 平安京左京北辺四 坊跡	⑨ ⑩	完形
338	刀	金属製品	第1面堀下 報告：G区堀 下付	⑨四版 576-6	⑨四版 113 576- 6				99HK-GS004 平安京左京北辺四 坊跡	⑨ ⑩	柄部分欠損
339	斧	金属製品	中世層堀下 付 報告：E区堀 下付	⑨四版 576-7	⑨四版 113 576- 7				99HK-GS004 平安京左京北辺四 坊跡	⑨ ⑩	完形 板状先細り 金具
340	鐔	金属製品	土坑 1400A 報告：土坑 F1400	⑨四版 576-9	⑨四版 113 576- 9			江戸 後期	99HK-GS004 平安京左京北辺四 坊跡	⑨ ⑩	完形 小柄 穴
341	鐔	金属製品	土坑 297 報告：土坑 E297	⑨四版 576-10	⑨四版 113 576- 10			江戸 後期	99HK-GS004 平安京左京北辺四 坊跡	⑨ ⑩	完形 小柄 穴
342	小柄	金属製品	土坑 1398 報告：土坑 F1398	⑨四版 576-13	⑨四版 113 576- 13			江戸 後期	99HK-GS004 平安京左京北辺四 坊跡	⑨ ⑩	刀身欠損 茎 柄残存
343	小柄	金属製品	土坑 1383 報告：土坑 F1383	⑨四版 576-15	⑨四版 113 576- 15			江戸 中期	99HK-GS004 平安京左京北辺四 坊跡	⑨ ⑩	刀身欠損 茎 柄残存
344	籠 (はばき)	金属製品	清掃中 報告：E区 清掃中	⑨四版 576-24	⑨四版 113 576- 24				99HK-GS004 平安京左京北辺四 坊跡	⑨ ⑩	完形 刀身装着金 具
345	切羽	金属製品	土坑 188 報告：土坑 E188	⑨四版 576-28	⑨四版 113 576- 28			江戸 中期	99HK-GS004 平安京左京北辺四 坊跡	⑨ ⑩	完形 鐔装着金具

No.	資料名	種類	遺構名	実測図 掲載番号	写真 掲載番号	実測図	写真	年代	調査記号 遺跡名	文献 No.	備考
346	切羽	金属製品	堀下圩 報告：G区 堀下圩	⑩図版 576-29	⑩図版 113 576- 29				99HK-GS004 平安京左京北辺四 坊跡	⑧ ⑩	完形 四装着金具
347	目貫	金属製品	土坑 1673 報告：土坑 F1673	⑩図版 576-32	⑩図版 113 576- 32				99HK-GS004 平安京左京北辺四 坊跡	⑧ ⑩	铸造 表面鍍金残 存
348	目貫	金属製品	清堀中 報告：G区清 堀中	⑩図版 576-33	⑩図版 113 576- 33				99HK-GS004 平安京左京北辺四 坊跡	⑧ ⑩	铸造 一部欠損 裏面突起
349	目貫	金属製品	土坑 1475 炭混層 報告：穴蔵 F1475	⑩図版 576-34	⑩図版 113 576- 34			江戸 前期	99HK-GS004 平安京左京北辺四 坊跡	⑧ ⑩	铸造 完形 表面鍍金残 存
350	目貫	金属製品	土坑 1475 炭混層 報告：穴蔵 F1475	⑩図版 576-35	⑩図版 113 576- 35			江戸 中期	99HK-GS004 平安京左京北辺四 坊跡	⑧ ⑩	铸造 完形 表面鍍金残 存
351	鷲	金属製品	埋藏 68 報告：埋藏 E68	⑩図版 576-43	⑩図版 113 576- 43			江戸 中期	99HK-GS004 平安京左京北辺四 坊跡	⑧ ⑩	断面円形 完形 針状
352	飾金具	金属製品	SK-1052 報告：土坑 G1052	⑩図版 576-45	⑩図版 113 576- 45			江戸 中期	99HK-GS004 平安京左京北辺四 坊跡	⑧ ⑩	薄板 型押し 新止め金具
353	蓋	金属製品	土坑 1360 報告：土坑 F1360	⑩図版 576-49	⑩図版 113 576- 49			江戸 前期	99HK-GS004 平安京左京北辺四 坊跡	⑧ ⑩	蓋の積み 5葉花弁上 下 球形意匠
354	香炉蓋	金属製品	土坑 1265 西半 報告：土坑 F1265	⑩図版 576-51	⑩図版 113 576- 51			江戸 後期	99HK-GS004 平安京左京北辺四 坊跡	⑧ ⑩	透し蓋 球形積み紙 止め 鍛造
355	香炉蓋	金属製品	土坑 1265 西半 報告：土坑 F1265	⑩図版 576-52	⑩図版 113 576- 52			江戸 後期	99HK-GS004 平安京左京北辺四 坊跡	⑧ ⑩	欠損片 透し蓋 鍛造
356	八双金具	金属製品	土坑 84 報告：土坑 E84	⑩図版 577-2	⑩図版 114 577- 2			江戸 後期	99HK-GS004 平安京左京北辺四 坊跡	⑧ ⑩	右部欠損 鍍金
357	八双金具	金属製品	SK-731 南半 1/2 □ L 報告：土坑 G731	⑩図版 577-4	⑩図版 114 577- 4			江戸 前期	99HK-GS004 平安京左京北辺四 坊跡	⑧ ⑩	下部欠損 鍍金
358	座金具	金属製品	堀下圩 □ L 報告：G区 堀下圩	⑩図版 577-23	⑩図版 114 577- 23				99HK-GS004 平安京左京北辺四 坊跡	⑧ ⑩	完形 円形 鍍金
359	座金具	金属製品	第 1 面堀下 報告：G区 堀下	⑩図版 577-24	⑩図版 114 577- 24				99HK-GS004 平安京左京北辺四 坊跡	⑧ ⑩	一部欠損 円形 鍍金
360	座金具	金属製品	SK-348 報告：土坑 G348	⑩図版 577-26	⑩図版 114 577- 26			江戸 後期	99HK-GS004 平安京左京北辺四 坊跡	⑧ ⑩	完形 円形 鍍金



No.	資料名	種類	遺構名	実測図 掲載番号	写真 掲載番号	実測図	写真	年代	調査記号 遺跡名	文献 No.	備考
361	座金具	金属製品	重機掘削後 報告：G区 遺構検出中	⑨図版 577-28	⑩図版 114 577- 28				99HK-GS004 平安京左京北辺四 坊跡	② ③	ほぼ完形 円形 鍍金
362	座金具	金属製品	土坑 211 報告：土坑 E211	⑨図版 577-31	⑩図版 114 577- 31			江戸 中期	99HK-GS004 平安京左京北辺四 坊跡	② ③	完形 円形 鍍金
363	紐金具	金属製品	集石 3 報告：集石 土坑 E3	⑨図版 577-35	⑩図版 114 577- 35			江戸 後期	99HK-GS004 平安京左京北辺四 坊跡	② ③	完形 花文 形
364	紐金具	金属製品	土坑 45 報告：土坑 E45	⑨図版 577-36	⑩図版 114 577- 36			江戸 中期	99HK-GS004 平安京左京北辺四 坊跡	② ③	一部欠損 花文形
365	紐金具	金属製品	土坑 76 報告：土坑 E76	⑨図版 577-37	⑩図版 114 577- 37			江戸 中期	99HK-GS004 平安京左京北辺四 坊跡	② ③	一部欠損 花文形
366	紐金具	金属製品	土坑 1384 報告：土坑 F1384	⑨図版 577-38	⑩図版 114 577- 38			江戸 後期	99HK-GS004 平安京左京北辺四 坊跡	② ③	鍍座 鍍台 欠損
367	紐金具	金属製品	土坑 235 報告：土坑 E235	⑨図版 577-39	⑩図版 114 577- 39			江戸 前期	99HK-GS004 平安京左京北辺四 坊跡	② ③	鍍座 鍍台 欠損
368	紐金具	金属製品	土坑 188-A 報告：土坑 E188	⑨図版 577-41	⑩図版 114 577- 41			江戸 中期	99HK-GS004 平安京左京北辺四 坊跡	② ③	完形 菊花 文形
369	紐金具	金属製品	土坑 1387 報告：穴蔵 F1387	⑨図版 577-42	⑩図版 114 577- 42			江戸 前期	99HK-GS004 平安京左京北辺四 坊跡	② ③	完形 菊花 文形
370	紐金具	金属製品	土坑 1265 報告：土坑 F1265	⑨図版 577-43	⑩図版 114 577- 43			江戸 後期	99HK-GS004 平安京左京北辺四 坊跡	② ③	完形 横円 形
371	紐金具	金属製品	土坑 1265 報告：土坑 F1265	⑨図版 577-44	⑩図版 114 577- 44			江戸 後期	99HK-GS004 平安京左京北辺四 坊跡	② ③	完形 円形
372	引手座金具	金属製品	土坑 1384 報告：土坑 F1384	⑨図版 577-45	⑩図版 114 577- 45			江戸 後期	99HK-GS004 平安京左京北辺四 坊跡	② ③	完形？棒状 固定
373	横み金具	金属製品	土坑 1384 報告：土坑 F1384	⑨図版 577-47	⑩図版 114 577- 47			江戸 後期	99HK-GS004 平安京左京北辺四 坊跡	② ③	小型箱状容 器？
374	引手金具	金属製品	SD-5 報告：溝 G5	⑨図版 577-48	⑩図版 114 577- 48			江戸 後期	99HK-GS004 平安京左京北辺四 坊跡	② ③	ほぼ完形
375	引手金具	金属製品	土坑 45 報告：土坑 E45	⑨図版 577-50	⑩図版 114 577- 50			江戸 中期	99HK-GS004 平安京左京北辺四 坊跡	② ③	完形

No.	資料名	種類	遺構名	実測図 掲載番号	写真 掲載番号	実測図	写真	年代	調査記号 遺跡名	文献 No.	備考
376	引戸引手金具	金属製品	土坑 1475 報告:穴蔵 F1475	②0図版 577-55	②0図版 114 577- 55			江戸 前期	99HK-GS004 平安京左京北辺四 坊跡	② ③	隅丸菱形 凹部 側部 底部
377	引戸引手金具	金属製品	土坑 45 報告:土坑 E45	②0図版 577-56	②0図版 114 577- 56			江戸 中期	99HK-GS004 平安京左京北辺四 坊跡	② ③	環状部
378	襖引手金具	金属製品	SK-639 報告:土坑 G639	②0図版 577-58	②0図版 114 577- 58			江戸 前期	99HK-GS004 平安京左京北辺四 坊跡	② ③	長楕円形 表面鍍金
379	襖引手金具	金属製品	土坑 1244 報告:土坑 F1244	②0図版 577-64	②0図版 114 577- 64			江戸 前期	99HK-GS004 平安京左京北辺四 坊跡	② ③	一部欠損 長楕円形 鍍金
380	襖引手金具	金属製品	第1面榎下 報告:G区榎 下	②0図版 577-65	②0図版 114 577- 65			江戸 前期	99HK-GS004 平安京左京北辺四 坊跡	② ③	一部欠損 円形 鍍金
381	金具	金属製品	土坑 45 報告:土坑 E45	②0図版 577-66	②0図版 114 577- 66			江戸 中期	99HK-GS004 平安京左京北辺四 坊跡	② ③	一部欠損 直方形 箱 状
382	襖引手金具	金属製品	SK-629 1/2 報告:土坑 G629	②0図版 577-67	②0図版 114 577- 67			江戸 前期	99HK-GS004 平安京左京北辺四 坊跡	② ③	楕円形
383	襖引手金具	金属製品	SK-639 報告:土坑 G639	②0図版 577-69	②0図版 114 577- 69			江戸 前期	99HK-GS004 平安京左京北辺四 坊跡	② ③	一部欠損 木瓜形
384	襖引手金具	金属製品	SK-639 報告:土坑 G639	②0図版 577-70	②0図版 114 577- 70			江戸 前期	99HK-GS004 平安京左京北辺四 坊跡	② ③	木瓜形 釘 穴 2
385	釘	金属製品	土坑 1387 報告:穴蔵 F1387	②0図版 578-1	②0図版 115 578- 1			江戸 前期	99HK-GS004 平安京左京北辺四 坊跡	② ③	完形 錆進 行 方形断面
386	釘	金属製品	土坑 1265 報告:土坑 F1265	②0図版 578-4	②0図版 115 578- 4			江戸 後期	99HK-GS004 平安京左京北辺四 坊跡	② ③	ほぼ完形 円形断面
387	釘	金属製品	土坑 1265 報告:土坑 F1265	②0図版 578-8	②0図版 115 578- 8			江戸 後期	99HK-GS004 平安京左京北辺四 坊跡	② ③	ほぼ完形 円形断面
388	釘	金属製品	土坑 1384 報告:土坑 F1384	②0図版 578-10	②0図版 115 578- 10			江戸 後期	99HK-GS004 平安京左京北辺四 坊跡	② ③	ほぼ完形 方形断面
389	環状釘	金属製品	土坑 1244 報告:土坑 F1244	②0図版 578-13	②0図版 115 578- 13			江戸 前期	99HK-GS004 平安京左京北辺四 坊跡	② ③	板状断面 表面鍍金
390	環状釘	金属製品	土坑 1244 報告:土坑 F1244	②0図版 578-18	②0図版 115 578- 18			江戸 前期	99HK-GS004 平安京左京北辺四 坊跡	② ③	方形断面 表面鍍金

No.	資料名	種類	遺構名	実測図 掲載番号	写真 掲載番号	実測図	写真	年代	調査記号 遺跡名	文献 No.	備考
391	座金具	金属製品	SK-741 報告：土坑 G741	⑨四版 578-42	⑨四版 115 578- 42			江戸 前期	99HK-GS004 平安京左京北辺四 坊跡	② ③	定形 鍍金
392	金具	金属製品	土坑 235 報告：土坑 E235	⑨四版 578-44				江戸 前期	99HK-GS004 平安京左京北辺四 坊跡	② ③	定形 円形断面
393	金具	金属製品	土坑 235 報告：土坑 E235	⑨四版 578-45				江戸 前期	99HK-GS004 平安京左京北辺四 坊跡	② ③	定形 円形断面
394	金具	金属製品	土坑 76 報告：土坑 E76	⑨四版 578-47				江戸 中期	99HK-GS004 平安京左京北辺四 坊跡	② ③	一部欠損 方形断面
395	金具	金属製品	土坑 76 報告：土坑 E76	⑨四版 578-48				江戸 中期	99HK-GS004 平安京左京北辺四 坊跡	② ③	一部欠損 方形断面
396	小型額	金属製品	土坑 211 報告：土坑 E211	⑨四版 578-51	⑨四版 115 578- 51			江戸 中期	99HK-GS004 平安京左京北辺四 坊跡	② ③	定形？ 板状断面
397	鍍し金	金属製品	井戸 1225 報告：土坑 F1225	⑨四版 578-54	⑨四版 115 578- 54			江戸 中期	99HK-GS004 平安京左京北辺四 坊跡	② ③	中間欠損 薄板状断面
398	金具	金属製品	土坑 2000 報告：F区 堀下付近	⑨四版 578-58					99HK-GS004 平安京左京北辺四 坊跡	② ③	定形 中空
399	双六駒	骨製品	土坑 270 報告：土坑 E270	⑨四版 578-66	①四版 116 578- 66			江戸 中期	99HK-GS004 平安京左京北辺四 坊跡	② ③	欠損片 円柱状
400	櫛弘い	骨製品	土坑 311 報告：土坑 E311	⑨四版 578-67	①四版 116 578- 67			江戸 前期	99HK-GS004 平安京左京北辺四 坊跡	② ③	欠損片 櫛棒状 方 形断面
401	蓋	骨製品	土坑 84 報告：土坑 E84	⑨四版 578-69	①四版 116 578- 69			江戸 後期	99HK-GS004 平安京左京北辺四 坊跡	② ③	定形 外縁垂下
402	耳掻き？ 髪飾り？	骨製品	土坑 1265 報告：塚噴 敷 F1268	⑨四版 578-71	①四版 116 578- 71			19 世紀 前半	99HK-GS004 平安京左京北辺四 坊跡	② ③	両端欠損 櫛棒状
403	櫛秤	骨製品	土坑 165 報告：土坑 E165	⑨四版 578-73	①四版 116 578- 73			18 ～ 19 世紀	99HK-GS004 平安京左京北辺四 坊跡	② ③	両端欠損 やや湾曲
404	櫛弘い	骨製品	土坑 1475 報告：穴蔵 F1475	⑨四版 578-74	①四版 116 578- 74			17 世紀 後半	99HK-GS004 平安京左京北辺四 坊跡	② ③	欠損片 円弧状端部
405	櫛弘い	骨製品	土坑 1244 報告：土坑 F1244	⑨四版 578-75	①四版 116 578- 75			18 世紀 後半	99HK-GS004 平安京左京北辺四 坊跡	② ③	欠損片 柄部残存

No.	資料名	種類	遺構名	実測図 掲載番号	写真 掲載番号	実測図	写真	年代	調査記号 遺跡名	文献 No.	備考
406	籠状製品	骨製品	アエ土 報告：E区 採集	⑩図版 578-76	①図版 116 578- 76				99HK-GS004 平安京左京北辺四 坊跡	② ⑩	末端欠損 籠部残存
407	煙管鐶	金属製品	SK1447 報告：土坑 G1447	⑩図版 571-2	⑩図版 108 571- 2			17 世紀 中頃	2000HK-GS004 平安京左京北辺四 坊跡	② ⑩	鐶部分
408	煙管鐶	金属製品	SX 1447 報告：土坑 G1447	⑩図版 571-4	⑩図版 108 571- 4			17 世紀 中頃	2000HK-GS004 平安京左京北辺四 坊跡	② ⑩	鐶部分
409	煙管鐶	金属製品	SX 1447 報告：土坑 G1447	⑩図版 571-5	⑩図版 108 571- 5			17 世紀 中頃	2000HK-GS004 平安京左京北辺四 坊跡	② ⑩	鐶部分
410	煙管	金属製品	SX 1447 報告：土坑 B725	⑩図版 571-7				17 世紀 後半	2000HK-GS004 平安京左京北辺四 坊跡	② ⑩	火皿～吸口
411	煙管	金属製品	SX 1447 報告：土坑 G1447	⑩図版 571-10				17 世紀 中頃	2000HK-GS004 平安京左京北辺四 坊跡	② ⑩	火皿・雁首
412	煙管	金属製品	第3面掘下 報告：G区掘 下	⑩図版 571-11	⑩図版 108 571- 11				2000HK-GS004 平安京左京北辺四 坊跡	② ⑩	火皿・雁首
413	煙管	金属製品	第3面掘下 報告：G区掘 下	⑩図版 571-21					2000HK-GS004 平安京左京北辺四 坊跡	② ⑩	吸口
414	髪飾り	金属製品	SK 639 報告：土坑 G639	⑩図版 571-34	⑩図版 108 571- 34			17 世紀 後半	2000HK-GS004 平安京左京北辺四 坊跡	② ⑩	二股簪 二 股欠損
415	把手	金属製品	SK-1447 報告：土坑 G1447	⑩図版 572-10	⑩図版 109 572- 10			17 世紀 中頃	2000HK-GS004 平安京左京北辺四 坊跡	② ⑩	完形 両端小穴
416	杓子	金属製品	土坑 1716 報告：土坑 G1716	⑩図版 572-15	⑩図版 109 572- 15			17 世紀 後半	2000HK-GS004 平安京左京北辺四 坊跡	② ⑩	柄端部穿孔 皿状部欠損
417	五徳	金属製品	遺構検出中 報告：G区遺 構検出中	⑩図版 572-20	⑩図版 109 572- 20				2000HK-GS004 平安京左京北辺四 坊跡	② ⑩	小型 脚1 欠損
418	提灯芯立 て?	金属製品	SX-1211 報告：土坑 G1211	⑩図版 573-7	⑩図版 110 573- 7			17 世紀 中頃	2000HK-GS004 平安京左京北辺四 坊跡	② ⑩	完形 皿状 に棒状を嵌 止めか
419	匙	金属製品	SK-1447 報告：土坑 G1447	⑩図版 573-35				17 世紀 中頃	2000HK-GS004 平安京左京北辺四 坊跡	② ⑩	把手欠損 筒状把手 皿状接合
420	匙	金属製品	SK-1447 報告：土坑 G1447	⑩図版 573-38	⑩図版 110 573- 38			17 世紀 中頃	2000HK-GS004 平安京左京北辺四 坊跡	② ⑩	ほぼ完形 角棒状素材

No.	資料名	種類	遺構名	実測図 掲載番号	写真 掲載番号	実測図	写真	年代	調査記号 遺跡名	文献 No.	備考
421	掛金具	金属製品	SB 694 ③層 南北セク ション西	⑨図版 574-3	⑩図版 111 574- 3			17 世紀 後半	2000HK-GS004 平安京左京北辺四 坊跡	⑧ ⑩	完形 大型 釣針状金具
422	掛金具	金属製品	SK-1447 報告：土坑 G1447	⑨図版 574-6				17 世紀 中頃	2000HK-GS004 平安京左京北辺四 坊跡	⑧ ⑩	完形 中型 釣針状金具
423	御簾掛金具	金属製品	SK-1086 報告：土坑 G1086	⑨図版 574-8				18 世紀 前半	2000HK-GS004 平安京左京北辺四 坊跡	⑧ ⑩	半分欠損 薄板状金具
424	御簾掛金具	金属製品	SX-1447 報告：土坑 G1086	⑨図版 574-9	⑩図版 111 574- 9			17 世紀 中頃	2000HK-GS004 平安京左京北辺四 坊跡	⑧ ⑩	完形 U字状金具 薄板素材
425	御簾掛金具	金属製品	SK-1086 報告：土坑 G1086	⑨図版 574-10	⑩図版 111 574- 10			18 世紀 前半	2000HK-GS004 平安京左京北辺四 坊跡	⑧ ⑩	片側欠損 U字状金具 薄板素材
426	御簾掛金具	金属製品	SK-1086 報告：土坑 G1086	⑨図版 574-11				18 世紀 前半	2000HK-GS004 平安京左京北辺四 坊跡	⑧ ⑩	半分欠損 薄板素材
427	火箸	金属製品	SK-1447 報告：土坑 G1447	⑨図版 574-20	⑩図版 111 574- 20			17 世紀 中頃	2000HK-GS004 平安京左京北辺四 坊跡	⑧ ⑩	完形 棒状素材
428	火箸	金属製品	SK-1447 報告：土坑 G1447	⑨図版 574-23	⑩図版 111 574- 23			17 世紀 中頃	2000HK-GS004 平安京左京北辺四 坊跡	⑧ ⑩	完形 棒状素材
429	火箸	金属製品	SK-1447 報告：土坑 G1447	⑨図版 574-25				17 世紀 中頃	2000HK-GS004 平安京左京北辺四 坊跡	⑧ ⑩	完形 伸縮形棒状 品
430	火箸	金属製品	SK-1447 報告：土坑 G1447	⑨図版 574-28	⑩図版 111 574- 28			17 世紀 中頃	2000HK-GS004 平安京左京北辺四 坊跡	⑧ ⑩	完形 (下部 湾曲) 棒状素材
431	蓋	金属製品	SX-626 報告：土坑 G624	⑨図版 574-41	⑩図版 111 574- 41				2000HK-GS004 平安京左京北辺四 坊跡	⑧ ⑩	ほぼ完形 返り
432	蓋	金属製品	SK-1721 報告：土坑 G1721	⑨図版 574-42	⑩図版 111 574- 42			17 世紀 中頃	2000HK-GS004 平安京左京北辺四 坊跡	⑧ ⑩	完形 返り
433	蓋	金属製品	SG-1234 報告：池 G1234	⑨図版 574-46	⑩図版 111 574- 46			17 世紀 後半	2000HK-GS004 平安京左京北辺四 坊跡	⑧ ⑩	1/2 弱欠損 返り
434	十徳	金属製品	SK-1716・ 1795 報告：土坑 G1716・1795	⑨図版 575-7	⑩図版 112 575- 7			17 世紀 後半	2000HK-GS004 平安京左京北辺四 坊跡	⑧ ⑩	皿部欠損
435	小柄	金属製品	SK-1494 報告：土坑 G1494	⑨図版 576-17				17 世紀 前半	2000HK-GS004 平安京左京北辺四 坊跡	⑧ ⑩	銅製柄残存

No.	資料名	種類	遺構名	実測図 掲載番号	写真 掲載番号	実測図	写真	年代	調査記号 道跡名	文献 No.	備考
436	小柄	金属製品	SF-1093 堀下 報告：土坑 G1093	⑩図版 576-18				17世紀前半～後半	2000HK-GS004 平安京左京北辺四坊跡	②⑩	刀身欠損 茎 柄残存
437	小柄	金属製品	SK-1180 報告：土坑 G1180	⑩図版 576-19				17世紀中頃	2000HK-GS004 平安京左京北辺四坊跡	②⑩	刀身欠損 茎 柄残存
438	小柄	金属製品	SG-1234 報告：池 G1234	⑩図版 576-22				17世紀後半	2000HK-GS004 平安京左京北辺四坊跡	②⑩	刀身欠損 茎 柄残存
439	目貫	金属製品	遺構検出中 報告：池 G1234	⑩図版 576-37	⑩図版 113 576-37				2000HK-GS004 平安京左京北辺四坊跡	②⑩	铸造 完形 裏面突起
440	目貫	金属製品	SX-1211 報告：土坑 G1211	⑩図版 576-38	⑩図版 113 576-38			17世紀中頃	2000HK-GS004 平安京左京北辺四坊跡	②⑩	铸造 完形
441	鷲?	金属製品	第3面堀下 報告：G区 堀下付	⑩図版 576-44	⑩図版 113 576-44				2000HK-GS004 平安京左京北辺四坊跡	②⑩	断面方形 鍍金 先端尖る
442	香炉蓋	金属製品	SK-639 1/3 報告：土坑 G639	⑩図版 576-50	⑩図版 113 576-50			17世紀後半	2000HK-GS004 平安京左京北辺四坊跡	②⑩	平面6角形 3足 中央円孔 铸造
443	八双金具	金属製品	SX-1447 報告：土坑 G1447	⑩図版 577-9	⑩図版 114 577-9			17世紀中頃	2000HK-GS004 平安京左京北辺四坊跡	②⑩	両端欠損 鍍金
444	八双金具	金属製品	SX-1447 報告：土坑 G1447	⑩図版 577-10	⑩図版 114 577-10			17世紀中頃	2000HK-GS004 平安京左京北辺四坊跡	②⑩	両端欠損 鍍金
445	八双金具	金属製品	SX-1447 報告：土坑 G1447	⑩図版 577-11	⑩図版 114 577-11			17世紀中頃	2000HK-GS004 平安京左京北辺四坊跡	②⑩	欠損片 鍍金
446	飾金具	金属製品	第3面堀下 報告：G区 堀下付	⑩図版 577-15	⑩図版 114 577-15				2000HK-GS004 平安京左京北辺四坊跡	②⑩	欠損片 鍍金
447	飾金具	金属製品	SX-1447 報告：土坑 G1447	⑩図版 577-19	⑩図版 114 577-19			17世紀中頃	2000HK-GS004 平安京左京北辺四坊跡	②⑩	一部欠損 鍍金
448	座金具	金属製品	SK-1447 報告：土坑 G1447	⑩図版 577-29	⑩図版 114 577-29			17世紀中頃	2000HK-GS004 平安京左京北辺四坊跡	②⑩	ほぼ完形 円形 鍍金
449	座金具	金属製品	清掃中 報告：G区 清掃中	⑩図版 577-30	⑩図版 114 577-30				2000HK-GS004 平安京左京北辺四坊跡	②⑩	完形 円形 鍍金
450	円形金具	金属製品	SF-1850 報告：道路 C12	⑩図版 577-33	⑩図版 114 577-33			18～19世紀	2000HK-GS004 平安京左京北辺四坊跡	②⑩	完形 円形 鍍金

No.	資料名	種類	遺構名	実測図 掲載番号	写真 掲載番号	実測図	写真	年代	調査記号 遺跡名	文献 No.	備考
451	環状鉾	金属製品	SK-1447 報告：土坑 G1447	⑨図版 578-14				17 世紀 中頃	2000HK-GS004 平安京左京北辺四 坊跡	⑨ ⑩	板状断面 表面鍍金
452	鉾	金属製品	SK-1164 報告：土坑 G1164	⑨図版 578-19				17 世紀 中頃	2000HK-GS004 平安京左京北辺四 坊跡	⑨ ⑩	方形断面 表面鍍金
453	釘隠	金属製品	SG-1234 ③ 報告：池 G1234	⑨図版 578-43	⑨図版 115 578- 43			17 世紀 後半	2000HK-GS004 平安京左京北辺四 坊跡	⑨ ⑩	ほぼ完形 鍍金
454	飾金具	金属製品	SG-1234 南 報告：池 G1234	⑨図版 578-49				17 世紀 後半	2000HK-GS004 平安京左京北辺四 坊跡	⑨ ⑩	完形 コの 字形 板状断面
455	不明金具	金属製品	SK-1164 報告：土坑 G1164	⑨図版 578-50				17 世紀 中頃	2000HK-GS004 平安京左京北辺四 坊跡	⑨ ⑩	ほぼ完形 鍍金 板状 断面
456	耳掻き	骨製品	土坑 1360-A 報告：土坑 F1360	⑨図版 578-72	①図版 116 578- 72			17～ 18 世紀	2000HK-GS004 平安京左京北辺四 坊跡	⑨ ⑩	完形 円形～方形 断面
457	賽子形根付	骨製品	SX-1447 報告：土坑 G1447	⑨図版 578-78	①図版 116 578- 78			17 世紀 中頃	2000HK-GS004 平安京左京北辺四 坊跡	⑨ ⑩	半壊
458	煙管	金属製品	土坑 188 報告：土坑 H188	⑨図版 571-16	⑨図版 108 571-16			18 世紀 後半	2000HK-GS005 平安京左京北辺四 坊跡	⑨ ⑩	火皿・煙首
459	髪飾り	金属製品	土坑 188 報告：土坑 H188	⑨図版 571-36	⑨図版 108 571-36			18 世紀 後半	2000HK-GS005 平安京左京北辺四 坊跡	⑨ ⑩	隠状1本形 髯 先端欠損
460	包丁	金属製品	土坑 15 報告：土坑 H15	⑨図版 572-4				19 世紀 中頃	2000HK-GS005 平安京左京北辺四 坊跡	⑨ ⑩	刀身茎切 先端欠損
461	包丁	金属製品	土坑 306 報告：土坑 H306	⑨図版 572-5	⑨図版 109 572- 5			18 世紀 後半	2000HK-GS005 平安京左京北辺四 坊跡	⑨ ⑩	鉄部ほぼ完 存 銅線残 存
462	杓子	金属製品	溝 31 報告：溝 H31	⑨図版 572-14	⑨図版 109 572- 14			19 世紀 中頃	2000HK-GS005 平安京左京北辺四 坊跡	⑨ ⑩	板状柄 皿 状部 両端欠損
463	杓子	金属製品	土坑 271 報告：土坑 H271	⑨図版 572-19	⑨図版 109 572- 19			18 世紀 中頃	2000HK-GS005 平安京左京北辺四 坊跡	⑨ ⑩	柄・皿状部 欠損
464	灯明皿	金属製品	土坑 529 報告：土坑 H529	⑨図版 573-9	⑨図版 110 573- 9			17 世紀 前半	2000HK-GS005 平安京左京北辺四 坊跡	⑨ ⑩	口縁に板状 耳
465	水滴	金属製品	土坑 528 報告：土坑 H528	⑨図版 573-14	⑨図版 110 573- 14			17 世紀 中頃	2000HK-GS005 平安京左京北辺四 坊跡	⑨ ⑩	完形 瓜状 意匠 中央口頭部

No.	資料名	種類	遺構名	実測図 掲載番号	写真 掲載番号	実測図	写真	年代	調査記号 遺跡名	文献 No.	備考
466	水筒	金属製品	遺構検出中 報告：H区遺 構検出中	⑨図版 573-15	⑨図版 110 573- 15				2000HK-GS005 平安京左京北辺四 坊跡	⑨ ⑩	完形 筒状 三連門穴
467	水筒	金属製品	土坑 61 報告：土坑 H61	⑨図版 573-18	⑨図版 110 573- 18				2000HK-GS005 平安京左京北辺四 坊跡	⑨ ⑩	完形 楕円形意匠 中央口頸部
468	水筒	金属製品	土坑 300 報告：土坑 H300	⑨図版 573-21	⑨図版 110 573- 21			18 世紀 後半	2000HK-GS005 平安京左京北辺四 坊跡	⑨ ⑩	完形 長方形 長方形口部
469	水筒	金属製品	土坑 13 報告：土坑 M13	⑨図版 573-22	⑨図版 110 573- 22			19 世紀 前半	2000HK-GS005 平安京左京北辺四 坊跡	⑨ ⑩	完形 長方形 長方形口部
470	掛金具	金属製品	土坑 33 報告：土坑 H33	⑨図版 574-1	⑨図版 111 574- 1			18 世紀 末	2000HK-GS005 平安京左京北辺四 坊跡	⑨ ⑩	完形 小型 釣針状金具
471	掛金具	金属製品	土坑 33 報告：土坑 H33	⑨図版 574-5	⑨図版 111 574- 5			18 世紀 末	2000HK-GS005 平安京左京北辺四 坊跡	⑨ ⑩	完形 大型 釣針状金具
472	火箸	金属製品	土坑 33 報告：土坑 H33	⑨図版 574-13	⑨図版 111 574- 13			18 世紀 末	2000HK-GS005 平安京左京北辺四 坊跡	⑨ ⑩	先端欠損 丸棒状素材
473	火箸?	金属製品	土坑 12 報告：土坑 M12	⑨図版 574-14	⑨図版 111 574- 14			17 世紀 後半	2000HK-GS005 平安京左京北辺四 坊跡	⑨ ⑩	先端欠損 角棒状素材
474	火箸	金属製品	土坑 18 報告：土坑 N18	⑨図版 574-30	⑨図版 111 574- 30				2000HK-GS005 平安京左京北辺四 坊跡	⑨ ⑩	完形 棒状素材
475	火箸?	金属製品	土坑 12 報告：土坑 M12	⑨図版 574-32	⑨図版 111 574- 32				2000HK-GS005 平安京左京北辺四 坊跡	⑨ ⑩	完形 棒状素材
476	蓋	金属製品	レベル -90cm 報告：H区 堀下仔	⑨図版 574-45	⑨図版 111 574- 45				2000HK-GS005 平安京左京北辺四 坊跡	⑨ ⑩	一部欠損 湾曲 返り垂下
477	不明	金属製品	土坑 271 報告：土坑 H271	⑨図版 575-1	⑨図版 112 575- 1			18 世紀 中頃	2000HK-GS005 平安京左京北辺四 坊跡	⑨ ⑩	両端欠損
478	鎌	金属製品	土坑 302 報告：土坑 H302	⑨図版 575-5	⑨図版 112 575- 5			18 世紀 中頃	2000HK-GS005 平安京左京北辺四 坊跡	⑨ ⑩	切先欠損 止金具残存
479	鏝	金属製品	土坑 40 報告：土坑 H40	⑨図版 575-10	⑨図版 112 575- 10			19 世 紀前 半～ 中頃	2000HK-GS005 平安京左京北辺四 坊跡	⑨ ⑩	ほぼ完形 瓜形鉄板
480	鑿	金属製品	土坑 302 報告：土坑 H302	⑨図版 575-11	⑨図版 112 575- 11			18 世紀 中頃	2000HK-GS005 平安京左京北辺四 坊跡	⑨ ⑩	柄部欠損 刃部・茎残 存



No.	資料名	種類	遺構名	実測図 掲載番号	写真 掲載番号	実測図	写真	年代	調査記号 遺跡名	文献 No.	備考
481	鋤先	金属製品	井戸269 報告:井戸 H269	⑨四版 575-13	⑨四版 112 575- 13			17 世紀 前半	2000HK-GS005 平安京左京北辺四 坊跡	⑨ ⑩	一部欠損
482	刀子	金属製品	土坑271 報告:土坑 H271	⑨四版 576-3	⑨四版 113 576- 3			18 世紀 中頃	2000HK-GS005 平安京左京北辺四 坊跡	⑨ ⑩	両端欠損
483	刀子	金属製品	土坑15 報告:土坑 H15	⑨四版 576-4	⑨四版 113 576- 4			19 世紀 中頃	2000HK-GS005 平安京左京北辺四 坊跡	⑨ ⑩	茎一部欠損
484	斧	金属製品	SK-90 報告:土坑 J90	⑨四版 576-8	⑨四版 113 576- 8			17 世紀 前半	2000HK-GS005 平安京左京北辺四 坊跡	⑨ ⑩	先端折れ曲 がる 板状金具
485	小柄	金属製品	土坑472 報告:土坑 H472	⑨四版 576-16	⑨四版 113 576- 16				2000HK-GS005 平安京左京北辺四 坊跡	⑨ ⑩	刀身欠損 茎 柄残存
486	小柄	金属製品	土坑100 報告:土坑 H100	⑨四版 576-20	⑨四版 113 576- 20			18 世紀 後半	2000HK-GS005 平安京左京北辺四 坊跡	⑨ ⑩	刀身欠損 茎 柄残存
487	鍔(はばき)	金属製品	土坑33 報告:土坑 H33	⑨四版 576-23	⑨四版 113 576- 23			18 世紀 末	2000HK-GS005 平安京左京北辺四 坊跡	⑨ ⑩	完形 刀身装着金 具
488	鍔(はばき)	金属製品	土坑221 報告:土坑 H221	⑨四版 576-26	⑨四版 113 576- 26			18 ~ 19 世紀 初頃	2000HK-GS005 平安京左京北辺四 坊跡	⑨ ⑩	完形 刀身装着金 具
489	香炉蓋	金属製品	土坑166 報告:土坑 H166	⑨四版 576-53	⑨四版 113 576- 53			18 世紀 前半	2000HK-GS005 平安京左京北辺四 坊跡	⑨ ⑩	部分欠損 透かし蓋 鍛造
490	八双金具	金属製品	土坑15 報告:土坑 H15	⑨四版 577-3	⑨四版 114 577- 3			19 世 紀前 半 ~ 中頃	2000HK-GS005 平安京左京北辺四 坊跡	⑨ ⑩	鍍金
491	引手金具	金属製品	土坑33 報告:土坑 H33	⑨四版 577-51	⑨四版 114 577- 51			18 世紀 末	2000HK-GS005 平安京左京北辺四 坊跡	⑨ ⑩	完形
492	引手金具	金属製品	土坑18 報告:土坑 N18	⑨四版 577-52	⑨四版 114 577- 52			17 世紀 後半	2000HK-GS005 平安京左京北辺四 坊跡	⑨ ⑩	完形
493	襖引手金具	金属製品	溝31 報告:溝 H31	⑨四版 577-68	⑨四版 114 577- 68			19 世紀 中頃	2000HK-GS005 平安京左京北辺四 坊跡	⑨ ⑩	円形 釘穴3
494	座金具	金属製品	土坑273 報告:土坑 H273	⑨四版 578-41	⑨四版 115 578- 41			18 世 紀前 半 ~ 後半	2000HK-GS005 平安京左京北辺四 坊跡	⑨ ⑩	完形 円形 鍍金
495	金具	金属製品	遺構検出中 報告:水区遺 構検出中	⑨四版 578-60	⑨四版 115 578- 60				2000HK-GS005 平安京左京北辺四 坊跡	⑨ ⑩	完形 表面鍍金

No.	資料名	種類	遺構名	実測図 掲載番号	写真 掲載番号	実測図	写真	年代	調査記号 遺跡名	文献 No.	備考
496	筒形製品	骨製品	土坑 125 報告:土坑 H125	③図版 578-68	①図版 116 578- 68			18 世紀 末	2000HK-GS005 平安京左京北辺四 坊跡	② ③	一部欠損 筒形状
497	賽子	骨製品	清掃中 報告:Ⅱ区清 掃中	③図版 578-77	①図版 116 578- 77				2000HK-GS005 平安京左京北辺四 坊跡	② ③	完形
498	煙管	金属製品	整地掘下 報告:Ⅱ区掘 下	③図版 571-23					2000HK-GS006 平安京左京北辺四 坊・左京一条四坊・ 法成寺跡	② ③	吸口
499	髪飾り	金属製品	SD-6 B 遺構 報告:溝 P6	③図版 571-40	③図版 108 571- 40				2000HK-GS006 平安京左京北辺四 坊・左京一条四坊・ 法成寺跡	② ③	二股髻 頭 部欠損
500	把手	金属製品	SE-162 報告:井戸 P162	③図版 572-11	③図版 109 572- 11			17 世紀 前半	2000HK-GS006 平安京左京北辺四 坊・左京一条四坊・ 法成寺跡	② ③	完形 両端円孔
501	灯芯押え	金属製品	土坑 123 報告:土坑 R123	③図版 573-4	③図版 110 573- 4			18 世紀 前半	2000HK-GS006 平安京左京北辺四 坊・左京一条四坊・ 法成寺跡	② ③	完形 円形 一端延長
502	分銅	金属製品	遺構検出中 報告:Ⅱ区遺 構検出中	③図版 573-12	③図版 110 573- 12				2000HK-GS006 平安京左京北辺四 坊・左京一条四坊・ 法成寺跡	② ③	完形 直方 体 中央円孔
503	錠前	金属製品	土坑 87 報告:土坑 R87	③図版 573-33	③図版 110 573- 33			18 世紀 後半	2000HK-GS006 平安京左京北辺四 坊・左京一条四坊・ 法成寺跡	② ③	鍵穴中央 中空本体 棒状連結
504	匙	金属製品	SK-54 報告:土坑 P54	③図版 573-36	③図版 110 573- 36				2000HK-GS006 平安京左京北辺四 坊・左京一条四坊・ 法成寺跡	② ③	ほぼ定形 角棒状素材
505	火箸	金属製品	埋藏 62 報告:埋藏 R62	③図版 574-21				18 世紀 後半 ~	2000HK-GS006 平安京左京北辺四 坊・左京一条四坊・ 法成寺跡	② ③	下端欠損 棒状素材
506	火箸	金属製品	SK-99 報告:土坑 P99	③図版 574-26				18 世紀 前半	2000HK-GS006 平安京左京北辺四 坊・左京一条四坊・ 法成寺跡	② ③	完形 伸縮形棒状 品
507	火箸	金属製品	SE-82 報告:石組 土坑 P1447	③図版 574-29	③図版 111 574- 29			17 世紀 後半	2000HK-GS006 平安京左京北辺四 坊・左京一条四坊・ 法成寺跡	② ③	完形 棒状素材
508	蓋	金属製品	SK-78 報告:土坑 P78	③図版 574-37	③図版 111 574- 37			18 世紀 前半	2000HK-GS006 平安京左京北辺四 坊・左京一条四坊・ 法成寺跡	② ③	完形 返り
509	ヌキ鉄	金属製品	土坑 15 報告:土坑 R15	③図版 575-12	③図版 112 575- 12			18 世紀 中頃	2000HK-GS006 平安京左京北辺四 坊・左京一条四坊・ 法成寺跡	② ③	柄部欠損 刃部・茎残 存
510	小柄	金属製品	SD-119 報告:溝 P119	③図版 576-21				17 世紀 前半	2000HK-GS006 平安京左京北辺四 坊・左京一条四坊・ 法成寺跡	② ③	刀身欠損 茎 柄残存

No.	資料名	種類	遺構名	実測図 掲載番号	写真 掲載番号	実測図	写真	年代	調査記号 遺跡名	文献 No.	備考
511	釧 (はばき)	金属製品	第4下面 報告: T区 掘下圩	⑨四版 576-25	⑨四版 113 576- 25			17 世紀 後半	2000HK-GS006 平安京左京北辺四 坊・左京一条四坊・ 法成寺跡	② ③	完形 刀身装着金 具
512	切羽	金属製品	溝 234 報告: 溝 R234	⑨四版 576-27	⑨四版 113 576- 27			17 世紀 前半	2000HK-GS006 平安京左京北辺四 坊・左京一条四坊・ 法成寺跡	② ③	ほぼ完形 鐙装着金具
513	柄縁	金属製品	土坑 87 報告: 土坑 R87	⑨四版 576-31	⑨四版 113 576- 31			18 世紀 後半	2000HK-GS006 平安京左京北辺四 坊・左京一条四坊・ 法成寺跡	② ③	完形 柄装着金具
514	目貫	金属製品	SK-99B 3層 報告: 土坑 P99	⑨四版 576-36	⑨四版 113 576- 36			18 世紀 前半	2000HK-GS006 平安京左京北辺四 坊・左京一条四坊・ 法成寺跡	② ③	铸造 完形 表面鍍金 残存 裏面突起
515	銀葉鉄	金属製品	SK-113 報告: 土坑 P113	⑨四版 576-46	⑨四版 113 576- 46			18 世紀 前半	2000HK-GS006 平安京左京北辺四 坊・左京一条四坊・ 法成寺跡	② ③	断面長方形 鍍金
516	灰押	金属製品	SK-55 報告: 土坑 P55	⑨四版 576-48	⑨四版 113 576- 48			18 世紀 前半	2000HK-GS006 平安京左京北辺四 坊・左京一条四坊・ 法成寺跡	② ③	完形 柄棒状材 鍍金
517	筥?	金属製品	SK-1 報告: 土坑 P1	⑨四版 576-54	⑨四版 113 576- 54			19 世 紀前 半~ 中頃	2000HK-GS006 平安京左京北辺四 坊・左京一条四坊・ 法成寺跡	② ③	断面円形 完形 鍍金
518	飾金具	金属製品	土坑 43 報告: 土坑 R43	⑨四版 577-17	⑨四版 114 577- 17			18 世紀 後半	2000HK-GS006 平安京左京北辺四 坊・左京一条四坊・ 法成寺跡	② ③	完形 隅部飾金具
519	飾金具	金属製品	SK-20 報告: 土坑 P20	⑨四版 577-20	⑨四版 114 577- 20			19 世 紀前 半~ 中頃	2000HK-GS006 平安京左京北辺四 坊・左京一条四坊・ 法成寺跡	② ③	完形 楕円 表面鍍金
520	飾金具	金属製品	SK-25 報告: 土坑 P25	⑨四版 577-22	⑨四版 114 577- 22			18 世紀 後半	2000HK-GS006 平安京左京北辺四 坊・左京一条四坊・ 法成寺跡	② ③	完形 円形 鍍金
521	引手金具	金属製品	土坑 55 報告: 土坑 R55	⑨四版 577-49	⑨四版 114 577- 49			18 世紀 中頃	2000HK-GS006 平安京左京北辺四 坊・左京一条四坊・ 法成寺跡	② ③	完形
522	襖引手金具	金属製品	土坑 73 報告: 土坑 R73	⑨四版 577-57	⑨四版 114 577- 57			18 世紀 中頃	2000HK-GS006 平安京左京北辺四 坊・左京一条四坊・ 法成寺跡	② ③	完形 凹部 側部 底部 釘穴 3
523	釧	金属製品	土坑 43 報告: 土坑 R43	⑨四版 578-6	⑨四版 115 578- 6			18 世紀 後半	2000HK-GS006 平安京左京北辺四 坊・左京一条四坊・ 法成寺跡	② ③	ほぼ完形 円形断面
524	釧	金属製品	土坑 43 報告: 土坑 R43	⑨四版 578-9	⑨四版 115 578- 9			18 世紀 後半	2000HK-GS006 平安京左京北辺四 坊・左京一条四坊・ 法成寺跡	② ③	ほぼ完形 円形断面
525	釘	金属製品	SK-42 報告: 土坑 P42	⑨四版 578-12	⑨四版 115 578- 12			18 世紀 前半	2000HK-GS006 平安京左京北辺四 坊・左京一条四坊・ 法成寺跡	② ③	ほぼ完形 円形断面

No.	資料名	種類	遺構名	実測図 掲載番号	写真 掲載番号	実測図	写真	年代	調査記号 遺跡名	文献 No.	備考
526	環状釘	金属製品	土坑 43 (2/2) 報告：土坑 R43	⑩図版 578-15				18 世紀 後半	2000HK-GS006 平安京左京北辺四 坊・左京一条四坊・ 法成寺跡	② ⑩	板状断面
527	環状釘	金属製品	土坑 43 (2/2) 報告：土坑 R43	⑩図版 578-16	⑩図版 115 578- 16			18 世紀 後半	2000HK-GS006 平安京左京北辺四 坊・左京一条四坊・ 法成寺跡	② ⑩	板状断面
528	釘	金属製品	土坑 43 報告：土坑 R43	⑩図版 578-23	⑩図版 115 578- 23			18 世紀 後半	2000HK-GS006 平安京左京北辺四 坊・左京一条四坊・ 法成寺跡	② ⑩	完形 方形断面
529	釘	金属製品	土坑 43 報告：土坑 R43	⑩図版 578-24	⑩図版 115 578- 24			18 世紀 後半	2000HK-GS006 平安京左京北辺四 坊・左京一条四坊・ 法成寺跡	② ⑩	完形 方形断面
530	釘	金属製品	土坑 43 報告：土坑 R43	⑩図版 578-25				18 世紀 後半	2000HK-GS006 平安京左京北辺四 坊・左京一条四坊・ 法成寺跡	② ⑩	完形 方形断面
531	釘	金属製品	土坑 43 報告：土坑 R43	⑩図版 578-26				18 世紀 後半	2000HK-GS006 平安京左京北辺四 坊・左京一条四坊・ 法成寺跡	② ⑩	完形 屈曲 方形断面
532	釘	金属製品	土坑 43 報告：土坑 R43	⑩図版 578-27				18 世紀 後半	2000HK-GS006 平安京左京北辺四 坊・左京一条四坊・ 法成寺跡	② ⑩	完形 屈曲 方形断面
533	釘	金属製品	土坑 43 報告：土坑 R43	⑩図版 578-28				18 世紀 後半	2000HK-GS006 平安京左京北辺四 坊・左京一条四坊・ 法成寺跡	② ⑩	完形 方形断面
534	釘	金属製品	土坑 43 報告：土坑 R43	⑩図版 578-29	⑩図版 115 578- 29			18 世紀 後半	2000HK-GS006 平安京左京北辺四 坊・左京一条四坊・ 法成寺跡	② ⑩	先端欠損 方形断面
535	釘	金属製品	土坑 43 報告：土坑 R43	⑩図版 578-30	⑩図版 115 578- 30			18 世紀 後半	2000HK-GS006 平安京左京北辺四 坊・左京一条四坊・ 法成寺跡	② ⑩	完形 方形断面
536	釘	金属製品	土坑 43 報告：土坑 R43	⑩図版 578-31	⑩図版 115 578- 31			18 世紀 後半	2000HK-GS006 平安京左京北辺四 坊・左京一条四坊・ 法成寺跡	② ⑩	先端欠損 方形断面
537	釘	金属製品	土坑 43 報告：土坑 R43	⑩図版 578-32	⑩図版 115 578- 32			18 世紀 後半	2000HK-GS006 平安京左京北辺四 坊・左京一条四坊・ 法成寺跡	② ⑩	先端欠損 方形断面
538	釘	金属製品	土坑 43 報告：土坑 R43	⑩図版 578-33				18 世紀 後半	2000HK-GS006 平安京左京北辺四 坊・左京一条四坊・ 法成寺跡	② ⑩	先端欠損 屈曲 方形断面
539	釘	金属製品	土坑 43 報告：土坑 R43	⑩図版 578-34				18 世紀 後半	2000HK-GS006 平安京左京北辺四 坊・左京一条四坊・ 法成寺跡	② ⑩	完形 ㄱㄱ 湾曲 方形断面
540	釘	金属製品	土坑 43 報告：土坑 R43	⑩図版 578-35				18 世紀 後半	2000HK-GS006 平安京左京北辺四 坊・左京一条四坊・ 法成寺跡	② ⑩	完形 ㄱㄱ 湾曲 方形断面

No.	資料名	種類	遺構名	実測図 掲載番号	写真 掲載番号	実測図	写真	年代	調査記号 遺跡名	文献 No.	備考
541	釘	金属製品	土坑43 報告：土坑 R43	⑨四版 578-36				18 世紀 後半	2000HK-GS006 平安京左京北辺四 坊・左京一条四坊・ 法成寺跡	⑨ ⑩	完形 やや 湾曲 方形断面
542	釘	金属製品	土坑43 報告：土坑 R43	⑨四版 578-37	⑨四版 115 578- 37			18 世紀 後半	2000HK-GS006 平安京左京北辺四 坊・左京一条四坊・ 法成寺跡	⑨ ⑩	完形 やや 屈曲 方形断面
543	釘	金属製品	土坑43 報告：土坑 R43	⑨四版 578-38				18 世紀 後半	2000HK-GS006 平安京左京北辺四 坊・左京一条四坊・ 法成寺跡	⑨ ⑩	完形 屈曲 方形断面
544	釘	金属製品	土坑43 報告：土坑 R43	⑨四版 578-39				18 世紀 後半	2000HK-GS006 平安京左京北辺四 坊・左京一条四坊・ 法成寺跡	⑨ ⑩	先端欠損 方形断面
545	釘	金属製品	土坑43 報告：土坑 R43	⑨四版 578-40	⑨四版 115 578- 40			18 世紀 後半	2000HK-GS006 平安京左京北辺四 坊・左京一条四坊・ 法成寺跡	⑨ ⑩	完形 やや 屈曲 方形断面
546	金具	金属製品	土坑43 報告：土坑 R43	⑨四版 578-62	⑨四版 115 578- 62			18 世紀 後半	2000HK-GS006 平安京左京北辺四 坊・左京一条四坊・ 法成寺跡	⑨ ⑩	完形 台形状
547	トカゲ形 鎖子?	金属製品	2 面堀下げ 報告：R 区 堀下げ	⑨四版 578-64	⑨四版 115 578- 64				2000HK-GS006 平安京左京北辺四 坊・左京一条四坊・ 法成寺跡	⑨ ⑩	完形



## 4 . 出 土 土 器 類 の 概 要

## 凡 例

- 1 本報告では、土器・瓦等出土品取蔵目録の中から主な出土遺物を、79HK-EN001(平安京左京六条二坊五町跡、猪熊殿跡・本閉寺跡)、79HK-GK002(平安京左京六条一坊三・十一・十四町跡)の調査から選別し、土師器皿法量分布図と共伴土器実測図版(図版1～9)を掲載した。なお本閉寺跡の法量分布図は平尾政幸氏(関西文化財調査会)が作成した実測図を元に共伴土器を追記掲載している。

		840年		900年		1020年		1110年		1170年		1260年		1350年		1410年		1500年		1590年		1680年		1740年		1800年		1860年	
		1	2	3	4	5	6	7	8	9	10	11	12	13	14														
		A	B	C	A	B	C	A	B	C	A	B	C	A	B	C	A	B	C	A	B	C	A	B	A	B	A	B	
古墳時代																													
奈良時代																													
平安時代																													
鎌倉時代																													
室町時代																													
徳川時代																													
江戸時代																													
明治時代																													

- 2 図版タイトル末尾の( )数字・ローマ字は土器時代区分である。区分は文献⑤平尾政幸『洛史 研究紀要12号「土師器再考」」(公財)京都市埋蔵文化財研究所 2019に準拠して時代名を下段に追記した。
- 3 各実測図の報告番号は本報告の資料番号を割り振り、概説文章も同様である。



ここに紹介する資料は、1979年に下京区堀川通五条下る柿本町に所在する東急ホテル建設と五条通共同溝設置工事に伴う発掘調査で出土した2ヶ所の出土土器類の資料報告である。前者は平安京左京六条二坊五町跡・猪熊殿・本圀寺跡（以下、本圀寺跡）に該当し、後者は平安京左京六条一坊三・十一・十四町跡に該当する。今回は例言で記したように図化した遺物は土師器皿を中心に法量分布図を作成し、それに伴する主な土器類に遺構別に掲載した。また本圀寺跡出土の特記すべき輸入陶磁器類も写真図版で掲載した。

## (1) 平安京六条二坊五町跡、猪熊殿跡・本圀寺跡

### SK730出土土器（図版1）

SK730は4トレンチ東北部隅で検出した土坑である。土師器皿と輸入陶磁器が一定量出土した。

土師器皿は赤色系皿Nと白色系皿S、Scに分類される。法量は皿N小（8.0～8.6cm）、皿N大（11.3～12.1cm）、コースター状皿Sc、（4.0～6.4cm）皿S小（7.1～7.7cm、8.3cm）、皿S大（10.6～11.6cm）の法量分布が見られる。土器年代は7A段階新相に属する。

伴する土器類は輸入陶磁器の青磁、白磁、陶器を掲載した。青磁（94～100）は、いずれも龍泉窯系青磁碗で、片切彫りで蓮弁模様を施す碗である。白磁は皿（101～106）、壺（110）がある。皿は口縁端部が露胎の、いわゆる口禿皿である。壺は口縁から体部にかけての破片である。口縁下端に三角形状の凸帯が巡る。他には青白磁合子蓋（107）、天目茶碗（112）底部、褐軸壺には（108・109・111）、玉緑状の口縁部を有する黄軸褐彩盤（113）がある。陶器には鉢（114）がある。口縁部と体部にヘラで波状の文様帯を施され、底部中央に孔が穿たれる。

### 楊梅小路南側溝 SD19出土土器（図版2）

東西溝SD19は6トレンチ南側で検出した。貞和元年（1345年）本圀寺移転により廃絶された「楊梅小路南側溝」に該当する遺構で、土器類が多量に出土した。掲載遺物は1345年以前に属する土器群である。

土師器皿は赤色系皿Nと白色系皿S、皿Shに分類される。法量は皿N小（7.8～8.2cm、9.0cm）、皿N大（10.6cm、10.7cm、11.4～11.8cm）、皿Sh（6.3～7.8cm）、皿S小（6.4cm、7.4cm、8.1cm）の法量分布が見られる。土器年代は7C段階に属する。

伴する土器類は輸入陶磁器の白磁、青磁、山茶碗系の鉢を掲載した。白磁は皿（210～213）の口禿皿、蓮弁文型押し成形の皿（214）、葉脈・花文型押し成形の皿（215）がある。青白磁には合子蓋（216）、合子身（217）がある。青磁には蓮弁文碗（218・219）、碗底部片（220～222）があり、221、222は見込みに花文がヘラ彫りされる。青磁盤には（223・224）があり、口縁部が屈曲して外反する。青磁鉢（225）は筒状の鉢である。国産品の山茶碗系鉢（209）は玉緑状の口縁部が外反する。内面に薄く降灰軸が付着する。

#### SD219 上層・下層出土土器 (図版3)

SD219は4トレンチ北部で検出したクラック状溝である。南に位置する大溝SD166より時期が古期になる溝である。SD166同様に土師器皿が多く出土している。

土師器皿は上層、下層で各種同様の分布状況を示していることから、一括時期の資料として考えられる。土師器皿は赤色系皿Nと白色系皿S、Sh、Sb、Sbhに分類される。法量は皿N小(6.5～7.3cm、9.4cm、9.5cm)、ヘソ皿Sh(6.6～7.3cm)、丸底皿Sb(8.6～9.2cm)、底部盛り上がる皿Sbh(8.4cm)、圈線皿S小(9.6cm、10.2～11.8cm)、圈線皿S大(13.2～14.0cm、15.2cm、15.6cm)の法量分布が見られる。土器年代は10A段階に属する。

共伴する土器類は輸入陶磁器の青磁、鉄軸、明染付を掲載した。青磁碗には(332～335)があり、いずれも龍泉窯産である。332は見込みに印花文が施される。333は無文で口縁下端に直線文が巡る。334は雷文碗、335は剣頭蓮弁文碗である。青磁瓶(336)は頸部である。縦に葉脈文様が巡る。鉄軸には天目茶碗(339)、小壺(338)がある。339は上げ底の高台裏に輪状に墨書が描かれる。338は肩部に直線文、下端に波状文が施される。明染付皿(340)の見込み絵付けは不明であるが、内面口縁は型打ちで菊花が施され、口縁端部は褐色の口紅が緑どられる。

#### SD166 下層出土土器 (図版4)

SD166は4トレンチ中央部で検出した南北大溝である。多量の土師器皿が出土し、完形品が多く含まれる。天文元年(1532年)山科本願寺焼き討ちの直前頃に推定される土器群である。なお天文法華の乱(1536年)本願寺焼き討ち頃に推定されるSD166上層(土師器皿分布図)は文献⑤で掲載済である。

土師器皿は赤色系皿Nと白色系皿S、Sb、Shに分類される。法量は皿N小(9.0、9.2cm)、ヘソ皿Sh(7.2、7.6cm)、丸底皿Sb(8.4～9.3cm)、圈線皿S小(9.4～11.6cm)、圈線皿S大(12.8～14.2cm、15.2～15.9cm、17.0～19.0cm台)の法量分布が見られ、皿S大は13cm～14cm前半台に集中して分布が見られる。より口径の大きい皿は15cm～19cm台に分散する。皿N、皿Shは少量であった。土器年代は10A段階新相に属する。

共伴する土器類は瓦器、輸入陶磁器、墨絵土師器皿、焼締陶器を掲載した。瓦器はミニチュア羽釜390、脚部が付くが欠損している。墨書土器には輸入陶磁器の白磁皿(394)、土師器皿(388・389)がある。394は見込みに目跡が4ヶ所残存し、高台内には朱で「大」と墨書される。388は皿S、内外面に魚と牛が描かれる。389は同じく皿S、裏面に人物画が描かれている。焼締陶器(391・392)は信楽産揃鉢で、5本単位の摺り目が間隔を開けて施され、口縁部は丸く取めた玉縁状で外反する。

#### SD218 出土土器 (図版5)

SD218は5トレンチ北部で検出した南北溝、中央部で止まる。断面逆台形で幅2.0m、深さ1.0mを測る溝で、多量の土師器皿完形が含まれる。

土師器皿は赤色系皿Nと白色系皿S、Shに分類される。法量は皿N小(7.2cm、7.3cm)、ヘソ皿Sh(6.4~7.3cm)、丸底皿Sb(8.4~9.3cm)、圈線皿S小(10.2cm、10.9~11.5cm)、圈線皿S大(13.2~15.2cm)の法量分布が見られ、皿Sは11cm台と13cm台~14cm台に集中して分布が見られる。土器年代は10A段階新相に属する。

共存する土器類は輸入陶磁器の青磁、白磁、明染付、国産施釉陶器を掲載した。青磁(437~445・447)はいずれも龍泉青磁碗である。437~440は剣頭蓮弁文が施され、441・442は雷文が口縁部に施される。443は幅広の蓮弁文の破片、444は口縁部に条線が3条巡る。445は見込みに花文が施される碗底部、447は無文大碗で底部は欠損している。白磁には小碗(448)、皿(449)があり、明染付には皿(450)がある。国産施釉陶器には瀬戸・美濃灰釉碗(446)、鉢(436)、天目茶碗(434・435)がある。鉢は外面に刻み目の凸帯が巡る。天目茶碗は口縁部が屈曲するものと、しないものがある。

#### SD207出土土器(図版6)

SD207は5トレンチで検出した逆L字状溝で、本圀寺再建天文十六年(1547年)頃以降の溝と考えられる。断面U字状で幅1.5m、深さ0.6mを測る。南北方向はSD218と並び218に切られて中央部で西に曲がり4トレンチに続く。時期はSD218、SD166より新期の溝である。

土師器皿は赤色系粗製皿Nと白色系皿S、Sbに分類される。法量は粗製皿N(5.0cm前半、6.0cm前後)、丸底皿Sb(8.0cm、8.5~9.2cm)、圈線皿S小(9.8、9.9cm、10.9~11.6cm)の法量分布が見られる。土器年代は10B段階最新相に属する。

共存する土器類は輸入陶磁器の鉄釉、白磁、青磁、青白磁を掲載した。鉄釉には碗(1062)があり、丸碗である。白磁には小杯(1070)、皿(1068・1069)があり、小杯は外面腰部から露胎となる。皿は口縁部が緩く外反する。龍泉青磁には碗(1071・1073~1076、1079)、盤(1077)、壺(1078)、香炉(1072)がある。1073は剣頭蓮弁文碗、1071・1074・1075は刻花文碗である。1071は内面に放射状文をへう彫りし、見込みに方形の刻印を施される。1074は見込み全体に花卉がへう彫りされ、1075は見込みに草花がへう彫りされている。1076は無文碗か。1079は型押し成形で内面に草花の陽刻文を施された碗、1077は内面体部にソグ鍋を巡らす盤、1078は壺底部である。1072は香炉と考えられ、方形の耳が付く肩部である。青白磁には景德鎮窯系の梅瓶(1081)、産地不明の合子身(1080)がある。1080は側面に菊花蓮弁文が施されるが、釉の発色が悪い。1081は唐草文梅瓶の底部片である。朝鮮産陶器(李朝)には碗(1082)の体部片がある。体部から口縁部まで直線的に開く。素地は暗褐色、釉は透明釉が施される。いわゆる蕎麦茶碗である。軒平瓦には「成光」銘の文字瓦(538)がある。天文十七年(1548年)に細川晴元が旧境内に移築したとされる、八条猪熊成光葉師堂の「成光」を銘打った文字瓦である。

#### 土坑SK79出土土器(図版7)

SK79は4トレンチ中央部東で検出した土坑で、土師器皿が多量に出土している。本圀寺再建以

降の安土桃山時代から江戸時代初頭頃の土器群である。出土土器は文献⑤ 附図44で掲載。

土師器皿は赤色系皿Nと白色系皿Sに分類される。法量は相製皿N小(5.7cm前後、6.7cm前後)、丸底皿Sb(8.8～9.6cm)、口縁皿S小(9.9～10.6cm)、口縁皿S大(11.8～12.7cm、13.8cm、14.1cm、16.9cm)の法量分布が見られ、皿Sbは9cm台、皿S小は10cm台、S大は12.0cm台、14.0cm前後に集中して分布が見られ、17cm弱に特大も見られる。土器年代は11A段階に属する。

共伴する土器類は土師器、国産施釉陶器、瓦器、輸入陶磁器、焼締陶器、石製品を掲載した。土師器には炮烙(659・660)がある。玉緑状口縁(659)と屈曲する口縁部(660)を有するものがある。国産施釉陶器には灰釉皿(665)で体部に縦にヘラ押し沈線が施される。輸入陶磁器には明染付皿(666・667)がある。667は見込みに葉・花が描かれる。瓦器にはミニチュア風炉(661)、盤の脚部(662)がある。焼締陶器は備前産の摺鉢(663)があり、口縁部は凹凸状の縁帯となる。他に丹波産に推定される壺(664)がある。四方に半環状の耳が付き、緑灰色自然釉が肩部まで降灰している。石製品は硯(668)である。海部が僅かに残存する。

#### 他遺構出土の特記輸入陶磁器(図版8)

その他の遺構から特記すべき輸入陶磁器が破片ではあるが出土している。

青磁には朝鮮高麗王朝期の象嵌青磁碗(564)、瓶(669)がある。564は口縁部に簡略した雷文が巡る。669は菊花と草文を描かれる。いずれも陰刻文様を施し、凹みに白土と鉄分を含む土を埋め込んで、青磁釉を掛けて焼成される。中国産には吉州窯の鉄絵瓶(670～672)がある。670、671は波濤文、672は渦巻き文が、黒釉の間に鉄絵で描かれる。同じく中国産の天目茶碗には、福建省建窯産の建盞禾目天目茶碗(677)、江西省吉州窯産の玳瑁天目茶碗(679)があり、いずれも体部片である。677は内面の黒釉に薄茶色の細かい縦筋が密に見られる。679は外面黒釉に蟹甲斑文が見られ、内面には切紙文と思われる文様が見られる。これらは南宋時代(1127～1279年)に該当する資料である。龍泉窯の青磁では文具の筆架(678)が室町時代の遺構から出土している。高さ約5.6cm、横幅約7.0cm。上部に一部欠けているが、三つの山を造り、体部には山形の陽刻が施されている。中央山の下端に孔が穿たれることから、水滴にも転用された筆架と考えられる。近年では2020年5月13日に愛媛県埋蔵文化財センターにより「北竹ノ下1遺跡」調査での出土が報告されている。※669～671、679は資料館常設展示中である。

左京六条二坊五町跡、猪熊殿跡・本圀寺跡 SK730 (7A 新相)

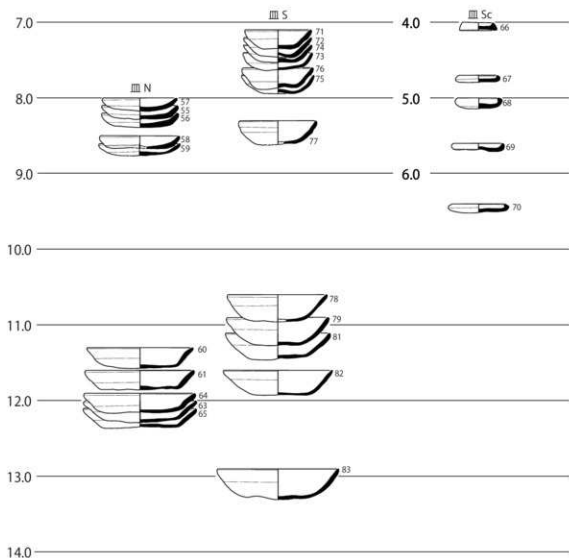

主な共存輸入陶磁器

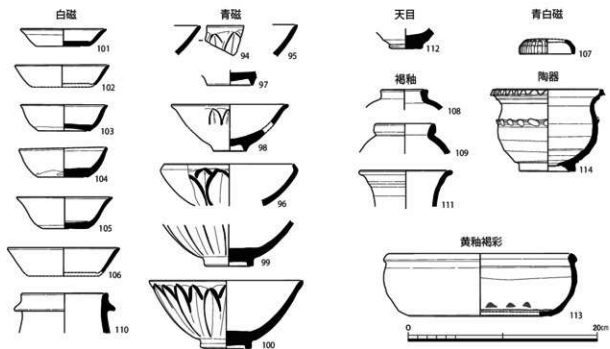

図版1 土師器皿分布図・共存土器実測図

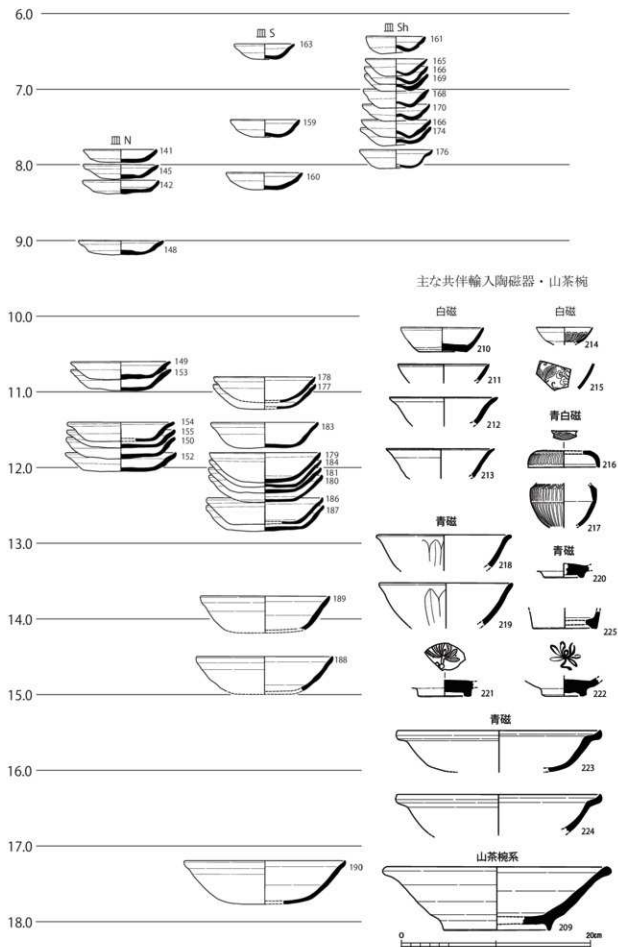

図版2 土師器皿分布図・共伴土器実測図

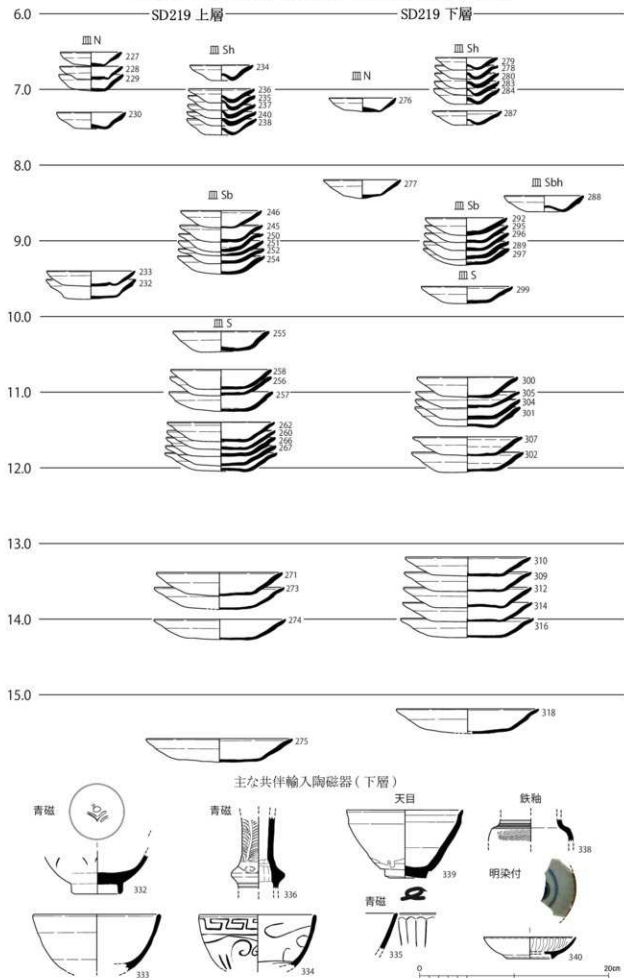

図版3 土師器皿分布図・共伴土器実測図

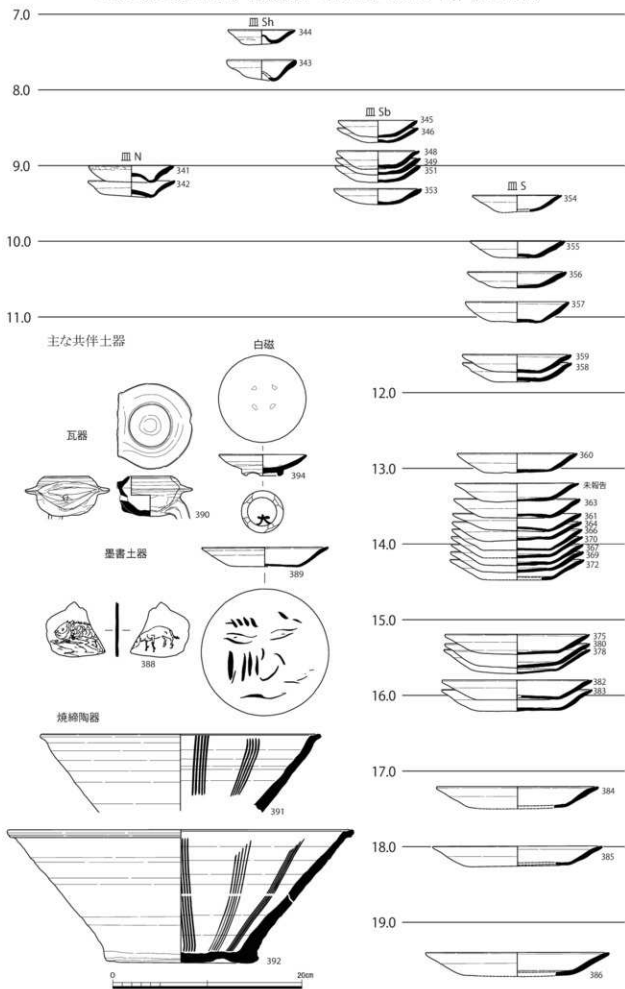

図版4 土師器皿分布図・共伴土器実測図



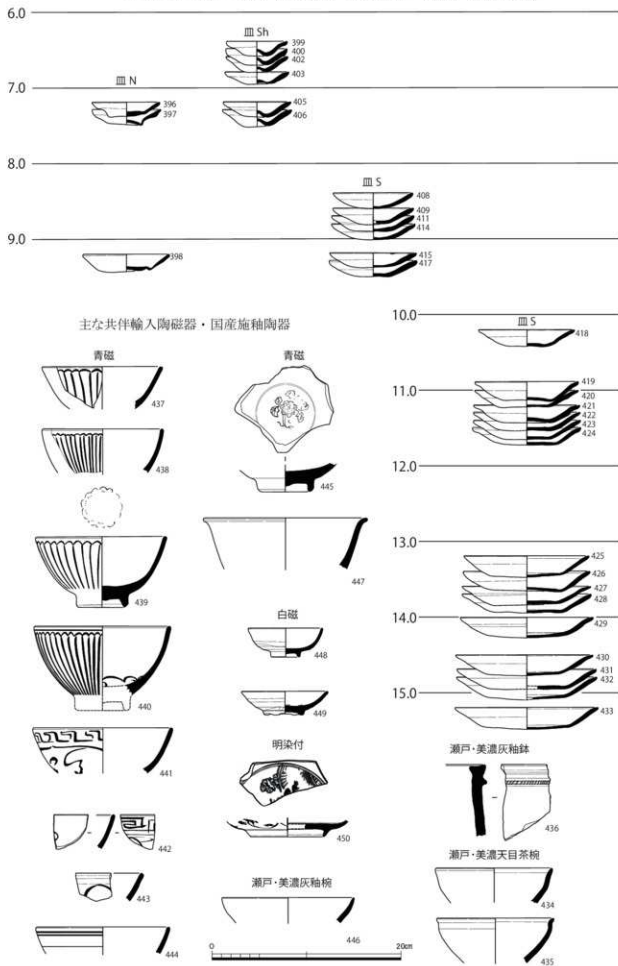

図版5 土師器皿分布図・共伴土器実測図

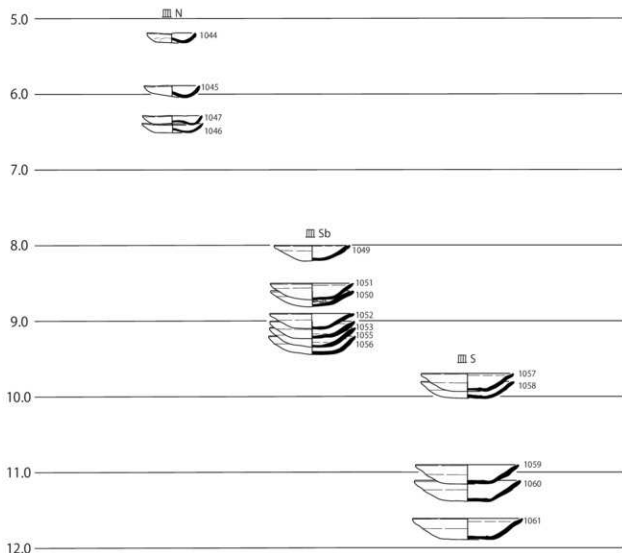

主な共伴輸入陶磁器・軒平瓦

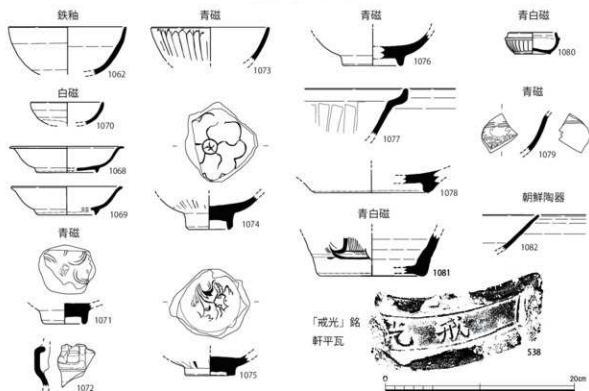

図版6 土師器皿分布図・共伴土器実測図

主な共伴土器

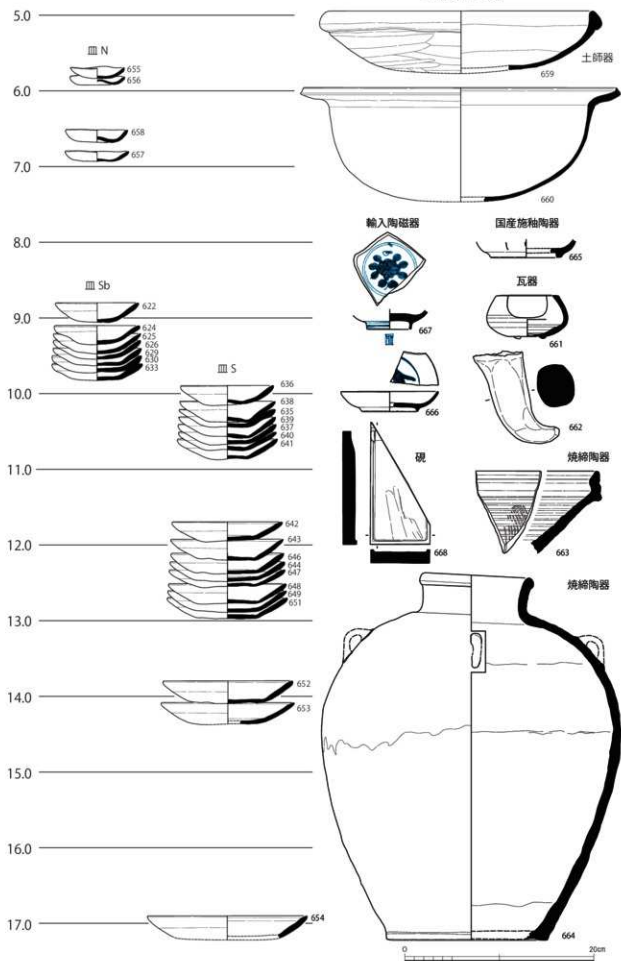

图版7 土師器皿分布図・共伴土器実測図

左京六条二坊五町跡、猪熊殿跡・本圀寺跡

その他遺構からの特記輸入陶磁器



564

象嵌青磁



672

鉄絵瓶



669

象嵌青磁



679

玳瑁天目茶椀



670

鉄絵瓶



677

禾目天目茶椀



671

鉄絵瓶



678

青磁筆架

図版8 特記輸入陶磁器類

## (2) 平安京左京六条一坊三・十一・十四町跡

### 六条坊門小路南側溝SD28出土土器(図版9)

溝SD28は2区トレンチ北側で、東西全域に検出した。断面から逆凸状を呈し、幅約3.0m、深さは約2.0mを測る。六条坊門小路南側溝に該当する遺構で、土器類がまとめて出土した。

土師器皿は赤色系コースター皿Ac、皿A、皿N小、皿N大は器高の浅い皿と深い皿Ndに分類される。法量は皿Ac(9.1cm、10.3cm)・皿A(9.6~10.7cm)、皿N小(9.2~10.6cm)、皿N大(13.4~15.4cm)・皿Nd大(14.0cm、14.6~15.3cm、16.4cm)の法量分布が見られる。土器年代は4C段階新相に属する。

共存する土器類は土師器、白色土器、瓦器、灰軸陶器、輸入陶磁器、焼締陶器、石製品を掲載した。土師器には三足鉢(72)、盤(70・71)がある。白色土器には椀(74)、体部が直線的に開く皿(75)、器高の低い皿(76)、があり、高杯(78)、壺(79)がある。瓦器には椀(81・83)があり、83は小椀である。81は内面中位まで暗文が施される。84は皿である。内面にジグザグ状の暗文が施される。灰軸陶器には椀(89~91)、壺耳(97)がある。89は椀で内面に重ね痕が残る。91は無高台で口縁部が片口状になる。97は紐を通す孔が穿たれる。輸入陶磁器には白磁皿(118~122)、白磁椀(103・114)、青白磁合子蓋(123)がある。120は体部中位で屈曲して立ち上がる刻花文皿で、内面に螺旋状で唐草文が施される。103は高く直立する高台を有する椀である。口縁部は緩く外反する。114は口縁部が玉縁状を呈する。体部は器壁が厚く、高台は幅広の角高台で、内面は斜めに削られる。123は側面蓮弁、上面に花草文を配する合子蓋である。

### 参考文献

- 『昭和54年度 京都市埋蔵文化財調査概要』(財)京都市埋蔵文化財研究所 2012  
平尾政幸「土師器再考」『洛史』研究紀要13号(公財)京都市埋蔵文化財研究所 2019  
『世界陶磁器全集12 宋』・『世界陶磁器全集18 高麗』小学館 1977  
『宋磁』朝日新聞社 1999

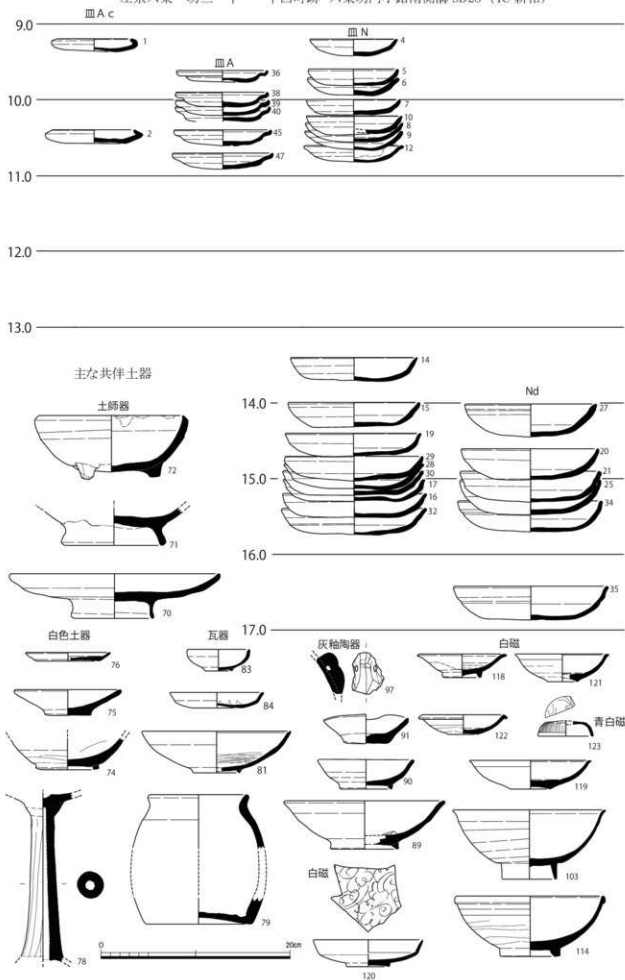

図版9 土師器皿分布図・共伴土器実測図

## 5 . 文 献 目 録

## 凡 例

- 1 文献目録一覧は土器・瓦等出土品と木器・金属等出土品で文献番号を振り分けた。どちらも出版年度順に並べて連番を付し、「文献No.」の項目には付した文献番号を掲載した。



## 土器・瓦等出土品文献目録

文献 No.	文献名
①	『平安京発掘資料選2』(財)京都市埋蔵文化財研究所 1986
②	『遺跡出土の朝鮮王朝陶器-名碗と考古学』茶道資料館 1990
③	『平安宮I』京都市埋蔵文化財研究所調査報告第13冊
④	『昭和54年度京都市埋蔵文化財調査概要』(財)京都市埋蔵文化財研究所 2012
⑤	平尾政幸『洛史研究紀要13号「土師器再考」』(公財)京都市埋蔵文化財研究所 2019

## 木製品・金属製品等出土品文献目録

文献 No.	文献名
①	『烏羽離宮跡区画整理道路予定地内発掘調査概要 昭和52年度』(財)京都市埋蔵文化財研究所 1978
②	『烏羽離宮跡国庫補助による発掘調査概要 昭和53年度』京都市文化観光局(財)京都市埋蔵文化財研究所 1979
③	『烏羽離宮跡調査概要 昭和55年度』京都市埋蔵文化財調査センター(財)京都市埋蔵文化財研究所 1981
④	『烏羽離宮跡調査概要 昭和56年度』京都市文化観光局(財)京都市埋蔵文化財研究所 1982
⑤	『昭和56年度京都市埋蔵文化財調査概要(発掘調査編)』(財)京都市埋蔵文化財研究所 1983
⑥	『史料 京都の歴史 第2巻 考古』京都市 1983
⑦	『昭和57年度京都市埋蔵文化財調査概要』(財)京都市埋蔵文化財研究所 1984
⑧	『昭和58年度京都市埋蔵文化財調査概要』(財)京都市埋蔵文化財研究所 1985
⑨	『烏羽離宮跡発掘調査概報 昭和59年度』京都市文化観光局(財)京都市埋蔵文化財研究所 1985
⑩	『京都市内遺跡試掘立会調査概報 昭和61年度』京都市文化観光局(財)京都市埋蔵文化財研究所 1987
⑪	『昭和60年度京都市埋蔵文化財調査概要』(財)京都市埋蔵文化財研究所 1988
⑫	『烏羽離宮跡発掘調査概報 昭和62年度』京都市文化観光局(財)京都市埋蔵文化財研究所 1988
⑬	『大蔵遺跡発掘調査概報 昭和62年度』京都市文化観光局(財)京都市埋蔵文化財研究所 1988
⑭	『京都市内遺跡試掘立会調査概報 昭和63年度』京都市文化観光局 1989
⑮	『昭和62年度京都市埋蔵文化財調査概要』(財)京都市埋蔵文化財研究所 1991

文献 No	文献名
⑯	『昭和63年度 京都市埋蔵文化財調査概要』(財)京都市埋蔵文化財研究所 1993
⑰	『木簡研究 第12号』木簡学会 1990
⑱	『平成元年度 京都市埋蔵文化財調査概要』(財)京都市埋蔵文化財研究所 1994
⑲	『平成2年度 京都市埋蔵文化財調査概要』(財)京都市埋蔵文化財研究所 1994
㉑	『平成3年度 京都市埋蔵文化財調査概要』(財)京都市埋蔵文化財研究所 1995
㉒	『平成4年度 京都市埋蔵文化財調査概要』(財)京都市埋蔵文化財研究所 1995
㉓	『京都市内遺跡立会調査概報』平成6年度 京都市文化観光局 1995
㉔	『平成5年度 京都市埋蔵文化財調査概要』(財)京都市埋蔵文化財研究所 1996
㉕	『平成7年度 京都市埋蔵文化財調査概要』(財)京都市埋蔵文化財研究所 1997
㉖	『平成8年度 京都市埋蔵文化財調査概要』(財)京都市埋蔵文化財研究所 1998
㉗	『平成10年度 京都市埋蔵文化財調査概要』(財)京都市埋蔵文化財研究所 2000
㉘	『平成11年度 京都市埋蔵文化財調査概要』(財)京都市埋蔵文化財研究所 2002
㉙	『平成12年度 京都市埋蔵文化財調査概要』(財)京都市埋蔵文化財研究所 2003
㉚	『平成13年度 京都市埋蔵文化財調査概要』(財)京都市埋蔵文化財研究所 2004
㉛	『平安京左京北辺四坊 京都市埋蔵文化財研究所調査報告第22冊』(財)京都市埋蔵文化財研究所 2004
㉜	『昭和52年度 京都市埋蔵文化財調査概要』(財)京都市埋蔵文化財研究所 2011
㉝	『昭和53年度 京都市埋蔵文化財調査概要』(財)京都市埋蔵文化財研究所 2011
㉞	『昭和55年度 京都市埋蔵文化財調査概要』(財)京都市埋蔵文化財研究所 2011

## 令和2年度 重要遺跡出土文化財整理報告

発行日 2021年3月31日  
発行 京都市文化市民局  
住所 京都市中京区寺町通御池上る上本能寺前町488  
編集 公益財団法人 京都市埋蔵文化財研究所  
住所 京都市上京区今出川通大宮東入元伊佐町265番地の1  
〒602-8435 Tel. 075-415-0521  
<http://www.kyoto-arc.or.jp/>  
印刷 京都新聞印刷