

八雲町

# 野田生1遺跡

—北海道縦貫自動車道（七飯～長万部）埋蔵文化財発掘調査報告書—

第2分冊 図版編

平成12・13・14年度

財団法人 北海道埋蔵文化財センター

八雲町

# 野田生1遺跡

— 北海道縦貫自動車道（七飯～長万部）埋蔵文化財発掘調査報告書 —

第2分冊 図版編

平成12・13・14年度

財団法人 北海道埋蔵文化財センター

## 第2分冊 (挿図編)

挿図1	調査区設定図・地形図	1
挿図2	基本土層(試掘調査結果に基づく)	2
挿図3	A地区遺構位置図・遺物分布図	3
挿図4	AP1、6、9、10、12、AF1	4
挿図5	AP2、3、4、5、13、15、17	5
挿図6	AP7、11、16	6
挿図7	A地区土器集中(1)	7
挿図8	A地区土器集中(2)	8
挿図9	A地区出土の土器(1)	9
挿図10	A地区出土の土器(2)	10
挿図11	A地区出土の土器(3)	11
挿図12	A地区出土の土器(4)	12
挿図13	A地区出土の土器(1)	13
挿図14	A地区出土の土器(2)	14
挿図15	B地区遺構位置図・最終確認面地形図	15
挿図16	B地区Ⅲ層上面地形図	16
挿図17	B地区地形区分図	17
挿図18	B地区地形と竪溝遺物分布状況	18
挿図19	B・C地区の住居跡(1) 住居跡群位置図	19
挿図20	B・C地区の住居跡(2) AH1(1)	20
挿図21	B・C地区の住居跡(3) AH1(2)	21
挿図22	B・C地区の住居跡(4) AH1(3)	22
挿図23	B・C地区の住居跡(5) AH2(1)	23
挿図24	B・C地区の住居跡(6) AH2(2)	24
挿図25	B・C地区の住居跡(7) AH3(1)	25
挿図26	B・C地区の住居跡(8) AH3(2)	26
挿図27	B・C地区の住居跡(9) AH3(3)	27
挿図28	B・C地区の住居跡(10) AH4(1)	28
挿図29	B・C地区の住居跡(11) AH4(2)	29
挿図30	B・C地区の住居跡(12) AH4(3)	30
挿図31	B・C地区の住居跡(13) AH5(1)	31
挿図32	B・C地区の住居跡(14) AH5(2)	32
挿図33	B・C地区の住居跡(15) AH5(3)	33
挿図34	B・C地区の住居跡(16) AH5(4)	34
挿図35	B・C地区の住居跡(17) AH6(1)	35
挿図36	B・C地区の住居跡(18) AH6(2)	36
挿図37	B・C地区の住居跡(19) AH6(3)	37
挿図38	B・C地区の住居跡(20) AH6(4)	38
挿図39	B・C地区の住居跡(21) AH6(5)	39
挿図40	B・C地区の住居跡(22) AH7(1)	40
挿図41	B・C地区の住居跡(23) AH7(2)	41
挿図42	B・C地区の住居跡(24) AH7(3)	42
挿図43	B・C地区の住居跡(25) AH7(4)	43
挿図44	B・C地区の住居跡(26) AH7(5)	44
挿図45	B・C地区の住居跡(27) AH7(6)	45
挿図46	B・C地区の住居跡(28) AH8(1)	46
挿図47	B・C地区の住居跡(29) AH8(2)	47
挿図48	B・C地区の住居跡(30) AH8(3)	48
挿図49	B・C地区の住居跡(31) AH8(4)	49
挿図50	B・C地区の住居跡(32) AH9(1)	50
挿図51	B・C地区の住居跡(33) AH9(2)	51
挿図52	B・C地区の住居跡(34) AH9(3)	52
挿図53	B・C地区の住居跡(35) AH10(1)	53
挿図54	B・C地区の住居跡(36) AH10(2)	54
挿図55	B・C地区の住居跡(37) AH10(3)	55
挿図56	B・C地区の住居跡(38) AH11(1)	56
挿図57	B・C地区の住居跡(39) AH11(2)	57
挿図58	B・C地区の住居跡(40) AH11(3)	58
挿図59	B・C地区の住居跡(41) AH12(1)	59
挿図60	B・C地区の住居跡(42) AH12(2)	60
挿図61	B・C地区の住居跡(43) AH12(3)	61
挿図62	B・C地区の住居跡(44) AH12(4)	62
挿図63	B・C地区の住居跡(45) AH13(1)	63
挿図64	B・C地区の住居跡(46) AH13(2)	64
挿図65	B・C地区の住居跡(47) AH13(3)	65
挿図66	B・C地区の住居跡(48) AH14(1)	66
挿図67	B・C地区の住居跡(49) AH14(2)	67
挿図68	B・C地区の住居跡(50) AH14(3)	68
挿図69	B・C地区の住居跡(51) AH14(4)	69
挿図70	B・C地区の住居跡(52) AH15(1)	70
挿図71	B・C地区の住居跡(53) AH15(2)	71
挿図72	B・C地区の住居跡(54) AH15(3)	72
挿図73	B・C地区の住居跡(55) AH16(1)	73
挿図74	B・C地区の住居跡(56) AH16(2)	74
挿図75	B・C地区の住居跡(57) AH16(3)	75
挿図76	B・C地区の住居跡(58) AH17(1)	76
挿図77	B・C地区の住居跡(59) AH17(2)	77
挿図78	B・C地区の住居跡(60) AH17(3)	78
挿図79	B・C地区の住居跡(61) AH18(1)	79
挿図80	B・C地区の住居跡(62) AH18(2)	80
挿図81	B・C地区の住居跡(63) AH18(3)	81
挿図82	B・C地区の住居跡(64) AH19(1)	82
挿図83	B・C地区の住居跡(65) AH19(2)	83
挿図84	B・C地区の住居跡(66) AH19(3)	84
挿図85	B・C地区の住居跡(67) AH20(1)	85
挿図86	B・C地区の住居跡(68) BH23(1)	86
挿図87	B・C地区の住居跡(69) BH23(2)	87
挿図88	B・C地区の住居跡(70) BH23(3)	88
挿図89	B・C地区の住居跡(71) BH23(4)	89
挿図90	B・C地区の住居跡(72) CH27(1)	90
挿図91	B・C地区の住居跡(73) CH27(2)	91
挿図92	B・C地区の住居跡(74) CH27(3)	92
挿図93	B・C地区の住居跡(75) CH29(1)	93
挿図94	B・C地区の住居跡(76) CH29(2)	94
挿図95	B・C地区の住居跡(77) CH29(3)	95
挿図96	B・C地区の住居跡(78) CH30(1)	96
挿図97	B・C地区の住居跡(79) CH30(2)	97
挿図98	B・C地区の住居跡(80) CH30(3)	98
挿図99	B・C地区の住居跡(81) CH32(1)	99

押図100	B・C地区の住居跡(82)	CH32(2)	100	押図144	B・C地区の土坑(17)	CP123、124	144
押図101	B・C地区の住居跡(83)	CH32(3)	101	押図145	B・C地区の土坑(18)	CP141	145
押図102	B・C地区の住居跡(84)	CH32(4)	102	押図146	B・C地区の土坑(19)		
押図103	B・C地区の住居跡(85)	CH33(1)	103		CP118、127、128		146
押図104	B・C地区の住居跡(86)	CH33(2)	104	押図147	B・C地区の土坑(20)		
押図105	B・C地区の住居跡(87)	CH33(3)	105		CP125、132、144、145		147
押図106	B・C地区の住居跡(88)	CH33(4)	106	押図148	B・C地区の土坑(21)		
押図107	B・C地区の住居跡(89)	CH39(1)	107		CP105、108、110、143、158、166		148
押図108	B・C地区の住居跡(90)	CH39(2)	108	押図149	B・C地区の土坑(22)		
押図109	B・C地区の住居跡(91)	CH39(3)	109		CP59、111、159、160		149
押図110	B・C地区の住居跡(92)	CH41(1)	110	押図150	B・C地区の土坑(23)	CP81、116、129	150
押図111	B・C地区の住居跡(93)	CH44(1)	111	押図151	B・C地区の土坑(24)	CP83、84	151
押図112	B・C地区の住居跡(94)	CH44(2)	112	押図152	B・C地区の土坑(25)		
押図113	B・C地区の住居跡(95)	CH44(3)	113		AH13HP5、CH45HP1、AH12HP13		152
押図114	B・C地区の住居跡(96)	CH44(4)	114	押図153	B・C地区の土坑(26)		
押図115	B・C地区の住居跡(97)	CH44(5)	115		CP86、100、101、130		153
押図116	B・C地区の住居跡(98)	CH44(6)	116	押図154	B・C地区の土坑(27)	CP30、73、133	154
押図117	B・C地区の住居跡(99)	MP1(1)	117	押図155	B・C地区の土坑(28)		
押図118	B・C地区の住居跡(100)	MP1(2)	118		AH18HP3、CP109、136		155
押図119	B・C地区の住居跡(101)	MP2(1)	119	押図156	B・C地区の土坑(29)	CP126、134、149	156
押図120	B・C地区の住居跡(102)	MP2(2)	120	押図157	B・C地区の土坑(30)	CP88	157
押図121	B・C地区の住居跡(103)	MP3(1)	121	押図158	B・C地区の土坑(31)	CP87、114、139	158
押図122	B・C地区の住居跡(104)	MP3(2)	122	押図159	B・C地区の土坑(32)	CP98、175、178	159
押図123	B・C地区の住居跡(105)	MP3(3)	123	押図160	B・C地区の土坑(33)	CP89、90、142	160
押図124	B・C地区の住居跡(106)	MP3(4)	124	押図161	B・C地区の土坑(34)	BPI38	161
押図125	B・C地区の住居跡(107)	MP5(1)	125	押図162	B・C地区の土坑(35)		
押図126	B・C地区の住居跡(108)	MP5(2)	126		CP69、164、172、179		162
押図127	B・C地区の住居跡(109)	MP7(1)	127	押図163	B・C地区の土坑(36)	CP148、173、183	163
押図128	B・C地区の土坑(1) 土坑位置図		128	押図164	B・C地区の土坑(37)	CP108、174	164
押図129	B・C地区の土坑(2)	MP4、9	129	押図165	B・C地区の土坑(38)	CH40、CP182	165
押図130	B・C地区の土坑(3)	MP10	130	押図166	B・C地区の土坑(39)		
押図131	B・C地区の土坑(4)	MP11、BH42	131		BH26、CP79、80		166
押図132	B・C地区の土坑(5)			押図167	B・C地区の土坑(40)	CP82、146、147	167
	CP131、135、167、168、176		132	押図168	B・C地区の土坑(41)		
押図133	B・C地区の土坑(6)				CP91、92、93、96		168
	CP21、22、23、140		133	押図169	B・C地区の土坑(42)		
押図134	B・C地区の土坑(7)				AH2HP2、4、5、8、CP102		169
	CP113、131、169		134	押図170	B・C地区の土坑(43)		
押図135	B・C地区の土坑(8)				CP60、62、65、75、150		170
	CP119、120、163		135	押図171	B・C地区の土坑(44)	CP40、61、63	171
押図136	B・C地区の土坑(9)	CP18、19、20	136	押図172	B・C地区の土坑(45)	CP66、70、71	172
押図137	B・C地区の土坑(10)			押図173	B・C地区の土坑(46) 小ピット群		173
	CP42、44、45、46		137	押図174	B・C地区の焼土(1)		174
押図138	B・C地区の土坑(11)	CP43、68	138	押図175	B・C地区の焼土(2)		175
押図139	B・C地区の土坑(12)			押図176	B・C地区の焼土(3)		176
	CP26、47、78、157		139	押図177	B・C地区の焼土(4)		177
押図140	B・C地区の土坑(13)	CP76、77、107	140	押図178	B・C地区の遺物集中(1)		178
押図141	B・C地区の土坑(14)	CP50、151、165	141	押図179	B・C地区の遺物集中(2)		179
押図142	B・C地区の土坑(15)			押図180	B・C地区の遺物集中(3)		180
	CP27、152、153、154、155、156		142	押図181	B・C地区の遺物集中(4)		181
押図143	B・C地区の土坑(16)	CP161、162、170	143	押図182	B・C地区の遺物集中(5)		182

押図183	B・C地区の遺物集中(6).....	183	押図234	B・C地区遺構出土の石器(13).....	234
押図184	B・C地区の漆製品.....	184	押図235	B・C地区遺構出土の石器(14).....	235
押図185	B・C地区出土の土器(1).....	185	押図236	B・C地区遺構出土の石器(15).....	236
押図186	B・C地区出土の土器(2).....	186	押図237	B・C地区遺構出土の石器(16).....	237
押図187	B・C地区出土の土器(3).....	187	押図238	B・C地区遺構出土の石器(17).....	238
押図188	B・C地区出土の土器(4).....	188	押図239	B・C地区遺構出土の石器(18).....	239
押図189	B・C地区出土の土器(5).....	189	押図240	B・C地区遺構出土の石器(19).....	240
押図190	B・C地区出土の土器(6).....	190	押図241	B・C地区遺構出土の石器(20).....	241
押図191	B・C地区出土の土器(7).....	191	押図242	B・C地区遺構出土の石器(21).....	242
押図192	B・C地区出土の土器(8).....	192	押図243	B・C地区遺構出土の石器(22).....	243
押図193	B・C地区出土の土器(9).....	193	押図244	B・C地区遺構出土の石器(23).....	244
押図194	B・C地区出土の土器(10).....	194	押図245	B・C地区遺構出土の石器(24).....	245
押図195	B・C地区出土の土器(11).....	195	押図246	B・C地区遺構出土の石器(25).....	246
押図196	B・C地区出土の土器(12).....	196	押図247	B・C地区遺構出土の石器(26).....	247
押図197	B・C地区出土の土器(13).....	197	押図248	B・C地区遺構出土の石器(27).....	248
押図198	B・C地区出土の土器(14).....	198	押図249	B・C地区遺構出土の石器(28).....	249
押図199	B・C地区出土の土器(15).....	199	押図250	B・C地区遺構出土の石器(29).....	250
押図200	B・C地区出土の土器(16).....	200	押図251	B・C地区遺構出土の石器(30).....	251
押図201	B・C地区出土の土器(17).....	201	押図252	B・C地区遺構出土の石器(31).....	252
押図202	B・C地区出土の土器(18).....	202	押図253	B・C地区遺構出土の石器(32).....	253
押図203	B・C地区出土の土器(19).....	203	押図254	B・C地区遺構出土の石器(33).....	254
押図204	B・C地区出土の土器(20).....	204	押図255	B・C地区遺構出土の石器(34).....	255
押図205	B・C地区出土の土器(21).....	205	押図256	B・C地区遺構出土の石器(35).....	256
押図206	B・C地区出土の土器(22).....	206	押図257	B・C地区遺構出土の石器(36).....	257
押図207	B・C地区出土の土器(23).....	207	押図258	B・C地区遺構出土の石器(37).....	258
押図208	B・C地区出土の土器(24).....	208	押図259	B・C地区遺構出土の石器(38).....	259
押図209	B・C地区出土の土器(25).....	209	押図260	B・C地区遺構出土の石器(39).....	260
押図210	B・C地区出土の土器(26).....	210	押図261	B・C地区遺構出土の石器(40).....	261
押図211	B・C地区出土の土器(27).....	211	押図262	B・C地区遺構出土の石器(41).....	262
押図212	B・C地区出土の土器(28).....	212	押図263	B・C地区遺構出土の石器(42).....	263
押図213	B・C地区出土の土器(29).....	213	押図264	B・C地区遺構出土の石器(43).....	264
押図214	B・C地区出土の土器(30).....	214	押図265	B・C地区遺構出土の石器(44).....	265
押図215	B・C地区出土の土器(31).....	215	押図266	B・C地区遺構出土の石器(45).....	266
押図216	B・C地区出土の土器(32).....	216	押図267	B・C地区遺構出土の石器(46).....	267
押図217	B・C地区出土の土器(33).....	217	押図268	B・C地区遺構出土の石器(47).....	268
押図218	B・C地区出土の土器(34).....	218	押図269	B・C地区遺構出土の石器(48).....	269
押図219	B・C地区出土の土器(35).....	219	押図270	B・C地区遺構出土の石器(49).....	270
押図220	B・C地区出土の土器(36).....	220	押図271	B・C地区遺構出土の石器(50).....	271
押図221	B・C地区出土の土製品.....	221	押図272	B・C地区遺構出土の石器(51).....	272
押図222	B・C地区遺構出土の石器(1).....	222	押図273	B・C地区遺構出土の石器(52).....	273
押図223	B・C地区遺構出土の石器(2).....	223	押図274	B・C地区遺構出土の石器(53).....	274
押図224	B・C地区遺構出土の石器(3).....	224	押図275	B・C地区遺構出土の石器(54).....	275
押図225	B・C地区遺構出土の石器(4).....	225	押図276	B・C地区遺構出土の石器(55).....	276
押図226	B・C地区遺構出土の石器(5).....	226	押図277	B・C地区遺構出土の石器(56).....	277
押図227	B・C地区遺構出土の石器(6).....	227	押図278	B・C地区遺構出土の石器(57).....	278
押図228	B・C地区遺構出土の石器(7).....	228	押図279	B・C地区遺構出土の石器(58).....	279
押図229	B・C地区遺構出土の石器(8).....	229	押図280	B・C地区遺構出土の石器(59).....	280
押図230	B・C地区遺構出土の石器(9).....	230	押図281	B・C地区遺構出土の石器(60).....	281
押図231	B・C地区遺構出土の石器(10).....	231	押図282	B・C地区遺構出土の石器(61).....	282
押図232	B・C地区遺構出土の石器(11).....	232	押図283	B・C地区遺構出土の石器(62).....	283
押図233	B・C地区遺構出土の石器(12).....	233	押図284	B・C地区遺構出土の石器(63).....	284

押図285	B・C地区遺構出土の石器(64)……………	285
押図286	B・C地区遺構出土の石器(65)……………	286
押図287	B・C地区包含層出土の石器(1)……………	287
押図288	B・C地区包含層出土の石器(2)……………	288
押図289	B・C地区包含層出土の石器(3)……………	289
押図290	B・C地区包含層出土の石器(4)……………	290
押図291	B・C地区包含層出土の石器(5)……………	291
押図292	B・C地区包含層出土の石器(6)……………	292

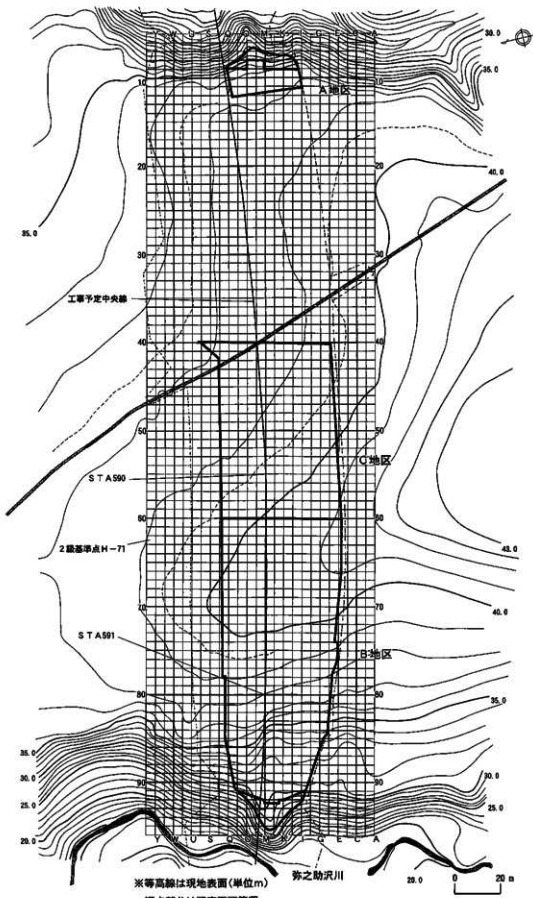

※等高線は現地表面(単位m)

網点部分は調査不可能箇

図1 調査区設定図・地形図



図2 基本土層(試験調査結果に基づく)





图3 A地区遗址位置图·遗物分布图

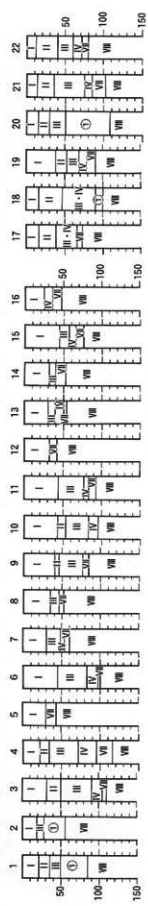
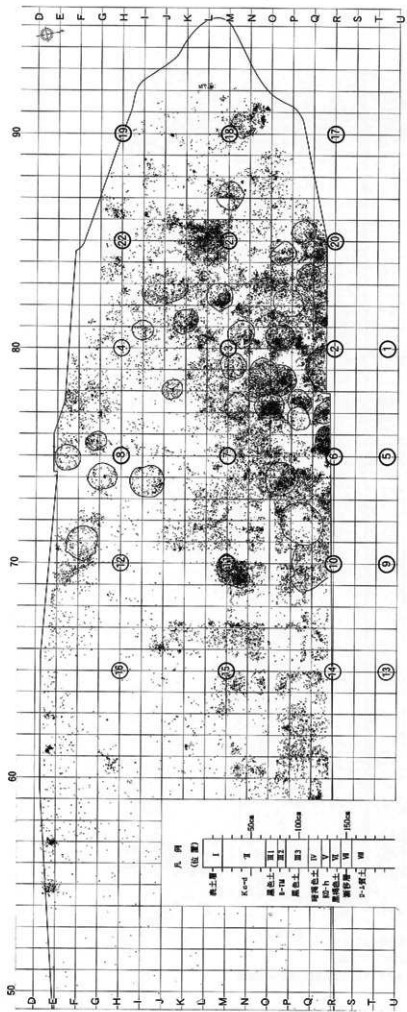

図4 AP 1、6、9、10、12、AF 1

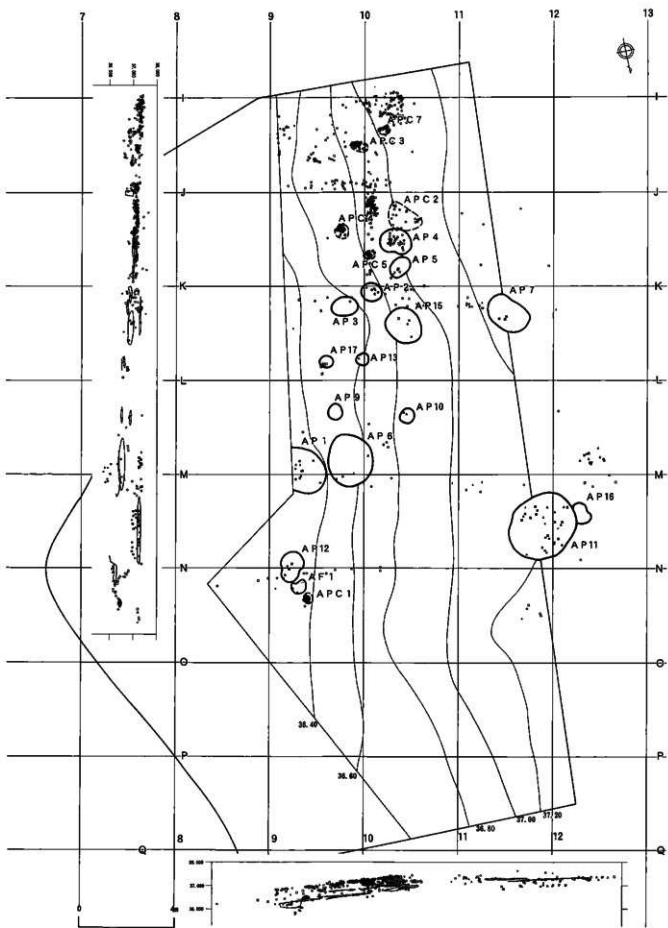

図5 AP 2、3、4、5、13、15、17

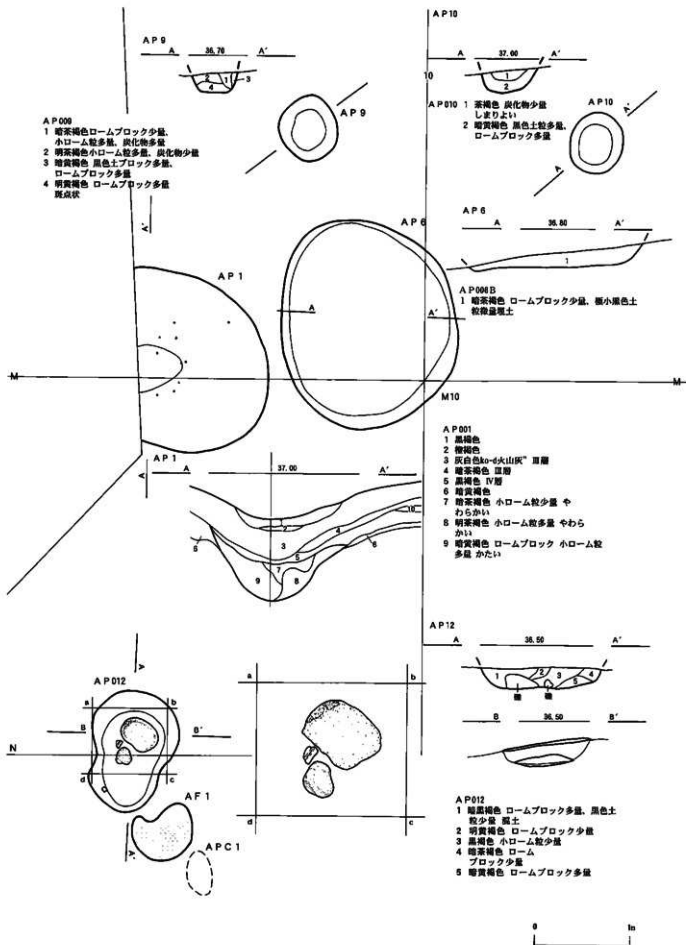

- A P 007 A
- 5 暗赤褐色 ロームブロック多量、褐色土粒、炭化物まばらしまりよいかたい凝土
  - 6 暗褐色 褐色土粒状、炭化物多量やわらかい
  - 7 暗赤褐色 炭化物多量しまりわるい
- A P 007 B
- 1 暗赤褐色 焼土粒多量
  - 2 暗褐色 炭化物少量
  - 3 灰褐色 煉土
  - 4 灰褐色 ローム粒、炭化物多量粒少量
  - 5 暗赤褐色 ロームブロック多量、褐色土粒、炭化物まばらしまりよいかたい凝土

- A P 016 B
- 1 暗赤褐色 ロームブロック（斑点状）、炭化物少量、白色粘土粒少量しまりよいかたい
  - 2 暗赤褐色 ロームブロック多量 やわらかい

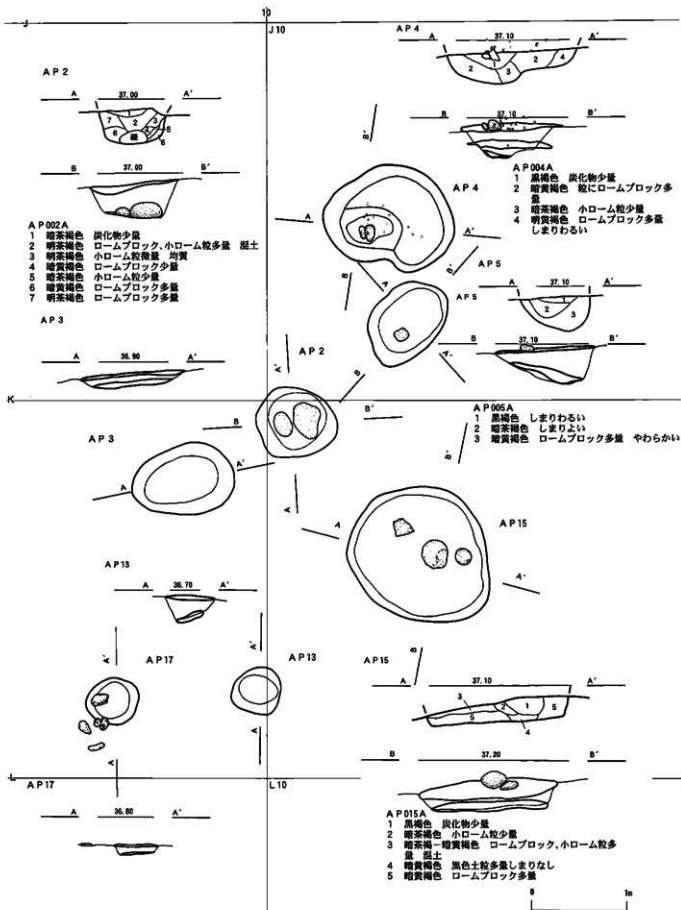
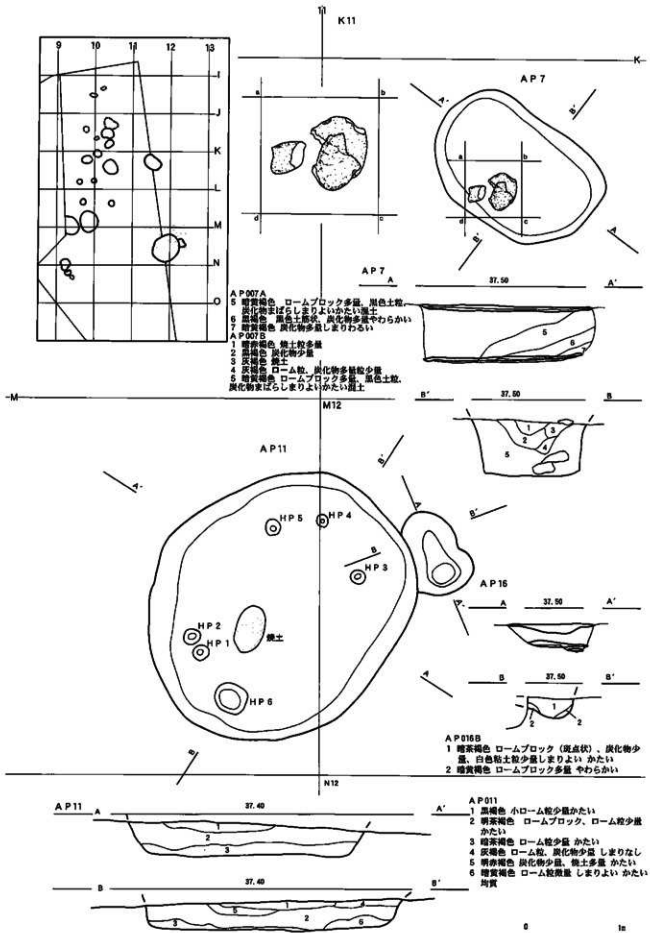
- A P 011
- 1 灰褐色 小ローム粒少量かたい
  - 2 暗赤褐色 ロームブロック、ローム粒少量かたい
  - 3 暗赤褐色 ローム粒少量 かたい
  - 4 灰褐色 ローム粒、炭化物少量 しまりなし
  - 5 暗赤褐色 炭化物少量、焼土多量 かたい
  - 6 暗赤褐色 ローム粒少量 しまりよいかたい 陶質

図 6 AP 7、11、16



图7 A地区 土器集中(1)



图8 A地区 土器集中(2)

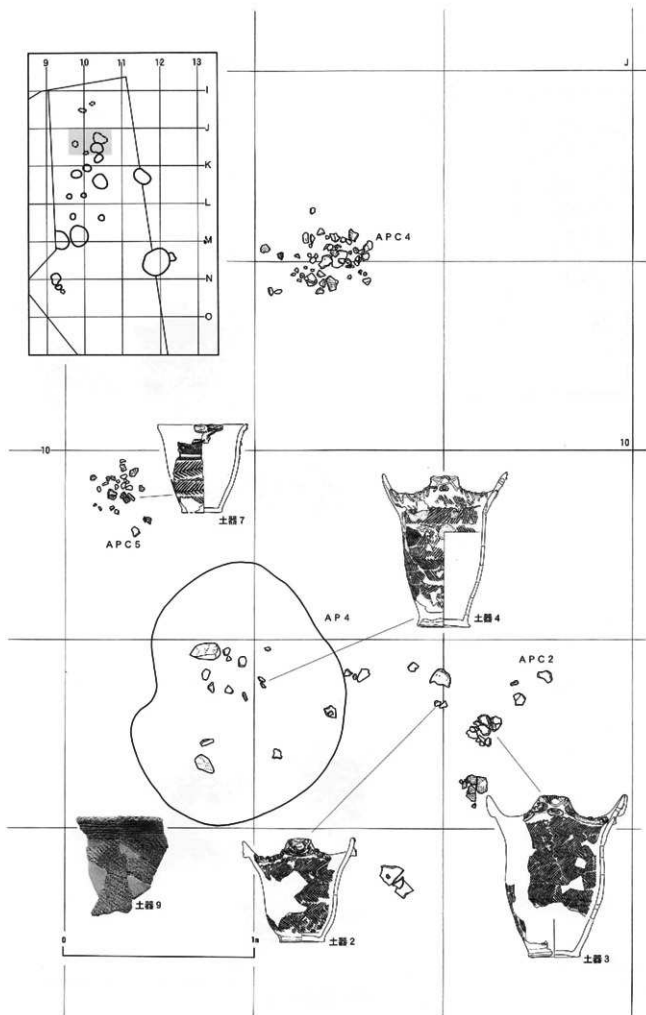

1 (APC1 覆土)

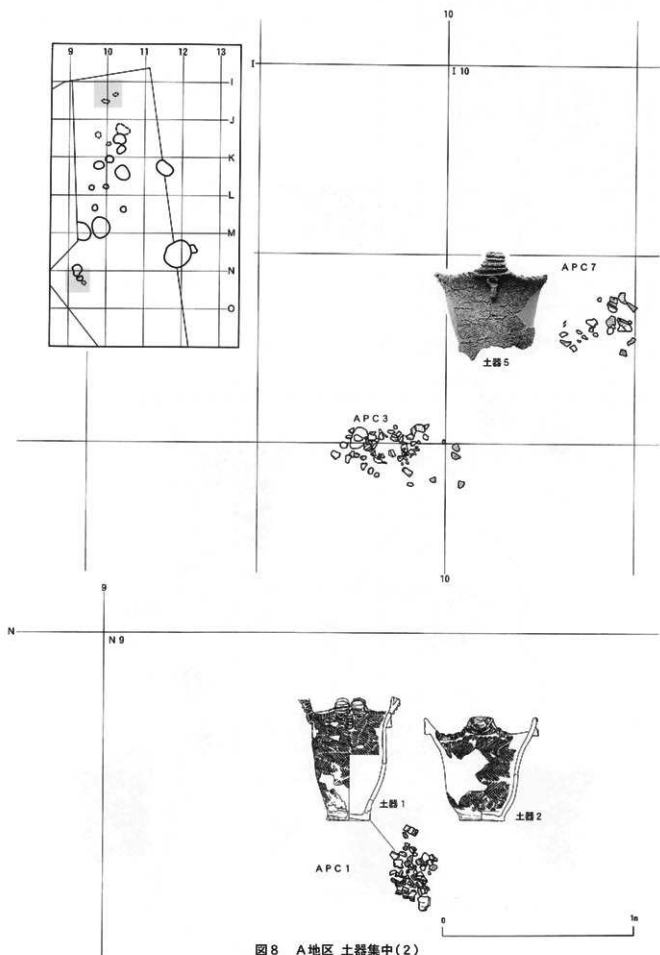
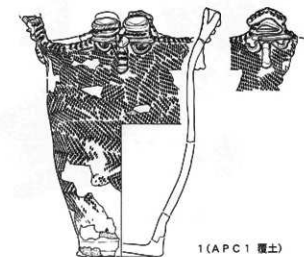
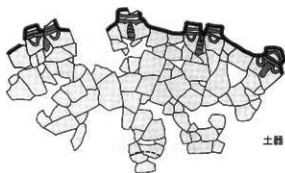

土器1 接合位置図・展開図

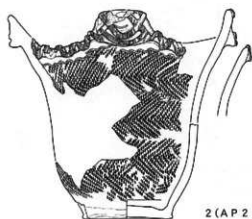
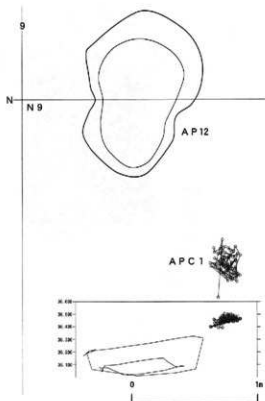

2 (AP2 覆土)

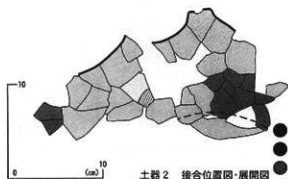

土器2 接合位置図・展開図

- AP002覆土
- AP004皿層
- その他
- 



図9 A地区出土の土器(1)



3 (APC 2 覆土)

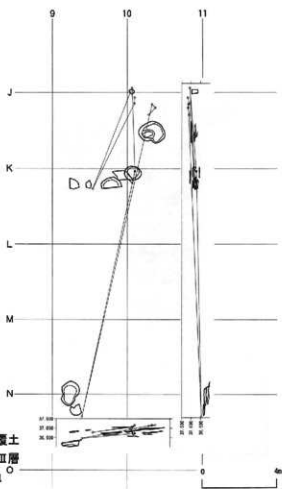
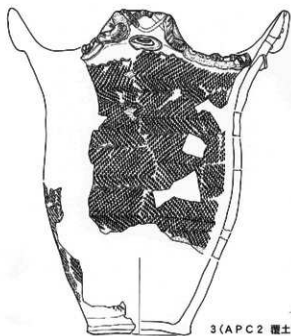
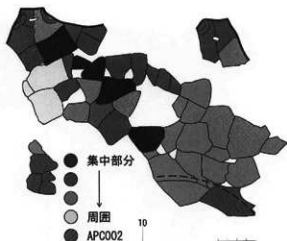

- 集中部分
- 周围
- APC002

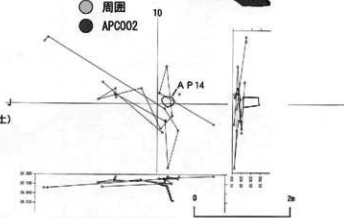

土器 3 接合位置図・展開図

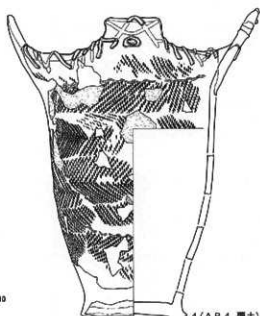

4 (AP 4 覆土)

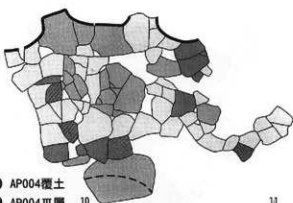
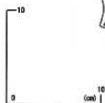

- AP004覆土
- AP004Ⅲ層
- APC002
- J10Ⅲ層

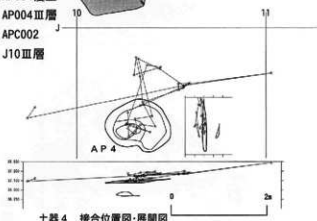

土器 4 接合位置図・展開図

図10 A地区出土の土器(2)





5 (APC7 覆土)

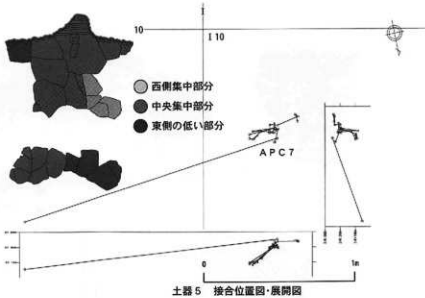

6 (AP1 覆土)

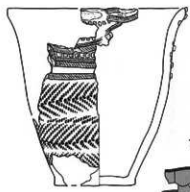
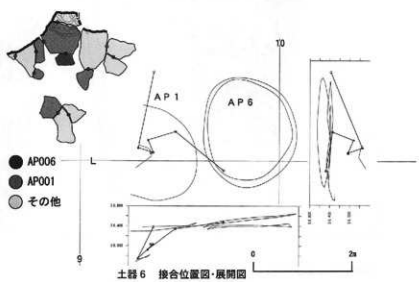

7 (APC5 覆土)

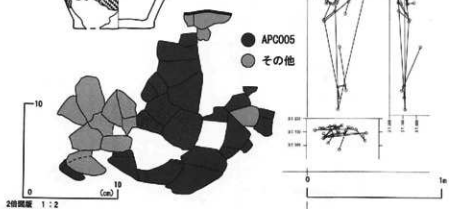

8 (L12 甕)

図11 A地区出土の土器(3)

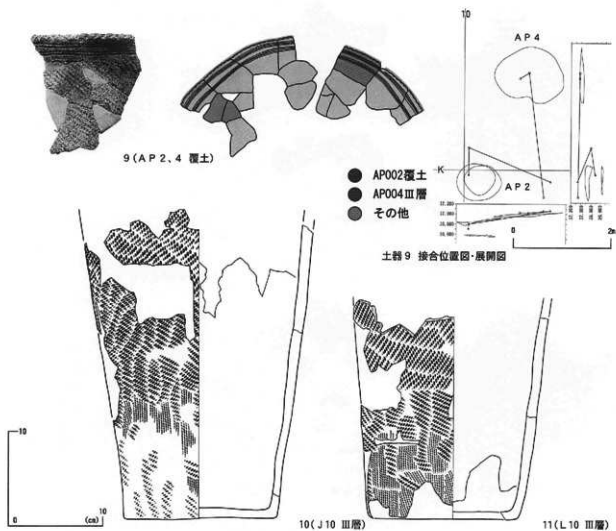

A地区 土器出土分布図



図12 A地区出土の土器(4)



図13 A地区出土の石器(1)

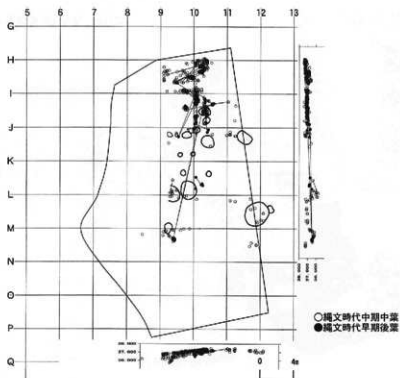

图14 A地区出土の石器(2)

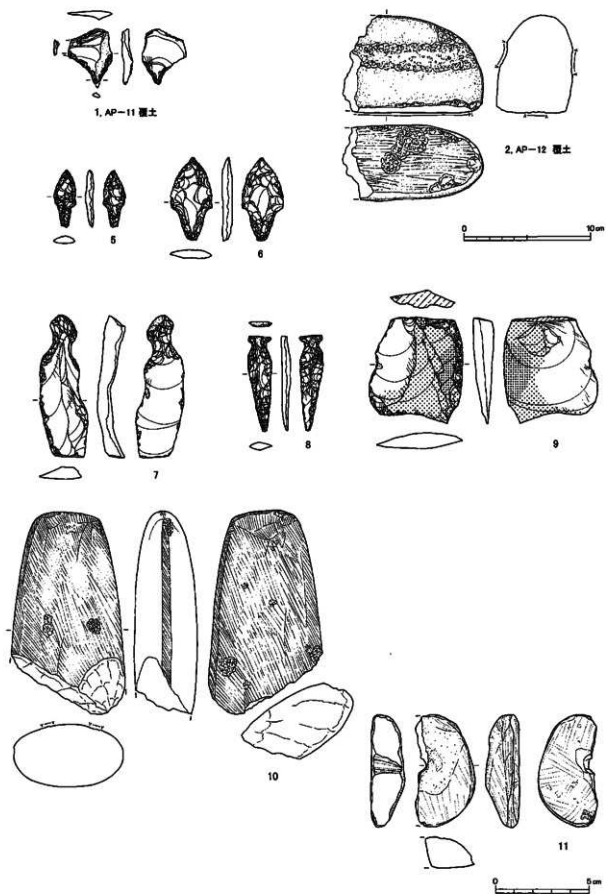

図15 B地区遺構位置図・最終確認面地形図

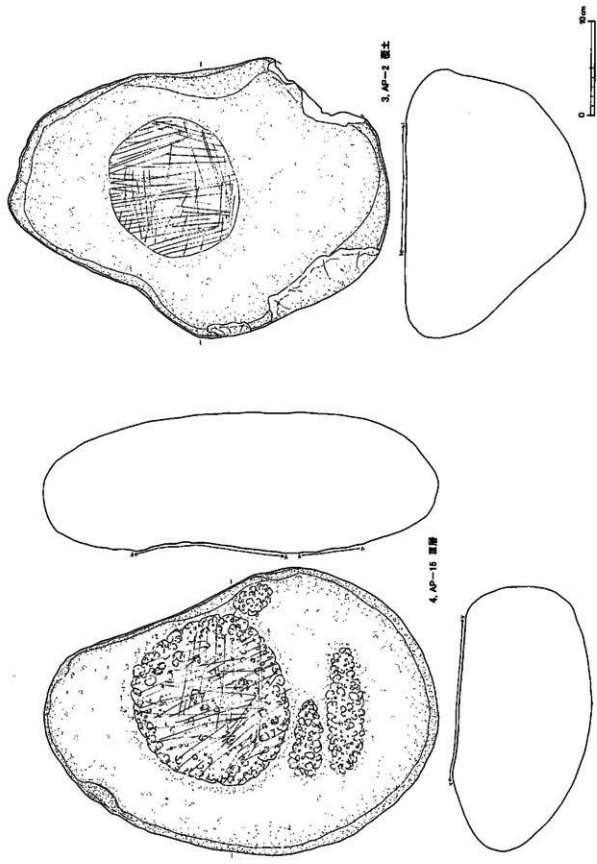

图16 B地区Ⅲ层上面地形图

Ⅲ層上面地形区分

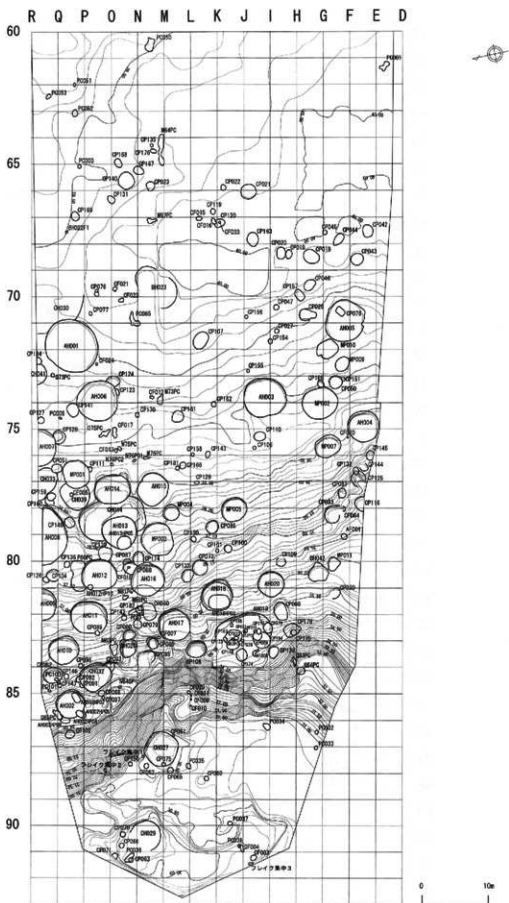
平坦面部分

緩斜面部分

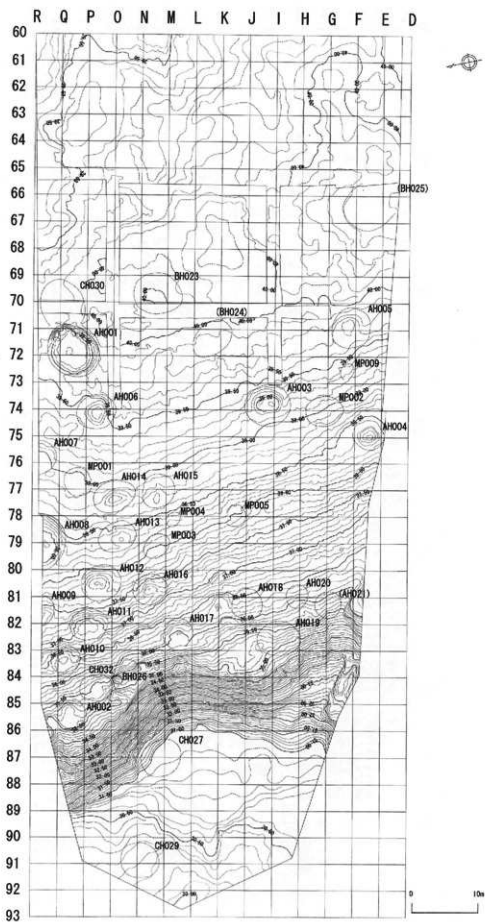
急斜面部分

下段段丘面

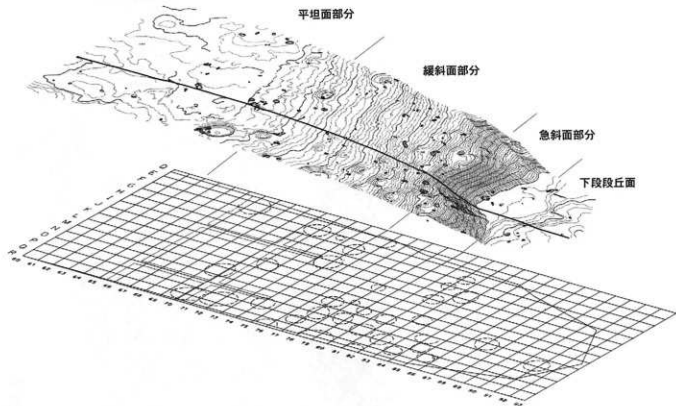

最終確認面地形区分

平坦部分

緩斜面部分

急斜面部分

下段段丘面

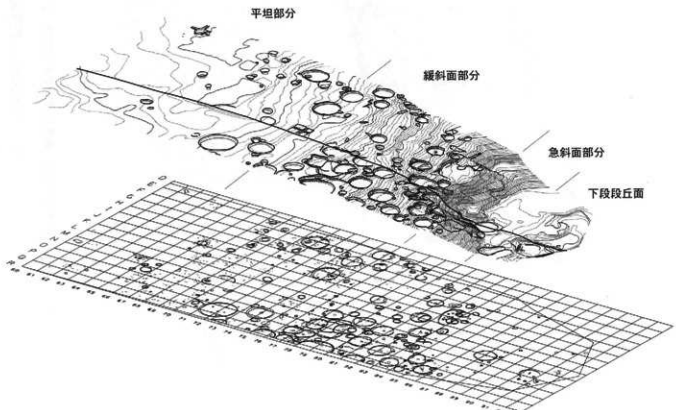

※1グリッド(マス目)は4m四方

図17 B地区地形区分図

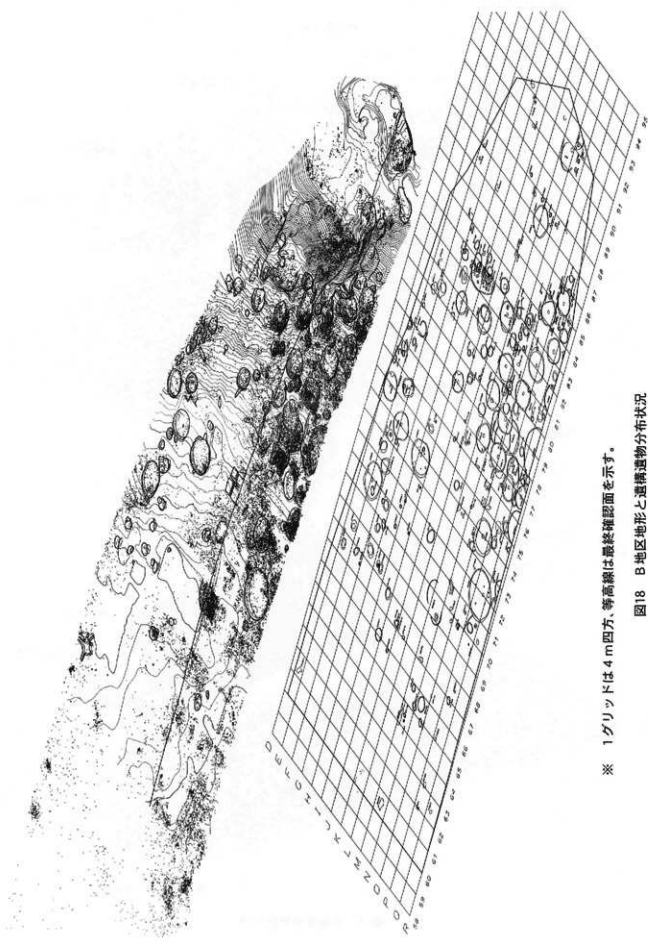

※ 1グリッドは4m四方、等高線は最終確認面を示す。

図18 B地区地形と遺構遺物分布状況





図19 B・C地区の住居跡(1) 住居跡群位置図



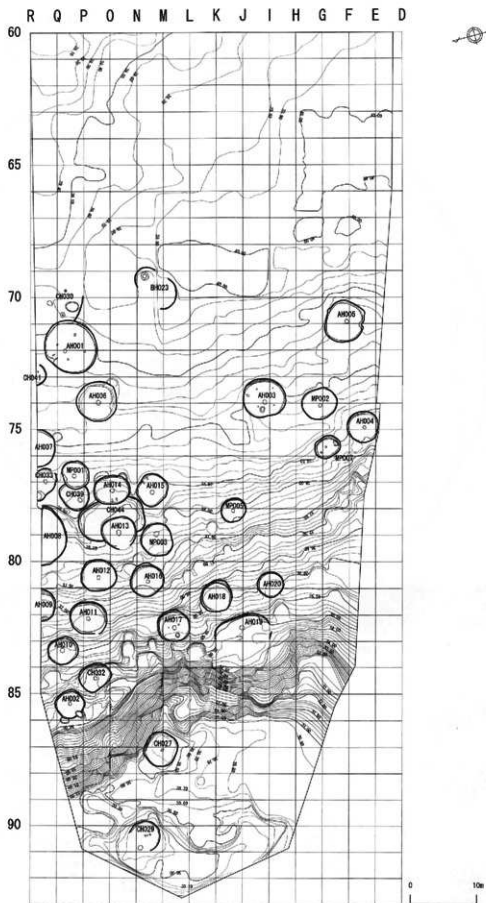
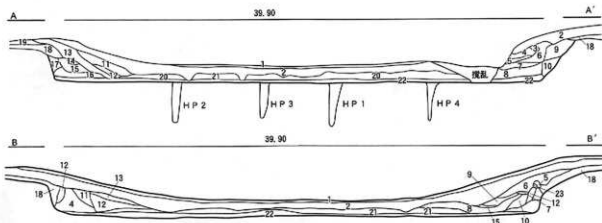

AH 1

- 1 灰褐色 土層
- 2 黒褐色 ローム粒少量しまりよい
- 3 暗茶褐色 ko-火山灰粒しまりよくない
- 4 明茶褐色
- 5 黒褐色 均質
- 6 暗茶褐色
- 7 暗黄褐色 ロームブロック、ローム粒多量
- 8 茶褐色 ローム粒少量
- 9 暗黄褐色 ロームブロック多量 崩落土
- 10 明黄褐色 ロームブロック崩落土
- 11 暗茶褐色 ローム粒少量
- 12 黒褐色 ローム粒少量

- 13 明茶褐色 ローム粒多量
- 14 明茶褐色 均質
- 15 黒褐色 ロームブロック少量
- 16 明茶褐色 ロームブロック少量
- 17 明黄褐色 ロームブロック崩落土
- 18 暗茶褐色 ロームブロック少量
- 19 暗黄褐色 ロームブロック多量しまりよくない順り上げ土
- 20 暗黄褐色 ロームブロック、ローム粒多量しまりよいかたい
- 21 暗赤褐色 ローム粒多量、従土粒少量 しまりよいかたい
- 22 暗黄褐色 赤褐色土粒、ロームブロック、ローム粒多量しまりよいかたい
- 23 明黄褐色 ロームブロック しまりよいかたい



図21 B・C地区の住居跡(3) AH1(2)



図22 B・C地区の住居跡(4) AH1(3)

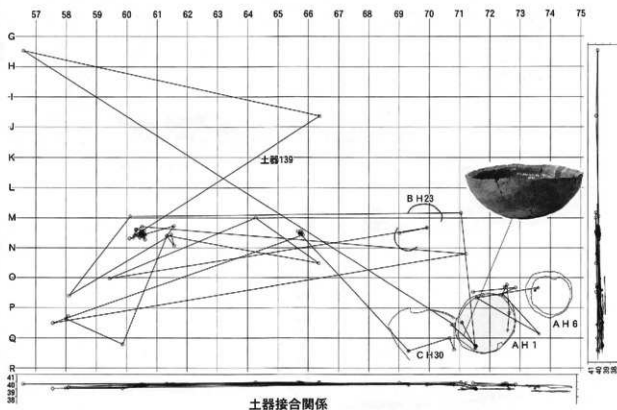

図23 B・C地区の住居跡(5) AH2(1)

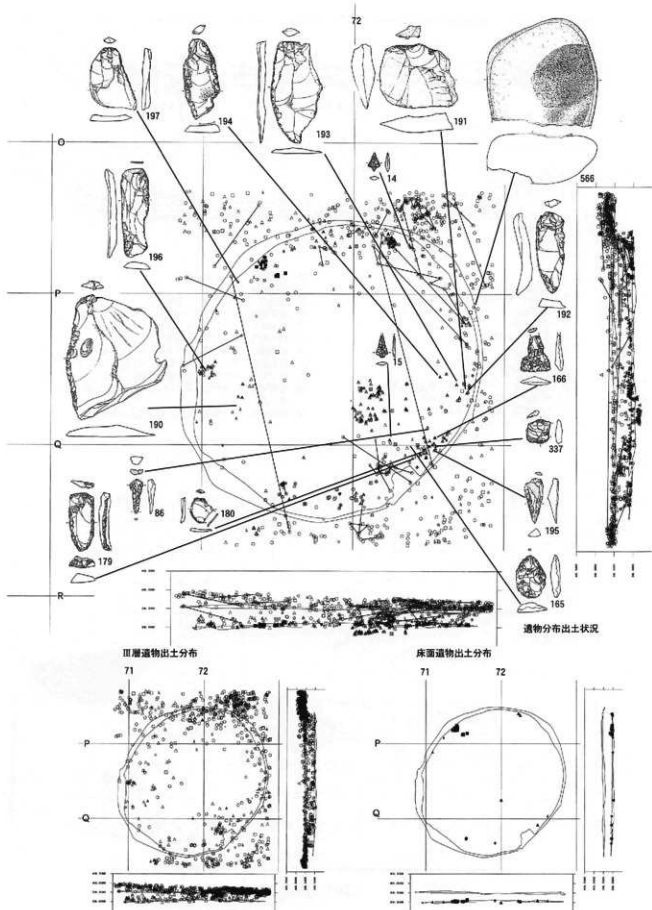

遺物分出土状況

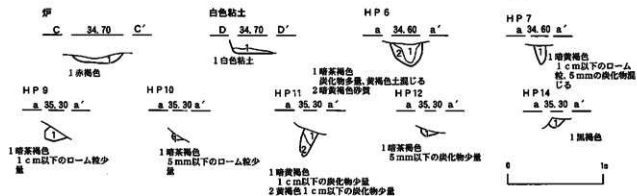
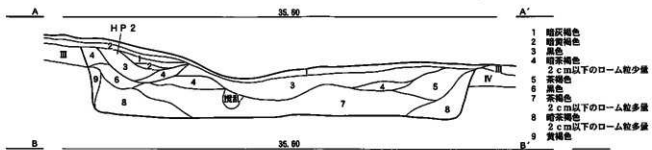
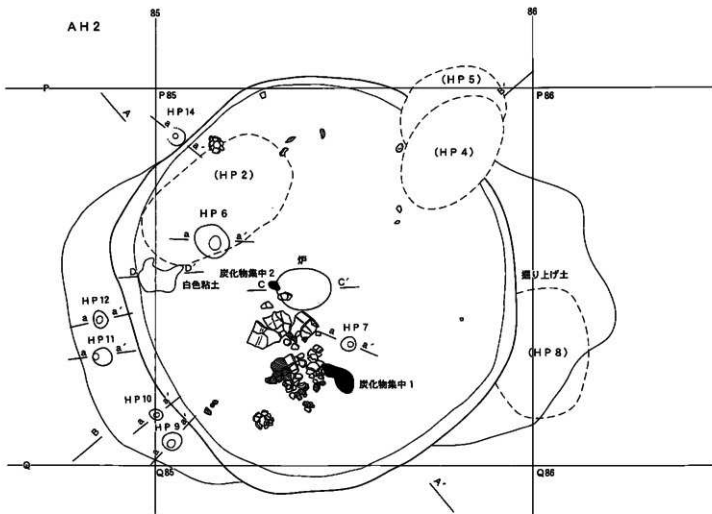
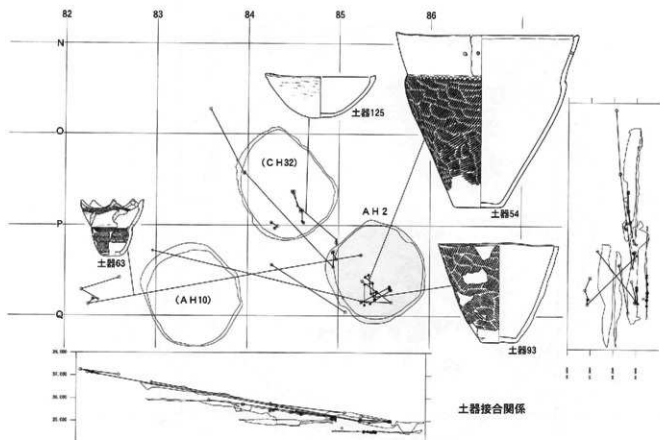
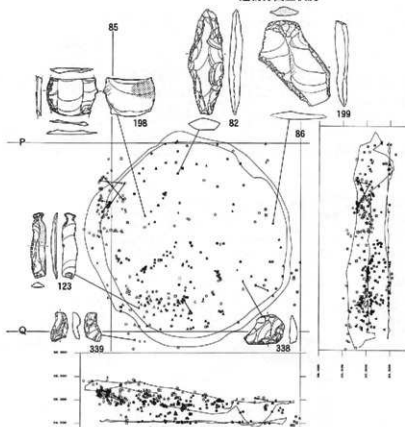

※1グリッド(マス目)は4m四方

Ⅲ層遺物出土分布

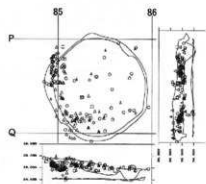

床遺物出土分布



図24 B・C地区の住居跡(6) AH2(2)



図25 B・C地区の住居跡(7) AH3(1)

A 39.60 A'

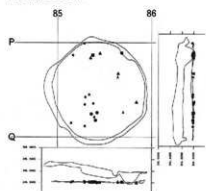

B 39.60 B'

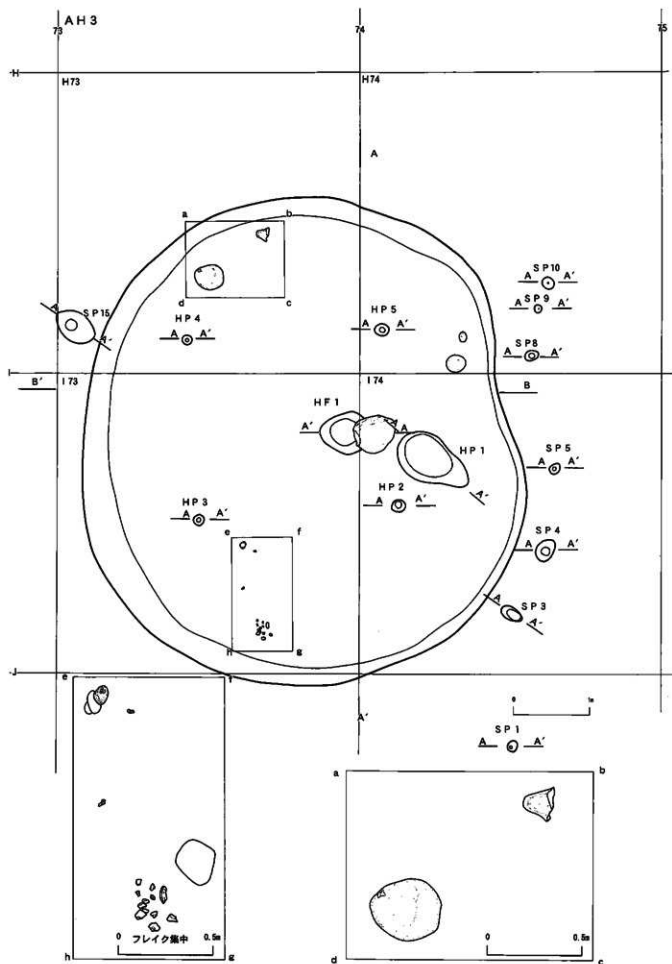

- |                   |                     |                         |                      |
|-------------------|---------------------|-------------------------|----------------------|
| AH3-A             | 12 暗黒褐色             | AH3-B                   | 14 黒褐色               |
| 1 黒色              | 13 黒褐色 しまりよい粘性強     | 1 黒色                    | 15 暗赤褐色 ロームブロック少量    |
| 2 暗赤褐色            | 14 黒色               | 2 暗赤褐色 ローム粒多量           | 16 暗赤褐色              |
| 3 暗赤褐色 ロームブロック多量  | 15 黄褐色 粘性弱          | 3 暗赤褐色 粘性強              | 17 黒色 しまりよくない        |
| 4 黒褐色 しまりよくない粘性弱  | 16 黄褐色              | 4 黒色 ローム粒微量しまりよい        | 18 黒褐色 しまりよくない       |
| 5 黒色 しまりよい        | 17 明赤褐色 しまりよい粘性弱    | 5 黒色 しまりよくない粘性弱         | 19 黄褐色               |
| 6 黒色 しまりよい        | 18 明赤褐色 しまりよい粘性弱    | 6 黒褐色 粘性弱               | 20 明赤褐色 しまりよい粘性弱     |
| 7 暗赤褐色            | 19 黄褐色 細小砂粒しまりよい粘   | 7 黒色 粘性強                | 21 黄褐色 粘性弱しまりよくない    |
| 8 暗赤褐色            | 性弱砂層                | 8 暗赤褐色 ロームブロック多量        | 22 黄褐色               |
| 9 暗赤褐色            | 20 黄褐色 小ローム粒多量      | 9 暗赤褐色 ロームブロック多量        | 23 黒褐色 粘性弱           |
| 10 暗赤褐色           | 21 黒褐色 ローム粒、ロームブロック | 10 明赤褐色 ロームブロック多量しまりよい粘 | 24 黒色                |
| 11 明赤褐色 しまりよくない粘性 | ク多量しまりよい粘性弱湿土       | 11 暗赤褐色 粘性弱             | 25 明赤褐色 粘性弱          |
| 弱                 | 22 黄褐色 小ローム粒多量しまり   | 12 黒褐色 しまりよくない粘性弱       | 26 黄褐色 細小砂粒粘性弱しまりよい砂 |
|                   | よい粘性弱               | 13 黄褐色 ロームブロック多量しまりよくない | 層                    |

HP 1

A 39.00 A'



- 1 黄褐色 ローム粒子多量
- 2 灰褐色 ローム粒子多量
- 3 暗赤褐色 ローム粒子少量
- 4 暗赤褐色 炭化物少量

HP 2

A 38.70 A'



- 1 黒褐色
- 2 暗赤褐色

HP 3

A 38.80 A'



- 1 暗赤褐色

HP 4

A 38.80 A'



- 1 暗赤褐色

HP 5

A 38.50 A'



- 1 暗赤褐色

HF 1

A 39.00 A'



- 1 暗赤褐色 炭化物少量
- 2 明赤褐色 炭化物数量 かたくしまる

SP 1

A 38.80 A'



- 1 明赤褐色

SP 3

A 38.80 A'



- 1 暗赤褐色

SP 4

A 38.80 A'



- 1 暗赤褐色

SP 5

A 38.70 A'



- 1 暗赤褐色

SP 8

A 38.80 A'



- 1 暗赤褐色

SP 9

A 38.90 A'



- 1 黒褐色

SP 10

A 30.00 A'



- 1 暗赤褐色

SP 15

A 38.90 A'



- 1 明赤褐色 ローム粒子少量

図26 B・C地区の住居跡(8) AH3(2)





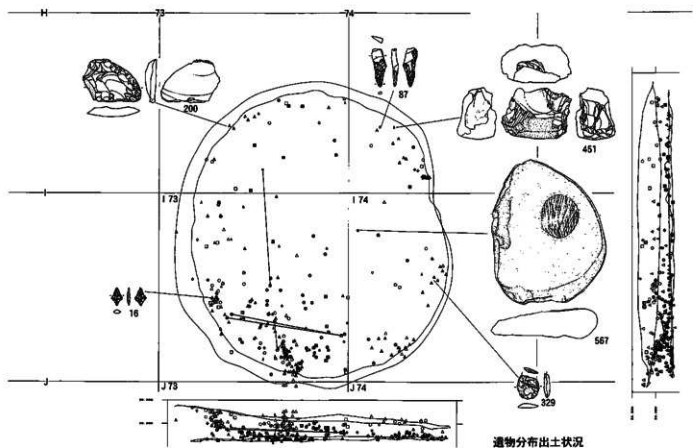

Ⅲ層遺物出土分布

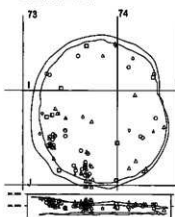

覆土1層遺物出土分布

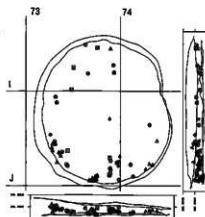

覆土2層遺物出土分布

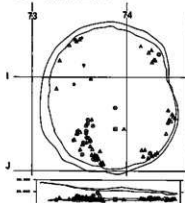

床遺物出土分布

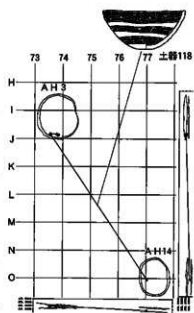
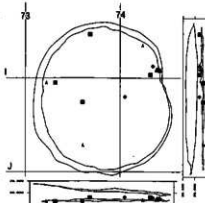

※1グリッド(マス目)は4m四方

図27 B-C地区の住居跡(9) AH3(3)



図28 B・C地区の住居跡(10) AH4(1)





遺物分布出土状況

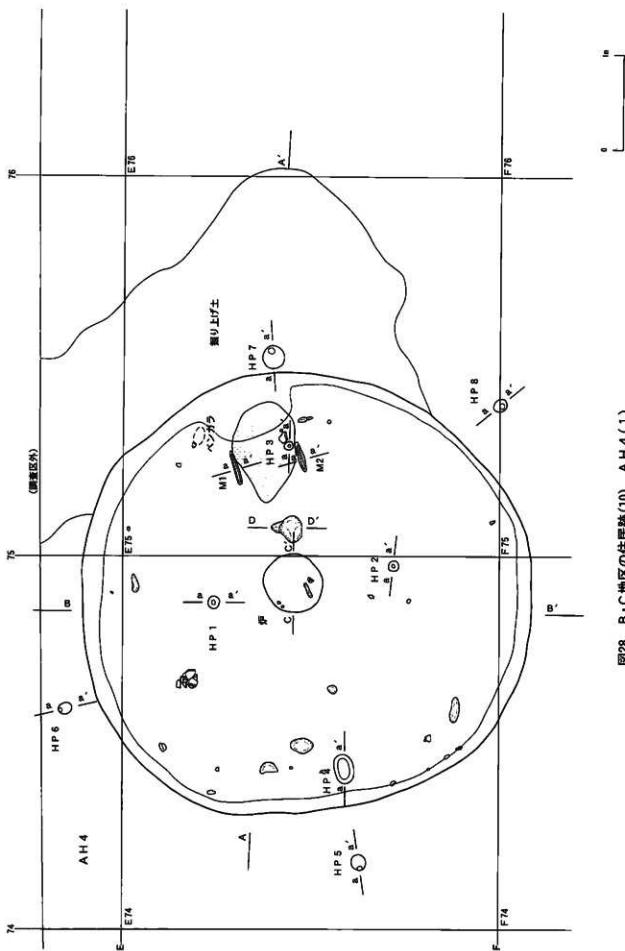
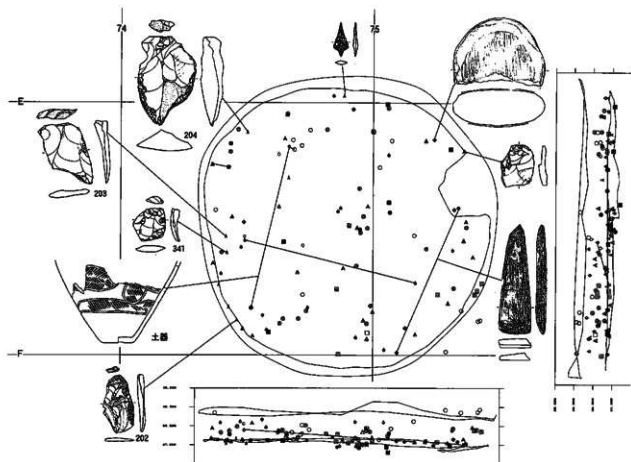

図30 B・C地区の住居跡(12) AH4(3)



図31 B・C地区の住居跡(13) AH5(1)



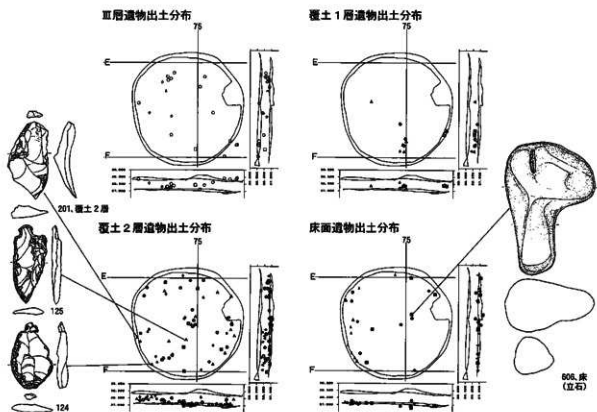

- AH5様式
- 1 暗褐色、ロームブロッック若干、やしまる
  - 2 暗褐色、しまりない
  - 3 褐色、ロームブロッック多量、よくしまる
  - 4 褐色、ローム多量、いしまる
  - 5 黒褐色、ロームブロッック、底がブロッック多い、しまり強い
  - 6 多量、ロームブロッック上面が多量、いしまり強い
  - 7 暗褐色、ロームブロッック多量、しまる
  - 8 茶褐色、しまりない
  - 9 暗褐色、ローム若干、炭化材少量、やしまる
  - 10 褐色、ローム若干、やしまる
  - 11 暗褐色、ロームブロッック多量、しまりない
  - 12 暗褐色、ロームブロッック多量、やしまる
  - 13 暗褐色、ロームブロッック多量、やしまる
  - 14 褐色、ローム少量、やしまる
  - 15 黒褐色、ローム少量、やしまる
  - 16 褐色、ロームブロッック多量、やしまる
  - 17 暗褐色、ローム多量、しまる
  - 18 暗褐色、ロームブロッック若干、しまり強い
  - 19 暗褐色、ロームブロッック、炭化材含む、しまる
  - 20 暗褐色、ロームブロッック含む、しまりなし

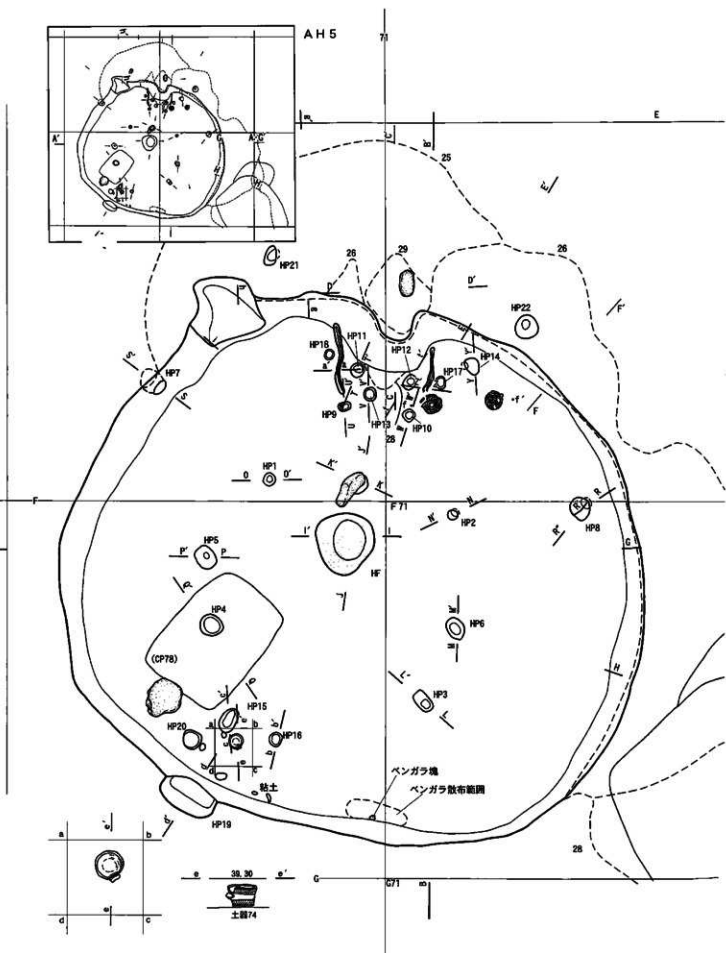
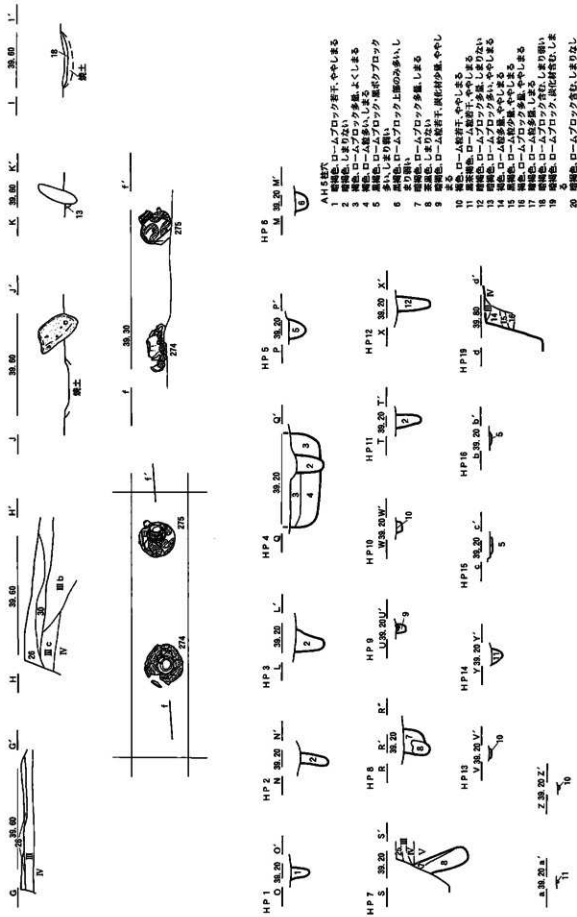
図33 B・C地区の住居様(15) AH5(3)

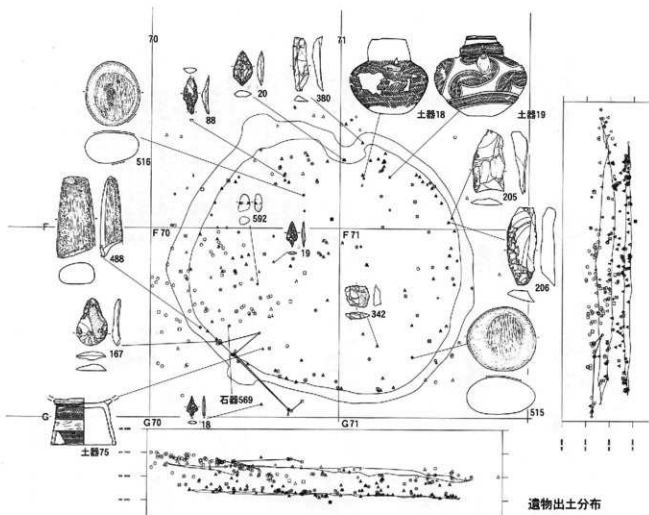

III層遺物出土分布

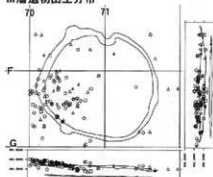

覆土1層遺物出土分布

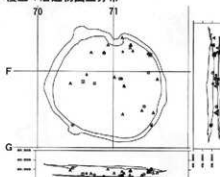

覆土2層遺物出土分布

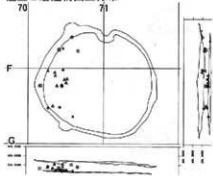

床遺物出土分布

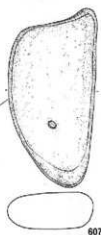
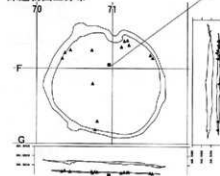

※1グリッド(マス目)は4m四方

図34 B・C地区の住居跡(16) AH5(4)



AH6



図35 B・C地区の住居跡(17) AH6(1)





図37 B・C地区の住居跡(19) AH 6 (3)

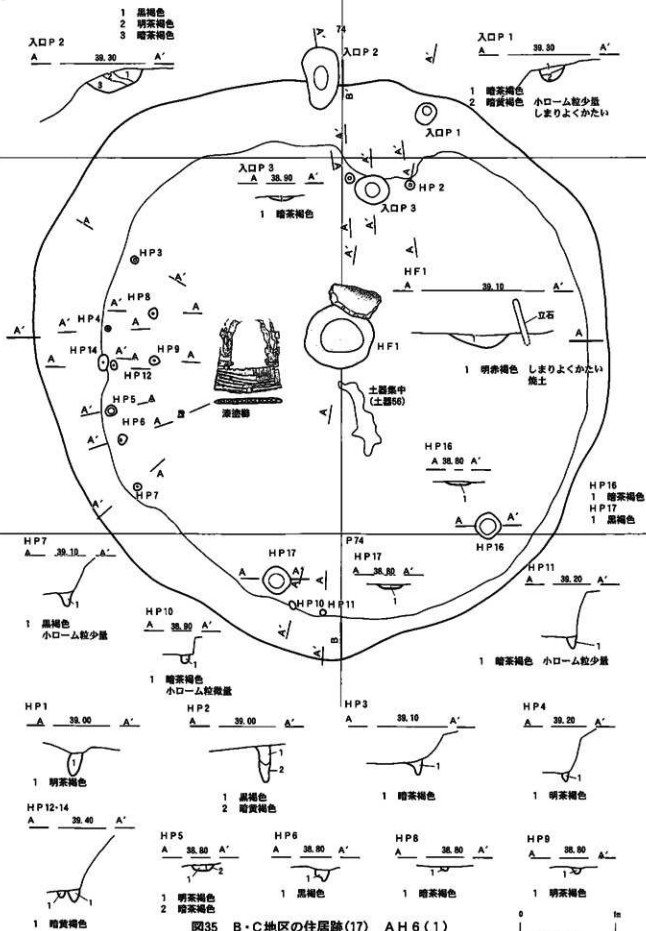

図38 B・C地区の住居跡(20) AH 6(4)

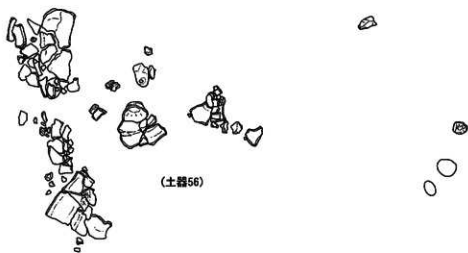
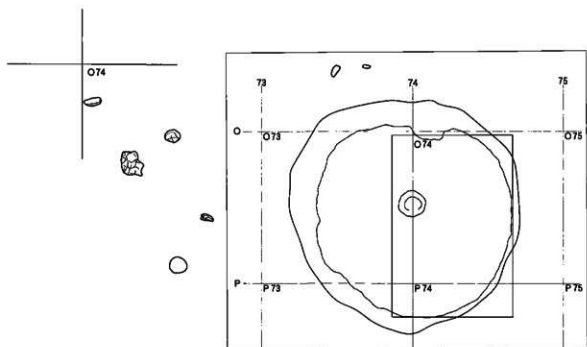

Ⅲ層遺物出土分布

覆土1層遺物出土分布

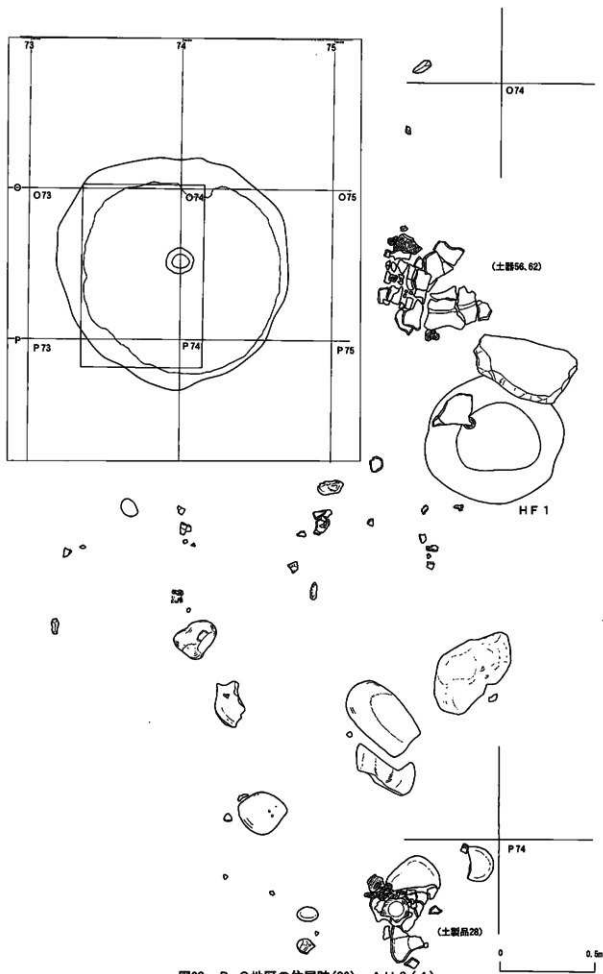
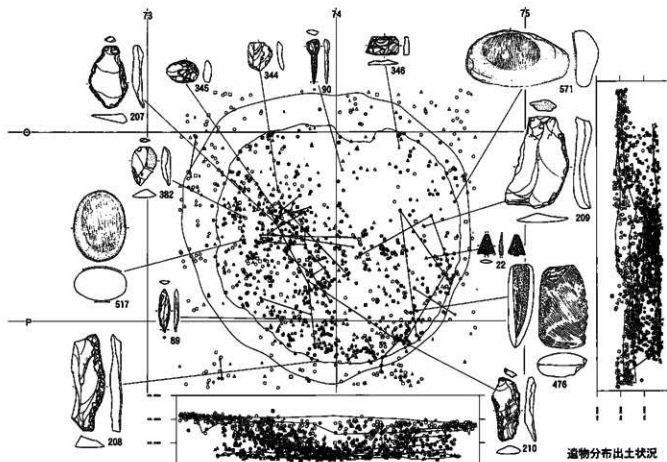
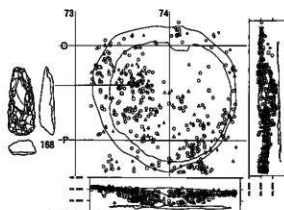

覆土2層遺物出土分布

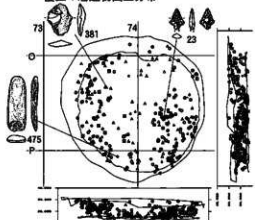

床遺物出土分布



図39 B・C地区の住居跡(21) AH6(5)

※1グリッド(マス目)は4m四方

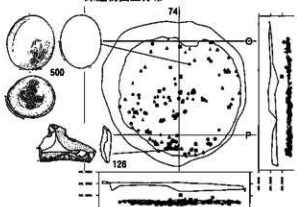
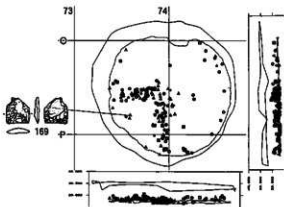

図40 B・C地区の住居跡(22) AH7(1)

- AH7
- 1 赤褐色 ローム状多量 しまる 層土1
  - 2 暗褐色 ローム状多い、炭化材少し ややしまる 層土1
  - 3 暗褐色 ローム状少し ややしまる 層土1
  - 4 暗褐色 ローム多量、炭化材多く、大型炭化材あり
  - 5 暗褐色 ローム状多い、やしまる 層土1
  - 6 褐色 ローム状多い、ロームブロック含む しまる 層土1
  - 7 暗褐色 ローム状多い、しまりや多い、層土1
  - 8 暗褐色 ローム状多い、ロームブロック少し、炭化材少し やしまる 層土1
  - 9 暗褐色 ロームブロック多量、ローム状多量 しまる 層土1
  - 10 黒褐色(図面) しまりなし
  - 11 褐色 ローム状多い(図面) しまり多い
  - 12 褐色 ローム状多い、炭化材多い ややしまる 層土2
  - 13 赤褐色 ロームブロック多い、ローム状多い、炭化材多量、炭化材少し、しまり多い、層土1
  - 14 暗褐色(図面) ローム状少し、しまり多い 層土2
  - 15 暗褐色 ローム状少し、しまり多い 層土3
  - 16 暗褐色 ロームブロックとクロボクアブロックからなる、埋没層土とみられる、しまり多い 層土3
  - 17 赤褐色 ロームブロック多量、ローム状多量 しまる 層土3
  - 18 暗褐色 ローム状多い やしまる 層土3
  - 19 暗褐色 厚さ3-5cmのロームブロック多量、炭化材少し、20層下位の方がロームブロック多い、しまる 層土3
  - 20 暗褐色 炭粉なロームブロック、(埋没層土) 層土3
  - 21 暗褐色 ロームブロック少量、ローム状多い しまり多い 層土3
  - 22 暗褐色 しまり多い 層土3
  - 23 暗褐色(図面) V層が埋没により赤化した、ものしまる 層土3
  - 24 暗褐色 ロームブロック多量、クロボクアブロックと炭化材化した、くわの骨、埋没層土の下の層に多い、しまり多い、層土3
- 土まに移行前にその下にローム状、褐色土を多く含むしまり層があった状態

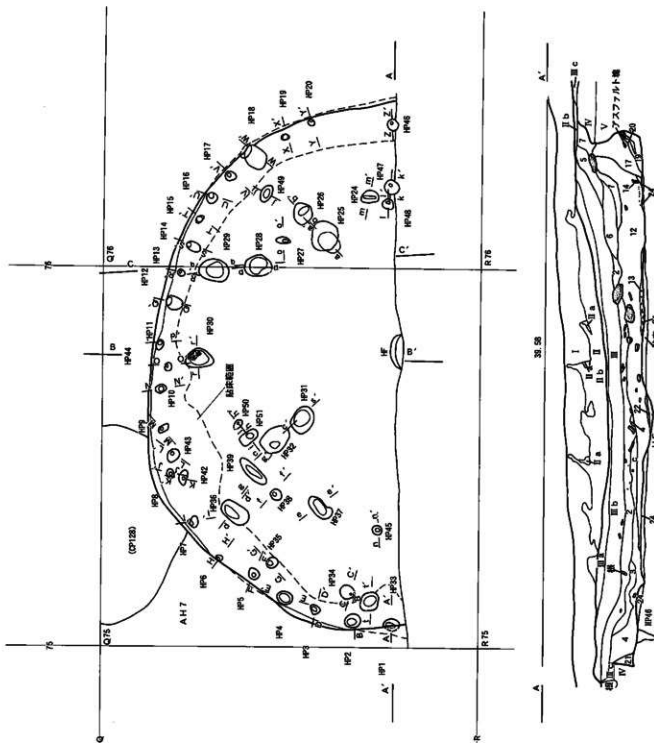

図41 B・C地区の住居跡(23) AH7(2)

AH7様式

- 1 黒褐色 ロー-A形多量 しまりなし HP1~11、13~15、18、20、33~35、38、43~45
- 2 黒褐色 ロー-A形多量 炭化材含む しまりなし
- 3 黒褐色 (掘り方) ロー-Aプロック多量 炭化材含む しまりない HP12
- 4 黒褐色 ロー-A形多量 ロー-Aプロック、炭化材含む しまりなし HP18 炭化物以外は同じ
- 5 HP17、18 炭化物以外は同じ しまりなし
- 6 黒褐色 ロー-Aプロック多量 炭化材含む ややしまる HP19
- 7 黒褐色 ロー-A形多量 炭化材含む しまりない HP20
- 8 黒褐色 (掘り方) ロー-Aプロック多量 よくしまる HP24
- 9 黒褐色 ロー-A形 炭化材含む しまりない HP25
- 10 黒褐色 ロー-A形 炭化材含む しまりない HP25
- 11 黒褐色 ロー-A形多量 ややしまる HP29
- 12 黒褐色 (掘り方) ロー-Aプロック、炭化材含む ややしまる HP29
- 13 黒褐色 ロー-A形多量 よくしまる HP27、28、29
- 14 黒褐色 ロー-Aプロック、炭化材含む 同上多い
- 15 黒褐色 ロー-Aプロック、炭化材含む 同上、炭化物の多い HP29 炭化物以外は13と同じ、炭化物は少量
- 16 黒褐色 (掘り方) ロー-A形多量 しまりない
- 17 黒褐色 ロー-A形 炭化材含む、炭化物は炭10%程度 炭化材含む ややしまる HP31 掘り方上の部分
- 18 黒褐色 ロー-A形 炭化材含む しまりなし HP32
- 19 黒褐色 (掘り方) ロー-A形多量 しまりない HP32
- 20 黒褐色 ロー-Aプロック多い しまりない HP33
- 21 炭化材多い HP33
- 22 黒褐色 ロー-Aプロック多い しまる、炭化物有り HP43
- 23 黒褐色 ややしまる HP42
- 24 黒褐色 ロー-Aプロック多量 ややしまる HP47
- 25 黒褐色 ロー-Aプロック多量 ややしまる HP48、51
- 26 黒褐色 ロー-Aプロック多量 ややしまる HP49
- 27 黒褐色 ロー-Aプロック多量 しまりない HP50
- 28 黒褐色 ロー-Aプロック多量 ややしまる、炭化物有り HP50



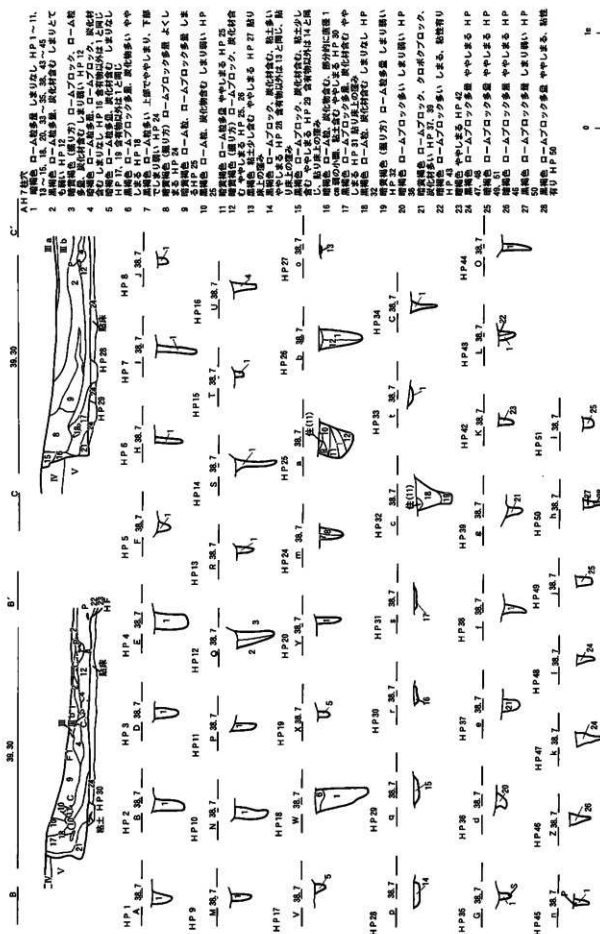
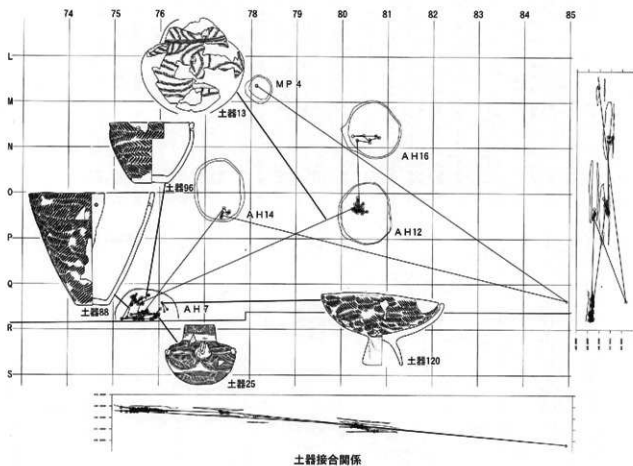

遺物分布出土状況



図42 B・C地区の住居跡(24) AH7(3)



Ⅲ層遺物出土分布

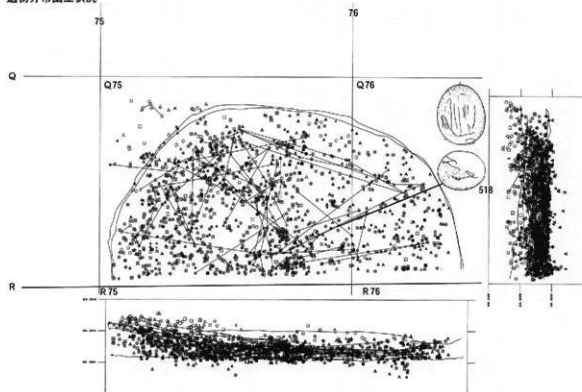
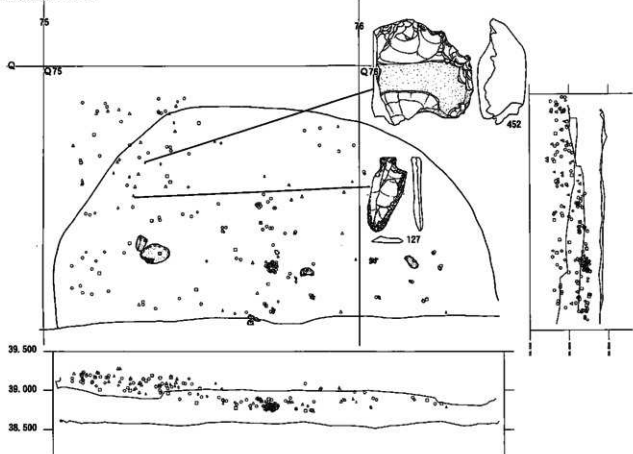

覆土1層遺物出土分布



図43 B・C地区の住居跡(25) AH7(4)

覆土2層遺物出土分布



覆土3層遺物出土分布

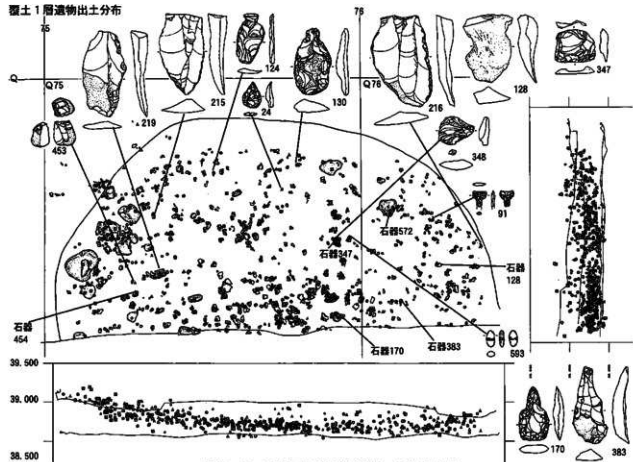
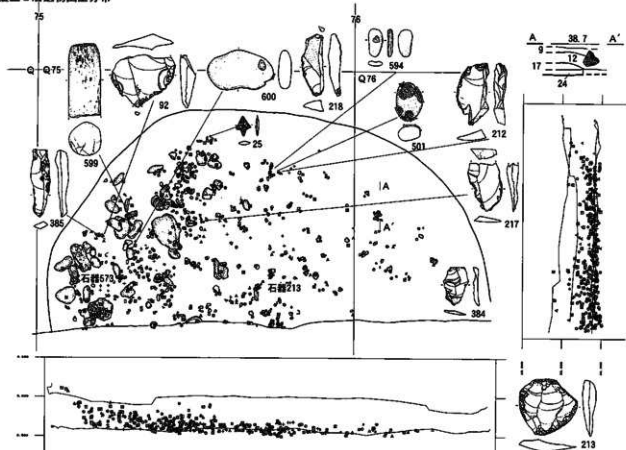

図44 B・C地区の住居跡(26) AH 7 (5)

床遺物出土分布



炭化材出土状況

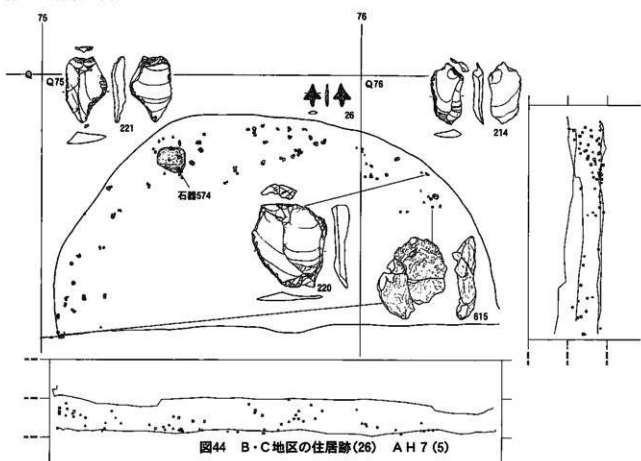
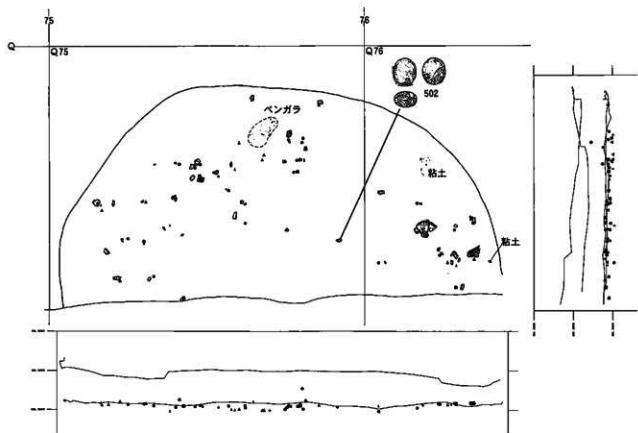

図45 B・C地区の住居跡(27) AH7(6)



図46 B・C地区の住居跡(28) AH8(1)

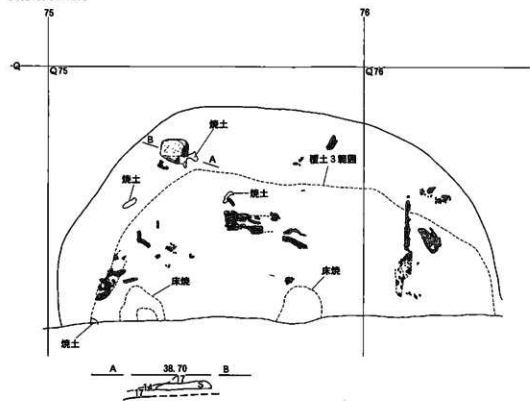

- |                                   |                             |                                 |
|-----------------------------------|-----------------------------|---------------------------------|
| 1 暗褐色 ローム粒少量 しまりややよい              | 7 黄褐色 ローム主体 しまりよい 粘性強 膠土    | 1 黒色 しまりややわるい 粘性やや強             |
| 2 暗黄褐色 ローム粒、ロームブロック含有しまり中         | 8 暗黄褐色 3cm以上のロームブロック多量      | 2 黒褐色 ロームブロック少量 しまり中            |
| 3 暗褐色 やや強く黒色土が混じる しまり中 粘性やや強      | 9 黒褐色 しまり中 団粒に類似            | 3 茶褐色 ローム主体 しまりよい 盛り込め土?        |
| 4 暗黄褐色ローム粒、ロームブロックが混じる しまりよい粘性やや強 | 10 暗黄褐色 3cm以下のロームブロック主体8に類似 | 4 褐色 しまりわるいボソボソ                 |
| 5 暗黄褐色 ロームやや多しまりややわるい             | 11 暗赤褐色 ローム粒少量 しまりややよい 粘性   | 5 黒褐色 ローム粒少量しまりややわるい            |
| 6 暗黄褐色(5より若干薄い)しまりややわるい           | 12 暗黄褐色 ロームブロック多量           | 6 暗黄褐色 ロームブロック多量 しまりややわるい 粘性やや強 |
| 7 暗黄褐色 ローム含有 しまり中 4と5の中間的な土       | 13 暗黄褐色 ロームブロック多量 しまりよい粘り床  | 7 褐色 ローム粒含有 しまり中 粘性やや強          |
|                                   | 14 灰褐色 ローム粒多量 炭化物微量 しまりよい   | 8 暗黄褐色 ロームブロック主体 しまりわるい         |

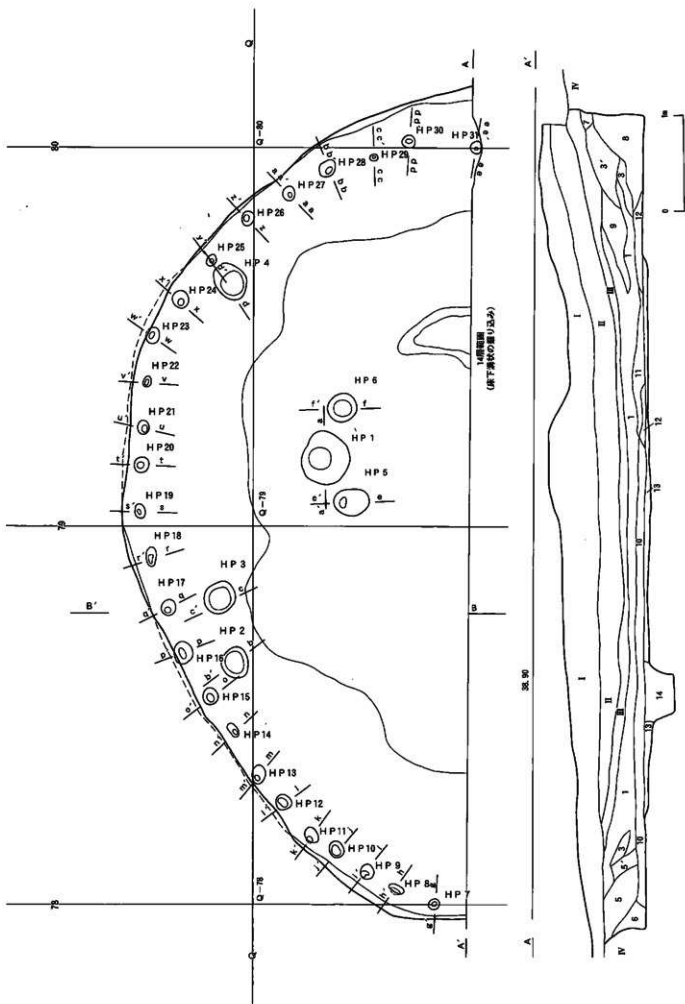
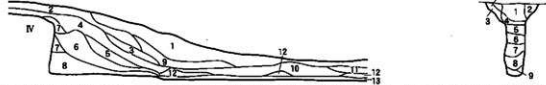
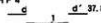

- HP 9 i i' 37.80
- 1 黄白色 白色粘土ブロック多量 しまりややよい
  - 2 黒褐色 しまりわるい
  - 3 褐色 ロームブロック多量 しまりよい

- HP 10 j j' 37.80
- 1 褐色 白色粘土ブロック多量 しまりよい

- HP 11 k k' 37.80
- 1 褐色 ロームブロック多量 しまりよい
  - 2 褐色 ロームブロック微量 しまり中

- HP 12 l l' 37.80
- 1 暗褐色 ロームブロック、炭化物含有 しまりよい 粘性強
  - 2 褐色 ロームブロック多量 しまりややよい 粘性中

- HP 13 m m' 37.80
- 1 暗褐色 ロームブロック、炭化物含有 しまりよい 粘性強
  - 2 黄褐色 ロームブロック主体 しまりややよい 粘性中

- HP 15 o o' 37.80
- 1 褐色 ローム粒多量しまりわるい
  - 2 黄褐色 ロームブロック 主体 しまり中 粘性やや強

- HP 16 p p' 37.80
- 1 褐色 ローム粒が混じる しまりわるい
  - 2 暗黄褐色 ロームブロック 主体 しまり中 粘
  - 3 黒褐色 ローム粒多量 しまりわるい

- HP 17 q q' 37.80
- 1 褐色 ロームブロック多量 しまりわるい
  - 2 暗黄褐色 ロームブロック含有 しまりわるい
  - 3 黄褐色 ロームブロック主体 しまり中

- HP 18 r r' 37.80
- 1 褐色 ローム粒が混じる しまりわるい
  - 2 暗黄褐色 ロームブロック含有 しまりわるい
  - 3 黄褐色 ロームブロック主体 しまり中

- HP 19 s s' 37.80
- 1 褐色 ローム粒、ロームブロック多量 しまりわるい
  - 2 黄褐色 ロームブロック 主体 しまりややよい
  - 3 暗黄褐色 ロームブロック 主体 しまりわるい 粘性中

- HP 21 u u' 37.80
- 1 褐色 しまり中
  - 2 黄 褐色 ローム粒、ロームブロック主体 しまりない

- HP 22 v v' 37.80
- 1 褐色 ローム粒が混じる しまりややわるい
  - 2 褐色 ロームブロック多量 しまりわるい
  - 3 黄褐色 ロームブロック主体 しまりわるい 粘性やや強

- HP 23 w w' 37.80
- 1 褐色 ローム粒含有 しまりわるい
  - 2 黄褐色 ロームブロック多量 しまりない
  - 3 黄褐色 ローム粒含有 しまりわるい 粘性やや強

- HP 24 x x' 37.80
- 1 褐色 ローム粒含有 しまりややわるい
  - 2 暗黄褐色 ロームブロック多量 しまりわるい
  - 3 黄褐色 ロームブロック主体 しまりややわるい

- HP 25 y y' 37.80
- 1 褐色 ロームブロック含有 しまりややわるい
  - 2 黄褐色 ロームブロック 主体 しまりわるい

- HP 26 z z' 37.80
- 

- HP 27 a a' 37.80
- 

- HP 28 b b' 37.80
- 

- HP 29 c c' 37.80
- 

- HP 30 d d' 37.80
- 

- HP 7 e e' 37.80
- 1 褐色 ローム粒少量 しまりややわるい
  - 2 褐色 ローム粒少量 しまりない

- HP 8 h h' 37.80
- 1 暗黄褐色 ロームブロック多量 しまりややわるい
  - 2 褐色 ローム粒少量 しまりわるい
  - 3 黄褐色 ロームブロック多量 しまりわるい

- HP 12 i i' 37.80
- 1 褐色 ローム粒、ロームブロック多量 しまりわるい
  - 2 暗黄褐色 ロームブロック多量 しまりわるい
  - 3 褐色 ロームブロック含有 しまりわるい

- HP 17 j j' 37.80
- 1 褐色 ローム粒、ロームブロック含有 しまりややわるい
  - 2 暗黄褐色 ロームブロック少量 しまりわるい

- HP 31 k k' 37.80
- 1 暗褐色 ロームブロック含有 しまりややよい 粘性やや強
  - 2 褐色 ローム粒多量 しまりわるい
  - 3 暗褐色 ロームブロック多量 しまりややよい

図47 B・C地区の住居跡(29) AH 8(2)



図48 B・C地区の住居跡(30) AH 8(3)



瓦層遺物出土分布

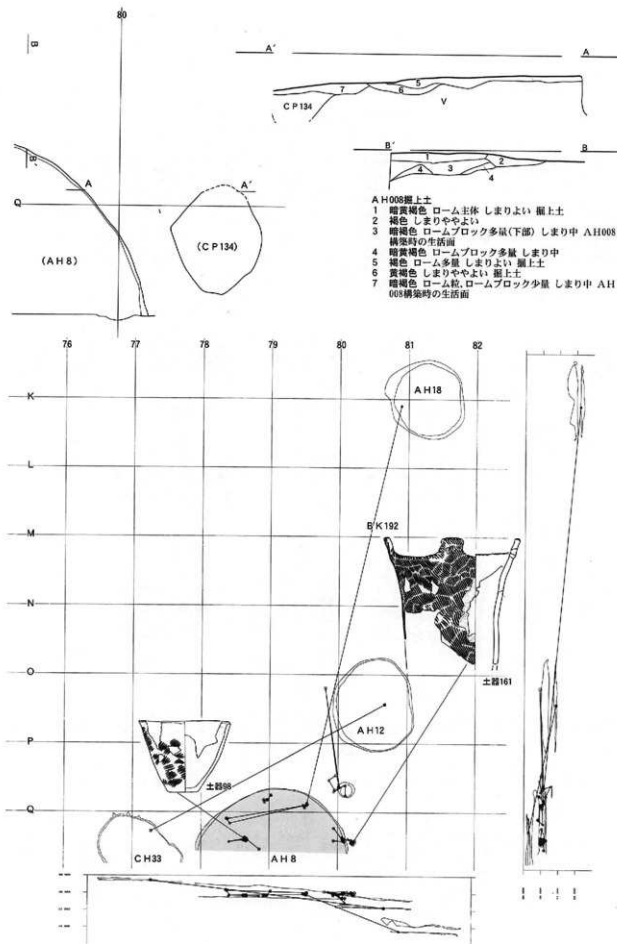
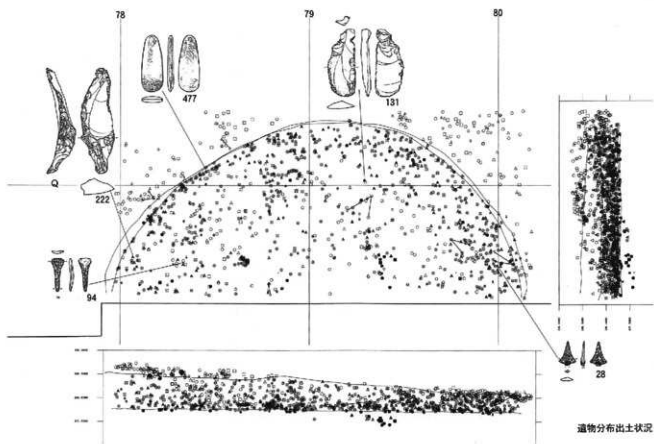
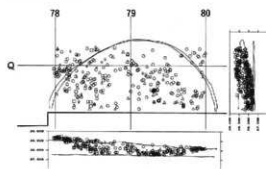

覆土1層遺物出土分布

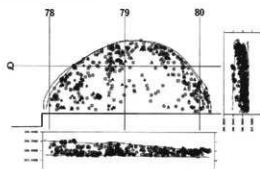

覆土2層遺物出土分布

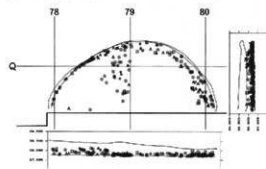

床遺物出土分布

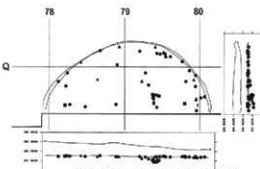

※1グリッド(マス目)は4m四方

図49 B・C地区の住居跡(31) AH8(4)



図50 B・C地区の住居跡(32) AH9(1)



AH9

B

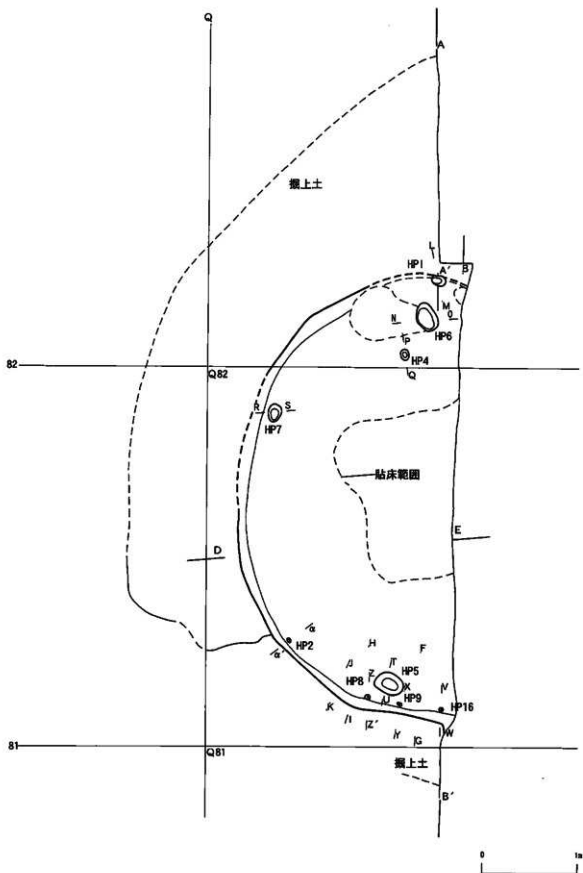
38.00

C

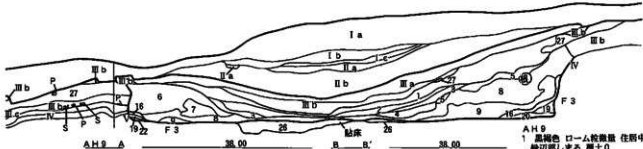

AH9 A

38.00

R

R'

AH9

- 1 黒褐色 ローム較多量 住居中央部しまり弱く、住居縁近部しまる 覆土0
- 2 黒色 ローム較少量 しまり弱い 覆土0
- 3 暗褐色 ローム較少量 住居中央部しまり弱く、住居縁近部しまる 覆土0
- 4 黒褐色 炭化材多い しまり弱い 覆土0
- 5 暗褐色 ローム較多量 しまり弱い 覆土1
- 6 茶褐色 ローム較多量 しまり弱い 覆土1
- 7 暗褐色 ローム較多量 しまり弱い 覆土1
- 8 暗褐色 ローム較多量 しまり弱い 覆土1
- 9 暗褐色 ローム較多量 炭化材少量 しまり弱い 覆土1
- 10 暗褐色 ローム較多量 炭化材少量 しまり弱い 覆土1
- 11 褐色 ローム較少量 しまり弱い 覆土1
- 12 黒褐色 ローム較少量 炭化材少量 しまり弱い 覆土1
- 13 暗褐色 直径1cmのロームブロック多量 炭化材少量 しまり弱い 覆土1
- 14 褐色 ローム較少量 しまり弱い 覆土1
- 15 暗褐色 ローム較少量 しまり弱い 覆土1
- 16 黒色 ローム較少量 しまり弱い 覆土1
- 17 黒褐色 ローム較少量 しまり弱い 覆土1
- 18 暗褐色 ローム較少量 しまり弱い 覆土1
- 19 暗褐色 ローム較少量 しまり弱い 覆土1
- 20 暗褐色 ローム較少量 しまり弱い 覆土1
- 21 褐色 ロームブロック多量 しまり弱い 覆土1
- 22 暗褐色 ローム較少量 クロソクブロックとロームブロックが混在する。入り口に伴うものが多い 覆土1
- 23 黒褐色 ローム較少量 炭化材少量 しまり弱い 覆土1
- 24 黄褐色 腐葉土 しまり弱い 覆土1
- 25 暗褐色 ロームブロック少量 炭化材少量 しまり弱い 覆土1
- 26 暗褐色 ローム較少量 直径1~3cmのロームブロック多量。下位ほどロームブロックの含有率増加。炭化材少量 よくしまる 粘り床
- 27 暗褐色 ローム較少量 しまり弱い 覆土1

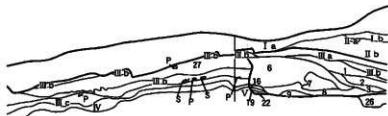

AH9

D

37.00

E

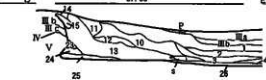

F 37.00



粘土

H 37.00



ベンガラ

J 37.00



M 38.00



N 38.00



P 36.00



S 36.00



T 37.00



V 37.00



X 37.00



Z 37.00



X 37.00



AH9 柱穴

- 1 暗褐色 しまりとも弱い
- 2 黄褐色 ロームブロック含む しまり弱い
- 3 黒褐色 ローム較多量 炭化材や多い しまり弱い
- 4 暗褐色 砂質 しまりとも弱い



図51 B・C地区の住居跡(33) AH9(2)



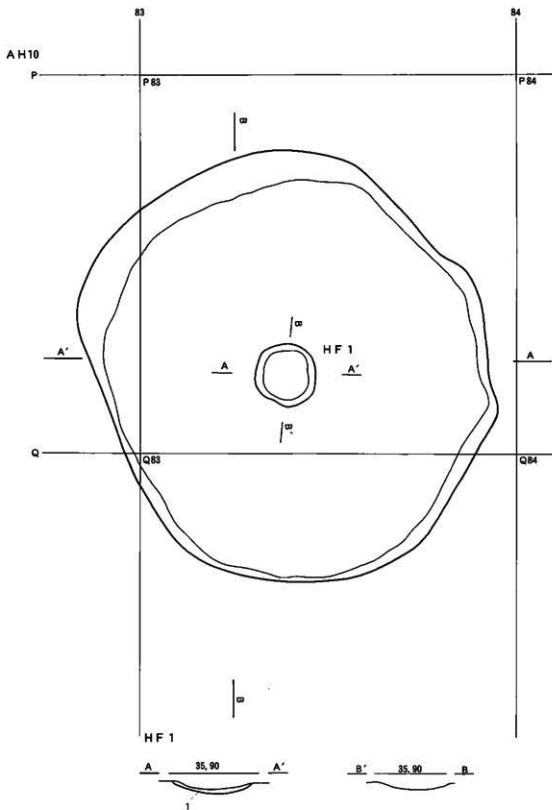

1 暗赤褐色 しまりよくかたい粘土、炭化物粒を少量含む

図53 B・C地区の住居跡(35) AH10(1)

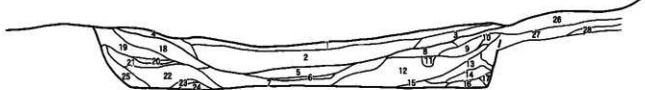
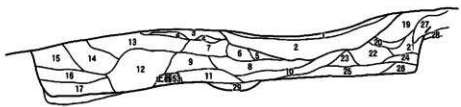

- |                                 |                    |                                 |                    |
|---------------------------------|--------------------|---------------------------------|--------------------|
| 1 灰褐色<br>小ローム粒少量                | 16 暗茶褐色<br>小ローム粒少量 | 1 灰褐色<br>小ローム粒少量                | 16 暗茶褐色<br>小ローム粒少量 |
| 2 黒褐色<br>しまりよい                  | 17 明茶褐色<br>小ローム粒少量 | 2 黒褐色<br>しまりよい                  | 17 明茶褐色<br>小ローム粒少量 |
| 3 暗茶褐色<br>しまりよくない               | 18 明茶褐色<br>小ローム粒少量 | 3 暗茶褐色<br>しまりよくない               | 18 明茶褐色<br>小ローム粒少量 |
| 4 暗茶褐色<br>ロームブロック多量             | 19 暗茶褐色<br>小ローム粒少量 | 4 暗茶褐色<br>ロームブロック多量             | 19 暗茶褐色<br>小ローム粒少量 |
| 5 黒褐色<br>しまりよくない                | 20 明茶褐色<br>小ローム粒少量 | 5 黒褐色<br>しまりよくない                | 20 明茶褐色<br>小ローム粒少量 |
| 6 暗茶褐色<br>ロームブロック多量             | 21 暗茶褐色<br>小ローム粒少量 | 6 暗茶褐色<br>ロームブロック多量             | 21 暗茶褐色<br>小ローム粒少量 |
| 7 暗茶褐色<br>小ローム粒少量               | 22 暗茶褐色<br>小ローム粒少量 | 7 暗茶褐色<br>小ローム粒少量               | 22 暗茶褐色<br>小ローム粒少量 |
| 8 暗茶褐色<br>ロームブロック多量             | 23 暗茶褐色<br>小ローム粒少量 | 8 暗茶褐色<br>ロームブロック多量             | 23 暗茶褐色<br>小ローム粒少量 |
| 9 暗茶褐色<br>ロームブロック多量             | 24 黒褐色<br>しまりよくない  | 9 暗茶褐色<br>ロームブロック多量             | 24 黒褐色<br>しまりよくない  |
| 10 暗茶褐色<br>ロームブロック多量            | 25 暗茶褐色<br>小ローム粒少量 | 10 暗茶褐色<br>ロームブロック多量            | 25 暗茶褐色<br>小ローム粒少量 |
| 11 暗茶褐色<br>黒色土粒多量、ローム<br>ブロック少量 | 26 暗茶褐色<br>小ローム粒少量 | 11 暗茶褐色<br>黒色土粒多量、ローム<br>ブロック少量 | 26 暗茶褐色<br>小ローム粒少量 |
| 12 暗茶褐色<br>小ローム粒多量              | 27 暗茶褐色<br>小ローム粒少量 | 12 暗茶褐色<br>小ローム粒多量              | 27 暗茶褐色<br>小ローム粒少量 |
| 13 暗茶褐色<br>均質                   | 28 暗茶褐色<br>小ローム粒少量 | 13 暗茶褐色<br>均質                   | 28 暗茶褐色<br>小ローム粒少量 |
| 14 暗茶褐色<br>均質                   | 29 暗茶褐色<br>小ローム粒少量 | 14 暗茶褐色<br>均質                   | 29 暗茶褐色<br>小ローム粒少量 |
| 15 暗茶褐色                         |                    | 15 暗茶褐色                         |                    |



図54 B・C地区の住居跡(36) AH10(2)

遺物分布出土状況



Ⅲ層遺物出土分布

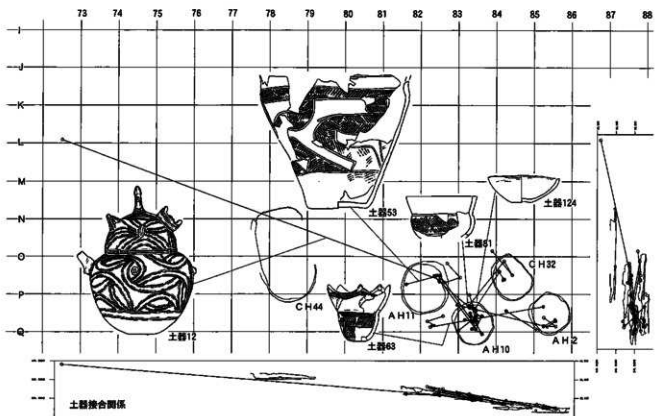
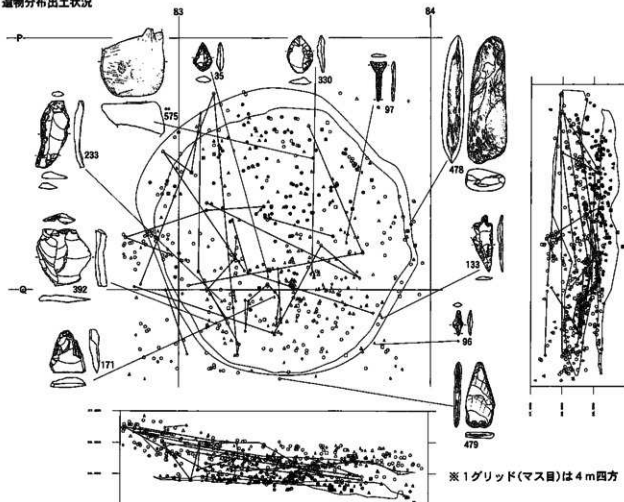
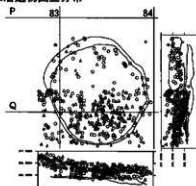

覆土1層遺物出土分布

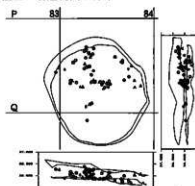

覆土2層遺物出土分布

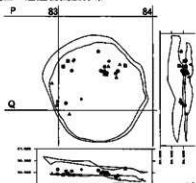

床遺物出土分布



図55 B・C地区の住居跡(37) AH10(3)



図56 B・C地区の住居跡(38) AH11 (1)

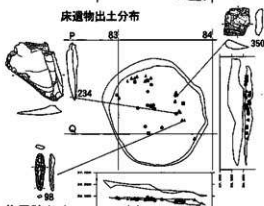

- 1 灰褐色  
2 黒褐色  
3 黒褐色  
4 明茶褐色  
5 暗茶褐色  
6 明茶褐色  
7 暗茶褐色  
8 暗茶褐色  
9 明茶褐色  
10 明茶褐色  
11 暗茶褐色  
12 黒褐色  
13 暗茶褐色  
14 暗茶褐色  
15 明茶褐色  
16 暗茶褐色  
17 明茶褐色  
18 暗茶褐色  
19 明茶褐色  
20 明茶褐色  
21 暗茶褐色  
22 暗茶褐色  
23 暗茶褐色  
24 黒褐色  
25 黒褐色  
26 暗茶褐色

A  
1から6はBと同様

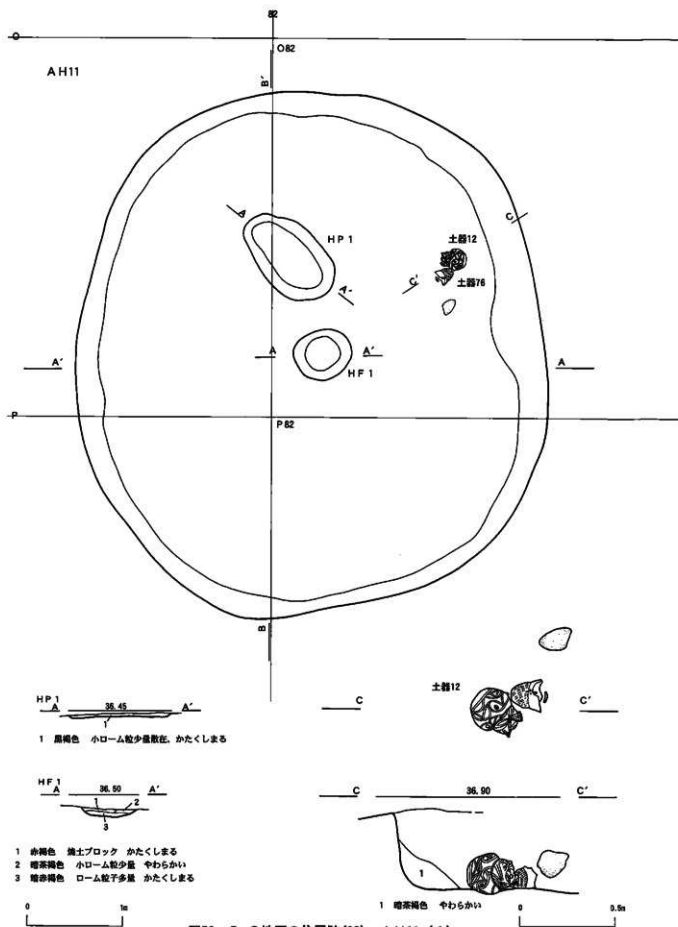
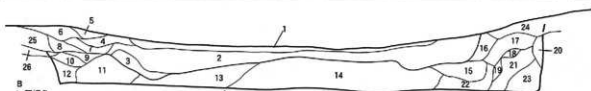
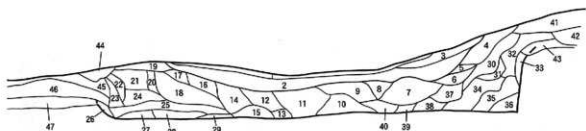
- 7 暗茶褐色  
8 明茶褐色  
9 明赤褐色  
10 暗茶褐色  
11 暗赤褐色  
12 暗赤褐色  
13 暗茶褐色  
14 暗茶褐色  
15 明茶褐色  
16 暗茶褐色  
17 明茶褐色  
18 明茶褐色  
19 明茶褐色  
20 明茶褐色  
21 明茶褐色  
22 暗茶褐色  
23 暗茶褐色  
24 暗茶褐色  
25 暗茶褐色  
26 暗茶褐色  
27 明茶褐色  
28 明茶褐色  
29 暗茶褐色

ローム粒、黒土粒多量混入

ローム粒、炭化物多量

ローム粒少量

ローム粒少量

ローム粒少量、炭化物少量

ローム粒、炭化物少量

ローム粒、ブロック多量

ローム粒少量

ローム粒、炭化物多量の混入

ローム粒少量

ローム粒少量

ローム粒少量

ローム粒、黒土粒多量混入

ローム粒、炭化物多量

ローム粒、炭化物多量の混入

ローム粒、炭化物多量の混入

ローム粒、炭化物多量の混入

- 30 暗茶褐色  
31 明茶褐色  
32 暗茶褐色  
33 明茶褐色  
34 暗茶褐色  
35 暗茶褐色  
36 暗茶褐色  
37 明茶褐色  
38 明茶褐色  
39 明茶褐色  
40 明茶褐色  
41 暗茶褐色  
42 黒褐色  
43 暗茶褐色  
44 暗茶褐色  
45 暗茶褐色  
46 暗茶褐色  
47 明茶褐色

ローム粒ブロック多量の混入

ロームブロック多量

ローム粒少量

ロームブロック多量

ローム粒多量

ローム粒、黒土粒少量

ロームブロック多量

ローム粒少量

ローム粒多量

ロームブロック多量

ローム、黒土ブロック少量

黒褐色

暗茶褐色

ローム粒少量

明茶褐色



図57 B・C地区の住居跡(39) AH11(2)



瓦層遺物出土分布

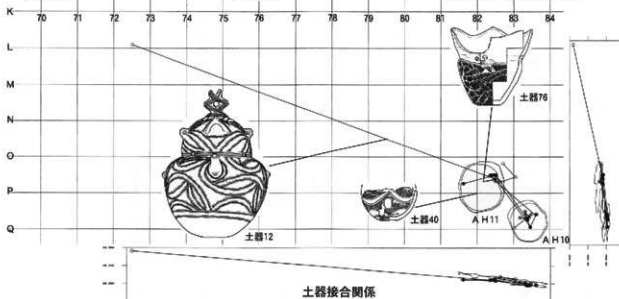
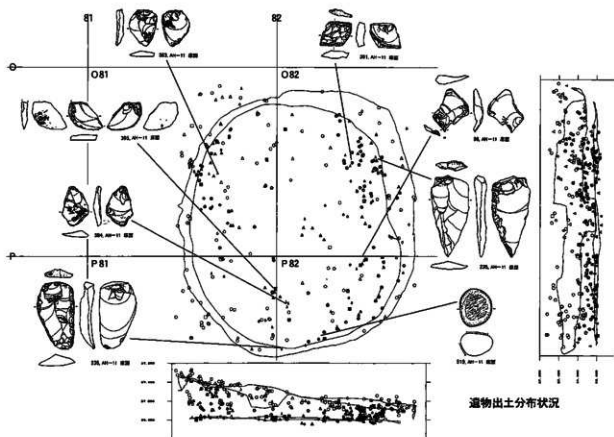
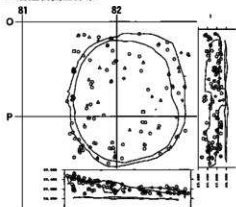

覆土1層遺物出土分布

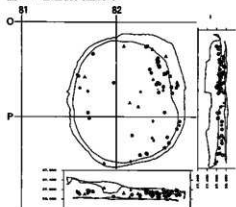

覆土2層遺物出土分布

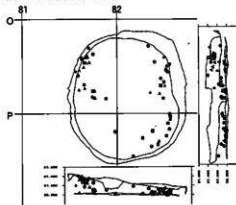

床遺物出土分布

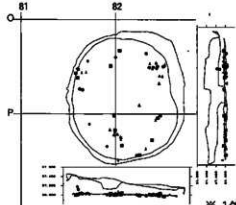

※ 1グリッド(マス目)は4m四方

図58 B・C地区の住居跡(40) AH11 (3)





図59 B・C地区の住居跡(41) AH12(1)



1 暗茶褐色

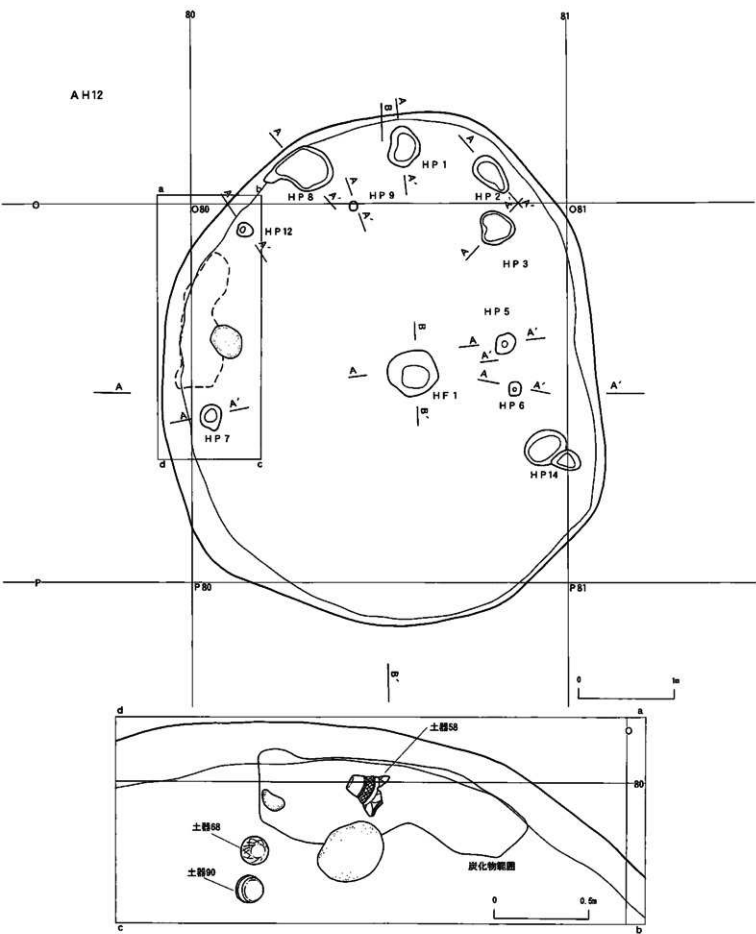
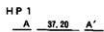
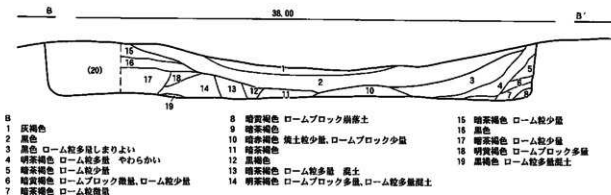
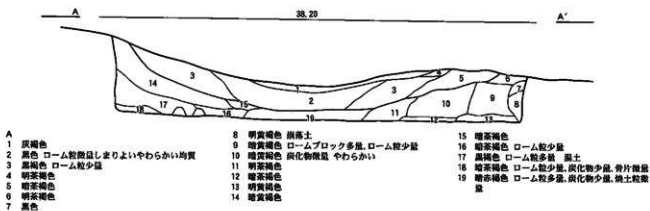
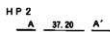

1 明茶褐色



1 明茶褐色

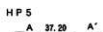

1 黒褐色  
2 明茶褐色  
3 暗茶褐色



1 明茶褐色  
2 暗黄褐色



1 茶褐色



1 黒褐色



1 茶褐色



1 茶褐色

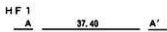

1 黒褐色  
2 暗赤褐色 腐土  
3 明赤褐色 腐土



図60 B・C地区の住居跡(42) AH12(2)



図61 B・C地区の住居跡(43) AH12(3)

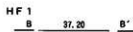

III層遺物出土分布

覆土1層遺物出土分布

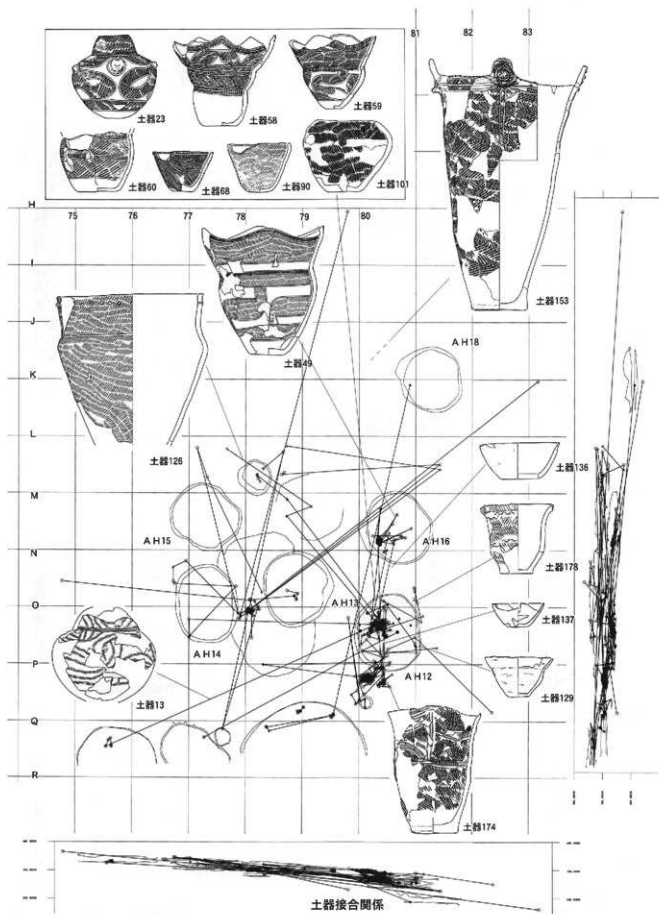
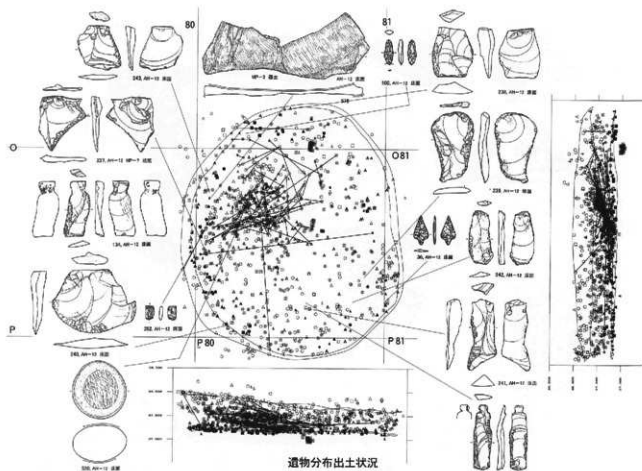
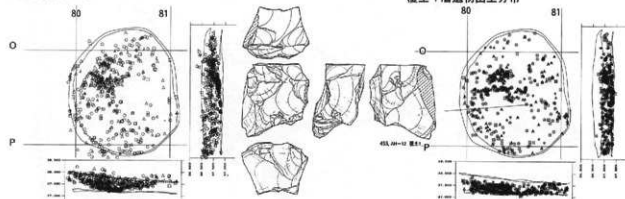

覆土2層遺物出土分布

床遺物出土分布



図62 B・C地区の住居跡(44) AH12(4)

AH13



図63 B・C地区の住居跡(45) AH13(1)

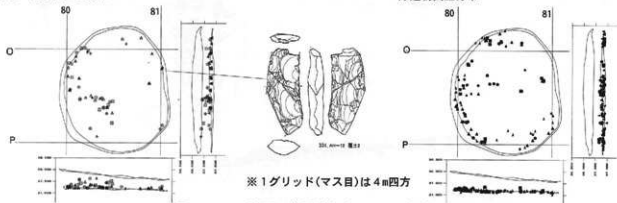

- |                            |                           |                   |
|----------------------------|---------------------------|-------------------|
| 1 暗灰褐色                     | 9 黄褐色 暗褐色土少量, 5 cm以下のローム粒 | 17 赤褐色砂           |
| 2 黒色                       | 10 暗茶褐色 5mmのローム粒多量        | 18 黄褐色 茶褐色土混じる    |
| 3 茶褐色 5mmのローム粒混じる          | 11 暗茶褐色 1 cmのローム粒混じる      | 19 茶褐色 5mmのローム粒多量 |
| 4 暗茶褐色                     | 12 黄褐色 暗茶褐色土少量            | 20 黄褐色            |
| 5 黄褐色 暗茶褐色土少量, 5 cm以下のローム粒 | 13 黄褐色 暗茶褐色土少量            | 21 暗茶褐色 黄褐色土混じる   |
| 6 黒褐色 2 cm以下のローム粒混じる       | 14 黒褐色 黄褐色土混じる            | 22 黄褐色            |
| 7 黄褐色 暗褐色土少量, 5 cm以下のローム粒  | 15 黄褐色 茶褐色土少量             | 23 暗茶褐色           |
| 8 暗茶褐色 黄色土少量, 1 cmのローム粒    | 16 黒褐色                    |                   |

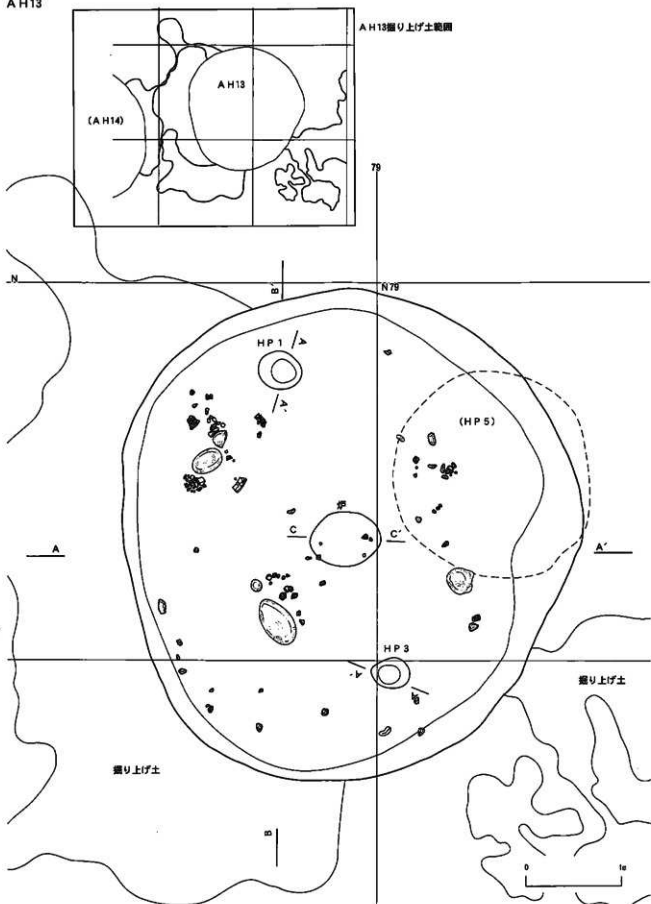
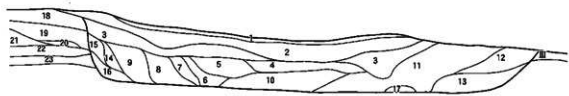
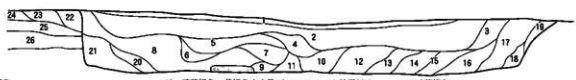

- |                               |                                |                              |
|-------------------------------|--------------------------------|------------------------------|
| 1 暗灰褐色                        | 10 暗茶褐色 黄褐色土少量, 1 cmのローム粒混じる   | 19 暗茶褐色                      |
| 2 黒色                          | 11 黄褐色 暗茶褐色土混じる                | 20 暗茶褐色 2 cm以下のローム粒, 黄褐色土混じる |
| 3 暗茶褐色                        | 12 暗茶褐色 3 cm以下のローム粒混じる         | 21 暗茶褐色                      |
| 4 暗茶褐色 1 cm以下のローム粒混じる         | 13 暗茶褐色 1 cm以下のローム粒混じる         | 22 黄褐色 暗茶褐色土混じる              |
| 5 暗茶褐色                        | 14 暗茶褐色 3 cm以下のローム粒, 黄褐色土混じる   | 23 暗茶褐色                      |
| 6 黄褐色 暗茶褐色土少量, 2 cm以下のローム粒混じる | 15 暗茶褐色 1 cm以下のローム粒混じる         | 24 黄褐色 1 cm以下のローム粒, 暗茶褐色土混じる |
| 7 黄褐色 暗茶褐色土少量, 5 cm以下のローム粒混じる | 16 暗茶褐色 黄褐色土少量, 1 cm以下のローム粒混じる | 25 黒褐色                       |
| 8 茶褐色 2 cm以下のローム粒混じる          | 17 黄褐色 1 cmのローム粒, 暗茶褐色土混じる     | 26 暗茶褐色                      |
| 9 黄褐色 1 cm以下のローム粒混じる          | 18 黒色                          |                              |



- |                                       |
|---------------------------------------|
| 1 暗褐色 5mm以下のローム粒, 1 cm以下の炭化物混じる しまりよい |
| 2 赤褐色 しまりよい                           |

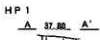

- |                              |
|------------------------------|
| 1 暗黄褐色 5mm以下のローム粒混じる         |
| 2 暗黄褐色 5mm以下のローム粒多量          |
| 3 黄褐色                        |
| 4 暗黄褐色 5mm以下のローム粒, 5mmの炭化物少量 |

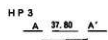

- |                              |
|------------------------------|
| 1 暗黄褐色 5mm以下のローム粒混じる         |
| 2 暗黄褐色 5mm以下のローム粒多量          |
| 3 黄褐色                        |
| 4 暗黄褐色 5mm以下のローム粒, 5mmの炭化物少量 |



192 (遺跡)

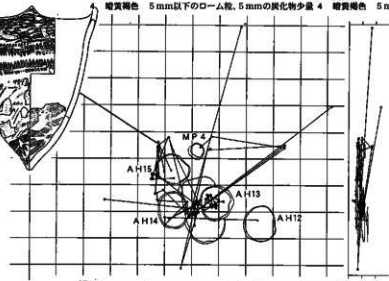

※ 1 グリッド (マス目) は 4 m 四方

図64 B・C地区の住居跡(46) A H13(2)



図65 B・C地区の住居跡(47) AH13(3)



図66 B・C地区の住居跡(48) AH14(1)



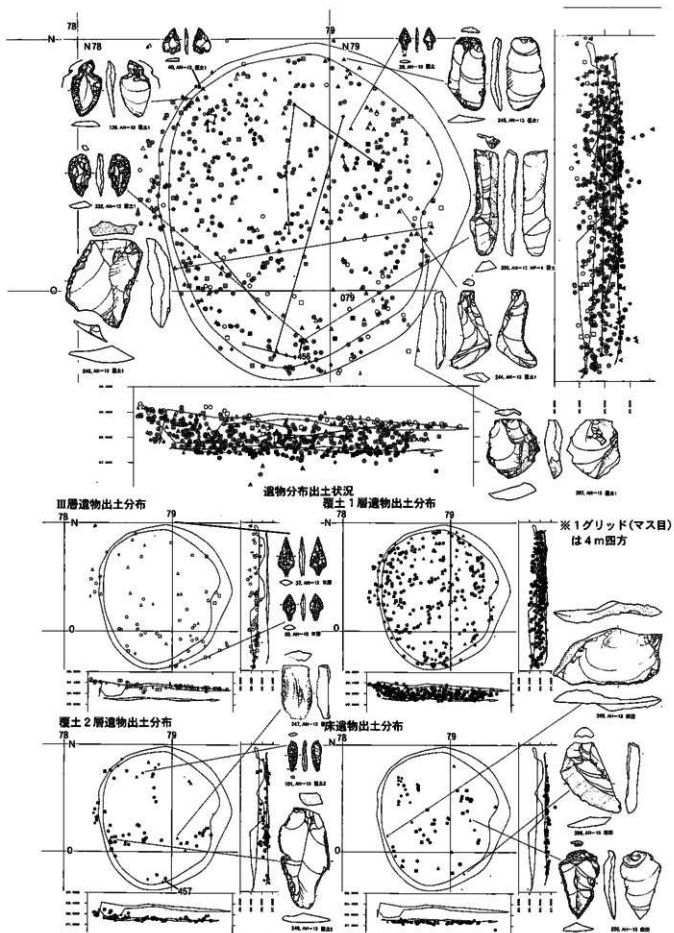

図67 B・C地区の住居跡(49) A H14(2)

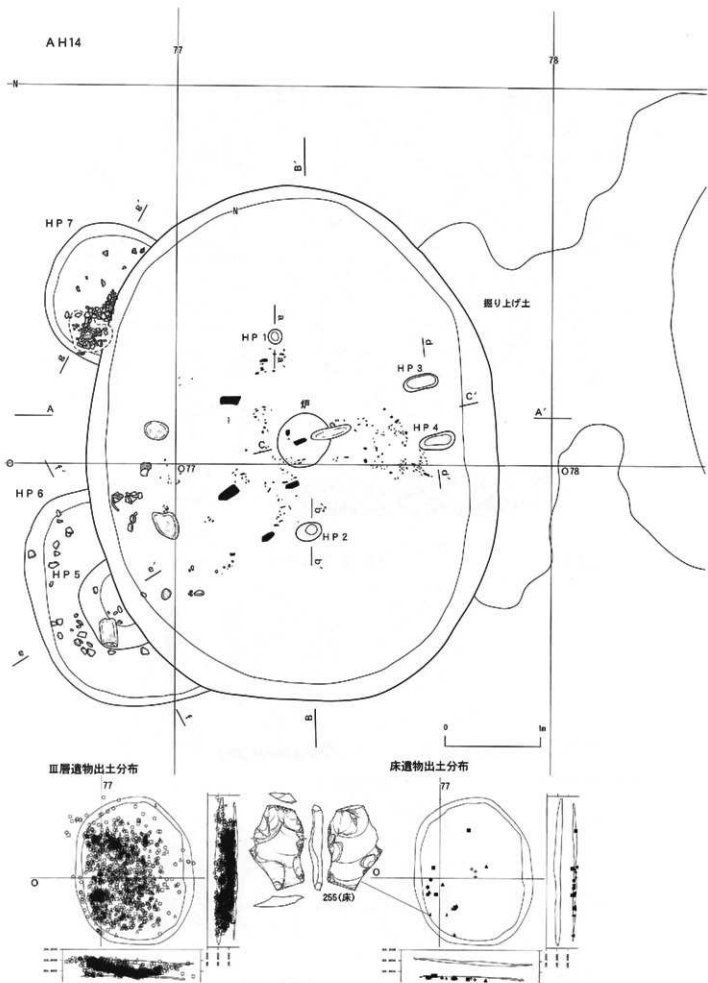

遺物分布出土状況

覆土1層遺物出土分布

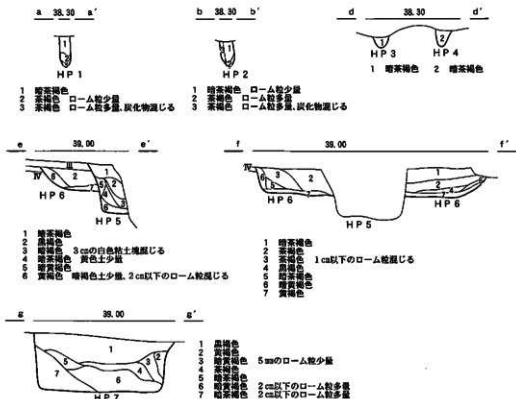
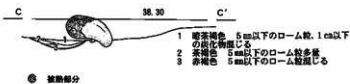
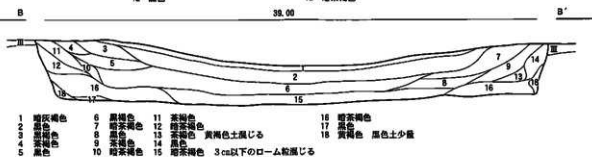
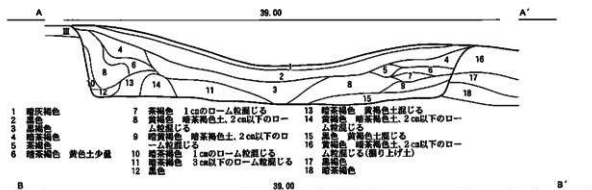
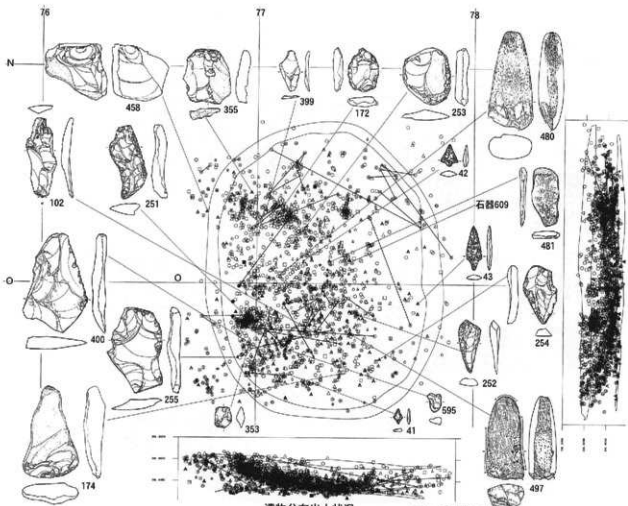
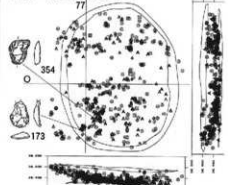

覆土2層遺物出土分布

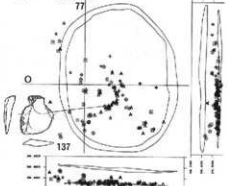

※1グリッド(マス目)は4m四方

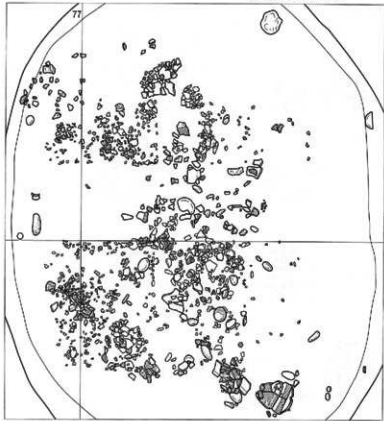

遺物出土状況

図68 B・C地区の住居跡(50) AH14(3)



図69 B・C地区の住居跡(51) AH14(4)



1 暗赤褐色 大ローム粒多量しまりよいやわらか  
い

1 暗赤褐色 大ローム粒多量しまりよいやわらか  
い

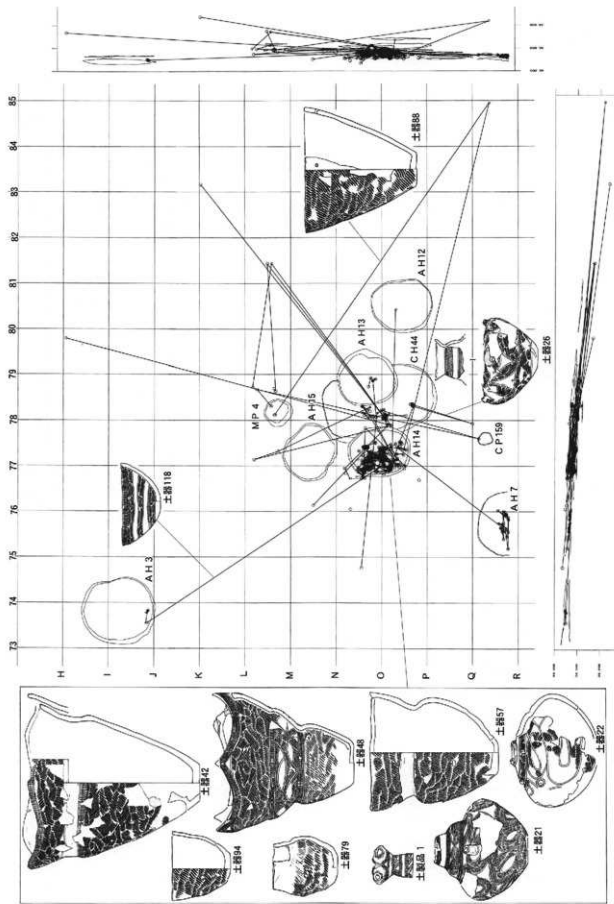
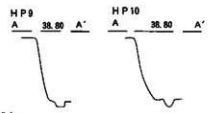
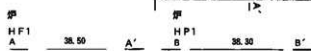
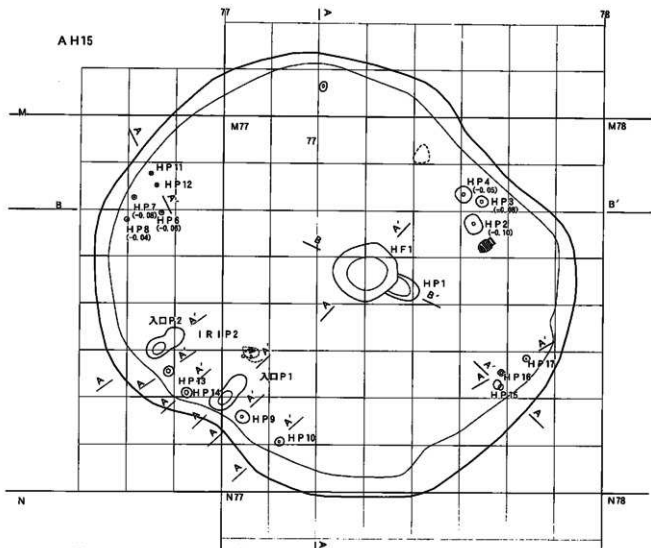

図70 B-C地区の住居跡(52) AH15(1)



図71 B・C地区の住居跡(53) AH15(2)

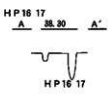
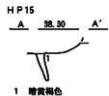
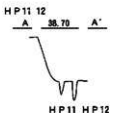

図72 B・C地区の住居跡(54) AH15(3)

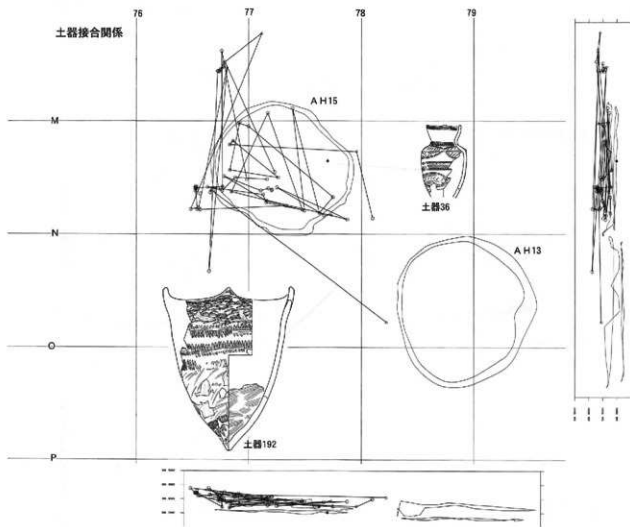
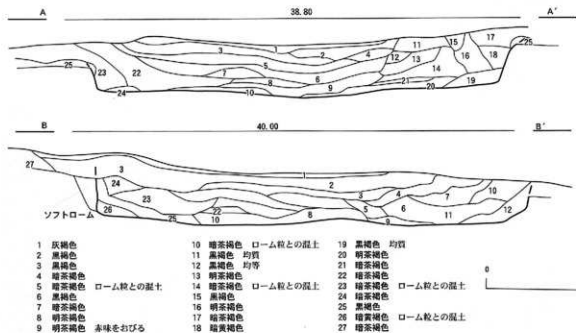

図73 B-C地区の住居跡(55) AH16(1)

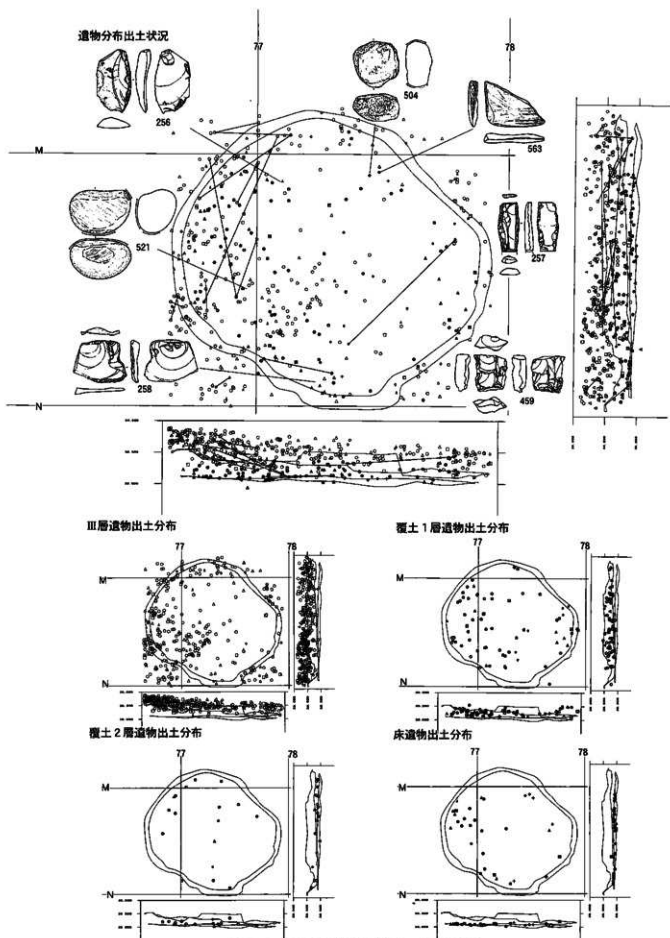

- |                        |                   |                |                        |
|------------------------|-------------------|----------------|------------------------|
| 1 灰褐色                  | 8 暗黄褐色            | 15 暗茶褐色 ローム粒少量 | 21 暗黄褐色                |
| 2 黒色                   | 9 明茶褐色 ローム粒多量     | 16 明茶褐色 ローム粒少量 | 22 暗茶褐色 黒色土粒少量         |
| 3 黒褐色 ローム粒少量、火山灰ブロック少量 | 10 暗茶褐色 ローム粒少量    | 17 暗黄褐色        | ロームブロック少量              |
| 4 黒色                   | 11 黒色             | 18 暗茶褐色        | 23 明黄褐色 ローム粒、ロームブロック多量 |
| 5 黄褐色                  | 12 暗黄褐色 ロームブロック多量 | 19 暗黄褐色        |                        |
| 6 暗黄褐色                 | 13 明茶褐色 ロームブロック少量 | 20 暗茶褐色 ローム粒少量 |                        |
| 7 黒褐色 炭化物多量            | 14 暗茶褐色 ローム粒少量    |                |                        |

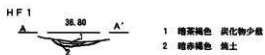
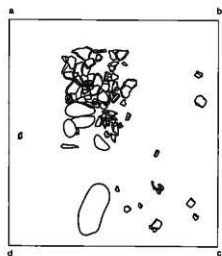
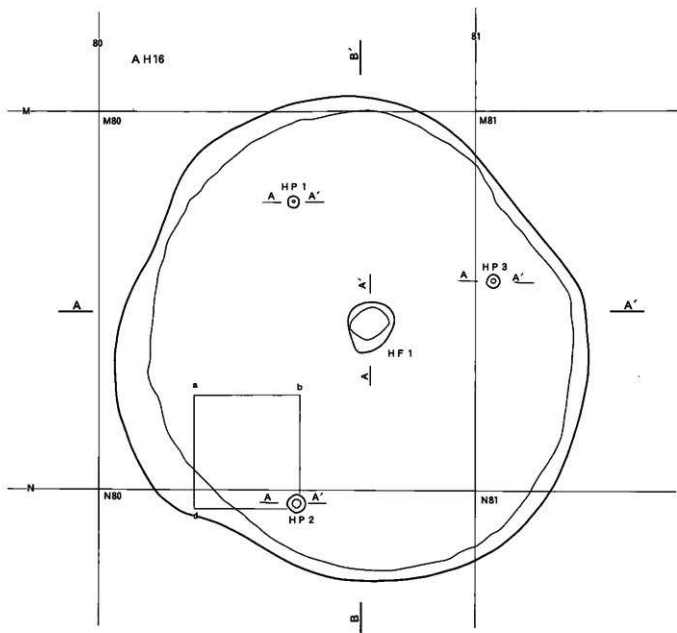
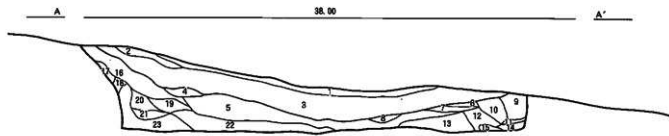
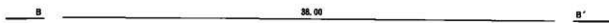

- |                  |                       |  |  |
|------------------|-----------------------|--|--|
| 1 灰褐色            | 7 暗赤褐色 ロームブロック、ローム粒多量 |  |  |
| 2 黒褐色            | 8 暗茶褐色 ローム粒少量、炭化物少量   |  |  |
| 3 明茶褐色           | 9 暗黄褐色 ロームブロック多量、硬少量面 |  |  |
| 4 黒褐色 ローム粒多量     | 土                     |  |  |
| 5 暗茶褐色 ロームブロック多量 | 10 明茶褐色 ロームブロック少量     |  |  |
| 6 暗黄褐色 ローム粒多量埋の土 | 11 黄褐色 ロームブロック        |  |  |
|                  | 12 暗黄褐色 ロームブロック多量     |  |  |
- 0 1m



図74 B・C地区の住居跡(56) AH16(2)





III層遺物出土分布

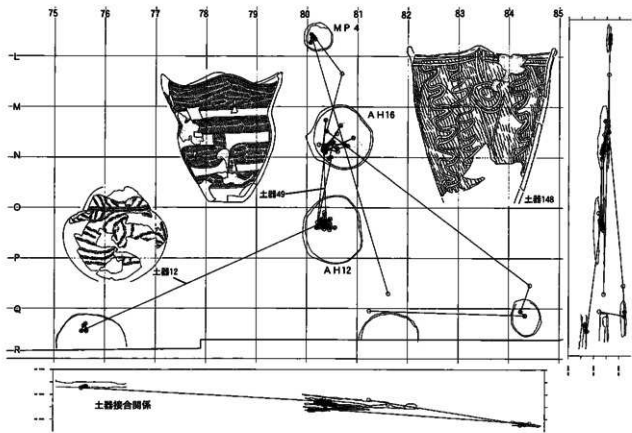
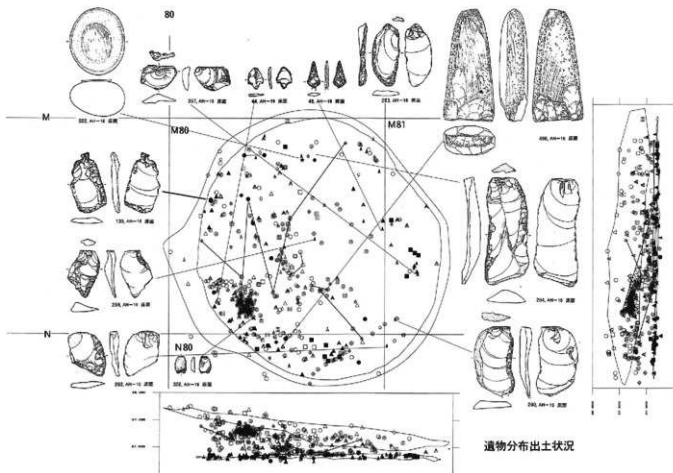
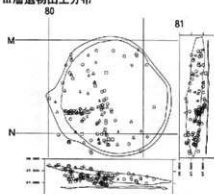

床遺物出土分布

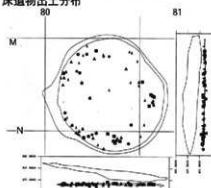

覆土1層遺物出土分布

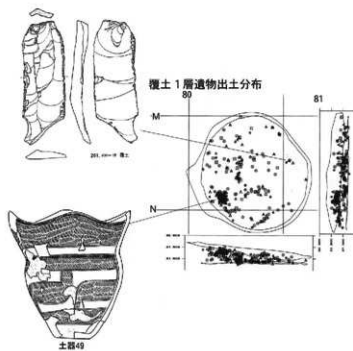

※1グリッド(マス目)は4m四方

図75 B・C地区の住居跡(57) A H16(3)

AH17

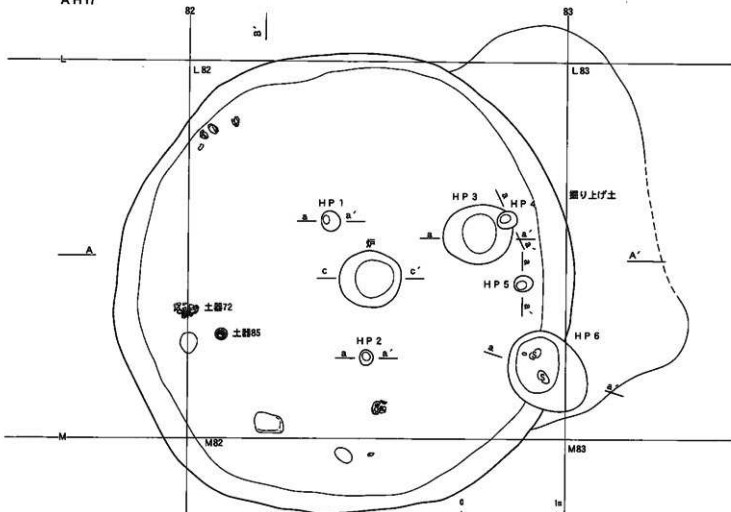

III層遺物出土分布

覆土1層遺物出土分布

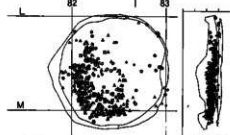
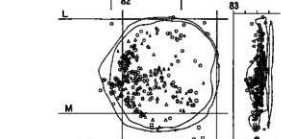

覆土2層遺物出土分布

床遺物出土分布



図76 B・C地区の住居跡(58) AH17(1)



- 1 暗褐色 5 mm以下の鉄粒を混けたローム粒、1 cm以下の炭化物
- 2 赤褐色 5 mm以下の炭化物

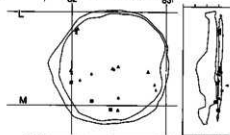
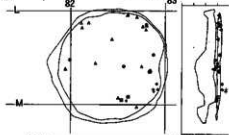
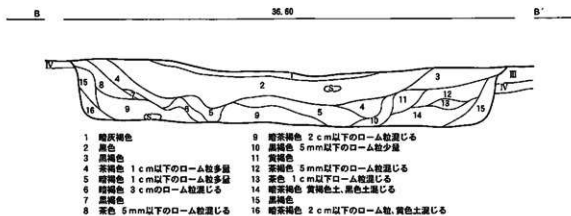
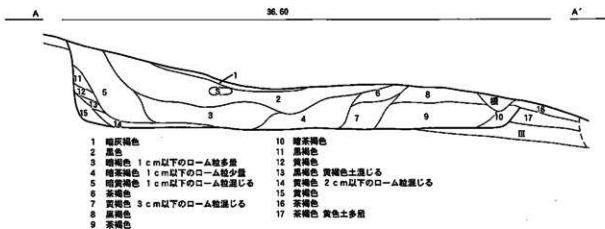

- 1 暗褐色 ローム粒少量
- 2 黄褐色 暗褐色土混じる
- 3 暗褐色 ローム粒、炭化物混じる



- 1 茶褐色
- 2 暗茶褐色
- 3 暗黄褐色



- 1 暗褐色 5 mm以下のローム粒混じる
- 2 黄褐色
- 3 茶褐色 5 mm以下のローム粒少量
- 4 暗褐色 5 mm以下のローム粒、炭化物少量
- 5 暗黄褐色
- 6 黄褐色



- 1 暗茶褐色 黄色土少量



- 1 暗茶褐色 黄色土少量

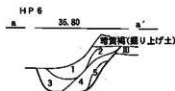

- 1 黒褐色
- 2 暗褐色
- 3 黄褐色
- 4 暗黄褐色
- 5 黄褐色



図77 B・C地区の住居跡(59) AH17(2)

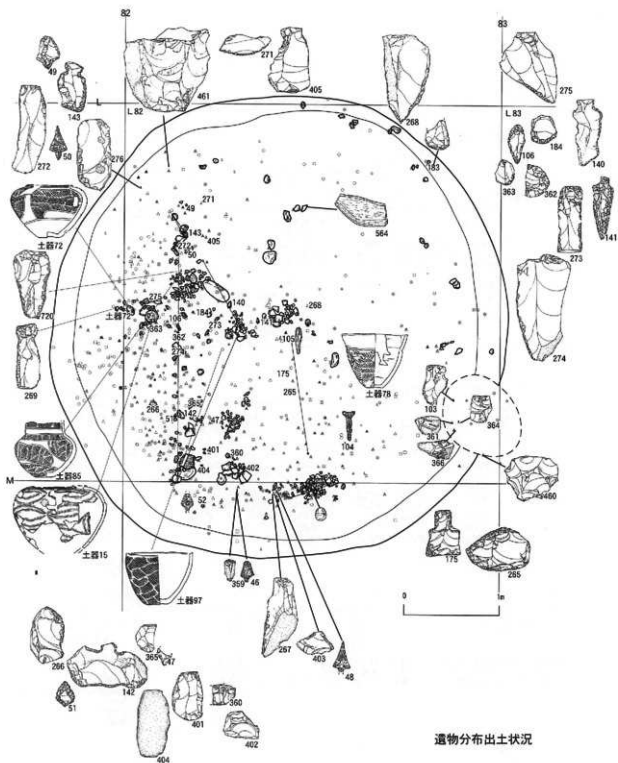

遺物分布出土状況



図78 B・C地区の住居跡(60) AH17(3)

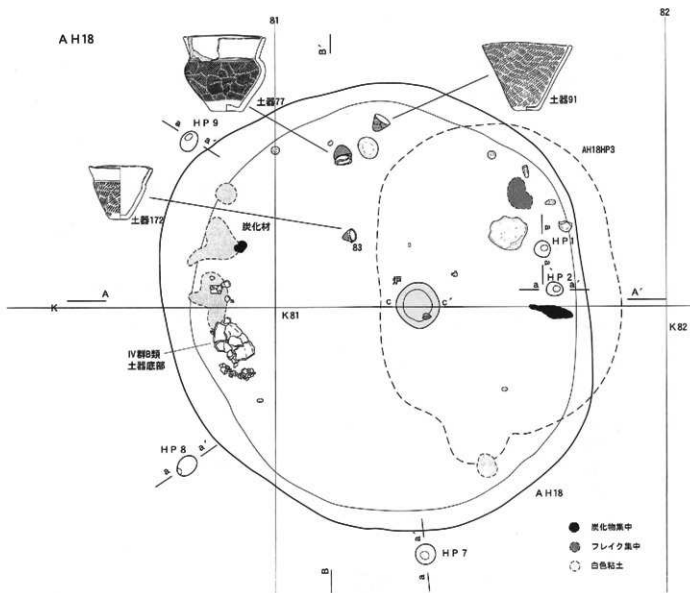

- 1 赤褐色 炭化物混じる  
2 茶褐色



- 1 黒褐色 1cmのローム粒混じる  
2 茶褐色



- 1 黒褐色 1cmのローム粒混じる



- 1 黒褐色



- 1 黒色



- 1 暗茶褐色 1cmのローム粒混じる

図79 B・C地区の住居跡(61) AH18 (1)

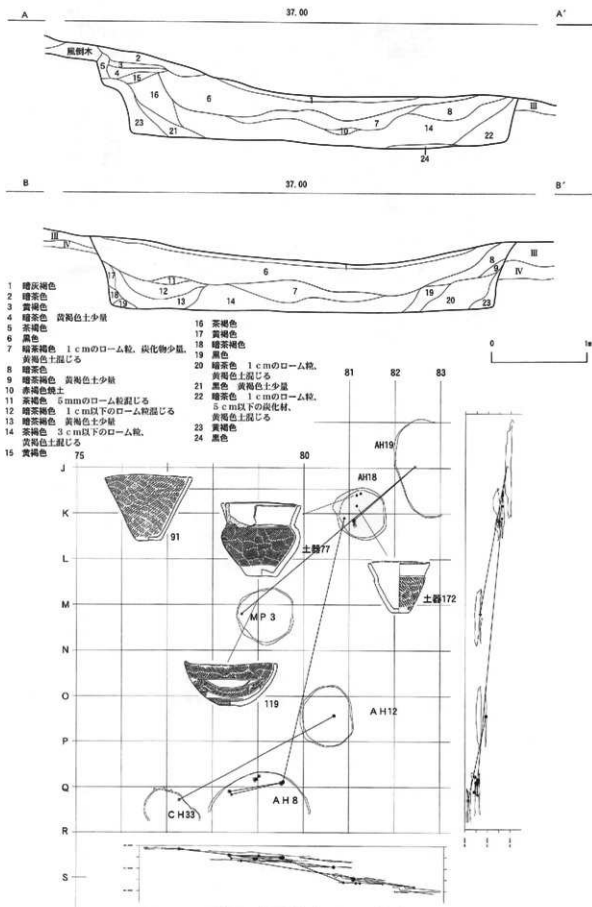

遺物分布出土状況



図81 B・C地区の住居跡(63) A H18(3)



図82 B・C地区の住居跡(64) AH19(1)

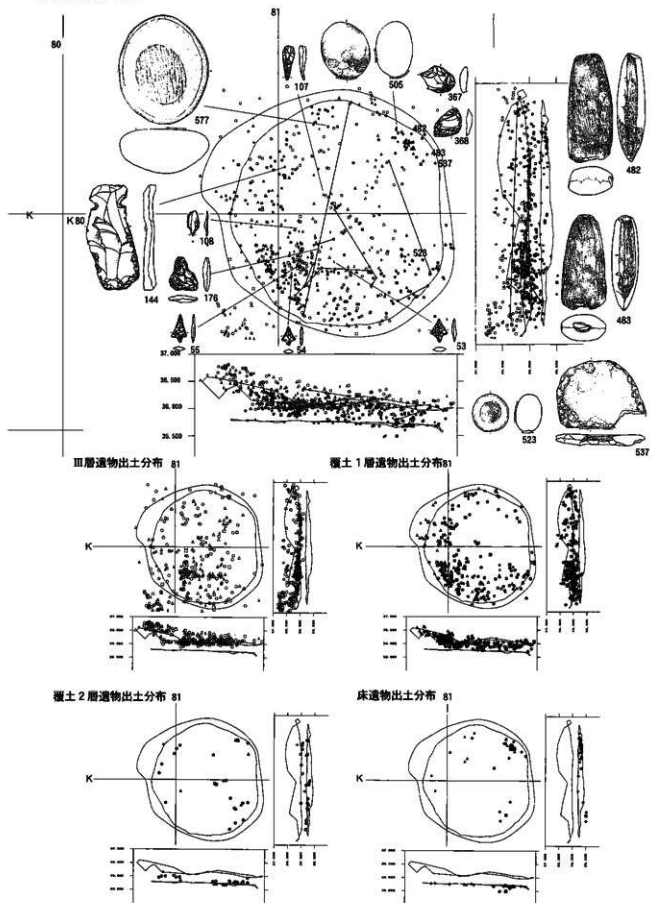

A

36.80

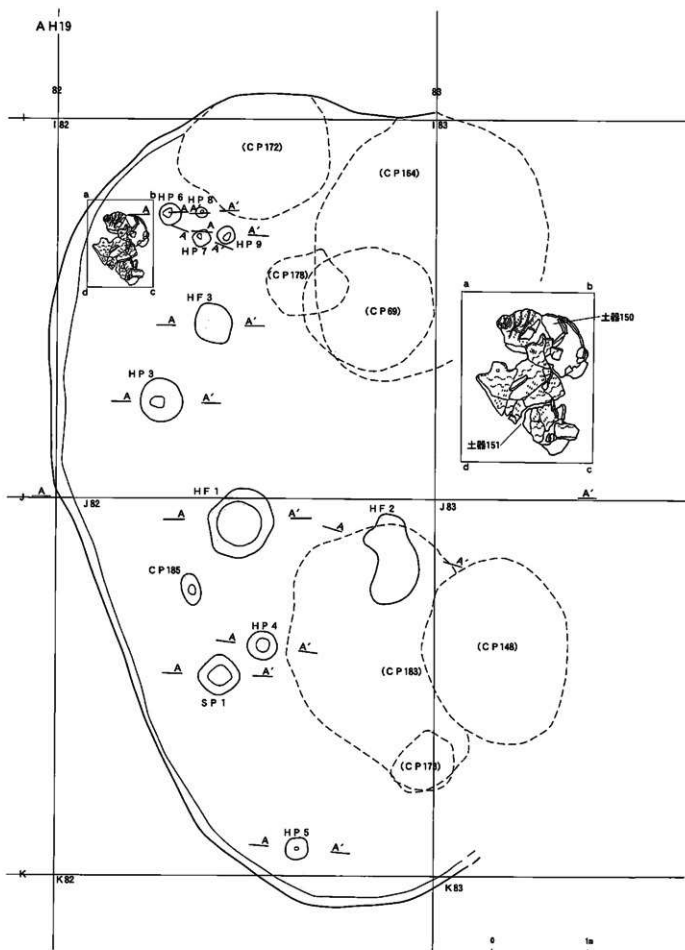
A'

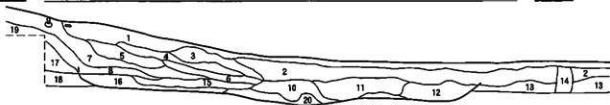

- |                            |                         |
|----------------------------|-------------------------|
| 1 暗茶褐色 小ローム粒少量散在           | 11 暗赤褐色 焼土ブロック少量        |
| 2 黒褐色 小ローム粒少量散在            | 12 暗茶褐色 小ローム粒子多量        |
| 3 明茶褐色 小ローム粒少量散在 焼土        | 13 暗茶褐色 炭化物少量散在         |
| 4 暗黄褐色 小ローム粒多量散在 焼土        | 14 明茶褐色 小ローム粒少量散在       |
| 5 暗茶褐色 ロームブロック多量 焼土        | 15 明茶褐色 焼土粒子少量散在 かくくしまる |
| 6 黒褐色                      | 16 暗黄褐色 小ローム粒多量 かくくしまる  |
| 7 黒褐色 小ローム粒少量              | 17 暗黄褐色 ロームブロック多量       |
| 8 明茶褐色 ロームブロック少量 焼土        | 18 暗黄褐色 炭化物、焼土粒子、黒色土粒少量 |
| 9 暗茶褐色 焼土粒子、ブロック少量、ローム粒子少量 | 19 暗茶褐色 ローム粒子多量         |
| 10 明茶褐色 小ローム粒子少量散在 かくくしまる  | 20 暗黄褐色 小ローム粒少量散在       |

HP 3  
A 35.00 A'

1 暗黄褐色

HP 4  
A 35.00 A'

1 暗黄褐色

HP 5  
A 35.10 A'

1 黒褐色

HP 6  
A 35.00 A'

1 暗茶褐色

HP 7  
A 35.00 A'

1 黒褐色

HP 8  
A 35.00 A'

1 暗茶褐色

HP 9  
A 35.00 A'

1 暗茶褐色

SP 1  
A 35.00 A'

1 明茶褐色

HF 1  
A 35.00 A'1 赤白粘質土 しまりよい 焼土  
2 赤褐色 粘質土 しまりよくかたい 焼土HF 2  
A 35.00 A'

1 明赤褐色 焼土

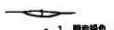
HF 3  
A 35.00 A'

0 1 明赤褐色 焼土 1m

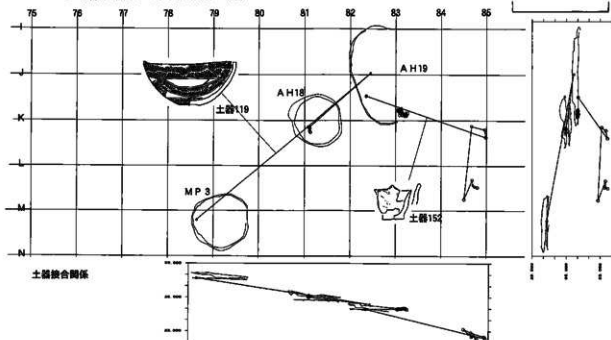

土器接合関係

図83 B・C地区の住居跡(65) AH19(2)

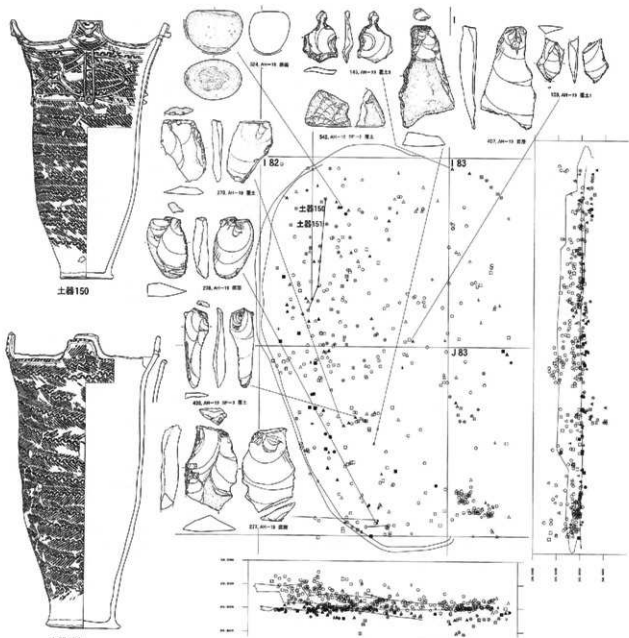

※1グリッド(マス目)は4m四方

Ⅲ層遺物出土分布

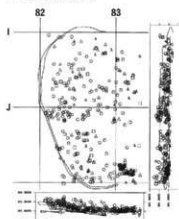

覆土1層遺物出土分布

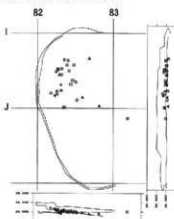

床遺物出土分布



図84 B・C地区の住居跡(66) AH19(3)

AH20

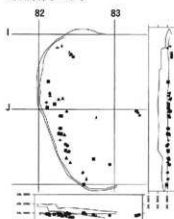
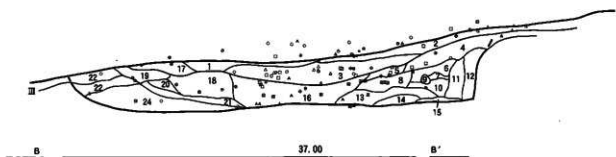
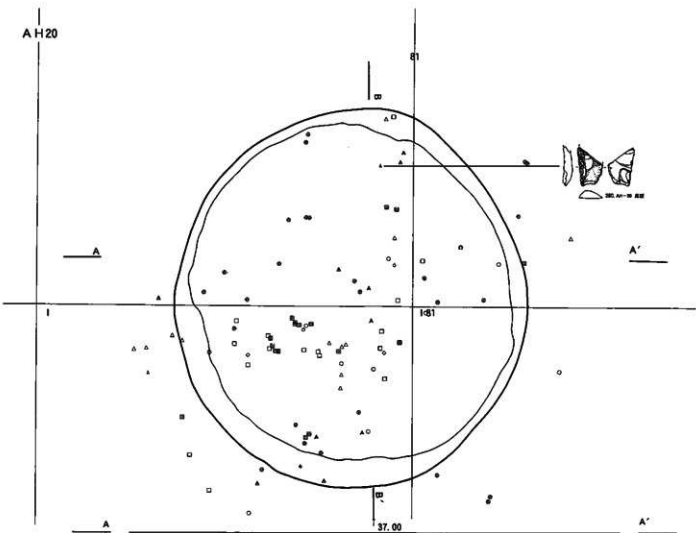

- |   |  |   |
|---|--|---|
| <p>1 灰褐色</p> <p>2 黒褐色 しまりなし 取壁</p> <p>3 黒褐色 しまりよい</p> <p>4 にぶい黄褐色 ローム粒中に少量</p> <p>5 にぶい黄褐色 ローム粒少量しまりなし</p> <p>6 にぶい黄褐色 細小ローム粒多量、炭化物、黒色土粒多量</p> <p>7 暗黄褐色</p> <p>8 暗黄褐色 ロームブロック、ローム粒多量</p> <p>9 黒褐色 黒褐色土ブロック、ローム粒少量</p> <p>10 暗茶褐色 ローム粒、ロームブロック多量、黒色土粒少量</p> | <p>11 灰黄褐色 細小ローム粒多量、黒色土粒少量しまりよい</p> <p>12 暗黄褐色 ロームブロック、ローム粒多量</p> <p>13 暗茶褐色 黒色土粒、炭化物少量</p> <p>14 黒褐色 黒色土粒、炭化物、ローム粒多量</p> <p>15 暗茶褐色 黒色土粒多量</p> <p>16 にぶい赤褐色 ロームブロック多量、ローム粒少量、炭化物多量しまりよい</p> <p>17 黒褐色</p> <p>18 暗黄褐色 ロームブロック、ローム粒多量</p> | <p>19 暗茶褐色</p> <p>20 暗赤色</p> <p>21 暗茶褐色</p> <p>22 黒褐色</p> <p>23 暗茶褐色</p> <p>24 暗黄褐色 ロームブロック多量</p> |
|---|--|---|

図85 B・C地区の住居跡 (67) AH20 (1)

B H23



図86 B・C地区の住居跡(68) B H23(1)



図87 B・C地区の住居跡(69) B H23(2)

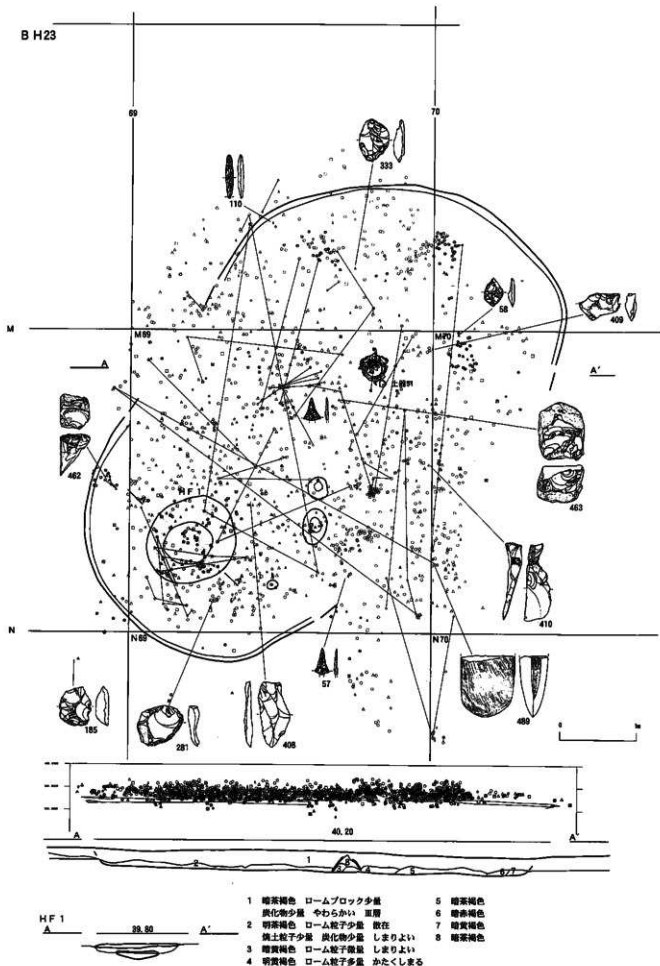

32

図88 B・C地区の住居跡(70) B H23(3)

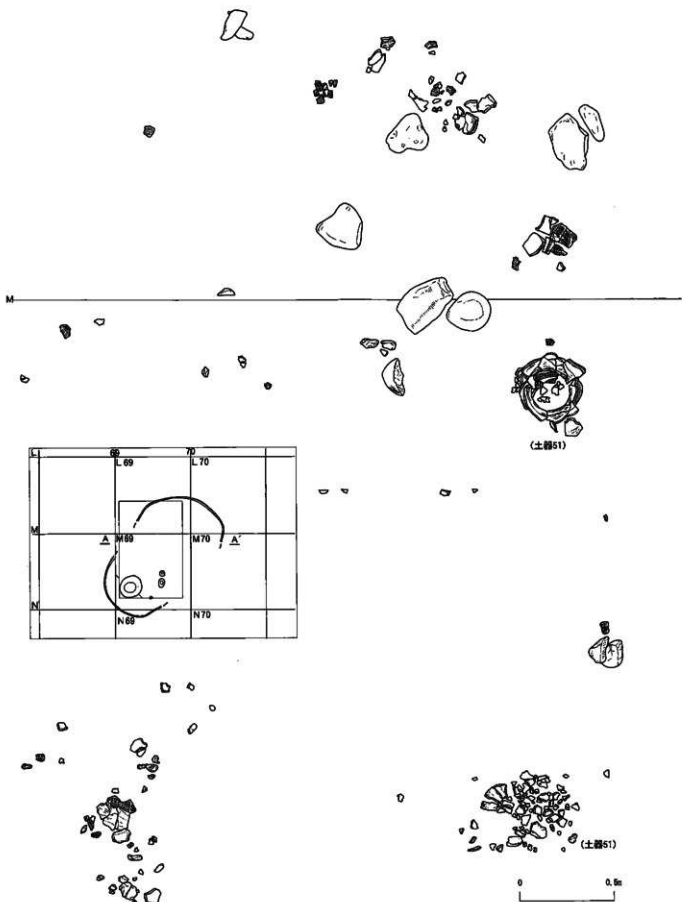
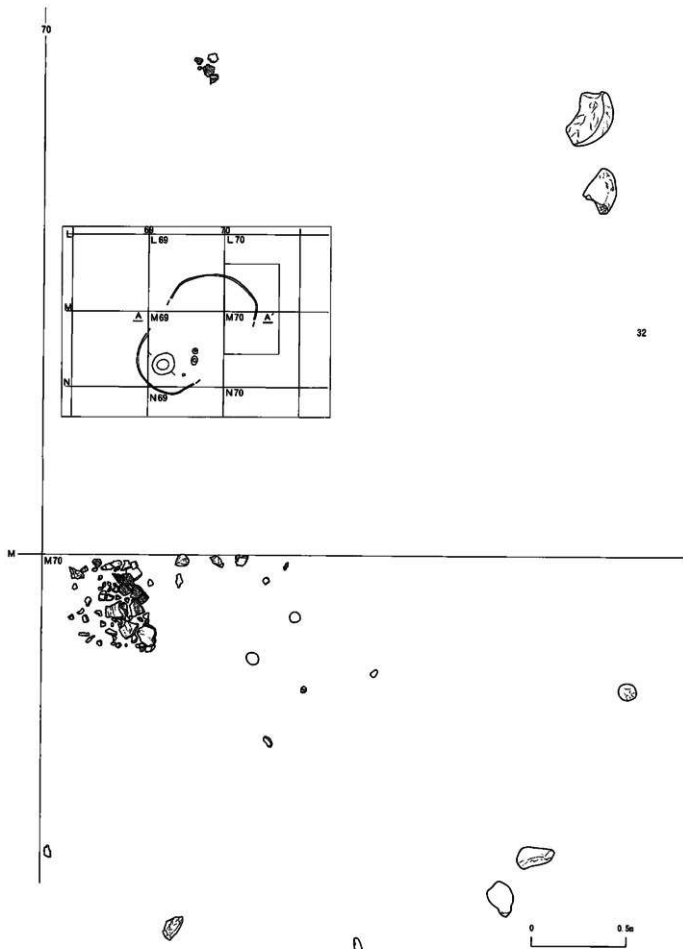

図89 B・C地区の住居跡(71) B H 23(4)



図90 B・C地区の住居跡(72) CH27(1)

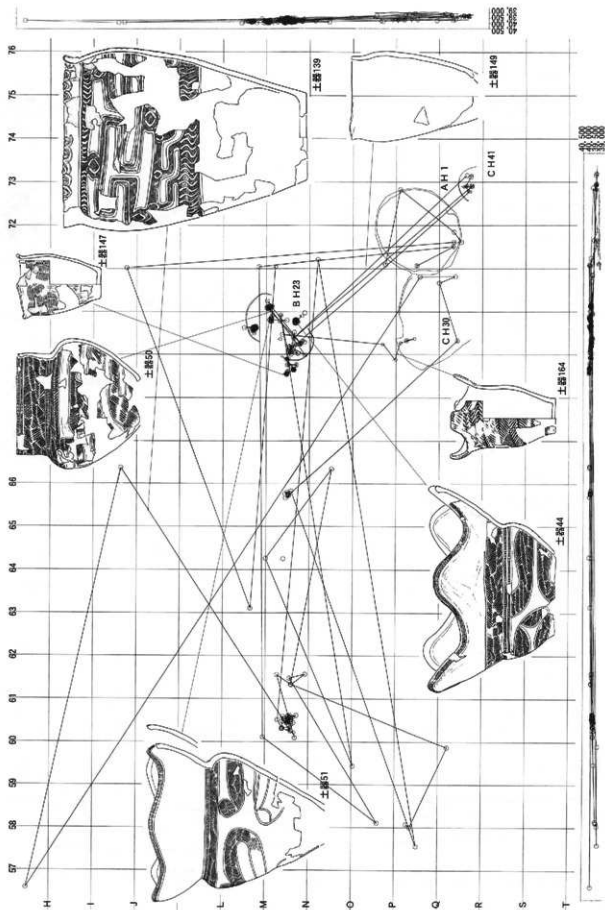

遺物分布出土状況

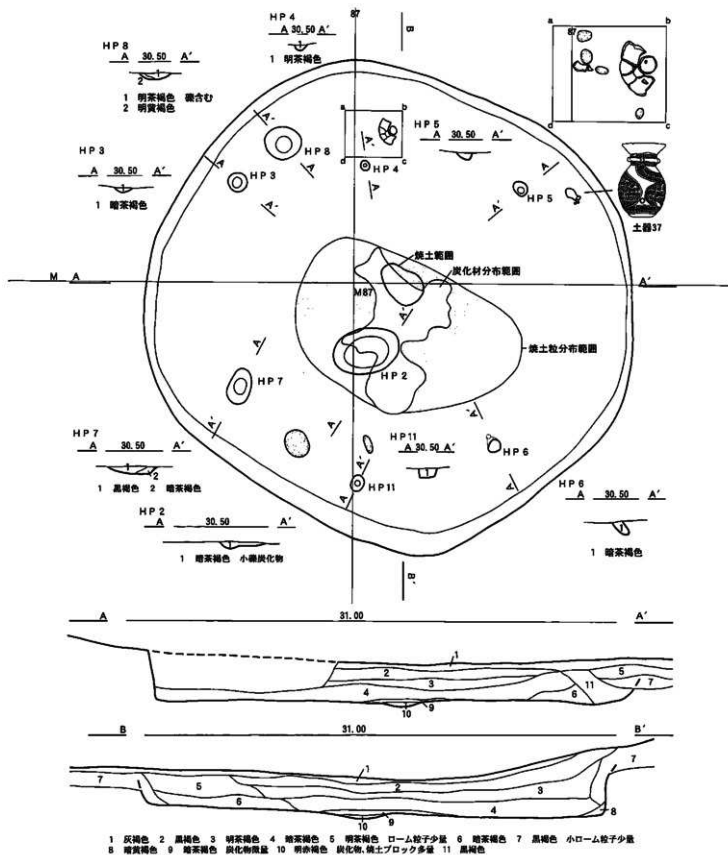
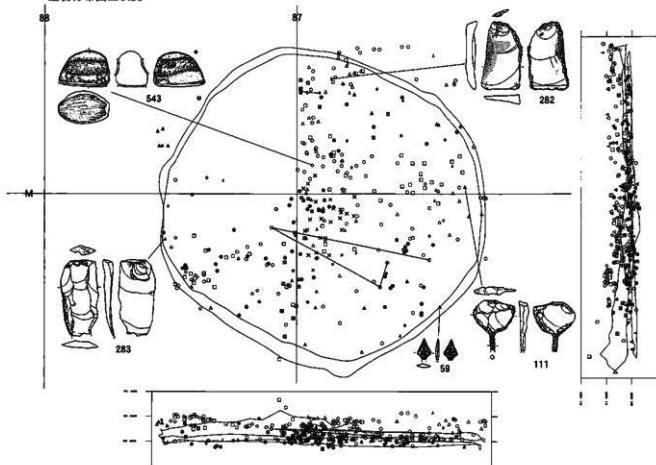

※1グリッド(マス目)は4m四方

Ⅲ層遺物出土分布

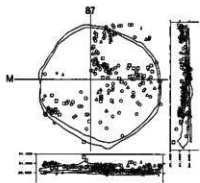

覆土1層遺物出土分布

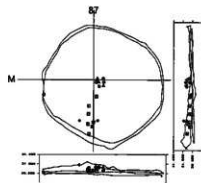

覆土2層遺物出土分布

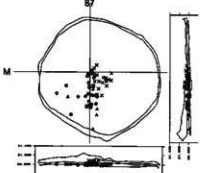

床面遺物出土分布



図91 B・C地区の住居跡(73) CH27(2)



図92 B-C地区の住居跡(74) CH27(3)

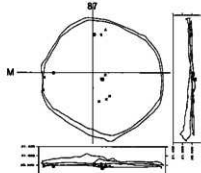

図93 B・C地区の住居跡(75) CH29(1)



- |                                      |   |                                      |                            |  |                                     |  |                                  |                                      |   |  |                    |                      |                     |  |                                     |                                       |                                   |                             |  |  |
|--------------------------------------|---|--------------------------------------|----------------------------|--|-------------------------------------|--|----------------------------------|--------------------------------------|---|--|--------------------|----------------------|---------------------|--|-------------------------------------|---------------------------------------|-----------------------------------|-----------------------------|--|--|
| 1 暗褐色 ロームブロック、小礫多量 しまりややわらい かない 二次堆積 | 2 暗茶褐色 小ローム粒少量、ロームブロック、小礫微量 しまりややわらい かない 礫土 | 3 黒褐色 小ローム粒少量散在、小礫少量層在 しまりややよい やわらかい | 4 暗茶褐色 小ローム粒少量 しまりややよい かない | 5 暗灰褐色 小ローム粒少量、小炭化物粒少量、焼土粒少量、黒色土粒、白色粘土粒少量 しまりややよい かない 礫土 | 6 明茶褐色 小ローム粒少量、焼土粒微量 しまりややよい かない 礫土 | 7 暗茶褐色 小ローム粒多量、焼土粒少量、黒色土粒少量 しまりややよい かない 礫土 | 8 暗明茶褐色 小ローム粒多量、小礫微量 しまりややわらい 礫土 | 9 暗黒褐色 小ローム粒少量、黒色土粒少量 しまりややよい かない 礫土 | 10 暗茶褐色 小ローム粒微量、炭化物少量、炭化材微量 しまりややよい やわらかい | 11 暗茶褐色 小ローム粒多量、炭化物、焼土粒少量 しまりややよい かない 礫土 | 12 暗茶褐粘土 しまりよい かない | 13 暗黄褐粘土 しまりよい ややかない | 14 灰白粘土 しまりよい やわらかい | 15 明茶褐色 小ローム粒多量、ロームブロック少量、炭化物多量、焼土粒少量 しまりよい かない 礫土 | 16 暗黄褐色 ロームブロック、小礫多量 しまりよい かない 風成本底 | 17 暗赤褐色 小ローム粒少量、炭化物、焼土粒微量 しまりややよい かない | 18 暗茶褐色 小ローム粒少量、焼土粒微量 しまりややよい かない | 19 明茶褐色 小ローム粒少量 しまりややよい かない | 20 暗茶褐色 小ローム粒多量、焼土粒少量、黒色土粒微量 しまりややよい かない | 21 黒褐色 小ローム粒、ロームブロック少量 しまりややわらい かない 礫土 |
|--------------------------------------|---|--------------------------------------|----------------------------|--|-------------------------------------|--|----------------------------------|--------------------------------------|---|--|--------------------|----------------------|---------------------|--|-------------------------------------|---------------------------------------|-----------------------------------|-----------------------------|--|--|

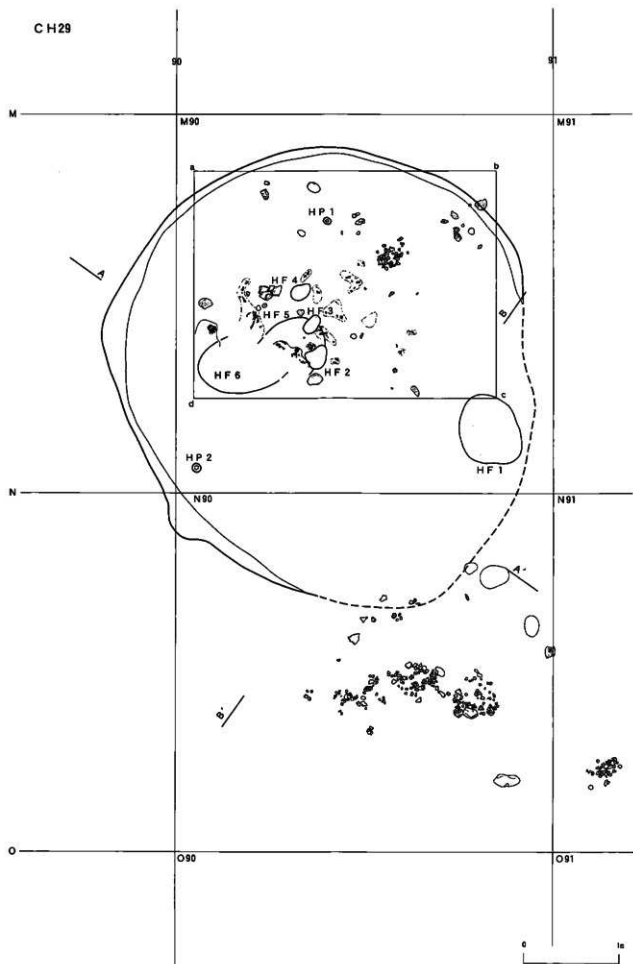
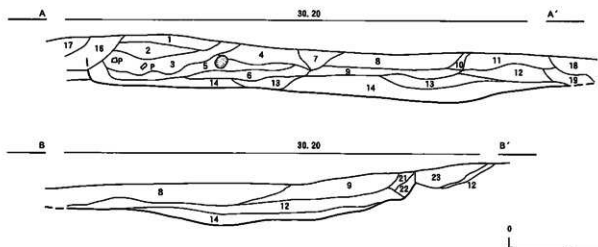

図94 B・C住居跡(76) CH29(2)

遺物出土状況



Ⅲ層遺物出土分布

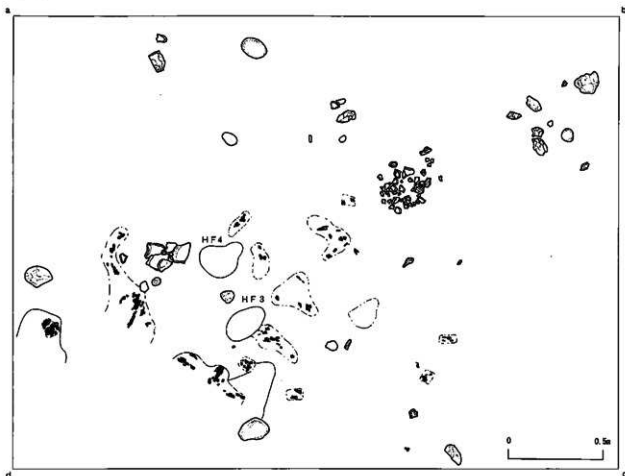
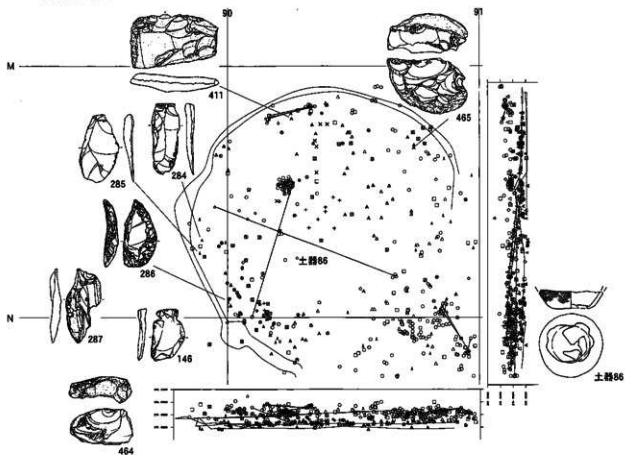
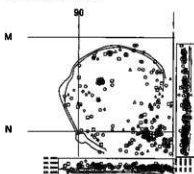

覆土1層遺物出土分布

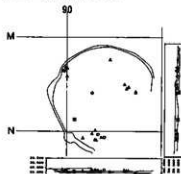

覆土2層遺物出土分布

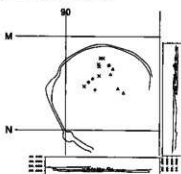

床面遺物出土分布

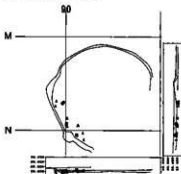

※1グリッドは(マス目)4m四方

図95 B・C地区の住居跡(77) CH29(3)



図96 B・C地区の住居跡(78) CH30(1)



図97 B・C地区の住居跡(79) CH30(2)

遺物分布出土状況

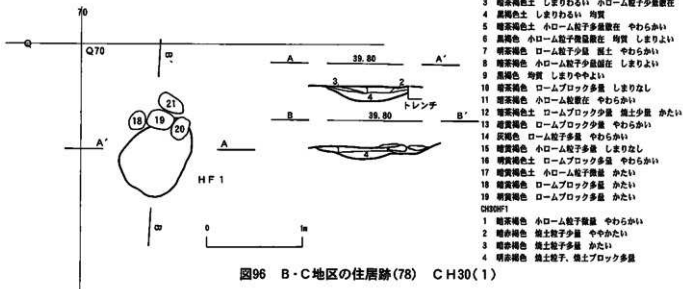
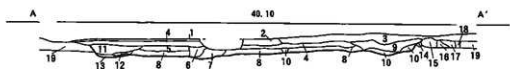
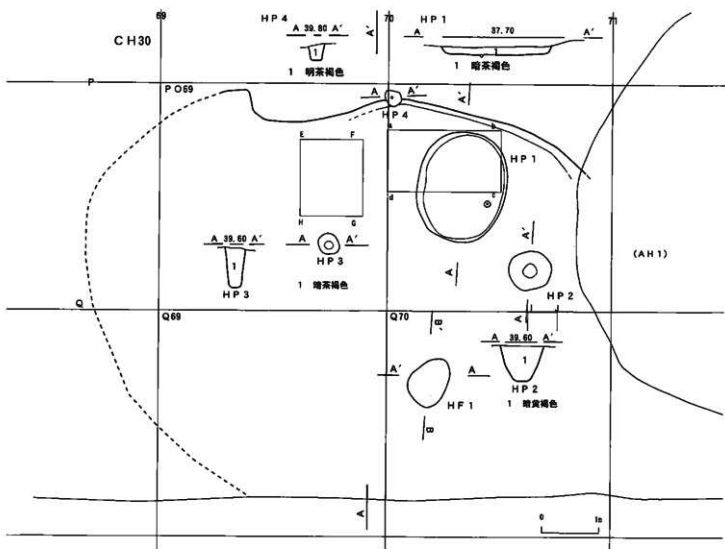

Ⅲ層遺物出土分布

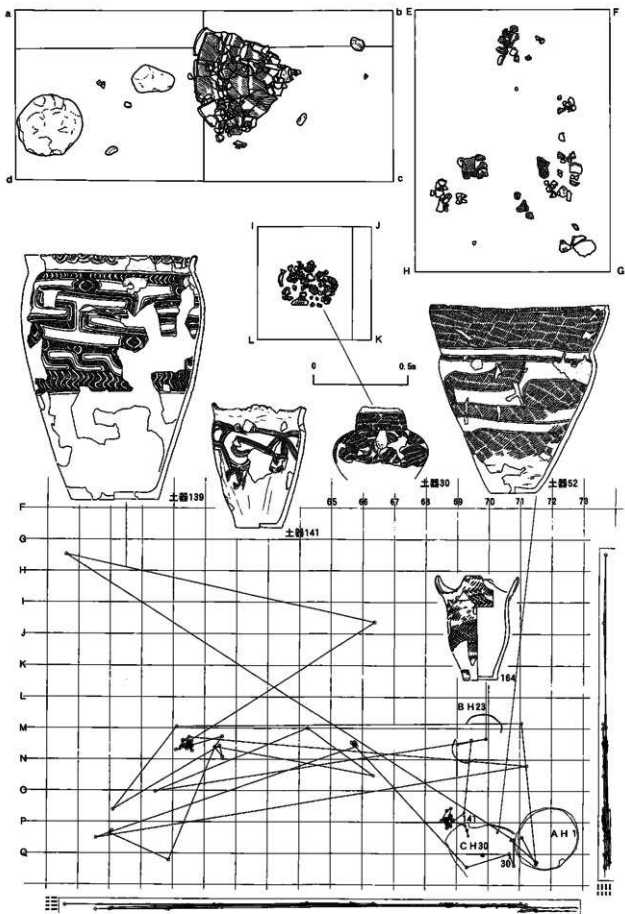
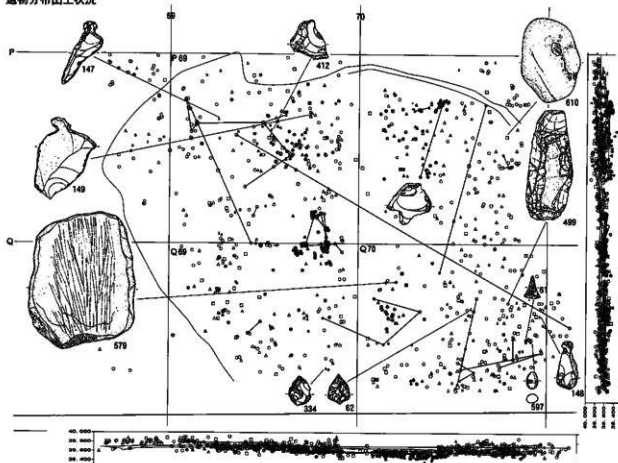
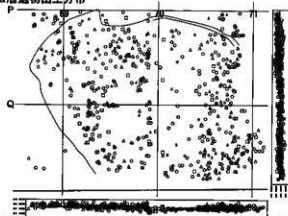

覆土遺物出土分布

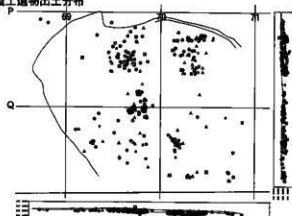

床遺物出土分布

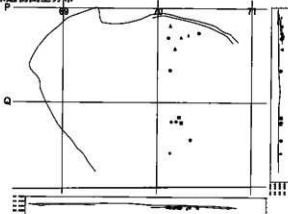

※1グリッド(マス目)は4m四方

図98 B・C地区の住居跡(80) CH30(3)





図99 B-C地区の住居跡(81) CH32(1)



図100 B・C地区の住居跡(82) CH32(2)

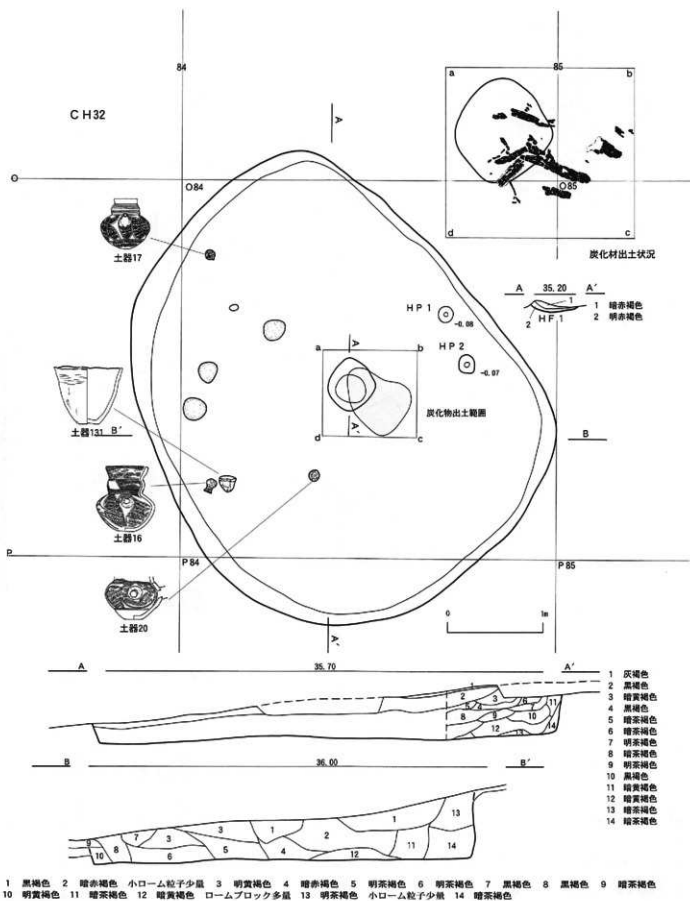

図101 B・C地区の住居跡(83) CH32(3)

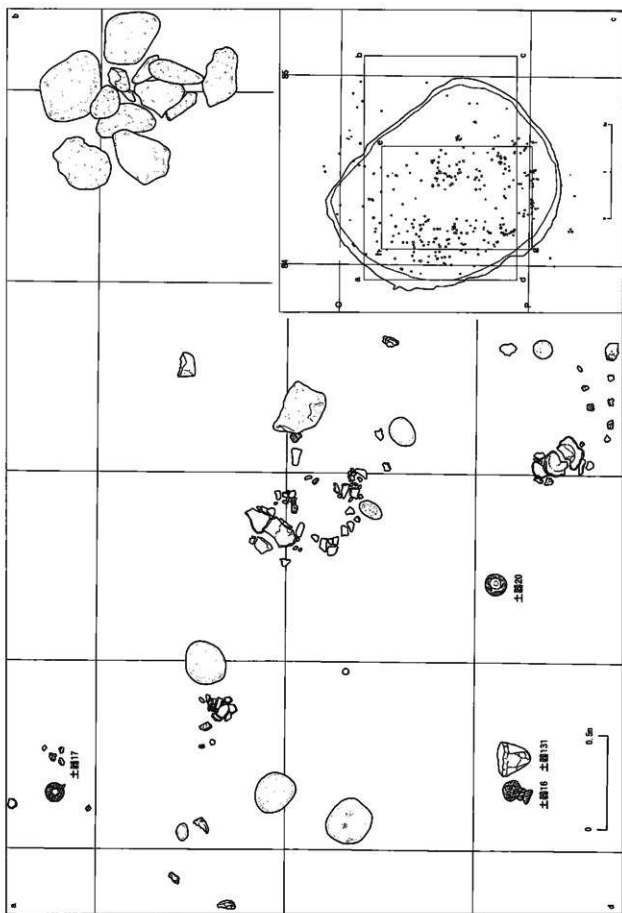

Ⅲ層遺物出土分布

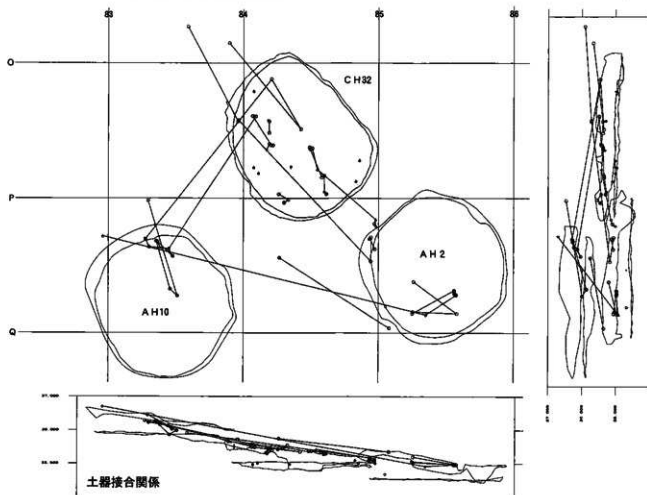
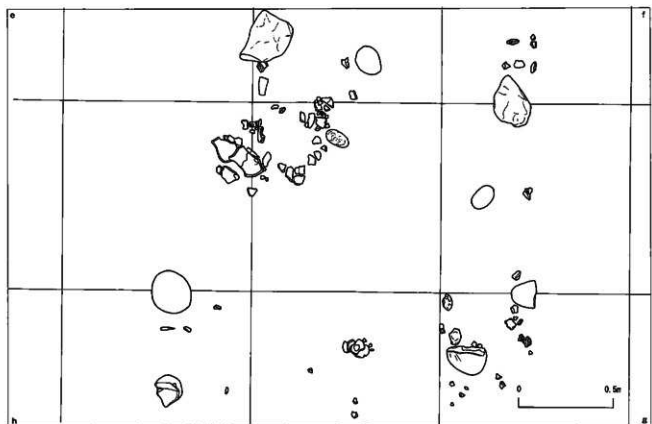
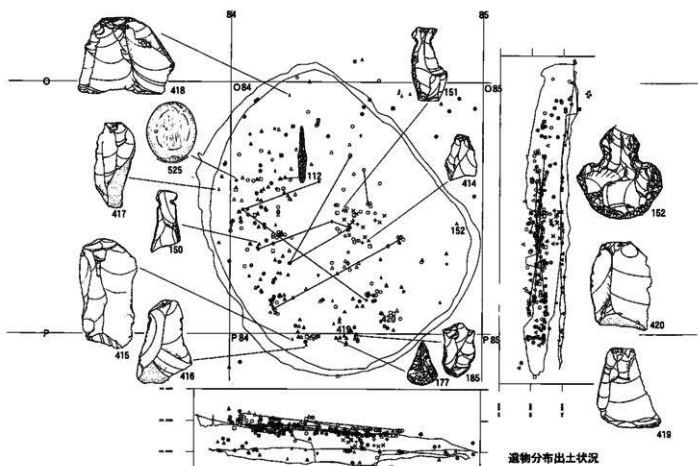
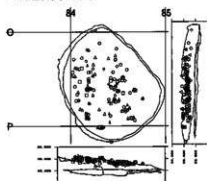

覆土1層遺物出土分布

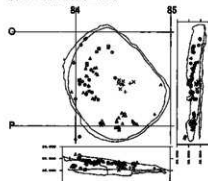

覆土2層遺物出土分布

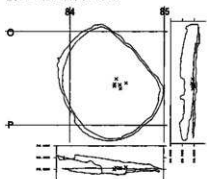

床遺物出土分布

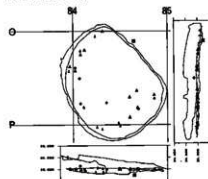

※1グリッド(マス目)は4m四方

図102 B・C地区の住居跡(84) CH32(4)



図 C14採取断面

- 1 暗黄褐色 しまりよい 粘性中 下部はIV層とやや階層的
- 2 暗褐色 ロームブロック少量 しまり中 粘性中
- 3 暗褐色 炭化物粒、焼土ブロック含有 しまりややわるい
- 4 赤褐色 焼土が

HP 1

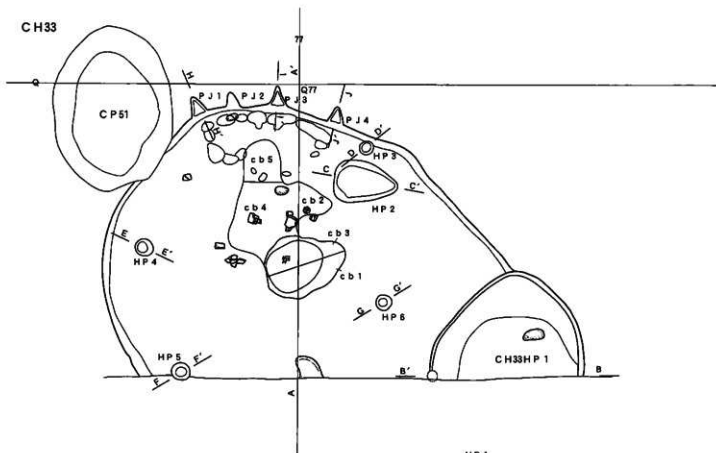

- 1 暗黄褐色 ロームブロック少量 しまりややよい 粘性中
- 2 暗褐色 しまり中 粘性中 互層に類似
- 3 暗褐色 ローム粒少量 しまりややよい 粘性强
- 4 暗黄褐色 しまりわるい 粘性やや弱
- 5 暗黄褐色 ロームが底状に露じる しまりわるい 粘性やや弱

HP 2  
C 38.70 C'



- 1 褐色 ロームブロック含有 しまりややよい 粘性中
- 2 暗黄褐色 しよりロームブロックが多い しまり中 粘性やや強

HP 5  
F 38.70 F'



- 1 暗黄褐色 しまりややわるい 粘性やや弱

P J 3  
I 38.80 I'



- 1 暗黄褐色 褐色土にローム粒が露じる しまり中 粘性中

HP 3  
D 38.70 D'



- 1 暗黄褐色 ロームブロック含有 しまりややわるい 粘性やや強

HP 6  
G 38.70 G'



- 1 褐色 ロームブロック多量、炭化物粒少量 しまりややよい 粘性强

P J 4  
J 38.80 J'



- 1 暗黄褐色 褐色土にローム粒が露じる しまり中 粘性中

HP 4  
E 38.70 E'



- 1 暗褐色 ロームブロック多量 しまりややわるい 粘性中

P J 1  
H 38.80 H'



- 1 暗黄褐色 褐色土にローム粒が露じる しまり中 粘性中

図103 B・C地区の住居跡(85) CH33(1)・CH33HP 1



図104 B・C地区の住居跡(86) CH333(2)



C H333 藤原出土状況 (下層)

図105 B・C地区の住居跡(87) C H33(3)

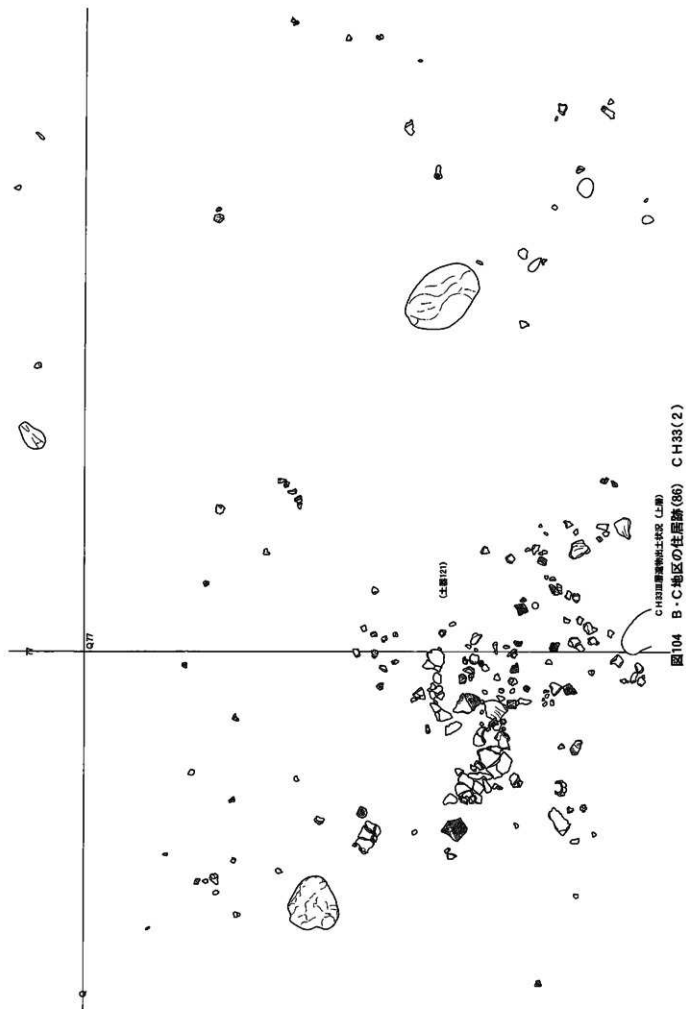
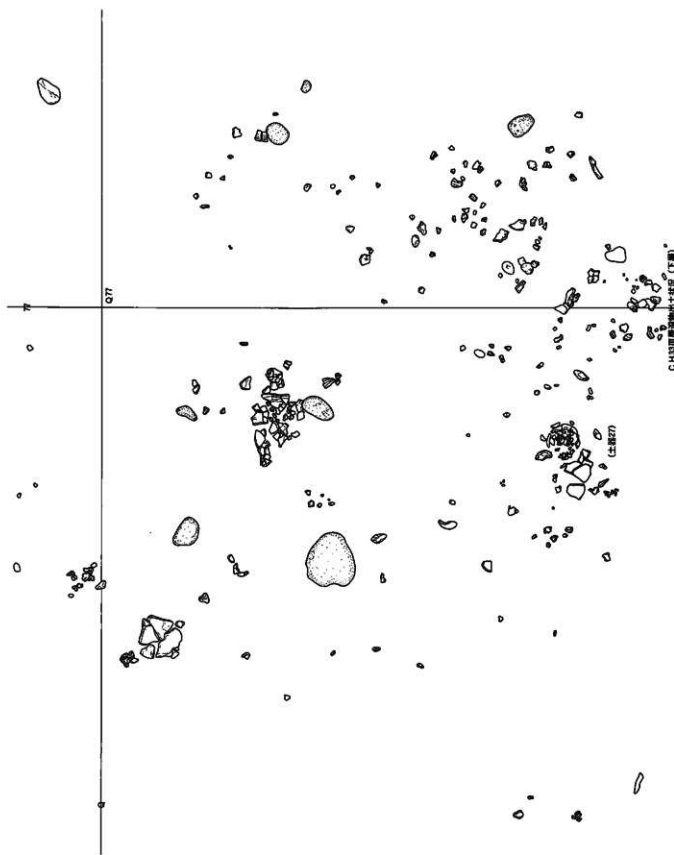
遺物分布出土状況

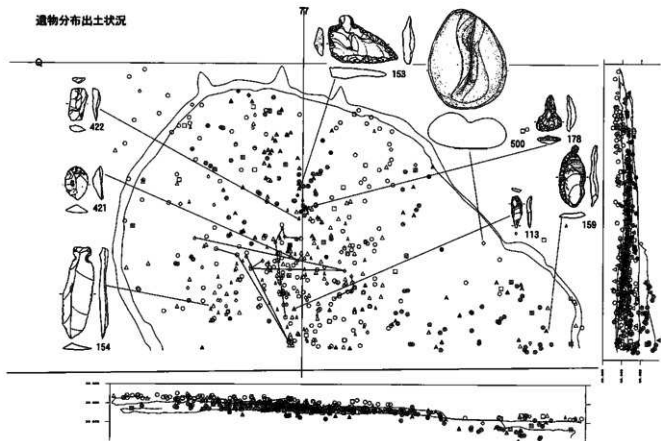

Ⅲ層遺物出土分布

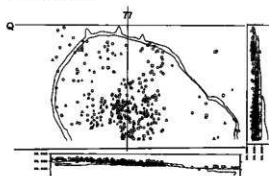

床面遺物出土分布



図106 B・C地区の住居跡(88) CH33(4)





暗黄褐色 ロームがぼんやりと残じる  
しまり中 粘性強

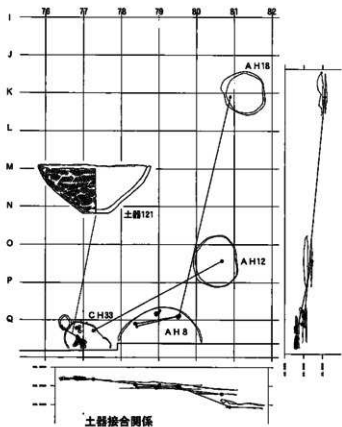
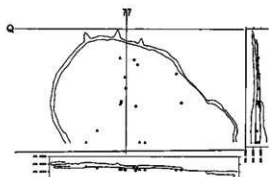
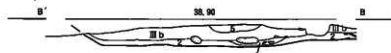
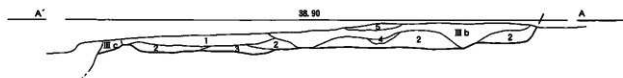
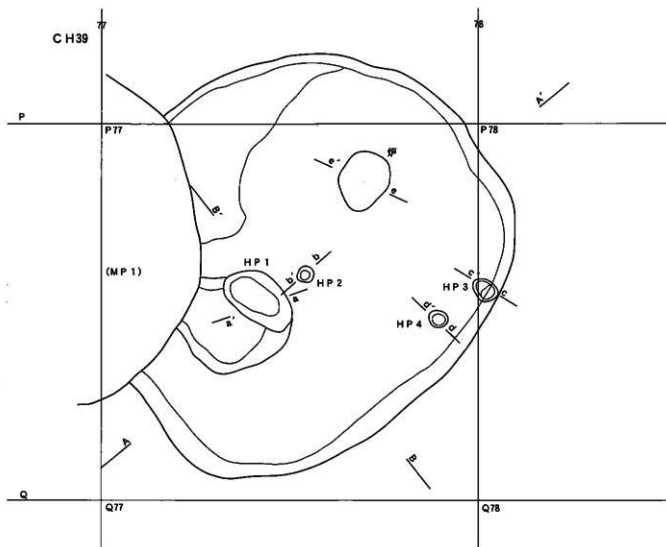

暗褐色 ロームブロック含有  
しまりややわるい



褐色 ロームがぼんやりと残じる  
しまりややわるい

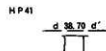

褐色 ロームブロック含有 しまりよい



- 1 黄褐色 焼土粒含有、上部に炭化物が広がる  
しまりよい
- 2 赤黄褐色 焼土 しまりややよい



図107 B・C地区の住居跡(89) CH39 (1)

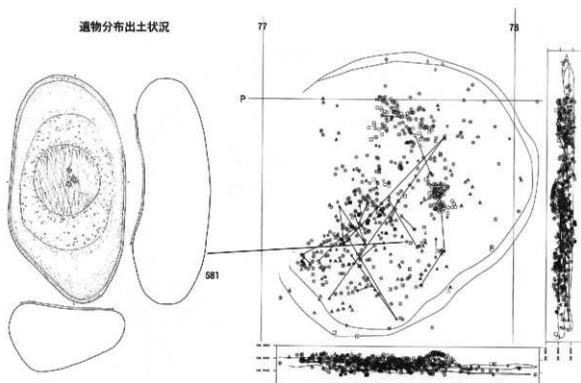

土器の接合関係



図108 B・C地区の住居跡(90) CH39(2)



図109 B・C地区の住居跡(91) CH39 (3)

CH41

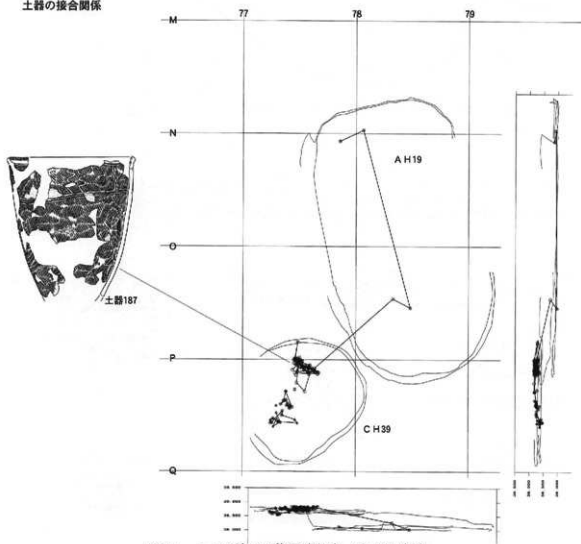
73

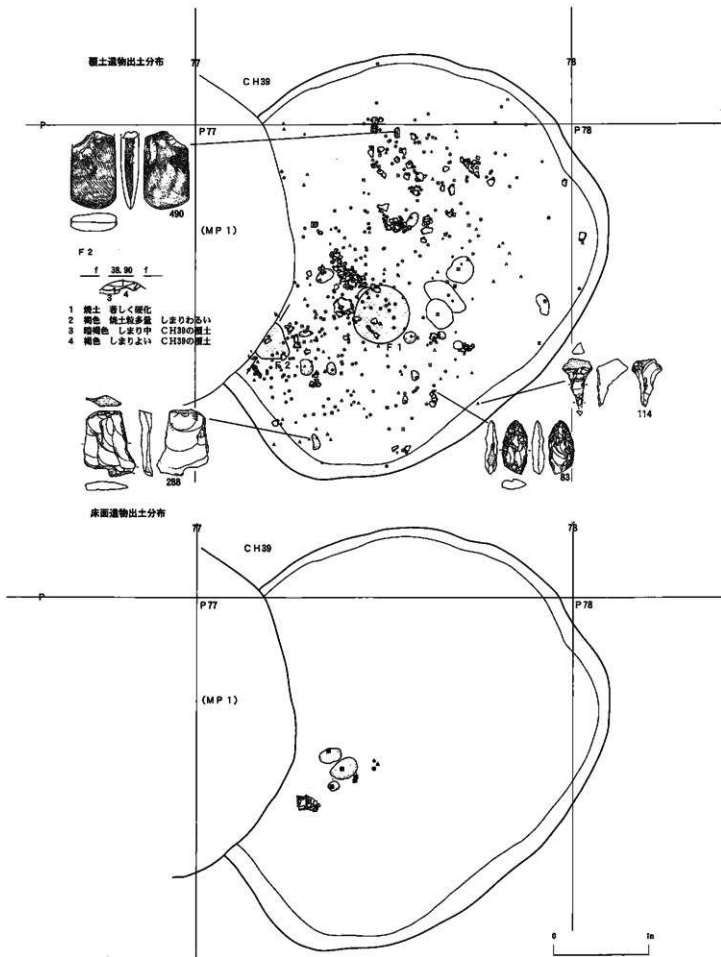
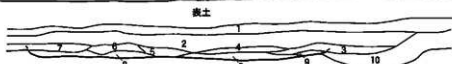
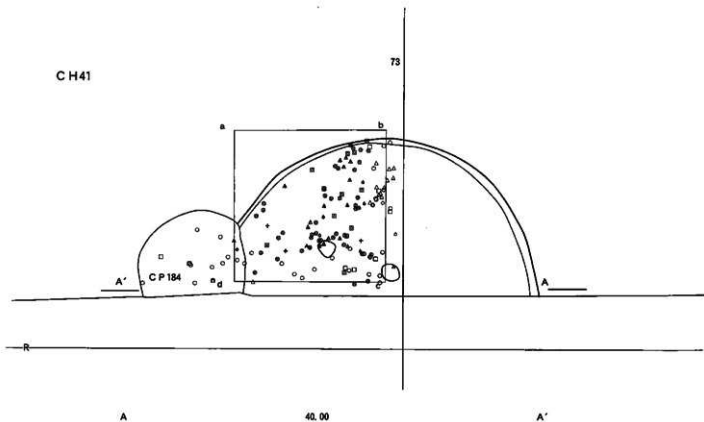

- |        |                 |        |        |         |
|--------|-----------------|--------|--------|---------|
| 1 暗黄褐色 | ロームブロック多量かたくしまる | 4 明茶褐色 | 赤味を帯びる | 8 明黄褐色  |
| 2 黒褐色  | 何らかの掘り上げ土       | 5 明赤褐色 | 焼土ブロック | 9 暗黄褐色  |
| 3 明茶褐色 | 炭化物多量           | 6 暗茶褐色 |        | 10 暗黄褐色 |
|        |                 | 7 暗茶褐色 |        |         |



図110 B・C地区の住居跡(92) CH41 (1)



図111 B・C地区の住居跡(93) CH44(1)

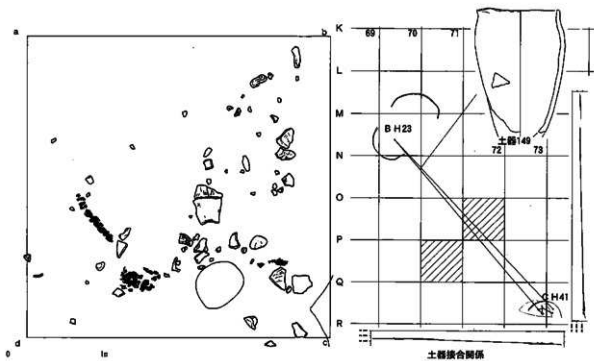

HP-1 掘土

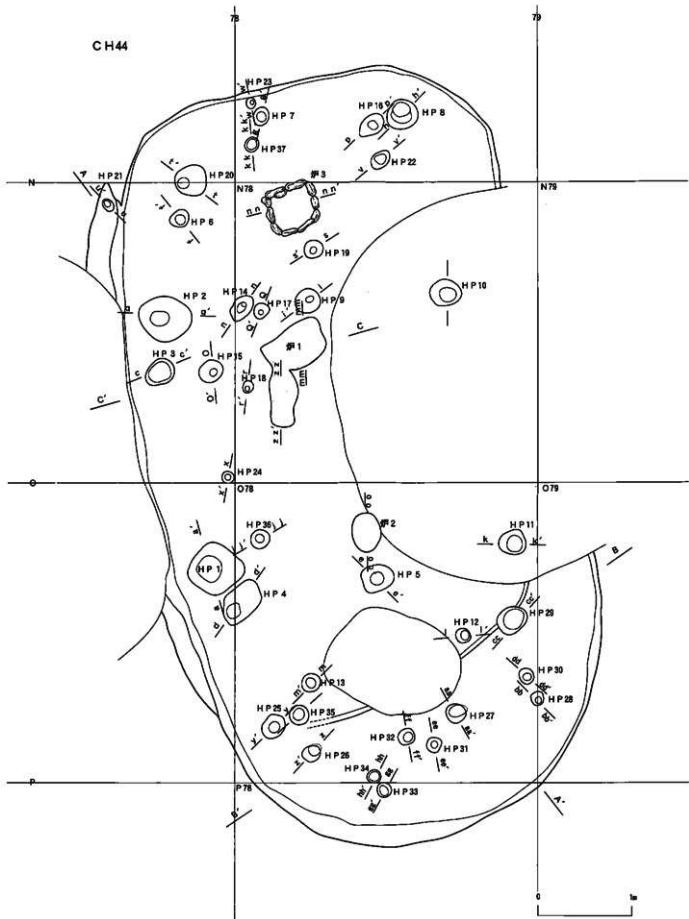

HP-1 掘土



HP-1 掘土

- CH441
- 1 褐色 赤心土 掘土 掘土
  - 2 褐色 赤心土 掘土 掘土
  - 3 褐色 赤心土 掘土 掘土
  - 4 褐色 赤心土 掘土 掘土
  - 5 褐色 赤心土 掘土 掘土
  - 6 褐色 赤心土 掘土 掘土
  - 7 褐色 赤心土 掘土 掘土
  - 8 褐色 赤心土 掘土 掘土

- 9 褐色 赤心土 掘土 掘土
- 10 褐色 赤心土 掘土 掘土
- 11 褐色 赤心土 掘土 掘土
- 12 褐色 赤心土 掘土 掘土
- 13 褐色 赤心土 掘土 掘土
- 14 褐色 赤心土 掘土 掘土
- 15 褐色 赤心土 掘土 掘土

- 16 褐色 赤心土 掘土 掘土
- 17 褐色 赤心土 掘土 掘土
- 18 褐色 赤心土 掘土 掘土
- 19 褐色 赤心土 掘土 掘土
- 20 褐色 赤心土 掘土 掘土
- 21 褐色 赤心土 掘土 掘土

- 22 褐色 赤心土 掘土 掘土
- 23 褐色 赤心土 掘土 掘土
- 24 褐色 赤心土 掘土 掘土
- 25 褐色 赤心土 掘土 掘土

HP 1

HP 2

HP 3

HP 4

HP 5

HP 6

HP 7

HP 8

HP 9

HP 10

HP 11

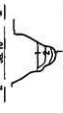

- 1 褐色 赤心土 掘土 掘土
- 2 褐色 赤心土 掘土 掘土
- 3 褐色 赤心土 掘土 掘土



- 1 褐色 赤心土 掘土 掘土
- 2 褐色 赤心土 掘土 掘土
- 3 褐色 赤心土 掘土 掘土
- 4 褐色 赤心土 掘土 掘土



- 1 褐色 赤心土 掘土 掘土
- 2 褐色 赤心土 掘土 掘土
- 3 褐色 赤心土 掘土 掘土

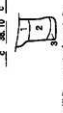

- 1 褐色 赤心土 掘土 掘土
- 2 褐色 赤心土 掘土 掘土
- 3 褐色 赤心土 掘土 掘土

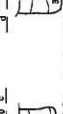

- 1 褐色 赤心土 掘土 掘土
- 2 褐色 赤心土 掘土 掘土
- 3 褐色 赤心土 掘土 掘土



- 1 褐色 赤心土 掘土 掘土
- 2 褐色 赤心土 掘土 掘土
- 3 褐色 赤心土 掘土 掘土



- 1 褐色 赤心土 掘土 掘土
- 2 褐色 赤心土 掘土 掘土

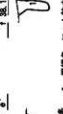

- 1 褐色 赤心土 掘土 掘土
- 2 褐色 赤心土 掘土 掘土

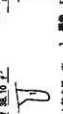

- 1 褐色 赤心土 掘土 掘土
- 2 褐色 赤心土 掘土 掘土
- 3 褐色 赤心土 掘土 掘土



- 1 褐色 赤心土 掘土 掘土
- 2 褐色 赤心土 掘土 掘土
- 3 褐色 赤心土 掘土 掘土



- 1 褐色 赤心土 掘土 掘土
- 2 褐色 赤心土 掘土 掘土
- 3 褐色 赤心土 掘土 掘土

図 112 B・C地区の住居跡(94) CH44(2)





図114 B・C地区の住居跡(96) CH44(4)





図115 B・C地区の住居跡(97) CH44(5)

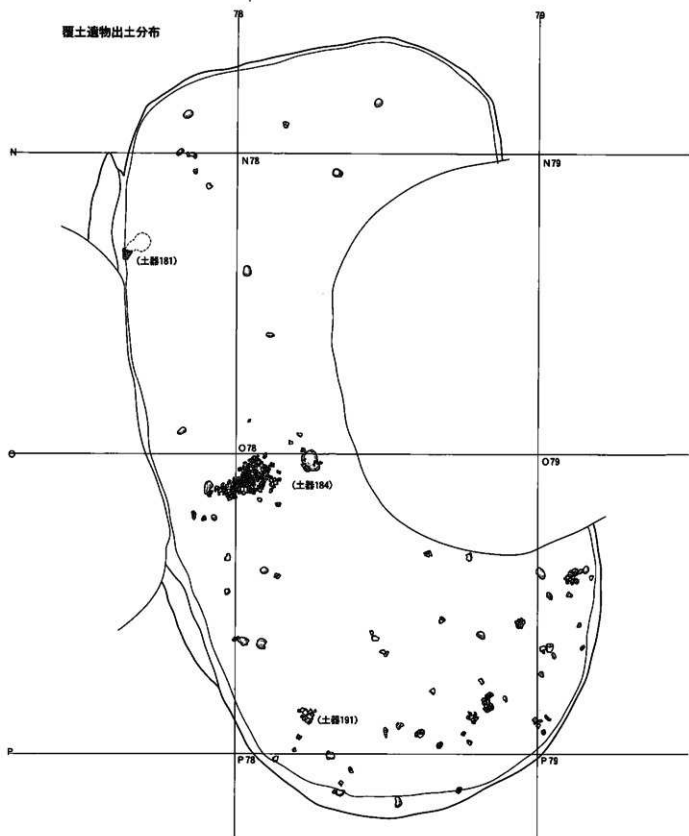

図116 B・C地区の住居跡(98) CH44(6)

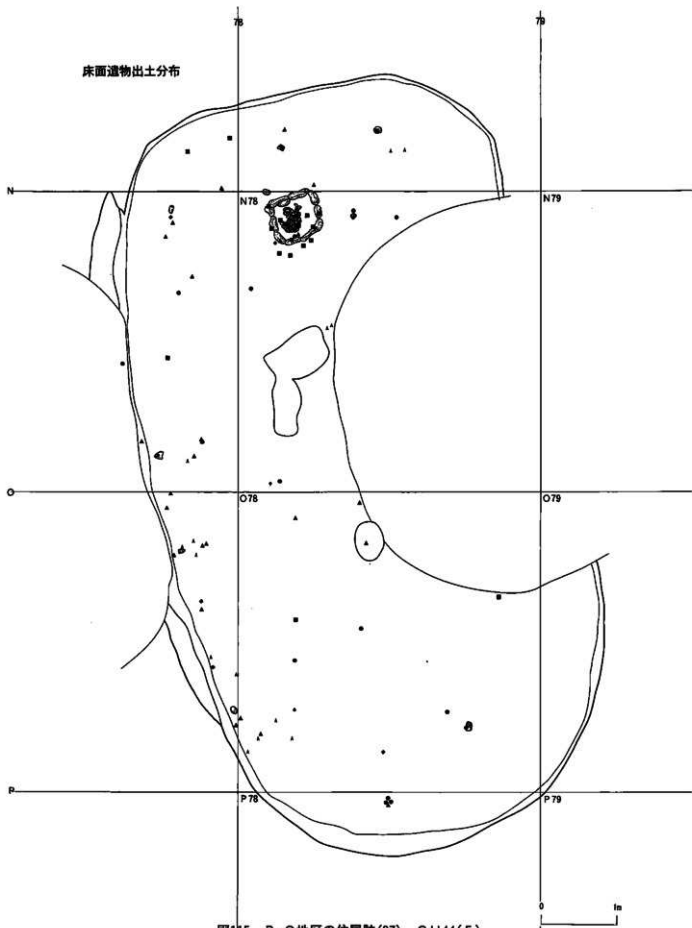

図117 B・C地区の住居跡(99) MP 1(1)

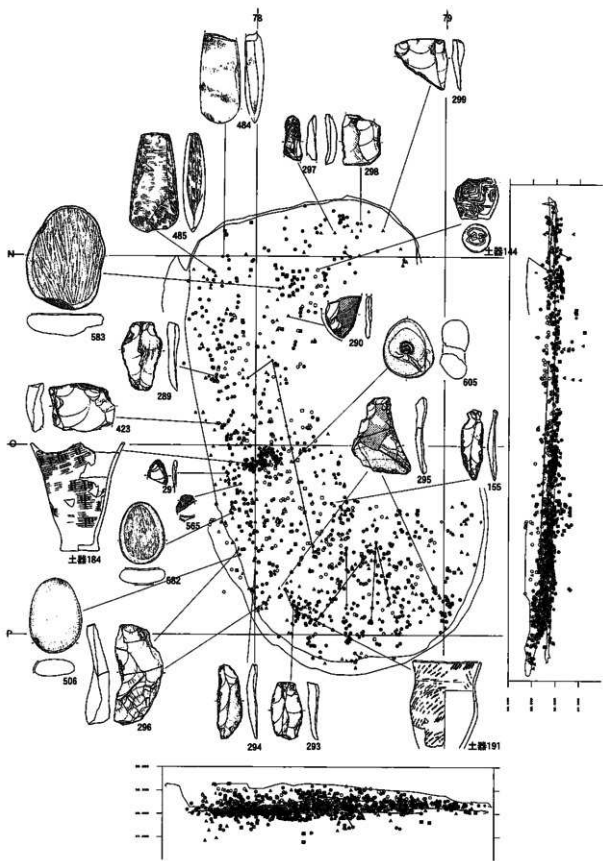

- |                                    |                             |                   |
|------------------------------------|-----------------------------|-------------------|
| 1 暗灰色                              | 9 黄褐色 黒色土粒、黒色土ブロック多量汚れたローム  | 17 茶褐色            |
| 2 暗茶褐色 小ローム粒少量                     | 10 黒色                       | 18 黄褐色ローム         |
| 3 黒色                               | 11 黒色                       | 19 茶褐色            |
| 4 暗茶褐色 小ローム粒少量                     | 12 黄褐色ローム                   | 20 暗茶褐色           |
| 5 黒色                               | 13 暗茶褐色                     | 21 黄褐色ローム         |
| 6 暗茶褐色 小ローム粒少量                     | 14 黒褐色                      | 22 暗黄褐色ローム        |
| 7 黒色                               | 15 黒色 炭化物少量                 | 23 暗黄褐色 黒色土粒少量ローム |
| 8 黄褐色 黒色土粒、黒色土ブロック、ロームブロック多量汚れたローム | 16 黄褐色 黒色土粒、黒色土ブロック多量汚れたローム |                   |

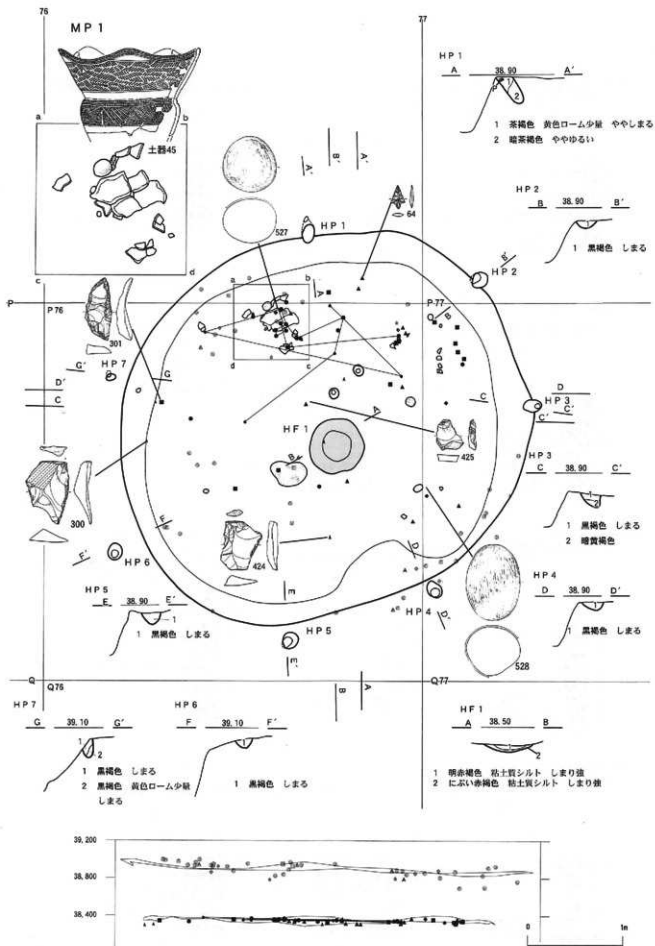
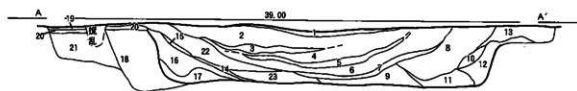
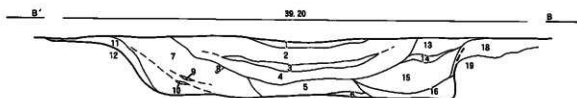

- |                                    |                                    |
|------------------------------------|------------------------------------|
| 1 暗灰色 自然堆積                         | 9 黒色                               |
| 2 暗茶褐色                             | 10 黒色                              |
| 3 黒色                               | 11 黒色                              |
| 4 暗茶褐色 小ローム粒少量                     | 12 暗茶褐色                            |
| 5 黄褐色 黒色土粒、ブロック多量、ロームブロック多量汚れたローム  | 13 黄褐色 黒色土粒、ブロック多量汚れたローム           |
| 6 黄褐色 黒色土粒少量ローム                    | 14 黒褐色                             |
| 7 黄褐色 黒色土粒、ブロック多量、ロームブロックまばら汚れたローム | 15 黄褐色 黒色土粒、ブロック多量、ロームブロック多量汚れたローム |
| 8 黒色                               | 16 暗茶褐色(黒味強い)色                     |

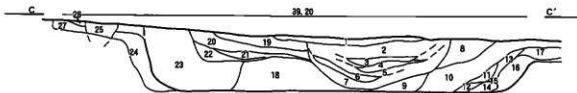

- |                              |                                      |                        |
|------------------------------|--------------------------------------|------------------------|
| 1 暗灰色                        | 11 黄褐色 黒色土粒、黒色土ブロック多量汚れたローム          | 19 茶褐色                 |
| 2 暗茶褐色                       | 12 黒色                                | 20 暗茶褐色                |
| 3 黒色                         | 13 黒褐色                               | 21 黒色                  |
| 4 茶褐色                        | 14 黄褐色                               | 22 暗茶褐色                |
| 5 暗茶褐色                       | 15 黒色                                | 23 茶褐色 ロームブロックまばら、黒色土層 |
| 6 茶褐色                        | 16 黄褐色ローム                            | 24 黄褐色ローム              |
| 7 暗茶褐色                       | 17 暗茶褐色                              | 25 黒褐色                 |
| 8 茶褐色 小ローム粒少量                | 18 黄褐色 小ローム粒多量、黒色土粒、黒色土ブロックまばら汚れたローム | 26 黒褐色                 |
| 9 黄褐色 大ローム粒多量ローム             |                                      | 27 暗茶褐色                |
| 10 黄褐色 黒色土層状、ロームブロック多量汚れたローム |                                      |                        |

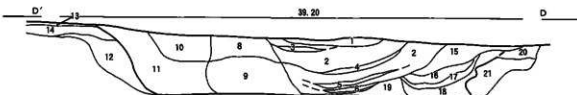

- |                                  |                                      |                                     |
|----------------------------------|--------------------------------------|-------------------------------------|
| 1 暗灰色                            | 9 黄褐色 黒色土粒、黒色土ブロック多量腐植土層を含む          | 16 暗茶褐色ローム粒少量                       |
| 2 暗茶褐色 小ローム粒少量                   | 10 暗茶褐色(黒味強い)色 黒色土多量、黒色土ブロック多量汚れたローム | 17 黄褐色黒色土多量、黒色土ブロック多量汚れたローム         |
| 3 黒色                             | 11 黄褐色(黒味強い)色 黒色土多量、黒色土ブロック多量汚れたローム  | 18 暗茶褐色ローム粒少量                       |
| 4 黒色                             | 12 黄褐色ローム                            | 19 黄褐色黒色土粒、黒色土ブロック、大ロームブロック多量汚れたローム |
| 5 黒色                             | 13 茶褐色                               | 20 暗茶褐色                             |
| 6 黒色                             | 14 暗茶褐色                              | 21 黄褐色ローム                           |
| 7 黄褐色(黒味強い)色 黒色土粒、黒色土ブロック多量汚れている | 15 黄褐色黒色土多量、黒色土ブロック多量汚れたローム          |                                     |
| 8 暗茶褐色 ローム粒少量腐植土層を含む             |                                      |                                     |

図118 B・C地区の住居跡(100) MP 1(2)

MP 2



図119 B・C地区の住居跡(101) MP 2 (1)



図120 B・C地区の住居跡(102) MP 2(2)

MP 3

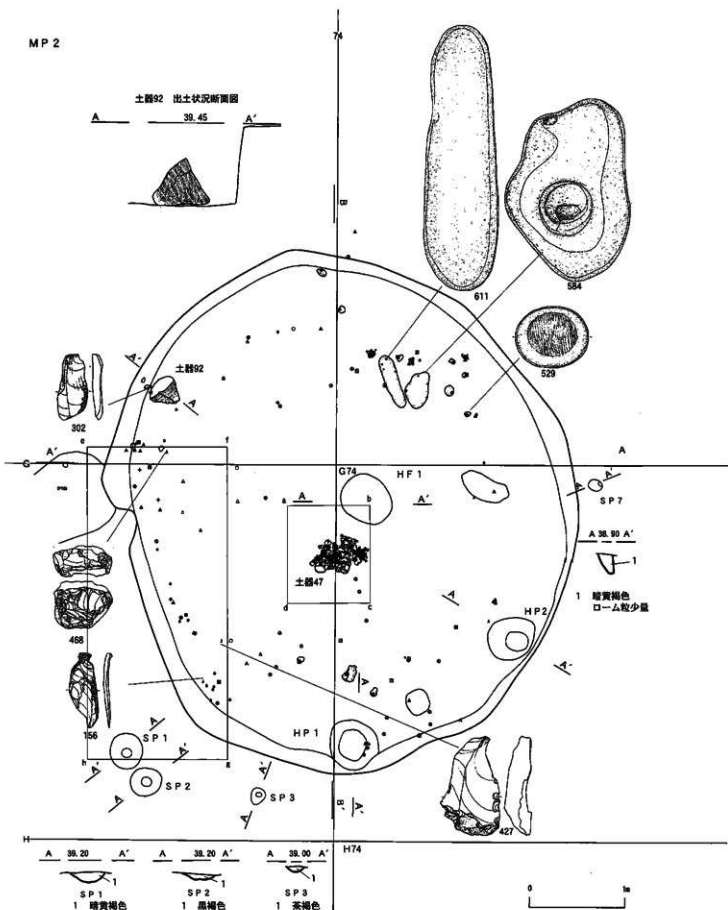

- MP003
- |                             |                                |
|-----------------------------|--------------------------------|
| 1 黒色厚層                      | 10 暗黄褐色 8.5-1.0cmのロームブロック多量 しま |
| 2 暗褐色 ローム少量 しまりややよい 粘性中     | りよい 粘性強                        |
| 3 暗黄褐色 ローム多量 しまりややよい        | 11 褐色 しまりややわるい 均質              |
| 4 暗黄褐色 3よりローム粒が少ない しまりややよ   | 12 暗褐色 11より黒色土が多い しまりややわるい     |
| 5                           | 13 暗褐色 しまりわるい                  |
| 5' 暗黄褐色 ロームと褐色土が層状に混じる しまり  | 14 暗黄褐色 しまりややよい AH13の層上土       |
| ややわるい                       |                                |
| 5'' 暗黄褐色 しまり5よりよい 5より粘性強    |                                |
| 6 暗褐色 黒色土粒多量 しまり中 6に類似      |                                |
| 7 黄褐色 ロームが強く混じる しまりややわるい    |                                |
| 周辺はローム含有率が高い                |                                |
| 8 褐色 ロームブロック多量 (上部) しまり中 3. |                                |
| 7から拡大                       |                                |
| 9 暗褐色 0.1cm前後の小ローム粒散在 しまりよい |                                |
| 9' 褐色 しまり9よりわるい             |                                |

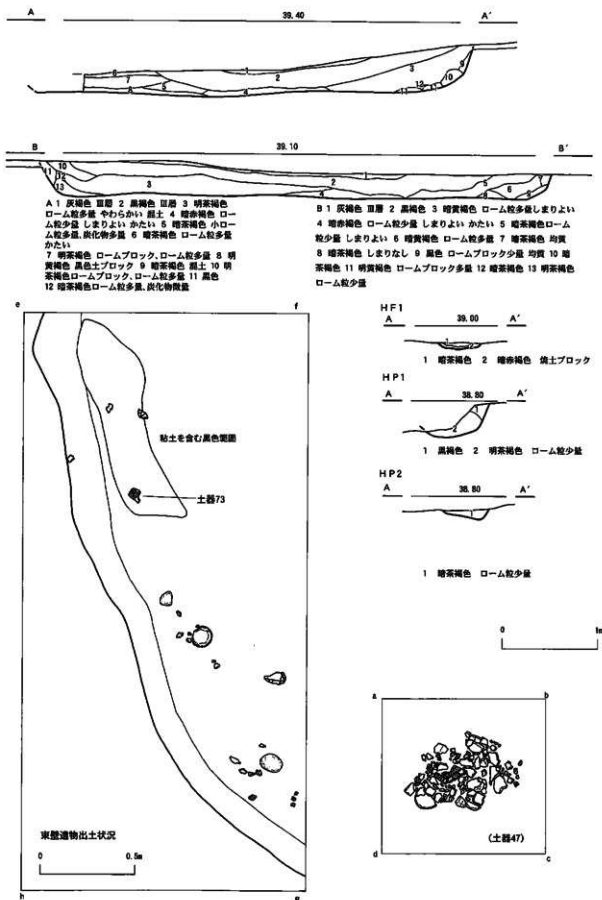
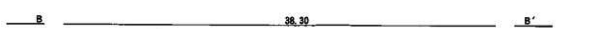
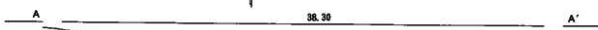
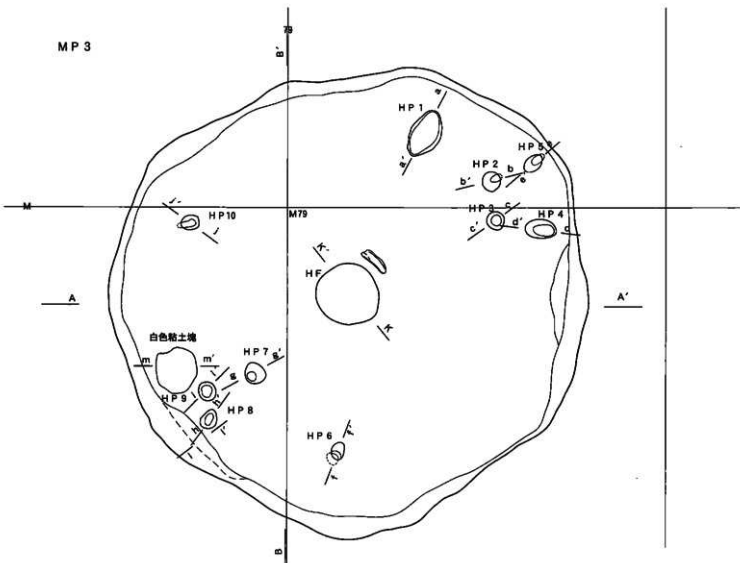

図121 B・C地区の住居跡(103) MP 3(1)



図122 B・C地区の住居跡(104) MP 3(2)



遺物分布出土状況

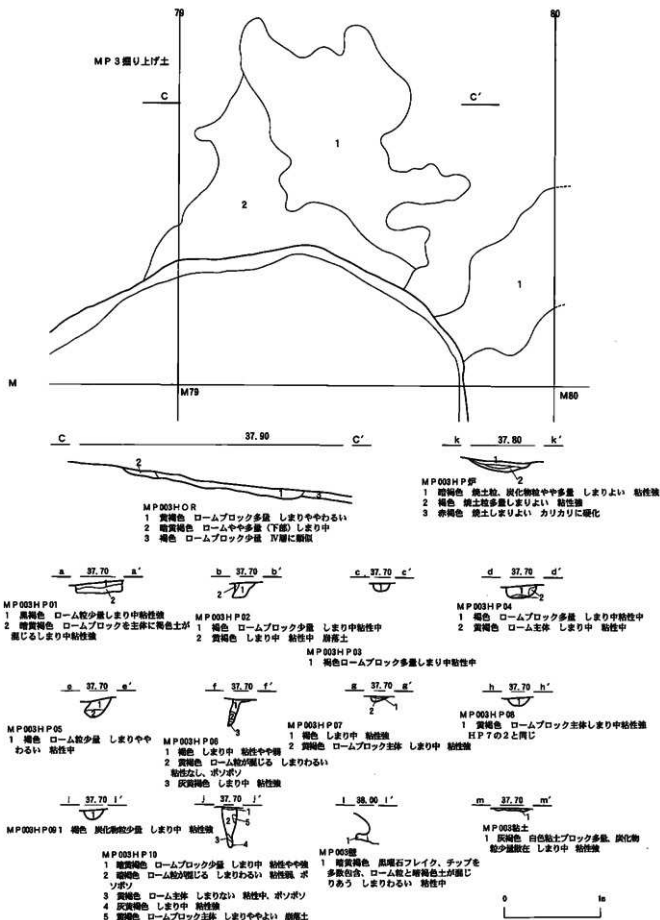
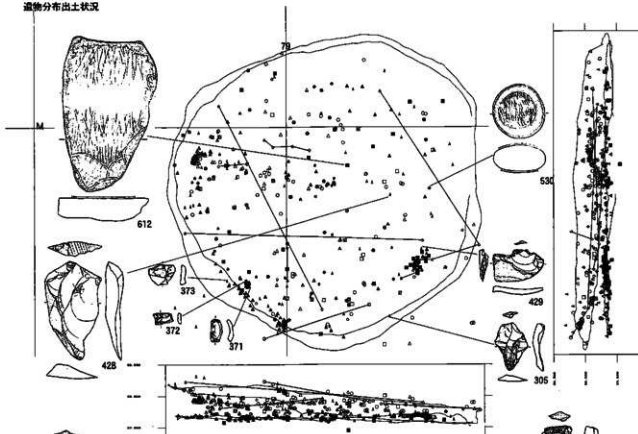

床遺物出土分布



図123 B・C地区の住居跡(105) MP3(3)



図124 B・C地区の住居跡(106) MP 3(4)

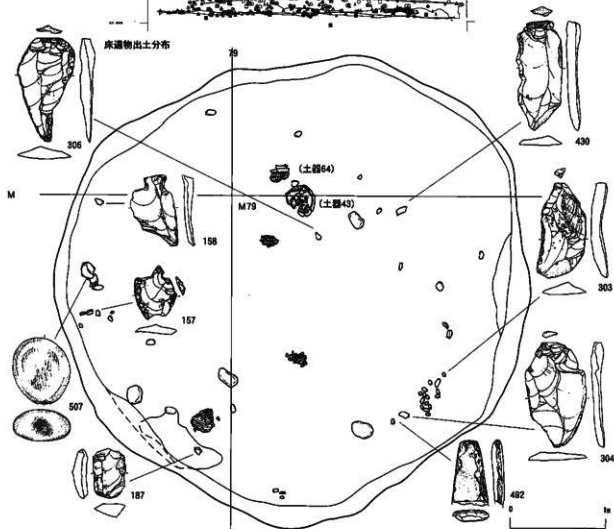

遺物分布出土状況

Ⅲ層・覆土〇層遺物出土分布

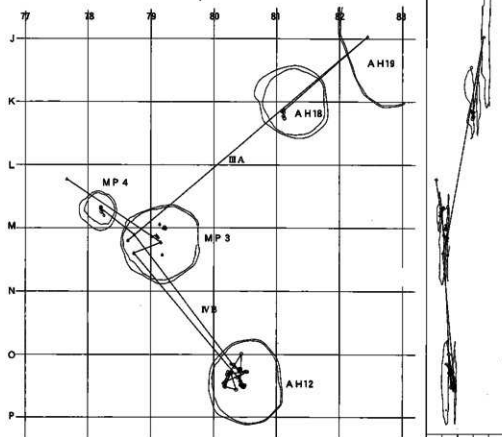
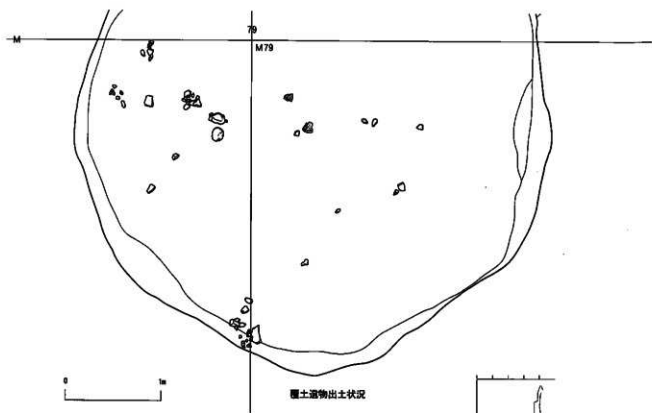
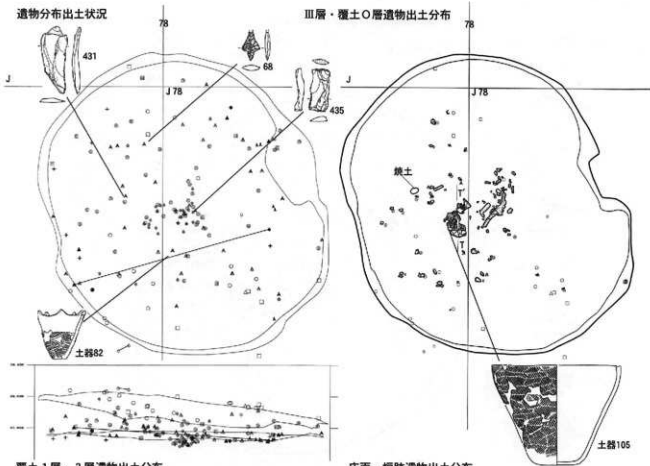

覆土1層・3層遺物出土分布

床面・炉跡遺物出土分布



図126 B・C地区の住居跡(108) MP 5(2)



図127 B・C地区の住居跡(109) MP 7

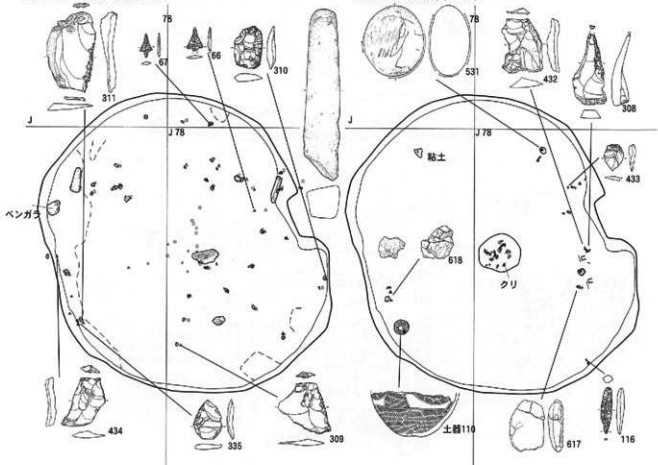

図128 B・C地区の土坑(1) 土坑位置図

MP 4

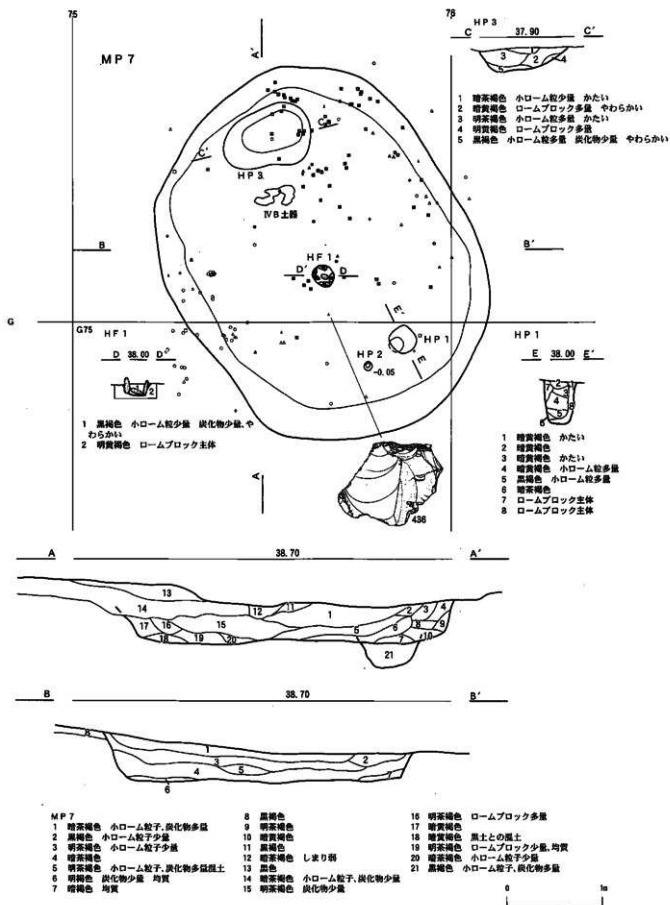

- 1 暗褐色 黄土状、炭化物粒少量しまりややわるい粘性中
- 2 暗褐色 炭化物稍多しまりややわるい粘性中
- 3 暗褐色 ローム粒やや多しまりよい粘性強
- 3' 質褐色 3よりロームが多いしまりよい粘性強
- 4 褐色 しまり中粘性強厚土層に腐敗、黒土で埋め戻した
- 4' 褐色 ローム粒少量しまり中粘性強
- 5 暗褐色 ロームブロック多しまりややよい粘性強
- 5' 暗褐色 5よりロームが多いしまりよい粘性強
- 6 暗褐色 ローム粒有しまりわるい粘性強
- 6' 暗褐色 6よりロームが多いしまりややわるい粘性強
- 7 褐色 しまりややわるい粘性中4に腐敗
- 8 質褐色 ロームブロック多しまりわるい粘性やや弱粘土
- 9 暗褐色 ローム粒少量しまりややわるい粘性強、ネットリ
- 10 質褐色 ローム主体しまりややよい粘性強に粘った土
- 11 暗褐色 しまり中粘性中5に腐敗
- 12 褐色 ローム粒含有しりま中粘性やや弱M P 603
- 13 暗褐色 ロームブロック多しまり中粘性中M P 603の礫上土
- 14 褐色 M P 603の11に相当
- 15 褐色 しまりわるい粘性弱三角堆積M P 603
- 16 褐色 M P 603の2に相当
- 17 質褐色 M P 603の8に相当
- 18 暗褐色 M P 603の9に相当

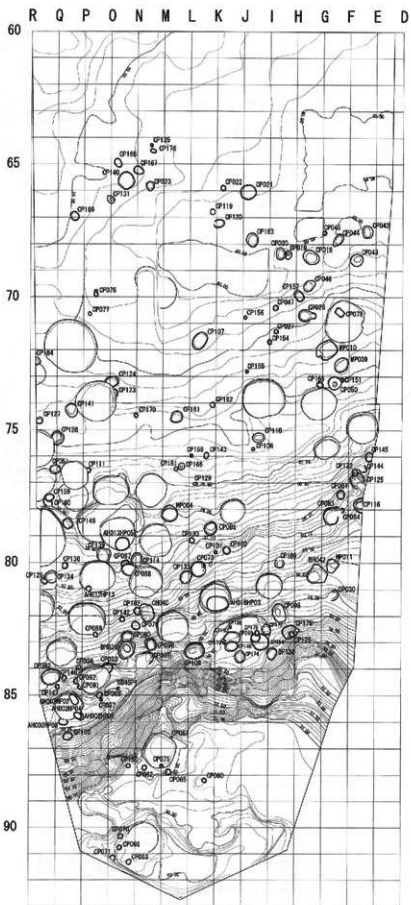
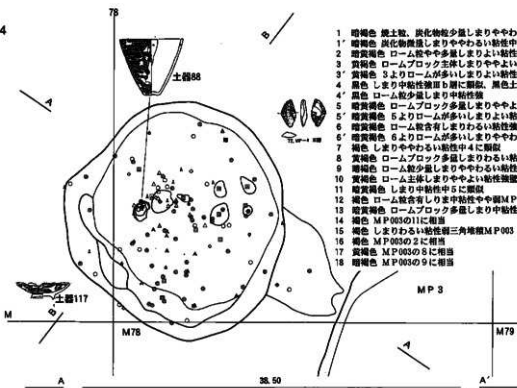
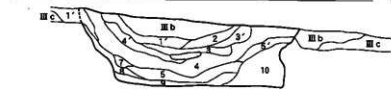
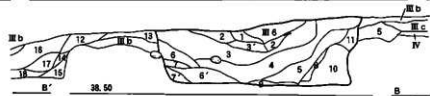

MP 9

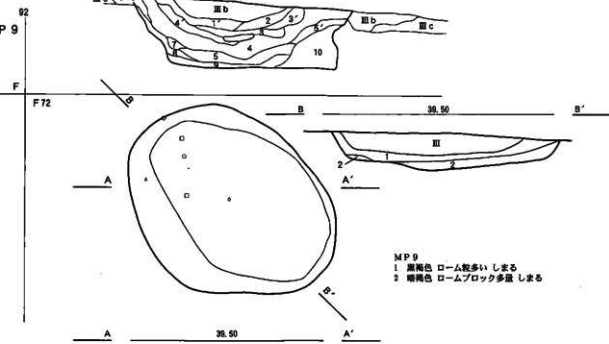

- MP 9
- 1 暗褐色 ローム粒多いしまる
  - 2 暗褐色 ロームブロック多 しまる

図129 B・C地区の土坑(2) MP 4、9

MP 10'

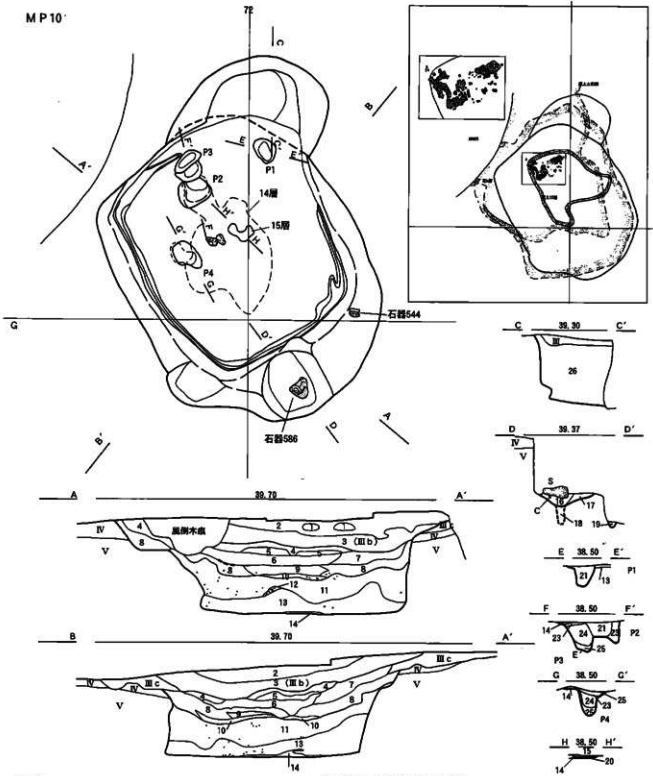

- MP10
- 1 黒褐色 ローム粒数多 中やしまる
  - 2 暗赤褐色 ローム粒少数 中やしまる
  - 3 黒色 ローム粒数多 中やしまる
  - 4 黒褐色 ローム粒多量 しまる
  - 5 黄褐色 ローム粒、ロームブロック多量 中やしまる
  - 6 黒色 ローム粒数多 しまる
  - 7 黒褐色 ローム粒多量 中やしまる
  - 8 暗褐色 ローム粒多量、炭化材少量 しまる
  - 9 黄褐色 ローム粒少量、ロームブロック多量、炭化材若干 しまる
  - 10 黒褐色 ローム粒、ロームブロック多量、炭化材若干 しまりなし
  - 11 暗赤褐色 ローム粒、ロームブロック多量、炭化材若干 中やしまる
  - 12 暗赤褐色 ローム粒、ロームブロック多量、炭化材多い しまる
  - 13 暗赤褐色 ロームブロック多量、炭化材若干 しまる

- 14 黒色 ローム粒若干 粘性中やあり
- 15 暗赤褐色 雑土 中やしまる
- 16 暗褐色 ローム粒多い しまり弱い
- 17 暗褐色 ローム粒、炭化材多量 しまり中や弱い
- 18 暗赤褐色 ローム粒、炭化材多い しまりとても弱い
- 19 暗赤褐色 部分的にロームブロック風じる 粘性あり 砂質 中やしまる 7に散る
- 20 暗褐色 ローム粒、ロームブロック多い 土坑底面上に広くみられる
- 21 暗赤褐色 ロームブロック多い しまりなし
- 22 暗赤褐色 しまりなし
- 23 暗赤褐色 ロームブロック多い しまる
- 24 暗赤褐色 ローム粒、ロームブロック多い しまり弱い
- 25 黒色 粘性あり しまりなし
- 26 暗赤褐色 炭状にロームブロック含む 中やしまる

図130 B・C地区の土坑(3) MP10



MP 11



図131 B・C地区の土坑(4) MP 11、B H 42

C P 135, 176



1 黒褐色 ローム粒多量 やわらかい

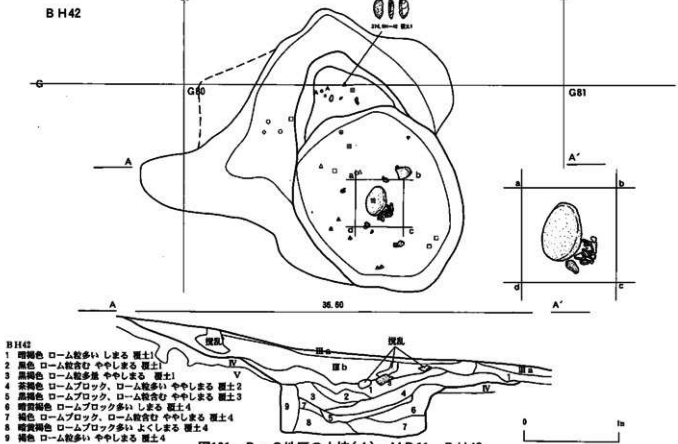
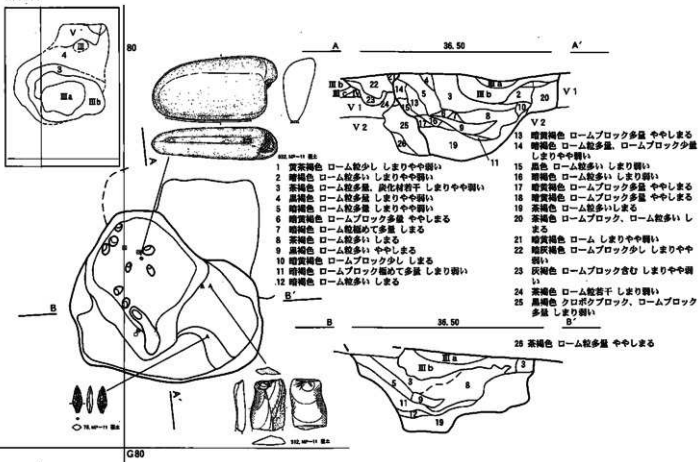
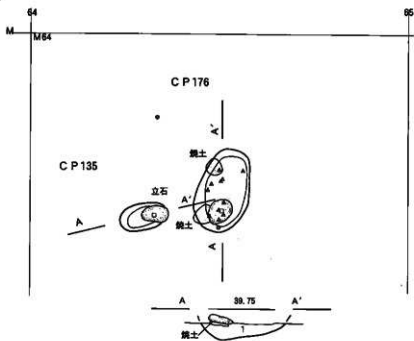
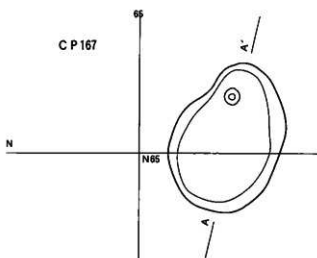

C P 135

- 1 黒褐色 ローム粒少量 しまりなし やわらかい
- 2 暗茶褐色 ローム粒、黒色土粒少量しまりよい
- 3 黒褐色 ローム粒、黒色土粒少量しまりややよい
- 4 暗茶褐色 ロームブロック崩れ少量、黒色土粒少量
- 5 明黄褐色 黒色土粒少量 しまりよい粘性あり
- 6 暗茶褐色 ソフトローム

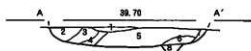

C P 167

- 1 暗茶褐色 小ローム粒子微量 やわらかい
- 2 黒褐色 小ローム粒子少量 やわらかい
- 3 明黄褐色 ロームブロック多量 かたい
- 4 暗茶褐色 小ローム粒子多量 ややかたい
- 5 暗茶褐色 ロームブロック微量 ローム粒子少量 ややかたい
- 6 暗茶褐色 ロームブロック少量 黒色土粒子少量 ややわらかい
- 7 明黄褐色 ロームブロック多量 やわらかい
- 8 暗茶褐色 ロームブロック少量 やわらかい

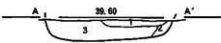
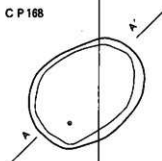

C P 168

- 1 黒褐色 小ローム粒子少量 かたい 粘性あり
- 2 明黄褐色 ロームブロック多量 かたい
- 3 暗茶褐色 ロームブロック多量 かたい

図132 B・C地区の土坑(5) C P 135、167、168、176



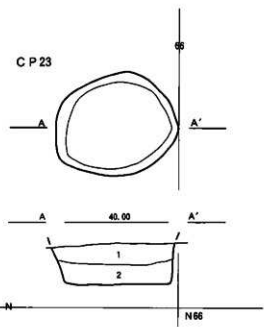
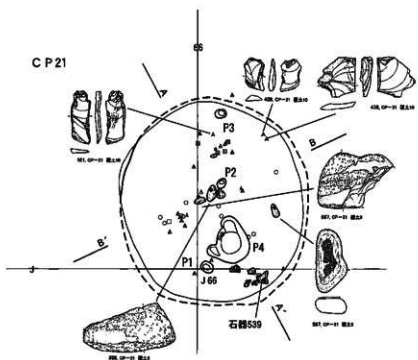

CP21 黒褐色 小ローム粒少量 しまりよい やわらかい  
2 明茶褐色 小ローム粒多量 しまりよい かない

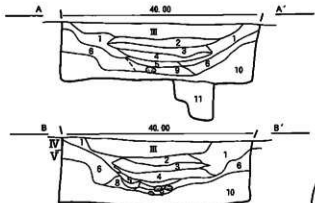

- CP21
- 1 暗褐色 ローム粒多い ややしまる
  - 2 暗黄褐色 ローム粒多い ややしまる
  - 3 黒褐色 ローム粒少量 ややしまる
  - 4 褐色 ローム粒多い ややしまる
  - 5 暗茶褐色 ローム粒多い ややしまる
  - 6 暗黄褐色 ローム粒多い ややしまる
  - 7 暗褐色 ローム粒やや多い 炭化物少量 ややしまる
  - 8 黒褐色 ローム粒少量 ややしまる 黒味強い
  - 9 黒褐色 ローム粒少量 ややしまる
  - 10 暗黄褐色 ローム粒、ロームブロック多い
  - 11 暗黄褐色 ロームブロック多い しまりなし
  - 12 暗黄褐色 しまりなし

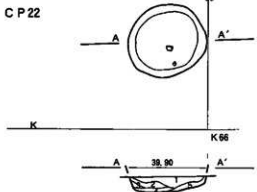

- CP22
- 1 黒色 しまりよい
  - 2 暗黒褐色 しまりよい
  - 3 暗黄褐色 しまりややよい
  - 4 黄褐色 しまりよい
  - 5 暗黄褐色 しまりややよい



- CP140
- 1 明黒褐色 小ローム粒少量存在、しまり ややわるい かない
  - 2 明茶褐色 小ローム粒多量、黒色土粒少量、しまりややよい、かない 均質
  - 3 暗茶褐色 小ローム粒、中ローム粒少量、しまりややよい やわらかい
  - 4 暗茶褐色 小ローム粒少量、炭化物少量 しまりよい かない
  - 5 暗黄褐色 しまりややよい かない
  - 6 暗黄褐色 小ローム粒少量存在 しまり ややよい かない
  - 7 明茶褐色 小ローム粒多量、ロームブロック少量、しまりややよい かない 均質
  - 8 暗黄褐色 ロームブロック主体 しまり よい やわらかい
  - 9 暗茶褐色 ロームブロック主体 しまり よい かない
  - 10 明茶褐色 ロームブロック主体 均質
  - 11 暗黄褐色 小ローム粒少量 炭化物少量 かない
  - 12 明黄褐色 小ローム粒少量
  - 13 明黄褐色 ロームブロック主体 しまり わるい かない
  - 14 暗黄褐色 ロームブロック主体 しまり わるい やわらかい

図133 B・C地区の土坑(6) CP21、22、23、140



図134 B・C地区の土坑(7) CP 113, 131, 169

CP 163

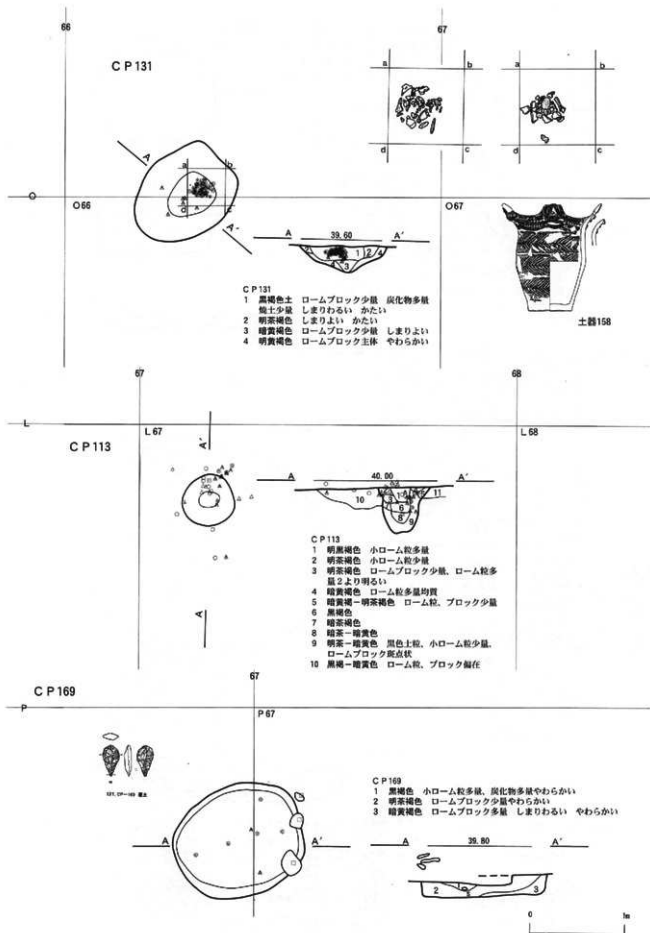
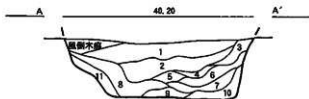
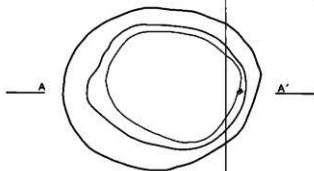

CP 163

- 1 黒褐色 しまりややわるい
- 2 茶褐色 1cm以下のローム粒少量 しまりややよい
- 3 茶褐色 しまりよい
- 4 暗茶褐色 5cm以下のローム粒少量 しまりややよい
- 5 暗黄褐色 2cm以下のローム粒少量 しまりよい
- 6 茶褐色 1cm以下のローム粒少量 しまりややよい
- 7 暗茶褐色 2cm以下のローム粒少量、1cm以下の炭化物少量 しまりよい
- 8 黄褐色 2cm以下のローム粒少量 しまりよい
- 9 暗黄褐色 2cm以下のローム粒少量 しまりよい
- 10 暗黄褐色 しまりよい
- 11 黄色 しまりやややわるい

CP 119

- 1 明茶褐色 小ローム粒子多量 焼土粒子微量 しまりよくかたい風土
- 2 暗茶褐色 小ローム粒子多量 炭化物少量 かた
- 3 明黄褐色 小ローム粒子少量 炭化物少量 やわらかい
- 4 暗黄褐色 小ローム粒子多量 やわらかい 風土
- 5 暗茶褐色 小ローム粒子多量 かたい
- 6 暗茶褐色 小ローム粒子少量 やわらかい
- 7 暗黄褐色 ロームブロック多量 かたい
- 8 暗黄褐色 ロームブロック多量 やわらかい 焼土
- 9 明黄褐色 ロームブロック主体 かたい
- 10 暗茶褐色 小ローム粒子少量 やわらかい

CP 119

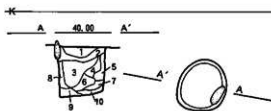

CP 120

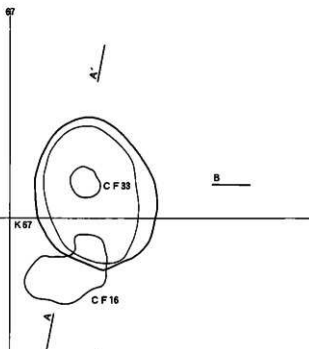

CP 120

- 1 明赤褐色 CF 33焼土
- 2 黒褐色 小ローム粒子少量 焼土粒子少量 やわらかい
- 3 明赤褐色 小ローム粒子多量 かたい
- 4 暗茶褐色 小ローム粒子多量 かたい
- 5 暗茶褐色 小ローム粒子多量 かたい
- 6 暗茶褐色 小ローム粒子多量 かたい
- 7 暗茶褐色 小ローム粒子多量 炭化物少量 かたい
- 8 明茶褐色 小ローム粒子多量 かたい
- 9 暗茶褐色 小ローム粒子多量 かたい
- 10 明茶褐色 小ローム粒子多量 かたい
- 11 暗茶褐色 小ローム粒子多量 かたい
- 12 暗黄褐色 小ローム粒子多量 かたい
- 13 明赤褐色 小ローム粒子多量 焼土粒子少量 かたい
- 14 明黄褐色
- 15 暗黄褐色 小ローム粒子多量 かたい
- 16 暗黄褐色 ロームブロック主体 かたい
- 17 明茶褐色 小ローム粒子多量 かたい風土
- 18 明茶褐色 小ローム粒子多量 やわらかい



図135 B・C地区の土坑(8) CP119、120、163



図136 B・C地区の土坑(9) CP 18, 19, 20

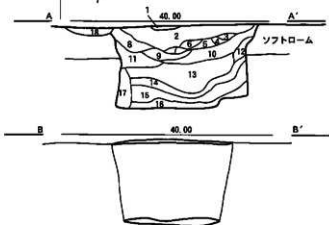

図137 B・C地区の土坑(10) CP42、44、45、46

CP43

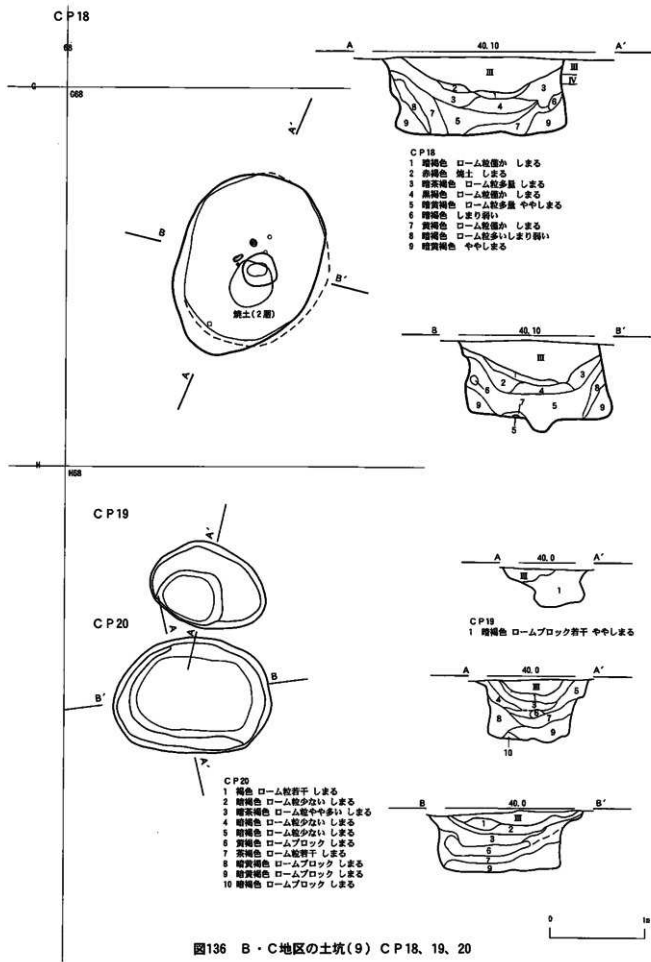

CP43

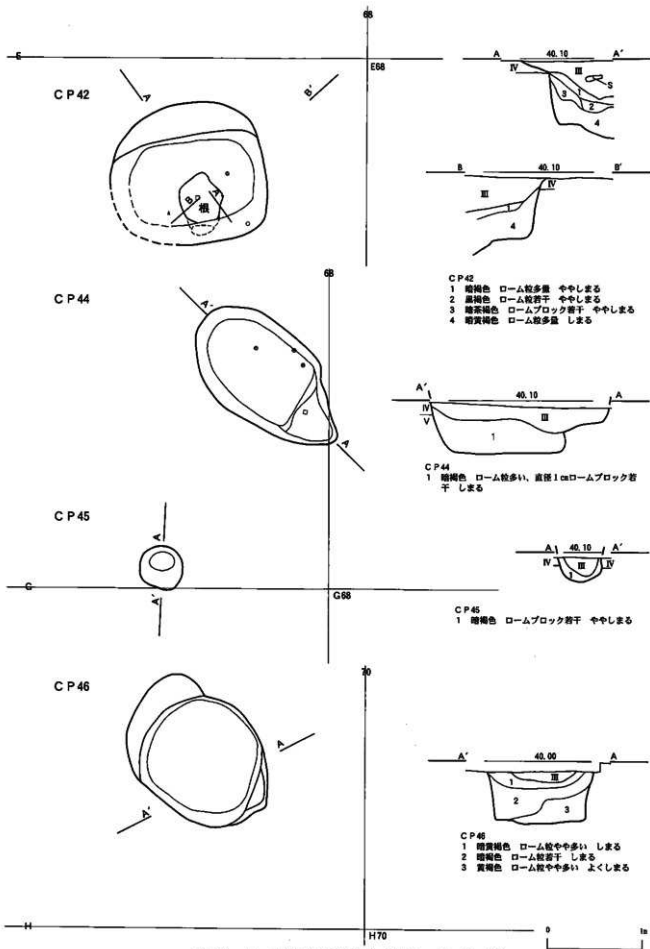
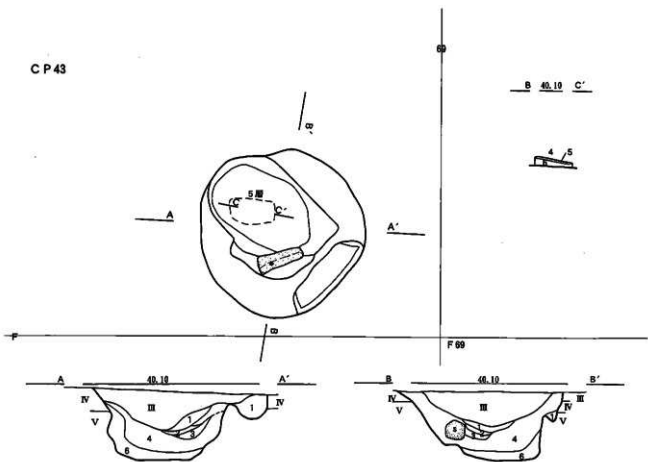
- 1 暗褐色 ローム粘着干 ややしまる
- 2 濃褐色 ローム粘着層 ややしまる
- 3 暗黄褐色 ややしまる
- 4 暗褐色 ローム粘着が多い しまり弱い
- 5 黒色
- 6 茶褐色 ロームブロック多量 しまる

CP68

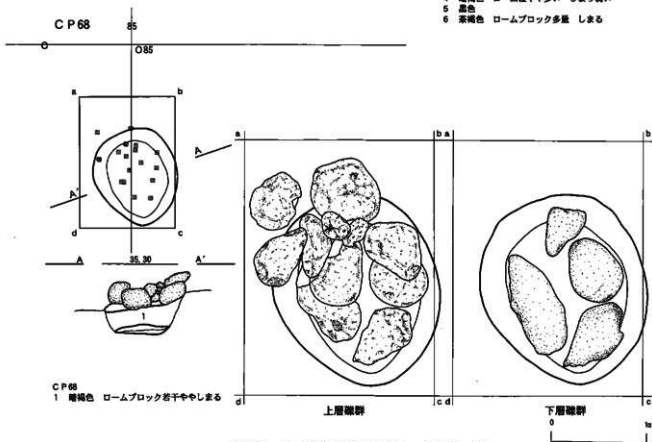

CP68

- 1 暗褐色 ロームブロック若干やしまる

図138 B・C地区の土坑(11) CP43, 68



CP 157

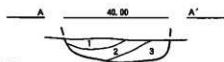

CP 157

- 1 黄褐色 しまりよい  
2 黄褐色 1cm以下のローム粒少量 しまりよい  
3 暗黄褐色 1cm以下のローム粒少量 しまりよい

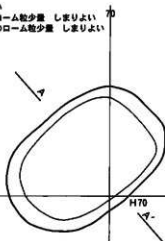

CP 26

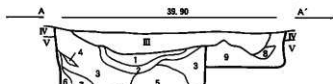

CP 26

- 1 茶褐色 ローム粒多い しまる  
2 黒褐色 ローム粒多い しまる  
3 暗黄褐色 ロームブロック多い ややしまる  
4 黒褐色 ロームブロック含む しまりよい  
5 暗黄褐色 ロームブロック多量 よくしまる  
6 黄褐色 しまる  
7 暗褐色 ロームブロック多量 しまる  
8 黒褐色 しまる  
9 暗褐色 ロームブロック少量 しまる

CP 47

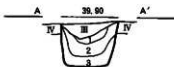

CP 47

- 1 黄褐色 ローム粒多量 しまる  
2 黒褐色 しまる  
3 暗褐色 ロームブロック若干 しまる

CP 78

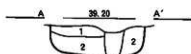
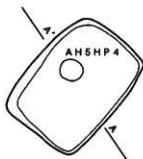

CP 78

- 1 褐色 ロームブロック多量 よくしまる  
2 褐色 ローム粒多い しまる

図139 B・C地区の土坑(12) CP 26、47、78、157

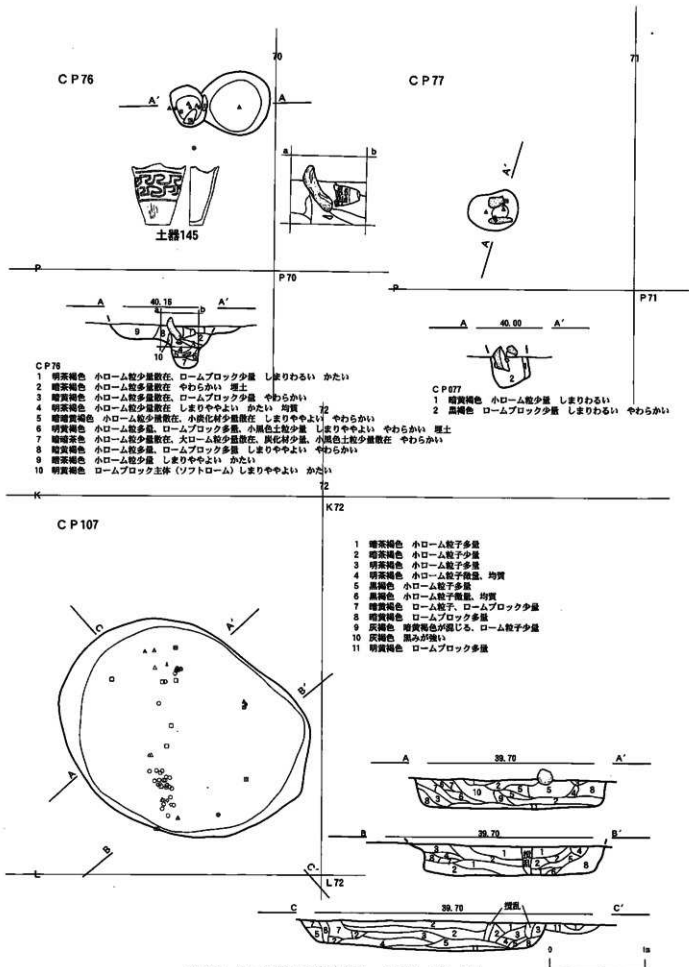

CP 76

CP 77

土器145

CP 76

- 1 明茶褐色 小ローム粒少量散在、ロームブロック少量 しまりわるい かない
- 2 暗茶褐色 小ローム粒多量散在 やわらかい 埋土
- 3 暗黄褐色 小ローム粒多量散在、ロームブロック少量 やわらかい
- 4 明茶褐色 小ローム粒少量散在 しまりややよい かない 均質 72
- 5 暗黄褐色 小ローム粒少量散在、小炭化材少量散在 しまりややよい やわらかい
- 6 明黄褐色 小ローム粒多量、ロームブロック多量、小黒色土粒少量 しまりややよい やわらかい 埋土
- 7 暗茶褐色 小ローム粒少量散在、大ローム粒少量散在、炭化材少量、小黒色土粒少量散在 やわらかい
- 8 暗黄褐色 小ローム粒多量、ロームブロック多量 しまりややよい やわらかい
- 9 暗茶褐色 小ローム粒少量 しまりややよい かない
- 10 明黄褐色 ロームブロック主体(ソフトローム) しまりややよい かない

CP 077

- 1 暗黄褐色 小ローム粒少量 しまりわるい
- 2 黒褐色 ロームブロック少量 しまりわるい やわらかい

CP 107

- 1 暗茶褐色 小ローム粒子多量
- 2 暗茶褐色 小ローム粒子少量
- 3 明茶褐色 小ローム粒子多量
- 4 明茶褐色 小ローム粒子少量、均質
- 5 黒褐色 小ローム粒子多量
- 6 黒褐色 小ローム粒子少量、均質
- 7 暗黄褐色 ローム粒子、ロームブロック少量
- 8 暗黄褐色 ロームブロック多量
- 9 灰褐色 暗黄褐色が混じる、ローム粒子少量
- 10 灰褐色 黒みが強い
- 11 明黄褐色 ロームブロック多量

図140 B・C地区の土坑(13) CP 76、77、107



図141 B・C地区の土坑(14) CP 50、151、165





図143 B・C地区の土坑(16) CP 161、162、170

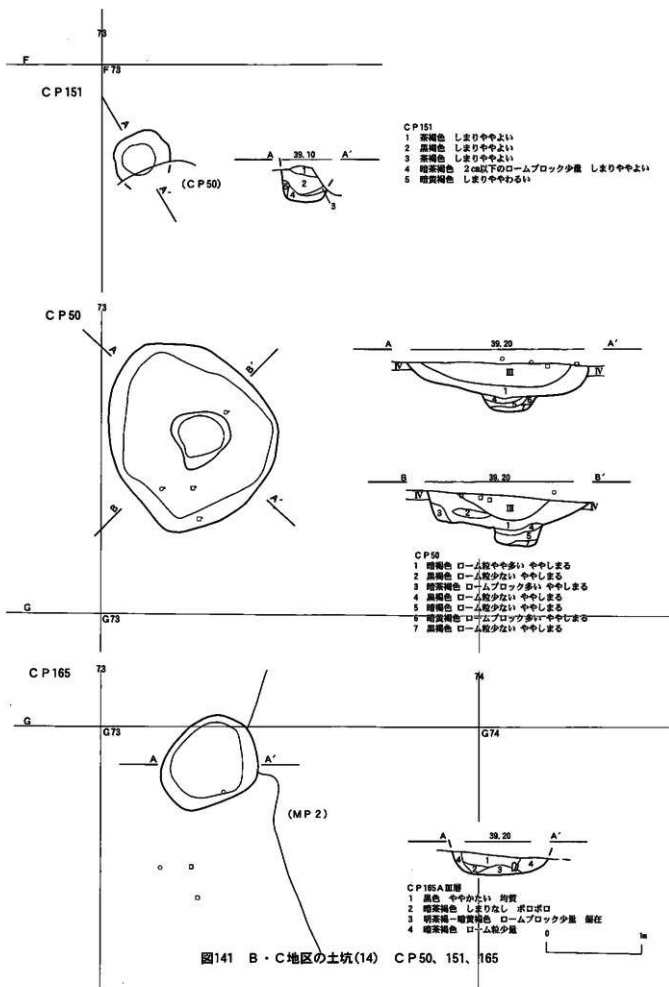
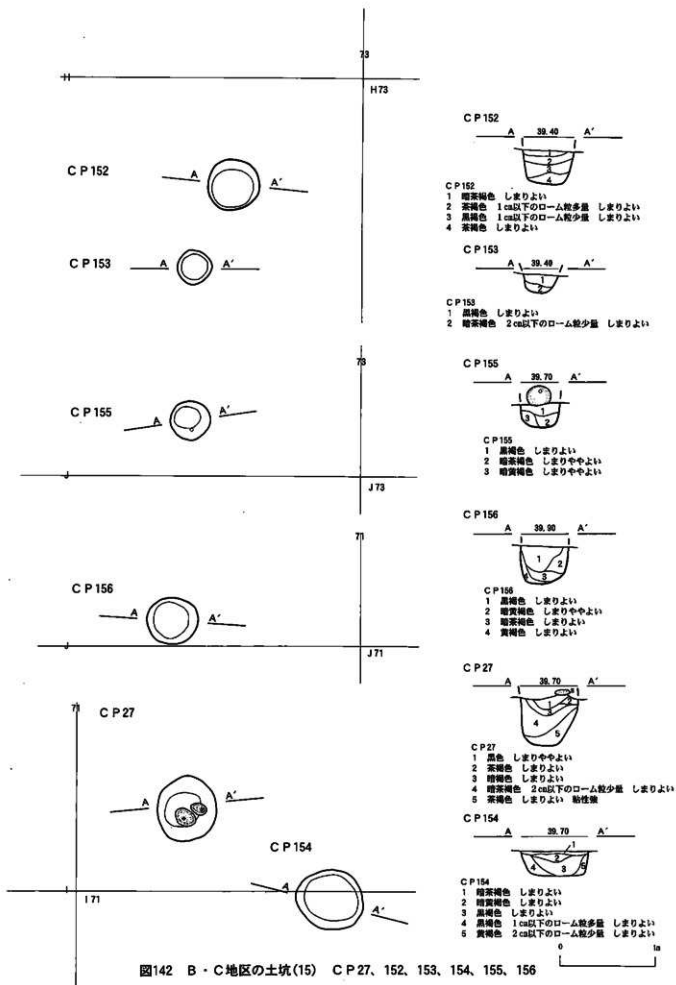

CP 124

- 1 黒褐色 小ローム粒少量、黄土粒子微量 しまりわるい やわらかい
- 2 暗茶褐色 小ローム粒少量、黄土粒微量、黒色土粒子微量 しまりややよい やわらかい 凝土
- 3 暗茶褐色 小ローム粒少量、ロームブロック少量 しまりややよい やわらかい 凝土
- 4 暗黄褐色 小ローム粒少量、黒色土粒少量 しまりややよい やわらかい
- 5 暗茶褐色 小ローム粒少量 しまりややよい やわらかい
- 6 暗黄褐色 小ローム粒少量、ロームブロック少量 しまりややよい かない
- 7 暗黄褐色 小ローム粒少量、小炭化物粒少量 しまりややわるい やわらかい
- 8 暗暗黄褐色 小ローム粒少量 しまりややよい やわらかい 凝土
- 9 暗黄褐色 ロームブロック主体、炭化物少量 しまりややよい かない 凝土
- 10 暗褐色 ロームブロック主体 しまりややよい やわらかい 二次堆積
- 11 暗黄褐色 ロームブロック主体 しまりややよい やわらかい
- 12 暗褐色 ロームブロック主体 しまりややよい

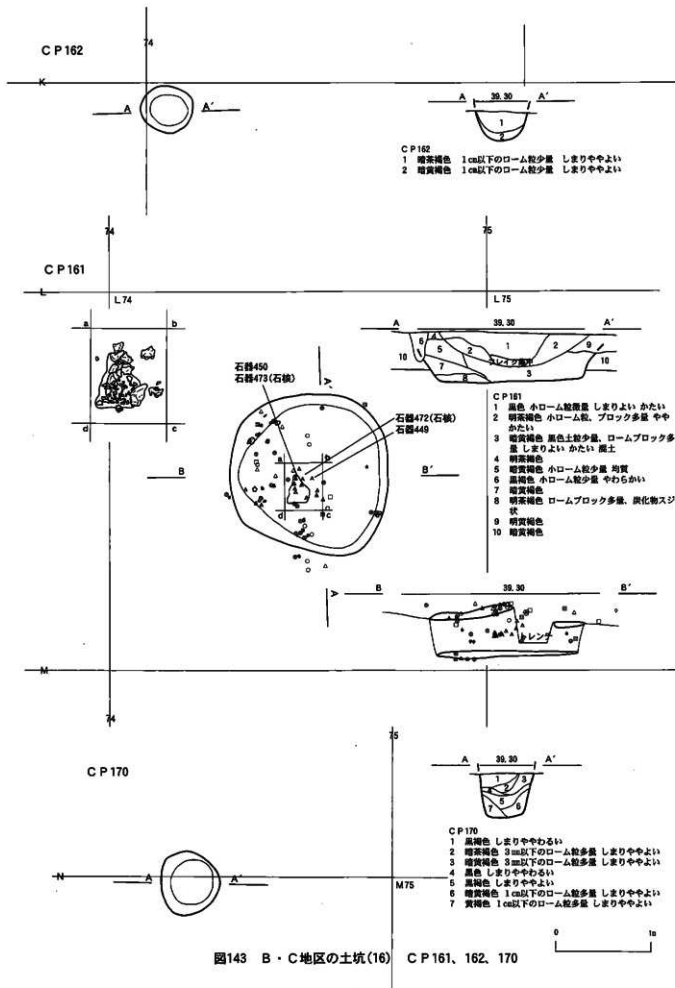
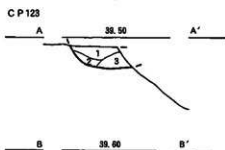
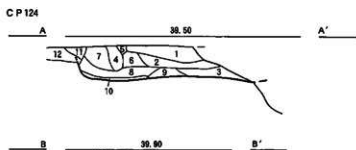
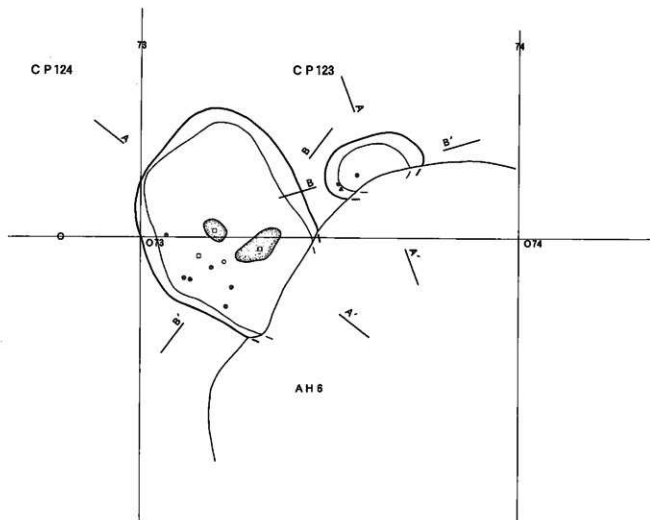
CP 123

- 1 暗茶褐色 小ローム粒子少量散在 しまりややよい やわらかい
- 2 黒褐色 小ローム粒子微量 しまりややよい やわらかい
- 3 暗黄褐色 ロームブロック少量 しまりややよい かない

図144 B・C地区の土坑(17) CP 123、124



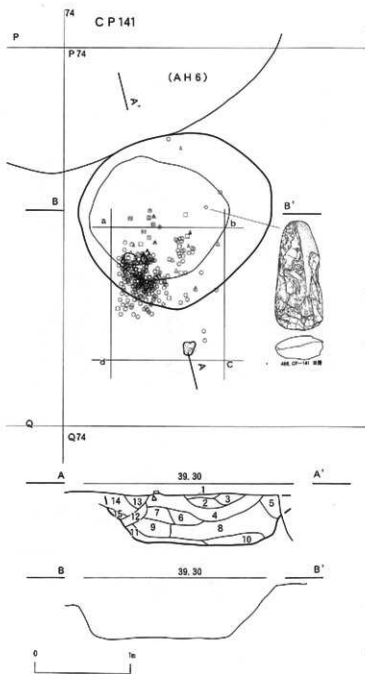

- 1 灰褐色 小ローム粒多量, 焼土粒少量 しまりややわるい かない
- 2 暗茶褐色 小ローム粒, 中ローム粒少量, 焼土粒少量 しまりよい かない
- 3 暗茶褐色 小ローム粒, 中ローム粒少量, しまりややよい やわらかい
- 4 高褐色 小ローム粒少量, 炭化物少量 しまりよい かない
- 5 明茶褐色 小ローム粒, ロームブロック多量 しまりややよい かない
- 6 暗茶褐色 小ローム粒, 中ローム粒少量 しまりややよい かない
- 7 暗茶褐色 小ローム粒少量, ロームブロック少量, 炭化物少量 しまりややよい かない
- 8 明茶褐色 小ローム粒多量, ロームブロック少量散在, 黒色土粒少量 しまりよい やわらかい 炭土
- 9 暗茶褐色 小ローム粒少量 しまりよい やわらかい
- 10 暗茶褐色 小ローム粒少量, ロームブロック塊 粘性(やわらかい)
- 11 暗茶褐色 小ローム粒少量 しまりよい 粘性(かない)
- 12 暗茶褐色 小ローム粒少量, 炭化物少量, 炭化材少量 しまりわるい やわらかい
- 13 暗茶褐色 小ローム粒少量 しまりややよい かない
- 14 明茶褐色 小ローム粒少量 しまりややよい やわらかい
- 15 明茶褐色 ロームブロック主体 しまりややよい やわらかい

図145 B・C地区の土坑(18) CP 141



図146 B・C地区の土坑(19) CP 118、127、128





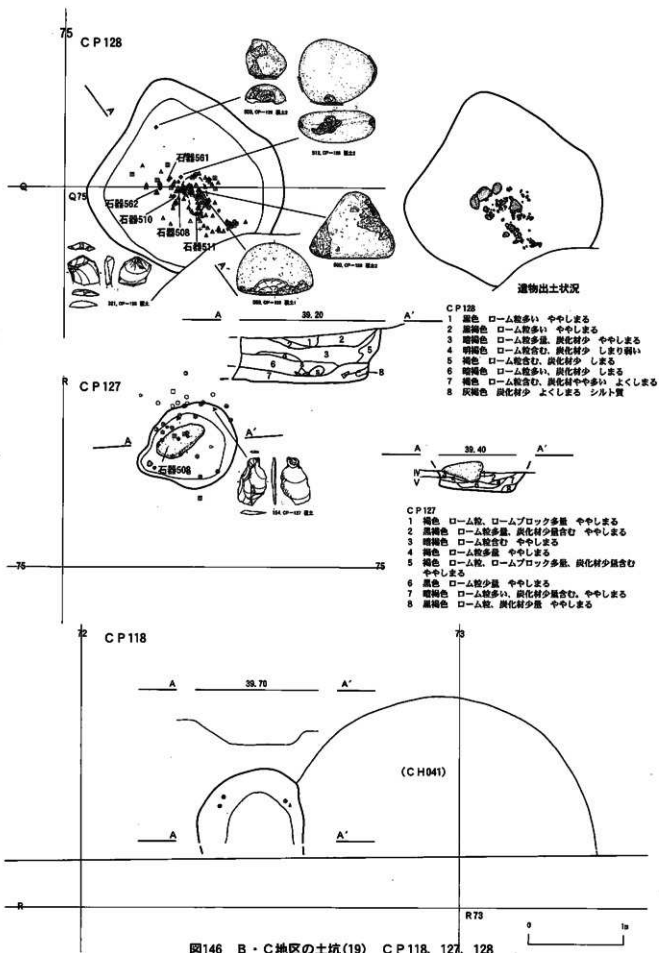

図148 B・C地区の土坑(21) CP 105、106、110、143、158、166

CP51



CP159, 160

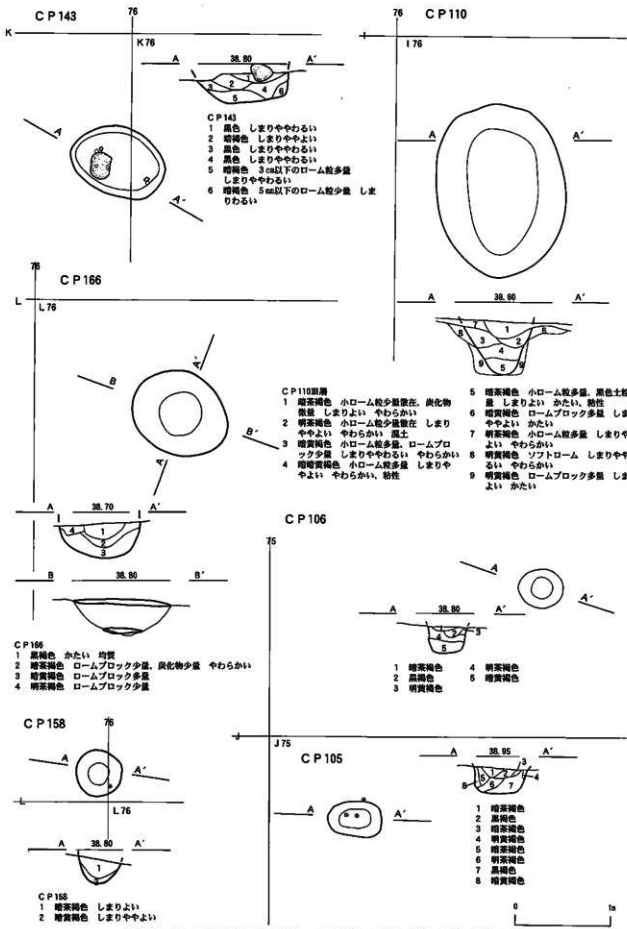
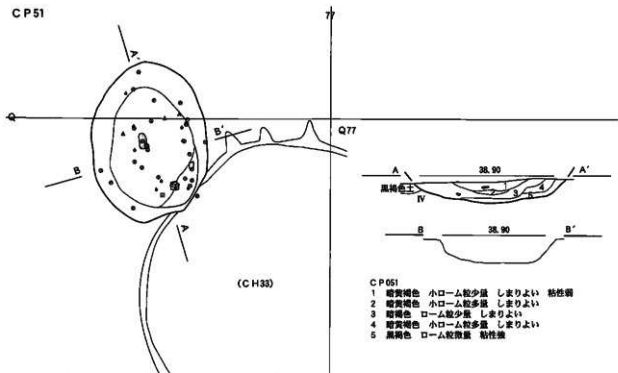
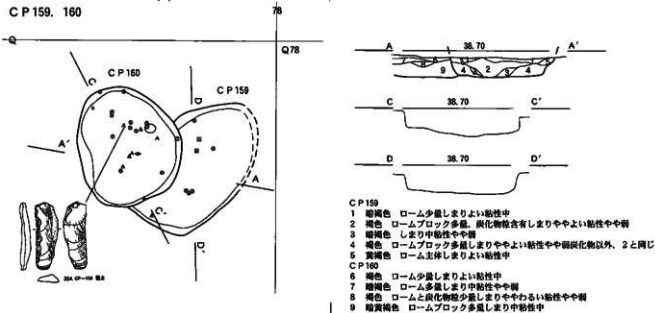

CP111



図149 B・C地区の土坑(22) CP51, 111, 159, 160

0 1m



- CP116
- 1 黒褐色 しまりややよい
  - 2 黒色 しまりややよい
  - 3 黄褐色 しまりややよい
  - 4 暗茶褐色 しまりややわるい
  - 5 暗茶褐色 しまりややよい
  - 6 暗茶褐色 しまりややよい
  - 7 暗茶褐色 20以下のローム粒少量 しまりややよい
  - 8 暗茶褐色 しまりややよい

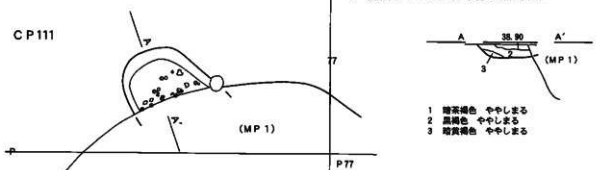
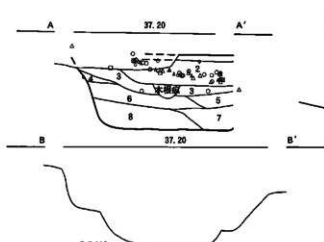
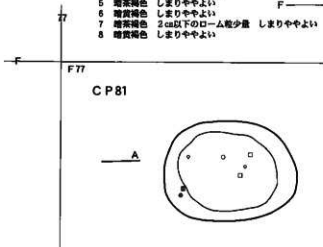
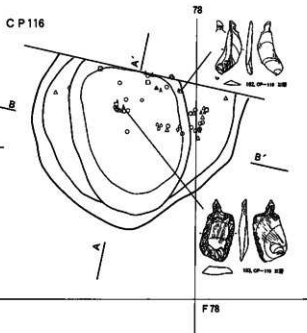

CP81

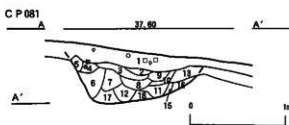

- CP081
- 1 黒褐色 小ローム粒微量 しまりよい かない 均質
  - 2 暗茶褐色 小ローム粒少量散在、ロームブロック少量 しまりよい やわらかい
  - 3 明茶褐色 小ローム粒少量散在、ロームブロック少量散在 しまりよい かない
  - 4 暗茶褐色 小ローム粒少量散在、ロームブロック多量 しまりよい やわらかい
  - 5 暗茶褐色 小ローム粒少量散在、黒色土粒少量散在 しまりわるい かない 凝土
  - 6 明茶褐色 小ローム粒少量散在、ロームブロック少量散在、小黒色土粒散在 しまりわるい かない 凝土
  - 7 暗茶褐色 小ローム粒多量、黒色土粒少量散在 しまりよい やわらかい 凝土
  - 8 暗茶褐色 小ローム粒少量、ロームブロック少量、黒色土粒少量 しまりややよい やわらかい 凝土
  - 9 暗茶褐色(赤み帯びる)色 小ローム粒多量、ロームブロック多量 しまりよい かない 凝土
  - 10 暗茶褐色 小ローム粒多量 しまりわるい やわらかい 均質
  - 11 暗茶褐色 小ローム粒多量 しまりよい かない 凝土
  - 12 明茶褐色 小ローム粒少量、ロームブロック多量、黒色土粒少量 しまりよい 粘性凝土
  - 13 暗茶褐色 小ローム粒多量、小粒土粒少量 しまりややよい やわらかい
  - 14 明茶褐色 小ローム粒少量 しまりややよい かない
  - 15 明茶褐色 ローム粒微量 しまりよい かない
  - 16 暗茶褐色 小ローム粒、ロームブロック多量散在 やわらかい
  - 17 明暗茶褐色 ロームブロック多量、黒色土粒少量 かない
  - 18 明茶褐色 ロームブロック多量 かない

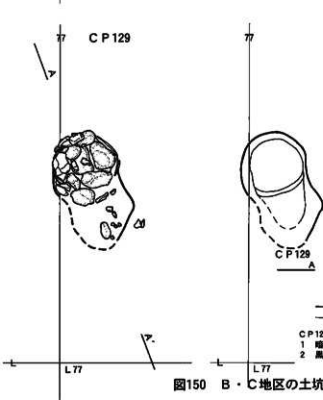

CP129



- CP129
- 1 暗茶褐色 ローム粒、炭化材少量含む しまり悪い
  - 2 黒色 ローム粒多い しまり悪い

図150 B・C地区の土坑(23) CP81、116、129



図151 B・C地区の土坑(24) CP83, 84



図152 B・C地区の土坑(25) AH13HP 5, CH45HP 1, AH12HP 13

CP 100

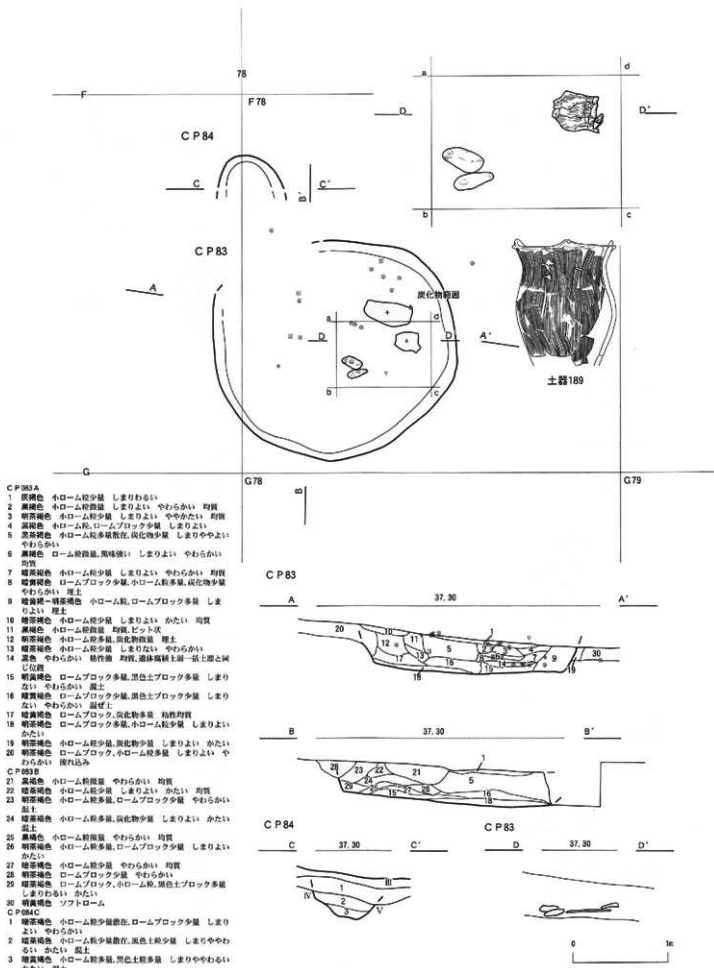

CP 100

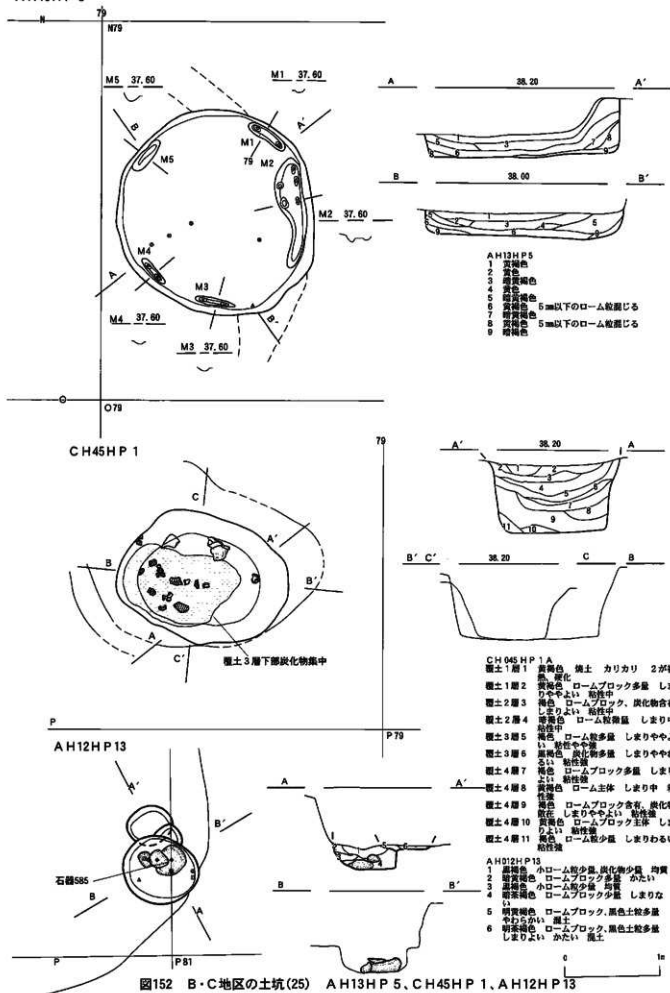
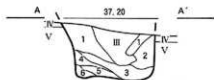
- 1 暗褐色 ローム粒多いしまる
- 2 暗黄茶褐色 ローム粒、ロームブロック含むしまる
- 3 褐色 ローム粒含むしまる 腐状堆積
- 4 暗褐色 ローム粒含むしまる
- 5 黄褐色 ロームブロック形状に入るしまり弱い
- 6 暗褐色 根跡しまりなし

CP 101

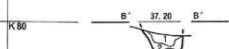
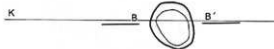

CP 101

- 1 暗褐色 ローム粒含む ややしまる
- 2 褐色 ロームブロック形状に入るしまり弱い

CP 86

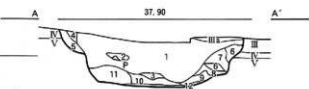
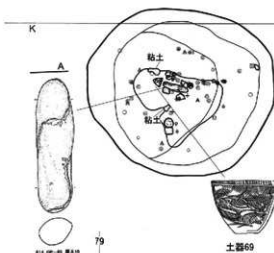

CP 86

- 1 暗黒褐色 炭化材少量 ややしまる
- 2 暗褐色 ややしまる
- 3 暗褐色 ややしまる
- 4 暗茶褐色
- 5 暗茶褐色 クロボクブロック多く、炭化材若干含む
- 6 暗黄褐色 IV・IIIの混土 ややしまり弱い 風割木による
- 7 暗黒褐色 III-IVの混土 しまり弱い 風割木による
- 9 暗黄褐色 直径5ミリのロームブロック多く、クロボクブロック含む
- 10 黒色 ややしまる
- 11 暗黒褐色 直径3ミリのローム粒多量、直径10ミリのロームブロック若干含む
- 12 黒色 ローム粒多く含む ややしまる

CP 130

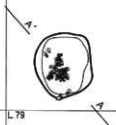

CP 130

- 1 暗褐色 ロームブロック、ローム粒多量、黒土粒含む しまる



図153 B・C地区の土坑(26) CP 86, 100, 101, 130

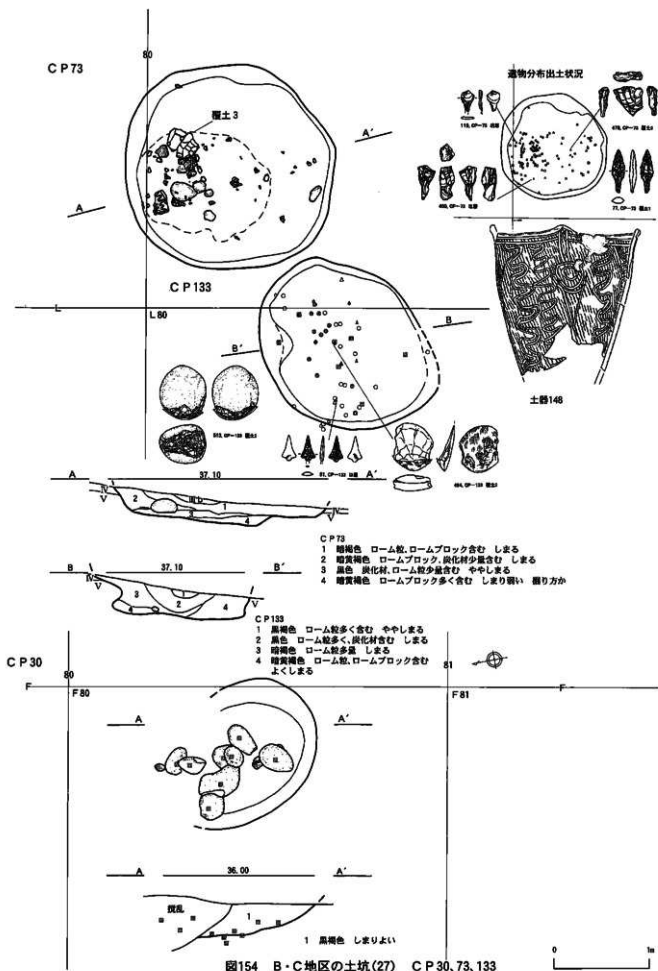



AH18HP3-4

- A-4  
 1 赤褐色 1cm以下のローム粒混じる  
 2 赤褐色  
 3 暗赤褐色 3cm以下のローム粒混じる  
 4 赤褐色  
 5 赤褐色  
 6 赤褐色  
 7 暗赤褐色 1cm以下のローム粒少量  
 8 暗赤褐色 1cm以下のローム粒少量  
 9 黄褐色  
 10 黄褐色  
 11 暗赤褐色  
 12 暗赤褐色 2cm以下のローム粒多量, 1cmの炭化物混じる  
 13 暗赤褐色 1cm以下のローム粒混じる  
 14 黄褐色  
 15 暗赤褐色 暗褐色土少量  
 16 黒色 多量の炭化物含む 粘性強い  
 B-8

- 1 暗赤褐色  
 2 暗赤褐色 黄色土混じる  
 3 暗赤褐色 1cm以下のローム粒, 炭化物混じる  
 4 黄褐色  
 5 赤褐色 2cm以下のローム粒, 暗赤褐色土混じる  
 6 暗赤褐色 2cm以下のローム粒多量, 炭化物混じる  
 7 暗赤褐色 2cm以下のローム粒, 炭化物混じる  
 8 赤褐色  
 9 赤褐色  
 10 暗赤褐色  
 11 暗赤褐色 2cm以下のローム粒多量, 1cmの炭化物混じる  
 12 暗赤褐色 1cm以下のローム粒混じる  
 13 赤褐色 5mmのローム粒, 暗赤褐色土混じる  
 14 黄褐色  
 15 赤褐色  
 16 暗赤褐色 多量の炭化物含む  
 18 A-K 16層

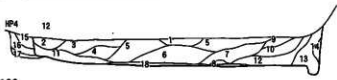
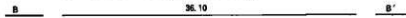
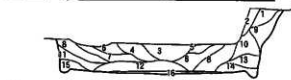
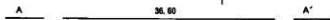
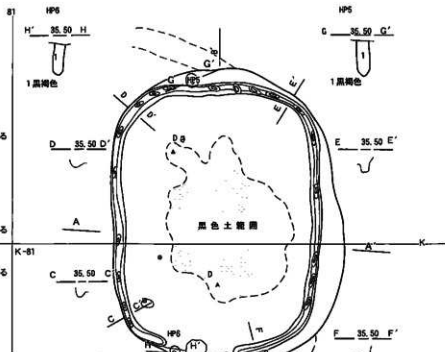

CP136

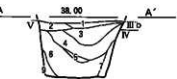

- CP136B層  
 1 黒褐色 しまり中 粘性中  
 2 暗褐色 しまり中 粘性中  
 3 褐色 ロームブロック多量, 炭化物粒少量  
 4 暗褐色 数粒 ロームブロック少量 しまり中や  
 わるい 粘性中  
 5 暗褐色 ロームブロック多量 しまり中  
 6 粘性中  
 7 褐色 ローム主体 しまり中 粘性中  
 8 赤褐色 ロームブロックと黄褐色土が混  
 じる しまり中 粘性中 得たローム崩  
 落土

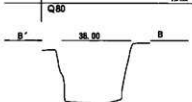

CP109

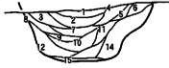
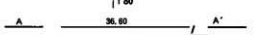
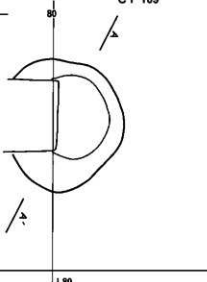

- CP109  
 1 黒褐色 しまりよい  
 2 褐色 しまりよい  
 3 暗赤褐色 2cm以下のローム粒多量 しまりよい  
 4 暗赤褐色 1cm以下のローム粒多量 しまりよい  
 5 赤褐色 しまりよい  
 6 黄褐色 しまりよい  
 7 暗赤褐色 しまり中やよい  
 8 赤褐色 しまり中やよい  
 9 暗赤褐色 しまり中やよい  
 10 暗赤褐色 しまり中やよい  
 11 暗赤褐色 5mm以下のローム粒多量 しまり中やよい  
 12 暗赤褐色 5mm以下のローム粒多量 しまり中やよい  
 13 暗赤褐色 1cm以下のローム粒少量 しまりよい  
 14 黄褐色 1cm以下のローム粒少量 しまりよい  
 15 暗赤褐色 1cm以下のローム粒少量, 2cm以下の  
 炭化物少量 しまり中やよい  
 16 暗赤褐色 1cm以下のローム粒少量, 2cm以下の  
 炭化物少量 しまり中やよい

図155 B・C地区の土坑(28) AH18HP3-4, CP109, 136

CP 134

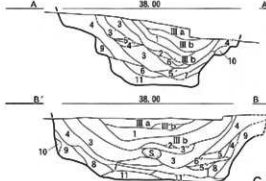
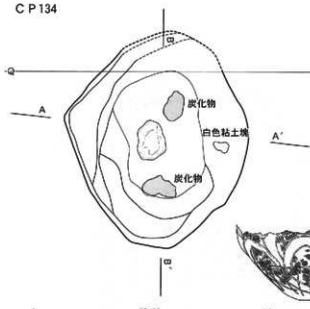

CP 134

- 1 暗褐色 ロームややや多量しまり中 粘性中
- 2 暗褐色 粘土層の直上が少入し
- 3 暗褐色 まりややわらい 粘性強
- 4 暗褐色 ローム、炭化物少量 しまり中
- 5 暗褐色 粘性中 埋め戻し層土
- 6 暗褐色 3より黒色土の混じりが強い しまり中
- 7 暗褐色 粘性中 埋め戻し層土
- 8 暗褐色 ローム粒やや少量 しまりややわらい 粘性中 埋め戻し層土
- 9 暗褐色 4より黒色土の混じりが強い しまりややわらい 粘性中 埋め戻し層土
- 10 暗褐色 ロームブロックやや多量 しまりややよい 粘性中 埋め戻し層土

81

- 5' 褐色 5よりロームが多い しまりよい 粘性中 埋め戻し層土
- 6 褐色 ロームブロック少量 粘性極めて強 埋め戻し層土
- 7 褐色 ロームブロック少量 しまり中 粘性強 埋め戻し層土
- 8 褐色 5よりロームがやや多い しまりややよい 粘性やや強 埋め戻し層土
- 9 褐色 しまりややよい 粘性やや弱 埋め戻し層土 3に類似
- 10 暗褐色 ロームブロックと黒色土が混在する しまりややわらい 粘性中 埋め戻し層土
- 11 暗褐色 ロームブロックと黒色土が混在してよい 粘性中 埋め戻し層土
- 11' 褐色 ロームブロック多量 上面に炭化物散在 しまりよい 粘性中 埋め戻し層土

CP 149

- 1 暗褐色 ロームブロック多量 しまりややよい 粘性中
- 2 暗褐色 ロームブロック多量 しまりややよい 粘性中
- 3 暗褐色 しまりよい 粘性中
- 4 暗褐色 ローム粒含有 しまりややわらい 粘性中

CP 126

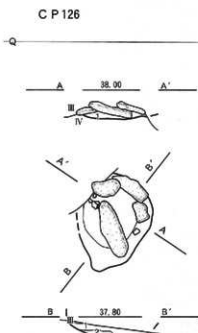

CP 126

- 1 暗褐色 ロームブロック多く、炭化材、ローム粒含む しまる
- 2 黒褐色 ローム粒含む ややしまる

81

CP 149

- 5 黄褐色 ロームブロック主体 しまりよい 粘性中
- 6 暗褐色 炭化物粒多量 焼土粒少量 しまりややわらい 粘性強
- 7 暗褐色 炭化物粒、ロームブロック含有 しまりよい 粘性強
- 8 黄褐色 ローム主体 しまりよい 粘性強
- 9 暗褐色 ロームブロック主体 暗褐色土が混在する しまりややよい 粘性中

81

- 1 暗褐色 ロームブロック多量 しまりややよい 粘性中
- 2 暗褐色 ロームブロック多量 しまりややよい 粘性中
- 3 暗褐色 しまりよい 粘性中
- 4 暗褐色 ローム粒含有 しまりややわらい 粘性中

81

- 1 暗褐色 ロームブロック多量 しまりややよい 粘性中
- 2 暗褐色 ロームブロック多量 しまりややよい 粘性中
- 3 暗褐色 しまりよい 粘性中
- 4 暗褐色 ローム粒含有 しまりややわらい 粘性中

81

- 5 黄褐色 ロームブロック主体 しまりよい 粘性中
- 6 暗褐色 炭化物粒多量 焼土粒少量 しまりややわらい 粘性強
- 7 暗褐色 炭化物粒、ロームブロック含有 しまりよい 粘性強
- 8 黄褐色 ローム主体 しまりよい 粘性強
- 9 暗褐色 ロームブロック主体 暗褐色土が混在する しまりややよい 粘性中

81

- 1 暗褐色 ロームブロック多量 しまりややよい 粘性中
- 2 暗褐色 ロームブロック多量 しまりややよい 粘性中
- 3 暗褐色 しまりよい 粘性中
- 4 暗褐色 ローム粒含有 しまりややわらい 粘性中

図156 B・C地区の土坑(29) CP 126, 134, 149

CP88

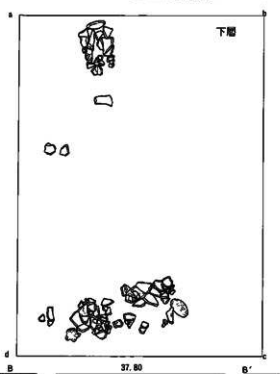
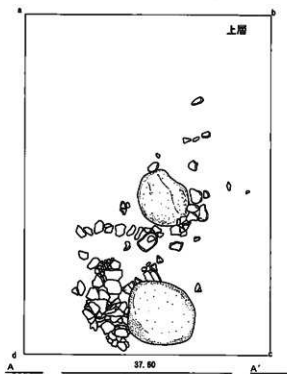
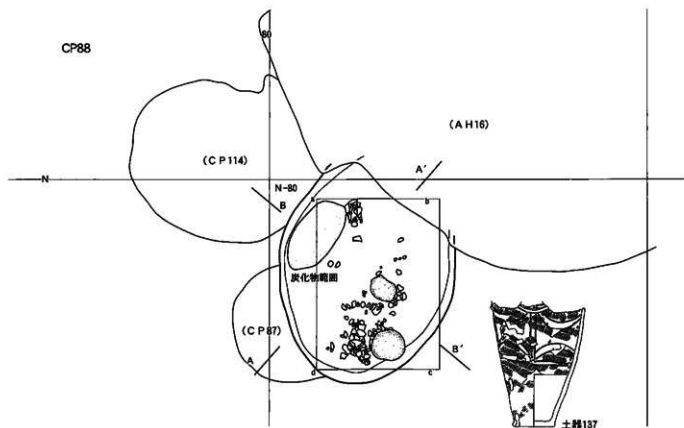

- 1 黒褐色 小ローム粒子微量 中わらかい
- 2 暗黄褐色 小ローム粒子少量 均質 かたくし  
生土
- 3 黄茶褐色 小ローム粒子多量
- 4 緑茶褐色 小ローム粒子少量
- 5 黄茶褐色 小ローム粒子少量
- 6 明黄褐色 ロームブロック多量 中わらかい

図157 B・C地区の土坑(30) CP88



図158 B・C地区の土坑(31) CP87、114、139

CP 178



CP 175

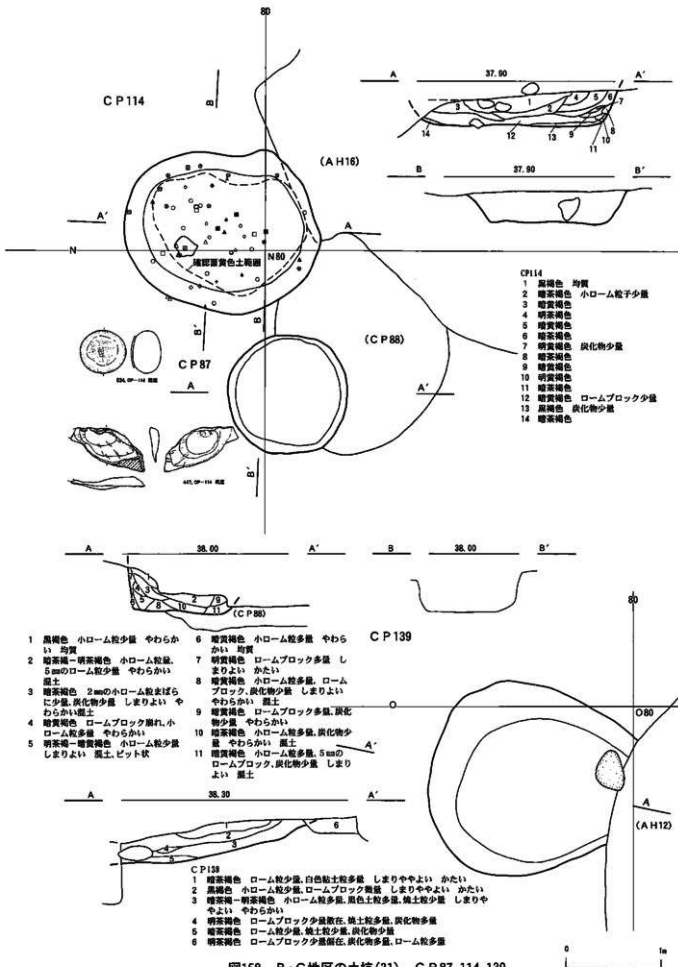
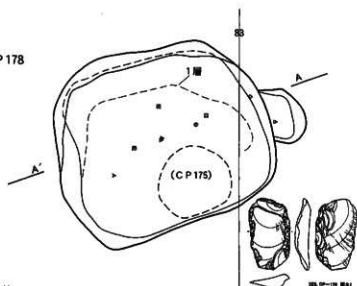
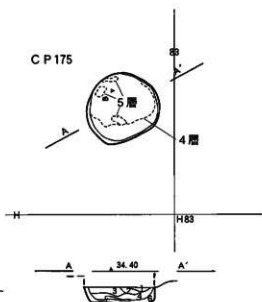

CP 178

- 1 黄褐色 ロームブロック裏状に入る(層状ローム) しまる 覆土1
- 2 褐色 ロームブロック裏状に入る、やや粗い ややしまる 覆土2
- 3 黒褐色 ローム粒多量、炭化物含む しまる 覆土2
- 4 暗褐色 ローム粒多量、炭化物含む しまる 覆土2
- 5 褐色 層分に炭化物含む ややしまる 覆土2
- 6 灰褐色 シルト質、炭化物含む よくしまる 覆土2
- 7 黒褐色 炭化物、ロームブロック多く含む しまりや中固い 覆土2
- 8 暗褐色 ロームブロック多く、炭化物含む よくしまる 覆土2

CP 98

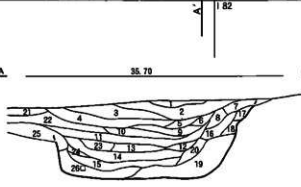
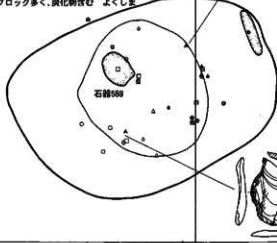

CP 175

- 1 暗褐色 ロームブロックやや多い、炭化物少量 しまりや中固い
- 2 褐色 ロームブロックやや多い、炭化物少量 しまりや中固い
- 3 暗褐色 ロームブロック少ない しまりや中固い
- 4 赤褐色 焼土 しまりや中固い
- 5 炭化物層
- 6 暗褐色 ローム粒少量 しまりや中固い

CP 98

- 1 暗茶褐色 ロームブロック多量 しまりや中固い かない
- 2 明茶褐色 小ローム粒少量 しまりややよい かない
- 3 暗茶褐色 小ローム粒少量、ロームブロック少量、炭化物少量、白色土粒少量 しまりややよい かない 覆土
- 4 黒褐色 小ローム粒少量、炭化物少量 しまりややよい かない
- 5 暗茶褐色 ロームブロック、小ローム粒多量、炭化物少量、黒色土粒少量 しまりややよい かない 覆土
- 6 暗茶褐色 ロームブロック多量 しまりや中固い やわらかい 覆土
- 7 明茶褐色 ロームブロック しまりややよい やわらかい 二次堆積
- 8 明茶褐色 小ローム粒多量、黒色土粒少量 しまりややよい やわらかい
- 9 暗茶褐色 小ローム粒多量、ロームブロック少量 しまりややよい かない 覆土
- 10 明茶褐色 ロームブロック多量 しまりややよい かない 覆土
- 11 黒褐色 小ローム粒少量、小炭化物粒多量、炭化材少量、小黒色土粒微量 しまりややよい やわらかい 覆土
- 12 明茶褐色 小ローム粒多量 しまりよい かない 均質
- 13 暗茶褐色 大ローム粒多量、ロームブロック少量 しまりややよい 粘性(かない) 覆土
- 14 暗茶褐色 大ローム粒多量、小黒色土粒少量 しまりややよい かない 覆土
- 15 黒褐色 大ローム粒多量、小黒色土粒多量 しまりややよい かない
- 16 明茶褐色 小ローム粒少量 しまりよい かない
- 17 暗茶褐色 ロームブロック多量 しまりややよい やわらかい
- 18 明茶褐色 小ローム粒多量 しまりや中固い やわらかい 二次堆積
- 19 暗茶褐色 ロームブロック多量 しまりや中固い 粘性(かない)
- 20 暗茶褐色 小ローム粒多量、焼土ブロック少量 しまりよい やわらかい 覆土
- 21 明茶褐色 小ローム粒多量 しまりや中固い やわらかい
- 22 暗茶褐色 小ローム粒多量、黒色土粒少量、白色土粒少量 しまりややよい かない
- 23 明茶褐色 ロームブロック少量 しまりややよい やわらかい 覆土
- 24 暗茶褐色 ロームブロック多量 しまりや中固い やわらかい
- 25 明茶褐色 ロームブロック多量 しまりや中固い やわらかい
- 26 明茶褐色 ロームブロック多量 しまりよい かない

図159 B・C地区の土坑(32) CP 98, 175, 178

CP 142

CP 90



図160 B・C地区の土坑(33) CP 89, 90, 142



図161 B・C地区の土坑(34) B P 138

CP 179

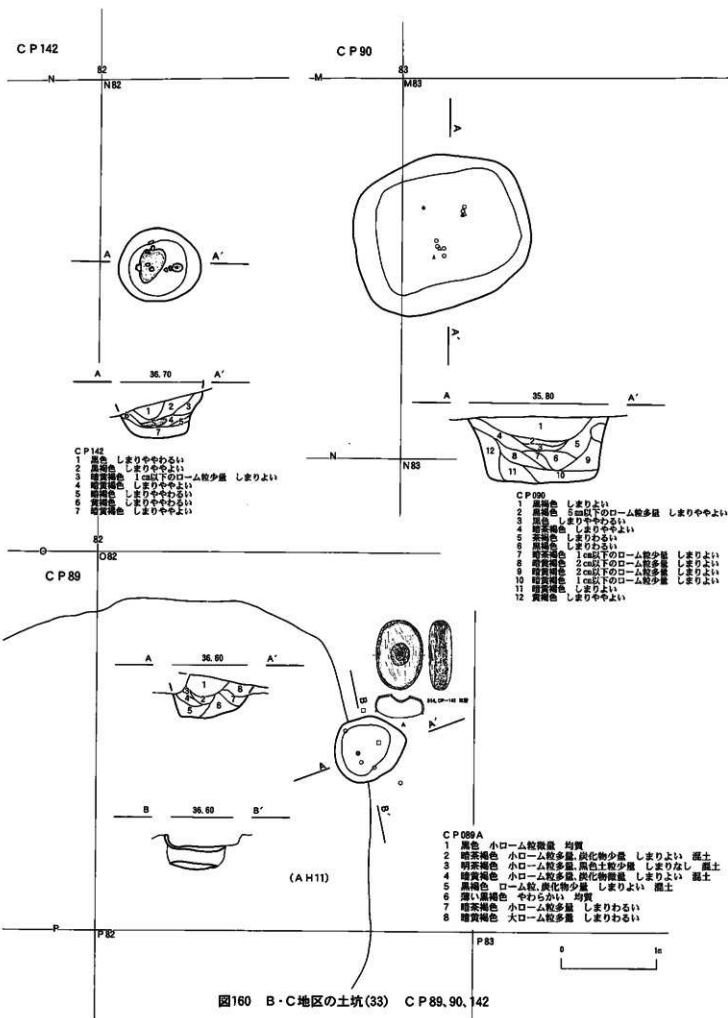
- 1 黒褐色 やわらかい
- 2 灰褐色土色 サビ状の斑点、ローム粒多量 かたい
- 3 灰褐色土色 炭化物少量、粘土多量 やわらかい
- 4 黒褐色土色 炭化物多量 やわらかい

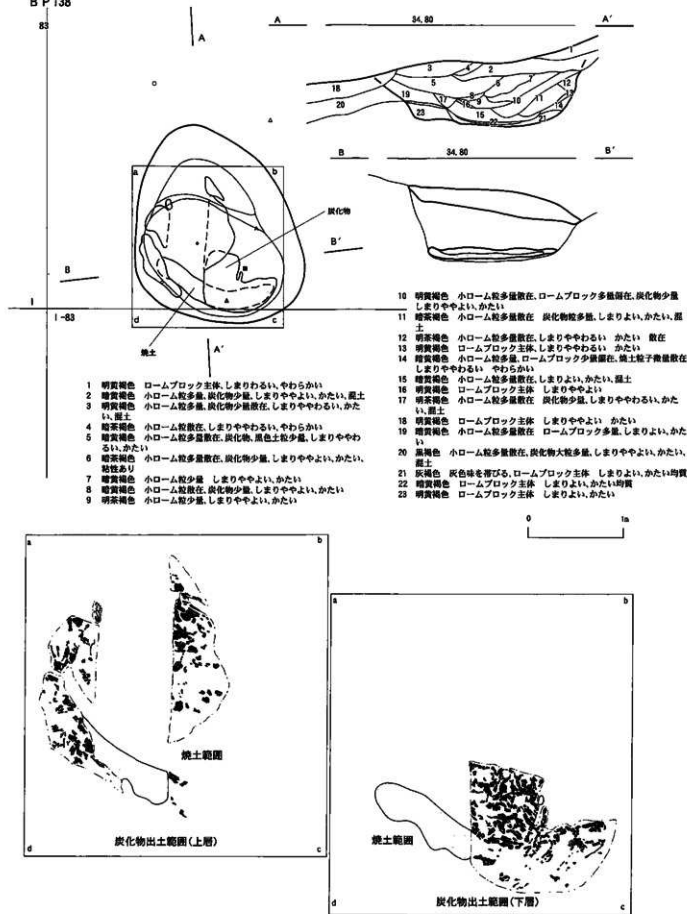
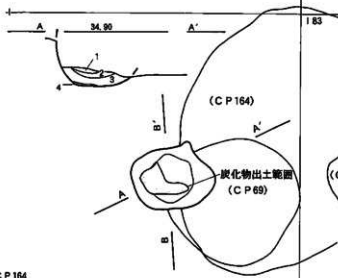

CP 164

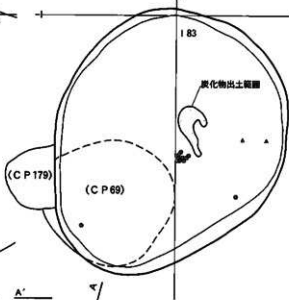

CP 164

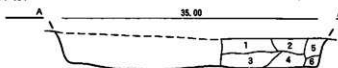

- 1 明黄褐色 黒色土粒多量、ローム粒多量 しまりわるい
- 2 明黄褐色 黒色土粒少量、炭化物少量
- 3 明黄褐色 黒色土粒多量、炭化物少量、ローム粒少量
- 4 暗黄褐色 しまりやわらかい 均質
- 5 暗黄褐色 白色粒多量
- 6 明黄褐色

CP 172



CP 172

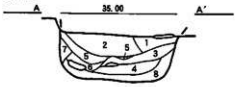

- 1 暗黄褐色 ロームブロック多量(斑点状) やわらかい
- 2 明黄褐色 ロームブロック多量(斑点状)、粘土粒少量 やわらかい
- 3 明黄褐色 ロームブロック多量、粘土粒少量 しまりなし
- 4 明黄褐色 ローム粒、ブロック少量 しまりよい 均質
- 5 黒褐色 小ローム粒少量、炭化物多量、粘土粒少量 しまりよい かたい
- 6 暗黄褐色 小ローム粒少量、炭化物少量、粘土粒少量 やわらかい 均質
- 7 黒褐色 小ローム粒少量 しまりわるい やわらかい
- 8 暗黄褐色 ロームブロック主体 粘性 均質

CP 69

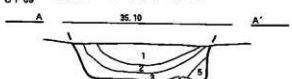

CP 69

- 1 暗黄褐色 小ローム粒子少量 均質
- 2 暗黄褐色 小ローム粒多量 炭化物少量 やわらかい
- 3 明黄褐色 ロームブロック少量 やわらかい
- 4 暗黄褐色 ロームブロック多量 かたい
- 5 明黄褐色 ロームブロック少量 やわらかい

CP 179



図162 B・C地区の土坑(35) CP 69, 164, 172, 179



CP 148

83

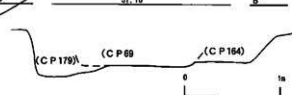
J83

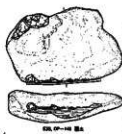
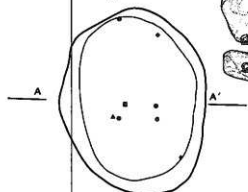

- 1 黒褐色 小ローム粒数豊富
- 2 暗茶褐色 小ローム粒少量、小黒色土粒散見 しまりよい かない 腐土
- 3 暗茶褐色 小ローム粒多量、ロームブロック多量、腐土粒少量 しまりやよいかない 腐土
- 4 黒褐色 小ローム粒少量 しまりややよい かない
- 5 暗茶褐色 小ローム粒少量、ロームブロック少量、炭化物、炭化材少量 しまりややよい かない 腐土
- 6 暗茶褐色 ロームブロック多量、黒色土粒散見 しまりややよい かない
- 7 暗茶褐色 ロームブロック主体、黒色土粒少量 しまりややよい やわらかい
- 8 暗茶褐色 小ローム粒多量、黒色土粒散見 しまりややわるい かない
- 9 暗茶褐色 ロームブロック主体、腐土粒散見 しまりややわるい かない
- 10 暗茶褐色 ロームブロック主体 しまりややわるい やわらかい
- 11 暗茶褐色 大ローム粒多量、腐土粒散見 しまりややよい かない 腐土
- 12 暗茶褐色 大ローム粒多量 しまりよい かない
- 13 暗茶褐色 大ローム粒多量、炭化物少量 しまりわるい やわらかい 腐土

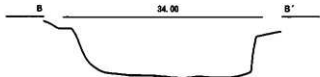
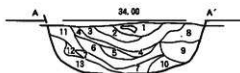

CP 183

83

J83

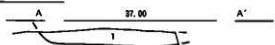
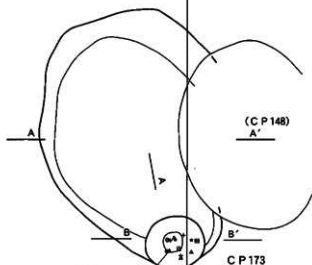

1 黒褐色 小ローム粒多量 やわらかい

CP 173

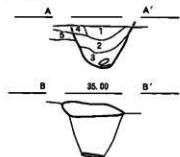

CP 173 B  
 1 灰白色粘土  
 2 黒褐色  
 3 暗茶褐色  
 4 黒褐色  
 5 暗茶褐色

0 1m

図163 B・C地区の土坑(36) CP 148, 173, 183



図164 B・C地区の土坑(37) CP 108, 174



図165 B・C地区の土坑(38) CH40、CP182

B H26

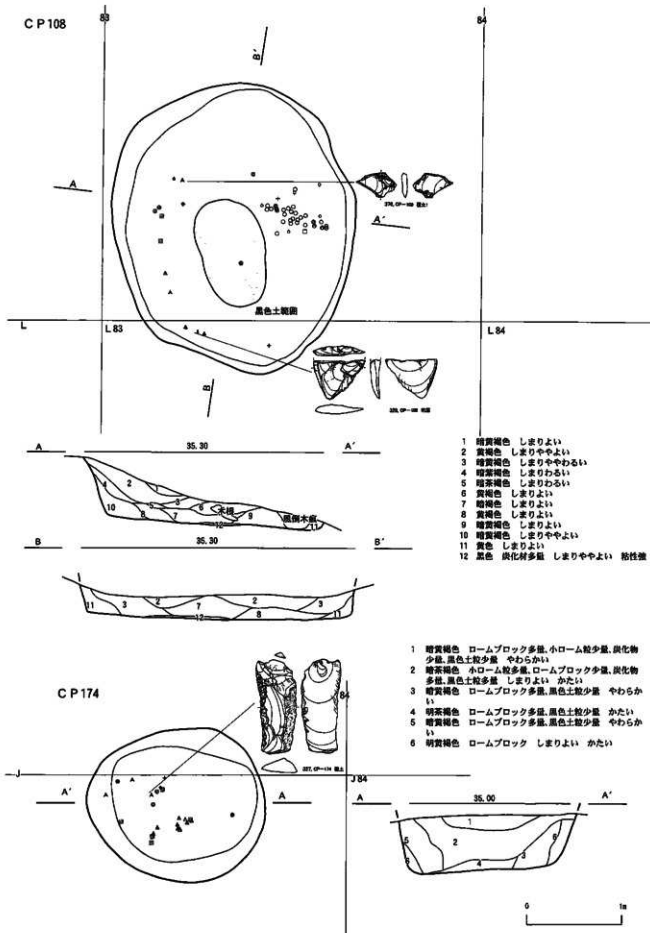

CP79

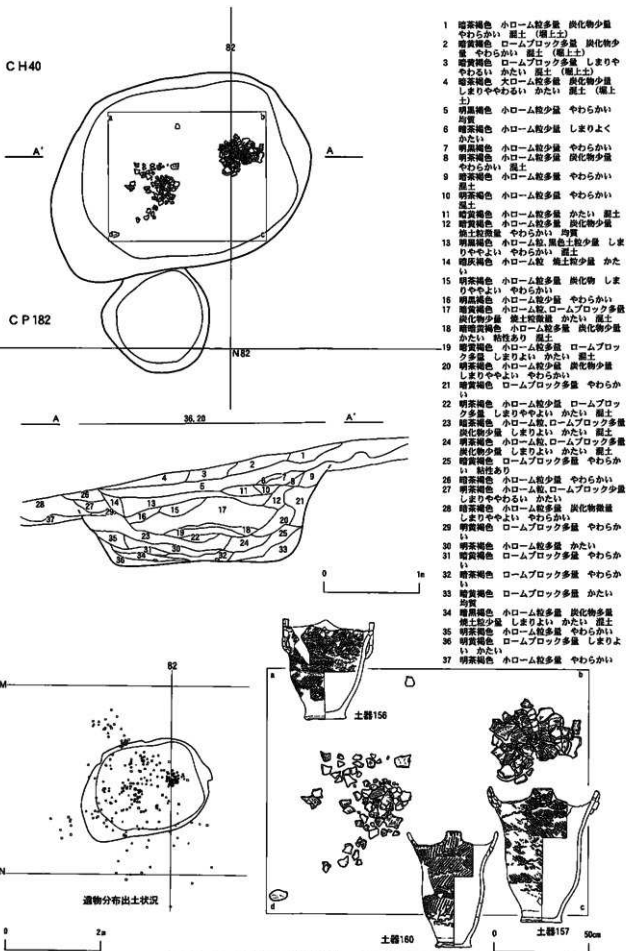
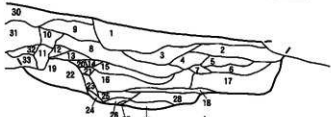
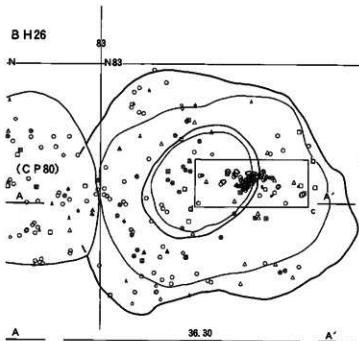
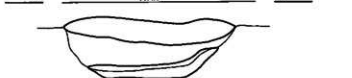
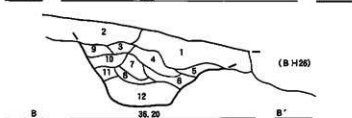
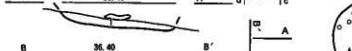
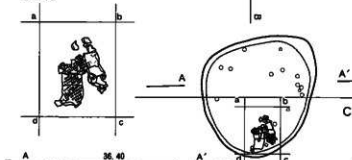

土器162

CP80

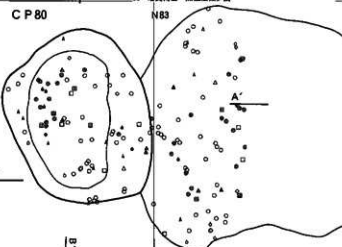

- CP80A
- 1 黒褐色 小ローム粒多量 均質
  - 2 暗茶褐色 小ローム粒少量 黒土
  - 3 暗茶褐色 ロームブロック主体(黒色土の中に厚く) しまりよい 均質
  - 4 暗茶褐色 小ローム粒多量 均質
  - 5 黒褐色 均質
  - 6 暗茶褐色 小ローム粒少量 均質
  - 7 暗茶褐色 小ローム粒多量 均質
  - 8 暗茶褐色 小ローム粒少量 均質
  - 9 暗茶褐色 小ローム粒少量 均質
  - 10 暗茶褐色 小ローム粒少量 均質
  - 11 暗茶褐色 小ローム粒少量 均質
  - 12 暗茶褐色 小ローム粒少量 均質

図166 B・C地区の土坑(39) B H26, CP79, CP80

CP 82

84

CP 146

CP 148

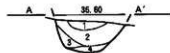
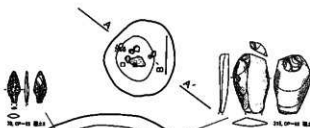

- CP 146  
 1 黒色 しまりややよい  
 2 暗茶褐色 しまりややよい  
 3 茶褐色 しまりややよい  
 4 暗黄褐色 しまりよい



- CP 147  
 1 黒色 しまりよい  
 2 暗茶褐色 しまりややよい  
 3 2cm以下のローム  
 4 粘土質 しまりややよい  
 5 暗茶褐色 しまりややよい  
 6 黄褐色 しまりよい

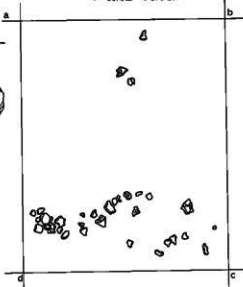
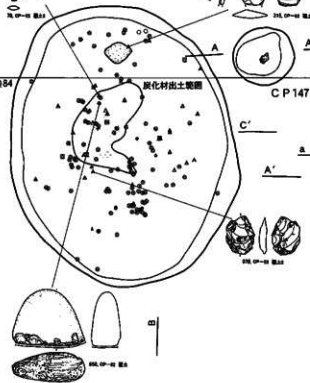

- CP 82  
 1 黒褐色 小ローム粒少量散在 やわらかい 均質  
 2 暗茶褐色 小ローム粒少量散在 炭化物少量 や  
 やわらかい  
 3 暗茶褐色 小ローム粒多量散在 炭化物多量 や  
 わらかい  
 4 暗茶褐色 ロームブロック、黒色土粒、炭化物 し  
 まりよい やわらかい 灰土  
 5 暗茶褐色(やや黄色い)色 小ローム粒少量散在、炭  
 化物少量 やわらかい  
 6 暗茶褐色 小ローム粒少量 しまりない やわら  
 かい、粘性  
 7 暗茶褐色 小ローム粒、ロームブロック少量  
 8 暗黄褐色 ロームブロック多量、しまりよい か  
 たい  
 9 暗茶褐色 小ローム粒少量散在 やわらかい  
 10 暗茶褐色 ロームブロック多量、炭化物少量散在  
 やわらかい 灰土  
 11 暗茶褐色 小ローム粒多量、ロームブロック少量  
 しまりよい 少ない  
 12 暗茶褐色 小ローム粒、ロームブロック多量 灰土  
 13 暗茶褐色 小ローム粒少量 均質  
 14 暗茶褐色 小ローム粒少量散在 やわらかい 均質  
 15 暗茶褐色 小ローム粒、ロームブロック多量 灰土  
 16 暗茶褐色 小ローム粒、黒色土粒多量  
 17 暗茶褐色 小ローム粒少量散在 均質  
 18 暗茶褐色 小ローム粒、炭化物少量  
 19 暗黄褐色 ロームブロック多量 灰土  
 20 暗茶褐色 小ローム粒、炭化物多量 灰土  
 21 暗茶褐色 小ローム粒少量 粘性 均質

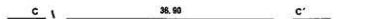

C 1. 暗茶褐色 2. 黒色 炭化物層 3. 暗茶褐色



図167 B・C地区の土坑(40) CP 82, 146, 147



図168 B・C地区の土坑(41) CP 91, 92, 93, 96



図169 B・C地区の土坑(42) AH2HP 2・4・5・8、CP102

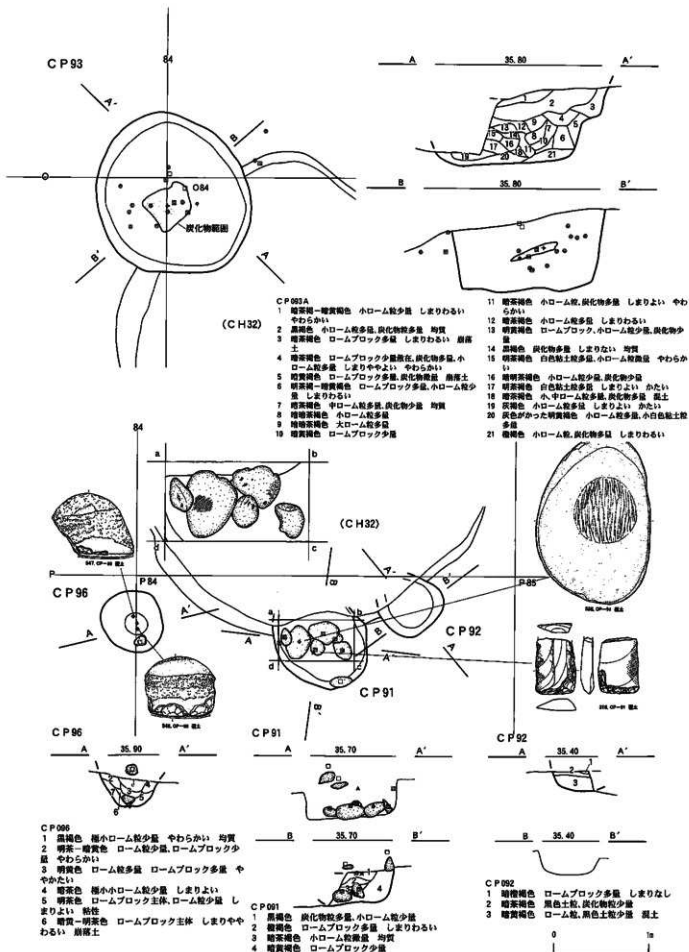

図170 B・C地区の土坑(43) CP 60, 62, 65, 75, 150

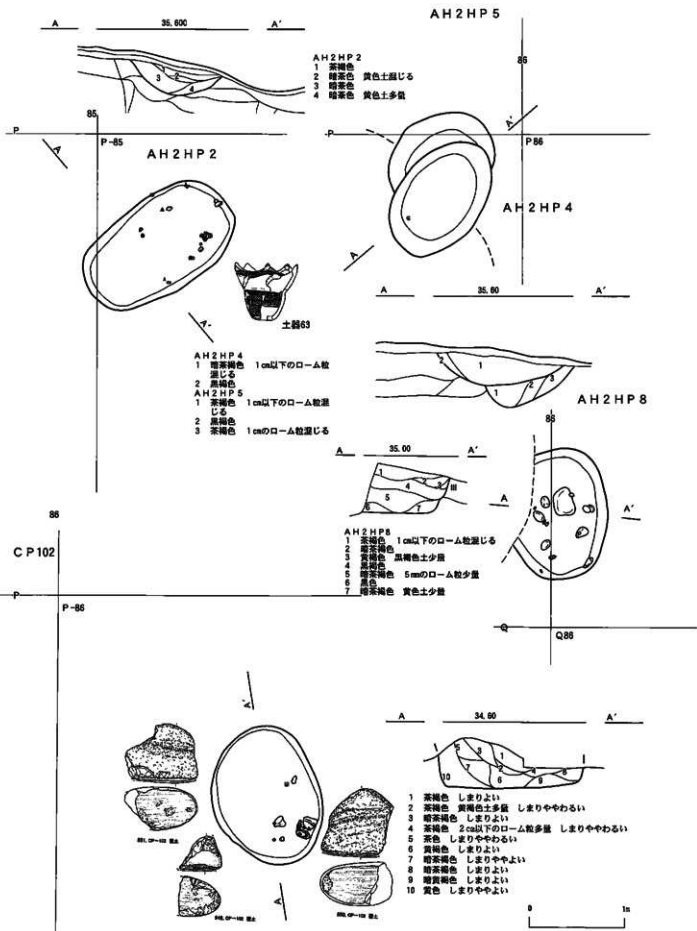

CP 61

87

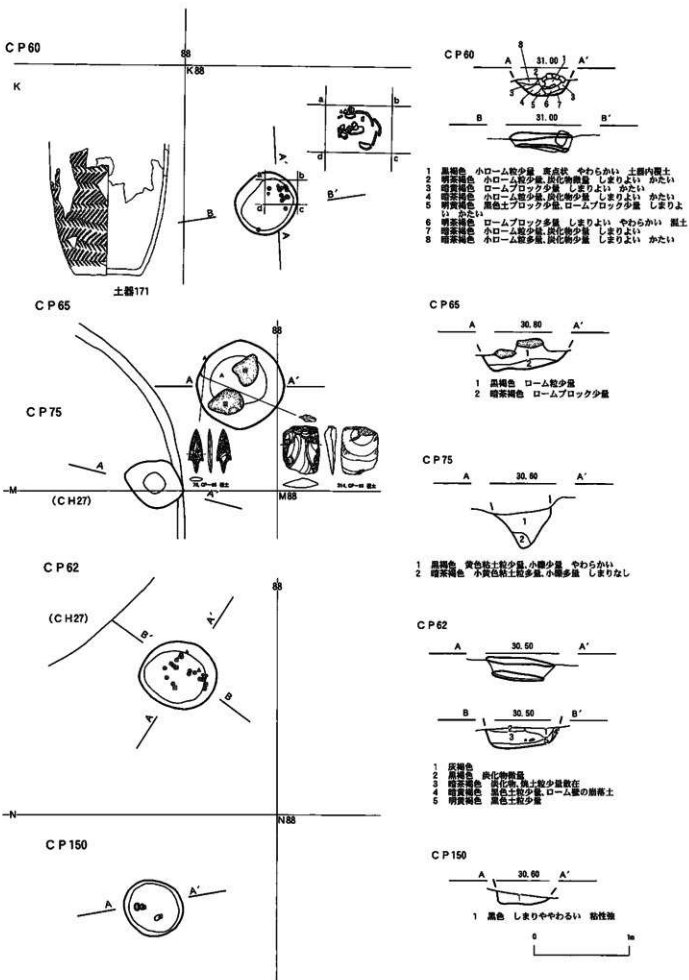
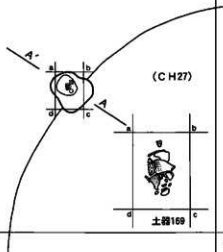

(CH27)

土器169

M

M87

CP 40

92

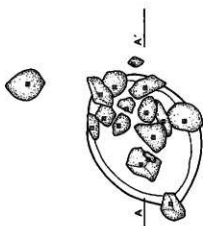

M

M92

CP 63

91

N

N91

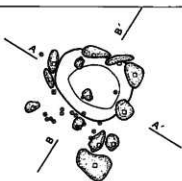

CP 61

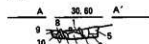

- 1 黒褐色土色 小ローム粒、炭化物少量、灰白色粘土少量 粘粒 土器内覆土
- 2 灰白色土色 黄色粘土粒少量 しまりわるい 土器内覆土
- 3 暗灰白粘土(黒味)色 黄色粘土粒少量 しまりわるい 土器内覆土
- 4 暗灰白粘土色
- 5 明灰白粘土色
- 6 暗灰白粘土色 しまりわるい
- 7 明灰白粘土色 小ローム粒少量
- 8 暗赤褐色土色 黄色粘土粒少量
- 9 暗赤褐色土色 黒色粘土粒少量
- 10 明灰白粘土色

CP 40

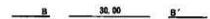
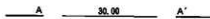
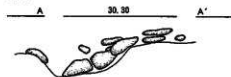

- 1 暗赤褐色 小ローム粒少量 炭化物少量 粘粒



図171 B・C地区の土坑(44) CP 40, 61, 63



図172 B・C地区の土坑(45) CP 66, 70, 71



小ピット集中部分

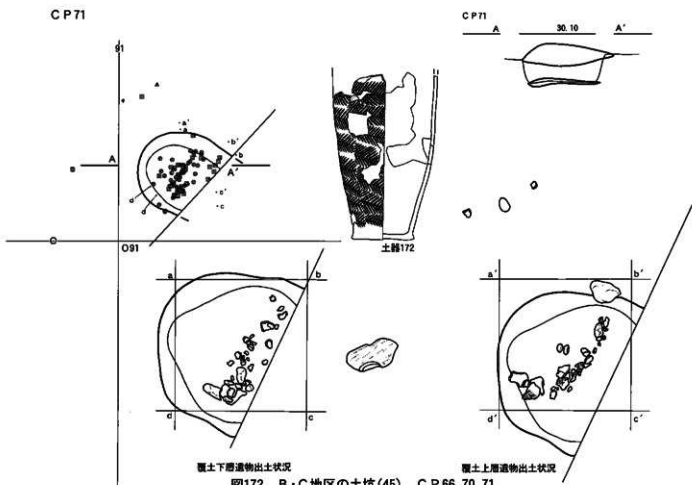
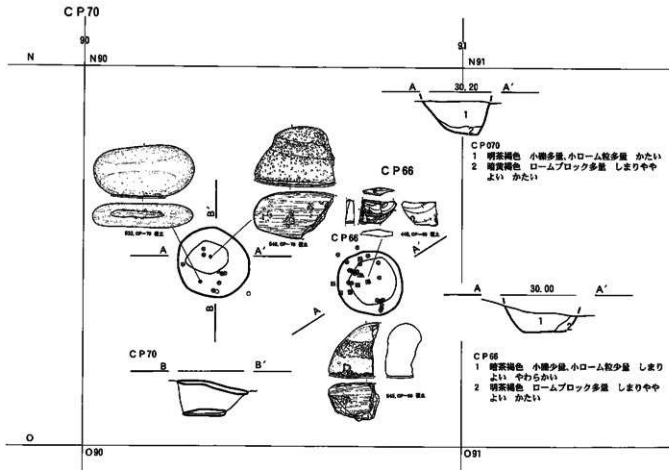
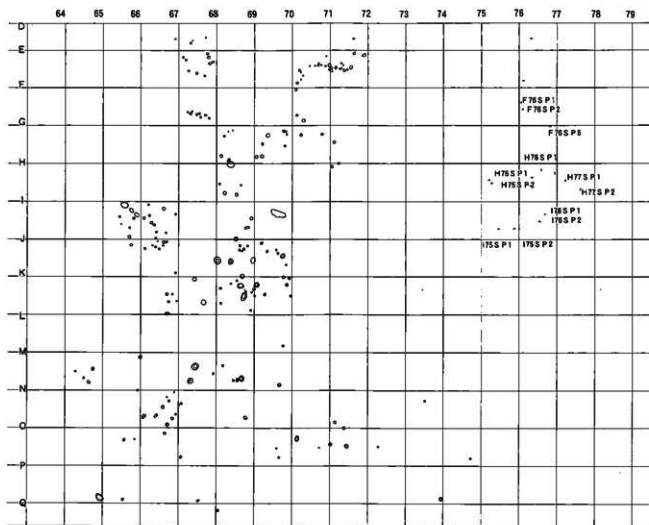
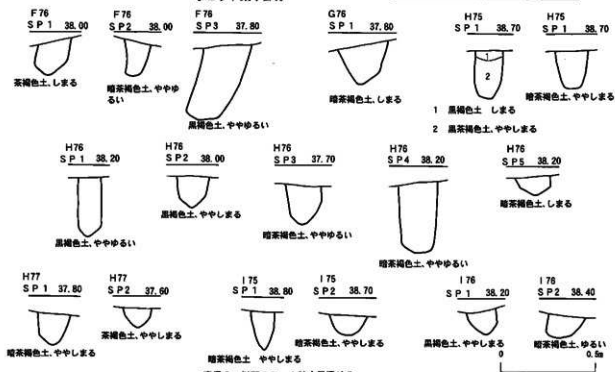

直径 2cm 以下のローム粒少量混じる

図173 B・C地区の土坑(46) 小ピット群





図175 B、C地区の焼土(2) CF 5、9、10、11、23、25、28、29、32



図176 B、C地区の焼土(3) CF 7、12、13、17、18、24

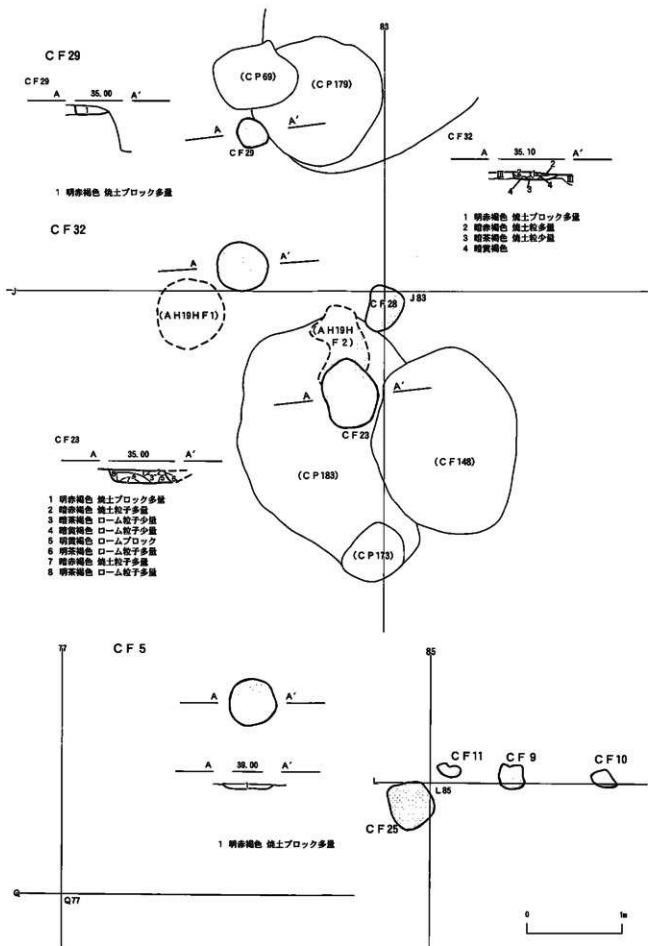

図177 B、C地区の焼土(4) CF 21, 22, 26, 30, 31

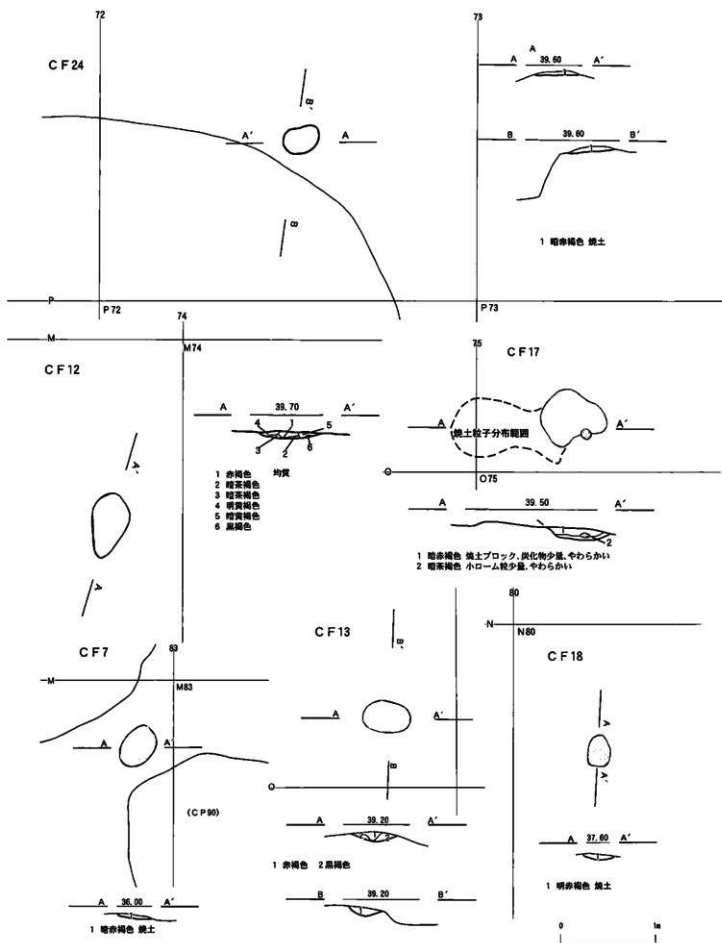

図178 B・C地区の遺物集中(1) PC1、石棒出土状況



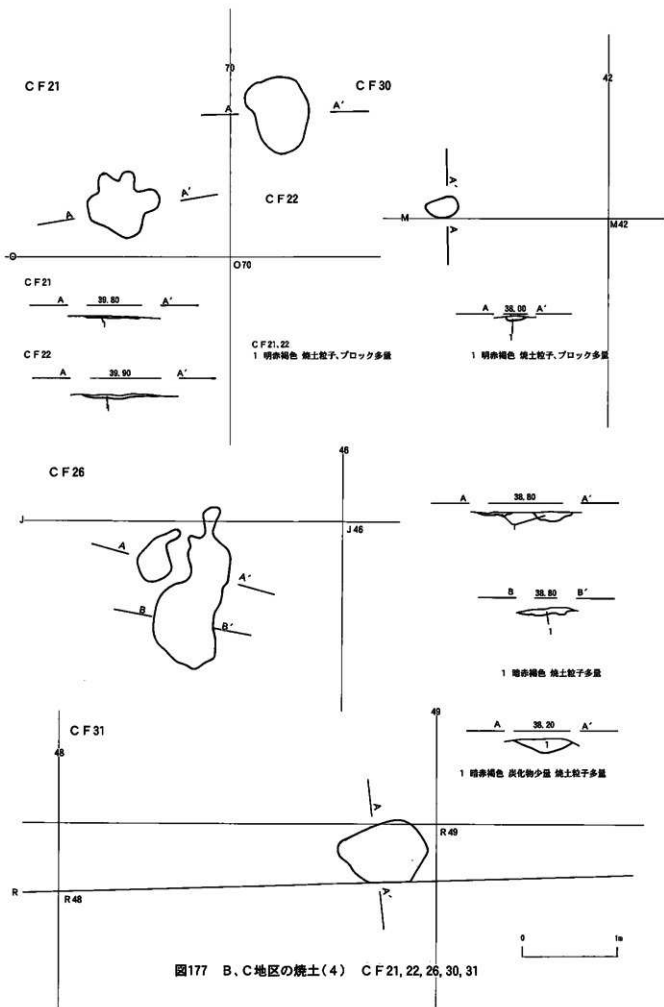

M64C

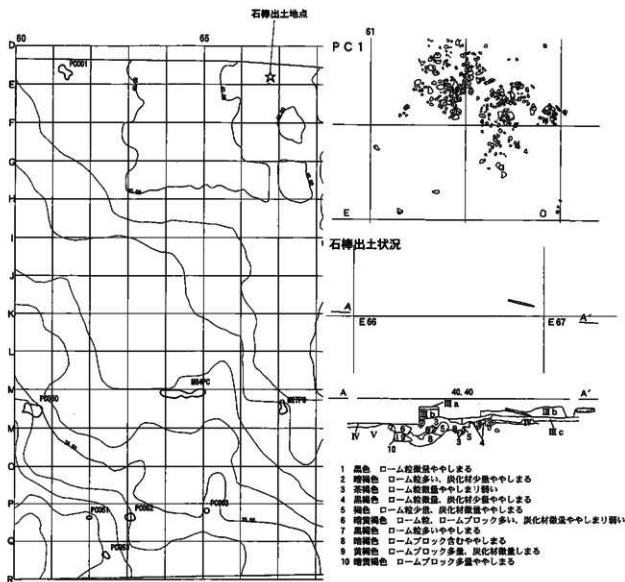
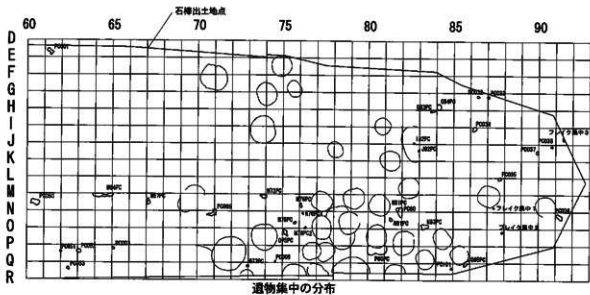
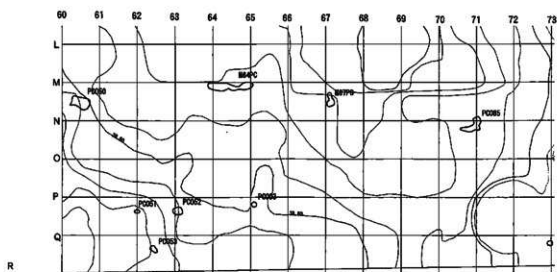
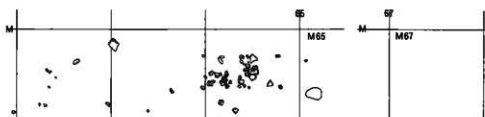

P C 50

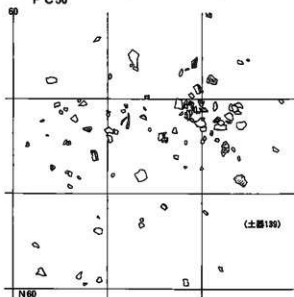

P C 3

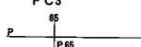

P C 85

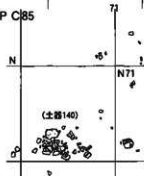

P C 51



P C 52

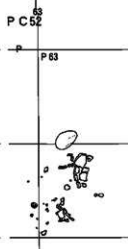

P C 53



図179 B・C地区の遺物集中(2)

P C 50. P C 51. P C 52. P C 53. P C 3. P C 85. M64 C. M67 C



O75P C

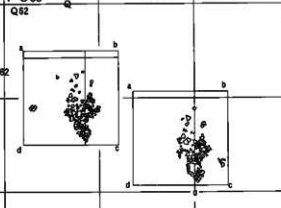
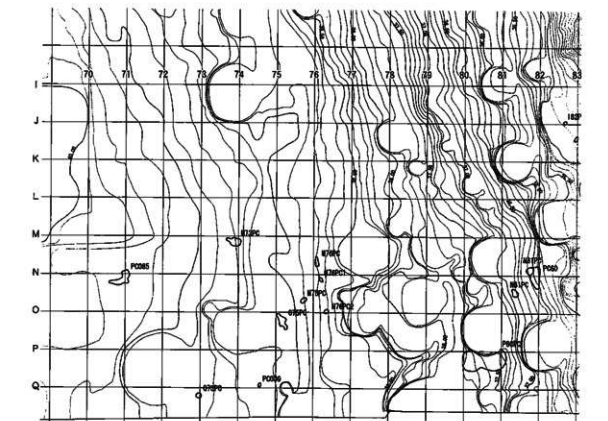
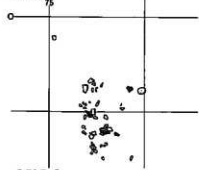

M73P C

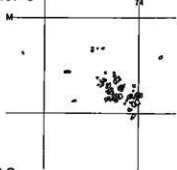

M76P C · N76P C (1)

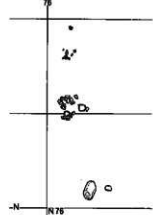

Q73P C

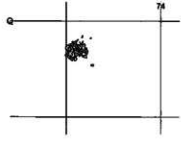

N75P C

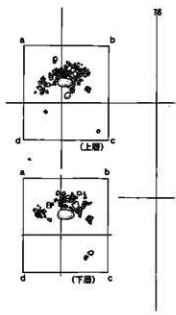

N76P C (2)



図180 B・C地区の遺物集中(3)  
M73P C、M76P C、N76P C (1) (2)、O75P C、Q73P C、N75P C



P 80 P C (上層)

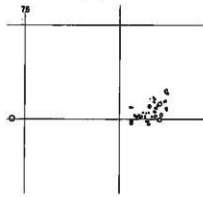
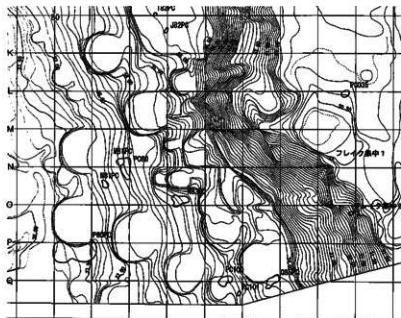
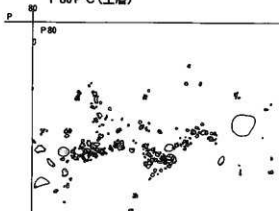

P 80 P C (下層)

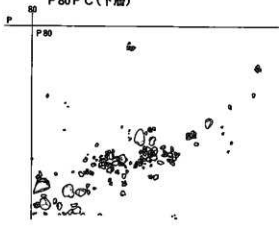

N 83 P C

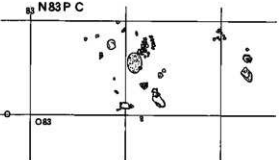

P C 60

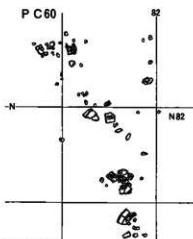

N 81 P C

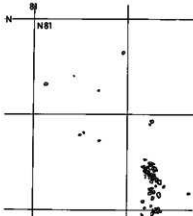

Q 85 P C



P C 100



図181 B・C地区の遺物集中(4)  
P C 60, 100, P 80 P C, N 83 P C, N 81 P C, Q 85 P C



図182 B・C地区の遺物集中(5)

PC 32, 33, 34, 36, 37, J 82 P C, H 83, G 84 P C

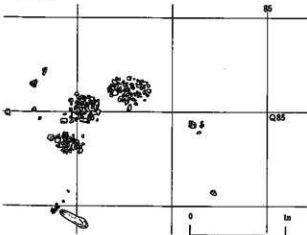

図183 B・C地区の遺物集中(6)  
PC7, 8, CHOGD56, 57, CHOG236

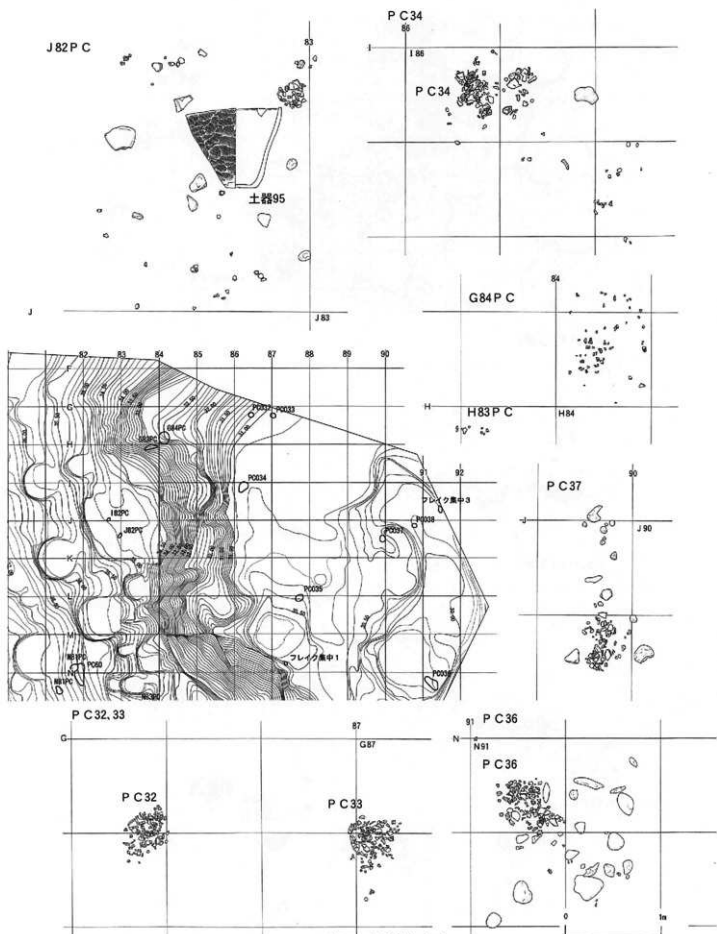

漆製品 I (AH6 床)

X線写真

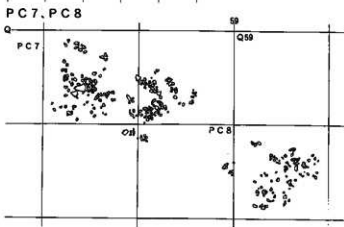
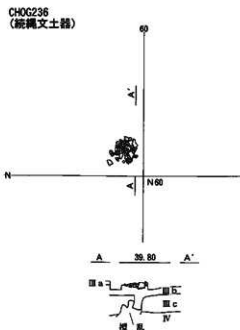
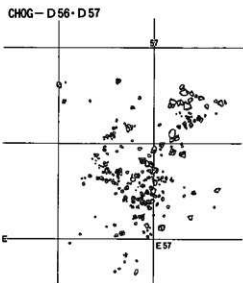
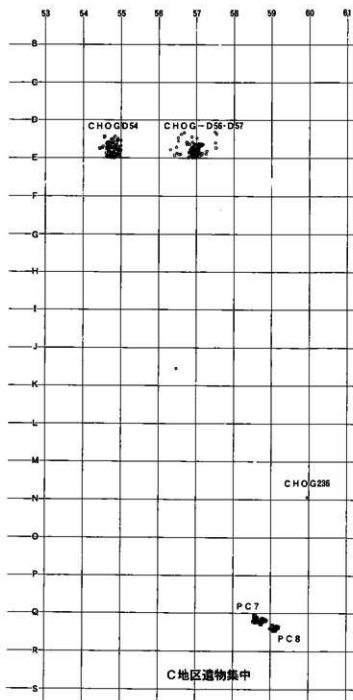
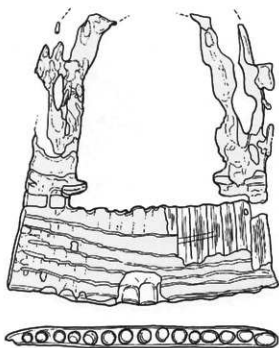

図184 B・C地区出土の漆製品 (AH6 出土漆塗櫛)



12(AH11床)

図185 B・C地区出土の土器(1)

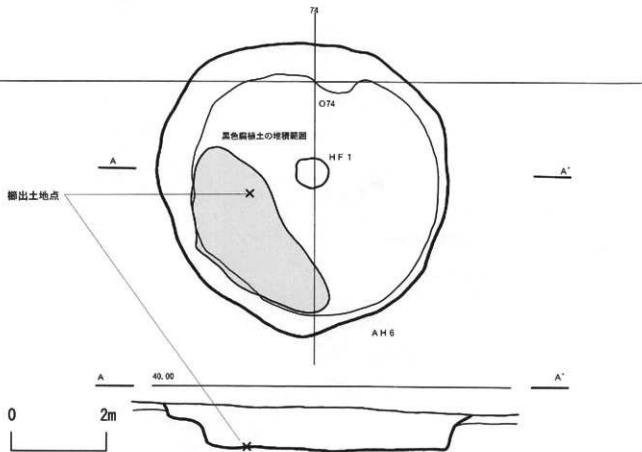
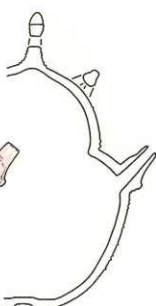
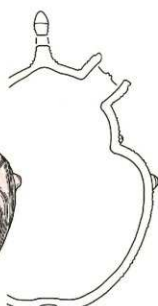
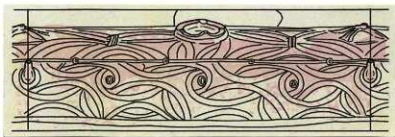
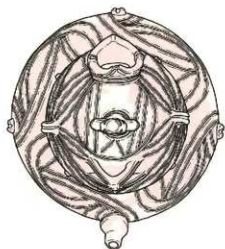
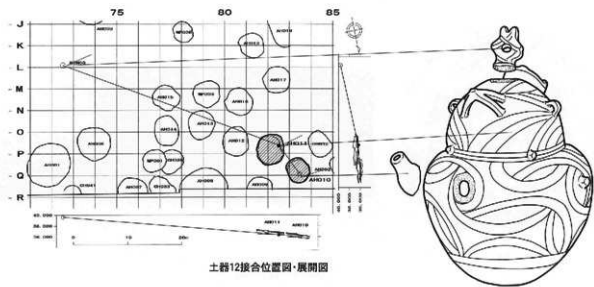

土器12接合位置図・展開図



13(AH12 覆土)

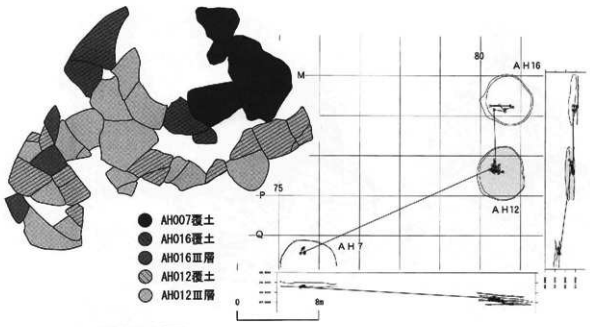

- AH007覆土
- AH016覆土
- AH016Ⅲ層
- AH012覆土
- AH012Ⅲ層

土器13接合位置図・展開図

図186 B・C地区出土の土器(2)



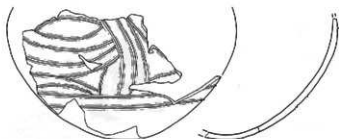
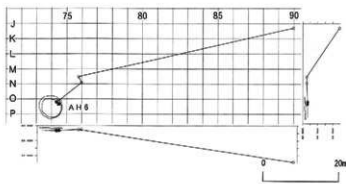
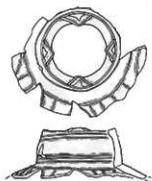

14(AH6 床)



- AH006床
- PC037
- その他(包含層)

土器14 接合位置図・展開図



15(AH17 覆土1層)

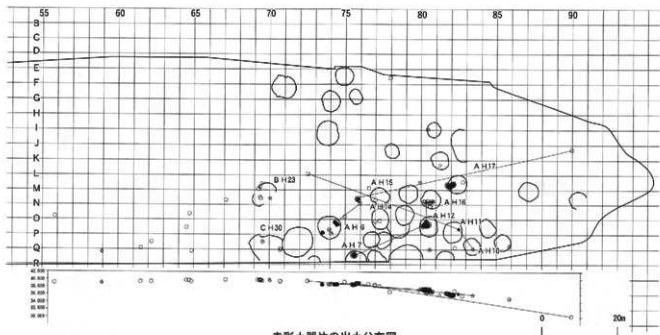

赤彩土器片の出土分布図

図187 B・C地区出土の土器(3)

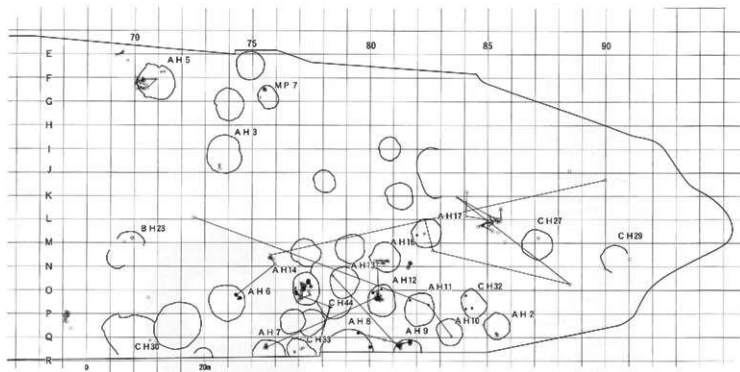

注口土器、土器片出土分布図



図188 B・C地区出土の土器(4)



図189 B・C地区出土の土器(5)

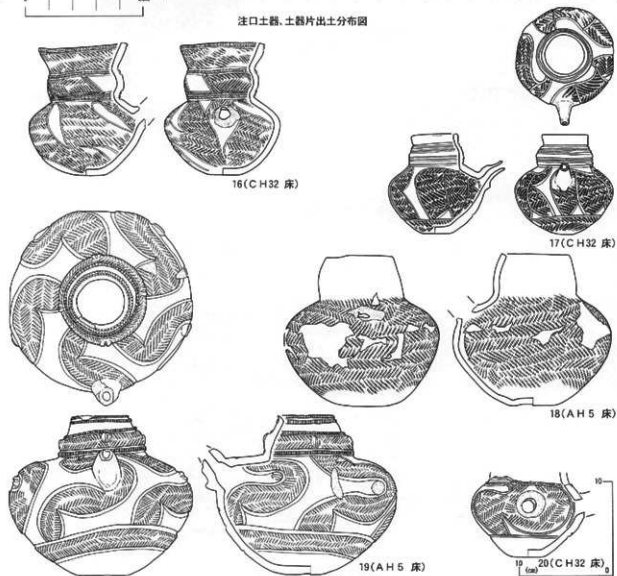

土器26 接合位置図・展開図

図190 B・C地区出土の土器(6)

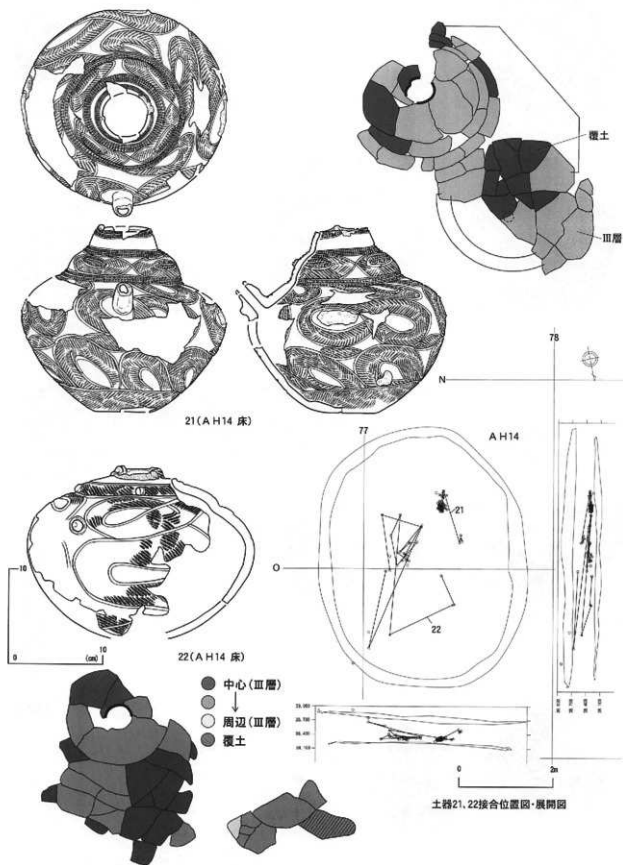
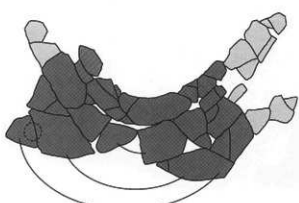
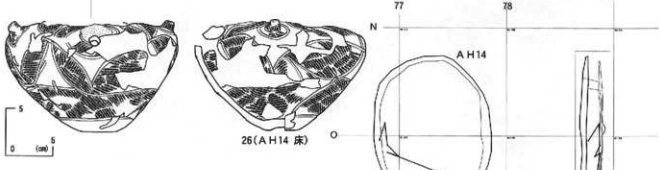
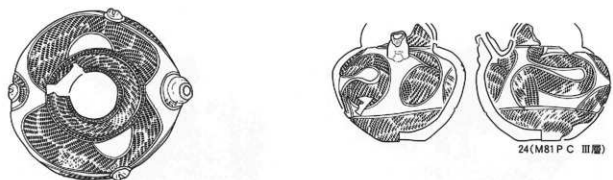

28(K, L85 Ⅲ層)



27(CH33) 覆土



29(AH9 覆土)

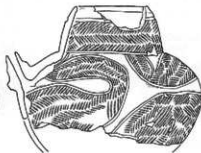

30(CH30 覆土)



31(L86 Ⅲ層)



図191 B・C地区出土の土器(7)

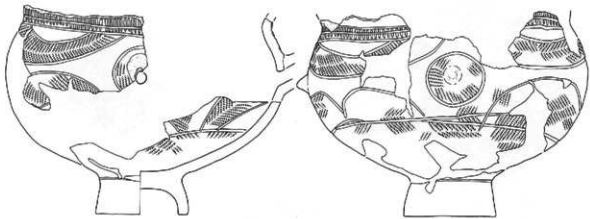

32(AH10-CH32 覆土)



図192 B・C地区出土の土器(8)



34(D-E69 Ⅲ層)

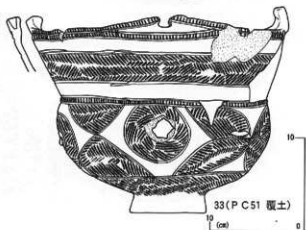
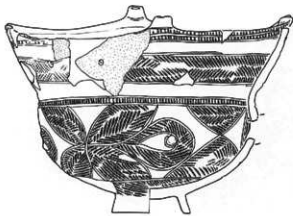
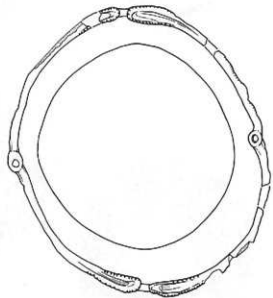
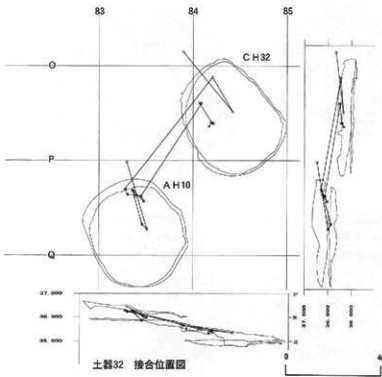
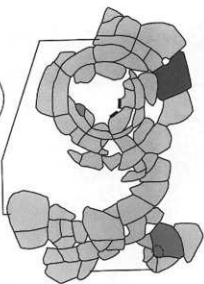

- 11455 (集中部)
- 263
- 7786
- 7788 (離れる)

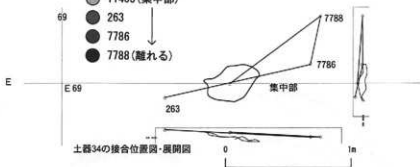

35(E69 Ⅲ層)



36(AH15 床)



37(CH27 床)



39(AH15 床)

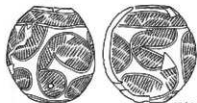

38(AH12 床)



40(AH11 覆土)

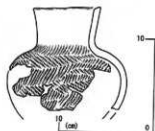

41 (F75 Ⅲ層)

図193 B・C地区出土の土器(9)

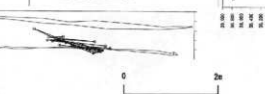
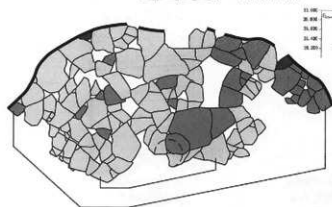
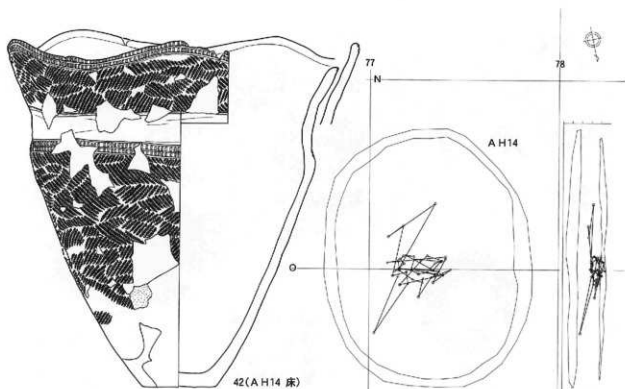

- AH014覆土2層
- AH014覆土1層
- AH014Ⅲ層



図194 B・C地区出土の土器(10)





図195 B・C地区出土の土器(11)

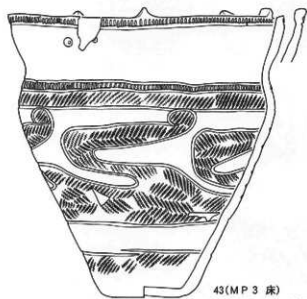

- AH014Ⅲ層
- AH014覆土

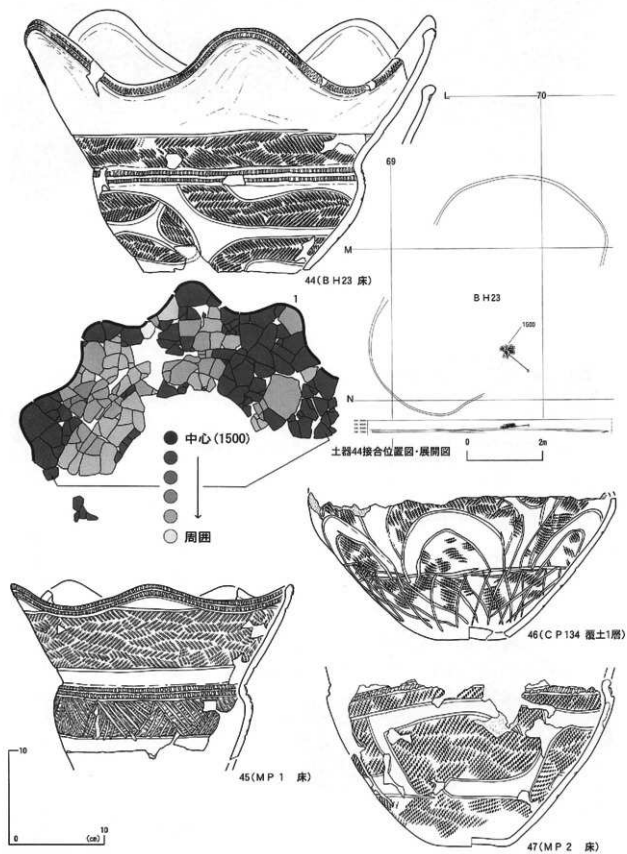
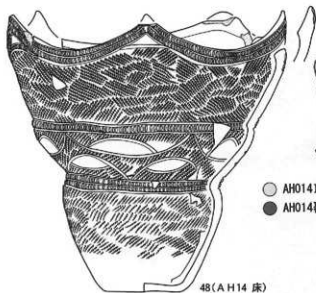
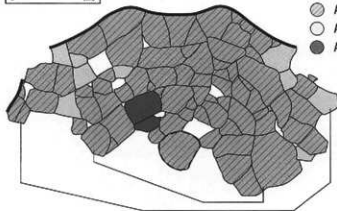
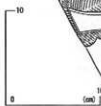
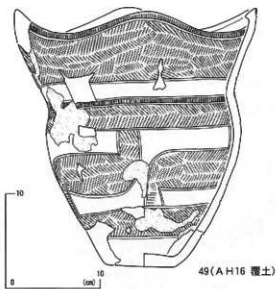
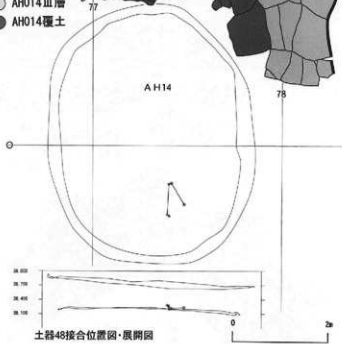
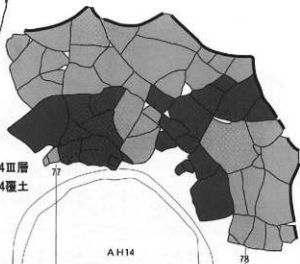

- ◐ AH016覆土
- AH016Ⅲ層
- AH012Ⅲ層



図196 B・C地区出土の土器(12)



図197 B・C地区出土の土器(13)

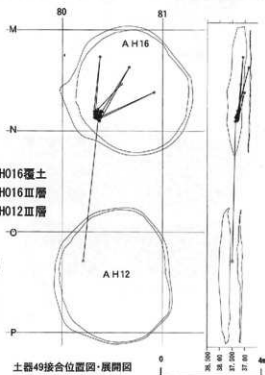

- 包含層(Ⅲ層)
- AH0Ⅲ層
- AH0覆土
- AH0床
- AH0覆土
- AH0Ⅰ床

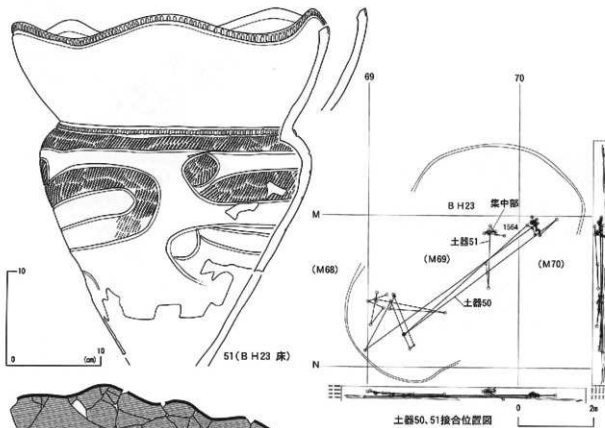
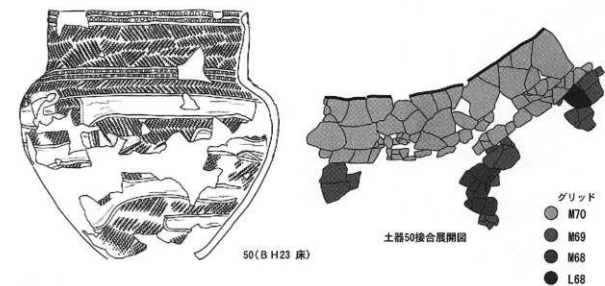
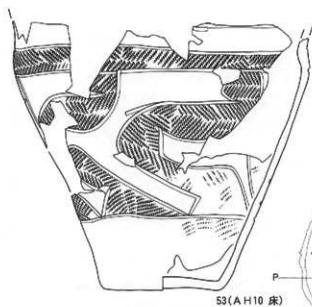
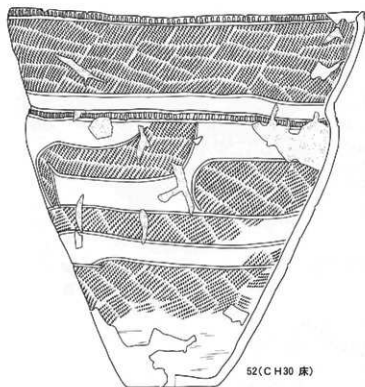

図198 B・C地区出土の土器(14)



図199 B・C地区出土の土器(15)

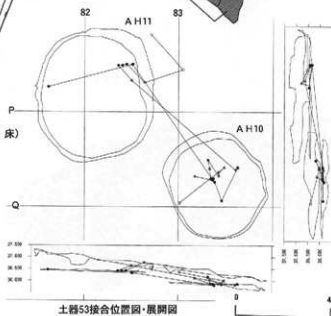
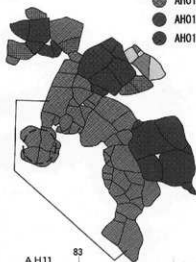

図200 B・C地区出土の土器(16)



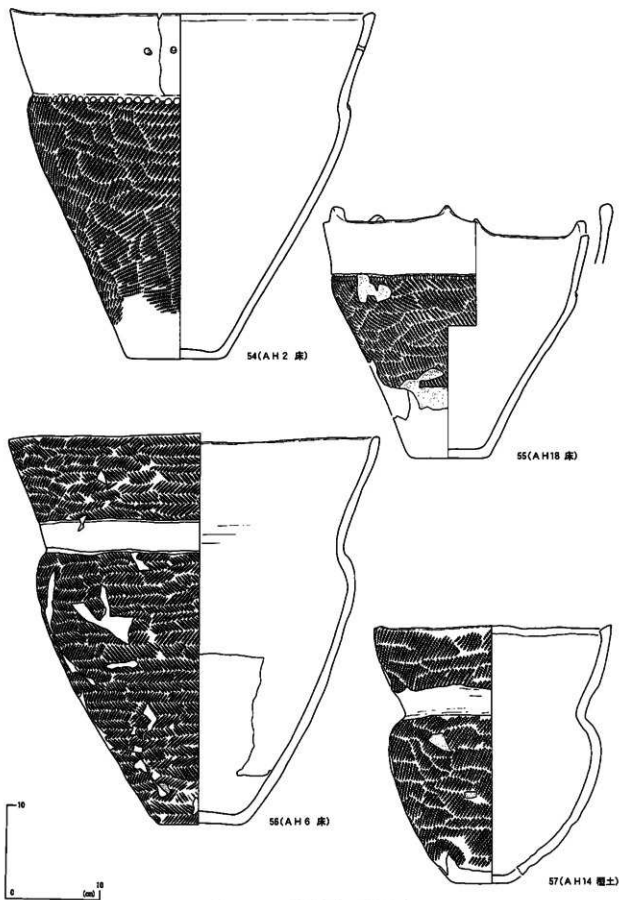

土器80 接合位置図・展開図

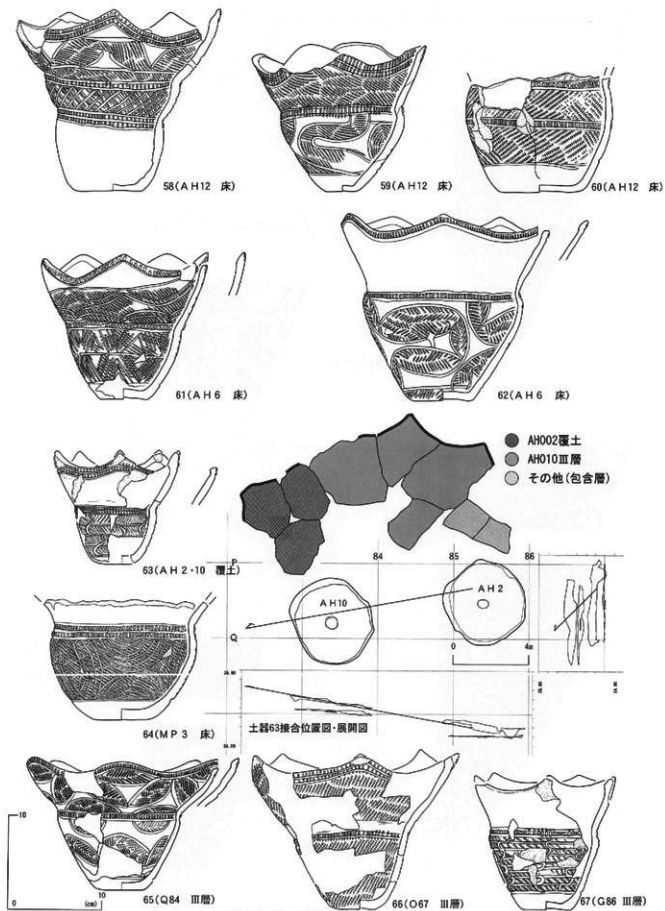
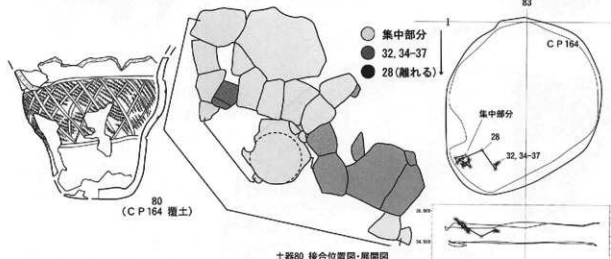

図202 B・C地区出土の土器(18)





図203 B・C地区出土の土器(19)

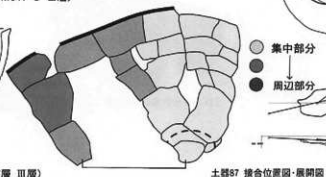
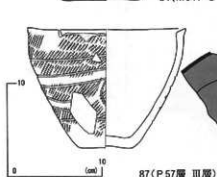
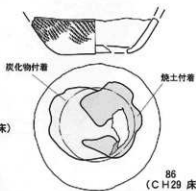
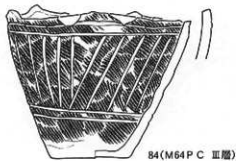
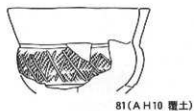

図204 B・C地区出土の土器(20)

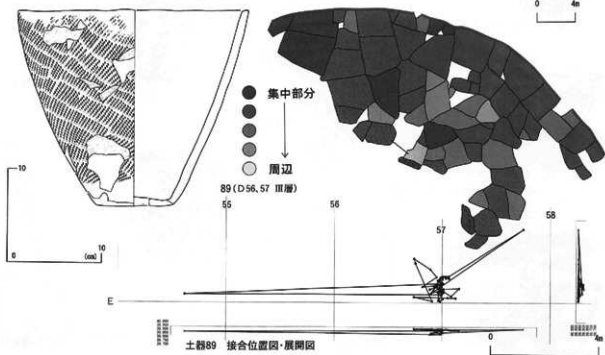
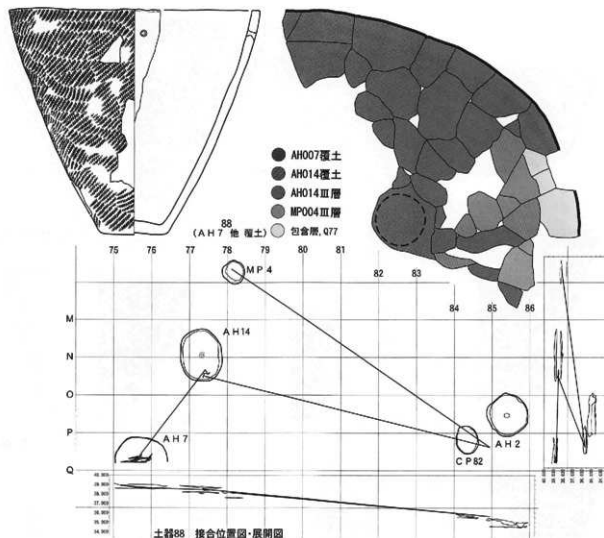

図205 B・C地区出土の土器(21)

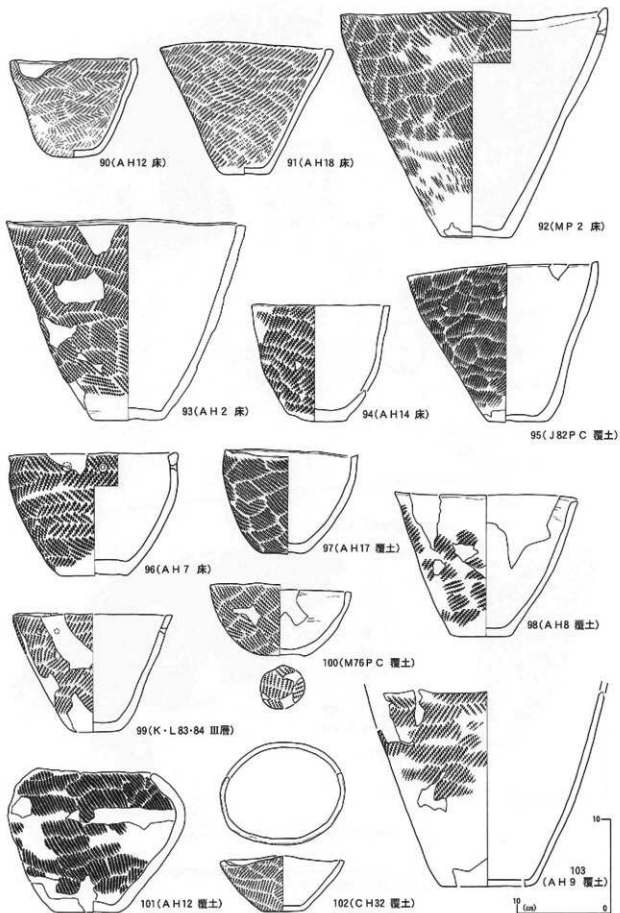

116(AH 9 Ⅲ層)

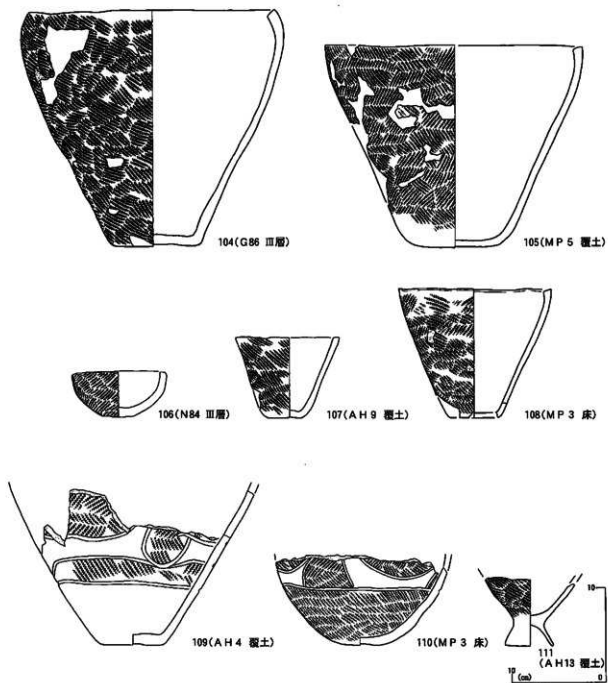
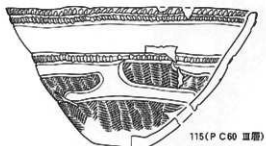
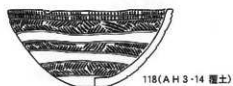

土器118接合位置図・展開図

- AH003覆土
- AH003Ⅲ層
- AH014覆土

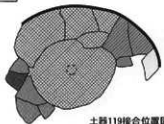
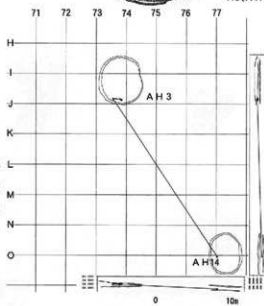

土器119接合位置図・展開図

- AH019Ⅲ層
- AH018覆土
- AH018Ⅲ層
- MP003床
- H76(包含層)



図206 B・C地区出土の土器(22)



120(AH7 床)

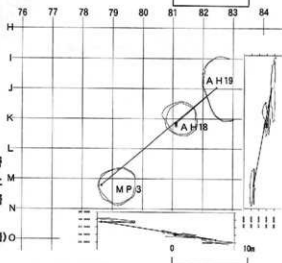
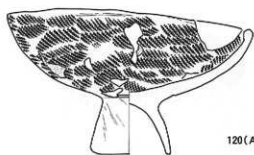

- AH007床面
- AH007覆土2層

土器120接合展開図

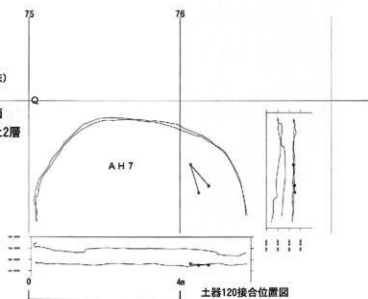

土器120接合位置図

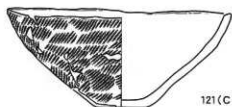

121(CH33 覆土)



- CH033覆土
- CH033Ⅲ層
- CP051覆土
- Q76Ⅲ層(手上げ)

土器121接合展開図

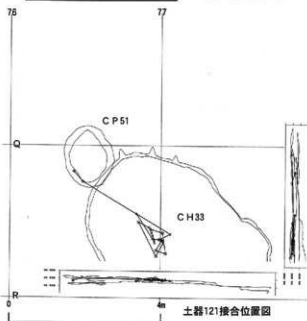

土器121接合位置図

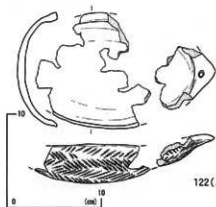

122(AH14 覆土)



123(AH5 覆土)



124(AH10 覆土)

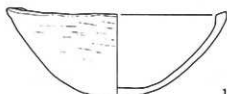

125(AH2, CH32 覆土)

図207 B・C地区出土の土器(23)



図208 B・C地区出土の土器(24)



図209 B・C地区出土の土器(25)

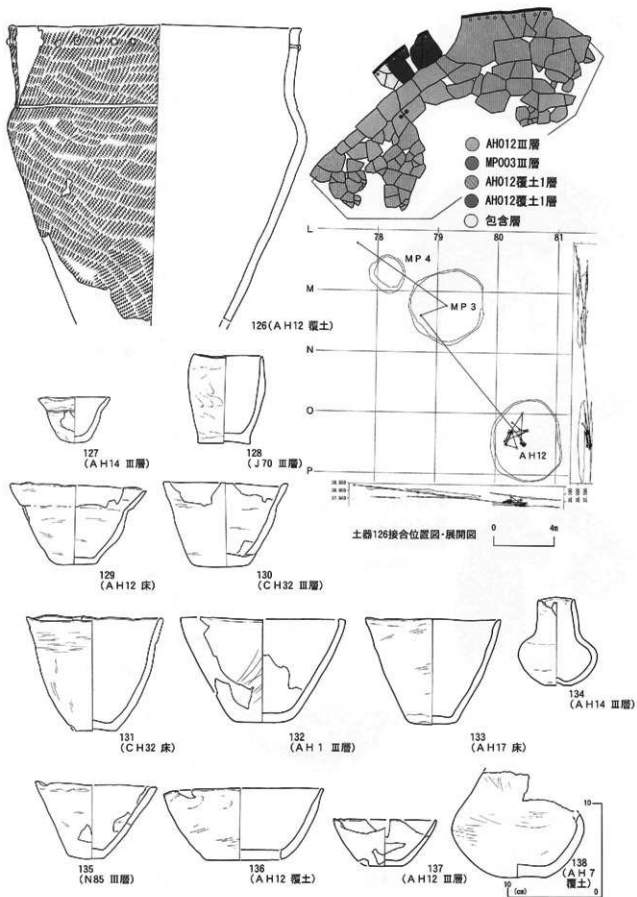

140(P C85 皿類)

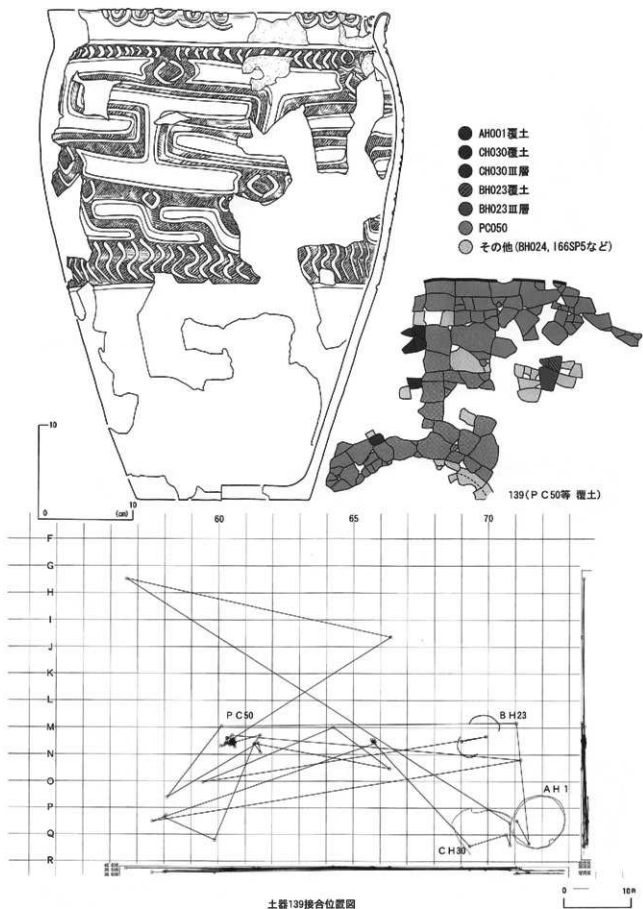
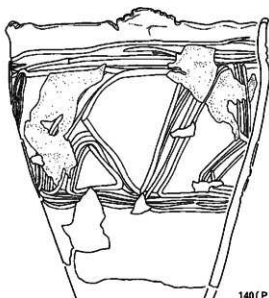
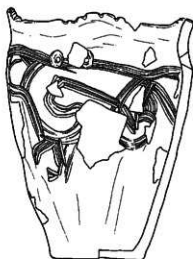

141(O, P.68 皿類)



142(AH 1 盛り上げ土)



143(G82 皿類)



144(CH44 皿類)

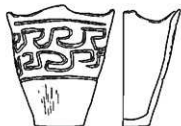

145(CP76 覆土)



146(AH 5 覆土)

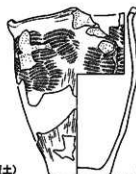

147  
(BH23 覆土)



図210 B・C地区出土の土器(26)



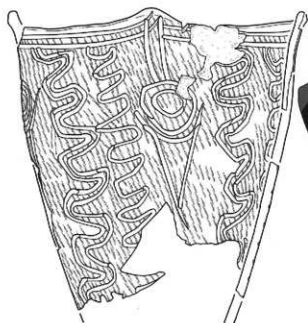

148(C P 73 覆土)

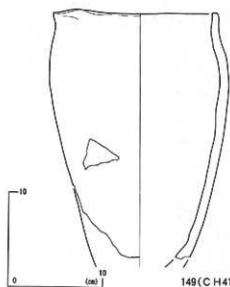
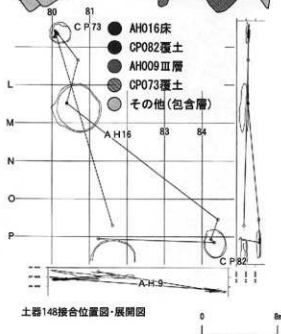
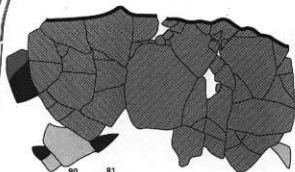

149(C H 41 覆土)



図211 B・C地区出土の土器(27)



150(A H19 覆土)

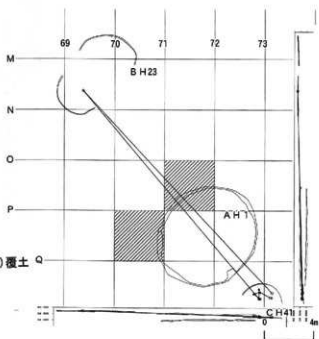
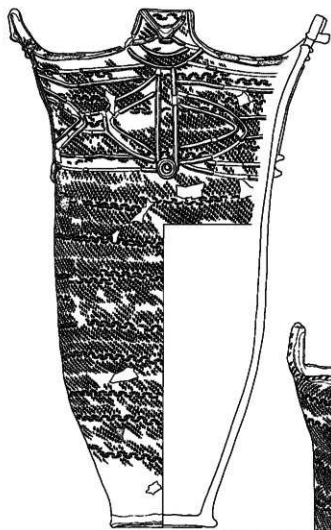

152(A H19 覆土)

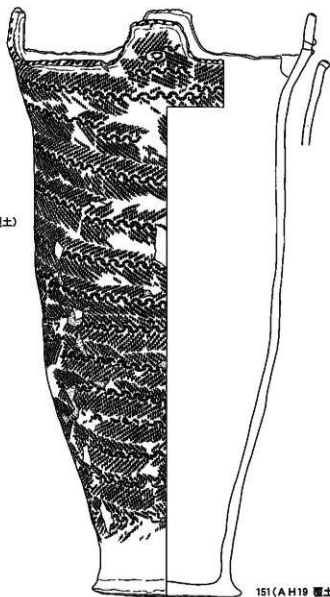

151(A H19 覆土)



図212 B・C地区出土の土器(28)



図213 B・C地区出土の土器(29)

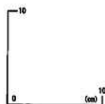

図214 B・C地区出土の土器(30)



図215 B・C地区出土の土器(31)

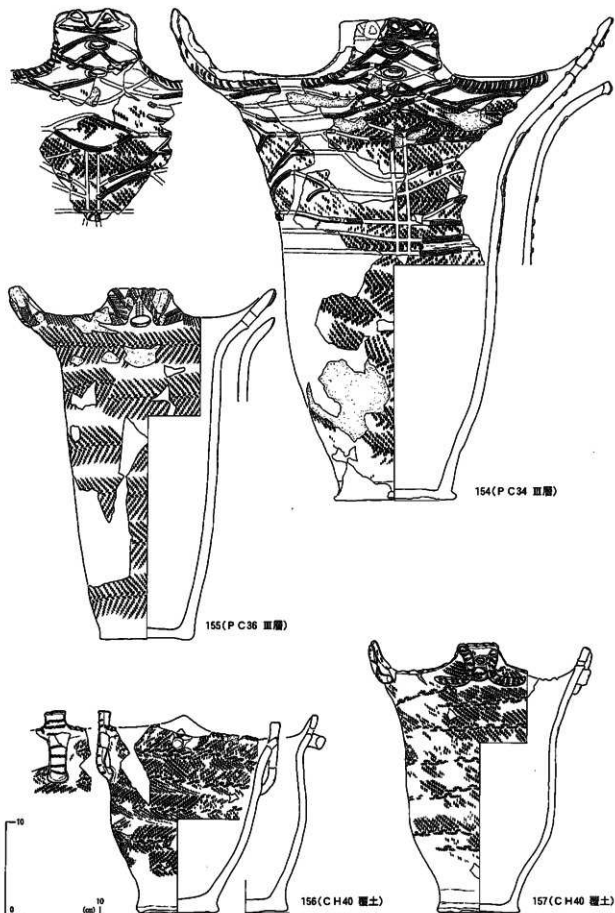

図216 B・C地区出土の土器(32)

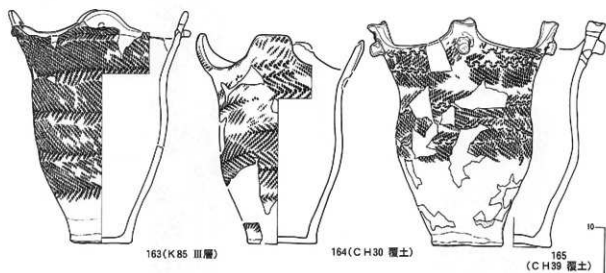
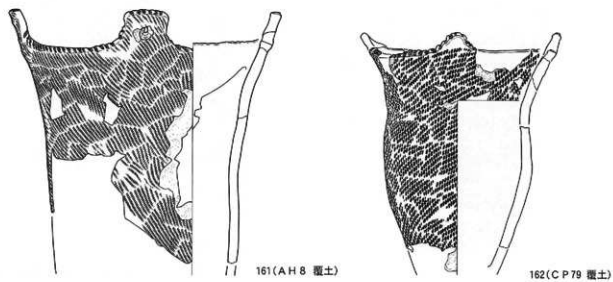
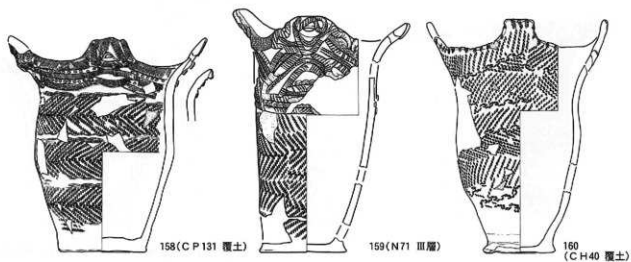

図217 B・C地区出土の土器(33)

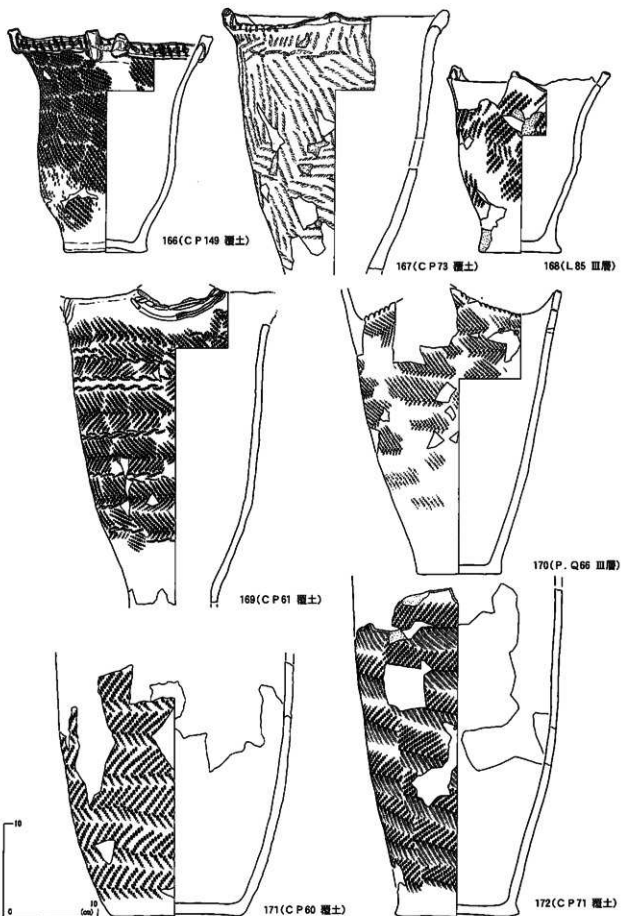

図218 B・C地区出土の土器(34)



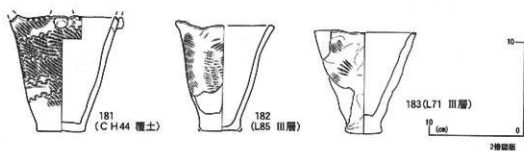
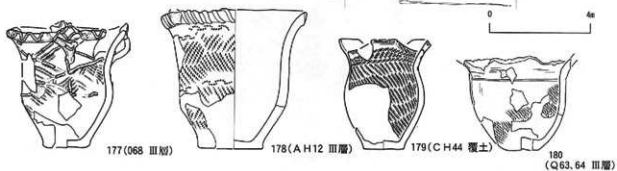
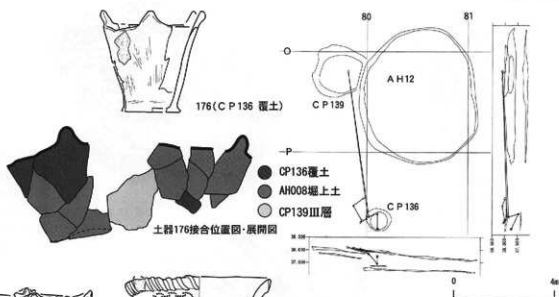
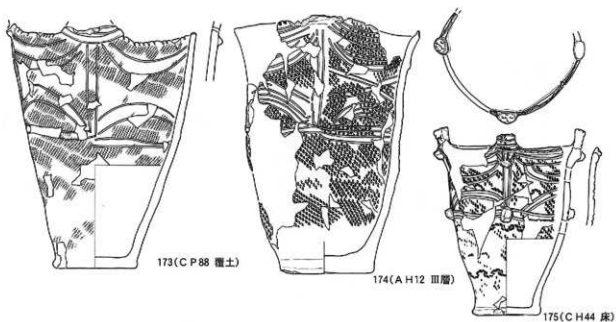

図219 B・C地区出土の土器(35)

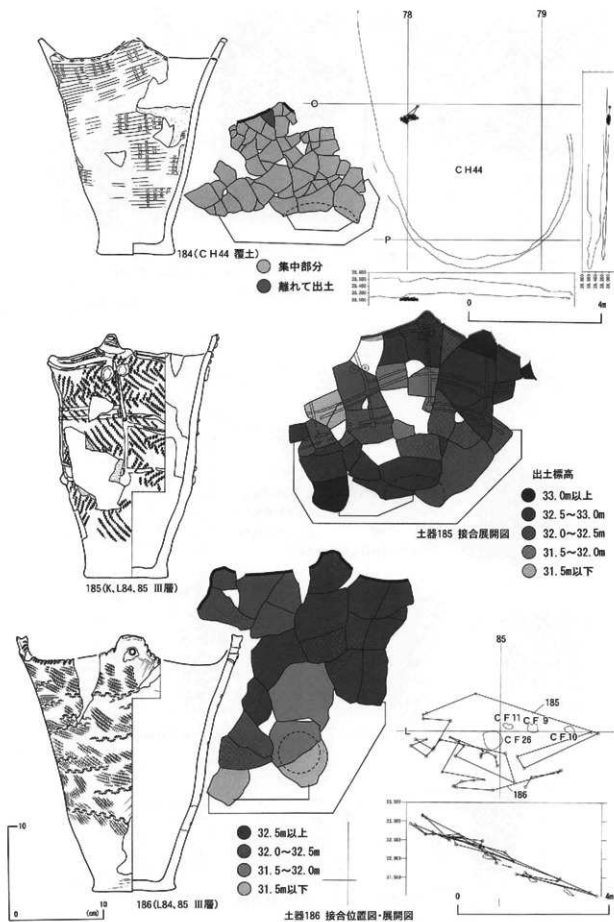

192 (C P 137 IV層)

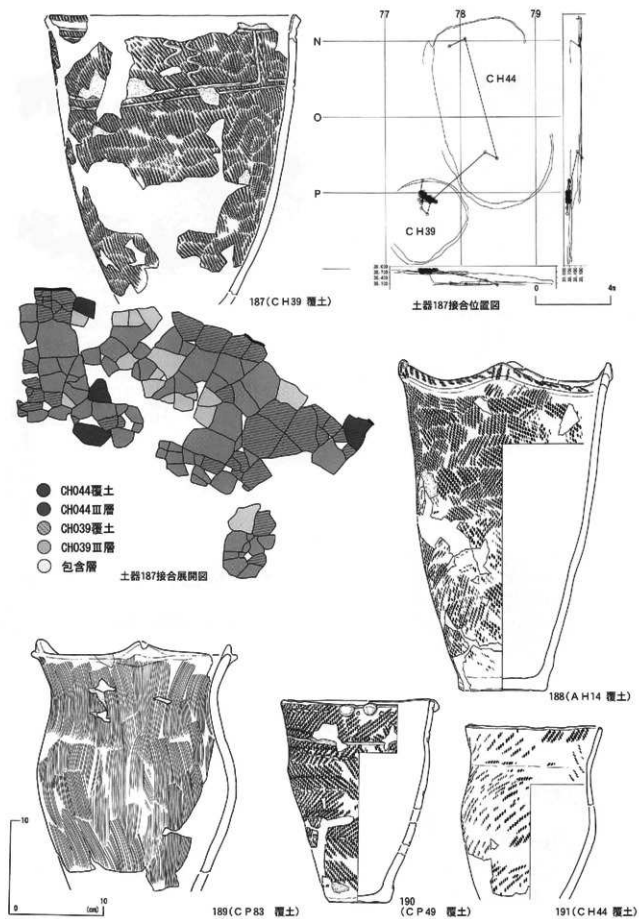
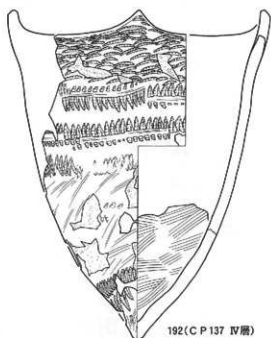
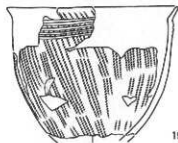

193 (J 70 III層)

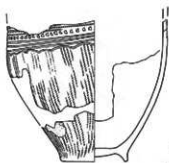

194 (PC-CHOG236 III層)

10  
0  
(cm)

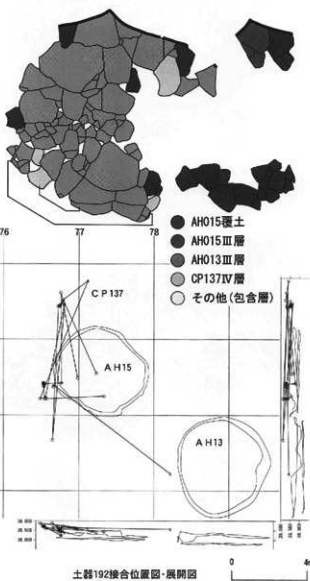

土器192接合位置図・展開図

図220 B・C地区出土の土器(36)



図221 B・C地区出土の土製品



図222 B・C地区遺構出土の石器(1)

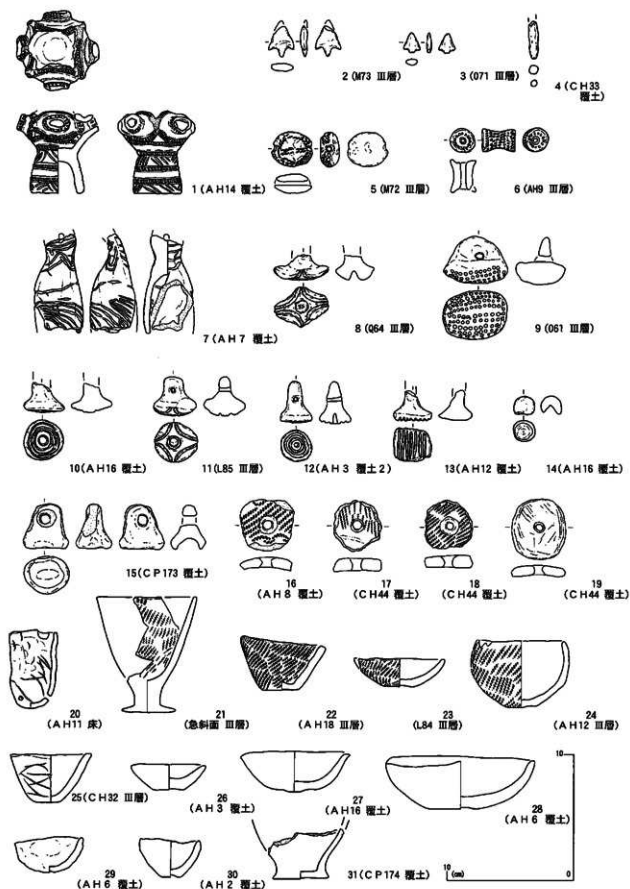

図223 B・C地区遺構出土の石器(2)

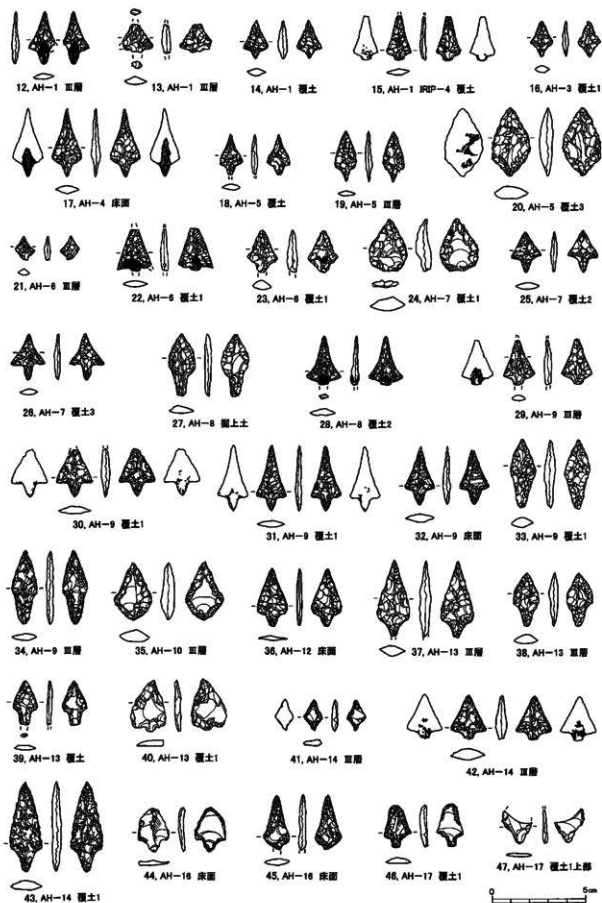

図224 B・C地区遺構出土の石器(3)

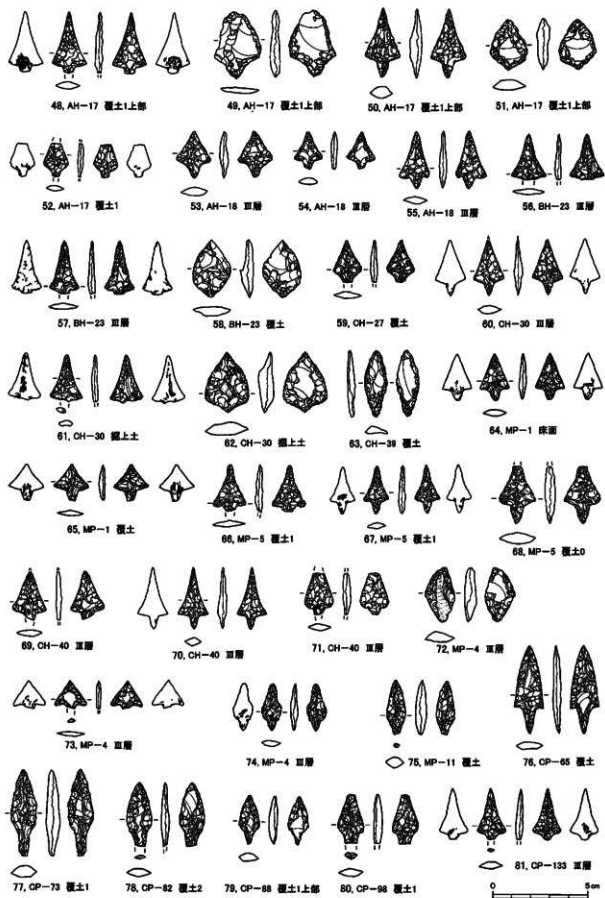

図225 B・C地区遺構出土の石器(4)

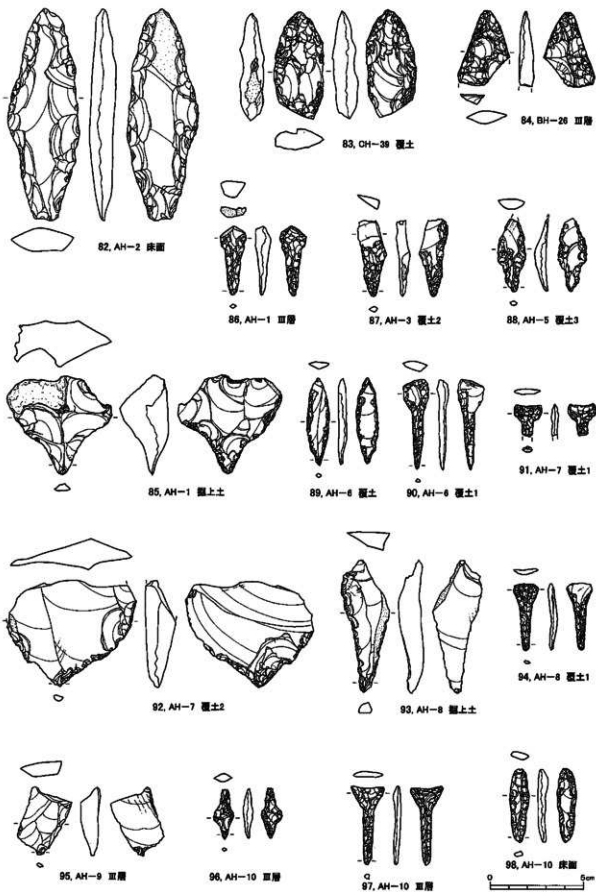

図226 B・C地区遺構出土の石器(5)



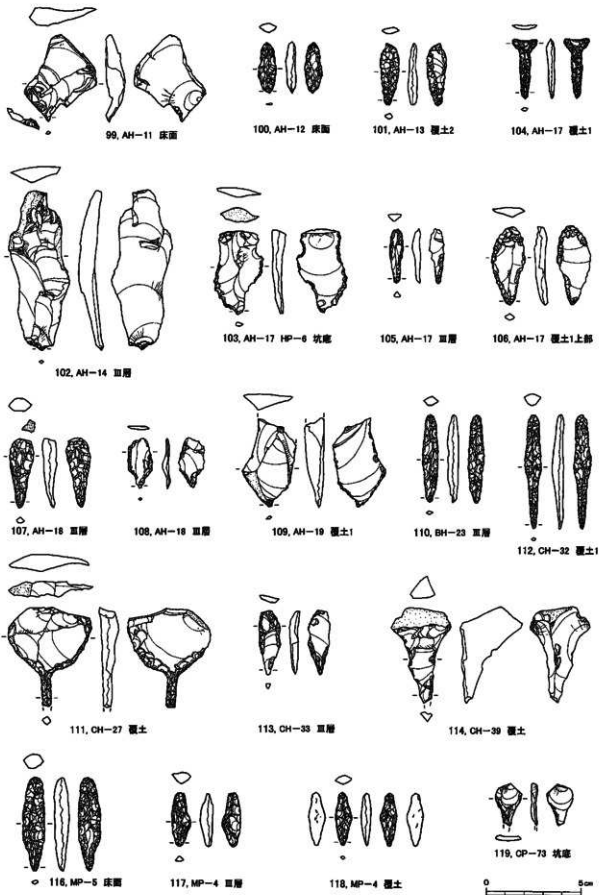

図227 B・C地区遺構出土の石器(6)

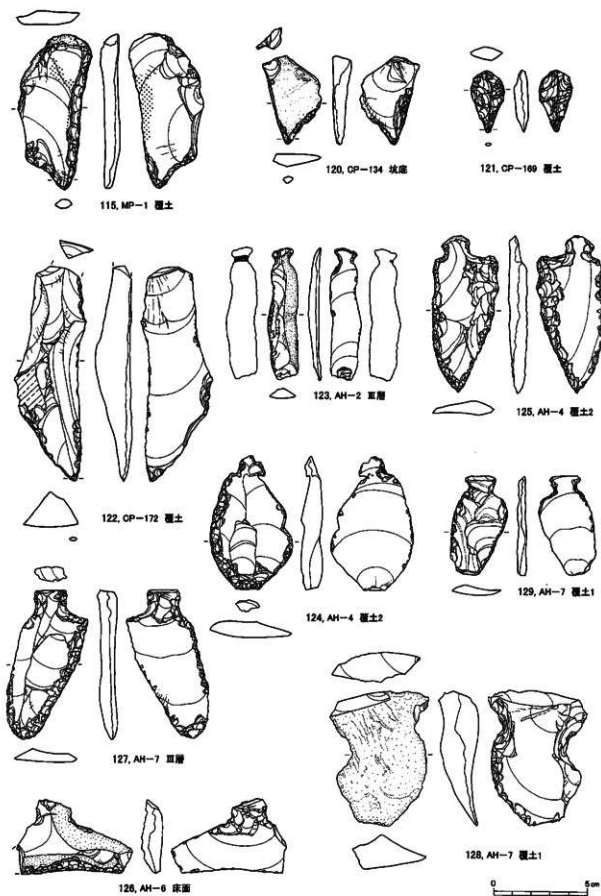

図228 B・C地区遺構出土の石器(7)

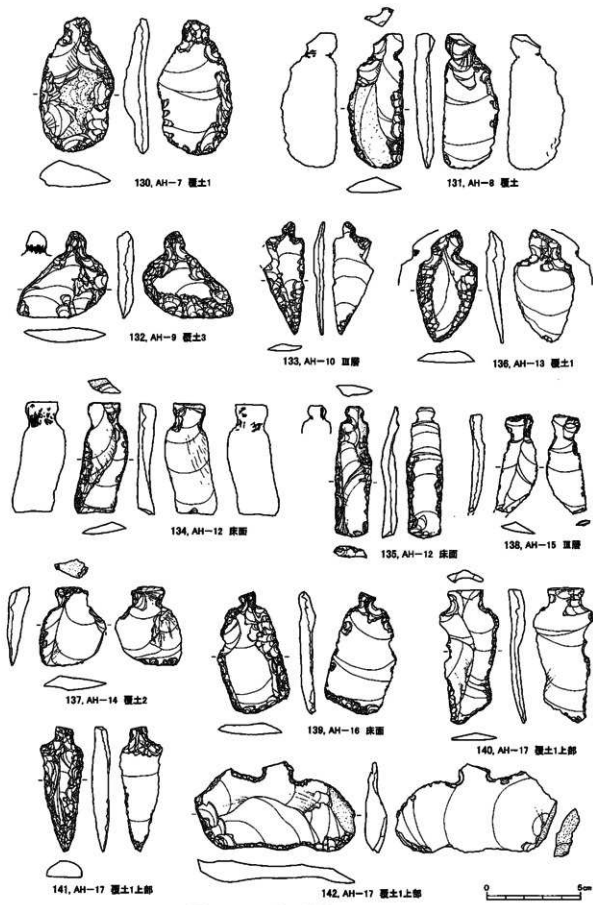

図229 B・C地区遺構出土の石器(8)

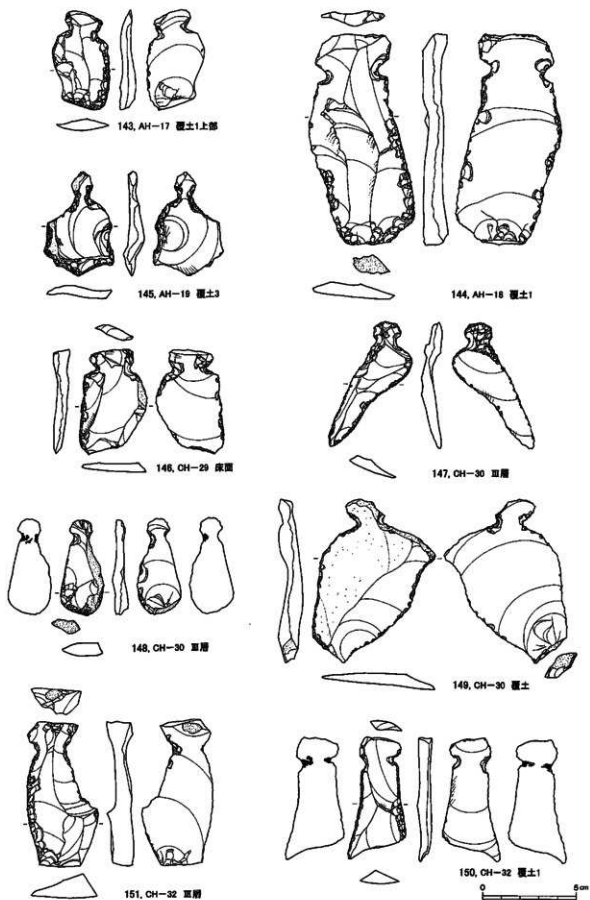

図230 B・C地区遺構出土の石器(9)

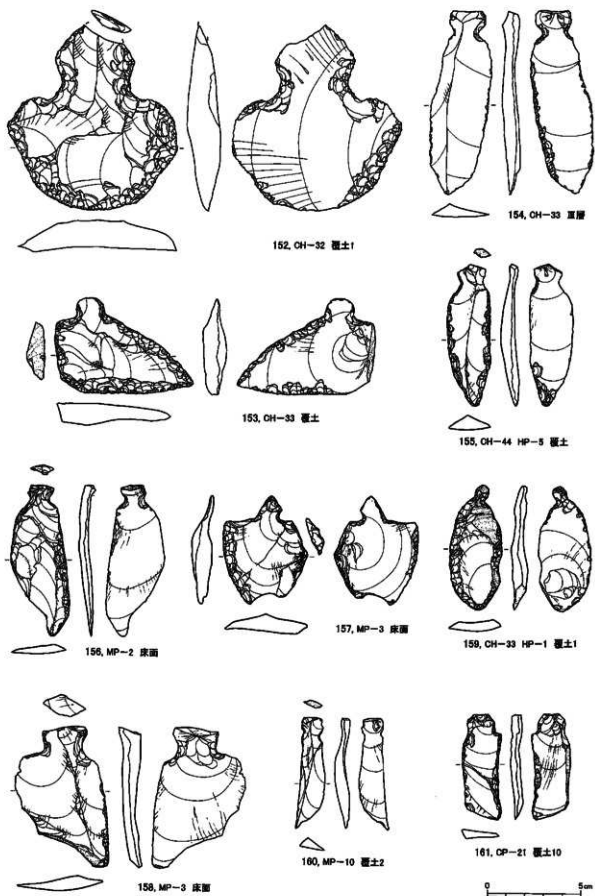

図231 B・C地区遺構出土の石器(10)

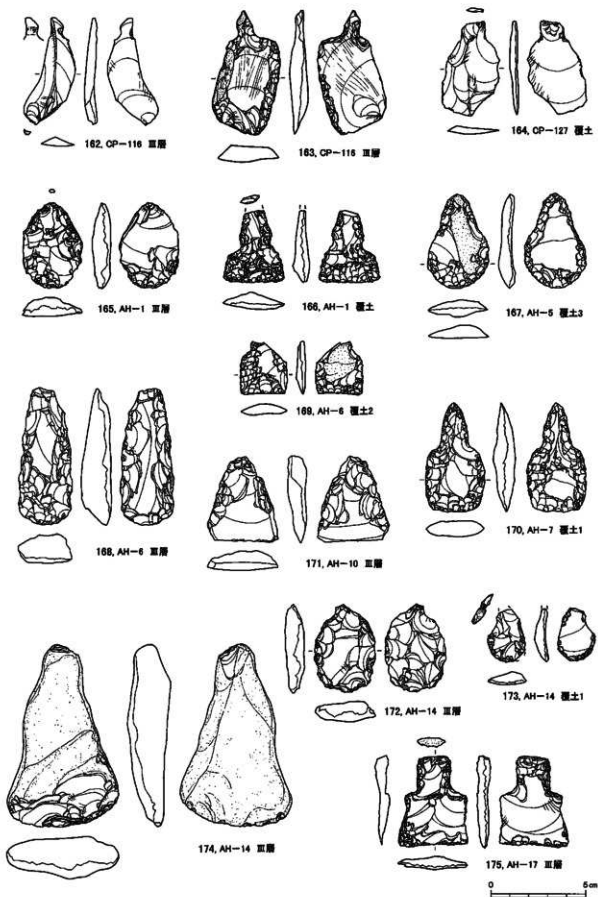

図232 B・C地区遺構出土の石器(11)

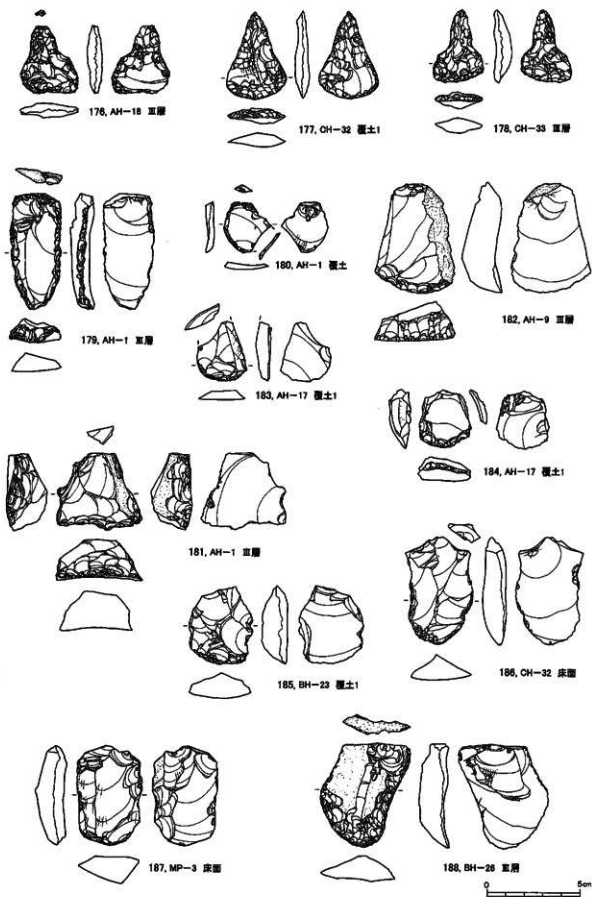

図233 B・C地区遺構出土の石器(12)

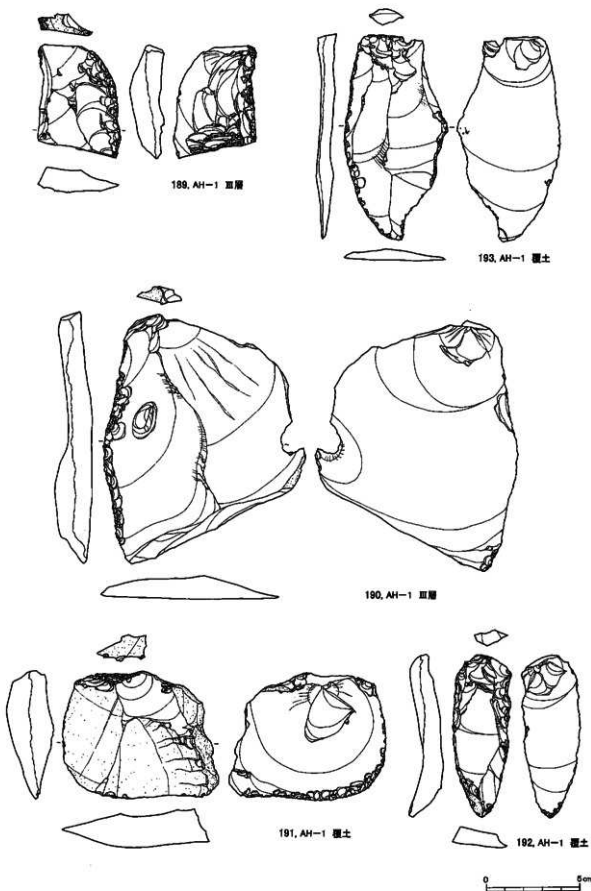

図234 B・C地区遺構出土の石器(13)



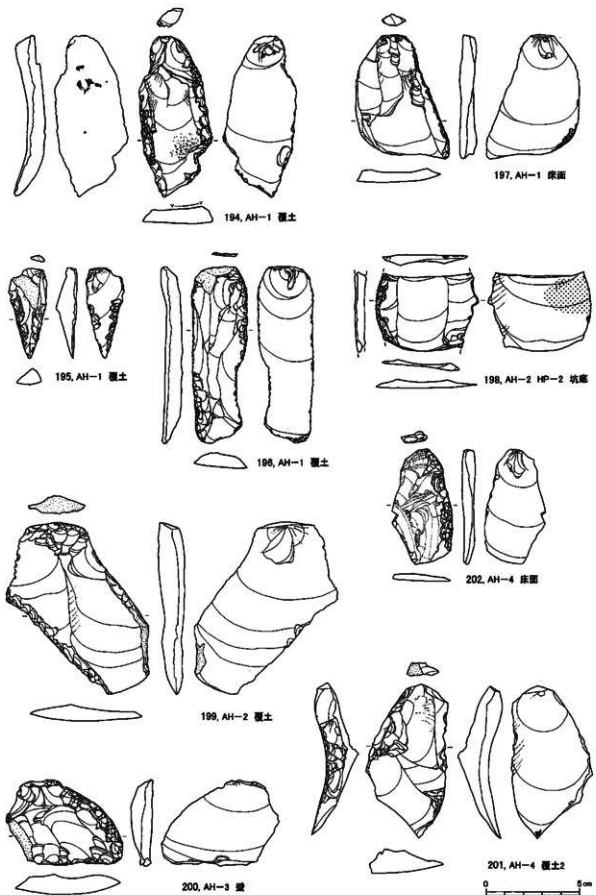

図235 B・C地区遺構出土の石器(14)

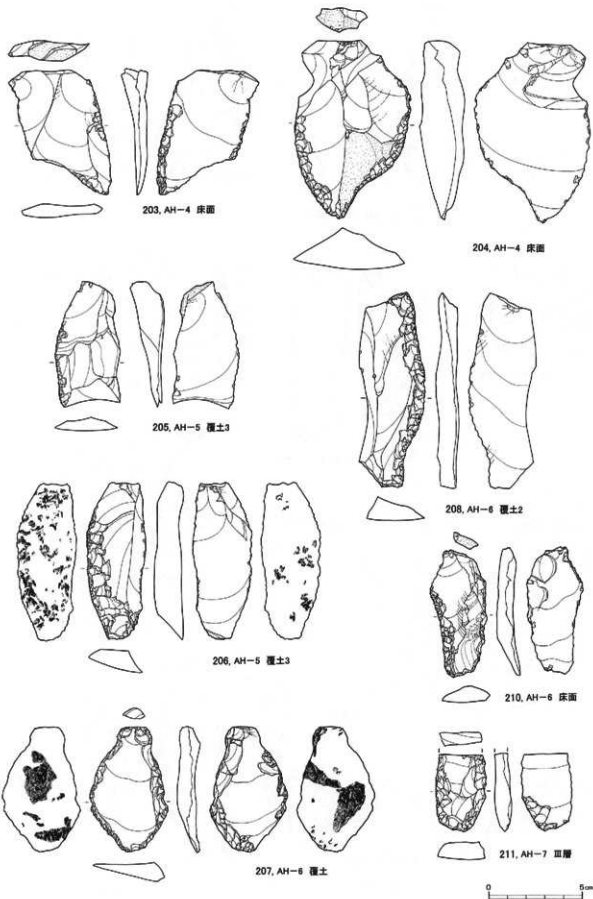

図236 B・C地区遺構出土の石器(15)

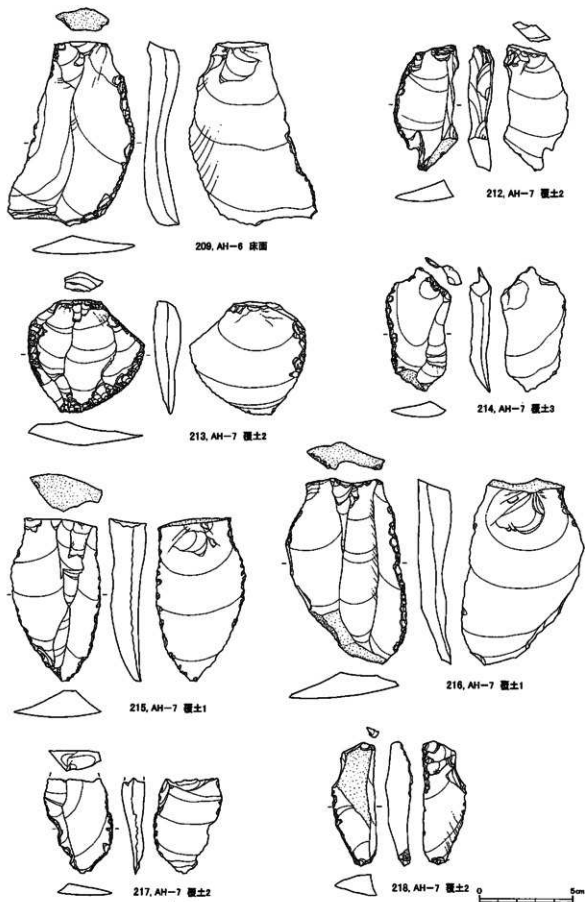

図237 B・C地区遺構出土の石器(16)

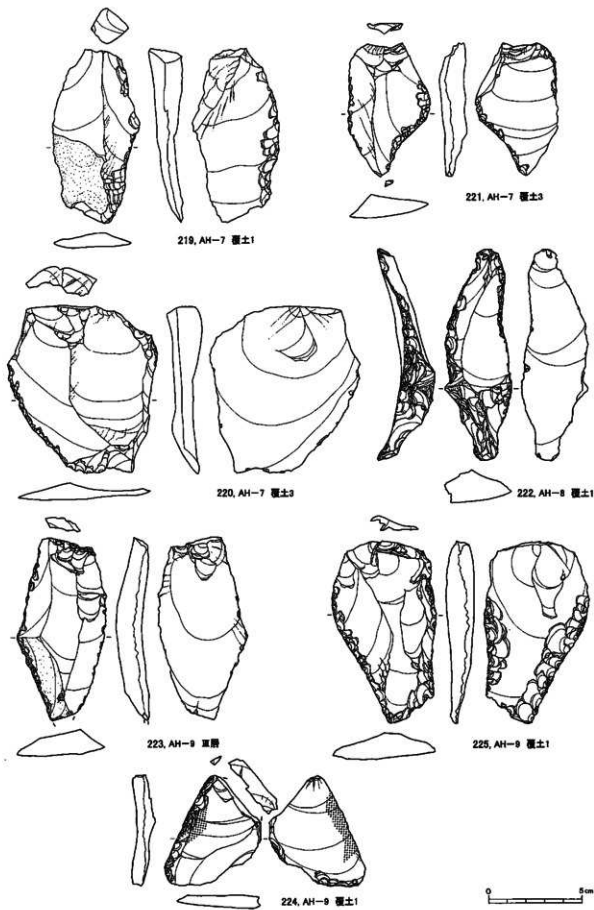

図238 B・C地区遺構出土の石器(17)

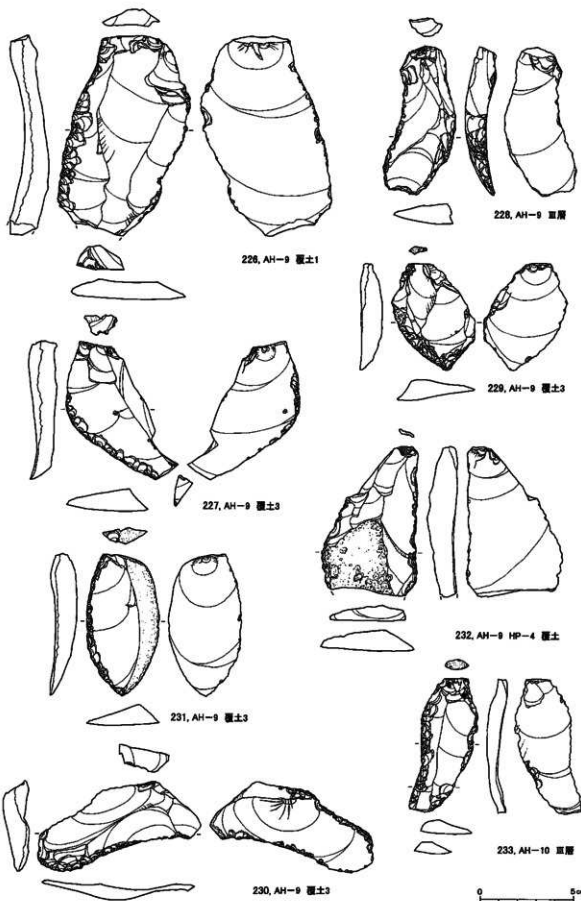

図239 B・C地区遺構出土の石器(18)

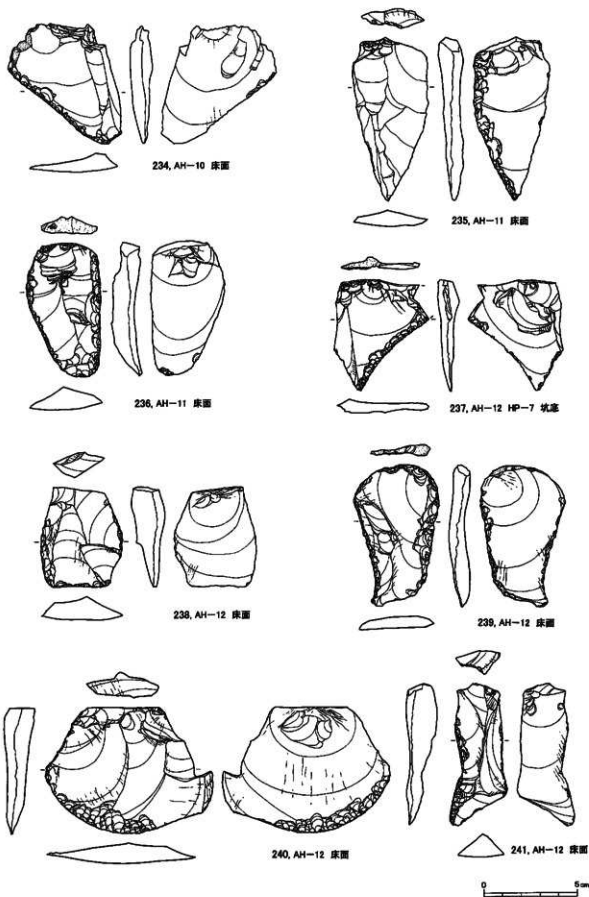

図240 B・C地区遺構出土の石器(19)

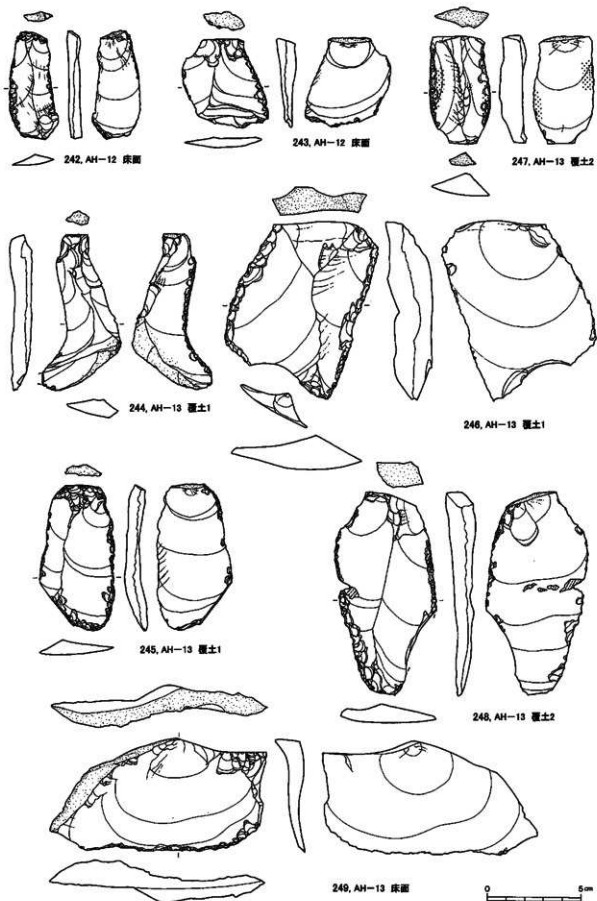

図241 B・C地区遺構出土の石器(20)

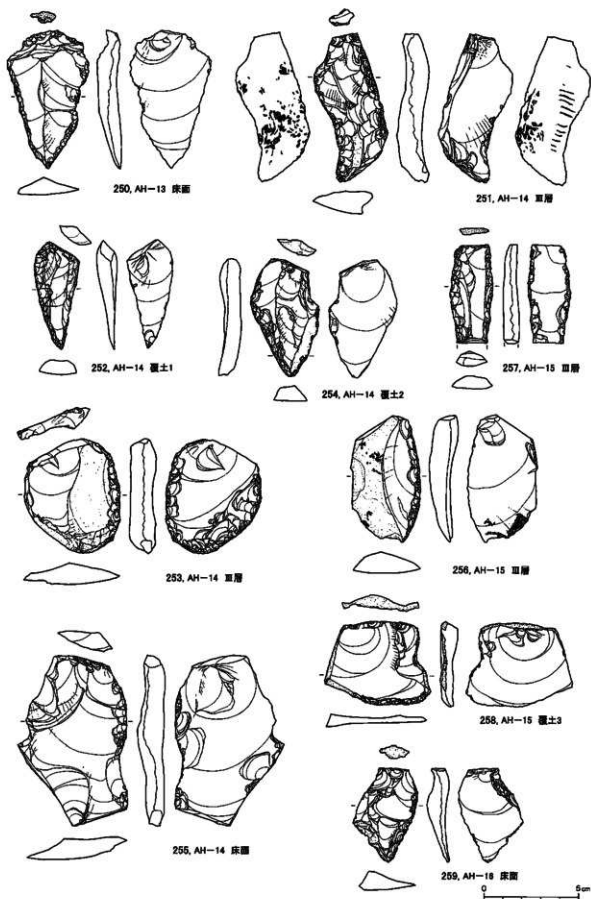

図242 B・C地区遺構出土の石器(21)



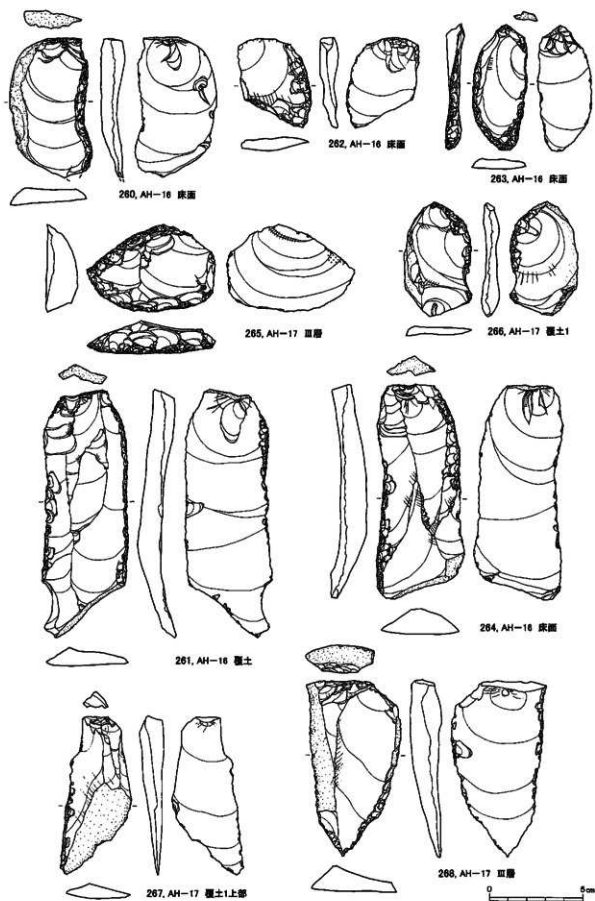

図243 B・C地区遺構出土の石器(22)

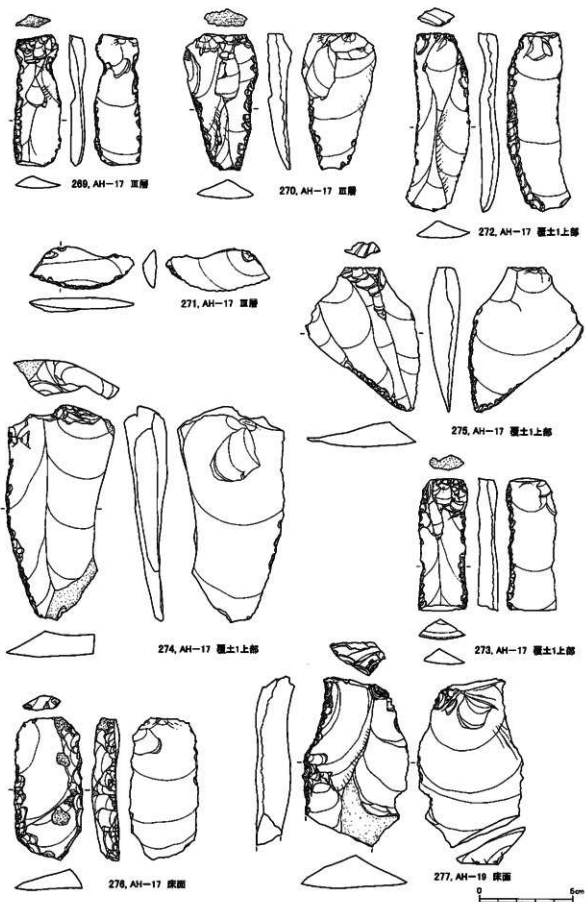

図244 B・C地区遺構出土の石器(23)

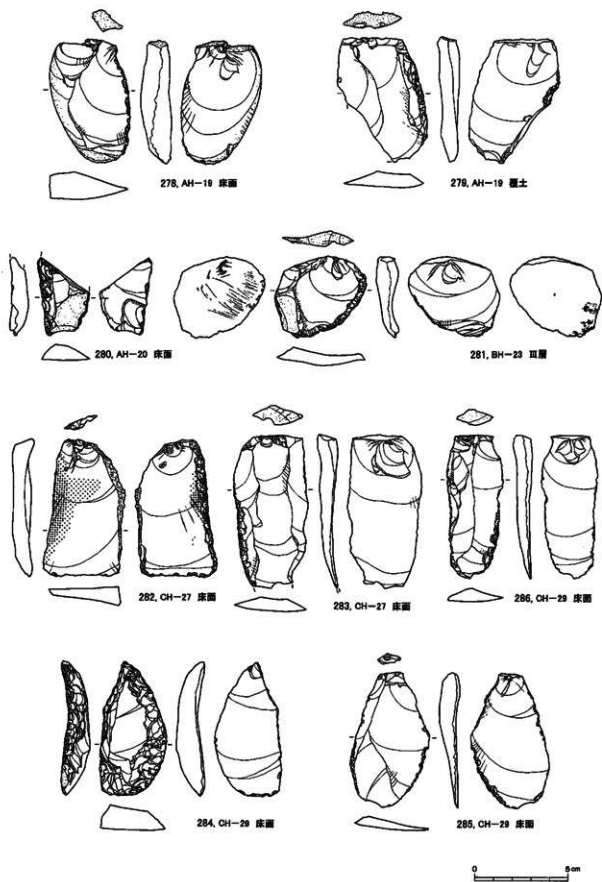

図245 B・C地区遺構出土の石器(24)

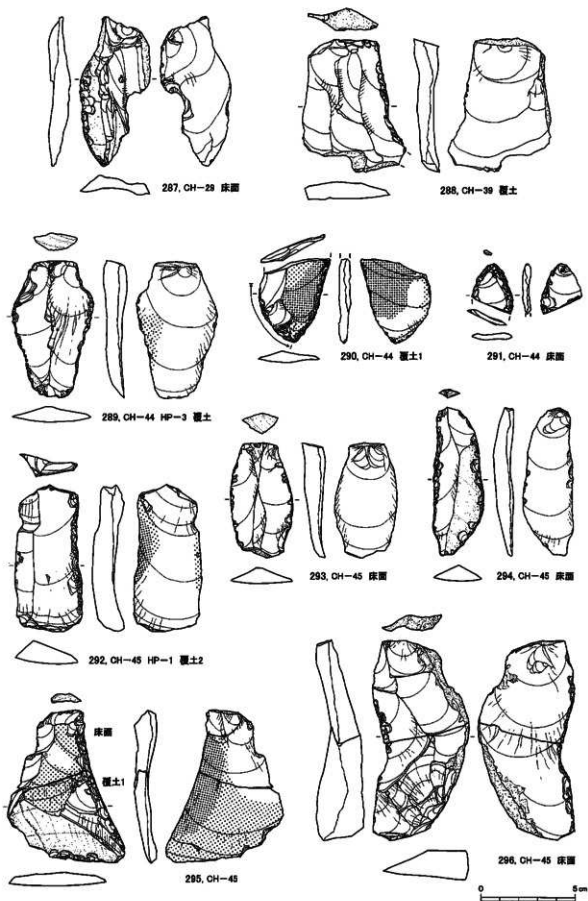

図246 B・C地区遺構出土の石器(25)

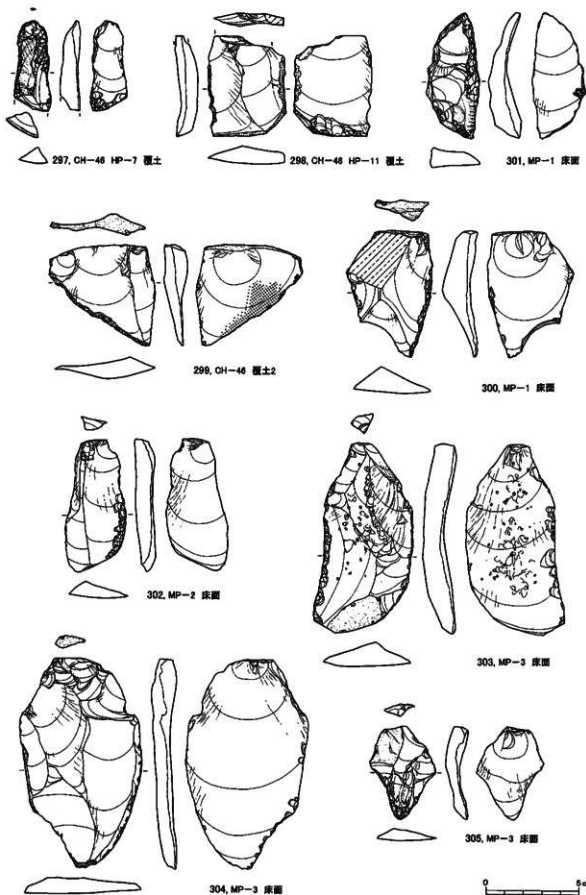

図247 B・C地区遺構出土の石器(26)

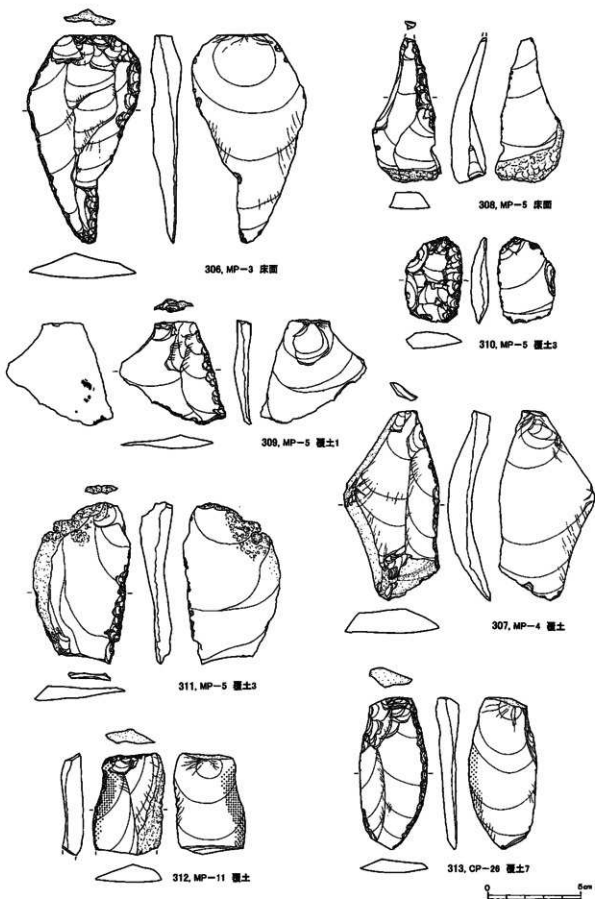

図248 B・C地区遺構出土の石器(27)

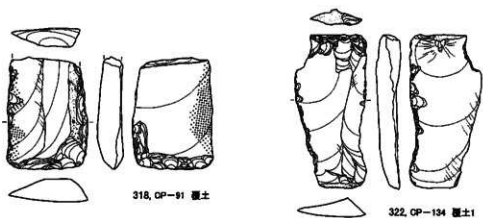
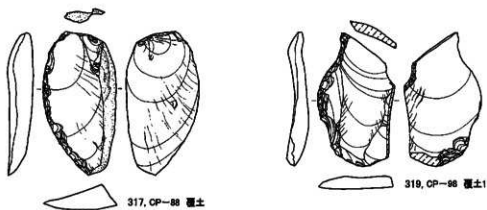
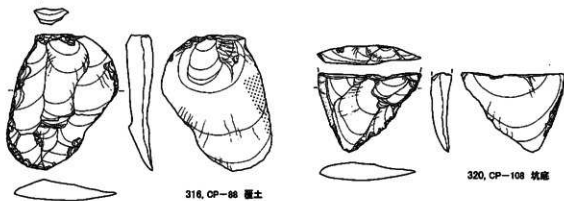
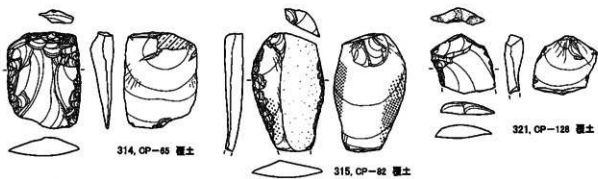

図249 B・C地区遺構出土の石器(28)

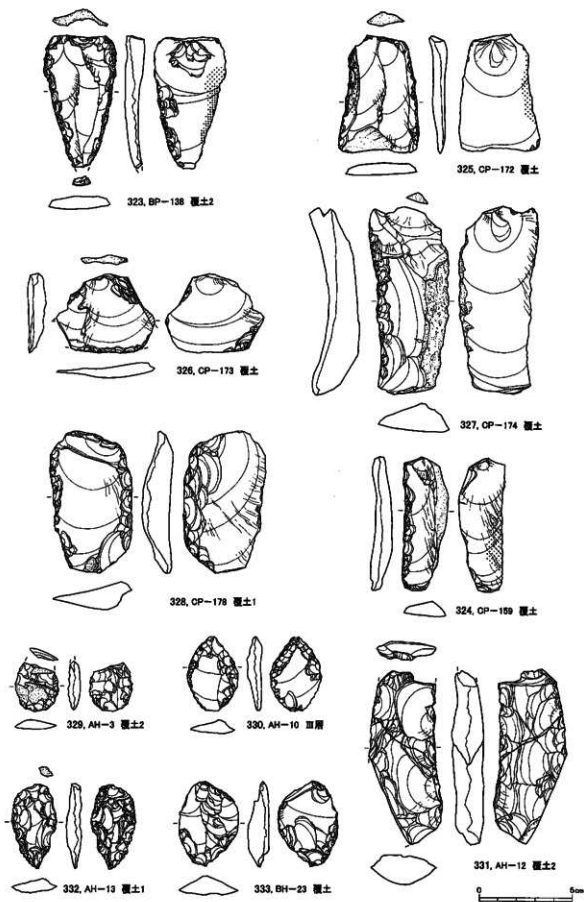

図250 B・C地区遺構出土の石器(29)



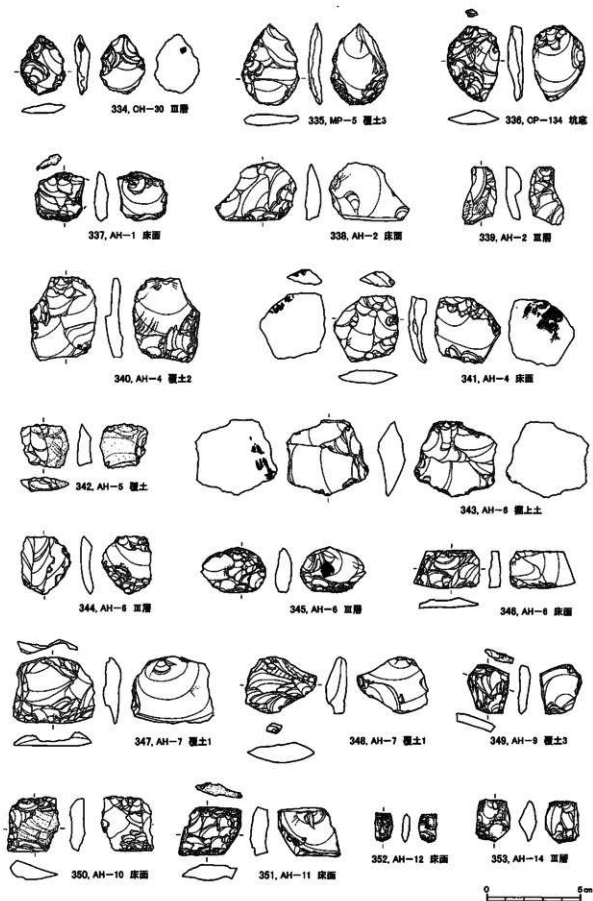

図251 B・C地区遺構出土の石器(30)



図252 B・C地区遺構出土の石器(31)

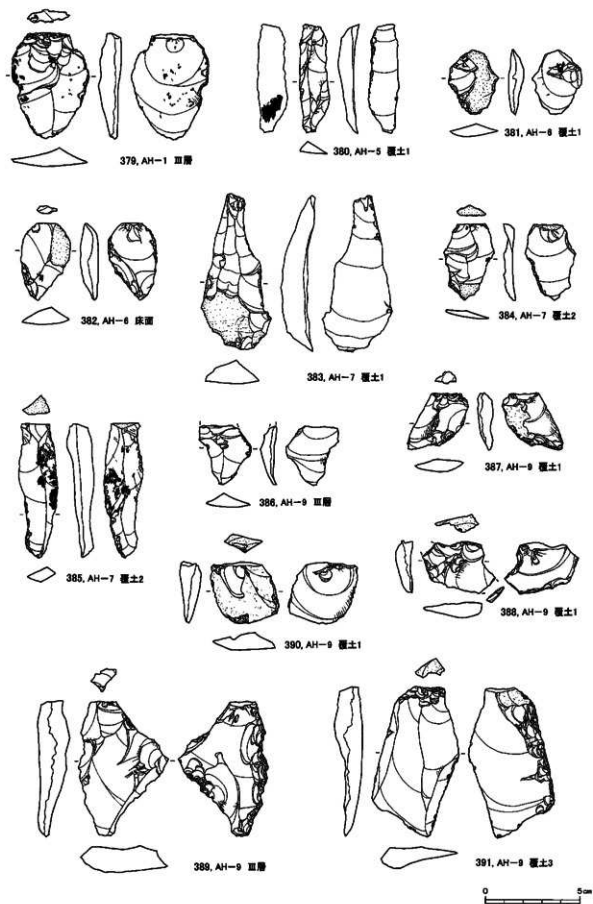

図253 B・C地区遺構出土の石器(32)

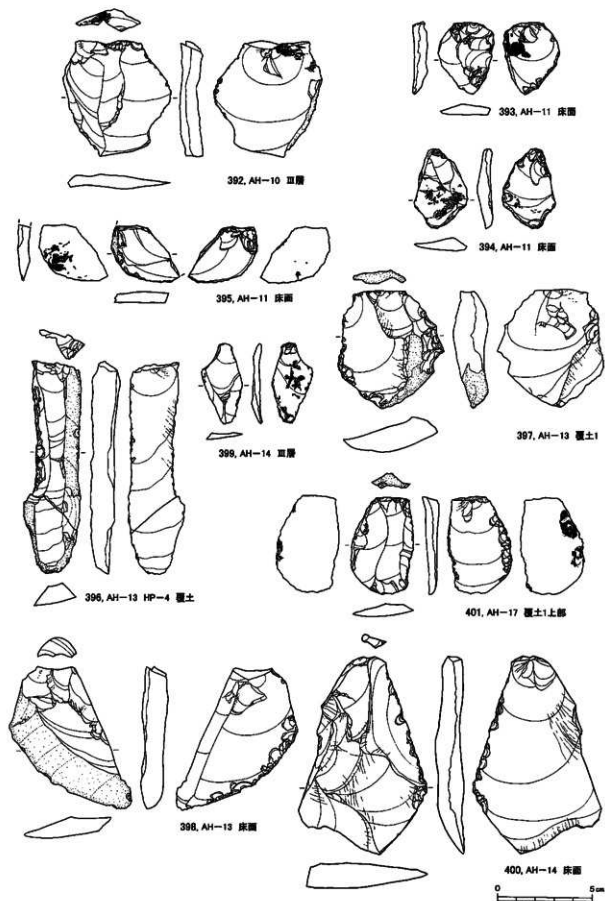

图254 B・C地区遺構出土の石器(33)

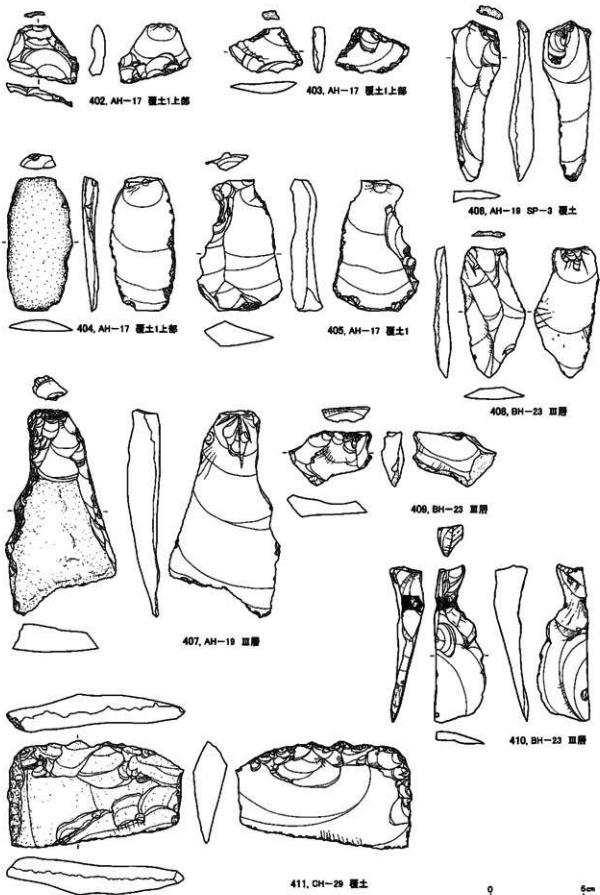

図255 B・C地区遺構出土の石器(34)

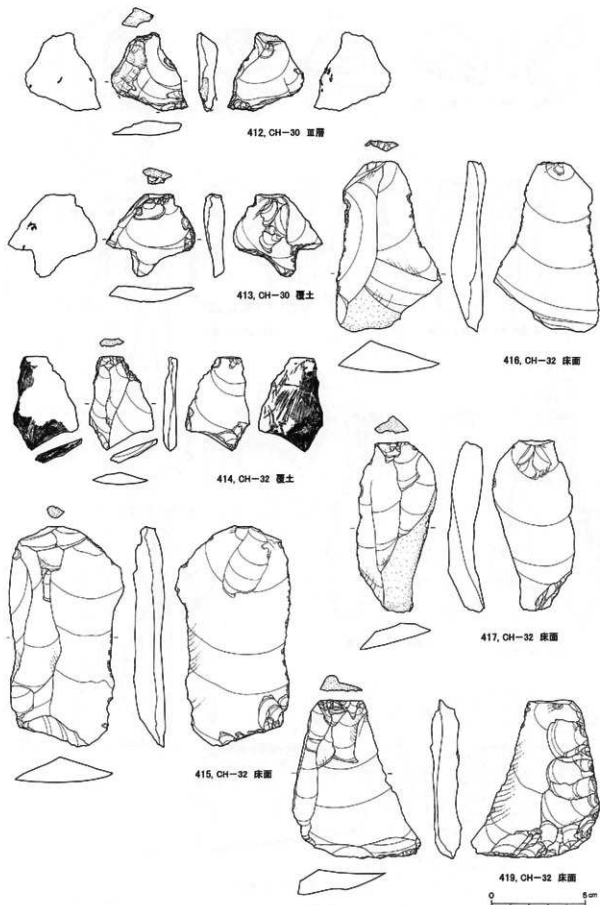

図256 B・C地区遺構出土の石器(35)

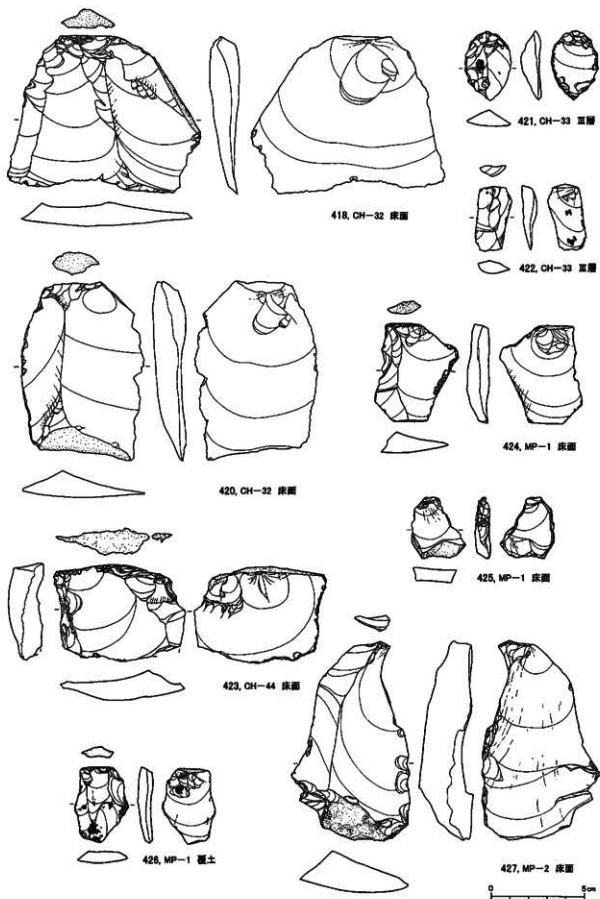

図257 B・C地区遺構出土の石器(36)

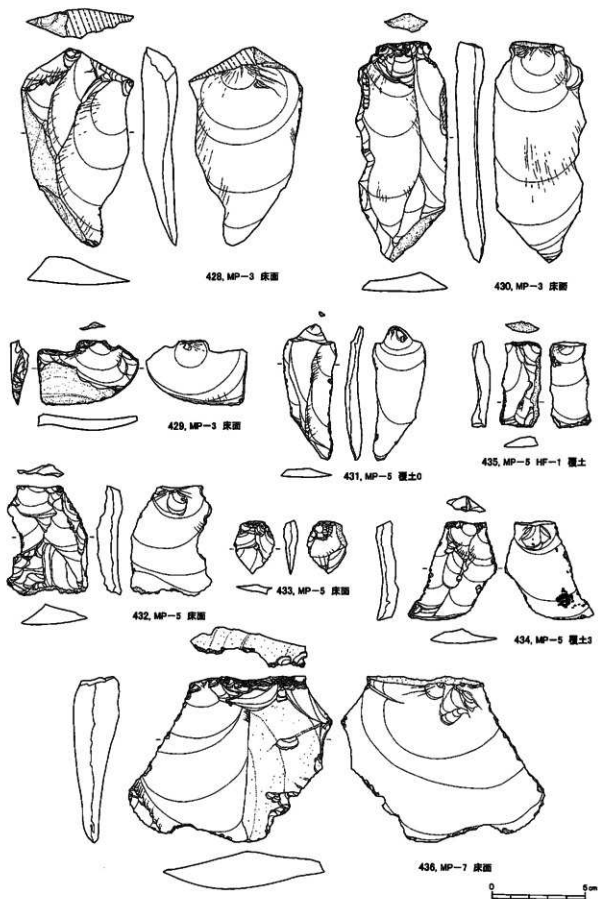

図258 B・C地区遺構出土の石器(37)



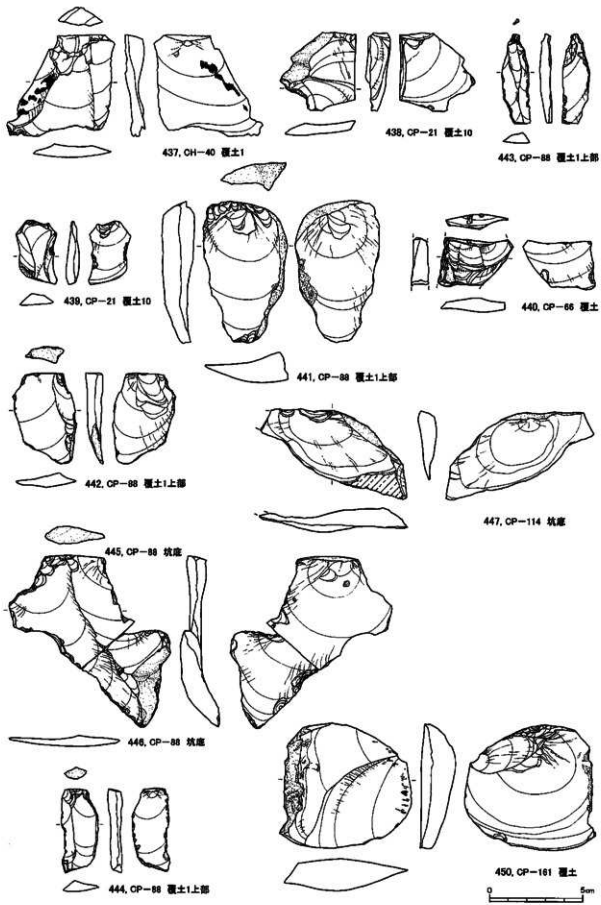

図259 B・C地区遺構出土の石器(38)

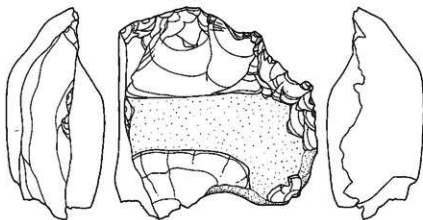
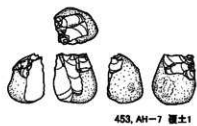
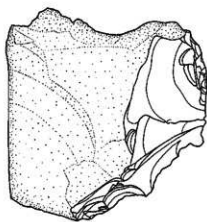
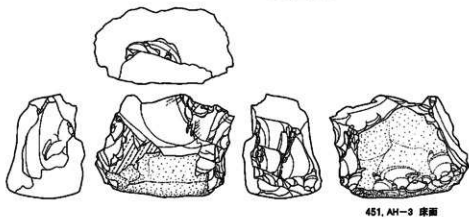
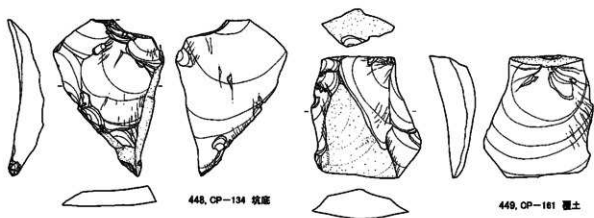

図260 B・C地区遺構出土の石器(39)

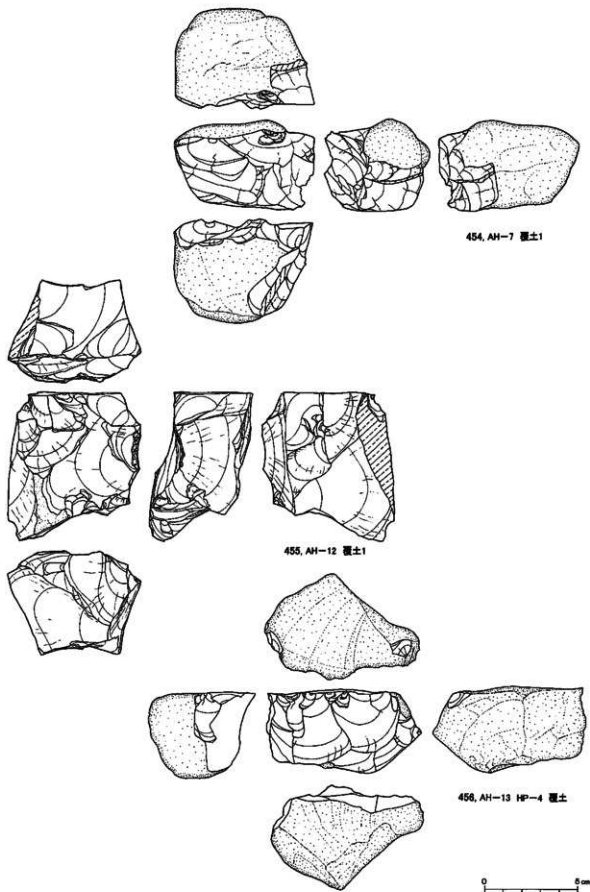

458-2, AH-14 HP-7 層土

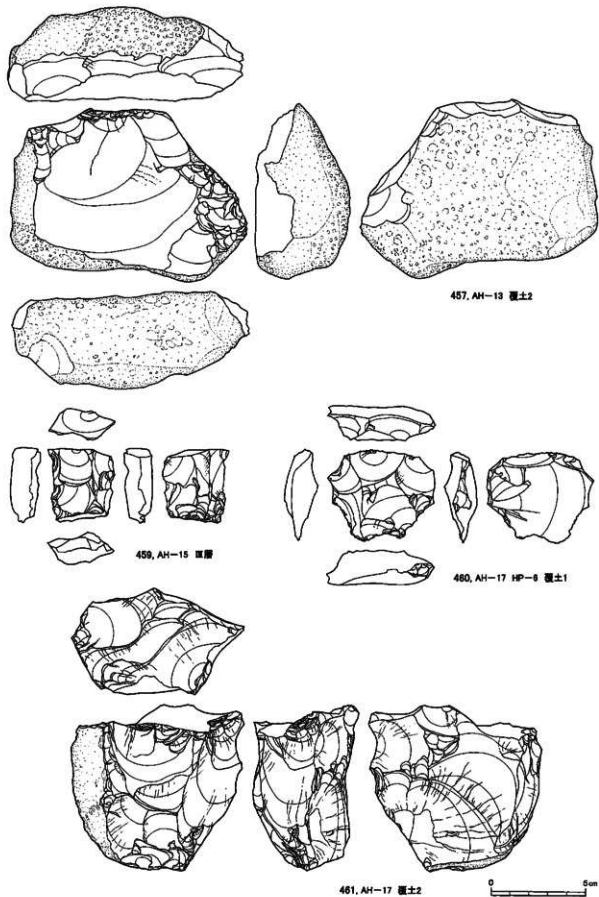
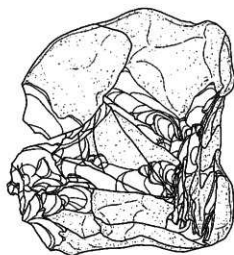
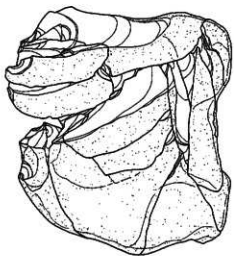

458-1, AH-14 HP-7 層土



図281 B・C地区遺跡出土の石器(40)



図262 B・C地区遺構出土の石器(41)

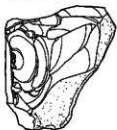

466, CH-29 墓土

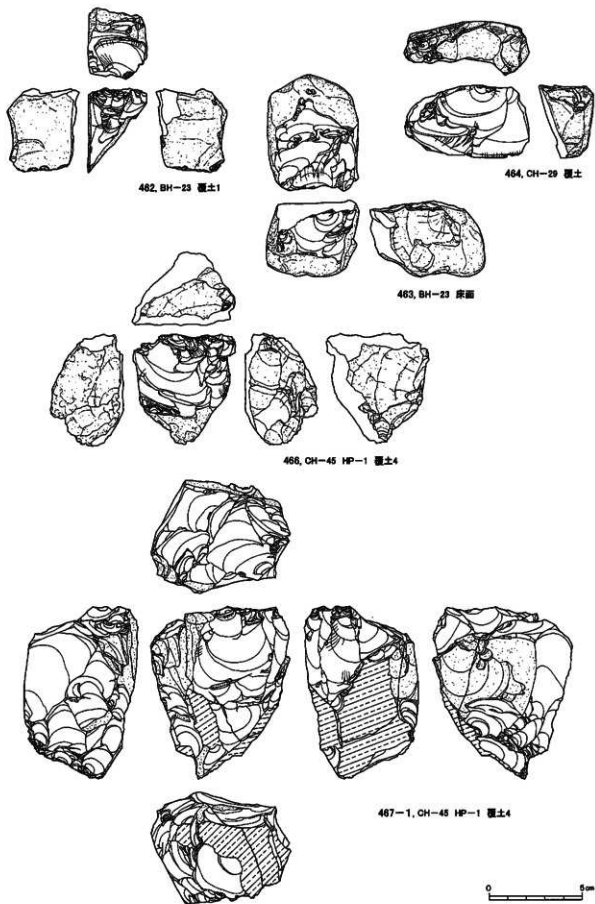
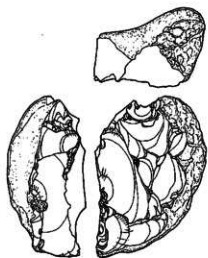
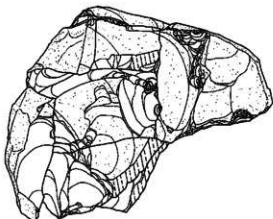
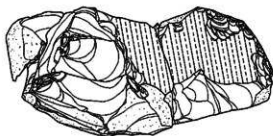
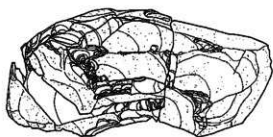
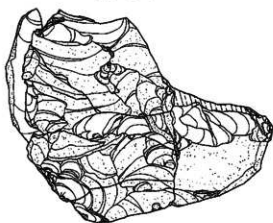
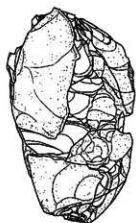

467-2, CH-45, HP-1 墓土3/4



図263 B・C地区遺構出土の石器(42)



图264 B・C地区遺構出土の石器(43)



469, CP-73 互磨

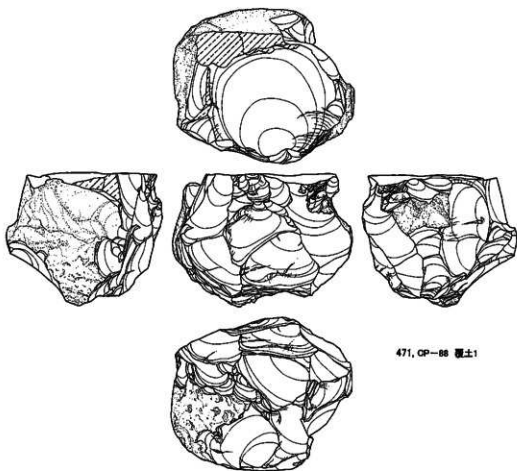
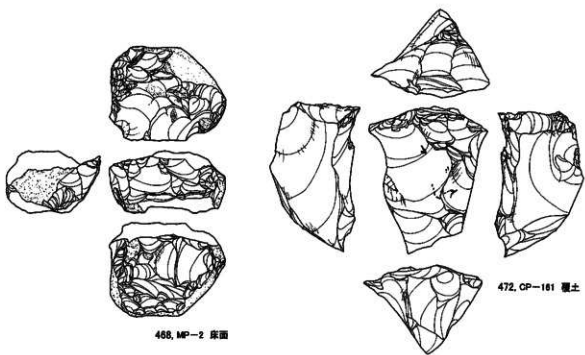
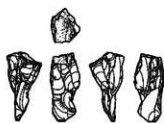

470, CP-73 覆土3

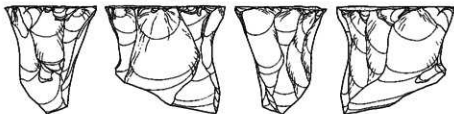

473, CP-181 覆土

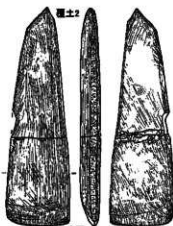

覆土2

床面 474, AH-4

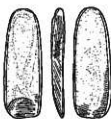

475, AH-8 覆土1



476, AH-8 床面



477, AH-8 覆土2

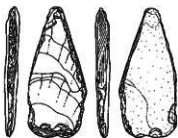

479, AH-10 互磨



481, AH-14 互磨

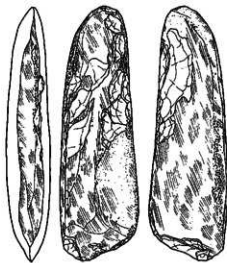

478, AH-10 覆土



図265 B・C地区遺構出土の石器(44)



図266 B・C地区遺構出土の石器(45)





図267 B・C地区遺構出土の石器(46)

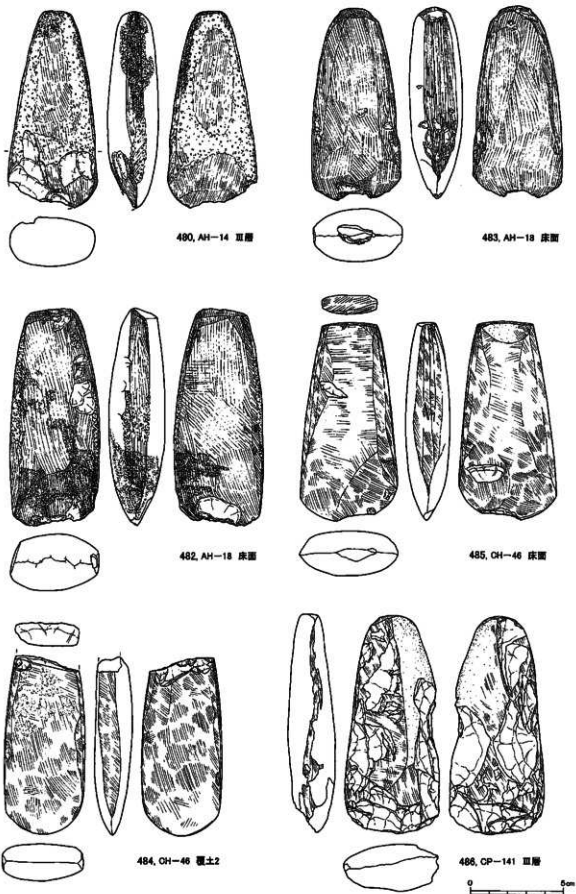

496, AH-9 覆土3

497, AH-14 覆土2

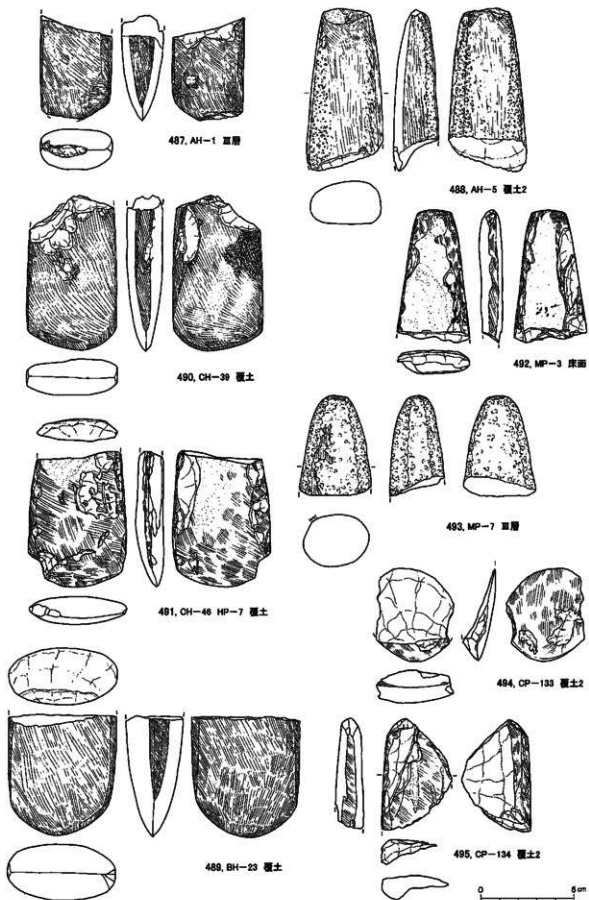
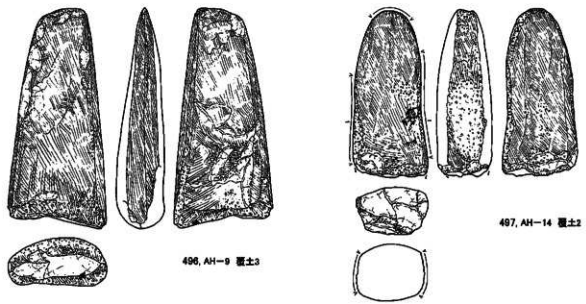
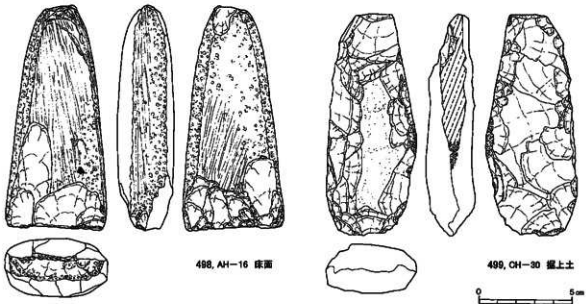

498, AH-16 塚面

499, CH-30 覆土2

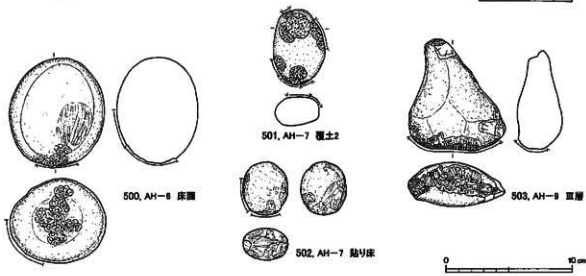

501, AH-7 覆土2

500, AH-8 塚面

502, AH-7 跡り塚

503, AH-8 塚面

図268 B・C地区遺構出土の石器(47)



図269 B・C地区遺構出土の石器(48)



図270 B・C地区遺構出土の石器(49)

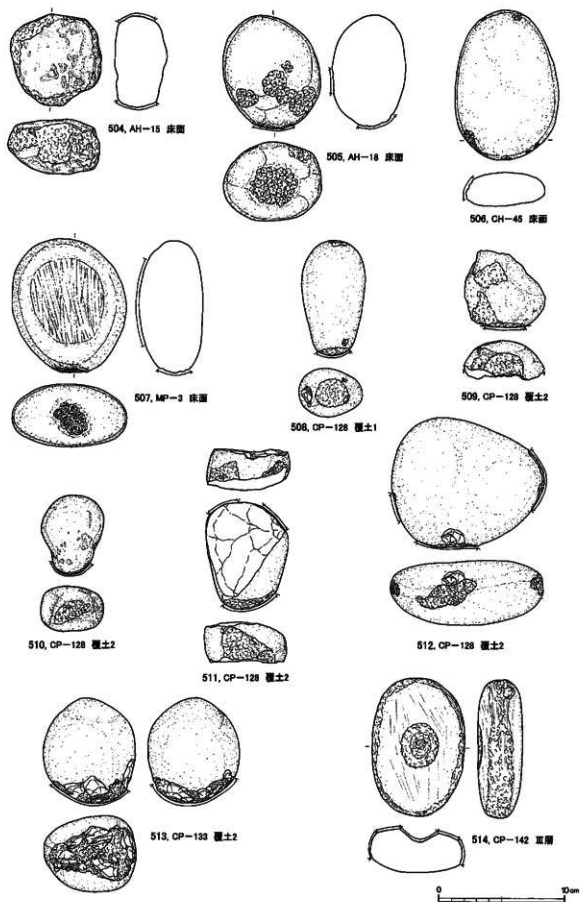

図271 B・C地区遺構出土の石器(50)

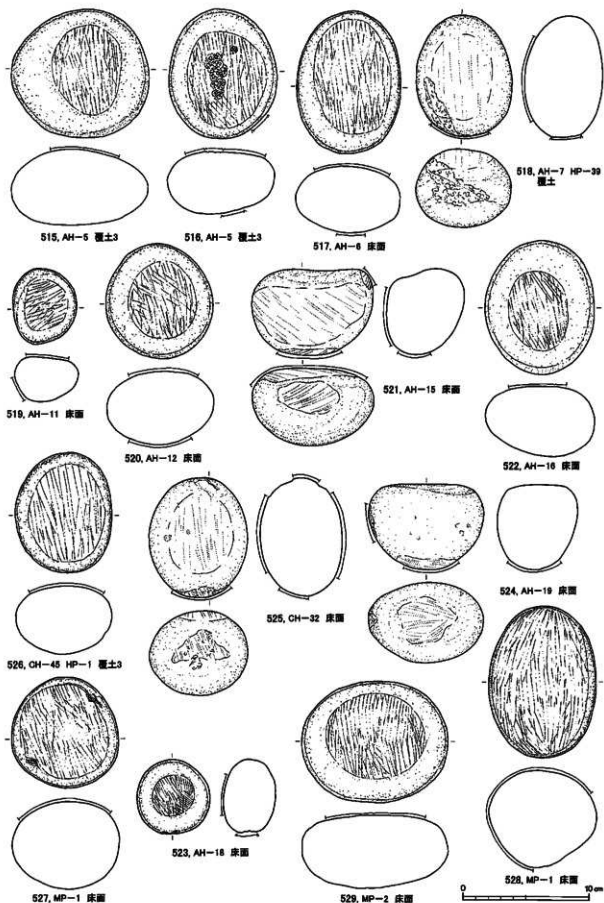

図272 B・C地区遺構出土の石器(51)

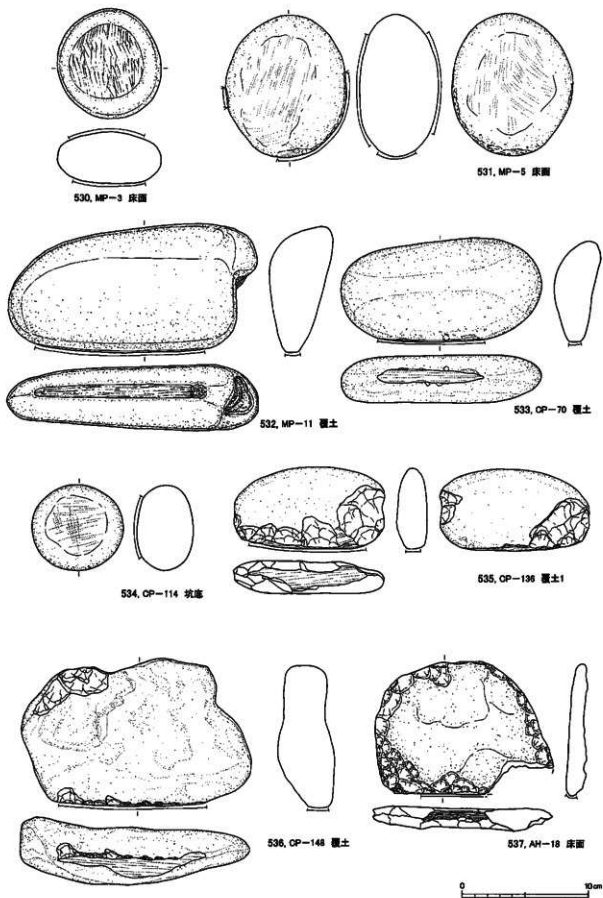

図273 B・C地区遺構出土の石器(52)

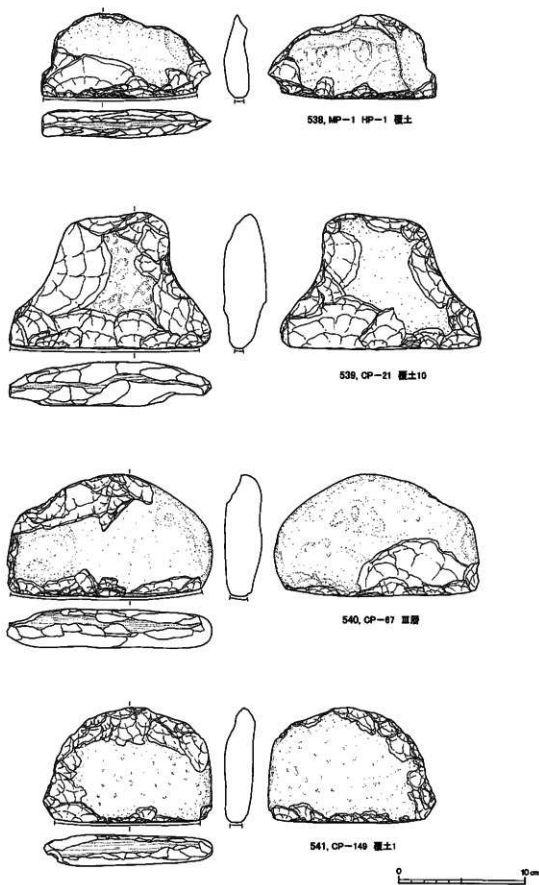

图274 B・C地区遺構出土の石器(53)



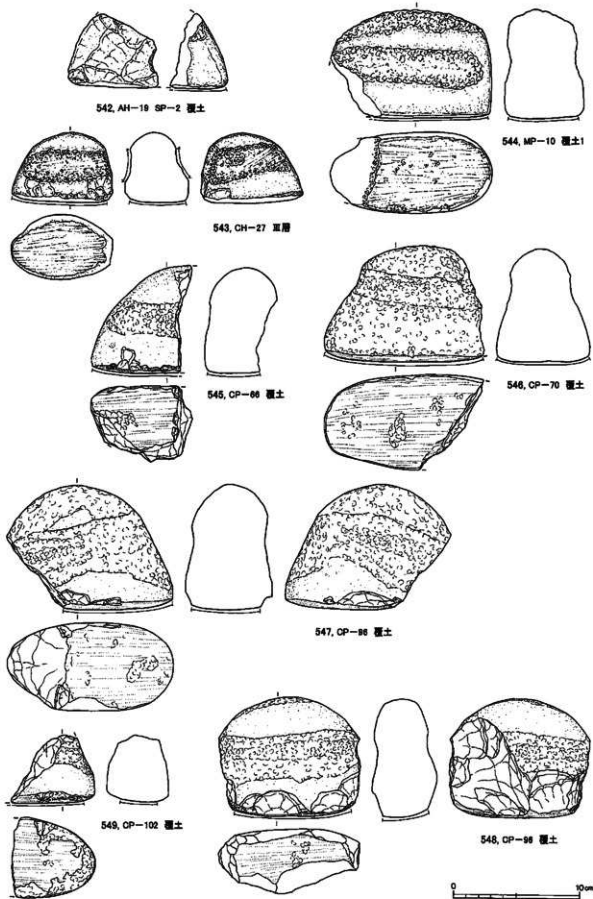

図275 B・C地区遺構出土の石器(54)

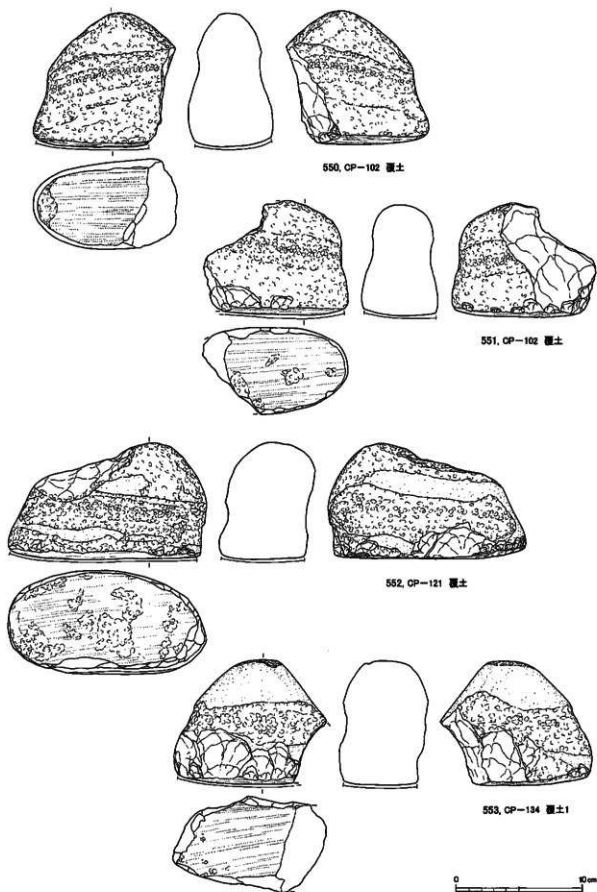

561, CP-128 覆土2

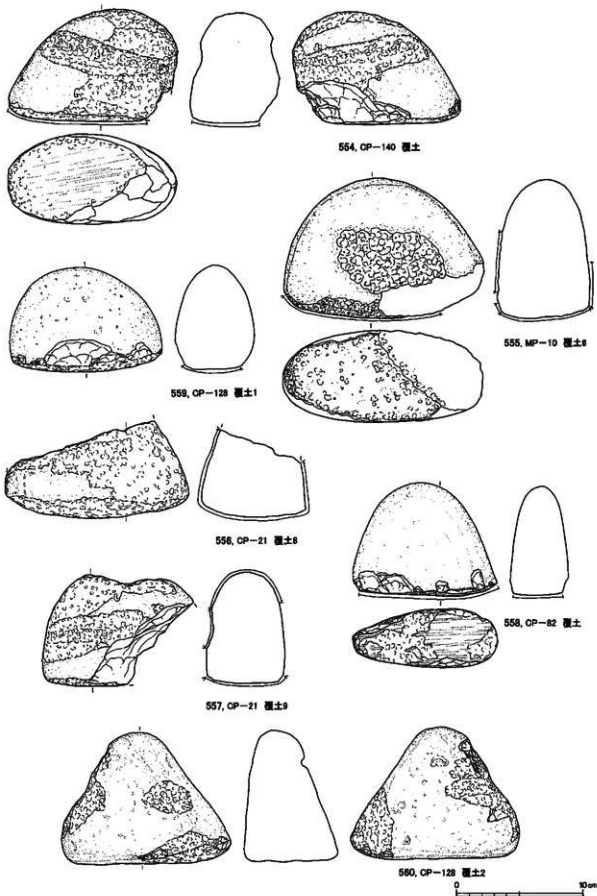
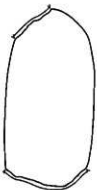
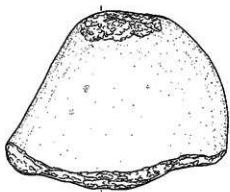

565, CH-44 覆土1

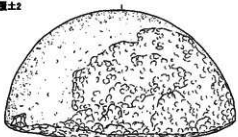

562, CP-128 覆土2



563, AH-15 床面



564, AH-17 覆土1

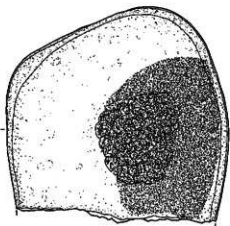

566, AH-1 床面

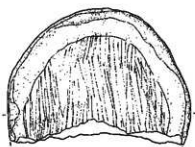

568, AH-4 床面



図276 B・C地区遺構出土の石器(55)

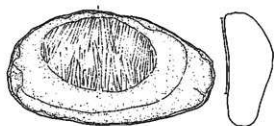

571, AH-8 断面

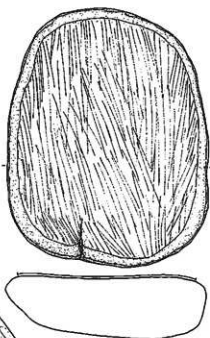

570, AH-5 出入口

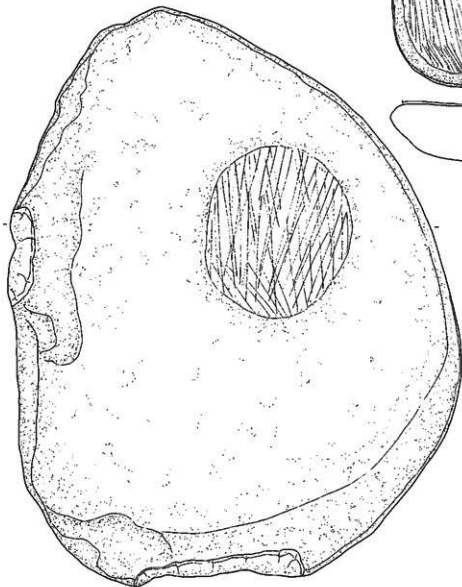

567, AH-3 断面



図277 B・C地区遺構出土の石器(56)



図278 B・C地区遺構出土の石器(57)



図279 B・C地区遺構出土の石器(58)

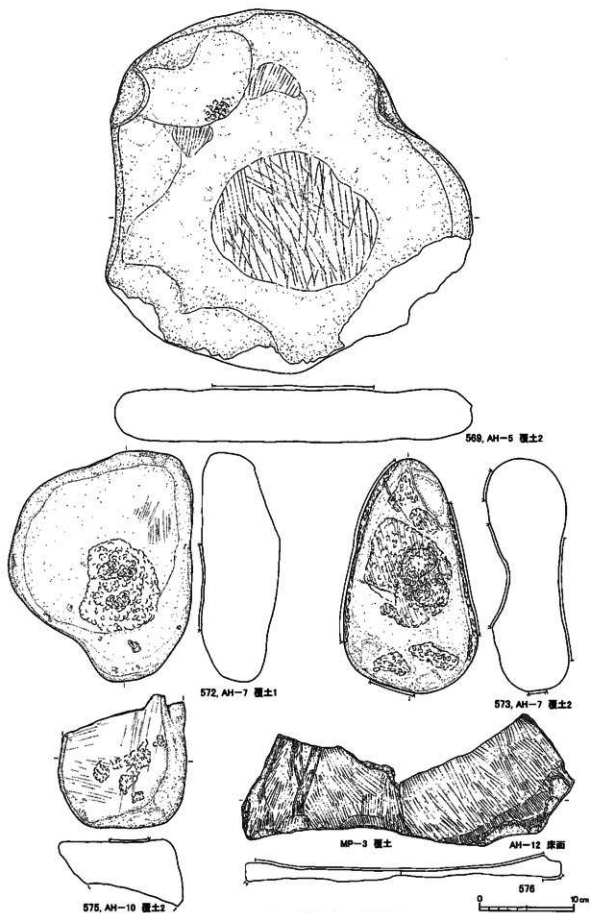

図280 B・C地区遺構出土の石鏃(59)

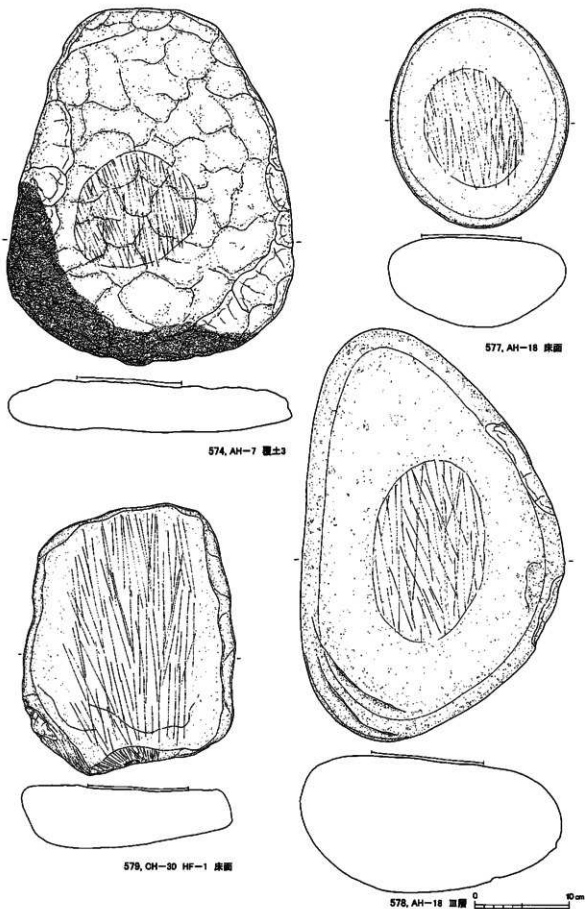

図281 B・C地区遺構出土の石器(60)

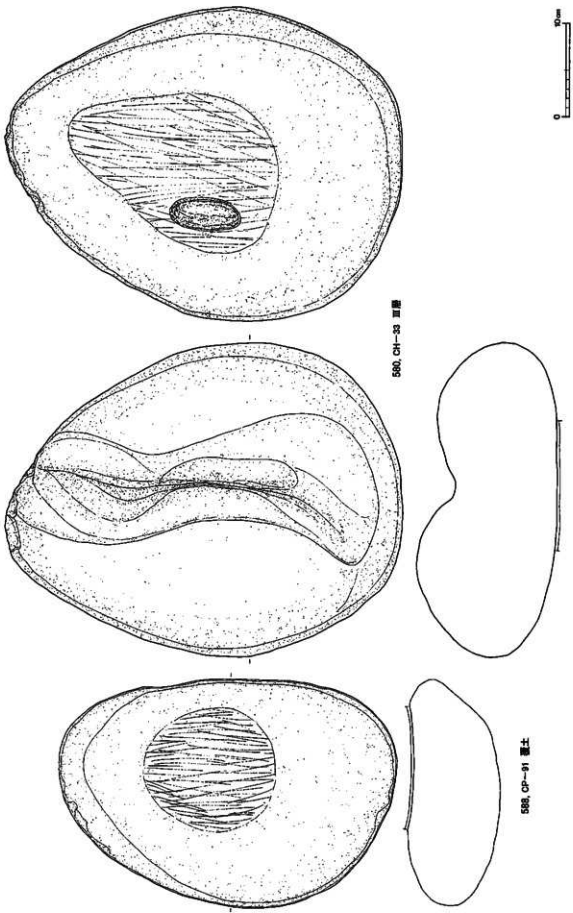

图282 B・C地区遺構出土の石器(61)



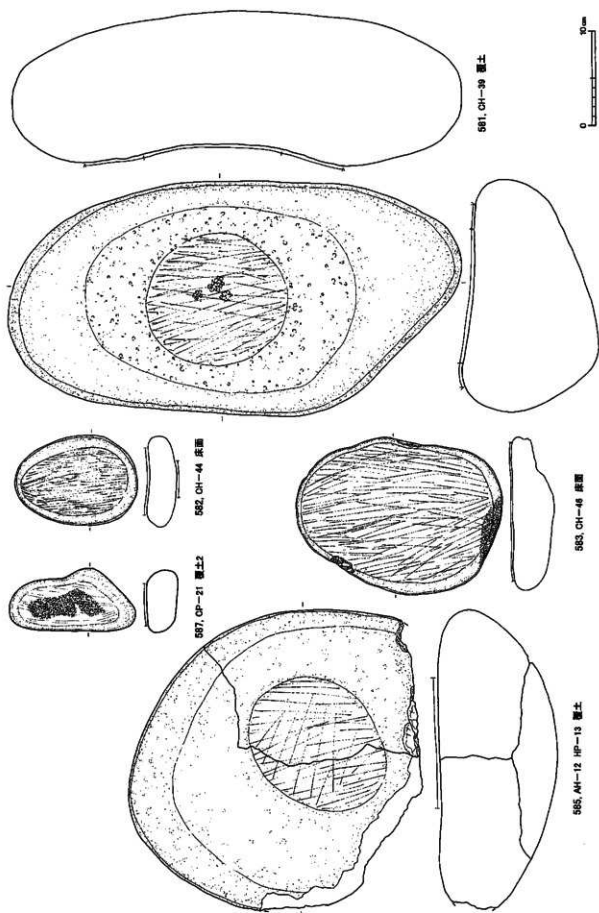

図283 B・C地区遺構出土の石器(62)

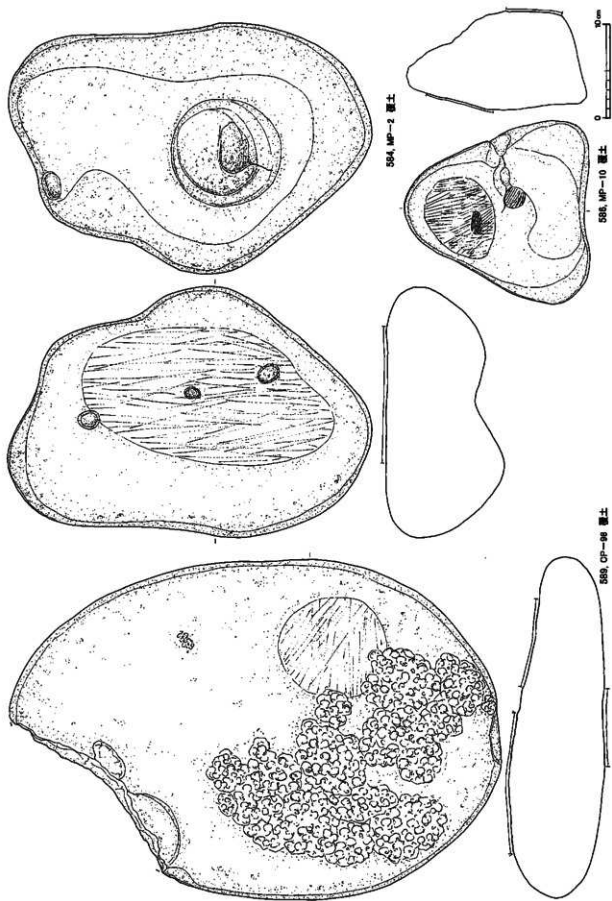

図284 B・C地区遺構出土の石器(63)

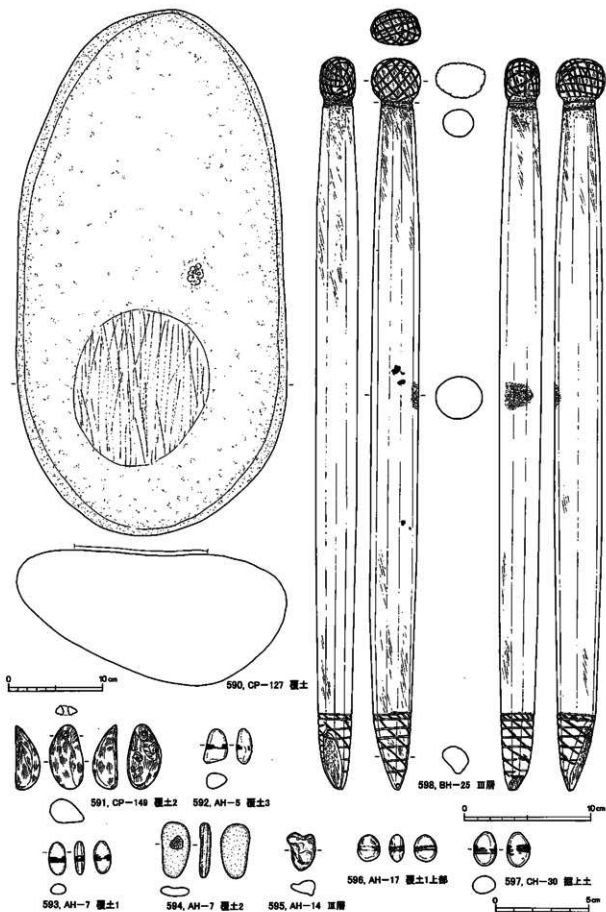

図285 B・C地区遺構出土の石器(64)

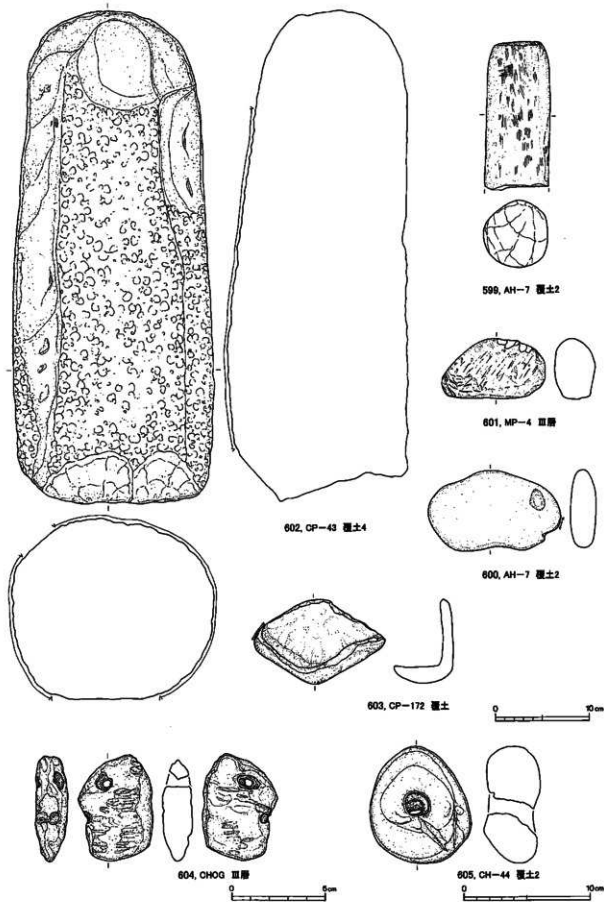

図286 B・C地区遺構出土の石器(65)

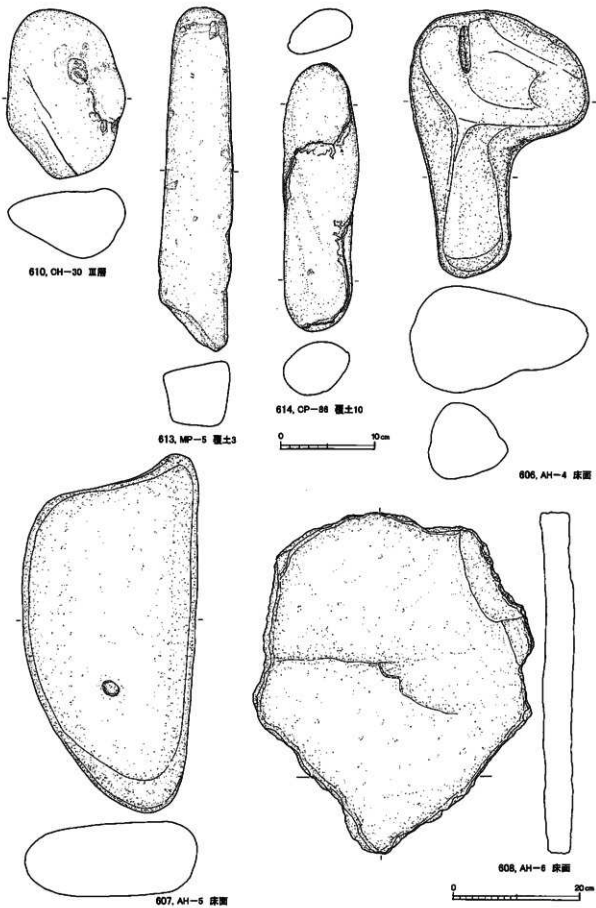

图287 B·C地区包含層出土の石器(1)

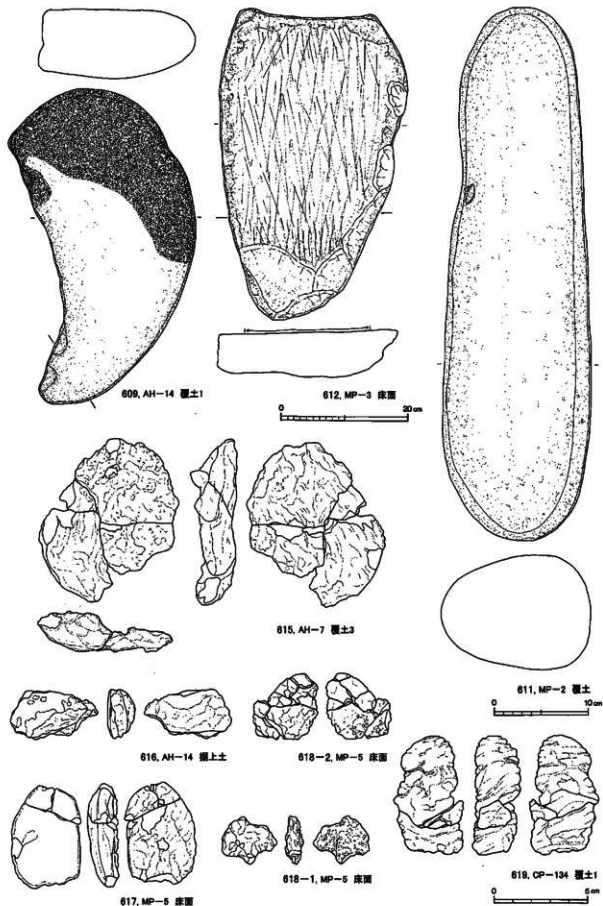

图288 B・C地区包含層出土の石器(2)

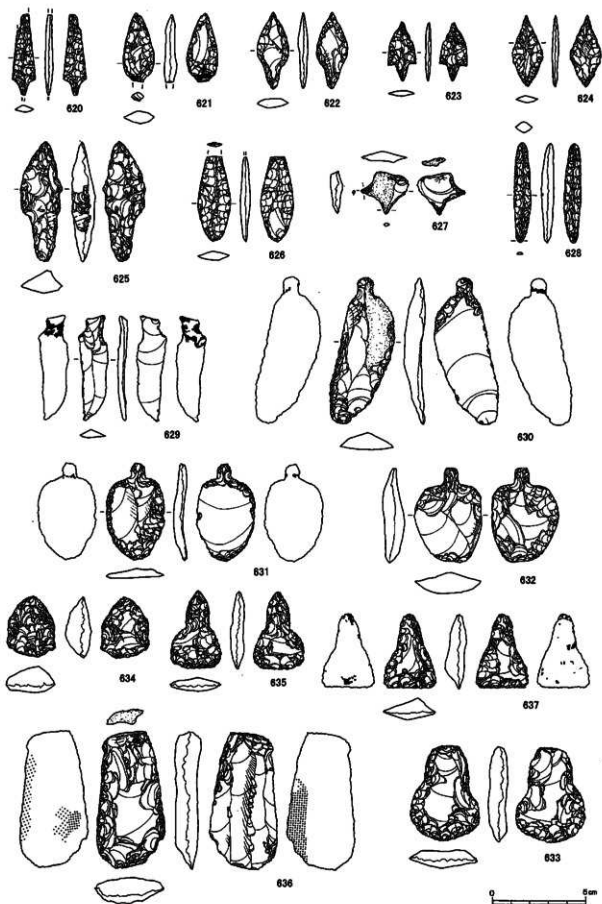

図289 B・C地区包含層出土の石器(3)

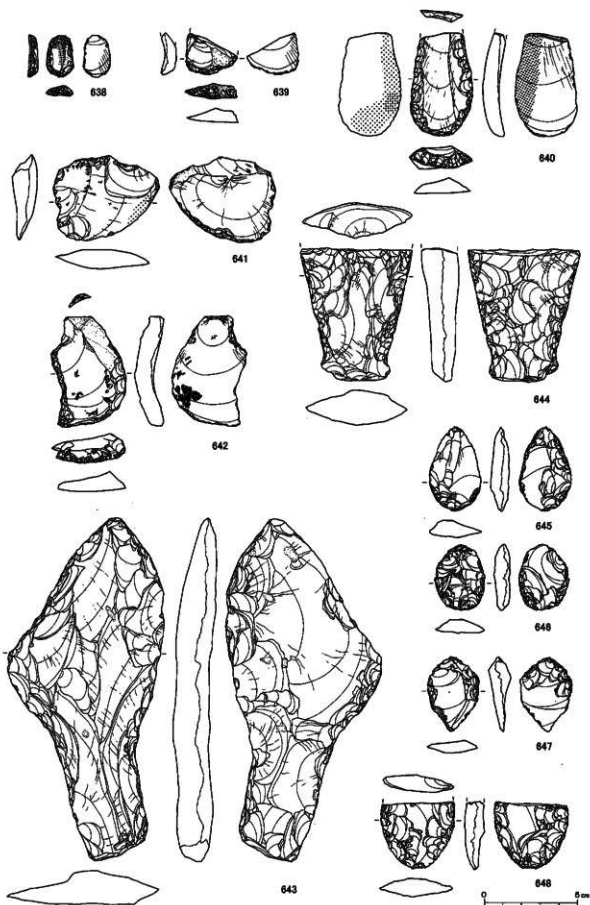

図290 B・C地区包含層出土の石器(4)



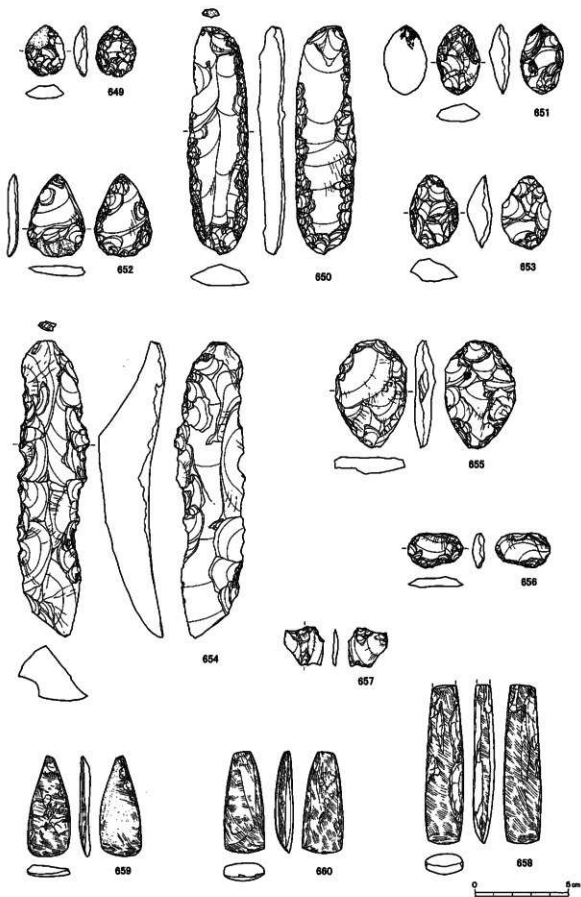

図291 B・C地区包含層出土の石器(5)

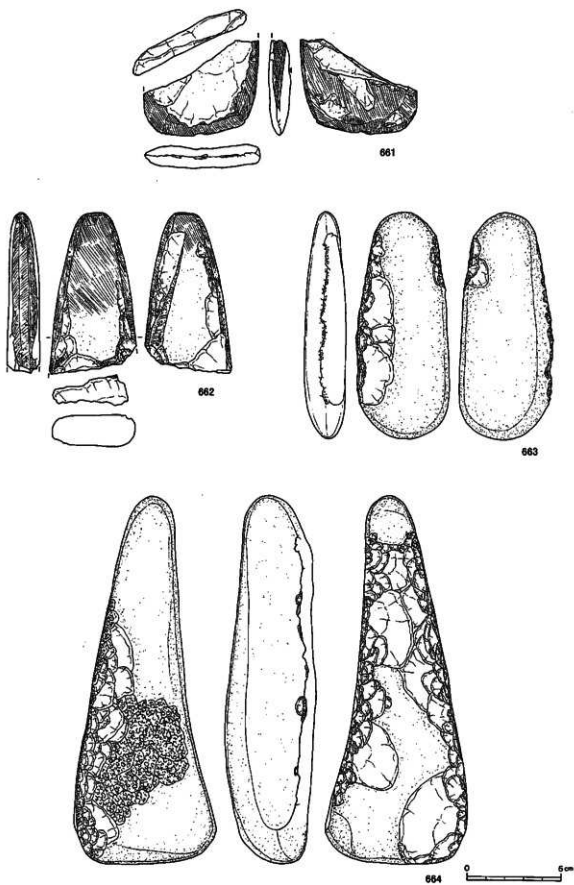

图292 B・C地区包含層出土の石器(6)

---

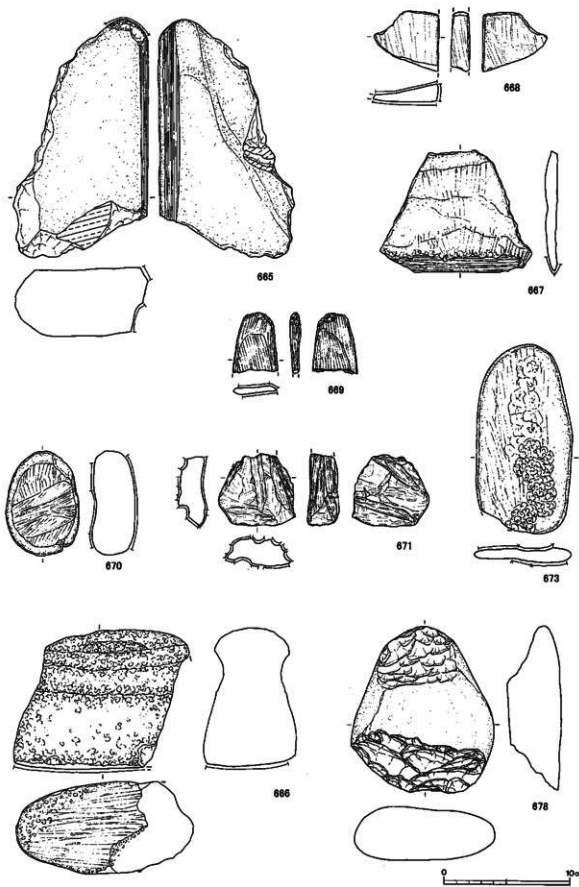
北海道埋蔵文化財センター調査報告書 第183集

## 八雲町 野田生1遺跡

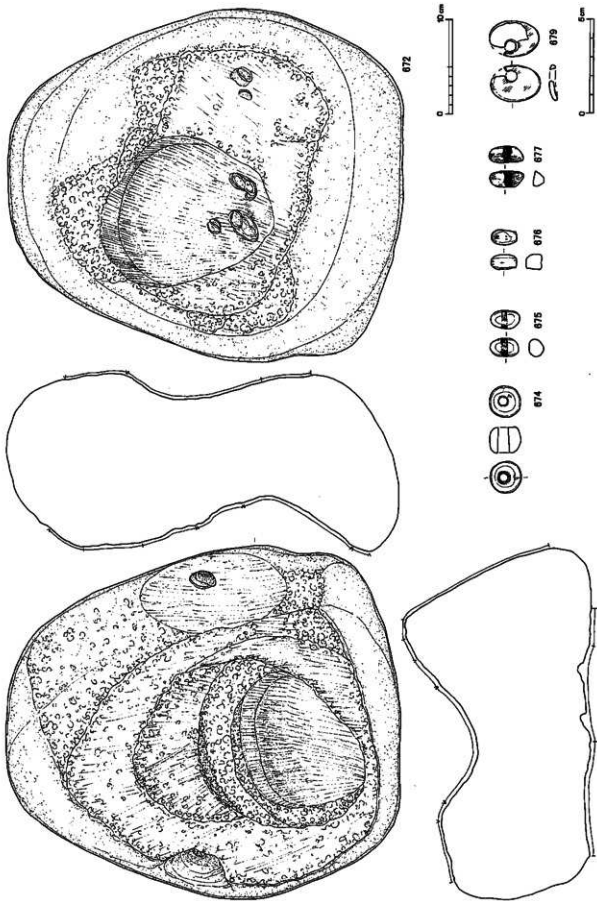
—北海道縦貫自動車道（七飯～長万部）埋蔵文化財発掘調査報告書—

〔第2分冊 図版編〕

---

発行 平成15年3月31日

編集 財団法人 北海道埋蔵文化財センター

〒069-0832 江別市西野幌685番地1

TEL 011-386-3231

印刷 中西印刷株式会社

〒007-0823 札幌市東区東雁来3条1丁目1番34号

TEL 011-781-7501

---