

白滝遺跡群Ⅲ

第2分冊（石器実測・分布図編）





白滝村 奥白滝1遺跡
上白滝5遺跡

一般国道450号白滝丸瀬布道路工事用地内埋蔵文化財発掘調査報告書

平成13年度

財団法人 北海道埋蔵文化財センター

記号等の説明

- 調査区域図・遺跡全体の遺物分布図などの縮尺は、任意であるのですべてスケールを付けたが、発掘区の一辺は4mであるので、目安としてもらいたい。
- 各石器ブロックの基本的な全遺物分布図の縮尺は、以下のようにしたが、器種別分布図、接合図、などは統一せず、スペースに応じた縮尺とした。いずれの場合も縮尺とスケールを示した。
奥白滝1 1:150 上白滝5 1:100 (Sb-10・11は1:150)
- 母岩別・接合資料の接合分布図の縮尺は、以下のようにしたが、いずれの場合も縮尺とスケールを示した。
奥白滝1 1:200 上白滝5 1:200 (一部1:400)
- 遺物の縮尺は、実測図・写真とも、石器類は1:2としたが、一部大型の石器については1:3とした。接合資料および接合破片は、実測図・写真とも、奥白滝1遺跡のSb-1~10については1:2、その他は1:3とした。
- 一部の接合資料実測図においては、視覚的に図を理解し易くするために接合剥片の腹面側、接合資料中の内側部分などをトーンで示した部分がある。
- 尖頭器関連の接合資料の実測図においては、全体の状況を示すと同時に腹面側（内側）の状況の実測図を示したものもある。
- 接合資料の中で、剥片石器や石核の素材である剥片もしくは原石を分割したのものについては「個体A」「個体B」・・・さらにそれらから剥離された剥片を素材にするものは「個体a」「個体b」・・・分割されたもの場合は「個体A-1」「個体A-2」・・・と呼称した。
- 接合資料は、剥離工程を理解し易くするために模式図を作成し、実測図と共に掲載した。模式図は同一段階の剥離群毎にトーンを変え、剥離の流れを番号で示した。ただし、切り合い関係がなく、前後関係が明らかでないものにおいても便宜上番号を付けたので、詳細は個々の説明を参照願いたい。
- 剥離模式図の縮尺は任意である。模式図中の矢印（）は接合剥片の剥離方向を示すが、接合剥片の打点側が欠損している場合は切れた矢印（）、重なって見えない部分は破線の矢印（）で示した。また、素材剥離時の打撃点部分にを付けたものもある。
- 接合資料と共に掲載した接合破片（定形的な石器も含む）は基本的に剥離順番に並べてある。
- 尖頭器などの模式図においては、接合剥片に残存する打点の位置から、想定される輪郭を示したものもある。
- 調査区域図および遺物分布図など方位記号は平面直角座標の北を、レベルは標高（単位はm）を示す。
- 遺構や石器ブロックについては以下の略号を使用した場合がある。
Sb: 石器ブロック Cb: 炭化木片ブロック F: 赤色土（焼土）
- 遺物分布図では以下の記号を用いた。
●: 剥片 ●: 石刃 ●: 縦長剥片 +: 削片 ✕: 細石刃
✕: 細石刃核 ◆: 舟底形石器 ▲: 尖頭器 ◆: 両面調整石器 ▲: 彫器
■: 搔器 ◆: 錐形石器 ▼: 削器 ▼: 二次加工ある剥片 ✕: 石核
☒: 石刃核 △: 石鏃・石刃鏃
□: 礫石器等（斧形石器・敲石・砥石・台石・原石・礫）

- 15 石器ブロックの全遺物分布図については剥片を網点で示した。また、接合図、母岩別・接合資料分布図においても、全体の遺物を網点で示したものもある。
- 16 挿図中の番号は、石器群ごとに単体石器、接合資料、写真のみ掲載接合資料の順で1から付けた。また、接合破片として接合資料のところに示した場合は、単体石器で付した番号を付けている。
- 17 遺物分布図の記号横の数字は、遺物番号を示している。また、分布図中の縮小した遺物実測図横の数字は挿図中の番号で、さらに出土発掘区・遺物番号を同時に表示したものもある。
- 18 石器ブロック接合分布図の接合線は、剥離順番を示すものではなく、遺物番号の若い順番に機械的に結んだものである。
- 19 接合資料の接合分布図では、折れ面接合をすべて実線で示した。また、個体や段階などを示す場合に破線で示したものもある。
- 20 石質は掲載遺物の一覧表に示したが、黒曜石については、以下の5種類に分けて示した。
 黒曜石1：黒色 黒曜石2：梨肌（黒色） 黒曜石3：黒色に茶色が混じる（黒>茶）
 黒曜石4：茶色に黒色が混じる（茶>黒）
 黒曜石5：黒色に紫がかった茶色が混じる（黒>紫・茶）
 ただし、黒曜石2の梨肌で、黒曜石5の特徴があるものについては、黒曜石2の5という形で表現する。この分類は、破片の状態での観察なので、同一母岩でも2種類の特徴がみられる場合もある。
 接合資料の一覧表では、スペースの関係で、上記の黒曜石1～5についてそれぞれを1～5の数字のみで示した。
 碧玉については、色調から濃緑色の1、赤色の2、褐～褐黄色の3とした。
 安山岩については、主に剥片石器に利用される緻密で玄武岩質のものを安山岩1、主に台石や敲石などに利用される輝石安山岩などのものを安山岩2とした。
 珪質頁岩は泥岩質の頁岩と区別するために使用したもので、硬質頁岩や凝灰岩質のものなどを含んでいる。原産地を考慮した細分は今後の課題である。
- 21 黒曜石以外の石質については、実測図番号の下に以下の略号で示した。
 珪質頁岩：Si-Sh めのう：Ag 碧玉：Ja 珪岩：Qu 安山岩：An
 緑色泥岩：Gr-Mu 凝灰岩：Tu 片岩：Sch 粘板岩：Sl 砂岩：Sa

第2分冊（石器実測・分布図編）挿目次

奥白滝1遺跡の調査

図Ⅲ-35	Sb-1-3の石器(1)	二次加工ある剥片・掻器 ……	1
図Ⅲ-36	Sb-1-3の石器(2)	石核 ……	2
図Ⅲ-37	Sb-1-3の石器(3)	石核 ……	3
図Ⅲ-38	Sb-1の分布図・遺物 ……	25	4
図Ⅲ-39	Sb-2の分布図 ……		5
図Ⅲ-40	Sb-2の遺物 ……		6
図Ⅲ-41	Sb-3の分布図・遺物 ……		7
図Ⅲ-42	Sb-1-3の母岩別遺物分布図 ……		8
図Ⅲ-43	Sb-1-3の接合分布図 ……		9
図Ⅲ-44	Sb-1-3の石器(4)	接合21・母岩337・接合28(1) ……………	10
図Ⅲ-45	Sb-1-3の石器(5)	母岩337・接合28(2) ……	11
図Ⅲ-46	Sb-1-3の石器(6)	母岩338・接合30(1) ……	12
図Ⅲ-47	Sb-1-3の石器(7)	母岩338・接合30(2)、 母岩335・接合16(1) ……	13
図Ⅲ-48	Sb-1-3の石器(8)	母岩335・接合16(2) ……	14
図Ⅲ-49	Sb-1-3の石器(9)	母岩336・接合17 ……	15
図Ⅲ-50	Sb-4-6の石器(1)	二次加工ある剥片 ……	16
図Ⅲ-51	Sb-4-6の石器(2)	錐形石器・石核 ……	17
図Ⅲ-52	Sb-4-6の石器(3)	石核 ……	18
図Ⅲ-53	Sb-4-6の石器(4)	石核 ……	19
図Ⅲ-54	Sb-4-6の石器(5)	石核 ……	20
図Ⅲ-55	Sb-4-6の石器(6)	石核 ……	21
図Ⅲ-56	Sb-4-6の石器(7)	石核 ……	22
図Ⅲ-57	Sb-4-6の石器(8)	石核 ……	23
図Ⅲ-58	Sb-4-6の石器(9)	石核 ……	24
図Ⅲ-59	Sb-4-5の分布図 ……		25
図Ⅲ-60	Sb-4-5の遺物 ……		26
図Ⅲ-61	Sb-6の分布図 ……		27
図Ⅲ-62	Sb-6の遺物(1) ……		28
図Ⅲ-63	Sb-6の遺物(2) ……		29
図Ⅲ-64	Sb-6の遺物(3) ……		30
図Ⅲ-65	Sb-4-6の接合分布図(1) ……		31
図Ⅲ-66	Sb-4-6の接合分布図(2) ……		32
図Ⅲ-67	Sb-4-6の石器(10)	接合85 ……	33
図Ⅲ-68	Sb-4-6の石器(11)	接合48・接合105(1) ……	34
図Ⅲ-69	Sb-4-6の石器(12)	接合105(2) ……	35
図Ⅲ-70	Sb-4-6の石器(13)	母岩9・接合76(1) ……	36
図Ⅲ-71	Sb-4-6の石器(14)	母岩9・接合76(2) ……	37
図Ⅲ-72	Sb-4-6の石器(15)	母岩11・接合82(1) ……	38
図Ⅲ-73	Sb-4-6の石器(16)	母岩11・接合82(2) ……	39
図Ⅲ-74	Sb-4-6の石器(17)	接合46・接合47 ……	40
図Ⅲ-75	Sb-4-6の石器(18)	接合88 ……	41
図Ⅲ-76	Sb-4-6の石器(19)	母岩15・接合99(1) ……	42
図Ⅲ-77	Sb-4-6の石器(20)	母岩15・接合99(2) ……	43
図Ⅲ-78	Sb-4-6の石器(21)	母岩340・接合53(1) ……	44

図Ⅲ-79	Sb-4-6の石器(22)	母岩340・接合53(2)、 母岩13・接合90(1) ……	45
図Ⅲ-80	Sb-4-6の石器(23)	母岩13・接合90(2) ……	46
図Ⅲ-81	Sb-4-6の石器(24)	母岩17・接合94 ……	47
図Ⅲ-82	Sb-4-6の石器(25)	母岩339・接合52(1) ……	48
図Ⅲ-83	Sb-4-6の石器(26)	母岩339・接合52(2) ……	49
図Ⅲ-84	Sb-4-6の石器(27)	母岩339・接合52(3)、接合80 ……………	50
図Ⅲ-85	Sb-4-6の石器(28)	母岩341・接合84(1) ……	51
図Ⅲ-86	Sb-4-6の石器(29)	母岩341・接合84(2) ……	52
図Ⅲ-87	Sb-4-6の石器(30)	母岩341・接合84(3) ……	53
図Ⅲ-88	Sb-4-6の石器(31)	母岩341・接合84(4) ……	54
図Ⅲ-89	Sb-4-6の石器(32)	母岩341・接合84(5) ……	55
図Ⅲ-90	Sb-4-6の石器(33)	母岩16・接合98(1) ……	56
図Ⅲ-91	Sb-4-6の石器(34)	母岩16・接合98(2) ……	57
図Ⅲ-92	Sb-4-6の石器(35)	母岩16・接合98(3) ……	58
図Ⅲ-93	Sb-4-6の石器(36)	母岩16・接合98(4) ……	59
図Ⅲ-94	Sb-4-6の石器(37)	母岩16・接合98(5) ……	60
図Ⅲ-95	Sb-1-6石器ブロック外の石器・分布図 ……		61
図Ⅲ-96	Sb-7-10の石器(1)	細石刃 ……	62
図Ⅲ-97	Sb-7-10の石器(2)	細石刃・石刃 ……	63
図Ⅲ-98	Sb-7-10の石器(3)	石刃 ……	64
図Ⅲ-99	Sb-7-10の石器(4)	石刃・縦長剥片 ……	65
図Ⅲ-100	Sb-7-10の石器(5)	石刃・縦長剥片 ……	66
図Ⅲ-101	Sb-7-10の石器(6)	石刃 ……	67
図Ⅲ-102	Sb-7-10の石器(7)	石刃・縦長剥片 ……	68
図Ⅲ-103	Sb-7-10の石器(8)	石刃・縦長剥片 ……	69
図Ⅲ-104	Sb-7-10の石器(9)	石刃・縦長剥片 ……	70
図Ⅲ-105	Sb-7-10の石器(10)	石刃・縦長剥片 ……	71
図Ⅲ-106	Sb-7-10の石器(11)	石刃・縦長剥片 ……	72
図Ⅲ-107	Sb-7-10の石器(12)	石刃・縦長剥片・彫器・削片 ……	73
図Ⅲ-108	Sb-7-10の石器(13)	掻器 ……	74
図Ⅲ-109	Sb-7-10の石器(14)	掻器 ……	75
図Ⅲ-110	Sb-7-10の石器(15)	錐形石器・二次加工ある剥片 ……	76
図Ⅲ-111	Sb-7-10の石器(16)	細石刃核 ……	77
図Ⅲ-112	Sb-7-10の石器(17)	細石刃核・石刃核 ……	78
図Ⅲ-113	Sb-7-10の石器(18)	石刃核 ……	79
図Ⅲ-114	Sb-7-10の石器(19)	石刃核・石核 ……	80
図Ⅲ-115	Sb-7の分布図・遺物 ……		81
図Ⅲ-116	Sb-8の分布図 ……		82
図Ⅲ-117	Sb-8の遺物(1) ……		83
図Ⅲ-118	Sb-8の遺物(2) ……		84
図Ⅲ-119	Sb-9の分布図 ……		85
図Ⅲ-120	Sb-9の遺物 ……		86
図Ⅲ-121	Sb-10の分布図 ……		87

図Ⅲ-122	Sb-10の遺物	88	図Ⅲ-164	Sb-7-10の石器 ⁶⁰	母岩42・接合1084(3)・	130
図Ⅲ-123	Sb-7-10の接合分布図	89	図Ⅲ-165	Sb-7-10の石器 ⁶⁰	母岩42・接合1084(4)・	131
図Ⅲ-124	Sb-7-10の石器 ²⁰	母岩28・接合1025(1)・	図Ⅲ-166	Sb-7-10の石器 ⁶²	母岩42・接合1084(5)・	132
図Ⅲ-125	Sb-7-10の石器 ²⁰	母岩28・接合1026(2)、 母岩40・接合1061(1)	図Ⅲ-167	Sb-7-10の石器 ⁶³	母岩42・接合1084(6)・	133
図Ⅲ-126	Sb-7-10の石器 ²²	母岩40・接合1061(2)	図Ⅲ-168	Sb-7-10の石器 ⁶⁴	母岩34・接合1039(1)・	134
図Ⅲ-127	Sb-7-10の石器 ²³	母岩43・接合1086	図Ⅲ-169	Sb-7-10の石器 ⁶⁵	母岩34・接合1039(2)・	135
図Ⅲ-128	Sb-7-10の石器 ²⁴	接合1089	図Ⅲ-170	Sb-7-10の石器 ⁶⁶	母岩348・接合1094(1) ……………	136
図Ⅲ-129	Sb-7-10の石器 ²⁵	母岩347・接合1093	図Ⅲ-171	Sb-7-10の石器 ⁶⁷	母岩348・接合1094(2)、 母岩24・接合1011(1)	137
図Ⅲ-130	Sb-7-10の石器 ²⁶	母岩31・接合1032(1)	図Ⅲ-172	Sb-7-10の石器 ⁶⁸	母岩24・接合1011(2)・	138
図Ⅲ-131	Sb-7-10の石器 ²⁷	母岩31・接合1032(2)	図Ⅲ-173	Sb-7-10の石器 ⁶⁹	母岩24・接合1011(3)、 母岩349・接合1095(1)	139
図Ⅲ-132	Sb-7-10の石器 ²⁸	母岩22・接合1007(1)	図Ⅲ-174	Sb-7-10の石器 ⁷⁰	母岩349・接合1095(2) ……………	140
図Ⅲ-133	Sb-7-10の石器 ²⁹	母岩22・接合1007(2)	図Ⅲ-175	Sb-7-10の石器 ⁷¹	母岩345・接合1091(1) ……………	141
図Ⅲ-134	Sb-7-10の石器 ³⁰	接合1088	図Ⅲ-176	Sb-7-10の石器 ⁷²	母岩345・接合1091(2)、 母岩346・接合1092	142
図Ⅲ-135	Sb-7-10の石器 ³¹	母岩26・接合1016、 母岩26・接合1015(1)	図Ⅲ-177	Sb-7-10の石器 ⁷³	母岩36・接合1045、 母岩35・接合1044	143
図Ⅲ-136	Sb-7-10の石器 ³²	母岩26・接合1015(2)、 母岩29・接合1028	図Ⅲ-178	Sb-7-10の石器 ⁷⁴	母岩25・接合1013(1)・	144
図Ⅲ-137	Sb-7-10の石器 ³³	母岩27・接合1019	図Ⅲ-179	Sb-7-10の石器 ⁷⁵	母岩25・接合1013(2)・	145
図Ⅲ-138	Sb-7-10の石器 ³⁴	母岩27・接合1020(1)	図Ⅲ-180	Sb-7-10の石器 ⁷⁶	母岩25・接合1013(3)・	146
図Ⅲ-139	Sb-7-10の石器 ³⁵	母岩27・接合1020(2)、 母岩27・接合1018(1)	図Ⅲ-181	Sb-7-10の石器 ⁷⁷	母岩41・接合1064(1)・	147
図Ⅲ-140	Sb-7-10の石器 ³⁶	母岩27・接合1019(2)、 母岩27・接合1020(3)、母岩27・接合1018(2) ……………	図Ⅲ-182	Sb-7-10の石器 ⁷⁸	母岩41・接合1064(2)、 母岩41・接合1066(1)	148
図Ⅲ-141	Sb-7-10の石器 ³⁷	母岩30・接合1030(1)	図Ⅲ-183	Sb-7-10の石器 ⁷⁹	母岩41・接合1066(2)、 母岩41・接合1067(1)	149
図Ⅲ-142	Sb-7-10の石器 ³⁸	母岩30・接合1030(2)、 母岩30・接合1031(1)	図Ⅲ-184	Sb-7-10の石器 ⁸⁰	母岩41・接合1064(3)、 母岩41・接合1066(3)、母岩41・接合1067(2) ……………	150
図Ⅲ-143	Sb-7-10の石器 ³⁹	母岩30・接合1030(3)、 母岩30・接合1031(2)	図Ⅲ-185	Sb-7-10の石器 ⁸¹	母岩344・接合1090	151
図Ⅲ-144	Sb-7-10の石器 ⁴⁰	母岩39・接合1055(1)	図Ⅲ-186	Sb-11-12の石器 ¹	尖頭器・両面調整石器 ……………	152
図Ⅲ-145	Sb-7-10の石器 ⁴¹	母岩39・接合1055(2)	図Ⅲ-187	Sb-11-12の石器 ²	両面調整石器	153
図Ⅲ-146	Sb-7-10の石器 ⁴²	母岩38・接合1051	図Ⅲ-188	Sb-11-12の石器 ³	彫器・搔器・削器	154
図Ⅲ-147	Sb-7-10の石器 ⁴³	母岩37・接合1048	図Ⅲ-189	Sb-11-12の石器 ⁴	削器・錐形石器・ 二次加工ある剥片	155
図Ⅲ-148	Sb-7-10の石器 ⁴⁴	母岩19・接合1003(1)	図Ⅲ-190	Sb-11-12の石器 ⁵	石刃・石刃核	156
図Ⅲ-149	Sb-7-10の石器 ⁴⁵	母岩19・接合1003(2)	図Ⅲ-191	Sb-11-12の石器 ⁶	石刃核・石核	157
図Ⅲ-150	Sb-7-10の石器 ⁴⁶	母岩19・接合1003(3)	図Ⅲ-192	Sb-11の分布図	……………	158
図Ⅲ-151	Sb-7-10の石器 ⁴⁷	母岩19・接合1003(4)	図Ⅲ-193	Sb-11の遺物	……………	159
図Ⅲ-152	Sb-7-10の石器 ⁴⁸	母岩19・接合1003(5)	図Ⅲ-194	Sb-12の分布図	……………	160
図Ⅲ-153	Sb-7-10の石器 ⁴⁹	母岩19・接合1003(6)	図Ⅲ-195	Sb-12の遺物	……………	161
図Ⅲ-154	Sb-7-10の石器 ⁵⁰	母岩19・接合1003(7)	図Ⅲ-196	Sb-11-12の接合分布図	……………	162
図Ⅲ-155	Sb-7-10の石器 ⁵¹	母岩23・接合1008(1)	図Ⅲ-197	Sb-11-12の石器 ⁷	母岩121・接合2939(1)	163
図Ⅲ-156	Sb-7-10の石器 ⁵²	母岩23・接合1008(2)	図Ⅲ-198	Sb-11-12の石器 ⁸	母岩121・接合2939(2)、 母岩119・接合2911(1)	164
図Ⅲ-157	Sb-7-10の石器 ⁵³	母岩23・接合1008(3)				
図Ⅲ-158	Sb-7-10の石器 ⁵⁴	母岩23・接合1008(4)				
図Ⅲ-159	Sb-7-10の石器 ⁵⁵	母岩33・接合1034(1)				
図Ⅲ-160	Sb-7-10の石器 ⁵⁶	母岩33・接合1034(2)				
図Ⅲ-161	Sb-7-10の石器 ⁵⁷	母岩20・接合1004				
図Ⅲ-162	Sb-7-10の石器 ⁵⁸	母岩42・接合1084(1)				
図Ⅲ-163	Sb-7-10の石器 ⁵⁹	母岩42・接合1084(2)				

図Ⅲ-199	Sb-11・12の石器 ⁹⁾ 母岩119・接合2911 ²⁾	165	図Ⅲ-237	Sb-15-21の石器 ²⁸⁾ 接合2509,接合2429	203
図Ⅲ-200	Sb-11・12の石器 ¹⁰⁾ 母岩353・接合3001 ¹⁾	166	図Ⅲ-238	Sb-15-21の石器 ²⁹⁾ 母岩359・接合2494 ¹⁾	204
図Ⅲ-201	Sb-11・12の石器 ¹¹⁾ 母岩353・接合3001 ²⁾ 、 母岩351・接合2900 ¹⁾	167	図Ⅲ-239	Sb-15-21の石器 ²²⁾ 母岩359・接合2494 ²⁾ 、 母岩123・接合3049 ¹⁾	205
図Ⅲ-202	Sb-11・12の石器 ¹²⁾ 母岩351・接合2900 ²⁾	168	図Ⅲ-240	Sb-15-21の石器 ²³⁾ 母岩123・接合3049 ²⁾	206
図Ⅲ-203	Sb-11・12の石器 ¹³⁾ 母岩111・接合2824	169	図Ⅲ-241	Sb-15-21の石器 ²⁴⁾ 母岩83・接合2540 ¹⁾	207
図Ⅲ-204	Sb-13の石器 ¹⁾ 尖頭器・彫器・搔器	170	図Ⅲ-242	Sb-15-21の石器 ²⁵⁾ 母岩83・接合2540 ²⁾	208
図Ⅲ-205	Sb-13の石器 ²⁾ 、Sb-14の石器 削器・舟底形石器・二次加工ある剥片・ 尖頭器・石核・台石	171	図Ⅲ-243	Sb-15-21の石器 ²⁶⁾ 母岩87・接合2576 ¹⁾	209
図Ⅲ-206	Sb-13の分布図・遺物	172	図Ⅲ-244	Sb-15-21の石器 ²⁷⁾ 母岩87・接合2576 ²⁾	210
図Ⅲ-207	Sb-14の分布図・遺物	173	図Ⅲ-245	Sb-15-21の石器 ²⁸⁾ 母岩87・接合2576 ³⁾	211
図Ⅲ-208	Sb-13, Sb-14の接合分布図	174	図Ⅲ-246	Sb-15-21の石器 ²⁹⁾ 母岩79・接合2526 ¹⁾	212
図Ⅲ-209	Sb-15-21の石器 ¹⁾ 尖頭器	175	図Ⅲ-247	Sb-15-21の石器 ³⁰⁾ 母岩79・接合2526 ²⁾	213
図Ⅲ-210	Sb-15-21の石器 ²⁾ 尖頭器	176	図Ⅲ-248	Sb-15-21の石器 ³¹⁾ 母岩358・接合2458、 母岩360・接合2575 ¹⁾	214
図Ⅲ-211	Sb-15-21の石器 ³⁾ 尖頭器	177	図Ⅲ-249	Sb-15-21の石器 ³²⁾ 母岩360・接合2575 ²⁾ 、 母岩354・接合2090 ¹⁾	215
図Ⅲ-212	Sb-15-21の石器 ⁴⁾ 尖頭器	178	図Ⅲ-250	Sb-15-21の石器 ³³⁾ 母岩354・接合2090 ²⁾	216
図Ⅲ-213	Sb-15-21の石器 ⁵⁾ 尖頭器	179	図Ⅲ-251	Sb-15-21の石器 ³⁴⁾ 母岩82・接合2539 ¹⁾	217
図Ⅲ-214	Sb-15-21の石器 ⁶⁾ 尖頭器	180	図Ⅲ-252	Sb-15-21の石器 ³⁵⁾ 母岩82・接合2539 ²⁾	218
図Ⅲ-215	Sb-15-21の石器 ⁷⁾ 尖頭器	181	図Ⅲ-253	Sb-15-21の石器 ³⁶⁾ 母岩82・接合2539 ³⁾ 、 母岩145・接合3188 ¹⁾	219
図Ⅲ-216	Sb-15-21の石器 ⁸⁾ 尖頭器	182	図Ⅲ-254	Sb-15-21の石器 ³⁷⁾ 母岩145・接合3188 ²⁾	220
図Ⅲ-217	Sb-15-21の石器 ⁹⁾ 両面調整石器	183	図Ⅲ-255	Sb-15-21の石器 ³⁸⁾ 母岩124・接合3060	221
図Ⅲ-218	Sb-15-21の石器 ¹⁰⁾ 両面調整石器・彫器・ 削片・搔器	184	図Ⅲ-256	Sb-15-21の石器 ³⁹⁾ 母岩68・接合2433、 母岩50・接合2087	222
図Ⅲ-219	Sb-15-21の石器 ¹¹⁾ 搔器・削器	185	図Ⅲ-257	Sb-15-21の石器 ⁴⁰⁾ 母岩71・接合2469、 母岩356・接合2397	223
図Ⅲ-220	Sb-15-21の石器 ¹²⁾ 削器	186	図Ⅲ-258	Sb-22-25の石器 ¹⁾ 尖頭器	224
図Ⅲ-221	Sb-15-21の石器 ¹³⁾ 錐形石器・二次加工 ある剥片・舟底形石器・削片・縦長剥片	187	図Ⅲ-259	Sb-22-25の石器 ²⁾ 尖頭器・両面調整石器	225
図Ⅲ-222	Sb-15-21の石器 ¹⁴⁾ 石刃核・石核	188	図Ⅲ-260	Sb-22-25の石器 ³⁾ 両面調整石器	226
図Ⅲ-223	Sb-15-21の石器 ¹⁵⁾ 石核・斧形石器・剥片	189	図Ⅲ-261	Sb-22-25の石器 ⁴⁾ 彫器・搔器・二次加工 ある剥片・石刃	227
図Ⅲ-224	Sb-15の分布図・遺物	190	図Ⅲ-262	Sb-22-25の石器 ⁵⁾ 石刃核	228
図Ⅲ-225	Sb-16-17の分布図・遺物	191	図Ⅲ-263	Sb-22-25の石器 ⁶⁾ 石刃核・台石	229
図Ⅲ-226	Sb-18-19の分布図・遺物	192			
図Ⅲ-227	Sb-20の分布図・遺物	193			
図Ⅲ-228	Sb-21の分布図	194			
図Ⅲ-229	Sb-21の遺物 ¹⁾	195			
図Ⅲ-230	Sb-21の遺物 ²⁾	196			
図Ⅲ-231	Sb-21の遺物 ³⁾	197			
図Ⅲ-232	Sb-15-21の接合分布図	198			
図Ⅲ-233	Sb-15-21の石器 ¹⁶⁾ 接合3187 ¹⁾	199			
図Ⅲ-234	Sb-15-21の石器 ¹⁷⁾ 接合3187 ²⁾ 、 母岩137・接合3135 ¹⁾	200			
図Ⅲ-235	Sb-15-21の石器 ¹⁸⁾ 母岩137・接合3135 ²⁾ 、 接合2510	201			
図Ⅲ-236	Sb-15-21の石器 ¹⁹⁾ 接合3134	202			

図Ⅲ-264	Sb-22-24の分布図・遺物	230
図Ⅲ-265	Sb-25の分布図・遺物(1)	231
図Ⅲ-266	Sb-25の遺物(2)、 Sb-22-25の接合分布図	232
図Ⅲ-267	Sb-22-25の石器(7) 母岩367・接合2312(1)	233
図Ⅲ-268	Sb-22-25の石器(8) 母岩367・接合2312(2)	234
図Ⅲ-269	Sb-22-25の石器(9) 母岩61・接合2314(1)	235
図Ⅲ-270	Sb-22-25の石器(9) 母岩61・接合2314(2)	236
図Ⅲ-271	Sb-22-25の石器(10) 母岩61・接合2314(3)	237
図Ⅲ-272	Sb-22-25の石器(12) 母岩56・接合2124(1)	238
図Ⅲ-273	Sb-22-25の石器(13) 母岩56・接合2124(2)	239
図Ⅲ-274	Sb-22-25の石器(14) 母岩371・接合2364(1)	240
図Ⅲ-275	Sb-22-25の石器(15) 母岩371・接合2364(2)	241
図Ⅲ-276	Sb-22-25の石器(16) 母岩364・接合2308	242
図Ⅲ-277	Sb-22-25の石器(17) 母岩62・接合2320	243
図Ⅲ-278	Sb-22-25の石器(18) 母岩369・接合2321	244
図Ⅲ-279	Sb-22-25の石器(19) 母岩372・接合2365	245
図Ⅲ-280	Sb-22-25の石器(20) 母岩370・接合2363	246
図Ⅲ-281	Sb-22-25の石器(21) 母岩365・接合2309(1)	247
図Ⅲ-282	Sb-22-25の石器(22) 母岩365・接合2309(2)、 母岩64・接合2339(1)	248
図Ⅲ-283	Sb-22-25の石器(23) 母岩64・接合2339(2)	249
図Ⅲ-284	Sb-22-25の石器(24) 母岩373・接合2596、 母岩376・接合2599(1)	250
図Ⅲ-285	Sb-22-25の石器(25) 母岩376・接合2599(2)、 母岩375・接合2598	251
図Ⅲ-286	Sb-22-25の石器(26) 母岩362・接合2272、 母岩374・接合2597(1)	252
図Ⅲ-287	Sb-22-25の石器(27) 母岩374・接合2597(2)、 接合2105	253
図Ⅲ-288	Sb-22-25の石器(28) 母岩363・接合2274、 接合2276、接合2311	254
図Ⅲ-289	Sb-26-30の石器(1) 尖頭器	255
図Ⅲ-290	Sb-26-30の石器(2) 尖頭器	256
図Ⅲ-291	Sb-26-30の石器(3) 尖頭器・両面調整石器	257
図Ⅲ-292	Sb-26-30の石器(4) 両面調整石器	258
図Ⅲ-293	Sb-26-30の石器(5) 両面調整石器	259

図Ⅲ-294	Sb-26-30の石器(6) 彫器・掻器・削器・石刀・ 縦長剥片・石核	260
図Ⅲ-295	Sb-26の分布図・遺物	261
図Ⅲ-296	Sb-27の分布図・遺物	262
図Ⅲ-297	Sb-28の分布図	263
図Ⅲ-298	Sb-28の遺物	264
図Ⅲ-299	Sb-29-30の分布図・遺物	265
図Ⅲ-300	Sb-26-30の接合分布図	266
図Ⅲ-301	Sb-26-30の石器(7) 母岩128・接合3094、 母岩88・接合2605(1)	267
図Ⅲ-302	Sb-26-30の石器(8) 母岩88・接合2605(2)、 母岩378・接合2688(1)	268
図Ⅲ-303	Sb-26-30の石器(9) 母岩378・接合2688(2)	269
図Ⅲ-304	Sb-26-30の石器(10) 母岩380・接合2690(1)	270
図Ⅲ-305	Sb-26-30の石器(11) 母岩380・接合2690(2)、 母岩383・接合3070	271
図Ⅲ-306	Sb-26-30の石器(12) 母岩385・接合3186(1)	272
図Ⅲ-307	Sb-26-30の石器(13) 母岩385・接合3186(2)	273
図Ⅲ-308	Sb-26-30の石器(14) 母岩129・接合3097(1)	274
図Ⅲ-309	Sb-26-30の石器(15) 母岩129・接合3097(2)	275
図Ⅲ-310	Sb-26-30の石器(16) 母岩97・接合2709(1)	276
図Ⅲ-311	Sb-26-30の石器(17) 母岩97・接合2709(2)、 母岩143・接合3176(1)	277
図Ⅲ-312	Sb-26-30の石器(18) 母岩143・接合3176(2)	278
図Ⅲ-313	Sb-26-30の石器(19) 母岩377・接合2672	279
図Ⅲ-314	Sb-26-30の石器(20) 母岩96・接合2691	280
図Ⅲ-315	Sb-26-30の石器(21) 母岩95・接合2686(1)、 母岩95・接合2687(1)	281
図Ⅲ-316	Sb-26-30の石器(22) 母岩95・接合2686(2)、 母岩95・接合2687(2)、母岩379・接合2689(1)	282
図Ⅲ-317	Sb-26-30の石器(23) 母岩379・接合2689(2)	283
図Ⅲ-318	Sb-26-30の石器(24) 母岩125・接合3072、 母岩381・接合3068	284
図Ⅲ-319	Sb-26-30の石器(25) 母岩315・接合3184	285
図Ⅲ-320	Sb-26-30の石器(26) 母岩384・接合3185	286
図Ⅲ-321	Sb-26-30の石器(27) 母岩131・接合3102、 母岩132・接合3107	287
図Ⅲ-322	Sb-31-36の石器(1) 尖頭器	288

図Ⅲ-323	Sb-31-36の石器 ²⁾	尖頭器・両面調整石器	図Ⅲ-364	Sb-38-44の石器 ³⁶⁾	両面調整石器	330
		289	図Ⅲ-365	Sb-38-44の石器 ³⁷⁾	彫器・削片・掻器	331
図Ⅲ-324	Sb-31-36の石器 ³⁾	掻器・削器・錐形石器・石刃	図Ⅲ-366	Sb-38-44の石器 ³⁸⁾	掻器・削器	332
		290	図Ⅲ-367	Sb-38-44の石器 ³⁹⁾	削器	333
図Ⅲ-325	Sb-31-36の石器 ⁴⁾	石刃・縦長剥片	図Ⅲ-368	Sb-38-44の石器 ⁴⁰⁾	錐形石器・舟底形石器・二次加工ある剥片	334
図Ⅲ-326	Sb-31-36の石器 ⁵⁾	縦長剥片・剥片・石刃核	図Ⅲ-369	Sb-38-44の石器 ²⁰⁾	石刃・縦長剥片・削片・石核	335
		292	図Ⅲ-370	Sb-38-44の石器 ²²⁾	石刃核	336
図Ⅲ-327	Sb-31-36の石器 ⁶⁾	石刃核・石鎌	図Ⅲ-371	Sb-38-44の石器 ²³⁾	石刃核	337
図Ⅲ-328	Sb-31-36の石器 ⁷⁾	台石	図Ⅲ-372	Sb-38-44の石器 ²⁴⁾	石刃核	338
図Ⅲ-329	Sb-31の分布図・遺物	295	図Ⅲ-373	Sb-38-44の石器 ²⁵⁾	石刃核	339
図Ⅲ-330	Sb-32の分布図・遺物	296	図Ⅲ-374	Sb-38-44の石器 ²⁶⁾	石刃核・石核	340
図Ⅲ-331	Sb-33の分布図・遺物	297	図Ⅲ-375	Sb-38-44の石器 ²⁷⁾	石核	341
図Ⅲ-332	Sb-34の分布図・遺物	298	図Ⅲ-376	Sb-38-44の石器 ²⁸⁾	石核	342
図Ⅲ-333	Sb-35の分布図	299	図Ⅲ-377	Sb-38-44の石器 ²⁹⁾	石核	343
図Ⅲ-334	Sb-35の遺物	300	図Ⅲ-378	Sb-38-44の石器 ³⁰⁾	石核	344
図Ⅲ-335	Sb-36の分布図・遺物 ¹⁾	301	図Ⅲ-379	Sb-38-44の石器 ³¹⁾	斧形石器・敲石・砥石・石鎌・尖頭器・つまみ付きナイフ	345
図Ⅲ-336	Sb-36の遺物 ²⁾	302	図Ⅲ-380	Sb-38の分布図・遺物 ¹⁾	346	
図Ⅲ-337	Sb-31-36の接合分布図	303	図Ⅲ-381	Sb-38の遺物 ²⁾	347	
図Ⅲ-338	Sb-31-36の石器 ⁸⁾	母岩150・接合3205	図Ⅲ-382	Sb-39の分布図	348	
図Ⅲ-339	Sb-31-36の石器 ⁹⁾	母岩160・接合3244 ¹⁾	図Ⅲ-383	Sb-39の遺物	349	
		305	図Ⅲ-384	Sb-40の分布図	350	
図Ⅲ-340	Sb-31-36の石器 ¹⁰⁾	母岩160・接合3244 ²⁾	図Ⅲ-385	Sb-40の遺物 ¹⁾	351	
		306	図Ⅲ-386	Sb-40の遺物 ²⁾	352	
図Ⅲ-341	Sb-31-36の石器 ¹¹⁾	母岩160・接合3244 ³⁾	図Ⅲ-387	Sb-40の遺物 ³⁾	353	
		307	図Ⅲ-388	Sb-40の遺物 ⁴⁾	354	
図Ⅲ-342	Sb-31-36の石器 ¹²⁾	母岩165・接合3309	図Ⅲ-389	Sb-41の分布図	355	
図Ⅲ-343	Sb-31-36の石器 ¹³⁾	母岩386・接合3330	図Ⅲ-390	Sb-41の遺物	356	
図Ⅲ-344	Sb-31-36の石器 ¹⁴⁾	母岩164・接合3303	図Ⅲ-391	Sb-42の分布図・遺物	357	
図Ⅲ-345	Sb-31-36の石器 ¹⁵⁾	母岩147・接合3191、母岩166・接合3331	図Ⅲ-392	Sb-43の分布図	358	
		311	図Ⅲ-393	Sb-43の遺物 ¹⁾	359	
図Ⅲ-346	Sb-37の石器 ¹⁾	尖頭器・削器・石核	図Ⅲ-394	Sb-43の遺物 ²⁾	360	
図Ⅲ-347	Sb-37の分布図・遺物	313	図Ⅲ-395	Sb-44の分布図	361	
図Ⅲ-348	Sb-37の接合分布図・石器 ²⁾	母岩387・接合3426	図Ⅲ-396	Sb-44の遺物 ¹⁾	362	
		314	図Ⅲ-397	Sb-44の遺物 ²⁾	363	
図Ⅲ-349	Sb-38-44の石器 ¹⁾	尖頭器	図Ⅲ-398	Sb-44の遺物 ³⁾	364	
図Ⅲ-350	Sb-38-44の石器 ²⁾	尖頭器	図Ⅲ-399	Sb-38-44の接合分布図 ¹⁾	365	
図Ⅲ-351	Sb-38-44の石器 ³⁾	尖頭器	図Ⅲ-400	Sb-38-44の接合分布図 ²⁾	366	
図Ⅲ-352	Sb-38-44の石器 ⁴⁾	尖頭器	図Ⅲ-401	Sb-38-44の石器 ³²⁾	母岩293・接合4184	367
図Ⅲ-353	Sb-38-44の石器 ⁵⁾	尖頭器	図Ⅲ-402	Sb-38-44の石器 ³³⁾	母岩389・接合3477	368
図Ⅲ-354	Sb-38-44の石器 ⁶⁾	尖頭器	図Ⅲ-403	Sb-38-44の石器 ³⁴⁾	母岩263・接合3931 ¹⁾	369
図Ⅲ-355	Sb-38-44の石器 ⁷⁾	尖頭器				
図Ⅲ-356	Sb-38-44の石器 ⁸⁾	尖頭器	図Ⅲ-404	Sb-38-44の石器 ³⁵⁾	母岩263・接合3931 ²⁾	370
図Ⅲ-357	Sb-38-44の石器 ⁹⁾	尖頭器	図Ⅲ-405	Sb-38-44の石器 ³⁶⁾	母岩265・接合3940 ¹⁾	371
図Ⅲ-358	Sb-38-44の石器 ¹⁰⁾	尖頭器	図Ⅲ-406	Sb-38-44の石器 ³⁷⁾	母岩265・接合3940 ²⁾ 、母岩262・接合3925 ¹⁾	372
図Ⅲ-359	Sb-38-44の石器 ¹¹⁾	尖頭器				
図Ⅲ-360	Sb-38-44の石器 ¹²⁾	尖頭器				
図Ⅲ-361	Sb-38-44の石器 ¹³⁾	尖頭器				
図Ⅲ-362	Sb-38-44の石器 ¹⁴⁾	尖頭器・両面調整石器				
		328				
図Ⅲ-363	Sb-38-44の石器 ¹⁵⁾	両面調整石器				
		329				

図Ⅲ-407	Sb-38~44の石器 ⁹⁸	母岩262・接合3925/2)	373
図Ⅲ-408	Sb-38~44の石器 ⁹⁹	母岩235・接合3678	374
図Ⅲ-409	Sb-38~44の石器 ⁹⁰	母岩194・接合3462	375
図Ⅲ-410	Sb-38~44の石器 ⁹¹	母岩392・接合3746	376
図Ⅲ-411	Sb-38~44の石器 ⁹²	母岩204・接合3499	377
図Ⅲ-412	Sb-38~44の石器 ⁹³	母岩399・接合4040	378
図Ⅲ-413	Sb-38~44の石器 ⁹⁴	母岩402・接合4168 1)	379
図Ⅲ-414	Sb-38~44の石器 ⁹⁵	母岩402・接合4168 2)、 母岩308・接合4266	380
図Ⅲ-415	Sb-38~44の石器 ⁹⁶	母岩393・接合3807	381
図Ⅲ-416	Sb-38~44の石器 ⁹⁷	接合4327 1)	382
図Ⅲ-417	Sb-38~44の石器 ⁹⁸	接合4327 2)	383
図Ⅲ-418	Sb-38~44の石器 ⁹⁹	母岩307・接合4308	384
図Ⅲ-419	Sb-38~44の石器 ⁹⁰	母岩397・接合4020 1)	385
図Ⅲ-420	Sb-38~44の石器 ⁹¹	母岩397・接合4020 2)	386
図Ⅲ-421	Sb-38~44の石器 ⁹²	母岩270・接合4018	387
図Ⅲ-422	Sb-38~44の石器 ⁹³	母岩401・接合4157、 母岩241・接合3717	388
図Ⅲ-423	Sb-38~44の石器 ⁹⁴	接合3494、母岩314・ 接合3434、母岩244・接合3760	389
図Ⅲ-424	Sb-38~44の石器 ⁹⁵	母岩388・接合3433、 母岩294・接合4198	390
図Ⅲ-425	石器ブロック外の石器 1)	尖頭器・両面調整石器	391
図Ⅲ-426	石器ブロック外の石器 2)	彫器・搔器・削器・ 二次加工ある剥片・石刃・舟底形石器	392
図Ⅲ-427	石器ブロック外の石器 3)	石刃核・石核・ 斧形石器・石鐮	393
図Ⅲ-428	石器ブロック外の石器分布図 1)		394
図Ⅲ-429	石器ブロック外の石器分布図 2)		395
図Ⅲ-430	石器ブロック外の石器分布図 3)		396

上白滝 5 遺跡の調査

図Ⅳ-16	Sb-2の石器 1)、Sb-1・2の分布図・遺物・接合 分布図		397
図Ⅳ-17	Sb-2の石器 2)	母岩3・接合1	398
図Ⅳ-18	Sb-3・4の遺物・接合分布図		399
図Ⅳ-19	Sb-3の石器	母岩4・接合70	400
図Ⅳ-20	Sb-5の石器 1)	尖頭器	401
図Ⅳ-21	Sb-5の石器 2)	尖頭器	402
図Ⅳ-22	Sb-5の石器 3)	尖頭器・搔器	403
図Ⅳ-23	Sb-5の石器 4)	石刃	404
図Ⅳ-24	Sb-5の石器 5)	石刃	405
図Ⅳ-25	Sb-5の石器 6)	石刃	406
図Ⅳ-26	Sb-5の石器 7)	石刃核	407

図Ⅳ-27	Sb-5の石器 ⁸	石刃核	408
図Ⅳ-28	Sb-5の石器 ⁹	石刃核	409
図Ⅳ-29	Sb-5の石器 ¹⁰	石刃核・石核	410
図Ⅳ-30	Sb-5の石器 ¹¹	石核・剥片	411
図Ⅳ-31	Sb-5の分布図 1)		412
図Ⅳ-32	Sb-5の分布図 2)		413
図Ⅳ-33	Sb-5の遺物 1)		414
図Ⅳ-34	Sb-5の遺物 2)	接合分布図	415
図Ⅳ-35	Sb-5の石器 ¹²	母岩27・接合40 1)	416
図Ⅳ-36	Sb-5の石器 ¹³	母岩27・接合40 2)	417
図Ⅳ-37	Sb-5の石器 ¹⁴	母岩23・接合29、 母岩23・接合30	418
図Ⅳ-38	Sb-5の石器 ¹⁵	母岩103・接合297 1)	419
図Ⅳ-39	Sb-5の石器 ¹⁶	母岩103・接合297 2)、 母岩55・接合82	420
図Ⅳ-40	Sb-5の石器 ¹⁷	母岩92・接合271	421
図Ⅳ-41	Sb-5の石器 ¹⁸	母岩64・接合186	422
図Ⅳ-42	Sb-5の石器 ¹⁹	母岩77・接合209 1)	423
図Ⅳ-43	Sb-5の石器 ²⁰	母岩77・接合209 2)、 母岩77・接合208	424
図Ⅳ-44	Sb-5の石器 ²¹	母岩59・接合83 1)、 母岩59・接合84 1)	425
図Ⅳ-45	Sb-5の石器 ²²	母岩59・接合83 2)、 母岩59・接合84 2)、母岩81・接合233 1)	426
図Ⅳ-46	Sb-5の石器 ²³	母岩81・接合233 2)	427
図Ⅳ-47	Sb-5の石器 ²⁴	母岩62・接合69 1)	428
図Ⅳ-48	Sb-5の石器 ²⁵	母岩62・接合69 2)	429
図Ⅳ-49	Sb-5の石器 ²⁶	母岩62・接合69 3)	430
図Ⅳ-50	Sb-5の石器 ²⁷	母岩62・接合69 4)	431
図Ⅳ-51	Sb-5の石器 ²⁸	母岩62・接合69 5)	432
図Ⅳ-52	Sb-5の石器 ²⁹	母岩62・接合69 6)	433
図Ⅳ-53	Sb-5の石器 ³⁰	母岩62・接合69 7)、 母岩47・接合91	434
図Ⅳ-54	Sb-5の石器 ³¹	母岩53・接合80 1)	435
図Ⅳ-55	Sb-5の石器 ³²	母岩53・接合80 2)、 母岩46・接合90	436
図Ⅳ-56	Sb-5の石器 ³³	母岩29・接合62 1)	437
図Ⅳ-57	Sb-5の石器 ³⁴	母岩29・接合62 2)	438
図Ⅳ-58	Sb-5の石器 ³⁵	母岩29・接合62 3)	439
図Ⅳ-59	Sb-5の石器 ³⁶	母岩29・接合62 4)	440
図Ⅳ-60	Sb-5の石器 ³⁷	母岩29・接合62 5)	441
図Ⅳ-61	Sb-5の石器 ³⁸	母岩29・接合62 6)	442
図Ⅳ-62	Sb-5の石器 ³⁹	母岩28・接合74 1)	443
図Ⅳ-63	Sb-5の石器 ⁴⁰	母岩28・接合74 2)	444
図Ⅳ-64	Sb-5の石器 ⁴¹	母岩28・接合74 3)	445
図Ⅳ-65	Sb-5の石器 ⁴²	母岩56・接合77 1)	446
図Ⅳ-66	Sb-5の石器 ⁴³	母岩56・接合77 2)	447
図Ⅳ-67	Sb-5の石器 ⁴⁴	母岩57・接合73	448
図Ⅳ-68	Sb-5の石器 ⁴⁵	母岩60・接合72 1)	449

図Ⅳ-69	Sb-5の石器 ⁴⁶	母岩60・接合72(2)・	450	図Ⅳ-111	Sb-6-11の石器 ²⁰	母岩151・接合481	492
図Ⅳ-70	Sb-5の石器 ⁴⁷	母岩60・接合72(3)、 母岩61・接合44(1)・	451	図Ⅳ-112	Sb-6-11の石器 ²¹	母岩151・接合482	493
図Ⅳ-71	Sb-5の石器 ⁴⁸	母岩61・接合44(2)・	452	図Ⅳ-113	Sb-6-11の石器 ²²	母岩150・接合474(1)、 母岩150・接合475(1)・	494
図Ⅳ-72	Sb-5の石器 ⁴⁹	母岩34・接合118(1)・	453	図Ⅳ-114	Sb-6-11の石器 ²³	母岩150・接合474(2)、 母岩150・接合475(2)、母岩116・接合322(1)・	495
図Ⅳ-73	Sb-5の石器 ⁵⁰	母岩34・接合118(2)・	454	図Ⅳ-115	Sb-6-11の石器 ²⁴	母岩116・接合322(2)、 母岩116・接合323	496
図Ⅳ-74	Sb-5の石器 ⁵¹	母岩45・接合89、 母岩54・接合81	455	図Ⅳ-116	Sb-6-11の石器 ²⁵	母岩154・接合506、 母岩154・接合507	497
図Ⅳ-75	Sb-5の石器 ⁵²	母岩104・接合300、 母岩63・接合178	456	図Ⅳ-117	Sb-6-11の石器 ²⁶	母岩137・接合439(1)・	498
図Ⅳ-76	Sb-5の石器 ⁵³	母岩86・接合249	457	図Ⅳ-118	Sb-6-11の石器 ²⁷	母岩137・接合439(2)・	499
図Ⅳ-77	Sb-5の石器 ⁵⁴	母岩102・接合290、 母岩87・接合260、母岩73・接合140、 母岩76・接合207	458	図Ⅳ-119	Sb-6-11の石器 ²⁸	母岩167・接合573・ 母岩167・接合574	500
図Ⅳ-78	Sb-6-11の石器(1)	尖頭器	459	図Ⅳ-120	Sb-6-11の石器 ²⁹	母岩158・接合532(1)・	501
図Ⅳ-79	Sb-6-11の石器(2)	尖頭器	460	図Ⅳ-121	Sb-6-11の石器 ³⁰	母岩158・接合532(2)・	502
図Ⅳ-80	Sb-6-11の石器(3)	尖頭器・彫器	461	図Ⅳ-122	Sb-6-11の石器 ³¹	母岩140・接合447(1)・	503
図Ⅳ-81	Sb-6-11の石器(4)	彫器	462	図Ⅳ-123	Sb-6-11の石器 ³²	母岩140・接合447(2)・	504
図Ⅳ-82	Sb-6-11の石器(5)	彫器・彫器削片	463	図Ⅳ-124	Sb-6-11の石器 ³³	母岩140・接合447(3)・	505
図Ⅳ-83	Sb-6-11の石器(6)	彫器削片・掻器	464	図Ⅳ-125	Sb-6-11の石器 ³⁴	母岩139・接合441(1)・	506
図Ⅳ-84	Sb-6-11の石器(7)	掻器	465	図Ⅳ-126	Sb-6-11の石器 ³⁵	母岩139・接合441(2)・	507
図Ⅳ-85	Sb-6-11の石器(8)	掻器・鏃形石器・削器・ 二次加工ある剥片	466	図Ⅳ-127	Sb-6-11の石器 ³⁶	母岩139・接合441(3)・	508
図Ⅳ-86	Sb-6-11の石器(9)	舟底形石器	467	図Ⅳ-128	Sb-6-11の石器 ³⁷	母岩119・接合338	509
図Ⅳ-87	Sb-6-11の石器 ¹⁰	舟底形石器	468	図Ⅳ-129	Sb-6-11の石器 ³⁸	母岩118・接合335、 母岩170・接合592(1)	510
図Ⅳ-88	Sb-6-11の石器 ¹¹	舟底形石器	469	図Ⅳ-130	Sb-6-11の石器 ³⁹	母岩170・接合592(2)、 母岩120・接合339(1)	511
図Ⅳ-89	Sb-6-11の石器 ¹²	舟底形石器	470	図Ⅳ-131	Sb-6-11の石器 ⁴⁰	母岩120・接合339(2)・	512
図Ⅳ-90	Sb-6-11の石器 ¹³	舟底形石器・ 舟底形石器削片・縦長剥片・石刃	471	図Ⅳ-132	Sb-6-11の石器 ⁴¹	母岩117・接合327(1)・	513
図Ⅳ-91	Sb-6-11の石器 ¹⁴	石刃核	472	図Ⅳ-133	Sb-6-11の石器 ⁴²	母岩117・接合327(2)・	514
図Ⅳ-92	Sb-6-11の石器 ¹⁵	石刃核・石核	473	図Ⅳ-134	Sb-6-11の石器 ⁴³	母岩117・接合327(3)・	515
図Ⅳ-93	Sb-6-11の石器 ¹⁶	石核	474	図Ⅳ-135	Sb-6-11の石器 ⁴⁴	母岩121・接合340(1)・	516
図Ⅳ-94	Sb-6-11の石器 ¹⁷	石核	475	図Ⅳ-136	Sb-6-11の石器 ⁴⁵	母岩121・接合340(2)、 母岩113・接合318	517
図Ⅳ-95	Sb-6-11の石器 ¹⁸	石核	476	図Ⅳ-137	Sb-6-11の石器 ⁴⁶	母岩133・接合419	518
図Ⅳ-96	Sb-6-11の石器 ¹⁹	石核・斧形石器	477	図Ⅳ-138	Sb-6-11の石器 ⁴⁷	母岩147・接合470、 母岩168・接合583(1)	519
図Ⅳ-97	Sb-6の分布図		478	図Ⅳ-139	Sb-6-11の石器 ⁴⁸	母岩168・接合583(2)・	520
図Ⅳ-98	Sb-6の遺物		479	図Ⅳ-140	Sb-6-11の石器 ⁴⁹	母岩160・接合543(1)・	521
図Ⅳ-99	Sb-7の分布図		480	図Ⅳ-141	Sb-6-11の石器 ⁵⁰	母岩160・接合543(2)・	522
図Ⅳ-100	Sb-7の遺物		481	図Ⅳ-142	Sb-6-11の石器 ⁵¹	母岩157・接合528(1)・	523
図Ⅳ-101	Sb-8の分布図・遺物(1)		482	図Ⅳ-143	Sb-6-11の石器 ⁵²	母岩157・接合528(2)、 母岩141・接合453、母岩106・接合308、 母岩105・接合305	524
図Ⅳ-102	Sb-8の遺物(2)		483	図Ⅳ-144	Sb-6-11の石器 ⁵³	母岩198・接合730、 母岩119・接合337、母岩201・接合732、 母岩202・接合733、母岩140・接合724、 母岩140・接合725、母岩149・接合735、 母岩149・接合736、母岩149・接合737、 母岩139・接合716、母岩209・接合748	525
図Ⅳ-103	Sb-9の分布図		484				
図Ⅳ-104	Sb-9の遺物		485				
図Ⅳ-105	Sb-10の分布図・遺物		486				
図Ⅳ-106	Sb-11の分布図		487				
図Ⅳ-107	Sb-11の遺物(1)		488				
図Ⅳ-108	Sb-11の遺物(2)・Sb-6-11の接合分布図(1)		489				
図Ⅳ-109	Sb-6-11の接合分布図(2)		490				
図Ⅳ-110	Sb-6-11の接合分布図(3)		491				

図Ⅳ-145	Sb-6~11の石器 ⁵⁴	母岩152・接合489、 母岩163・接合553	526
図Ⅳ-146	Sb-6~11の石器 ⁵⁵	母岩136・接合434、 母岩153・接合494	527
図Ⅳ-147	Sb-6~11の石器 ⁵⁶	母岩153・接合493・495、 母岩156・接合521	528
図Ⅳ-148	Sb-6~11の石器 ⁵⁷	母岩166・接合568、 母岩155・接合511	529
図Ⅳ-149	Sb-6~11の石器 ⁵⁸	母岩145・接合457、 母岩130・接合406、母岩197・接合345	530
図Ⅳ-150	Sb-6~11の石器 ⁵⁹	母岩122・接合344、 母岩187・接合645	531
図Ⅳ-151	Sb-6~11の石器 ⁶⁰	母岩194・接合661、 母岩148・接合473、母岩129・接合397	532
図Ⅳ-152	Sb-12の石器・分布図	・遺物	533
図Ⅳ-153	石器ブロック外の石器・分布図		534

Ⅲ 奥白滝1遺跡の調査

- 図Ⅲ-35～37 Sb-1～3の石器
図Ⅲ-38～43 Sb-1～3の分布・接合図
図Ⅲ-44～49 Sb-1～3の接合資料
- 図Ⅲ-50～58 Sb-4～6の石器
図Ⅲ-59～66 Sb-4～6の分布・接合図
図Ⅲ-67～94 Sb-4～6の接合資料
- 図Ⅲ-95 Sb-1～6石器ブロック外の石器・分布図
- 図Ⅲ-96～114 Sb-7～10の石器
図Ⅲ-115～123 Sb-7～10の分布・接合図
図Ⅲ-124～185 Sb-7～10の接合資料
- 図Ⅲ-186～191 Sb-11・12の石器
図Ⅲ-192～196 Sb-11・12の分布・接合図
図Ⅲ-197～203 Sb-11・12の接合資料
- 図Ⅲ-204・205 Sb-13・Sb-14の石器
図Ⅲ-206～208 Sb-13・Sb-14の分布・接合図
- 図Ⅲ-209～223 Sb-15～21の石器
図Ⅲ-224～232 Sb-15～21の分布・接合図
図Ⅲ-233～257 Sb-15～21の接合資料
- 図Ⅲ-258～263 Sb-22～25の石器
図Ⅲ-264～266 Sb-22～25の分布・接合図
図Ⅲ-267～288 Sb-22～25の接合資料
- 図Ⅲ-289～294 Sb-26～30の石器
図Ⅲ-295～300 Sb-26～30の分布・接合図
図Ⅲ-301～321 Sb-26～30の接合資料
- 図Ⅲ-322～328 Sb-31～36の石器
図Ⅲ-329～337 Sb-31～36の分布・接合図
図Ⅲ-338～345 Sb-31～36の接合資料
- 図Ⅲ-346 Sb-37の石器
図Ⅲ-347 Sb-37の分布・接合図
図Ⅲ-348 Sb-37の接合資料
- 図Ⅲ-349～379 Sb-38～44の石器
図Ⅲ-380～400 Sb-38～44の分布・接合図
図Ⅲ-401～424 Sb-38～44の接合資料
- 図Ⅲ-425～427 石器ブロック外の石器
図Ⅲ-428～430 石器ブロック外の石器分布図

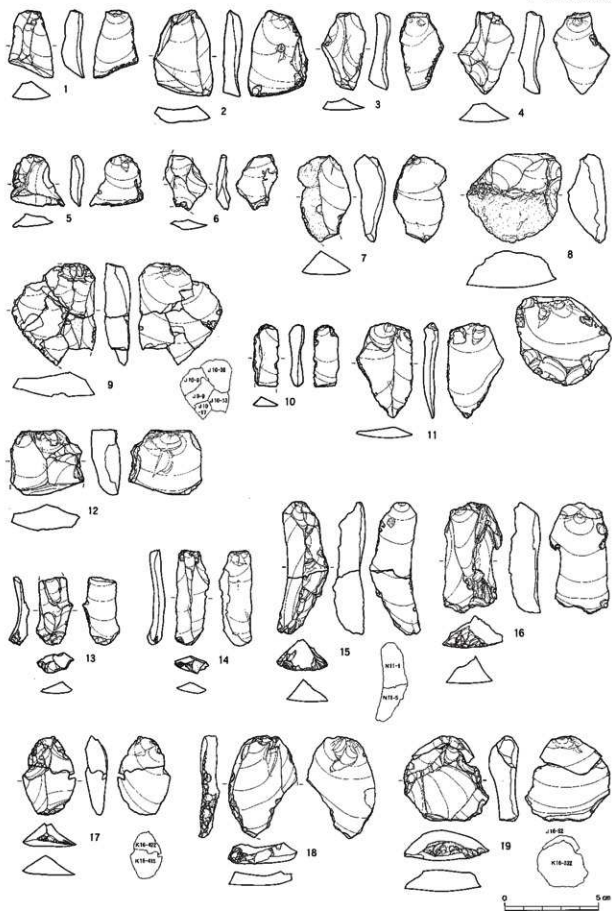

図III-35 Sb-1~3の石器(1) 二次加工ある剥片・擧器

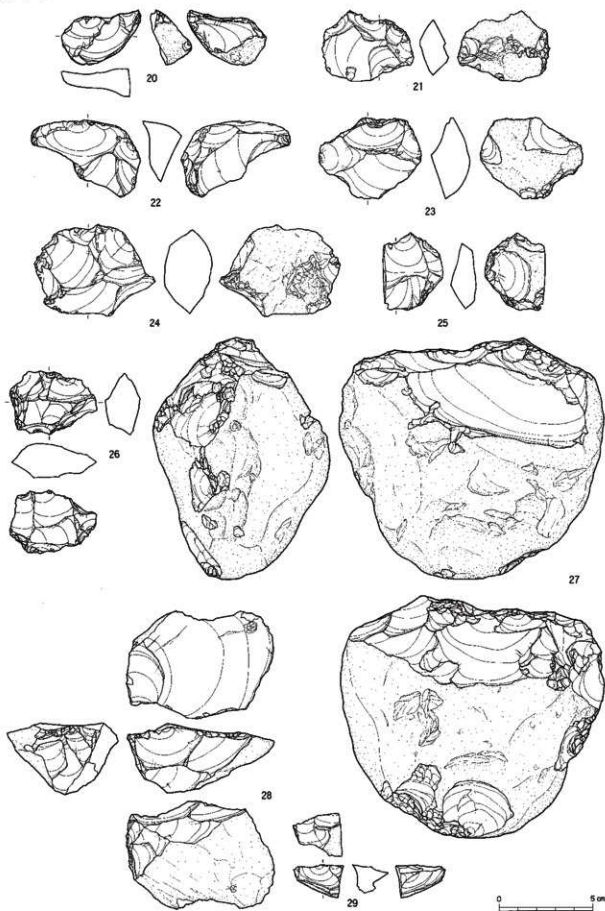

図Ⅲ-36 Sb-1~3の石器(2) 石核

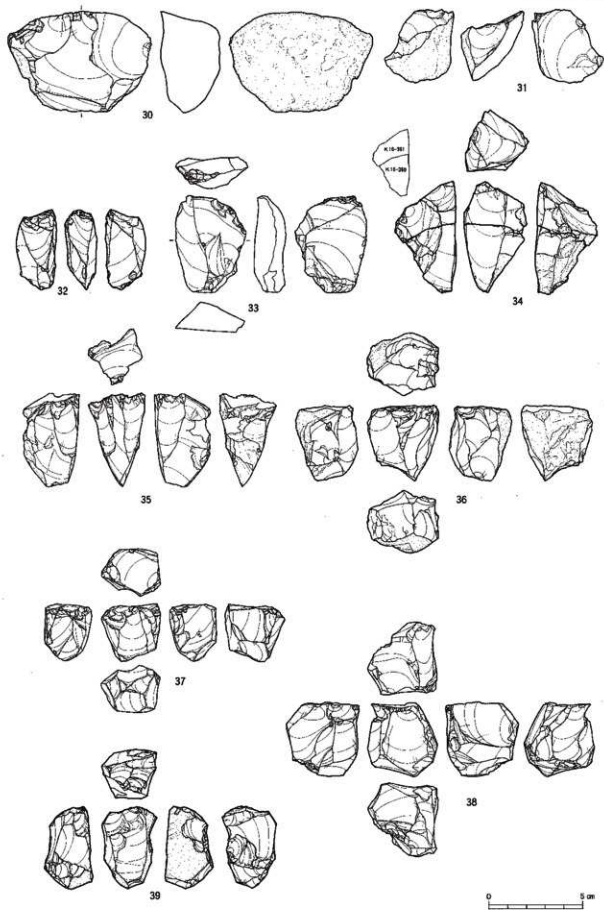

図III-37 Sb-1~3の石器(3) 石核

Sb-1-3

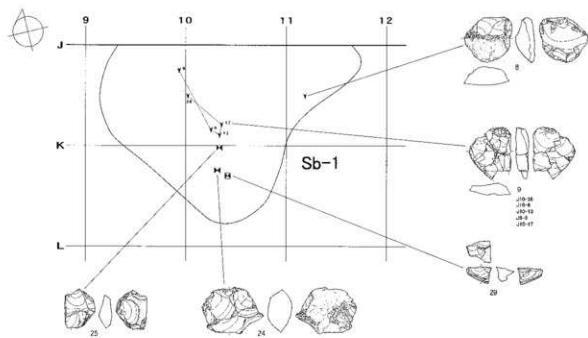
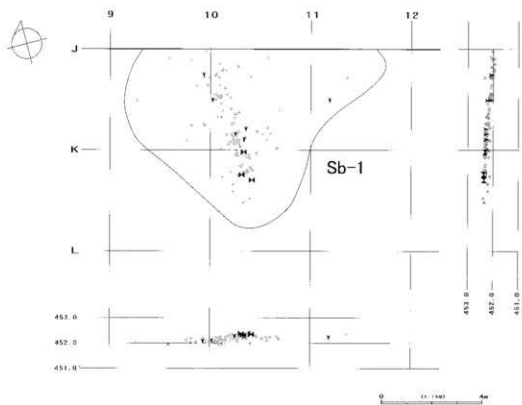
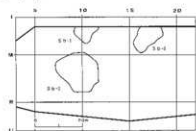

図Ⅲ-38 Sb-1の分布図・遺物

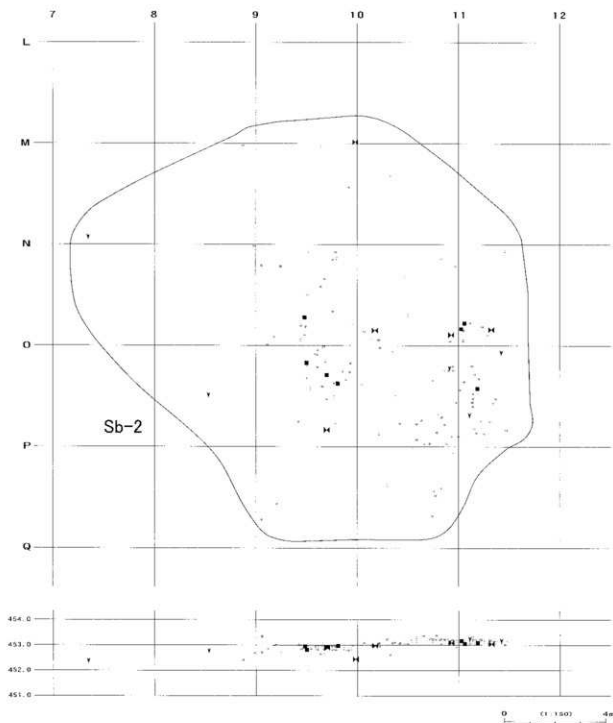
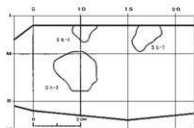

図III-39 Sb-2の分布図

Sb-1~3

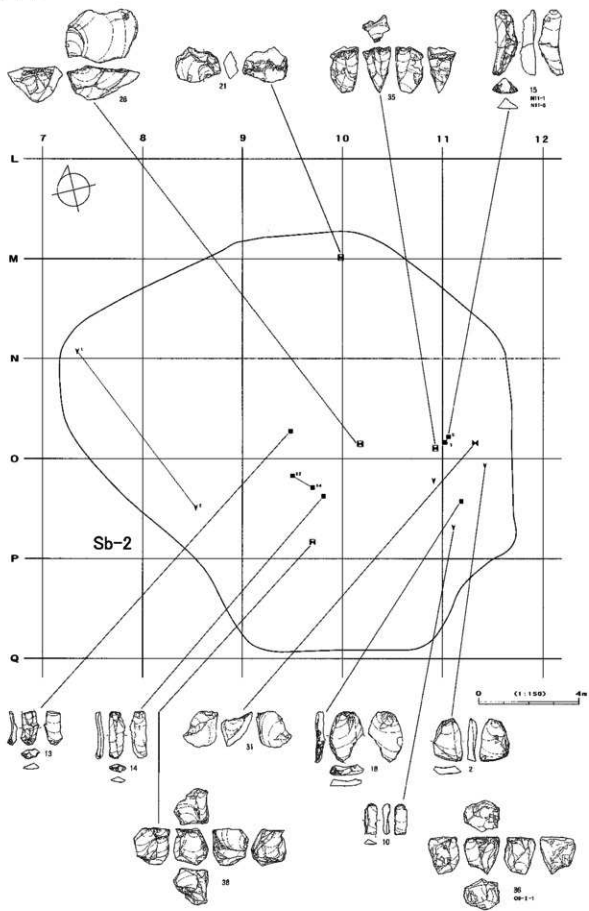

図Ⅲ-40 Sb-2の遺物

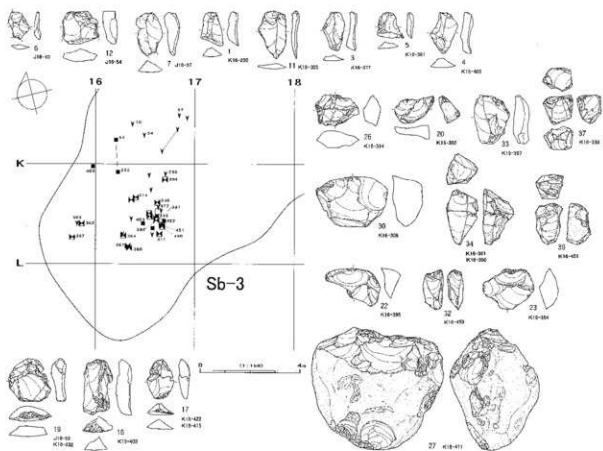
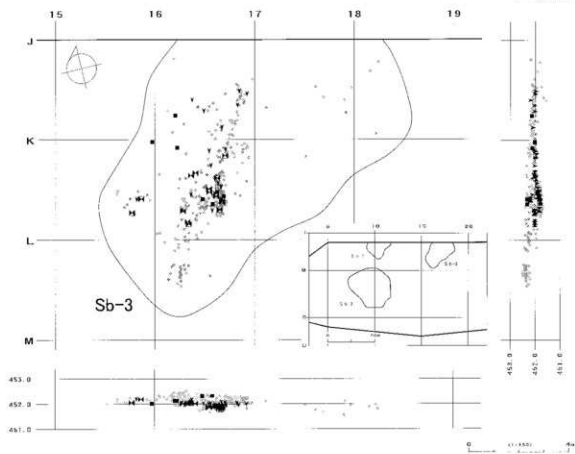

図Ⅲ-41 Sb-3の分布図・遺物

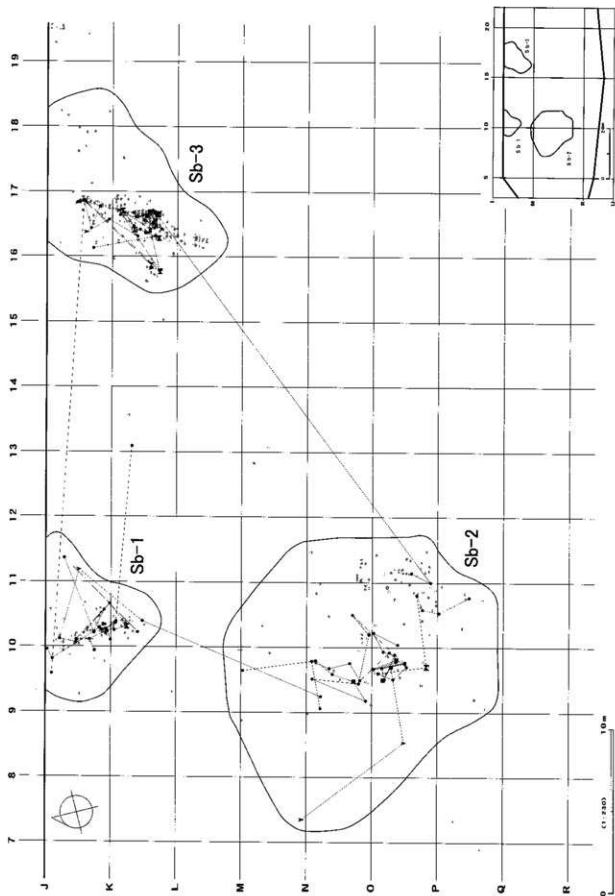

図四一42 Sb-1~3の母岩別遺物分布図

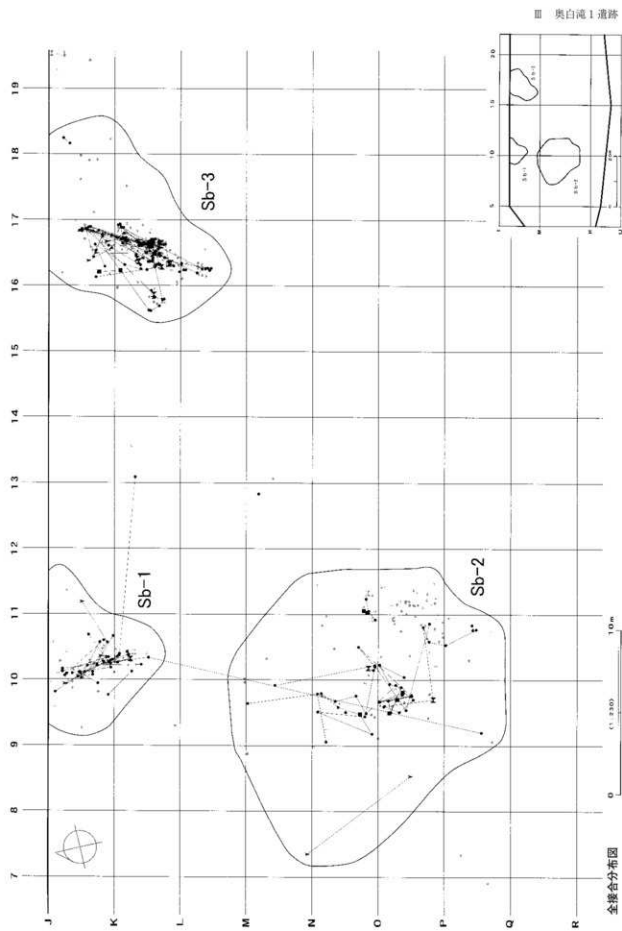

図三-43 Sb-1~3の接合分布図

Sb-1~3

接合21

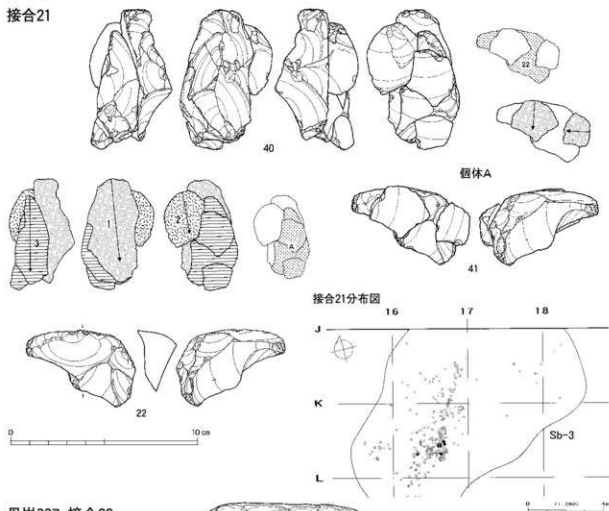

母岩337・接合28

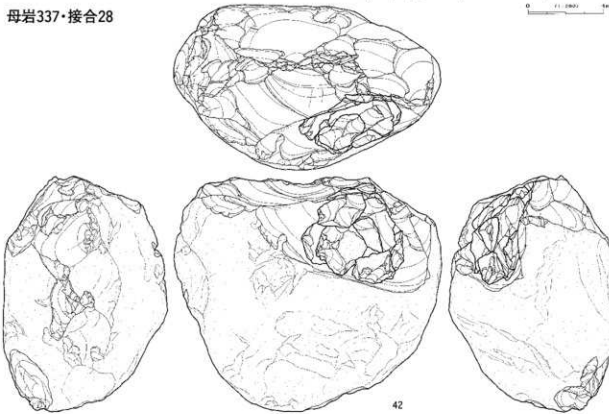

図Ⅲ-44 Sb-1~3の石器(4) 接合21、母岩337・接合28(1)

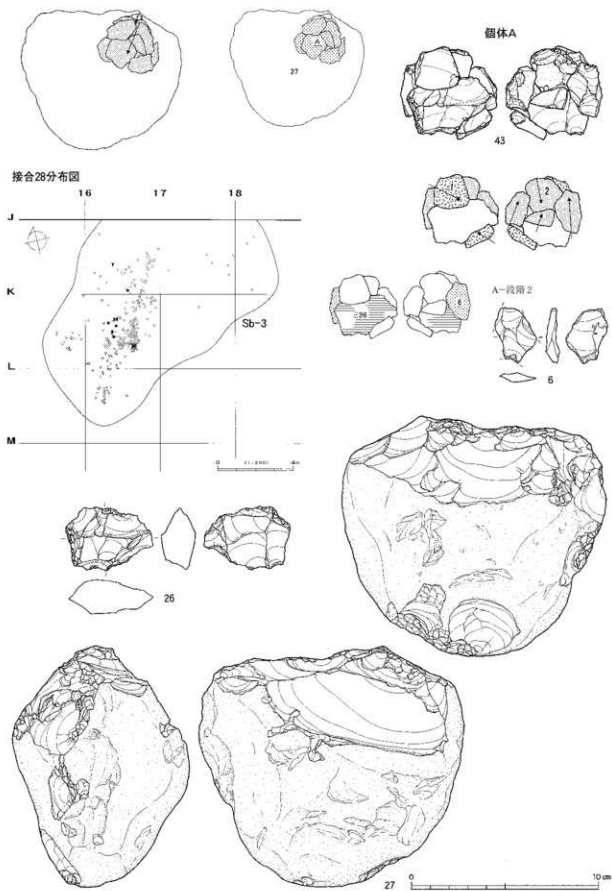

図III-45 Sb-1~3の石器(5) 母岩337・接合28(2)

母岩338・接合30

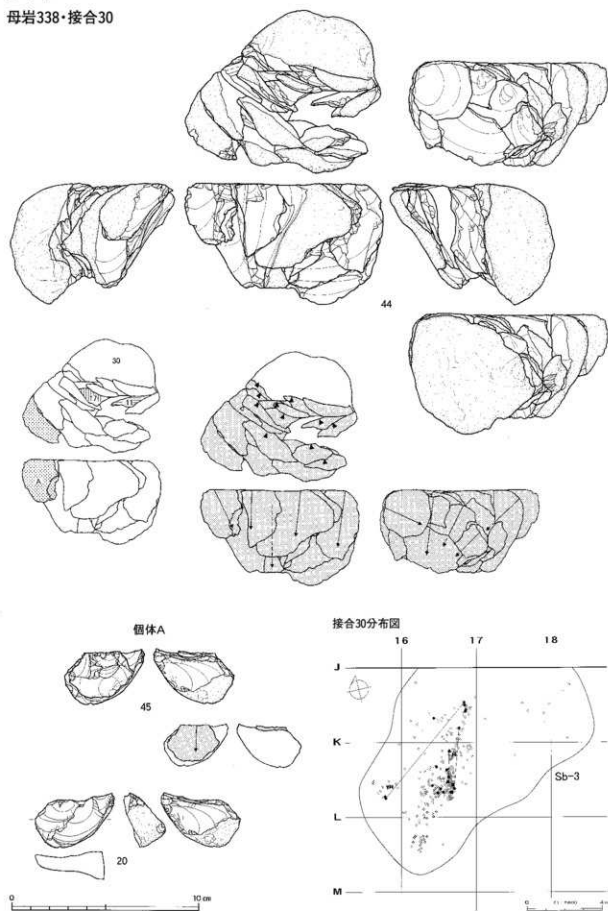

図Ⅲ-46 Sb-1~3の石器(6) 母岩338・接合30(1)

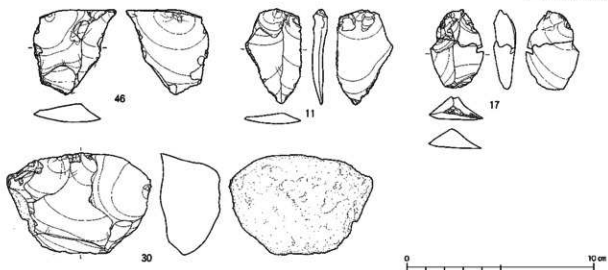

母岩335・接合16

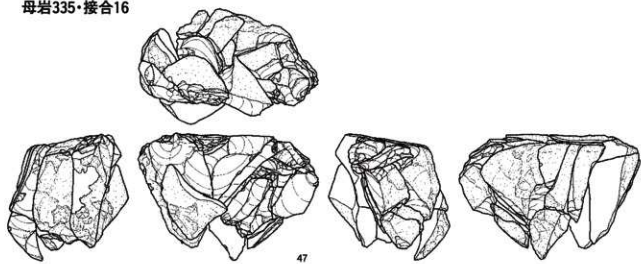

段階1

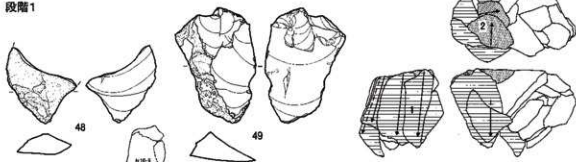

段階2

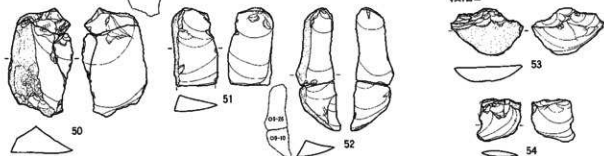

図Ⅲ-47 Sb-1～3の石器(7) 母岩338・接合30(2)、母岩335・接合16(1)

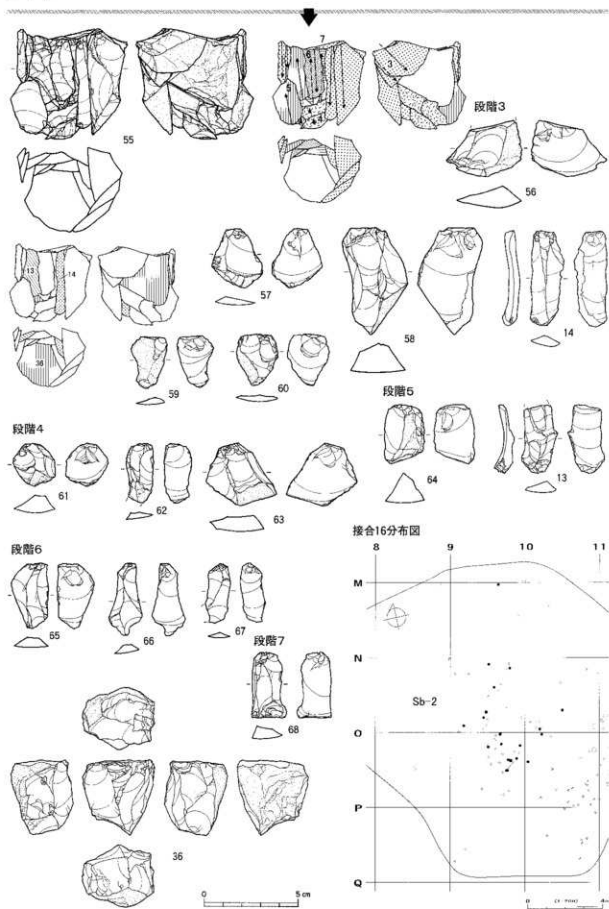

図Ⅲ-48 Sb-1~3の石器(8) 母岩335・接合16(2)

母岩336・接合17

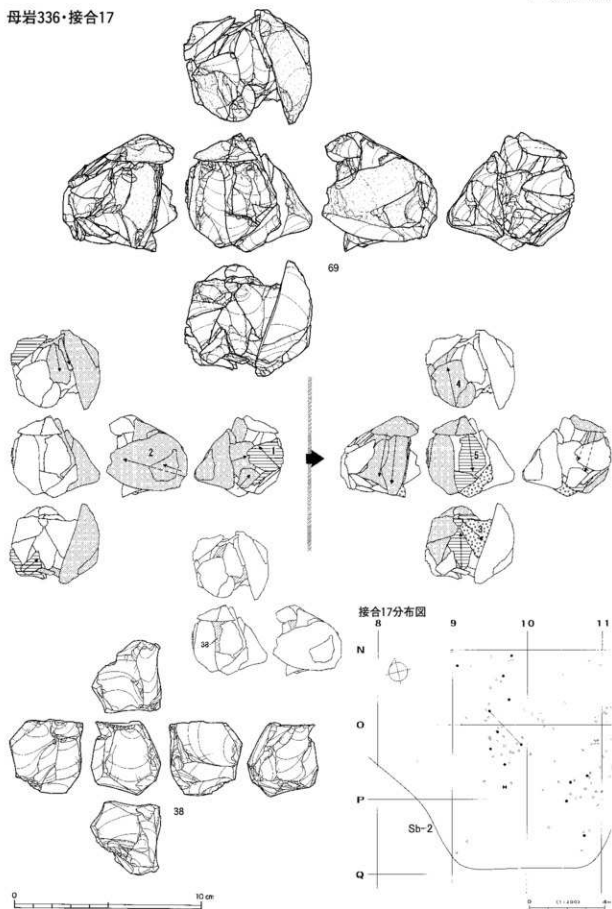

図III-49 Sb-1~3の石器(9) 母岩336・接合17

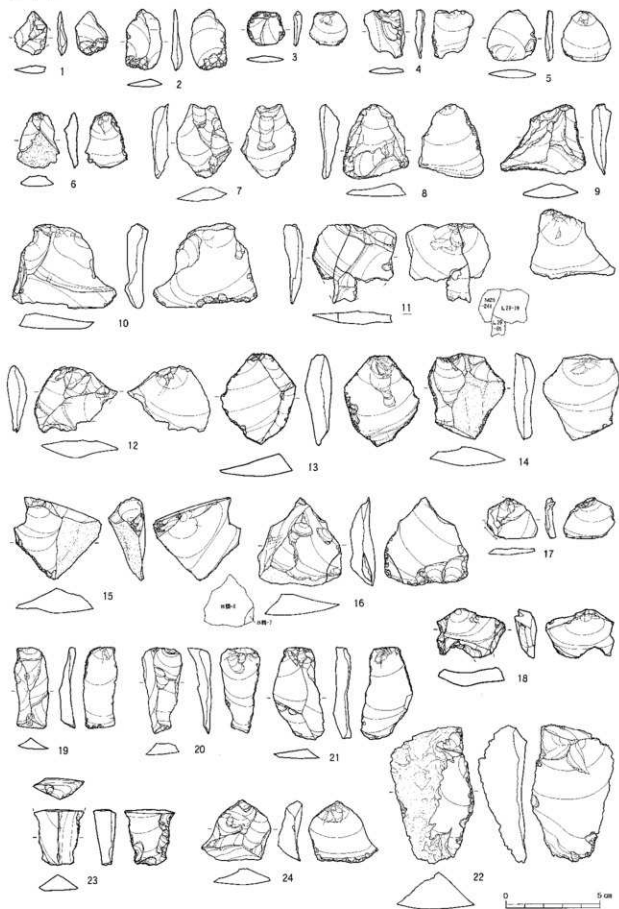

図III-50 Sb-4~6の石器(1) 二次加工ある剥片

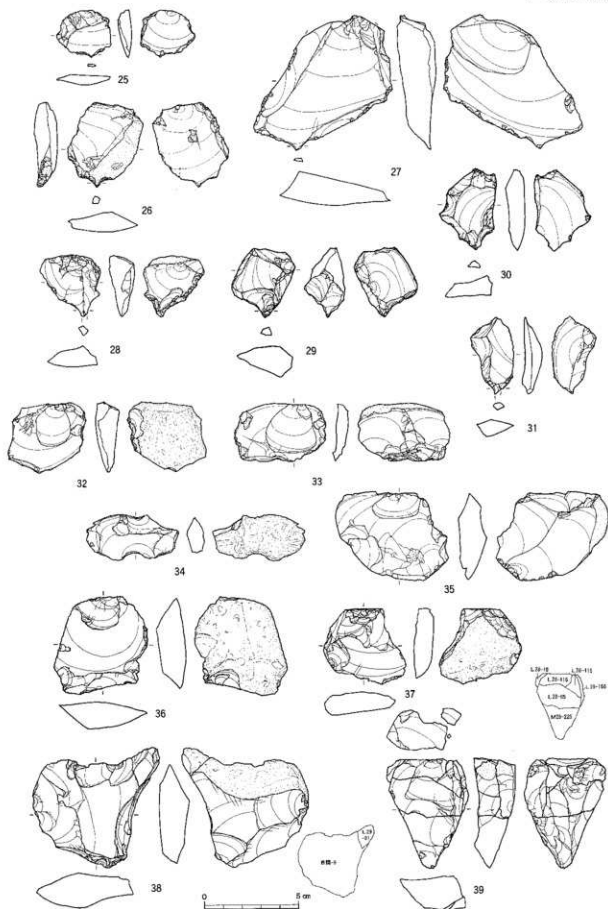

図Ⅲ-51 Sb-4~6の石器(2) 錐形石器・石核

Sb-4-6

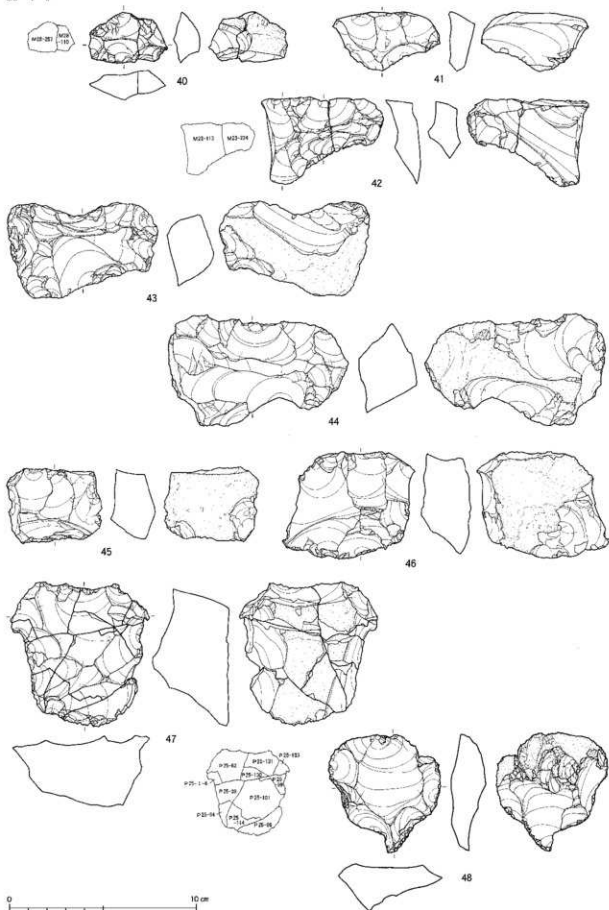

図Ⅲ-52 Sb-4~6の石器(3) 石核

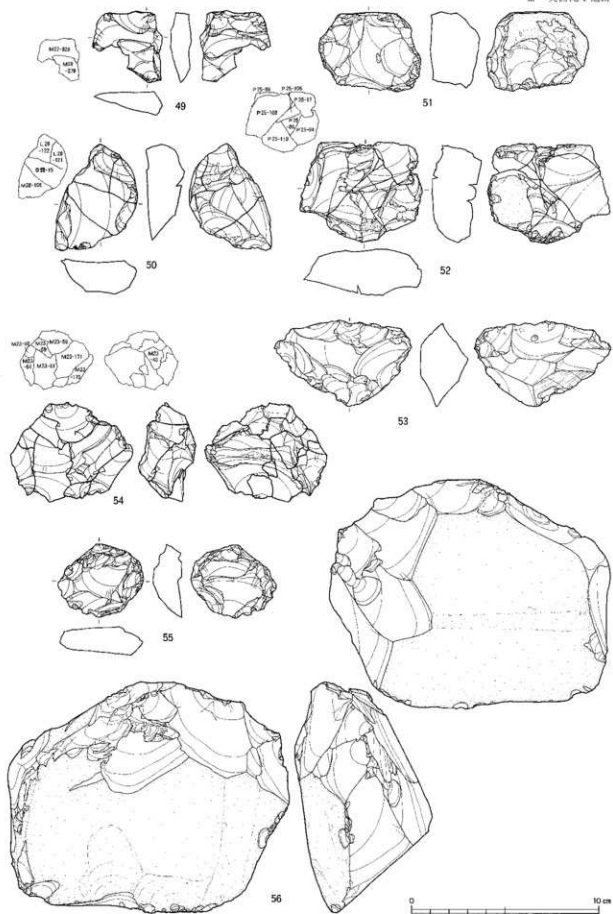

図III-53 Sb-4~6の石器(4) 石核

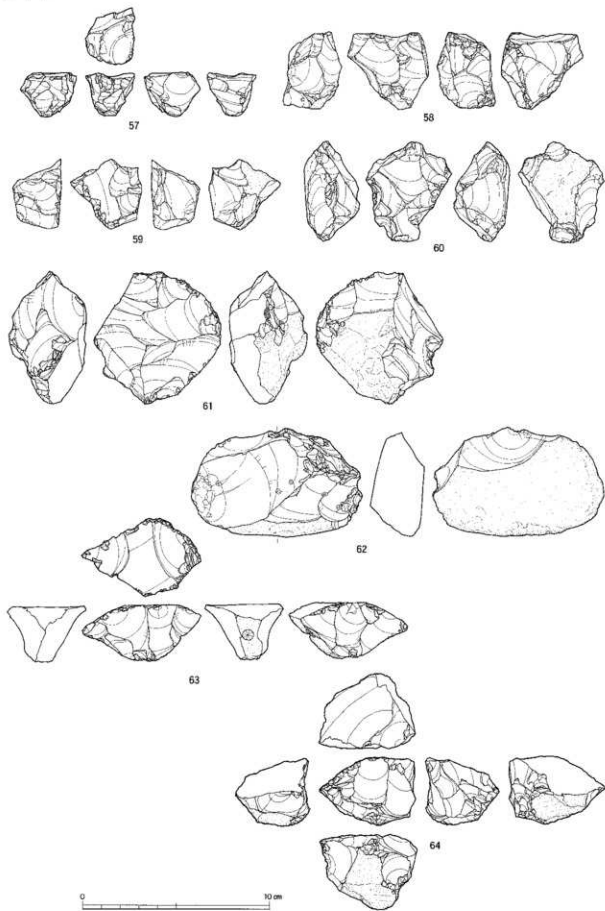

図Ⅲ-54 Sb-4~6の石器(5) 石核

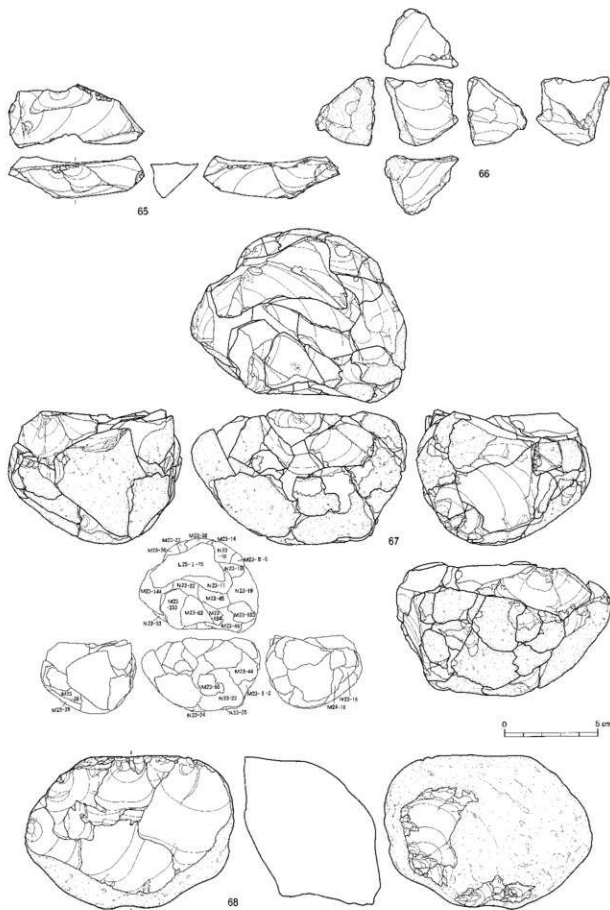

図III-55 Sb-4~6の石器(6) 石核

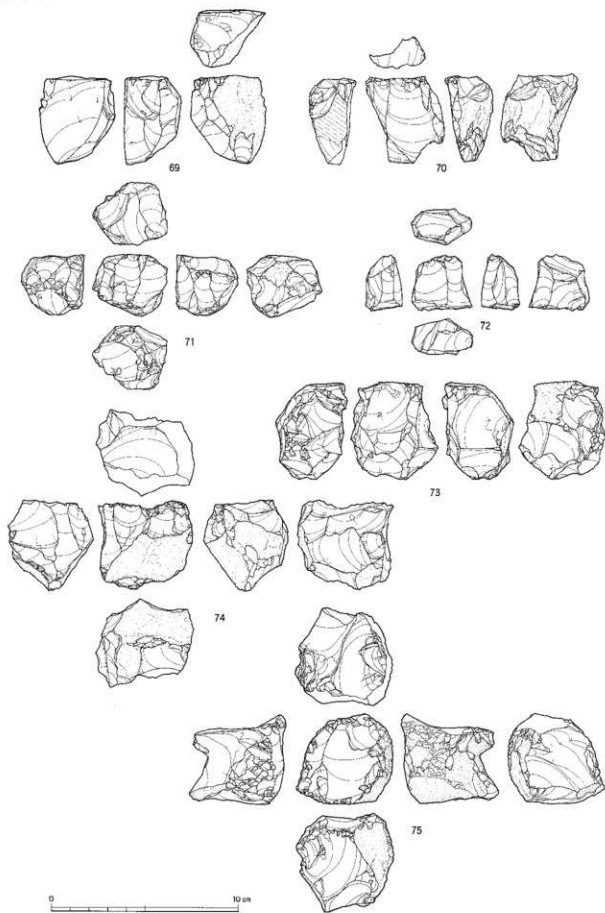

図Ⅲ-56 Sb-4~6の石器(7) 石核

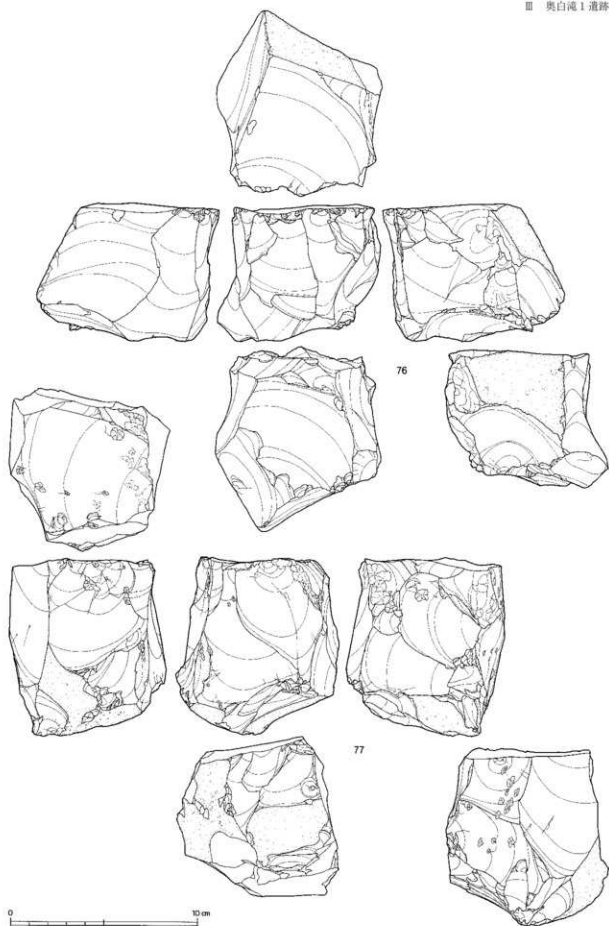

図III-57 Sb-4~6の石器(8) 石核

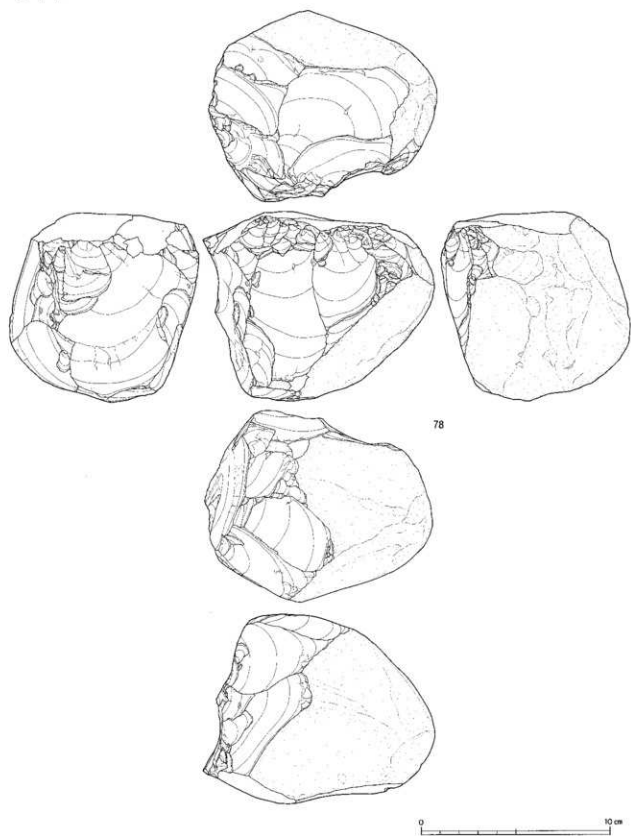

78

図Ⅲ-58 Sb-4~6の石器(9) 石核

III 奥白濁1 流跡

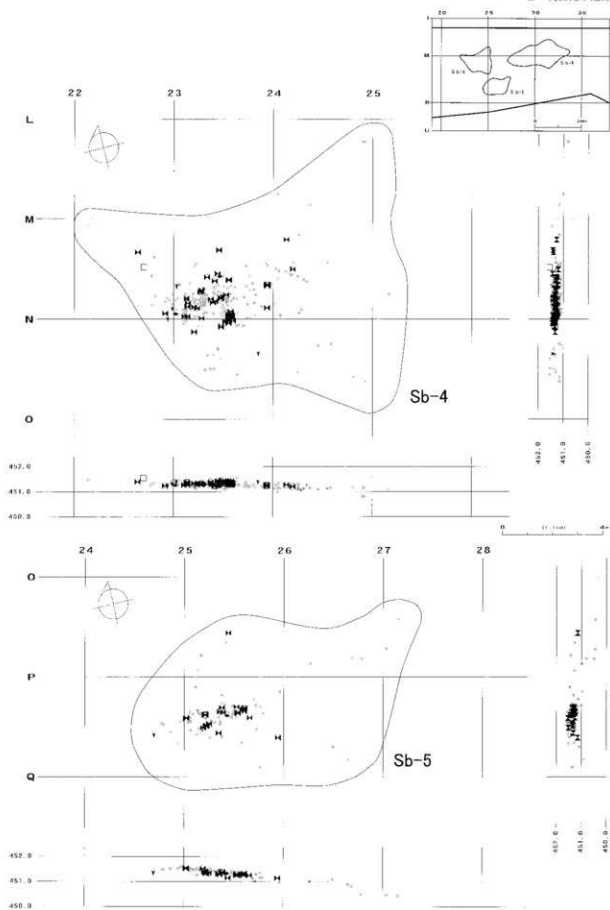

図III-59 Sb-4・5の分布図

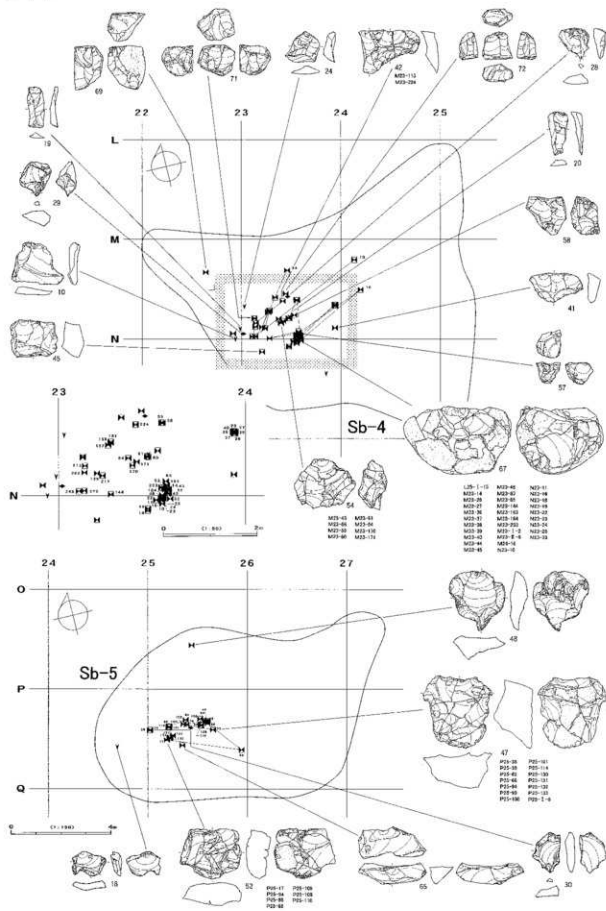

図三—60 Sb-4-5の遺物

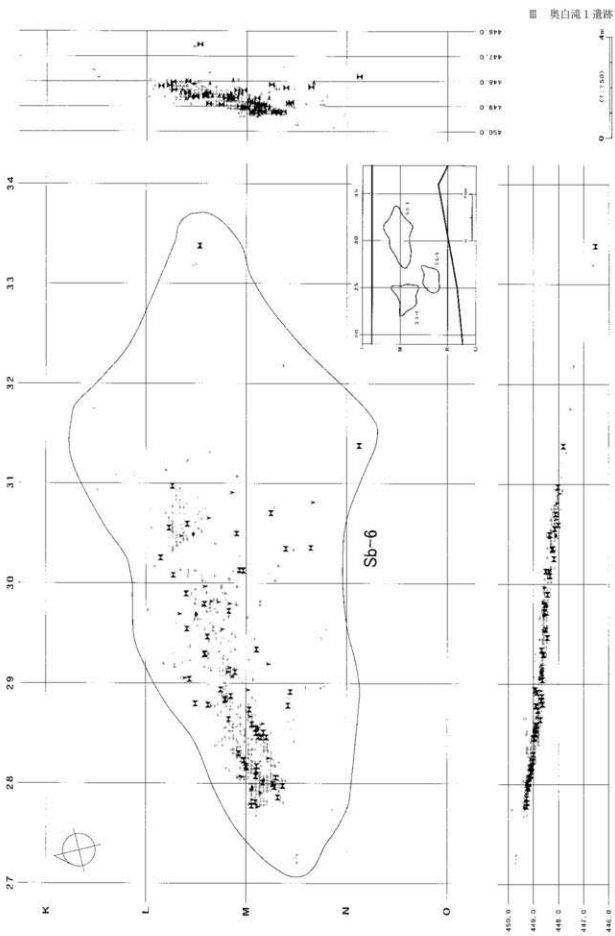

図三一61 Sb-6の分布図

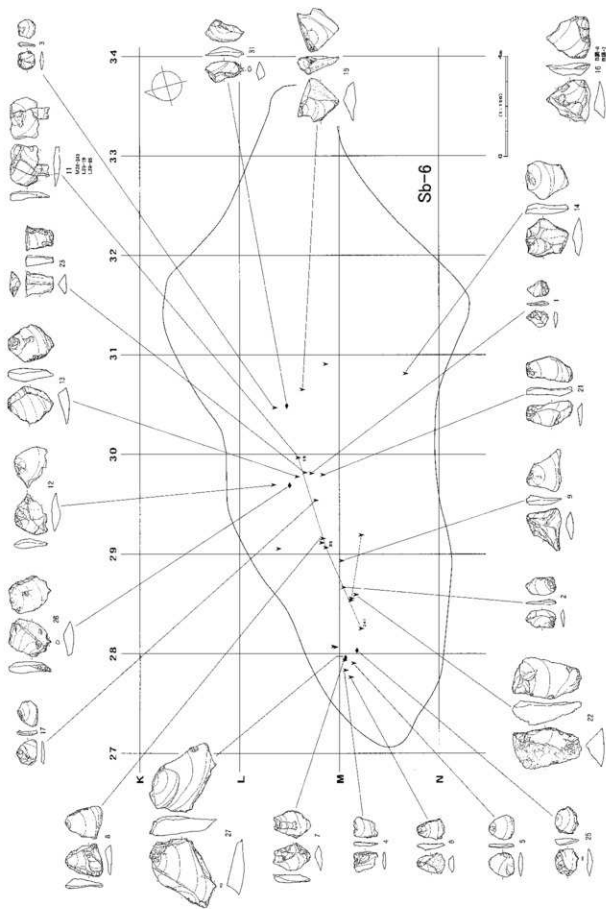

図三-62 Sb-6の遺物(1)

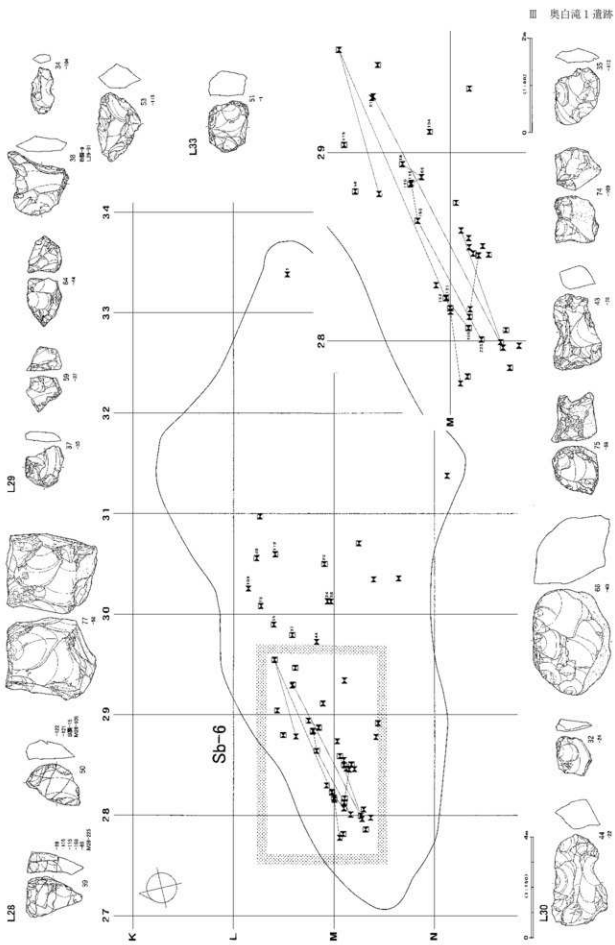

図三一63 Sb-6の遺物(2)

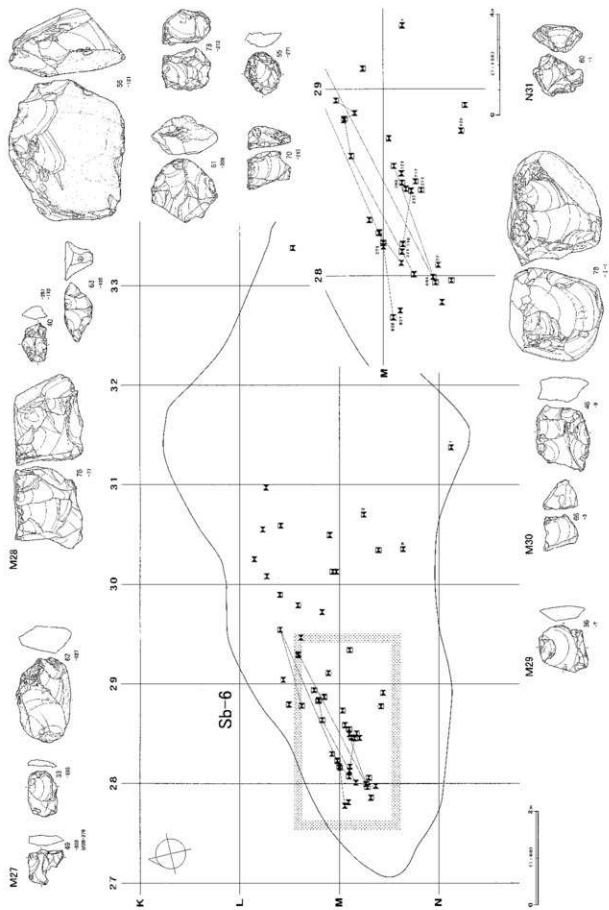

図三一64 Sb-6の遺物(3)

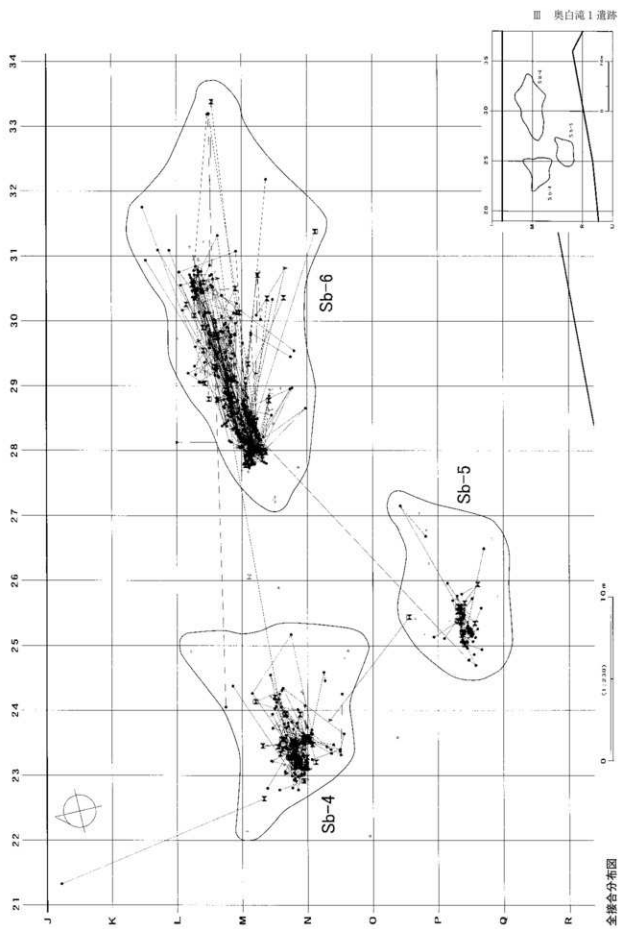

図Ⅲ-65 Sb-4~6の接合分布図(1)



図 III-66 Sb-4~6の接合分布図(2)

接合85



接合85分布図

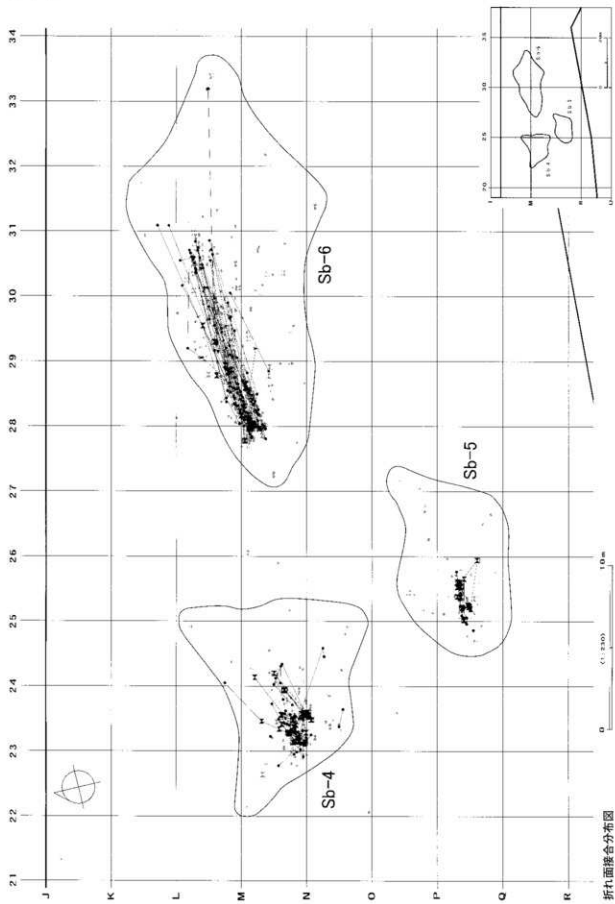
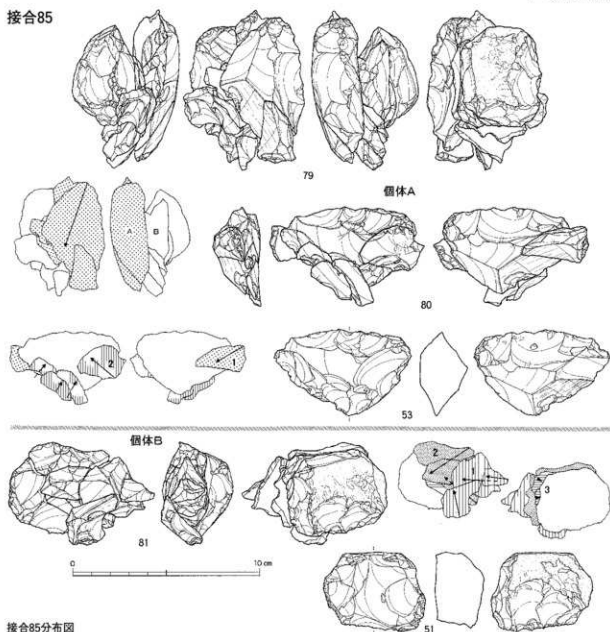
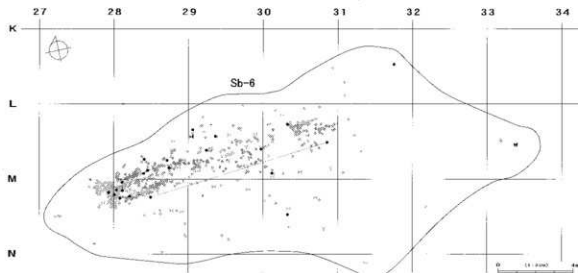

図III-67 Sb-4~6の石器(10) 接合85

Sb-4-6

接合48

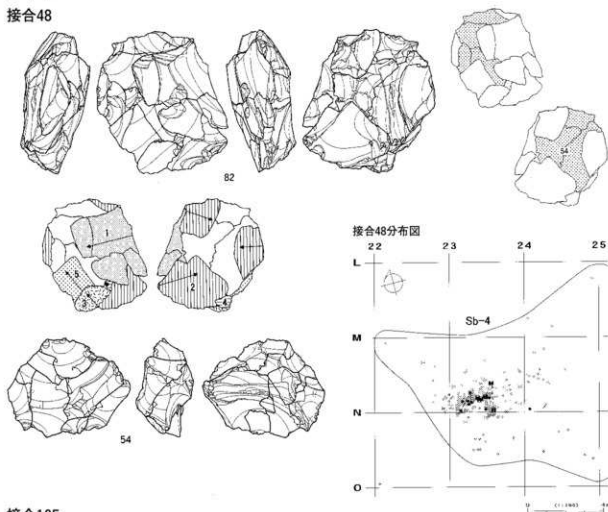

接合105

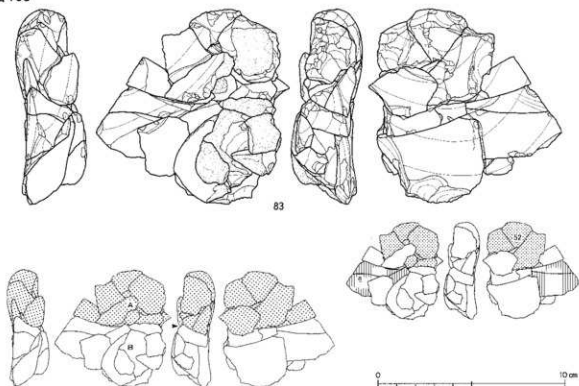

図Ⅲ-68 Sb-4~6の石器(11) 接合48、接合105(1)

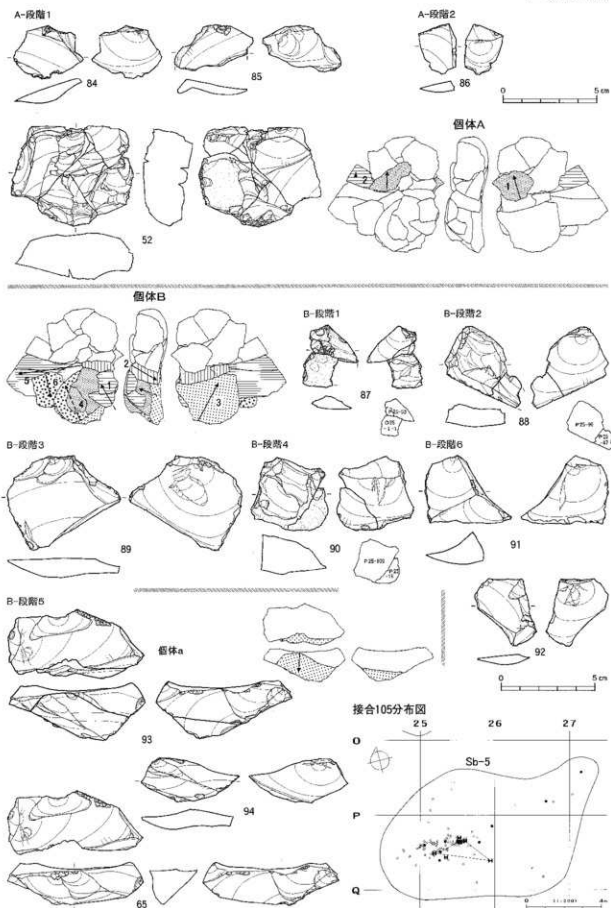

図III-69 Sb-4~6の石器(12) 接合105(2)

母岩9・接合76

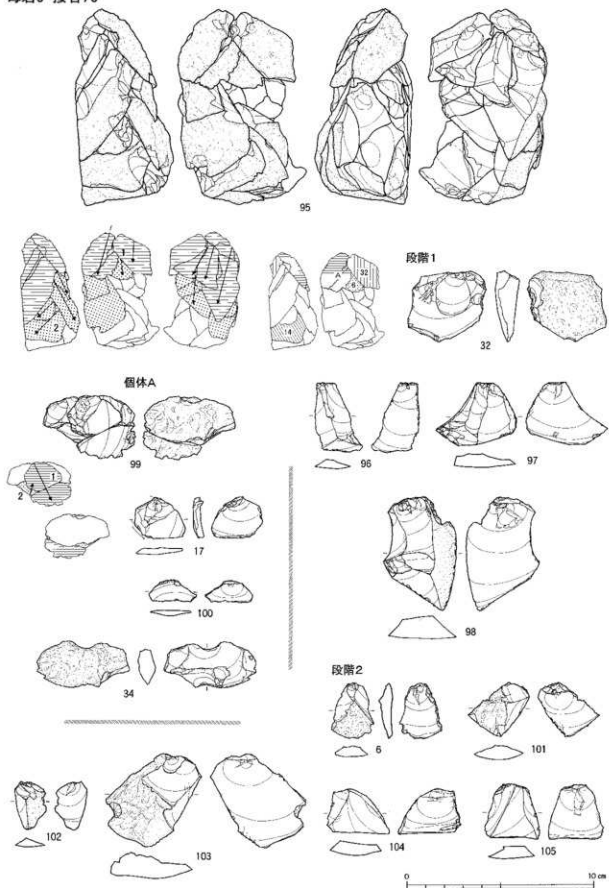

図Ⅲ-70 Sb-4~6の石器(13) 母岩9・接合76(1)

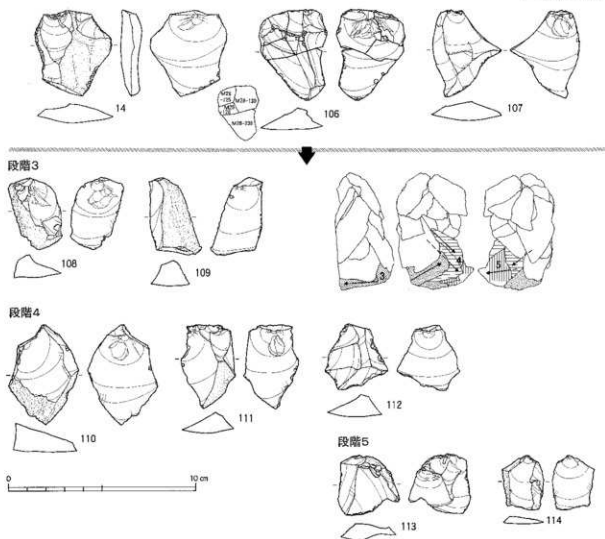

接合76分布図

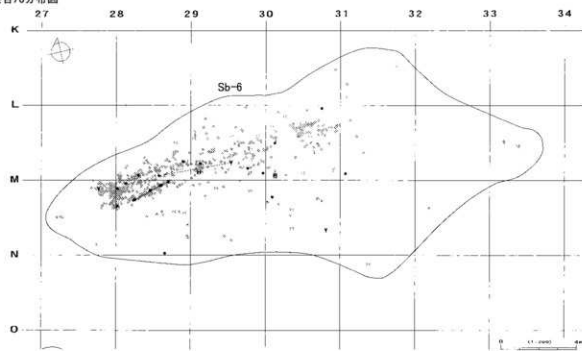

図III-71 Sb-4~6の石器(14) 母岩9・接合76(2)

母岩11・接合82

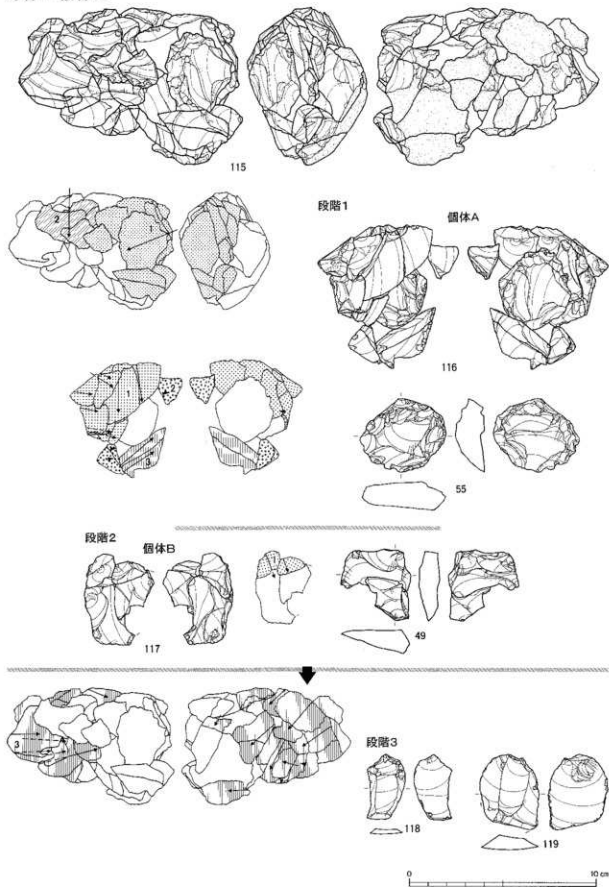

図Ⅲ-72 Sb-4~6の石器(15) 母岩11・接合82(1)

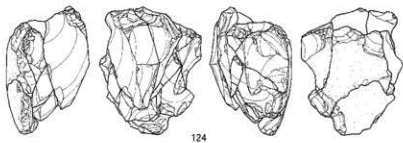
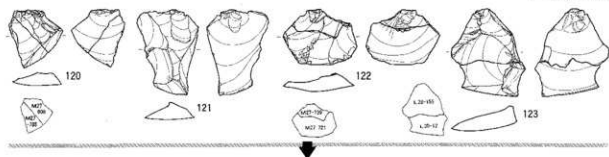

段階4

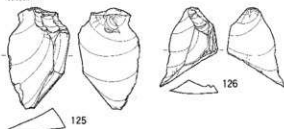
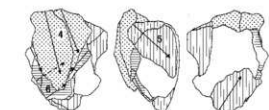

段階6

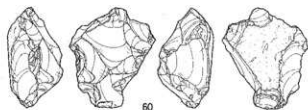
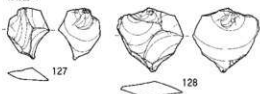

接合82分布図

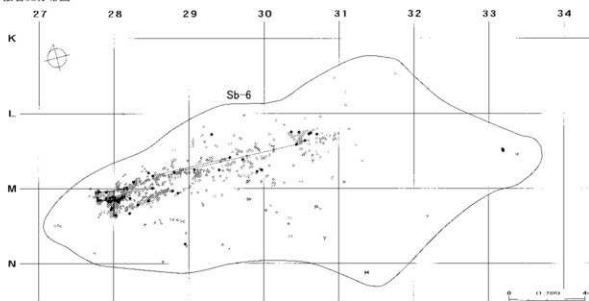

図III-73 Sb-4~6の石器(16) 母岩11・接合82(2)

接合46

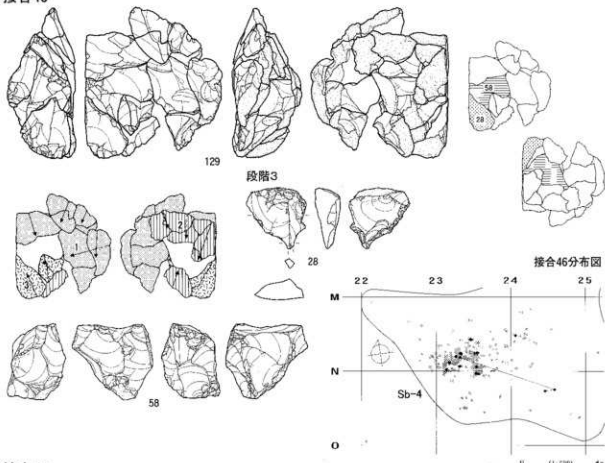

接合47

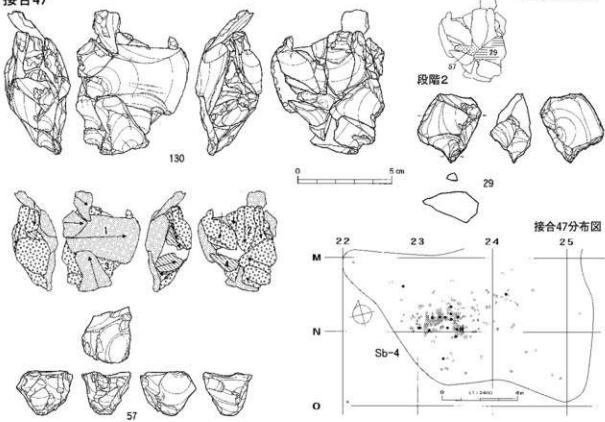

図Ⅲ-74 Sb-4~6の石器(17) 接合46、接合47

接合88

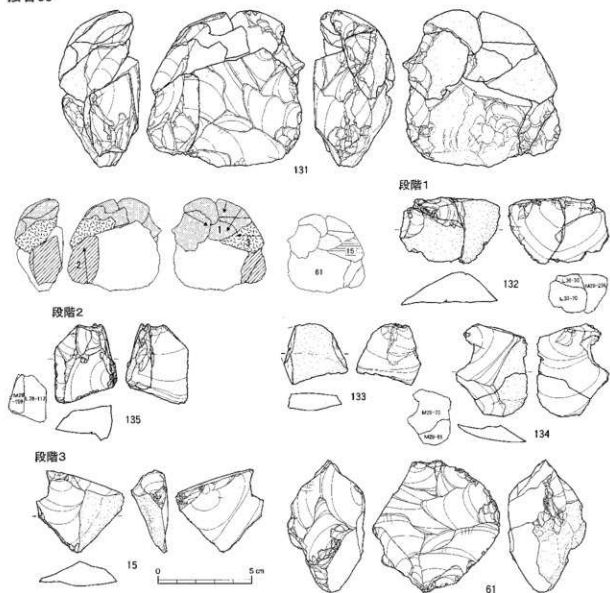

接合88分布図

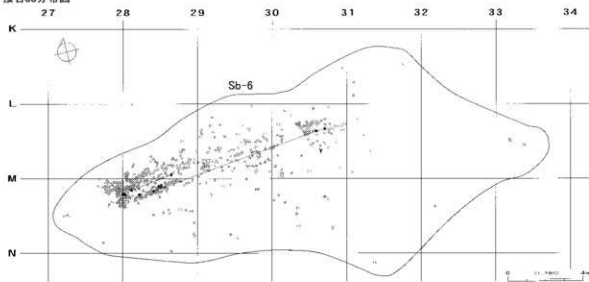

図III-75 Sb-4~6の石器(18) 接合88

母岩15・接合99

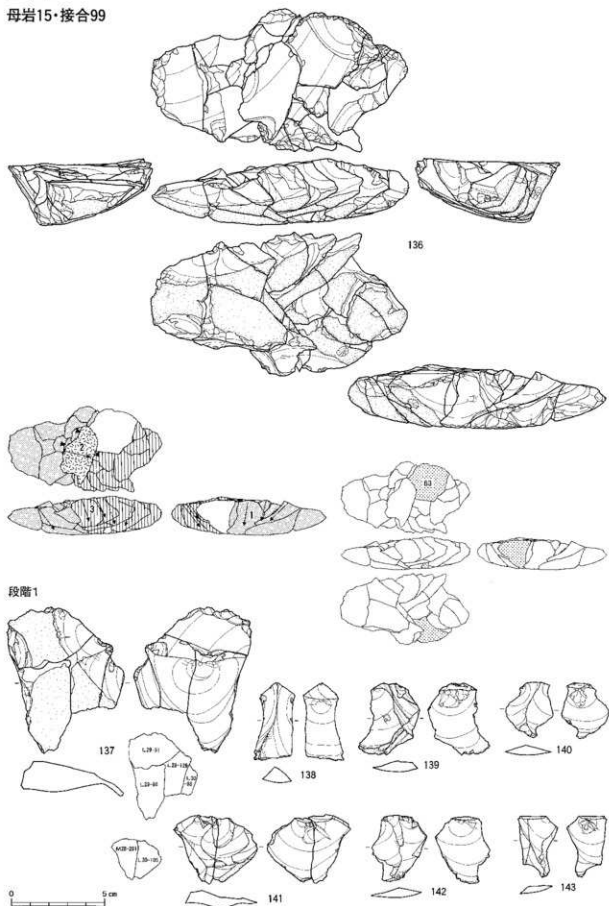

図Ⅲ-76 Sb-4~6の石器(19) 母岩15・接合99(1)

段階2

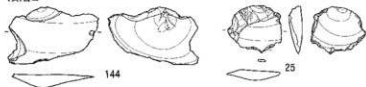

段階3

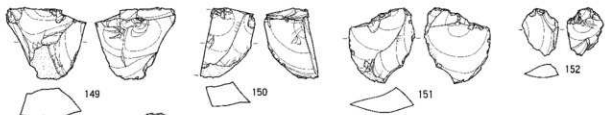
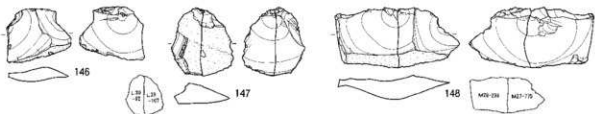
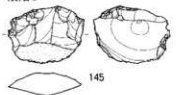

0 10 cm

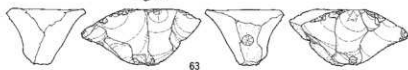

接合99分布図

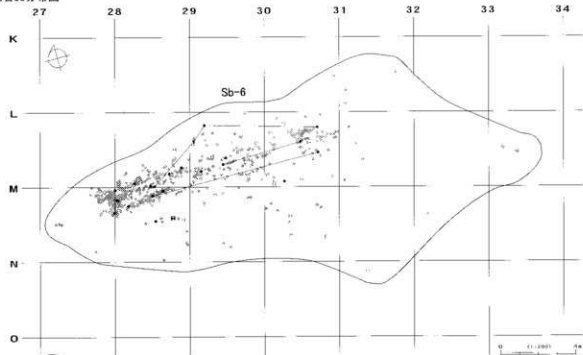

図Ⅲ-77 Sb-4~6の石器(20) 母岩15・接合99(2)

母岩340・接合53

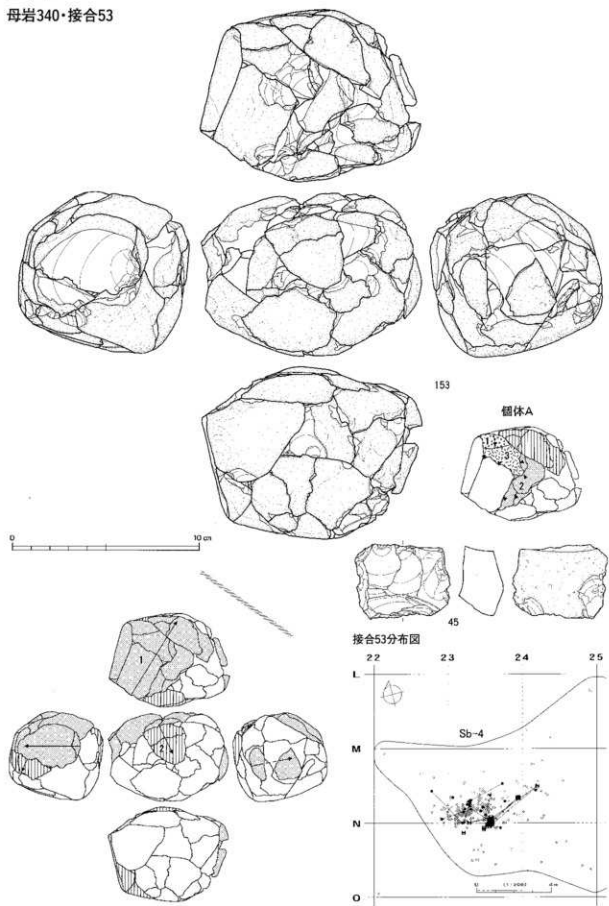

図Ⅲ-78 Sb-4~6の石器(21) 母岩340・接合53(1)

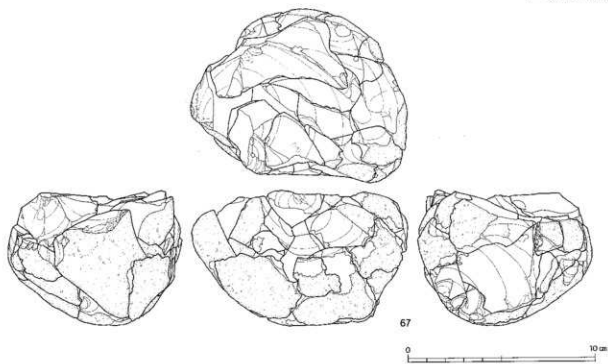

母岩13・接合90

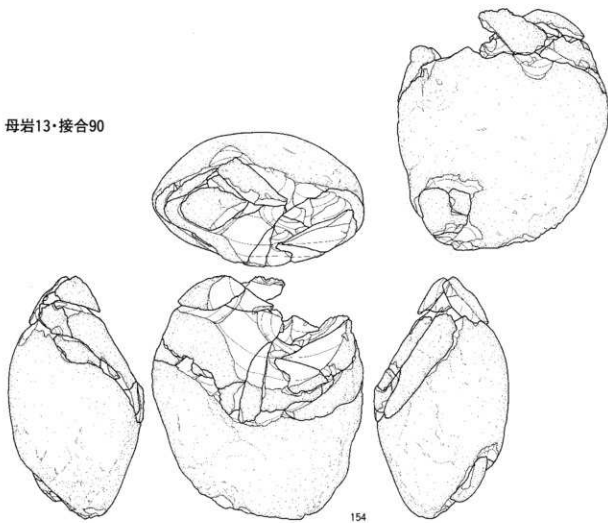

図Ⅲ-79 Sb-4~6の石器(22) 母岩340・接合53(2)、母岩13・接合90(1)

Sb-4-6

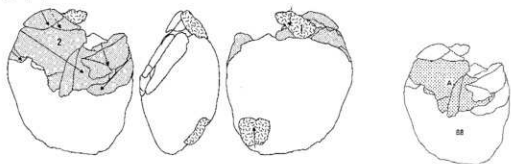

段階2

個体A

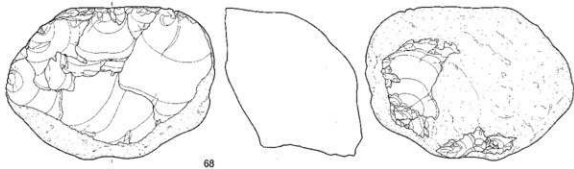
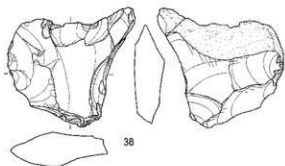
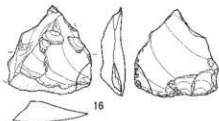
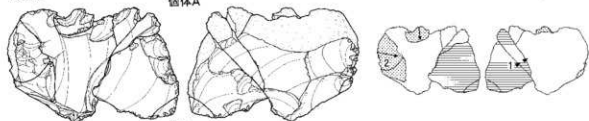

接合90分布図

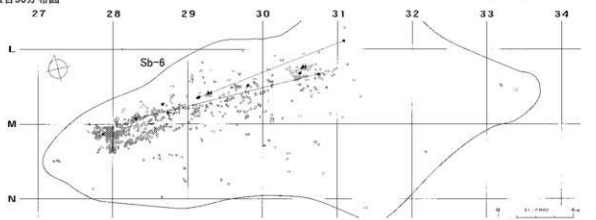

図Ⅲ-80 Sb-4~6の石器(23) 母岩13・接合90(2)

母岩17・接合94

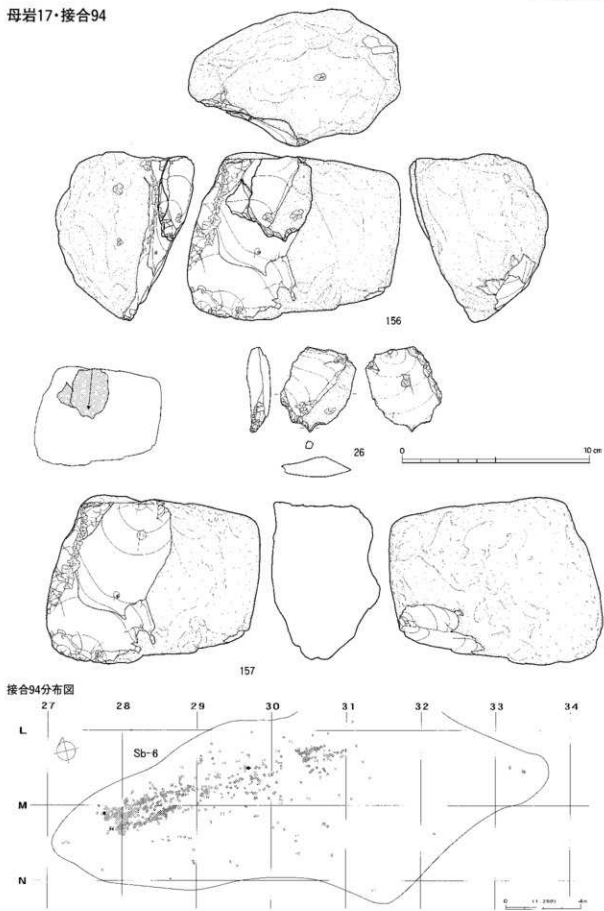

図III-81 Sb-4~6の石器(24) 母岩17・接合94

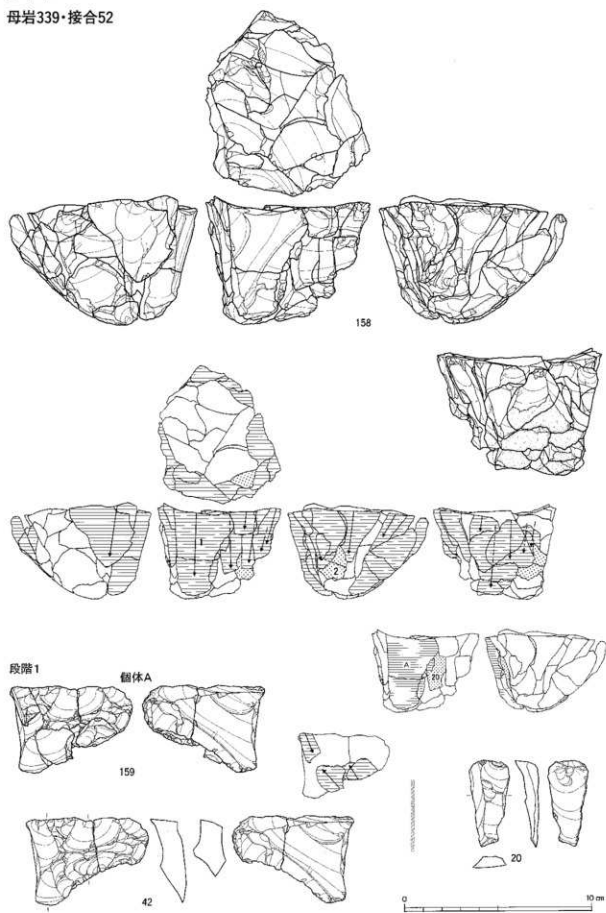

図Ⅲ-82 Sb-4~6の石器(25) 母岩339・接合52(1)

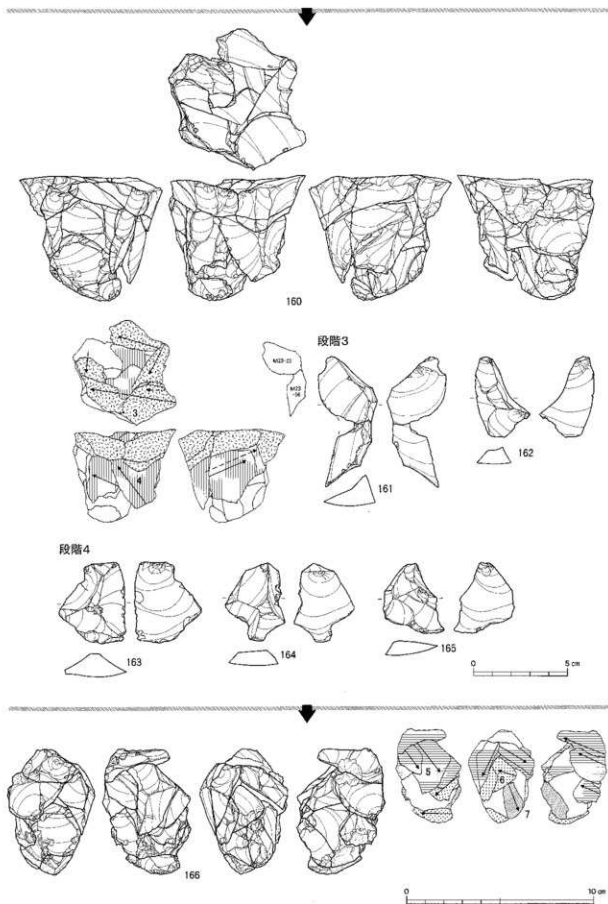

図Ⅲ-83 Sb-4~6の石器(26) 母岩339・接合52(2)

Sb-4~6

段階5

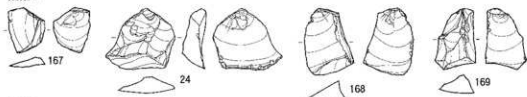

段階6

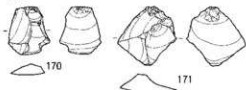

段階7

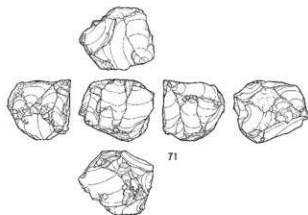
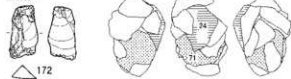

接合80

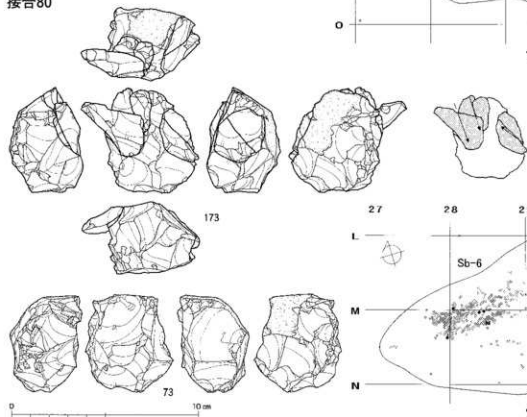

接合52分布図

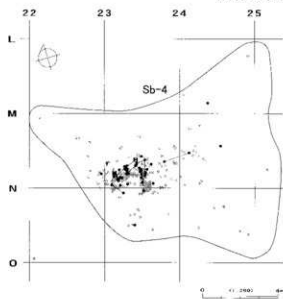

接合80分布図

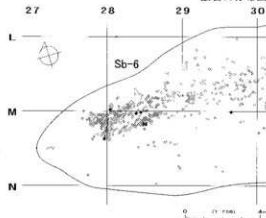

図Ⅲ-84 Sb-4~6の石器(27) 母岩339・接合52(3)、接合80

母岩341・接合84

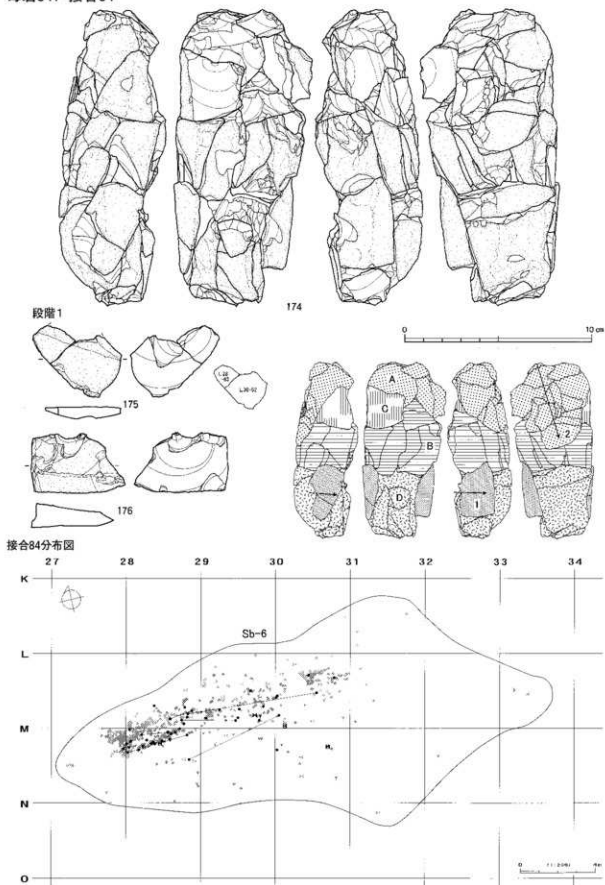

図III-85 Sb-4~6の石器(28) 母岩341・接合84(1)

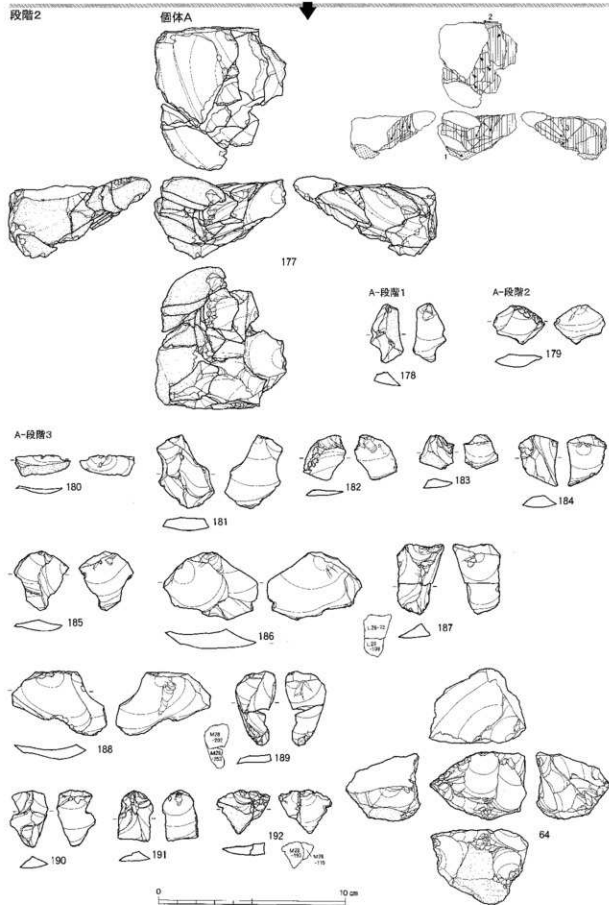

図Ⅲ-86 Sb-4-6の石器(29) 母岩341・接合84(2)

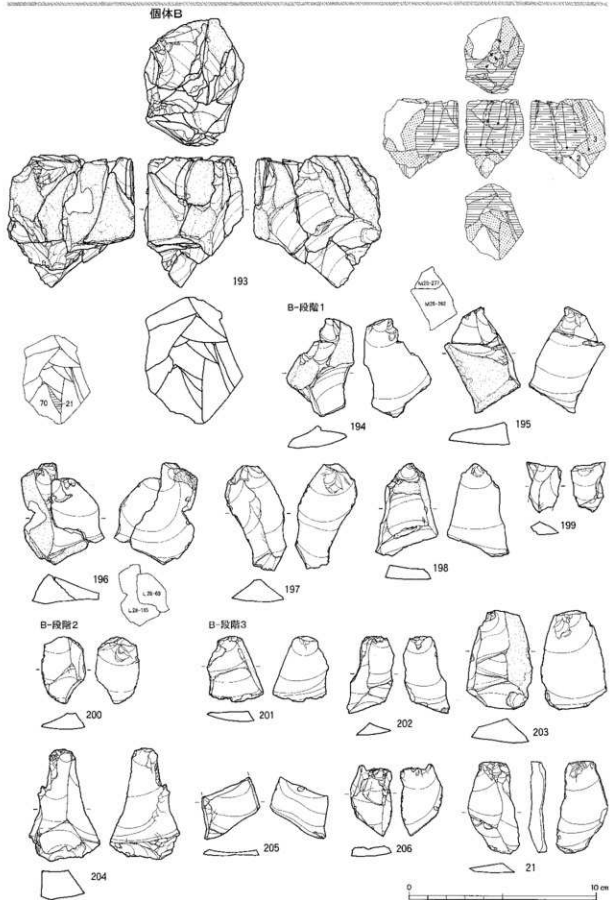

図Ⅲ-87 Sb-4~6の石器(30) 母岩341・接合84(3)

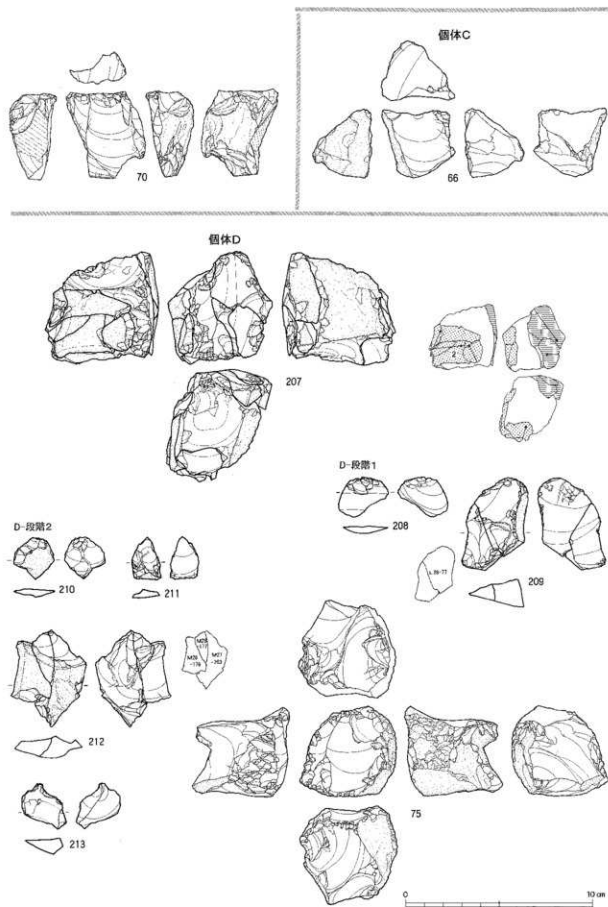

図Ⅲ-88 Sb-4~6の石器(31) 母岩341・接合84(4)

接合84(個体A)分布図

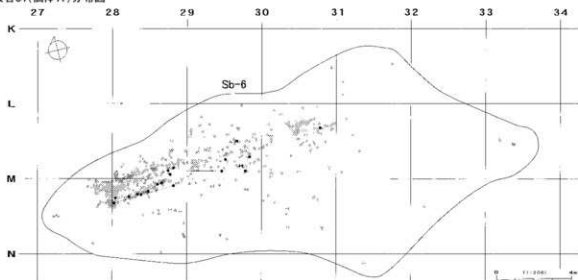

接合84(個体B)分布図

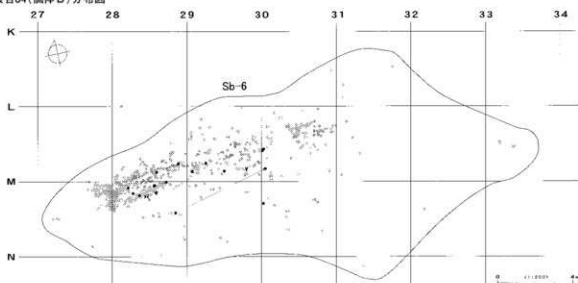

接合84(個体D)分布図

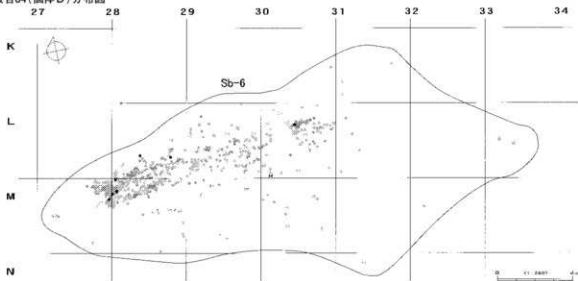

図Ⅲ-89 Sb-4~6の石器(32) 母岩341・接合84(5)

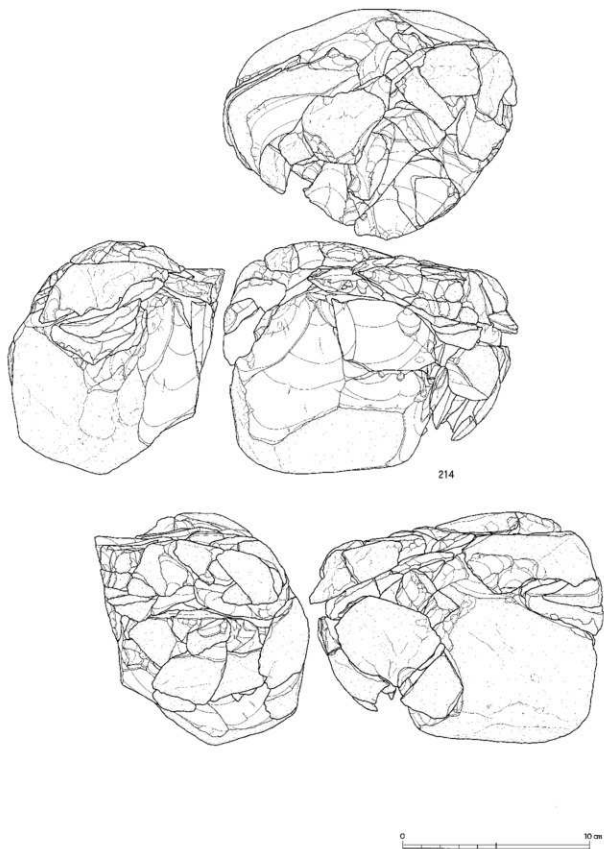

図Ⅲ-90 Sb-4~6の石器(33) 母岩16・接合98(1)

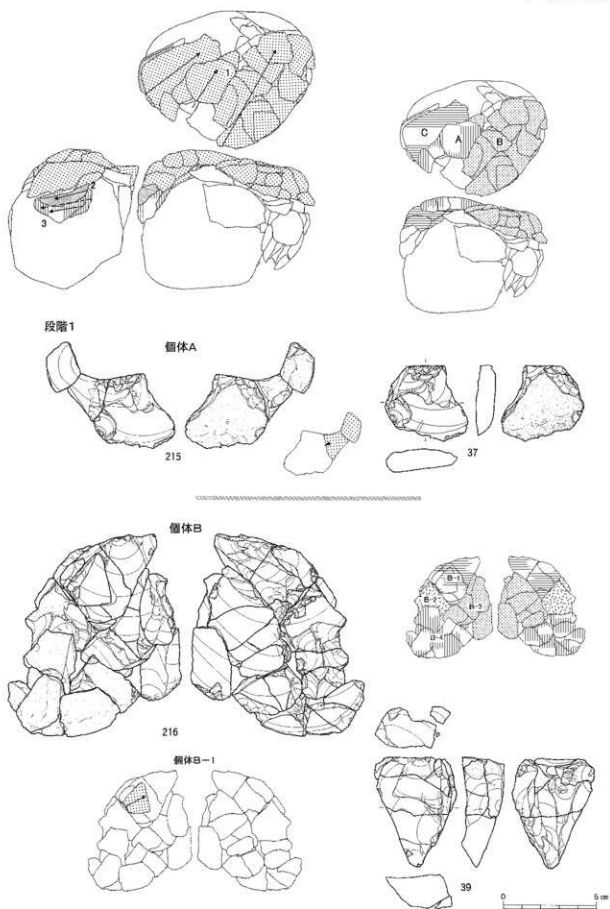

図III-91 Sb-4~6の石器(34) 母岩16・接合98(2)

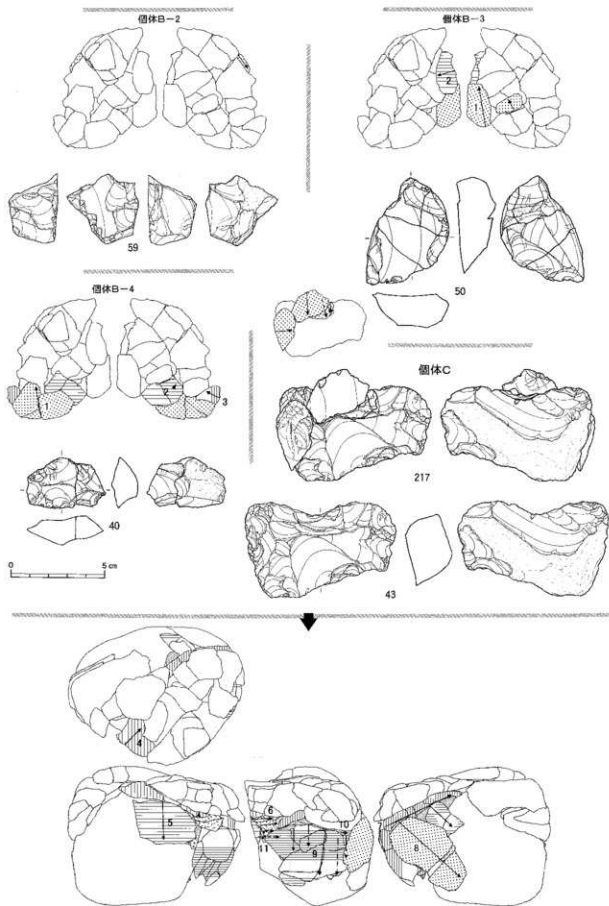

図Ⅲ-92 Sb-4~6の石器(35) 母岩16・接合98(3)

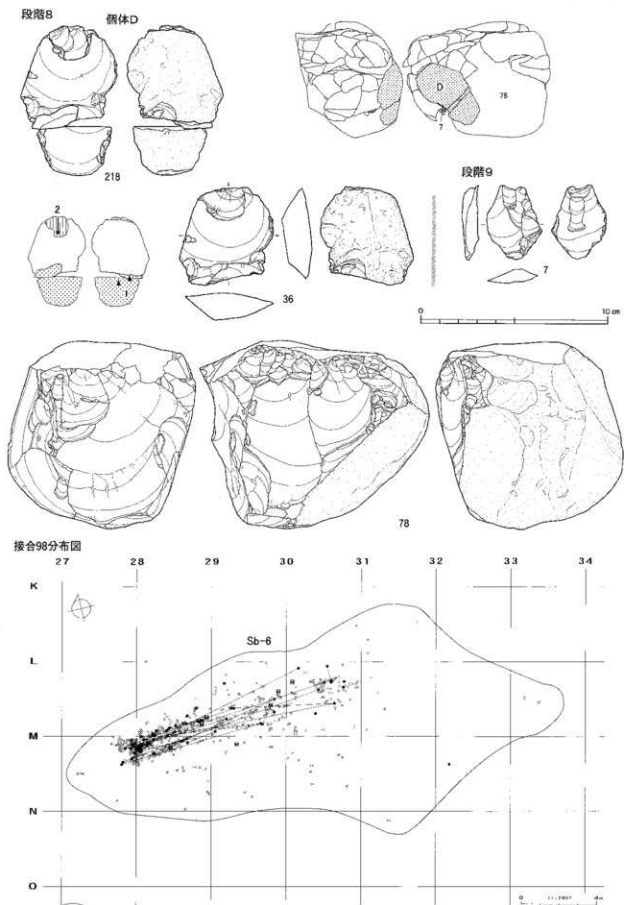

図III-93 Sb-4~6の石器(36) 母岩16・接合98(4)

Sb-4~6

接合98(個体A)分布図

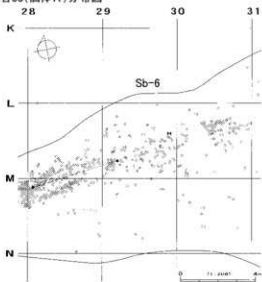

接合98(個体B-1)分布図

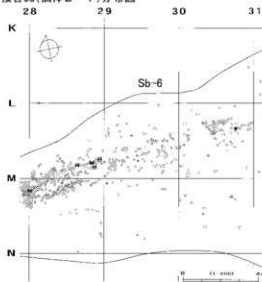

接合98(個体B-2)分布図

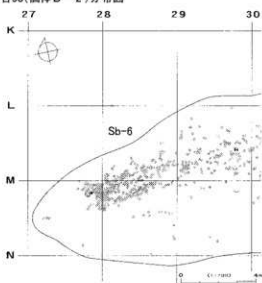

接合98(個体B-3)分布図

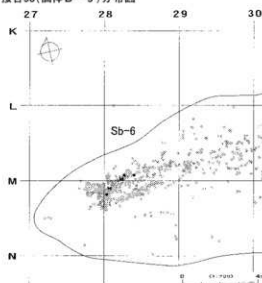

接合98(個体B-4)分布図

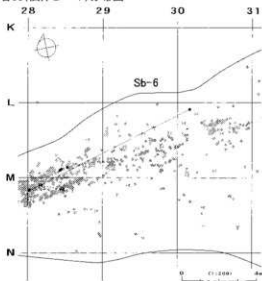

接合98(個体C)分布図

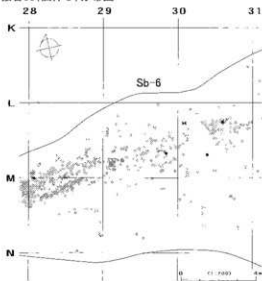

図Ⅲ-94 Sb-4~6の石器(37) 母岩16・接合98(5)

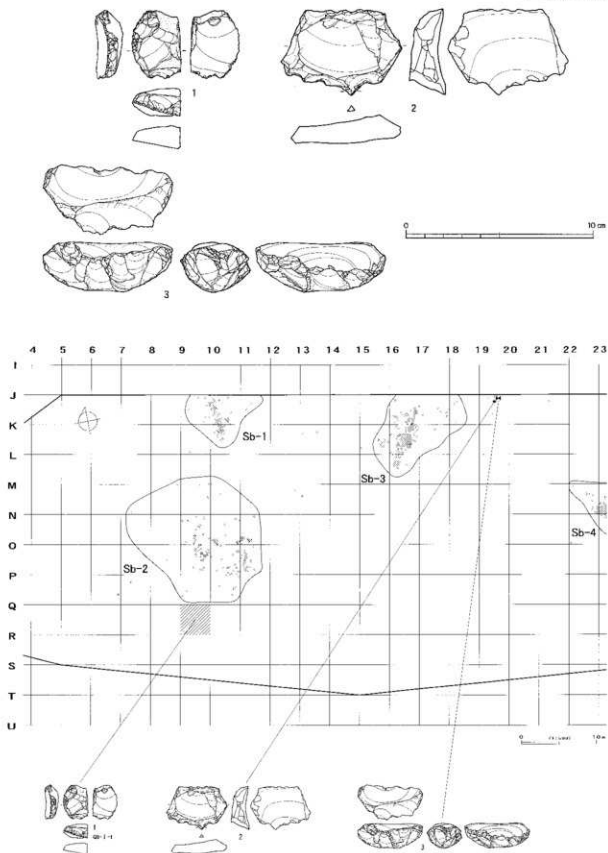

図III-95 Sb-1~6石器ブロック外の石器・分布図

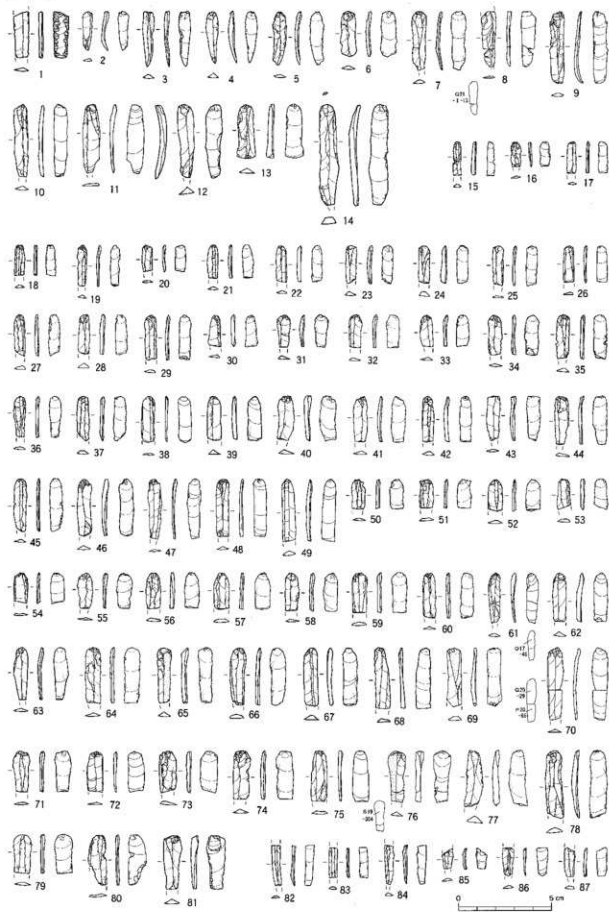

図Ⅲ-96 Sb-7~10の石器(1) 細石刃

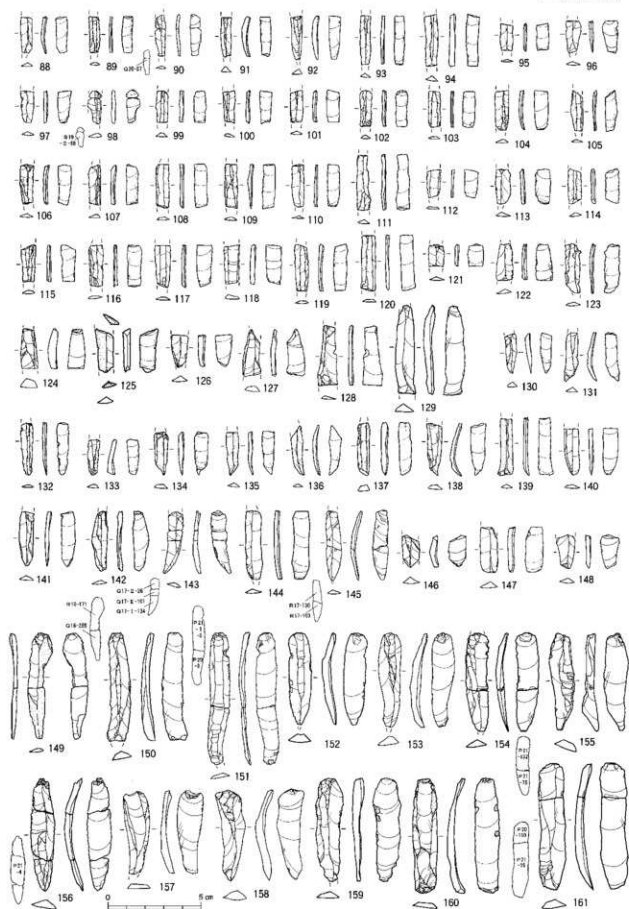

図III-97 Sb-7~10の石器(2) 細石刃・石刃



図三-98 Sb-7~10の石器(3) 石刃

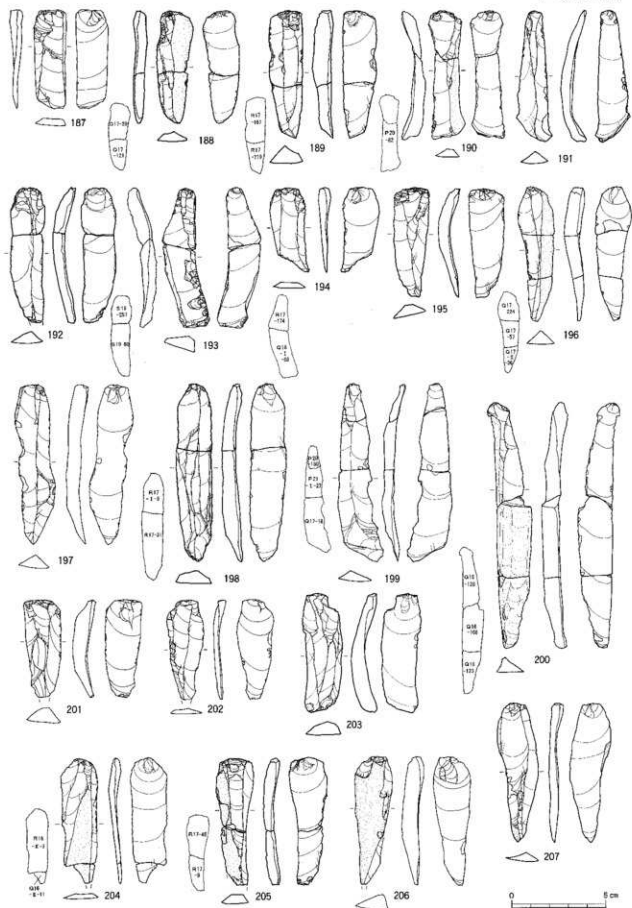

図III-99 Sb-7~10の石器(4) 石刃・縦長剥片

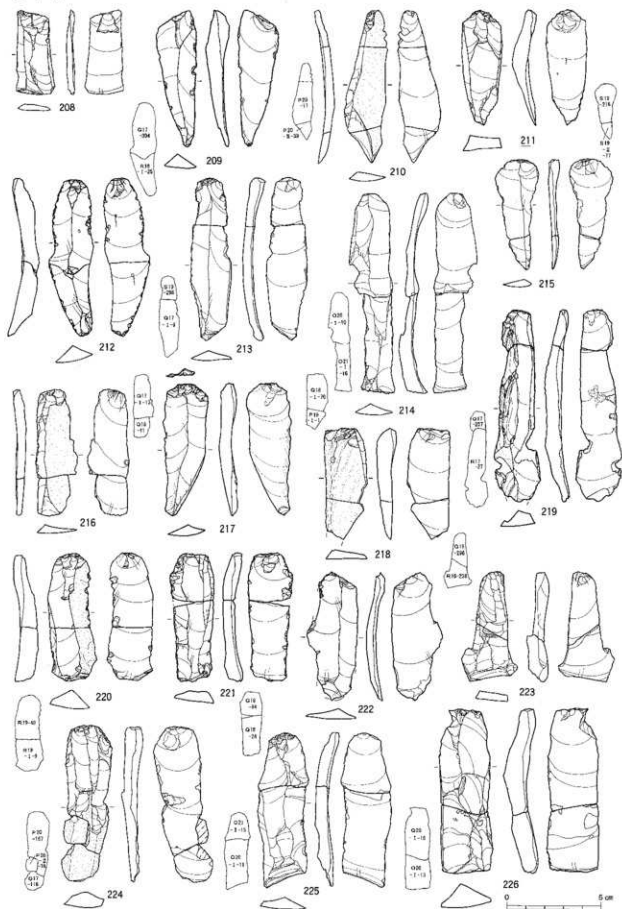

図Ⅲ-100 Sb-7~10の石器(5) 石刃・縦長剥片

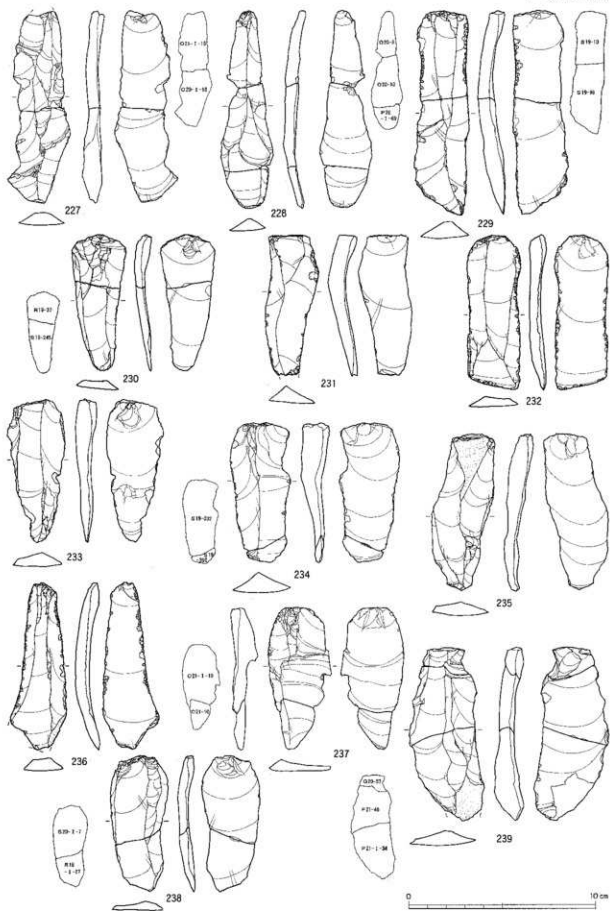

図III-101 Sb-7~10の石器(6) 石刃

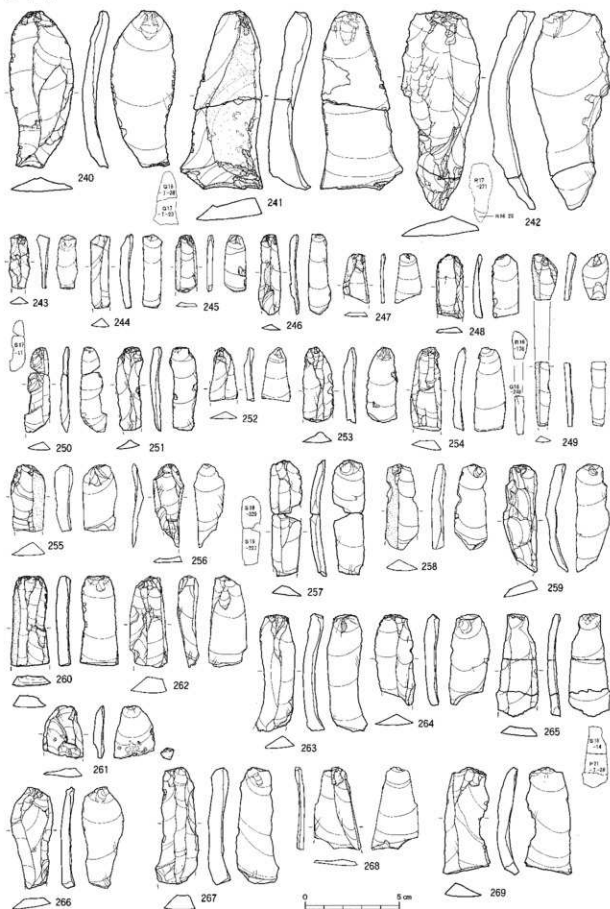

図Ⅲ-102 Sb-7~10の石器(7) 石刃・縦長剥片

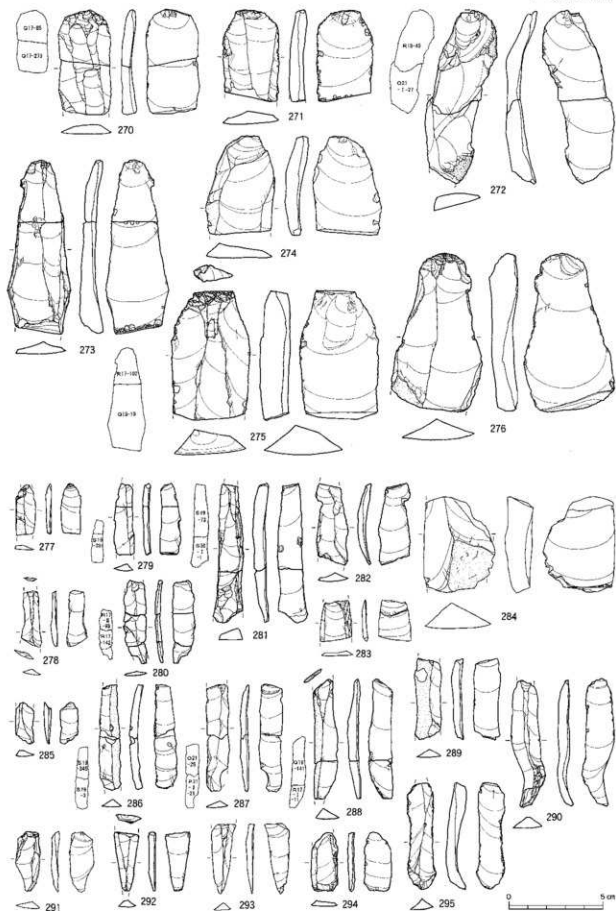

図III-103 Sb-7~10の石器(8) 石刃・縦長剥片

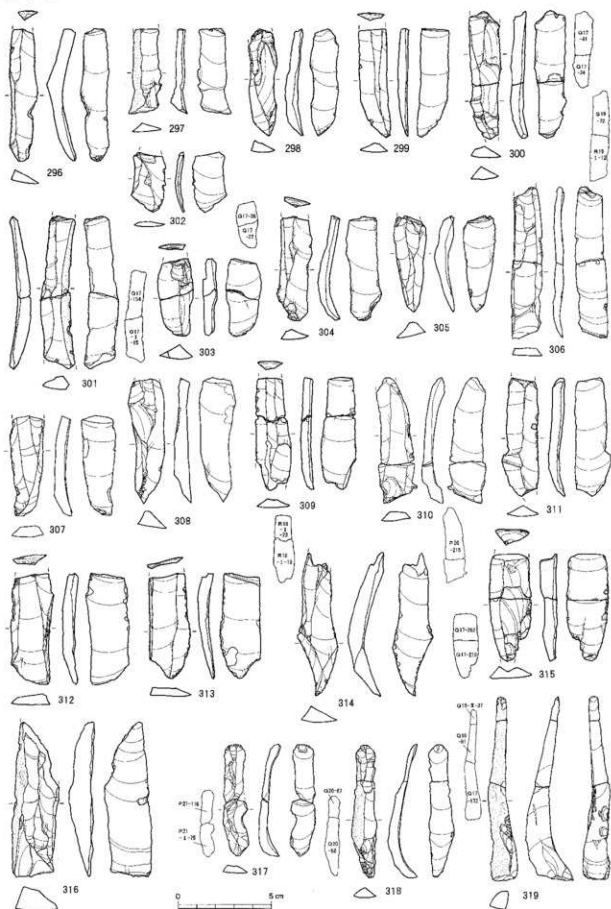

図Ⅲ-104 Sb-7~10の石器(9) 石刃・縦長剥片

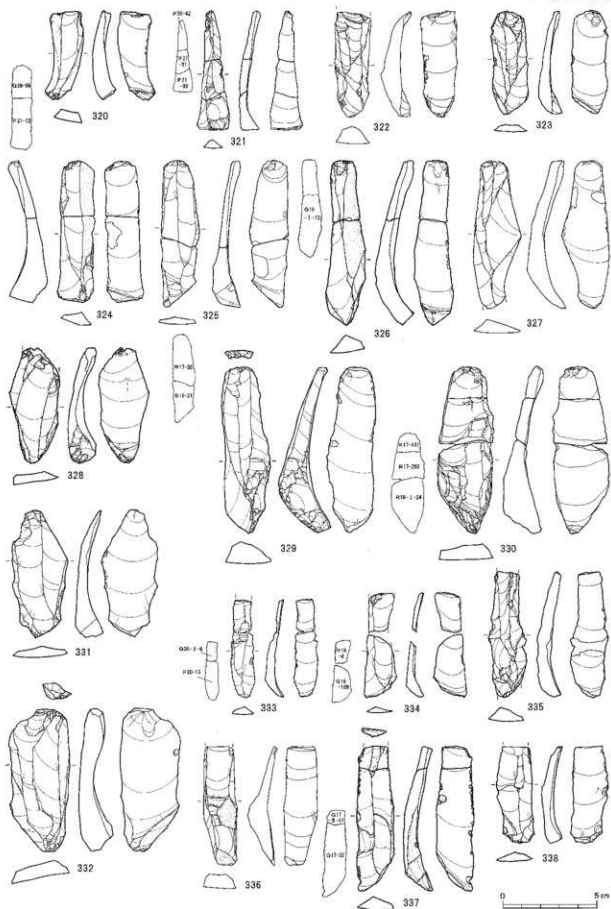

図III-105 Sb-7~10の石器(10) 石刃・縦長剥片

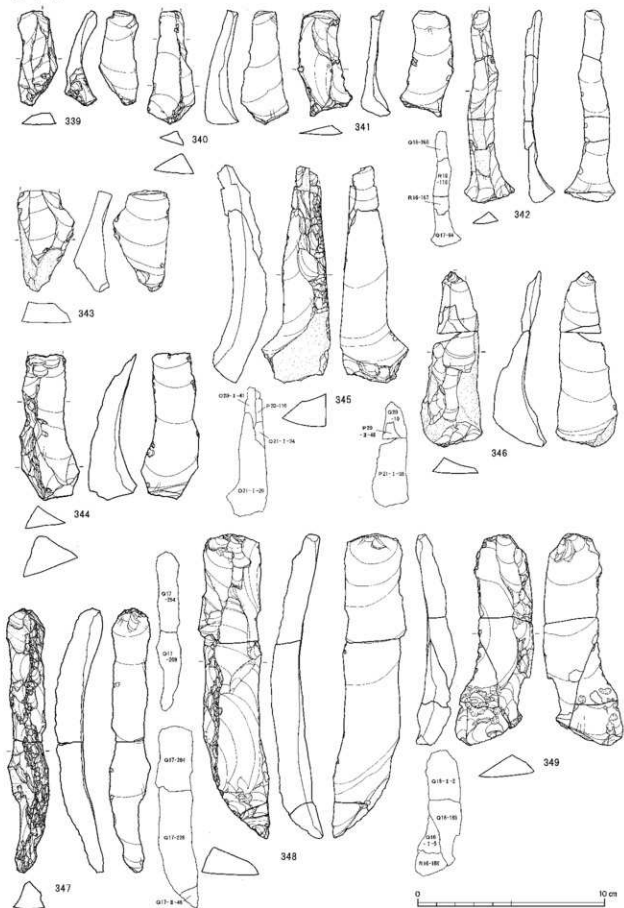

図Ⅲ-106 Sb-7~10の石器(11) 石刃・縦長剥片

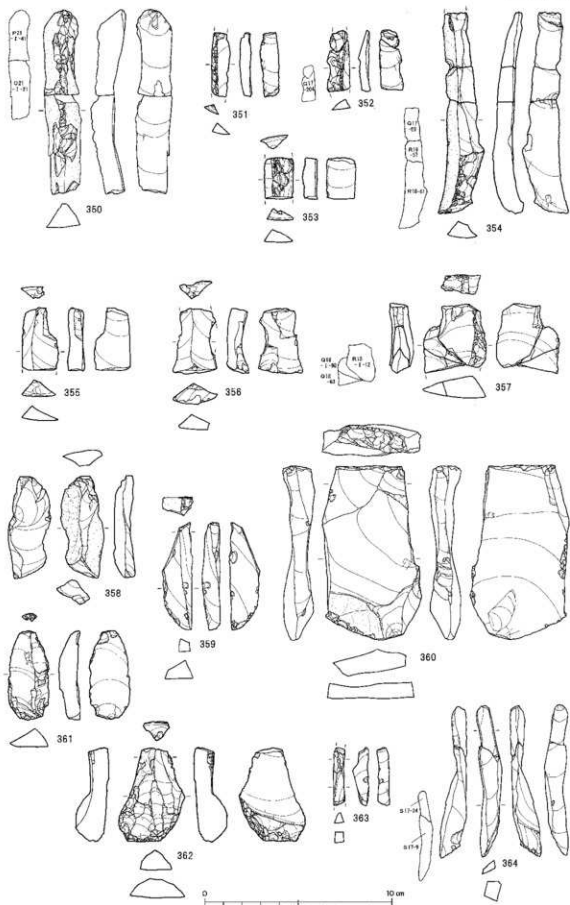

図III-107 Sb-7~10の石器(12) 石刃・縦長剥片・彫器・削片

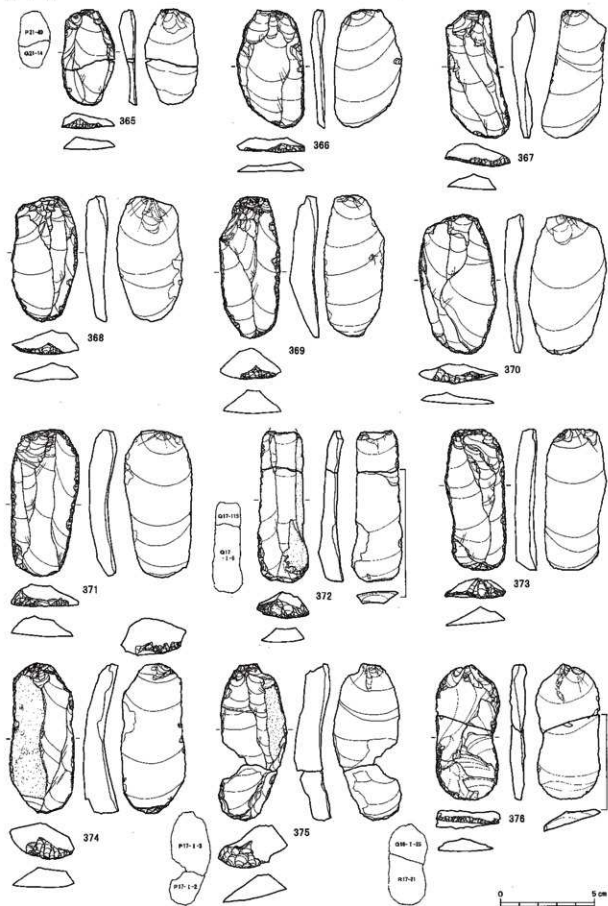

図Ⅲ-108 Sb-7~10の石器(13) 雑器

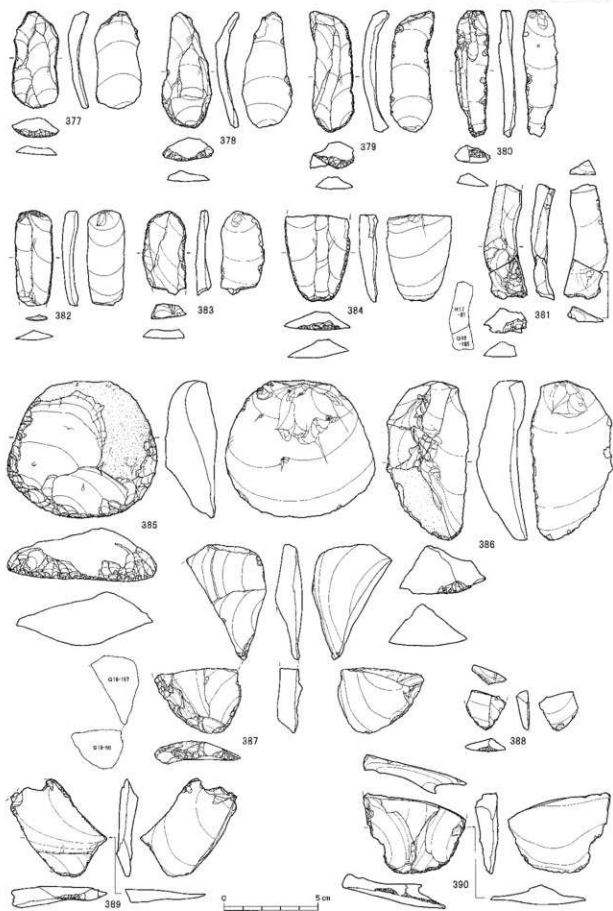

図III-109 Sb-7~10の石器(14) 複製

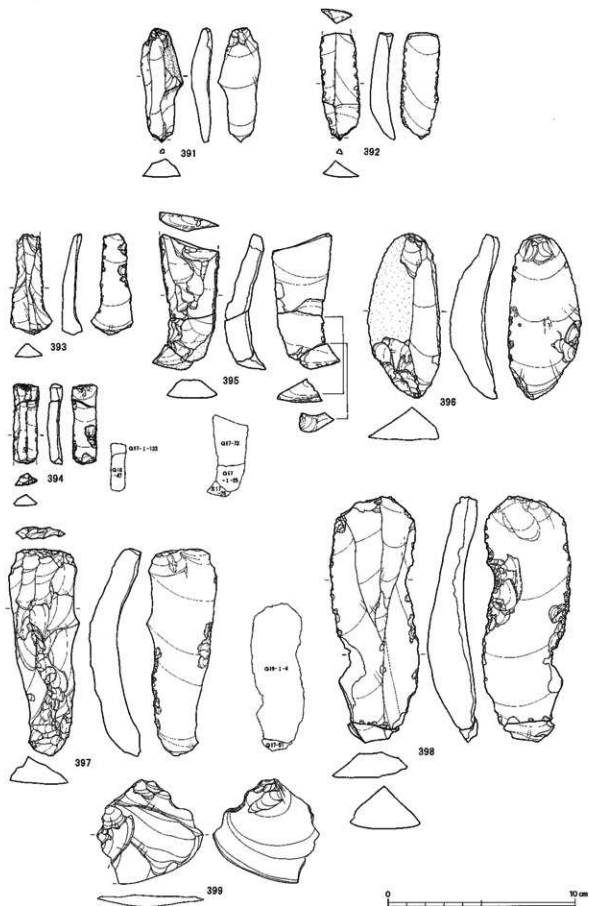

図一-110 Sb-7~10の石器(15) 錐形石器・二次加工ある剥片



図III-111 Sb-7~10の石器(16) 細石刃核

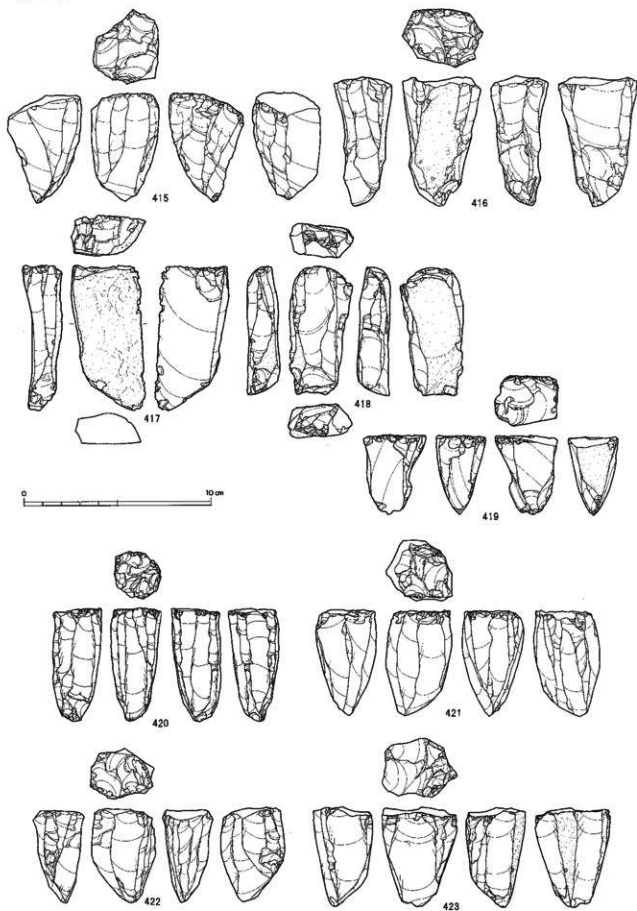

図Ⅲ-112 Sb-7~10の石器(17) 細石刃核・石刃核

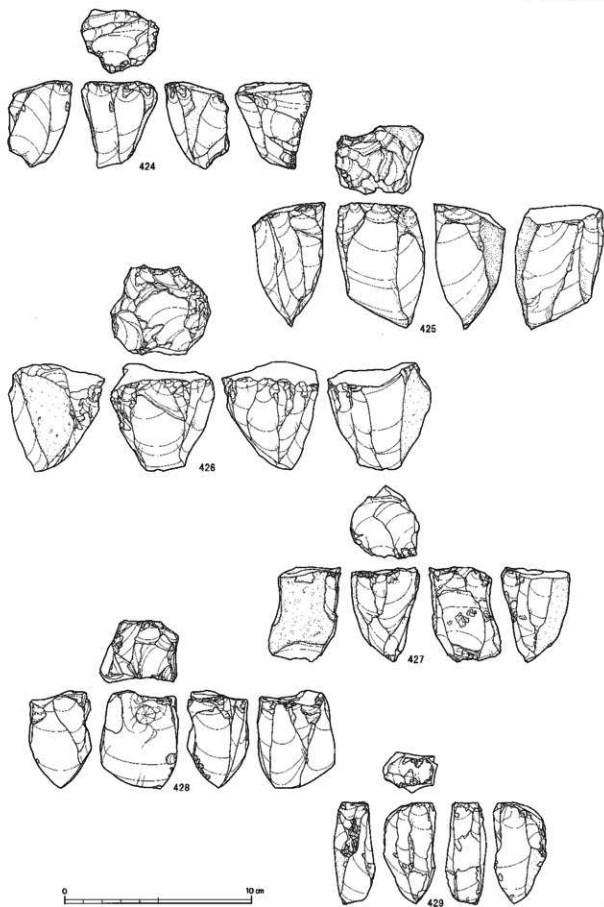

図Ⅲ-113 Sb-7~10の石器(18) 石刃核

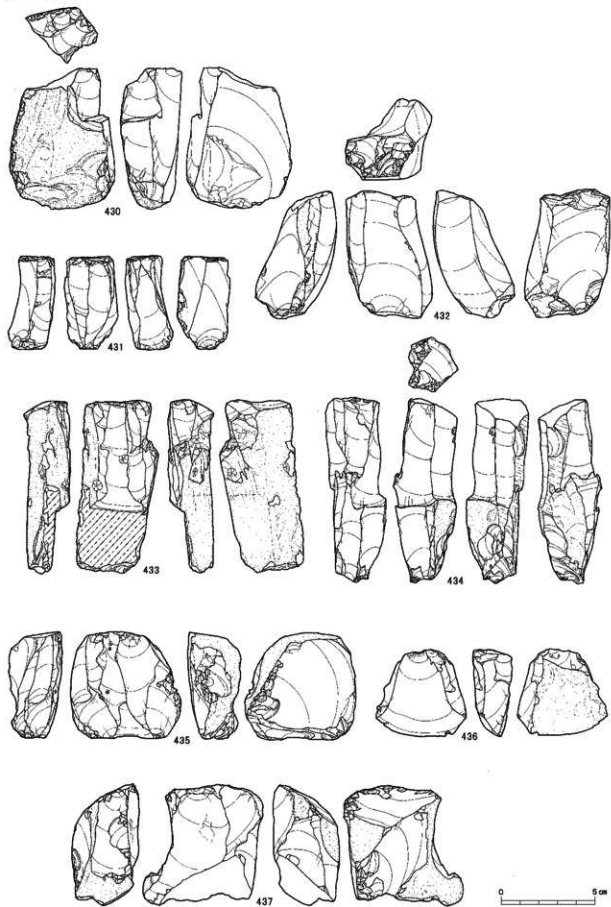

図Ⅲ-114 Sb-7~10の石器(19) 石刃核・石核

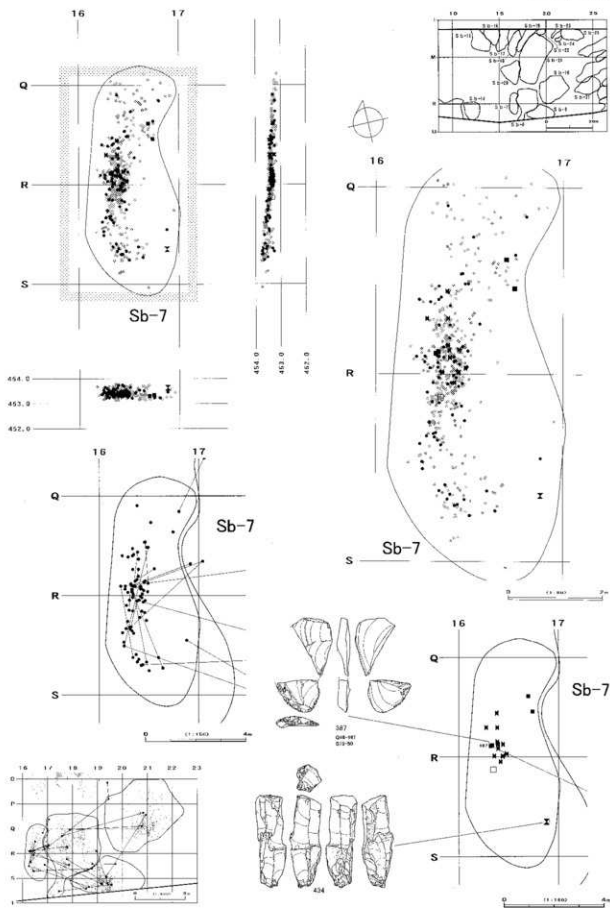

図III-115 Sb-7の分布図・遺物

Sb-7-10

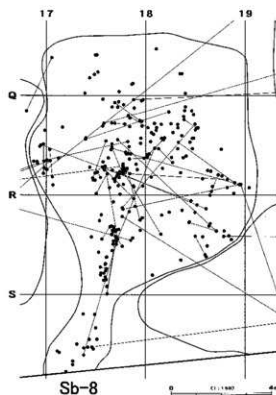
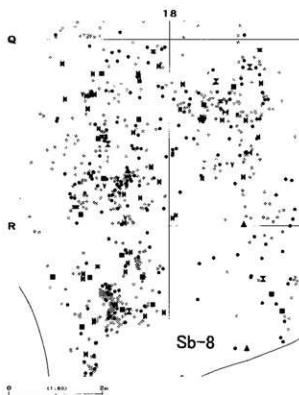

図III-116 Sb-8の分布図

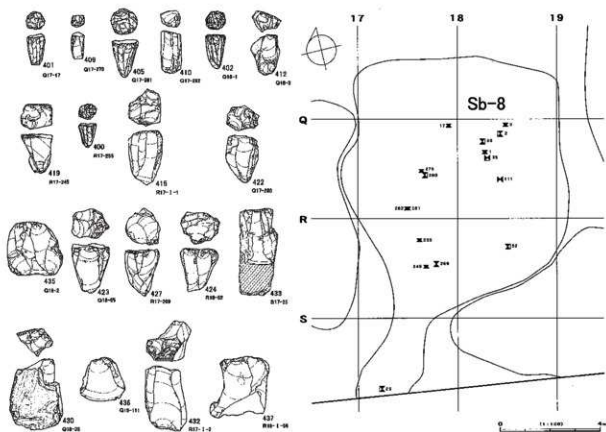
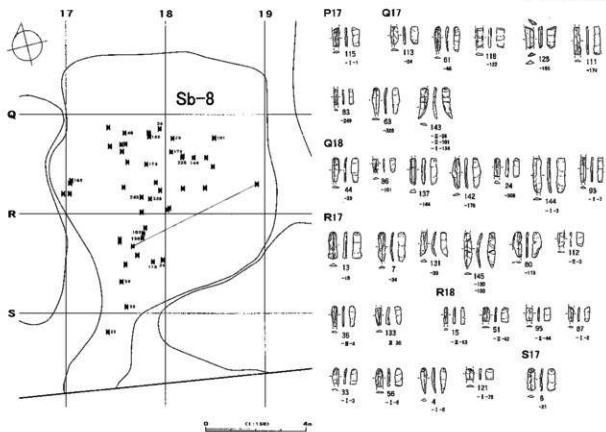

図Ⅲ-117 Sb-8の遺物(1)

Sb-7~10

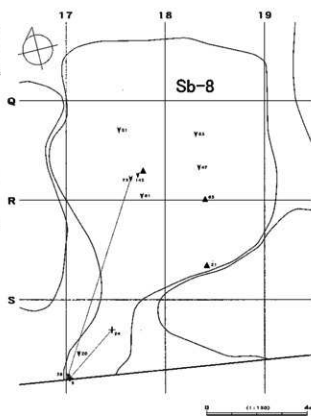
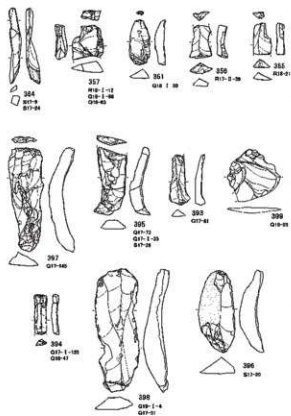
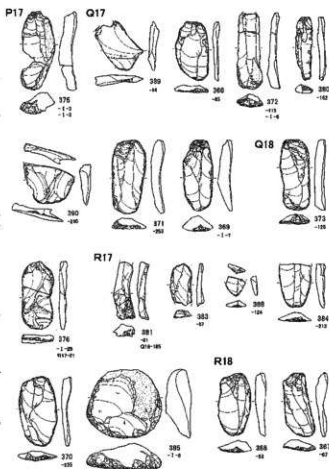
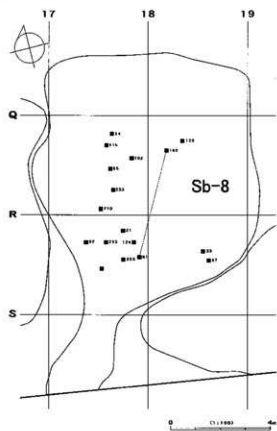

図三一118 Sb-8の遺物(2)

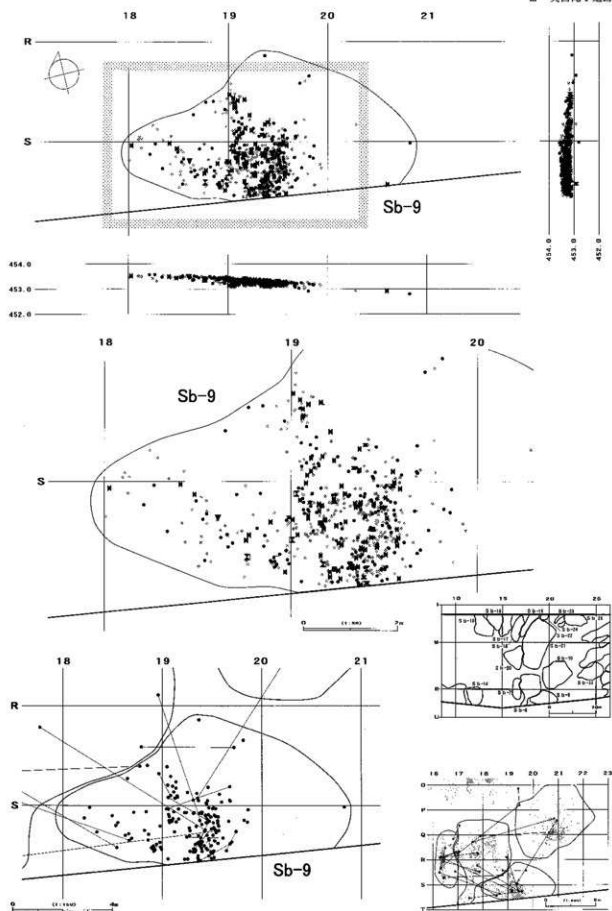

図Ⅲ-119 Sb-9の分布図

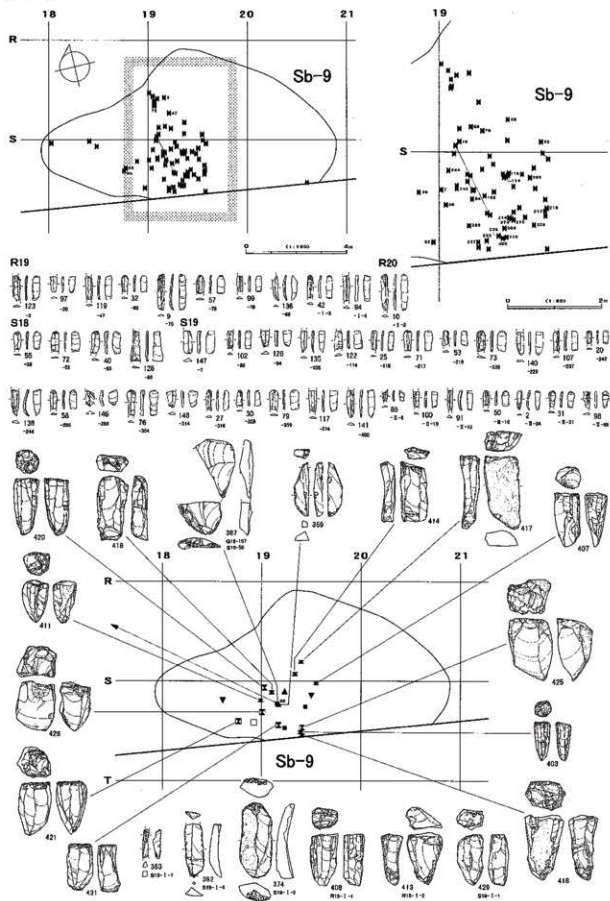

図III-120 Sb-9の遺物

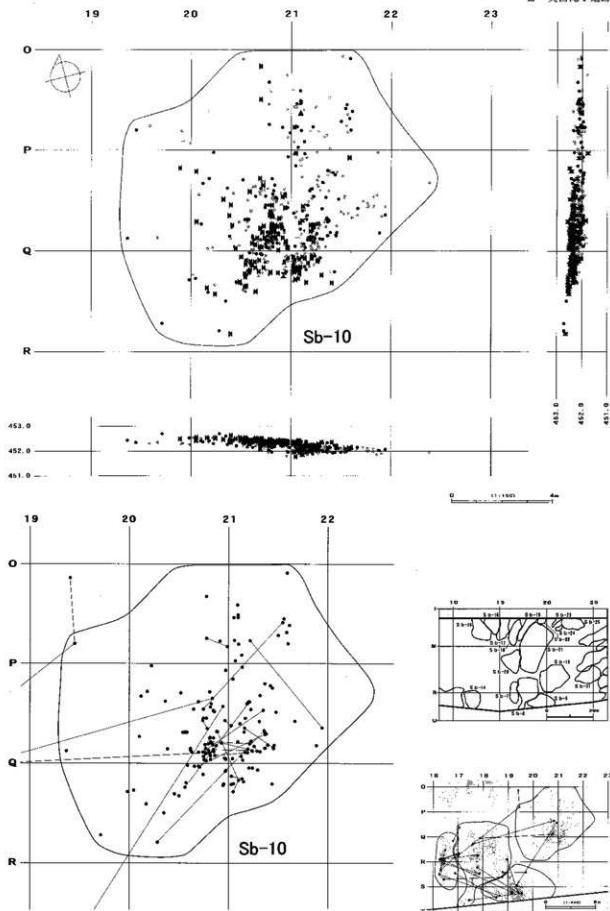

図Ⅲ-121 Sb-10の分布図

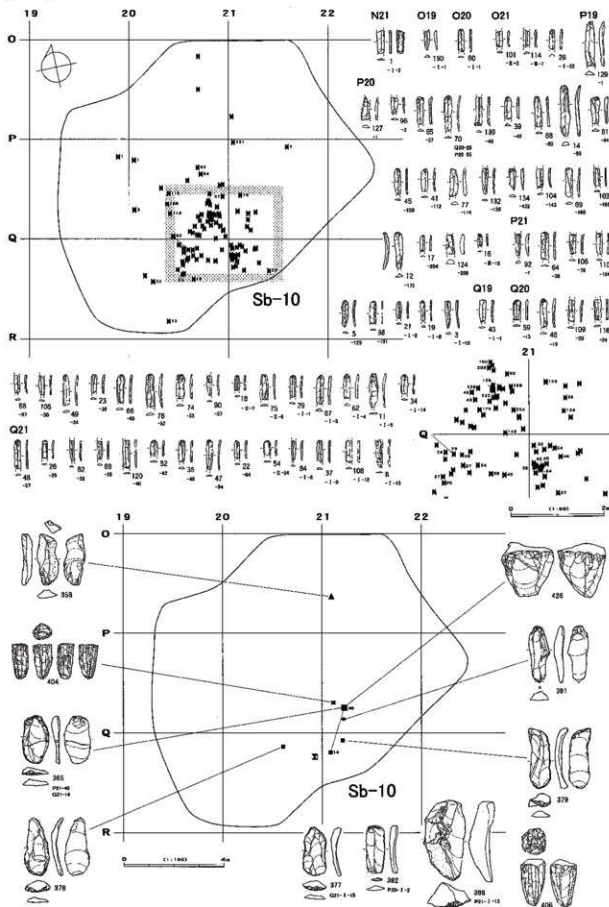

図Ⅲ-122 Sb-10の遺物

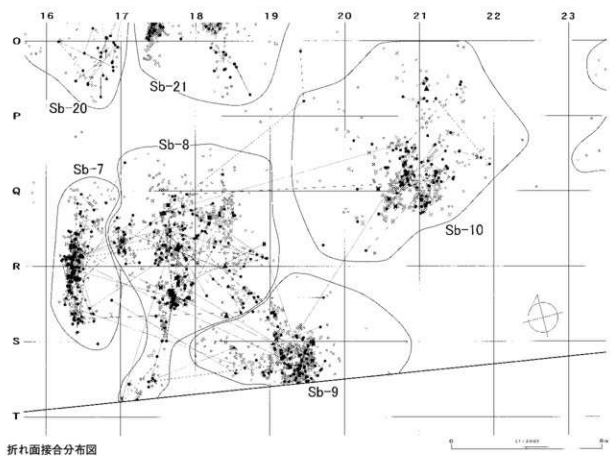
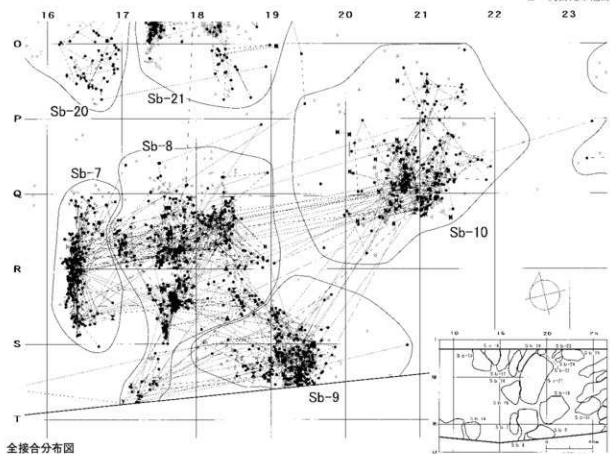

図III-123 Sb-7~10の接合分布図

母岩28・接合1026

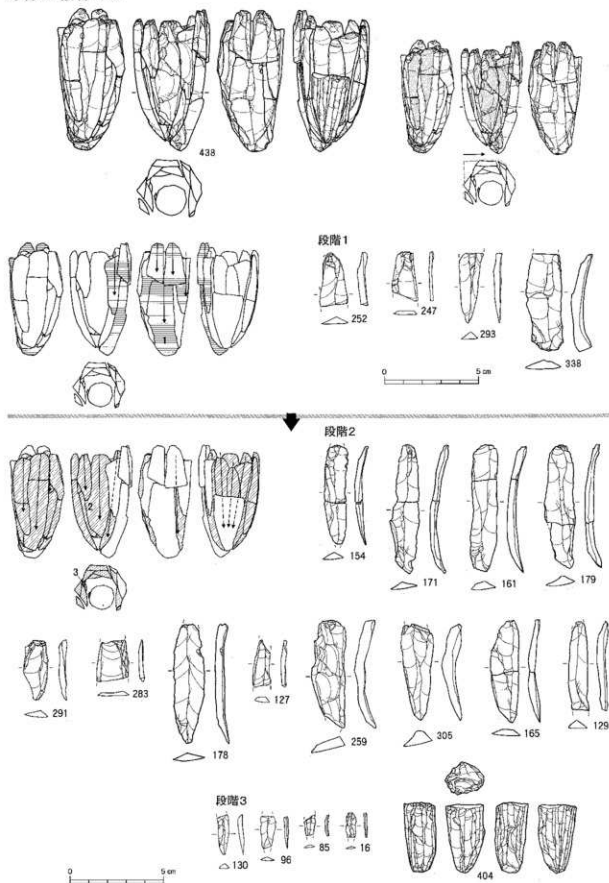

図Ⅲ-124 Sb-7~10の石器(20) 母岩28・接合1026(1)

接合1026分布図

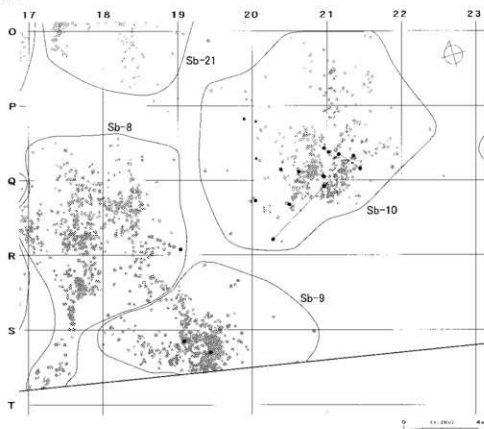

母岩40・接合1061

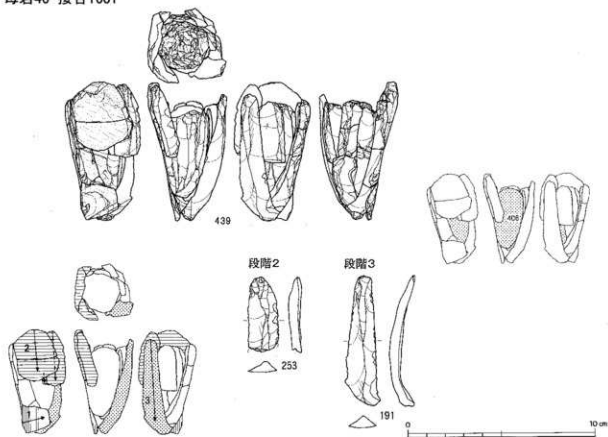

図III-125 Sb-7~10の石器(21) 母岩28・接合1026(2)、母岩40・接合1061(1)

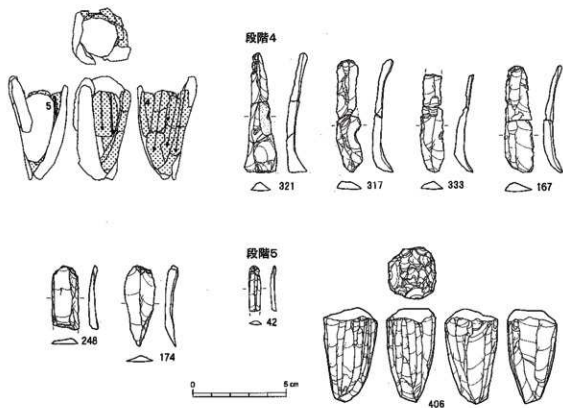

接合1061分布図

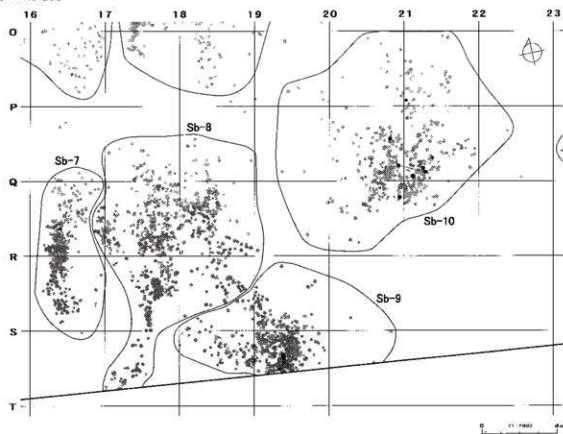

図Ⅲ-126 Sb-7~10の石器(22) 母岩40・接合1061(2)

母岩43・接合1086

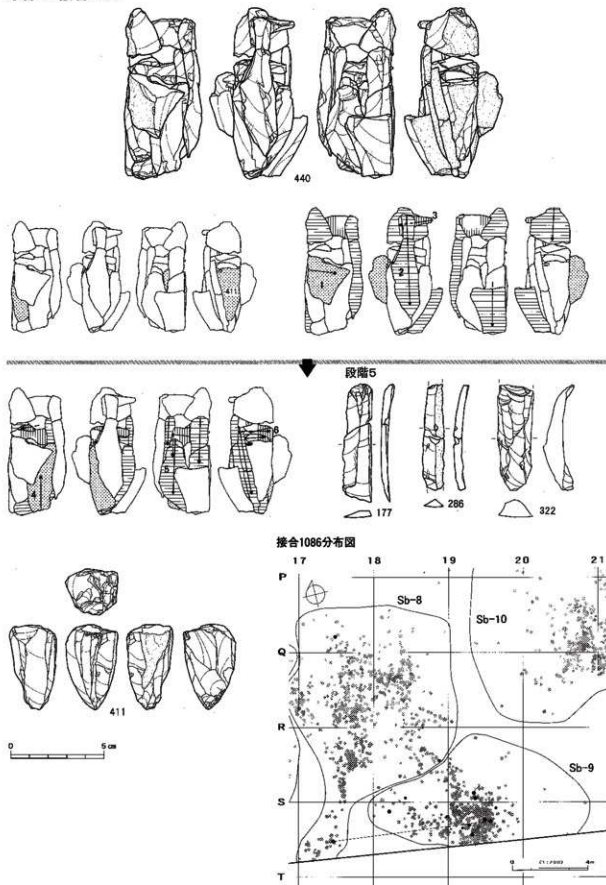

図III-127 Sb-7~10の石器(23) 母岩43・接合1086

接合1089

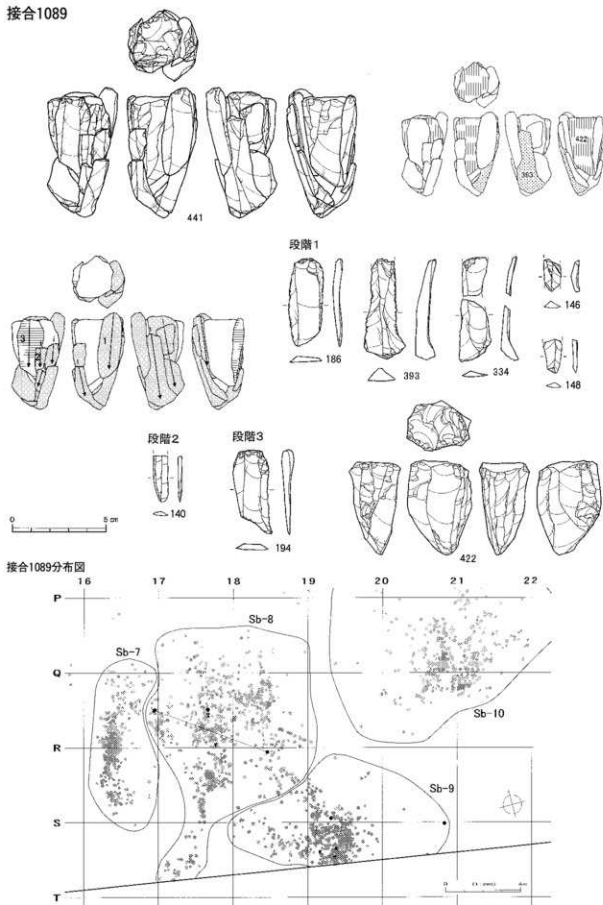

図Ⅲ-128 Sb-7~10の石器(24) 接合1089

母岩347・接合1093

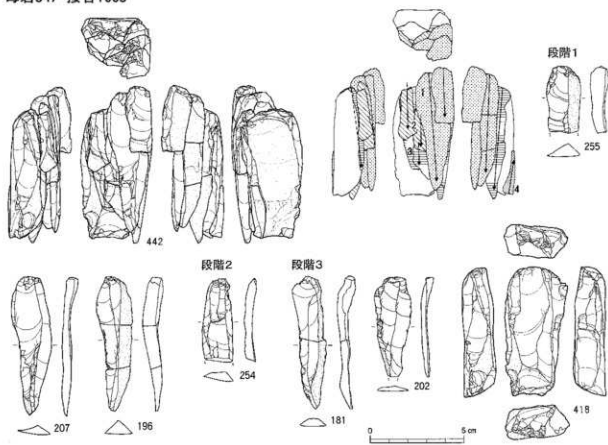

接合1093分布図

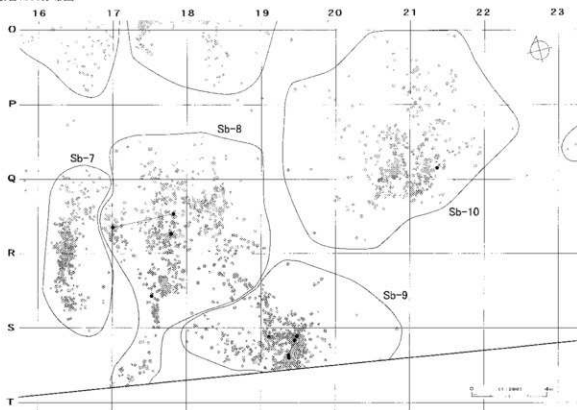

図Ⅲ-129 Sb-7~10の石器(25) 母岩347・接合93

母岩31・接合1032

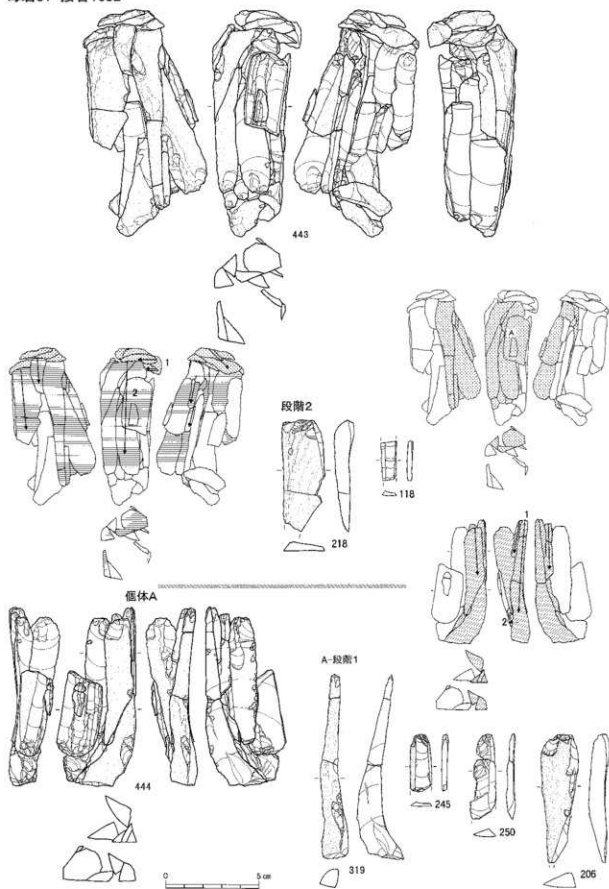

図Ⅲ-130 Sb-7~10の石器(26) 母岩31・接合1032(1)

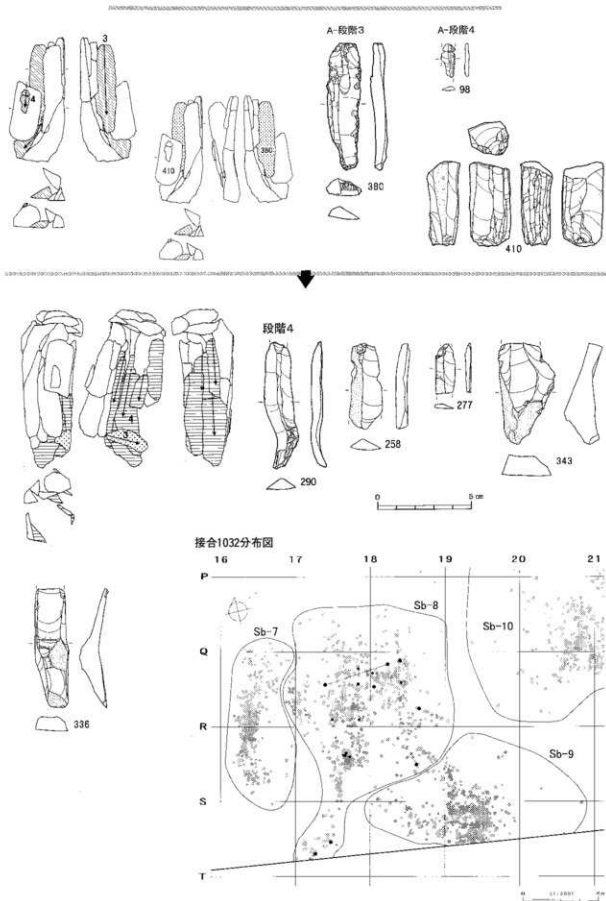

図III-131 Sb-7~10の石器(27) 母岩31・接合1032(2)

母岩22・接合1007

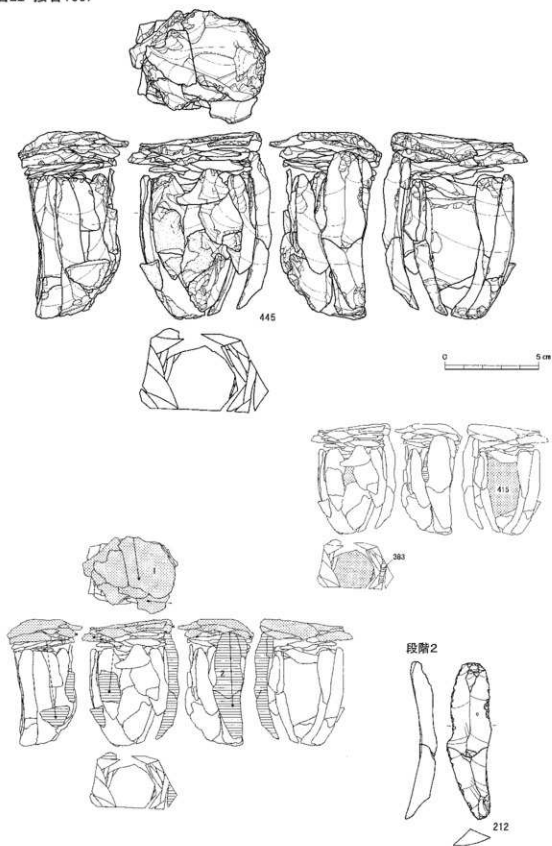

図Ⅲ-132 Sb-7~10の石器(28) 母岩22・接合1007(1)

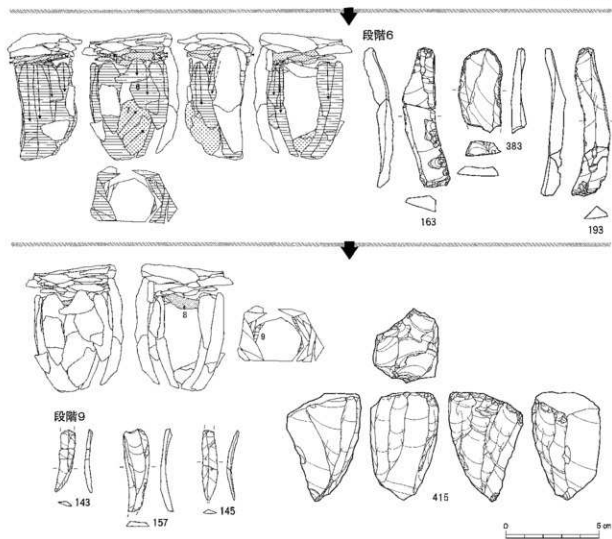

接合1007分布図

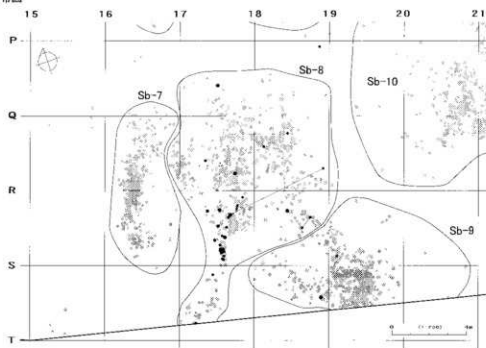

図III-133 Sb-7~10の石器(29) 母岩22・接合1007(2)

接合1088

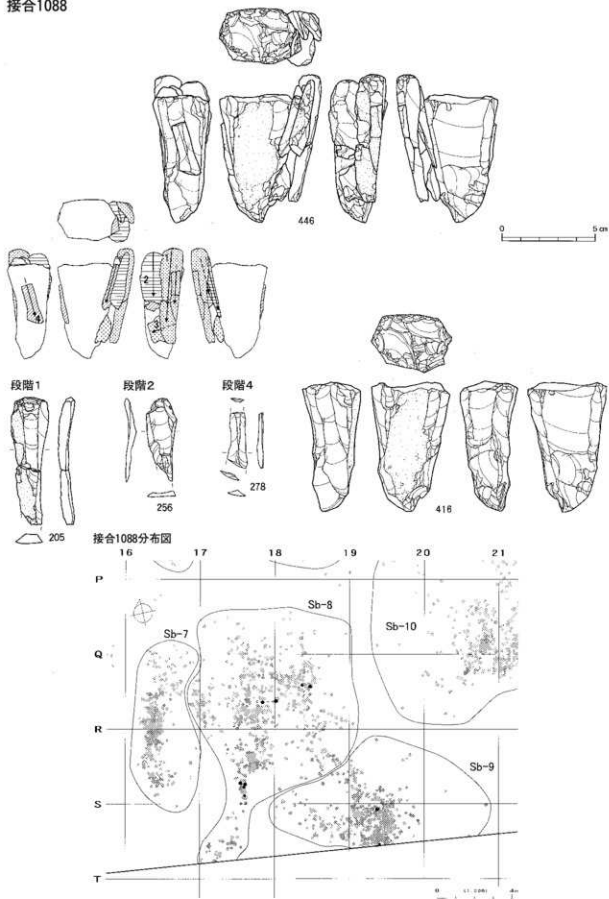

図Ⅲ-134 Sb-7~10の石器(30) 接合1088

母岩26・接合1016

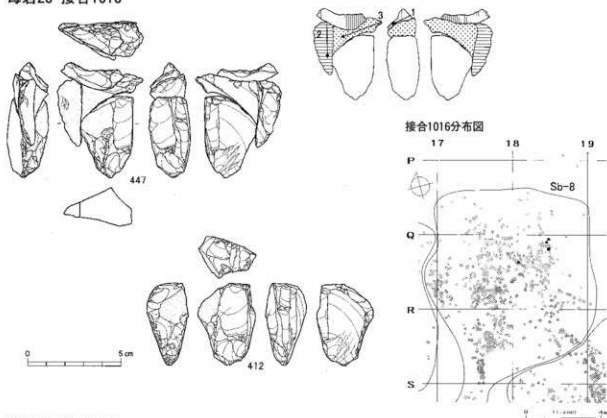

母岩26・接合1015

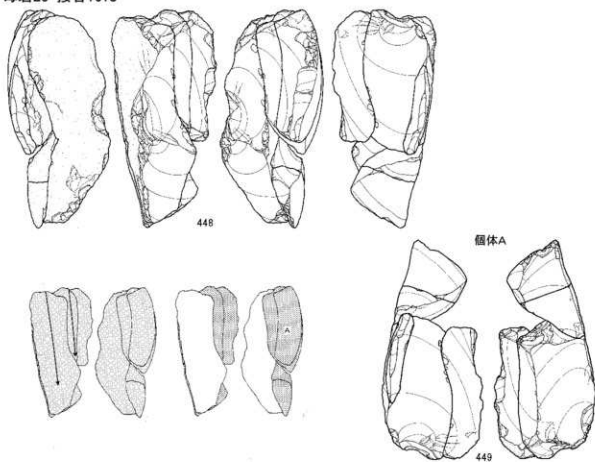

図III-135 Sb-7~10の石器(31) 母岩26・接合1016、母岩26・接合1015(1)

Sb-7~10

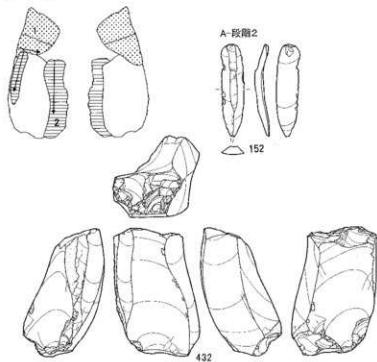

接合1015分布図

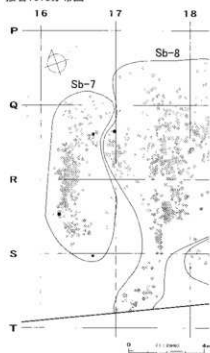

母岩29・接合1028

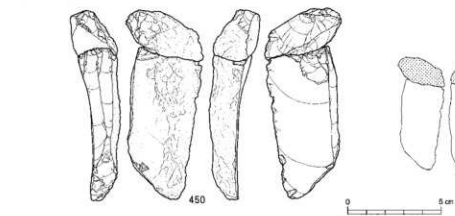

接合1028分布図

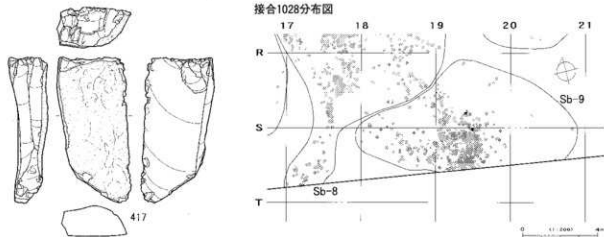

図Ⅲ-136 Sb-7~10の石器(32) 母岩26・接合1015(2)、母岩29・接合1028

母岩27・接合1019

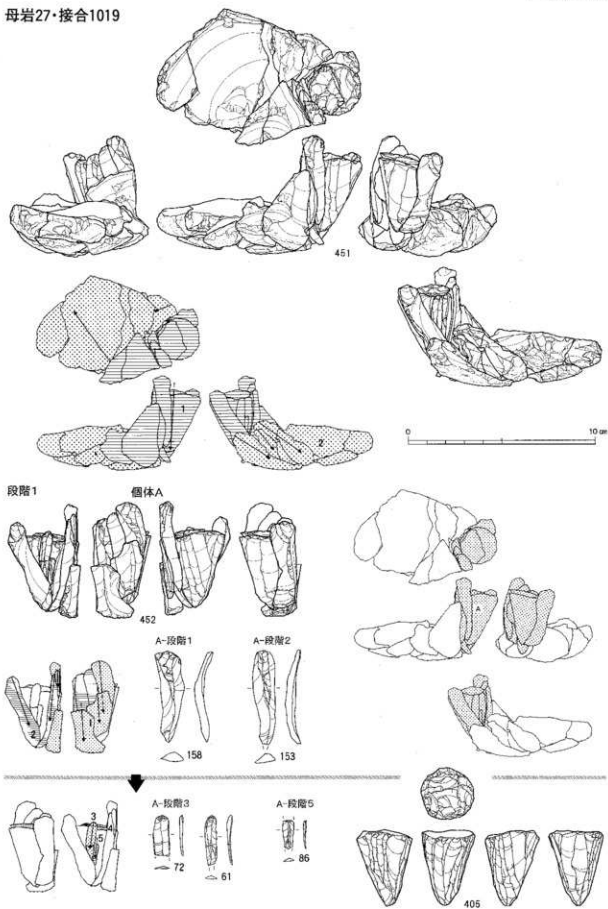

図III-137 Sb-7~10の石器(33) 母岩27・接合1019

母岩27・接合1020

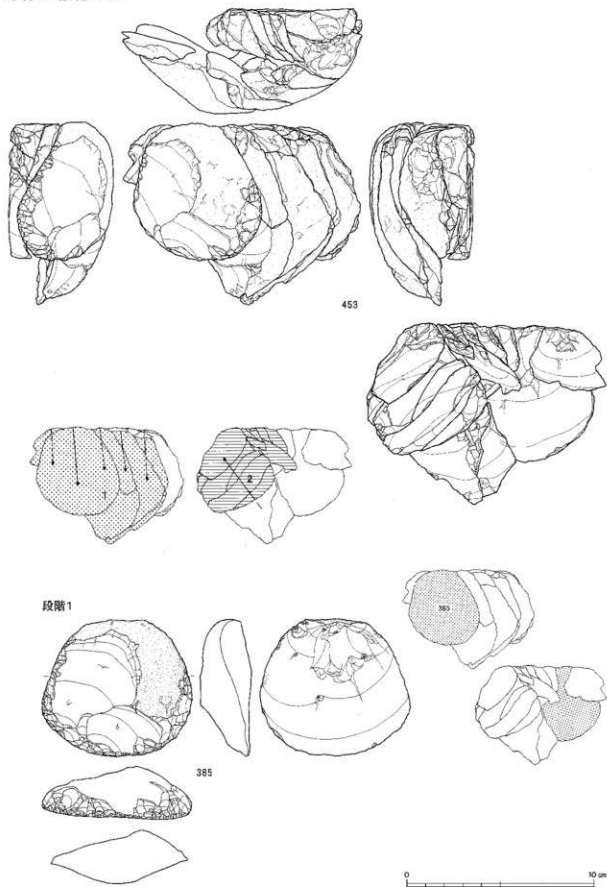

図Ⅲ-138 Sb-7~10の石器(34) 母岩27・接合1020(1)

段階2

個体A

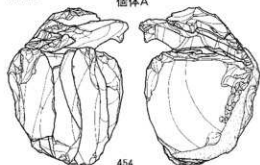

454

A-段階2

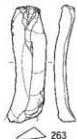

263

A-段階3



266

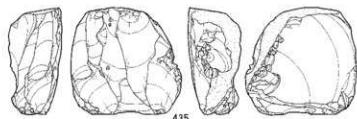

435

母岩27・接合1018

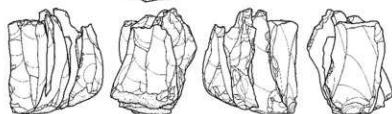

455



1

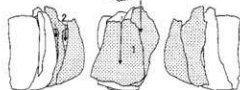

段階2



285

段階4



302

段階4



164



431

図III-139 Sb-7~10の石器(35) 母岩27・接合1020(2)、母岩27・接合1018(1)

接合1019分布図

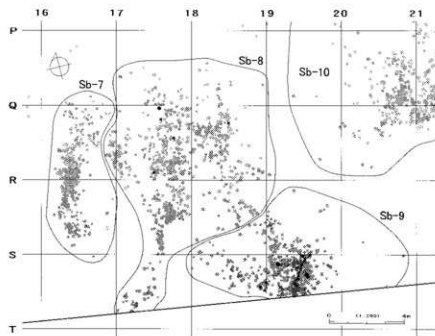

接合1020分布図

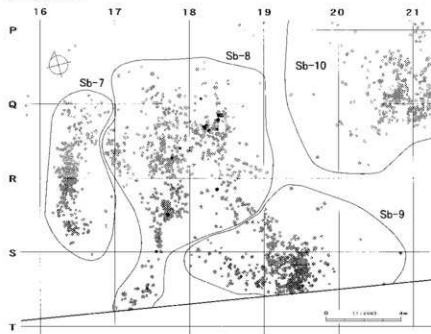

接合1018分布図

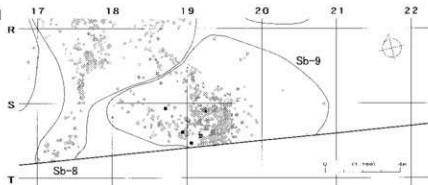

図Ⅲ-140 Sb-7~10の石器(36) 母岩27・接合1019(2)、母岩27・接合1020(3)、母岩27・接合1018(2)

母岩30・接合1030

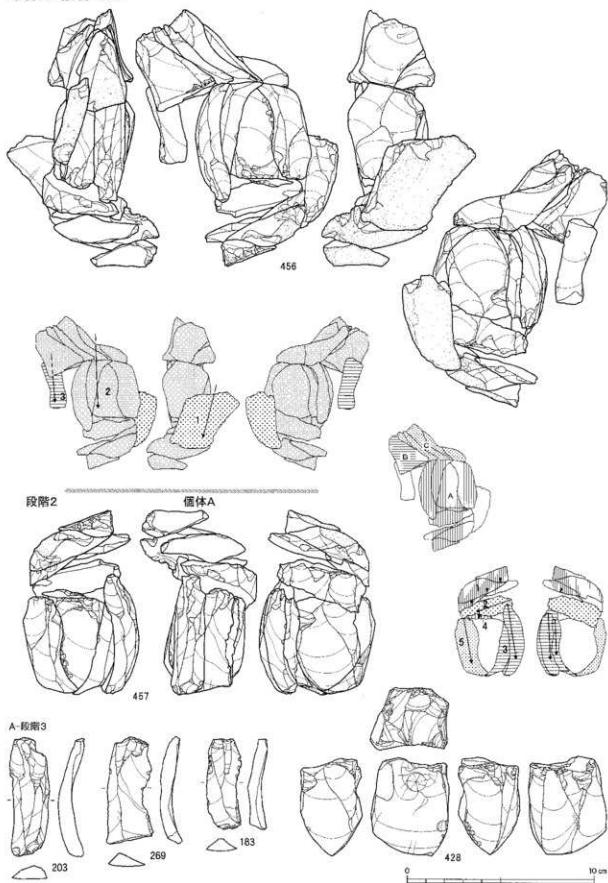

図III-141 Sb-7~10の石器(37) 母岩30・接合1030(1)

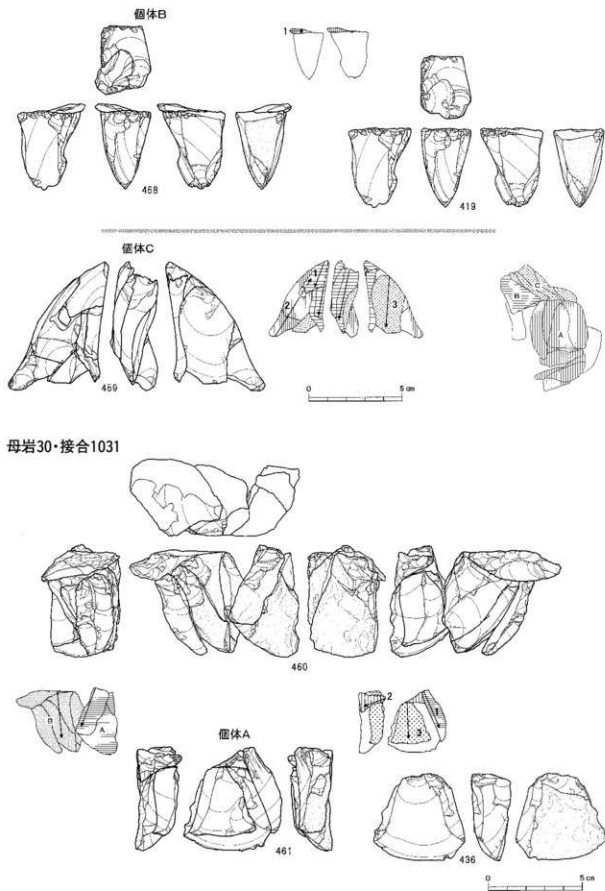

図Ⅲ-142 Sb-7~10の石器(38) 母岩30・接合1030(2)、母岩30・接合1031(1)

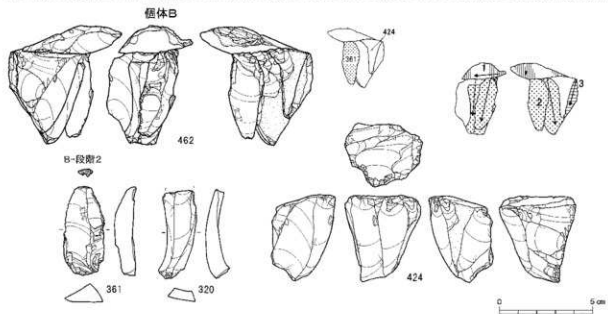

接合1030分布図

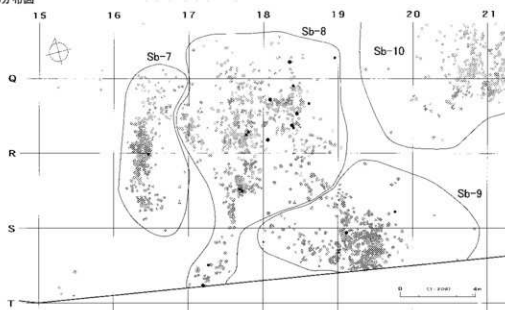

接合1031(個体A)分布図

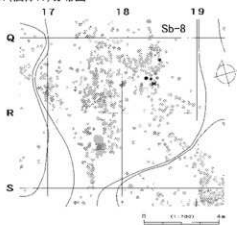

接合1031(個体B)分布図

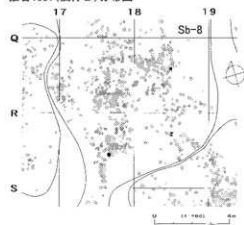

図III-143 Sb-7~10の石器(39) 母岩30・接合1030(3)、母岩30・接合1031(2)

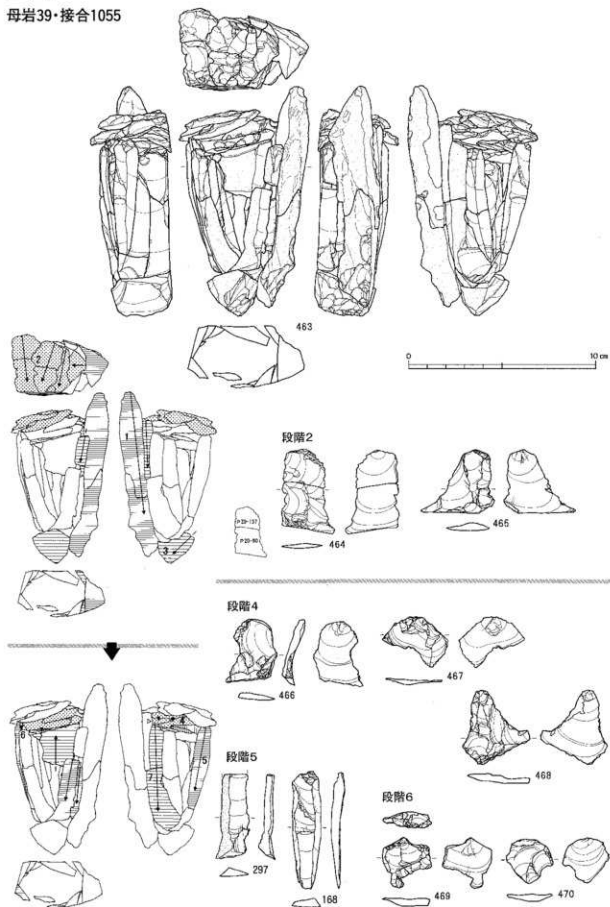

図Ⅲ-144 Sb-7~10の石器(40) 母岩39・接合1055(1)

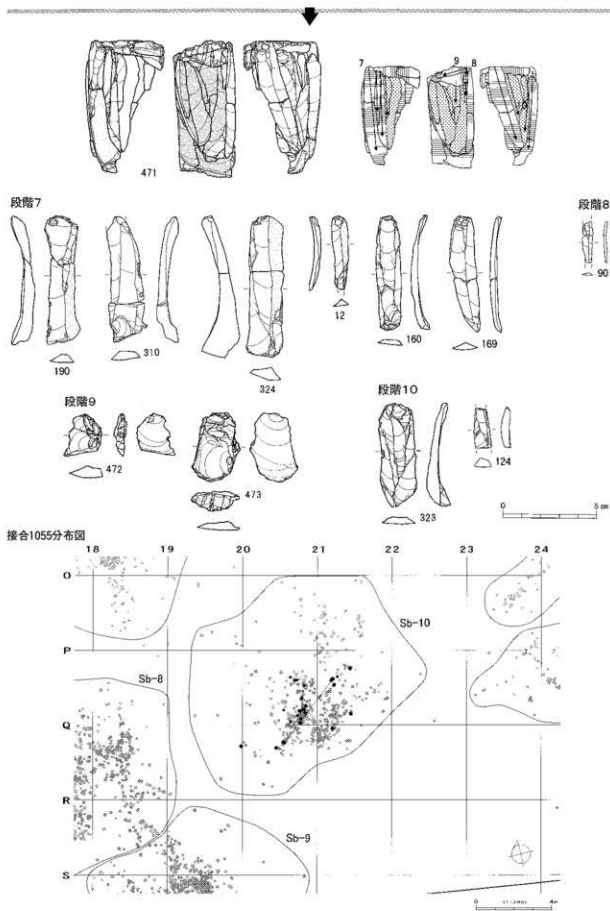

図III-145 Sb-7~10の石器(41) 母岩39・接合1055(2)

母岩38・接合1051

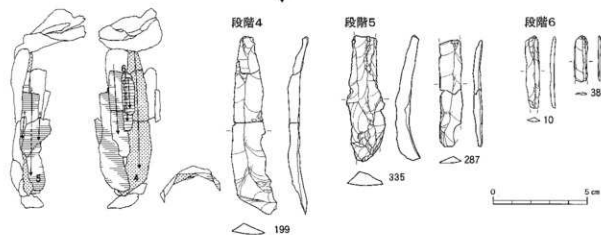
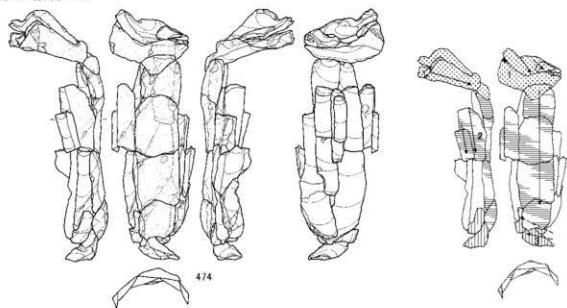

接合1051分布図

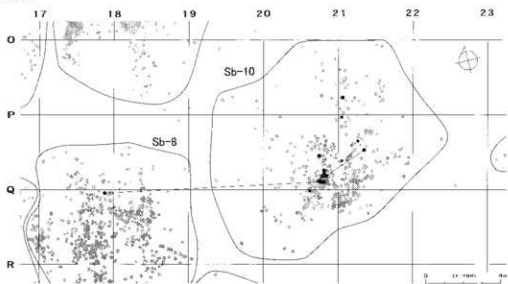

図Ⅲ-146 Sb-7~10の石器(42) 母岩38・接合1051

母岩37・接合1048

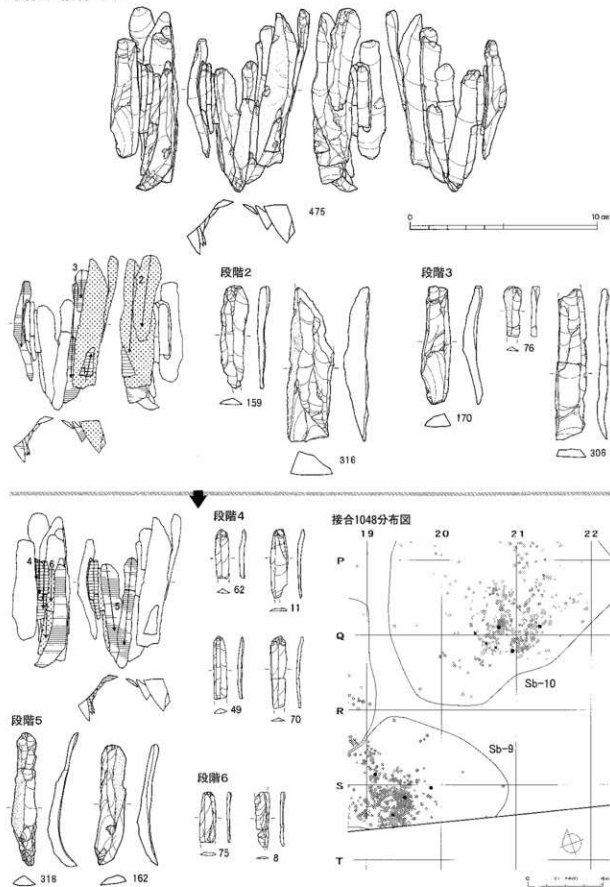

図III-147 Sb-7~10の石器(43) 母岩37・接合1048

母岩19・接合1003

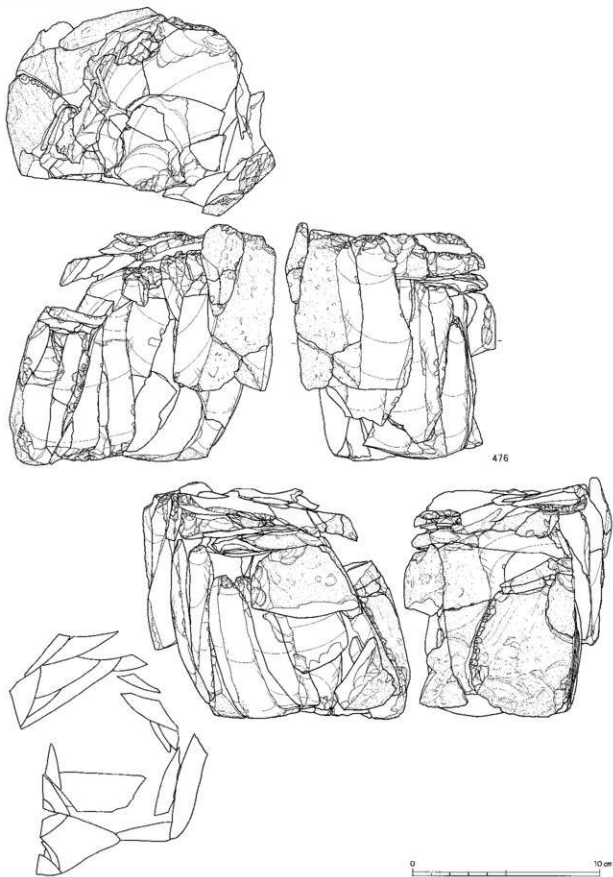

図Ⅲ-148 Sb-7~10の石器(44) 母岩19・接合1003(1)

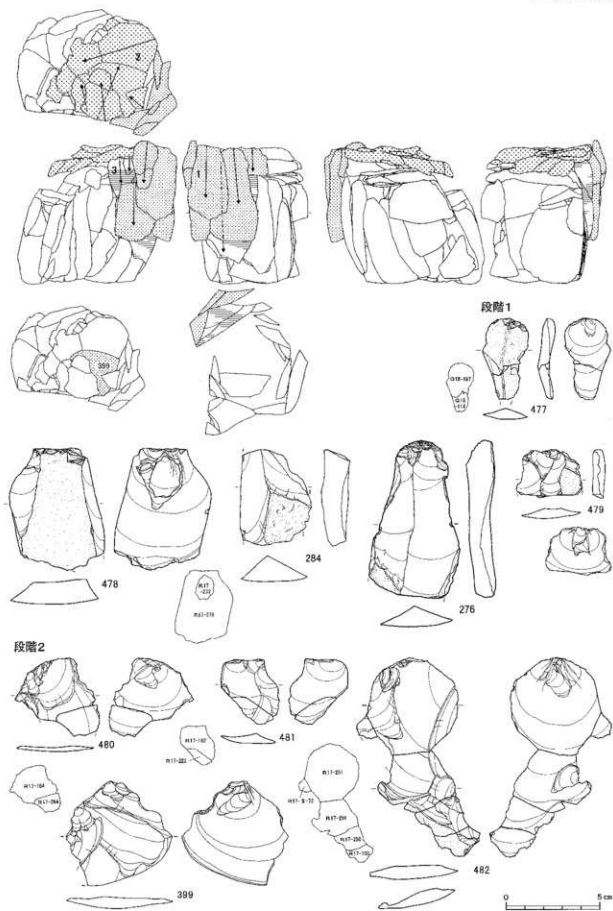

図III-149 Sb-7~10の石器(45) 母岩19・接合1003(2)

段階3

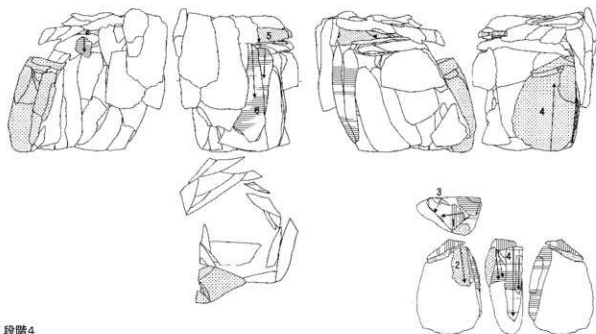
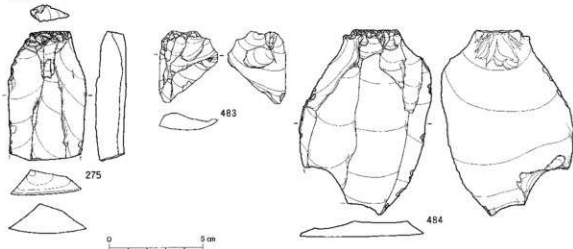

段階4

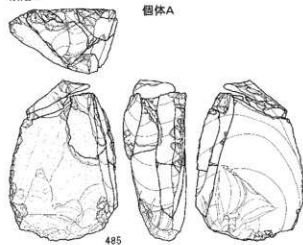

A-段階1

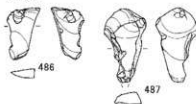

A-段階2

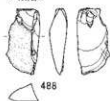

A-段階3



図Ⅲ-150 Sb-7~10の石器(46) 母岩19・接合1003(3)

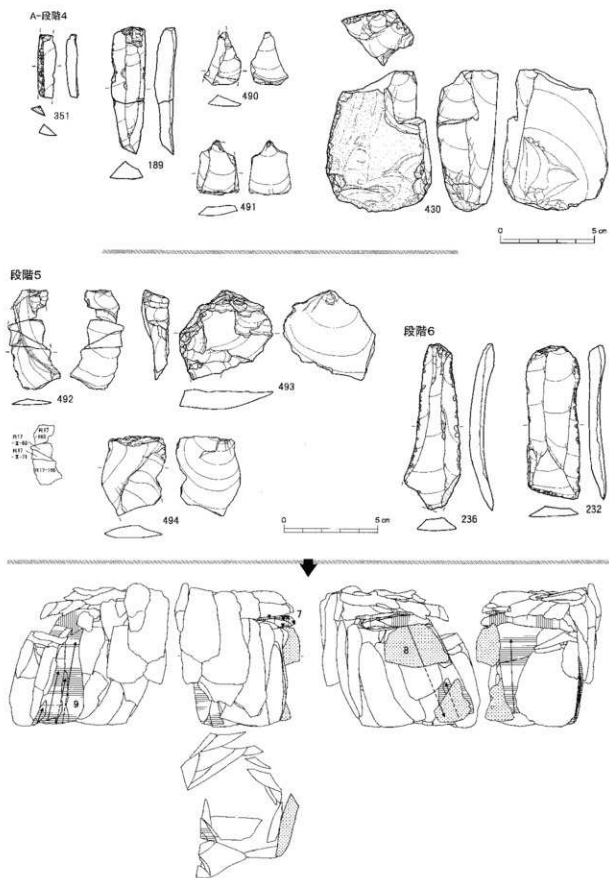

図III-151 Sb-7~10の石器(47) 母岩19・接合1003(4)

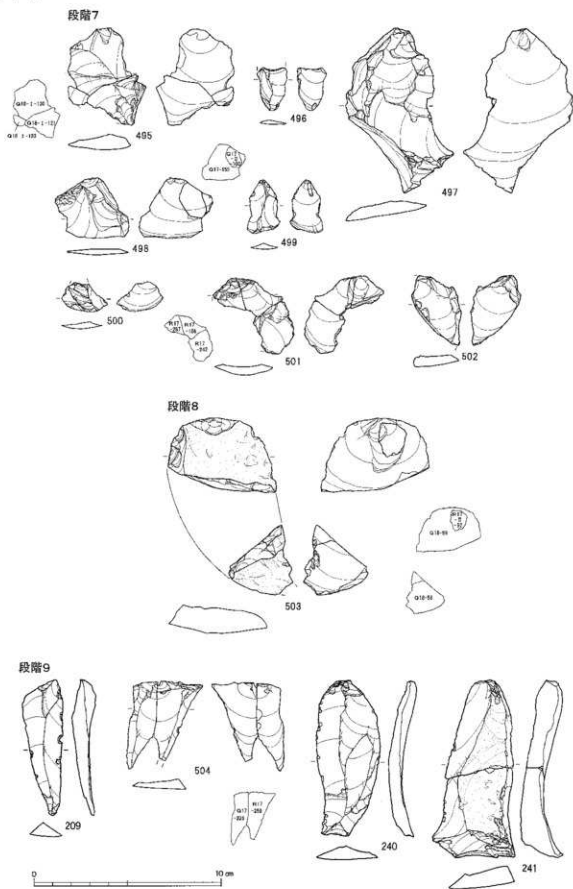

図Ⅲ-152 Sb-7~10の石器(48) 母岩19・接合1003(5)

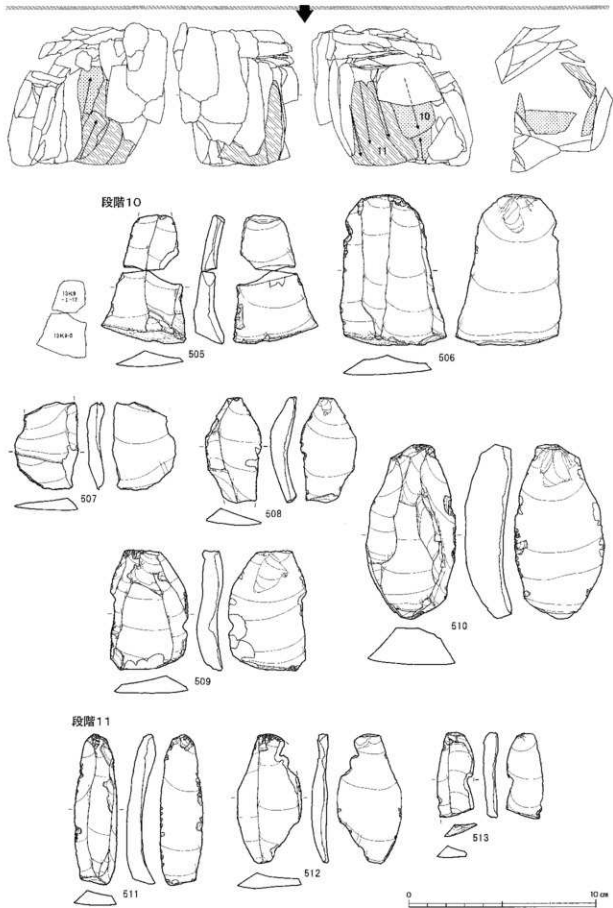

図III-153 Sb-7~10の石器(49) 母岩19・接合1003(6)

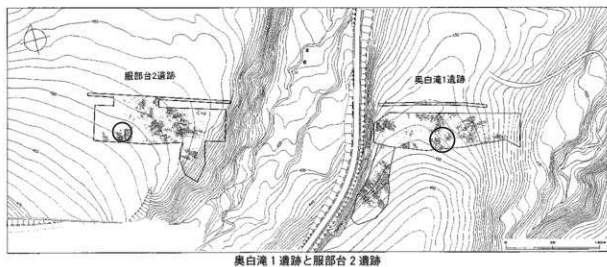

接合1003(服部台2遺跡)分布図

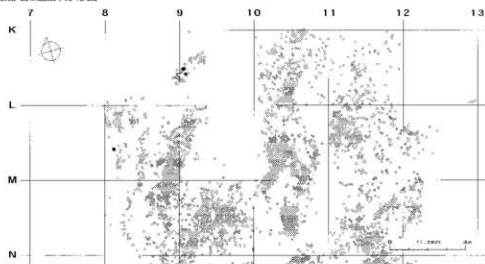

接合1003(奥白滝1遺跡)分布図

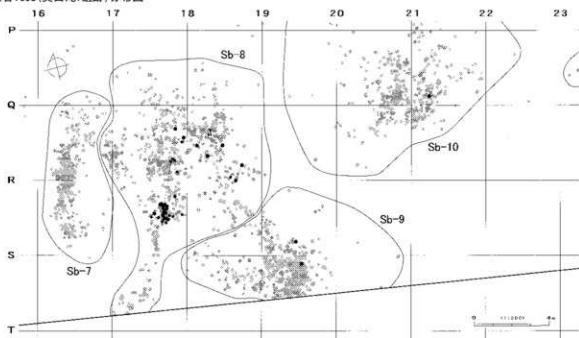

図Ⅲ-154 Sb-7~10の石器(50) 母岩19・接合1003(7)

母岩23・接合1008

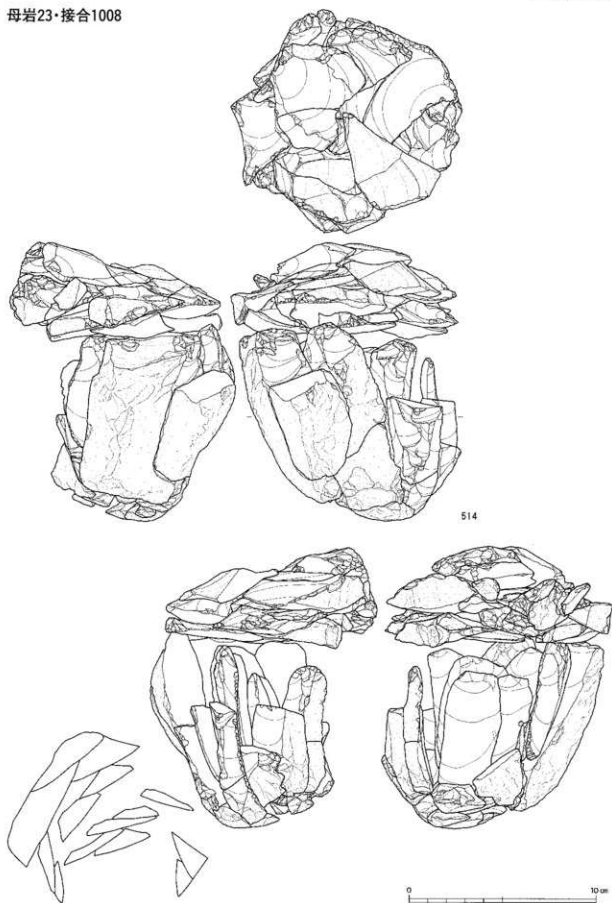

図III-155 Sb-7~10の石器(51) 母岩23・接合1008(1)

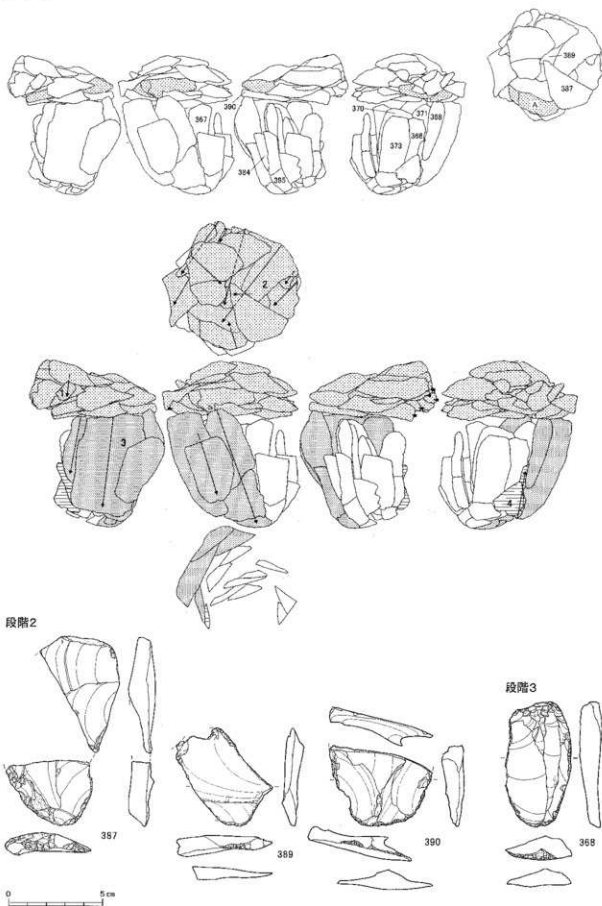

図Ⅲ-156 Sb-7~10の石器(52) 母岩23・接合1008(2)

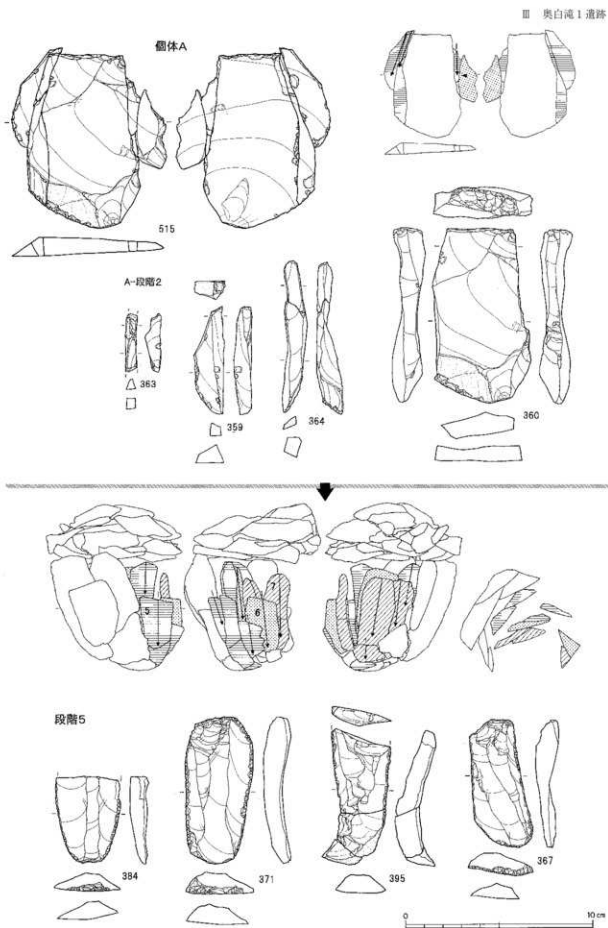

図Ⅲ-157 Sb-7~10の石器(53) 母岩23・接合1008(3)

Sb-7~10

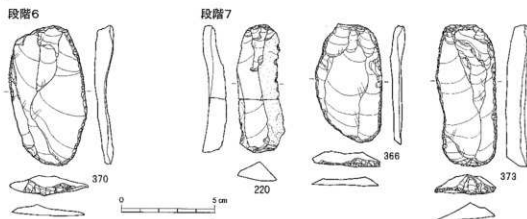

接合1008(段階1-2)分布図

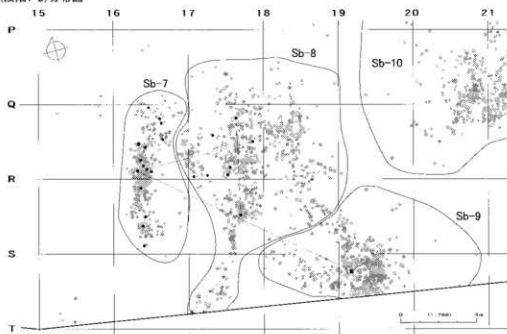

接合1008(段階3~7)分布図

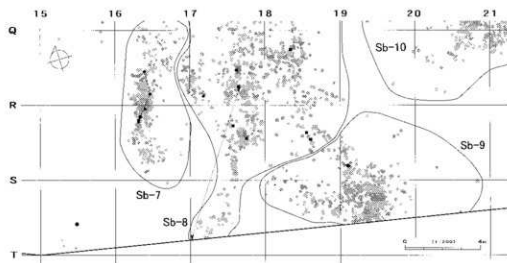

図Ⅲ-158 Sb-7~10の石器(54) 母岩23・接合1008(4)

母岩33・接合1034

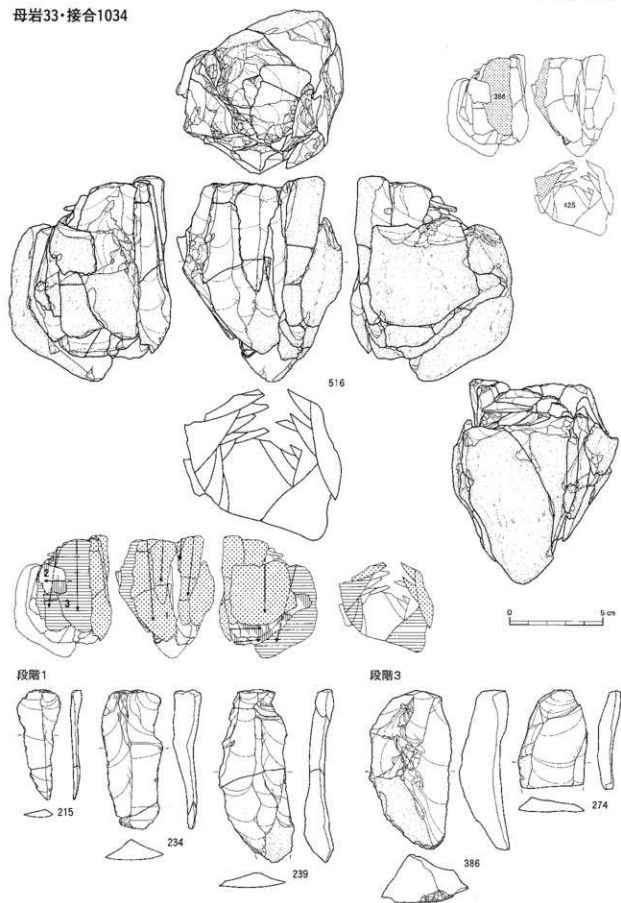

図III-159 Sb-7~10の石器(55) 母岩33・接合1034(1)

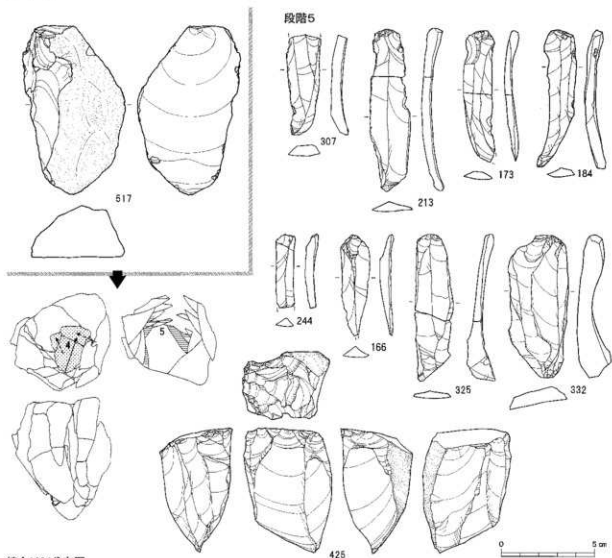

接合1034分布図

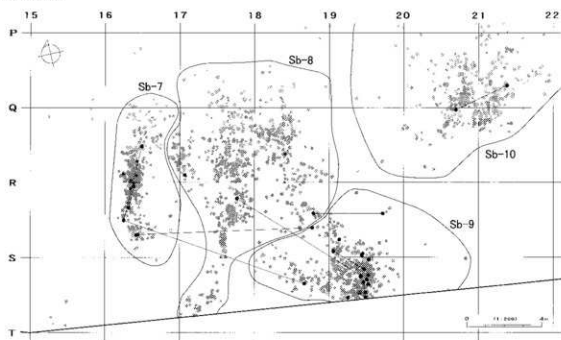

図Ⅲ-160 Sb-7~10の石器(56) 母岩33・接合1034(2)

母岩20・接合1004

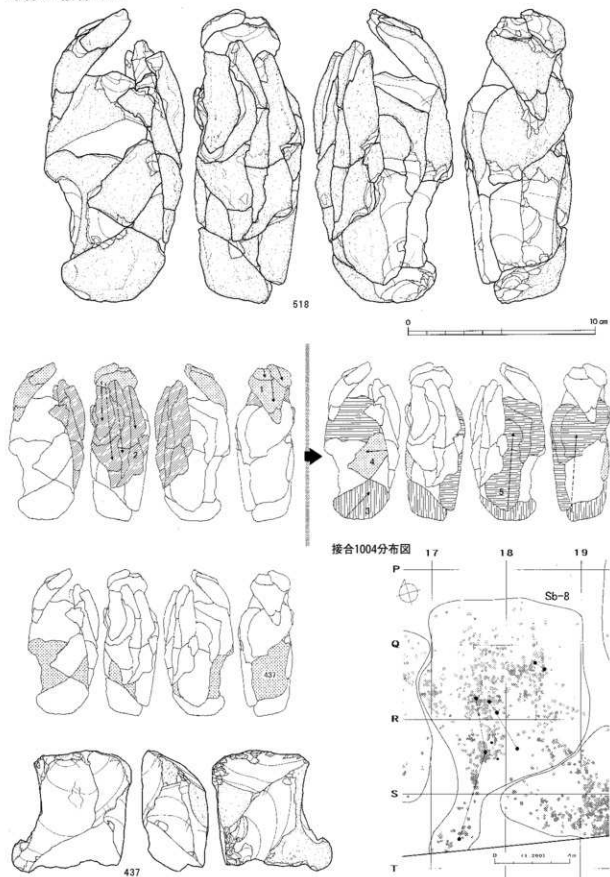

図III-161 Sb-7~10の石器(57) 母岩20・接合1004

母岩42・接合1084

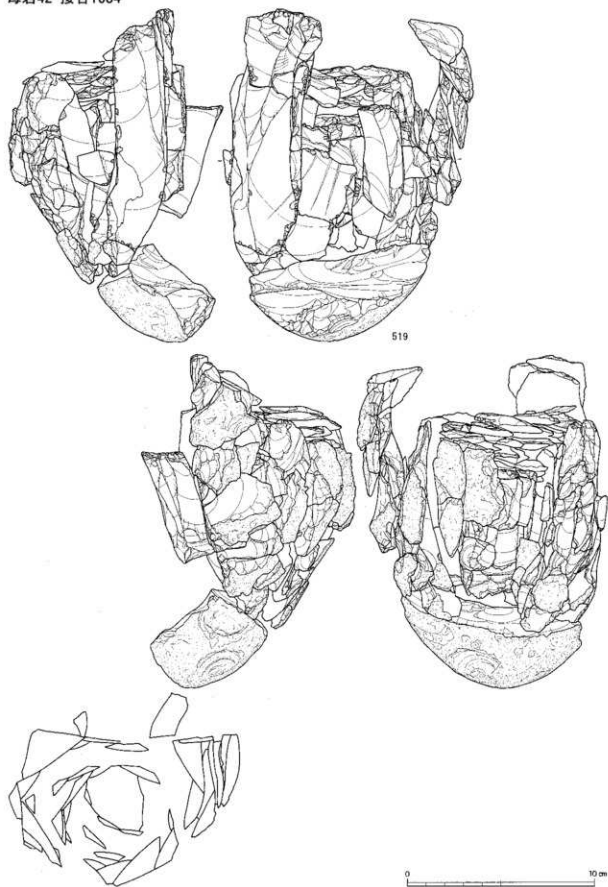

図Ⅲ-162 Sb-7~10の石器(58) 母岩42・接合1084(1)

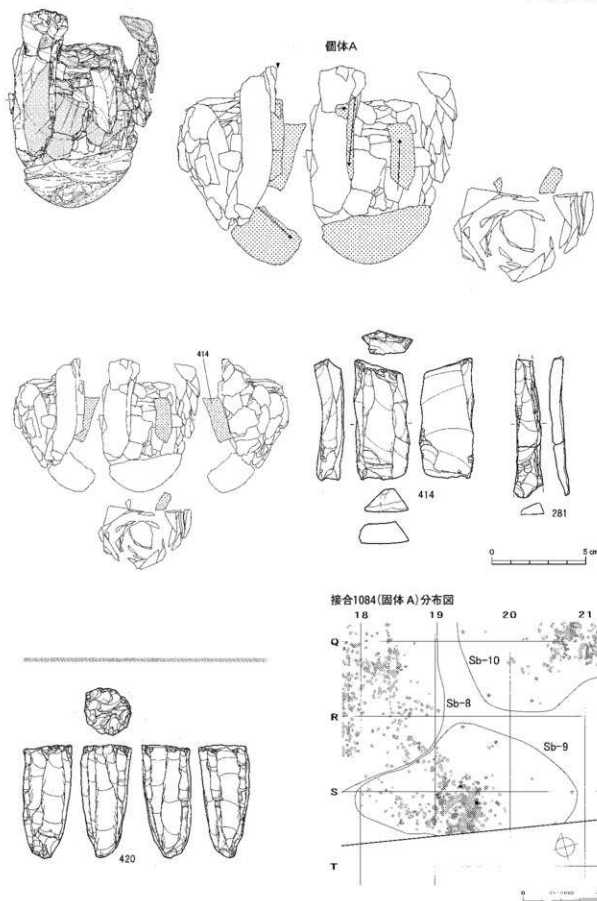

図III-163 Sb-7~10の石器(59) 母岩42・接合1084(2)

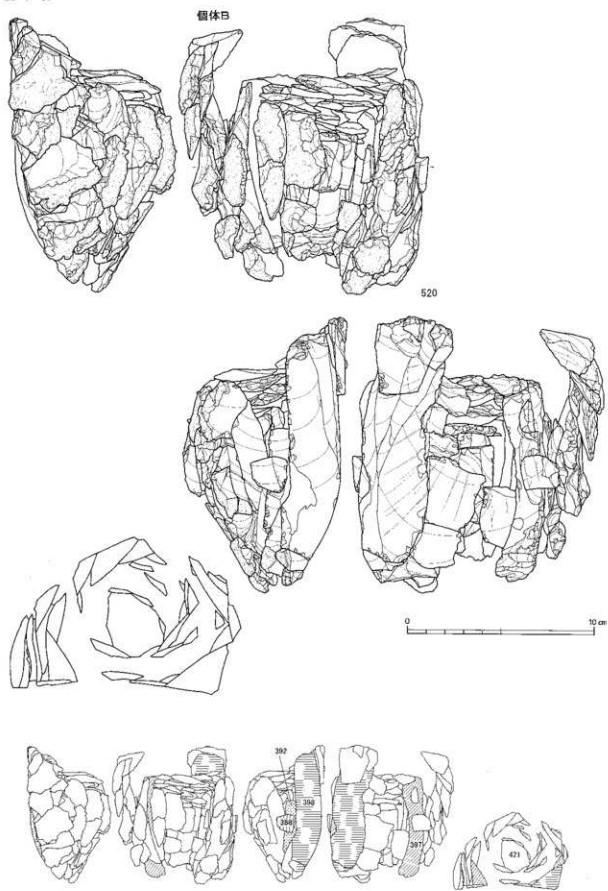

図Ⅲ-164 Sb-7~10の石器(60) 母岩42・接合1084(3)

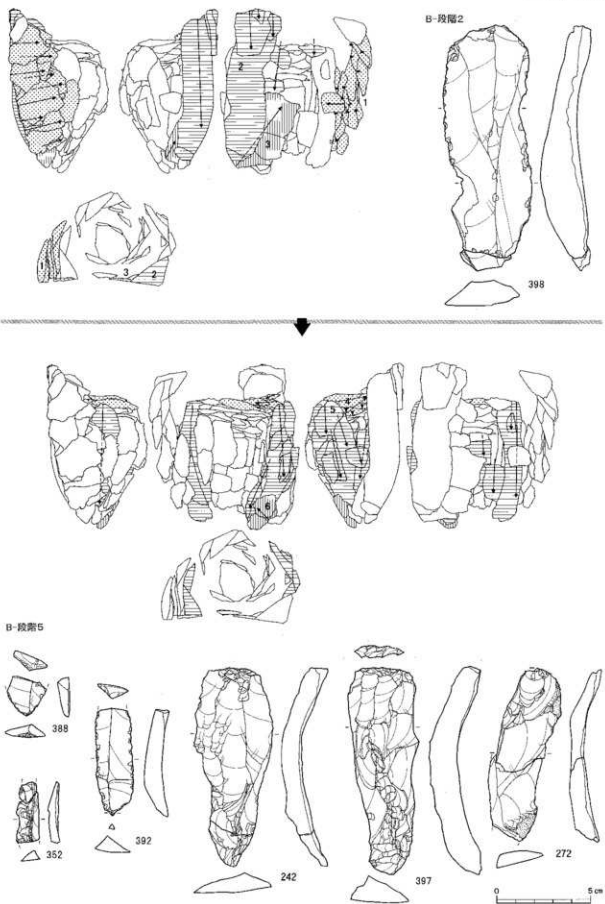

図III-165 Sb-7~10の石器(61) 母岩42・接合1084(4)

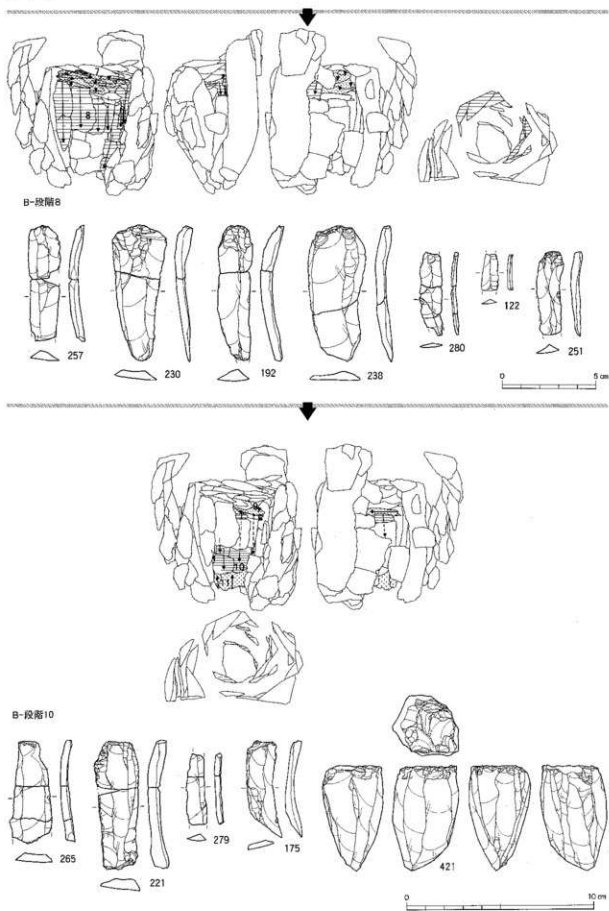

図Ⅲ-166 Sb-7~10の石器(62) 母岩42・接合1084(5)

接合1084(固体A以外)分布図

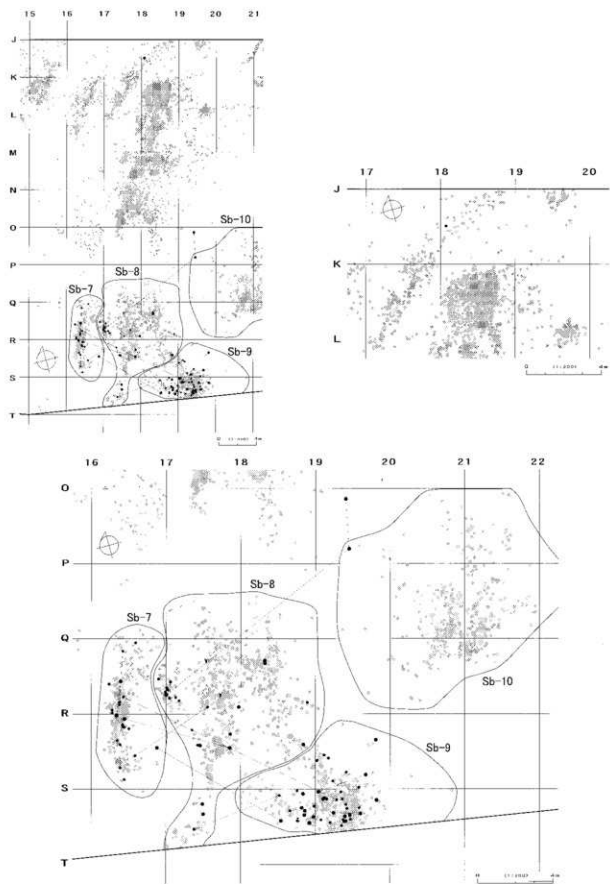

図III-167 Sb-7~10の石器(63) 母岩42・接合1084(6)

母岩34・接合1039

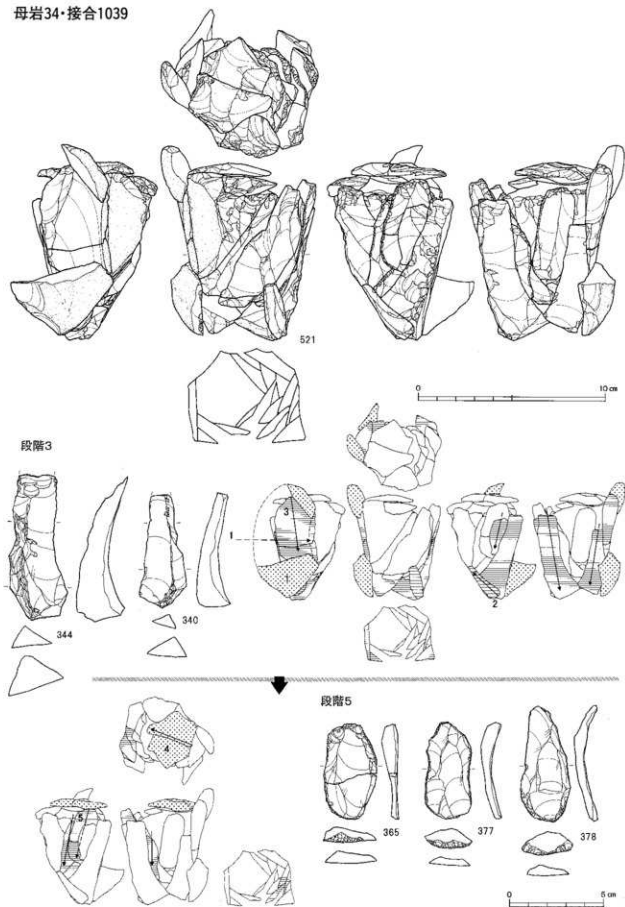

図Ⅲ-168 Sb-7~10の石器(64) 母岩34・接合1039(1)

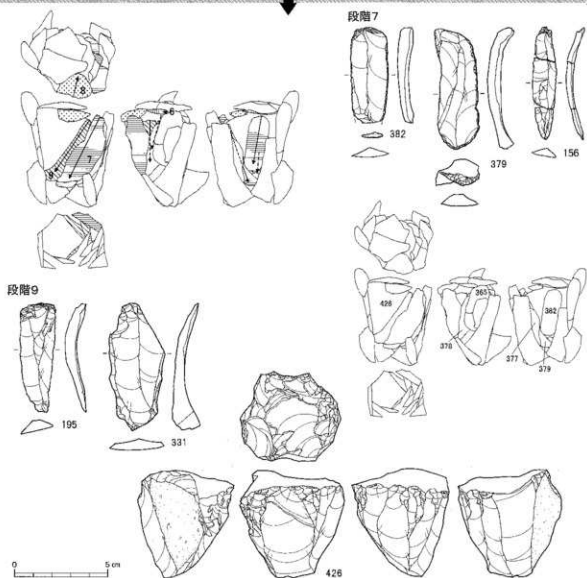

接合1039分布図

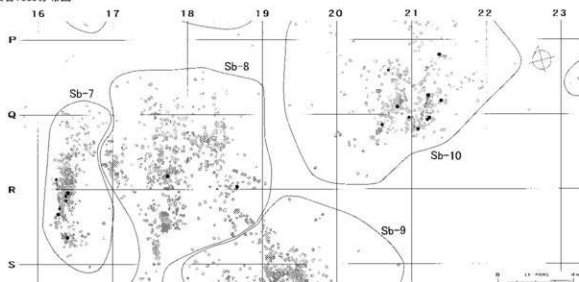

図III-169 Sb-7~10の石器(65) 母岩34・接合1039(2)

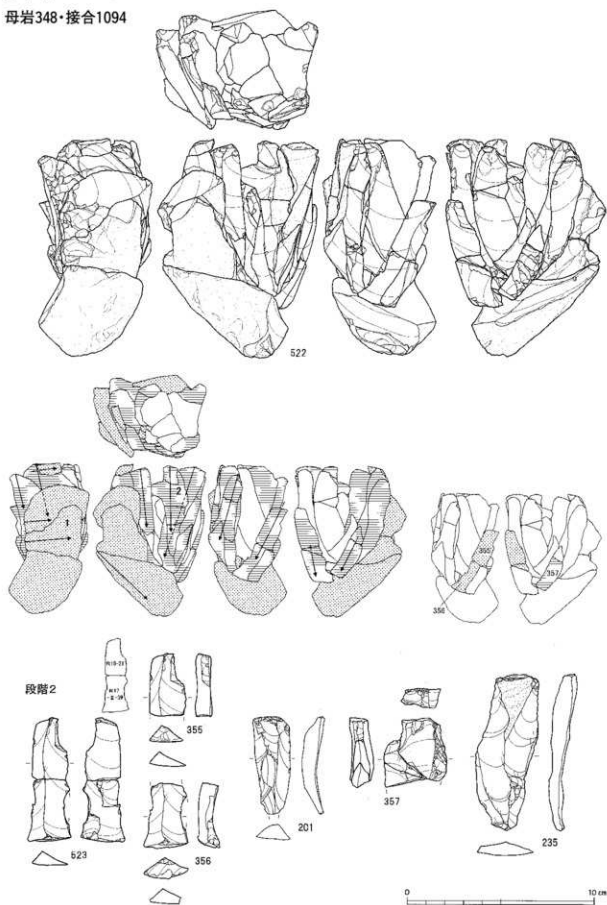

図Ⅲ-170 Sb-7~10の石器(66) 母岩348・接合1094(1)

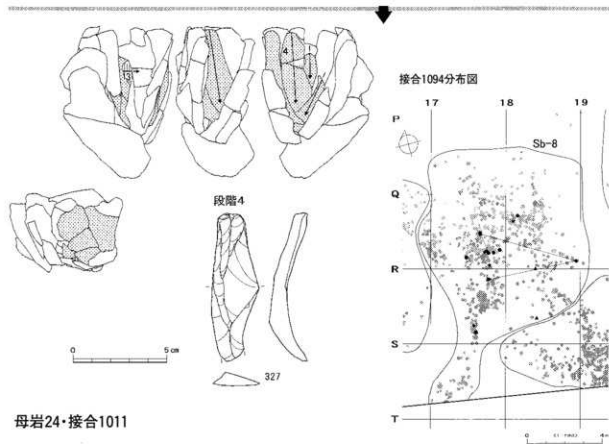

母岩24・接合1011

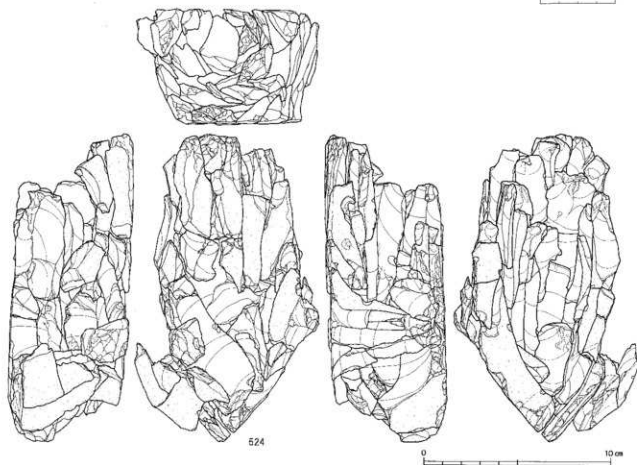

図Ⅲ-171 Sb-7~10の石器(67) 母岩348・接合1094(2)、母岩24・接合1011(1)

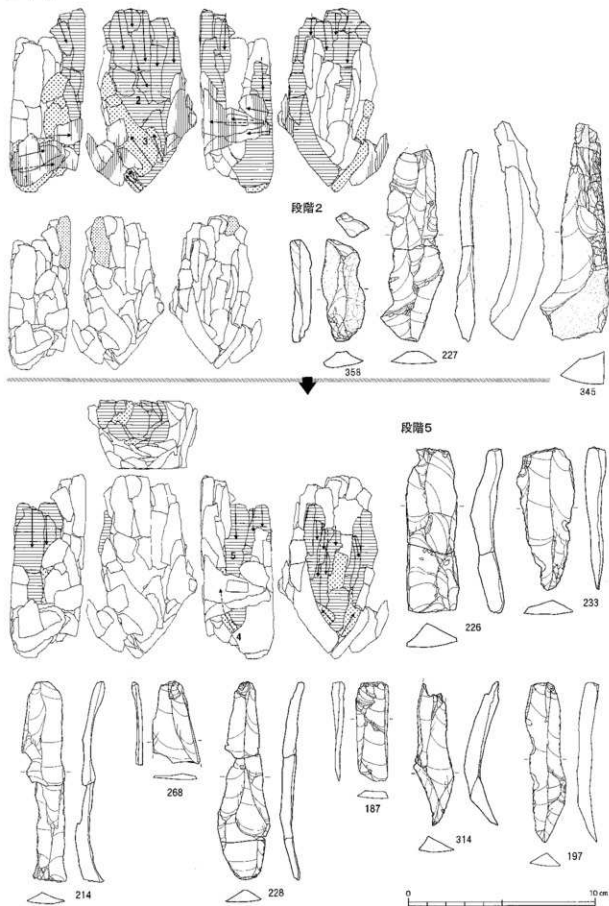

図Ⅲ-172 Sb-7~10の石器(68) 母岩24・接合1011(2)

段階4

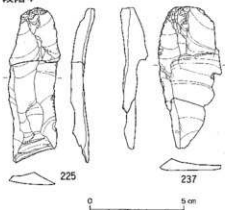

接合1011分布図

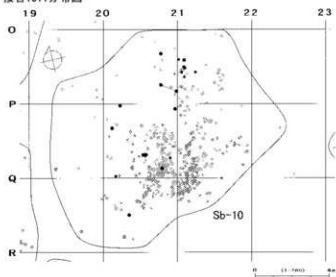

母岩349・接合1095

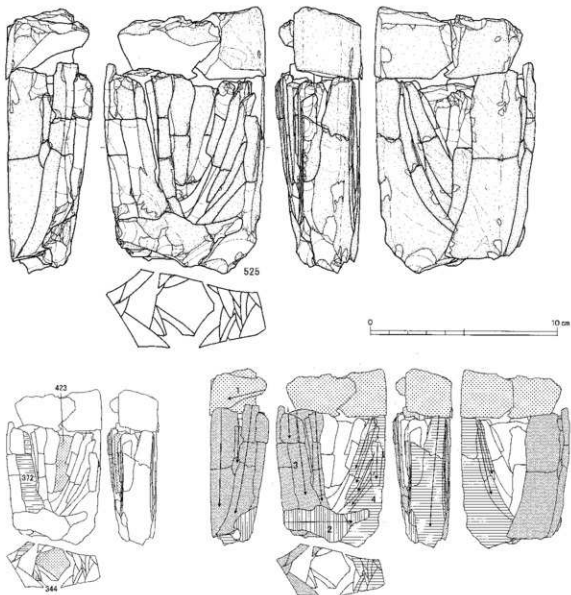

図Ⅲ-173 Sb-7~10の石器(69) 母岩24・接合1011(3)、母岩349・接合1095(1)

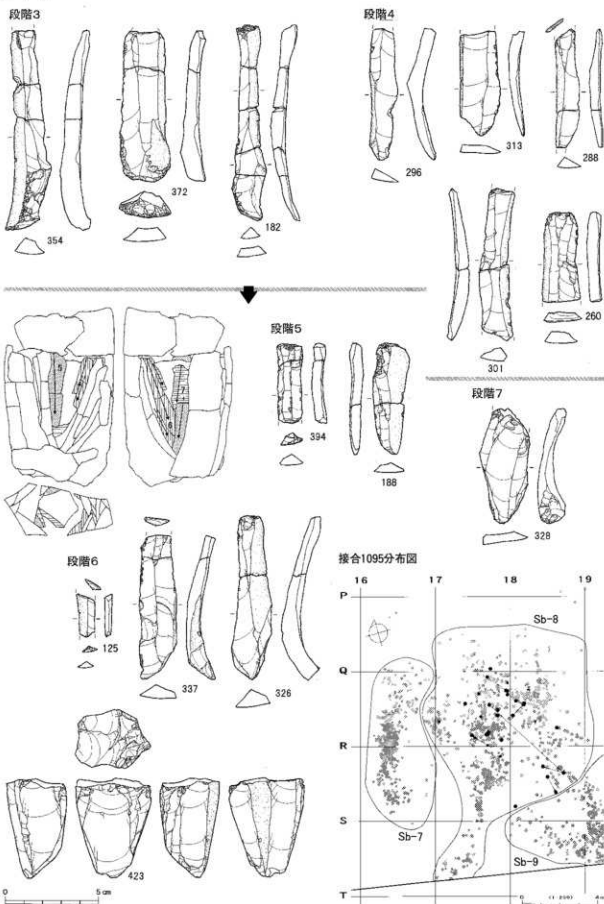

図Ⅲ-174 Sb-7~10の石器(70) 母岩349・接合1095(2)

母岩345・接合1091

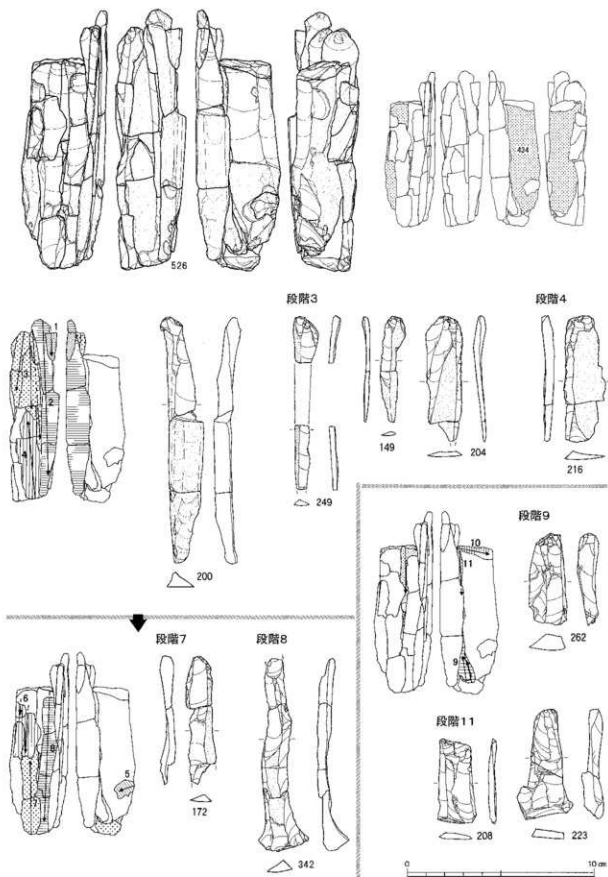

図Ⅲ-175 Sb-7~10の石器(71) 母岩345・接合1091(1)

Sb-7~10

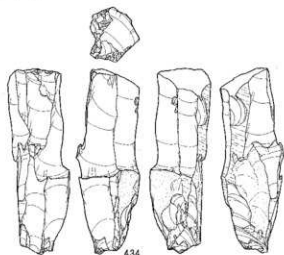

母岩346・接合1092

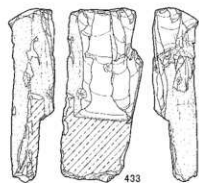
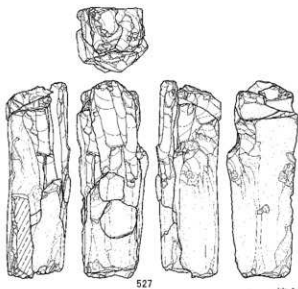

接合1091分布図

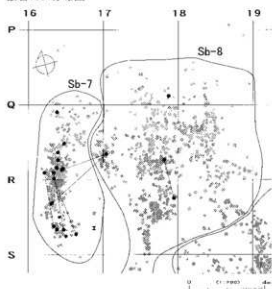

段階1

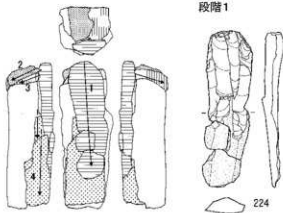

接合1092分布図

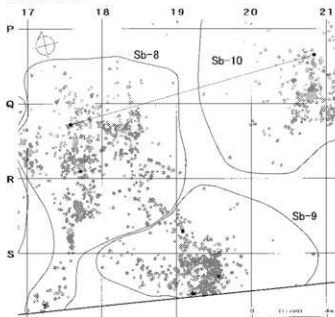

図Ⅲ-176 Sb-7~10の石器(72) 母岩345・接合1091(2)、母岩346・接合1092

母岩36・接合1045

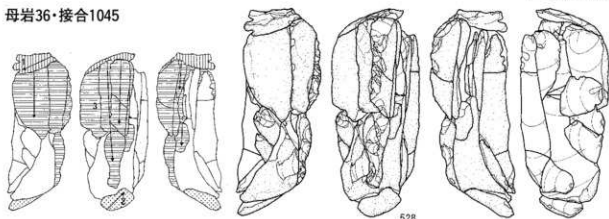

段階4



接合1045分布図

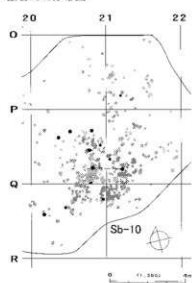

母岩35・接合1044

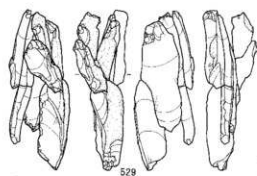

段階3

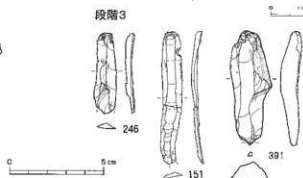

接合1044分布図

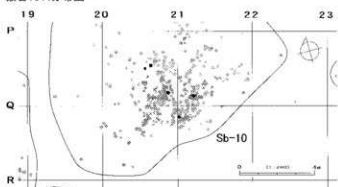

図III-177 Sb-7~10の石器(73) 母岩36・接合1045、母岩35・接合1044

母岩25・接合1013

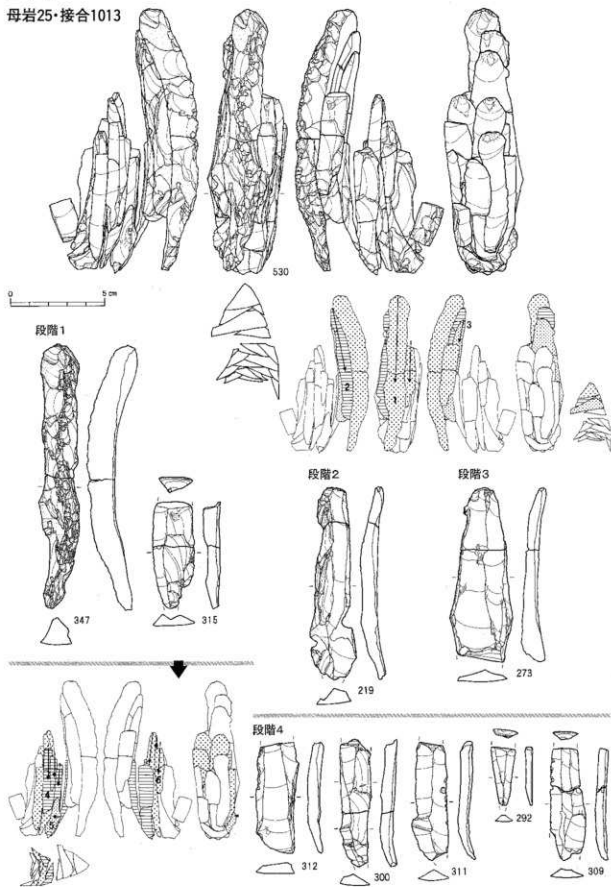

図Ⅲ-178 Sb-7~10の石器(74) 母岩25・接合1013(1)

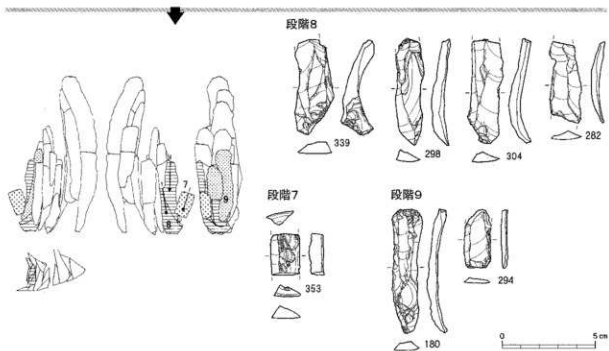
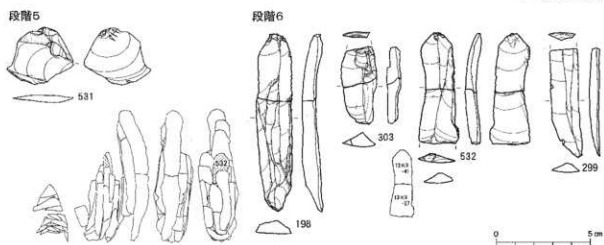

奥白滝1遺跡と服部台2遺跡

図III-179 Sb-7~10の石器(75) 母岩25・接合1013(2)

接合1013(奥白滝1遺跡)分布図

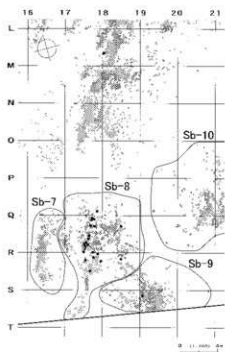

接合1013(服部台2遺跡)分布図

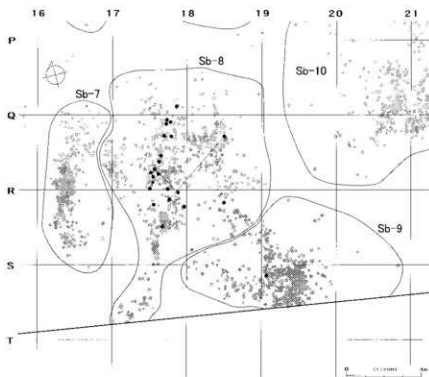
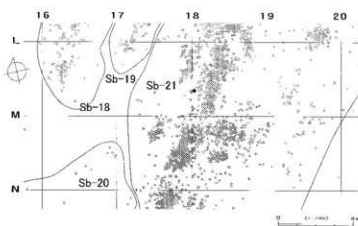
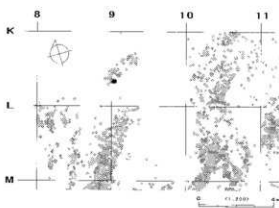

図Ⅲ-180 Sb-7~10の石器(76) 母岩25・接合1013(3)

母岩41・接合1064

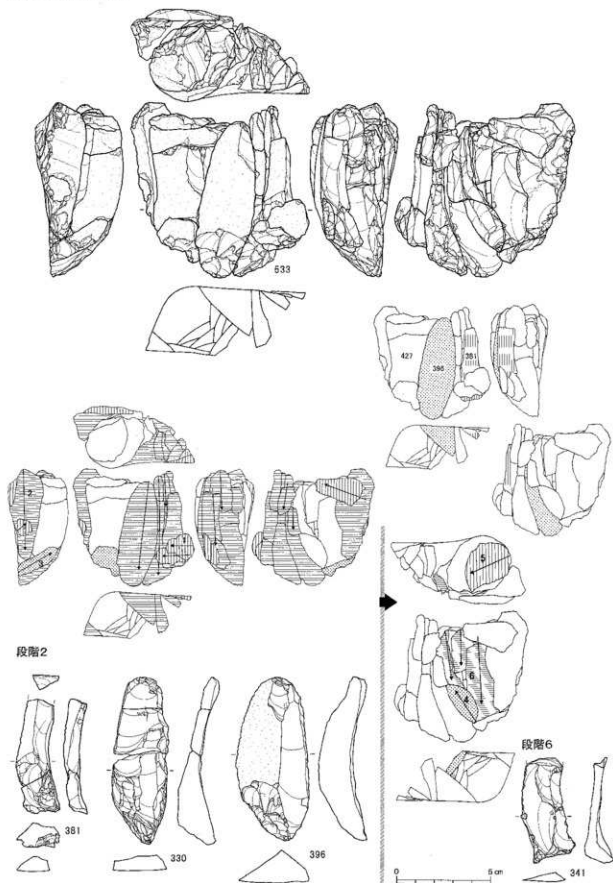

図Ⅲ-181 Sb-7~10の石器(77) 母岩41・接合1064(1)

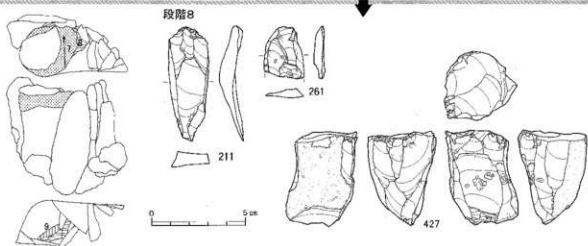

母岩41・接合1066

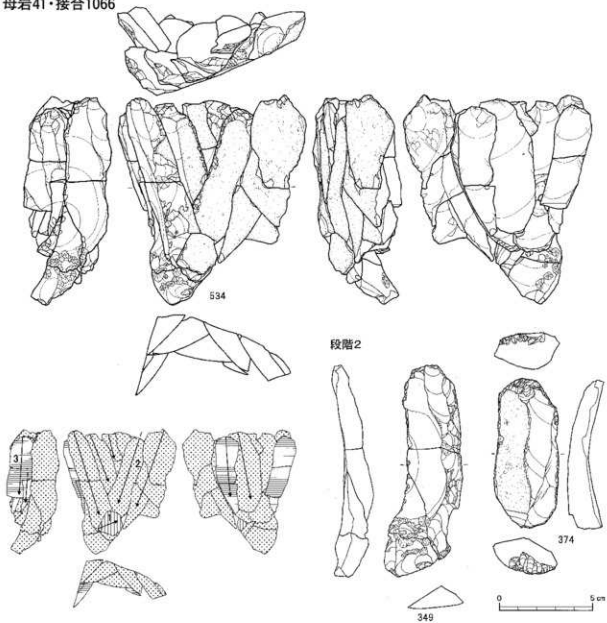

図Ⅲ-182 Sb-7~10の石器(78) 母岩41・接合1064(2)、母岩41・接合1066(1)

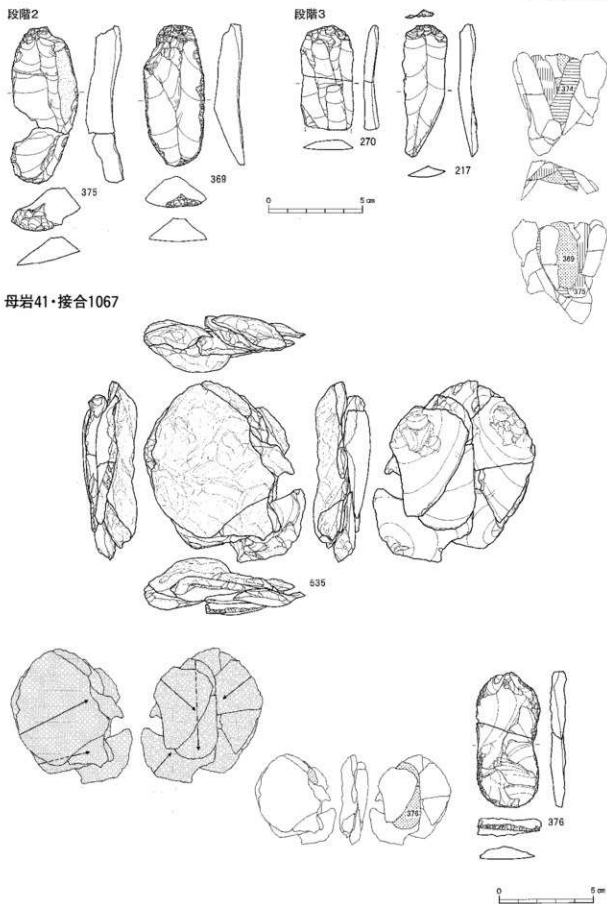

母岩41・接合1067

図III-183 Sb-7~10の石器(79) 母岩41・接合1066(2)、母岩41・接合1067(1)

Sb-7~10

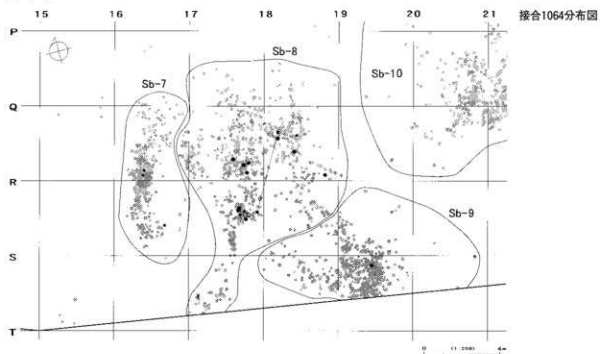

接合1066分布図

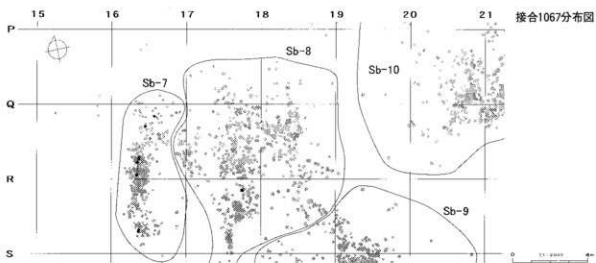
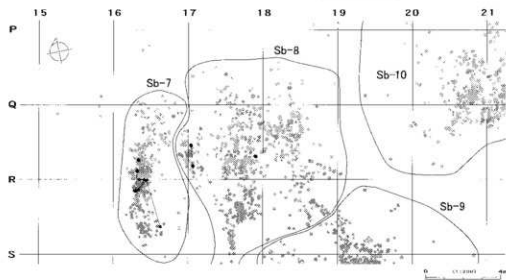

図Ⅲ-184 Sb-7~10の石器(80) 母岩41・接合1064(3)、母岩41・接合1066(3)、母岩41・接合1067(2)

母岩344・接合1090

■ 奥白濁1 遺跡

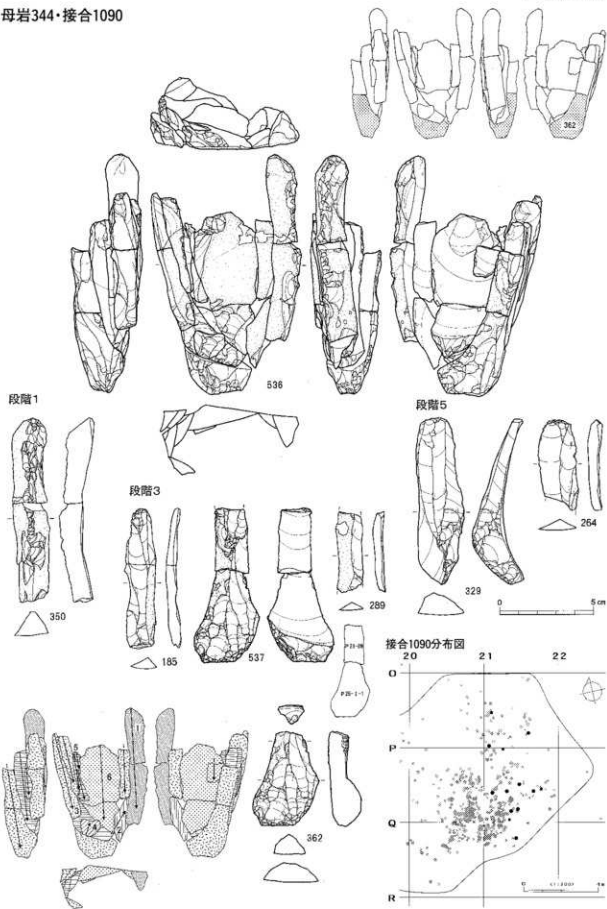

図Ⅲ-185 Sb-7~10の石器(81) 母岩344・接合1090

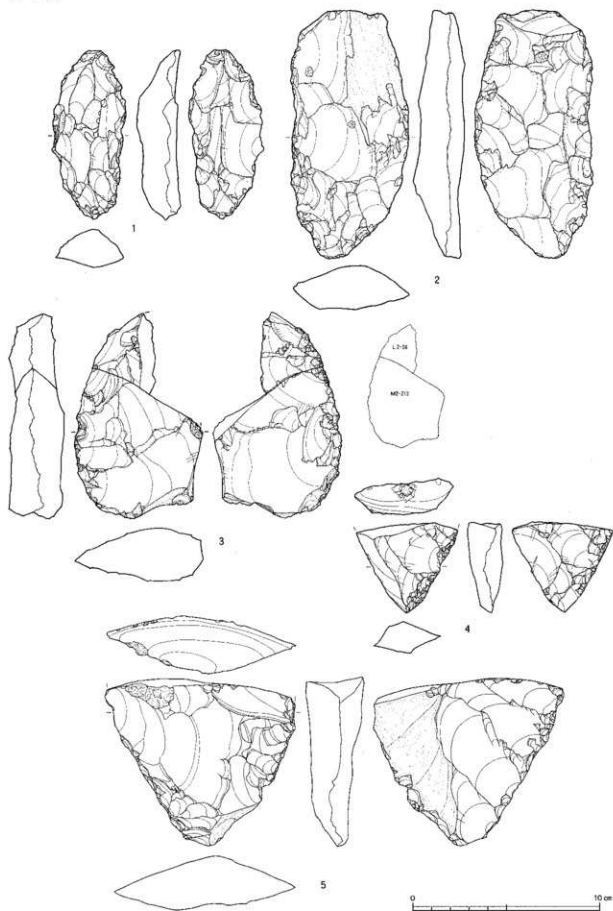

図Ⅲ-186 Sb-11・12の石器(1) 尖頭器・両面調整石器

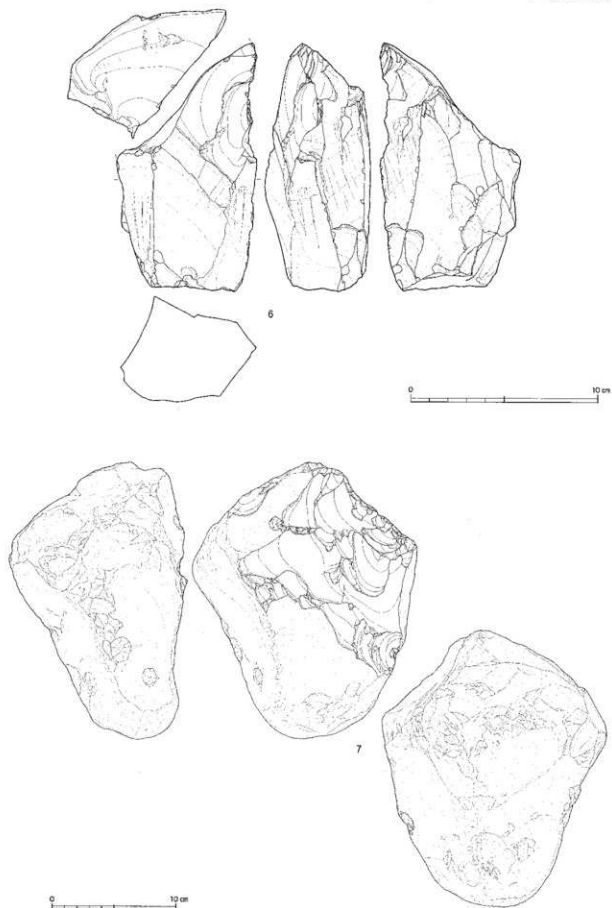

図III-187 Sb-11・12の石器(2) 両面調整石器

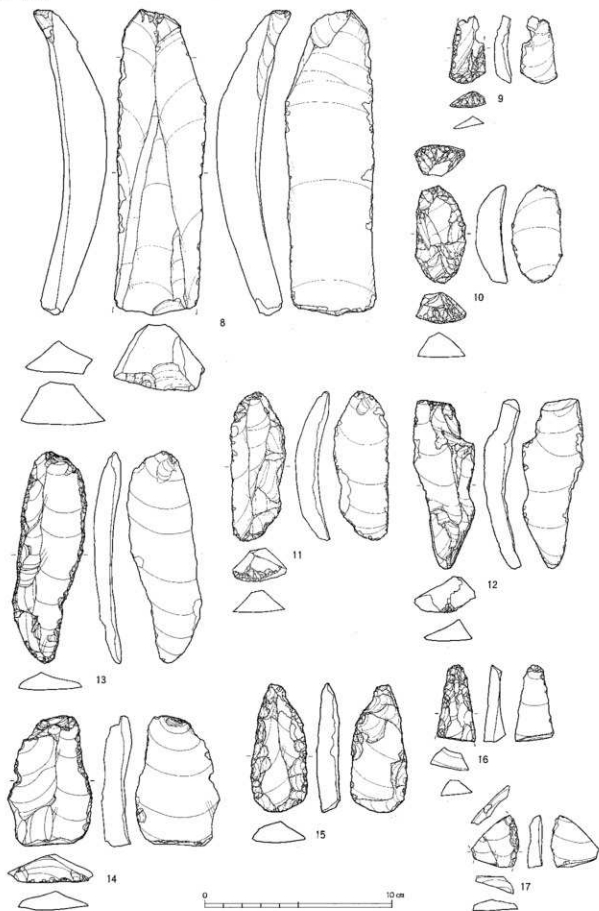

図Ⅲ-188 Sb-11・12の石器(3) 形器・掻器・削器

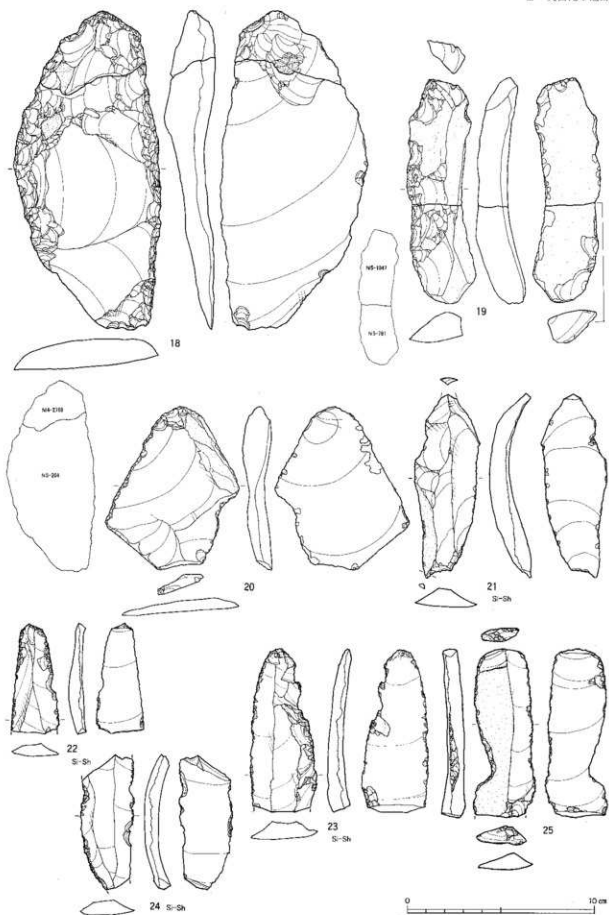

図Ⅲ-189 Sb-11・12の石器(4) 削器・錐形石器・二次加工ある剥片

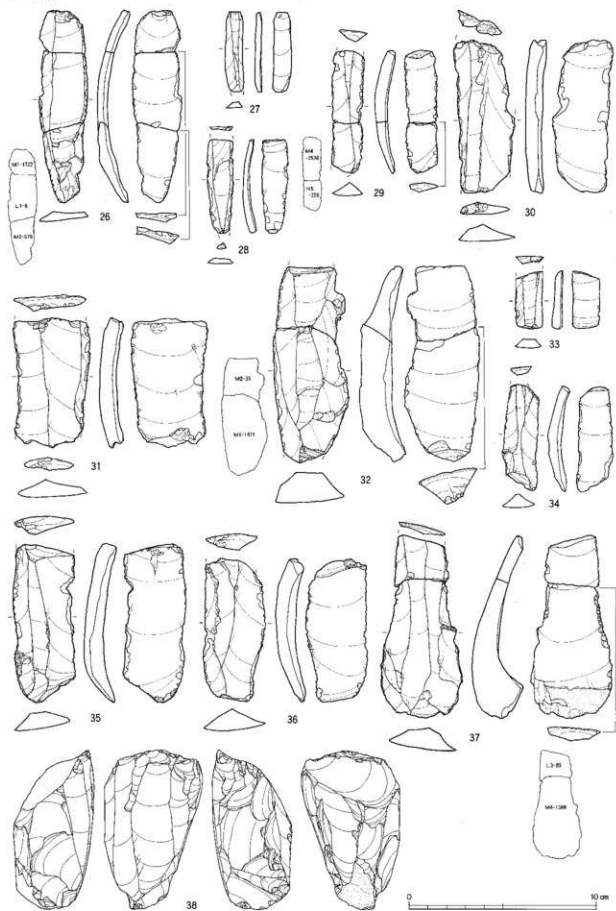

図Ⅲ-190 Sb-11・12の石器(5) 石刃・石刃核

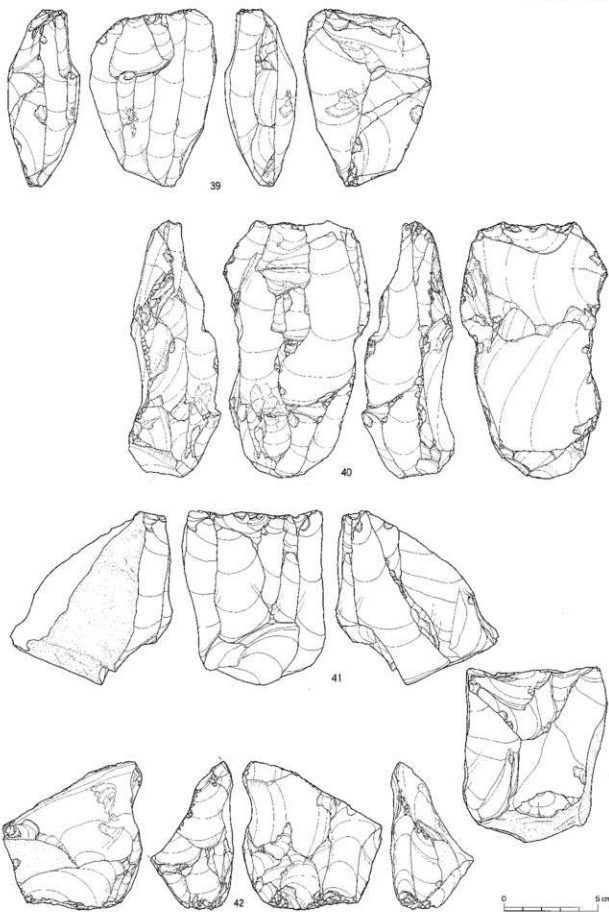

図Ⅲ-191 Sb-11・12の石器(6) 石刃核・石核

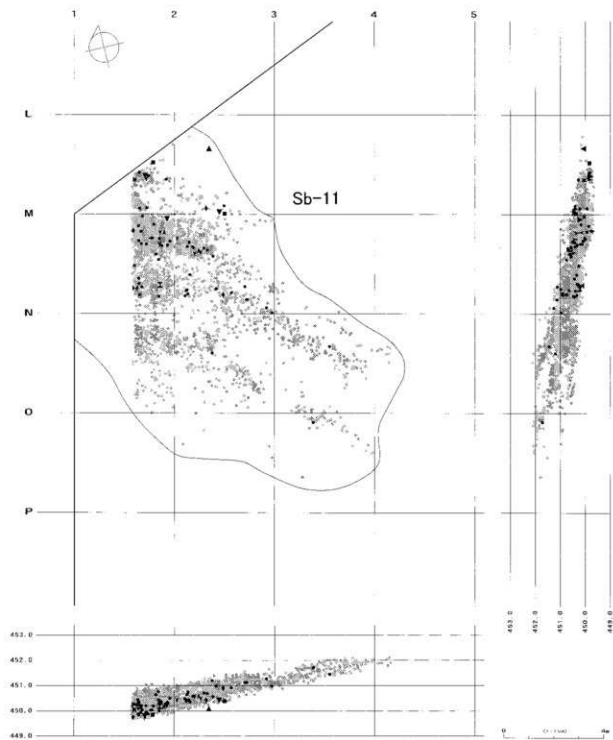
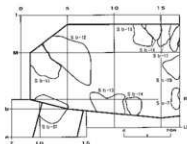

図Ⅲ-192 Sb-11の分布図

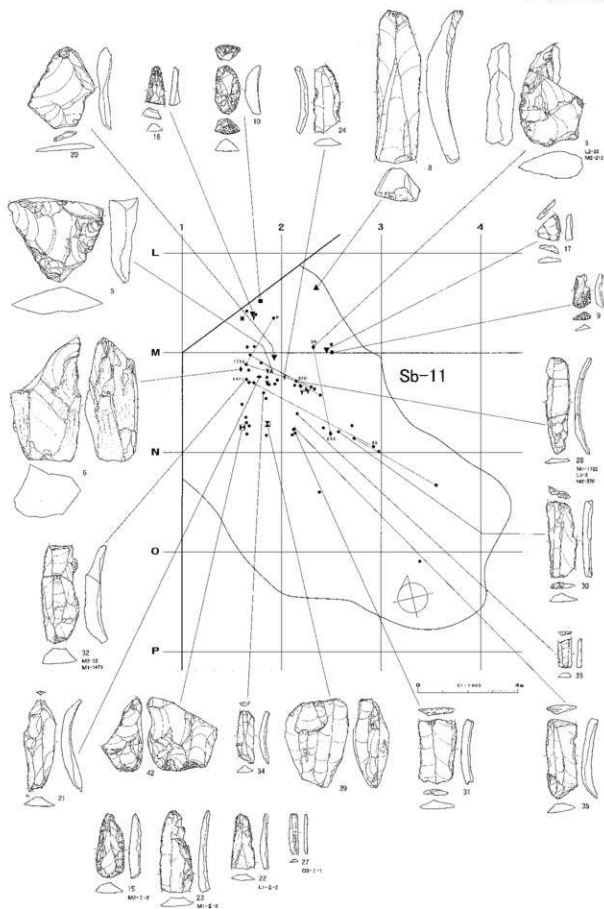

図III-193 Sb-11の遺物

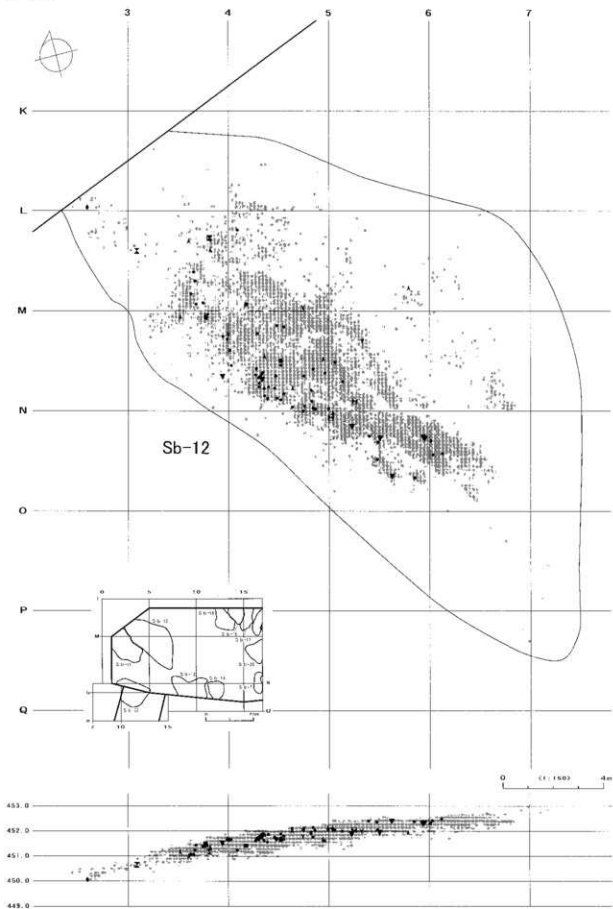

図Ⅲ-194 Sb-12の分布図

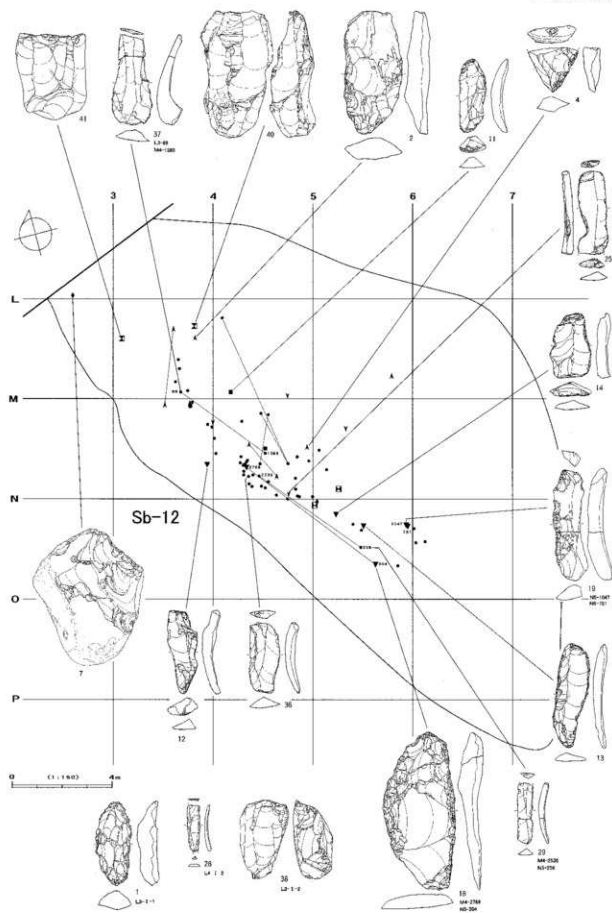

図III-195 Sb-12の遺物

Sb-11・12

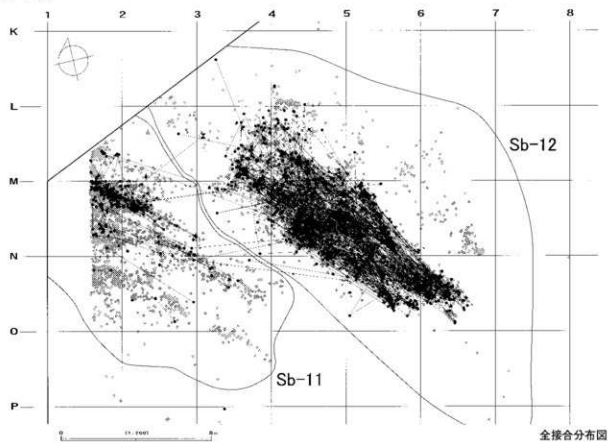

折れ面接合分布図

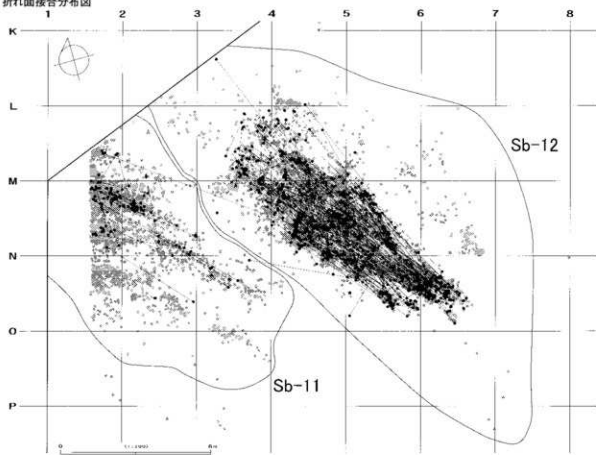

図Ⅲ-196 Sb-11・12の接合分布図

母岩121・接合2939

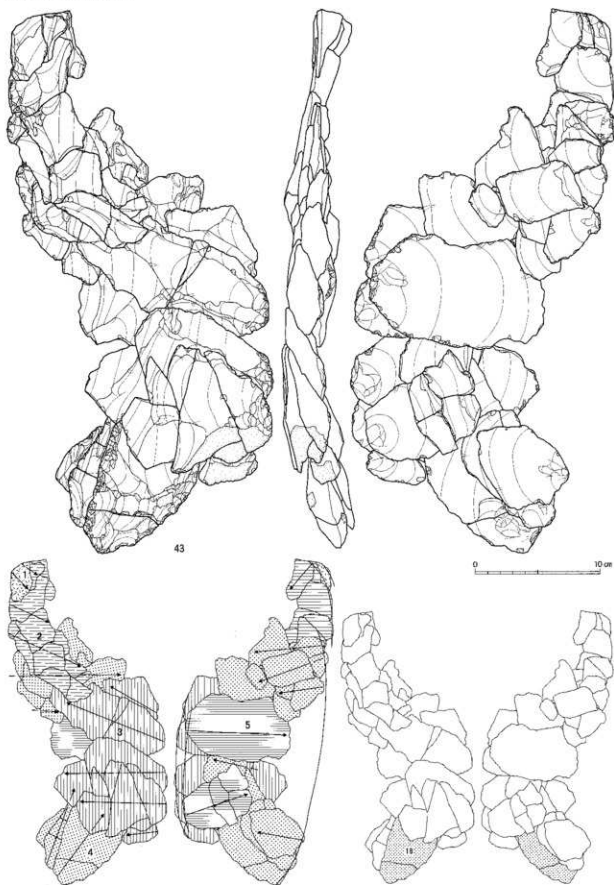

図III-197 Sb-11・12の石器(7) 母岩121・接合2939(1)

Sb-11・12

段階4

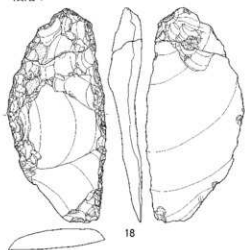

接合2939分布図

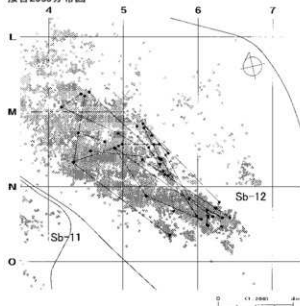

母岩119・接合2911

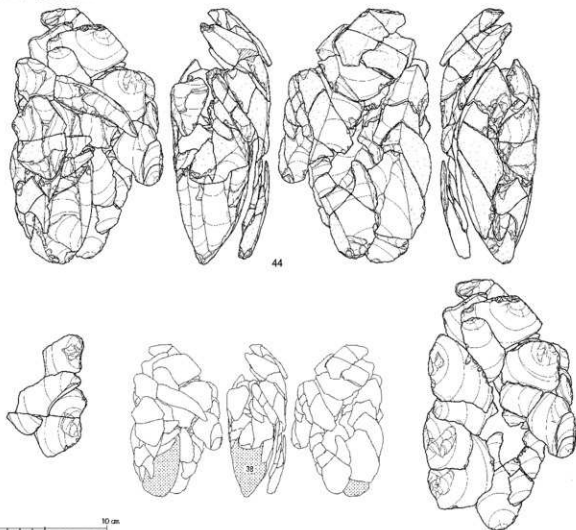

図Ⅲ-198 Sb-11・12の石器(8) 母岩121・接合2939(2)、母岩119・接合2911(1)

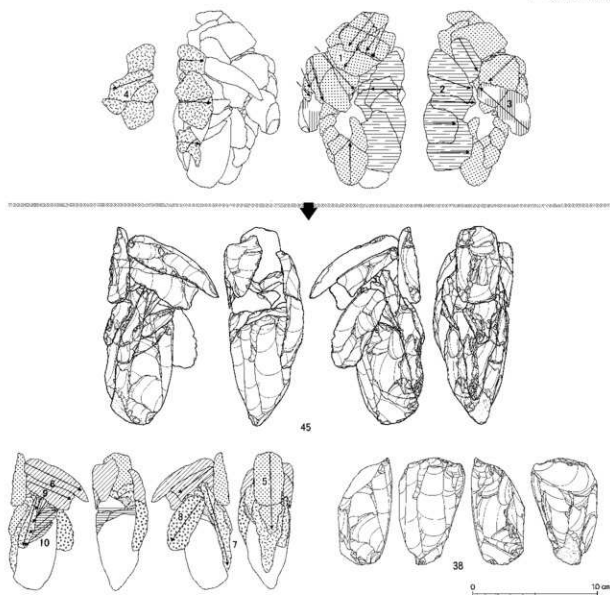

接合2911分布図

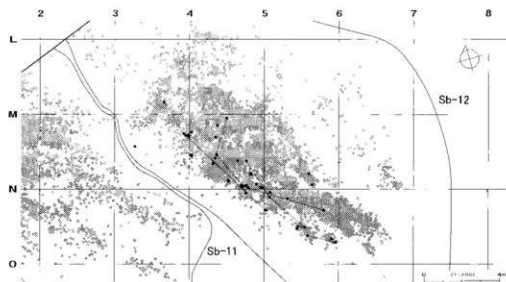

図III-199 Sb-11・12の石器(9) 母岩119・接合2911(2)

母岩353・接合3001

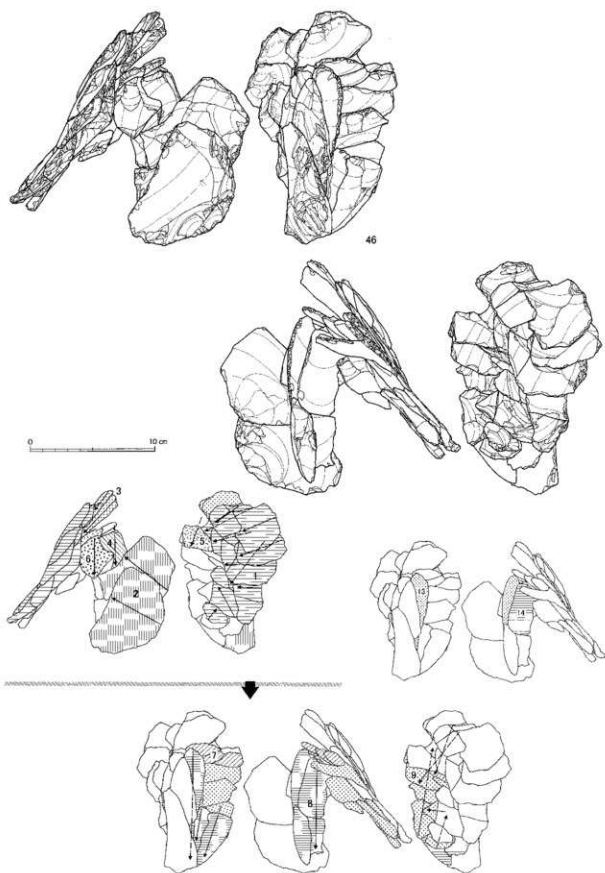

図Ⅲ-200 Sb-11・12の石器(10) 母岩353・接合3001(1)

段階8

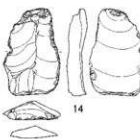
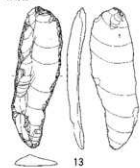

接合3001分布図

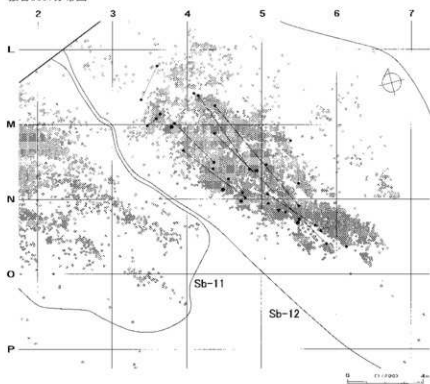

母岩351・接合2900

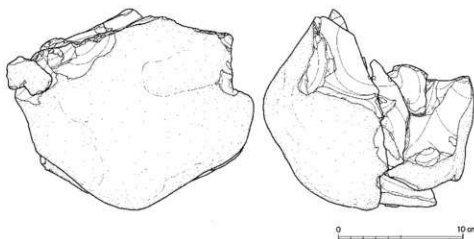
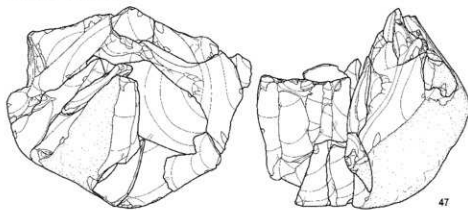

図Ⅲ-201 Sb-11・12の石器(11) 母岩353・接合3001(2)、母岩351・接合2900(1)

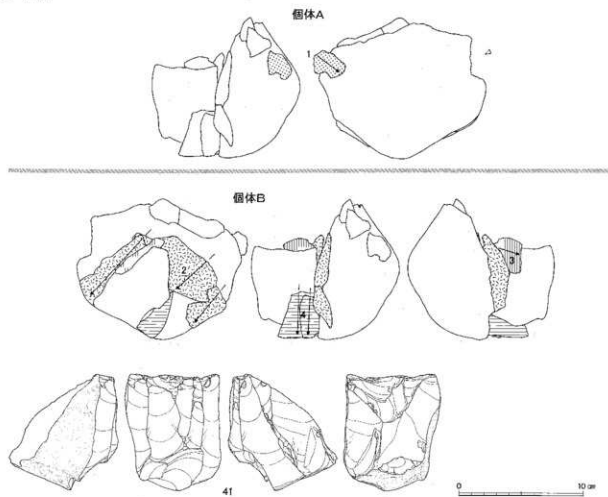

接合2900分布図

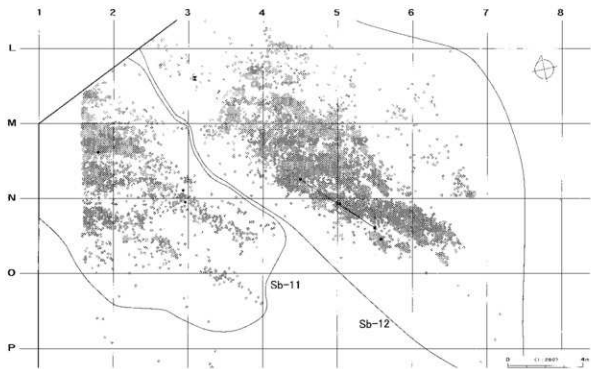

図Ⅲ-202 Sb-11・12の石器(12) 母岩351・接合2900(2)

母岩111・接合2824

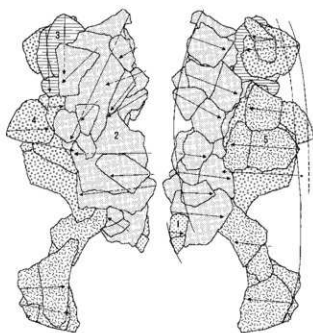

接合2824分布図

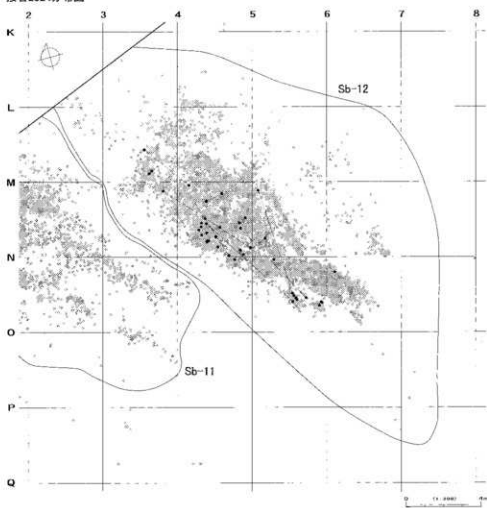

図III-203 Sb-11・12の石器(13) 母岩111・接合2824

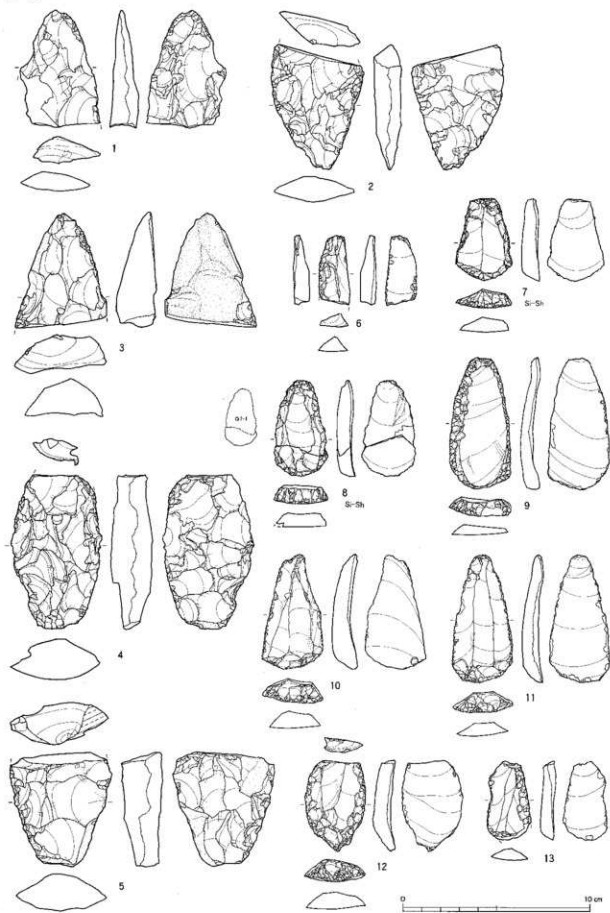

図Ⅲ-204 Sb-13の石器(1) 尖頭器・彫器・擧器

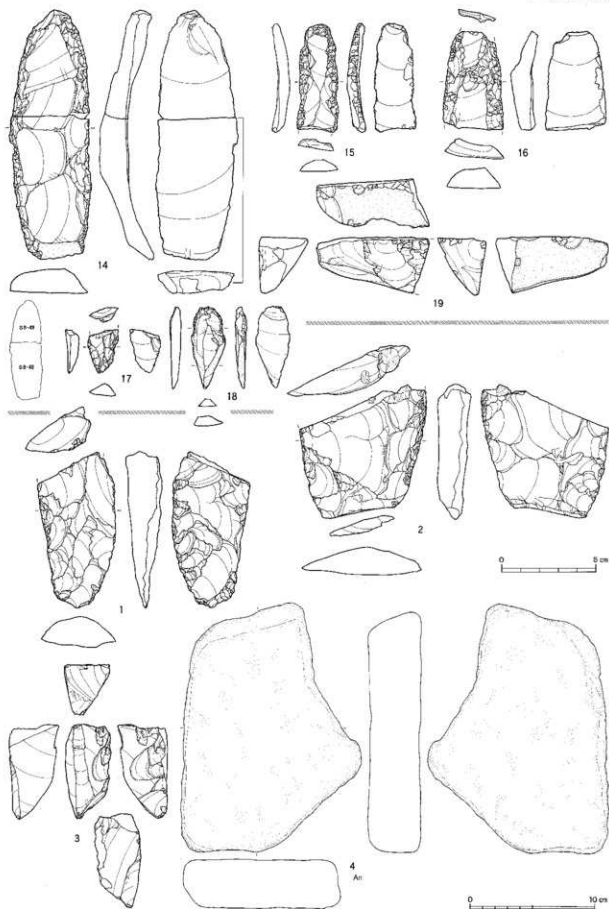

図III-205 Sb-13の石器(2) Sb-14の石器 削器・舟底形石器・二次加工ある剥片・尖頭器・石核・台石

Sb-13

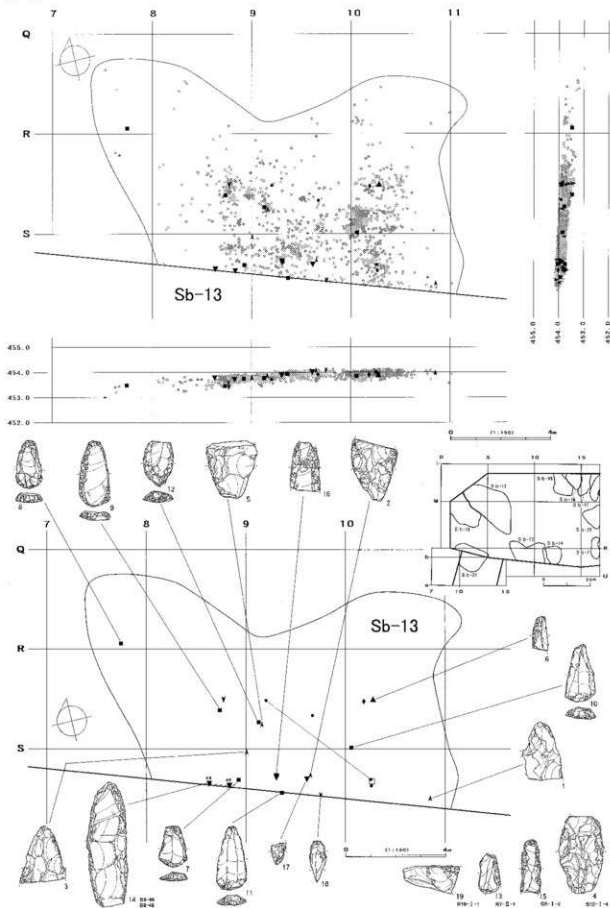

図Ⅲ-206 Sb-13の分布図・遺物

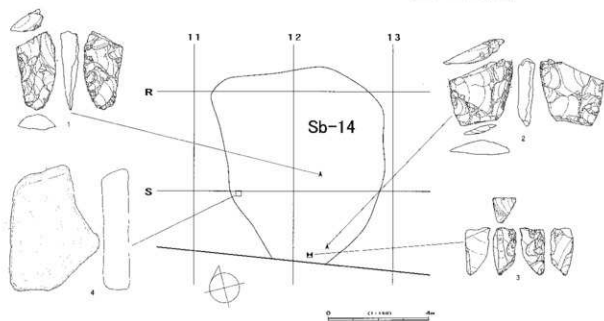
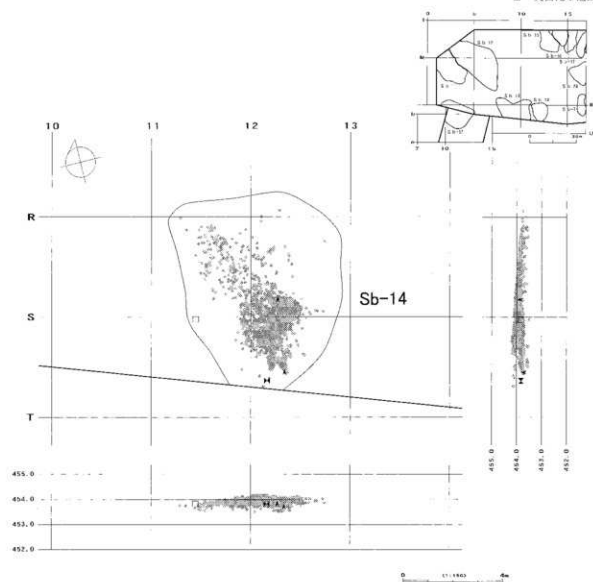

図Ⅲ-207 Sb-14の分布図・遺物

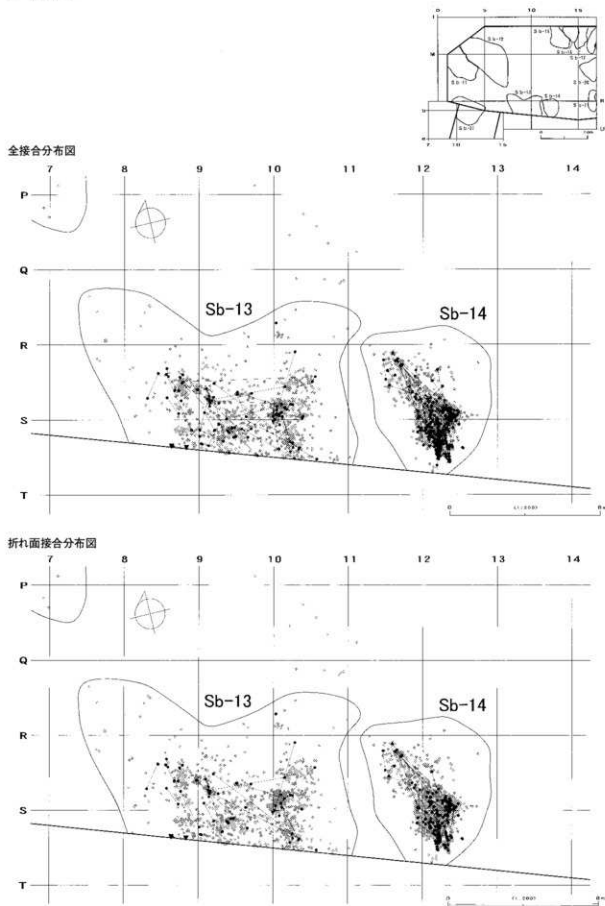

図Ⅲ-208 Sb-13、Sb-14の接合分布図

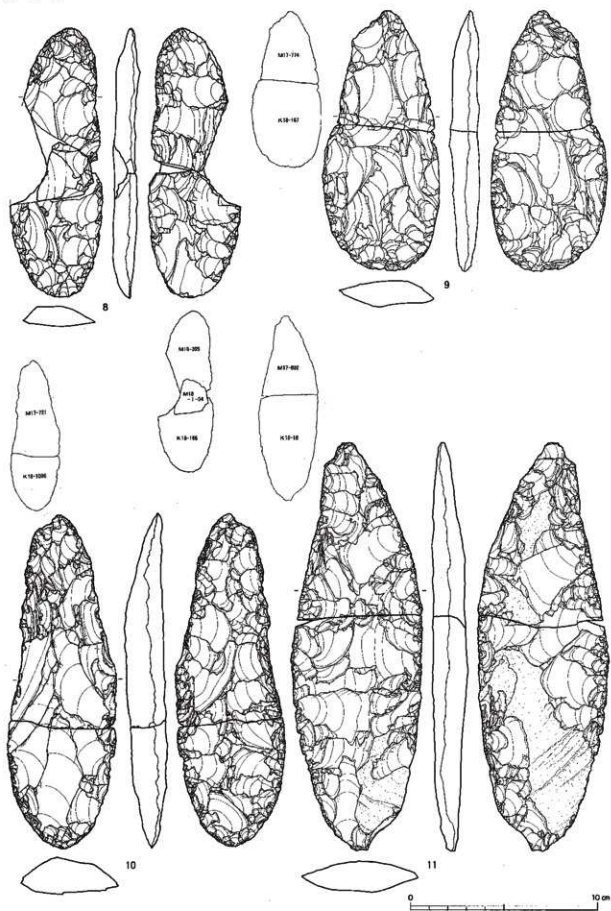

図Ⅲ-210 Sb-15~21の石器(2) 尖頭器

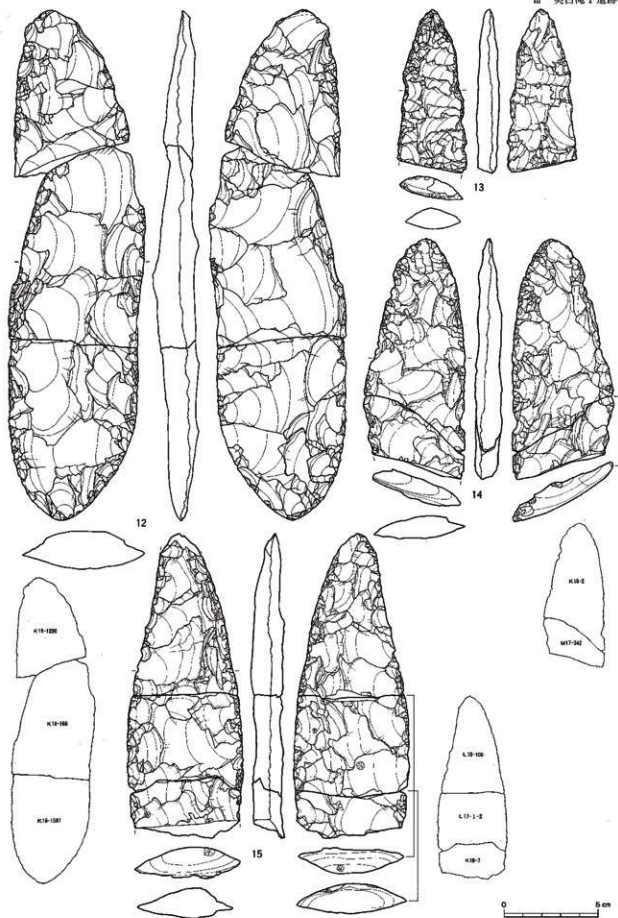

図Ⅲ-211 Sb-15~21の石器(3) 尖頭器

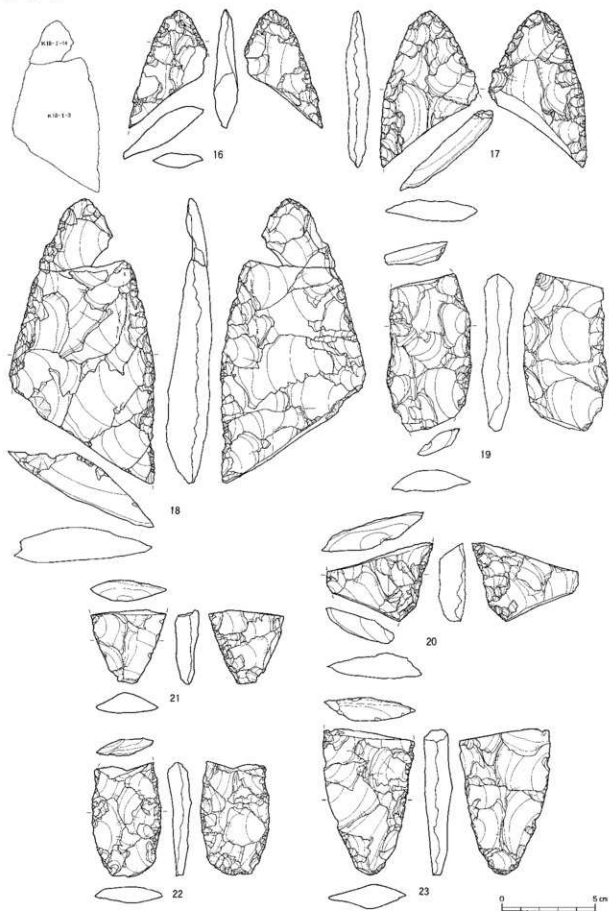

図Ⅲ-212 Sb-15~21の石器(4) 尖頭器

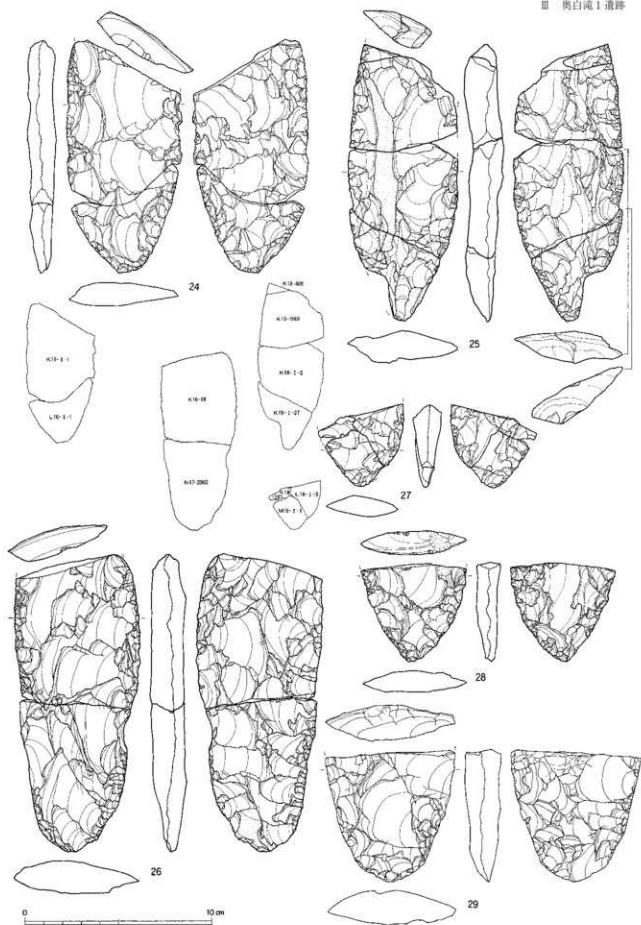

図Ⅲ-213 Sb-15~21の石器(5) 尖頭器

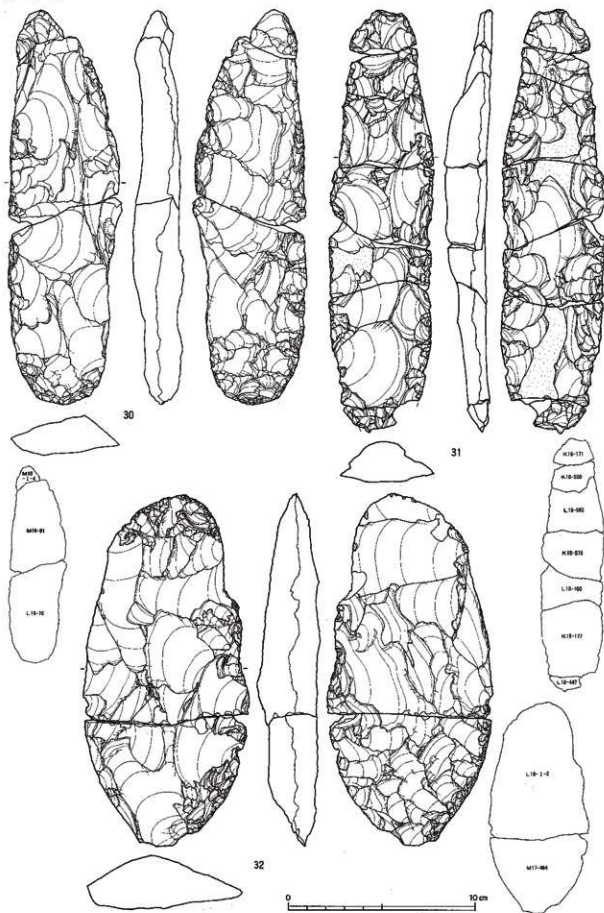

図III-214 Sb-15~21の石器(6) 尖頭器

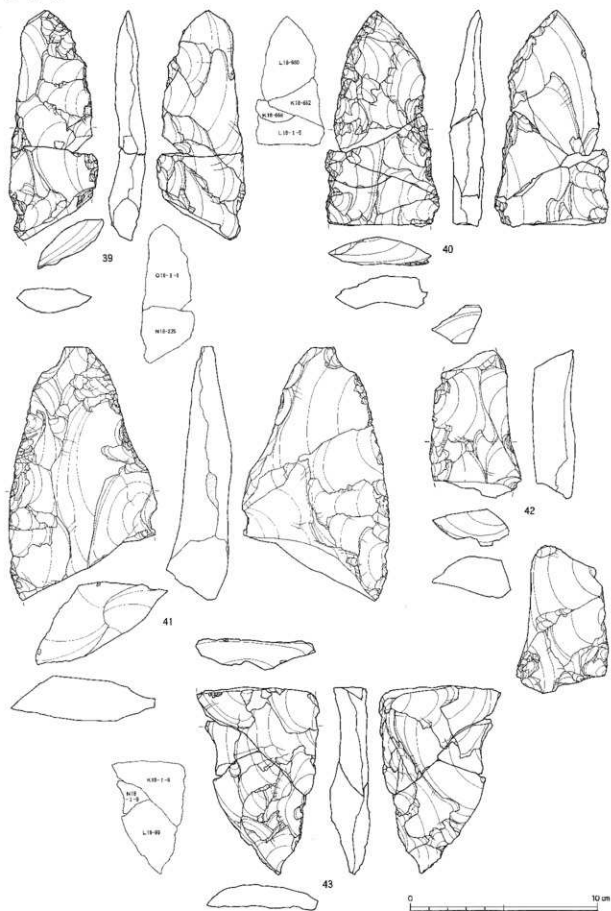

図Ⅲ-216 Sb-15~21の石器(8) 尖頭器

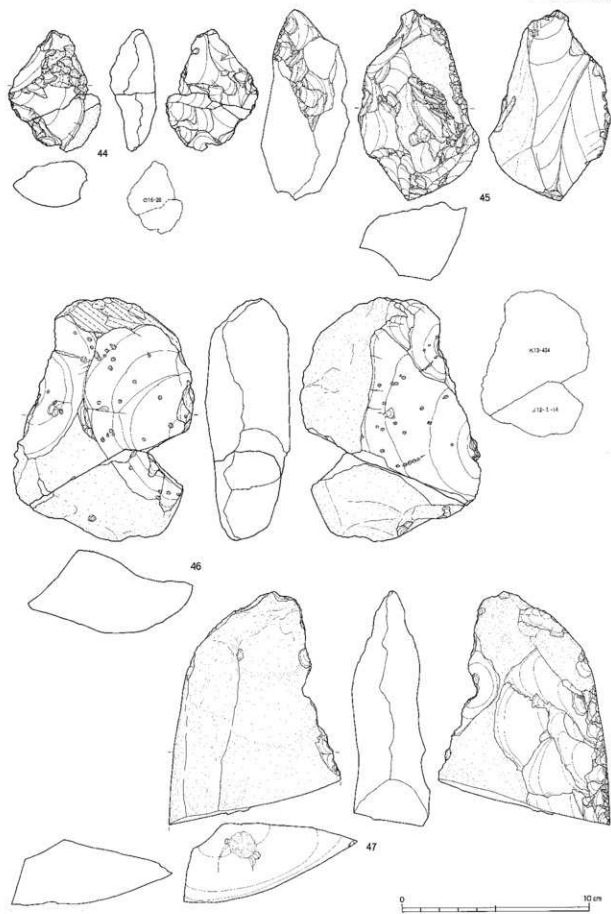

図Ⅲ-217 Sb-15~21の石器(9) 両面調整石器

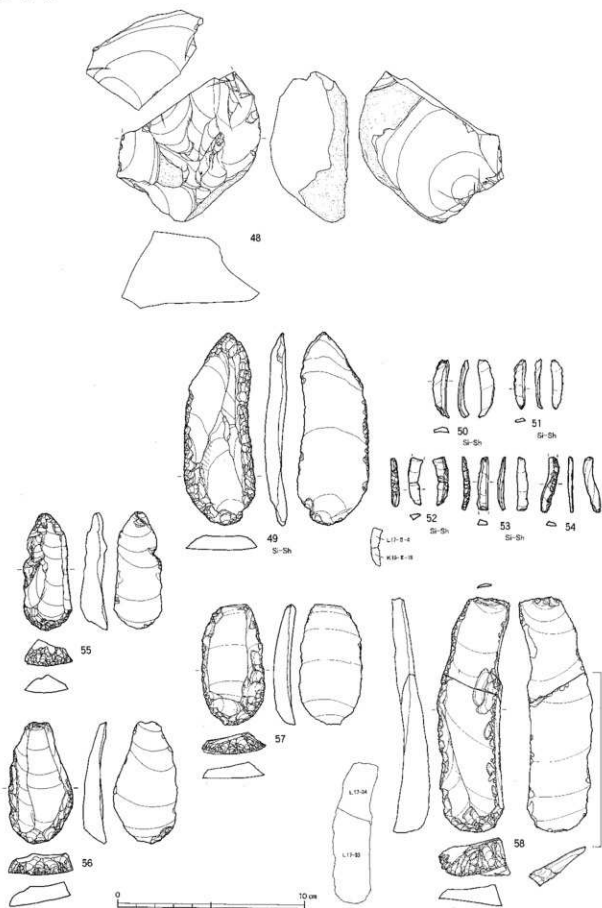

図Ⅲ-218 Sb-15~21の石器(10) 両面調整石器・形器・削片・掻器

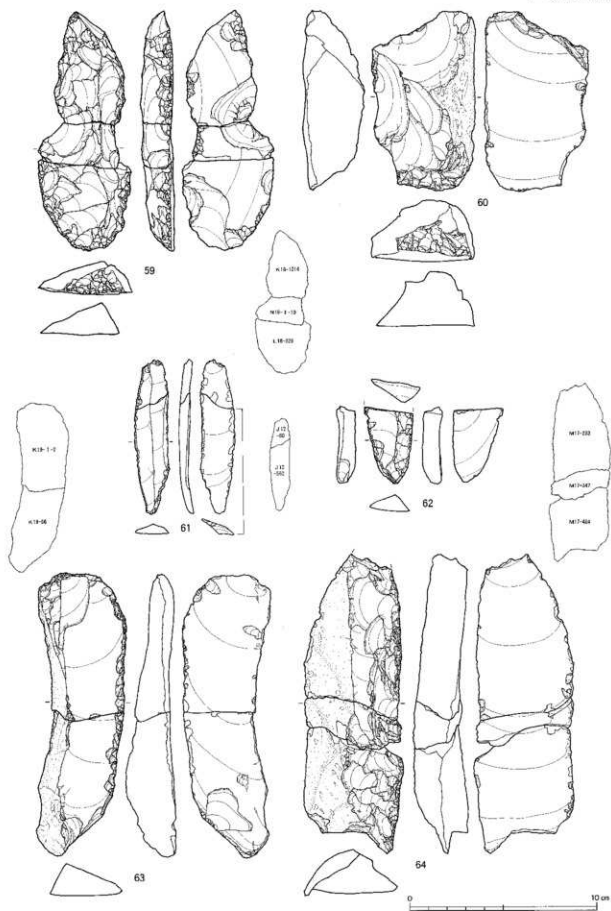

図III-219 Sb-15~21の石器(11) 擗器・削器

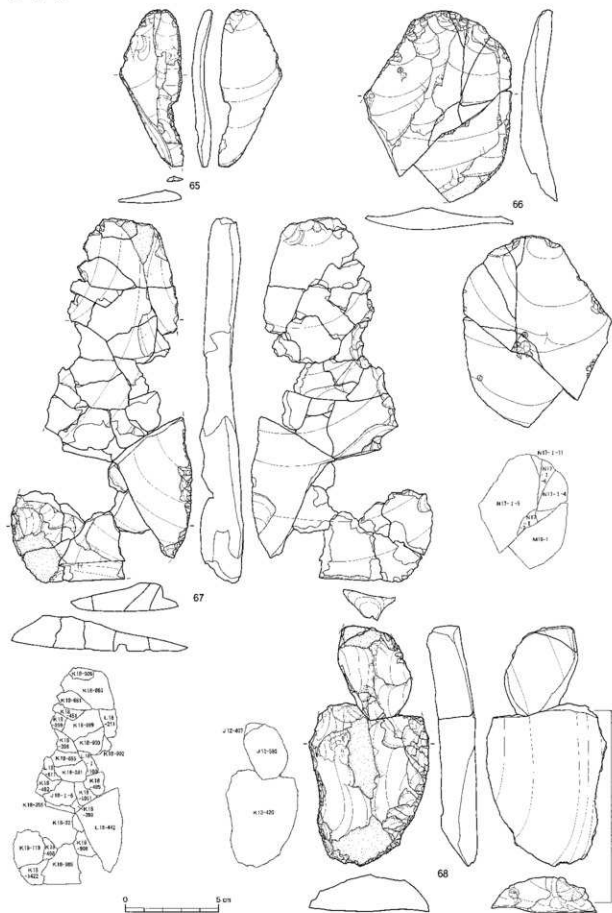

図Ⅲ-220 Sb-15~21の石器(12) 削器

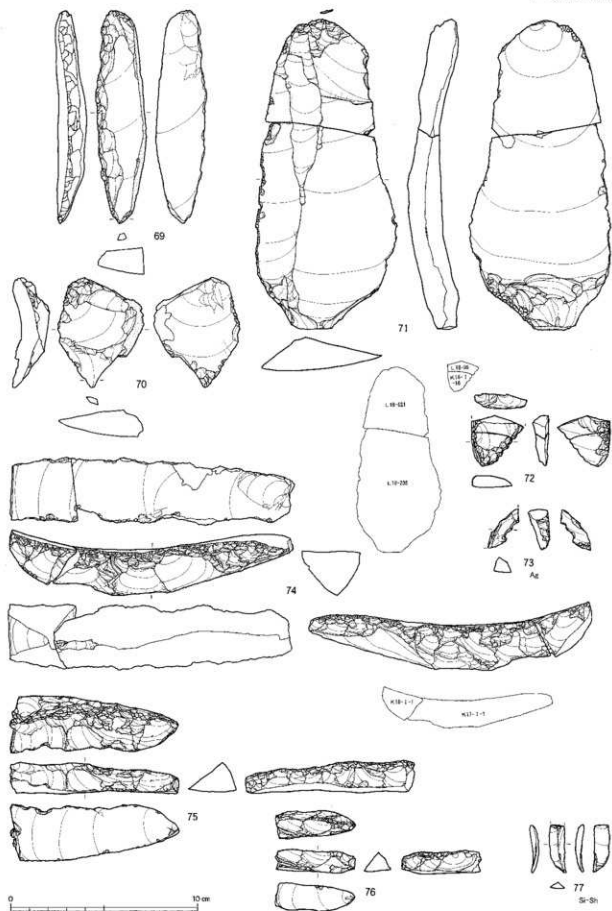

図Ⅲ-221 Sb-15~21の石器(13) 錐形石器・二次加工ある剥片・舟底形石器・削片・縦長剥片

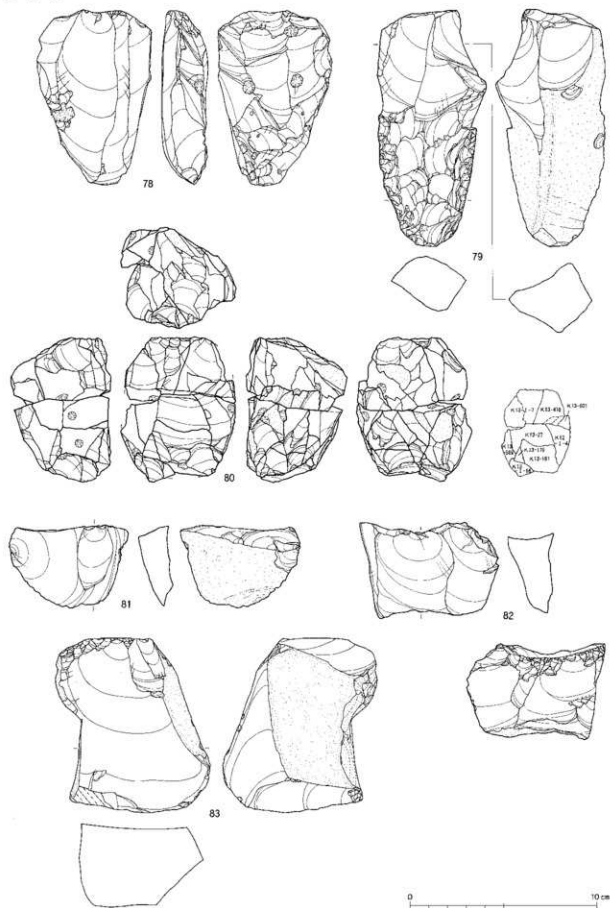

図Ⅲ-222 Sb-15~21の石器(14) 石刃核・石核

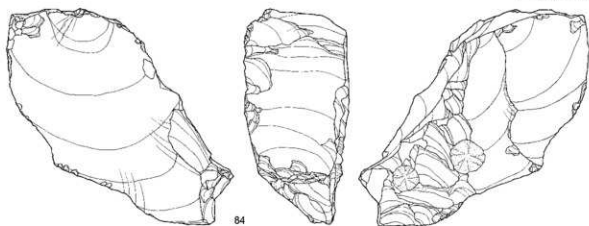

84

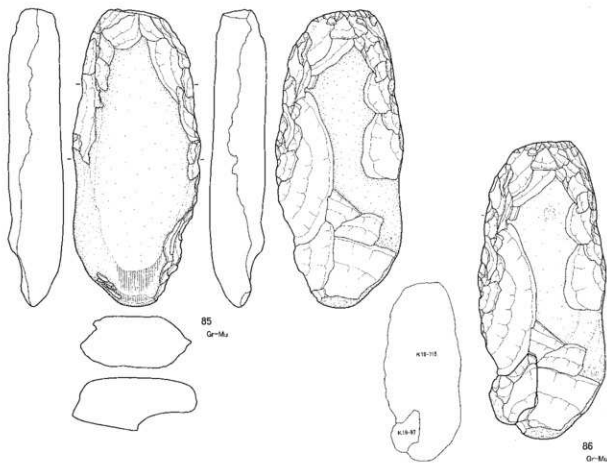

85
Gr-Mu

86
Gr-Mu

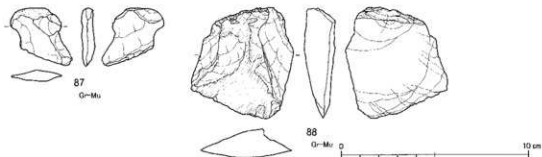

87
Gr-Mu

88
Gr-Mu

10 cm

図III-223 Sb-15~21の石器(15) 石核・斧形石器・剥片

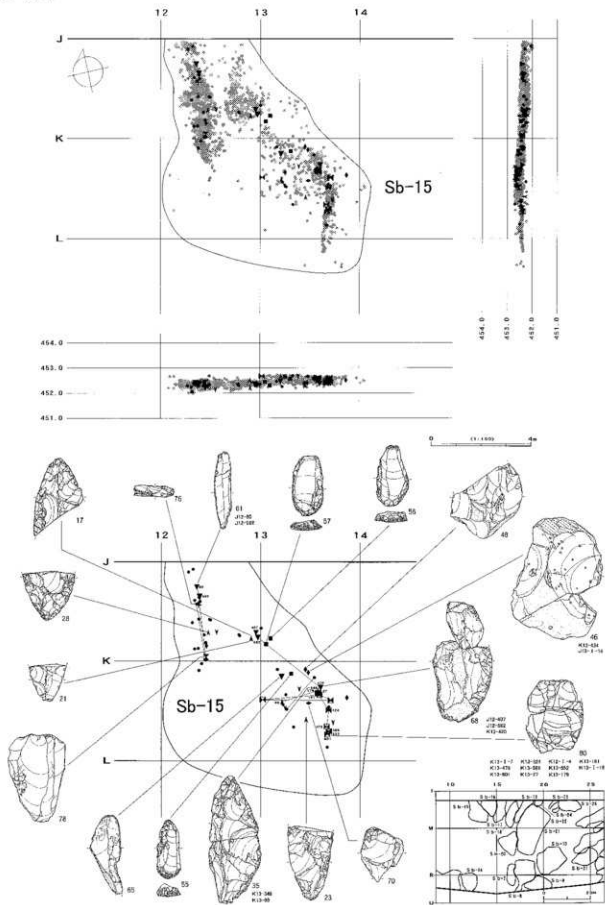

図Ⅲ-224 Sb-15の分布図・遺物

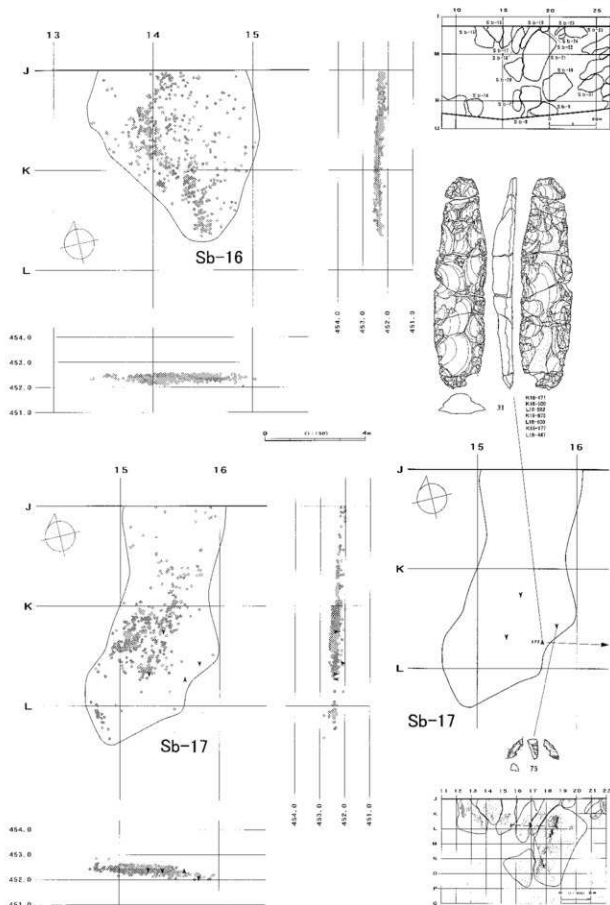

図Ⅲ-225 Sb-16・17の分布図・遺物

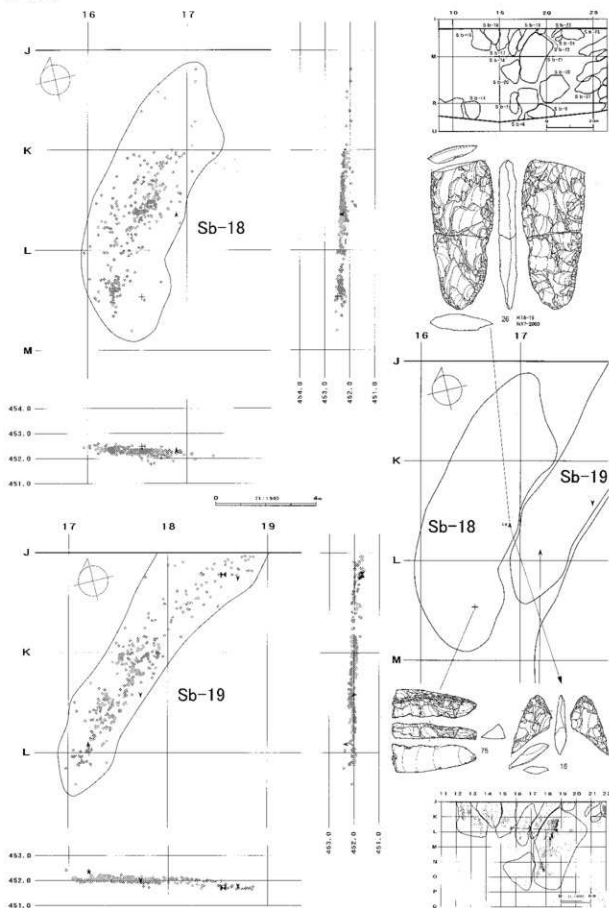

図Ⅲ-226 Sb-18・19の分布図・遺物

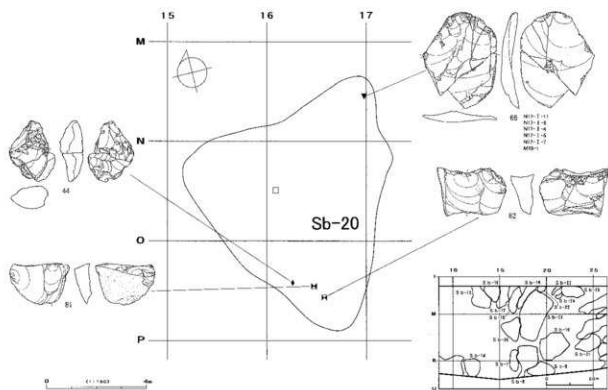
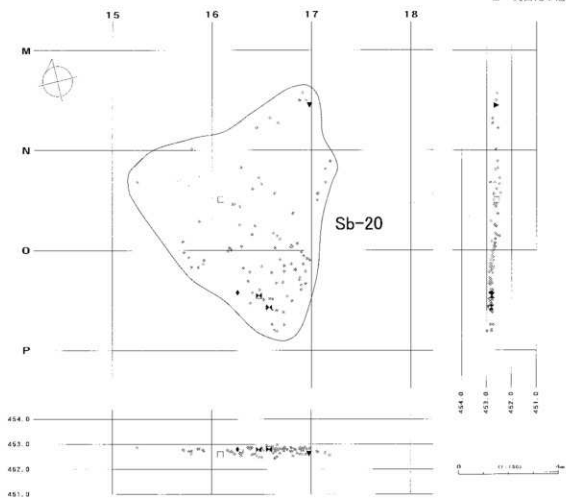

図III-227 Sb-20の分布図・遺物

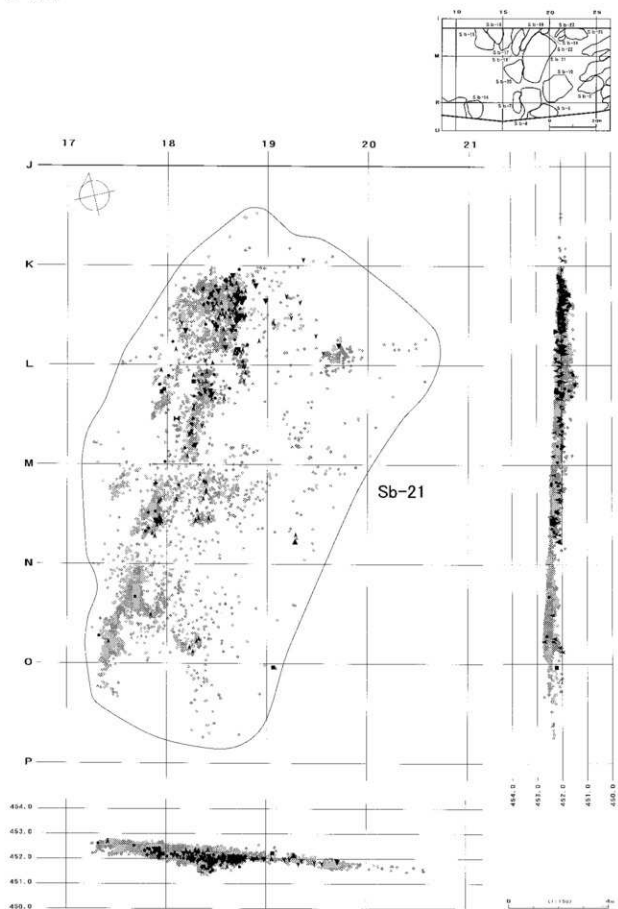

図Ⅲ-228 Sb-21の分布図

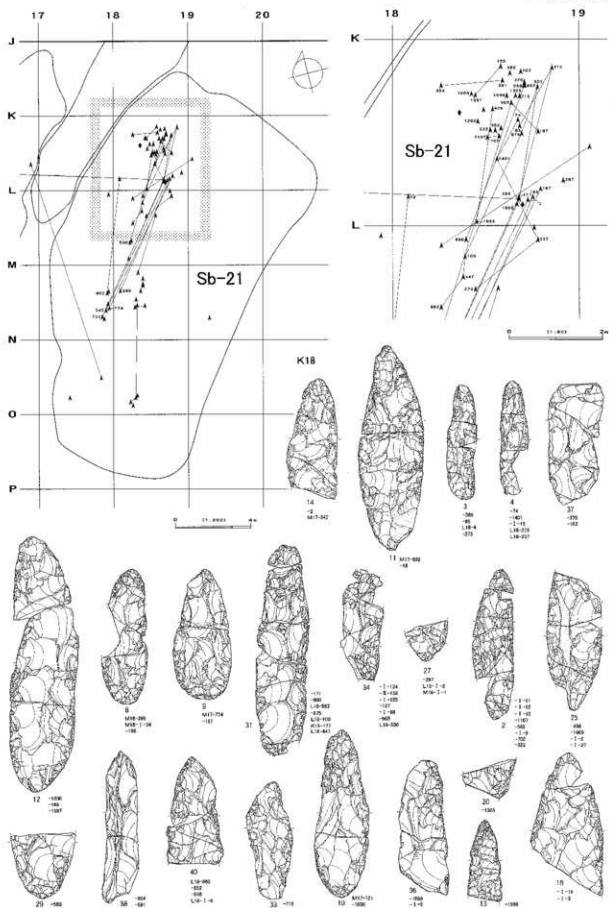

図Ⅲ-229 Sb-21の遺物(1)

Sb-15-21

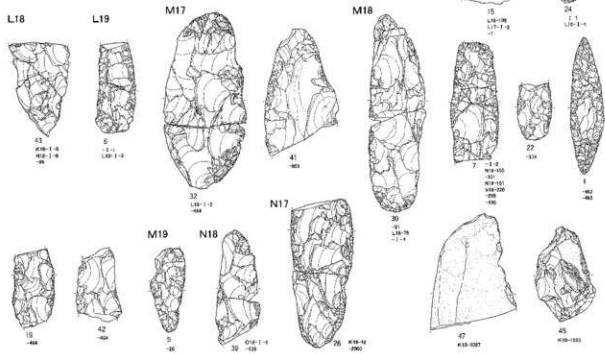
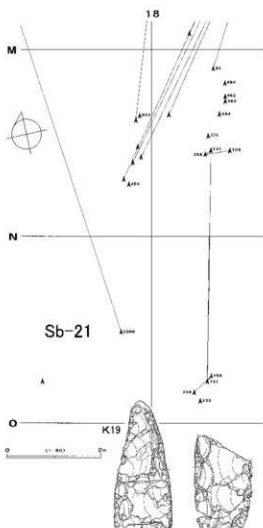
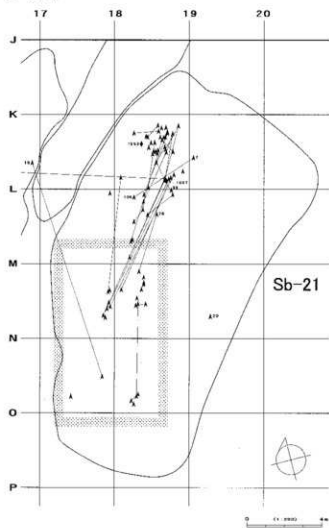

図Ⅱ-230 Sb-21の遺物(2)

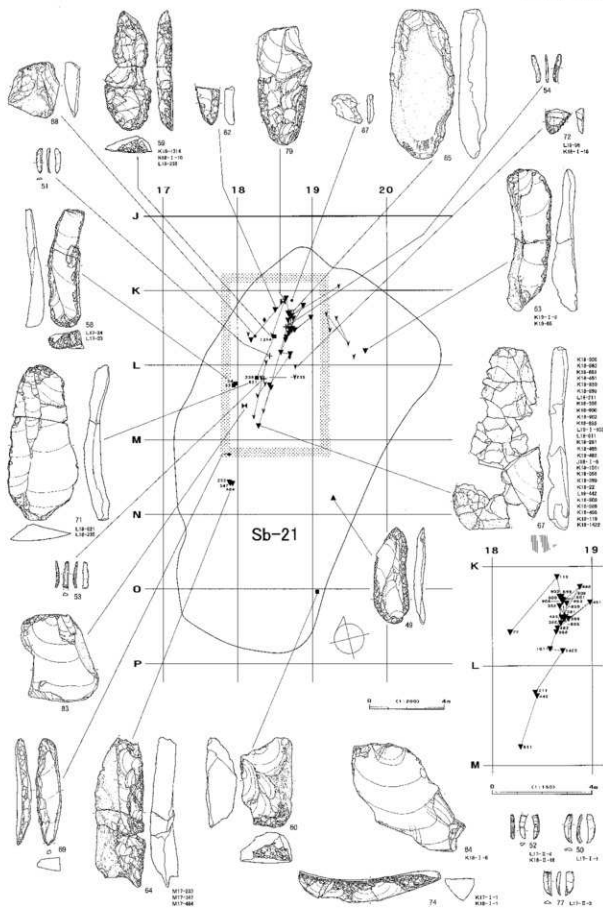

図Ⅲ-231 Sb-21の遺物(3)

Sb-15~21

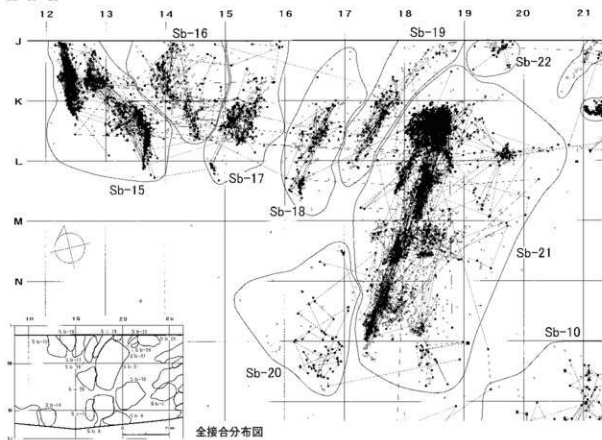

全接合分布図

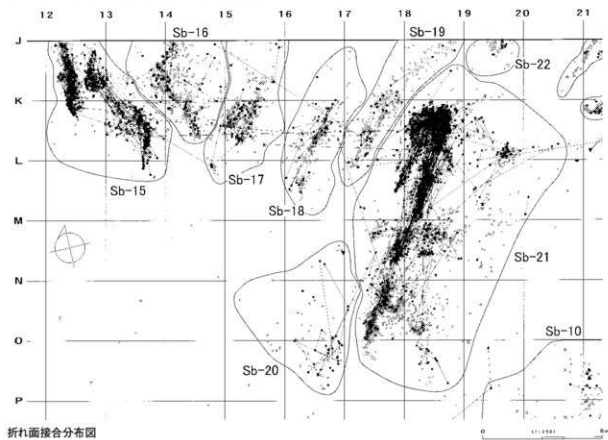

折れ面接合分布図

図Ⅲ-232 Sb-15~21の接合分布図

接合3187

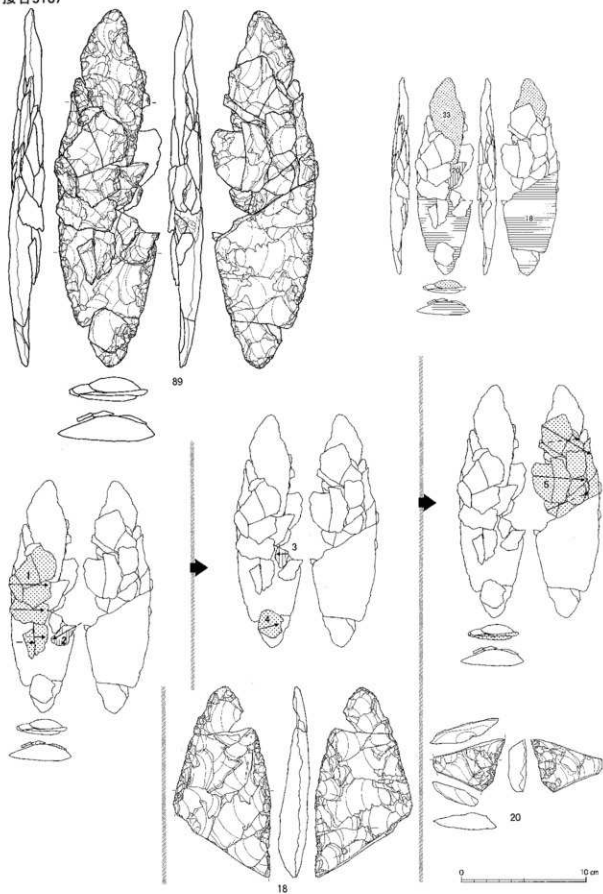

図Ⅲ-233 Sb-15~21の石器(16) 接合3187(1)

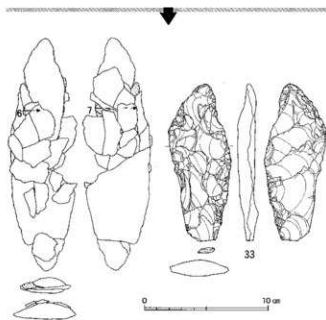

接合3187分布図

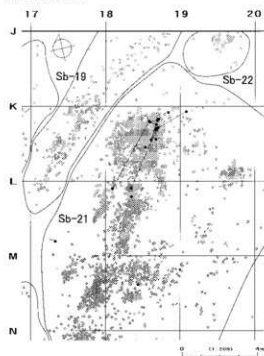

母岩137・接合3135

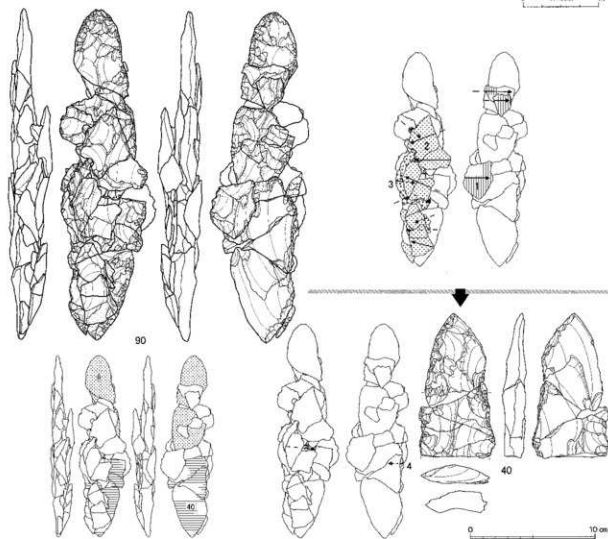

図Ⅱ-234 Sb-15~21の石器(17) 接合3187(2)、母岩137・接合3135(1)

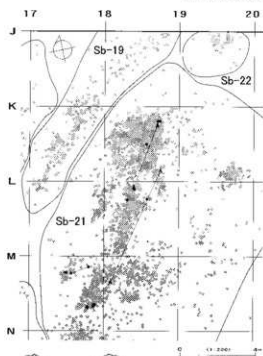
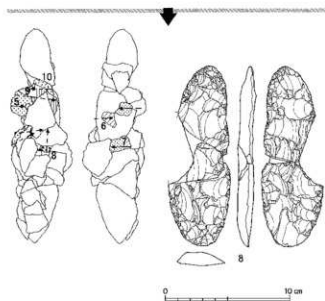

接合2510

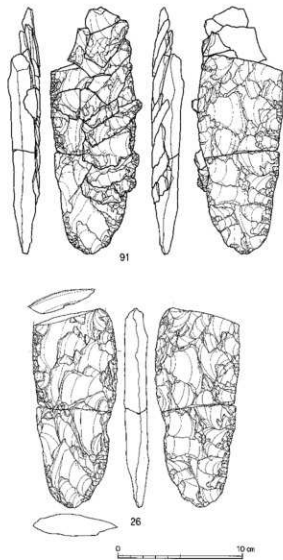

接合2510分布図

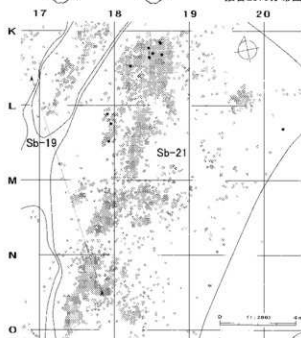

図III-235 Sb-15~21の石器(18) 母岩137・接合3135(2)、接合2510

接合3134

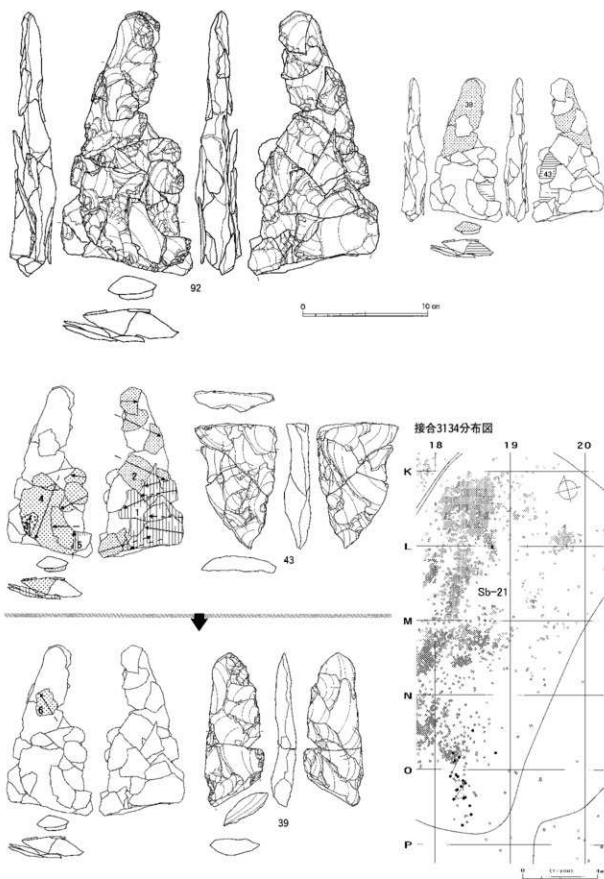

図Ⅲ-236 Sb-15~21の石器(19) 接合3134

接合2509

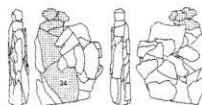
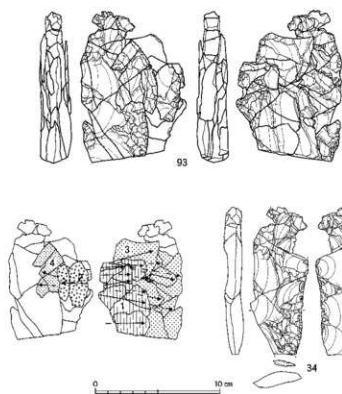

接合2509分布図

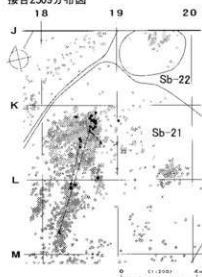

接合2429

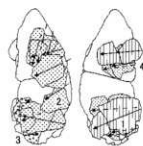
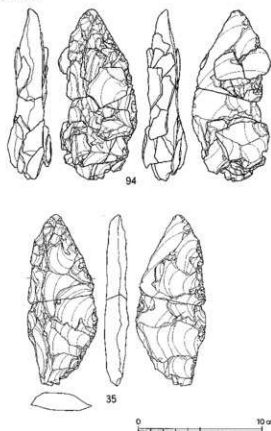

接合2429分布図

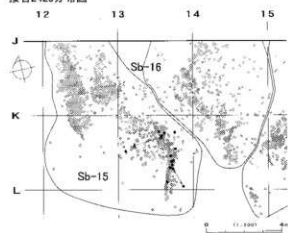

図III-237 Sb-15~21の石器(20) 接合2509, 接合2429

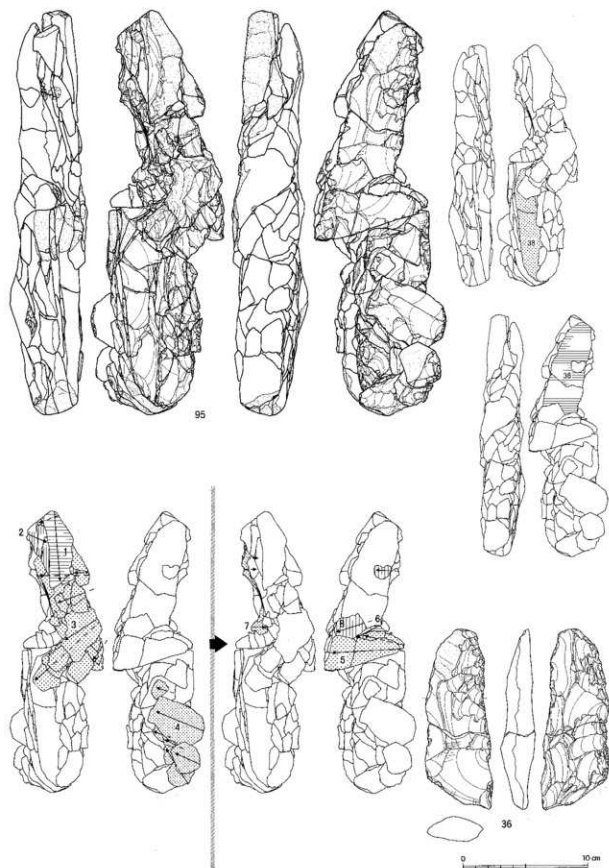

図Ⅲ-238 Sb-15~21の石器(21) 母岩359・接合2494(1)

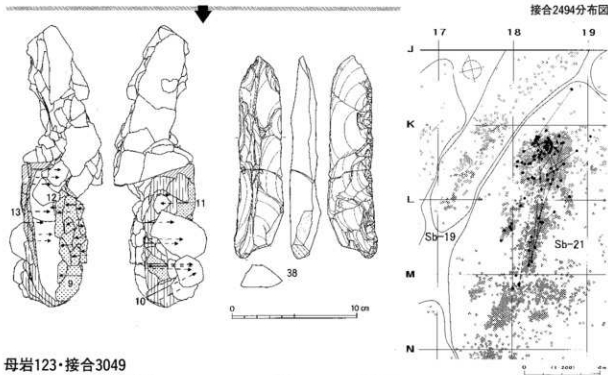

母岩123・接合3049

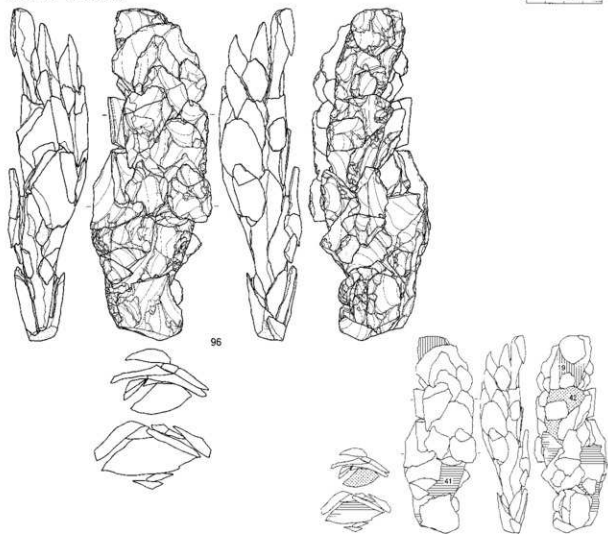

図Ⅲ-239 Sb-15~21の石器(22) 母岩359・接合2494(2)、母岩123・接合3049(1)

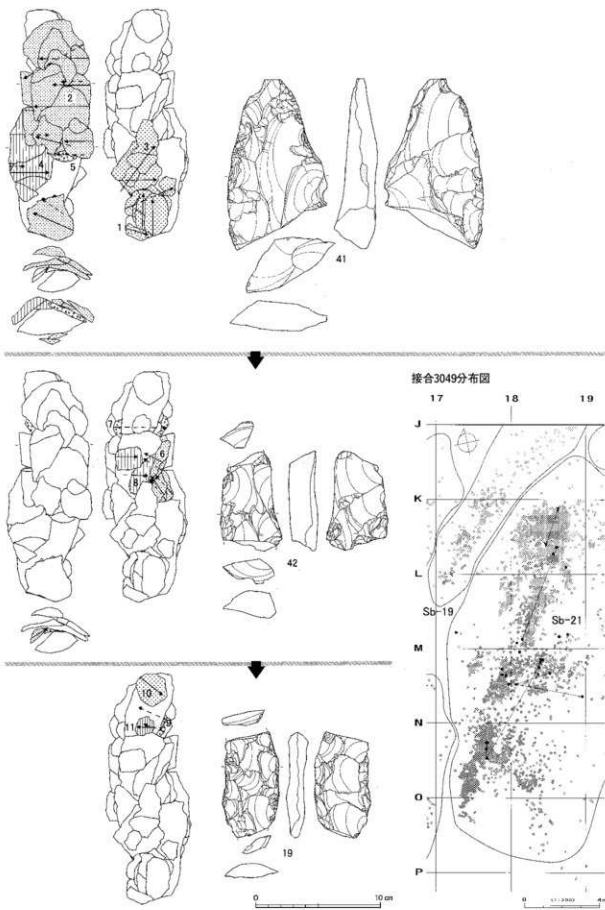

図Ⅲ-240 Sb-15~21の石器(23) 母岩123・接合3049(2)

母岩83・接合2540

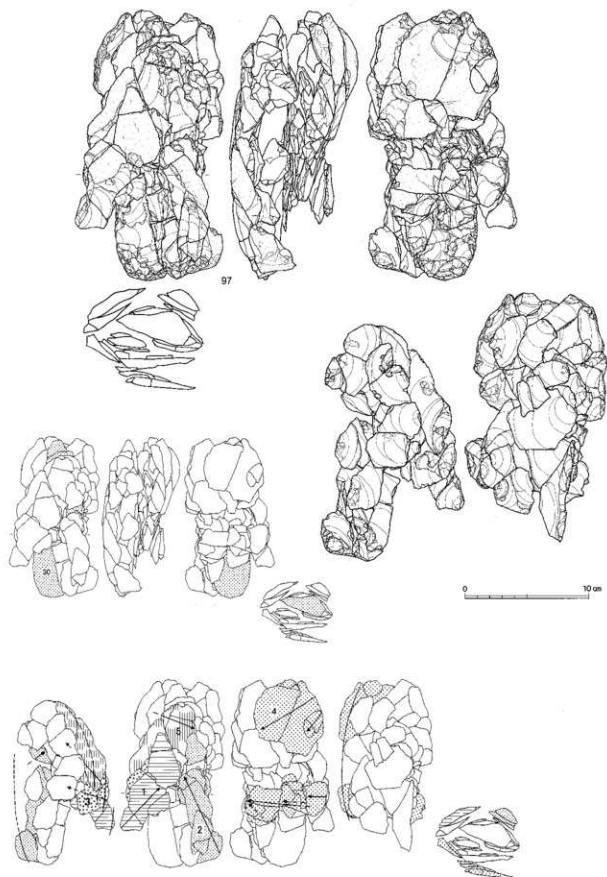

図Ⅲ-241 Sb-15~21の石器(24) 母岩83・接合2540(1)

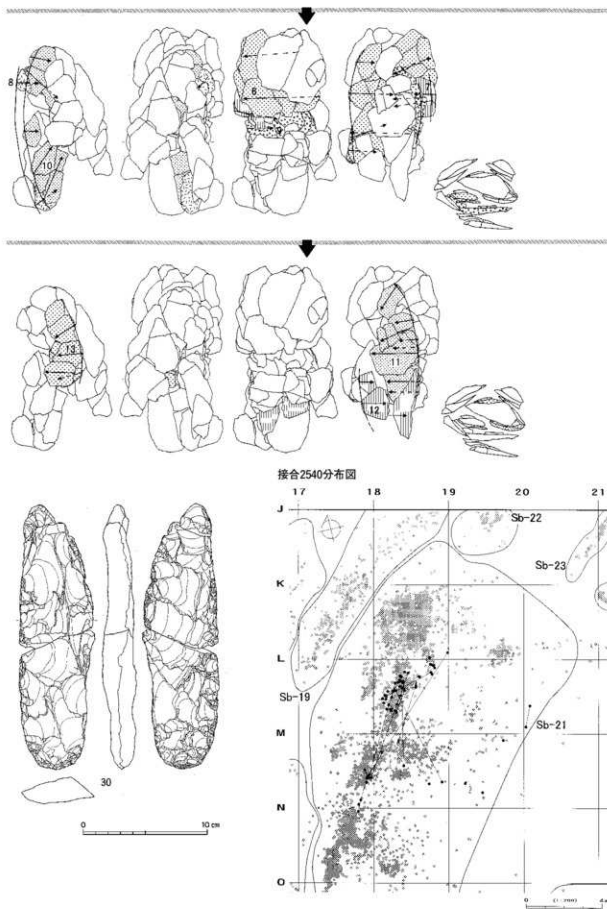

図Ⅲ-242 Sb-15~21の石器(25) 母岩83・接合2540(2)

母岩87・接合2576

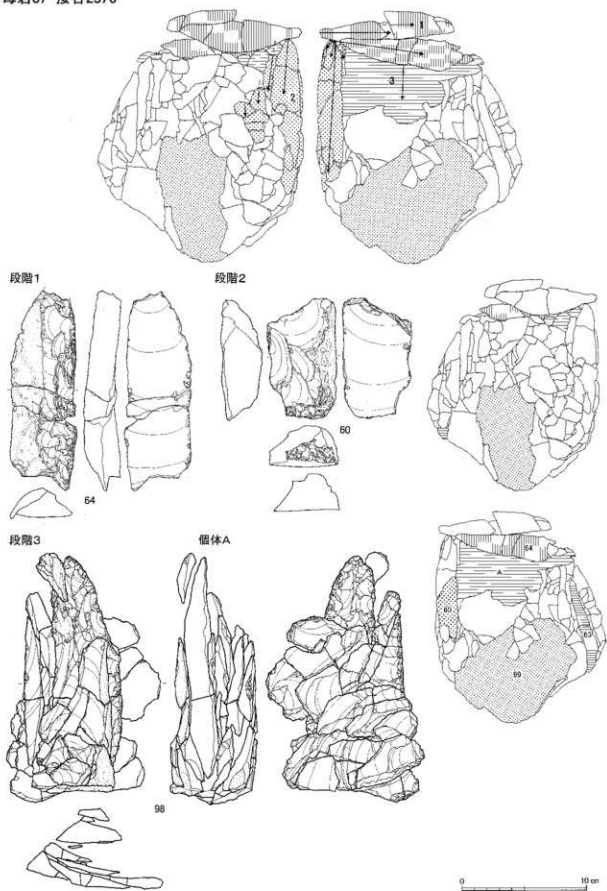

図Ⅲ-243 Sb-15~21の石器(26) 母岩87・接合2576(1)

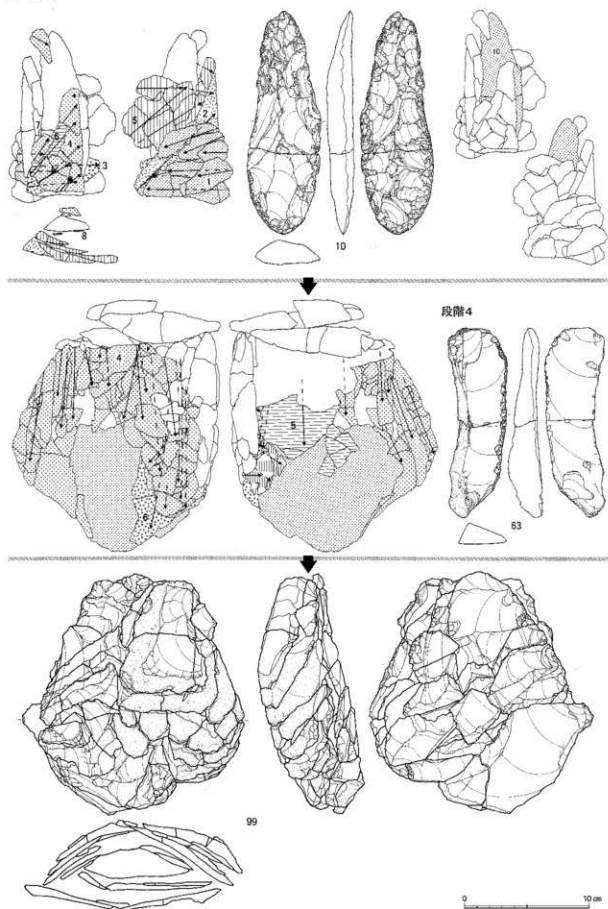

図Ⅲ-244 Sb-15~21の石器(27) 母岩87・接合2576(2)

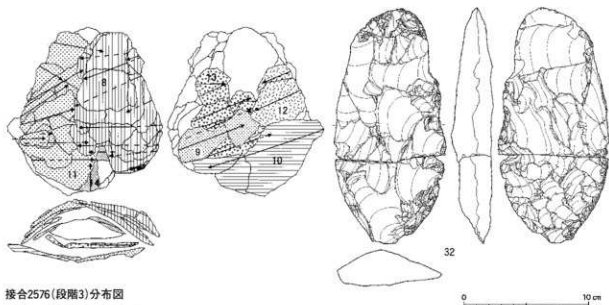

接合2576(段階3)分布図

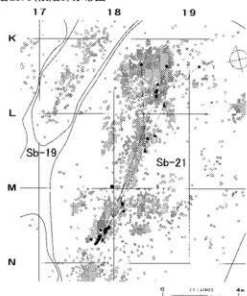

接合2576(段階8以降)分布図

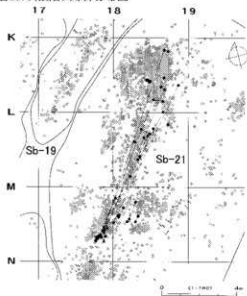

接合2576(段階1・2.4~7)分布図

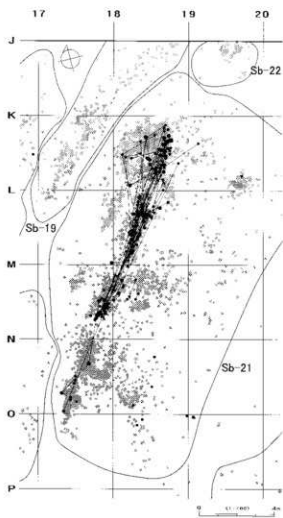

図Ⅲ-245 Sb-15~21の石器(28) 母岩87・接合2576(3)

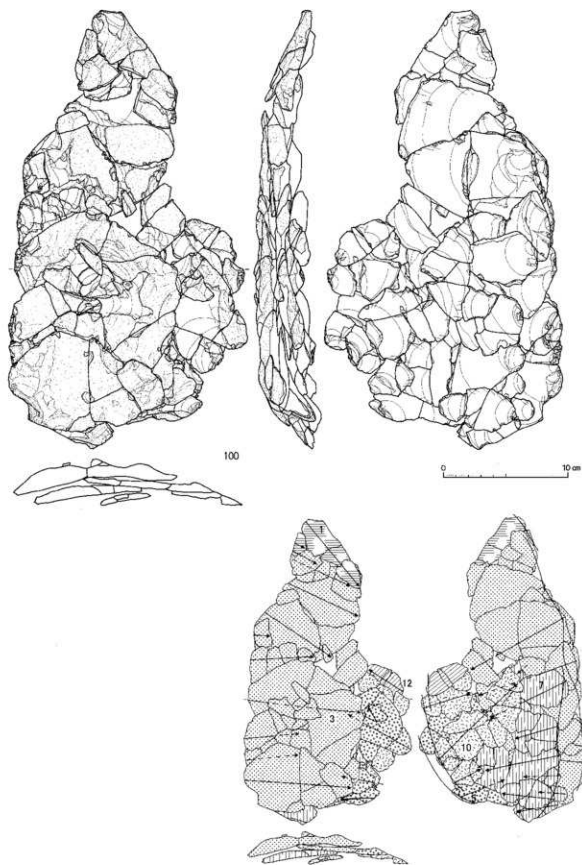

図Ⅲ-246 Sb-15-21の石器(29) 母岩79・接合2526(1)

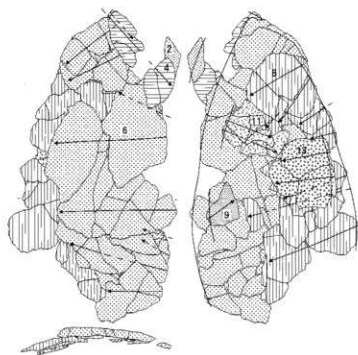
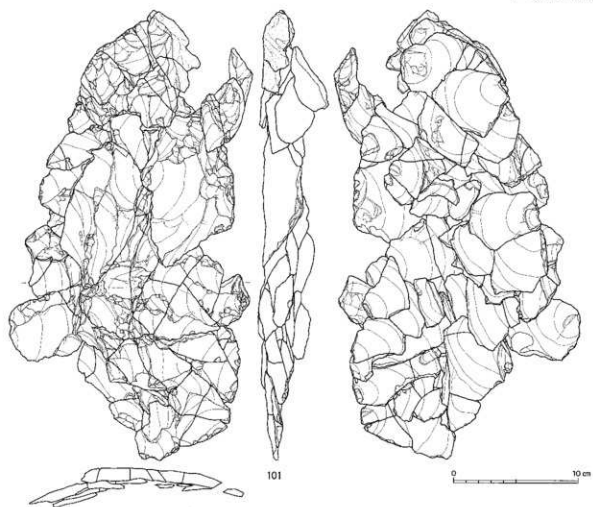

接合2526分布図

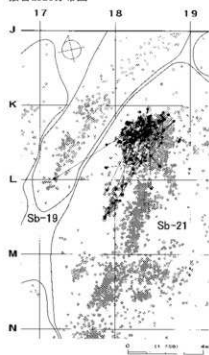

図Ⅲ-247 Sb-15~21の石器(30) 母岩79・接合2526(2)

Sb-15~21

母岩358・接合2458

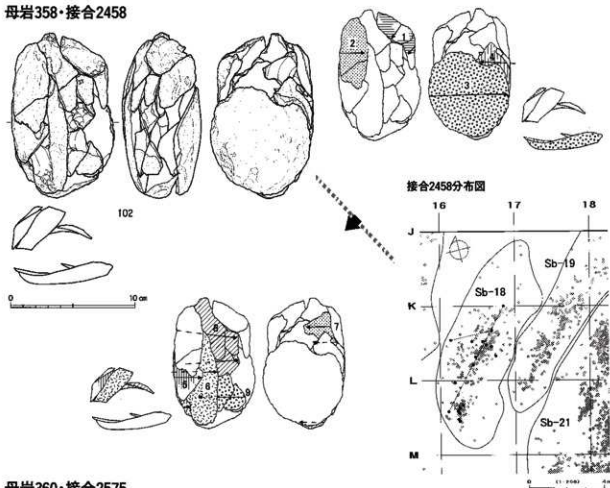

母岩360・接合2575

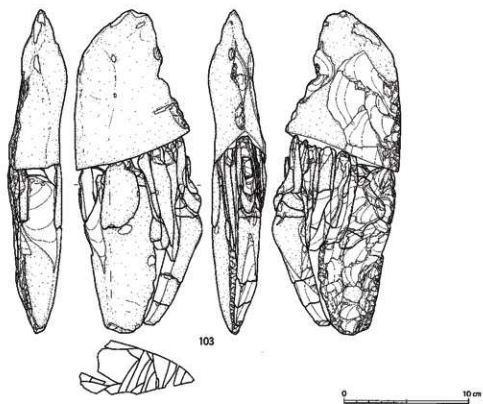

図Ⅲ-248 Sb-15~21の石器(31) 母岩358・接合2458、母岩360・接合2575(1)

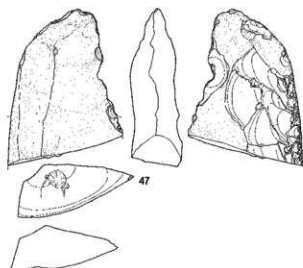

接合2575分布図

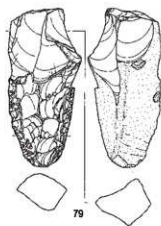
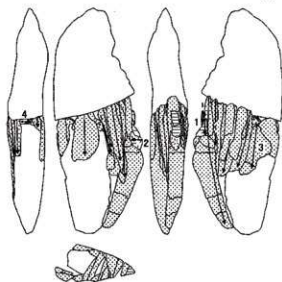
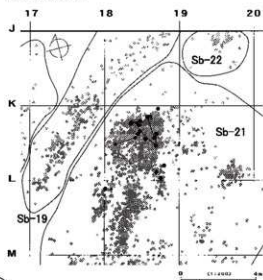

0 10 cm

母岩354・接合2090

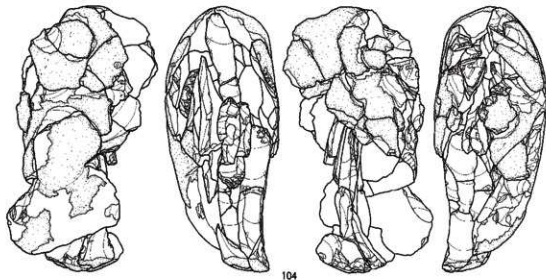

図Ⅲ-249 Sb-15~21の石器(32) 母岩360・接合2575(2)、母岩354・接合2090(1)

Sb-15~21

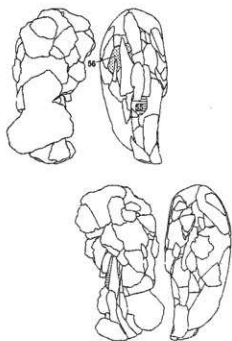
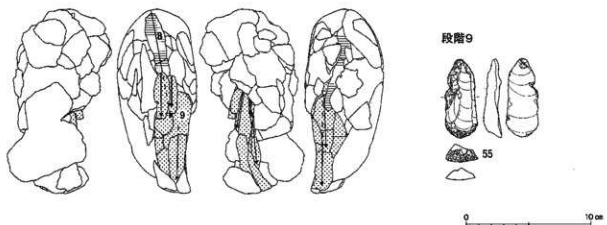
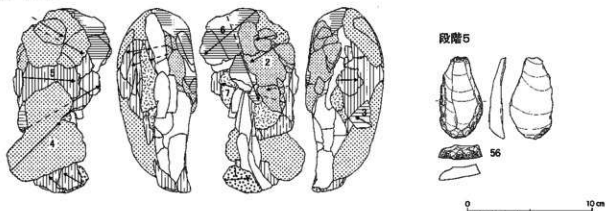

接合2090分布図

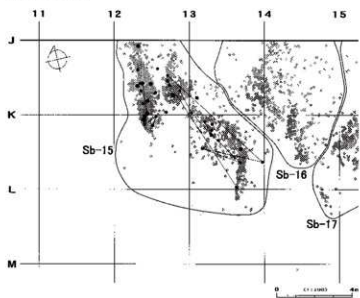

図Ⅲ-250 Sb-15~21の石器(33) 母岩354・接合2090(2)

母岩82・接合2539

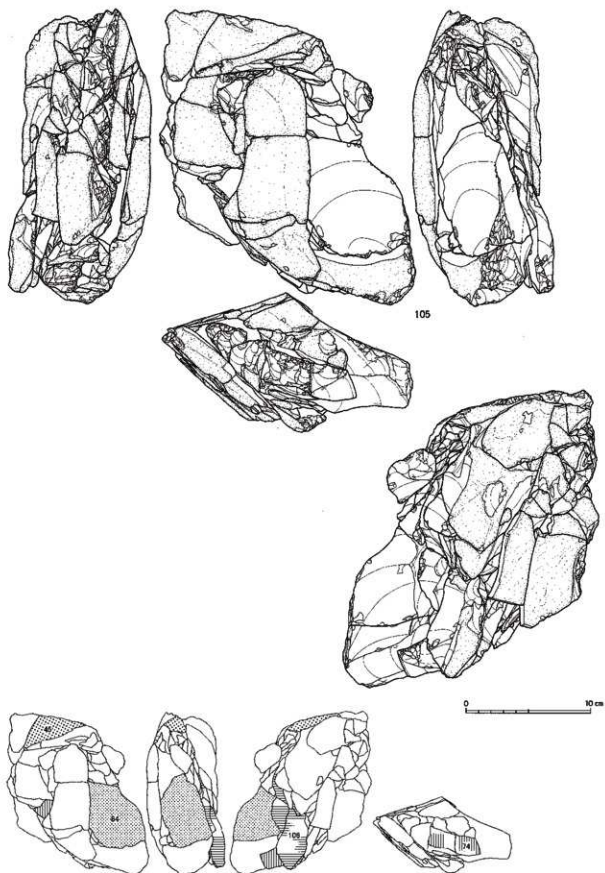

図Ⅲ-251 Sb-15~21の石器(34) 母岩82・接合2539(1)

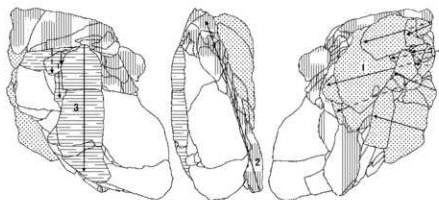

段階2

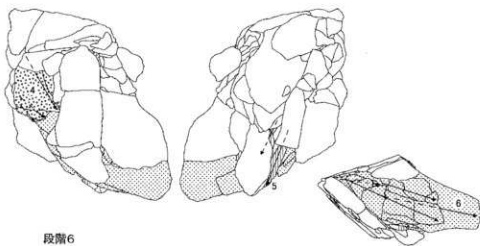
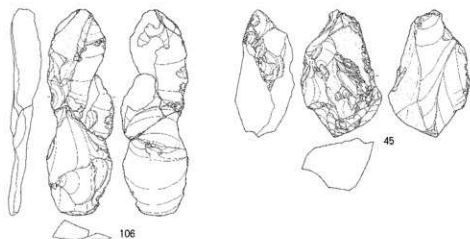

段階6

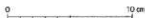
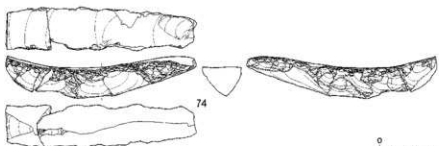

図Ⅲ-252 Sb-15~21の石器(35) 母岩82・接合2539(2)

接合2539分布図

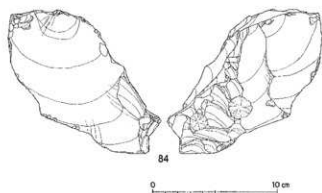
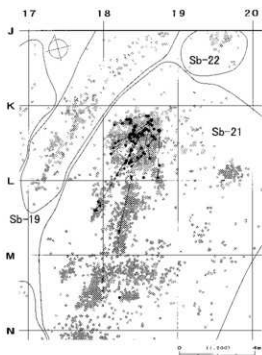

母岩145・接合3188

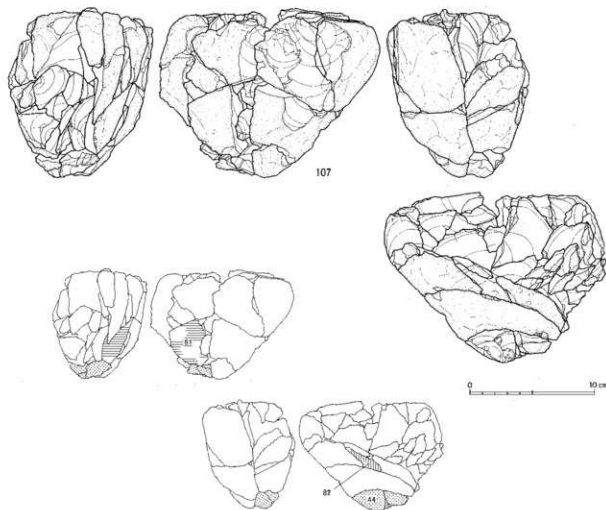

図III-253 Sb-15~21の石器(36) 母岩82・接合2539(3)、母岩145・接合3188(1)

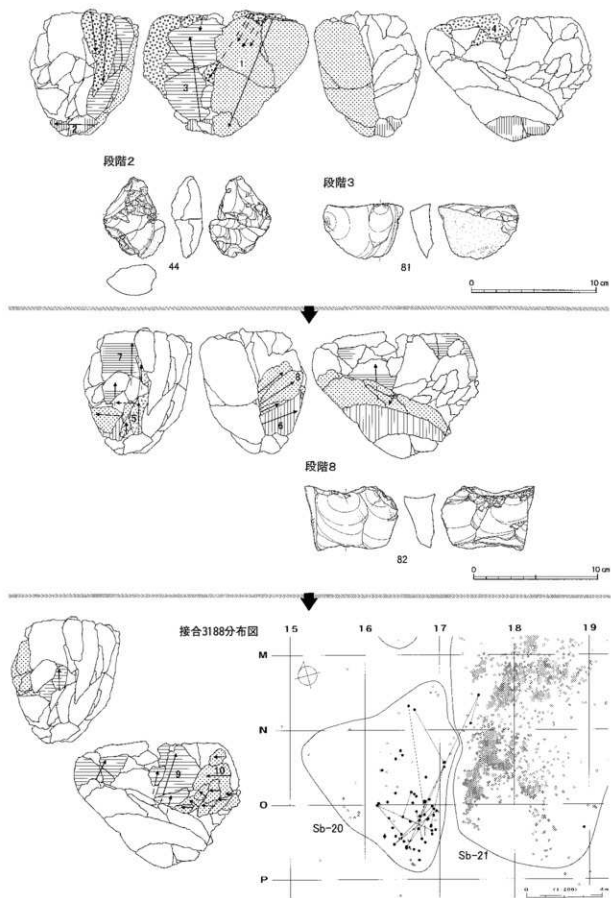

図Ⅲ-254 Sb-15~21の石器(37) 母岩145・接合3188(2)

母岩124・接合3060

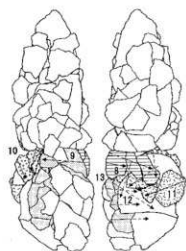
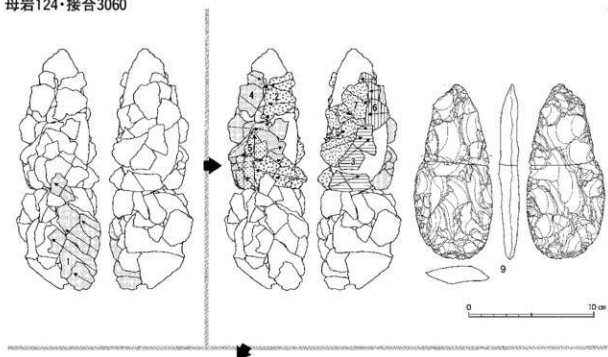

接合3060分布図

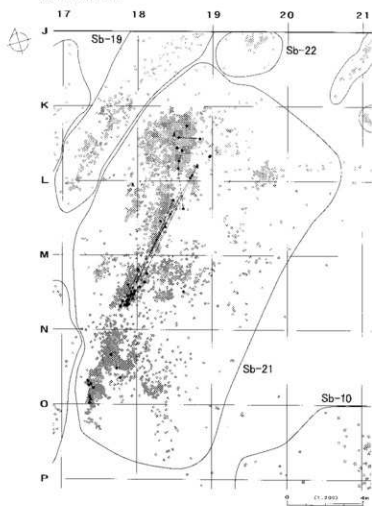

図III-255 Sb-15~21の石器(38) 母岩124・接合3060

母岩68・接合2433

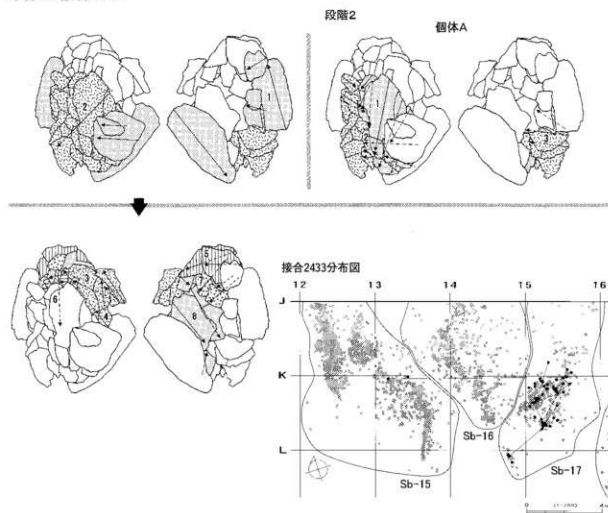

母岩50・接合2087

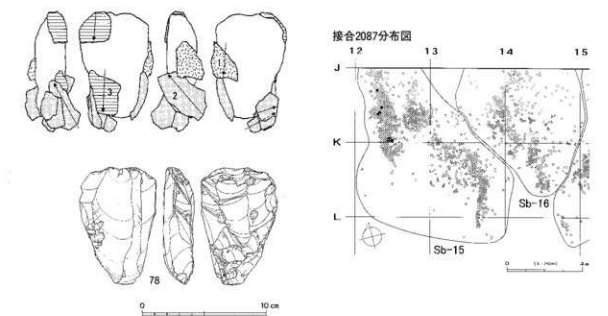

図Ⅲ-256 Sb-15~21の石器(39) 母岩68・接合2433、母岩50・接合2087

母岩71・接合2469

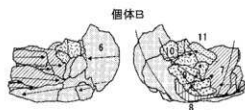
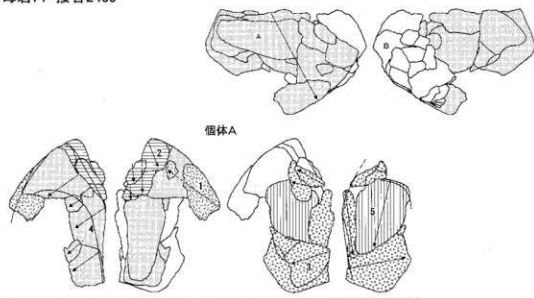

接合2469分布図

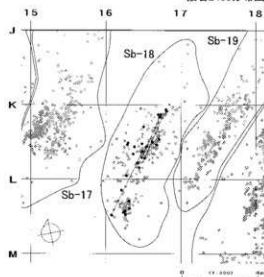

母岩356・接合2397

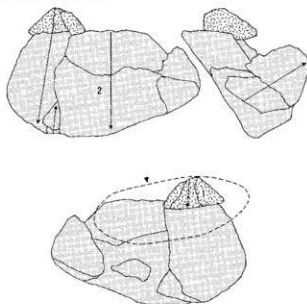

接合2397分布図

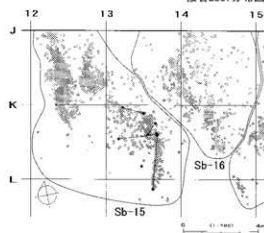

図III-257 Sb-15~21の石器(40) 母岩71・接合2469、母岩356・接合2397

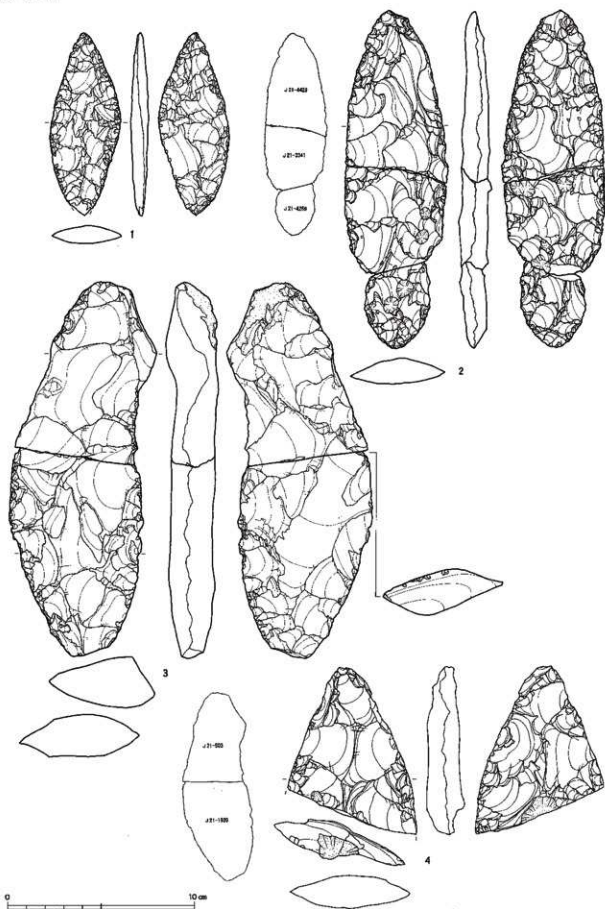

図Ⅲ-258 Sb-22~25の石器(1) 尖頭器

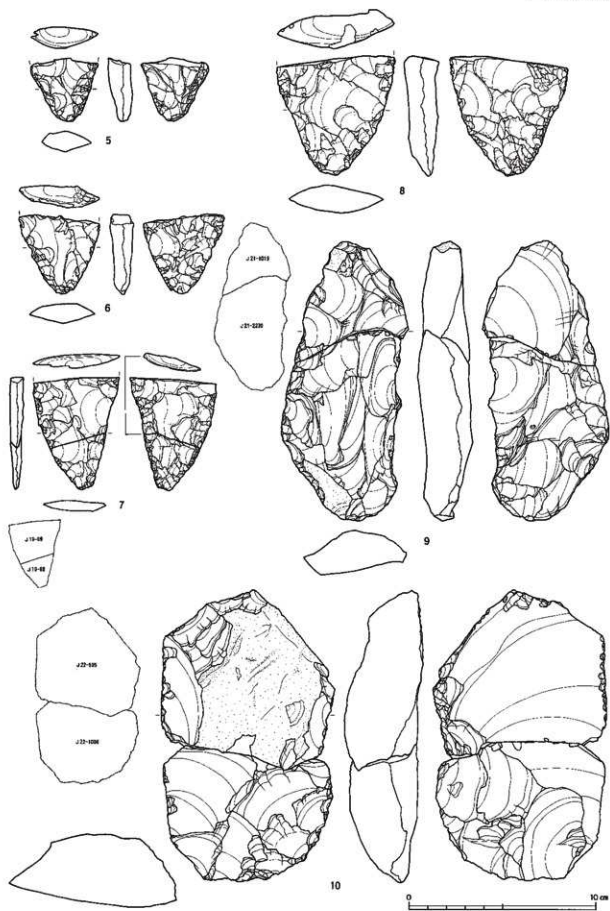

図III-259 Sb-22~25の石器(2) 尖頭器・両面調整石器

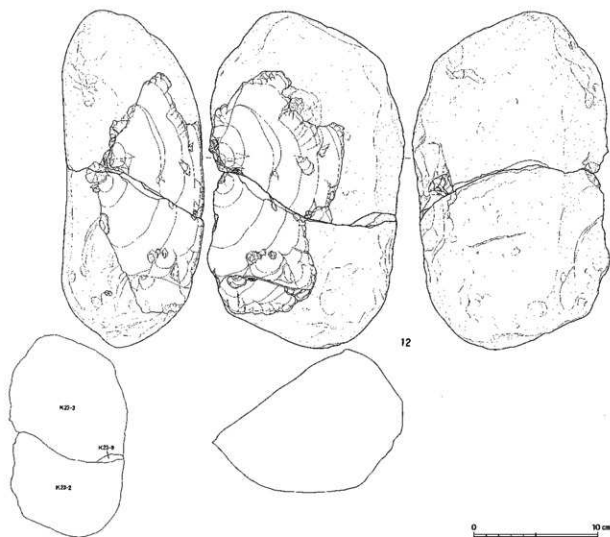
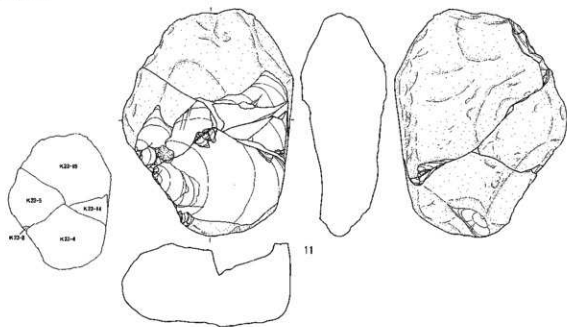

図Ⅲ-260 Sb-22~25の石器(3) 両面調整石器

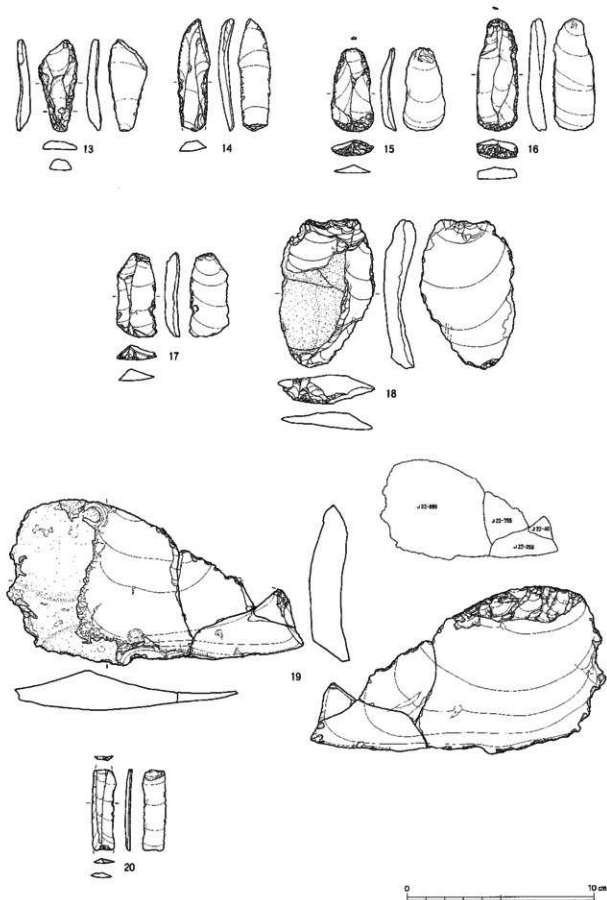

図III-261 Sb-22~25の石器(4) 形器・擧器・二次加工ある剥片・石刃

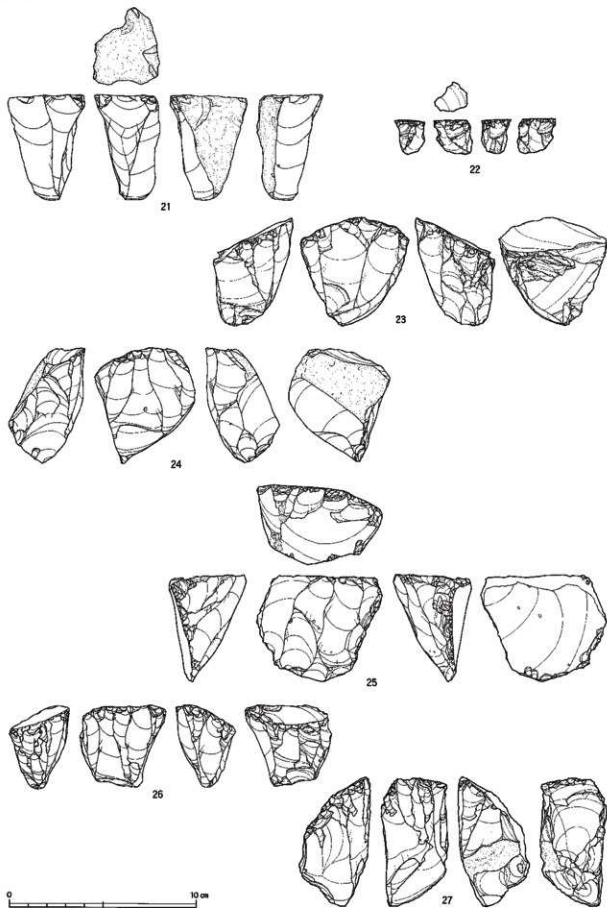

図III-262 Sb-22~25の石器(5) 石刃核

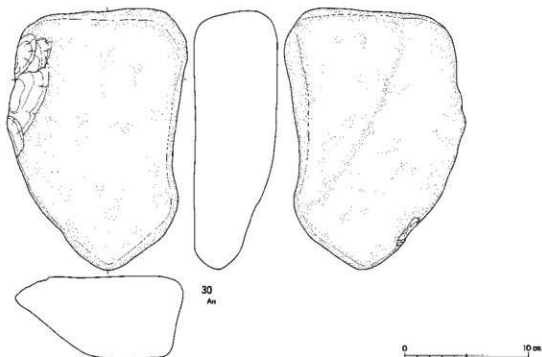
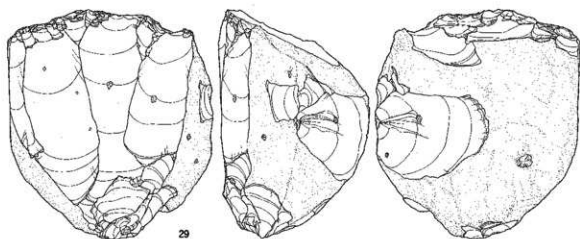
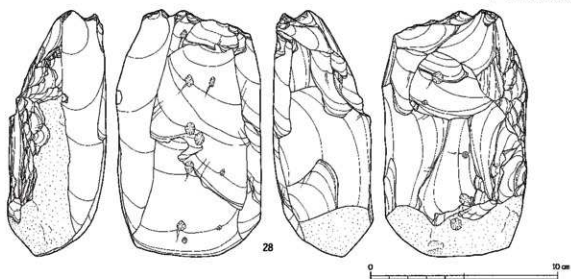

図III-263 Sb-22~25の石器(6) 石刃核・台石

Sb-22~25

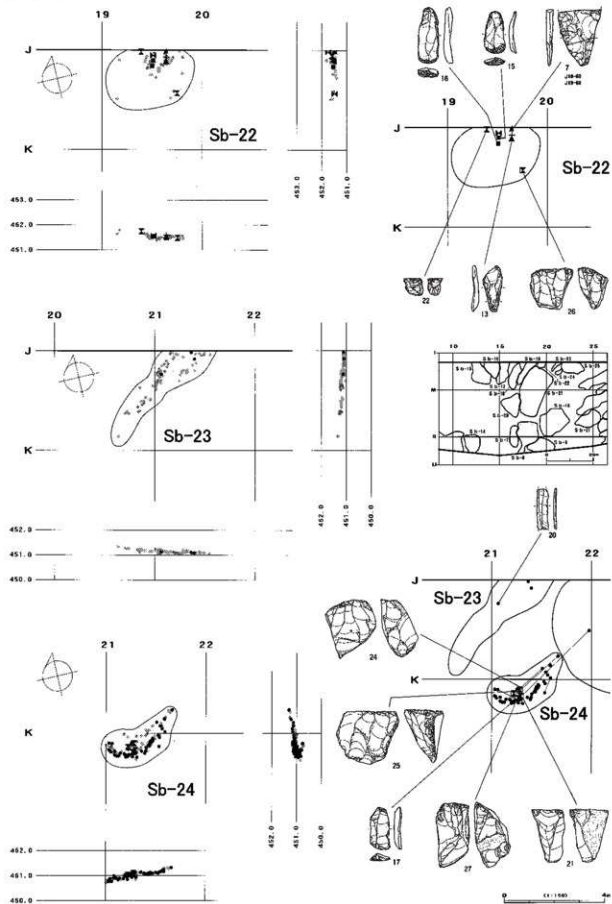

図Ⅲ-264 Sb-22~24の分布図・遺物

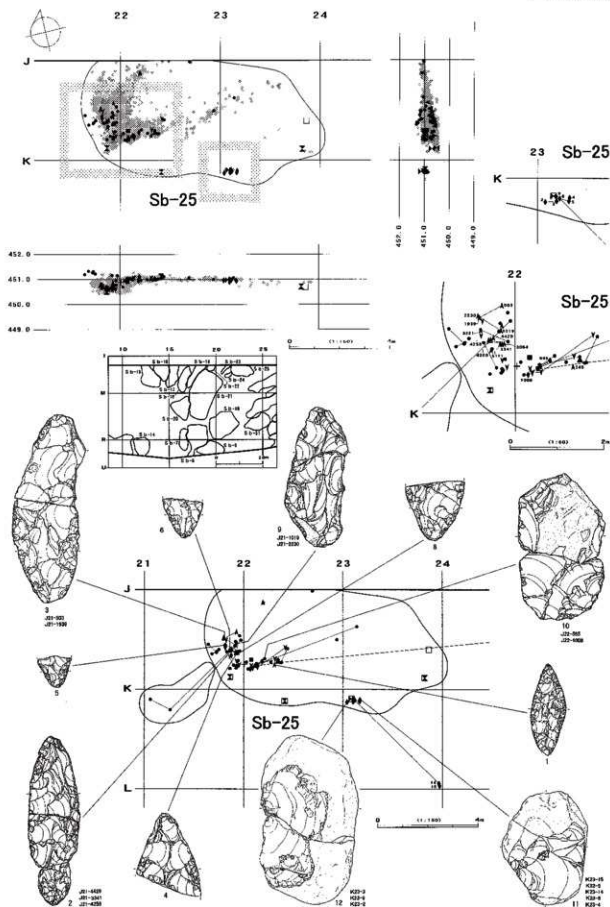

図III-265 Sb-25の分布図・遺物(1)

Sb-22~25

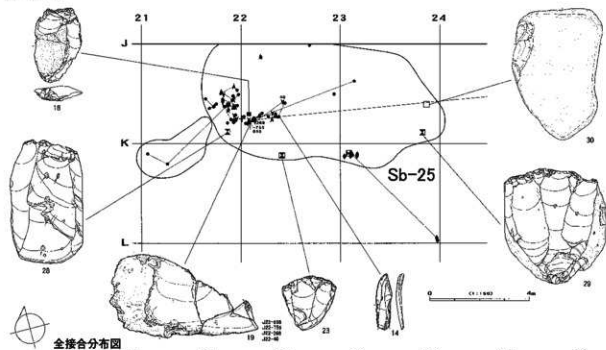

全接合分布図

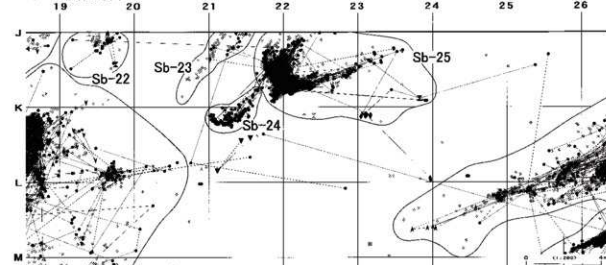

折れ面接合分布図

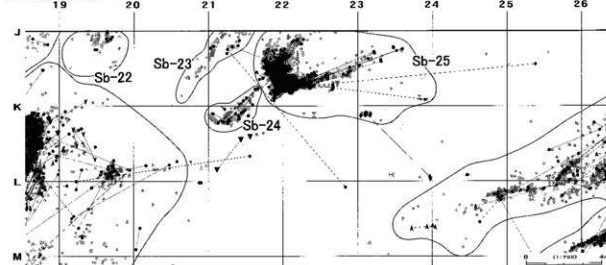

図三-266 Sb-25の遺物(2)、Sb-22~25の接合分布図

母岩367・接合2312

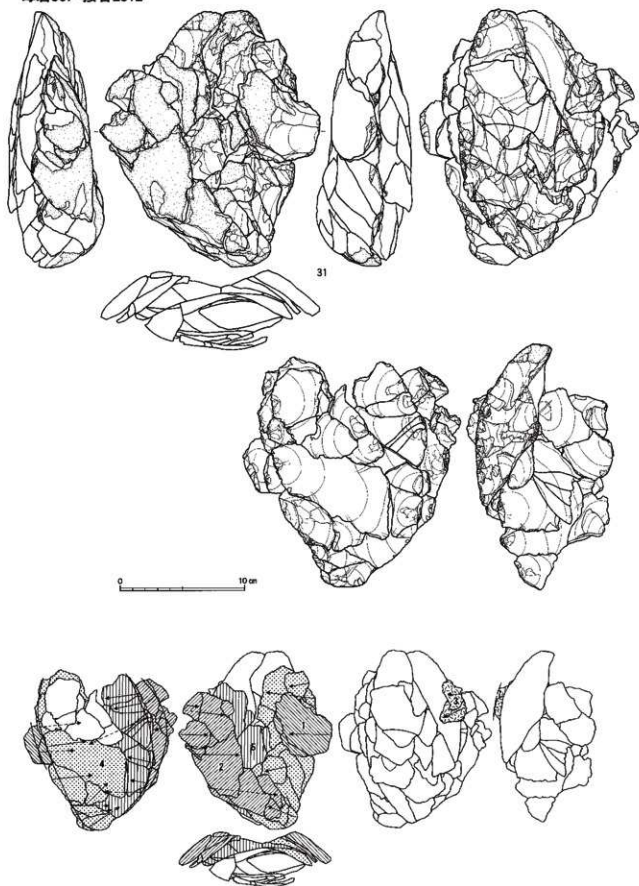

図Ⅲ-267 Sb-22~25の石器(7) 母岩367・接合2312(1)

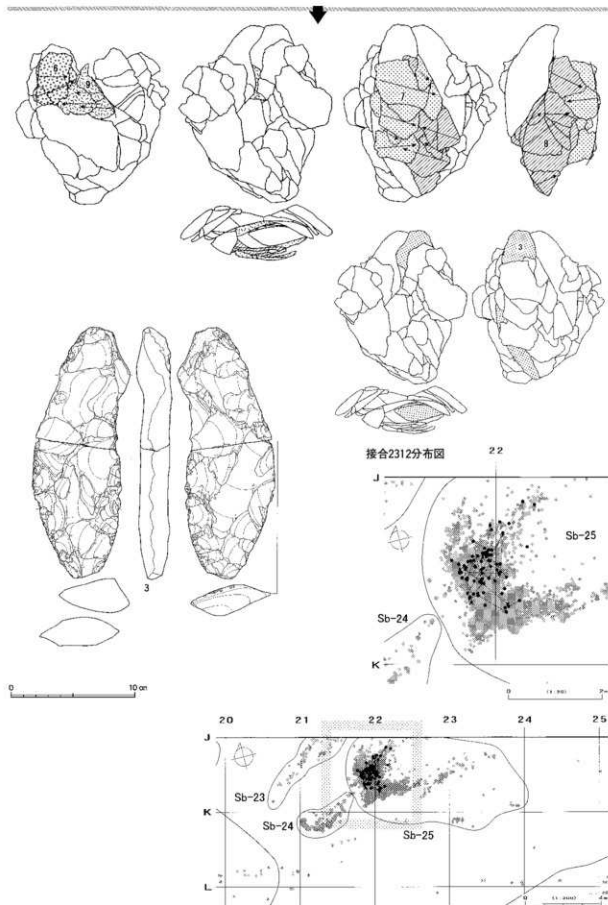

図Ⅲ-268 Sb-22～25の石器(8) 母岩367・接合2312(2)

母岩61・接合2314

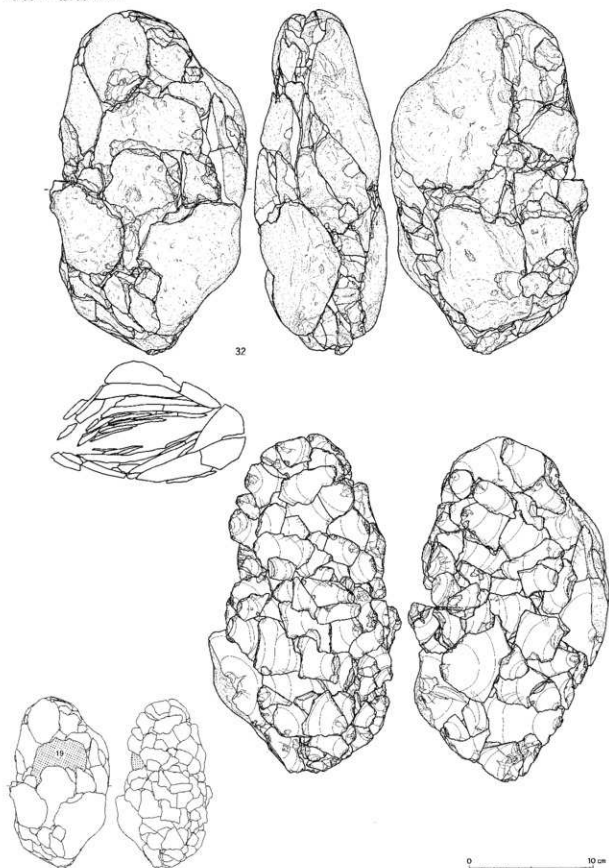

図Ⅲ-269 Sb-22~25の石器(9) 母岩61・接合2314(1)

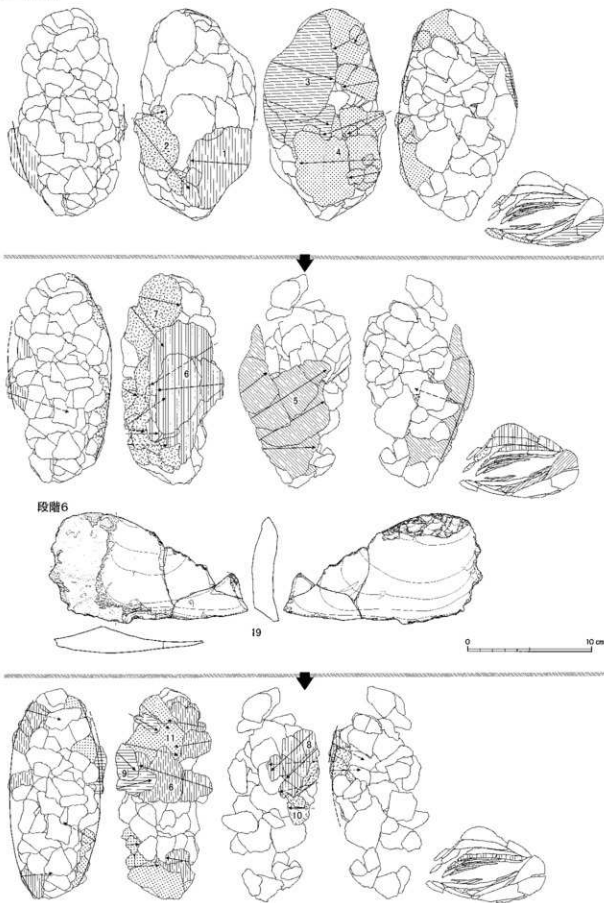

図Ⅲ-270 Sb-22~25の石器(10) 母岩61・接合2314(2)

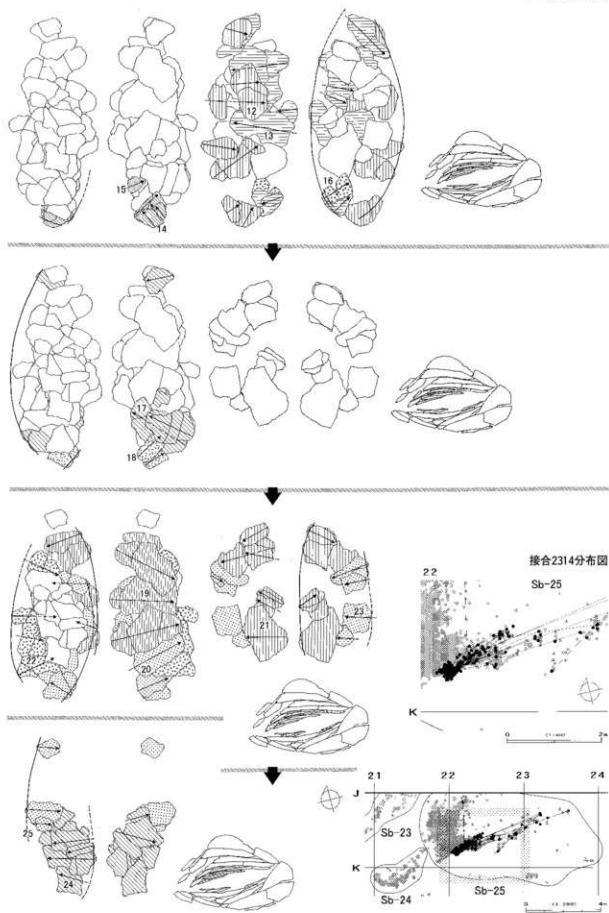

図III-271 Sb-22~25の石器(11) 母岩61・接合2314(3)

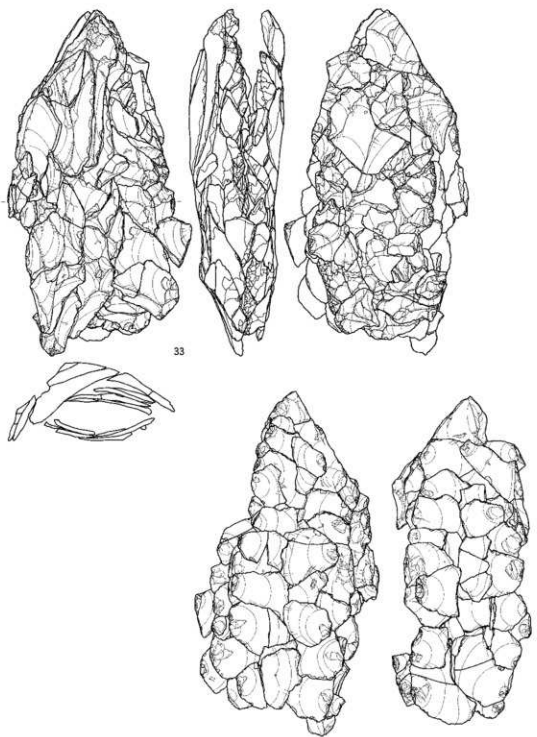

図Ⅲ-272 Sb-22~25の石器(12) 母岩56・接合2124(1)

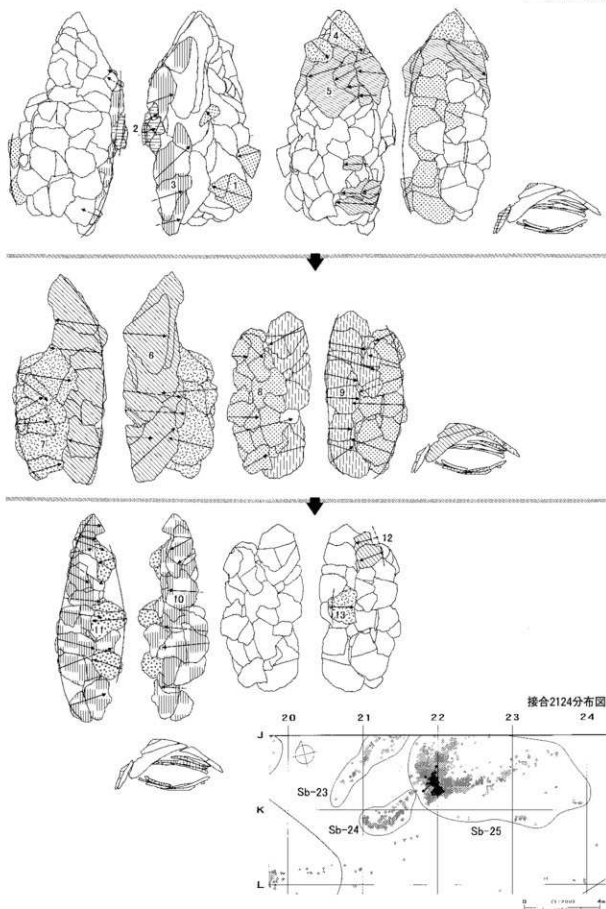

図III-273 Sb-22~25の石器(13) 母岩56・接合2124(2)

母岩371・接合2364

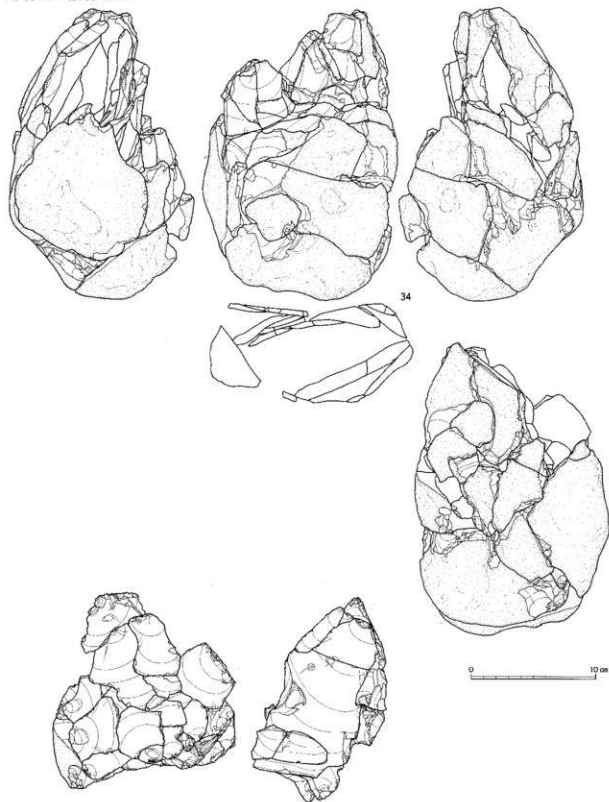

図Ⅲ-274 Sb-22~25の石器(14) 母岩371・接合2364(1)

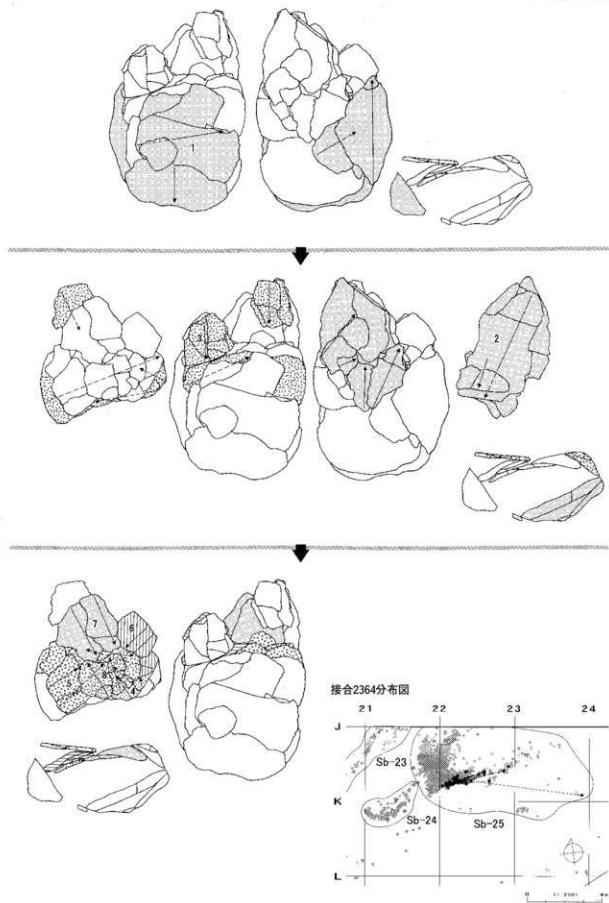

図III-275 Sb-22~25の石器(15) 母岩371・接合2364(2)

母岩364・接合2308

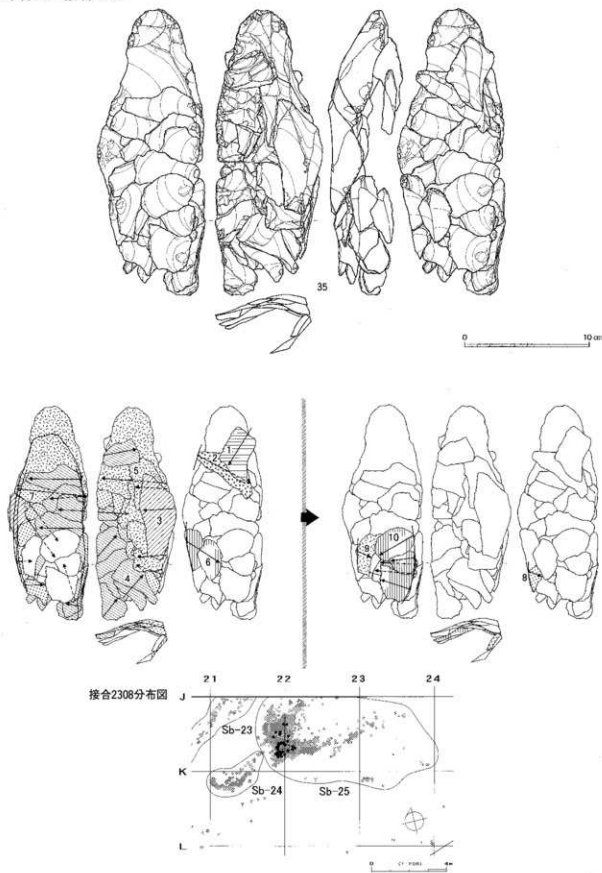

図Ⅲ-276 Sb-22~25の石器(16) 母岩364・接合2308

母岩62・接合2320

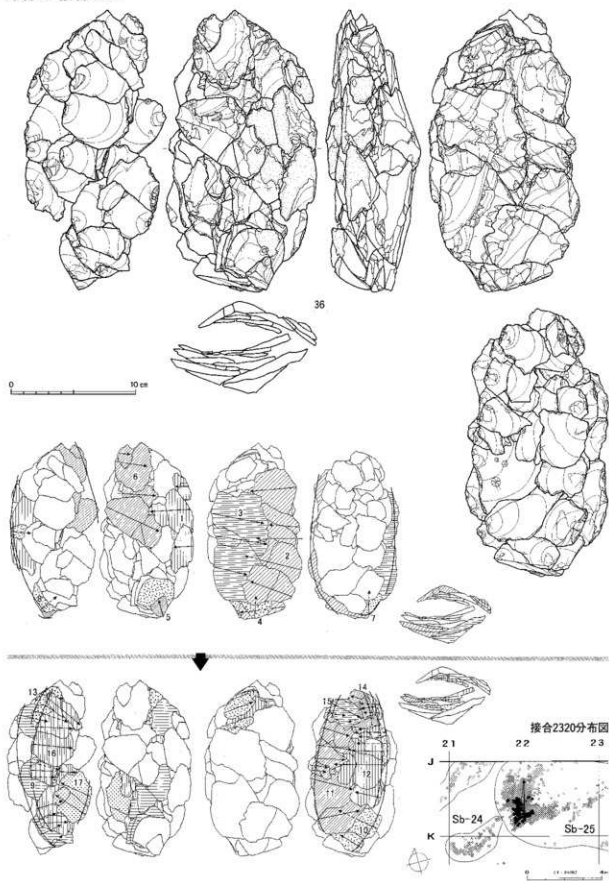

図III-277 Sb-22~25の石器(17) 母岩62・接合2320

母岩369・接合2321

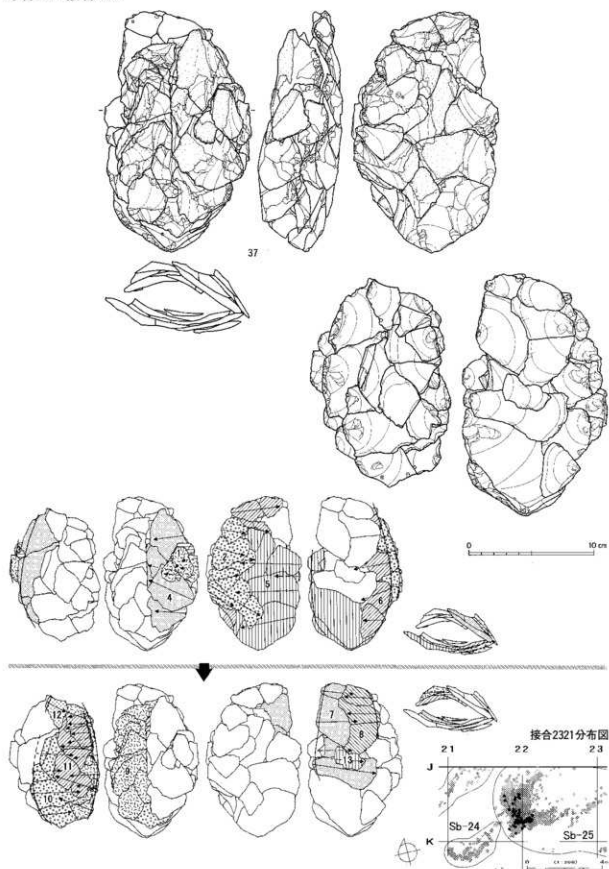

図Ⅲ-278 Sb-22~25の石器(18) 母岩369・接合2321

母岩372・接合2365

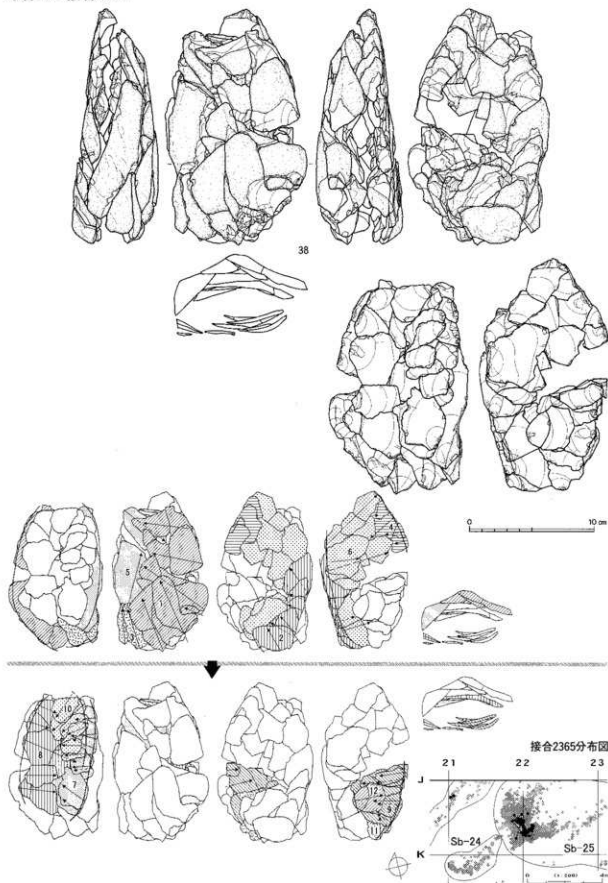

図III-279 Sb-22~25の石器(19) 母岩372・接合2365

母岩370・接合2363

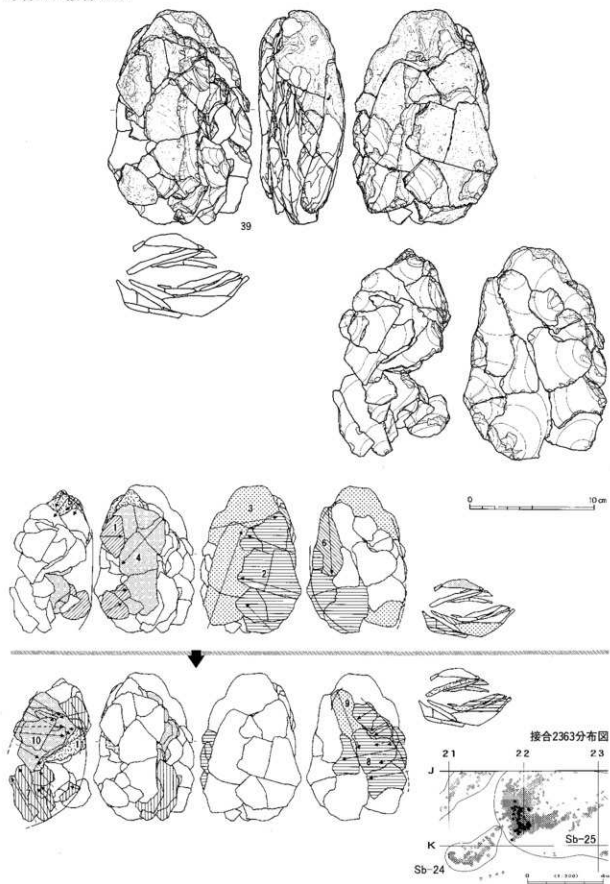

図Ⅲ-280 Sb-22~25の石器(20) 母岩370・接合2363

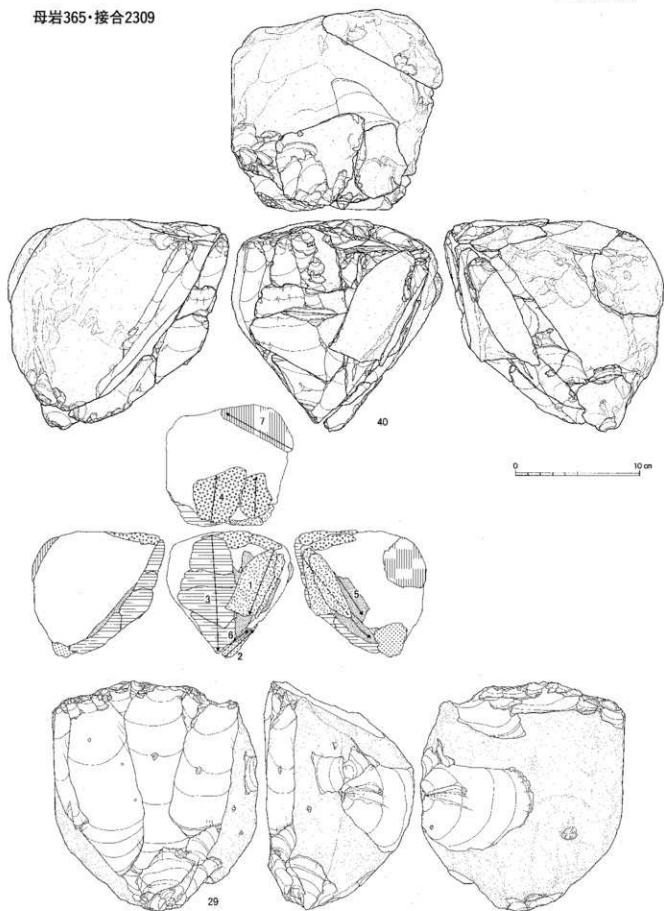

図Ⅲ-281 Sb-22~25の石器(21) 母岩365・接合2309(1)

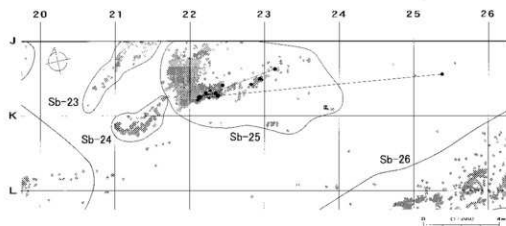

母岩64・接合2339

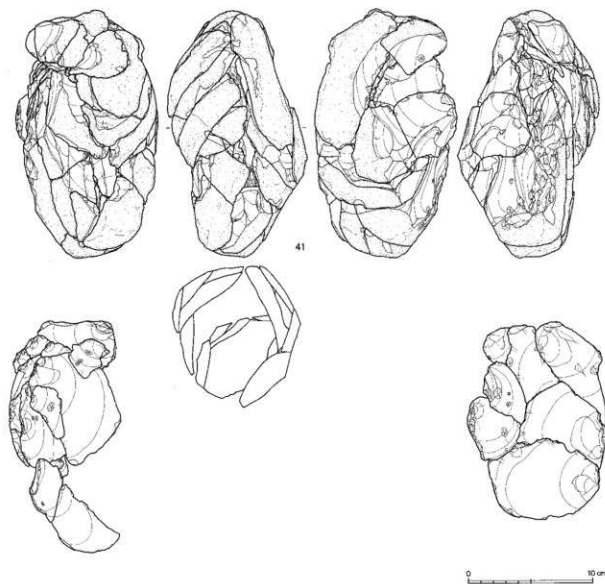

図Ⅲ-282 Sb-22~25の石器(22) 母岩365・接合2309(2)、母岩64・接合2339(1)

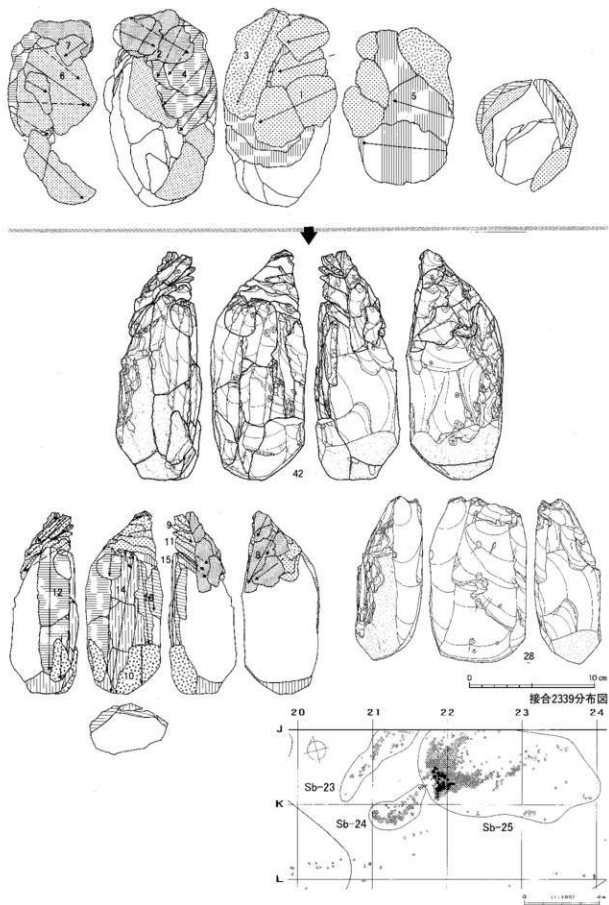

図一-283 Sb-22~25の石器(23) 母岩64・接合2339(2)

母岩373・接合2596

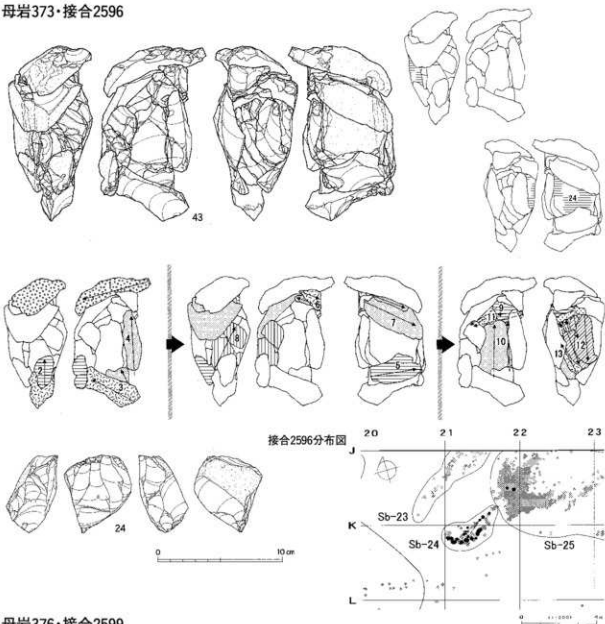

母岩376・接合2599

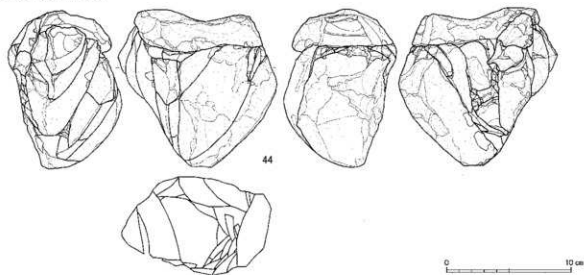

図Ⅲ-284 Sb-22~25の石器(24) 母岩373・接合2596、母岩376・接合2599(1)

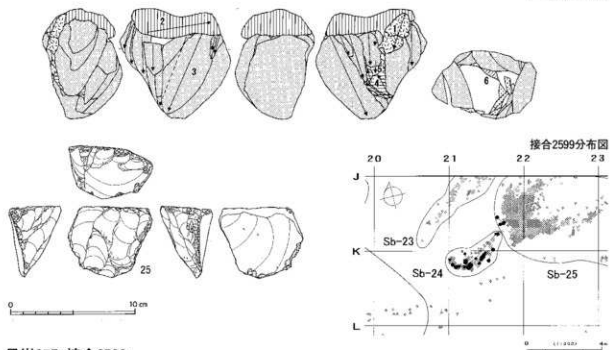

母岩375・接合2598

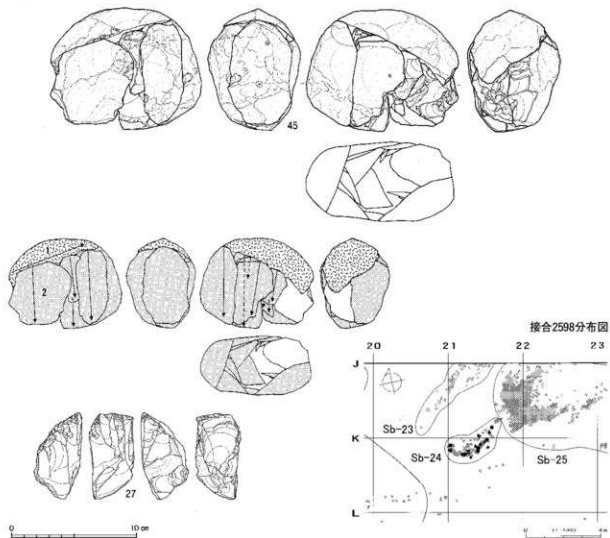

図III-285 Sb-22~25の石器(25) 母岩376・接合2599(2)、母岩375・接合2598

母岩362・接合2272

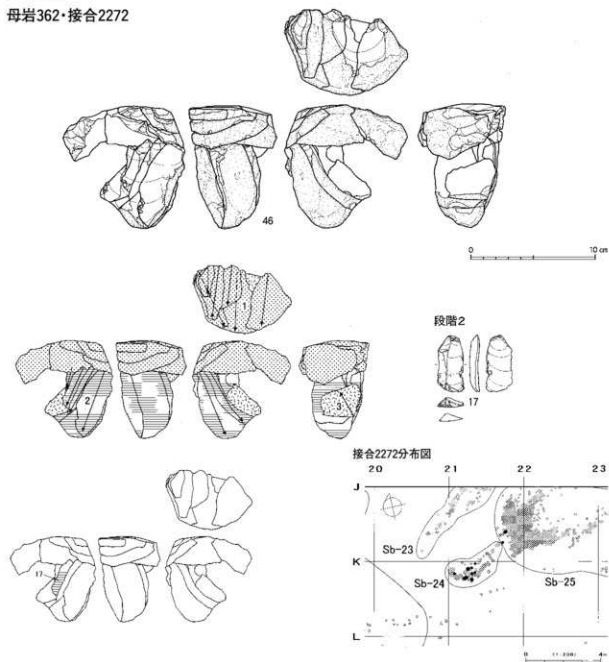

母岩374・接合2597

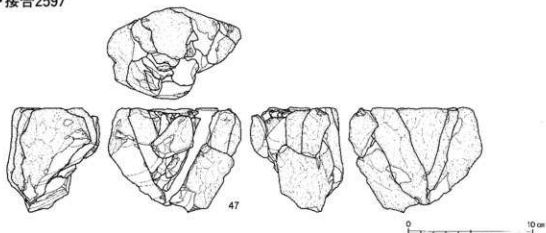

図Ⅲ-286 Sb-22~25の石器(26) 母岩362・接合2272、母岩374・接合2597(1)

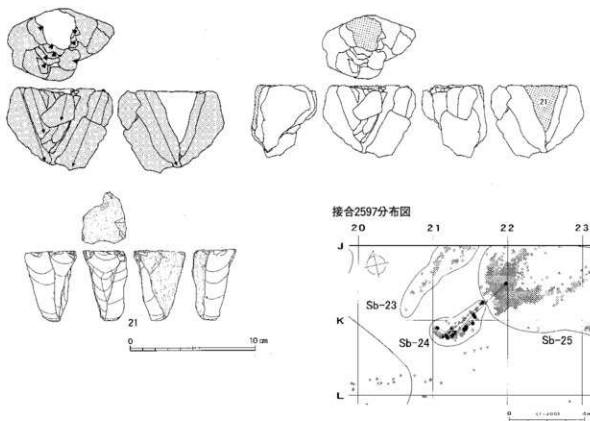

接合2105

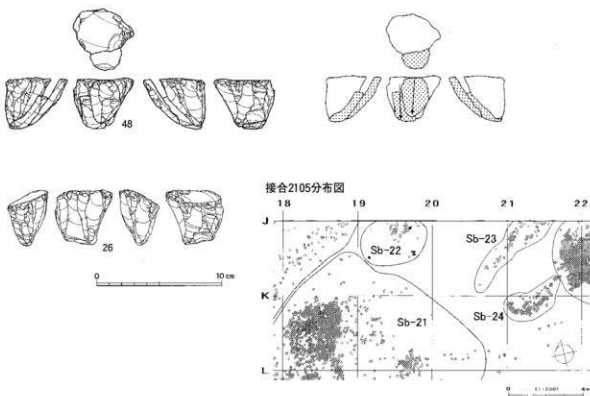

図Ⅲ-287 Sb-22~25の石器(27) 母岩374・接合2597(2)、接合2105

母岩363・接合2274

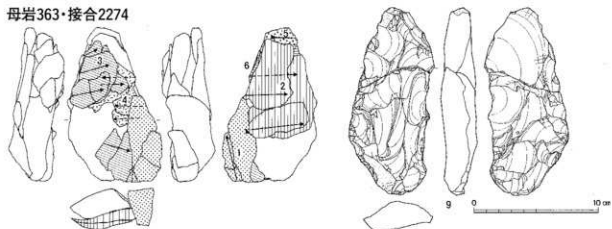

接合2276

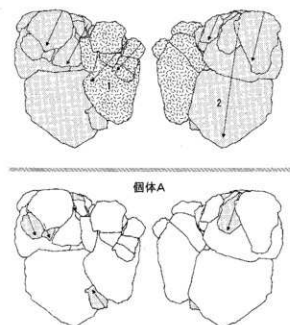

接合2274分布図

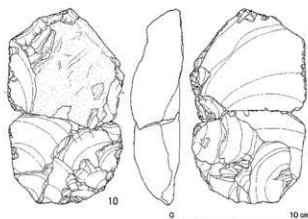
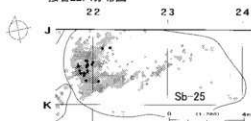

接合2311

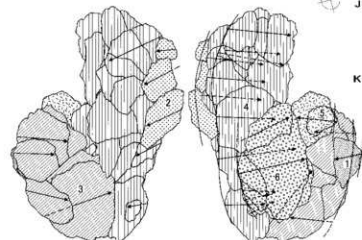

接合2276分布図

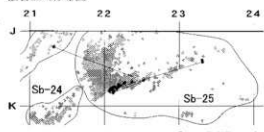

接合2311分布図

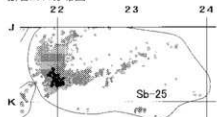

図Ⅲ-288 Sb-22~25の石器(28) 母岩363・接合2274、接合2276、接合2311

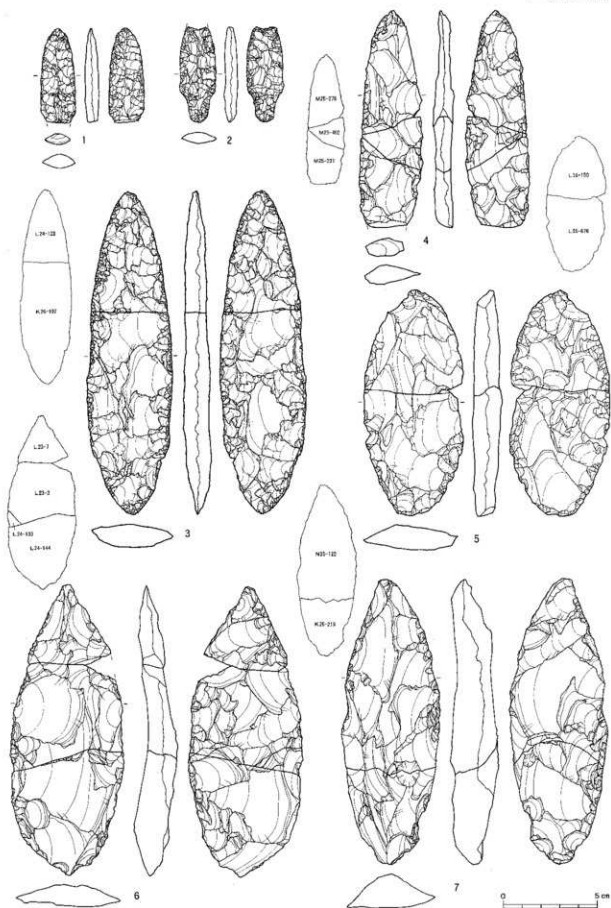

図Ⅲ-289 St-26~30の石器(1) 尖頭器

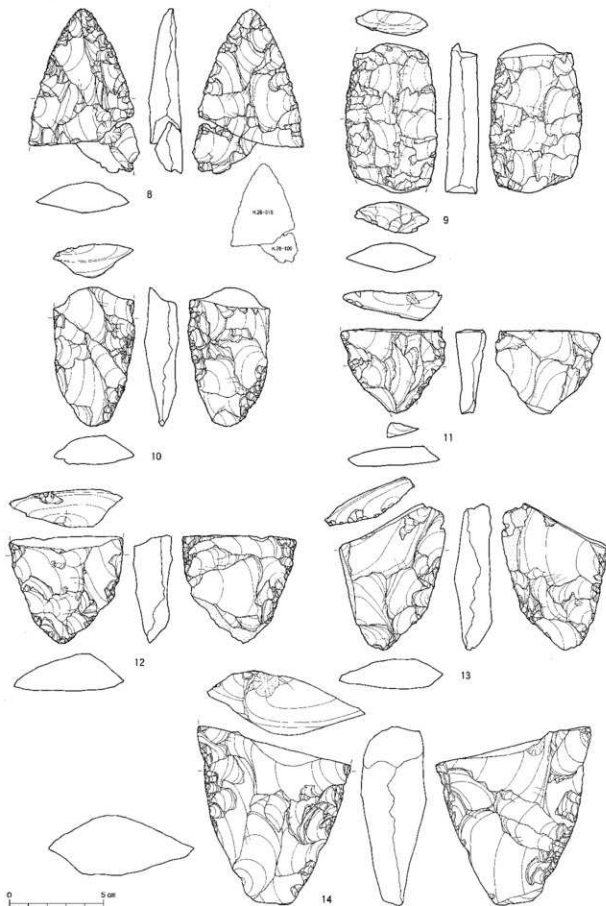

図Ⅲ-290 Sb-26~30の石器(2) 尖頭器

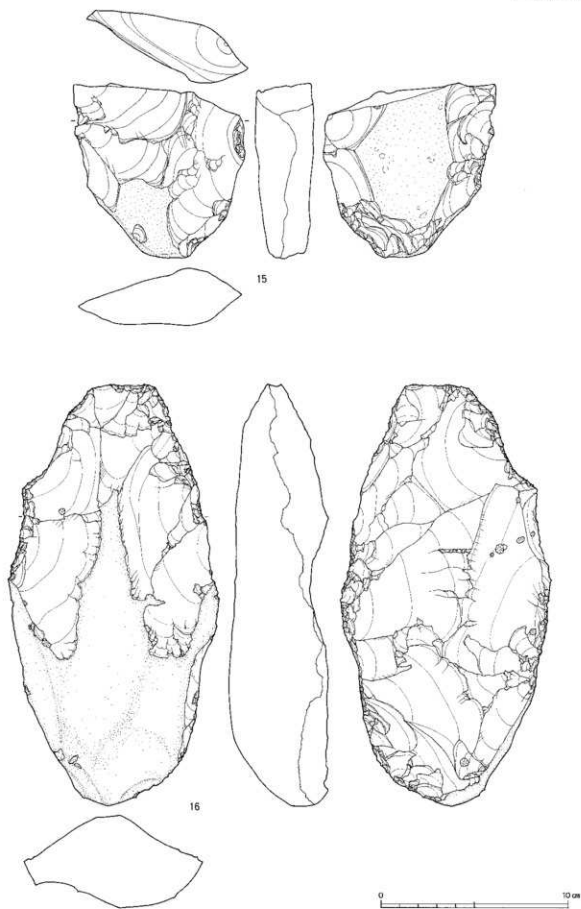

図III-291 Sb-26~30の石器(3) 尖頭器・両面調整石器

Sb-26~30

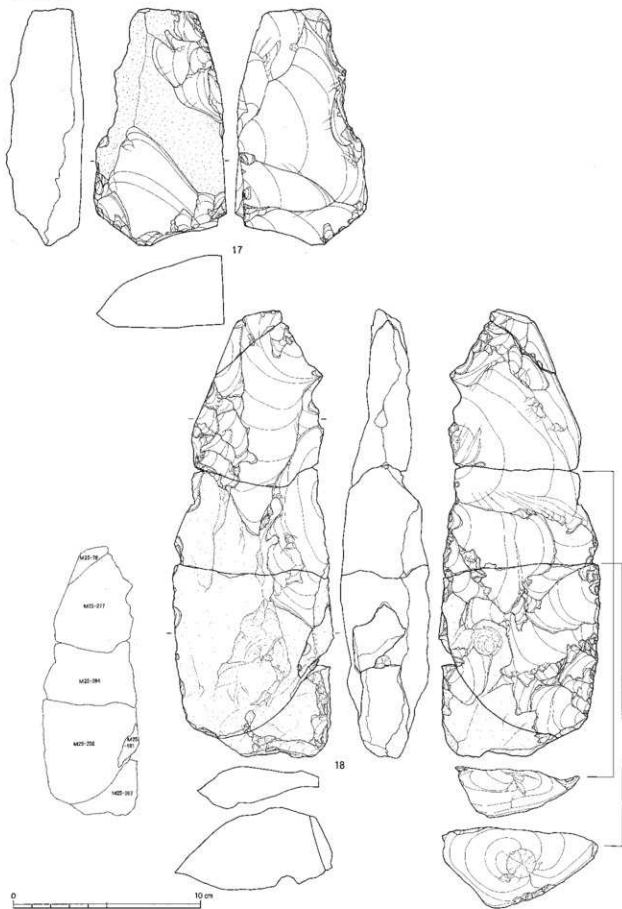

図Ⅲ-292 Sb-26~30の石器(4) 両面調整石器



図Ⅲ-293 Sb-26~30の石器(5) 両面調整石器

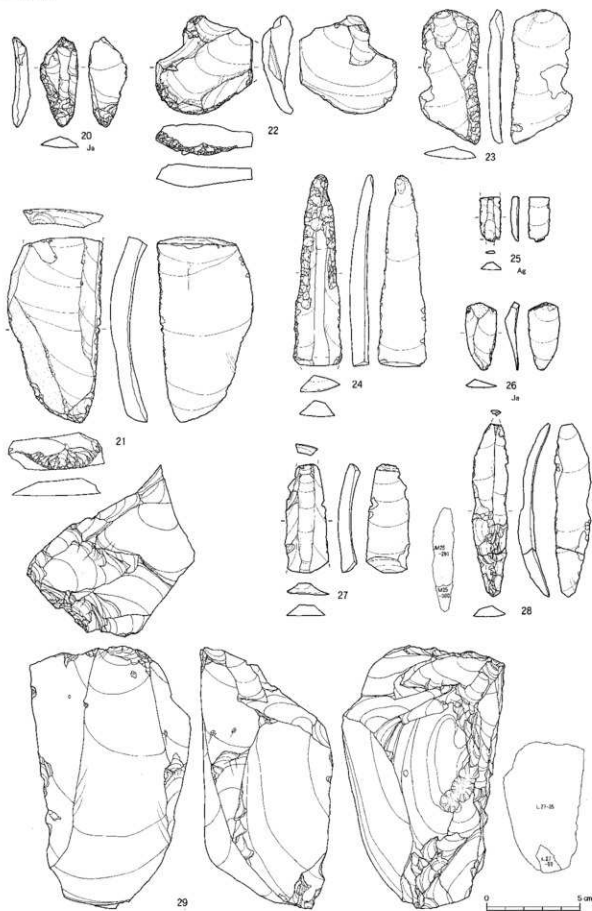

図Ⅲ-294 Sb-26~30の石器(6) 彫器・搔器・削器・石刃・縦長剥片・石核

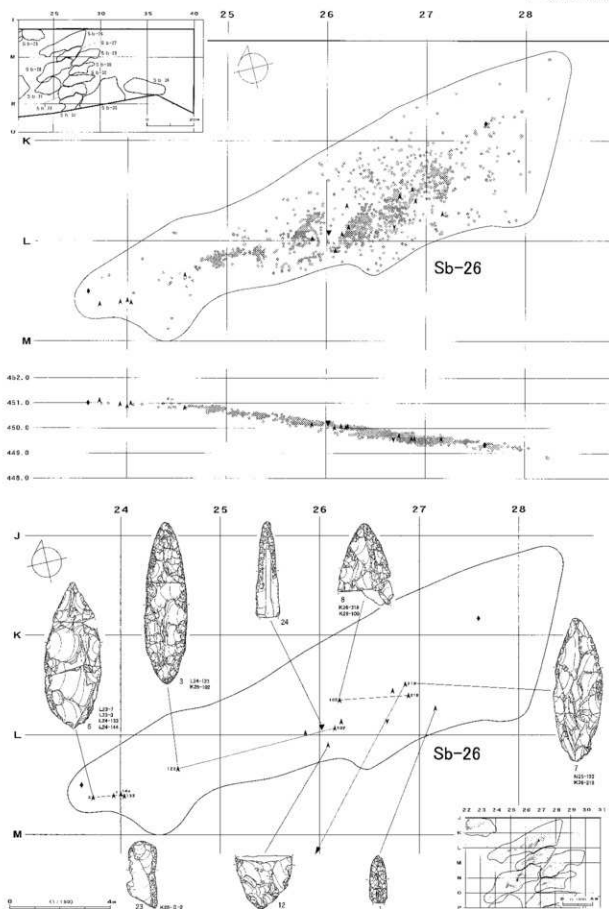

図Ⅲ-295 Sb-26の分布図・遺物

Sb-26-30

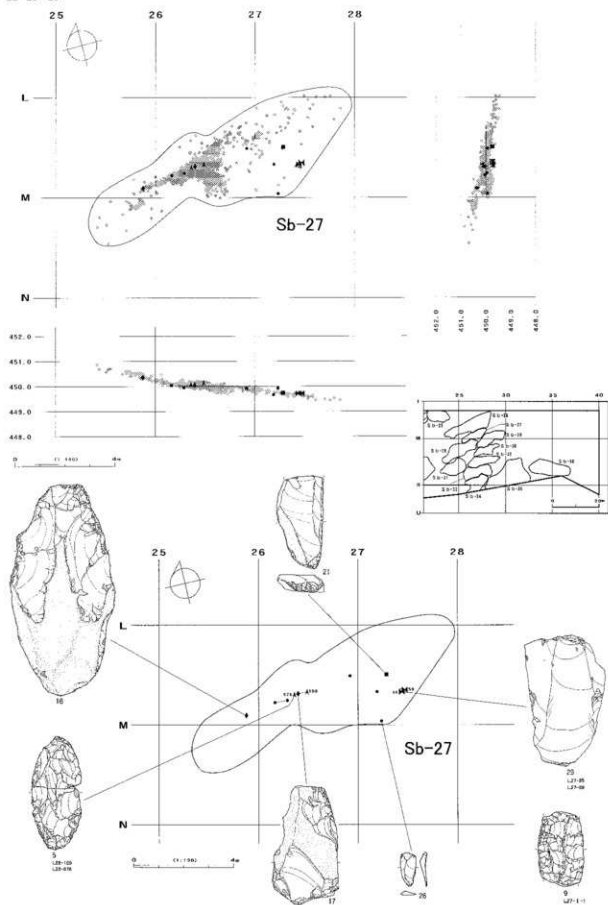

図Ⅲ-296 Sb-27の分布図・遺物

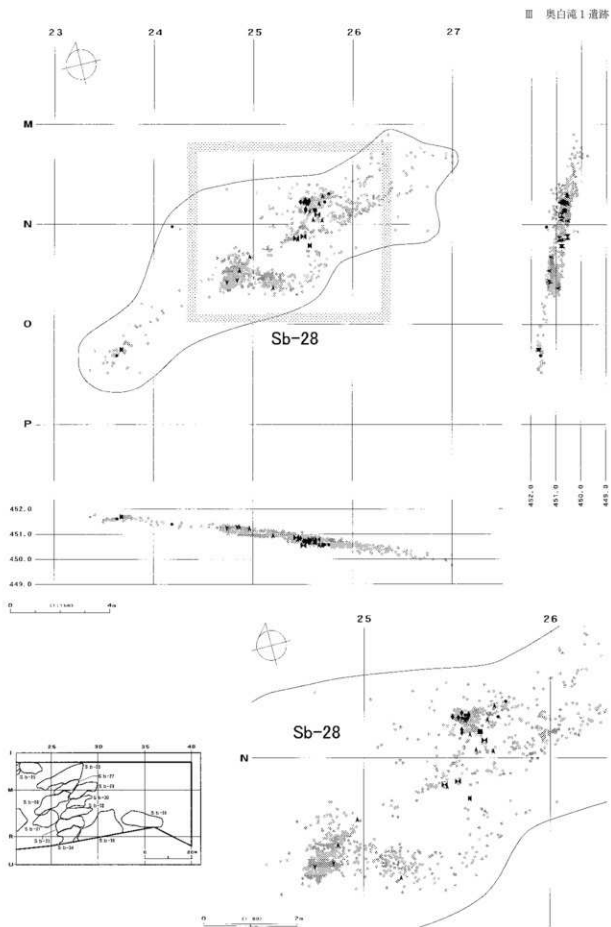

図Ⅱ-297 Sb-28の分布図

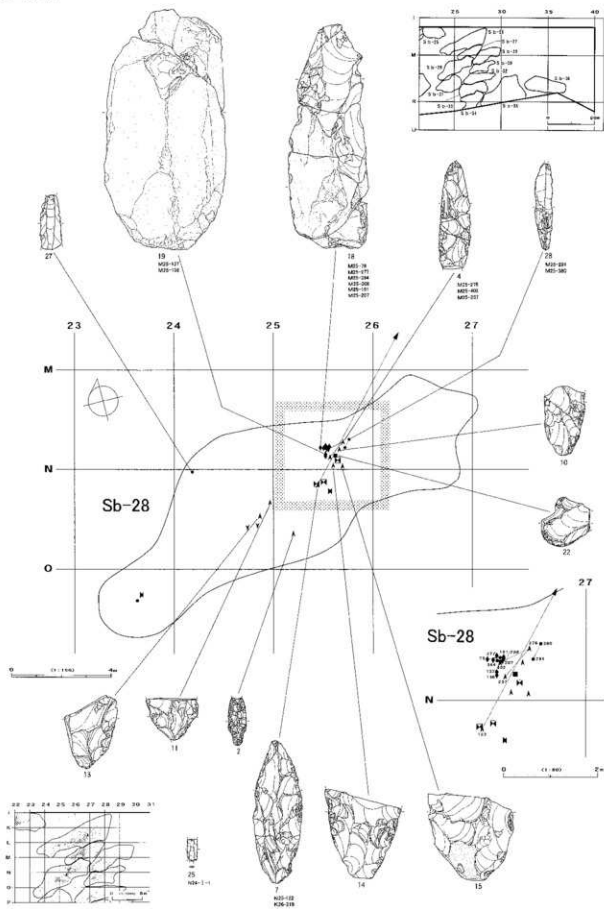

図Ⅲ-298 Sb-28の遺物

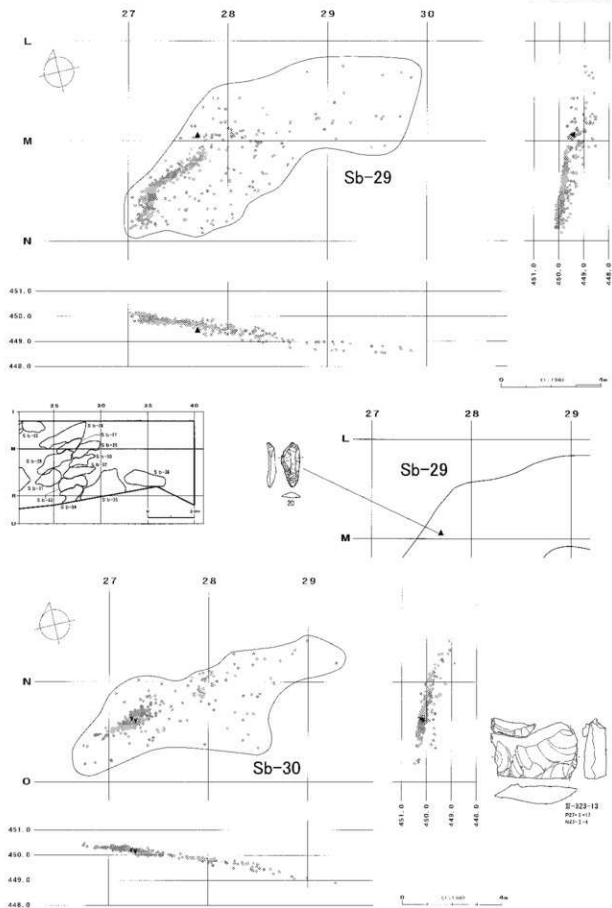

図III-299 Sb-29・30の分布図・遺物

Sb-26~30

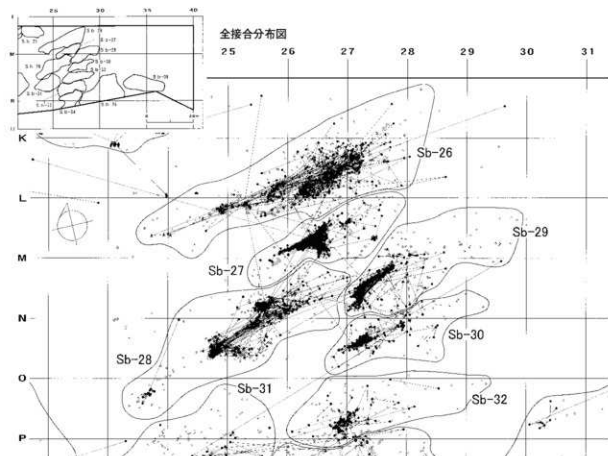

折れ面接合分布図

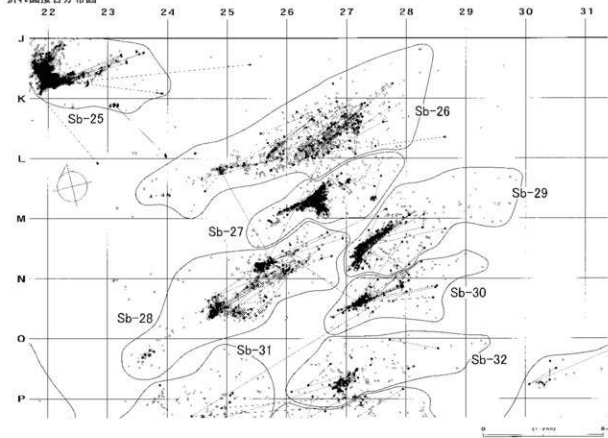

図Ⅲ-300 Sb-26~30の接合分布図

母岩128・接合3094

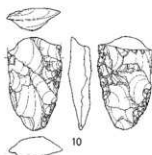
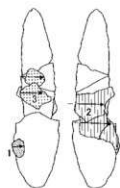
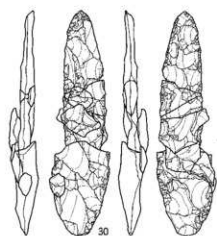

接合3094分布図

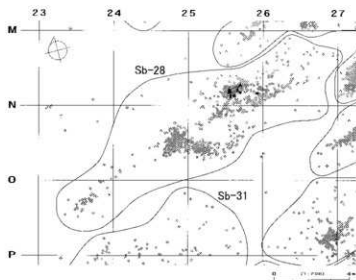

母岩88・接合2605

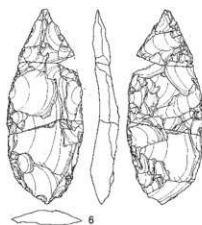
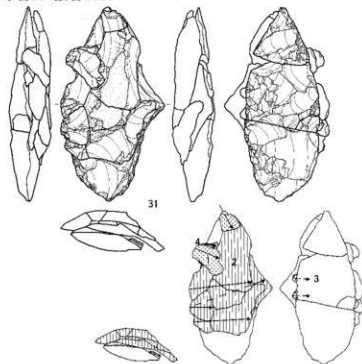

図III-301 Sb-26~30の石器(7) 母岩128・接合3094、母岩88・接合2605(1)

Sb-26~30

接合2605分布図

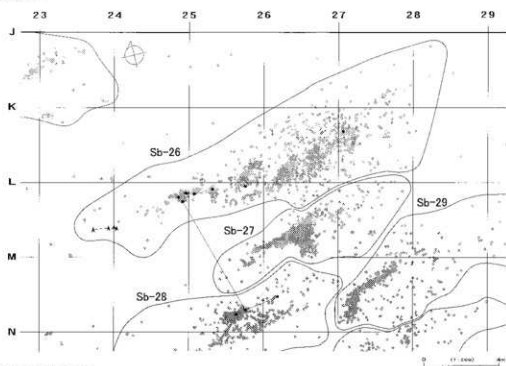

母岩378・接合2688

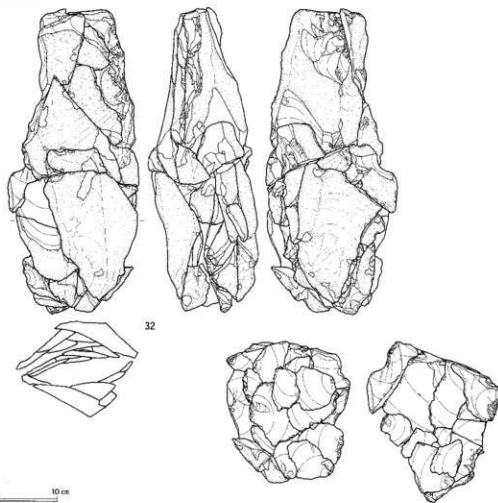

図Ⅲ-302 Sb-26~30の石器(8) 母岩88・接合2605(2)、母岩378・接合2688(1)

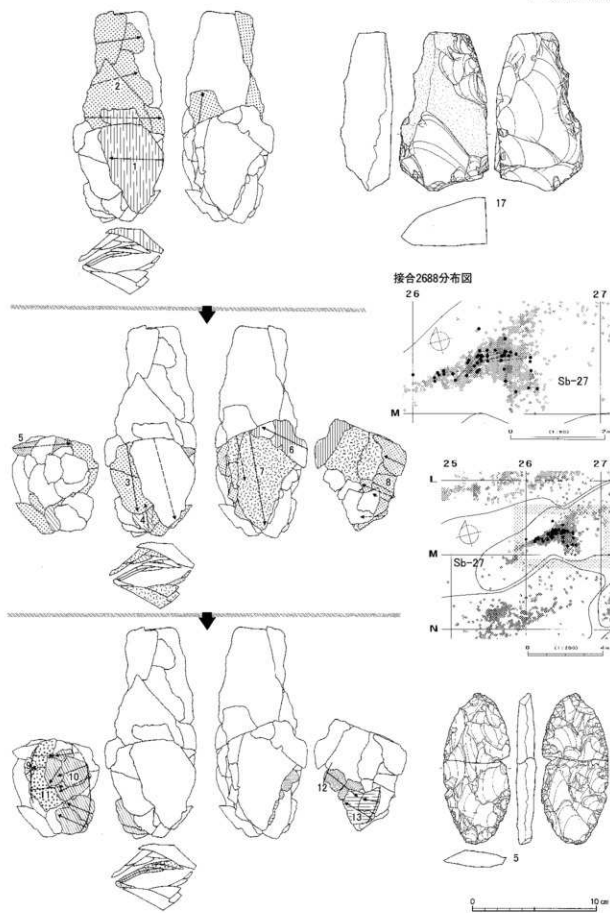

図III-303 Sb-26~30の石器(9) 母岩378・接合2688(2)

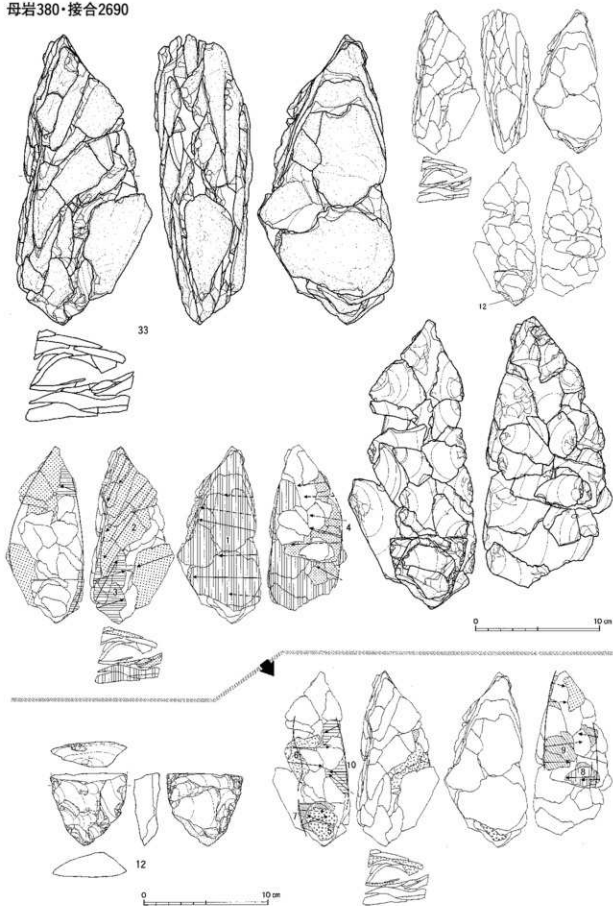

図Ⅲ-304 Sb-26~30の石器(10) 母岩380・接合2690(1)

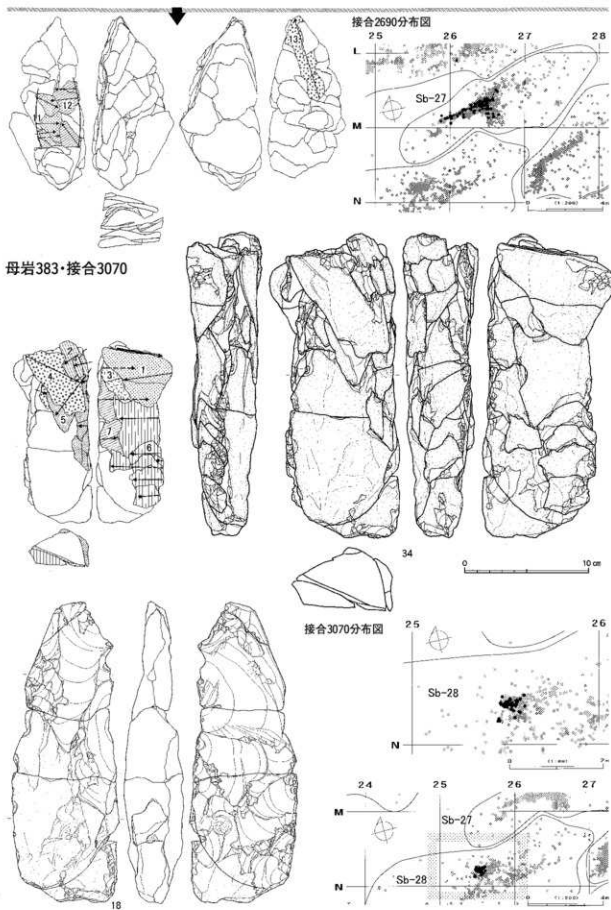

図III-305 Sb-26~30の石器(11) 母岩380・接合2690(2)、母岩383・接合3070

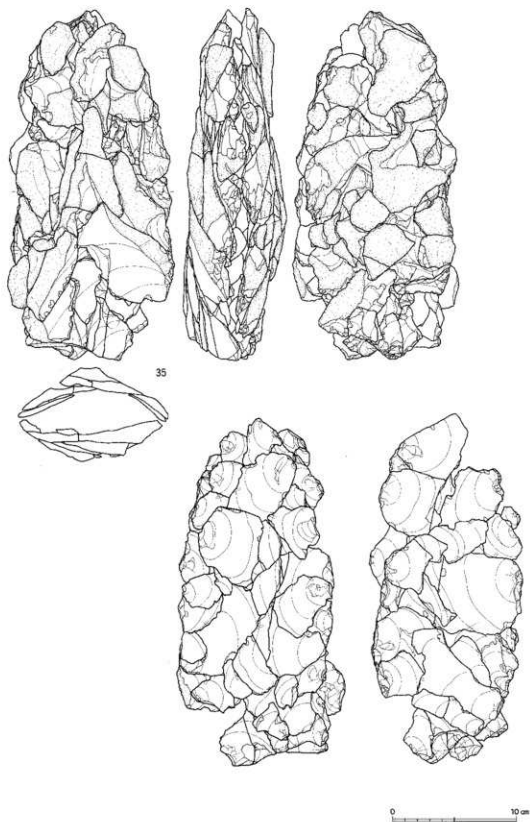

図Ⅲ-306 Sb-26~30の石器(12) 母岩385・接合3186(1)

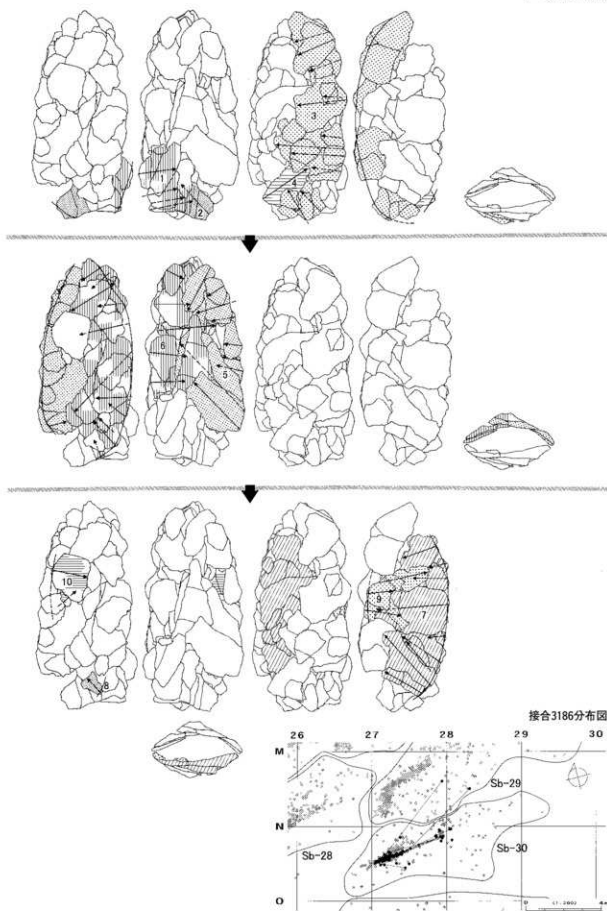

図III-307 Sb-26~30の石器(13) 母岩385・接合3186(2)

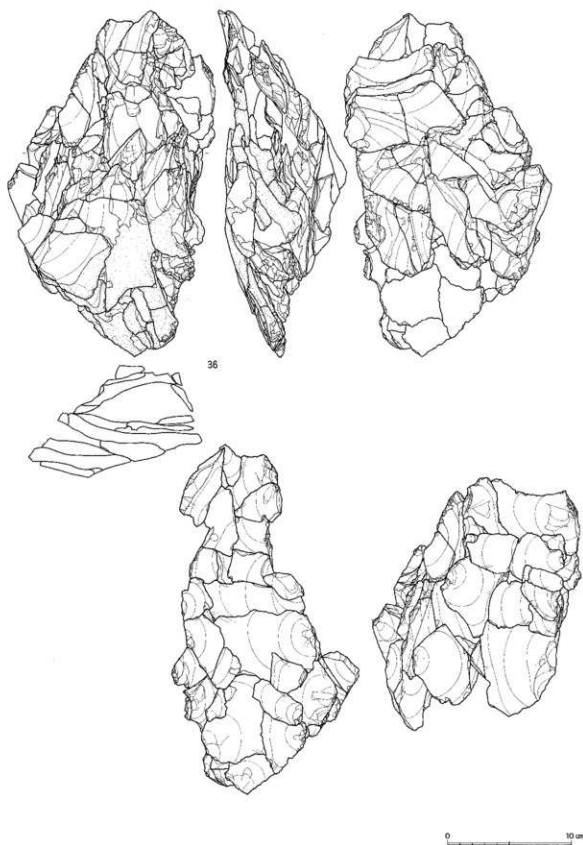

図Ⅲ-308 Sb-26~30の石器(14) 母岩129・接合3097(1)

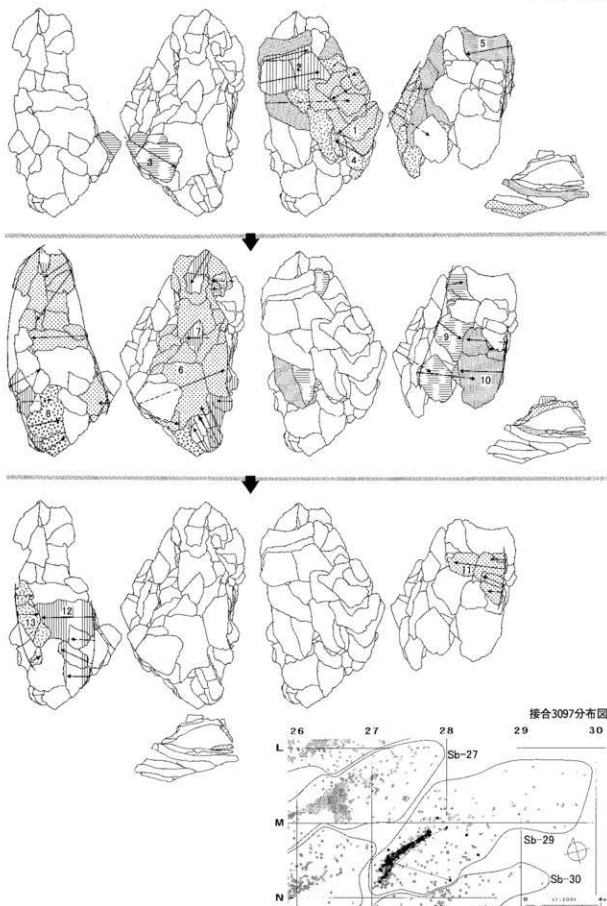

図III-309 Sb-26～30の石器(15) 母岩129・接合3097(2)

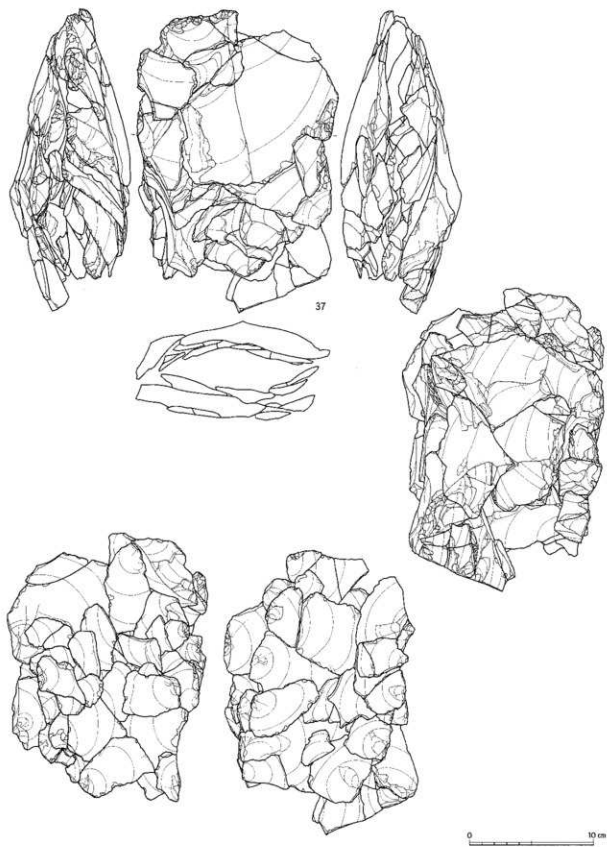

図Ⅲ-310 Sb-26~30の石器(16) 母岩97・接合2709(1)

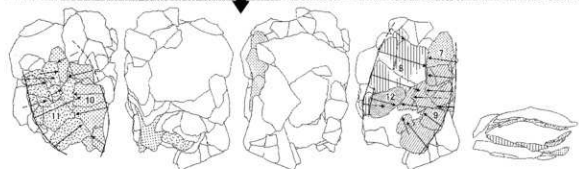
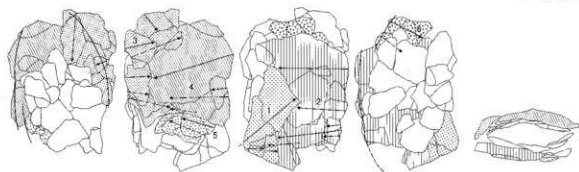

接合2709分布図

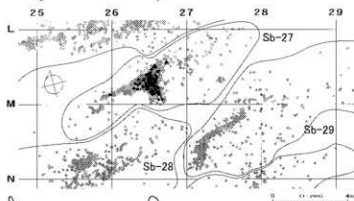

母岩143・接合3176

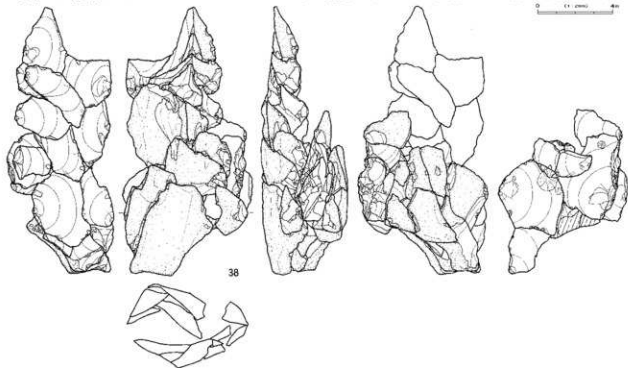

図III-311 Sb-26~30の石器(17) 母岩97・接合2709(2)、母岩143・接合3176(1)

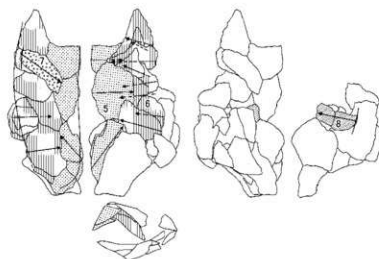
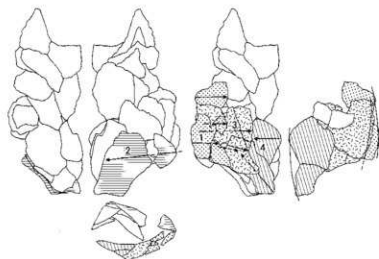

接合3176分布図

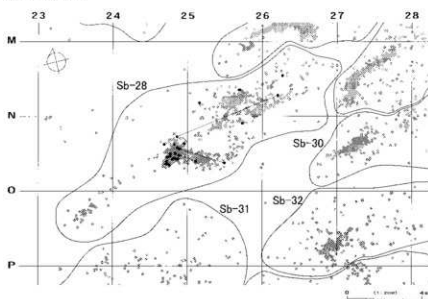

図Ⅲ-312 Sb-26~30の石器(18) 母岩143・接合3176(2)

母岩377・接合2672

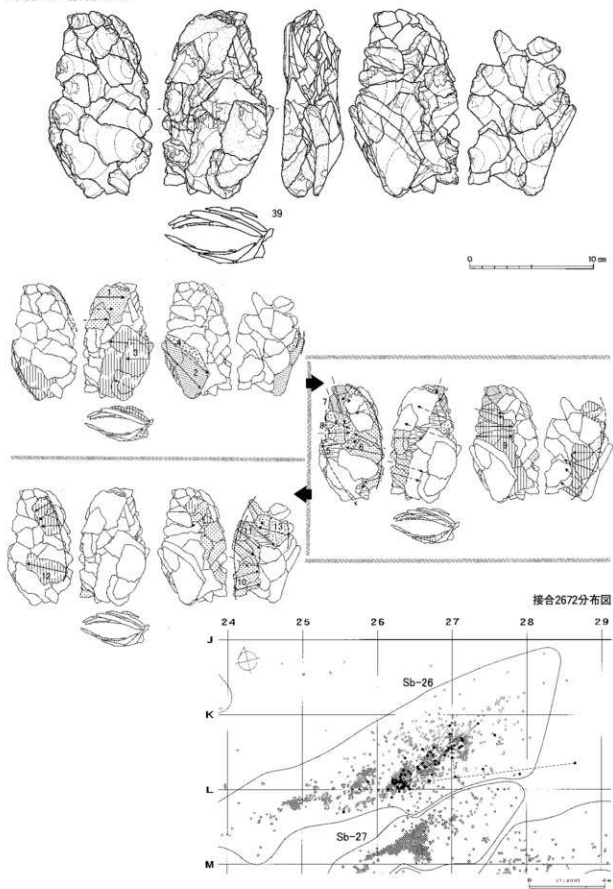

図III-313 Sb-26~30の石器(19) 母岩377・接合2672

母岩96・接合2691

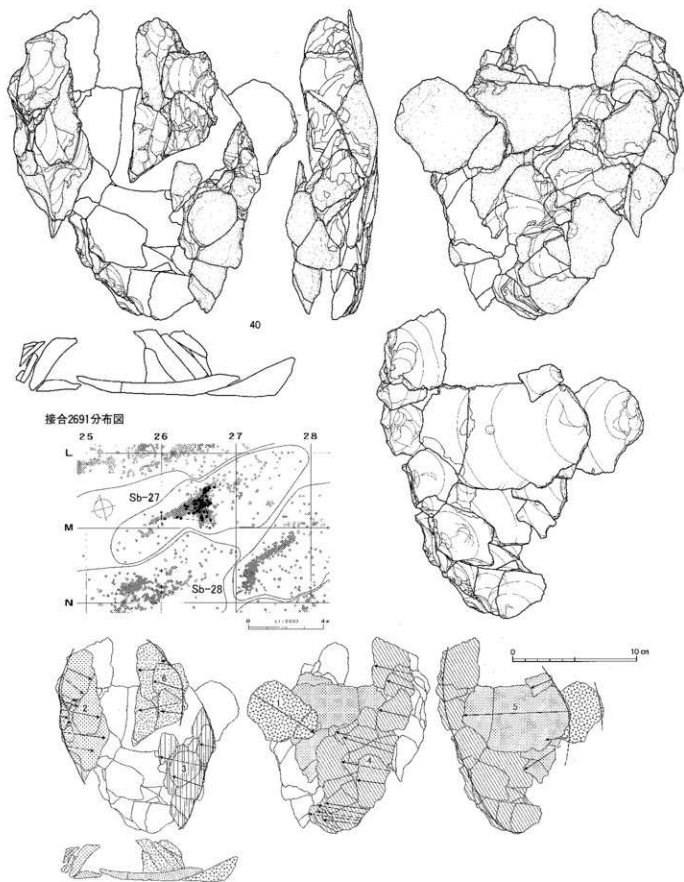

図Ⅲ-314 Sb-26~30の石器(20) 母岩96・接合2691

母岩95・接合2686

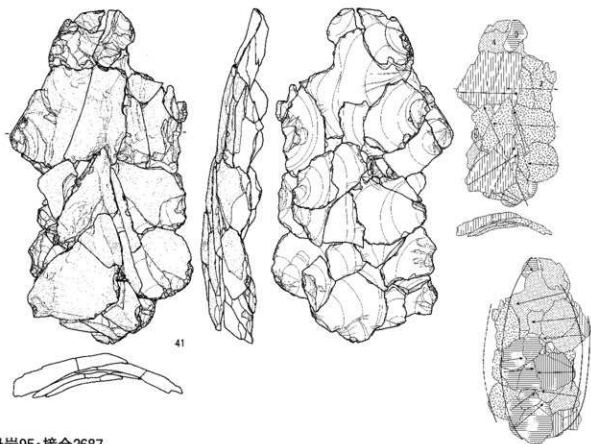

母岩95・接合2687

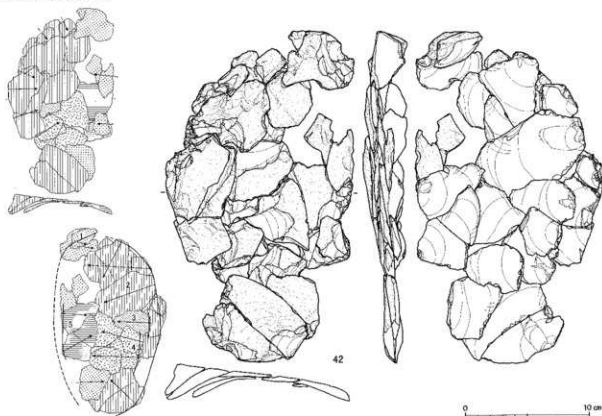

図Ⅲ-315 Sb-26~30の石器(21) 母岩95・接合2686(1)、母岩95・接合2687(1)

Sb-26~30

接合2686分布図

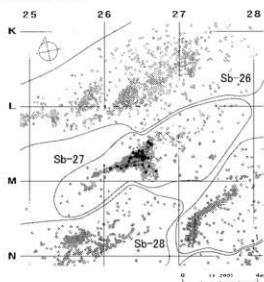

接合2687分布図

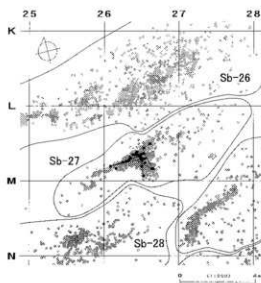

母岩379・接合2689

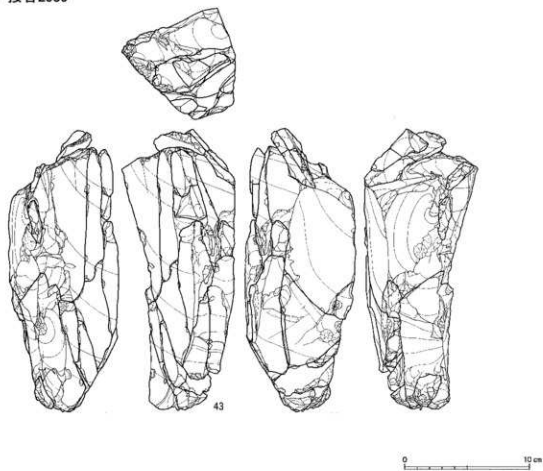

図Ⅲ-316 Sb-26~30の石器(22) 母岩95・接合2686(2)、母岩95・接合2687(2)、母岩379・接合2689(1)

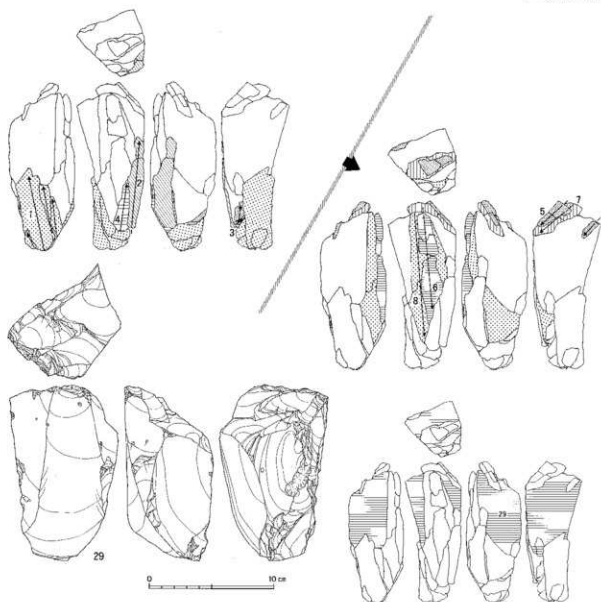

接合2689分布図

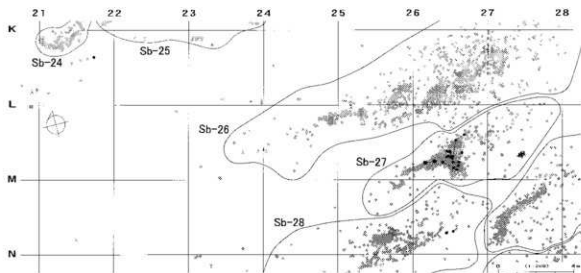

図III-317 Sb-26~30の石器(23) 母岩379・接合2689(2)

母岩125・接合3072

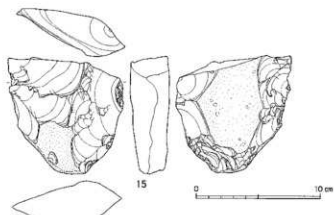
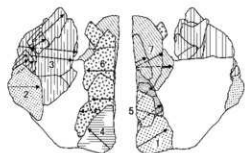

接合3072分布図

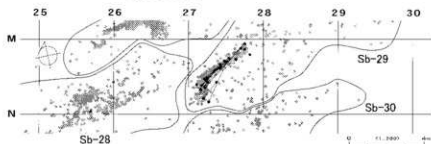

母岩381・接合3068

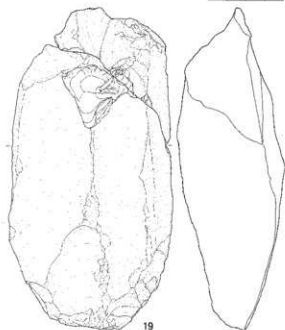
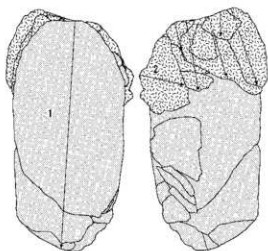

個体A

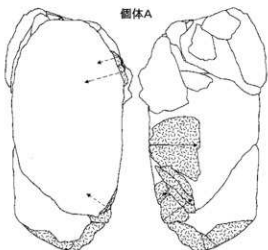

接合3068分布図

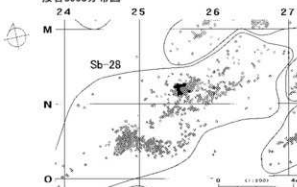

図Ⅲ-318 Sb-26~30の石器(24) 母岩125・接合3072、母岩381・接合3068

母岩315・接合3184

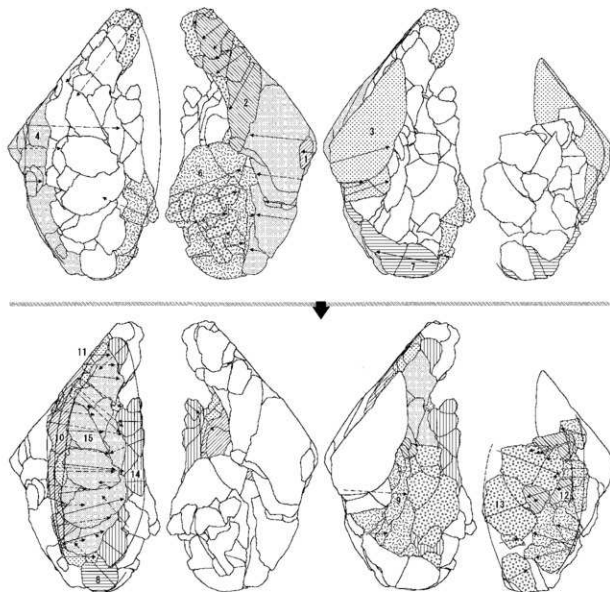

接合3184分布図

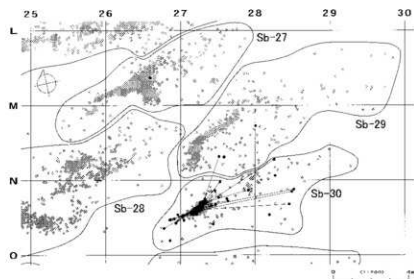

図Ⅲ-319 Sb-26~30の石器(25) 母岩315・接合3184

母岩384・接合3185

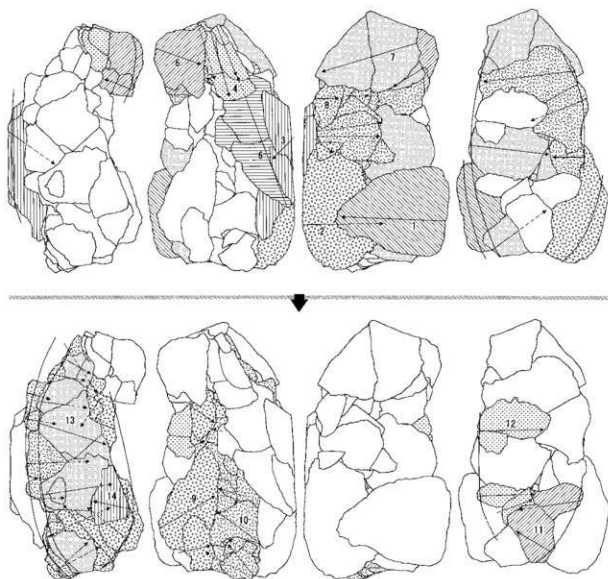

接合3185分布図

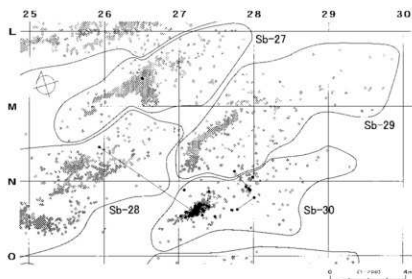

図Ⅲ-320 Sb-26~30の石器(26) 母岩384・接合3185

母岩131・接合3102

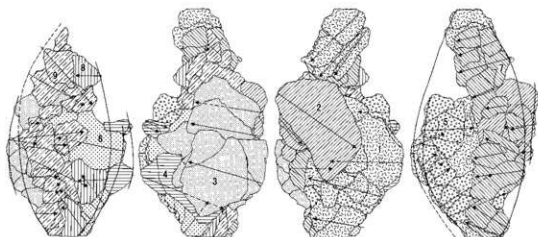

接合3102分布図

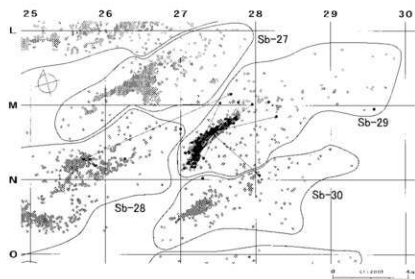

母岩132・接合3107

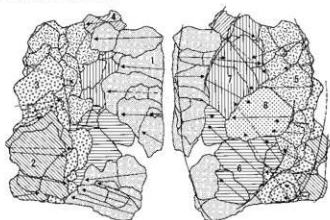

接合3107分布図

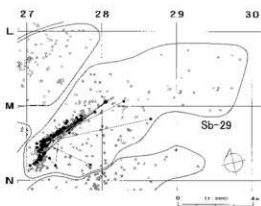

図Ⅲ-321 Sb-26~30の石器(27) 母岩131・接合3102、母岩132・接合3107

◎北海道埋蔵文化財センター調査報告書 第169集

白滝遺跡群Ⅲ

第2分冊（石器実測・分布図編）

白滝村 奥白滝1遺跡

上白滝5遺跡

一般国道450号白滝丸瀬布道路工事用地内埋蔵文化財発掘調査報告書

平成14年3月28日

編集・発行 財団法人 北海道埋蔵文化財センター

〒069-0832 江別市西野幌685番地1

☎011(386)3231 FAX011(386)3238

印刷 富士プリント株式会社
