

# 白滝遺跡群Ⅳ

第2分冊（石器実測・分布図編）

白滝村 奥白滝11遺跡  
上白滝8遺跡  
上白滝6遺跡（2）  
白滝第30地点遺跡

一般国道450号白滝丸瀬布道路工事用地内埋蔵文化財発掘調査報告書

平成15年度

財団法人 北海道埋蔵文化財センター

# 白滝遺跡群Ⅳ

第2分冊（石器実測・分布図編）

白滝村 奥白滝11遺跡  
上白滝8遺跡  
上白滝6遺跡（2）  
白滝第30地点遺跡

一般国道450号白滝丸瀬布道路工事用地内埋蔵文化財発掘調査報告書

平成15年度

財団法人 北海道埋蔵文化財センター

## 記号等の説明

- 調査区域図・遺跡全体の遺物分布図などの縮尺は、任意であるのですべてスケールを付けたが、発掘区の一辺は4mであるので、目安としてもらいたい。
- 各石器ブロックの基本的な全遺物分布図の縮尺は、以下のようにしたが、器種別分布図、接合分布図などは統一せず、スペースに応じた縮尺とした。いずれの場合も縮尺とスケールを示した。  
奥白滝11 1:240                      上白滝8 1:150 (Sb-17・19・27・61は1:200)  
上白滝6・白滝第30地点 1:150
- 母岩別・接合資料の接合分布図の基本的な縮尺は、以下のようにしたが、全体図・拡大図の一部は、スペースに応じた縮尺とした。いずれの場合も縮尺とスケールを示した。  
上白滝8・上白滝6 1:200
- 遺物の縮尺は、実測図・写真とも、石器類は1:2としたが、一部大型の石器については1:3とした。接合資料および接合破片は、実測図・写真とも1:3とした。
- 一部の接合資料実測図においては、視覚的に図を理解し易くするために接合剥片の腹面側、接合資料内の内側部分などをトーンで示した部分がある。
- 尖頭器関連の接合資料の実測図においては、全体の状況を示すと同時に腹面側(内側)の状況の実測図を示したものもある。
- 接合資料の中で、剥片石器や石核の素材である剥片もしくは原石を分割したのものについては「個体A」「個体B」・・・さらにそれらから剥離された剥片を素材にするものは「個体a」「個体b」・・・と呼称した。
- 接合資料は、剥離行程を理解し易くするために模式図を作成し、実測図と共に掲載した。模式図は同一段階の剥離群毎にトーンを変え、剥離の流れを番号で示した。ただし、切り合い関係がなく、前後関係が明らかでないものにおいても便宜上番号を付けたので、詳細は個々の説明を参照願いたい。
- 剥離模式図の縮尺は任意である。模式図中の矢印(→)は接合剥片の剥離方向を示すが、接合剥片の打点側が欠損している場合は切れた矢印(→)で示し、重なって見えない部分は破線の矢印(-----→)で示した。また、素材剥離時の打撃点部分に▶を付けたものもある。
- 接合資料と共に掲載した接合破片(典型的な石器も含む)は基本的に剥離順番に並べてある。
- 尖頭器、細石刃関連などの模式図においては、接合剥片に残存する打点の位置から、想定される輪郭を示したものもある。
- 調査区域図および遺物分布図など方位記号は平面直角座標の北を、レベルは標高(単位はm)を示す。
- 遺構や石器ブロックについては以下の略号を使用した場合がある。  
Sb:石器ブロック    Cb:炭化木片ブロック
- 遺物分布図では以下の記号を用いた。
 

|                            |         |          |            |            |
|----------------------------|---------|----------|------------|------------|
| ●:剥片                       | ●:石刃    | ●:縦長剥片   | +:削片       | ■:細石刃      |
| ▲:細石刃核                     | ◆:舟底形石器 | ▲:尖頭器    | ◆:両面調整石器   | ★:ナイフ形石器   |
| ▲:彫器                       | ■:搔器    | ◆:錐形石器   | ▼:削器       | ▼:二次加工ある剥片 |
| ⊠:石核                       | ⊠:石刃核   | △:石鏃・石刃鏃 | 人:つまみ付きナイフ |            |
| □:礫石器等(斧形石器・敲石・砥石・台石・原石・礫) |         |          |            |            |

- 15 石器ブロックの全遺物分布図については剥片を網点で示した。また、接合分布図、母岩別・接合資料分布図においても、全体の遺物を網点で示したものもある。
- 16 挿入図の番号は、石器群ごとに単体石器、接合資料、写真のみ掲載接合資料の順で1から付けた。また、接合破片として接合資料の所に示した場合は、単体石器で付した番号を付けている。
- 17 遺物分布図の記号横の数字は、遺物番号を示している。また、分布図中の縮小した遺物実測図横の数字は挿入図の番号で、さらに出土発掘区・遺物番号を同時に表示したものもある。
- 18 石器ブロック接合分布図の接合線は、剥離順番を示すものではなく、遺物番号の若い順番に機械的に結んだものである。
- 19 接合資料の接合分布図では、折れ面接合をすべて実線で示した。また、個体や段階などを示す場合に破線で示したものもある。
- 20 細石刃関連の接合資料に関しては、一括遺物点数を接合分布図中に掲載した。
- 21 石質は掲載遺物の一覧表に示したが、黒曜石については、以下の5種類に分けて示した。  
 黒曜石1：黒色 黒曜石2：梨肌（黒色） 黒曜石3：黒色に茶色が混じる（黒>茶）  
 黒曜石4：茶色に黒色が混じる（茶>黒）  
 黒曜石5：黒色に紫がかかった茶色が混じる（黒>紫・茶）
- ただし、黒曜石2の梨肌で、黒曜石5の特徴があるものについては、黒曜石2の5という形で表現する。この分類は、破片の状態での観察なので、同一母岩でも2種類の特徴がみられる場合もある。
- 接合資料の一覧表では、スペースの関係で、上記の黒曜石1～5についてそれぞれを1～5の数字のみで示した。
- 碧玉については、色調から濃緑色の1、赤色の2、褐～褐黄色の3とした。
- 安山岩については、主に剥片石器に利用される緻密で玄武岩質のものを安山岩1、主に台石や敲石などに利用される輝石安山岩などのものを安山岩2とした。
- 珪質頁岩は泥岩質の頁岩と区別するために使用したもので、硬質頁岩や凝灰岩質のものなどを含んでいる。原産地を考慮した細分は今後の課題である。
- 22 黒曜石以外の石質については、実測図番号の下に以下の略号で示した。  
 珪質頁岩：SI-Sh    めのう：Ag    碧玉：Ja    珪岩：Qu    安山岩：An  
 緑色泥岩：Gr-Mu    凝灰岩：Tu    片岩：Sch    粘板岩：Sl    砂岩：Sa

## 第2分冊（石器実測・分布図編）挿図目次

### 奥白滝11遺跡の調査

|      |             |   |
|------|-------------|---|
| 図Ⅲ-4 | Sb-1の石斧     | 1 |
| 図Ⅲ-5 | Sb-1の分布図・遺物 | 2 |
| 図Ⅲ-6 | Sb-1の接合分布図  | 3 |

### 上白滝8遺跡の調査

|       |  |    |
|-------|--|----|
| 図Ⅳ-37 | Sb-1-3の石斧(1) 二次加工ある剥片・<br>掻器・鼎形石器        | 5  |
| 図Ⅳ-38 | Sb-1-3の石斧(2) 石核                          | 6  |
| 図Ⅳ-39 | Sb-1-3の石斧(3) 石核                          | 7  |
| 図Ⅳ-40 | Sb-1-3の石斧(4) 石核                          | 8  |
| 図Ⅳ-41 | Sb-1-3の石斧(5) 石核                          | 9  |
| 図Ⅳ-42 | Sb-1-3の石斧(6) 石核                          | 10 |
| 図Ⅳ-43 | Sb-1-3の石斧(7) 石核                          | 11 |
| 図Ⅳ-44 | Sb-1の分布図・遺物                              | 12 |
| 図Ⅳ-45 | Sb-2の分布図・遺物                              | 13 |
| 図Ⅳ-46 | Sb-3の分布図・遺物                              | 14 |
| 図Ⅳ-47 | Sb-1-3の接合分布図                             | 15 |
| 図Ⅳ-48 | Sb-1-3の石斧(8) 母岩6・接合6、<br>母岩17・接合34(1)    | 16 |
| 図Ⅳ-49 | Sb-1-3の石斧(9) 母岩17・接合34(2)、<br>母岩1・接合1(1) | 17 |
| 図Ⅳ-50 | Sb-1-3の石斧(10) 母岩1・接合1(2)、<br>母岩4・接合4(1)  | 18 |
| 図Ⅳ-51 | Sb-1-3の石斧(11) 母岩4・接合4(2)、<br>母岩2・接合2(1)  | 19 |
| 図Ⅳ-52 | Sb-1-3の石斧(12) 母岩2・接合2(2)、<br>母岩5・接合5(1)  | 20 |
| 図Ⅳ-53 | Sb-1-3の石斧(13) 母岩5・接合5(2)                 | 21 |
| 図Ⅳ-54 | Sb-1-3の石斧(14) 母岩5・接合5(3)                 | 22 |
| 図Ⅳ-55 | Sb-1-3の石斧(15) 母岩47・接合337(1)              | 23 |
| 図Ⅳ-56 | Sb-1-3の石斧(16) 母岩47・接合337(2)              | 24 |
| 図Ⅳ-57 | Sb-1-3の石斧(17) 母岩47・接合337(3)              | 25 |
| 図Ⅳ-58 | Sb-1-3の石斧(18) 母岩47・接合337(4)              | 26 |
| 図Ⅳ-59 | Sb-1-3の石斧(19) 母岩47・接合337(5)              | 27 |
| 図Ⅳ-60 | Sb-1-3の石斧(20) 母岩3・接合3                    | 28 |
| 図Ⅳ-61 | Sb-1-3の石斧(21) 母岩7・接合7                    | 29 |
| 図Ⅳ-62 | Sb-1-3の石斧(22) 母岩9・接合11(1)                | 30 |
| 図Ⅳ-63 | Sb-1-3の石斧(23) 母岩9・接合11(2)                | 31 |
| 図Ⅳ-64 | Sb-1-3の石斧(24) 母岩9・接合11(3)                | 32 |
| 図Ⅳ-65 | Sb-1-3の石斧(25) 母岩8・接合8(1)                 | 33 |
| 図Ⅳ-66 | Sb-1-3の石斧(26) 母岩8・接合8(2)                 | 34 |
| 図Ⅳ-67 | Sb-1-3の石斧(27) 母岩8・接合8(3)                 | 35 |
| 図Ⅳ-68 | Sb-4-6の石斧(1) 二次加工ある剥片                    | 36 |
| 図Ⅳ-69 | Sb-4-6の石斧(2) 二次加工ある剥片                    | 37 |
| 図Ⅳ-70 | Sb-4-6の石斧(3) 掻器・鼎形石器・石核                  | 38 |
| 図Ⅳ-71 | Sb-4-6の石斧(4) 石核                          | 39 |
| 図Ⅳ-72 | Sb-4-6の石斧(5) 石核                          | 40 |

|        |   |    |
|--------|---|----|
| 図Ⅳ-73  | Sb-4-6の石斧(6) 石核                             | 41 |
| 図Ⅳ-74  | Sb-4-6の石斧(7) 石核                             | 42 |
| 図Ⅳ-75  | Sb-4-6の石斧(8) 石核                             | 43 |
| 図Ⅳ-76  | Sb-4-6の石斧(9) 石核                             | 44 |
| 図Ⅳ-77  | Sb-4-6の石斧(10) 石核                            | 45 |
| 図Ⅳ-78  | Sb-4-6の石斧(11) 石核                            | 46 |
| 図Ⅳ-79  | Sb-4-6の石斧(12) 石核                            | 47 |
| 図Ⅳ-80  | Sb-4-6の石斧(13) 石核                            | 48 |
| 図Ⅳ-81  | Sb-4-6の石斧(14) 石核                            | 49 |
| 図Ⅳ-82  | Sb-4の分布図・遺物                                 | 50 |
| 図Ⅳ-83  | Sb-5の分布図                                    | 51 |
| 図Ⅳ-84  | Sb-5の遺物(1)                                  | 52 |
| 図Ⅳ-85  | Sb-5の遺物(2)                                  | 53 |
| 図Ⅳ-86  | Sb-5の遺物(3)                                  | 54 |
| 図Ⅳ-87  | Sb-5の遺物(4)                                  | 55 |
| 図Ⅳ-88  | Sb-6の分布図                                    | 56 |
| 図Ⅳ-89  | Sb-6の遺物                                     | 57 |
| 図Ⅳ-90  | Sb-4-6の接合分布図(1)                             | 58 |
| 図Ⅳ-91  | Sb-4-6の接合分布図(2)                             | 59 |
| 図Ⅳ-92  | Sb-4-6の接合分布図(3)                             | 60 |
| 図Ⅳ-93  | Sb-4-6の石斧(15) 母岩50・接合125、<br>母岩56・接合141     | 61 |
| 図Ⅳ-94  | Sb-4-6の石斧(16) 母岩23・接合49                     | 62 |
| 図Ⅳ-95  | Sb-4-6の石斧(17) 母岩18・接合115                    | 63 |
| 図Ⅳ-96  | Sb-4-6の石斧(18) 母岩32・接合70(1)                  | 64 |
| 図Ⅳ-97  | Sb-4-6の石斧(19) 母岩32・接合70(2)                  | 65 |
| 図Ⅳ-98  | Sb-4-6の石斧(20) 母岩36・接合74(1)                  | 66 |
| 図Ⅳ-99  | Sb-4-6の石斧(21) 母岩36・接合74(2)                  | 67 |
| 図Ⅳ-100 | Sb-4-6の石斧(22) 母岩36・接合74(3)                  | 68 |
| 図Ⅳ-101 | Sb-4-6の石斧(23) 母岩24・接合53、<br>母岩37・接合75       | 69 |
| 図Ⅳ-102 | Sb-4-6の石斧(24) 母岩19・接合116                    | 70 |
| 図Ⅳ-103 | Sb-4-6の石斧(25) 母岩51・接合130(1)                 | 71 |
| 図Ⅳ-104 | Sb-4-6の石斧(26) 母岩51・接合130(2)                 | 72 |
| 図Ⅳ-105 | Sb-4-6の石斧(27) 母岩21・接合47(1)                  | 73 |
| 図Ⅳ-106 | Sb-4-6の石斧(28) 母岩21・接合47(2)、<br>母岩22・接合48(1) | 74 |
| 図Ⅳ-107 | Sb-4-6の石斧(29) 母岩22・接合48(2)                  | 75 |
| 図Ⅳ-108 | Sb-4-6の石斧(30) 母岩34・接合72、<br>母岩26・接合64(1)    | 76 |
| 図Ⅳ-109 | Sb-4-6の石斧(31) 母岩26・接合64(2)                  | 77 |
| 図Ⅳ-110 | Sb-4-6の石斧(32) 母岩29・接合67(1)                  | 78 |
| 図Ⅳ-111 | Sb-4-6の石斧(33) 母岩29・接合67(2)、<br>母岩27・接合65(1) | 79 |
| 図Ⅳ-112 | Sb-4-6の石斧(34) 母岩27・接合65(2)                  | 80 |

|        |               |                                |     |        |                |                                 |     |
|--------|---------------|--------------------------------|-----|--------|----------------|---------------------------------|-----|
| 図Ⅳ-113 | Sb-1-6の石器(33) | 母岩33-接合73、<br>母岩33-接合71(1)     | 81  | 図Ⅳ-150 | Sb-7-8の石器(14)  | 母岩70-接合177(1)                   | 118 |
| 図Ⅳ-114 | Sb-4-6の石器(36) | 母岩33-接合71(2)                   | 82  | 図Ⅳ-151 | Sb-7-8の石器(15)  | 母岩70-接合177(2)                   | 119 |
| 図Ⅳ-115 | Sb-1-6の石器(37) | 母岩45-接合110(1)                  | 83  | 図Ⅳ-152 | Sb-7-8の石器(16)  | 母岩70-接合177(3)                   | 120 |
| 図Ⅳ-116 | Sb-4-6の石器(38) | 母岩45-接合110(2)                  | 84  | 図Ⅳ-153 | Sb-7-8の石器(17)  | 母岩70-接合177(4)                   | 121 |
| 図Ⅳ-117 | Sb-4-6の石器(39) | 母岩45-接合110(3)                  | 85  | 図Ⅳ-154 | Sb-7-8の石器(18)  | 母岩70-接合177(5)                   | 122 |
| 図Ⅳ-118 | Sb-1-6の石器(40) | 母岩28-接合66(1)                   | 86  | 図Ⅳ-155 | Sb-7-8の石器(19)  | 母岩70-接合177(6)                   | 123 |
| 図Ⅳ-119 | Sb-4-6の石器(41) | 母岩28-接合66(2)、<br>母岩71-接合178(1) | 87  | 図Ⅳ-156 | Sb-7-8の石器(20)  | 母岩70-接合177(7)                   | 124 |
| 図Ⅳ-120 | Sb-1-6の石器(42) | 母岩71-接合178(2)                  | 88  | 図Ⅳ-157 | Sb-7-8の石器(21)  | 母岩70-接合177(8)                   | 125 |
| 図Ⅳ-121 | Sb-4-6の石器(43) | 母岩71-接合178(3)                  | 89  | 図Ⅳ-158 | Sb-9の石器(1)     | 二次加工ある剥片                        | 126 |
| 図Ⅳ-122 | Sb-4-6の石器(44) | 母岩72-接合179(1)                  | 90  | 図Ⅳ-159 | Sb-9の石器(2)     | 二次加工ある剥片・石核                     | 127 |
| 図Ⅳ-123 | Sb-4-6の石器(45) | 母岩72-接合179(2)                  | 91  | 図Ⅳ-160 | Sb-9の石器(3)     | 石核                              | 128 |
| 図Ⅳ-124 | Sb-1-6の石器(46) | 母岩72-接合179(3)                  | 92  | 図Ⅳ-161 | Sb-9の石器(4)     | 石核                              | 129 |
| 図Ⅳ-125 | Sb-4-6の石器(47) | 母岩31-接合69(1)                   | 93  | 図Ⅳ-162 | Sb-9の石器(5)     | 石核                              | 130 |
| 図Ⅳ-126 | Sb-1-6の石器(48) | 母岩31-接合69(2)                   | 94  | 図Ⅳ-163 | Sb-9の分布図       |                                 | 131 |
| 図Ⅳ-127 | Sb-4-6の石器(49) | 母岩31-接合69(3)                   | 95  | 図Ⅳ-164 | Sb-9の遺物(1)     |                                 | 132 |
| 図Ⅳ-128 | Sb-4-6の石器(50) | 母岩31-接合69(4)                   | 96  | 図Ⅳ-165 | Sb-9の遺物(2)     |                                 | 133 |
| 図Ⅳ-129 | Sb-1-6の石器(51) | 母岩30-接合68(1)                   | 97  | 図Ⅳ-166 | Sb-9の接合分布図     |                                 | 134 |
| 図Ⅳ-130 | Sb-4-6の石器(52) | 母岩30-接合68(2)                   | 98  | 図Ⅳ-167 | Sb-9の石器(6)     | 母岩90-接合247                      | 135 |
| 図Ⅳ-131 | Sb-4-6の石器(53) | 母岩30-接合68(3)                   | 99  | 図Ⅳ-168 | Sb-9の石器(7)     | 母岩84-接合239(1)                   | 136 |
| 図Ⅳ-132 | Sb-1-6の石器(54) | 母岩30-接合68(4)                   | 100 | 図Ⅳ-169 | Sb-9の石器(8)     | 母岩84-接合239(2)                   | 137 |
| 図Ⅳ-133 | Sb-4-6の石器(55) | 母岩30-接合68(5)                   | 101 | 図Ⅳ-170 | Sb-9の石器(9)     | 母岩89-接合246                      | 138 |
| 図Ⅳ-134 | Sb-7-8の石筭(1)  | 孫器・石核                          | 102 | 図Ⅳ-171 | Sb-9の石器(10)    | 母岩86-接合242(1)                   | 139 |
| 図Ⅳ-135 | Sb-7-8の石筭(2)  | 石核                             | 103 | 図Ⅳ-172 | Sb-9の石器(11)    | 母岩86-接合242(2)、<br>母岩82-接合229(1) | 140 |
| 図Ⅳ-136 | Sb-7-8の石筭(3)  | 石核                             | 104 | 図Ⅳ-173 | Sb-9の石器(12)    | 母岩82-接合229(2)                   | 141 |
| 図Ⅳ-137 | Sb-7-8の分布図    |                                | 105 | 図Ⅳ-174 | Sb-9の石器(13)    | 母岩82-接合229(3)                   | 142 |
| 図Ⅳ-138 | Sb-8の遺物       |                                | 106 | 図Ⅳ-175 | Sb-9の石器(14)    | 母岩82-接合229(4)                   | 143 |
| 図Ⅳ-139 | Sb-7-8の接合分布図  |                                | 107 | 図Ⅳ-176 | Sb-9の石器(15)    | 母岩83-接合230(1)                   | 144 |
| 図Ⅳ-140 | Sb-7-8の石筭(4)  | 母岩60-接合161                     | 108 | 図Ⅳ-177 | Sb-9の石器(16)    | 母岩83-接合230(2)                   | 145 |
| 図Ⅳ-141 | Sb-7-8の石筭(5)  | 母岩61-接合162                     | 109 | 図Ⅳ-178 | Sb-9の石器(17)    | 母岩83-接合230(3)                   | 146 |
| 図Ⅳ-142 | Sb-7-8の石筭(6)  | 母岩69-接合176(1)                  | 110 | 図Ⅳ-179 | Sb-9の石器(18)    | 母岩83-接合230(4)                   | 147 |
| 図Ⅳ-143 | Sb-7-8の石筭(7)  | 母岩69-接合176(2)                  | 111 | 図Ⅳ-180 | Sb-9の石器(19)    | 母岩83-接合230(5)                   | 148 |
| 図Ⅳ-144 | Sb-7-8の石筭(8)  | 母岩69-接合176(3)                  | 112 | 図Ⅳ-181 | Sb-10の石器(1)    | 二次加工ある剥片・<br>孫器・削器              | 149 |
| 図Ⅳ-145 | Sb-7-8の石筭(9)  | 母岩69-接合176(4)                  | 113 | 図Ⅳ-182 | Sb-10の石器(2)    | 削器・雑形石器・石核                      | 150 |
| 図Ⅳ-146 | Sb-7-8の石筭(10) | 母岩69-接合176(5)                  | 114 | 図Ⅳ-183 | Sb-10の石器(3)    | 石核、Sb-10の分布図                    | 151 |
| 図Ⅳ-147 | Sb-7-8の石筭(11) | 母岩69-接合176(6)                  | 115 | 図Ⅳ-184 | Sb-10の遺物(1)    |                                 | 152 |
| 図Ⅳ-148 | Sb-7-8の石筭(12) | 母岩69-接合176(7)                  | 116 | 図Ⅳ-185 | Sb-10の遺物(2)    | Sb-10の接合分布図                     | 153 |
| 図Ⅳ-149 | Sb-7-8の石筭(13) | 母岩69-接合176(8)                  | 117 | 図Ⅳ-186 | Sb-10の石筭(4)    | 母岩73-接合180                      | 154 |
|        |               |                                |     | 図Ⅳ-187 | Sb-11-13の石器(1) | 二次加工ある剥片                        | 155 |

|        |   |     |        |  |     |
|--------|---|-----|--------|--|-----|
| 図Ⅳ-188 | Sb-11~13の石器(2) 二次加工ある剥片・<br>鏝形石器・剥片・石核        | 156 | 図Ⅳ-220 | A区(Sb-14~19)の石器(12) 縹石刃核削片               | 188 |
| 図Ⅳ-189 | Sb-11~13の石器(3) 石核                             | 157 | 図Ⅳ-221 | A区(Sb-14~19)の石器(13) 縹石刃核削片               | 189 |
| 図Ⅳ-190 | Sb-11~13の石器(4) 石核                             | 158 | 図Ⅳ-222 | A区(Sb-14~19)の石器(14) 縹石刃核削片               | 190 |
| 図Ⅳ-191 | Sb-11・12の分布図                                  | 159 | 図Ⅳ-223 | A区(Sb-14~19)の石器(15) 縹石刃核削片               | 191 |
| 図Ⅳ-192 | Sb-11・12の遺物(1)                                | 160 | 図Ⅳ-224 | A区(Sb-14~19)の石器(16) 舟底形石器                | 192 |
| 図Ⅳ-193 | Sb-12・13の分布図・遺物(2)                            | 161 | 図Ⅳ-225 | A区(Sb-14~19)の石器(17) 舟底形石器                | 193 |
| 図Ⅳ-194 | Sb-11~13の接合分布図                                | 162 | 図Ⅳ-226 | A区(Sb-14~19)の石器(18) 舟底形石器                | 194 |
| 図Ⅳ-195 | Sb-11~13の石器(5) 接合302、<br>母岩462・接合285          | 163 | 図Ⅳ-227 | A区(Sb-14~19)の石器(19) 舟底形石器                | 195 |
| 図Ⅳ-196 | Sb-11~13の石器(6) 母岩459・接合278、<br>母岩463・接合287(1) | 164 | 図Ⅳ-228 | A区(Sb-14~19)の石器(20)<br>ナイフ形石器・彫器・彫器削片・搔器 | 196 |
| 図Ⅳ-197 | Sb-11~13の石器(7) 母岩463・接合287(2)                 | 165 | 図Ⅳ-229 | A区(Sb-14~19)の石器(21) 搔器                   | 197 |
| 図Ⅳ-198 | Sb-11~13の石器(8) 母岩463・接合287(3)                 | 166 | 図Ⅳ-230 | A区(Sb-14~19)の石器(22) 搔器                   | 198 |
| 図Ⅳ-199 | Sb-11~13の石器(9) 母岩466・接合290(1)                 | 167 | 図Ⅳ-231 | A区(Sb-14~19)の石器(23) 鏝形石器・<br>削器          | 199 |
| 図Ⅳ-200 | Sb-11~13の石器(10) 母岩466・接合290(2)                | 168 | 図Ⅳ-232 | A区(Sb-14~19)の石器(24)<br>二次加工ある剥片・石刃       | 200 |
| 図Ⅳ-201 | Sb-11~13の石器(11) 母岩465・接合289(1)                | 169 | 図Ⅳ-233 | A区(Sb-14~19)の石器(25) 石刃                   | 201 |
| 図Ⅳ-202 | Sb-11~13の石器(12) 母岩465・接合289(2)                | 170 | 図Ⅳ-234 | A区(Sb-14~19)の石器(26) 石刃                   | 202 |
| 図Ⅳ-203 | Sb-11~13の石器(13) 母岩465・接合289(3)                | 171 | 図Ⅳ-235 | A区(Sb-14~19)の石器(27) 石刃                   | 203 |
| 図Ⅳ-204 | Sb-11~13の石器(14) 母岩465・接合289(4)                | 172 | 図Ⅳ-236 | A区(Sb-14~19)の石器(28) 石刃・石刃核               | 204 |
| 図Ⅳ-205 | Sb-11~13の石器(15) 母岩465・接合289(5)                | 173 | 図Ⅳ-237 | A区(Sb-14~19)の石器(29) 石刃核                  | 205 |
| 図Ⅳ-206 | Sb-11~13の石器(16) 母岩465・接合289(6)                | 174 | 図Ⅳ-238 | A区(Sb-14~19)の石器(30) 石刃核                  | 206 |
| 図Ⅳ-207 | Sb-11~13の石器(17) 母岩465・接合289(7)                | 175 | 図Ⅳ-239 | A区(Sb-14~19)の石器(31) 石刃核                  | 207 |
| 図Ⅳ-208 | 石器ブロック外の石器 二次加工ある剥片・<br>石核、石器ブロック外の石器分布図      | 176 | 図Ⅳ-240 | A区(Sb-14~19)の石器(32) 石刃核・石核               | 208 |
| 図Ⅳ-209 | A区(Sb-14~19)の石器(1) 尖頭器                        | 177 | 図Ⅳ-241 | A区(Sb-14~19)の石器(33) 石核                   | 209 |
| 図Ⅳ-210 | A区(Sb-14~19)の石器(2) 尖頭器                        | 178 | 図Ⅳ-242 | A区(Sb-14~19)の石器(34) 石核                   | 210 |
| 図Ⅳ-211 | A区(Sb-14~19)の石器(3) 尖頭器                        | 179 | 図Ⅳ-243 | A区(Sb-14~19)の石器(35) 石核                   | 211 |
| 図Ⅳ-212 | A区(Sb-14~19)の石器(4) 尖頭器                        | 180 | 図Ⅳ-244 | A区(Sb-14~19)の石器(36) 斧形石器・<br>石石          | 212 |
| 図Ⅳ-213 | A区(Sb-14~19)の石器(5) 尖頭器                        | 181 | 図Ⅳ-245 | Sb-14・15の分布図・遺物                          | 213 |
| 図Ⅳ-214 | A区(Sb-14~19)の石器(6) 尖頭器                        | 182 | 図Ⅳ-246 | Sb-16の分布図・遺物                             | 214 |
| 図Ⅳ-215 | A区(Sb-14~19)の石器(7) 尖頭器・<br>両面調整石器・縹石刃         | 183 | 図Ⅳ-247 | Sb-17の分布図・遺物(1)                          | 215 |
| 図Ⅳ-216 | A区(Sb-14~19)の石器(8) 縹石刃核                       | 184 | 図Ⅳ-248 | Sb-17の遺物(2)                              | 216 |
| 図Ⅳ-217 | A区(Sb-14~19)の石器(9) 縹石刃核                       | 185 | 図Ⅳ-249 | Sb-17の遺物(3)                              | 217 |
| 図Ⅳ-218 | A区(Sb-14~19)の石器(10) 縹石刃核・<br>縹石刃核削片           | 186 | 図Ⅳ-250 | Sb-17の遺物(4)                              | 218 |
| 図Ⅳ-219 | A区(Sb-14~19)の石器(11) 縹石刃核削片                    | 187 | 図Ⅳ-251 | Sb-17の遺物(5)                              | 219 |
|        |   |     | 図Ⅳ-252 | Sb-17の遺物(6)                              | 220 |
|        |   |     | 図Ⅳ-253 | Sb-17の遺物(7)                              | 221 |
|        |   |     | 図Ⅳ-254 | Sb-17の遺物(8)                              | 222 |
|        |   |     | 図Ⅳ-255 | Sb-18の分布図・遺物                             | 223 |
|        |   |     | 図Ⅳ-256 | Sb-19の分布図・遺物                             | 224 |

|        |  |     |        |  |     |
|--------|--|-----|--------|--|-----|
| 図Ⅳ-257 | A区(Sb-14~19)の接合分布図   | 225 | 図Ⅳ-281 | A区(Sb-14~19)の石器(60)<br>母岩152・接合1178(2)、<br>母岩127・接合1088(1) | 249 |
| 図Ⅳ-258 | A区(Sb-14~19)の石器(37)<br>母岩163・接合1194                        | 226 | 図Ⅳ-282 | A区(Sb-14~19)の石器(61)<br>母岩127・接合1088(2)、<br>母岩127・接合1087(1) | 250 |
| 図Ⅳ-259 | A区(Sb-14~19)の石器(38)<br>母岩144・接合1154(1)                     | 227 | 図Ⅳ-283 | A区(Sb-14~19)の石器(62)<br>母岩127・接合1087(2)、<br>母岩160・接合1190(1) | 251 |
| 図Ⅳ-260 | A区(Sb-14~19)の石器(39)<br>母岩144・接合1154(2)                     | 228 | 図Ⅳ-284 | A区(Sb-14~19)の石器(63)<br>母岩160・接合1190(2)                     | 252 |
| 図Ⅳ-261 | A区(Sb-14~19)の石器(40)<br>母岩144・接合1154(3)                     | 229 | 図Ⅳ-285 | A区(Sb-14~19)の石器(64)<br>母岩160・接合1190(3)、<br>母岩154・接合1182(1) | 253 |
| 図Ⅳ-262 | A区(Sb-14~19)の石器(41)<br>母岩144・接合1154(4)                     | 230 | 図Ⅳ-286 | A区(Sb-14~19)の石器(65)<br>母岩154・接合1182(2)、<br>母岩156・接合1185(1) | 254 |
| 図Ⅳ-263 | A区(Sb-14~19)の石器(42) 接合2640、<br>接合2642、接合2644               | 231 | 図Ⅳ-287 | A区(Sb-14~19)の石器(66)<br>母岩156・接合1185(2)                     | 255 |
| 図Ⅳ-264 | A区(Sb-14~19)の石器(43) 接合2748、<br>接合2639、母岩157・接合1186         | 232 | 図Ⅳ-288 | A区(Sb-14~19)の石器(67)<br>母岩156・接合1185(3)、<br>母岩143・接合1147(1) | 256 |
| 図Ⅳ-265 | A区(Sb-14~19)の石器(44) 接合2645、<br>接合2637                      | 233 | 図Ⅳ-289 | A区(Sb-14~19)の石器(68)<br>母岩143・接合1147(2)、母岩141・接合1141        | 257 |
| 図Ⅳ-266 | A区(Sb-14~19)の石器(45) 接合2638、<br>接合2643                      | 234 | 図Ⅳ-290 | A区(Sb-14~19)の石器(69)<br>母岩145・接合1164、母岩110・接合1140           | 258 |
| 図Ⅳ-267 | A区(Sb-14~19)の石器(46) 接合2641、<br>接合2654、接合2656、接合2655        | 235 | 図Ⅳ-291 | B区(Sb-20~29)の石器(1) 尖頭器                                     | 259 |
| 図Ⅳ-268 | A区(Sb-14~19)の石器(47) 接合2652、<br>接合2651                      | 236 | 図Ⅳ-292 | B区(Sb-20~29)の石器(2) 尖頭器                                     | 260 |
| 図Ⅳ-269 | A区(Sb-14~19)の石器(48) 接合2658、<br>接合2659、接合2660               | 237 | 図Ⅳ-293 | B区(Sb-20~29)の石器(3) 尖頭器                                     | 261 |
| 図Ⅳ-270 | A区(Sb-14~19)の石器(49) 接合2657(1)                              | 238 | 図Ⅳ-294 | B区(Sb-20~29)の石器(4) 尖頭器                                     | 262 |
| 図Ⅳ-271 | A区(Sb-14~19)の石器(50) 接合2657(2)、<br>接合2653                   | 239 | 図Ⅳ-295 | B区(Sb-20~29)の石器(5) 尖頭器                                     | 263 |
| 図Ⅳ-272 | A区(Sb-14~19)の石器(51)<br>母岩101・接合1001(1)                     | 240 | 図Ⅳ-296 | B区(Sb-20~29)の石器(6) 尖頭器                                     | 264 |
| 図Ⅳ-273 | A区(Sb-14~19)の石器(52)<br>母岩101・接合1001(2)、<br>母岩155・接合1183(1) | 241 | 図Ⅳ-297 | B区(Sb-20~29)の石器(7) 尖頭器                                     | 265 |
| 図Ⅳ-274 | A区(Sb-14~19)の石器(53)<br>母岩155・接合1183(2)                     | 242 | 図Ⅳ-298 | B区(Sb-20~29)の石器(8) 尖頭器                                     | 266 |
| 図Ⅳ-275 | A区(Sb-14~19)の石器(54)<br>母岩155・接合1183(3)                     | 243 | 図Ⅳ-299 | B区(Sb-20~29)の石器(9) 尖頭器                                     | 267 |
| 図Ⅳ-276 | A区(Sb-14~19)の石器(55)<br>母岩155・接合1183(4)、<br>母岩153・接合1180(1) | 244 | 図Ⅳ-300 | B区(Sb-20~29)の石器(10) 尖頭器                                    | 268 |
| 図Ⅳ-277 | A区(Sb-14~19)の石器(56)<br>母岩153・接合1180(2)                     | 245 | 図Ⅳ-301 | B区(Sb-20~29)の石器(11) 尖頭器                                    | 269 |
| 図Ⅳ-278 | A区(Sb-14~19)の石器(57)<br>母岩158・接合1187(1)                     | 246 | 図Ⅳ-302 | B区(Sb-20~29)の石器(12) 尖頭器                                    | 270 |
| 図Ⅳ-279 | A区(Sb-14~19)の石器(58)<br>母岩158・接合1187(2)                     | 247 | 図Ⅳ-303 | B区(Sb-20~29)の石器(13) 尖頭器                                    | 271 |
| 図Ⅳ-280 | A区(Sb-14~19)の石器(59)<br>母岩152・接合1178(1)                     | 248 | 図Ⅳ-304 | B区(Sb-20~29)の石器(14) 尖頭器                                    | 272 |
|        |  |     | 図Ⅳ-305 | B区(Sb-20~29)の石器(15) 尖頭器                                    | 273 |
|        |  |     | 図Ⅳ-306 | B区(Sb-20~29)の石器(16) 両面調整石器                                 | 274 |
|        |  |     | 図Ⅳ-307 | B区(Sb-20~29)の石器(17) 両面調整石器                                 | 275 |
|        |  |     | 図Ⅳ-308 | B区(Sb-20~29)の石器(18) 両面調整石器・<br>細石刃・細石刃核・細石刃核削片             | 276 |
|        |  |     | 図Ⅳ-309 | B区(Sb-20~29)の石器(19) 細石刃核削片・<br>尖頭器削片・舟底形石器                 | 277 |



|        |                                   |        |                                  |
|--------|-----------------------------------|--------|----------------------------------|
| ⅣⅣ-310 | B区(Sb-20~29)の石器(20) 舟底形石器         | ⅣⅣ-346 | B区(Sb-20~29)の石器(41)              |
|        | ..... 278                         |        | 母岩200・接合1277(2)、                 |
| ⅣⅣ-311 | B区(Sb-20~29)の石器(21) 舟底形石器         |        | 母岩197・接合1270(1) ..... 314        |
|        | ..... 279                         | ⅣⅣ-347 | B区(Sb-20~29)の石器(42)              |
| ⅣⅣ-312 | B区(Sb-20~29)の石器(22) 舟底形石器         |        | 母岩197・接合1270(2) ..... 315        |
|        | ..... 280                         | ⅣⅣ-348 | B区(Sb-20~29)の石器(43)              |
| ⅣⅣ-313 | B区(Sb-20~29)の石器(23) 舟底形石器         |        | 母岩239・接合1401(1) ..... 316        |
|        | ..... 281                         | ⅣⅣ-349 | B区(Sb-20~29)の石器(44)              |
| ⅣⅣ-314 | B区(Sb-20~29)の石器(24) 舟底形石器         |        | 母岩239・接合1401(2) ..... 317        |
|        | ..... 282                         | ⅣⅣ-350 | B区(Sb-20~29)の石器(45)              |
| ⅣⅣ-315 | B区(Sb-20~29)の石器(25) 舟底形石器         |        | 母岩214・接合1324、接合2647 ..... 318    |
|        | ..... 283                         | ⅣⅣ-351 | B区(Sb-20~29)の石器(46) 接合2646、      |
| ⅣⅣ-316 | B区(Sb-20~29)の石器(26) 舟底形石器・        |        | 接合2648、母岩451・接合2028(1) ..... 319 |
|        | 彫器・掻器 ..... 284                   | ⅣⅣ-352 | B区(Sb-20~29)の石器(47)              |
| ⅣⅣ-317 | B区(Sb-20~29)の石器(27) 掻器・           |        | 母岩451・接合2028(2)・接合2661 ..... 320 |
|        | 錐形石器・削器 ..... 285                 | ⅣⅣ-353 | B区(Sb-20~29)の石器(48)              |
| ⅣⅣ-318 | B区(Sb-20~29)の石器(28) 削器 ..... 286  |        | 母岩397・接合1885(1) ..... 321        |
| ⅣⅣ-319 | B区(Sb-20~29)の石器(29) 削器・石鏃・        | ⅣⅣ-354 | B区(Sb-20~29)の石器(49)              |
|        | 石刃 ..... 287                      |        | 母岩397・接合1885(2)、                 |
| ⅣⅣ-320 | B区(Sb-20~29)の石器(30) 石刃 ..... 288  |        | 母岩186・接合1249(1) ..... 322        |
| ⅣⅣ-321 | B区(Sb-20~29)の石器(31) 石刃 ..... 289  | ⅣⅣ-355 | B区(Sb-20~29)の石器(50)              |
| ⅣⅣ-322 | B区(Sb-20~29)の石器(32) 石刃 ..... 290  |        | 母岩186・接合1249(2) ..... 323        |
| ⅣⅣ-323 | B区(Sb-20~29)の石器(33) 石刃核 ..... 291 | ⅣⅣ-356 | B区(Sb-20~29)の石器(51)              |
| ⅣⅣ-324 | B区(Sb-20~29)の石器(34) 石刃核 ..... 292 |        | 母岩184・接合1213(1) ..... 324        |
| ⅣⅣ-325 | B区(Sb-20~29)の石器(35) 石核 ..... 293  | ⅣⅣ-357 | B区(Sb-20~29)の石器(52)              |
| ⅣⅣ-326 | B区(Sb-20~29)の石器(36) 石核 ..... 294  |        | 母岩184・接合1243(2)、                 |
| ⅣⅣ-327 | B区(Sb-20~29)の石器(37) 石核 ..... 295  |        | 母岩215・接合1415(1) ..... 325        |
| ⅣⅣ-328 | B区(Sb-20~29)の石器(38) 石核・敲石         | ⅣⅣ-358 | B区(Sb-20~29)の石器(53)              |
|        | ..... 296                         |        | 母岩245・接合1415(2)、                 |
| ⅣⅣ-329 | Sb-20・21の分布区・遺物 ..... 297         |        | 母岩244・接合1414(1) ..... 326        |
| ⅣⅣ-330 | Sb-21の遺物(1) ..... 298             | ⅣⅣ-359 | B区(Sb-20~29)の石器(54)              |
| ⅣⅣ-331 | Sb-21の遺物(2) ..... 299             |        | 母岩244・接合1414(2) ..... 327        |
| ⅣⅣ-332 | Sb-22・23の分布区・遺物 ..... 300         | ⅣⅣ-360 | B区(Sb-20~29)の石器(55)              |
| ⅣⅣ-333 | Sb-24・25の分布区・遺物 ..... 301         |        | 母岩244・接合1414(3)、                 |
| ⅣⅣ-334 | Sb-26・27の分布区・遺物 ..... 302         |        | 母岩238・接合1398(1) ..... 328        |
| ⅣⅣ-335 | Sb-27の遺物(1) ..... 303             | ⅣⅣ-361 | B区(Sb-20~29)の石器(56)              |
| ⅣⅣ-336 | Sb-27の遺物(2) ..... 304             |        | 母岩238・接合1398(2) ..... 329        |
| ⅣⅣ-337 | Sb-27の遺物(3) ..... 305             | ⅣⅣ-362 | B区(Sb-20~29)の石器(57)              |
| ⅣⅣ-338 | Sb-27の遺物(4) ..... 306             |        | 母岩202・接合1281(1) ..... 330        |
| ⅣⅣ-339 | Sb-27の遺物(5) ..... 307             | ⅣⅣ-363 | B区(Sb-20~29)の石器(58)              |
| ⅣⅣ-340 | Sb-27の遺物(6) ..... 308             |        | 母岩202・接合1281(2) ..... 331        |
| ⅣⅣ-341 | Sb-28の分布区・遺物 ..... 309            | ⅣⅣ-364 | B区(Sb-20~29)の石器(59)              |
| ⅣⅣ-342 | Sb-29の分布区・遺物 ..... 310            |        | 母岩202・接合1281(3)、                 |
| ⅣⅣ-343 | B区(Sb-20~29)の接合分布区 ..... 311      |        | 母岩195・接合1267(1) ..... 332        |
| ⅣⅣ-344 | B区(Sb-20~29)の石器(39)               | ⅣⅣ-365 | B区(Sb-20~29)の石器(60)              |
|        | 母岩231・接合1367、母岩458・接合2732(1)      |        | 母岩195・接合1267(2) ..... 333        |
|        | ..... 312                         | ⅣⅣ-366 | B区(Sb-20~29)の石器(61)              |
| ⅣⅣ-345 | B区(Sb-20~29)の石器(40)               |        | 母岩193・接合1266 ..... 334           |
|        | 母岩458・接合2732(2)、                  | ⅣⅣ-367 | B区(Sb-20~29)の石器(62)              |
|        | 母岩200・接合1277(1) ..... 313         |        | 母岩192・接合1264 ..... 335           |

|        |   |        |   |
|--------|---|--------|---|
| ⅣⅣ-368 | B区(Sb-20~29)の石器(63)<br>母岩191・接合1260、母岩241・接合1404(1) …… 336        | ⅣⅣ-398 | C区(Sb-30~35)の石器(17)<br>母岩259・接合1456(1) …… 366                     |
| ⅣⅣ-369 | B区(Sb-20~29)の石器(64)<br>母岩241・接合1404(2) …… 337                     | ⅣⅣ-399 | C区(Sb-30~35)の石器(18)<br>母岩259・接合1456(2)、母岩259・接合1457 …… 367        |
| ⅣⅣ-370 | B区(Sb-20~29)の石器(65)<br>母岩241・接合1404(3) …… 338                     | ⅣⅣ-400 | C区(Sb-30~35)の石器(19)<br>母岩261・接合1465(1) …… 368                     |
| ⅣⅣ-371 | B区(Sb-20~29)の石器(66)<br>母岩241・接合1404(4)、<br>母岩243・接合1409(1) …… 339 | ⅣⅣ-401 | C区(Sb-30~35)の石器(20)<br>母岩261・接合1465(2)、<br>母岩189・接合1257(1) …… 369 |
| ⅣⅣ-372 | B区(Sb-20~29)の石器(67)<br>母岩243・接合1409(2) …… 340                     | ⅣⅣ-402 | C区(Sb-30~35)の石器(21)<br>母岩189・接合1257(2)、<br>母岩270・接合1499(1) …… 370 |
| ⅣⅣ-373 | B区(Sb-20~29)の石器(68)<br>母岩243・接合1409(3)、<br>母岩198・接合1271(1) …… 341 | ⅣⅣ-403 | C区(Sb-30~35)の石器(22)<br>母岩270・接合1499(2)、母岩343・接合1698 …… 371        |
| ⅣⅣ-374 | B区(Sb-20~29)の石器(69)<br>母岩198・接合1271(2) …… 342                     | ⅣⅣ-404 | C区(Sb-30~35)の石器(23)<br>母岩289・接合1557(1) …… 372                     |
| ⅣⅣ-375 | B区(Sb-20~29)の石器(70)<br>母岩399・接合1887 …… 343                        | ⅣⅣ-405 | C区(Sb-30~35)の石器(24)<br>母岩289・接合1557(2) …… 373                     |
| ⅣⅣ-376 | C区(Sb-30~35)の石器(1) 尖頭器 …… 344                                     | ⅣⅣ-406 | C区(Sb-30~35)の石器(25)<br>母岩289・接合1557(3) …… 374                     |
| ⅣⅣ-377 | C区(Sb-30~35)の石器(2) 尖頭器・<br>両面調整石器 …… 345                          | ⅣⅣ-407 | C区(Sb-30~35)の石器(26)<br>母岩289・接合1557(4) …… 375                     |
| ⅣⅣ-378 | C区(Sb-30~35)の石器(3) 両面調整石器・<br>細石刃・細石刃核・細石刃核削片・<br>舟底形石器 …… 346    | ⅣⅣ-408 | D区(Sb-36~55)の石器(1) 尖頭器 …… 376                                     |
| ⅣⅣ-379 | C区(Sb-30~35)の石器(4) 舟底形石器<br>…………… 347                             | ⅣⅣ-409 | D区(Sb-36~55)の石器(2) 尖頭器 …… 377                                     |
| ⅣⅣ-380 | C区(Sb-30~35)の石器(5) 舟底形石器・<br>ナイフ形石器・彫器・搔器 …… 348                  | ⅣⅣ-410 | D区(Sb-36~55)の石器(3) 尖頭器 …… 378                                     |
| ⅣⅣ-381 | C区(Sb-30~35)の石器(6) 搔器・<br>籠形石器・籠器 …… 349                          | ⅣⅣ-411 | D区(Sb-36~55)の石器(4) 尖頭器 …… 379                                     |
| ⅣⅣ-382 | C区(Sb-30~35)の石器(7) 削器・石刃<br>…………… 350                             | ⅣⅣ-412 | D区(Sb-36~55)の石器(5) 尖頭器 …… 380                                     |
| ⅣⅣ-383 | C区(Sb-30~35)の石器(8) 石刃 …… 351                                      | ⅣⅣ-413 | D区(Sb-36~55)の石器(6) 尖頭器 …… 381                                     |
| ⅣⅣ-384 | C区(Sb-30~35)の石器(9) 石刃核 …… 352                                     | ⅣⅣ-414 | D区(Sb-36~55)の石器(7) 尖頭器 …… 382                                     |
| ⅣⅣ-385 | C区(Sb-30~35)の石器(10) 石核・石刃核<br>…………… 353                           | ⅣⅣ-415 | D区(Sb-36~55)の石器(8) 尖頭器 …… 383                                     |
| ⅣⅣ-386 | C区(Sb-30~35)の石器(11) 石刃核 …… 354                                    | ⅣⅣ-416 | D区(Sb-36~55)の石器(9) 尖頭器 …… 384                                     |
| ⅣⅣ-387 | C区(Sb-30~35)の石器(12) 石刃核 …… 355                                    | ⅣⅣ-417 | D区(Sb-36~55)の石器(10) 尖頭器 …… 385                                    |
| ⅣⅣ-388 | C区(Sb-30~35)の石器(13) 石核 …… 356                                     | ⅣⅣ-418 | D区(Sb-36~55)の石器(11) 尖頭器 …… 386                                    |
| ⅣⅣ-389 | Sb-30-31の分布図・遺物 …… 357  | ⅣⅣ-419 | D区(Sb-36~55)の石器(12) 尖頭器 …… 387                                    |
| ⅣⅣ-390 | Sb-32-33の分布図・遺物 …… 358  | ⅣⅣ-420 | D区(Sb-36~55)の石器(13) 尖頭器 …… 388                                    |
| ⅣⅣ-391 | Sb-34-35の分布図・遺物 …… 359  | ⅣⅣ-421 | D区(Sb-36~55)の石器(14) 尖頭器 …… 389                                    |
| ⅣⅣ-392 | Sb-35の遺物(1) …… 360  | ⅣⅣ-422 | D区(Sb-36~55)の石器(15) 両面調整石器<br>…………… 390                           |
| ⅣⅣ-393 | Sb-35の遺物(2) …… 361  | ⅣⅣ-423 | D区(Sb-36~55)の石器(16) 両面調整石器<br>…………… 391                           |
| ⅣⅣ-394 | C区(Sb-30~35)の接合分布図 …… 362   | ⅣⅣ-424 | D区(Sb-36~55)の石器(17) 両面調整石器<br>…………… 392                           |
| ⅣⅣ-395 | C区(Sb-30~35)の石器(14) 接合2662、<br>母岩260・接合1464(1) …… 363             | ⅣⅣ-425 | D区(Sb-36~55)の石器(18) 両面調整石器・<br>尖頭器削片・ナイフ形石器 …… 393                |
| ⅣⅣ-396 | C区(Sb-30~35)の石器(15)<br>母岩260・接合1464(2) …… 364                     | ⅣⅣ-426 | D区(Sb-36~55)の石器(19) 彫器 …… 394                                     |
| ⅣⅣ-397 | C区(Sb-30~35)の石器(16)<br>母岩260・接合1464(3) …… 365                     | ⅣⅣ-427 | D区(Sb-36~55)の石器(20) 彫器・<br>彫器削片・搔器 …… 395                         |
|        |   | ⅣⅣ-428 | D区(Sb-36~55)の石器(21) 搔器 …… 396                                     |
|        |   | ⅣⅣ-429 | D区(Sb-36~55)の石器(22) 搔器 …… 397                                     |

|        |   |     |        |  |     |
|--------|---|-----|--------|--|-----|
| 図Ⅳ-430 | D区(Sb-36-55)の石器(23) 掻器・<br>鏝形石器・削器        | 398 | 図Ⅳ-463 | D区(Sb-36-55)の石器(56) 石核・礫石                                  | 431 |
| 図Ⅳ-431 | D区(Sb-36-55)の石器(24) 削器                    | 399 | 図Ⅳ-464 | D区(Sb-36-55)の石器(57) 砥石・<br>斧形石器・石臼                         | 432 |
| 図Ⅳ-432 | D区(Sb-36-55)の石器(25) 削器                    | 400 | 図Ⅳ-465 | Sb-36の分布図・遺物   | 433 |
| 図Ⅳ-433 | D区(Sb-36-55)の石器(26) 削器・<br>二次加工ある剥片・舟底形石器 | 401 | 図Ⅳ-466 | Sb-37の分布図・遺物   | 434 |
| 図Ⅳ-434 | D区(Sb-36-55)の石器(27) 舟底形石器                 | 402 | 図Ⅳ-467 | Sb-38-39の分布図・遺物  | 435 |
| 図Ⅳ-435 | D区(Sb-36-55)の石器(28) 舟底形石器                 | 403 | 図Ⅳ-468 | Sb-39の遺物   | 436 |
| 図Ⅳ-436 | D区(Sb-36-55)の石器(29) 舟底形石器                 | 404 | 図Ⅳ-469 | Sb-40-41の分布図・遺物  | 437 |
| 図Ⅳ-437 | D区(Sb-36-55)の石器(30) 舟底形石器                 | 405 | 図Ⅳ-470 | Sb-42-43の分布図・遺物  | 438 |
| 図Ⅳ-438 | D区(Sb-36-55)の石器(31) 舟底形石器                 | 406 | 図Ⅳ-471 | Sb-44の分布図・遺物   | 439 |
| 図Ⅳ-439 | D区(Sb-36-55)の石器(32) 舟底形石器                 | 407 | 図Ⅳ-472 | Sb-45の分布図・遺物   | 440 |
| 図Ⅳ-440 | D区(Sb-36-55)の石器(33) 舟底形石器                 | 408 | 図Ⅳ-473 | Sb-46の分布図  | 441 |
| 図Ⅳ-441 | D区(Sb-36-55)の石器(34) 舟底形石器                 | 409 | 図Ⅳ-474 | Sb-46の遺物(1)  | 442 |
| 図Ⅳ-442 | D区(Sb-36-55)の石器(35) 舟底形石器                 | 410 | 図Ⅳ-475 | Sb-46の遺物(2)  | 443 |
| 図Ⅳ-443 | D区(Sb-36-55)の石器(36) 舟底形石器                 | 411 | 図Ⅳ-476 | Sb-47の分布図  | 444 |
| 図Ⅳ-444 | D区(Sb-36-55)の石器(37) 舟底形石器                 | 412 | 図Ⅳ-477 | Sb-47の遺物(1)  | 445 |
| 図Ⅳ-445 | D区(Sb-36-55)の石器(38) 舟底形石器                 | 413 | 図Ⅳ-478 | Sb-47の遺物(2)  | 446 |
| 図Ⅳ-446 | D区(Sb-36-55)の石器(39) 舟底形石器                 | 414 | 図Ⅳ-479 | Sb-47の遺物(3)  | 447 |
| 図Ⅳ-447 | D区(Sb-36-55)の石器(40) 舟底形石器・<br>石刃          | 415 | 図Ⅳ-480 | Sb-47の遺物(4)  | 448 |
| 図Ⅳ-448 | D区(Sb-36-55)の石器(41) 石刃                    | 416 | 図Ⅳ-481 | Sb-48-49の分布図・遺物  | 449 |
| 図Ⅳ-449 | D区(Sb-36-55)の石器(42) 石刃                    | 417 | 図Ⅳ-482 | Sb-50の分布図・遺物   | 450 |
| 図Ⅳ-450 | D区(Sb-36-55)の石器(43) 石刃・剥片                 | 418 | 図Ⅳ-483 | Sb-51の分布図・遺物   | 451 |
| 図Ⅳ-451 | D区(Sb-36-55)の石器(44) 石刃核                   | 419 | 図Ⅳ-484 | Sb-52の分布図・遺物   | 452 |
| 図Ⅳ-452 | D区(Sb-36-55)の石器(45) 石刃核                   | 420 | 図Ⅳ-485 | Sb-53の分布図・遺物   | 453 |
| 図Ⅳ-453 | D区(Sb-36-55)の石器(46) 石刃核                   | 421 | 図Ⅳ-486 | Sb-54の分布図・遺物   | 454 |
| 図Ⅳ-454 | D区(Sb-36-55)の石器(47) 石刃核                   | 422 | 図Ⅳ-487 | Sb-55の分布・D区(Sb-36-55)の接合分布図                                | 455 |
| 図Ⅳ-455 | D区(Sb-36-55)の石器(48) 石刃核                   | 423 | 図Ⅳ-488 | D区(Sb-36-55)の石器(58)<br>母岩414・接合1926(1)                     | 456 |
| 図Ⅳ-456 | D区(Sb-36-55)の石器(49) 石刃核                   | 424 | 図Ⅳ-489 | D区(Sb-36-55)の石器(59)<br>母岩414・接合1926(2)                     | 457 |
| 図Ⅳ-457 | D区(Sb-36-55)の石器(50) 石刃核                   | 425 | 図Ⅳ-490 | D区(Sb-36-55)の石器(60)<br>母岩414・接合1926(3)、<br>母岩345・接合1700(1) | 458 |
| 図Ⅳ-458 | D区(Sb-36-55)の石器(51) 石刃核                   | 426 | 図Ⅳ-491 | D区(Sb-36-55)の石器(61)<br>母岩345・接合1700(2)                     | 459 |
| 図Ⅳ-459 | D区(Sb-36-55)の石器(52) 石核                    | 427 | 図Ⅳ-492 | D区(Sb-36-55)の石器(62)<br>母岩452・接合2029(1)                     | 460 |
| 図Ⅳ-460 | D区(Sb-36-55)の石器(53) 石核                    | 428 | 図Ⅳ-493 | D区(Sb-36-55)の石器(63)<br>母岩452・接合2029(2)、接合2624              | 461 |
| 図Ⅳ-461 | D区(Sb-36-55)の石器(54) 石核                    | 429 | 図Ⅳ-494 | D区(Sb-36-55)の石器(64)<br>母岩352・接合1720(1)                     | 462 |
| 図Ⅳ-462 | D区(Sb-36-55)の石器(55) 石核                    | 430 | 図Ⅳ-495 | D区(Sb-36-55)の石器(65)<br>母岩352・接合1720(2)                     | 463 |
|        |   |     | 図Ⅳ-496 | D区(Sb-36-55)の石器(66)<br>母岩291・接合1572                        | 464 |
|        |   |     | 図Ⅳ-497 | D区(Sb-36-55)の石器(67)<br>母岩291・接合1573                        | 465 |
|        |   |     | 図Ⅳ-498 | D区(Sb-36-55)の石器(68)<br>母岩436・接合1966(1)                     | 466 |

|        |  |     |        |   |     |
|--------|--|-----|--------|---|-----|
| 図Ⅳ-499 | D区(Sb-36-55)の石器(69)<br>母岩436・接合1966(2)・接合2675              | 467 | 図Ⅳ-522 | D区(Sb-36-55)の石器(92)<br>母岩363・接合1745(2)、<br>母岩405・接合1903(1)  | 490 |
| 図Ⅳ-500 | D区(Sb-36-55)の石器(70)<br>母岩396・接合1883(1)                     | 468 | 図Ⅳ-523 | D区(Sb-36-55)の石器(93)<br>母岩405・接合1903(2)                      | 491 |
| 図Ⅳ-501 | D区(Sb-36-55)の石器(71)<br>母岩396・接合1883(2)                     | 469 | 図Ⅳ-524 | D区(Sb-36-55)の石器(94)<br>母岩405・接合1903(3)                      | 492 |
| 図Ⅳ-502 | D区(Sb-36-55)の石器(72)<br>母岩439・接合1995(1)                     | 470 | 図Ⅳ-525 | D区(Sb-36-55)の石器(95)<br>母岩405・接合1903(4)                      | 493 |
| 図Ⅳ-503 | D区(Sb-36-55)の石器(73)<br>母岩439・接合1995(2)                     | 471 | 図Ⅳ-526 | D区(Sb-36-55)の石器(96)<br>母岩447・接合2014(1)                      | 494 |
| 図Ⅳ-504 | D区(Sb-36-55)の石器(74)<br>母岩344・接合1699                        | 472 | 図Ⅳ-527 | D区(Sb-36-55)の石器(97)<br>母岩447・接合2014(2)                      | 495 |
| 図Ⅳ-505 | D区(Sb-36-55)の石器(75)<br>母岩441・接合1999(1)                     | 473 | 図Ⅳ-528 | D区(Sb-36-55)の石器(98)<br>母岩447・接合2014(3)、<br>母岩334・接合1680(1)  | 496 |
| 図Ⅳ-506 | D区(Sb-36-55)の石器(76)<br>母岩441・接合1999(2)、母岩346・接合1703        | 474 | 図Ⅳ-529 | D区(Sb-36-55)の石器(99)<br>母岩334・接合1680(2)                      | 497 |
| 図Ⅳ-507 | D区(Sb-36-55)の石器(77)<br>母岩350・接合1715                        | 475 | 図Ⅳ-530 | D区(Sb-36-55)の石器(100)<br>母岩335・接合1681                        | 498 |
| 図Ⅳ-508 | D区(Sb-36-55)の石器(78)<br>母岩442・接合2003、母岩410・接合1917           | 476 | 図Ⅳ-531 | D区(Sb-36-55)の石器(101)<br>母岩336・接合1684(1)                     | 499 |
| 図Ⅳ-509 | D区(Sb-36-55)の石器(79)<br>母岩390・接合1860                        | 477 | 図Ⅳ-532 | D区(Sb-36-55)の石器(102)<br>母岩336・接合1684(2)、母岩338・接合1687        | 500 |
| 図Ⅳ-510 | D区(Sb-36-55)の石器(80)<br>母岩440・接合1998                        | 478 | 図Ⅳ-533 | D区(Sb-36-55)の石器(103)<br>母岩293・接合1579、母岩142・接合1143(1)        | 501 |
| 図Ⅳ-511 | D区(Sb-36-55)の石器(81)<br>母岩295・接合1581(1)                     | 479 | 図Ⅳ-534 | D区(Sb-36-55)の石器(104)<br>母岩142・接合1143(2)、母岩142・接合1142        | 502 |
| 図Ⅳ-512 | D区(Sb-36-55)の石器(82)<br>母岩295・接合1581(2)                     | 480 | 図Ⅳ-535 | D区(Sb-36-55)の石器(105)<br>母岩267・接合1488、母岩292・接合1577           | 503 |
| 図Ⅳ-513 | D区(Sb-36-55)の石器(83)<br>母岩351・接合1716(1)                     | 481 | 図Ⅳ-536 | D区(Sb-36-55)の石器(106)<br>母岩389・接合1847(1)                     | 504 |
| 図Ⅳ-514 | D区(Sb-36-55)の石器(84)<br>母岩351・接合1716(2)                     | 482 | 図Ⅳ-537 | D区(Sb-36-55)の石器(107)<br>母岩389・接合1847(2)                     | 505 |
| 図Ⅳ-515 | D区(Sb-36-55)の石器(85)<br>母岩351・接合1716(3)                     | 483 | 図Ⅳ-538 | D区(Sb-36-55)の石器(108)<br>母岩389・接合1847(3)                     | 506 |
| 図Ⅳ-516 | D区(Sb-36-55)の石器(86)<br>母岩353・接合1726(1)                     | 484 | 図Ⅳ-539 | D区(Sb-36-55)の石器(109)<br>母岩389・接合1847(4)、<br>母岩268・接合1491(1) | 507 |
| 図Ⅳ-517 | D区(Sb-36-55)の石器(87)<br>母岩353・接合1726(2)、<br>母岩366・接合1759(1) | 485 | 図Ⅳ-540 | D区(Sb-36-55)の石器(110)<br>母岩268・接合1491(2)、母岩342・接合1697        | 508 |
| 図Ⅳ-518 | D区(Sb-36-55)の石器(88)<br>母岩366・接合1759(2)                     | 486 | 図Ⅳ-541 | D区(Sb-36-55)の石器(111)<br>母岩354・接合1727、母岩358・接合1737(1)        | 509 |
| 図Ⅳ-519 | D区(Sb-36-55)の石器(89)<br>母岩364・接合1749(1)                     | 487 | 図Ⅳ-542 | D区(Sb-36-55)の石器(112)<br>母岩358・接合1737(2)、母岩359・接合1738        | 510 |
| 図Ⅳ-520 | D区(Sb-36-55)の石器(90)<br>母岩364・接合1749(2)、<br>母岩438・接合1991(1) | 488 |        |   |     |
| 図Ⅳ-521 | D区(Sb-36-55)の石器(91)<br>母岩438・接合1991(2)、<br>母岩363・接合1745(1) | 489 |        |   |     |

|        |   |     |                     |   |     |
|--------|---|-----|---------------------|---|-----|
| 図Ⅳ-543 | E区(Sb-56~60)の石器(1) 尖頭器  | 511 | 図Ⅳ-572              | 表上(重機調査)の石器(6) 舟底形石器・<br>彫器・つまみ付きナイフ・石刃核  | 540 |
| 図Ⅳ-544 | E区(Sb-56~60)の石器(2) ナイフ形石器・<br>削器・舟底形石器                              | 512 | 図Ⅳ-573              | 表上(重機調査)の石器(7) 石刃核・石核                     | 541 |
| 図Ⅳ-545 | E区(Sb-56~60)の石器(3) 舟底形石器・<br>石核・石刃核                                 | 513 | 図Ⅳ-574              | 表土(重機調査)の石器(8) 石核                         | 542 |
| 図Ⅳ-546 | E区(Sb-56~60)の石器(4) 石核・石刃核   | 514 | 図Ⅳ-575              | 表上(重機調査)の石器(9) 石核                         | 543 |
| 図Ⅳ-547 | Sb-56・57の分布図・遺物   | 515 | 図Ⅳ-576              | 斜面部の石器(1) 尖頭器                             | 544 |
| 図Ⅳ-548 | Sb-58の分布図・遺物  | 516 | 図Ⅳ-577              | 斜面部の石器(2) 両面調整石器・細石刃・<br>細石刃核             | 545 |
| 図Ⅳ-549 | Sb-59の分布図・遺物  | 517 | 図Ⅳ-578              | 斜面部の石器(3) 細石刃核                            | 546 |
| 図Ⅳ-550 | Sb-60の分布図・遺物  | 518 | 図Ⅳ-579              | 斜面部の石器(4) 細石刃核削片                          | 547 |
| 図Ⅳ-551 | E区(Sb-56~60)の接合分布図  | 519 | 図Ⅳ-580              | 斜面部の石器(5) 舟底形石器                           | 548 |
| 図Ⅳ-552 | E区(Sb-56~60)の石器(5)<br>母岩419・接合1939、母岩423・接合1943(1)                  | 520 | 図Ⅳ-581              | 斜面部の石器(6) 舟底形石器                           | 549 |
| 図Ⅳ-553 | E区(Sb-56~60)の石器(6)<br>母岩423・接合1943(2)、<br>母岩422・接合1942、母岩416・接合1930 | 521 | 図Ⅳ-582              | 斜面部の石器(7) 舟底形石器                           | 550 |
| 図Ⅳ-554 | F区(Sb-61)の石器(1) ナイフ形石器  | 522 | 図Ⅳ-583              | 斜面部の石器(8) 舟底形石器・<br>ナイフ形石器・彫器             | 551 |
| 図Ⅳ-555 | F区(Sb-61)の石器(2) ナイフ形石器・彫器   | 523 | 図Ⅳ-584              | 斜面部の石器(9) 掻器                              | 552 |
| 図Ⅳ-556 | F区(Sb-61)の石器(3) 彫器・掻器・<br>二次加工ある削片・舟底形石器                            | 524 | 図Ⅳ-585              | 斜面部の石器(10) 鏃形石器・削器                        | 553 |
| 図Ⅳ-557 | F区(Sb-61)の石器(4) 舟底形石器・削片・<br>石刃核                                    | 525 | 図Ⅳ-586              | 斜面部の石器(11) 削器                             | 554 |
| 図Ⅳ-558 | F区(Sb-61)の石器(5) 石刃核・石核  | 526 | 図Ⅳ-587              | 斜面部の石器(12) 削器・石刃                          | 555 |
| 図Ⅳ-559 | Sb-61の分布図   | 527 | 図Ⅳ-588              | 斜面部の石器(13) 石刃                             | 556 |
| 図Ⅳ-560 | Sb-61の遺物(1)   | 528 | 図Ⅳ-589              | 斜面部の石器(14) 石刃                             | 557 |
| 図Ⅳ-561 | Sb-61の遺物(2)   | 529 | 図Ⅳ-590              | 斜面部の石器(15) 削片・石刃核                         | 558 |
| 図Ⅳ-562 | F区(Sb-61)の接合分布図   | 530 | 図Ⅳ-591              | 斜面部の石器(16) 石刃核                            | 559 |
| 図Ⅳ-563 | F区(Sb-61)の石器(6)<br>母岩412・接合1922(1)                                  | 531 | 図Ⅳ-592              | 斜面部の石器(17) 石刃核                            | 560 |
| 図Ⅳ-564 | F区(Sb-61)の石器(7)<br>母岩412・接合1922(2)                                  | 532 | 図Ⅳ-593              | 斜面部の石器(18) 石刃核・石核                         | 561 |
| 図Ⅳ-565 | 石器ブロック外の石器(1) 尖頭器・<br>ナイフ形石器・掻器・二次加工ある削片・<br>舟底形石器                  | 533 | 図Ⅳ-594              | 斜面部の石器(19) 石刃核                            | 562 |
| 図Ⅳ-566 | 石器ブロック外の石器(2) 石刃核・<br>石器ブロック外の石器分布図                                 | 534 | 図Ⅳ-595              | 斜面部の分布図(1)                                | 563 |
| 図Ⅳ-567 | 表土(重機調査)の石器(1) 尖頭器  | 535 | 図Ⅳ-596              | 斜面部の分布図(2)                                | 564 |
| 図Ⅳ-568 | 表土(重機調査)の石器(2) 尖頭器・<br>細石刃核   | 536 | 図Ⅳ-597              | 斜面部の分布図(3)                                | 565 |
| 図Ⅳ-569 | 表土(重機調査)の石器(3) 細石刃核・<br>細石刃核削片・舟底形石器                                | 537 | 図Ⅳ-598              | 斜面部の分布図(4)                                | 566 |
| 図Ⅳ-570 | 表土(重機調査)の石器(4) 舟底形石器  | 538 | 図Ⅳ-599              | 斜面部の分布図(5)                                | 567 |
| 図Ⅳ-571 | 表土(重機調査)の石器(5) 舟底形石器  | 539 | 図Ⅳ-600              | 斜面部の石器(20) 接合2636、接合2649                  | 568 |
|        |   |     | 図Ⅳ-601              | Sb-62・63(低位部)の石器 石鏃・<br>Sb-62・63の分布図・遺物   | 569 |
|        |   |     | <b>上白滝6遺跡の調査(2)</b> |   |     |
|        |   |     | 図Ⅴ-8                | Sb-4の石器・分布図                               | 571 |
|        |   |     | 図Ⅴ-9                | Sb-4の遺物・接合分布図                             | 572 |
|        |   |     | 図Ⅴ-10               | Sb-5の石器(1)                                | 573 |
|        |   |     | 図Ⅴ-11               | Sb-5の石器(2)                                | 574 |
|        |   |     | 図Ⅴ-12               | Sb-5の石器(3)                                | 575 |
|        |   |     | 図Ⅴ-13               | Sb-5の石器(4)                                | 576 |
|        |   |     | 図Ⅴ-14               | Sb-5の分布図                                  | 577 |
|        |   |     | 図Ⅴ-15               | Sb-5の遺物                                   | 578 |
|        |   |     | 図Ⅴ-16               | Sb-5の接合分布図                                | 579 |
|        |   |     | 図Ⅴ-17               | Sb-5の石器(5) 母岩8・接合44                       | 580 |
|        |   |     | 図Ⅴ-18               | Sb-5の石器(6) 母岩4・接合40                       | 581 |
|        |   |     | 図Ⅴ-19               | Sb-5の石器(7) 母岩5・接合41、<br>母岩6・接合42、母岩7・接合43 | 582 |

白滝第30地点遺跡の調査

|       |                   |     |
|-------|-------------------|-----|
| 図VI-5 | Sb-1の石器ほか(1)      | 383 |
| 図VI-6 | Sb-1の石器ほか(2)      | 384 |
| 図VI-7 | Sb-1の分布図・遺物・接合分布図 | 385 |
| 図VI-8 | Sb-2の分布・接合分布図     | 386 |

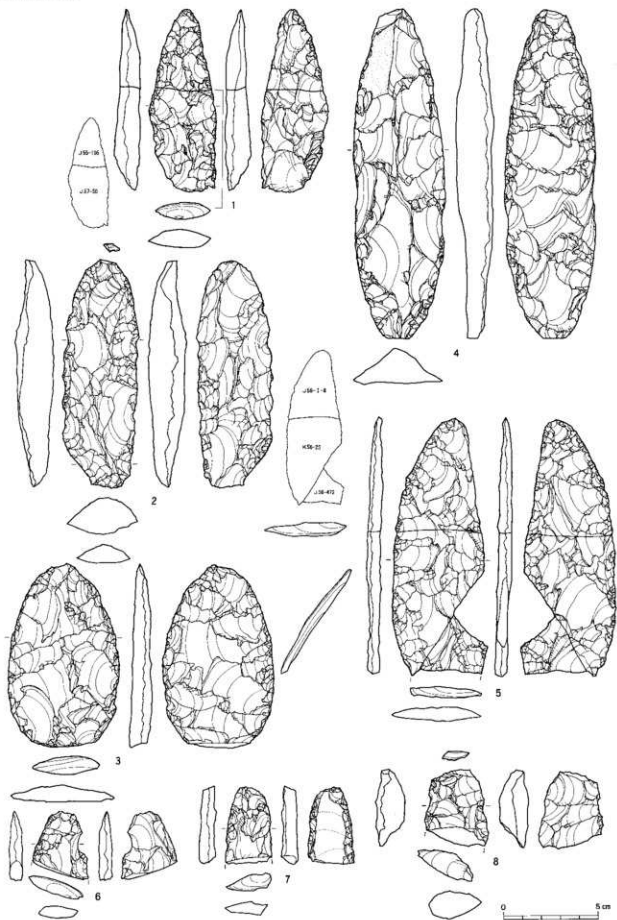

図Ⅳ-376 C区 (Sb-30~35)の石器(1) 尖頭器

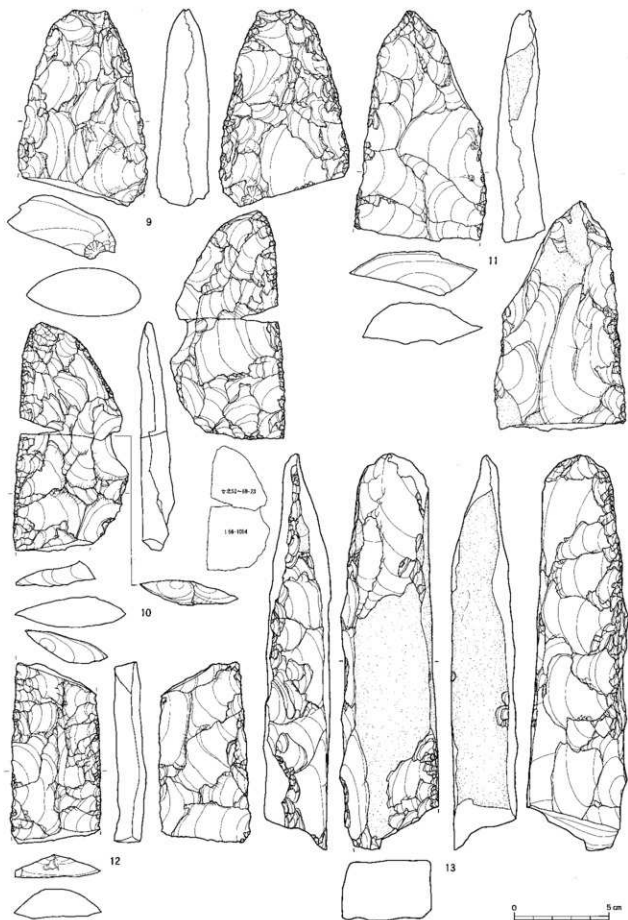

図Ⅳ-377 C区(Sb-30~35)の石器(2) 尖頭器・両面調整石器



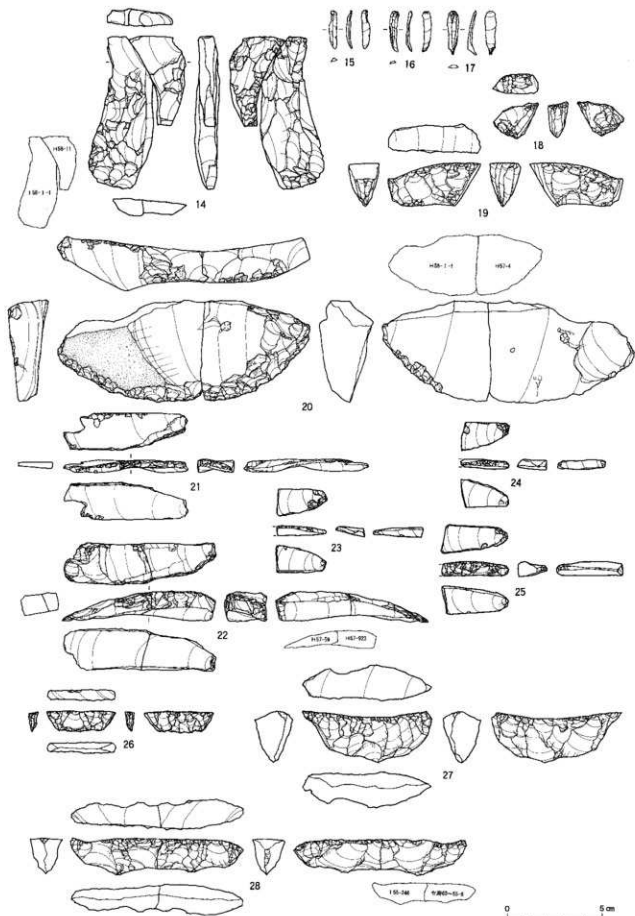

図Ⅳ-378 C区 (Sb-30~35)の石器(3) 両面調整石器・細石刃・細石刃核・細石刃核削片・舟底形石器

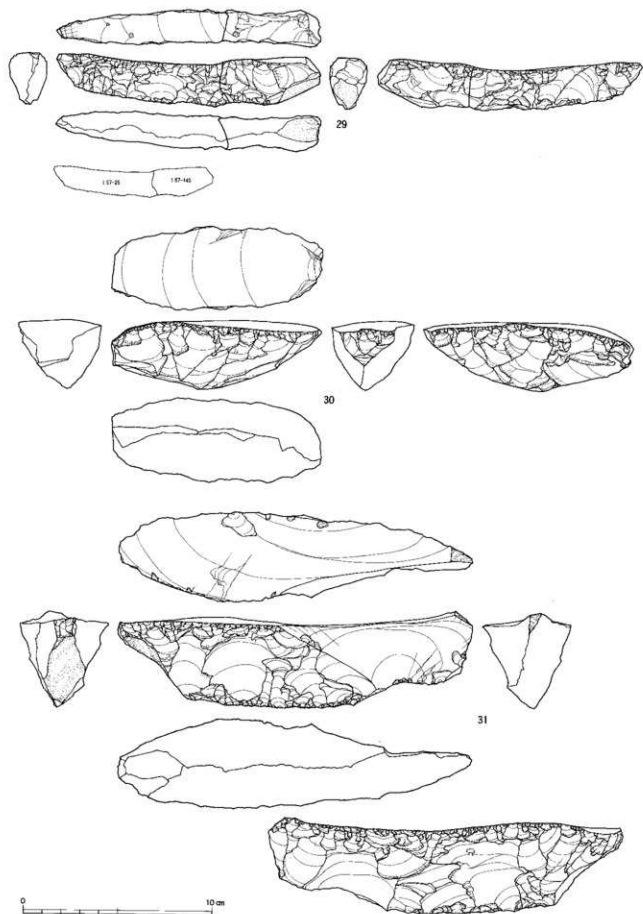

図M-379 C区(Sb-30~35)の石器(4) 舟底形石器

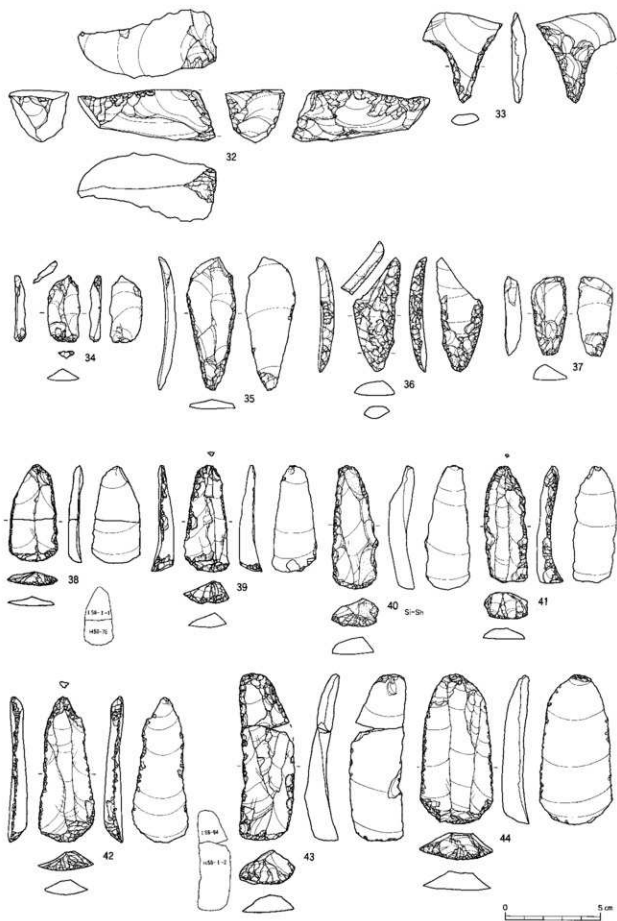

図N-380 C区 (Sb-30~35)の石器(5) 舟底形石器・ナイフ形石器・彫器・擗器

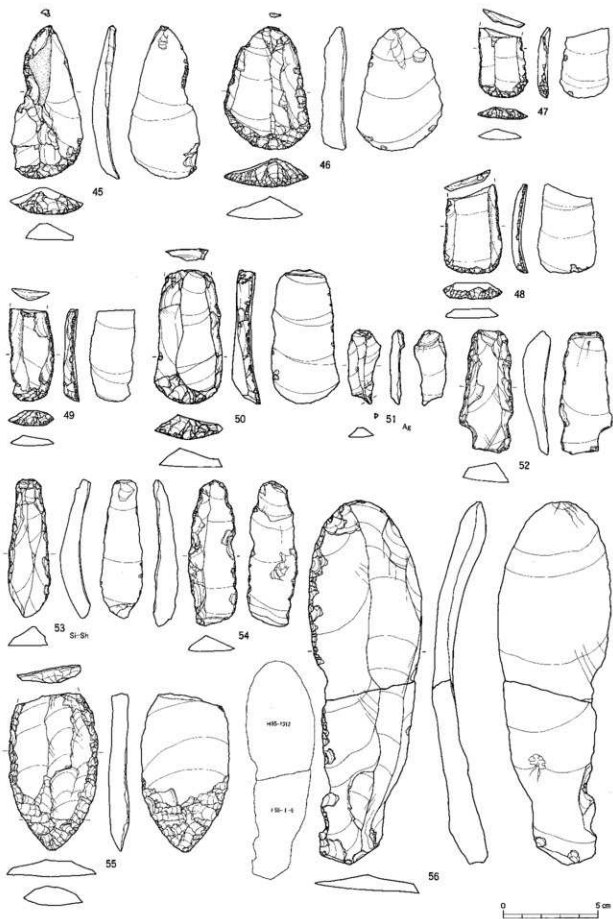

図IV-381 C区(Sb-30~35)の石器(6) 擲器・錐形石器・削器

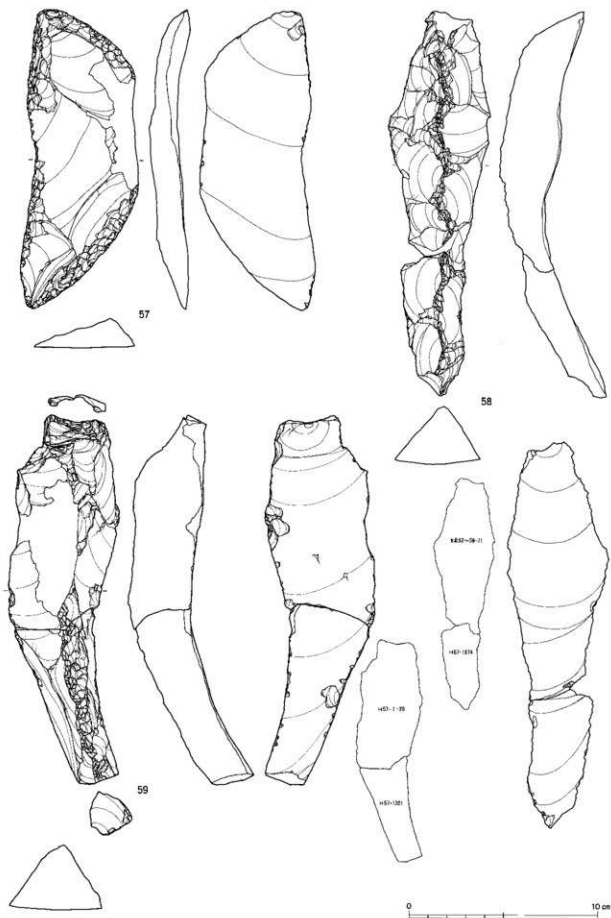

図Ⅳ-382 C区 (Sb-30~35)の石器(7) 削器・石刃



図IV-383 C区(Sb-30~35)の石器(8) 石刃

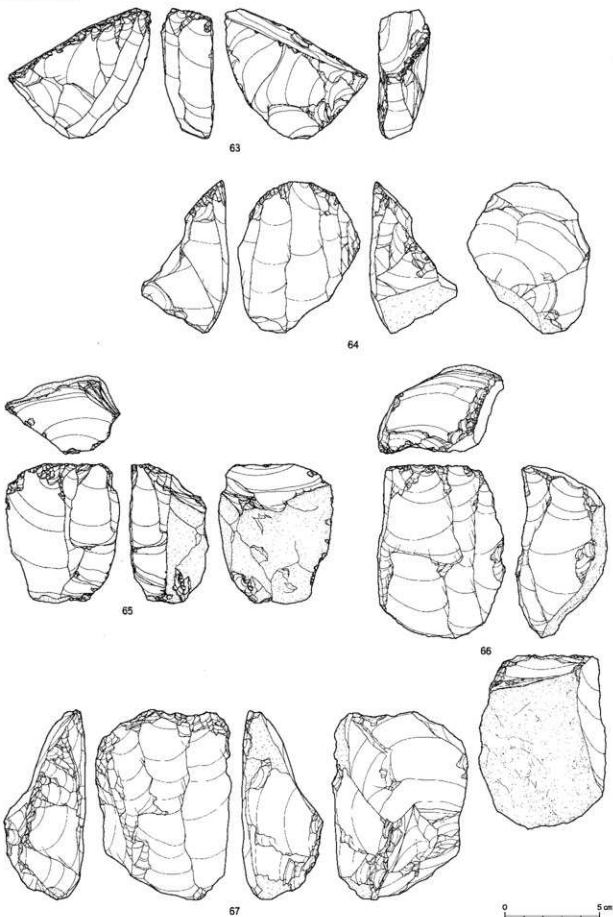

図Ⅳ-384 C区 (Sb-30~35)の石器(9) 石刃核

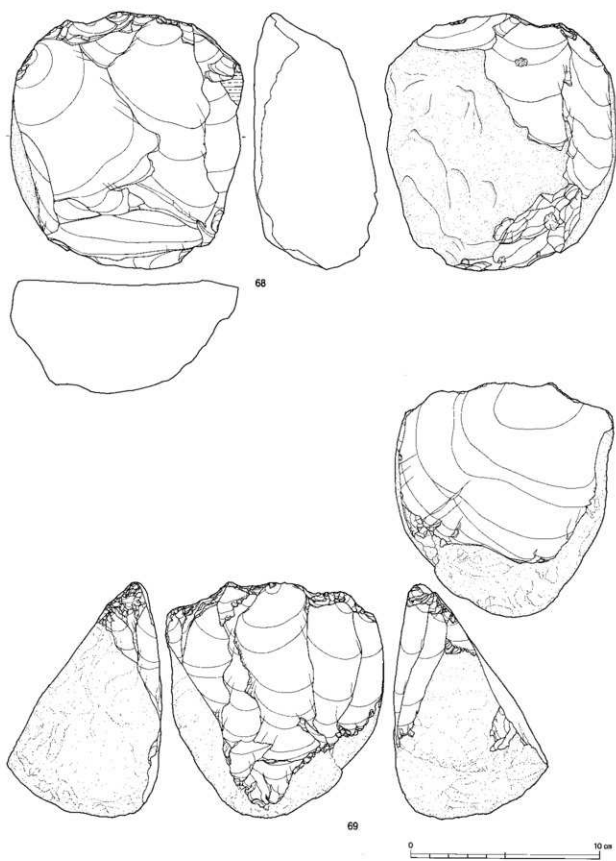

図IV-385 C区(Sb-30~35)の石器(10) 石核・石刃核



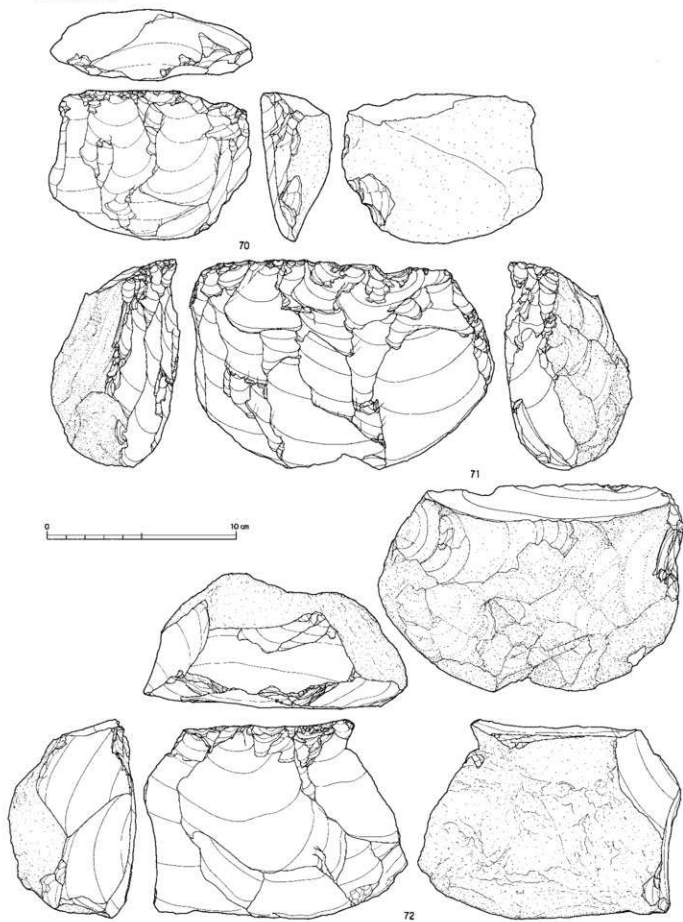

図Ⅳ-386 C区 (Sb-30~35)の石器(11) 石刃核

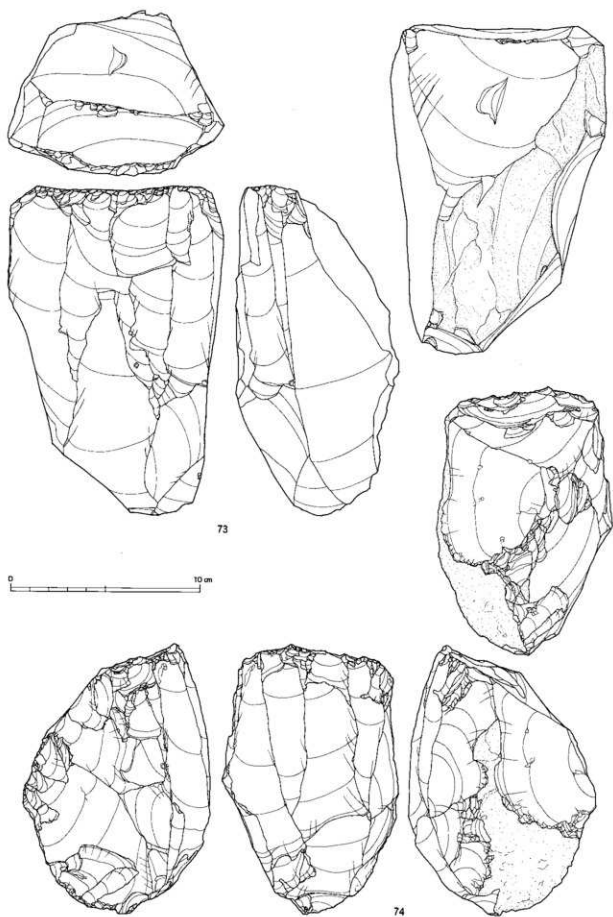

図IV-387 C区(Sb-30~35)の石器(12) 石刃核

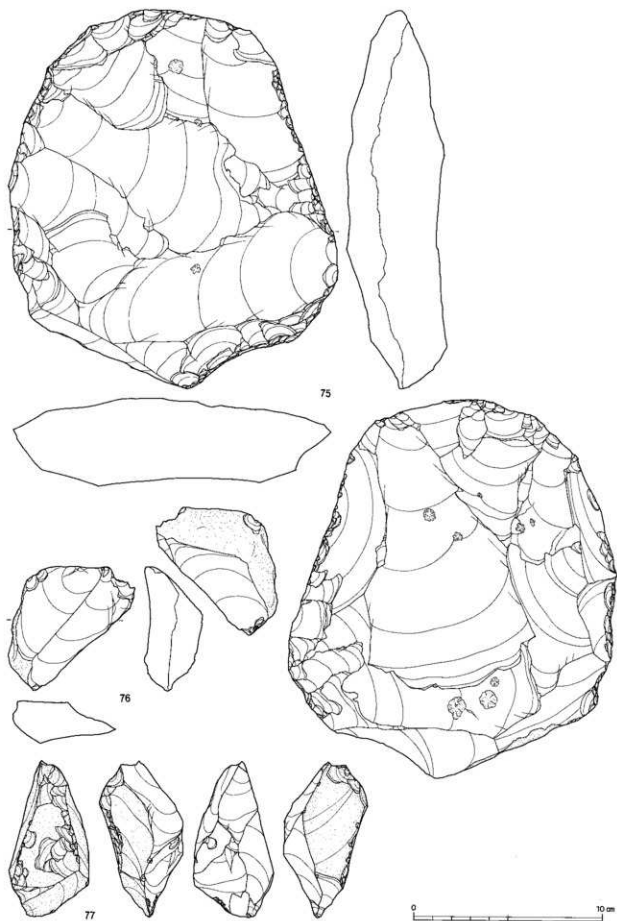

図N-388 C区 (Sb-30~35)の石器(13) 石核

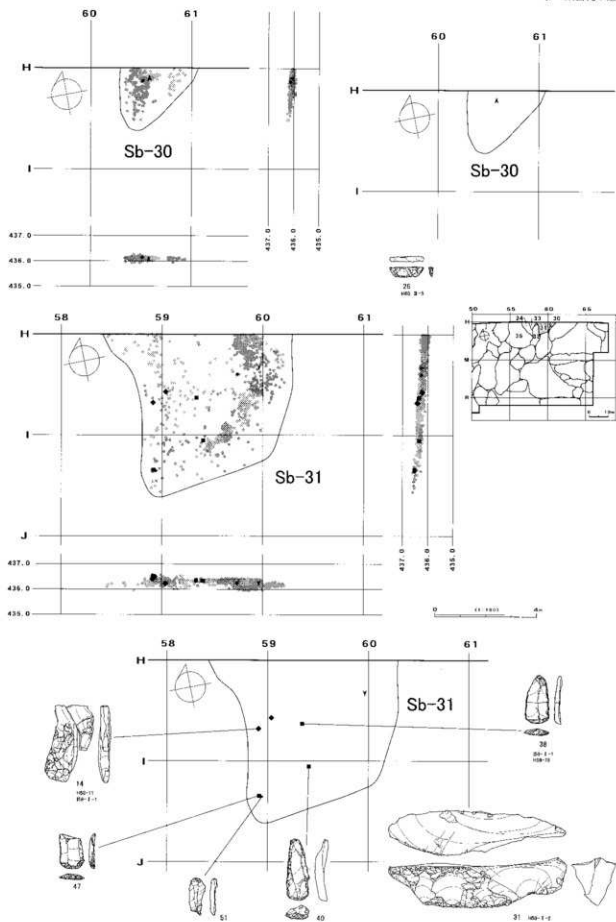

図IV-389 Sb-30・31の分布図・遺物

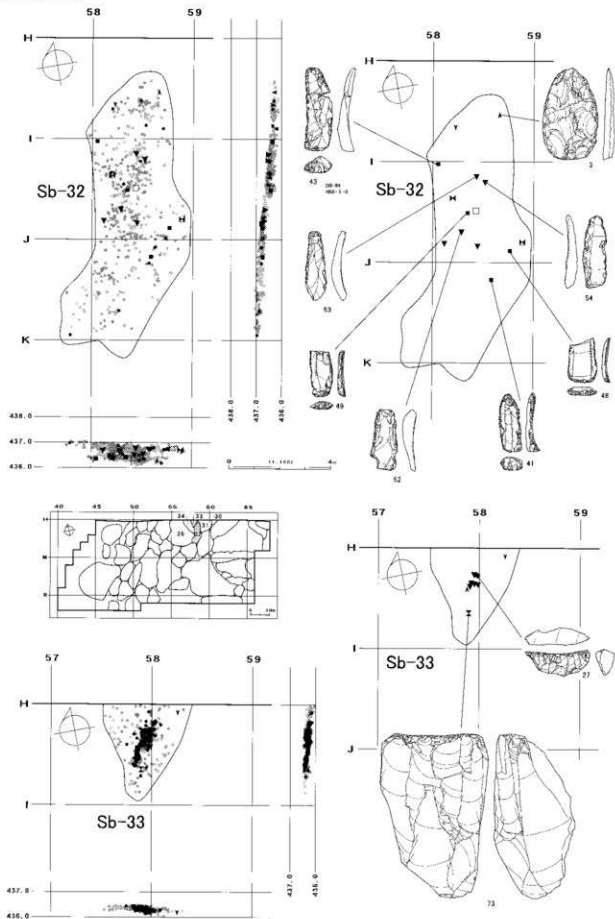

図Ⅳ-390 Sb-32・33の分布図・遺物

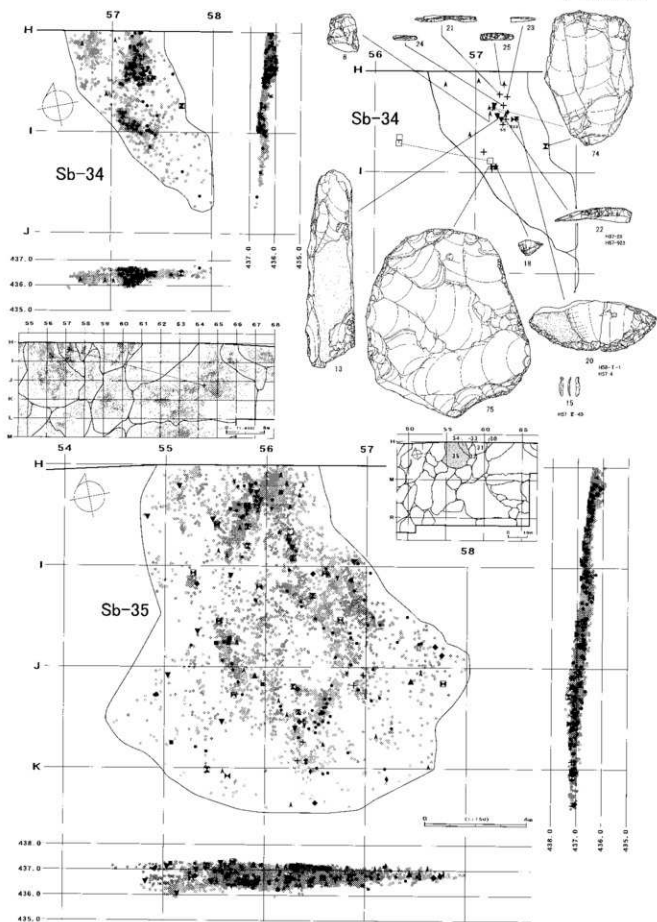

図IV-391 Sb-34・35の分布図・遺物

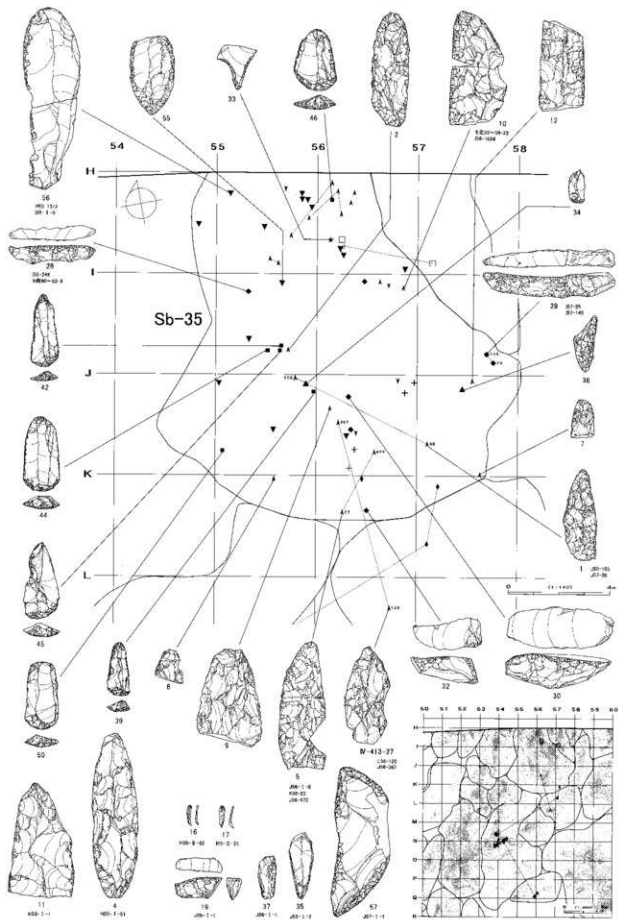

図IV-392 Sb-35の遺物(1)

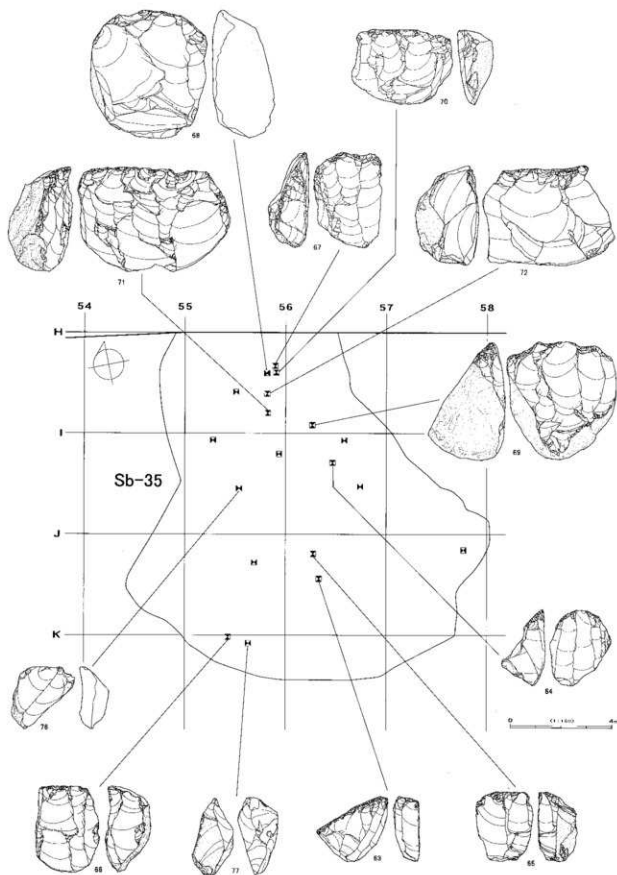

図IV-393 Sb-35の遺物(2)



C区(Sb-30~35)

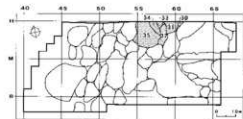

全接合分布図

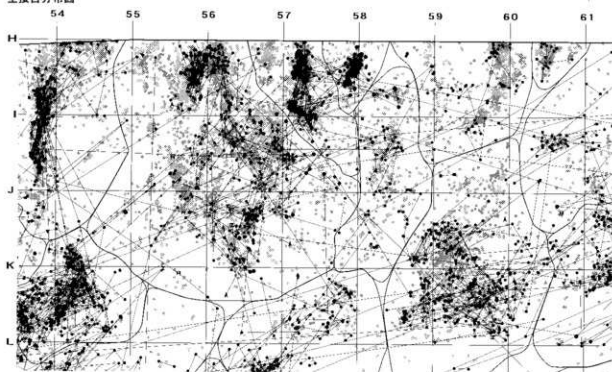

折れ面接合分布図

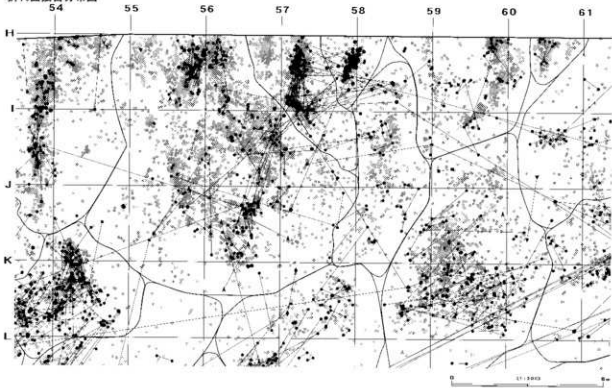

図N-394 C区(Sb-30~35)の接合分布図

接合2662

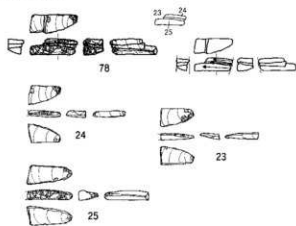

接合2662分布図

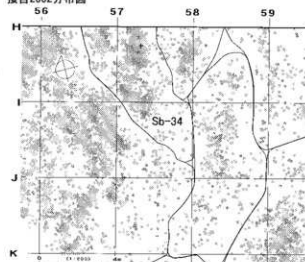

母岩260・接合1464

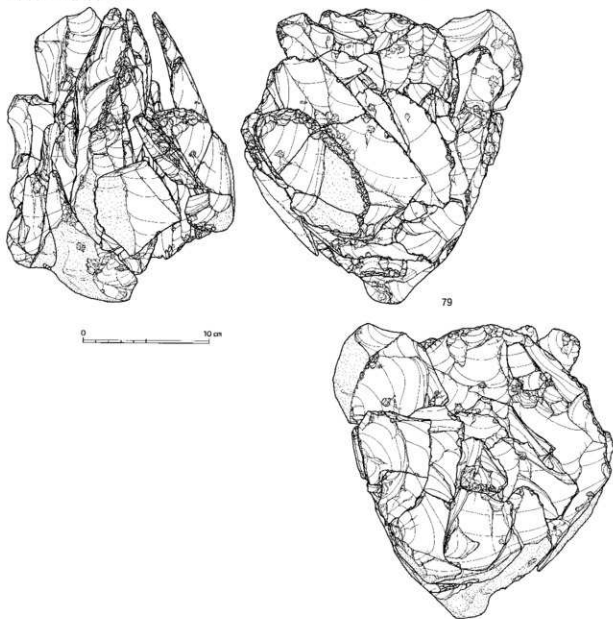

図IV-395 C区(Sb-30~35)の石器(14) 接合2662、母岩260・接合1464(1)

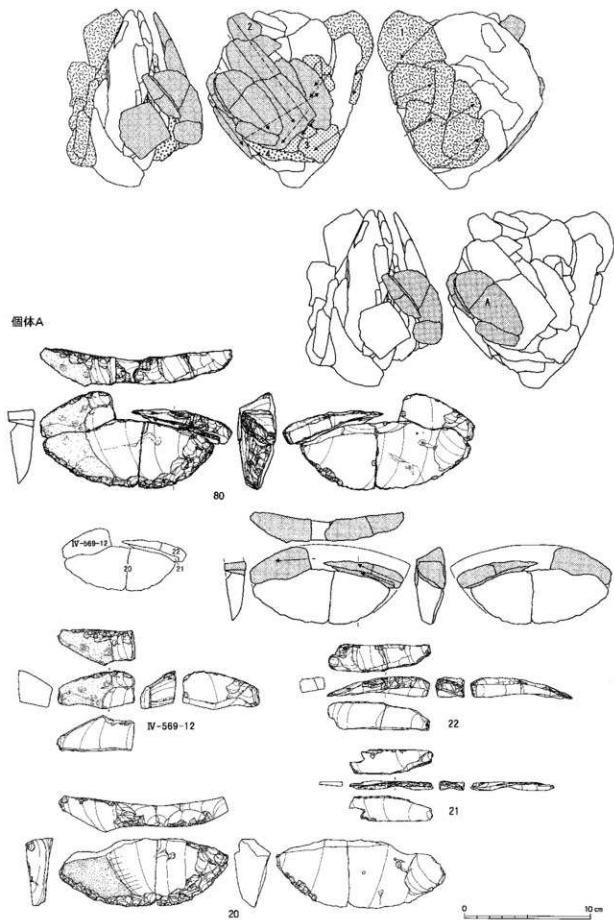

図IV-396 C区 (Sb-30~35)の石器(15) 母岩260・接合1464(2)

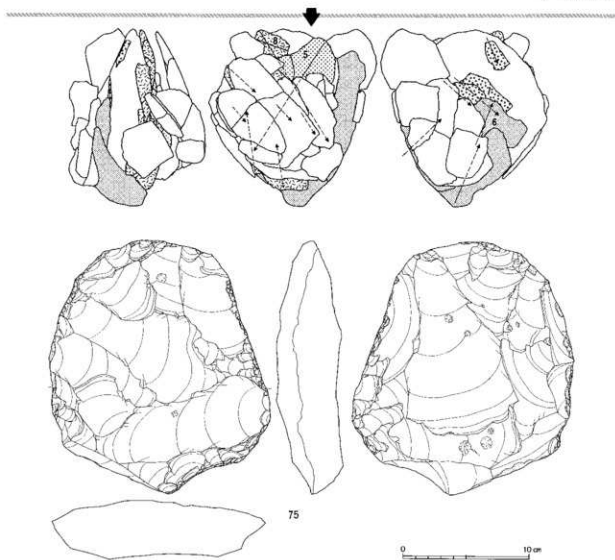

接合1464(個体A)分布図

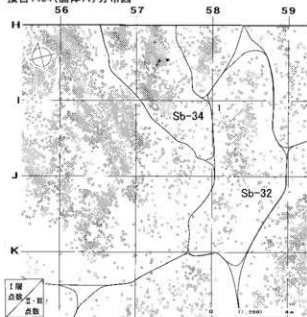

接合1464(全体)分布図

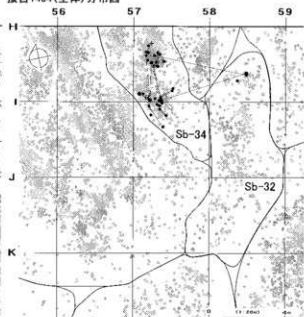

図IV-397 C区(Sb-30~35)の石器(16) 母岩260・接合1464(3)

母岩259・接合1456

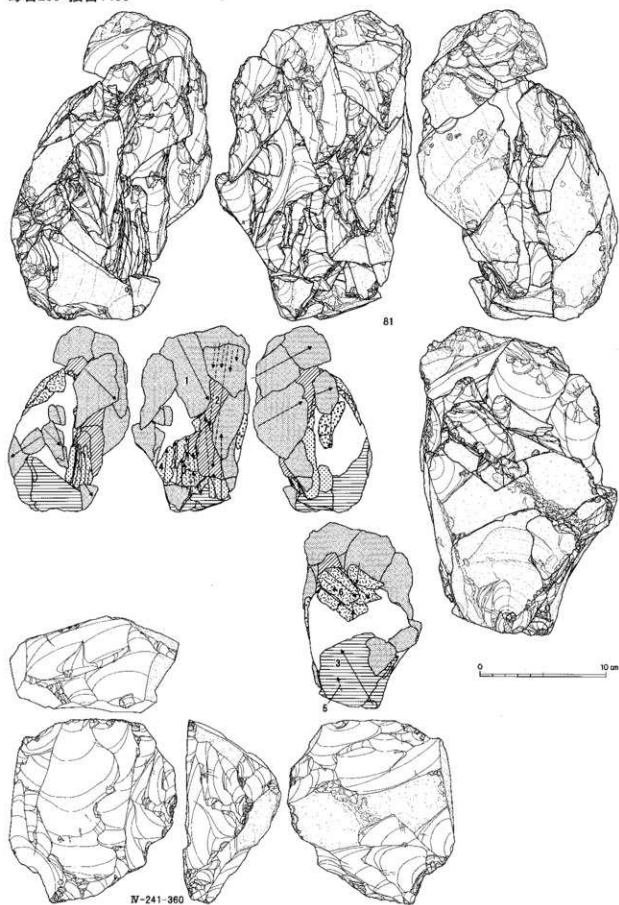

図IV-398 C区 (Sb-30~35)の石器(17) 母岩259・接合1456(1)

接合1456(全体)分布図

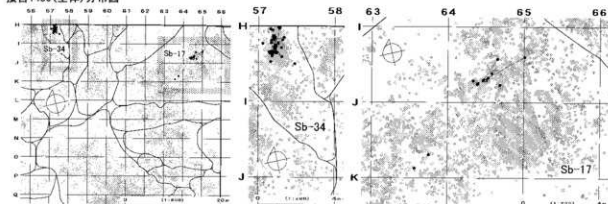

接合1456(段階1~5)分布図

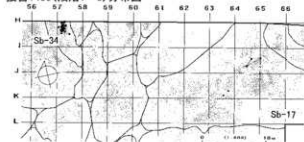

接合1456(段階6・7・石核)分布図

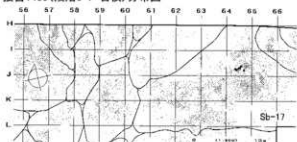

母岩259・接合1457

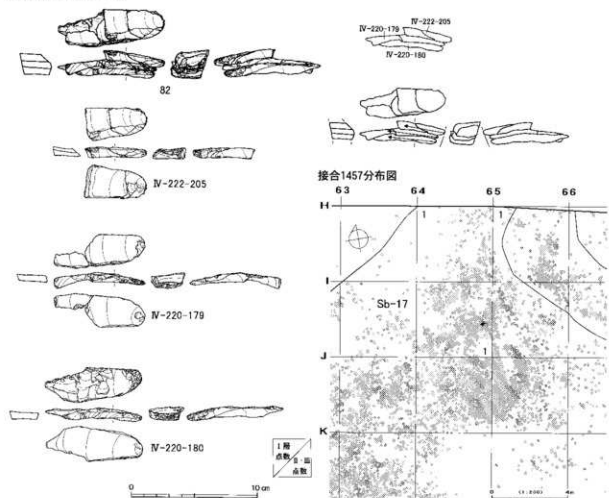

図IV-399 C区(Sb-30~35)の石器(18) 母岩259・接合1456(2)、母岩259・接合1457

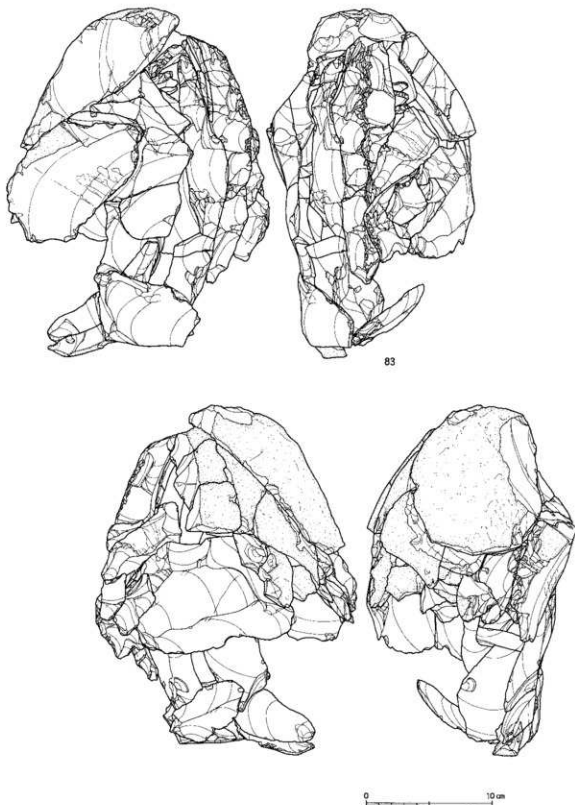

図Ⅳ-400 C区 (Sb-30~35)の石器(19) 母岩261・接合1465(1)

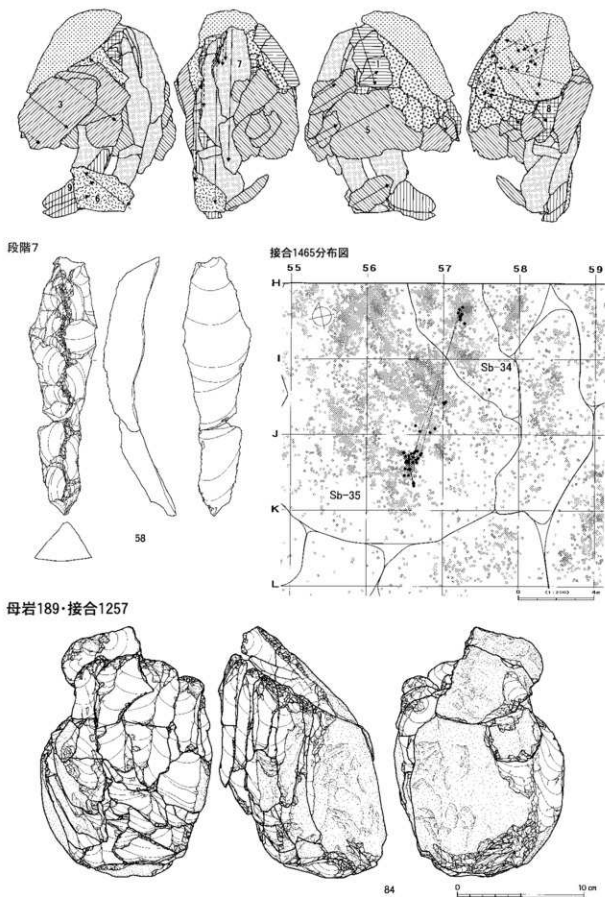

図IV-401 C区(Sb-30~35)の石器(20) 母岩261・接合1465(2)、母岩189・接合1257(1)



C区(Sb-30~35)

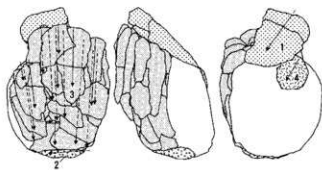

接合1257分布図

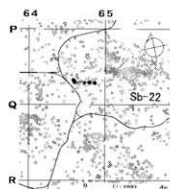
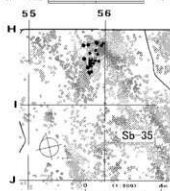
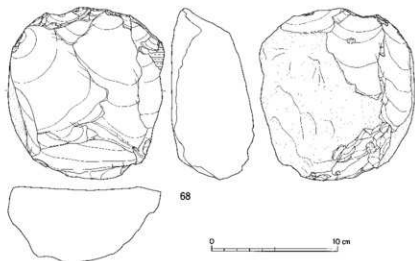
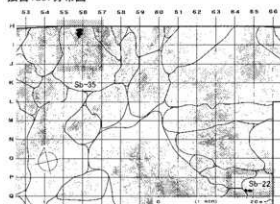

母岩270・接合1499

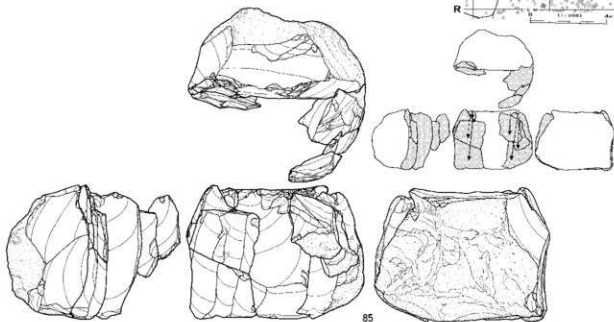

図Ⅳ-402 C区(Sb-30~35)の石器(21) 母岩189・接合1257(2)、母岩270・接合1499(1)

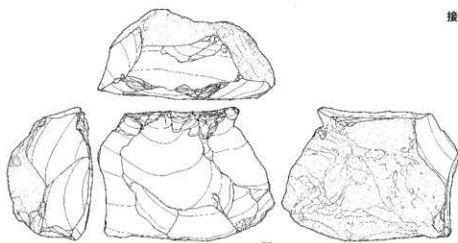

72

母岩343・接合1698

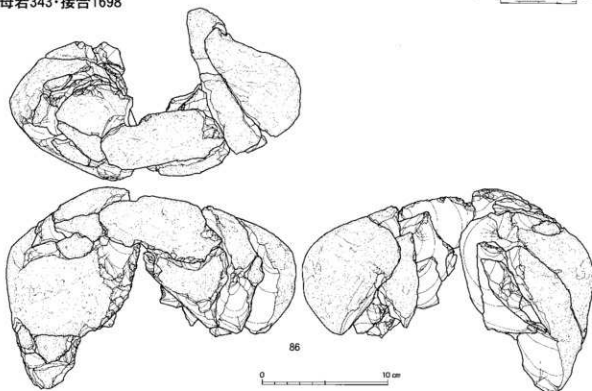

86

0 10 cm

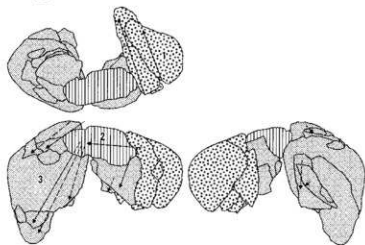

接合1499分布図



接合1698分布図

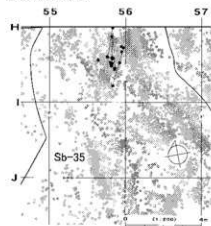

図M-403 C区(Sb-30~35)の石器(22) 母岩270・接合1499(2)、母岩343・接合1698

母岩289・接合1557

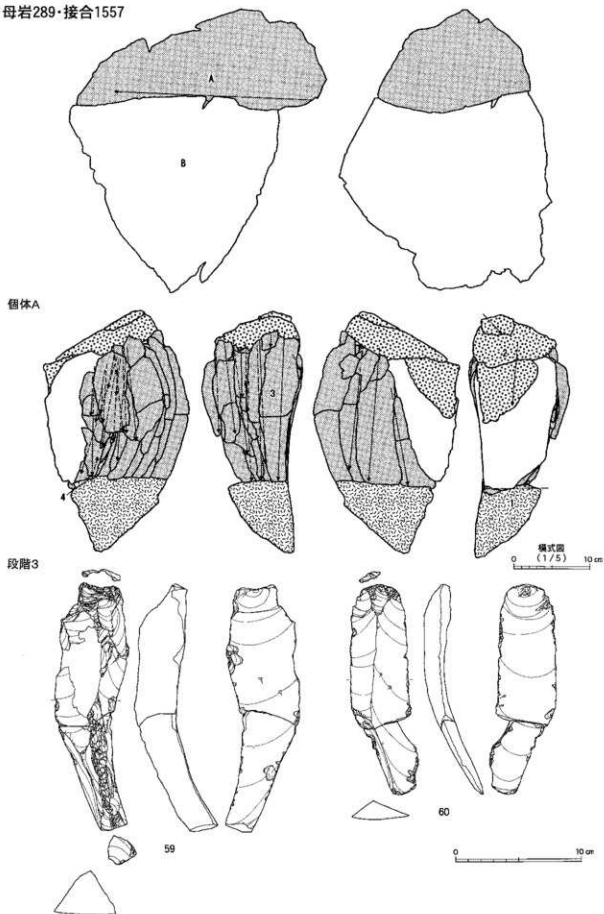

図Ⅳ-404 C区 (Sb-30~35)の石器(23) 母岩289・接合1557(1)

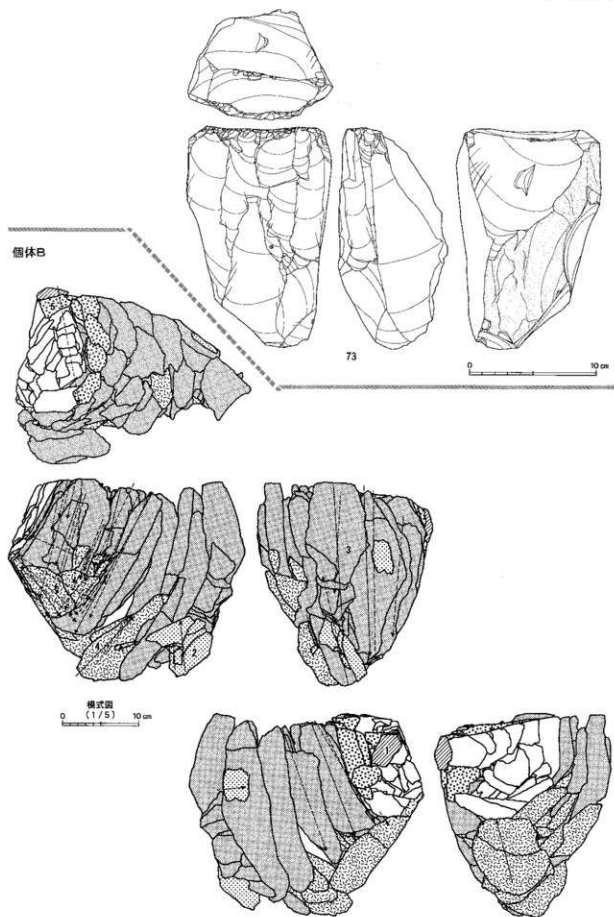

図IV-405 C区(Sb-30~35)の石器(24) 母岩289・接合1557(2)

段階3

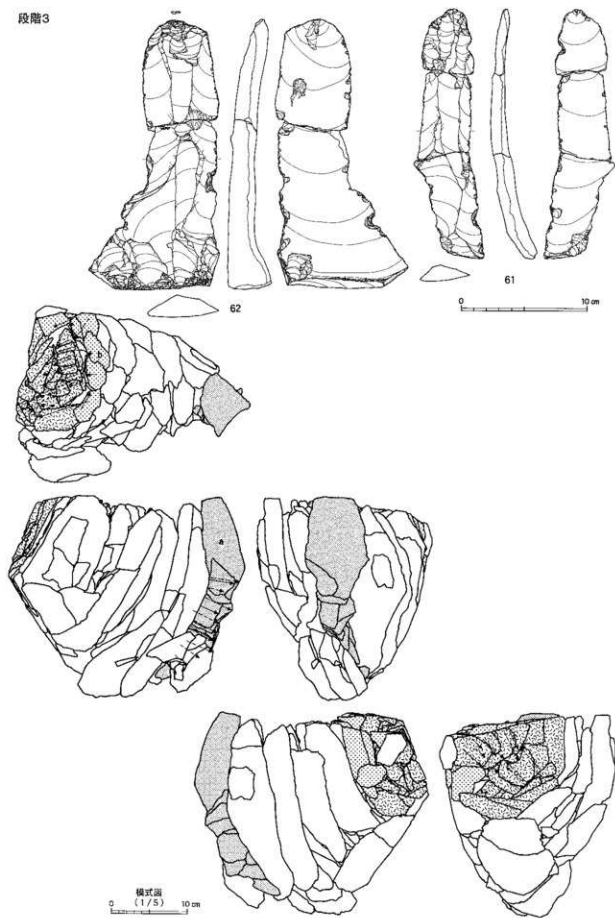

図Ⅳ-406 C区 (Sb-30~35)の石器(25) 母岩289・接合1557(3)

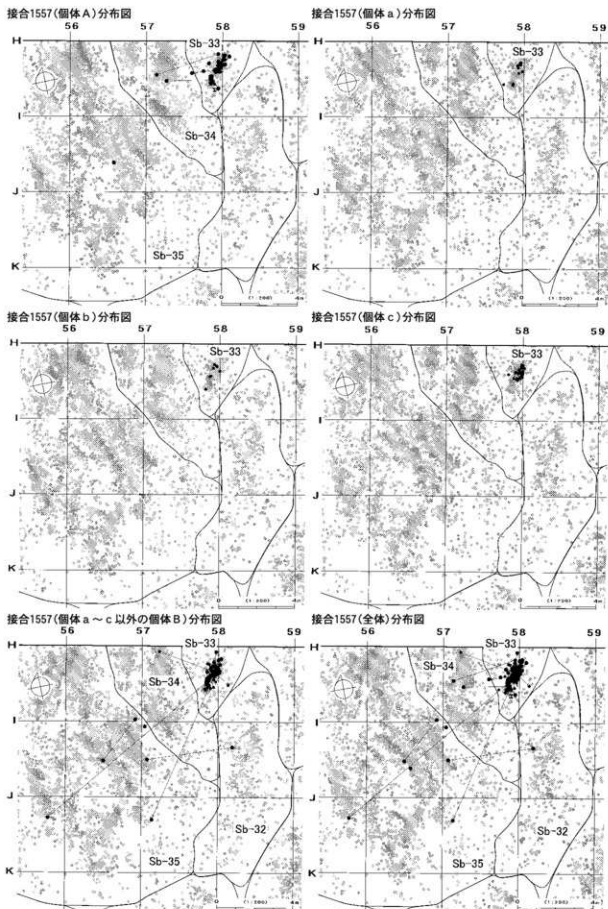

図IV-407 C区(Sb-30~35)の石器(26) 母岩289・接合1557(4)

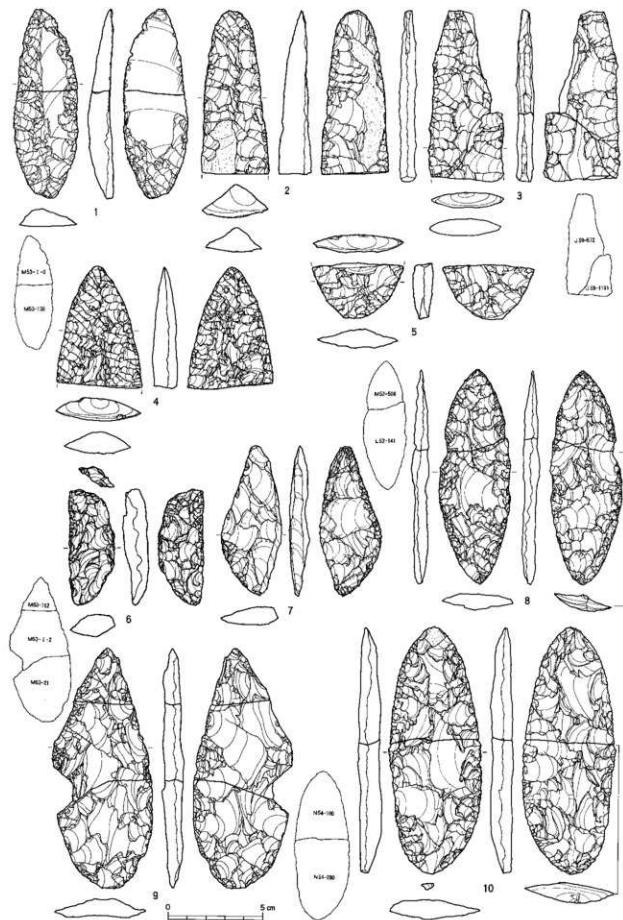

図Ⅳ-408 D区(Sb-36~55)の石器(1) 尖頭器

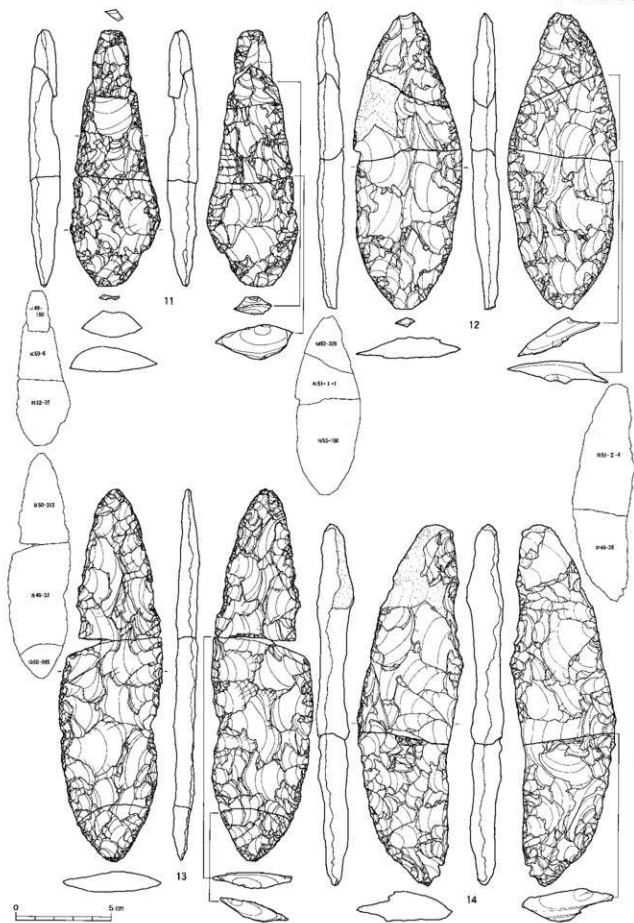

図IV-409 D区(Sb-36~55)の石器(2) 尖頭器



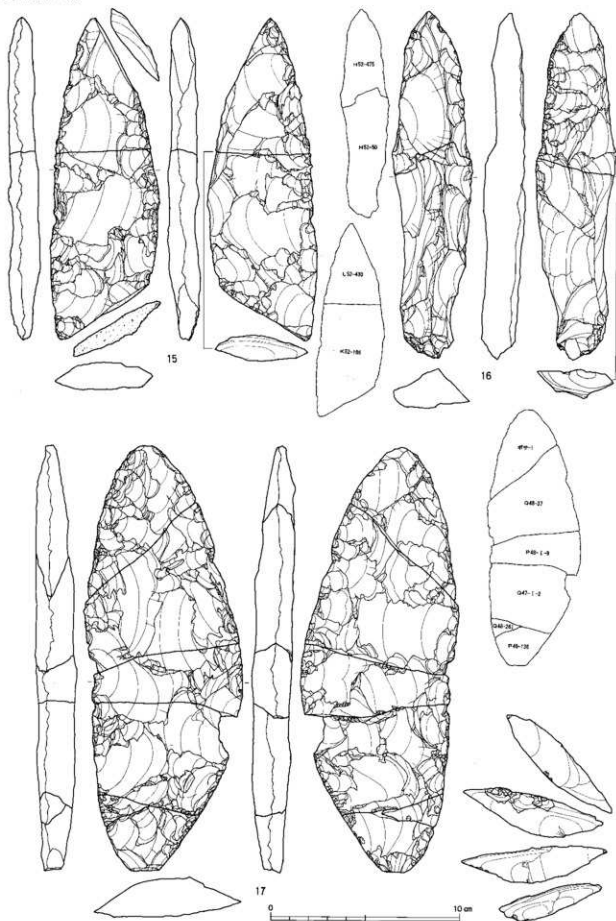

図Ⅳ-410 D区(Sb-36~55)の石器(3) 尖頭器

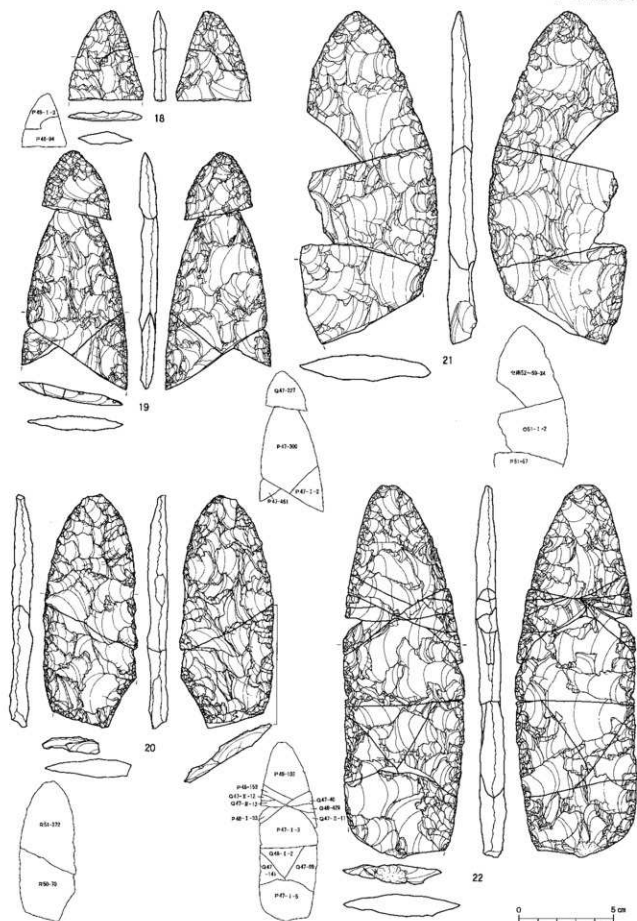

図IV-411 D区(Sb-36~55)の石器(4) 尖頭器

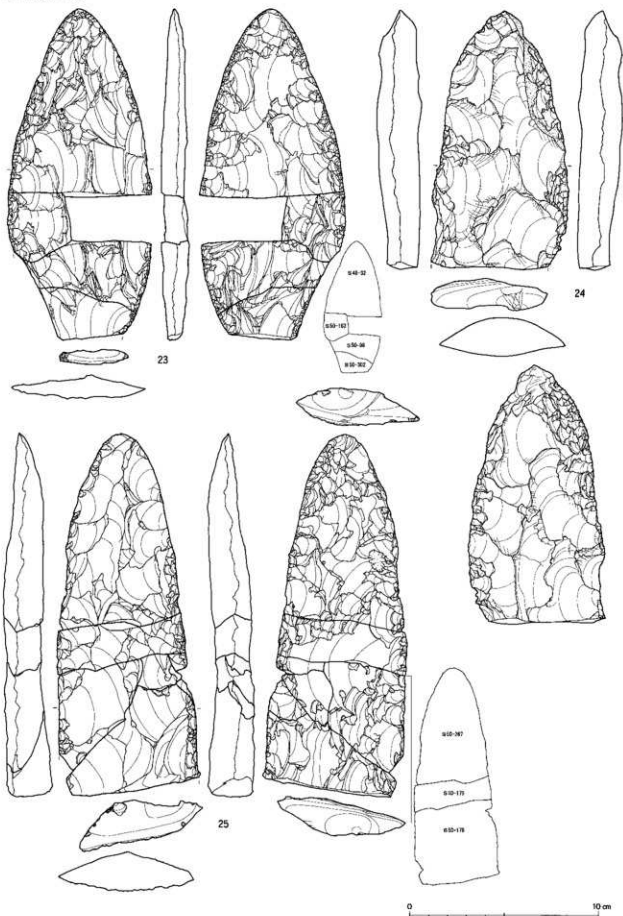

図Ⅳ-412 D区(Sb-36~55)の石器(5) 尖頭器

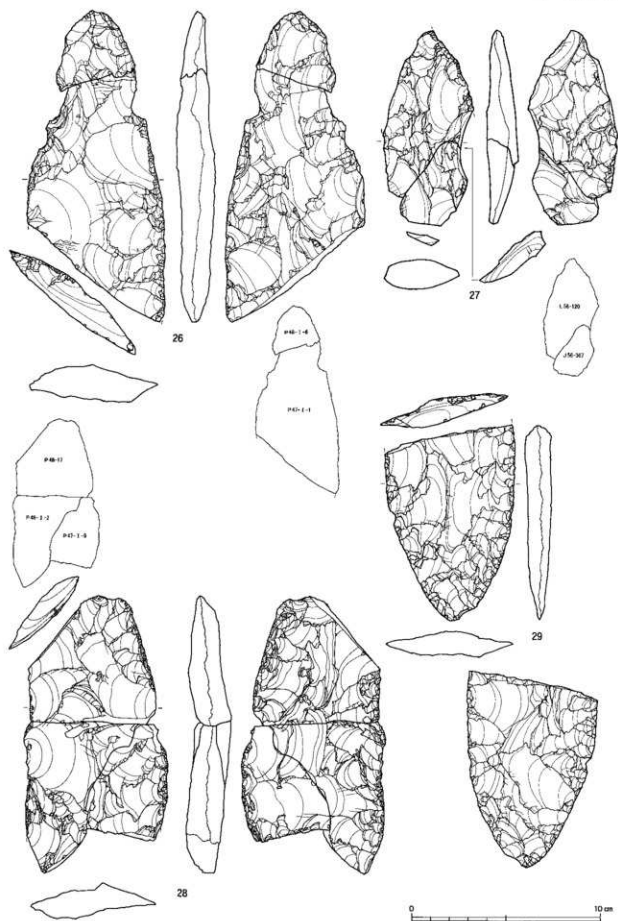

図IV-413 D区(Sb-36~55)の石器(6) 尖頭器

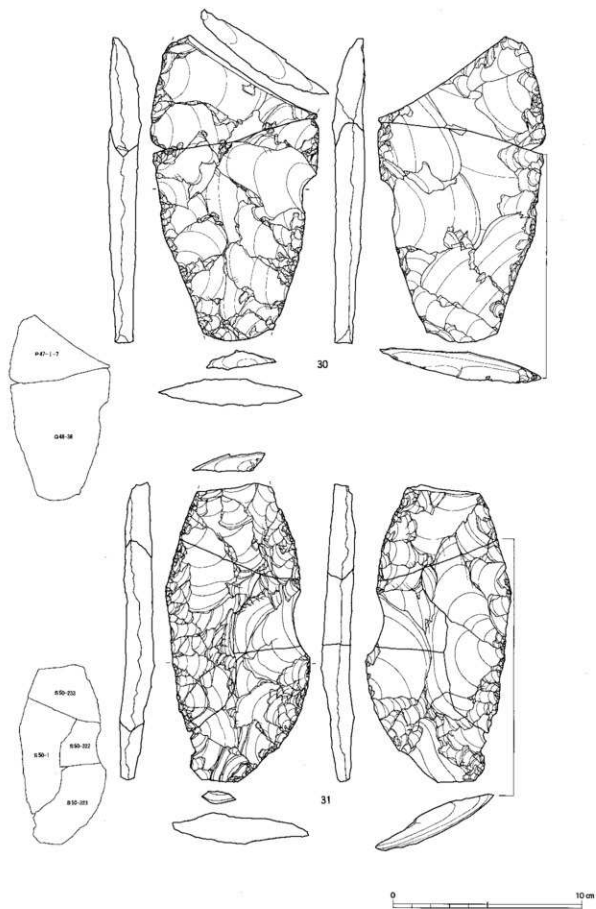

図Ⅳ-414 D区(Sb-36~55)の石器(7) 尖頭器

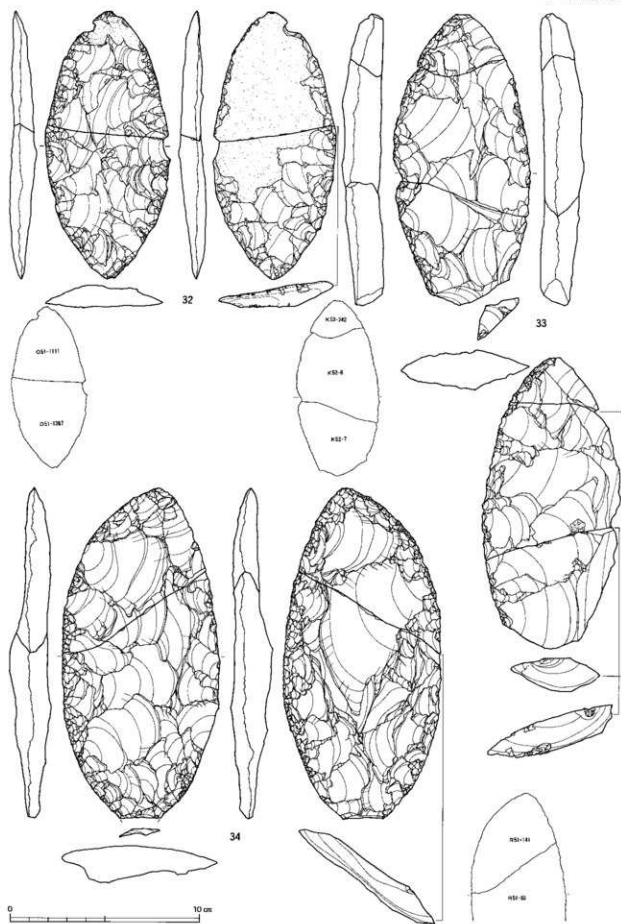

図IV-415 D区(Sb-36~55)の石器(8) 尖頭器

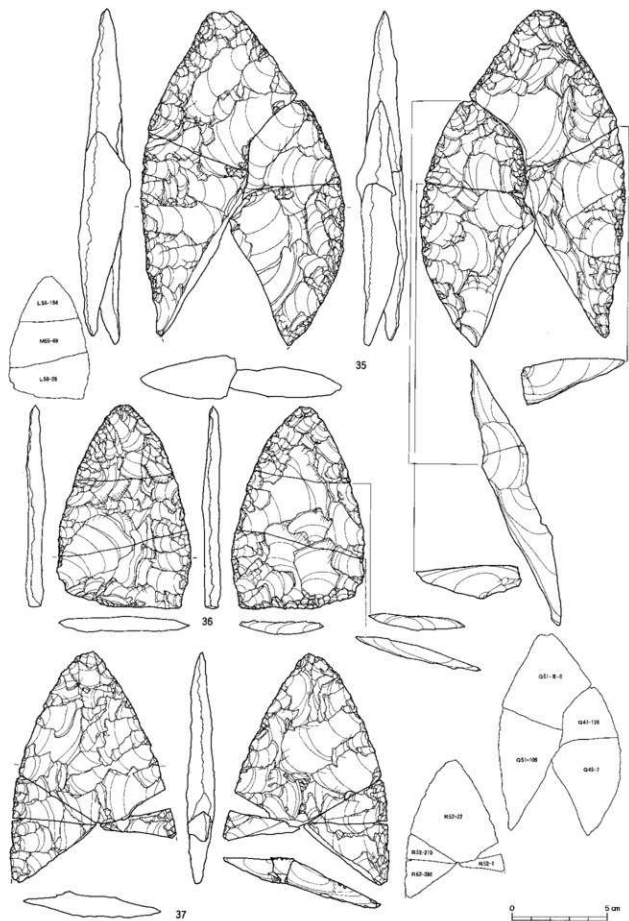

図Ⅳ-416 D区 (Sb-36~55)の石器(9) 尖頭器

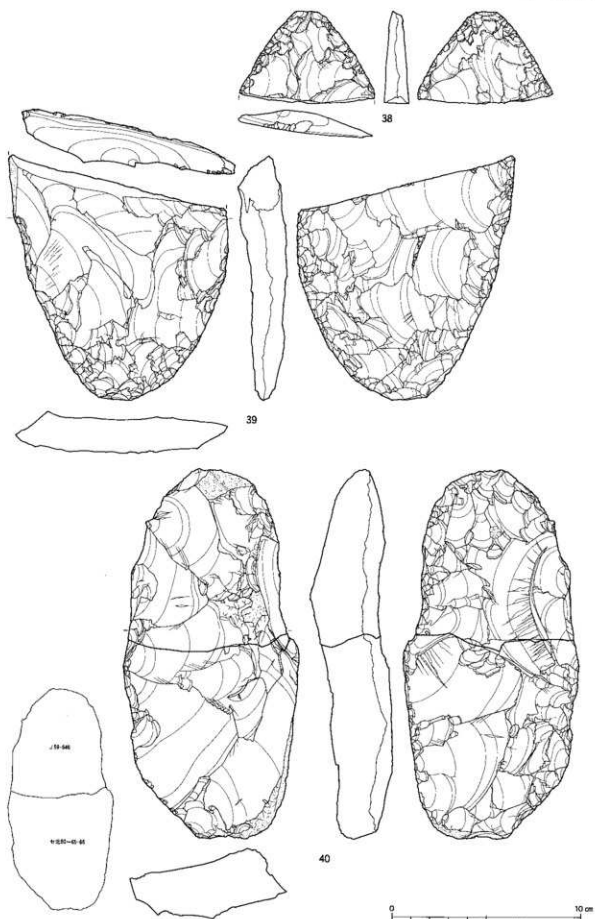

図IV-417 D区(Sb-36~55)の石器(10) 尖頭器



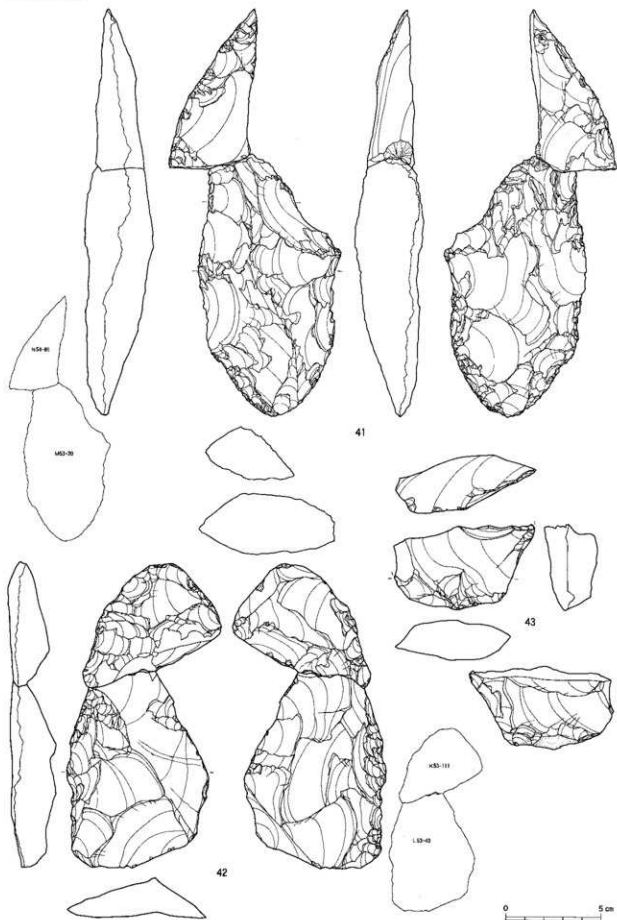

図Ⅳ-418 D区(Sb-36~55)の石器(11) 尖頭器

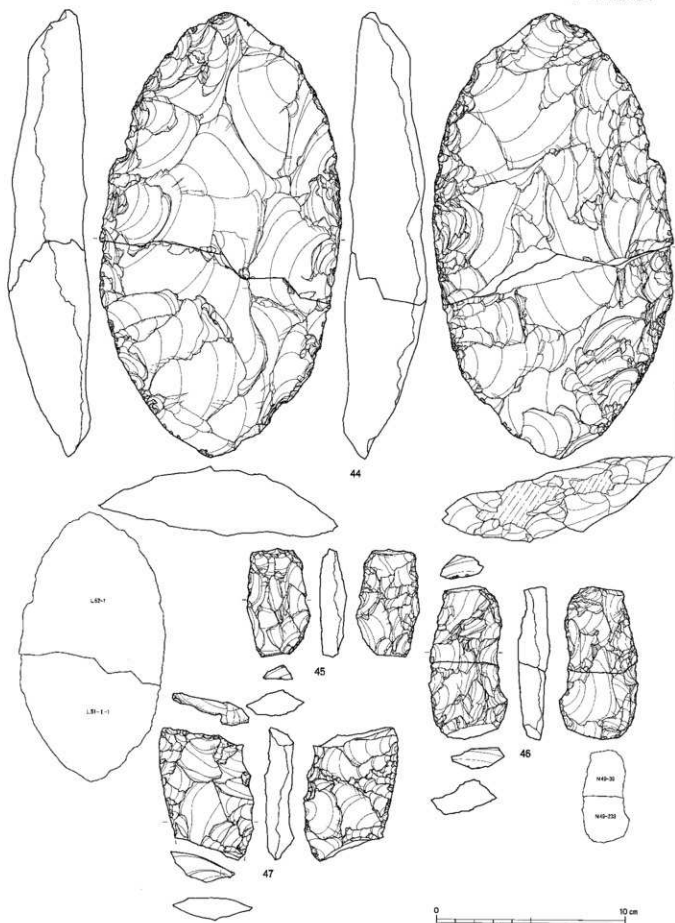

図IV-419 D区(Sb-36~55)の石器(12) 尖頭器

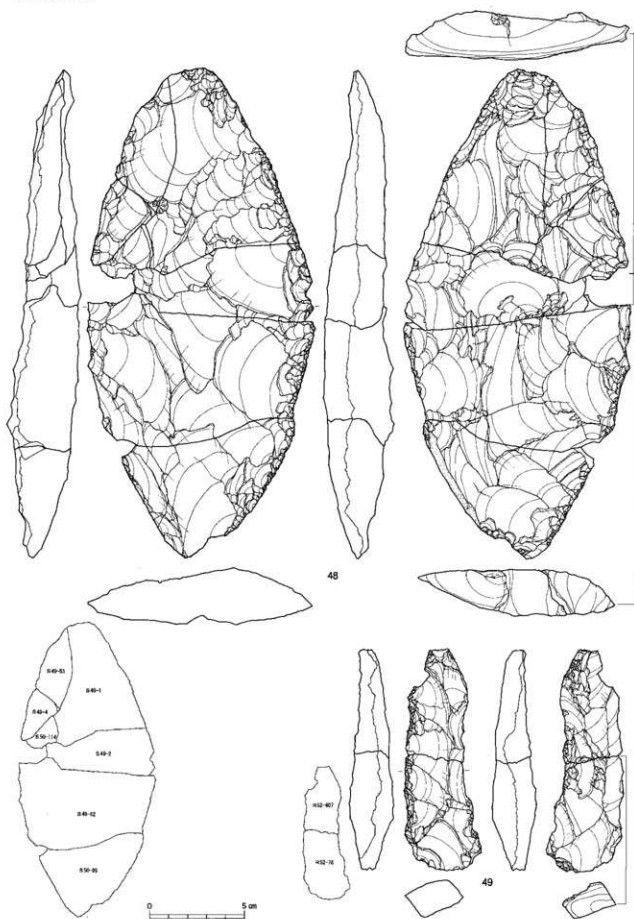

図Ⅳ-420 D区 (Sb-36~55)の石器(13) 尖頭器

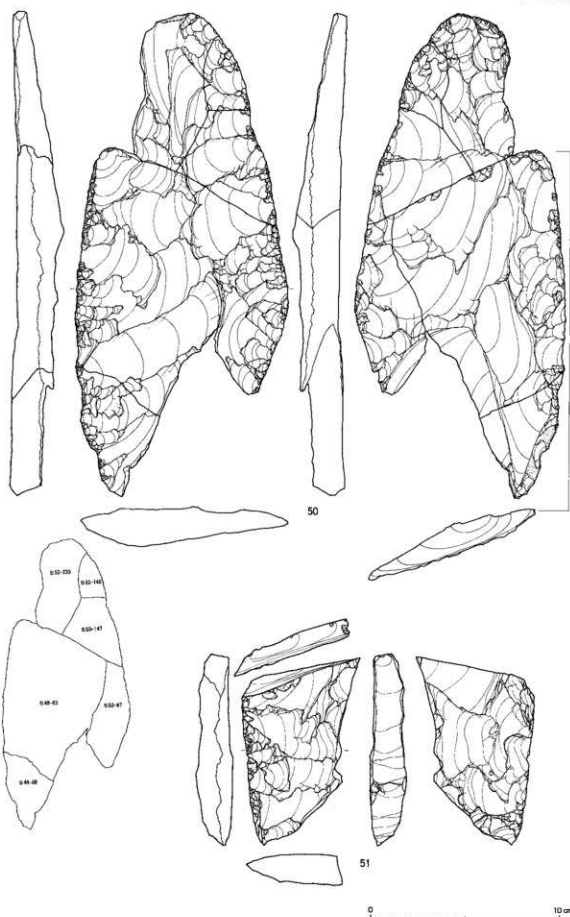

図IV-421 D区(Sb-36~55)の石器(14) 尖頭器

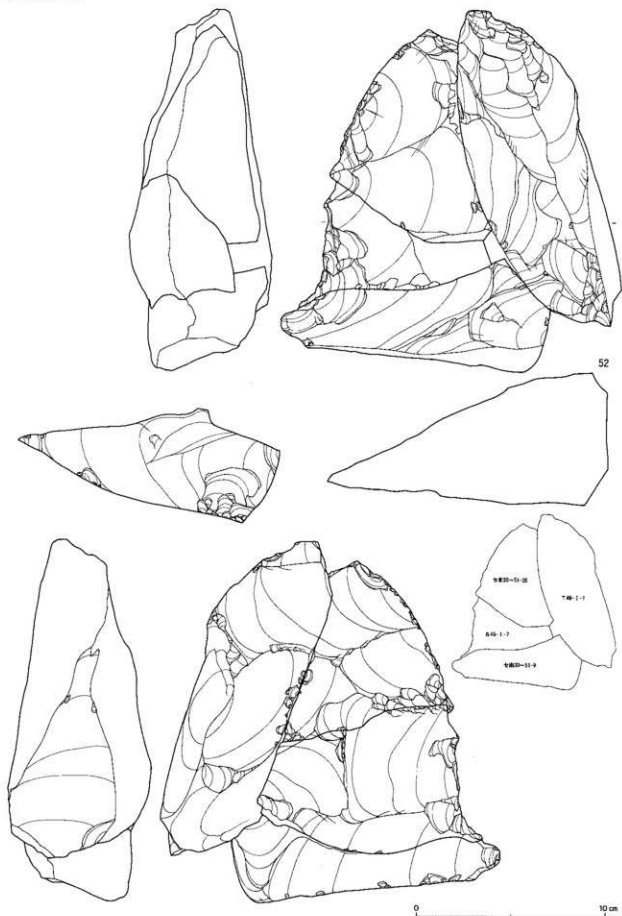

図N-422 D区 (Sb-36~55)の石器 (15) 両面調整石器

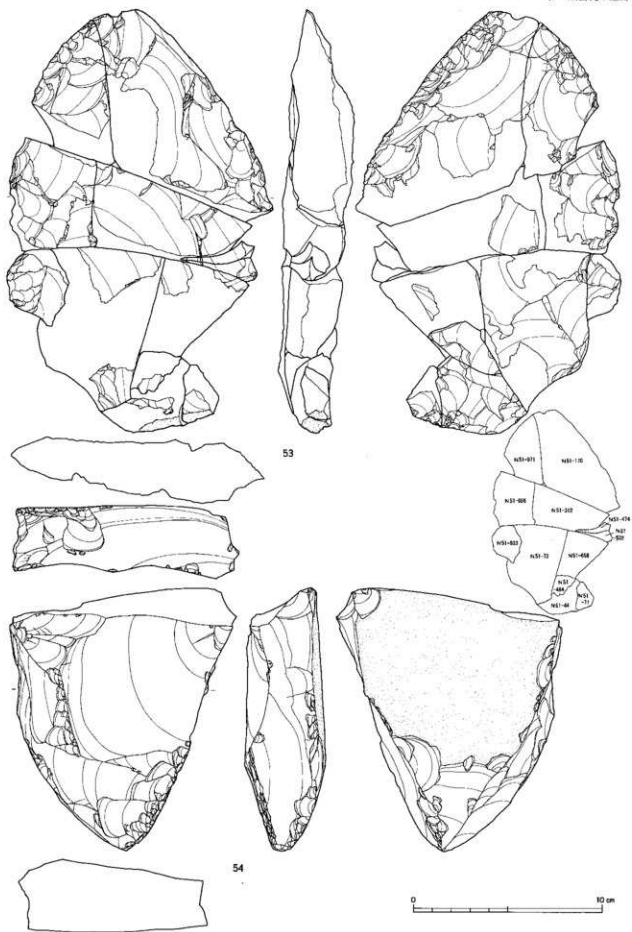

図IV-423 D区(Sb-36~55)の石器(16) 両面調整石器

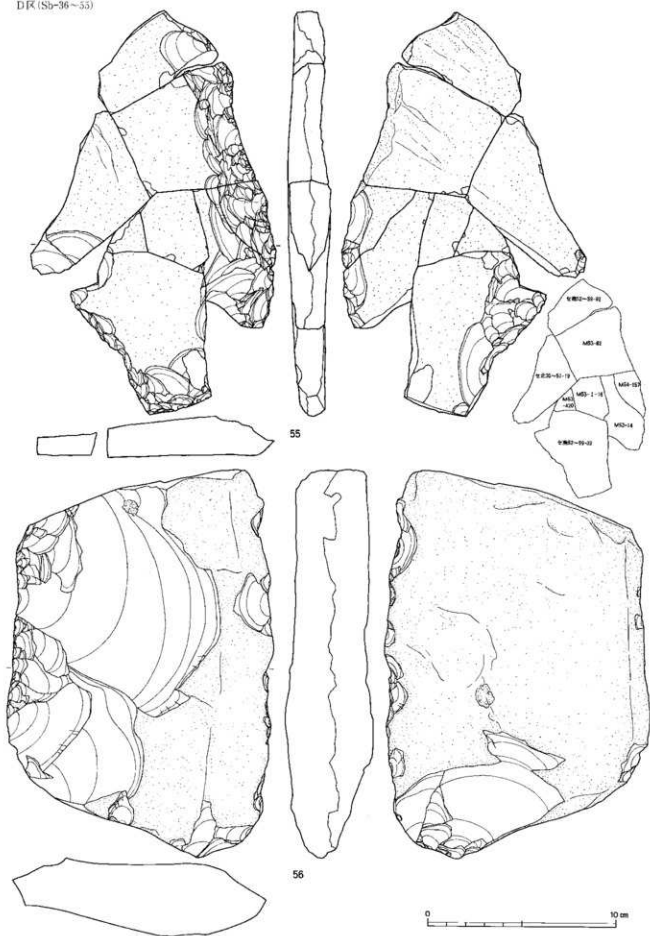

図Ⅳ-424 D区 (Sb-36~55) の石器 (17) 両面調整石器

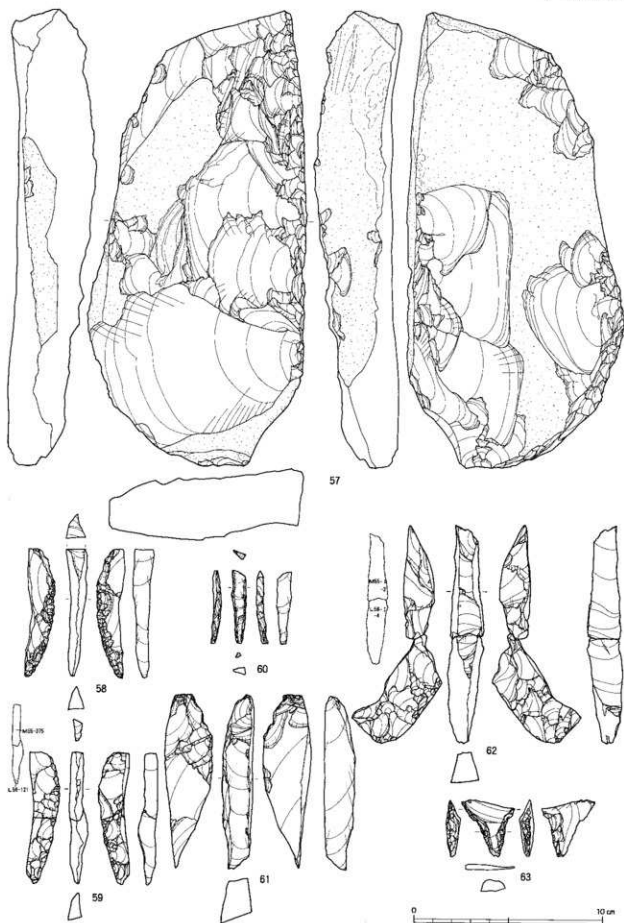

図IV-425 D区(Sb-36~55)の石器(18) 両面調整石器・尖頭器削片・ナイフ形石器





図N-426 D区(Sb-36~55)の石器(19) 彫器

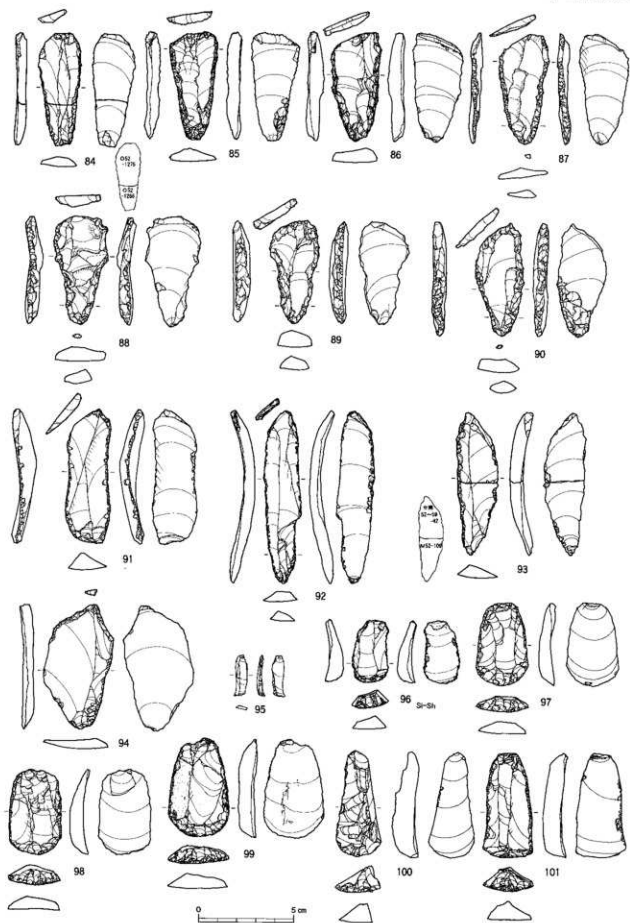

図IV-427 D区(Sb-36-55)の石器(20) 彫器・彫器削片・槌器

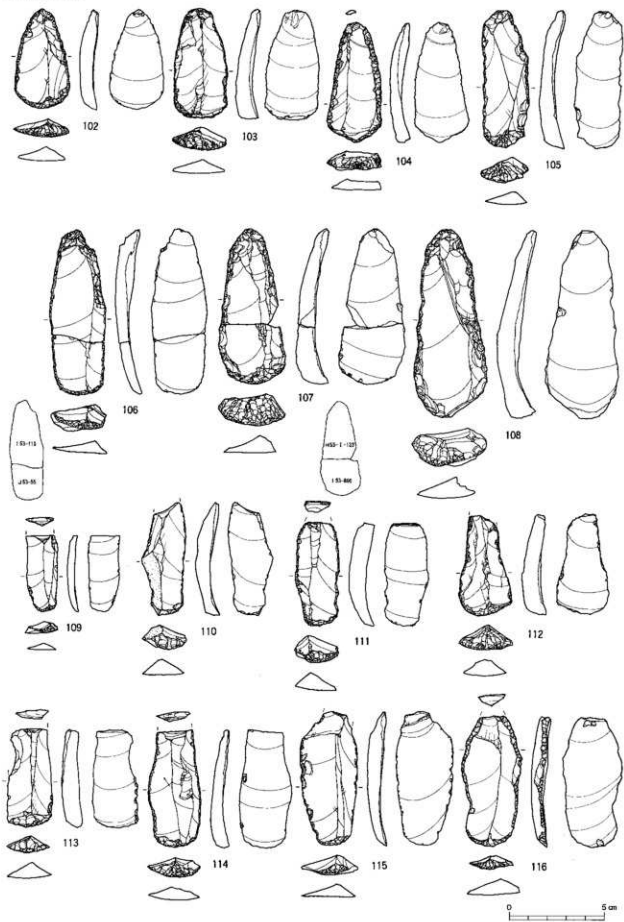

図N-428 D区(Sb-36~55)の石器(21) 擗器

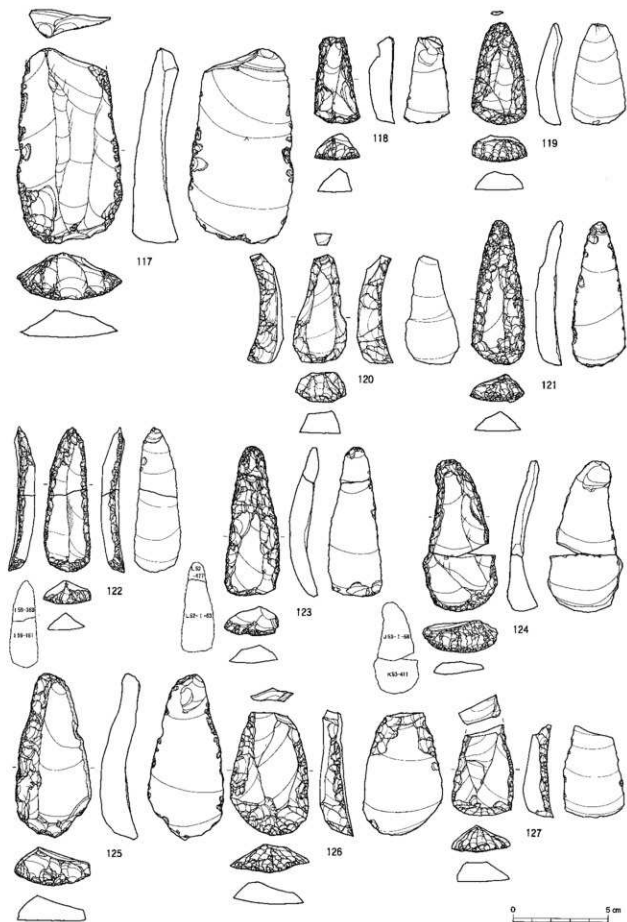

図IV-429 D区(Sb-36~55)の石器(22) 罹器

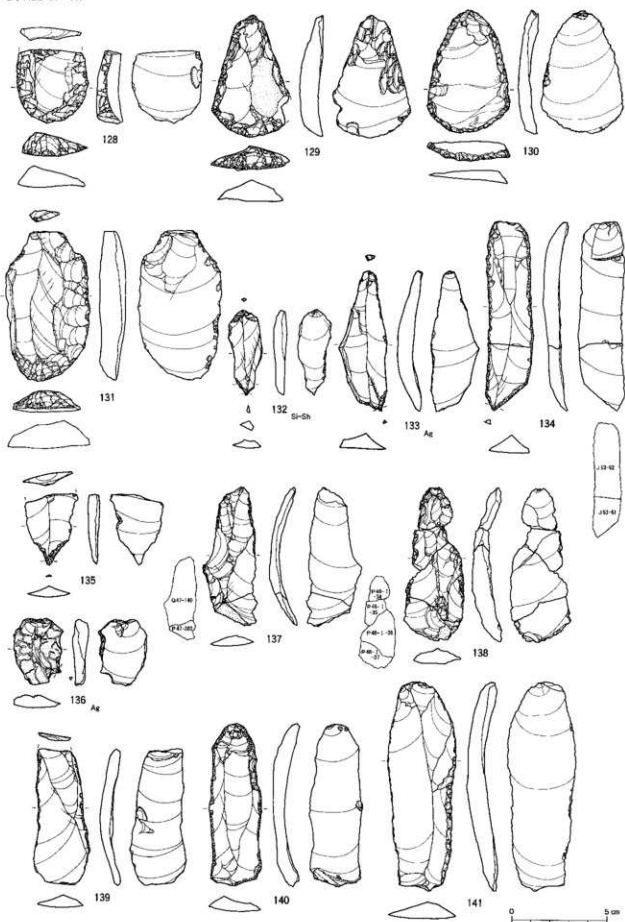

図Ⅳ-430 D区 (Sb-36~55) の石器 (23) 掻器・錐形石器・削器

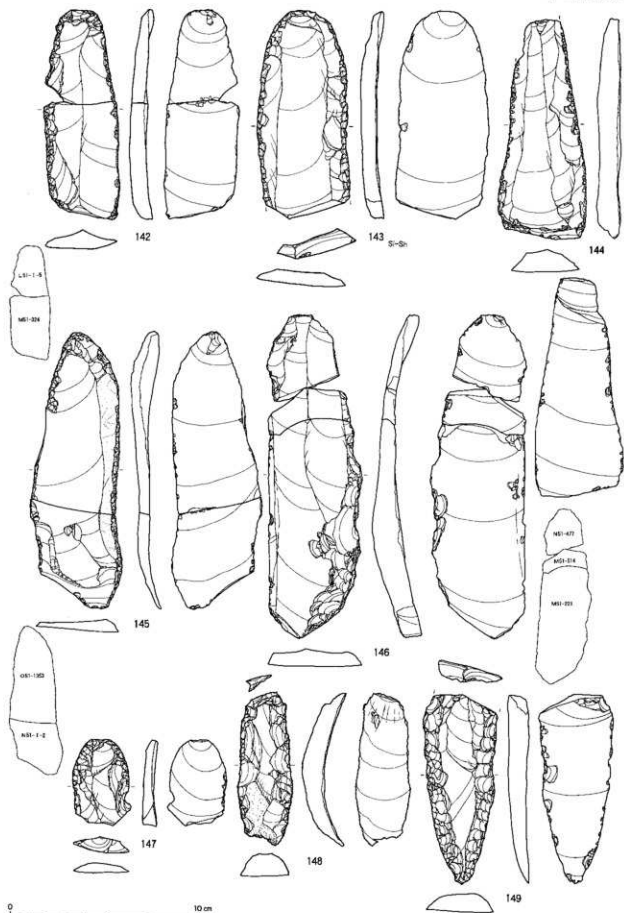

図IV-431 D区(Sb-36~55)の石器(24) 削器

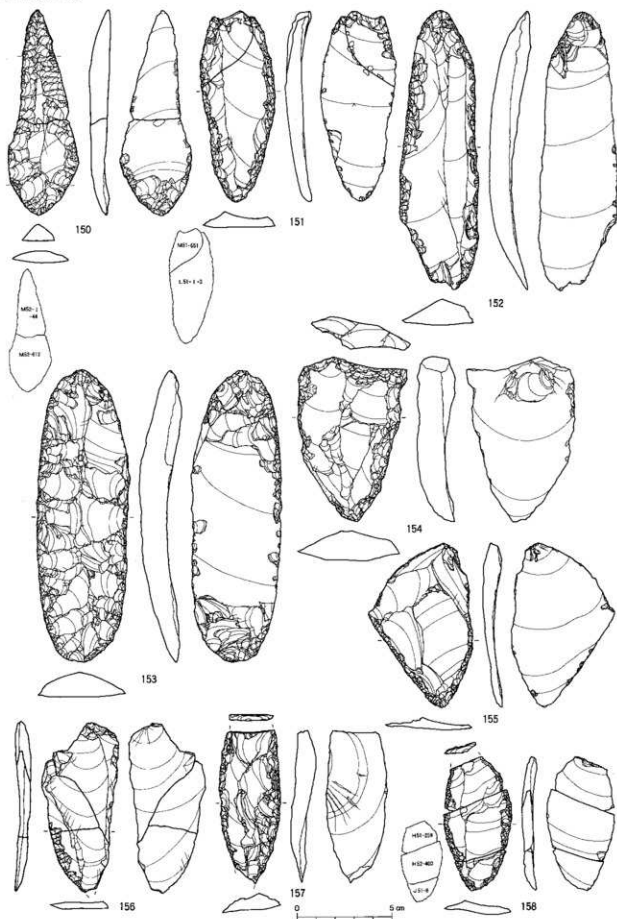

図N-432 D区(Sb-36~55)の石器(25) 削器

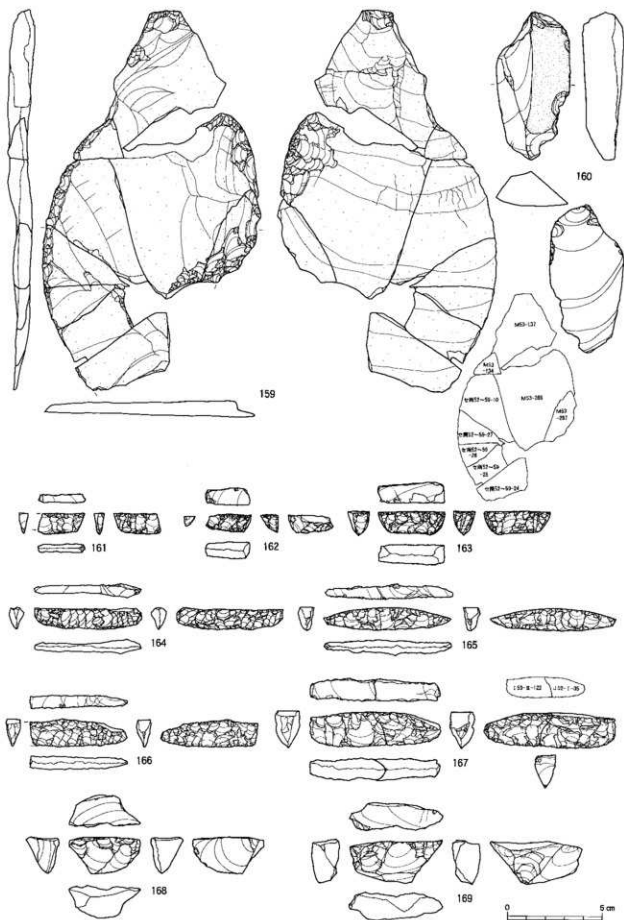

図IV-433 D区(Sb-36~55)の石器(26) 削器・二次加工ある剥片・舟底形石器



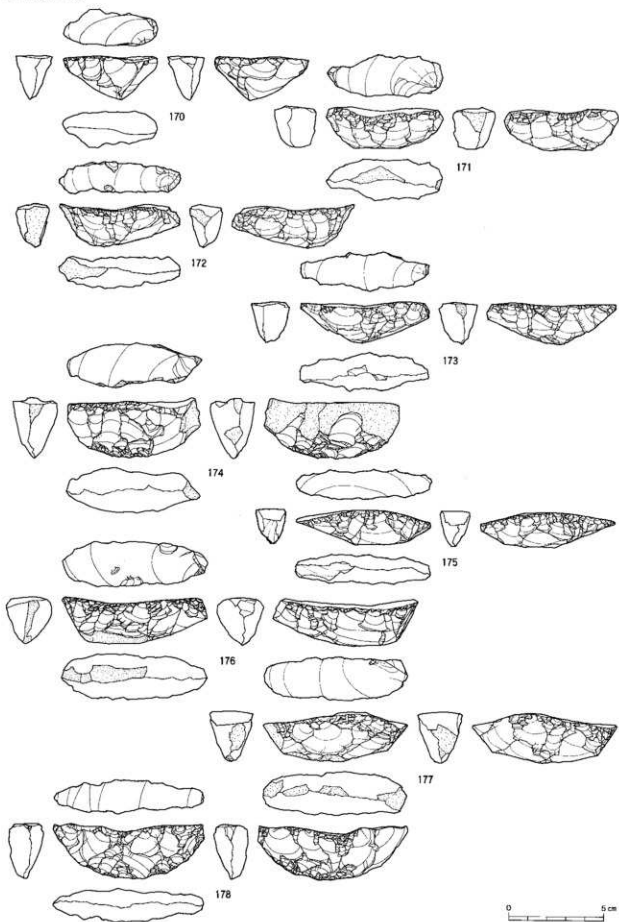

図IV-434 D区(Sb-36~55)の石器(27) 舟底形石器

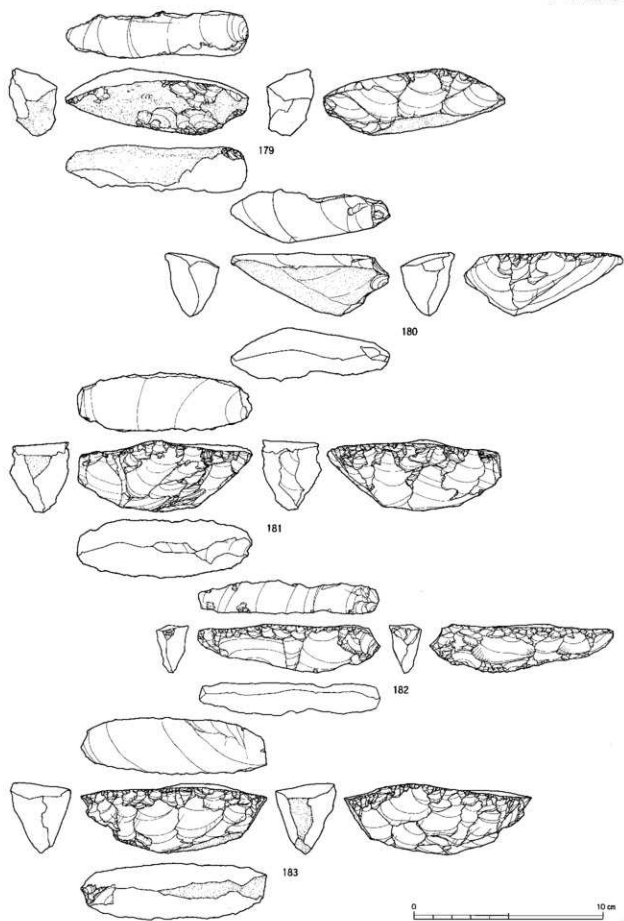

図IV-435 D区(Sb-36~55)の石器(28) 舟底形石器

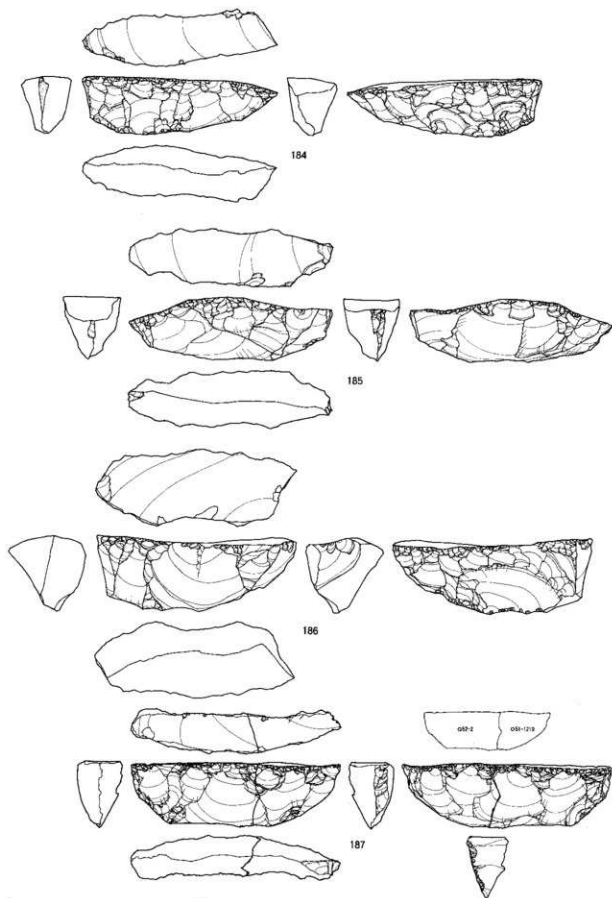

図IV-436 D区 (Sb-36~55)の石器(29) 舟底形石器

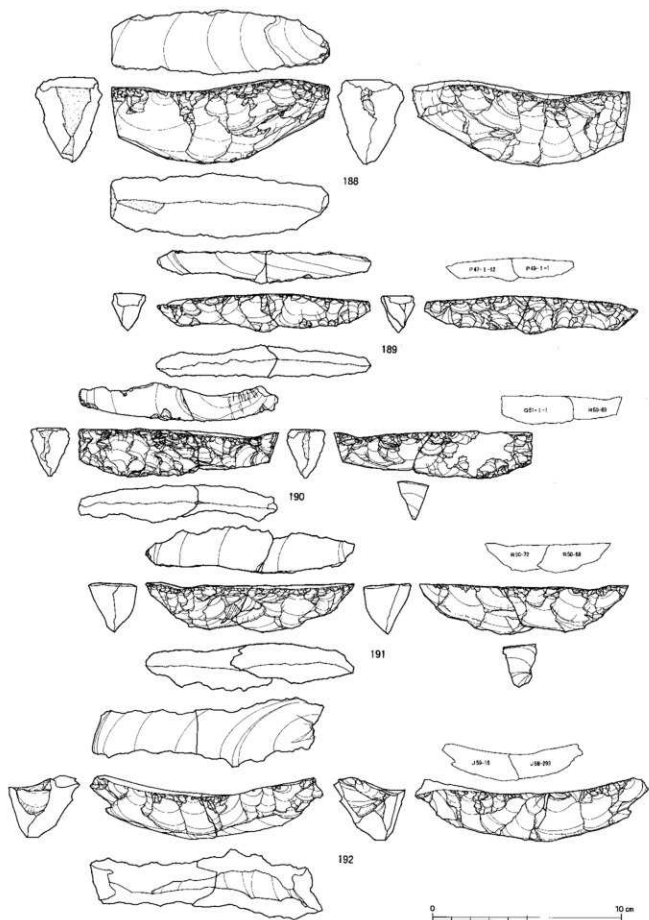

図Ⅳ-437 D区(Sb-36~55)の石器(30) 舟底形石器

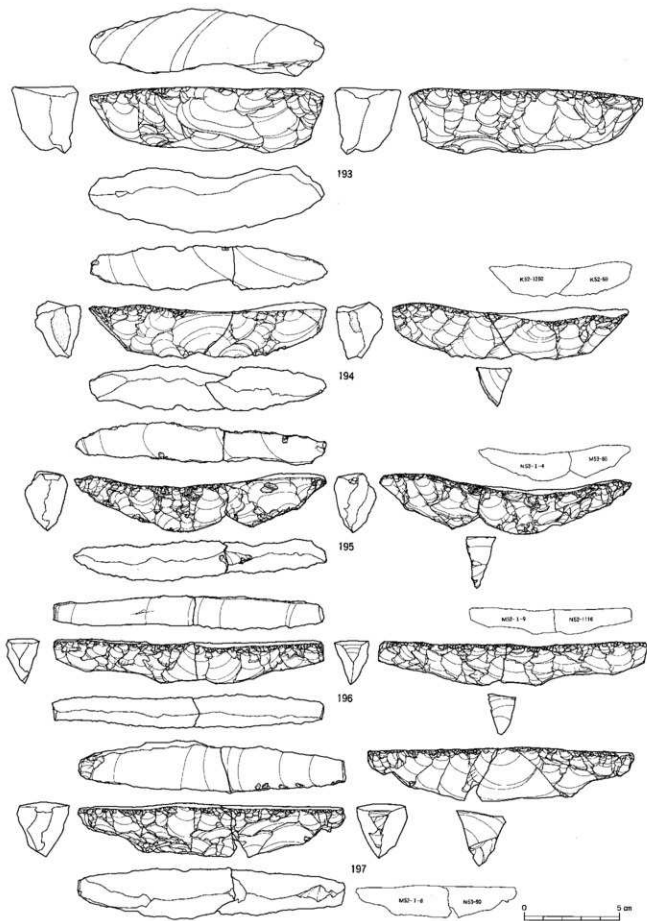

図Ⅳ-438 D区(Sb-36~55)の石器(31) 舟底形石器

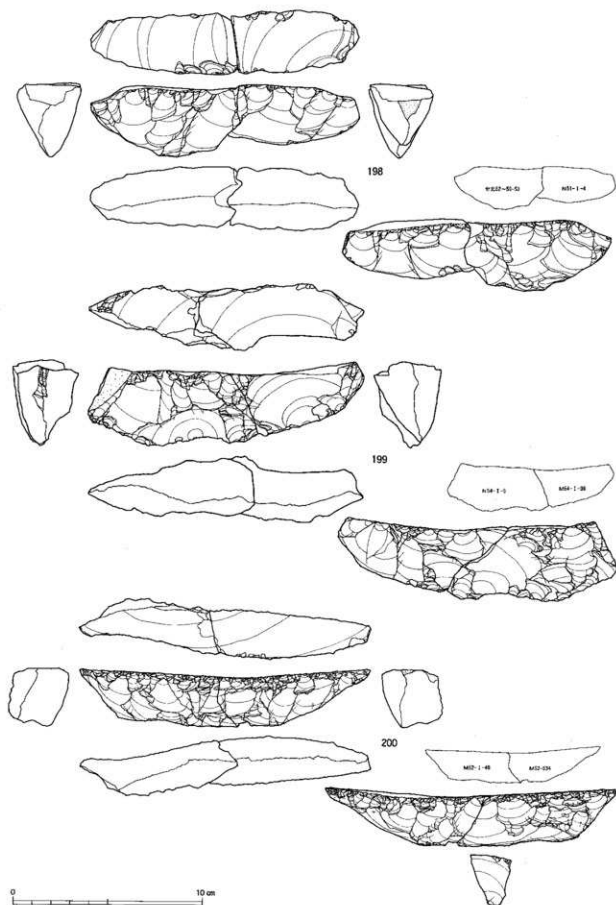

図IV-439 D区(Sb-36~55)の石器(32) 舟底形石器

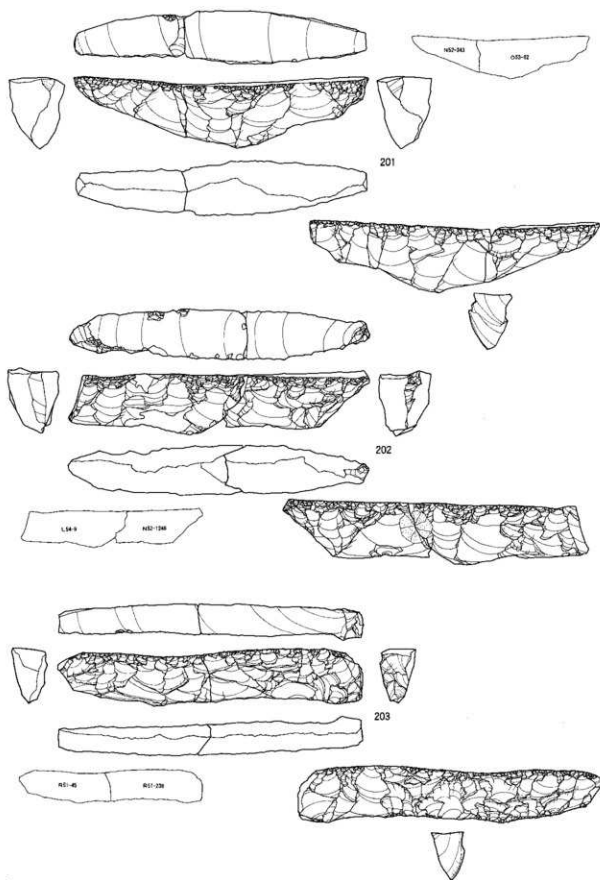

図Ⅳ-440 D区 (Sb-36~55)の石器(33) 舟底形石器

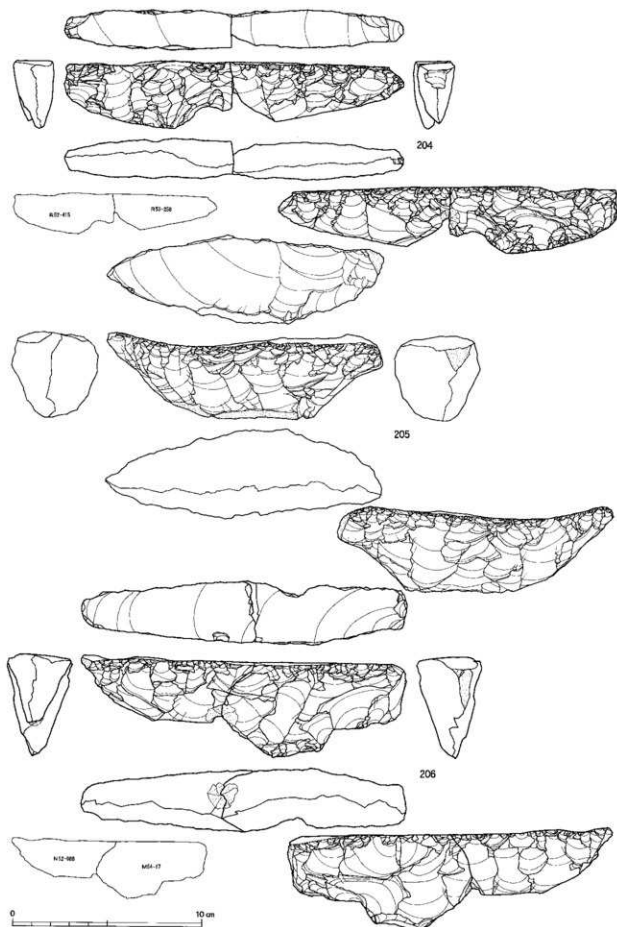

図IV-441 D区(Sb-36~55)の石器(34) 舟底形石器



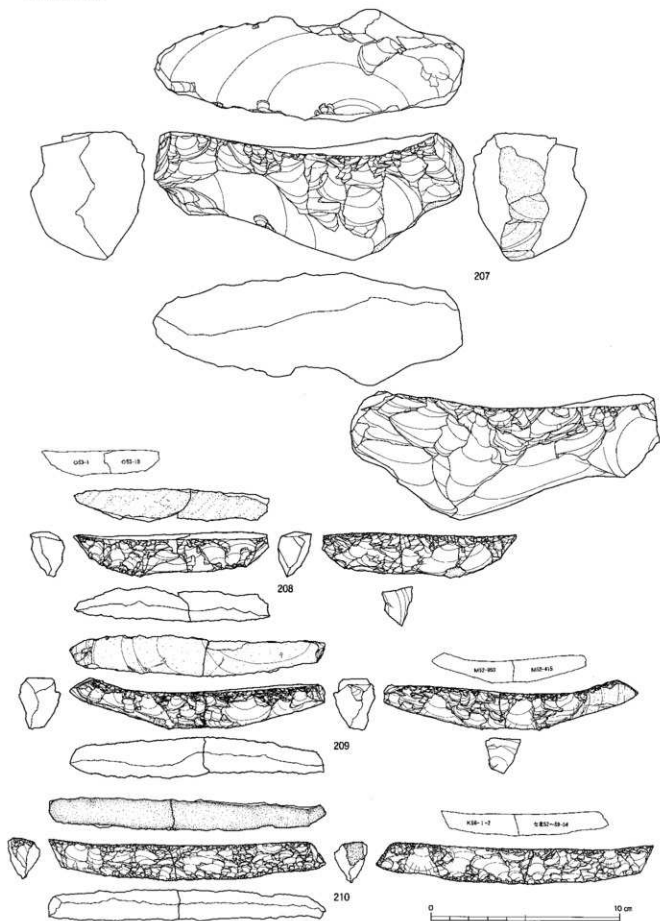

図Ⅳ-442 D区 (Sb-36~55)の石器(35) 舟底形石器

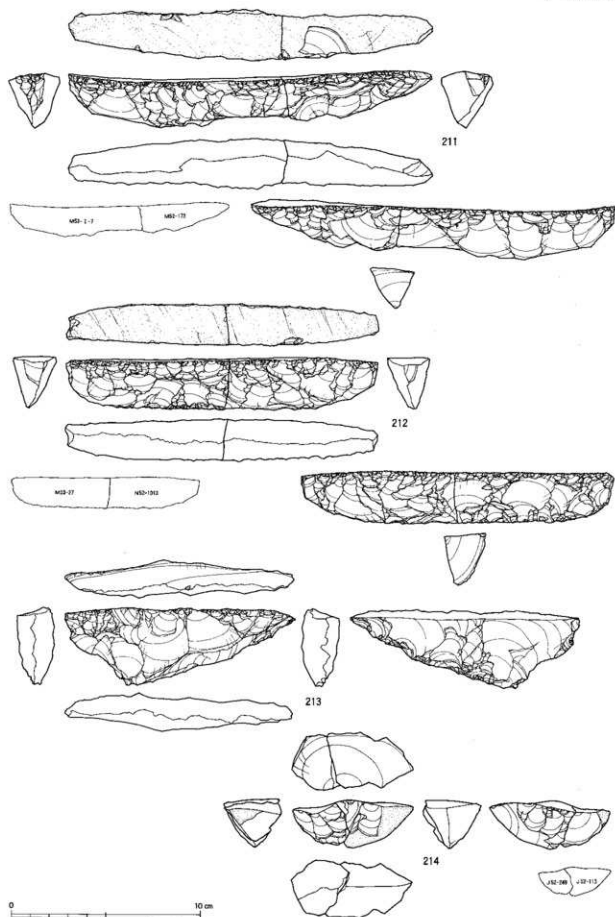

図IV-443 D区(Sb-36~55)の石器(36) 舟底形石器

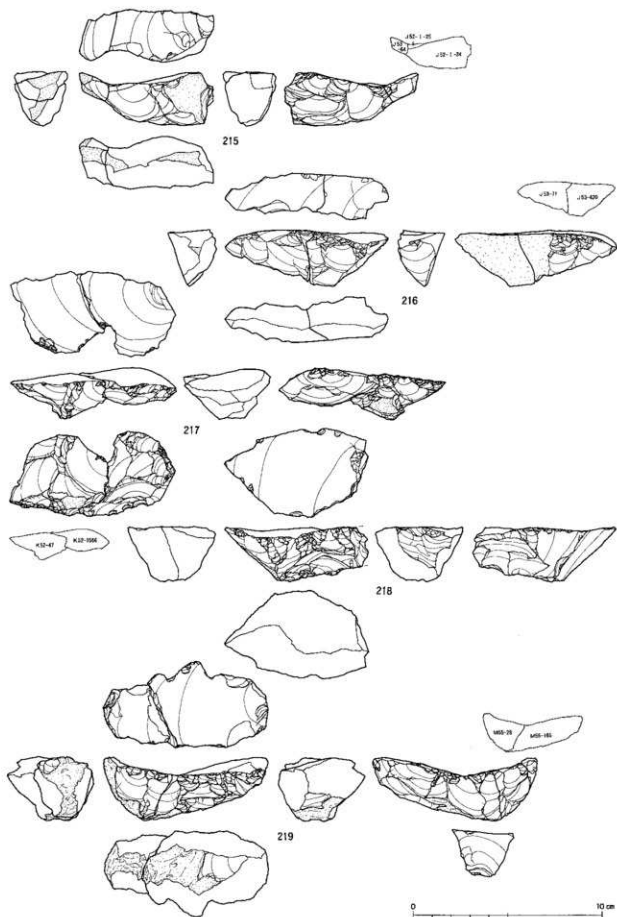

図Ⅳ-444 D区 (Sb-36~55)の石器(37) 舟底形石器

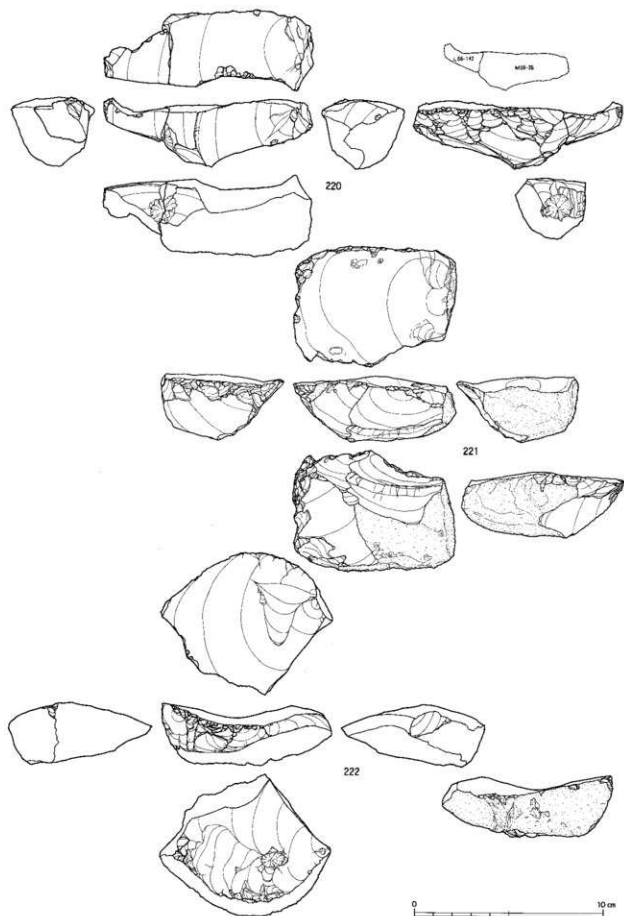

図IV-445 D区(Sb-36~55)の石器(38) 舟底形石器

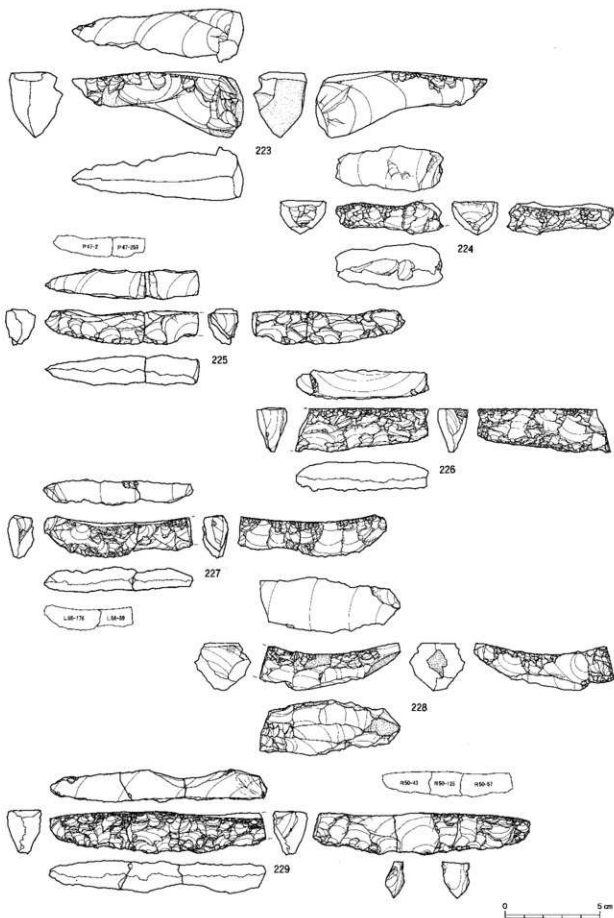

図Ⅳ-446 D区 (Sb-36~55)の石器(39) 舟底形石器

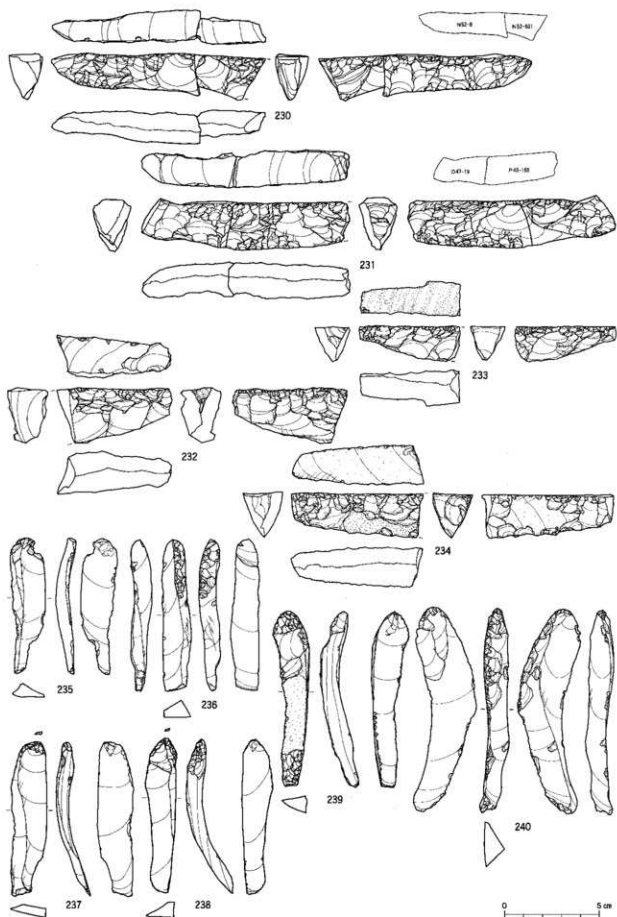

図IV-447 D区(Sb-36~55)の石器(40) 舟底形石器・石刃

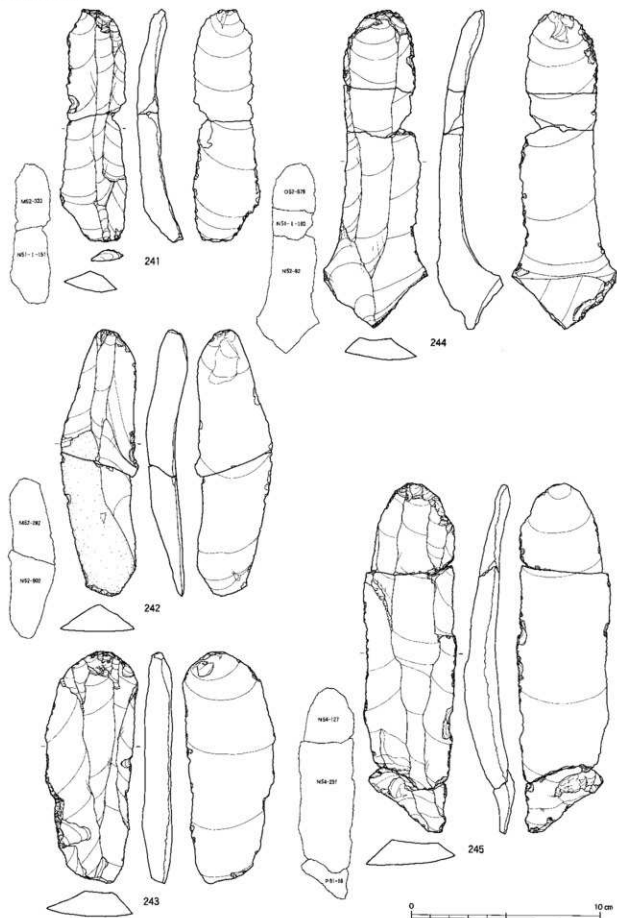

図N-448 D区(Sb-36~55)の石器(41) 石刀



図IV-449 D区(Sb-36~55)の石器(42) 石刃



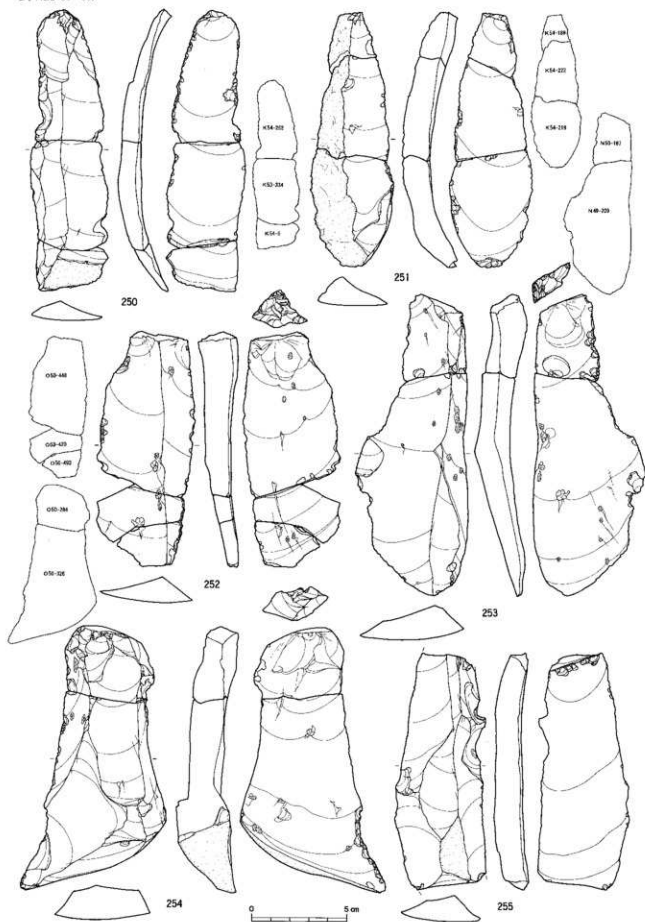

図N-450 D区 (Sb-36~55) の石器 (43) 石刃・剥片

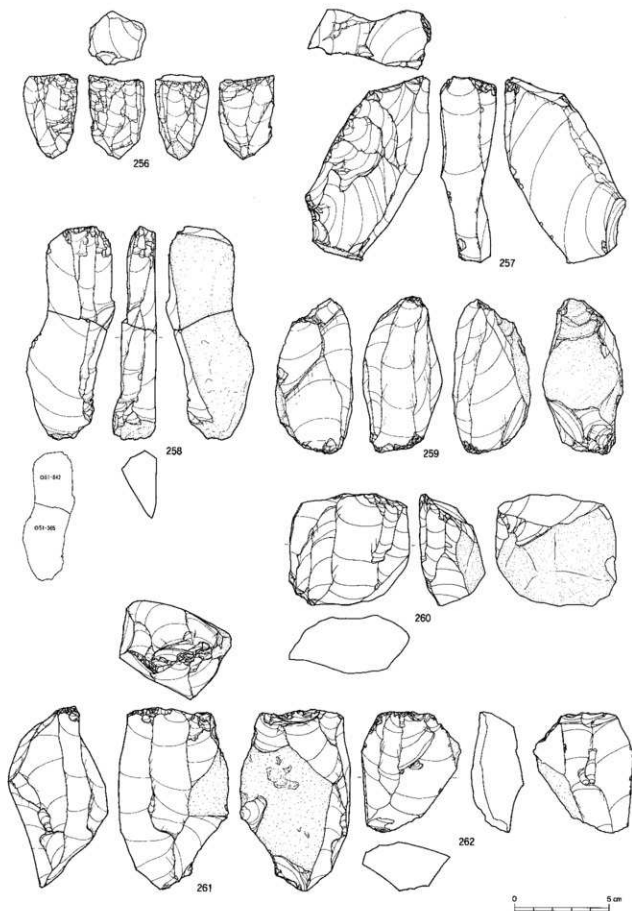

図IV-451 D区(Sb-36~55)の石器(44) 石刃核

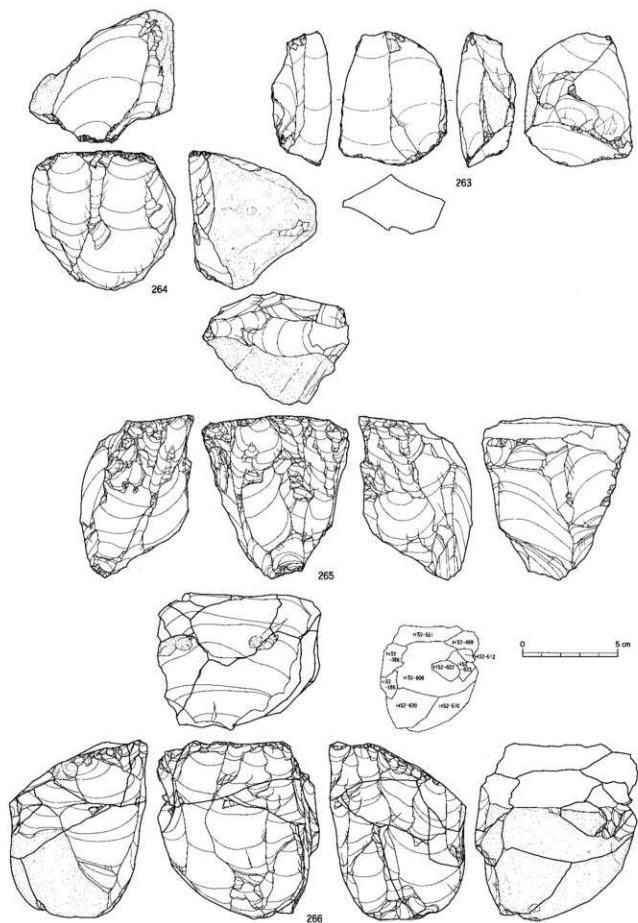

図Ⅳ-452 D区 (Sb-36~55)の石器 (45) 石刃核

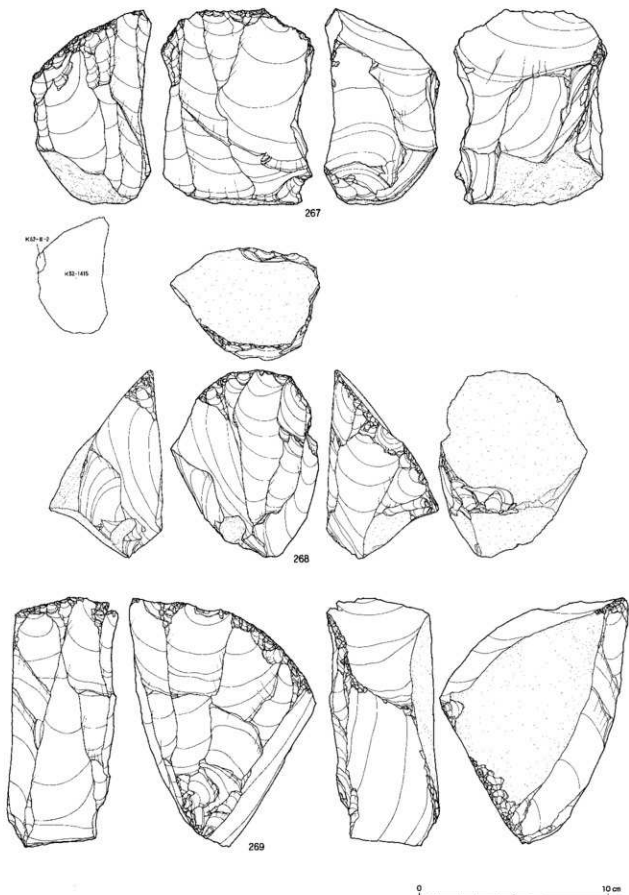

図IV-453 D区(Sb-36~55)の石器(46) 石刃核

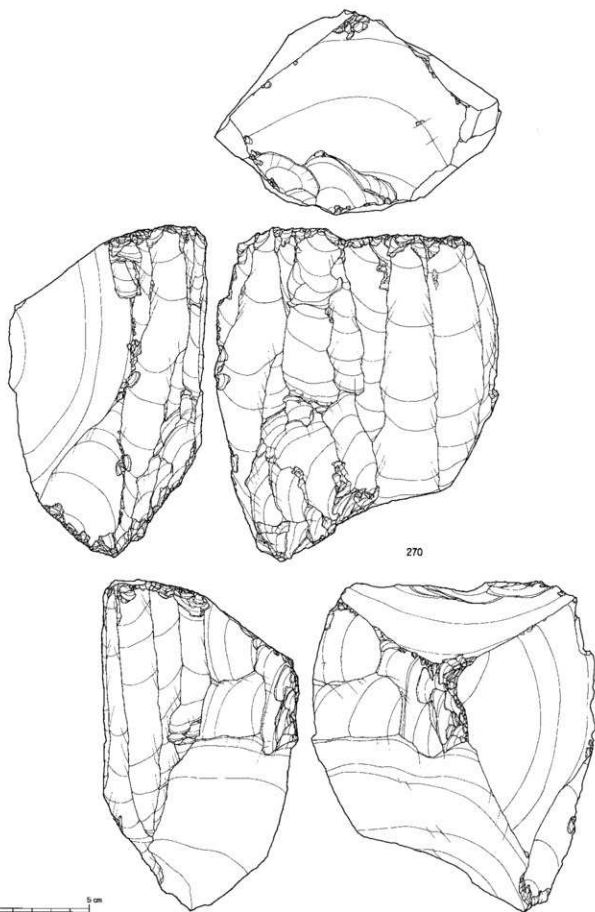

図IV-454 D区 (Sb-36~55)の石器(47) 石刃核

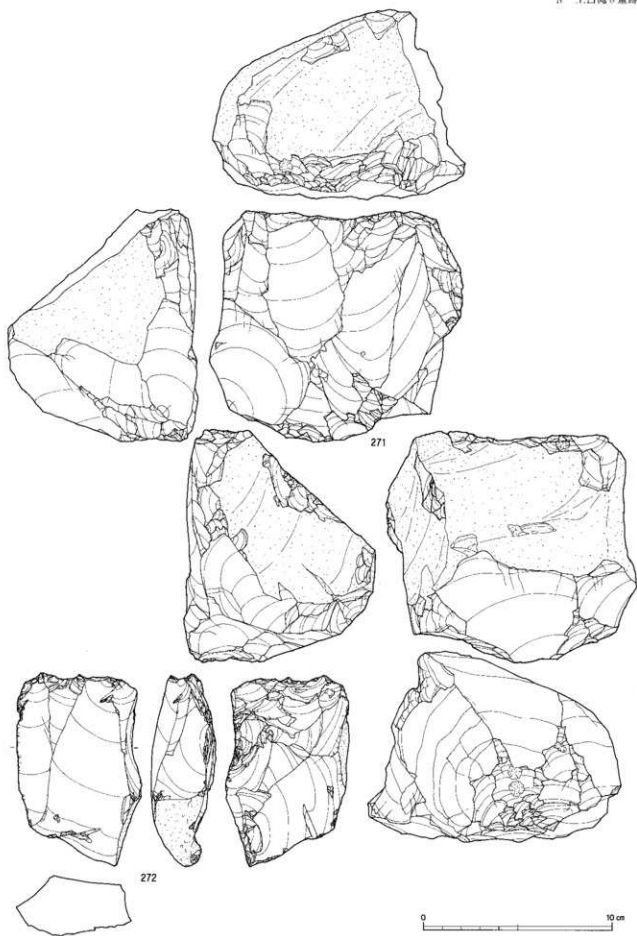

図IV-455 D区(Sb-36~55)の石器(48) 石刃核

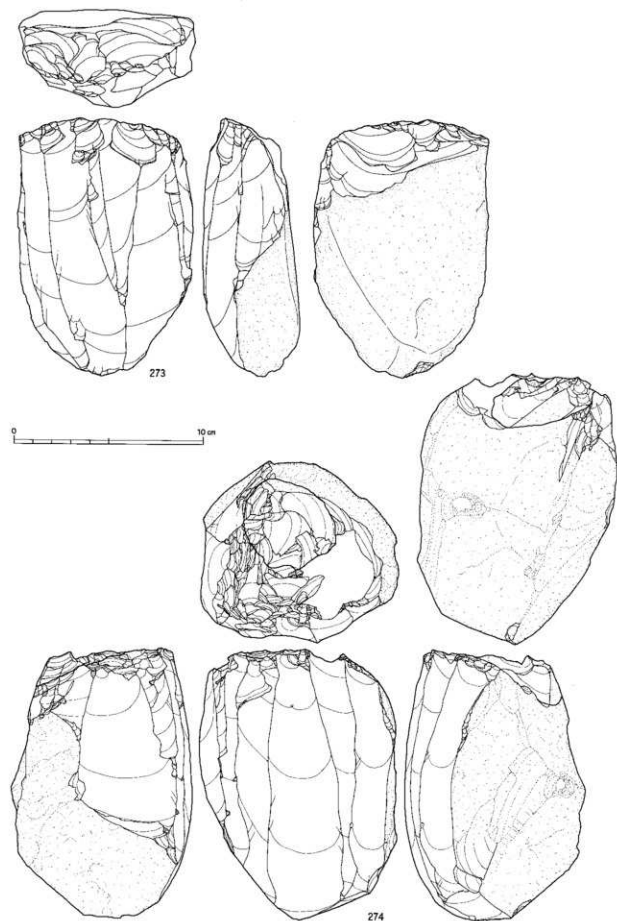

図IV-456 D区 (Sb-36~55)の石器(49) 石刃核

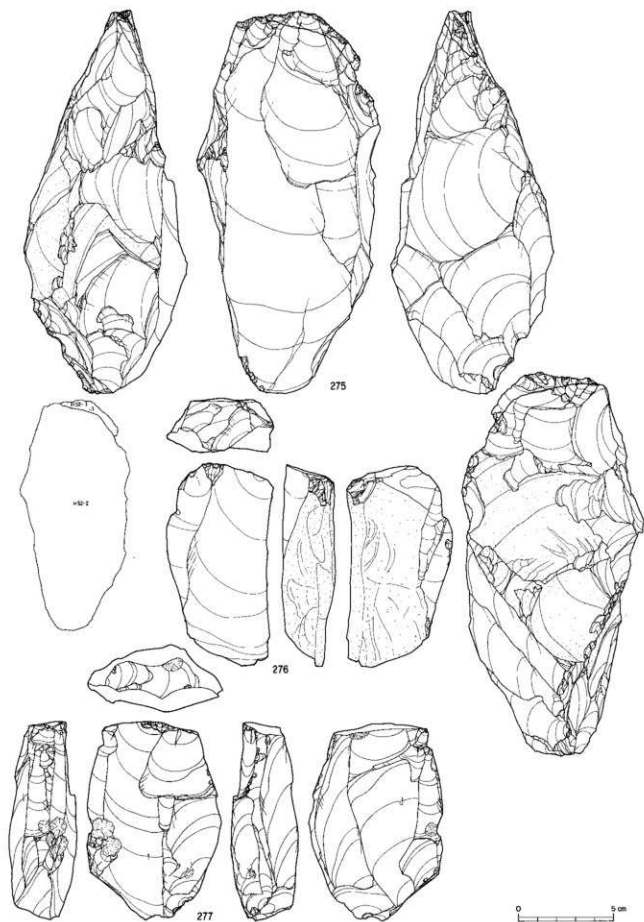

図IV-457 D区(Sb-36~55)の石器(50) 石刃核



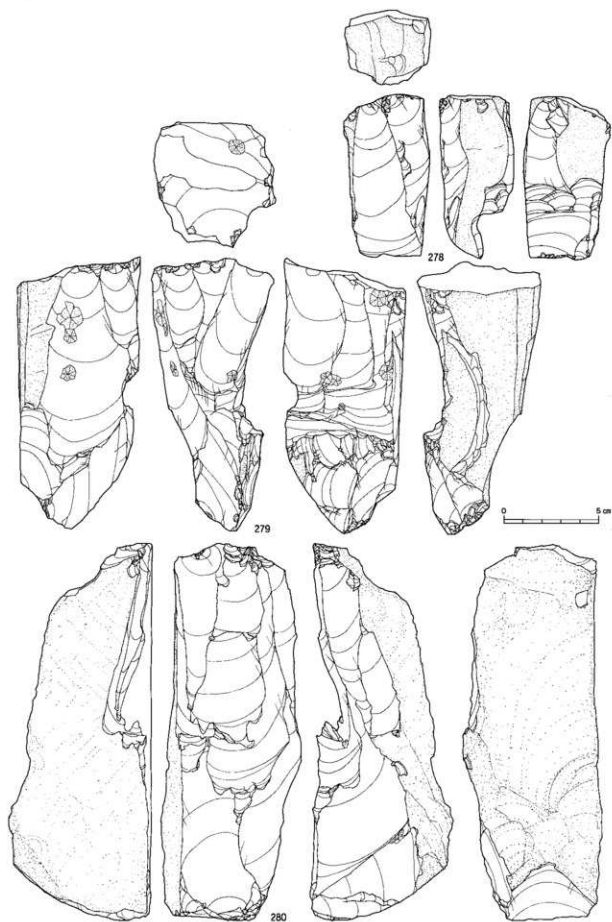

図IV-458 D区 (Sb-36~55)の石器(51) 石刃核

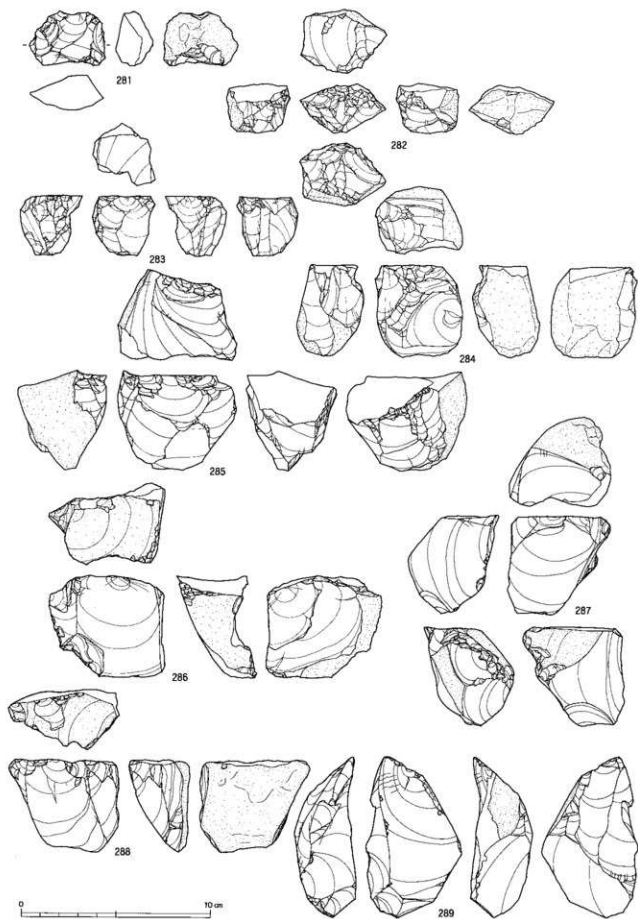

図IV-459 D区(Sb-36~55)の石核(52) 石核

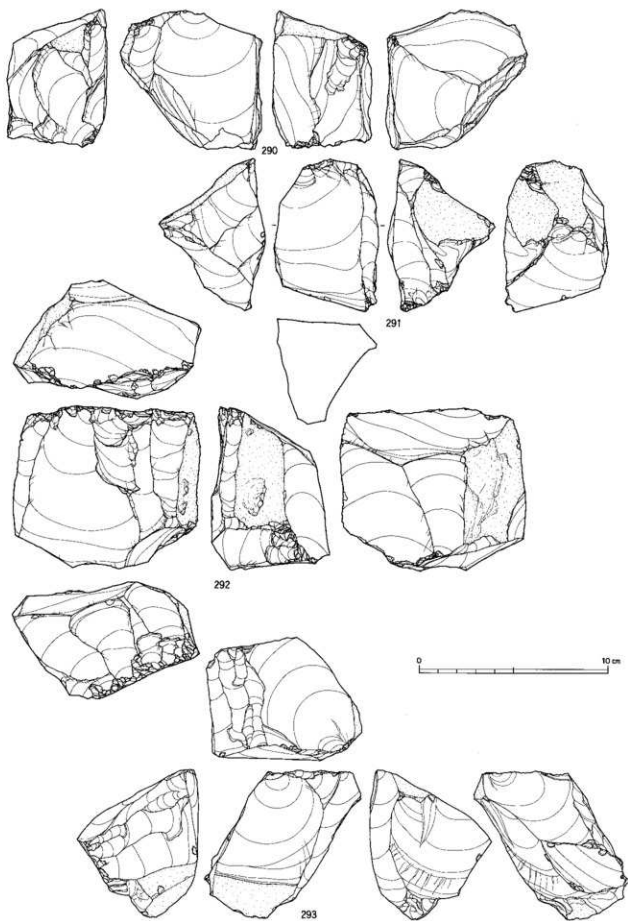

図N-460 D区 (Sb-36~55) の石器 (53) 石核

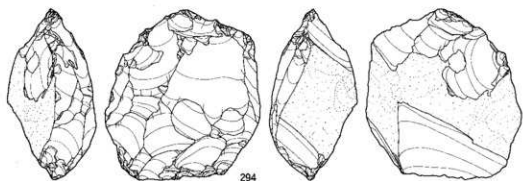

294

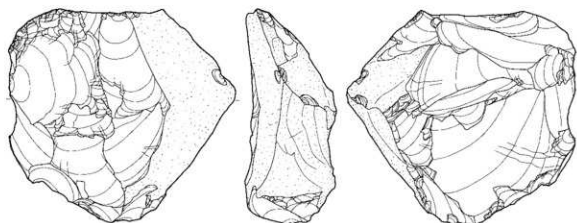

295

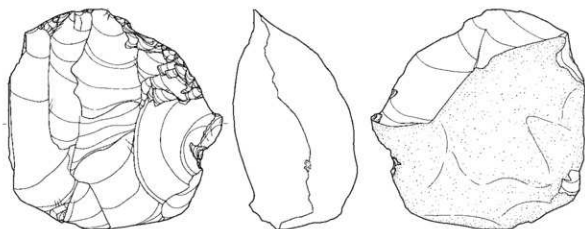
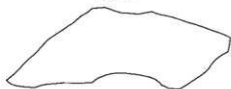

296

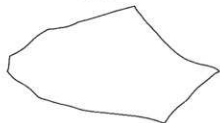

図IV-461 D区(Sb-36~55)の石器(54) 石核

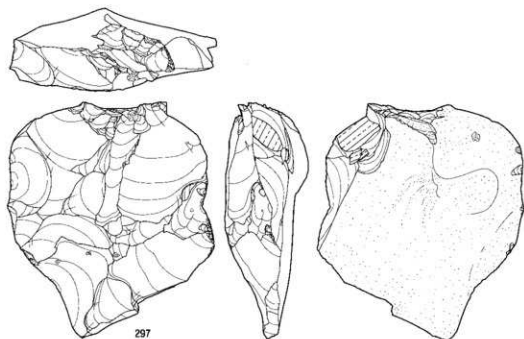

297

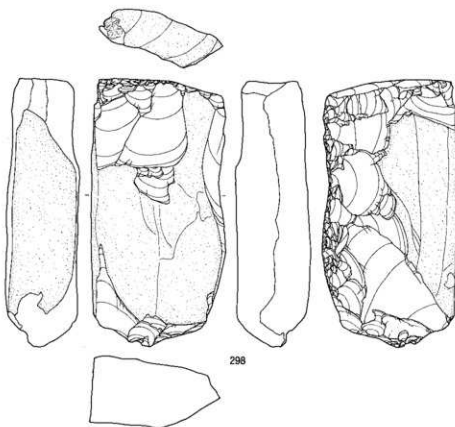

298



図N-462 D区 (Sb-36~55)の石器(55) 石核

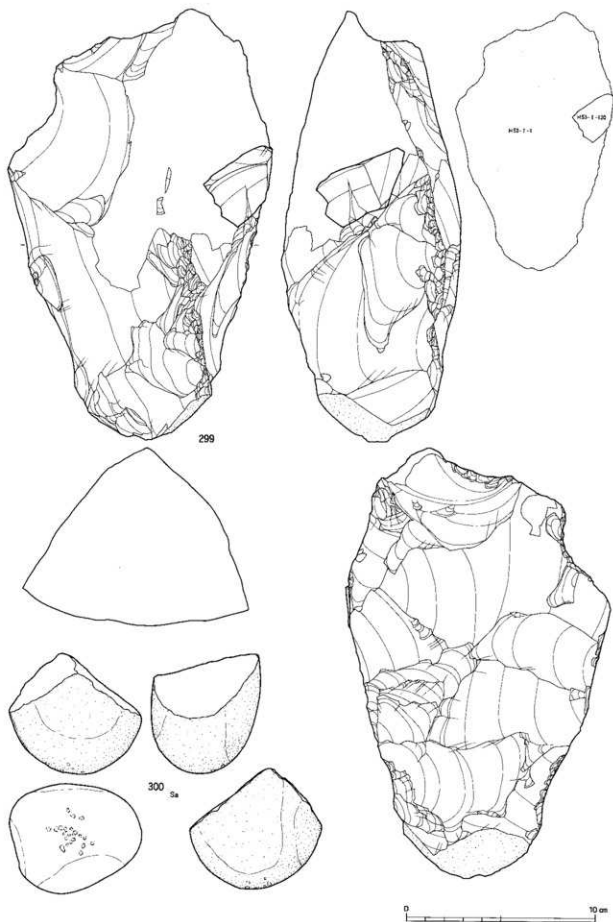

図IV-463 D区(Sb-36~55)の石器(56) 石核・敲石

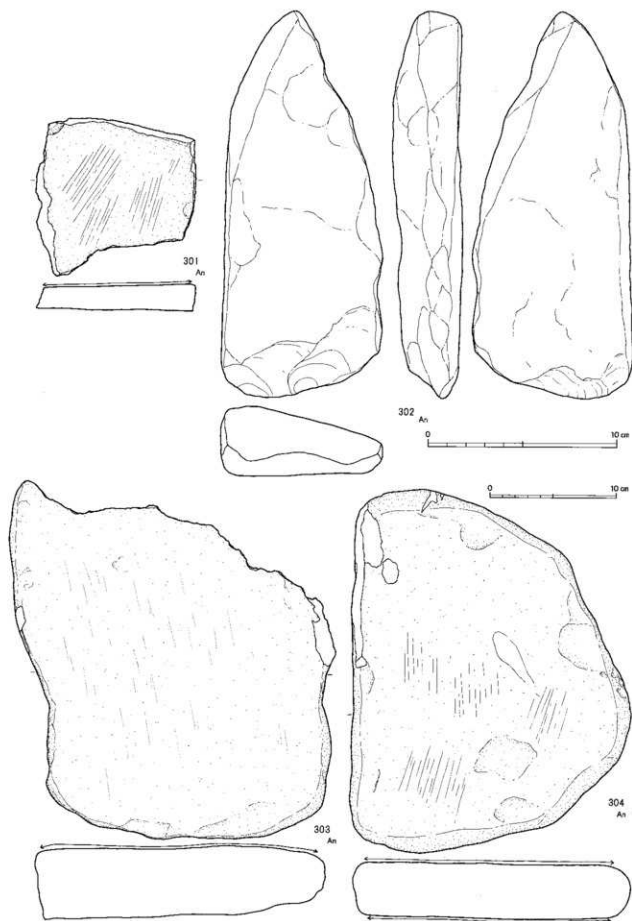

図Ⅳ-464 D区 (Sb-36~55)の石器 (57) 砥石・斧形石器・台石

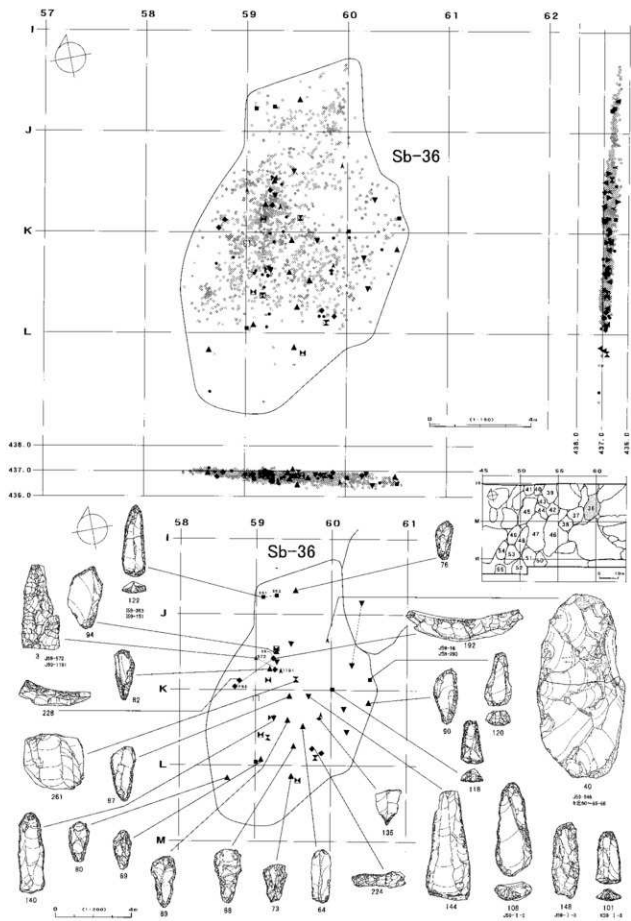

図IV-465 Sb-36の分布区・遺物



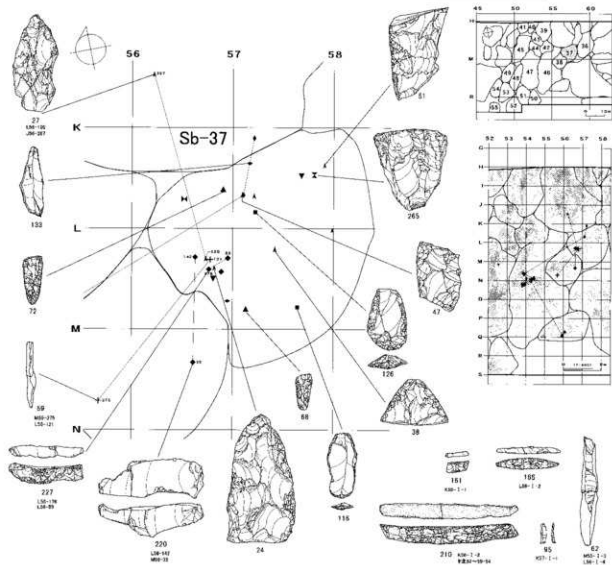
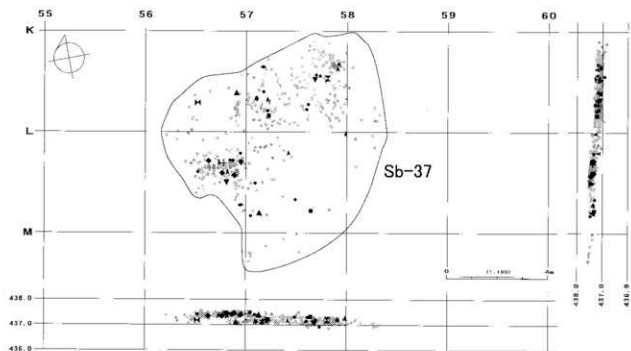

図IV-466 Sb-37の分布区・遺物

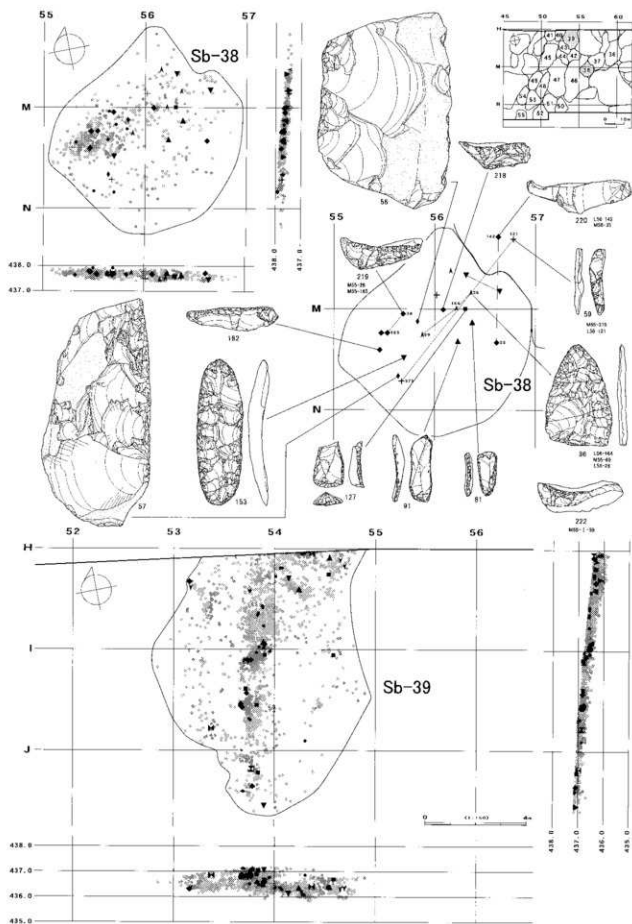

図IV-467 Sb-38・39の分布図・遺物

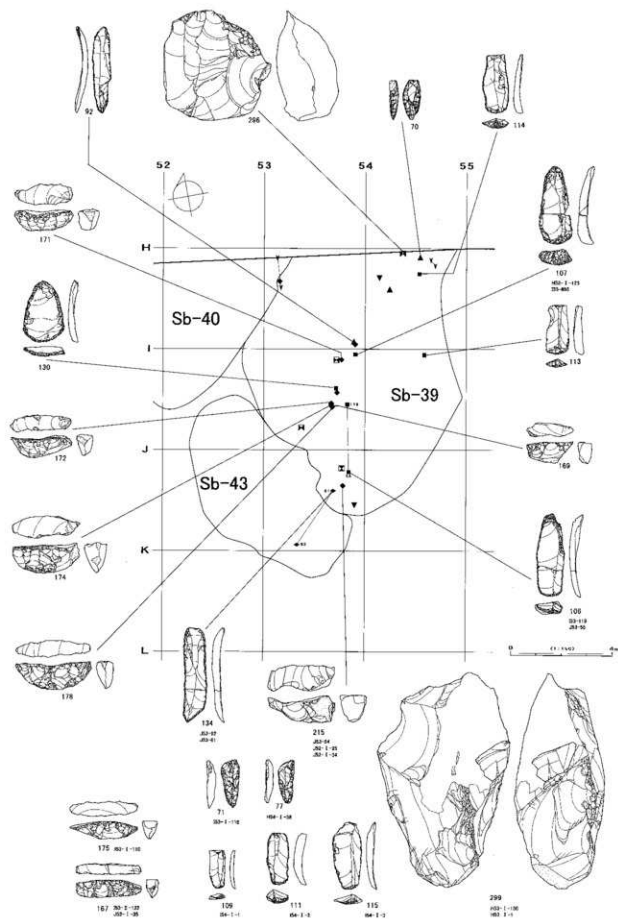

図IV-468 Sb-39の遺物

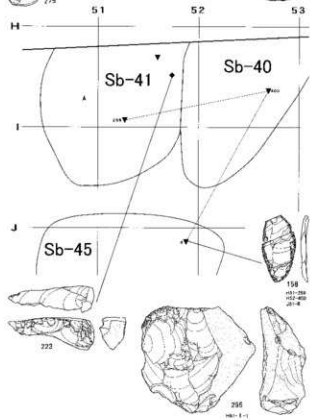
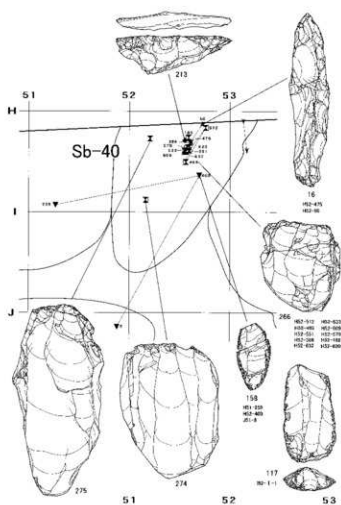
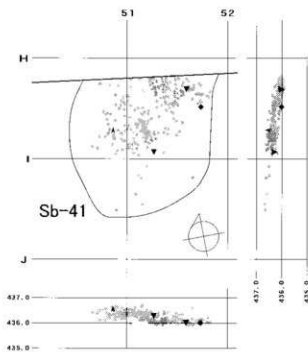
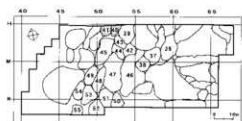
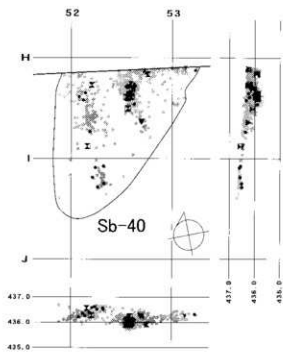

図IV-469 Sb-40・41の分布図・遺物

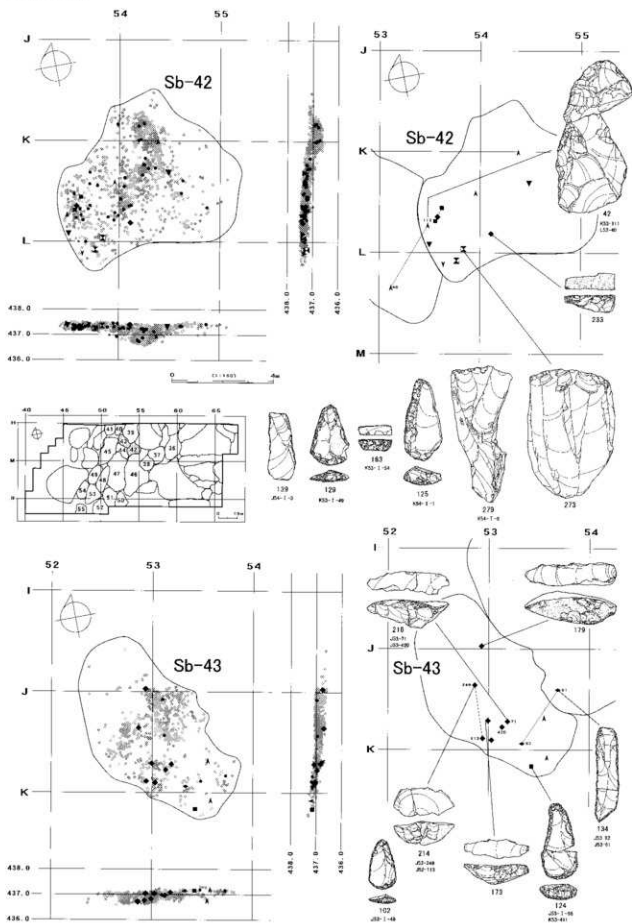

図Ⅳ-470 Sb-42・43の分布図・遺物

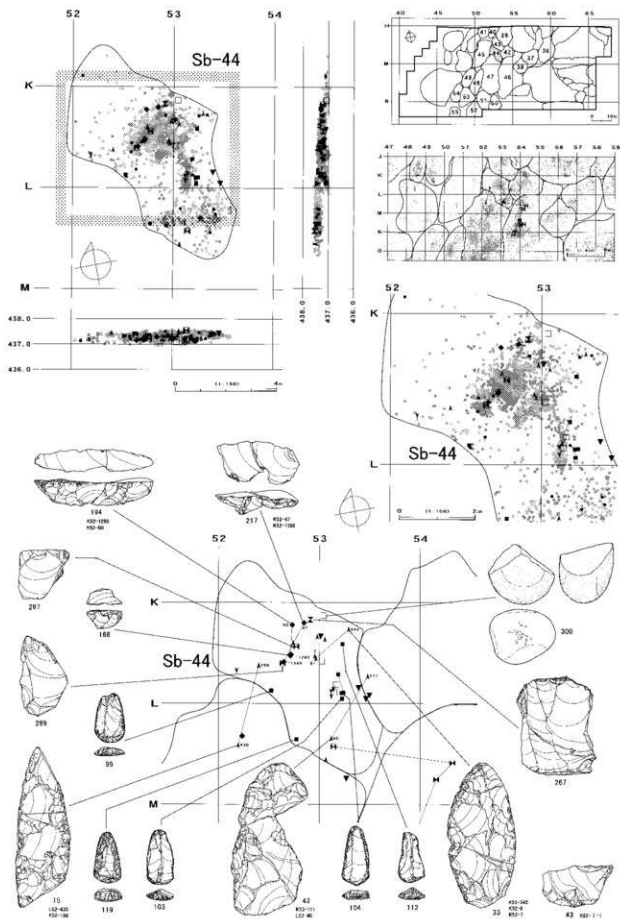

図IV-471 Sb-44の分布区・遺物

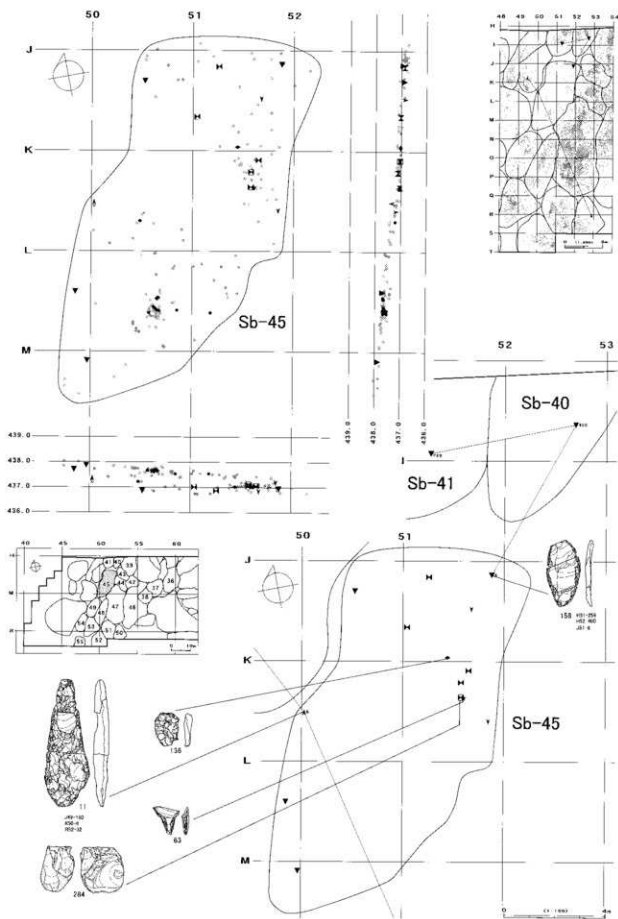

図IV-472 Sb-45の分布区・遺物

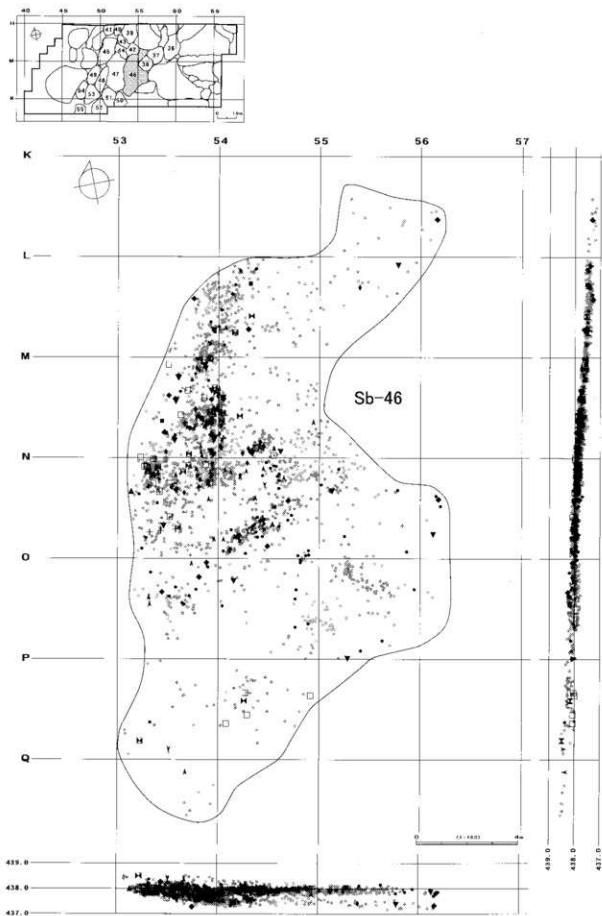

図IV-473 Sb-46の分布図



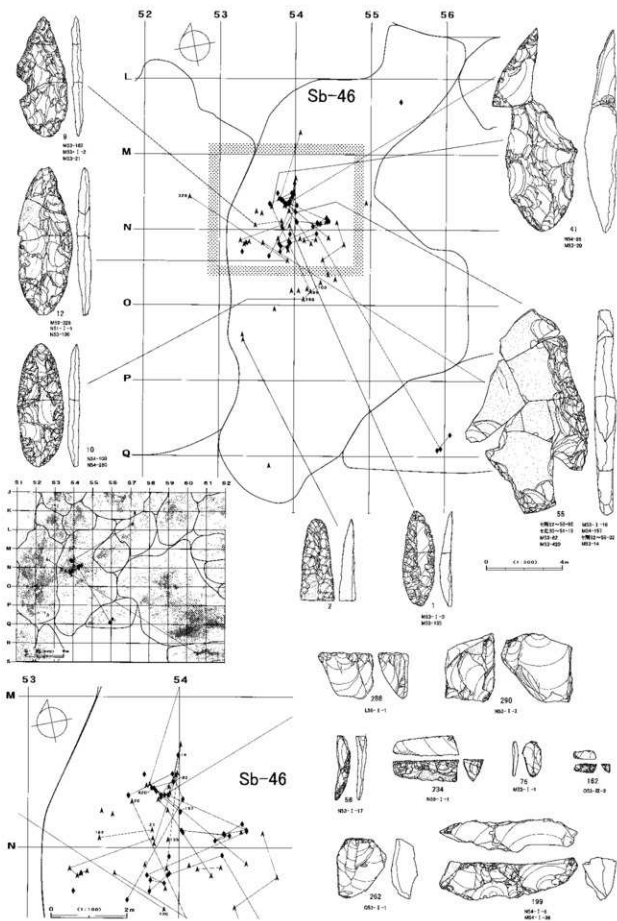

図IV-474 Sb-46の遺物(1)

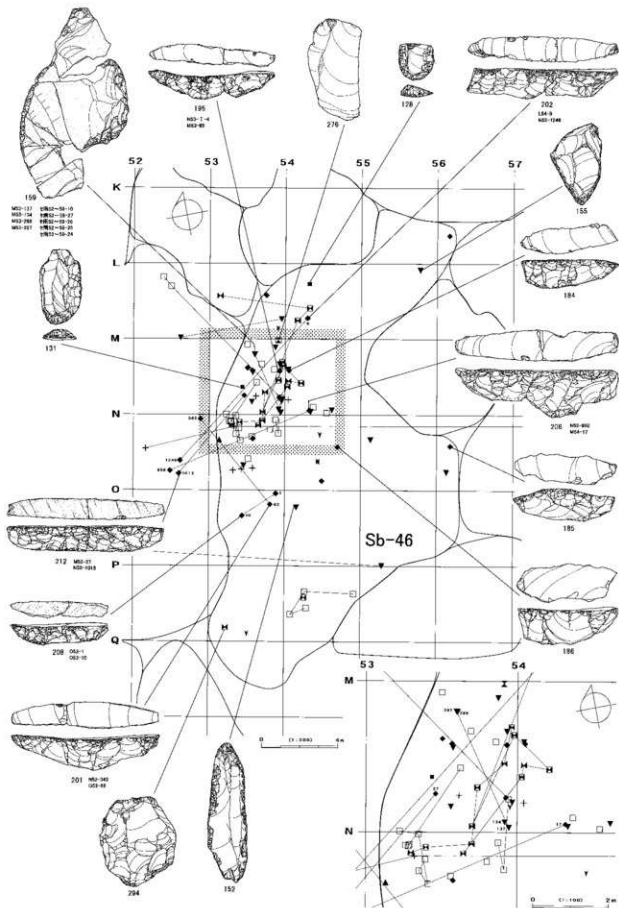

図IV-475 Sb-46の遺物(2)

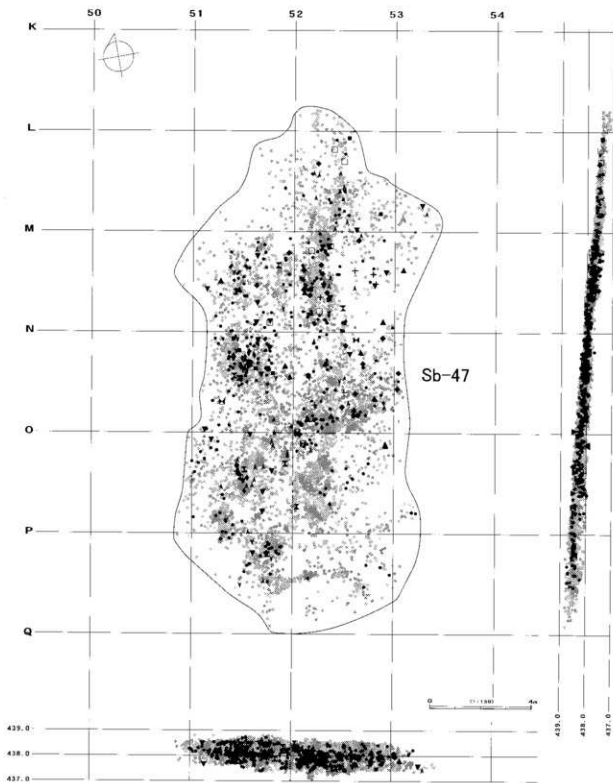
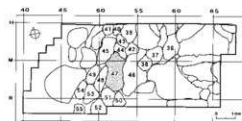

図Ⅳ-476 Sb-47の分布図

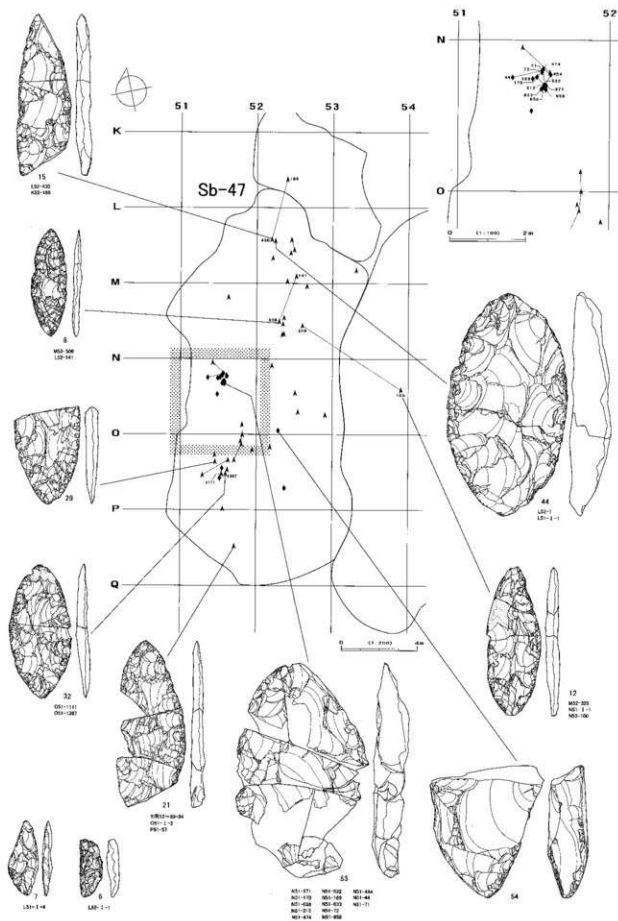

図IV-477 Sb-77の遺物(1)

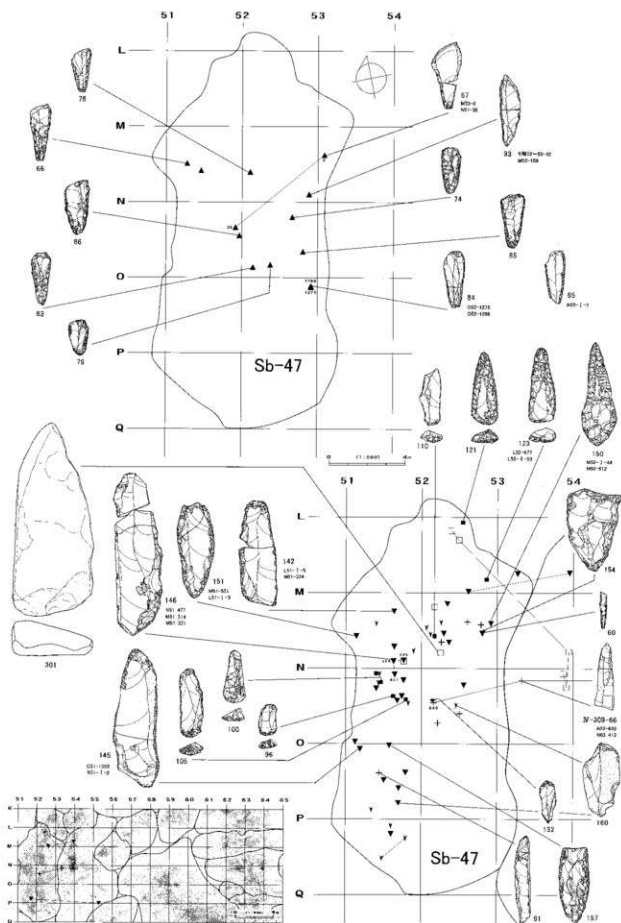

図IV-478 Sb-47の遺物(2)

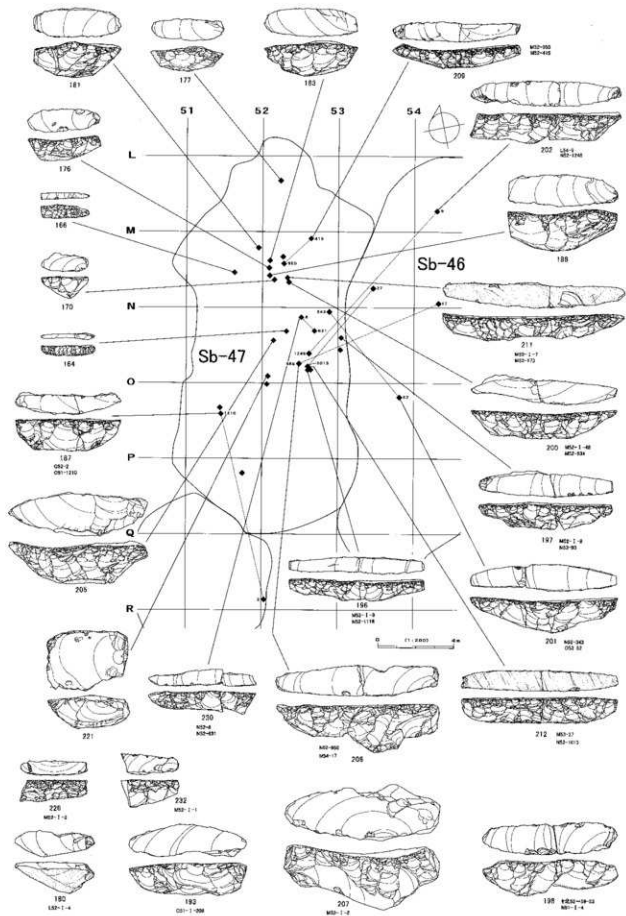

図IV-479 Sb-47の遺物(3)

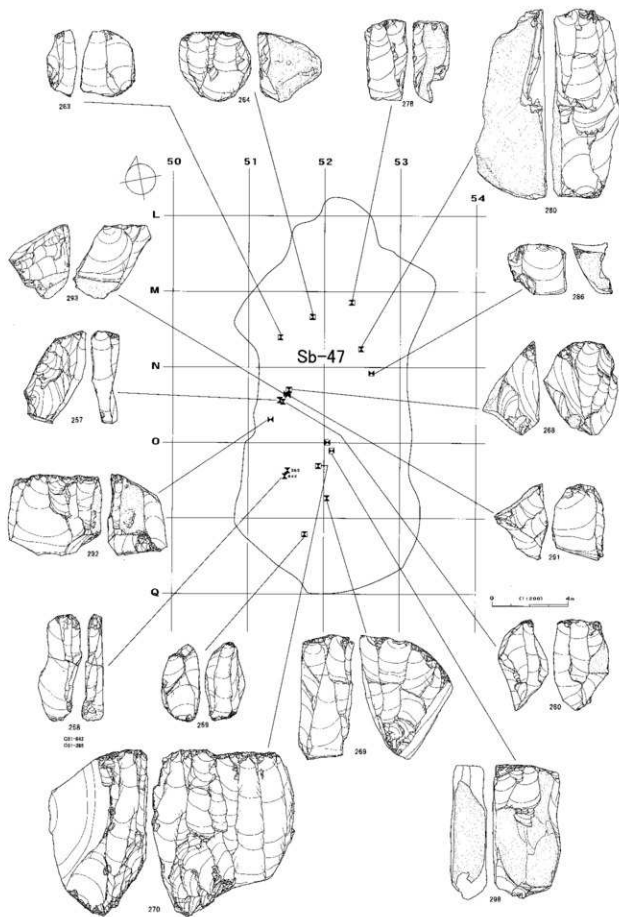

図IV-480 Sb-47の遺物(4)

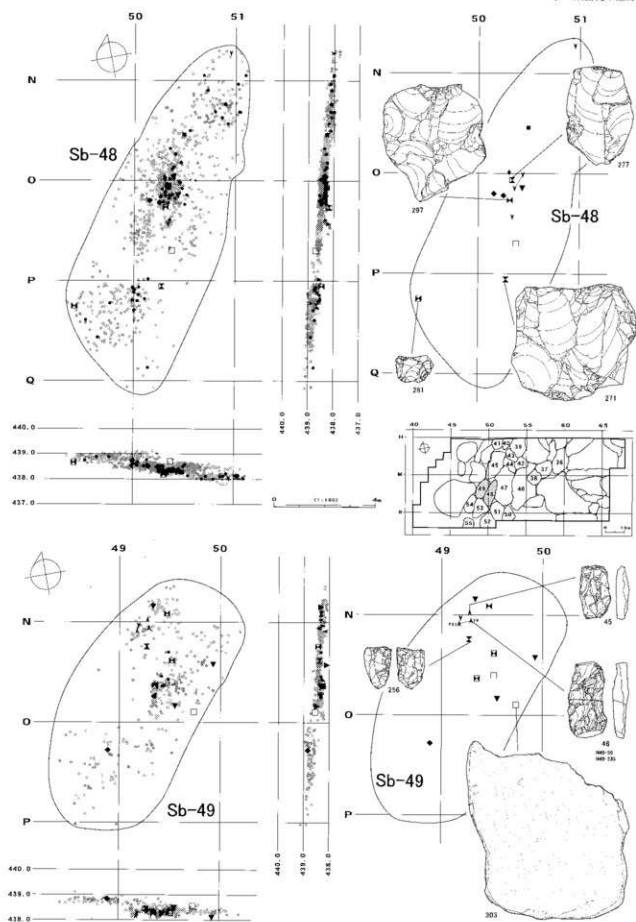

図IV-481 Sb-48・49の分布図・遺物



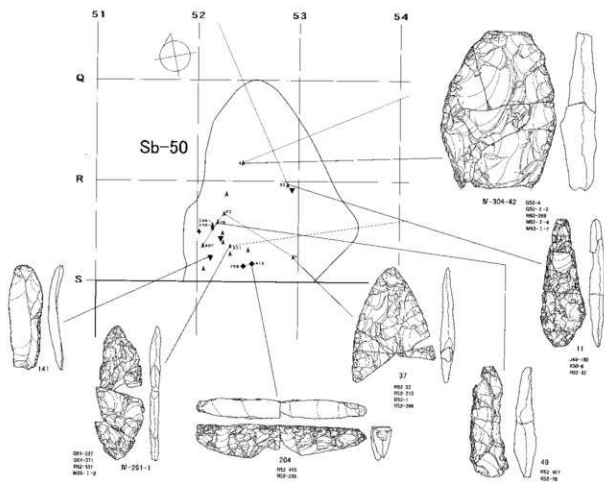
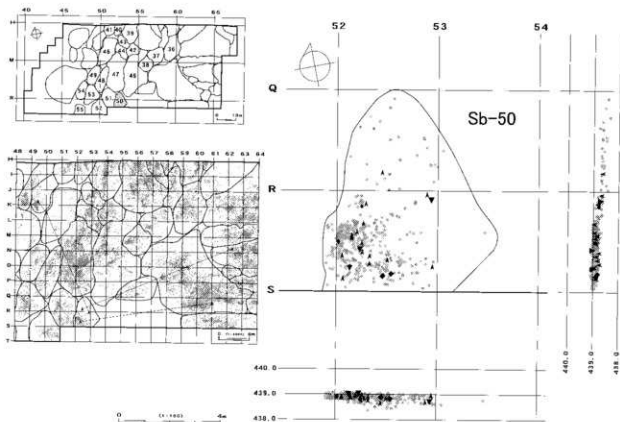

図IV-482 Sb-50の分布区・遺物

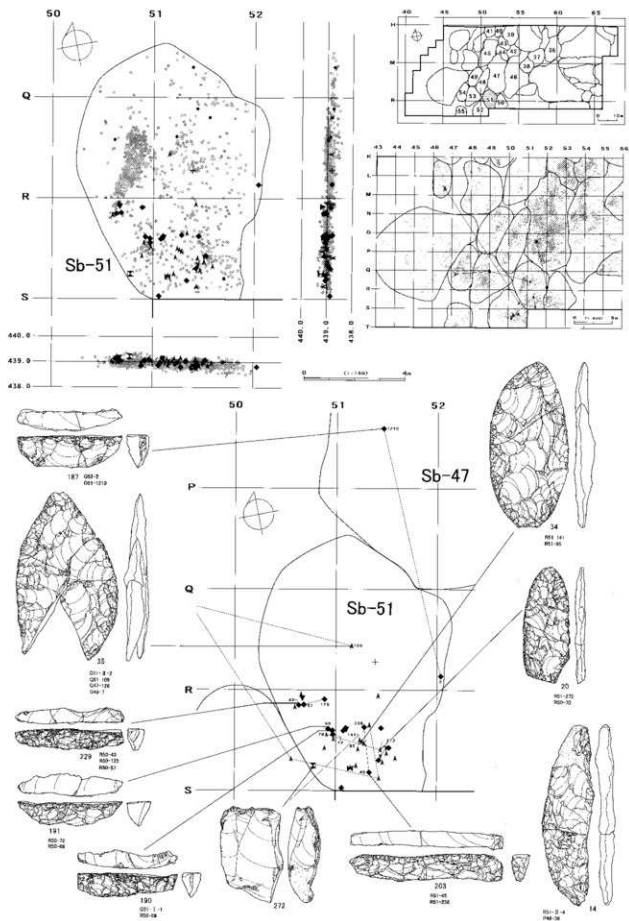

図IV-483 Sb-51の分布区・遺物

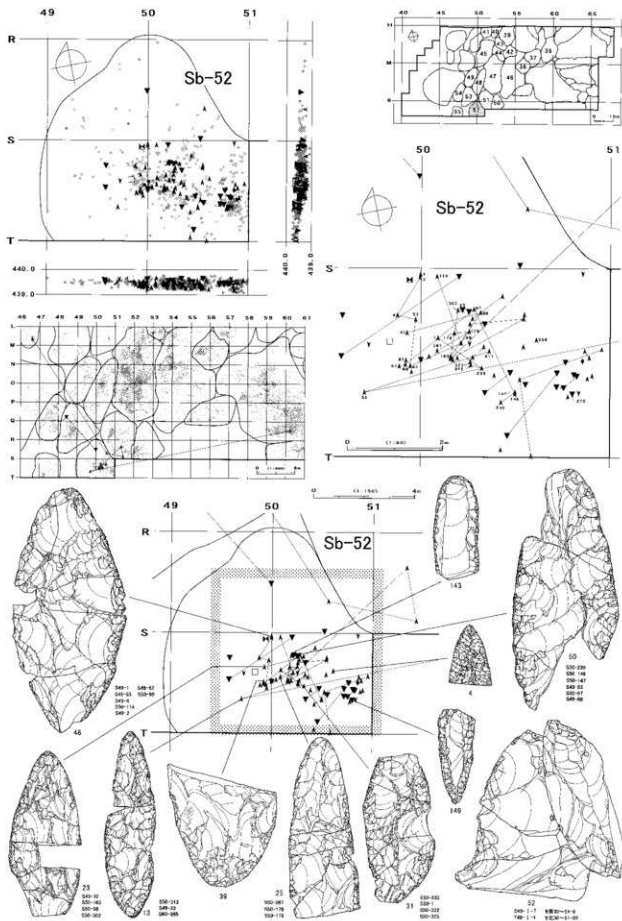

図IV-484 Sb-52の分布区・遺物

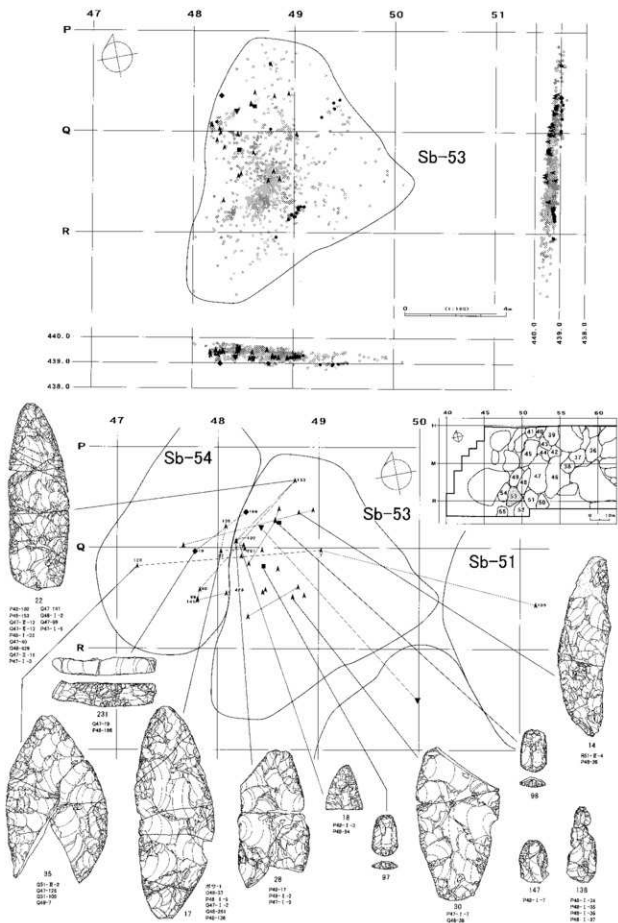

図IV-485 Sb-53の分布図・遺物

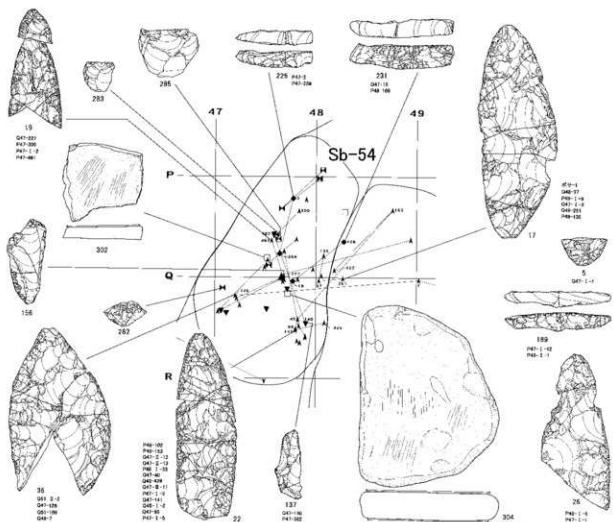
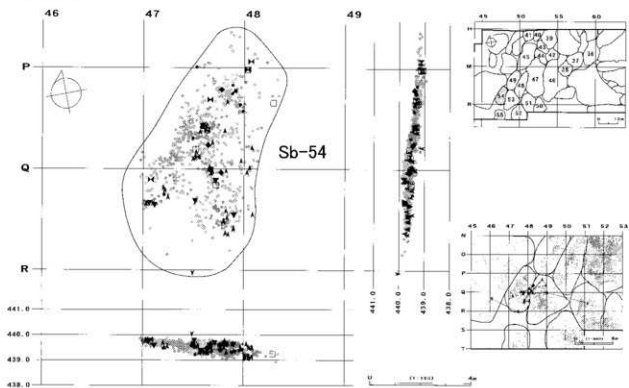

図IV-486 Sb-54の分布区・遺物

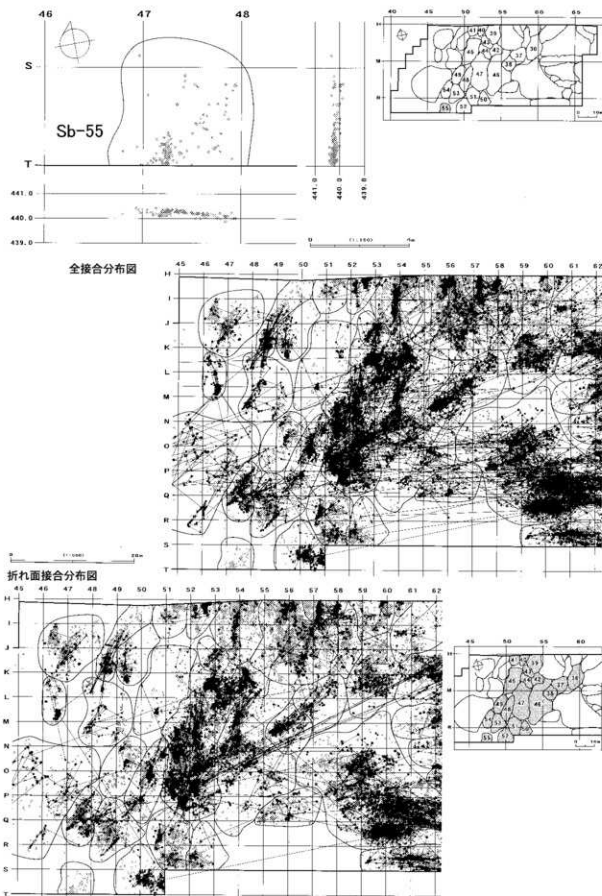

図IV-487 Sb-55の分布・D区(Sb-36~55)の接合分布図

D区 (Sb-36~55)

母岩414・接合1926

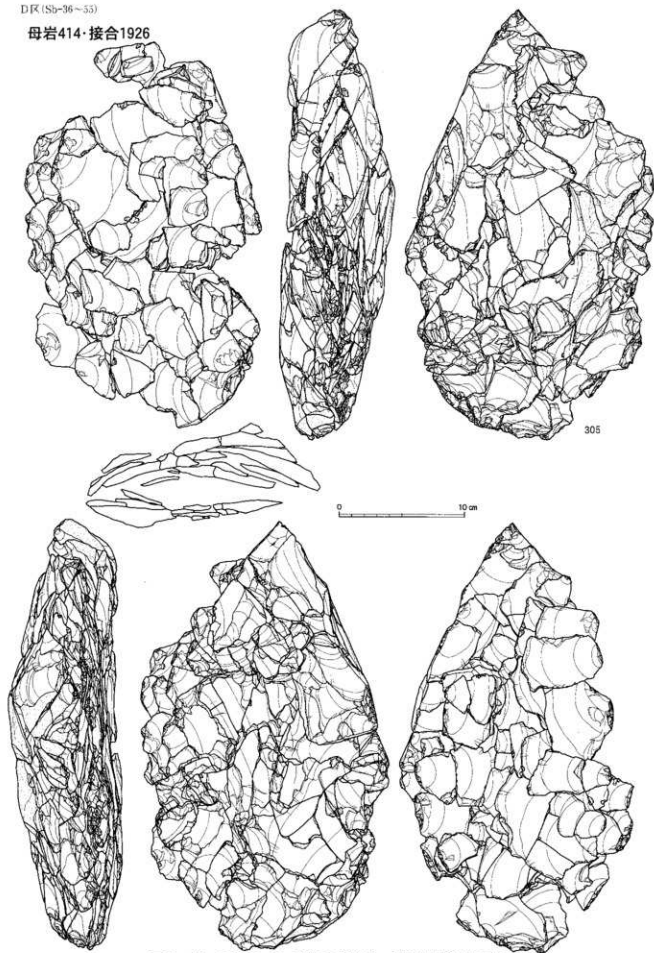

図Ⅳ-488 D区 (Sb-36~55) の石器 (58) 母岩414・接合1926(1)

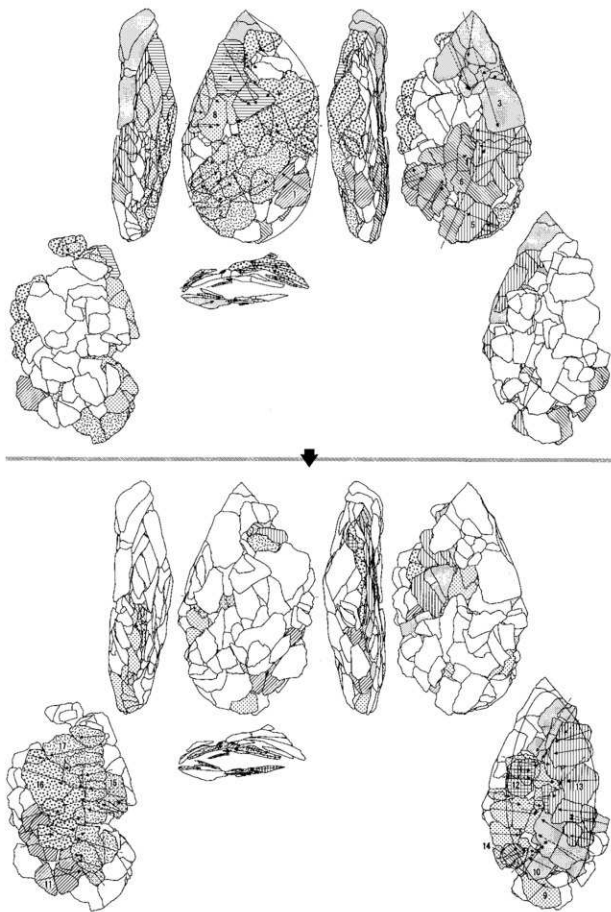

図Ⅳ-489 D区(Sb-36~55)の石器(59) 母岩414・接合1926(2)



接合1926分布図

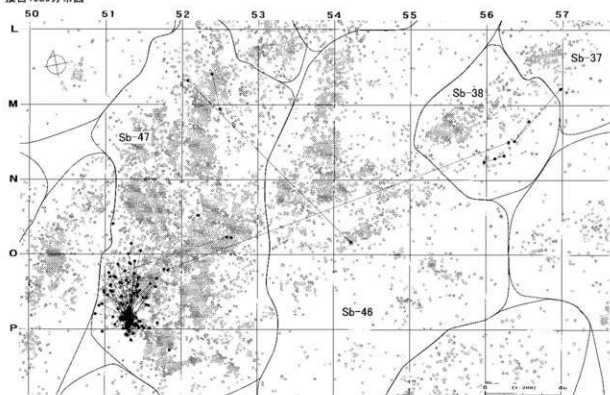

母岩345・接合1700

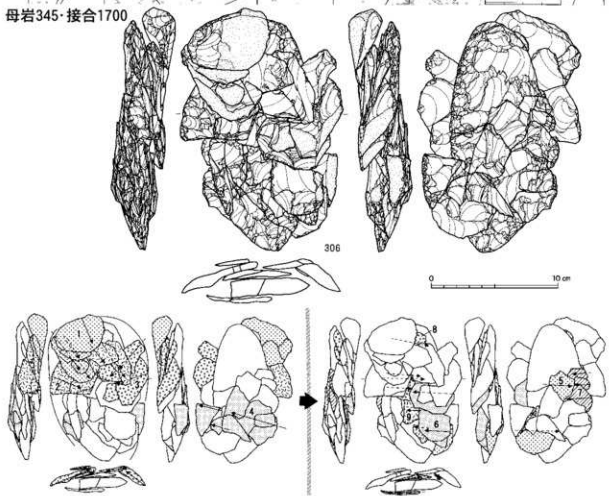

図IV-490 D区 (Sb-36~55) の石器 (60) 母岩414・接合1926 (3)、母岩345・接合1700 (1)

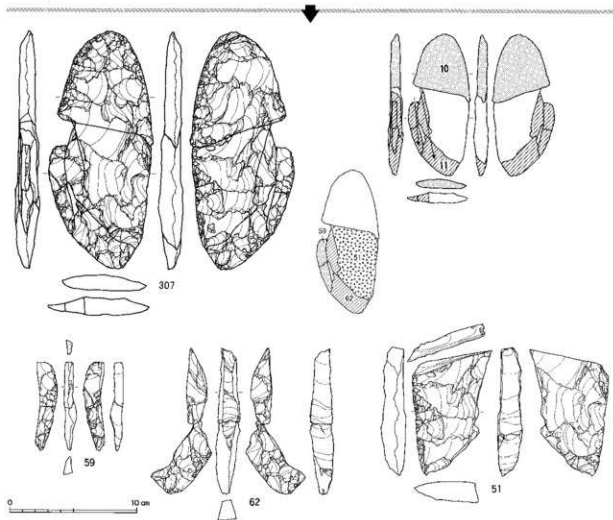

接合1700(段階1~4・10・11・尖頭器)分布図

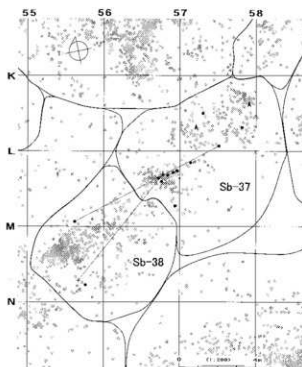

接合1700(段階5~9)分布図

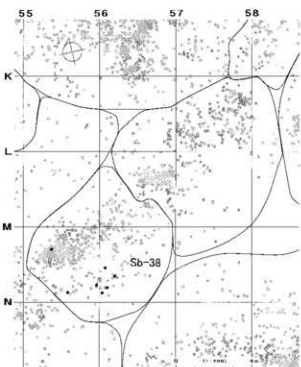

図IV-491 D区(Sb-36~55)の石器(61) 母岩345・接合1700(2)

母岩452・接合2029

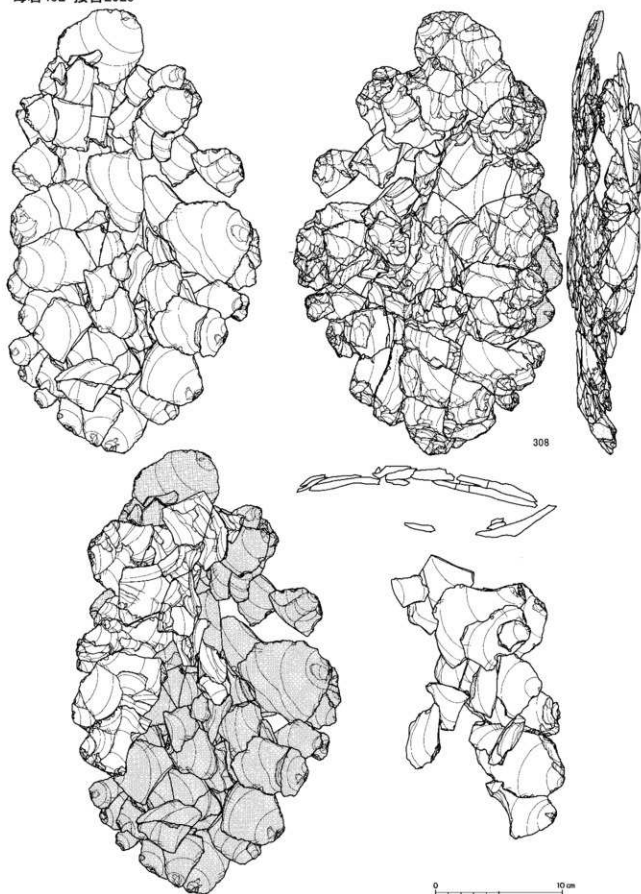

図Ⅳ-492 D区 (Sb-36~55) の石器 (62) 母岩452・接合2029 (1)

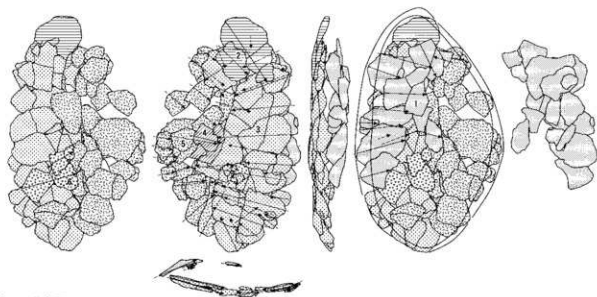

接合2029分布図

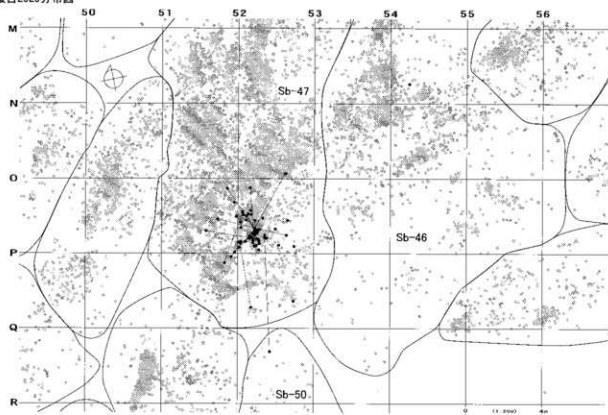

母岩2624

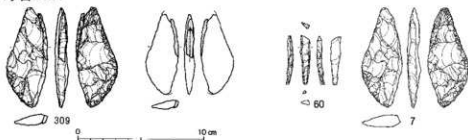

接合2624分布図

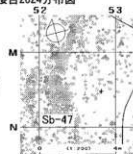

図N-493 D区(Sb-36~55)の石器(63) 母岩452・接合2029(2)、接合2624

母岩352・接合1720

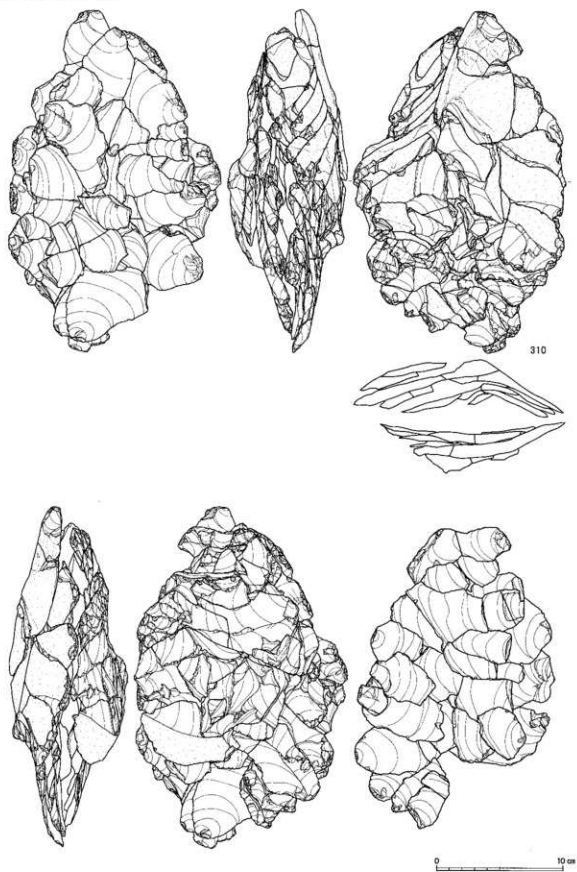

図Ⅳ-494 D区 (Sb-36~55) の石器 (64) 母岩352・接合1720 (1)

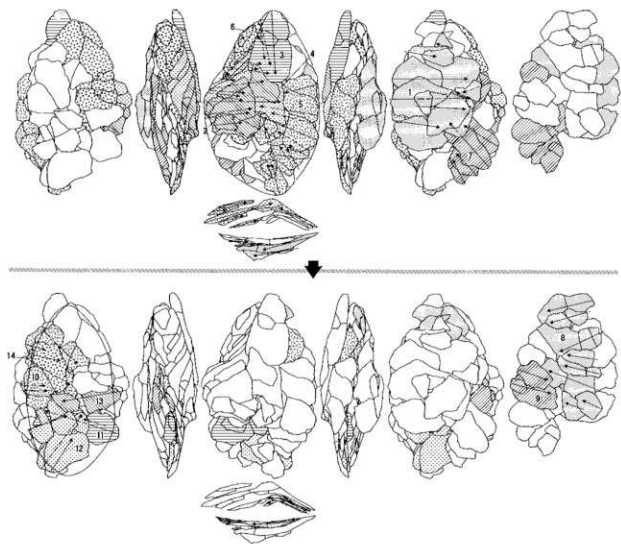

接合1720(段階1~5)分布図

接合1720(段階6~14)分布図

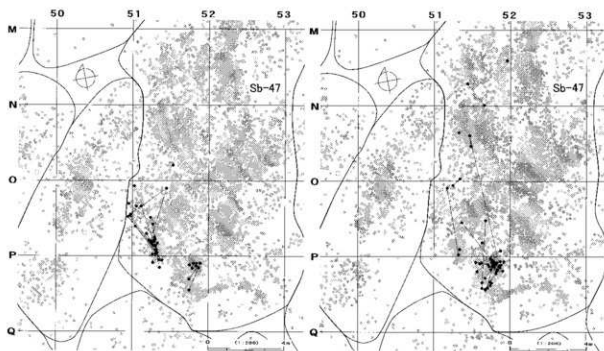

図IV-495 D区(Sb-36~55)の石器(65) 母岩352・接合1720(2)

母岩291・接合1572

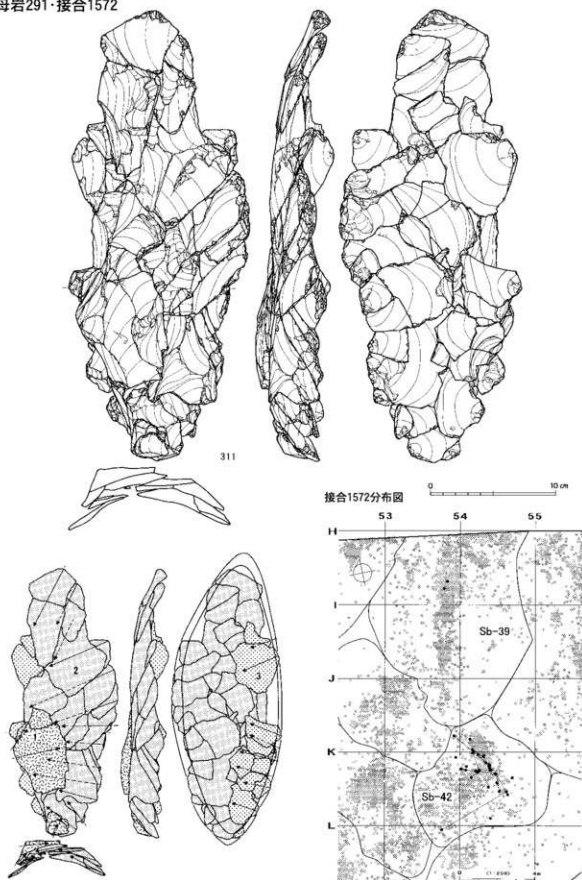

図Ⅳ-496 D区 (Sb-36~55) の石器 (66) 母岩291・接合1572

母岩291・接合1573

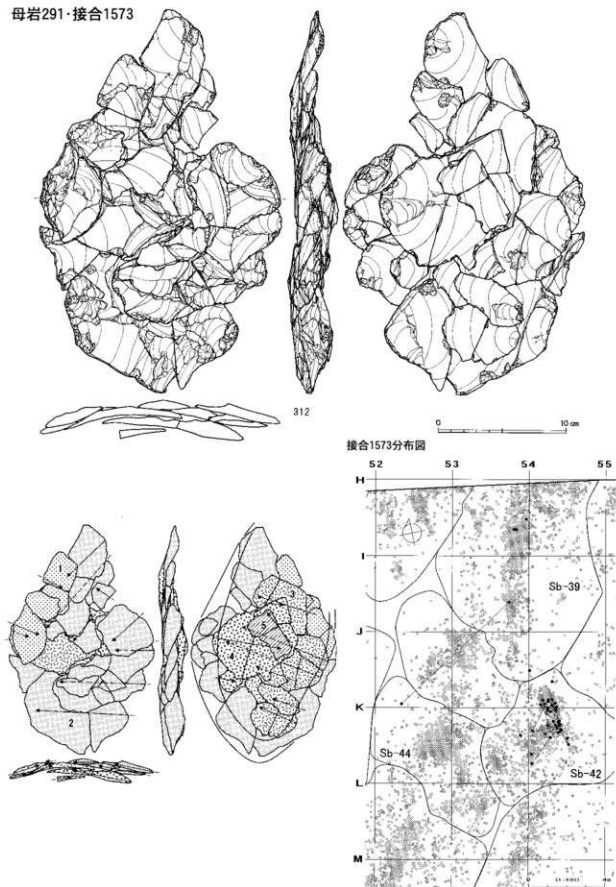

図IV-497 D区(Sb-36~55)の石器(67) 母岩291・接合1573



母岩436・接合1966

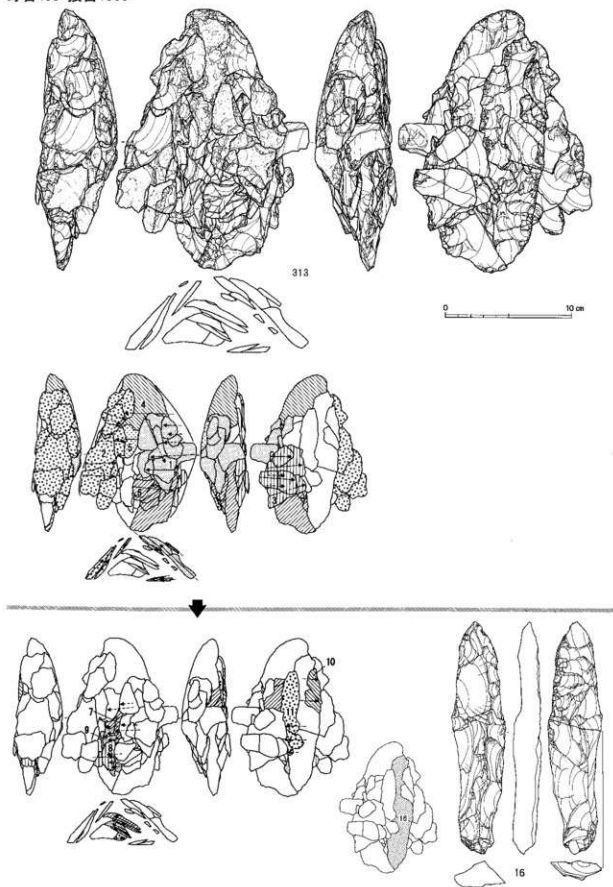

図Ⅳ-498 D区 (Sb-36~55) の石器 (68) 母岩436・接合1966 (1)

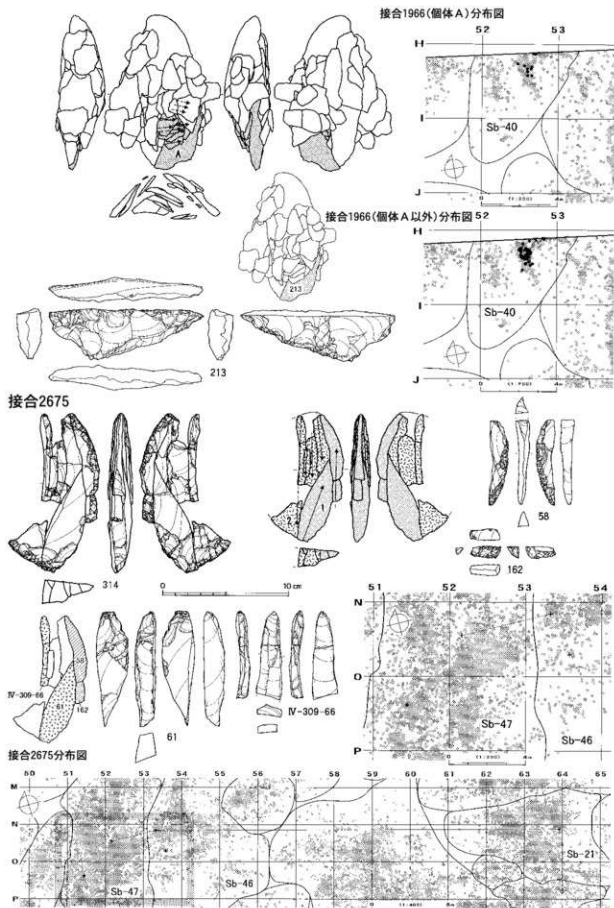

図IV-499 D区(Sb-36~55)の石器(69) 母岩436・接合1966(2)・接合2675

母岩396・接合1883

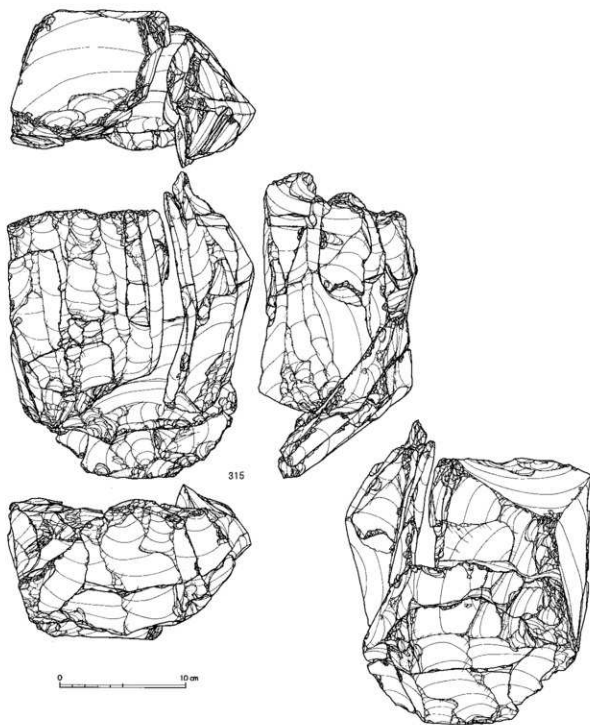

図Ⅳ-500 D区 (Sb-36~55)の石器(70) 母岩396・接合1883(1)

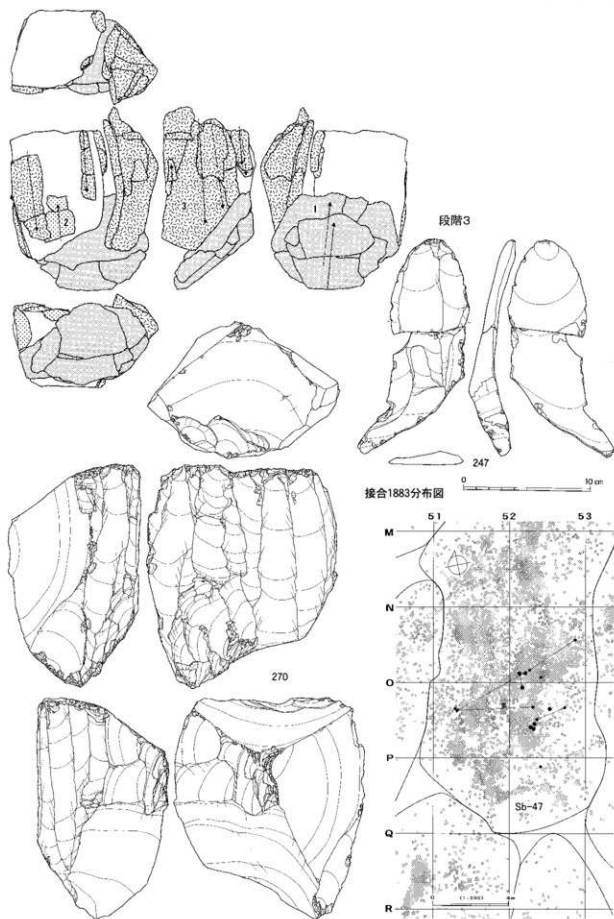

図IV-501 D区(Sb-36~55)の石器(71) 母岩396・接合1883(2)

母岩439・接合1995

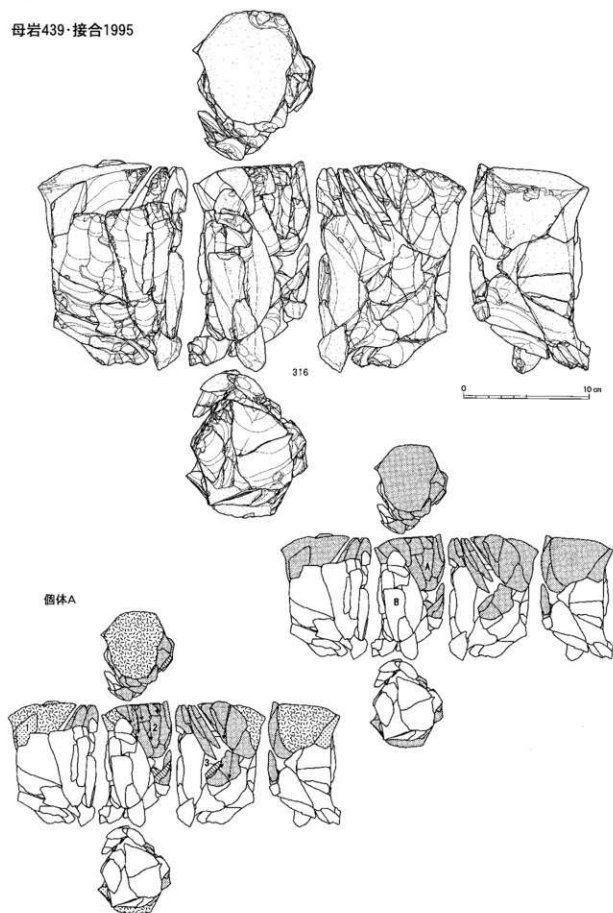

図Ⅳ-502 D区 (Sb-36~55) の石器 (72) 母岩439・接合1995 (1)

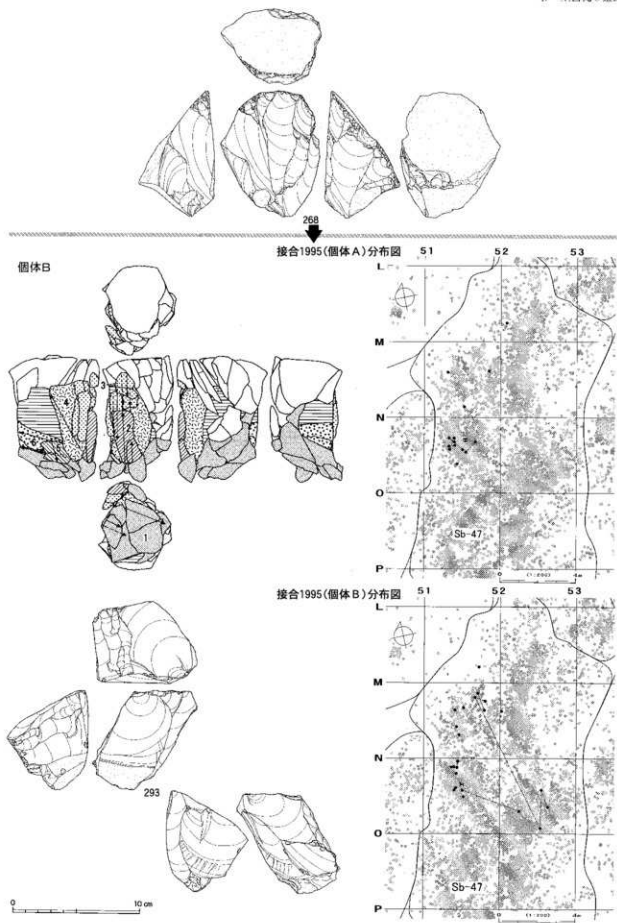

図Ⅳ-503 D区(Sb-36~55)の石器(73) 母岩439・接合1995(2)

母岩344・接合1699

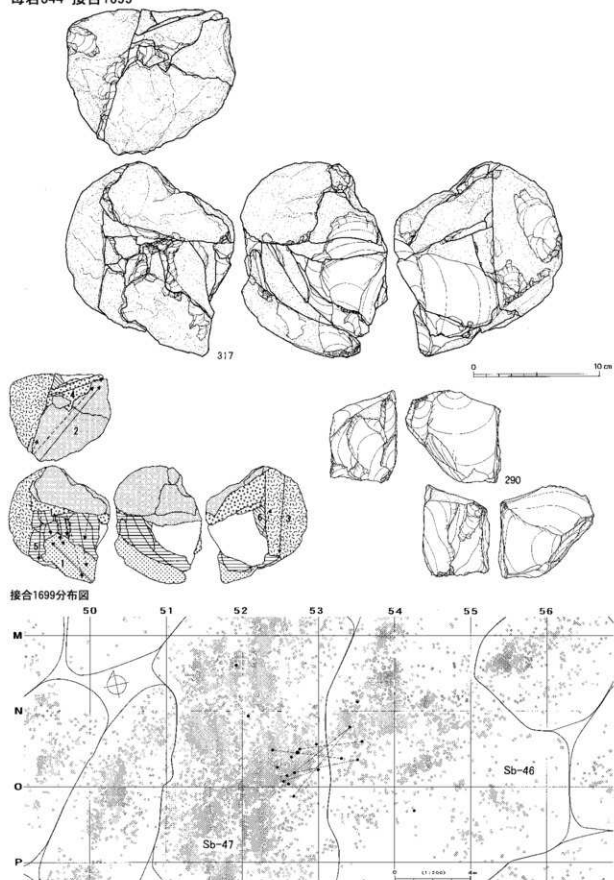

図Ⅳ-504 D区 (Sb-36~55) の石器 (74) 母岩344・接合1699

## 母岩441・接合1999

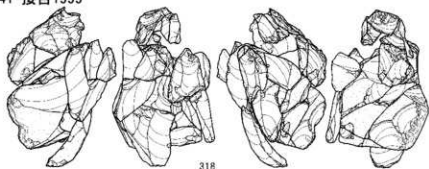

318

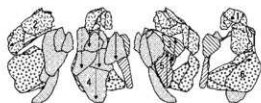
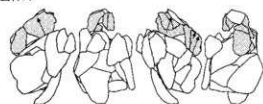
段階2  
個体A段階6  
個体B

接合1999(全体)分布図

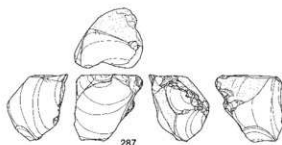
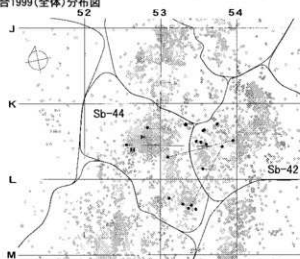

287

接合1999(個体A)分布図

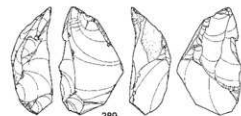
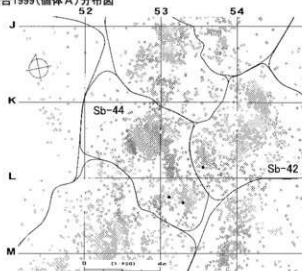

289



図IV-505 D区(Sb-36~55)の石器(75) 母岩441・接合1999(1)



接合1999(個体B)分布図

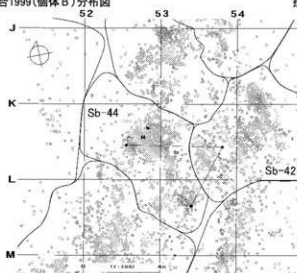

接合1999(個体A・B以外)分布図

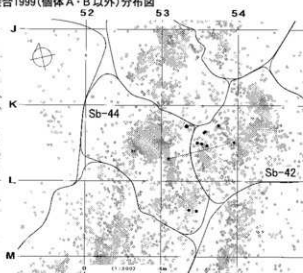

母岩346・接合1703

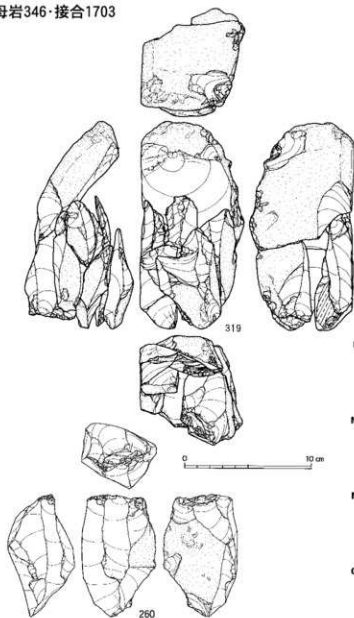

接合1703分布図

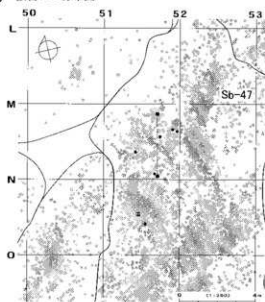

図IV-506 D区 (Sb-36~55) の石器(76) 母岩441・接合1999(2)、母岩346・接合1703

## 母岩350・接合1715

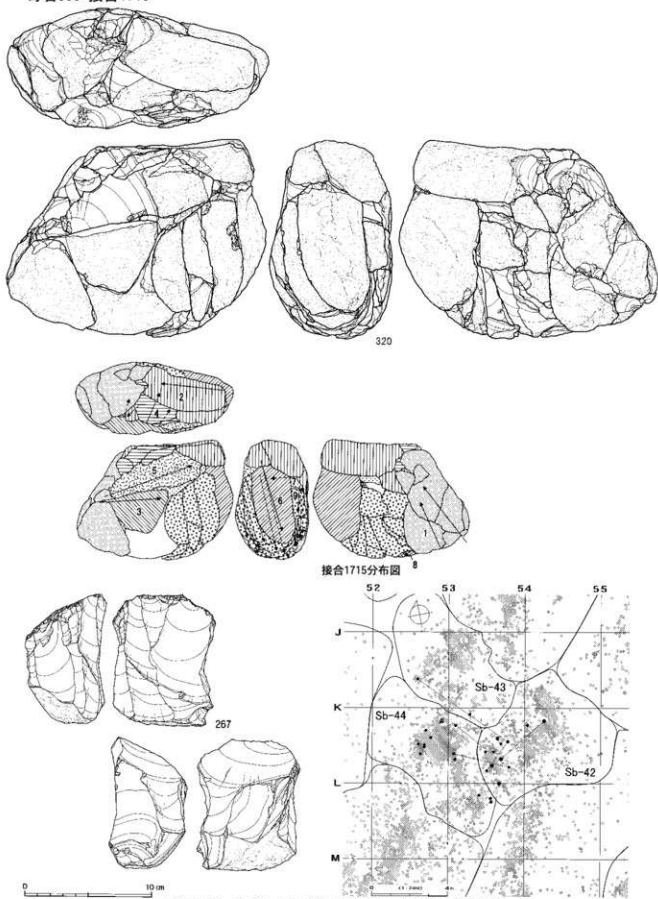

図IV-507 D区(Sb-36~55)の石器(77) 母岩350・接合1715

母岩442・接合2003

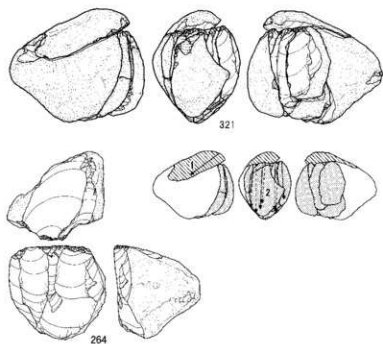

接合2003分布図

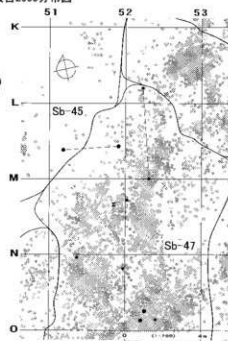

母岩410・接合1917

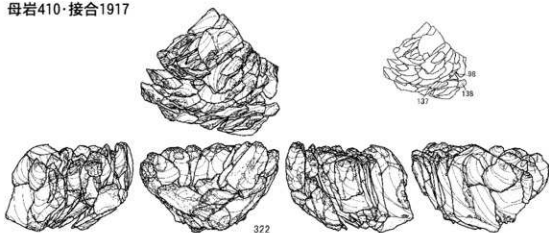

接合1917分布図

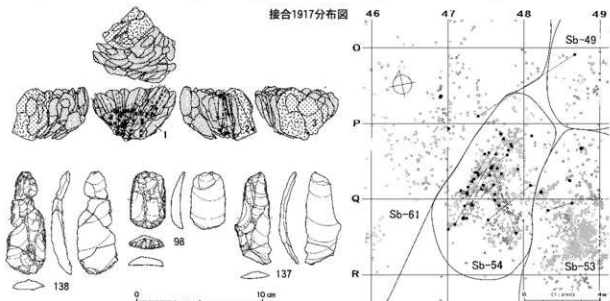

図Ⅳ-508 D区 (Sb-36~55) の石器 (78) 母岩442・接合2003、母岩410・接合1917

## 母岩390・接合1860

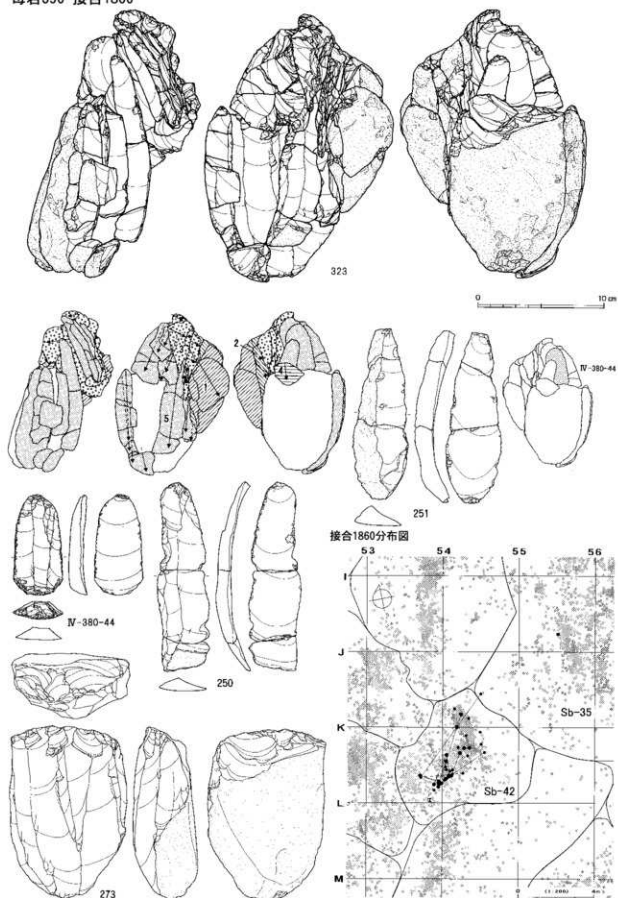

図IV-509 D区(Sb-36~55)の石器(79) 母岩390・接合1860

母岩440・接合1998

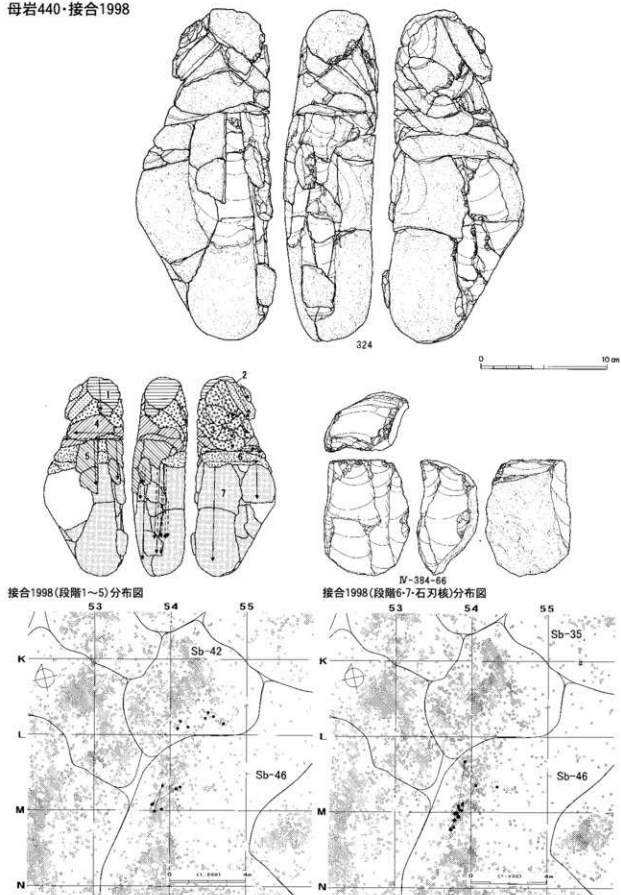

図Ⅳ-510 D区(Sb-36~55)の石器(80) 母岩440・接合1998

## 母岩295・接合1581

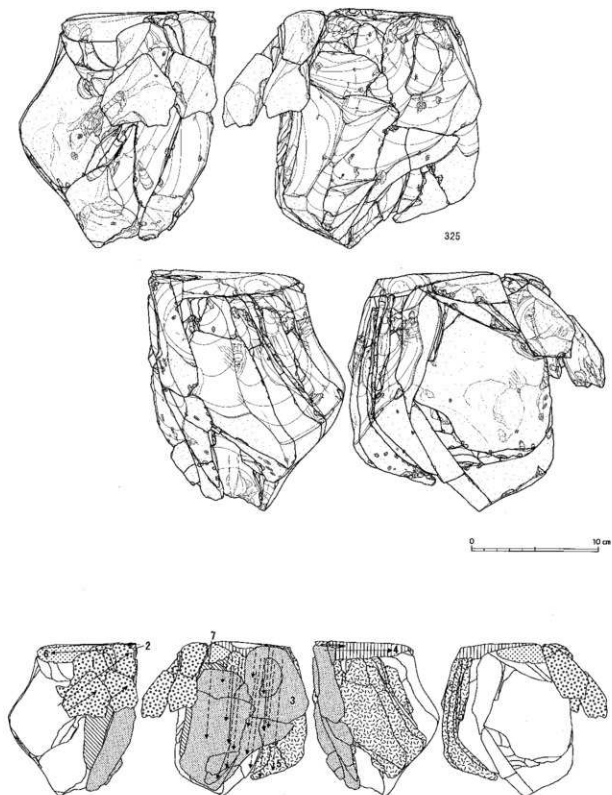

図Ⅳ-511 D区(Sb-36~55)の石器(81) 母岩295・接合1581(1)

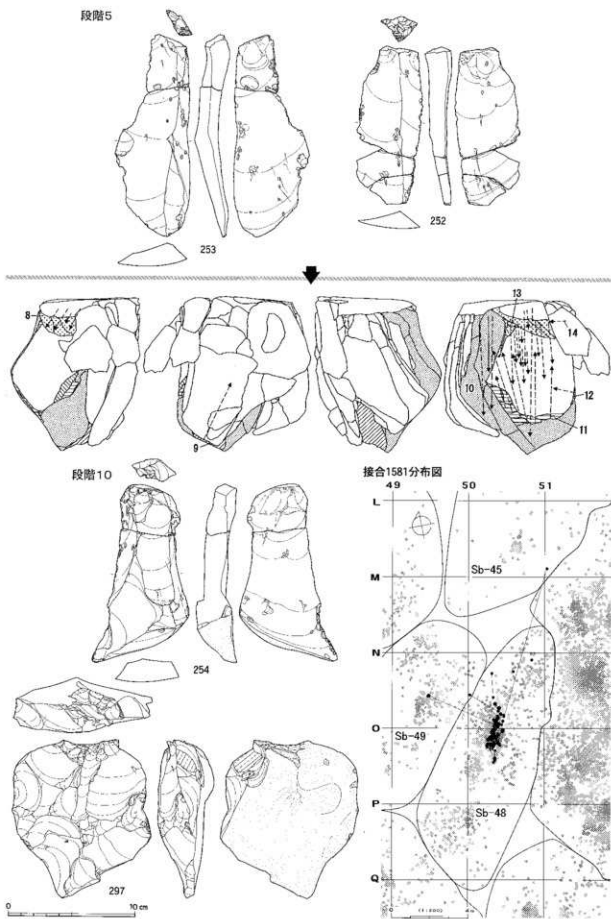

図Ⅳ-512 D区 (Sb-36~55) の石器 (82) 母岩295・接合1581 (2)

母岩351・接合1716

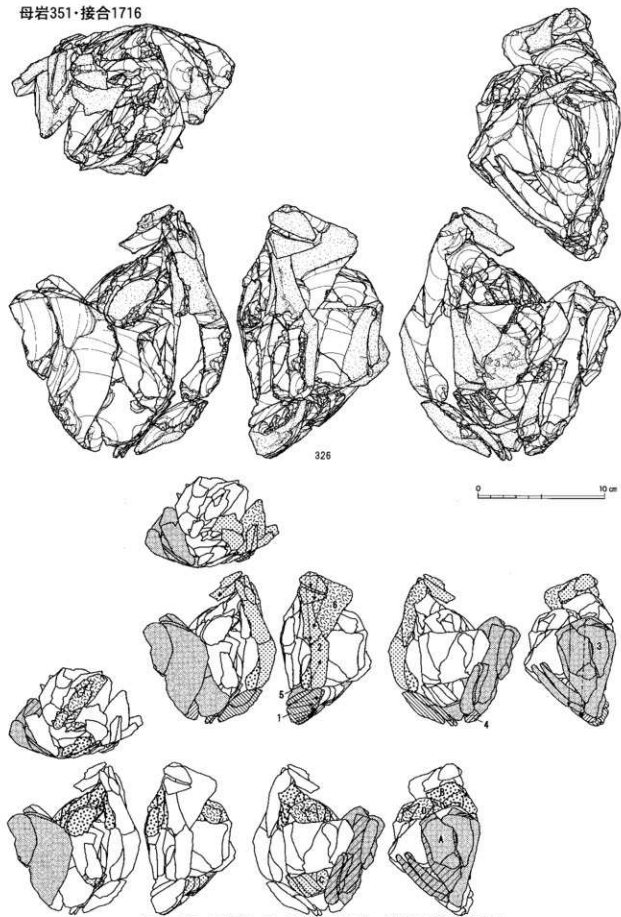

図IV-513 D区(Sb-36~55)の石器(83) 母岩351・接合1716(1)



段階3

個体A

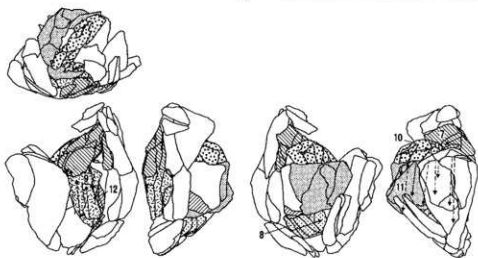
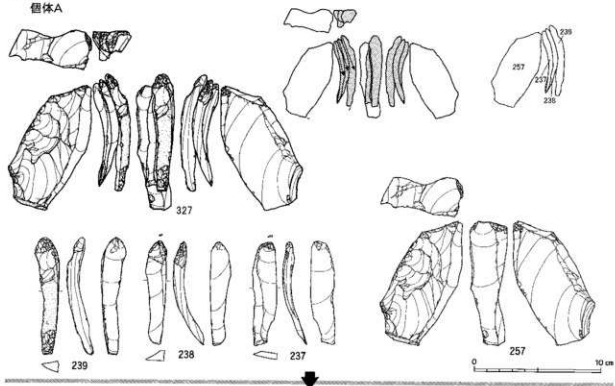

段階7

個体B



段階8

個体C



図Ⅳ-514 D区 (Sb-36~55) の石器 (84) 母岩351・接合1716(2)

段階10

個体D



330

291

0 10 cm

接合1716(個体A~D以外)分布図

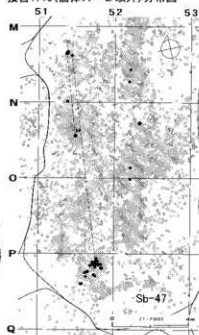

接合1716(個体A)分布図

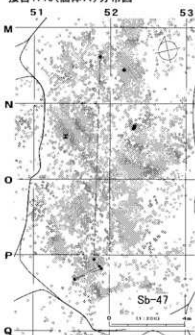

接合1716(個体B)分布図

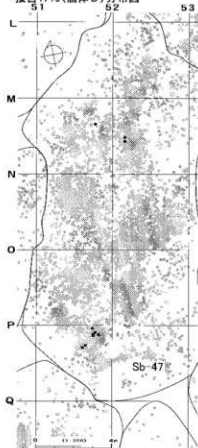

接合1716(個体C)分布図

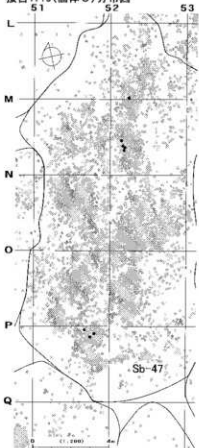

接合1716(個体D)分布図

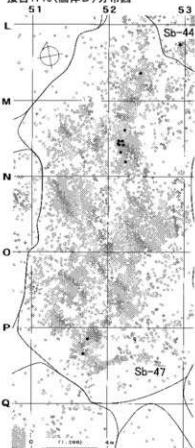

図IV-515 D区(Sb-36~55)の石器(85) 母岩351・接合1716(3)

母岩353・接合1726

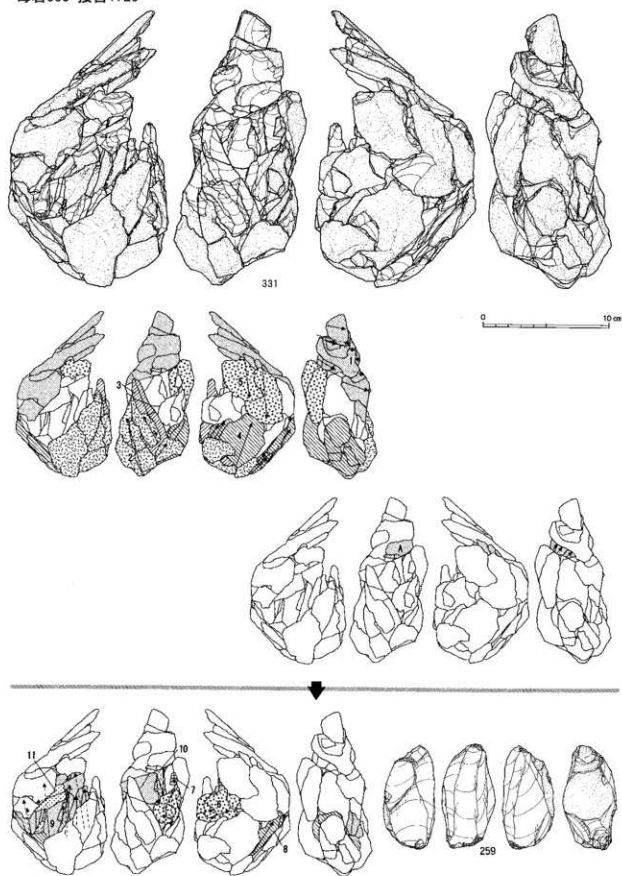

図Ⅳ-516 D区 (Sb-36~55) の石器 (86) 母岩353・接合1726(1)

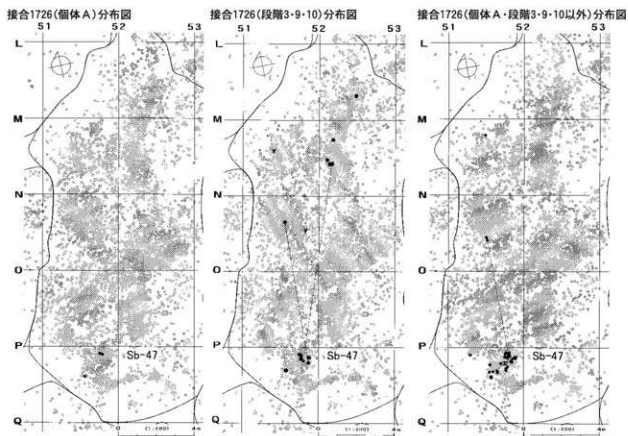

母岩366・接合1759

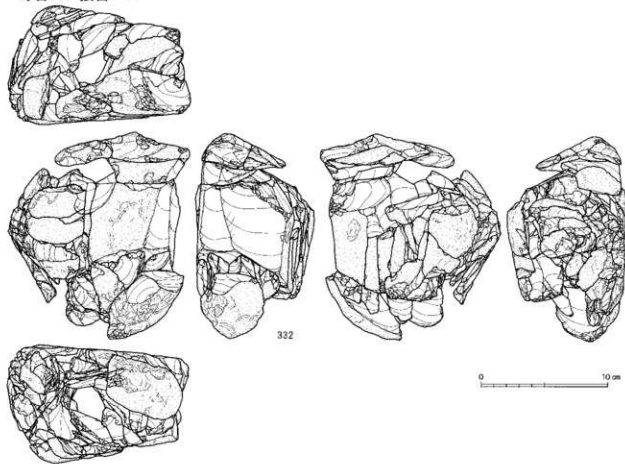

図IV-517 D区(Sb-36~55)の石器(87) 母岩353・接合1726(2)、母岩366・接合1759(1)

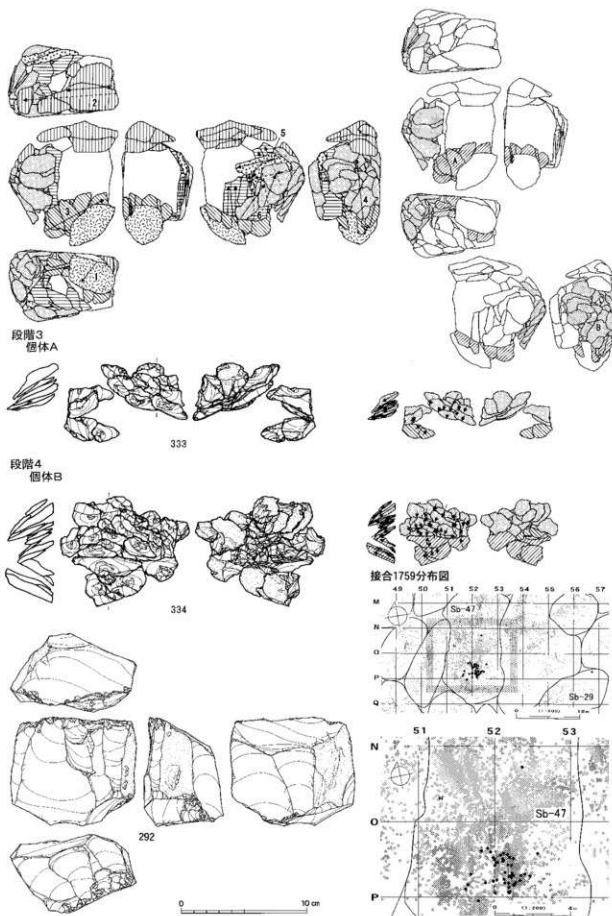

図Ⅳ-518 D区 (Sb-36~55) の石器 (88) 母岩366・接合1759 (2)

母岩364・接合1749

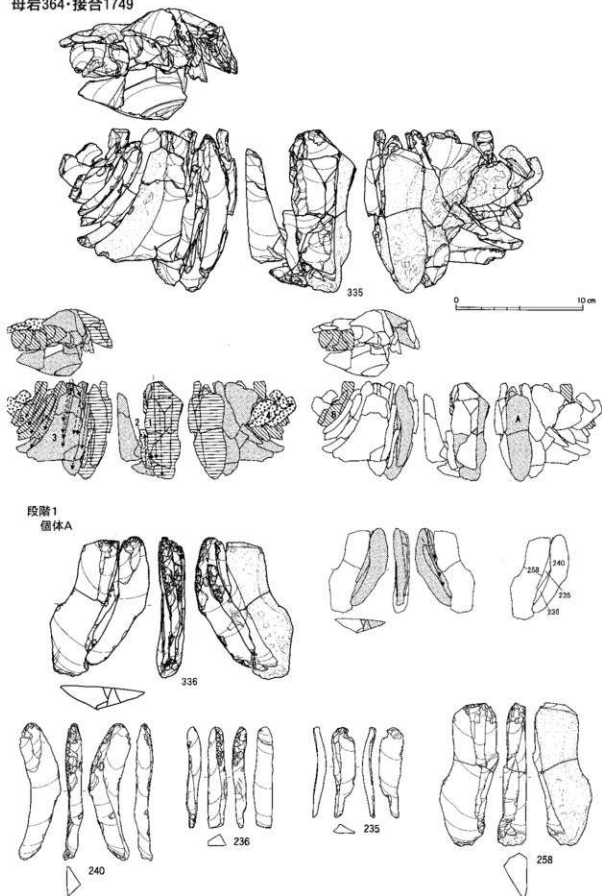

図Ⅳ-519 D区(Sb-36~55)の石器(89) 母岩364・接合1749(1)

D区 (Sb-36~55)

段階5  
個体B



接合1749(個体A)分布図

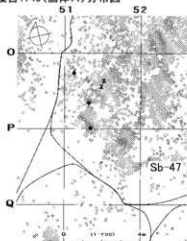

接合1749(個体B)分布図

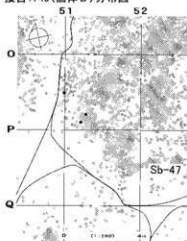

接合1749(個体A・B以外)分布図

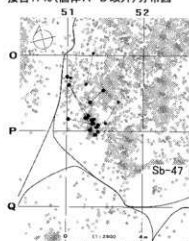

母岩438・接合1991

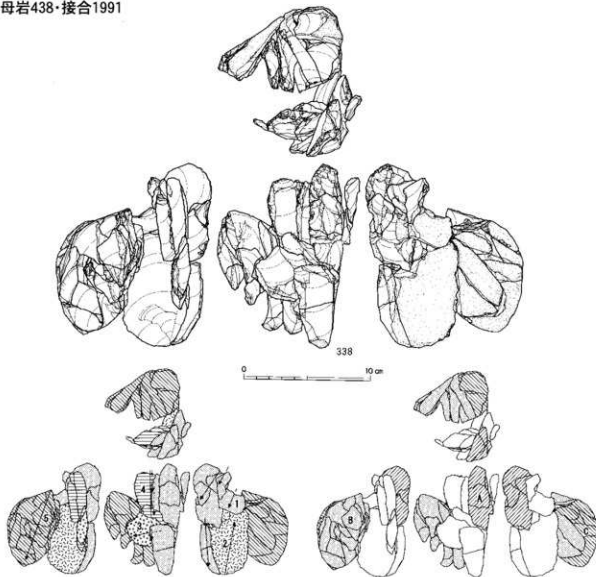

図IV-520 D区 (Sb-36~55)の石器(90) 母岩364・接合1749(2)、母岩438・接合1991(1)

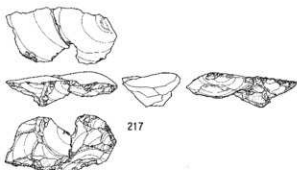
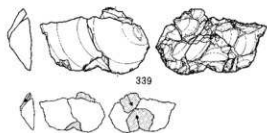
段階1  
個体A

個体B

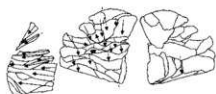
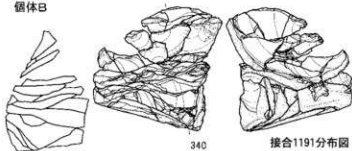

個体C

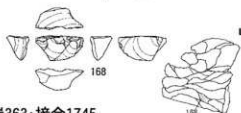

接合1191分布図

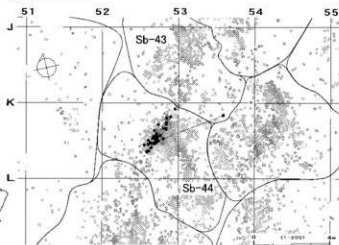

母岩363・接合1745

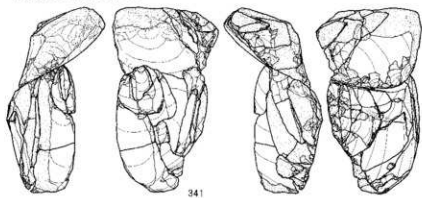

0 10 cm

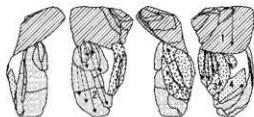

図IV-521 D区(Sb-36~55)の石器(91) 母岩438・接合1991(2)、母岩363・接合1745(1)



段階1  
個体A

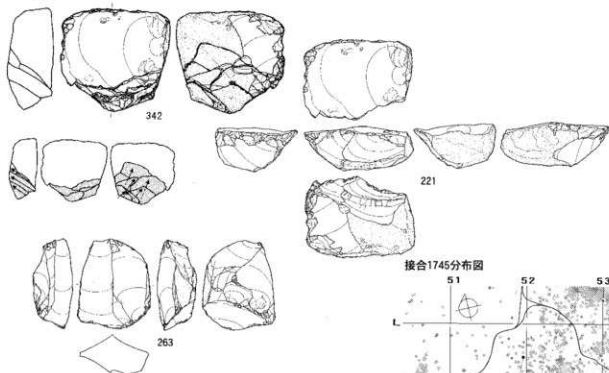

母岩405・接合1903

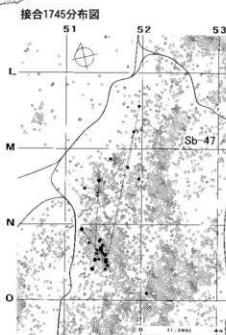
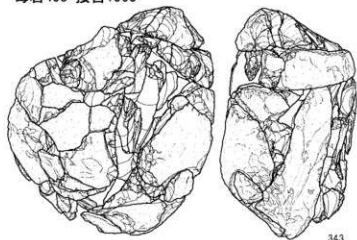

図IV-522 D区 (Sb-36~55) の石器 (92) 母岩363・接合1745 (2)、母岩405・接合1903 (1)

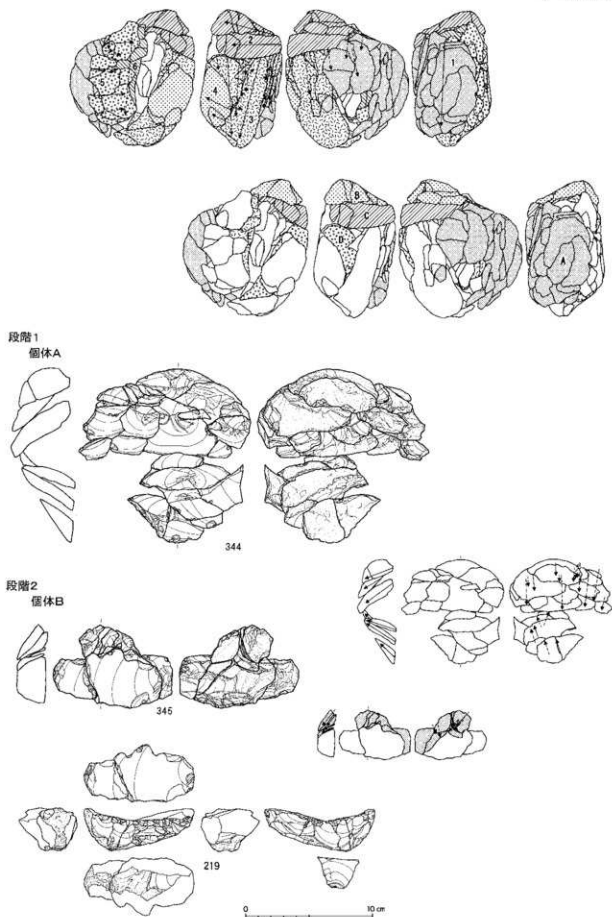

図IV-523 D区(Sb-36~55)の石器(93) 母岩405・接合1903(2)

個体C

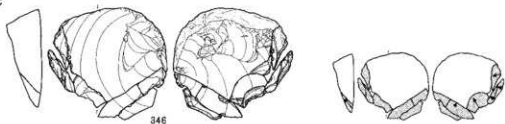

222

段階3  
個体D



218

段階6  
個体E



347

220

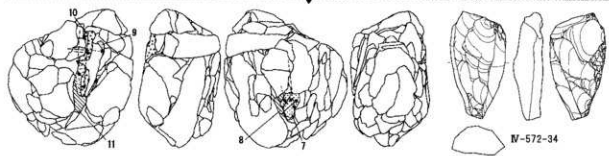

図Ⅳ-524 D区 (Sb-36~55)の石器(94) 母岩405・接合1903(3)

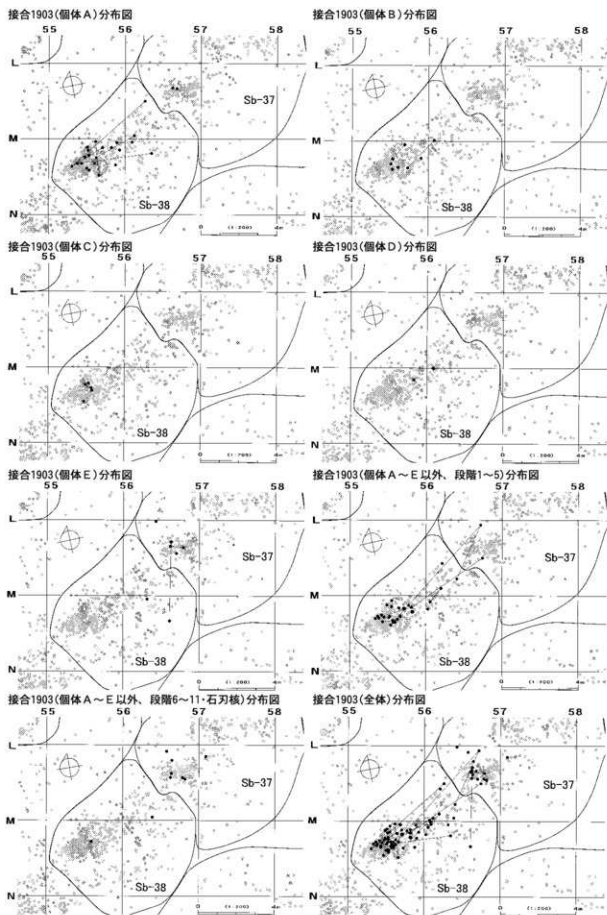

図IV-525 D区(Sb-36~55)の石器(95) 母岩405・接合1903(4)

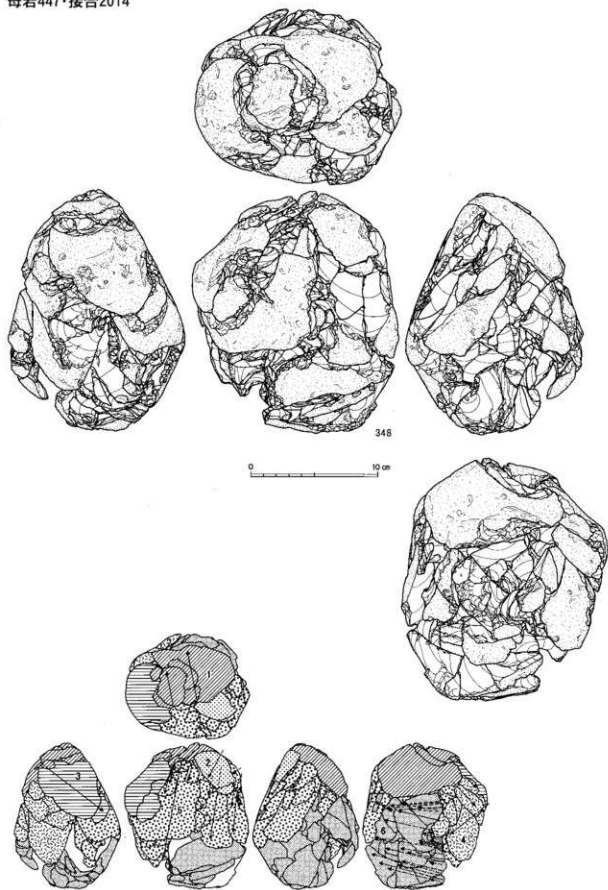

図Ⅳ-526 D区(Sb-36~55)の石器(96) 母岩447・接合2014(1)

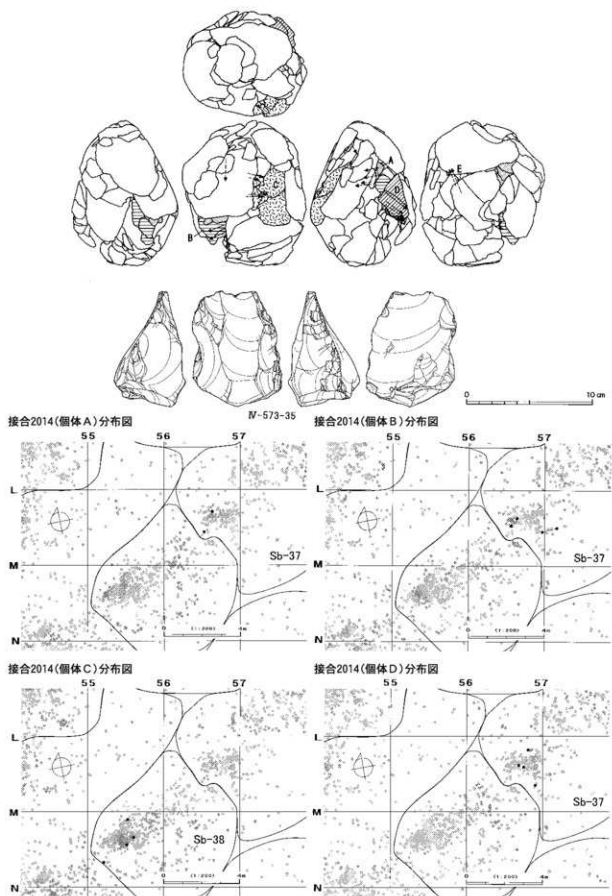

図IV-527 D区(Sb-36~55)の石器(97) 母岩447・接合2014(2)

接合2014(個体E)分布図

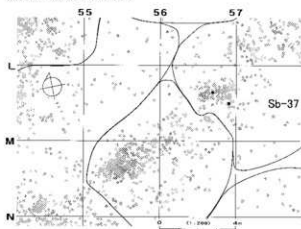

接合2014(個体A~E以外)分布図

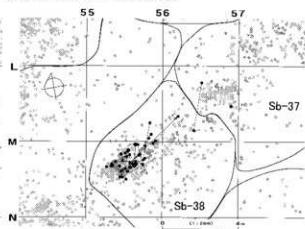

母岩334・接合1680

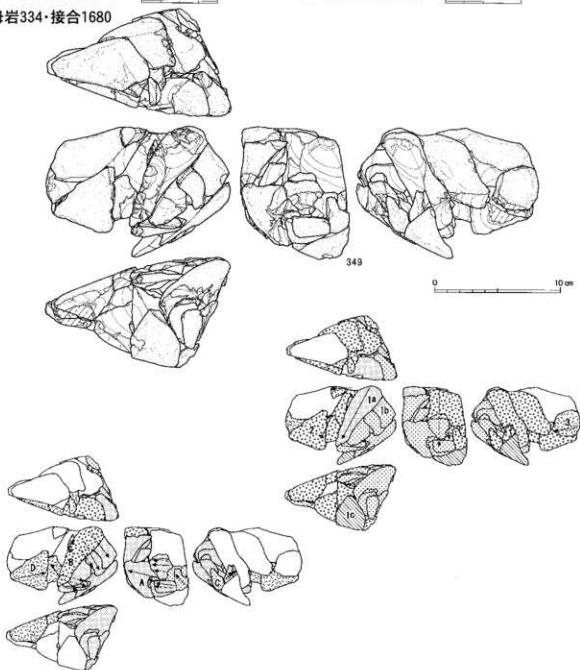

図IV-528 D区(Sb-36~55)の石器(98) 母岩447・接合2014(3)、母岩334・接合1680(1)

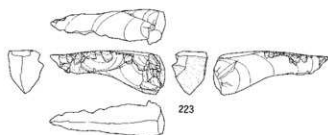

IV-388-77

0 10 cm

接合1680(個体A)分布図

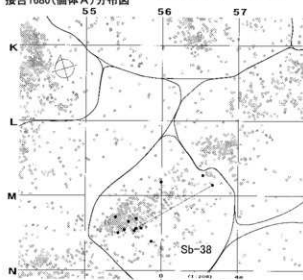

接合1680(個体C)分布図

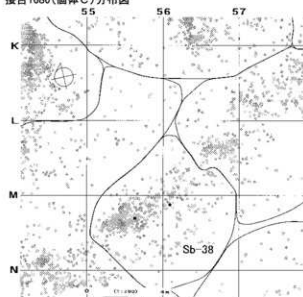

接合1680(個体A~D以外)分布図

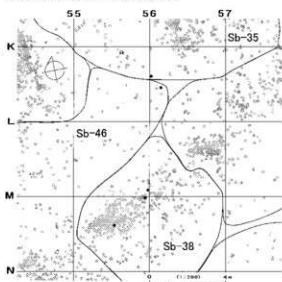

接合1680(個体B)分布図

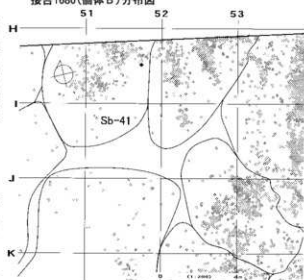

接合1680(個体D)分布図

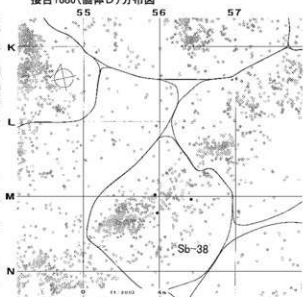

図IV-529 D区(Sb-36~55)の石器(99) 母岩334・接合1680(2)



母岩335・接合1681

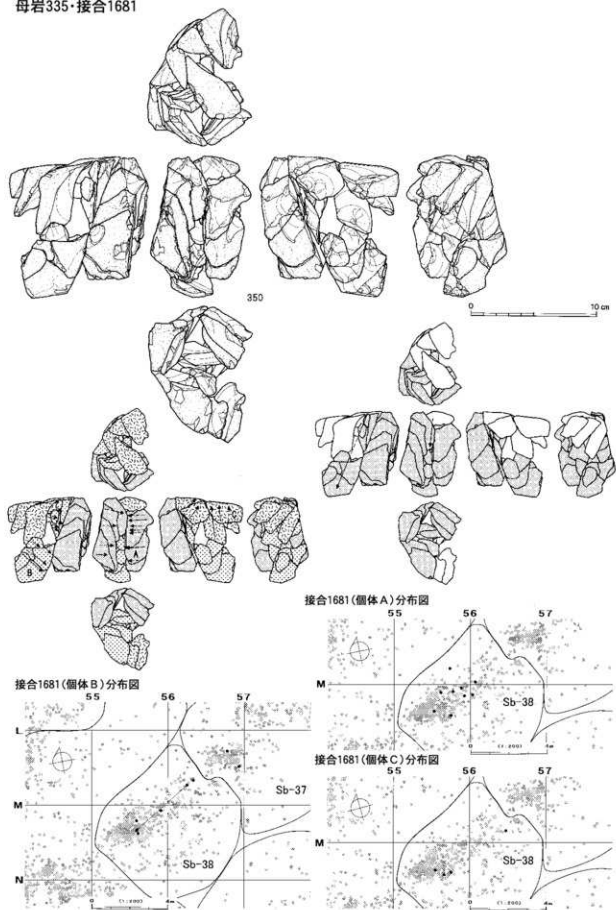

図IV-530 D区 (Sb-36~55) の石器(100) 母岩335・接合1681

## 母岩336・接合1684

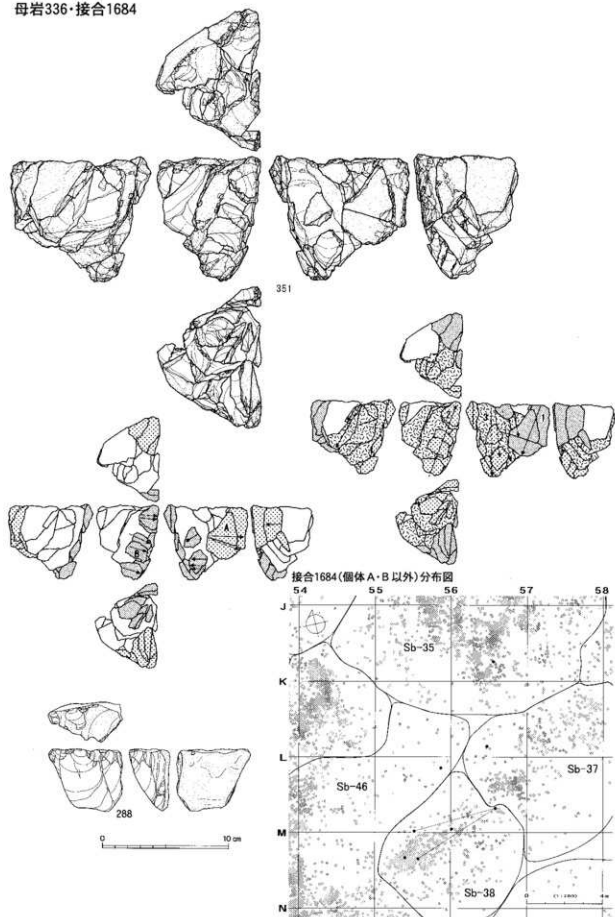

図IV-531 D区(Sb-36~55)の石器(101) 母岩336・接合1684(1)

接合1684(個体A)分布図

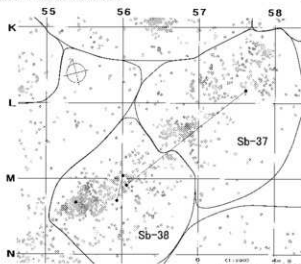

接合1684(個体B)分布図

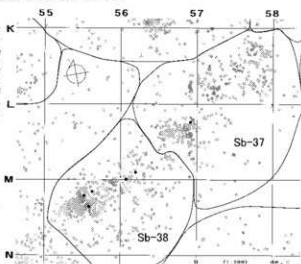

母岩338・接合1687

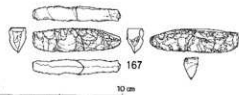
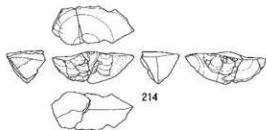
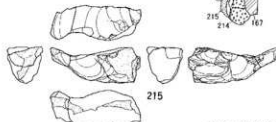
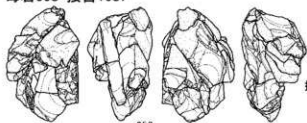

0 30 cm

接合1687(個体A)分布図

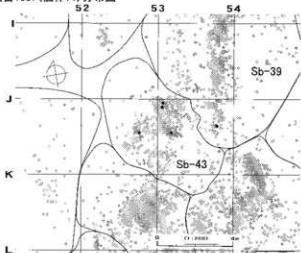

接合1687(個体B)分布図

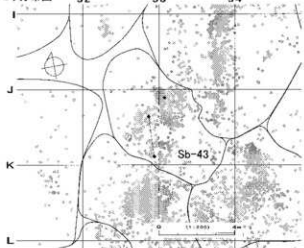

図IV-532 D区 (Sb-36~55) の石器 (102)

母岩336・接合1684(2)、母岩338・接合1687

## 母岩293・接合1579

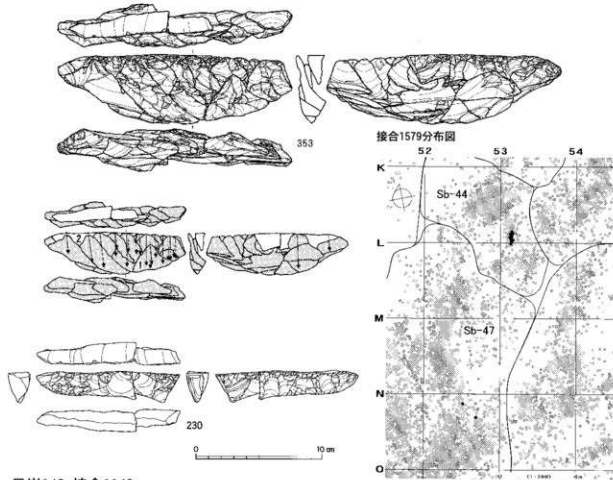

## 母岩142・接合1143

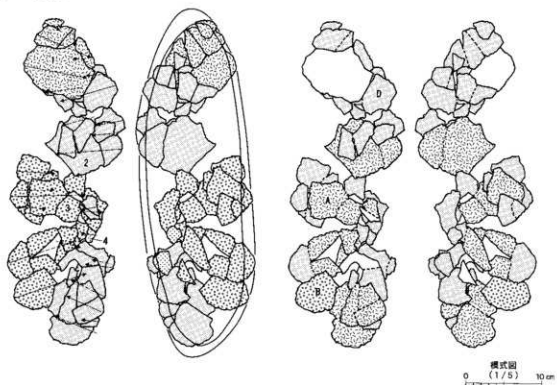

図IV-533 D区(Sb-36~55)の石器(103) 母岩293・接合1579、母岩142・接合1143(1)

母岩142・接合1142

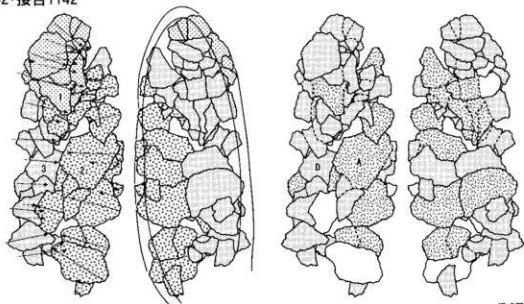

接合1142・1143分布図

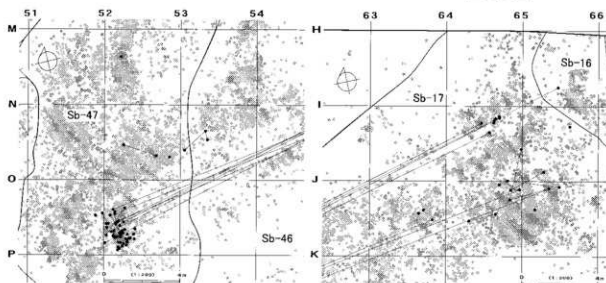
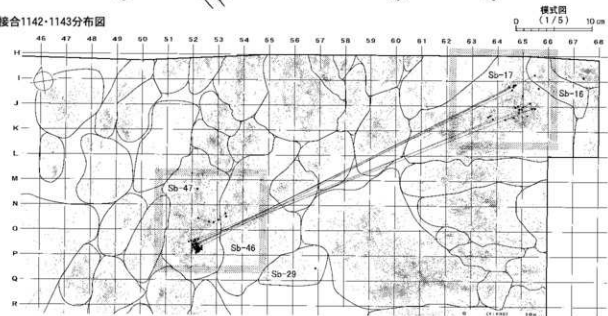

図IV-534 D区 (Sb-36~55) の石器(104) 母岩142・接合1143(2)、母岩142・接合1142

## 母岩267・接合1488

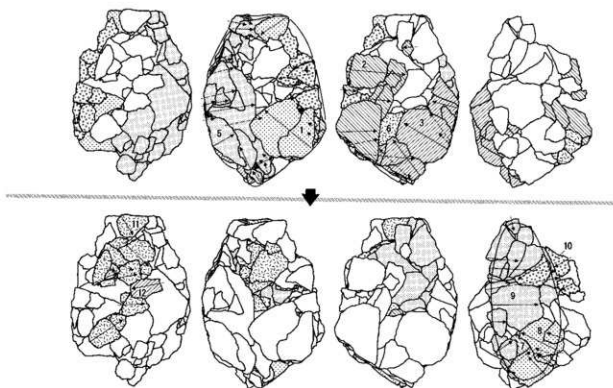

## 接合1488分布図

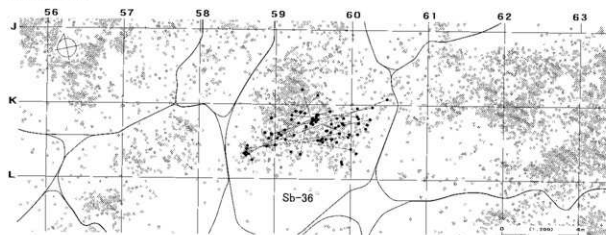

## 母岩292・接合1577

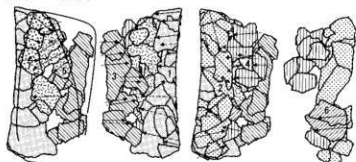

## 接合1577分布図

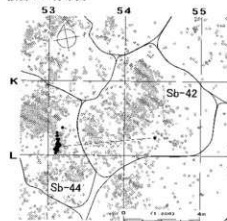

模式図  
(1/5) 10cm

図IV-535 D区(Sb-36~55)の石器(105) 母岩267・接合1488、母岩292・接合1577

母岩389・接合1847

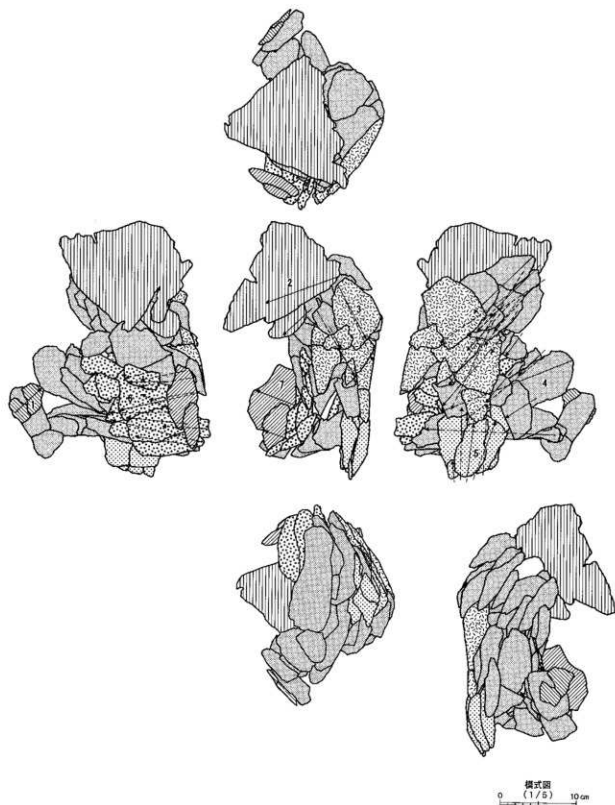

図IV-536 D区 (Sb-36~55) の石器 (106) 母岩389・接合1847(1)

段階2  
個体A

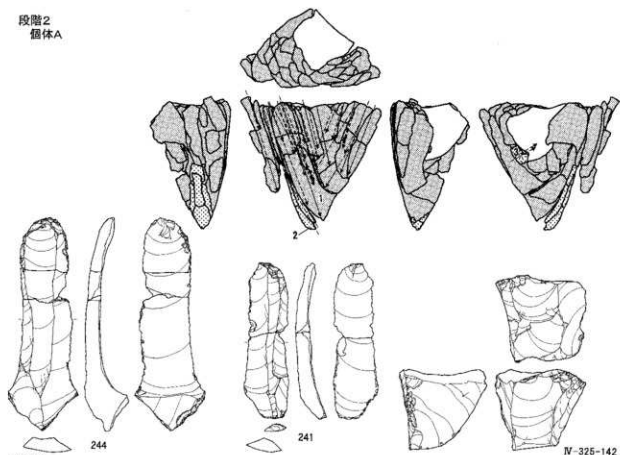

段階4  
個体B

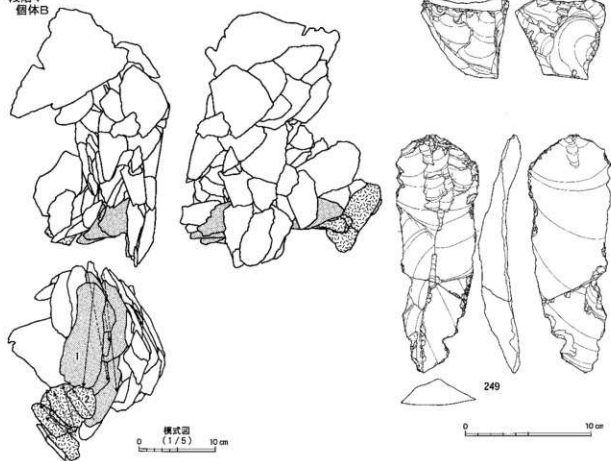

図IV-537 D区(Sb-36~55)の石器(107) 母岩389・接合1847(2)



接合1847(全体)分布図

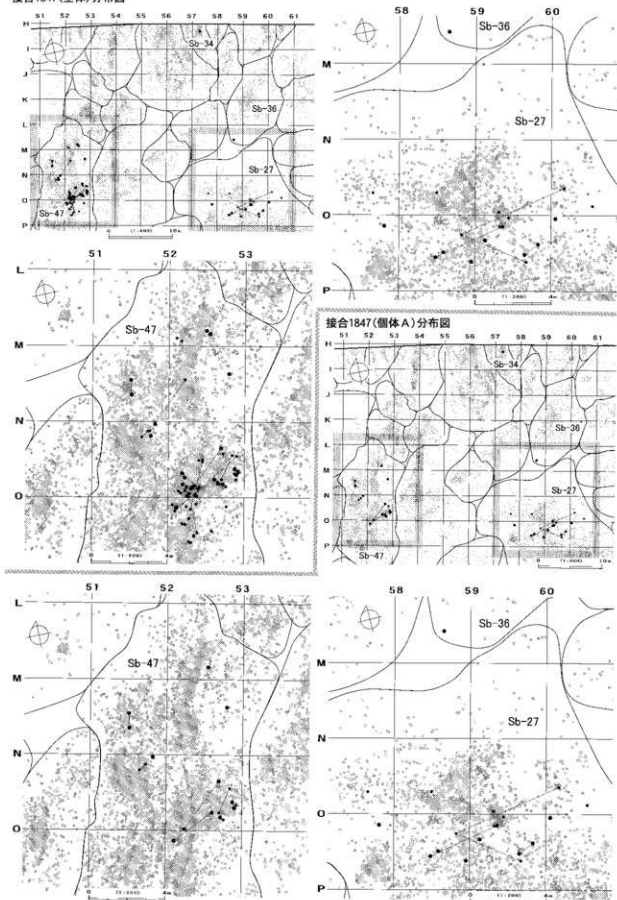

図Ⅳ-538 D区 (Sb-36~55)の石器(108) 母岩389・接合1847(3)

接合1847(個体B)分布図

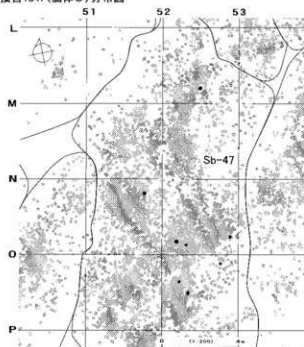

接合1847(個体A・B以外)分布図

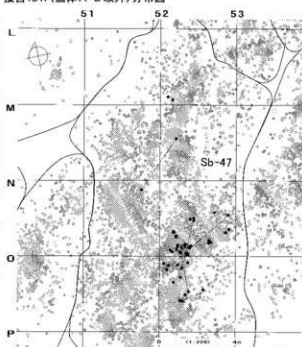

母岩268・接合1491

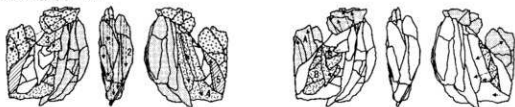

接合1491(全体)分布図

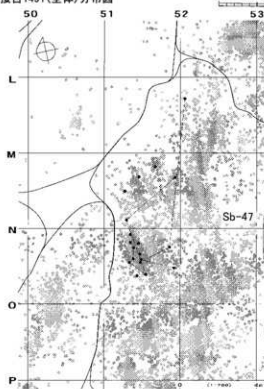

模式図  
(1/5)  
0 10 cm

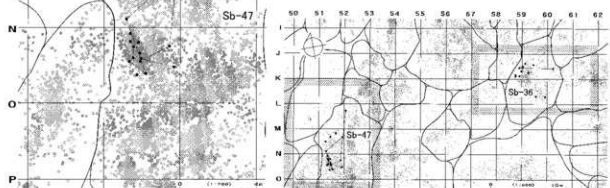
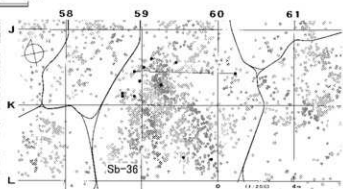

図IV-539 D区(Sb-36~55)の石器(109) 母岩389・接合1847(4)、母岩268・接合1491(1)

接合1491(個体A)分布図

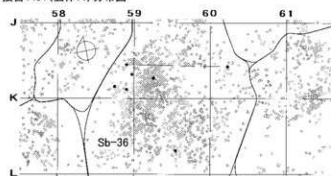

接合1491(個体B)分布図

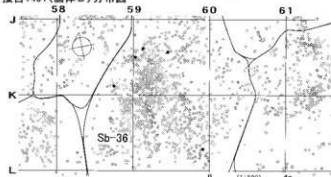

接合1491(個体A・B以外)分布図

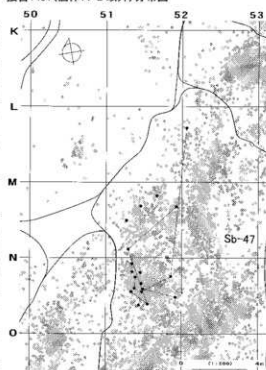

母岩342・接合1697

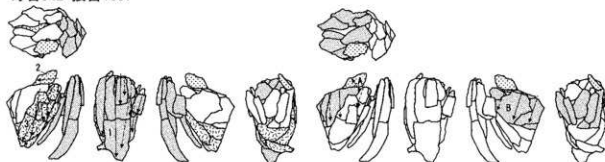

段階1

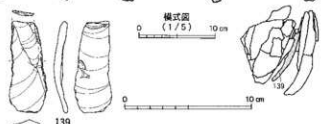

接合1697(個体A・B以外)分布図

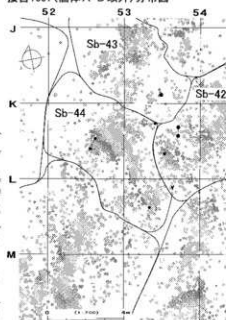

接合1697(個体A)分布図

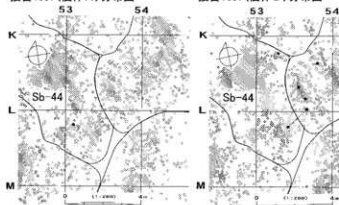

接合1697(個体B)分布図

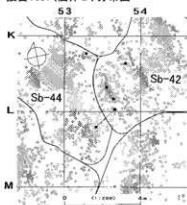

図IV-540 D区 (Sb-36~55)の石器(110) 母岩268・接合1491(2)、母岩342・接合1697

## 母岩354・接合1727

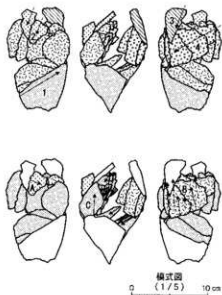

## 接合1727分布図

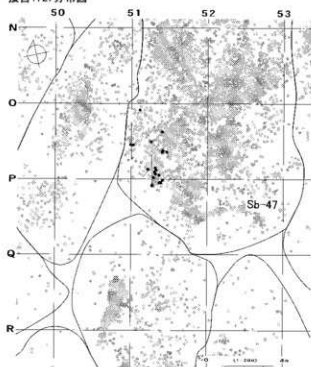

## 母岩358・接合1737



図IV-541 D区(Sb-36~55)の石器(111) 母岩354・接合1727、母岩358・接合1737(1)

接合1737(個体A)分布図

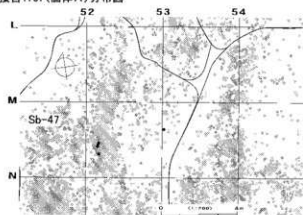

接合1737(個体B)分布図

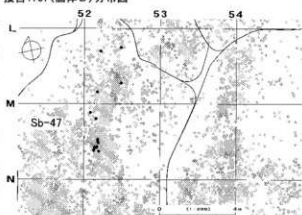

接合1737(個体C)分布図

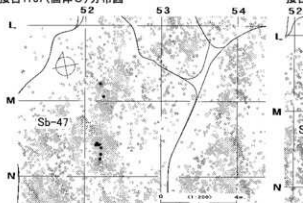

接合1737(個体A~D以外)分布図

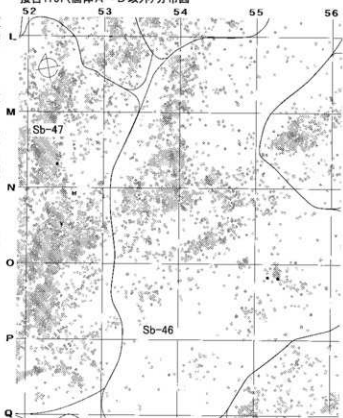

接合1737(個体D)分布図

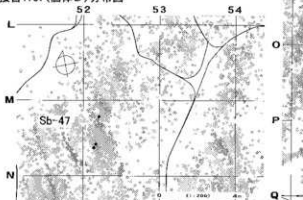

母岩359・接合1738



横断面  
(1/5)  
0 10 cm

接合1738分布図

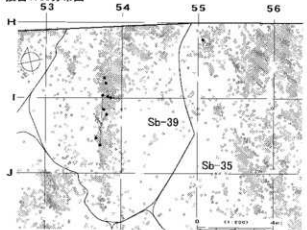

図IV-542 D区 (Sb-36~55) の石器 (112)

母岩358・接合1737(2)、母岩359・接合1738

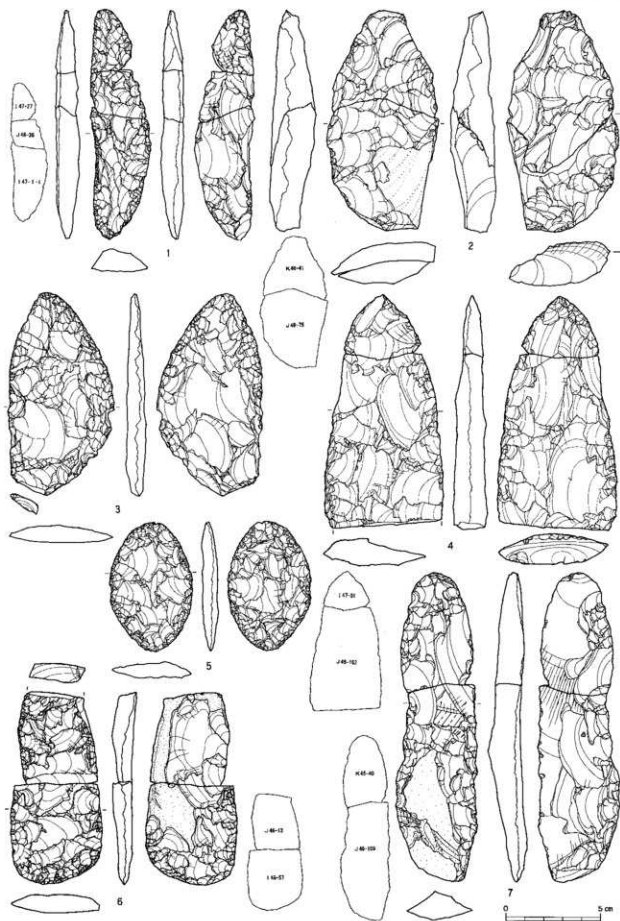

図Ⅳ-543 E区(Sb-56~60)の石器(1) 尖頭器

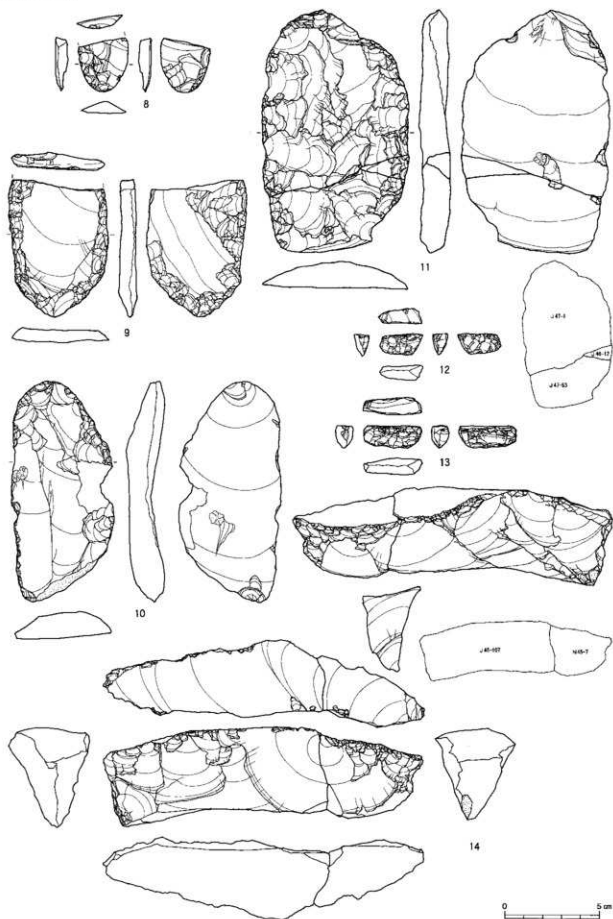

図Ⅳ-544 E区 (Sb-56~60)の石器(2) ナイフ形石器・削器・舟底形石器

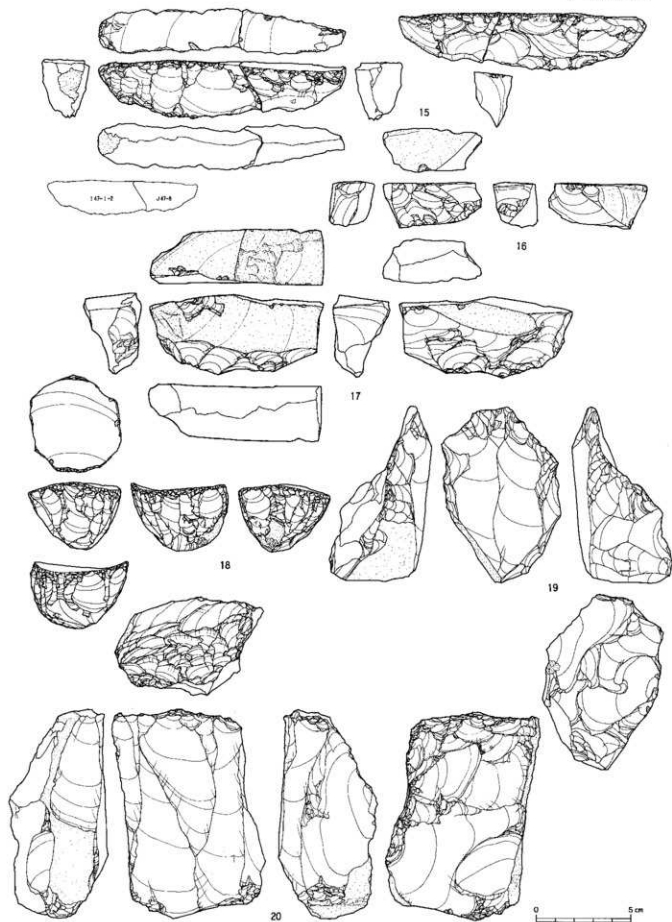

図IV-545 E区(Sb-56~60)の石器(3) 舟底形石器・石核・石刃核



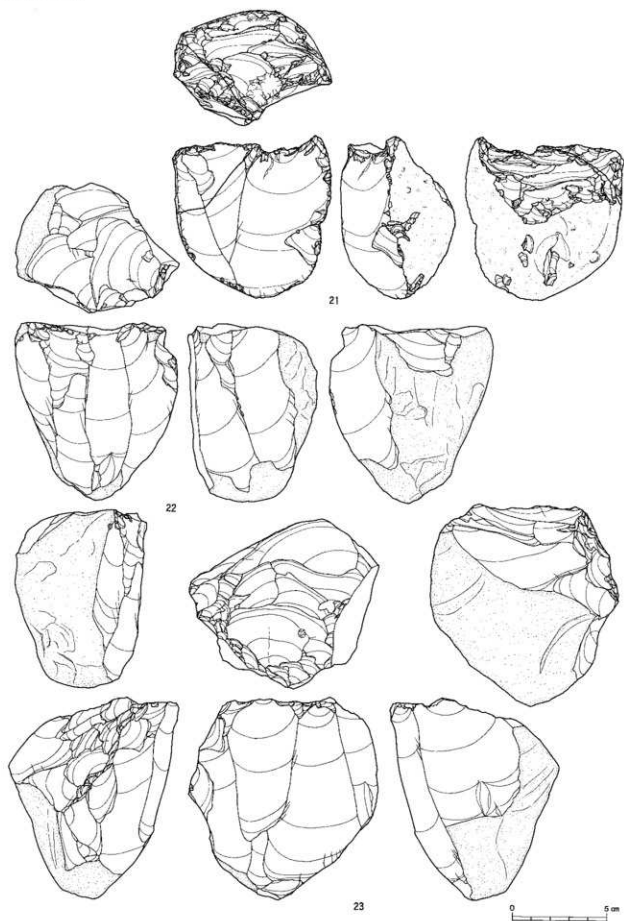

図IV-546 E区(Sb-56~60)の石器(4) 石核・石刃核

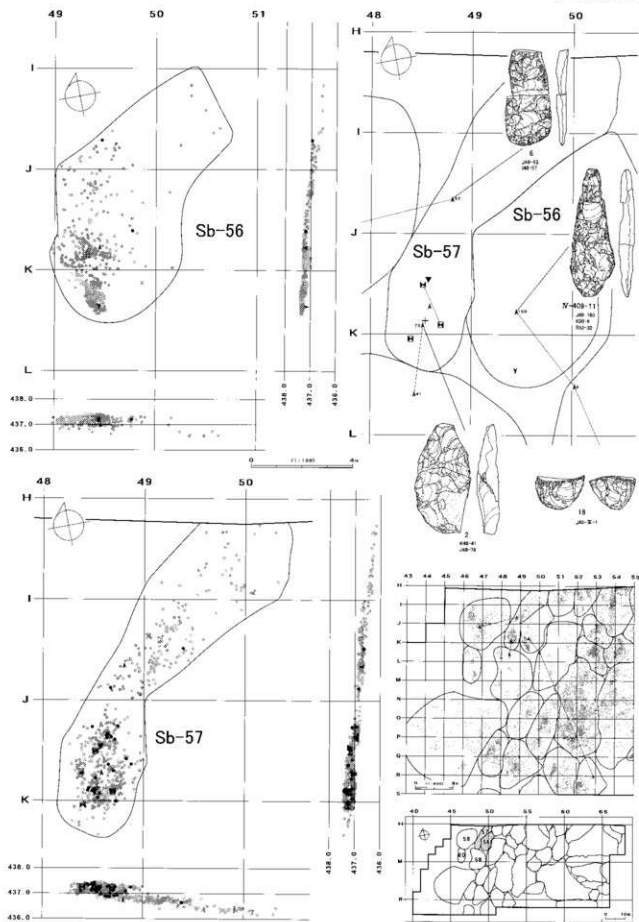

図IV-547 Sb-56・57の分布図・遺物

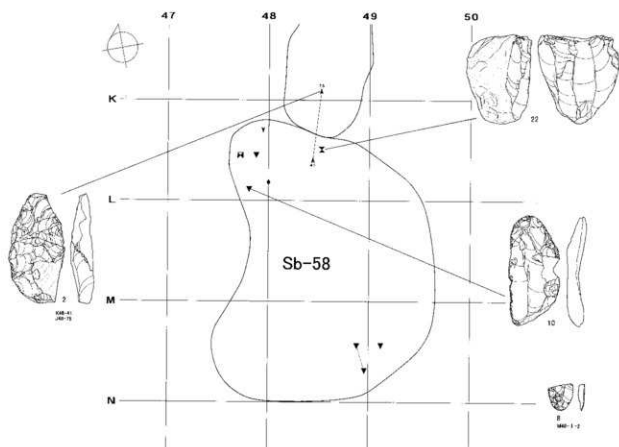
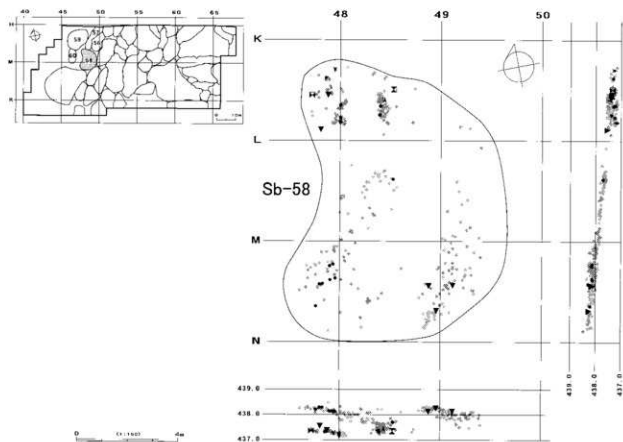

図IV-548 Sb-58の分布区・遺物

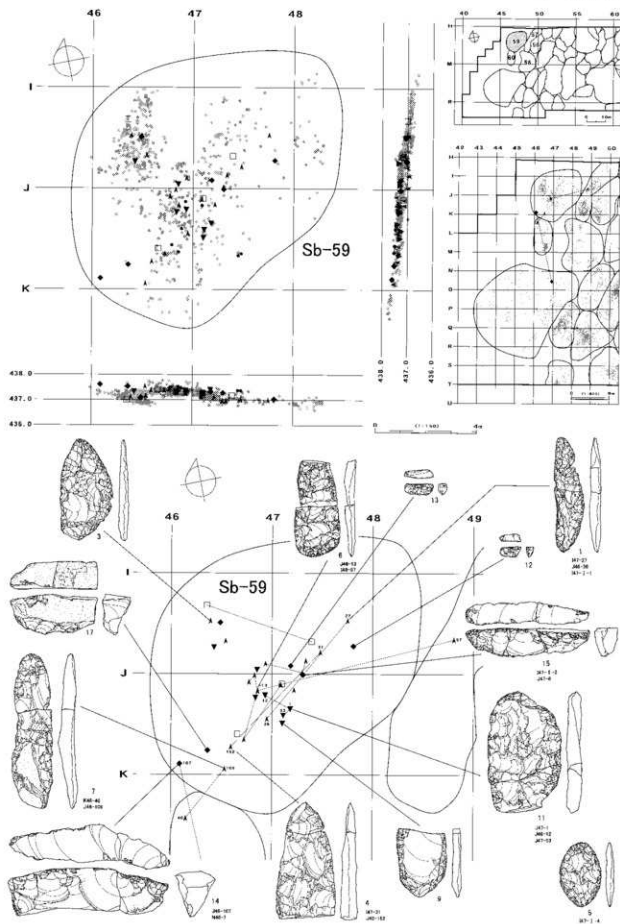

図IV-549 Sb-59の分布区・遺物

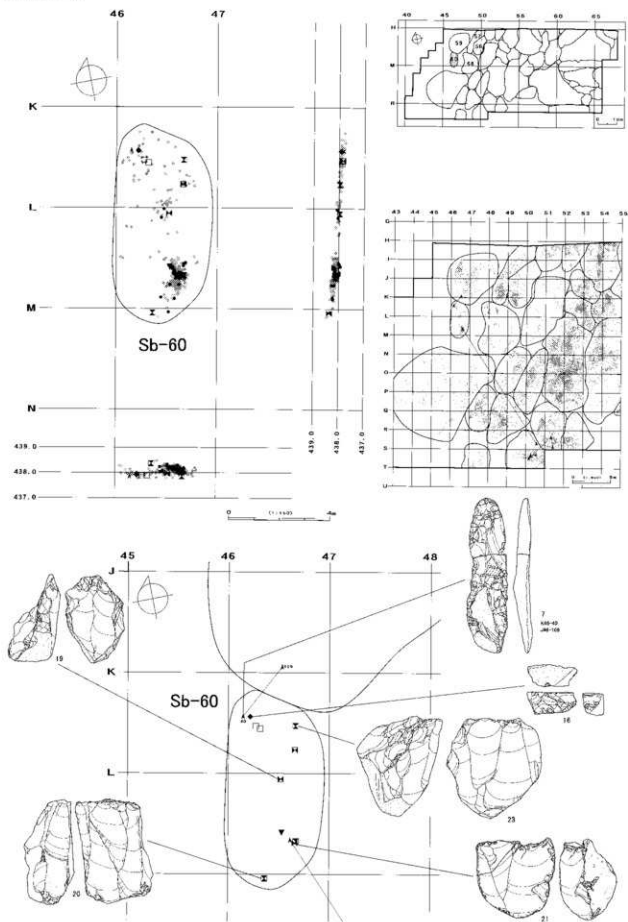

図IV—550 Sb-60の分布区・遺物

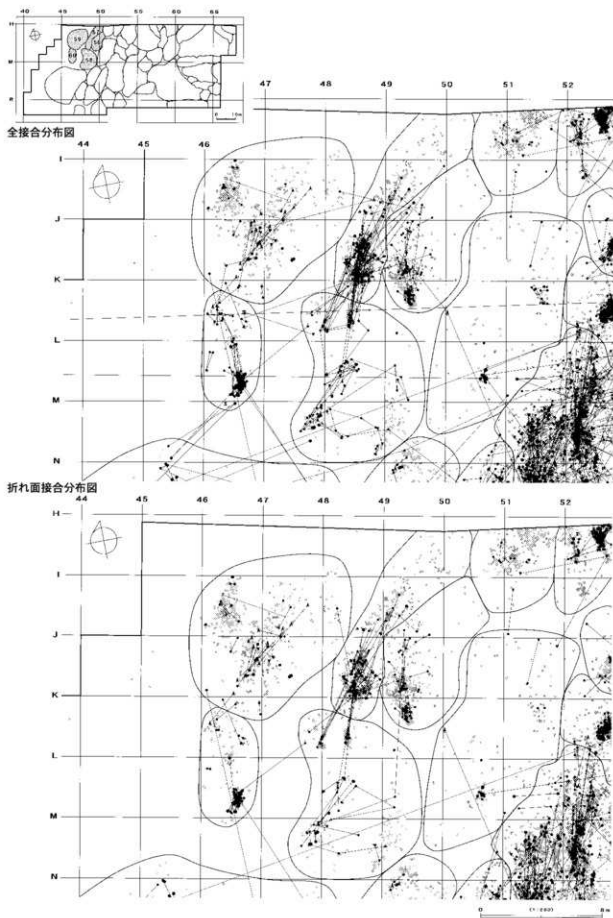

図IV-551 E区(Sb-56~60)の接合分布図

母岩419・接合1939

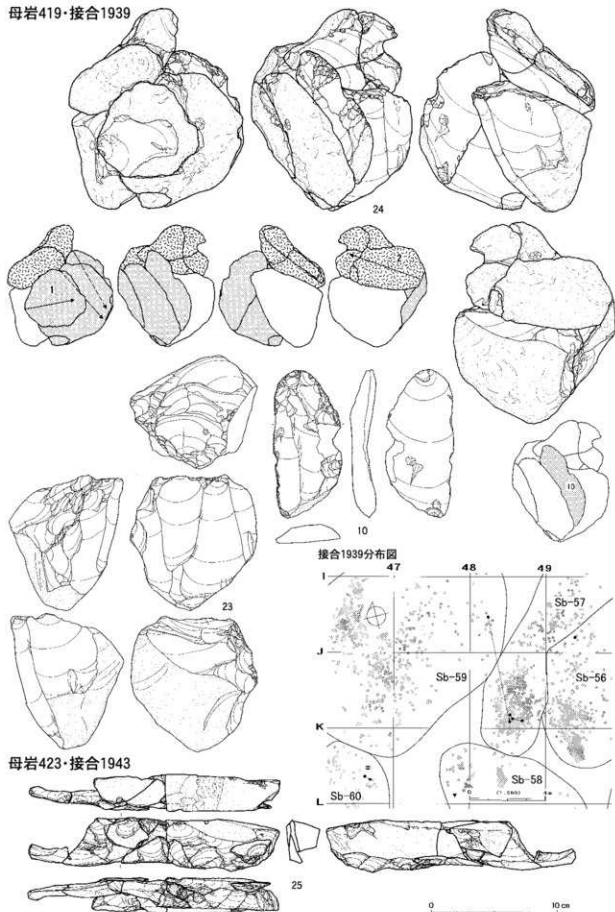

図Ⅳ-552 E区 (Sb-56~60)の石器(5) 母岩419・接合1939、母岩423・接合1943(1)

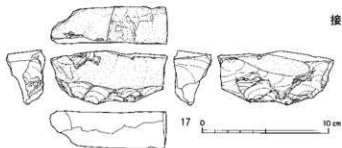

母岩422・接合1942

接合1943分布図

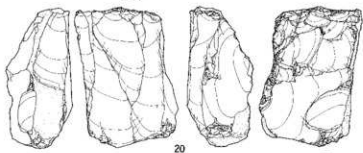
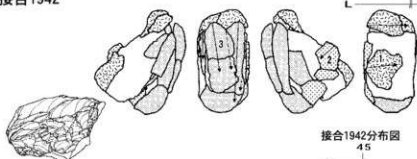

接合1942分布図

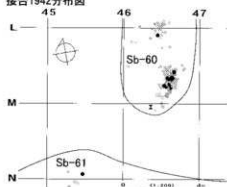

母岩416・接合1930

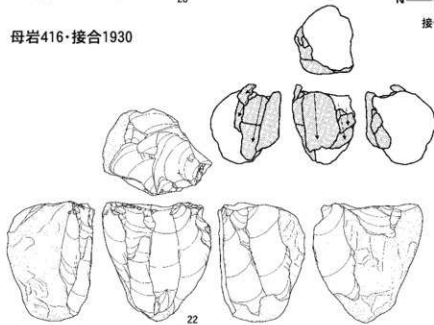

接合1930分布図

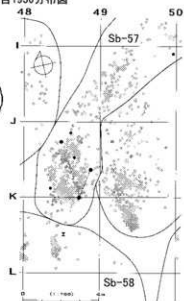

図IV-553 E区(Sb-56~60)の石器(6) 母岩423・接合1943(2)、母岩422・接合1942、母岩416・接合1930



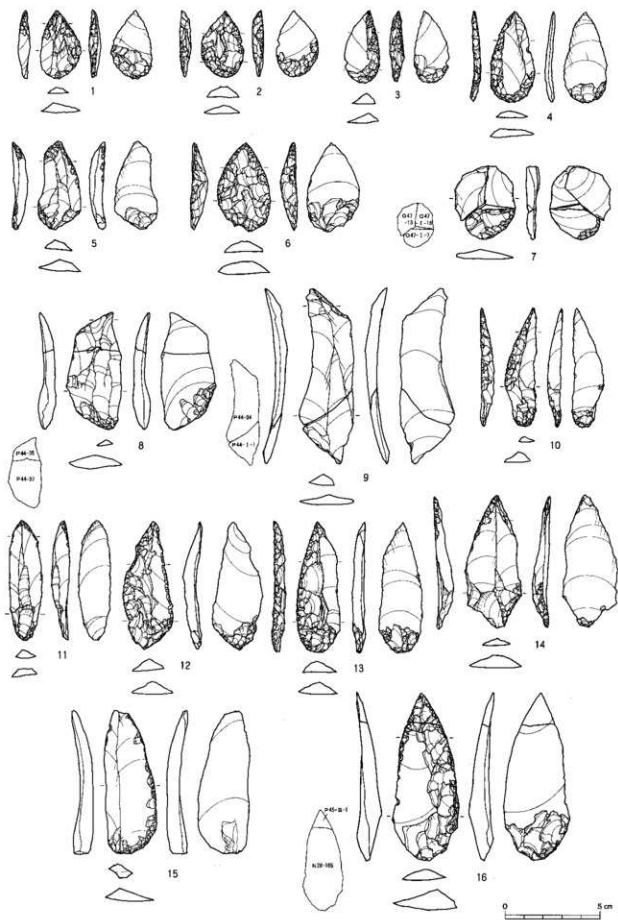

図Ⅳ-554 F区(Sb-61)の石器(1) ナイフ形石器

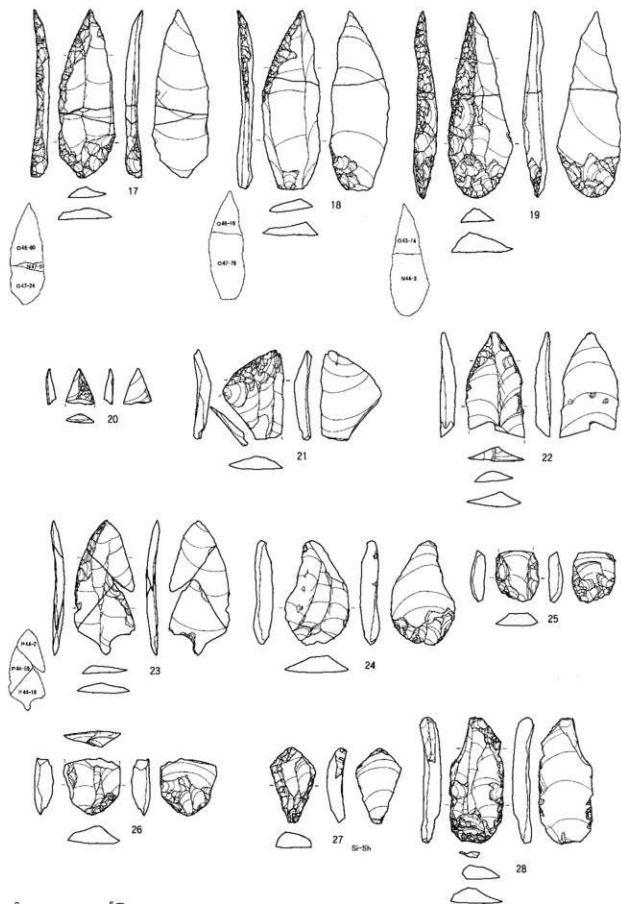

図IV-555 F区(Sb-61)の石器(2) ナイフ形石器・彫器

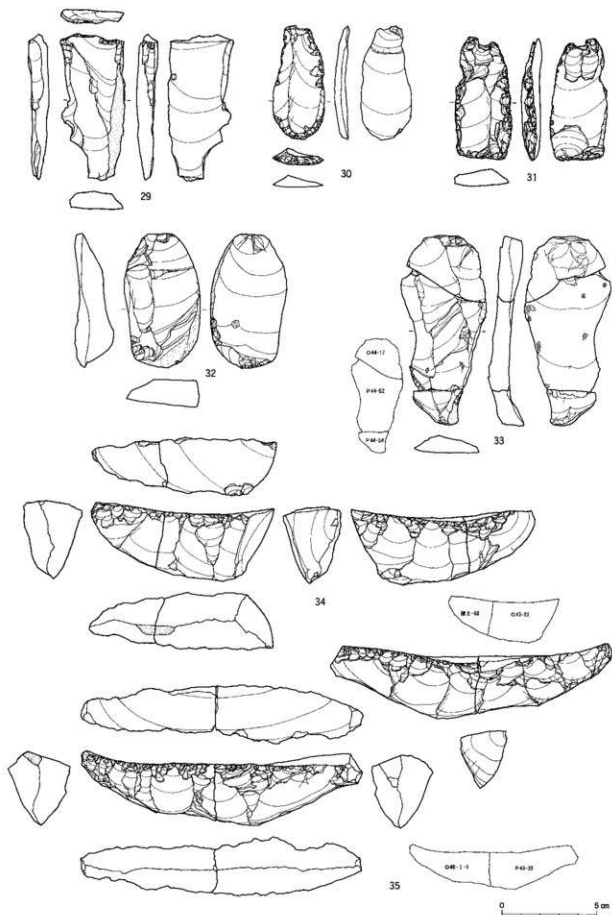

図IV-556 F区(Sb-61)の石器(3) 彫器・掻器・二次加工ある剥片・舟底形石器

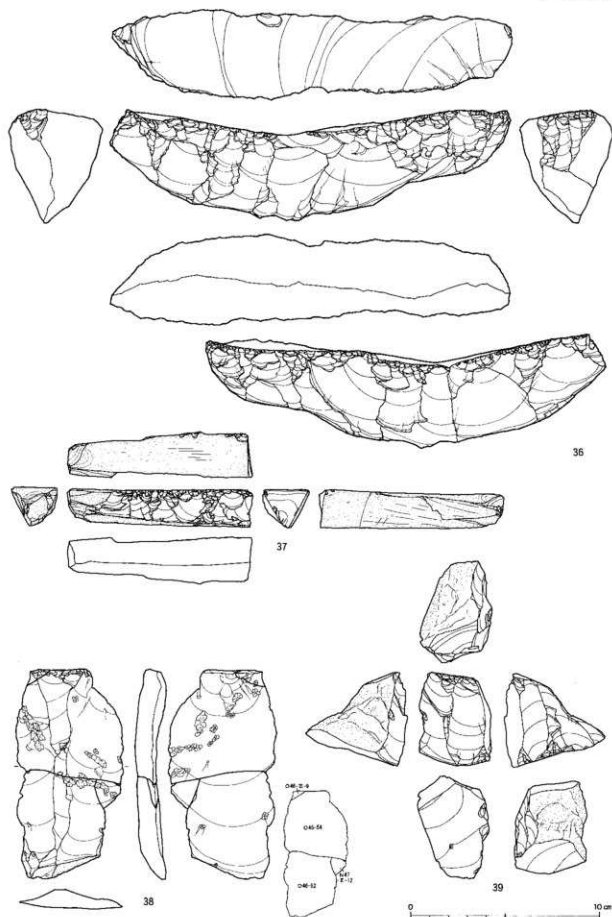

図IV-557 F区(Sb-61)の石器(4) 舟底形石器・剥片・石习核

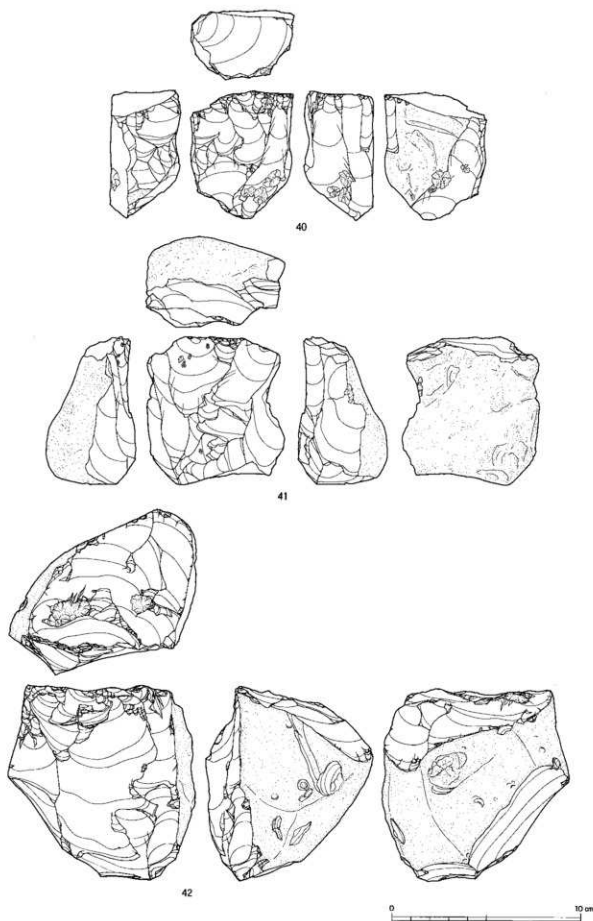

図IV-558 F区(Sb-61)の石器(5) 石刃核・石核

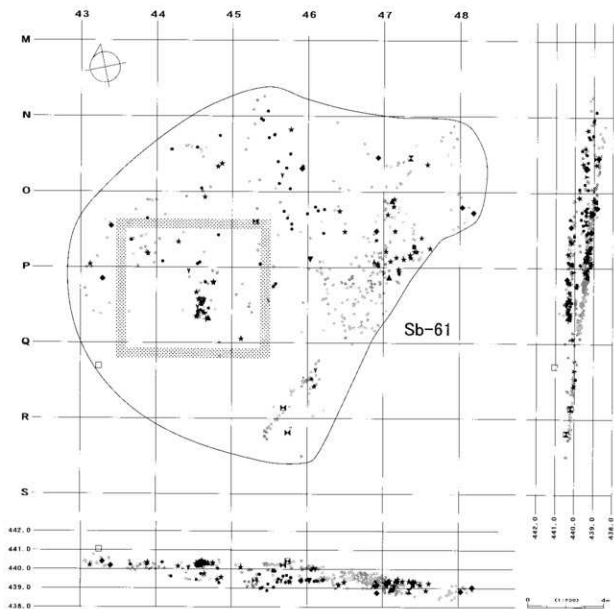
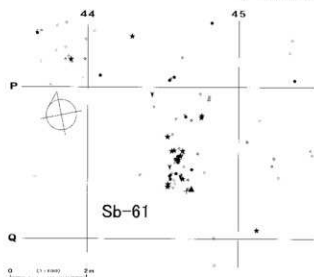
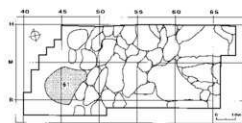

図IV-559 Sb-61の分布図

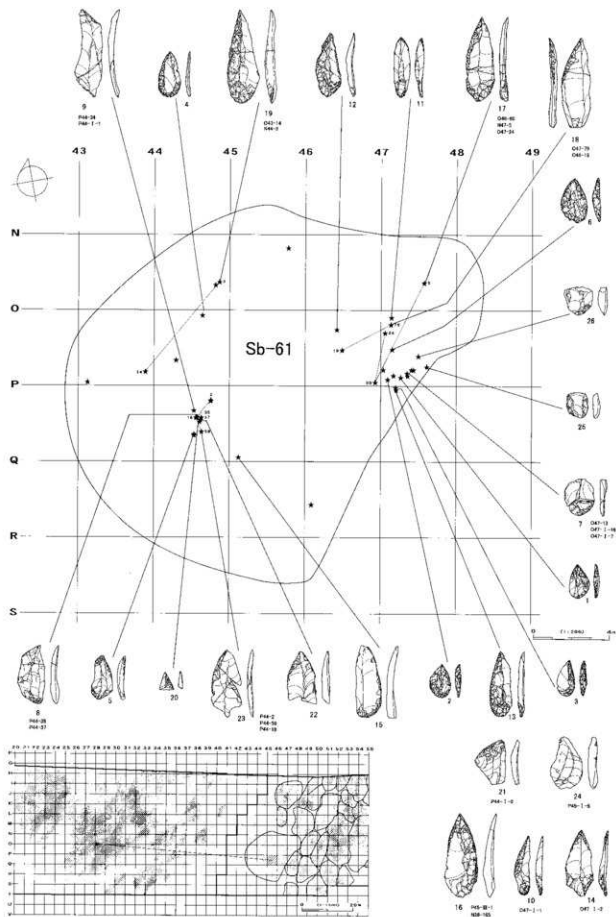

図IV-560 Sb-61の遺物(1)

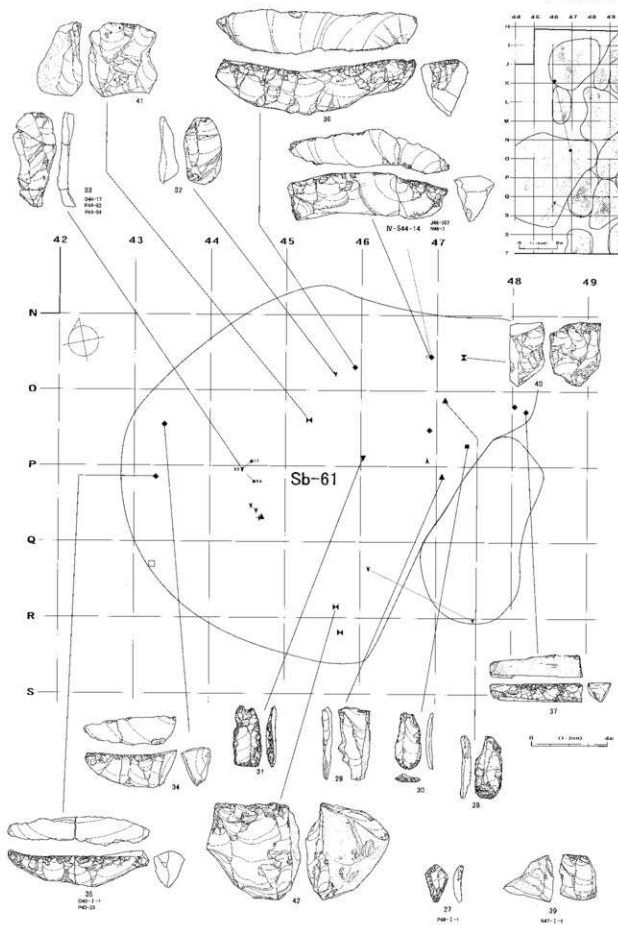

図IV-561 Sb-61の遺物(2)



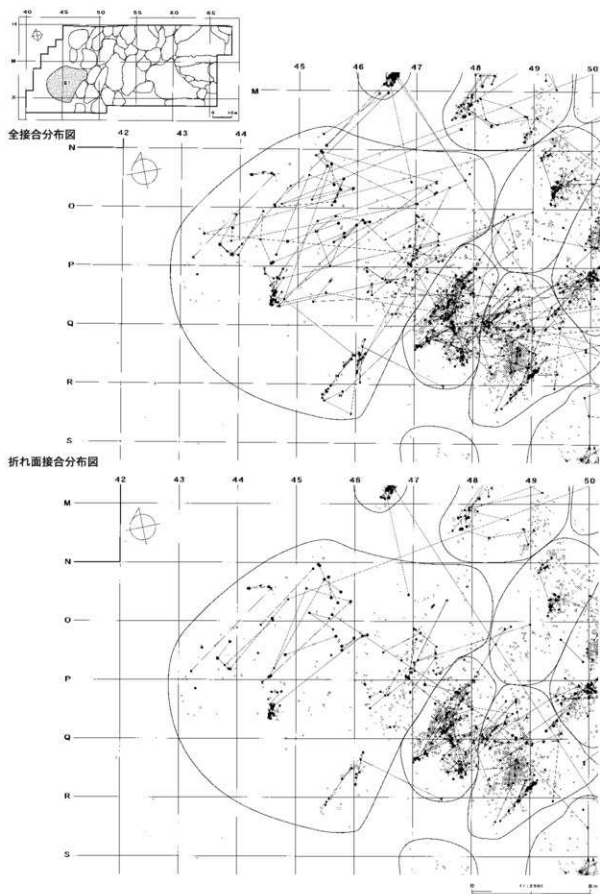

図N-562 F区(Sb-61)の接合分布図

## 母岩412・接合1922

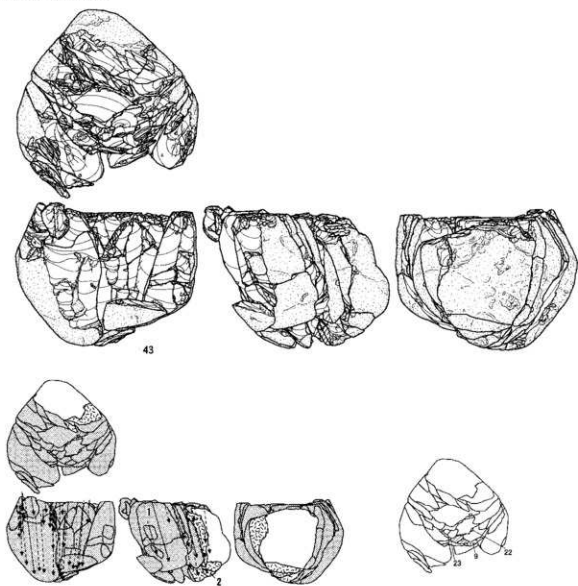

## 段階1

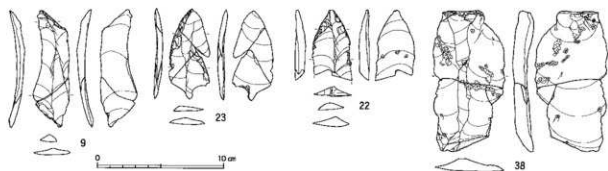

図IV-563 F区(Sb-61)の石器(6) 母岩412・接合1922(1)

F区(Sb-61)

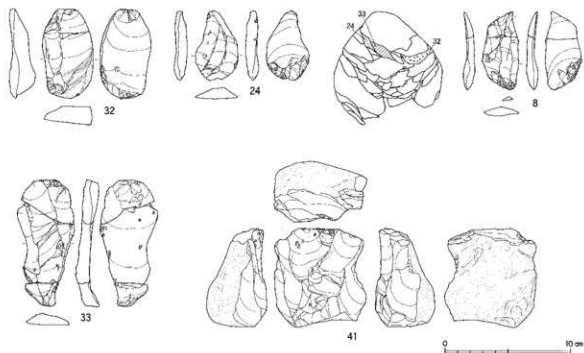

接合1922分布図

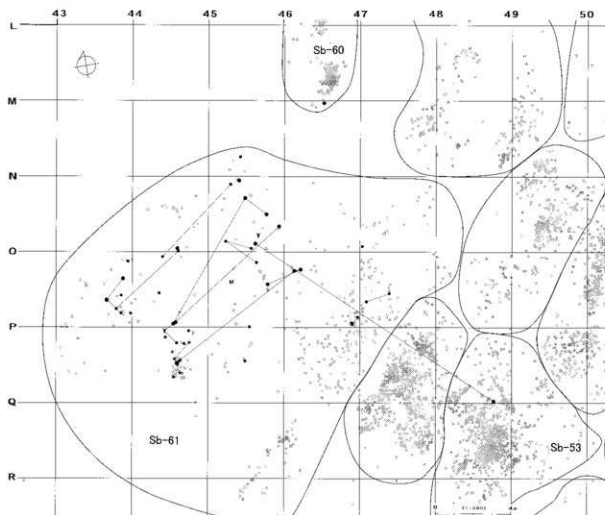

図IV-564 F区(Sb-61)の石器(7) 母岩412・接合1922(2)

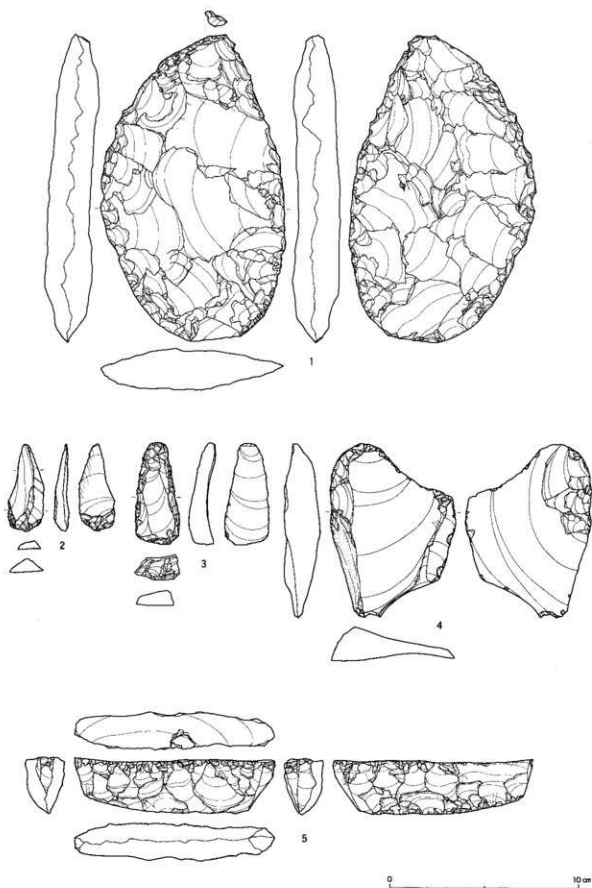

図IV-565 石器ブロック外の石器(1) 尖頭器・ナイフ形石器・擣器・二次加工ある剥片・舟底形石器

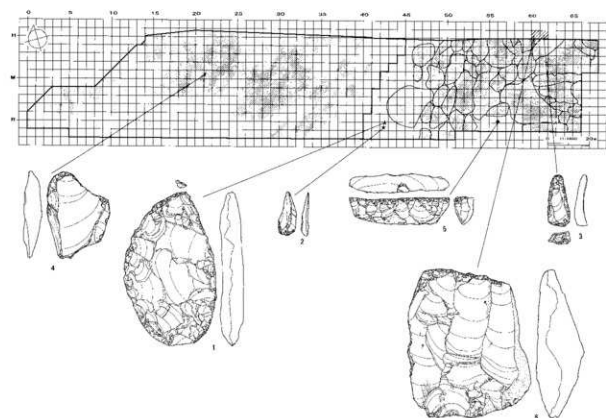
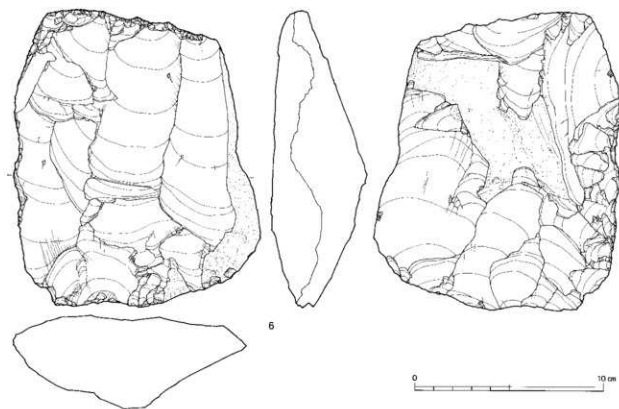

図Ⅳ-566 石器ブロック外の石器(2) 石刃核、石器ブロック外の石器分布図

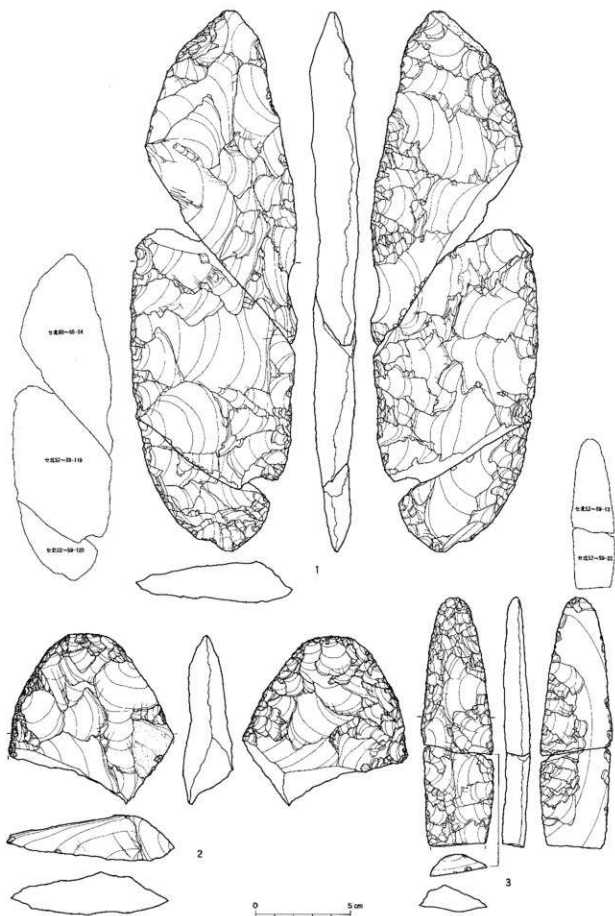

図IV-567 表土(重機調査)の石器(1) 尖頭器

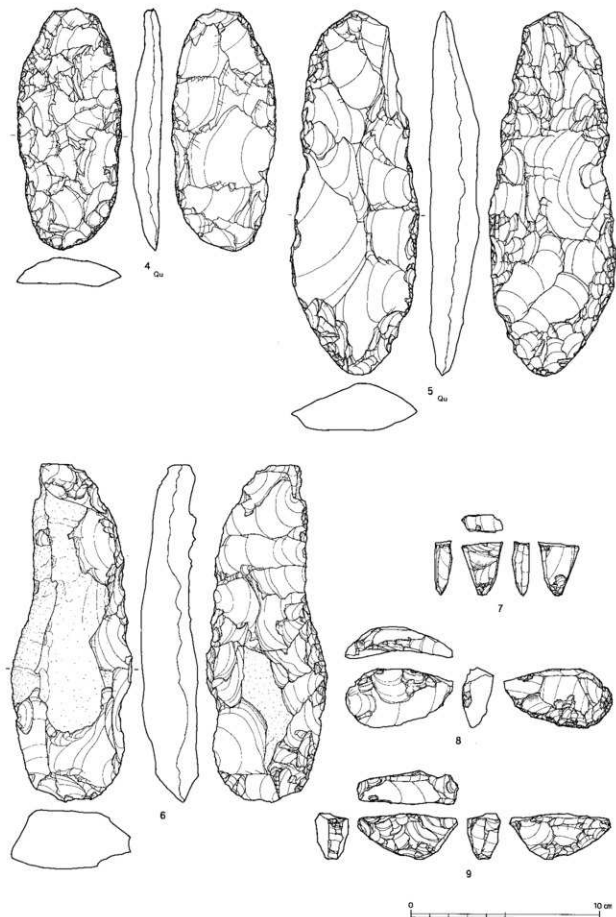

図IV-568 表土(重複調査)の石器(2) 尖頭器・細石刃核

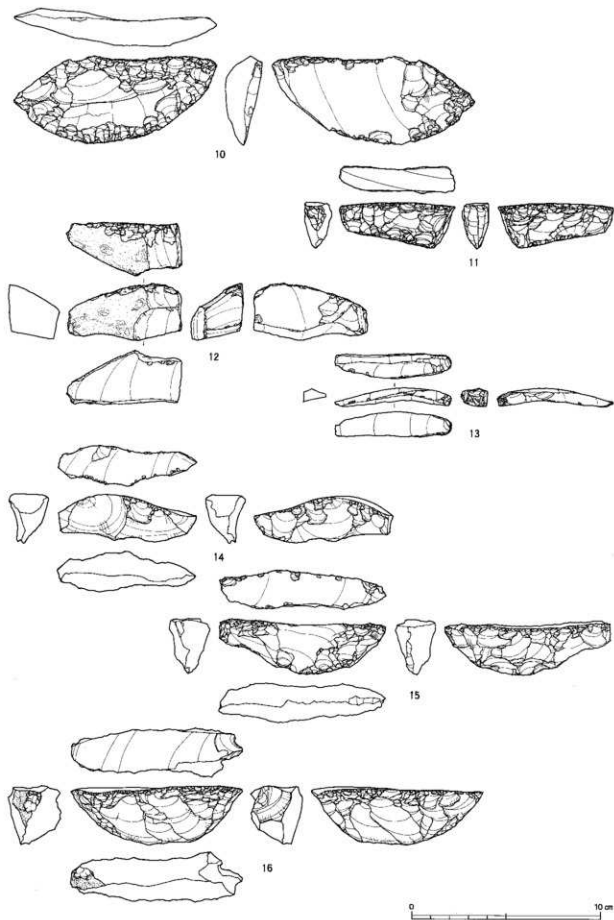

図IV-569 表土(重機調査)の石器(3) 細石刃核・細石刃核削片・舟底形石器



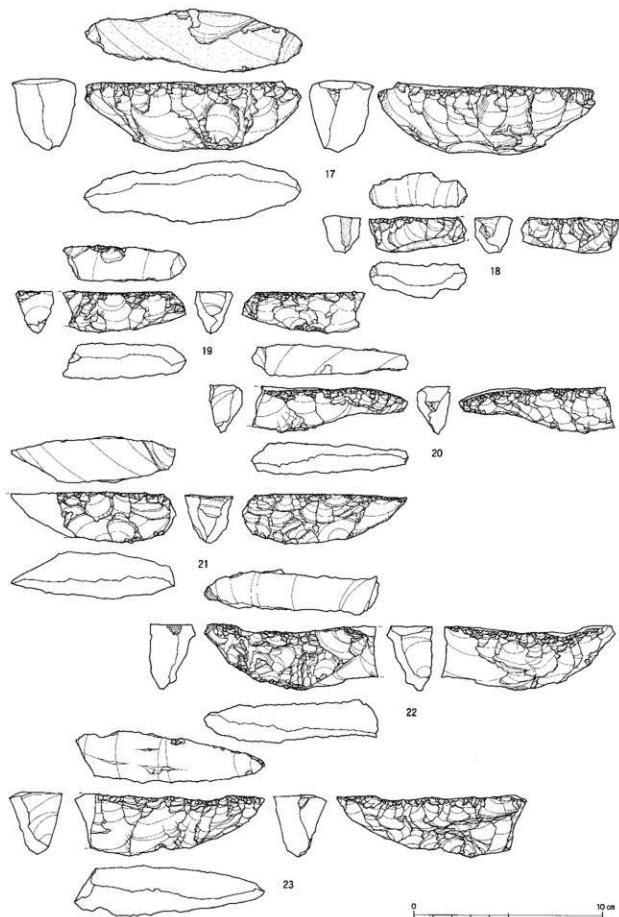

図N-570 表土(重機調査)の石器(4) 舟底形石器

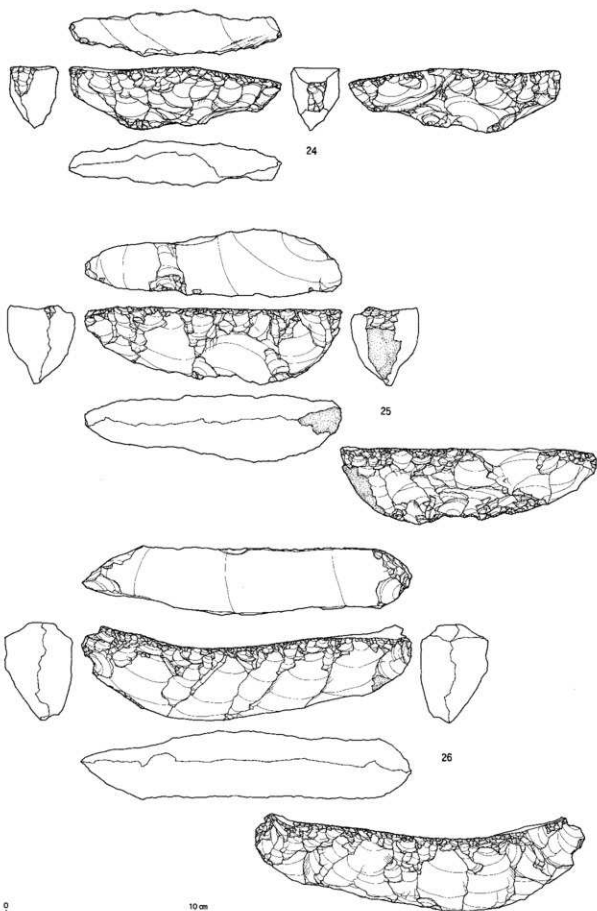

図IV-571 表土(重機調査)の石器(5) 舟底形石器



図Ⅳ-572 表土(重機調査)の石器(6) 舟底形石器・彫器・つまみ付きナイフ・石刃核

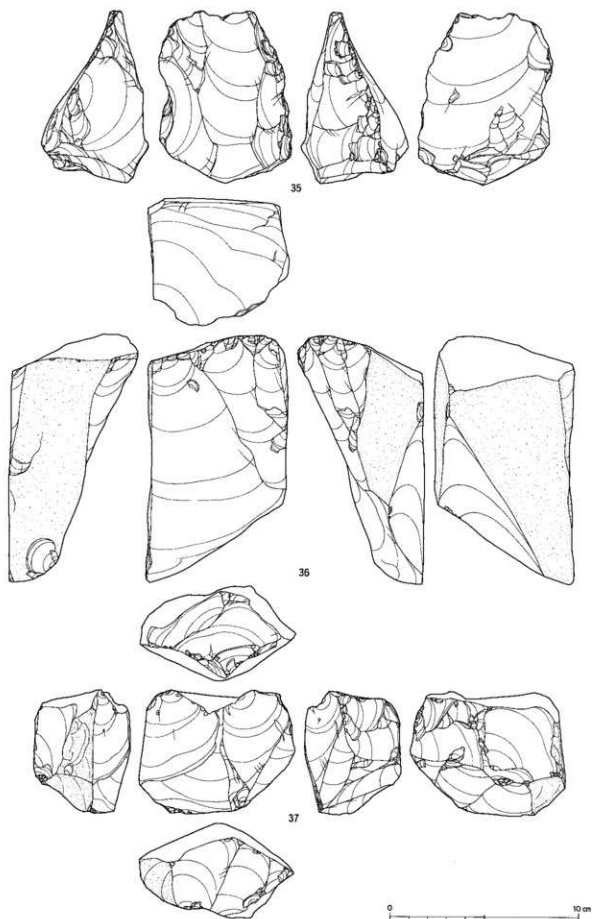

図IV-573 表土(重機調査)の石器(7) 石刃核・石核

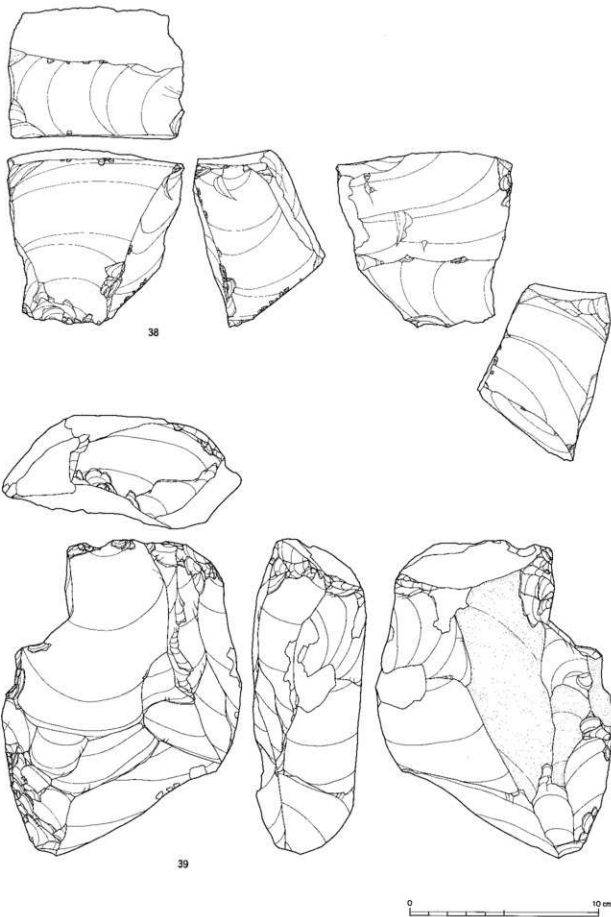

図IV-574 表土(重機調査)の石器(8) 石核

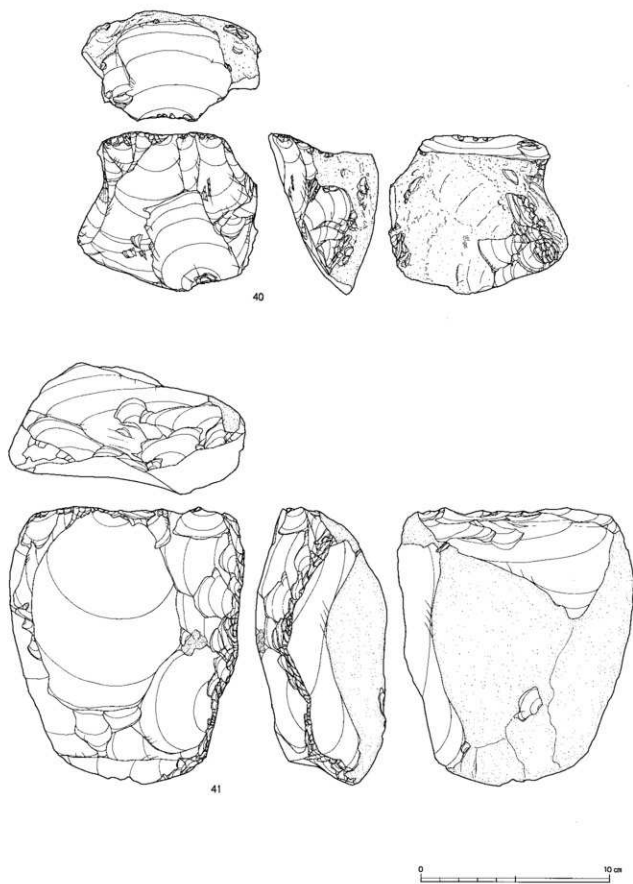

図IV-575 表土(重機調査)の石器(9) 石核

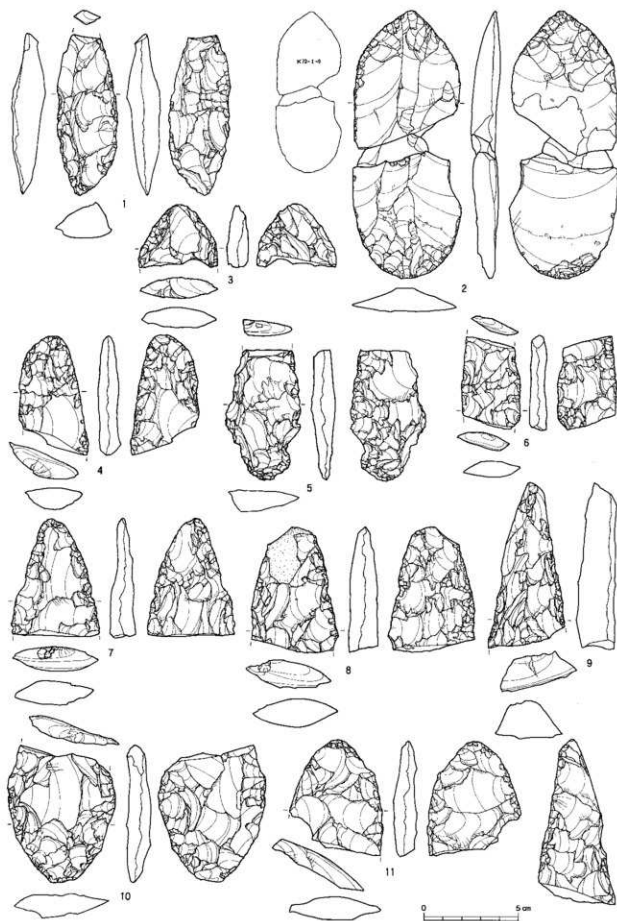

図N-576 斜面部の石器(1) 尖頭器

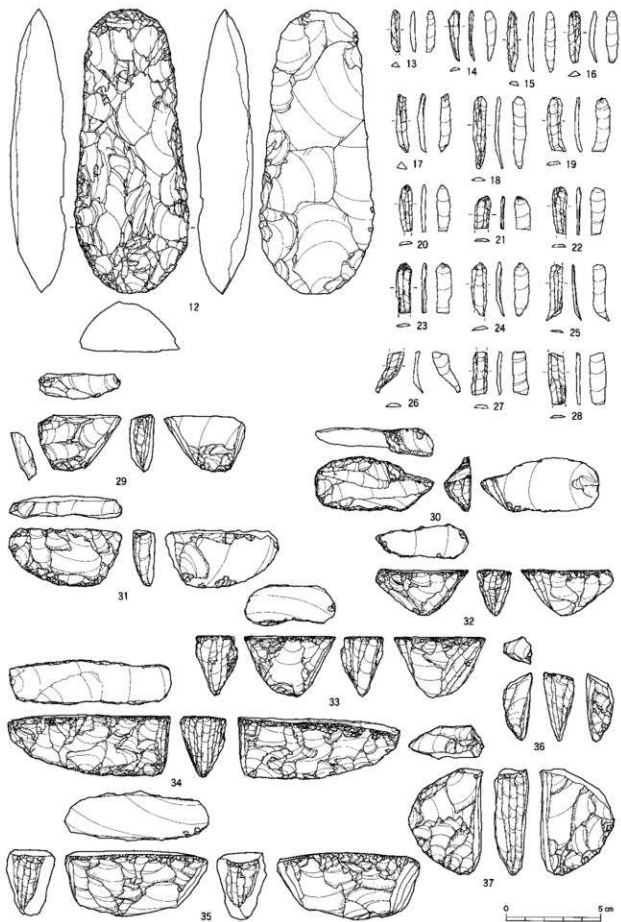

図Ⅳ-577 斜面部の石器(2) 両面調整石器・細石刃・細石刃核



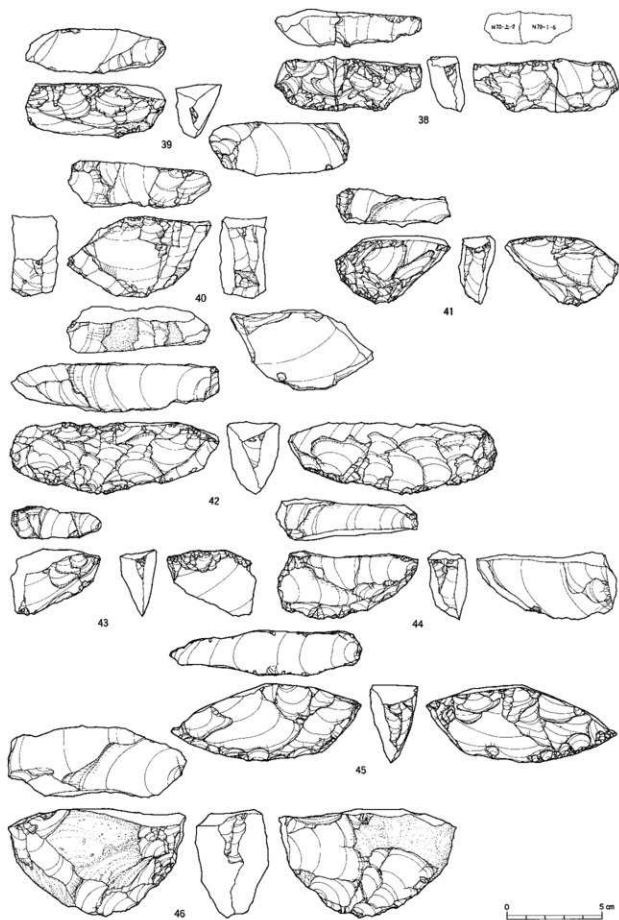

図IV-578 斜面部の石器(3) 細石刃核

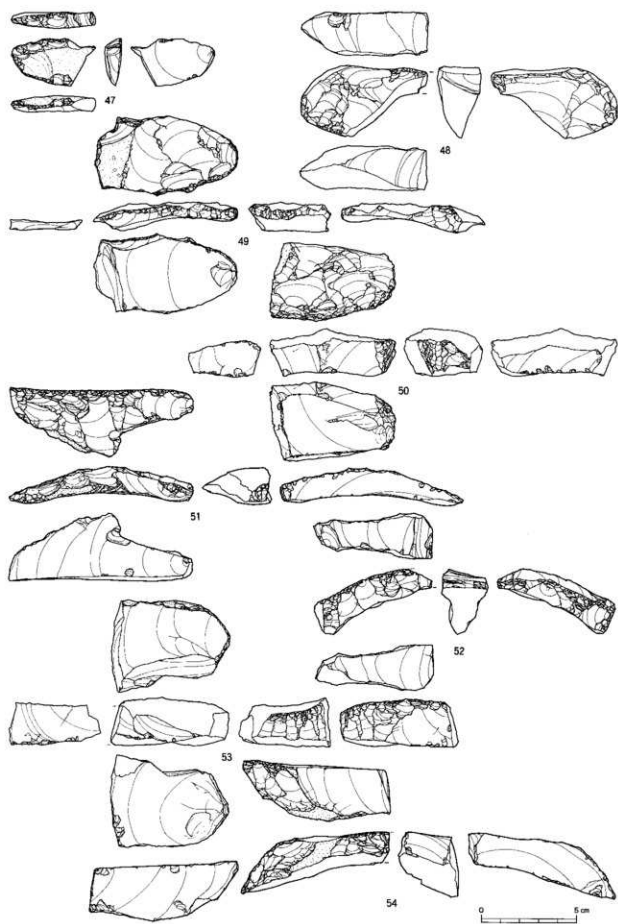

図IV-579 斜面部の石器(4) 細石刃核削片

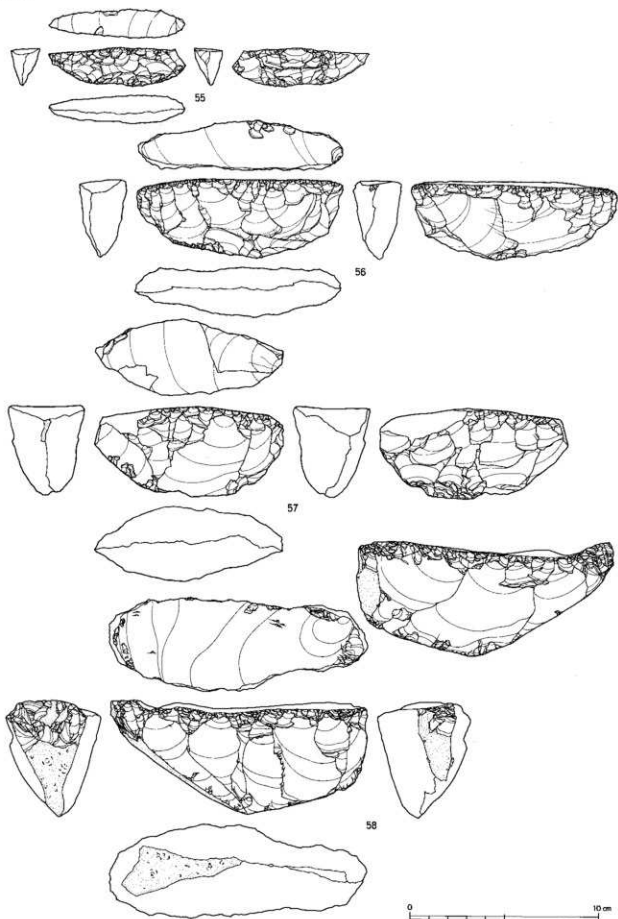

図IV-580 斜面部の石器(5) 舟底形石器

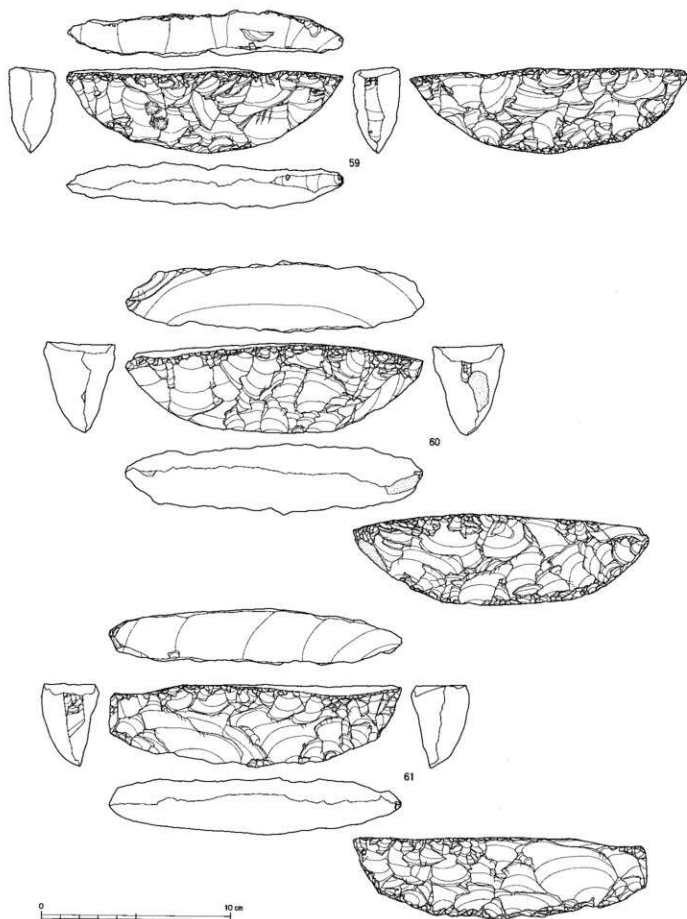

図IV-581 斜面部の石器(6) 舟底形石器

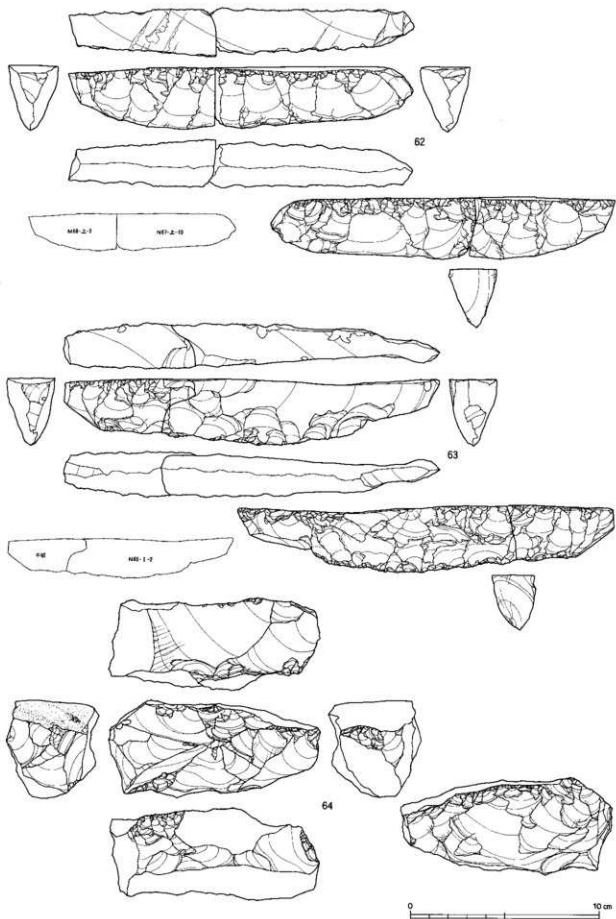

図IV-582 斜面部の石器(7) 舟底形石器

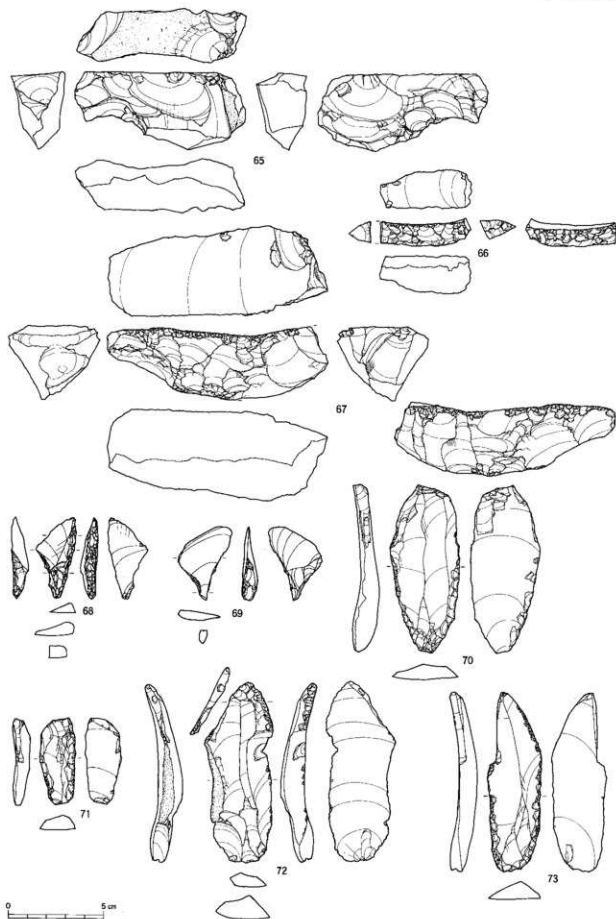

図IV-583 斜面部の石器(8) 舟底形石器・ナイフ形石器・彫器

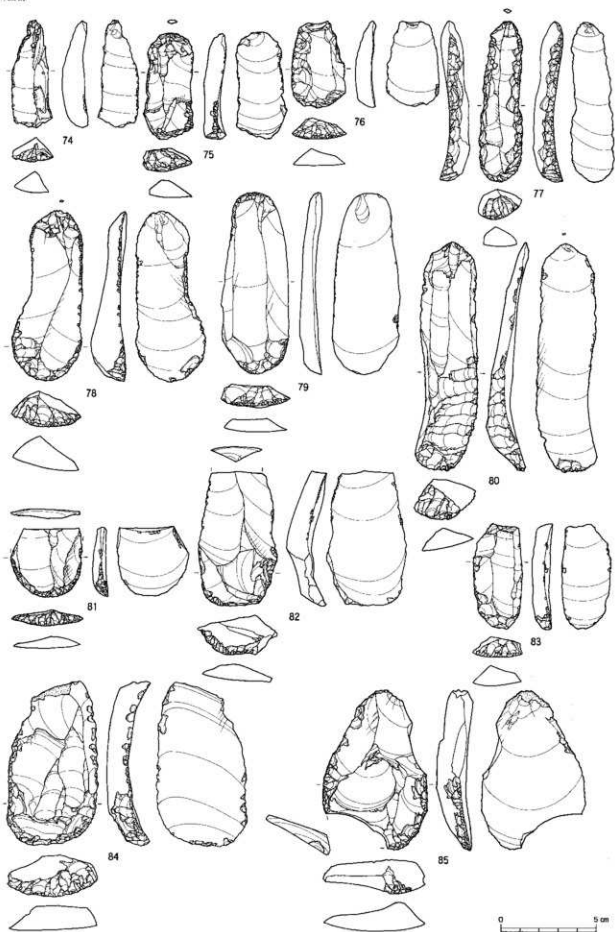

図IV-584 斜面部の石器(9) 擗器

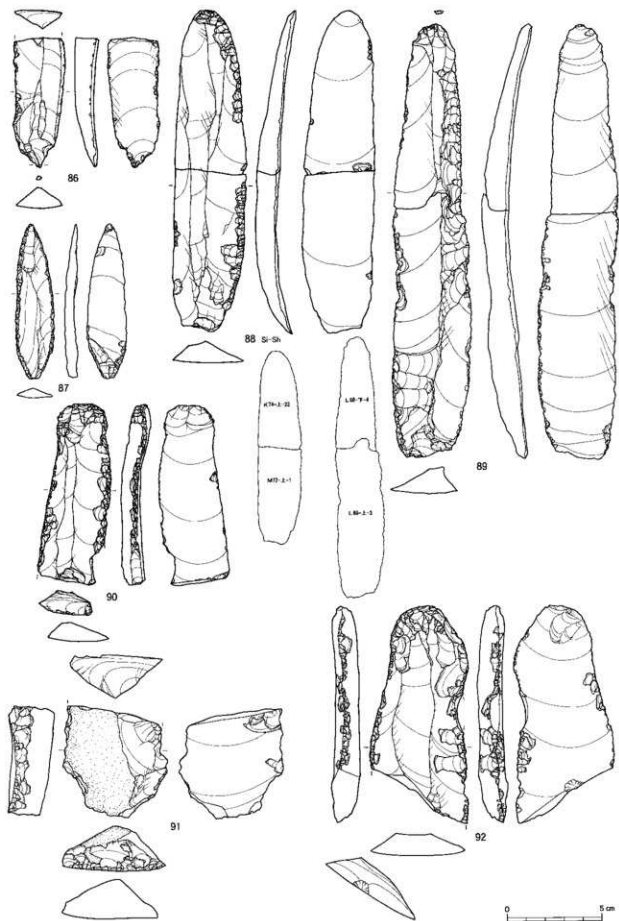

図IV-585 斜面部の石器(10) 錐形石器・削器



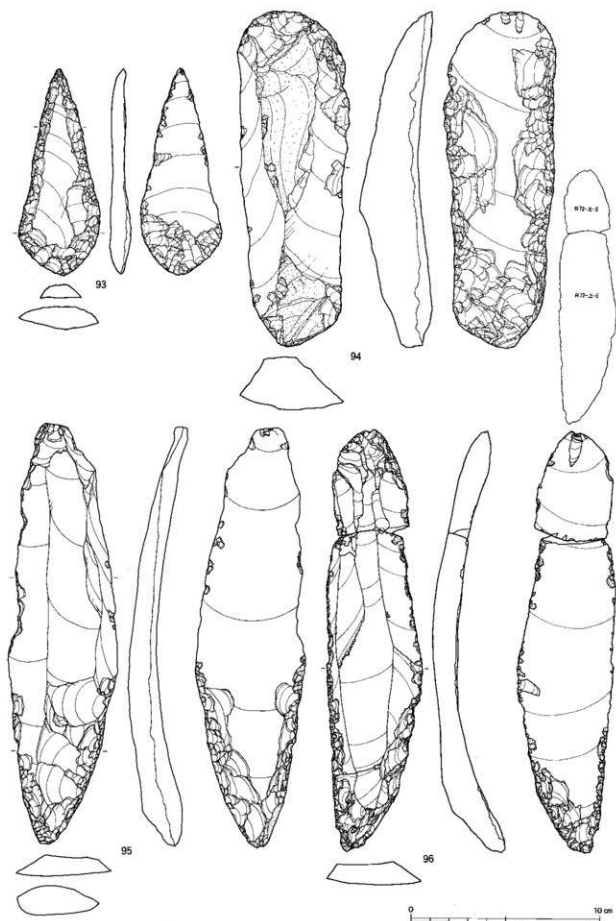

図Ⅳ-586 斜面部の石器(11) 削器

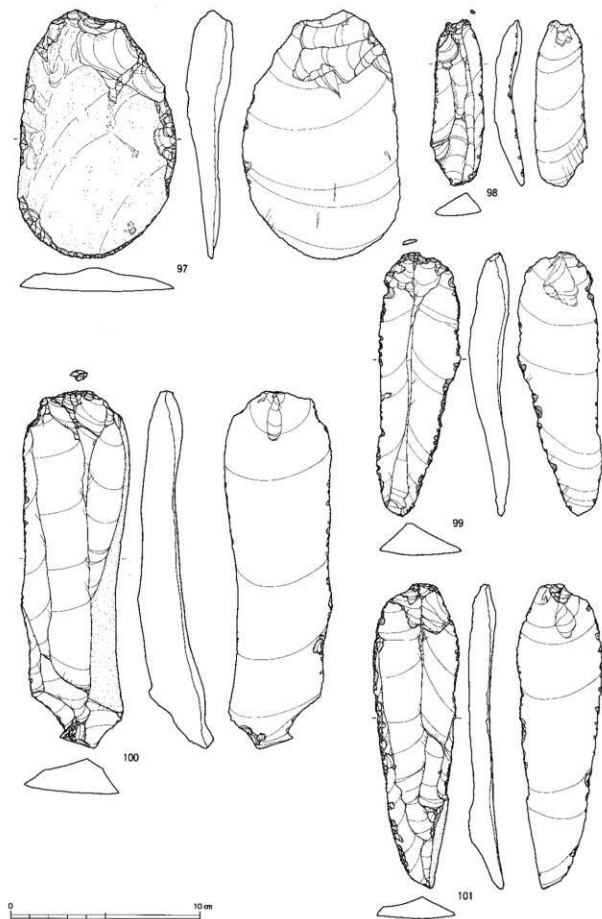

図IV-587 斜面部の石器(12) 削器・石刃

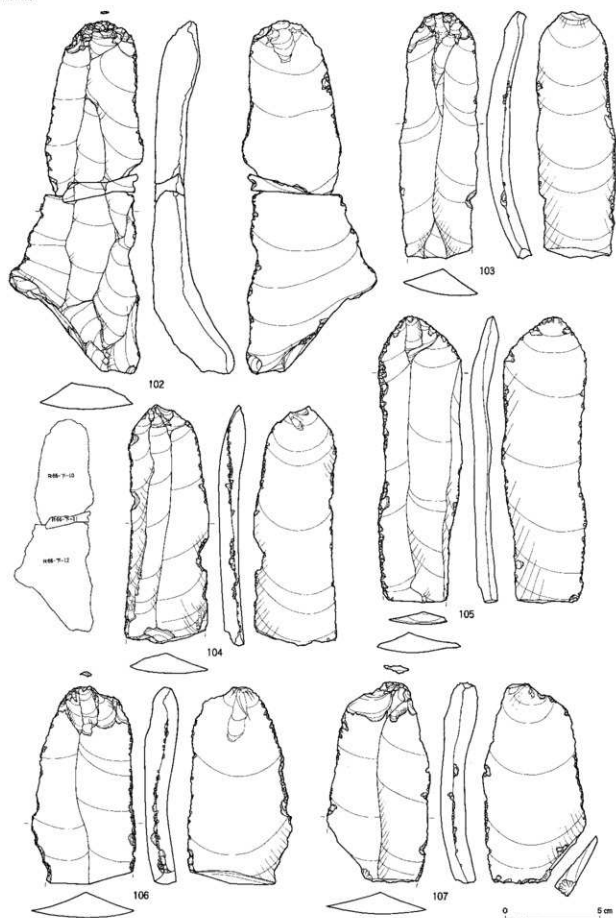

図IV-588 斜面部の石器(13) 石刃

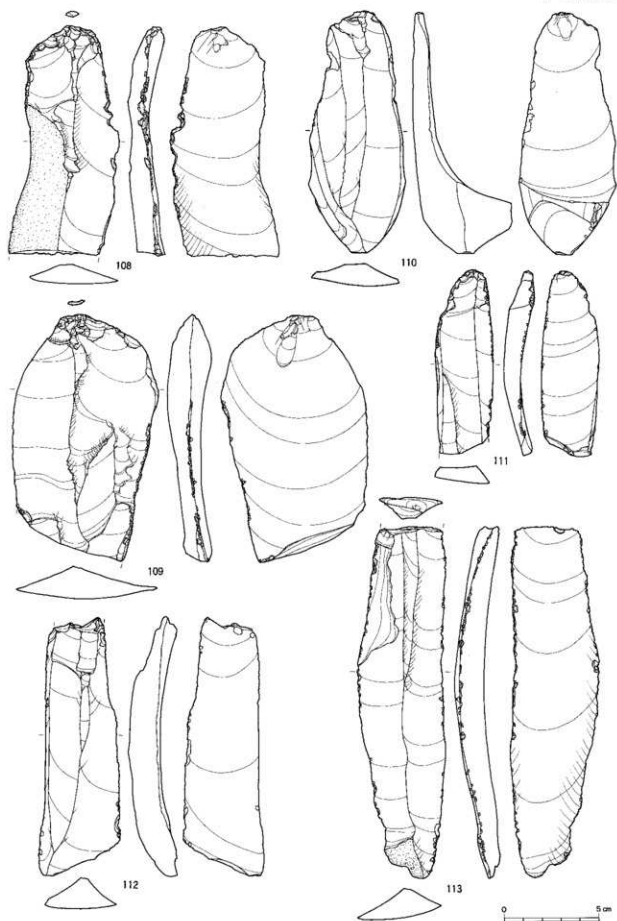

図IV-589 斜面部の石器(14) 石刃

斜面部

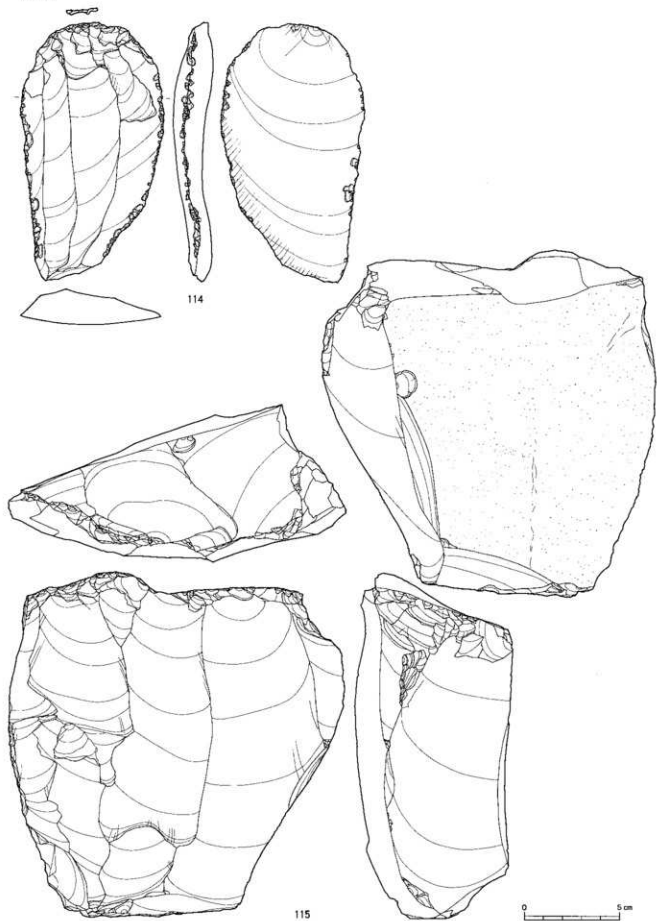

図Ⅳ-590 斜面部の石器(15) 剥片・石刃核

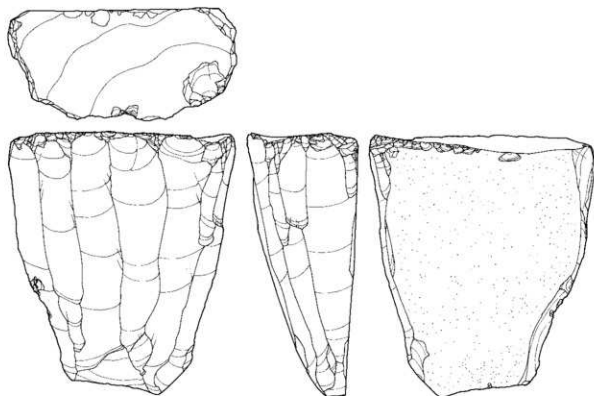

116

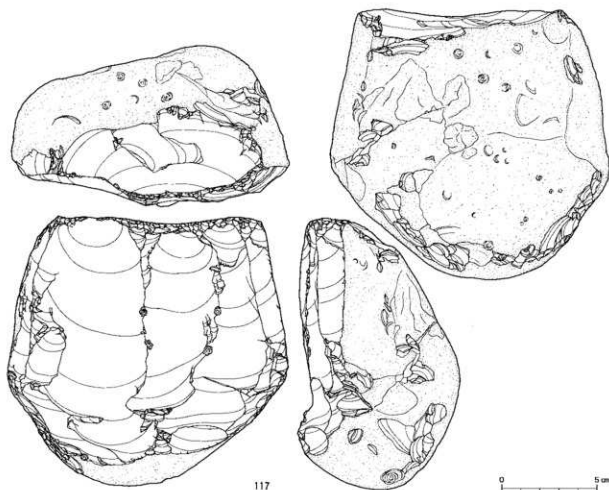

117

0 5cm

図IV-591 斜面部の石器(16) 石刃核

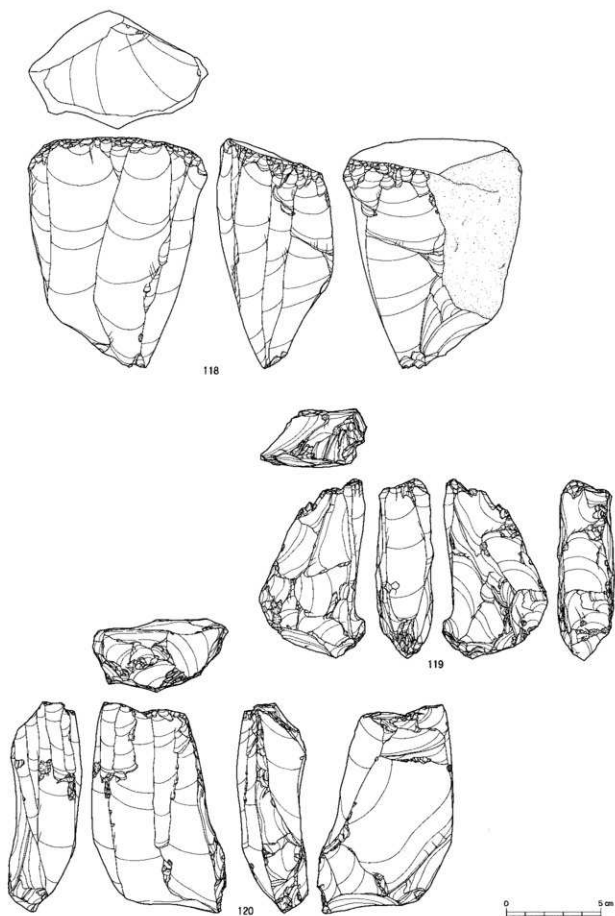

図Ⅳ-592 斜面部の石器(17) 石刃核

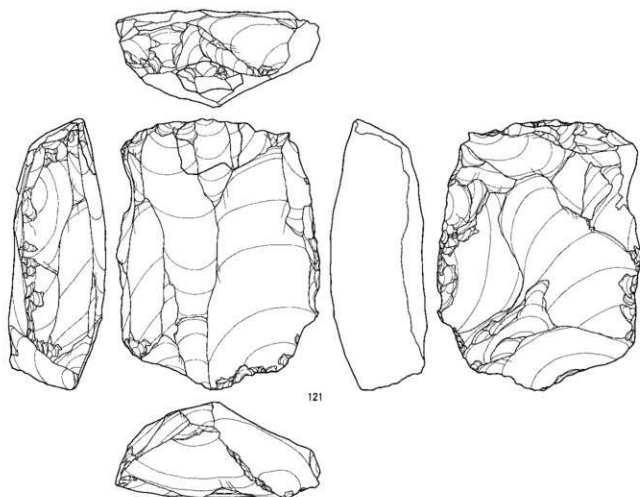

121

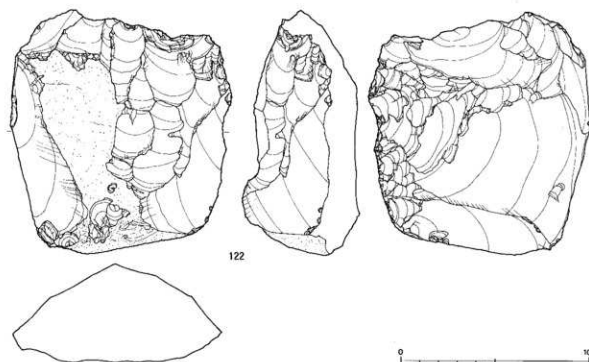

122



図IV-593 斜面部の石器(18) 石刃核・石核



斜面部

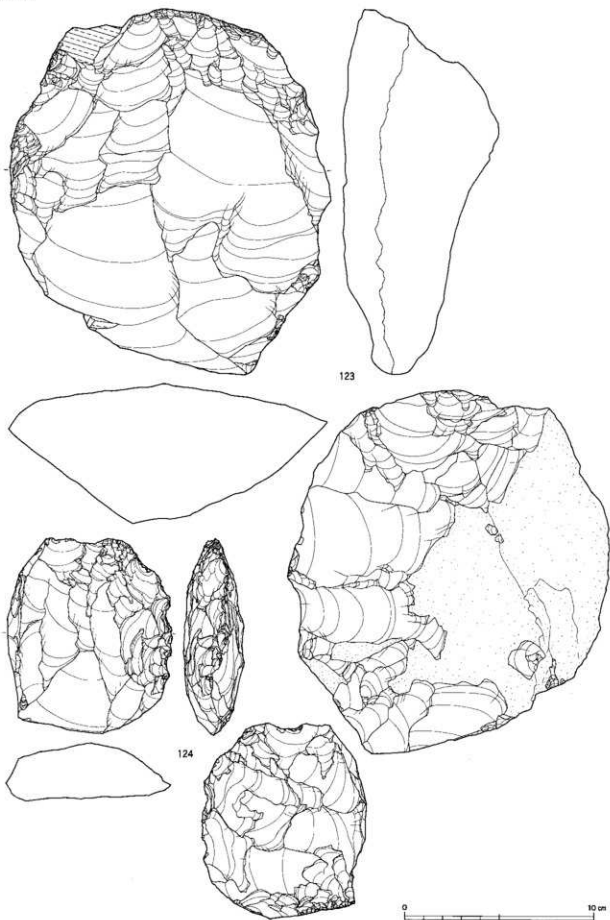

図Ⅳ-594 斜面部の石器(19) 石刃核

## 尖頭器

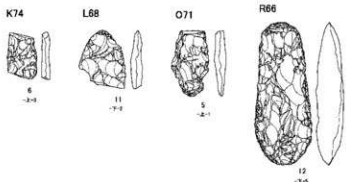
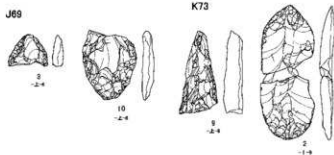
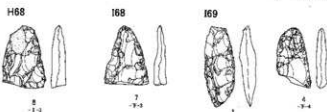
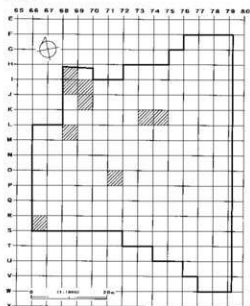

## 細石刃

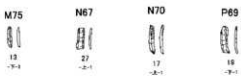
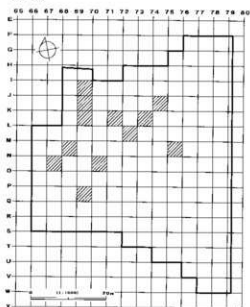

図IV-595 斜面部の分布図(1)

斜面部

細石刃核

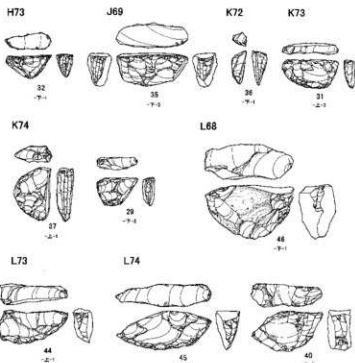
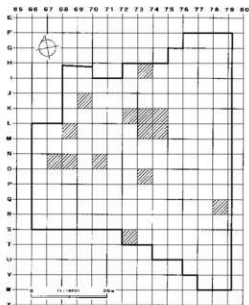

N87



N68



N70



O73



Q78



S72

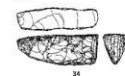

細石刃核断片

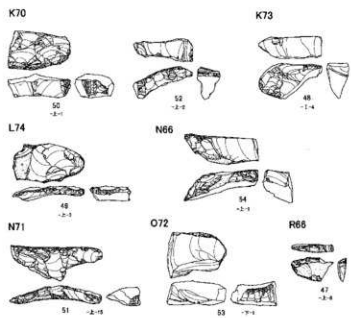
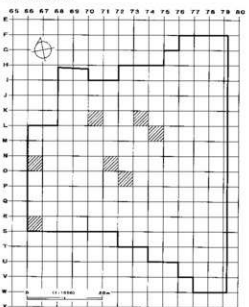

図IV-596 斜面部の分布図(2)

## 舟底形石器

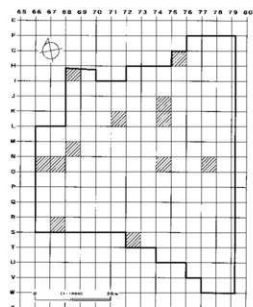

G75

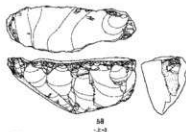

H68



J74

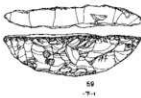

K71

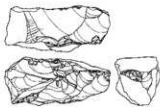

K74

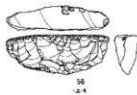

M68

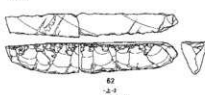

N66

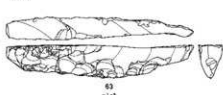

N67

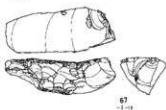

N74



N77

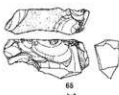

R67

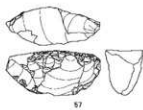

## 彫器

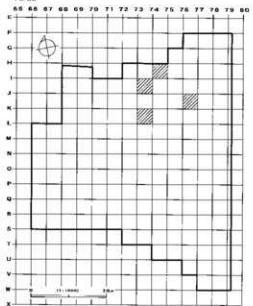

S72

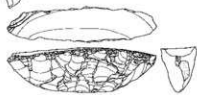
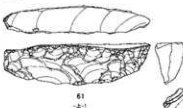

H74



I73



J76



K73



図IV-597 斜面部の分布図(3)

掘器

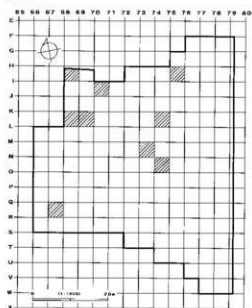

削器

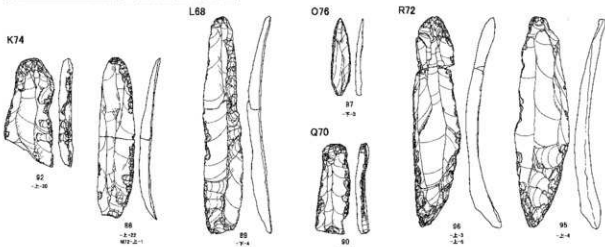
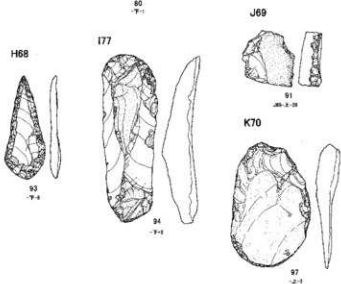
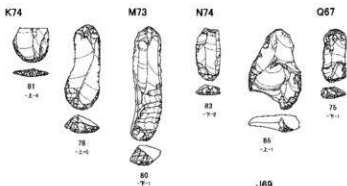
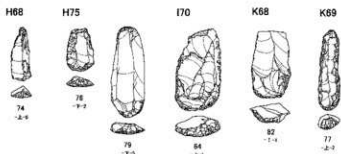
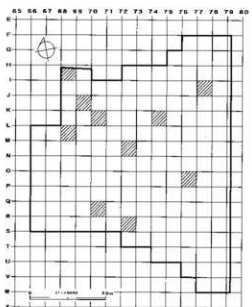

図IV-598 斜面部の分布図(4)

## ナイフ形石器・鏟形石器

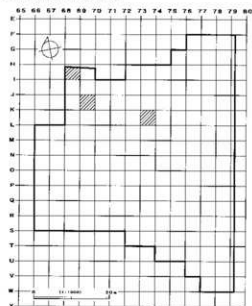

## 石刃核・石核

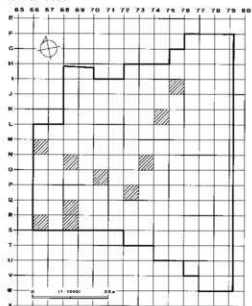

H68



J69



K73



I75



K74



M66



N68



N73

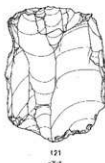

O70

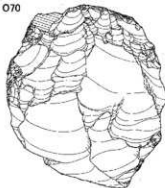

P72

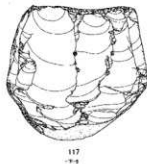

Q68

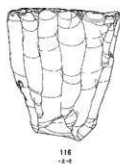

R66

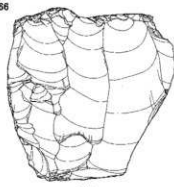

R68



図IV-599 斜面部の分布図(5)



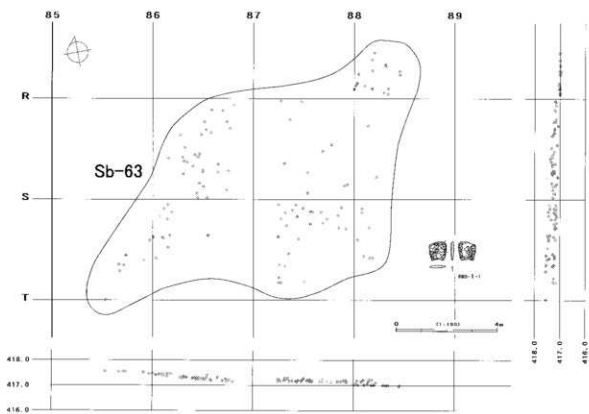
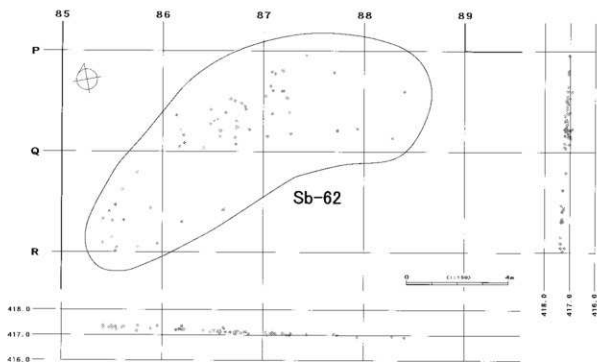
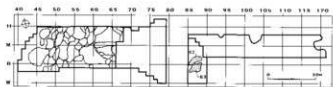
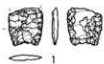

図IV-601 Sb-62・63(低位部)の石器 石鉄、Sb-62・63の分布図・遺物



# V 上白滝6遺跡の調査(2)

図V-8・9 Sb-4の石器、分布図

図V-10~13 Sb-5の石器

図V-14~16 Sb-5の分布図

図V-17~19 Sb-5の接合資料

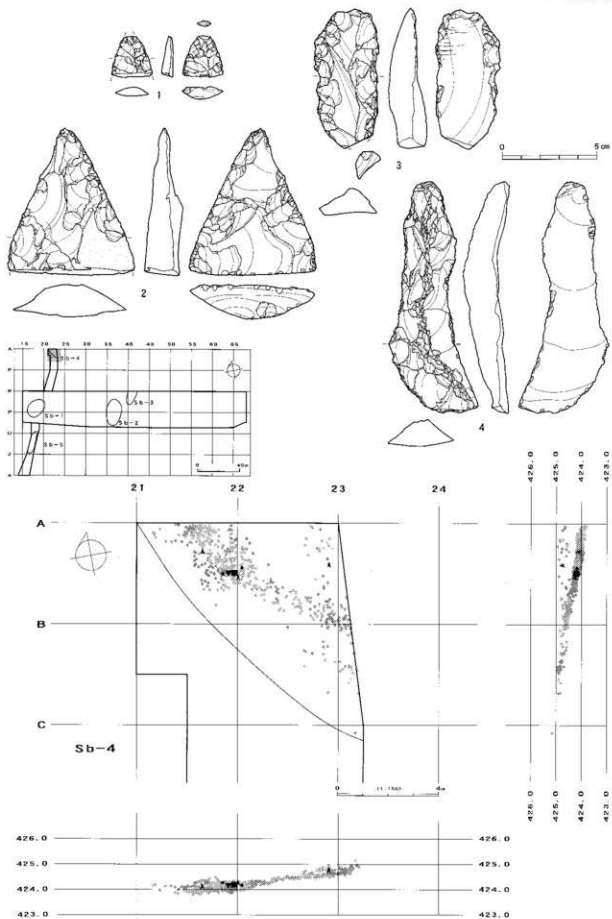

図V-8 Sb-4の石器・分布図

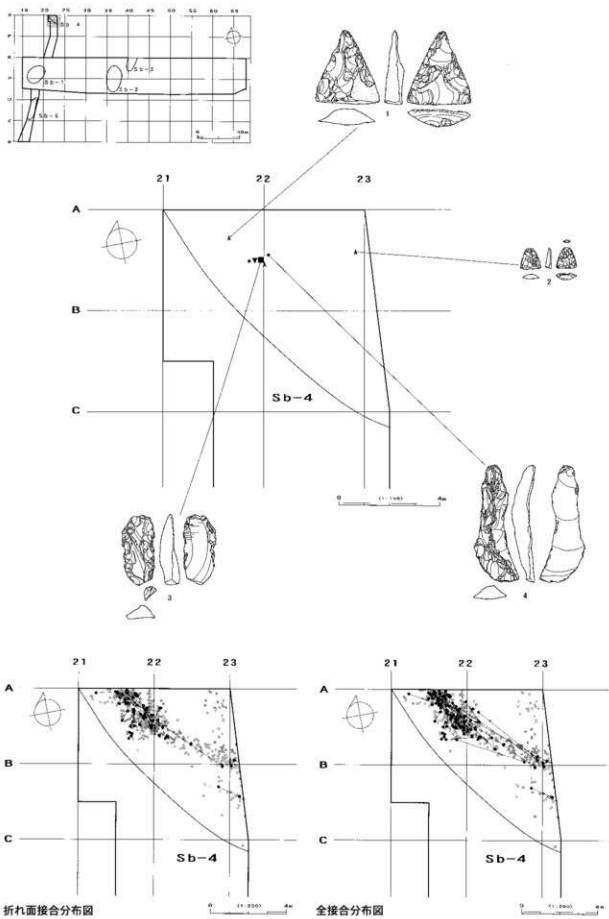

図V-9 Sb-4の遺物・接合分布図

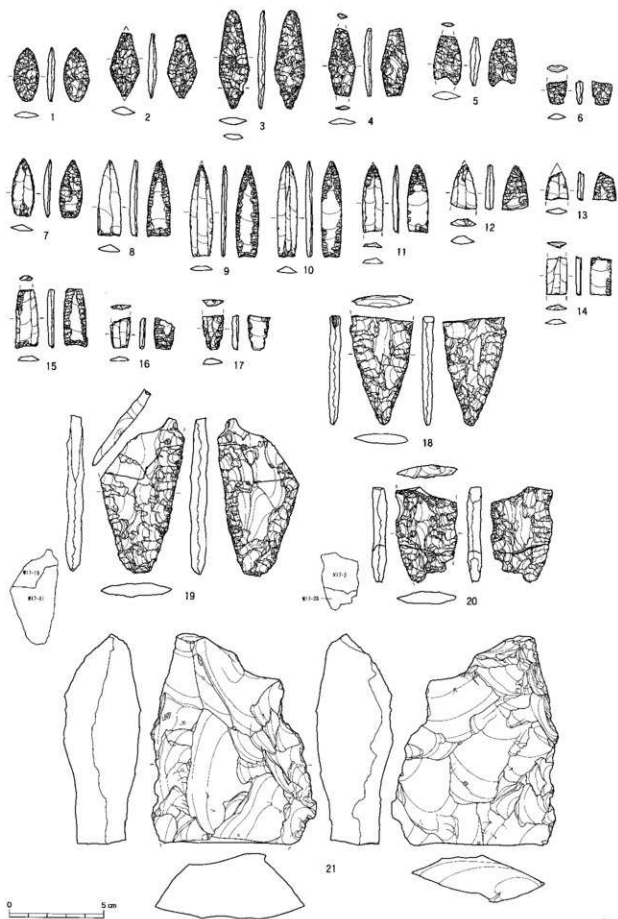

図V-10 Sb-5の石器(1)



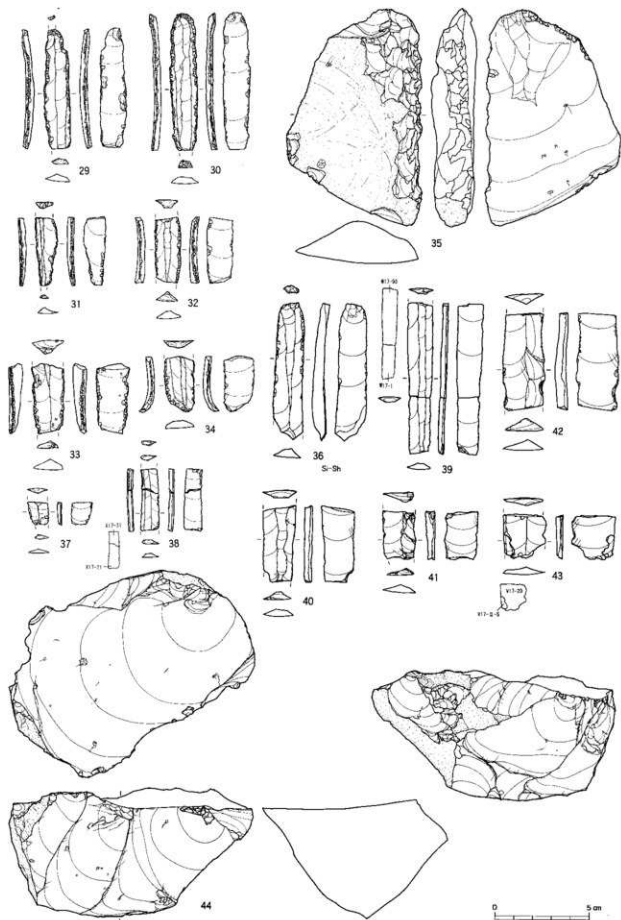

図V-12 Sb-5の石器(3)

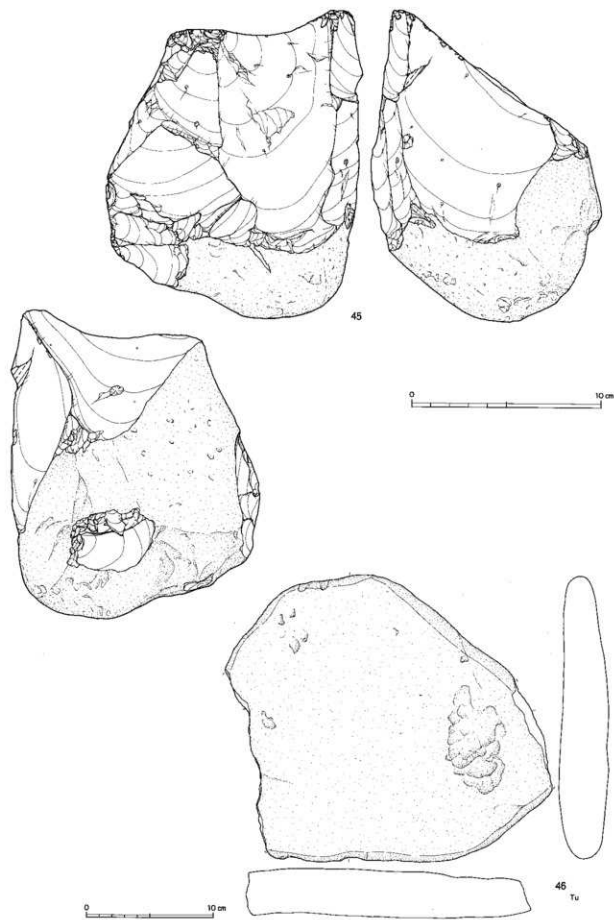

図V-13 Sb-5の石器(4)

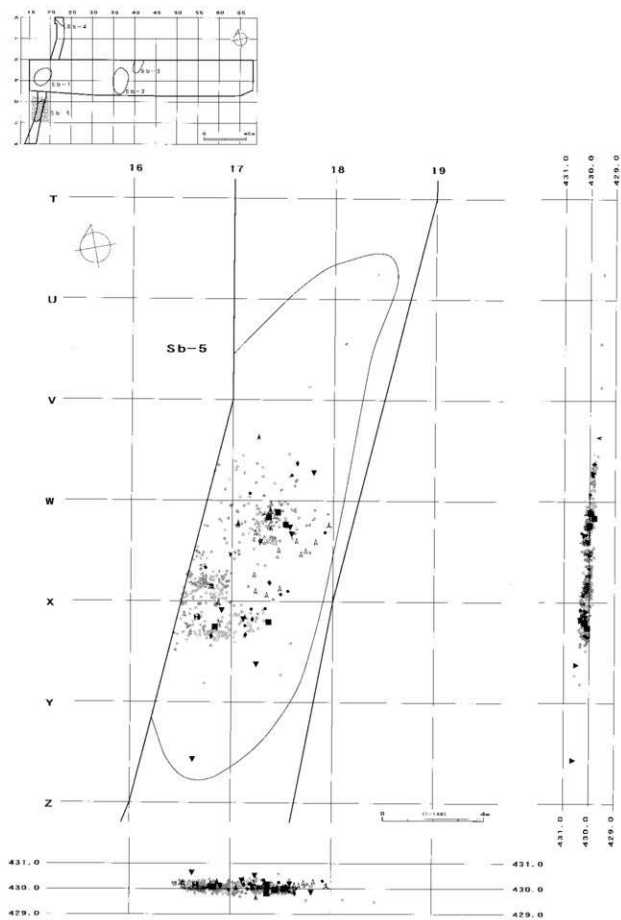

図V-14 Sb-5の分布図



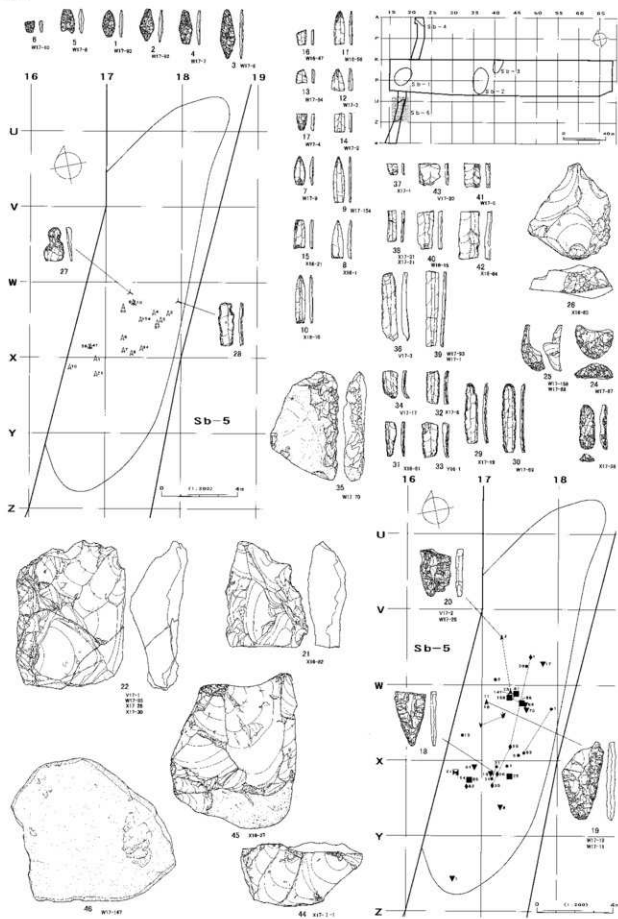

図V-15 Sb-5の遺物

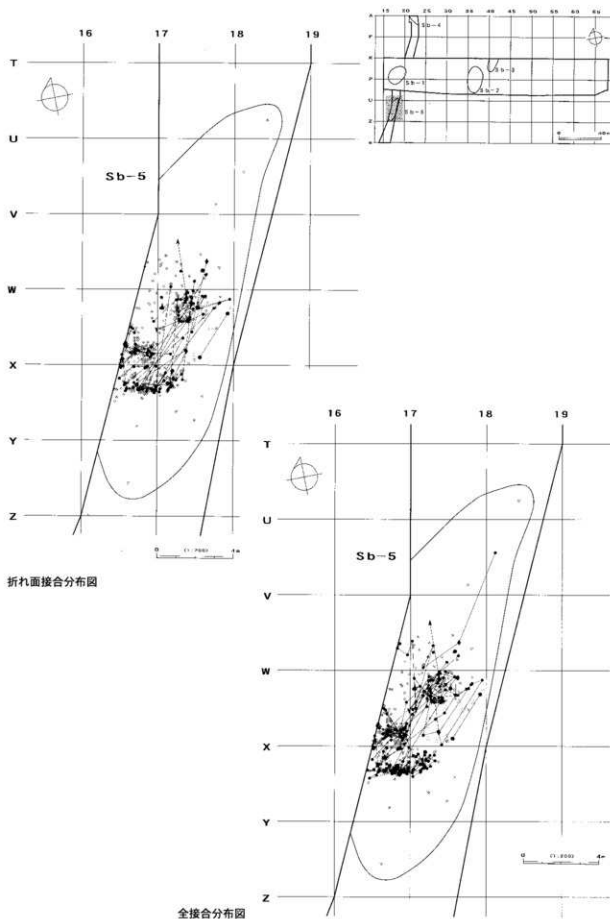

図V-16 Sb-5の接合分布図

## 母岩8・接合44

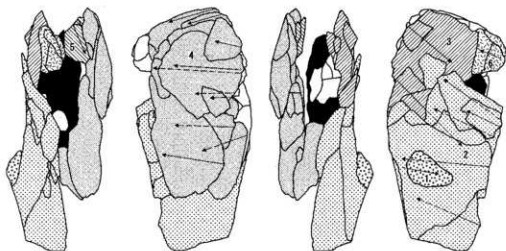

接合44分布図

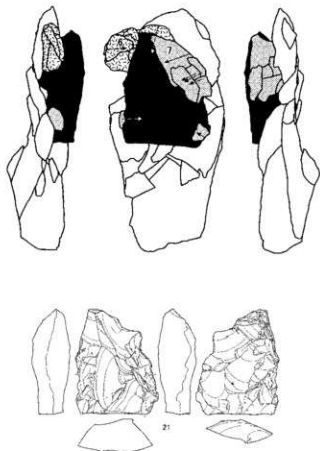
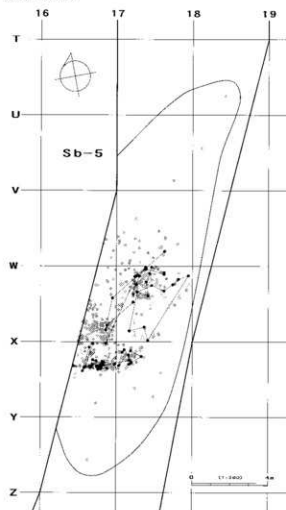

図V-17 Sb-5の石器(5) 母岩8・接合44

## 母岩4・接合40

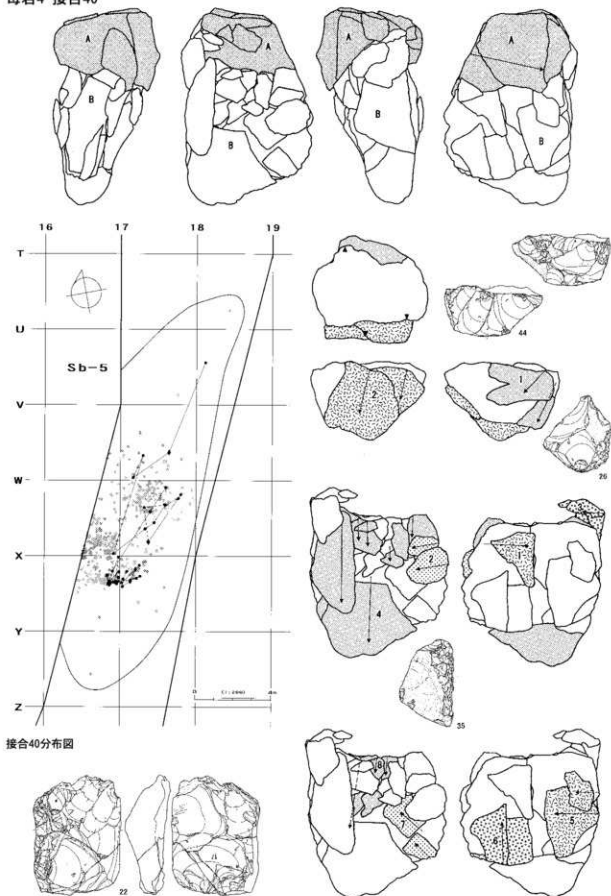

図V-18 Sb-5の石器(6) 母岩4・接合40

## 母岩5・接合41

接合41分布図

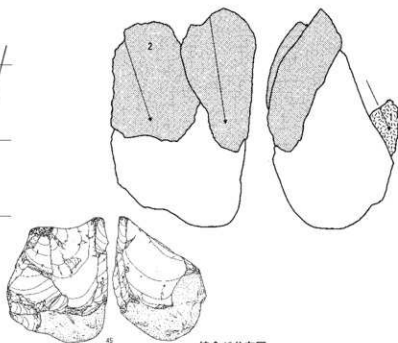
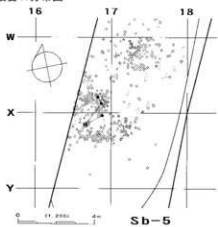

## 母岩6・接合42

接合42分布図

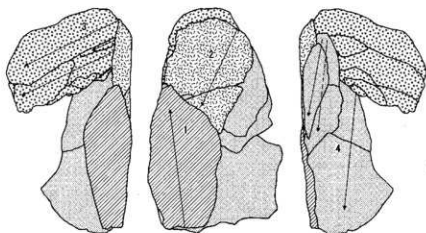
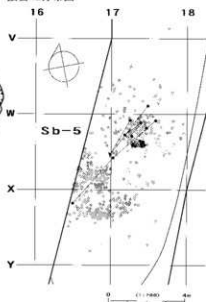

## 母岩7・接合43

接合43分布図

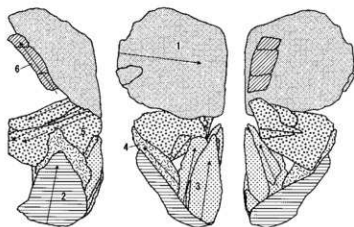
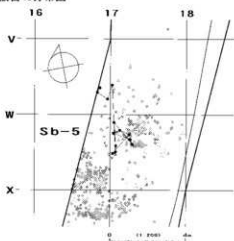

図V-19 Sb-5の石器(7) 母岩5・接合41、母岩6・接合42、母岩7・接合43

# VI 白滝第30地点遺跡の調査

図VI-5・6 Sb-1の石器ほか

図VI-7 Sb-1の分布図

図VI-8 Sb-2の分布図

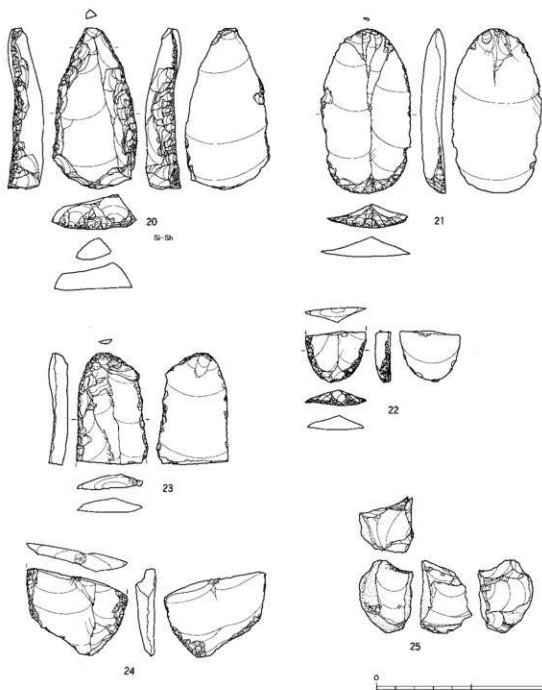
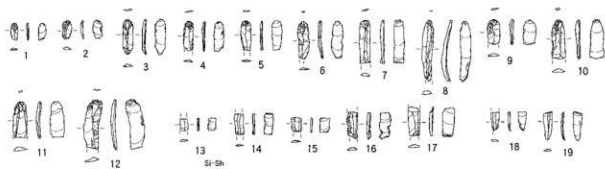

図VI-5 Sb-1の石器ほか(1)

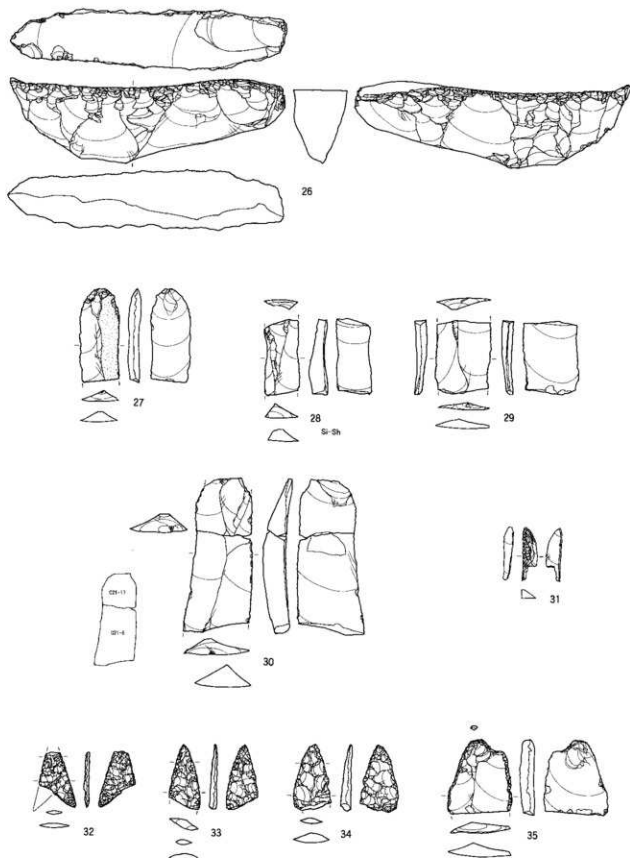

図VI-6 Sb-1の石器ほか(2)



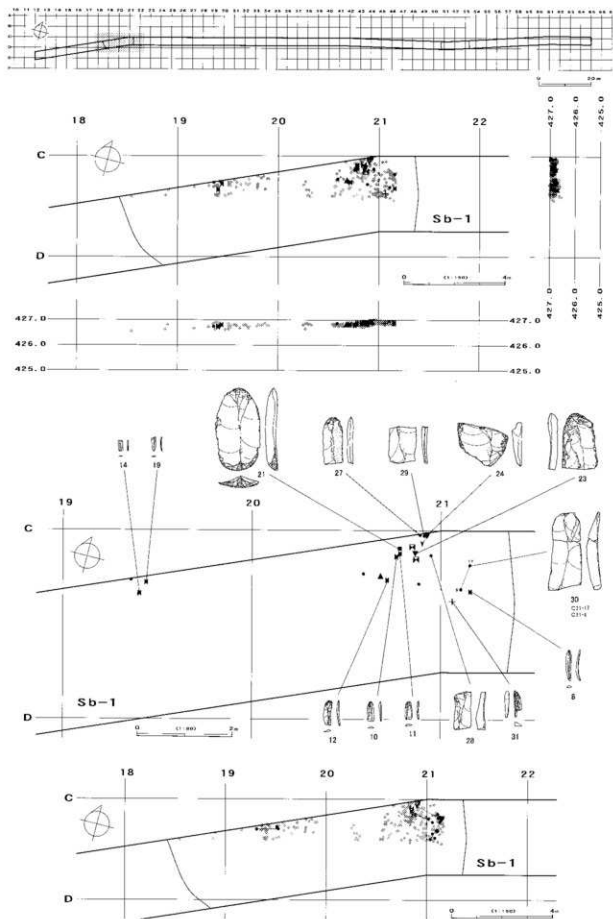

図VI-7 Sb-1の分布図・遺物・接合分布図

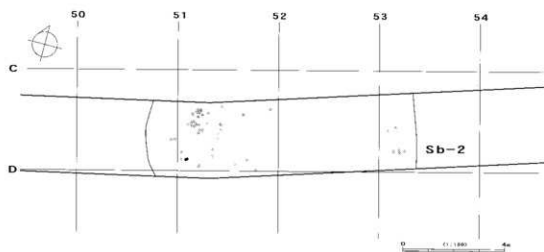
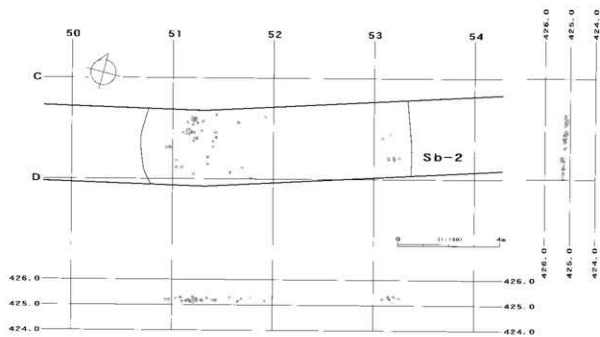
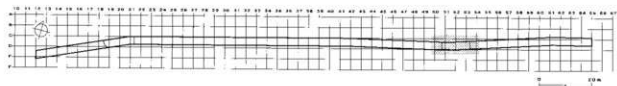

図VI-8 Sb-2の分布・接合分布図

---

(財)北海道埋蔵文化財センター調査報告書 第195集

## 白滝遺跡群 IV

第2分冊 (石器実測・分布図編)

白滝村 奥白滝11遺跡  
上白滝8遺跡  
上白滝6遺跡(2)  
白滝第30地点遺跡

一般国道450号白滝丸瀬布道路工事用地内埋蔵文化財発掘調査報告書  
平成16年3月31日

編集・発行 財団法人 北海道埋蔵文化財センター  
〒069-0832 江別市西野幌685番地1  
☎011(386)3231 FAX011(386)3238  
印刷 ひまわり印刷株式会社

---