

白滝遺跡群 VII

第2分冊（石器実測・分布図編）

遠軽町 服部台2遺跡

奥白滝1遺跡(2)

一般国道450号白滝丸瀬布道路工事用地内埋蔵文化財発掘調査報告書

平成18年度

財団法人 北海道埋蔵文化財センター

記号等の説明

- 1 調査区域図・遺跡全体の遺物分布図などの縮尺は任意である。すべてにスケールを付けたが、発掘区の一辺は4mであるので、目安としてもらいたい。
- 2 各石器ブロックの基本的な全遺物分布図、器種別分布図、接合分布図の縮尺は1:150にしたが、石器ブロック群の接合分布図は統一せず、スペースに応じた縮尺とした。いずれの場合も縮尺とスケールを示した。
- 3 母岩別・接合資料の接合分布図の基本的な縮尺は、1:200としたが、全体図・拡大図の一部は、スペースに応じた縮尺とした。いずれの場合も縮尺とスケールを示した。
- 4 遺物の縮尺は、実測図・写真とも、石器類は1:2とした。接合資料および接合破片は、実測図・写真とも1:3とした。
- 5 実測図は基本的に正面の右下に掲載番号を付け、正面の右に右側面・裏面、左に左側面、上に上面、下に下面を配置しているが、紙面の関係で一部位置を変更したことがある。しかし、紅葉山型を除く細石刃核及び細石刃核削片と舟底形石器の場合、左側面の右下に掲載番号を付け、計測部の位置を高さ、幅、長さと呼称している(図I-10)。これらは本文中では素材の形状と対応するように長さ×幅×高さの順に記載しているが、掲載一覧表においては左側面を基準として計測しているため、高さ×長さ×幅の順となっており、本文中の記載順とずれが生じている。注意願いたい。
- 6 単体の実測図において、折れ面接合しているものは個々の遺物番号を明示するため、輪郭図に遺物番号を付した。その際、後世の折れにより同一の遺物番号を持つものは破線で示した。
- 7 一部の接合資料実測図においては、視覚的に図を理解し易くするために接合剥片の腹面側、接合資料内の内側部分などをトーンで示した部分がある。また、接合資料内に個体の接合が存在する場合、全体の剥離の腹面と区別するため、個体の腹面を目の粗いトーンで示したものがある。
- 8 尖頭器関連の接合資料の実測図においては、全体の状況を示すと同時に腹面側(内側)の状況の実測図を示したものもある。
- 9 接合資料の中で、剥片石器や石核の素材である剥片もしくは原石を分割したのについては「個体A」「個体B」・・・、さらにそれらから剥離された剥片を素材にするものは「個体a」「個体b」・・・と呼称した。
- 10 接合資料は、剥離工程を理解し易くするために模式図を作成し、実測図と共に掲載した。模式図は同一段階の剥離群毎にトーンを変え、剥離の流れを番号で示した。ただし、切り合い関係がなく、前後関係が明らかでないものにおいても便宜上番号を付けたので、詳細は個々の説明を参照願いたい。
- 11 剥離模式図の縮尺は任意である。模式図中の矢印(→)は接合剥片の剥離方向を示すが、接合剥片の打点側が欠損している場合は切れた矢印(→)で示した。重なって見えない部分は破線の矢印(-----→)で示した。また、素材剥離時の打撃点部分に▶を付けたものもある。
- 12 接合資料と共に掲載した接合破片(定形的な石器も含む)は基本的に剥離順番に並べてある。
- 13 尖頭器の模式図においては、接合剥片に残存する打点の位置から、搬入・搬出時に想定される輪郭を示した。
- 14 調査区域図および遺物分布図など方位記号は平面直角座標の北を、レベルは標高(単位はm)を示す。
- 15 遺構や石器ブロックについては以下の略号を使用した場合がある。

Sb: 石器ブロック **Cb**: 炭化木片ブロック

16 遺物分布図では以下の記号を用いた。

- | | | | | |
|------|------|--------|---|---|
| ●：剥片 | ●：石刃 | ●：縦長剥片 | + | ✱ |
| ✱ | ◆ | ▲ | ◆ | ▲ |
| ■ | ◆ | ▼ | ▼ | ▲ |
| ▼ | ☒ | ☒ | △ | |
- ：礫石器等（斧形石器・敲石・砥石・台石・原石・礫）

17 石器ブロックの全遺物分布図については剥片を網点で示した。また、接合分布図、母岩別・接合資料分布図においても、全体の遺物を網点で示したものもある。

18 挿図中の番号は、石器ブロック群毎に単体石器、接合資料の順で1から付けた。また、接合破片として接合資料の所に示した場合は、単体石器で付した番号を付けている。

19 遺物分布図の記号横の数字は、遺物番号を示している。また、分布図中の縮小した遺物実測図横の数字は挿図中の番号で、さらに出土発掘区・遺物番号を同時に表示したものもある。

20 石器ブロック接合分布図の接合線は、剥離順番を示すものではなく、遺物番号の若い順番に機械的に結んだものである。

21 接合資料の接合分布図では、折れ面接合をすべて実線で示した。また、個体や段階などを示す場合に破線で示したものもある。

22 石質は掲載遺物の一覧表に示したが、黒曜石については、以下の5種類に分けて示した。

黒曜石1：黒色 黒曜石2：梨肌（黒色） 黒曜石3：黒色に茶色が混じる（黒>茶）

黒曜石4：茶色に黒色が混じる（茶>黒）

黒曜石5：黒色に紫がかかった茶色が混じる（黒>紫・茶）

接合資料の一覧表では、スペースの関係で、上記の黒曜石1～5についてそれぞれを1～5の数字のみで示した。

碧玉については、色調から濃緑色の1、赤色の2、褐～褐黄色の3とした。

安山岩については、主に剥片石器に利用される緻密で玄武岩質のものを安山岩1、主に台石や敲石などに利用される輝石安山岩などのものを安山岩2とした。

珪質頁岩は泥岩質の頁岩と区別するために使用したもので、硬質頁岩や凝灰岩質のものなどを含んでいる。原産地を考慮した細分は今後の課題である。

23 黒曜石以外の石質については、実測図番号の下に以下の略号で示した。

珪質頁岩：Si-Sh めのう：Ag 碧玉：Ja 珪岩：Qu 安山岩：An

緑色泥岩：Gr-Mu 凝灰岩：Tu 片岩：Sch 粘板岩：Sl 砂岩：Sa

第2分冊(石器実測・分布図編)挿図目次

版部台2遺跡の調査

図Ⅲ-29	Sb-1・2の石器(1)	尖頭器・両面調整石器	… 1
図Ⅲ-30	Sb-1・2の石器(2)	両面調整石器	… 2
図Ⅲ-31	Sb-1・2の石器(3)	彫器・搔器・削器・石刃・石刃核・石核	… 3
図Ⅲ-32	Sb-1・2の分布図・遺物		… 4
図Ⅲ-33	Sb-2の遺物		… 5
図Ⅲ-34	Sb-1・2の接合分布図		… 6
図Ⅲ-35	Sb-1・2の石器(7)	母岩1・接合1	… 7
図Ⅲ-36	Sb-3～5の石器(1)	細石刃・石刃	… 8
図Ⅲ-37	Sb-3～5の石器(2)	石刃・縦長剥片	… 9
図Ⅲ-38	Sb-3～5の石器(3)	縦長剥片・石刃	… 10
図Ⅲ-39	Sb-3～5の石器(4)	石刃・縦長剥片・搔器	… 11
図Ⅲ-40	Sb-3～5の石器(5)	搔器	… 12
図Ⅲ-41	Sb-3～5の石器(6)	搔器・二次加工ある剥片・剥片・細石刃核	… 13
図Ⅲ-42	Sb-3～5の石器(7)	石刃核, Sb-3の分布図・遺物	… 14
図Ⅲ-43	Sb-4・5の分布図・遺物		… 15
図Ⅲ-44	Sb-3～5の接合分布図		… 16
図Ⅲ-45	Sb-3～5の石器(8)	母岩31・接合1032(1)	… 17
図Ⅲ-46	Sb-3～5の石器(9)	母岩31・接合1032(2)	… 18
図Ⅲ-47	Sb-3～5の石器(10)	母岩30・接合1030(1)	… 19
図Ⅲ-48	Sb-3～5の石器(11)	母岩30・接合1030(2), 母岩30・接合301(1)	… 20
図Ⅲ-49	Sb-3～5の石器(12)	母岩30・接合1030(3), 母岩30・接合301(2)	… 21
図Ⅲ-50	Sb-3～5の石器(13)	母岩19・接合1003(1)	… 22
図Ⅲ-51	Sb-3～5の石器(14)	母岩19・接合1003(2)	… 23
図Ⅲ-52	Sb-3～5の石器(15)	母岩19・接合1003(3)	… 24
図Ⅲ-53	Sb-3～5の石器(16)	母岩19・接合1003(4)	… 25
図Ⅲ-54	Sb-3～5の石器(17)	母岩19・接合1003(5)	… 26
図Ⅲ-55	Sb-3～5の石器(18)	母岩83・接合291	… 27
図Ⅲ-56	Sb-3～5の石器(19)	母岩82・接合287(1)	… 28
図Ⅲ-57	Sb-3～5の石器(20)	母岩82・接合287(2), 母岩79・接合283(1)	… 29
図Ⅲ-58	Sb-3～5の石器(21)	母岩79・接合283(2)	… 30
図Ⅲ-59	Sb-3～5の石器(22)	母岩79・接合283(3)	… 31
図Ⅲ-60	Sb-3～5の石器(23)	母岩79・接合283(4), 母岩78・接合281(1)	… 32
図Ⅲ-61	Sb-3～5の石器(24)	母岩78・接合281(2), 母岩25・接合1013(1)	… 33
図Ⅲ-62	Sb-3～5の石器(25)	母岩25・接合1013(2)	… 34
図Ⅲ-63	Sb-3～5の石器(26)	母岩25・接合1013(3), 母岩81・接合286	… 35
図Ⅲ-64	Sb-6～11の石器(1)	尖頭器	… 36
図Ⅲ-65	Sb-6～11の石器(2)	尖頭器	… 37

図Ⅲ-66	Sb-6～11の石器(3)	尖頭器・両面調整石器	… 38
図Ⅲ-67	Sb-6～11の石器(4)	両面調整石器	… 39
図Ⅲ-68	Sb-6～11の石器(5)	両面調整石器	… 40
図Ⅲ-69	Sb-6～11の石器(6)	両面調整石器・削片・彫器・搔器・削器	… 41
図Ⅲ-70	Sb-6～11の石器(7)	削器・二次加工ある剥片・石刃	… 42
図Ⅲ-71	Sb-6～11の石器(8)	石刃	… 43
図Ⅲ-72	Sb-6～11の石器(9)	石刃核	… 44
図Ⅲ-73	Sb-6～11の石器(10)	石刃核	… 45
図Ⅲ-74	Sb-6～11の石器(11)	石刃核	… 46
図Ⅲ-75	Sb-6～11の石器(12)	石核, Sb-6の分布図	… 47
図Ⅲ-76	Sb-6の遺物		… 48
図Ⅲ-77	Sb-7の分布図		… 49
図Ⅲ-78	Sb-7の遺物		… 50
図Ⅲ-79	Sb-8の分布図・遺物		… 51
図Ⅲ-80	Sb-9の分布図・遺物		… 52
図Ⅲ-81	Sb-10・11の分布図・遺物		… 53
図Ⅲ-82	Sb-6～11の接合分布図		… 54
図Ⅲ-83	Sb-6～11の石器(13)	母岩51・接合161(1)	… 55
図Ⅲ-84	Sb-6～11の石器(14)	母岩51・接合161(2)	… 56
図Ⅲ-85	Sb-6～11の石器(15)	母岩86・接合75(1)	… 57
図Ⅲ-86	Sb-6～11の石器(16)	母岩86・接合75(2), 母岩70・接合215(1)	… 58
図Ⅲ-87	Sb-6～11の石器(17)	母岩70・接合215(2), 母岩60・接合193(1)	… 59
図Ⅲ-88	Sb-6～11の石器(18)	母岩60・接合193(2), 母岩23・接合73	… 60
図Ⅲ-89	Sb-12の石器	尖頭器・搔器・石刃・石核	… 61
図Ⅲ-90	Sb-12の分布図・遺物・接合分布図		… 62
図Ⅲ-91	Sb-13の石器	尖頭器, Sb-13の分布図・遺物・接合分布図	… 63
図Ⅲ-92	Sb-14・15の石器(1)	尖頭器	… 64
図Ⅲ-93	Sb-14・15の石器(2)	彫器・搔器・錐形石器・削器・舟底形石器・石核	… 65
図Ⅲ-94	Sb-14・15の石器(3)	石核	… 66
図Ⅲ-95	Sb-14・15の分布図		… 67
図Ⅲ-96	Sb-15の遺物		… 68
図Ⅲ-97	Sb-14・15の接合分布図		… 69
図Ⅲ-98	Sb-16の分布図, Sb-17の石器(1)	尖頭器・細石刃・搔器・削器,	

	Sb-17の分布図・遺物・接合分布図	70	図Ⅲ-133	Sb-23~31の石器(3) 尖頭器・削片・形器・掻器・削器	105		
図Ⅲ-99	Sb-17の石器(2) 母岩89・接合324、母岩90・接合326	71	図Ⅲ-134	Sb-23~31の石器(4) 削器・舟底形石器・二次加工ある剥片・ 石刃・艇長剥片	106		
図Ⅲ-100	Sb-18の石器(1) 両面調整石器・二次加工ある剥片・石刃	72	図Ⅲ-135	Sb-23~31の石器(5)	石刃	107	
図Ⅲ-101	Sb-18の石器(2)	石刃核	73	図Ⅲ-136	Sb-23~31の石器(6)	石刃	108
図Ⅲ-102	Sb-18の石器(3)	石刃核	74	図Ⅲ-137	Sb-23~31の石器(7) 石刃・石刃核・石核	109	
図Ⅲ-103	Sb-18の分布図・遺物・接合分布図	75	図Ⅲ-138	Sb-23~31の石器(8)	石核	110	
図Ⅲ-104	Sb-18の石器(4)	母岩98・接合363(1)	76	図Ⅲ-139	Sb-23・24の分布図・遺物	111	
図Ⅲ-105	Sb-18の石器(5) 母岩98・接合363(2)、 母岩99・接合371(1)	77	図Ⅲ-140	Sb-25の分布図・遺物	112		
図Ⅲ-106	Sb-18の石器(6)	母岩99・接合371(2)	78	図Ⅲ-141	Sb-26の分布図・遺物	113	
図Ⅲ-107	Sb-18の石器(7) 母岩99・接合371(3)、母岩152・接合540(1)	79	図Ⅲ-142	Sb-27・28の分布図・遺物	114		
図Ⅲ-108	Sb-18の石器(8)	母岩152・接合540(2)	80	図Ⅲ-143	Sb-28の遺物	115	
図Ⅲ-109	Sb-19の分布図	81	図Ⅲ-144	Sb-29・30・31の分布図・遺物	116		
図Ⅲ-110	Sb-20~22の石器(1) 尖頭器・形器・掻器・細石刃・舟底形石器	82	図Ⅲ-145	Sb-23~31の接合分布図	117		
図Ⅲ-111	Sb-20~22の石器(2)	舟底形石器	83	図Ⅲ-146	Sb-23~31の石器(9) 母岩191・接合676、母岩191・接合677	118	
図Ⅲ-112	Sb-20~22の石器(3)	舟底形石器・石刃	84	図Ⅲ-147	Sb-23~31の石器(10) 母岩178・接合617	119	
図Ⅲ-113	Sb-20~22の石器(4)	石刃・艇長剥片	85	図Ⅲ-148	Sb-23~31の石器(11) 母岩355・接合1599(1)	120	
図Ⅲ-114	Sb-20~22の石器(5)	石刃核	86	図Ⅲ-149	Sb-23~31の石器(12) 母岩355・接合1599(2)	121	
図Ⅲ-115	Sb-20~22の石器(6)	石刃核	87	図Ⅲ-150	Sb-23~31の石器(13) 母岩180・接合625(1)	122	
図Ⅲ-116	Sb-20~22の石器(7)	石刃核	88	図Ⅲ-151	Sb-23~31の石器(14) 母岩180・接合625(2)、母岩154・接合566	123	
図Ⅲ-117	Sb-20~22の石器(8)	石刃核・石核	89	図Ⅲ-152	Sb-23~31の石器(15) 母岩136・接合491(1)	124	
図Ⅲ-118	Sb-20~22の石器(9)	石核	90	図Ⅲ-153	Sb-23~31の石器(16) 母岩136・接合491(2)	125	
図Ⅲ-119	Sb-20~22の石器(10)	石核・台石	91	図Ⅲ-154	Sb-23~31の石器(17) 母岩136・接合491(3)	126	
図Ⅲ-120	Sb-20・21の分布図・遺物	92	図Ⅲ-155	Sb-23~31の石器(18) 母岩136・接合491(4)	127		
図Ⅲ-121	Sb-22の分布図・遺物(1)	93	図Ⅲ-156	Sb-23~31の石器(19) 母岩181・接合628(1)	128		
図Ⅲ-122	Sb-22の遺物(2)	94	図Ⅲ-157	Sb-23~31の石器(20) 母岩181・接合628(2)	129		
図Ⅲ-123	Sb-20~22の接合分布図	95	図Ⅲ-158	Sb-23~31の石器(21) 母岩181・接合629(1)	130		
図Ⅲ-124	Sb-20~22の石器(11) 母岩359・接合1605	96	図Ⅲ-159	Sb-23~31の石器(22) 母岩181・接合629(2)	131		
図Ⅲ-125	Sb-20~22の石器(12) 母岩115・接合396	97	図Ⅲ-160	Sb-23~31の石器(23) 母岩181・接合628(3)、 母岩181・接合629(3)	132		
図Ⅲ-126	Sb-20~22の石器(13) 母岩358・接合1604(1)	98	図Ⅲ-161	Sb-23~31の石器(24) 母岩159・接合577、母岩129・接合422(1)	133		
図Ⅲ-127	Sb-20~22の石器(14) 母岩358・接合1604(2)、 母岩120・接合401(1)	99					
図Ⅲ-128	Sb-20~22の石器(15) 母岩120・接合401(2)、 母岩356・接合1601(1)	100					
図Ⅲ-129	Sb-20~22の石器(16) 母岩356・接合1601(2)	101					
図Ⅲ-130	Sb-20~22の石器(17) 母岩121・接合403	102					
図Ⅲ-131	Sb-23~31の石器(1)	尖頭器	103				
図Ⅲ-132	Sb-23~31の石器(2)	尖頭器	104				

図Ⅲ-162	Sb-23~31の石器(25) 母岩129・接合422(2) ……………	134	図Ⅲ-187	Sb-34~37の石器(5) 母岩146・接合513(2) ……………	159
図Ⅲ-163	Sb-23~31の石器(26) 母岩128・接合418(1) ……………	135	図Ⅲ-188	Sb-34~37の石器(6) 母岩147・接合516 ……………	160
図Ⅲ-164	Sb-23~31の石器(27) 母岩128・接合418(2) ……………	136	図Ⅲ-189	Sb-34~37の石器(7) 母岩196・接合691 ……………	161
図Ⅲ-165	Sb-23~31の石器(28) 母岩128・接合418(3) ……………	137	図Ⅲ-190	Sb-38~40の石器(1) 尖頭器 ……………	162
図Ⅲ-166	Sb-23~31の石器(29) 母岩128・接合418(4) ……………	138	図Ⅲ-191	Sb-38~40の石器(2) 尖頭器・両面調整石器 ……………	163
図Ⅲ-167	Sb-23~31の石器(30) 母岩203・接合714(1) ……………	139	図Ⅲ-192	Sb-38~40の石器(3) 両面調整石器 ……………	164
図Ⅲ-168	Sb-23~31の石器(31) 母岩203・接合714(2) ……………	140	図Ⅲ-193	Sb-38~40の石器(4) 両面調整石器・搔器・錐形石器・削器・ 石刃・縦長剥片 ……………	165
図Ⅲ-169	Sb-23~31の石器(32) 母岩130・接合427(1) ……………	141	図Ⅲ-194	Sb-38~40の石器(5) 石刃・縦長剥片・剥片・石刃核 ……………	166
図Ⅲ-170	Sb-23~31の石器(33) 母岩130・接合427(2) ……………	142	図Ⅲ-195	Sb-38~40の石器(6) 石刃核 ……………	167
図Ⅲ-171	Sb-23~31の石器(34) 母岩130・接合427(3) ……………	143	図Ⅲ-196	Sb-38~40の石器(7) 石核、 Sb-38の分布図 ……………	168
図Ⅲ-172	Sb-23~31の石器(35) 母岩153・接合548(1) ……………	144	図Ⅲ-197	Sb-38・39の分布図・遺物 ……………	169
図Ⅲ-173	Sb-23~31の石器(36) 母岩153・接合548(2) ……………	145	図Ⅲ-198	Sb-39・40の分布図・遺物 ……………	170
図Ⅲ-174	Sb-23~31の石器(37) 母岩153・接合548(3) ……………	146	図Ⅲ-199	Sb-38~40の接合分布図 ……………	171
図Ⅲ-175	Sb-23~31の石器(38) 母岩153・接合548(4) ……………	147	図Ⅲ-200	Sb-38~40の石器(8) 母岩320・接合1393, 母岩369・1632(1) ……	172
図Ⅲ-176	Sb-23~31の石器(39) 母岩153・接合548(5) ……………	148	図Ⅲ-201	Sb-38~40の石器(9) 母岩369・接合1632(2) ……………	173
図Ⅲ-177	Sb-23~31の石器(40) 母岩153・接合548(6) ……………	149	図Ⅲ-202	Sb-38~40の石器(10) 母岩369・接合1632(3) ……………	174
図Ⅲ-178	Sb-23~31の石器(41) 母岩155・接合572, 母岩190・接合674, 母岩190・接合675, 母岩192・接合680 ……	150	図Ⅲ-203	Sb-38~40の石器(11) 母岩369・接合1632(4) ……………	175
図Ⅲ-179	Sb-32の分布図・接合分布図, Sb-33の石器 尖頭器, Sb-33の分布図・遺物・接合分布図 ……	151	図Ⅲ-204	Sb-38~40の石器(12) 母岩369・接合1632(5) ……………	176
図Ⅲ-180	Sb-34~37の石器(1) 形器・削片・搔器・削器 ……………	152	図Ⅲ-205	Sb-38~40の石器(13) 母岩369・接合1632(6) ……………	177
図Ⅲ-181	Sb-34~37の石器(2) 舟底形石器・削片・二次加工ある剥片・ 石刃・剥片 ……………	153	図Ⅲ-206	Sb-38~40の石器(14) 母岩368・接合1628(1) ……………	178
図Ⅲ-182	Sb-34~37の石器(3) 石刃核・石核、 Sb-34の分布図・遺物 ……………	154	図Ⅲ-207	Sb-38~40の石器(15) 母岩368・接合1628(2), 母岩305・接合1350(1) ……………	179
図Ⅲ-183	Sb-35・36の分布図・遺物 ……………	155	図Ⅲ-208	Sb-38~40の石器(16) 母岩305・接合1350(2) ……………	180
図Ⅲ-184	Sb-36・37の分布図・遺物 ……………	156	図Ⅲ-209	Sb-38~40の石器(17) 母岩319・接合1386, 母岩317・接合1378, 母岩307・接合1363 ……………	181
図Ⅲ-185	Sb-34~37の接合分布図 ……………	157	図Ⅲ-210	Sb-38~40の石器(18) 母岩316・接合1377, 母岩328・接合1416 ……	182
図Ⅲ-186	Sb-34~37の石器(4) 母岩139・接合496, 母岩146・接合513(1) ……	158	図Ⅲ-211	Sb-41の分布図, Sb-42の分布図・接合分布図, Sb-43の石器 細石刃、 Sb-43の分布図・遺物 ……………	183
			図Ⅲ-212	Sb-44の分布図,	

	Sb-45の石器 台形石器・錐形石器・ 剥片・石核、		
	Sb-45の分布図・遺物	184	
図Ⅲ-213	Sb-46の石器(1) 尖頭器・両面調整石器・二次加工ある剥片、		
	Sb-46の分布図	185	
図Ⅲ-214	Sb-46の遺物・接合分布図	186	
図Ⅲ-215	Sb-46の石器(2) 母岩325・接合1405	187	
図Ⅲ-216	Sb-47~52の石器(1) 尖頭器	188	
図Ⅲ-217	Sb-47~52の石器(2) 尖頭器	189	
図Ⅲ-218	Sb-47~52の石器(3) 尖頭器・削片・両面調整石器	190	
図Ⅲ-219	Sb-47~52の石器(4) 両面調整石器	191	
図Ⅲ-220	Sb-47~52の石器(5) 形器	192	
図Ⅲ-221	Sb-47~52の石器(6) 削片・掻器・錐形石器・削器	193	
図Ⅲ-222	Sb-47~52の石器(7) 削器・二次加工ある剥片	194	
図Ⅲ-223	Sb-47~52の石器(8) 削片・舟底形石器	195	
図Ⅲ-224	Sb-47~52の石器(9) 舟底形石器・石刃	196	
図Ⅲ-225	Sb-47~52の石器(10) 縦長剥片・石刃	197	
図Ⅲ-226	Sb-47~52の石器(11) 石刃	198	
図Ⅲ-227	Sb-47~52の石器(12) 石刃・剥片	199	
図Ⅲ-228	Sb-47~52の石器(13) 石刃核	200	
図Ⅲ-229	Sb-47~52の石器(14) 石刃核・石核	201	
図Ⅲ-230	Sb-47~52の石器(15) 石核	202	
図Ⅲ-231	Sb-47~52の石器(16) 石核	203	
図Ⅲ-232	Sb-47・48の分布図	204	
図Ⅲ-233	Sb-48・49の分布図・遺物	205	
図Ⅲ-234	Sb-49の遺物	206	
図Ⅲ-235	Sb-50の分布図・遺物	207	
図Ⅲ-236	Sb-51の分布図・遺物	208	
図Ⅲ-237	Sb-52の分布図・遺物	209	
図Ⅲ-238	Sb-47~52の接合分布図	210	
図Ⅲ-239	Sb-47~52の石器(17) 母岩233・接合956、 母岩254・接合1048(1)	211	
図Ⅲ-240	Sb-47~52の石器(18) 母岩254・接合1048(2)、 母岩232・接合954(1)	212	
図Ⅲ-241	Sb-47~52の石器(19) 母岩232・接合954(2)	213	
図Ⅲ-242	Sb-47~52の石器(20) 母岩214・接合913(1)	214	
図Ⅲ-243	Sb-47~52の石器(21) 母岩214・接合913(2)	215	
図Ⅲ-244	Sb-47~52の石器(22) 母岩214・接合913(3)	216	
図Ⅲ-245	Sb-47~52の石器(23) 母岩259・接合1054(1)	217	
図Ⅲ-246	Sb-47~52の石器(24) 母岩259・接合1054(2)	218	
図Ⅲ-247	Sb-47~52の石器(25) 母岩259・接合1054(3)	219	
図Ⅲ-248	Sb-47~52の石器(26) 母岩259・接合1054(4)	220	
図Ⅲ-249	Sb-47~52の石器(27) 母岩241・接合983	221	
図Ⅲ-250	Sb-47~52の石器(28) 母岩241・接合982(1)	222	
図Ⅲ-251	Sb-47~52の石器(29) 母岩241・接合982(2)	223	
図Ⅲ-252	Sb-47~52の石器(30) 母岩247・接合1007(1)	224	
図Ⅲ-253	Sb-47~52の石器(31) 母岩247・接合1007(2)	225	
図Ⅲ-254	Sb-47~52の石器(32) 母岩247・接合1007(3)	226	
図Ⅲ-255	Sb-47~52の石器(33) 母岩247・接合1007(4)	227	
図Ⅲ-256	Sb-47~52の石器(34) 母岩247・接合1007(5)	228	
図Ⅲ-257	Sb-47~52の石器(35) 母岩247・接合1007(6)	229	
図Ⅲ-258	Sb-47~52の石器(36) 母岩247・接合1007(7)、 母岩251・接合1028(1)	230	
図Ⅲ-259	Sb-47~52の石器(37) 母岩251・接合1028(2)	231	
図Ⅲ-260	Sb-47~52の石器(38) 母岩242・接合985、 母岩271・接合1100(1)	232	
図Ⅲ-261	Sb-47~52の石器(39) 母岩271・接合1100(2)、 母岩226・接合942(1)	233	
図Ⅲ-262	Sb-47~52の石器(40) 母岩226・接合942(2)、 母岩258・接合1053(1)	234	
図Ⅲ-263	Sb-47~52の石器(41) 母岩258・接合1053(2)、 母岩256・接合1050(1)	235	
図Ⅲ-264	Sb-47~52の石器(42) 母岩256・接合1050(2)、 母岩213・接合912	236	
図Ⅲ-265	Sb-47~52の石器(43) 母岩235・接合961、母岩229・接合946(1)	237	
図Ⅲ-266	Sb-47~52の石器(44) 母岩229・接合946(2)	237	

	母岩228・接合945(1)	238	図Ⅲ-294	Sb-55~63の石器(7)	舟底形石器	266
図Ⅲ-267	Sb-47~52の石器(45)		図Ⅲ-295	Sb-55~63の石器(8)		
	母岩228・接合945(2)	239		舟底形石器・彫器	267	
図Ⅲ-268	Sb-47~52の石器(46)		図Ⅲ-296	Sb-55~63の石器(9)	彫器・削片・搔器 ..	268
	母岩363・接合1612(1)	240	図Ⅲ-297	Sb-55~63の石器(10)	搔器	269
図Ⅲ-269	Sb-47~52の石器(47)		図Ⅲ-298	Sb-55~63の石器(11)	搔器・錐形石器 ..	270
	母岩363・接合1612(2)	241	図Ⅲ-299	Sb-55~63の石器(12)	削器	271
図Ⅲ-270	Sb-47~52の石器(48)		図Ⅲ-300	Sb-55~63の石器(13)		
	母岩363・接合1612(3)、母岩243・接合987、母岩253・接合1042(1)	242		削器・二次加工ある剥片	272	
図Ⅲ-271	Sb-47~52の石器(49)		図Ⅲ-301	Sb-55~63の石器(14)		
	母岩253・接合1042(2)	243		二次加工ある剥片	273	
図Ⅲ-272	Sb-47~52の石器(50)		図Ⅲ-302	Sb-55~63の石器(15)		
	母岩253・接合1042(3)、母岩255・接合1049	244		二次加工ある剥片	274	
図Ⅲ-273	Sb-47~52の石器(51)		図Ⅲ-303	Sb-55~63の石器(16)		
	母岩230・接合951、母岩231・接合952(1) ..	245		二次加工ある剥片	275	
図Ⅲ-274	Sb-47~52の石器(52)		図Ⅲ-304	Sb-55~63の石器(17)	石刃	276
	母岩231・接合952(2)	246	図Ⅲ-305	Sb-55~63の石器(18)	石刃・縦長剥片 ..	277
図Ⅲ-275	Sb-47~52の石器(53)		図Ⅲ-306	Sb-55~63の石器(19)	石刃	278
	母岩225・接合940	247	図Ⅲ-307	Sb-55~63の石器(20)	石刃	279
図Ⅲ-276	Sb-47~52の石器(54)		図Ⅲ-308	Sb-55~63の石器(21)	石刃	280
	母岩248・接合1017(1)	248	図Ⅲ-309	Sb-55~63の石器(22)	石刃・縦長剥片 ..	281
図Ⅲ-277	Sb-47~52の石器(55)		図Ⅲ-310	Sb-55~63の石器(23)	石刃	282
	母岩248・接合1017(2)	249	図Ⅲ-311	Sb-55~63の石器(24)	石刃	283
図Ⅲ-278	Sb-47~52の石器(56)		図Ⅲ-312	Sb-55~63の石器(25)	石刃	284
	母岩248・接合1017(3)、母岩227・接合944(1)	250	図Ⅲ-313	Sb-55~63の石器(26)	石刃	285
図Ⅲ-279	Sb-47~52の石器(57)		図Ⅲ-314	Sb-55~63の石器(27)	石刃	286
	母岩227・接合944(2)	251	図Ⅲ-315	Sb-55~63の石器(28)	石刃	287
図Ⅲ-280	Sb-47~52の石器(58)		図Ⅲ-316	Sb-55~63の石器(29)	石刃	288
	母岩212・接合911	252	図Ⅲ-317	Sb-55~63の石器(30)	石刃	289
図Ⅲ-281	Sb-53の石器		図Ⅲ-318	Sb-55~63の石器(31)	石刃核	290
	搔器・削器・舟底形石器	253	図Ⅲ-319	Sb-55~63の石器(32)	石刃核	291
図Ⅲ-282	Sb-53の分布図・遺物	254	図Ⅲ-320	Sb-55~63の石器(33)	石刃核	292
図Ⅲ-283	Sb-53の接合分布図	255	図Ⅲ-321	Sb-55~63の石器(34)	石刃核	293
図Ⅲ-284	Sb-54の石器(1)		図Ⅲ-322	Sb-55~63の石器(35)	石刃核	294
	細石刃・細石刃核・削片・彫器、Sb-54の分布図	256	図Ⅲ-323	Sb-55~63の石器(36)	石刃核	295
図Ⅲ-285	Sb-54の遺物・接合分布図	257	図Ⅲ-324	Sb-55~63の石器(37)	石刃核	296
図Ⅲ-286	Sb-54の石器(2)		図Ⅲ-325	Sb-55~63の石器(38)	石刃核	297
	母岩372・接合1671、母岩236・接合962(1) ..	258	図Ⅲ-326	Sb-55~63の石器(39)	石刃核	298
図Ⅲ-287	Sb-54の石器(3)		図Ⅲ-327	Sb-55~63の石器(40)	石刃核	299
	母岩236・接合962(2) ..	259	図Ⅲ-328	Sb-55~63の石器(41)	石刃核	300
図Ⅲ-288	Sb-55~63の石器(1)		図Ⅲ-329	Sb-55~63の石器(42)	石核	301
	尖頭器・削片・細石刃・縦長剥片・細石刃核 ..	260	図Ⅲ-330	Sb-55~63の石器(43)	石核	302
図Ⅲ-289	Sb-55~63の石器(2)	舟底形石器	図Ⅲ-331	Sb-55~63の石器(44)	石核	303
図Ⅲ-290	Sb-55~63の石器(3)	舟底形石器	図Ⅲ-332	Sb-55~63の石器(45)	石核・台石	304
図Ⅲ-291	Sb-55~63の石器(4)	舟底形石器	図Ⅲ-333	Sb-55~63の石器(46)	台石	305
図Ⅲ-292	Sb-55~63の石器(5)	舟底形石器	図Ⅲ-334	Sb-55~56の分布図・遺物	306	
図Ⅲ-293	Sb-55~63の石器(6)	舟底形石器	図Ⅲ-335	Sb-56の遺物(1)	307	
			図Ⅲ-336	Sb-56の遺物(2)	308	
			図Ⅲ-337	Sb-56の遺物(3)	309	
			図Ⅲ-338	Sb-57の分布図・遺物	310	

図Ⅲ-339	Sb-58の分布図・遺物(1)	311	図Ⅲ-369	Sb-55~63の石器(66)	
図Ⅲ-340	Sb-58の遺物(2)	312	母岩263・接合1076(6)	341	
図Ⅲ-341	Sb-59の分布図・遺物(1)	313	図Ⅲ-370	Sb-55~63の石器(67)	
図Ⅲ-342	Sb-59の遺物(2)	314	母岩263・接合1076(7)		
図Ⅲ-343	Sb-60の分布図・遺物	315	母岩267・接合1092(1)	342	
図Ⅲ-344	Sb-61・62の分布図・遺物	316	図Ⅲ-371	Sb-55~63の石器(68)	
図Ⅲ-345	Sb-62の遺物	317	母岩267・接合1092(2)	343	
図Ⅲ-346	Sb-63の分布図・遺物	318	図Ⅲ-372	Sb-55~63の石器(69)	
図Ⅲ-347	Sb-55~63の接合分布図(1)	319	母岩267・接合1092(3)	344	
図Ⅲ-348	Sb-55~63の接合分布図(2)	320	図Ⅲ-373	Sb-55~63の石器(70)	
図Ⅲ-349	Sb-55~63の接合分布図(3)	321	母岩267・接合1092(4)	345	
図Ⅲ-350	Sb-55~63の石器(47)		図Ⅲ-374	Sb-55~63の石器(71)	
母岩276・接合1132	322		母岩267・接合1092(5)	346	
図Ⅲ-351	Sb-55~63の石器(48)		図Ⅲ-375	Sb-55~63の石器(72)	
母岩222・接合933(1)	323		母岩267・接合1092(6)	347	
図Ⅲ-352	Sb-55~63の石器(49)		図Ⅲ-376	Sb-55~63の石器(73)	
母岩222・接合933(2)			母岩362・接合1608(1)	348	
母岩371・接合1658(1)	324		図Ⅲ-377	Sb-55~63の石器(74)	
図Ⅲ-353	Sb-55~63の石器(50)		母岩362・接合1608(2)	349	
母岩371・接合1658(2)	325		図Ⅲ-378	Sb-55~63の石器(75)	
図Ⅲ-354	Sb-55~63の石器(51)		母岩362・接合1608(3)	350	
母岩260・接合1073(1)	326		図Ⅲ-379	Sb-55~63の石器(76)	
図Ⅲ-355	Sb-55~63の石器(52)		母岩362・接合1608(4)	351	
母岩260・接合1073(2)	327		図Ⅲ-380	Sb-55~63の石器(77)	
図Ⅲ-356	Sb-55~63の石器(53)		母岩362・接合1608(5)	352	
母岩286・接合1253(1)	328		図Ⅲ-381	Sb-55~63の石器(78)	
図Ⅲ-357	Sb-55~63の石器(54)		母岩362・接合1608(6)	353	
母岩286・接合1253(2)	329		図Ⅲ-382	Sb-55~63の石器(79)	
図Ⅲ-358	Sb-55~63の石器(55)		母岩275・接合1125(1)	354	
母岩286・接合1253(3)	330		図Ⅲ-383	Sb-55~63の石器(80)	
図Ⅲ-359	Sb-55~63の石器(56)		母岩275・接合1125(2)	355	
母岩286・接合1253(4)	331		図Ⅲ-384	Sb-55~63の石器(81)	
図Ⅲ-360	Sb-55~63の石器(57)		母岩275・接合1125(3)	356	
母岩282・接合1143(1)	332		図Ⅲ-385	Sb-55~63の石器(82)	
図Ⅲ-361	Sb-55~63の石器(58)		母岩275・接合1125(4)	357	
母岩282・接合1143(2)	333		図Ⅲ-386	Sb-55~63の石器(83)	
図Ⅲ-362	Sb-55~63の石器(59)		母岩275・接合1125(5)	358	
母岩282・接合1143(3)	334		図Ⅲ-387	Sb-55~63の石器(84)	
図Ⅲ-363	Sb-55~63の石器(60)		母岩275・接合1125(6)	359	
母岩282・接合1143(4)	335		図Ⅲ-388	Sb-55~63の石器(85)	
図Ⅲ-364	Sb-55~63の石器(61)		母岩275・接合1125(7)	360	
母岩263・接合1076(1)	336		図Ⅲ-389	Sb-55~63の石器(86)	
図Ⅲ-365	Sb-55~63の石器(62)		母岩275・接合1125(8)	361	
母岩263・接合1076(2)	337		図Ⅲ-390	Sb-55~63の石器(87)	
図Ⅲ-366	Sb-55~63の石器(63)		母岩266・接合1088(1)	362	
母岩263・接合1076(3)	338		図Ⅲ-391	Sb-55~63の石器(88)	
図Ⅲ-367	Sb-55~63の石器(64)		母岩266・接合1088(2)	363	
母岩263・接合1076(4)	339		図Ⅲ-392	Sb-55~63の石器(89)	
図Ⅲ-368	Sb-55~63の石器(65)		母岩266・接合1088(3)	364	
母岩263・接合1076(5)	340		図Ⅲ-393	Sb-55~63の石器(90)	

	母岩266・接合1088(4)	365		母岩366・接合1617(13)	390
図Ⅲ-394	Sb-55-63の石器(91)		図Ⅲ-419	Sb-55-63の石器(116)	
	母岩266・接合1088(5)	366		母岩366・接合1617(14)	391
図Ⅲ-395	Sb-55-63の石器(92)		図Ⅲ-420	Sb-55-63の石器(117)	
	母岩266・接合1088(6)	367		母岩283・接合1147(1)	392
図Ⅲ-396	Sb-55-63の石器(93)		図Ⅲ-421	Sb-55-63の石器(118)	
	母岩281・接合1140(1)	368		母岩283・接合1147(2)	393
図Ⅲ-397	Sb-55-63の石器(94)		図Ⅲ-422	Sb-55-63の石器(119)	
	母岩281・接合1140(2)	369		母岩283・接合1147(3)	394
図Ⅲ-398	Sb-55-63の石器(95)		図Ⅲ-423	Sb-55-63の石器(120)	
	母岩281・接合1140(3)	370		母岩283・接合1147(4)	395
図Ⅲ-399	Sb-55-63の石器(96)		図Ⅲ-424	Sb-55-63の石器(121)	
	母岩281・接合1140(4)	371		母岩283・接合1147(5)	396
図Ⅲ-400	Sb-55-63の石器(97)		図Ⅲ-425	Sb-55-63の石器(122)	
	母岩281・接合1140(5)	372		母岩283・接合1147(6)	397
図Ⅲ-401	Sb-55-63の石器(98)		図Ⅲ-426	Sb-55-63の石器(123)	
	母岩281・接合1140(6)	373		母岩283・接合1147(7)	398
図Ⅲ-402	Sb-55-63の石器(99)		図Ⅲ-427	Sb-55-63の石器(124)	
	母岩281・接合1140(7)	374		母岩283・接合1147(8)	399
図Ⅲ-403	Sb-55-63の石器(100)		図Ⅲ-428	Sb-55-63の石器(125)	
	母岩281・接合1140(8)	375		母岩283・接合1147(9)	400
図Ⅲ-404	Sb-55-63の石器(101)		図Ⅲ-429	Sb-55-63の石器(126)	
	母岩281・接合1140(9)	376		母岩283・接合1147(10)	401
図Ⅲ-405	Sb-55-63の石器(102)		図Ⅲ-430	Sb-55-63の石器(127)	
	母岩281・接合1140(10)	377		母岩283・接合1147(11),	
図Ⅲ-406	Sb-55-63の石器(103)			母岩367・接合1622(1)	402
	母岩366・接合1617(1)	378	図Ⅲ-431	Sb-55-63の石器(128)	
図Ⅲ-407	Sb-55-63の石器(104)			母岩367・接合1622(2)	403
	母岩366・接合1617(2)	379	図Ⅲ-432	Sb-55-63の石器(129)	
図Ⅲ-408	Sb-55-63の石器(105)			母岩367・接合1622(3)	404
	母岩366・接合1617(3)	380	図Ⅲ-433	Sb-55-63の石器(130)	
図Ⅲ-409	Sb-55-63の石器(106)			母岩367・接合1622(4)	405
	母岩366・接合1617(4)	381	図Ⅲ-434	Sb-55-63の石器(131)	
図Ⅲ-410	Sb-55-63の石器(107)			母岩367・接合1622(5)	406
	母岩366・接合1617(5)	382	図Ⅲ-435	Sb-55-63の石器(132)	
図Ⅲ-411	Sb-55-63の石器(108)			母岩367・接合1622(6)	407
	母岩366・接合1617(6)	383	図Ⅲ-436	Sb-55-63の石器(133)	
図Ⅲ-412	Sb-55-63の石器(109)			母岩367・接合1622(7)	408
	母岩366・接合1617(7)	384	図Ⅲ-437	Sb-55-63の石器(134)	
図Ⅲ-413	Sb-55-63の石器(110)			母岩367・接合1622(8)	409
	母岩366・接合1617(8)	385	図Ⅲ-438	Sb-55-63の石器(135)	
図Ⅲ-414	Sb-55-63の石器(111)			母岩367・接合1622(9)	410
	母岩366・接合1617(9)	386	図Ⅲ-439	Sb-55-63の石器(136)	
図Ⅲ-415	Sb-55-63の石器(112)			母岩367・接合1622(10)	411
	母岩366・接合1617(10)	387	図Ⅲ-440	Sb-55-63の石器(137)	
図Ⅲ-416	Sb-55-63の石器(113)			母岩367・接合1622(11)	412
	母岩366・接合1617(11)	388	図Ⅲ-441	Sb-55-63の石器(138)	
図Ⅲ-417	Sb-55-63の石器(114)			母岩367・接合1622(12)	413
	母岩366・接合1617(12)	389	図Ⅲ-442	Sb-55-63の石器(139)	
図Ⅲ-418	Sb-55-63の石器(115)			母岩367・接合1622(13)	414

図Ⅲ-443	Sb-55~63の石器(140) 母岩367・接合1622(14) ……………	415	母岩219・接合926, 母岩264・接合1081(1) ……	439	
図Ⅲ-444	Sb-55~63の石器(141) 母岩370・接合1652(1) ……………	416	図Ⅲ-468	Sb-55~63の石器(165) 母岩264・接合1081(2), 母岩294・接合1268(1) ……………	440
図Ⅲ-445	Sb-55~63の石器(142) 母岩370・接合1652(2), 母岩216・接合919…	417	図Ⅲ-469	Sb-55~63の石器(166) 母岩294・接合1268(2) ……………	441
図Ⅲ-446	Sb-55~63の石器(143) 母岩265・接合1083(1) ……………	418	図Ⅲ-470	Sb-64の石器 削片・掻器・削器・石核 ……	442
図Ⅲ-447	Sb-55~63の石器(144) 母岩265・接合1083(2) ……………	419	図Ⅲ-471	Sb-64の分布図・遺物 ……………	443
図Ⅲ-448	Sb-55~63の石器(145) 母岩265・接合1083(3) ……………	420	図Ⅲ-472	Sb-65の石器 細石刃核・掻器, Sb-65の分布図・遺物・接合分布図 ……	444
図Ⅲ-449	Sb-55~63の石器(146) 母岩364・接合1613(1) ……………	421	図Ⅲ-473	石器ブロック外の石器(1) 尖頭器・両面調整石器・細石刃・ 細石刃核・台形石器・掻器 ……………	445
図Ⅲ-450	Sb-55~63の石器(147) 母岩364・接合1613(2) ……………	422	図Ⅲ-474	石器ブロック外の石器(2) 掻器・削器・舟底形石器・石刃核 ……	446
図Ⅲ-451	Sb-55~63の石器(148) 母岩364・接合1613(3), 母岩215・接合917(1) ……………	423	図Ⅲ-475	石器ブロック外の石器分布図 ……	447
図Ⅲ-452	Sb-55~63の石器(149) 母岩215・接合917(2) ……………	424	図Ⅲ-476	耕作土の石器(1) 尖頭器 ……	448
図Ⅲ-453	Sb-55~63の石器(150) 母岩215・接合917(3) ……………	425	図Ⅲ-477	耕作土の石器(2) 尖頭器・両面調整石器 ……………	449
図Ⅲ-454	Sb-55~63の石器(151) 母岩365・接合1614(1) ……………	426	図Ⅲ-478	耕作土の石器(3) 細石刃・細石刃核 ……	450
図Ⅲ-455	Sb-55~63の石器(152) 母岩365・接合1614(2) ……………	427	図Ⅲ-479	耕作土の石器(4) 削片 ……	451
図Ⅲ-456	Sb-55~63の石器(153) 母岩365・接合1614(3) ……………	428	図Ⅲ-480	耕作土の石器(5) 削片・舟底形石器 ……	452
図Ⅲ-457	Sb-55~63の石器(154) 母岩365・接合1614(4) ……………	429	図Ⅲ-481	耕作土の石器(6) 舟底形石器 ……	453
図Ⅲ-458	Sb-55~63の石器(155) 母岩365・接合1614(5) ……………	430	図Ⅲ-482	耕作土の石器(7) 舟底形石器 ……	454
図Ⅲ-459	Sb-55~63の石器(156) 母岩217・接合921 ……………	431	図Ⅲ-483	耕作土の石器(8) 舟底形石器・形器・削片・掻器 ……	455
図Ⅲ-460	Sb-55~63の石器(157) 母岩274・接合1114(1) ……………	432	図Ⅲ-484	耕作土の石器(9) 掻器 ……	456
図Ⅲ-461	Sb-55~63の石器(158) 母岩274・接合1114(2) ……………	433	図Ⅲ-485	耕作土の石器(10) 削器・二次加工ある剥片・石刃・縦長剥片・ 剥片・石刃核 ……………	457
図Ⅲ-462	Sb-55~63の石器(159) 母岩274・接合1114(3) ……………	434	図Ⅲ-486	耕作土の石器(11) 石刃核 ……	458
図Ⅲ-463	Sb-55~63の石器(160) 母岩274・接合1114(4) ……………	435	図Ⅲ-487	耕作土の石器(12) 石刃核 ……	459
図Ⅲ-464	Sb-55~63の石器(161) 母岩274・接合1114(5) ……………	436	図Ⅲ-488	耕作土の石器(13) 石核・斧形石器 ……	460
図Ⅲ-465	Sb-55~63の石器(162) 母岩274・接合1114(6) ……………	437	図Ⅲ-489	耕作土の分布図(1) ……………	461
図Ⅲ-466	Sb-55~63の石器(163) 母岩274・接合1114(7) ……………	438	図Ⅲ-490	耕作土の分布図(2) ……………	462
図Ⅲ-467	Sb-55~63の石器(164)		図Ⅲ-491	耕作土の分布図(3) ……………	463
			図Ⅲ-492	耕作土の分布図(4) ……………	464
			図Ⅲ-493	耕作土の石器(14) 母岩150・接合531, 母岩150・接合532(1) ……	465
			図Ⅲ-494	耕作土の石器(15) 母岩150・接合532(2), 母岩205・接合890, 接合958 ……	466
			図Ⅲ-495	耕作土の石器(16) 接合957, 母岩335・接合1436 ……	467
			図Ⅲ-496	縄文時代以降の石器 石鏃, 縄文時代以降の石器分布図 ……	468
奥白滝1遺跡の調査(2)					
図Ⅳ-16	Sb-45~47の石器(1) 裏面微細加工石器・二次加工ある剥片・				

	錐形石器・削器・剥片・石核	469	図IV-53	Sb-53の接合分布図	506
図IV-17	Sb-45~47の石器(2) 石核	470	図IV-54	Sb-53の石器(16) 母岩439・接合4539	507
図IV-18	Sb-45~47の石器(3) 石核, Sb-45の分布図	471	図IV-55	Sb-53の石器(17) 母岩440・接合4545(1)	508
図IV-19	Sb-45・46の分布図・遺物	472	図IV-56	Sb-53の石器(18) 母岩440・接合4545(2), 母岩457・接合4605(1)	509
図IV-20	Sb-46・47の分布図・遺物	473	図IV-57	Sb-53の石器(19) 母岩457・接合4605(2)	510
図IV-21	Sb-47の遺物, Sb-45~47の接合分布図(1)	474	図IV-58	Sb-53の石器(20) 母岩55・接合2113(1)	511
図IV-22	Sb-45~47の接合分布図(2)	475	図IV-59	Sb-53の石器(21) 母岩55・接合2113(2)	512
図IV-23	Sb-45~47の石器(4) 母岩337・接合28	476	図IV-60	Sb-53の石器(22) 母岩55・接合2113(3)	513
図IV-24	Sb-48の石器(1) 尖頭器・両面調整石器・搔器	477	図IV-61	Sb-53の石器(23) 母岩56・接合2124(1)	514
図IV-25	Sb-48の石器(2) 二次加工ある剥片・石刃・縦長剥片・剥片	478	図IV-62	Sb-53の石器(24) 母岩56・接合2124(2)	515
図IV-26	Sb-48の分布図・遺物・接合分布図	479	図IV-63	Sb-53の石器(25) 母岩56・接合2124(3)	516
図IV-27	Sb-48の石器(3) 母岩411・接合4372	480	図IV-64	Sb-53の石器(26) 母岩56・接合2124(4)	517
図IV-28	Sb-49の石器 尖頭器, Sb-49の分布図・遺物・接合分布図	481	図IV-65	Sb-53の石器(27) 母岩453・接合4596	518
図IV-29	Sb-50の石器 尖頭器・舟底形石器, Sb-50の分布図・遺物・接合分布図	482	図IV-66	Sb-53の石器(28) 母岩441・接合4548	519
図IV-30	Sb-51の石器 尖頭器, Sb-51の分布図・遺物・接合分布図	483	図IV-67	Sb-53の石器(29) 母岩443・接合4551(1)	520
図IV-31	Sb-52の石器(1) 尖頭器・彫器・削器・舟底形石器	484	図IV-68	Sb-53の石器(30) 母岩443・接合4551(2)	521
図IV-32	Sb-52の石器(2) 舟底形石器・石刃核・石核	485	図IV-69	Sb-53の石器(31) 母岩443・接合4551(3), 母岩421・接合4454, 母岩435・接合4531	522
図IV-33	Sb-52の分布図・遺物・接合分布図	486	図IV-70	Sb-53の石器(32) 母岩436・接合4538, 母岩431・接合4496	523
図IV-34	Sb-52の石器(3) 母岩429・接合4493, 接合4633	487			
図IV-35	Sb-53の石器(1) 尖頭器	488			
図IV-36	Sb-53の石器(2) 尖頭器・削片	489			
図IV-37	Sb-53の石器(3) 両面調整石器・彫器・削片	490			
図IV-38	Sb-53の石器(4) 搔器・削器	491			
図IV-39	Sb-53の石器(5) 削器・舟底形石器	492			
図IV-40	Sb-53の石器(6) 舟底形石器・縦長剥片・石刃	493			
図IV-41	Sb-53の石器(7) 石刃	494			
図IV-42	Sb-53の石器(8) 石刃・剥片・石刃核	495			
図IV-43	Sb-53の石器(9) 石刃核	496			
図IV-44	Sb-53の石器(10) 石刃核	497			
図IV-45	Sb-53の石器(11) 石刃核	498			
図IV-46	Sb-53の石器(12) 石刃核	499			
図IV-47	Sb-53の石器(13) 石核	500			
図IV-48	Sb-53の石器(14) 石核	501			
図IV-49	Sb-53の石器(15) 石核・台石, Sb-53の分布図・遺物(1)	502			
図IV-50	Sb-53の遺物(2)	503			
図IV-51	Sb-53の遺物(3)	504			
図IV-52	Sb-53の遺物(4)	505			

Ⅲ 服部台2遺跡の調査

- 図Ⅲ-29~31 Sb-1・2の石器
図Ⅲ-32~34 Sb-1・2の分布図
図Ⅲ-35 Sb-1・2の接合資料
- 図Ⅲ-36~42 Sb-3~5の石器
図Ⅲ-42~44 Sb-3~5の分布図
図Ⅲ-45~63 Sb-3~5の接合資料
- 図Ⅲ-64~75 Sb-6~11の石器
図Ⅲ-75~82 Sb-6~11の分布図
図Ⅲ-83~88 Sb-6~11の接合資料
- 図Ⅲ-89 Sb-12の石器
図Ⅲ-90 Sb-12の分布図
- 図Ⅲ-91 Sb-13の石器、Sb-13の分布図
- 図Ⅲ-92~94 Sb-14・15の石器
図Ⅲ-95~97 Sb-14・15の分布図
- 図Ⅲ-98 Sb-16の分布図、Sb-17の石器、
Sb-17の分布図
図Ⅲ-99 Sb-17の接合資料
- 図Ⅲ-100~102 Sb-18の石器
図Ⅲ-103 Sb-18の分布図
図Ⅲ-104~108 Sb-18の接合資料
- 図Ⅲ-109 Sb-19の分布図
- 図Ⅲ-110~119 Sb-20~22の石器
図Ⅲ-120~123 Sb-20~22の分布図
図Ⅲ-124~130 Sb-20~22の接合資料
- 図Ⅲ-131~138 Sb-23~31の石器
図Ⅲ-139~145 Sb-23~31の分布図
図Ⅲ-146~178 Sb-23~31の接合資料
- 図Ⅲ-179 Sb-32の分布図、Sb-33の石器、
Sb-33の分布図
- 図Ⅲ-180~182 Sb-34~37の石器
図Ⅲ-182~185 Sb-34~37の分布図
図Ⅲ-186~189 Sb-34~37の接合資料
- 図Ⅲ-190~196 Sb-38~40の石器
図Ⅲ-196~199 Sb-38~40の分布図
図Ⅲ-200~210 Sb-38~40の接合資料
- 図Ⅲ-211 Sb-41の分布図、Sb-42の分布
図、Sb-43の石器、Sb-43の分
布図
- 図Ⅲ-212 Sb-44の分布図、Sb-45の石器、
Sb-45の分布図
- 図Ⅲ-213 Sb-46の石器
図Ⅲ-213・214 Sb-46の分布図
図Ⅲ-215 Sb-46の接合資料
- 図Ⅲ-216~231 Sb-47~52の石器
図Ⅲ-232~238 Sb-47~52の分布図
図Ⅲ-239~280 Sb-47~52の接合資料
- 図Ⅲ-281 Sb-53の石器
図Ⅲ-282・283 Sb-53の分布図
- 図Ⅲ-284 Sb-54の石器
図Ⅲ-284・285 Sb-54の分布図
図Ⅲ-286・287 Sb-54の接合資料
- 図Ⅲ-288~333 Sb-55~63の石器
図Ⅲ-334~349 Sb-55~63の分布図
図Ⅲ-350~469 Sb-55~63の接合資料
- 図Ⅲ-470 Sb-64の石器
図Ⅲ-471 Sb-64の分布図
- 図Ⅲ-472 Sb-65の石器、Sb-65の分布図
- 図Ⅲ-473・474 石器ブロック外の石器
図Ⅲ-475 石器ブロック外の分布図
- 図Ⅲ-476~488 耕作土の石器
図Ⅲ-489~492 耕作土の分布図
図Ⅲ-493~495 耕作土の接合資料
- 図Ⅲ-496 縄文時代以降の石器

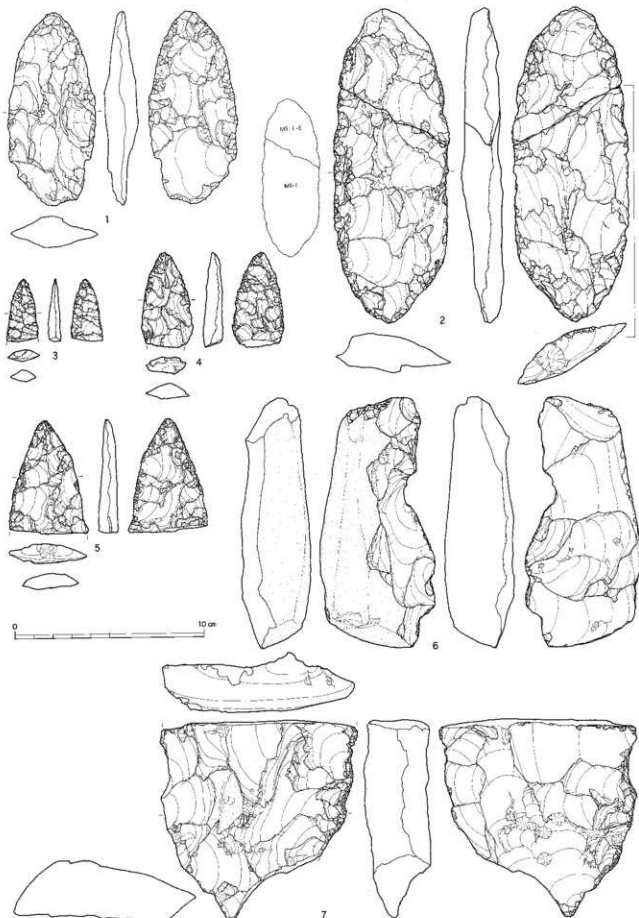

図Ⅲ-29 Sb-1・2の石器(1) 尖頭器・両面調整石器

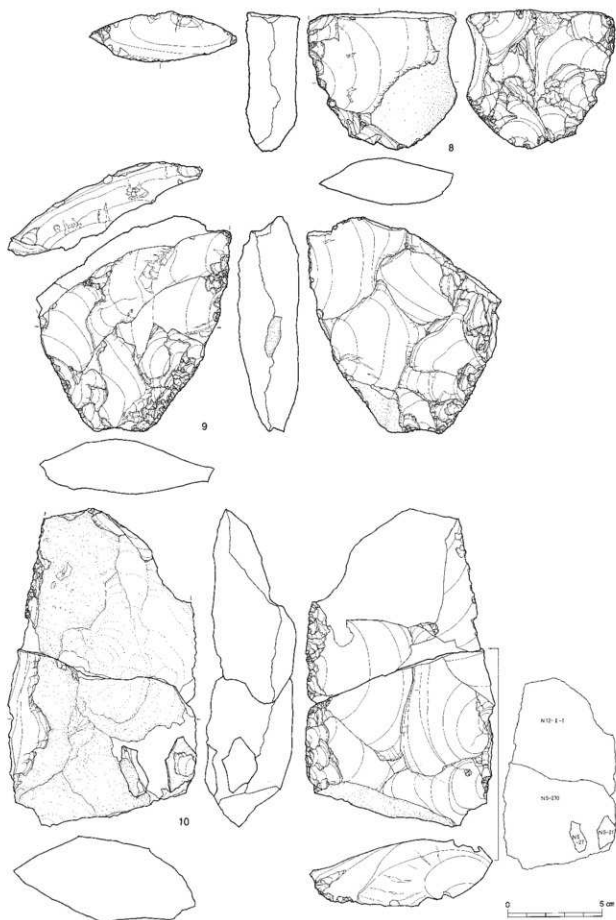

図Ⅲ-30 Sb-1-2の石器(2) 両面調整石器

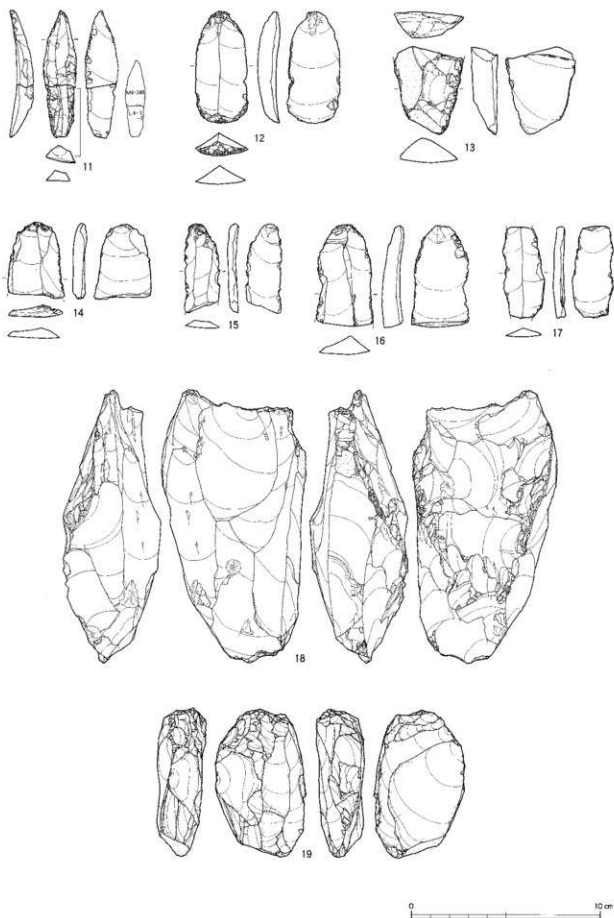

図III-31 Sb-1・2の石器(3) 彫器・掻器・削器・石刃・石刃核・石核

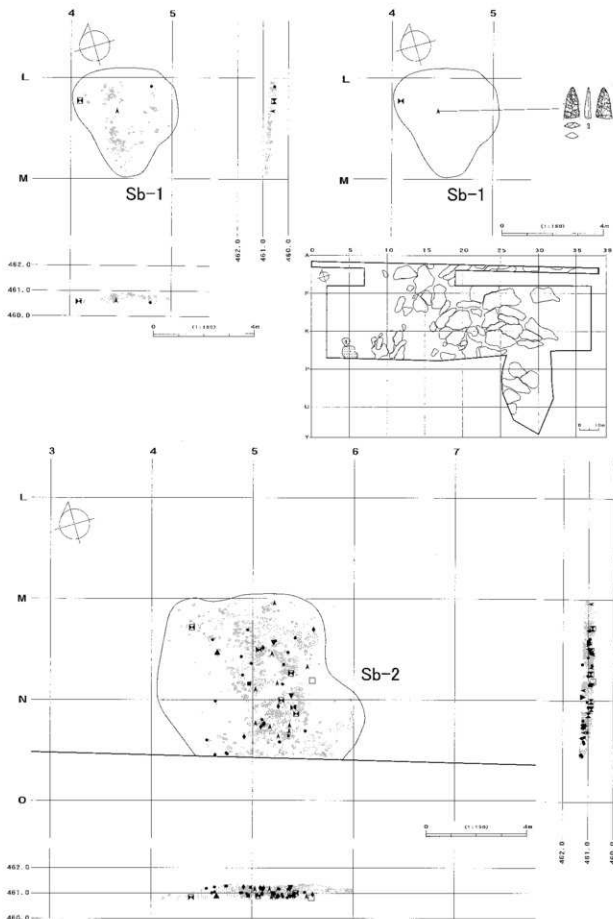

図Ⅲ-32 Sb-1・2の分布図・遺物

Sb-1・2

全接合分布図

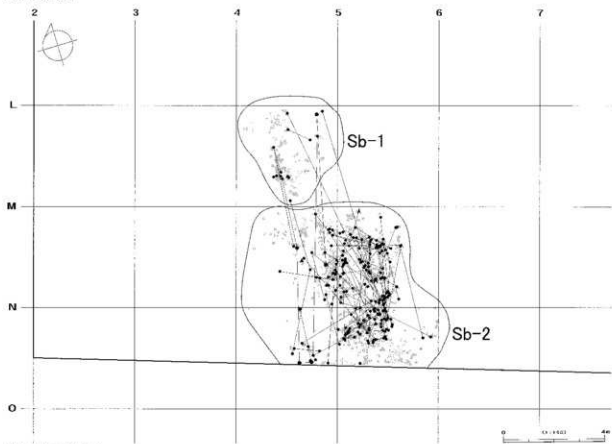

折れ面接合分布図

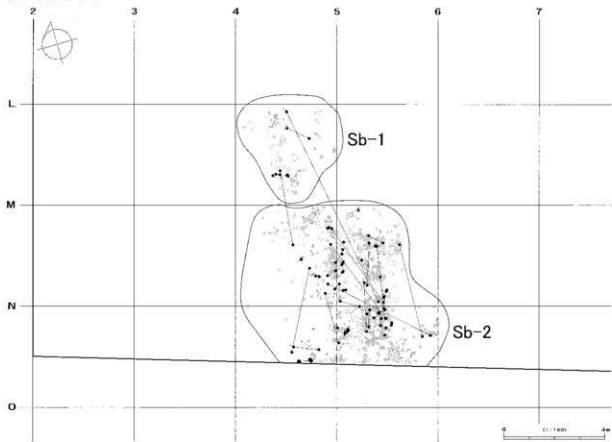

図Ⅲ-34 Sb-1・2の接合分布図

母岩1・接合1

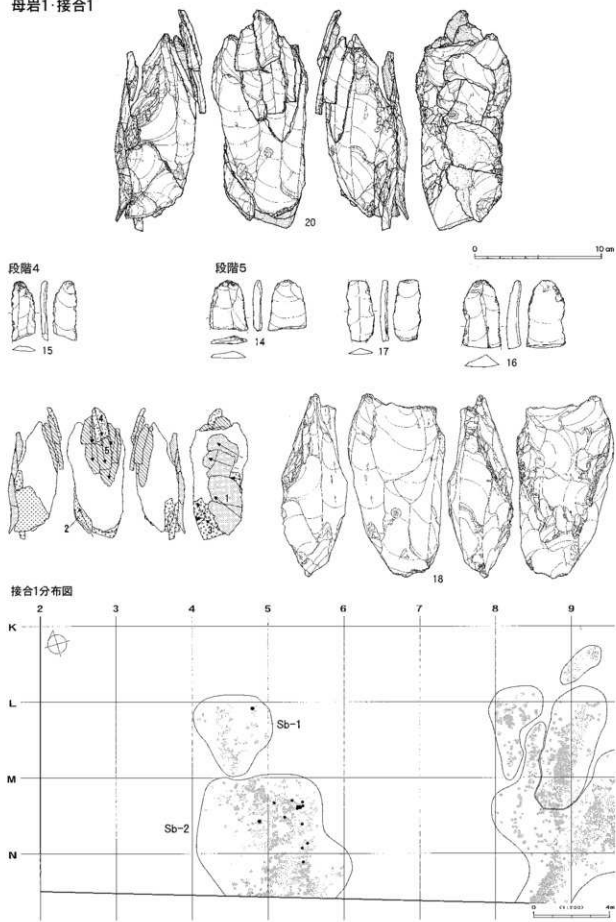

図Ⅲ-35 Sb-1・2の石器(4) 母岩1・接合1

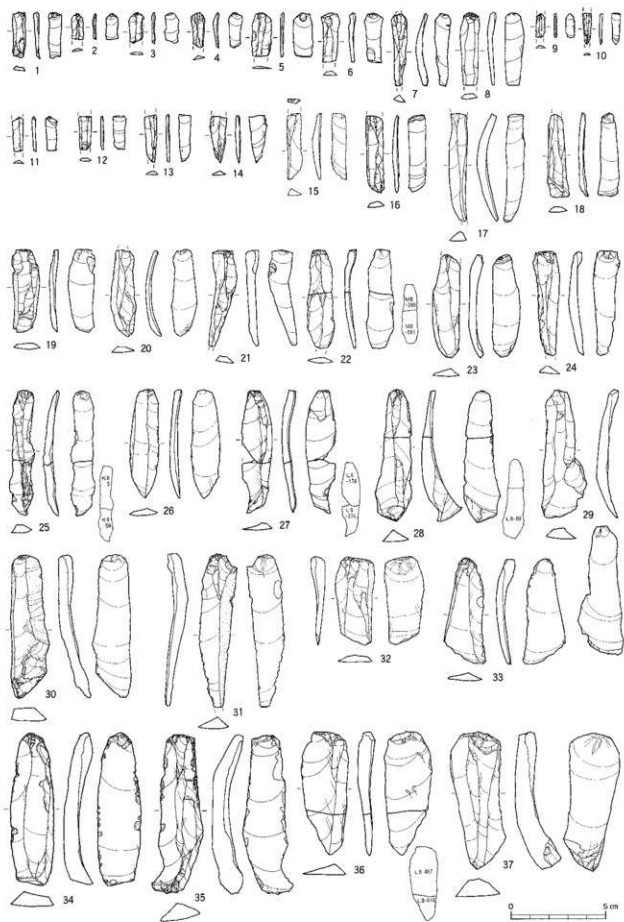

図Ⅲ-36 Sb-3~5の石器(1) 細石刃・石刃

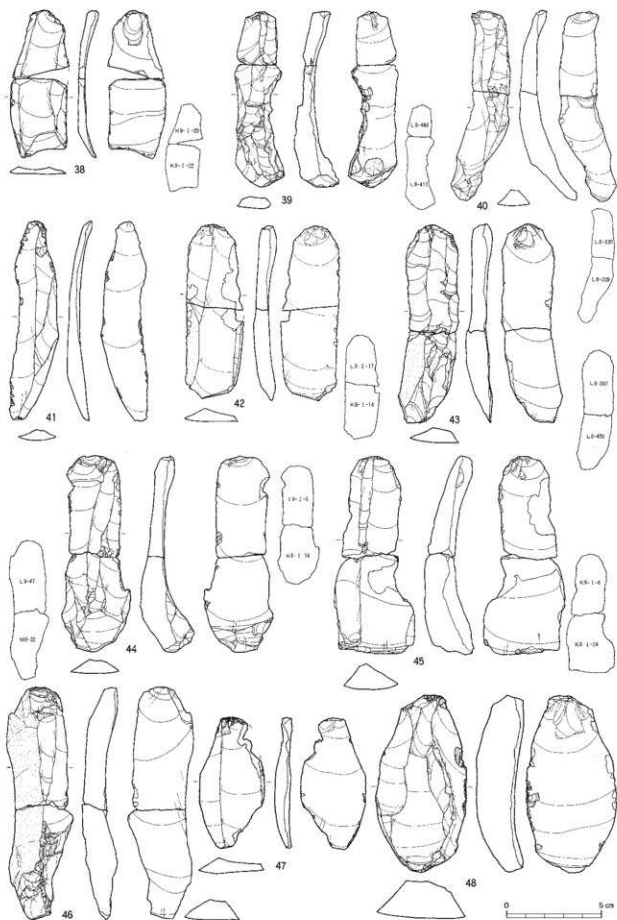

図Ⅲ-37 Sb-3~5の石器(2) 石刃・縦長剥片

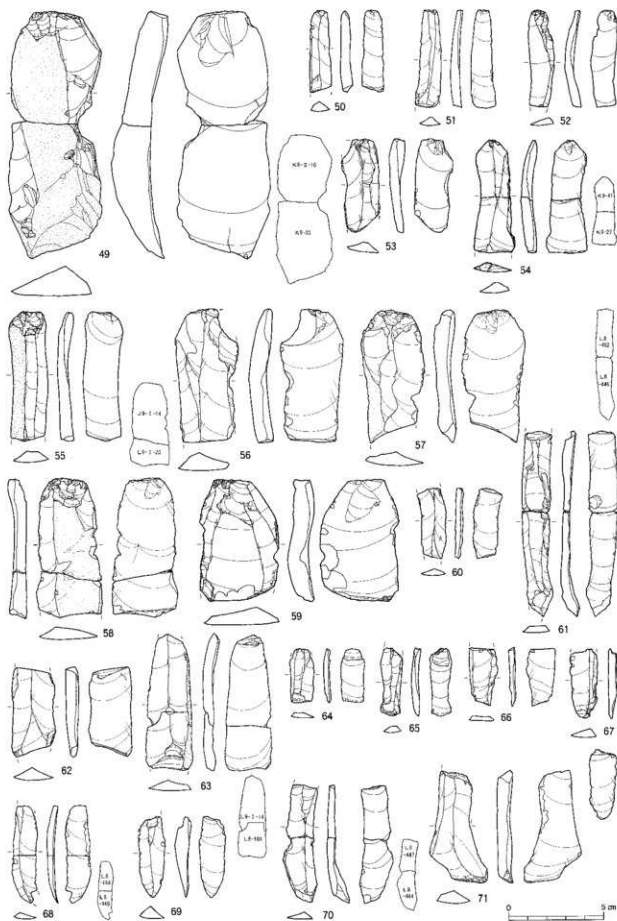

図Ⅲ-38 Sb-3~5の石器(3) 縦長剥片・石刃

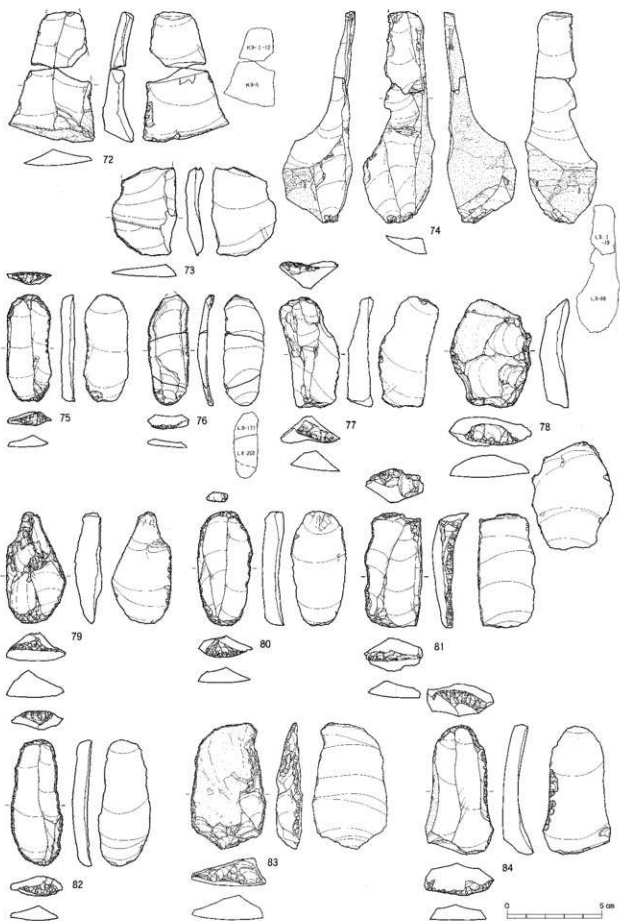

図Ⅲ-39 Sb-3~5の石器(4) 石刃・縦長剥片・掻器

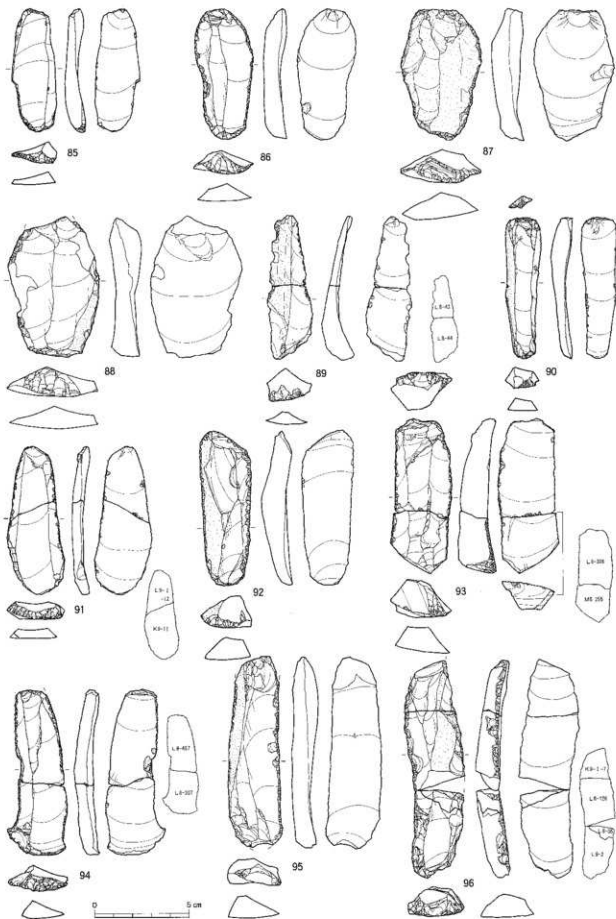

圖Ⅲ-40 Sb-3~5の石器(5) 掻器

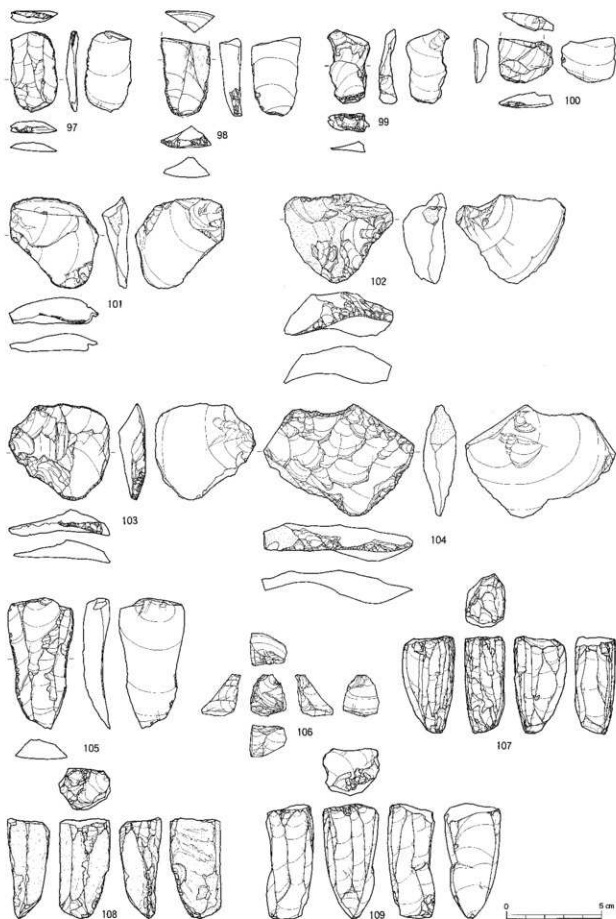

図III-41 Sb-3~5の石器(6) 掻器・二次加工ある剥片・剥片・細石刃核

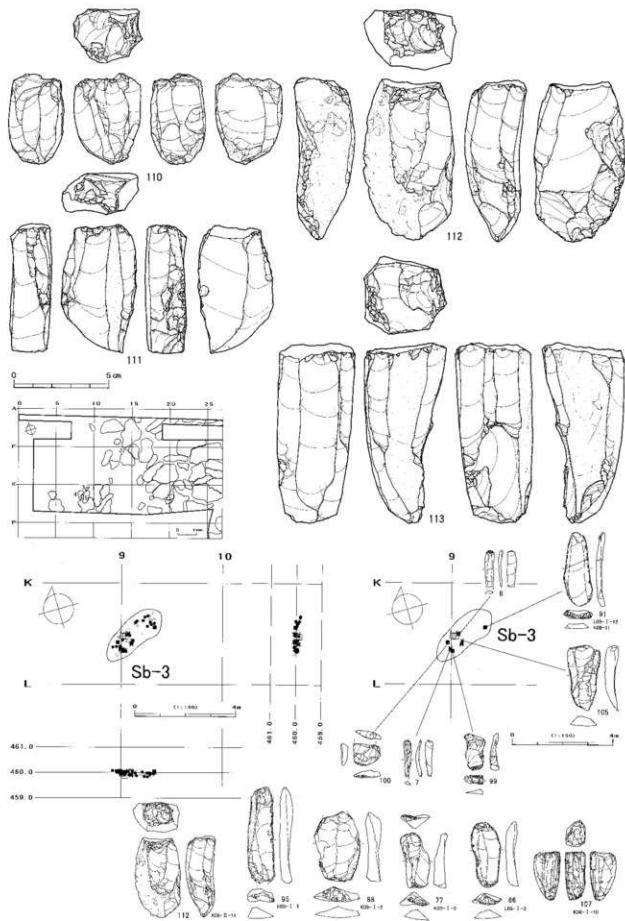

図Ⅲ-42 Sb-3~5の石器(7) 石刃核、Sb-3の分布図・遺物

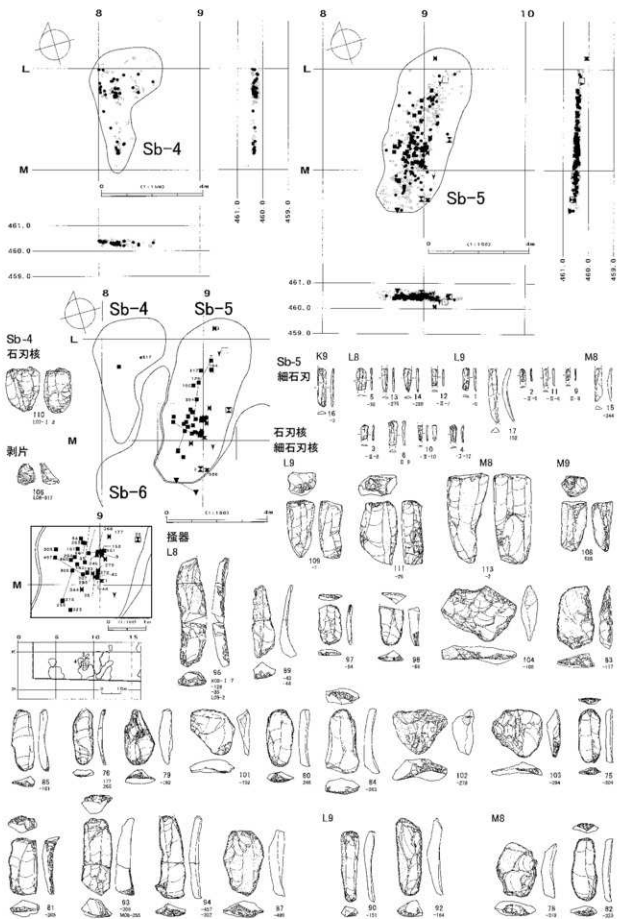

図III-43 Sb-4-5の分布図・遺物

Sb-3~5

全接合分布図

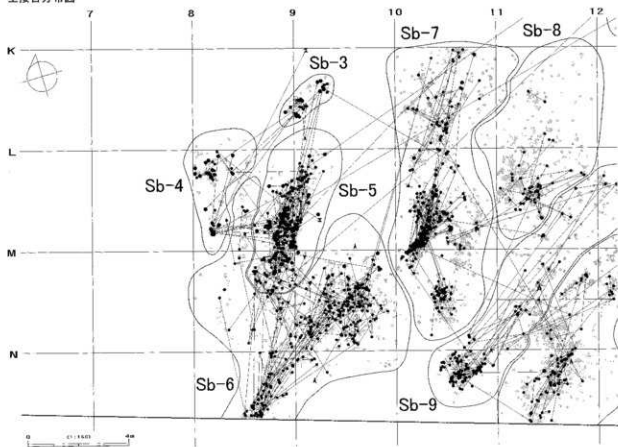

折れ面接合分布図

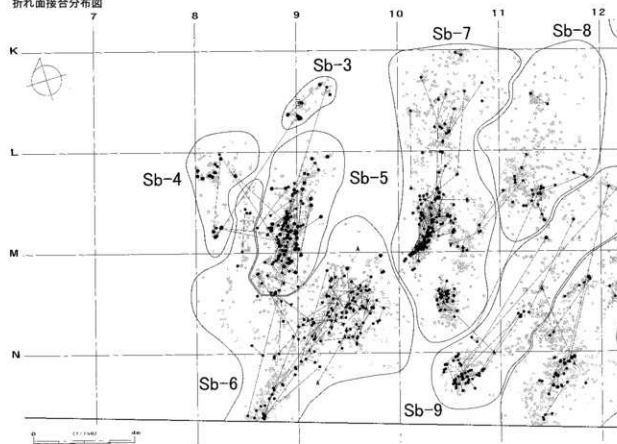

図Ⅲ-44 Sb-3~5の接合分布図

母岩31・接合1032

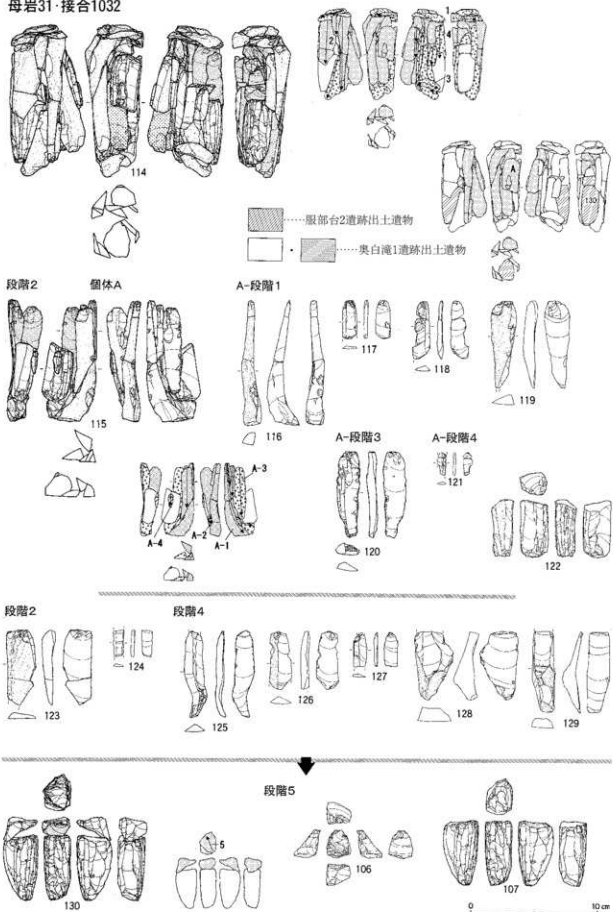

図Ⅲ-45 Sb-3~5の石器(8) 母岩31・接合1032(1)



接合1032(奥白滝1)分布図

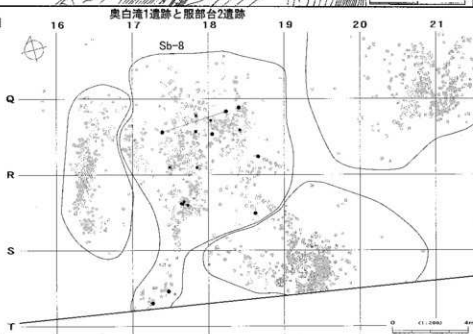

接合1032(服部台2)分布図

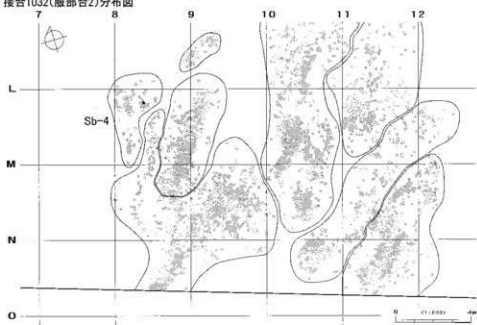

図Ⅲ-46 Sb-3~5の石器(9) 母岩31・接合1032(2)

母岩30・接合1030

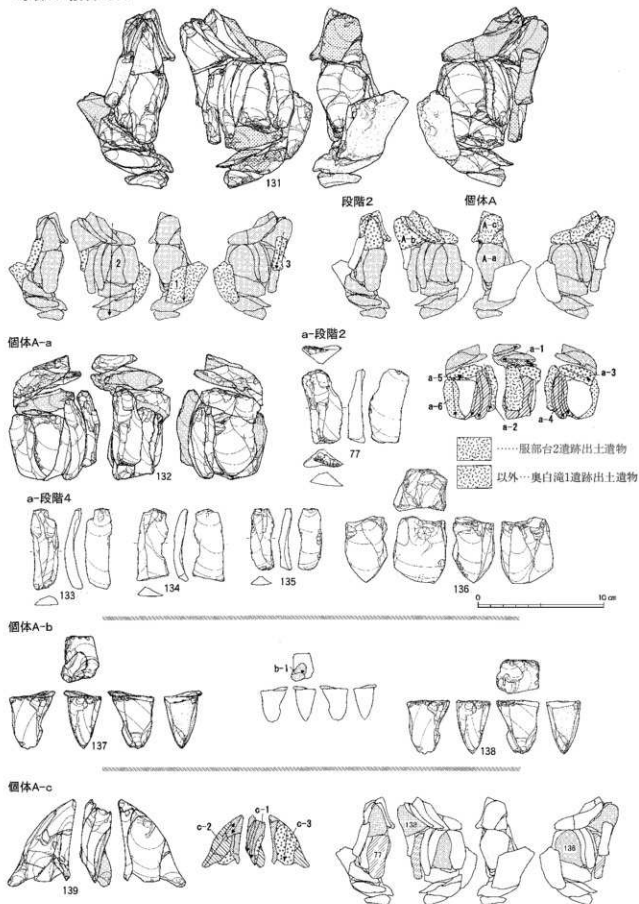

図Ⅲ-47 Sb-3~5の石器(10) 母岩30・接合1030(1)

母岩30・接合301

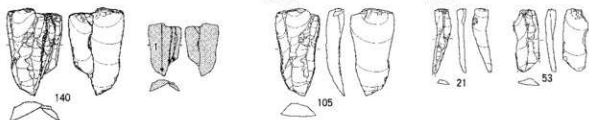

0 10 cm

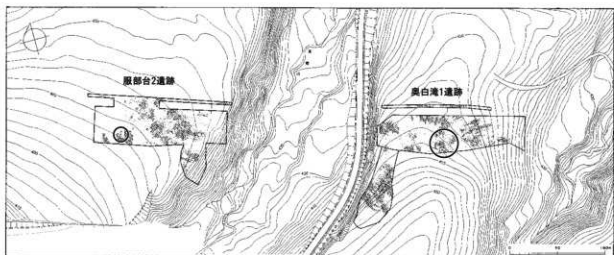

接合1030(奥白滝1全体)分布図

奥白滝1遺跡と服部台2遺跡

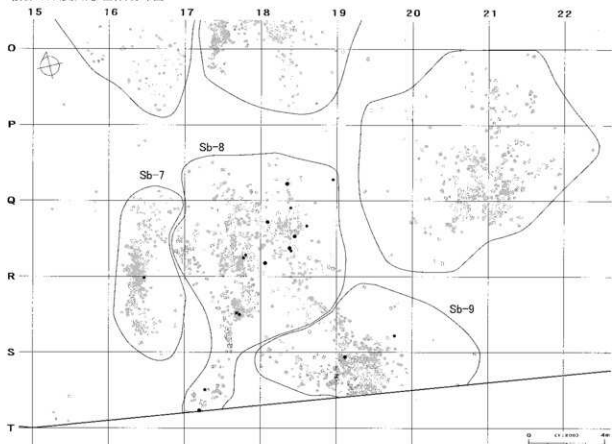

図Ⅲ-48 Sb-3~5の石器(11) 母岩30・接合1030(2)、母岩30・接合301(1)

接合1030(奥白滝1個体A-a)分布図

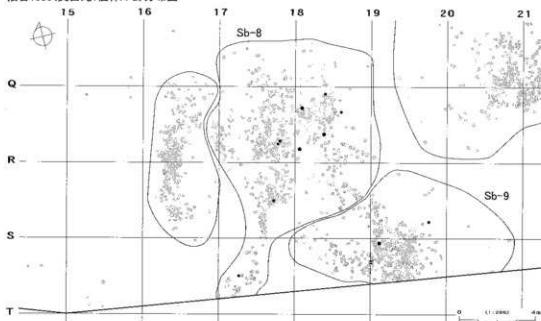

接合1030(奥白滝1個体A-b)分布図

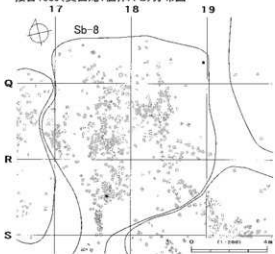

接合1030(奥白滝1個体A-c)分布図

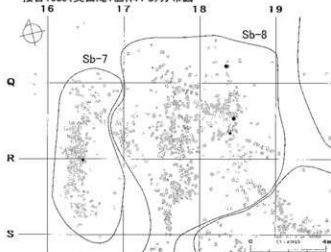

接合1030(服部台2)分布図 奇数字は一括遺物の点数

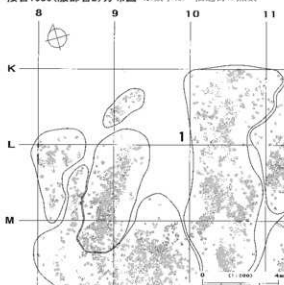

接合301(服部台2)分布図

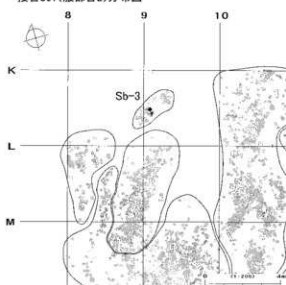

図Ⅲ-49 Sb-3~5の石器(12) 母岩30-接合1030(3)、母岩30-接合301(2)

母岩19・接合1003

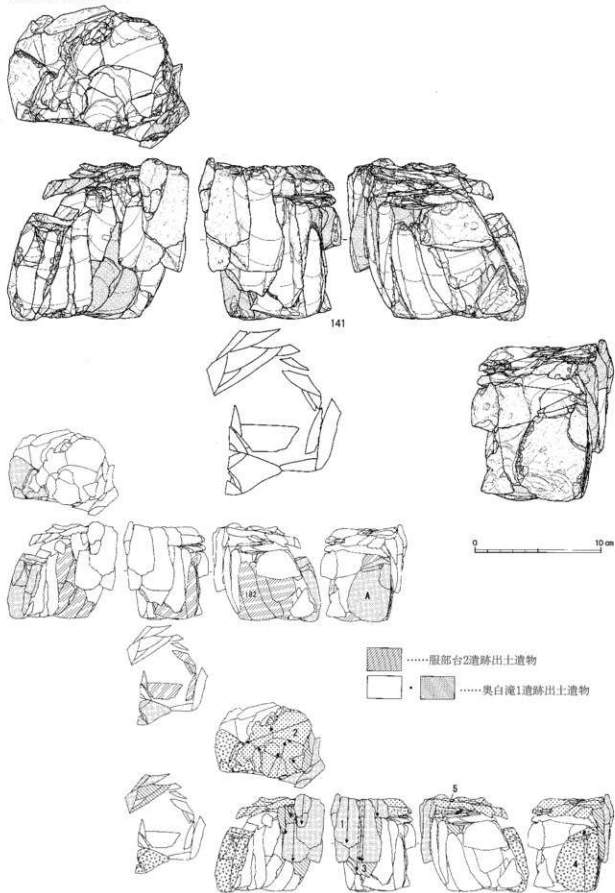

図Ⅲ-50 Sb-3~5の石器(13) 母岩19・接合1003(1)

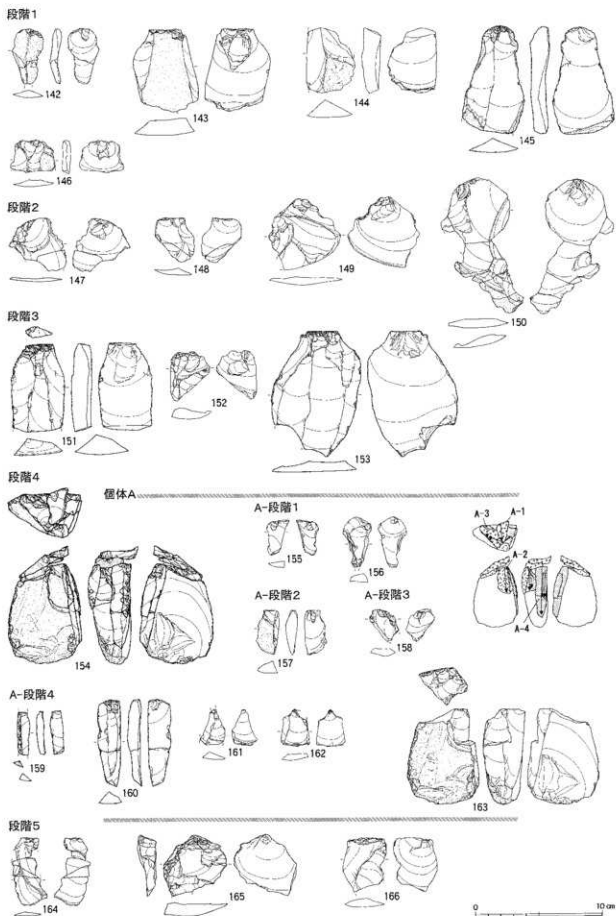

図Ⅲ-51 Sb-3~5の石器(14) 母岩19・接合1003(2)

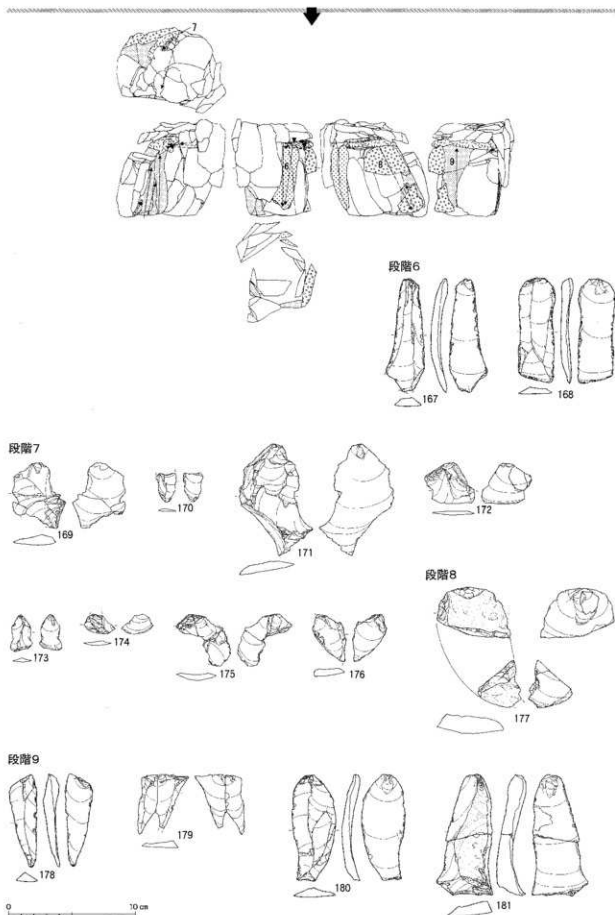

図Ⅲ-52 Sb-3~5の石器(15) 母岩19・接合1003(3)

服部台2遺跡出土段階

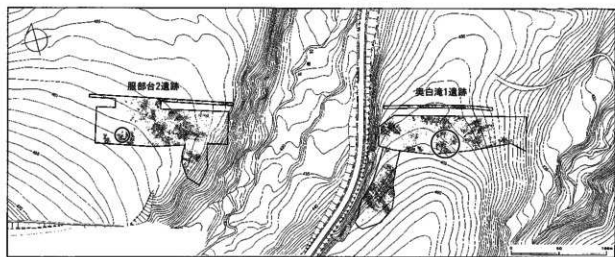
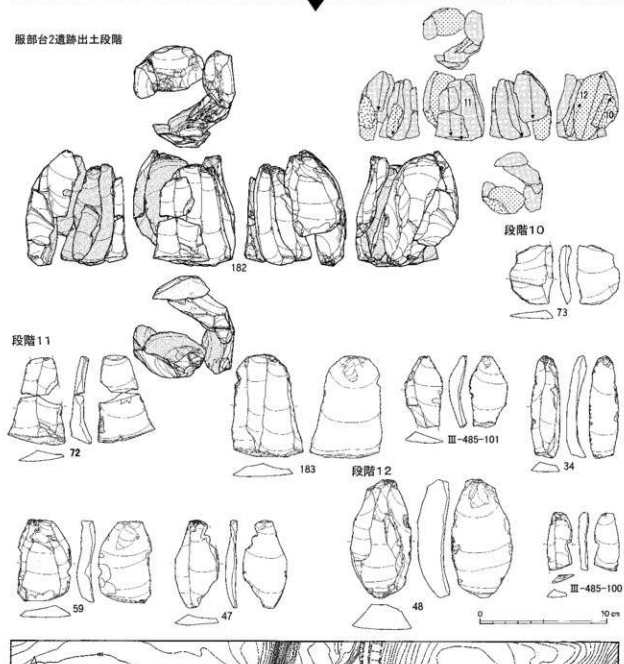

奥白滝1遺跡と服部台2遺跡

図Ⅲ-53 Sb-3~5の石器(16) 母岩19・接合1003(4)

接合1003(奥白滝1個体A以外)分布図

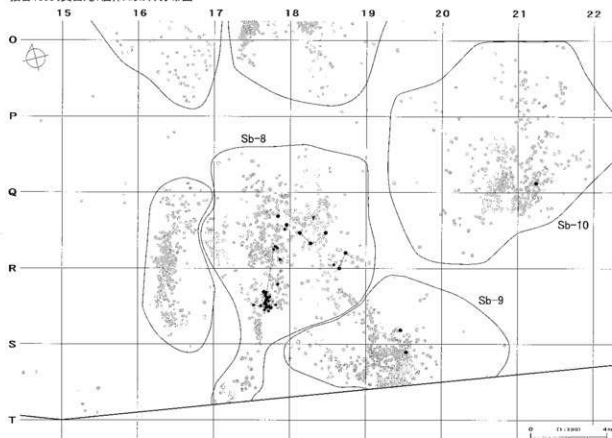

接合1003(奥白滝1個体A)分布図

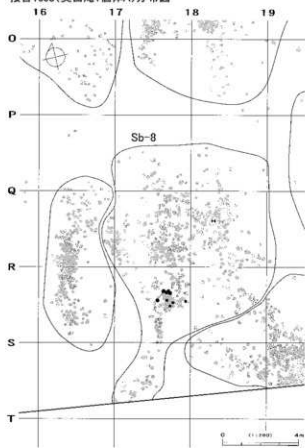

接合1003(服部台2)分布図

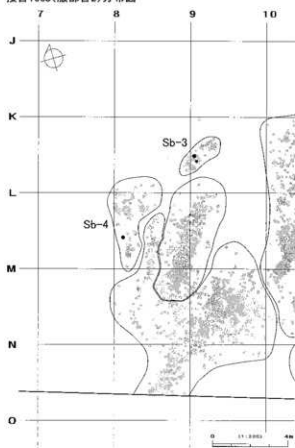

図Ⅲ-54 Sb-3~5の石器(17) 母岩19・接合1003(5)

母岩83・接合291

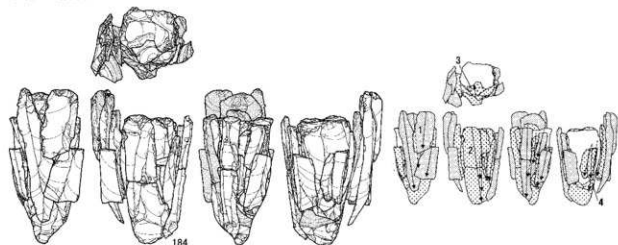

段階1

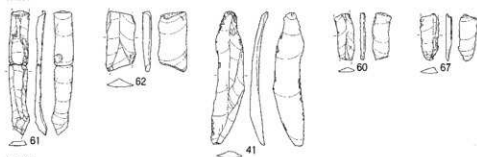

段階2

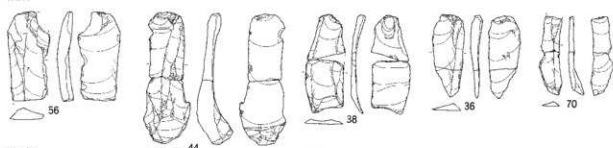

段階4

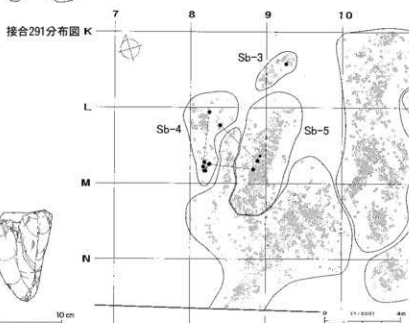
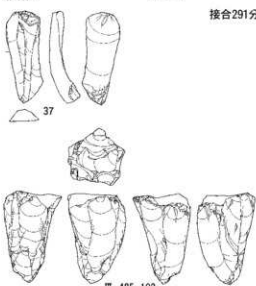

図III-55 Sb-3~5の石器(18) 母岩83・接合291

母岩82・接合287

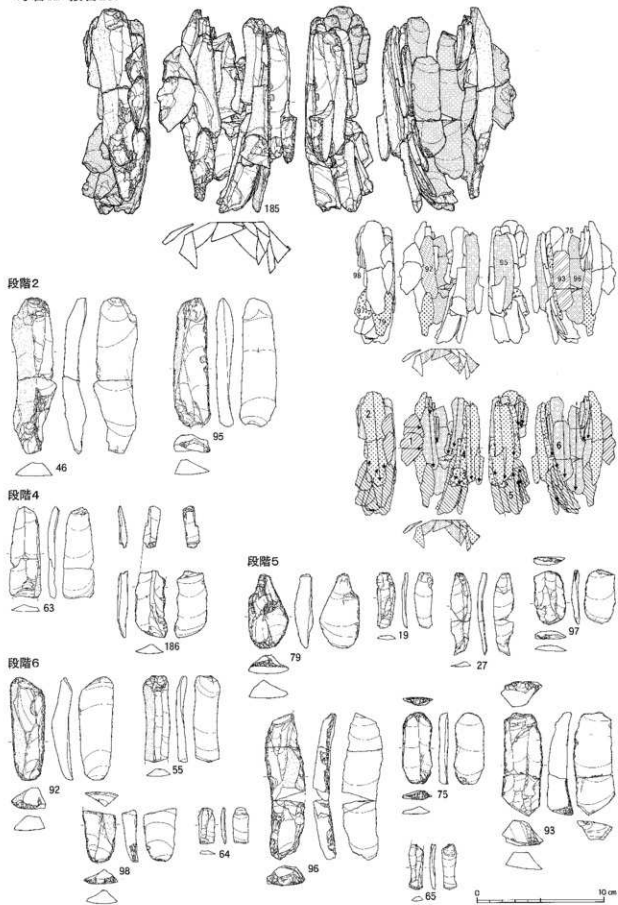

図Ⅲ-56 Sb-3~5の石器(19) 母岩82・接合287(1)

接合287分布図

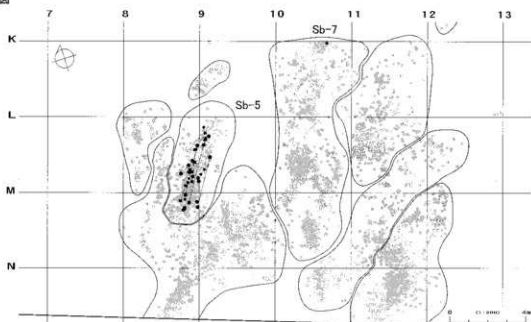

母岩79・接合283

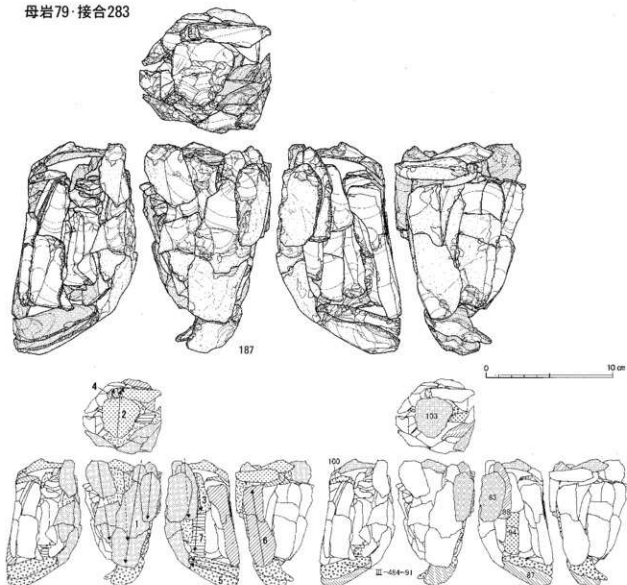

図Ⅲ-57 Sb-3~5の石器(20) 母岩82・接合287(2)、母岩79・接合283(1)

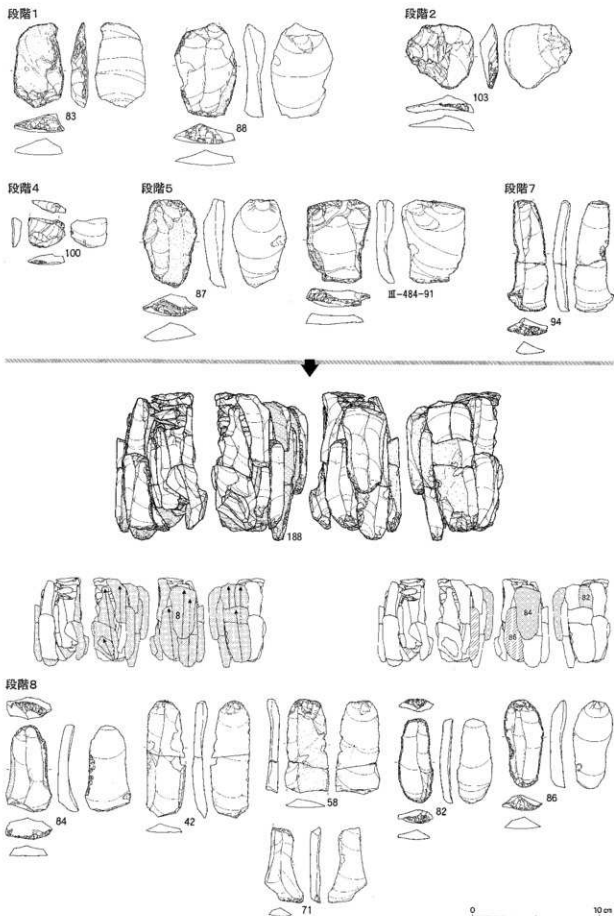

図III-58 Sb-3~5の石器(21) 母岩79:接合283(2)

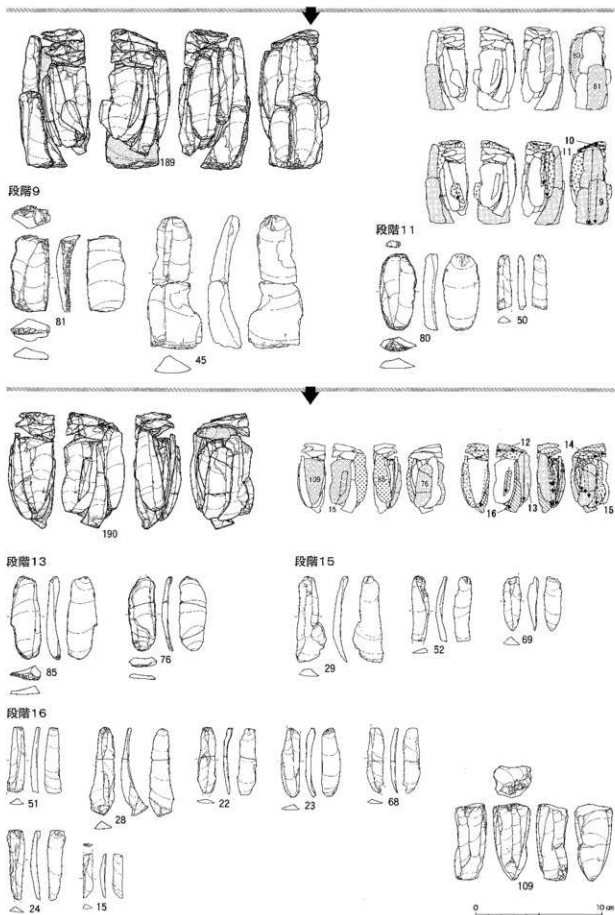

図III-59 Sb-3~5の石器(22) 母岩79・接合283(3)

接合283分布図

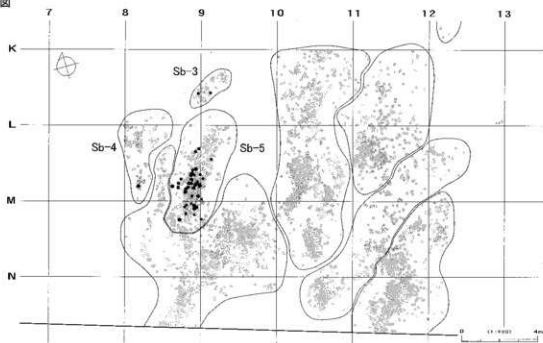

母岩78・接合281

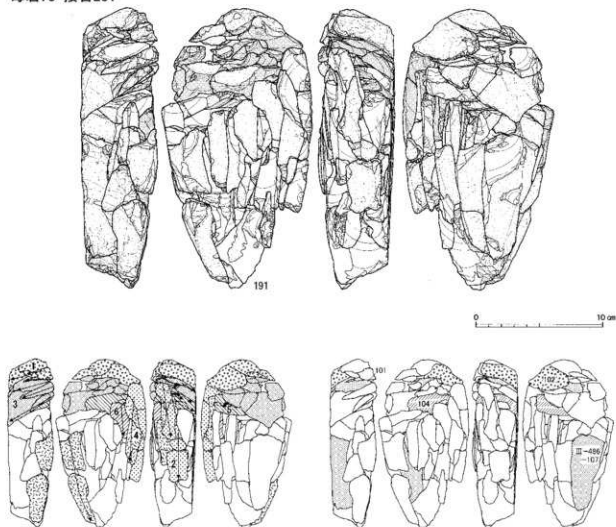

図Ⅲ-60 Sb-3~5の石器(23) 母岩79・接合283(4)、母岩78・接合281(1)

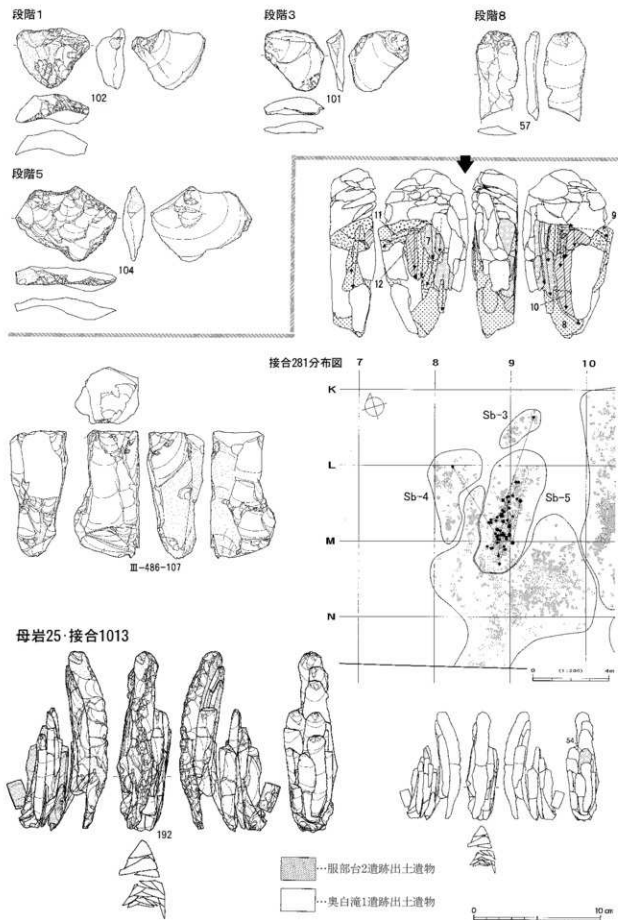

図Ⅲ-61 Sb-3~5の石器(24) 母岩78・接合281(2)、母岩25・接合1013(1)

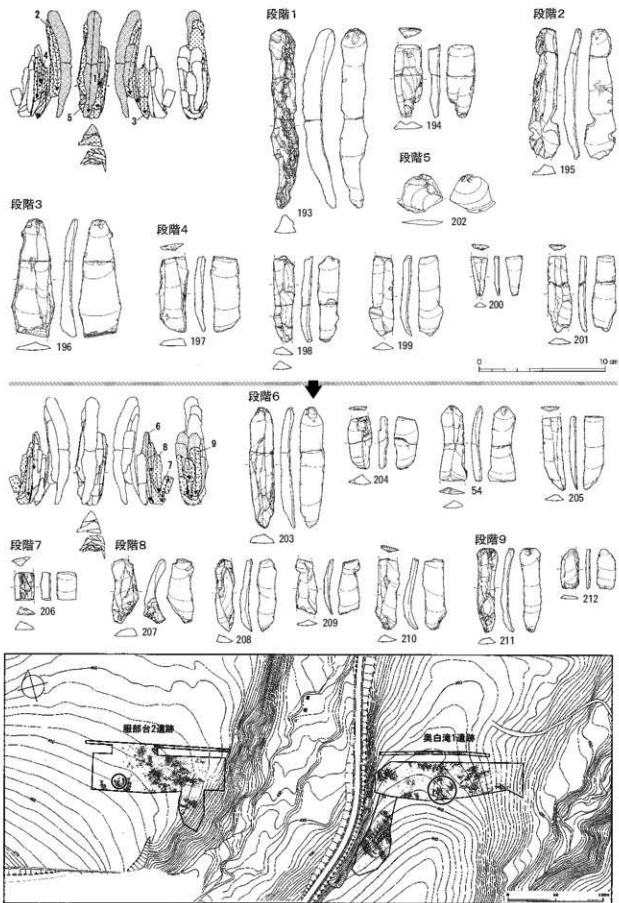

奥白滝1遺跡と服部台2遺跡
 図Ⅲ-62 Sb-3~5の石器(25) 母岩25 接合1013(2)

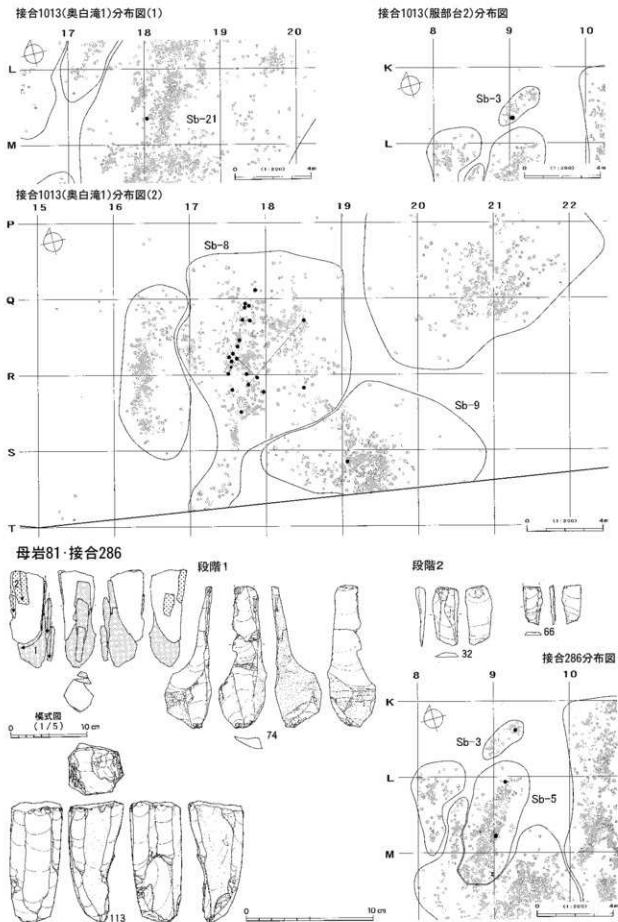

図III-63 Sb-3~5の石器(26) 母岩25・接合1013(3)、母岩81・接合286

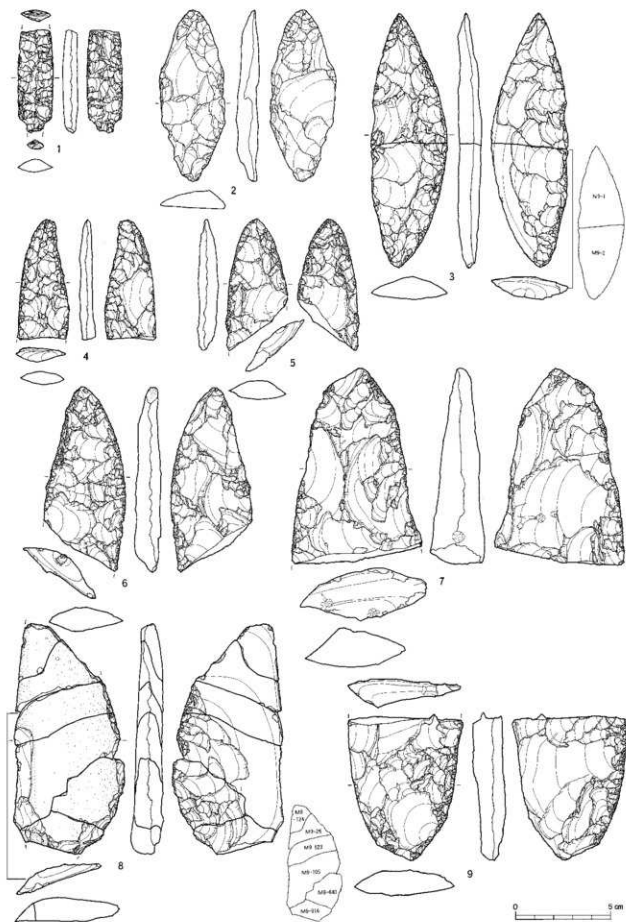

図Ⅲ-64 Sb-6~11の石器(1) 尖頭器

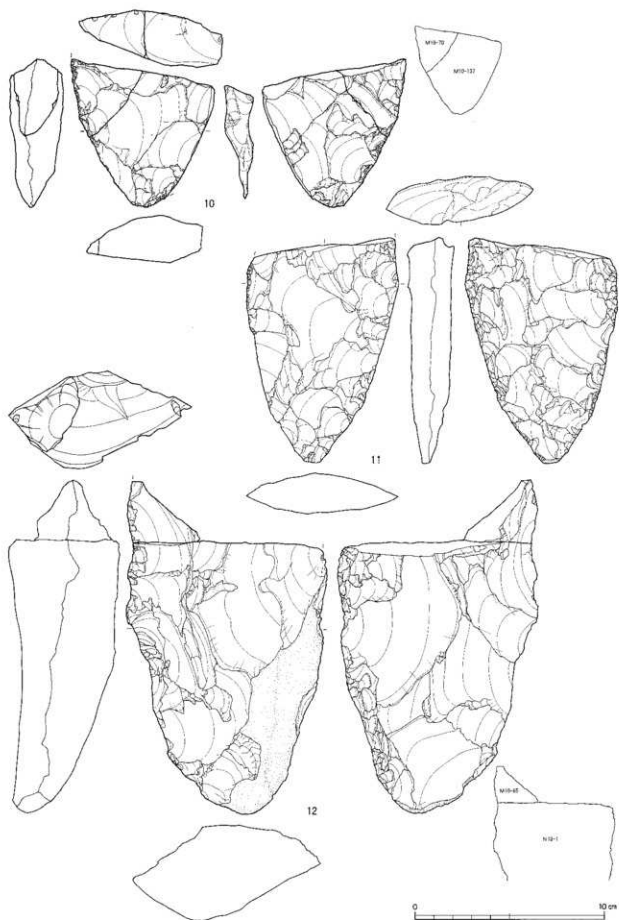

図Ⅲ-65 Sb-6~11の石器(2) 尖頭器

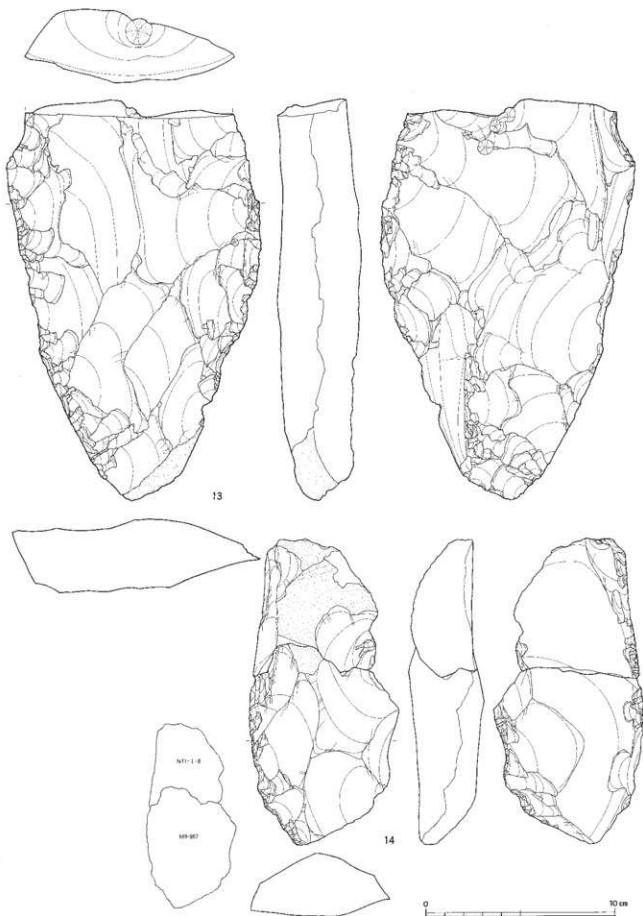

図Ⅲ-66 Sb-6~11の石器(3) 尖頭器・両面調整石器

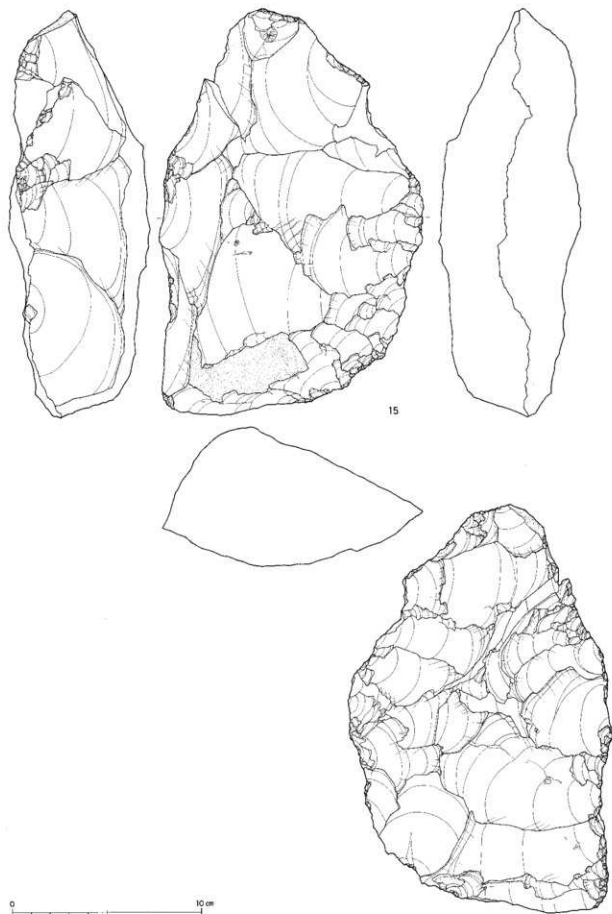

図Ⅲ-67 Sb-6~11の石器(4) 両面調整石器

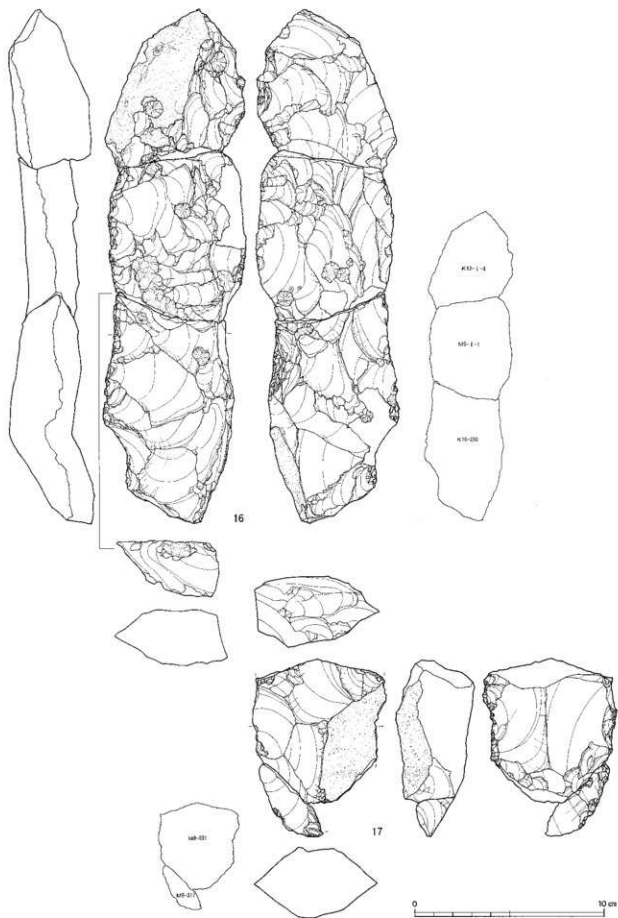

図Ⅲ-68 Sb-6~11の石器(5) 両面調整石器

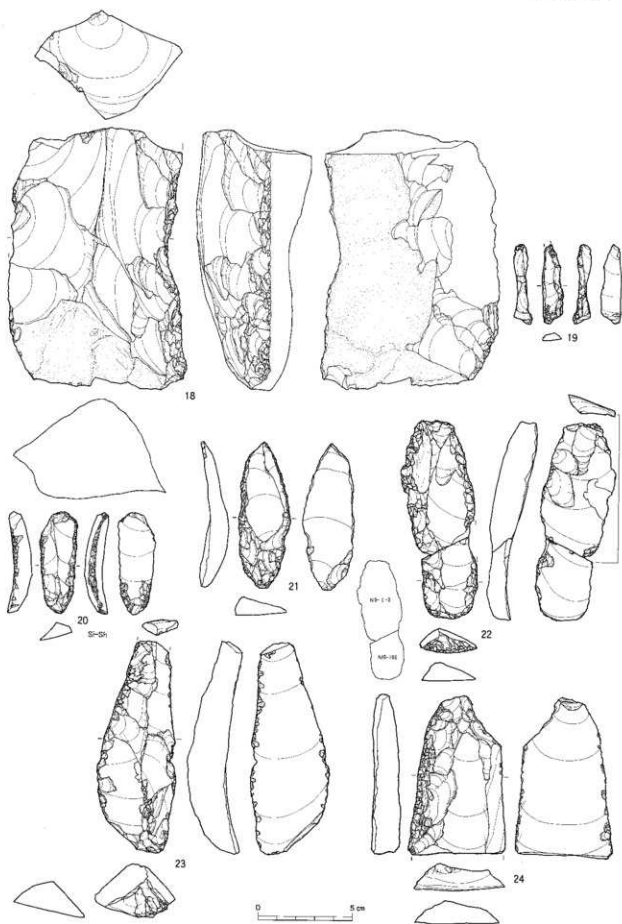

図Ⅲ-69 Sb-6~11の石器(6) 両面調整石器・削片・彫器・掻器・削器

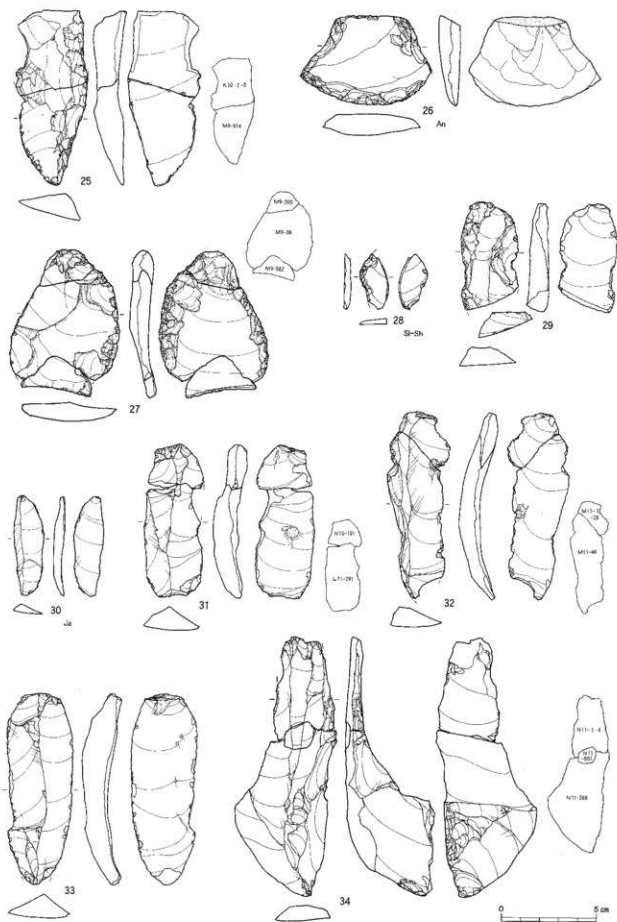

図III-70 Sb-6~11の石器(7) 削器・二次加工ある剥片・石刃

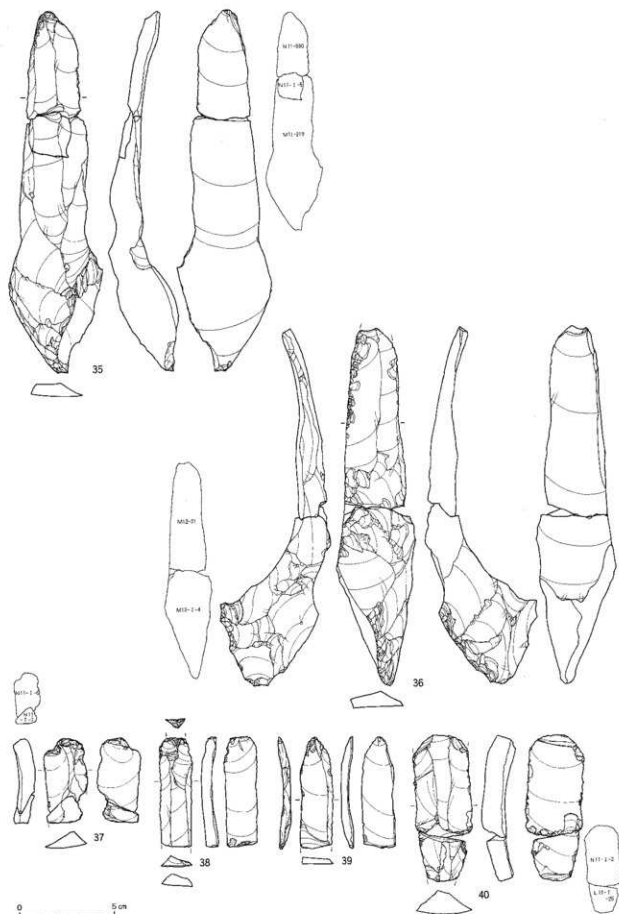

図Ⅲ-71 Sb-6~11の石器(8) 石刃

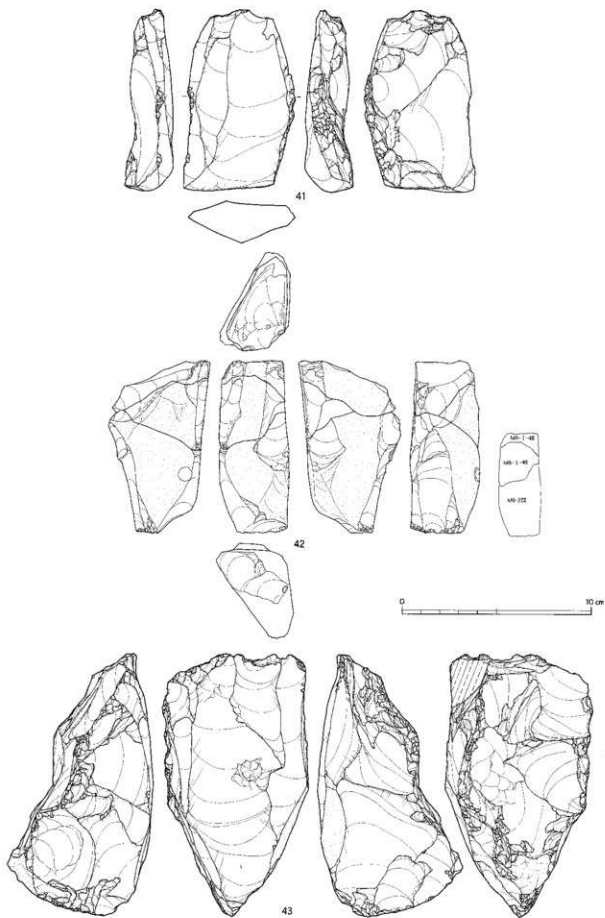

図III-72 Sb-6~11の石器(9) 石刃核

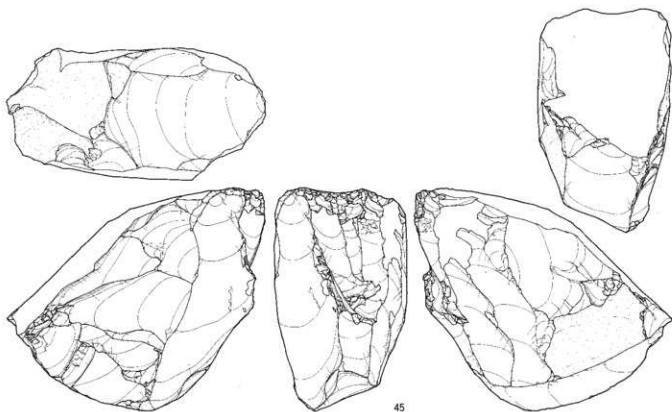
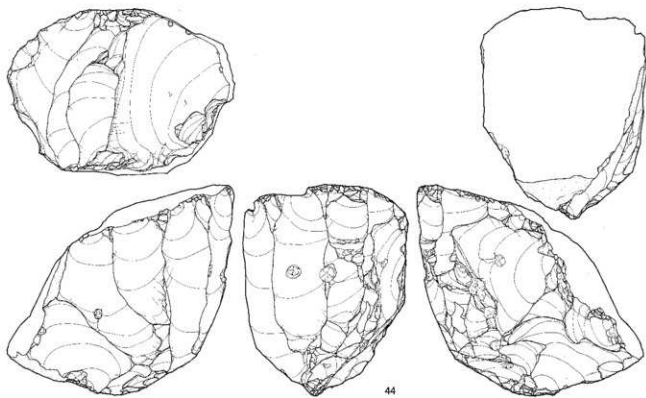

図III-73 Sb-6~11の石器(10) 石列核

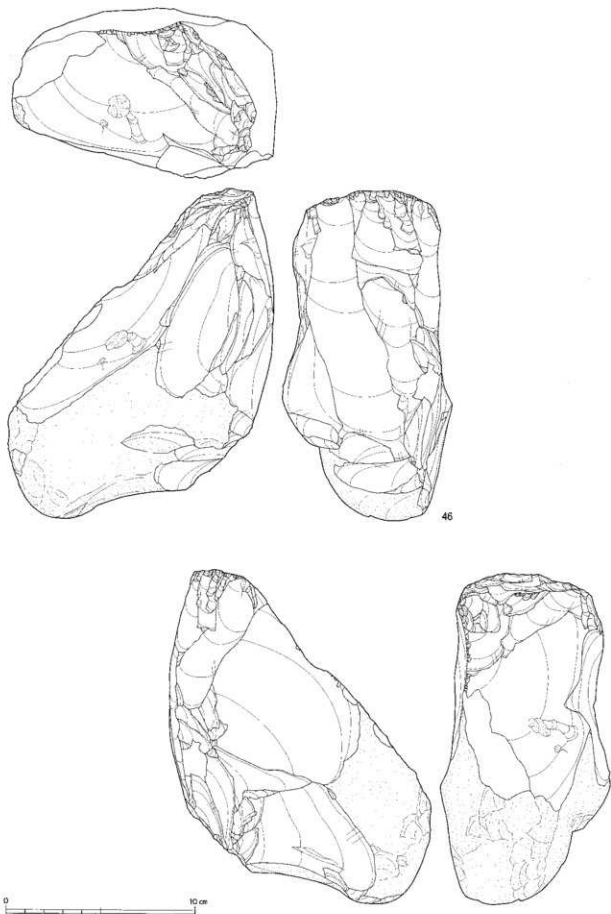

図三-74 Sb-6~11の石器(11) 石列核

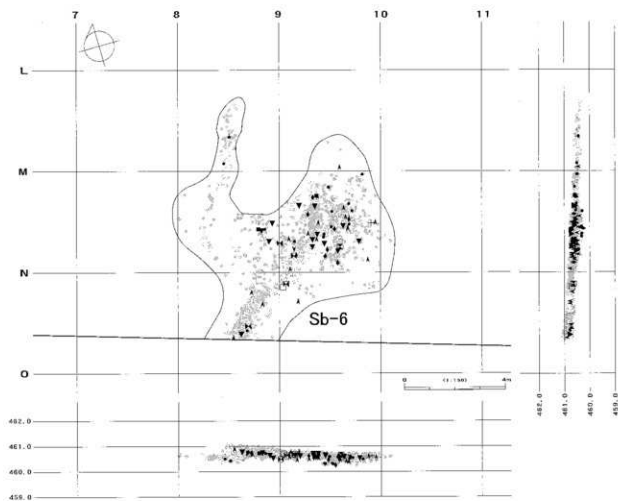
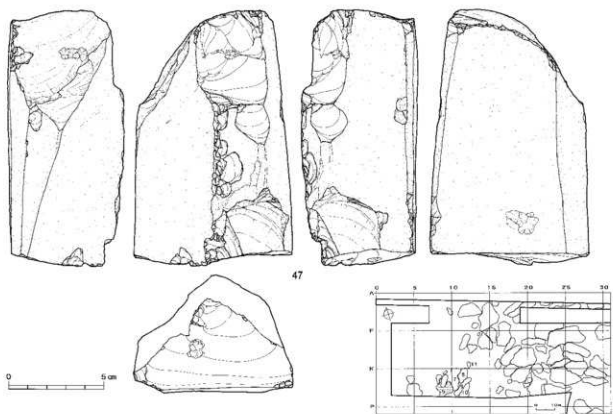

図Ⅲ-75 Sb-6~11の石器(12) 石核、Sb-6の分布図

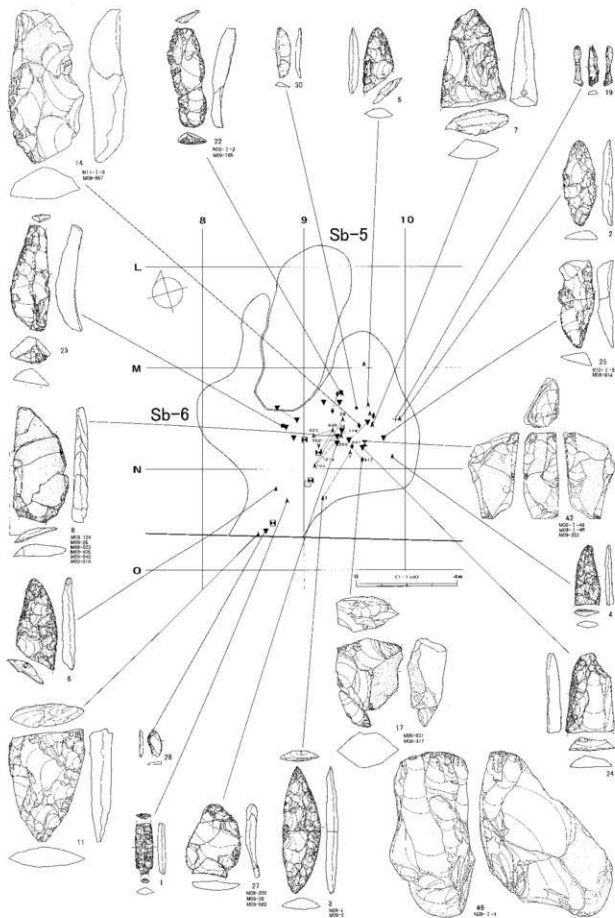

図III-76 Sb-6の遺物

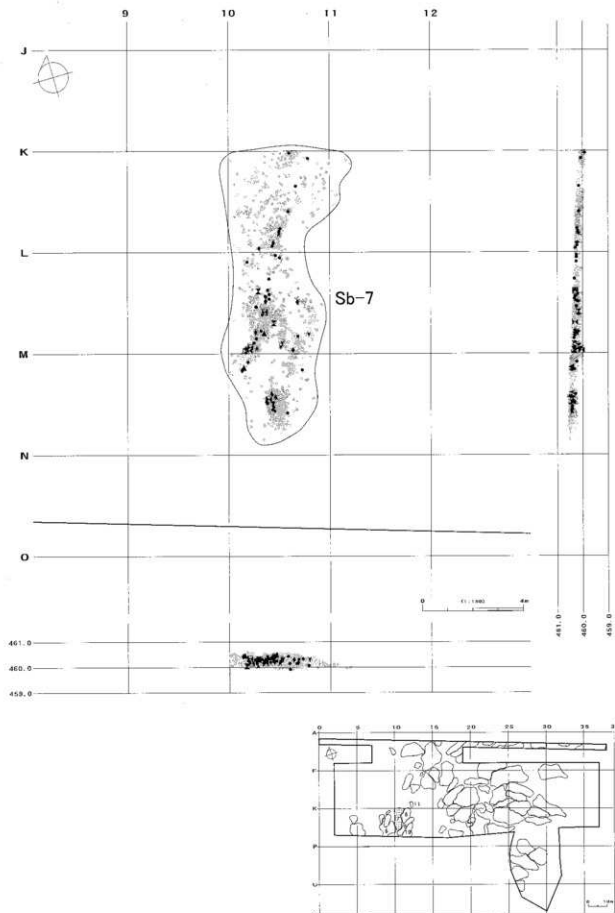

図Ⅲ-77 Sb-7の分布図

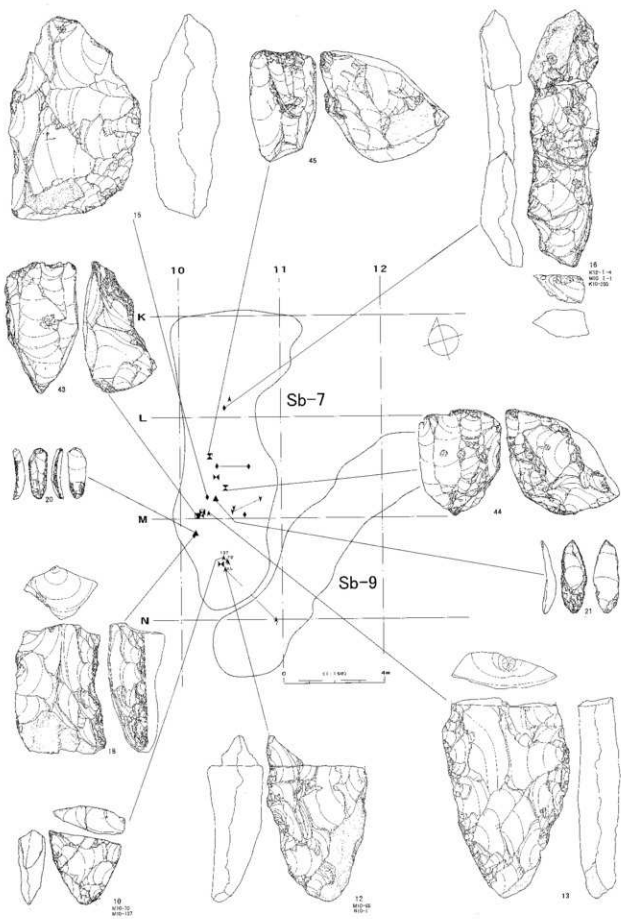

図III-78 Sb-7の遺物

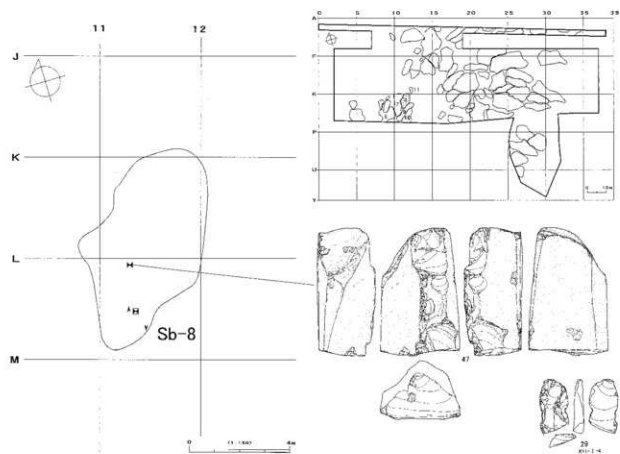
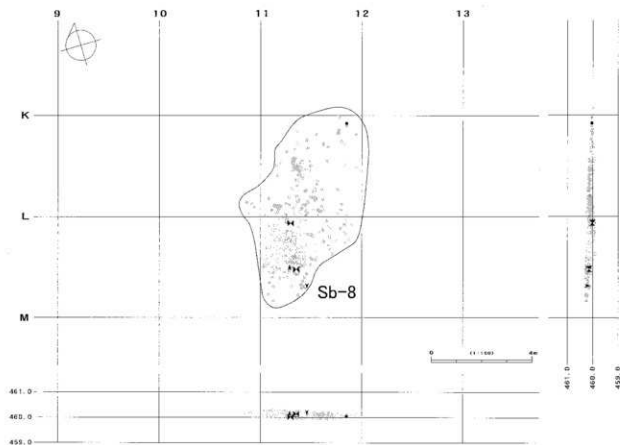

図Ⅲ-79 Sb-8の分布図・遺物

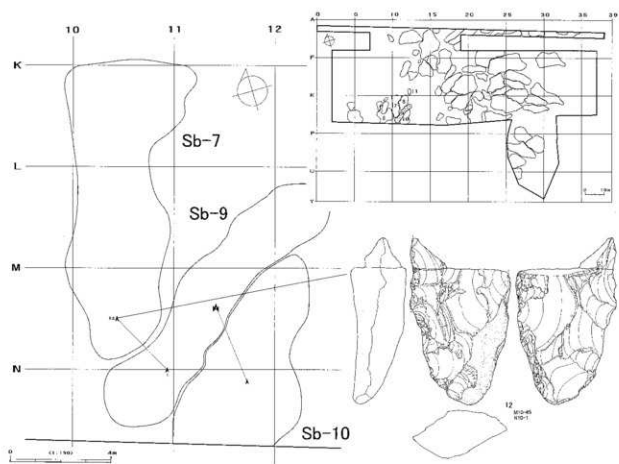
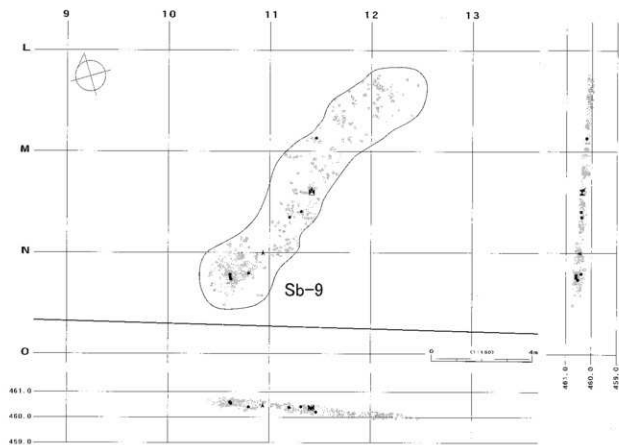

図Ⅲ-80 Sb-9の分布図・遺物

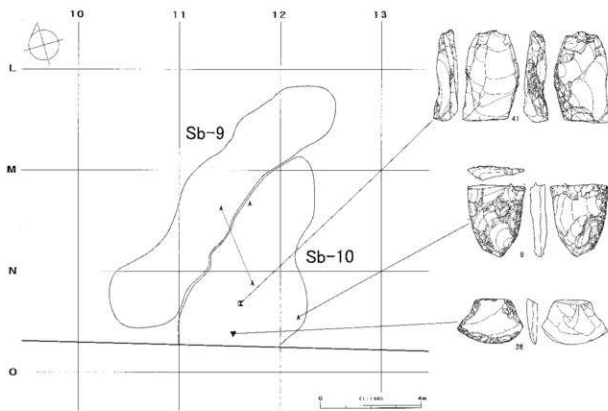
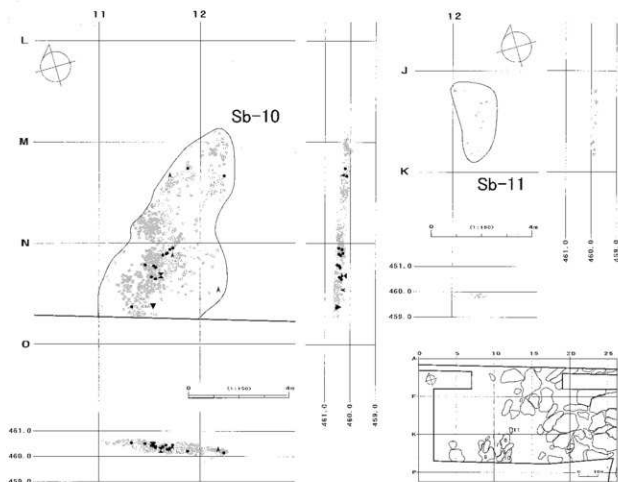

図Ⅲ-81 Sb-10-11の分布図・遺物

Sb-6~11

全接合分布図

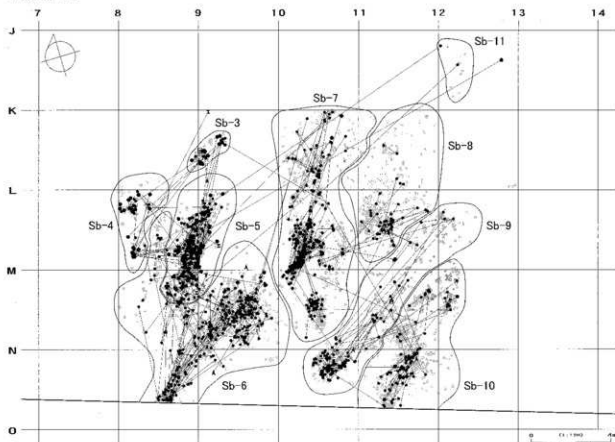

折れ面接合分布図

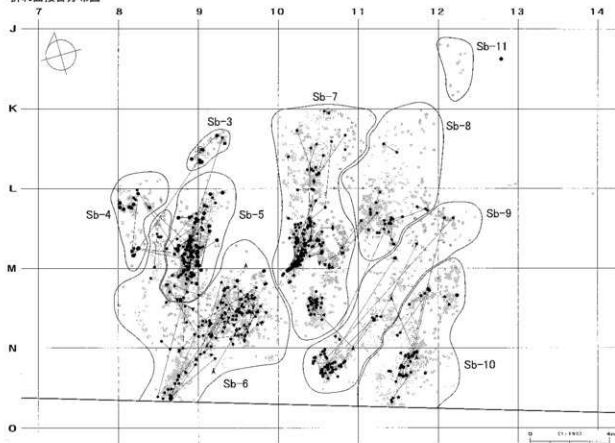

図Ⅲ-82 Sb-6~11の接合分布図

母岩51・接合161

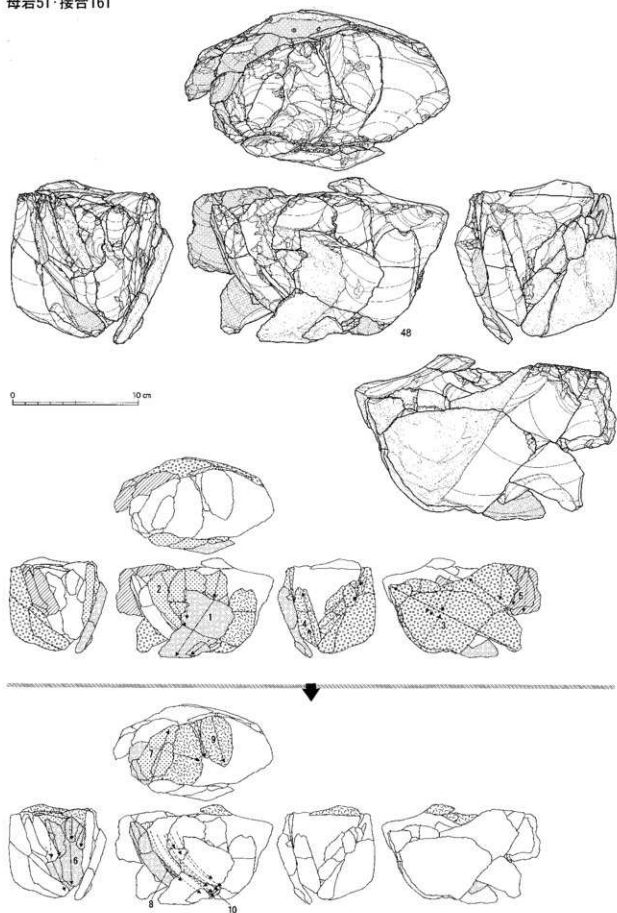

図Ⅲ-83 Sb-6~11の石器(13) 母岩51・接合161(1)

段階6

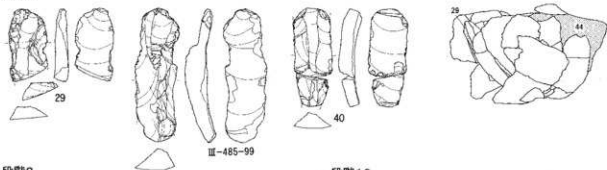

段階8

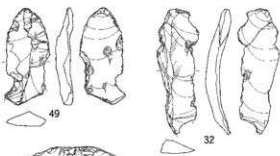

段階10

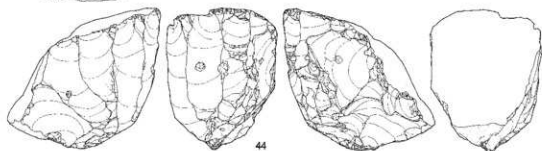
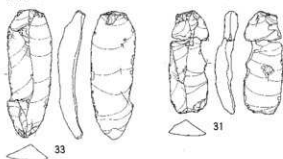

接合161分布図

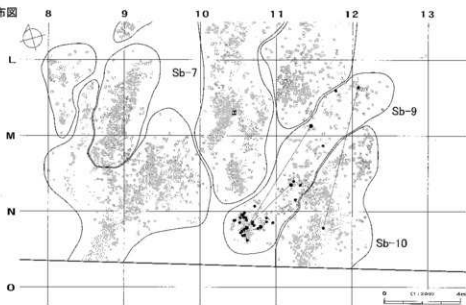

図Ⅲ-84 Sb-6~11の石器(14) 母岩51・接合161(2)

母岩86・接合75

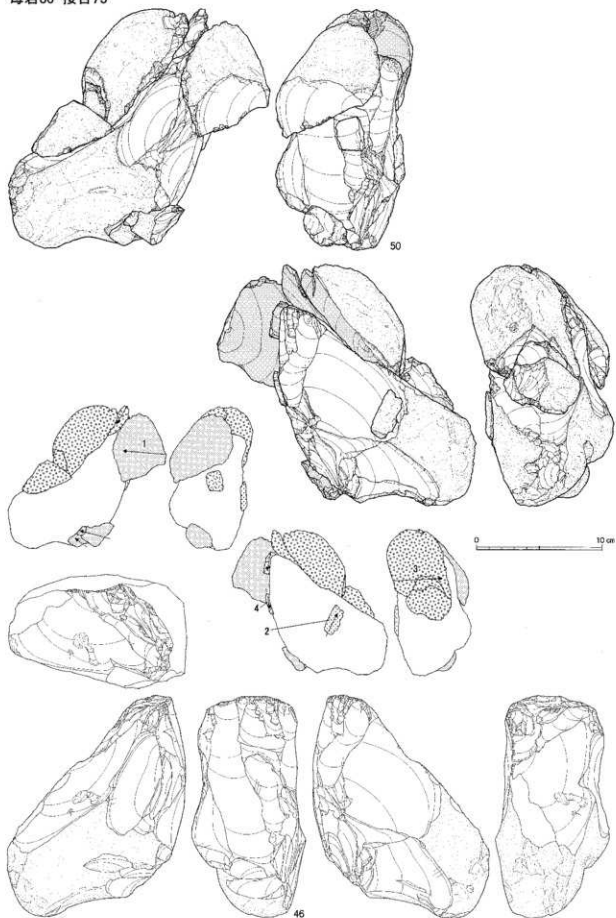

図Ⅲ-85 Sb-6~11の石器(15) 母岩86・接合75(1)

接合75分布図

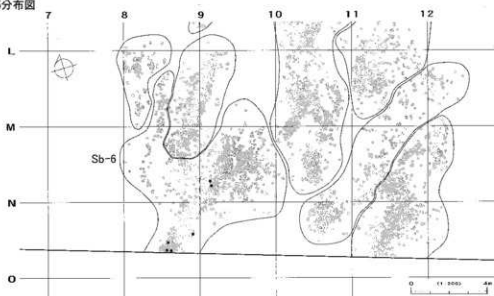

母岩70・接合215

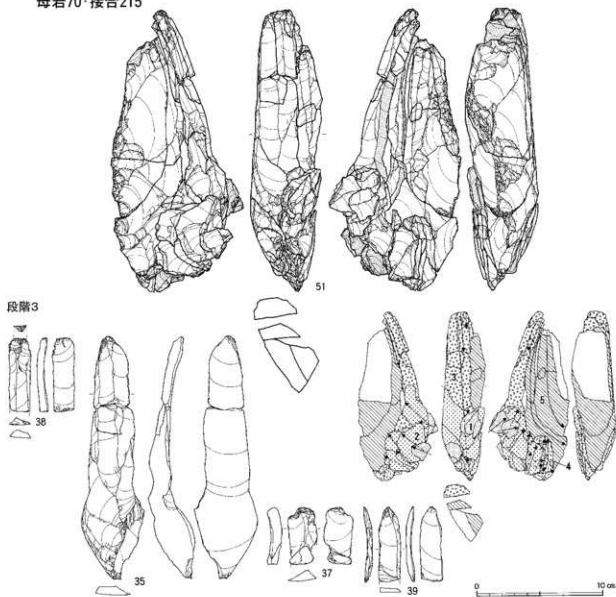

図Ⅲ-86 Sb-6~11の石器(16) 母岩86・接合75(2)、母岩70・接合215(1)

段階5

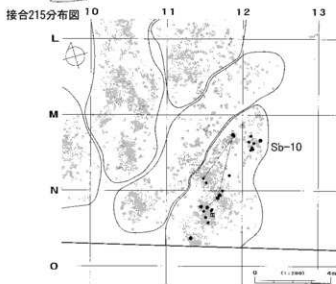
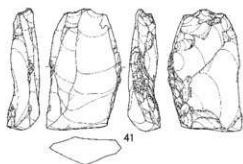
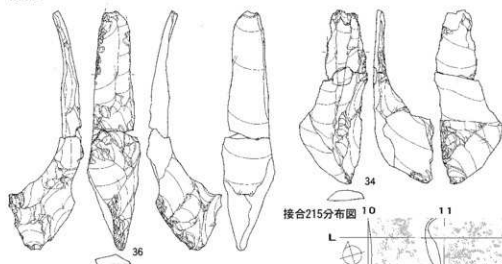

母岩60・接合193

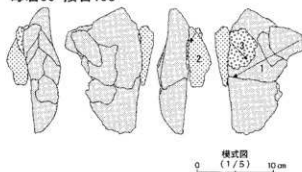

段階1

個体A

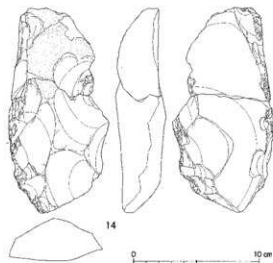
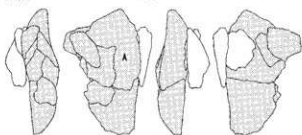

図Ⅲ-87 Sb-6~11の石器(17) 母岩70・接合215(2)、母岩60・接合193(1)

接合193分布図

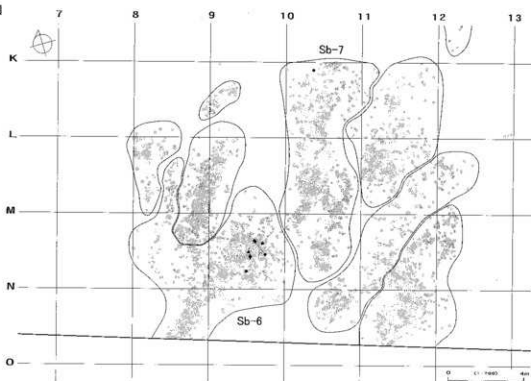

母岩23・接合73

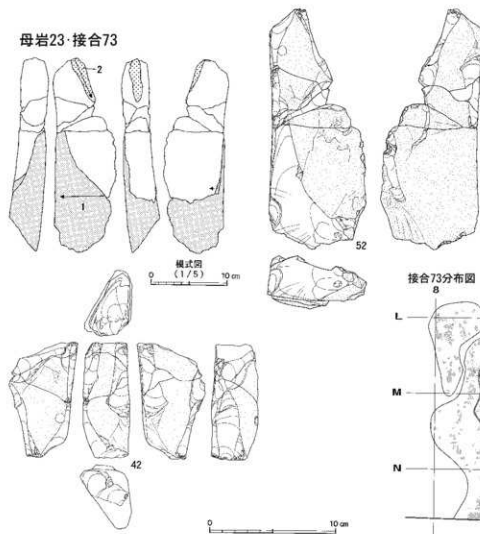

図Ⅲ-88 Sb-6~11の石器(18) 母岩60・接合193(2)、母岩23・接合73

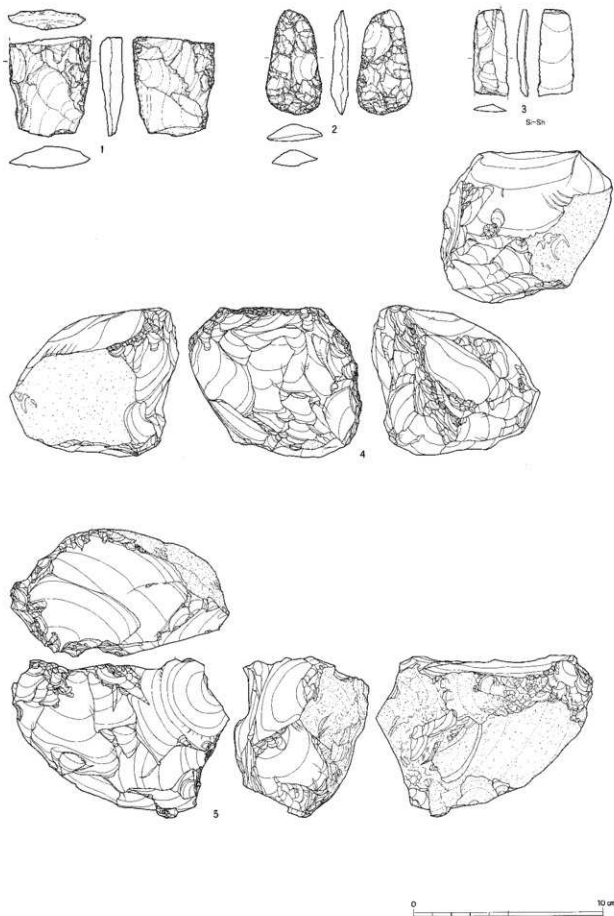

図III-89 Sb-12の石器 尖頭器・搔器・石刃・石核

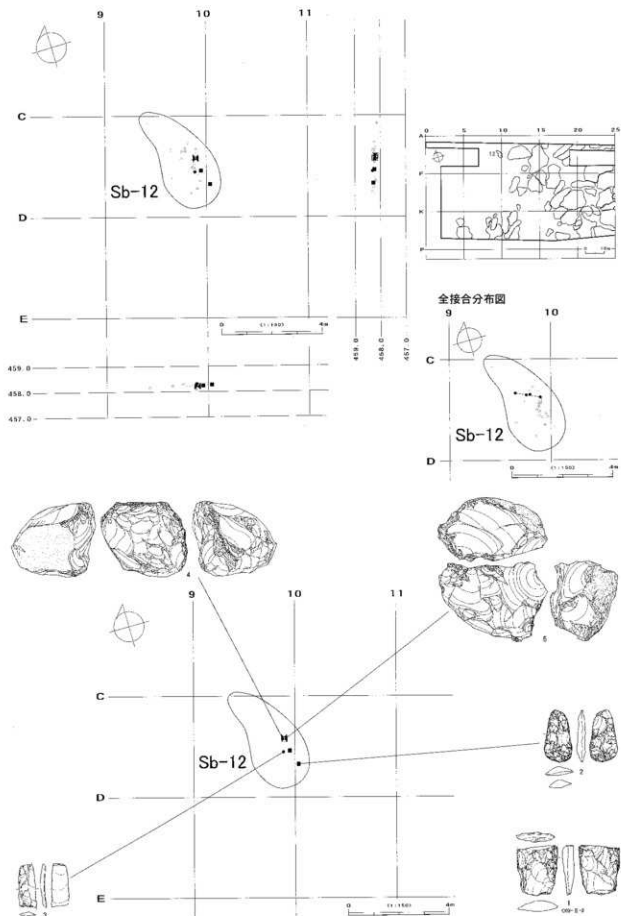

図Ⅲ-90 Sb-12の分布図・遺物・接合分布図

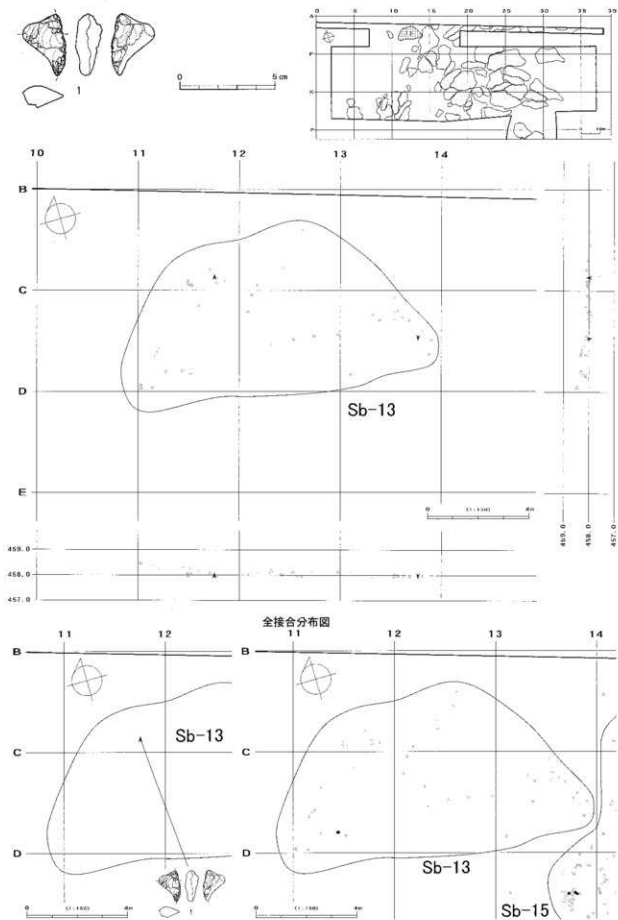

図Ⅲ-91 Sb-13の石器 尖頭器、Sb-13の分布図・遺物・接合分布図

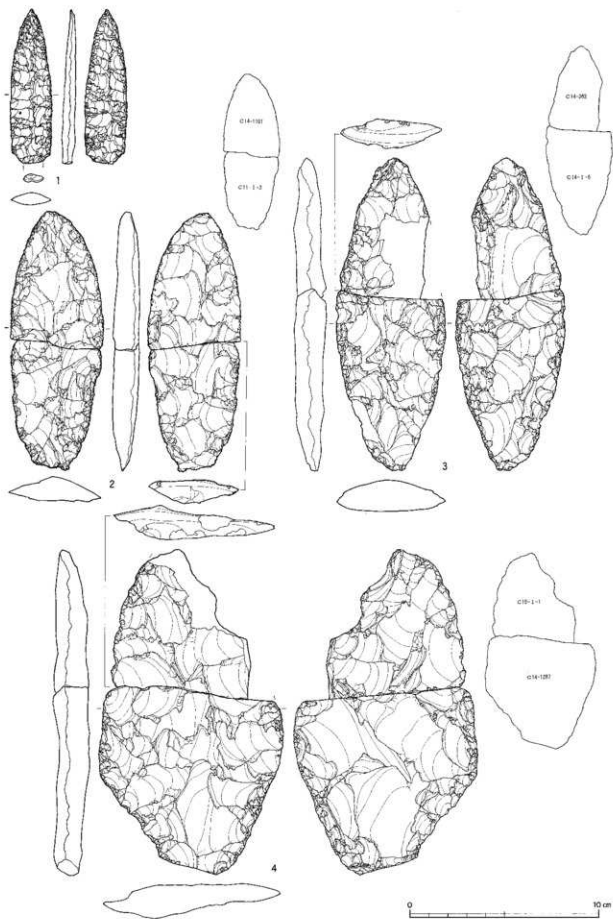

図Ⅲ-92 Sb-14-15の石器(1) 尖頭器

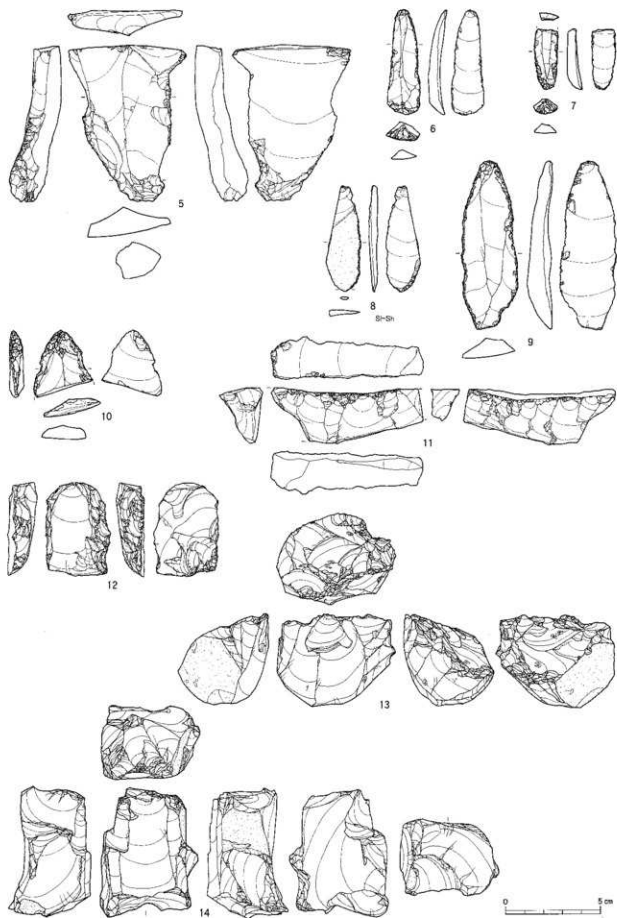

図III-93 Sb-14・15の石器(2) 彫器・搔器・錐形石器・削器・舟底形石器・石核

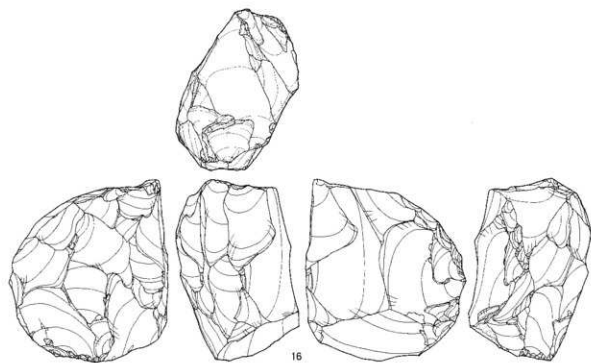
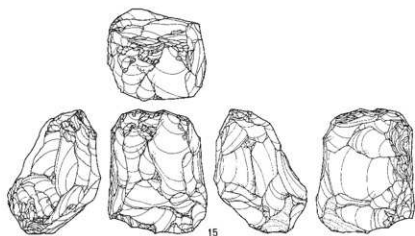

圖Ⅲ-94 Sb-14-15の石器(3) 石核

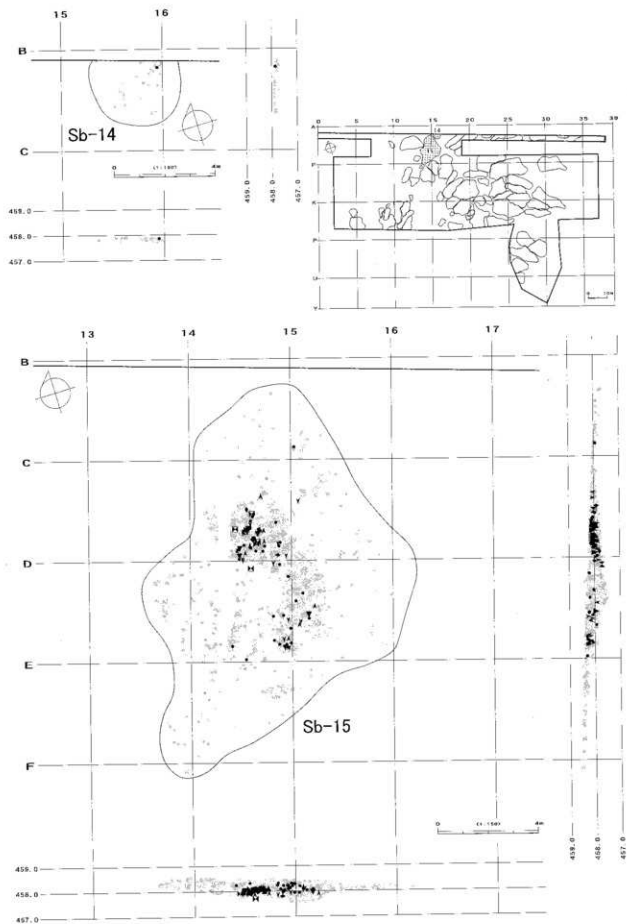

図Ⅲ-95 Sb-14-15の分布図

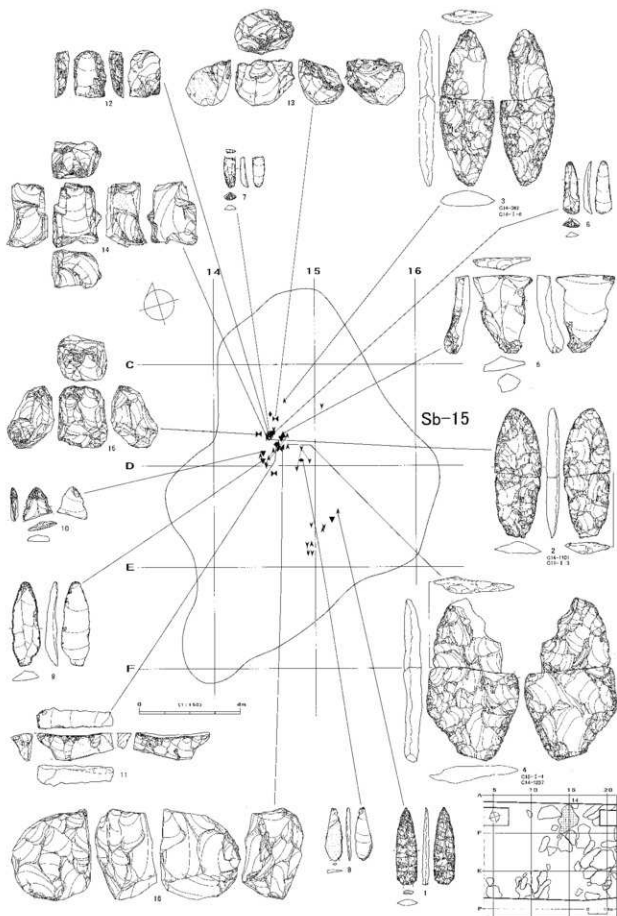

図Ⅲ-96 Sb-15の遺物

全接合分布図

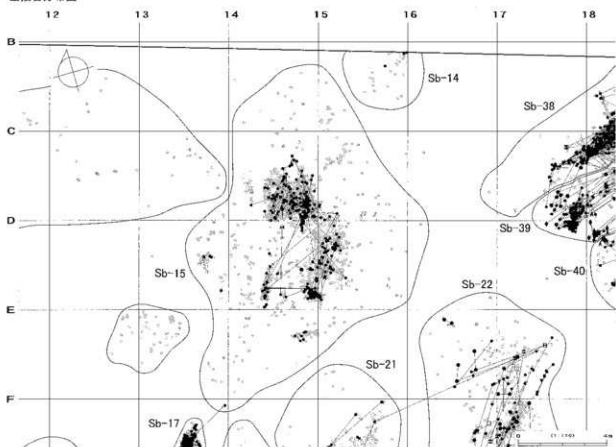

折れ面接合分布図

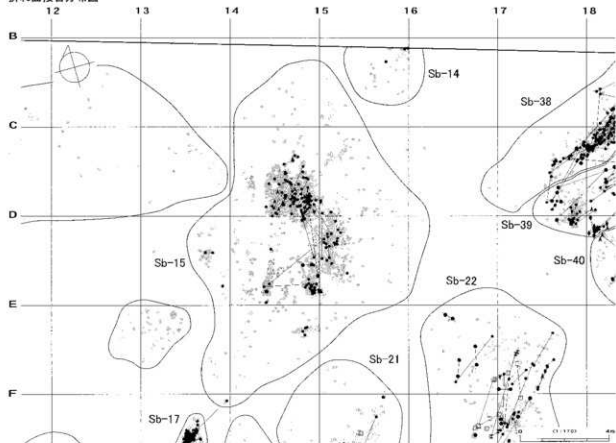

図III-97 Sb-14・15の接合分布図

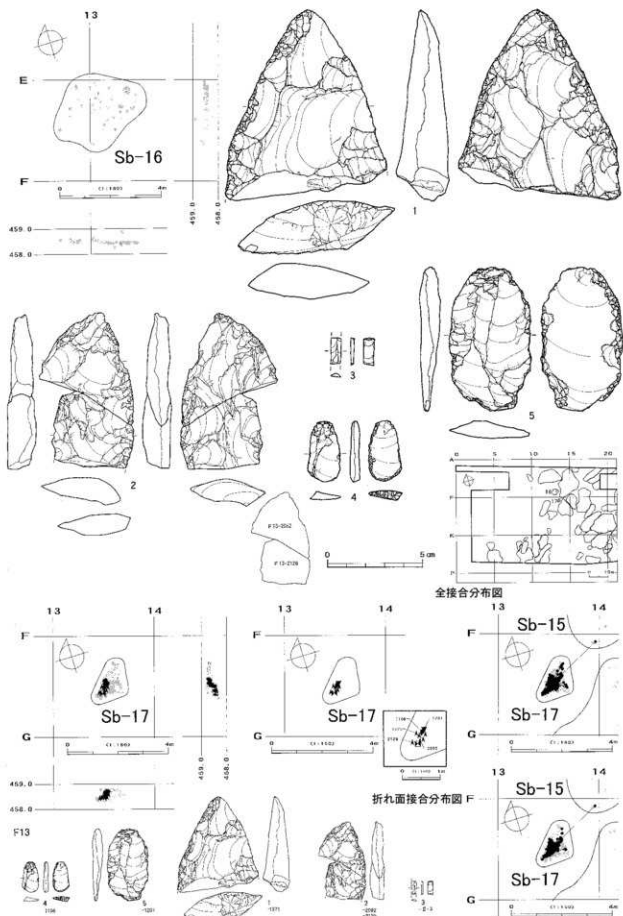

図Ⅲ-98 Sb-16の分布図、Sb-17の石器(1) 尖頭器・細石刃・搔器・削器、Sb-17の分布図・遺物・接合分布図

母岩89・接合324

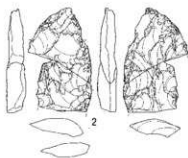
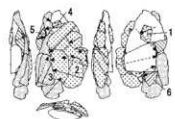
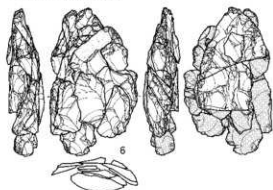

接合324分布図

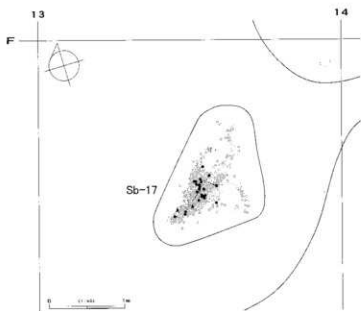
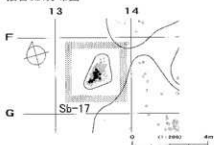

母岩90・接合326

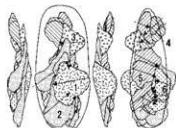

接合326分布図

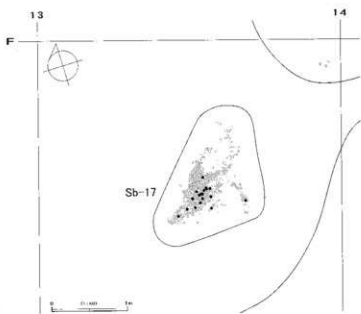
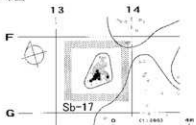

図III-99 Sb-17の石器(2) 母岩89・接合324、母岩90・接合326

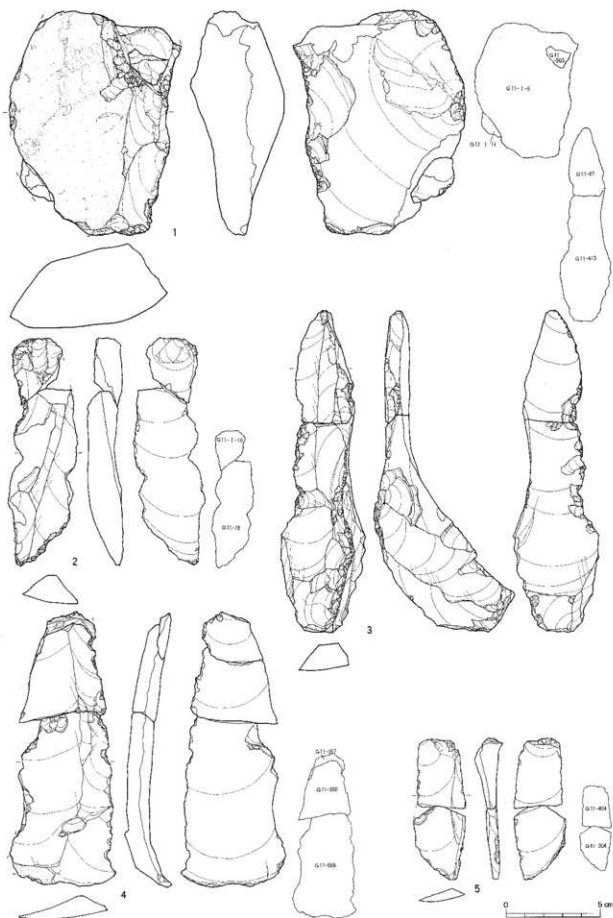

図Ⅲ-100 Sb-18の石器(1) 両面調整石器・二次加工ある剥片・石刃

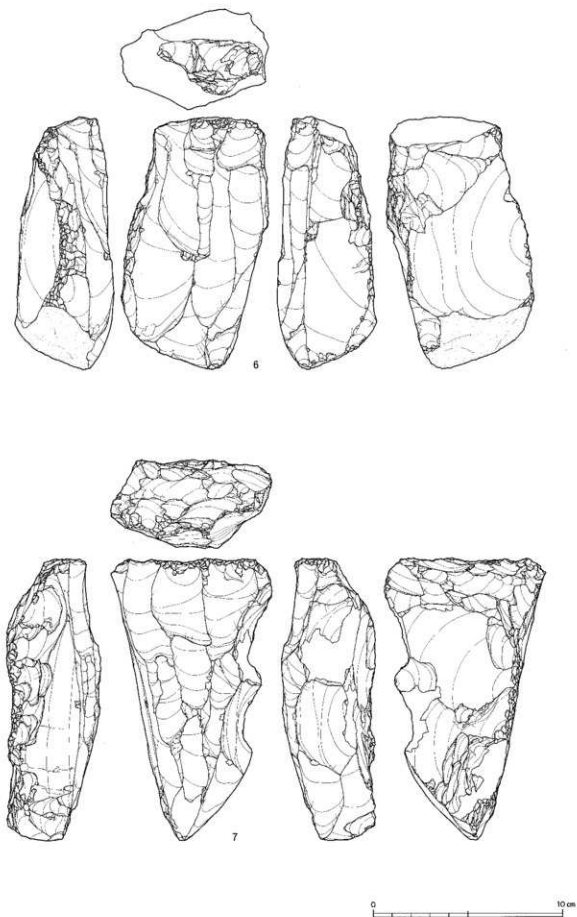

図III-101 Sb-18の石器(2) 石刃核

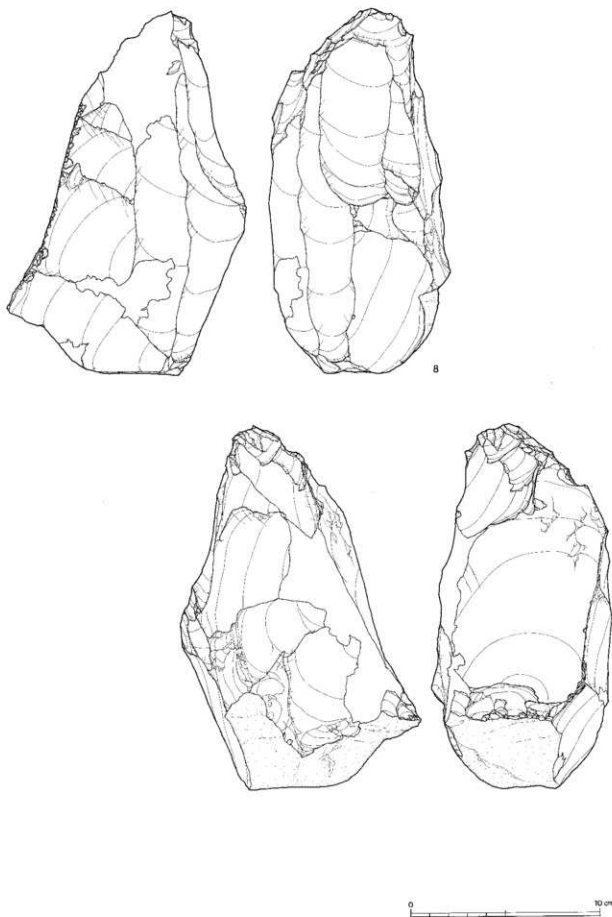

图Ⅲ-102 Sb-18の石器(3) 石刃核

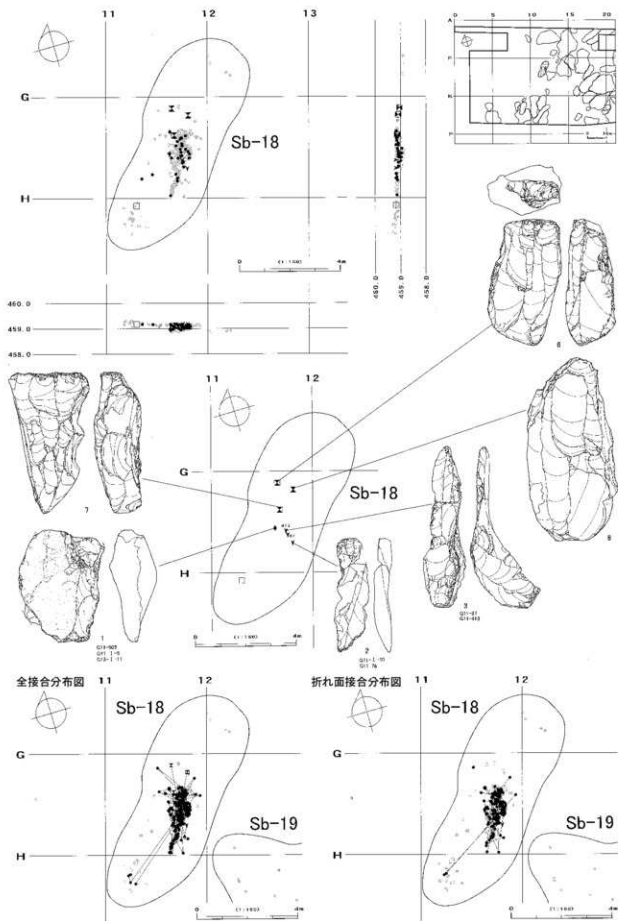

図III-103 Sb-18の分布図・遺物・接合分布図

母岩98・接合363

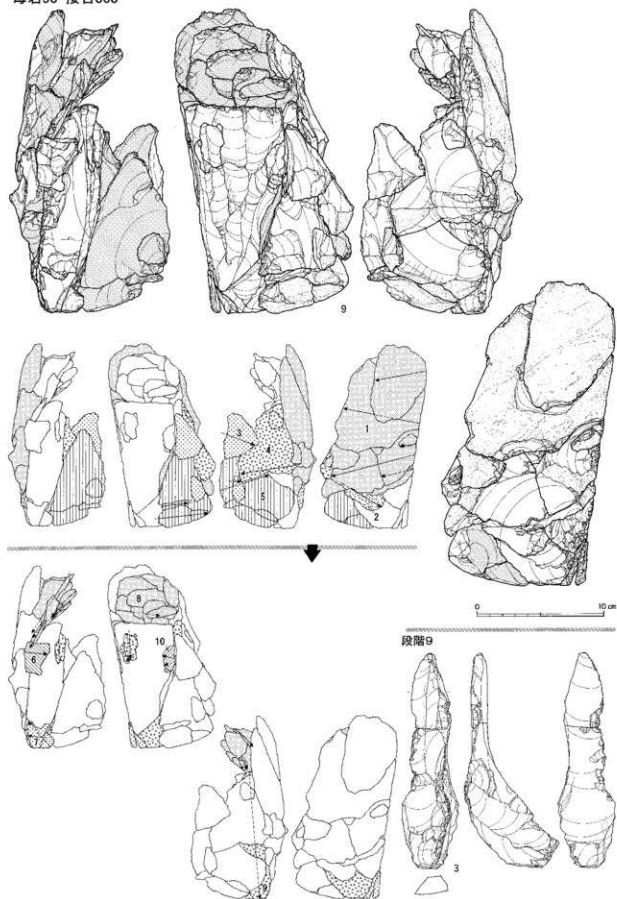

図Ⅲ-104 Sb-18の石器(4) 母岩98・接合363(1)

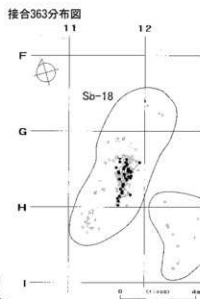
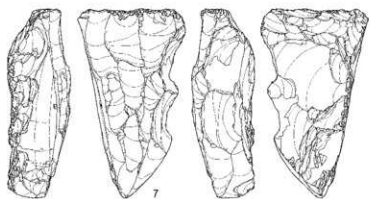

母岩99・接合371

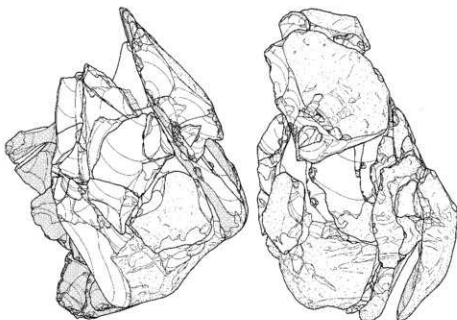
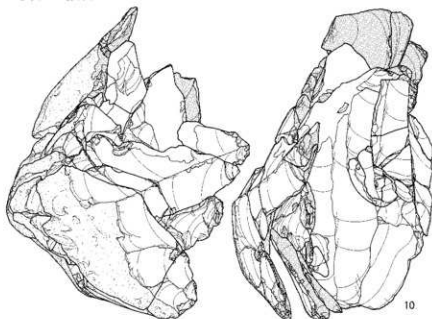

0 10 cm

図Ⅲ-105 Sb-18の石器(5) 母岩98・接合363(2)、母岩99・接合371(1)

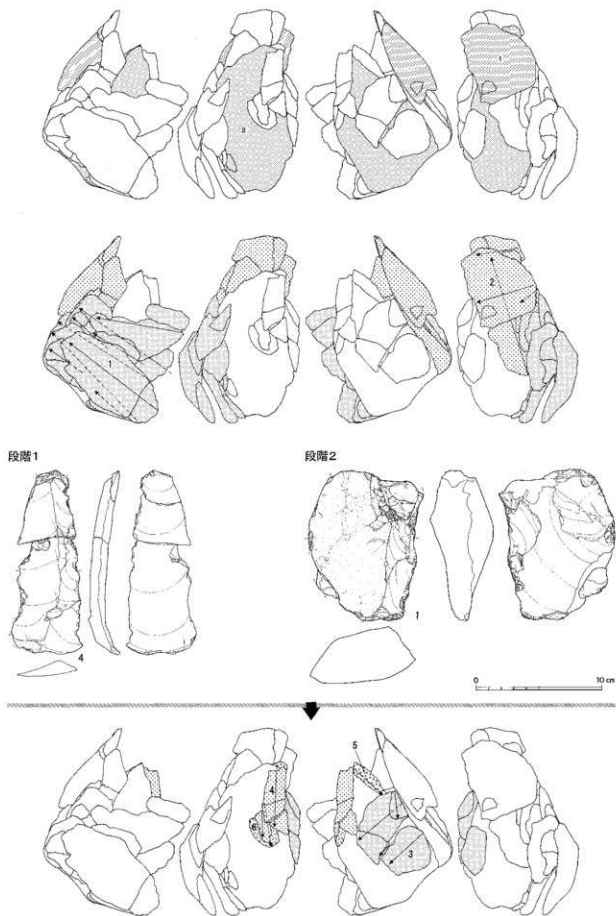

図Ⅲ-106 Sb-18の石器(6) 母岩99・接合371(2)

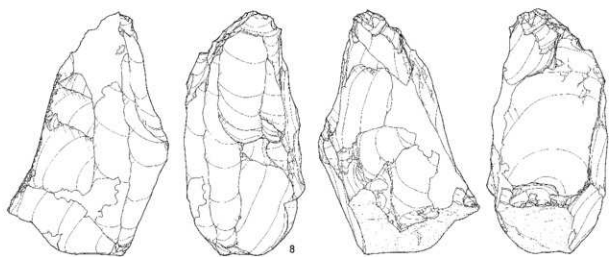

接合371分布図

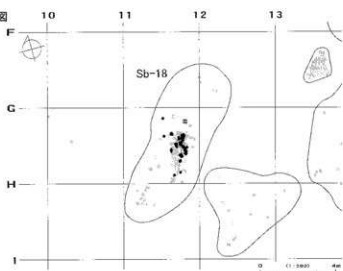

0 10 cm

母岩152・接合540

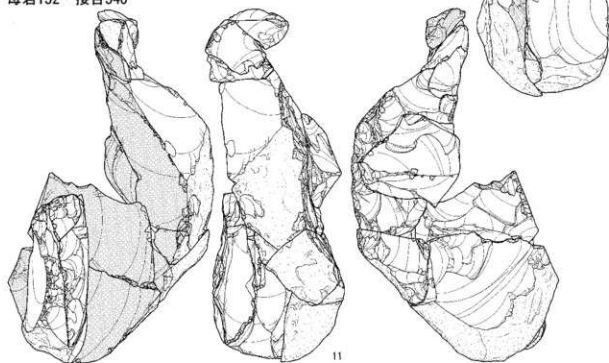

図Ⅲ-107 Sb-18の石器(7) 母岩99・接合371(3)、母岩152・接合540(1)

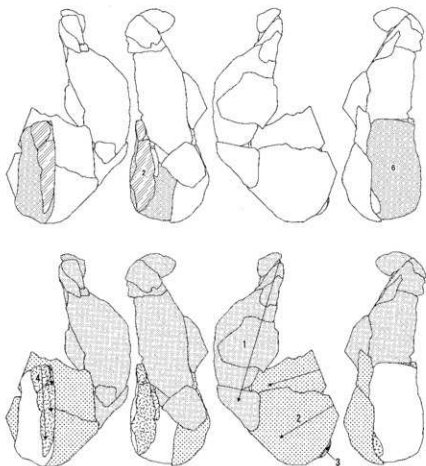

段階4

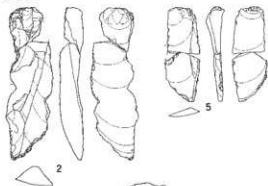

接合540分布図 10

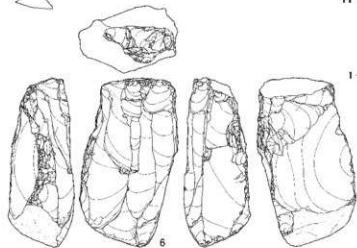
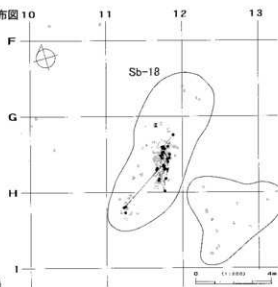

0 10 cm

図Ⅲ-108 Sb-18の石器(8) 母岩152・接合540(2)

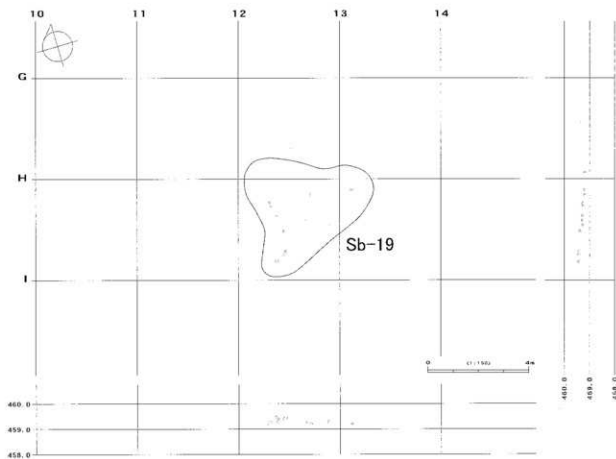
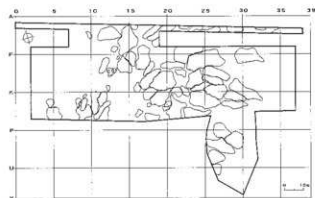

図Ⅲ-109 Sb-19の分布図

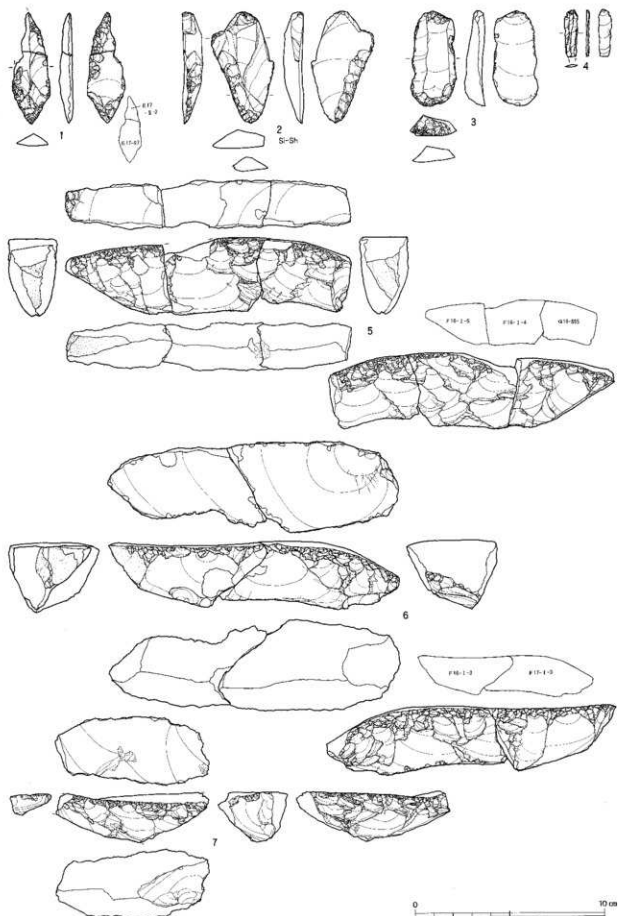

図Ⅲ-110 Sb-20~22の石器(1) 尖頭器・彫器・擡器・細石刃・舟底形石器

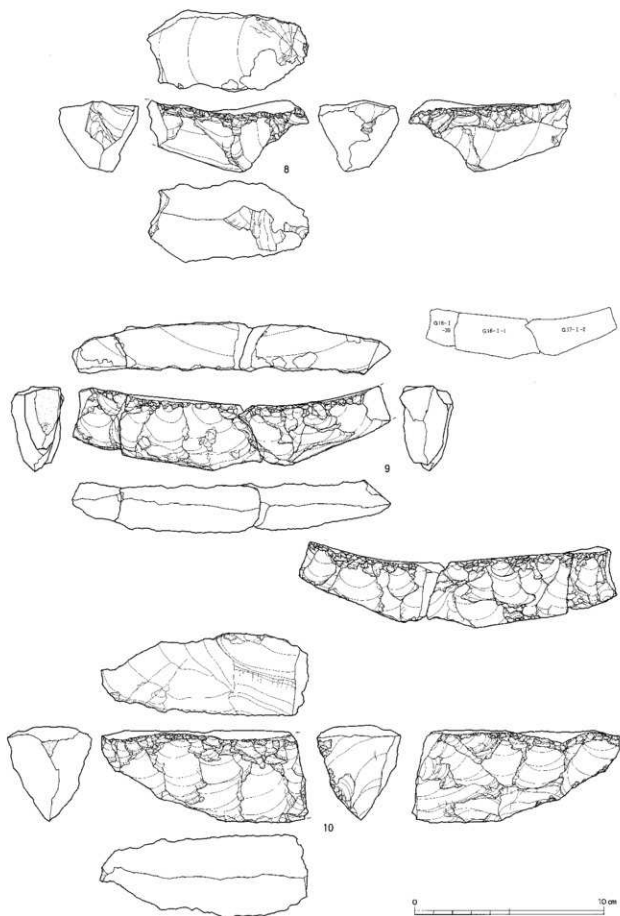

図Ⅲ-111 Sb-20~22の石器(2) 舟底形石器

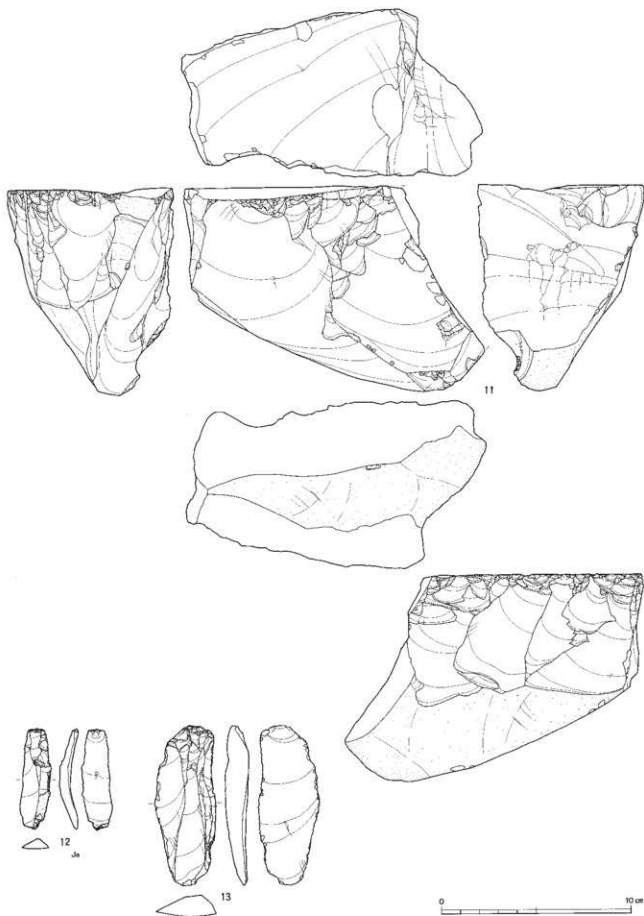

図Ⅲ-112 Sb-20~22の石器(3) 舟底形石器・石刃

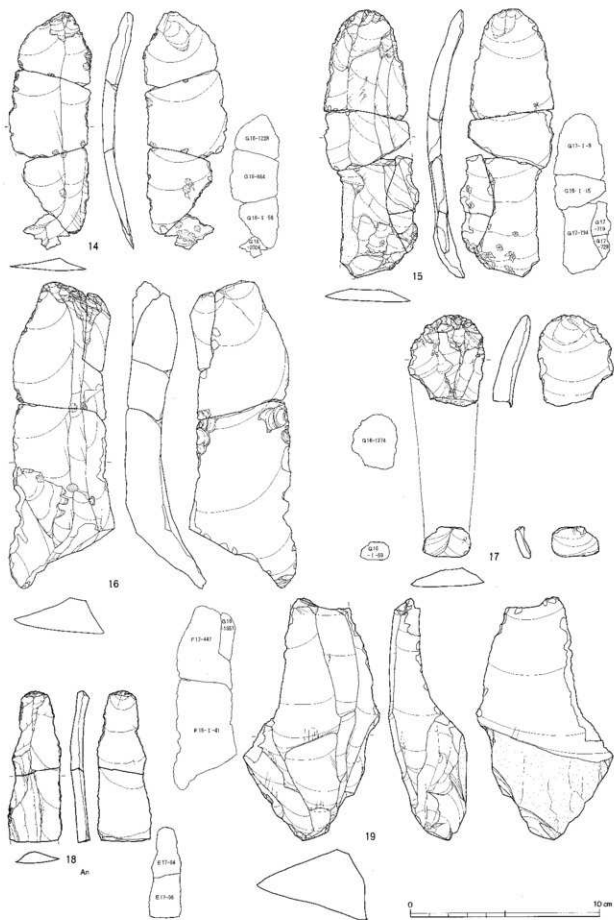

図三-113 Sb-20~22の石器(4) 石刃・縦長剥片

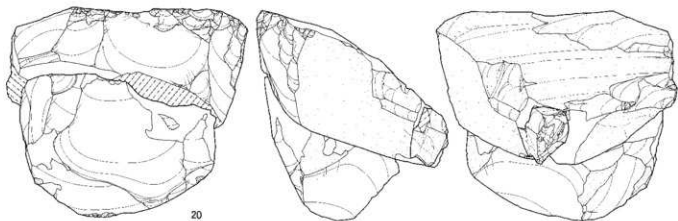

20

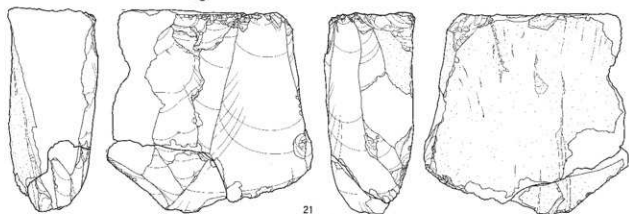

21

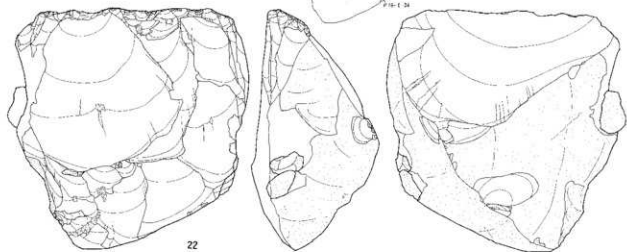

22

図Ⅲ-114 Sb-20~22の石器(5) 石刃核

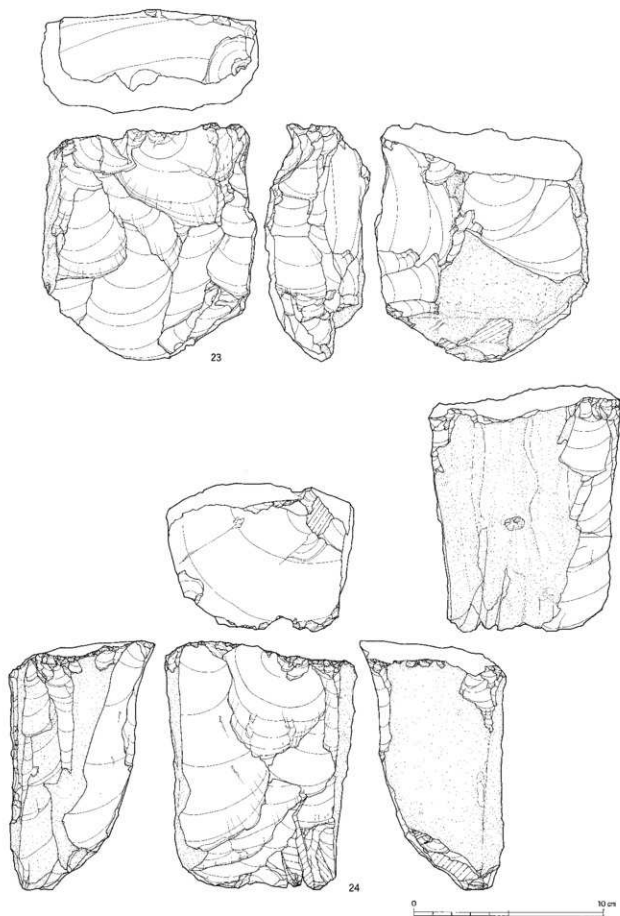

図Ⅲ-115 Sb-20~22の石器(6) 石刃核

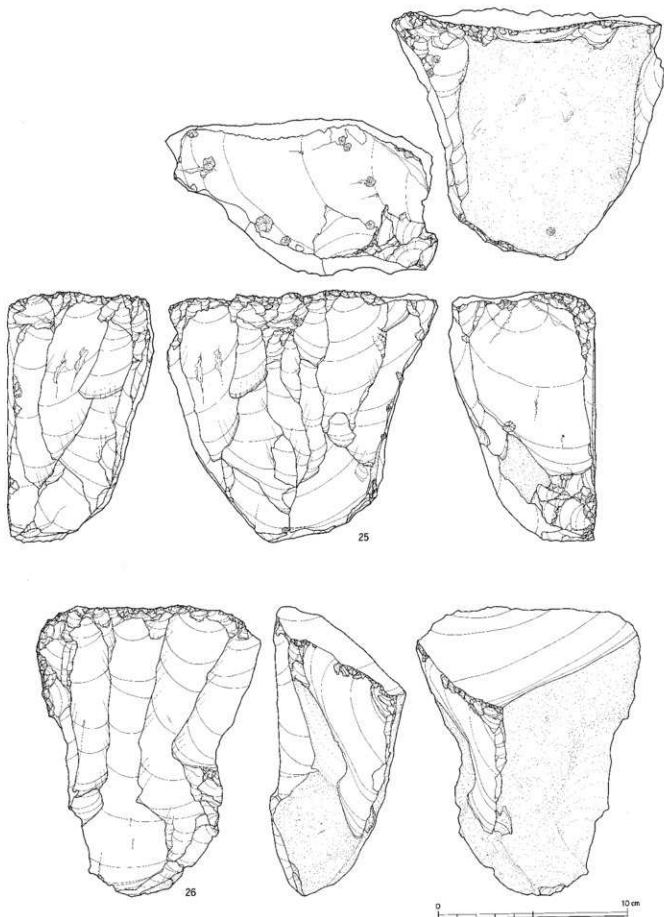

図三-116 Sb-20~22の石器(7) 石刃核

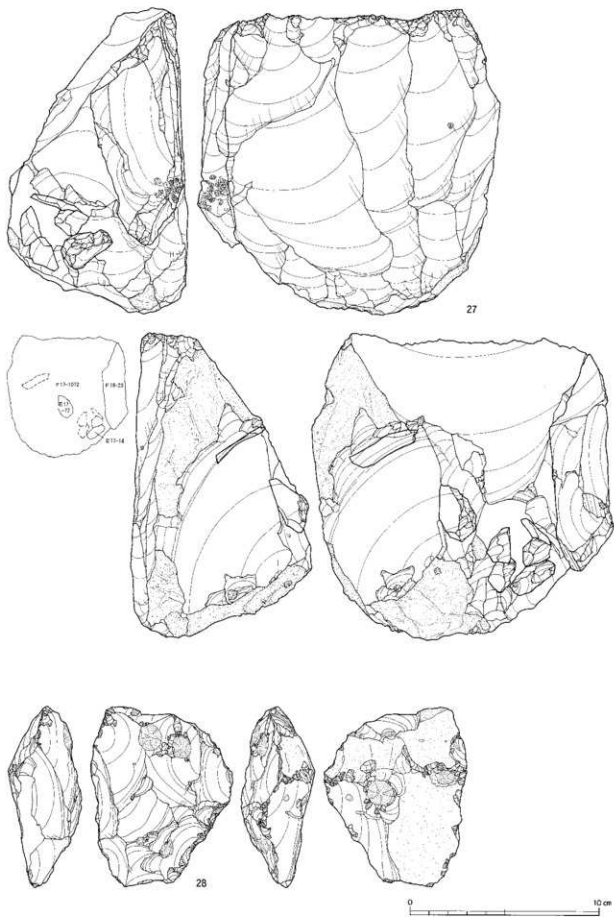

図Ⅲ-117 Sb-20~22の石器(8) 石刃核・石核

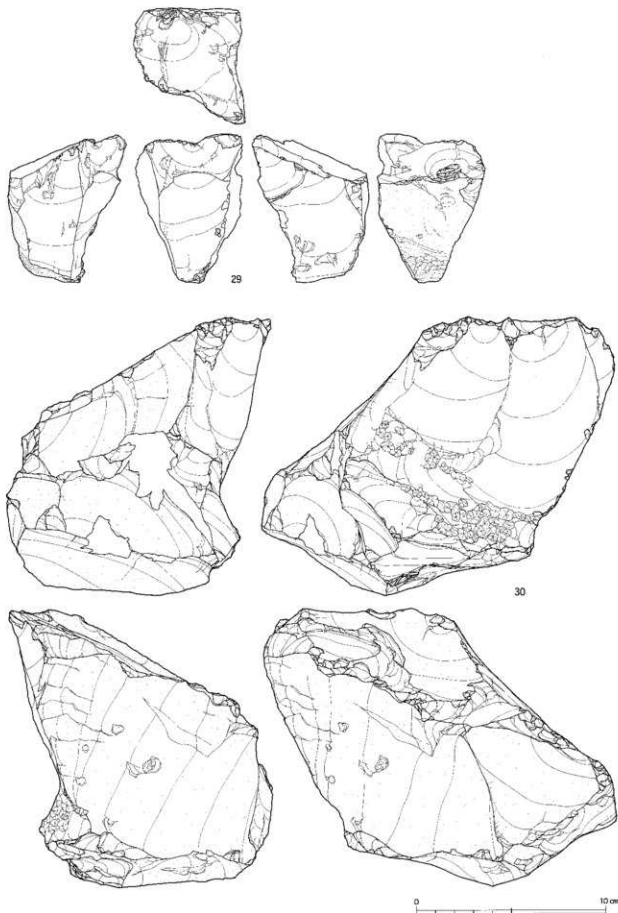

図Ⅲ-118 Sb-20~22の石器(9) 石核

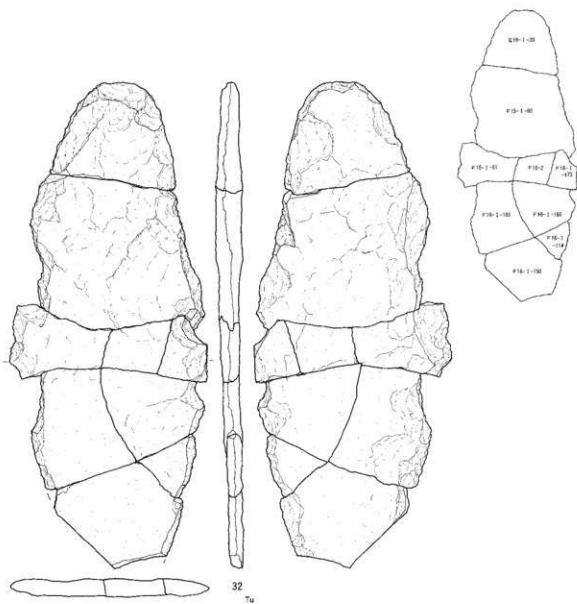
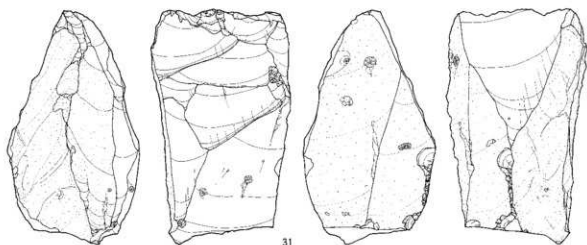

図Ⅲ-119 Sb-20~22の石器(10) 石核・台石

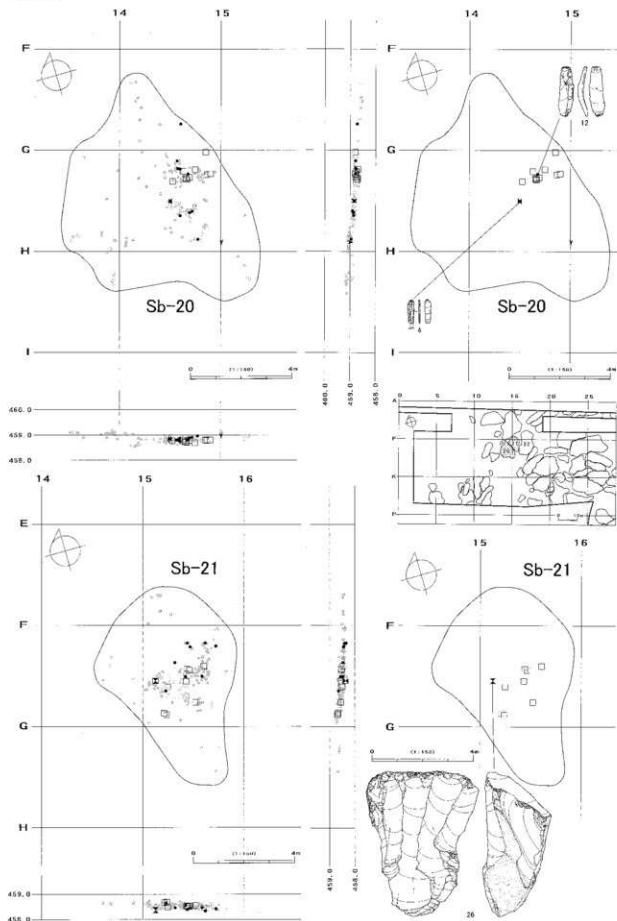

図三-120 Sb-20・21の分布図・遺物

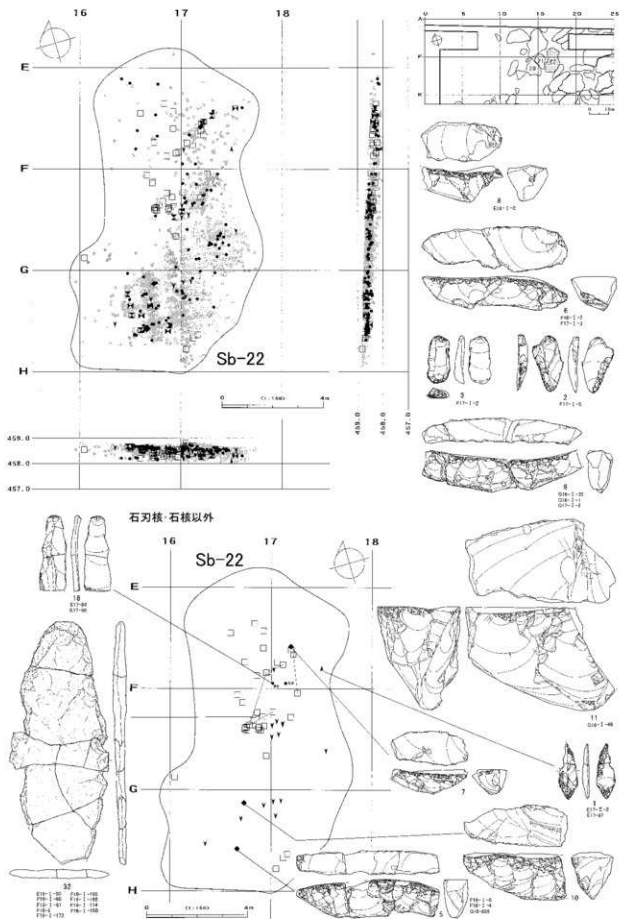

図III-121 Sb-22の分布図・遺物(1)

石刃核・石核

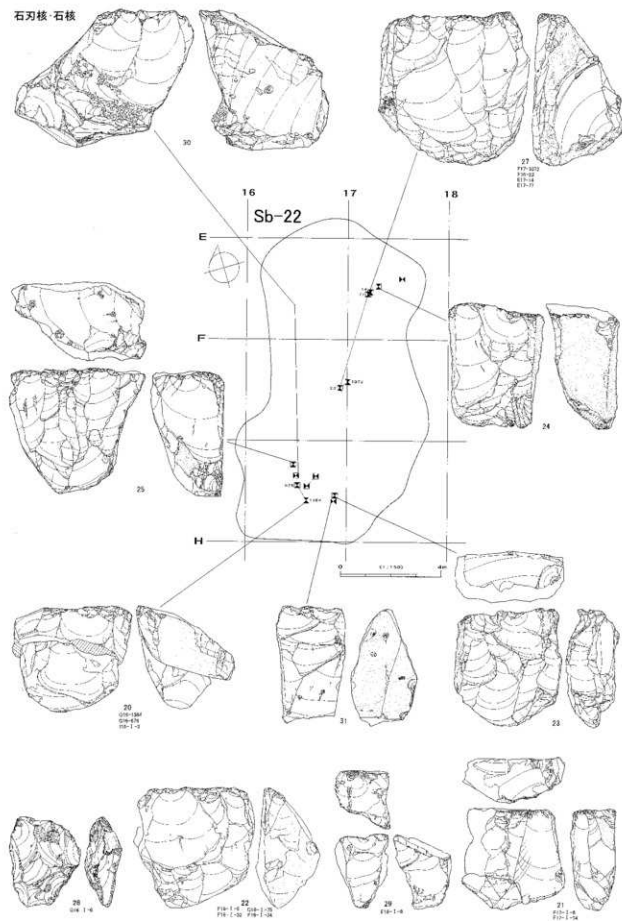

図Ⅲ-122 Sb-22の遺物(2)

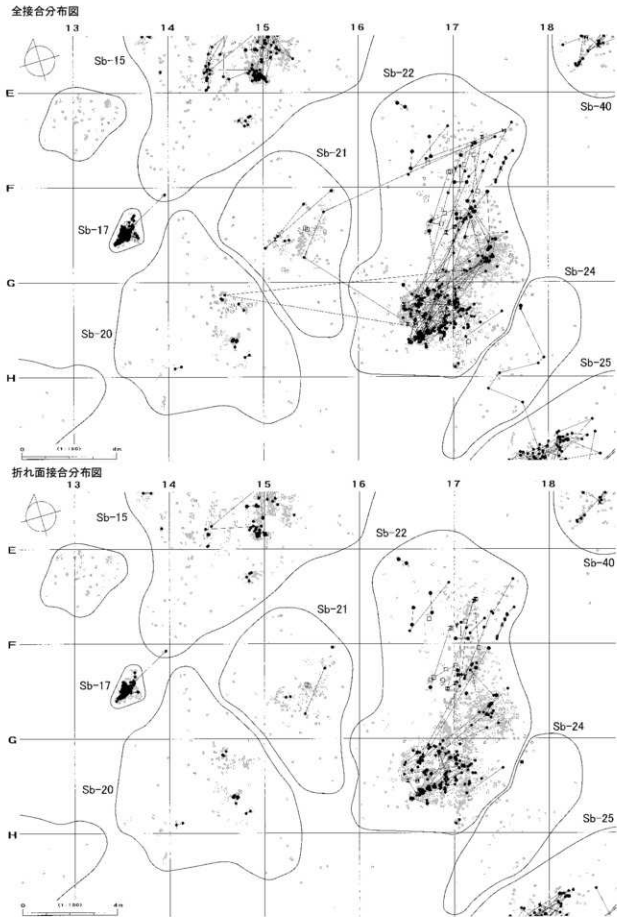

図Ⅲ-123 Sb-20～22の接合分布図

母岩359・接合1605

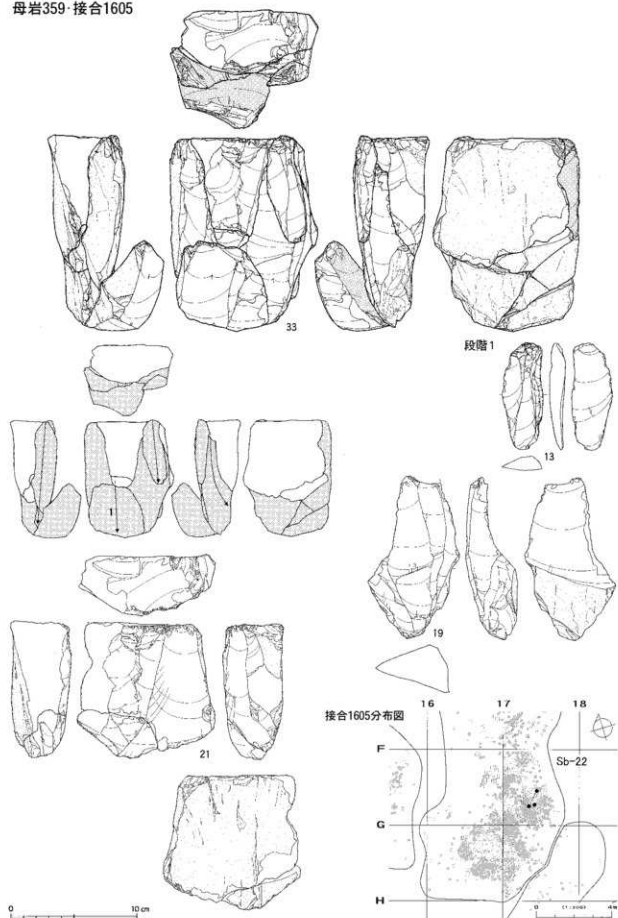

図三-124 Sb-20~22の石器(11) 母岩359・接合1605

母岩115・接合396

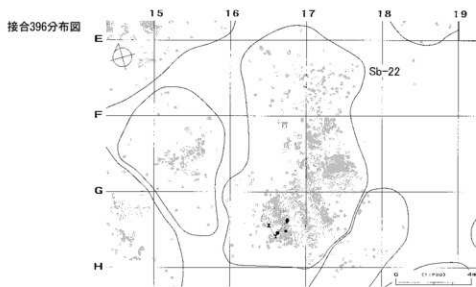
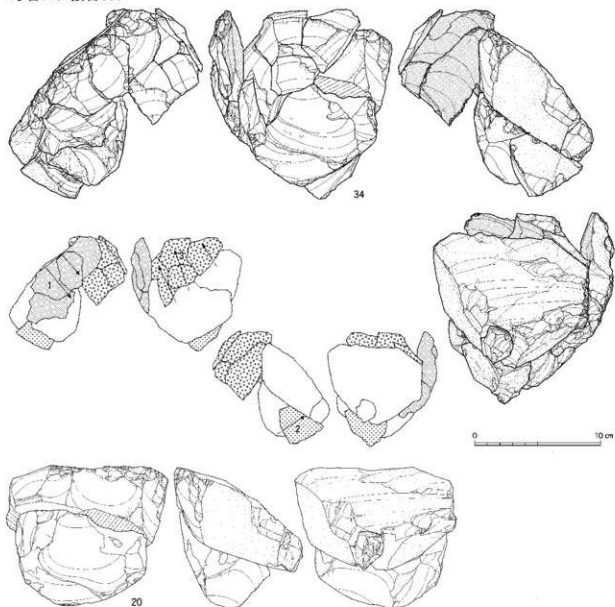

図Ⅲ-125 Sb-20~22の石器(12) 母岩115・接合396

母岩358・接合1604

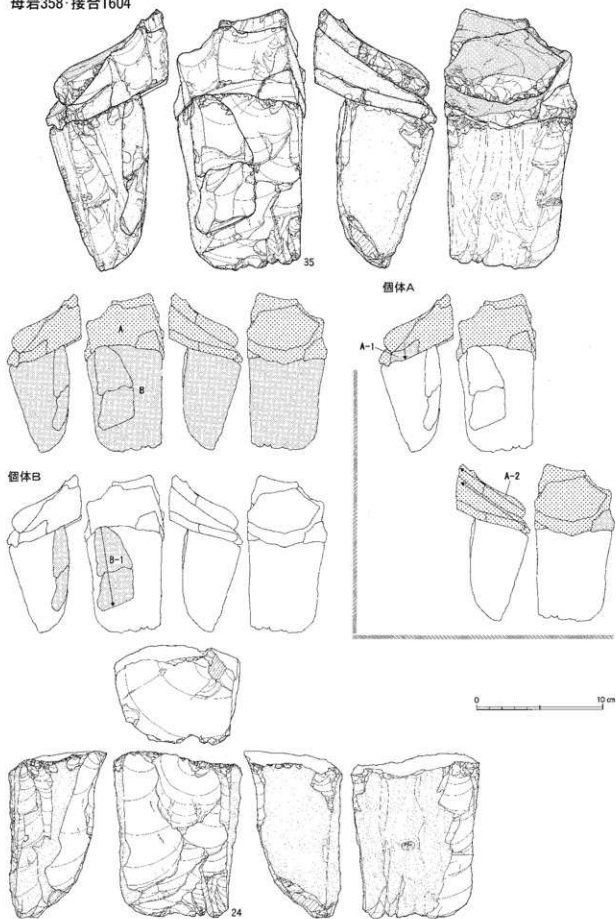

図Ⅲ-126 Sb-20~22の石器(13) 母岩358・接合1604(1)

接合1604分布図

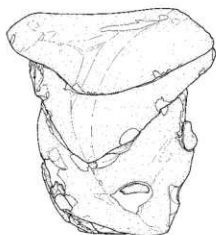

母岩120・接合401

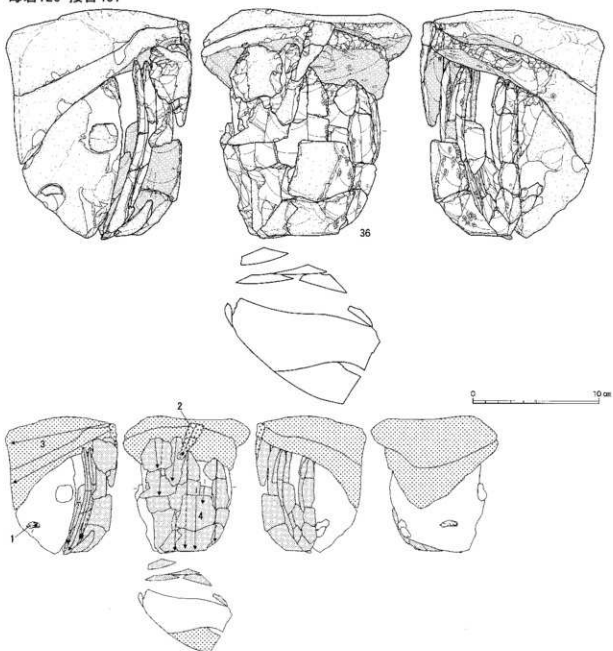

図Ⅲ-127 Sb-20~22の石器(14) 母岩358・接合1604(2)、母岩120・接合401(1)

段階4

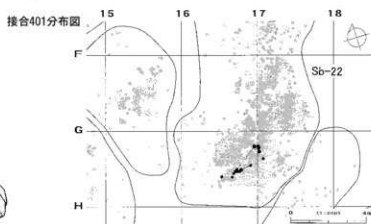
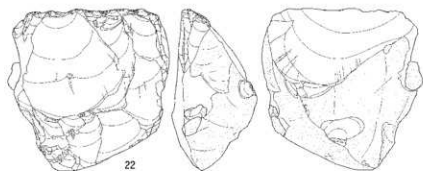
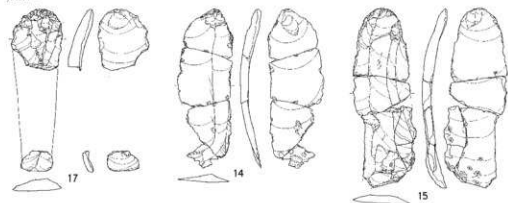

母岩356・接合1601

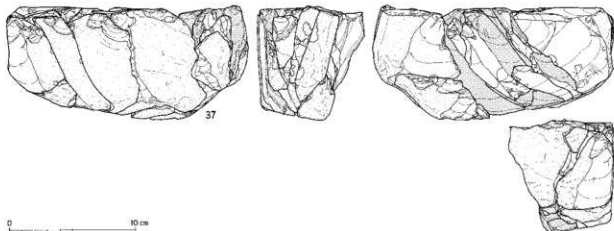

図Ⅲ-128 Sb-20~22の石器(15) 母岩120・接合401(2)、母岩356・接合1601(1)

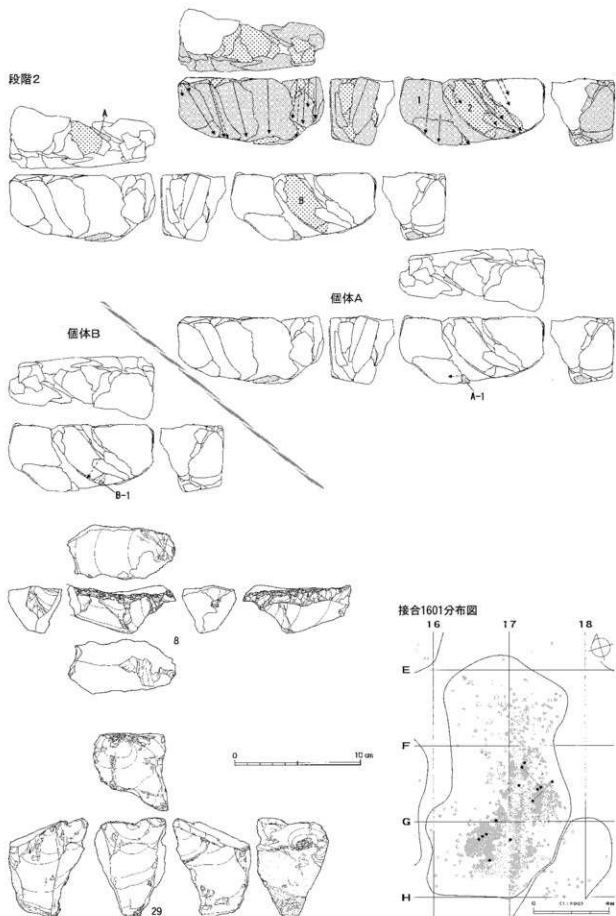

図III-129 Sb-20~22の石器(16) 母岩356・接合1601(2)

母岩121・接合403

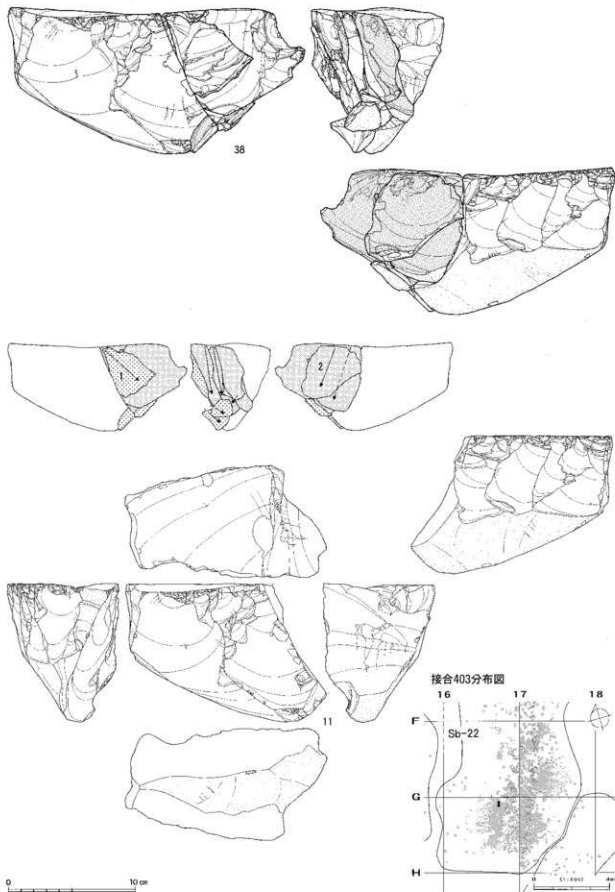

図Ⅲ-130 Sb-20~22の石器(17) 母岩121・接合403

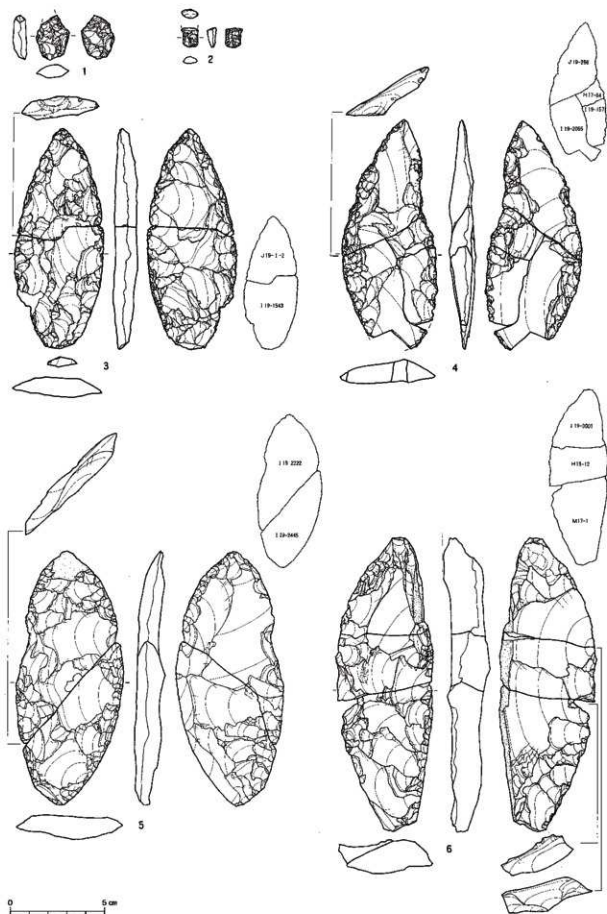

図Ⅲ-131 Sb-23~31の石器(1) 尖頭器

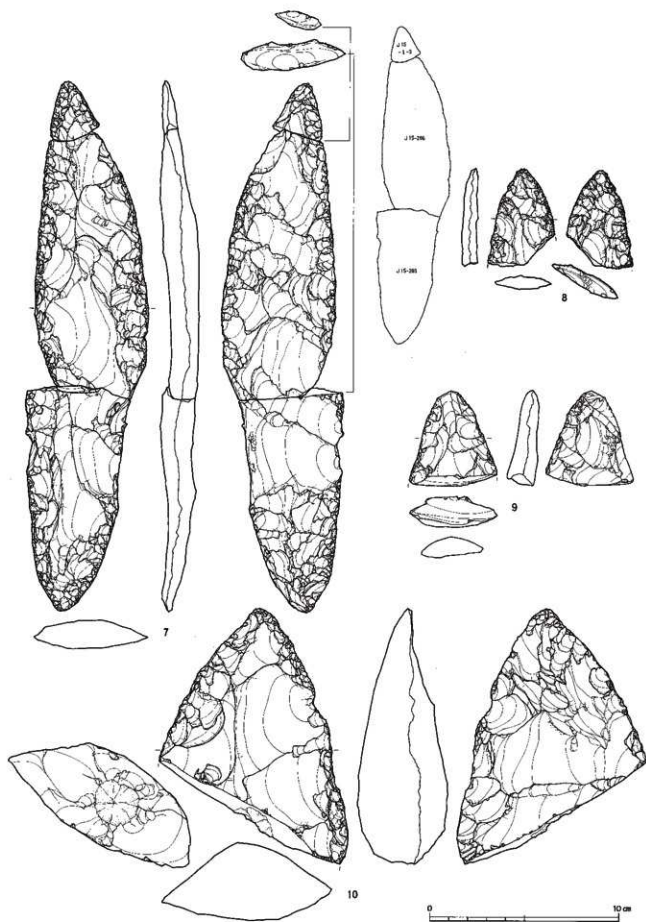

図Ⅲ-132 Sb-23~31の石器(2) 尖頭器

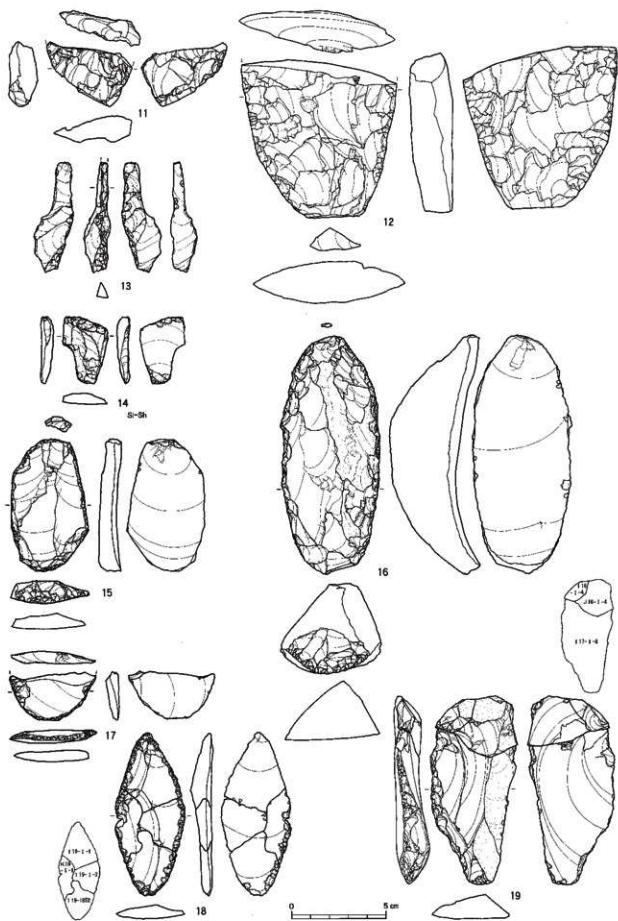

図Ⅲ-133 Sb-23~31の石器(3) 尖頭器・削片・彫器・搔器・削器

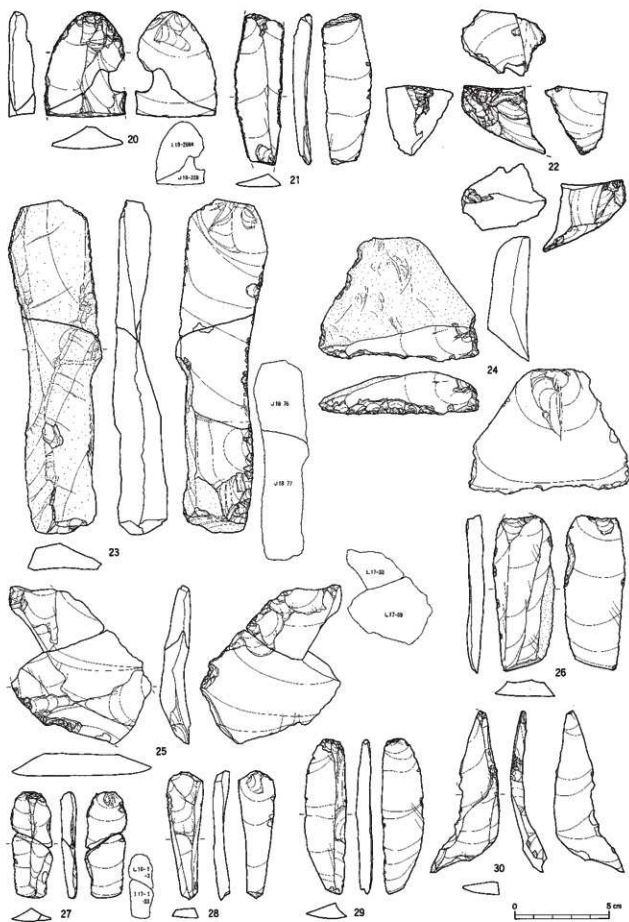

図Ⅲ-134 Sb-23~31の石器(4) 削器・舟底形石器・二次加工ある剥片・石刃・縦長剥片

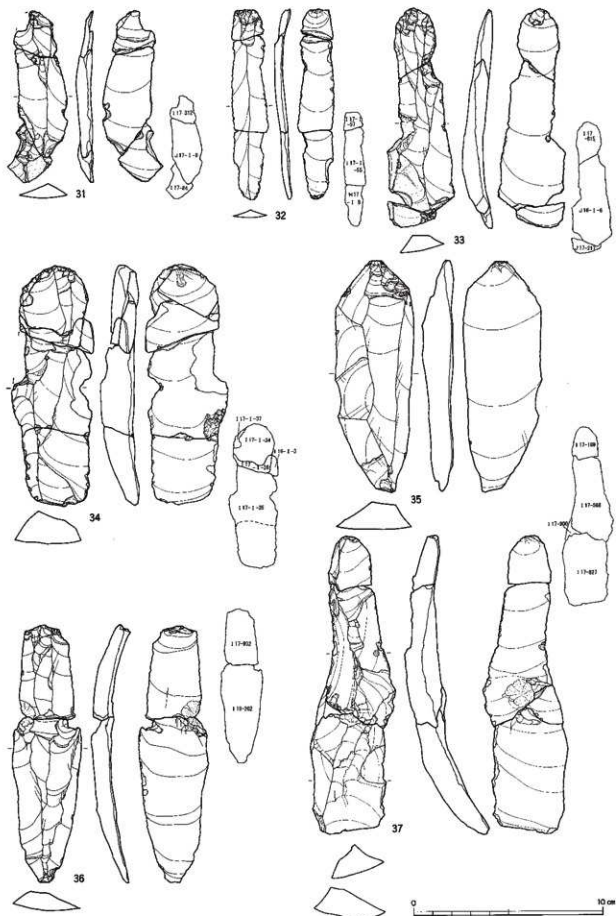

図III-135 Sb-23~31の石器(5) 石刃

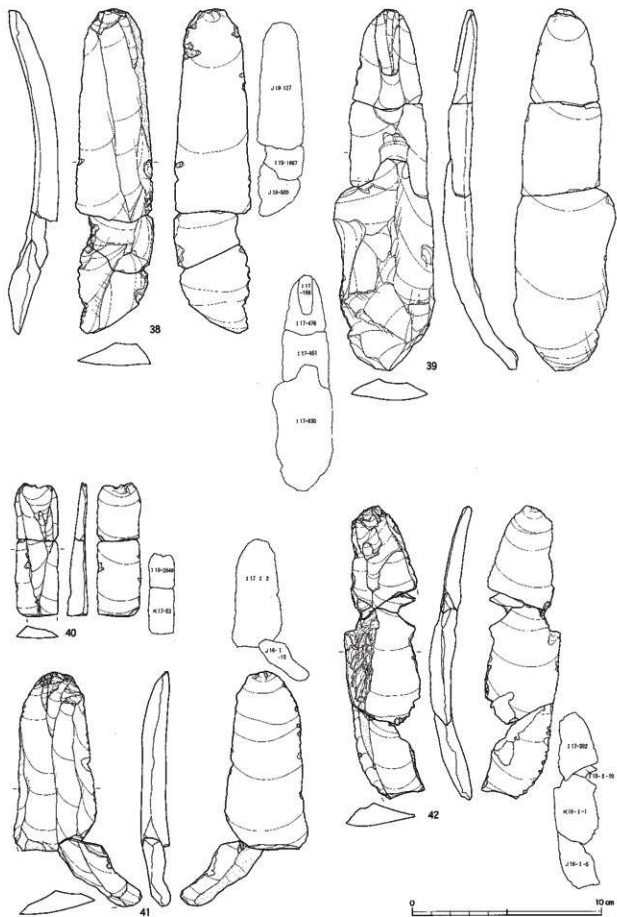

図III-136 Sb-23~31の石器(6) 石刃

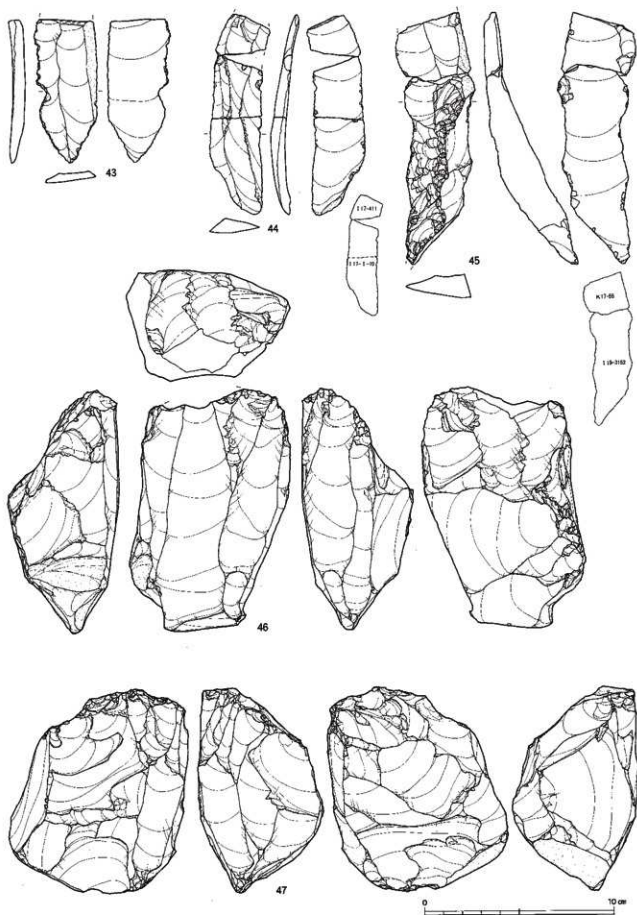

図Ⅲ-137 Sb-23~31の石器(7) 石刃・石刃核・石核

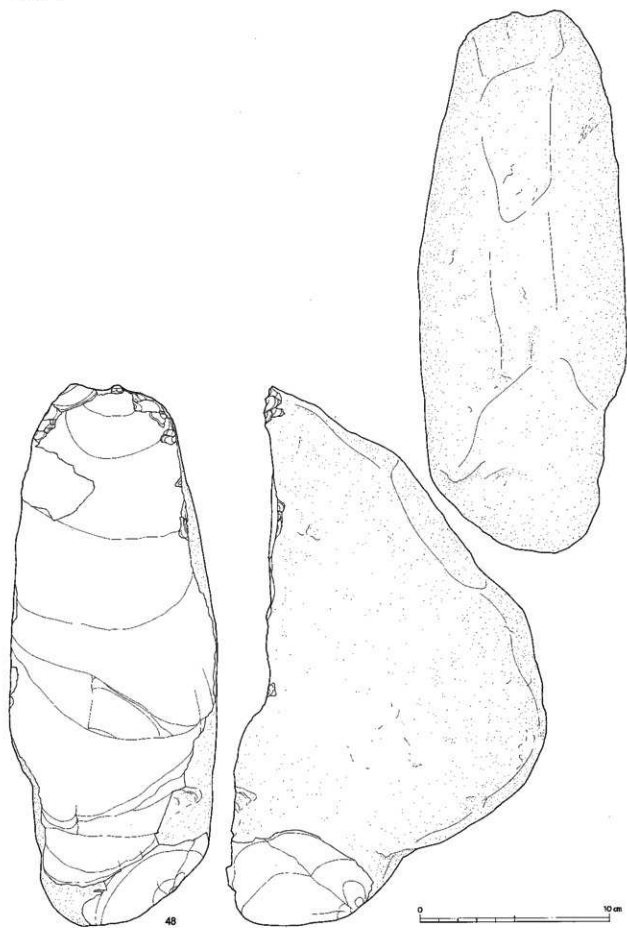

48

図Ⅲ-138 Sb-23~31の石器(8) 石核

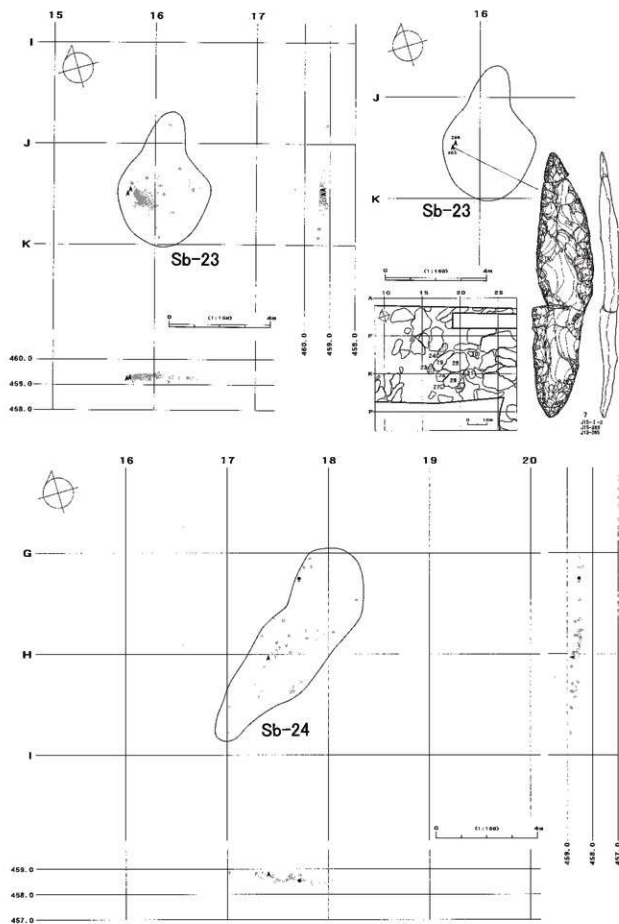

図Ⅲ-139 Sb-23・24の分布図・遺物

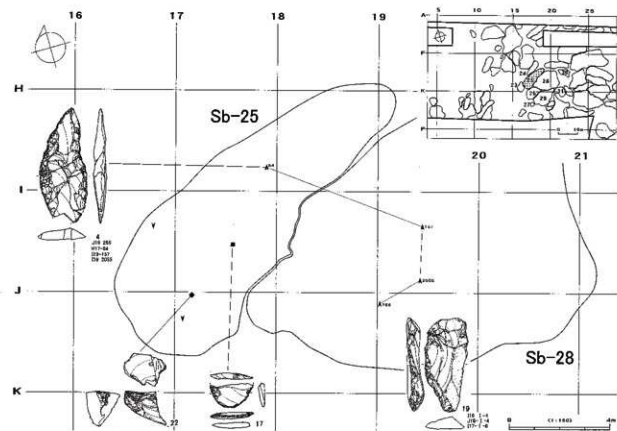
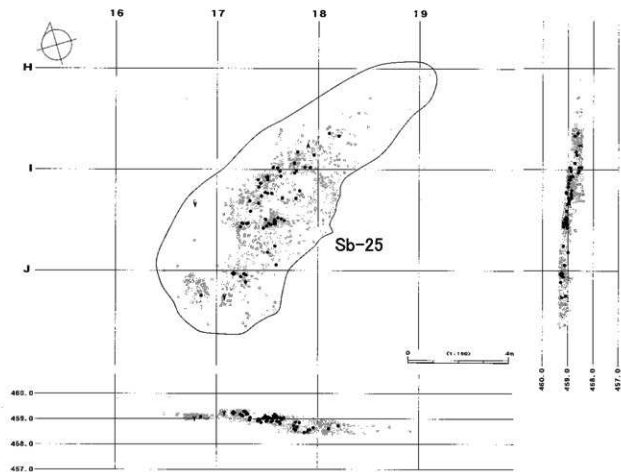

図Ⅲ-140 Sb-25の分布図・遺物

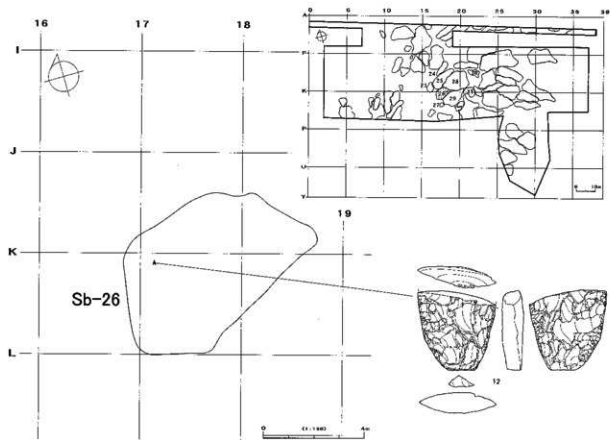
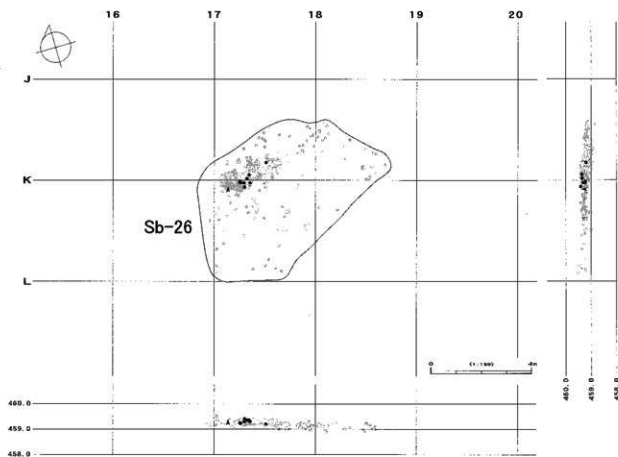

図Ⅲ-141 Sb-26の分布図・遺物

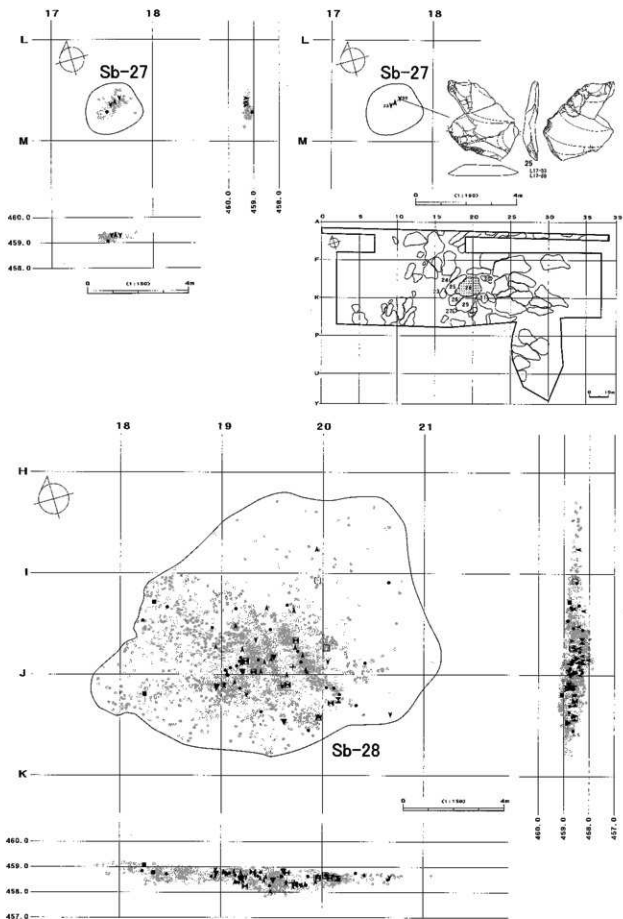

図Ⅲ-142 Sb-27・28の分布図・遺物

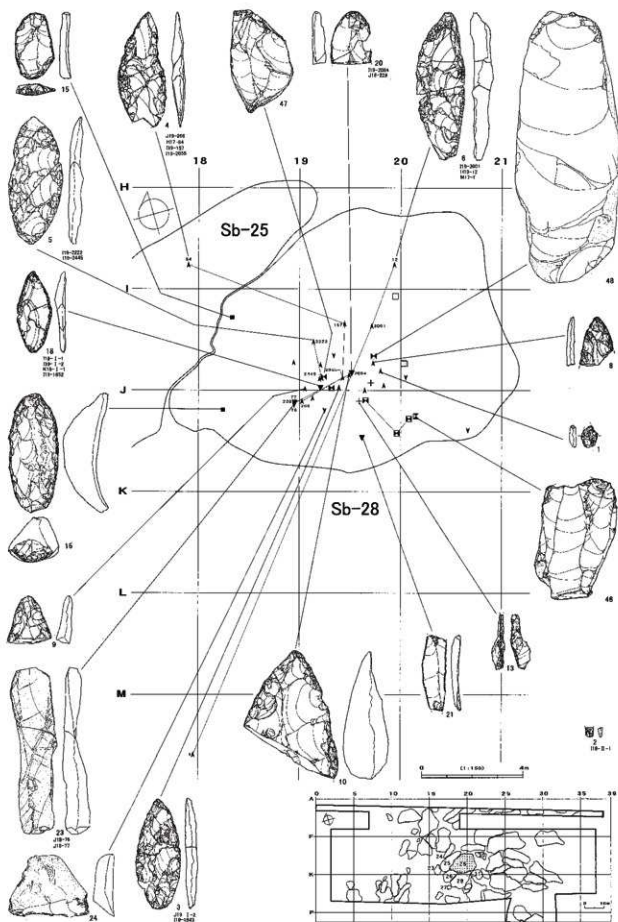

図III-143 Sb-28の遺物

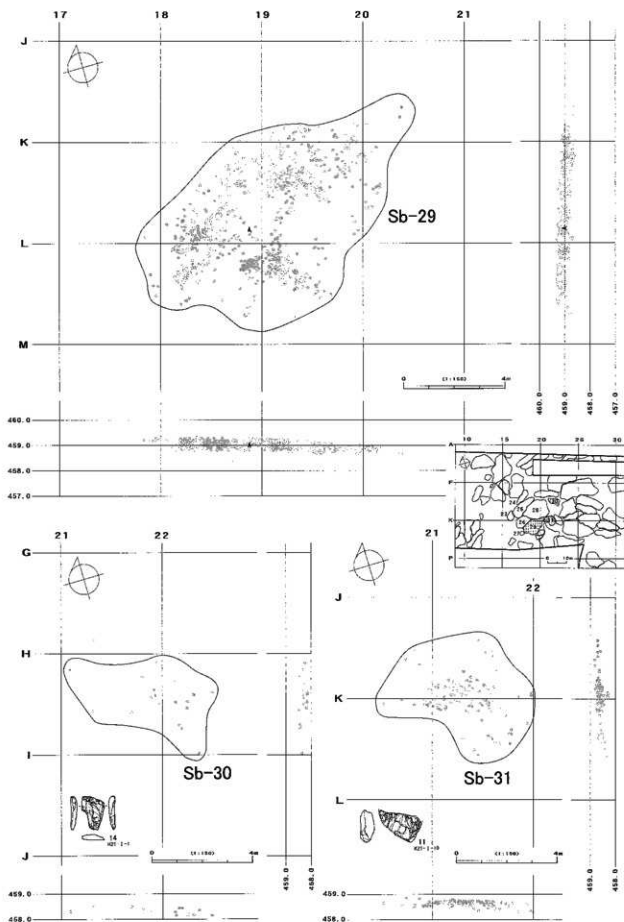

図Ⅲ-144 Sb-29・30・31の分布図・遺物

全接合分布図

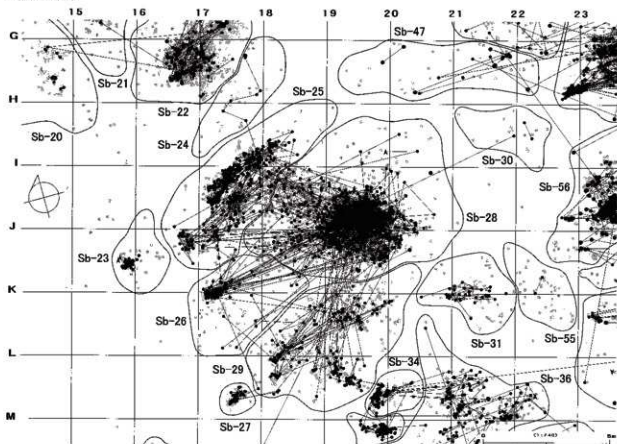

折れ面接合分布図

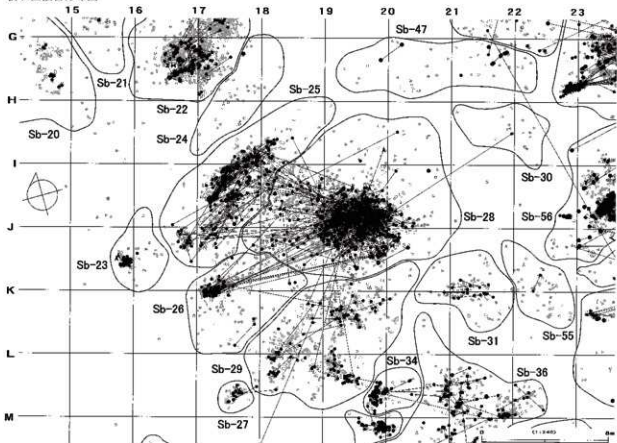

図Ⅲ-145 Sb-23~31の接合分布図

母岩191・接合676

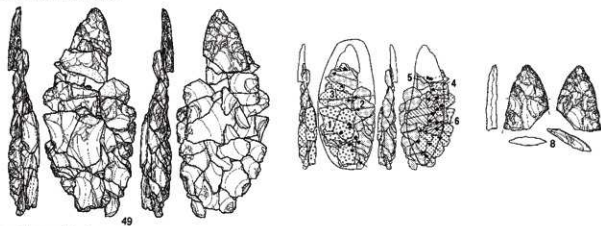

母岩191・接合677

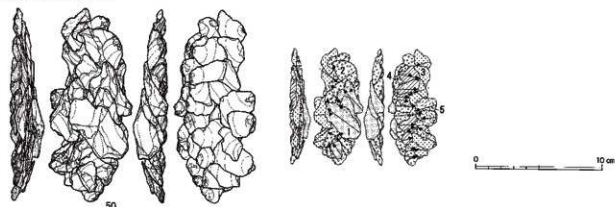

接合676分布図

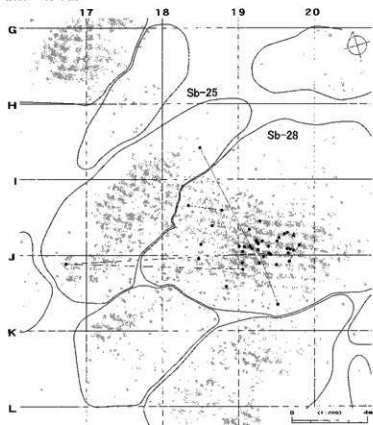

接合677分布図

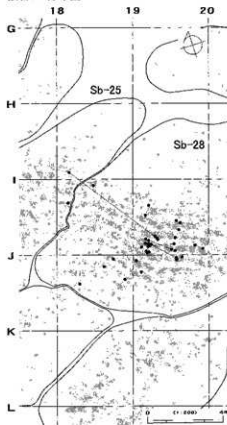

図Ⅲ-146 Sb-23~31の石器(9) 母岩191・接合676、母岩191・接合677

母岩178・接合617

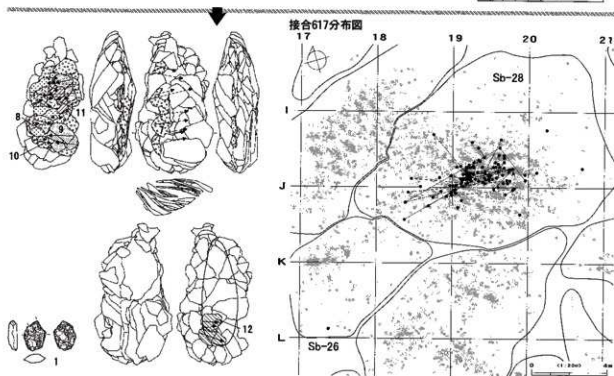
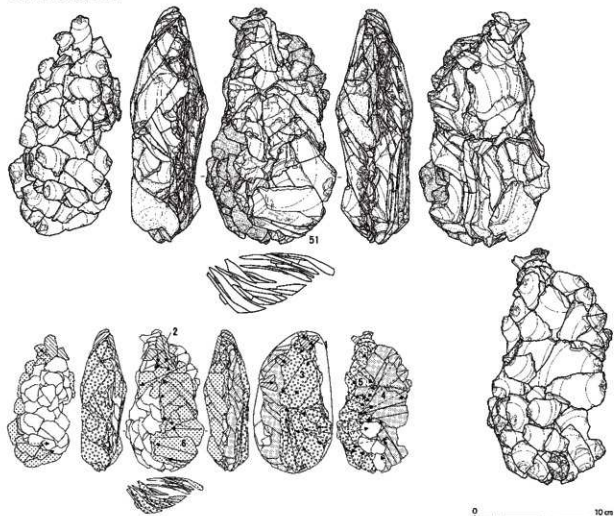

図Ⅲ-147 Sb-23~31の石器(10) 母岩178・接合617

母岩355・接合1599

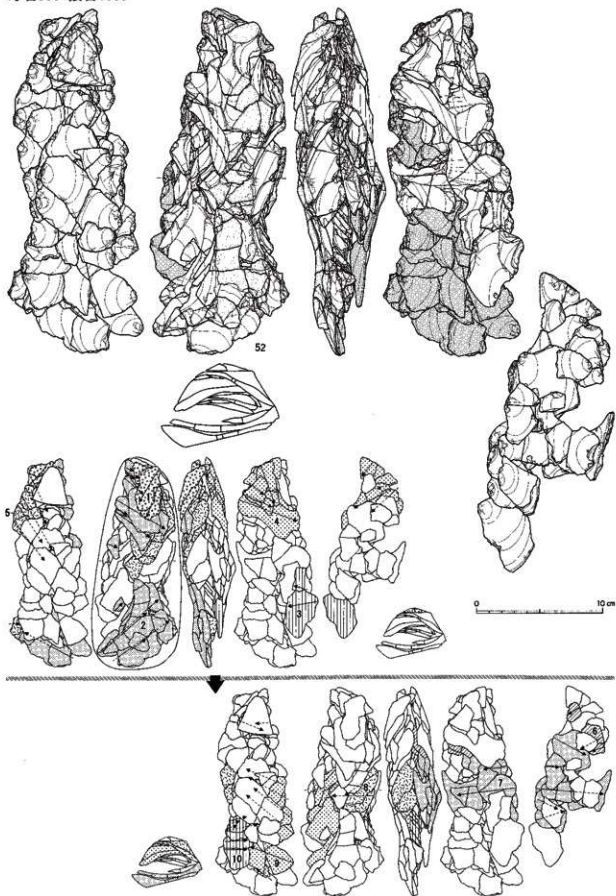

図Ⅲ-148 Sb-23~31の石器(11) 母岩355・接合1599(1)

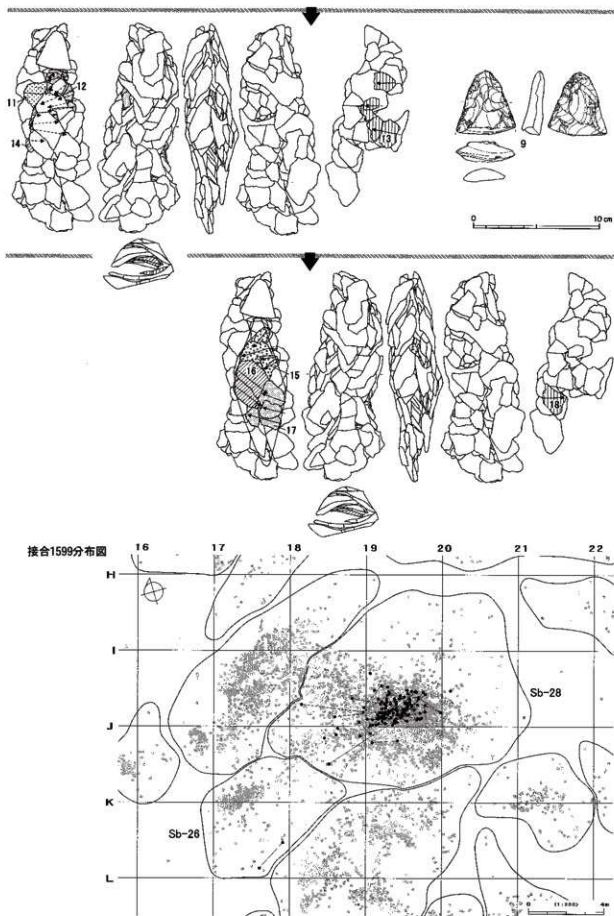

図Ⅲ-149 Sb-23~31の石器(12) 母岩355・接合1599(2)

母岩180・接合625

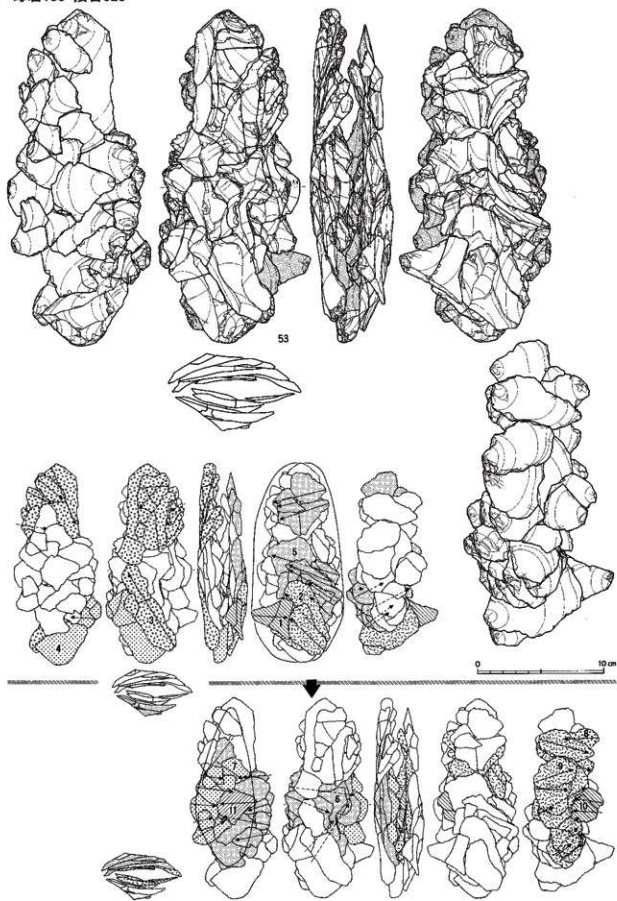

图Ⅲ-150 Sb-23~31の石器(13) 母岩180・接合625(1)

接合625分布図

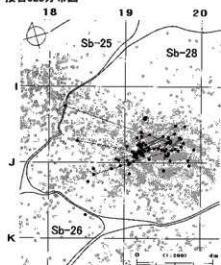

接合566分布図

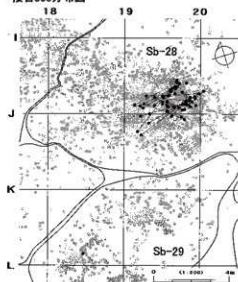

母岩154・接合566

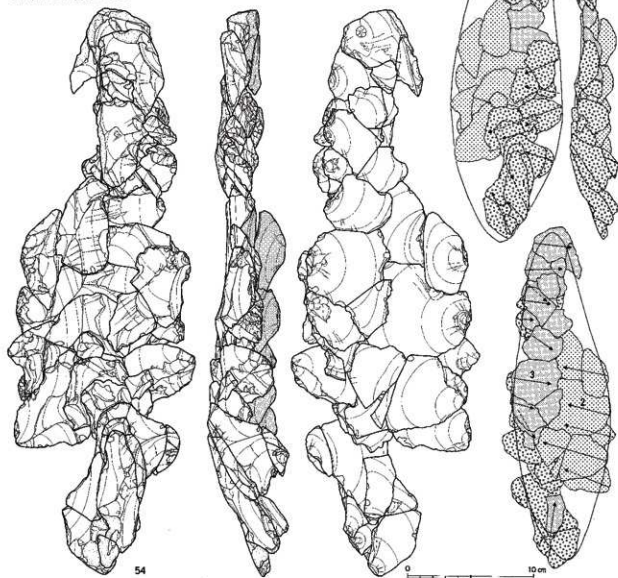

図III-151 Sb-23~31の石器(14) 母岩180・接合625(2)、母岩154・接合566

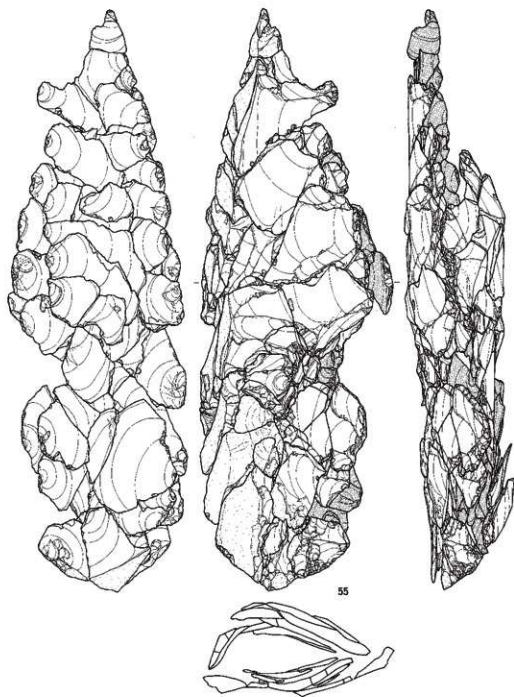

图Ⅲ-152 Sb-23~31の石器(15) 母岩136・接合491(1)

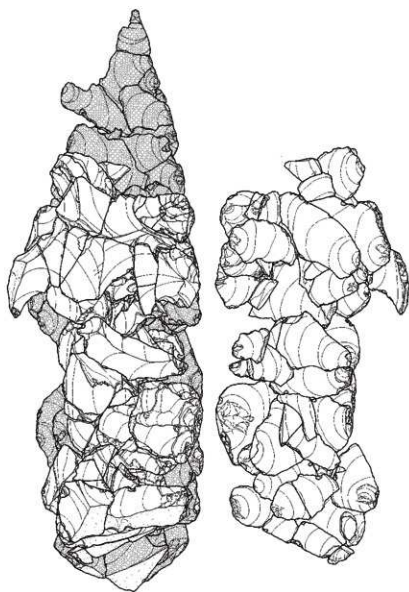

図III-153 Sb-23~31の石器(16) 母岩136・接合491(2)

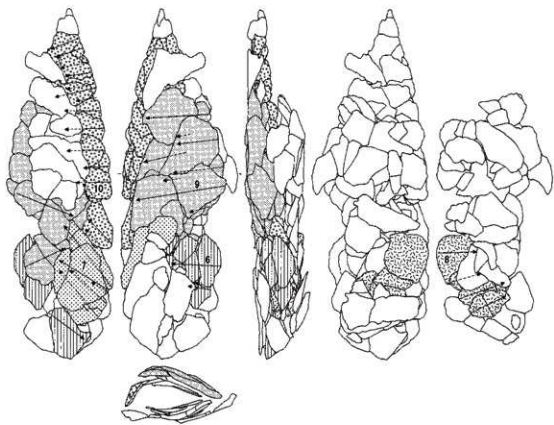
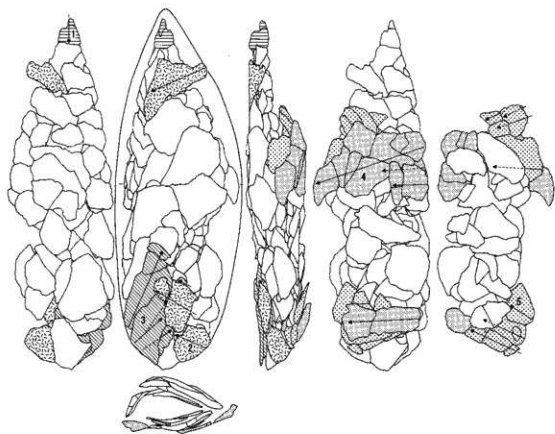

図Ⅲ-154 Sb-23~31の石器(17) 母岩136・接合491(3)

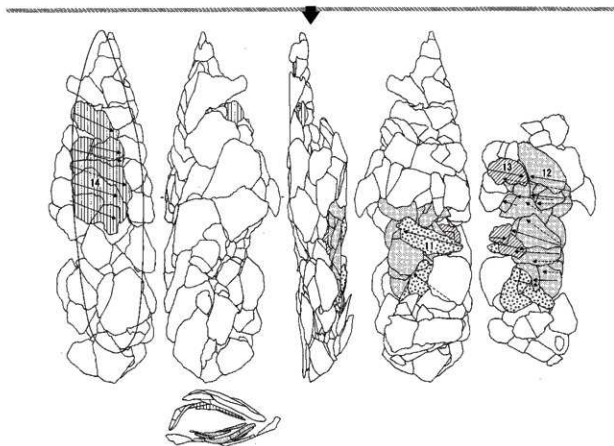

接合491分布図

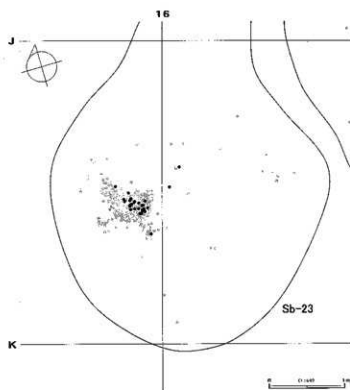
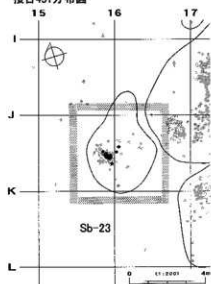

図Ⅲ-155 Sb-23~31の石器(18) 母岩136・接合491(4)

母岩181・接合628

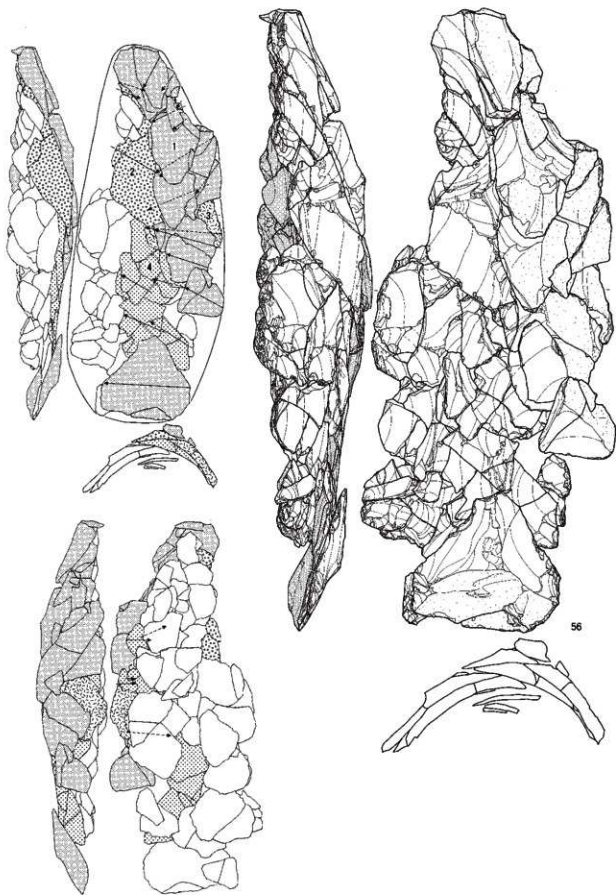

图Ⅲ-156 Sb-23~31の石器(19) 母岩181・接合628(1)

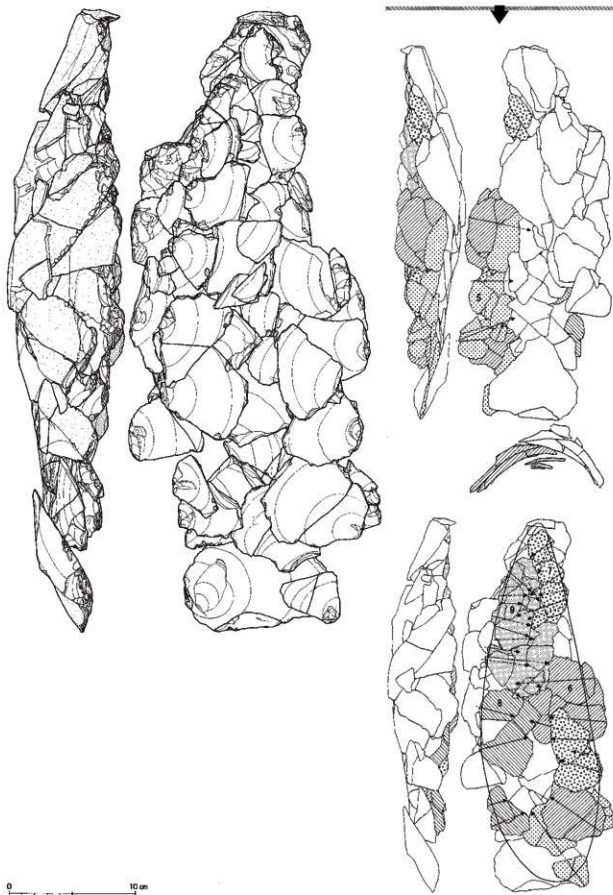

図Ⅲ-157 Sb-23~31の石器(20) 母岩181・接合628(2)

母岩181・接合629

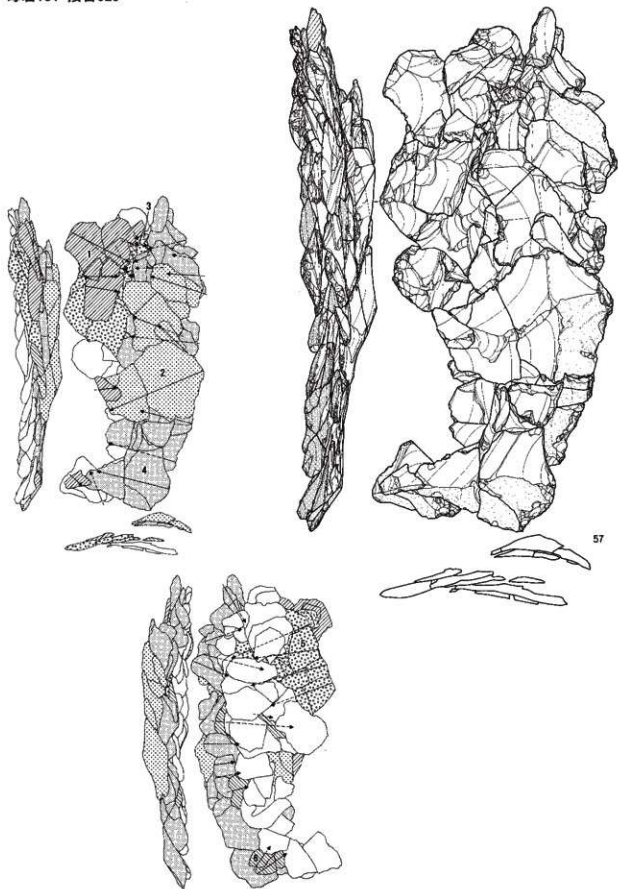

图Ⅲ-158 Sb-23~31の石器(21) 母岩181・接合629(1)

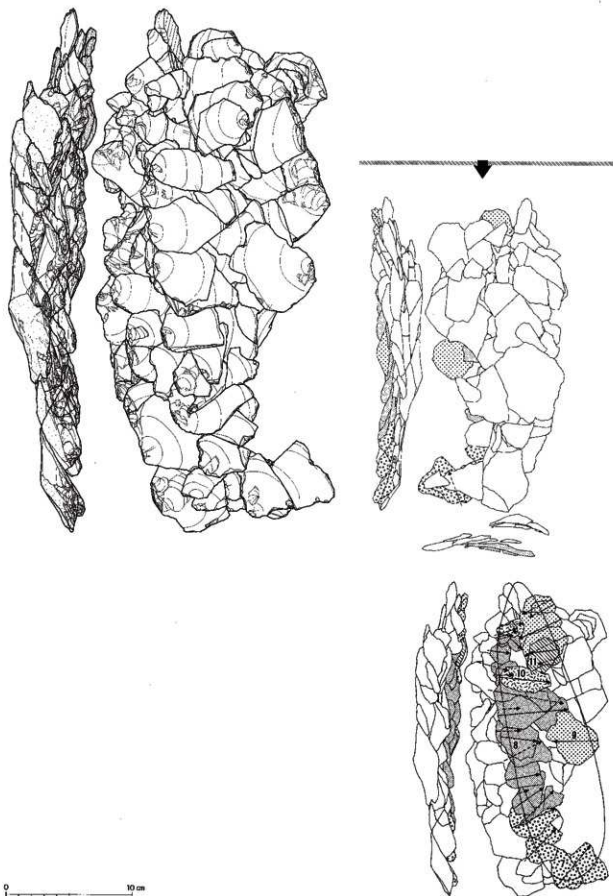

図Ⅲ-159 Sb-23~31の石器(22) 母岩181・接合629(2)

接合628分布図

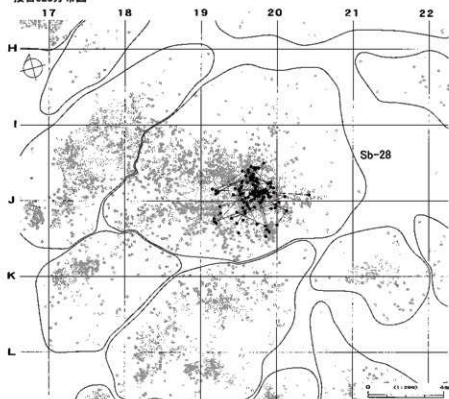

接合629分布図

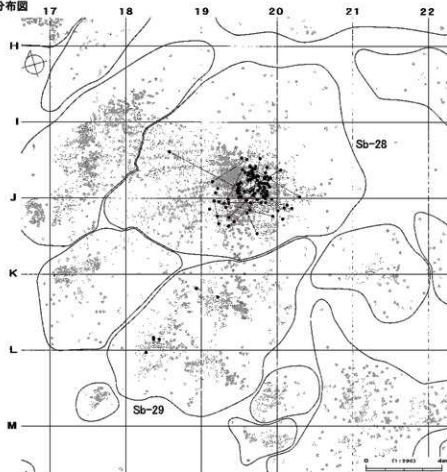

図Ⅲ-160 Sb-23~31の石器(23) 母岩181・接合628(3)、母岩181・接合629(3)

母岩159・接合577

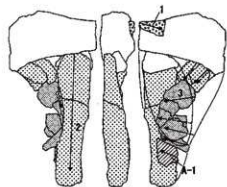
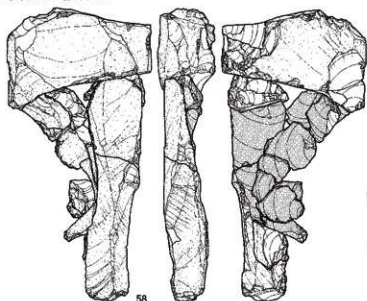

接合577分布図

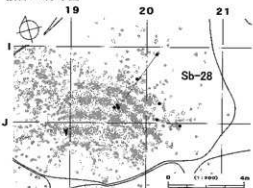

段階2

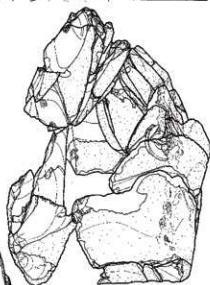
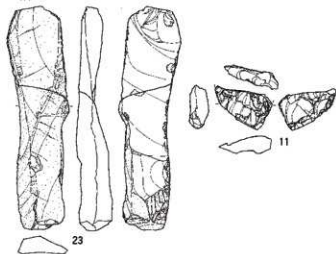

母岩129・接合422

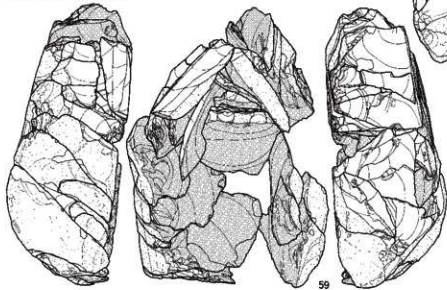

図Ⅲ-161 Sb-23~31の石器(24) 母岩159・接合577、母岩129・接合422(1)

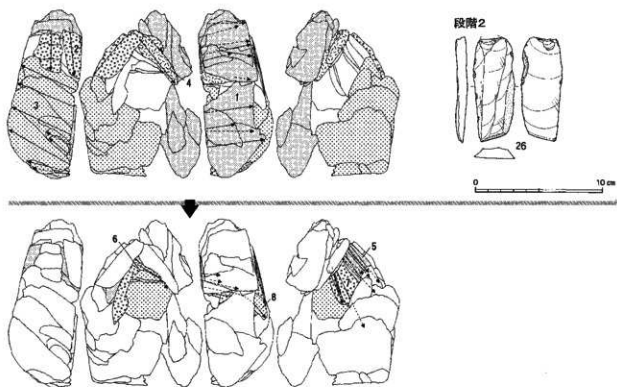

接合422分布図

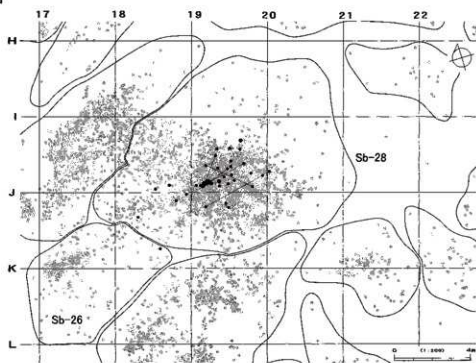

図Ⅲ-162 Sb-23~31の石器(25) 母岩129・接合422(2)

母岩128・接合418

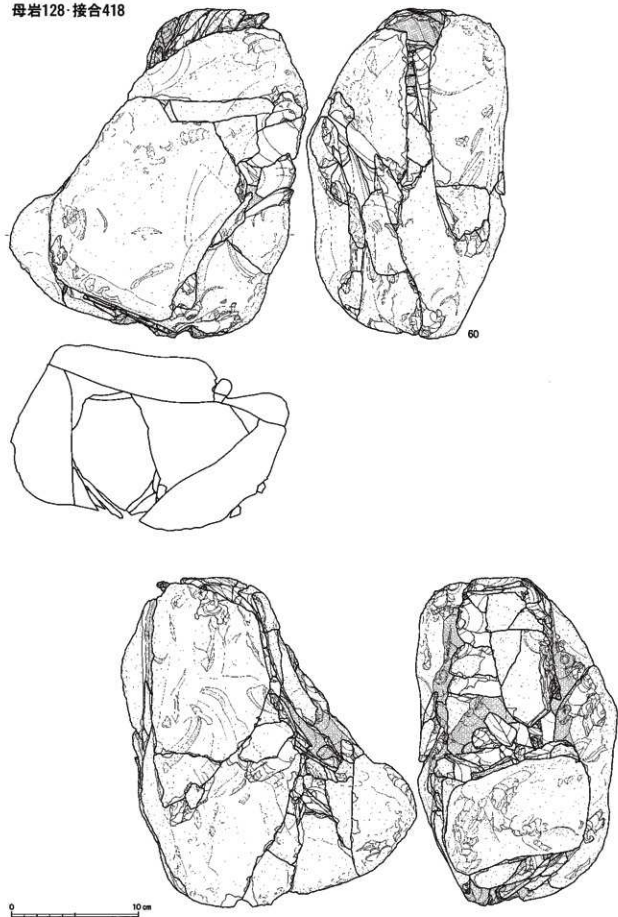

図Ⅲ-163 Sb-23~31の石器(26) 母岩128・接合418(1)

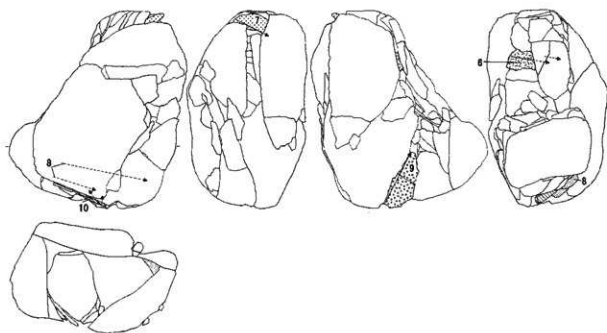
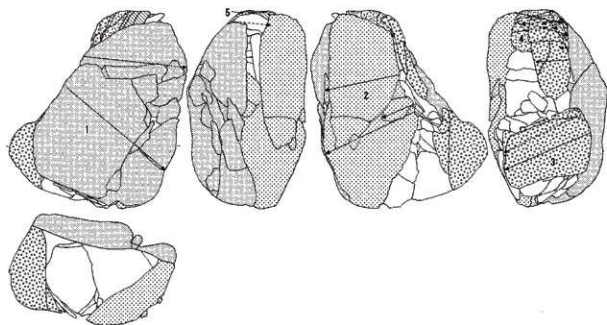

図Ⅲ-164 Sb-23~31の石器(27) 母岩128-接合418(2)

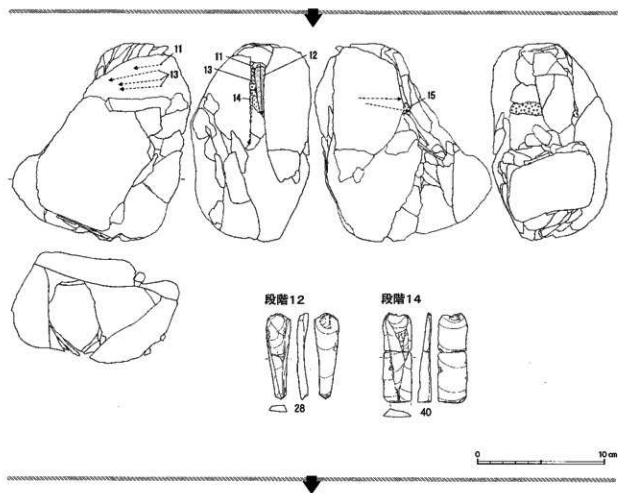

図Ⅲ-165 Sb-23~31の石器(28) 母岩128・接合418(3)

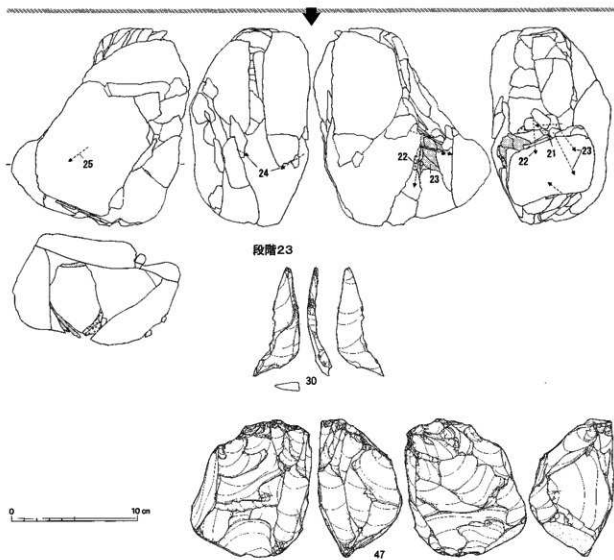

接合418分布図

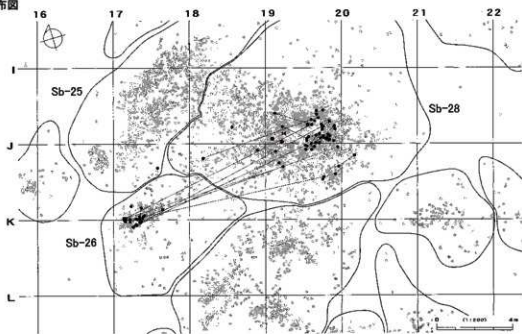

図Ⅲ-166 Sb-23~31の石器(29) 母岩128・接合418(4)

母岩203・接合714

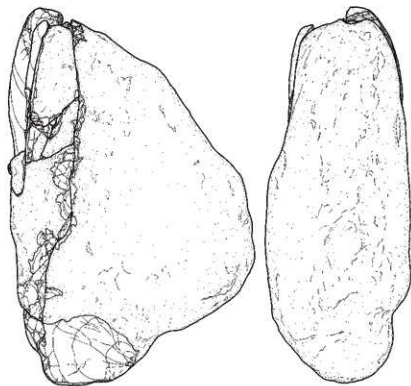
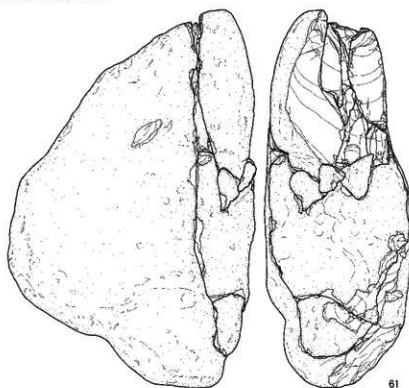

0 10 cm

図Ⅲ-167 Sb-23~31の石器(30) 母岩203・接合714(1)

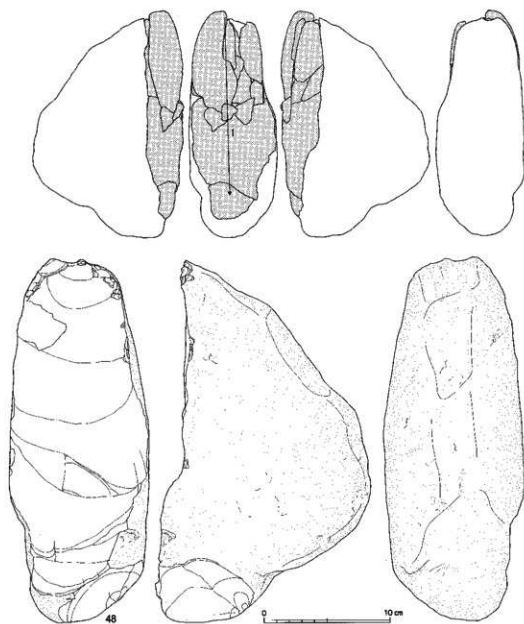

接合714分布図

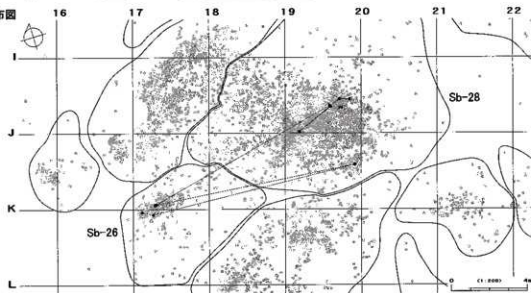

図Ⅲ-168 Sb-23~31の石器(31) 母岩203-接合714(2)

母岩130・接合427

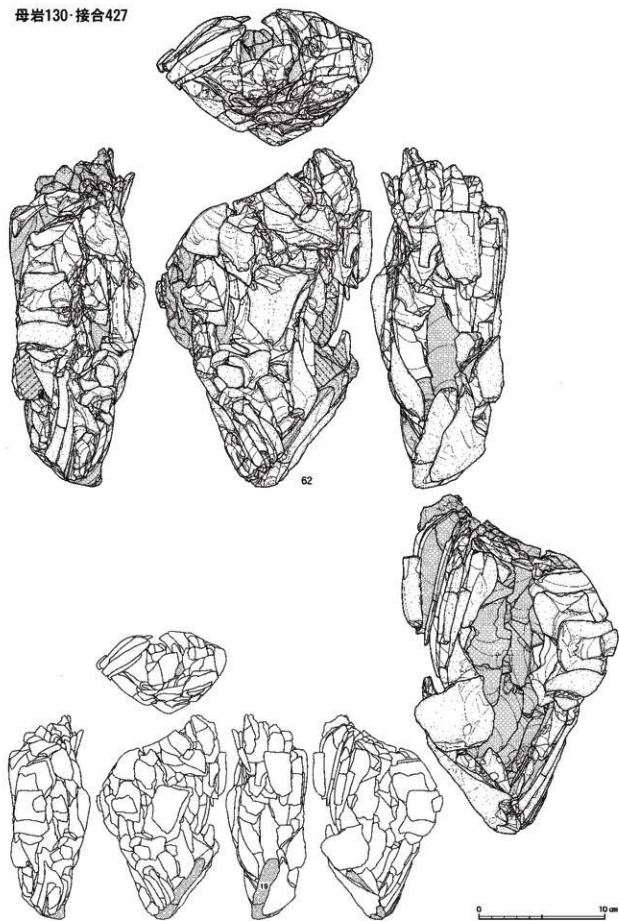

図Ⅲ-169 Sb-23~31の石器(32) 母岩130・接合427(1)

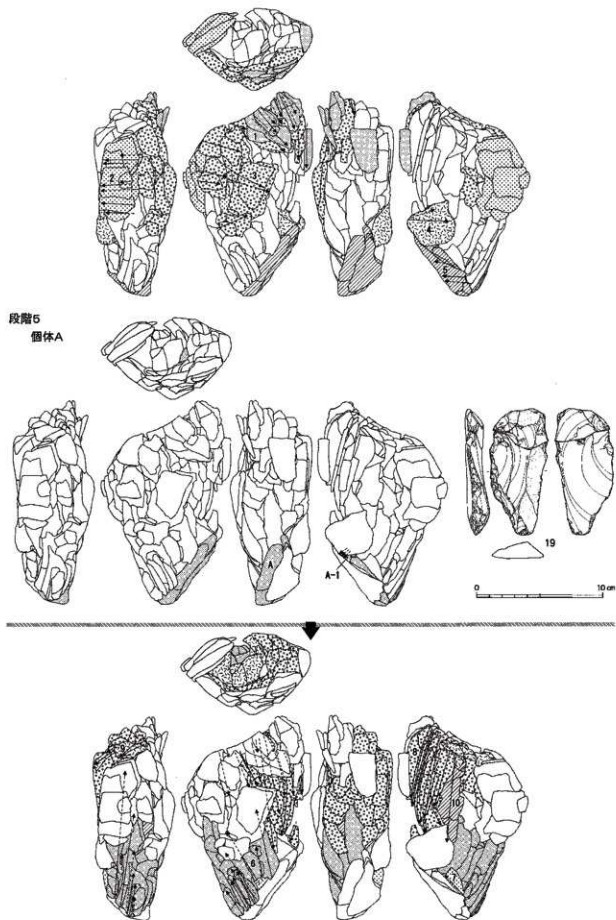

図Ⅲ-170 Sb-23~31の石器(33) 母岩130・接合427(2)

段階8

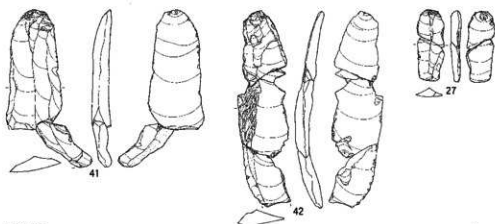
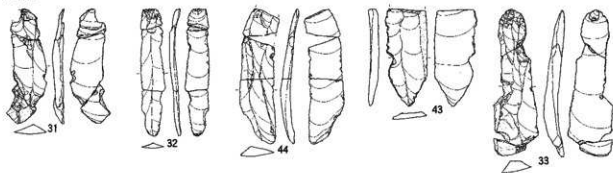

段階10

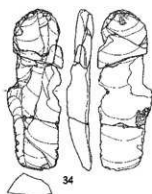

接合427分布図

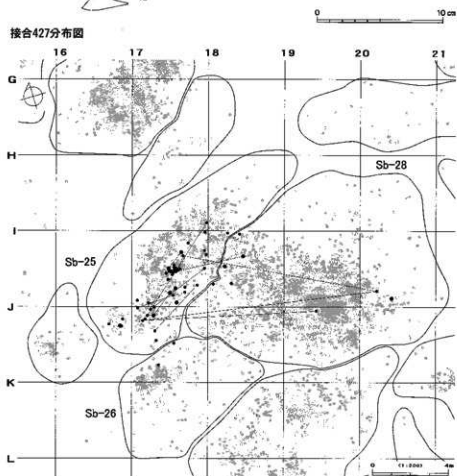

図III-171 Sb-23~31の石器(34) 母岩130-接合427(3)

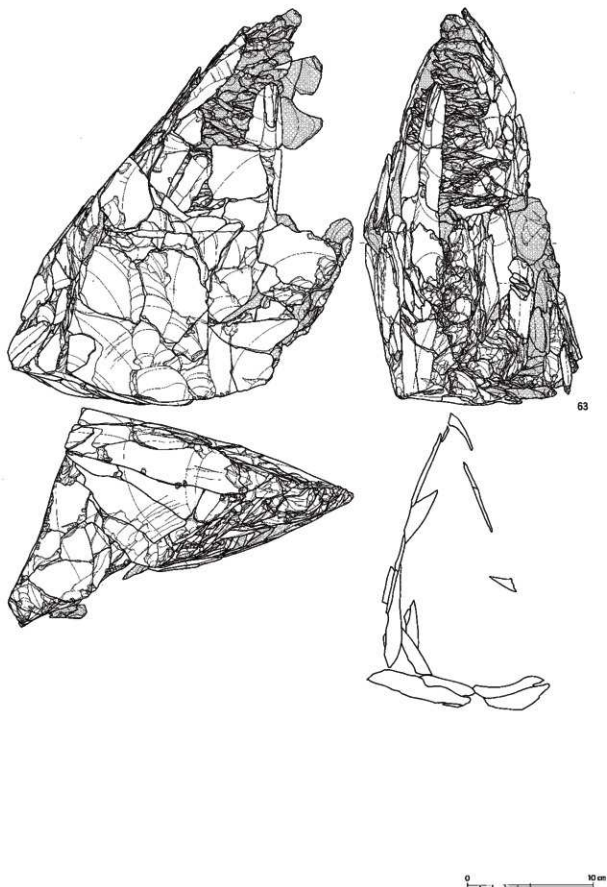

図Ⅲ-172 Sb-23~31の石器(35) 母岩153・接合548(1)

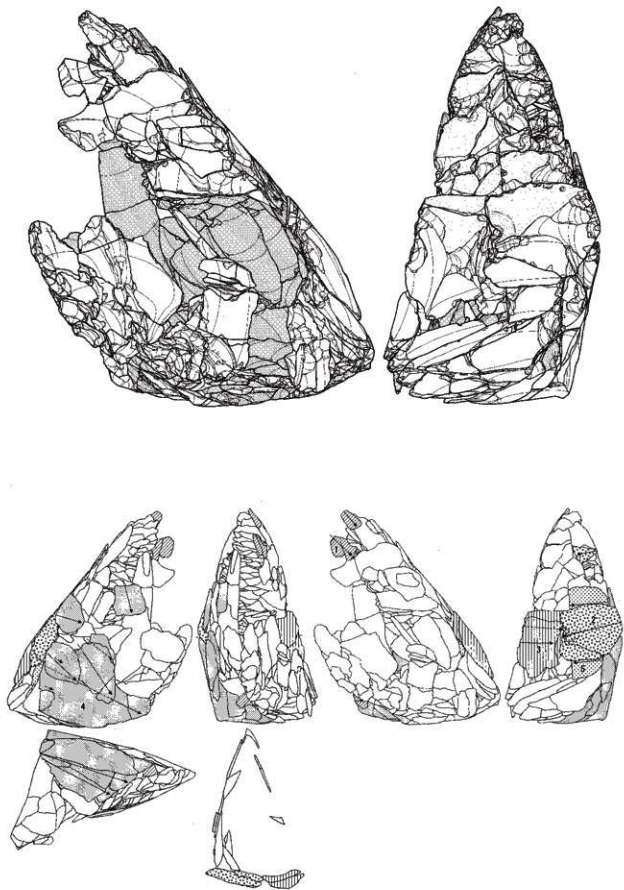

图Ⅲ-173 Sb-23~31の石器(36) 母岩153・接合548(2)

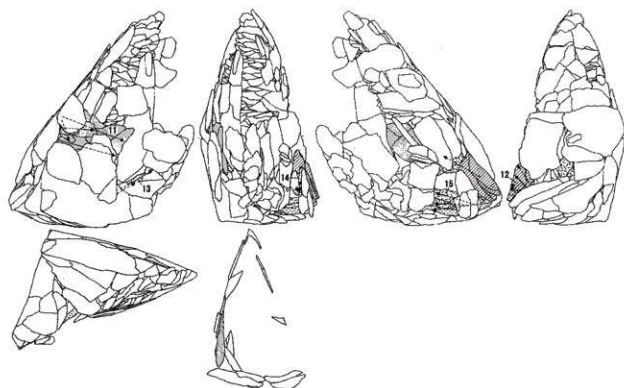
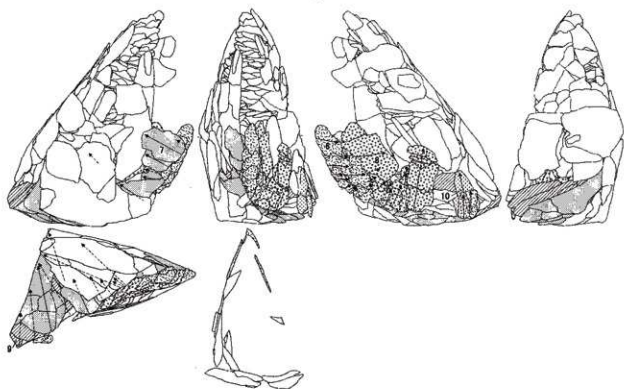

図Ⅲ-174 Sb-23~31の石器(37) 母岩153・接合548(3)

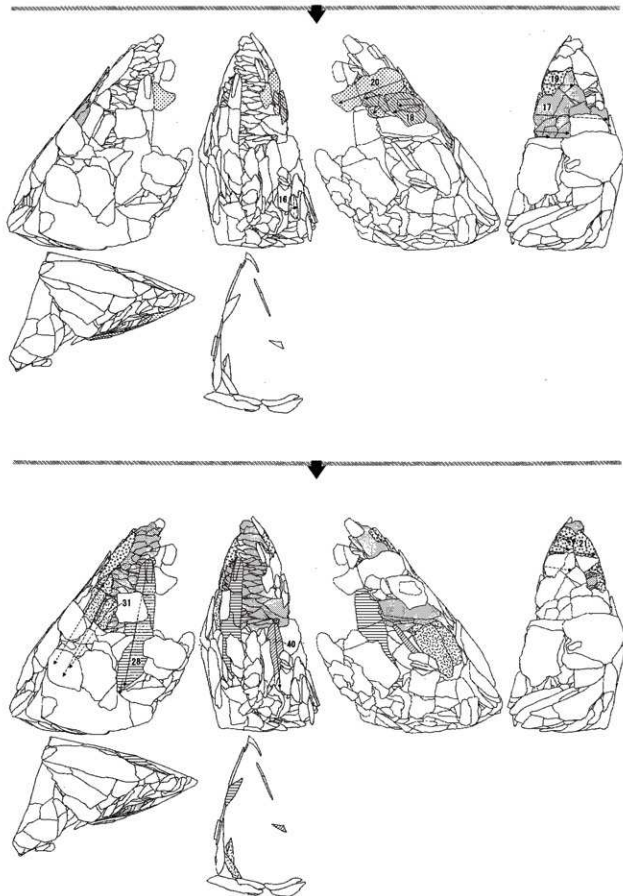

図Ⅲ-175 Sb-23~31の石器(38) 母岩153・接合548(4)

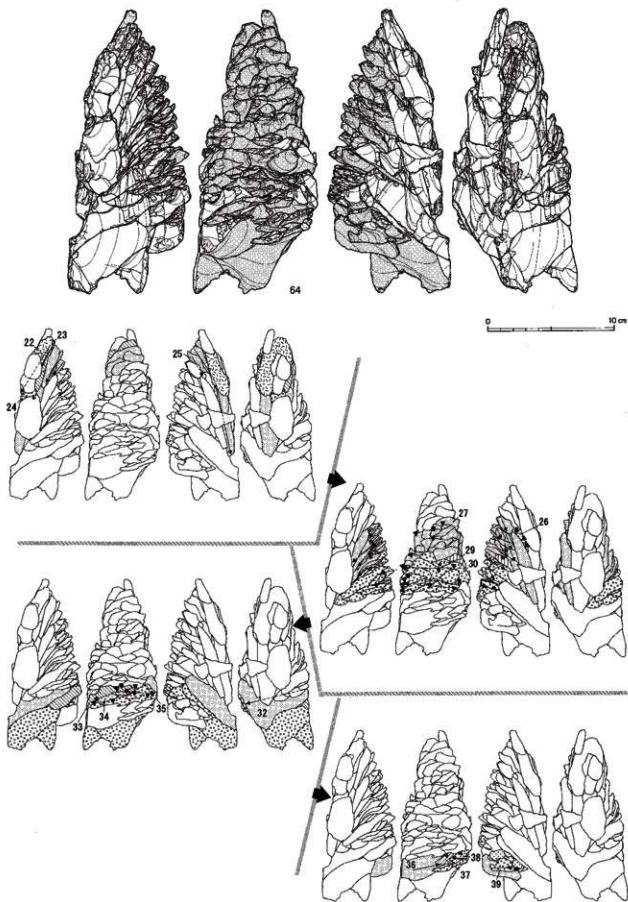

図Ⅲ-176 Sb-23~31の石器(39) 母岩153-接合548(5)

段階28

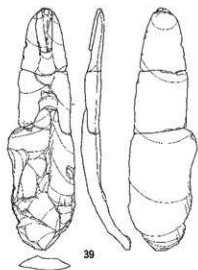

段階31

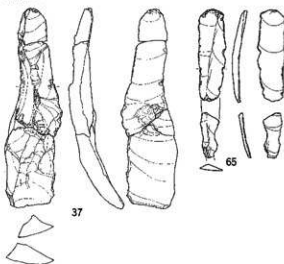

段階40

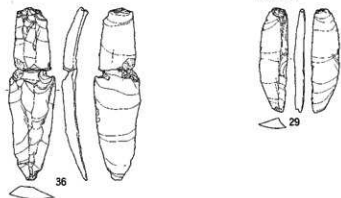

接合548分布図

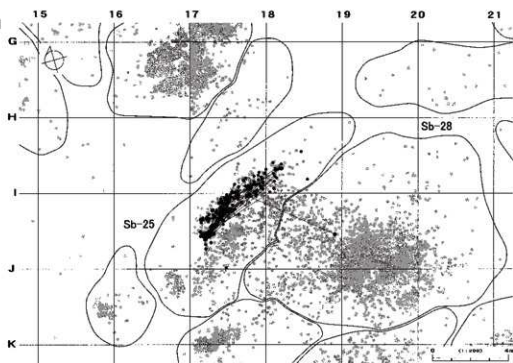

図Ⅲ-177 Sb-23~31の石器(40) 母岩153-接合548(6)

母岩155・接合572

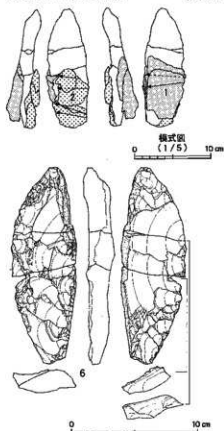

接合572分布図



母岩190・接合674

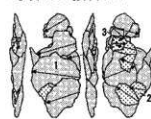

母岩190・接合675

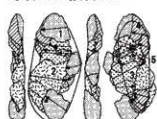

接合674分布図

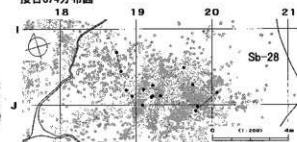

接合675分布図

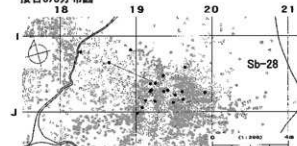

母岩192・接合680

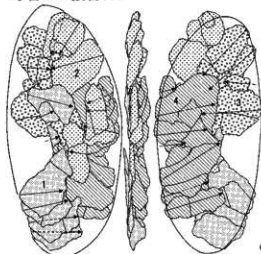

接合680分布図

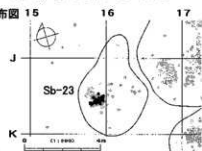

図四-178 Sb-23~31の石器(41) 母岩155・接合572、母岩190・接合674、母岩190・接合675、母岩192・接合680

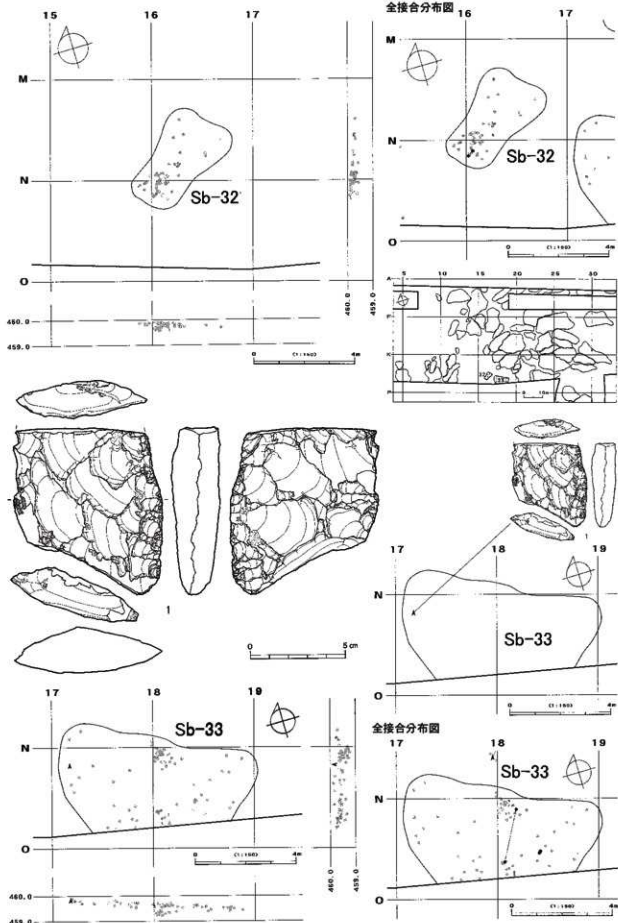

図Ⅲ-179 Sb-32の分布図・接合分布図、Sb-33の石器 尖頭器、Sb-33の分布図・遺物・接合分布図

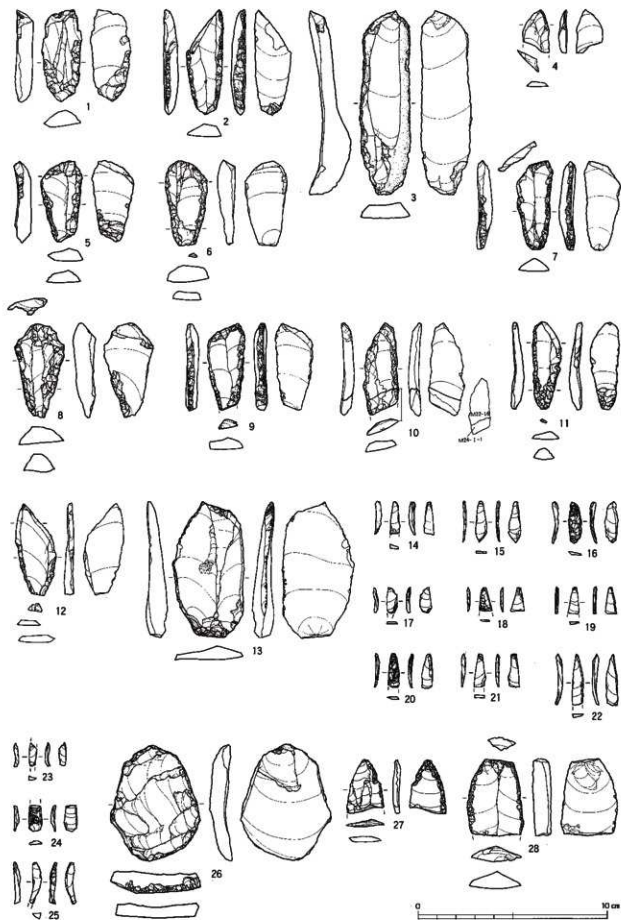

図Ⅲ-180 Sb-34~37の石器(1) 形器・削片・掻器・削器

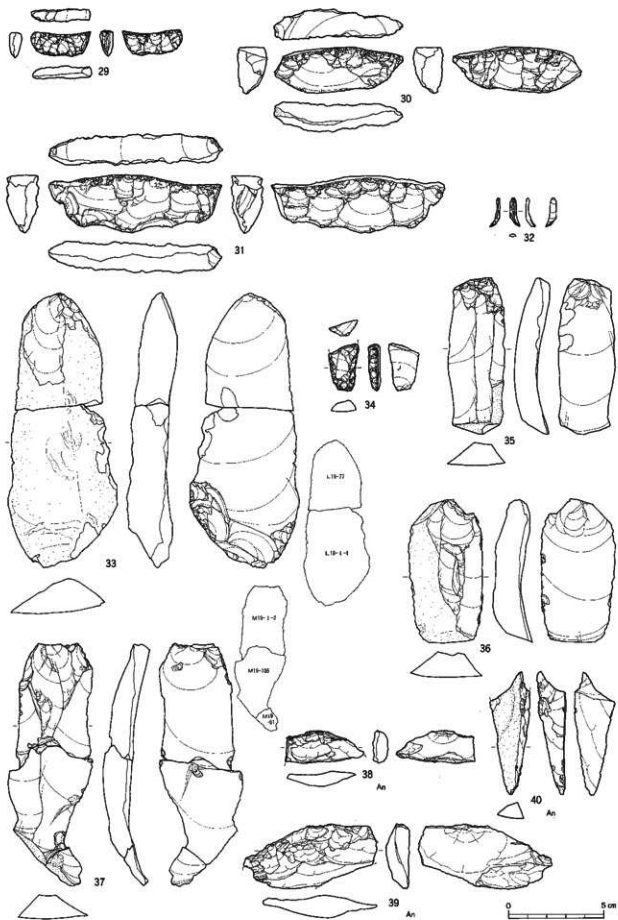

図Ⅲ-181 Sb-34～37の石器(2) 舟底形石器・削片・二次加工ある剥片・石刃・剥片

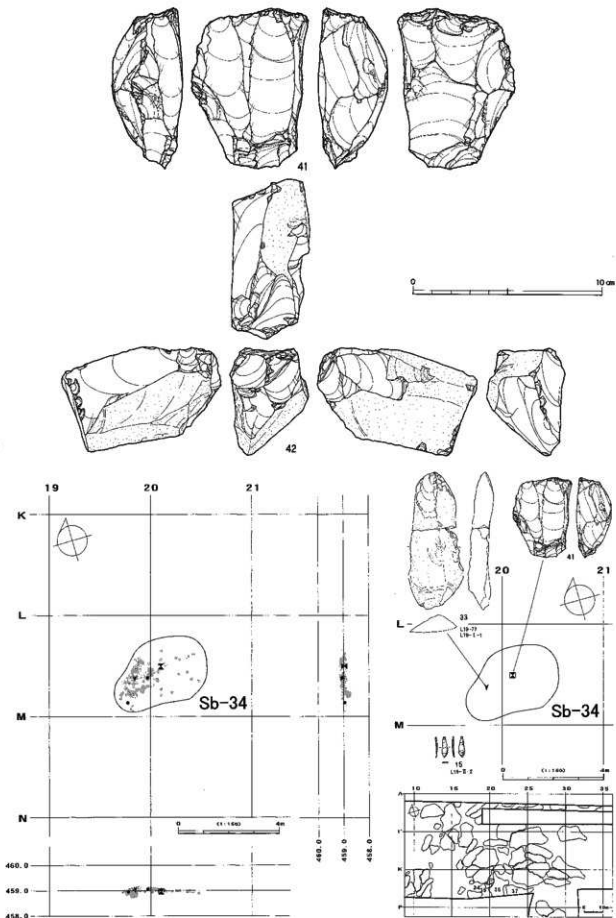

図Ⅲ-182 Sb-34~37の石器(3) 石刃核・石核、Sb-34の分布図・遺物

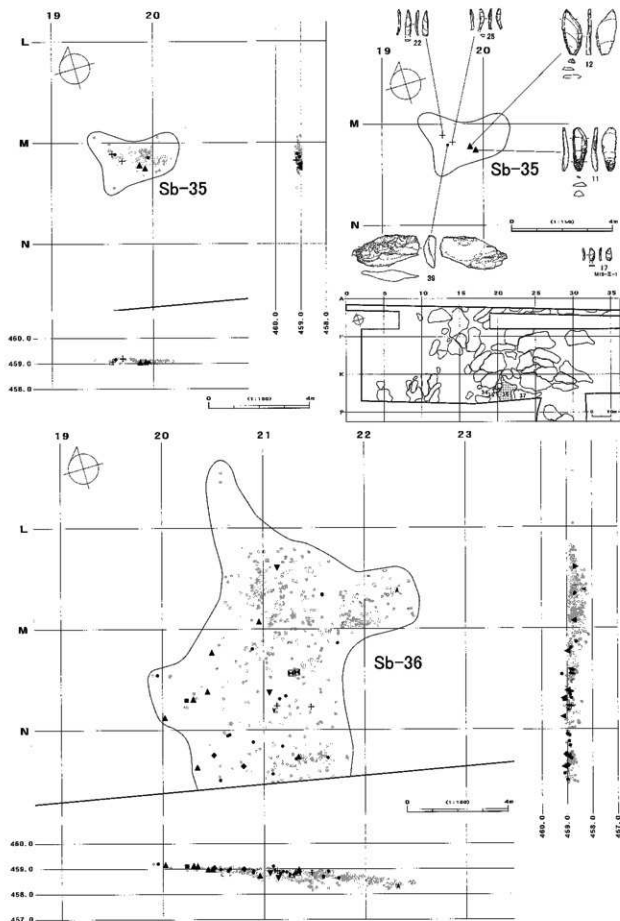

図Ⅲ-183 Sb-35・36の分布図・遺物

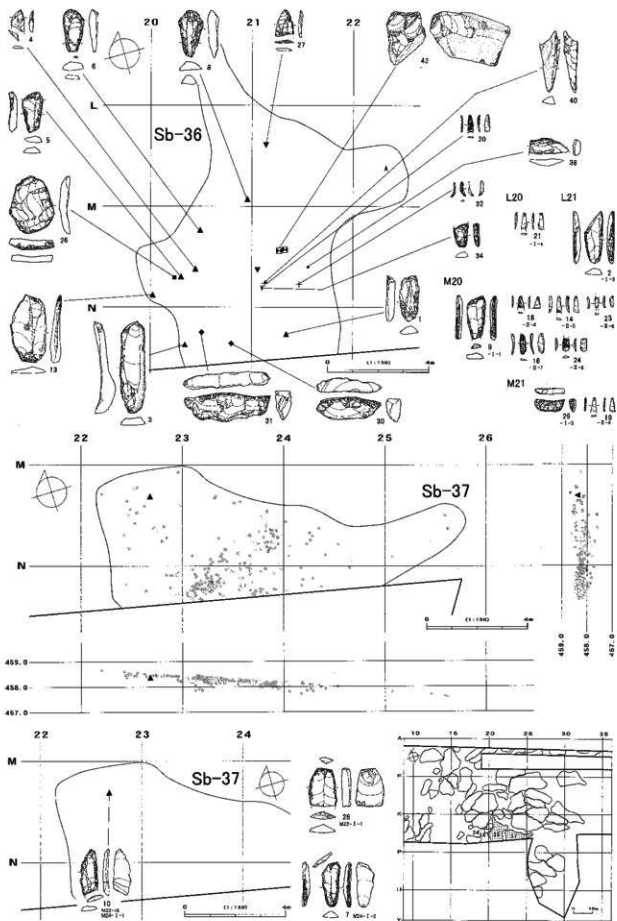

図三-184 Sb-36-37の分布図・遺物

全接合分布図

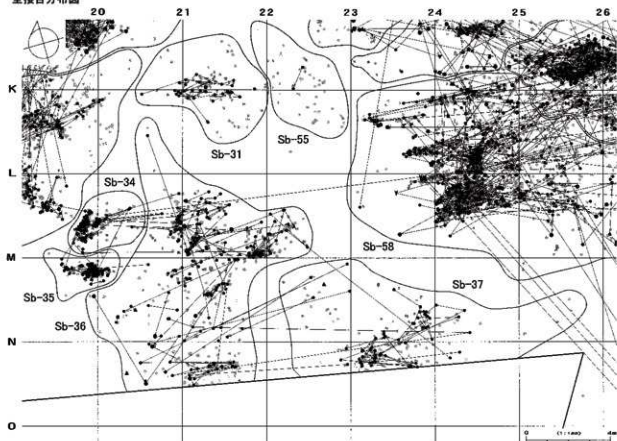

折れ面接合分布図

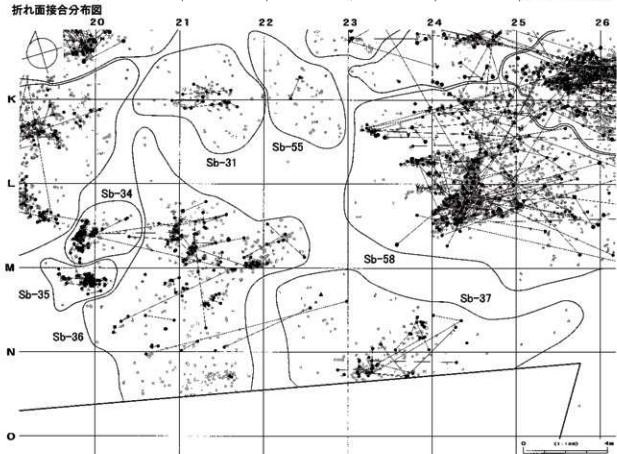

図Ⅲ-185 Sb-34~37の接合分布図

母岩139・接合496

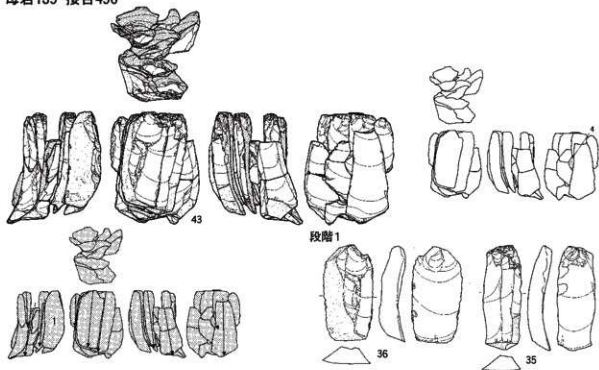

接合496分布図

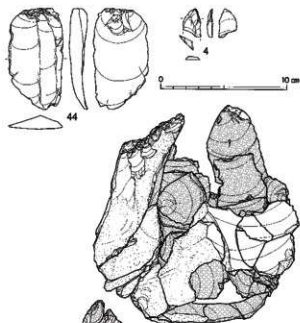
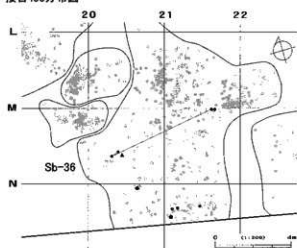

母岩146・接合513

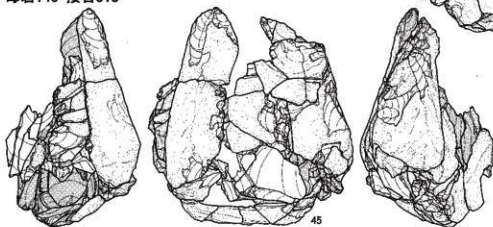

図Ⅲ-186 Sb-34~37の石器(4) 母岩139・接合496、母岩146・接合513(1)

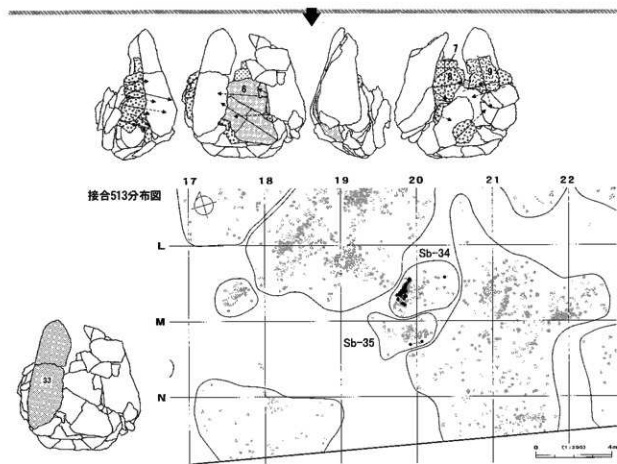
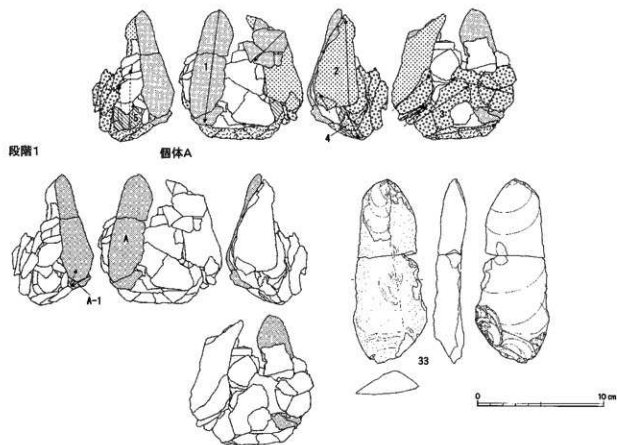

図Ⅲ-187 Sb-34~37の石器(5) 母岩146・接合513(2)

母岩147・接合516

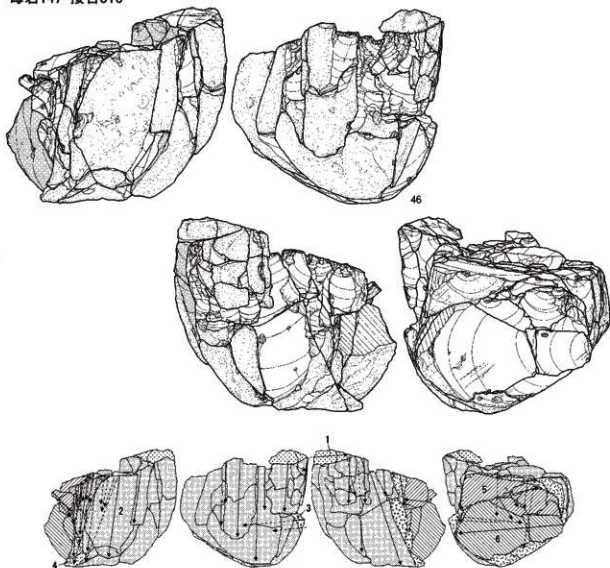

段階2

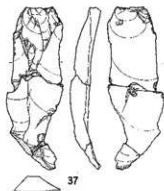

接合516分布図

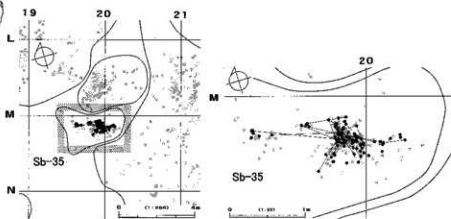

図Ⅲ-188 Sb-34~37の石器(6) 母岩147・接合516

母岩196・接合691

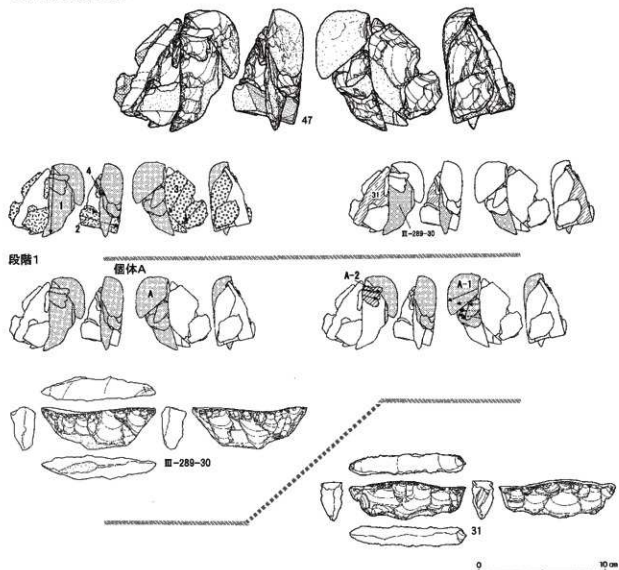

接合691(個体A)分布図

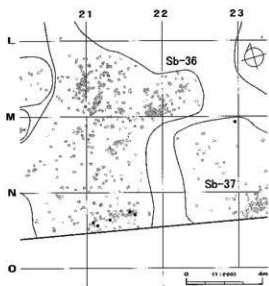

接合691(段階2以降)分布図

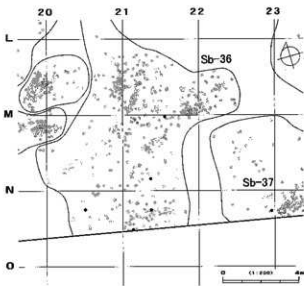

図III-189 Sb-34~37の石器(7) 母岩196・接合691

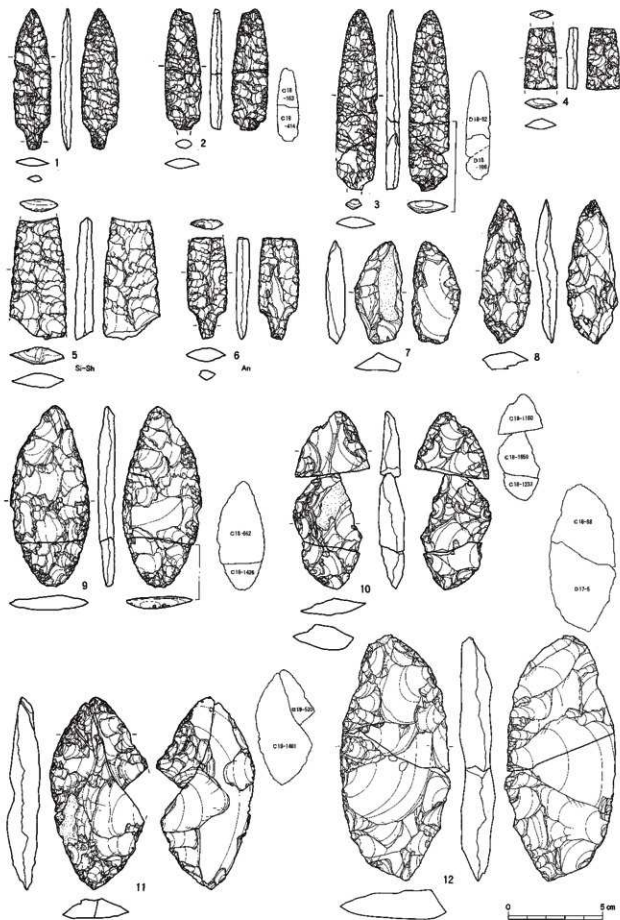

図三-190 Sb-38~40の石器(1) 尖頭器

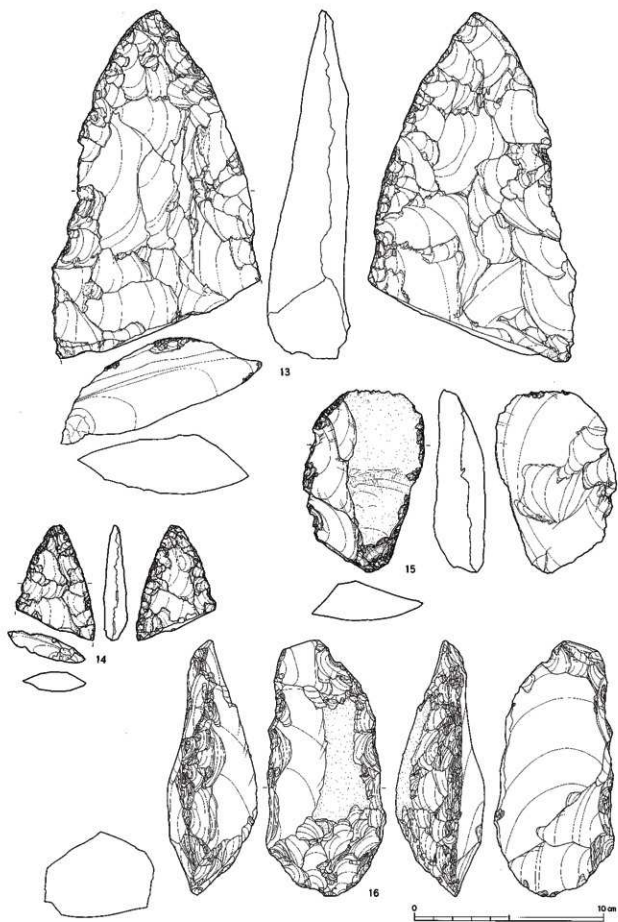

図Ⅲ-191 Sb-38~40の石器(2) 尖頭器・両面調整石器

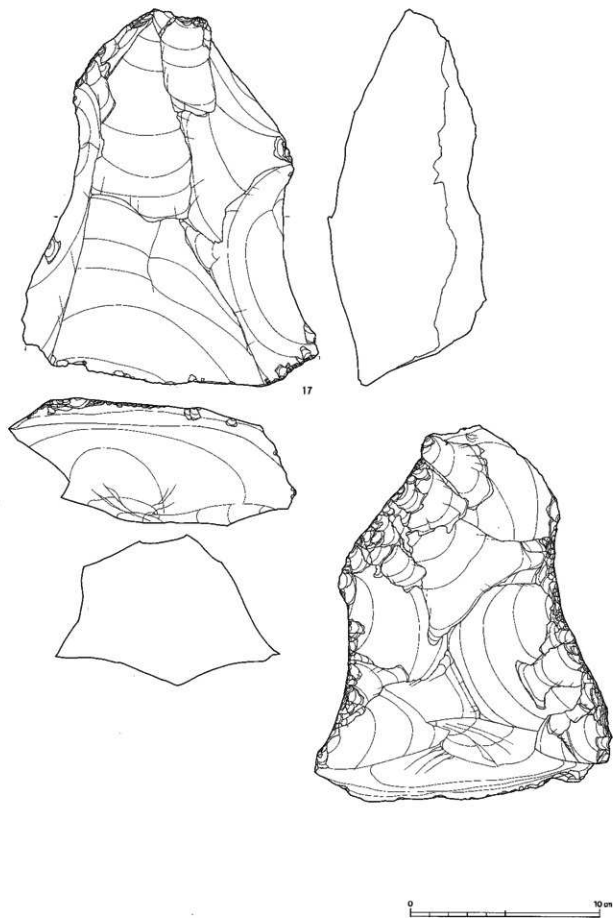

図Ⅲ-192 Sb-38~40の石器(3) 両面調整石器

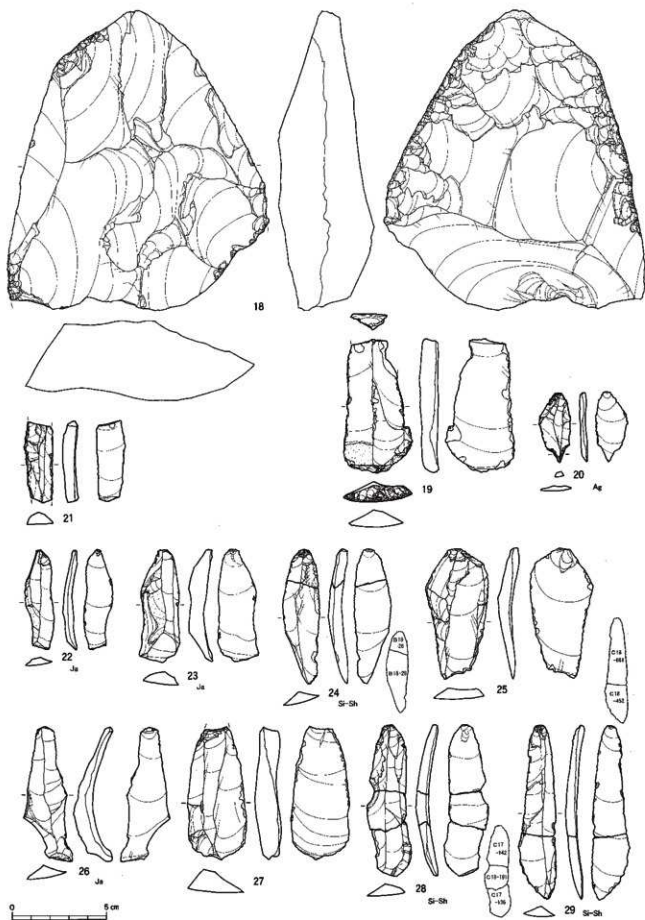

圖III-193 Sb-38~40の石器(4) 両面調整石器・搔器・錐形石器・削器・石刃・縦長剥片

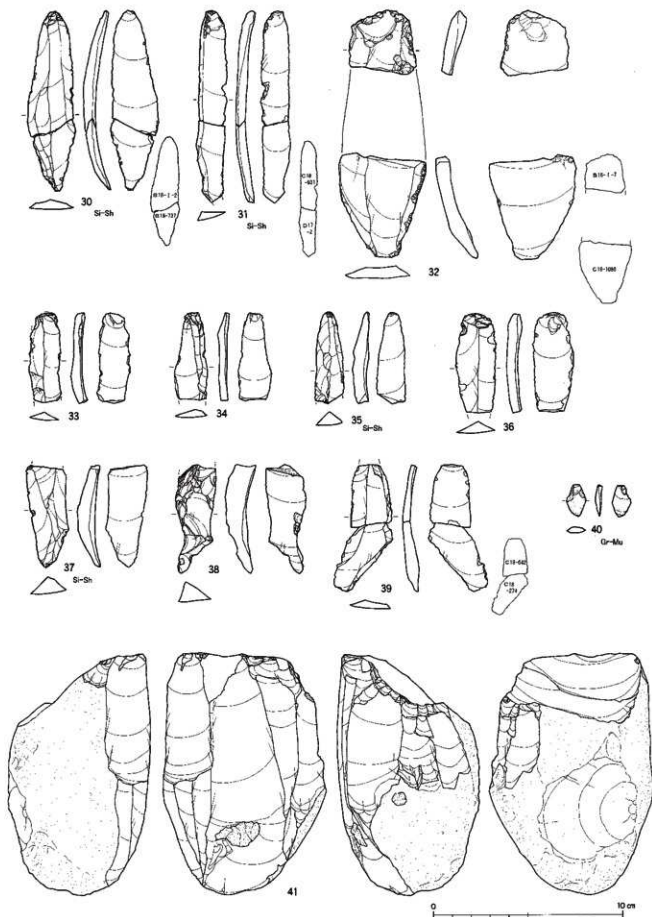

図Ⅲ-194 Sb-38~40の石器(5) 石刃・縦長剥片・剥片・石刃核

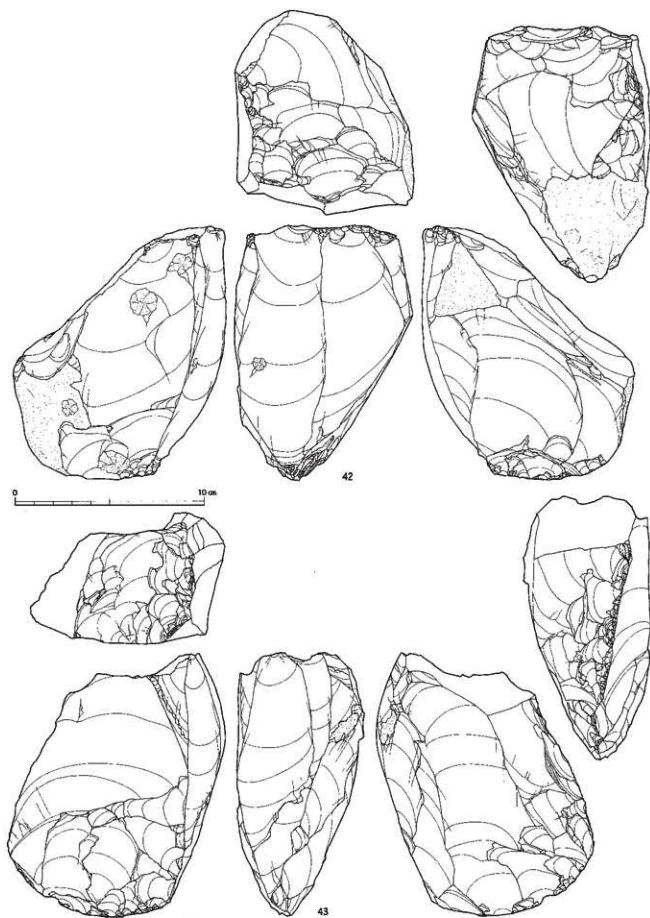

図III-195 Sb-38~40の石器(6) 石刃核

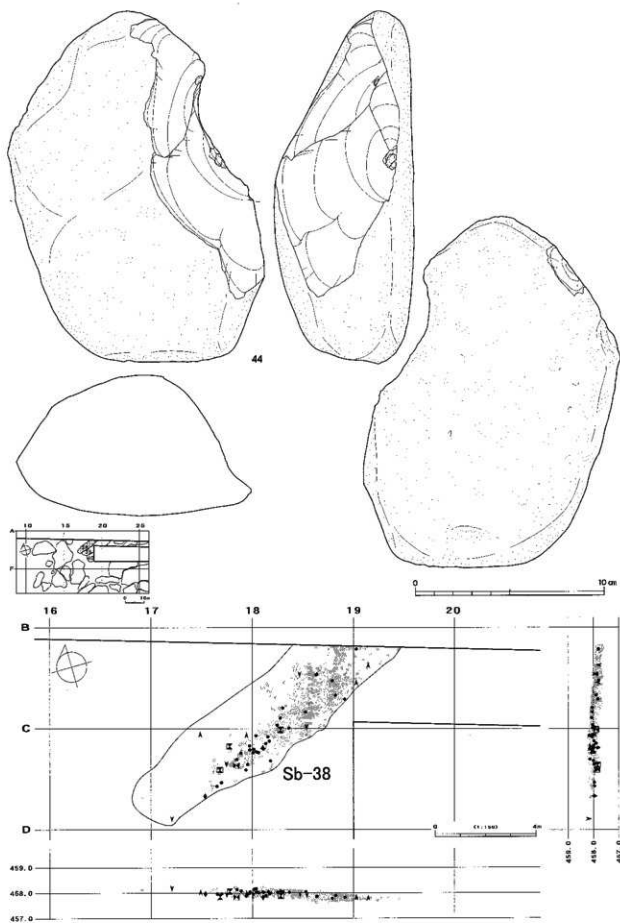

図Ⅲ-196 Sb-38~40の石器(7) 石核、Sb-38の分布図

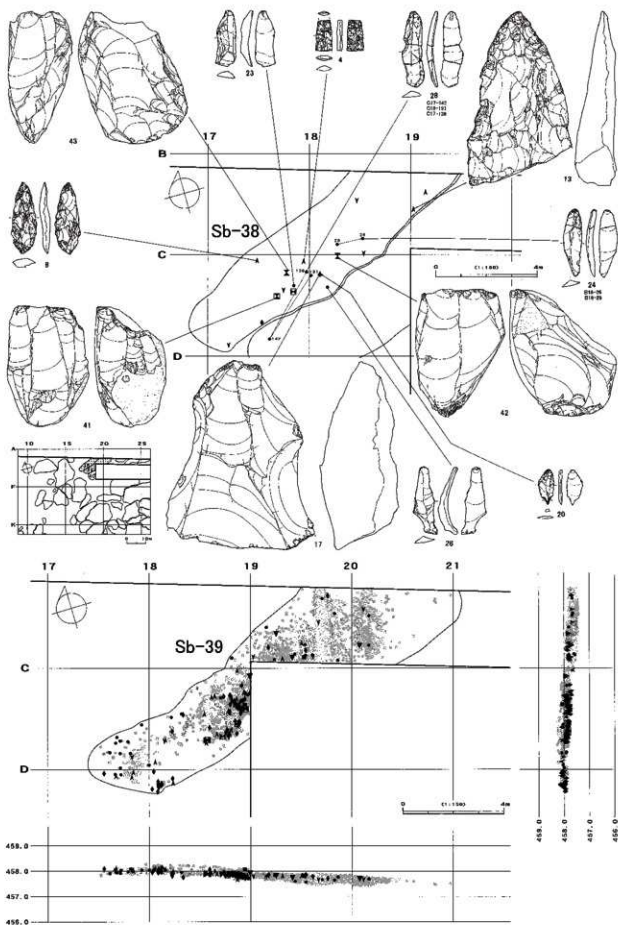

図III-197 Sb-38・39の分布図・遺物

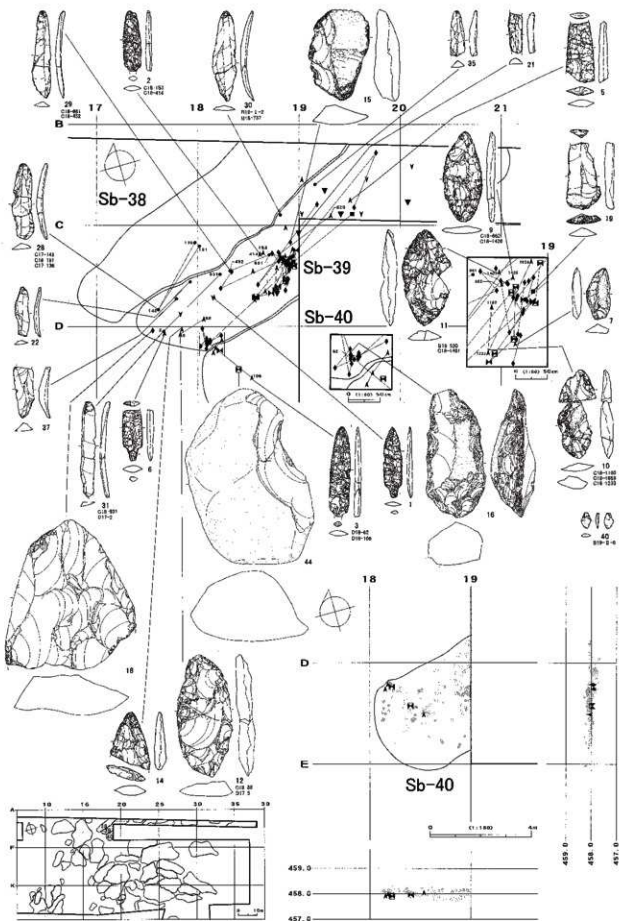

図Ⅲ-198 Sb-39・40の分布図・遺物

全接合分布図

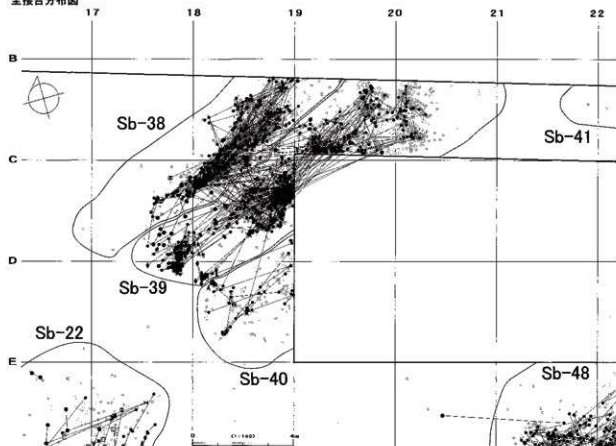

折れ面接合分布図

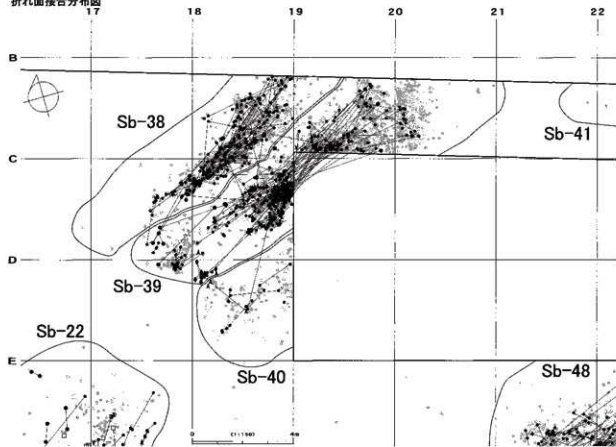

図Ⅲ-199 Sb-38~40の接合分布図

母岩320・接合1393

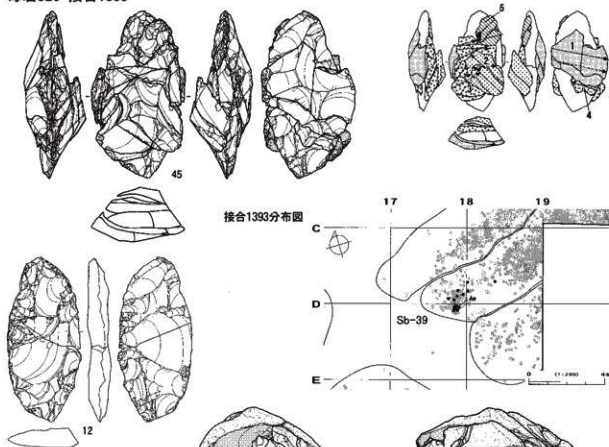

母岩369・接合1632

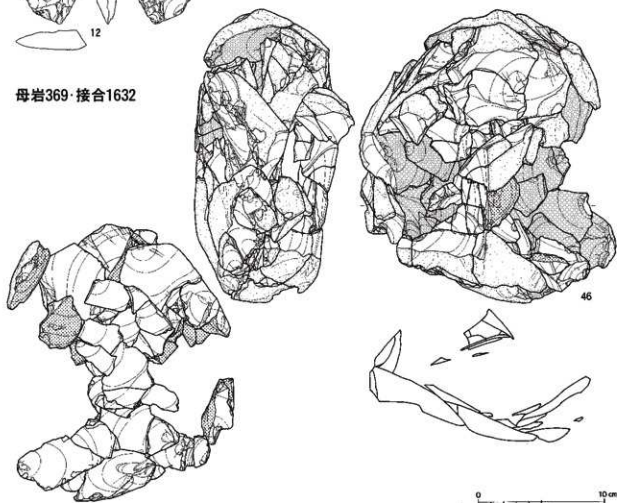

圖Ⅲ-200 Sb-38~40の石器(8) 母岩320・接合1393、母岩369・接合1632(1)

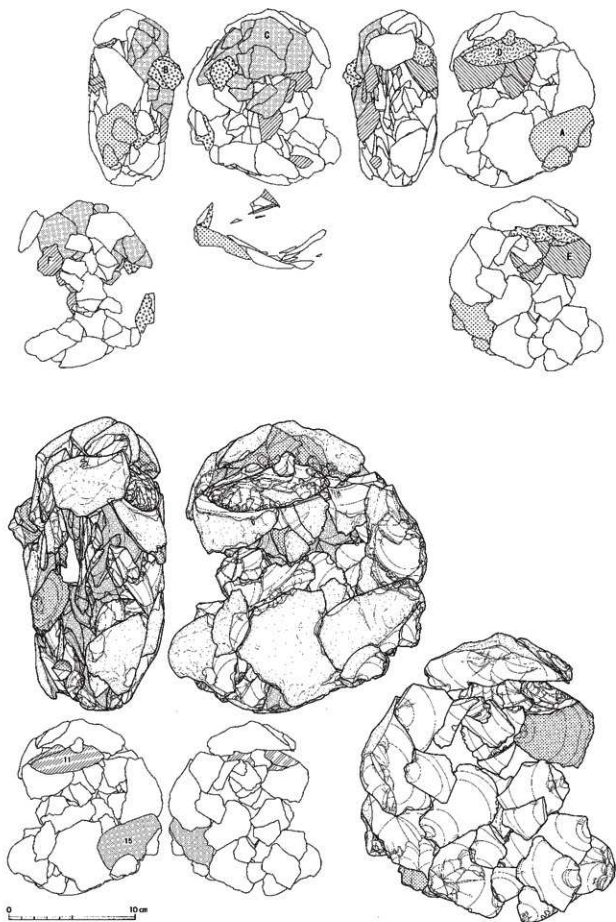

図Ⅲ-201 Sb-38~40の石器(9) 母岩369・接合1632(2)

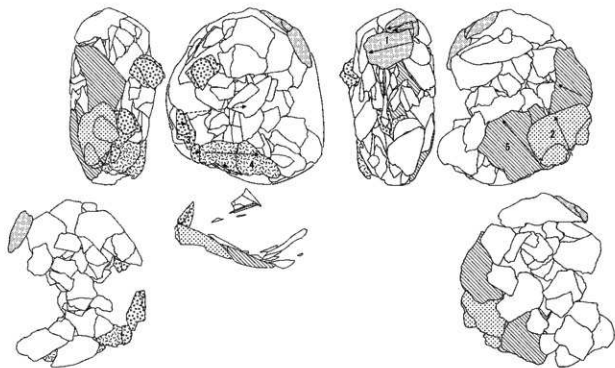

段階2
個体A
段階3
個体B

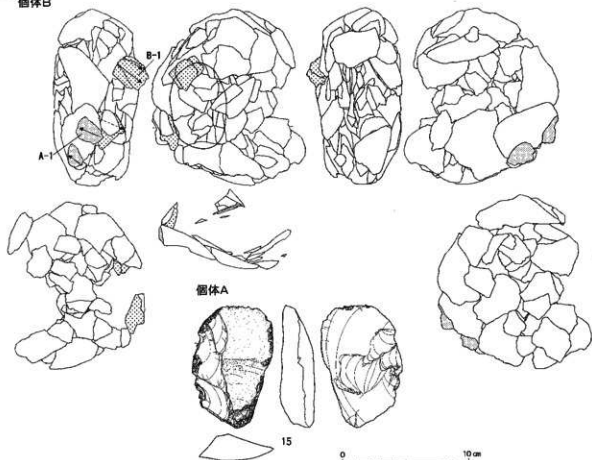

図Ⅲ-202 Sb-38~40の石器(10) 母岩369・接合1632(3)

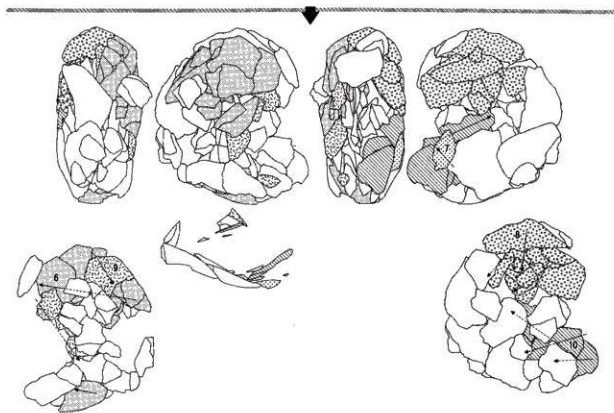

段階6
個体C

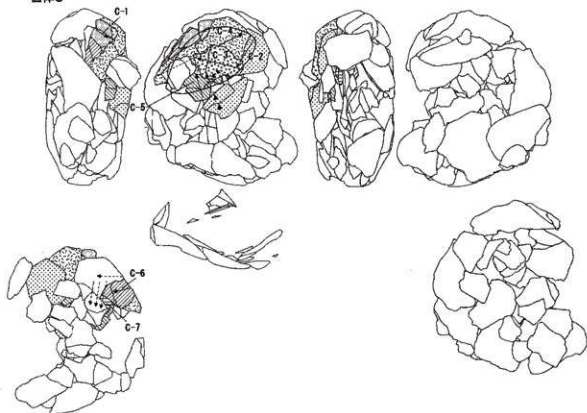

図Ⅲ-203 Sb-38~40の石器(11) 母岩369・接合1632(4)

段階8
個体D
個体E
段階9
個体F

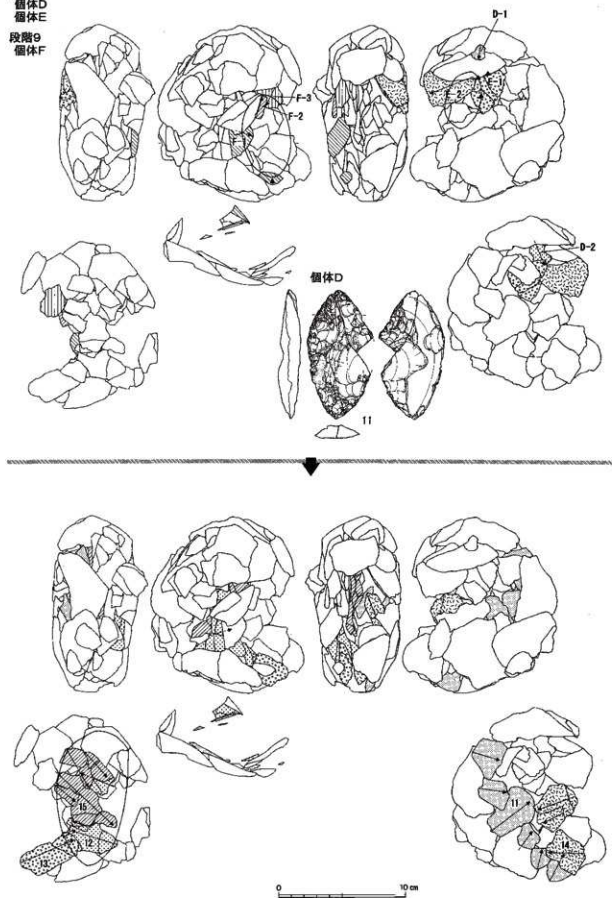

図Ⅲ-204 Sb-38~40の石器(12) 母岩369・接合1632(5)

接合1632(全体)分布図

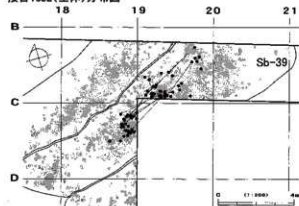

接合1632(個体A)分布図

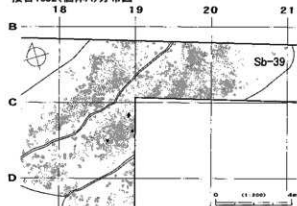

接合1632(個体B)分布図

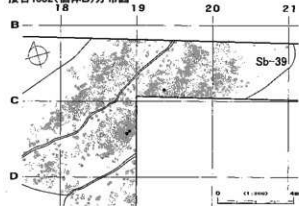

接合1632(個体C)分布図

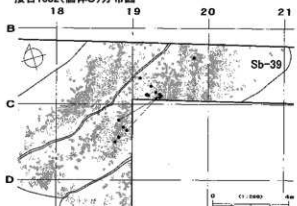

接合1632(個体D)分布図

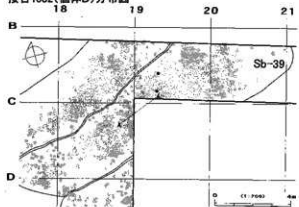

接合1632(個体E)分布図

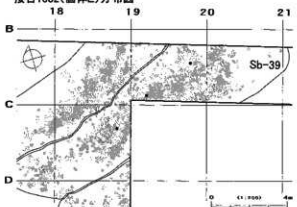

接合1632(個体F)分布図

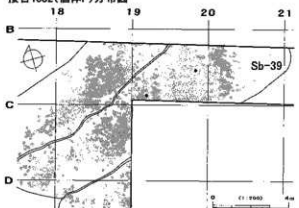

接合1632(個体以外)分布図

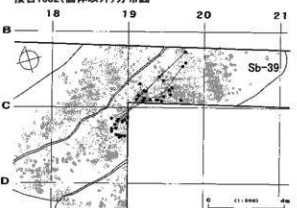

図III-205 Sb-38~40の石器(13) 母岩369-接合1632(6)

母岩368・接合1628

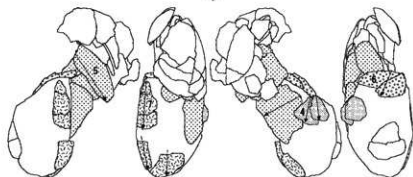
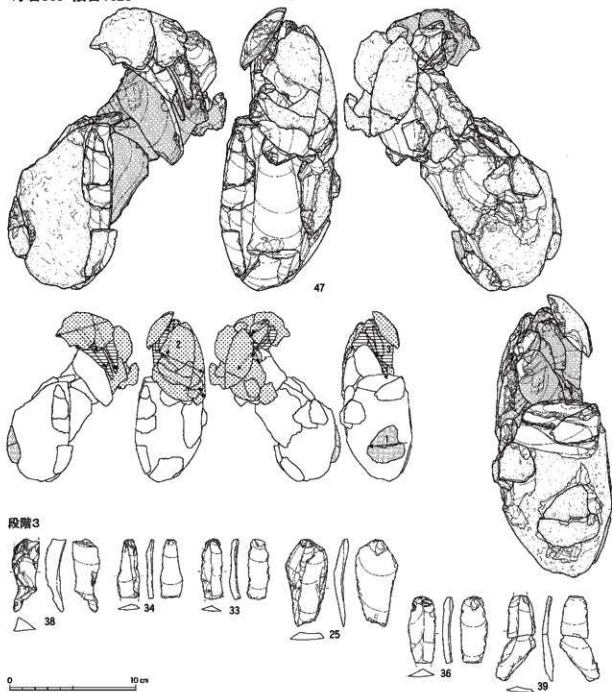

図Ⅲ-206 Sb-38~40の石器(14) 母岩368・接合1628(1)

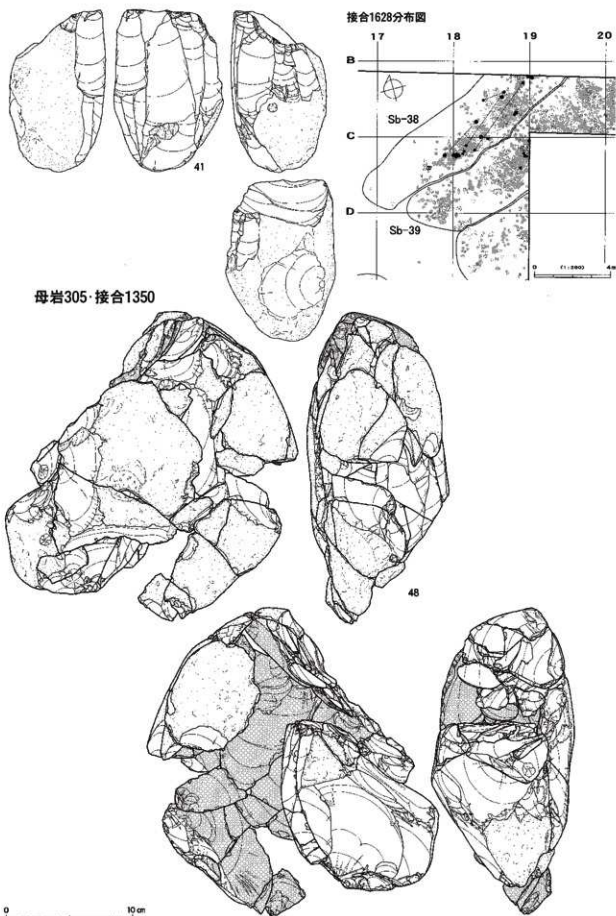

図Ⅲ-207 Sb-38~40の石器(15) 母岩368・接合1628(2)、母岩305・接合1350(1)

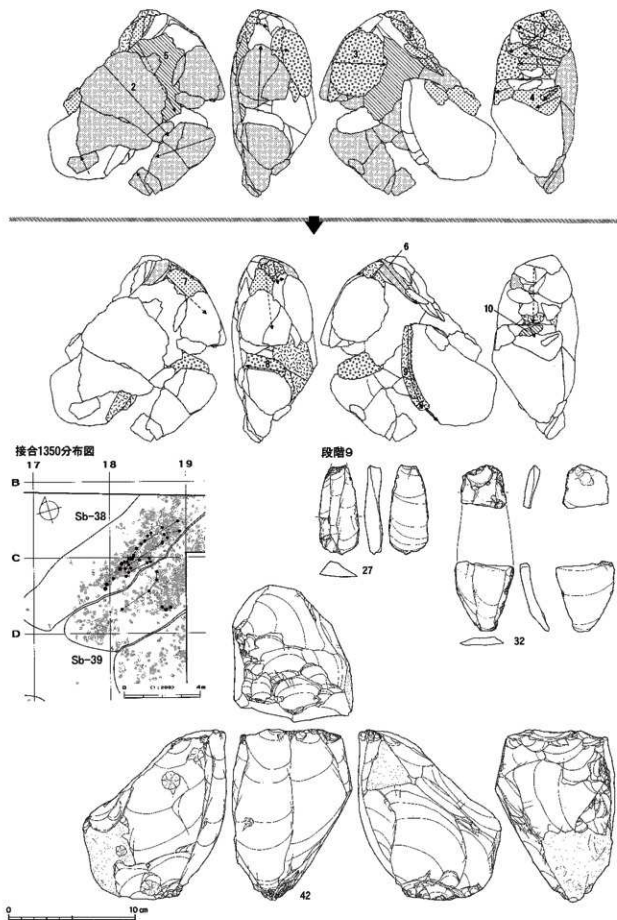

図Ⅲ-208 Sb-38~40の石器(16) 母岩305・接合1350(2)

母岩319・接合1386

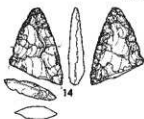
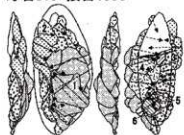

母岩317・接合1378

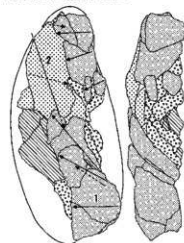

接合1378分布図

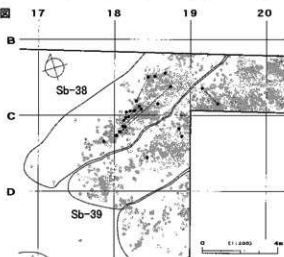

模式図
(1/5)
0 10 cm

母岩307・接合1363

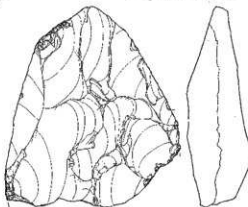
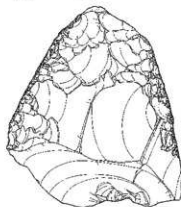
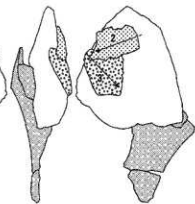
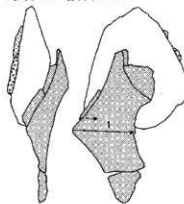

接合1363分布図

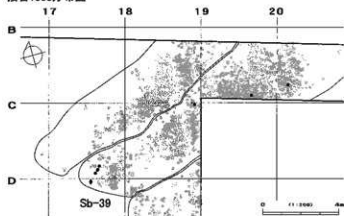

0 10 cm

図III-209 Sb-38~40の石器(17) 母岩319・接合1386、母岩317・接合1378、母岩307・接合1363

母岩316・接合1377

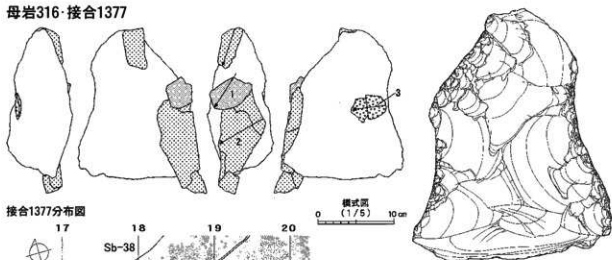

接合1377分布図

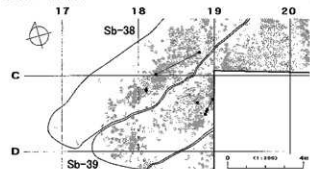

母岩328・接合1416

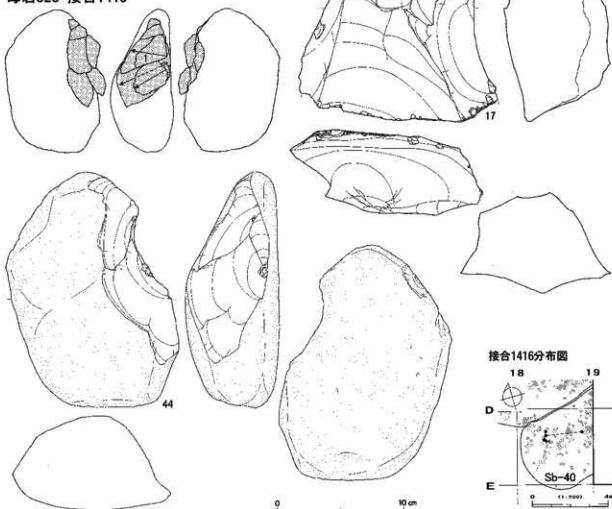

接合1416分布図

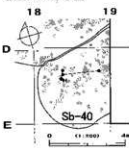

図Ⅲ-210 Sb-38~40の石器(18) 母岩316・接合1377、母岩328・接合1416

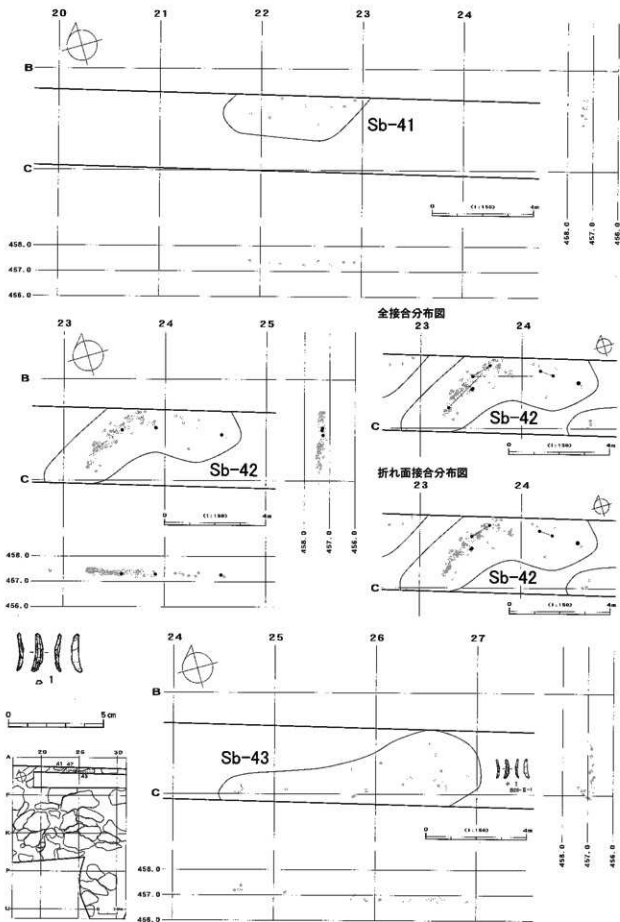

図Ⅲ-211 Sb-41の分布図、Sb-42の分布図・接合分布図、Sb-43の石器 細石刃、Sb-43の分布図・遺物

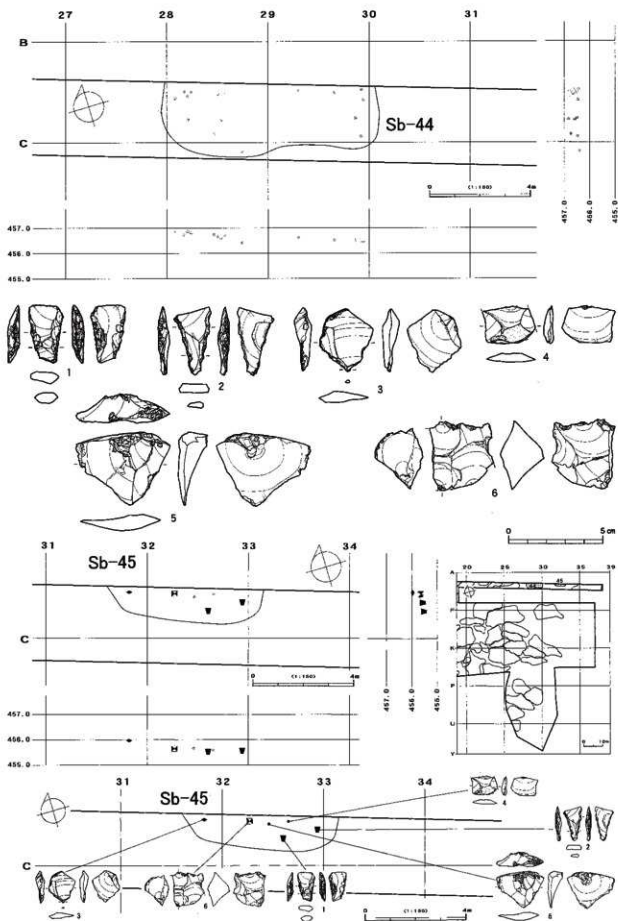

図三-212 Sb-44の分布図、Sb-45の石器 台形石器・錐形石器・剥片・石核、Sb-45の分布図・遺物

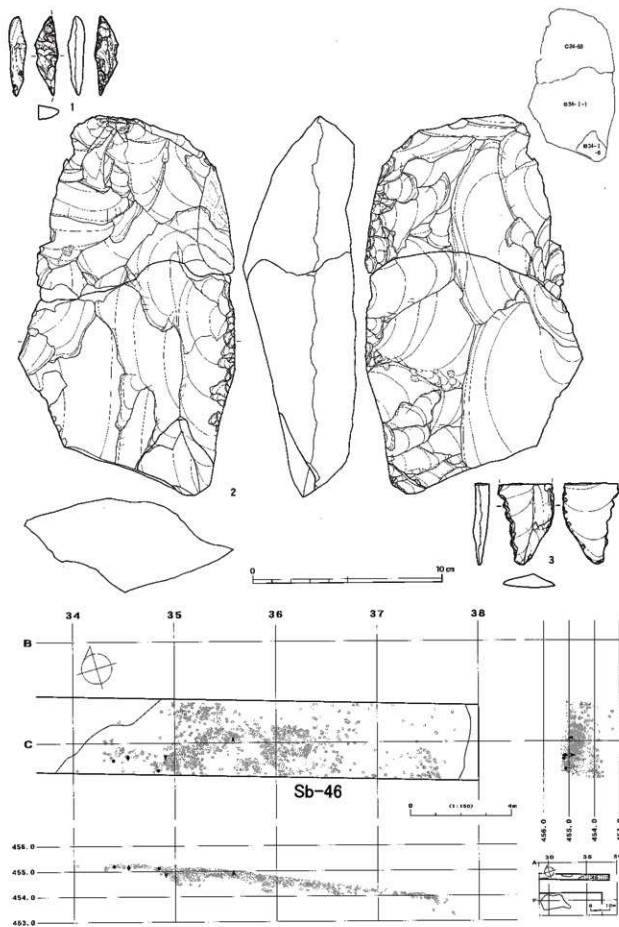

図Ⅲ-213 Sb-46の石器(1) 尖頭器・両面調整石器・二次加工ある剥片、Sb-46の分布図

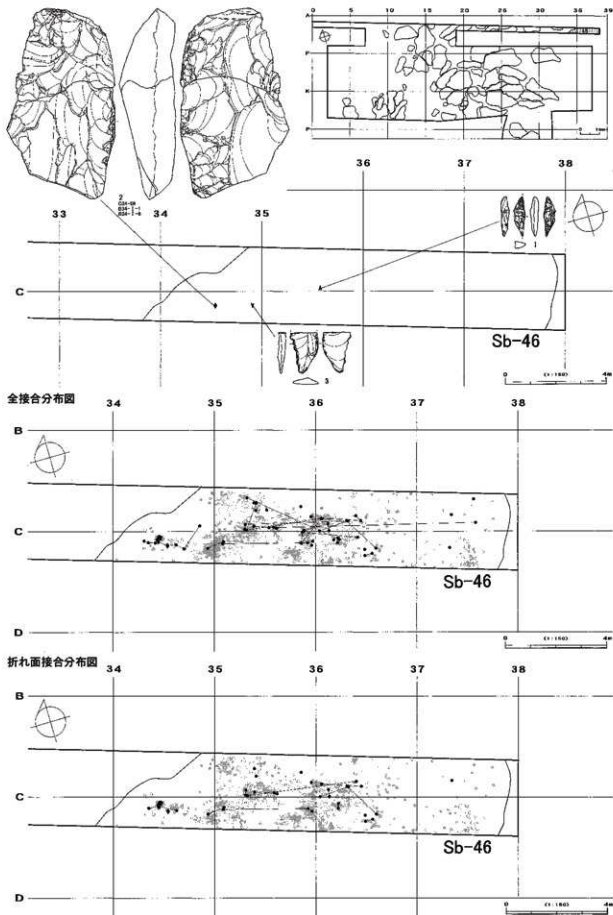

図Ⅲ-214 Sb-46の遺物・接合分布図

母岩325・接合1405

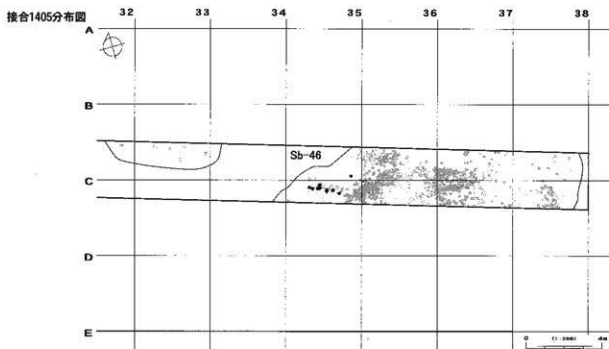
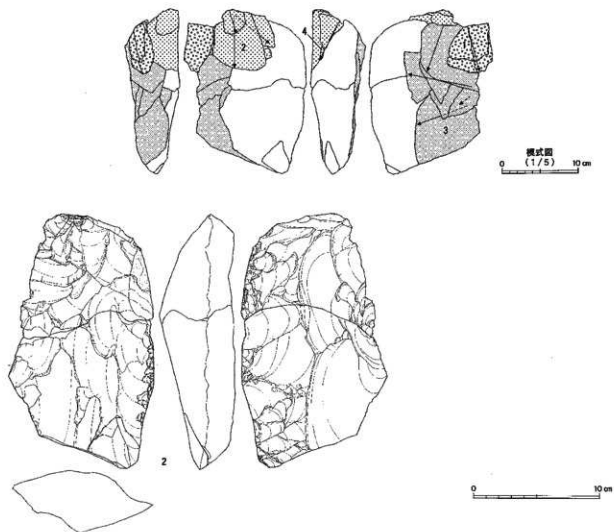

図Ⅲ-215 Sb-46の石器(2) 母岩325・接合1405

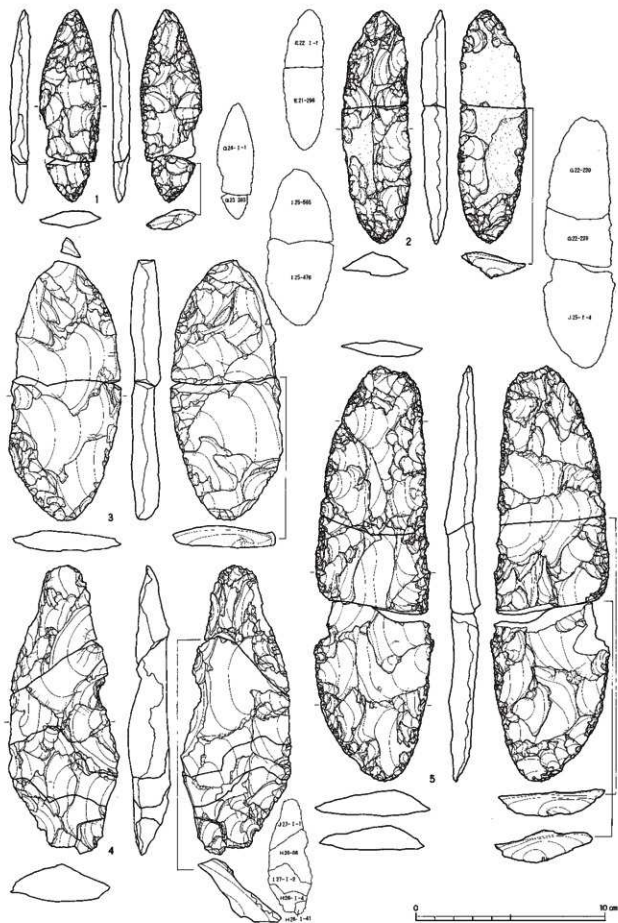

図三-216 Sb-47~52の石器(1) 尖頭器

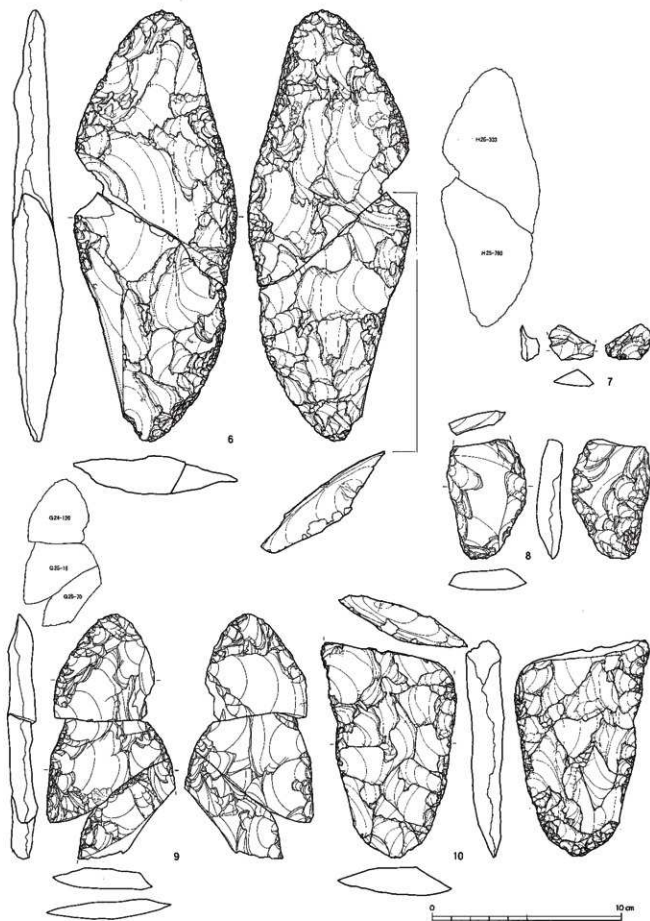

図III-217 Sb-47~52の石器(2) 尖頭器

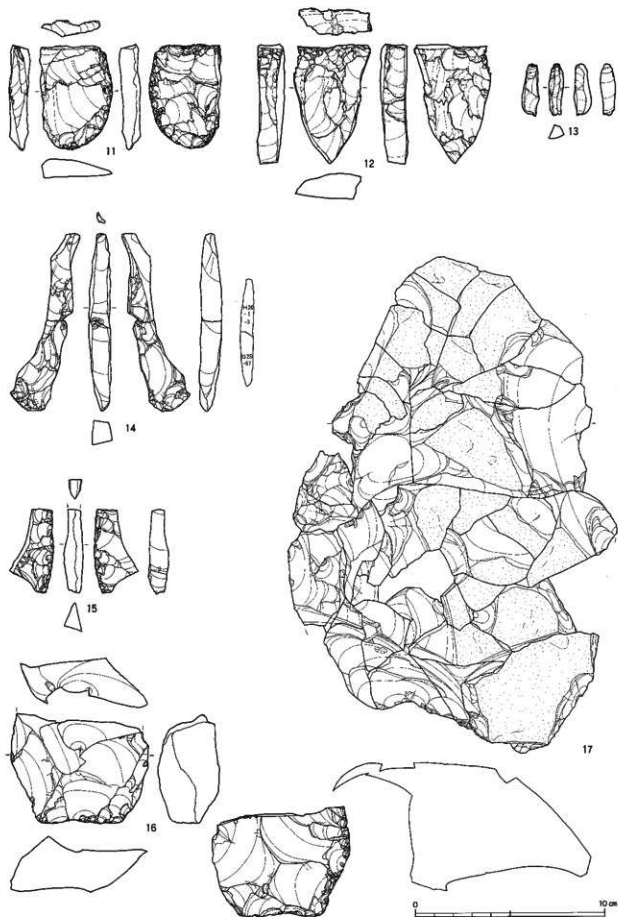

図三-218 Sb-47~52の石器(3) 尖頭器・削片・両面調整石器

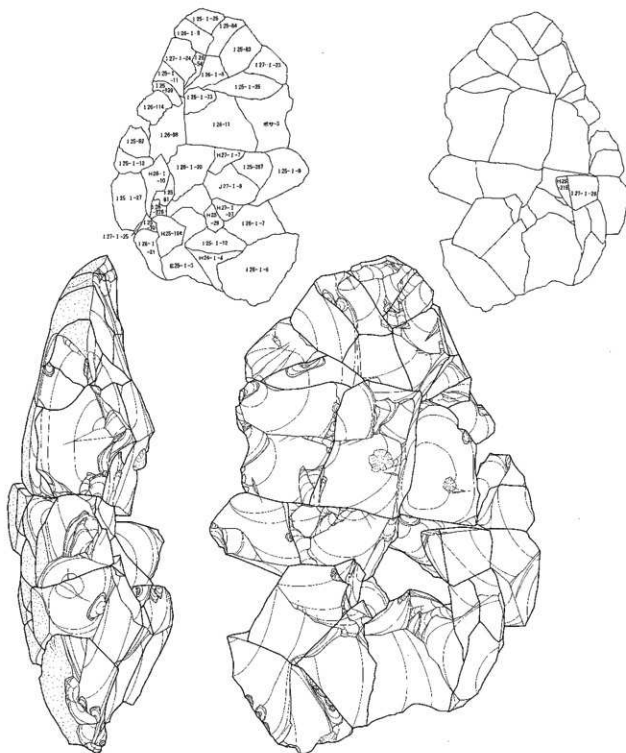

図III-219 Sb-47~52の石器(4) 両面調整石器

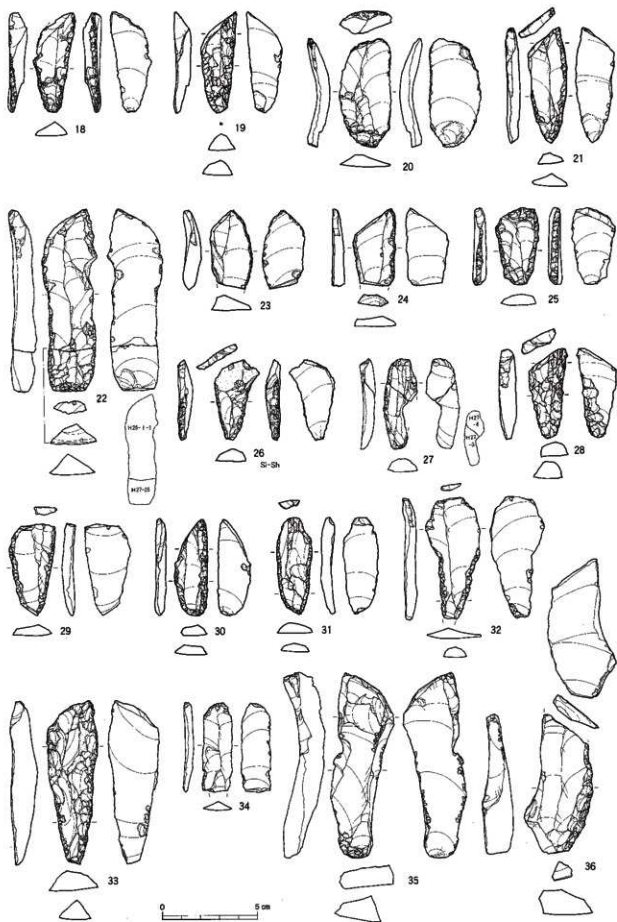

図III-220 Sb-47~52の石器(5) 彫器

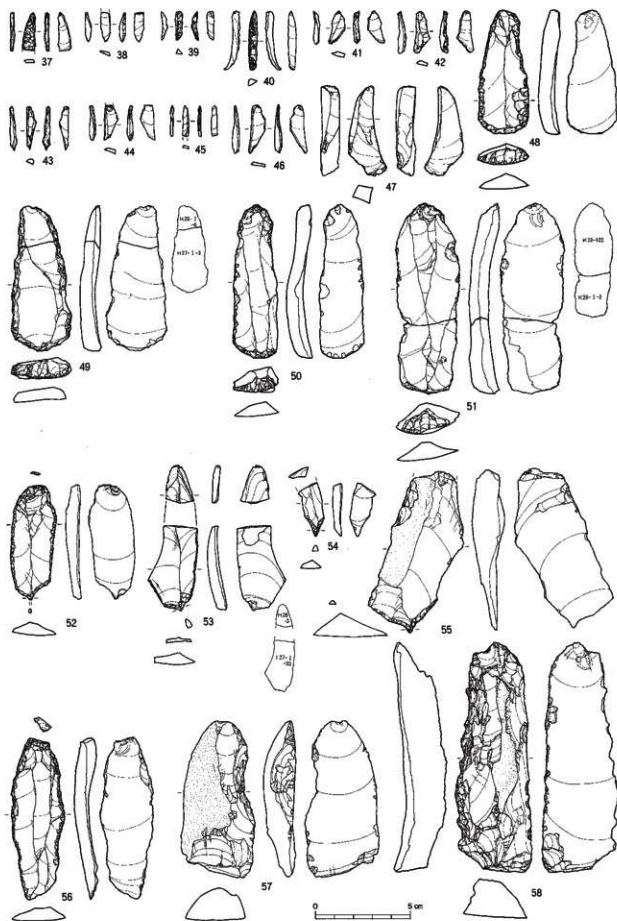

図Ⅲ-221 Sb-47~52の石器(6) 削片・掻器・鐘形石器・削器



図Ⅲ-222 Sb-47~52の石器(7) 削器・二次加工ある剥片

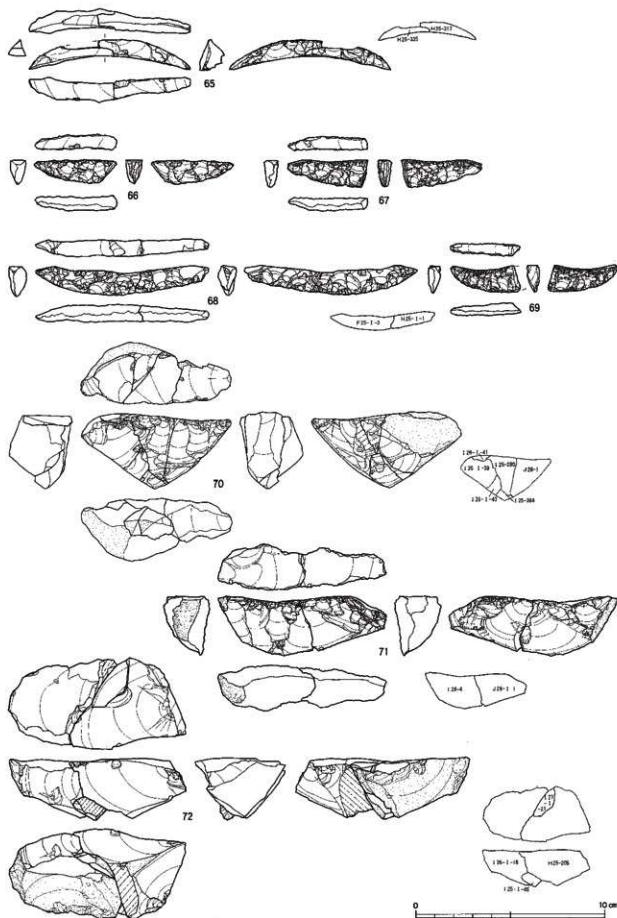

図Ⅲ-223 Sb-47~52の石器(8) 削片・舟底形石器

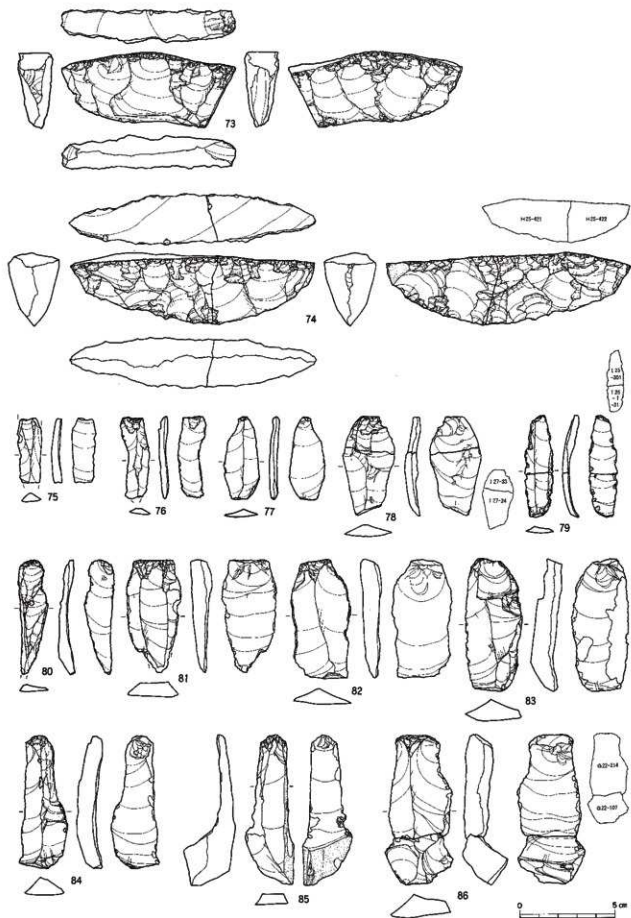

図Ⅲ-224 Sb-47~52の石器(9) 舟底形石器・石刃

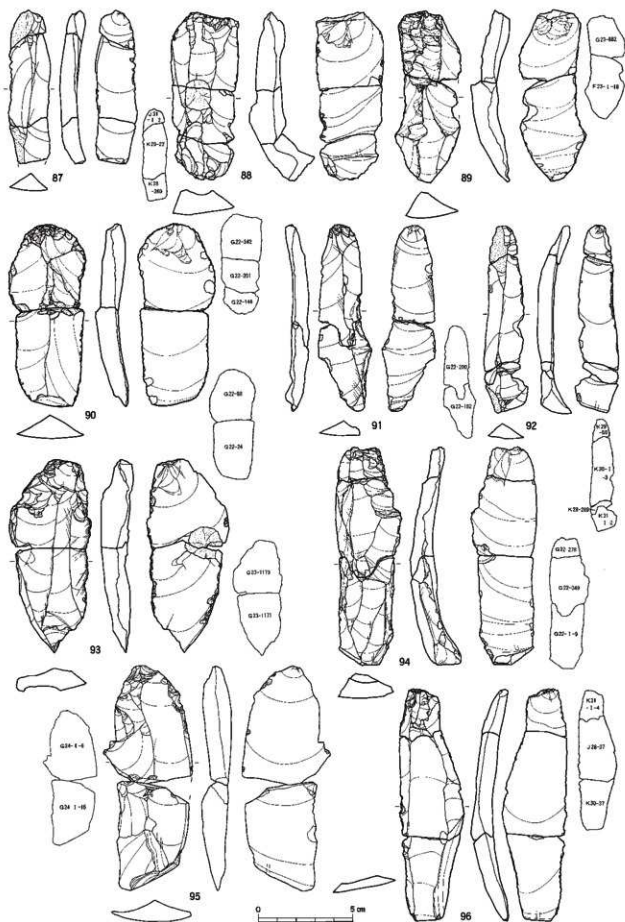

図Ⅲ-225 Sb-47~52の石器(10) 縦長剥片・石刃

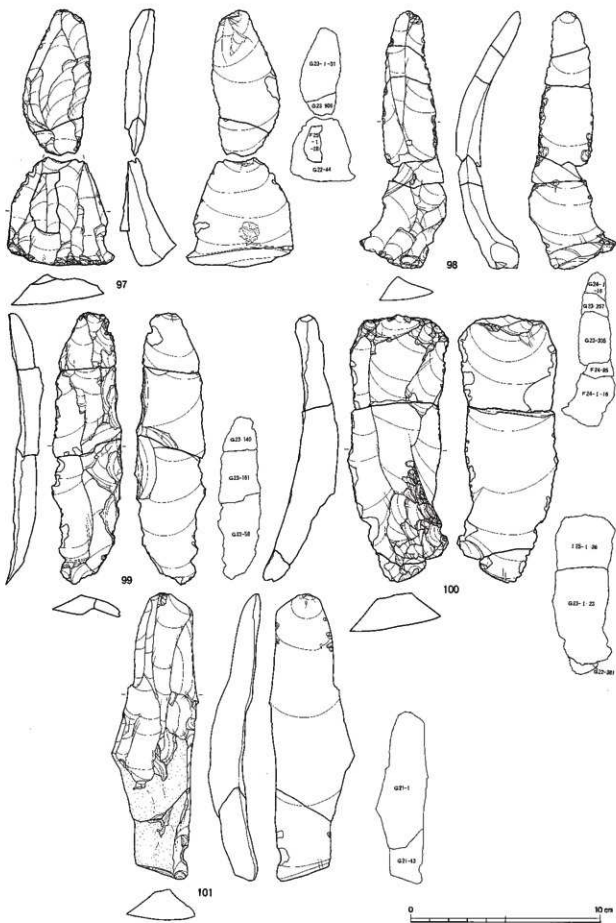

図Ⅲ-226 Sb-47~52の石器(11) 石列



図Ⅲ-227 Sb-47~52の石器(12) 石刃・剥片

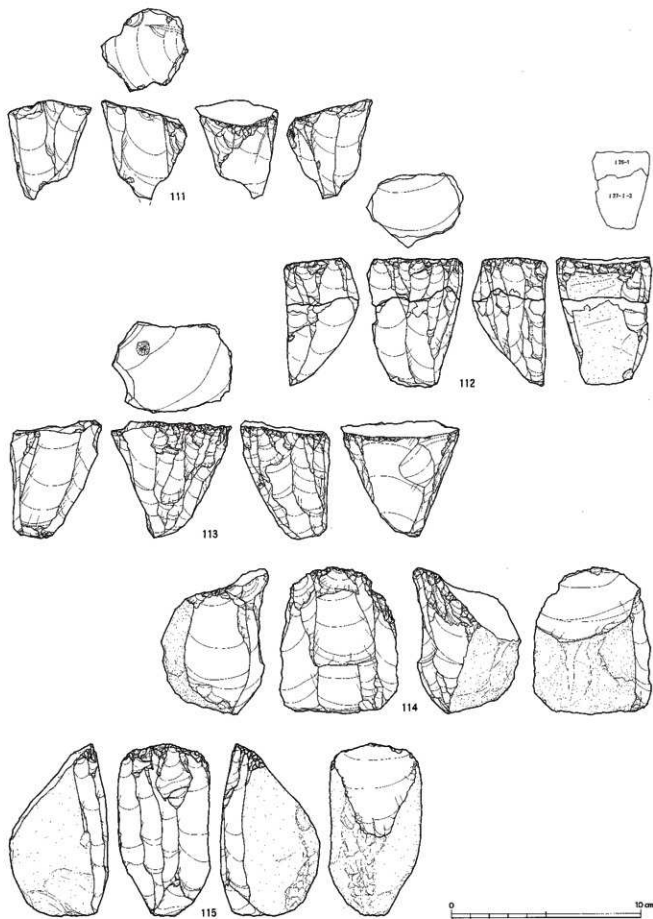

図Ⅲ-228 Sb-47~52の石器(13) 石刃核

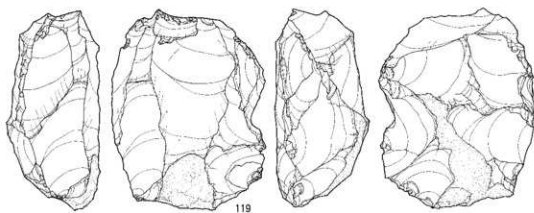
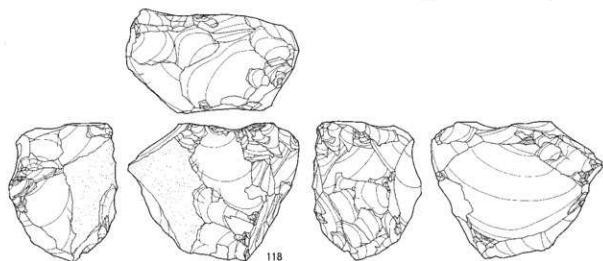
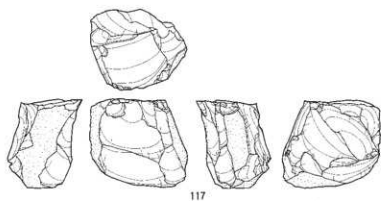
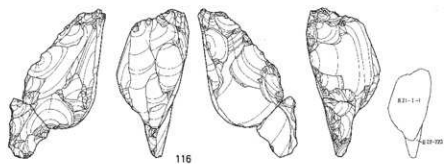

図Ⅲ-229 Sb-47~52の石器(14) 石刃核・石核

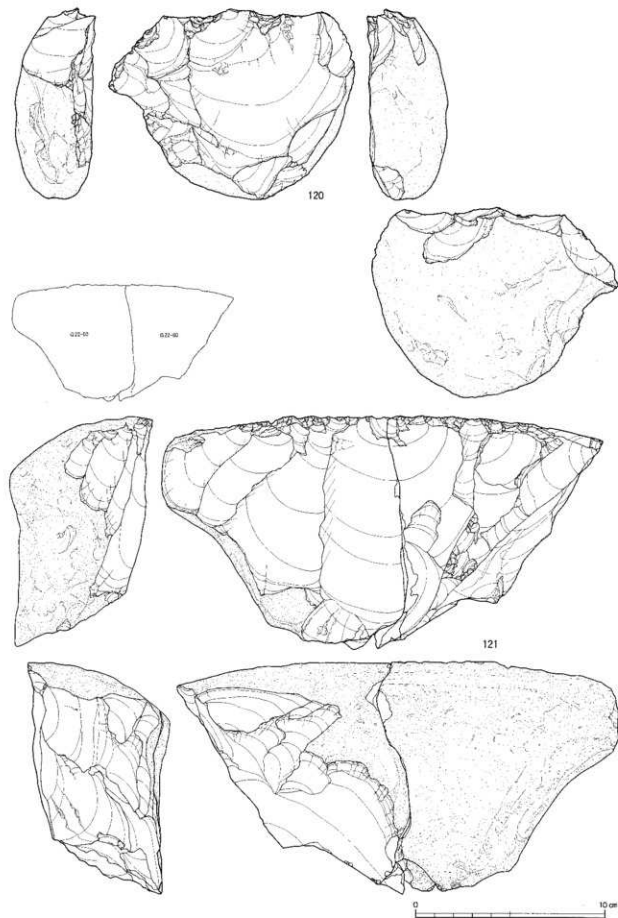

図Ⅲ-230 Sb-47~52の石器(15) 石核

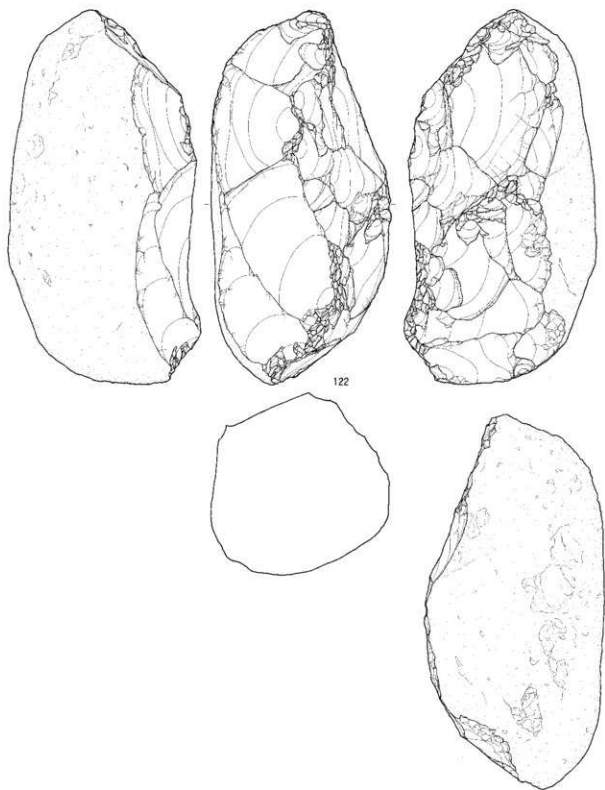

図III-231 Sb-47~52の石器(16) 石核



図 III-232 Sb-47・48の分布図



図III-233 Sb-48・49の分布図・遺物

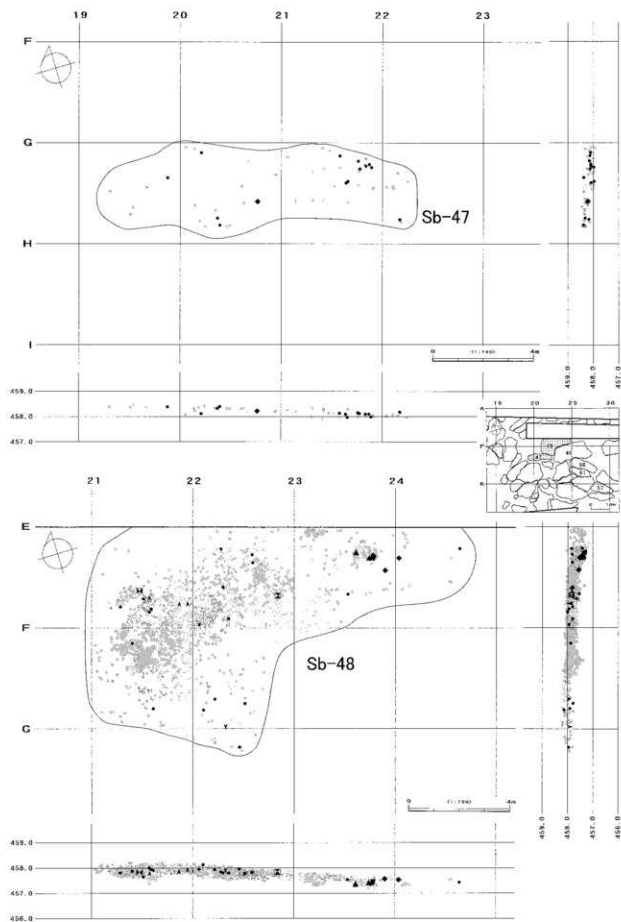
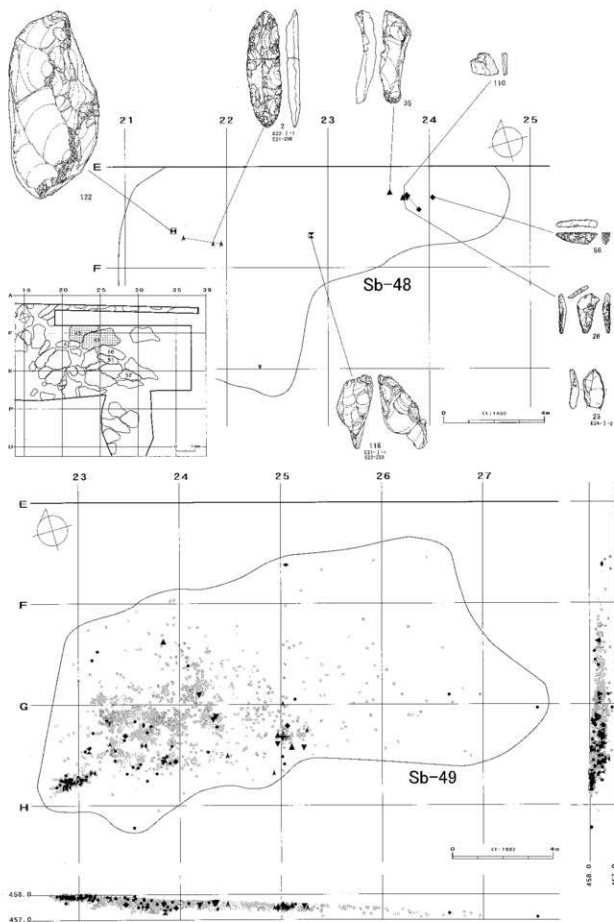
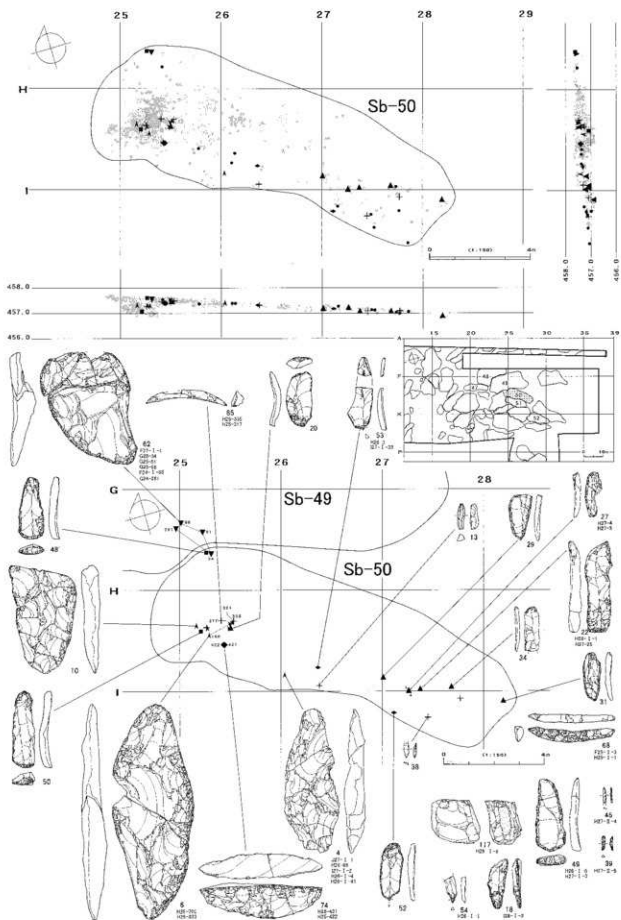

図III-235 Sb-50の分布図・遺物

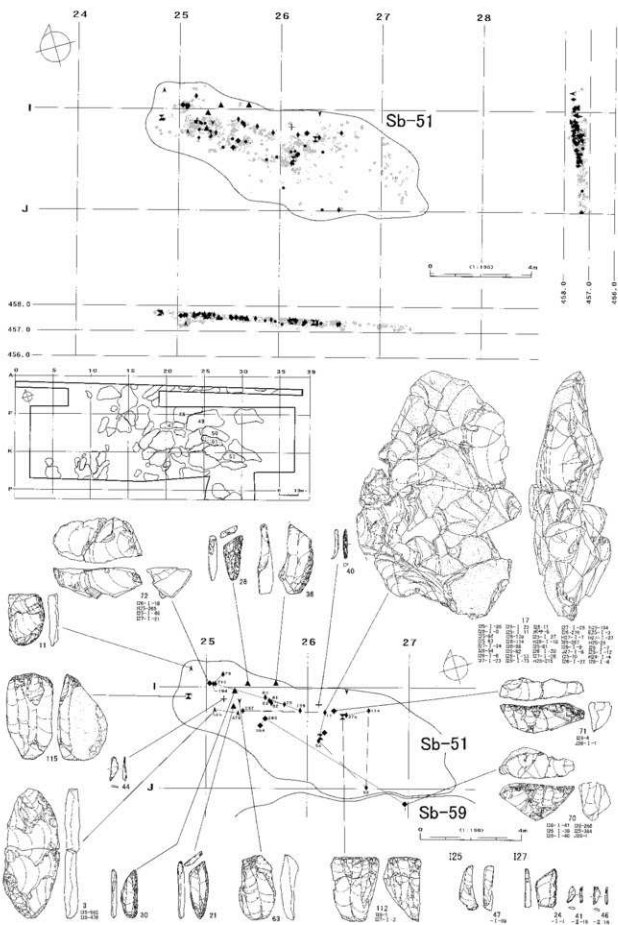

図Ⅲ-236 Sb-51の分布図・遺物

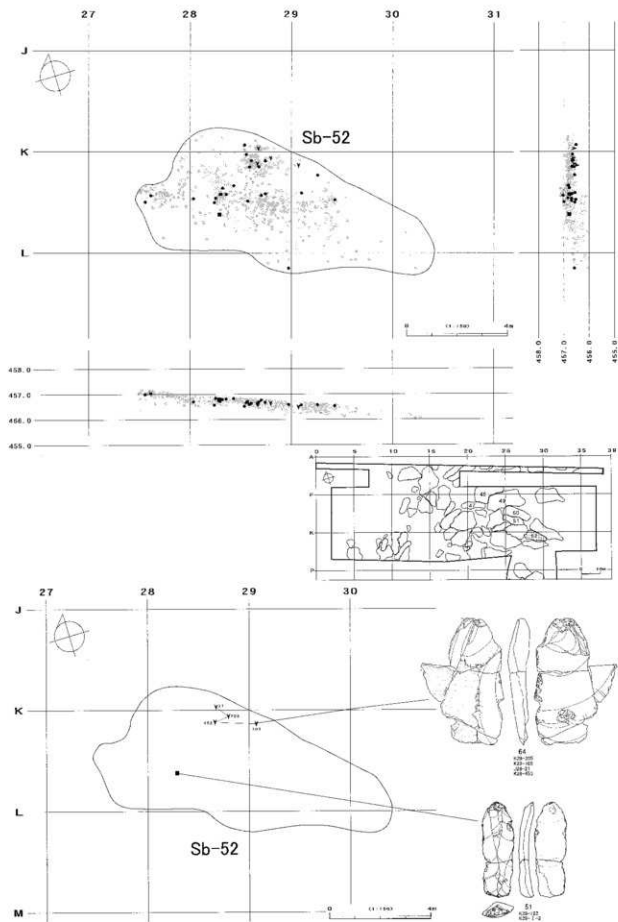

図III-237 Sb-52の分布図・遺物

全接合分布図

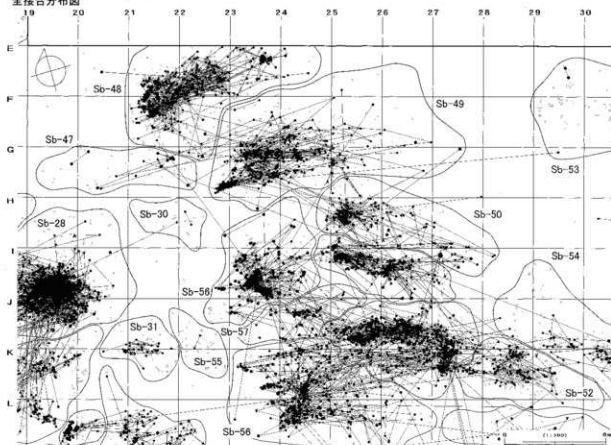

折れ面接合分布図

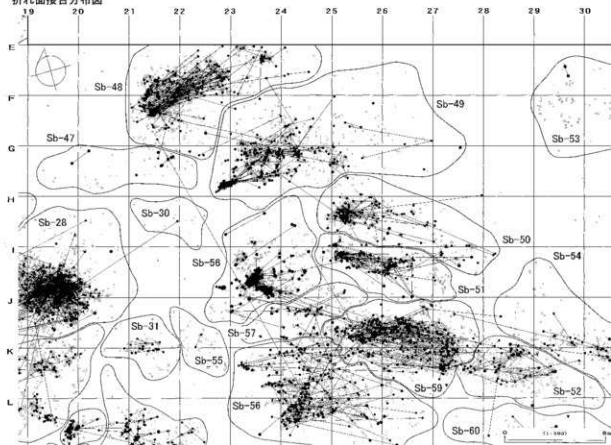

図Ⅲ-238 Sb-47~52の接合分布図

母岩233・接合956

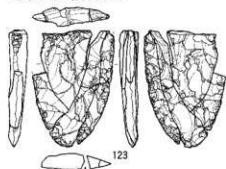

段階1

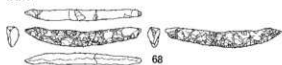

段階2

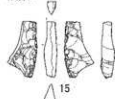

接合956分布図

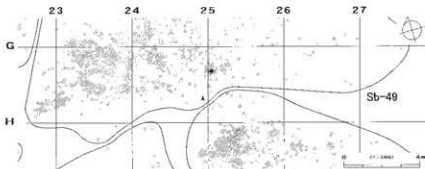
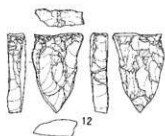

母岩254・接合1048

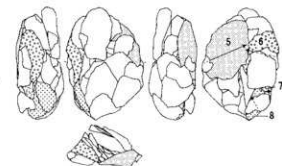
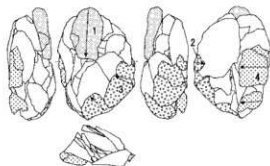
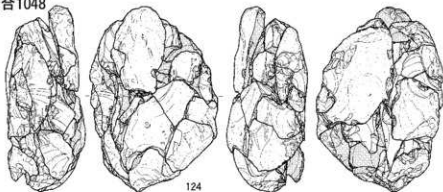

図III-239 Sb-47~52の石器(17) 母岩233・接合956、母岩254・接合1048(1)

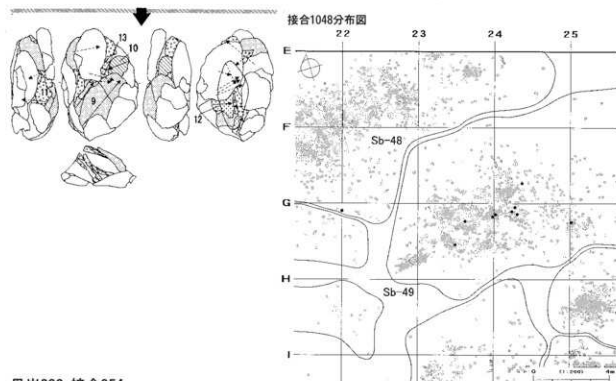

母岩232・接合954

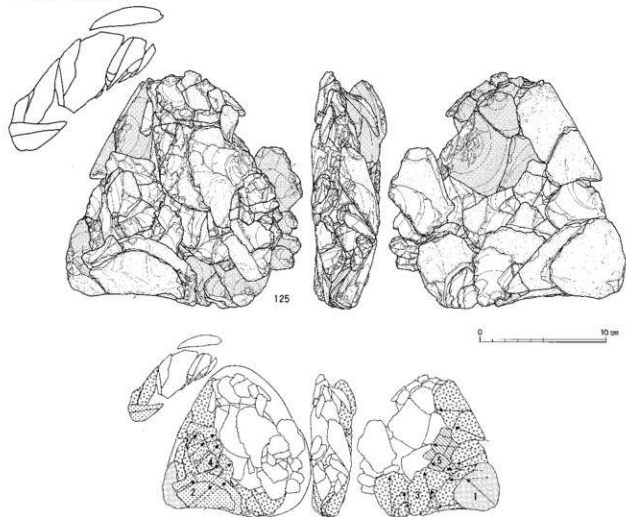

図Ⅲ-240 Sb-47~52の石器(18) 母岩254・接合1048(2)、母岩232・接合954(1)

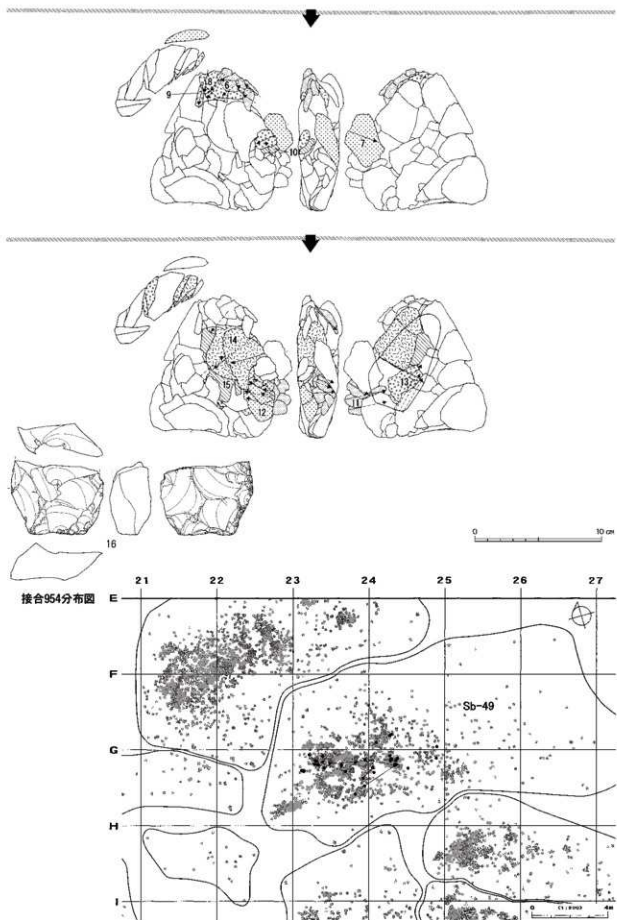

図Ⅲ-241 Sb-47~52の石器(19) 母岩232・接合954(2)

母岩214・接合913

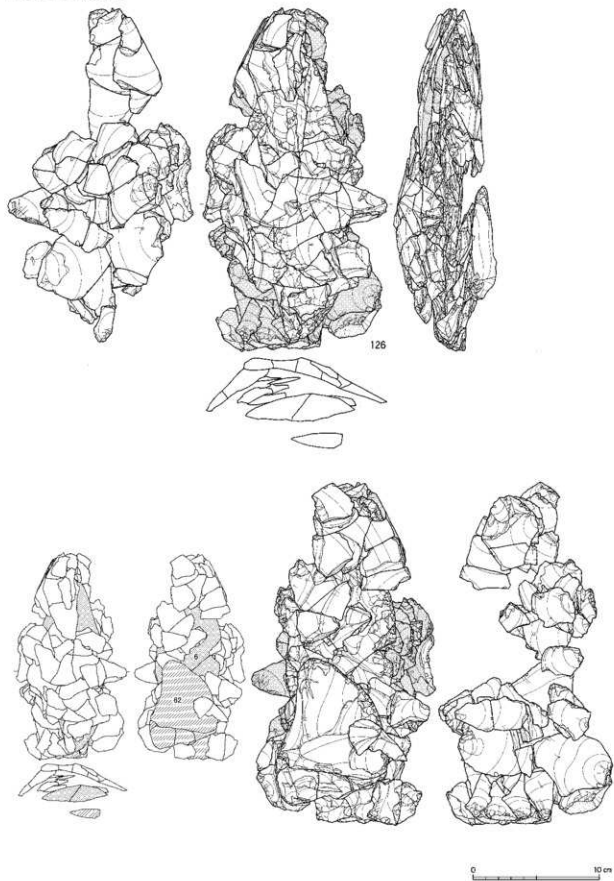

図Ⅲ-242 Sb-47~52の石器(20) 母岩214・接合913(1)

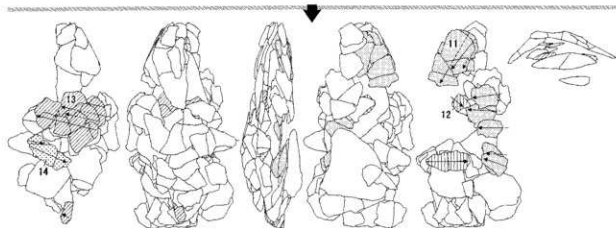
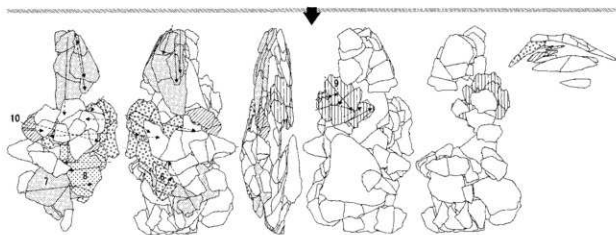
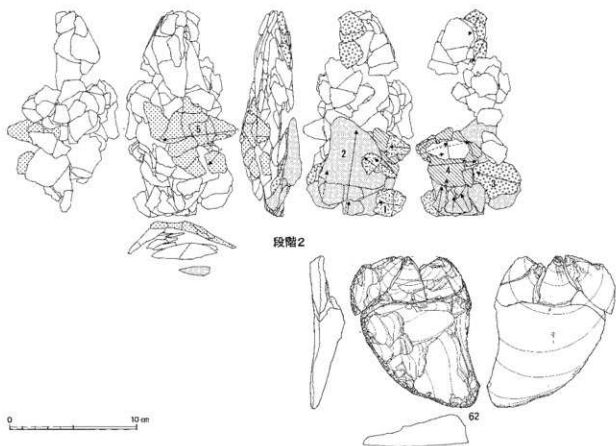

図Ⅲ-243 Sb-47~52の石器(21) 母岩214-接合913(2)

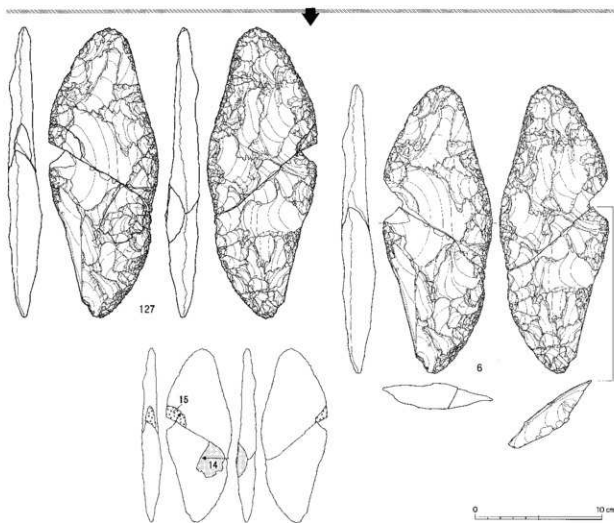

接合913分布図

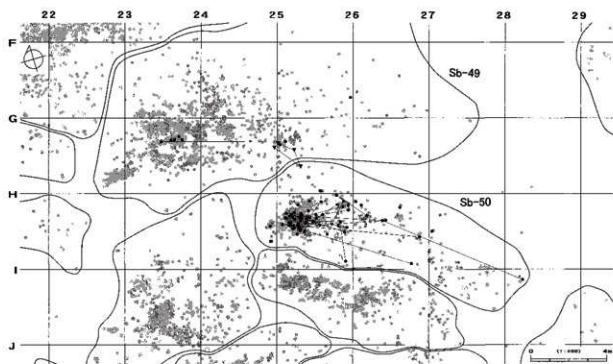

図Ⅲ-244 Sb-47~52の石器(22) 母岩214-接合913(3)

母岩259・接合1054

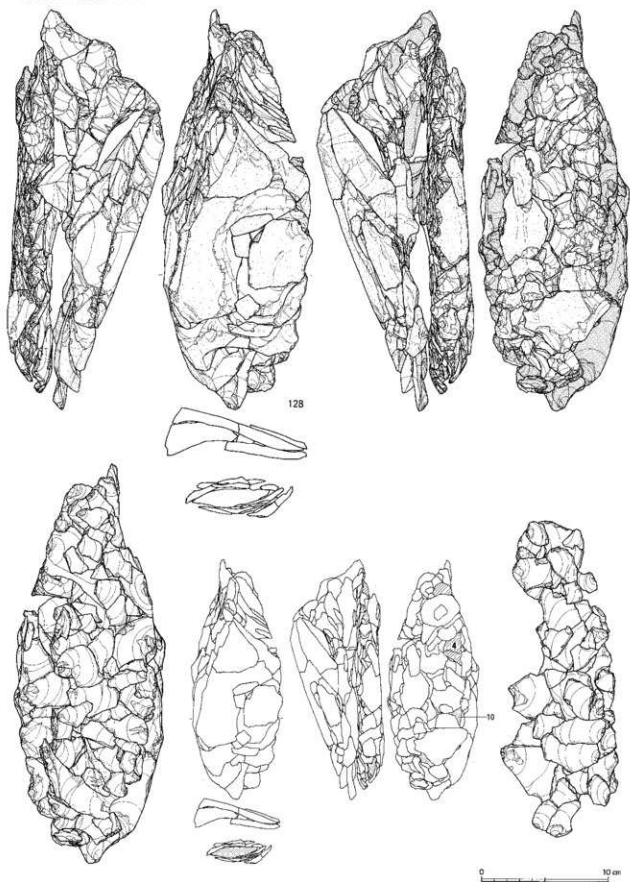

図Ⅲ-245 Sb-47~52の石器(23) 母岩259・接合1054(1)

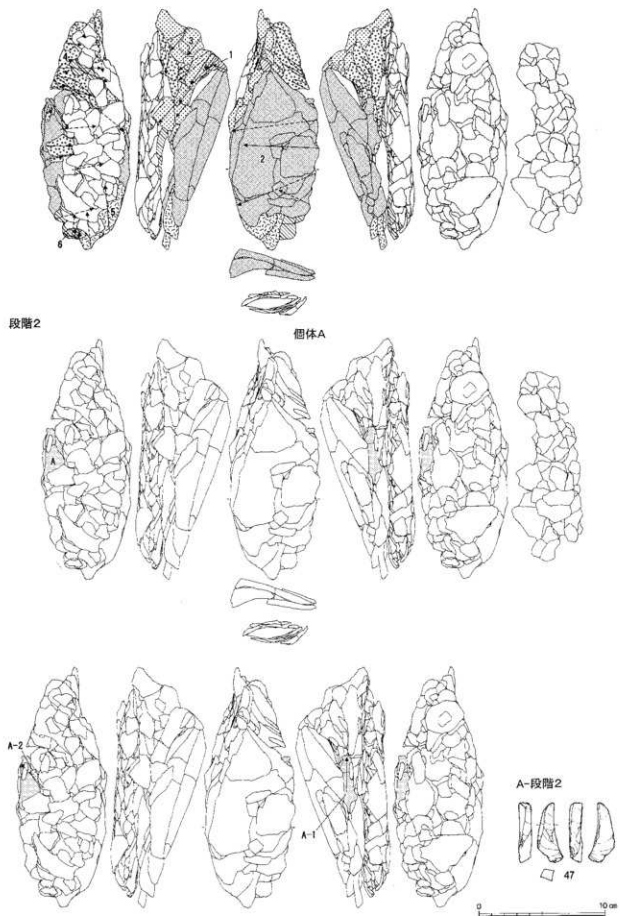

図Ⅲ-246 Sb-47~52の石器(24) 母岩259・接合1054(2)

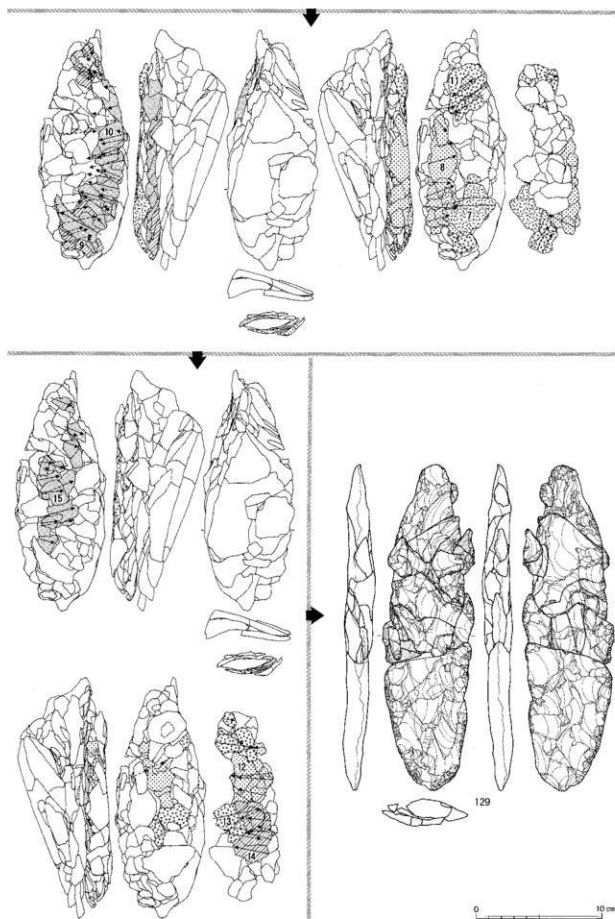

図Ⅲ-247 Sb-47~52の石器(25) 母岩259・接合1054(3)

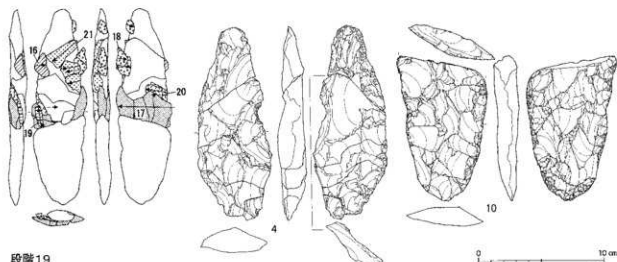

段階19



接合1054(全体)分布図

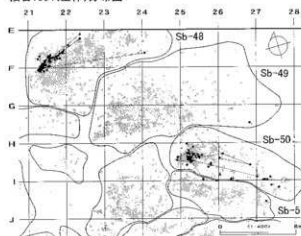

接合1054(段階1~4)分布図

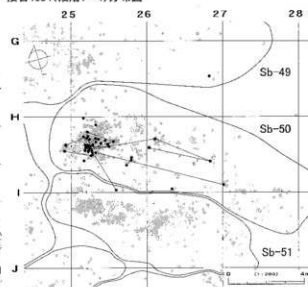

接合1054(段階6~17)分布図

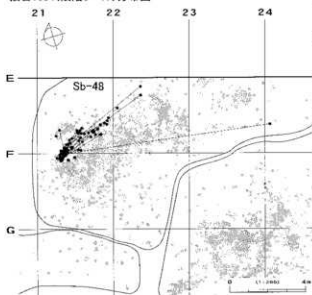

接合1054(段階18以降)分布図

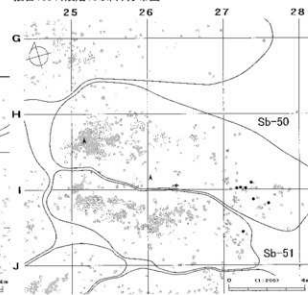

図Ⅲ-248 Sb-47~52の石器(26) 母岩259-接合1054(4)

母岩241・接合983

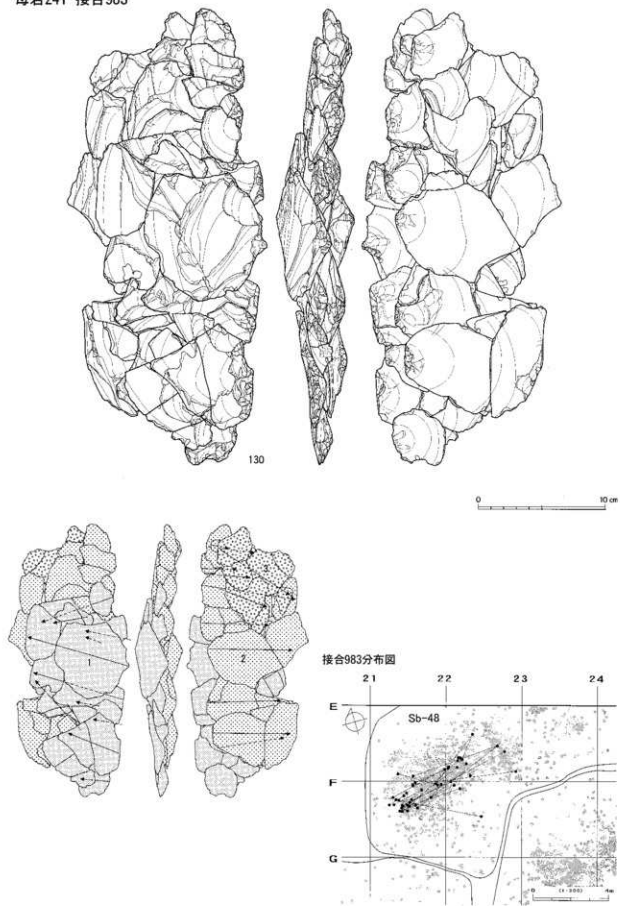

図Ⅲ-249 Sb-47~52の石器(27) 母岩241・接合983

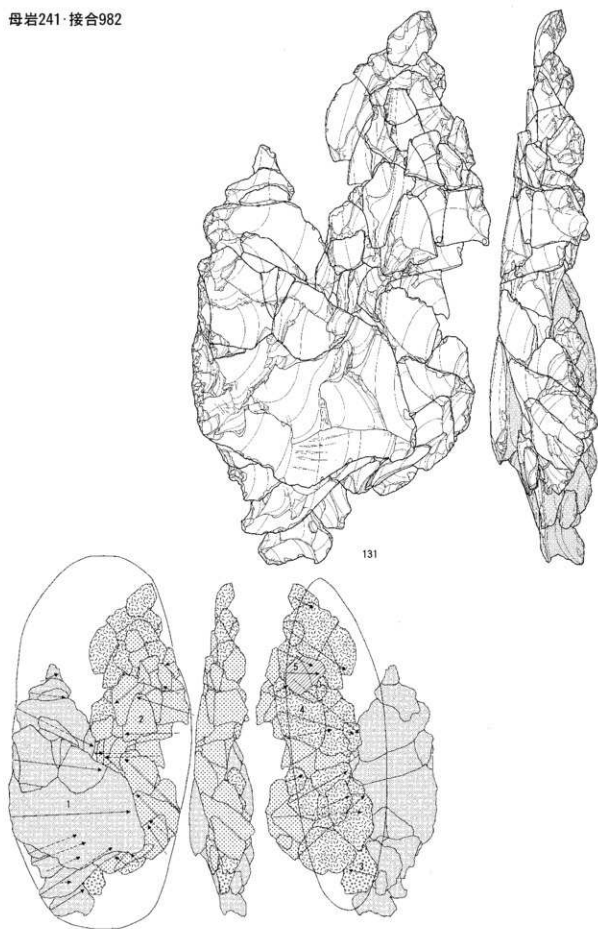

図Ⅲ-250 Sb-47~52の石器(28) 母岩241・接合982(1)

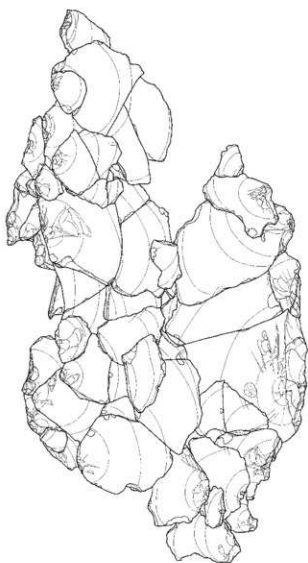

0 10 cm

接合982分布図

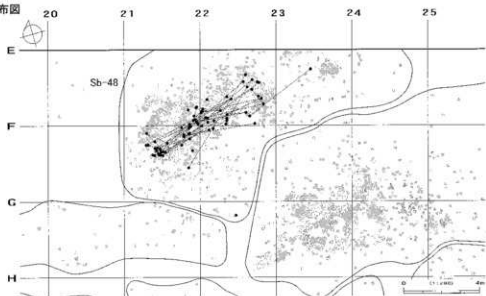

図Ⅲ-251 Sb-47~52の石器(29) 母岩241・接合982(2)

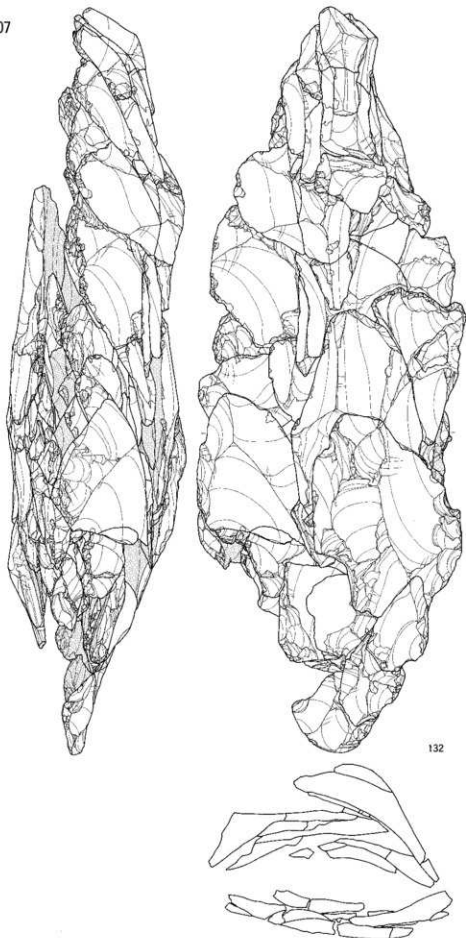

132

図Ⅲ-252 Sb-47~52の石器(30) 母岩247・接合1007(1)

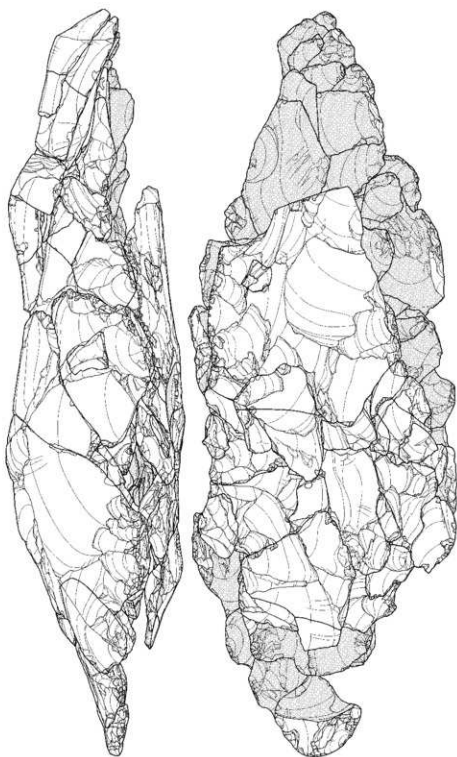

図III-253 Sb-47~52の石器(31) 母岩247・接合1007(2)

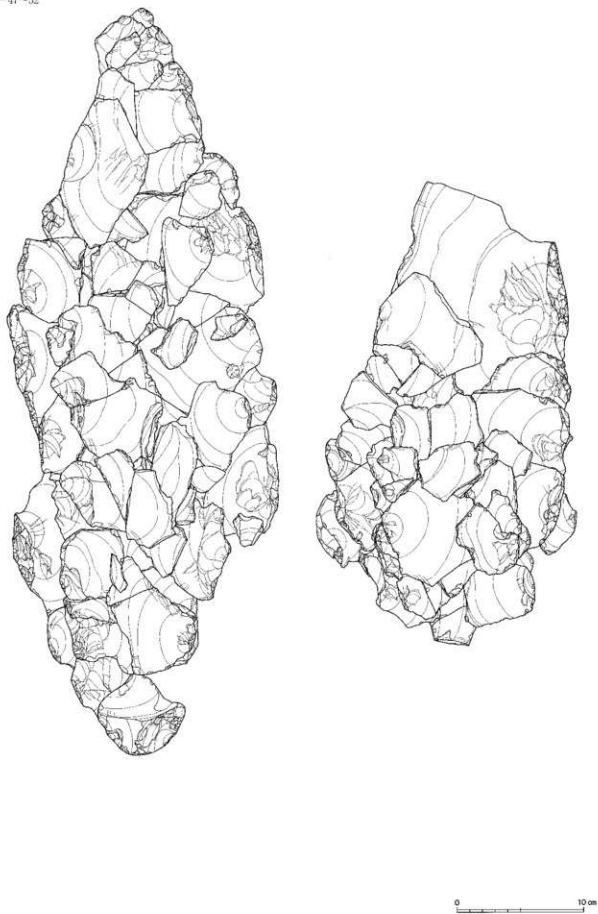

図Ⅲ-254 Sb-47~52の石器(32) 母岩247・接合1007(3)

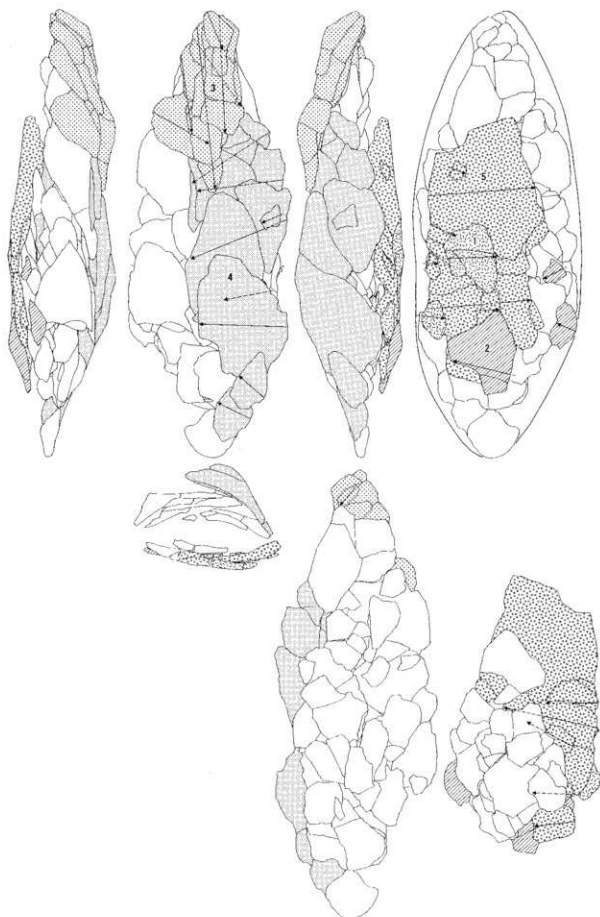

図Ⅲ-255 Sb-47~52の石器(33) 母岩247・接合1007(4)

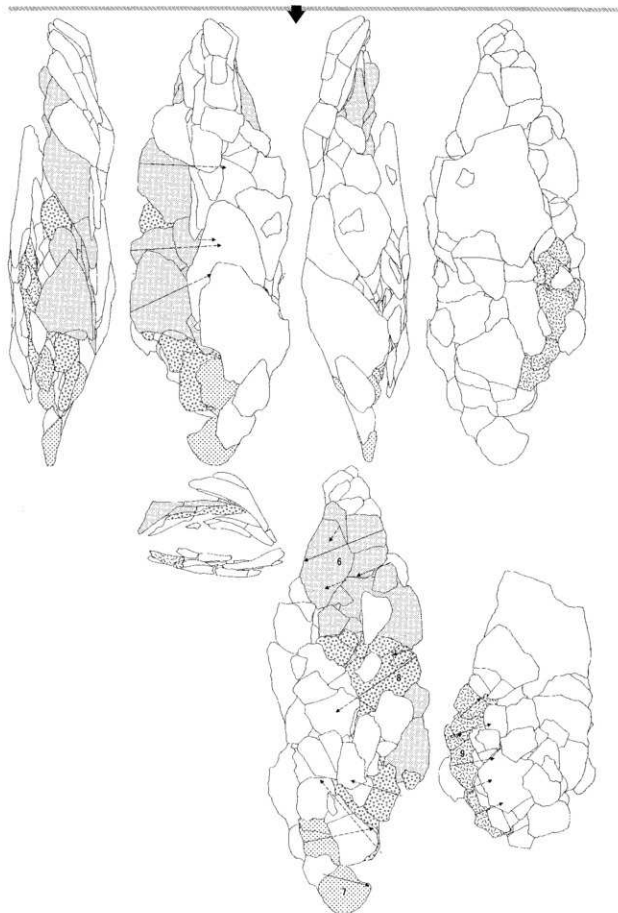

図Ⅲ-256 Sb-47~52の石器(34) 母岩247・接合1007(5)

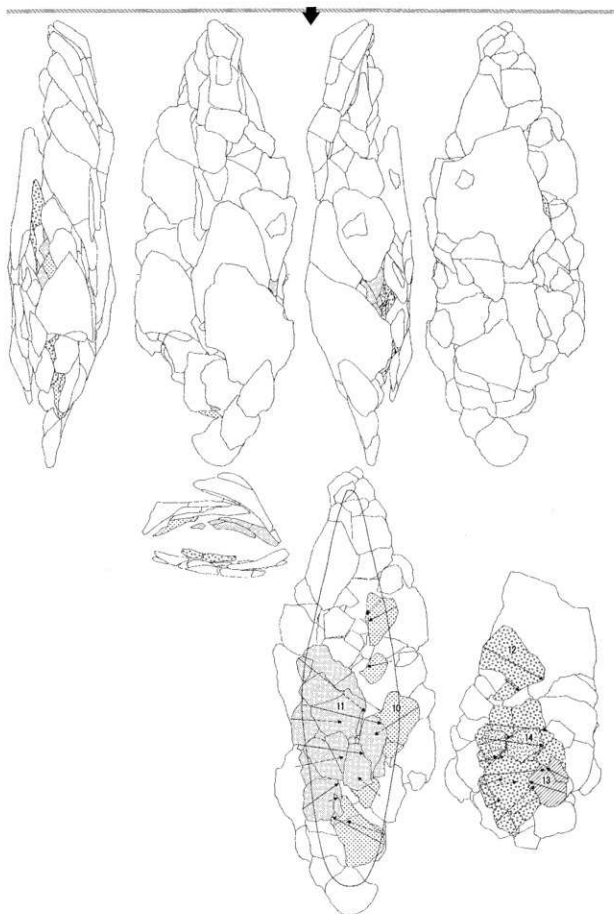

図Ⅲ-257 Sb-47~52の石器(35) 母岩247・接合1007(6)

接合1007分布図

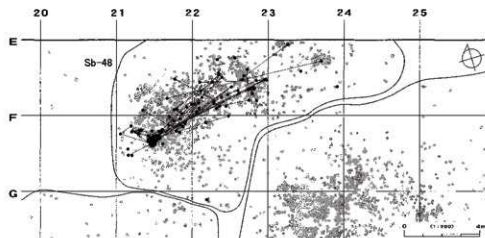

母岩251・接合1028

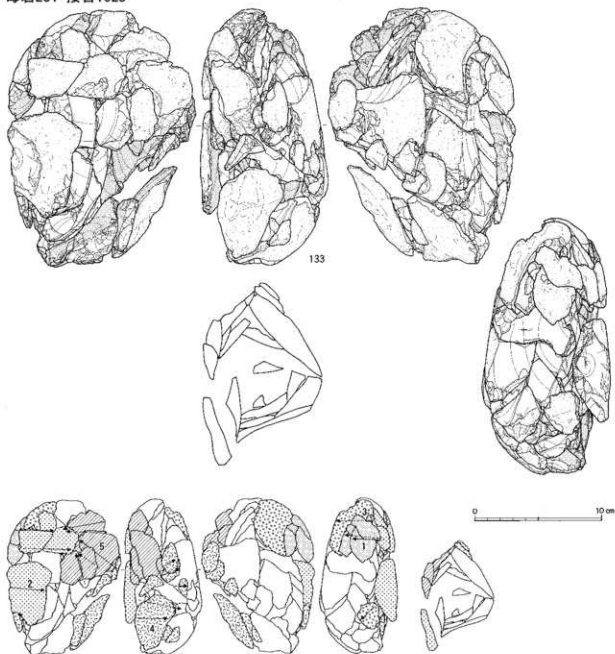

図Ⅲ-258 Sb-47~52の石器(36) 母岩247・接合1007(7)、母岩251・接合1028(1)

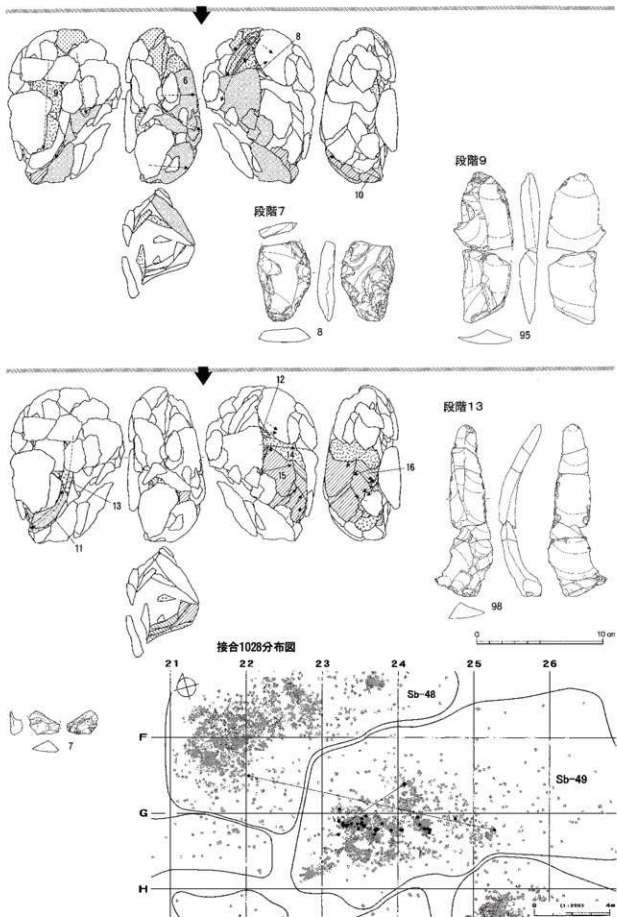

図III-259 Sb-47~52の石器(37) 母岩251・接合1028(2)

母岩242・接合985

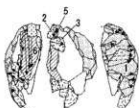
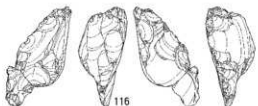
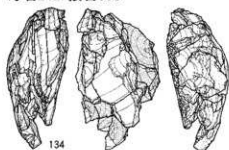

接合985分布図

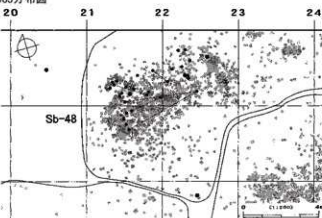

段階6

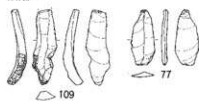

母岩271・接合1100

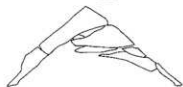
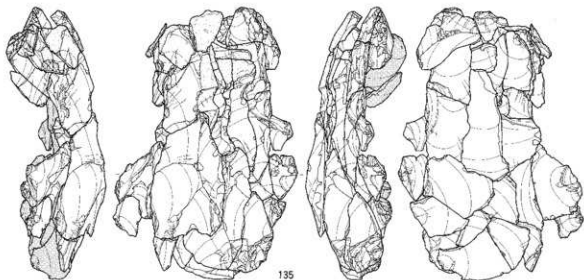

0 10 cm

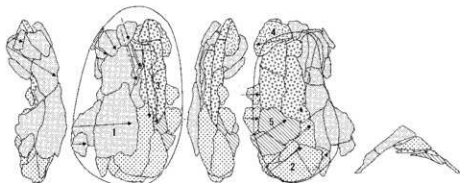

図Ⅲ-260 Sb-47~52の石器(38) 母岩242・接合985、母岩271・接合1100(1)

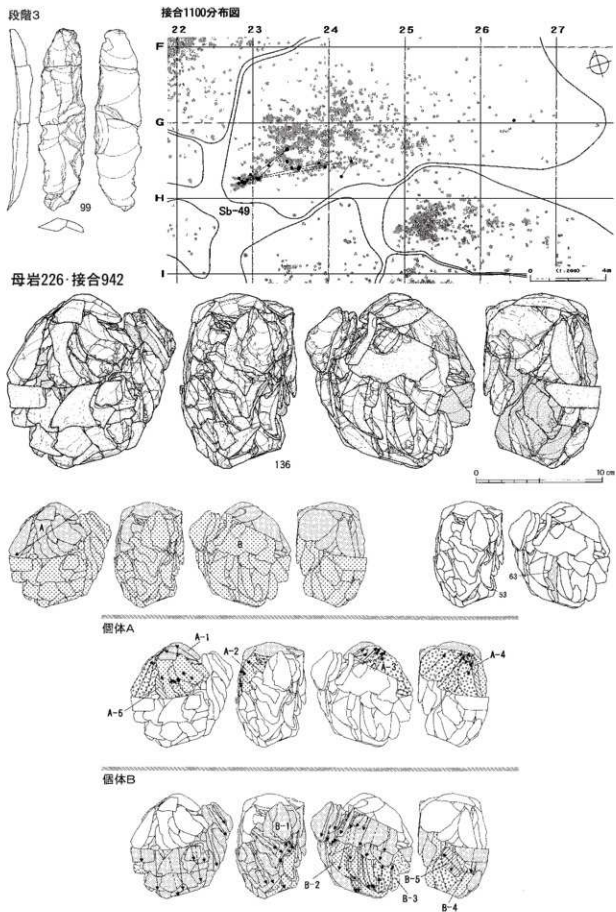

図Ⅲ-261 Sb-47~52の石器(39) 母岩271・接合1100(2)、母岩226・接合942(1)

B-段階1



B-段階2

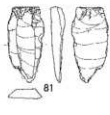
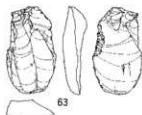
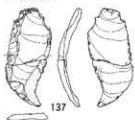

接合942(個体A)分布図

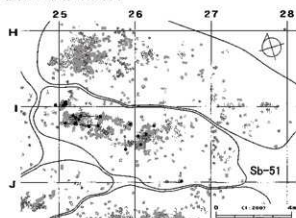

接合942(個体B)分布図

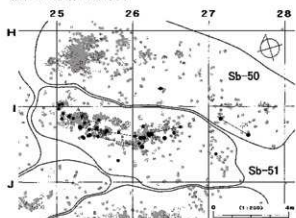

母岩258・接合1053

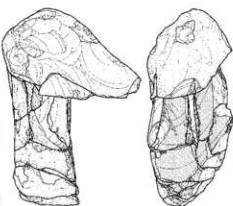
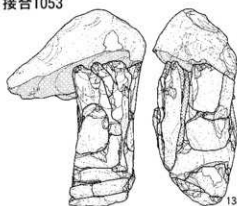

段階2

個体A

0 10 cm

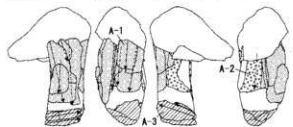
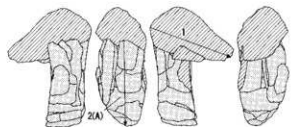

図Ⅲ-262 Sb-47~52の石器(40) 母岩226・接合942(2)、母岩258・接合1053(1)

A-段階1

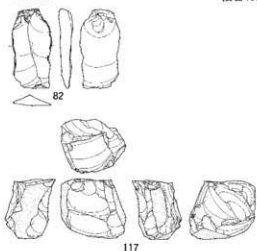

接合1053分布図

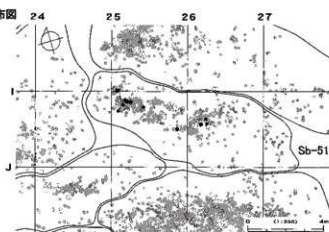

母岩256・接合1050

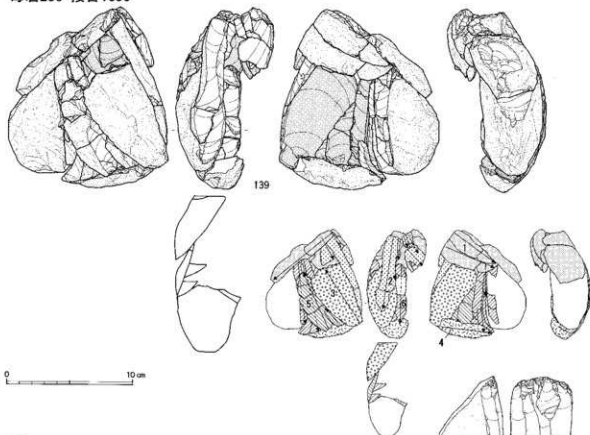

段階6

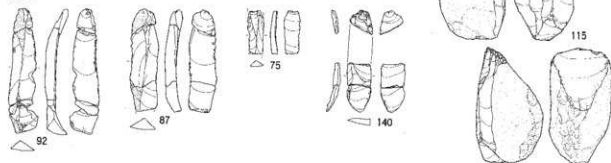

図Ⅲ-263 Sb-47~52の石器(41) 母岩258・接合1053(2)、母岩256・接合1050(1)

接合1050分布図

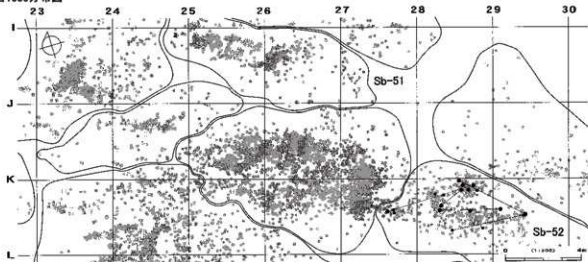

母岩213・接合912

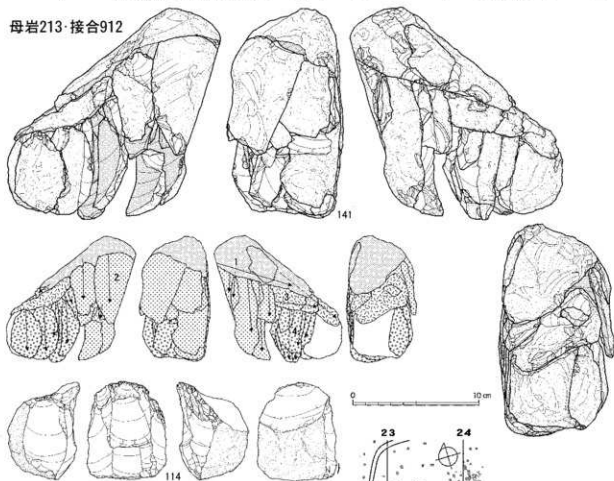

接合912分布図

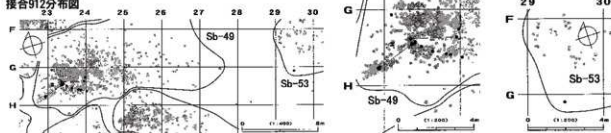

図三-264 Sb-47~52の石器(42) 母岩256・接合1050(2)、母岩213・接合912

母岩235・接合961

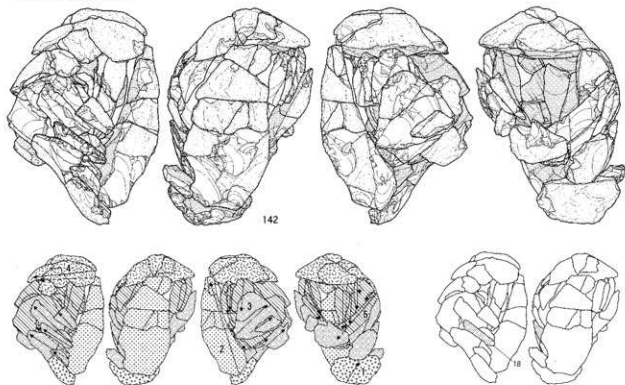

段階3

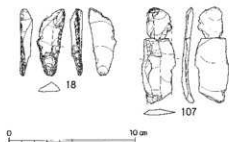

接合961分布図

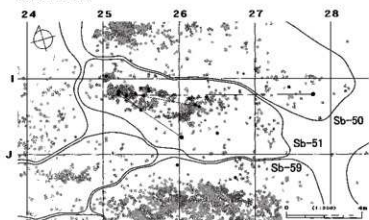

母岩229・接合946

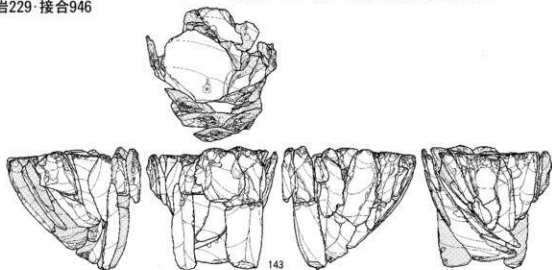

図Ⅲ-265 Sb-47~52の石器(43) 母岩235・接合961、母岩229・接合946(1)

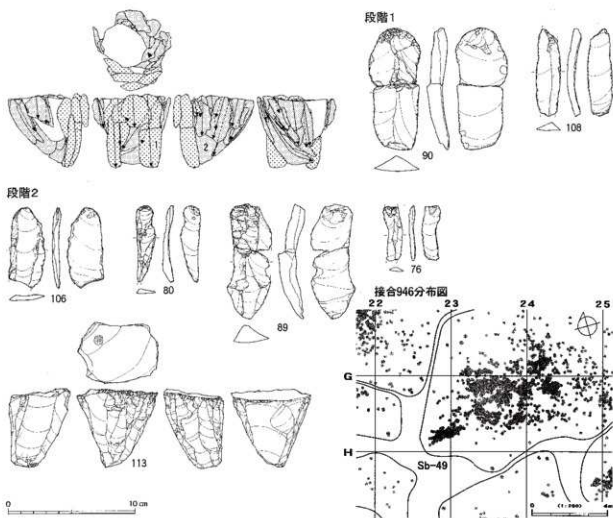

母岩228・接合945

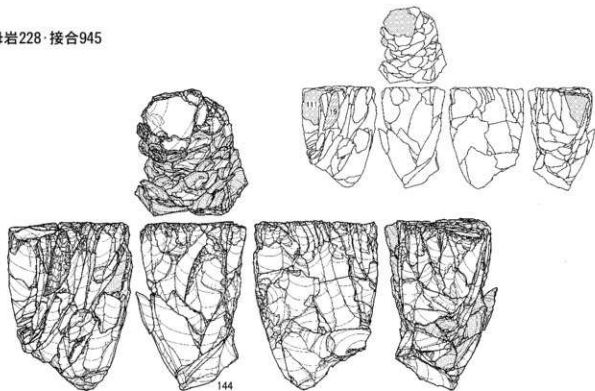

図Ⅲ-266 Sb-47~52の石器(44) 母岩229・接合946(2)、母岩228・接合945(1)

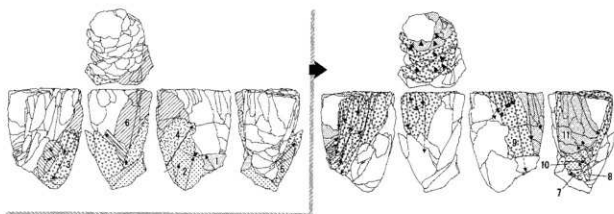

段階9

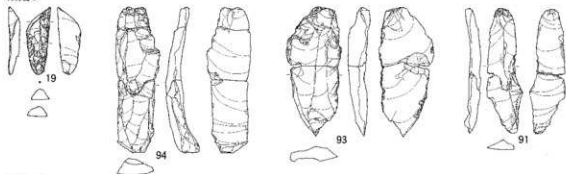

段階11

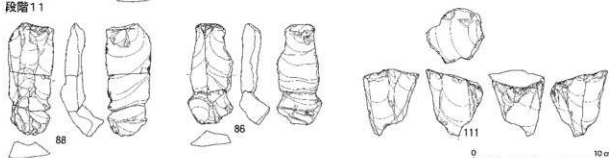

接合945分布図

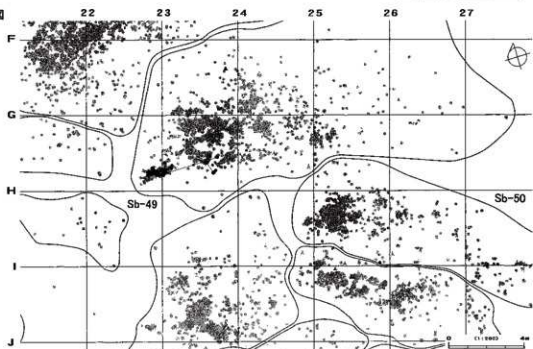

図III-267 Sb-47~52の石器(45) 母岩228・接合945(2)

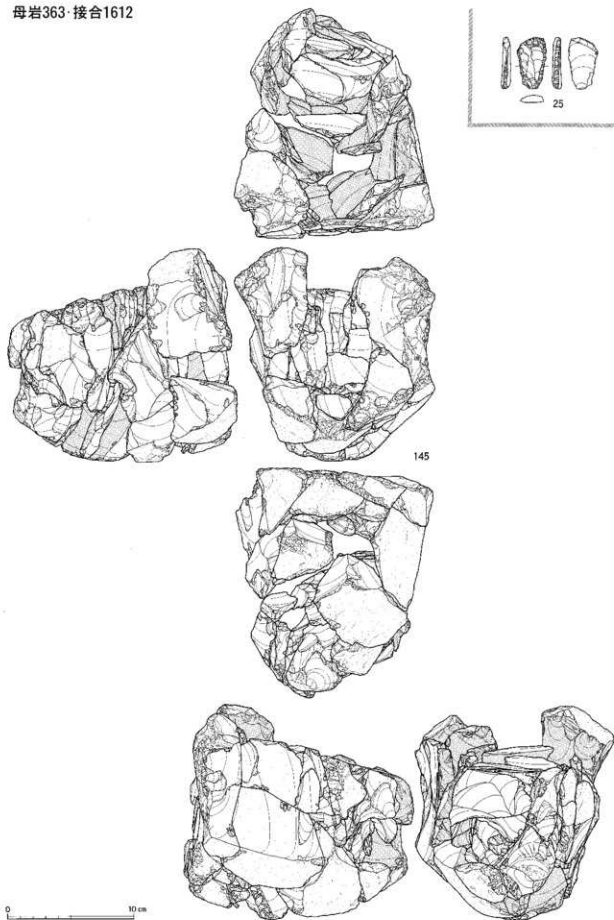

図Ⅲ-268 Sb-47~52の石器(46) 母岩363・接合1612(1)

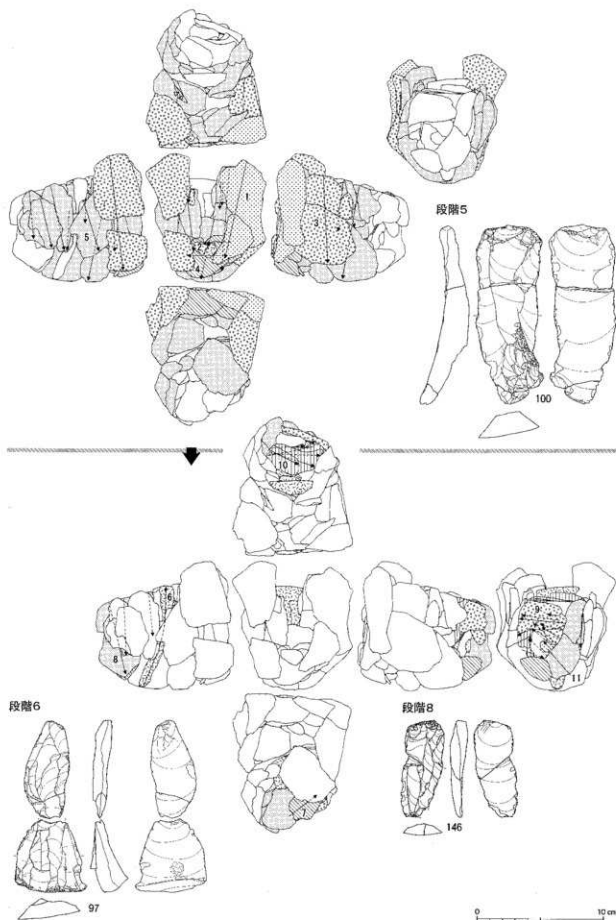

図III-269 Sb-47~52の石器(47) 母岩363・接合1612(2)

接合1612分布図

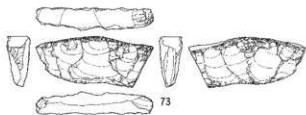
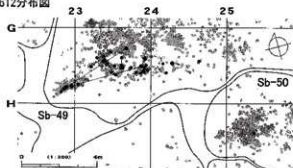

母岩243・接合987

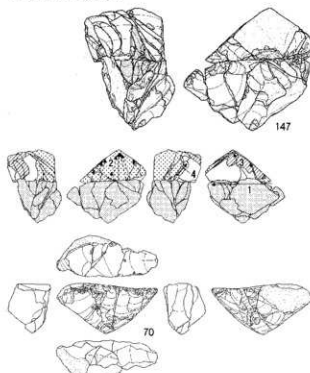

段階1

個体A

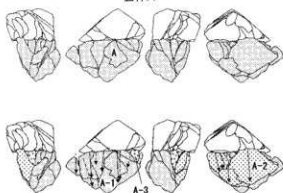

接合987(個体A)分布図

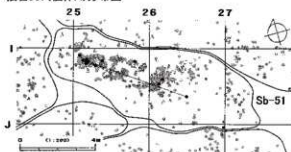

接合987(段階2以降)分布図

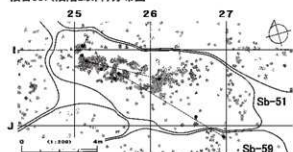

母岩253・接合1042

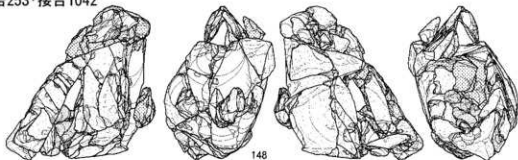

図Ⅲ-270 Sb-47~52の石器(48) 母岩363・接合1612(3)、母岩243・接合987、母岩253・接合1042(1)

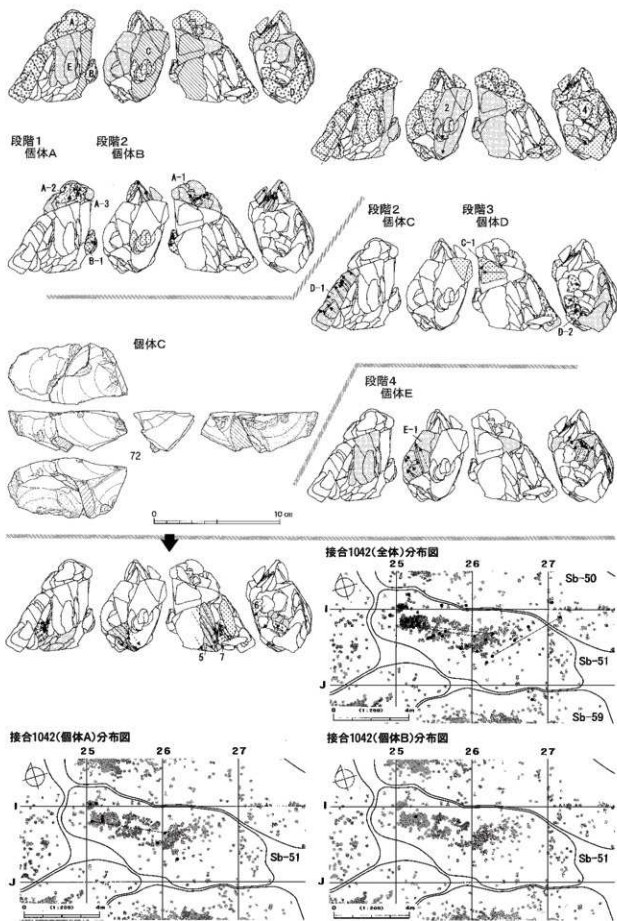

図Ⅲ-271 Sb-47~52の石器(49) 母岩253-接合1042(2)

接合1042(個体C)分布図

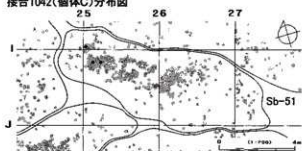

接合1042(個体D)分布図

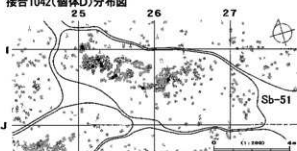

接合1042(個体E)分布図

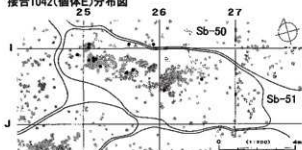

接合1042(段階5以降)分布図

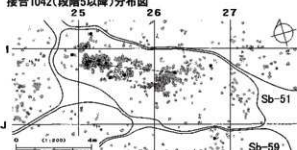

母岩255・接合1049

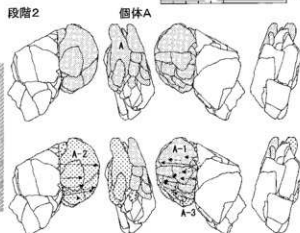
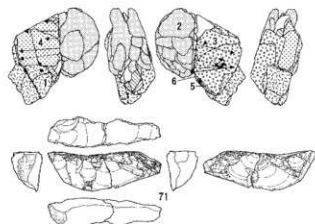
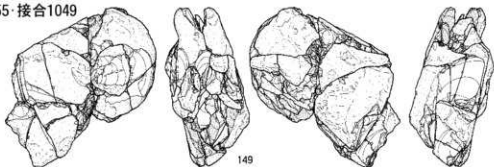

接合1049(個体A)分布図

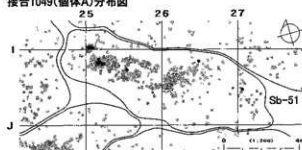

接合1049(個体A以外)分布図

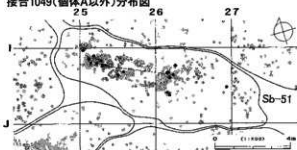

図Ⅲ-272 Sb-47~52の石器(50) 母岩253・接合1042(3)、母岩255・接合1049

母岩230・接合951

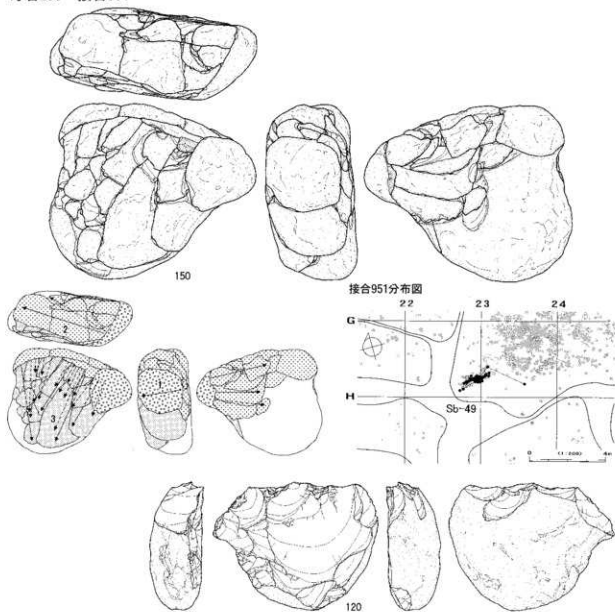

母岩231・接合952

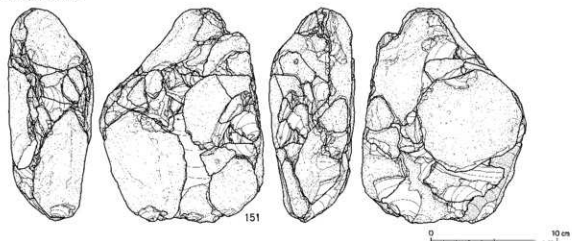

図Ⅲ-273 Sb-47~52の石器(51) 母岩230・接合951、母岩231・接合952(1)

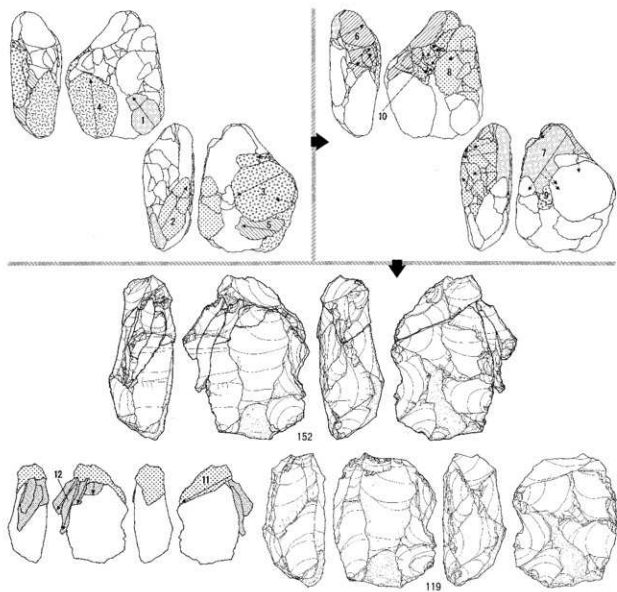

接合952分布図

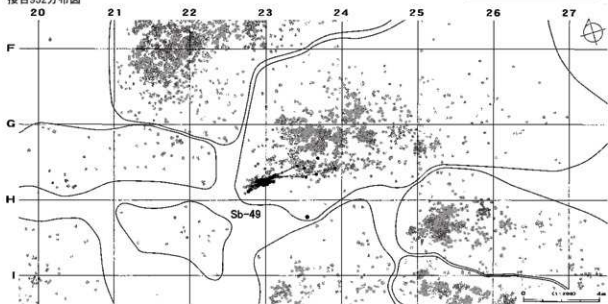

図Ⅲ-274 Sb-47~52の石器(52) 母岩231・接合952(2)

母岩225・接合940

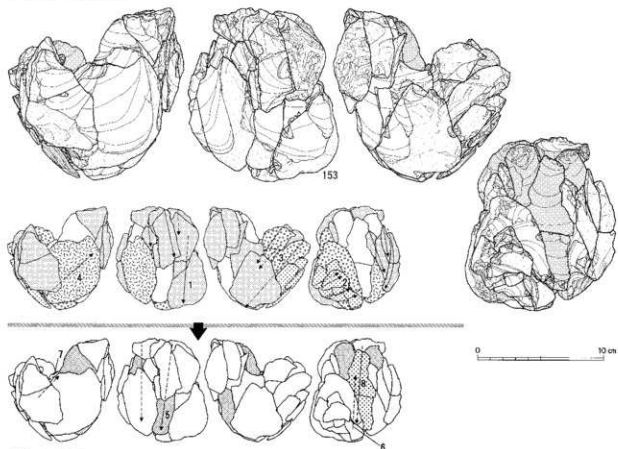

接合940分布図

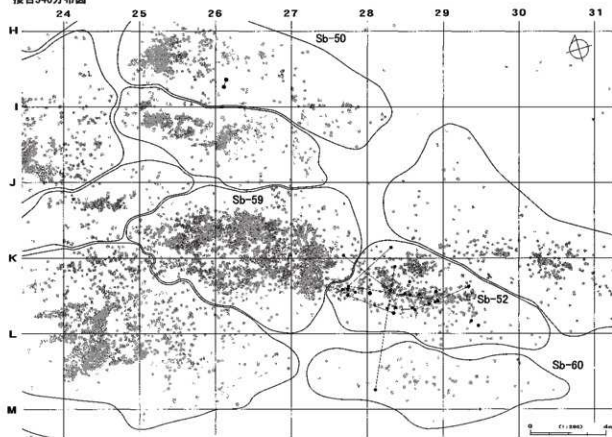

図Ⅲ-275 Sb-47~52の石器(53) 母岩225・接合940

母岩248・接合1017

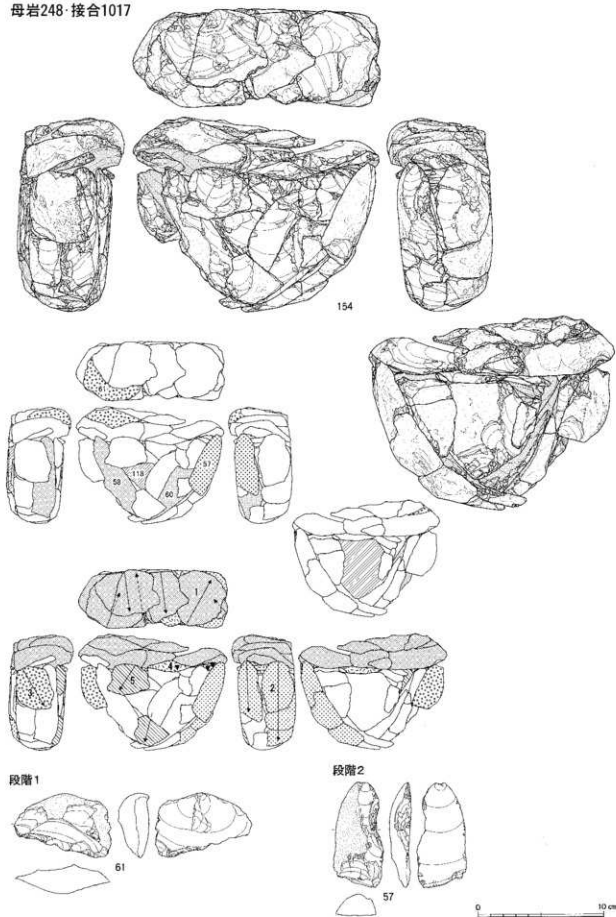

図Ⅲ-276 Sb-47~52の石器(54) 母岩248・接合1017(1)

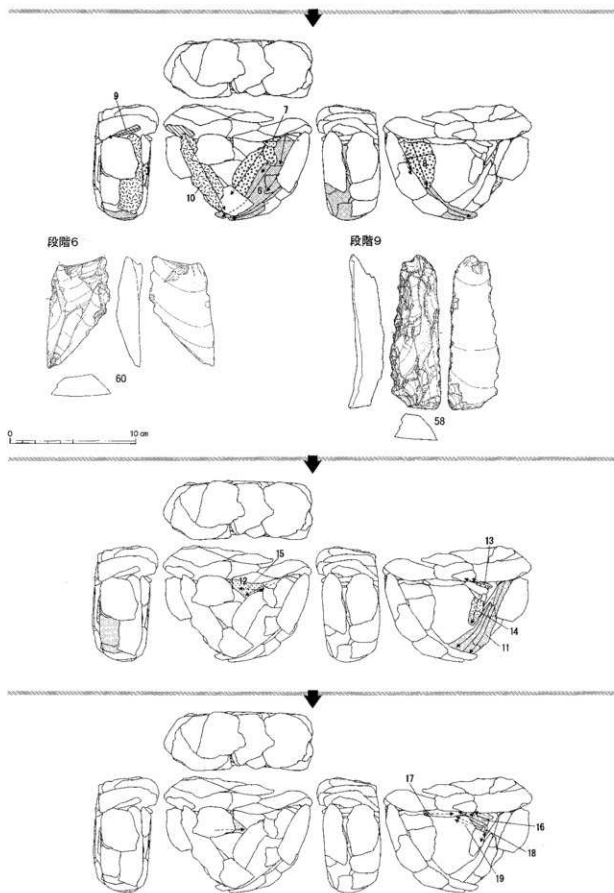

図Ⅲ-277 Sb-47~52の石器(55) 母岩248・接合1017(2)

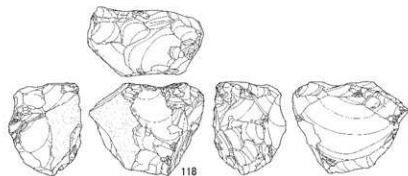

接合1017分布図

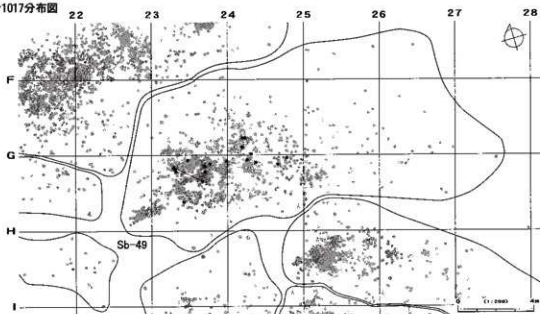

母岩227・接合944

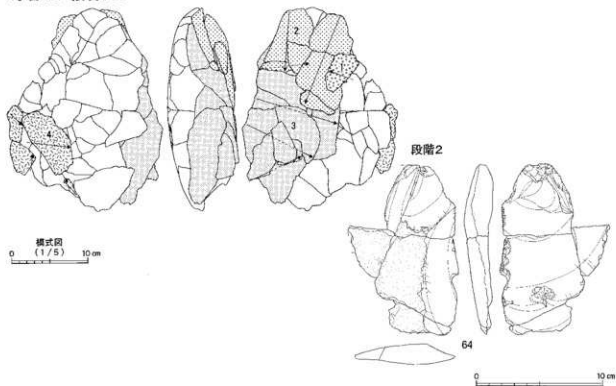

図Ⅲ-278 Sb-47~52の石器(56) 母岩248・接合1017(3)、母岩227・接合944(1)

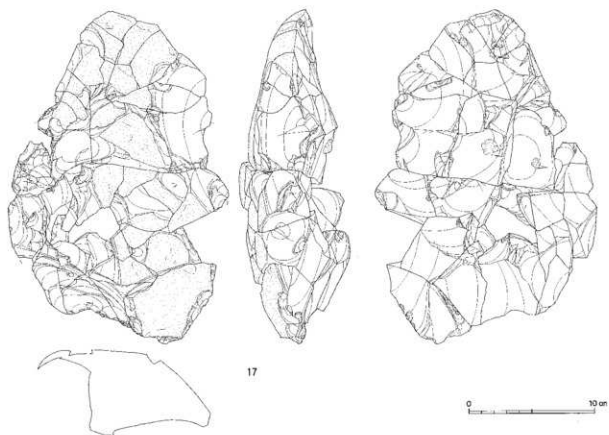

接合944分布図

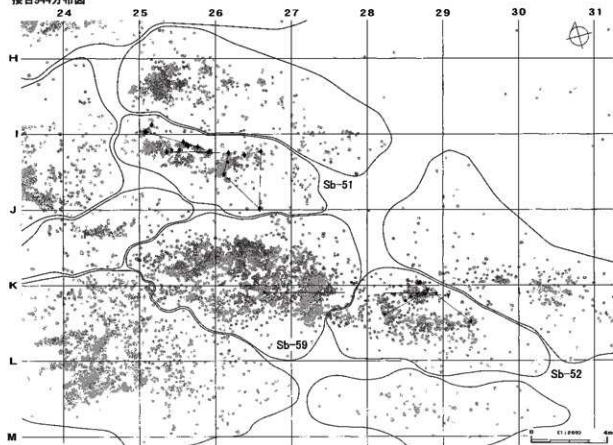

図III-279 Sb-47~52の石器(57) 母岩227・接合944(2)

母岩212・接合911

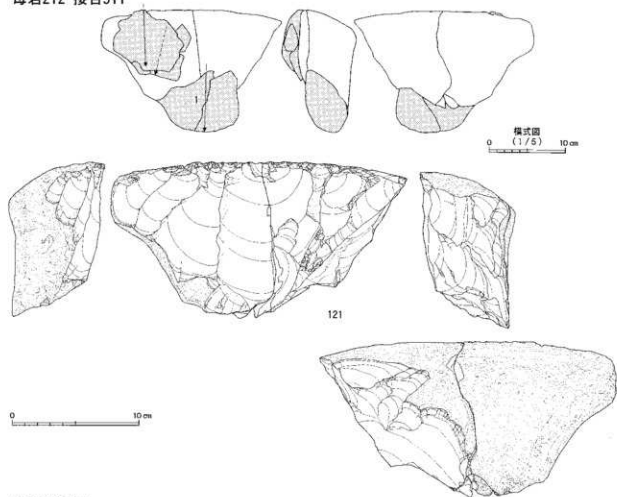

接合911分布図

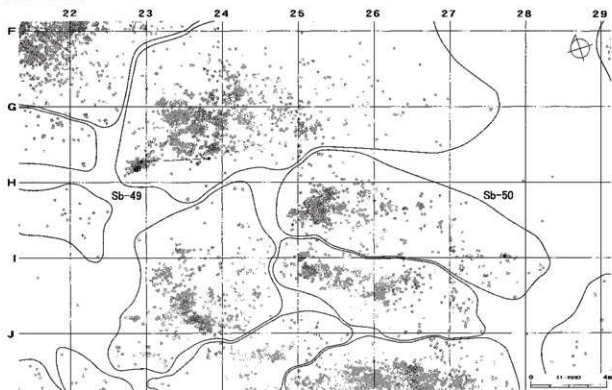

図Ⅲ-280 Sb-47~52の石器(58) 母岩212・接合911

財団法人北海道埋蔵文化財センター調査報告書 第236集

白滝遺跡群 VII

第2分冊（石器実測・分布図編）

遠軽町 服部台2遺跡

奥白滝1遺跡(2)

一般国道450号白滝丸瀬布道路工事用地内埋蔵文化財発掘調査報告書
平成19年3月16日

編集・発行 財団法人 北海道埋蔵文化財センター
〒069-0832 江別市西野幌685番地1
☎011(386)3231 FAX011(386)3238
印刷 北海道印刷企画株式会社
