

ふくしまちょう
福島町

た て さ き い せ き
館崎遺跡

－北海道新幹線建設事業埋蔵文化財発掘調査報告書－

第1分冊

遺構編

平成28年度

公益財団法人 北海道埋蔵文化財センター

ふくしまちょう
福島町

た て さ き い せ き
館崎遺跡

－北海道新幹線建設事業埋蔵文化財発掘調査報告書－

第1分冊

遺構編

平成28年度

公益財団法人 北海道埋蔵文化財センター

竪穴住居跡

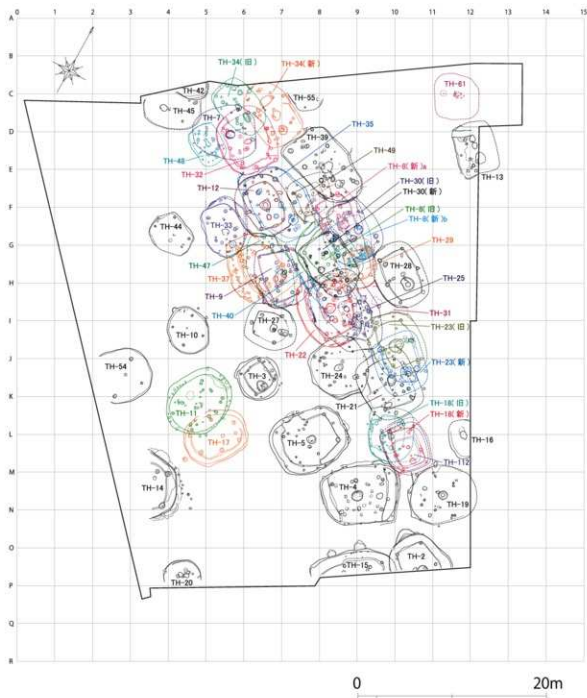

図IV-54 竪穴住居跡位置図

TH-2

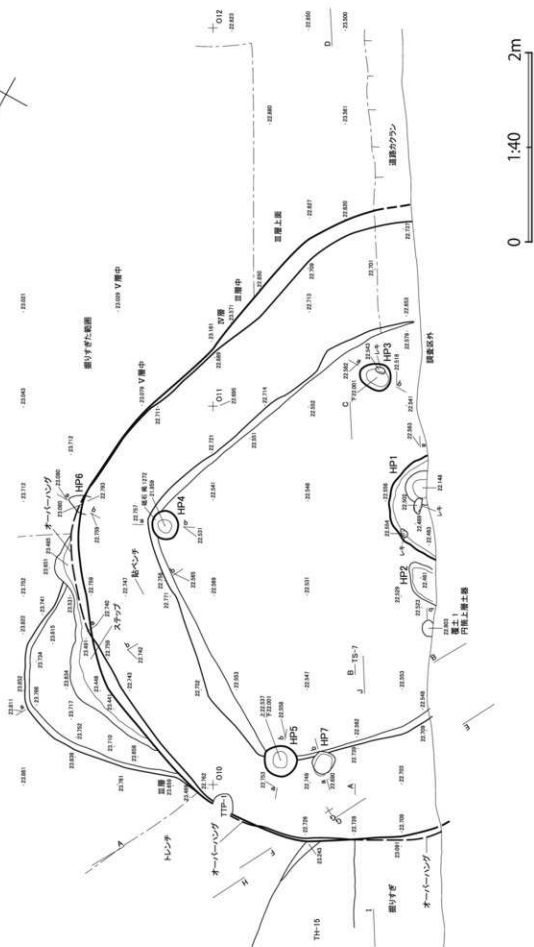

図IV-55 TH-2 (1)

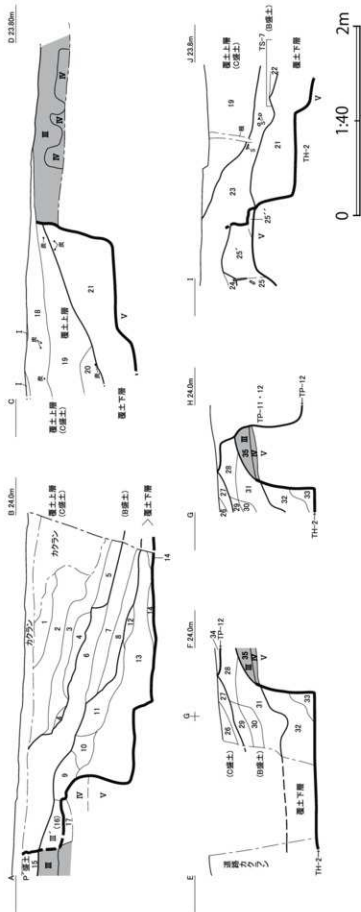

層	土色	粘性	堅硬度	混入物	備考
III	黒褐色	10792.2 弱	堅	遺骨	遺骨
IV	暗褐色	7.9192.4 弱	堅	遺土	遺土
V	暗オリーブ褐色	2.9192.3 中やあり	すこぶ堅	ローム	遺土
1	暗オリーブ褐色	2.9192.3 中やあり	すこぶ堅	ローム	遺土
2	暗褐色	2.9192.4 中やあり	すこぶ堅	ローム	遺土
3	暗褐色	2.9192.4 中やあり	すこぶ堅	ローム	遺土
4	オリーブ褐色	2.9192.6 中やあり	すこぶ堅	10792/102-ローム粒小<0.5%	遺土
5	黄褐色	2.9192.6 中やあり	すこぶ堅	炭・遺土	遺土
6	オリーブ褐色	2.9192.2 中やあり	すこぶ堅	ローム	遺土
7	黒褐色	2.9192.2 中やあり	すこぶ堅	ローム	遺土
8	暗オリーブ褐色	2.9192.3 中やあり	すこぶ堅	ローム	遺土
9	暗褐色	2.9192.3 中やあり	すこぶ堅	ローム	遺土
10	オリーブ褐色	2.9192.4 中やあり	すこぶ堅	ローム	遺土
11	暗オリーブ褐色	2.9192.3 中やあり	すこぶ堅	ローム	遺土
12	暗オリーブ褐色	2.9192.3 中やあり	すこぶ堅	ローム	遺土
13	暗オリーブ褐色	2.9192.3 中やあり	すこぶ堅	ローム	遺土
14	暗オリーブ褐色	2.9192.3 中やあり	すこぶ堅	ローム	遺土
15	オリーブ褐色	2.9192.3 中やあり	すこぶ堅	ローム	遺土
16	黄褐色	2.9192.6 中やあり	すこぶ堅	ローム	遺土
17	暗褐色	10792.2 弱	堅	遺骨	遺骨
18	暗褐色	7.9192.4 弱	堅	遺土	遺土

層	土色	粘性	堅硬度	混入物	備考
III	暗褐色	7.9192.2 弱	堅	遺骨	遺骨
IV	暗褐色	7.9192.4 弱	堅	遺土	遺土
V	暗褐色	7.9192.3 弱	堅	ローム	遺土
19	暗褐色	7.9192.3 弱	堅	ローム	遺土
20	暗褐色	7.9192.3 弱	堅	ローム	遺土
21	暗褐色	7.9192.3 弱	堅	ローム	遺土
22	暗褐色	10792.2 弱	堅	ローム	遺土
23	暗褐色	10792.2 弱	堅	ローム	遺土
24	暗褐色	10792.2 弱	堅	ローム	遺土
25	暗褐色	7.9192.3 弱	堅	ローム	遺土
26	暗褐色	7.9192.3 弱	堅	ローム	遺土
27	暗褐色	10792.4 弱	堅	ローム	遺土
28	暗褐色	10792.4 弱	堅	ローム	遺土
29	暗褐色	10792.4 弱	堅	ローム	遺土
30	暗褐色	10792.2 弱	堅	ローム	遺土
31	暗褐色	10792.2 弱	堅	ローム	遺土
32	暗褐色	10792.3 弱	堅	ローム	遺土
33	暗褐色	10792.2 弱	堅	ローム	遺土
34	暗褐色	10792.4 弱	堅	ローム	遺土
35	暗褐色	10792.2 弱	堅	ローム	遺土

図IV-56 TH-2 (2)

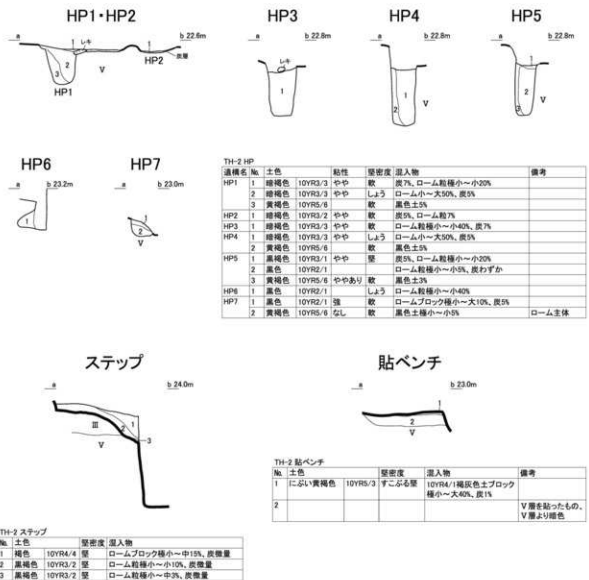

図IV-57 TH-2 (3)

TH-3

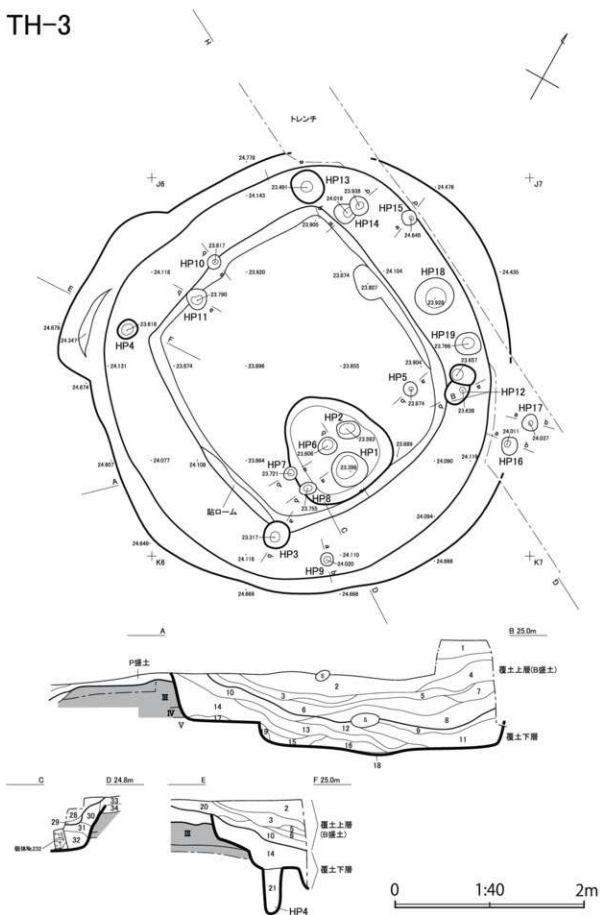

図IV-58 TH-3 (1)

北25.6m

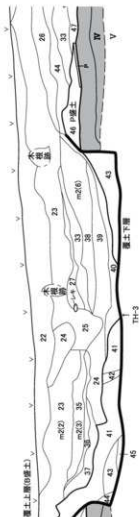

TH-3

土色	遺構番号	遺構	遺構
1 暗褐色	10793.4 ZL	しまりあり	しまりあり
2 暗褐色	10793.3 ZL	しまりあり	しまりあり
3 黒褐色	10792.3 ZL	しまりあり	しまりあり
4 にじみ黄褐色	10793.4 ZL	しまりあり	しまりあり
5 褐色	10794.6 ZL	しまりあり	しまりあり
6 暗褐色	10793.3 ZL	やれしまりあり	やれしまりあり
7 暗褐色	10793.4 ZL	やれしまりあり	やれしまりあり
8 褐色	10794.4 ZL	やれしまりあり	やれしまりあり
9 暗褐色	10793.4 ZL	しまりあり	しまりあり
10 にじみ黄褐色	10794.3 ZL	やれしまりあり	やれしまりあり
11 褐色	10794.4 ZL	しまりあり	しまりあり
12 暗褐色	10792.3 ZL	しまりあり	しまりあり
13 褐色	10794.4 ZL	やれしまりあり	やれしまりあり
14 暗褐色	10794.3 ZL	やれしまりあり	やれしまりあり
15 にじみ黄褐色	10794.3 ZL	しまりあり	しまりあり
16 暗褐色	10792.3 ZL	しまりあり	しまりあり
17 暗褐色	10792.3 ZL	しまりあり	しまりあり
18 褐色	10792.7 ZL	しまりあり	しまりあり
19 黄褐色	10795.9 ZL	やれしまりあり	やれしまりあり
20 暗褐色	10793.3 ZL	しまりあり	V層よりやや明るい
21 にじみ黄褐色	10794.3 ZL	しまりあり	V層よりやや明るい
22 にじみ黄褐色	10794.3 ZL	しまりあり	やれしまりあり
23 にじみ黄褐色	10794.3 ZL	しまりあり	やれしまりあり
24 暗褐色	10793.3 ZL	しまりあり	しまりあり
25 褐色	10794.4 ZL	しまりあり	しまりあり
26 暗褐色	10793.4 ZL	しまりあり	しまりあり

TH-3

土色	遺構番号	遺構	遺構	遺構
27 にじみ黄褐色	10794.3 ZL	遺構	遺構	遺構
28 暗褐色	10793.3 ZL	遺構	遺構	遺構
29 暗褐色	10793.3 ZL	遺構	遺構	遺構
30 暗褐色	10793.4 ZL	遺構	遺構	遺構
31 暗褐色	10793.3 ZL	遺構	遺構	遺構
32 暗褐色	10793.4 ZL	遺構	遺構	遺構
33 暗褐色	10793.4 ZL	遺構	遺構	遺構
34 暗褐色	10793.4 ZL	遺構	遺構	遺構
35 暗褐色	10793.3 ZL	遺構	遺構	遺構
36 にじみ黄褐色	10794.3 ZL	遺構	遺構	遺構
37 暗褐色	10793.2 ZL	遺構	遺構	遺構
38 黄褐色	10795.9 ZL	遺構	遺構	遺構
39 暗褐色	10793.3 ZL	遺構	遺構	遺構
40 暗褐色	10792.3 ZL	遺構	遺構	遺構
41 暗褐色	10793.3 ZL	遺構	遺構	遺構
42 にじみ黄褐色	10794.3 ZL	遺構	遺構	遺構
43 暗褐色	10793.4 ZL	遺構	遺構	遺構
44 暗褐色	10793.3 ZL	遺構	遺構	遺構
45 にじみ黄褐色	10794.3 ZL	遺構	遺構	遺構
46 暗褐色	10792.3 ZL	遺構	遺構	遺構
47 にじみ黄褐色	10794.3 ZL	遺構	遺構	遺構
48 にじみ黄褐色	10794.3 ZL	遺構	遺構	遺構
49 にじみ黄褐色	10794.3 ZL	遺構	遺構	遺構
50 にじみ黄褐色	10794.3 ZL	遺構	遺構	遺構
51 暗褐色	10792.2 ZL	遺構	遺構	遺構
52 暗褐色	10792.2 ZL	遺構	遺構	遺構

図IV-59 TH-3 (2)

0 1:40 2m

TH-3遺物出土状況

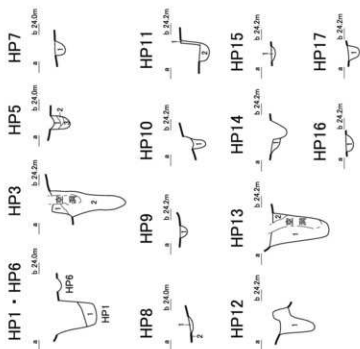

遺物名	土色	胎性	器入数	備考
HP1	1 に近い黄褐色	107984/3 女シ	10mm以下の炭化物10%	しまりなし
HP3	1 褐色	107984/6 中やあり	繊維状土プロック5%	中やしまりあり
HP5	1 黄褐色	107982/2 中やあり	20mm以下の炭化物1%	しまりなし、ボコボコしている
	2 黄褐色	107985/6 女シ		しまりなし、直線
	3 褐色	107984/4 女シ	暗褐色土プロック7%	しまりなし
HP7	1 暗褐色	107983/4 女シ	20mm以下の炭化物30%	中やしまりあり、毛ザイク硬
HP8	1 褐色	107984/4 女シ	暗褐色土プロック5mm以下の炭化物30%	中やしまりあり
HP9	1 褐色	75979/1 女シ	シト黄砂、黒い塊層	中やしまりあり
HP10	1 褐色	107982/1 女シ	20mm以下のCO-A5%	中やしまりあり
HP11	1 土に近い黄褐色	107983/4 女シ	20mm以下のCO-A10mm以下の炭化物10%	しまりなし、ボコボコしている
	2 暗褐色	107983/4 女シ	20mm以下のCO-A、5mm以下の炭化物7%	しまりなし
HP12	1 に近い黄褐色	107984/3 女シ	暗褐色土20%	しまりなし、ボコボコしている
HP13	1 に近い黄褐色	107984/3 女シ		しまりなし、ボコボコしている
HP14	1 黄褐色	107982/3 女シ	10mm以下のCO-A前10%	しまりなし
HP15	1 黄褐色	107982/2 女シ	20mm以下の炭化物土10%	しまりなし
HP16	1 黄褐色	107982/2 女シ	20mm以下のCO-A、炭化物7%	中やしまりあり
HP17	1 に近い黄褐色	107984/3 女シ	20mm以下のCO-A、炭化物7%	中やしまりあり

図IV-60 TH-3 (3)

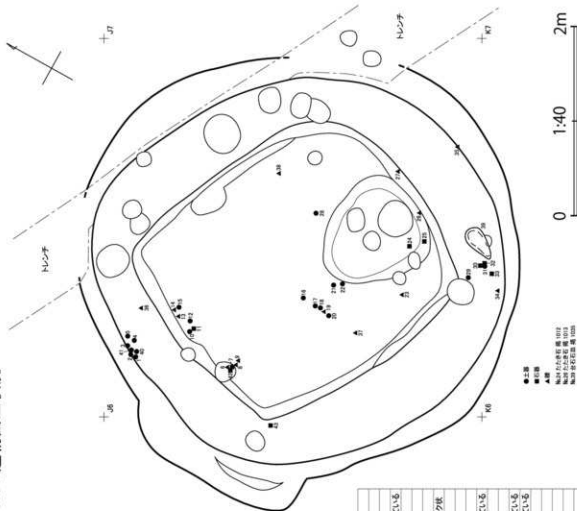

● 土塚
 ■ 土塚
 ▲ 土塚
 ■ 土塚
 ○ 土塚
 土塚の位置は、図101
 土塚の位置は、図102
 土塚の位置は、図103



図IV-62 TH-4 (2)

TH-4-A-B					TH-4-C-D				
№	土色	層位	層名	備考	№	土色	層位	層名	備考
1	にぶい黄褐色	10YR4/3	すこぶ足壁	ロームブロック層小1区、皮層小～中1区、部分的に土層と接する	72	暗褐色	10YR2/3	壁	ロームブロック20%
2	にぶい黄褐色	10YR5/4	すこぶ足壁	ロームブロック層小1区、皮層小～中1区	73	黄褐色	10YR2/2	壁	ロームブロック20%
3	にぶい黄褐色	10YR4/3	すこぶ足壁	ロームブロック層小～小1区、皮層小～中1区	TH-4-E-F				
4	にぶい黄褐色	10YR5/4	すこぶ足壁	ロームブロック層小～小1区	74	暗褐色	10YR3/3	壁	すこぶ足壁
5	黄褐色	10YR6/6	すこぶ足壁	ロームブロック(10YR7/3黄褐色)土30%、皮層小～小1区	75	暗褐色	10YR3/3	壁	すこぶ足壁
6	にぶい黄褐色	10YR5/4	すこぶ足壁	ロームブロック層～層大10%、皮層小～小1区	76	暗褐色	10YR3/4	壁	すこぶ足壁
7	にぶい黄褐色	10YR4/3	すこぶ足壁	ロームブロック層小～層大10%、皮層小～中1区	77	暗褐色	10YR3/2	壁	すこぶ足壁
8	にぶい黄褐色	10YR4/3	壁	ロームブロック層小～層大10%、皮層小～中1区、部分的に土層と接する	78	暗褐色	10YR3/2	壁	ローム敷
9	黄褐色	10YR5/2	壁	ロームブロック層小～大1区、皮層小～中1区	79	暗褐色	10YR3/4	壁	すこぶ足壁
10	にぶい黄褐色	10YR5/4	壁	ロームブロック層小～中1区、皮層小～中1区	80	暗褐色	10YR4/4	壁	すこぶ足壁
11	黄褐色	10YR5/2	壁	ロームブロック層小～層大10%、皮層小～大1区	81	暗褐色	10YR3/4	壁	すこぶ足壁
12	黄褐色	10YR5/2	壁	ロームブロック層小～層大10%、皮層小～大1区	82	暗褐色	10YR3/4	壁	すこぶ足壁
13	にぶい黄褐色	10YR4/3	すこぶ足壁	ロームブロック層小～大10%、皮層小～小1区	83	暗褐色	10YR3/4	壁	すこぶ足壁
14	にぶい黄褐色	10YR4/3	すこぶ足壁	ロームブロック層小～大1区、皮層小～大1区	84	暗褐色	10YR4/4	壁	すこぶ足壁
15	にぶい黄褐色	10YR4/3	壁	ロームブロック層小～大1区、皮層小～小1区	85	暗褐色	10YR4/3	壁	すこぶ足壁
16	にぶい黄褐色	10YR4/3	壁	ロームブロック層小～層大10%、皮層小～大1区、部分的に土層と接する	86	にぶい黄褐色	10YR4/3	壁	すこぶ足壁
17	にぶい黄褐色	10YR4/3	壁	ロームブロック層小～層大10%、皮層小～大1区	87	暗褐色	10YR3/4	壁	すこぶ足壁
18	黄褐色	10YR5/2	壁	ロームブロック中1区、皮層小～大1区	88	暗褐色	10YR3/2	壁	すこぶ足壁
19	黄褐色	10YR5/2	壁	ロームブロック中1区、皮層小～大1区	89	暗褐色	10YR2/2	壁	すこぶ足壁
20	黄褐色	2.5Y5/2	すこぶ足壁	ロームブロック小～大1区不規則状、皮小1区	90	暗褐色	10YR2/1	壁	すこぶ足壁
21	黄褐色	2.5Y5/1	すこぶ足壁	ロームブロック小1区、皮小1区	91	暗褐色	10YR4/6	壁	すこぶ足壁
22	黄褐色	2.5Y5/1	すこぶ足壁	ロームブロック小1区	92	暗褐色	10YR3/3	壁	すこぶ足壁
					93	暗褐色	10YR3/3	壁	すこぶ足壁
					94	暗褐色	10YR3/3	壁	すこぶ足壁
TH-4-G-H					TH-4-G-I				
№	土色	層位	層名	備考	№	土色	層位	層名	備考
23	暗褐色	10YR2/3	壁	ロームブロック20%	95	暗褐色	10YR2/3	壁	すこぶ足壁
24	黄褐色	10YR2/2	壁	ローム敷	96	黄褐色	10YR3/1	壁	すこぶ足壁
25	黄褐色	10YR2/2	壁	ローム敷	97	暗褐色	10YR3/3	壁	すこぶ足壁
26	黄褐色	10YR2/3	壁	ローム敷	98	暗褐色	10YR3/4	壁	すこぶ足壁
27	黄褐色	10YR2/3	壁	ローム敷	99	暗褐色	10YR3/3	壁	すこぶ足壁
28	黄褐色	10YR2/3	壁	ローム敷	100	暗褐色	10YR3/4	壁	すこぶ足壁
29	暗褐色	10YR3/4	壁	ローム敷	101	暗褐色	10YR4/4	壁	すこぶ足壁
30	暗褐色	10YR3/4	壁	ローム敷	102	暗褐色	10YR3/4	壁	すこぶ足壁
31	暗褐色	10YR3/3	壁	ローム敷	103	暗褐色	10YR3/4	壁	すこぶ足壁
32	にぶい黄褐色	10YR4/3	壁	ローム敷	104	暗褐色	10YR3/4	壁	すこぶ足壁
33	にぶい黄褐色	10YR4/3	壁	ローム敷	105	暗褐色	10YR3/3	壁	すこぶ足壁
34	暗褐色	10YR4/6	壁	ロームブロック20%	TH-4-K-L				
35	暗褐色	10YR3/3	壁	ロームブロック	106	暗褐色	10YR4/4	壁	すこぶ足壁
36	暗褐色	10YR3/3	壁	ローム敷	107	にぶい黄褐色	10YR4/3	壁	すこぶ足壁
37	暗褐色	10YR4/6	壁	ローム敷	108	暗褐色	10YR3/3	壁	すこぶ足壁
38	暗褐色	10YR3/3	壁	ローム敷	109	暗褐色	10YR3/4	壁	すこぶ足壁
39	暗褐色	10YR3/3	壁	ローム敷	110	暗褐色	10YR3/4	壁	すこぶ足壁
40	にぶい黄褐色	10YR4/3	壁	ローム敷	111	にぶい黄褐色	10YR4/3	壁	すこぶ足壁
41	暗褐色	10YR3/3	壁	ローム敷	112	黄褐色	10YR5/2	壁	すこぶ足壁
42	暗褐色	10YR3/3	壁	ローム敷	113	暗褐色	10YR6/4	壁	すこぶ足壁
43	黄褐色	10YR5/2	壁	ロームブロック20%	114	にぶい黄褐色	10YR4/3	壁	すこぶ足壁
44	黄褐色	10YR5/2	壁	ロームブロック	115	暗褐色	10YR3/2	壁	すこぶ足壁
45	黄褐色	10YR5/2	壁	ロームブロック	116	暗褐色	10YR3/4	壁	すこぶ足壁
46	暗褐色	10YR3/3	壁	ロームブロック	117	暗褐色	10YR3/3	壁	すこぶ足壁
47	暗褐色	10YR3/2	壁	ロームブロック	118	黄褐色	10YR5/2	壁	すこぶ足壁
48	にぶい黄褐色	10YR4/3	壁	ローム敷	119	暗褐色	10YR3/4	壁	すこぶ足壁
49	暗褐色	10YR3/4	壁	ローム敷	120	暗褐色	10YR3/3	壁	すこぶ足壁
50	暗褐色	10YR3/4	壁	ローム敷	121	暗褐色	10YR5/6	壁	すこぶ足壁
51	にぶい黄褐色	10YR4/3	壁	ロームブロック	122	暗褐色	10YR3/3	壁	すこぶ足壁
52	暗褐色	10YR3/3	壁	ロームブロック	123	暗褐色	10YR4/4	壁	すこぶ足壁
53	暗褐色	10YR3/3	壁	ロームブロック	124	にぶい黄褐色	10YR4/3	壁	すこぶ足壁
54	暗褐色	10YR3/3	壁	ロームブロック	125	暗褐色	10YR4/6	壁	すこぶ足壁
55	暗褐色	10YR3/3	壁	ローム敷	126	暗褐色	10YR1/1	壁	すこぶ足壁
56	暗褐色	10YR3/3	壁	ローム敷	127	にぶい黄褐色	10YR4/3	壁	すこぶ足壁
57	暗褐色	10YR3/4	壁	ローム敷	128	暗褐色	10YR4/4	壁	すこぶ足壁
58	暗褐色	10YR3/4	壁	ローム敷	129	黄褐色	10YR5/2	壁	すこぶ足壁
59	暗褐色	10YR3/4	壁	ローム敷	TH-4-J				
60	暗褐色	10YR3/3	壁	ローム敷	130	オリーブ褐色	2.5Y4/4	すこぶ足壁	ローム層小～中1区、皮小1区
61	暗褐色	10YR3/3	壁	ローム敷	131	オリーブ褐色	2.5Y4/4	すこぶ足壁	ローム層小～中1区、皮層小1区
62	にぶい黄褐色	10YR4/3	壁	ロームブロック	132	黄褐色	2.5Y5/3	すこぶ足壁	ローム層小～層大1区、皮小1区
63	にぶい黄褐色	10YR4/3	壁	ロームブロック	133	にぶい黄褐色	2.5Y5/4	すこぶ足壁	ロームブロック
64	にぶい黄褐色	10YR4/3	壁	ロームブロック	134	オリーブ褐色	2.5Y3/4	すこぶ足壁	ロームブロック層小～中1区、皮小1区
65	暗褐色	10YR3/3	壁	ロームブロック	135	オリーブ褐色	2.5Y3/2	すこぶ足壁	ロームブロック層小～中1区、皮層小1区
66	黄褐色	10YR1/1	壁	ロームブロック	136	オリーブ褐色	2.5Y3/2	すこぶ足壁	ロームブロック層小～中1区、皮層小1区
67	にぶい黄褐色	10YR4/3	壁	ローム敷	137	オリーブ褐色	2.5Y3/2	すこぶ足壁	ロームブロック層小～中1区、皮層小1区
68	暗褐色	10YR4/4	壁	ローム敷	138	オリーブ褐色	2.5Y3/2	すこぶ足壁	ロームブロック層小～中1区、皮層小1区
69	暗褐色	10YR4/4	壁	ローム敷	139	オリーブ褐色	2.5Y3/3	すこぶ足壁	ロームブロック層小～中1区、皮層小1区
70	にぶい黄褐色	10YR4/3	壁	ロームブロック	140	オリーブ褐色	2.5Y3/3	すこぶ足壁	ロームブロック層小～層大10%、皮小1区
71	にぶい黄褐色	10YR4/3	壁	ロームブロック					

図IV-63 TH-4 (3)

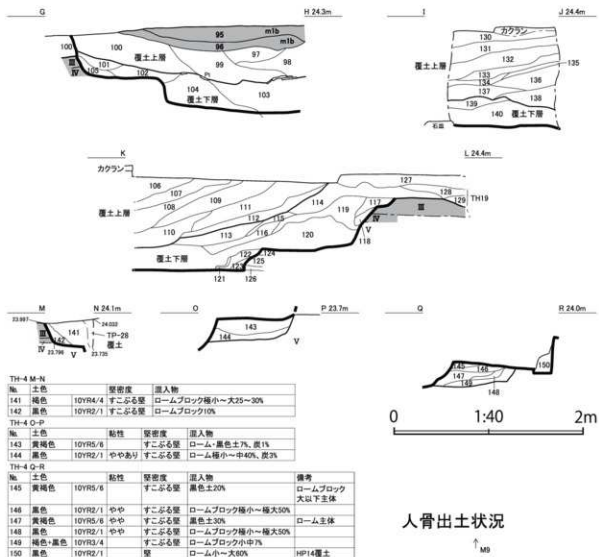

人骨出土状況

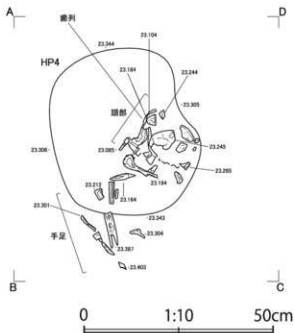

図IV-64 TH-4 (4)

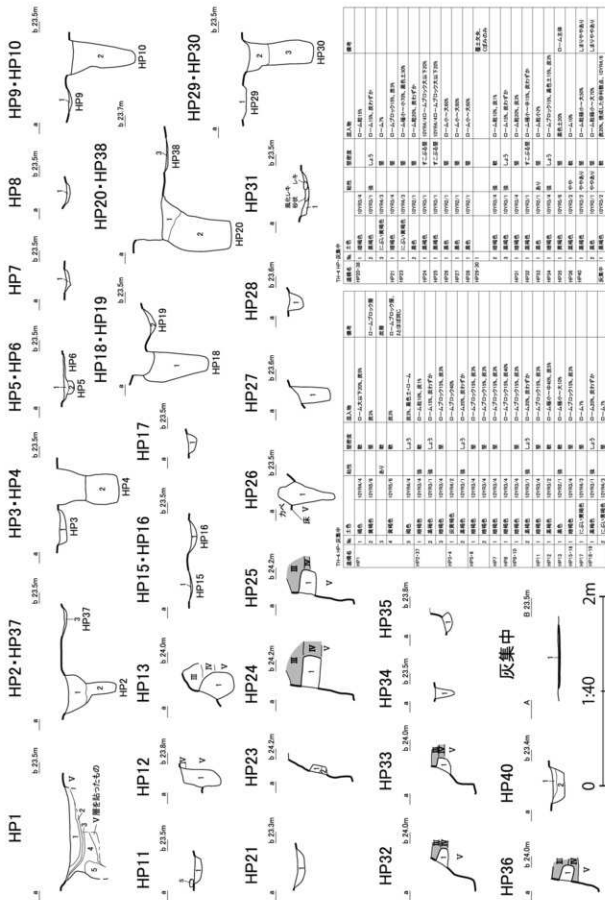

図Ⅳ-65 TH-4 (5)

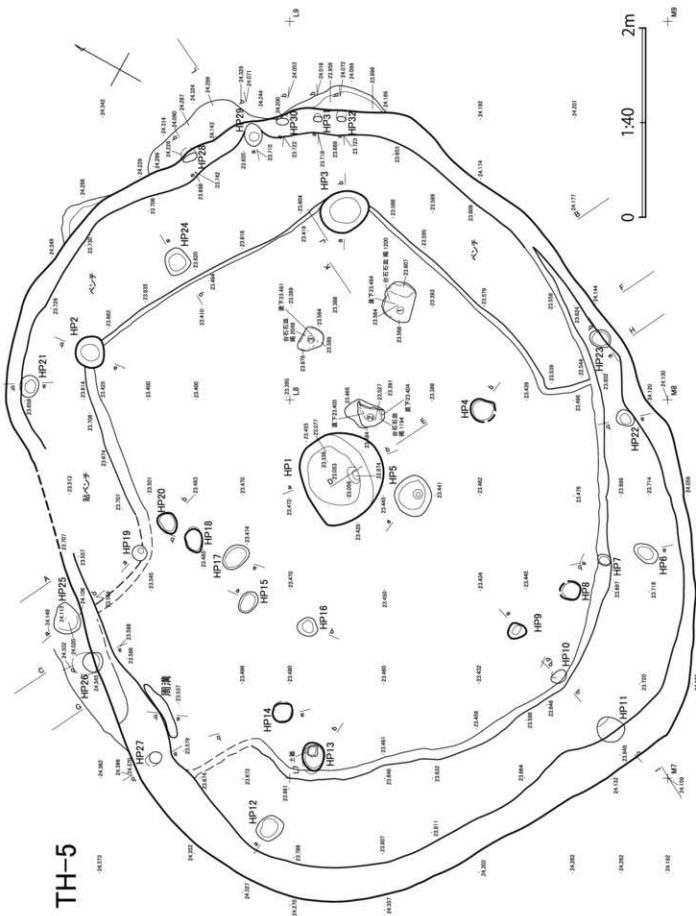

IV-66 TH-5 (1)

TH-5

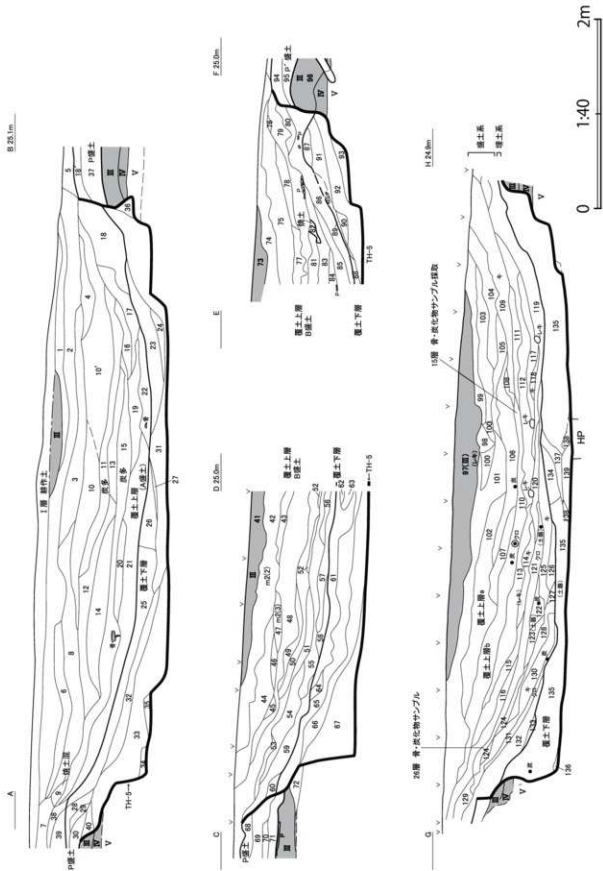

図IV-67 TH-5 (2)

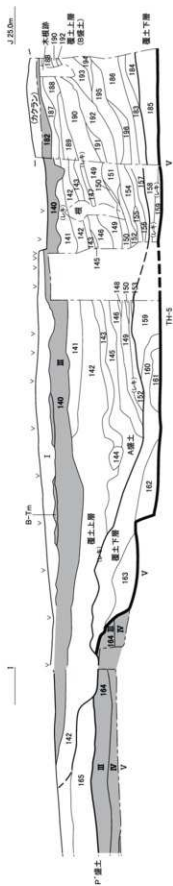

種別	土色	層位	埋蔵物	遺入物	備考
1	暗褐色	01050.4	層	Ⅱ-Ⅰ	Ⅱ-Ⅰ
2	褐色	01050.4	Ⅱ-Ⅰ	Ⅱ-Ⅰ	Ⅱ-Ⅰ
3	黄褐色	01050.2	Ⅱ-Ⅰ	Ⅱ-Ⅰ	Ⅱ-Ⅰ
4	黄褐色	01050.2	Ⅱ-Ⅰ	Ⅱ-Ⅰ	Ⅱ-Ⅰ
5	黄褐色	01050.2	Ⅱ-Ⅰ	Ⅱ-Ⅰ	Ⅱ-Ⅰ
6	黄褐色	01050.2	Ⅱ-Ⅰ	Ⅱ-Ⅰ	Ⅱ-Ⅰ
7	Ⅱ-Ⅰ	01050.2	Ⅱ-Ⅰ	Ⅱ-Ⅰ	Ⅱ-Ⅰ
8	Ⅱ-Ⅰ	01050.2	Ⅱ-Ⅰ	Ⅱ-Ⅰ	Ⅱ-Ⅰ
9	Ⅱ-Ⅰ	01050.2	Ⅱ-Ⅰ	Ⅱ-Ⅰ	Ⅱ-Ⅰ
10	黄褐色	01050.8	Ⅱ	Ⅱ-Ⅰ	Ⅱ-Ⅰ
11	黄褐色	01050.2	Ⅱ	Ⅱ-Ⅰ	Ⅱ-Ⅰ
12	Ⅱ-Ⅰ	01050.8	Ⅱ	Ⅱ-Ⅰ	Ⅱ-Ⅰ
13	Ⅱ-Ⅰ	01050.8	Ⅱ	Ⅱ-Ⅰ	Ⅱ-Ⅰ
14	褐色	01050.8	Ⅱ	Ⅱ-Ⅰ	Ⅱ-Ⅰ
15	黄褐色	01050.2	Ⅱ	Ⅱ-Ⅰ	Ⅱ-Ⅰ
16	Ⅱ-Ⅰ	01050.2	Ⅱ	Ⅱ-Ⅰ	Ⅱ-Ⅰ
17	黄褐色	01050.2	Ⅱ	Ⅱ-Ⅰ	Ⅱ-Ⅰ
18	Ⅱ-Ⅰ	01050.2	Ⅱ	Ⅱ-Ⅰ	Ⅱ-Ⅰ
19	褐色	01050.4	Ⅱ	Ⅱ-Ⅰ	Ⅱ-Ⅰ
20	黄褐色	01050.2	Ⅱ	Ⅱ-Ⅰ	Ⅱ-Ⅰ
21	褐色	01050.4	Ⅱ	Ⅱ-Ⅰ	Ⅱ-Ⅰ
22	Ⅱ-Ⅰ	01050.2	Ⅱ	Ⅱ-Ⅰ	Ⅱ-Ⅰ
23	Ⅱ-Ⅰ	01050.2	Ⅱ	Ⅱ-Ⅰ	Ⅱ-Ⅰ
24	Ⅱ-Ⅰ	01050.2	Ⅱ	Ⅱ-Ⅰ	Ⅱ-Ⅰ
25	黄褐色	01050.4	Ⅱ	Ⅱ-Ⅰ	Ⅱ-Ⅰ
26	黄褐色	01050.4	Ⅱ	Ⅱ-Ⅰ	Ⅱ-Ⅰ
27	Ⅱ-Ⅰ	01050.2	Ⅱ	Ⅱ-Ⅰ	Ⅱ-Ⅰ
28	黄褐色	01050.2	Ⅱ	Ⅱ-Ⅰ	Ⅱ-Ⅰ
29	黄褐色	01050.2	Ⅱ	Ⅱ-Ⅰ	Ⅱ-Ⅰ
30	黄褐色	01050.2	Ⅱ	Ⅱ-Ⅰ	Ⅱ-Ⅰ
31	黄褐色	01050.2	Ⅱ	Ⅱ-Ⅰ	Ⅱ-Ⅰ
32	黄褐色	01050.2	Ⅱ	Ⅱ-Ⅰ	Ⅱ-Ⅰ
33	Ⅱ-Ⅰ	01050.2	Ⅱ	Ⅱ-Ⅰ	Ⅱ-Ⅰ
34	黄褐色	01050.2	Ⅱ	Ⅱ-Ⅰ	Ⅱ-Ⅰ
35	黄褐色	01050.2	Ⅱ	Ⅱ-Ⅰ	Ⅱ-Ⅰ
36	黄褐色	01050.2	Ⅱ	Ⅱ-Ⅰ	Ⅱ-Ⅰ
37	黄褐色	01050.2	Ⅱ	Ⅱ-Ⅰ	Ⅱ-Ⅰ
38	黄褐色	01050.2	Ⅱ	Ⅱ-Ⅰ	Ⅱ-Ⅰ
39	黄褐色	01050.2	Ⅱ	Ⅱ-Ⅰ	Ⅱ-Ⅰ
40	黄褐色	01050.2	Ⅱ	Ⅱ-Ⅰ	Ⅱ-Ⅰ

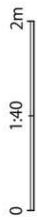
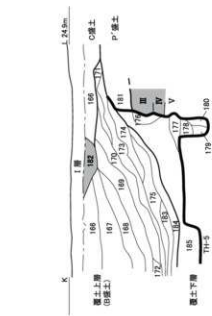

図IV-68 TH-5 (3)

TH-5-O

№	土色	粘性	堅硬度	混入物	備考
41	黒褐色	10YR2/2	弱	ローム粒	よこしまる
42	黒褐色	10YR2/4	弱	ローム粒・炭化材%	よこしまる
43	褐色	10YR4/4	弱	ローム粒・炭化材%	よこしまる
44	褐色	10YR4/4	弱	すこぶる層 ローム粒・炭化%	ローンプロック層
45	褐色	10YR4/6	弱	すこぶる層 ローム粒・炭化%	
46	黒褐色	10YR2/2	弱	すこぶる層 ローム粒・炭化%	
47	黒褐色	10YR2/2	弱	すこぶる層 ローム粒・炭化%	
48	黒褐色	10YR2/2	弱	すこぶる層 ローム粒・炭化%	
49	黒褐色	10YR2/2	弱	すこぶる層 ローム粒・炭化%	
50	黒褐色	10YR2/3	弱	すこぶる層 ローム粒・炭化%	
51	緑褐色(土)	10YR3/3	弱	すこぶる層 ローム粒・炭化%	
52	緑褐色	10YR3/4	弱	すこぶる層 ローム粒・炭化%	
53	黒褐色(土)	10YR2/2	弱	すこぶる層 ローム粒・炭化%	
54	黒褐色	10YR2/2	弱	すこぶる層 ローム粒・炭化%	
55	黒褐色	10YR2/2	弱	すこぶる層 ローム粒・炭化%	
56	緑褐色	10YR3/3	弱	すこぶる層 ローム粒・炭化%	
57	緑褐色	10YR3/3	弱	すこぶる層 ローム粒・炭化%	
58	黒褐色	10YR2/2	弱	すこぶる層 ローム粒・炭化%	
59	褐色	10YR4/4	弱	炭化・土塊・ローム粒・炭化%	
60	褐色	10YR4/4	弱	炭化・土塊・ローム粒・炭化%	
61	二色(黄褐色)	10YR6/3	弱	炭化・土塊・ローム粒・炭化%	
62	褐色	10YR4/4	弱	炭化・土塊・ローム粒・炭化%	
63	褐色	10YR4/6	弱	炭化・土塊・ローム粒・炭化%	
64	二色(黄褐色)	10YR6/3	弱	炭化・土塊・ローム粒・炭化%	
65	褐色	10YR4/6	弱	炭化・土塊・ローム粒・炭化%	
66	褐色	10YR4/4	弱	炭化・土塊・ローム粒・炭化%	
67	褐色	10YR4/4	弱	炭化・土塊・ローム粒・炭化%	
68	緑褐色	10YR3/4	弱	すこぶる層 ローム粒・炭化%	
69	緑褐色	10YR3/3	弱	すこぶる層 ローム粒・炭化%	
70	黒褐色	10YR2/2	弱	すこぶる層 ローム粒・炭化%	
71	緑褐色	10YR3/4	弱	すこぶる層 ローム粒・炭化%	
72	黒褐色	10YR2/2	弱	すこぶる層 ローム粒・炭化%	

TH-5-E-F

№	土色	粘性	堅硬度	混入物	備考
73	黒褐色	10YR2/2	弱	ローム粒	よこしまる
74	黒褐色	10YR2/4	弱	ローム粒・炭化材%	よこしまる
75	褐色	10YR4/4	弱	ローム粒・炭化材%	よこしまる
76	緑褐色	10YR3/4	弱	ローム粒	よこしまる
77	褐色	10YR2/1	弱	ローム粒・炭化材%	よこしまる
78	褐色	10YR4/4	弱	ローム粒・炭化材%	よこしまる
79	褐色	10YR4/4	弱	ローム粒・炭化材%	よこしまる
80	緑褐色	10YR3/3	弱	ローム粒・炭化材%	よこしまる
81	緑褐色	10YR3/4	弱	炭化	よこしまる
82	緑褐色	10YR3/4	弱	炭化	よこしまる
83	褐色	10YR4/4	弱	炭化・土塊・ローム粒・炭化%	よこしまる
84	褐色	10YR4/6	弱	炭化	よこしまる
85	黒褐色	10YR2/2	弱	ローム粒・炭化材%	よこしまる
86	緑褐色	10YR3/3	弱	ローム粒・炭化材%	よこしまる
87	黒褐色	10YR2/2	弱	ローム粒・炭化材%	よこしまる
88	褐色	10YR4/4	弱	ローム粒・炭化材%	よこしまる
89	緑褐色	10YR3/3	弱	ローム粒・炭化材%	よこしまる
90	緑褐色	10YR3/4	弱	ローム粒・炭化材%	よこしまる
91	褐色	10YR4/4	弱	ローム粒・炭化材%	よこしまる
92	二色(黄褐色)	10YR6/3	弱	ローム粒・炭化材%	よこしまる
93	緑褐色	10YR3/3	弱	ローム粒・炭化材%	よこしまる
94	二色(黄褐色)	10YR6/3	弱	ローム粒・炭化材%	よこしまる
95	褐色	10YR4/4	弱	ローム粒・炭化材%	よこしまる
96	黒褐色	10YR2/2	弱	ローム粒	よこしまる

TH-5-G-H

№	土色	粘性	堅硬度	混入物	備考
97	黒褐色	10YR2/1	弱	ローム粒	
98	黒褐色	10YR2/2	弱	ローム粒	既調査区
99	緑褐色	10YR3/3	弱	ローム粒	
100	褐色	10YR4/4	弱	すこぶる層 ローム粒	ローンプロック層
101	緑褐色	10YR3/4	弱	すこぶる層 ローム粒	
102	二色(黄褐色)	10YR6/3	弱	すこぶる層 ローム粒・炭化材%	
103	二色(黄褐色)	10YR6/3	弱	すこぶる層 ローム粒・炭化材%	
104	二色(黄褐色)	10YR6/3	弱	すこぶる層 ローム粒・炭化材%	
105	黄褐色	10YR6/2	弱	炭化・ローム粒	
106	二色(黄褐色)	10YR6/3	弱	すこぶる層 ローム粒・炭化材%	
107	二色(黄褐色)	10YR6/3	弱	すこぶる層 ローム粒・炭化材%	
108	二色(黄褐色)	10YR6/3	弱	すこぶる層 ローム粒・炭化材%	
109	褐色	10YR4/4	弱	すこぶる層 ローム粒・炭化材%	
110	緑褐色	10YR3/2	弱	炭化・土塊・ローム粒・炭化材%	
111	黄褐色	10YR6/2	弱	炭化・土塊・ローム粒・炭化材%	
112	二色(黄褐色)	10YR6/3	弱	炭化・土塊・ローム粒・炭化材%	
113	褐色	10YR4/4	弱	ローム粒・炭化材%	
114	褐色	10YR4/6	弱	すこぶる層 ローム粒・炭化材%	
115	黒褐色	10YR2/2	弱	ローム粒・炭化材%	
116	黒褐色	10YR2/2	弱	ローム粒・炭化材%	

TH-5-G-H

№	土色	粘性	堅硬度	混入物	備考
117	黒褐色	10YR2/4	弱	炭化	
118	褐色	10YR4/4	弱	すこぶる層	
119	黒褐色	10YR2/2	弱	炭化	
120	黒褐色	10YR2/2	弱	炭化	
121	緑褐色	10YR3/2	弱	炭化	
122	二色(黄褐色)	10YR6/3	弱	炭化	
123	褐色	10YR4/6	弱	炭化	
124	緑褐色	10YR3/2	弱	炭化	
125	褐色	10YR4/6	弱	炭化	
126	二色(黄褐色)	10YR6/3	弱	炭化	
127	褐色	10YR4/6	弱	炭化	
128	褐色	10YR4/6	弱	炭化	
129	二色(黄褐色)	10YR6/3	弱	炭化	
130	褐色	10YR4/6	弱	炭化	
131	二色(黄褐色)	10YR6/3	弱	炭化	
132	褐色	10YR4/6	弱	炭化	
133	緑褐色	10YR3/2	弱	炭化	
134	緑褐色	10YR3/2	弱	炭化	
135	緑褐色	10YR3/2	弱	炭化	
136	褐色	10YR2/1	弱	炭化	
137	二色(黄褐色)	10YR6/3	弱	炭化	
138	二色(黄褐色)	10YR6/3	弱	炭化	
139	二色(黄褐色)	10YR6/3	弱	炭化	

TH-5-T-O-K

№	土色	粘性	堅硬度	混入物	備考
140	緑褐色	10YR3/2	弱	すこぶる層 ローム粒・炭化材%	
141	二色(黄褐色)	10YR6/3	弱	すこぶる層 炭化	
142	二色(黄褐色)	10YR6/3	弱	すこぶる層 炭化	
143	黒褐色	10YR2/2	弱	炭化	
144	黒褐色	10YR2/2	弱	炭化	
145	褐色	10YR4/4	弱	炭化	
146	二色(黄褐色)	10YR6/3	弱	すこぶる層 炭化	
147	緑褐色	10YR3/4	弱	すこぶる層 炭化	
148	褐色	10YR4/6	弱	炭化	
149	褐色	10YR4/6	弱	炭化	
150	褐色	10YR4/6	弱	炭化	
151	褐色	10YR4/6	弱	炭化	
152	黒褐色	10YR2/2	弱	炭化	
153	褐色	10YR4/6	弱	炭化	
154	黒褐色	10YR2/2	弱	炭化	
155	黒褐色	10YR2/2	弱	炭化	
156	褐色	10YR4/4	弱	炭化	
157	黒褐色	10YR2/2	弱	炭化	
158	褐色	10YR4/6	弱	炭化	
159	二色(黄褐色)	10YR6/3	弱	炭化	
160	二色(黄褐色)	10YR6/3	弱	炭化	
161	黒褐色	10YR2/2	弱	炭化	
162	緑褐色	10YR3/3	弱	炭化	
163	黒褐色	10YR2/2	弱	炭化	
164	黒褐色	10YR2/2	弱	炭化	
165	黒褐色	10YR2/2	弱	炭化	
166	褐色	10YR4/4	弱	炭化	
167	褐色	10YR4/4	弱	炭化	
168	緑褐色	10YR3/2	弱	炭化	
169	緑褐色	10YR3/2	弱	炭化	
170	緑褐色	10YR3/4	弱	炭化	
171	緑褐色	10YR3/4	弱	炭化	
172	黒褐色	10YR2/2	弱	炭化	
173	黒褐色	10YR2/2	弱	炭化	
174	緑褐色	10YR3/4	弱	炭化	
175	緑褐色	10YR3/4	弱	炭化	
176	褐色	10YR4/4	弱	炭化	
177	黒褐色	10YR2/2	弱	炭化	
178	黒褐色	10YR2/2	弱	炭化	
179	黒褐色	10YR2/2	弱	炭化	
180	緑褐色	10YR3/2	弱	炭化	
181	二色(黄褐色)	10YR6/3	弱	炭化	
182	二色(黄褐色)	10YR6/3	弱	炭化	
183	二色(黄褐色)	10YR6/3	弱	炭化	
184	褐色	10YR4/4	弱	炭化	
185	緑褐色	10YR3/4	弱	炭化	
186	緑褐色	10YR3/4	弱	炭化	
187	オリーブ褐色	2.5Y4/4	弱	炭化	
188	オリーブ褐色	2.5Y4/4	弱	炭化	
189	オリーブ褐色	2.5Y4/4	弱	炭化	
190	オリーブ褐色	2.5Y4/4	弱	炭化	
191	オリーブ褐色	2.5Y4/4	弱	炭化	
192	黄褐色	10YR6/2	弱	炭化	
193	二色(黄褐色)	10YR6/3	弱	炭化	
194	黄褐色	10YR6/2	弱	炭化	
195	二色(黄褐色)	10YR6/3	弱	炭化	
196	二色(黄褐色)	10YR6/3	弱	炭化	
197	二色(黄褐色)	10YR6/3	弱	炭化	

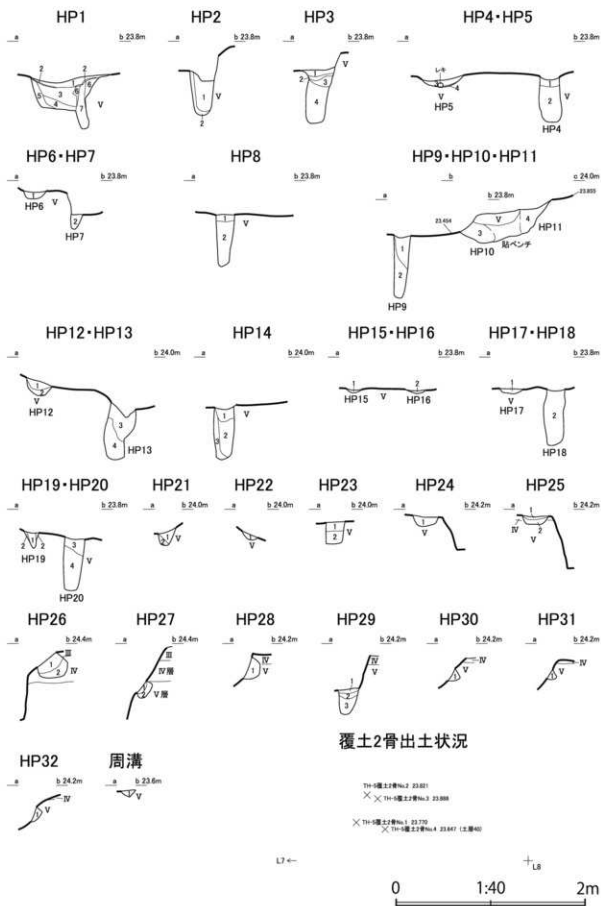

図IV-70 TH-5 (5)

遺構名	No.	土色	堅密度	粘性	埋入物	埋入物	埋入物	埋入物	備考
TH-5(1P)-溝溝	1	黄褐色	軟	やや	ローム土	ローム土	ローム土	ローム土	
	2	黄褐色	硬で強い	強	ローム土	ローム土	ローム土	ローム土	
	3	黄褐色	硬で強い	強	ローム土	ローム土	ローム土	ローム土	
	4	黄褐色	硬で強い	強	ローム土	ローム土	ローム土	ローム土	
	5	黄褐色	硬で強い	強	ローム土	ローム土	ローム土	ローム土	
	6	黄褐色	硬で強い	強	ローム土	ローム土	ローム土	ローム土	
	7	黄褐色	硬で強い	強	ローム土	ローム土	ローム土	ローム土	
	8	黄褐色	硬で強い	強	ローム土	ローム土	ローム土	ローム土	
	9	黄褐色	硬で強い	強	ローム土	ローム土	ローム土	ローム土	
	10	黄褐色	硬で強い	強	ローム土	ローム土	ローム土	ローム土	
	11	黄褐色	硬で強い	強	ローム土	ローム土	ローム土	ローム土	
	12	黄褐色	硬で強い	強	ローム土	ローム土	ローム土	ローム土	

遺構名	No.	土色	堅密度	粘性	埋入物	埋入物	埋入物	埋入物	備考
TH-5(2P)-溝溝	1	黄褐色	軟	やや	ローム土	ローム土	ローム土	ローム土	
	2	黄褐色	軟	やや	ローム土	ローム土	ローム土	ローム土	
	3	黄褐色	軟	やや	ローム土	ローム土	ローム土	ローム土	
	4	黄褐色	軟	やや	ローム土	ローム土	ローム土	ローム土	
	5	黄褐色	軟	やや	ローム土	ローム土	ローム土	ローム土	
	6	黄褐色	軟	やや	ローム土	ローム土	ローム土	ローム土	
	7	黄褐色	軟	やや	ローム土	ローム土	ローム土	ローム土	
	8	黄褐色	軟	やや	ローム土	ローム土	ローム土	ローム土	
	9	黄褐色	軟	やや	ローム土	ローム土	ローム土	ローム土	
	10	黄褐色	軟	やや	ローム土	ローム土	ローム土	ローム土	
	11	黄褐色	軟	やや	ローム土	ローム土	ローム土	ローム土	
	12	黄褐色	軟	やや	ローム土	ローム土	ローム土	ローム土	

TH-7

A

B 25.2m



D 24.5m

C

遺構名	No.	土色	堅密度	粘性	埋入物	埋入物	埋入物	埋入物	備考
TH-7	1	黄褐色	軟	やや	ローム土	ローム土	ローム土	ローム土	
	2	黄褐色	軟	やや	ローム土	ローム土	ローム土	ローム土	
	3	黄褐色	軟	やや	ローム土	ローム土	ローム土	ローム土	
	4	黄褐色	軟	やや	ローム土	ローム土	ローム土	ローム土	
	5	黄褐色	軟	やや	ローム土	ローム土	ローム土	ローム土	
	6	黄褐色	軟	やや	ローム土	ローム土	ローム土	ローム土	
	7	黄褐色	軟	やや	ローム土	ローム土	ローム土	ローム土	
	8	黄褐色	軟	やや	ローム土	ローム土	ローム土	ローム土	
	9	黄褐色	軟	やや	ローム土	ローム土	ローム土	ローム土	
	10	黄褐色	軟	やや	ローム土	ローム土	ローム土	ローム土	
	11	黄褐色	軟	やや	ローム土	ローム土	ローム土	ローム土	
	12	黄褐色	軟	やや	ローム土	ローム土	ローム土	ローム土	
	13	黄褐色	軟	やや	ローム土	ローム土	ローム土	ローム土	
	14	黄褐色	軟	やや	ローム土	ローム土	ローム土	ローム土	

図IV-71 TH-5(6)・TH-7(1)

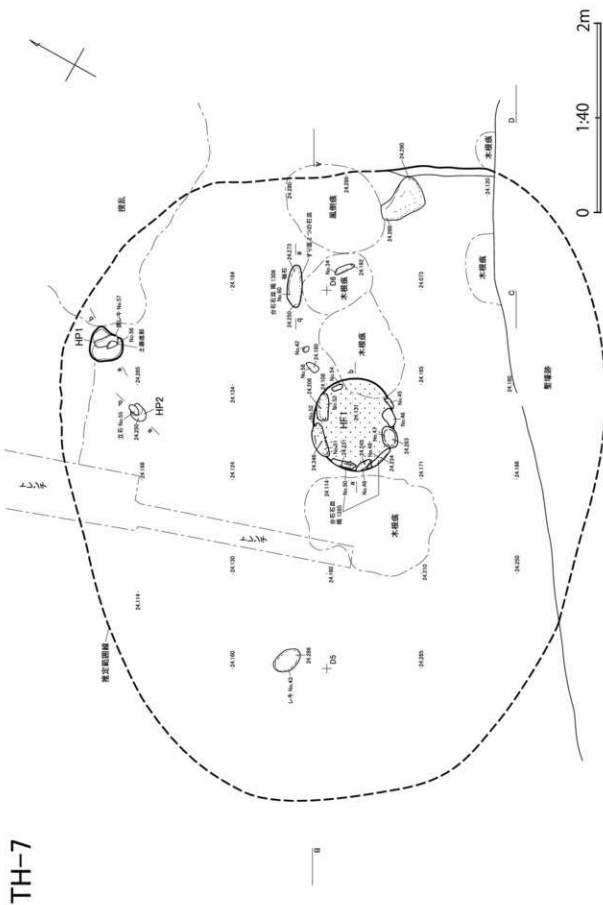

図IV-72 TH-7 (2)



覆土中位遺物出土状況

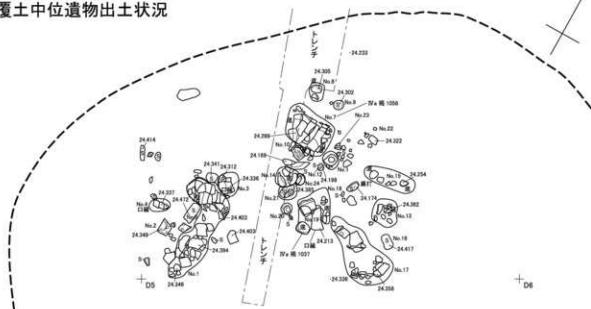

覆土下位遺物出土状況

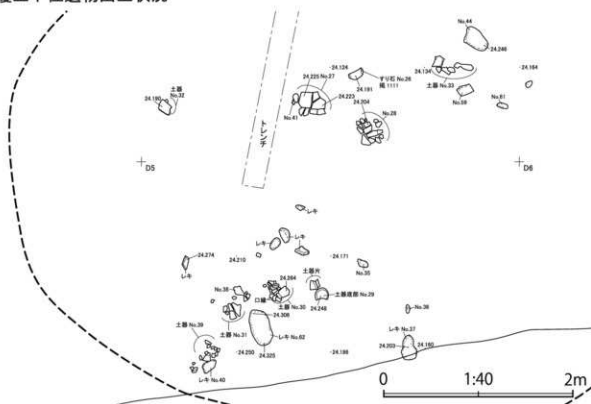

図IV-73 TH-7 (3)

TH-8(新)a

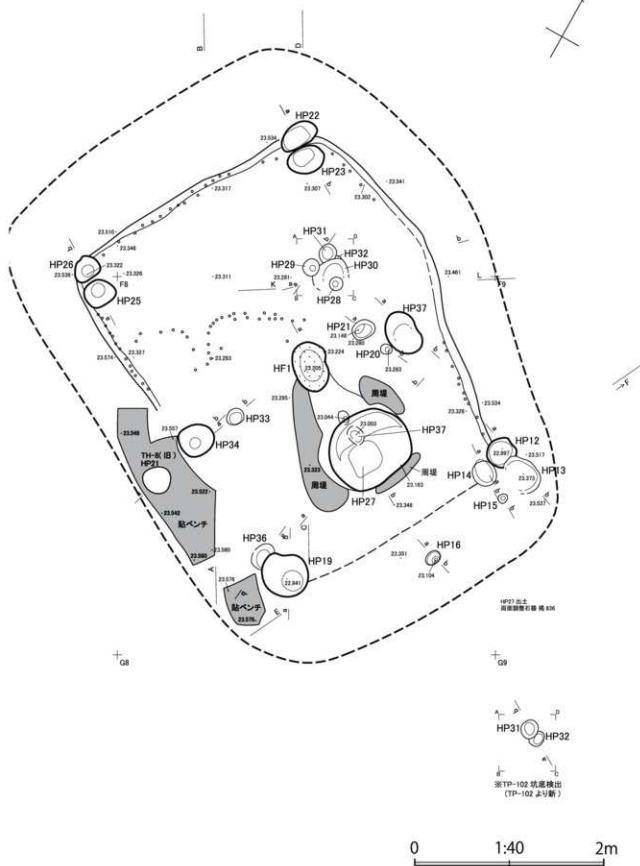

図IV-74 TH-8(新)(1)

TH-8(新)b

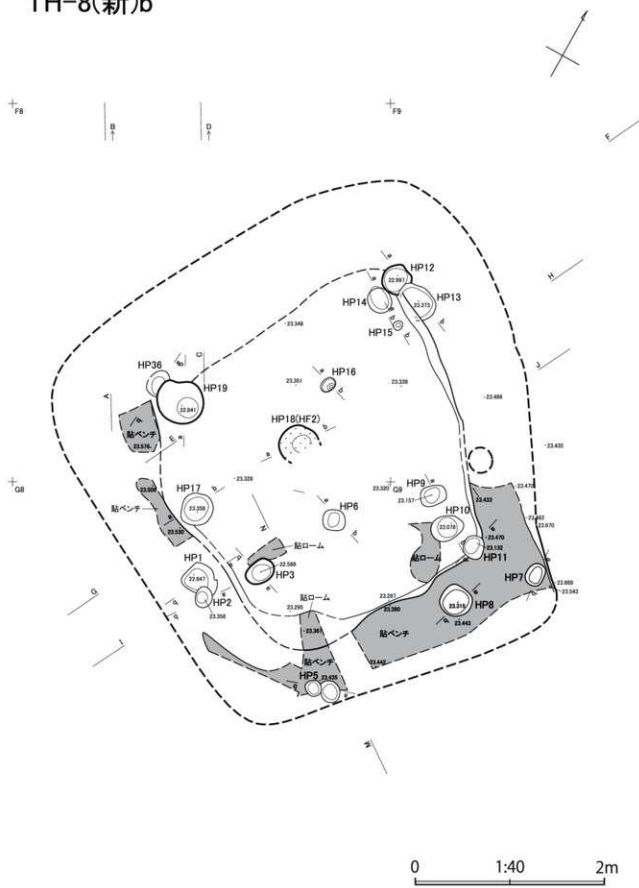

図IV-75 TH-8(新)(2)

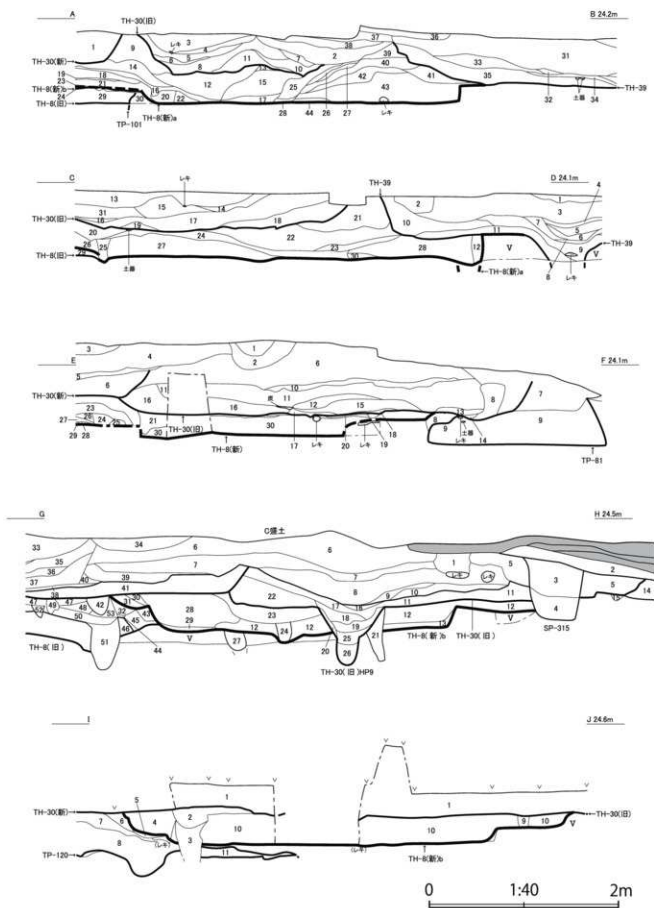

図IV-76 TH-8(新)(3)

№	土色	層位	堅硬度	遺人物	備考
26	褐色	10YR6/4	堅	ロームブロック50%	
27	緑褐色	10YR5/3	やや軟	ローム筋 ¹	ボソボソ
28	褐色	10YR6/4	すこぶる堅	ロームブロック・ローム筋・炭20%	
29	褐色	10YR6/4	すこぶる堅	ロームブロック・ローム筋50%	
30	褐色	10YR6/4	堅	ローム筋・ロームブロック7%	
31	にぶい黄褐色	10YR6/4	堅	ロームブロック・クボボクブロック50%	
32	褐色	10YR6/4	堅	ローム筋・ロームブロック・炭40%	
33	にぶい黄褐色	10YR6/3	すこぶる堅	ローム筋・炭5%	
34	褐色	10YR6/4	すこぶる堅	ローム筋・炭7%	
35	褐色	10YR6/4	すこぶる堅	ローム筋・炭2%	
36	にぶい黄褐色	10YR6/3	すこぶる堅	ロームブロック・ローム筋・炭15%	
37	褐色	10YR6/3	すこぶる堅	ローム筋・炭7%	
38	褐色	10YR6/4	すこぶる堅	ローム筋 ¹	粘床か
39	褐色	10YR6/4	すこぶる堅	ローム筋・炭5%	
40	褐色	10YR6/4	堅	ローム筋・炭10%	
41	にぶい黄褐色	10YR6/5	すこぶる堅	ローム筋・炭7%	少し硬い
42	褐色	10YR6/4	すこぶる堅	ロームブロック・ローム筋50%	
43	褐色	10YR6/5	すこぶる堅		ぼとんどローム、 黏ローム
44	褐色	10YR6/4	堅	炭1%	黏ローム
45	褐色	10YR6/4	すこぶる堅	ロームブロック・炭10%	黏ローム
46	褐色	10YR6/5	堅	ロームブロック・炭15%	黏ローム
47	にぶい黄褐色	10YR6/5	すこぶる堅	ローム筋・炭1%, 部分的にスズ機土・ 焼骨・焼土炭10%	上平黏ローム
48	褐色	10YR6/4	堅	ローム筋・炭5%	
49	褐色	10YR6/4	すこぶる堅	ロームブロック・ローム筋50%	
50	にぶい黄褐色	10YR6/3	すこぶる堅	ローム筋・炭7%	
51	褐色	10YR6/4	堅	ロームブロック・炭50%	
52	にぶい黄褐色	10YR6/5	やや軟	ローム筋・炭15%	
53	黄褐色	10YR5/5	すこぶる堅		ぼとんどローム

№	土色	層位	堅硬度	遺人物	備考
1	褐色	10YR6/4	堅	すこぶる堅	ロームブロック・炭50%
2	緑褐色	10YR5/3	堅	やや軟	ローム筋・炭片10%
3	褐色	10YR6/4	堅	しよ	ローム筋・炭片10%
4	褐色	10YR6/4	堅	すこぶる堅	ロームブロック・クボボクブロック15%
5	黄褐色	10YR5/5	堅	すこぶる堅	ローム主体

№	土色	層位	堅硬度	遺人物	備考
6	黄褐色	10YR5/2/2	堅	すこぶる堅	ロームブロック・ローム筋7%
7	褐色	10YR6/4	堅	すこぶる堅	ローム筋・炭片1%
8	褐色	10YR6/4	堅	すこぶる堅	ローム筋・炭片2%
9	褐色	10YR6/4	堅	すこぶる堅	ローム筋・炭片1%
10	黄褐色	10YR5/4	堅	すこぶる堅	ロームブロック5%
11	黄褐色	10YR5/2/2	堅	すこぶる堅	クボボクブロック・ロームブロック・ 機土ブロック55%

№	土色	層位	堅硬度	遺人物	備考
1	褐色	10YR6/4	すこぶる堅	ロームブロック・ローム筋・炭15%	
2	褐色	10YR6/4	すこぶる堅	ロームブロック・ローム筋・炭10%	
3	褐色	10YR6/4	すこぶる堅	ローム筋・機土炭5%	
4	にぶい黄褐色	10YR6/3	すこぶる堅	ローム筋・炭5%	
5	褐色	10YR6/4	すこぶる堅	ロームブロック・ローム筋・炭10%	

№	土色	層位	堅硬度	遺人物	備考	
1	褐色	10YR6/4	堅	炭	ローム筋・炭筋5%	
2	褐色	10YR6/4	堅	炭	ロームブロック・炭片30%	
3	褐色	10YR6/4	堅	炭	炭片・ローム筋15%	
4	褐色	10YR6/4	堅	炭	炭片2%	ローム主体
5	褐色	10YR6/4	堅	すこぶる堅	炭片・ローム筋7%	
6	褐色	10YR6/4	堅	炭	ローム筋・炭筋5%	
7	褐色	10YR6/4	堅	すこぶる堅	ロームブロック10%	
8	褐色	10YR6/4	堅	炭	ロームブロック・炭片30%	
9	褐色	10YR6/4	堅	炭	ロームブロック20%	
10	褐色	10YR6/4	堅	炭	ロームブロック20%, 炭片1%	
11	褐色	10YR6/4	堅	炭	ロームブロック5%, 炭片2%	
12	褐色	10YR6/4	堅	炭	ロームブロック50%	
13	褐色	10YR6/4	堅	すこぶる堅	ローム、黏ローム	
14	黄褐色	10YR5/5	堅	炭	ロームブロック50%	
15	褐色	10YR6/4	堅	すこぶる堅	ローム、黏ローム	
16	褐色	10YR6/4	堅	すこぶる堅	ロームブロック80%	
17	褐色	10YR6/4	堅	すこぶる堅	ローム、黏ローム	
18	黄褐色	10YR5/2	堅	やや軟	ローム筋7%	
19	黄褐色	10YR5/3	堅	炭	炭片5%	

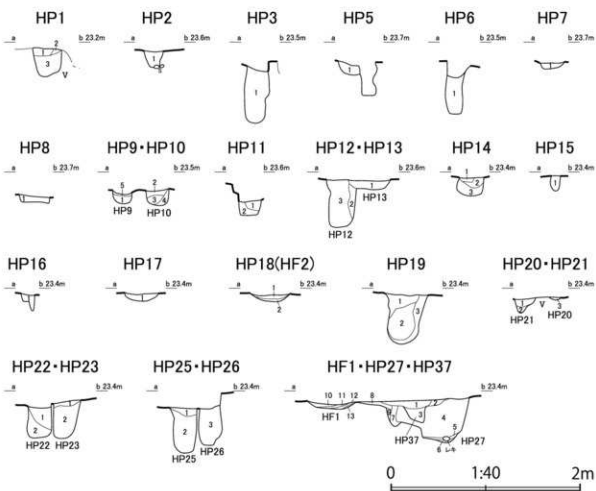

図IV-78 TH-8(新)(5)

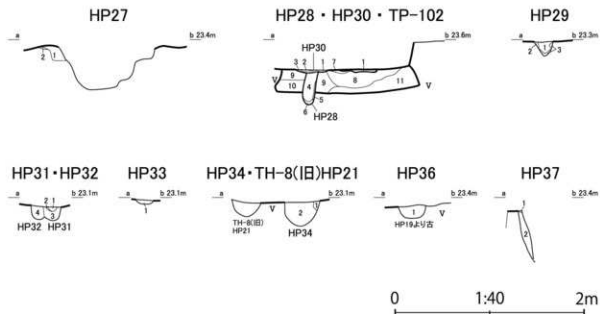

TH-8(新) HP+HP						TH-8(旧) HP+HP															
遺構名	層	土色	粘性	堅硬度	遺人物	遺構名	層	土色	粘性	堅硬度	遺人物	備考									
HP1	1	褐色	10YR4/4	中 軟	炭化材散見15%	HP27-37 +HP1	1	褐色	10YR4/4	すこぶる堅	ローム粒・炭3%	遺土									
	2	褐色	10YR4/4	中 堅			2	褐色	10YR4/4	すこぶる堅	ローム粒										
	3	褐色	10YR4/4	中 1.5~3	炭化材散見15%		3	黄褐色	10YR2/2	すこぶる堅	ローム粒 炭10%										
HP2	1	褐色	10YR4/4	弱 堅	φ10mm以下NDロームブロック 炭化物1%		4	褐色	10YR4/4	堅	ロームブロック・ローム粒・炭10%		遺土								
	2	褐色	10YR4/4	軟			5	にがい黄褐色	10YR4/3	堅	ローム粒・炭7%										
HP3	1	褐色	10YR4/4	軟	ロームブロック・ローム粒30%		6	褐色	10YR4/4	堅	炭1%			遺土							
	2	褐色	10YR4/4	すこぶる堅	ロームブロック20%		7	褐色	10YR4/4	やや軟	ロームブロック・ローム粒10%										
HP5	1	にがい黄褐色	10YR2/2	軟	ロームブロック・ローム粒 炭30%		8	黄褐色	10YR2/2	すこぶる堅	ローム粒 炭10%				遺土						
HP7	1	褐色	10YR4/4	すこぶる堅	ロームブロック・ローム粒15%		9	褐色	10YR4/4	すこぶる堅	ロームブロック20%										
	2	褐色	10YR4/4	すこぶる堅	ローム粒・炭3%		10	褐色	10YR4/4	すこぶる堅	ロームブロック・ローム粒40%										
HP8	1	褐色	10YR4/4	軟	ロームブロック・ローム粒3%		11	褐色	7.5YR4/4	すこぶる堅						遺土					
	2	にがい黄褐色	10YR2/2	すこぶる堅	ロームブロック・ローム粒・炭3%		12	褐色	10YR4/4	すこぶる堅	ロームブロック・ローム粒40%										
HP9-10	1	褐色	10YR4/4	すこぶる堅	ロームブロック50%	HP28-30 -TP-102	13	黄褐色	10YR5/4	中	すこぶる堅	10YR2/4褐色土ブロック					遺土				
	2	褐色	10YR4/4	すこぶる堅	ロームブロック20%		14	褐色	10YR4/4	すこぶる堅	ロームブロック・ローム粒・炭20%										
HP11	1	褐色	10YR4/4	やや軟	ロームブロック・ローム粒・炭20%		HP29	1	褐色	10YR4/4	中	すこぶる堅							遺土		
	2	褐色	10YR4/4	やや軟	ロームブロック・ローム粒・炭15%			2	褐色	10YR4/4	中	すこぶる堅									
HP12-13	1	褐色	10YR4/4	堅	ロームブロック・ローム粒20%			3	黄褐色	10YR5/4	中	すこぶる堅						遺土			
	2	褐色	10YR4/4	堅	ロームブロック・ローム粒20%			4	にがい黄褐色	10YR5/4	中 1.5~3	炭1%									
HP14	1	褐色	10YR4/4	やや軟	ロームブロック・ローム粒10%			5	黄褐色	10YR5/4	中 軟	炭1%	遺土								
	2	にがい黄褐色	10YR2/2	すこぶる堅	ロームブロック・ローム粒30%			6	黄褐色	10YR5/4	中 軟	炭1%									
HP15	1	褐色	10YR4/4	堅	ロームブロック・ローム粒30%			7	黄褐色	10YR2/2	弱 堅	炭10%		遺土							
	2	褐色	10YR4/4	堅	ロームブロック・ローム粒20%			8	黄褐色	10YR5/4	中 堅	φ5mmロームブロック20%, 炭1%									
HP16	1	褐色	10YR4/4	やや軟	ロームブロック・ローム粒10%			9	褐色	10YR4/4	弱 堅	φ5mmロームブロック5%			遺土						
	2	褐色	10YR4/4	すこぶる堅	ロームブロック・ローム粒3%			10	黄褐色	10YR5/4	中	すこぶる堅				やや窪みのあるローム					
HP18	1	黄褐色	10YR5/4	中 軟	ロームブロック・ローム粒7%	11		褐色	10YR4/4	中 堅	φ5mm以下ロームブロック30%	ローム									
	2	褐色	10YR4/4	やや軟	ロームブロック・ローム粒・炭10%	12		黄褐色	10YR2/2	中 堅	φ5mmロームブロック20%										
HP19	1	にがい黄褐色	10YR2/2	中 軟	ロームブロック・ローム粒 炭10%	HP31-32	1	褐色	10YR4/4	中 軟						遺土					
	2	褐色	10YR4/4	やや軟	ロームブロック・ローム粒・炭15%		2	黄褐色	10YR5/4	中 堅	炭1%										
HP20-21	1	褐色	10YR4/4	弱 堅	ロームブロック20%		3	黄褐色	10YR5/4	中 堅	炭1%						遺土				
	2	黄褐色	10YR5/4	弱 堅			4	黄褐色	10YR2/2	弱 堅	φ5mmロームブロック5%, 炭30%										
HP22	1	暗褐色	10YR2/2	軟	ロームブロック・ローム粒10%		HP33	1	褐色	10YR4/4	弱 堅							遺土			
	2	暗褐色	10YR2/2	軟	ロームブロック・ローム粒7%			2	褐色	10YR4/4	弱 堅										
HP23	1	黄褐色	10YR5/4	すこぶる堅	黏ローム			HP34	1	褐色	10YR4/4		弱 堅						遺土		
	2	黄褐色	10YR5/4	中 軟	ロームブロック・ローム粒・炭10%				2	褐色	7.5YR4/4		中 軟	φ5mm以下ロームブロック10%, 炭1%							
HP25-26	1	褐色	10YR4/4	すこぶる堅	ロームブロック・ローム粒50%				HP36	1	褐色		10YR4/4	弱 堅						遺土	
	2	褐色	10YR4/4	中 堅	ロームブロック・ローム粒25%					2	褐色		10YR4/4	弱 堅	φ5mm以下ロームブロック30%, 炭1%						
HP27	1	黄褐色	10YR5/4	中	すこぶる堅					HP37	1	にがい黄褐色	10YR2/2	弱 堅							遺土
	2	褐色	10YR4/4	弱 堅							2	褐色	10YR4/4	中 1.5~3	φ2mmロームブロック30%						

図IV-79 TH-8(新) (6)

TH-8(旧)

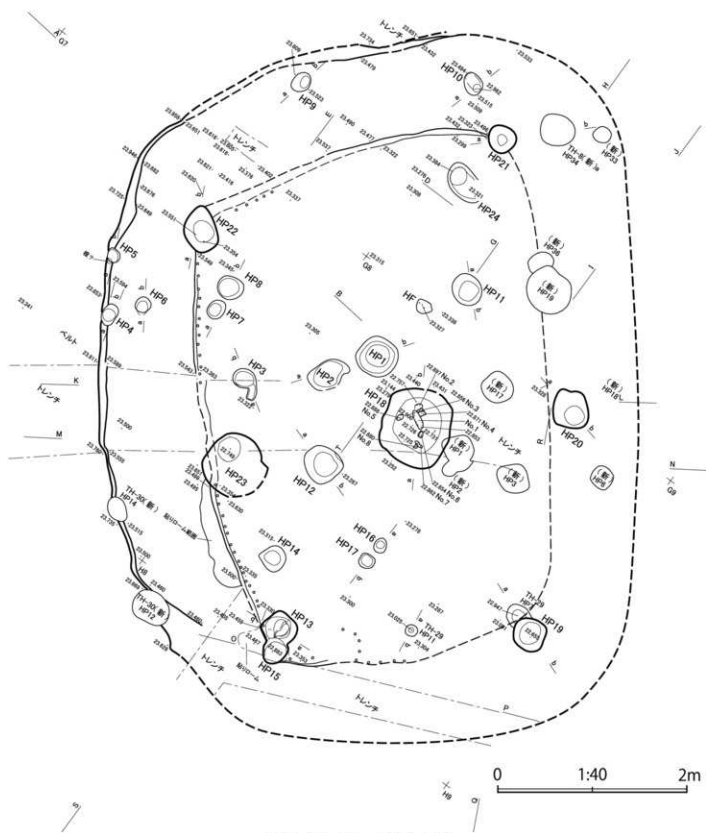

図IV-80 TH-8(旧) (1)



図IV-81 TH-8 (旧) (2)

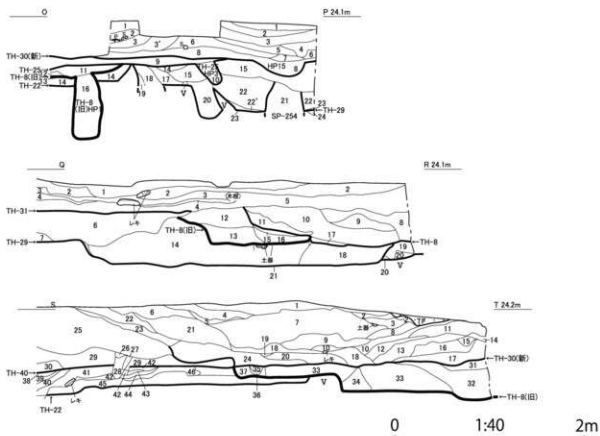

№	土色	粘性	堅硬度	混入物	備考
1	にじみ黄褐色	10YR4/2	弱	すこぶる堅	ローム粒・炭1%
2	褐色	10YR4/4	度2%		
3	褐色	10YR4/4	度3%		
4					
5	黄褐色	10YR5/8	ローム粒小～大1%	粘土粒わずか	炭
5'	褐色	10YR4/8	ローム粒小～小1%	粘土粒わずか	炭1%
6	褐色	10YR4/4	ロームブロック15%	炭2%	
7	にじみ黄褐色	10YR4/2	ロームブロック種小～大40%	炭2%	
8	褐色	10YR4/4	炭わずか	ロームブロック種小～中1%	
9	黒褐色	10YR3/2	炭わずか	ロームブロック15%	
10	にじみ黄褐色	10YR4/2	炭2%		
11	黄褐色	10YR5/8	炭2%		
12	黒褐色	10YR3/2	炭2%		
13	暗黄褐色	10YR5/6	炭わずか		
14	黄褐色	10YR5/8	炭1%		
15					
16	にじみ黄褐色	10YR4/2	炭1%、ローム粒13%		ほとんどローム
17	にじみ黄褐色	10YR4/2	ロームブロック種小～大40%	炭5%	
18	にじみ黄褐色	10YR5/4			

№	土色	粘性	堅硬度	混入物	備考	
1	にじみ黄褐色	10YR4/2	弱	すこぶる堅	ローム粒・炭10%	
2	にじみ黄褐色	10YR5/4	弱	すこぶる堅		ほとんどローム
3	にじみ黄褐色	10YR4/2	弱	すこぶる堅	ローム粒・炭10%	
4	黒褐色	10YR3/2	弱	すこぶる堅	ロームブロック・粘土ブロック20%	
5	にじみ黄褐色	10YR4/2	弱	すこぶる堅	ロームブロック・ローム粒30%	
6	褐色	10YR4/4	弱	すこぶる堅	ローム粒・炭・ロームブロック7%	
7	にじみ黄褐色	10YR4/2	弱	すこぶる堅	ローム粒・炭15%	
8	にじみ黄褐色	10YR4/2	弱	すこぶる堅	ローム粒・ロームブロック15%	
8'	にじみ黄褐色	10YR4/2	弱	すこぶる堅	ローム粒・ロームブロック15%	
9	黄褐色	10YR5/8	弱	すこぶる堅		ほとんどローム
11	にじみ黄褐色	10YR4/2	弱	すこぶる堅	ローム粒・炭7%	
12	黒褐色	10YR3/2	弱	すこぶる堅	ローム粒	
13	黒褐色	10YR3/2	弱	すこぶる堅	ローム粒3%	
14	褐色	10YR4/4	弱	すこぶる堅	ロームブロック・ローム粒15%	
15	にじみ黄褐色	10YR5/4	弱	すこぶる堅	ロームブロック50%	
16	黒褐色	10YR3/2	弱	すこぶる堅	ローム粒・炭2%	
17	黒褐色	10YR3/2	弱	すこぶる堅	ローム粒	
18	黒褐色	10YR3/2	弱	すこぶる堅	ローム粒15%	
19	褐色	10YR4/4	弱	すこぶる堅	ロームブロック・ローム粒・炭30%	
20	褐色	10YR4/4	弱	すこぶる堅	ロームブロック・ローム粒・炭30%	
21	にじみ黄褐色	10YR4/2	弱	すこぶる堅	ローム粒20%	
22	褐色	10YR4/4	弱	すこぶる堅	ローム粒・ロームブロック・炭20%	

№	土色	粘性	堅硬度	混入物	備考	
23	黄褐色	10YR5/6	弱	すこぶる堅	ロームブロック・ローム粒・炭30%	
24	褐色	10YR4/8	弱	すこぶる堅	ロームブロック・ローム粒30%	
25	黄褐色	10YR5/8	弱	すこぶる堅		ほとんどローム
26	黄褐色	10YR5/8	弱	すこぶる堅		ほとんどローム
27	褐色	10YR4/4	弱	すこぶる堅	ローム粒・炭7%	
28						ほとんどローム

№	土色	混入物	備考
1	にじみ黄褐色	10YR4/2	炭1%、ローム粒小～小7%
2	にじみ黄褐色	10YR4/2	炭2%、ローム粒小～小7%
3	褐色	10YR4/4	炭5%、ローム粒小～小15%、炭土粒少量
4	褐色	10YR4/4	炭1%、ローム粒小～小15%、骨片・炭・黒色土5%、粘土粒少量
5	褐色	10YR4/4	赤褐色、ローム粒小、炭土粒少量
6	褐色	10YR4/4	赤褐色、ローム粒小～大20%、黒色土3%
7	黄褐色	10YR5/8	炭1%、ローム粒小～大20%、黒色土少量
8	褐色	10YR4/4	炭1%、ローム粒小～大15%、炭土粒少量、粘土粒少量
9	褐色	10YR4/4	炭2%、ローム粒小～大15%、炭土粒少量、粘土粒1%
10	黄褐色	10YR5/8	炭2%、ローム粒小～大15%、炭土粒少量
11	褐色	10YR4/4	炭2%、ローム粒小～大20%、黒色土3%
12	褐色	10YR4/4	炭2%、ローム粒小～大20%、黒色土7%
13	褐色	10YR4/4	炭1%、ローム粒小～大20%、黒色土3%
14	褐色	10YR4/4	炭1%、ローム粒小～大20%、黒色土3%
15	褐色	10YR4/4	炭2%、ローム粒小～大20%、黒色土少量
16	褐色	10YR4/4	炭1%、ローム粒小～大20%、黒色土10%
17	にじみ黄褐色	10YR4/2	炭10%、ローム粒小～大20%、黒色土4%
18	褐色	10YR4/4	炭少量、ローム粒小～大20%、黒色土3%
19	褐色	10YR4/4	ローム層10YR6/6弱黄褐色土・黒色土少量
20	褐色	10YR4/4	炭少量、ローム粒小～大20%、黒色土少量

図IV-82 TH-8(旧) (3)

TH-8(旧) 9-N					TH-8(旧) 9-T							
施	土色	粘性	層相表	遺人物	備考	施	土色	粘性	層相表	遺人物	備考	
1	褐色	10YR4/8	弱	壁	ローム粒・皮粒3%	11	にぶい黄褐色	10YR4/3	弱	壁	ロームブロック20%, 皮片10%	
2	褐色	10YR4/8	弱	壁	ロームブロック・皮片50%	12	褐色	10YR4/3	弱	すこぶる壁	ロームブロック50%	
3	褐色	10YR4/8	弱	壁	皮片・ローム粒1%	13	褐色	10YR4/3	弱	壁	ローム・皮片7%	
4	褐色	10YR4/8	弱	壁	皮片2%	14	にぶい黄褐色	10YR4/3	弱	すこぶる壁	ロームブロック50%	
5	褐色	10YR4/8	弱	壁	皮片・ローム粒7%	15	褐色	10YR4/3	弱	すこぶる壁	ローム粒7%	
6	褐色	10YR4/8	弱	壁	ロームブロック50%, 皮片少ない	16	にぶい黄褐色	10YR4/3	弱	すこぶる壁	ロームブロック50%	
7	褐色	10YR4/8	弱	壁	ロームブロック20%, 6より褐色	17	にぶい黄褐色	10YR4/3	弱	壁	ローム粒・皮片1%	
8	褐色	10YR4/8	弱	壁	ローム粒・皮粒3%	18	暗褐色	10YR3/4	弱	すこぶる壁	ロームブロック・ローム粒・皮片7%	
9	褐色	10YR4/8	弱	すこぶる壁	ロームブロック10%	19	暗褐色	10YR3/3	弱	壁	ローム粒7%	
10	褐色	10YR4/8	弱	壁	ロームブロック・皮片30%	20	にぶい黄褐色	10YR4/3	弱	すこぶる壁	ロームブロック20%, ローム粒・皮片10%	
11	褐色	10YR4/4	弱	壁	ロームブロック20%	21	褐色	10YR4/4	弱	壁	ローム粒・皮片7%	
12	褐色	10YR4/8	弱	壁	ロームブロック20%, 皮片1%	22	褐色	10YR4/4	弱	壁	ロームブロック50%	
13	褐色	10YR4/8	弱	壁	ロームブロック50%, 皮片2%	23	暗褐色	10YR3/4	弱	壁	皮片・ローム粒2%	
14	褐色	10YR4/8	弱	壁	ロームブロック30%	24	褐色	10YR4/4	弱	壁	皮片・ローム粒2%	
15	褐色	10YR4/8	弱	すこぶる壁	ロームブロック30%	25	褐色	10YR4/4	弱	壁	皮片・ローム粒10%	
16	黄褐色	10YR5/8	弱	壁	ロームブロック50%	26	褐色	10YR4/4	弱	壁	ローム粒・皮片7%	
17	褐色	10YR4/8	弱	すこぶる壁		27	暗褐色	10YR3/3	弱	壁	ローム粒・皮片40%	
18	褐色	10YR4/4	弱	すこぶる壁	ロームブロック50%	28	暗褐色	10YR3/4	弱	壁	ローム粒・皮片7%	
19	褐色	10YR4/4	弱	すこぶる壁	ロームブロック50%	29	褐色	10YR4/4	弱	壁	ローム粒・皮片13%	
20	黒色	10YR2/1	弱	壁	ローム粒7%	30	褐色	10YR4/4	弱	壁	ローム粒・皮片10%	
21	黒褐色	10YR3/1	弱	壁	皮片2%	31	褐色	10YR4/8	弱	すこぶる壁	ロームブロック50%	
						32	褐色	10YR4/4	弱	壁	ロームブロック20%	
						33	褐色	10YR4/4	弱	壁	ロームブロック20%	
						34	褐色	10YR4/4	弱	壁	皮片・ローム粒1%	
						35	褐色	10YR4/4	弱	壁	ローム粒3%	
						36	黄褐色	10YR5/2	弱	壁	ローム粒3%	
						37	褐色	10YR4/8	弱	壁	すこぶる壁	ロームブロック10%
						38	褐色	10YR4/8	弱	壁	すこぶる壁	ロームブロック50%
						39	暗褐色	10YR3/3	弱	壁	ローム粒2%	
						40	にぶい黄褐色	10YR4/3	弱	壁	ローム粒2%	
						41	暗褐色	10YR3/3	弱	壁	ローム粒3%	
						42	褐色	10YR4/4	弱	壁	ローム粒2%	
						43	暗褐色	10YR3/2	弱	壁	ローム粒3%	
						44	黒褐色	10YR3/2	弱	壁	ローム粒3%	
						45					41に近る	
						46					42に近る	
						47					皮層	
						48	褐色	10YR4/4	弱	壁	ローム粒・皮片2%	

TH-8(旧) 9-T					
施	土色	粘性	層相表	遺人物	備考
1	褐色	10YR4/4	弱	壁	ローム粒・皮粒3%
2	黄褐色	10YR5/8	弱	壁	ローム主体
3	にぶい黄褐色	10YR4/3	弱	壁	ローム・皮片1%
4	褐色	10YR4/8	弱	壁	ロームブロック50%, 皮片2%
5	黒褐色	10YR3/2	弱	壁	ロームブロック50%, 皮片2%
6	にぶい黄褐色	10YR4/3	弱	壁	ロームブロック1%, 皮片2%
7	褐色	10YR4/8	弱	すこぶる壁	ロームブロック50%, 皮片1%
8	にぶい黄褐色	10YR4/3	弱	すこぶる壁	ロームブロック10%, 皮片2%
9	褐色	10YR4/4	弱	すこぶる壁	ロームブロック20%
10	暗褐色	10YR3/3	弱	壁	ローム粒・皮片10%

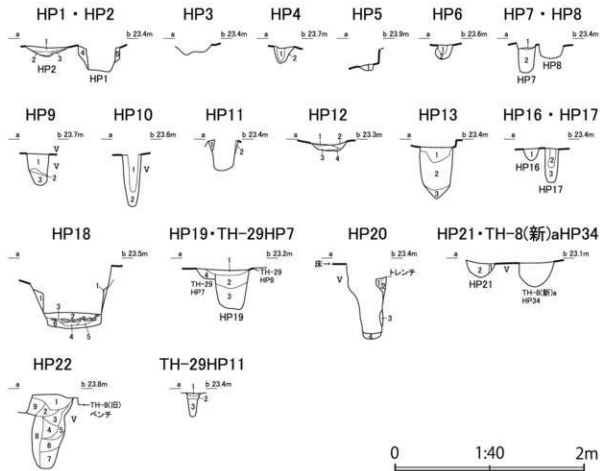

図IV-84 TH-8(旧)(5)

TH-8(旧) HP		土色	粘性	堅硬度	遺入物	備考
遺構名	編					
	1	褐色	10YR4/4	すこぶる堅	ロームブロック・ローム粒10%	
	2	黒色	10YR1/1	堅		炭層
	3	灰黄褐色	10YR4/2	すこぶる堅	ロームブロック・ローム粒15%	
	4	褐色	10YR4/4	堅	ロームブロック・ローム粒15%	
HP4	5	にぶい黄褐色	10YR4/3	堅	ロームブロック・ローム粒25%	
	1	褐色	10YR4/4	しよう	ロームブロック・ローム粒3%	
HP5	2	黄褐色	10YR5/6	堅	ロームブロック・ローム粒10%	
	1	黄褐色	10YR5/6	堅	ロームブロック・ローム粒20%	
HP6	1	にぶい黄褐色	10YR5/4	すこぶる堅	ロームブロック・ローム粒30%	
	2	褐色	10YR4/4	すこぶる堅	ロームブロック・ローム粒50%	
HP7-8	1	黄褐色	10YR5/6	すこぶる堅		結ローム
	2	にぶい黄褐色	10YR5/4	やや軟	ロームブロック・ローム粒5%	
HP9	1	褐色	10YR4/6	弱	しよう	φ0.5cmロームブロック30%
	2	暗褐色	10YR3/3	弱	しよう	炭40%
	3	褐色	10YR4/6	弱	しよう	φ0.5cmロームブロック30%
HP10	1					1に同じ
	2	褐色	10YR4/4	弱	堅	φ1cmロームブロック20%
HP11	1	褐色	10YR4/4	堅	ロームブロック・ローム粒・炭10%	
	2	にぶい黄褐色	10YR4/3	堅	ロームブロック・ローム粒10%	
	1	褐色	10YR4/6	すこぶる堅		結ローム
HP12	2	黄褐色	10YR5/6	すこぶる堅		結ローム
	3	褐色	10YR4/6	すこぶる堅		結ローム、1・2の間に炭層うすく入る
	4	黒色	10YR2/1	堅		炭層
	1	黄褐色	10YR5/6	すこぶる堅		結ローム
HP13	2	褐色	10YR4/4	やや軟	ロームブロック・ローム粒15%	
	3	褐色	10YR4/4	すこぶる堅	ロームブロック50%	
	1	褐色	10YR4/6	中	軟	
HP16-17	2	にぶい黄褐色	10YR5/4	弱	しよう	炭10%
	3	褐色	10YR4/6	弱	しよう	炭10%
HP18	1	黄褐色	10YR5/6	中	軟	φ2cmロームブロック30%
	2	褐色	10YR4/4	弱	すこぶる堅	φ5cm以下ロームブロック30%、炭1%
	3	黄褐色	10YR5/6	中	すこぶる堅	
	4	黒褐色	10YR3/2	弱	軟	
	5	にぶい黄褐色	10YR5/4	中	軟	
HP19	6	黄褐色	10YR5/6	中	軟	
	1	褐色	10YR4/4	すこぶる堅	ロームブロック50%	結ローム
	2	にぶい黄褐色	10YR5/4	やや軟	ロームブロック・ローム粒・炭15%	
	3	黒褐色	10YR2/2	やや軟	ロームブロック・ローム粒20%	
HP20	4	黒褐色	10YR2/2	すこぶる堅	ロームブロック・ローム粒30%	
	1	褐色	10YR4/6	弱	しよう	
	2	黄褐色	10YR5/6	弱	軟	
	3	黄褐色	10YR5/6	中	堅	φ5cm以下ロームブロック
	4	黄褐色	10YR5/6	中	しよう	φ5cm以下ロームブロック・ローム粒
HP21	1	黄褐色	10YR5/6	中	堅	
	2	暗褐色	7.5YR4/6	中	しよう	炭1%
HP22	1	暗褐色	10YR3/3	すこぶる堅	ロームブロック・ローム粒・炭・焼土粒10%	
	2	黄褐色	10YR5/6	やや軟	ロームブロック・ローム粒・炭7%	
	3	にぶい黄褐色	10YR4/3	やや軟	ロームブロック・ローム粒5%	
	4	褐色	10YR4/6	軟	炭3%	ボソボソ
	5	にぶい黄褐色	10YR4/3	軟	炭・ローム粒3%	
TH-29	6	黄褐色	10YR5/6	軟	ロームブロック・ローム粒40%	
	7	褐色	10YR4/6	軟	ロームブロック・ローム粒30%	
	8	黄褐色	10YR5/6	堅	ロームブロック・ローム粒50%	
	9					TH-8(旧)遺土
HP11	1	にぶい黄褐色	10YR5/4	中	すこぶる堅	φ3cmロームブロック10%
	2	黄褐色	10YR5/6	中	堅	φ1cmロームブロック60%
	3	にぶい黄褐色	10YR5/4	中	しよう	

図IV-85 TH-8(旧)(6)

TH-9

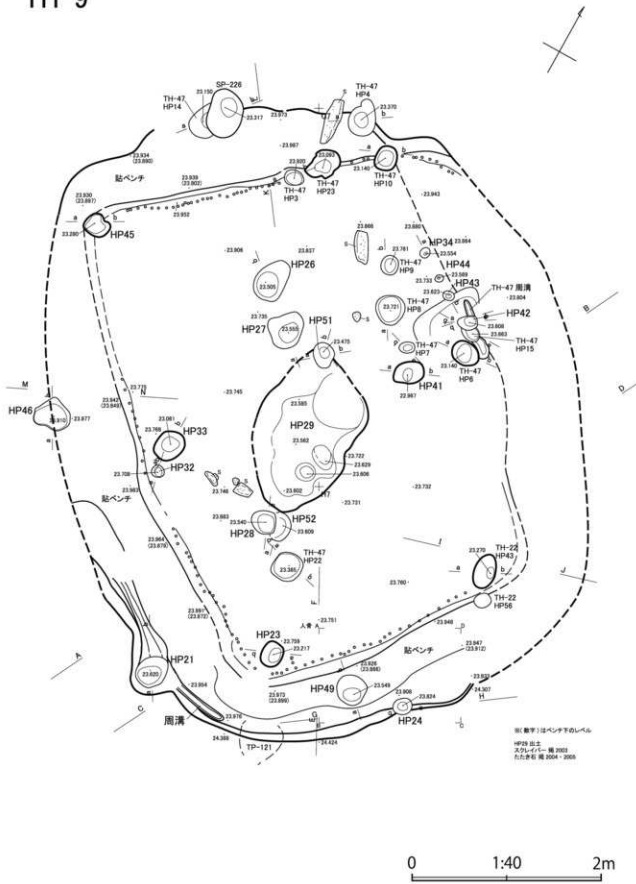

図IV-86 TH-9 (1)

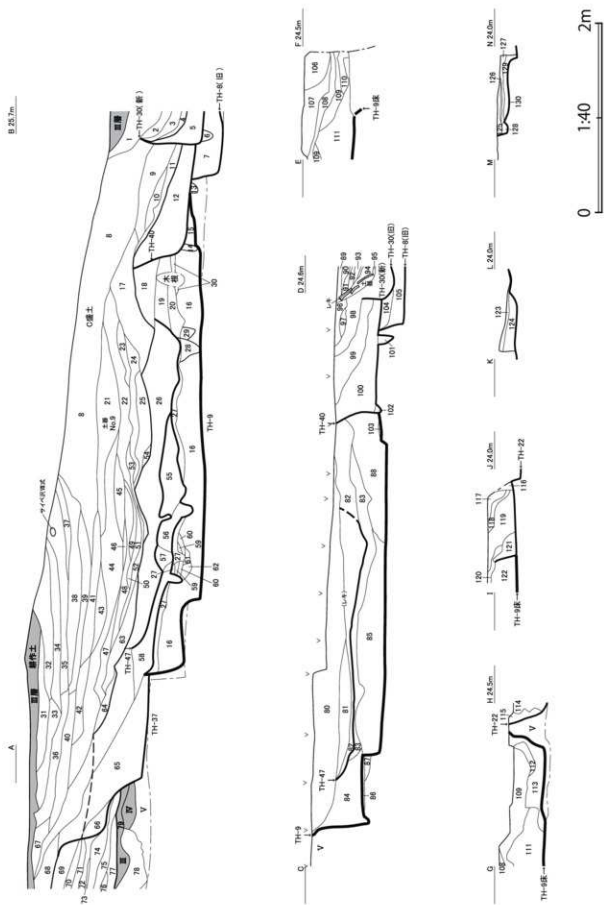

TH-9-A-8

№	土色	粘性	塑性	硬さ	透人物	備考
1	にぶい黄褐色	10YR/2	すこぶる	ローム状	ローム状・炭1%	
2	にぶい黄褐色	10YR/3	すこぶる	ローム状・粘土・炭20%	1より強い	
3	黄褐色	10YR/3	すこぶる	ローム状・炭	ローム状・炭	
4	黄褐色	10YR/3	すこぶる	炭・ローム状	炭・ローム状	
5	にぶい黄褐色	10YR/3	すこぶる	ローム状・炭	ローム状・炭	
6	黄褐色	10YR/4	すこぶる	ロームブロック	ローム状・炭40%	炭多量
7	黄褐色	10YR/6	すこぶる	ロームブロック	炭50%	
8	褐色	10YR/6	すこぶる	ローム状	炭10%	
9	黄褐色	10YR/4	すこぶる	ローム状	炭15%	
10	褐色	10YR/4	すこぶる	ローム状	炭7%	
11	黄褐色	10YR/3	すこぶる	ローム状	炭10%	
12	褐色	10YR/4	すこぶる	ローム状	炭15%	
13	褐色	10YR/4	すこぶる	ロームブロック	炭20%	
14	褐色	10YR/4	すこぶる	ローム状	炭7%	
15	褐色	10YR/4	すこぶる	ロームブロック	ローム状・炭25%	
16	褐色	10YR/4	すこぶる	ロームブロック	ローム状・炭25%	
17	にぶい黄褐色	10YR/2	すこぶる	ローム状・炭	ロームブロック15%	
18	褐色	10YR/4	すこぶる	ローム状・炭	ロームブロック20%	
19	褐色	10YR/4	すこぶる	ローム状	炭7%	
20	黄褐色	10YR/4	すこぶる	ローム状	炭7%	
21	にぶい黄褐色	10YR/2	すこぶる	ローム状	炭2%	
22	黄褐色	10YR/3	すこぶる	ローム状	炭10%	
23	にぶい黄褐色	10YR/2	すこぶる	ローム状	炭3%	
24	黄褐色	10YR/3	すこぶる	ローム状	炭7%	
25	褐色	10YR/4	すこぶる	ロームブロック	炭20%	
26	褐色	10YR/4	すこぶる	ローム状・炭	ロームブロック15%	
27	にぶい黄褐色	10YR/2	すこぶる	ローム状	炭15%	
28	褐色	10YR/4	硬	ロームブロック	ローム状25%	
29	褐色	10YR/4	硬	ローム状	炭15%	
30	黄褐色	10YR/6	すこぶる	ロームブロック	炭20%	
31	黄褐色	10YR/6	すこぶる	ローム状	炭7%	
32	にぶい黄褐色	10YR/2	すこぶる	ローム状	炭2%	
33	黄褐色	10YR/3	すこぶる	ローム状・炭	炭25%	
34	にぶい黄褐色	10YR/2	すこぶる	ローム状	炭2%	
35	褐色	10YR/4	すこぶる	ローム状	炭3%	
36	にぶい黄褐色	10YR/2	すこぶる	ローム状	炭2%	
37	褐色	10YR/4	すこぶる	ローム状	炭2%	
38	褐色	10YR/4	すこぶる	ローム状	炭2%	3より強い
39	黄褐色	10YR/3	すこぶる	ローム状	炭2%	3より強い
40	にぶい黄褐色	10YR/2	すこぶる	ローム状	炭2%	
41	黄褐色	10YR/3	すこぶる	ローム状・炭	炭15%	
42	にぶい黄褐色	10YR/2	すこぶる	ローム状	炭2%	
43	にぶい黄褐色	10YR/2	すこぶる	ローム状	炭2%	一部ロームブロック多い
44	にぶい黄褐色	10YR/2	すこぶる	ローム状	炭2%	
45	褐色	10YR/4	硬	粘土・ローム状	炭・炭骨15%	
46	褐色	7.5YR/4	すこぶる	粘土・炭	炭・炭骨20%	
47	黄褐色	10YR/3	すこぶる	ローム状	炭10%	
48	にぶい黄褐色	10YR/2	すこぶる	ローム状	炭7%	
49	褐色	10YR/4	すこぶる	ローム状	炭7%	下半部多い
50	にぶい黄褐色	10YR/2	すこぶる	炭・炭骨	ロームブロック20%	
51	褐色	10YR/6	すこぶる	炭2%		ほとんどローム
52	黄褐色	10YR/3	硬	ローム状	炭15%	
53	褐色	10YR/4	すこぶる	炭2%		ほとんどローム
54	にぶい黄褐色	10YR/2	すこぶる	ローム状	炭2%	
55	にぶい黄褐色	10YR/2	すこぶる	ロームブロック	ローム状・炭20%	
56	にぶい黄褐色	10YR/2	すこぶる	ロームブロック	ローム状・炭20%	35%程度が多い
57	にぶい黄褐色	10YR/2	すこぶる	ロームブロック	ローム状・炭20%	
58	にぶい黄褐色	10YR/2	すこぶる	ロームブロック	ローム状・炭20%	
59	にぶい黄褐色	10YR/2	すこぶる	ロームブロック	炭20%	
60	黄褐色	10YR/3	すこぶる	ローム状	炭10%	
61	にぶい黄褐色	10YR/2	すこぶる	ローム状	炭10%	
62	黄褐色	10YR/3	すこぶる	ローム状	炭10%	
63	にぶい黄褐色	10YR/2	すこぶる	ローム状	炭10%	
64	黄褐色	10YR/6	すこぶる	炭		ほとんどローム
65	にぶい黄褐色	10YR/2	すこぶる	ローム状・炭	ロームブロック20%	
66	黄褐色	10YR/3	すこぶる	ローム状	炭10%	
67	褐色	10YR/4	すこぶる	炭2%		ほとんどローム
68	にぶい黄褐色	10YR/2	すこぶる	ローム状	炭7%	
69	黄褐色	10YR/3	すこぶる	ローム状	炭7%	
70	にぶい黄褐色	10YR/2	すこぶる	ローム状	炭10%	
71	黄褐色	10YR/3	すこぶる	炭	ローム炭20%	
72	褐色	10YR/6	硬	炭2%		
73	黄褐色	10YR/3	すこぶる	ローム状	炭15%	
74	褐色	10YR/4	硬	ローム状	炭7%	

TH-9-A-9

№	土色	粘性	塑性	硬さ	透人物	備考
75	褐色	10YR/6	すこぶる	ロームブロック	炭30%	
76	黄褐色	10YR/3	硬	ローム炭	15%	
77	黄褐色	10YR/4	硬	炭1%		
78	黄褐色	10YR/3	硬	ロームブロック	ロームブロック20%	
79	褐色	10YR/2	硬	ローム炭	7%	

TH-9-C-0

№	土色	粘性	塑性	硬さ	透人物	備考
80	黄褐色	10YR/3	硬	炭	炭片・ロームブロック	炭5mm程度15%
81	褐色	10YR/4	硬	炭	炭片1%	
82	にぶい黄褐色	10YR/2	硬	炭	炭片2%	
83	黄褐色	10YR/4	硬	炭	炭片・ロームブロック10%	
84	褐色	10YR/4	硬	炭	炭片・ロームブロック20%	
85	褐色	10YR/4	硬	炭	炭片・ロームブロック20%	
86	黄褐色	10YR/3	硬	炭	すこぶる	
87	黄褐色	7.5YR/6	硬	炭		ほとんどローム
88	褐色	10YR/4	硬	炭	ロームブロック20%	
89	褐色	10YR/4	硬	炭	すこぶる	炭片・ローム炭
90	褐色	10YR/4	硬	炭	すこぶる	ロームブロック
91	褐色	10YR/6	硬	炭	すこぶる	炭片1%
92	褐色	10YR/4	硬	炭	すこぶる	炭片・ローム炭
93	褐色	10YR/6	硬	炭	すこぶる	炭片
94	褐色	10YR/4	硬	炭	すこぶる	炭片2%
95	黄褐色	10YR/3	硬	炭	すこぶる	炭片・ローム炭
96	黄褐色	10YR/3	硬	炭	すこぶる	炭片・ローム炭
97	黄褐色	10YR/3	硬	炭	すこぶる	炭片・ローム炭
98	黄褐色	10YR/3	硬	炭	すこぶる	炭片・ローム炭
99	黄褐色	10YR/3	硬	炭	すこぶる	炭片・ローム炭
100	にぶい黄褐色	10YR/2	硬	炭	すこぶる	炭片・ローム炭
101	褐色	10YR/4	硬	炭	炭片・ローム炭	炭片15%以上
102	褐色	10YR/4	硬	炭	炭片2%	
103	褐色	10YR/4	硬	炭	すこぶる	
104	褐色	10YR/6	硬	炭	炭片・炭土	炭1%
105	黄褐色	7.5YR/6	硬	炭	すこぶる	炭片1%

TH-9-C-1-H

№	土色	粘性	塑性	硬さ	透人物	備考
106	にぶい黄褐色	10YR/2	中	軟	ロームブロック10%	
107	にぶい黄褐色	10YR/4	中	軟	ロームブロック10%	炭化材10%
108	褐色	10YR/4	中	軟	炭化材	わずかに
109	黄褐色	10YR/6	中	軟	ロームブロック20%	炭化材わずかに
110	黄褐色	10YR/2	中	軟	炭化材	わずかに
111	黄褐色	10YR/8	中	軟	炭片	炭片・ロームブロックとローム
112						層の境目
113	にぶい黄褐色	10YR/2	中	軟	ロームブロック	炭片・炭土
114	にぶい黄褐色	10YR/2	中	軟	炭片	炭片・炭土
115	黄褐色	10YR/2	中	軟	炭片	炭片・炭土

TH-9-D-1

№	土色	粘性	塑性	硬さ	透人物	備考
116	黄褐色	10YR/2	硬	炭	ローム状	ロームブロック20%
117	褐色	10YR/4	硬	炭	ローム状	ロームブロック20%
118	褐色	10YR/6	硬	炭		
119	褐色	10YR/4	硬	炭	ロームブロック	ローム状・炭25%
120	黄褐色	10YR/3	硬	炭	ロームブロック	ローム炭15%
121	褐色	10YR/6	硬	炭	ロームブロック	ローム炭15%
122	褐色	10YR/4	硬	炭	ロームブロック	ローム炭15%

TH-9-E-1

№	土色	粘性	塑性	硬さ	透人物	備考
123	黄褐色	10YR/6	すこぶる	炭		ほとんどローム
124	褐色	10YR/6	硬	炭	ロームブロック	ローム炭40%

TH-9-F-1

№	土色	粘性	塑性	硬さ	透人物	備考
125	褐色	10YR/4	すこぶる	炭	ロームブロック	炭15%以上
126	褐色	10YR/6	すこぶる	炭		ほとんどローム
127	褐色	10YR/4	すこぶる	炭		ほとんどローム
128	黄褐色	10YR/6	すこぶる	炭	ロームブロック	ローム炭50%以上
129	褐色	10YR/4	すこぶる	炭	ロームブロック	ローム炭50%以上
130	褐色	10YR/4	硬	炭	ローム炭	炭15%

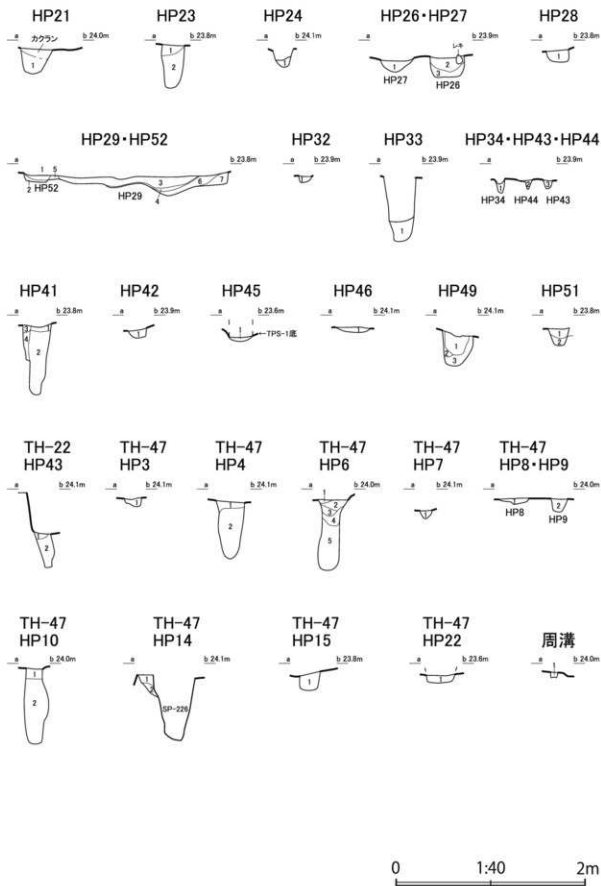

図IV-89 TH-9 (4)

遺構名	HP	土色	粘性	壁厚	遺人物	備考
HP21	1	褐色	10YR4/4	壁	ローム粒・炭灰	
HP23	1	褐色	10YR4/6	すこぶる壁	ロームブロック・ローム粒・炭30%	起ローム
	2	にぶい黄褐色	10YR4/3	しゅう	ロームブロック・ローム粒30%	ボンボソ
HP24	1	褐色	10YR4/6	壁	ローム粒・炭灰7%	
HP25-27	1	にぶい黄褐色	10YR5/4	やや軟	ロームブロック・ローム粒10%	
	2	褐色	10YR4/6	やや軟	ロームブロック・ローム粒・炭3%	
HP25	1	褐色	10YR4/6	すこぶる壁	ロームブロック・ローム粒・炭15%	
	2	褐色	10YR4/6	やや軟	ロームブロック・ローム粒	
HP25-32	1	褐色	10YR4/4	壁	ローム粒・炭15%	
	2	褐色	10YR4/6	すこぶる壁	ロームブロック・ローム粒30%	
HP25	3	褐色	10YR4/6	すこぶる壁	ロームブロック・ローム粒・炭20%	
	4	濃褐色	10YR3/2	壁	炭・ロームブロック・ローム粒50%	
	5	黄褐色	10YR5/6	すこぶる壁	ロームブロック・ローム粒・炭30%	
	6	黄褐色	10YR5/6	すこぶる壁	炭3%	ほとんどローム
	7	にぶい黄褐色	10YR4/3	やや軟	ロームブロック・ローム粒30%	
	8	褐色	10YR4/6	すこぶる壁	ロームブロック・ローム粒・炭10%	
HP23	1	褐色	10YR4/6	壁	ロームブロック・ローム粒15%	
HP34-43	1	褐色	10YR4/4	しゅう	ローム粒2%	
44	1	褐色	10YR4/6	軟	ローム粒・炭灰	
	2	褐色	10YR4/6	軟	ローム粒・炭灰	
HP41	1	黄褐色	10YR5/6	すこぶる壁		起ローム
	2	黄褐色	10YR5/6	やや軟	ロームブロック・ローム粒10%	
	3	黄褐色	10YR5/6	すこぶる壁		起ローム
	4	黄褐色	10YR5/6	壁	ロームブロック5%	
HP42	1	にぶい黄褐色	10YR5/4	すこぶる壁	ロームブロック・ローム粒10%	
HP43	1	7.5YR4/6	壁	ローム粒・炭灰7%		
HP46	1	褐色	10YR4/4	すこぶる壁	ロームブロック・ローム粒・炭25%	
HP49	1	濃褐色	10YR3/2	やや軟	ロームブロック・ローム粒20%	
	2	褐色	10YR4/4	やや軟	ロームブロック・ローム粒30%	
	3	褐色	10YR4/4	軟	ロームブロック・ローム粒50%	
HP51	1	にぶい黄褐色	10YR4/3	やや軟	ロームブロック・ローム粒15%	
	2	黄褐色	10YR5/6	壁		ほとんどローム

遺構名	HP	土色	粘性	壁厚	遺人物
HP42	1	にぶい黄褐色	10YR5/4	中	炭 30%ロームブロック20%
	2	にぶい黄褐色	10YR5/4	軟	炭 30%ロームブロック20%

遺構名	HP	土色	壁厚	遺人物	
TH-47 HP-遺溝	1	暗褐色	10YR3/3	すこぶる壁	ロームブロック・ローム粒 少ロウダクシロウダク
	2	褐色	10YR4/6	すこぶる壁	ロームブロック・ローム粒15%
HP6	1	褐色	10YR4/4	中軟	ロームブロック・ローム粒10%
	2	褐色	10YR4/6	壁	ローム粒・炭7%
HP7	1	にぶい黄褐色	10YR4/3	壁	ロームブロック・ローム粒5%
	2	褐色	10YR4/4	壁	ローム粒・炭3%
	3	にぶい黄褐色	10YR4/3	壁	ロームブロック・ローム粒5%
	4	褐色	10YR4/4	やや軟	ローム粒・炭3%
HP7	5	褐色	10YR4/4	中軟	ロームブロック・ローム粒10%
	6	褐色	10YR4/4	すこぶる壁	ローム粒・炭5%
HP9-8	1	褐色	10YR4/4	すこぶる壁	ローム粒・炭7%
	2	褐色	10YR4/4	すこぶる壁	ローム粒・炭7%
HP10	1	黄褐色	10YR5/6	すこぶる壁	ロームブロック・ローム粒・炭30%
	2	褐色	10YR4/6	しゅう	ロームブロック・ローム粒・炭7%
HP14	1	褐色	10YR4/4	すこぶる壁	ロームブロック・ローム粒・炭20%
	2	暗褐色	10YR3/2	すこぶる壁	ローム粒・炭3%
HP15	1	褐色	10YR4/6	すこぶる壁	ロームブロック・ローム粒2%
HP22	1	暗褐色	10YR3/2	中軟	ロームブロック・ローム粒15%
遺溝	1	褐色	10YR4/4	すこぶる壁	ローム粒・炭3%

ベンチ上屈葬人骨

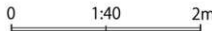

ベンチ上屈葬人骨

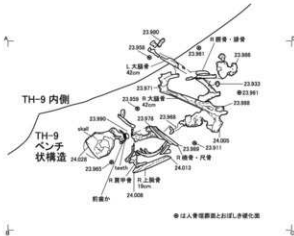

図IV-90 TH-9 (5)

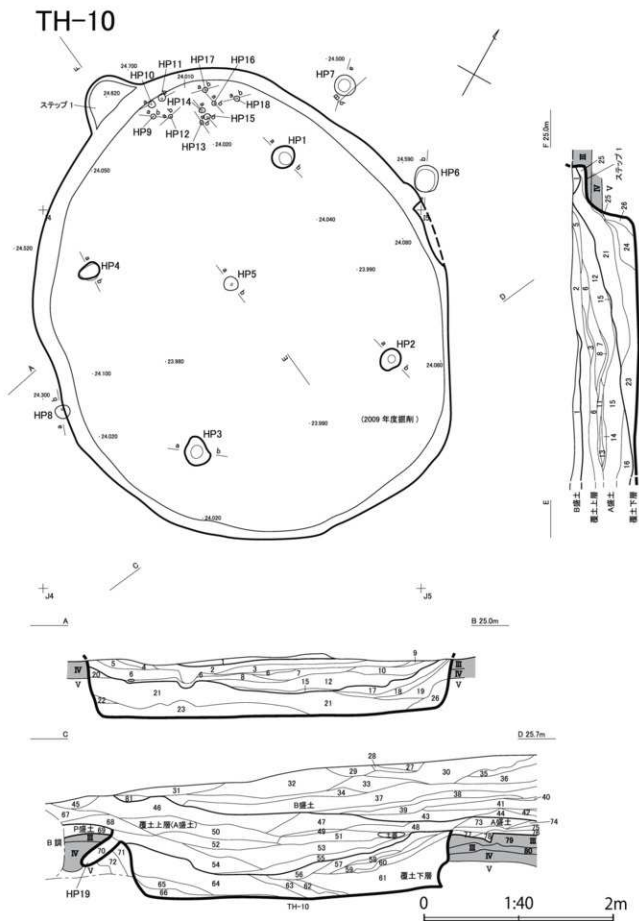

図IV-91 TH-10 (1)

TH-10					TH-10						
施工	土色	軸性	壁密度	混入物	備考	施工	土色	軸性	壁密度	混入物	備考
1	暗褐色	10YR3/2		極小ローム10%、炭3%		40	褐色	10YR4/6		すこぶる壁	ローム粒、炭1%
2	暗褐色	10YR3/2		極小ローム10%、炭3%		41	褐色	10YR4/4		すこぶる壁	ローム粒、炭3%
3	暗褐色	10YR3/2		極小ローム10%、炭3%		42	褐色	10YR4/4		すこぶる壁	ローム粒、炭3%
4	暗褐色	10YR3/2		極小ローム10%、炭3%		43	暗褐色	10YR3/2		すこぶる壁	ローム粒、炭、骨片10%
5	暗褐色	10YR3/2		極小ローム40%、炭7%、すずか		44	暗褐色	10YR3/2		すこぶる壁	ローム粒、炭、土粒10%
6	暗褐色	10YR3/2		極小ローム10%、炭7%		45					新土
7	暗褐色	10YR3/2		極小ローム10%、炭7%		46	暗褐色	10YR3/2		すこぶる壁	ローム粒、炭7%
8	暗褐色	10YR3/2		極小ローム10%、炭30%		47	暗褐色	10YR3/2		すこぶる壁	ローム粒、炭15%
9	暗褐色	10YR3/2		極小ローム10%、炭7%、すずか		48	にぶい黄褐色	10YR4/2		すこぶる壁	
10	暗褐色	10YR3/2		極小ローム10%、炭7%		49	暗褐色	10YR3/2		壁	ローム粒、炭10%
11	明黄褐色	10YR6/8	壁	ロームブロック極小～大30%、暗褐色土20%、炭1%		50	暗褐色	10YR3/2		すこぶる壁	ローム粒、炭10%
12	黒色	10YR2/1		極小ローム3%		51	黒色	10YR3/2		壁	ローム粒、炭10%
13	暗褐色	10YR3/2		極小ローム3%、炭7%		52	暗褐色	10YR3/2		すこぶる壁	ローム粒、炭10%
14	暗褐色	10YR3/2		極小ローム1%		53	暗褐色	10YR3/2		すこぶる壁	ローム粒、炭10%
15	暗褐色	10YR3/2		極小ローム3%、炭7%		54	暗褐色	10YR3/2		壁	ローム粒、炭15%
16	にぶい黄褐色	10YR6/4		ロームブロック極小～大30%、暗褐色土20%、炭1%		55	黒色	10YR2/1		壁	ローム粒、炭2%
17	暗褐色	10YR3/2		ロームブロック極小～中30%、炭7%、すずか		56	暗褐色	10YR3/2		壁	ロームブロック、クロボクブロック、ローム粒、炭30%
18	にぶい黄褐色	10YR6/4		ロームブロック極小～極大30%、炭7%、すずか		57	暗褐色	10YR3/2		壁	ロームブロック、クロボクブロック、ローム粒、炭2%
19	暗褐色	10YR3/2		極小ローム50%		58	暗褐色	10YR3/2		壁	ロームブロック、クロボクブロック、ローム粒、炭20%
20	にぶい黄褐色	10YR6/4		ロームブロック極小～極大30%	暗褐色土も18よりブロック状目立つ	59	暗褐色	10YR3/2		壁	ローム粒、炭7%
21	黒色	10YR2/1		ローム塊小～中7%		60	暗褐色	10YR3/2		壁	ローム粒、炭3%
22	にぶい黄褐色	10YR6/4		炭ブロック30%、ロームブロック極小～極大30%		61	暗褐色	10YR3/2		すこぶる壁	ロームブロック、クロボクブロック、ローム土、炭20%
23	明黄褐色	10YR6/8		ロームブロック極大30%、暗褐色土～黒色土ブロック状10%		62	暗褐色	10YR3/2		壁	ロームブロック、ローム粒、炭30%
24	黒色	10YR2/1		ロームブロック極小～中30%、暗褐色土20%		63	暗褐色	10YR4/4		壁	ロームブロック、ローム粒、炭30%
25	暗褐色	10YR3/2		ロームブロック極小～極大30%		64	灰黄褐色	10YR8/2		壁	ロームブロック、クロボクブロック、ローム粒、炭30%
26	にぶい黄褐色	10YR6/4		ロームブロック極小～中30%、暗褐色土20%		65	暗褐色	10YR3/2		壁	ロームブロック、クロボクブロック、ローム粒、炭30%
27	暗褐色	10YR3/2		すこぶる壁	ローム粒、炭7%	66	暗褐色	10YR3/2		壁	ロームブロック、クロボクブロック、ローム粒、炭30%
28	暗褐色	10YR3/2		すこぶる壁	ローム粒、炭10%	67	暗褐色	10YR3/2		壁	ロームブロック、クロボクブロック、ローム粒、炭30%
29	暗褐色	10YR3/2		すこぶる壁	ローム粒、炭15%	68	暗褐色	10YR3/2		すこぶる壁	ローム粒、炭7%
30	暗褐色	10YR3/2		すこぶる壁	ローム粒、炭15%	69	にぶい黄褐色	10YR6/4		すこぶる壁	炭、ロームブロック、ローム粒15%
31	褐色	10YR4/4		すこぶる壁	ローム粒、ロームブロック10%	70	暗褐色	10YR3/2		すこぶる壁	ロームブロック、ローム粒15%
32	褐色	10YR4/4		すこぶる壁	ローム粒、ロームブロック15%	71	暗褐色	10YR3/2		すこぶる壁	ロームブロック、ローム粒30%
33	暗褐色	10YR3/2		すこぶる壁	ローム粒、炭10%	72	にぶい黄褐色	10YR6/4		すこぶる壁	ロームブロック、ローム粒30%
34	にぶい黄褐色	10YR6/4		すこぶる壁	ローム粒、炭10%	73	暗褐色	10YR3/2		すこぶる壁	ローム粒10%
35	にぶい黄褐色	10YR6/4		すこぶる壁	ローム粒、ロームブロック15%	74	褐色	10YR4/4		すこぶる壁	炭1%
36	にぶい黄褐色	10YR6/4		すこぶる壁	ローム粒、炭7%	75	暗褐色	10YR3/2		すこぶる壁	ローム粒、炭20%
37	にぶい黄褐色	10YR6/4		すこぶる壁	ローム粒、炭7%	76	暗褐色	10YR3/2		すこぶる壁	ローム粒、炭7%
38	暗褐色	10YR3/2		すこぶる壁	ローム粒、炭15%	77	暗褐色	10YR3/2		すこぶる壁	ローム粒、炭7%
39	暗褐色	10YR3/2		すこぶる壁	炭1%	78	暗褐色	10YR3/2		すこぶる壁	ローム粒、炭1%
						79	褐色	10YR4/4		壁	ローム粒、炭1%
						80	暗褐色	10YR3/2		壁	ローム粒1%
						81	暗褐色	10YR3/2		すこぶる壁	ローム粒、炭15%

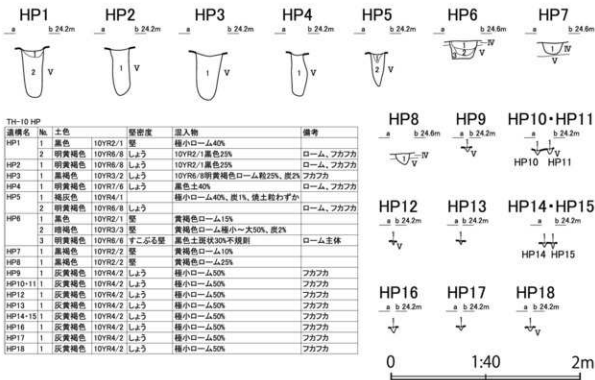

TH-10 HP				
遺構名	土色	壁密度	混入物	備考
HP1	1 黒色	10YR2/1	極小ローム40%	
	2 明黄褐色	10YR6/8	10YR2/1黒色25%	ローム、フカフカ
HP2	1 明黄褐色	10YR6/8	10YR2/1黒色25%	ローム、フカフカ
HP3	1 暗褐色	10YR3/2	10YR6/8明黄褐色ローム粒25%、炭2%	フカフカ
HP4	1 明黄褐色	10YR7/6	黒色土40%	ローム、フカフカ
HP5	1 褐灰色	10YR4/1	極小ローム40%、炭1%、黄土粒わずか	
	2 明黄褐色	10YR6/8	黄褐色ローム15%	ローム、フカフカ
HP6	1 黒色	10YR2/1	壁	
	2 暗褐色	10YR3/2	黄褐色ローム極小～大50%、炭2%	
	3 明黄褐色	10YR6/8	黒色土炭状30%不規則	ローム主体
HP7	1 暗褐色	10YR3/2	壁	
HP8	1 暗褐色	10YR3/2	壁	
HP9	1 灰黄褐色	10YR8/2	極小ローム50%	フカフカ
HP10-11	1 灰黄褐色	10YR8/2	極小ローム50%	フカフカ
HP12	1 灰黄褐色	10YR8/2	極小ローム50%	フカフカ
HP13	1 灰黄褐色	10YR8/2	極小ローム50%	フカフカ
HP14	1 灰黄褐色	10YR8/2	極小ローム50%	フカフカ
HP15	1 灰黄褐色	10YR8/2	極小ローム50%	フカフカ
HP16	1 灰黄褐色	10YR8/2	極小ローム50%	フカフカ
HP17	1 灰黄褐色	10YR8/2	極小ローム50%	フカフカ
HP18	1 灰黄褐色	10YR8/2	極小ローム50%	フカフカ

図Ⅳ-92 TH-10 (2)

TH-11

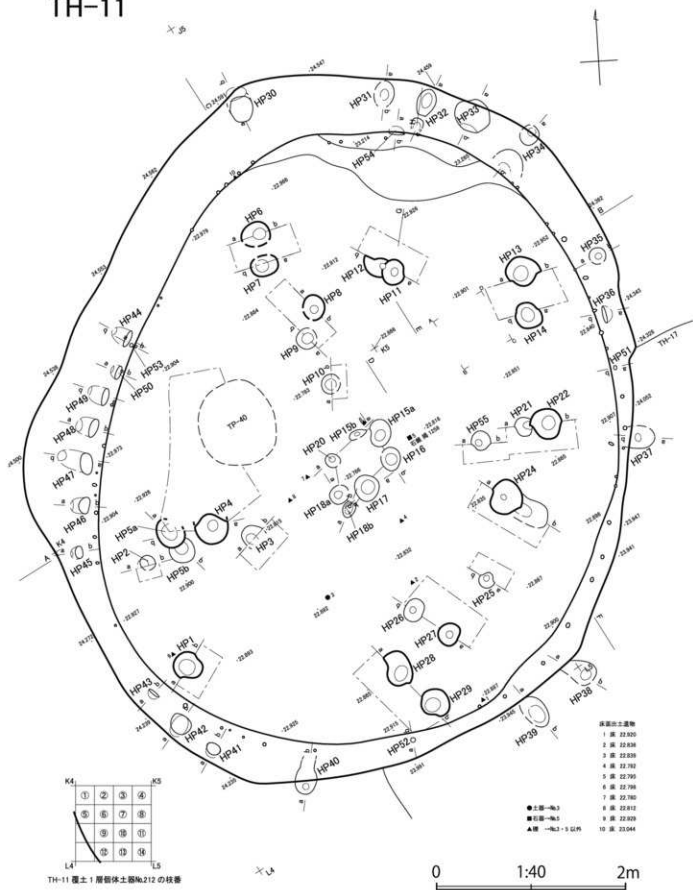

図IV-93 TH-11 (1)

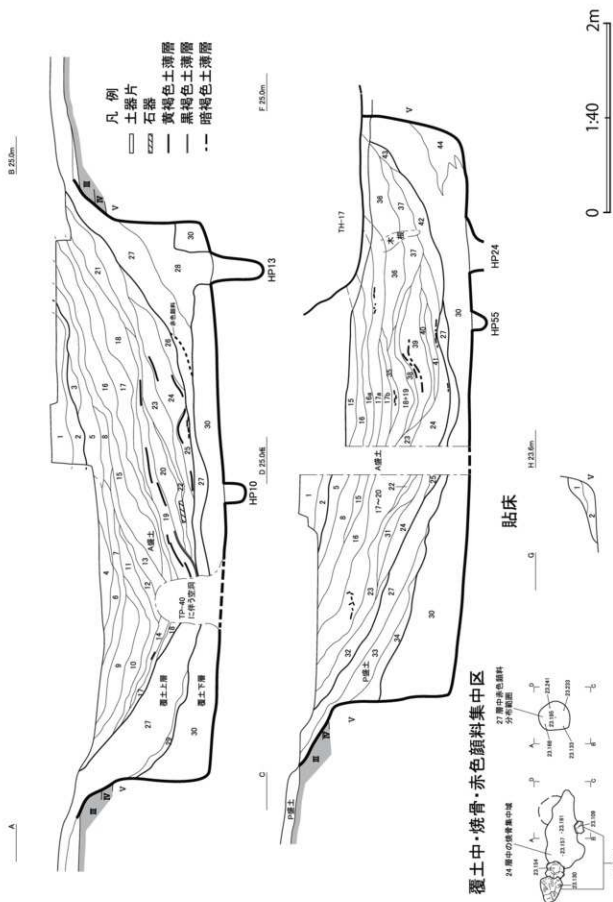

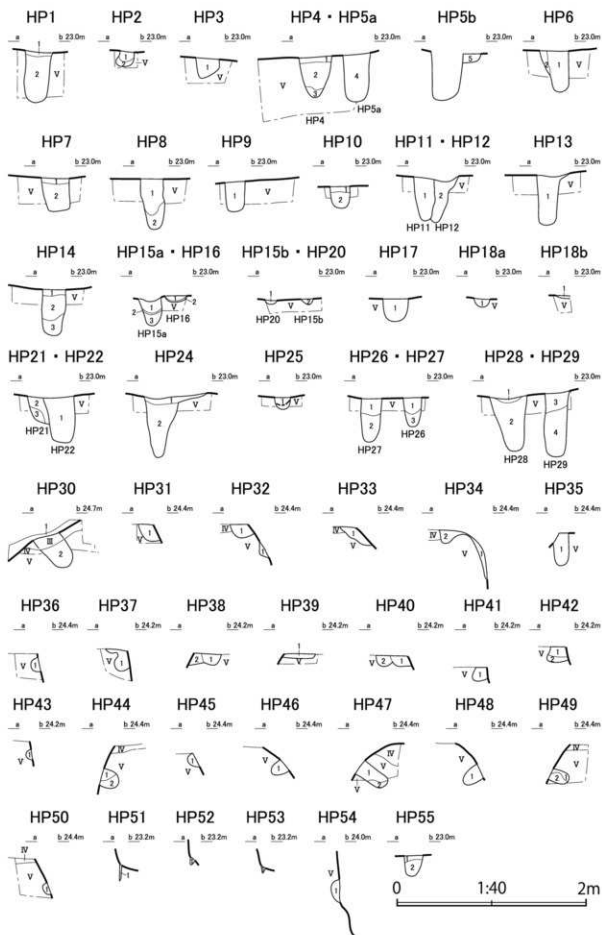

圖IV-95 TH-11 (3)

TH-11

№	土色	形状	遺人物	備考
1	黒褐色	H92/2/G	10cm以下のローム層・灰化層・焼土層10%	中かまじり
2	黒褐色	H93/4/G	30cm以下のローム・10cm以下の焼化物10%	しまじりあり、深い
3	黒褐色	H93/5/G	焼褐色土ブロックをゼイタク状、5cm以下の骨片	しまじりあり、深い
4	黒褐色	H93/4/G	5cm以下のローム層・灰化層10%	しまじりあり、深い
5	黒褐色	H92/2/G	20cm以下のローム層・灰化層・焼土層10%	しまじりあり、深い
6	黒褐色	H92/2/G	10cm以下のローム・10cm以下の焼土層10%	しまじりあり、深い
8	黒褐色	H92/2/G	10cm以下のローム層・灰化層10%	しまじりあり
9	黒褐色	H92/2/G	10cm以下のローム層・灰化層・焼土層10%	しまじりあり
10	黒褐色	H92/2/G	20cm以下のローム・灰化層・焼土層10%	中かまじり
11	黒褐色	H92/2/G	5cm以下のローム層・灰化層10%	しまじりあり
12	黒褐色	H92/2/G	5cm以下のローム層・灰化層10%	しまじりあり、深い
13	黒褐色	H92/2/G	20cm以下のローム・灰化層10%	中かまじり
14	黒褐色	H92/2/G	20cm以下のローム・灰化層・焼土層10%	中かまじり
15	黒褐色	H92/2/G	20cm以下のローム・灰化層・焼土層10%	しまじりあり、深い
16a	黒褐色	H92/2/G	10cm以下のローム・灰化層10%	中かまじり
17	黒褐色	H92/2/G	30cm以下のローム・灰化層・白色土層10%	中かまじり
17a	黒褐色	H92/2/G	20cm以下のローム・灰化層・焼土層10%	中かまじり
17b	黒褐色	H92/2/G	20cm以下のローム・10cm以下の焼化物10%	中かまじり
18	黒褐色	H92/2/G	10cm以下のローム層10%	中かまじり
19	黒褐色	H92/4/G	10cm以下のローム層・灰化層10%、黄褐色土・黒色土の層	中かまじり
20	黒褐色	H92/2/G	20cm以下の焼化物10%	しまじりあり、深い
21	黒褐色	H92/2/G	30cm以下のローム10%、5cm以下の焼化物・焼土層10%	しまじりあり、深い
22	黒褐色	H92/2/G	10cm以下の焼褐色土ブロック・20cm以下の焼化物10%	中かまじり
23	黒褐色	H92/2/G	10cm以下の焼褐色土ブロック・5cm以下のローム層	中かまじり
24	黒褐色	H92/2/G	30cm以下のローム・灰化層10%	中かまじり
25	黒褐色	H92/2/G	ローム層・焼褐色土の層、5cm以下の焼化物10%	しまじり
27	黒褐色	H92/2/G	10cm以下の焼土層・骨片10%	中かまじり
28	黒褐色	H92/2/G	20cm以下のローム層・灰化層10%	しまじり
29	黒褐色	H92/2/G	ローム層・焼褐色土の層、5cm以下の焼化物10%	しまじり
30	黒褐色	H92/2/G	20cm以下のローム層・灰化層・焼土層10%	しまじり
31	黒褐色	H92/2/G	焼褐色土ブロック20%をゼイタク状	しまじりあり、深い
32	黒褐色	H92/2/G	20cm以下の焼褐色土ブロックをゼイタク状	しまじりあり、深い
33	黒褐色	H92/2/G	10cm以下のローム層・灰化層・焼土層・骨片10%	しまじりあり、深い
34	黒褐色	H92/2/G	10cm以下のローム層・灰化層・焼土層・骨片10%	しまじりあり、深い
35	黒褐色	H92/2/G	10cm以下のローム層・灰化層・焼土層・骨片20%	しまじり
36	黒褐色	H92/2/G	20cm以下のローム層・灰化層・焼土層10%	しまじり
37	黒褐色	H92/2/G	5cm以下のローム層・灰化層10%	中かまじり
38	黒褐色	H92/2/G	5cm以下のローム層・灰化層10%	中かまじり
39	二色(黄褐色)	H92/4/G	ローム層・焼褐色土の層、5cm以下の焼化物10%	しまじり
40	黄褐色	H92/2/G	20cm以下の焼褐色土ブロック・5cm以下のローム層・焼土層10%	中かまじり
41	黄褐色	H92/2/G	10cm以下の焼褐色土ブロック・5cm以下のローム層・焼土層10%	中かまじり、深い、F-10
42	黄褐色	H92/4/G	焼褐色土ブロック20%をゼイタク状、10cm以下のローム層	中かまじり
43	黄褐色	H92/2/G	20cm以下のローム層・灰化層10%	中かまじり
44	黄褐色	H92/2/G	焼褐色土ブロック20%をゼイタク状、10cm以下の焼化物10%	しまじり

TH-11 結核

№	土色	形状	遺人物	備考
1	黒褐色	H92/5/G	中かまじり	しまじりあり、深い、F層
2	褐色	H92/4/G	中かまじり	10cm以下の黒色土10%

TH-11 HP

遺物名	土色	形状	遺人物	備考		
HP1	1	褐色	H92/2/G	あり	10cm以下のローム層・5cm以下の焼土層10%	中かまじり
	2	褐色	H92/4/G	あり	しまじりあり、ボソボソしている	
HP2	1	褐色	H92/4/G	あり	20cm以下のロームブロックをゼイタク状、下部に黒色土のペーパーあり	しまじりあり、深い
	2	褐色	H92/4/G	あり	しまじりあり、ボソボソしている	
HP3	1	褐色	H92/4/G	なし	10cm以下の黒色土10%	しまじりあり、中かまじり
HP4-3a	1	黄褐色	H92/5/G	中かまじり	しまじりあり、深い、中かまじり	
	2	黄褐色	H92/5/G	なし	しまじりあり、ボソボソしている	
	3	二色(黄褐色)	H92/2/G	なし	20cm以下の焼褐色土10%	しまじりあり、ボソボソしている
	4	二色(黄褐色)	H92/2/G	なし	5cm以下の焼化物10%	しまじりあり、ボソボソしている
HP5	1	黄褐色	H92/5/G	中かまじり	10cm以下の焼褐色土10%程度	しまじりあり
	2	黄褐色	H92/5/G	なし	焼褐色土10%	しまじりあり
HP7	1	黄褐色	H92/5/G	なし	5cm以下の焼褐色土10%	しまじりあり、深い
	2	褐色	H92/4/G	なし	10cm以下の黒色土10%	しまじり

TH-11 HP

遺物名	土色	形状	遺人物	備考		
HP8	1	褐色	H92/4/G	なし	10cm以下の焼色土10%	しまじり、ボソボソしている
	2	黄褐色	H92/5/G	なし	中かまじり、ボソボソしている	
HP9	1	褐色	H92/4/G	なし	20cm以下のロームブロック10%	しまじり
HP10	1	黄褐色	H92/5/G	なし	5cm以下の黒色土10%	しまじりあり、深い
	2	黄褐色	H92/5/G	なし	20cm以下の焼褐色土10%	しまじりあり、ボソボソしている
HP11-12	1	褐色	H92/4/G	中かまじり	5cm以下の焼化物10%	しまじりあり、深い
	2	褐色	H92/4/G	なし	10cm以下の焼褐色土10%	しまじりあり、ボソボソしている
HP13	1	褐色	H92/4/G	なし	20cm以下の焼褐色土10%をゼイタク状	しまじり
	2	褐色	H92/4/G	なし	5cm以下の黒色土10%	しまじりあり、ボソボソしている
HP13a	1	褐色	H92/4/G	なし	5cm以下の焼褐色土10%	しまじり
	2	褐色	H92/4/G	なし	砂(サンプル採取)	しまじり
	3	褐色	H92/4/G	なし	しまじり、F層	
HP13b-20	1	褐色	H92/4/G	なし	10cm以下の黒色土・焼化物10%	しまじり
	2	褐色	H92/4/G	なし	10cm以下の焼褐色土10%とゼイタク状	しまじり
HP17	1	褐色	H92/4/G	あり	5cm以下の黒色土10%	しまじり
HP18a	1	褐色	H92/4/G	あり	黒色土・焼土層10%	しまじり
HP18b	1	黄褐色	H92/5/G	あり	わずかに黒色土の層と10%	しまじり
HP21-22	1	二色(黄褐色)	H92/2/G	なし	20cm以下の焼褐色土10%程度	中かまじり
	2	黄褐色	H92/4/G	あり	しまじり、F層	
HP24	1	褐色	H92/4/G	あり	10cm以下のローム層10%	中かまじり
	2	褐色	H92/4/G	中かまじり	5cm以下の黒色土・10cm以下の焼褐色土10%	しまじり
	3	黄褐色	H92/4/G	あり	10cm以下のロームブロック10%	しまじり
HP25	1	褐色	H92/4/G	あり	10cm以下の黒色土・焼褐色土10%	しまじり
HP26	1	褐色	H92/4/G	あり	20cm以下のロームブロック10%程度	しまじり
HP27	1	褐色	H92/4/G	あり	10cm以下の焼褐色土10%程度	しまじり
HP28-29	1	褐色	H92/4/G	中かまじり	5cm以下の焼褐色土10%程度	中かまじり、深い
	2	褐色	H92/4/G	あり	焼褐色土10%程度	中かまじり
	3	二色(黄褐色)	H92/2/G	中かまじり	20cm以下のロームブロック・5cm以下の焼化物10%	しまじり
	4	褐色	H92/4/G	中かまじり	焼褐色土10%程度	中かまじり
HP30	1	黄褐色	H92/5/G	あり	10cm以下のローム層・灰化層10%	中かまじり、深い
	2	黄褐色	H92/2/G	あり	20cm以下のロームブロック10%	中かまじり
HP31	1	黄褐色	H92/4/G	あり	20cm以下のロームブロック10%程度	中かまじり
HP32	1	黄褐色	H92/2/G	あり	20cm以下の黒色土・ロームブロック10%程度	中かまじり
HP33	1	黄褐色	H92/2/G	あり	20cm以下のロームブロック10%程度	しまじり
HP34	1	二色(黄褐色)	H92/2/G	なし	20cm以下のロームブロック・10cm以下の焼化物10%	中かまじり
	2	黄褐色	H92/2/G	なし	20cm以下のローム層・灰化層10%	中かまじり
HP35	1	褐色	H92/2/G	なし	20cm以下のロームブロック10%程度	しまじり
HP36	1	褐色	H92/2/G	なし	10cm以下の焼褐色土10%	しまじり
HP37	1	黄褐色	H92/2/G	なし	20cm以下のロームブロック10%程度	しまじり
HP38	1	黄褐色	H92/2/G	なし	10cm以下のローム層10%程度	中かまじり
HP39	1	褐色	H92/2/G	なし	10cm以下のローム層・灰化層10%程度	中かまじり
HP40	1	褐色	H92/2/G	なし	20cm以下のロームブロック10%	中かまじり
HP41	1	黄褐色	H92/2/G	なし	20cm以下のロームブロック10%程度	中かまじり
HP42	1	黄褐色	H92/2/G	なし	20cm以下のロームブロック10%程度	中かまじり
HP43	1	褐色	H92/4/G	なし	10cm以下のローム層10%程度	しまじり
HP44	1	褐色	H92/4/G	なし	10cm以下の焼褐色土10%とゼイタク状	中かまじり
	2	黄褐色	H92/2/G	なし	10cm以下の焼褐色土10%と灰化層10%程度	しまじり
HP45	1	黄褐色	H92/2/G	なし	20cm以下の黒色土10%程度	中かまじり
HP46	1	褐色	H92/5/G	なし	20cm以下のロームブロック・黒色土・焼褐色土10%とゼイタク状	しまじり
HP47	1	黄褐色	H92/2/G	なし	20cm以下のロームブロック・焼褐色土10%とゼイタク状	しまじり
	2	褐色	H92/2/G	なし	20cm以下のロームブロック・焼褐色土10%とゼイタク状	しまじり
HP48	1	二色(黄褐色)	H92/2/G	なし	20cm以下のロームブロック10%とゼイタク状	中かまじり
HP49	1	褐色	H92/2/G	なし	20cm以下の焼褐色土10%	中かまじり
	2	褐色	H92/2/G	なし	20cm以下のロームブロック10%	しまじり
HP50	1	黄褐色	H92/2/G	なし	20cm以下のロームブロック10%をゼイタク状	しまじり
HP51	1	褐色	H92/4/G	なし	10cm以下の黒色土10%程度	しまじり
HP52	1	褐色	H92/4/G	なし	10cm以下の黒色土10%程度	しまじり
HP53	1	褐色	H92/4/G	なし	10cm以下の黒色土10%程度	しまじり
HP54	1	黄褐色	H92/5/G	あり	10cm以下のローム層10%	しまじり
HP55	1	黄褐色	H92/5/G	あり	kg単位	しまじり
	2	黄褐色	H92/5/G	なし	10cm以下の焼褐色土10%	しまじり、ボソボソしている

図IV-96 TH-11 (4)

TH-12

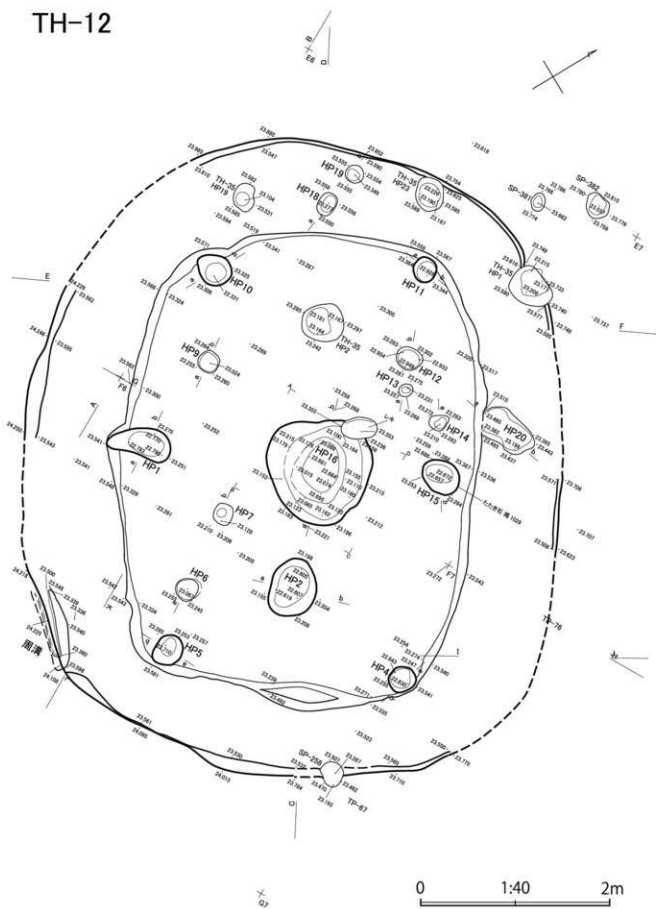

圖IV-97 TH-12 (1)

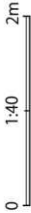
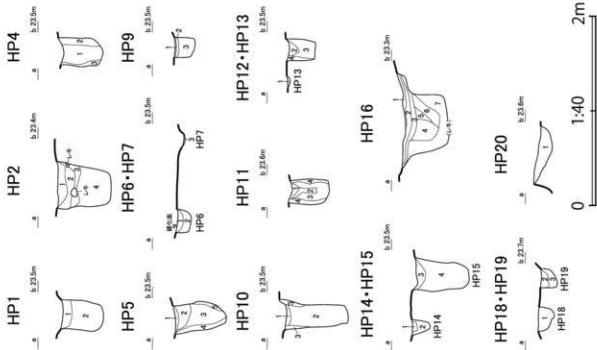

TH-12

種別	品名	図名	位置	備考
1	HP1	HP1	1	HP1
2	HP2	HP2	2	HP2
3	HP4	HP4	3	HP4
4	HP5	HP5	4	HP5
5	HP6・HP7	HP6・HP7	5	HP6・HP7
6	HP9	HP9	6	HP9
7	HP6	HP6	7	HP6
8	HP7	HP7	8	HP7
9	HP10	HP10	9	HP10
10	HP11	HP11	10	HP11
11	HP12・HP13	HP12・HP13	11	HP12・HP13
12	HP13	HP13	12	HP13
13	HP14・HP15	HP14・HP15	13	HP14・HP15
14	HP16	HP16	14	HP16
15	HP14	HP14	15	HP14
16	HP15	HP15	16	HP15
17	HP18・HP19	HP18・HP19	17	HP18・HP19
18	HP18	HP18	18	HP18
19	HP19	HP19	19	HP19

TH-12 (continued)

種別	品名	図名	位置	備考
20	HP1	HP1	20	HP1
21	HP2	HP2	21	HP2
22	HP4	HP4	22	HP4
23	HP5	HP5	23	HP5
24	HP6・HP7	HP6・HP7	24	HP6・HP7
25	HP9	HP9	25	HP9
26	HP6	HP6	26	HP6
27	HP7	HP7	27	HP7
28	HP10	HP10	28	HP10
29	HP11	HP11	29	HP11
30	HP12・HP13	HP12・HP13	30	HP12・HP13
31	HP13	HP13	31	HP13
32	HP14・HP15	HP14・HP15	32	HP14・HP15
33	HP16	HP16	33	HP16
34	HP14	HP14	34	HP14
35	HP15	HP15	35	HP15
36	HP18・HP19	HP18・HP19	36	HP18・HP19
37	HP18	HP18	37	HP18
38	HP19	HP19	38	HP19

TH-12 (continued)

種別	品名	図名	位置	備考
39	HP1	HP1	39	HP1
40	HP2	HP2	40	HP2
41	HP4	HP4	41	HP4
42	HP5	HP5	42	HP5
43	HP6・HP7	HP6・HP7	43	HP6・HP7
44	HP9	HP9	44	HP9
45	HP6	HP6	45	HP6
46	HP7	HP7	46	HP7
47	HP10	HP10	47	HP10
48	HP11	HP11	48	HP11
49	HP12・HP13	HP12・HP13	49	HP12・HP13
50	HP13	HP13	50	HP13
51	HP14・HP15	HP14・HP15	51	HP14・HP15
52	HP16	HP16	52	HP16
53	HP14	HP14	53	HP14
54	HP15	HP15	54	HP15
55	HP18・HP19	HP18・HP19	55	HP18・HP19
56	HP18	HP18	56	HP18
57	HP19	HP19	57	HP19

TH-12 (continued)

種別	品名	図名	位置	備考
58	HP1	HP1	58	HP1
59	HP2	HP2	59	HP2
60	HP4	HP4	60	HP4
61	HP5	HP5	61	HP5
62	HP6・HP7	HP6・HP7	62	HP6・HP7
63	HP9	HP9	63	HP9
64	HP6	HP6	64	HP6
65	HP7	HP7	65	HP7
66	HP10	HP10	66	HP10
67	HP11	HP11	67	HP11
68	HP12・HP13	HP12・HP13	68	HP12・HP13
69	HP13	HP13	69	HP13
70	HP14・HP15	HP14・HP15	70	HP14・HP15
71	HP16	HP16	71	HP16
72	HP14	HP14	72	HP14
73	HP15	HP15	73	HP15
74	HP18・HP19	HP18・HP19	74	HP18・HP19
75	HP18	HP18	75	HP18
76	HP19	HP19	76	HP19

図IV-99 TH-12 (3)

TH-13

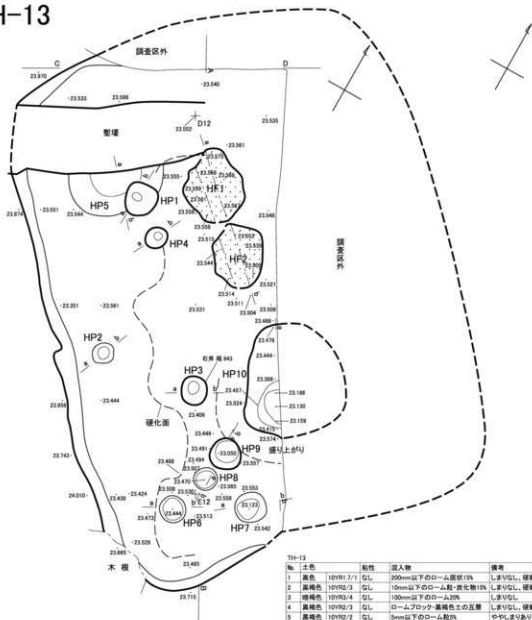

TH-13

№	土色	層性	採入物	備考
1	黒色	10V91/7/1	なし	30cm以下のローム層が1% しまりなし、硬軟ムラあり
2	黒褐色	10V92/2	なし	10cm以下のローム状・炭化物1% しまりなし、硬軟ムラあり
3	暗褐色	10V92/2	なし	100cm以下のローム20% しまりなし
4	黒褐色	10V92/2	なし	ロームブロック・黒褐色土の互層 しまりなし、硬軟ムラあり
5	黒褐色	10V92/2	なし	5cm以下のローム層が9% ややしまりあり
6	黒褐色	10V92/2	なし	5cm以下のローム層・炭化物3% しまりなし
7	黒色	10V91/7/1	中砂あり	10cm以下の炭化物層 しまりなし
8	黒色	10V91/7/1	中砂あり	5V93/暗赤褐色粘土粒子 しまりなし
9	黒色	10V91/7/1	中砂あり	10cm以下の炭化物10% しまりなし
10	褐色	10V94/4	なし	30cm以下のローム・5cm以下の炭化物層1% しまりあり
11	多褐色	5V94/8	なし	しまりあり、硬い、硬軟V層

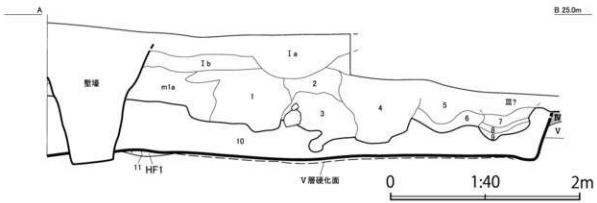

図IV-100 TH-13 (1)

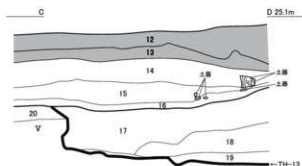

TH-13					
層	土色	軸性	堅密度	混入物	備考
12	黒褐色	10YR3/2	弱	ローム粒7%	
13	黒色	10YR1/2	弱	ローム粒2%	
14	暗褐色	10YR2/2	弱	炭粒・ローム粒2%	
15	黒褐色	10YR2/2	弱	すこぶら炭 炭粒・ローム粒7%	
16	黒褐色	10YR2/2	弱	炭粒・ローム粒・焼土粒・クワボクブロック2%	
17	褐色	10YR4/6	弱	炭・ローム粒・ロームブロック5%	
18	褐色	10YR4/4	弱	ロームブロック・炭粒5%	
19	褐色	10YR4/4	弱	すこぶら炭 ロームブロック・ローム粒7%	黒土色調より明るい
20	にぶい黄褐色	10YR6/3	弱	堅	層線的

HF1・HF2



TH-13 HF						
遺構名	層	土色	軸性	堅密度	混入物	備考
HF1-2	1	にぶい黄褐色	10YR6/3	すこぶら炭	焼土粒・炭5%	
	2	灰赤褐色	2.5YR5/3	すこぶら炭		焼土
	3	にぶい黄褐色	10YR6/3	すこぶら炭	焼骨・炭15%	
	4	黒褐色	10YR3/1	すこぶら炭	焼土粒・炭・ローム粒15%	炭層
	5	褐色	7.5YR4/6	すこぶら炭		焼土

HP1

a b 23.6m



HP2

a b 23.6m



HP3

a b 23.6m



HP4

a b 23.6m



HP5

a b 23.6m



HP6

a b 23.6m



HP7

a b 23.6m



HP8・HP9

a b 23.6m



HP9

a b 23.6m



HP10

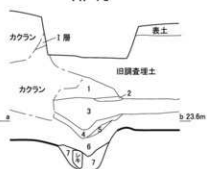

TH-13 HP						
遺構名	層	土色	軸性	堅密度	混入物	備考
HP1	1	褐色	10YR4/4	なし	5mm以下の炭化物5%	しまりなし
HP2	1	褐色	10YR4/4	ややあじ	5mm以下の炭化物5%	ややしまりあじ
HP3	1	にぶい黄褐色	10YR6/3	なし	10mm以下の炭化物10%	しまりなし
HP4	1	褐色	10YR4/4	なし		しまりなし、ボツボツしている
HP5	1	にぶい黄褐色	10YR6/3	ややあじ	5mm以下の炭化物2%	ややしまりあじ
2	黄褐色	10YR5/3	ややあじ		5mm以下の炭化物2%	しまりなし
HP6	1	褐色	10YR4/6	すこぶら炭	ローム粒・炭5%	
HP7	1	褐色	10YR4/4	すこぶら炭	ロームブロック・炭30%	
2	にぶい黄褐色	10YR6/3	すこぶら炭	ロームブロック・ローム粒20%		
3	灰赤褐色	10YR4/2	すこぶら炭	ロームブロック・ローム粒30%		
HP8-9	1	黒褐色	10YR2/2	すこぶら炭	ロームブロック・クワボクブロック・炭20%	
2	暗褐色	10YR3/3	堅	ローム粒・炭15%		
3	灰黄褐色	10YR4/2	すこぶら炭	ローム粒・炭7%		
4	にぶい黄褐色	10YR6/3	すこぶら炭	ローム粒・炭5%		
HP9	1	暗褐色	10YR3/3	すこぶら炭	ロームブロック・ローム粒30%	
1	褐色	10YR4/4	すこぶら炭	ローム粒・炭5%		
HP10	2	にぶい黄褐色	10YR6/3	堅	炭・焼土ブロック25%	
3	にぶい黄褐色	10YR6/3	すこぶら炭	ローム粒・炭2%		
4	にぶい黄褐色	10YR6/3	やや軟	レキ・炭・焼骨・焼土ブロック50%		
5	褐色	10YR4/4	堅	ロームブロック・炭5%		
6	にぶい黄褐色	10YR6/3	すこぶら炭	ロームブロック・ローム粒・炭7%		
7	にぶい黄褐色	10YR6/4	軟	炭・ロームブロック・ローム粒10%		

図IV-101 TH-13 (2)

TH-14

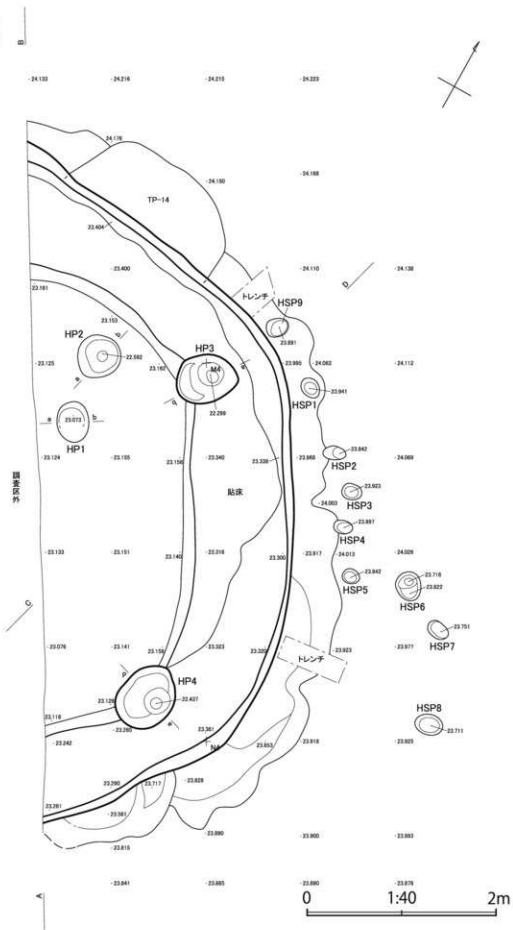

図IV-102 TH-14 (1)

0.25km

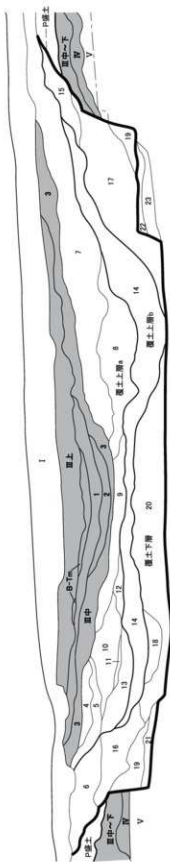

0

0.25km

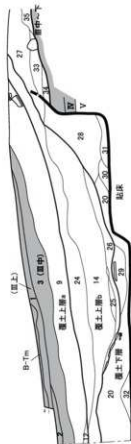

0 1:40 2m

TH-14

層・土色	埋入物	形状	備考
1 黒褐色	107R2/1 ややあり	10m以下のローム状	ややまじりあり
2 黒色	107H1/1 ややあり	50cm以下のローム状	ややまじりあり
3 黒褐色	107R2/2 ややあり	50cm以下のローム状	ややまじりあり
4 黒褐色	107R2/1 ややあり	50cm以下のローム状	ややまじりあり
5 黒色	107R2/1 ややあり	50cm以下のローム状	ややまじりあり
6 黒褐色	107R2/2 ややあり	50cm以下のローム状	ややまじりあり
7 黒褐色	107R2/2 ややあり	50cm以下のローム状	ややまじりあり
8 黒褐色	107R2/2 ややあり	50cm以下のローム状	ややまじりあり
9 黒褐色	107R2/2 ややあり	50cm以下のローム状	ややまじりあり
10 黒褐色	107R2/2 ややあり	50cm以下のローム状	ややまじりあり
11 黒褐色	107R2/2 ややあり	50cm以下のローム状	ややまじりあり
12 黒褐色	107R2/2 ややあり	50cm以下のローム状	ややまじりあり
13 黒褐色	107R2/2 ややあり	50cm以下のローム状	ややまじりあり
14 黒色	107R2/1 ややあり	50cm以下のローム状	ややまじりあり
15 黒褐色	107R2/1 ややあり	50cm以下のローム状	ややまじりあり
16 黒褐色	107R2/1 ややあり	50cm以下のローム状	ややまじりあり
17 にかい質褐色	107R4/3 やし	50cm以下のローム状	ややまじりあり

TH-14

層・土色	埋入物	形状	備考
18 黒褐色	107R3/4 やし	20cm以下のローム状	まじりあり
19 黒褐色	107R2/2 やし	20cm以下のローム状	まじりあり
20 黒褐色	107R3/4 やし	20cm以下のローム状	まじりあり
21 黒褐色	107R2/2 やし	20cm以下のローム状	まじりあり
22 黒褐色	107R4/4 やし	20cm以下のローム状	まじりあり
23 黒褐色	107R2/2 やし	40cm以下のローム状	まじりあり
24 黒褐色	107R3/1 やし	10cm以下のローム状	まじりあり
25 黒褐色	107R3/2 やし	50cm以下のローム状	まじりあり
26 黒褐色	107R3/2 やし	50cm以下のローム状	まじりあり
27 黒褐色	107R3/2 やし	50cm以下のローム状	まじりあり
28 黒褐色	107R4/6 やし	10cm以下のローム状	まじりあり
29 黒褐色	107R3/4 やし	20cm以下のローム状	まじりあり
30 黒褐色	107R3/4 やし	20cm以下のローム状	まじりあり
31 黒褐色	107R4/4 やし	20cm以下のローム状	まじりあり
32 黒褐色	107R4/4 やし	20cm以下のローム状	まじりあり
33 黒褐色	107R3/2 やし	50cm以下のローム状	まじりあり
34 黒褐色	107R3/2 やし	50cm以下のローム状	まじりあり
35 褐色	107R4/4 やし	50cm以下のローム状	まじりあり

図IV-103 TH-14 (2)

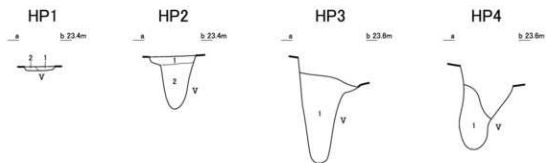

TH-14遺物(床面)出土状況

TH-14 HP						
遺構名	No.	土色	粘性	炭人物	備考	
HP1	1	黒褐色	10YR3/2	なし	5mm以下の骨片・焼土粒・炭化物15%	しまりあり、硬い
	2	暗褐色	10YR3/3	なし	50mm以下のローム-土20%	しまりあり、硬い
HP2	1	黄褐色	10YR5/6	あり	100mm以下の暗褐色土15%、モザイク状	しまりなし、硬い
	2	黄褐色	10YR5/6	あり		しまりなし、ややポソポソする
HP3	1	暗褐色	10YR3/3	あり	5mm以下のローム・炭化物7%	しまりなし
HP4	1	暗褐色	10YR3/3	あり	5mm以下のローム・炭化物7%	しまりなし

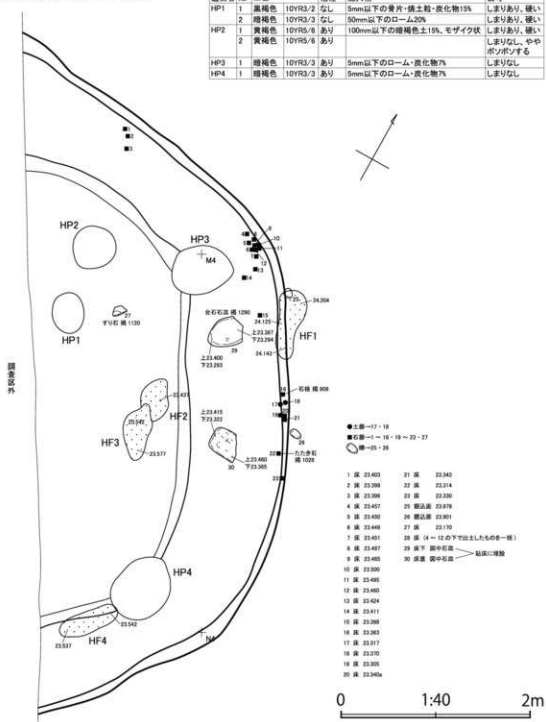

図IV-104 TH-14 (3)

TH-15

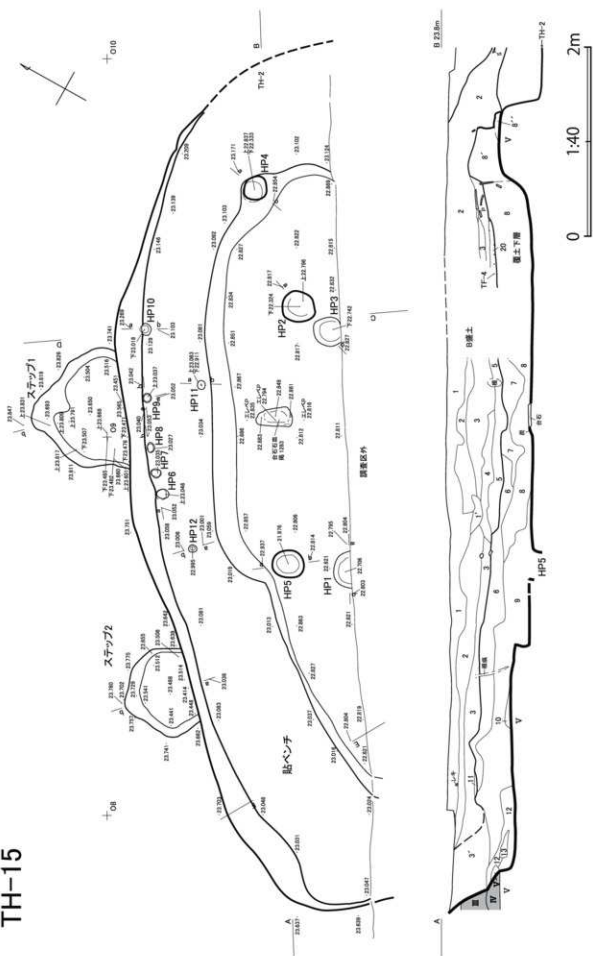

図IV-105 TH-15 (1)

貼ベンチ

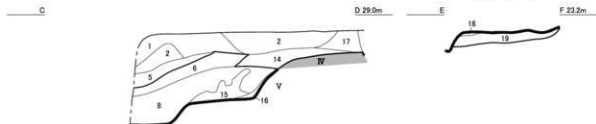

No.	土色	粘性	堅密度	混入物	備考
1	黒褐色 10YR2/2	弱	堅		壤土
1'	黒褐色 10YR2/2	弱	堅		1より細かい、壤土
2	暗褐色 10YR3/3	弱	堅	ロームブロック3%	壤土
3	暗褐色 10YR3/3	弱	堅	φ3mm程の円レキ3%	壤土、2V
3'	暗褐色 10YR3/3	弱	堅		壤土、2V、ロームブロック含む
4	褐色 10YR4/4	弱	堅		培壤土、V>2
5	暗褐色 10YR3/3	弱	堅	皮5%	やや細かい、培壤土
6	暗褐色 7.5YR3/4	弱	堅	ロームブロック5%	培壤土
7	褐色 7.5YR4/4	弱	堅		壤土、V>>6
8	暗褐色 7.5YR3/3			ロームブロック15%	
8'				8よりロームブロックが多い	
9	褐色 7.5YR4/6	弱	堅		やや黒っぽい
10	黒褐色 10YR2/2	弱	堅		培壤土
11	黒褐色 7.5YR3/1	弱	堅		壤土
12	暗褐色 7.5YR3/3	弱	堅		培壤土
13	褐色 7.5YR4/4	弱	堅		培壤土、V>>2
14	黒褐色 7.5YR3/2	弱	堅	ロームブロック3%	培壤土、6に似る
15	暗褐色 7.5YR3/3	弱	堅	ロームブロック15%	培壤土
16	黒色 7.5YR2/1.5	弱	堅	ロームブロック7%	培壤土
17	黒褐色 7.5YR2/2	弱	堅	堅→すこぶる堅	培壤土、a<2に似る、a3起源の土
18	反黄褐色 10YR4/2	すこぶる堅		10YR4/1焼灰ブロック50%、炭3%	全体くすみ、しまりなし、貼ベンチV層を貼っている、貼ベンチ
20	暗赤褐色 5YR3/6	弱	堅		培土

ステップ1

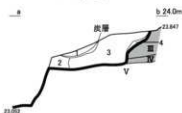

ステップ2



TH-15 ステップ1

No.	土色	堅密度	混入物	備考
1	暗褐色 10YR3/4	すこぶる堅	ローム粒種小～小15%、皮3%	
2	黒褐色 10YR3/1	すこぶる堅	ローム粒種小～小5%、皮5%	
3	褐色 10YR4/4	すこぶる堅	ローム粒種小～大80%、黒色土面状10%、皮10%	
4	黒褐色 10YR3/1	軟	ローム粒種小～小5%、皮微量	

HP1



HP2・HP3



HP4



HP5

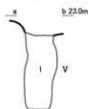

HP6・HP7・HP8

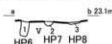

HP9



HP10



HP11



HP12



TH-15 HP

遺構名	No.	土色	粘性	堅密度	混入物	備考
HP1	1				黒色土40%、皮3%	ロームブロック主体
HP2-3	1	黒色 10YR2/1	やや	すこぶる堅	ローム10%、皮3%	
	2	黄褐色 10YR5/8		すこぶる堅	黒色土20%、皮5%	
HP4	1	黒褐色 10YR2/2	やや	軟	ローム粒種小～中20%、皮3%	
	2	黒褐色 10YR2/2	強	しよう	ローム粒種小～中40%、皮3%	
HP5	1	黒色 10YR2/1	強	しよう	ローム小～大40%、皮3%	
HP6-7-8	1	黒褐色 10YR3/1	堅		ロームブロック50%、皮7%	
	2	黒褐色 10YR3/1	軟		ロームブロック15%、皮1%	
	3	黄褐色 10YR5/6	軟		黒色土20%	
	4	黒褐色 10YR3/1	軟		ロームブロック15%、皮1%	
HP9	1	黒褐色 10YR3/1	軟		ロームブロック15%、皮1%	
HP10	1	黒褐色 10YR3/2	やや	軟	ローム3%	
HP11	1	黒褐色 10YR3/2	やや	堅	ローム粒種小～中20%、皮3%	
HP12	1	にぶい黄褐色 10YR5/4			黒色土5%	
	2	黒色 10YR2/1			ローム種小～小5%	



図IV-106 TH-15 (2)

TH-16

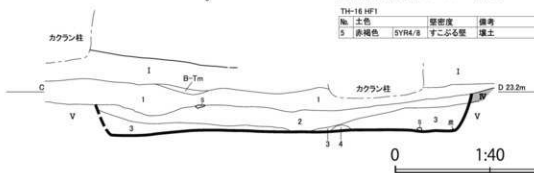
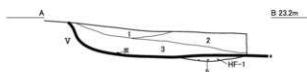
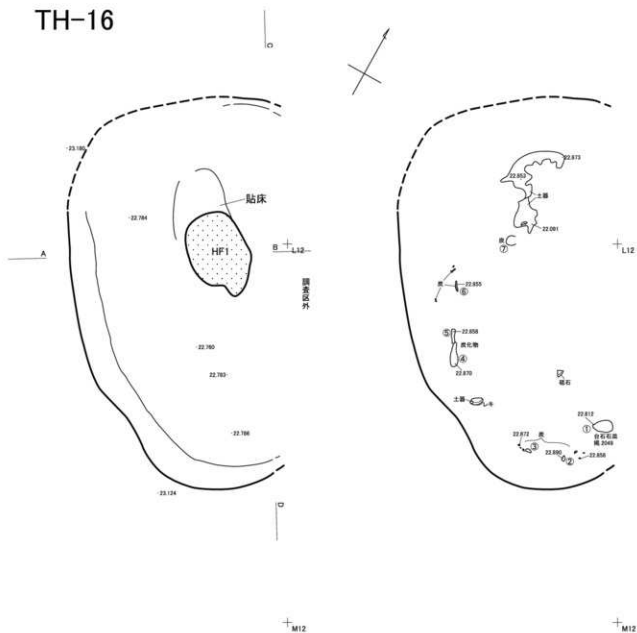

層	土色	粘性	堅密度	埋入物	備考
1	黒褐色	7.5YR2/2	弱	堅	礎土、Iに似る
2	暗褐色	7.5YR4/4	弱	堅	ロームブロック2%
3	褐色	7.5YR4/4	弱	堅	ロームブロック1%
4	暗赤褐色	5YR3/6			佛土粒

TH-16 HF1

層	土色	堅密度	備考
5	赤褐色	5YR4/8	すこぶる堅

図IV-107 TH-16

TH-17

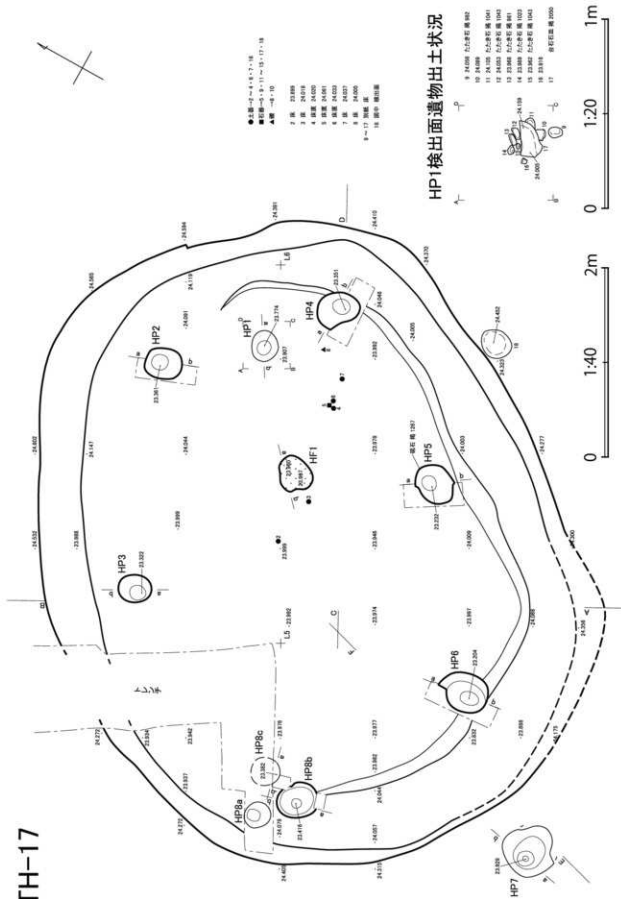

図IV-108 TH-17 (1)

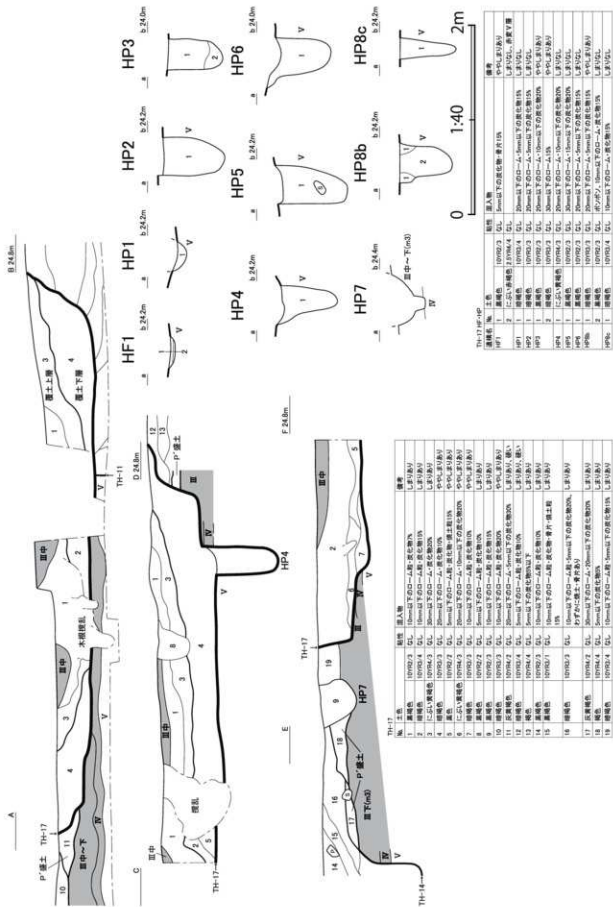

図IV-109 TH-17 (2)

TH-18(新)

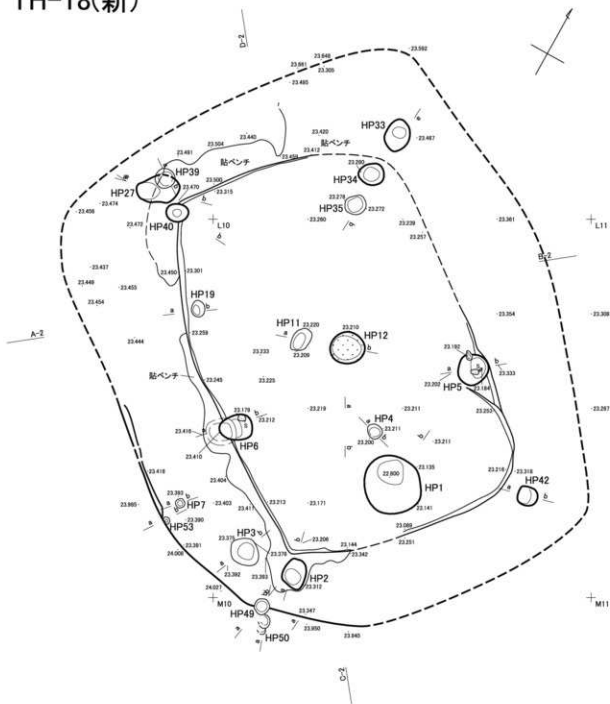

TH-18(新)床直上遺物

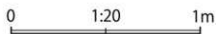
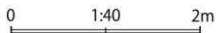

図IV-110 TH-18(新)・18(旧)・112(1)

TH-18(旧)

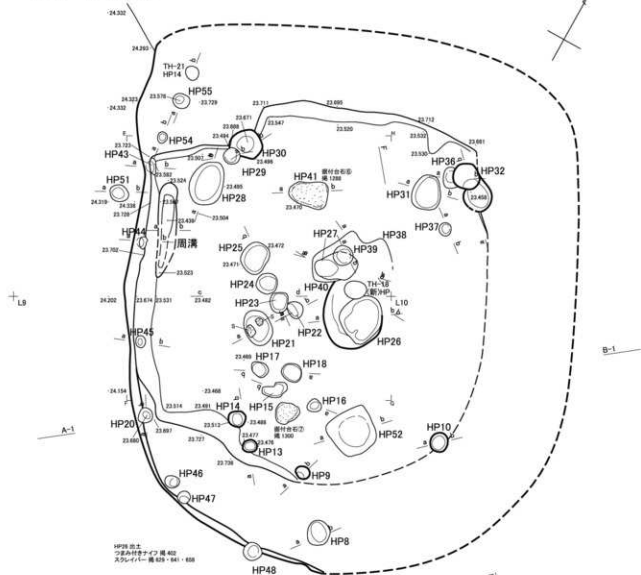

TH-18(旧)遺物出土状況

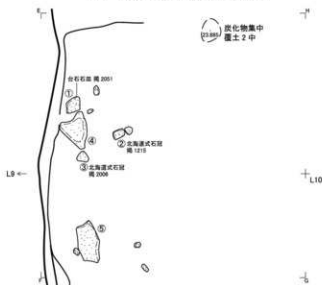

TH-18(旧)覆土2下部骨出土状況

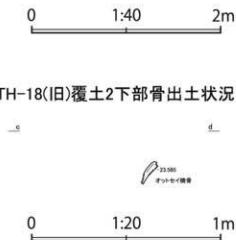

図IV-111 TH-18(新)・18(旧)・112(2)

TH-112

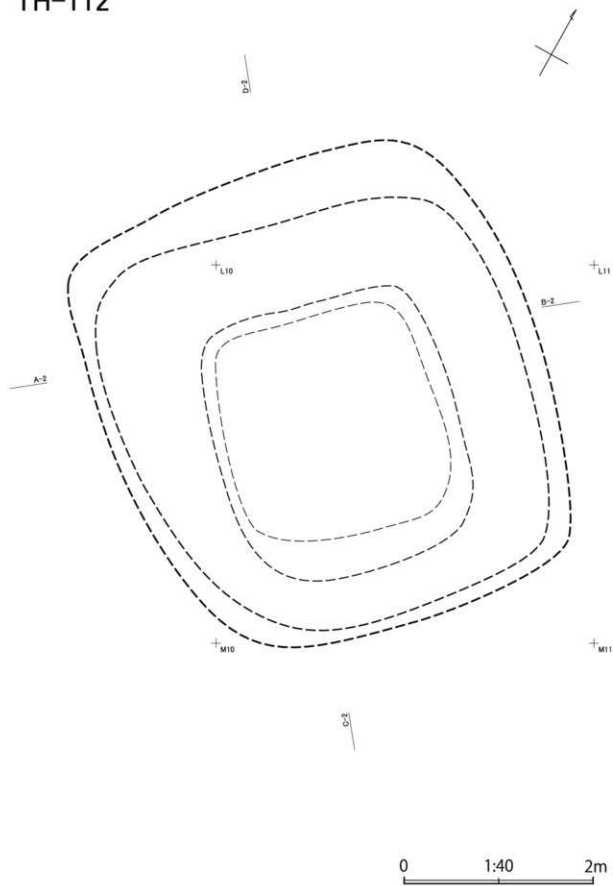

図IV-112 TH-18 (新)・18 (旧)・112 (3)



図IV-113 TH-18 (新)・18 (旧)・112 (4)

No.	土色	層位	層厚	層名	備考
1	緑褐色	10V9/4	厚数	すこぶる層	ロームブロック-ローム敷-厚1%
2	褐色	10V9/4	厚数	すこぶる層	ロームブロック-ローム敷-厚1%
3	褐色	10V9/4	厚数	すこぶる層	ローム敷1%
4	緑褐色	10V9/4	厚数	すこぶる層	ローム敷-厚2%
5	褐色	10V9/4	厚	すこぶる層	ローム敷-厚2%
6	褐色	10V9/4	厚	すこぶる層	ロームブロック-ローム敷10%
7	7.5V9/8	厚	すこぶる層	ロームブロック30%	
8	緑褐色	10V9/3	厚数	すこぶる層	ローム敷-ロームブロック-厚1%
9					
10	緑褐色	10V9/3	厚	すこぶる層	ロームブロック-ローム敷2%
11	緑褐色	10V9/3	厚数	すこぶる層	ロームブロック-ローム敷10%
12	緑褐色	10V9/3	厚数	すこぶる層	ロームブロック-ローム敷1%
13	褐色	10V9/6	厚数	すこぶる層	ロームブロック50%以上
14	緑褐色	10V9/3	厚数	すこぶる層	ロームブロックロームブロック-ローム敷80%
15	黄褐色	10V9/2	厚数	すこぶる層	ロームブロック-ローム敷30%
16	緑褐色	10V9/3	厚数	すこぶる層	ロームブロック-ローム敷-厚2%
17	にじみ黄褐色	10V9/4	厚数	すこぶる層	ロームブロック-ローム敷2%
18	にじみ黄褐色	10V9/4	厚数	すこぶる層	ロームブロック-ローム敷1%
19	緑褐色	10V9/3	厚数	すこぶる層	ロームブロック-ローム敷20%
20	黄褐色	10V9/6	厚数	すこぶる層	ロームブロック50%以上
21	にじみ黄褐色	10V9/4	厚数	すこぶる層	ロームブロックローム敷少 ローム敷20%
22	緑褐色	10V9/3	厚数	すこぶる層	ロームブロック-ローム敷10%
23	にじみ黄褐色	10V9/4	厚数	すこぶる層	ロームブロック50%以上
24	緑褐色	10V9/3	厚数	すこぶる層	ロームブロック-ローム敷25%
25	黄褐色	10V9/1	厚数	すこぶる層	ロームブロック-ローム敷80%
26	緑褐色	10V9/3	厚数	すこぶる層	ローム敷1%
27	褐色	10V9/4	厚数	すこぶる層	ロームブロック50%以上
28	黄褐色	10V9/2	厚数	すこぶる層	ローム敷1%
29	黄褐色	10V9/2	厚数	すこぶる層	ローム敷10%
30	褐色	10V9/4	厚数	すこぶる層	ローム敷2%
31	緑褐色	10V9/3	厚数	すこぶる層	ローム敷2%
32	緑褐色	10V9/3	厚数	すこぶる層	ローム敷-厚2%
33	緑褐色	10V9/3	厚数	すこぶる層	ローム敷10%
34	緑褐色	10V9/3	厚数	すこぶる層	ロームブロック-ローム敷 -ローム敷30%
35	緑褐色	10V9/3	厚	すこぶる層	ローム敷-ロームブロック2%
36	緑褐色	10V9/3	厚	すこぶる層	ロームブロック-ローム敷10%
37	緑褐色	10V9/3	厚	すこぶる層	ロームブロック-ローム敷10%
38	黄褐色	10V9/2	厚	すこぶる層	ローム敷-ロームブロック1%
39	黄褐色	10V9/2	厚	すこぶる層	ローム敷2%
40	褐色	10V9/4	厚	すこぶる層	ロームブロック-ローム敷2%

No.	土色	層位	層厚	層名	備考
41	褐色	10V9/4	厚	すこぶる層	ローム敷2%
42	褐色	10V9/4	厚	すこぶる層	ローム敷2%
43	褐色	10V9/4	厚	すこぶる層	ローム敷-厚2%
44	緑褐色	10V9/3	厚	すこぶる層	ローム敷2%
45	黄褐色	10V9/2	厚	すこぶる層	ローム敷-厚2%
46	褐色	10V9/4	厚	すこぶる層	ロームブロック50%
47	にじみ黄褐色	10V9/4	厚	すこぶる層	ローム敷2%
48	緑褐色	10V9/3	厚	すこぶる層	ローム敷2%
49	褐色	10V9/4	厚	すこぶる層	ロームブロック10%
50	褐色	10V9/4	厚	すこぶる層	ロームブロック-ローム敷10%
51	褐色	10V9/4	厚	すこぶる層	ローム敷2%
52	黄褐色	7.5V9/8	厚	すこぶる層	ロームブロック30%
53	緑褐色	10V9/3	厚	すこぶる層	ロームブロック-ローム敷2%
54	褐色	10V9/4	厚	すこぶる層	ローム敷2%
55	黄褐色	10V9/2	厚	すこぶる層	ローム敷2%
56	緑褐色	10V9/3	厚	すこぶる層	ローム敷1%
57	黄褐色	10V9/2	厚	すこぶる層	ロームブロック-厚30%
58	緑褐色	10V9/3	厚	すこぶる層	ローム敷-ロームブロック2%
59	緑褐色	10V9/3	厚	すこぶる層	ローム敷-ロームブロック1%
60	黄褐色	10V9/2	厚	すこぶる層	ロームブロック-ローム敷30%
61	黄褐色	10V9/2	厚	すこぶる層	ロームブロック-ローム敷2%
62	緑褐色	10V9/3	厚	すこぶる層	ローム敷2%
63	褐色	10V9/4	厚	すこぶる層	ロームブロック-ローム敷-厚10%
64	緑褐色	10V9/3	厚	すこぶる層	ロームブロック-ローム敷2%
65	黄褐色	10V9/2	厚	すこぶる層	ローム敷2%
66	黄褐色	10V9/2	厚	すこぶる層	ローム敷1%
67	黄褐色	10V9/2	厚	すこぶる層	ロームブロック-ローム敷30%
68	黄褐色	10V9/1	厚	すこぶる層	ロームブロック-ローム敷10%
69	緑褐色	10V9/3	厚	すこぶる層	ロームブロック-ローム敷1%
70	緑褐色	10V9/3	厚	すこぶる層	ロームブロック-ローム敷40%
71	黄褐色	10V9/2	厚	すこぶる層	ロームブロック-ローム敷2%
72	褐色	10V9/4	厚	すこぶる層	ローム敷2%
73	黄褐色	10V9/2	厚	すこぶる層	ロームブロック-ローム敷20%
74	緑褐色	10V9/3	厚	すこぶる層	ローム敷10%
75	褐色	10V9/4	厚	すこぶる層	ローム敷-ロームブロック-厚2%
76	にじみ黄褐色	10V9/4	厚	すこぶる層	ローム敷-ロームブロック10%
77	緑褐色	10V9/3	厚	すこぶる層	ロームブロック-ローム敷-厚30%
78	褐色	10V9/4	厚	すこぶる層	ロームブロック20%
79	褐色	10V9/4	厚	すこぶる層	ロームブロック-ローム敷-厚1%
80	緑褐色	10V9/3	厚	すこぶる層	ローム敷-ロームブロック1%
81	黄褐色	10V9/2	厚	すこぶる層	ローム敷-ロームブロック1%
82	にじみ黄褐色	10V9/4	厚	すこぶる層	ローム敷-ロームブロック1%

TH-18(新)HP

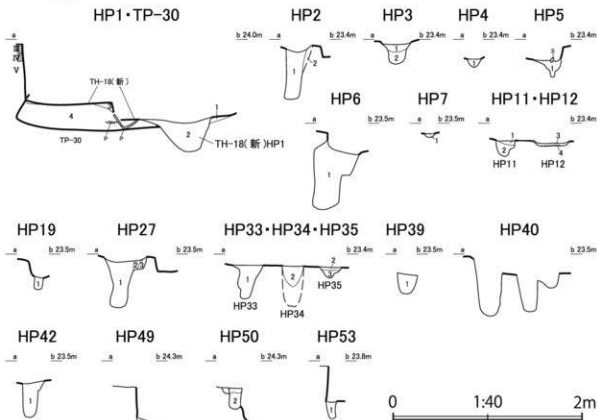

図IV-114 TH-18(新)・18(旧)・112(5)

HP29遺物出土状況



TH-19		TH-19	
施土色	粘性 要程度	埋入物	備考
1 暗褐色	107R3.1 弱	ローム管、ロームフロッグ%	
2 暗褐色	107R3.2 弱	ローム管、ロームフロッグ%	
3 暗褐色やや暗い	107R3.3 弱	ローム管、ロームフロッグ%	
4 暗褐色	107R3.4 弱	ローム管、ロームフロッグ%	
5 暗褐色	107R3.3 弱	ローム管、瓦片%	
6 暗褐色	107R3.3 弱	ローム管、ロームフロッグ%	
7 暗褐色	107R3.3 弱	ローム管、ロームフロッグ%	
8 暗褐色	107R3.4 弱	ローム管、瓦片%	
9 暗褐色	107R3.3 弱	ローム管、ロームフロッグ%	
10 暗褐色	107R3.2 弱	ローム管、ロームフロッグ%	
11 暗褐色	107R3.6 弱	ローム管	
12 暗褐色	107R3.2 弱	ローム管	
施土色	粘性 要程度	埋入物	備考
13 暗褐色	107R3.3 弱	ローム管	
14 暗褐色	107R3.2 弱	ローム管	
15 暗褐色	107R3.4 弱	ローム管	
16 暗褐色	107R3.3 弱	ローム管	
17 暗褐色	107R3.3 弱	ローム管	
18 暗褐色	107R3.3 弱	ローム管	
19 暗褐色	107R3.3 弱	ローム管	
20 暗褐色	107R3.4 弱	ローム管	
21 暗褐色	107R3.2 弱	ローム管	
22 暗褐色	107R3.4 弱	ローム管	
23 暗褐色	107R3.4 弱	ローム管	
24 に近い褐色	107R3.5.4 弱	ローム管	

図IV-117 TH-19 (2)

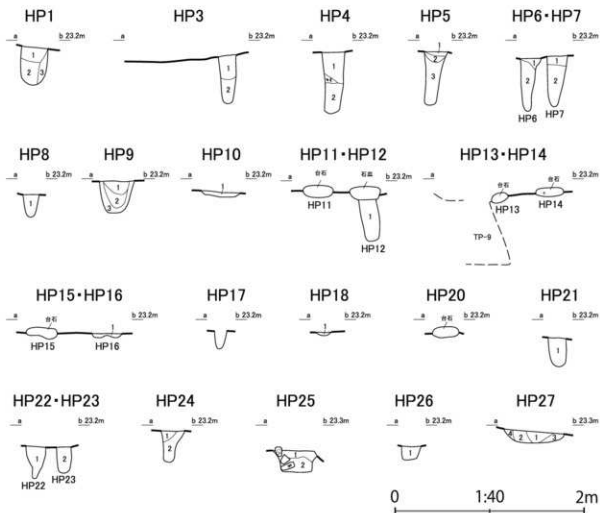

遺構名	No.	土色	粘性	堅密度	混入物	備考	
HP1	1	暗褐色	10YR3/3	弱 堅	ローム粒・ロームブロック15%		
	2	暗褐色	10YR3/4	弱	やや軟	ローム粒・ロームブロック7%	
	3	褐色	10YR4/6	弱 堅	ロームブロック5%		
HP3	1	褐色	10YR4/6	弱 堅	ロームブロック5%		
	2	黒色	10YR2/1	弱 軟	ローム粒7%		
HP4	1	黒褐色	10YR2/3	弱	やや軟	ローム粒	
	2	暗褐色	10YR3/4	弱 軟			
HP5	1	暗褐色	10YR3/4	弱 堅	ローム粒・ロームブロック・炭15%		
	2	黒褐色	10YR2/2	弱 堅	ローム粒5%		
	3	暗褐色	10YR3/4	弱 軟	ローム粒10%		
HP6・7	1	にぶい黄褐色	10YR4/3	弱 堅	ロームブロック		
	2	にぶい黄褐色	10YR4/3	弱 軟	ローム粒		
HP8	1	暗褐色	10YR3/3	弱	やや軟		
	2	黒褐色	10YR2/3	弱 堅	ロームブロック・ローム粒・炭15%		
	3	褐色	10YR4/6	弱 堅	ロームブロック10%		
HP9	1	にぶい黄褐色	10YR4/3	弱 堅	ロームブロック75%		
	2	暗褐色	10YR3/3	弱	やや軟		
	3	暗褐色	10YR3/3	弱 堅	ロームブロック・ローム粒・炭15%		
HP10	1	暗褐色	10YR3/3	弱 堅	ローム粒・ロームブロック15%		
	2	暗褐色	10YR3/3	弱 軟	ローム粒5%		
	3	暗褐色	10YR3/4	弱 堅	ローム粒・ロームブロック30%		
HP11	1	にぶい黄褐色	10YR4/3	弱 堅	ロームブロック・ローム粒5%		
	2	暗褐色	10YR3/4	弱	やや軟		
HP22・23	1	暗褐色	10YR3/4	弱 堅	ロームブロック15%		
	2	褐色	10YR4/4	弱 堅	ロームブロック7%		
HP24	1	暗褐色	10YR3/3	弱 堅	ローム粒・ロームブロック30%		
	2	暗褐色	10YR3/3	弱	やや軟		
HP25	1	暗褐色	10YR3/3	弱 堅	ローム粒・ロームブロック25%		
	2	褐色	10YR4/6	弱	やや軟	ロームブロック・炭20%	
HP26	1	褐色	10YR4/4	弱	やや軟	ロームブロック15%	
	2	褐色	10YR4/6	弱 堅	ロームブロック10%		
HP27	1	褐色	10YR4/4	弱	すこぶる堅	ロームブロック7%	
	2	褐色	10YR4/4	弱	すこぶる堅	ロームブロック2%	
	3	褐色	10YR4/4	弱	すこぶる堅	ロームブロック2%	
	4	褐色	10YR4/4	弱	すこぶる堅	ロームブロック2%	

図IV-118 TH-19 (3)

TH-20

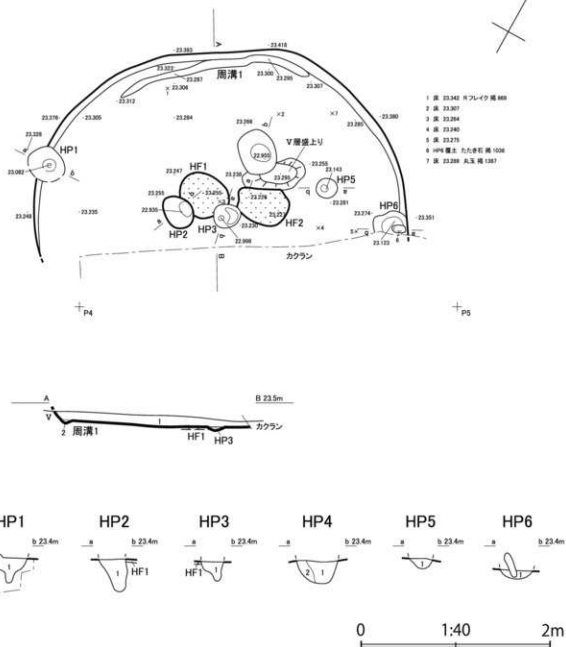

TH-20

№	土色	粘性	混入物	備考	
1	黒褐色	10YR2/2	なし	20mm以下のローム5%	ややしまりあり
2	暗褐色	10YR3/4	なし	20mm以下のローム20%	ややしまりあり

TH-20 HF・HP

遺構名	№	土色	粘性	混入物	備考	
HP1・2	1	明赤褐色	5YR5/3		促成V層、HF1厚70mm、HF2厚33mm	
HP1	1	灰黄褐色	10YR4/2	なし	10mm以下のローム粒・5mm以下の炭化物5%	しまりなし
HP2	1	灰黄褐色	10YR4/2	なし	10mm以下のローム粒・5mm以下の炭化物5%	しまりなし
HP3	1	黒褐色	10YR2/2	なし	10mm以下のローム粒・5mm以下の炭化物5%	ややしまりあり
HP4	1	黒褐色	10YR2/2	なし	10mm以下の炭化物5%	ややしまりあり
	2	灰黄褐色	10YR4/2	なし	10mm以下のローム粒5%	ややしまりあり
HP5	1	灰黄褐色	10YR4/2	なし	10mm以下のローム粒・5mm以下の炭化物5%	しまりなし
HP6	1	黒褐色	10YR2/2	なし	10mm以下の炭化物5%	ややしまりあり

TH-21

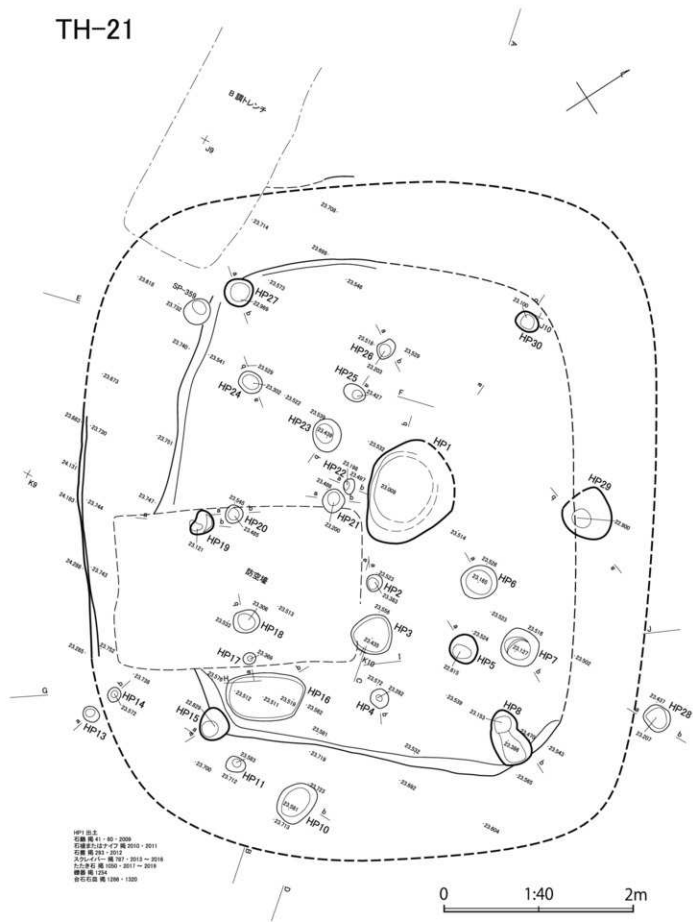

図IV-120 TH-21 (1)

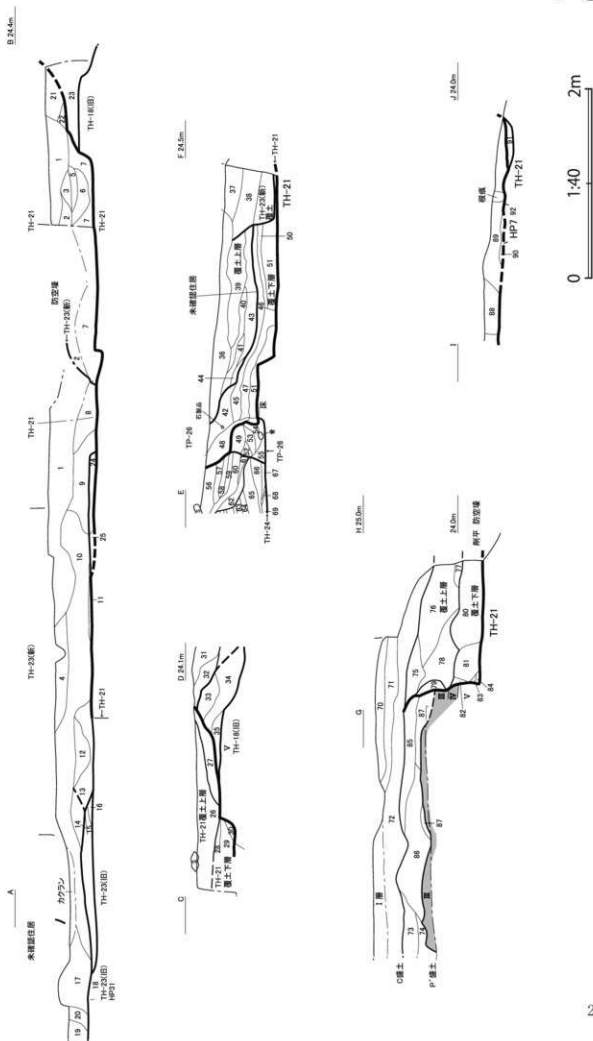

図IV-121 TH-21 (2)

TH-21 A-B					
№	土色	動植物	発見度	遺入物	備考
1	褐色	10YR6/4	すこぶる多量	ローム粒・ロームブロック・炭7%	
2	にぶい黄褐色	10YR6/2	すこぶる多量	ローム粒・ロームブロック10%	
3	暗褐色	10YR3/2	多量	ロームブロック・ローム粒・炭20%	
4	褐色	10YR6/4	すこぶる多量	ローム粒・ロームブロック・炭5%	
5	褐色	10YR6/4	すこぶる多量	ロームブロック20%	
6	褐色	10YR6/4	すこぶる多量	ロームブロック・ローム粒・炭15%	
7	暗褐色	10YR3/2	多量	ロームブロック・ローム粒・炭20%	
8	褐色	10YR6/4	すこぶる多量	ロームブロック・ローム粒・炭7%	
9	褐色	10YR6/4	すこぶる多量	ロームブロック・ローム粒・炭5%	
10	褐色	10YR6/4	すこぶる多量	ロームブロック20%	
11	褐色	10YR6/4	すこぶる多量	ロームブロック・ローム粒10%	炭5%
12	褐色	10YR6/4	すこぶる多量	ロームブロック・ローム粒・炭10%	
13	褐色	10YR6/4	すこぶる多量	ロームブロック・ローム粒・炭5%	
14	褐色	10YR6/4	すこぶる多量	ロームブロック・ローム粒15%	
15	褐色	10YR6/4	すこぶる多量	ロームブロック20%	
16	褐色	10YR6/4	すこぶる多量	ローム粒・ロームブロック2%	
17	褐色	10YR6/4	多量	ローム粒・ロームブロック・炭5%	
18	褐色	10YR6/4	やや多量	ロームブロック・炭・ローム粒・炭5%	
19	褐色	10YR6/4	やや多量	ローム粒・ロームブロック・炭7%	カクラン?
20	褐色	10YR6/4	やや多量	ローム粒・ロームブロック・炭7%	カクラン?
21	暗褐色	10YR3/2	多量	ローム粒・ロームブロック15%	
22	にぶい黄褐色	10YR6/2	多量	ローム粒・ロームブロック10%	
23	暗褐色	10YR3/2	多量	ローム粒・ロームブロック10%	
24	にぶい黄褐色	10YR6/2	すこぶる多量	ロームブロック・ローム粒・炭30%	
25	褐色	10YR6/4	すこぶる多量	ロームブロック・ローム粒3%	

TH-21 C-D					
№	土色	動植物	発見度	遺入物	備考
26	暗褐色	10YR3/2	多量	ローム粒・ロームブロック大7%	
27	暗褐色	10YR3/2	多量	ロームブロック・ローム粒10%	
28	暗褐色	10YR3/2	多量	ロームブロック・ローム粒10%	
29	暗褐色より濃い	10YR2/2	多量	ローム粒・ロームブロック7%	
30	暗褐色	10YR3/2	多量	ローム粒7%	
31	褐色	10YR6/4	多量	ローム粒5%	ローム系
32	暗褐色	10YR3/2	多量	ローム粒7%	
33	褐色	10YR6/4	すこぶる多量	ロームブロック・ローム粒・炭10%	
34	暗褐色	10YR3/2	多量	ロームブロック・ローム粒7%	
35	暗褐色	10YR3/2	多量	すこぶる多量	ローム粒10%

TH-21 E-F					
№	土色	動植物	発見度	遺入物	備考
36	灰黄褐色	10YR8/6	すこぶる多量	炭粒・小～中骨量	色調の遺誤 一定しない、 しづらい
37	黄褐色	10YR6/6	すこぶる多量	炭中～大1%	しづらい
38	黄褐色	10YR6/6	すこぶる多量	10YR7.5黄褐色土・ローム ブロック・炭大10%	しづらい
39	灰黄褐色	10YR8/6	すこぶる多量	炭粒量	しづらい
40	灰黄褐色	10YR8/6	すこぶる多量	炭粒量	しづらい
41	にぶい黄褐色	2.5Y4/2	すこぶる多量	炭粒量	しづらい
42	暗黄褐色	2.5Y4/2	すこぶる多量	10YR7.5黄褐色土・ローム ブロック・炭粒2%	しづらい
43	灰黄褐色	10YR8/6	多量	ロームブロック20%	しづらい
44	暗黄褐色	2.5Y4/2	すこぶる多量	ロームブロック10%・炭中～大7%	しづらい
45	暗黄褐色	2.5Y4/2	すこぶる多量	ロームブロック10%・炭中～大30% 炭15%	やや暗い、 しづらい
46	暗黄褐色	2.5Y4/2	すこぶる多量	ロームブロック・炭大15%	しづらい

TH-21 E-F					
№	土色	動植物	発見度	遺入物	備考
47	暗黄褐色	2.5Y4/2	すこぶる多量	ロームブロック・炭小20%	しづらい
48	暗黄褐色	2.5Y4/2	すこぶる多量	ロームブロック・炭小1%	しづらい
49	暗黄褐色	2.5Y4/2	すこぶる多量	ロームブロック・炭小～大20%	しづらい
50	オリーブ褐色	2.5Y4/3	すこぶる多量	炭中骨量	しづらい
51	オリーブ褐色	2.5Y4/3	すこぶる多量	炭中骨量、10YR7.5黄褐色土 ・ロームブロック・炭小20%	しづらい
52	オリーブ褐色	2.5Y4/3	やや多量	炭	ロームブロック15%
53	オリーブ褐色	2.5Y4/3	多量	ロームブロック10%	しづらい
54	オリーブ褐色	2.5Y4/3	やや多量	ロームブロック15%	しづらい
55	黄褐色	10YR6/2	やや多量	ロームブロック・ローム粒20%	
56	黄褐色	10YR6/4	すこぶる多量	ロームブロック・ローム粒20%	ローム系
57	暗褐色	10YR3/2	多量	ローム粒・炭5%	
58	にぶい黄褐色	10YR6/2	多量	ローム粒・炭7%	
59	暗褐色	10YR3/2	多量	ロームブロック・ローム粒10%	
60	にぶい黄褐色	10YR6/2	多量	ローム粒7%	
61	にぶい黄褐色	10YR6/2	多量	ローム粒7%	
62	暗褐色	10YR3/2	多量	ローム粒・ロームブロック5%	
63	褐色	10YR6/4	やや多量	ロームブロック20%	ローム系
64	暗褐色	10YR3/2	多量	ロームブロック・ローム粒40%	
65	褐色	10YR6/4	すこぶる多量	ロームブロック・ローム粒50%	ローム系
66	暗褐色	10YR3/2	すこぶる多量	ロームブロック・ローム粒7%	
67	暗褐色	10YR3/2	やや多量	ローム粒・炭20%	
68	暗褐色	10YR3/2	やや多量	ローム粒・ロームブロック5%	
69	褐色	10YR6/4	やや多量	ローム粒・ロームブロック20%	

TH-21 G-H					
№	土色	動植物	発見度	遺入物	備考
70	黄褐色	10YR6/6	すこぶる多量	炭	ローム系
71	褐色	10YR6/4	多量	すこぶる多量	炭1%
72	暗褐色	10YR3/2	多量	すこぶる多量	炭1%
73	暗褐色	10YR3/2	多量	すこぶる多量	ローム粒10%
74	暗褐色	10YR3/2	多量	すこぶる多量	ローム粒7%
75	暗褐色	10YR3/2	多量	すこぶる多量	ローム粒・炭10%
76	にぶい黄褐色	10YR6/2	多量	すこぶる多量	ローム粒・炭15%
77	暗褐色	10YR3/2	多量	すこぶる多量	ローム粒10%
78	暗褐色	10YR3/2	多量	すこぶる多量	ローム粒・ロームブロック・炭15%
79	暗褐色	10YR3/2	多量	すこぶる多量	ローム粒・ロームブロック・炭10%
80	褐色	10YR6/4	多量	すこぶる多量	ロームブロック・ローム粒・炭20% クワブロック40%
81	暗褐色	10YR3/2	多量	ローム粒・ロームブロック10%	
82	暗褐色	10YR3/2	多量	すこぶる多量	ロームブロック20%
83	にぶい黄褐色	10YR6/2	多量	すこぶる多量	ロームブロック20%
84	暗褐色	10YR3/2	多量	ローム粒7%	
85	暗褐色	10YR3/2	すこぶる多量	ローム粒・炭7%	
86	暗褐色	10YR3/2	すこぶる多量	ローム粒・ロームブロック・炭15%	
87	暗褐色	10YR3/2	すこぶる多量	ロームブロック20%	

TH-21 I-J					
№	土色	動植物	発見度	遺入物	備考
88	褐色	10YR6/4	すこぶる多量	2.5Y7.5黄褐色土・炭小10%、ローム ブロック10YR6.5暗黄褐色土 ・炭小15%、炭中～大7%	しづらい
89	褐色	10YR6/4	すこぶる多量	ロームブロック10YR6.5暗黄褐色土 ・炭中～中10%、炭中～大7%	しづらい
90	にぶい黄褐色	10YR6/2	すこぶる多量	ロームブロック10YR6.5暗黄褐色土 ・炭中～中30%、炭中骨量	しづらい
91	褐色	10YR6/4	すこぶる多量	ロームブロック10YR6.5暗黄褐色土 ・炭中～中40%、炭中骨量	しづらい
92	灰黄褐色	10YR8/6	すこぶる多量	ロームブロック10YR6.5暗黄褐色土 ・炭中～中5%、炭中骨量	しづらい

TH-21覆土2下位骨出土状況

TH-21覆土下位骨(深さ5cm)

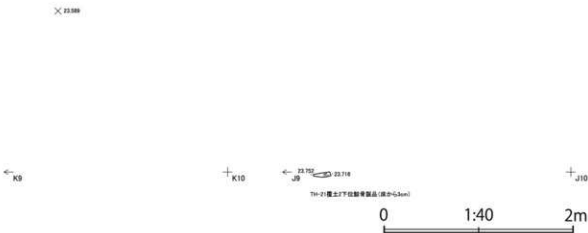

図IV-122 TH-21 (3)

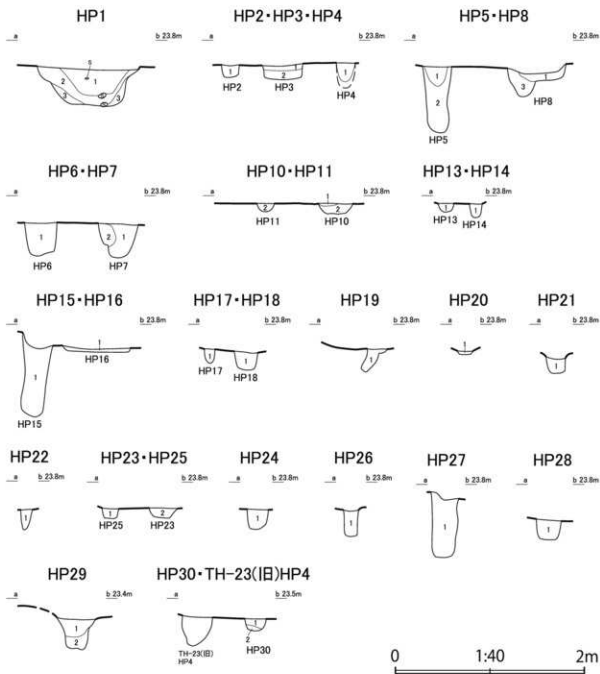

遺構名	No.	土色	粘性	壁密度	遺人物	備考
HP1	1	暗褐色 10YR2.4	粘質		ロームブロック15%、炭化物・灰層	ややしまる
	2	暗褐色 10YR2.4	粘質あり		ロームブロックロー大30%、小砂利多い	しまりなし
	3	10YR5.8	粘質あり			しまり層
HP2-3-4	1	暗褐色 10YR2.4	粘質あり		ロームブロック小10%	しまりあり
	2	10YR5.8	粘質層			しまり層
HP5-6	1	褐色 10YR4.8	粘質あり		ロームブロック20%	ややしまる
	2	暗褐色 10YR2.2	粘質		ロームブロック20%	しまる
HP6-7	1	暗褐色 10YR2.4	粘質		炭化物散在15%	しまり層
	2	褐色 10YR4.8	粘質あり			しまる、ローム主体のブロック落ち込み
HP10-11	1	10YR5.8	粘質層			しまり層、ロームブロック
HP13-14	1	暗褐色 10YR2.4	粘質		ローム50%	しまり層
	2	黒褐色 10YR2.2	粘質			しまり層
HP15-16	1	暗褐色 10YR2.4	粘質		ロームブロック15%	しまり層
HP17-18	1	暗褐色 10YR2.4	粘質			しまり層
HP19-18	1	暗褐色 10YR2.4	粘質			しまり層
HP21-18	1	暗褐色 10YR2.4	粘質			しまり層

遺構名	No.	土色	粘性	壁密度	遺人物	備考
HP19	1	10YR5.8	粘質あり			ややしまる、ロームブロック主体
HP20	1	褐色 10YR4.8	粘質あり			しまり層、ローム主体
HP21	1	褐色 10YR4.8	粘質あり			しまり層、ロームブロック主体
HP22	1	褐色 10YR4.8	粘質あり			よくしまる、ローム主体
HP23-25	1	10YR5.8	粘質あり			しまる、ロームブロック主体
HP24	1	暗褐色 10YR2.4	粘質		ロームブロック小10%	しまる
	2	褐色 10YR4.8	粘質あり			しまり層、ローム主体
HP26	1	暗褐色 10YR2.4	粘質あり		ロームブロック	ややしまる
HP27	1	暗褐色 10YR2.4	粘質あり		ローム散在	しまり層
HP28	1	暗褐色 10YR2.4	粘質		ロームブロック小10%	しまり層
HP29	1	暗褐色 10YR2.4	粘質			しまり層
HP30	1	褐色 10YR4.8	粘質なし			しまり層、TH-21の陥ベンチ下部
HP30	2	暗褐色 10YR2.4	粘質なし			しまり層
HP30	1	褐色 10YR4.8		すぶる層	ロームブロック20%	
HP30	2	褐色 10YR4.8		やや粘		ほとんどローム

図IV-123 TH-21(4)

TH-22

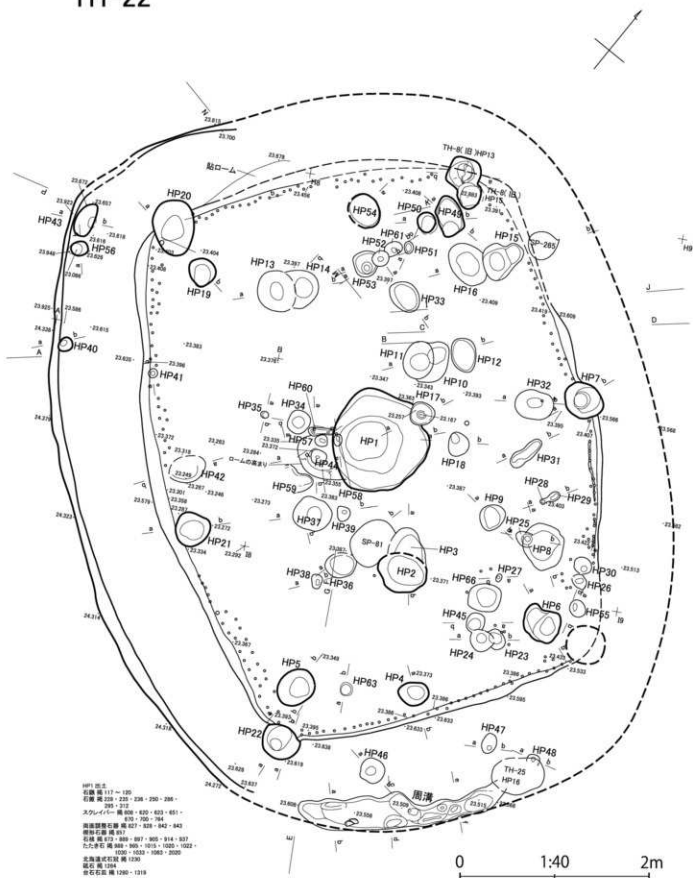

図IV-124 TH-22 (1)

TH-22 貼ベンチ除去後の状態

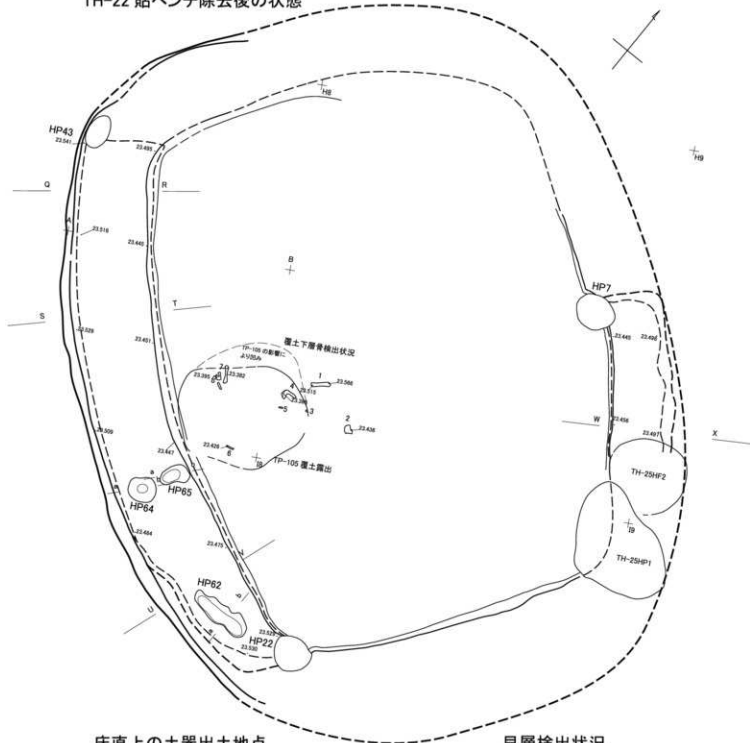

床直上の土器出土地点



貝層検出状況

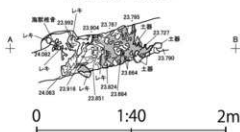

図IV-125 TH-22 (2)

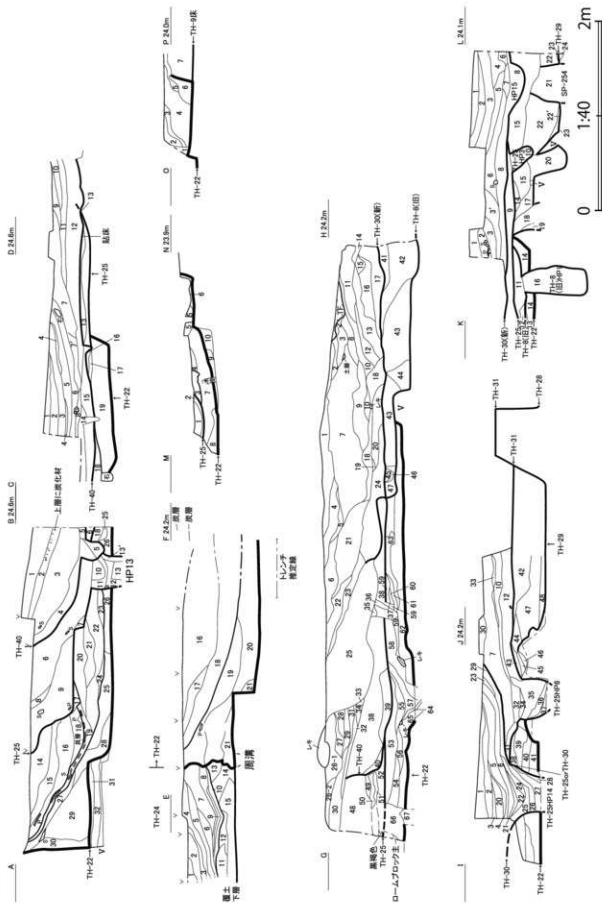

図IV-126 TH-22 (3)

TH-22 K-L

№	土色	粘性	塑性限度	透人物	備考
1	黄褐色	10YR5/6	中	すこぶる堅	
2	にじみ黄褐色	10YR5/4	中	すこぶる堅	φ10mm下層化灰砂
3	黄褐色	10YR5/6	中	すこぶる堅	
3'	黄褐色	10YR5/4	弱	すこぶる堅	
4	にじみ黄褐色	10YR5/4	中	すこぶる堅	炭化残片が
5	にじみ黄褐色	10YR5/4	中	すこぶる堅	炭化残片が
6	にじみ黄褐色	10YR5/4	中	すこぶる堅	
7	黄褐色	10YR5/6	中	すこぶる堅	
8	にじみ黄褐色	10YR5/3	中	すこぶる堅	φ5.5mm炭化灰砂
9	黄褐色	10YR5/6	弱	すこぶる堅	φ10mm炭化灰砂
10	にじみ黄褐色	10YR5/3	弱	すこぶる堅	
11	黄褐色	10YR5/6	中	すこぶる堅	TH-22H(1)区 中層ブロック状
12	にじみ黄褐色	10YR5/4	中	すこぶる堅	
13	黄褐色	10YR5/6	中	すこぶる堅	
14	にじみ黄褐色	10YR5/4	弱	すこぶる堅	
15	にじみ黄褐色	10YR5/4	弱	堅	φ40mm下ロームブロック 18よりやや硬い
16	にじみ黄褐色	10YR5/4	弱	堅	φ30mm下ロームブロック集合
17	にじみ黄褐色	10YR5/3	中	堅	φ30mmブロック集合
18	にじみ黄褐色	10YR5/4	弱	堅	φ30mmブロック集合
18'	にじみ黄褐色	10YR5/3	弱	堅	φ30mmブロック集合
19	黄褐色	10YR5/7	弱	堅	
20	黄褐色	10YR5/6	弱	堅	φ50mm下ロームブロック
21	黄褐色	10YR5/3	中	堅	φ50mm下ロームブロック集合
22	黄褐色	10YR5/3	弱	堅	φ50mm下ロームブロック状, φ10mm炭化灰砂
23'	黄褐色	10YR5/6	中	すこぶる堅	φ50mm下ロームブロック集合
23	黄褐色	10YR2/1	中	堅	φ5.5mm炭化灰砂
24	黄褐色	10YR1/6	中	堅	
24	黄褐色	10YR5/2	中	堅	互層

TH-22 M-N

№	土色	粘性	塑性限度	透人物	備考
1	褐色	10YR4/4	中	すこぶる堅	ローム粒・炭10%
2	黄褐色	10YR3/2	中	すこぶる堅	ロームブロック・ローム粒20%
3	黄褐色	10YR3/3	中	すこぶる堅	ロームブロック・ローム粒・炭40%
4	褐色	10YR4/6	中	すこぶる堅	ロームブロック・炭10%
5	にじみ黄褐色	10YR5/4	中	すこぶる堅	ロームブロック・炭10%
6	にじみ黄褐色	10YR5/4	中	すこぶる堅	ロームブロック・炭20%
7	黄褐色	10YR4/6	中	すこぶる堅	ロームブロック・ローム粒・炭20%
8	黄褐色	10YR5/6	中	すこぶる堅	ロームブロック・ローム粒10%
9	黄褐色	10YR4/6	中	すこぶる堅	ロームブロック・ローム粒20%
10	黄褐色	10YR4/6	中	すこぶる堅	炭ローム 炭ローム 炭ロームブロック・ローム粒10%

TH-22 O-P

№	土色	粘性	塑性限度	透人物	備考
1	黄褐色	10YR3/2	弱	堅	ローム粒・ロームブロック20%
2	褐色	10YR4/4	弱	堅	ローム粒・ロームブロック20%
3	褐色	10YR4/6	弱	堅	
4	褐色	10YR4/4	弱	堅	炭ロームブロック・炭20%
5	黄褐色	10YR3/3	弱	堅	ロームブロック・ローム粒10%
6	褐色	10YR4/6	弱	堅	ロームブロック・ローム粒10%
7	褐色	10YR4/4	弱	堅	ロームブロック・ローム粒10%

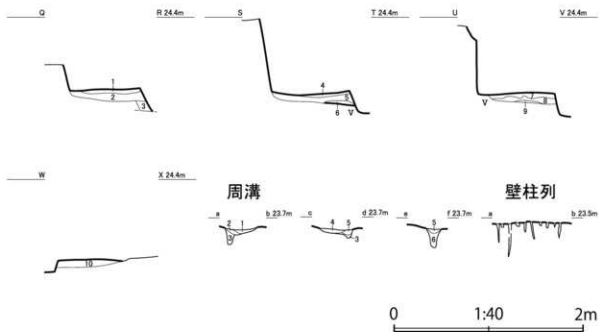

TH-22 Q-R

№	土色	粘性	塑性限度	透人物	備考
1	黄褐色	10YR5/6	中	すこぶる堅	
2	褐色	10YR4/6	中	すこぶる堅	10YR5/6黄褐色ロームブロック20%
3	黄褐色	10YR5/6	弱	堅	10YR3/4黄褐色ロームブロック20%

TH-22 S-T

№	土色	粘性	塑性限度	透人物	備考
4	黄褐色	10YR5/6	中	すこぶる堅	10YR2/1黄褐色ブロック10%
5	黄褐色	10YR5/6	中	すこぶる堅	炭ローム粒
6	黄褐色	10YR5/6	中	すこぶる堅	炭ローム 炭ローム 炭ローム 下層に炭質 黄褐色土あり

TH-22 U-V

№	土色	粘性	塑性限度	透人物	備考
7	黄褐色	10YR5/6	中	すこぶる堅	砂っぽいローム
8	黄褐色	10YR5/6	中	すこぶる堅	ローム
9	黄褐色	10YR5/6	中	すこぶる堅	砂っぽいローム

TH-22 W-X

№	土色	粘性	塑性限度	透人物	備考
10	黄褐色	10YR4/6	中	すこぶる堅	10YR5/6黄褐色ロームブロック20%

TH-22 遺構

№	土色	粘性	塑性限度	透人物	備考
1	褐色	10YR4/4	中	すこぶる堅	ロームロームブロック20%
2	黄褐色	10YR3/3	弱	堅	φ100mmブロック状
3	褐色	10YR4/6	中	堅	
4	褐色	10YR4/6	中	すこぶる堅	φ30mmロームブロック集合
5	褐色	10YR4/4	弱	堅	

TH-22 壁柱列

№	土色	粘性	塑性限度	透人物	備考
全て	黄褐色	10YR5/6	中	堅	φ100mmブロック集合

図IV-128 TH-22 (5)

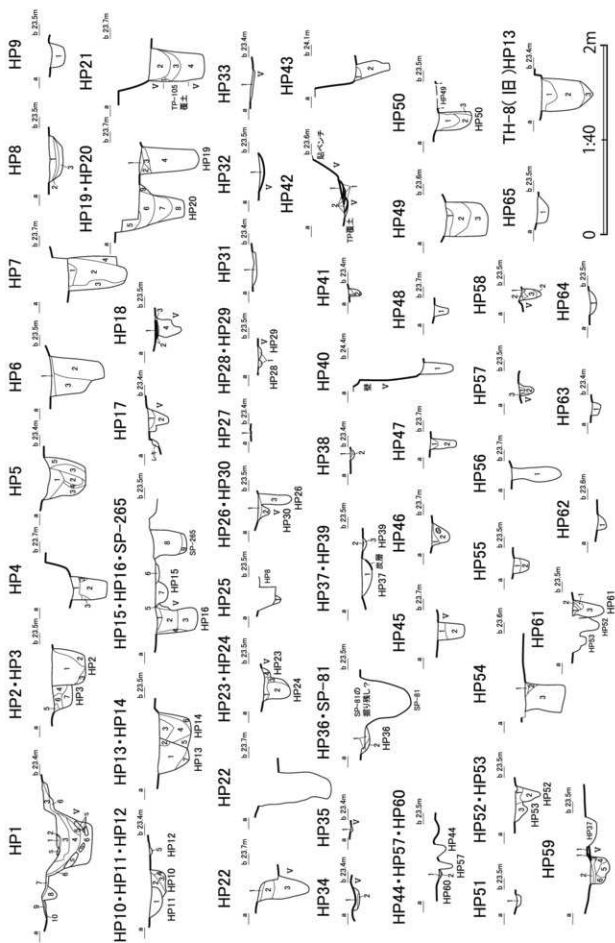

図IV-129 TH-22 (6)

TH-23(新)

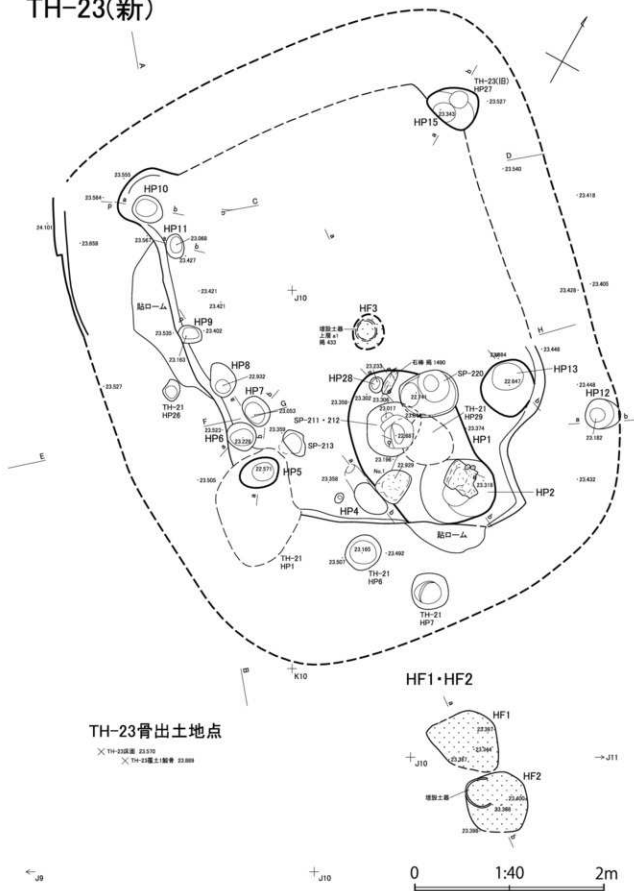

図IV-131 TH-23(新)(1)

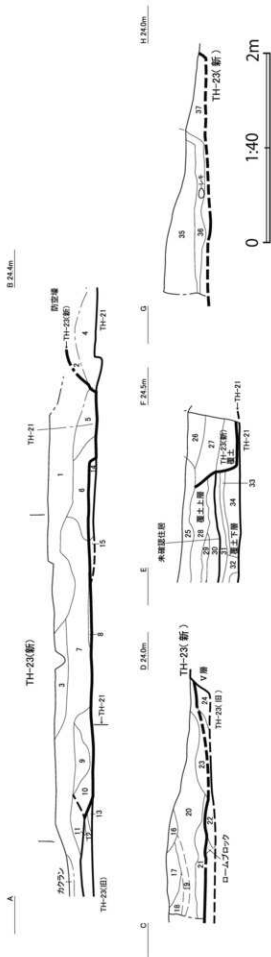

B 24.4m

H 24.0m

E 24.5m

D 24.0m

TH-23(新)A-B	調査年度	埋入物	備考
1 土色	107R4.4	すこぶら型 黒色40%、ローム煎焼小～中75%、灰15%	
2 に近い黄褐色	107R4.3	すこぶら型 黒色40%、ローム煎焼小～中75%、灰15%	
3 褐色	107R4.4	すこぶら型 黒色40%、ローム煎焼小～中75%、灰15%	
4 暗褐色	107R4.4	すこぶら型 黒色40%、ローム煎焼小～中75%、灰15%	
5 暗褐色	107R4.6	すこぶら型 黒色40%、ローム煎焼小～中75%、灰15%	
6 暗褐色	107R4.6	すこぶら型 黒色40%、ローム煎焼小～中75%、灰15%	
7 暗褐色	107R4.6	すこぶら型 黒色40%、ローム煎焼小～中75%、灰15%	
8 暗褐色	107R4.6	すこぶら型 黒色40%、ローム煎焼小～中75%、灰15%	
9 暗褐色	107R4.6	すこぶら型 黒色40%、ローム煎焼小～中75%、灰15%	
10 暗褐色	107R4.6	すこぶら型 黒色40%、ローム煎焼小～中75%、灰15%	
11 暗褐色	107R4.4	すこぶら型 黒色40%、ローム煎焼小～中75%、灰15%	
12 暗褐色	107R4.6	すこぶら型 黒色40%、ローム煎焼小～中75%、灰15%	
13 暗褐色	107R4.4	すこぶら型 黒色40%、ローム煎焼小～中75%、灰15%	
14 暗褐色	107R4.2	すこぶら型 黒色40%、ローム煎焼小～中75%、灰15%	
15 に近い黄褐色	107R4.1	すこぶら型 黒色40%、ローム煎焼小～中75%、灰15%	

TH-23(新)C-D	調査年度	埋入物	備考
16 土色	107R4.4	すこぶら型 黒色40%、ローム煎焼小～中75%、灰15%	
17 褐色	107R4.4	すこぶら型 黒色40%、ローム煎焼小～中75%、灰15%	
18 褐色	107R4.4	すこぶら型 黒色40%、ローム煎焼小～中75%、灰15%	
19 褐色	107R4.4	すこぶら型 黒色40%、ローム煎焼小～中75%、灰15%	
20 褐色	107R4.4	すこぶら型 黒色40%、ローム煎焼小～中75%、灰15%	

TH-23(新)C-D	調査年度	埋入物	備考
21 土色	107R4.4	すこぶら型 黒色40%、ローム煎焼小～中75%、灰15%	
22 褐色	107R4.4	すこぶら型 黒色40%、ローム煎焼小～中75%、灰15%	
23 褐色	107R4.4	すこぶら型 黒色40%、ローム煎焼小～中75%、灰15%	
24 褐色	107R4.4	すこぶら型 黒色40%、ローム煎焼小～中75%、灰15%	

TH-23(新)E-F	調査年度	埋入物	備考
25 土色	107R4.6	すこぶら型 黒色40%、ローム煎焼小～中75%、灰15%	
26 黄褐色	107R4.6	すこぶら型 黒色40%、ローム煎焼小～中75%、灰15%	
27 黄褐色	107R4.6	すこぶら型 黒色40%、ローム煎焼小～中75%、灰15%	
28 黄褐色	107R4.6	すこぶら型 黒色40%、ローム煎焼小～中75%、灰15%	
29 黄褐色	107R4.6	すこぶら型 黒色40%、ローム煎焼小～中75%、灰15%	
30 黄褐色	107R4.6	すこぶら型 黒色40%、ローム煎焼小～中75%、灰15%	
31 暗褐色	23Y4.2	すこぶら型 黒色40%、ローム煎焼小～中75%、灰15%	
32 暗褐色	23Y4.2	すこぶら型 黒色40%、ローム煎焼小～中75%、灰15%	
33 オリーブ褐色	23Y4.3	すこぶら型 黒色40%、ローム煎焼小～中75%、灰15%	
34 オリーブ褐色	23Y4.3	すこぶら型 黒色40%、ローム煎焼小～中75%、灰15%	

TH-23(新)G-H	調査年度	埋入物	備考
35 土色	107R4.4	すこぶら型 黒色40%、ローム煎焼小～中75%、灰15%	
36 褐色	107R4.4	すこぶら型 黒色40%、ローム煎焼小～中75%、灰15%	
37 褐色	107R4.4	すこぶら型 黒色40%、ローム煎焼小～中75%、灰15%	

図IV-132 TH-23(新) (2)

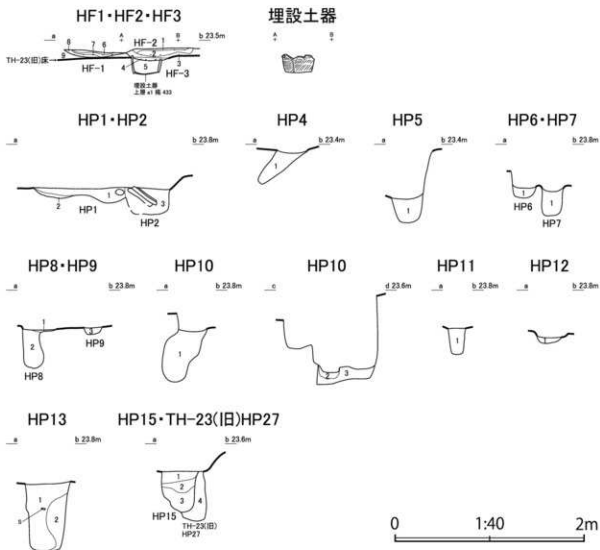

TH-23(新) HF→HP		土色	粘性	堅硬度	埋入物	備考
HF-1・2・3	1	褐色	10YR4/4	堅	機土ブロック・骨片・炭片7%	
	2	赤褐色	5YR4/6	堅	炭1%	機土層
	3	褐色	7.5YR4/4	堅	機土粒・ロームブロック7%	
	4	赤褐色	5YR4/6	すこぶる堅		機土層
	5	暗褐色	7.5YR3/3	やや軟	ロームブロック・炭50%	
	6	褐色	7.5YR4/4	堅	機土ブロック・ロームブロック15%	
	7	明赤褐色	7.5YR5/8	すこぶる堅		機土層
	8	赤褐色	5YR4/6	すこぶる堅		機土層
	9	褐色	10YR4/4		ローム粒3%	
HP1・2	1	暗褐色	10YR2/4	あり	炭化物1%	しまりあり
	2	黒褐色	10YR2/3	弱	炭化物50%	しまり弱
	3	暗褐色	10YR2/4	なし	炭化物ごく微量点在	しまりなし
	4	暗褐色	10YR2/3	あり	ローム30%マール状	しまりあり
HP5	1	褐色	10YR4/6	あり		しまりなし、ロームブロック主体
	2	暗褐色	10YR2/4	弱	炭化物1%	しまり弱
HP8・9	1	褐色	10YR4/6	弱	炭化物1%	しまる
	2	暗褐色	10YR2/4	弱	ロームブロック中10%	しまり弱
	3	暗褐色	10YR2/4	あり	炭化物1%	しまり弱
HP10	1	暗褐色	10YR2/4	弱	ロームブロック中10%、炭化物1%	ややしまる
	2	褐色	10YR4/4	しよう	ロームブロック・ローム粒・炭15%	
	3	褐色	10YR4/6	すこぶる堅	炭1%	ほとんどローム
	4	暗褐色	10YR2/4	あり		ややしまる
HP11	1	褐色	10YR4/6	なし		しまる
	2	褐色	10YR4/6	なし		しまる
HP15 ・TH-23 (旧)HP27	1	明褐色	10YR5/8	あり	すこぶる堅	炭1%
	2	褐色	10YR4/6	堅	ロームブロック・炭30%	ほとんどローム
	3	褐色	10YR4/6	やや軟	ロームブロック・ローム粒・炭20%	
	4	褐色	10YR4/6	堅	ローム粒・炭5%	

図IV-133 TH-23(新)(3)

TH-23(旧)

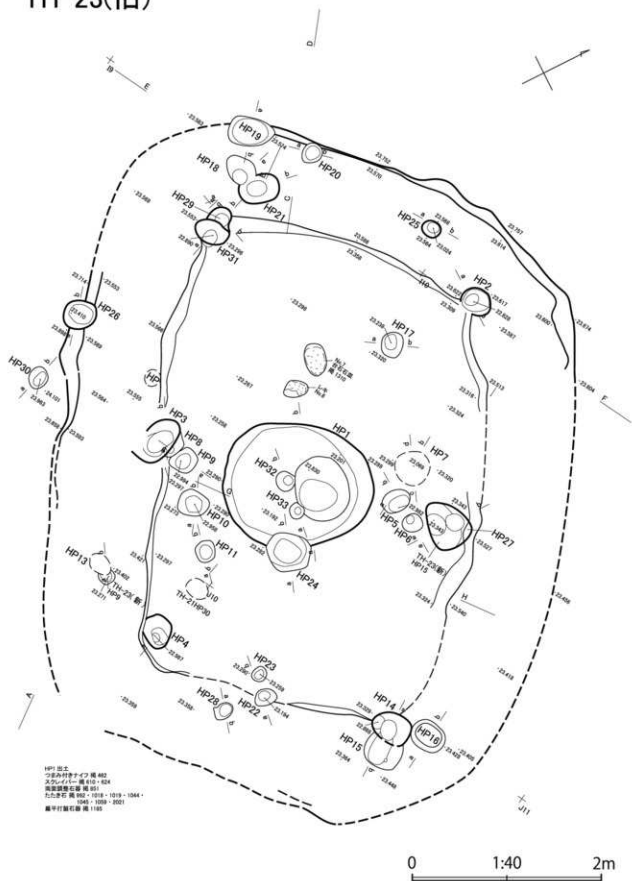

図IV-134 TH-23 (旧) (1)



図4-135 TH-23 (旧) (2)

TH-24



圖IV-137 TH-24 (1)

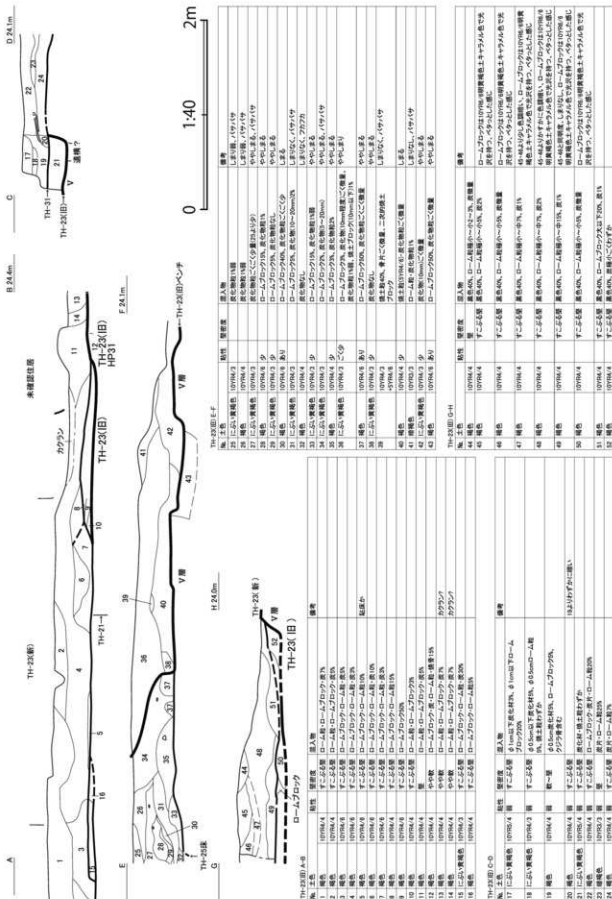
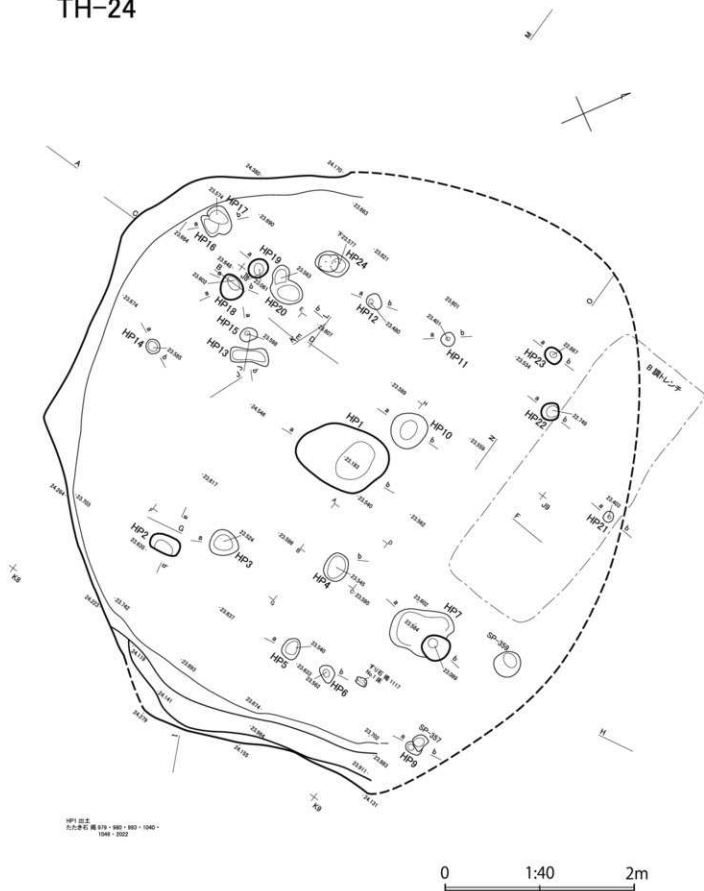
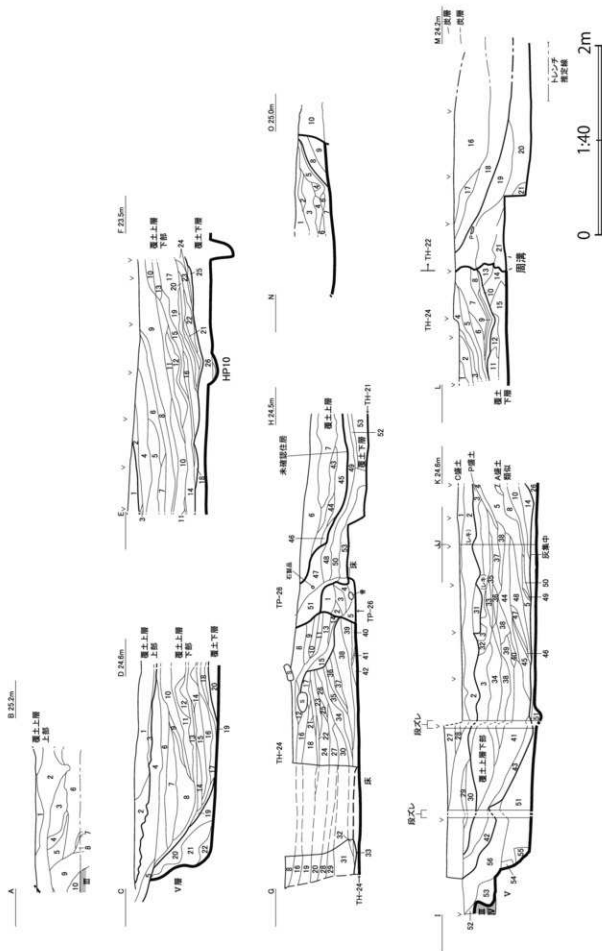

図IV-138 TH-24 (2)

TH-24-4

No.	土色	形状	厚程度	埋入物	備考
11	オリーブ褐色	2.014/3	すこぶる厚	ロームブロック中央部40%、炭化物10%	
18	オリーブ褐色	2.014/3	すこぶる厚	ロームブロック中央部80%、炭化物10%	
19	オリーブ褐色	2.014/3	すこぶる厚	ロームブロック中央部10%、炭化物中央部	
20	オリーブ褐色	2.014/3	すこぶる厚	ロームブロック90%、炭化物	ロームブロックより炭化物の多く、下部は中央部とほぼ同様
21	黒褐色	2.014/2		ロームブロック中央部40%	

TH-24-5

No.	土色	形状	厚程度	埋入物	備考
1	オリーブ褐色	2.014/3	すこぶる厚	ロームブロック中央部40%	
2	黒オリーブ褐色	2.014/3	すこぶる厚	ロームブロック中央部40%	
3	黒褐色	2.014/2	薄		
4	黒褐色	2.014/2	薄	ロームブロック20%	
5	黒褐色	2.014/2	すこぶる厚		
6	黒褐色	2.014/2	薄		
7	オリーブ褐色	2.014/3	すこぶる厚	2.013.300取付、ロームブロック50%	
8	黒褐色	2.014/2	すこぶる厚	ロームブロック中央部40%	
9	黒褐色	2.014/2	薄	ロームブロック中央部40%	
10	オリーブ褐色	2.014/3	なし	しょう	

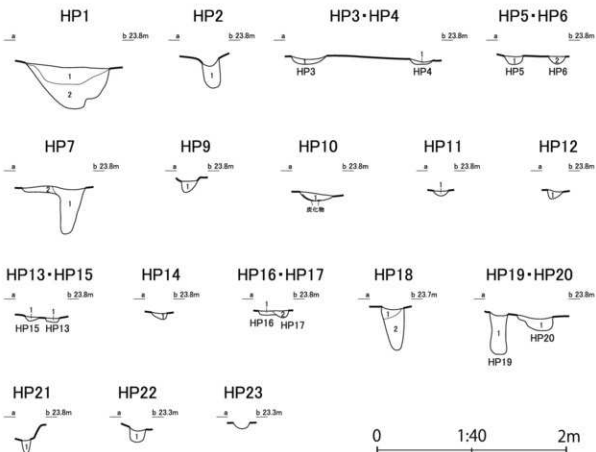

TH-24 HP

遺構名	No.	土色	形状	厚程度	埋入物	備考
HP1	1	暗褐色	10YR2/4	薄	ロームブロック中央部40%、炭化物1%	しまり弱
	2	明黄褐色	10YR6/8	非常に厚	炭化物ごく微量	しまりあり
HP2	1	暗褐色	10YR2/4	薄	ロームブロック小15%、炭化物約1%	しまりなし
HP3-4	1	暗褐色	10YR2/4	薄	ロームブロック小2%	しまり弱
HP5-6	1	明黄褐色	10YR6/8	あり	ローム主体、上部に焼土層(10mm程度)存在	ややしまる
	2	明黄褐色	10YR6/8	あり	ローム主体	ややしまる
HP7	1	暗褐色	10YR2/4	なし		しまりなし
	2	暗褐色	10YR4/6	なし	ロームブロック50%	しまりなし
HP9	1	暗褐色	10YR4/6	あり	ロームブロック・ローム粒主体	しまりなし
	2	暗褐色	10YR2/4	あり	炭に炭化物	しまりなし
HP10	1	暗褐色	10YR2/4	なし	炭化物1%、ロームブロック小10%	しまりなし
HP12	1	暗褐色	10YR2/4	薄	炭化物1%程度	ややしまる
HP13-15	1	暗褐色	10YR2/4	あり	ロームブロック小10%、炭化物約1%程度	しまりあり
HP14	1	暗褐色	10YR2/4	なし	ロームブロック小10%	しまりなし
HP16-17	1	暗褐色	10YR2/4	あり	ロームブロック15%	ややしまる
	2	暗褐色	10YR2/4	薄	ロームブロック中央部7%	しまり弱
HP18	1	黄褐色	10YR5/8	すこぶる厚	ロームブロック25%	暗ローム
HP19-20	1	暗褐色	10YR2/4	あり	ロームブロック・ローム粒7%	しまりなし
	2	暗褐色	10YR2/4	あり	ロームブロック22%、炭化物2%	しまりなし
HP21	1	暗褐色	10YR2/4	なし		しまりなし
HP22	1	黒褐色	10YR2/2	あり	ロームブロック小10%	しまりなし

図IV-140 TH-24 (4)

TH-24動物遺存体

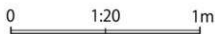
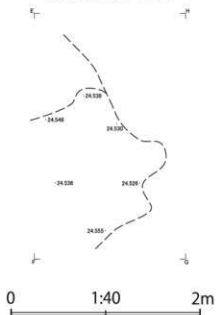
覆土1下部
骨片集中覆土2最下部
炭化材集中範囲

図IV-141 TH-24 (5)

TH-25

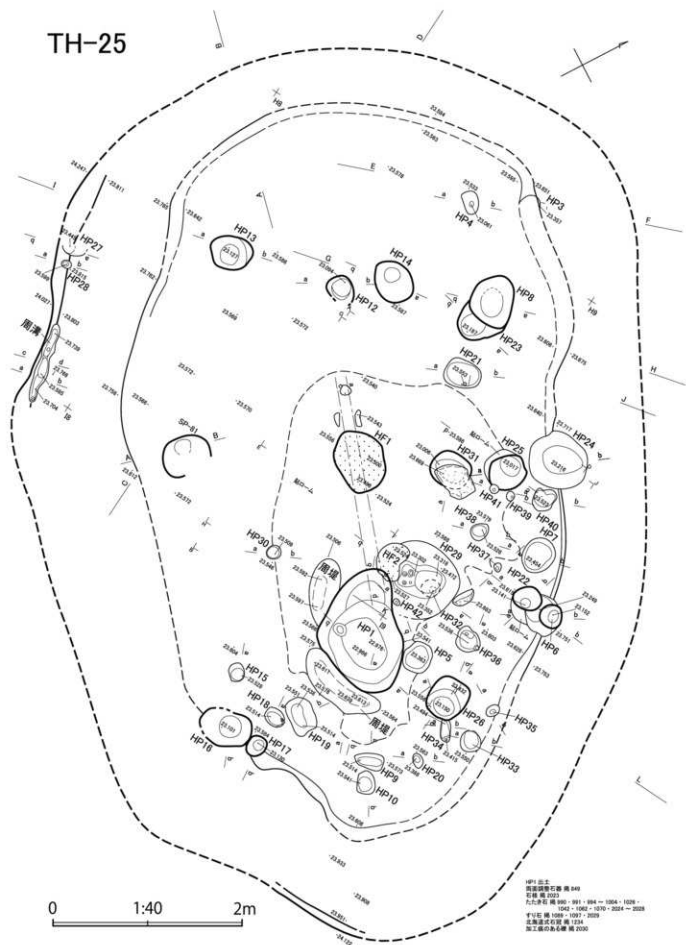

図IV-142 TH-25 (1)

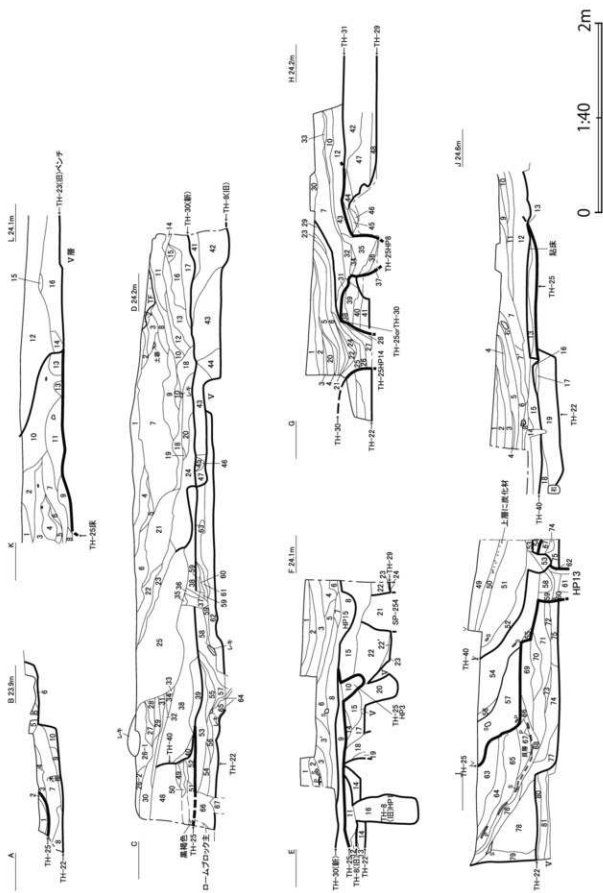

図IV-143 TH-25 (2)

TH-25(4)				TH-25(4)						
№	土色	特性	採入物	備考	№	土色	特性	採入物	備考	
1	にがい黄褐色	10YR4/3	炭化植物残片	しまり層、パイナップ	10	にがい黄褐色	10YR4/3	ロームブロック状、炭化植物(20mm)	ややまざる、パイナップ	
2	褐色	10YR4/4	炭化植物残片	しまり層、パイナップ	11	褐色	10YR4/4	ロームブロック状、炭化植物内	ややまざる	
3	にがい黄褐色	10YR4/3	炭化植物(ごく少量)(1/2少)	ややまざる、パイナップ	12	にがい黄褐色	10YR4/3	ロームブロック状、炭化植物(10mm程度)ごく少量	ややまざる	
4	褐色	10YR4/3	少	ロームブロック状、炭化植物内	ややまざる	13	褐色	10YR4/3	炭化植物残片、黒土ブロック(10mm以下)	ややまざる
5	にがい黄褐色	10YR4/3	少	ロームブロック状、炭化植物なし	ややまざる	14	にがい黄褐色	10YR4/3	ロームブロック状、炭化植物(ごく少量)	ややまざる
6	褐色	10YR4/3	あり	ロームブロック状、炭化植物(ごく少量)	しまる	15	10YR4/3	少	炭化植物なし	ややまざる
7	にがい黄褐色	10YR4/3	ロームブロック状、炭化植物(10mm程度)	しまり層、パイナップ	16	10YR4/3	少	黒土(10mm程度、黒土)ごく少量、二次的黒土ブロック	しまり層、パイナップ	
8	褐色	10YR4/4	炭化植物なし	しまり層、パイナップ	18	褐色	10YR4/4	少	黒土(10mm程度、黒土)ごく少量	しまる
9	にがい黄褐色	10YR4/3	少	ロームブロック状、炭化植物残片	ややまざる					

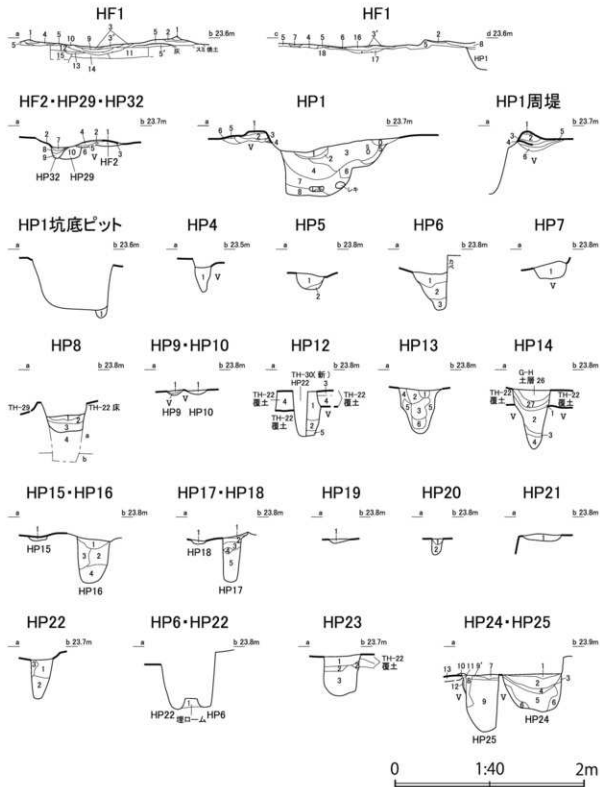

図IV-145 TH-25(4)

TH-27

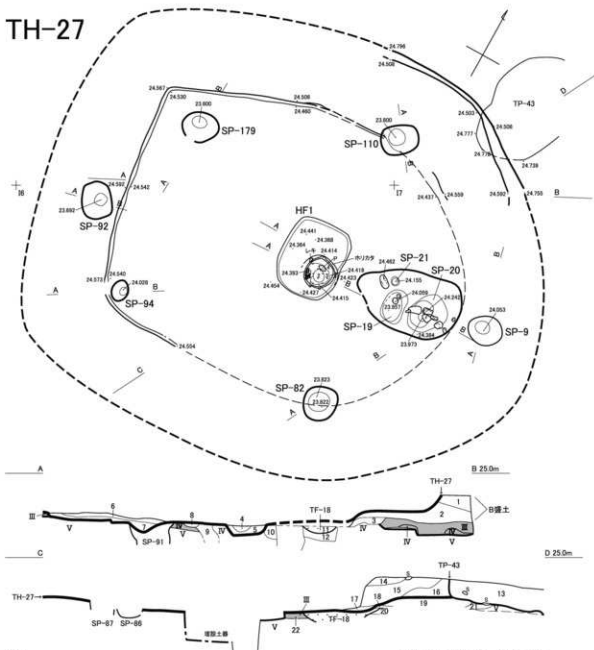

TH-27					
施 工 名	土色	形状	壁構成	遺人物	備考
1	褐色	10YR4/6	壁	ローム殻-ロームブロック5%	
2	黄褐色	10YR5/6	壁		ローム主体
3	暗褐色	10YR3/2	壁	ローム殻-焼土粒-焼骨10%	
4	暗褐色	10YR3/3	壁	ロームブロック50%, 炭片10%	
5	暗褐色	10YR3/3	壁	ローム殻-ロームブロック10%	
6	暗褐色	10YR3/3	壁	ロームブロック50%, 炭片10%	
7	暗褐色	10YR3/3	壁	ローム殻-ロームブロック10%	
8	暗褐色	10YR3/3	壁	ローム殻-ロームブロック10%	
9					SP壁土
10	暗褐色	10YR3/3	壁	ローム殻-ロームブロック10%	
11					TF-18参照
12					TP-18参照
13	にぶい 黄褐色	10YR5/3	壁	φ20cm以下ローム塊10%, φ1.5cm以下 炭化材10%	
14	褐色	10YR4/4	壁	φ0.5cm炭化材5%	
15	褐色	10YR4/4	壁	φ1~2cmローム塊40%, φ1cm炭化材5%	
16	灰黄褐色	10YR4/2	壁	φ1~2cmローム塊10%, φ1cm炭化材5%	
17	黄灰色	10YR4/1	壁	φ1~2cmローム塊20%	
18	黄褐色	10YR4/1	壁		浮遊鉄屑ローム、 鉛ペンチ
19	黄褐色	10YR5/6	中壁		φ40cm以下、 硬土の硬上土
20	黄灰色	10YR4/1	壁	すこぶる壁	
21	黄褐色	10YR3/2	中壁		硬土の硬上土
22	黄褐色	10YR3/2	壁	ローム殻20%	

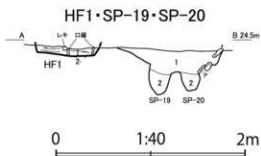

TH-27 HF-SP					
遺構名	施 工 名	土色	壁構成	遺人物	備考
HF1	1	暗オリーブ褐色	2.5Y3/2	しよー壁	こまかく粒位のスス、 炭屑、しまりなし
	2	暗褐色	5YR4/4	一定しない	色調一様ではない
SP-19	1	赤褐色	5YR4/6		壁層様骨片わずか、炭40~50%
	2	褐色	5YR6/8		色調一様ではない
SP-20	1	暗オリーブ褐色	2.5Y3/2	壁	ロームブロック層からス30%、炭 層小~中、黄灰色ブロック5%
	2	暗オリーブ褐色	2.5Y3/2	しよー壁	ロームブロック層からス30%、炭 層小~中、黄褐色ブロック5%

図IV-148 TH-27 (1)

TH-27 周囲で検出した SP

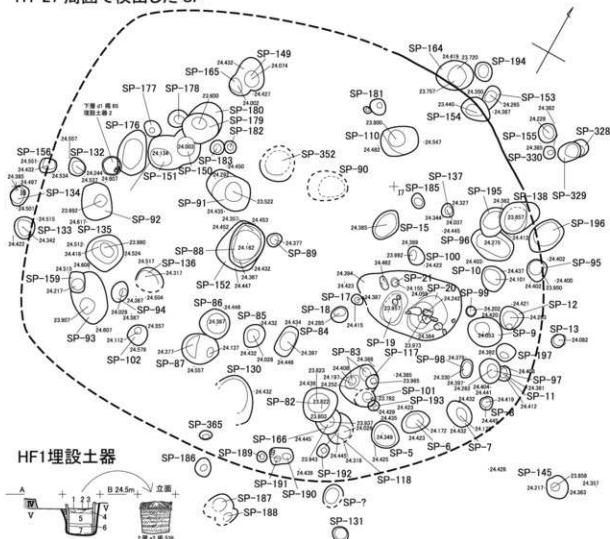

HF1埋設土器



SP-9・SP-10 SP-82・SP-83

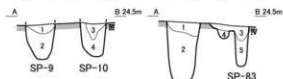

SP-92 SP-93・SP-94

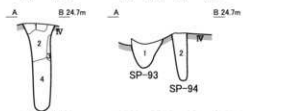

SP-110 SP-179・SP-180

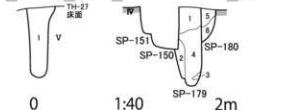

0 1:40 2m

TH-27埋設土器・SP

遺構名	地土色	形状	埋設深	埋入物	備考	
HF1	赤褐色	25YR/6	すこぶる浅		焼土層、40cm埋れたもの	
埋設土器	1	にじい赤褐色	25YR/4	堅	埋土前・骨片7%	灰層
	2	黒色	10YR1/1	堅	炭層5%	
	3	黒褐色	10YR3/3	やや軟	ロームブロック・ローム粒50%以上	
	4	褐色	10YR6/6	やや軟	ロームブロック・ローム粒30%	
	5	褐色	10YR7/1	やや軟	炭層10%	
	6	褐色	10YR4/4	堅	ロームブロック50%	
	7	黒褐色	10YR3/4	堅	ロームブロック70%	埋土
SP-9・10	1	赤褐色	10YR6/8	軟	灰小(1%以下)多し	
	2	黒褐色	10YR3/1	軟	ローム粒20%	
	3	赤褐色	10YR6/8	軟	炭層量、黄色土や骨あり	
	4	黒褐色	10YR3/1	軟	ローム粒20%	
SP-82・83	1	にじい赤褐色	10YR4/4	堅	すこぶる浅	φ10cm炭化材5%
	2	にじい赤褐色	10YR4/4	堅		φ50cm以下ローム塊集合、φ10cm炭化材5%
	3	灰黄褐色	10YR6/2	堅		φ10cm以下ローム塊10%、φ10cm炭化材5%
	4	黒褐色	10YR3/2	堅		φ10cm以下ローム塊10%、φ10cm炭化材5%
SP-92	1	褐色	10YR4/8	堅	しよ	
	2	黒褐色	10YR3/2	すこぶる浅	φ10cmローム塊50%、φ10cm炭化材5%	
	3	黄褐色	10YR5/8	堅	軟	φ1~3cmローム塊と細粒ローム
	4	黒褐色	10YR3/4	堅	しよ	ローム細粒と褐色土層粒の集合
SP-93・94	1	にじい赤褐色	10YR4/3	堅	しよ	φ10cmローム塊と褐色土の集合、φ10cm炭化材5%
	2	褐色	10YR4/4	堅	しよ	
SP-110	1	にじい赤褐色	10YR4/4	堅	しよ	φ10cm炭化材わずか
	2	黒褐色	10YR3/3	堅	しよ	φ20cm以下ロームブロック10%、φ10cm以下埋土ブロック5%
	3	黒褐色	10YR3/4	中	しよ	φ20cm以下ロームブロック集合
	4	黒褐色	10YR3/3	中	しよ	φ20cm以下ロームブロック5%
	5	黒褐色	10YR3/4	堅	炭化材粒粒1%	
	6	黒褐色	10YR3/4	中	しよ	φ10cmロームブロック10%

図IV-149 TH-27 (2)

TH-28

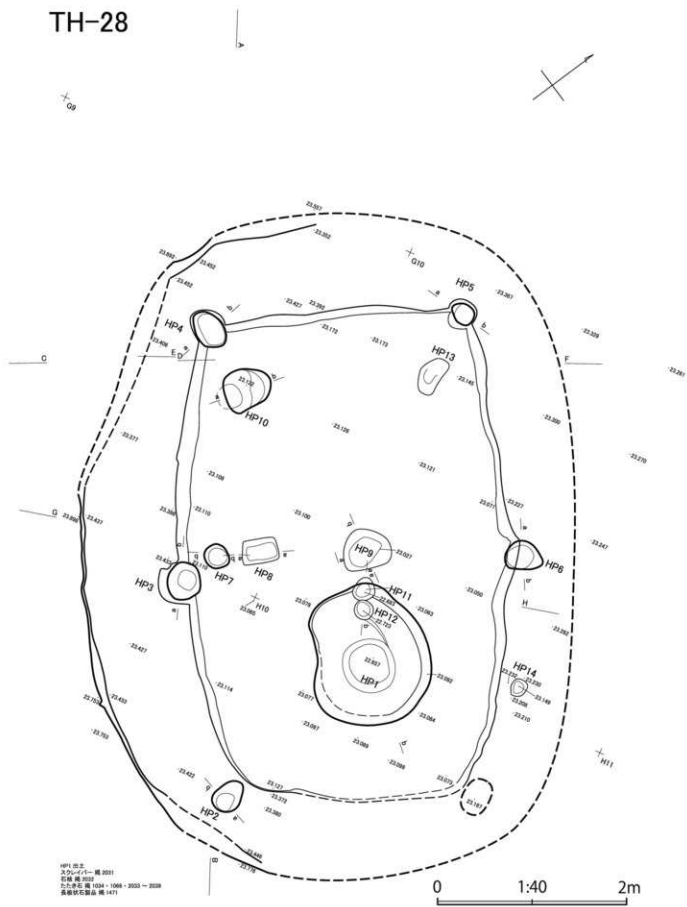

図IV-150 TH-28 (1)

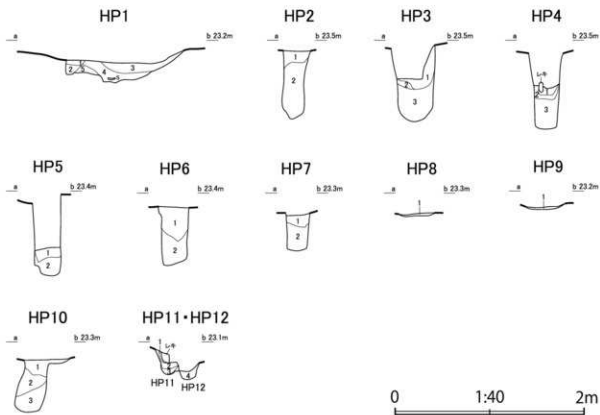

TH-28 HP

遺構名	層	土色	図記号	形状	断面形状	埋入物	備考
HP1	1	にぶい・黄褐色	10YR5/4	壁	壁		
	2	黒褐色	10YR2/2	底	しゅう	φ30cmロームブロック10%	
	3	灰黄褐色	10YR4/2	中	敷	φ50cm以下ロームブロック20%	
	4	にぶい・黄褐色	10YR4/3	中	敷	φ30cmロームブロック5%	
HP2	1	にぶい・黄褐色	10YR5/4	壁	壁	ロームブロック・ローム管・灰7%	
	2	にぶい・黄褐色	10YR5/4	底	ロームブロック・ローム管・灰7%		
HP3	1	にぶい・黄褐色	10YR5/4	しゅう	ローム管・灰3%		
	2	黒褐色	10YR2/2	しゅう	埋とんど壁土・灰		
HP4	1	黒色	10YR4/4	しゅう	ローム管・ロームブロック10%		
	2	にぶい・黄褐色	10YR4/3	中	敷	ロームブロック・ローム管15%	
	3	黒色	10YR2/1	底	埋とんど・灰30%		
HP5	1	にぶい・黄褐色	10YR4/3	しゅう	ロームブロック・ローム管・灰30%		
	2	黄褐色	10YR5/8	すこぶら壁	灰7%		埋とんどローム
	3	褐色	10YR4/4	中	敷	ロームブロック・ローム管・クワボクブロック7%	
HP6	1	褐色	10YR4/4	すこぶら壁	ローム管・灰5%		
	2	褐色	10YR4/4	壁	ロームブロック・クワボクブロック・ローム管30%		
HP7	1	褐色	10YR4/4	すこぶら壁			瓦ローム
	2	褐色	10YR4/4	しゅう	ロームブロック・ローム管30%		
HP8	1	にぶい・黄褐色	10YR5/4	すこぶら壁			瓦ローム
	HP9	1	褐色	10YR4/4	すこぶら壁	ロームブロック・灰30%	
HP11-12	1	黄褐色	10YR5/8	すこぶら壁			瓦ローム
	2	黄褐色	10YR5/8	中	敷	ロームブロック・ローム管30%	
	3	黄褐色	10YR5/8	底	ロームブロック・ローム管30%		
	4	灰黄褐色	10YR4/2	中	敷	ロームブロック・ローム管・灰20%	
HP11-12	1	黄褐色	10YR5/8	すこぶら壁	灰5%		埋とんどローム
	2	灰黄褐色	10YR4/2	壁	ロームブロック・ローム管・灰15%		
	3	灰黄褐色	10YR4/2	壁	ロームブロック・ローム管・灰15%		
	4	灰黄褐色	10YR4/2	すこぶら壁	ロームブロック・ローム管・灰30%		

図IV-152 TH-28 (3)

TH-29

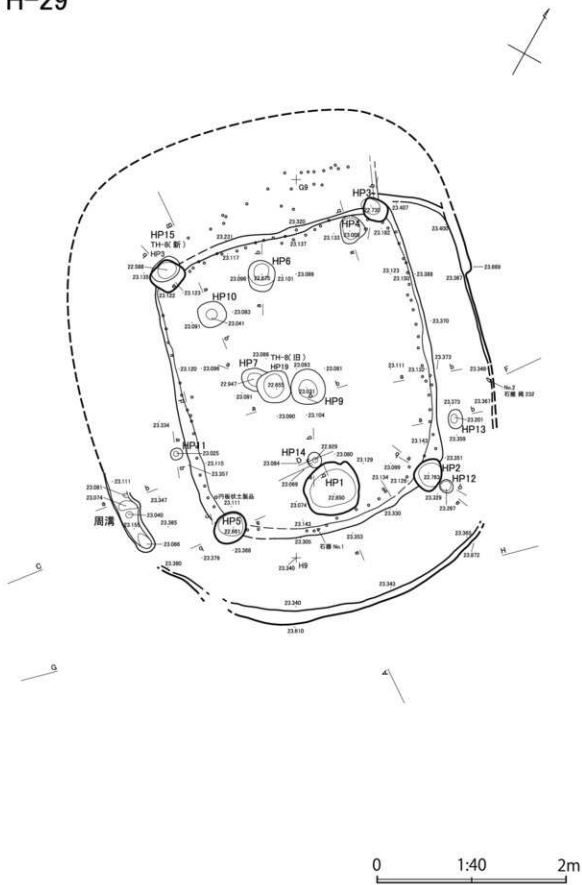

圖IV-153 TH-29 (1)

TH-29 0-H						TH-29 0-H					
層	土色	粘性	埋布物	遺物		層	土色	粘性	埋布物	遺物	
1	黄褐色	10YR5/6	弱	すこぶら型	灰土	20	褐色	10YR4/4	弱	すこぶら型	灰土
2	にぶい黄褐色	10YR4/3	弱	すこぶら型	灰・ローム混%	21	褐色	10YR4/4	弱	すこぶら型	ロームブロック状
3	褐色	10YR4/4	弱	すこぶら型	灰・ローム混%	22	にぶい黄褐色	10YR4/3	弱	すこぶら型	灰・ロームブロック状
4	褐色	10YR4/4	弱	すこぶら型	灰・ローム混・暗褐色土ブロック混%	23	褐色	10YR4/4	弱	すこぶら型	灰土
5	褐色	10YR4/4	弱	すこぶら型	灰土	24	褐色	10YR4/4	弱	すこぶら型	灰土
6	暗褐色	10YR4/2	弱	壁	灰・ローム混 15%	25	褐色	10YR4/4	弱	すこぶら型	ローム主体
7	褐色	10YR4/4	弱	すこぶら型	灰土	26	にぶい黄褐色	10YR4/3	弱	すこぶら型	ローム混%
8	暗褐色	10YR3/2	弱	壁	ロームブロック・灰土	27	暗褐色	10YR3/2	弱	すこぶら型	ロームブロック・灰土
9	褐色	10YR4/4	弱	すこぶら型	灰土	28	褐色	10YR4/4	弱	すこぶら型	ロームブロック・灰土
10	暗褐色	10YR3/2	弱	すこぶら型	ロームブロック・灰土	29	褐色	10YR4/4	弱	すこぶら型	ローム主体
11	暗褐色	10YR3/2	弱	壁	ローム混%	30	褐色	10YR4/4	弱	すこぶら型	25%混り
12	褐色	10YR4/4	弱	壁	ローム混%	31	黄褐色	10YR5/6	弱	すこぶら型	ローム主体
13	褐色	10YR4/4	弱	壁	ローム混%	32	褐色	10YR4/4	弱	すこぶら型	灰土・暗褐色土ブロック入
14	にぶい黄褐色	10YR4/3	弱	ローム混%	ローム混%	33	褐色	10YR4/4	弱	すこぶら型	灰・ローム混%
15	暗褐色	10YR3/2	弱	ローム混%	ローム混%	34	褐色	10YR4/4	弱	すこぶら型	ローム主体
16	褐色	10YR4/4	弱	ローム混%	ローム主体	35	にぶい黄褐色	10YR4/3	弱	すこぶら型	ロームブロック20%
17	灰黄褐色	10YR4/2	弱	ローム混%	ローム主体	36	褐色	10YR4/4	弱	すこぶら型	灰土
18	暗褐色	10YR3/2	弱	すこぶら型	ローム混・灰土	37	黄褐色	10YR5/6	弱	すこぶら型	ローム主体
19	褐色	10YR4/4	弱	すこぶら型	灰土	38	褐色	10YR4/4	弱	すこぶら型	ローム混・灰土

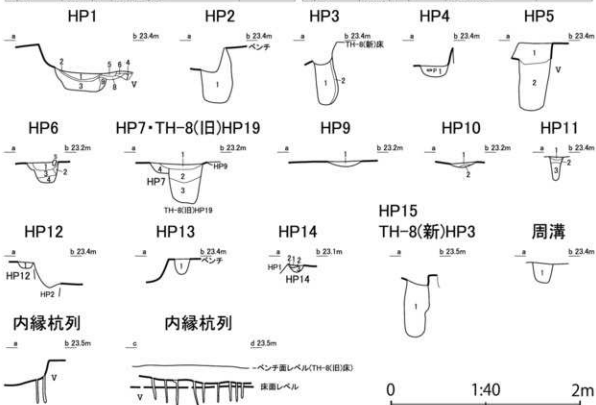

TH-29 HP・周溝・内縁杭列					
遺構名	土色	粘性	埋布物	遺物	
HP1	1 褐色	10YR4/6	中	すこぶら型	ほぼローム
	2 灰黄褐色	10YR4/2	壁		
	3 褐色	10YR4/4	中	灰土, φ3mmロームブロック混%	
	4 黄褐色	10YR5/6	弱	すこぶら型	黏ローム
	5 にぶい黄褐色	10YR4/3	弱	すこぶら型	
HP2	1 褐色	10YR4/4	中	すこぶら型	ロームブロック・ローム混 15%
	2 褐色	10YR4/4	中	すこぶら型	ロームブロック・ローム混 15%
	3 褐色	10YR4/4	中	すこぶら型	ロームブロック・ローム混 50%, ロームブロック集合
HP4	1 褐色	10YR4/4	弱	すこぶら型	ロームブロック・ローム混 30%
	2 褐色	10YR4/4	弱	すこぶら型	ロームブロック・ローム混 30%
	3 褐色	10YR4/4	弱	すこぶら型	ロームブロック・ローム混 20%
HP6	1 褐色	10YR4/4	中	すこぶら型	ロームブロック・ローム混 15%
	2 褐色	10YR4/4	中	すこぶら型	ロームブロック・ローム混 15%
	3 にぶい黄褐色	10YR4/3	弱	すこぶら型	ロームブロック・ローム混 15%
HP7-8	4 にぶい黄褐色	10YR4/3	中	すこぶら型	ロームブロック・ローム混 50%
	1 褐色	10YR4/4	中	すこぶら型	ロームブロック・ローム混 15%
	2 にぶい黄褐色	10YR4/3	中	すこぶら型	ロームブロック・ローム混 20%
	4 黄褐色	10YR5/6	弱	すこぶら型	ロームブロック・ローム混 30%

TH-29 HP・周溝・内縁杭列					
遺構名	土色	粘性	埋布物	遺物	
HP9	1 黄褐色	10YR5/6	弱	すこぶら型	黏ローム, 下層に床面の灰黄褐色土 (10YR4/6)混
	2 黄褐色	10YR5/6	弱	すこぶら型	黏ローム
	3 にぶい黄褐色	10YR4/3	弱	すこぶら型	ロームブロック20%
HP11	1 褐色	10YR4/4	中	すこぶら型	φ3mmロームブロック15%
	2 黄褐色	10YR5/6	中	すこぶら型	φ1mmロームブロック20%
	3 にぶい黄褐色	10YR4/3	中	すこぶら型	Lo土
HP12	1 褐色	10YR4/4	弱	すこぶら型	ローム混%
	2 黄褐色	10YR5/6	弱	すこぶら型	φ1mmロームブロック20%
HP14	1 褐色	10YR4/4	中	すこぶら型	ロームブロック集合
	2 灰黄褐色	10YR4/2	中	すこぶら型	
	3 黄褐色	10YR5/6	弱	すこぶら型	
HP15	1 褐色	10YR4/4	中	すこぶら型	ロームブロック・ローム混 50%
	周溝	1 褐色	10YR4/4	弱	ロームブロック20%, 黒色土ブロック2%
内縁杭列 全て にぶい黄褐色 10YR4/3 粘性 Lo土					
内縁杭列 全て にぶい黄褐色 10YR5/6 粘性 Lo土					

図IV-155 TH-29 (3)

TH-30(新)

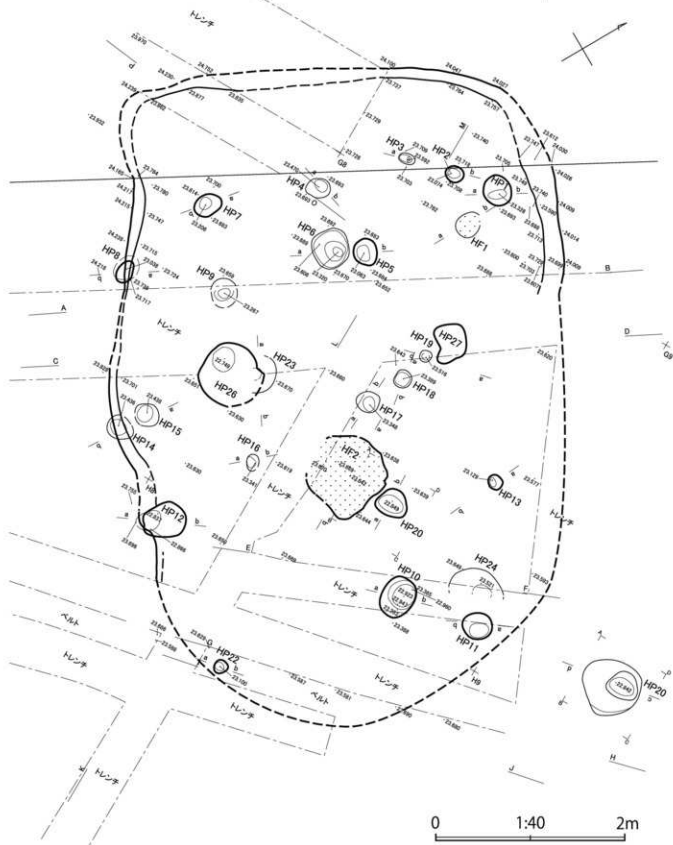

図IV-156 TH-30 (新) (1)

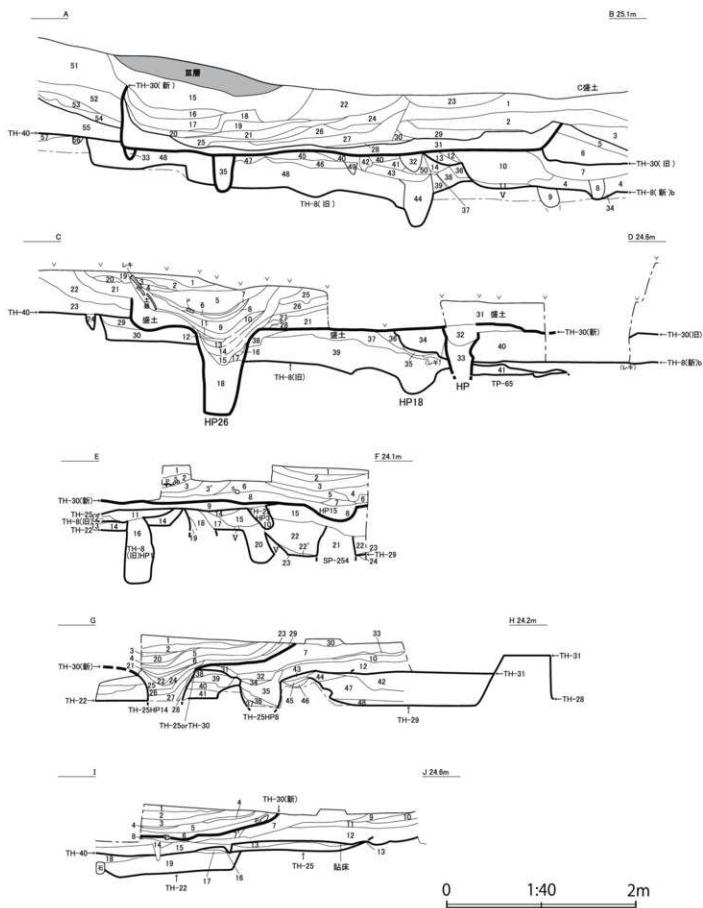

図IV-157 TH-30(新)(2)

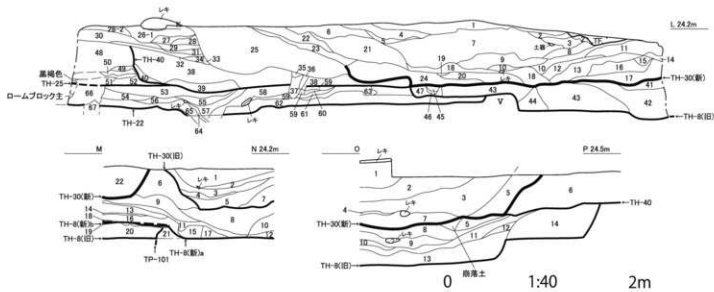

№	土色	粘性	層厚	遺人物	備考
1	褐色	10YR4/4	すこぶる堅	ローム-炭・焼土粒10%	
2	褐色	10YR4/4	すこぶる堅	ロームブロック-炭30%	
3	褐色	10YR4/4	すこぶる堅	ローム-炭	
4	褐色	10YR4/4	すこぶる堅	ロームブロック-クワボクブロック-炭50%	埋土系
5	褐色	10YR4/4	すこぶる堅	ローム-炭	
6	褐色	10YR4/4	すこぶる堅	ロームブロック-ローム-炭7%	
7	褐色	10YR4/4	すこぶる堅	ロームブロック-ローム-炭10%	7より明るい
8	灰ふい黄褐色	10YR4/3	やや軟	ローム-炭20%	
9	暗褐色	10YR3/2	やや軟	ローム-炭7%	ボロボロ
10	褐色	10YR4/4	すこぶる堅	ロームブロック-ローム-炭-炭20%	
11	褐色	10YR4/4	すこぶる堅	ロームブロック-ローム-炭50%	
12	褐色	10YR4/4	堅	ローム-炭-ローム約15%	
13	灰ふい黄褐色	10YR4/3	堅	ロームブロック-クワボクブロック50%	
14	褐色	10YR4/4	堅	ローム-炭-ロームブロック-炭40%	
15	灰ふい黄褐色	10YR4/3	すこぶる堅	ローム-炭	
16	灰ふい黄褐色	10YR4/3	すこぶる堅	ローム-炭-炭粒-炭20%	15より明るい
17	暗褐色	10YR3/2	すこぶる堅	ローム-炭-炭-ロームブロック15%	
18	褐色	10YR4/4	すこぶる堅	ローム-炭-炭10%	窪みなどローム
19	灰ふい黄褐色	10YR4/3	すこぶる堅	ローム-炭10%	
20	暗褐色	10YR3/2	すこぶる堅	ローム-炭10%	
21	褐色	10YR4/4	すこぶる堅	ローム-炭-炭7%	
22	灰ふい黄褐色	10YR4/3	すこぶる堅	ローム-炭-炭7%	
23	褐色	10YR4/4	すこぶる堅	ローム-炭-炭7%	
24	褐色	10YR4/4	すこぶる堅	ローム-炭-炭7%	
25	暗褐色	10YR3/2	すこぶる堅	ローム-炭-炭15%	
26	灰ふい黄褐色	10YR4/3	すこぶる堅	ロームブロック-ローム-炭15%	
27	灰ふい黄褐色	10YR4/3	すこぶる堅	ローム-炭-炭7%	
28	褐色	10YR4/4	すこぶる堅	ローム-炭7%	窪み
29	褐色	10YR4/4	すこぶる堅	ローム-炭-炭5%	
30	褐色	10YR4/4	堅	ローム-炭-炭15%	
31	灰ふい黄褐色	10YR4/3	すこぶる堅	ローム-炭-炭7%	7より明るい
32	褐色	10YR4/4	すこぶる堅	ロームブロック-ローム-炭30%	
33	褐色	10YR4/4	すこぶる堅	ロームブロック-ローム-炭40%	窪み
34				100%炭	炭層
35	灰ふい黄褐色	10YR4/3	やや軟	ローム-炭-ロームブロック-クワボクブロック-炭9%	
36	褐色	10YR4/4	すこぶる堅		窪みなどローム、埋ローム
37	褐色	10YR4/4	堅	炭1%	埋ローム
38	褐色	10YR4/4	すこぶる堅	ロームブロック-炭10%	埋ローム
39	褐色	10YR3/2	すこぶる堅	ロームブロック-炭15%	
40	灰ふい黄褐色	10YR4/3	すこぶる堅	ローム-炭	
41	灰ふい黄褐色	10YR4/3	すこぶる堅	ローム-炭-炭粒-炭10%	焼骨・焼土粒10%
42	褐色	10YR4/4	ローム-炭	炭7%	
43	灰ふい黄褐色	10YR4/3	すこぶる堅	ロームブロック-ローム-炭30%	
44	褐色	10YR4/4	堅	ロームブロック-炭30%	
45	褐色	10YR4/4	すこぶる堅	ローム-炭7%	
46	灰ふい黄褐色	10YR4/3	すこぶる堅	ローム-炭-炭7%	
47	暗褐色	10YR3/2	すこぶる堅	炭-ローム10%	
48	暗褐色	10YR3/2	すこぶる堅	ロームブロック-炭50%	
49	灰ふい黄褐色	10YR4/3	すこぶる堅	ローム-炭-炭15%	
50	黄褐色	10YR5/6	すこぶる堅		窪みなどローム
51	褐色	10YR4/4	すこぶる堅	ローム-炭-炭10%	
52	暗褐色	10YR3/2	すこぶる堅	ローム-炭-炭15%	
53	褐色	10YR4/4	すこぶる堅	ローム-炭-炭7%	
54	暗褐色	10YR3/2	すこぶる堅	ローム-炭-炭15%	
55	褐色	10YR4/4	すこぶる堅	ローム-炭-炭15%	
56	褐色	10YR4/4	すこぶる堅	ロームブロック30%	
57	褐色	10YR4/4	すこぶる堅	ロームブロック-ローム-炭15%	

№	土色	粘性	層厚	遺人物	備考
1	褐色	10YR4/4	すこぶる堅	ローム-炭片2%	
2	褐色	10YR4/4	すこぶる堅	ロームブロック-ローム-炭-炭10%	
3	褐色	10YR4/4	すこぶる堅	ローム-炭片7%	ローム主体
4	褐色	10YR4/4	すこぶる堅	ローム-炭片7%	
5	褐色	10YR4/4	すこぶる堅	ローム-炭片7%	ローム主体
6	暗褐色	10YR3/2	堅	炭片-ローム約15%	
7	褐色	10YR4/4	堅	炭片	ローム主体
8	暗褐色	10YR3/2	堅	炭片	
9	褐色	10YR4/4	すこぶる堅	炭片	ローム主体
10	暗褐色	10YR3/2	すこぶる堅	炭片-ローム10%	
11	褐色	10YR4/4	堅	炭片	ローム主体
12	暗褐色	10YR3/2	堅	炭片7%	
13	褐色	10YR4/4	すこぶる堅	炭片	ローム主体
14	暗褐色	10YR3/2	やや軟	炭片	
15	灰ふい黄褐色	10YR4/3	すこぶる堅	炭片	ローム主体
16	暗褐色	10YR3/2	堅	炭片-ローム約2%	
17	褐色	10YR4/4	やや軟	炭片	ローム主体
18	灰ふい黄褐色	10YR4/3	堅	ロームブロック-炭片5%	
19	暗褐色	10YR3/2	すこぶる堅	ローム-炭7%	
20	暗褐色	10YR3/2	すこぶる堅	ローム-炭15%	
21	暗褐色	10YR3/2	すこぶる堅	ローム-炭-炭片10%	
22	暗褐色	10YR3/2	すこぶる堅	炭片-ローム約7%	
23	灰ふい黄褐色	10YR4/3	すこぶる堅	ローム-炭-炭片10%	
24	褐色	10YR4/4	堅	埋土ブロック-炭片-炭片10%	
25	暗褐色	10YR3/2	すこぶる堅	ローム-炭片15%	
26	暗褐色	10YR3/2	すこぶる堅	ロームブロック-ローム-炭片30%	
27	灰ふい黄褐色	10YR4/3	すこぶる堅	炭片1%	ローム主体
28	暗褐色	10YR3/2	すこぶる堅	ローム-炭-炭片10%	
29	褐色	10YR4/4	堅	炭片-埋土粒1%	ローム主体
30	暗褐色	10YR3/2	すこぶる堅	炭片1%	ローム主体
31	褐色	10YR4/4	すこぶる堅	ロームブロック-炭片30%	
32	褐色	10YR4/4	やや軟	ローム-炭片10%	
33	暗褐色	10YR3/2	しゅう	ローム-炭片10%	
34	褐色	10YR4/4	すこぶる堅	ロームブロック-クワボクブロック15%	
35	黄褐色	10YR5/6	すこぶる堅		ローム主体
36	暗褐色	10YR3/2	すこぶる堅	ロームブロック-ローム-炭7%	
37	褐色	10YR4/4	すこぶる堅	ローム-炭-炭片1%	
38	灰ふい黄褐色	10YR4/3	すこぶる堅	クワボクブロック-ローム-炭片50%	
39	褐色	10YR4/4	すこぶる堅	ロームブロック50%、炭片2%	
40	褐色	10YR4/4	すこぶる堅	ロームブロック20%	
41	黄褐色	10YR5/6	すこぶる堅	クワボクブロック-ロームブロック-埋土ブロック50%	

№	土色	粘性	層厚	遺人物	備考
1	黄褐色	10YR5/6	すこぶる堅		
2	灰ふい黄褐色	10YR4/3	すこぶる堅	φ10cm以下炭化材	
3	黄褐色	10YR5/6	すこぶる堅		
3'	黄褐色	10YR4/2	すこぶる堅		
4	灰ふい黄褐色	10YR4/3	すこぶる堅	炭化材わずか	
5	灰ふい黄褐色	10YR4/3	すこぶる堅	炭化材わずか	
6	灰ふい黄褐色	10YR4/3	すこぶる堅		
7	黄褐色	10YR5/6	すこぶる堅		
8	灰ふい黄褐色	10YR4/3	すこぶる堅	φ30cm炭化材	
9	黄褐色	10YR5/6	すこぶる堅	φ10cm炭化材	
10	灰ふい黄褐色	10YR4/3	すこぶる堅		TH-29(2)と同じ
11	黄褐色	10YR5/6	すこぶる堅		ややブロック状
12	灰ふい黄褐色	10YR4/3	すこぶる堅		
13	黄褐色	10YR5/6	すこぶる堅		
14	灰ふい黄褐色	10YR4/3	堅	φ50cmロームブロック40%	

図Ⅳ-158 TH-30 (新) (3)

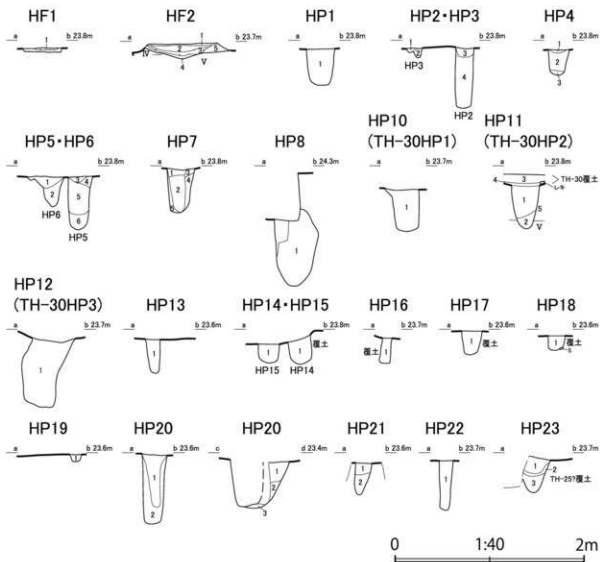

TH-30(新) HP-HP					
遺構名	施土色	軸性	壁密度	図入物	備考
HP1	緑赤褐色	SVRS/9	すこぶる壁		礎土
HP2	1 にごい黄褐色	10YR4/3	壁		
	2 灰黄褐色	10YR4/4	壁	7.5YR7/4にごい褐色灰ブロック 5cm50%, 骨片多い	
	3 赤褐色	5YR4/6	壁	4E φ3cmブロック状30%, 2回 灰ブロック10%	礎土
	4 黒褐色	10YR3/3	壁		
HP1	1 褐色	10YR4/4	すこぶる壁	ローム壁・灰土	
	2 にごい黄褐色	10YR4/3	すこぶる壁	ローム壁	
	3 褐色	10YR4/4	壁	ローム壁・灰土	
	4 褐色	10YR4/4	しゅう	ローム壁	
HP4	1 緑褐色	10YR3/3	すこぶる壁	礎土・楕円・ロームブロック30%	
	2 褐色	10YR4/4	壁	ローム壁・灰土	
	3 黒褐色	10YR3/2	壁	ローム壁	
	4 褐色	10YR4/4	すこぶる壁	ロームブロック・灰10%	
HP5-6	1 褐色	10YR4/4	すこぶる壁	ロームブロック・ローム壁30%	
	2 褐色	10YR4/4	壁	ロームブロック・ローム壁・灰30%	
	3 褐色	10YR4/4	すこぶる壁	ローム壁・灰土	
	4 褐色	10YR4/4	すこぶる壁	ローム壁・灰土	
	5 褐色	10YR4/4	しゅう	ローム壁	
HP7	1 褐色	10YR4/4	すこぶる壁	ロームブロック・ローム壁30%	
	2 褐色	10YR4/4	壁	ロームブロック	
	3 にごい黄褐色	10YR4/3	壁	灰・ローム壁	
	4 褐色	10YR4/4	すこぶる壁	ロームブロック・ローム壁30%	
HP8	1 褐色	10YR4/4	すこぶる壁	ローム壁・楕円20%	
	2 褐色	10YR4/4	すこぶる壁	ロームブロック	
	3 褐色	10YR4/4	しゅう	ロームブロック・ローム壁・灰20%	
	4 褐色	10YR4/4	壁	灰・ローム壁	
HP10	1 褐色	10YR4/4	壁	ローム壁	
	2 にごい黄褐色	10YR4/3	壁		
	3 褐色	10YR4/4	壁		
HP11	1 褐色	10YR4/4	すこぶる壁		
	2 にごい黄褐色	10YR4/3	壁		
	3 褐色	10YR4/4	壁		
HP12	1 褐色	10YR4/4	壁	灰土	
	2 褐色	10YR4/4	壁		
	3 灰黄褐色	10YR4/4	壁		
HP13	1 褐色	10YR4/4	壁	灰土	
	2 褐色	10YR4/4	壁		
	3 褐色	10YR4/4	壁		
HP14-15	1 褐色	10YR4/4	壁	灰土	
	2 褐色	10YR4/4	壁		
	3 褐色	10YR4/4	壁		
HP16	1 褐色	10YR4/4	壁	灰土	
	2 褐色	10YR4/4	壁		
	3 褐色	10YR4/4	壁		
HP17	1 褐色	10YR4/4	壁	灰土	
	2 褐色	10YR4/4	壁		
	3 褐色	10YR4/4	壁		
HP18	1 褐色	10YR4/4	壁	灰土	
	2 褐色	10YR4/4	壁		
	3 褐色	10YR4/4	壁		
HP19	1 褐色	10YR4/4	壁	灰土	
	2 褐色	10YR4/4	壁		
	3 褐色	10YR4/4	壁		
HP20	1 褐色	10YR4/4	すこぶる壁	ローム壁	
	2 褐色	10YR4/4	壁	ローム壁	
	3 褐色	10YR4/4	壁	ローム壁	
	4 褐色	10YR4/4	壁	ローム壁	
	5 褐色	10YR4/4	壁	ローム壁	
HP21	1 褐色	10YR4/4	壁	ローム壁	
	2 褐色	10YR4/4	壁	ローム壁	
	3 褐色	10YR4/4	壁	ローム壁	
HP22	1 褐色	10YR4/4	壁	ローム壁	
	2 褐色	10YR4/4	壁	ローム壁	
	3 褐色	10YR4/4	壁	ローム壁	
HP23	1 褐色	10YR4/4	壁	灰土	
	2 褐色	10YR4/4	壁		
	3 褐色	10YR4/4	壁		

TH-30(新) HP-HP					
遺構名	施土色	軸性	壁密度	図入物	備考
HP11	1 褐色	10YR4/4	中	灰土	
	2 にごい黄褐色	10YR4/3	壁	すこぶる壁	
	3 褐色	10YR4/4	壁	ローム・灰10%	
	4 褐色	10YR4/4	壁	ロームブロック10%	
HP12	1 にごい黄褐色	10YR4/3	壁	壁	ローム主体
	2 褐色	10YR4/4	壁	壁	
	3 にごい黄褐色	10YR4/3	壁	壁	灰10%
HP13	1 にごい黄褐色	10YR4/3	壁	灰土	ブロック状で 成り立つ
	2 褐色	10YR4/4	壁	しゅう	
	3 褐色	10YR4/4	壁	しゅう	
HP14	1 赤黄褐色	10YR4/2	壁	しゅう	
	2 赤黄褐色	10YR4/2	壁	しゅう	
	3 赤黄褐色	10YR4/2	壁	しゅう	
HP15	1 にごい黄褐色	10YR4/3	壁	壁	10YR3/2黒褐色土φ3cmブロック 10%, 約φ3mmのブロック状集合
	2 褐色	10YR4/4	壁	壁	φ3mmロームブロック, 灰土 わずかな
	3 褐色	10YR4/4	壁	壁	φ3mmロームブロックとローム の混合土
HP16	1 にごい黄褐色	10YR4/3	壁	壁	
	2 褐色	10YR4/4	壁	壁	
	3 褐色	10YR4/4	壁	壁	
HP17	1 褐色	10YR3/2	壁	すこぶる壁	φ3mm以下ロームブロック30%
	2 褐色	10YR4/4	壁	壁	ブロック状集合
	3 褐色	10YR4/4	壁	壁	ブロック状集合
HP18	1 にごい黄褐色	10YR4/3	壁	壁	灰土
	2 にごい黄褐色	10YR4/3	壁	壁	灰土
	3 褐色	10YR4/4	壁	壁	灰土
HP19	1 褐色	10YR4/4	壁	壁	
	2 褐色	10YR4/4	壁	壁	
	3 褐色	10YR4/4	壁	壁	
HP20	1 褐色	10YR4/4	壁	壁	
	2 褐色	10YR4/4	壁	壁	
	3 褐色	10YR4/4	壁	壁	
HP21	1 褐色	10YR4/4	壁	壁	
	2 褐色	10YR4/4	壁	壁	
	3 褐色	10YR4/4	壁	壁	
HP22	1 褐色	10YR4/4	壁	壁	
	2 褐色	10YR4/4	壁	壁	
	3 褐色	10YR4/4	壁	壁	
HP23	1 にごい黄褐色	10YR4/3	壁	すこぶる壁	白っぽい土
	2 褐色	10YR4/4	壁	壁	
	3 褐色	10YR4/4	壁	壁	

図IV-160 TH-30(新) (5)

TH-30(旧)

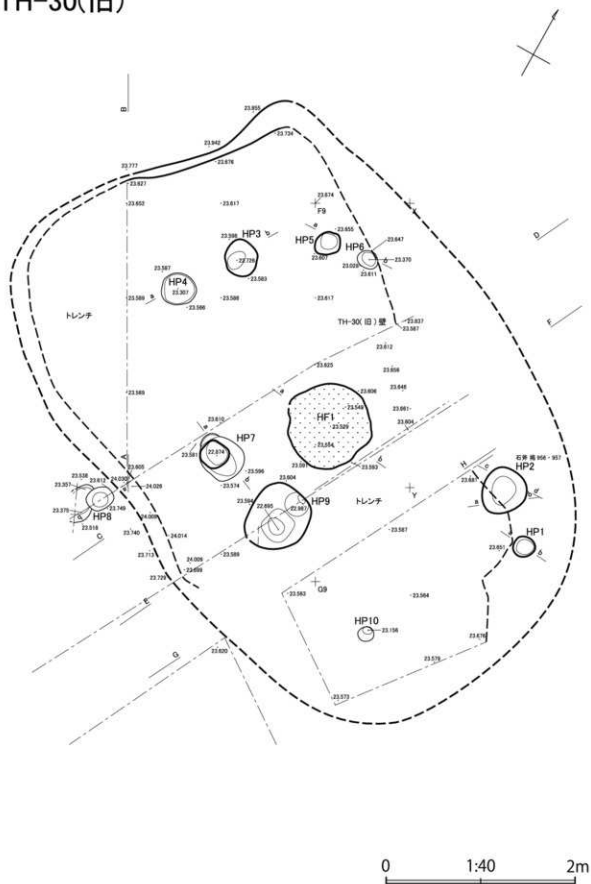

図IV-161 TH-30 (旧) (1)

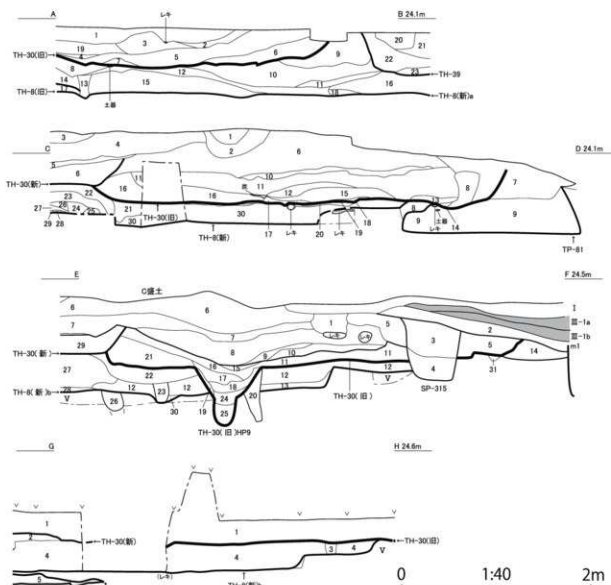

TH-30(旧) A-B	層位	層厚	遺人物	備考
1	にがい黄褐色 10YR4/3 すこぶる層	厚1%、極小～小ローム粒10%、黒色土微量		
2	にがい黄褐色 10YR4/3 すこぶる層	厚3%、極小～小ローム粒1%、黒色土微量		
3	褐色 10YR4/4 すこぶる層	厚2%、極小～小ローム粒7%、黒色土微量		
4	にがい黄褐色 10YR4/3 すこぶる層	厚2%、極小～小ローム粒1%、黒色土微量		
5	にがい黄褐色 10YR4/3 すこぶる層	厚2%、極小～小ローム粒1%、黒色土微量		
6	褐色 10YR4/4 すこぶる層	厚1%、極小～小ローム粒10%、黒色土微量		
7	にがい黄褐色 10YR4/3 すこぶる層	厚1%、極小～小ローム粒7%、黒色土微量		
8	にがい黄褐色 10YR4/3 すこぶる層	厚2%、極小～小ローム粒10%、黒色土微量		
9	にがい黄褐色 10YR4/3 すこぶる層	厚3%、極小～大ローム粒15%、黒色土微量		
10	黄褐色 10YR5/6 すこぶる層	厚2%、極小～中ローム粒10%、黒色土3%	ローム凝縮層	
11	にがい黄褐色 10YR4/3 すこぶる層	厚1%、極小～中ローム粒10%、黒色土10%		
12	にがい黄褐色 10YR4/3 すこぶる層	厚1%、極小～中ローム粒40%、黒色土10%、粘土粒微量		
13	黄褐色 10YR5/6 層	厚1%、極小～中ロームブロック20%	ローム凝縮層	
14	黄褐色 10YR5/6 すこぶる層	厚1%、極小～中ロームブロック20%	ローム凝縮層	
15	黄褐色 10YR5/6 すこぶる層	厚1%、黒色土微量、粘土粒微量	ローム凝縮層	
16		すこぶる層	厚1%、極小～小ローム粒10%、黒色土7%	ローム凝縮層
17	黄褐色 10YR5/6 すこぶる層	厚2%、極小～中ロームブロック20%	ローム凝縮層	
18	黄褐色 10YR5/6 すこぶる層	厚2%、極小～中ロームブロック40%	ローム凝縮層	
19		すこぶる層	厚2%、極小～小ローム粒2%、黒色土微量	
20	にがい黄褐色 10YR4/3 すこぶる層	厚2%、極小～中ローム粒7%、黒色土微量、粘土粒微量		
21	褐色 10YR4/4 すこぶる層	厚3%、極小～小ロームブロック10%、黒色土3%	ローム凝縮層	
22	にがい黄褐色 10YR4/3 すこぶる層	厚2%、極小～大ローム粒15%、黒色土3%		
23	にがい黄褐色 10YR4/3 土層	厚10%、極小～中ローム粒10%、黒色土30%		

TH-30(旧) C-D	層位	層厚	遺人物	備考
1	にがい黄褐色 10YR4/4 層	すこぶる層	ローム粒・皮片	
2	褐色 10YR4/4 層	すこぶる層	ローム粒・皮片1%	
3	にがい黄褐色 10YR4/4 層	すこぶる層	ローム粒・皮片2%	
4	褐色 10YR4/4 層	すこぶる層	ローム粒・皮片2%	
5	にがい黄褐色 10YR4/4 層	すこぶる層	皮片7%	
6	褐色 10YR4/4 層	すこぶる層	ローム粒・皮片2%	
7	にがい黄褐色 10YR4/3 層	すこぶる層	ローム粒・皮片	
8	にがい黄褐色 10YR4/4 層	すこぶる層	ロームブロック20%	
9	褐色 10YR3/3 層	すこぶる層	ローム粒・皮片10%	
10	にがい黄褐色 10YR4/3 層	すこぶる層	砂まじり、ローム粒・皮片	
11	にがい黄褐色 10YR4/3 層	すこぶる層	砂まじり、ローム粒・皮片2%	
12	灰黄褐色 10YR4/2 層	すこぶる層	砂まじり、ローム粒・皮片7%	
13	にがい黄褐色 10YR4/3 層	層	ローム粒・皮片1%	
14	赤褐色 5YR4/2 層	層		粘土
15	にがい黄褐色 10YR4/3 層	すこぶる層	ローム粒・皮片	
16	褐色 10YR4/4 層	すこぶる層	ローム粒・皮片10%	
17	にがい黄褐色 10YR4/4 層	すこぶる層	ローム粒・皮片	
18	にがい黄褐色 10YR4/3 層	すこぶる層	皮・ロームブロック20%	
19	黄褐色 10YR5/6 層	すこぶる層		
20	にがい黄褐色 10YR4/3 層	すこぶる層	皮・ロームブロック20%	ほとんどローム
21	褐色 10YR4/4 層	すこぶる層	ローム粒・皮片1%	
22	にがい黄褐色 10YR4/4 層	すこぶる層	ロームブロック・皮片30%	
23	褐色 10YR4/4 層	すこぶる層	ローム粒・皮片1%	
24	褐色 10YR4/4 層	すこぶる層	ロームブロック・皮片15%	
25	にがい黄褐色 10YR4/3 層	すこぶる層		ほとんどローム
26	にがい黄褐色 10YR4/4 層	すこぶる層		ほとんどローム
27	にがい黄褐色 10YR4/3 層	すこぶる層	ローム粒5%	
28	にがい黄褐色 10YR4/4 層	すこぶる層		ほとんどローム
29	灰黄褐色 10YR4/2 層	すこぶる層		
30	にがい黄褐色 10YR4/4 層	すこぶる層	ロームブロック・ローム粒30%	

図Ⅳ-162 TH-30 (旧) (2)

TH-30(旧) E-F

施土色	動性	層厚度	混入物	備考
1 緑褐色	10YR5/4	すこぶる堅	ローム粒・炭片	
2 緑褐色	10YR3/4	やや軟	ローム粒	粘土
3 褐色	10YR4/4	堅	ローム粒	5ミリわずかに埋
4 二色黄褐色	10YR4/2	やや軟	ローム粒・焼土粒・炭片	
5 褐色	10YR4/4	堅	ローム粒	
6 褐色	10YR4/4	すこぶる堅	ローム粒・炭・焼土粒10%	
7 褐色	10YR4/4	すこぶる堅	ロームブロック・炭30%	
8 褐色	10YR4/4	すこぶる堅	ローム粒・炭片	
9 褐色	10YR4/4	すこぶる堅	4寸に二色黄褐色土の砂層む20-30%	
10 褐色	10YR4/4	堅	炭・ローム粒10%	
11 褐色	10YR4/4	すこぶる堅	ローム粒・炭1%	
12 褐色	10YR4/4	すこぶる堅	ロームブロック・クロボクアップロック・炭30%	
13 褐色	10YR4/4	やや軟	炭・ローム粒・ロームブロック50%	
14 褐色	10YR4/8	すこぶる堅	ロームブロック・炭片	
15 二色黄褐色	10YR4/2	堅	炭・ローム粒10%	砂質
16 褐色	10YR4/4	すこぶる堅	炭・ロームブロック・ローム粒5%	
17 褐色	10YR4/4	堅	炭・ローム粒	
18 緑褐色	10YR3/2	軟	ローム粒・炭1%	ボソボソ
19 褐色	10YR4/4	やや軟	炭片	
20 褐色	10YR4/4	すこぶる堅	ロームブロック・炭30%	

TH-30(旧) E-F

施土色	動性	層厚度	混入物	備考
21 褐色	10YR4/4	すこぶる堅	ロームブロック・ローム粒・炭片	
22 褐色	10YR4/4	すこぶる堅	ロームブロック・ローム粒10%	22より明る
23 二色黄褐色	10YR4/2	やや軟	ローム粒・炭20%	ボソボソ
24 二色黄褐色	10YR4/2	軟	ローム粒50%	ボソボソ
25 褐色	10YR4/4	堅	ロームブロック50%	
26 緑褐色	10YR3/2	やや軟	ローム粒	ボソボソ
27 褐色	10YR4/4	すこぶる堅	ロームブロック・ローム粒・炭20%	
28 褐色	10YR4/4	すこぶる堅	ロームブロック・ローム粒50%	
29 二色黄褐色	10YR4/2	すこぶる堅	ローム粒・炭片	
30			100%	炭質
31 二色黄褐色	10YR4/2	やや軟	ローム粒・ロームブロック15%	炭質

TH-30(旧) G-H

施土色	動性	層厚度	混入物	備考
1 褐色	10YR4/8	すこぶる堅	ロームブロック・炭片30%	
2 褐色	10YR4/4	やや軟	ローム粒・炭片1%	
3 褐色	10YR4/4	すこぶる堅	ローム粒・炭片	
4 褐色	10YR4/4	すこぶる堅	ロームブロック50%	
5 黄褐色	10YR2/2	軟	すこぶる堅 クロボクアップロック・ロームブロック ・焼土ブロック50%	

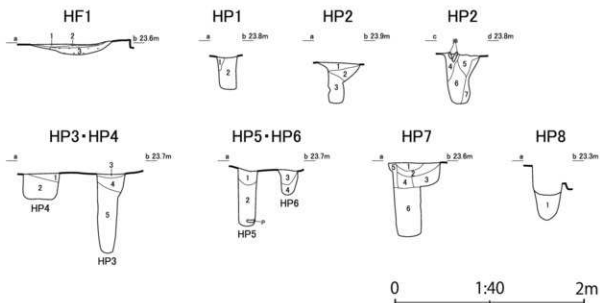

TH-30(旧) HF-HP

遺構名	施土色	動性	層厚度	混入物	備考
HF1	1 褐色	10YR4/4	堅	炭・焼土粒2%	
	2 赤褐色	10YR4/4	堅	炭片1%	
	3 赤褐色	10YR4/8	すこぶる堅	ロームブロック・ローム粒5%	焼土
HP1	1 褐色	10YR4/8	すこぶる堅	ロームブロック・ローム粒50%	
	2 褐色	10YR4/4	やや軟	ローム粒・炭片	
HP2	1 褐色	10YR4/4	すこぶる堅	ロームブロック・炭50%	
	2 褐色	10YR4/4	堅	ロームブロック50%	
	3 褐色	10YR4/4	しよ	ローム粒10%	
	4 黄褐色	10YR4/8	堅	ロームブロック50%	
	5 二色黄褐色	10YR5/4	堅	ロームブロック・ローム粒40%	
	6 二色黄褐色	10YR5/4	軟	ロームブロック・ローム粒30%	ぼとぼと
	7 褐色	10YR4/4	堅		ぼとぼと・ローム
HF3-4	1 褐色	10YR4/4	堅	ローム粒・炭片	
	2 褐色	10YR4/8	堅	ローム粒・炭片	
	3 二色黄褐色	10YR4/2	すこぶる堅	炭・ローム粒	
	4 褐色	10YR4/4	すこぶる堅	ローム粒	
HF5-6	1 褐色	10YR4/8	堅	ローム粒	ボソボソ
	2 褐色	10YR4/4	堅	ロームブロック・ローム粒5%	
	3 褐色	10YR4/4	やや軟	ロームブロック・ローム粒10%	
	4 褐色	10YR4/8	堅	ロームブロック・ローム粒15%	
HP7	1 褐色	10YR4/4	すこぶる堅	ローム粒・炭片	
	2 褐色	10YR4/4	すこぶる堅	ロームブロック・ローム粒・炭40%	
	3 褐色	10YR4/8	すこぶる堅	ローム粒・炭片	
	4 褐色	10YR4/8	すこぶる堅	ローム粒・炭片	
	5 褐色	10YR4/8	すこぶる堅	ローム粒・炭片	
	6 褐色	10YR4/8	すこぶる堅	ロームブロック・ローム粒30%	ボソボソ
HP8	1 明黄褐色	10YR6/8	炭片		ぼとぼと・ローム

図Ⅳ-163 TH-30(旧)(3)

TH-31

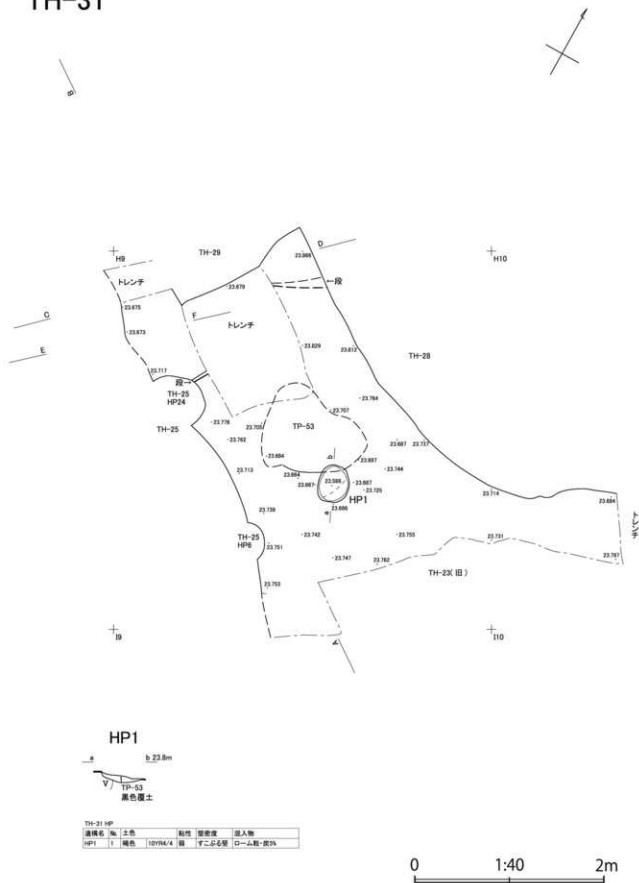

図IV-164 TH-31 (1)

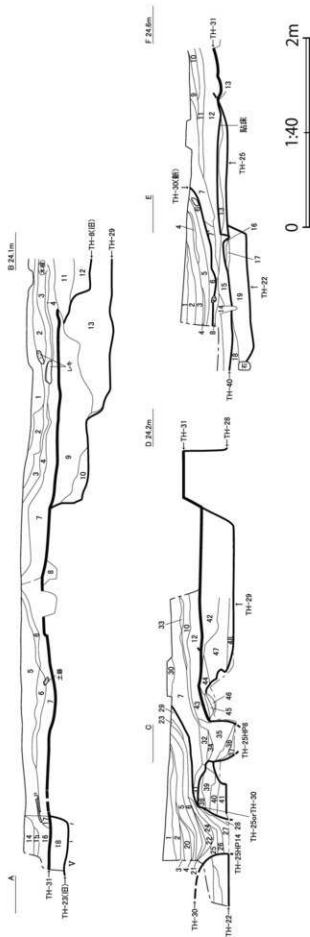

TH-31 A-B

施 工 名	層 位	埋 没 深 度	取 入 部	備 考
1. 埋設	10766.0	埋	取入部	
2. 埋設	10766.0	埋	取入部	
3. 埋設	10766.0	埋	取入部	
4. 埋設	10766.0	埋	取入部	
5. 埋設	10766.0	埋	取入部	
6. 埋設	10766.0	埋	取入部	
7. 埋設	10766.0	埋	取入部	
8. 埋設	10766.0	埋	取入部	
9. 埋設	10766.0	埋	取入部	
10. 埋設	10766.0	埋	取入部	
11. 埋設	10766.0	埋	取入部	
12. 埋設	10766.0	埋	取入部	
13. 埋設	10766.0	埋	取入部	
14. 埋設	10766.0	埋	取入部	
15. 埋設	10766.0	埋	取入部	
16. 埋設	10766.0	埋	取入部	
17. 埋設	10766.0	埋	取入部	
18. 埋設	10766.0	埋	取入部	
19. 埋設	10766.0	埋	取入部	
20. 埋設	10766.0	埋	取入部	
21. 埋設	10766.0	埋	取入部	
22. 埋設	10766.0	埋	取入部	
23. 埋設	10766.0	埋	取入部	
24. 埋設	10766.0	埋	取入部	

TH-31 C-D-E-F

施 工 名	層 位	埋 没 深 度	取 入 部	備 考
1. 埋設	10766.0	埋	取入部	
2. 埋設	10766.0	埋	取入部	
3. 埋設	10766.0	埋	取入部	
4. 埋設	10766.0	埋	取入部	
5. 埋設	10766.0	埋	取入部	
6. 埋設	10766.0	埋	取入部	
7. 埋設	10766.0	埋	取入部	
8. 埋設	10766.0	埋	取入部	
9. 埋設	10766.0	埋	取入部	
10. 埋設	10766.0	埋	取入部	
11. 埋設	10766.0	埋	取入部	
12. 埋設	10766.0	埋	取入部	
13. 埋設	10766.0	埋	取入部	
14. 埋設	10766.0	埋	取入部	
15. 埋設	10766.0	埋	取入部	
16. 埋設	10766.0	埋	取入部	
17. 埋設	10766.0	埋	取入部	
18. 埋設	10766.0	埋	取入部	
19. 埋設	10766.0	埋	取入部	
20. 埋設	10766.0	埋	取入部	
21. 埋設	10766.0	埋	取入部	
22. 埋設	10766.0	埋	取入部	
23. 埋設	10766.0	埋	取入部	
24. 埋設	10766.0	埋	取入部	

TH-31 G-H-I-J

施 工 名	層 位	埋 没 深 度	取 入 部	備 考
1. 埋設	10766.0	埋	取入部	
2. 埋設	10766.0	埋	取入部	
3. 埋設	10766.0	埋	取入部	
4. 埋設	10766.0	埋	取入部	
5. 埋設	10766.0	埋	取入部	
6. 埋設	10766.0	埋	取入部	
7. 埋設	10766.0	埋	取入部	
8. 埋設	10766.0	埋	取入部	
9. 埋設	10766.0	埋	取入部	
10. 埋設	10766.0	埋	取入部	
11. 埋設	10766.0	埋	取入部	
12. 埋設	10766.0	埋	取入部	
13. 埋設	10766.0	埋	取入部	
14. 埋設	10766.0	埋	取入部	
15. 埋設	10766.0	埋	取入部	
16. 埋設	10766.0	埋	取入部	
17. 埋設	10766.0	埋	取入部	
18. 埋設	10766.0	埋	取入部	
19. 埋設	10766.0	埋	取入部	
20. 埋設	10766.0	埋	取入部	
21. 埋設	10766.0	埋	取入部	
22. 埋設	10766.0	埋	取入部	
23. 埋設	10766.0	埋	取入部	
24. 埋設	10766.0	埋	取入部	

図IV-165 TH-31 (2)

TH-32

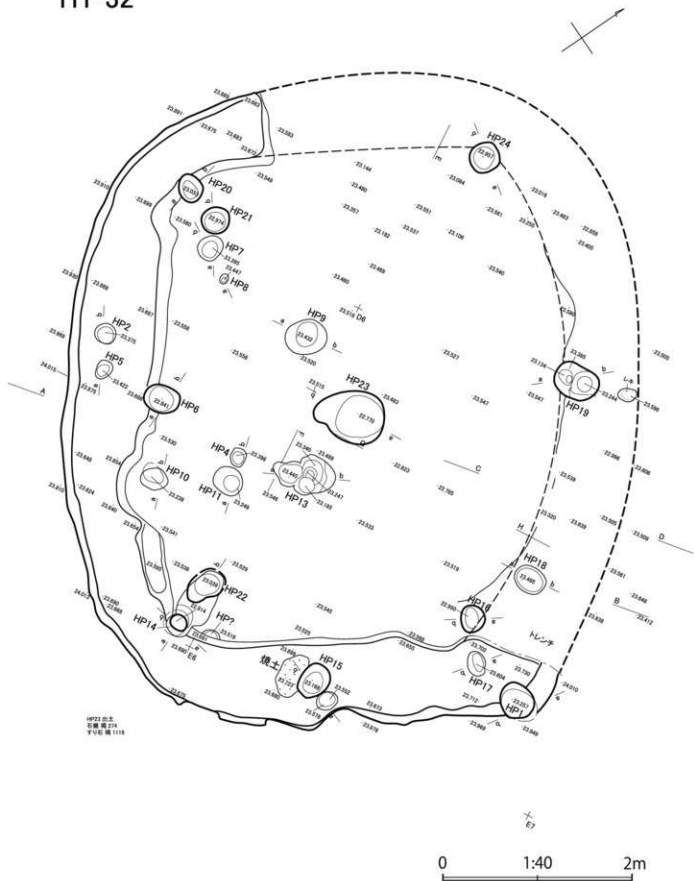

図IV-166 TH-32 (1)

0.5km

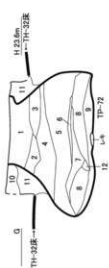
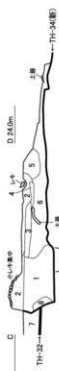
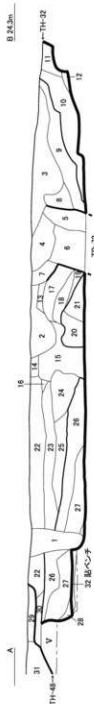

TH-32(旧)

層土色	肌質	埋没深さ	遺入物	備考
1 褐色	10796.4	弱	ロ-ム片・瓦片	
2 にごい黄褐色	10796.3	弱	フコ多量	ロ-ム片・瓦片
3 褐色	10796.4	弱	ロ-ム片	
4 にごい黄褐色	10795.3	弱	フコ多量	ロ-ム片
5 褐色	10796.4	弱	ロ-ム片	
6 褐色	10796.4	弱	ロ-ム片	
7 褐色	10795.3	弱	ロ-ム片	
8 褐色	10795.3	弱	フコ多量	ロ-ム片

TH-32(新)

層土色	肌質	埋没深さ	遺入物	備考
1 褐色	10796.4	弱	フコ多量	瓦片
2 にごい黄褐色	10796.3	弱	フコ多量	ロ-ム片
3 褐色	10796.4	弱	ロ-ム片	ロ-ム片
4 褐色	10795.4	弱	フコ多量	ロ-ム片
5 褐色	10796.4	弱	フコ多量	3層埋没土ブロック
6 褐色	10795.3	弱	フコ多量	瓦片
7 褐色	10795.3	弱	フコ多量	瓦片
8 褐色	10795.3	弱	フコ多量	ロ-ム片
9 褐色	10795.3	弱	フコ多量	ロ-ム片
10 褐色	10795.3	弱	フコ多量	ロ-ム片
11 褐色	10795.4	弱	フコ多量	ロ-ム片
12 褐色	10795.3	弱	フコ多量	ロ-ム片
13 褐色	10795.3	弱	フコ多量	ロ-ム片
14 褐色	10795.3	弱	フコ多量	ロ-ム片
15 褐色	10796.4	弱	フコ多量	埋没土ブロック
16 褐色	10795.3	弱	フコ多量	埋没土ブロック
17 褐色	10795.3	弱	フコ多量	埋没土ブロック
18 褐色	10795.3	弱	フコ多量	埋没土ブロック
19 にごい黄褐色	10796.3	弱	フコ多量	ロ-ム片
20 褐色	10795.4	弱	フコ多量	埋没土ブロック
21 にごい黄褐色	10795.4	弱	フコ多量	埋没土ブロック

TH-34(旧)

層土色	肌質	埋没深さ	遺入物	備考
1 褐色	10795.2	弱	瓦片	
2 褐色	10795.3	弱	瓦片	
3 褐色	10795.3	弱	瓦片	
4 にごい黄褐色	10796.3	弱	フコ多量	13.1埋没土
5 褐色	10796.3	弱	ロ-ム片	
6 褐色	10796.3	弱	ロ-ム片	
7 褐色	10795.2	弱	ロ-ム片	
8 褐色	10795.2	弱	ロ-ム片	
9 褐色	10796.4	弱	ロ-ム片	
10 褐色	10796.4	弱	フコ多量	
11 褐色	10796.4	弱	フコ多量	
12 褐色	10795.4	弱	ロ-ム片	
13 褐色	10795.4	弱	ロ-ム片	
14 褐色	10795.4	弱	ロ-ム片	
15 褐色	10795.3	弱	フコ多量	埋没土ブロック
16 褐色	10795.3	弱	フコ多量	埋没土ブロック
17 褐色	10795.3	弱	フコ多量	埋没土ブロック
18 褐色	10795.4	弱	フコ多量	埋没土ブロック
19 褐色	10795.4	弱	フコ多量	埋没土ブロック
20 にごい黄褐色	10796.4	弱	フコ多量	埋没土ブロック
21 褐色	10796.4	弱	フコ多量	埋没土ブロック
22 褐色	10795.2	弱	フコ多量	埋没土ブロック
23 褐色	10795.2	弱	フコ多量	埋没土ブロック
24 褐色	10795.2	弱	フコ多量	埋没土ブロック
25 褐色	10795.2	弱	フコ多量	埋没土ブロック
26 にごい黄褐色	10796.3	弱	フコ多量	埋没土ブロック
27 褐色	10796.3	弱	フコ多量	埋没土ブロック
28 褐色	10795.2	弱	フコ多量	埋没土ブロック
29 褐色	10795.2	弱	フコ多量	埋没土ブロック
30 褐色	10795.2	弱	フコ多量	埋没土ブロック
31 褐色	10795.2	弱	フコ多量	埋没土ブロック

TH-34(新)

層土色	肌質	埋没深さ	遺入物	備考
1 褐色	10796.4	弱	フコ多量	
2 褐色	10795.4	弱	フコ多量	
3 褐色	10795.4	弱	フコ多量	
4 褐色	10795.3	弱	フコ多量	
5 褐色	10796.4	弱	フコ多量	
6 褐色	10795.3	弱	フコ多量	
7 褐色	10795.3	弱	フコ多量	
8 褐色	10795.3	弱	フコ多量	
9 褐色	10795.4	弱	フコ多量	
10 褐色	10795.4	弱	フコ多量	
11 褐色	10795.4	弱	フコ多量	
12 褐色	10795.4	弱	フコ多量	
13 褐色	10795.4	弱	フコ多量	
14 褐色	10795.4	弱	フコ多量	
15 褐色	10795.4	弱	フコ多量	
16 褐色	10795.4	弱	フコ多量	
17 褐色	10795.4	弱	フコ多量	
18 褐色	10795.4	弱	フコ多量	
19 褐色	10795.4	弱	フコ多量	
20 にごい黄褐色	10796.3	弱	フコ多量	
21 褐色	10795.4	弱	フコ多量	
22 褐色	10795.4	弱	フコ多量	
23 褐色	10795.4	弱	フコ多量	
24 褐色	10795.4	弱	フコ多量	
25 褐色	10795.4	弱	フコ多量	
26 褐色	10795.4	弱	フコ多量	
27 褐色	10795.4	弱	フコ多量	
28 褐色	10795.4	弱	フコ多量	
29 褐色	10795.4	弱	フコ多量	
30 褐色	10795.4	弱	フコ多量	
31 褐色	10795.4	弱	フコ多量	

0 1:40 2m

図IV-167 TH-32 (2)

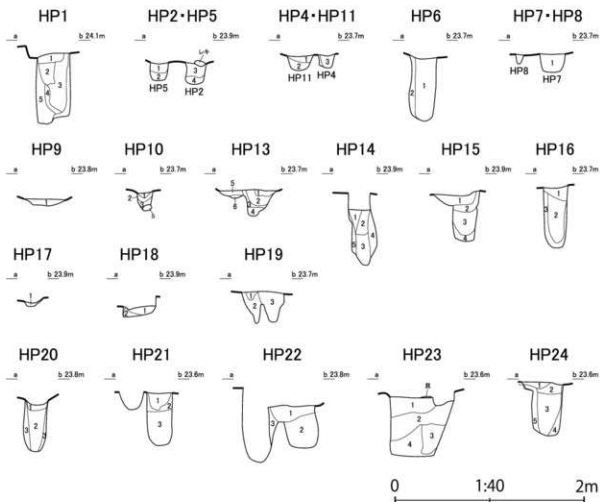

遺構名	No.	土色	壁断面	遺人物	備考
HP1	1	褐色	10YR4.4	すこぶる壁	ロームブロック・ローム敷15%
	2	暗褐色	10YR3.4	中軟	ロームブロック・ローム敷15%
	3	褐色	10YR4.8	中軟	ロームブロック・ローム敷15%
	4	褐色	10YR4.4	中軟	ローム敷2%
HP2・HP5	1	暗褐色	10YR3.2	しよ	ロームブロック・ローム敷20%
	2	褐色	10YR4.8	壁	ロームブロック25%以上
	3	暗褐色	10YR3.2	しよ	ロームブロック・ローム敷30%
	4	褐色	10YR4.8	壁	ロームブロック・ローム敷25%
HP4・HP11	1	褐色	10YR4.4	すこぶる壁	ロームブロック・ローム敷15%
	2	にぶい黄褐色	10YR2.2	壁	ロームブロック・ローム敷10%
HP6	1	にぶい黄褐色	10YR2.2	すこぶる壁	ロームブロック・ローム敷15%
	2	暗褐色	10YR3.2	中軟	ロームブロック・ローム敷10%
	3	褐色	10YR4.4	中軟	ロームブロック25%
	4	褐色	10YR4.8	中軟	ローム敷20%
HP7・HP8	1	褐色	10YR4.4	すこぶる壁	ロームブロック・ローム敷15%
	2	にぶい黄褐色	10YR2.2	すこぶる壁	ロームブロック・ローム敷10%
	3	暗褐色	10YR3.2	すこぶる壁	ロームブロック・ローム敷30%
	4	暗褐色	10YR3.2	すこぶる壁	ロームブロック・ローム敷15%
HP9	1	暗褐色	10YR3.2	すこぶる壁	ロームブロック・ローム敷15%
	2	褐色	10YR4.4	壁	ロームブロック・ローム敷25%
	3	にぶい黄褐色	10YR2.2	壁	ロームブロック・ローム敷10%
	4	褐色	10YR4.8	中軟	ローム敷2%
HP10	1	暗褐色	10YR3.2	すこぶる壁	ロームブロック・ローム敷15%
	2	褐色	10YR4.4	壁	ロームブロック・ローム敷25%
	3	にぶい黄褐色	10YR2.2	壁	ロームブロック・ローム敷10%
	4	褐色	10YR4.8	中軟	ローム敷2%
HP13	1	暗褐色	10YR3.2	すこぶる壁	ロームブロック・ローム敷15%
	2	褐色	10YR4.4	壁	ロームブロック・ローム敷25%
	3	にぶい黄褐色	10YR2.2	壁	ロームブロック・ローム敷10%
	4	褐色	10YR4.8	すこぶる壁	ロームブロック・ローム敷15%
HP14	1	暗褐色	10YR3.2	壁	ローム敷30%
	2	にぶい黄褐色	10YR2.2	中軟	ローム敷7%
	3	褐色	10YR4.4	壁	ロームブロック・ローム敷5%
	4	褐色	10YR4.8	しよ	ロームブロック・ローム敷25%
HP15	1	暗褐色	10YR3.2	すこぶる壁	ロームブロック・ローム敷15%
	2	褐色	10YR4.4	壁	ロームブロック・ローム敷25%
	3	にぶい黄褐色	10YR2.2	壁	ロームブロック・ローム敷10%
	4	褐色	10YR4.8	中軟	ローム敷2%
HP16	1	暗褐色	10YR3.2	すこぶる壁	ロームブロック・ローム敷15%
	2	褐色	10YR4.4	壁	ロームブロック・ローム敷25%
	3	にぶい黄褐色	10YR2.2	壁	ロームブロック・ローム敷10%
	4	褐色	10YR4.8	中軟	ローム敷2%
HP17	1	暗褐色	10YR3.2	すこぶる壁	ロームブロック・ローム敷15%
	2	褐色	10YR4.4	壁	ロームブロック・ローム敷25%
	3	にぶい黄褐色	10YR2.2	壁	ロームブロック・ローム敷10%
	4	褐色	10YR4.8	中軟	ローム敷2%
HP18	1	暗褐色	10YR3.2	すこぶる壁	ロームブロック・ローム敷15%
	2	褐色	10YR4.4	壁	ロームブロック・ローム敷25%
	3	にぶい黄褐色	10YR2.2	壁	ロームブロック・ローム敷10%
	4	褐色	10YR4.8	中軟	ローム敷2%
HP19	1	暗褐色	10YR3.2	すこぶる壁	ロームブロック・ローム敷15%
	2	褐色	10YR4.4	壁	ロームブロック・ローム敷25%
	3	にぶい黄褐色	10YR2.2	壁	ロームブロック・ローム敷10%
	4	褐色	10YR4.8	中軟	ローム敷2%
HP20	1	暗褐色	10YR3.2	すこぶる壁	ロームブロック・ローム敷15%
	2	褐色	10YR4.4	壁	ロームブロック・ローム敷25%
	3	にぶい黄褐色	10YR2.2	壁	ロームブロック・ローム敷10%
	4	褐色	10YR4.8	中軟	ローム敷2%
HP21	1	暗褐色	10YR3.2	すこぶる壁	ロームブロック・ローム敷15%
	2	褐色	10YR4.4	壁	ロームブロック・ローム敷25%
	3	にぶい黄褐色	10YR2.2	壁	ロームブロック・ローム敷10%
	4	褐色	10YR4.8	中軟	ローム敷2%
HP22	1	暗褐色	10YR3.2	すこぶる壁	ロームブロック・ローム敷15%
	2	褐色	10YR4.4	壁	ロームブロック・ローム敷25%
	3	にぶい黄褐色	10YR2.2	壁	ロームブロック・ローム敷10%
	4	褐色	10YR4.8	中軟	ローム敷2%
HP23	1	暗褐色	10YR3.2	すこぶる壁	ロームブロック・ローム敷15%
	2	褐色	10YR4.4	壁	ロームブロック・ローム敷25%
	3	にぶい黄褐色	10YR2.2	壁	ロームブロック・ローム敷10%
	4	褐色	10YR4.8	中軟	ローム敷2%
HP24	1	暗褐色	10YR3.2	すこぶる壁	ロームブロック・ローム敷15%
	2	褐色	10YR4.4	壁	ロームブロック・ローム敷25%
	3	にぶい黄褐色	10YR2.2	壁	ロームブロック・ローム敷10%
	4	褐色	10YR4.8	中軟	ローム敷2%

遺構名	No.	土色	壁断面	遺人物	備考
HP16	1	褐色	10YR4.8	すこぶる壁	ロームブロック・ローム敷15%
	2	褐色	10YR4.8	すこぶる壁	ロームブロック・ローム敷30%
	3	褐色	10YR4.4	中軟	ロームブロック・ローム敷30%
HP17	1	にぶい黄褐色	10YR2.2	壁	ロームブロック・ローム敷5%
HP18	1	褐色	10YR4.4	すこぶる壁	ロームブロック・ローム敷15%
	2	暗褐色	10YR3.2	すこぶる壁	ロームブロック・ローム敷30%
HP19	1	褐色	10YR4.4	壁	ロームブロック・ローム敷10%
	2	褐色	10YR4.4	壁	ロームブロック・ローム敷15%
	3	褐色	10YR4.4	壁	ロームブロック・ローム敷10%
HP20	1	暗褐色	10YR3.2	すこぶる壁	ローム敷10%
	2	暗褐色	7.5YR5.4	壁	ローム敷3%
HP22	1	暗褐色	10YR3.2	すこぶる壁	ロームブロック・ローム敷15%
HP23	1	暗褐色	10YR3.2	すこぶる壁	ロームブロック・ローム敷30%
	2	黄褐色	10YR5.8	すこぶる壁	ロームブロック・ローム敷30%
	3	黄褐色	10YR5.8	すこぶる壁	ロームブロック・ローム敷30%
HP24	1	暗褐色	10YR3.2	中軟	ロームブロック・ローム敷15%
	2	暗褐色	10YR3.2	中軟	ローム敷7%
	3	褐色	10YR4.4	壁	ロームブロック・ローム敷30%
	4	褐色	10YR4.4	壁	ロームブロック・ローム敷30%
	5	黄褐色	10YR5.8	中軟	ロームブロック・ローム敷30%

図IV-168 TH-32 (3)

TH-33

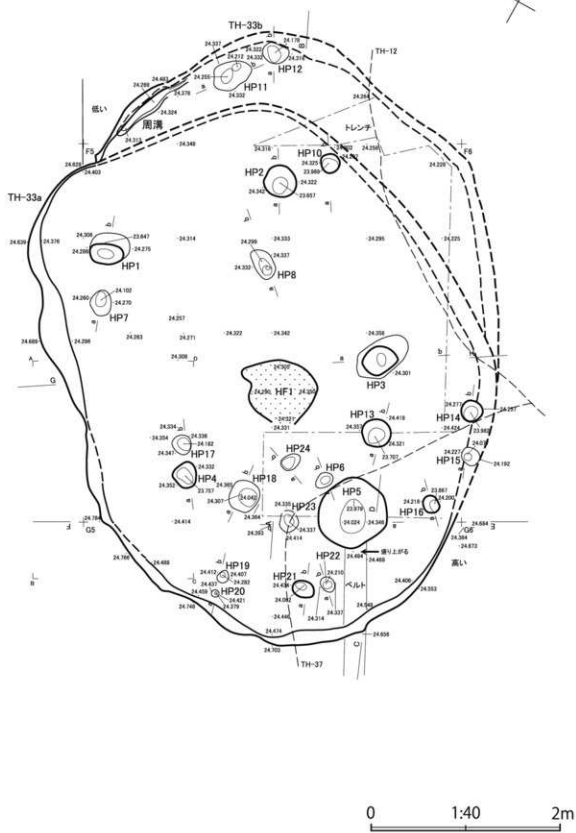

図IV-169 TH-33 (1)

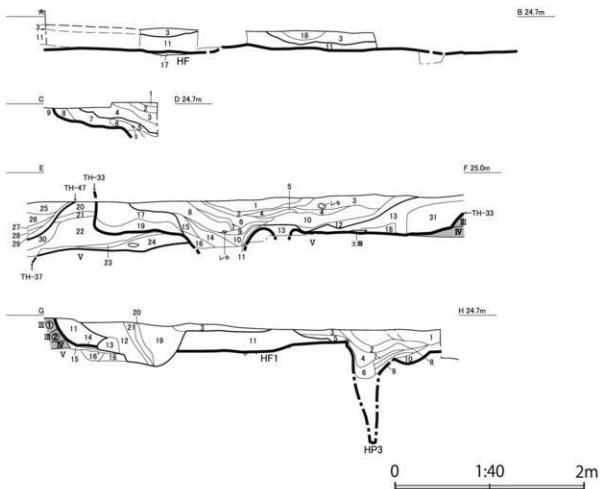

TH-33 A-B-G-H

No.	土色	動植物	管壁産	遺入物	備考	
1	褐色	10YR4/4	弱	すこぶる層	ローム殻・積土層・炭片2%	
2	暗褐色	10YR3/4	弱	すこぶる層	炭片・ローム殻7%	
3	褐色	10YR4/4	弱	すこぶる層	ローム殻・炭片2%	
4	暗褐色	10YR3/4	弱	すこぶる層	炭片・ローム殻7%	
5	暗褐色	10YR3/3	弱	すこぶる層	ローム殻13%	
6	暗褐色	10YR3/2	弱	炭片5%		
7	暗褐色	10YR3/3	弱	炭片2%		
8	褐色	10YR4/4	弱	すこぶる層	ローム殻・炭片10%	
9	褐色	10YR4/4	弱	すこぶる層	積土層30%	
10	暗褐色	10YR3/4	弱	すこぶる層	ローム殻15%、炭片・積土層	
11	暗褐色	10YR3/3	弱	すこぶる層	ロームブロック・クロボックブロック	
12	暗褐色	10YR3/4	弱	炭片	ローム殻・クロボックブロック1%	
13	暗褐色	7.5YR5/6	弱	壁	埴土とどろみ	
14	暗褐色	7.5YR5/6	弱	壁	埴土とどろみ	
15	暗褐色	10YR3/4	弱	壁	ローム殻5%	
16	褐色	10YR4/4	弱	壁	ロームブロック下半部	
17	暗褐色	10YR3/3	弱	壁	ロームブロック下半部	
18	赤褐色	5YR4/6	弱	すこぶる層	積土	
19	暗褐色	10YR3/2	弱	すこぶる層	ローム殻1%、炭片1%	埴土
20	暗褐色	7.5YR5/6	弱	すこぶる層	積土ブロック・管壁・炭・ローム殻30%	
21	暗褐色	10YR3/3	弱	すこぶる層	ローム殻	埴土とどろみ
22	暗褐色	10YR3/2	弱	すこぶる層	ローム殻2%	
23	暗褐色	10YR2/2	弱	壁	ローム殻1%	

TH-33 C-D

No.	土色	動植物	管壁産	遺入物	備考
1	褐色	10YR4/4	弱	壁	φ10以下ロームブロック20%
2	にじみ・黄褐色	10YR4/3	中	壁	φ5以下ロームブロック5%、炭化材5%
3	暗褐色	10YR3/3	中	壁	φ5以下ロームブロック10%、炭化材5%
4	暗褐色	10YR3/4	中	すこぶる層	10YR4/2反黄褐色土炭化材4%
5	灰黄褐色	10YR4/2	弱	壁	φ10以下ロームブロック10%、炭化材5%
6	黄褐色	10YR5/6	弱	すこぶる層	
7	黄褐色	10YR5/6	中	壁	φ30以下ロームブロック20%、炭化材わずかず
8	黄褐色	10YR5/6	中	すこぶる層	
9	灰黄褐色	10YR4/2	弱	壁	φ10以下ロームブロック30%

TH-33 E-F

No.	土色	動植物	管壁産	遺入物	備考
1	灰黄褐色	10YR4/2	弱	すこぶる層	炭2%
2	黄褐色	10YR5/6	弱	すこぶる層	炭1%
3	灰黄褐色	10YR4/2	弱	すこぶる層	炭1%
4	黄褐色	10YR5/6	弱	すこぶる層	炭1%
5	にじみ・黄褐色	10YR4/3	弱	すこぶる層	炭10%
6	暗褐色	10YR3/3	弱	すこぶる層	炭10%
7	暗褐色	10YR3/3	弱	すこぶる層	炭20%
8	にじみ・黄褐色	10YR4/3	弱	炭2%、ローム殻7%	
9	にじみ・黄褐色	10YR4/3	弱	ローム殻層小～大30%	
10	にじみ・黄褐色	10YR4/3	弱	ローム殻層小～大30%	
11	黄褐色	10YR5/6	弱	すこぶる層	
12	灰黄褐色～にじみ・黄褐色	10YR4/2～4/3	弱	すこぶる層	炭色土5%、ローム殻層小～中30%
13	灰黄褐色	10YR4/2	弱	すこぶる層	炭色土20%、ローム殻層小～中40%、炭1%
14	暗褐色	10YR3/4	弱	すこぶる層	ロームブロック・炭片、炭片層
15	黄褐色	10YR5/6	弱	すこぶる層	炭片層、ローム殻、10YR4/2にじみ・黄褐色土少量
16	にじみ・黄褐色	10YR4/3	弱	すこぶる層	ロームブロック層小～大30%
17	にじみ・黄褐色	10YR4/3	弱	すこぶる層	ロームブロック層小～大40%、炭片層
18	黄褐色	10YR5/6	弱	すこぶる層	炭1%、10YR4/2反黄褐色土10%
19	黄褐色	10YR5/6	弱	すこぶる層	ロームブロック層、10YR4/2にじみ・黄褐色土30%程度、炭1%
20	にじみ・黄褐色	10YR4/3	弱	炭1%、ローム殻7%	
21	にじみ・黄褐色	10YR4/3	弱	ロームブロック30%、炭2%	
22	にじみ・黄褐色	10YR4/3	弱	炭2%	
23	灰黄褐色～にじみ・黄褐色	10YR4/2～4/3	弱	炭20%、積土層わずかず	
24	灰黄褐色	10YR4/2	弱	炭2%	
25	黄褐色	10YR5/6	弱	ローム殻層10%、炭わずかず	
26	にじみ・黄褐色	10YR4/3	弱	ローム層小～大30%	
27	暗褐色	10YR3/3	弱	炭10%、積土2%、炭片層1%	
28	にじみ・黄褐色	10YR4/3	弱	炭2%、積土・炭片層わずかず	
29	暗褐色	10YR3/3	弱	炭15%、積土層わずかず	
30	にじみ・黄褐色	10YR4/3	弱	炭2%	
31	黄褐色	10YR5/6	弱	すこぶる層	

図IV-170 TH-33 (2)

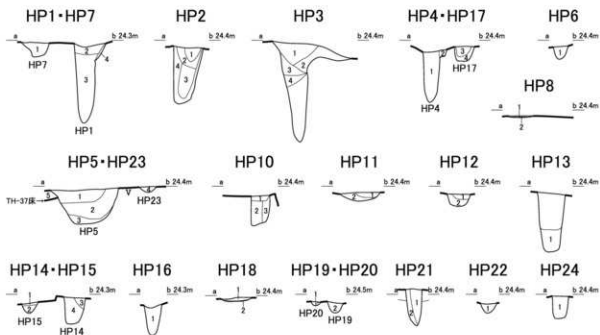

遺構名	層	土色	壁面状況	底人物	備考
HP1-7	1	灰黄褐色	10YR6/2 壁	ロームブロック・ローム粒20%	
	2	灰黄褐色	10YR6/2 すこぶら壁	ロームブロック・ローム粒・炭20%	
	3	にぶい黄褐色	10YR6/2 壁	ロームブロック・ローム粒・炭15%	
HP2	4	にぶい黄褐色	10YR5/4 すこぶら壁	ローム粒	
	1	にぶい黄褐色	10YR5/4 壁	炭・ローム粒2%	
	2	にぶい黄褐色	10YR6/3 やや軟	炭・ローム粒2%	
	3	にぶい黄褐色	10YR6/3 しよう	ロームブロック・ローム粒・炭15%	
HP3	4	明黄褐色	10YR6/8 壁	ロームブロック・ローム粒25%	
	1	にぶい黄褐色	10YR5/4 すこぶら壁	炭2%	
	2	にぶい黄褐色	10YR6/3 やや軟	ローム粒・炭2%	
	3	暗褐色	10YR3/3 やや軟	ロームブロック・ローム粒・炭15%	
HP4-17	4	にぶい黄褐色	10YR5/4 壁	ロームブロック・ローム粒30%	
	1	にぶい黄褐色	10YR6/3 しよう	ローム粒・炭15%	
	2	にぶい黄褐色	10YR6/3 壁	ロームブロック・ローム粒50%	
	3	にぶい黄褐色	10YR6/2 すこぶら壁	ロームブロック・ローム粒2%	
HP5-23	4	にぶい黄褐色	10YR6/3 すこぶら壁	ロームブロック・ローム粒30%	
	1	にぶい黄褐色	10YR6/3 やや軟	ロームブロック・ローム粒・炭50%	
	2	にぶい黄褐色	10YR6/3 やや軟	ロームブロック・ローム粒・炭30%	
	3	にぶい黄褐色	10YR6/3 壁	ロームブロック・ローム粒・炭30%	
HP6	4	にぶい黄褐色	10YR6/3 すこぶら壁	ロームブロック・ローム粒・炭10%	
	1	暗褐色	10YR4/4 壁	ローム粒・炭10%	

遺構名	層	土色	壁面状況	底人物	備考
HP8	1	明黄褐色	10YR6/8 すこぶら壁		ぽんどろーム
	2	灰黄褐色	10YR6/2 すこぶら壁	炭・ローム粒1%	
HP10	1	暗褐色	10YR3/2 すこぶら壁	ロームブロック・ローム粒5%	
	2	暗褐色	10YR3/2 壁	ローム粒2%	
HP11	1	暗褐色	10YR4/4 壁	ロームブロック・ローム粒50%	
	2	暗褐色	10YR3/2 すこぶら壁	ローム粒・炭15%	
HP12	1	灰黄褐色	10YR6/2 すこぶら壁	ロームブロック・ローム粒30%	
	2	暗褐色	10YR3/2 すこぶら壁	ローム粒15%	
HP13	1	灰黄褐色	10YR6/2 すこぶら壁	ロームブロック・ローム粒25%	
	2	にぶい黄褐色	10YR5/4 壁	ロームブロック・ローム粒50%	ぽんどろーム
HP14-15	1	暗褐色	10YR4/4 すこぶら壁	ロームブロック・ローム粒1%	
	2	にぶい黄褐色	10YR6/3 しよう	ローム粒・炭7%	
	3	にぶい黄褐色	10YR6/3 壁	ロームブロック・ローム粒40%	
HP16	4	暗褐色	10YR3/2 壁	ロームブロック・ローム粒・炭30%	
	1	にぶい黄褐色	10YR6/3 しよう	ローム粒・炭1%	
HP18	1	明黄褐色	10YR6/8 すこぶら壁		ぽんどろーム
	2	灰黄褐色	10YR6/2 すこぶら壁	炭・ローム粒1%	
HP19-20	1	灰黄褐色	10YR6/2 壁	ローム粒・炭20%	
	2	灰黄褐色	10YR6/2 壁	ロームブロック・ローム粒20%	
HP21	1	暗褐色	10YR3/2 しよう	ローム粒・ロームブロック15%	
	2	暗褐色	10YR4/4 壁	ローム粒・ロームブロック30%	
HP22	1	にぶい黄褐色	10YR6/3 壁	ローム粒・炭2%	
	2	暗褐色	10YR3/2 すこぶら壁	ローム粒・炭15%	

セクション E-F 土層 25 の広がり

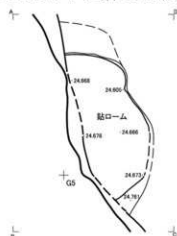

0 1:40 2m

図IV-171 TH-33 (3)

TH-34(新)

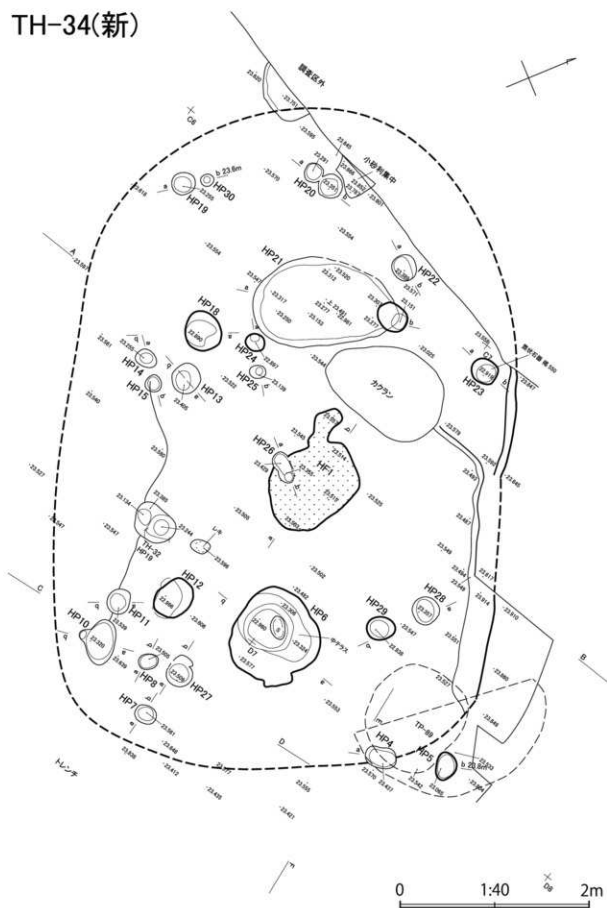

図Ⅳ-172 TH-34(新)(1)

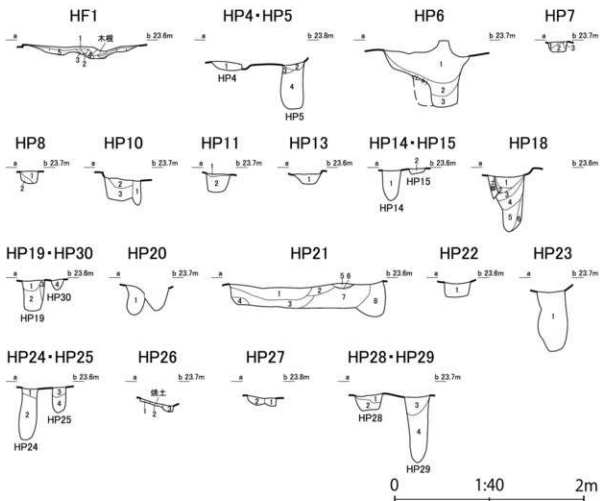

遺構名・No.	土色	堅密度	混入物	備考
HP1	1 褐色	10YR4/4	すこぶる堅	ローム粒・度15%
	2 にぶい黄褐色	10YR5/4	すこぶる堅	焼骨15%
	3 褐色	10YR4/4	すこぶる堅	焼土粒・焼骨2%
HP4・5	1 明赤褐色	5YR5/6	すこぶる堅	焼土
	2 赤褐色	5YR4/6	すこぶる堅	焼土
	3 黄褐色	10YR5/4	すこぶる堅	ロームブロック・ローム粒・度40%
HP8	1 にぶい黄褐色	10YR5/4	すこぶる堅	ロームブロック・ローム粒・度25%
	2 暗褐色	10YR3/3	すこぶる堅	ロームブロック・ローム粒
	3 黄褐色	10YR5/6	すこぶる堅	
HP10	1 にぶい黄褐色	10YR4/3	すこぶる堅	ロームブロック・ローム粒・度15%
	2 褐色	10YR4/6	堅	度1%
	3 にぶい黄褐色	10YR4/3	やや軟	ロームブロック・ローム粒・度10%
HP7	1 褐色	10YR4/4	すこぶる堅	ロームブロック・度40%
	2 暗褐色	10YR3/3	すこぶる堅	ローム粒・度15%
	3 褐色	10YR4/4	すこぶる堅	ローム粒
HP11	1 褐色	10YR4/4	すこぶる堅	ローム粒・度5%
	2 にぶい黄褐色	10YR4/3	堅	ローム粒・度3%
	3 褐色	10YR4/3	堅	ローム粒・度10%
HP13	1 褐色	10YR4/4	すこぶる堅	ローム粒
	2 褐色	10YR4/4	すこぶる堅	ローム粒7%
	3 褐色	10YR4/4	すこぶる堅	ロームブロック・ローム粒15%
HP14・15	1 褐色	10YR4/4	すこぶる堅	ロームブロック・ローム粒10%
	2 褐色	10YR4/4	堅	ローム粒10%
	3 褐色	10YR4/4	堅	ローム粒7%
HP18	1 褐色	10YR4/4	すこぶる堅	ロームブロック・ローム粒・度20%
	2 褐色	10YR4/4	すこぶる堅	ローム粒・度3%
	3 暗褐色	10YR2/3	すこぶる堅	ローム粒・度7%
HP19・30	1 褐色	10YR4/4	すこぶる堅	ローム粒・度7%
	2 褐色	10YR4/4	すこぶる堅	ローム粒・度3%
	3 暗褐色	10YR2/3	すこぶる堅	ローム粒・度7%
HP20	1 褐色	10YR4/4	すこぶる堅	ローム粒・度3%
	2 褐色	10YR4/4	すこぶる堅	ローム粒・度3%
	3 暗褐色	10YR2/3	すこぶる堅	ローム粒・度7%
HP21	1 にぶい黄褐色	10YR5/4	すこぶる堅	ロームブロック・ローム粒・度20%
	2 褐色	10YR4/4	やや軟	ローム粒
	3 褐色	10YR4/4	やや軟	ロームブロック・ローム粒3%
HP22	1 にぶい黄褐色	10YR5/4	すこぶる堅	ローム粒1%
	2 にぶい黄褐色	10YR5/4	すこぶる堅	ローム粒1%
	3 明褐色	7.5YR5/6	堅	焼骨・ロームブロック・度10%
HP23	1 にぶい黄褐色	10YR5/4	すこぶる堅	ローム粒15%
	2 にぶい黄褐色	10YR5/4	すこぶる堅	ロームブロック・ローム粒15%
	3 明褐色	7.5YR5/6	堅	焼骨・ロームブロック・度10%
HP24・25	1 にぶい黄褐色	10YR5/4	すこぶる堅	ローム粒・度20%
	2 褐色	10YR4/4	すこぶる堅	ロームブロック・ローム粒・度25%
	3 褐色	10YR4/4	すこぶる堅	ローム粒・度25%
HP26	1 にぶい黄褐色	10YR5/4	すこぶる堅	ロームブロック・ローム粒・度20%
	2 褐色	10YR4/4	すこぶる堅	ローム粒・度25%
	3 褐色	10YR4/4	すこぶる堅	ローム粒・度25%
HP27	1 にぶい黄褐色	10YR5/4	すこぶる堅	ローム粒・度20%
	2 褐色	10YR4/4	すこぶる堅	ローム粒・度25%
	3 褐色	10YR4/4	すこぶる堅	ローム粒・度25%
HP28・29	1 にぶい黄褐色	10YR5/4	すこぶる堅	ローム粒・度20%
	2 褐色	10YR4/4	すこぶる堅	ローム粒・度25%
	3 褐色	10YR4/4	すこぶる堅	ローム粒・度25%

遺構名・No.	土色	堅密度	混入物	備考
HP19・30	1 にぶい黄褐色	10YR4/3	堅	ローム粒・度15%
	2 にぶい黄褐色	10YR4/3	堅	ローム粒10%
	3 褐色	10YR4/4	すこぶる堅	ロームブロック・ローム粒・度30%
	4 にぶい黄褐色	10YR5/4	すこぶる堅	ロームブロック・ローム粒・度30%
HP20	1 にぶい黄褐色	10YR4/3	すこぶる堅	ロームブロック・ローム粒・度30%
	2 にぶい黄褐色	10YR5/4	すこぶる堅	ロームブロック・ローム粒・度30%
	3 褐色	10YR4/4	すこぶる堅	ロームブロック・ローム粒・度15%
	4 明黄褐色	10YR6/6	やや軟	ローム粒15%
HP21	1 にぶい黄褐色	10YR4/3	すこぶる堅	ロームブロック・ローム粒10%
	2 褐色	10YR4/4	すこぶる堅	ロームブロック・ローム粒
	3 褐色	10YR4/4	やや軟	ローム粒15%
	4 明黄褐色	10YR6/6	やや軟	ロームブロック・ローム粒20%
HP22	1 にぶい黄褐色	10YR4/3	すこぶる堅	ロームブロック・ローム粒10%
	2 褐色	10YR4/4	すこぶる堅	ローム粒
	3 褐色	10YR4/6	堅	ローム粒15%
	4 暗褐色	10YR2/3	すこぶる堅	ロームブロック・ローム粒・度15%
HP23	1 にぶい黄褐色	10YR4/3	すこぶる堅	ロームブロック・ローム粒・度10%
	2 褐色	10YR4/3	すこぶる堅	ロームブロック・ローム粒・度10%
	3 褐色	10YR4/4	すこぶる堅	ロームブロック・ローム粒3%
	4 褐色	10YR4/4	すこぶる堅	ロームブロック・ローム粒25%
HP24	1 褐色	10YR4/4	堅	ローム粒10%
	2 褐色	10YR4/4	すこぶる堅	ローム粒7%
	3 褐色	10YR4/4	すこぶる堅	ロームブロック・ローム粒15%
	4 褐色	10YR4/4	堅	ローム粒10%
HP25	1 褐色	10YR4/4	すこぶる堅	ローム粒15%
	2 褐色	10YR4/4	すこぶる堅	ローム粒7%
	3 褐色	10YR4/4	すこぶる堅	ロームブロック・ローム粒10%
	4 褐色	10YR4/4	すこぶる堅	ローム粒10%
HP26	1 褐色	10YR4/4	すこぶる堅	ローム粒・度3%
	2 褐色	10YR4/4	すこぶる堅	ローム粒・度3%
	3 暗褐色	10YR2/3	すこぶる堅	ローム粒・度7%
	4 褐色	10YR4/4	すこぶる堅	ローム粒・度7%
HP27	1 褐色	10YR4/4	すこぶる堅	ローム粒・度30%
	2 褐色	10YR4/4	すこぶる堅	ローム粒・度30%
	3 暗褐色	10YR2/3	すこぶる堅	ローム粒・度7%
	4 褐色	10YR4/4	すこぶる堅	ローム粒・度7%
HP28・29	1 にぶい黄褐色	10YR5/4	すこぶる堅	ローム粒1%
	2 にぶい黄褐色	10YR5/4	すこぶる堅	ローム粒1%
	3 明褐色	7.5YR5/6	堅	焼骨・ロームブロック・度10%
	4 にぶい黄褐色	10YR5/4	すこぶる堅	ローム粒3%

図Ⅹ-174 TH-34 (新) (3)

TH-34(旧)

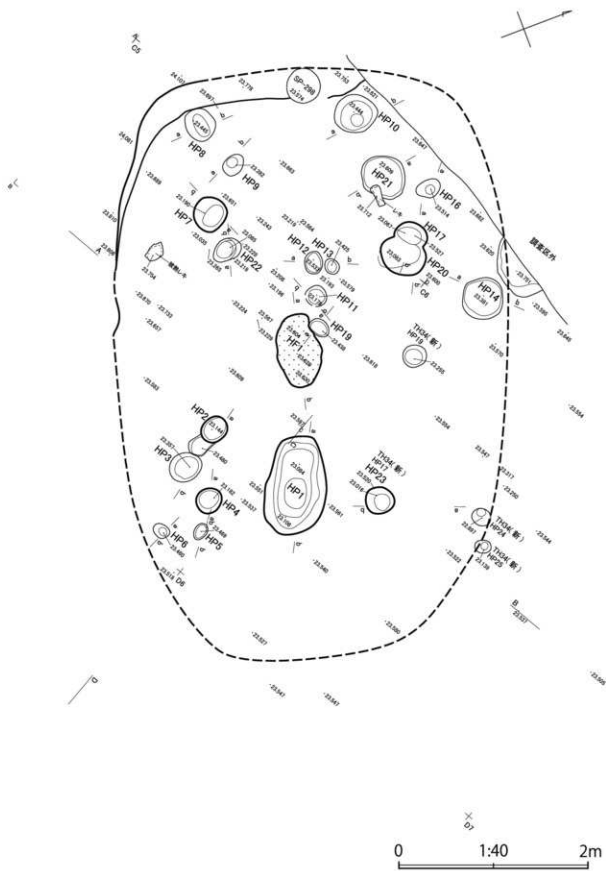

図IV-175 TH-34 (旧) (1)

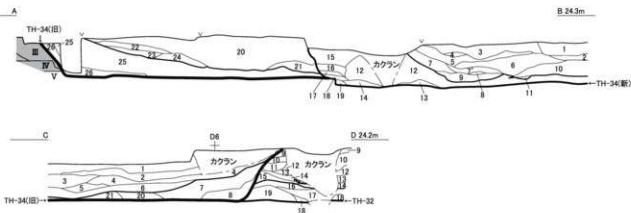

TH-34(旧) A-B

No.	土色	10YR	色	粘性	堅硬度	遺人物	備考
1	黒褐色	10YR3/3	弱	堅	ローム粒・黄土粒15%		
2	褐色	10YR4/4	弱	堅	ロームブロック50%		
3	暗褐色	10YR3/3	弱	すこぶる堅	炭・ロームブロック・ローム粒50%		
4	黒褐色	10YR3/3	弱	堅	ローム粒・炭15%		
5	にぶい黄褐色	10YR4/3	弱	堅	ローム粒・炭7%		
6	にぶい黄褐色	10YR4/3	弱	堅	ロームブロック・炭50%		
7	褐色	10YR4/4	弱	すこぶる堅	炭7%	ほとんどローム	
8	暗褐色	10YR3/3	弱	すこぶる堅	炭・ローム粒・黄土粒10%		ほとんどローム
9	黒褐色	10YR3/3	弱	すこぶる堅	ローム粒・炭10%		ほとんどローム
10	褐色	10YR4/4	弱	堅	炭・ローム粒7%		ほとんどローム
11	黒褐色	10YR3/3	弱	堅	炭・炭屑20%		
12	にぶい黄褐色	10YR4/3	弱	堅	炭・ローム粒7%		
13	にぶい黄褐色	10YR4/3	弱	すこぶる堅	ロームブロック50%		
14	暗褐色	10YR3/3	弱	堅	ローム粒・ロームブロック15%		
15	褐色	10YR4/4	弱	堅	炭・ローム粒・炭7%		
16	褐色	10YR4/4	弱	堅	炭1%		
17	黄褐色	10YR5/5	弱	堅	炭	ほとんどローム	
18	暗褐色	10YR3/3	弱	堅	ロームブロック22%		
19	にぶい黄褐色	10YR4/3	弱	すこぶる堅	砂・ロームブロック50%	砂質	
20	褐色	10YR4/4	弱	堅	炭1%		
21	褐色	10YR4/4	弱	堅		20より明らか、ほとんどローム	
22	暗褐色	10YR3/3	弱	すこぶる堅	ローム粒・炭7%		
23	暗褐色	10YR3/3	弱	すこぶる堅	ロームブロック・ローム粒25%		
24	暗褐色	10YR3/3	弱	すこぶる堅	ロームブロック50%		
25	暗褐色	10YR3/3	弱	堅	ローム粒・炭20%		
26	黒色	10YR2/1	弱	やや軟	ローム粒1%		

TH-34(旧) C-D

No.	土色	10YR	色	粘性	堅硬度	遺人物	備考
1	褐色	10YR4/4	弱	すこぶる堅	炭1%		ほとんどローム
2	にぶい黄褐色	10YR4/3	弱	すこぶる堅	ローム1%、ロームブロック7%		ほとんどローム
3	褐色	10YR4/4	弱	すこぶる堅			
4	暗褐色	10YR3/3	弱	すこぶる堅	炭1%		
5	褐色	10YR4/4	弱	すこぶる堅	4種暗褐色土ブロック7%		
6	暗褐色	10YR3/3	弱	すこぶる堅	炭・ローム粒20%		
7	暗褐色	10YR3/3	弱	すこぶる堅	ロームブロック・ローム粒・炭30%		
8	暗褐色	10YR3/3	弱	やや軟	ロームブロック・ローム粒40%		
9	暗褐色	10YR3/3	弱	すこぶる堅	ローム粒7%		
10	暗褐色	10YR3/3	弱	すこぶる堅	ローム粒5%		2より濃い
11	暗褐色	10YR3/3	弱	すこぶる堅	ロームブロック・ローム粒・炭15%		
12	暗褐色	10YR3/3	弱	すこぶる堅	ローム粒7%		
13	暗褐色	10YR3/3	弱	すこぶる堅	炭・ローム粒10%		13より濃い
14	暗褐色	10YR3/3	弱	すこぶる堅	炭・ローム粒10%		14より明らか
15	暗褐色	10YR3/3	弱	すこぶる堅	暗褐色土ブロック50%		
16	褐色	10YR4/4	弱	すこぶる堅	ロームブロック・ローム粒10%		
17	暗褐色	10YR3/3	弱	すこぶる堅	ロームブロック・ローム粒10%		
18	黄褐色	10YR5/5	弱	すこぶる堅			結ローム
19	にぶい黄褐色	10YR4/3	弱	やや軟	ロームブロック・ローム粒・炭40%		
20	にぶい黄褐色	10YR4/3	弱	すこぶる堅	ロームブロック・ローム粒10%		
21	にぶい黄褐色	10YR4/3	弱	すこぶる堅	暗褐色土ブロック7%		結ローム

炭化材出土状況

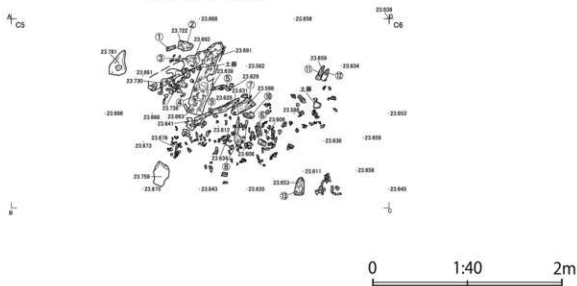

図IV-176 TH-34 (旧) (2)

TH-35

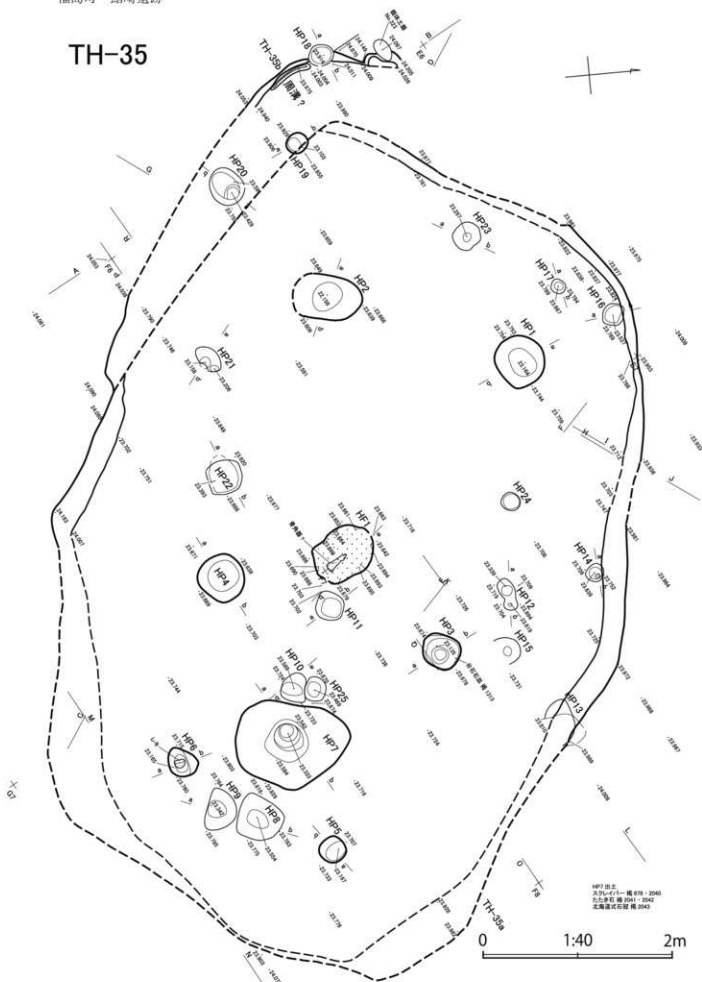

図N-178 TH-35 (1)

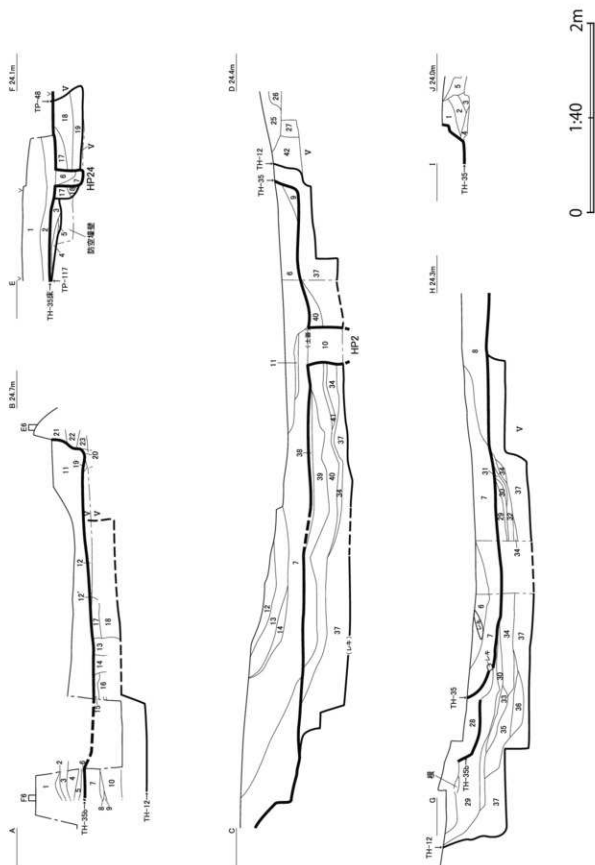

図IV-179 TH-35 (2)

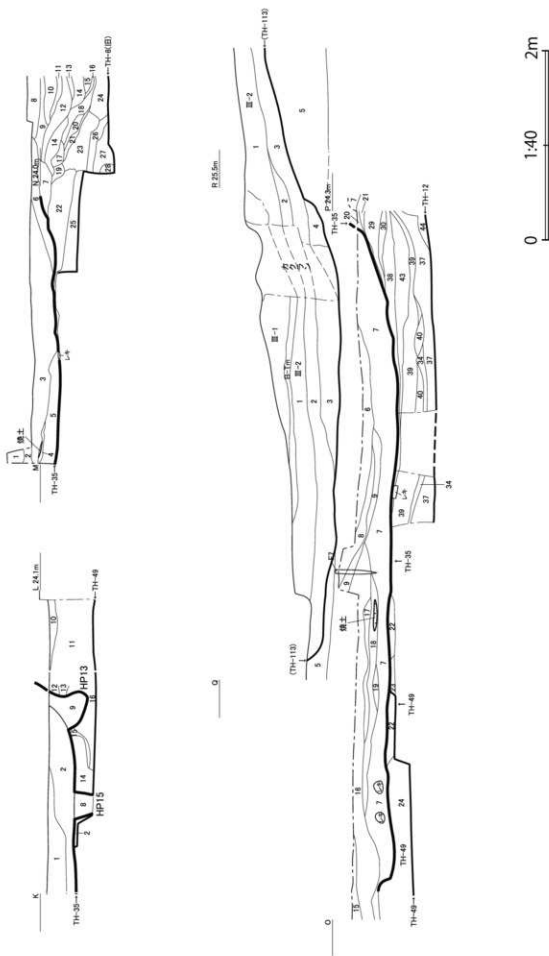

図IV-180 TH-35 (3)

TH-35-A-B

施 工 色	施性	層厚度	埋人物	備考
1	にじみ黄褐色	10YR4/3	埋 壁	
2	灰黄褐色	10YR4/2	埋 壁	φ10mロームブロック20%
3	黒褐色	10YR3/1	埋 壁	
4	にじみ黄褐色	10YR4/2	埋 壁	φ15m以下ロームブロック10%
5	黒褐色	10YR3/2	埋 壁	φ510mローム壁20%
6	にじみ黄褐色	10YR5/4	埋 壁	砂や砂
7	黒褐色	10YR3/2	砂 敷	
8	灰黄褐色	10YR4/2	砂 敷	
9	黒褐色	10YR3/1	砂 敷	
10	にじみ黄褐色	10YR4/2	埋 壁	φ15m化粧板むすか
11	緑褐色	10YR3/3	埋 壁	φ10m以下化粧板1%、ローム・粘土層10%
12	緑褐色	10YR3/3	埋 壁	φ30m以下ロームブロック40%
13	緑褐色	10YR3/2	埋 壁	φ30m以下ロームブロック40%
14	黒褐色	10YR3/1	埋 壁	φ10m以下ロームブロック40%
15	黒褐色	10YR3/2	埋 壁	φ10m以下ロームブロック10%
16	にじみ黄褐色	10YR5/4	埋 壁	
17	黒褐色	10YR3/1	埋 壁	
18	にじみ黄褐色	10YR5/4	砂 敷	φ30m以下ロームブロック20%
19	黄褐色	10YR6/3	埋 壁	φ30m以下ブロック110並置
20	にじみ黄褐色	10YR4/3	埋 壁	φ10m以下ロームブロック9%
21	黒褐色	10YR3/2	埋 壁	φ15m化粧板1%
22	灰色	10YR7/1	埋 壁	
23	にじみ黄褐色	10YR4/2	埋 壁	φ8.5m以下ロームブロック20%

TH-35-E-F-G-H

施 工 色	施性	層厚度	埋人物	備考
1	緑色	10YR4/4	すこぶる壁	10YR6/8黄褐色土ロームブロック埋10m未満7%, 灰3%
2	緑色	10YR4/4	すこぶる壁	ロームブロック1%, 灰3%
3	にじみ黄褐色	10YR4/3	すこぶる壁	10YR6/8黄褐色土ロームブロック埋20m49%, 灰3%
4	黒褐色	10YR3/2	すこぶる壁	10YR3/2黒褐色土20%, 10YR6/8黄褐色土ロームブロック90%, 灰3%
5	黒褐色	10YR3/1	すこぶる壁	ロームブロック2%, 灰1%
6	黒褐色	10YR3/2	すこぶる壁	10YR3/2黒褐色土30%, 10YR6/8黄褐色土ロームブロック90%, 灰3%
7	黒褐色	10YR3/2	すこぶる壁	ロームブロック2%, 灰むすか
8	褐色	10YR4/4	すこぶる壁	ロームブロック1%
9	黄褐色	10YR5/4	すこぶる壁	ロームブロック1%
10	黒褐色	10YR3/2	すこぶる壁	ローム壁約4%, 灰1%
11	褐色	10YR4/4	すこぶる壁	灰3%
12	緑色	10YR4/4	すこぶる壁	ローム壁・ロームブロック埋30%
13	黒褐色	10YR3/2	すこぶる壁	ローム壁・灰1%
14	褐色	10YR4/4	すこぶる壁	ロームブロック・ローム壁・灰30%
15	黒褐色	10YR3/2	すこぶる壁	ロームブロック・ローム壁・灰1%
16	黒褐色	10YR3/2	すこぶる壁	埋物・ローム壁1%, 灰むすか・粘土・砂敷
17	黒褐色	10YR3/2	すこぶる壁	ロームブロック10m未満3%, 灰1%
18	黒褐色	10YR3/2	すこぶる壁	埋物・ローム壁2%, 灰むすか

TH-35-I-J

施 工 色	施性	層厚度	埋人物	備考
1	にじみ黄褐色	10YR5/4	埋 壁	ロームブロック10%
2	にじみ黄褐色	10YR4/3	埋 壁	ロームブロック30%
3	にじみ黄褐色	10YR5/4	埋 壁	ロームブロック10%
4	にじみ黄褐色	10YR5/4	埋 壁	ロームブロック9%
5	にじみ黄褐色	10YR5/4	埋 壁	ロームブロック埋1%

TH-35-K-L

施 工 色	施性	層厚度	埋人物	備考
1	にじみ黄褐色	10YR4/3	埋 壁	ローム壁・灰10%
2	にじみ黄褐色	10YR5/4	埋 壁	すこぶる壁
3	にじみ黄褐色	10YR4/3	埋 壁	ローム壁・灰15%
4	黒褐色	10YR3/2	埋 壁	すこぶる壁
5	にじみ黄褐色	10YR4/3	埋 壁	ロームブロック・埋土ブロック20%
6	褐色	10YR4/4	埋 壁	すこぶる壁
7	にじみ黄褐色	10YR5/4	埋 壁	すこぶる壁
8	にじみ黄褐色	10YR4/3	埋 壁	すこぶる壁
9	にじみ黄褐色	10YR4/3	埋 壁	ローム壁・ロームブロック10%
10	緑褐色	10YR3/3	埋 壁	すこぶる壁
11	にじみ黄褐色	10YR4/3	埋 壁	すこぶる壁
12	黒褐色	10YR3/2	埋 壁	ローム壁・灰7%
13	緑褐色	10YR3/3	埋 壁	ローム壁10%
14	褐色	10YR4/4	埋 壁	すこぶる壁
15	にじみ黄褐色	10YR5/4	埋 壁	ロームブロック・ローム壁10%
16	黒褐色	10YR3/2	埋 壁	すこぶる壁
17	黒褐色	10YR3/2	埋 壁	ローム壁・灰2%
18	緑褐色	10YR3/3	埋 壁	ローム壁1%
19	緑褐色	10YR3/3	埋 壁	ローム壁・クワボク・灰20%
20	褐色	10YR4/4	埋 壁	すこぶる壁
21	にじみ黄褐色	10YR5/4	埋 壁	ロームブロック・ローム壁・灰30%
22	褐色	10YR4/4	埋 壁	すこぶる壁
23	黄褐色	10YR5/6	埋 壁	ローム壁・ロームブロック・灰30%
24	褐色	10YR4/4	埋 壁	ロームブロック・ローム壁30%
25	黄褐色	10YR5/6	埋 壁	すこぶる壁
26	黄褐色	10YR5/6	埋 壁	すこぶる壁
27	褐色	10YR4/4	埋 壁	ローム壁・灰7%
28			埋 壁	ロームブロック

TH-35-O-G-H-I-O-P-Q-R

施 工 色	施性	層厚度	埋人物	備考
1	黒褐色	2.5Y3/2	なし	すこぶる壁
2	オリーブ褐色	5Y3/1	なし	壁
3	オリーブ褐色	5Y3/2	埋 壁	灰3%
4	オリーブ褐色	5Y3/1	埋 壁	灰10%, 埋物骨片1%, 土敷2%
5	褐色	10YR4/4	すこぶる壁	ロームブロック・ローム壁・灰30%
6	灰黄褐色	10YR4/2	なし	すこぶる壁
7	にじみ黄褐色	10YR4/3	なし	すこぶる壁
8	灰黄褐色	10YR4/2	なし	すこぶる壁
9	褐色	10YR4/4	なし	10YR3/1黒褐色土30%, ロームφ10m, 灰敷
10	緑褐色	10YR3/3	なし	すこぶる壁
11	灰黄褐色	10YR4/2	なし	すこぶる壁
12	黒褐色	10YR3/1	なし	すこぶる壁
13	灰黄褐色	10YR4/2	なし	すこぶる壁
14	にじみ黄褐色	10YR5/4	なし	すこぶる壁
15	黄褐色	10YR5/6	なし	すこぶる壁
16	褐色	10YR4/4	なし	すこぶる壁
17	褐色	10YR4/4	なし	すこぶる壁
18	褐色	10YR4/4	なし	10YR6/8黄褐色土30%
19	にじみ黄褐色	10YR4/3	なし	すこぶる壁
20	黒褐色	10YR3/2	埋 壁	ローム壁埋1%, 灰3%
21	黒褐色	10YR3/1	埋 壁	ロームブロック20%
22	黄褐色	10YR5/6	埋 壁	すこぶる壁
23	黒褐色	10YR3/1	すこぶる壁	ローム壁30%
24	褐色	10YR4/4	なし	すこぶる壁
25	にじみ黄褐色	10YR4/3	なし	ローム壁7%, 灰敷
26	にじみ黄褐色	10YR4/3	なし	ローム壁20%, 灰1%
27	にじみ黄褐色	10YR4/3	すこぶる壁	ローム壁10%
28	にじみ黄褐色	10YR4/3	すこぶる壁	ローム壁・ブロック埋20%, 灰3%
29	黄褐色	10YR5/1	なし	すこぶる壁
30	黄褐色	10YR5/6	なし	すこぶる壁
31	黒褐色	10YR3/1	なし	ローム壁10%, 灰1%
32	にじみ黄褐色	10YR4/3	なし	すこぶる壁
33	にじみ黄褐色	10YR4/3	なし	ローム壁埋1%, 灰敷
34	褐色	10YR4/4	なし	すこぶる壁
35	褐色	10YR4/4	なし	すこぶる壁
36	にじみ黄褐色	10YR4/3	なし	すこぶる壁
37	黄褐色	10YR5/6	なし	すこぶる壁
38	黒褐色	10YR3/1	なし	ローム壁埋1%
39	緑褐色	10YR3/3	なし	すこぶる壁
40	黄褐色	10YR5/6	なし	すこぶる壁
41	黄褐色	10YR5/6	なし	すこぶる壁
42	黄褐色	10YR5/6	なし	すこぶる壁
43	黄褐色	10YR5/6	なし	すこぶる壁
44	黄褐色	10YR5/6	なし	ロームブロック30%

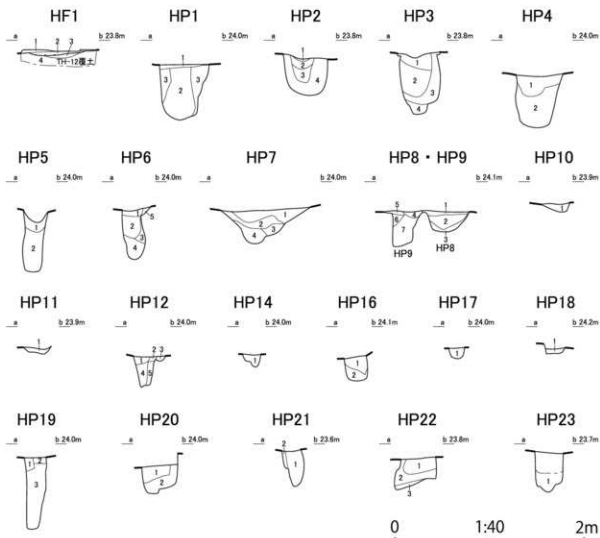

遺構名	土色	層数	遺人物	備考
HP1	1 褐色	75YR4/4	壁土ブロック・灰・燧骨5%	
	2 赤褐色	5YR4/8	すこぶる壁	壁土
	3 二色い黄褐色	10YR5/4	すこぶる壁	壁とんだローム
HP11	4 褐色	10YR4/4	すこぶる壁	ロームブロック・ローム粒25%
	1 二色い黄褐色	10YR4/3	すこぶる壁	ローム粒10%
	2 二色い黄褐色	10YR4/2	壁	ロームブロック・ローム粒・灰10%
	3 褐色	10YR4/4	すこぶる壁	ロームブロック・灰50%
HP12	1 二色い赤褐色	10YR4/4	壁	壁土
	2 暗褐色	10YR2/2	壁	ローム粒2%
	3 暗褐色	10YR2/3	壁	ローム粒2%
HP14	4 深褐色	10YR2/3	壁	ロームブロック・ローム粒・灰30%
	1 褐色	10YR4/4	壁	ロームブロック・ローム粒3%
	2 二色い黄褐色	10YR4/3	壁	ロームブロック・ローム粒3%
	3 褐色	10YR4/4	壁	ロームブロック・ローム粒10%
HP16	1 褐色	10YR4/4	すこぶる壁	壁土
	2 褐色	10YR4/4	壁	ローム粒・灰2%
	3 褐色	10YR4/4	すこぶる壁	ロームブロック・ローム粒・灰10%
	4 褐色	10YR4/4	壁	ローム粒・灰2%
HP17	1 褐色	10YR4/4	すこぶる壁	ロームブロック・ローム粒・灰10%
	2 褐色	10YR4/4	中継壁	ロームブロック・ローム粒・灰10%
HP18	1 二色い黄褐色	10YR4/3	すこぶる壁	ローム粒2%
	2 二色い黄褐色	10YR4/3	壁	ローム粒・灰10%
	3 暗褐色	10YR2/3	すこぶる壁	ローム粒・灰7%
	4 暗褐色	10YR2/3	壁	ローム粒・灰10%
HP19	1 褐色	10YR4/4	壁	ローム粒・灰2%
	2 二色い黄褐色	10YR4/3	すこぶる壁	ローム粒・灰7%
	3 褐色	10YR4/4	壁	ローム粒1%
	4 二色い黄褐色	10YR4/3	壁	ローム粒2%
HP20	1 褐色	10YR4/4	すこぶる壁	ロームブロック・ローム粒50%
	2 褐色	10YR4/4	すこぶる壁	ローム粒・灰7%
	3 褐色	10YR4/4	壁	ローム粒・灰7%
	4 褐色	10YR4/4	壁	ロームブロック・ローム粒40%

遺構名	土色	層数	遺人物	備考
HP10	1 二色い黄褐色	10YR4/3	すこぶる壁	ロームブロック・ローム粒・灰25%
	2 褐色	10YR4/4	壁	ローム粒10%
	3 褐色	10YR4/8	壁	ローム粒10%
	4 褐色	10YR4/4	すこぶる壁	ローム粒・灰10%
	5 二色い黄褐色	10YR4/3	すこぶる壁	壁とんだローム
HP21	6 暗褐色	10YR2/8	すこぶる壁	壁とんだローム
	7 褐色	10YR4/4	壁	ローム粒・灰15%
	1 褐色	10YR4/4	すこぶる壁	ロームブロック・ローム粒・灰15%
	2 二色い黄褐色	10YR4/3	すこぶる壁	ローム粒2%
	3 二色い黄褐色	10YR4/3	すこぶる壁	ロームブロック・ローム粒10%
HP22	4 褐色	10YR4/4	壁	ローム粒・灰2%
	5 褐色	10YR4/4	壁	ロームブロック・ローム粒・灰10%
	1 褐色	10YR4/4	壁	ローム粒・灰2%
	2 褐色	10YR4/4	すこぶる壁	ロームブロック・ローム粒・灰10%
	3 二色い黄褐色	10YR4/3	すこぶる壁	ロームブロック・ローム粒・灰10%
HP23	1 暗褐色	10YR2/3	すこぶる壁	ローム粒・灰7%
	2 二色い黄褐色	10YR4/3	すこぶる壁	ローム粒・灰10%
	3 暗褐色	10YR2/3	すこぶる壁	ロームブロック・ローム粒20%
	4 暗褐色	10YR2/3	壁	ローム粒・灰7%
HP24	1 暗褐色	10YR2/3	すこぶる壁	ローム粒・灰7%
	2 暗褐色	10YR2/3	壁	ローム粒・壁土粒・灰10%
	3 二色い黄褐色	10YR4/3	すこぶる壁	ロームブロック・ローム粒15%
HP25	1 二色い黄褐色	10YR4/3	すこぶる壁	ロームブロック・ローム粒15%
	2 褐色	10YR4/4	すこぶる壁	ローム粒・ロームブロック10%
	3 暗褐色	10YR2/4	しょう	ローム粒・灰20%

図IV-182 TH-35 (5)

TH-37

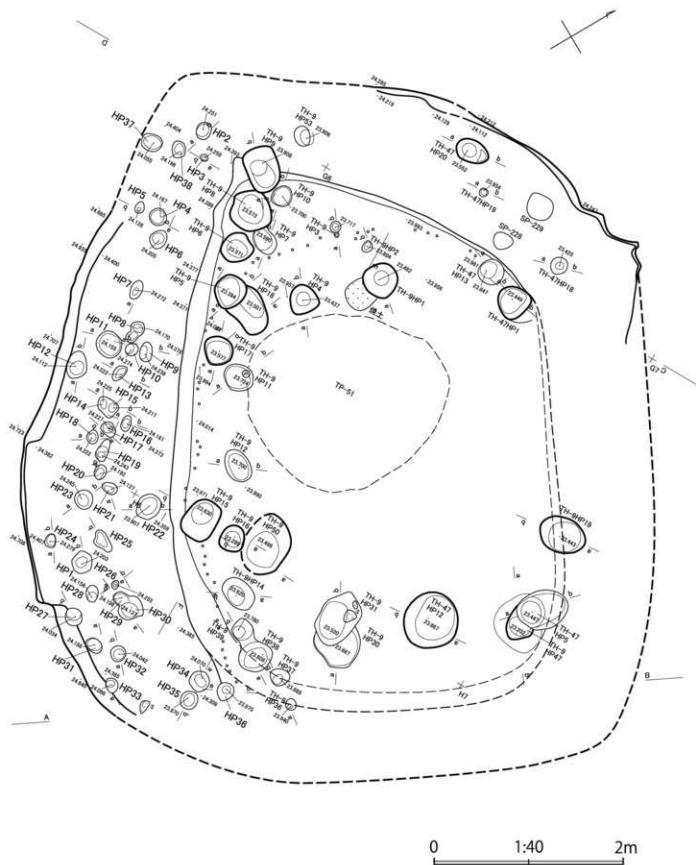

図IV-183 TH-37 (1)



図IV-184 TH-37 (2)

TH-37 A-B

施 工 品	種別	層	透入物	備考
1	褐色	10YR6/4	すこぶら型	ロム-黒-炭10%
2	褐色	10YR6/4	すこぶら型	ロム-黒-炭15%
3	褐色	10YR6/4	やや軟	ロム-黒-炭7%
4	褐色	10YR6/4	すこぶら型	ロムブツク-ロム-炭20%
5	にがい黄褐色	10YR6/4	すこぶら型	ロム-黒-炭-ロムブツク15%
6	褐色	10YR6/4	すこぶら型	ロム-黒-炭-ロムブツク20%
7	褐色	10YR6/4	すこぶら型	ロム-黒-炭7%
8	緑褐色	10YR3/4	すこぶら型	ロム-黒-炭7%
9	にがい黄褐色	10YR6/3	すこぶら型	ロム-黒-炭7%
10	緑褐色	10YR3/3	すこぶら型	ロム-黒-炭15%
11	にがい黄褐色	10YR6/3	すこぶら型	ロム-黒-炭7%
12	緑褐色	10YR3/3	すこぶら型	ロム-黒-炭7%
13	褐色	10YR6/4	すこぶら型	炭2%
14	褐色	10YR6/4	すこぶら型	ロム-黒-炭-ロムブツク15%
15	にがい黄褐色	10YR6/3	すこぶら型	ロム-黒-炭15%
16	褐色	10YR6/4	堅	ロムブツク-ロム-炭20%
17	褐色	10YR6/4	堅	ロム-黒-炭土15%
18	褐色	10YR6/6	すこぶら型	ロムブツク20%
19	オリーブ褐色	2.5YR3/3	すこぶら型	ロム-黒-炭3%
20	にがい黄褐色	10YR6/3	すこぶら型	ロム-黒-炭3%
21	緑褐色	10YR3/3	すこぶら型	ロム-黒-炭土2%
22	にがい黄褐色	10YR6/3	すこぶら型	ロム-黒-炭3%
23	褐色	10YR6/4	すこぶら型	ロム-黒-炭3%
24	にがい黄褐色	10YR6/3	すこぶら型	ロム-黒-炭3%
25	褐色	10YR6/4	すこぶら型	ロム-黒-炭3%
26	褐色	10YR6/4	すこぶら型	ロム-黒-炭3%
27	褐色	10YR6/4	すこぶら型	ロム-黒-炭3%
28	にがい黄褐色	10YR6/3	すこぶら型	ロム-黒-炭3%
29	緑褐色	10YR3/3	すこぶら型	ロム-黒-炭-焼土15%
30	にがい黄褐色	10YR6/3	すこぶら型	ロム-黒-炭3%
31	にがい黄褐色	10YR6/3	すこぶら型	ロム-黒-炭3%、一部ロムブツク多い
32	にがい黄褐色	10YR6/3	すこぶら型	ロム-黒-炭3%
33	褐色	10YR6/4	堅	焼土粒-ロム-炭-炭骨15%
34	褐色	7.5YR3/4	すこぶら型	焼土粒-炭-炭骨20%
35	緑褐色	10YR3/3	すこぶら型	ロム-黒-炭15%
36	にがい黄褐色	10YR6/3	すこぶら型	ロム-黒-炭7%
37	褐色	10YR6/4	すこぶら型	ロム-黒-炭7%
38	にがい黄褐色	10YR6/3	すこぶら型	炭-炭骨-焼土ブツク20%
39	褐色	10YR6/6	すこぶら型	炭3%
40	緑褐色	10YR3/3	堅	ロム-黒-炭15%
41	褐色	10YR6/4	すこぶら型	炭2%
42	にがい黄褐色	10YR6/3	すこぶら型	ロム-黒-炭3%
43	にがい黄褐色	10YR6/3	すこぶら型	ロムブツク-ロム-炭-炭30%
44	にがい黄褐色	10YR6/3	すこぶら型	ロムブツク-ロム-炭-炭30%
45	にがい黄褐色	10YR6/3	すこぶら型	ロムブツク-ロム-炭-炭50%
46	にがい黄褐色	10YR6/3	すこぶら型	ロムブツク-ロム-炭-炭30%
47	にがい黄褐色	10YR6/3	すこぶら型	ロムブツク20%
48	緑褐色	10YR3/4	すこぶら型	ロム-黒-炭15%
49	にがい黄褐色	10YR6/3	すこぶら型	ロム-黒-炭15%
50	褐色	10YR6/6	すこぶら型	
51	にがい黄褐色	10YR6/3	すこぶら型	ロム-黒-ロムブツク-炭20%
52	緑褐色	10YR3/3	すこぶら型	
53	にがい黄褐色	10YR6/3	すこぶら型	ロム-黒-炭-ロムブツク20%
54	緑褐色	10YR3/4	すこぶら型	ロム-黒-炭15%
55	褐色	10YR6/4	すこぶら型	炭1%
56	にがい黄褐色	10YR6/3	すこぶら型	ロム-黒-炭7%
57	緑褐色	10YR3/3	すこぶら型	ロム-黒-炭7%
58	にがい黄褐色	10YR6/3	すこぶら型	ロム-黒-炭10%
59	緑褐色	10YR3/4	すこぶら型	炭-ロム-炭20%
60	褐色	10YR6/6	すこぶら型	炭1%
61	緑褐色	10YR3/3	すこぶら型	ロム-黒-炭15%
62	褐色	10YR6/4	堅	ロム-黒-炭7%
63	褐色	10YR6/6	すこぶら型	ロムブツク-炭50%
64	緑褐色	10YR3/3	堅	ロム-黒15%
65	緑褐色	10YR3/4	堅	ロム-黒15%
66	緑褐色	10YR3/3	堅	ロムブツク-ロムブツク20%

TH-37 C-D

施 工 品	種別	層	透入物	備考
1	褐色	10YR6/4	すこぶら型	ロムブツク15%、炭2%
2	にがい黄褐色	10YR6/3	すこぶら型	ロムブツク極小-炭20%、炭15%
3	にがい黄褐色	10YR6/3	すこぶら型	ロム-炭10%、炭15%
4	にがい黄褐色	10YR6/3	すこぶら型	炭2%
5	褐色	10YR6/4	すこぶら型	炭15%、炭土、炭骨1%
6	にがい黄褐色	10YR6/3	すこぶら型	炭2%、焼土-炭骨わずか
7	緑褐色	10YR3/3	すこぶら型	炭15%、焼土-炭骨わずか
8	にがい黄褐色	10YR6/3	すこぶら型	炭2%
9	緑褐色	10YR3/3	すこぶら型	炭1%、10YR6/3にがい黄褐色土10%、ロムブツク主体
10	にがい黄褐色	10YR6/3	すこぶら型	炭2%、ロムブツク極小-炭2%
11	にがい黄褐色	10YR6/3	すこぶら型	ロムブツク極小-炭20%、炭2%
12	にがい黄褐色	10YR6/4	すこぶら型	炭2%
13	灰黄褐色	10YR8/2	すこぶら型	炭2%
14	黄褐色	10YR6/6	すこぶら型	炭15%
15	灰黄褐色	10YR8/2	すこぶら型	炭7%
16	灰黄褐色	10YR8/6	すこぶら型	炭7%
17	にがい黄褐色	10YR6/3	すこぶら型	炭2%
18	黄褐色	10YR6/3	すこぶら型	炭10%
19	緑褐色	10YR3/3	すこぶら型	炭20%
20	にがい黄褐色	10YR6/3	堅	炭15%、ロム1%
21	にがい黄褐色	10YR6/3	堅	ロム炭骨中-炭20%
22	にがい黄褐色	10YR6/3	堅	ロム炭骨中-炭15%、炭1%
23	灰黄褐色	10YR8/6	すこぶら型	炭2%
24	灰黄褐色-にがい黄褐色	10YR8/2	すこぶら型	炭色土20%、ロム粒状物中-中50%
25	灰黄褐色	10YR8/2	すこぶら型	炭色土20%、ロム粒状物中-中50%、炭4%
26	灰黄褐色	10YR8/2	すこぶら型	炭色土20%、ロム粒状物中-中50%、炭4%
27	黄褐色	10YR6/6	すこぶら型	ロム粒状物、炭2%
28	にがい黄褐色	10YR6/3	すこぶら型	ロムブツク極小-炭2%
29	にがい黄褐色	10YR6/3	すこぶら型	ロムブツク極小-炭20%、炭2%
30	黄褐色	10YR7/8	すこぶら型	炭1%、10YR2/2灰黄褐色土15%
31	緑褐色	10YR3/3	すこぶら型	ロムブツク20%、10YR4/2にがい黄褐色土20%炭状、炭2%
32	にがい黄褐色	10YR6/3	すこぶら型	ロムブツク極小-炭2%
33	にがい黄褐色	10YR6/3	すこぶら型	ロムブツク極小-炭2%
34	にがい黄褐色	10YR6/3	すこぶら型	炭2%
35	灰黄褐色-にがい黄褐色	10YR8/2	すこぶら型	炭20%、焼土粒わずか
36	灰黄褐色	10YR8/2	すこぶら型	炭2%
37	灰黄褐色	10YR8/2	すこぶら型	炭2%

TH-37 E-F

施 工 品	種別	層	透入物	備考	
1	褐色	10YR6/4	すこぶら型	炭3%	
2	褐色	10YR6/3	すこぶら型	10YR6/6黄褐色土20%炭状	
3	褐色	すこぶら型		炭層	
4	褐色	すこぶら型	炭7%		
5	黄褐色	10YR7/2	すこぶら型	10YR6/6黄褐色土ロム30%、10YR1/1/炭色20%、炭1%	
6	黄褐色	10YR7/2	すこぶら型	10YR6/6黄褐色土ロム30%、10YR1/1/炭色20%、炭1%	
7	黄褐色	10YR7/2	すこぶら型	10YR6/6黄褐色土ロム30%、10YR1/1/炭色20%、炭1%	
8	にがい黄褐色	10YR6/3	すこぶら型	10YR6/6黄褐色土ロム10%、10YR1/1/炭色20%、炭1%	
9	黄褐色	10YR7/2	すこぶら型	10YR6/6黄褐色土ロム30%、10YR1/1/炭色20%、炭1%	
10	にがい黄褐色	10YR6/3	やや軟	すこぶら型	10YR6/6黄褐色土ロム30%、10YR1/1/炭色20%、炭2%
11	黄褐色	10YR7/2	すこぶら型	炭20%	
12	褐色	10YR6/4	すこぶら型	10YR6/6黄褐色土ロム30%、10YR1/1/炭色20%、炭1%	
13	黄褐色	10YR7/2	すこぶら型	炭20%	
14	黄褐色	10YR7/8	すこぶら型	炭20%	
15	にがい黄褐色	10YR6/3	すこぶら型	炭1%	
16	にがい黄褐色	10YR6/3	すこぶら型	炭1%	
17	すこぶら型			炭層	
18	にがい黄褐色	10YR6/3	すこぶら型	10YR6/6黄褐色土ロム10%、10YR1/1/炭色20%、炭2%	
19	にがい黄褐色	10YR6/4	すこぶら型	炭1%	

図IV-185 TH-37 (3)

TH-37

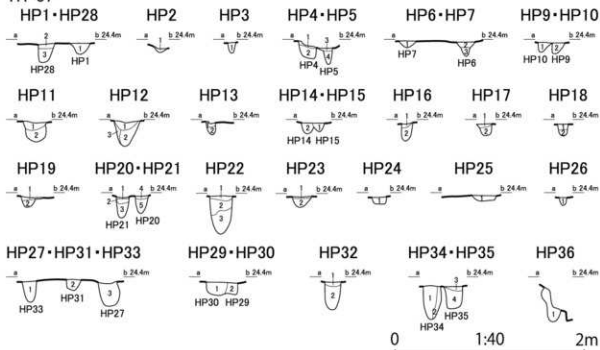

TH-37 HP

遺構名	№	土色	壁形状	出入口	備考
HP1-28	1	褐色	10YR4/4 円形	ロムブロック・ロム敷	直径30%
	2	褐色	10YR4/6 円形	ロムブロック・ロム敷	直径50%
	3	にぶい黄褐色	10YR4/3 壁	ロムブロック・ロム敷	直径2%
HP2	1	にぶい黄褐色	10YR4/3 壁	直径	ロム敷
	2	黄褐色	10YR5/6 壁	ロムブロック	直径7%
HP4-5	1	黄褐色	10YR5/6 壁	ロムブロック	直径30%
	2	黄褐色	10YR5/2 壁	ロムブロック	直径2%
HP6-7	1	にぶい黄褐色	10YR4/3 壁	ロムブロック	直径10%
	2	褐色	10YR4/6 壁	ロムブロック	直径7%
	3	褐色	10YR4/4 円形	ロムブロック	直径40%
	4	にぶい黄褐色	10YR4/3 円形	ロムブロック	直径30%
HP9-10	1	褐色	10YR4/6 円形	ロムブロック	直径40%
	2	にぶい黄褐色	10YR4/3 壁	ロムブロック	直径60%
	3	褐色	10YR4/6 円形	ロムブロック	直径10%
HP11	1	黄褐色	10YR5/2 円形	ロムブロック	直径20%
	2	黄褐色	10YR5/2 壁	ロムブロック	直径15%
HP12	1	にぶい黄褐色	10YR4/3 壁	ロム敷	直径7%
	2	黄褐色	10YR5/6 壁	ロムブロック	直径20%
	3	褐色	10YR4/4 円形	ロムブロック	直径10%
HP13	1	褐色	10YR4/4 円形	ロムブロック	直径20%
	2	褐色	10YR4/4 円形	ロムブロック	直径10%
HP14-15	1	褐色	10YR4/4 円形	ロムブロック	直径30%
	2	にぶい黄褐色	10YR4/3 円形	ロム敷	直径20%
HP16	1	褐色	10YR4/4 円形	ロム敷	直径7%
	2	褐色	10YR4/6 壁	ロムブロック	直径15%
HP17	1	褐色	10YR4/4 円形	ロム敷	直径10%
	2	褐色	10YR4/6 壁	ロム敷	直径7%
HP18	1	褐色	10YR4/4 円形	ロム敷	直径20%
	2	褐色	10YR4/6 円形	ロム敷	直径15%

TH-37 HP

遺構名	№	土色	壁形状	出入口	備考
HP19	1	にぶい黄褐色	10YR4/3 円形	円形	
	2	褐色	10YR4/6 壁		
HP20-31	1	黄褐色	10YR5/4 円形	ロムブロック	直径40%
	2	褐色	10YR4/6 円形	ロムブロック	直径30%
	3	にぶい黄褐色	10YR4/3 円形	ロムブロック	直径15%
	4	にぶい黄褐色	10YR4/3 円形	ロムブロック	直径30%
HP22	1	にぶい黄褐色	10YR4/3 円形	ロムブロック	直径15%
	2	黄褐色	10YR5/2 円形		
	3	にぶい黄褐色	10YR4/3 壁		
HP23	1	黄褐色	10YR5/2 円形	ロムブロック	直径30%
	2	黄褐色	10YR5/2 円形	ロムブロック	直径40%
	3	褐色	10YR4/4 円形	ロム敷	直径2%
HP24	1	褐色	10YR4/6 円形	ロム敷	直径30%
	2	褐色	10YR4/6 円形	ロム敷	直径10%
HP28	1	にぶい黄褐色	10YR4/3 円形	ロムブロック	直径10%
	2	褐色	10YR4/4 円形	ロムブロック	直径7%
HP27-31	1	褐色	10YR4/4 円形	ロムブロック	直径7%
	2	黄褐色	10YR5/6 壁	直径1%	ほとんどロム
	3	褐色	10YR4/4 円形	ロム敷	直径7%
HP29-30	1	褐色	10YR4/6 円形	ロムブロック	直径7%
	2	褐色	10YR4/4 円形	ロムブロック	直径10%
	3	黄褐色	10YR5/6 壁	ロムブロック	直径15%
HP32	1	褐色	10YR4/6 円形	ロムブロック	直径2%
	2	褐色	10YR4/4 円形	ロムブロック	直径10%
HP34-35	1	黄褐色	10YR5/4 円形	ロムブロック	直径40%
	2	褐色	10YR4/6 円形	ロムブロック	直径2%
	3	褐色	10YR4/4 円形	ロムブロック	直径20%
	4	褐色	10YR4/4 円形	ロムブロック	直径3%
HP36	1	褐色	10YR4/4 壁	ロムブロック	直径10%
	2	褐色	10YR4/6 壁		

TH-9

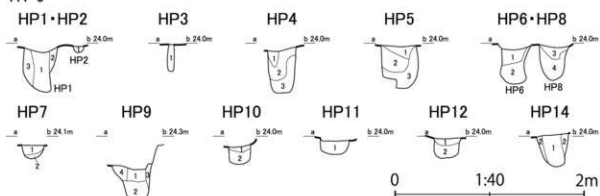

図IV-186 TH-37 (4)

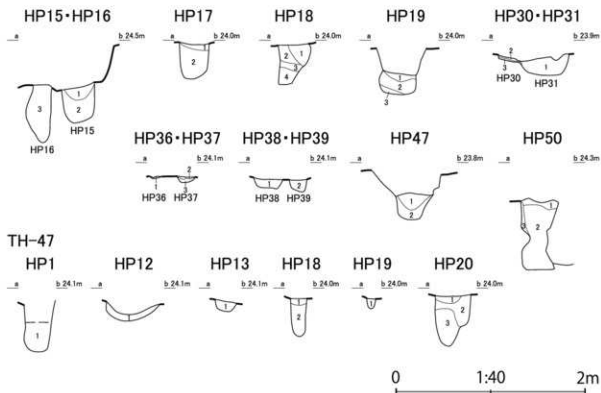

遺構名	No.	土色	壁面状況	埋入物	備考	
HP1	1	にぶい黄褐色	10YR4/2	やや軟	ロームブロック・ローム敷・底3%	
	2	褐色	10YR4/4	堅	ロームブロック・ローム敷・底4%	
	3	にぶい黄褐色	10YR4/2	堅	ロームブロック・ローム敷30%	
HP2	1	にぶい黄褐色	10YR4/2	すこぶる堅	ローム敷・底5%	
	HP2	1	にぶい黄褐色	10YR4/2	しろう	ローム敷・ロームブロック3%
HP4	1	褐色	10YR4/4	すこぶる堅	ローム敷・底7%	ボノボノに見える
	2	褐色	10YR4/6	すこぶる堅	ロームブロック・ローム敷30%	
	3	褐色	10YR4/8	すこぶる堅	ロームブロック・ローム敷15%	観察
HP5	1	褐色	10YR4/4	すこぶる堅	ロームブロック・ローム敷20%	堅
	2	褐色	10YR4/4	すこぶる堅	ロームブロック・ローム敷30%	観察
	3	褐色	10YR4/8	すこぶる堅	ロームブロック・ローム敷30%	やや脆壁
HP5-6	1	暗褐色	10YR2/2	堅	ローム敷・ロームブロック・底20%	
	2	暗褐色	10YR2/4	軟	ロームブロック・ローム敷10%	
	3	褐色	10YR4/4	すこぶる堅	ロームブロック・ローム敷30%	
	4	褐色	10YR4/4	軟	ロームブロック・ローム敷10%	
HP7	1	褐色	10YR4/4	すこぶる堅	ロームブロック・ローム敷30%	
	2	褐色	10YR4/4	堅	ロームブロック・ローム敷30%	
	3	にぶい黄褐色	10YR4/2	堅	ロームブロック・ローム敷・底3%	
	4	褐色	10YR4/4	やや軟	ロームブロック・ローム敷・底15%	
HP9	1	黄褐色	10YR6/8	やや軟	ロームブロック・ローム敷・底15%	
	2	黄褐色	10YR6/6	堅	ロームブロック・ローム敷・底30%	
	3	黄褐色	10YR6/8	堅	ロームブロック・ローム敷・底30%	
	4	褐色	10YR4/4	堅	ロームブロック・ローム敷・底20%	
HP10	1	にぶい黄褐色	10YR4/2	すこぶる堅	ロームブロック・ローム敷・底20%	
	2	褐色	10YR4/4	堅	ローム敷・底3%	
HP11	1	にぶい黄褐色	10YR4/2	堅	ローム敷・底15%	
	2	褐色	10YR4/4	すこぶる堅		ぼとぼとローム、 起ローム
HP14	1	褐色	10YR4/8	堅	ローム敷・底3%	
	2	褐色	10YR4/4	やや軟	ロームブロック・ローム敷・底15%	
HP15-16	1	褐色	10YR4/4	堅	ローム敷・底10%	
	2	にぶい黄褐色	10YR4/2	やや軟	ロームブロック・ローム敷・底15%	
HP17	1	暗黄褐色	10YR6/6	すこぶる堅	ロームブロック・底30%	
	2	褐色	10YR4/8	すこぶる堅		ぼとぼとローム、 起ローム
	3	褐色	10YR4/8	すこぶる堅		

遺構名	No.	土色	壁面状況	埋入物	備考	
HP18	1	褐色	10YR4/6	すこぶる堅		ぼとぼとローム
	2	黄褐色	10YR6/8	すこぶる堅		ぼとぼとローム
	3	暗黄褐色	10YR6/8	すこぶる堅		ぼとぼとローム
	4	黄褐色	10YR6/6	すこぶる堅		ぼとぼとローム
HP19	1	灰黄褐色	10YR4/2	堅	ロームブロック・ローム敷・底15%	
	2	にぶい黄褐色	10YR4/2	やや軟	ロームブロック・ローム敷・底30%	
HP30-31	1	黄褐色	10YR6/4	堅	ロームブロック・ローム敷・底15%	
	2	にぶい黄褐色	10YR4/2	堅	ロームブロック・ローム敷・底7%	
HP36-37	1	黄褐色	10YR6/8	堅	ロームブロック・ローム敷30%	
	2	黄褐色	10YR6/6	すこぶる堅	ローム敷15%	
HP38-39	1	暗褐色	10YR2/2	堅	ロームブロック・ローム敷15%	起ローム
	2	褐色	10YR4/4	堅	ローム敷・底3%	
HP47	1	褐色	10YR4/6	やや軟	ロームブロック・ローム敷15%	
	2	黄褐色	10YR6/8	やや軟	ロームブロック・ローム敷・底10%	
HP50	1	にぶい黄褐色	10YR4/2	堅	砂・底30%	
	2	褐色	10YR4/6	すこぶる堅	ロームブロック・ローム敷15%	起ローム
	3	黄褐色	10YR6/6	やや軟	ロームブロック・ローム敷・底15%	
HP50	2	黄褐色	10YR6/6	やや軟	ロームブロック・ローム敷・底30%	
	3	黄褐色	10YR6/6	やや軟	ロームブロック・ローム敷30%	

遺構名	No.	土色	壁面状況	埋入物	備考	
TH-47	1	暗褐色	10YR2/2	中や軟	ロームブロック・ローム敷・底3%	
	2	にぶい黄褐色	10YR4/2	堅	ロームブロック・ローム敷・底10%	
HP12	1	暗褐色	10YR2/4	堅	ロームブロック・ローム敷・底10%	
	2	暗褐色	10YR2/4	すこぶる堅	ロームブロック・ローム敷30%	
HP18	1	褐色	10YR4/6	すこぶる堅		ぼとぼとローム、 しるふ
	2	褐色	10YR4/6	すこぶる堅		ぼとぼとローム、 ボノボノ
HP19	1	褐色	10YR4/4	すこぶる堅	ローム敷・底15%	
	2	暗褐色	10YR2/4	すこぶる堅	ロームブロック・ローム敷・底30%	
HP20	1	暗褐色	10YR2/2	堅	ロームブロック・ローム敷15%	
	2	褐色	10YR4/4	堅	ロームブロック・ローム敷3%	

図IV-187 TH-37 (5)

TH-39

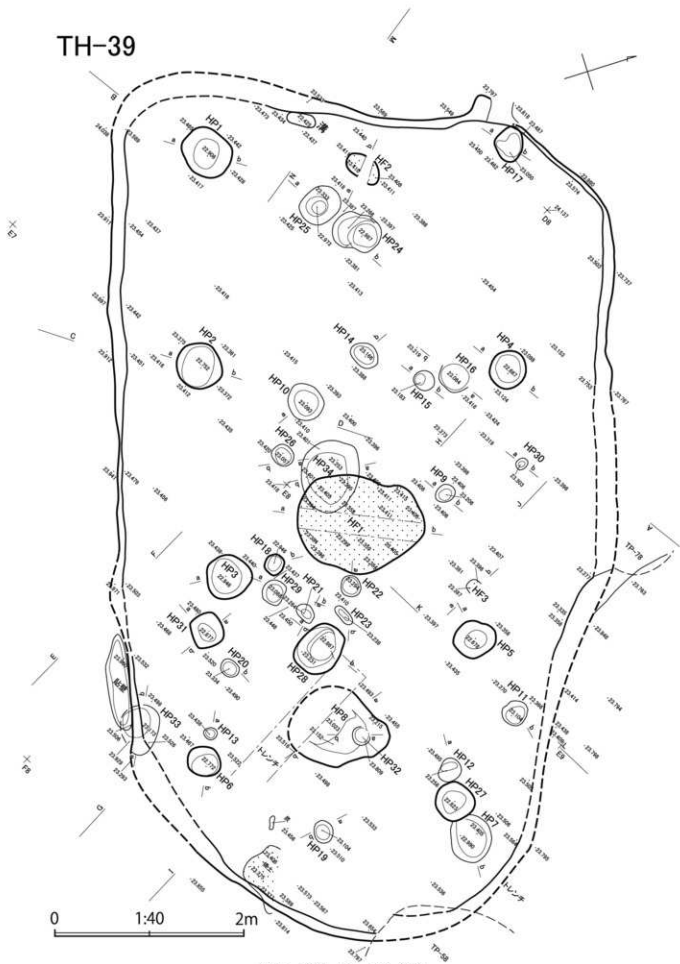

図IV-188 TH-39 (1)

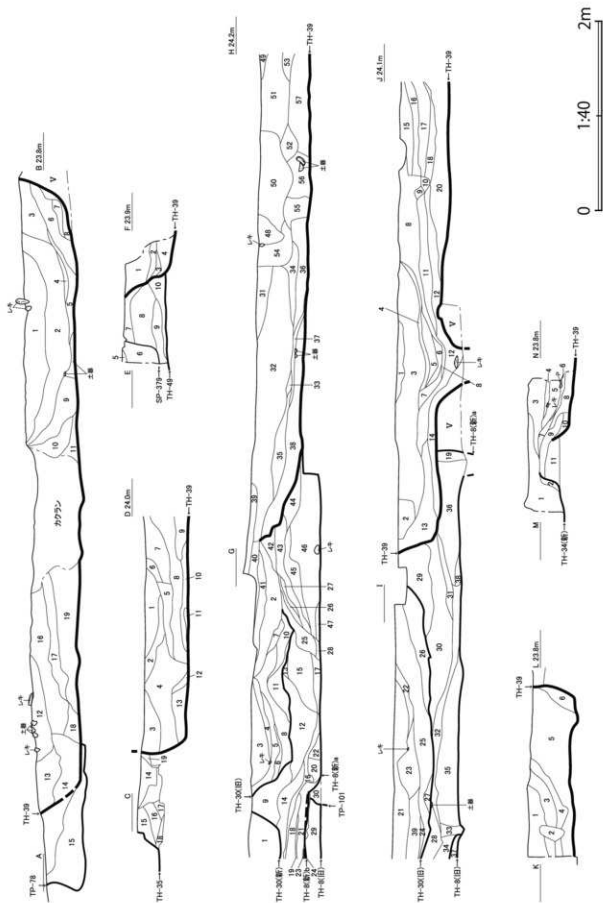

図IV-189 TH-39 (2)

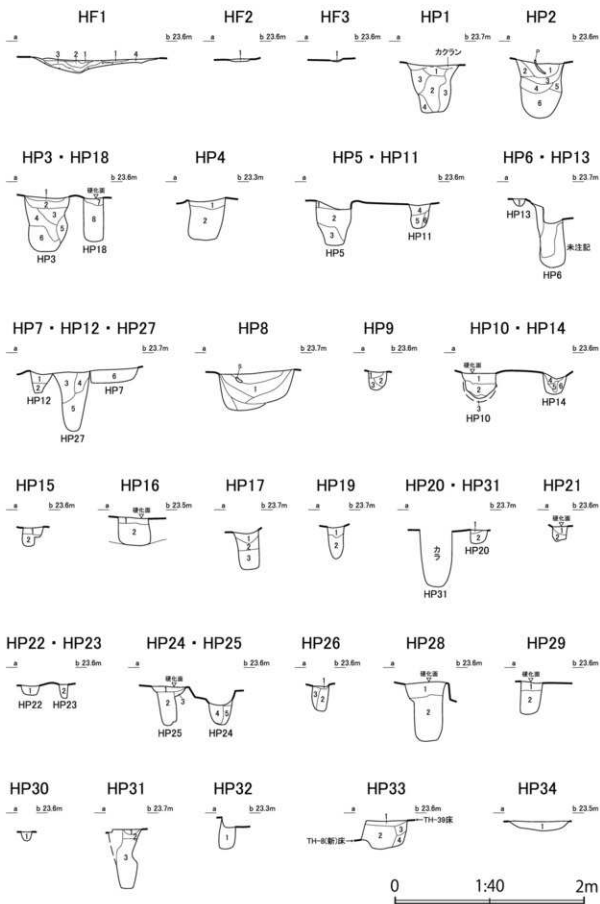

図IV-191 TH-39 (4)

TH-39 HP-10P

遺構番号	施 工 色	層位	埋人物	備考
HP1	1 褐色	10YR4.4 すぐそば	灰・ローム・粘土・焼土15%	埋土
	2 暗褐色	10YR3.4 壁	焼土・炭・灰10%	
	3 に近い赤褐色	10YR4.4 壁	焼土・炭・灰20%	
HP2	4 赤褐色	10YR4.8 すぐそば		埋土
	1 赤褐色	10YR4.8 すぐそば	上層に焼骨・灰10%	埋土
HP11	1 暗褐色	10YR3.2 壁	ローム・灰1%	
	2 褐色	10YR4.4 敷	ロームブロック・ローム・灰20%	
	3 黄褐色	10YR5.8 壁	ロームブロック20%、灰1%	
	4 黄褐色	10YR5.8 中敷	ロームブロック・ローム・灰20%	
HP21	1 褐色	10YR4.6 壁	ロームブロック・ローム・灰2%	
	2 褐色	10YR4.6 中敷	ロームブロック・ローム・灰2%	
	3 に近い黄褐色	10YR5.4 敷	ローム・ローム2%	
	4 に近い黄褐色	10YR5.4 敷	ロームブロック・ローム2%	
HP31	1 褐色	10YR5.8 壁		埋とんどローム
	2 褐色	10YR5.8 敷	ロームブロック・ローム20%	
	1 に近い黄褐色	10YR5.4 すぐそば	ローム・灰10%	
	2 に近い黄褐色	10YR4.2 すぐそば	ロームブロック・ローム・灰30%	
HP10-14	1 褐色	10YR4.6 すぐそば		
	2 褐色	10YR4.6 壁	ローム・ローム30%	
	3 暗褐色	10YR3.4 しよう	ローム2%	
	4 褐色	10YR4.4 壁	ローム・灰 焼土	
HP13	1 褐色	10YR4.4 すぐそば	ロームブロック・ローム・灰30%	
	2 黄褐色	10YR5.4 すぐそば	ロームブロック・ローム・灰30%	
	1 に近い黄褐色	10YR5.2 すぐそば		埋とんどローム
	2 深黄褐色	10YR4.2 壁	ロームブロック・ローム・灰20%	
HP17	1 に近い黄褐色	10YR4.3 壁	ローム・灰1%	
	2 10YR4.3 壁	ロームブロック・ローム20%		
	3 に近い黄褐色	10YR4.2 敷	ローム・灰10%	
HP19	1 褐色	10YR4.6 壁	ローム・灰1%	
	2 褐色	10YR4.6 しよう	ロームブロック・ローム10%	
HP20-21	1 褐色	10YR4.4 すぐそば	ロームブロック・ローム30%	HP21の方
	2 に近い黄褐色	10YR4.3 壁	ロームブロック・灰7%	HP21の方
HP21	1 に近い黄褐色	10YR4.3 すぐそば	ロームブロック・灰50%	
	2 褐色	10YR4.6 すぐそば	ロームブロック・灰50%	
HP22-23	1 に近い黄褐色	10YR4.3 すぐそば	ローム・灰7%	
	2 褐色	10YR4.3 すぐそば	ローム・灰10%	
HP24-25	1 に近い黄褐色	10YR4.3 しよう	ロームブロック50%以上	
	2 に近い黄褐色	10YR4.3 しよう	ロームブロック・ローム・灰・焼骨・粘土30%	
HP4	3 褐色	10YR4.4 壁	ロームブロック・ローム・灰・焼土30%	
	4 に近い黄褐色	10YR4.3 敷	長・ロームブロック・ローム・灰30%	
	5 褐色	10YR4.4 しよう	ロームブロック・ローム・灰50%以上	
	1 に近い黄褐色	10YR4.3 壁	ロームブロック・ローム・灰13%	
	2 褐色	10YR4.4 壁	ロームブロック・ローム・灰10%	
HP28	1 褐色	10YR4.4 すぐそば	ロームブロック50%以上	埋とんどローム
	2 褐色	10YR4.4 中敷	ロームブロック・ローム30%	
	3 褐色	10YR4.4 すぐそば	灰1%	
HP29	1 褐色	10YR4.4 すぐそば		埋とんどローム
	2 褐色	10YR4.4 すぐそば		埋とんどローム
HP30	1 に近い黄褐色	10YR4.3 壁	ローム2%	
	2 褐色	10YR4.4 敷	ローム・灰2%	
HP31	1 褐色	10YR4.6 壁	ローム・ローム20%	
	2 に近い黄褐色	10YR5.4 壁	ローム・ローム20%	
	3 に近い黄褐色	10YR4.3 敷	ローム2%	
HP32	1 褐色	10YR4.4 壁	ロームブロック・ローム・灰40%	
	1 に近い黄褐色	10YR5.4 すぐそば	ロームブロック・ローム1%	
HP34	1 褐色	10YR4.4 壁	ロームブロック・ローム2%	
	2 褐色	10YR4.4 壁	ロームブロック・ローム2%	
	3 褐色	10YR4.4 壁	ロームブロック・ローム30%	
	4 褐色	10YR4.4 すぐそば	ロームブロック・ローム30%	

TH-39 HP-10P

遺構番号	施 工 色	層位	埋人物	備考
HP10-14	1 褐色	10YR4.6 すぐそば		
	2 褐色	10YR4.6 壁	ローム・ローム30%	
	3 暗褐色	10YR3.4 しよう	ローム2%	
HP13	1 褐色	10YR4.4 すぐそば	ロームブロック・ローム・灰30%	
	2 黄褐色	10YR5.4 すぐそば	ロームブロック・ローム・灰30%	
	1 に近い黄褐色	10YR5.2 すぐそば		埋とんどローム
	2 深黄褐色	10YR4.2 壁	ロームブロック・ローム・灰20%	
HP17	1 に近い黄褐色	10YR4.3 壁	ローム・灰1%	
	2 10YR4.3 壁	ロームブロック・ローム20%		
	3 に近い黄褐色	10YR4.2 敷	ローム・灰10%	
HP19	1 褐色	10YR4.6 壁	ローム・灰1%	
	2 褐色	10YR4.6 しよう	ロームブロック・ローム10%	
HP20-21	1 褐色	10YR4.4 すぐそば	ロームブロック・ローム30%	HP21の方
	2 に近い黄褐色	10YR4.3 壁	ロームブロック・灰7%	HP21の方
HP21	1 に近い黄褐色	10YR4.3 すぐそば	ロームブロック・灰50%	
	2 褐色	10YR4.6 すぐそば	ロームブロック・灰50%	
HP22-23	1 に近い黄褐色	10YR4.3 すぐそば	ローム・灰7%	
	2 褐色	10YR4.3 すぐそば	ローム・灰10%	
HP24-25	1 に近い黄褐色	10YR4.3 しよう	ロームブロック50%以上	
	2 に近い黄褐色	10YR4.3 しよう	ロームブロック・ローム・灰・焼骨・粘土30%	
HP4	3 褐色	10YR4.4 壁	ロームブロック・ローム・灰・焼土30%	
	4 に近い黄褐色	10YR4.3 敷	長・ロームブロック・ローム・灰30%	
	5 褐色	10YR4.4 しよう	ロームブロック・ローム・灰50%以上	
	1 に近い黄褐色	10YR4.3 壁	ロームブロック・ローム・灰13%	
	2 褐色	10YR4.4 壁	ロームブロック・ローム・灰10%	
HP28	1 褐色	10YR4.4 すぐそば	ロームブロック50%以上	埋とんどローム
	2 褐色	10YR4.4 中敷	ロームブロック・ローム30%	
	3 褐色	10YR4.4 すぐそば	灰1%	
HP29	1 褐色	10YR4.4 すぐそば		埋とんどローム
	2 褐色	10YR4.4 すぐそば		埋とんどローム
HP30	1 に近い黄褐色	10YR4.3 壁	ローム2%	
	2 褐色	10YR4.4 敷	ローム・灰2%	
HP31	1 褐色	10YR4.6 壁	ローム・ローム20%	
	2 に近い黄褐色	10YR5.4 壁	ローム・ローム20%	
	3 に近い黄褐色	10YR4.3 敷	ローム2%	
HP32	1 褐色	10YR4.4 壁	ロームブロック・ローム・灰40%	
	1 に近い黄褐色	10YR5.4 すぐそば	ロームブロック・ローム1%	
HP34	1 褐色	10YR4.4 壁	ロームブロック・ローム2%	
	2 褐色	10YR4.4 壁	ロームブロック・ローム2%	
	3 褐色	10YR4.4 壁	ロームブロック・ローム30%	
	4 褐色	10YR4.4 すぐそば	ロームブロック・ローム30%	

TH-40

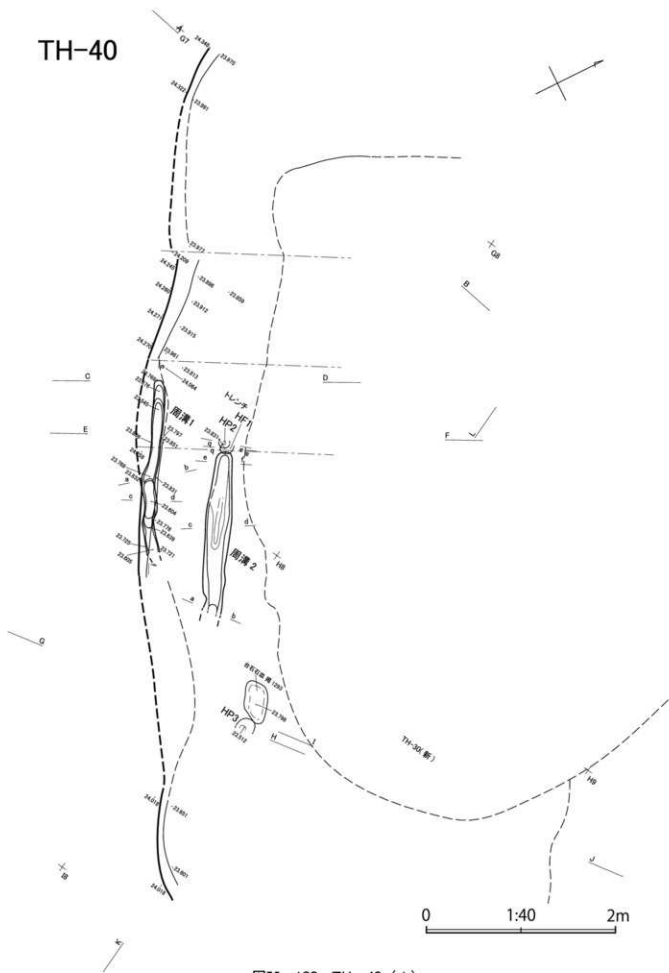

図IV-193 TH-40 (1)

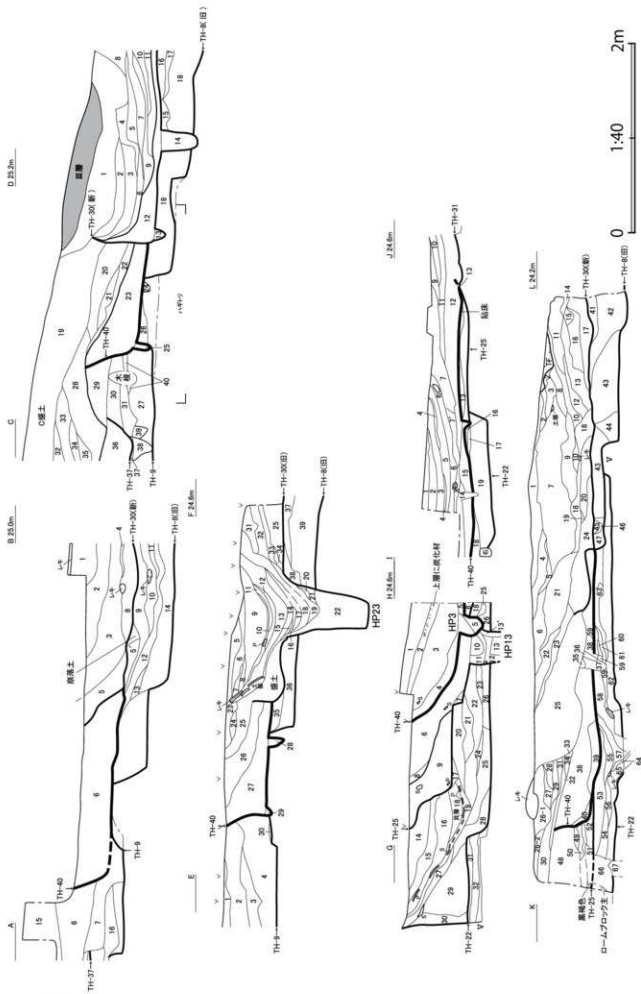

図IV-194 TH-40 (2)

TH-40 A-B					
№	土色	粘性	塑性限度	混入物	備考
1	にぶい黄褐色	10YR5/2	塑性	ローム	
2	褐色	10YR4/4	弱	炭灰	
3	褐色	10YR4/4	弱	炭灰	
4	黄褐色	10YR5/6	弱	ローム60%, 炭灰1%	炭層
5	褐色	10YR4/6	弱	ローム細小~小砂, 粘土粒わずか	
6	褐色	10YR4/4	弱	ロームブロック1%, 炭灰	
7	にぶい黄褐色	10YR4/2	弱	ロームブロック細小~大砂, 炭灰	
8	褐色	10YR4/4	弱	炭わずか, ロームブロック細小~小	
9	黄褐色	10YR5/2	弱	炭, ロームブロック1%	
10	にぶい黄褐色	10YR4/2	弱	炭	
11	黄褐色	10YR5/6	弱	炭	
12	黄褐色	10YR5/2	弱	炭	
13	黄褐色	10YR5/6	弱	炭	
14	黄褐色	10YR5/6	弱	炭	
15	にぶい黄褐色	10YR4/2	弱	炭	
16	にぶい黄褐色	10YR4/2	弱	炭	

TH-40 C-D					
№	土色	粘性	塑性限度	混入物	備考
1	にぶい黄褐色	10YR4/2	塑性	ローム粒-炭	
2	にぶい黄褐色	10YR4/2	塑性	ローム粒-炭	
3	暗褐色	10YR3/3	塑性	ローム粒-炭-ロームブロック1%	1.5リヤ埋
4	褐色	10YR4/6	塑性	炭-ローム粒	ほとんどローム
5	にぶい黄褐色	10YR4/2	塑性	ローム粒-炭	
6	暗褐色	10YR3/3	塑性	炭-ローム粒	
7	褐色	10YR4/4	塑性	炭	
8	にぶい黄褐色	10YR4/2	塑性	ローム粒-炭	
9	暗褐色	10YR3/3	塑性	ローム粒-炭	
10	にぶい黄褐色	10YR4/2	塑性	ロームブロック-ローム粒-炭	
11	にぶい黄褐色	10YR4/2	塑性	ローム粒-炭	
12	褐色	10YR4/4	塑性	ローム粒	
13	褐色	10YR4/4	塑性	ロームブロック-ローム粒	炭層
14	にぶい黄褐色	10YR4/2	中軟	ローム-ロームブロック-炭	
15	褐色	10YR4/4	弱	炭	細ローム
16	褐色	10YR4/4	弱	炭	
17	にぶい黄褐色	10YR4/2	塑性	ローム粒-炭	
18	黄褐色	10YR5/6	弱	ロームブロック-炭	
19	褐色	10YR4/4	弱	ローム粒-炭	
20	暗褐色	10YR3/3	弱	ローム粒-炭	
21	褐色	10YR4/4	弱	ローム粒-炭	
22	暗褐色	10YR3/3	弱	ローム粒-炭	
23	褐色	10YR4/4	弱	ローム粒-炭	
24	褐色	10YR4/4	弱	ローム粒-炭	
25	褐色	10YR4/4	弱	ローム粒-炭	
26	褐色	10YR4/4	弱	ローム粒-炭	
27	褐色	10YR4/4	弱	ローム粒-炭	
28	にぶい黄褐色	10YR4/2	塑性	ローム粒-炭-ロームブロック1%	
29	褐色	10YR4/4	弱	ローム粒-炭-ロームブロック	
30	褐色	10YR4/4	弱	ローム粒-炭	
31	にぶい黄褐色	10YR4/2	塑性	ローム粒-炭	
32	暗褐色	10YR3/3	弱	ローム粒-炭	
33	褐色	10YR4/4	弱	ローム粒-炭	
34	褐色	10YR4/4	弱	ローム粒-炭	
35	褐色	10YR4/4	弱	ローム粒-炭	
36	褐色	10YR4/4	弱	ローム粒-炭	
37	にぶい黄褐色	10YR4/2	塑性	ローム粒-炭	
38	褐色	10YR4/4	弱	ローム粒-炭	
39	褐色	10YR4/4	弱	ローム粒-炭	
40	褐色	10YR4/4	弱	ローム粒-炭	
41	褐色	10YR4/4	弱	ローム粒-炭	
42	褐色	10YR4/4	弱	ローム粒-炭	

TH-40 E-F					
№	土色	粘性	塑性限度	混入物	備考
1	暗褐色	10YR3/3	弱	炭片-ロームブロック	炭層1%
2	にぶい黄褐色	10YR4/2	弱	炭片	
3	褐色	10YR4/4	弱	炭片-ロームブロック	
4	褐色	10YR4/4	弱	ロームブロック	
5	褐色	10YR4/4	弱	ローム	
6	褐色	10YR4/4	弱	ロームブロック-ローム粒-炭	
7	褐色	10YR4/6	弱	ローム粒	
8	褐色	10YR4/4	弱	ローム粒-炭	ローム主体
9	褐色	10YR4/6	弱	炭	
10	暗褐色	10YR3/3	弱	炭片-ローム粒	ローム主体
11	褐色	10YR4/4	弱	炭	ローム主体
12	暗褐色	10YR3/3	弱	炭	
13	褐色	10YR4/4	弱	炭	ローム主体
14	暗褐色	10YR3/3	弱	炭	
15	褐色	10YR4/4	弱	炭	ローム主体
16	暗褐色	10YR3/3	弱	炭	
17	褐色	10YR4/4	弱	炭	ローム主体
18	暗褐色	10YR3/3	弱	炭	
19	にぶい黄褐色	10YR4/2	弱	炭	ローム主体
20	暗褐色	10YR3/3	弱	炭	
21	褐色	10YR4/4	弱	炭	ローム主体

TH-40 G-H					
№	土色	粘性	塑性限度	混入物	備考
22	にぶい黄褐色	10YR4/2	弱	ロームブロック-炭片	
23	暗褐色	10YR3/3	弱	ローム粒	
24	暗褐色	10YR3/3	弱	ローム粒	
25	暗褐色	10YR3/3	弱	ローム粒	
26	黄褐色	10YR5/2	弱	ローム粒-炭片	
27	にぶい黄褐色	10YR4/2	弱	ローム粒-炭片	
28	暗褐色	10YR3/3	弱	ローム粒-炭片	
29	暗褐色	10YR3/3	弱	ローム粒-炭片	
30	暗褐色	10YR3/3	弱	ローム粒-炭片	
31	暗褐色	10YR3/3	弱	ローム粒-炭片	
32	暗褐色	10YR3/3	弱	ローム粒-炭片	
33	にぶい黄褐色	10YR4/2	弱	ローム粒-炭片	
34	暗褐色	10YR3/3	弱	ローム粒-炭片	
35	暗褐色	10YR3/3	弱	ローム粒-炭片	
36	暗褐色	10YR3/3	弱	ローム粒-炭片	
37	褐色	10YR4/6	弱	ローム粒-炭片	
38	にぶい黄褐色	10YR4/2	弱	ローム粒-炭片	
39	褐色	10YR4/4	弱	ローム粒-炭片	

TH-40 I-J					
№	土色	粘性	塑性限度	混入物	備考
1	にぶい黄褐色	10YR4/2	弱	炭化材	
2	にぶい黄褐色	10YR4/2	弱	炭化材	
3	暗褐色	10YR3/3	弱	炭化材	
4	暗褐色	10YR3/3	弱	炭化材	
5	にぶい黄褐色	10YR4/2	弱	炭化材	
6	にぶい黄褐色	10YR4/2	弱	炭化材	
7					
8	にぶい黄褐色	10YR4/2	弱	炭化材	
9	にぶい黄褐色	10YR4/2	弱	炭化材	
10	暗褐色	10YR3/3	弱	炭化材	
11	暗褐色	10YR3/3	弱	炭化材	
12	暗褐色	10YR3/3	弱	炭化材	
13	暗褐色	10YR3/3	弱	炭化材	
14	暗褐色	10YR3/3	弱	炭化材	
15	暗褐色	10YR3/3	弱	炭化材	
16	暗褐色	10YR3/3	弱	炭化材	
17	にぶい黄褐色	10YR4/2	弱	炭化材	
18	にぶい黄褐色	10YR4/2	弱	炭化材	
19	暗褐色	10YR3/3	弱	炭化材	
20	暗褐色	10YR3/3	弱	炭化材	
21	暗褐色	10YR3/3	弱	炭化材	
22	暗褐色	10YR3/3	弱	炭化材	
23	暗褐色	10YR3/3	弱	炭化材	
24	暗褐色	10YR3/3	弱	炭化材	
25	暗褐色	10YR3/3	弱	炭化材	
26	暗褐色	10YR3/3	弱	炭化材	
27	にぶい黄褐色	10YR4/2	弱	炭化材	
28	にぶい黄褐色	10YR4/2	弱	炭化材	
29	にぶい黄褐色	10YR4/2	弱	炭化材	
30	暗褐色	10YR3/3	弱	炭化材	
31	暗褐色	10YR3/3	弱	炭化材	
32	暗褐色	10YR3/3	弱	炭化材	

TH-40 K-L					
№	土色	粘性	塑性限度	混入物	備考
1	黄褐色	10YR5/6	弱	炭	
2	にぶい黄褐色	10YR4/2	弱	炭	
3	褐色	10YR4/4	弱	炭	
4	褐色	10YR4/4	弱	炭	
5	褐色	10YR4/4	弱	炭	
6	暗褐色	10YR3/3	弱	炭	
7	褐色	10YR4/4	弱	炭	
8	暗褐色	10YR3/3	弱	炭	
9	暗褐色	10YR3/3	弱	炭	
10	褐色	10YR4/4	弱	炭	
11	褐色	10YR4/4	弱	炭	
12	暗褐色	10YR3/3	弱	炭	
13	褐色	10YR4/4	弱	炭	
14	暗褐色	10YR3/3	弱	炭	
15	暗褐色	10YR3/3	弱	炭	
16	暗褐色	10YR3/3	弱	炭	
17	褐色	10YR4/4	弱	炭	
18	暗褐色	10YR3/3	弱	炭	
19	褐色	10YR4/4	弱	炭	

図IV-195 TH-40 (3)

TH-40 ④-1

No.	土色	粘性	質相度	混入物	備考
1	褐色	10YR4/4	弱	ローム殻・炭粒5%	
2	黄褐色	10YR5/8	弱		ローム主体
3	にぶい黄褐色	10YR5/2	弱	ローム殻・炭片15%	
4	褐色	10YR4/4	弱	ロームブロック20%, 炭片2%	
5	黄褐色	10YR5/2	弱	ロームブロック2%, 炭片2%	
6	にぶい黄褐色	10YR5/2	弱	ロームブロック15%, 炭片2%	
7	褐色	10YR4/4	弱	すこぶる弱	ロームブロック20%, 炭片1%
8	にぶい黄褐色	10YR5/2	弱	すこぶる弱	ロームブロック10%, 炭片2%
9	褐色	10YR4/4	弱	すこぶる弱	ロームブロック2%
10	暗褐色	10YR3/2	弱	ローム殻・炭片15%以上10%	
11	にぶい黄褐色	10YR5/2	弱	ロームブロック20%, 炭片10%	
12	褐色	10YR4/4	弱	すこぶる弱	ロームブロック20%
13	にぶい黄褐色	10YR5/2	弱	ローム殻・炭片7%	
14	にぶい黄褐色	10YR5/2	弱	すこぶる弱	ロームブロック20%
15	褐色	10YR4/4	弱	すこぶる弱	ローム殻7%
16	にぶい黄褐色	10YR5/2	弱	すこぶる弱	ロームブロック20%
17	にぶい黄褐色	10YR5/2	弱	ローム殻・炭粒10%	
18	暗褐色	10YR3/2	弱	すこぶる弱	ロームブロック・ローム殻・炭片7%
19	暗褐色	10YR3/2	弱	ローム殻	ローム殻7%
20	にぶい黄褐色	10YR5/2	弱	すこぶる弱	ロームブロック20%, ローム殻・炭片10%
21	褐色	10YR4/4	弱	ローム殻・炭片7%	
22	褐色	10YR4/4	弱	ロームブロック20%	
23	暗褐色	10YR3/2	弱	炭片・ローム殻2%	
24	褐色	10YR4/4	弱	炭片・ローム殻2%	
25	褐色	10YR4/4	弱	炭片・ローム殻10%	
26-1	暗褐色	10YR3/2	弱	中砂粒	炭片・ローム殻・炭屑片15%
26-2	暗褐色	10YR3/2	弱	ロームブロック2%	
27	褐色	10YR4/4	弱	ローム殻・炭片7%	
28	褐色	10YR4/4	弱	ロームブロック20%	
29	にぶい黄褐色	10YR5/2	弱	ローム殻・炭片7%	
30	にぶい黄褐色	10YR5/2	弱	ローム殻・炭片10%	
31	褐色	10YR4/4	弱	ロームブロック20%, 炭片2%	
32	暗褐色	10YR3/2	弱	すこぶる弱	炭片・ローム殻1%
33	褐色	10YR4/4	弱	中砂粒	ロームブロック20%, 炭片1%

TH-40 ④-1

No.	土色	粘性	質相度	混入物	備考
34	褐色	10YR4/4	弱		ローム主体
35	暗褐色	10YR3/2	弱	中砂粒	ローム殻・炭片7%
36	暗褐色	10YR3/2	弱		ローム殻・炭片40%
37	暗褐色	10YR3/2	弱		ローム殻・炭片7%
38	褐色	10YR4/4	弱		ローム殻・炭片15%
39	褐色	10YR4/4	弱		ローム殻・炭片10%
40	褐色	10YR4/4	弱		ロームブロック20%
41	褐色	10YR4/4	弱		ロームブロック40%
42	褐色	10YR4/4	弱		ロームブロック20%
43	褐色	10YR4/4	弱		ロームブロック20%
44	褐色	10YR4/4	弱		ロームブロック15%
45	褐色	10YR4/4	弱		ローム殻2%
46	黄褐色	10YR5/2	弱		ローム殻2%
47	褐色	10YR4/4	弱		ロームブロック15%
48	褐色	10YR4/4	弱	すこぶる弱	ロームブロック15%, 炭片2%
49	褐色	10YR4/4	弱		ローム殻2%
50	褐色	10YR4/4	弱		ローム殻2%
51	黄褐色	10YR5/2	弱		ローム殻2%
52	褐色	10YR4/4	弱		ローム殻・粘土粒・骨粒2%
53	暗褐色	10YR3/2	弱	すこぶる弱	ロームブロック20%
54	褐色	10YR4/4	弱	すこぶる弱	ロームブロック20%
55	暗褐色	10YR3/2	弱	中砂粒	ローム殻2%
56	褐色	10YR4/4	弱		ローム殻2%
57	にぶい黄褐色	10YR5/2	弱	しょう	ローム主体
58	暗褐色	10YR3/2	弱		ローム殻2%
59	褐色	10YR4/4	弱		ローム殻2%
60	黄褐色	10YR5/2	弱		ローム殻2%
61					5Mに似る
62					5Mに似る
63	褐色	10YR4/4	弱		炭屑
64	暗褐色	10YR3/2	弱		ローム殻2%
65	黄褐色	10YR5/2	弱	すこぶる弱	炭片1%
66	褐色	10YR4/4	弱	すこぶる弱	ロームブロック・ローム殻・炭片50%
67	にぶい黄褐色	10YR5/2	弱	軟	ロームブロック・ローム殻・炭片20%

周溝1



周溝2



TH-40 周溝・HP・HF

遺構名	No.	土色	粘性	質相度	混入物	備考
周溝1	1	褐色	10YR4/4	中	しょう	φ10cmロームブロック10%, 炭化材1%
	2	暗褐色	10YR3/2	中	しょう	炭化材1%
	3	暗褐色	10YR3/2	中	堅	φ3.5cmロームブロック10%
周溝2	1	褐色	10YR4/4	中	堅	φ3.5cm炭化材20%
	2	褐色	10YR4/4	中		
	3	褐色	10YR4/4	中		
HF1	1	赤褐色	5YR4/4	弱	すこぶる弱	V 層が継続
HP2	1	褐色	10YR4/4	中	しょう	

図IV-196 TH-40 (4)

TH-42

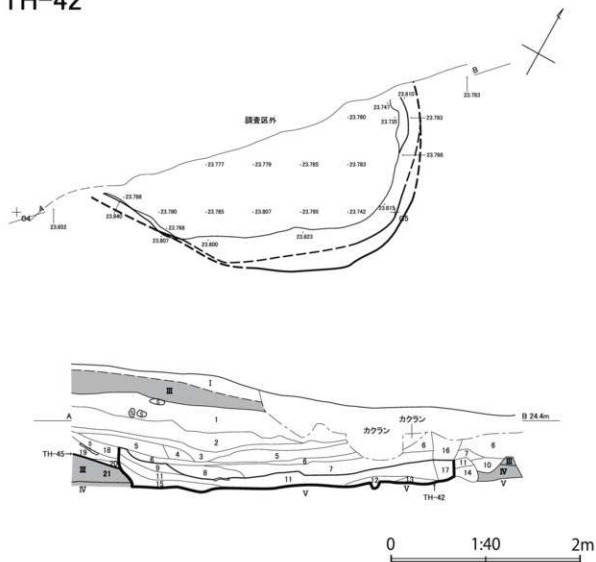

TH-42 A-B

No.	土色	粘性	堅密度	混入物	備考	
1	暗褐色	10YR3/3	弱	堅	φ0.5cm炭化材10%	
2	にぶい黄褐色	10YR5/4	弱	堅	炭化材わずか	
3	灰黄褐色	10YR4/2	弱	堅	φ2cm以下ロームブロック40%、φ0.5cm炭化材10%	
4	黄褐色	10YR5/6	中	堅	φ0.5cm炭化材5%	
5	黄褐色	10YR5/6	弱	堅		
6	にぶい黄褐色	10YR4/3	中	すこぶる堅	φ1cm以下炭化材20%	4よりやや暗い
7	にぶい黄褐色	10YR5/4	中	すこぶる堅		
8	明黄褐色	10YR6/6	中	すこぶる堅	炭化材わずか	
9	灰黄褐色と 8の混状混合	10YR4/2	中	すこぶる堅		
10	暗褐色	10YR3/3	弱	堅	炭化材わずか	塊状でボロボロ崩れやすい
11	暗褐色	10YR3/3	弱	すこぶる堅		
12	黒褐色	10YR3/1	中	すこぶる堅		
13	黒褐色	10YR3/1	中	すこぶる堅	φ1cmロームブロック10%	
14	にぶい黄褐色	10YR4/3	中	すこぶる堅		
15	灰黄褐色	10YR4/2	中	すこぶる堅	φ5cm以下ロームブロック20%	
16	暗褐色	10YR3/3	弱	堅	炭化材わずか	塊状でボロボロ崩れやすい
17	黒褐色	10YR3/2	弱	堅	炭化材わずか	塊状でボロボロ崩れやすい
18	黒褐色	10YR3/2	弱	堅	φ1cm以下ロームブロック10%	
19	にぶい黄褐色	10YR4/3	中	すこぶる堅	ローム細粒20%	
20	黒褐色	10YR3/2	中	すこぶる堅	φ0.5cmローム粒・炭化材わずか	
21	黒色	10YR2/1	中	軟		

図IV-197 TH-42

TH-44

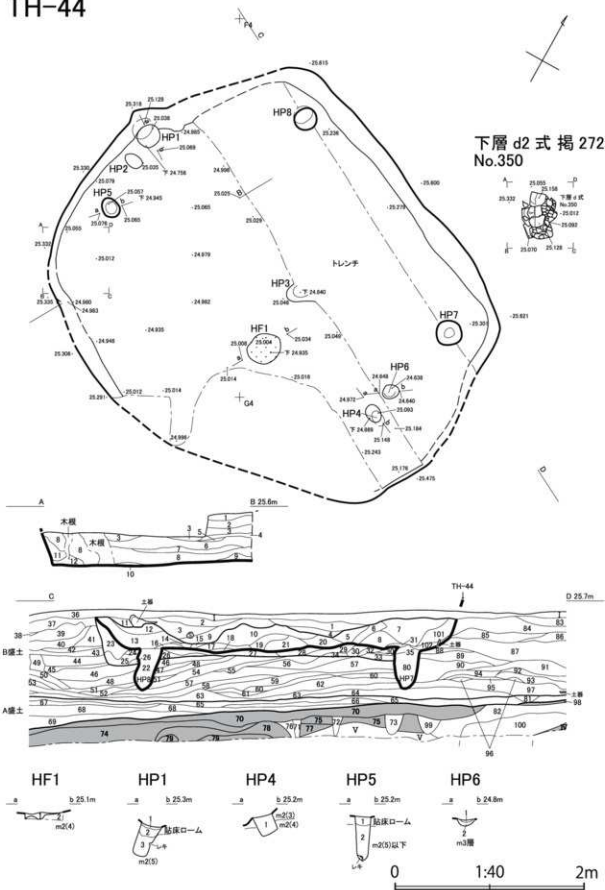

図IV-198 TH-44 (1)

施 工 名	管理年度	遺人物	備考
1 埋藏物	10193/3	フニ石片	底2%、ロム層小2%
2 埋物	10194/4	フニ石片	底1%、ロム層小2%
3 埋物	10194/4	フニ石片	底2%、ロム層小1%
4 埋藏物	10192/2	フニ石片	底2%、ロム層小2%
5 埋物	10194/4	フニ石片	底2%、ロム層小2%
6 埋藏物	10193/3	フニ石片	底10%、ロム層小1%、埋藏骨片1%
7 二点穴遺構物	10194/3	フニ石片	底2%、ロム層小5%
8 二点穴遺構物	10194/3	フニ石片	底2%、ロム層小~91%
9 二点穴遺構物	10194/3	フニ石片	底2%、ロム層小~91%、埋藏骨片1%
10 埋藏物	10193/3	フニ石片	底2%、ロム層小~92%
11 二点穴遺構物	10194/3	フニ石片	底2%、ロム層小~92%
12 埋藏物	10193/3	フニ石片	底1%、ロム層小1%

施 工 名	管理年度	遺人物	備考
1 二点穴遺構物	10194/3	底2%	ロム層小~97%、焼土わず
2 二点穴遺構物	10194/3	底2%	ロム層小2%
3 二点穴遺構物	10194/3	底2%	ロム層小2%
4 二点穴遺構物	10194/3	底わず	ロム層小2%
5 二点穴遺構物	10194/3	底1%	ロム層小10%
6 二点穴遺構物	10194/3	底1%	ロム層小20%
7 二点穴遺構物	10194/3	底2%	ロム層小~92%、焼土わず、 燒骨・埋藏物わず
8 二点穴遺構物	10194/3	底2%	ロム層小~97%
9 二点穴遺構物	10194/3	底2%	ロム層小~97%
10 二点穴遺構物	10194/3	底2%	ロム層小~91%、焼土わず
11 二点穴遺構物	10194/3	底1%	ロム層小2%
12 二点穴遺構物	10194/3	底2%	ロム層小~91%
13 二点穴遺構物	10194/3	底2%	ロム層小~91%
14 二点穴遺構物	10194/3	底1%	ロム層小~97%
15 二点穴遺構物	10194/3	底2%	ロム層小~92%
16 二点穴遺構物	10194/3	底わず	ロム層小~92%
17 二点穴遺構物	10194/3	底2%	ロム層小~95%
18 二点穴遺構物	10194/3	底わず	ロム層不埋藏1%
19 二点穴遺構物	10194/3	底わず	ロム層小2%
20 二点穴遺構物	10194/3	ロム層不埋藏1%	
21 二点穴遺構物	10194/3	底2%	ロム層小~911%、焼土わず
22 二点穴遺構物	10194/3	底2%	ロム層小~92%、焼土わず
23 二点穴遺構物	10194/3	底1%	ロム層小~92%、焼土わず
24 埋藏物	10193/2	ロム層小1%	
25 埋藏物	10193/2	底1%	ロム層小~91%、焼土わず
26 埋物	10194/4	底1%	ロム層小2%、焼土わず、 燒骨・埋藏物わず
27 埋藏物	10193/3	底2%	ロム層小2%、焼土わず、 燒骨・埋藏物わず
28 埋藏物	10193/2	底わず	ロム層不埋藏7%
29 埋藏物	10193/3	底わず	ロム層不埋藏1%
30 埋藏物	10193/2	底わず	ロム層不埋藏1%
31 二点穴遺構物	10194/3	底わず	ロム層不埋藏40%
32 二点穴遺構物	10194/3	底わず	ロム層小2%、焼土わず
33 二点穴遺構物	10194/3	底わず	ロム層不埋藏40%、焼土わず
34 二点穴遺構物	10194/3	底わず	ロム層不埋藏40%、焼土わず
35 二点穴遺構物	10194/3	ロム層不埋藏50%	
36 二点穴遺構物	10194/3	底1%	ロム層小2%
37 二点穴遺構物	10194/3	底1%	ロム層小2%
38 二点穴遺構物	10194/3	底2%	焼土~91%、焼土わず
39 二点穴遺構物	10194/3	底2%	焼土~91%、焼土わず
40 埋藏物	10195/6	底1%	ロム層不埋藏40%
41 埋藏物	10197/8	底わず	ロム層不埋藏30%
42 埋藏物	10195/6	底わず	ロム層不埋藏40%、黄褐色土不埋藏3%
43 埋藏物	10193/2	底1%	ロム層不埋藏20%
44 埋藏物	10193/2	底2%	ロム層不埋藏10%、焼土わず
45 二点穴遺構物	10194/3	底2%	ロム層不埋藏10%、焼土わず
46 埋藏物	10195/6	底わず	反黄褐色土40%
47 埋藏物	10193/2	底2%	ロム層不埋藏3%
48 埋藏物	10193/2	底2%	ロム層不埋藏7%
49 埋藏物	10192/2	底2%	ロム層不埋藏10%、焼土わず
50 二点穴遺構物	10194/3	底2%	ロム層不埋藏11%、焼土わず

施 工 名	管理年度	遺人物	備考
51 埋藏物	10193/2	底2%	ロム層小~3%
52 埋藏物	10193/2	底わず	ロム層小~20%
53 反黄褐色	10194/2	底7%	ロム層小~7%
54 埋藏物	10196/8	底2%	反黄褐色土20%
55 二点穴遺構物	10194/3	底2%	ロム層不埋藏40%、焼土わず
56 二点穴遺構物	10194/3	底1%	ロム層不埋藏10%、反黄褐色土10%
57 二点穴遺構物	10195/4	底1%	反黄褐色土20%
58 埋藏物	10193/2	底4%	ロム層不埋藏10%、焼土わず
59 埋藏物	10193/2	底2%	ロム層不埋藏10%、焼土わず
60 二点穴遺構物	10194/3	底わず	ロム層不埋藏10%、焼土わず
61 二点穴遺構物	10195/4	底1%	ロム層小~2%、焼土わず
62 二点穴遺構物	10194/3	底2%	ロム層不埋藏7%
63 二点穴遺構物	10195/4	底2%	ロム層不埋藏10%、反黄褐色土20%
64 二点穴遺構物	10194/3	底1%	ロム層小~92%、焼土わず
65 埋藏物	10193/2	底わず	ロム層小~10%
66 埋藏物	10193/2	底1%	ロム層小~92%、5195/6埋藏物 焼土
67 二点穴遺構物	10194/3	底1%	ロム層小50%
68 埋藏物	10193/2	底2%	ロム層小~91%、焼土わず
69 埋藏物	10193/2	底2%	ロム層小~91%、焼土わず
70 埋藏物	10192/1	底2%	ロム層小~92%
71 埋藏物	10193/2	ロム層小1%	
72 埋藏物	10193/2	底2%	ロム層不埋藏20%
73 埋藏物	10193/2	ロム層小~1%	
74 埋藏物	10193/2	ロム層小~1%	
75 埋藏物	10193/2	底1%	ロム層不埋藏20%
76 埋藏物	10193/2	ロム層不埋藏10%	
77 埋物	10194/4	底2%	ロム層不埋藏20%
78 埋藏物	10193/2	底わず	ロム層小~1%
79 埋物	10194/4	底1%	ロム層不埋藏20%
80 埋藏物	10193/2	底わず	ロム層不埋藏5%
81 埋藏物	10192/2	ロム層不埋藏20%	
82 埋藏物	10193/2	底わず	ロム層小~2%不埋藏
83 二点穴遺構物	10194/3	底2%	ロム層不埋藏10%
84 二点穴遺構物	10194/3	底1%	ロム層小~3%
85 埋藏物	10193/2	底2%	ロム層小~2%
86 埋藏物	10193/2	底1%	ロム層不埋藏10%、焼土・ 埋藏物1%
87 埋藏物	10197/8	10195/4二点穴遺構物20%焼土	m200
88 埋藏物	10193/2	底2%	ロム層小~7%
89 埋藏物	10196/8	二点穴遺構物30%	
90 埋藏物	10196/8	二点穴遺構物50%	
91 埋藏物	10193/2	底10%	
92 埋藏物	10193/2	底わず	ロム層小~2%
93 埋藏物	10193/4	底2%	ロム層小~10%、焼土・ 埋藏物1%
94 埋藏物	10193/2	底わず	ロム層小~20%
95 埋藏物	10193/4	底2%	ロム層小~7%、焼土わず
96 埋藏物	10193/4	ロム層小~5%	
97 埋藏物	10196/8	二点穴遺構物40%、焼土わず	
98 埋物	10192/1	ロム層小~2%	
99 埋藏物	10193/2	ロム層小~1%	
100 二点穴遺構物	10194/3	底褐色土不埋藏40%、ロム層不埋藏15%	
101 二点穴遺構物	10194/3	底わず	ロム層小1%
102 二点穴遺構物	10194/3	底わず	ロム層小10%

遺構名	施 工 名	管理年度	遺人物	備考
HP1	1 埋藏物	10193/2	底2%	2199/5埋藏物土30%、 燒骨7%
	2 埋藏物	10193/2	フニ石片	底2%
HP1	1 埋藏物	10193/2	フニ石片	底2%、ロム層小~ 小1%
	2 埋藏物	10193/2	底1%	ロム層小2%、 燒土少量
HP4	1 埋藏物	10193/2	底1%	ロム層小10%、 ロム層小10%
	2 二点穴遺構物	10194/3	フニ石片	底2%、ロム層小10%
HP6	2 埋藏物	10193/2	フニ石片	底2%、ロム層小1%
	1 反黄褐色	10194/2	底2%	ロム層不埋藏10%、 ロム層小30%
HP6	2 埋藏物	10196/8	10194/2二点穴遺構物土10%	
	1 埋藏物	10196/8	10194/2二点穴遺構物土10%	

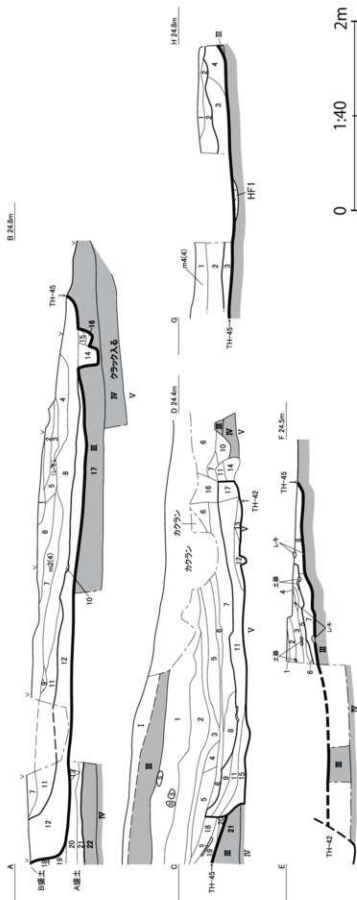

TH-45-A-B

階	土色	形状	厚程度	出入数	備考
1	10703.4	階	すこぶら	ロームコロム	
2	10703.3	階	すこぶら	ロームコロム	
3	10703.2	階	すこぶら	ロームコロム	
4	10703.1	階	すこぶら	ロームコロム	
5	10703.0	階	すこぶら	ロームコロム	
6	10702.9	階	すこぶら	ロームコロム	
7	10702.8	階	すこぶら	ロームコロム	
8	10702.7	階	すこぶら	ロームコロム	
9	10702.6	階	すこぶら	ロームコロム	
10	10702.5	階	すこぶら	ロームコロム	
11	10702.4	階	すこぶら	ロームコロム	
12	10702.3	階	すこぶら	ロームコロム	
13	10702.2	階	すこぶら	ロームコロム	
14	10702.1	階	すこぶら	ロームコロム	
15	10702.0	階	すこぶら	ロームコロム	
16	10701.9	階	すこぶら	ロームコロム	
17	10701.8	階	すこぶら	ロームコロム	
18	10701.7	階	すこぶら	ロームコロム	
19	10701.6	階	すこぶら	ロームコロム	
20	10701.5	階	すこぶら	ロームコロム	
21	10701.4	階	すこぶら	ロームコロム	
22	10701.3	階	すこぶら	ロームコロム	

TH-45-C-D

階	土色	形状	厚程度	出入数	備考
1	10703.3	階	すこぶら	ロームコロム	
2	10703.2	階	すこぶら	ロームコロム	
3	10703.1	階	すこぶら	ロームコロム	
4	10703.0	階	すこぶら	ロームコロム	
5	10702.9	階	すこぶら	ロームコロム	
6	10702.8	階	すこぶら	ロームコロム	
7	10702.7	階	すこぶら	ロームコロム	
8	10702.6	階	すこぶら	ロームコロム	
9	10702.5	階	すこぶら	ロームコロム	
10	10702.4	階	すこぶら	ロームコロム	
11	10702.3	階	すこぶら	ロームコロム	
12	10702.2	階	すこぶら	ロームコロム	
13	10702.1	階	すこぶら	ロームコロム	
14	10702.0	階	すこぶら	ロームコロム	
15	10701.9	階	すこぶら	ロームコロム	
16	10701.8	階	すこぶら	ロームコロム	
17	10701.7	階	すこぶら	ロームコロム	

TH-45-E-F

階	土色	形状	厚程度	出入数	備考
1	10703.3	階	すこぶら	ロームコロム	
2	10703.2	階	すこぶら	ロームコロム	
3	10703.1	階	すこぶら	ロームコロム	
4	10703.0	階	すこぶら	ロームコロム	
5	10702.9	階	すこぶら	ロームコロム	
6	10702.8	階	すこぶら	ロームコロム	
7	10702.7	階	すこぶら	ロームコロム	
8	10702.6	階	すこぶら	ロームコロム	
9	10702.5	階	すこぶら	ロームコロム	
10	10702.4	階	すこぶら	ロームコロム	
11	10702.3	階	すこぶら	ロームコロム	
12	10702.2	階	すこぶら	ロームコロム	
13	10702.1	階	すこぶら	ロームコロム	
14	10702.0	階	すこぶら	ロームコロム	
15	10701.9	階	すこぶら	ロームコロム	
16	10701.8	階	すこぶら	ロームコロム	
17	10701.7	階	すこぶら	ロームコロム	

図IV-201 TH-45 (2)

TH-47

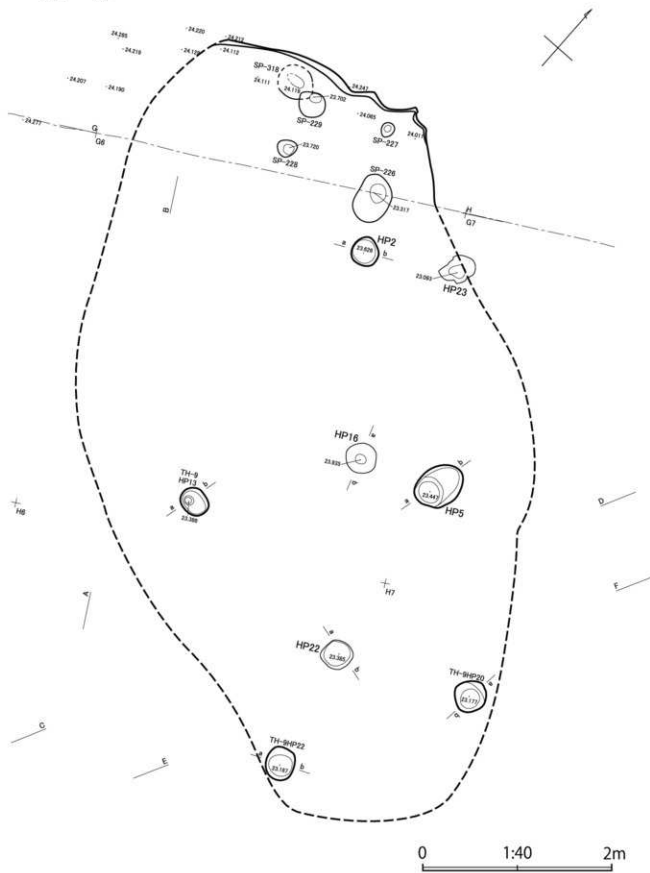

図IV-202 TH-47 (1)

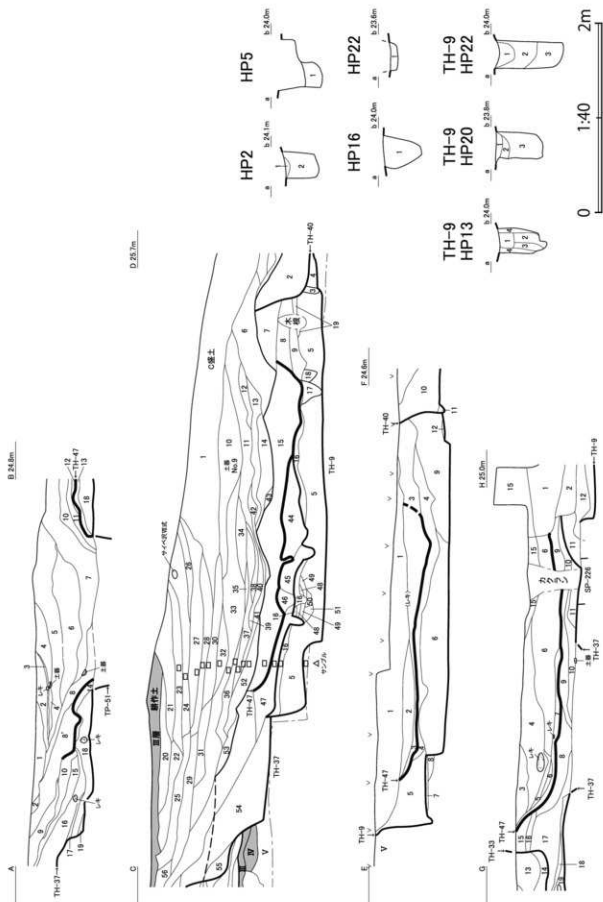

図IV-203 TH-47 (2)

TH-47-A-B

No.	土色	形状	器種	遺人物	備考
1	褐色	10YR4/4	なし	すこぶる型	遺人物
2	黒褐色	10YR3/2	なし	すこぶる型	10YR5/黒褐色土20%程度
3				すこぶる型	炭層
4	褐色	10YR4/4	なし	すこぶる型	炭層
5	黒褐色	10YR3/2	なし	すこぶる型	10YR4/黒褐色土10%、10YR1/3/褐色土30%、炭層
6	黒褐色	10YR3/2	なし	すこぶる型	10YR4/黒褐色土10%、10YR1/3/褐色土30%、炭層
7	黒褐色	10YR3/2	なし	すこぶる型	10YR4/黒褐色土10%、10YR1/3/褐色土30%、炭層
8	二色(黄褐色)	10YR4/4	なし	すこぶる型	10YR4/黒褐色土10%、10YR1/3/褐色土30%、炭層、土器類10%未満、8はローム
9	褐色	10YR4/4	なし	すこぶる型	10YR4/黒褐色土10%程度
10	二色(黄褐色)	10YR4/4	中やせ	すこぶる型	10YR4/黒褐色土10%程度、10YR1/3/褐色土、炭層
11	黄褐色	10YR4/4	なし	すこぶる型	10YR4/黒褐色土10%、炭層、土器類少量
12	褐色	10YR4/4	なし	すこぶる型	10YR4/黒褐色土3%、炭層、土器類少量
13	黄褐色	10YR4/4	中やせ	すこぶる型	炭層
14	黄褐色	10YR4/4	なし	すこぶる型	炭層
15	二色(黄褐色)	10YR4/4	中やせ	すこぶる型	炭層
16	二色(黄褐色)	10YR4/4	中やせ	すこぶる型	炭層
17				なし	炭層
18	二色(黄褐色)	10YR4/4	なし	すこぶる型	10YR4/黒褐色土10%、10YR1/3/褐色土、炭層
19	二色(黄褐色)	10YR4/4	なし	すこぶる型	炭層
20	二色(黄褐色)	10YR4/4	なし	すこぶる型	炭層

TH-47-C-D

No.	土色	形状	器種	遺人物	備考
1	褐色	10YR4/4	なし	すこぶる型	ローム-炭10%
2	褐色	10YR4/4	なし	すこぶる型	ローム-炭15%
3	褐色	10YR4/4	中やせ	ローム-炭	炭7%
4	褐色	10YR4/4	なし	すこぶる型	ロームブロック-ローム
5	褐色	10YR4/4	なし	すこぶる型	ロームブロック-ローム
6	二色(黄褐色)	10YR4/4	なし	すこぶる型	ローム-炭、ロームブロック15%
7	褐色	10YR4/4	なし	すこぶる型	ローム-炭、ロームブロック20%
8	褐色	10YR4/4	なし	すこぶる型	ローム-炭
9	褐色	10YR4/4	なし	すこぶる型	ローム-炭
10	二色(黄褐色)	10YR4/4	なし	すこぶる型	ローム-炭
11	褐色	10YR4/4	なし	すこぶる型	ローム-炭
12	二色(黄褐色)	10YR4/4	なし	すこぶる型	ローム-炭
13	褐色	10YR4/4	なし	すこぶる型	ローム-炭
14	褐色	10YR4/4	なし	すこぶる型	炭2%
15	褐色	10YR4/4	なし	すこぶる型	ローム-炭、ロームブロック15%
16	二色(黄褐色)	10YR4/4	なし	すこぶる型	ローム-炭
17	褐色	10YR4/4	なし	すこぶる型	ロームブロック-ローム
18	褐色	10YR4/4	なし	すこぶる型	ローム-炭
19	褐色	10YR4/4	なし	すこぶる型	ロームブロック20%
20	オリーブ褐色	7.5YR3/2	なし	すこぶる型	ローム-炭
21	二色(黄褐色)	10YR4/4	なし	すこぶる型	ローム-炭
22	黄褐色	10YR4/4	なし	すこぶる型	ローム-炭
23	二色(黄褐色)	10YR4/4	なし	すこぶる型	ローム-炭
24	褐色	10YR4/4	なし	すこぶる型	ローム-炭
25	二色(黄褐色)	10YR4/4	なし	すこぶる型	ローム-炭
26	褐色	10YR4/4	なし	すこぶる型	ローム-炭
27	褐色	10YR4/4	なし	すこぶる型	ローム-炭
28	褐色	10YR4/4	なし	すこぶる型	ローム-炭
29	二色(黄褐色)	10YR4/4	なし	すこぶる型	ローム-炭
30	黄褐色	10YR3/2	なし	すこぶる型	ローム-炭
31	二色(黄褐色)	10YR4/4	なし	すこぶる型	ローム-炭
32	二色(黄褐色)	10YR4/4	なし	すこぶる型	ローム-炭
33	二色(黄褐色)	10YR4/4	なし	すこぶる型	ローム-炭
34	褐色	7.5YR4/4	なし	すこぶる型	ローム-炭
35	黄褐色	10YR3/2	なし	すこぶる型	ローム-炭
36	二色(黄褐色)	10YR4/4	なし	すこぶる型	ローム-炭
37	二色(黄褐色)	10YR4/4	なし	すこぶる型	ローム-炭
38	二色(黄褐色)	10YR4/4	なし	すこぶる型	ローム-炭
39	褐色	10YR4/4	なし	すこぶる型	炭
40	黄褐色	10YR3/2	なし	すこぶる型	炭
41	黄褐色	10YR4/4	なし	すこぶる型	ローム-炭
42	褐色	10YR4/4	なし	すこぶる型	炭
43	二色(黄褐色)	10YR4/4	なし	すこぶる型	ローム-炭
44	二色(黄褐色)	10YR4/4	なし	すこぶる型	ロームブロック-ローム
45	二色(黄褐色)	10YR4/4	なし	すこぶる型	ロームブロック-ローム
46	二色(黄褐色)	10YR4/4	なし	すこぶる型	ロームブロック-ローム
47	二色(黄褐色)	10YR4/4	なし	すこぶる型	ロームブロック-ローム
48	二色(黄褐色)	10YR4/4	なし	すこぶる型	ロームブロック
49	黄褐色	10YR3/2	なし	すこぶる型	ローム-炭
50	二色(黄褐色)	10YR4/4	なし	すこぶる型	ローム-炭
51	褐色	10YR4/4	なし	すこぶる型	炭
52	二色(黄褐色)	10YR4/4	なし	すこぶる型	ローム-ロームブロック
53	黄褐色	10YR3/2	なし	すこぶる型	炭
54	二色(黄褐色)	10YR4/4	なし	すこぶる型	ローム-ロームブロック
55	黄褐色	10YR3/2	なし	すこぶる型	ローム-炭
56	褐色	10YR4/4	なし	すこぶる型	炭

TH-47-E-F

No.	土色	形状	器種	遺人物	備考
1	黄褐色	10YR3/2	なし	すこぶる型	ロームブロック5mm前後15%
2	褐色	10YR4/4	なし	すこぶる型	炭片1%
3	二色(黄褐色)	10YR4/4	なし	すこぶる型	炭片2%
4	褐色	10YR4/4	なし	すこぶる型	炭片-ロームブロック10%
5	褐色	10YR4/4	なし	すこぶる型	ロームブロック
6	褐色	10YR4/4	なし	すこぶる型	ロームブロック
7	黄褐色	10YR3/2	なし	すこぶる型	炭片-ローム
8	黄褐色	7.5YR3/2	なし	すこぶる型	炭片-ローム
9	褐色	10YR4/4	なし	すこぶる型	ロームブロック
10	二色(黄褐色)	10YR4/4	なし	すこぶる型	ローム-炭
11	褐色	10YR4/4	なし	すこぶる型	炭片
12	褐色	10YR4/4	なし	すこぶる型	炭片

TH-47-G-H

No.	土色	形状	器種	遺人物	備考
1	褐色	10YR4/4	なし	すこぶる型	ロームブロック15%、炭2%
2	二色(黄褐色)	10YR4/4	なし	すこぶる型	ロームブロック-炭
3	灰褐色	10YR4/2	なし	すこぶる型	ローム-炭
4	二色(黄褐色)	10YR4/4	なし	すこぶる型	ローム-炭
5	黄褐色	10YR3/2	なし	すこぶる型	炭
6	二色(黄褐色)	10YR4/4	なし	すこぶる型	炭
7	黄褐色	10YR3/2	なし	すこぶる型	炭
8	二色(黄褐色)	10YR4/4	なし	すこぶる型	炭
9	黄褐色	10YR3/2	なし	すこぶる型	炭
10	二色(黄褐色)	10YR4/4	なし	すこぶる型	炭
11	二色(黄褐色)	10YR4/4	なし	すこぶる型	炭
12	二色(黄褐色)	10YR4/4	なし	すこぶる型	炭
13	二色(黄褐色)	10YR4/4	なし	すこぶる型	炭
14	黄褐色	10YR3/2	なし	すこぶる型	炭
15	二色(黄褐色)	10YR4/4	なし	すこぶる型	炭
16	二色(黄褐色)	10YR4/4	なし	すこぶる型	炭
17	灰褐色	10YR4/2	なし	すこぶる型	炭
18	灰褐色	10YR4/2	なし	すこぶる型	炭

TH-47-HP

遺物種別	土色	器種	遺人物	備考
HP2	黄褐色	10YR3/2	なし	ロームブロック-ローム
HP1	黄褐色	10YR4/4	中やせ	ロームブロック-ローム
HP5	黄褐色	10YR3/2	なし	ローム-炭
HP11	褐色	10YR4/4	すこぶる型	ロームブロック-ローム
HP22	褐色	10YR3/2	中やせ	ロームブロック-ローム

TH-47-IP

遺物種別	土色	器種	遺人物	備考
IP23	二色(黄褐色)	10YR4/4	すこぶる型	ロームブロック-ローム
2	褐色	10YR4/4	すこぶる型	ロームブロック-ローム
3	黄褐色	10YR3/2	すこぶる型	ロームブロック
4	黄褐色	10YR3/2	すこぶる型	ロームブロック
5	褐色	10YR4/4	すこぶる型	ロームブロック
6	褐色	10YR4/4	すこぶる型	ロームブロック
7	褐色	10YR4/4	すこぶる型	ロームブロック
8	褐色	10YR4/4	すこぶる型	ロームブロック
9	黄褐色	10YR3/2	中やせ	ロームブロック

TH-48

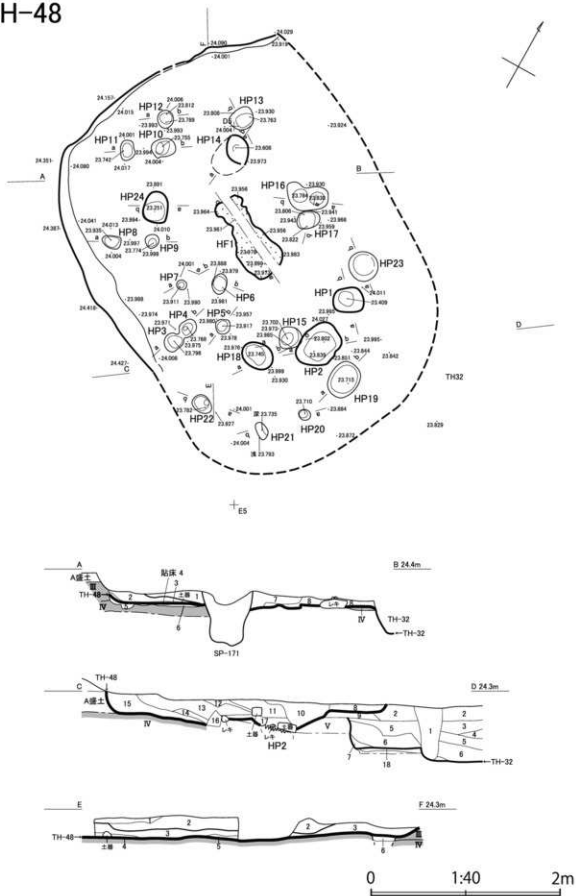

圖IV-205 TH-48 (1)

TH-48 A-B

No.	土色	形状	容積率	遺人物	備考
1	にじい黄褐色	10YR5/4	すこぶる型	度1%	ほとんどローム
2	黒褐色	10YR3/2	すこぶる型	ローム・度13%	
3	黒褐色	10YR3/2	すこぶる型	ローム・度7%	
4	暗褐色	10YR3/2	すこぶる型	粘保・ローム40%	
5	黒褐色	10YR3/2	すこぶる型	ローム・度7%	
6	暗褐色	10YR3/2	すこぶる型	ローム・度2%	
7	にじい黄褐色	10YR4/3	すこぶる型	ローム・度30%	
8	にじい黄褐色	10YR4/3	すこぶる型	ローム・度40%	

TH-48 C-D

No.	土色	形状	容積率	遺人物	備考
1	黒褐色	10YR3/2	型	度・ローム30%	
2	暗褐色	10YR3/2	型	すこぶる型	ローム・度13%
3	暗褐色	10YR3/2	型	すこぶる型	ローム10%
4	暗褐色	10YR3/2	型	すこぶる型	ローム・度1%
5	にじい黄褐色	10YR4/3	型	すこぶる型	ロームブロック・ローム30%
6	にじい黄褐色	10YR4/3	型	すこぶる型	ロームブロック・ローム15%
7	黒褐色	10YR3/2	型	すこぶる型	ローム10%
8	暗褐色	10YR4/4	型	すこぶる型	ローム
9	黒褐色	10YR3/2	型	すこぶる型	ローム・度・焼骨1%

TH-48 E-F

No.	土色	形状	容積率	遺人物	備考
10	暗褐色	10YR3/2	型	すこぶる型	ローム・度15%
11	暗褐色	10YR4/4	型	度1%	
12	にじい黄褐色	10YR4/3	型	すこぶる型	ローム・度1%
13	暗褐色	10YR3/2	型	すこぶる型	ローム・度7%
14	暗褐色	10YR3/2	型	すこぶる型	ロームブロック・度15%
15	暗褐色	10YR3/2	型	度	ローム2%
16	暗褐色	10YR3/2	型	度	
17	暗褐色	10YR3/2	型	度・ローム2%	本層か
18	暗褐色	7.5YR4/4	型	すこぶる型	ほとんど・焼骨 に3%黒褐色土

TH-48 E-F

No.	土色	形状	容積率	遺人物	備考
1	にじい黄褐色	10YR4/3	型	すこぶる型	ロームブロック・ローム15%
2	暗褐色	10YR4/4	型	すこぶる型	ロームブロック・ローム10%
3	黒褐色	10YR3/2	型	すこぶる型	ロームブロック・ローム30%
4	暗褐色	10YR4/2	型	すこぶる型	ロームブロック・ローム10%
5	暗褐色	10YR4/4	型	すこぶる型	ほとんどローム
6	暗褐色	10YR1/3.7	型	すこぶる型	ロームブロック・ローム2%

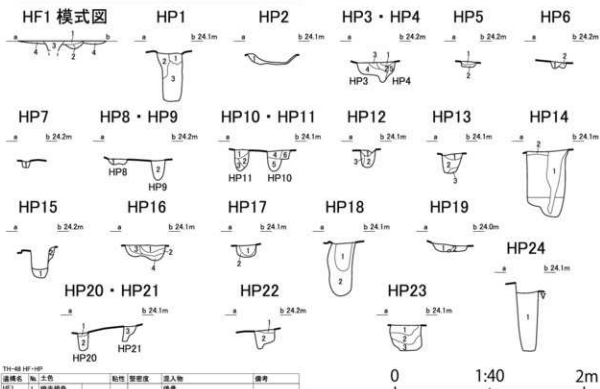

TH-48 HP-HP

遺構名	No.	土色	形状	容積率	遺人物	備考
HP1	1	暗褐色				
	2	暗褐色				
	3	1&2の混土				
	4					
HP2	1	暗褐色	型	ローム・度・焼土割合10%		
	2	にじい黄褐色	型	ロームブロック・ローム10%		
HP2-4	1	暗褐色	型	すこぶる型	ロームブロック・ローム13%	HP4
	2	にじい黄褐色	型	すこぶる型	ロームブロック・度20%	
	3	暗褐色	型	すこぶる型	ロームブロック・ローム・度40%	
	4	暗褐色	型	すこぶる型	ロームブロック・ローム30%	
	5	暗褐色	型	すこぶる型	ローム	ほとんどローム、ボンボン
HP5	1	暗褐色	型	すこぶる型	ローム・度・焼土割合7%	
	2	暗褐色	型	すこぶる型	ロームブロック・度10%	
HP6	1	にじい黄褐色	型	すこぶる型	ロームブロック・ローム30%	
	2	にじい黄褐色	型	すこぶる型	ロームブロック・ローム10%	
HP7	1	にじい黄褐色	型	すこぶる型	ローム15%	
	2	にじい黄褐色	型	すこぶる型	ローム2%	
HP7-9	1	暗褐色	型	すこぶる型	ロームブロック・ローム・度30%	
	2	暗褐色	型	すこぶる型	ローム・ローム・度10%	
HP10-11	1	暗褐色	型	すこぶる型	ローム・ロームブロック・度15%	
	2	にじい黄褐色	型	すこぶる型	ローム・度2%	
HP12	1	暗褐色	型	すこぶる型	ロームブロック・ローム20%	
	2	にじい黄褐色	型	すこぶる型	ロームブロック・ローム15%	
	3	暗褐色	型	すこぶる型	ロームブロック・ローム30%	
	4	暗褐色	型	すこぶる型	ローム	ほとんどローム
HP12	1	暗褐色	型	すこぶる型	ロームブロック・ローム10%	
	2	暗褐色	型	すこぶる型	ロームブロック・ローム15%	
HP24	1	暗褐色	型	すこぶる型	ロームブロック・ローム・度10%	
	2	暗褐色	型	すこぶる型	ロームブロック・ローム・度10%	

TH-48 HP-HP

遺構名	No.	土色	形状	容積率	遺人物	備考
HP13	1	暗褐色	型	すこぶる型	ロームブロック・ローム2%	
	2	暗褐色	型	すこぶる型	ロームブロック・ローム10%	ほとんどローム
HP14	1	にじい黄褐色	型	すこぶる型	ロームブロック・ローム40%	粘保
	2	暗褐色	型	すこぶる型	ロームブロック・度5%	
HP15	1	暗褐色	型	すこぶる型	ロームブロック・ローム20%	
	2	にじい黄褐色	型	すこぶる型	ロームブロック・ローム・度30%	
HP16	1	暗褐色	型	すこぶる型	ローム・度2%	
	2	暗褐色	型	すこぶる型	ロームブロック・ローム30%	
	3	暗褐色	型	すこぶる型	ローム・度1%	
	4	暗褐色	型	すこぶる型	ロームブロック・度5%	
HP17	1	暗褐色	型	すこぶる型	ローム・度7%	
	2	暗褐色	型	すこぶる型	ロームブロック・ローム30%	
HP18	1	にじい黄褐色	型	すこぶる型	ローム・度7%	
	2	にじい黄褐色	型	すこぶる型	ローム・度13%	
HP19	1	暗褐色	型	すこぶる型	ロームブロック・ローム・度	
	2	にじい黄褐色	型	すこぶる型	ロームブロック・ローム・度30%	
HP20-21	1	暗褐色	型	すこぶる型	ロームブロック・ローム10%	
	2	暗褐色	型	すこぶる型	ローム・度7%	
HP22	1	暗褐色	型	すこぶる型	ロームブロック・ローム20%	
	2	にじい黄褐色	型	すこぶる型	ロームブロック・ローム10%	
HP23	1	暗褐色	型	すこぶる型	ローム・ローム・度2%	
	2	暗褐色	型	すこぶる型	ロームブロック・ローム15%	
HP24	1	暗褐色	型	すこぶる型	ロームブロック・ローム・度10%	
	2	暗褐色	型	すこぶる型	ロームブロック・ローム・度10%	

図IV-206 TH-48 (2)

TH-49

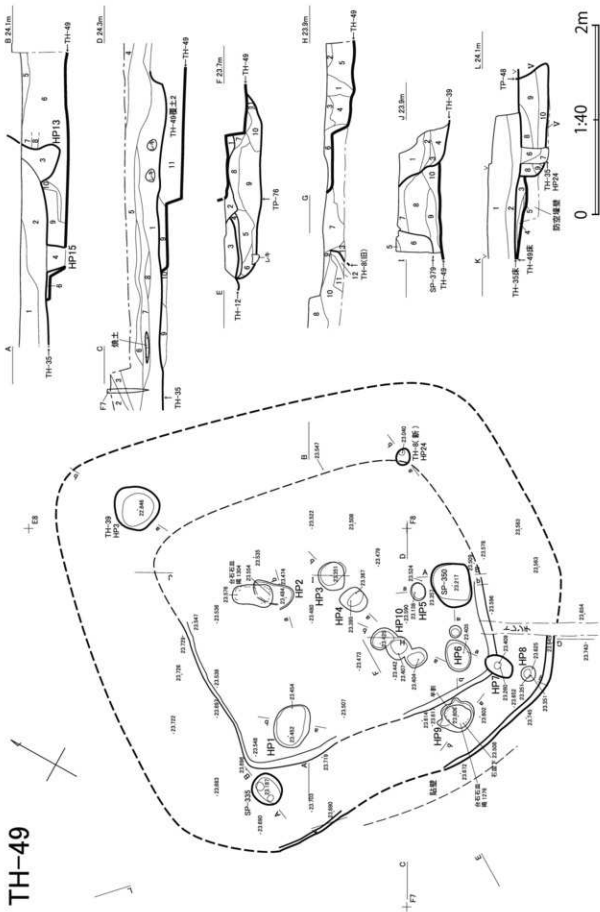

図IV-207 TH-49 (1)

種名	№. 土色	粘性	堅密度	遺人物	備考
1 褐色	10YR4/4	なし	すこぶる堅	10YR6/8明黄褐色土ローム ブロック層1cm未満7%、炭片	
2 褐色	10YR4/4	すこぶる堅	堅	ロームブロック1%、炭片 1とほぼ同じ	
3 に近い黄褐色	10YR4/3	すこぶる堅	堅	ロームブロックローム粒10%	
4 黄褐色	10YR4/3	すこぶる堅	堅	ローム粒ロームブロック炭1%	
5 黄褐色	10YR3/2	すこぶる堅	堅	ローム粒ローム粒1%	
6 褐色	10YR4/4	すこぶる堅	炭片		
7 褐色	10YR4/4	すこぶる堅	ローム粒・ロームブロック炭30%		
8 黒褐色	10YR2/2	すこぶる堅	ローム粒炭1%		
9 褐色	10YR4/4	すこぶる堅	ロームブロックローム粒炭30%		
10 褐色	10YR4/4	すこぶる堅	ロームブロックローム粒炭30%		

種名	№. 土色	粘性	堅密度	遺人物	備考
1 に近い黄褐色	10YR3/3	なし	すこぶる堅	ロームブロック1%、炭片	
2 灰黄褐色	10YR4/2	なし	すこぶる堅	ロームブロック1%、炭片	
3 褐色	10YR4/4	なし	すこぶる堅	10YR3/1黒褐色土30%、ローム φ1mm1%、炭片	
4 黄褐色	10YR5/8	なし	すこぶる堅		
5 褐色	10YR4/4	なし	すこぶる堅	炭片	
6 褐色	10YR4/4	なし	すこぶる堅	10YR6/8明黄褐色土30%	
7 褐色	10YR4/4	なし	すこぶる堅	炭片	
8 に近い黄褐色	10YR4/3	なし	すこぶる堅	10YR6/8明黄褐色土30%	
9 黄褐色	10YR5/8	強	すこぶる堅		
10 黒褐色	10YR2/1	すこぶる堅	ローム炭30%		
11 褐色	10YR4/4				

種名	№. 土色	粘性	堅密度	遺人物	備考
1 黄褐色	10YR5/8	なし	すこぶる堅	ロームブロックローム粒炭10%	ほとんどローム
2 黄褐色	10YR5/2	なし	すこぶる堅	ロームブロック1%、炭片	
3 暗褐色	10YR3/2	すこぶる堅	ロームブロック25%		
4 暗褐色	10YR3/2	すこぶる堅	ロームブロックローム粒40%		
5 黒褐色	10YR2/2	すこぶる堅	ロームブロックローム粒7%		
6 に近い黄褐色	10YR4/3	すこぶる堅	ロームブロックローム粒7%		
7 暗褐色	10YR3/2	すこぶる堅	ロームブロックローム粒9%		
8 黒褐色	10YR2/2	すこぶる堅	ロームブロックローム粒2%		
9 に近い黄褐色	10YR4/3	すこぶる堅	ロームブロックローム粒1%		
10 暗褐色	10YR3/2	中や軟	ロームブロックローム粒20%		
11 暗褐色	10YR3/2	中や軟	ロームブロックローム粒1%		

種名	№. 土色	粘性	堅密度	遺人物	備考
1 褐色	10YR4/4	すこぶる堅	ロームブロックローム粒炭10%		
2 に近い黄褐色	10YR4/3	すこぶる堅	ローム粒炭2%		
3 に近い黄褐色	10YR4/3	すこぶる堅	ロームブロックローム粒炭30%		

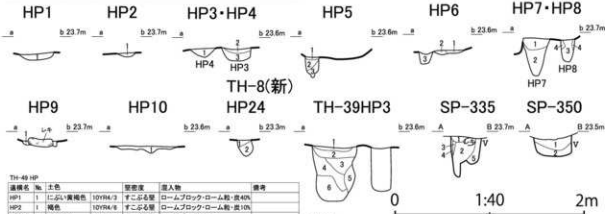

種名	№. 土色	粘性	堅密度	遺人物	備考
HP1	1 に近い黄褐色	10YR4/3	すこぶる堅	ロームブロックローム粒炭40%	
HP1	2 褐色	10YR4/4	すこぶる堅	ロームブロックローム粒炭10%	
HP3-4	1 灰黄褐色	10YR6/8	すこぶる堅	ロームブロック100%	
HP3-4	2 に近い黄褐色	10YR5/3	すこぶる堅	ローム粒炭7%	
HP5	3 に近い黄褐色	10YR4/3	堅	ロームブロックローム粒炭9%	
HP5	1 に近い黄褐色	10YR4/3	堅	ロームブロックローム粒炭30%	
HP5	2 に近い黄褐色	10YR4/3	中や軟	ロームブロックローム粒炭30%	
HP5	3 褐色	10YR4/4	軟	ロームブロックローム粒炭%	
HP5	1 褐色	10YR4/4	堅	ロームブロックローム粒7%	
HP5	2 に近い黄褐色	10YR4/3	すこぶる堅	ロームブロックローム粒炭%	
HP5	3 に近い黄褐色	10YR4/3	すこぶる堅	ロームブロックローム粒炭1%	
HP7-8	1 褐色	10YR4/4	すこぶる堅	ロームブロックローム粒炭炭 ・土粒炭40%	
HP7-8	2 褐色	10YR4/8	中や軟	ロームブロックローム粒1%	
HP7-8	3 に近い黄褐色	10YR4/3	堅	ローム粒炭1%	
HP7-8	4 黄褐色	10YR5/8	すこぶる堅	ロームブロックローム粒炭%	
HP9	1 褐色	10YR4/4	すこぶる堅	ロームブロックローム粒炭10%	
HP10	1 黒褐色	10YR2/2	すこぶる堅	ロームブロック30%	詰りム

種名	№. 土色	粘性	堅密度	遺人物	備考
TH-39HP	1 褐色	10YR4/4	すこぶる堅	ローム粒7%	
TH-39HP	2 褐色	10YR4/4	中や軟	ローム粒7%	

種名	№. 土色	粘性	堅密度	遺人物	備考
4 に近い黄褐色	10YR5/4	すこぶる堅	ロームブロックローム粒炭1%		
5 に近い黄褐色	10YR5/4	すこぶる堅	ロームブロックローム粒炭1%		
6 褐色	10YR4/4	すこぶる堅	ロームブロックローム粒炭1%		
7 暗褐色	15YR5/8	すこぶる堅	ロームブロックローム粒炭1%		
8 に近い黄褐色	10YR4/3	すこぶる堅	ロームブロックローム粒炭10%		
9 に近い黄褐色	10YR4/3	すこぶる堅	ローム粒炭%		
10 暗褐色	15YR5/8	すこぶる堅	ロームブロックローム粒炭1%		
11 に近い黄褐色	10YR5/4	すこぶる堅			ほとんどローム
12 に近い黄褐色	10YR4/3	中や軟	ロームブロックローム粒炭10%		
13 黄褐色	10YR5/8	すこぶる堅	ロームブロックローム粒炭%		

種名	№. 土色	粘性	堅密度	遺人物	備考
1 褐色	10YR4/4	すこぶる堅	ロームブロックローム粒炭30%	ほとんどローム	
2 黄褐色	10YR5/2	堅	ロームブロックローム粒炭10%		
3 に近い黄褐色	10YR4/3	堅	ロームブロックローム粒炭30%		
4 暗褐色	10YR3/2	中や軟	ロームブロックローム粒炭1%		
5 に近い黄褐色	10YR4/3	すこぶる堅	ローム粒炭1%		
6 褐色	10YR4/4	堅	ロームブロックローム粒炭 ・中や軟ブロック1%		
7 褐色	10YR4/4	すこぶる堅	ローム粒炭1%		
8 暗褐色	10YR3/2	すこぶる堅	ロームブロックローム粒炭10%		
9 褐色	10YR4/4	すこぶる堅	ロームブロックローム粒炭30%		
10 褐色	10YR4/4	すこぶる堅	ローム粒・ロームブロック ・中や軟ブロック2%		

種名	№. 土色	粘性	堅密度	遺人物	備考
1 褐色	10YR4/4	すこぶる堅	10YR6/8明黄褐色土ローム ブロック層1cm未満7%、炭片		1とほぼ同じ
2 褐色	10YR4/4	すこぶる堅	ロームブロックローム粒炭10%		
3 に近い黄褐色	10YR4/3	すこぶる堅	10YR6/8明黄褐色土ローム ブロック層2cm未満7%、炭片		TH-39の結核か?
4 黄褐色	10YR5/2	すこぶる堅	10YR2/2黒褐色土30%、10YR6/8 明黄褐色土ロームブロック炭2%		TH-39の結核か? 6とほぼ同じ
5 黒褐色	10YR2/1	すこぶる堅	ロームブロック20%、炭片1%		TH-39の結核か?
6 黒褐色	10YR2/2	すこぶる堅	10YR2/2黒褐色土30%、10YR6/8 明黄褐色土ロームブロック炭2%		
7 黒褐色	10YR2/2	すこぶる堅	ロームブロック20%、炭片7%		
8 黒褐色	10YR2/2	すこぶる堅	ローム粒炭1%、炭片7%		ほとんどローム
9 黒褐色	10YR2/2	すこぶる堅	ロームブロックローム粒炭1%		
10 黒褐色	10YR2/2	すこぶる堅	ほとんどローム炭30%、炭片7%		

種名	№. 土色	粘性	堅密度	遺人物	備考
1 褐色	10YR4/4	すこぶる堅	ロームブロックローム粒炭10%		
2 に近い黄褐色	10YR4/3	すこぶる堅	ローム粒炭2%		
3 に近い黄褐色	10YR4/3	すこぶる堅	ロームブロックローム粒炭30%		

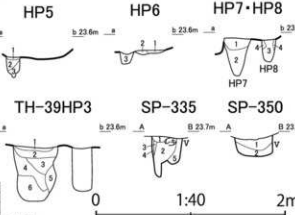

種名	№. 土色	粘性	堅密度	遺人物	備考
HP3	1 に近い黄褐色	10YR5/4	すこぶる堅	ローム粒炭10%	
HP3	2 に近い黄褐色	10YR4/3	すこぶる堅	ロームブロックローム粒炭30%	
HP3	3 に近い黄褐色	10YR4/3	すこぶる堅	ロームブロックローム粒炭30%	中や軟のボツ
HP3	4 褐色	15YR5/8	しよ	ロームブロックローム粒炭%	ボツボツ
HP3	5 褐色	15YR5/8	すこぶる堅	ロームブロックローム粒炭%	ほとんどローム
HP3	6 褐色	15YR5/8	軟	ロームブロックローム粒炭%	ボツボツ

種名	№. 土色	粘性	堅密度	遺人物	備考
SP-335	1 褐色	10YR4/4	すこぶる堅	ローム粒2%	
SP-335	2 暗褐色	10YR3/2	堅	ロームブロックローム粒炭10%	
SP-335	3 暗褐色	10YR3/2	堅	ロームブロックローム粒炭30%	
SP-335	4 に近い黄褐色	10YR4/4	堅	ロームブロックローム粒炭%	
SP-335	5 に近い黄褐色	10YR5/4	すこぶる堅	ロームブロックローム粒炭30%	

図IV-208 TH-49 (2)

TH-54

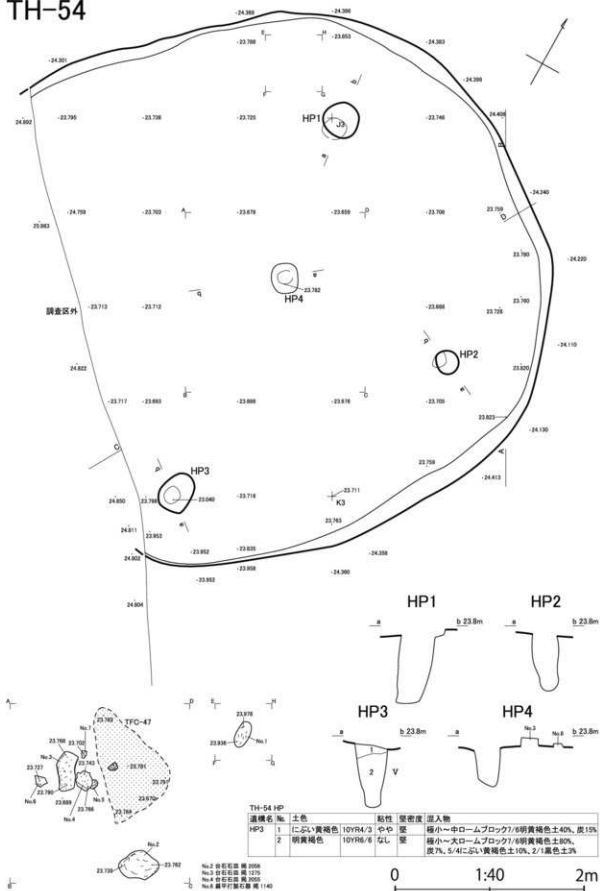

図IV-209 TH-54 (1)

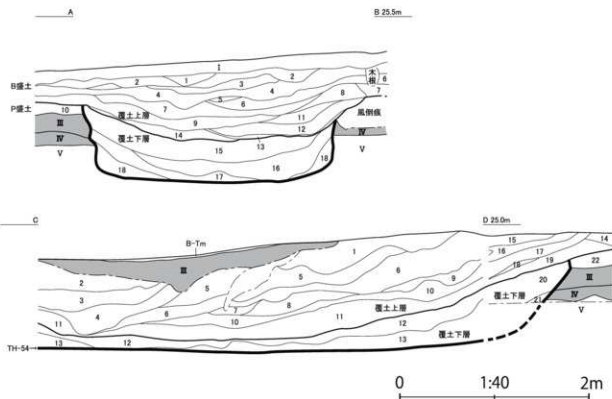

TH-54 A-B

No.	土色	堅密度	混入物
1	にぶい黄褐色	10YR4/3	炭2%, ローム種小~小2%
2	灰黄褐色	10YR4/2	炭2%, ローム種小1%
3	にぶい黄褐色	10YR5/4	炭2%, ローム状30%
4	黒褐色	10YR2/2	炭15%, ローム種小~小10%, 焼土粒わずか、微骨わずか
5	にぶい黄褐色	10YR4/3	炭2%, ローム種小~小2%
6	暗褐色	10YR3/3	炭7%, ローム種小~小2%
7	暗褐色	10YR3/3	炭10%, ローム種小~小10%, 焼土粒わずか、微骨わずか
8	黒褐色	10YR2/2	炭10%, ローム種小~大7%, 焼土粒わずか、微骨わずか
9	黒褐色	10YR2/2	炭1%, ローム種小1%
10	褐色	10YR4/4	炭1%, ローム状20%
11	黒褐色	10YR3/2	炭10%, 種小~小ローム20%, 微焼土粒わずか、微骨わずか
12	褐色	10YR4/4	炭5%, 種小~小ローム25%, 微焼土粒わずか、微骨わずか
13	にぶい黄褐色	10YR5/4	炭20%, 種小~小ローム20%
14	にぶい黄褐色	10YR5/4	炭2%, 種小~小ローム25%
15	にぶい黄褐色	10YR5/4	炭1%, 種小~小ローム5%
16	にぶい黄褐色	10YR5/4	炭2%, 種小~種大ローム30%
17	明黄褐色	10YR6/6	炭2%, 種小~種大ローム50%
18	にぶい黄褐色	10YR5/4	炭1%, 種小~種大ローム30%

TH-54 C-D

No.	土色	堅密度	混入物
1	にぶい黄褐色	10YR4/3	すこぶる堅 種小ローム5%, B-7mわずか、炭2%
2	灰黄褐色	10YR4/2	堅 種小ローム7%, 炭わずか
3	にぶい黄褐色	10YR4/3	すこぶる堅 種小ローム5%, 炭2%, 焼土粒わずか
4	黒褐色	10YR3/1	すこぶる堅 種小ローム7%, 炭10%, 焼土粒わずか
5	黒褐色	10YR2/2	すこぶる堅 種小ローム10%, 炭3%, 焼土粒わずか
6	にぶい黄褐色	10YR4/3	すこぶる堅 種小ローム20%, ブロック状ローム10%, 炭5%, 焼土粒5%, 微細骨わずか
7	黒褐色	10YR3/1	すこぶる堅 種小ローム10%, ブロック状ローム5%, 炭10%, 焼土粒わずか、微細骨わずか
8	にぶい黄褐色	10YR4/3	すこぶる堅 種小ローム20%, ブロック状ローム5~7%, 炭7%, 焼土粒わずか、微細骨わずか
9	にぶい黄褐色	10YR4/3	すこぶる堅 種小ローム20%, ブロック状ローム30%, 炭1%, 焼土粒わずか、微細骨わずか
10	暗褐色	10YR3/2	すこぶる堅 種小ローム25%, ブロック状ローム10%, 炭10%, 焼土粒2%, 微細骨わずか
11	黒褐色	10YR3/1	堅一軟 種小ローム20%, ブロック状ローム7%, 炭25%, 焼土粒2%
12	明黄褐色	10YR6/6	すこぶる堅 種小ローム60%, ブロック状ローム20%, 黒褐色土15%, 炭1%
13	明黄褐色	10YR6/6	すこぶる堅 種小ローム40%, ブロック状ローム40%, 黒褐色土15%, 炭わずか
14	黒褐色	10YR2/2	すこぶる堅 ローム粒15%
15	にぶい黄褐色	10YR4/3	すこぶる堅 ローム粒5%
16	灰黄褐色	10YR4/2	すこぶる堅 ローム粒10%
17	黒褐色	10YR3/2	すこぶる堅 ローム粒15%
18	黒褐色	10YR3/2	すこぶる堅 ロームブロックローム粒、炭30%
19	黒褐色	10YR3/1	堅 ローム粒、炭7%
20	にぶい黄褐色	10YR4/3	堅 ロームブロックローム粒、炭10%
21	黒褐色	10YR2/2	堅 ローム粒5%
22	にぶい黄褐色	10YR4/3	すこぶる堅 炭、ロームブロックローム粒15%

図IV-210 TH-54 (2)

TH-55

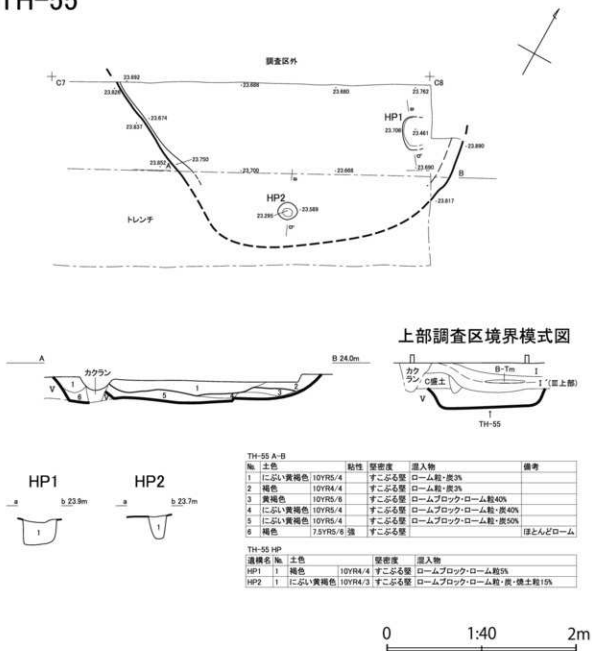

No.	土色	粘性	堅硬度	混入物	備考
1	にぶい黄褐色	10YR5/4	すこぶる堅	ローム粒・炭3%	
2	褐色	10YR4/4	すこぶる堅	ローム粒・炭3%	
3	黄褐色	10YR5/6	すこぶる堅	ロームブロック・ローム粒40%	
4	にぶい黄褐色	10YR5/4	すこぶる堅	ロームブロック・ローム粒・炭40%	
5	にぶい黄褐色	10YR5/4	すこぶる堅	ロームブロック・ローム粒・炭50%	
6	褐色	7.5YR5/6 強	すこぶる堅		ほとんどローム

TH-55 HP		土色	堅硬度	混入物	
遺構名	No.	土色	堅硬度	混入物	
HP1	1	褐色	10YR4/4	すこぶる堅	ロームブロック・ローム粒5%
HP2	1	にぶい黄褐色	10YR4/3	すこぶる堅	ロームブロック・ローム粒・炭・焼土粒15%

図IV-211 TH-55

TH-61

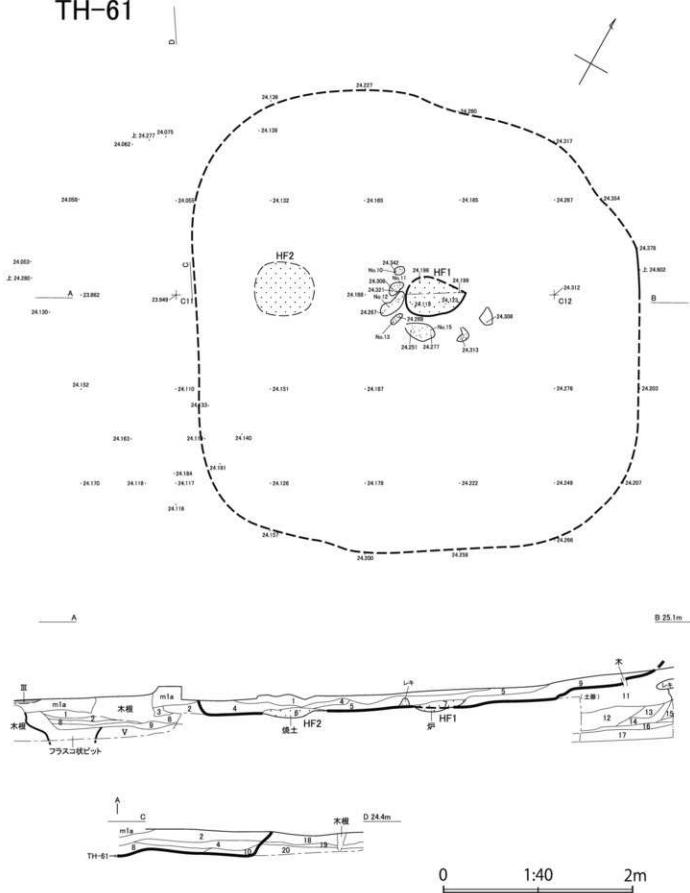

図IV-212 TH-61 (1)

TH-61 A-B-C-D

No.	土色	粘性	硬密度	混入物
1	緑褐色	やや	堅	埴小ローム粒3%、炭1%、焼土粒1%
2	褐色	やや	堅	6.9明黄褐色土ローム50%、灰わずか、焼土粒わずか
3	灰黄褐色	やや	堅	埴小ローム粒わずか
4	黒褐色	やや	軟	埴小～小ローム粒15%、炭・焼土粒わずか
5	黒褐色	やや	堅	埴小～小ローム粒20%、炭3%、焼土粒3%
6	灰黄褐色	なし	堅	5YR5/8明赤褐色土焼土70%不規則
7	にぶい黄褐色	なし	堅	7.5YR6/8褐色土焼土80%不規則、炭3%
8	暗褐色	やや	すこぶる堅	埴小ローム～小ローム粒15%、炭5%、焼土粒1%
9	黒褐色	やや	すこぶる堅	埴小ローム7%、炭3%、黒色土20%
10	暗褐色	やや	堅	埴小～小ローム粒15%、炭5%、黒色土15%
11	にぶい黄褐色	やや	すこぶる堅	ローム粒小～大5%
12	明黄褐色	やや	すこぶる堅	ローム70%屈状、炭2%、焼土粒5%
13	にぶい黄褐色	やや	すこぶる堅	ローム10%屈状
14	にぶい黄褐色	やや	すこぶる堅	ローム25%屈状、炭3%
15	にぶい黄褐色	やや	すこぶる堅	ローム粒小～大15%、炭3%、焼土粒わずか
16	にぶい黄褐色	やや	すこぶる堅	ローム粒小～大10%、炭2%
17	にぶい黄褐色	やや	すこぶる堅	ローム粒小～大15%、炭3%、焼土粒わずか
18	にぶい黄褐色	なし	すこぶる堅	埴小ローム7%、炭3%
19	にぶい黄褐色	わずか	堅	埴小ローム3%、炭7%
20	暗褐色	わずか	堅	埴小～小ローム30%、炭5%、焼土粒わずか

遺物出土状況

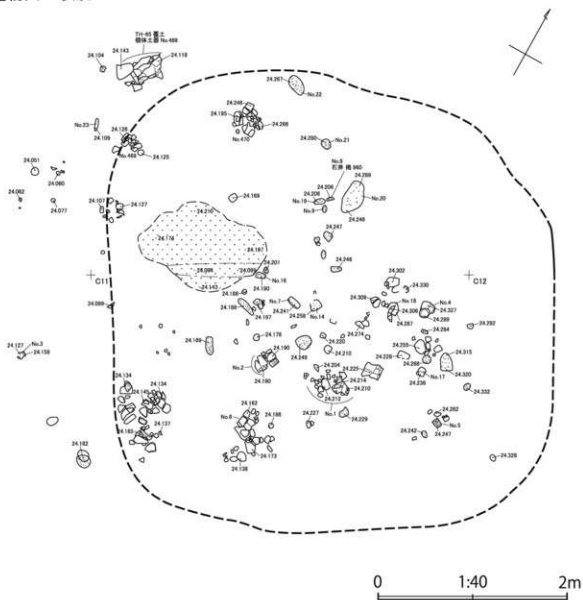

図IV-213 TH-61 (2)

(TH-51・TH-56)

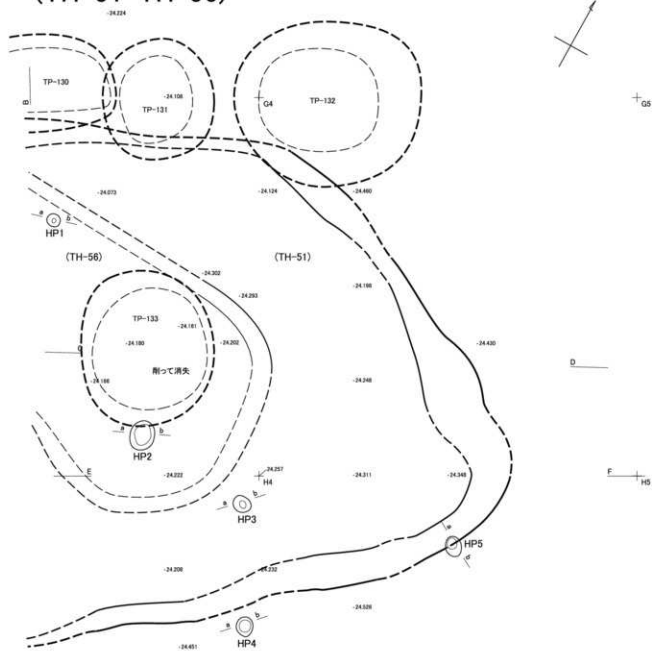

TH-51

HP1

HP2

HP3

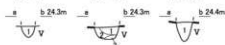

HP4

HP5



TH-51 HP		遺構名	%	土色	堅硬度	埋入物	備考
HP1	1	赤黄褐色	10YR6/8	すこぶら堅	黒色土・黒褐色土粒状3%	ローム主体	
	2	黒色	10YR2/1	軟	ローム粒小～中15%		
HP2	1	黄褐色	10YR5/8	堅	黒色土95%	ローム主体	
	2	赤黄褐色	10YR6/8	堅	赤黄褐色土15%	ローム主体	
HP3	1	赤黄褐色	10YR6/8	堅	ローム粒大ブロック不規則20%, 黒色土不規則3%		
	2	暗褐色	10YR2/3	堅	黒色土20%, 粒小ローム10%		
HP4	1	黄褐色	10YR5/8	堅	黒色土15%, 10YR6/8赤黄褐色土粒小ローム不規則15%		
	2	黒色	10YR2/1	堅	粒小ローム		
HP5	1	黒色	10YR2/1	堅	粒小ローム		
	2	赤黄褐色	10YR6/8	すこぶら堅	ロームブロック粒小～中80%, 黒色土20%		

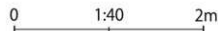

図N-214 TH-51・56 (1)

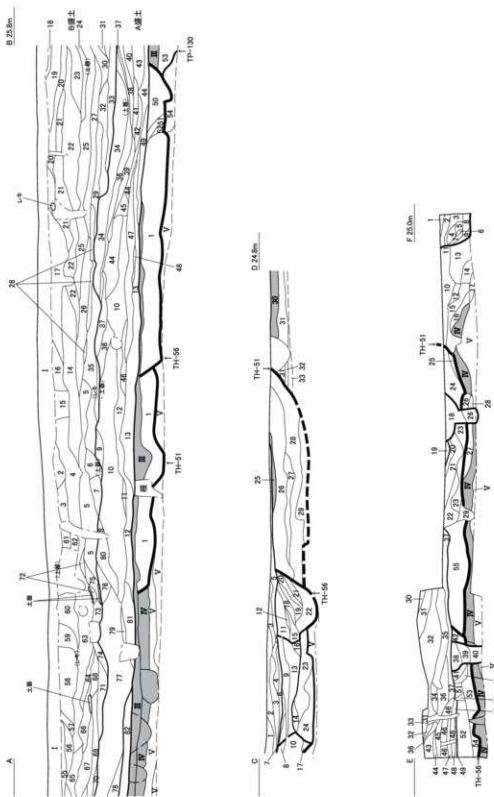

図IV-215 TH-51・56 (2)

(TH-113)

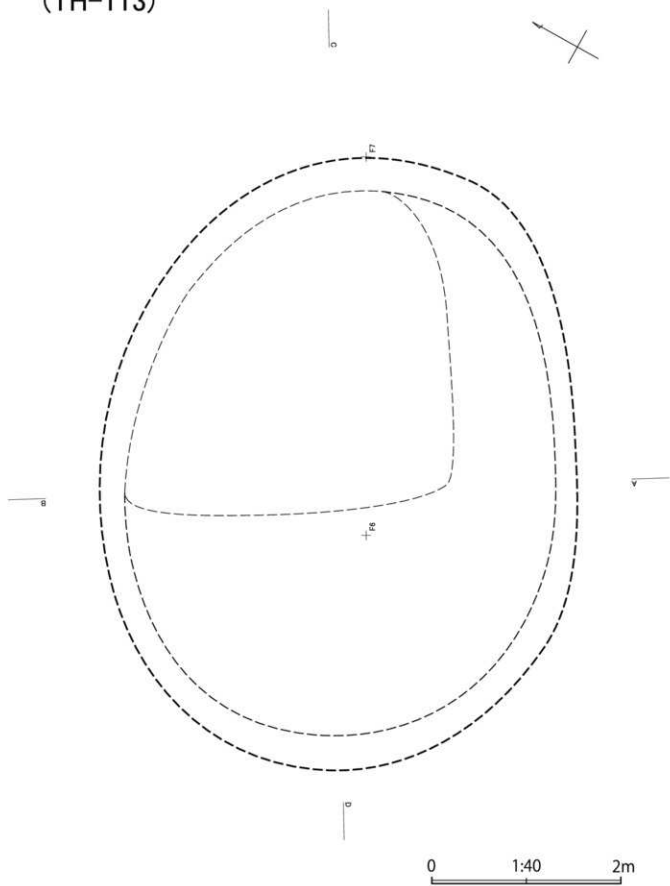

図IV-217 TH-113 (1)



土色	粘性	硬密度	埋入物
黒褐色	2.5/2.2	なし	下部に0-7m層状
赤褐色	3.5/3.1	なし	なし
赤褐色	2.5/2.8	なし	なし
赤褐色	3.5/3.2	なし	なし
赤褐色	3.5/3.2	なし	なし
赤褐色	10YR5/1	ややあり	土ごみ層
赤褐色	10YR6/4	なし	粘土40%混状
赤褐色	2.5/3.2	なし	土ごみ層
赤褐色	10YR6/4	ややあり	土ごみ層

図IV-218 TH-113 (2)

土坑・Tピット

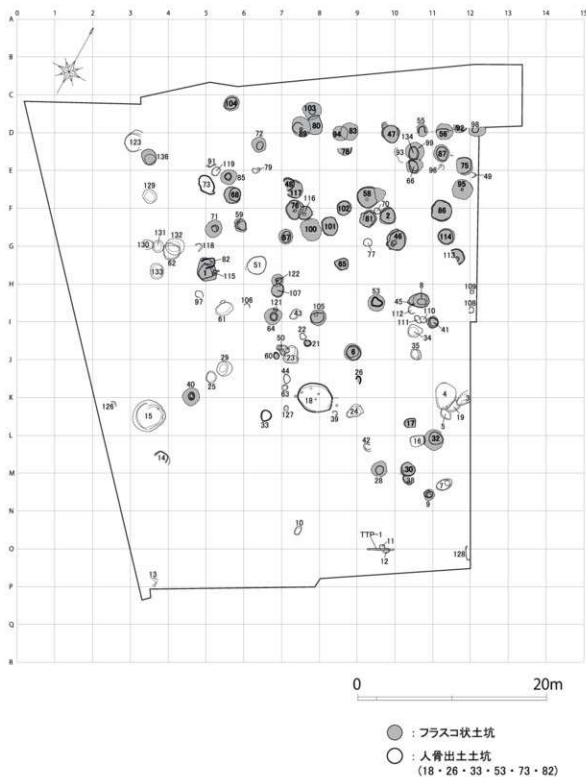

図IV-219 土坑・Tピット位置図

TP-1

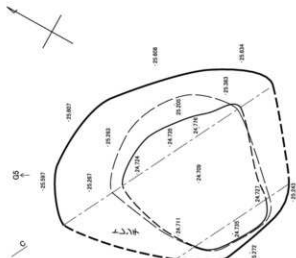

地層番号	土質	粘性	要図度	備考
1	10794.2 10794.3	10794.2		埋入物小口～ム
2	10794.2 10794.3	10794.2		埋入物小口～ム
3	10794.2 10794.3	10794.2		埋入物小口～ム
4	10794.2 10794.3	10794.2		埋入物小口～ム
5	10794.2 10794.3	10794.2		埋入物小口～ム
6	10794.2 10794.3	10794.2		埋入物小口～ム
7	10794.2 10794.3	10794.2		埋入物小口～ム
8	10794.2 10794.3	10794.2		埋入物小口～ム
9	10794.2 10794.3	10794.2		埋入物小口～ム
10	10794.2 10794.3	10794.2		埋入物小口～ム
11	10794.2 10794.3	10794.2		埋入物小口～ム
12	10794.2 10794.3	10794.2		埋入物小口～ム
13	10794.2 10794.3	10794.2		埋入物小口～ム
14	10794.2 10794.3	10794.2		埋入物小口～ム
15	10794.2 10794.3	10794.2		埋入物小口～ム
16	10794.2 10794.3	10794.2		埋入物小口～ム
17	10794.2 10794.3	10794.2		埋入物小口～ム
18	10794.2 10794.3	10794.2		埋入物小口～ム
19	10794.2 10794.3	10794.2		埋入物小口～ム
20	10794.2 10794.3	10794.2		埋入物小口～ム
21	10794.2 10794.3	10794.2		埋入物小口～ム
22	10794.2 10794.3	10794.2		埋入物小口～ム
23	10794.2 10794.3	10794.2		埋入物小口～ム
24	10794.2 10794.3	10794.2		埋入物小口～ム
25	10794.2 10794.3	10794.2		埋入物小口～ム
26	10794.2 10794.3	10794.2		埋入物小口～ム
27	10794.2 10794.3	10794.2		埋入物小口～ム
28	10794.2 10794.3	10794.2		埋入物小口～ム
29	10794.2 10794.3	10794.2		埋入物小口～ム
30	10794.2 10794.3	10794.2		埋入物小口～ム
31	10794.2 10794.3	10794.2		埋入物小口～ム

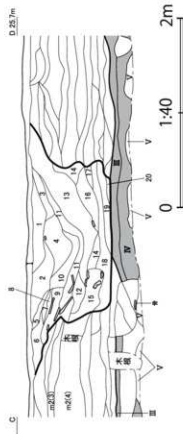
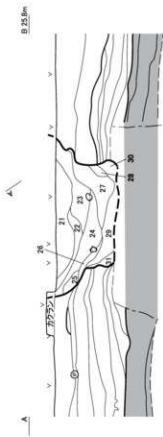

図IV-220 TP-1

TP-2

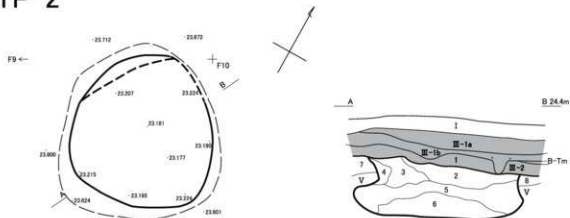

№	土色	粘性	堅密度	混入物	備考
1	黒褐色	10YR2/2	なし		しまりなし・上端に火山灰
2	暗褐色	10YR3/3	なし	炭化物粒若干混じる	しまりなし
3	黒褐色	10YR3/2	あり	ローム粒・炭化物若干混じる	ややしまりあり
4	にぶい黄褐色	10YR4/3	あり	ロームブロック少量混じる	ややしまりあり
5	にぶい黄褐色	10YR4/3	あり	炭化物粒・ローム粒多く混じる	ややしまりあり
6	褐色	10YR4/4	あり	ロームブロック多く混じる	ややしまりあり
7	暗褐色	10YR3/4	やや軟	ローム粒7%	
8	暗褐色	10YR3/4	堅	ロームブロック・ローム粒15%	

TP-6

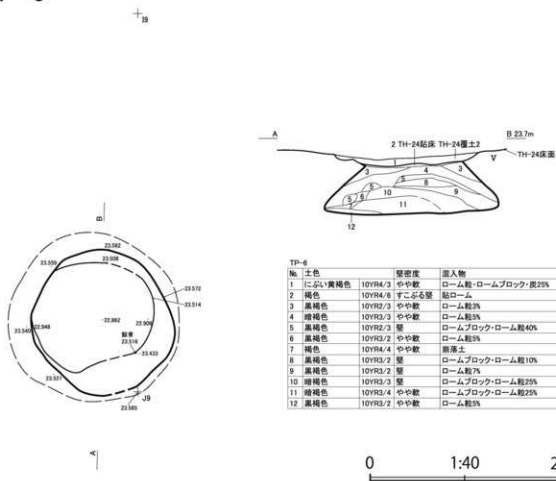

№	土色	粘性	堅密度	混入物
1	にぶい黄褐色	10YR4/3	やや軟	ローム粒・ロームブロック 炭25%
2	褐色	10YR4/4	すこぶる堅	粒ローム
3	黒褐色	10YR2/3	やや軟	ローム粒3%
4	暗褐色	10YR3/3	やや軟	ローム粒5%
5	黒褐色	10YR2/3	堅	ロームブロック・ローム粒40%
6	黒褐色	10YR3/2	やや軟	ローム粒5%
7	褐色	10YR4/4	やや軟	落土
8	黒褐色	10YR3/2	堅	ロームブロック・ローム粒10%
9	黒褐色	10YR3/2	堅	ローム粒7%
10	暗褐色	10YR3/3	堅	ロームブロック・ローム粒25%
11	暗褐色	10YR2/4	やや軟	ロームブロック・ローム粒25%
12	黒褐色	10YR3/2	やや軟	ローム粒3%

0 1:40 2m

図IV-221 TP-2・6

TP-3・4・5・19

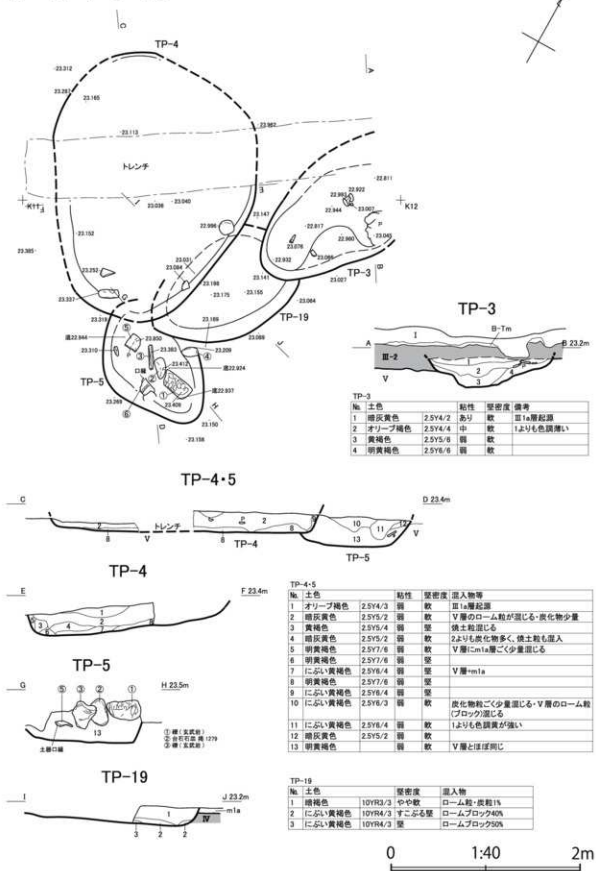

図M-222 TP-3~5・19

TP-7

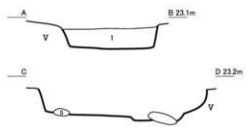

TP-7			
No.	土色	粘性	堅密度 混入物
1	暗褐色	1.5YR3/4弱	堅 Vブロック2%混

TP-8

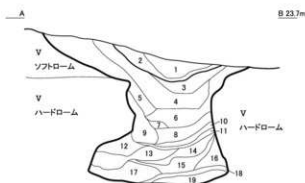
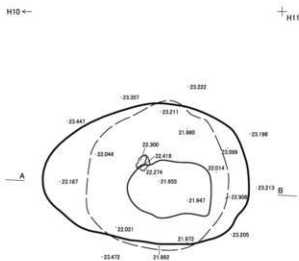

TP-8			
No.	土色	粘性	堅密度 混入物
1	黒褐色 ～黒褐色	10YR2/2 2.5Y3/2	堅 ローム粒小～種小5%・炭種小 ～中5%混
2	緑オリーブ褐色	2.5Y3/3	堅 ローム粒小～種小5%・炭種小 ～中3%
3	緑灰黄色	2.5Y4/2	すこぶる堅 ローム粒小～種小5%・炭種小 ～小5%
4	緑灰黄色	2.5Y4/2	すこぶる堅 ローム粒小～種小10%・炭種小 ～大15%
5	緑灰黄色	2.5Y4/2	すこぶる堅 ローム粒種小～大10%・炭種小 1%
6	緑灰黄色 明黄褐色	2.5Y4/2 10YR6/8	すこぶる堅 ロームブロック40%混・炭種小 微量
7	緑灰黄色	2.5Y4/2	すこぶる堅 ロームブロック70%・炭種量
8	緑灰黄色	2.5Y4/2	すこぶる堅 ロームブロック小～種大50% ・炭種少量
9	緑灰黄色 明黄褐色	2.5Y4/2 10YR6/8	軟 ロームブロック40%混・炭種小 微量
10	緑灰黄色	2.5Y4/2	すこぶる堅 ロームブロック20%・炭種わず ・横土粒わずか
11	緑灰黄色	2.5Y4/2	軟 ロームブロック20%・炭25%
12	黄褐色	10YR7/8 あり	軟 2.5Y4.2緑灰黄色土40%混
13	黄褐色	10YR7/8 強	軟 2.5Y4.2緑灰黄色土40%混
14	黄褐色	10YR7/8	堅
15	黄褐色	10YR7/8 強	堅 炭小～中強
16	黄褐色	10YR7/8 あり	軟 ロームブロック50%
17	緑灰黄色	2.5Y4/2	堅 ロームブロック小～種小25% ・炭わずか
18	緑灰黄色	2.5Y4/2 やや	軟 ロームブロック10%・炭小～種 大5%
19	黄褐色	10YR7/8	堅 炭微量・崩落土

0 1:40 2m

図IV-223 TP-7・8

TP-9

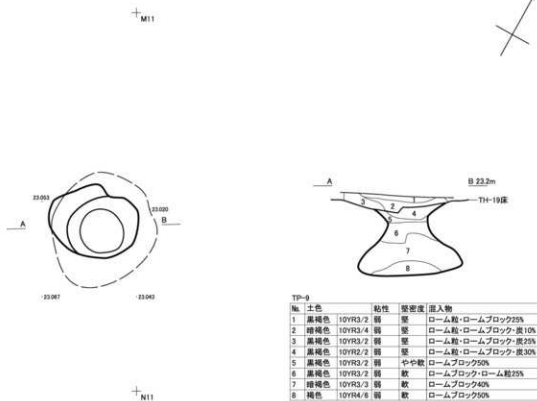

TP-10

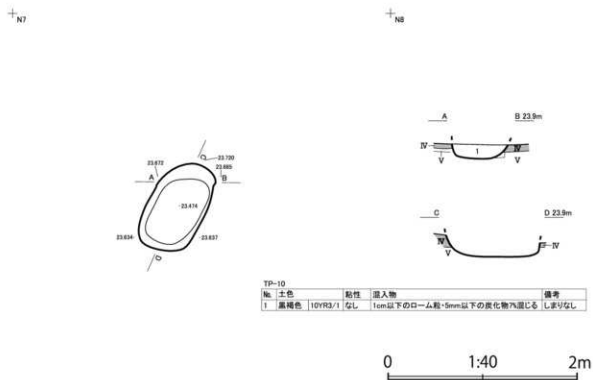

図IV-224 TP-9・10

TP-11・12

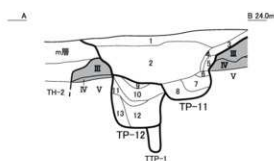
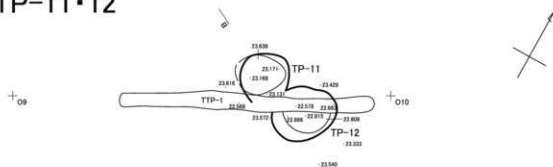

TP-11・12

層・土色	粘性	混入物	備考
1 褐色	10YR4/4 弱	ローム粒・炭化材散在3% ・ローム小塊(5mm)	しまる
2 暗褐色	10YR3/3 弱	ローム粒・ローム小塊5mm ・炭化材散在10%	しまる
3 暗褐色	10YR3/3 弱	ローム粒・炭化材小片1%	しまる
4 褐色	10YR4/4 弱	ロームブロック50%	しまる
5 黒褐色	10YR3/2 弱	ローム粒1%	しまり弱
6 暗褐色	10YR3/4 弱	ローム粒7%	しまる
7 暗褐色	10YR3/3 弱	ローム粒・炭化材20%	しまり弱・Pit埋土
8 褐色	10YR4/4 弱	ロームブロック40%	しまり弱・Pit埋土
9 暗褐色	10YR3/4 弱	ロームブロック20%	しまり弱・Pit埋土
10 にぶい黄褐色	10YR4/3 弱	ロームブロック50%	しまり弱・Pit埋土
11 暗褐色	10YR3/3 弱	ローム粒・ロームブロック15%	しまり弱・Pit埋土
12 にぶい黄褐色	10YR4/3 弱	ロームブロック30%	しまり弱・Pit埋土
13 にぶい黄褐色	10YR4/3 弱	ロームブロック10%	しまり弱・Pit埋土

TP-13

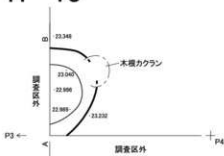

A B 24.0m



TP-13

層・土色	粘性	混入物	備考
1 暗褐色	10YR3/3	やや多い	5mm以下のローム粒・炭化物7%混じる
2 黒褐色	10YR3/2	やや多い	10mm以下のローム粒・炭化物7%混じる
3 黒褐色	10YR3/2	やや多い	20mm以下のローム粒・炭化物10%混じる

TP-14

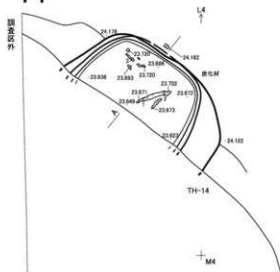

A B 24.2m

TH-14



図IV-225 TP-11~14

TP-15

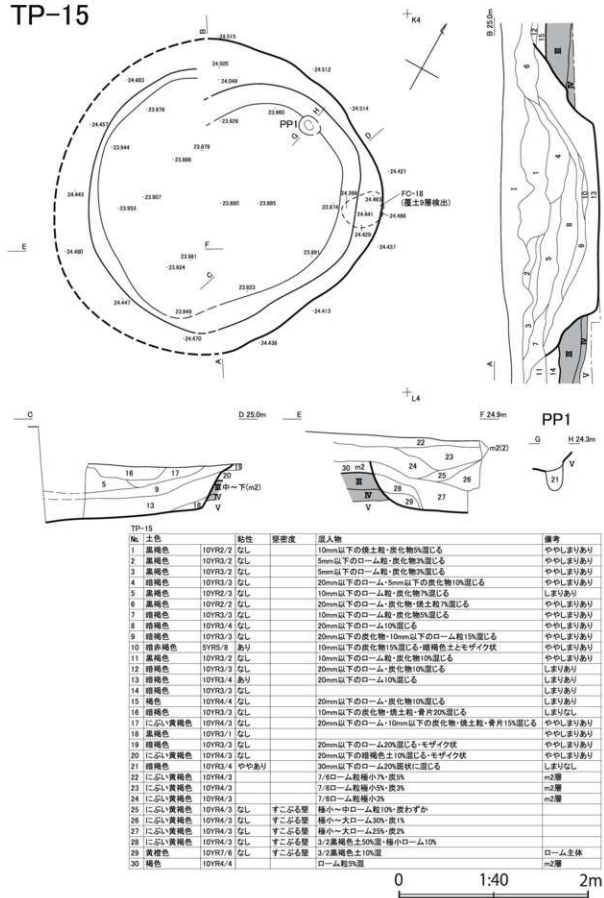

図IV-226 TP-15

TP-18

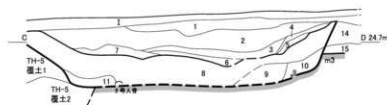
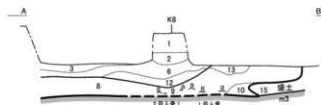
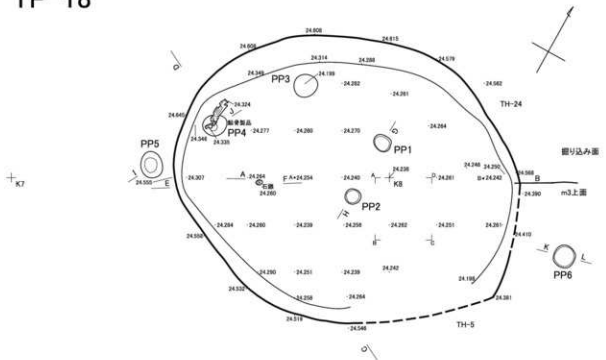

PP1・2



PP4・5

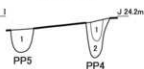

PP6



TP-18				
No.	土色	壁密度	湿人物	備考
1	にぶい黄褐色	10YR4/3 すこぶる壁	ローム粒・ロームブロック・炭7%	
2	褐色	10YR4/6 すこぶる壁	ローム粒・ロームブロック・炭30%	ローム系
3	黒褐色	10YR3/2 やや軟	炭・ローム粒40%	炭多含層・m2③相当か
4	黒褐色	10YR3/2 壁	炭・ロームブロック30%	炭多含層・m2③相当か
5	にぶい黄褐色	10YR4/2 壁	ロームブロック・ローム粒・炭30%	炭多含層・m2③相当か
6	黒色	10YR2/1 壁	炭・ロームブロック50%	炭多含層・m2③相当か
7	暗褐色	10YR3/3 すこぶる壁	ローム粒・炭20%	炭多含層・m2③相当か
8	暗褐色	10YR3/3 すこぶる壁	ローム粒・ロームブロック・炭15%	
9	暗褐色	10YR3/3 やや軟	ローム粒・ロームブロック・炭10%	
10	にぶい黄褐色	10YR4/3 壁	ローム粒・ロームブロック10%	
11	にぶい黄褐色	10YR4/3 すこぶる壁	ローム粒・炭7%	
12	黒褐色	10YR3/2 壁	ローム粒・ロームブロック・炭50%	炭多含層・m2③相当か
13	褐色	10YR4/4 すこぶる壁	ローム粒・炭15%	
14	にぶい黄褐色	10YR4/3 すこぶる壁	ローム粒・ロームブロック7%	
15	にぶい黄褐色	10YR4/4 すこぶる壁	ロームブロック・ローム粒50%	ローム系
16	暗褐色	10YR3/2 壁	ローム粒10%	

TP-18PP			
遺構名	No.	土色	湿人物
PP1	1	黒褐色	10YR3/2 ローム粒5%
PP2	1	黒色	10YR2/1 ローム粒5%
PP4	1	暗褐色	10YR3/3 ロームブロック・ローム粒3%
	2	黒褐色	10YR3/1 ロームブロック・ローム粒7%
PP5	1	暗褐色	10YR3/3 ローム粒5%
PP6	1	黒色	10YR2/1 ローム粒7%

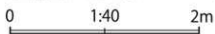

図N-228 TP-18 (1)

TP-18人骨出土狀況

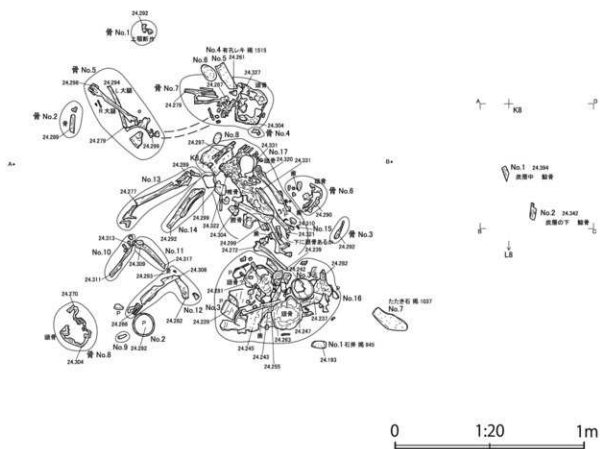
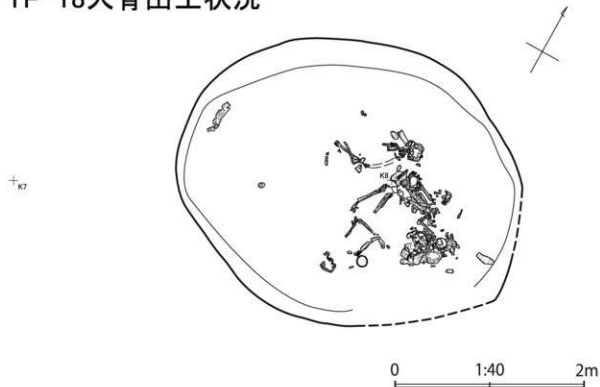

圖IV-229 TP-18 (2)

TP-23

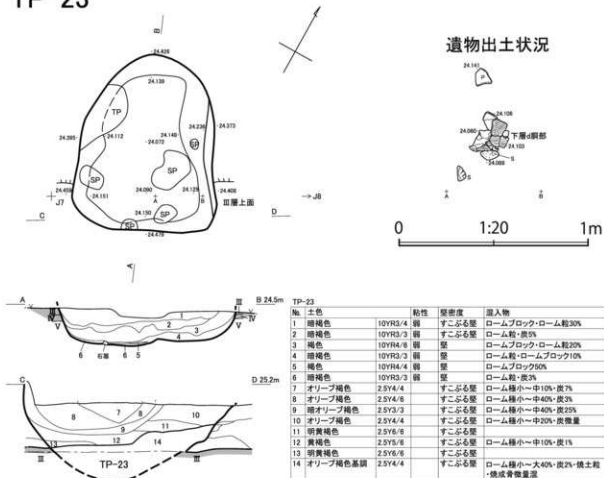

TP-24、TFC-16・17

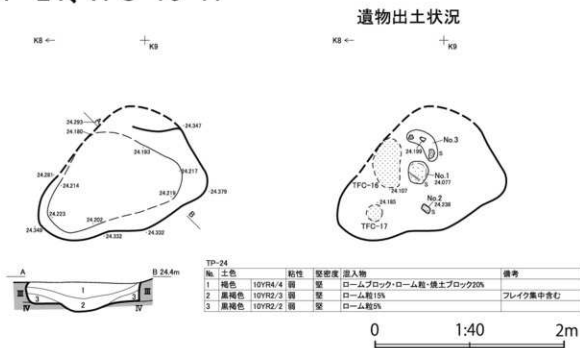

図IV-230 TP-23・24、TFC-16・17

TP-25

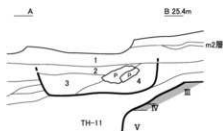
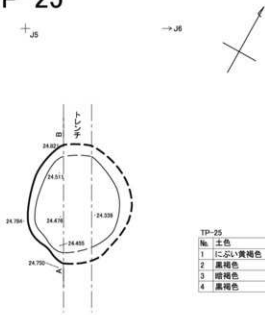

TP-25

No.	土色	粘性	埋入物	備考
1	にぶい黄褐色	10YR4/2 なし	10mm以下のローム粒・炭化物・焼土粒10%混じる	ややしまりあり
2	黒褐色	10YR3/2 なし	10mm以下のローム粒・炭化物10%混じる	ややしまりあり
3	暗褐色	10YR3/3 なし	5mm以下のローム粒・炭化物・焼土粒・骨片15%混じる	しまりあり
4	黒褐色	10YR2/2 なし	10mm以下のローム粒・炭化物7%混じる	しまりあり

TP-26

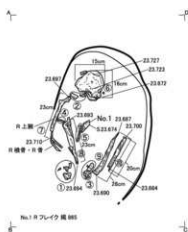
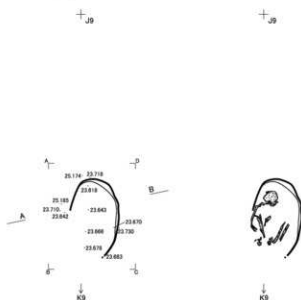

TP-26

No.	土色	粘性	埋入物	備考
1	暗褐色	10YR3/4 弱	やや軟 ロームブロック・ローム粒30%	
2	黒色	10YR1.2/1 弱	やや軟 ロームブロック・ローム粒10%	
3	暗褐色	10YR3/3 弱	やや軟 ロームブロック・ローム粒15%	
4	暗褐色	10YR3/3 弱	やや軟 ロームブロック・ローム粒40%	
5	黒褐色	10YR2/2 弱	やや軟 ロームブロック・ローム粒20%	

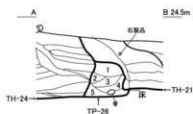

図IV-231 TP-25・26

TP-28

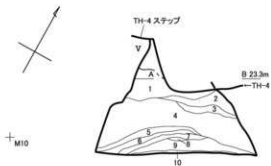
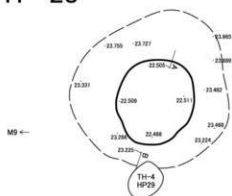

№	土色	粘性	壁密度	混入物
1	黒褐色	10YR3/2	なし	軟 ローム粒極小～小3%・炭1%
2	暗褐色	10YR2/2	やや軟	ローム粒極小1%・炭1%
3	暗褐色	10YR2/2	やや軟	ローム粒小～大40%・炭1%混
4	黒色	10YR2/1	やや軟	ローム粒小～小2%・炭1%
5	褐色	10YR4/4	なし	しょう ローム主体・黒色土20%混
6	灰黄褐色土	10YR4/2	強軟	黒色土10%混
7	暗褐色	10YR2/2	強軟	ローム7%混
8	にぶい黄褐色	10YR4/3	なし	軟 黒色土20%混
9	暗褐色	10YR2/2	あり軟	ローム粒極小1%
10	黒色	10YR2/1	あり軟	ローム粒中15%

TP-29

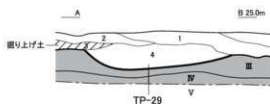
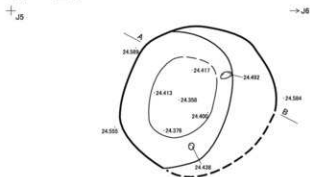

№	土色	粘性	混入物	備考	
1	黒褐色	10YR2/3	なし	10mm以下のローム粒・炭化物・焼土粒10%混じる	しまりあり
2	黒褐色	10YR2/3	なし	10mm以下の焼土粒・炭化物7%混じる	ややしまりあり
3	褐色	10YR4/4	なし	20mm以下の暗褐色土を斑状に、5mm以下の炭化物3%混じる	ややしまりあり
4	にぶい黄褐色	10YR4/3	なし	20mm以下の暗褐色土を斑状に、5mm以下の炭化物3%混じる	しまりあり・硬い

TP-30

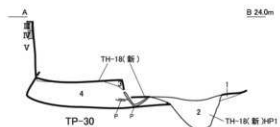
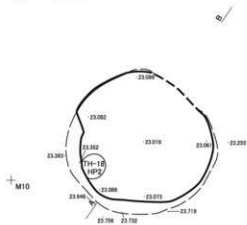

№	土色	壁密度	混入物	備考	
1	暗褐色	10YR3/4	堅	ロームブロック・ローム粒15%	
2	暗褐色	10YR3/4	やや軟	ロームブロック・ローム粒30%	
3	褐色	10YR5/6	すこぶる堅	ロームブロック100%	粘ベンチ
4	暗褐色	10YR3/3	やや軟	ロームブロック・クロボクブロック・ローム粒・炭15%	

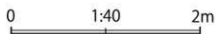

図IV-232 TP-28～30

TP-32

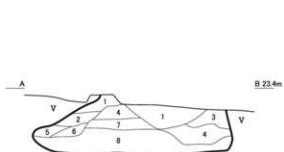
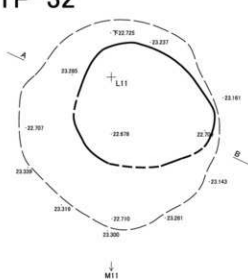

TP-32

No.	土色	堅密度	混入物
1	黒褐色 10YR2/3	すこぶる堅	ローム粒・炭片3%
2	暗褐色 10YR3/4	すこぶる堅	ローム粒・ロームブロック15%
3	褐色 10YR4/4	すこぶる堅	ロームブロック・ローム粒10%
4	褐色 10YR4/6	すこぶる堅	ロームブロック50%
5	黒褐色 10YR3/2	堅	ローム粒・ロームブロック10%
6	暗褐色 10YR3/3	堅	ロームブロック・ローム粒20%
7	暗褐色 10YR3/4	やや軟	ローム粒・炭7%
8	暗褐色 10YR3/4	やや軟	ロームブロック・ローム粒・炭15%

TP-33

K8 ←

+ K7



0 1:40 2m



TP-33

No.	土色	堅密度	混入物
1	暗褐色 10YR3/3	堅	ロームブロック・ローム粒20%
2	暗褐色 10YR2/3	やや軟	ロームブロック・ローム粒3%
3	暗褐色 10YR3/3	堅	ロームブロック・ローム粒10%

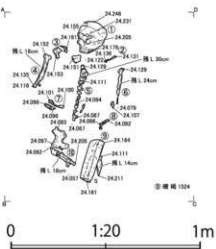

図IV-233 TP-32・33

TP-34・35

+110

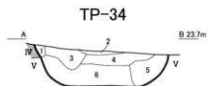
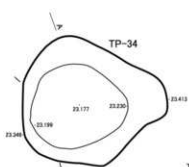

TP-34					
No.	土色	堅硬度	遺人物	備考	
1	黒褐色	10YR3/2	やや軟	ローム粒5%	
2	褐色	10YR4/4	やや軟	ローム粒・ロームブロック3%	
3	黄褐色	10YR5/6	堅	ロームブロック50%	ローム系
4	褐色	10YR4/6	堅	ローム粒・ロームブロック7%	
5	にぶい黄褐色	10YR4/3	やや軟	ローム粒・灰15%	
6	褐色	10YR4/4	堅	ロームブロック・ローム粒20%	

TH-23

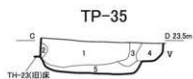
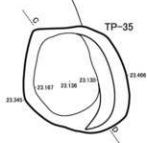

TP-35					
No.	土色	堅硬度	遺人物	備考	
1	にぶい黄褐色	10YR4/3	すこぶる堅	ローム粒・ロームブロック・灰10%	
2	褐色	10YR4/4	堅	ローム粒5%	
3	褐色	10YR4/6	やや軟	ロームブロック50%	ローム系
4	褐色	10YR4/4	堅	ロームブロック・ローム粒15%	
5	褐色	10YR4/4	すこぶる堅	ロームブロック・灰25%	

TP-38

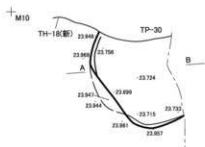

TP-38					
No.	土色	堅硬度	遺人物	備考	
1	にぶい黄褐色	10YR4/3	やや軟	ロームブロック・ローム粒7%	

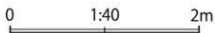

図IV-234 TP-34・35・38

TP-39

+_{K8}

TP-39

№	土色	黏性	壁面意	埋人物
1	黄褐色	10YR3/2	あり	しよう
2	黒色	10YR2/1	強	軟

TP-40

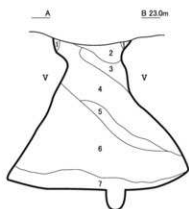
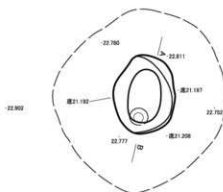
+_{K4}

TP-40

№	土色	黏性	壁面意	埋人物
1	明黄褐色	10YR6/8	すこぶる堅	黒色土5%斑状
2	黒褐色	10YR2/2	なし	堅
3	褐色	10YR4/6	なし	堅
4	黄褐色	10YR5/6	なし	しよう
5	黄褐色	10YR5/6	ややあり	しよう
6	褐色	10YR4/6	すこぶる強	しよう
7	黄褐色	10YR5/8	強	堅

TP-41

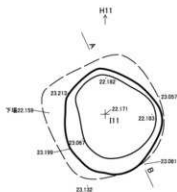

TP-41

№	土色	黏性	埋人物	備考
1	暗褐色	10YR3/4	あり	ロームブロック小10%・炭化物1%
2	暗褐色	10YR3/4	あり	ロームブロック中30%・炭化物粗ブロック大5%程度混ざる
3	明黄褐色	10YR6/8	あり	炭化物ごく微量含む
4	黄褐色	10YR5/6	あり	暗褐色土とローム粒が大理石状に混ざる・炭化物粗ブロック中～大15%
5	明黄褐色	10YR6/8	あり	微量の炭化物粒を含むブロック大が10%混ざる
6	明黄褐色	10YR6/8	あり	ごく微量の炭化物を含む
7	褐色	10YR4/6	あり	炭化物少量(5%程度)均等に混ざる

0 1:40 2m

図IV-235 TP-39～41

TP-42

+L9

→L10

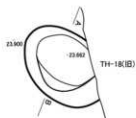

TP-42

No.	土色	粘性	堅密度	混入物
1	黒色	10YR2/1 やや	すこぶる堅	□—△粒極小~小3%・炭1%
2	黄褐色	10YR5/6 なし	すこぶる堅	黒色土40%混

TP-43

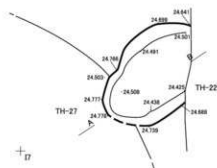

+D7

→D8

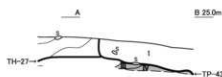

TP-43

No.	土色	粘性	堅密度	混入物
1	にぶく黄褐色	10YR5/3 弱	堅	φ2cm以下□—△塊10%・φ1.5cm以下炭化材10%

TP-44

+J7

→J8



TP-44

No.	土色	粘性	堅密度	混入物
1	暗褐色	10YR3/3 弱	堅	炭片・□—△粒15%

0 1:40 2m

図IV-236 TP-42~44

TP-45

+ H10

→ H11



TP-45

No.	土色	粘性	堅密度	埋入物
1	褐色	10YR4/4	弱	すこぶる壁 ロームブロック10%
2	褐色	10YR4/4	弱	すこぶる壁 ロームブロック40%

TP-46

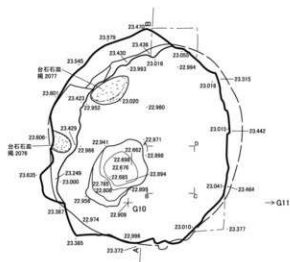

覆土中鯨骨

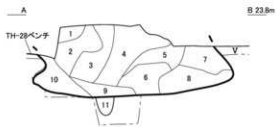
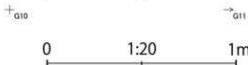
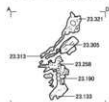

TP-46

No.	土色	堅密度	埋入物
1	黒褐色	10YR2/2 やや軟	ローム約2%
2	暗褐色	10YR2/3 堅	ローム約3%
3	褐色	10YR4/4 すこぶる壁	ローム約・ロームブロック・灰15%
4	にぶい黄褐色	10YR5/4 堅	ローム約・灰2%
5	にぶい黄褐色	10YR5/4 すこぶる壁	ローム約・灰3%
6	褐色	10YR5/6 すこぶる壁	ほとんどローム
7	にぶい黄褐色	10YR5/4 堅	ローム50%以上・灰1%
8	褐色	10YR4/4 堅	ローム約・積土約・灰5%
9	褐色	10YR4/4 堅	ローム約・ロームブロック・灰15%
10	にぶい黄褐色	10YR4/3 堅	ロームブロック・ローム約・灰7%
11	黄褐色	10YR5/6	ほとんどローム

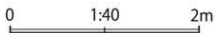

図IV-237 TP-45・46

TP-47

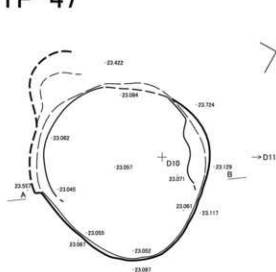

TP-47

No.	土色	堅密度	混入物
1	にぶい黄褐色	10YR5/4 すこぶる堅	黒炭土
2	にぶい黄褐色	10YR5/4 すこぶる堅	ロームブロック30%
3	にぶい黄褐色	10YR5/4 すこぶる堅	炭・ローム粒1%
4	にぶい黄褐色	10YR5/4 すこぶる堅	ロームブロック・ローム粒・炭15%
5	褐色	10YR4/4 すこぶる堅	ローム粒・炭3%
6	にぶい黄褐色	10YR4/3 すこぶる堅	ローム粒・炭5%
7	明褐色	7.5YR5/6 すこぶる堅	炭・ローム粒1%

TP-48・117

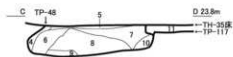
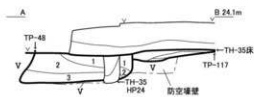
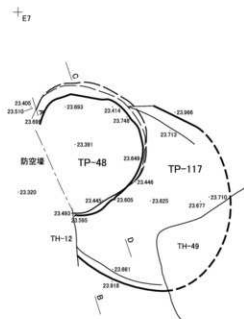

TP-48・117

No.	土色	堅密度	混入物
1	黒褐色	10YR3/2 すこぶる堅	極小ローム粒15%・炭わずか・焼土粒微量
2	黒褐色	10YR3/2 すこぶる堅	ロームブロック1mm未満5%・炭1%
3	黒褐色	10YR3/2 すこぶる堅	極小ローム粒25%・炭わずか
4	黒褐色	10YR3/2 堅	ロームブロック・ローム粒7%
5	黒褐色	10YR3/2 堅	ロームブロック・ローム粒20%
6	暗褐色	10YR3/3 堅	ローム粒・炭5%
7	暗褐色	10YR3/3 堅	ローム粒・炭5%
8	にぶい黄褐色	10YR4/3 堅	ローム粒・炭15%
9	にぶい黄褐色	10YR4/3 すこぶる堅	ロームブロック・ローム粒30%
10	黒褐色	10YR3/2 堅	ロームブロック・ローム粒7%
11	暗褐色	10YR3/3 すこぶる堅	ロームブロック・ローム粒・炭20%

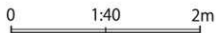

図IV-238 TP-47・48・117

TP-49



TP-49

No.	土色	粘性	堅密度	混入物	備考
1	黒色	10YR1.7/1	弱	やや軟 ローム粒3%	
2	黒褐色	10YR2/2	弱	やや軟 焼土粒・焼土ブロック50%	焼土は7.5YR4/8褐色土
3	黒色	10YR2/1	弱	軟	下部炭化材25%

TP-50

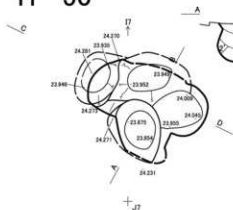

TP-50

No.	土色	粘性	堅密度	混入物	
1	暗褐色	10YR2/4	弱	堅	ローム層粒20%
2	暗褐色	10YR3/3	弱	軟	まだらに混合
2'	暗褐色	10YR4/4	弱	軟	
3	黒色	10YR2/1	弱	軟	
3'	黒色	10YR2/1	弱	軟	φ2cmロームブロック20%
4	黒褐色	10YR3/2	弱	軟	
5	暗褐色	10YR3/3	弱	堅	φ2cmロームブロック30%
6	暗褐色	10YR3/2	弱	軟	ローム層粒まだらに50%
7	黒色	10YR2/1	弱	しよろ	
8	明黄褐色	10YR6/8	弱	すこぶる堅	10YR2/1黒褐色土φ3cmの混状50%

TP-53

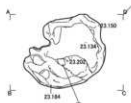
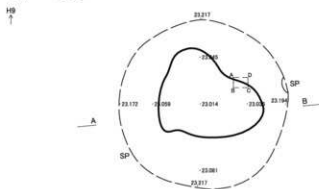

0 1:10 50cm

TP-53

No.	土色	粘性	堅密度	混入物等	
1	褐色	10YR4/4	中	堅	
2	黒褐色	10YR2/3	弱	堅	度15・φ0.8cmロームブロック20%
3	暗褐色	10YR2/2-2/3	弱	軟	ローム0.5cm30%・度・焼土粒1%
4	黄褐色	10YR5/6	中	堅	ブロック状混合・原厚土
4'	にがい黄褐色	10YR4/3	中	堅	
5	暗褐色	10YR2/2	弱	軟	ローム粒10%・人骨
6	褐色	10YR4/6	弱	堅	φ1cmロームブロック20%
7	褐色	10YR4/4	弱	堅	φ1cmロームブロック40%
8	暗褐色	10YR3/3	中	すこぶる堅	φ3cm以下ロームブロック80%・度3%
9	暗褐色	10YR3/3	中	すこぶる堅	φ3cm以下ロームブロック50%・度10% ・10YR2/8明黄褐色土ロームブロック3%
10	暗褐色	10YR3/3	中	すこぶる堅	φ3cm以下ロームブロック30%

0 1:40 2m

TP-51



覆土中位貝層検出状況

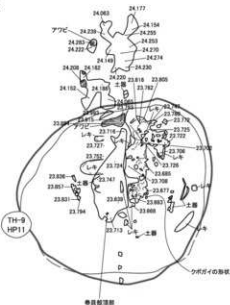
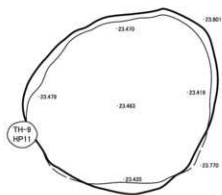

HB

HB

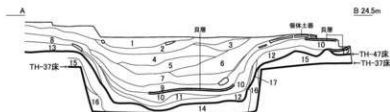

TP-51

No.	土色	堅密度	混入物	備考
1	暗褐色	10YR3/3	すこぶる堅 ロームブロック・ローム粒・炭50%	ロームブロック中心
2	にぶい黄褐色	10YR4/3	すこぶる堅 ロームブロック・ローム粒・炭30%	
3	黒褐色	10YR2/3	堅 ロームブロック・ローム粒・炭40%	ローム粒中心
4	黒褐色	10YR3/2	堅 ロームブロック・クロボクブロック・ローム粒・炭50%	ロームブロック・クロボクブロック中心
5	暗褐色	10YR3/3	堅 ロームブロック・クロボクブロック・ローム粒・炭50%	ロームブロックの方が多い
6	暗褐色	10YR3/3	堅 ロームブロック・クロボクブロック・ローム粒・炭30%	
7	暗褐色	10YR3/3	堅 ロームブロック・クロボクブロック・ローム粒・炭50%	ロームブロック・クロボクブロックが20cm大きい
8	褐色	10YR4/4	すこぶる堅 ローム粒・炭7%	
9	褐色	10YR4/4	すこぶる堅 炭・ローム粒2%	
10	黒褐色	10YR2/2	堅 ローム粒・炭・焼骨10%	貝層含む・土坑内クボガイ類系・土坑外クボガイ類系・アブシ
11	にぶい黄褐色	10YR4/3	堅 ローム粒・ロームブロック・炭2%	
12	褐色	10YR4/4	すこぶる堅 ローム粒・ロームブロック・炭7%	
13	にぶい黄褐色	10YR4/3	すこぶる堅 ローム粒・ロームブロック・炭20%	
14	明褐色	7.5YR5/6	すこぶる堅 炭1%	ほとんどローム
15	にぶい黄褐色	10YR4/3	すこぶる堅 ローム粒・炭10%	
16	明褐色	7.5YR5/6	すこぶる堅 15のブロック15%	ほとんどローム・14の崩落土
17	暗褐色	7.5YR5/6	堅	ほとんどローム・14の崩落土

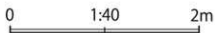

図IV-240 TP-51

TP-55・56

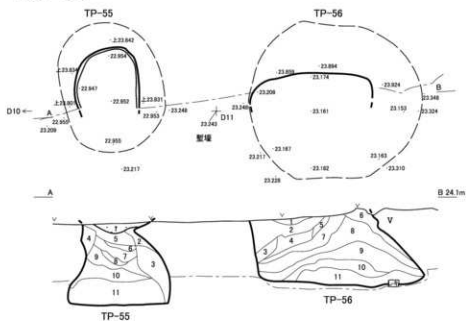

TP-55			
No.	土色	堅密度	混入物等
1	赤褐色	5YR4/6	すこぶる堅 炭2%
2	赤褐色	7.5YR5/6	すこぶる堅 炭1%
3	明褐色	7.5YR5/6	すこぶる堅 崩壊したローム
4	明褐色	7.5YR5/6	すこぶる堅 崩壊したローム
5	にぶい黄褐色	10YR5/4	すこぶる堅 炭・ローム粒3%
6	明黄褐色	10YR6/6	堅 炭1%・ぼとんどローム
7	にぶい黄褐色	10YR5/4	やや軟 炭・ローム粒7%
8	明褐色	7.5YR5/6	やや軟 ぼとんどローム
9	にぶい黄褐色	10YR5/4	軟 炭・ローム粒3%
10	にぶい黄褐色	10YR5/4	堅 ロームブロック・炭50%
11	にぶい黄褐色	10YR5/4	やや軟 炭・ロームブロック15%

TP-56			
No.	土色	堅密度	混入物等
1	褐色	10YR4/4	すこぶる堅
2	褐色	10YR4/6	すこぶる堅 炭1%
3	明褐色	7.5YR5/6	すこぶる堅 崩壊ロームか
4	褐色	10YR4/6	すこぶる堅 ロームブロック・炭3%
5	褐色	10YR4/6	すこぶる堅 4.5%粒い
6	褐色	10YR4/6	すこぶる堅 崩壊ロームか
7	褐色	10YR4/6	すこぶる堅
8	褐色	10YR4/6	すこぶる堅 7.5%粒い
9	褐色	10YR4/4	やや軟
10	褐色	10YR4/4	やや軟 9.5%粒い
11	褐色	10YR4/6	すこぶる堅

TP-58

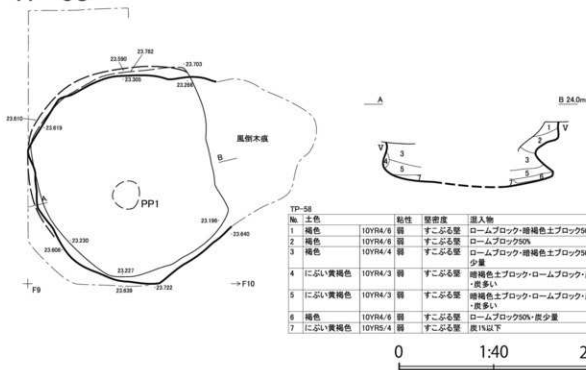

TP-58				
No.	土色	粘性	堅密度	混入物
1	褐色	10YR4/6 弱	すこぶる堅	ロームブロック・暗褐色土ブロック50%
2	褐色	10YR4/6 弱	すこぶる堅	ロームブロック50%
3	褐色	10YR4/4 弱	すこぶる堅	ロームブロック・暗褐色土ブロック50%・炭少量
4	にぶい黄褐色	10YR4/3 弱	すこぶる堅	暗褐色土ブロック・ロームブロック・炭50%・炭多い
5	にぶい黄褐色	10YR4/3 弱	すこぶる堅	暗褐色土ブロック・ロームブロック・炭50%・炭多い
6	褐色	10YR4/6 弱	すこぶる堅	ロームブロック50%・炭少量
7	にぶい黄褐色	10YR5/4 弱	すこぶる堅	炭1%以下

図IV-241 TP-55・56・58

TP-59

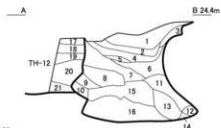
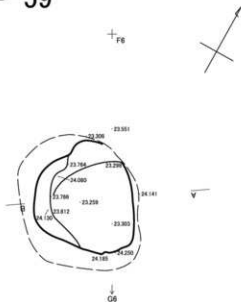

No.	土色	堅密度	混入物
1	にぶい黄褐色	10YR4/3 堅	ローム粒・炭3%
2	にぶい黄褐色	10YR4/3 堅	ローム粒・炭・焼骨20%
3	暗褐色	10YR3/3 すこぶる堅	ローム粒15%
4	にぶい黄褐色	10YR4/3 すこぶる堅	ローム粒・炭10%
5	暗褐色	10YR3/4 すこぶる堅	ローム粒・炭・焼骨20%
6	にぶい黄褐色	10YR4/3 すこぶる堅	ローム粒・炭3%
7	にぶい黄褐色	10YR4/3 すこぶる堅	ロームブロック・ローム粒・炭15%
8	にぶい黄褐色	10YR4/3 すこぶる堅	10YR3/3暗褐色土ブロック50%
9	褐色	10YR4/4 すこぶる堅	ロームブロック50%
10	にぶい黄褐色	10YR5/4 堅	ローム粒3%
11	にぶい黄褐色	10YR4/3 やや軟	ローム粒・炭5%
12	にぶい黄褐色	10YR4/3 やや軟	ローム粒2%
13	暗褐色	10YR3/3 軟	ロームブロック・ローム粒・炭25%
14	黒褐色	10YR3/2 軟	ロームブロック・ローム粒7%
15	にぶい黄褐色	10YR4/3 堅	ロームブロック・暗褐色土ブロック・ローム粒25%
16	褐色	10YR4/6 堅	ロームブロック・ローム粒・炭50%
17	にぶい黄褐色	10YR4/3 すこぶる堅	ロームブロック・ローム粒20%
18	にぶい黄褐色	10YR4/3 すこぶる堅	ローム粒・炭3%
19	黒褐色	10YR3/2 すこぶる堅	ロームブロック・ローム粒15%
20	褐色	10YR4/4 すこぶる堅	炭1%・ほとんどローム
21	褐色	10YR4/6 すこぶる堅	ロームブロック・ローム粒10%

TP-60

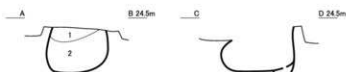
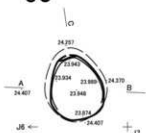

No.	土色	粘性	堅密度	混入物
1	黒褐色	10YR2/2	弱	φ7mmロームブロック80%
2	黒褐色	10YR2/2	弱	炭化材わずか

TP-62

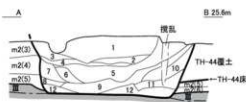
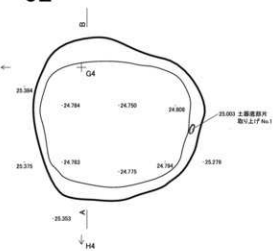

No.	土色	堅密度	混入物
1	黒褐色	10YR3/2 すこぶる堅	炭5%・ローム粒7%・ロームブロック10%
2	暗褐色	10YR3/3 すこぶる堅	炭1%・ローム粒15%・ロームブロック30%
3	黒褐色	10YR3/2 すこぶる堅	炭5%・ローム粒7%・ロームブロック30%
4	黒褐色	10YR3/2 すこぶる堅	炭5%・ローム粒3%・ロームブロック10%
5	黒褐色	10YR3/2 すこぶる堅	炭5%・ローム粒10%・焼骨片わずか・ロームブロック10%
6	黒褐色	10YR3/2 すこぶる堅	炭7%・ローム粒15%・焼骨片わずか・ロームブロック25%
7	黒褐色	10YR3/2 すこぶる堅	炭3%・ローム粒15%・焼骨片わずか・ロームブロック50%
8	灰黄褐色	10YR4/2 すこぶる堅	炭微量・ロームブロック20%
9	灰黄褐色	10YR4/2 すこぶる堅	炭2%・ローム粒30%・焼骨片わずか・ロームブロック30%
10	黒褐色	10YR3/2 すこぶる堅	炭微量・ローム粒1%・ロームブロック10%
11	灰黄褐色	10YR4/2 すこぶる堅	炭1%・ローム粒25%・ロームブロック40%
12	黒褐色	10YR3/2 すこぶる堅	炭微量・ローム粒3%・ロームブロック50%

図IV-242 TP-59・60・62

TP-61

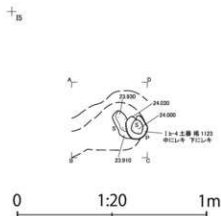
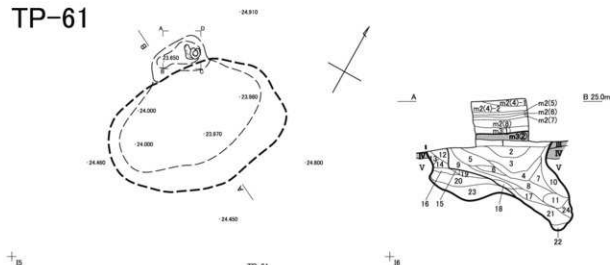

TP-61		粘性	堅密度	混入物等
No.	土色			
m2(4)-1	明黄褐色	10YR6/6		
m2(4)-2	にぶい黄褐色	10YR4/3		炭3%
m2(5)	にぶい黄褐色	10YR4/5		骨片わずか・炭層
m2(6)	にぶい黄褐色	10YR4/5		炭5%・炭土粒1%
m2(7)				骨片1%炭・炭層
m2(8)	明黄褐色基調	10YR6/6		黒色土混じり・下部ロームブロック状 小～大40%・炭土粒やや
m3(1)	黒褐色	10YR2/2		ロームブロック極小～大40%混
m3(2)	黒色	10YR2/1		ローム極小1%
1	黒褐色	10YR2/1	強	すこぶる堅
2	黒色	10YR2/1	強	堅
3	黒褐色	10YR2/3	強	堅
4	黒褐色	10YR2/3	強	堅
5	黒褐色	10YR2/3	強	堅
6	黒褐色	10YR2/3	強	堅
7	黒褐色	10YR2/3	強	堅
8	黒褐色	10YR2/3	強	堅
9	黒色	10YR2/1	強	堅
10	黒色	10YR2/1		すこぶる堅
11	明黄褐色	10YR7/6		あるいはしょう
12	明黄褐色	10YR7/6		50%ずつ・原簿土
13	黒褐色	10YR2/2	強	堅
14	黄褐色	10YR7/8	なし	すこぶる堅
15	黄褐色	10YR7/8	なし	すこぶる堅
16	黄褐色ローム50%	10YR7/8	なし	堅
17	黒色	10YR2/1	強	堅
18	黒褐色	10YR2/3	あり	すこぶる堅
19	黄褐色ローム50%	10YR7/8	なし	堅
20	黒色	10YR2/1	あり	堅
21	明黄褐色	10YR7/6	あり	堅
22	黒色	10YR2/1	あり	堅
23	黒色	10YR1 7/1	強	しょう
24	にぶい黄褐色	10YR5/4	わずか	堅
	黄褐色ローム50%	10YR7/8		ローム・炭土混層
	黒色50%	10YR2/1	あり	しょう

TP-63

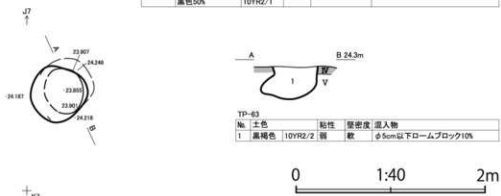

TP-63		粘性	堅密度	混入物
No.	土色			
1	黒褐色	10YR2/2	弱	堅

図IV-243 TP-61・63

TP-64

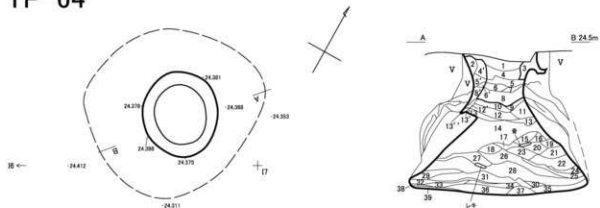

TP-64

No.	土色	粘性	堅密度	遺人物等
1	暗褐色 10YR3/4	弱	堅	焼土粒わずか・φ2cmロームブロック40%・炭10%
2	暗褐色 10YR3/3	中	堅	ローム粒40%
3	黒褐色 10YR2/3	弱	軟	焼土粒・ローム粒わずか
4	暗褐色 10YR3/4	弱	軟	焼土粒わずか・φ2cmロームブロック40%・炭10%
4'	暗褐色 10YR3/4	弱	しよ	
5	暗褐色 10YR3/4	中	軟	
5'	暗褐色 10YR3/4	中	しよ	
6	褐色 10YR4/4	中	軟	炭わずか
6'	褐色 10YR4/4	中	しよ	炭わずか
7	褐色 10YR4/6	中	軟	焼土粒わずか
8	褐色 10YR4/4	弱	軟	炭・1cm焼土ブロック1%
8'	褐色 10YR4/4	弱	しよ	炭・1cm焼土ブロック1%
9	黒褐色 10YR2/3	弱	しよ	炭1%・骨
10	黒褐色 10YR2/3	弱	軟	
11	暗褐色 10YR3/3	弱	軟	炭・焼土粒1%
12	暗褐色 10YR3/3	弱	しよ	炭・焼土粒1%
13	暗褐色 10YR4/4	中	軟	ロームブロック80%・焼土粒
13'	黄褐色 10YR5/6	中	軟	焼土
13''	暗褐色 10YR3/3	中	軟	φ2cmロームブロック20%
14	暗褐色 10YR3/3	弱	軟	φ3cm以下ロームブロック30%・不均等・炭・焼土粒
15	暗赤褐色 5YR3/6	なし	軟	
16	黒褐色 10YR2/2	弱	軟	
17	黒褐色 10YR2/2	弱	軟	炭1%
18	暗赤褐色 10YR3/4	なし	堅	炭5%・骨片5%

TP-64

No.	土色	粘性	堅密度	遺人物等
19	黒褐色 10YR2/3	弱	しよ	φ1cmロームブロック3%
20	暗褐色 10YR3/4	中	軟	10YR2/3黒褐色土と互層
21	黒褐色 10YR2/3	弱	しよ	
22	黒褐色 10YR2/3	中	しよ	φ1cmロームブロック20%
23	黒褐色 10YR2/3	中	軟~しよ	φ2cmロームブロック70%
24	褐色 10YR4/6	中	しよ	φ0.8cm以下ロームブロック
25	黒褐色 10YR2/2	弱	しよ	炭・焼土粒わずか
26	黒褐色 10YR2/3	弱	軟	φ2cm以下ロームブロック10%
27	黒褐色 10YR2/2	弱	しよ	φ0.8cmロームブロック1%
28	黒褐色 10YR2/3	弱	軟	ロームブロック20%・10YR4/4褐色土・ローム質土層が層状に入る
29	黒褐色 7.5YR2/2	弱	軟	φ1cmロームブロック1%
30	暗褐色 10YR2/3	弱	軟	ローム粒40%
31	暗褐色 10YR3/4	弱	軟	φ2cm以下ロームブロック50%・不均等
32	黒褐色 7.5YR2/2	弱	軟	焼土粒50%
33	黒褐色 10YR2/2	弱	軟	
34	黒褐色 10YR2/4	弱	軟	ローム粒30%・焼土粒5%・砂土
35	黒褐色 7.5YR3/2	中	軟	キヌチかく・ベソト
36	暗褐色 10YR3/4	弱	軟	φ1cm以下ロームブロック70%
37	黄褐色 10YR5/6	中	軟	ローム粒・φ2cm以下ロームブロック
38	黄褐色 10YR5/8	中	軟	
39	黄褐色 10YR2/2	弱	軟	キヌチかい

TP-65

G8 ←

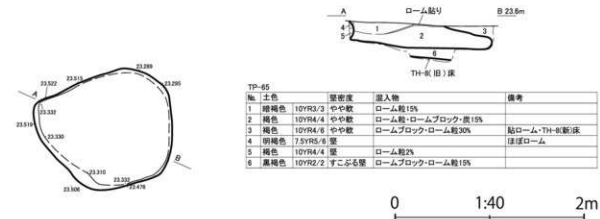

TP-65

No.	土色	堅密度	遺人物	備考
1	暗褐色 10YR2/3	やや軟	ローム粒15%	
2	褐色 10YR4/4	やや軟	ローム粒・ロームブロック・炭15%	
3	褐色 10YR4/6	やや軟	ロームブロック・ローム粒30%	粘ローム・TH-01断面床
4	明褐色 7.5YR5/6	堅		ほぼローム
5	褐色 10YR4/4	堅	ローム粒2%	
6	黒褐色 10YR2/2	すこぶる堅	ロームブロック・ローム粒15%	

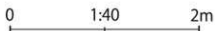

図IV-244 TP-64・65

TP-66

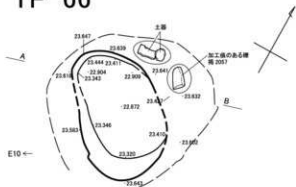
TP-66
加工後の土壁 厚 2058 厚 2058

№	土色	壁密度	混入物
1	灰黄褐色	10YR4/2 すこぶる壁	ローム粒・炭10%
2	にぶい黄褐色	10YR5/4 すこぶる壁	ロームブロック・ローム粒7%
3	褐色	10YR4/4 すこぶる壁	ロームブロック・炭25%
4	褐色	10YR4/6 すこぶる壁	ほとんどローム
5	にぶい黄褐色	10YR5/4 すこぶる壁	ローム粒・炭3%
6	褐色	10YR4/4 すこぶる壁	ロームブロック・炭2%
7	にぶい黄褐色	10YR5/4 すこぶる壁	ロームブロック・炭3%
8	にぶい黄褐色	10YR5/4 すこぶる壁	ロームブロック・炭10%
9	褐色	10YR4/4 すこぶる壁	炭・ローム粒3%
10	にぶい黄褐色	10YR4/3 すこぶる壁	ロームブロック・ローム粒・炭20%
11	にぶい黄褐色	10YR5/4 壁	炭・ローム粒3%
12	暗褐色	10YR3/3 やや軟	ローム粒・炭・焼土粒・焼骨20%
13	褐色	10YR4/4 壁	ロームブロック・炭10%

TP-67

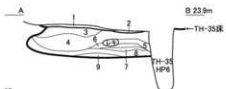
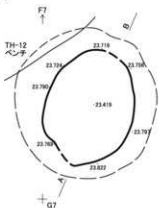

TP-67

№	土色	壁密度	混入物
1	褐色	10YR4/4 壁	ロームブロック・ローム粒50%
2	黒褐色	10YR3/2 壁	ローム粒10%
3	黒褐色	10YR3/2 やや軟	ローム粒・炭10%
4	暗褐色	10YR3/3 やや軟	ロームブロック・ローム粒・炭30%
5	にぶい黄褐色	10YR5/4 壁	ほとんどローム
6	暗褐色	10YR3/2 壁	ロームブロック・炭15%
7	暗褐色	10YR3/4 壁	ロームブロック・ローム粒50%
8	暗褐色	10YR3/3 壁	ローム粒・焼土粒20%
9	暗褐色	10YR3/4 壁	ローム粒15%

TP-68

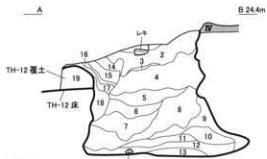
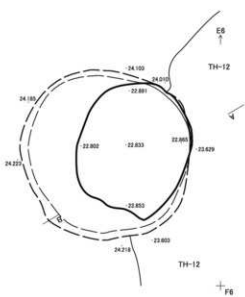

TP-68

№	土色	壁密度	混入物
1	黒褐色	10YR2/2 すこぶる壁	ロームブロック・ローム粒・炭15%
2	暗褐色	10YR3/3 すこぶる壁	ローム粒・炭10%
3	にぶい黄褐色	10YR5/4 すこぶる壁	炭3%
4	暗褐色	10YR3/3 すこぶる壁	ロームブロック・ローム粒15%
5	黒褐色	10YR3/2 すこぶる壁	ロームブロック・ローム粒・炭40%
6	黒褐色	10YR2/3 すこぶる壁	ロームブロック・ローム粒・炭15%
7	褐色	10YR4/4 壁	ロームブロック・ローム粒・炭10%
8	褐色	10YR4/6 すこぶる壁	ほとんどローム
9	暗褐色	10YR3/3 軟	ロームブロック・ローム粒15%
10	黄褐色	10YR5/6 壁	ほとんどローム
11	暗褐色	10YR3/2 軟	炭・焼骨・ローム粒20%
12	暗褐色	10YR3/4 やや軟	ローム粒3%
13	暗褐色	10YR3/3 軟	ローム粒10%
14	にぶい黄褐色	10YR4/3 すこぶる壁	ロームブロック・ローム粒・炭3%
15	暗褐色	10YR3/3 すこぶる壁	ローム粒・炭10%
16	暗褐色	10YR3/4 すこぶる壁	ローム粒7%
17	黒褐色	10YR2/2 すこぶる壁	ローム粒3%
18	褐色	10YR4/4 すこぶる壁	ロームブロック・ローム粒・炭20%
19	褐色	10YR4/4 すこぶる壁	ロームブロック・ローム粒・炭30%

0 1:40 2m

図IV-245 TP-66~68

TP-70

+ F9



+ F10



TP-70

No.	土色	堅硬度	混入物
1	褐色	10YR4/4 すこぶる堅	ローム粒・炭2%
2	褐色	10YR4/4 すこぶる堅	ローム粒1%
3	褐色	10YR4/4 すこぶる堅	炭1%
4	褐色	10YR4/4 すこぶる堅	ロームブロック40%
5	褐色	10YR4/4 すこぶる堅	ロームブロック・炭15%

TP-71

+ F5

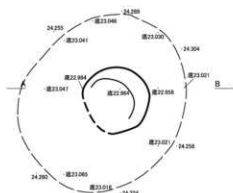

+ F6



TP-72

+ D6

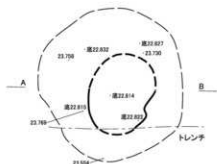

+ D7

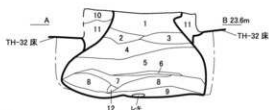

TP-72

No.	土色	堅硬度	混入物
1	黒褐色	10YR3/2 堅	ロームブロック・ローム粒・炭20%
2	黒褐色	10YR3/2 堅	ロームブロック・ローム粒・炭30%
3	暗褐色	10YR3/4 堅	ロームブロック・ローム粒・炭15%
4	黒褐色	10YR3/2 堅	ロームブロック・ローム粒・炭10%
5	暗褐色	10YR3/3 堅	ロームブロック・ローム粒・炭7%
6	褐色	10YR4/4 堅	煤とんどローム
7	にぶい黄褐色	10YR4/3 堅	ロームブロック・ローム粒・炭15%
8	暗褐色	10YR3/3 堅	ロームブロック・ローム粒・炭50%
9	暗褐色	10YR3/3 堅	ロームブロック・ローム粒・炭7%
10	暗褐色	10YR3/3 すこぶる堅	ロームブロック・ローム粒・炭10%
11	褐色	10YR4/4 すこぶる堅	ロームブロック・ローム粒・炭2%
12	黒褐色	10YR2/2 堅	ローム粒2%

0 1:40 2m

図IV-246 TP-70~72

TP-73

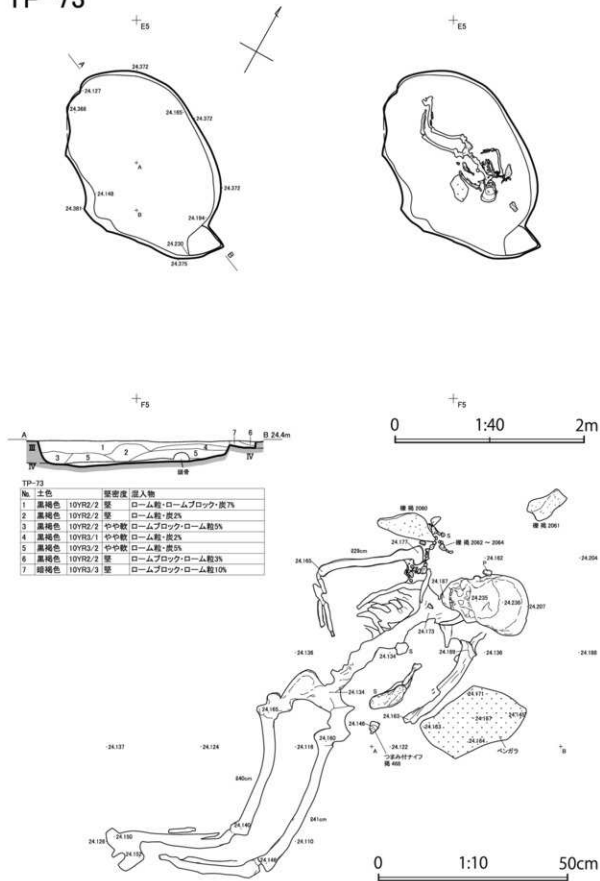

図IV-247 TP-73

TP-75

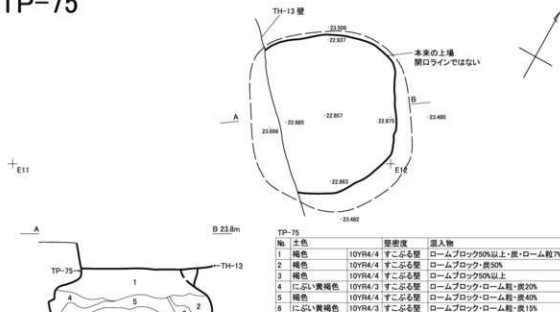

TP-76・116

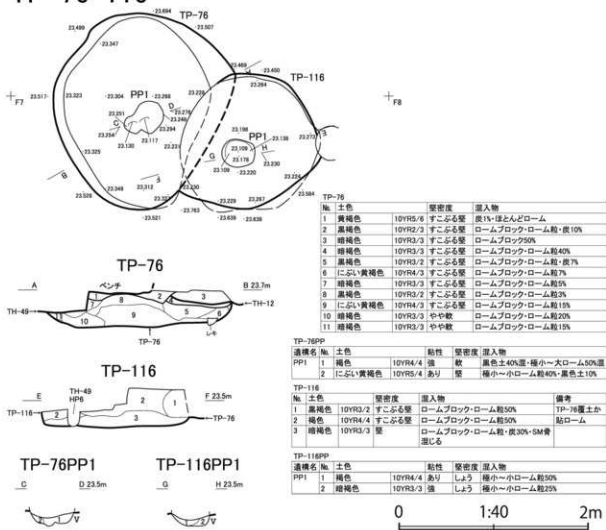

図N-248 TP-75・76・116

TP-80・89・103

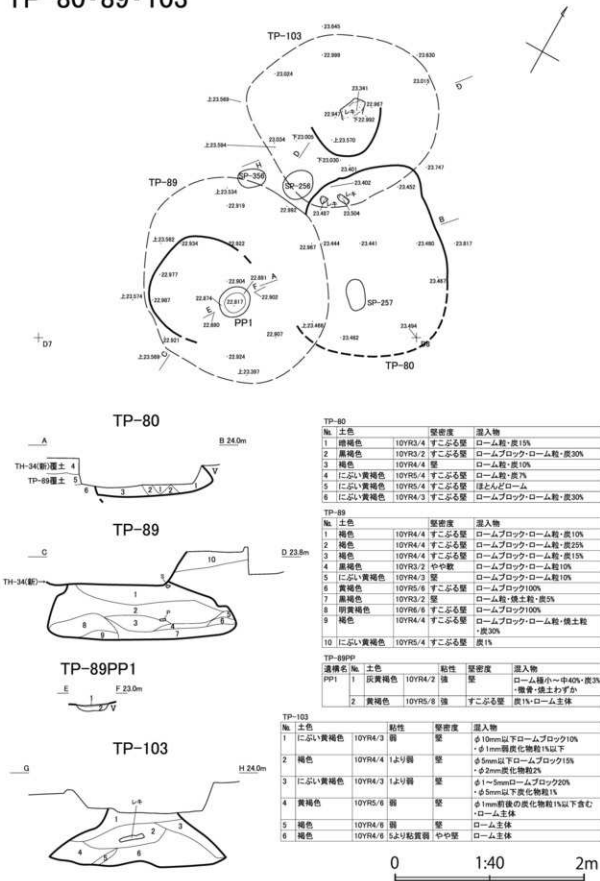

図IV-250 TP-80・89・103

TP-82

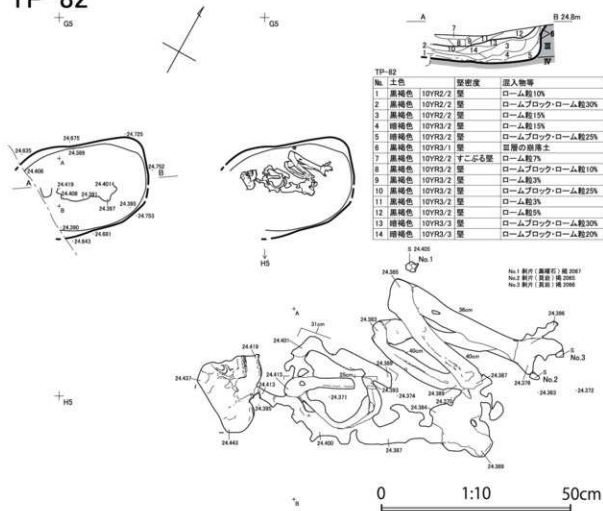

TP-85

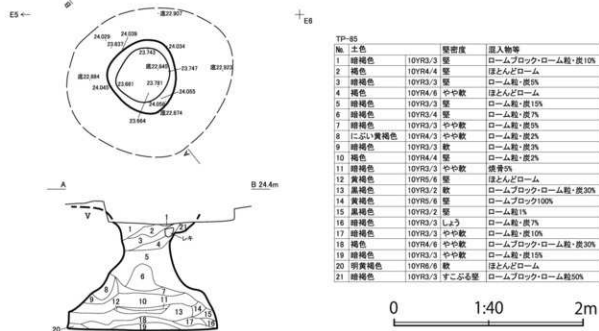

図IV-251 TP-82・85

TP-83・94

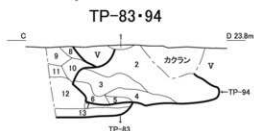
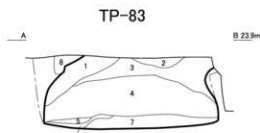
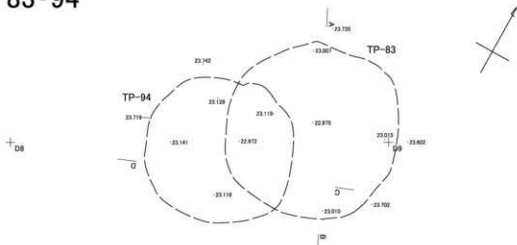

TP-83		壁密度	遺人物
1	褐色	10YR4/4 すこぶる壁	ロームブロック・ローム粒・炭30%
2	にぶい黄褐色	10YR5/4 すこぶる壁	炭・ロームブロック・ローム粒3%
3	にぶい黄褐色	10YR5/4 すこぶる壁	炭・ロームブロック・ローム粒5%
4	暗黄褐色	10YR6/6 すこぶる壁	炭1%・ぼとんどローム
5	にぶい黄褐色	10YR5/4 やや軟	ロームブロック・炭40%
6	にぶい黄褐色	10YR5/3 やや軟	ロームブロック・ローム粒・炭20%
7	にぶい黄褐色	10YR5/4 壁	炭2%

TP-94		壁密度	遺人物
1	暗褐色	10YR3/3 壁	ローム粒・炭5%
2	にぶい黄褐色	10YR4/3 壁	ロームブロック・ローム粒・炭7%
3	にぶい黄褐色	10YR4/3 壁	ロームブロック・ローム粒・炭10%
4	にぶい黄褐色	10YR4/3 すこぶる壁	ロームブロック・ローム粒・炭50%
5	にぶい黄褐色	10YR4/3 すこぶる壁	ロームブロック・ローム粒・炭10%
6	褐色	10YR4/4 すこぶる壁	ロームブロック・ローム粒・炭30%
7	暗褐色	10YR3/3 すこぶる壁	ロームブロック50%以上(粘土)
8	にぶい黄褐色	10YR4/3 壁	ロームブロック・ローム粒50%以上
9	にぶい黄褐色	10YR4/3 すこぶる壁	ロームブロック・ローム粒10%
10	にぶい黄褐色	10YR4/3 すこぶる壁	ローム粒・炭5%
11	褐色	10YR4/4 すこぶる壁	ロームブロック・炭2%
12	にぶい黄褐色	10YR4/3 すこぶる壁	ロームブロック・炭50%以上
13	にぶい黄褐色	10YR4/3 すこぶる壁	ロームブロック・炭30%

TP-86

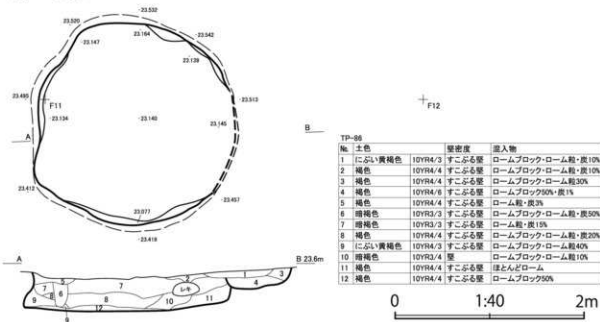

TP-86		壁密度	遺人物
1	にぶい黄褐色	10YR4/3 すこぶる壁	ロームブロック・ローム粒・炭10%
2	褐色	10YR4/4 すこぶる壁	ロームブロック・ローム粒・炭15%
3	褐色	10YR4/4 すこぶる壁	ロームブロック・ローム粒30%
4	褐色	10YR4/6 すこぶる壁	ロームブロック50%・炭1%
5	褐色	10YR4/4 すこぶる壁	ローム粒・炭3%
6	暗褐色	10YR3/3 すこぶる壁	ロームブロック・ローム粒・炭50%
7	暗褐色	10YR3/3 すこぶる壁	ローム粒・炭15%
8	褐色	10YR4/4 すこぶる壁	ロームブロック・ローム粒・炭20%
9	にぶい黄褐色	10YR4/3 すこぶる壁	ロームブロック・ローム粒40%
10	暗褐色	10YR3/4 壁	ロームブロック・ローム粒10%
11	褐色	10YR4/4 すこぶる壁	ぼとんどローム
12	褐色	10YR4/4 すこぶる壁	ロームブロック50%

図IV-252 TP-83・86・94

TP-87、SP-379

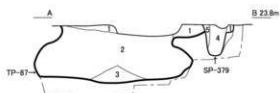
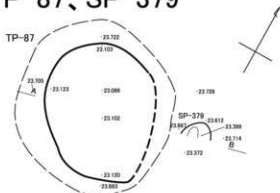

TP-87

No.	土色	堅密度	混入物
1	褐色	10YR4/6 堅	ローム粒・炭2%・部分的に焼土ブロック・炭・ローム粒30%
2	明褐色	7.5YR5/6 すこぶる堅	炭1%・ほとんどローム
3	褐色	10YR4/4 すこぶる堅	焼土粒・ローム粒・炭5%
4	褐色	10YR4/4 すこぶる堅	炭・ローム粒7%
5	褐色	10YR4/4 すこぶる堅	ロームブロック50%以上

+ E11

→ E12

TP-91

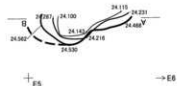

TP-91

No.	土色	堅密度	混入物
1	にぶい黄褐色	10YR4/3 すこぶる堅	炭3%・ローム主体
2	暗褐色	10YR3/3 すこぶる堅	ロームブロック・ローム粒・炭10%
3	黒褐色	10YR3/2 すこぶる堅	ローム粒・炭7%以下層

TP-92

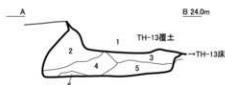
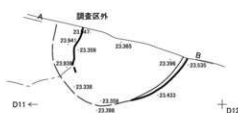

TP-92

No.	土色	堅密度	混入物
1	褐色	10YR4/4 堅	ロームブロック・ローム粒・炭7%
2	明褐色	7.5YR5/6 堅	ロームブロック・ローム粒50%
3	褐色	10YR4/4 すこぶる堅	ロームブロック・ローム粒50%(結床)
4	褐色	10YR4/4 堅	ロームブロック・ローム粒5%
5	褐色	10YR4/4 堅	ロームブロック・ローム粒7%
6	褐色	7.5YR4/4 堅	ほとんどローム

TP-93



TP-93

No.	土色	堅密度	混入物
1	にぶい黄褐色	10YR4/3 堅	ロームブロック・ローム粒・炭2%
2	褐色	10YR4/4 すこぶる堅	ロームブロック・ローム粒・炭2%
3	褐色	10YR4/4 すこぶる堅	ロームブロック・ローム粒・炭2%
4	褐色	10YR4/4 すこぶる堅	ロームブロック50%以上
5	褐色	10YR4/4 すこぶる堅	ロームブロック50%以上

+ E10

→ E11

0 1:40 2m

図IV-253 TP-87・91~93、SP-379

TP-95

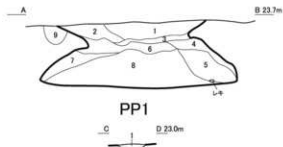
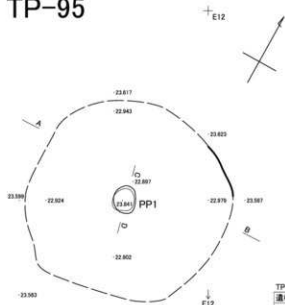

TP-95			
No.	土色	堅密度	混入物
1	褐色	10YR4/8 すこぶる壁	ほとんどローム
2	褐色	10YR4/4 すこぶる壁	炭1%・ほとんどローム
3	褐色	10YR4/4 すこぶる壁	ほとんどローム
4	褐色	10YR4/6 壁	ロームブロック・ローム粒10%
5	褐色	10YR4/8 すこぶる壁	ロームブロック・ローム粒20%
6	褐色	10YR4/4 すこぶる壁	ロームブロック・ローム粒15%
7	褐色	10YR4/4 すこぶる壁	ロームブロック・ローム粒・炭・焼土粒30%
8	にぶい黄褐色	10YR5/4 すこぶる壁	ロームブロック・ローム粒・炭10%
9	褐色	10YR4/4 すこぶる壁	ロームブロック5%

TP-95PP			
遺構名	No.	土色	粘性 堅密度 混入物
PP1	1	にぶい黄褐色	10YR5/4 あり 軟 炭1%・ロームブロック・ほとんど10%

TP-96



TP-96			
No.	土色	堅密度	混入物
1	褐色	10YR4/4 すこぶる壁	ロームブロック・ローム粒・炭20%

TP-97

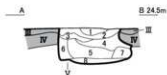
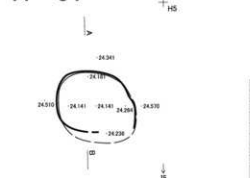

TP-97			
No.	土色	堅密度	混入物等
1	黒色	10YR2/1 すこぶる壁	極小〜中ローム粒7%混
2	にぶい黄褐色	10YR4/3 すこぶる壁	極小〜小ローム粒50%混・焼土粒2%
3	褐色	10YR4/4 壁	極小〜中ローム粒20%・焼土粒2%・炭わずか
4	褐色	10YR4/4 壁	極小〜大ローム粒20%・焼土粒小〜大ブロック10%・炭7%
5	黒褐色	10YR3/2 すこぶる壁	極小〜大ローム粒10%・焼土2%
6	にぶい黄褐色	10YR4/2 すこぶる壁	極小〜大ローム粒15%・炭わずか・炭2%
7	黒褐色	10YR3/2 すこぶる壁	極小〜大ローム不規則40%・炭わずか
8	黒褐色	10YR3/2 すこぶる壁	50%
	明黄褐色	10YR7/8 すこぶる壁	50%

TP-98

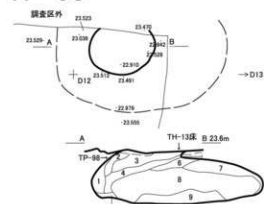

TP-98			
No.	土色	堅密度	混入物
1	褐色	10YR4/4 壁	ロームブロック・ローム粒・炭20%
2	褐色	10YR4/4 やや軟	ロームブロック・ローム粒・炭10%
3	にぶい黄褐色	10YR4/3 やや軟	ロームブロック・ローム粒・炭・焼土粒15%
4	黄褐色	10YR5/8 壁	ロームブロック・ローム粒・炭40%
5	褐色	10YR4/4 壁	ローム粒・焼土粒7%
6	にぶい黄褐色	10YR4/3 壁	ローム粒・炭・焼土粒10%・炭骨
7	褐色	10YR4/4 壁	ローム粒・炭・焼土粒10%
8	褐色	10YR4/4 壁	ローム粒・炭・焼土粒・炭骨10%
9	褐色	10YR4/6 壁	ほとんどローム

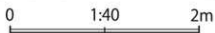

図IV-254 TP-95~98

TP-99

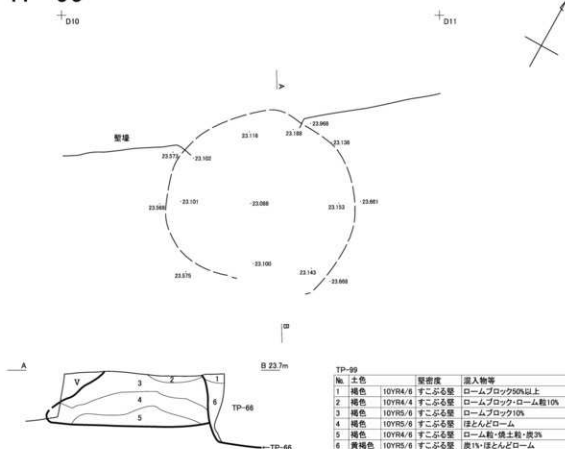

TP-100

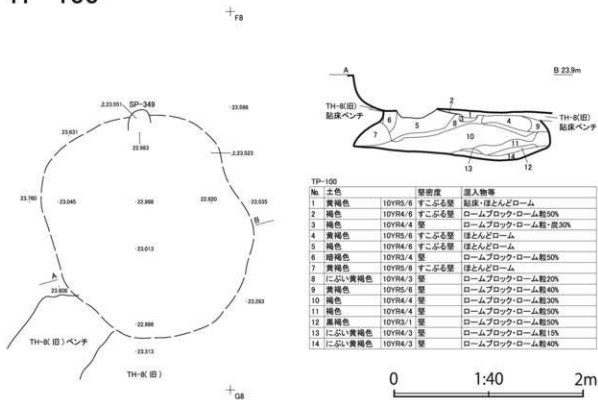

図IV-255 TP-99・100

TP-101・102

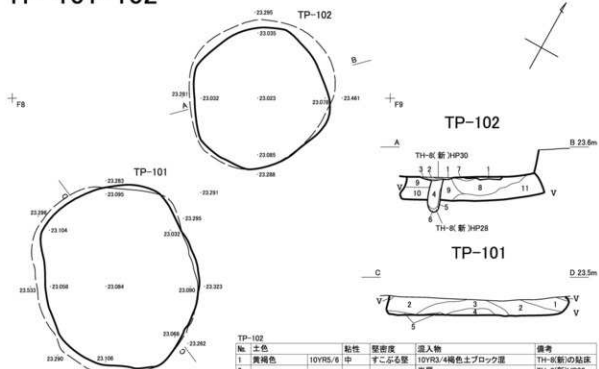

TP-102

No.	土色	粘性	堅密度	遺人物	備考
1	黄褐色	10YR5/6	中	すこぶる壁	10YR2/4褐色土ブロック壁
2				灰層	
3	黄褐色	10YR5/6	中	すこぶる壁	
4	にぶい黄褐色	10YR5/4	中	しよう	度1%
5	黄褐色	10YR5/6	中	敷	度1%
6	黒褐色	10YR2/1	弱	敷	度50%
7	黄褐色	10YR5/6	中	壁	φ1cmロームブロック30%・度1%
8	褐色	10YR4/6	弱	壁	φ5cmロームブロック50%
9	黄褐色	10YR5/6	中	すこぶる壁	やや湿じりのあるローム
10	黄褐色	10YR5/6	中	壁	やや湿じりのあるローム
11	褐色	10YR4/6	弱	壁	φ5mm以下ロームブロック30%

TP-101

No.	土色	粘性	堅密度	遺人物
1	黒褐色	10YR2/3	弱	壁
	褐色	10YR4/6	中	壁
2	褐色	10YR4/6	弱	敷
	褐色	10YR4/6	中	壁
3	褐色	10YR4/6	弱	壁
4	褐色	10YR4/4	弱	敷
5	黒褐色	10YR2/2	弱	敷

TP-104

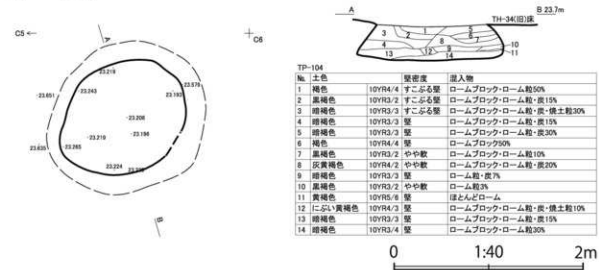

TP-104

No.	土色	粘性	堅密度	遺人物
1	褐色	10YR4/4	すこぶる壁	ロームブロック・ローム粒50%
2	黒褐色	10YR2/2	すこぶる壁	ロームブロック・ローム粒・度15%
3	暗褐色	10YR2/3	すこぶる壁	ロームブロック・ローム粒・灰・焼土粒30%
4	暗褐色	10YR2/3	壁	ロームブロック・ローム粒・度15%
5	暗褐色	10YR2/3	壁	ロームブロック・ローム粒・度30%
6	褐色	10YR4/4	壁	ロームブロック50%
7	黒褐色	10YR2/2	やや軟	ロームブロック・ローム粒10%
8	灰黄褐色	10YR4/2	やや軟	ロームブロック・ローム粒・度20%
9	暗褐色	10YR2/3	壁	ローム粒・度7%
10	黒褐色	10YR2/2	やや軟	ローム粒3%
11	黄褐色	10YR5/6	壁	ほとんどローム
12	にぶい黄褐色	10YR4/3	壁	ロームブロック・ローム粒・灰・焼土粒10%
13	暗褐色	10YR2/3	壁	ロームブロック・ローム粒・度15%
14	暗褐色	10YR2/4	壁	ロームブロック・ローム粒30%

図IV-256 TP-101・102・104

TP-105

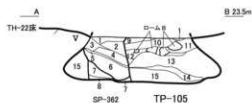
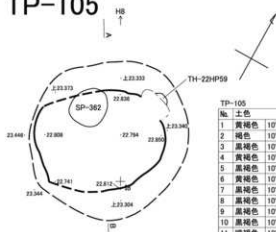

No.	土色	粘性	堅密度	混入物	備考	
1	黄褐色	10YR5/6	中	すこぶる堅	TH-22貼床	
2	褐色	10YR4/4	弱	すこぶる堅	ロームブロック50%・5cm以下	
3	黒褐色	10YR2/3	弱	堅	ロームブロック50%・5cm以下	
4	黄褐色	10YR5/6	中	すこぶる堅	ロームブロック集合・5cm以下	
5	黒褐色	10YR2/3	弱	堅	ロームブロック50%・5cm以下	
6	黄褐色	10YR5/6	中	すこぶる堅	ロームブロック集合・5cm以下	
7	黒褐色	10YR5/6	弱	軟	ロームブロック40%・5cm以下	
8	黒褐色	10YR5/6	中	すこぶる堅	φ2cm以下ロームブロック30%	
9	黒褐色	10YR2/3	弱	すこぶる堅	φ1cmロームブロック10%・灰わずか	
10	黒褐色	10YR2/3	弱	堅	φ1cm以下ロームブロック20%・粘土粒わずか	9よりやや明るい
11	暗褐色	10YR3/3	弱	軟	10cmロームブロック50%	
12	黒褐色	10YR2/3	弱	堅	10cm以下ロームブロック50%	
13	黒褐色	10YR2/3	弱	堅	φ1cmロームブロック30%・灰1%	12よりやや明るい
14	黄褐色	10YR5/6	中	堅	ロームブロック	
15	黒褐色	10YR2/3	弱	硬～軟	φ2cm以下ロームブロック30%	13に似る

TP-106



No.	土色	堅密度	混入物	
1	黒色	10YR2/1	堅	ローム粒2%
2	黒褐色	10YR3/2	すこぶる堅	ローム粒3%
3	黒褐色	10YR3/2	すこぶる堅	ロームブロック・ローム粒・灰25%

TP-107

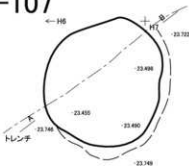

No.	土色	堅密度	混入物	
1	黄褐色	10YR3/2	すこぶる堅	ロームブロック・ローム粒20%
2	黄褐色	10YR5/6	すこぶる堅	ロームブロック・ローム粒30%
3	褐色	10YR4/4	すこぶる堅	ロームブロック・ローム粒25%
4	にぶい黄褐色	10YR4/3	すこぶる堅	ロームブロック・ローム粒50%

TP-108



No.	土色	堅密度	混入物	
1	にぶい黄褐色	10YR4/3	堅	ローム粒7%
2	にぶい黄褐色	10YR5/4	すこぶる堅	ロームブロック・ローム粒50%

0 1:40 2m

図IV-257 TP-105～108

TP-109

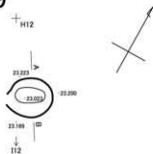

TP-109

No.	土色	壁密度	混入物
1	黒褐色	10YR3/2 壁	ロームブロック・ローム粒
2	にぶい黄褐色	10YR5/3 壁	ロームブロック・ローム粒50%

TP-110・111・112

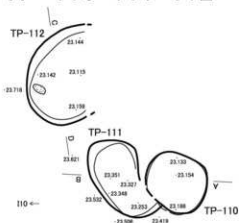

TP-110・111

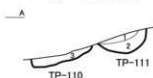

TP-112

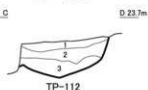

TP-110-111

No.	土色	壁密度	混入物
1	灰黄褐色	10YR4/2 壁	ロームブロック・ローム粒3%
2	にぶい黄褐色	10YR5/3 すこぶる壁	ロームブロック・ローム粒50%
3	にぶい黄褐色	10YR5/4 壁	ロームブロック・ローム粒50%

TP-112

No.	土色	壁密度	混入物
1	暗褐色	10YR3/3 すこぶる壁	ローム粒2%
2	にぶい黄褐色	10YR5/4 壁	ロームブロック・ローム粒50%
3	にぶい黄褐色	10YR5/3 壁	ロームブロック・ローム粒30%

TP-113

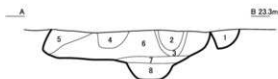
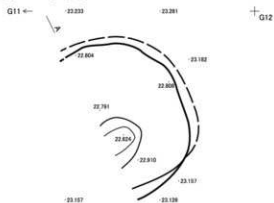

TP-113

No.	土色	壁密度	混入物
1	にぶい黄褐色	10YR5/4 すこぶる壁	ロームブロック・ローム粒20%
2	黄褐色	10YR5/6 すこぶる壁	ほとんどローム
3	褐色	10YR4/4 すこぶる壁	ロームブロック・粘土ブロック50%
4	褐色	10YR4/4 すこぶる壁	ロームブロック・粘土ブロック・炭20%
5	褐色	10YR4/4 すこぶる壁	ロームブロック・炭・ローム粒7%
6	褐色	10YR4/4 すこぶる壁	ロームブロック・ローム粒・炭15%
7	褐色	10YR4/6 すこぶる壁	ロームブロック20%
8	黄褐色	10YR5/6 すこぶる壁	粘土・炭1%

TP-115、SP-302



TP-115-SP-302

No.	土色	壁密度	混入物
1	黒褐色	10YR3/2 やや軟	ローム粒2%
2	黒褐色	10YR3/2 やや軟	ロームブロック・ローム粒5%
3	黒褐色	10YR3/2 やや軟	ロームブロック・ローム粒7%

→HS

→HB

0 1:40 2m

図IV-258 TP-109~113・115、SP-302

TP-114

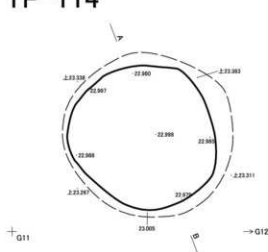

TP-114

No.	土色	堅密度	混入物	備考
1	褐色 10YR4/6	すこぶる堅	ロームブロック30%以上・炭1%	ほとんどローム
2	褐色 10YR4/4	すこぶる堅	ローム粒・炭2%	

TP-118

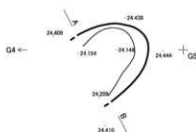

TP-118

No.	土色	堅密度	混入物
1	黒褐色 10YR3/2	すこぶる堅	ローム粒1%
2	黒褐色 10YR3/2	堅	ローム粒1%
3	緑褐色 10YR3/3	堅	ロームブロック・ローム粒10%

TP-119



TP-119

No.	土色	堅密度	混入物
1	緑褐色 10YR3/3	すこぶる堅	ロームブロック・ローム粒・炭15%

TP-119 出土
石類 黒石類
土粒子径 2000 ~ 2001
黒石平均粒径 黒石 1072
北海道式石質 黒石 1073・2074

TP-121



TP-121

No.	土色	粘性	堅密度	混入物
1	黒褐色 10YR2/3	弱 堅	堅	粘土粒5%
2	褐色 10YR4/4	弱 堅	堅	
3	黒褐色 10YR2/2	弱 堅	堅	ローム粒5%・粘土粒わずか
4	黒褐色 10YR2/2	弱 堅	堅	φ10mロームブロック40%

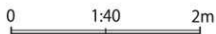

図IV-259 TP-114・118・119・121

TP-122

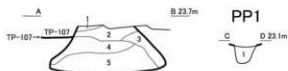
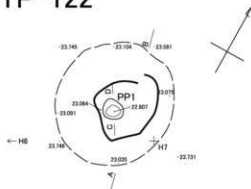

TP-122

No.	土色	堅硬度	混入物等
1	褐色	10YR4/4	すこぶる堅 ローム
2	にぶい黄褐色	10YR5/4	すこぶる堅 ロームブロック・ローム粒50%以上
3	にぶい黄褐色	10YR5/4	すこぶる堅 ロームブロック・ローム粒40%
4	明褐色	7.5YR5/6	堅 ロームブロック・ローム粒50%
5	褐色	10YR4/4	軟 ロームブロック・ローム粒・炭30%

TP-122PP

遺構名	No.	土色	堅硬度	混入物	備考
PP1	1	褐色	10YR4/4	やや軟・ロームブロック・ローム粒3%	ボンボン

TP-123

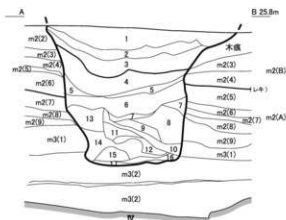
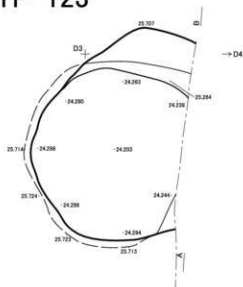

TP-123

No.	土色	粘性	堅硬度	混入物
m2(2)	にぶい黄褐色	10YR5/4		炭1%
m2(3)	反黄褐色	10YR4/2		炭・骨髄骨わずか
m2(4)	黄褐色	10YR7/8		炭わずか
m3(5)	反黄褐色	10YR4/2		炭3%
m2(6)	黒褐色	10YR3/2		炭2%
m2(7)	反黄褐色	10YR4/2		炭2%
m2(8)	黒褐色	10YR3/2		炭3%、骨髄骨わずか
m2(9)	反黄褐色	10YR4/2		炭5%
m3(1)	反黄褐色	10YR4/2		
m3(2)	黒褐色	10YR3/2		薄い紫色土層挟む
1	黒褐色	10YR3/1	わずか	堅 炭3%、焼土粒1%
2	黒色	10YR2/1	強	堅 炭1%、焼土粒1%
3	黒褐色	10YR3/2	強	軟 炭3%、焼土粒1%
4	暗褐色	10YR3/3	強	軟 炭2%、骨髄骨片わずか
5	にぶい黄褐色	10YR4/3	すこぶる強	軟 炭1%、焼土粒わずか
6	反黄褐色	10YR4/2	すこぶる強	堅 炭1%
7	反黄褐色50%+黄褐色50%	10YR4/2-7/8	強	堅 炭1%、焼土粒・骨髄骨片わずか
8	反黄褐色80%+黄褐色20%	10YR4/2-7/8	わずか	すこぶる堅 炭2%、骨髄骨1%
9	反黄褐色80%+黒褐色15%+黄褐色5%	10YR4/2-3/1-7/8	わずか	堅 炭・焼土粒わずか
10	反黄褐色80%+黄褐色20%	10YR4/2-7/8	すこぶる強	軟 炭わずか
11	反黄褐色70%+黄褐色30%	10YR4/2-7/8	強	軟 炭・骨髄骨わずか
12	黄褐色95%+黒褐色5%	10YR7/8-3/1	わずか	堅
13	反黄褐色	10YR4/2	強	すこぶる堅 7/8黄褐色土粒炭3%、炭2%
14	暗褐色	10YR3/3	強	堅 7/8黄褐色土粒炭5%、炭2%
15	反黄褐色	10YR4/2	すこぶる強	軟 7/8黄褐色土7%、炭2%
16	黄褐色80%+反黄褐色10%	10YR7/8-4/2	わずか	堅 炭1%
17	黒褐色	10YR3/2	わずか	軟 炭1%



図IV-260 TP-122・123

TP-126

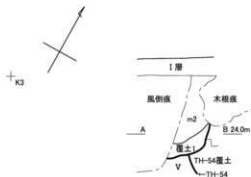
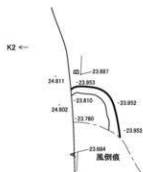

TP-126

No.	土色	粘性	密度	混入物	
1	褐色	10YR4/4	なし	軟	ローム粒種小～中7/8黄褐色土40%混、炭5%

TP-127

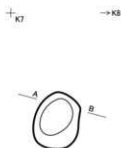

TP-127

No.	土色	混入物	
1	黒褐色	10YR2/2	ローム粒5%
2	暗褐色	10YR3/3	ロームブロック50%

TP-128

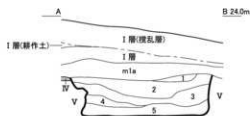

TP-128

No.	土色	粘性	密度	混入物	備考
1	黄褐色	10YR5/6	わずか	すこぶる堅	
2	にぶい黄褐色	10YR4/3	わずか	すこぶる堅	ローム粒種小～小3%
3	にぶい黄褐色	10YR4/3	わずか	すこぶる堅	ローム粒種小～中10%
4	暗褐色	10YR3/4	強	すこぶる堅	ローム粒種小～中3%
5	黒色	10YR2/1	強	すこぶる堅	ローム粒種小～中5%

0 1:40 2m

図IV-261 TP-126～128

TP-129

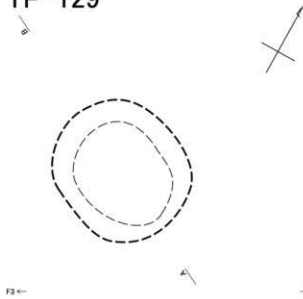

TP-129			
No.	土色	堅密度	遺入物
1	褐色リブ褐色 2.5Y3/3	すこぶる堅	10YR6/8明黄褐色土ローム粒15%混状、炭片、炭屑骨片
2	褐色リブ褐色 2.5Y3/3	すこぶる堅	炭片、炭土粒2%、炭屑骨片
3	褐色リブ褐色 2.5Y3/3	すこぶる堅	10YR6/8明黄褐色土ローム粒10%、炭片

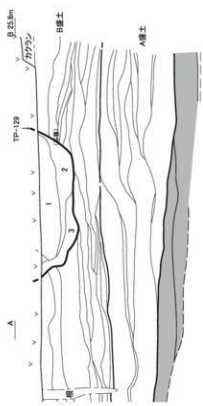

TP-130・131・132・133

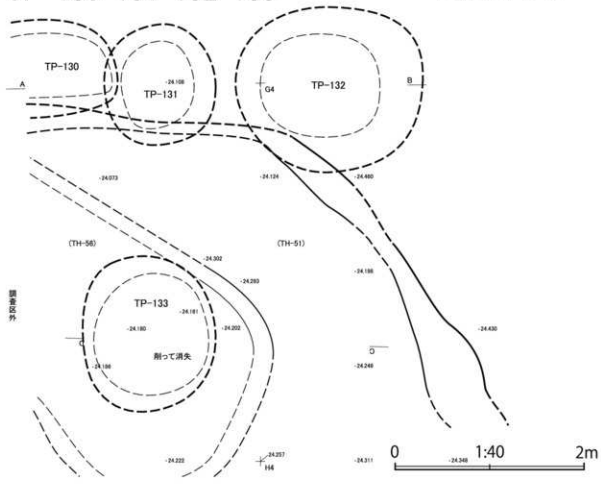

図IV-262 TP-129・130~133 (1)

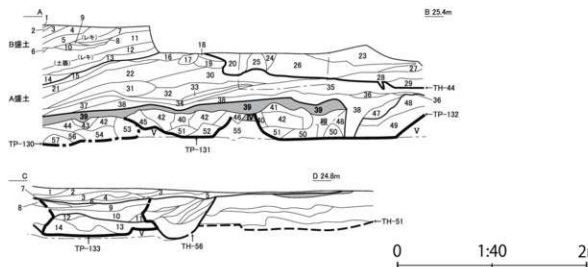

TP-130-131-132

№. 土色	船性	管理番号	流入物	備考
1 褐色	10YR4/4 G/L	予ご不区別	炭1%, 焼小ローム3%, 焼土粒・焼骨片わずか	
2 褐色	10YR4/4 G/L	予ご不区別	炭1%, 焼小ローム1%, 焼骨片わずか	
3 黄褐色	10YR5/5 G/L	予ご不区別	炭10%, 10YR4/2反黄褐色土30%	ローム主体
4 黄褐色	10YR5/5 G/L	予ご不区別	炭1%, 10YR4/2反黄褐色土30%, 焼骨片わずか	ローム主体
5 黄褐色	10YR3/2 G/L	予ご不区別	炭40%, ロームブロック30%, 焼骨片わずか	
6 暗褐色	10YR3/2 G/L	予ご不区別	炭13%, 焼小ローム7%, 焼骨片わずか	
7 黄褐色	10YR5/5 G/L	予ご不区別	炭10%, 反黄褐色土不区別20%, 焼土粒・焼骨片わずか	
8 じいい黄褐色	10YR4/3 G/L	予ご不区別	炭1%, 焼小ローム1%	
9 じいい黄褐色	10YR4/3 G/L	予ご不区別	炭1%, 焼小ローム1%	
10 じいい黄褐色	10YR4/3 G/L	予ご不区別	炭1%, 焼小ローム1%	
11 暗褐色	10YR3/2 G/L	予ご不区別	炭13%, 焼小ローム7%, 焼骨片わずか	
12 褐色	10YR4/4 G/L	予ご不区別	炭10%, 焼小ローム30%, 焼骨片わずか	
13 黄褐色	10YR5/2 G/L	予ご不区別	炭1%, 焼小ロームブロック不区別40%	
14 黄褐色	10YR5/5 G/L	予ご不区別	炭1%, 10YR4/2反黄褐色土30%	
15 黒色	10YR0/1 G/L	予ご不区別	炭1%, 焼小ローム1%	
16 黒褐色	10YR3/2 G/L	予ご不区別	炭1%, 焼小ローム10%	
17 黒褐色	10YR3/2 G/L	予ご不区別	炭1%, 焼小ローム10%	
18 灰黄色	10YR4/2 G/L	予ご不区別	炭1%, 焼小ローム1%, 焼土粒わずか	
19 黄褐色	10YR5/2 G/L	予ご不区別	炭1%, 焼小ローム1%, 焼土粒わずか	
20 黄褐色	10YR5/5 G/L	予ご不区別	炭1%, 反黄褐色土・黒色土不区別30%, 焼土粒わずか	ローム主体
21 じいい黄褐色	10YR5/4 G/L	予ご不区別	炭1%, 焼小ローム7%	
22 黒色	10YR0/1 G/L	予ご不区別	炭1%, 焼小ローム1%	
23 じいい黄褐色	10YR4/4 G/L	予ご不区別	炭20%, ローム不区別30%, 焼土粒・焼骨片1%	
24 褐色	10YR4/4 G/L	予ご不区別	炭わずか, 焼小ローム7%	
25 じいい黄褐色	10YR4/3 G/L	予ご不区別	炭13%, ローム不区別13%, 焼骨片わずか	
26 じいい黄褐色	10YR4/3 G/L	予ご不区別	炭13%, ローム不区別23%, 焼土粒わずか	
27 じいい黄褐色	10YR4/3 G/L	予ご不区別	炭13%, 焼小ローム3%	
28 じいい黄褐色	10YR5/4 G/L	予ご不区別	炭1%, 焼小ローム不区別20%	
29 黄褐色	10YR7/3 G/L	予ご不区別	炭1%, 反黄褐色土・暗褐色土10%不区別	
30 黄褐色	10YR5/2 G/L	予ご不区別	炭1%, 焼小ローム3%	
31 黄褐色	10YR5/2 G/L	予ご不区別	炭1%, 焼小ローム3%, 焼土粒わずか	
32 黄褐色	10YR5/2 G/L	予ご不区別	炭1%, 焼小ローム7%	
33 暗褐色	10YR3/4 G/L	予ご不区別	炭1%, 焼小ローム不区別20%, 焼土粒1%	
34 黒色	10YR0/1 G/L	予ご不区別	炭わずか, 焼小ローム3%	
35 黄褐色	10YR5/2 G/L	予ご不区別	炭1%, 焼小ローム1%, 焼土粒わずか	
36 暗褐色	10YR3/2 G/L	予ご不区別	炭1%, 焼小ローム3%, 焼土粒わずか	
37 黄褐色	10YR5/2 G/L	予ご不区別	炭1%, 焼小ローム1%, 焼土粒わずか	
38 黄褐色	10YR5/2 G/L	予ご不区別	炭1%, ローム焼13%, 焼土粒わずか	
39 暗褐色	10YR3/3 G/L	壁	炭1%, 焼小ローム20%	
40 暗褐色	10YR2/2 G/L	壁	黒色土不区別40%, 焼小ロームわずか	
41 黄褐色	10YR5/2 G/L	予ご不区別	焼小ローム2%	
42 黄褐色	10YR5/2 G/L	予ご不区別	炭1%, 焼小ローム1%	
43 黄褐色	10YR4/2 G/L	壁	焼小ローム1%	
44 黄褐色	10YR5/2 G/L	予ご不区別	焼小ローム7%	
45 反黄褐色	10YR4/2 G/L	予ご不区別	ローム不区別13%	
46 じいい黄褐色	10YR4/2 G/L	予ご不区別	ローム不区別30%	
47 黄褐色	10YR5/2 G/L	予ご不区別	焼小ロームわずか, 黒色土不区別1%	
48 黄褐色	10YR5/2 G/L	予ご不区別	焼小ローム7%, 黒色土不区別10%	
49 暗褐色	10YR3/3 G/L	予ご不区別	炭わずか, 焼小ローム不区別10%, 黒色土不区別1%	
50 じいい黄褐色	10YR4/2 G/L	予ご不区別	炭わずか, ローム不区別20%, 黒色土不区別5%	木構の影響
51 黄褐色	10YR5/2 G/L	予ご不区別	炭わずか, ローム不区別11%, 黒色土不区別5%	木構の影響
52 黄褐色	10YR5/2 G/L	予ご不区別	炭わずか, ローム不区別10%, 黒色土不区別5%	木構の影響
53 黄褐色	10YR5/2 G/L	予ご不区別	炭わずか, ローム不区別50%, 黒色土不区別5%	木構関係
54 黄褐色	10YR5/2 G/L	壁	炭わずか, ローム不区別60%	木構関係
55 黄褐色	10YR7/3 G/L	予ご不区別	反黄褐色土5%	ローム主体, あまり 区別は認められない
56 黄褐色	10YR5/2 G/L	予ご不区別	炭わずか, 焼小ローム3%	
57 黄褐色	10YR5/2 G/L	予ご不区別	炭わずか, 焼小ローム50%	

TP-133

№. 土色	管理番号	流入物
1 暗褐色	10YR3/2 壁	焼小ローム13%, 焼骨片わずか
2 暗褐色	10YR3/2 壁	焼小ローム7%, 焼骨片わずか
3 暗褐色	10YR2/2 予ご不区別	焼小ローム7%
4 暗褐色	10YR3/3 予ご不区別	焼小ローム20%
5 褐色	10YR4/4	焼小ローム40%, 焼土粒わずか, 焼骨片わずか
6 暗褐色	10YR3/3 壁	焼小ローム7%, 炭1%, 焼土粒わずか
7 暗褐色	10YR3/3 壁	焼小ローム40%, 炭1%, 焼土粒わずか
8 暗褐色	10YR3/3 壁	焼小ローム7%, 炭2%
9 暗褐色	10YR3/3 予ご不区別	焼小ローム20%, 炭1%, 焼骨片わずか
10 暗褐色	10YR3/3 壁	焼小ローム20%
11 黒色	10YR0/1 壁	焼小ロームわずか
12 じいい黄褐色	10YR4/3 壁	焼小ローム20%
13 黄褐色	10YR5/6 予ご不区別	焼小ロームブロック30%, 炭色土・焼土ブロック50%, モザイク状不区別
14 黄褐色	10YR5/6 壁	焼小ロームブロック50%, 炭色土・焼小ロームブロック5%, モザイク状不区別

図IV-263 TP-130~133 (2)

TP-134

D10
↑

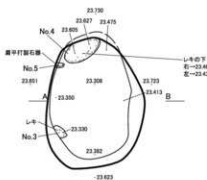

±
E10

→ E11

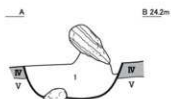

TP-134

No.	土色	粘性	堅密度	混入物	備考
1	にぶい黄褐色	10YR4/3	なし	すこぶる堅	灰少々

覆土遺物出土状況

D10
↑

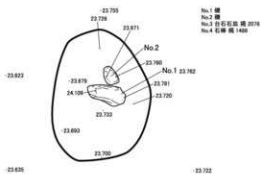

±
E10

→ E11

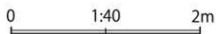

図IV-264 TP-134

TP-136

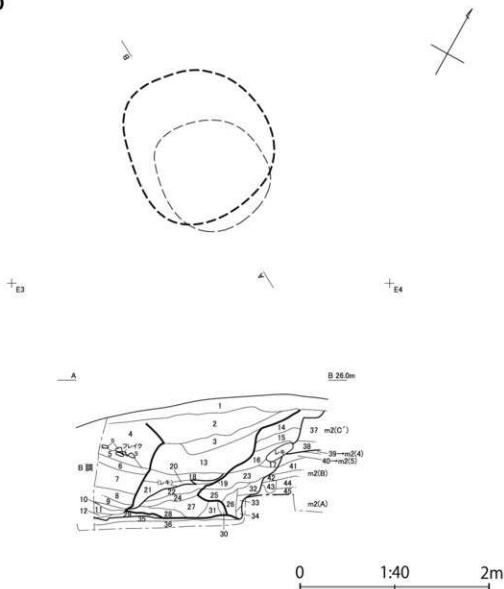

層土色	層土色	粘性	堅硬度	遺人物	備考
1 黒褐色	10YR5/2	弱	堅	61cm以下ロームブロック20%	
2 黒褐色	10YR5/2	弱	堅	ローム細粒20%, 炭化材10%	1よりやや中硬い
3 緑褐色	10YR3/3	中	すこぶる堅	骨片1%, 炭化材1%	
4 緑褐色	10YR3/3	中	すこぶる堅	骨片1%, 炭化材1%	32はほぼ同じ
5 黒褐色	10YR2/2	すこぶる堅	堅	ローム粒・灰・焼骨2%	
6 緑褐色	10YR3/2	すこぶる堅	堅	ローム粒・灰・焼骨10%	
7 黒褐色	10YR3/2	すこぶる堅	堅	ローム粒・灰2%	
8 黒褐色	10YR3/2	すこぶる堅	堅	ローム粒・灰・焼骨2%	
9 にぶい黄褐色	10YR4/3	すこぶる堅	堅	ローム粒2%	
10 黒褐色	10YR3/2	すこぶる堅	堅	ローム粒2%	
11 緑褐色	10YR3/4	弱	堅	ローム粒1%	
12 黒褐色	10YR3/2	弱	堅	ローム粒2%	
13 黒褐色	10YR3/2	すこぶる堅	堅	ローム粒・灰下層1%, 上層2%	
14 にぶい黄褐色	10YR4/3	すこぶる堅	堅	ローム粒2%	
15 褐色	10YR4/4	すこぶる堅	堅		ほとんどローム
16 にぶい黄褐色	10YR4/3	すこぶる堅	堅	ローム粒・灰2%	
17 にぶい黄褐色	10YR4/3	すこぶる堅	堅	ローム粒・灰10%	
18 緑褐色	10YR3/3	すこぶる堅	堅	ローム粒・灰7%	
19 褐色	10YR4/4	すこぶる堅	堅		ほとんどローム
20 黒褐色	10YR3/2	弱	堅	ローム粒・灰2%	
21 褐色	10YR4/4	弱	堅	ローム粒・灰・焼骨・焼土粒7%	
22 緑褐色	10YR3/3	すこぶる堅	堅	ローム粒・灰・焼骨・焼土粒7%	
23 にぶい黄褐色	10YR4/3	すこぶる堅	堅		ほとんどローム

層土色	層土色	粘性	堅硬度	遺人物	備考
24 緑褐色	10YR3/3	すこぶる堅	堅	ローム粒・灰2%	
25 褐色	10YR4/4	すこぶる堅	堅	ローム粒2%	ほとんどローム
26 褐色	10YR4/4	すこぶる堅	堅	ローム粒2%	ほとんどローム
27 にぶい黄褐色	10YR4/3	弱	堅	灰・ローム粒・焼骨・焼土粒2%	
28 緑褐色	10YR3/3	すこぶる堅	堅	ローム粒・灰2%	
29 にぶい黄褐色	10YR4/3	すこぶる堅	堅	ローム粒・灰2%	
30 反黄褐色	10YR4/2	弱	堅	ロームブロック・ローム粒・焼20%	
31 黒褐色	10YR3/2	弱	堅	ローム粒・灰2%	
32 にぶい黄褐色	10YR4/3	弱	堅	ローム粒・灰・焼骨2%	
33 にぶい黄褐色	10YR4/3	弱	堅	ロームブロック・灰・焼土粒・ローム粒1%	
34 黒褐色	10YR3/2	弱	堅	ロームブロック・ローム粒10%	
35 黒褐色	10YR3/2	すこぶる堅	堅	ローム粒10%	m3上層
36 黒褐色	10YR3/2	すこぶる堅	堅	ローム粒・灰7%	m3上層
37 緑褐色	10YR3/3	すこぶる堅	堅	ローム粒・灰2%	
38 にぶい黄褐色	10YR4/3	すこぶる堅	堅	ローム粒・灰2%	
39 反黄褐色	10YR4/2	すこぶる堅	堅	ロームブロック20%	
40 緑褐色	10YR3/3	すこぶる堅	堅	ローム粒・灰・焼骨11%	
41 反黄褐色	10YR4/2	すこぶる堅	堅	ローム粒・灰11%	
42 黒褐色	10YR3/2	弱	堅	ローム粒・灰10%	
43 にぶい黄褐色	10YR4/3	弱	堅	ローム粒・灰・焼骨2%	
44 反黄褐色	10YR4/2	すこぶる堅	堅	ローム粒・灰2%	
45 にぶい黄褐色	10YR4/3	すこぶる堅	堅	ローム粒・灰10%	

図IV-265 TP-136

TTP-1

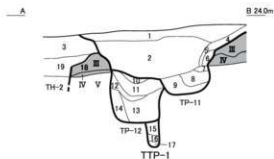
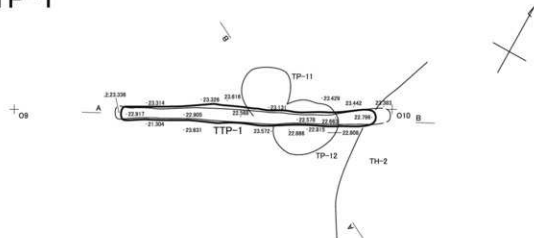

TTP-1		粒性	埋人物	備考
1	褐色	10YR4/4 弱	ローム粒・炭化材散在3%・ローム小塊(5mm)	しまる
2	暗褐色	10YR3/3 弱	ローム粒・ローム小塊5mm・炭化材散在10%	しまる
3	暗褐色	10YR3/4 弱	ローム粒・ローム小塊5mm・ロームブロック ・炭化材小片散在7%	しまる
4	暗褐色	10YR3/3 弱	ローム粒・炭化材小片1%	しまる
5	褐色	10YR4/4 弱	ロームブロック50%	しまる
6	黒褐色	10YR2/2 弱	ローム粒1%	しまり弱
7	暗褐色	10YR3/4 弱	ローム粒7%	しまる
8	暗褐色	10YR2/3 弱	ローム粒・炭化材20%	しまり弱
9	褐色	10YR4/4 弱	ロームブロック40%	しまり弱
10	暗褐色	10YR3/4 弱	ロームブロック20%	しまり弱
11	にぶい黄褐色	10YR4/3 弱	ロームブロック50%	しまり弱
12	暗褐色	10YR2/3 弱	ローム粒・ロームブロック10%	しまり弱
13	にぶい黄褐色	10YR4/3 弱	ロームブロック30%	しまり弱
14	にぶい黄褐色	10YR4/3 弱	ロームブロック10%	しまり弱
15	黒色	10YR2/1 弱		しまり弱
16	暗褐色	10YR3/4 弱	ローム粒7%	しまり弱
17	黒褐色	10YR2/1 弱	ローム粒5%	しまり弱
18	黒褐色	10YR2/2 粘	ローム粒2%	しまる
19	黒褐色	10YR2/2 粘	ローム粒・ローム小塊2%	しまる・18より重い

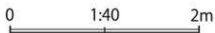

図IV-266 TTP-1

焼土

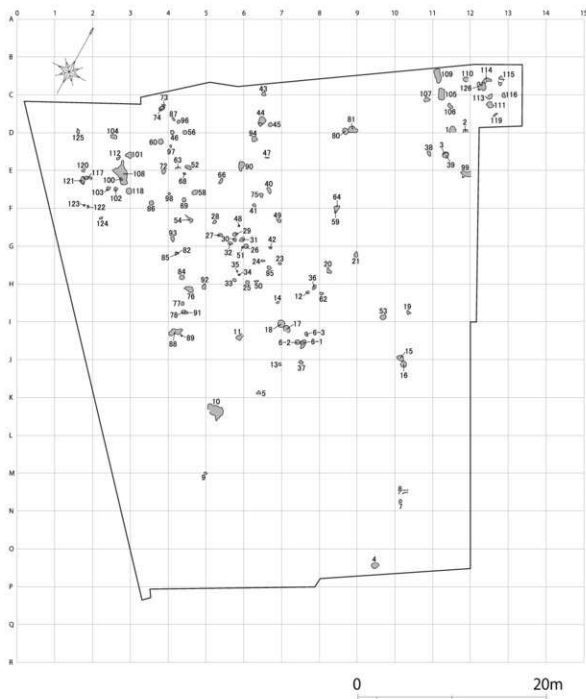

図IV-267 焼土位置図

TF-1・2

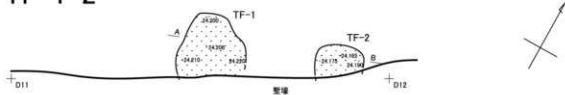

TF-1・2					
層	土色	粘性	混入物	備考	
1	明赤褐色	5YR5/6	なし	炭化物が若干、灰黄褐色土が少量	ややしまりあり
2	明赤褐色	5YR5/6	なし	炭化物・骨片が多い	しまりなし
3	灰黄褐色	10YR4/2	あり	炭化物・黒色土若干	ややしまりあり
4	にじみ黄褐色	10YR4/2	あり	焼土粒・土器片・骨片多い	ややしまりあり
5	灰黄褐色	10YR4/2	あり	焼土粒若干	ややしまりあり

TF-3



TF-3 上層

TF-5



TF-5 上層



TF-4



TF-4					
層	土色	粘性	混入物	備考	
1	暗褐色	10YR3/3	弱	焼	焼土
2	暗褐色	10YR3/3	弱	堅	φ3cmの垂円レキ7%
3	暗褐色	10YR3/3	弱	堅	2よりやや細かい、焼土
4	暗赤褐色	5YR3/6	弱	堅	焼土
5	暗褐色	10YR3/3	弱	堅	焼土

図IV-268 TF-1～5

TF-6

D ←

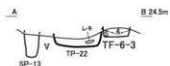
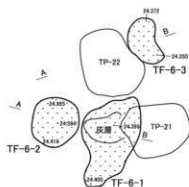

No.	土色	堅密度	混入物	備考	
1	にぶい褐色	7.5YR7/4	すこぶる堅	黒色土面状10%、炭骨微量	しまりなし
2	褐色～5:8明赤褐色	5YR6/8	すこぶる堅	2.5Y6/4にぶい黄褐色土20%、黒色土・炭骨量	しまりなし
3	橙オリーブ褐色	2.5Y3/3	軟	明赤褐色土20%	しまりなし
4	褐色～5:8明赤褐色	5YR6/8	すこぶる堅	2.5Y6/4にぶい黄褐色土20%、黒色土・炭骨量	しまりなし
5	にぶい黄褐色	2.5Y6/4	すこぶる堅	黒色土40%混状	しまりなし

TF-7・8

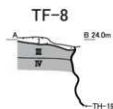
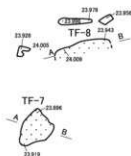
M10
↑

No.	土色	粘性	堅密度	混入物	備考	
1	橙オリーブ褐色	2.5Y3/3	ややあり	すこぶる堅	5YR6/8褐色土20%混状	しまりややあり

No.	土色	粘性	堅密度	混入物	備考	
1	橙オリーブ褐色	2.5Y3/3	ややあり	堅	5YR6/8褐色土20%混状	しまりややあり

↑
N10

TF-9

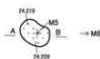

No.	土色	粘性	堅密度	混入物	備考
1	明赤褐色	5YR5/8	なし	炭化物少、互層中に炭状に焼土入る	しまりなし

0 1:40 2m

図IV-269 TF-6～9

TF-10

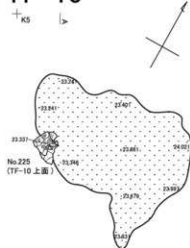

No.225
(TF-10 上面)

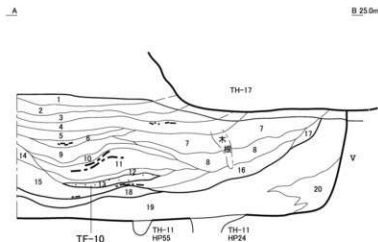

No.	土色	粘性	混入物	備考
1	黒褐色	10YR2/3 なし	20mm以下のローム・炭化物・焼土粒20%	しまりあり硬い
2	黒褐色	10YR2/3 なし	10mm以下のローム・炭化物7%	ややしまりあり
3	黒褐色	10YR2/3 なし	20mm以下のローム・5mm以下の炭化物10%	ややしまりあり
4	黒褐色	10YR2/2 なし	40mm以下のローム・炭化物・焼土粒15%	ややしまりあり
5	黒褐色	10YR2/2 なし	20mm以下のローム・10mm以下の炭化物15%	ややしまりあり
6	黒褐色	10YR2/2 ややあり	10mm以下のローム粒・炭化物・焼土粒・骨片20%	しまりなし
7	暗褐色	10YR3/3 なし	20mm以下のローム粒・10mm以下の炭化物・焼土粒	しまりあり
8	黒褐色	10YR3/2 なし	5mm以下のローム粒・炭化物10%	ややしまりあり
9	暗褐色	10YR3/3 なし	10mm以下の炭化物7%	ややしまりあり
10	暗褐色	10YR3/4 なし	20mm以下のローム・炭化物10%、黄褐色土・黒色土の層層	ややしまりあり
11	暗褐色	10YR3/3 なし	5mm以下のローム粒15%	ややしまりあり
12	にふい黄褐色	10YR4/3 なし	ローム粒・暗褐色土のフミナ・5mm以下の炭化物10%	しまりなし
13	黒褐色	10YR3/2 なし	20mm以下の炭化物・5mm以下のローム・焼土粒7%	ややしまりあり
14	明赤褐色	5YR5/8 なし	上層に30mm以下の炭化物を伴うTF-10	しまりあり硬い
15	黒褐色	10YR2/3 なし	10mm以下のローム粒・炭化物7%	ややしまりあり
16	黒褐色	10YR2/3 なし	20mm以下のローム・炭化物10%	ややしまりあり
17	褐色	10YR4/4 なし	暗褐色土ブロック20%とモザイク状・10mm以下の炭化物3%	ややしまりあり
18	黒褐色	10YR3/2 なし	20mm以下のローム・5mm以下の炭化物15%	ややしまりあり
19	にふい黄褐色	10YR4/4 あり	20mm以下の炭化物・焼土粒25%	しまりなし
20	黄褐色	10YR5/6 あり	暗褐色土ブロック30%とモザイク状	しまりあり硬い
20	褐色	10YR4/6 ややあり	暗褐色土ブロック20%とモザイク状・10mm以下の炭化物3%	しまりなし

TF-11

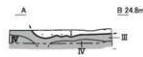
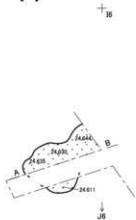

No.	土色	粘性	混入物	備考
1	黒褐色	10YR2/3 ややあり	2cm以下の明赤褐色焼土粒・炭化物・骨片15%	しまりなし

TF-12



No.	土色	堅密度	混入物	備考
1	赤褐色	5YR4/3 堅	炭骨片	

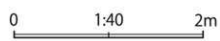

図IV-270 TF-10~12

TF-13

J5 ←



TF-13

No.	土色	堅密度	混入物
1	褐色	7.5YR4/3 堅	焼土ブロック・焼骨片50%
2	暗褐色	10YR3/4 堅	ロームブロック・ローム粒50%

TF-14

+H7



TF-14

No.	土色	堅密度	混入物
1	暗赤褐色	5YR3/2	やや軟、焼骨片・炭片多量含

TF-15・16

+J10

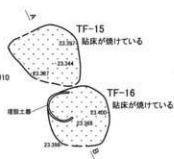

→J11

埋設土器

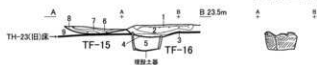

TF-15-16

No.	土色	堅密度	混入物	備考
1	褐色	10YR4/4 堅	焼土ブロック・骨片・炭片7%	
2	赤褐色	5YR4/6 堅	炭1%	焼土層
3	褐色	7.5YR4/4 堅	焼土粒・ロームブロック7%	
4	赤褐色	5YR4/6	すこぶる堅	焼土層
5	暗褐色	7.5YR3/3	やや軟	ロームブロック・炭50%
6	褐色	7.5YR4/4 堅		焼土ブロック・ロームブロック15%
7	暗赤褐色	2.5YR5/8	すこぶる堅	焼土層
8	赤褐色	5YR4/6	すこぶる堅	焼土層
9	褐色	10YR4/4	すこぶる堅	ローム粒3%

TF-17・18

+J11

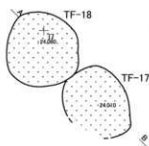

→H

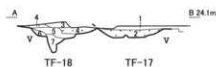

TF-17-18

No.	土色	粘性	堅密度	混入物	備考
1	褐色	7.5YR4/4	弱	焼土粒・焼骨片多量、10YR2/2黒褐色土(m3)ブロック20%	炭層
2	赤褐色	5YR4/8	なし		焼土・V層が覆っている
3	褐色	7.5YR4/4	弱		炭層
4	赤褐色	5YR4/8	なし		焼土・V層が覆っている
5	暗赤褐色	5YR3/2	弱	やや軟	m3ブロック40%
6	黒褐色	7.5YR2/2	なし		ロームブロック50%
7	褐色	10YR4/6	なし	すこぶる堅	ロームブロック50%

0 1:40 2m

図IV-271 TF-13~18

TF-19

H10
↑



TF-19

No.	土色	粘性	堅密度	混入物
1	赤褐色	5YR4/6 弱	堅	炭化木片15%、焼骨片等
2	褐色	7.5YR4/8 弱	堅	ロームブロック90%
3	暗褐色	10YR3/3 弱	堅	ローム粒・炭10%、生骨多数

TF-20

G8
↑



TF-20

No.	土色	粘性	堅密度	混入物
1	暗褐色	10YR3/4 弱	堅	5YR4/6赤褐色土の焼土ブロック・焼土粒50%、炭化木片3%

TF-21

H8
↑

G8 ←

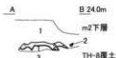

TF-21

No.	土色	粘性	堅密度	混入物	備考
1	にぶい黄褐色	10YR4/3 弱	堅	炭片・ローム粒5%	
2	にぶい黄褐色	10YR4/3 弱	堅	焼土ブロック・炭片50%	焼土ブロック7.5YR4/8赤褐色土
3	褐色	10YR4/4 弱	堅	ローム粒3%	

TF-23・24

G8 ←

G7
↑

TF-23



TF-24



TF-23

No.	土色	粘性	堅密度	混入物	備考
1	暗褐色	10YR3/4 弱	堅	5YR4/6赤褐色土混状に入る。炭片・焼土粒5%	
2	褐色	10YR4/4 弱	堅	ローム粒15%	TF-24 3と同じ

TF-24

No.	土色	粘性	堅密度	混入物
1	暗褐色	10YR3/4 弱	堅	炭片・ローム粒3%
2	暗褐色	10YR3/4 弱	堅	5YR4/6赤褐色土混状に入る。炭片・焼土粒3%
3	褐色	10YR4/4 弱	堅	ロームブロック・炭片15%

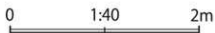

図N-272 TF-19~21・23・24

TF-25

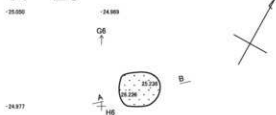

TF-25

No.	土色	堅密度	混入物	備考
1	褐色	10YR4/4	すこぶる壁 焼土ブロック5%、炭2%	しまりなし
2	褐色	10YR4/4	すこぶる壁 焼土ブロック60%、炭2%	しまりなし
3	褐色	10YR4/4	すこぶる壁 焼土ブロック5%、炭2%	しまりなし

TF-26

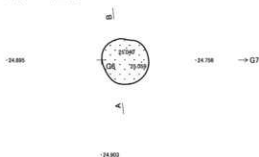

TF-26

No.	土色	堅密度	混入物	備考
1	褐色	10YR4/4	すこぶる壁 焼土ブロック30%	しまりなし
2	褐色	10YR4/4	すこぶる壁 焼土ブロック5%	しまりなし

TF-27~32

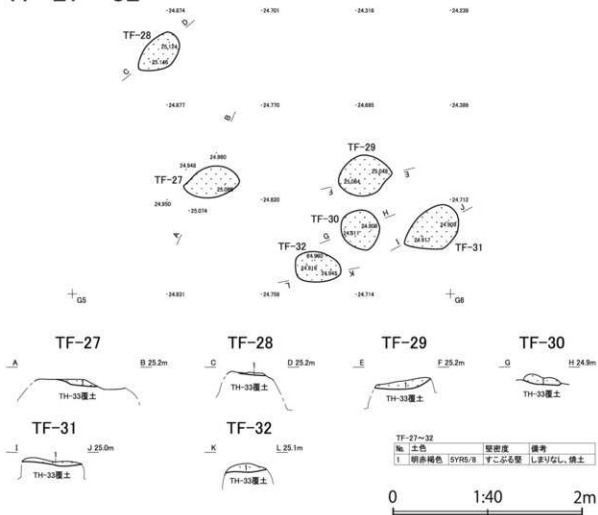

図IV-273 TF-25~32

TF-33~35

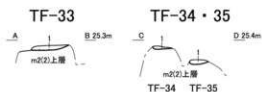
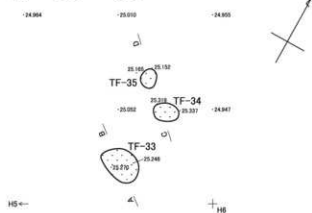

TF-33~35

No.	土色	堅密度	混入物	備考
1	明赤褐色 5YR5/8	すこぶる堅	炭1~2%	しまりなし

TF-36



TF-36

No.	土色	粘性	堅密度	混入物	備考
1	暗褐色 10YR5/4	弱	堅	ローム粒・炭片15%	
2	明赤褐色 5YR5/8	弱	すこぶる堅	炭片3%	

TF-37

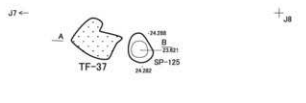

TF-37

No.	土色	粘性	堅密度	混入物	備考
1	褐色 10YR4/4	弱	堅	骨髄粒片わずか	炭土・灰?
2	赤褐色 5YR4/8	弱	堅	黒色土φ3cmブロック40%	焼土

TF-38・39

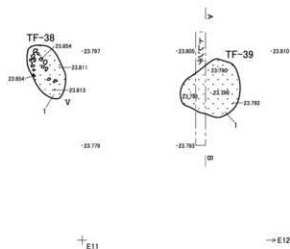

TF39模式図



TF-38

No.	土色
1	明赤褐色 2.5YR5/8

TF-39

No.	土色	混入物
1	明赤褐色 2.5YR5/8	骨骨少し

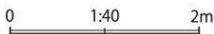

図IV-274 TF-33~39

TF-40・41



TF-40

No.	土色	混入物	備考
1	褐色	2.5YR6/8 炭10%	焼土

TF-41



TF-41

No.	土色	混入物
1	明赤褐色	2.5YR5/8 炭5%、焼骨2%



+F6

→F7

TF-42

G6 ←



+G7



TF-42

No.	土色	混入物
1	褐色	2.5YR6/8 炭3%
2	灰黄褐色	10YR4/2 焼土ブロック10%

TF-43~45

+G6



TF-43



TF-43

No.	土色	堅硬度	混入物	備考
1	褐色	2.5YR6/8	すこぶる堅 焼骨・炭1%	しまりなし
2	灰黄褐色	10YR4/2 堅	焼土ブロック10%、炭1%	しまりなし

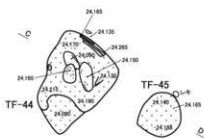

TF-44・45



TF-44・45

No.	土色	混入物
1	明赤褐色	2.5YR5/8 焼骨・炭1%
2	灰黄褐色	10YR4/2 焼土ブロック5%

+G6

0 1:40 2m

図IV-275 TF-40~45

TF-46・56

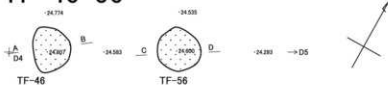

TF-46



TF-56

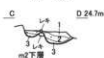

TF-46

No.	土色	堅密度	混入物	備考	
1	明赤褐色	5YR5/8	すこぶる堅	炭3%, 焼骨わずか	しまりなし

TF-56

No.	土色	堅密度	混入物	備考	
1	暗褐色	10YR3/2	すこぶる堅	炭5%, 焼骨わずか, 焼土ブロック	しまりなし
2	明赤褐色	5YR5/8	すこぶる堅	炭3%	しまりなし
3	暗褐色	10YR3/2	すこぶる堅	炭1%	しまりなし

TF-47



TF-47

No.	土色	混入物
1	明赤褐色	2.5YR5/8 炭微量

TF-48・49



+E7

+E7



TF-48



TF-49



TF-48

No.	土色	混入物
1	明赤褐色	2.5YR5/8 炭・焼骨微量

TF-49

No.	土色	混入物
1	明赤褐色	2.5YR5/8 炭1%, 焼骨微量

TF-50



TF-50

No.	土色	混入物
1	褐色	2.5YR6/8 炭・焼骨微量

TF-51



TF-51

No.	土色	混入物
1	明赤褐色	2.5YR5/8 炭・焼骨微量

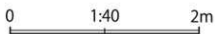

図IV-276 TF-46~51・56

TF-52



E4 ←

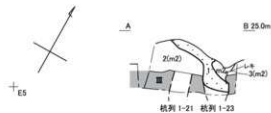

+ E5

TF-52

No.	土色	粘性	堅密度	埋人物	備考
1	明赤褐色	2.5YR5/8	すこぶる堅	炭2%, 焼骨1%	しまりなし
2	にぶい黄褐色	10YR4/3	すこぶる堅		しまりなし
3	黄褐色	10YR5/6	なし	すこぶる堅	

TF-53



E ←



+ I10

TF-53

No.	土色	埋人物	備考
1	褐色	10YR4/4 炭化材・焼骨・焼土粒15%	焼土
2	赤褐色	5YR4/8	焼土
3	褐色	10YR4/6 ロームブロック15%	TH+23(旧)埋土

TF-54



F4 ←

+ F5

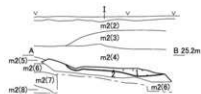

TF-54

No.	土色	粘性	堅密度	埋人物
1	明赤褐色	2.5YR5/8 あり	堅	炭15%, 焼骨1%
2	黒褐色	10YR2/2 あり	堅	炭10%, 焼骨微量

TF-58



F4 ←

+ F5



TF-58

No.	土色	埋人物
1	にぶい黄褐色	10YR5/4 焼土ブロック3%, 炭2%, 焼骨微量
2	黒褐色	10YR3/1 炭2%

0 1:40 2m

図IV-277 TF-52~54・58

TF-59

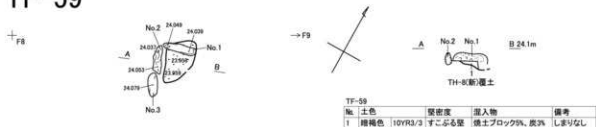

TF-60

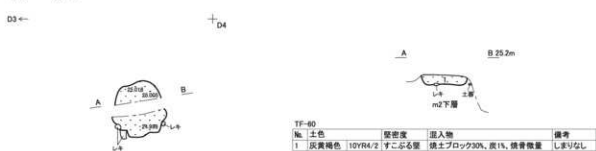

TF-62

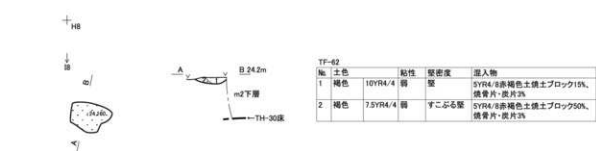

TF-63

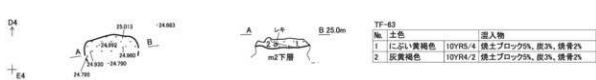

TF-64

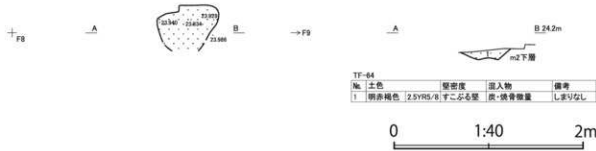

図IV-278 TF-59・60・62~64

TF-66

+E5

→E6



TF-66						
No.	土色	粘性	堅密度	混入物	備考	
1	明黄褐色	10YR7/8	弱	すこぶる堅	焼骨7%	反層
2	赤褐色	5YR4/8	弱	すこぶる堅		焼土
3	黒褐色	10YR3/2	弱	すこぶる堅	焼土ブロック・ローム粒25%	

TF-68

+E4

→E5



TF-68					
No.	土色	堅密度	混入物	備考	
1	赤褐色	5YR4/8	すこぶる堅	焼土ブロックが形状に入る、灰2%	
2	黒褐色	10YR3/2	すこぶる堅	ローム粒10%	⇒215以下

TF-69

+F4

→F5



TF-69						
No.	土色	粘性	堅密度	混入物	備考	
1	にぶい黄褐色	10YR5/4	弱	すこぶる堅	焼骨片・焼土粒15%	反層
2	赤褐色	5YR4/8	弱	すこぶる堅		焼土
3	にぶい黄褐色	10YR4/3	弱	すこぶる堅	ローム粒7%	

TF-72

E3 ←

Bj E4

→E5



TF-72						
No.	土色	粘性	堅密度	混入物	備考	
1	暗褐色	10YR3/3	弱	すこぶる堅	焼土粒・灰・焼骨片5%	
2	暗褐色	10YR3/3	弱	すこぶる堅	焼土粒・灰・焼骨片40%	
3	暗褐色	10YR3/3	弱	すこぶる堅	焼土粒・灰・焼骨片15%	
4	黒褐色	10YR2/2	弱	すこぶる堅		

TF-73

+O4



TF-73						
No.	土色	粘性	堅密度	混入物	備考	
1	褐色	10YR4/4	弱	すこぶる堅	灰1%	ほとんどローム
2	暗褐色	10YR3/3	弱	すこぶる堅	灰・ローム粒・ロームブロック10%	
3	赤褐色	5YR4/8	弱	すこぶる堅	灰1%	焼土
4	黒褐色	10YR3/2	弱	すこぶる堅	ローム粒15%	
5	黒褐色	10YR2/2	弱	すこぶる堅	ローム粒10%	

0 1:40 2m

図IV-279 TF-66・68・69・72・73

TF-74

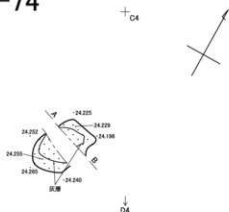

No.	土色	粘性	堅密度	混入物	備考
1	明黄褐色	10YR6/6	弱	すこぶら堅	焼土粒・焼骨20%
2	明赤褐色	5YR5/6	強	すこぶら堅	
3	褐色	7.5YR4/6	弱	すこぶら堅	
4	褐色	10YR2/2		すこぶら堅	

TF-75

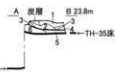

No.	土色	堅密度	混入物	備考
1	にぶい黄褐色	10YR4/3	堅	ローム粒・灰5%
2	にぶい黄褐色	10YR4/3	堅	焼土ブロック・焼骨・灰50%
3	赤褐色	5YR4/6	堅	
4	にぶい黄褐色	10YR4/3	堅	ロームブロック・ローム粒25%
5	黄褐色	10YR3/2	堅	ローム粒・焼土粒10%
6	暗褐色	10YR3/3	堅	ローム粒・灰7%

+F8

→F7

TF-76・77

+H4

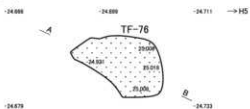

TF-76

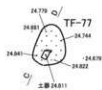
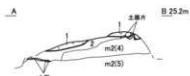

TF-77



No.	土色	堅密度	混入物	備考
1	褐色	10YR4/4	堅	2.5YR5/6明黄褐色±40%、灰10%不規則、焼骨片1%
2	褐色	10YR4/4	堅	2.5YR5/6明黄褐色±3%、灰10%、焼骨片わずか

No.	土色	堅密度	混入物	備考
1	暗褐色	10YR3/4	軟	5YR6/8褐色±80%、灰15%、焼骨片2%

TF-78



図IV-280 TF-74~78

TF-80・81

+ D8

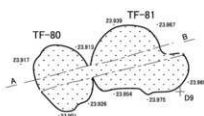
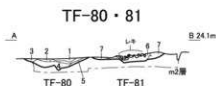

No.	土色	堅密度	混入物	備考
1	黒褐色	10YR3/2	堅 焼土粒・焼骨・灰15%	灰層
2	暗褐色	10YR3/3	堅 2.5YR5/8明赤褐色の焼土ブロック50%	焼土がブロック状
3	暗褐色	10YR3/3	堅 2.5YR5/8明赤褐色の焼土ブロック50%	焼土がブロック状
4	褐色	10YR4/4	堅 焼土粒15%	
5	黒褐色	7.5YR3/2	堅 灰・焼土粒3%	
6	黒色	7.5YR2/1	堅 ローム状・灰5%	小石も集中する
7	にぶい赤褐色	5YR4/4	堅	焼土

TF-82

+ G4

→ G5



No.	土色	堅密度	混入物	備考
1	明黄褐色	10YR6/8	堅 すこぶ心堅 灰黄褐色土20%, 2.5YR5/8明赤褐色土60%, 炭3%, 微細焼骨1%	しまりなし
2	黒褐色	10YR3/1	堅	豆層

TF-84

+ H4

→ H5

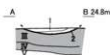

No.	土色	堅密度	混入物	備考
1	明黄褐色	10YR6/6	堅 ローム状ブロック80%, 灰5%, 黒褐色土15%, 焼骨・焼土粒わずか	
2	黒褐色	10YR3/3	堅 2.5YR5/8明赤褐色土・焼土粒30%, 炭15%, 焼骨わずか	

TF-85

+ G4

→ G5



No.	土色	混入物	備考
1	黒褐色	10YR3/2	5YR5/8焼土70%, 炭1%, 焼骨片わずか
2	黒褐色	10YR3/2	10YR3/2焼土1%, 骨わずか

TF-86

F3 ←

+ F4



No.	土色	混入物	備考
1	暗褐色	10YR3/3	5YR4/6赤褐色土30%, 微細焼骨片3%, 炭20%
2	黒褐色	10YR3/1	微骨わずか, 炭1%

0 1:40 2m

図IV-281 TF-80~82・84~86

TF-87

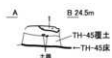

TF-87

No.	土色	堅密度	混入物
1	褐色	7.5YR4/6	すこぶる堅 焼土粒・灰・焼骨20%

TF-88・89

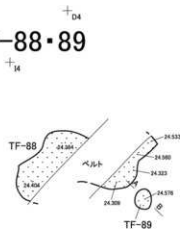

TF-89



TF-89

No.	土色	堅密度	混入物
1	黒褐色	10YR3/2	すこぶる堅 5YR5/8赤褐色、焼土粒25%、灰5%

TF-90



TF-90

No.	土色	堅密度	混入物	備考
1	暗褐色	10YR3/3	すこぶる堅	焼土粒5%
2	赤褐色	5YR4/8	すこぶる堅	焼土、珪酸性
3	にぶい黄褐色	10YR4/3	すこぶる堅	ローム粒5%
4	暗褐色	10YR3/3	すこぶる堅	焼土ブロック7%
5	黒褐色	10YR3/2	すこぶる堅	ローム粒2%

TF-91



TF-91

No.	土色	堅密度	混入物	備考
1	褐色	5YR6/8	焼土ブロック70%	灰3%
2	暗褐色	10YR3/3		TH-10 覆土上層

TF-92



TF-92

No.	土色	堅密度	混入物
1	暗褐色	10YR3/3	すこぶる堅 極小～小ローム粒7%、10YR6/8褐色焼土粒15%、10YR4/6赤褐色焼土80%
2	暗褐色基調	10YR3/3	すこぶる堅 極小ローム不規則10%、10YR6/8褐色焼土粒3%、灰3%
3	にぶい黄褐色	10YR4/3	ローム極小～大不規則10%、焼土粒わずか

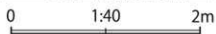

図IV-282 TF-87~92

TF-93

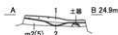

TF-93

No.	土色	層入物
1	暗褐色 10YR3/4	炭10%、骨1%、5YR5/6明赤褐色80%
2	暗褐色 10YR3/4	炭わずか、5YR5/6明赤褐色5%

+G4

→G5

TF-94

+D6



→D7



TF-94

No.	土色	堅密度	層入物	備考
1	暗褐色 10YR3/3	すこぶる堅	焼土ブロック・炭20%	
2	にぶい赤褐色 5YR4/4	すこぶる堅		焼土、ブロック系
3	にぶい黄褐色 10YR4/3	すこぶる堅	炭・ローム粒5%	
4	黒褐色 10YR3/2	すこぶる堅	炭・ローム粒5%	
5	にぶい黄褐色 10YR4/3	すこぶる堅	炭・ローム粒5%	

TF-95



G7



TF-95

No.	土色	堅密度	層入物	備考
1	暗褐色 7.5YR3/3	堅	炭・焼土粒・焼骨15%	
2	にぶい赤褐色 5YR4/4	すこぶる堅		焼土、上に焼骨
3	黒褐色 10YR2/2	すこぶる堅	炭・焼土粒10%	
4	にぶい黄褐色 10YR4/3	すこぶる堅	ロームブロック100%	
5	黒褐色 10YR2/2	すこぶる堅	ローム粒・炭7%	
6	にぶい黄褐色 10YR4/3	すこぶる堅	ローム粒・炭3%	
7	褐色 10YR4/4	すこぶる堅	ローム粒・炭2%	

TF-96・97



+H7

TF-96



TF-97



+D4

→G5

TF-96

No.	土色	堅密度	層入物	備考
1	にぶい赤褐色 5YR4/4	すこぶる堅	炭	焼土、非段地性
2	黒色 10YR1.7/1	すこぶる堅	ローム粒2%	

TF-97

No.	土色	堅密度	層入物	備考
1	赤褐色 5YR4/6	堅	炭3%	焼土、非段地性
2	黒色 10YR1.7/1	すこぶる堅	ローム粒2%	

TF-97

G9

0 1:40 2m

図IV-283 TF-93~97

TF-98

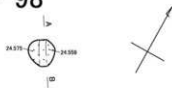

TF-98					
No.	土色	堅密度	混入物	備考	
1	緑褐色	10YR3/3	壁	ローム粒5%	
2	赤褐色	5YR4/6	壁		焼土

TF-99

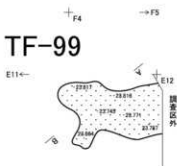

TF-99					
No.	土色	堅密度	混入物	備考	
1	灰黄褐色 ～黒褐色	10YR4/2 ～3/2	壁	5YR5/8明赤褐色土焼土粒極小～大10～25%、 7.5YR7/8黄褐色土焼土粒極小～大25%、炭片、 微小骨わずか	しまりなし

TF-100～103



TF-100



TF-101



TF-102・103



E2 ←

↑ E3



TF-100					
No.	土色	堅密度	混入物	備考	
1	にぶい黄褐色	10YR4/3	すこぶる壁	2.5YR5/8明赤褐色土15%、炭片、骨片わずか	しまりなし



TF-101					
No.	土色	堅密度	混入物	備考	
1	にぶい黄褐色	10YR4/3	すこぶる壁	5YR4/4にぶい赤褐色土50%、炭片1%、炭わずか	しまりなし
2	褐色	10YR4/4	すこぶる壁	5YR5/8明赤褐色土5%、炭片1%、炭わずか	しまりなし

TF-102					
No.	土色	堅密度	混入物	備考	
1	灰黄褐色	10YR4/2	すこぶる壁	5YR5/8焼土粒20%、炭5%、骨わずか	しまりなし

TF-103					
No.	土色	堅密度	混入物	備考	
1	にぶい黄褐色	10YR4/3	すこぶる壁	5YR5/8焼土粒25%、炭5%、骨少々わずか	しまりなし

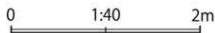

図IV-284 TF-98～103

TF-104

D2 ←

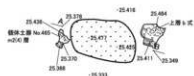

TF-104

No.	土色	堅密度	混入物	備考
1	にぶい黄褐色	10YR4/3	すこぶる壁	5YR6/8褐色土塊±30%、炭7%、骨骨わずか
2	にぶい黄褐色	10YR4/3	すこぶる壁	5YR6/8褐色土塊±10%、炭15%、骨骨わずか

TF-105~107・109

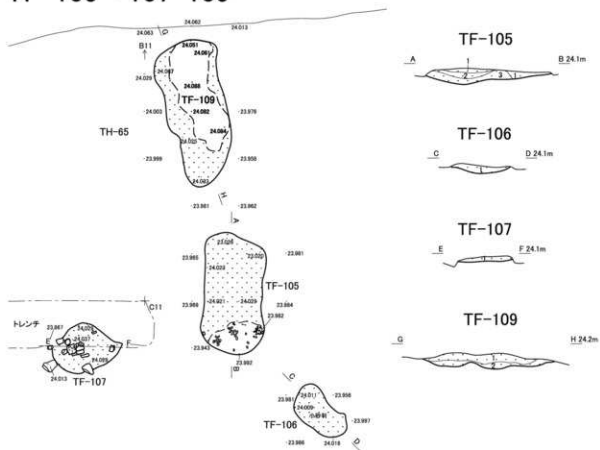

TF-105

No.	土色	粘性	堅密度	混入物
1	にぶい褐色	7.5YR5/4	なし	壁
2	明黄褐色	10YR7/6	なし	壁
3	褐色	5YR6/8	なし	壁

TF-106

No.	土色	粘性	堅密度	混入物
1	褐色	5YR6/8	なし	壁

TF-107

No.	土色	粘性	堅密度	混入物
1	にぶい黄褐色	10YR5/4	なし	壁

TF-109

No.	土色	粘性	堅密度	混入物
1	にぶい黄褐色	10YR6/4	なし	壁
2	褐色	5YR6/8	なし	壁

0 1:40 2m

図IV-285 TF-104~107・109

TF-108

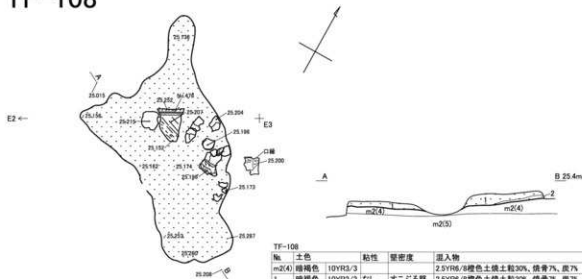

No.	土色	粘性	堅密度	混入物
m2(4)	暗褐色	10YR3/3		2.5YR6/8褐色土塊土粒30%, 燒骨7%
1	暗褐色	10YR3/3	なし	すこぶる堅 2.5YR6/8褐色土塊土粒30%, 燒骨7%, 炭7%
2	暗褐色	10YR3/3	なし	すこぶる堅 2.5YR6/8褐色土塊土粒2%, 燒骨わずか, 炭3%

TF-112



No.	土色	粘性	堅密度	混入物	備考
m2(4)	黒褐色	10YR3/2			
1	褐色	5YR6/8	なし	堅 10YR4/3にぶい黄褐色土20%, 燒骨3%, 炭10%	炭層一枚入る

E2 ←

+ E3

TF-117・118

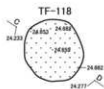
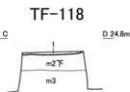
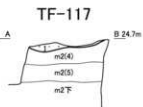
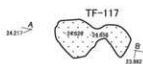

No.	土色	粘性	堅密度	混入物
1	褐色	10YR4/4	なし	すこぶる堅 5YR6/8褐色土塊土粒小〜小70%, 炭5%, 燒骨7%

No.	土色	粘性	堅密度	混入物
1	暗褐色	10YR3/3	なし	堅 2.5YR7/6褐色土80%, 炭20%, 燒骨7%

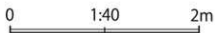

図IV-286 TF-108・112・117・118

TF-110・111・113~116・119

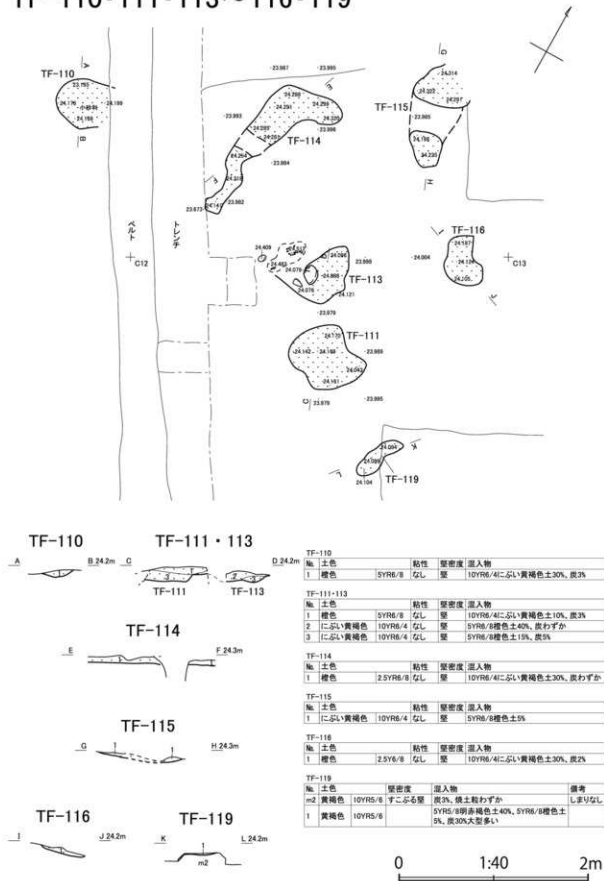

図IV-287 TF-110・111・113~116・119

TF-120~124

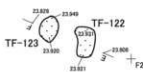
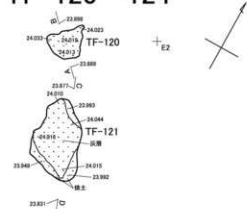

TF-125



TF-126

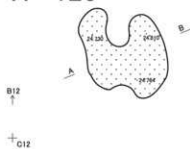

TF-120



TF-121



TF-122・123



TF-124



TF-120

No.	土色	粘性	堅密度	混入物
1	褐色 +暗褐色	SYR6/8 +10YR3/3	あり 軟	炭10%, 焼骨15%

TF-121

No.	土色	粘性	堅密度	混入物	備考
1	灰白色	10YR8/2	強	すこぶる堅 炭25%, 焼土粒5%	反層
2	褐色	SYR6/8	なし	すこぶる堅 炭30%	焼土層

TF-122

No.	土色	粘性	堅密度	混入物
1	褐色	SYR6/8	強	10YR3/2黒褐色土30%, 炭30%, 焼骨7%

TF-123

No.	土色	粘性	堅密度	混入物
1	褐色	SYR6/8	強	5YR4/4こぶい赤褐色土15%, 炭10%

TF-124

No.	土色	粘性	堅密度	混入物
1	褐色	SYR6/8	強	10YR4/4褐色土30%, 焼骨3%, 炭5%

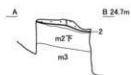

TF-125

No.	土色	堅密度	混入物	備考
1	暗褐色	10YR3/4	すこぶる堅	5YR5/8明赤褐色土50%, 炭10%, 焼骨1% しまりなし
2	暗褐色	10YR3/4	強	5YR5/8明赤褐色土10%, 炭40%, 焼骨5%



TF-126

No.	土色	堅密度	混入物	備考
1	灰黄褐色 ~黒褐色	10YR4/2 ~3/2	堅	5YR5/8明赤褐色土の焼土ブロック25%, 炭7%, 焼骨微量 しまりなし

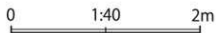

図IV-288 TF-120~126

集石・フレイク集中

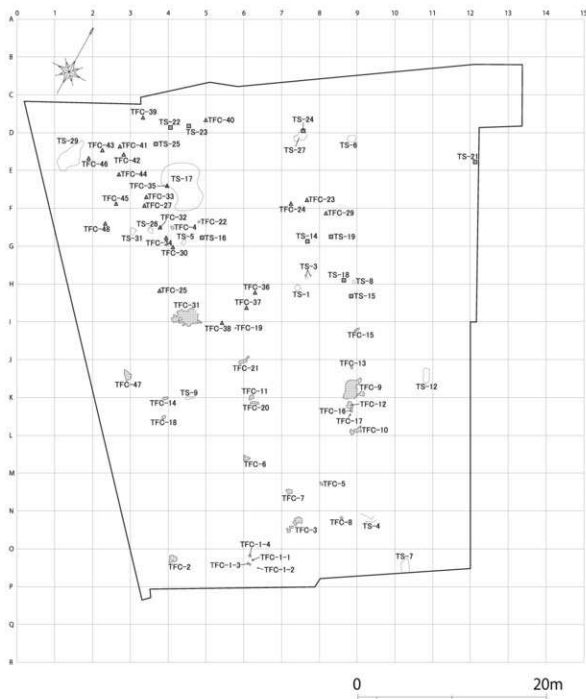

図IV-289 集石・フレイク集中位置図

TS-1・3

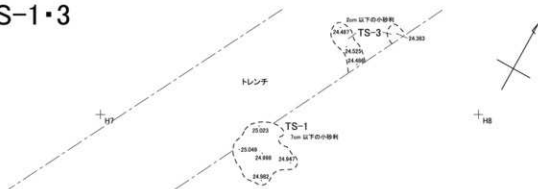

TS-4



TS-5

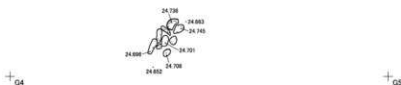

TS-6



TS-7

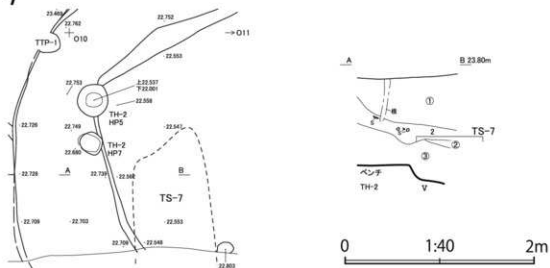

図IV-290 TS-1・3~7

TS-8

TS-9

TS-12

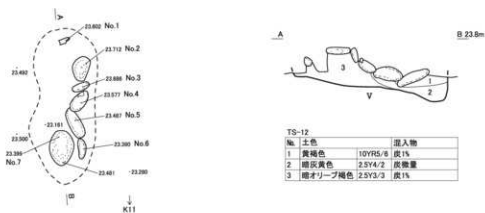
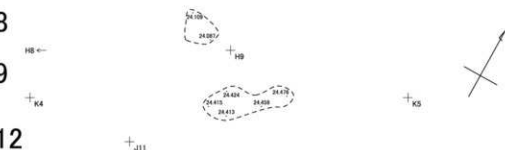

TS-17

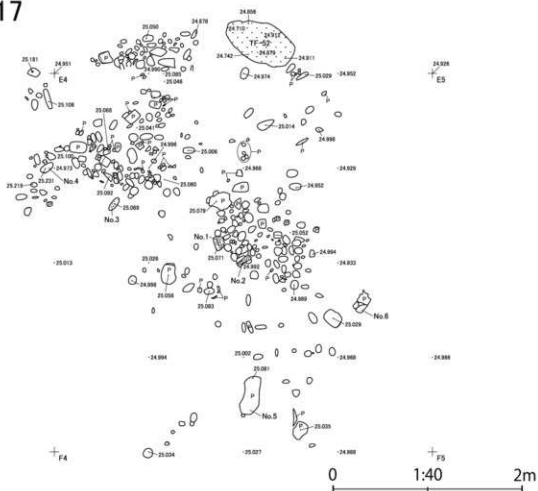

図IV-291 TS-8・9・12・17

TS-26



TS-27



TS-27

層	土色	壁密度	層人物
1	褐色	10YR4/4	すこぶる壁 ローム粒・表15%
2	褐色	10YR4/4	すこぶる壁 ロームブロック・ローム粒・厚30%
3	褐色	10YR4/4	すこぶる壁 ローム粒10%

TS-29

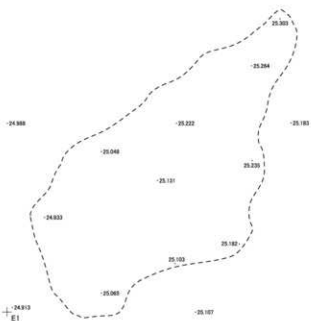

TS-31



図IV-292 TS-26・27・29・31

TFC-1

+08 → 07

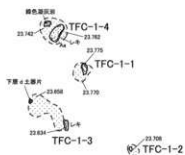

TFC-2

+04 → 05



TFC-3

+07 → 08



TFC-6

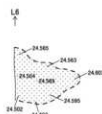

+08

TFC-10

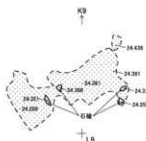

TFC-9

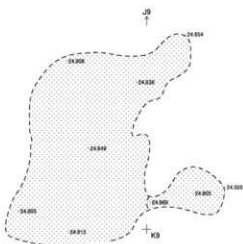

TFC-12



0 1:40 2m

図IV-293 TFC-1 ~ 3 · 6 · 9 · 10 · 12

TFC-14



TFC-15

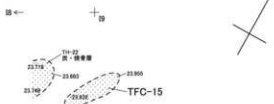

TFC-18

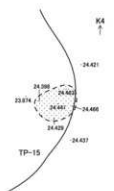

TFC-20

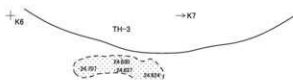

TFC-21

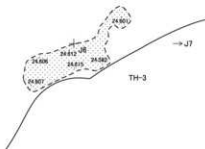

TFC-19



TFC-47



TFC-31

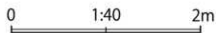
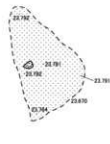
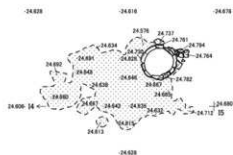

図IV-294 TFC-14・15・18~21・31・47

小ピット・杭列

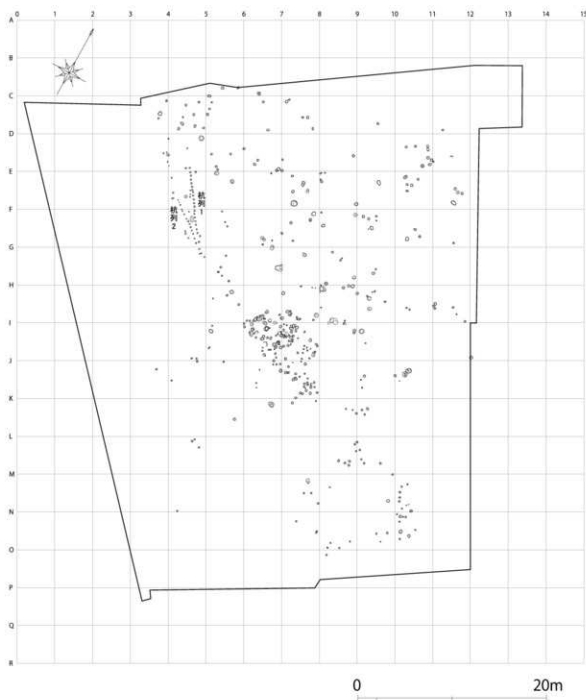

図IV-295 小ピット・杭列位置図

小ピット・杭列分割

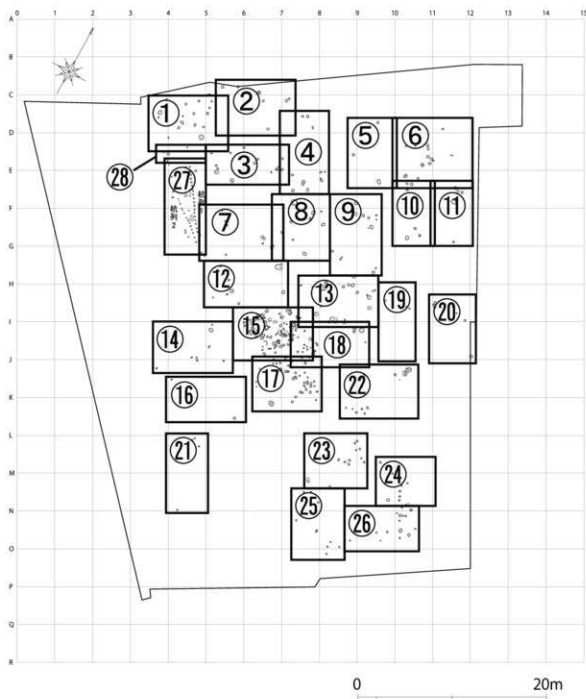

図Ⅳ-296 小ピット・杭列位置分割範囲図

① SP-171・310~317・341~344・354・355
 ・383~385

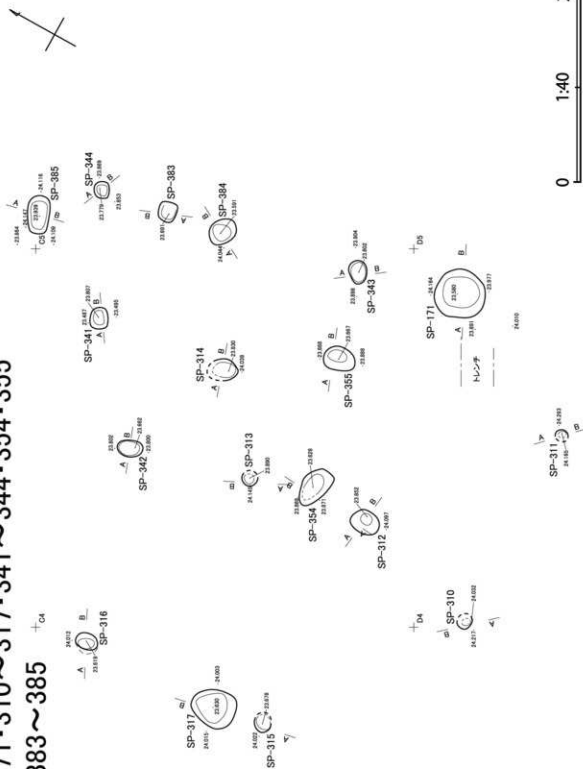

図IV-297 小ピット位置図(1)

② SP-161・162・168～170・222・298

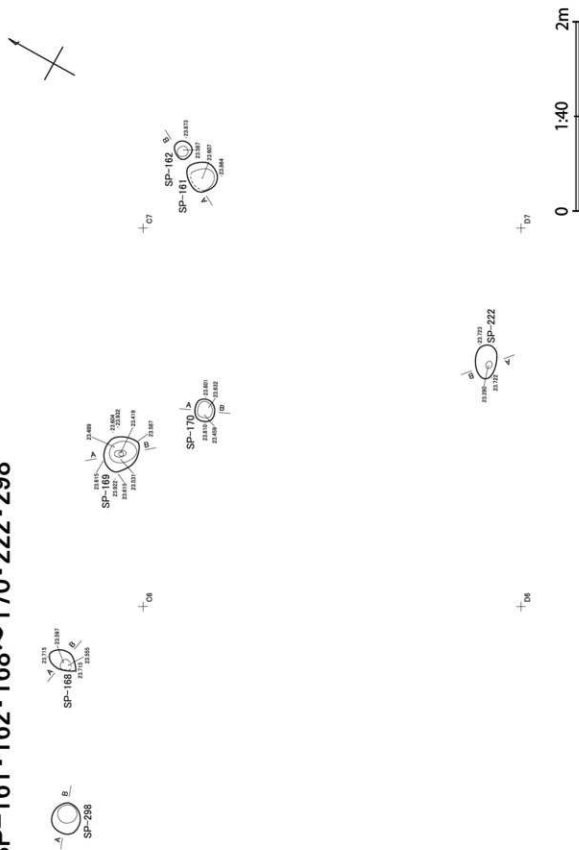

図IV-298 小ピット位置図(2)

③ SP-172~174・223・224・299・331~333・346・347・360・381・382

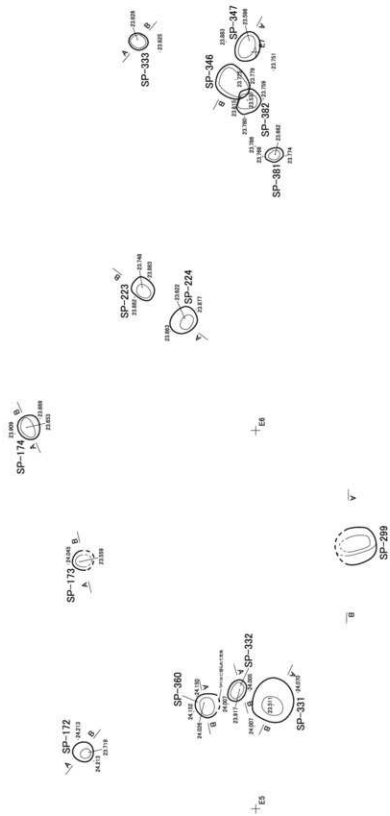

図IV-299 小ピット位置図(3)

④ SP-215～218・255～257・319・334・348・356

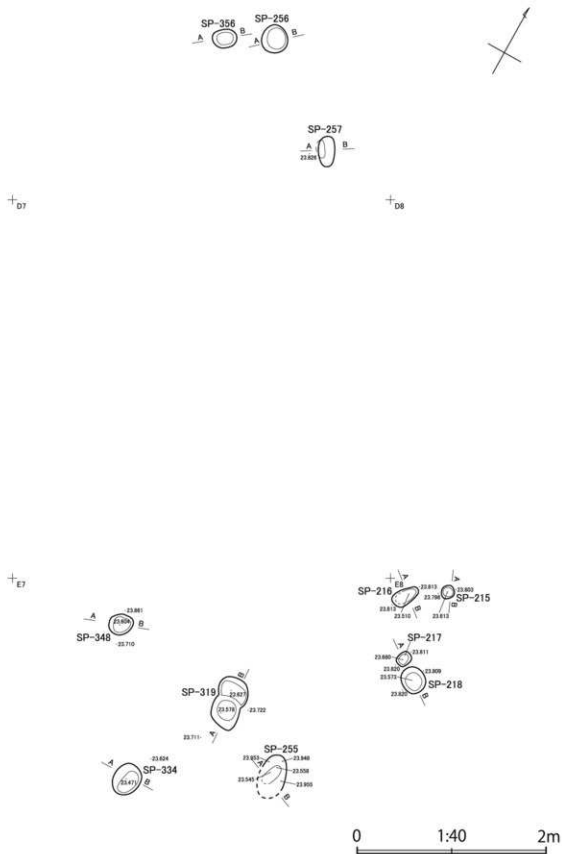

図N-300 小ピット位置図(4)

⑤ SP-231・232・297



+D9

+D10



+E9

+E10



0 1:40 2m

図IV-301 小ビット位置図(5)

⑥ SP-221・233・234・239～244・250～252・379

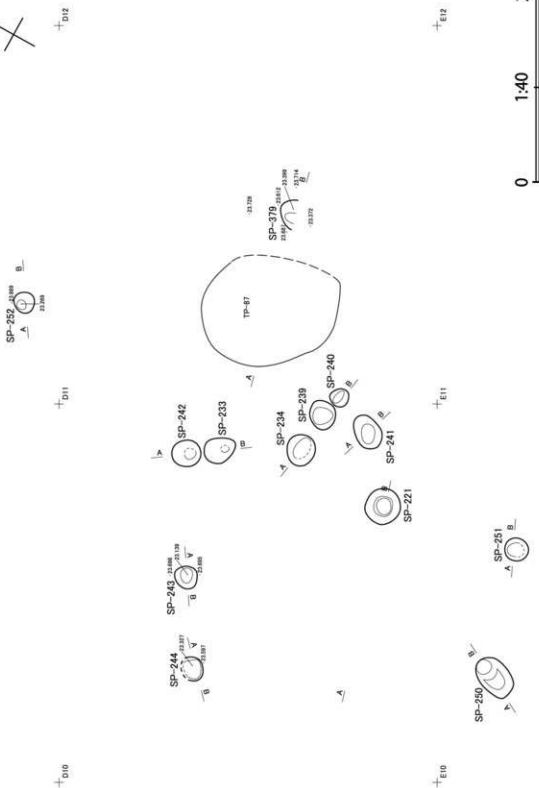

図IV-302 小ピット位置図(6)

⑦ SP-226~229・300・318・338~340・345

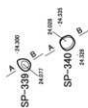

+F8

+G8

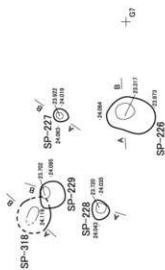

+G8

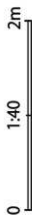

図IV-303 小ビット位置図(7)

⑧ SP-230・245・258・266・309・349・350
 ・353・380

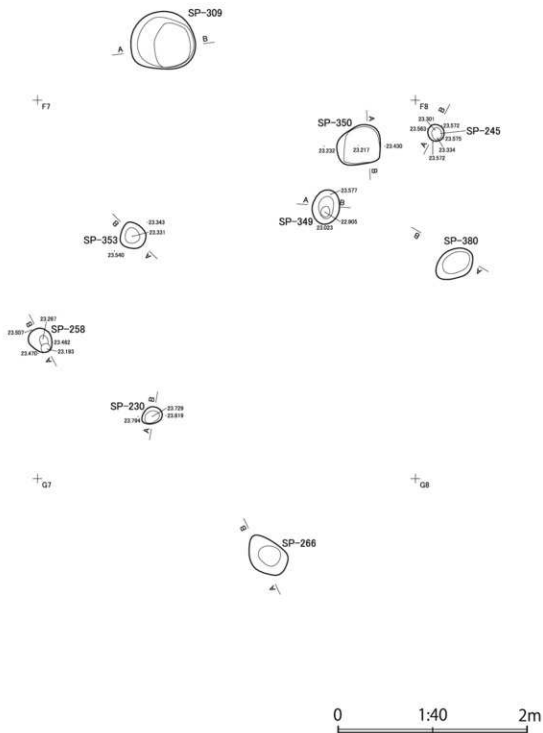

図N-304 小ビット位置図 (8)

⑨ SP-269・272・276・277・281・307・308・336
 ・337・351

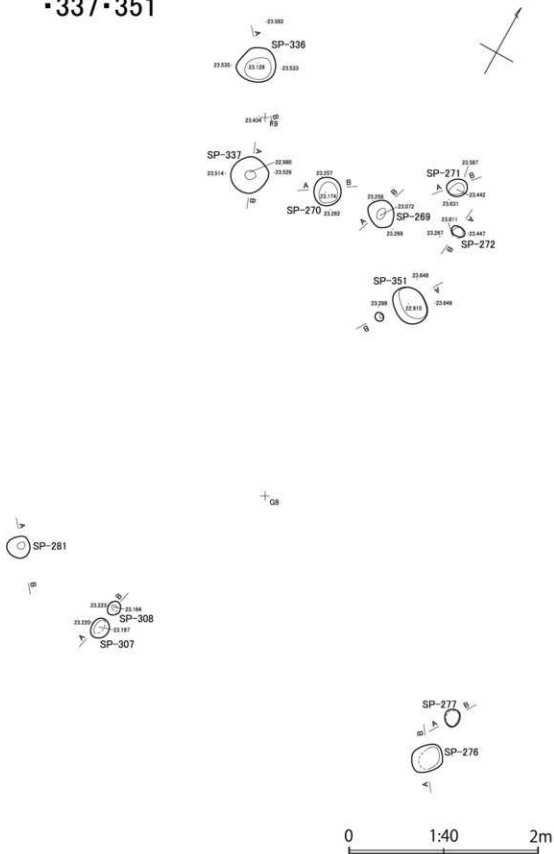

図IV-305 小ピット位置図(9)

⑩ SP-247～249・294～296

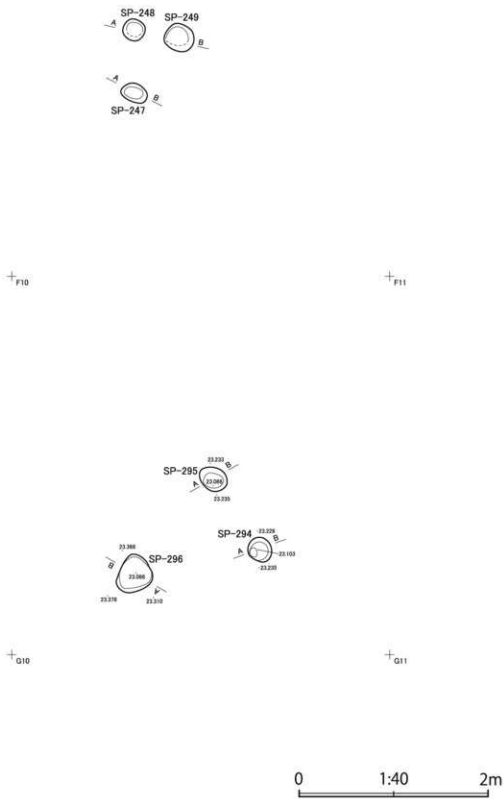

図N-306 小ピット位置図 (10)

⑪ SP-235～238・293

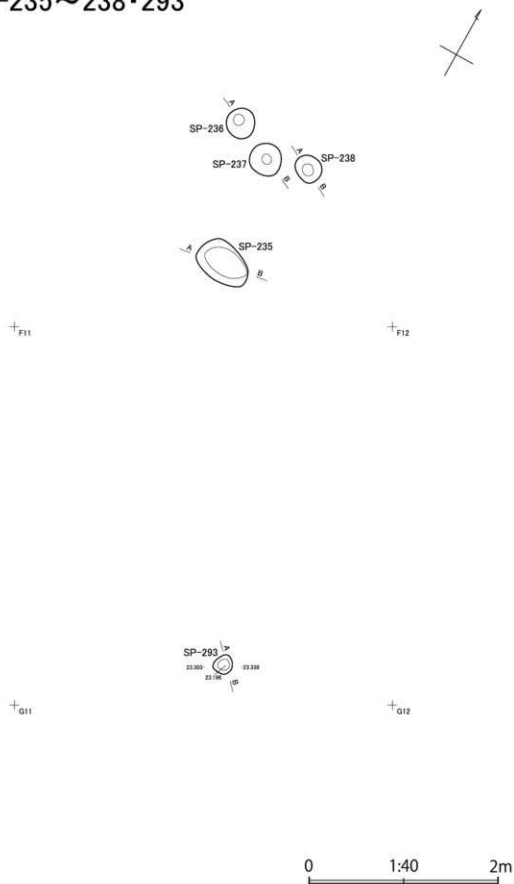

図IV-307 小ピット位置図 (11)

⑫ SP-1・163・274・278・301～306

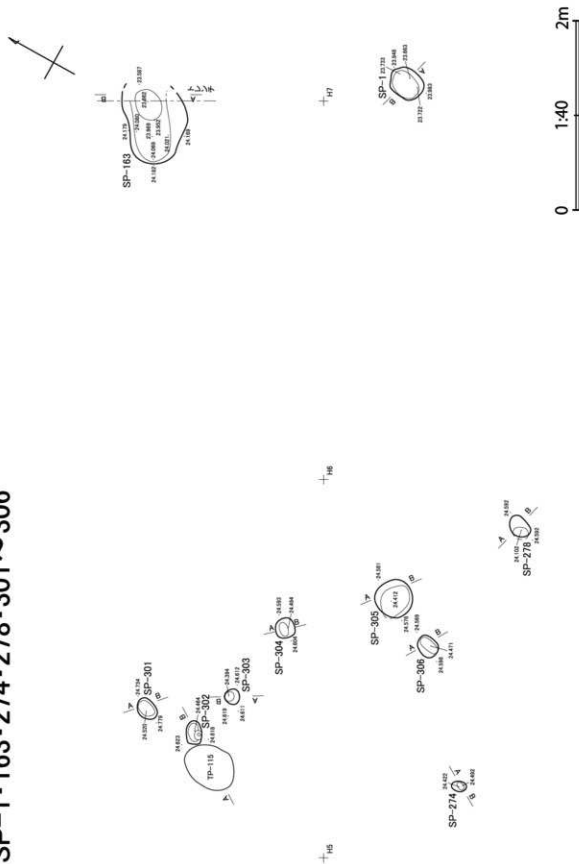

図IV-308 小ピット位置図 (12)

⑬ SP-81・167・225・253・254・259～263・265・279・280・283・284
 ・322～325・361～364

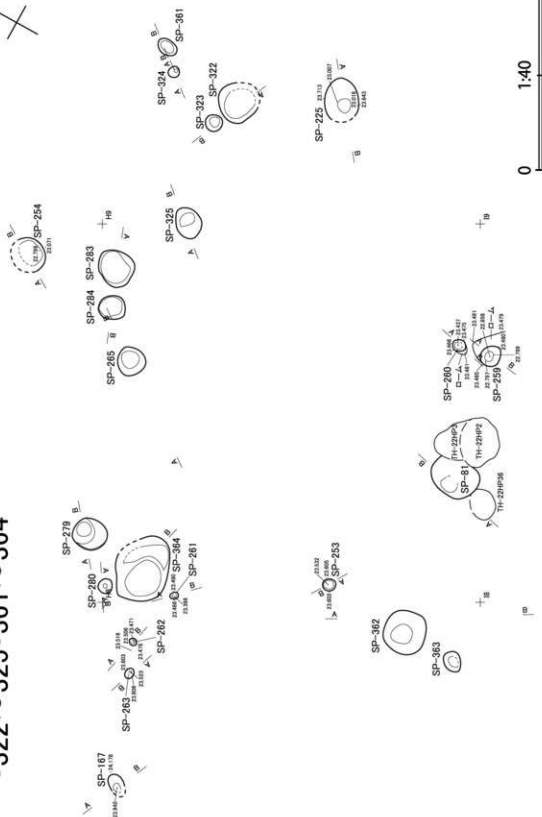

図IV-309 小ピット位置図 (13)

⑭ SP-103~108・264・267・268

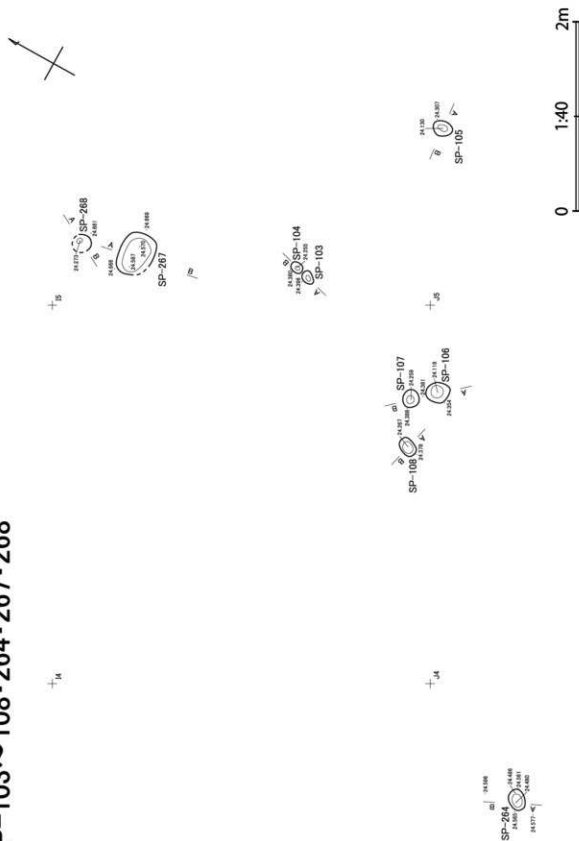

図IV-310 小ピット位置図 (14)

⑮ SP-5~15・17~21・82~110・117・118・130~143・145・146・
149~156・159・164~166・176~183・185~197・327~330・352・365・375・
埋設土器1

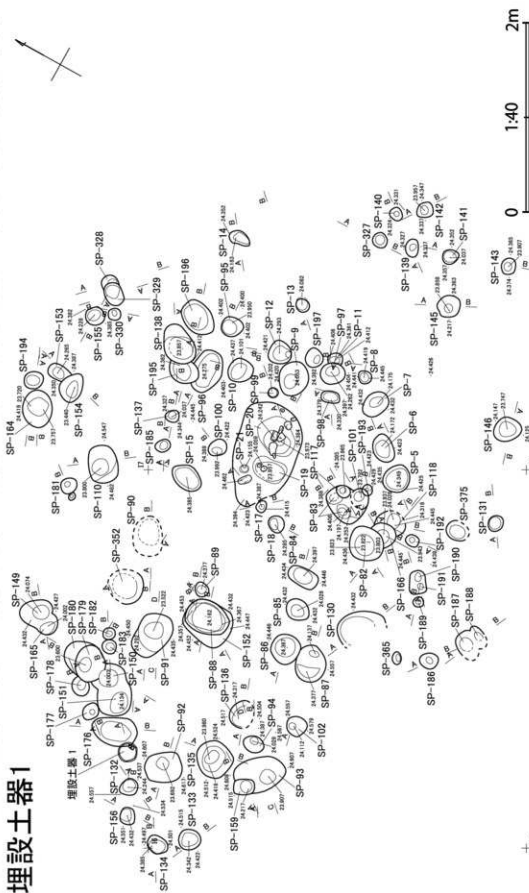

図IV-311 小ピット位置図(15)・埋設土器1

⑩ SP-40・109



+K4

+K3

+K5



図IV-312 小ピット位置図 (16)

① SP-35~37・39・114~116・119~129・148・202~210・366~374

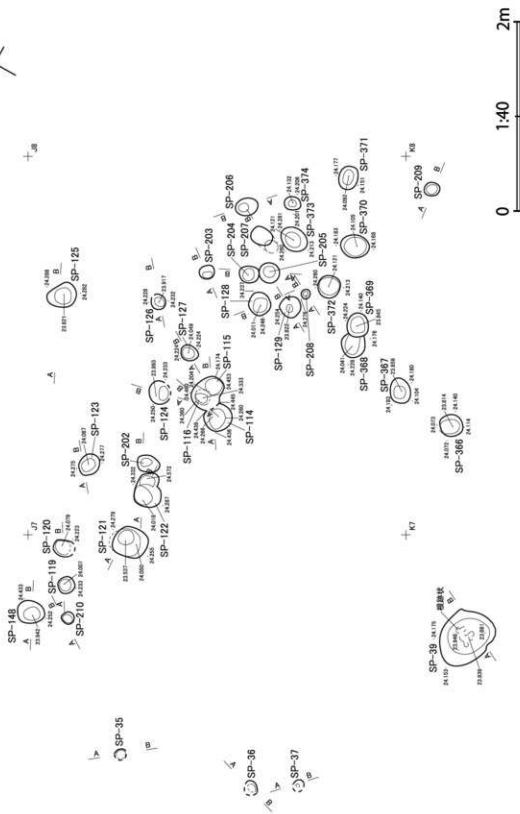

図IV-313 小ピット位置図 (17)

⑱ SP-125・144・147・157・158・160・198～201・275・285・286・320・326

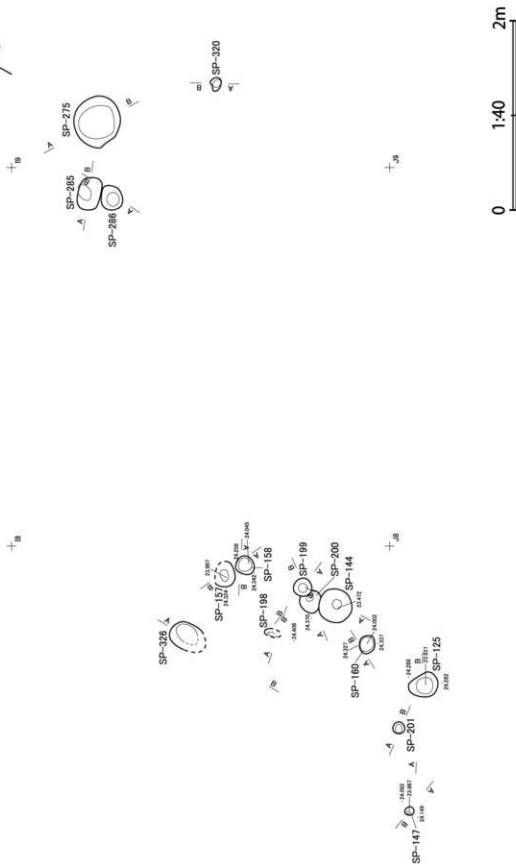

図IV-314 小ピット位置図 (18)

⑬ SP-111・112・321

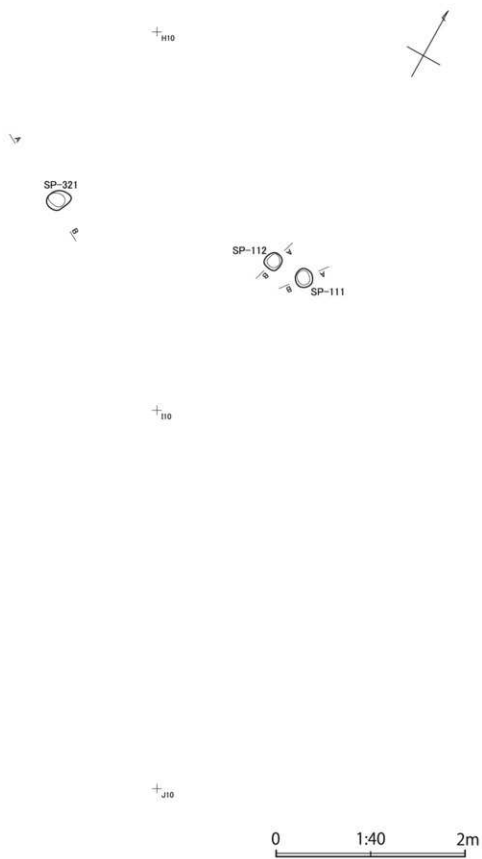

図IV-315 小ピット位置図 (19)

⑳ SP-273・287～292

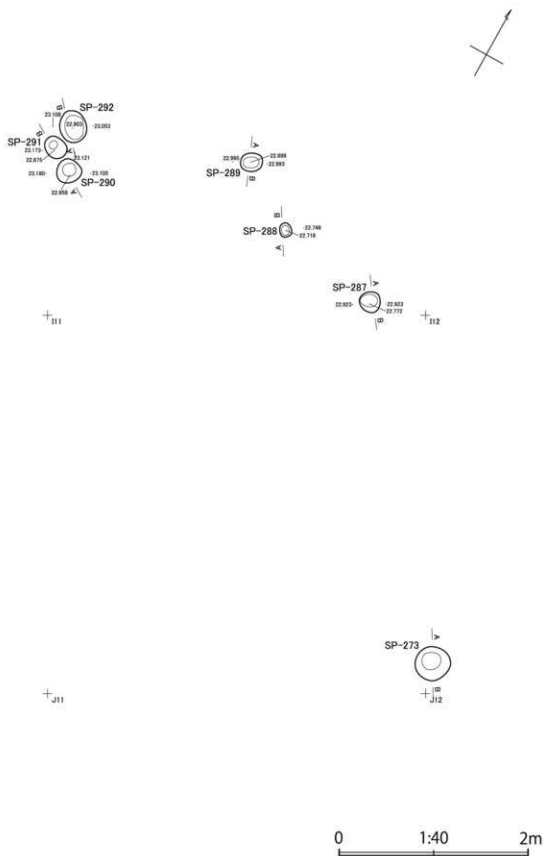

図IV-316 小ビット位置図 (20)

②1 SP-38・41～43

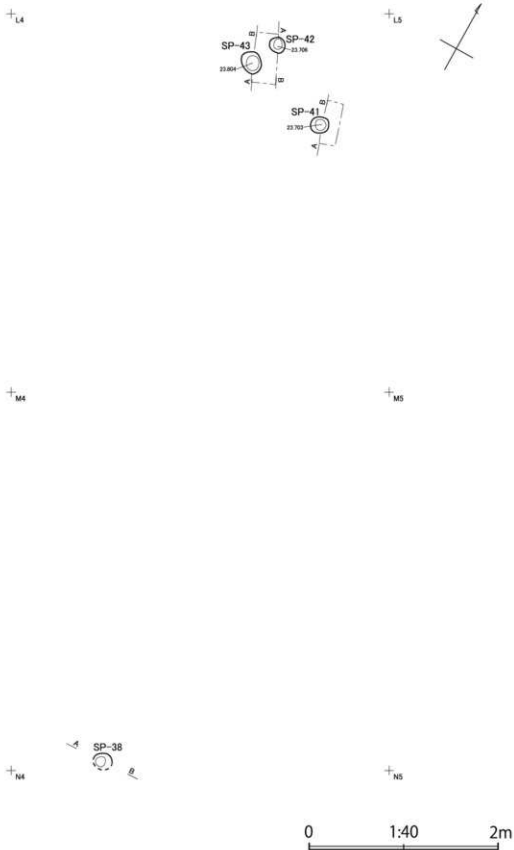

図IV-317 小ピット位置図 (21)

㉓ SP-22~26・211~214・220~220・357~359・378

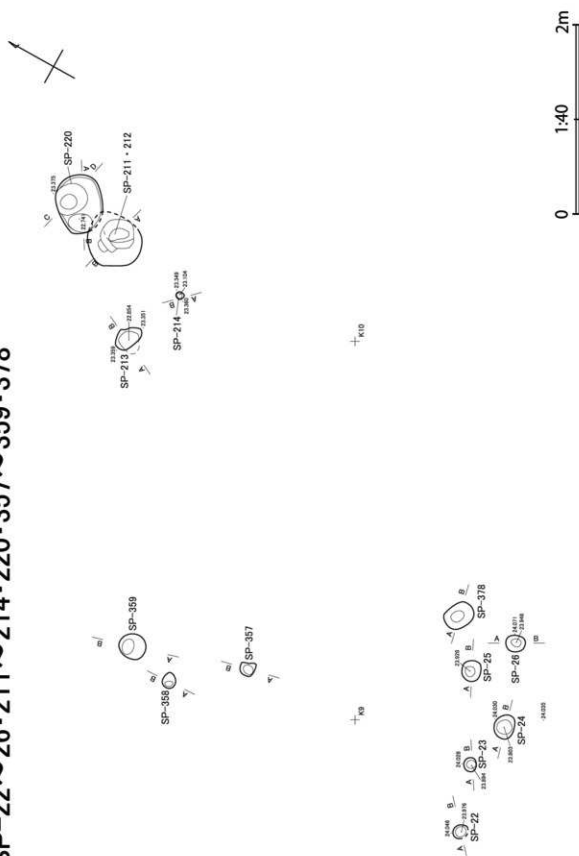

図IV-318 小ピット位置図 (22)

②③ SP-3・27~34・48・49・376

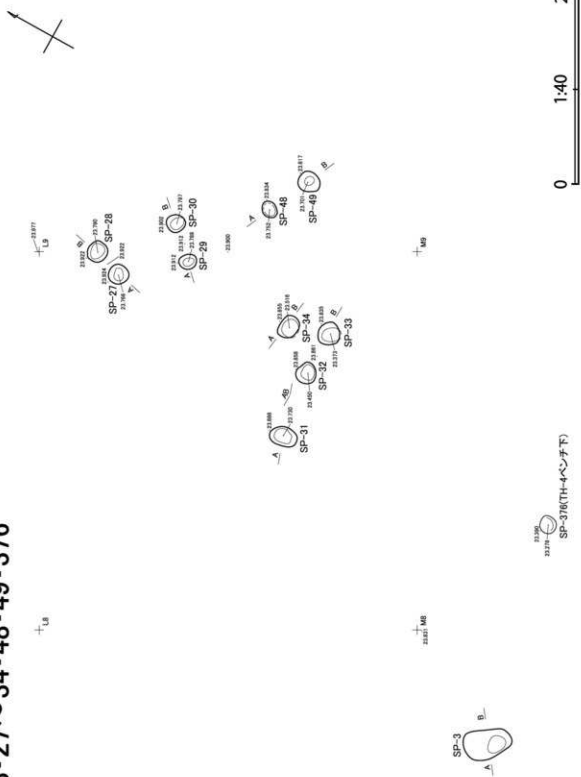

図IV-319 小ピット位置図 (23)

㉔ SP-58~66・377

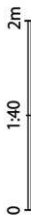
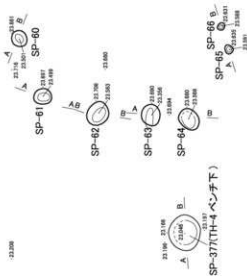

図IV-320 小ビット位置図 (24)

②⑤ SP-46・47・50～56・386

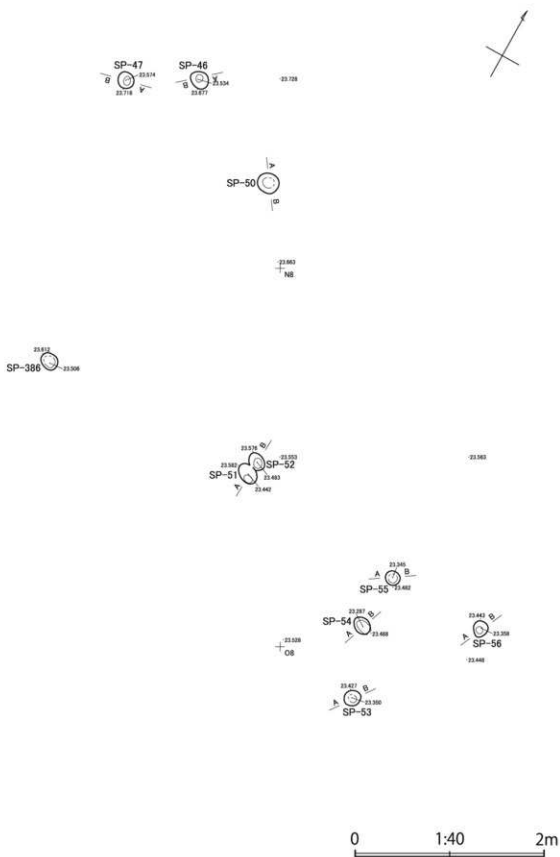

図IV-321 小ピット位置図 (25)

②⑥ SP-4・57・67~79

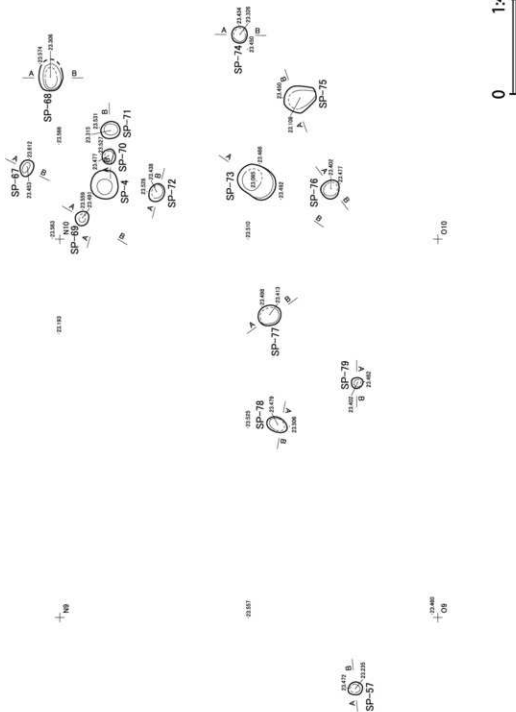

図IV-322 小ピット位置図 (26)

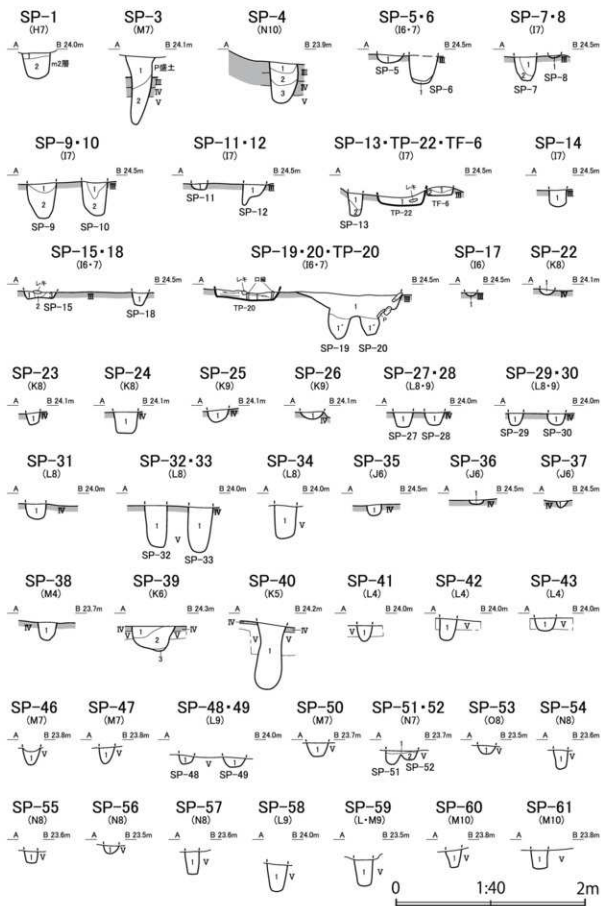

図IV-323 小ピット断面図(1)

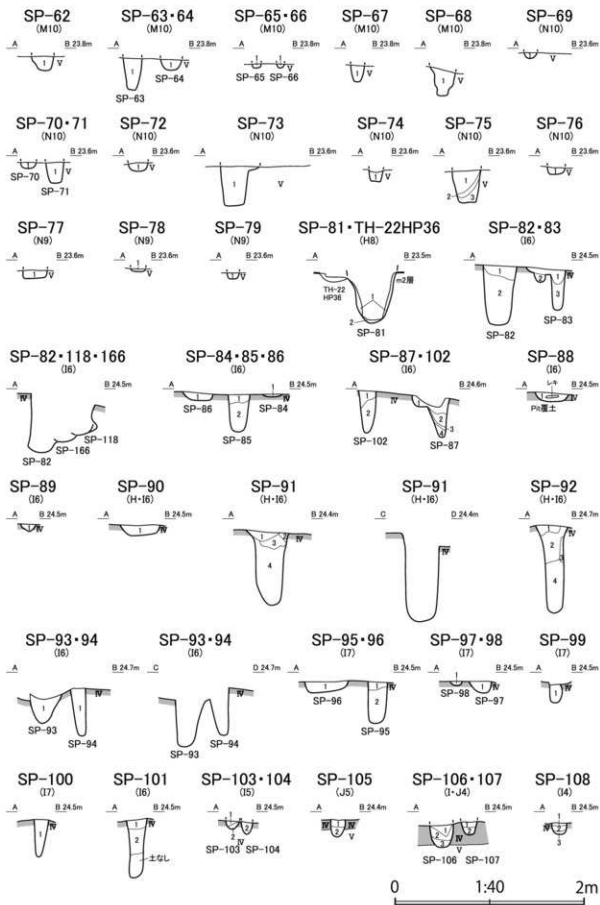

図IV-324 小ピット断面図(2)

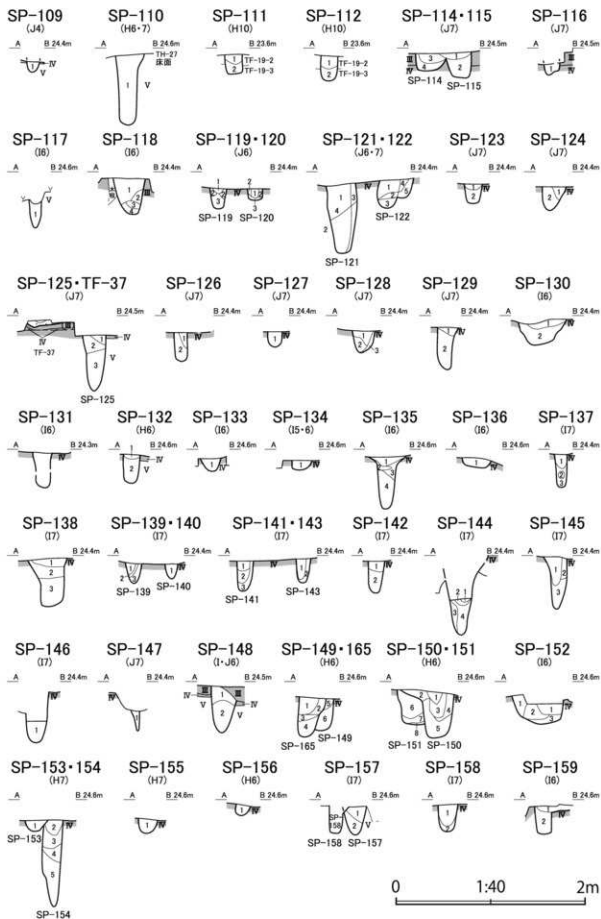

図IV-325 小ピット断面図(3)

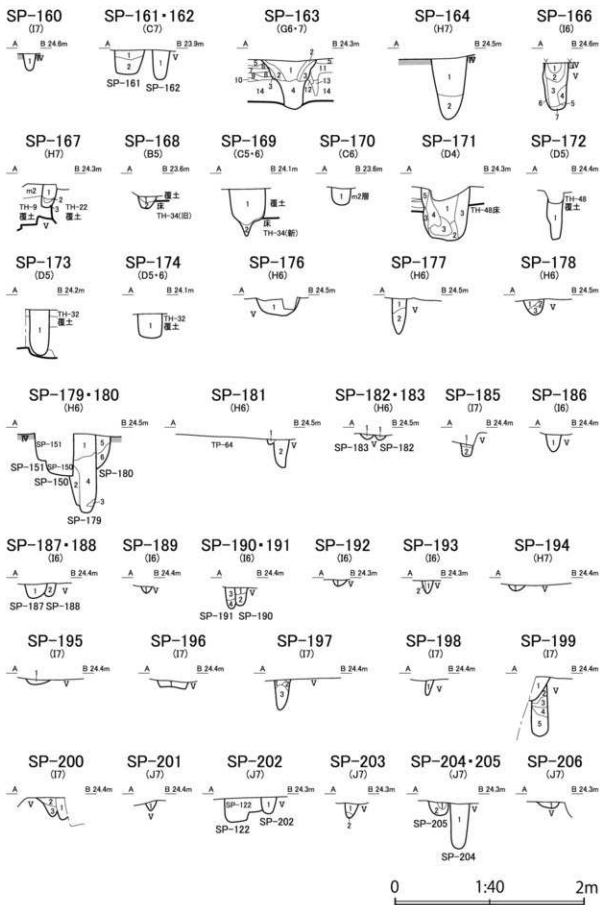

図IV-326 小ピット断面図(4)

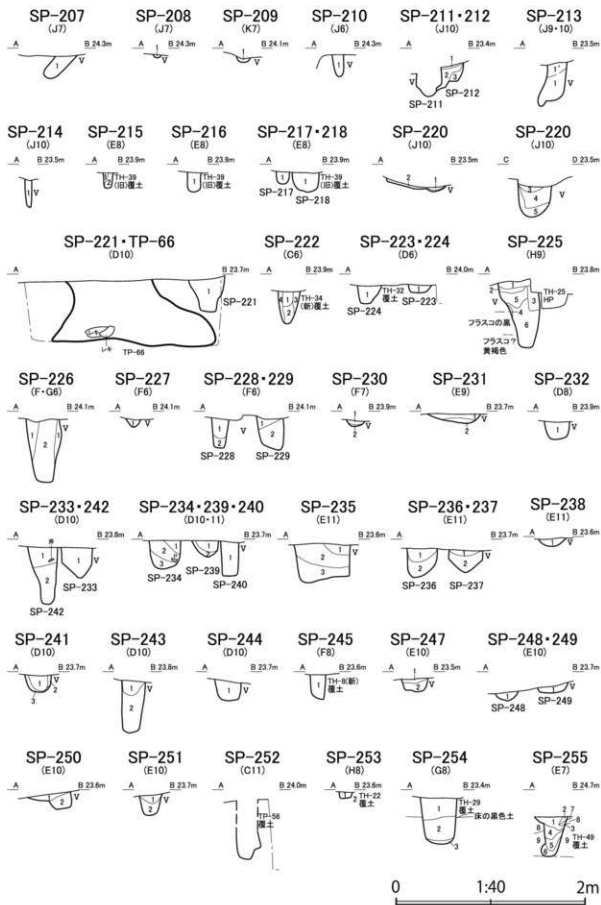

図IV-327 小ピット断面図(5)

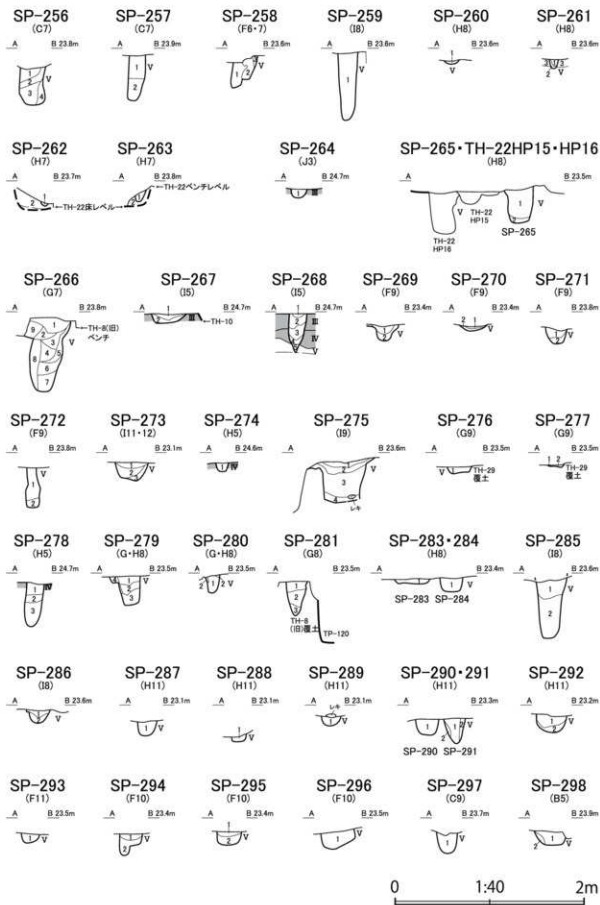

図N-328 小ピット断面図(6)

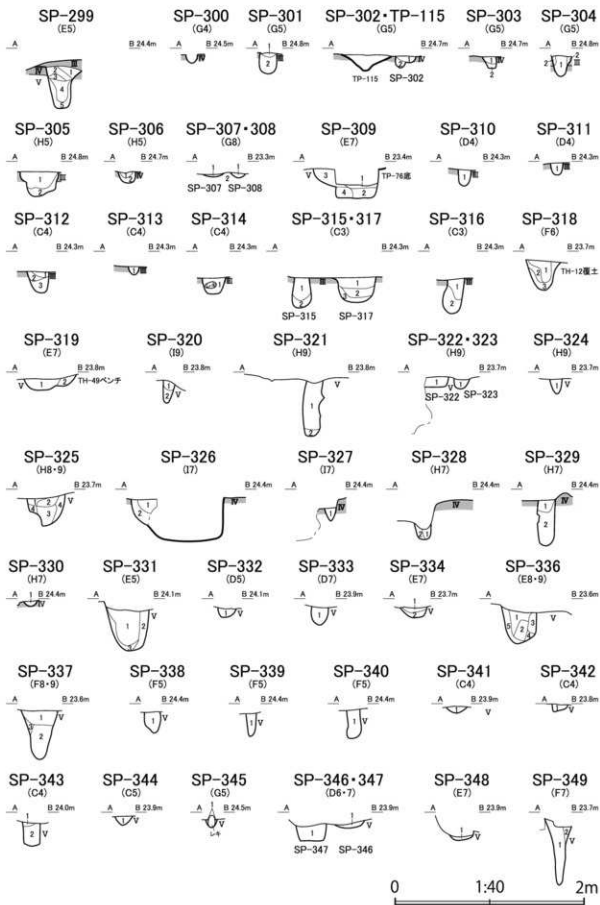

図IV-329 小ピット断面図(7)

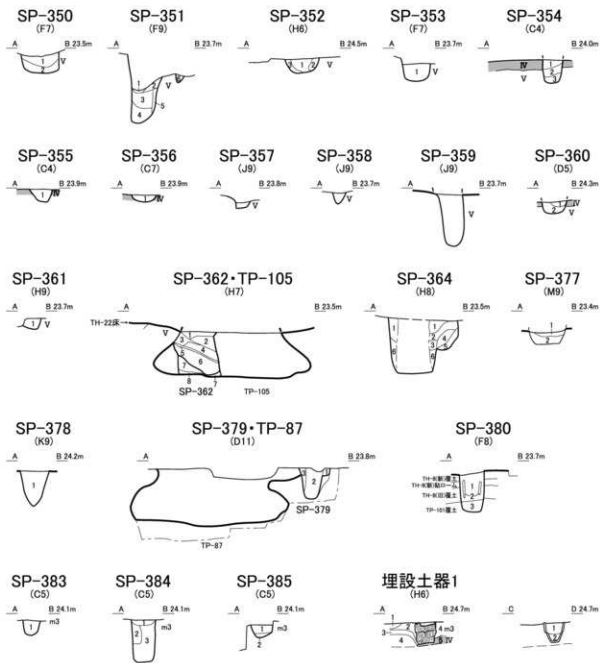

図Ⅳ-330 小ピット断面図(8)・埋設土器1

遺構番号	土名	層位	地質	埋蔵物	備考
SP-127	1 褐色	01916.9	すこぶら層	ロームブロック・ローム敷石	
	2 黄褐色	01916.6	層	ロームブロック・ローム敷石	
	3 二色小礫層	01916.4	層	ロームブロック	
SP-128	1 黄褐色	01916.2	すこぶら層	ロームブロック・ローム敷石	
SP-129	1 黄褐色	01916.2	すこぶら層	ロームブロック・ローム敷石	
SP-130	1 二色小礫層	01916.2	すこぶら層	ロームブロック・ローム敷石	
SP-141	1 黄褐色	01916.2	すこぶら層	ローム敷石	
SP-142	1 黄褐色	01916.2	すこぶら層	ロームブロック・ローム敷石	
SP-143	1 褐色	01916.6	層	ローム敷石	
	2 黄褐色	01916.2	中砂層	ロームブロック・ローム敷石	
SP-144	1 黄褐色	01916.2	すこぶら層	ロームブロック・ローム敷石	
SP-145	1 褐色	01916.6	すこぶら層	ロームブロック・ローム敷石	
SP-146	1 褐色	01916.6	層	ロームブロック・ローム敷石・焼土層	
SP-147	1 褐色	01916.4	すこぶら層	ロームブロック・ローム敷石	
SP-148	1 褐色	01916.4	層	ローム敷石	
SP-149	1 黄褐色	01916.6	層	ロームブロック・ローム敷石	ボロボロ
	2 黄褐色	01916.6	すこぶら層	ロームブロック・ローム敷石	
SP-150	1 褐色	01916.6	層	ロームブロック・ローム敷石	
	2 二色小礫層	01916.2	中砂層	ロームブロック・ローム敷石・焼土	
SP-151	1 褐色	01916.4	層	ロームブロック・ローム敷石	
	2 褐色	01916.6	層	ロームブロック・ローム敷石	
	3 褐色	01916.4	しゅう	ロームブロック・ローム敷石	
	4 褐色	01916.6	しゅう	ロームブロック・ローム敷石	
	5 褐色	01916.6	すこぶら層	ロームブロック・ローム敷石	
	6 褐色	01916.4	すこぶら層	ロームブロック・ローム敷石	
SP-152	1 黄褐色	01916.2	層	第一層	80cmロームブロック、焼土
	2 黄褐色	01916.2	層	ローム敷石	
	3 黄褐色	01916.2	層	80cmロームブロック	
SP-153	1 褐色	01916.4	中砂層	ロームブロック・ローム敷石	
SP-154	1 黄褐色	01916.2	すこぶら層	ローム敷石	
	2 黄褐色	01916.2	すこぶら層	ロームブロック・ローム敷石	
	3 二色小礫層	01916.2	すこぶら層	ロームブロック	
SP-155	1 黄褐色	01916.2	層	ロームブロック・ローム敷石	
SP-156	1 二色小礫層	01916.2	すこぶら層	ロームブロック・ローム敷石	
SP-157	1 二色小礫層	01916.4	層	焼土・中砂	
SP-158	1 褐色	01916.6	層	80cmロームブロック	
SP-159	1 黄褐色	01916.2	すこぶら層		TH 砂溜
	2 褐色	01916.4	層	ロームブロック・ローム敷石	
	3 黄褐色	01916.2	層	ロームブロック・ローム敷石	
	4 黄褐色	01916.6	すこぶら層	ロームブロック敷石・80cm以下	
	5 黄褐色	01916.2	層	ロームブロック敷石・80cm以下	
	6 黄褐色	01916.6	すこぶら層	ロームブロック敷石・80cm以下	
	7 黄褐色	01916.6	層	80cm以下ロームブロック	
	8 黄褐色	01916.6	すこぶら層	80cm以下ロームブロック	
SP-164	1 褐色	01916.4	層	ロームブロック・ローム敷石	
	2 褐色	01916.6	中砂層	ロームブロック・ローム敷石	
	3 黄褐色	01916.6	中砂層	ロームブロック・ローム敷石	
	4 黄褐色	01916.6	すこぶら層		埋もれローム
	5 褐色	01916.4	層	ローム敷石	
SP-171	1 黄褐色	01916.2	層	ローム敷石・大瓦	中砂・ボロボロ
	2 褐色	01916.1	層	ローム敷石・大瓦	中砂・ボロボロ
SP-176	1 黄褐色	01916.2	層	70cm以下ブロック・ロームブロック・ローム敷石	
SP-178	1 褐色	01916.6	層	ローム敷石・焼土・焼土の混入ブロック・焼土・中砂	
	2 褐色	01916.4	すこぶら層	焼土・ローム敷石	
	3 褐色	01916.6	すこぶら層	ロームブロック・ローム敷石	
SP-180	1 褐色	01916.4	層	焼土	
	2 褐色	01916.4	層	焼土	「ほりや中埋」埋蔵
	3 褐色	01916.6	層	ロームブロック	
SP-183	1 黄褐色	01916.1	層	01916.2二色小礫層・焼土・ローム敷石	
SP-184	1 黄褐色	01916.2	すこぶら層	ローム敷石	
	2 黄褐色	01916.2	すこぶら層	ロームブロック・ローム敷石	
	3 黄褐色	01916.2	しゅう	ローム敷石	
SP-185	1 黄褐色	01916.2	すこぶら層	ローム敷石	
	2 褐色	01916.1	すこぶら層	ローム敷石	
埋蔵土層 A-B	1 黄褐色	01916.4	層	ロームブロック・焼土	TH 砂溜土
	2 黄褐色	01916.2	層	ローム敷石・ロームブロック	
	3 黄褐色	01916.6	層	ロームブロック	
	4 黄褐色	01916.2	層	ローム敷石	
埋蔵土層 C-D	1 黄褐色	01916.2	層	ローム敷石・焼土	Y 層
	2 黄褐色	01916.2	層	ローム敷石・焼土	

図IV-334 小ヒット土層注記(4)

杭列1・2

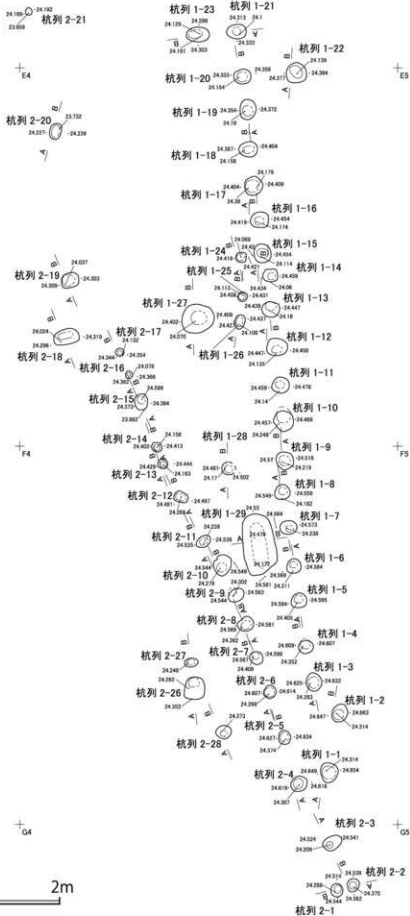

図IV-335 杭列(1)

28



E4

E5

杭列1

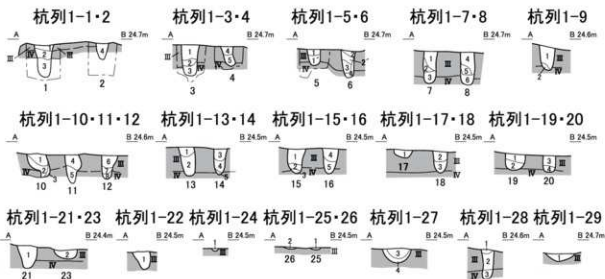

杭列2

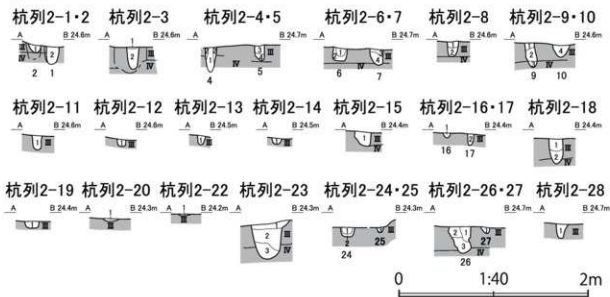

図IV-336 杭列(2)

杭列1						杭列2					
遺構名	No.	土色	層番号	透入物	備考	遺構名	No.	土色	層番号	透入物	備考
杭列1-1-2	1	暗褐色	10YR5/4	フコぶら	ロームブロックローム粒15%	杭列2-1-2	1	黒褐色	10YR2/2	フコぶら	ローム粒2%
	2	暗褐色	10YR3/2	壁	ロームブロックローム粒20%		2	黒褐色	10YR2/2	壁	ローム粒2%
	3	黒褐色	10YR3/2	壁	ロームブロックローム粒2%	杭列2-2	1	暗褐色	10YR3/2	壁	ローム粒2%
杭列1-3-4	4	黒褐色	10YR2/2	フコぶら	ローム粒	2	黒褐色	10YR2/2	しゅう	ローム粒2%	
	1	黒褐色	10YR2/2	壁	ローム粒15%	杭列2-4-5	1	黒褐色	10YR2/2	フコぶら	ロームブロックローム粒15%
	2	黒褐色	10YR2/2	中軟	ローム粒2%		2	黒褐色	10YR2/2	壁	ロームブロックローム粒45%
	3	暗褐色	10YR3/2	フコぶら	ロームブロックローム粒15%	3	黒褐色	10YR2/2	フコぶら	ロームブロックローム粒7%	
4	黒褐色	10YR2/2	フコぶら	ローム粒	4	黒褐色	10YR2/2	壁	ローム粒2%		
杭列1-5-6	5	黒褐色	10YR2/2	壁	ローム粒2%	杭列2-6-7	1	黒褐色	10YR2/2	中軟	ローム粒2%
	1	黒褐色	10YR2/2	壁	ローム粒2%		2	黒褐色	10YR2/2	中軟	ローム粒1%
	1	黒褐色	10YR2/2	中軟	ローム粒2%	3	黒褐色	10YR2/2	中軟	ローム粒2%	
	2	黒褐色	10YR2/2	壁	ローム粒15%	4	黒褐色	10YR2/2	壁	ローム粒1%	
	2	黒褐色	10YR2/2	壁	ロームブロックローム粒2%	杭列2-8	1	黒褐色	10YR2/2	フコぶら	ローム粒・炭2%
3	黒褐色	10YR2/2	壁	ロームブロックローム粒2%	2		黒褐色	10YR2/2	中軟	ローム粒・炭1%	
杭列1-7-8	4	暗褐色	10YR3/2	壁	ローム粒2%	杭列2-9-10	1	暗褐色	10YR3/2	中軟	ローム粒2%
	1	黒褐色	10YR2/2	フコぶら	ローム粒15%		2	黒褐色	10YR2/2	中軟	ローム粒2%
	2	暗褐色	10YR3/2	フコぶら	ロームブロックローム粒2%	3	黒褐色	10YR2/2	中軟	ローム粒2%	
	3	黒褐色	10YR3/2	中軟	ローム粒2%	4	黒褐色	10YR2/2	フコぶら	ローム粒2%	
	4	黒褐色	10YR2/2	フコぶら	ローム粒1%	杭列2-11	1	黒褐色	10YR2/2	フコぶら	ロームブロックローム粒10%
5	黒褐色	10YR2/2	フコぶら	ローム粒	杭列2-12		1	暗褐色	10YR3/2	フコぶら	ローム粒・炭2%
杭列1-9	6	褐色	10YR4/4	フコぶら	ロームブロック2%	杭列2-13	1	黒褐色	10YR2/2	壁	ローム粒2%
	1	黒褐色	10YR2/2	フコぶら	ローム粒・炭1%	杭列2-14	1	黒褐色	10YR2/2	フコぶら	ローム粒2%
	2	黒褐色	10YR2/2	フコぶら	ローム粒2%	杭列2-15	1	黒褐色	10YR2/2	フコぶら	ローム粒・炭2%
	3	黒褐色	10YR2/2	フコぶら	ロームブロックローム粒・炭2%	杭列2-16-17	1	黒褐色	10YR2/2	フコぶら	ローム粒2%
杭列1-10-11-12	3	黒褐色	10YR2/2	フコぶら	ローム粒2%	2	黒褐色	10YR2/2	フコぶら	ローム粒2%	
	3	褐色	10YR4/1	フコぶら		杭列2-18	1	黒褐色	10YR2/2	フコぶら	ローム粒15%
	4	黒褐色	10YR2/2	フコぶら	ローム粒		2	暗褐色	10YR3/2	フコぶら	ローム粒2%
	5	こいれ黄褐色	10YR4/2	フコぶら	ローム粒・炭2%	杭列2-19	1	黒褐色	10YR2/2	フコぶら	ローム粒2%
	6	暗褐色	10YR3/2	フコぶら	ローム粒1%	杭列2-20	1	黒褐色	10YR2/2	フコぶら	ローム粒2%
	7	暗褐色	10YR3/2	フコぶら	ローム粒1%	杭列2-22	1	黒褐色	10YR2/2	フコぶら	ローム粒2%
	8	暗褐色	10YR3/2	フコぶら	ロームブロック2%	杭列2-23	1	黒褐色	10YR2/2	フコぶら	ローム粒・炭15%
	1	黒褐色	10YR2/2	フコぶら	ローム粒・炭2%		2	黒褐色	10YR2/2	フコぶら	ローム粒・炭7%
2	暗褐色	10YR3/2	フコぶら	ローム粒・炭2%	3		黒褐色	10YR2/2	壁	ロームブロックローム粒20%	
杭列1-13-14	3	黒褐色	10YR2/2	フコぶら	ローム粒・炭2%	杭列2-24-25	1	暗褐色	10YR3/2	フコぶら	ローム粒2%
	4	黒褐色	10YR2/2	壁	ローム粒・炭2%		2	黒褐色	10YR2/2	フコぶら	ローム粒1%
	5	暗褐色	10YR3/2	フコぶら	ローム粒・炭1%	3	黒褐色	10YR2/2	フコぶら	ローム粒2%	
	1	黒褐色	10YR2/2	フコぶら	ローム粒・炭7%	杭列2-26	1	黒褐色	10YR2/2	フコぶら	ローム粒2%
2	暗褐色	10YR3/2	中軟	ローム粒1%	2		黒褐色	10YR2/2	フコぶら	ローム粒2%	
3	暗褐色	10YR3/2	フコぶら	ロームブロックローム粒20%	3		暗褐色	10YR3/2	フコぶら	ロームブロックローム粒10%	
杭列1-15-16	4	黒褐色	10YR2/2	中軟	ローム粒・炭2%	杭列2-27	1	黒褐色	10YR2/2		
	1	黒褐色	10YR2/2	フコぶら	ローム粒		杭列2-28	1	黒褐色	10YR2/2	
	2	暗褐色	10YR3/2	フコぶら	ローム粒1%						
	3	暗褐色	10YR3/2	フコぶら	ローム粒1%						
杭列1-17-18	1	黒褐色	10YR2/2	中軟	ローム粒・炭1%						
	2	暗褐色	10YR3/2	フコぶら	ローム粒7%						
	3	暗褐色	10YR3/2	中軟	ローム粒2%						
杭列1-19-20	1	黒褐色	10YR2/2	フコぶら	ローム粒・炭2%						
	2	黒褐色	10YR2/2	壁	ローム粒1%						
	3	黒褐色	10YR2/2	フコぶら	ローム粒						
	4	黒褐色	10YR2/2	フコぶら	ローム粒						
杭列1-21-23	1	暗褐色	10YR3/2	壁	ローム粒1%						
	2	暗褐色	10YR3/2	壁	ローム粒7%						
	1	黒褐色	10YR2/2	壁	ローム粒・炭2%						
杭列1-24	1	黒褐色	10YR2/2	フコぶら	ローム粒2%						
	2	暗褐色	10YR3/2	フコぶら	ローム粒2%						
杭列1-25-26-27	2	暗褐色	10YR3/2	フコぶら	ローム粒2%						
	3	暗褐色	10YR3/2	フコぶら	ローム粒2%						
	4	暗褐色	10YR3/2	フコぶら	ロームブロックローム粒・炭20%						
	4	黒褐色	10YR2/2	フコぶら	ローム粒・炭2%						
杭列1-28	1	黒褐色	10YR2/2	フコぶら	ローム粒2%						
	2	黒褐色	10YR2/2	フコぶら	ローム粒2%						
	3	こいれ黄褐色	10YR4/2	フコぶら	ロームブロックローム粒20%						
杭列1-29	1	黒褐色	10YR2/2	フコぶら	ローム粒2%						

図IV-337 杭列(3)

配石列・道路跡

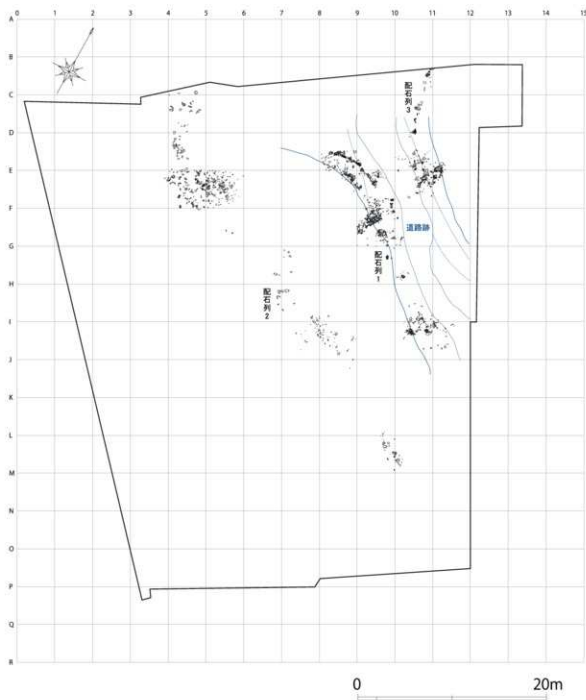

図Ⅳ-338 配石列・道路跡位置図

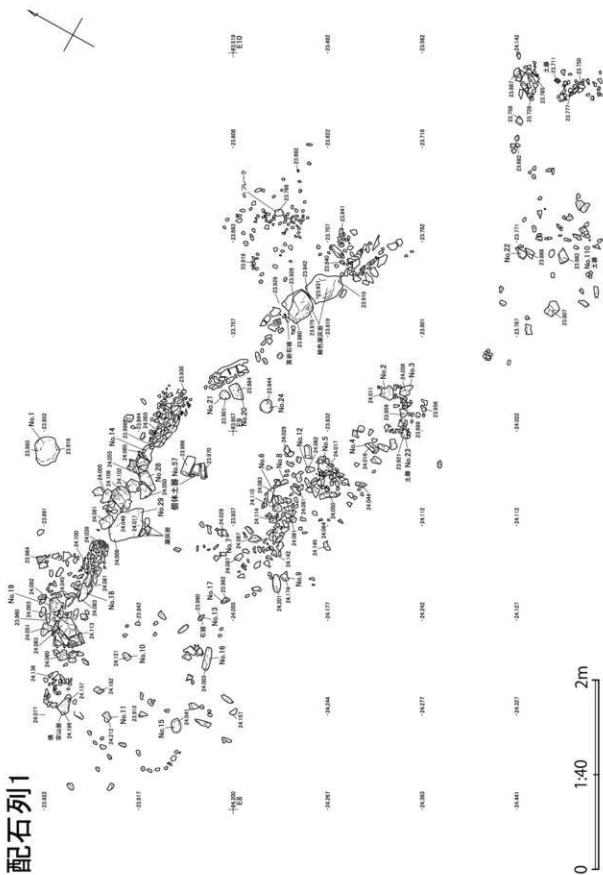

図IV-339 配石列1(1)

配石列1

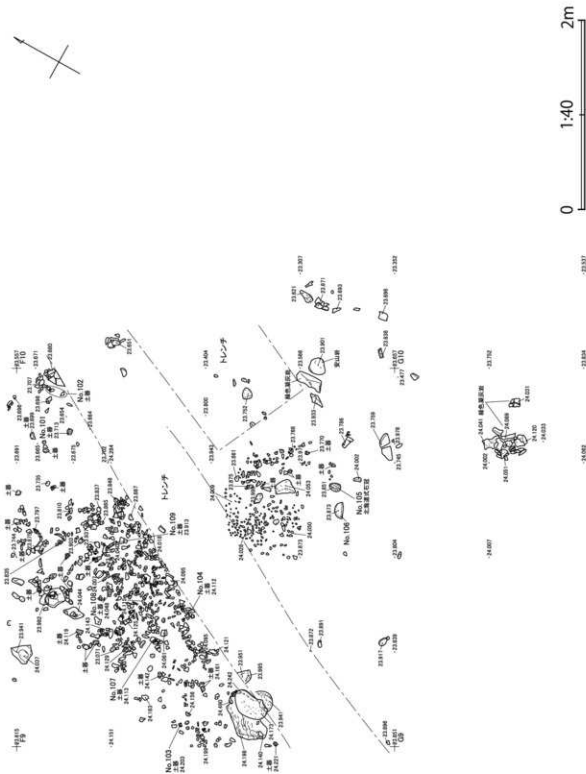

図IV-340 配石列1 (2)

配石列1

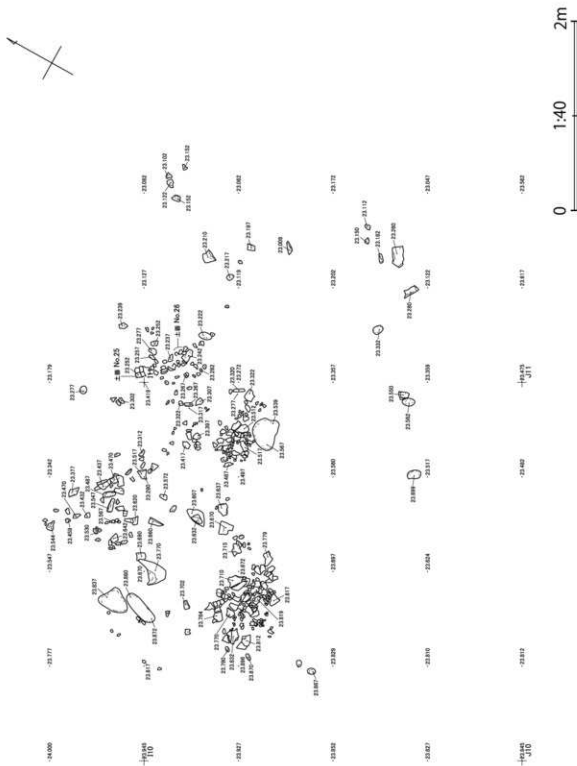

図IV-342 配石列1 (4)

配石列2

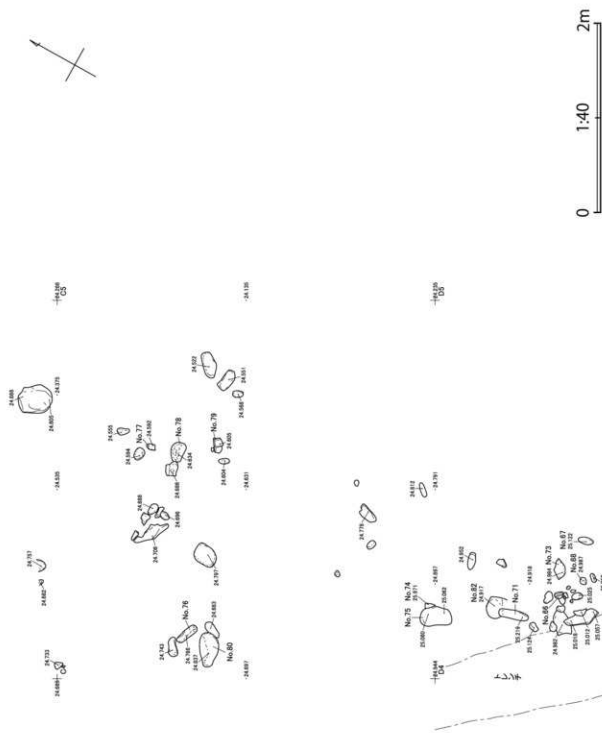

図IV-343 配石列2(1)

配石列2



図IV-344 配石列2 (2)

配石列2

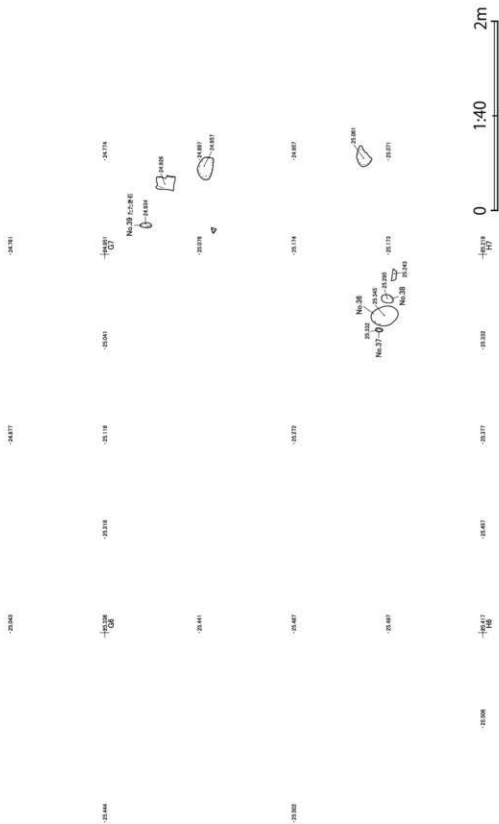

図IV-345 配石列2 (3)

配石列2

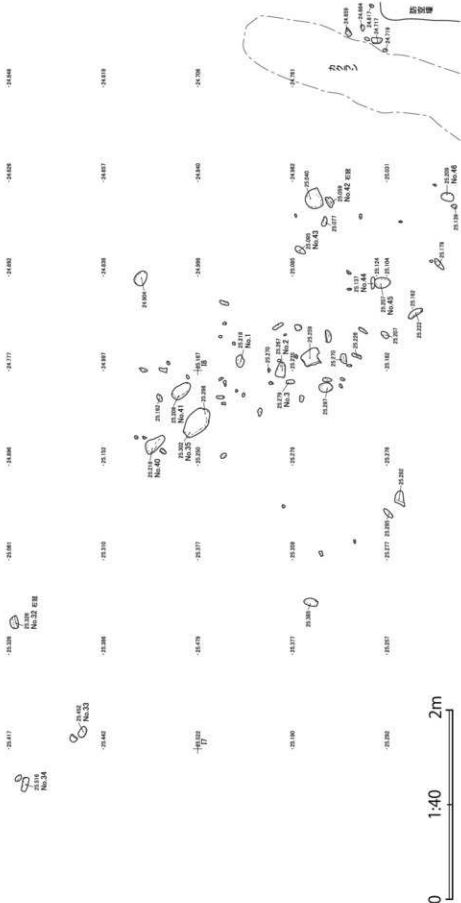
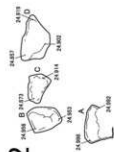

図IV-346 配石列2 (4)

道路跡

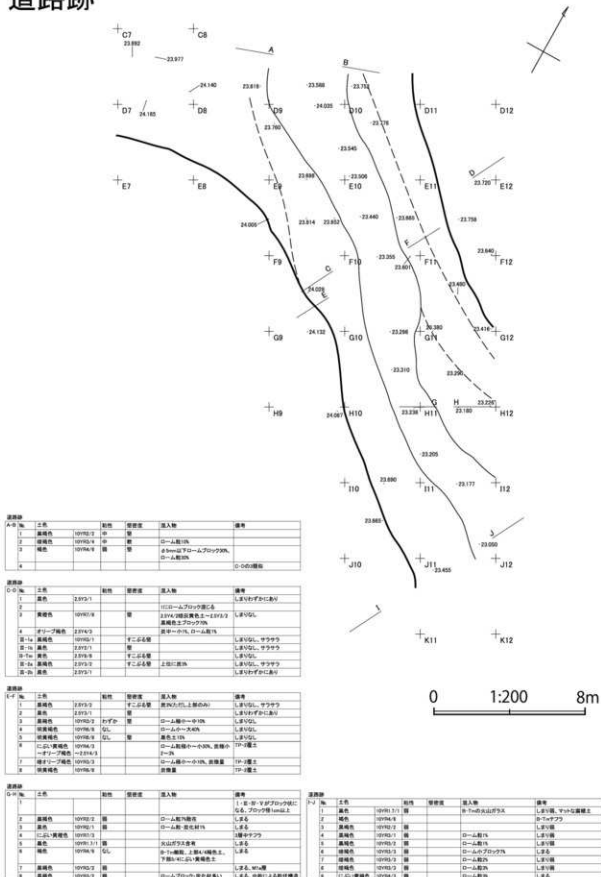

道路跡	点号	土色	形状	埋没深	埋入物	備考
1	1	黒褐色	凹溝	約		
2	2	緑褐色	凹溝	約	凹溝埋込土	
3	3	褐色	凹溝	約	凹溝埋込土	
4	4	褐色	凹溝	約	凹溝埋込土	

道路跡	点号	土色	形状	埋没深	埋入物	備考
1	1	黒色	凹溝	約	凹溝埋込土	凹溝埋込土
2	2	黒褐色	凹溝	約	凹溝埋込土	凹溝埋込土
3	3	黒褐色	凹溝	約	凹溝埋込土	凹溝埋込土
4	4	凹溝埋込土	凹溝	約	凹溝埋込土	凹溝埋込土
5	5	黒褐色	凹溝	約	凹溝埋込土	凹溝埋込土
6	6	黒褐色	凹溝	約	凹溝埋込土	凹溝埋込土
7	7	黒褐色	凹溝	約	凹溝埋込土	凹溝埋込土
8	8	黒褐色	凹溝	約	凹溝埋込土	凹溝埋込土

道路跡	点号	土色	形状	埋没深	埋入物	備考
1	1	黒褐色	凹溝	約	凹溝埋込土	凹溝埋込土
2	2	黒褐色	凹溝	約	凹溝埋込土	凹溝埋込土
3	3	黒褐色	凹溝	約	凹溝埋込土	凹溝埋込土
4	4	黒褐色	凹溝	約	凹溝埋込土	凹溝埋込土
5	5	黒褐色	凹溝	約	凹溝埋込土	凹溝埋込土
6	6	凹溝埋込土	凹溝	約	凹溝埋込土	凹溝埋込土
7	7	凹溝埋込土	凹溝	約	凹溝埋込土	凹溝埋込土
8	8	凹溝埋込土	凹溝	約	凹溝埋込土	凹溝埋込土
9	9	凹溝埋込土	凹溝	約	凹溝埋込土	凹溝埋込土

道路跡	点号	土色	形状	埋没深	埋入物	備考
1	1	黒褐色	凹溝	約	凹溝埋込土	凹溝埋込土
2	2	黒褐色	凹溝	約	凹溝埋込土	凹溝埋込土
3	3	黒褐色	凹溝	約	凹溝埋込土	凹溝埋込土
4	4	凹溝埋込土	凹溝	約	凹溝埋込土	凹溝埋込土
5	5	黒褐色	凹溝	約	凹溝埋込土	凹溝埋込土
6	6	凹溝埋込土	凹溝	約	凹溝埋込土	凹溝埋込土
7	7	黒褐色	凹溝	約	凹溝埋込土	凹溝埋込土
8	8	黒褐色	凹溝	約	凹溝埋込土	凹溝埋込土
9	9	黒褐色	凹溝	約	凹溝埋込土	凹溝埋込土

道路跡	点号	土色	形状	埋没深	埋入物	備考
1	1	黒褐色	凹溝	約	凹溝埋込土	凹溝埋込土
2	2	黒褐色	凹溝	約	凹溝埋込土	凹溝埋込土
3	3	黒褐色	凹溝	約	凹溝埋込土	凹溝埋込土
4	4	黒褐色	凹溝	約	凹溝埋込土	凹溝埋込土
5	5	黒褐色	凹溝	約	凹溝埋込土	凹溝埋込土
6	6	凹溝埋込土	凹溝	約	凹溝埋込土	凹溝埋込土
7	7	黒褐色	凹溝	約	凹溝埋込土	凹溝埋込土
8	8	凹溝埋込土	凹溝	約	凹溝埋込土	凹溝埋込土
9	9	凹溝埋込土	凹溝	約	凹溝埋込土	凹溝埋込土

図IV-348 道路跡 (1)

道路跡

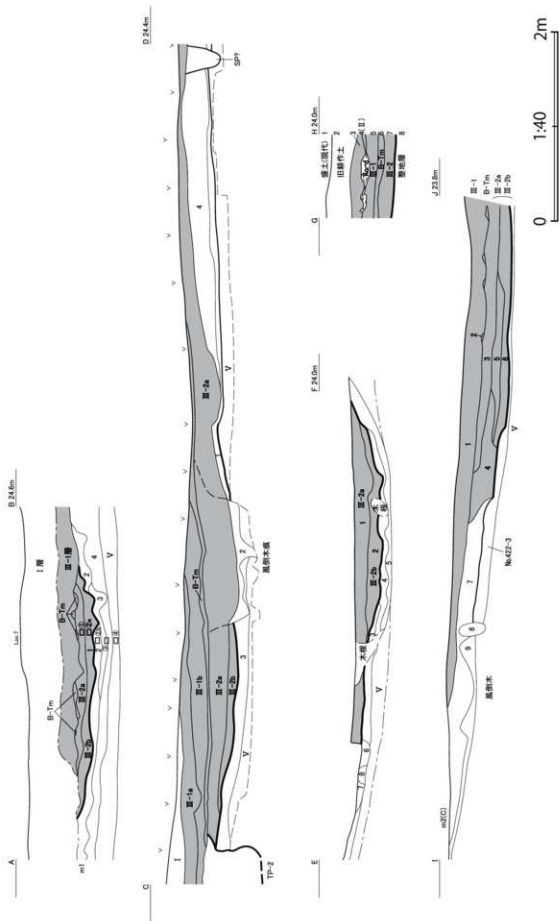

図IV-349 道路跡(2)

防空壕跡・塹壕跡

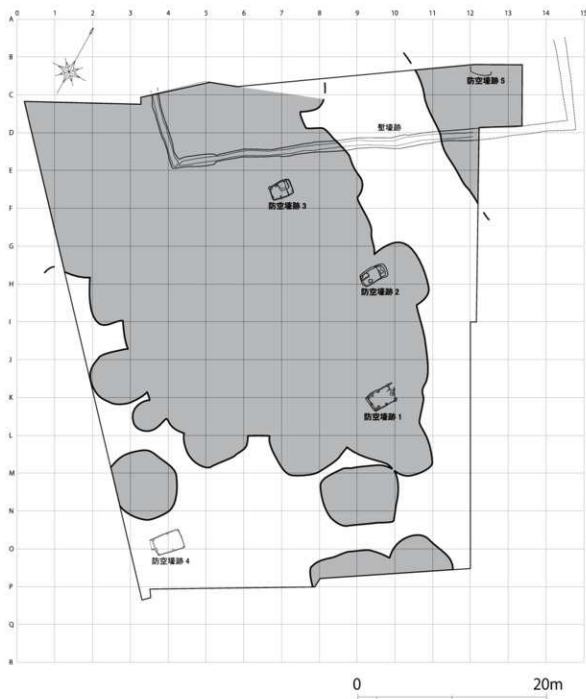

図IV-350 防空壕跡・塹壕跡位置図

防空壕跡1

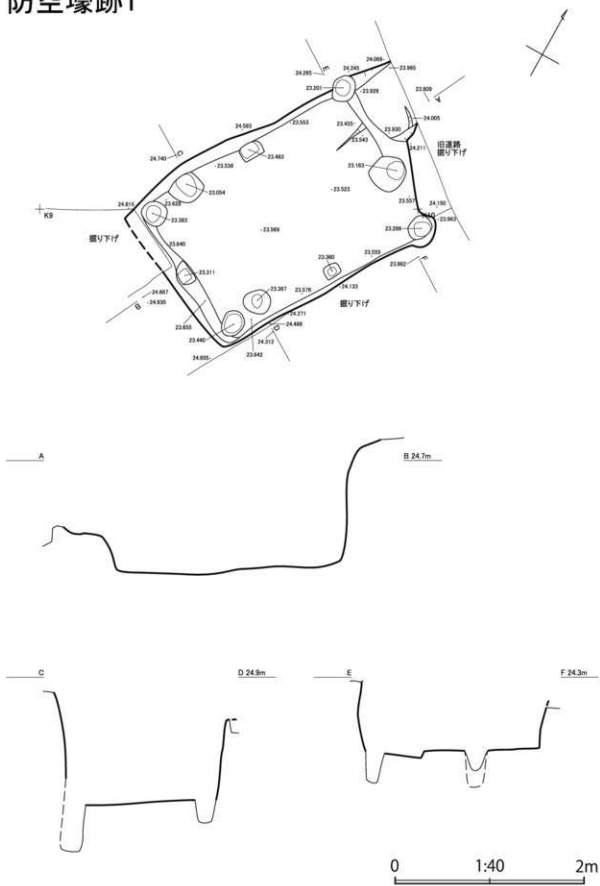

図IV-351 防空壕跡1

防空壕跡2

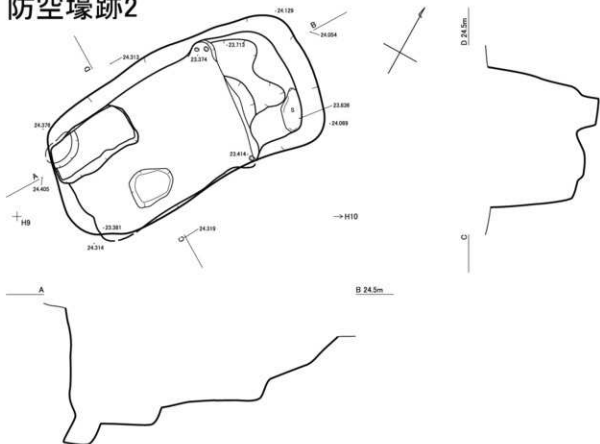

防空壕跡3

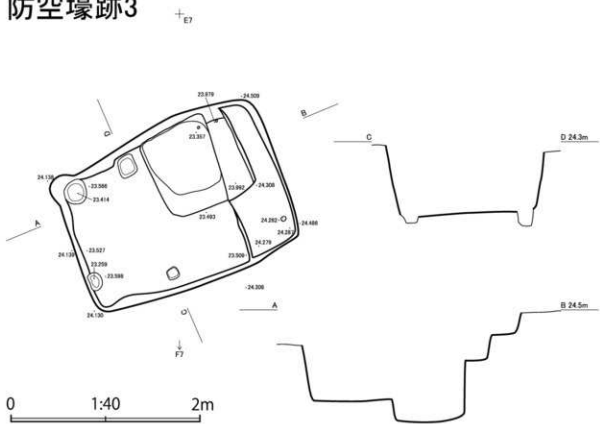

図IV-352 防空壕跡2・3

防空壕跡4

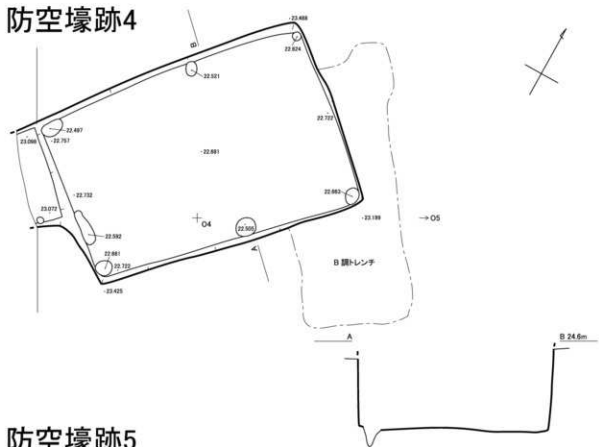

防空壕跡5

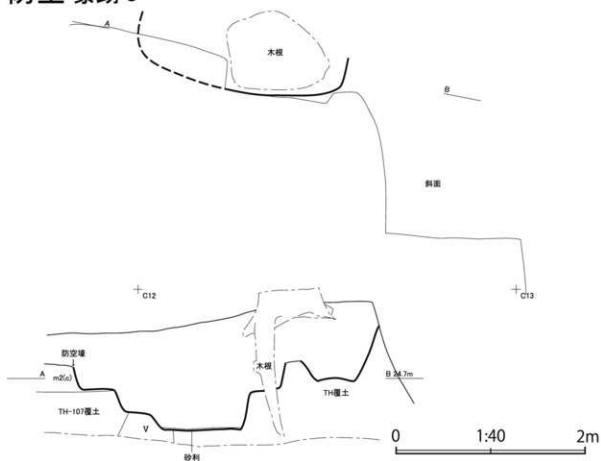

図IV-353 防空壕跡4・5

塹壕跡

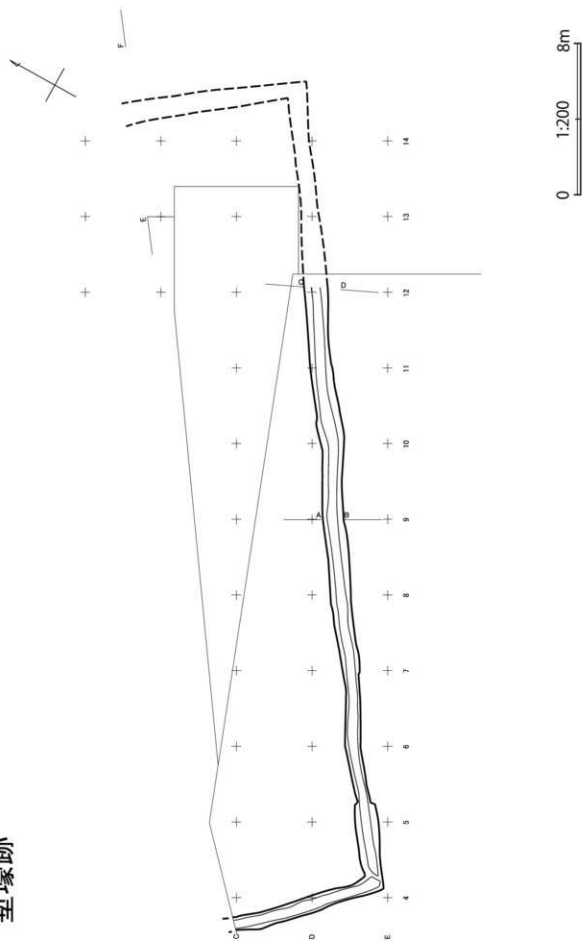

図IV-354 塹壕跡(1)

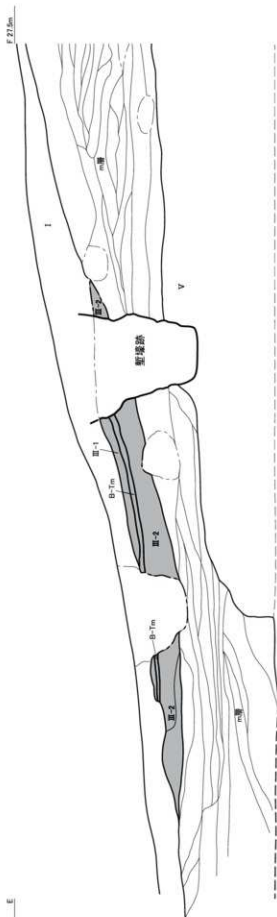

調査 内容	土色	層番号	地性	形状・埋入物	備考	
1	黒褐色	2573/2	強		埋入物なし、黒褐色砂漠、黄土、鉄ねじ込み	
2	黒褐色	2573/2	強	ローム筋3%	しまりVL、黒褐色砂漠、黄土、鉄ねじ込み	
3	明黄褐色	10792/8	やや中	強	黒色土層状20%	4-5の同一層
4	黒褐色	2573/2	強	軟		
5	黒褐色	2573/2	強	軟		
6	黒褐色	2573/2	強	軟		
7	黒褐色	2573/2	強	軟		
8	黒褐色	2573/2	なし	しまり		2573/2、埋め戻し、しまりVL、やや中、スラスラ、埋め戻し
9	オリーブ褐色	2574/3	強	強		埋め戻し
10	明黄褐色	10792/8	やや中	強		埋め戻し
11	明黄褐色	10792/6	やや中	強		埋め戻し
12	オリーブ褐色	2574/3	強	しまり		しまりVL、埋め戻し
13	黒褐色	2573/2	強	しまり		11埋め戻し
14	黒褐色	2574/2	強	しまり		ローム層状30%
15	明黄褐色	2574/2	強	しまり		
16	黒色	2572/1	強	しまり		
17	オリーブ褐色	2574/3	強	しまり		
18	オリーブ褐色	2574/3	強	しまり		17に埋め戻しだが、黒色土層状に20% 17-18
19	黒色	2572/1	強	しまり		
20	黒色	2572/1	強	強		ローム筋3%
21	明黄褐色	10792/8	強	しまり		
22	明黄褐色	10792/8	強	しまり		黒色土層

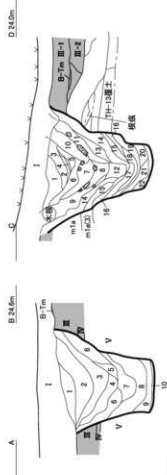

調査 内容	土色	層番号	地性	埋入物	備考
1	黒褐色	10792/2	ZL		しまりVL
2	褐色	10794/4	ZL		しまりVL
3	暗褐色	10794/3	ZL		黒褐色土・黄褐色土層状
4	にぶい黄褐色	10794/2	ZL		黒褐色土・黄褐色土層状
5	黒色	10792/1	ZL		黒褐色土層状・少量
6	黒色	10792/1	ZL		黄褐色土層状・少量
7	黒色	10792/1	ZL		黄褐色土層状・少量
8	黒褐色	10792/8	ZL		黄褐色土層状
9	黄褐色	10792/8	やや中	やや中	黄褐色土層状
10	黒色	10792/1	やや中	黄褐色土層状	ボソボソしている

図IV-355 竪溝跡(2)

報告書抄録

ふりがな	ふくしまちょう たてさきいせき							
書名	福島町 館崎遺跡							
副書名	北海道新幹線建設事業埋蔵文化財発掘調査報告書							
シリーズ名	(公財)北海道埋蔵文化財センター調査報告書(北埋調報)							
シリーズ番号	第333集							
編著者名	中山昭大・影浦 覚・福井淳一・柳瀬由佳・立田 理							
編集機関	(公財)北海道埋蔵文化財センター (http://www.domaibun.or.jp)							
所在地	〒069-0832 北海道江別市西野幌685番地1 (011)386-3231 mail@domaibun.or.jp							
発行年月日	西暦2017年3月24日							
ふりがな 所収遺跡	ふりがな 所在地	コード		北緯	東経	調査期間	調査面積	調査原因
		市町村	遺跡番号					
館崎遺跡	北海道松前郡 福島町館崎 337-11ほか	01332	B-03-2	41° 26' 31"	140° 13' 58"	20090507 ～ 20091127 20100412 ～ 20100819 20110509 ～ 20110831	2,171㎡	北海道新幹線 建設事業に伴う 事前調査
所収遺跡名	種別	主な時代	主な遺構	主な遺物			特記事項	
館崎遺跡	集落跡	縄文時代 早期後葉	土坑3	縄文土器(東銅路IV式)			最大級の岩偶。 多量の塊状耳飾。 長野県域産 黒曜石製石鏃の 最北例。クリ花 粉多量検出。多 遺体埋葬墓。廃 屋敷。15体の人 骨。貝層。	
		縄文時代 前期後葉 ～ 中期中葉	盛土遺構2条、堅穴住居跡48、土坑90、焼土85、集石25、フレイク集中48、小ピット385、杭列2条、道路跡1条	縄文土器(円筒土器下層c～d式、円筒土器上層a～見晴町式) 土製品(土偶など) 石器(スクレイパー、寛状石器、たたく石、石鏃、石錐、台石・石皿、北海道式石冠、扁平打製石器、石斧など) 石製品(石棒、烏帽子形石器、ヒスイ製垂飾、塊状耳飾、岩偶など) 骨角器(話頭、釣針、骨針、垂飾など) 動物遺存体(オットセイなど)・植物遺存体				
		縄文時代 中期～後期	土坑4、Tピット1、焼土2					
		縄文時代 後期前葉	盛土遺構、堅穴住居跡3、土坑21、焼土10、集石2、小ピット1、配石列2条	縄文土器(涌元式)				
要約	縄文時代前期後葉～中期中葉、後期前葉の集落。盛土遺構、堅穴住居跡、墓、土坑、柱穴、焼土などが複雑に重なり合って検出された。集落の変遷が、土層堆積状況、遺構の重複状況、住居形態、土器型式などから明らかになった。前期末葉の盛土遺構堆積の変化に従って、住居長軸が大きく変化し、散漫な土地利用から偏った土地利用へ変遷する過程をとらえることができた。遺構群は、中期中葉の時点で二本の土手状の盛土と、その間の溝状の道路という人為地形を形成するに至っている。土器は、円筒土器下層c式から見晴町式まで連続的に確認されただけでなく、950個体近く復元された。出土状況は、破片状態のほか、正立・側立・横転状態で散逸していない状態のものも多かった。割片石器は、頁岩製主体。頁岩産地のため、多数の石核がある。また、現存長37cmと列島内最大級の岩偶、北海道初となる長野県域産黒曜石製石鏃、56点と東北以北最多量の滑石製主体の塊状耳飾なども含まれた。骨角器には、話頭や釣針などの道具が多い。動物はオットセイ、ウトウ、アイナメ類、ソイ類など海産生物が主体。植物では、オニグルミ殻が多かったほか、ヒエ属種実が確認され、クリ花粉が多量に確認された。花粉の状況から集落に重なるようにクリの純林が存在したことが推定される。							

(公財) 北海道埋蔵文化財センター調査報告書 第333集

福島町 館崎遺跡

－北海道新幹線建設事業埋蔵文化財発掘調査報告書－
第1分冊 遺構編

- 発行** 平成29(2017)年3月24日
- 編集** 公益財団法人 北海道埋蔵文化財センター
〒069-0832 江別市西野幌685番地-1
TEL (011) 386-3231 FAX (011) 386-3238
[E-mail] mail@domaibun.or.jp
[URL] <http://www.domaibun.or.jp>
- 印刷** 中西印刷株式会社
〒007-0823 札幌市東区東雁来3条1丁目1番34号
TEL (011) 781-7501 FAX (011) 781-7516

