

青森県埋蔵文化財調査報告書 第152集

朝日山遺跡Ⅱ

—東北電力株式会社新青森変電所新設事業に係る埋蔵文化財発掘調査報告書Ⅱ—

第2分冊 図版編

平成4年度

青森県教育委員会

青森県埋蔵文化財調査報告書 第152集

朝日山遺跡Ⅱ

—東北電力株式会社新青森変電所新設事業に係る埋蔵文化財発掘調査報告書Ⅱ—

第2分冊 図版編

平成4年度

青森県教育委員会

目 次

(第2分册·图版编)

1 竖穴住居跡	421
2 掘立柱建物跡	585
3 土塼	603
4 溝	860
5 鍛冶遺構	890
6 製鉄炉	892
7 井戸跡	894

写真图版

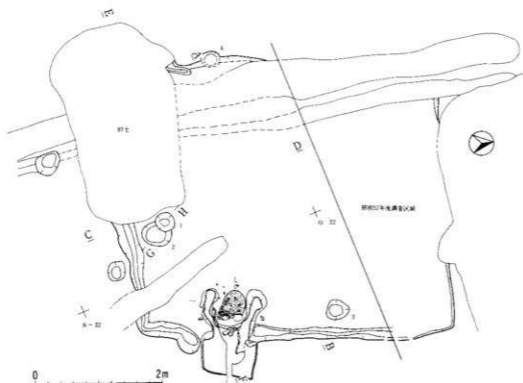

ピット1-2

第1層	黒褐色土	10Y R 3/1	
第2層	黒褐色土	10Y R 3/2	
第3層	黒褐色土	10Y R 2/2	
第4層	黒褐色土	10Y R 2/3	
第5層	黒褐色土	10Y R 2/3	
第6層	黒褐色土	10Y R 3/2	
第7層	黒褐色土	10Y R 2/2	LB中層含む



第3号住居跡

第1層	にぶい・黄褐色土	10Y R 4/3	
第2層	暗褐色土	10Y R 3/3	
第3層	暗褐色土	10Y R 2/2	
第4層	黄褐色土	10Y R 5/8	
第5層	にぶい・黄褐色土	10Y R 5/4	
第6層	黒色土	10Y R 2/1	
第7層	暗褐色土	10Y R 3/2	
第8層	黒褐色土	10Y R 3/1	
第9層	暗褐色土	10Y R 3/3	
第10層	黒色土	10Y R 2/1	
第11層	にぶい・黄褐色土	10Y R 5/4	
第12層	暗褐色土	10Y R 3/3	
第13層	黄褐色土	10Y R 5/8	
第14層	暗褐色土	10Y R 3/2	
第15層	黒褐色土	10Y R 2/2	
第16層	明黄褐色土	10Y R 6/8	

第4図 第3号竈穴住居跡

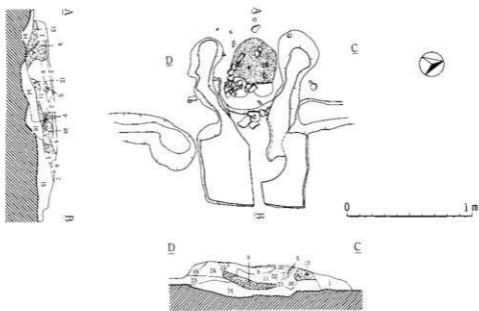

第5図
第3号住居跡カマド

第1層	黒褐色土	10YR 3/2	
第2層	暗褐色土	10YR 3/3	
第3層	明黄褐色土	10YR 6/6	
第4層	明黄褐色土	10YR 6/6	
第5層	黒褐色土	7.5YR 2/1	
第6層	明黄褐色土	10YR 5/6	
第7層	黒褐色土	7.5YR 2/1	焼土多量混入
第8層	暗褐色土	7.5YR 3/2	焼土少量混入
第9層	赤褐色焼土	5YR 4/6	焼土少量混入
第10層	明赤褐色土	5YR 5/6	
第11層	黒褐色土	10YR 2/3	焼土混入。灰化物含む
第12層	明赤褐色土	5YR 5/8	
第13層	にぶい赤褐色土	5YR 4/3	黒褐色土少量混入
第14層	暗褐色土	10YR 3/3	
第15層	黒褐色土	10YR 2/2	
第16層	暗褐色土	10YR 3/2	
第17層	赤褐色土	5YR 4/2	
第18層	暗褐色土	7.5YR 3/3	
第19層	黒褐色土	10YR 2/2	
第20層	赤褐色焼土	5YR 4/6	砂粒少量混入
第21層	赤褐色焼土	5YR 4/8	
第22層	明赤褐色焼土	5YR 5/8	焼土少量混入
第23層	暗褐色土	10YR 3/4	明赤褐色焼土少量混入
第24層	褐色土	10YR 4/4	
第25層	黒褐色土	10YR 2/2	

第5図 第3号竪穴住居跡カマド

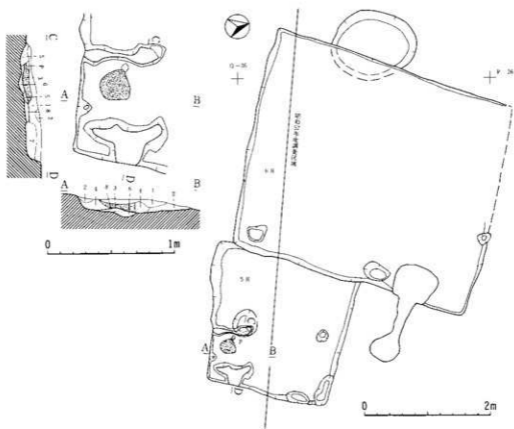

第5号住居跡カマド

第1層	暗褐色土	10Y R 3/3	炭化物微量含む
第2層	黒褐色土	10Y R 2/3	炭化物微量含む
第3層	暗赤褐色土	5Y R 3/4	焼土ブロッケ含む
第4層	褐色土	10Y R 4/4	炭化物含む
第5層	褐色土	10Y R 4/6	炭化物微量含む
第6層	明褐色土	10Y R 5/6	炭化物含む
第7層	明黄褐色土	10Y R 6/6	炭化物微量含む
第8層	黒褐色土	10Y R 2/3	炭化物微量含む

第6図 第5・6号竪穴住居跡

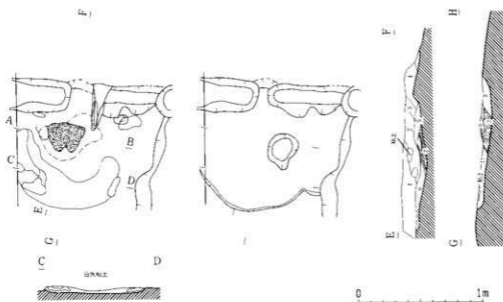
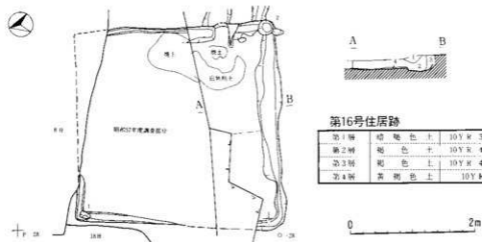

第16号住居跡カマド

第1層	暗褐色土	10Y R 3/4	軟らかく、しまりない。
第2層	褐色土	10Y R 4/6	焼土粒、ローム粒を多く含む。
第3層	褐色土	10Y R 4/4	焼土粒を微量含む。
第4層	暗褐色土	10Y R 3/3	軟らかく、しまりない。
第5層	明赤褐色土	5Y R 5/8	焼土。
第6層	オリーブ褐色土	2.5Y R 4/6	灰白色粘土+砂。
第7層	暗赤褐色土	2.5Y R 3/6	焼土。
第8層	褐色土	10Y R 4/6	焼土粒、ローム粒を微量含む。
第9層	黄オリーブ褐色土	2.5Y R 3/3	やや硬い、砂質。
第10層	褐色土	2.5Y R 4/6	
第11層	オリーブ褐色土	2.5Y R 4/6	白色粘土、砂を多く含む。

第7図 第16号竈穴住居跡

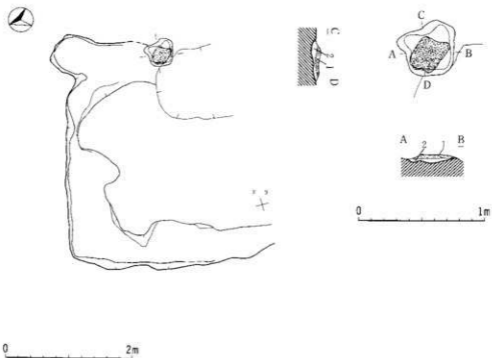

第19号住居跡カマド

第1層	黄褐色土	10YR 5/8	ローム粒の硬化された層。しまりあり。
第2層	棕色土	7.5YR 4/4	焼土・ローム粒混入。

第8図 第19号竪穴住居跡

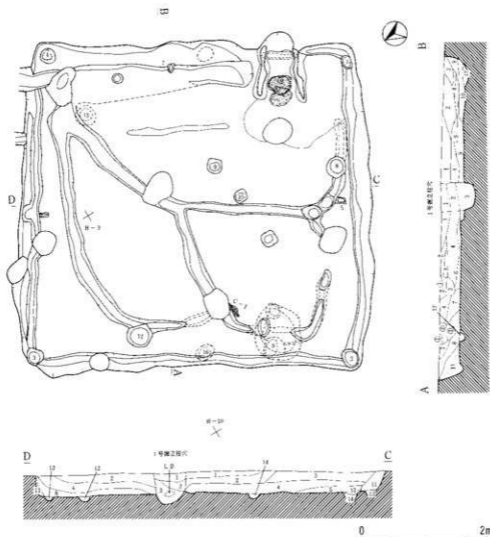

第20号住居跡

第1層	灰褐色土	10Y R 2/3	焼土、炭化物微量含む。
第2層	暗褐色土	10Y R 3/4	L B、焼土、炭化物微量含む。
第3層	暗褐色土	10Y R 4/4	炭化物微量含む。
第4層	暗褐色土	10Y R 4/6	L B多量、焼土、炭化物微量含む。英小牧火山灰混入、降下火山灰(十和田A)。
第5層	暗褐色土	10Y R 2/3	焼土、炭化物微量含む。
第6層	暗褐色土	10Y R 3/4	L B多量、焼土、炭化物微量含む。
第7層	暗褐色土	10Y R 3/3	L B、炭化物微量含む。
第8層	暗褐色土	10Y R 3/4	L B、炭化物多量に含む。
第9層	暗褐色土	10Y R 4/6	L B多量、焼土、炭化物微量に含む。
第10層	暗褐色土	10Y R 3/3	L B多量、焼土、炭化物微量に含む。
第11層	暗褐色土	10Y R 3/4	L B多量、焼土微量に含む。
第12層	暗褐色土	10Y R 3/4	
第13層	黄褐色土	10Y R 5/6	炭化物混入。
第14層	黄褐色土	10Y R 5/8	粘土ブロック微量含む。

第9図 第20号竪穴住居跡

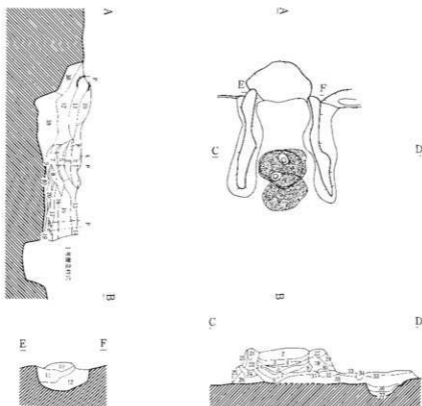

第20号住居跡カマド

第1層	赤褐色土	10 Y R 6/3	燻土粒少量、灰のフロック含む。
第2層	褐色土	7.5 Y R 4/4	燻土粒少量、灰化粒少量含む。
第3層	明褐色土	7.5 Y R 5/5	燻土粒少量、灰土フロック含む。
第4層	暗褐色土	5 Y R 2/4	灰化粒少量含む。
第5層	赤褐色土	7.5 Y R 4/3	
第6層	暗褐色土	7.5 Y R 3/4	
第7層	暗褐色土	5 Y R 3/6	
第8層	上赤い濃褐色土	10 Y R 7/4	
第9層	暗褐色土	7.5 Y R 3/4	
第10層	*	10 Y R 3/4	
第11層	*	10 Y R 3/3	
第12層	*	10 Y R 3/4	
第13層	赤褐色土	10 Y R 2/1	燻土粒少量、灰化粒少量含む。
第14層	暗褐色土	10 Y R 3/4	燻土粒少量含む。
第15層	暗褐色土	10 Y R 4/4	燻土粒、灰化粒少量含む。
第16層	暗褐色土	7.5 Y R 6/6	燻土粒、灰化粒少量含む。
第17層	暗褐色土	10 Y R 5/5	燻土粒、灰化粒少量含む。
第18層	明褐色土	7.5 Y R 5/6	燻土粒少量含む。
第19層	暗褐色土	10 Y R 4/4	燻土粒少量含む。
第20層	赤褐色土	7.5 Y R 4/6	
第21層	暗褐色土	5 Y R 3/6	
第22層	暗褐色土	10 Y R 4/4	
第23層	暗褐色土	10 Y R 3/4	
第24層	上赤い濃褐色土	10 Y R 5/4	燻土粒、灰化粒少量含む。
第25層	赤褐色土	10 Y R 5/6	
第26層	明褐色土	10 Y R 6/6	粘土フロック少量含む。
第27層	赤褐色土	10 Y R 6/2	燻土粒少量含む。
第28層	暗褐色土	10 Y R 2/3	燻土粒、灰化粒少量含む。
第29層	暗褐色土	10 Y R 3/3	燻土粒、灰化粒少量含む。
第30層	赤褐色土	10 Y R 5/2	
第31層	明褐色土	10 Y R 5/6	
第32層	暗褐色土	10 Y R 2/3	
第33層	暗褐色土	10 Y R 5/6	灰化粒少量、粘土フロック少量含む。
第34層	暗褐色土	5 Y R 5/6	
第35層	暗褐色土	10 Y R 5/6	粘土フロック少量含む。
第36層	赤褐色土	10 Y R 2/3	粘土フロック少量含む。
第37層	明褐色土	10 Y R 6/6	
第38層	暗褐色土	10 Y R 3/6	
第39層	暗褐色土	10 Y R 5/6	
第40層	暗褐色土	7.5 Y R 5/6	灰化粒少量、粘土フロック、L D 少量含む。

第10図 第20号竪穴住居跡カマド



第11図 第21号雙穴住居跡

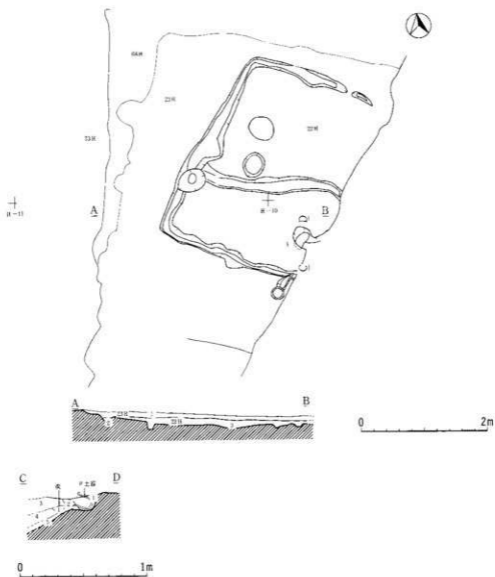

第22・23号住居跡

第1層	褐色土	10Y R 4/4	L.B少量、炭化物多量含む。焼土微量混入。
第2層			L.B
第3層	暗褐色土	10Y R 3/4	L.B多量、炭化物少量含む。焼土少量混入。

ピット

第1層	褐色土	10Y R 4/6	炭化物含む。
第2層	にぶい黄褐色土	10Y R 4/3	炭化物粒多量含む。
第3層	褐色土	10Y R 4/6	ローム、褐色土混入(粘床)
第4層	褐色土	10Y R 4/4	ローム、褐色土混入
第5層	暗褐色土	10Y R 3/4	ローム、褐色土混入

第12図 第22号竪穴住居跡

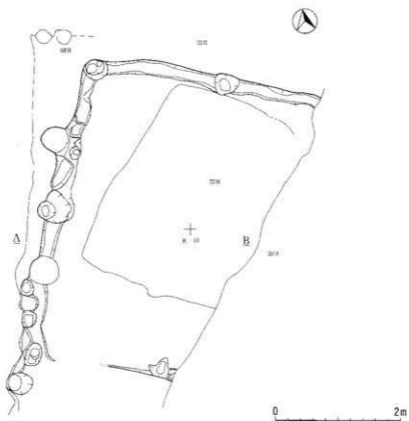

第13図 第23号竪穴住居跡

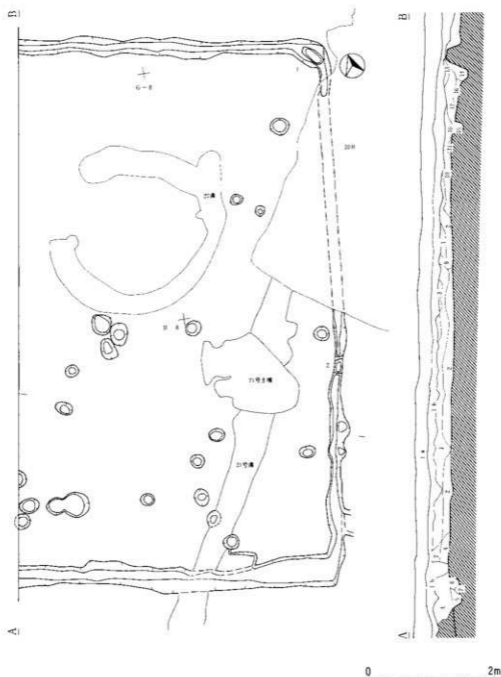

第24号住居跡

第1層	赤褐色土	10 Y M 2/2	炭化物類多量に含む。
第2層	黒褐色土	10 Y R 3/2	陸上火山灰小ブロックで物質混入。炭化物類多量を含む。
第3層	暗褐色土	10 Y R 3/4	炭化物類に含む。
第4層	暗褐色土	10 Y R 3/4	土砂多量に含む。
第5層	暗褐色土	10 Y R 4/4	土砂多量に含む。
第6層	暗褐色土	10 Y R 5/6	
第7層	暗褐色土	10 Y R 2/2	
第8層	暗褐色土	10 Y M 3/4	
第9層	暗褐色土	10 Y R 3/3	
第10層	暗褐色土	10 Y R 4/4	
第11層	暗褐色土	10 Y R 3/4	土砂少量。土と暗褐色土混在土。
第12層	暗褐色土	10 Y R 2/3	土と暗褐色土の混在土。
第13層	暗褐色土	10 Y R 5/4	土砂多量。黒色ブロック混入。土と暗褐色土混在土。
第14層	暗褐色土	10 Y R 2/3	
第15層	暗褐色土	10 Y R 5/6	ロームと暗褐色土の混在土。

第14図 第24号竪穴住居跡

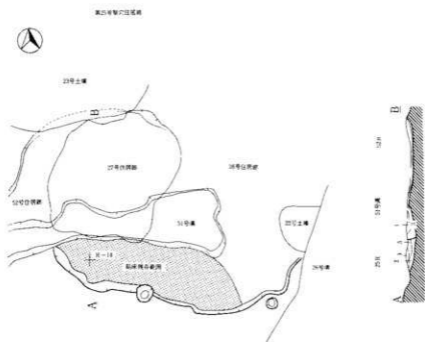

第51号溝

第1層	暗褐色土	10Y R 3/4	焼土粒微量混入
第2層	暗色土	10Y R 4/6	浮石多量混入

第25号住居跡

第1層	暗色土	10Y R 6/4	苦小軟障・火山灰多量混入
第2層	明黄褐色土	10Y R 6/6	暗褐色土少量混入
第3層	暗褐色土	10Y R 3/3	火山灰混入



第15図 第25・26号住居跡・第51号溝

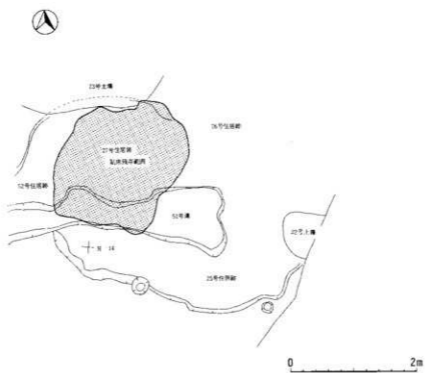

第16図 第27号竪穴住居跡

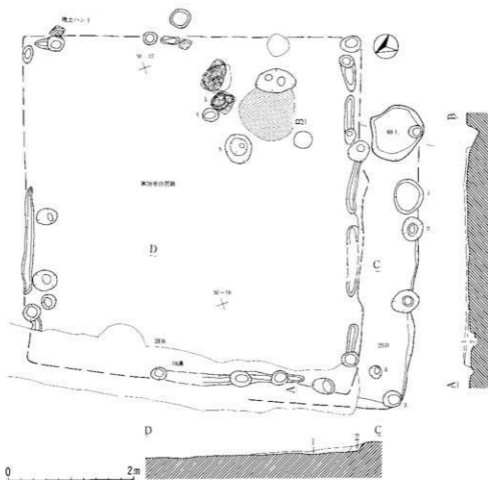

第28号住居跡

第1層	黒褐色土	10Y R 2/3	ローム多量混入、しまりあり
第2層	黒褐色土	10Y R 3/3	ローム・浮石・小礫混入、粘土質

第17図 第28・29号竪穴住居跡

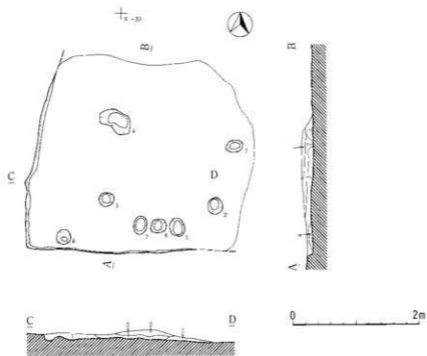
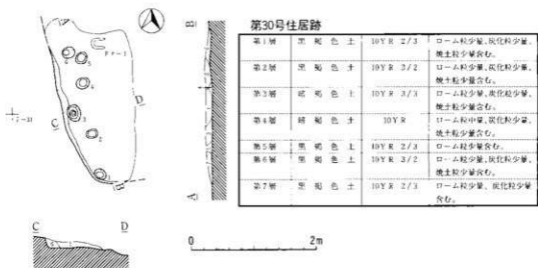

第34号住居跡

第1層	にぶい黄褐色土	10Y R 4/3	焼土粒少量、炭化物微量に含む。
第2層	黒褐色土	10Y R 2/2	ローム粒少量、焼土粒・炭化物微量に含む。
第3層	暗褐色土	10Y R 2/3	ローム粒少量、焼土粒・炭化物微量に含む。
第4層	黒褐色土	10Y R 3/2	ローム粒少量、炭化物微量に含む。
第5層	暗褐色土	10Y R 3/4	焼土粒・炭化物微量に含む。褐色土混入。

第18図 第30・34号竪穴住居跡

K-35

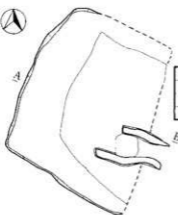

K-34



第32号住居跡

第1層	暗褐色土	10Y R 3/4	炭化材少量含む。
第2層	暗褐色土	10Y R 3/3	焼土ブロック多量に含む。
第3層	茶褐色土	10Y R 3/2	炭化物微量含む。黄褐色土混入。
第4層	褐色土	10Y R 4/4	焼土粒、炭化物少量含む。

0 2m

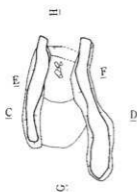

(カマド断面)



第32号住居跡カマド

第1層	暗褐色土	7.5Y R 5/4	焼土粒、炭化材微量含む。
第2層	暗褐色土	7.5Y R 3/3	焼土ブロック、炭化材少量含む。
第3層	灰白色土	7.5Y R 8/2	灰白色粘土、暗褐色土混入。
第4層	暗褐色土	7.5Y R 3/4	焼土ブロック、灰白粘土ブロック含む。
第5層	赤褐色土	2.5Y R 4/6	焼土層
第6層	暗褐色土	7.5Y R 3/4	焼土粒少量含む。
第7層	暗灰色土	7.5Y R 6/1	灰白色粘土、黒褐色土混入。
第8層	赤褐色土	2.5Y R 4/8	焼土層、灰白色粘土、混入。
第9層	暗灰色土	7.5Y R 6/1	灰白色粘土、暗褐色土混入。
第10層	暗褐色土	7.5Y R 4/3	炭化材少量、含む。

0 1m

第19図 第32号竪穴住居跡

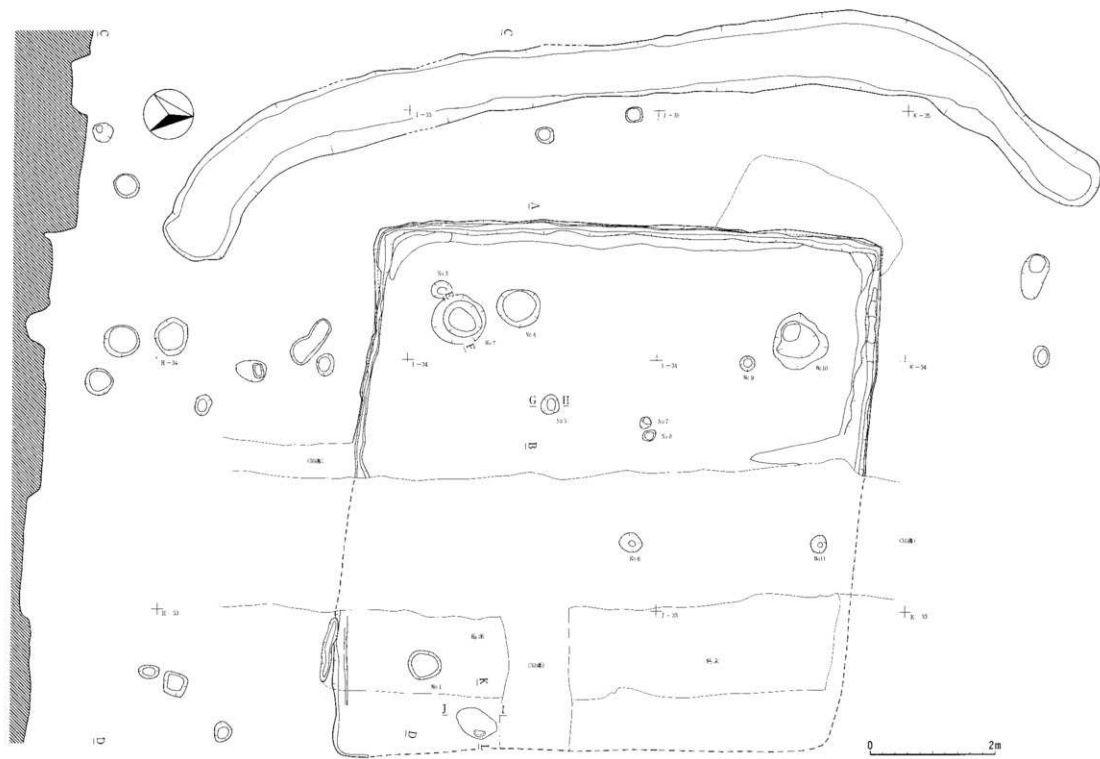

第20図 第33号竪穴住居跡(1)



pit No. 5



ビットNo. 2

第1層	黒褐色土	10Y R 2/2	炭化材微量混入。
第2層	黒色土	10Y R 2/1	

ビットNo. 5

第1層	黒褐色土	10Y R 2/3	炭化材、焼土微量混入。
第2層	明黄褐色土	10Y R 6/8	暗褐色土少量混入。

0 2m

第33号住居跡

第1層	紫褐色土	10Y R 2/3	炭化材、焼土微量含む。
第2層	暗褐色土	10Y R 3/3	炭化材、焼土微量含む。
第3層	暗褐色土	10Y R 3/3	紫褐色土少量混入。
第4層	黒色土	10Y R 2/1	
第5層	にぶい黄褐色土	10Y R 5/4	炭化材微量含む。
第6層	明黄褐色土	10Y R 6/8	紫色土少量、小石多量混入。
第7層	紫褐色土	10Y R 3/2	

第33号住居カマド

第1層	暗褐色土	7.5Y R 3/4	炭化材微量含む、焼土少量。
第2層	褐色土	7.5Y R 4/4	炭化材微量含む、焼土中量。
第3層	褐色土	7.5Y R 4/6	焼土多量。
第4層	褐色土	7.5Y R 4/6	焼土多量。
第5層	暗赤褐色土	5Y R 5/8	苦小牧降土火山灰混入。
第6層	赤褐色土	2.5Y R 4/8	暗褐色土微量混入。
第7層	暗赤褐色土	2.5Y R 5/6	暗赤褐色土に黄褐色土混入。
第8層	褐色土	10Y R 4/4	焼土微量。

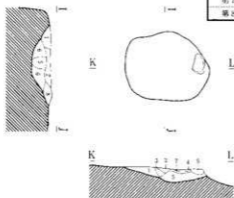

0 1m

第21図 第33号竪穴住居跡(2)

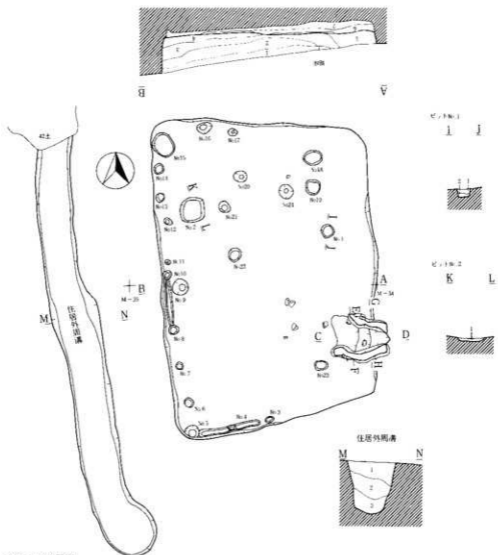

第35号住居跡

第1層	黒褐色土	10Y R 2/2	炭化材微量、小石微量含む。
第2層	黒褐色土	10Y R 3/2	炭化材、焼土微量含む。
第3層	黒褐色土	10Y R 2/3	黒色土少量含む。
第4層	黒色土	10Y R 2/1	黒土少量、炭化材微量、小石微量含む。
第5層	黒褐色土	10Y R 2/2	炭化材微量、小石少量含む。
第6層	黒褐色土	10Y R 3/2	小礫、暗褐色土含む。
第7層	褐色土	10Y R 4/4	黄褐色土混入。砂礫多量含む。

ビットNo. 1

第1層	黒褐色土	7.5Y R 3/1	炭化物、砂礫少量含む。
第2層	黒褐色土	7.5Y R 3/2	黄褐色土混入。

ビットNo. 2

第1層	黒褐色土	7.5Y R 3/2	炭化物砂礫含む。
-----	------	------------	----------

第35号住居外周溝

第1層	黒褐色土	10Y R 2/3	炭化材焼土微量、小石少量含む。
第2層	暗褐色土	10Y R 3/3	炭化材微量、小石微量含む。
第3層	黒褐色土	10Y R 2/2	炭化材微量、黒色少量、小石少量含む。

第22図 第35号竪穴住居跡(1)

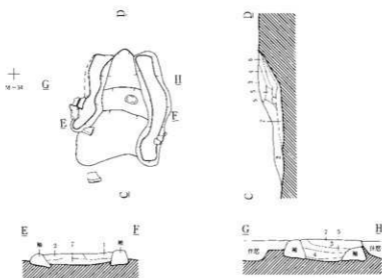

第35号住居跡カマド

第1層	暗褐色土	2.5Y R 3/3	炭化材、焼土粒少量、含む。
第2層	暗色土	2.5Y R 4/4	炭化材、焼土粒含む。
第3層	明褐色土	10Y R 7/6	暗褐色土混入。
第4層	暗褐色土	2.5Y R 3/4	焼土多量、炭化材含む。粘土混入。
第5層	暗褐色土	2.5Y R 3/3	炭化物少量、粘土粒含む。
第6層	赤褐色土	2.5Y R 4/6	粘土粒微量含む。
第7層	黒褐色土	2.5Y R 3/2	焼土層多量、炭化材少量含む。

第23図 第35号竪穴住居跡(2)

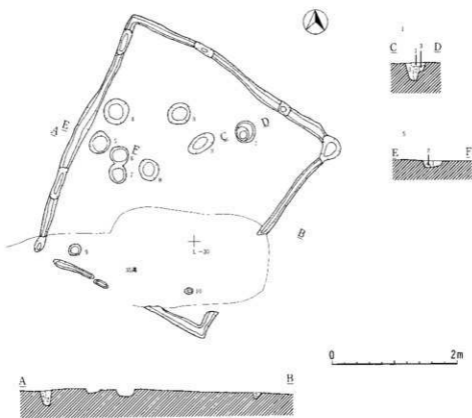

第36号住居跡内周溝

第1層	黄褐色土	10Y R 5/8	ローム粒、軽石粒を多量に含む。
第2層	暗褐色土	10Y R 3/4	ローム粒、焼土粒を少量含む。

第36号住居跡ビット1

第1層	黄褐色土	10Y R 3/2	ローム粒、炭化物を少量含む。
第2層	暗褐色土	10Y R 3/4	ローム粒、軽石粒を少量含む。
第3層	褐色土	10Y R 4/3	ローム粒、軽石粒、小礫を少量含む。

第36号住居跡ビット5

第1層	暗褐色土	10Y R 3/4	ローム粒、軽石粒を少量含む。
第2層	黄褐色土	10Y R 5/8	ローム質土、褐色土混入。

第24図 第36号竪穴住居跡

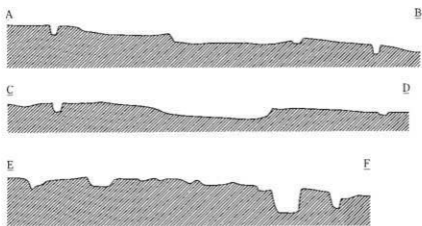
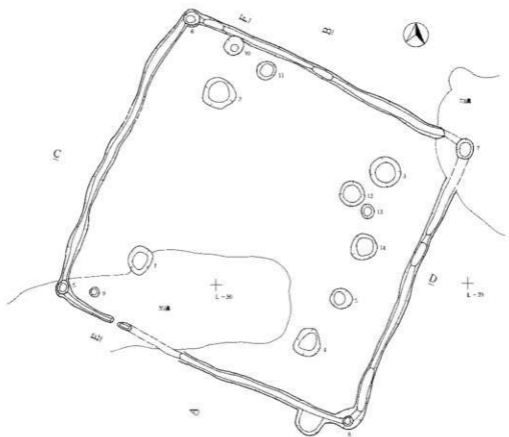

0 ————— 2m

第25图 第37号竖穴住居跡

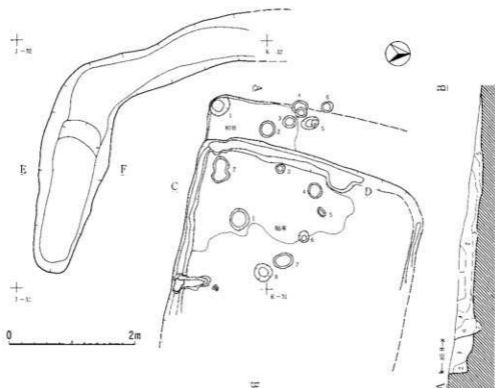

第38号住居跡

第1層	暗褐色土	10Y R 3/3	ローム粒少量、炭化粒少量、焼土粒少量含む。
第2層	暗褐色土	10Y R 3/4	ローム粒中量、炭化粒少量、焼土粒少量含む。
第3層	暗褐色土	10Y R 3/3	ローム粒中量、炭化粒少量、焼土粒少量含む。
第4層	暗褐色土	10Y R 3/4	ローム粒少量、炭化粒少量含む。
第5層	暗褐色土	10Y R 3/3	ローム粒少量、炭化粒少量含む。
第6層	褐色土	10Y R 4/4	ローム粒中量、炭化粒少量含む。
第7層	暗褐色土	10Y R 3/3	ローム粒少量、炭化粒少量含む。
第8層	暗褐色土	10Y R 3/4	ローム粒中量、炭化粒少量含む。

第80号住居跡

第1層	暗褐色土	10Y R 3/4	ローム粒少量、炭化粒中量、焼土粒少量含む。
第2層	暗褐色土	10Y R 2/3	ローム粒少量、炭化粒少量含む。

第38号溝

第1層	黒褐色土	10Y R 3/2	ローム粒少量、炭化粒・焼土粒少量含む。
第2層	暗褐色土	10Y R 3/3	ローム粒中量、炭化粒少量、焼土粒少量含む。
第3層	暗褐色土	10Y R 3/3	ローム粒少量、炭化粒少量含む。
第4層	褐色土	10Y R 4/4	ローム粒極少量、炭化粒極少量含む。
第5層	暗褐色土	10Y R 3/3	ローム粒中量、炭化粒中量含む。
第6層	暗褐色土	10Y R 3/4	ローム粒中量、炭化粒少量含む。

第38号住居跡カマド

第1層	暗褐色土	10Y R 3/3	ローム粒中量、炭化粒少量含む。
第2層	暗褐色土	10Y R 3/4	ローム粒・L.B.中量、炭化粒少量、焼土粒少量含む。
第3層	黒褐色土	10Y R 2/3	ローム粒少量、焼土粒少量含む。
第4層	黒褐色土	10Y R 2/2	ローム粒極少量含む。

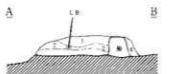
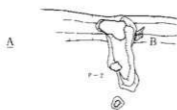

0 1m

第26図 第38・80号竪穴住居跡・第38号溝

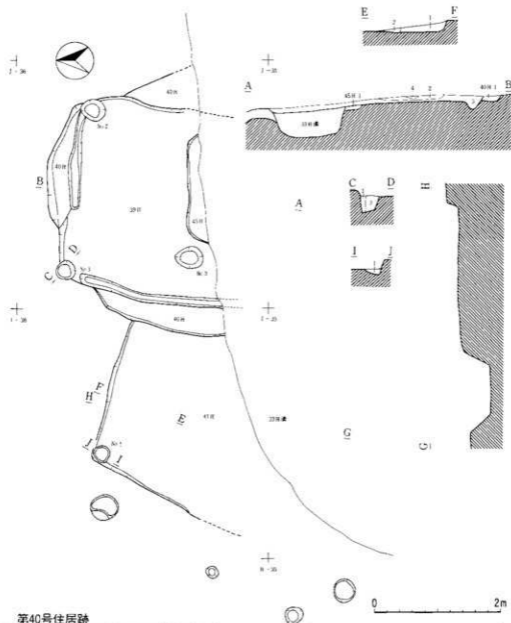

第40号住居跡

第1層	黒褐色土	7.5Y R 3/1	L.B.多量、炭化物微量含む。
-----	------	------------	-----------------

第41号住居跡

第1層	黒褐色土	10Y R 2/2	炭化材微量含む。焼土粒微量混入。
第2層	黒褐色土	10Y R 2/2	炭化材微量含む。焼土粒微量混入。黒色土少量混入。

第41号住居ビット1

第1層	黒褐色土	7.5Y R 3/2	
-----	------	------------	--

第45号住居跡

第1層	褐色土	10Y R 4/4	相違少量含む。
-----	-----	-----------	---------

第39号住居跡

第1層	浅黄色土	5Y R 7/3	降下大山灰、相違少量含む。
第2層	赤褐色土	7.5Y R 3/2	炭化材、焼土ブロック、多量に含む。
第3層	紅褐色土	7.5Y R 3/4	炭化物微量に含む。

第39号住居跡ビット1

第1層	黒褐色土	10Y R 3/3	炭化物少量含む。
第2層	紅褐色土	10Y R 3/3	L.B.多量含む。

第27図 第39・40・41号竪穴住居跡

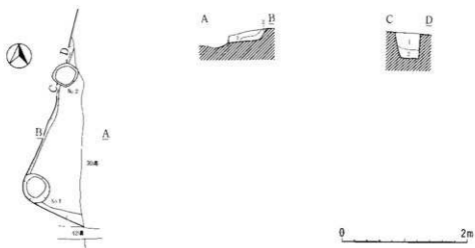

第42号住居跡

第1層	暗褐色土	10Y R 3/4	小ローム粒少量、炭化物・焼土粒若干含む。
第2層	暗褐色土	10Y R 3/3	小ローム粒混入。

第42号住居跡ピット2

第1層	黒褐色土	7.5Y R 3/2	小ローム粒、炭化物少量含む。
第2層	明褐色土	7.5Y R 5/6	小ロームブロックを多量に含む。

第28図 第42号竪穴住居跡

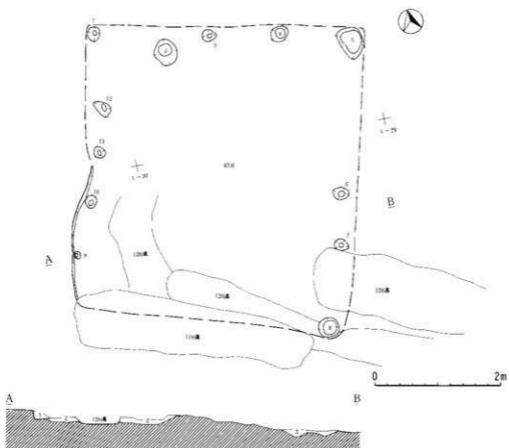

第43号住居跡

第1層	黑色土	10YR 2/1	
第2層	暗褐色土	10YR 3/3	黏床

第29図 第43号竪穴住居跡

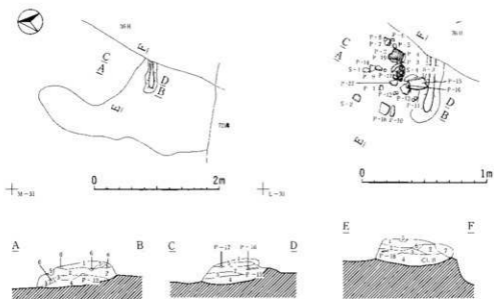

第46号住居跡カマド

第1層	暗褐色土	10Y R 3/3	ローム粒少量、炭化物、焼土粒若干含む。
第2層	黒褐色土	10Y R 2/3	ローム粒少量、炭化物、焼土粒若干含む。
第3層	赤褐色土	5Y R 4/8	ローム粒・焼土粒多量に含む。褐色土少量混入。
第4層	褐色土	10Y R 4/4	ローム粒やや多く含む。
第5層	褐色褐色土	5Y R 5/8	焼土、炭化物少量含む。
第6層	暗黄褐色土	10Y R 6/8	ローム質土。褐色土若干混入。
第7層	棕色土	7.5Y R 7/6	焼土粒・炭化物少量、小礫含む。ローム質土混入。

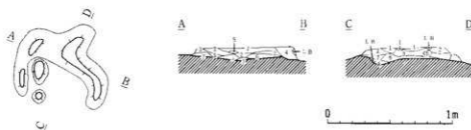

第47号住居跡カマド

第1層	褐色土	10Y R 4/4	ローム粒若干。焼土粒多く、炭化物少量含む。
第2層	濃い黄褐色土	10Y R 5/4	ローム粒やや多く、焼土粒少量、炭化物若干、小石若干含む。
第3層	赤褐色土	2.5Y R 4/6	焼土。ローム粒含む。褐色土混入。
第4層	暗褐色土	10Y R 3/4	ローム粒、炭化物、焼土粒やや多く含む。
第5層	明赤褐色土	2.5Y R 5/8	焼土。ローム粒少量含む。
第6層	黄棕色土	10Y R 7/8	ローム質土。小礫少量含む。
第7層	褐色土	10Y R 3/4	ローム粒、焼土粒やや多く含む。
第8層	赤褐色土	10Y R 3/3	ローム粒若干含む。

第30図 第46・47号竪穴住居跡一

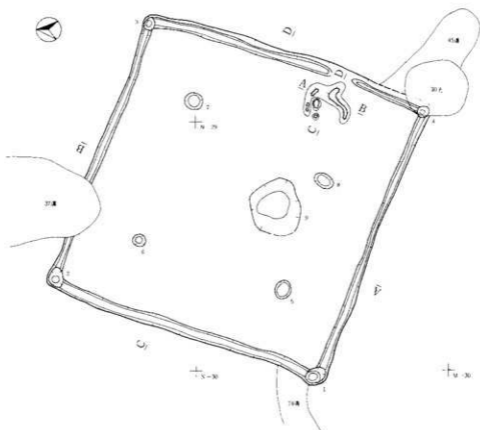

0 2m

第47号住居跡

第1層	黒褐色土	10Y R 2/2	ローム粒、焼土粒若干含む。
第2層	暗褐色土	10Y R 3/3	ローム粒、焼土粒、灰化物少量含む。
第3層	黒褐色土	10Y R 2/3	ローム粒少量含む。
第4層	比較的黒褐色土	10Y R 5/3	焼土粒含む。碎瓦土、ローム土混入。

第31図 第47号竪穴住居跡2

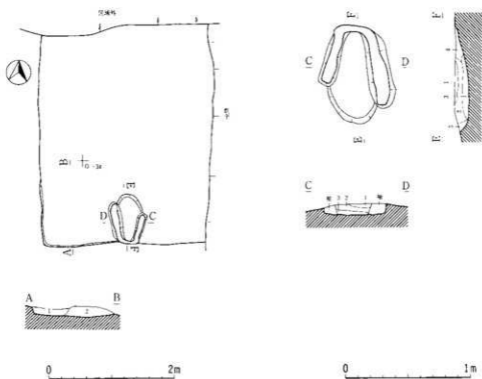

第49号住居跡

第1層	黒褐色土	10Y R 3/2	炭化材微量含む。焼土。
第2層	暗褐色土	10Y R 3/3	炭化材微量含む。焼土。

第49号住居跡カマド

第1層	暗褐色土	7.5Y R 3/5	炭化物少量含む。
第2層	にぶい暗褐色土	7.5Y R 2/4	炭化物少量含む。
第3層	暗褐色土	7.5Y R 3/4	焼土粒、炭化物少量含む。
第4層	暗褐色土	7.5Y R 4/4	炭化物多量に含む。
第5層	暗褐色土	7.5Y R 3/3	炭化物微量に含む。

第32図 第49号竪穴住居跡

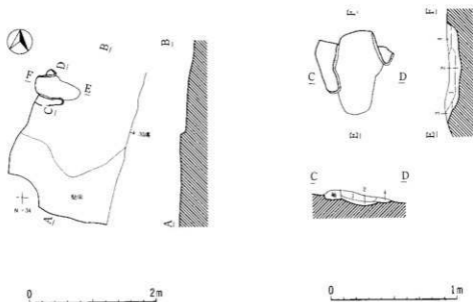

第48号住居跡カマド

第1層	にぶい褐色土	7.5Y R 5/4	焼土粒含む。粘土層。
第2層	赤褐色土	7.5Y R 4/4	灰化物少量含む。粘土層。
第3層	赤褐色土	7.5Y R 4/6	黒褐色土混入。焼土層。
第4層	黒褐色土	7.5Y R 3/3	焼土粒含む。黒褐色土混入。

第33図 第48号竪穴住居跡

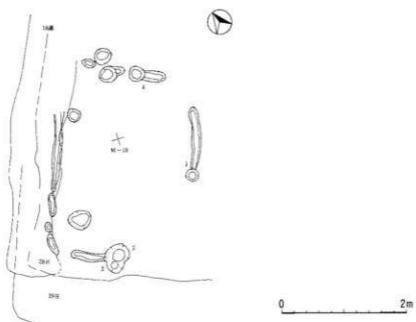

第34図 第51号竪穴住居跡

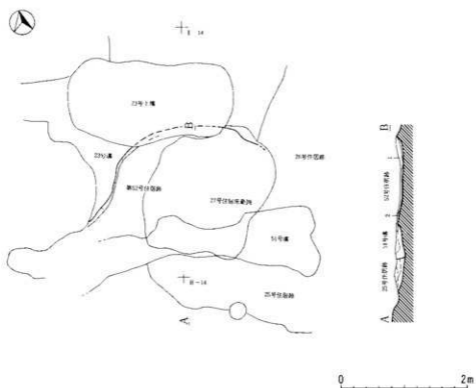

第52号豎穴住居跡

第1層	暗褐色土	10 Y R 3/4	焼土粒微量混入。
第2層	黄褐色土	10 Y R 5/8	暗褐色土少量混入。

第35図 第52号豎穴住居跡

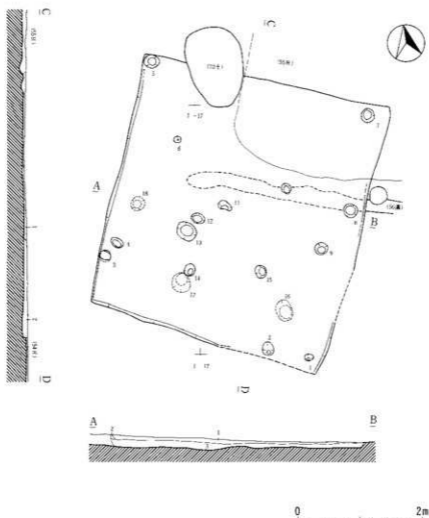

第53号竖穴住居跡

第1層	暗褐色土	10 Y R 3/3	炭化物微量に含む。焼土少量混入。
第2層	紫褐色土	10 Y R 2/3	炭化物微量。焼土微量含む。
第3層	暗褐色土	10 Y R 3/3	L 0 若干。炭化物微量含む。(陥床)

第36図 第53号竖穴住居跡

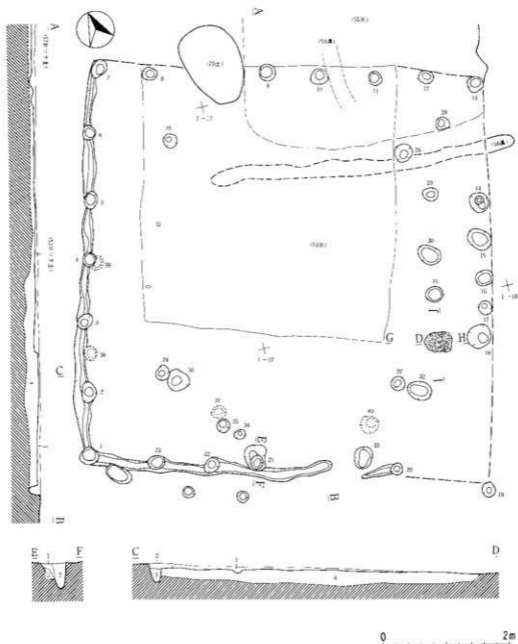

第54号住居跡

第1層	黒褐色土	10 Y R 2/3	炭化物、焼土、ロームを若干含む。
第2層	褐色土	10 Y R 4/4	炭化物、焼土を微量、L Bを多量に含む。
第3層	黒褐色土	10 Y R 2/2	炭化物、L Bを微量に含む。
第4層	黄褐色土	10 Y R 5/6	炭化物を微量、ローム粒を多量に含む。(粘土)

第54号住居跡ピット

第1層	黒褐色土	10 Y R 2/2	炭化物微量に含む。
第2層	黄褐色土	10 Y R 6/8	L B多量に含む。

第37図 第54号竪穴住居跡-1

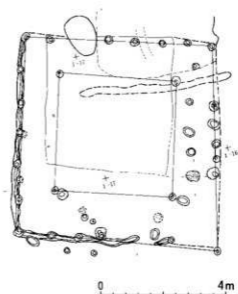
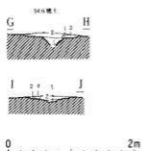

第54号住居跡・焼土

第1層	赤褐色土	5YR 5/8	焼土。
第2層	黒色土	10YR 2/2	焼土微量、炭化物微量に含む。
第3層	紅褐色土	10YR 3/4	焼土微量、炭化物微量に含む。
第4層	黒色土	10YR 2/2	

第38図 第54号竪穴住居跡-2

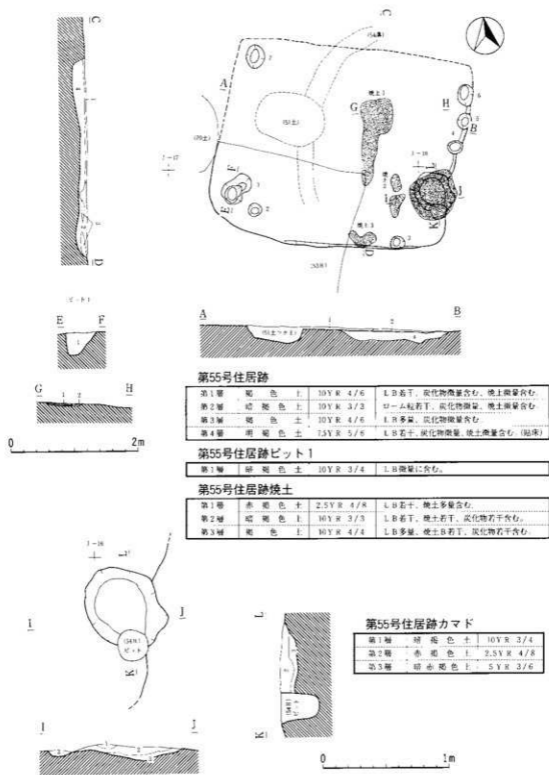

第39図 第55号竪穴住居跡

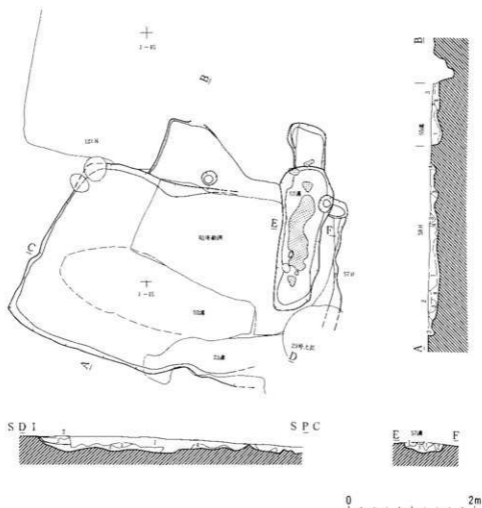

第55号溝

第1層	暗褐色土	10Y R 3/4	
第2層	暗色土	10Y R 4/6	L.B.多量含む。
第3層	暗褐色土	10Y R 3/3	L.B.多量含む。
第4層	暗褐色土	10Y R 3/3	L.B.多量含む。

第58号住居跡

第1層	黒褐色土	10Y R 3/2	炭化物少量含む。
第2層	黄褐色土	10Y R 5/8	L.B.多量含む。フクリ。
第3層	明黄褐色土	10Y R 6/6	L.B.多量含む。和味。

第57号溝

第1層	黒褐色土	10Y R 2/3	L.B.多量、炭化物少量含む。
第2層	にぶい黄褐色土	10Y R 5/4	L.B.少量含む。
第3層	暗色土	10Y R 4/4	L.B.多量、炭化物、焼土粒少量含む。降下火山灰層混入。

第41図 第58号竪穴住居跡・第57号溝

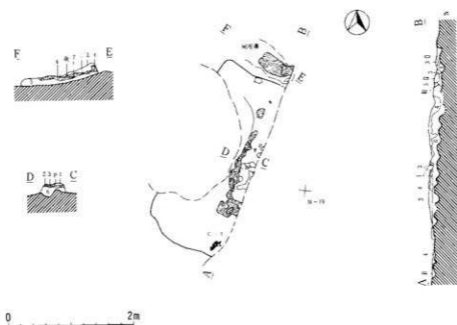

第61号住居跡・第96号溝

第1層	黄褐色土	10Y R 5/6	降下火山灰(若小粒)混入。
第2層	明黄褐色土	5 Y R 5/8	焼土。
第3層	灰褐色土	10 Y R 2/3	焼土・ローム中量混入。
第4層	灰褐色土 I	10 Y R 2/2	焼土・ローム少量混入。
第5層	灰褐色土	10 Y R 3/2	ローム粒多量混入。
第6層	灰褐色土	10 Y R 2/1	ローム粒との混合土。
第7層	黄褐色ローム土	10 Y R 5/6	土 II。

第42図 第61号竪穴住居跡・第96号溝

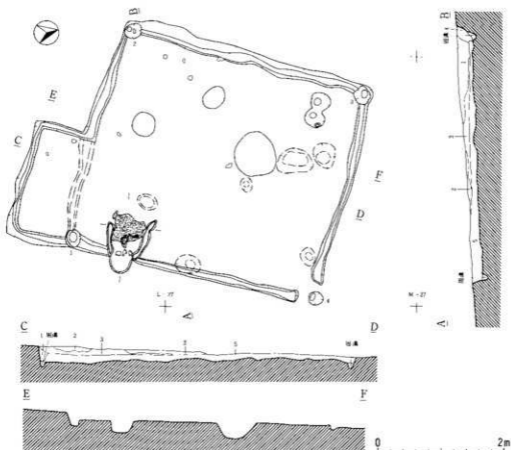

第62号住居跡

第1層	黒褐色土	10Y R 3/2	炭化物少量、多量含む。
第2層	暗褐色土	10Y R 3/4	炭化物少量含む。
第3層	黒褐色土	10Y R 2/2	炭化物少量、多量含む。
第4層	褐色土	10Y R 4/6	炭化物少量含む。
第5層	暗褐色土	10Y R 2/3	炭化物少量、多量含む。

第62号住居跡カマド

第1層	黒褐色土	10Y R 2/2	焼土粒微量含む。
第2層	明黄褐色土	10Y R 6/6	
第3層	暗赤褐色土	5Y R 5/8	
第4層	黒褐色土	10Y R 3/2	焼土、炭化材少量含む。
第5層	黄褐色土	10Y R 5/2	焼土粒微量含む。
第6層	黒褐色土	10Y R 2/2	L.R少量含む。
第7層	黒褐色土	10Y R 2/2	焼土粒中量含む。
第8層	黒色土	10Y R 2/2	
第9層	明黄褐色土	10Y R 6/6	
第10層	暗褐色土	10Y R 3/3	焼土粒中量含む。
第11層	暗褐色土	10Y R 3/3	
第12層	暗赤褐色土	10Y R 5/8	焼土。
第13層	褐色土	10Y R 6/8	焼土。
第14層	黒褐色土	10Y R 2/2	焼土粒少量、炭化材少量、砂質土含む。
第15層	黒褐色土	10Y R 3/1	
第16層	黒褐色土	10Y R 2/3	

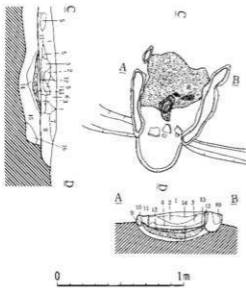

第43図 第62号雙穴住居跡

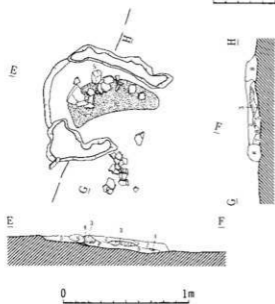
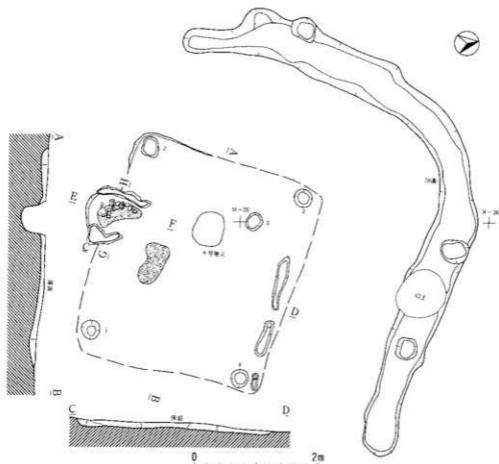

第63号住居跡掘方

第1層	暗褐色土	10Y R 3/2	ローソク少量、 L.B.痕跡。
第2層	褐色土	10Y R 4/4	

第63号住居跡カマド

第1層	暗褐色土	10Y R 3/5	
第2層	褐色土	10Y R 4/4	焼土・少量混入。
第3層	赤褐色土	5Y R 4/6	
第4層	暗赤褐色土	5Y R 3/6	焼土層。
第5層	黒褐色土	10Y R 3/1	
第6層	褐色土	10Y R 4/4	焼土粒少量混入。
第7層	褐色土	10Y R 4/6	
第8層	褐色土	10Y R 4/4	焼土粒少量混入。 焼。

第44図 第63号竪穴住居跡

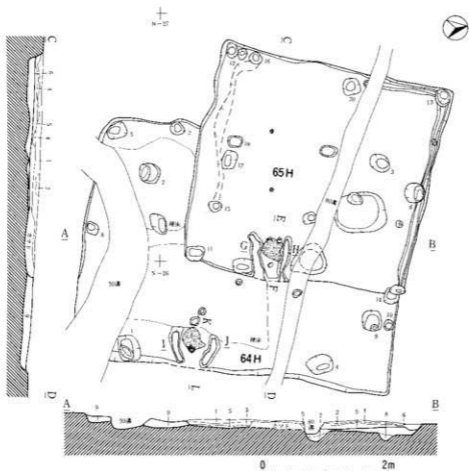

第64・65号住居跡

第1層	黒褐色土	10YR 2/3	焼土粒少量含む。
第2層	暗褐色土	10YR 3/4	L.B多量、炭化物、焼土粒微量に含む。
第3層	暗褐色土	10YR 3/3	炭化物少量、焼土粒微量に含む。
第4層	黒褐色土	10YR 3/2	炭化物、焼土粒微量に含む。
第5層	黒褐色土	10YR 2/2	ローム粒少量含む。
第6層	黒褐色土	10YR 2/3	L.B多量、黒色シブク少量含む。
第7層	黄褐色土	10YR 5/8	ローム粒少量含む。
第8層	黒褐色土	10YR 2/2	ローム粒少量含む。
第9層	褐色土	10YR 4/4	L.B少量含む。掘り方。

第64号住居跡カマド

第1層	明赤褐色土	5YR 5/8	L.B含む。
第2層	暗褐色土	10YR 3/4	焼土ブロック微量を含む。
第3層	黒褐色土	10YR 2/3	
第4層	褐色土	10YR 4/4	L.B含む。焼土粒少量含む。
第5層	明赤褐色土	5YR 5/8	焼土ブロックを含む。
第6層	暗褐色土	10YR 3/4	
第7層	黒褐色土	10YR 2/3	砂質土を混入。焼。
第8層	明赤褐色土	5YR 5/8	
第9層	黒褐色土	10YR 2/2	砂質土を混入。焼土ブロックを含む。
第10層	黒褐色土	10YR 2/3	
第11層	褐色土	10YR 4/4	L.B少量含む。

第45図 第64・65号竪穴住居跡

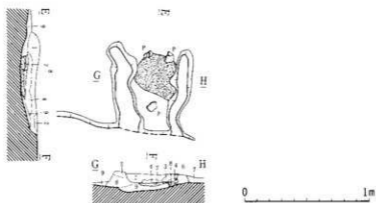

第65号住居跡カマド

第1層	暗褐色土	10Y R 4/3	炭化物、焼土ブロック、微量を含む。
第2層	暗褐色土	10Y R 3/4	焼土ブロック多量を含む。
第3層	暗褐色土	10Y R 4/6	I.R.多量を含む。
第4層	暗褐色土	7.5Y R 5/8	焼土粒多量含む。
第5層	暗褐色土	10Y R 2/3	焼土ブロック多量を含む。
第6層	暗褐色土	10Y R 3/4	焼土粒少量含む。
第7層	赤褐色土	2.5Y R 4/8	
第8層	暗赤褐色土	5Y R 3/6	暗赤褐色土少量混入。
第9層	黒色土	10Y R 2/1	

第46図 第65号竪穴住居跡

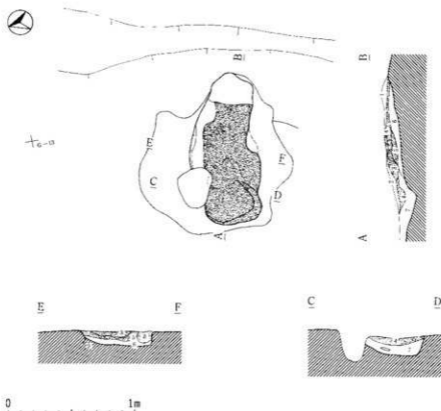

第66号住居跡カマド

第1層	暗褐色土	10Y R 3/3	焼土粒、炭化物粒少量含む。
第2層	褐色土	10Y R 4/4	焼土粒多量に含む。炭火上。
第3層	明赤褐色土	5Y R 5/6	L位、焼土。
第4層	暗褐色土	10Y R 3/3	焼土。
第5層	にぶい黄褐色土	10Y R 4/3	焼土。
第6層	暗褐色土	10Y R 3/4	焼土火山灰混入。
第7層	暗褐色土	10Y R 3/3	焼土粒多量に含む。
第8層	明赤褐色土	5Y R 5/6	焼土。
第9層	暗褐色土	10Y R 3/4	ローソク燭燻に侵入。

第47図 第66号竪穴住居跡

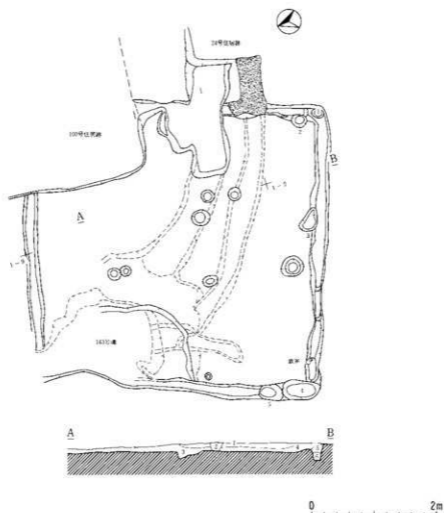

第67号住居跡

第1層	暗褐色土	10Y R 3/3	1・R少量。焼土微量に混入。炭化物も微量に含む。
第2層	黒褐色土	10Y R 2/3	炭化物微量に含む。焼土微量に混入。
第3層	暗褐色土	10Y R 3/4	炭化物微量に含む。焼土微量に混入。
第4層	黒褐色土	10Y R 3/2	炭化物多量に含む。焼土多量に混入。
第5層	暗褐色土	10Y R 3/3	炭化物微量に含む。焼土微量に混入。
第6層	黒褐色土	10Y R 2/3	炭化物多量に含む。焼土微量に混入。

第48図 第67号竪穴住居跡

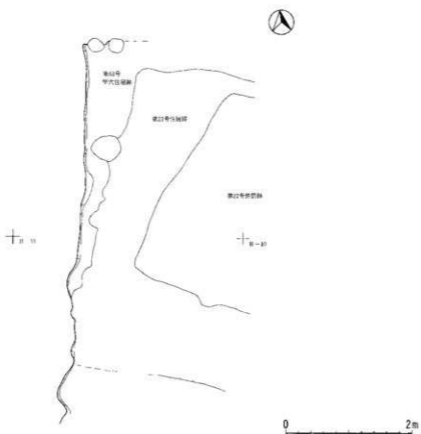

第49図 第68号罕穴住居跡

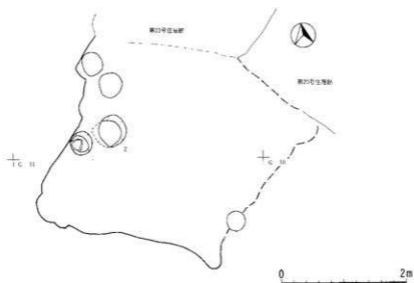

第50圖 第69号竈穴住居跡

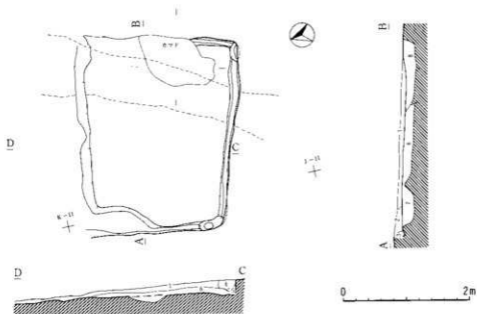

第70号住居跡

第1層	暗褐色土	10Y R 3/4	炭化物粒、焼土粒を含む。
第2層	褐色土	10Y R 4/4	
第3層	褐色土	10Y R 4/6	シルト質、粘粒多量に混入、炭化物粒、焼土粒少量含む。
第4層	褐色土	10Y R 4/4	
第5層	黄褐色土	10Y R 5/8	シルト質、砂粒混入。
第6層	明黄褐色土	10Y R 6/8	シルト質、砂粒混入、LH多量に含む。
第7層	褐色土	10Y R 4/4	焼土、炭化物を含む。
第8層	褐色土	10Y R 4/6	LHを多量に含む、炭化物を少量含む、焼土を少量混入。

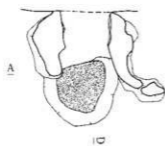
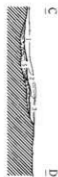

第70号住居跡カマド

第1層	暗褐色土	10Y R 3/4	焼土粒、炭化物粒を含む。
第2層	褐色土	10Y R 4/6	粘土、褐色土、焼土との混合土。炭化物粒を含む。
第3層	暗褐色土	10Y R 3/4	焼土、炭化物粒を含む。
第4層	褐色土	10Y R 4/6	粘土と褐色土との混合土。
第5層	褐色土	10Y R 6/6	焼土。



第51図 第70号竪穴住居跡

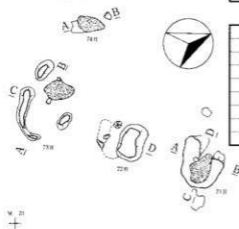
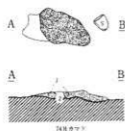
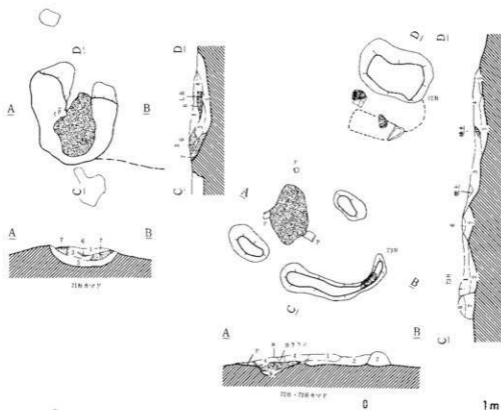

第71号住居跡カマド

第1層	黒褐色土	10YR 2/3	焼土多量含む、炭化物多量含む。
第2層	褐色土	10YR 4/4	焼土粒多量含む。
第3層	黒褐色土	10YR 2/2	焼土粒、炭化物粒少量含む。
第4層	黒褐色土	10YR 3/2	L.B.少量含む。
第5層	暗褐色土	10YR 3/4	焼土、炭化物少量含む。
第6層	暗赤褐色土	2.5YR 3/6	
第7層	暗赤褐色土	2.5YR 5/6	

第72・73号住居跡カマド

第1層	暗褐色土	10YR 3/3	焼土粒少量含む。
第2層	黒褐色土	10YR 2/2	L.B.、焼土粒少量含む。
第3層	暗褐色土	10YR 3/3	L.B.、炭化物多量含む。
第4層	暗褐色土	10YR 3/4	L.B.、焼土多量含む。
第5層	暗褐色土	10YR 3/2	炭化物多量含む、焼土混入。
第6層	黄褐色土	10YR 5/8	焼土プロック少量含む。
第7層	暗褐色土	10YR 3/3	
第8層	暗赤褐色土	10YR 3/6	白色粘土プロック少量含む。
第9層	黒褐色土	10YR 3/1	焼土粒、炭化物多量含む。

第74号住居跡カマド

第1層	赤褐色土	2.5YR 4/8	L.B.、焼土多量に含む。
第2層	黒褐色土	10YR 2/3	焼土粒多量に含む。

第52図 第71・72・73・74号竪穴住居跡

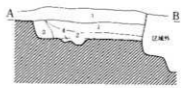
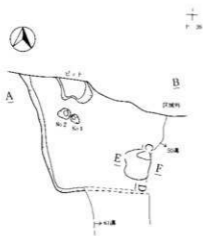

第76号住居跡

第1層	黒褐色土	7.5Y R 3/2	
第2層	暗褐色土	1.5Y R 3/3	砂礫少量含む。
第3層	暗色土	1.5Y R 4/4	小L石含む。
第4層	黒褐色土	10Y R 2/3	砂礫少量含む。

第76号住居跡カマド

第1層	赤褐色土	5Y R 4/8	
第2層	明赤褐色土	5Y R 5/8	
第3層	暗褐色土	1.5Y R 3/8	
第4層	褐色土	7.5Y R 4/6	焼土少量。
第5層	明褐色土	1.5Y R 5/8	小石含む。
第6層	暗褐色土	10Y R 2/3	
第7層	赤褐色土	5Y R 4/6	

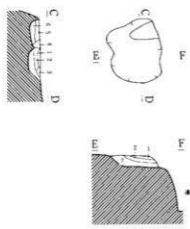

第53図 第76号竪穴住居跡

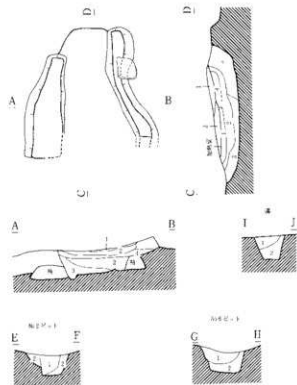
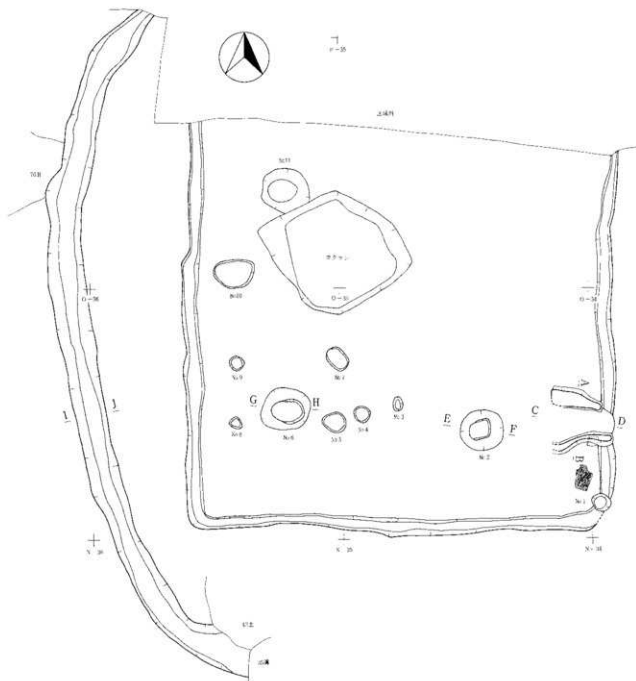

第78号住居跡カマド(古)

第1層	黄褐色土	T5Y R 2/2	焼土粒少量含む、炭化材多量含む。
第2層	赤褐色土	T5Y R 4/8	焼土層網目土及び粘土混入。
第3層	暗褐色土	T5Y R 3/3	焼土粒含む、粘土混入。
第4層	紅褐色土	T5Y R 7/4	
第5層	紅褐色土	T5Y R 3/4	白色粘土混入、焼土粒を含む。

第78号住居跡No 2ピット

第1層	黄褐色土	T5Y R 2/2	炭化物少量含む。
第2層	褐色土	T5Y R 4/4	石灰多量を含む。

住居跡No 6ピット

第1層	暗褐色土	T5Y R 3/3	炭化物、焼土粒少量含む。
第2層	褐色土	T5Y R 4/3	粘土多量に含む。

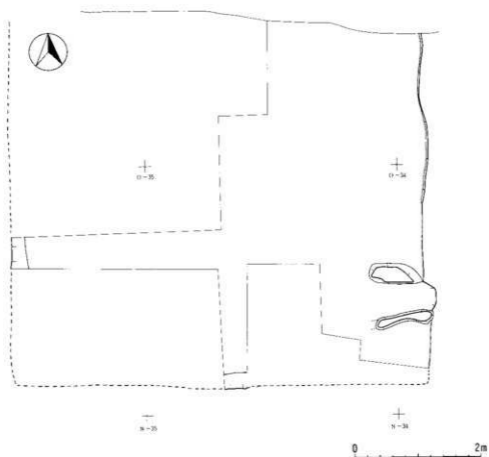

第78号住居跡満

第1層	黑褐色土	7.5Y R 3/2	粘土層が透入。
第2層	暗褐色土	7.5Y R 3/3	小礫少量含む。

0 1m

第55図 第78号竪穴住居跡（新）

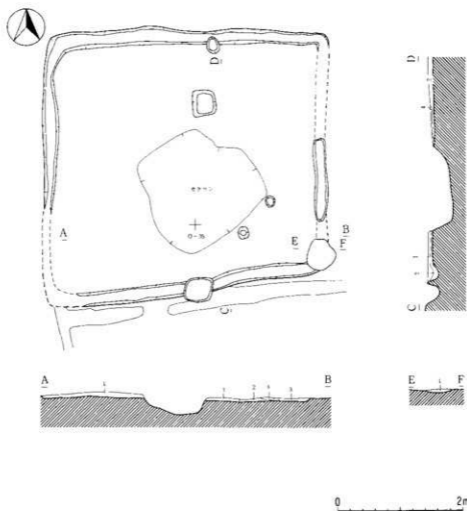

第79号住居跡

第1層	黄褐色土	10Y R 7/8	黄褐色土多量に混入、砂礫多量に含む。
第2層	暗褐色土	7.5Y R 3/3	粘土粒、炭化物少量含む。
第3層	赤褐色土	2.5Y R 4/6	黒褐色土少量混入、炭化物少量含む。

第79号住居跡カマド

第1層	赤褐色土	2.5Y R 4/6	粘土
-----	------	------------	----

第56図 第79号竪穴住居跡

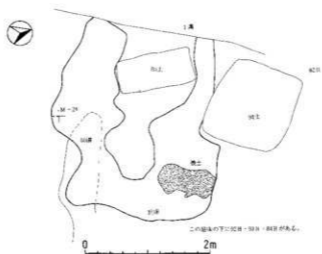

第57図 第82号竪穴住居跡

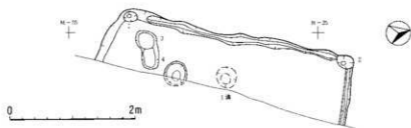

第58図 第83号竪穴住居跡

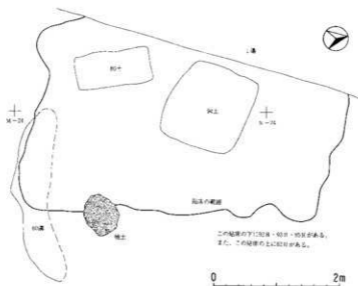

第59図 第84号竪穴住居跡

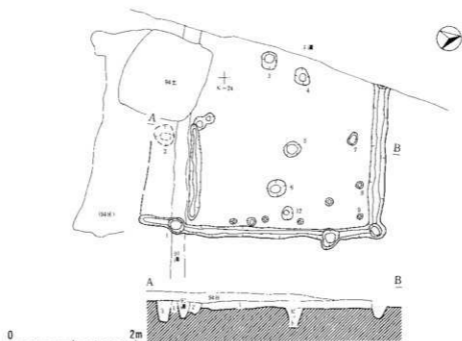

第85号住居跡

第1層	暗褐色土	10Y R 3/3	灰化物粒少量
第2層	黒褐色土	10Y R 2/3	粘土粒微量。
第3層	暗褐色土	10Y R 2/2	

第60図 第85号竪穴住居跡

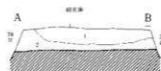
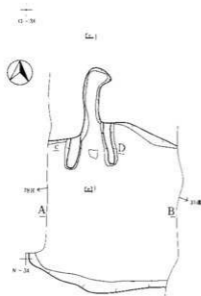

第86号住居跡

第1層	褐色土	7.5Y R 4/4	1.5層を含む。
第2層	暗褐色土	7.5Y R 3/3	灰化物少量含む。

0 2m

第86号住居跡カマド

第1層	暗褐色土	7.5Y R 3/4	焼土多量。
第2層	暗灰色土	7.5Y R 5/1	白色粘土、焼土、 灰入。
第3層	暗褐色土	7.5Y R 3/3	焼土粒少量、暗褐色土、 灰入。
第4層	暗褐色土	7.5Y R 3/4	灰化物少量含む。
第5層	褐色土	7.5Y R 4/4	焼土、1.5層多量に 含む。
第6層	暗褐色土	7.5Y R 3/4	灰化物少量含む。
第7層	にみい褐色土	7.5Y R 3/4	暗褐色土混入、砂 塵多量に含む。
第8層	暗褐色土	7.5Y R 2/2	焼土粒、灰化物少 量含む。

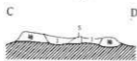
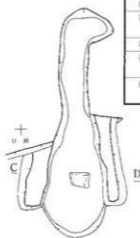
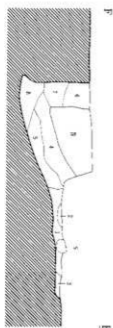

0 1m

第61図 第86号竪穴住居跡

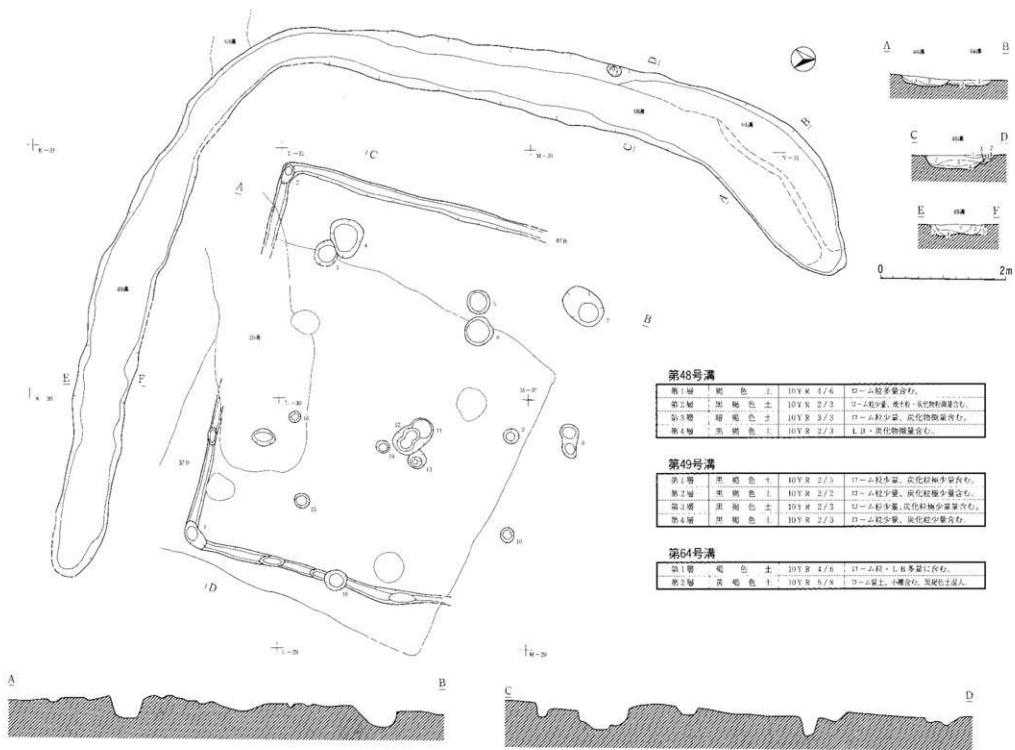

第48号溝

第1層	褐色土	IV R 1/4	ロ—土粒多量含む。
第2層	黒褐色土	IV N 2/3	ロ—土粒少量、焼土付、炭化物少量含む。
第3層	褐色土	IV R 3/3	ロ—土粒少量、炭化物少量含む。
第4層	黒褐色土	IV R 2/3	L II—炭化物少量含む。

第49号溝

第1層	黒褐色土	IV R 2/3	ロ—土粒少量、炭化物少量含む。
第2層	黒褐色土	IV R 2/2	ロ—土粒少量、炭化物少量含む。
第3層	黒褐色土	IV R 2/2	ロ—土粒少量、炭化物少量含む。
第4層	黒褐色土	IV R 2/3	ロ—土粒少量、炭化物少量含む。

第64号溝

第1層	褐色土	IV R 4/8	ロ—土粒・L II 多量に含む。
第2層	黒褐色土	IV R 6/8	ロ—土粒、少量含む、炭化物少量含む。

第62図 第87号竪穴住居跡・第48・49・64号溝

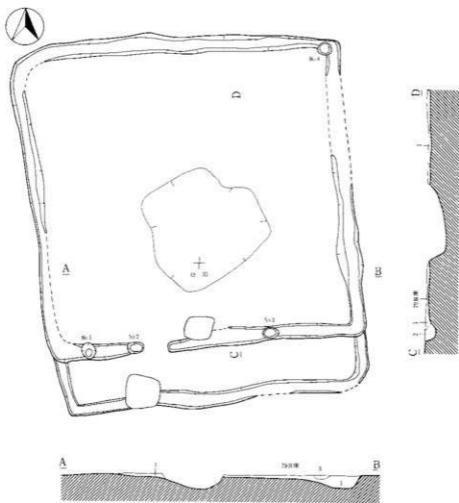

第88号住居跡

第1層	暗褐色土	1.5Y R 3/4	L B・焼土粒多量含む。
第2層	褐色土	1.5Y R 4/4	L B多量含む。炭化物少量含む。
第3層	暗褐色土	1.5Y R 3/4	黄褐色土混入。焼土混入。炭化物含む。

第63図 第88号竪穴住居跡

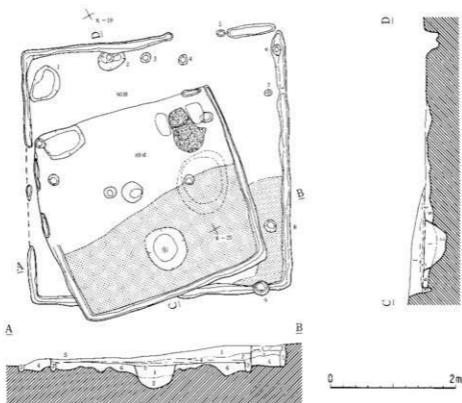

第89号住居跡

第1層	暗褐色土	10Y R 3/3	シルト質、炭化物少量含む。
第2層	暗褐色土	10Y R 3/4	シルト質、炭化物少量含む。
第3層	にぶい黄褐色土	10Y R 4/3	シルト質、炭化物少量含む。
第4層	茶色土	10Y R 2/1	89日頃の盛り土、シルト質。
第5層	黒褐色土	10Y R 3/2	シルト質
第6層	暗褐色土	10Y R 3/3	シルト質

第90号住居跡

第1層	暗褐色土	10Y R 3/4	
第2層	黒褐色土	10Y R 2/3	
第3層	褐色土	10Y R 4/4	盛り土。
第4層	黄褐色土	10Y R 5/5	*
第5層	にぶい黄褐色土	10Y R 5/4	

第89号住居跡床下ビット6

第1層	暗褐色土	10Y R 3/3	シルト質、炭化物多量含む。焼土多量混入。
第2層	黒褐色土	10Y R 2/2	焼土少量混入。

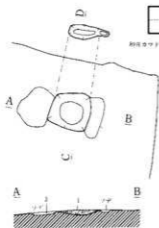

第89号住居跡カマド

第1層	赤褐色土	2.5Y R 4/8	焼1層。
第2層	褐色土	10Y R 4/6	焼土多量混入。
第3層	赤褐色土	2.5Y R 4/8	焼1層。
第4層	黒色土	10Y K 7/1	床下の土。
第5層	にぶい黄褐色土	10Y R 7/4	ソデ、粘土質。

第64図 第89・90号竪穴住居跡

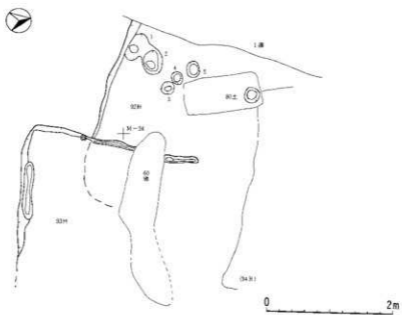

第65図 第92・93号罅穴住居跡

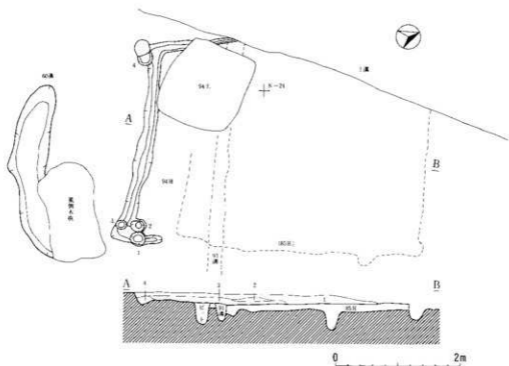

第94号住居跡

第1層	暗褐色土	10Y R 3/4	炭化物粒集微量含む、焼土粒微量含む。
第2層	暗褐色土	10Y R 3/4	焼土粒微量含む。
第3層	褐色土	10Y R 4/4	炭化物粒少量含む、焼土粒少量含む。
第4層	灰褐色土	10Y R 5/4	

第66図 第94号竪穴住居跡

+

K-24

+

L-26

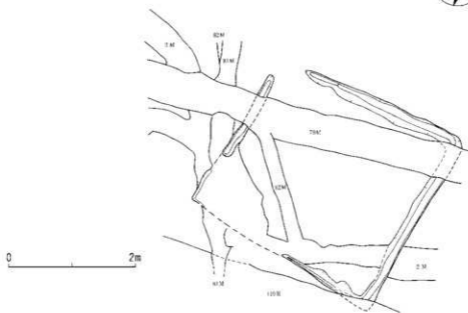

第67图 第95号罅穴住居跡

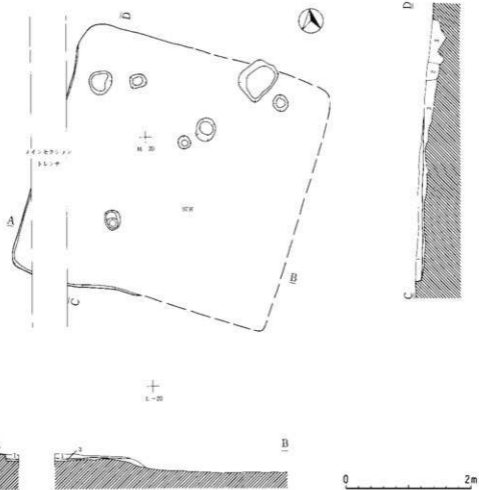

第97号住居跡

第1層	黒褐色土	10Y R 3/2	黄褐色口—ム物家混入。
第2層	黒褐色土	10Y R 3/2	
第3層	黄褐色土	10Y R 3/2	10Y R 4/4 褐色土と黄褐色口—ム物家混入。貼床。

第68図 第97号竪穴住居跡

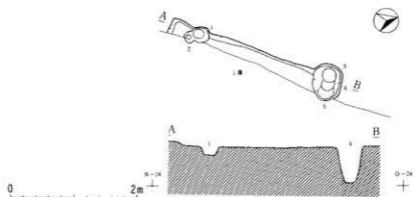

第69図 第98号竪穴住居跡

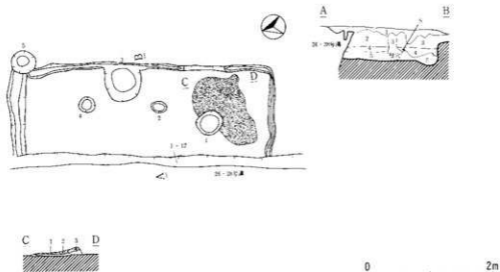

第99号住居跡

第1層	暗褐色土	10Y R 2/2	炭化物粒微量混入。
第2層	褐色土	10Y R 4/4	L B、炭化物粒微量混入。
第3層	暗褐色土	10Y R 3/4	炭化物の柱穴層土。
第4層	褐色土	10Y R 4/4	ローム中心の層、炭化物混入。
第5層	明褐色土	10Y R 6/6	L B多量混入。

第99号住居跡焼土

第1層	暗褐色土	10Y R 3/4	焼土少量混入、炭化物少量含む。
第2層	暗褐色土	10Y R 3/3	炭化物少量含む。
第3層	褐色土	10Y R 4/6	L B少量含む。

第70図 第99号竪穴住居跡

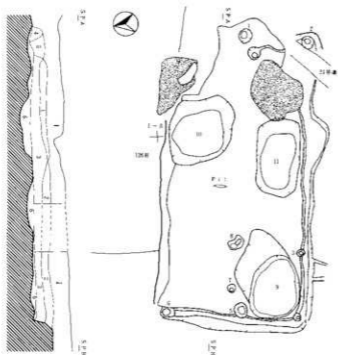

第100号住居跡

第1層	暗褐色土	10Y R 3/4
第2層	褐色土	10Y R 4/4
第3層	褐色土	10Y R 4/4
第4層	暗褐色土	10Y R 5/6
第5層	暗褐色土	10Y R 3/3
第6層	明褐色土	10Y R 6/6

1-8

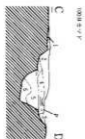

第100号住居跡カマド

第1層	褐色土	10Y R 4/6	L 質
第2層	褐色土	2.5Y R 4/6	炭化物粒微量含む。焼土多量含む。
第3層	暗褐色土	10Y R 3/3	炭化物微量含む。
第4層	明褐色土	2.5Y R 5/8	大床層。焼土多量含む。炭化物粒少量含む。
第5層	暗褐色土	7.5Y R 3/4	焼土少量含む。炭化物粒少量含む。
第6層	明褐色土	7.5Y R 2/2	

1-8



0 1m

第71図 第100号竪穴住居跡

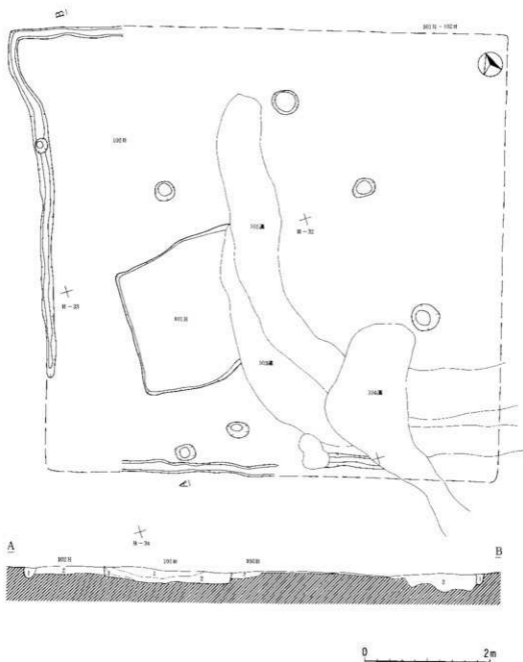

第101号住居跡

第1層	黑褐色土	10Y R 3/2	
第2層	黑褐色土	10Y R 3/2	
第3層	黑褐色土	10Y R 2/1	

第102号住居跡

第1層	黑褐色土	10Y R 3/1	黄褐色土ローム少量混入。
第2層	暗褐色土	10Y R 3/3	黄褐色土ローム多量混入。

第72図 第101・102号竪穴住居跡

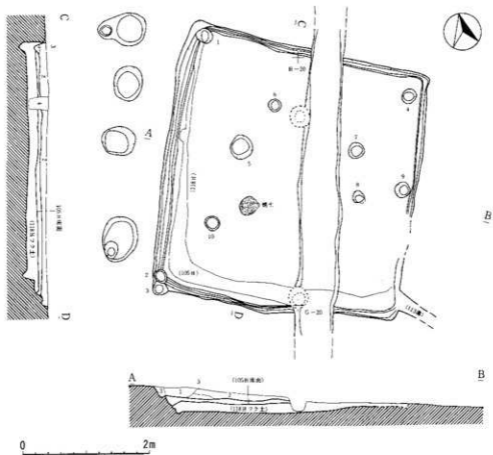

第103号住居跡

第1層	暗褐色土	10Y R 3/3	
第2層	暗褐色土	10Y R 3/4	L.B.、灰化物を若干含む。
第3層	褐色土	10Y R 4/4	L.B.多量に含む。
第4層	暗褐色土	10Y R 2/2	

第73図 第103号竪穴住居跡

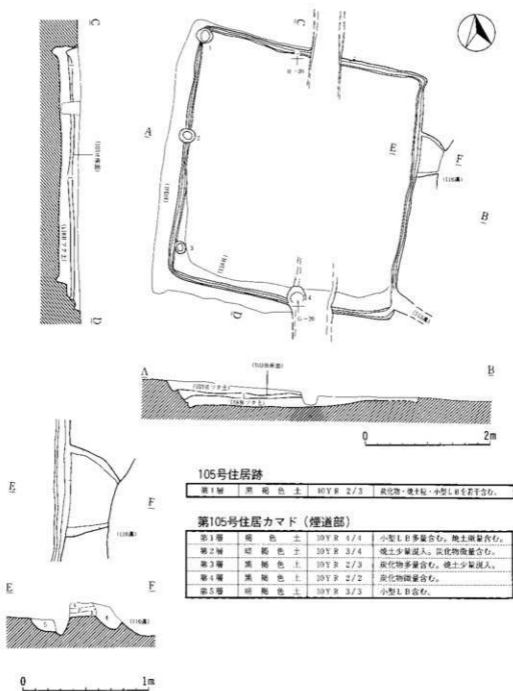

105号住居跡

第1層	黒褐色土	10Y R 2/3	炭化物・焼土粒・小型LHを若干含む。
-----	------	-----------	--------------------

第105号住居カマド（煙道部）

第1層	褐色土	10Y R 4/4	小型LH多量含む。焼土微量含む。
第2層	暗褐色土	10Y R 3/4	焼土少量混入。炭化物微量含む。
第3層	黒褐色土	10Y R 2/3	炭化物多量含む。焼土少量混入。
第4層	黒褐色土	10Y R 2/2	炭化物微量含む。
第5層	暗褐色土	10Y R 3/3	小型LH含む。

第74図 第105号竪穴住居跡

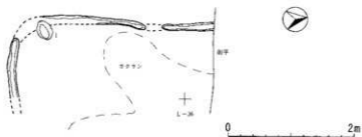

第75図 第106号竪穴住居跡

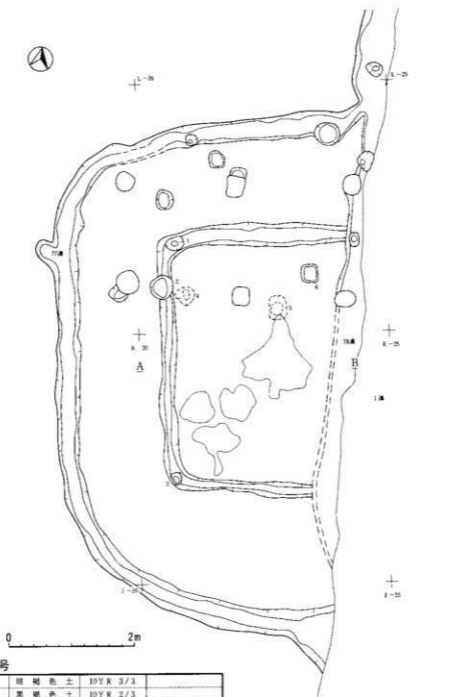

第108号

第1層	暗褐色土	10Y R 3/3	
第2層	黑褐色土	10Y R 2/3	
第3層	褐色土	10Y R 4/6	L B多量含む。
第4層	明黄褐色土	10Y R 4/8	
第5層	黑褐色土	10Y R 2/3	
第6層	暗褐色土	10Y R 3/3	
第7層	暗褐色土	10Y R 3/3	
第8層	黑褐色土	10Y R 2/2	

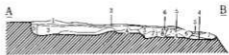

第76図 第108号竪穴住居跡・第77号溝

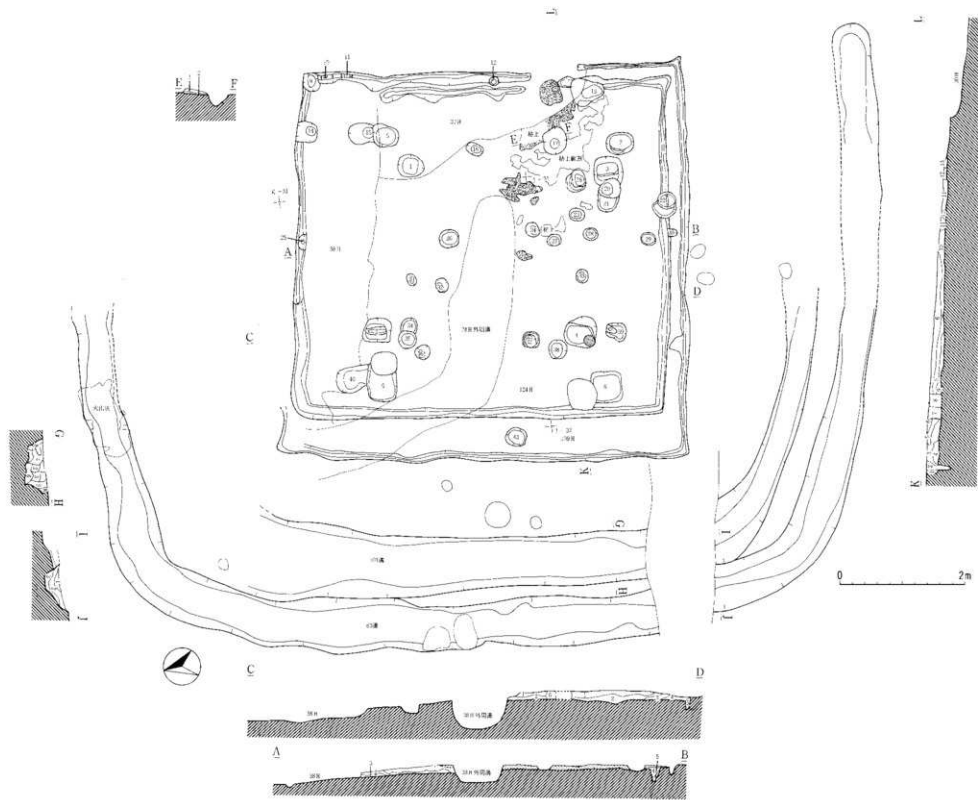

第77圖 第109・124号竪穴住居跡

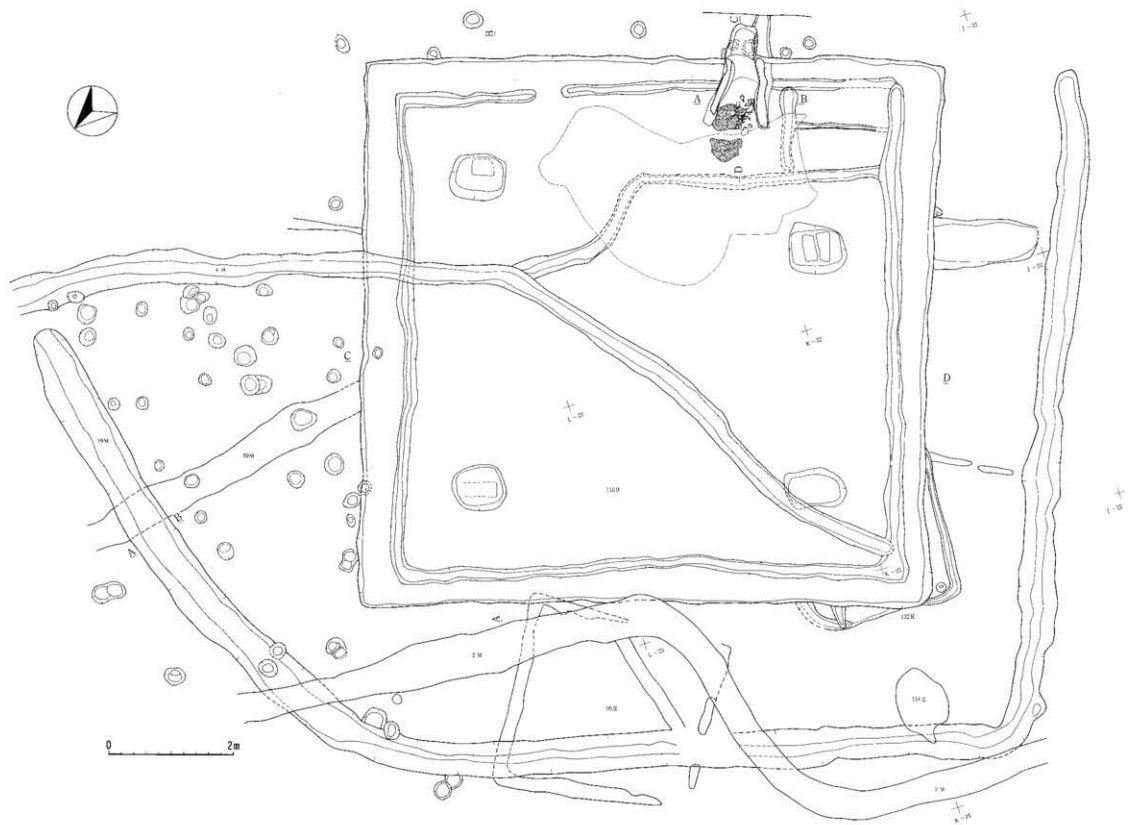

第78图 第110·132号双穴住居跡・第79号溝

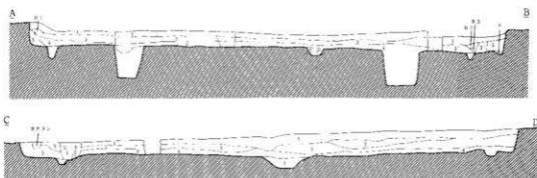

第110号住居跡

第1層	黒褐色土	10Y R 2/3	L.B.多量、炭化物含む、焼土少量含む。
第2層	黒褐色土	10Y R 8/1	L.B.多量、炭化物少量含む。焼土少量混入。
第3層	褐色土	10Y R 4/4	L.B.、焼土多量含む。
第3層	褐色土	10Y R 4/4	L.B.含む。
第4層	黄褐色土	10Y R 5/8	焼土、炭化物少量含む。
第5層	黄褐色土	10Y R 5/6	早色土少量含む。
第6層	紅褐色土	10Y R 3/3	炭化物、焼土少量含む。

B 1

黄褐色土	10Y R 5/8	
------	-----------	--

B 3

明黄褐色土	10Y R 6/6	
-------	-----------	--

B 2

黄褐色土	10Y R 5/6	炭化物少量含む。
------	-----------	----------

Pit

第1層	紅褐色土	10Y R 3/3	L.B.多量含む。
第2層	褐色土	10Y R 4/6	L.B.多量含む。

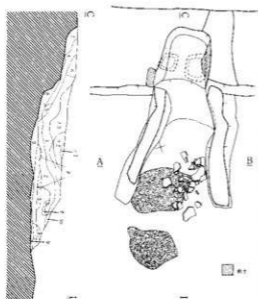

第110号住居カマド

第1層	黄褐色土	10Y R 5/8	焼土少量含む。
第2層	褐色土	10Y R 4/6	L.B.、焼土多量含む。
第3層	暗褐色焼土	5Y R 3/6	焼土粒多量含む。
第4層	暗褐色土	10Y R 3/4	焼土粒、炭化物多量含む。
第5層	褐色土	10Y R 4/4	焼土粒、炭化物多量含む。
第6層	褐色土	10Y R 4/4	L.B.、焼土ブロック、炭化物多量含む。
第7層	黄褐色土	10Y R 5/8	L.B.多量含む。
第8層	明黄褐色土	10Y R 6/8	
第9層	暗褐色土	10Y R 3/3	L.B.、炭化物、焼土多量含む。
第10層	褐色焼土	10Y R 6/8	L.B.多量含む。
第11層	褐色土	10Y R 3/4	L.B.、炭化物、焼土粒多量含む。
第12層	黄褐色土	10Y R 5/8	焼土粒少量含む。

(ソデ)

第1層	濃い黄褐色土	10Y R 7/3	粘土粒、炭化物多量含む。
-----	--------	-----------	--------------

(フコ土)

第1層	濃い黄褐色土	10Y R 4/3	L.B.、焼土ブロック多量含む。
第2層	黄褐色土	10Y R 3/2	L.B.多量含む。
第3層	褐色土	10Y R 4/4	L.B.、炭化物、焼土粒多量含む。

第79図 第110号竪穴住居跡-2

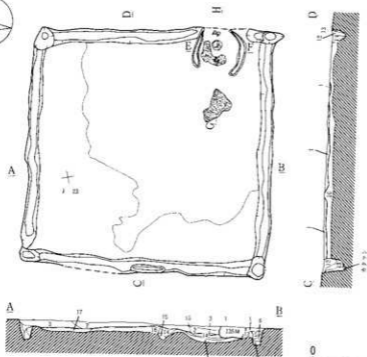

第111号住居跡

第1層	暗褐色土	10 Y R 3/3	焼土粒少量含む。
第2層	暗褐色土	10 Y R 3/4	焼土粒・灰土粒少量含む。
第3層	暗褐色土	10 Y R 3/2	
第4層	イロブ黒色土	5 Y R 3/1	土粒面々と思われる灰土区。
第5層	暗褐色土	10 Y R 3/3	土粒少量含む。
第6層	暗褐色土	10 Y R 3/3	
第7層	暗褐色土	7.5 Y R 2/3	
第8層	暗褐色土	10 Y R 3/3	
第9層	暗褐色土	10 Y R 3/3	焼土粒解離層含む。
第10層	暗褐色土	10 Y R 4/6	茶色土粒少量、粘土粒少量含む。
第11層	黄褐色土	10 Y R 5/8	
第12層	黄褐色土	10 Y R 2/3	
第13層	黄褐色土	10 Y R 3/2	土粒少量含む。
第14層	暗褐色土	10 Y R 1/6	土粒少量含む。
第15層	黄褐色土	10 Y R 5/8	砂粒混入。
第16層	暗褐色土	10 Y R 5/8	暗褐色土層。
第17層	暗褐色土	10 Y R 4/6	硬質砂、焼土粒少量含む。

第111号住居内カマド

第1層	黄褐色土	10 Y R 2/3	焼土粒少量含む。
第2層	暗褐色土	2.5 Y R 3/4	灰土粒、灰化粒少量含む。
第3層	暗褐色土	2.5 Y R 4/6	
第4層	暗褐色土	10 Y R 3/4	焼土粒、灰化粒少量含む。
第5層	暗褐色土	10 Y R 4/6	焼土アフロ、粘土アフロ少量含む。
第6層	黄褐色土	10 Y R 3/3	
第7層	黄褐色土	5 Y R 5/8	上面堅硬・底面一高し。
第8層	黄褐色土	10 Y R 3/3	焼土粒少量、灰化粒少量含む。
第9層	暗褐色土	7.5 Y R 5/8	灰化粒少量含む。
第10層	暗褐色土	10 Y R 3/3	焼土粒少量含む。
第11層	暗褐色土	2.5 Y R 3/6	暗赤色の粘土粒少量含む。
第12層	暗褐色土	10 Y R 3/3	硬土粒、灰化粒少量含む。
第13層	暗褐色土	10 Y R 2/2	焼土粒少量含む、灰化粒含む。
第14層	暗褐色土	10 Y R 3/3	硬土粒少量、灰化粒少量含む。
第15層	暗褐色土	7.5 Y R 4/6	灰化粒少量含む。
第16層	暗褐色土	10 Y R 2/3	土粒少量、焼土粒少量、白色粘土粒少量含む。
第17層	黄褐色土	10 Y R 2/1	
第18層	暗褐色土	10 Y R 3/2	白色粘土粒少量含む。
第19層	黄褐色土	5 Y R 5/8	
第20層	黄褐色土	10 Y R 4/6	
第21層	黄褐色土	10 Y R 4/6	焼土粒少量含む。
第22層	暗褐色土	10 Y R 4/4	
第23層	暗褐色土	10 Y R 4/6	
第24層	暗褐色土	10 Y R 3/3	焼土粒少量含む。
第25層	暗褐色土	5 Y R 1/6	
第26層	暗褐色土	10 Y R 4/6	焼土粒少量含む。
第27層	暗褐色土	10 Y R 3/3	焼土粒少量含む。

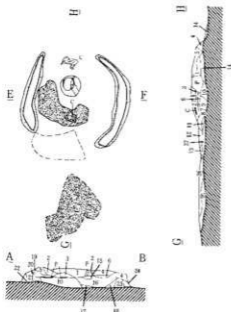

第80図 第111号鑿穴住居跡

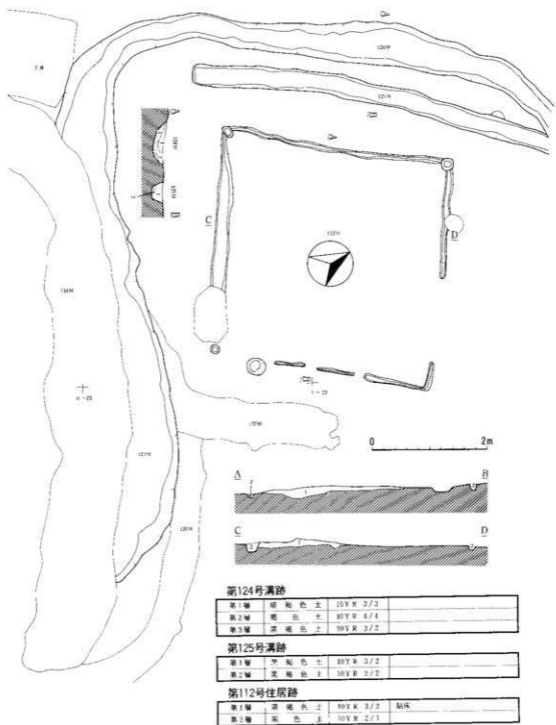

第81图 第112号竪穴住居跡・第124・125号溝跡

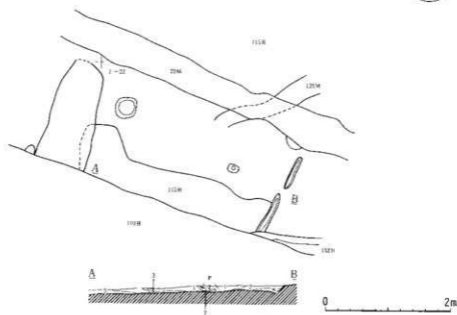

第115号住居跡

第1層	黄褐色土	10 Y R 2/2	灰化物粒、焼土粒微量に含む。
第2層	暗褐色土	10 Y R 3/3	灰化物粒微量に含む。
第3層	暗褐色土	10 Y N 3/4	浮石多量、灰化物粒少量に含む。
第4層	褐色土	10 Y R 4/6	粘土ブロック微量に含む。
第5層	褐色土	10 Y R 4/4	焼土粒微量に含む。
第6層	褐色土	13 Y R 4/6	
第7層	黄褐色土	10 Y R 5/8	粘土ブロック多量、焼土粒微量に含む。

第82図 第115号竪穴住居跡

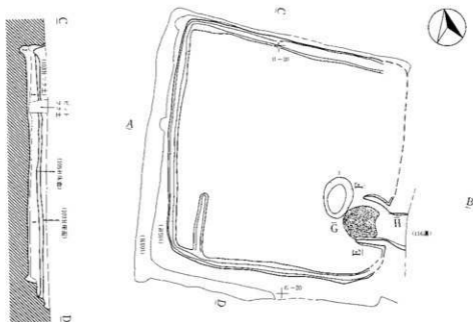

第118号住居跡

第1層	黒褐色土	10Y R 3/2	炭化物微量、ローム多量に含む
第2層	黒褐色土	10Y R 3/2	ローム多量に含む

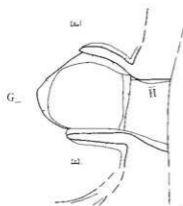

第118号住居跡カマド

第1層	褐色土	7.5Y R 6/8	
第2層	褐色土	10Y R 4/6	
第3層	明赤褐色土	2.5Y R 5/8	炭化物微量含む。
第4層	褐色土	7.5Y R 4/6	炭化物少量含む。
第5層	暗褐色土	10Y R 3/4	土片微量含む、炭化物微量含む、焼土多量混入。
第6層	明赤褐色土	5Y R 6/8	焼土。
第7層	赤土	10Y R 4/8	焼土。
第8層	褐色土	7.5Y R 4/6	焼土微量混入。
第9層	暗褐色土	7.5Y R 3/4	焼土微量混入、炭化物微量含む。

第83図 第118号竪穴住居跡

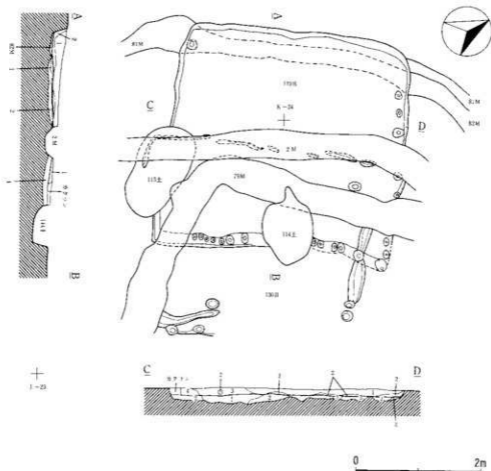

第119号住居跡

第1層	暗褐色土	10Y R 3/4	LH多量、焼土ブロック含む。
第2層	黒褐色土	10Y R 2/3	
第3層	暗褐色土	10Y R 3/4	炭化物粒微量に含む。
第4層	黒褐色土	10Y R 2/3	炭化物粒少量、LH多量含む。

貼床

第1層	黒褐色土	10Y R 2/3	炭化物粒少量、LH多量含む。
第2層	明黄褐色土	10Y R 6/8	LH多量含む。

第84図-1 第119・130号竪穴住居跡

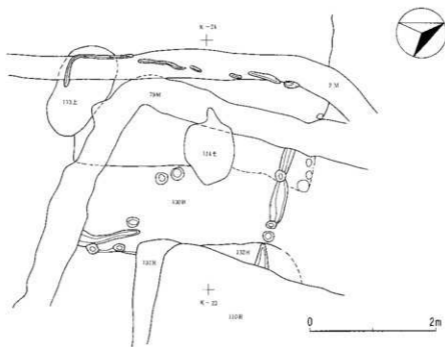

第84図-2 第110・130・132号竪穴住居跡

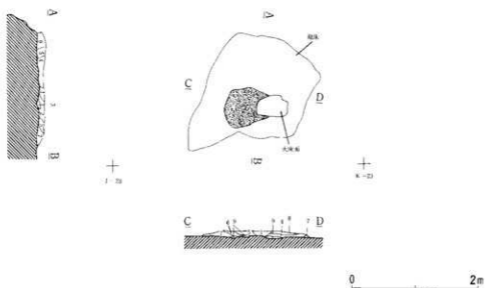

第120号住居跡カマド

第1層	暗褐色土	10Y R 3/3	灰化物粒、焼土粒少量含む。
第2層	黄褐色土	10Y R 5/6	焼土粒少量含む。
第3層	赤褐色土	5Y R 4/6	炭化物含む。
第4層	褐色土	10Y R 4/6	
第5層	にじみ黄褐色土	10Y R 4/3	L.B.多量、炭化物粒微量含む。
第6層	黄褐色土	10Y R 2/3	焼土粒微量含む。
第7層	黒褐色土	10Y R 2/3	L.B.少量含む。
第8層	暗赤褐色土	5Y R 3/3	焼土ブロック多量、L.B.、炭化物粒微量含む。
第9層	赤褐色土	5Y R 4/8	L.B.微量含む。

第85図 第120号竪穴住居跡

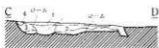
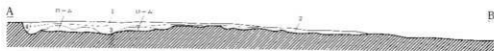
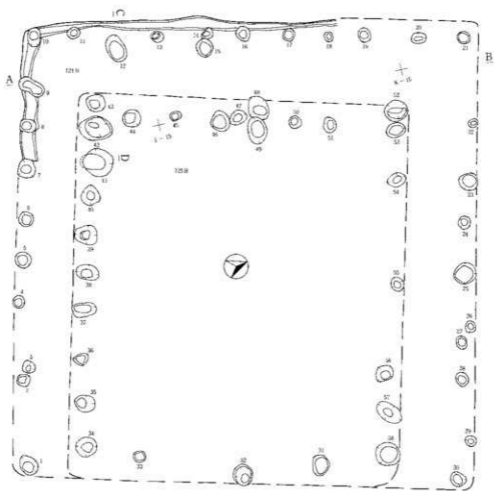

第121号住居跡

第1層	褐色土	10Y R 4/4	炭化物少量含む。
第2層	褐色土	10Y R 4/6	炭化物少量含む。
第3層	明黄褐色土	10Y R 6/6	炭化物粒少量含む。
第4層	暗褐色土	10Y R 3/3	炭化物粒少量含む。

第86図 第121・125号竪穴住居跡

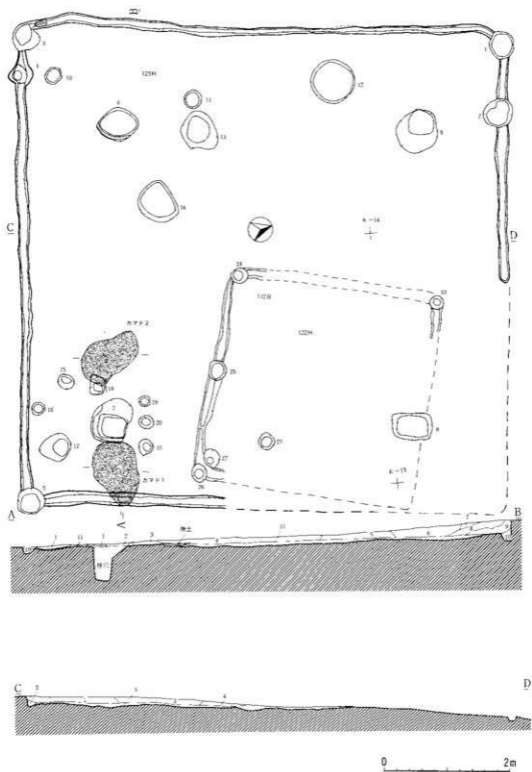

第87図 第122・123号竪穴住居跡

第123号住居跡（東西セクション）

第1層	暗褐色土	10Y R 3/3	炭化物少量含む。
第2層	暗褐色土	10Y R 3/4	炭化物少量含む。
第3層	暗褐色土	10Y R 4/6	炭化物含む。
第4層	にぶい黄褐色土	10Y R 4/3	炭化物少量含む。焼土少量混入。
第5層	黄褐色土	10Y R 5/6	炭化物少量含む。
第6層	暗褐色土	10Y R 4/4	L.B.炭化物少量。焼土少量混入。
第7層	暗褐色土	10Y R 3/4	炭化物少量含む。
第8層	暗褐色土	10Y R 4/6	L.B.含む。炭化物少量含む。
第9層	暗褐色土	10Y R 4/4	L.B.含む。炭化物少量含む。
第10層	暗褐色土	10Y R 4/6	L.B.含む。炭化物少量含む。
第11層	明黄褐色土	10Y R 6/8	L.B.少量含む。炭化物少量含む。

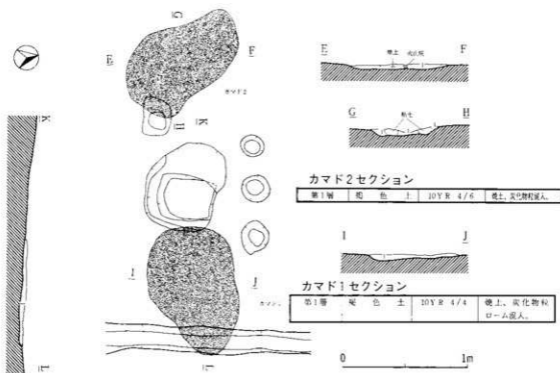

第88図 123号竪穴住居跡

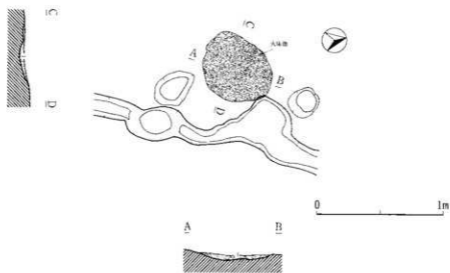
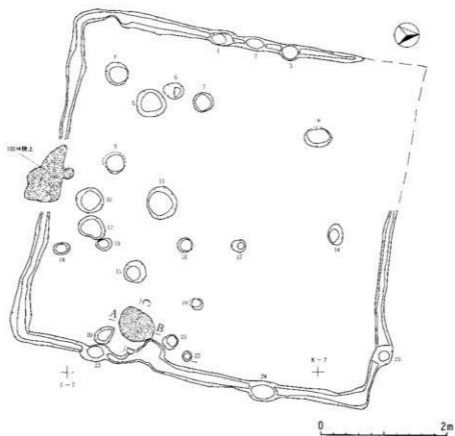

第126号住居カマド内

第1巻	明治色土	7.5V X 5/8	様子。
-----	------	------------	-----

第89図 第126号竅穴住居跡

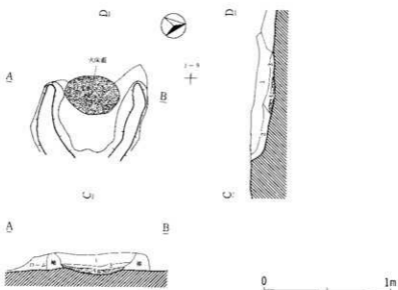

第127号カマド

第1層	明褐色土	7.5Y R 5/6	L 0. 炭化物粒少量混入。概土多量に混入。
第2層	暗褐色土	10Y R 3/4	L 0. 炭化物少量混入。概土多量に混入。
第3層			炭化物層、概土少量混入。
第4層			火床部

第91図 第127号竪穴住居跡-2

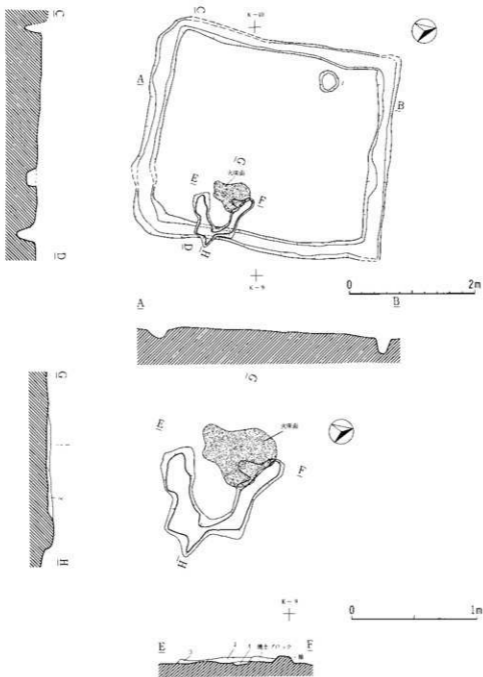

第128号住居跡カマド

第1層	暗褐色土	7.5Y R 3/3	焼土ブロック多量に混入。L, B, 炭化物多量に含む。
第2層	褐色土	10Y R 4/4	焼土少量混入。炭化物微量に含む。L, B多量に含む。
第3層	褐色土	10Y R 4/4	焼土混入。炭化物微量に含む。
第4層	暗褐色土	10Y R 3/4	焼土、炭化物粒混入。

第92図 第128号竪穴住居跡

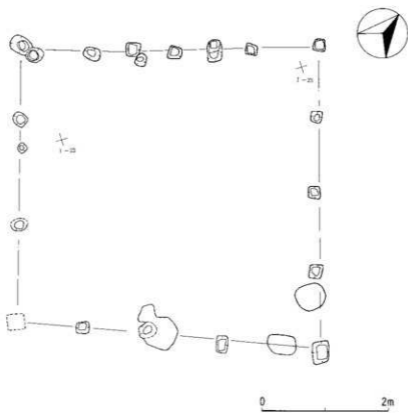

第93図 第129号竪穴住居跡

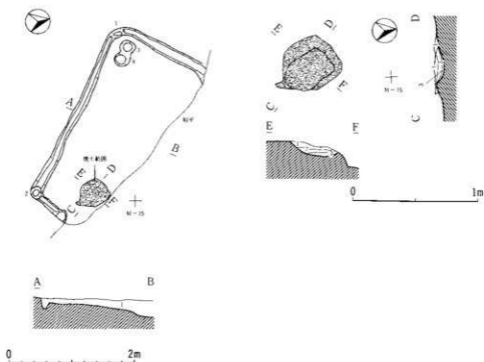

第131号住居跡カマド

第1層	明褐色土	7.5Y R 5/6	灰土少量混入、炭化物含む。
第2層	棕色土	7.5Y R 6/8	焼土少量混入、炭化物含む。
第3層	明褐色土	7.5Y R 5/6	炭化物微量含む、炭化物隙混入。

第131号住居跡

第1層	暗褐色土	10Y R 3/3	炭化物、ロームブロック少量混入。
-----	------	-----------	------------------

第94図 第131号竪穴住居跡

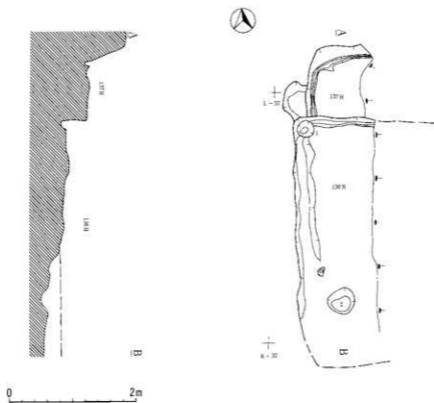

第95図 第136・137号竪穴住居跡



第138号住居跡

第1層	暗褐色土	10Y R 3/4	炭化物粒微量に含む。
第2層	暗褐色土	10Y R 4/6	炭化物粒少量含む。
第3層	暗褐色土	10Y R 4/4	炭化物粒微量含む。
第4層	暗褐色土	10Y R 3/4	炭化物粒・焼土少量混入。
第5層	暗褐色土	10Y R 3/4	炭化物粒多量含む。焼土多量混入。
第6層	暗褐色土	10Y R 4/6	炭化物粒微量に含む。
第7層	暗赤褐色土	5Y R 3/3	炭化物粒多量含む。焼土少量混入。
第8層	黒褐色土	10Y R 2/3	炭化物粒微量・焼土少量含む。
第9層	黄褐色土	10Y R 5/6	炭化物粒微量含む。
第10層	黒褐色土	10Y R 2/2	炭化物粒微量含む。

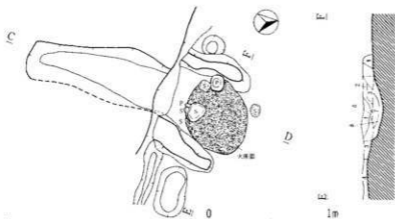

第138号住居跡

第1層	明褐色土	10Y R 6/6	炭化物粒、焼土混入。
第2層	明黄褐色土	10Y R 6/6	焼土微量混入。
第3層	1:1赤褐色土	5Y R 4/4	焼土多量に混入。
第4層	明黄褐色土	10Y R 6/6	
第5層	暗褐色土	10Y R 3/4	焼土。
第6層	明赤褐色土	5Y R 5/8	焼土混入。
第7層	明赤褐色土	2.5Y R 5/8	焼土混入。
第8層	赤褐色土	2.5Y R 4/8	焼土混入。
第9層	黄褐色土	10Y R 5/8	
第10層	黄褐色土	10Y R 5/6	
第11層			混合土。
第12層	黒褐色土	10Y R 2/2	炭分少量混入。
第13層	黄褐色土	10Y R 2/3	黄褐色土少量混入。

第96図 第138号竪穴住居跡

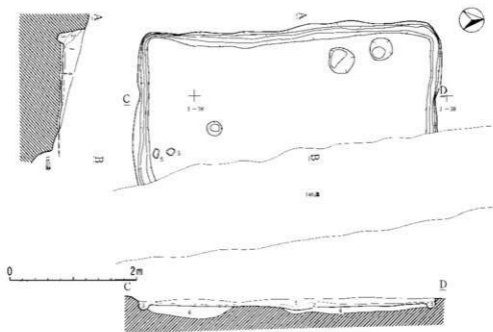

第140号住居跡

第1層	褐色土	10Y R 4/4	L, B少量含む。
第2層	暗褐色土	10Y R 3/4	黒褐色土少量、土和灰の障下大山灰微量に混入。
第3層	暗褐色土	10Y R 3/4	
第4層	黄褐色土	10Y R 6/8	暗褐色土微量混入、粘床。

第9/図 第140号壑穴住居跡

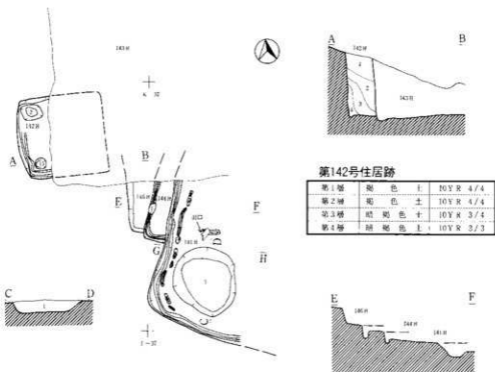

第141号住居跡

第1層	暗褐色土	10Y R 3/4	炭化物微量に含む。
第2層	褐色土	10Y R 4/4	
第3層	暗褐色土	10Y R 3/3	

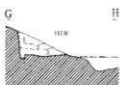

0 2m

第141号ピット1

第1層	黄褐色土	10Y R 5/8	褐色土多量混入。
-----	------	-----------	----------



第99図 第143号壁穴住居跡・第154号溝-1

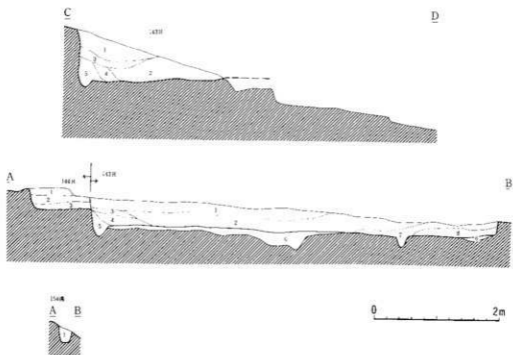

第143号住居跡

第1層	褐色土	10Y R 4/4	
第2層	褐色土	10Y R 4/4	炭化物微量含む。地盤層に混入。
第3層	褐色土	10Y R 4/4	
第4層	暗褐色土	10Y R 3/4	
第5層	黄褐色土	10Y R 7/8	褐色土少量混入。
第6層	褐色土	10Y R 4/4	L.B多量に含む。粘床。
第7層	褐色土	10Y R 4/4	暗褐色土少量混入。
第8層	褐色土	10Y R 4/9	暗褐色土多量混入。

第154号溝

第1層	にぶい黄褐色土	10Y R 5/4	炭化物微量含む。
-----	---------	-----------	----------

第100図 第143号竪穴住居跡・第154号溝-2

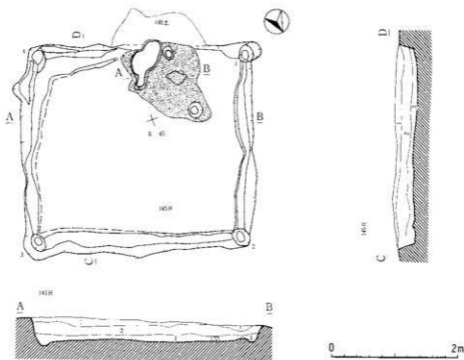

第145号住居跡

第1層	暗褐色土	10Y R 3/4	炭化物粒微量含む。
第2層	暗色土	10Y R 4/6	L.R多量含む、炭化物多量含む。
第3層	にじみ黄褐色土	10Y R 5/4	L.R多量含む、炭化物少量含む、焼土微量含む。

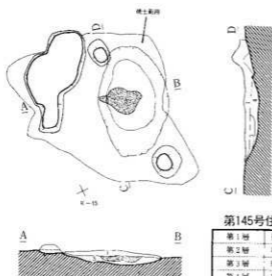

第145号住居跡カマド

第1層	暗色土	7.5Y R 4/4	焼土多量に含む。
第2層	暗赤褐色土	5Y R 5/8	焼土70%程度の層。
第3層	暗褐色土	10Y R 3/4	
第4層	暗色土	7.5Y R 4/6	焼土微量に含む。

第101図 第145号竪穴住居跡

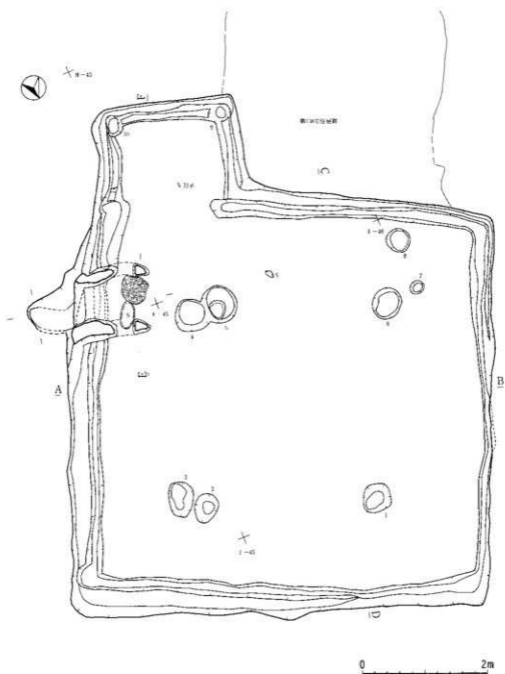

第102图 第147号窟穴住居跡一 1

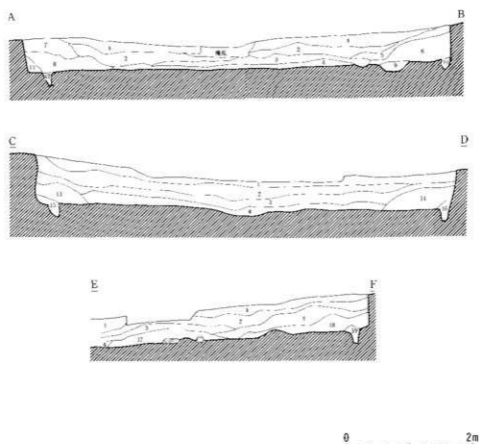

第147号住居跡

第1層	暗褐色土	10Y R 3/4	L.B少量含む。
第2層	暗褐色土	10Y R 3/3	炭化物微量含む。
第3層	暗褐色土	10Y R 2/2	L.B多量含む。炭化物微量含む。焼土混入。
第4層	暗褐色土	10Y R 4/6	L.B少量含む。炭化物微量含む。焼土ごく微量。
第5層	暗褐色土	10Y R 3/4	炭化物微量含む。
第6層	黄褐色土	10Y R 5/6	L.B微量含む。炭化物微量含む。
第7層	にぶい黄褐色土	10Y R 4/3	炭化物微量含む。
第8層	黄褐色土	10Y R 5/6	焼土微量混入。炭化物微量含む。
第9層	黄褐色土	10Y R 5/6	L.B多量含む。炭化物少量含む。
第10層	にぶい黄褐色土	10Y R 5/4	炭化物多量含む。
第11層	明黄褐色土	10Y R 6/6	炭化物多量含む。
第12層	黄褐色土	10Y R 5/6	炭化物微量含む。
第13層	黄褐色土	10Y R 7/8	L.B多量含む。炭化物少量含む。
第14層	黄褐色土	10Y R 5/6	L.B多量含む。炭化物微量含む。
第15層	明褐色土	10Y R 6/6	L.B少量含む。炭化物微量含む。
第16層	明黄褐色土	10Y R 6/8	L.B、炭化物ごく微量含む。
第17層	黄褐色土	10Y R 5/6	炭化物少量含む。焼土少量混入。
第18層	黄褐色土	10Y R 5/8	L.B多量含む。炭化物微量含む。
第19層	明黄褐色土	10Y R 6/8	炭化物微量。

第103図 第147号竪穴住居跡一2

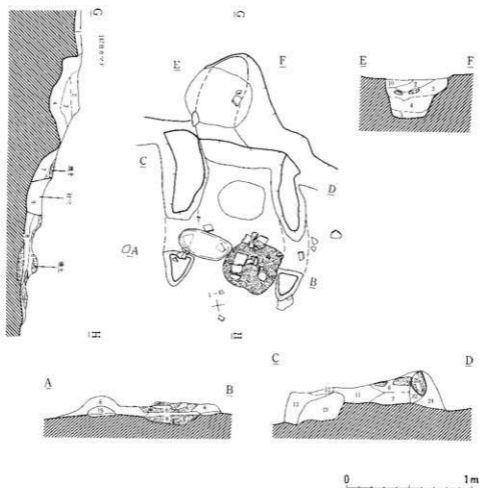

第147号住居跡カマド

第1層	褐色土	10Y R 4/6	L B少量含む、炭化物微量含む。
第2層	褐色土	10Y R 4/4	炭化物微量含む、焼土微量混入。
第3層	暗褐色土	10Y R 3/3	炭化物微量含む、焼土軽多量混入。
第4層	黄褐色土	10Y R 5/6	L B少量含む、炭化物微量含む。
第5層			
第6層	褐色土	10Y R 4/6	炭化物微量含む、焼土ブロック状に混入。
第7層	褐色土	10Y R 4/4	炭化物微量含む、焼土ごく微量混入。
第8層	暗褐色土	10Y R 3/3	炭化物少量含む、焼土少量混入。
第9層	にぶい黄褐色土	10Y R 4/3	焼土粒微量混入、炭化物微量含む。
第10層	にぶい黄褐色土	10Y R 5/4	炭化物微量含む。
第11層	黄褐色土	10Y R 7/8	L B少量混入、炭化物微量含む、焼土微量混入。
第12層	黄褐色土	10Y R 5/6	焼土微量混入、炭化物微量含む。
第13層	黄褐色土	10Y R 7/8	L B少量含む、炭化物微量含む。
第14層	赤褐色土	2.5Y R 6/8	焼土ブロック混入。
第15層	黄褐色土	10Y R 3/6	L B少量混入、炭化物微量含む。
第16層	赤褐色土	2.5Y R 4/8	焼土の塊、炭化物少量含む。
第17層	黒褐色土	10Y R 3/4	炭化物微量含む。
第18層	暗褐色土	10Y R 5/6	炭化物微量含む。
第19層	黄褐色土	10Y R 5/8	L B少量含む、炭化物微量含む。
第20層	暗赤褐色土	5 Y R 3/6	L B、炭化物少量含む、焼土多量混入。
第21層	明黄褐色土	10Y R 6/8	炭化物微量含む。
第22層	暗褐色土	10Y R 3/4	炭化物微量含む、焼土少量混入。

第104図 第147号竪穴住居跡-3

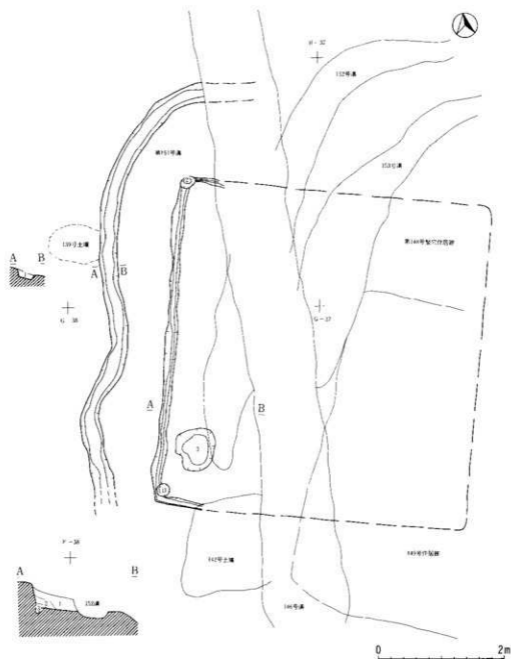

第148号住居跡

第1層	黒褐色土	10Y R 2/3	
第2層	明黄褐色土	10Y R 7/6	ロームと黒褐色土の混合土
第3層	黒褐色土	10Y R 2/3	

第151号溝

第1層	黒褐色土	10Y R 2/3	ローム混入
-----	------	-----------	-------

第105図 第148号穴住居跡・第151号溝

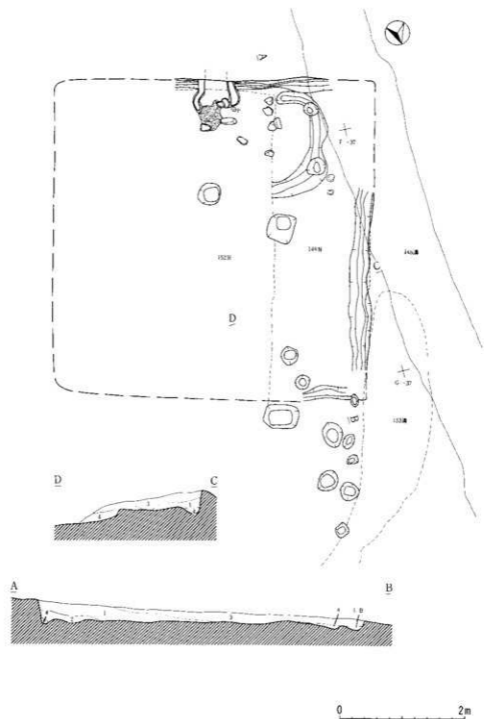

第149号住居跡

第1層	黑褐色土	10Y R 2/3	炭化物微量含む。
第2層	暗褐色土	10Y R 3/4	
第3層	暗褐色土	10Y R 3/3	
第4層	暗褐色土	10Y R 3/4	

第106図 第149号竪穴住居跡-1

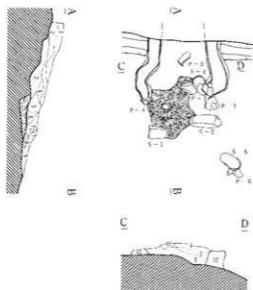

第149号住居跡カマド

第1層	黒褐色土	10YR 2/3	焼土混入。炭化物粒 微量含む。
第2層	暗褐色土	10YR 3/3	焼土粒微量含む。
第3層	暗褐色土	10YR 3/2	焼土粒微量。炭化物 微量含む。
第4層	暗赤褐色土	5YR 3/6	
第5層	暗褐色土	7.5YR 5/6	
第6層	赤褐色土	5YR 4/8	炭化物粒微量含む。
第7層	にぶい赤褐色土	10YR 5/4	
第8層	暗褐色土	10YR 2/2	炭化物粒微量含む。
第9層	暗褐色土	10YR 3/3	炭化物粒。焼土粒超 微量含む。
第10層	暗赤褐色土	5YR 7/6	
第11層	赤褐色土	10YR 4/8	
第12層	暗赤褐色土	10YR 7/6	粘土混入。

0 1m

第107図 第149号竪穴住居跡-2

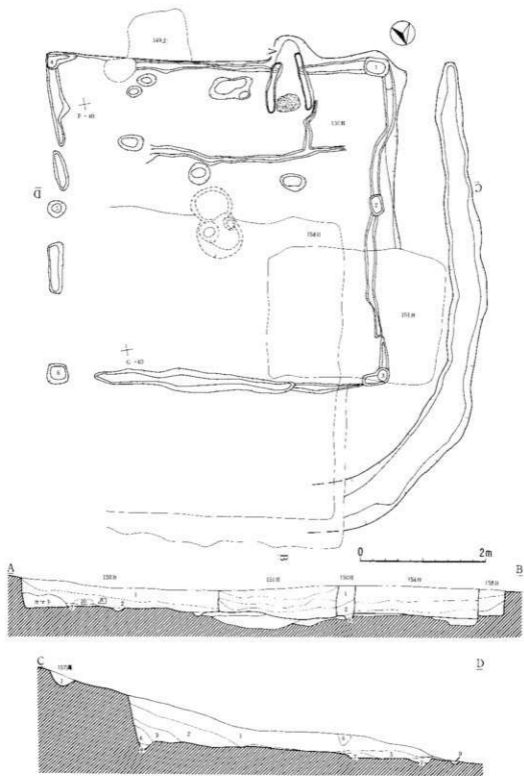

第108図 第150号竪穴住居跡・第157号溝-1

第150号住居跡

第1層	褐色土	10Y R 4/4	
第2層	褐色土	10Y R 6/8	
第3層	褐色土	10Y R 4/4	炭化物微量混入。
第4層	明黄褐色土	10Y R 6/6	褐色土微量混入。
第5層	にがい黄褐色土	10Y R 4/3	炭化物微量含む。
第6層	黒褐色土	10Y R 2/2	焼土層
第7層	黒色土	10Y R 1.5/1	炭化物、焼土粒微量混入。
第8層	明黄褐色土	10Y R 7/6	カマドの跡上。
第9層	褐色土	10Y R 4/4	
第10層	褐色土	10Y R 4/4	黒色土少量混入。

第157号溝

第1層	褐色土	10Y R 4/4	
-----	-----	-----------	--

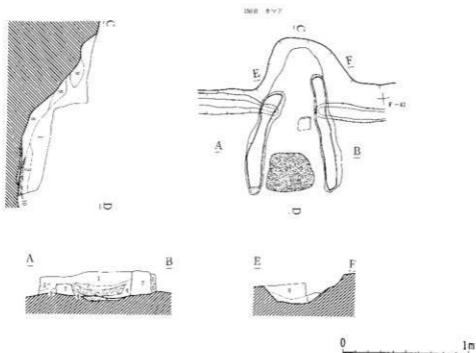

第150号住居跡カマド

第1層	にがい黄褐色土	10Y R 5/4	炭化物微量含む。
第2層	褐色土	10Y R 4/4	焼土粒、炭化物粒微量含む。
第3層	明赤褐色土	5Y R 5/8	焼土。
第4層	黄褐色土	7.5Y R 3/2	焼土粒微量含む。
第5層	黒色土	10Y R 1.5/1	炭化物微量含む。
第6層	褐色土	10Y R 4/4	
第7層	にがい黄褐色土	10Y R 7/2	
第8層	黒色土	10Y R 1.5/1	炭化物、焼土少量含む。
第9層	暗赤褐色土	5Y R 3/6	
第10層	赤褐色土	2.5Y R 4/8	焼土層。

第109図 第150号竪穴住居跡・第157号溝 - 2

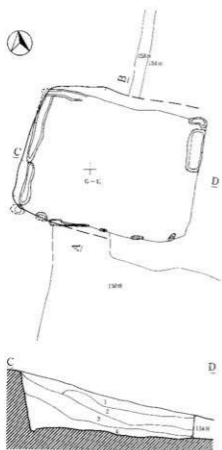

第151号住居跡

第1層	黒褐色土	10Y R 3/2	
第2層	黒褐色土	10Y R 3/2	
第3層	紅褐色土	10Y R 4/3	土質少量、炭化障子少量を含む。
第4層	明黄褐色土	10Y R 4/3	炭化物微量を含む。

0 2m

第110図 第151号壜穴住居跡

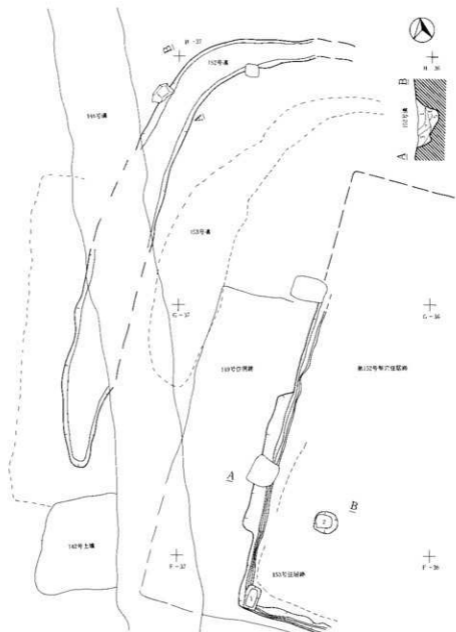

第152号溝

第1層	暗褐色土	10Y R 3/4	
第2層	暗褐色土	10Y R 3/3	若小牧火山灰混入。
第3層	暗褐色土	10Y R 3/3	
第4層	褐色土	10Y R 4/4	若小牧火山灰混入。
第5層	黄褐色土	10Y R 5/8	

第152号住居跡

第1層	暗褐色土	10Y R 3/4	ロームブロック多量混入、 若小牧火山灰混入。
第2層	黒褐色土	10Y R 2/3	

第153号住居跡

第3層	黒色土	10Y R 2/1	
-----	-----	-----------	--



第111団 第152号竪穴住居跡・第152号溝

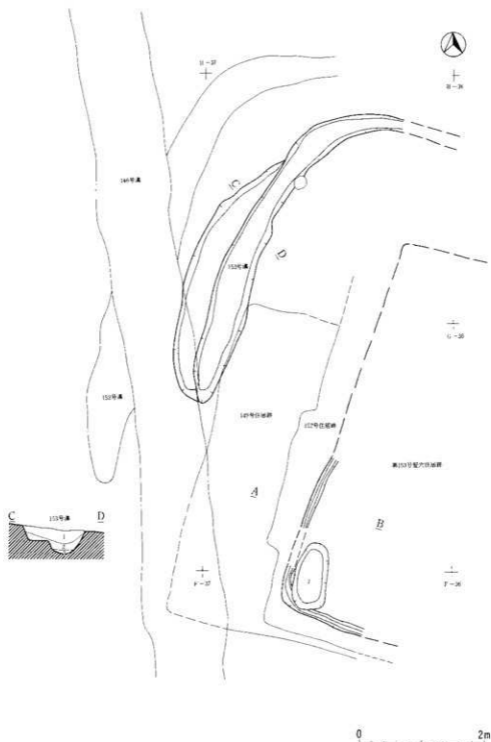

第153号溝

第1層	褐色土	10Y R 3/3	
第2層	赤褐色土	10Y R 3/2	
第3層	暗褐色土	10Y K 3/3	炭化物少量混入。

第112図 第153号壁穴住居跡・第153号溝

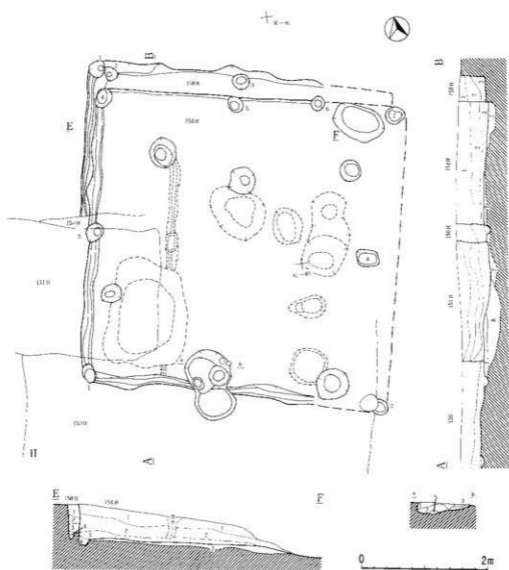

第154号住居跡

第1層	褐色土	10Y R 4/4	炭化物少量含む。
第2層	褐色土	10Y R 4/4	LH多量含む。
第3層	褐色土	10Y R 4/4	炭化物多量含む。
第4層	黄白色土	10Y R 7/8	
第5層	黄褐色土	10Y R 5/8	
第6層	黒褐色土	10Y R 2/3	
第7層	黄褐色土	10Y R 5/6	
第8層	褐色土	10Y R 4/4	LH多量含む。

第154号住居跡床下ピット

第1層	黄褐色土	10Y R 5/8	焼土粒、炭化物少量を含む。
第2層	褐色土	10Y R 4/6	焼土ブロック、炭化物多量を含む。
第3層	赤色土	10Y R 4/8	焼けたロームの層。

第158号住居跡

第1層	暗褐色土	10Y R 3/4	
第2層	褐色土	10Y R 4/4	
第3層	褐色土	10Y R 4/4	
第4層	褐色土	10Y R 4/4	

第113図 第154・158号竪穴住居跡

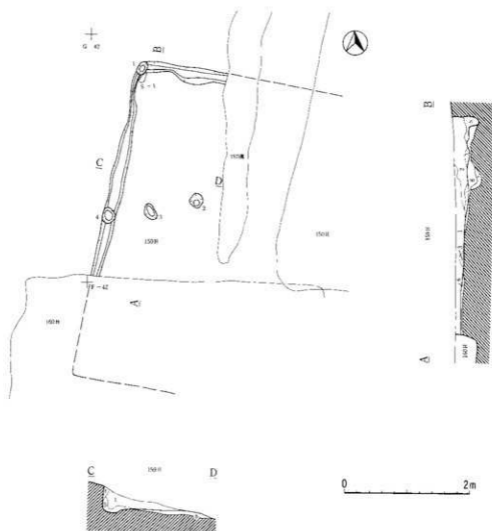

第159号住居跡

第1層	褐色土	10Y R 4/4	L.D. 炭化物少量含む。若干枚降下火山灰少量混入。
第2層	黄褐色土	10Y R 5/8	炭化物多量に含む。
第3層	明黄褐色土	10Y R 6/6	褐色土少量混入。
第4層	明黄褐色土	10Y R 6/8	
第5層	褐色土	10Y R 4/6	
第6層	明黄褐色土	10Y R 6/8	炭化物微量に含む。暗褐色土少量混入。
第7層	褐色土	10Y R 4/6	炭化物多量。焼土粒多量に含む。

第114図 第159号竪穴住居跡

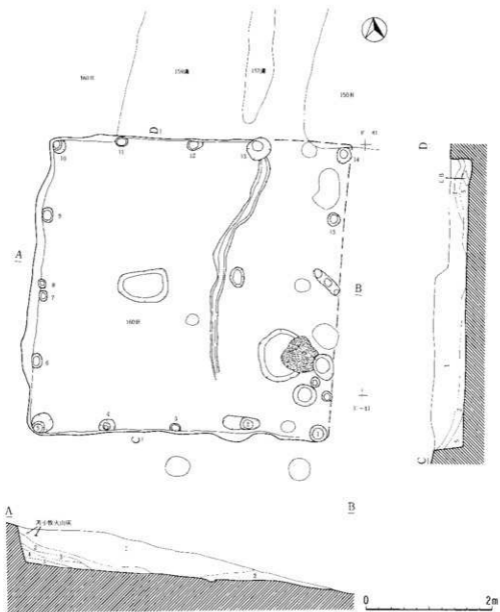

第160号住居跡

第1層	暗褐色土	10Y R 3/4	炭化物多量に含む。焼土少量、若干微降下火山灰含む。
第2層	暗色土	10Y R 4/4	L, B多量。炭化物少量含む。焼土微量混入。
第3層	暗褐色土	10Y R 3/1	炭化物微量含む。焼土微量に混入。
第4層	明褐色土	7.5Y R 5/R	ローム層。
第5層	暗褐色土	10Y R 3/3	焼土微量に混入。炭化物微量に含む。

第115図 第160号竪穴住居跡

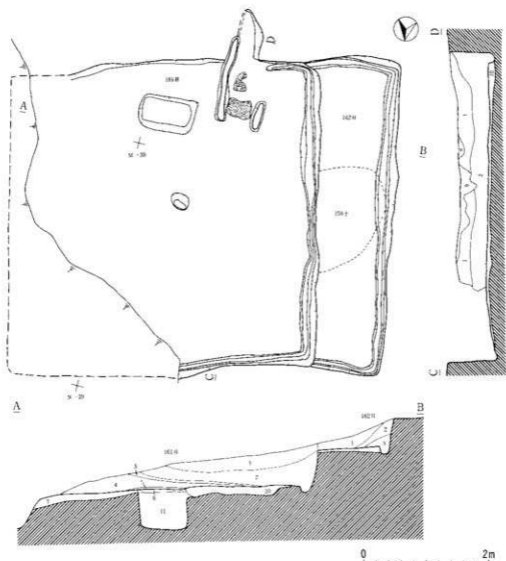

第161号住居跡

第1層	黄褐色土	10Y K 5/8	黒褐色土少量混入、L B少量を含む。
第2層	明黄褐色土	10Y R 6/6	L B多量焼土ブロック少量を含む。
第3層	黄褐色土	10Y R 5/6	灰化物、L B少量を含む、暗褐色土少量混入。
第4層	黄褐色土	10Y K 5/8	灰化物、L B多量を含む。
第5層	黒褐色土	10Y K 2/2	焼土ブロック、L B少量、灰化物多量を含む。
第6層	明黄褐色土	10Y R 6/6	L B多量、灰化物少量を含む。
第7層	明黄褐色土	10Y K 7/6	L B、レキ多量、灰化物少量含む。
第8層	黄褐色土	10Y K 5/6	
第9層	にぶい黄褐色土	10Y R 6/3	砂質。
第10層	黄褐色土	10Y R 5/6	暗褐色土混入。
第11層	明黄褐色土	10Y K 6/6	灰化物少量を含む。

第162号住居跡

第1層	黄褐色土	10Y R 5/8	暗褐色土少量混入、レキ少量を含む。
第2層	明黄褐色土	10Y R 6/6	暗褐色土少量混入、レキ少量を含む。
第3層	褐色土	10Y K 4/0	灰化物少量を含む。

第116図 第161・162号竪穴住居跡

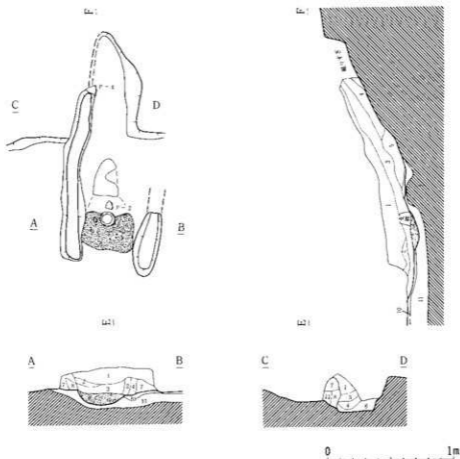

第161号住居跡カマド

第1層	にぶい赤褐色土	5YR 4/4	レキ、黒褐色土、L.B.、焼けた粘土の塊少量を含む。
第2層	明赤褐色土	5YR 5/R	褐色土少量、炭化物微量を含む。
第3層	黒褐色土	40YR 2/3	炭化物多量、焼土粒少量を含む。
第4層	明褐色土	7.5YR 5/R	褐色土少量、焼土粒多量、L.B.少量を含む。
第5層	明黄褐色土	40YR 6/8	黄褐色土少量、焼土粒、レキ微量を含む。
第6層	黒褐色土	10YR 2/2	L.B.少量を含む。
第7層	明褐色土	7.5YR 5/6	焼土粒、炭化物少量を含む。
第8層	紅褐色土	10YR 3/4	焼土粒多量、炭化物少量を含む。
第9層	赤褐色土	5YR 4/6	暗褐色土少量混入。
第10層	褐色土	10YR 4/4	炭化物、焼土粒少量を含む。
第11層	明赤褐色土	10YR 7/6	炭化物、焼土ブロック少量、L.B.多量を含む。

第117図 第161号竪穴住居跡カマド

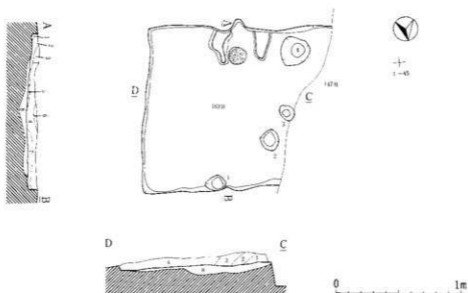

第163号住居跡

第1層	黄褐色土	10Y R 5/8	
第2層	暗褐色土	10Y R 3/4	炭化物少量含む。
第3層	黄褐色土	10Y R 5/8	
第4層	褐色土	10Y R 4/6	
第5層	黄褐色土	10Y R 5/8	
第6層	黄褐色土	10Y R 5/8	炭化物少量含む。
第7層	黄褐色土	10Y R 5/6	
第8層	明黄褐色土	10Y R 6/8	砂状。

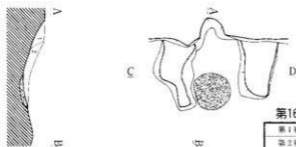

第163号住居跡カマド

第1層	浅黄褐色土	10Y R 8/3	黄褐色土混入。
第2層	褐色土	7.5Y R 4/6	灰土少量混入。
第3層	明黄褐色土	10Y R 6/6	カマド。
第4層	暗褐色土	7.5Y R 5/8	

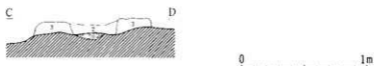

第118図 第163号竪穴住居跡

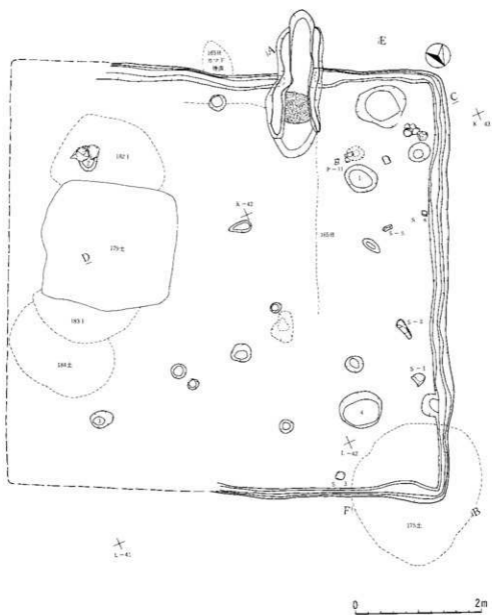

第119圖 第164号整穴住居跡-1

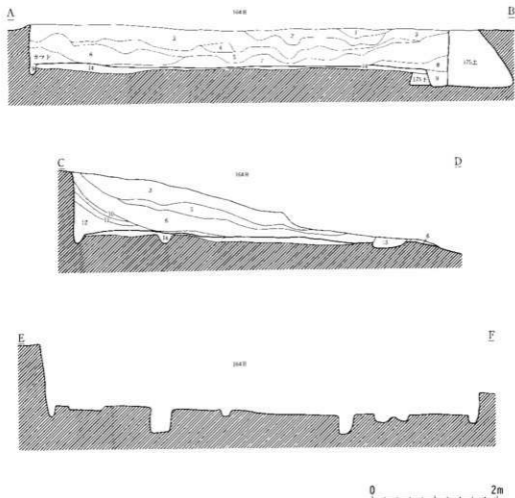

第164号住居跡

第1層	黒褐色土	10Y R 2/2	L.B.多量含む。
第2層	黒色土	10Y R 2/1	
第3層	赤褐色土	10Y R 2/3	L.B.多量、炭化物、焼土粒少量含む。
第4層	黄褐色土	10Y R 5/8	黒色上のプロ・ク少量、L.B.多量に含む。
第5層	赤褐色土	10Y R 2/2	L.B.多量、焼土粒微量含む。
第6層	黄褐色土	10Y R 5/6	L.B.少量、焼土プロ・ク少量含む。
第7層	暗褐色土	10Y R 3/4	炭化物、焼土粒少量、レキ少量含む。
第8層	暗褐色土	10Y R 3/3	焼土粒少量含む。
第9層	黄褐色土	10Y R 5/8	レキ少量、炭化物少量含む。
第10層	褐色土	10Y R 4/6	炭化物、焼土粒少量含む。
第11層	褐色土	10Y R 4/4	炭化物少量、焼土粒微量含む。
第12層	黄褐色土	10Y R 5/8	レキ少量、L.B.少量、炭化物含む。
第13層	暗褐色土	10Y R 3/3	焼土粒少量、L.B.少量含む。
第14層	黄褐色土	10Y R 5/6	L.B.多量、炭化物少量含む。

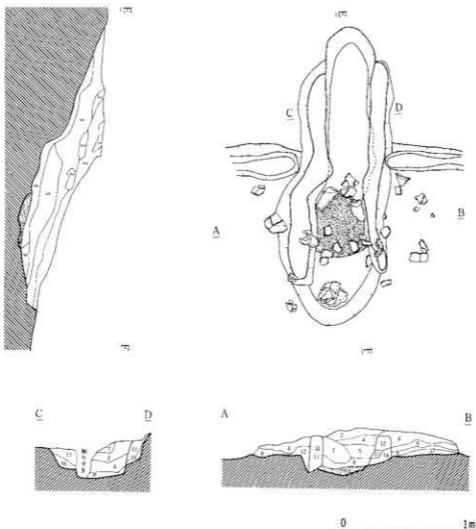

第164号住居跡カマド

第1層	黄褐色土	10 Y R 5/8	褐色土少量混入、L B少量含む。
第2層	褐色土	10 Y R 4/6	炭化物少量、焼土ブロック少量含む。
第3層	黄褐色土	10 Y R 7/8	粘土のかたまり、炭化物少量含む。
第4層	暗褐色土	10 Y R 3/4	炭化物多量、焼土ブロック少量、L B少量含む。
第5層	黄褐色土	10 Y R 5/6	炭化物少量、L B多量、焼土粒少量含む。
第6層	赤褐色土	10 Y R 4/6	炭化物多量、L B少量含む、暗褐色土混入。
第7層	暗褐色土	7.5 Y R 5/8	L B多量、炭化物少量、焼土粒微量含む。
第8層	褐色土	7.5 Y R 4/6	焼土粒少量、炭化物少量含む。
第9層	黒色土	10 Y R 2/1	炭化物多量含む。
第10層	黒褐色土	10 Y R 2/3	焼土ブロック多量、L B多量含む。
第11層	黄褐色土	10 Y R 5/6	L B少量、炭化物・焼土粒微量含む。
第12層	褐色土	10 Y R 4/4	焼土粒多量含む。
第13層	赤色土	2.5 Y R 4/8	ロームの層
第14層	黒褐色土	10 Y R 2/2	焼土粒含む。
第15層	赤色土	2.5 Y R 4/6	褐色土少量混入。
第16層	黄褐色土	10 Y R 5/6	L B少量、炭化物・焼土粒微量含む。
第17層	褐色土	10 Y R 4/4	焼土粒多量含む。

第121図 第164号竪穴住居跡-3

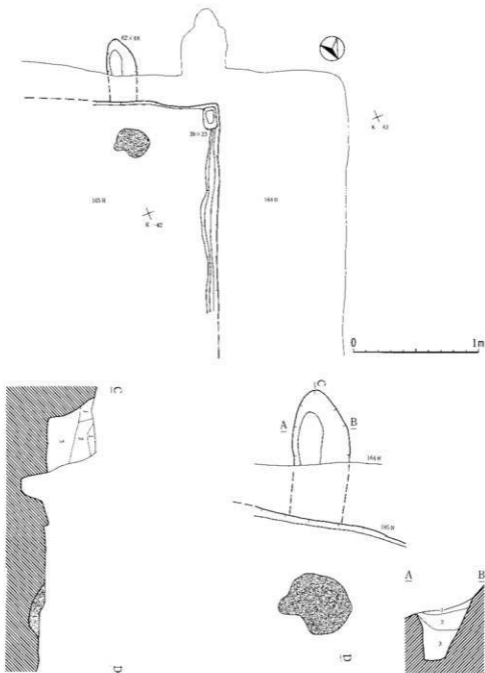

第165号住居跡カマド

第1層	にじい黄褐色土	10Y R 4/3	
第2層	暗褐色土	7.5Y R 3/4	焼土少量混入。
第3層	明黄褐色土	10Y R 6/6	
第4層	赤褐色土	2.5Y R 4/8	焼土混入。

0 1m

第122図 第165号竪穴住居跡

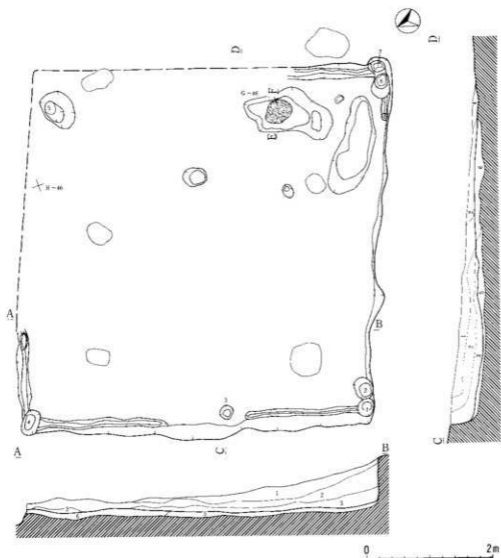

第167号住居跡

第1層	黒色土	10Y R 1.2/1	焼土粒微量含む。
第2層	黄褐色土	10Y R 5/8	灰化物微量含む。
第3層	黄褐色土	10Y R 6/5	灰化物微量含む。
第4層	粘土	10Y R 6/4	焼土少量混入。
第5層	明黄褐色土	10Y R 8/6	粘床。
第6層	黄褐色土	10Y R 6/5	粘床。

第167号住居跡カマド

第1層	暗赤褐色土	2.5Y R 2/3	灰化物微量含む。
第2層	明黄褐色土	10Y R 8/6	

第123図 第167号竪穴住居跡

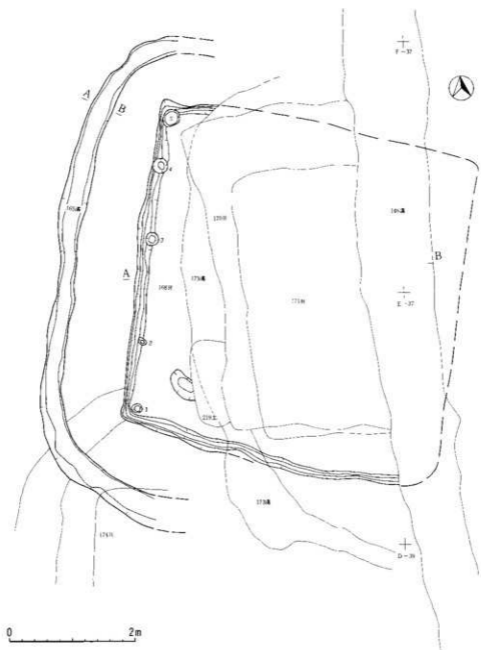

第168号住居跡

第1層	黑褐色土	10 Y R 3/3	焼土粒微量、炭化物少量含む。若干散降下土山夾含む。
第2層	暗褐色土	10 Y R 3/4	L B少量、炭化物少量含む。

第165号溝

第1層	暗褐色土	10 Y R 3/3	
第2層	黄褐色土	10 Y R 5/6	暗褐色土少量混入。



第124図 第168号竪穴住居跡・第165号溝

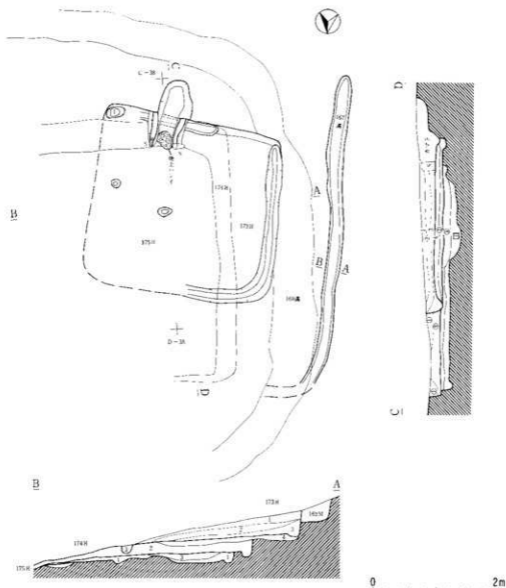

第173号住居跡

第1層	にぶい黄褐色土	10Y R 4/3	黄小粒砂 + 火山灰混入。
第2層	にぶい黄褐色土	10Y R 4/3	明黄褐色土微量混入。
第3層	黒褐色土	10Y R 3/2	灰化物微量含む。
第4層	黄褐色土	10Y R 5/8	暗褐色土混入。粘土

第174号住居跡

第1層	黒褐色土	10Y R 2/3	焼土微量。灰化物少量含む。
第2層	暗褐色土	10Y R 2/3	
第3層	明黄褐色土	10Y R 6/8	暗褐色土混入。灰化物を含む。粘土

第175号住居跡

第1層	暗褐色土	10Y R 2/2	
第2層	暗褐色土	5Y R 6/8	カマドアタリ

第127図 第173号竪穴住居跡

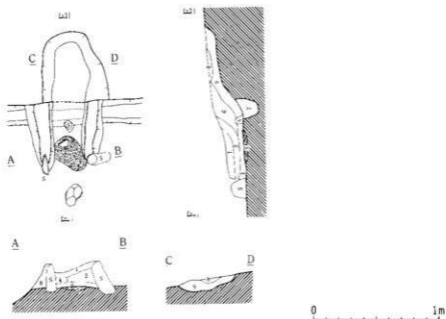

第173号カマド

第1層	暗褐色土	20Y R 3/3	焼土多量、炭化物少量含む。
第2層	赤褐色土	10Y R 3/2	焼土中量、炭化物微量含む。
第3層	赤褐色土	10Y R 4/8	焼土。
第4層	暗赤褐色土	2.5Y R 3/6	焼土。
第5層	赤褐色土	5Y R 4/8	焼土。
第6層	褐色土	10Y R 4/4	L.B多量、炭化物、焼土微量含む。
第7層	褐色土	10Y R 4/6	焼土微量。
第8層	黄褐色土	10Y R 3/6	炭化物微量、焼土少量。
第9層	褐色土	10Y R 4/4	炭化物少量含む。

第128図 第173号竪穴住居跡

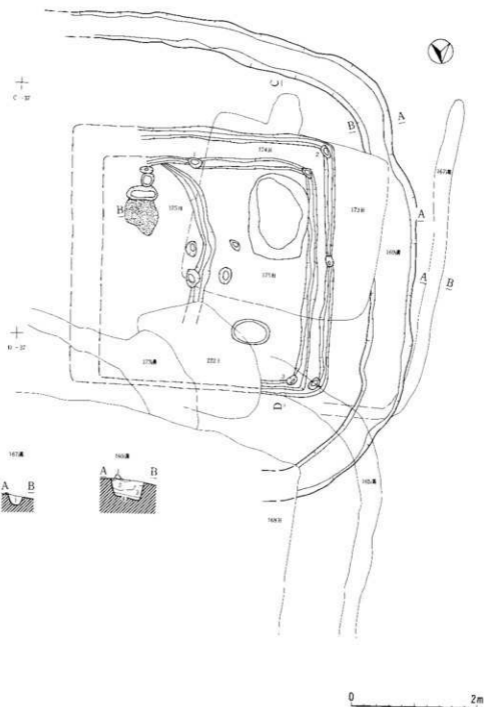

第167号溝

第1層	黒色土	10Y R 2/3
-----	-----	-----------

第169号溝

第1層	暗褐色土	10Y R 3/4	炭化物少量含む。
第2層	黄褐色土	10Y R 5/6	L B多量、炭化物多量含む。暗褐色土少量混入。
第3層	暗褐色土	10Y R 3/3	L B多量、炭化物多量含む。
第4層	黄褐色土	10Y R 5/8	暗褐色土少量混入。

第129図 第174・175号竪穴住居跡・第167・169号溝

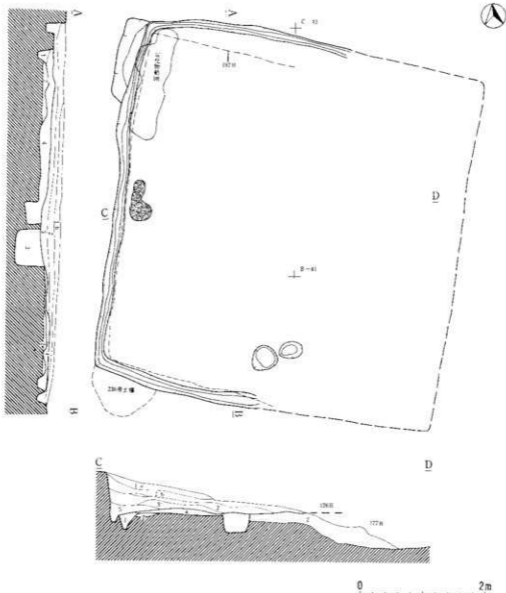

第176号住居跡

第1a層	暗褐色土	10Y R 3/4	灰化物少量、炭土層を含む。
第1b層	暗褐色土	10Y R 3/4	灰化物含む、炭土層量。
第2層	褐色土	10Y R 4/4	灰化物少量含む。
第3層	紅褐色土	10Y R 4/3	灰化物少量含む。
第4層	黄褐色土	10Y R 5/6	暗褐色土多量混入、粘土。
第5層	暗褐色土	10Y R 3/4	

第177号住居跡

第1層	褐色土	10Y R 4/4	
第2層	褐色土	10Y R 4/4	粘土。
第3層	褐色土	10Y R 4/4	

第130図 第176号竪穴住居跡

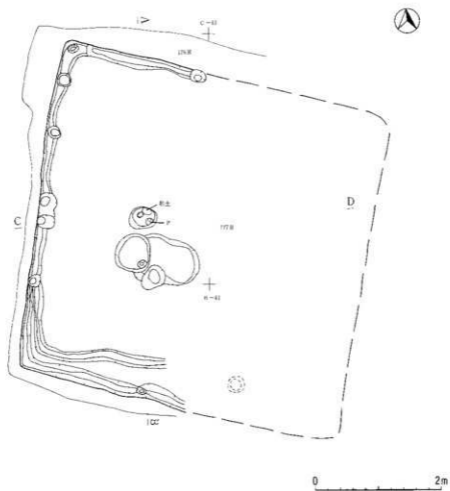

第131图 第177号竖穴住居跡

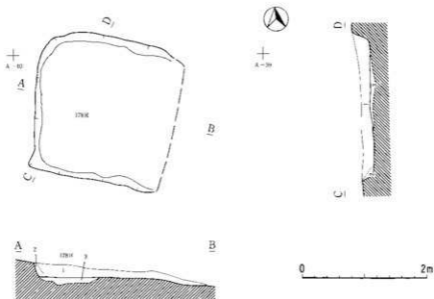

第178号住居跡

第1層	甲褐色土	10 Y R 3/2	黄小紋障子火印痕少量含む。
第2層	黒褐色土	10 Y R 3/2	
第3層	黄褐色土	10 Y R 8/8	甲褐色土の混合土。

第132図 第178号竪穴住居跡

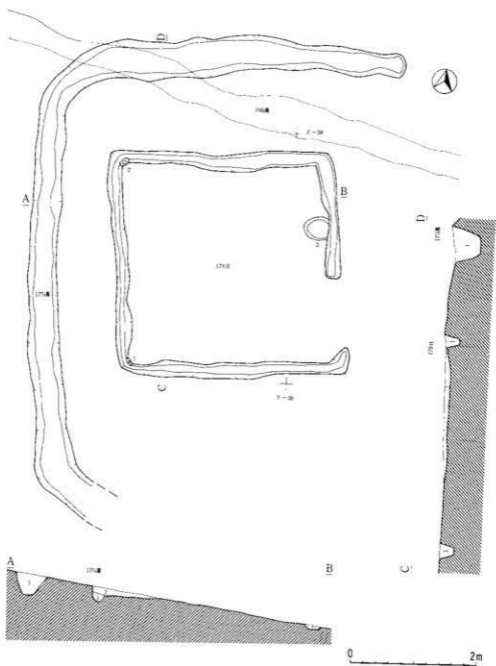

第175号住居跡

第1層	黒色土	J	10 Y R 2 / 1
第2層	黒褐色土		10 Y R 3 / 2

第175号溝

第1層	黒褐色土		10 Y R 3 / 2
-----	------	--	--------------

第133図 第179号竪穴住居跡

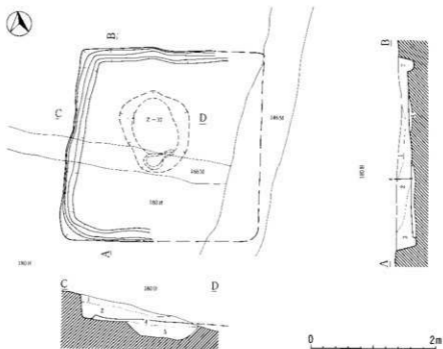

第180号住居跡

第1層	暗褐色土	10Y R 3/4	炭化物微量含む。
第2層	暗褐色土	10Y R 3/3	
第3層	褐色土	10Y R 4/4	
第4層	黄褐色ローム	10Y R 7/8	黒色土少量混入。
第5層	濃い黄褐色土	10Y R 4/3	黄褐色ローム多量混入。

第134図 第180号竪穴住居跡

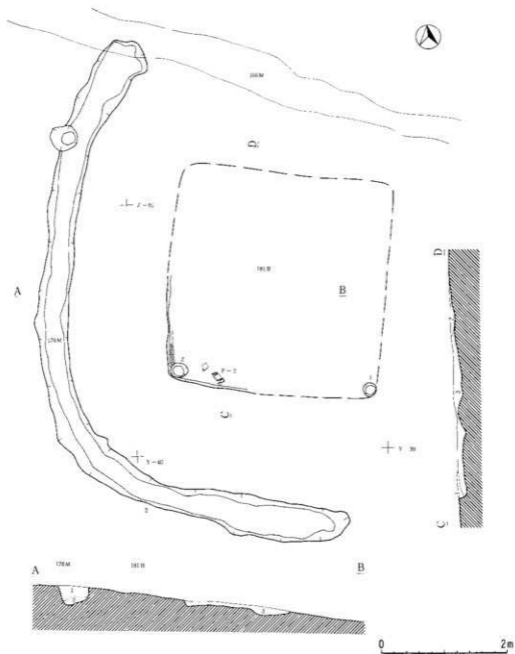

第181号住居跡

第1層	黒褐色土	10Y R 2/3	L R少量に含む。
第2層	褐色土	10Y R 4/5	炭化物多量、焼土粒少量含む。
第3層	黄褐色土		暗褐色土少量、L B多量、炭化物少量含む。

第176号溝

第1層	暗褐色土	10Y R 3/3	L R少量、炭化物多量、焼土粒微量に含む。
第2層	褐色土	10Y R 4/4	L B少量含む。

第135図 第181号竪穴住居跡・第176号溝

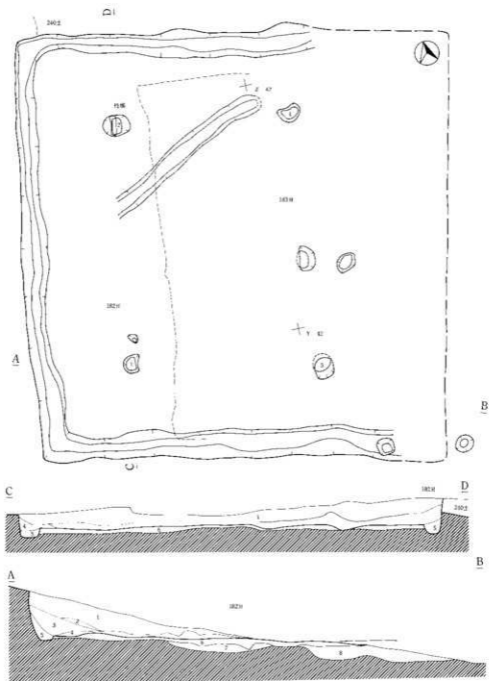

第182号住居跡

第1層	黒褐色土	10Y R 2/3	L.B.、炭化物多量含む、燧土粒少量混入。
第2層	暗褐色土	10Y R 3/4	焼土ブロック、炭化物多量に含む。
第3層	黒褐色土	10Y R 2/3	L.B.多量含む、炭化物少量含む、燧土少量混入。
第4層	明黄褐色土	10Y R 6/8	黒褐色土少量混入。
第5層	黄褐色土	10Y R 5/8	暗褐色土少量混入。
第6層	黄褐色ローム	10Y R 5/8	跡床
第7層	暗褐色土	10Y R 3/4	炭化物少量含む、183Hの覆土。
第8層	褐色土	10Y R 4/4	各小段降下火山灰粒状に混入。

第136図 第182号竪穴住居跡

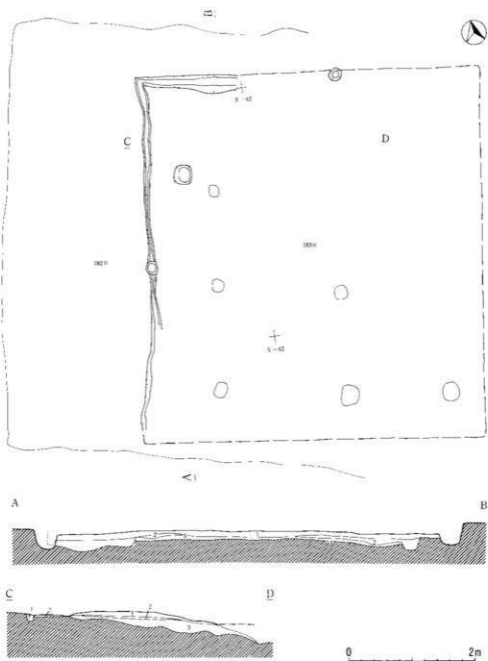

第183号住居跡

第1層	黄褐色土	10Y R 5/8	182Hの陥床。
第2層	暗褐色土	10Y R 3/4	炭化物少量含む、183Hのフタ土。
第3層	暗色土	10Y R 4/6	土器多量含む、183Hの陥床。

第137図 第183号竪穴住居跡

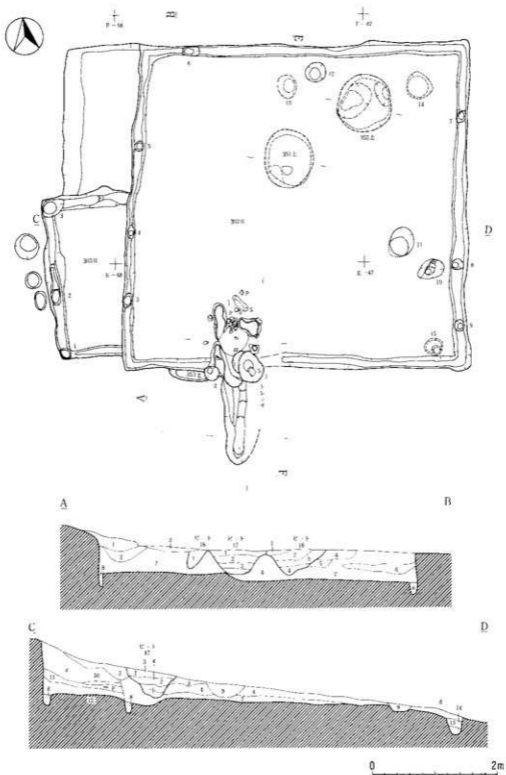

第138图 第302·303号竖穴住居跡

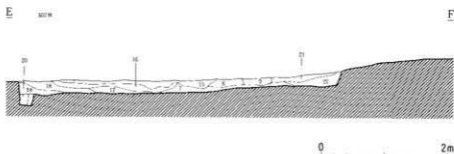

第302・303号住居跡

第1層	黄褐色土	10Y R 5/6	I.B少量、炭化物粒微量含む。
第2層	褐色土	10Y R 4/6	炭化物粒微量含む。
第3層	黄褐色土	10Y R 2/2	炭化物粒微量含む。
第4層	黄褐色土	10Y R 5/8	炭化物粒微量含む。
第5層	褐色土	10Y R 4/4	炭化物粒微量、I.B少量含む。
第6層	褐色土	10Y R 4/6	炭化物粒微量含む。
第7層	黄褐色土	10Y R 5/6	I.B多量、炭化物粒少量含む。
第8層	褐色土	10Y R 4/6	
第9層	黄褐色土	10Y R 5/6	炭化物粒少量含む。
第10層	黄褐色土	10Y R 5/8	I.B微量、炭化物粒微量に含む、焼土含む。
第11層	明黄褐色土	10Y R 6/8	I.B微量、炭化物粒微量に含む。
第12層	黄褐色土	10Y R 5/6	炭化物粒微量含む。
第13層	褐色土	10Y R 4/6	I.B微量、炭化物粒微量に含む。
第14層	黄褐色土	10Y R 5/6	I.B微量、炭化物粒微量に含む。
第15層	黄褐色土	10Y R 5/8	炭化物粒少量含む。
第16層	黄褐色土	10Y R 5/6	I.B少量、炭化物粒微量に含む。
第17層	黄褐色土	10Y R 5/6	I.B微量、炭化物粒微量含む。
第18層	明黄褐色土	10Y R 6/6	炭化物粒微量含む。
第19層	明黄褐色土	10Y R 6/8	炭化物粒微量含む。
第20層	黄褐色土	10Y R 5/6	炭化物粒少量含む。
第21層	黄褐色土	10Y R 5/8	I.B微量、炭化物粒含む、焼土。
第22層	黄褐色土	10Y R 5/6	炭化物粒、焼土粒多量含む。
第23層	明黄褐色土	10Y R 7/6	炭化物粒含む、焼土微量。
第24層	黄褐色土	10Y R 5/8	I.B少量、炭化物粒含む。
第25層	明黄褐色土	10Y R 6/8	炭化物粒含む。
第26層	黄褐色土	10Y R 5/8	I.B少量、炭化物粒含む。

第302号住居跡

ビット16

(南北セクション)			
第1層	明黄褐色土	10Y R 6/8	炭化物粒微量に含む。
第2層	にぶい黄褐色土	10Y R 5/4	炭化物粒多量に含む。
第3層	黄褐色土	10Y R 5/6	I.B微量、炭化物粒微量含む。
第4層	褐色土	10Y R 4/6	I.B微量、炭化物粒少量含む。

ビット17

第1層	黄褐色土	10Y R 5/8	炭化物粒多量に含む。
第2層	にぶい黄褐色土	10Y R 5/4	炭化物粒多量に含む。
第3層	褐色土	10Y R 4/4	炭化物粒少量含む。

ビット18

第1層	褐色土	10Y R 4/6	炭化物粒微量に含む。
-----	-----	-----------	------------

第139図 第302・303号竪穴住居跡

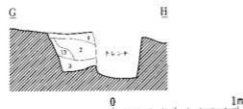
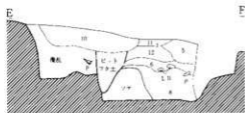
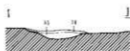
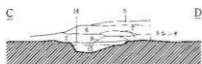
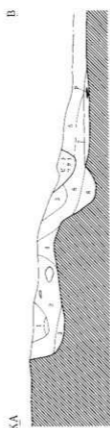
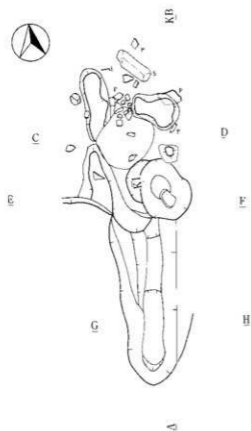

第302号住居跡カマド

第1層	黄褐色土	10Y R 5/8	炭化物含む、焼土。
第2層	暗褐色土	10Y R 3/4	炭化物焼土含む。
第3層	暗褐色土	10Y R 3/4	炭化物焼土含む。
第4層	明黄褐色土	10Y R 6/8	炭化物を含む。
第5層	暗褐色土	10Y R 3/4	炭化物焼土含む。
第6層	黄褐色土	10Y R 5/6	炭化物焼土含む。
第7層	褐色土	10Y R 4/4	炭化物粒微量。
第8層	褐色土	10Y R 4/4	炭化物を含む。
第9層	褐色土	10Y R 4/6	炭化物粒、焼土含む。
第10層	暗褐色土	10Y R 3/4	炭化物粒量含む。
第11層	黄褐色土	10Y R 5/8	炭化物を含む、焼土含む。
第12層	褐色土	10Y R 4/6	炭化物を含む。
第13層	褐色土	10Y R 4/6	炭化物を含む。
第14層	明黄褐色土	7.5Y R 5/8	
第15層	暗褐色土	7.5Y R 3/6	

第140図 第302号竪穴住居跡カマド

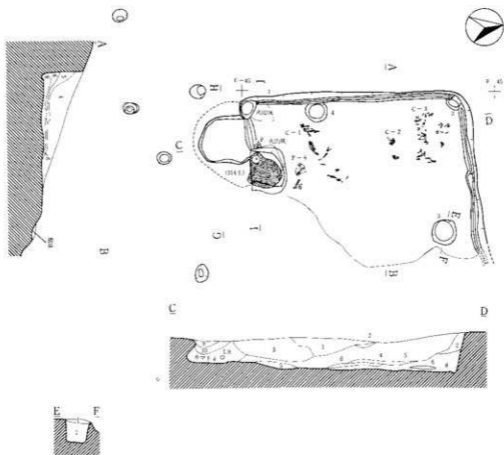

第305号住居跡

第1層	暗褐色土	10Y R 3/3	灰化物微量含む、黄褐色土微量混入。
第2層	黄褐色土	10Y R 3/2	灰化物多量含む、黄褐色土微量混入。
第3層	褐色土	10Y R 4/4	灰化物微量含む。
第4層	暗褐色土	10Y R 3/4	灰化物微量含む、黄褐色土微量混入。
第5層	黄褐色土	10Y R 5/6	暗褐色土多量混入。
第6層	暗褐色土	10Y R 3/4	灰化物少量含む。
第7層	暗褐色土	10Y R 3/4	褐色土黄褐色土微量混入。
第8層	褐色土	10Y R 4/4	灰化物微量含む。
第9層	暗褐色土	10Y R 3/3	灰化物微量含む、黄褐色土微量混入。
第10層	黄褐色土	10Y R 5/8	L.B.含む、灰化物微量含む。

第305号住居跡ビット3

第1層	褐色土	10Y R 4/6	焼土少量混入。
第2層	黄褐色土	10Y R 5/8	灰化物微量含む。

第141図 第305号竪穴住居跡

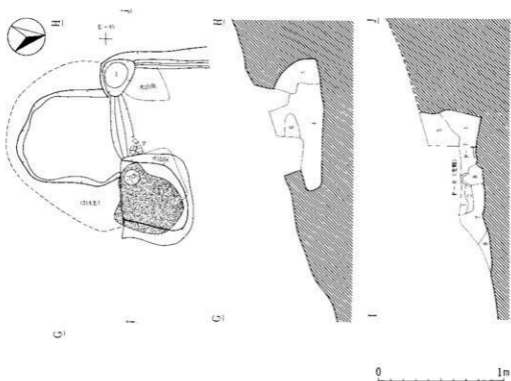

第305号竪穴住居跡カマド

第1層	暗褐色土	10Y R 3/4	炭化物微量含む。黄褐色土微量混入。
第2層	暗褐色土	10Y R 4/4	
第3層	黄褐色土	10Y R 5/6	
第4層	暗褐色土	10Y R 3/3	炭化物微量含む。黄褐色土微量混入。
第5層	暗褐色土	10Y R 4/4	炭化物微量含む。
第6層	黄褐色土	10Y R 5/8	L3。炭化物微量含む。
第7層	暗褐色土	10Y R 4/6	炭化物微量。焼土粒少量に含む。
第8層	黄褐色土	10Y R 5/6	焼土微量に含む。

第142図 第305号竪穴住居跡

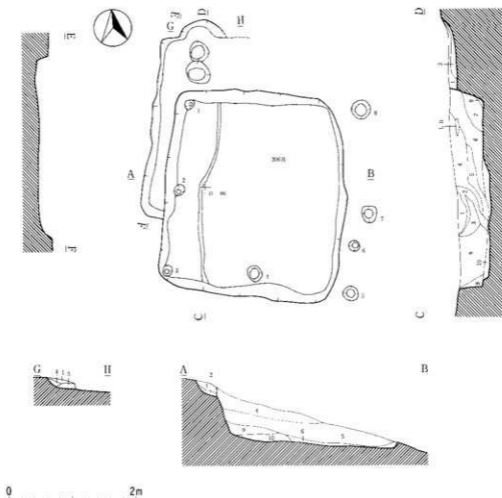

第306号住居跡

第1層	黄褐色土	10Y R 5/6	炭化物含む。
第2層	黄褐色土	10Y R 5/8	黒褐色土多量混入。炭化物多量含む。
第3層	褐色土	10Y R 4/6	炭化物含む。
第4層	黄褐色土	10Y R 5/8	炭化物多量含む。
第5層	暗褐色土	10Y R 3/4	炭化物微量含む。黄褐色土量混入。
第6層	褐色土	10Y R 4/4	炭化物多量含む。
第7層	黄褐色土	10Y R 5/8	炭化物多量含む。
第8層	明黄褐色土	10Y R 6/6	炭化物微量含む。
第9層	黄褐色土	10Y R 5/6	炭化物少量含む。
第10層	明黄褐色土	10Y R 6/8	

第307号住居跡

第1層	黄褐色土	10Y R 5/8	炭化物多量。L.B含む。
第2層	暗褐色土	10Y R 4/6	炭化物微量含む。
第3層	にぶい黄褐色土	10Y R 5/4	炭化物多量。L.B含む。焼土混入。
第4層	明黄褐色土	10Y R 6/8	炭化物粒微量含む。

第143図 第306・307号竪穴住居跡

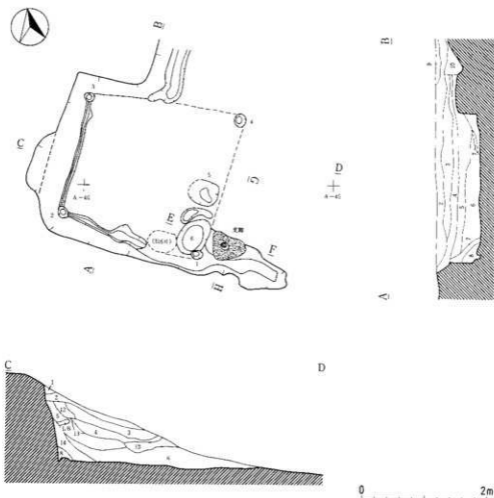

第308号住居跡

第1層	褐色土	10Y R 4/4	黄褐色土多量混入。
第2層	暗褐色土	10Y R 3/4	炭化物、L B微量含む。
第3層	暗褐色土	10Y R 2/3	炭化物、褐色土微量に含む。
第4層	暗褐色土	10Y R 2/2	炭化物、焼土粒微量に含む。黑色土微量混入。
第5層	褐色土	10Y R 4/6	炭化物微量含む。暗褐色土、黄褐色土微量混入。
第6層	暗褐色土	10Y R 3/4	炭化物、L B微量に含む。焼土微量混入。
第7層	褐色土	10Y R 4/4	炭化物微量含む。黄褐色土、暗褐色土少量混入。
第8層	暗褐色土	10Y R 3/4	炭化物、焼土粒微量含む。黒褐色土、にがい黄褐色土微量混入。
第9層	暗褐色土	10Y R 2/2	炭化物、焼土粒微量含む。
第10層	暗褐色土	10Y R 3/2	炭化物、焼土粒微量含む。
第11層	褐色土	10Y R 4/6	炭化物微量に含む。
第12層	暗褐色土	10Y R 3/4	炭化物、焼土粒微量含む。褐色土少量混入。
第13層	暗褐色土	10Y R 3/4	炭化物微量含む。
第14層	暗褐色土	10Y R 3/3	炭化物微量含む。

第144図 第308号竪穴住居跡

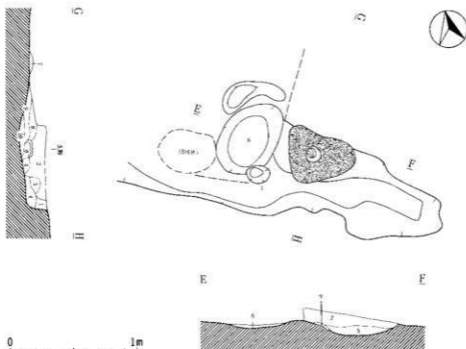

第308号住居カマド

第1層	暗褐色土	10Y R 3/4	炭化物微量含む、LB含む、黄褐色土混入。
第2層	褐色土	7.5Y R 4/4	炭化物少量、焼土、黒褐色土混入。
第3層	褐色土	10Y R 3/3	焼土多量混入。
第4層	褐色土	7.5Y R 4/6	
第5層	暗褐色土	10Y R 3/4	焼土多量混入。
第6層	黒色土	7.5Y R 2/1	
第7層	にぶい黄褐色土	10Y R 6/3	
第8層	黄褐色土	10Y R 5/8	焼土多量混入、炭化物少量含む。
第9層	褐色土	10Y R 4/6	焼土少量混入、炭化物少量含む。
第10層	赤褐色土	5Y R 4/8	

第145図 第308号竪穴住居跡

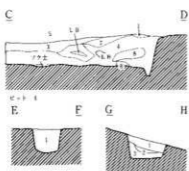
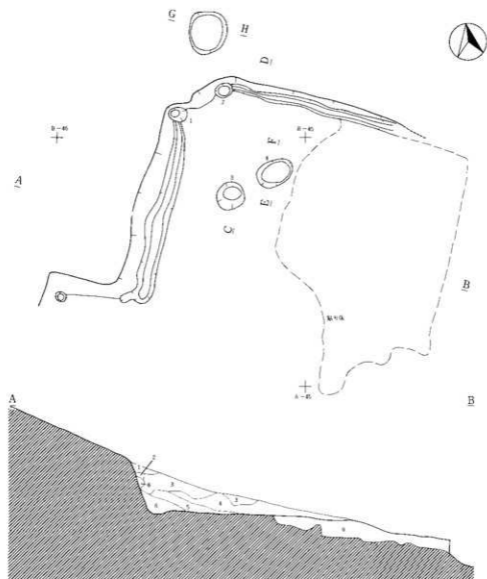

第309号住居跡

第1層	暗褐色土	10Y R 3/4	炭化物混入。
第2層	褐色土	10Y R 4/6	炭化物微量含む。
第3層	暗褐色土	10Y R 3/4	炭化物粒、焼土粒を含む。
第4層	黄褐色土	10Y R 5/6	
第5層	褐色土	10Y R 4/4	炭化物多量含む。
第6層	黄褐色土	10Y R 5/8	炭化物、赤土混入。
第7層	黄褐色土	10Y R 5/8	炭化物微量含む。
第8層	汚黄褐色土	10Y R 6/8	炭化物微量含む。
第9層	褐色土	10Y R 4/6	炭化物微量含む。

ピット4

第1層	黄褐色土	10Y R 5/6	炭化物少量含む。
-----	------	-----------	----------

第146図 第309号竪穴住居跡

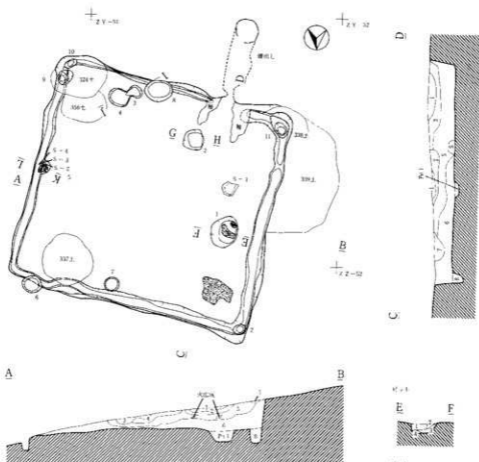

第310号住居跡

第1層	暗褐色土	10Y R 3/3	炭化物少量、パリス粒微量含む。
第2層	暗褐色土	10Y R 2/3	炭化物微量含む、細砂微量混入。
第3層	暗褐色土	10Y R 3/4	炭化物微量、細砂混含む。
第4層	黄褐色土	10Y R 5/6	細砂混入。
第5層	褐色土	10Y R 4/4	炭化物少量、細砂混含む、火石混入。
第6層	褐色土	10Y R 4/6	炭化物微量含む、細砂混入。
第7層	にぶい黄褐色土	10Y R 4/3	炭化物微量、パリス粒少量含む。
第8層	黄褐色土	10Y R 5/6	(出露)

〈ピット 1〉			
第1層	褐色土	10Y R 4/4	焼土混含む、細砂混入。
第2層	褐色土	10Y R 4/6	パリス含む。
第3層	にぶい黄褐色土	10Y R 5/4	焼土粒含む、細砂混入。
第4層	褐色土	7.5Y R 4/6	焼土混入。

〈ピット 2〉			
第1層	褐色土	10Y R 4/4	炭化物、パリス微量、細砂70%含む。
第2層	暗褐色土	10Y R 3/4	炭化物少量、焼土粒含む。
第3層	にぶい黄褐色土	10Y R 5/4	炭化物、焼土微量含む。

〈ピット 3,4〉			
第1層	にぶい黄褐色土	10Y R 6/4	
第2層	にぶい黄褐色土	10Y R 5/4	炭化物微量含む。
第3層	褐色土	10Y R 4/4	炭化物微量含む。
第4層	黄褐色土	10Y R 6/5	炭化物微量含む。

第147図 第310号竪穴住居跡1

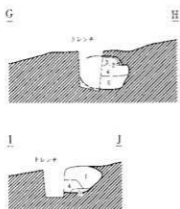
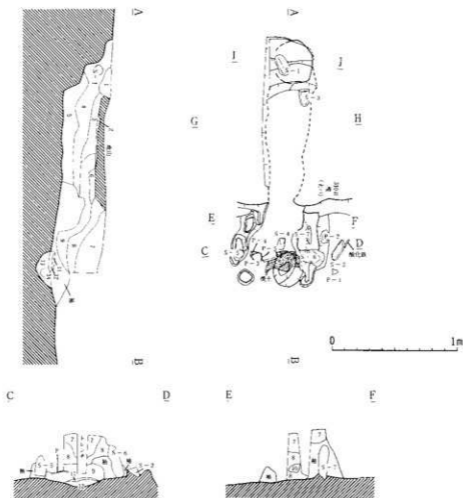

第310号住居跡カマド

層	土質	色	Y R	炭化物	備考
第1層	褐色土	10 Y R	4/4	炭化物少量、パリス粒少量含む。黄褐色土少量混入。	
第2層	赤褐色土	5 Y R	2/4		
第3層	暗褐色土	10 Y R	3/4	炭化物少量、焼土粒少量含む。	
第4層	褐色土	10 Y R	4/5	炭化物少量、パリス粒少量含む。	
第5層	濃い黄褐色土	10 Y R	4/3	炭化物少量含む。	
第6層	明褐色土	7.5 Y R	5/8		
第7層	暗褐色土	10 Y R	3/3	炭化物少量、パリス粒少量含む。	
第8層	褐色土	10 Y R	4/4	炭化物少量含む。	
第9層	褐色土	10 Y R	4/6	炭化物少量含む。暗褐色土混入。	
第10層	暗赤褐色土	5 Y R	5/8	焼土層。	
第11層	黄褐色土	10 Y R	4/1	焼土層、小礫含む。細砂混入。	
第12層	赤褐色土	5 Y R	4/8	焼土層、小礫含む。細砂混入。	
第13層	濃い黄褐色土	10 Y R	6/4	礫含む。砂質土混入。	
第14層	黄褐色土	10 Y R	5/8	礫含む。細砂混入。	

第148図 第310号竪穴住居跡2

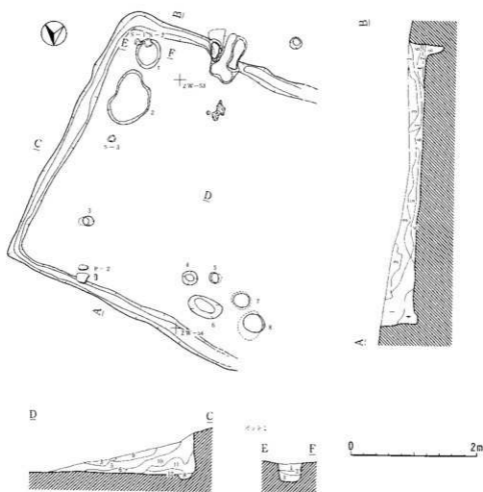

第311号住居跡

第1層	褐色土	10 Y R 4/4	炭化物微量、L.B.多量含む。細砂微量混入。
第2層	赤褐色土	10 Y R 2/2	炭化物少量含む。
第3層	暗褐色土	10 Y R 3/3	炭化物粒少量含む。細砂少量混入。
第4層	黄褐色土	10 Y R 5/6	炭化物粒少量含む。細砂少量混入。
第5層	暗褐色土	10 Y R 4/4	炭化物粒微量、L.B.少量含む。細砂微量混入。
第6層	褐色土	10 Y R 4/4	炭化物粒多量含む。
第7層	暗褐色土	10 Y R 3/3	炭化物粒少量含む。細砂微量混入。
第8層	褐色土	10 Y R 4/6	炭化物粒微量含む。細砂微量混入。(内周溝)
第9層	褐色土	10 Y R 4/6	炭化物粒少量含む。細砂微量混入。
第10層	暗褐色土	10 Y R 4/3	炭化物粒少量含む。細砂微量混入。
第11層	黄褐色土	10 Y R 5/8	炭化物粒少量、炭化物微量、小礫少量含む。細砂多量に混入。
第12層	暗褐色土	10 Y R 5/8	炭化物粒微量に含む。細砂混入。

ビット1

第1層	褐色土	10 Y R 4/6	炭化物粒少量含む。細砂微量混入。
第2層	黄褐色土	10 Y R 5/6	細砂少量混入。
第3層	暗褐色土	10 Y R 4/6	細砂少量、赤褐色土少量混入。

第149図 第311号竪穴住居跡1

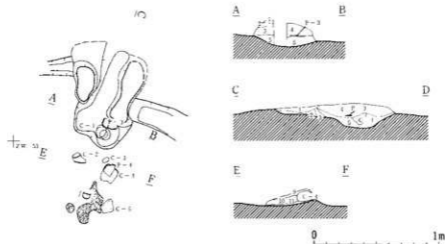

第311号住居跡カマド

第1層	暗褐色土	10YR 3/4	細砂、炭化物粒微量含む。
第2層	黄褐色土	10YR 5/6	細砂少量混入。
第3層	褐色土	10YR 4/4	細砂、炭化物粒微量含む。
第4層	褐色土	10YR 4/4	細砂、炭化物粒微量、炭化物少量含む。焼土少量混入。
第5層	褐色土	10YR 4/6	焼土ブロック多量含む。細砂微量混入。
第6層	暗褐色土	10YR 3/4	焼土粒微量含む。細砂少量混入。
第7層	褐色土	10YR 5/6	細砂少量、暗褐色土少量含む。
第8層	暗褐色土	10YR 3/4	炭化物粒少量、焼土粒微量含む。
第9層	褐色土	10YR 4/4	炭化物粒微量、焼土粒微量含む。細砂少量混入。
第10層	暗褐色土	10YR 3/4	炭化物粒微量、焼土粒少量含む。細砂少量混入。
第11層	黄褐色土	10YR 5/6	炭化物粒極微量含む。細砂微量混入。

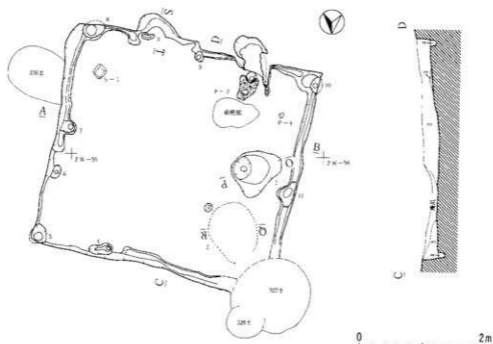

第312号住居跡

第1層	暗褐色土	10Y R 4/4	ローム粒少量含む。
第2層	黄褐色土	10Y R 5/5	ローム粒、L.D多量、炭化物少量含む。
第3層	明黄褐色土	10Y R 6/6	ローム粒少量含む、細砂混入。
第4層	暗褐色土	10Y R 4/6	ローム粒少量含む。

ピット1

第1層	にふい黄褐色土	10Y R 3/2	ローム粒微量、炭化物粒微量に含む。塵土少量混入。
第2層	明黄褐色土	10Y R 6/6	ローム粒少量含む。
第3層	明黄褐色土	10Y R 6/8	ローム粒微量、炭化物粒微量に含む。

ピット2

第1層	にふい黄褐色土	10Y R 5/4	ローム粒少量、炭化物粒微量に含む。
第2層	暗褐色土	10Y R 4/4	ローム粒微量に含む。
第3層	暗褐色土	10Y R 3/3	ローム粒少量含む。
第4層	黄褐色土	10Y R 5/6	ローム粒少量含む。

ピット3

第1層	暗褐色土	10Y R 3/3	ローム粒微量、炭化物粒微量に含む。
第2層	暗褐色土	10Y R 4/4	ローム粒少量、炭化物粒微量に含む。
第3層	暗褐色土	10Y R 3/4	ローム粒微量、炭化物粒微量に含む。

第151図 第312号竪穴住居跡1

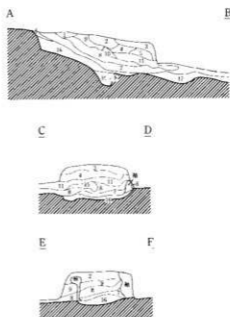
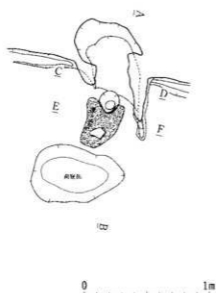

第312号住居跡カマド

第1層	褐色土	10Y R 4/6	ローム粒微量、炭化粒微量に含む。
第2層	黄褐色土	10Y R 5/8	ローム粒少量、炭化粒微量に含む。
第3層	黄褐色土	10Y R 5/6	ローム粒多量、炭化粒少量含む。
第4層	にぶい黄褐色土	10Y R 5/4	ローム粒少量含む。
第5層	黄褐色土	10Y R 5/8	ローム粒、LH多量、炭化粒微量に含む。
第6層	褐色土	10Y R 4/4	ローム粒少量含む。
第7層	暗褐色土	10Y R 3/4	ローム粒少量、炭化粒多量に含む。
第8層	褐色土	10Y R 4/6	ローム粒、炭化粒微量に含む。
第9層	明黄褐色土	10Y R 6/6	ローム粒少量、焼土粒少量含む。
第10層	にぶい黄褐色土	10Y R 6/4	ローム粒少量、焼土粒少量含む。
第11層	黄褐色土	10Y R 5/6	ローム粒・LH少量、炭化粒微量、焼土粒、焼土ブロック多量に含む。
第12層	黄褐色土	10Y R 5/6	ローム粒・LH多量、炭化物微量に含む。
第13層	暗褐色土	10Y R 3/4	ローム粒少量、炭化粒微量に含む。焼土少量混入。
第14層	黄褐色土	10Y R 3/2	ローム粒・LH少量、炭化粒微量に含む。
第15層	黄褐色土	10Y R 5/6	ローム粒・LH多量、炭化物微量、焼土ブロック多量に含む。
第16層	明黄褐色土	10Y R 7/6	ローム粒多量、炭化粒微量、焼土粒、焼土ブロック多量に含む。
第17層	明黄褐色土	10Y R 7/6	ローム粒多量、炭化粒少量、焼土粒、焼土ブロック多量に含む。
第18層	褐色土	10Y R 4/6	

第152図 第312号竪穴住居跡 2

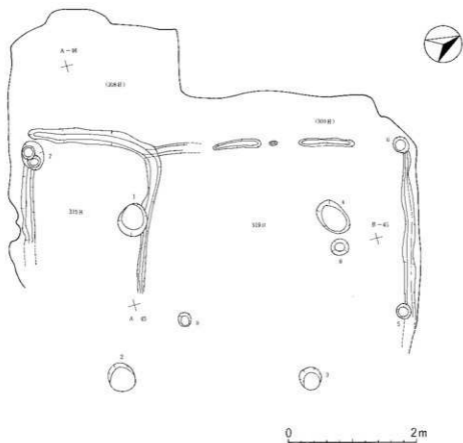

第153圖 第315・319号竪穴住居跡

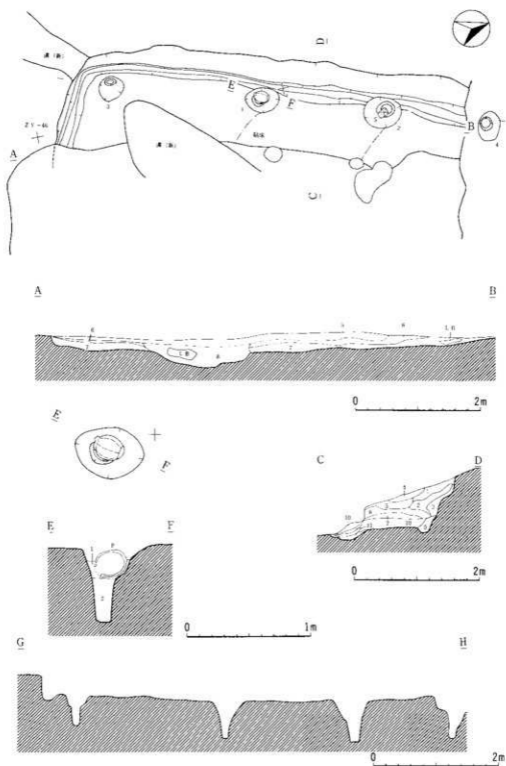

第154图 第316号窑穴住居跡

第316号竪穴住居跡

第1層	暗黄褐色土	10Y R 6/8	炭化粒微量含む。
第2層	暗褐色土	10Y R 3/3	炭化粒微量含む。
第3層	黄褐色土	10Y R 5/8	炭化粒微量含む。
第4層	暗褐色土	10Y R 3/4	
第5層	暗褐色土	10Y R 4/6	炭化粒微量含む。
第6層	黒褐色土	10Y R 2/3	炭化粒微量含む。
第7層	黄褐色土	10Y R 5/6	炭化粒微量含む。
第8層	黒褐色土	10Y R 2/2	追和に新しくできた溝?
第9層	暗褐色土	10Y R 4/6	炭化粒微量含む。
第10層	黄褐色土	10Y R 5/6	炭化粒微量含む。
第11層	暗褐色土	10Y R 3/3	炭化粒微量含む。

ビット1

第1層	暗黄褐色土	10Y R 6/6	
第2層	暗褐色土	10Y R 4/6	炭化粒微量含む。

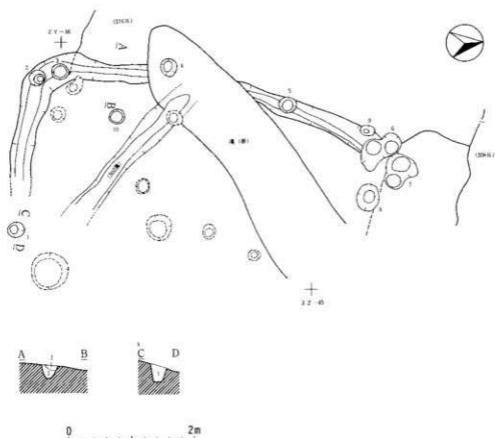

第318号住居跡周溝

第1層	黄褐色土	10Y R 5/8	灰化物粒微量, L B微量を含む。
第2層	褐色土	10Y R 4/6	灰化物粒微量, L B微量を含む。

ピット1

第1層	にぶい黄褐色土	10Y R 5/4	ローム微量を含む。
-----	---------	-----------	-----------

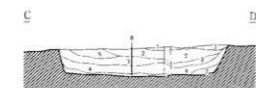
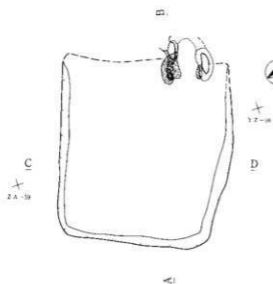

0 2m

第341号住居跡

第1層	黒褐色土	10Y R 2/2	褐色土微量混入。
第2層	黄褐色土	10Y R 5/6	炭化物少量含む。
第3層	褐色土	10Y R 4/6	
第4層	褐色土	10Y R 4/4	
第5層	暗褐色土	10Y R 3/3	炭化物少量含む。
第6層	黄褐色土	10Y R 5/8	炭化物少量含む。
第7層	褐色土	10Y R 4/6	
第8層	褐色土	10Y R 4/4	黒褐色土混入、軽石多量を含む。

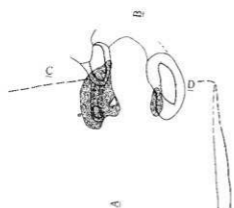

0 1m

第341号住居跡カマド

第1層	褐色土	10Y R 4/4	炭化物、焼土粒微量を含む。
第2層	褐色土	7.5Y R 4/4	焼土粒微量を含む。
第3層	黄褐色土	10Y R 5/6	
第4層	褐色土	10Y R 4/6	焼土粒微量含む。
第5層	褐色土	10Y R 4/6	
第6層	黄褐色土	10Y R 5/6	焼土粒微量含む。
第7層	黒褐色土	10Y R 3/2	炭化物、焼土粒少量を含む。
第8層	褐色土	10Y R 4/6	炭化物、焼土粒微量を含む。
第9層	褐色土	10Y R 4/6	焼土粒少量、炭化物微量を含む。
第10層	黄褐色土	10Y R 5/6	炭化物、焼土粒微量を含む。

第157図 第341号竪穴住居跡

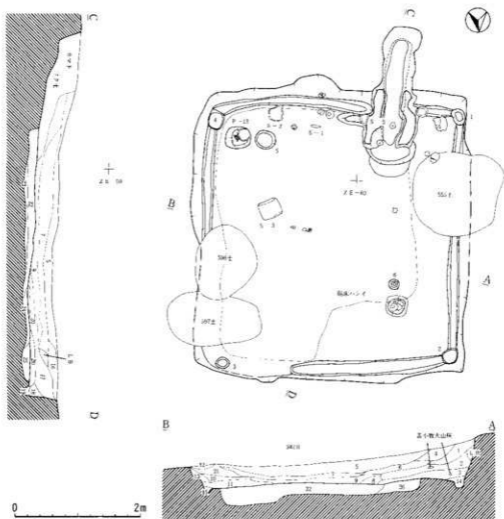

第342号住居跡

第1層	明黄褐色土	10 Y 6 / R	降下式山坑遺人。
第2層	明黄褐色土	10 Y 6 / R	炭化物粒少量含む。降下式山坑ブロッコ遺人。
第3層	明黄褐色土	10 Y 6 / R	炭化物粒少量含む。
第4層	にぶい黄褐色土	10 Y 6 / R	
第5層	黄褐色土	10 Y 7 / R	
第6層	黄褐色土	10 Y 2 / 1	
第7層	黄褐色土	10 Y 2 / 2	粘土粒含む。
第8層	黄褐色土	10 Y 2 / R	炭化物粒微量含む。
第9層	明黄褐色土	10 Y 6 / R	炭化物粒微量含む。
第10層	黄褐色土	10 Y 6 / R	炭化物粒少量含む。
第11層	明黄褐色土	10 Y 6 / R	炭化物粒微量含む。
第12層	にぶい黄褐色土	10 Y 6 / R	
第13層	黄褐色土	10 Y 5 / R	炭化物粒微量含む。
第14層	黄褐色土	10 Y 5 / R	細砂遺人。
第15層	黄褐色土	10 Y 5 / R	炭化物粒微量含む。細砂遺人。
第16層	黄褐色土	10 Y 5 / R	炭化物粒微量含む。
第17層	明黄褐色土	10 Y 6 / R	炭化物粒少量含む。
第18層	黄褐色土	10 Y 5 / R	炭化物粒微量含む。
第19層	黄褐色土	10 Y 2 / R	炭化物粒微量含む。
第20層	明黄褐色土	10 Y 6 / R	炭化物粒少量含む。
第21層	黄褐色土	10 Y 6 / R	炭化物粒少量含む。
第22層	黄褐色土	10 Y 6 / R	炭化物粒少量、粘土ブロッコ遺人。
第23層	明黄褐色土	10 Y 6 / R	炭化物粒少量、粘土ブロッコ遺人。
第24層	黄褐色土	10 Y 7 / R	小石遺留、レキ多量混入。
第25層	明黄褐色土	10 Y 6 / R	
第26層	明黄褐色土	10 Y 6 / R	炭化物粒微量含む。

第158図 第342号竪穴住居跡-1

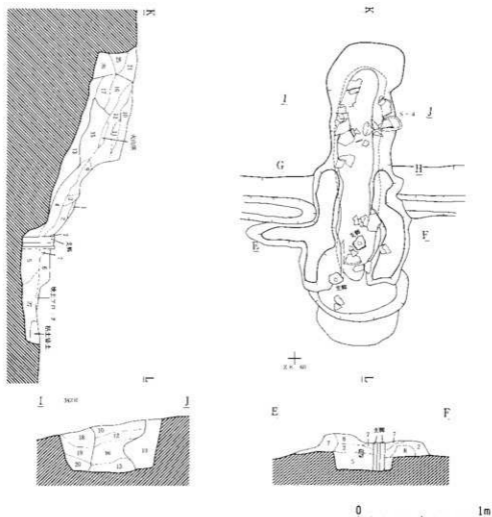

第342号住居跡カマド

第1層	明真粘赤土	10Y R 6/7	粘土ブロック含む。
第2層	12-15%黄褐色土	10Y R 6/7	粘土ブロック、L、D層を含む。
第3層	明真粘赤土	10Y R 6/7	炭化物、粘土ブロック含む。
第4層	明真粘赤土	10Y R 7/6	粘土ブロック、粘土粒層、粘土粒層を含む。
第5層	黄褐色土	10Y R 5/6	粘土粒層、炭化物粒層、粘土粒層を含む。
第6層	12-15%黄褐色土	10Y R 7/4	炭化物粒層、粘土粒層、粘土ブロック含む。
第7層	明真粘赤土	10Y R 6/6	炭化物粒層、粘土粒層を含む。
第8層	明真粘赤土	10Y R 6/8	炭化物粒層、粘土粒層を含む。
第9層	12-15%黄褐色土	10Y R 6/4	炭化物粒層、粘土粒層を含む。
第10層	粘赤土	10Y R 4/4	炭化物粒層を含む。
第11層	明真粘赤土	10Y R 3/4	Lを含む。
第12層	黄褐色土	10Y R 5/6	炭化物粒層、降下火山灰ブロック、粘土粒層を含む。
第13層	明真粘赤土	10Y R 5/6	粘土。
第14層	黄褐色土	10Y R 5/8	粘土ブロック層を含む。
第15層	粘赤土	10Y R 4/6	粘土ブロックを含む。
第16層	明真粘赤土	10Y R 6/6	炭化物粒層、粘土粒層を含む。
第17層	黄褐色土	10Y R 5/8	粘土粒層を含む。
第18層	明真粘赤土	10Y R 3/4	炭化物粒層を含む。
第19層	黄褐色土	10Y R 5/4	炭化物粒層を含む。
第20層	明真粘赤土	10Y R 6/6	炭化物粒層を含む。
第21層	明真粘赤土	10Y R 5/6	炭化物粒層を含む。
第22層	明真粘赤土	10Y R 5/6	粘土粒層、炭化物粒層を含む。
第23層	粘赤土	10Y R 4/6	粘土粒層、粘土ブロックを含む。
第24層	12-15%黄褐色土	10Y R 7/4	炭化物粒層、L、H、粘土ブロックを含む。
第25層	明真粘赤土	10Y R 6/6	炭化物粒層を含む。
第26層	黄褐色土	10Y R 5/6	炭化物粒層を含む。
第27層	黄褐色土	10Y R 5/6	粘土粒層、炭化物粒層を含む。
第28層	黄褐色土	10Y R 5/6	炭化物粒層を含む。

第159図 第342号竪穴住居跡-2

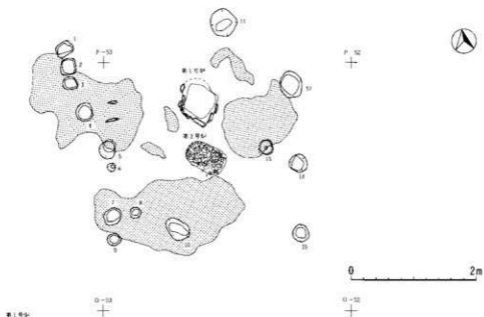

第301号住居跡・第1号炉

第1層	灰褐色土	10Y R 2/2	焼土粒・灰化物少量、ローム粒微量含む。
第2層	暗褐色土	10Y R 3/3	焼土粒・灰化物、ローム粒少量含む。
第3層	明黄褐色土	10Y R 6/8	焼土粒・L.B.少量、灰化物微量含む。

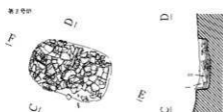
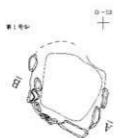

第301号住居跡・第2号炉

第1層	暗褐色土	10Y R 3/4	灰化物少量、ローム粒少量含む。
第2層	明黄褐色土	10Y R 6/8	灰化物、ローム粒少量含む。



第160図 第301号竪穴住居跡（縄文時代）

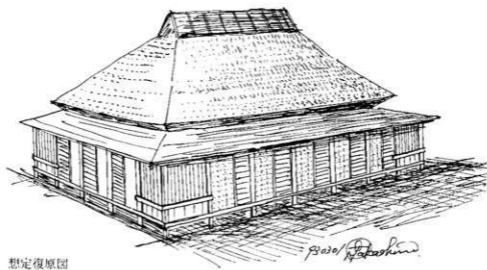
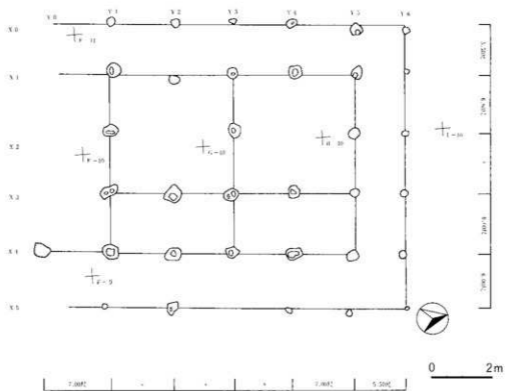

想定復原図

第161図 第1号掘立柱建物跡

第2号掘立柱建物跡

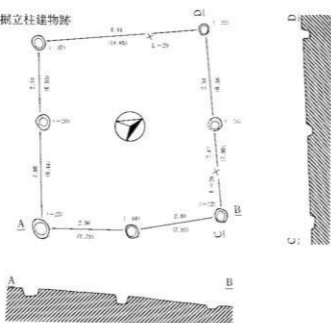

第3号掘立柱建物跡

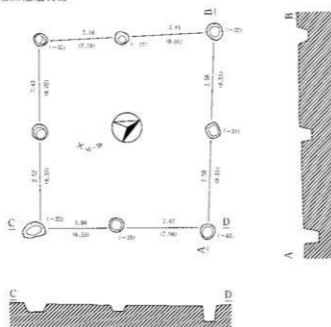

0 4m

第162图 第2・3号掘立柱建物跡

第4号掘立柱建物跡

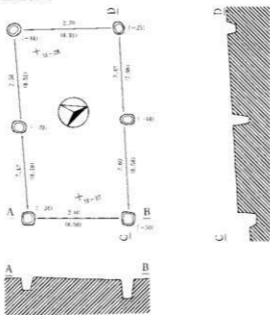

第5号掘立柱建物跡

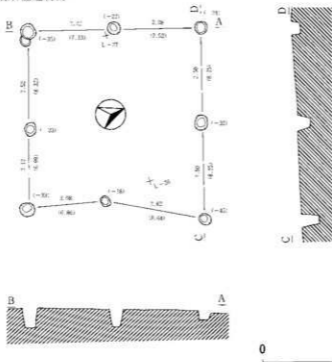

第163图 第4・5号掘立柱建物跡

第6号掘立柱建物跡

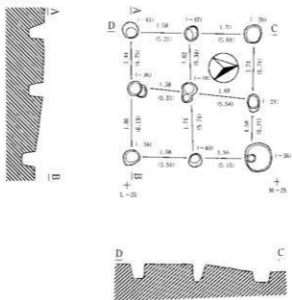

第7号掘立柱建物跡

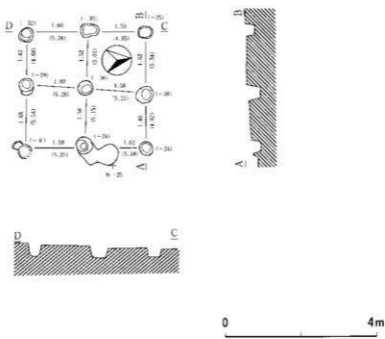

第164图 第6・7号掘立柱建物跡

第8号掘立柱建物跡

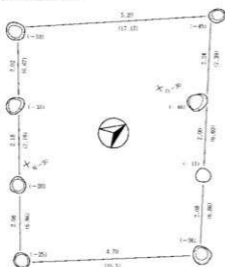

第9号掘立柱建物跡

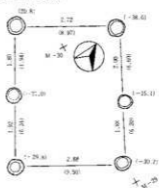

第10号掘立柱建物跡

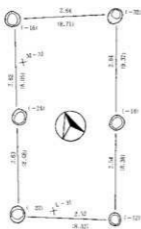

第165-1图 第8・9・10号掘立柱建物跡

第11号掘立柱建物跡

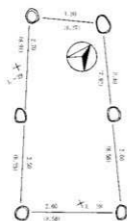

第13号掘立柱建物跡 (模式図)

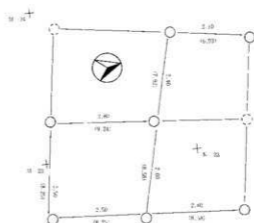

第14号掘立柱建物跡 (模式図)

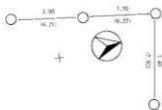

第15号掘立柱建物跡 (模式図)

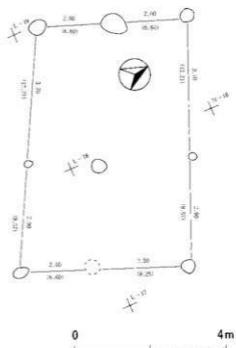

第165-2图 第11・13・14・15号掘立柱建物跡

第17号掘立柱建物跡

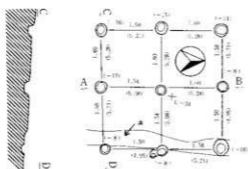

第18号掘立柱建物跡

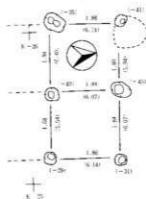

第19号掘立柱建物跡

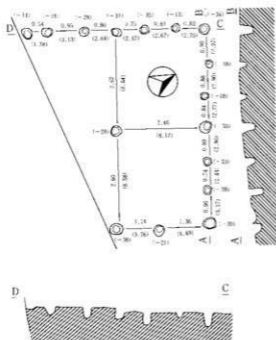

0 4m

第166图 第17・18・19号掘立柱建物跡

第20号掘立柱建物跡

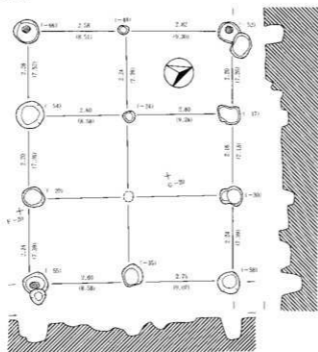

柱痕

第21号掘立柱建物跡

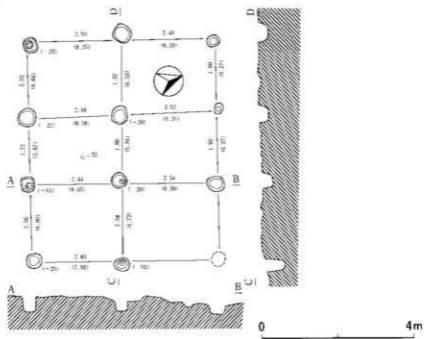

第167图 第20・21号掘立柱建物跡

第22号掘立柱建物跡

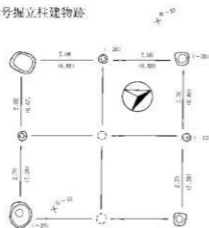

第24号掘立柱建物跡

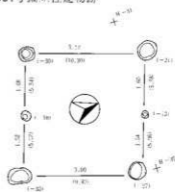

第25号掘立柱建物跡 (模式区)

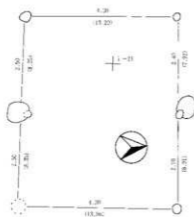

第168图 第22・24・25号掘立柱建物跡

第26号掘立柱建物跡

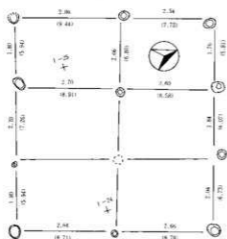

第27号掘立柱建物跡

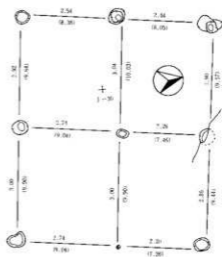

第28号掘立柱建物跡

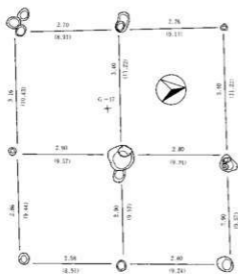

第169图 第26・27・28号掘立柱建物跡

第29号掘立柱建物跡

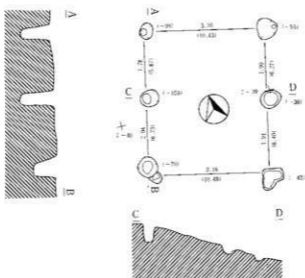

第31号掘立柱建物跡

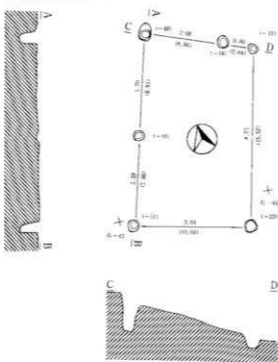

0 4m

第170图 第29・31号掘立柱建物跡

第32号掘立柱建物跡

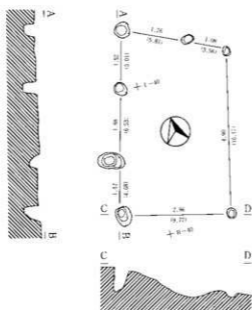

第33号掘立柱建物跡

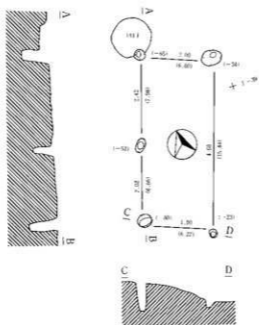

0 4m

第171图 第32・33号掘立柱建物跡

第34号掘立柱建物跡

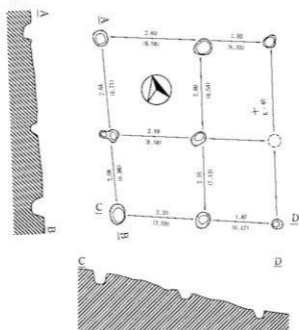

第35号掘立柱建物跡

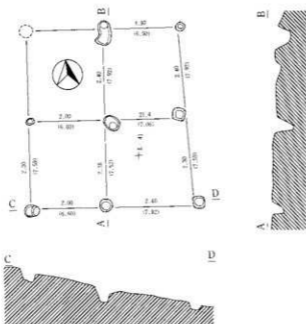

0 4m

第172图 第34・35号掘立柱建物跡

第36号掘立柱建物跡

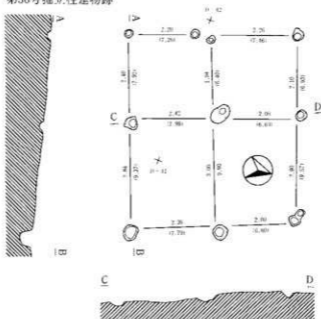

第37号掘立柱建物跡

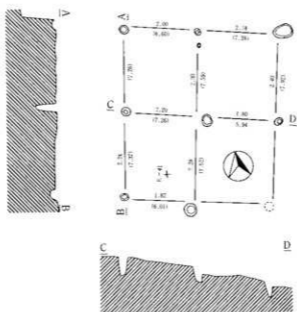

0 4m

第173图 第36・37号掘立柱建物跡

第38号掘立柱建物跡

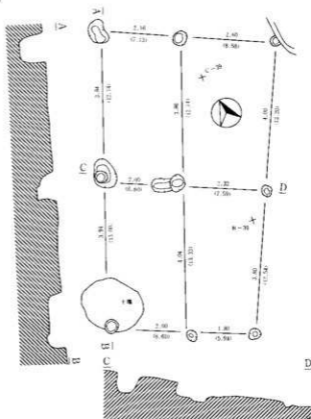

第39号掘立柱建物跡

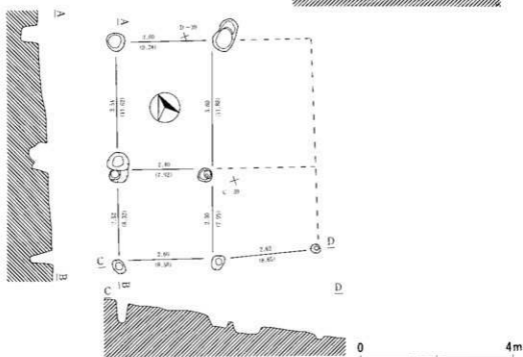

第174图 第38・39号掘立柱建物跡

第40号掘立柱建物跡

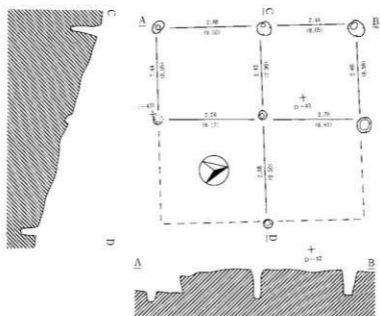

第41号掘立柱建物跡

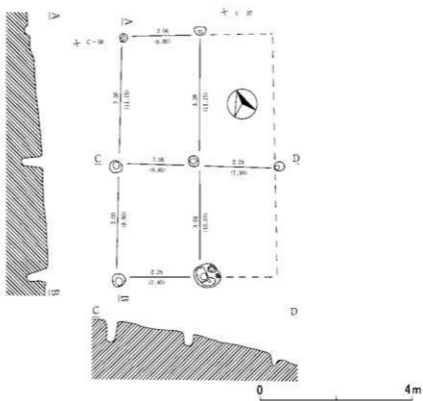

第175图 第40号掘立柱建物跡

第42号掘立柱建物跡

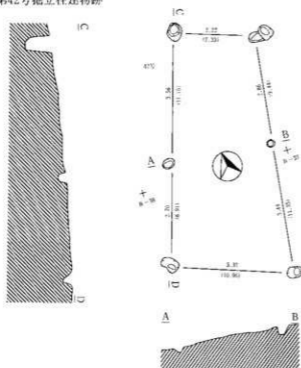

第43号掘立柱建物跡

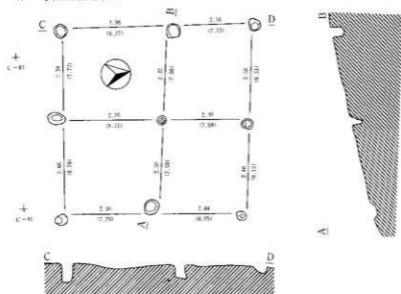

0 4m

第176图 第42·43号掘立柱建物跡



第4号土壤



第4号土壤

第1層	暗褐色土	10YR 3/4	炭化物少量含む。
第2層	黒褐色土	10YR 3/2	炭化物多量含む。
第3層	褐色土	10YR 4/4	L.B.、炭化物少量含む。
第4層	にがい黄褐色土	10YR 4/3	L.B.少量、炭化物多量含む。
第5層	暗褐色土	10YR 3/3	炭化物多量含む。

第5号土壤

第1層	黒褐色土	10YR 2/3	
第2層	暗褐色土	10YR 3/3	L.B.、微量に含む。
第3層	黄褐色土	10YR 5/8	

第6号土壤

第1層	黒褐色土	10YR 2/2	
第2層	黒褐色土	10YR 2/3	
第3層	黒褐色土	10YR 2/3	炭化物微量含む。

第5号土壤

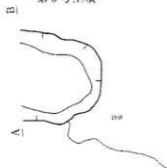

第7号土壤

第1層	赤褐色土	10YR 2/3	L.B.微量含む。炭化物微量含む。
第2層	黒褐色土	10YR 3/2	炭化物微量含む。
第3層	黒褐色土	10YR 3/2	L.B.含む。炭化物微量含む。
第4層	暗褐色土	10YR 3/3	
第5層	褐色土	10YR 4/6	
第6層	暗褐色土	7.5YR 3/3	
第7層	暗褐色土	10YR 3/4	L.B.微量含む。
第8層	灰黄褐色土	10YR 4/2	

第7号土壤



第6号土壤



第178図 第4・5・6・7号土壤

第8号土壕



第8号土壕

第1層	黄褐色土	10YR 2/2	
第2層	暗褐色土	10YR 3/3	小粒L.B., 团粒L.B.



第9・10・13号土壕

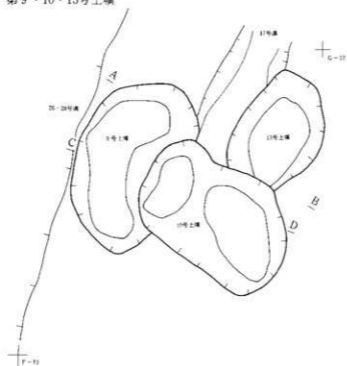

0 2m

第179图 第8・9・10・13号土壕

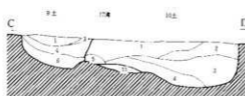
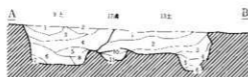

0 2m

第9号土壤

第1層	黒褐色土	10Y R 2/3	
第2層	暗褐色土	10Y R 3/3	
第3層	暗褐色土	10Y R 3/2	炭化物微量に含む。
第4層	暗褐色土	10Y R 3/2	炭化物少量に含む。
第5層	黒褐色土	10Y R 3/1	L B、炭化物少量に含む。
第6層	暗褐色土	10Y R 2/2	L B多量、炭化物少量に含む。
第7層	暗褐色土	10Y R 3/4	L B多量、炭化物微量に含む。
第8層	暗褐色土	10Y R 3/2	L B、炭化物少量に含む。
第9層	鈍い黄褐色土	10Y R 4/3	炭化物微量に含む。
第10層	鈍い黄褐色土	10Y R 5/4	L B含む。炭化物少量に含む。
第11層	暗褐色土	10Y R 3/4	炭化物多量に含む。
第12層	褐色土	10Y R 4/6	L B含む。炭化物多量に含む。

第10号土壤

第1層	暗褐色土	10Y R 3/4	L B微量、炭化物少量に含む。
第2層	褐色土	10Y R 4/4	炭化物多量に含む。
第3層	灰黄褐色土	10Y R 4/2	炭化物多量に含む。
第4層	黄褐色土	10Y R 5/6	L B、炭化物多量に含む。
第5層	褐色土	10Y R 4/4	L B、炭化物少量に含む。

第13号土壤

第1層	暗褐色土	10Y R 3/4	L B少量、炭化物多量に含む。
第2層	黄褐色土	10Y R 5/6	L B含む。炭化物少量に含む。
第3層	鈍い黄褐色土	10Y R 5/4	L B多量、炭化物少量に含む。
第4層	鈍い黄褐色土	10Y R 5/3	L B、炭化物少量に含む。
第5層	黄褐色土	10Y R 5/8	ローム層。炭化物少量に含む。
第6層	褐色土	10Y R 4/4	炭化物少量を含む。

第180図 第9・10・13号土壤

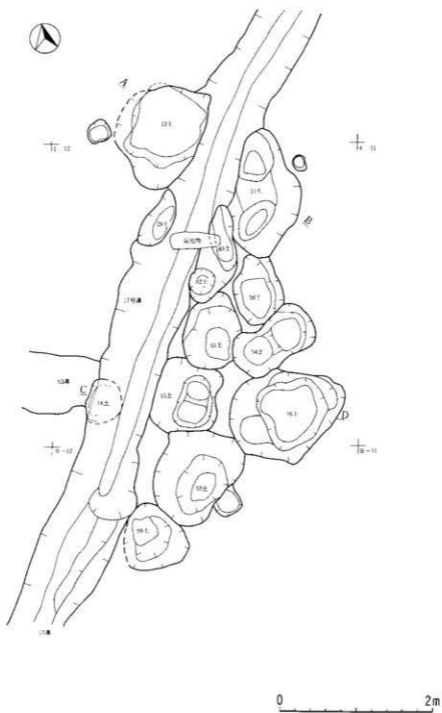

第181图 第11·12·14~16·29·53~56·59·82·83号土壤

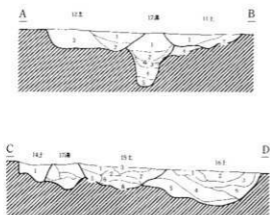

0 2m

第11号土壤

第1層	褐色土	10Y R 4/6	炭化物少量含む。
第2層	黄褐色土	10Y R 5/8	L.B. 炭化物、砂質含む。

第12号土壤

第1層	暗褐色土	10Y R 3/4	炭化物少量含む。
第2層	暗褐色土	10Y R 3/4	炭化物少量含む。
第3層	褐色土	10Y R 4/6	L.B. 炭化物少量含む。

第14号土壤

第1層	暗褐色土	10Y R 3/4	L.B. 炭化物少量含む。
-----	------	-----------	---------------

第15号土壤

第1層	暗褐色土	10Y R 3/4	L.B.含む。
第2層	暗褐色土	10Y R 4/6	L.B.含む。炭化物少量含む。
第3層	暗褐色土	10Y R 4/6	L.B. 炭化物少量含む。
第4層	にぶい黄褐色土	10Y R 4/4	炭化物少量含む。
第5層	暗褐色土	10Y R 3/4	炭化物少量含む。
第6層	黄褐色土	10Y R 5/6	炭化物少量含む。砂質。
第7層	黄褐色土	10Y R 5/6	炭化物少量含む。
第8層	黄褐色土	10Y R 2/3	L.B.含む。炭化物少量含む。

第16号土壤

第1層	にぶい黄褐色土	10Y R 5/4	L.B.多量。炭化物少量含む。
第2層	暗褐色土	10Y R 3/4	L.B.少量。炭化物多量含む。
第3層	暗褐色土	10Y R 3/3	炭化物微量含む。
第4層	暗褐色土	10Y R 4/4	L.B. 炭化物少量含む。
第5層	暗褐色土	10Y R 4/6	L.B.多量。炭化物少量含む。
第6層	黄褐色土	10Y R 5/6	L.B. 炭化物微量含む。

第17号土壤



第17号土壤

第1層	暗色土	10Y R 4/4	L B. 炭化物微量含む。
第2層	暗褐色土	10Y R 3/4	L B 含む。炭化物少量含む。
第3層	暗褐色土	10Y R 3/3	L B. 炭化物多量含む。
第4層	暗褐色土	10Y R 3/3	L B. 炭化物多量含む。
第5層	暗褐色土	10Y R 4/4	L B. 炭化物多量、焼土微量含む。
第6層	灰黄色褐色土	10Y R 5/4	L B. 炭化物多量含む。

第18 a・18 b・19号土壤・第20号溝

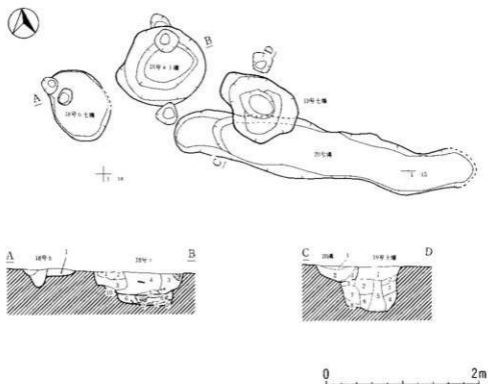

第183図 第17・18 a・18 b・19号土壤

第18号 a 土壌

第1層	に深い黄褐色土	10Y R 5/4	大きめの浮石少量含む。
第2層	褐色土	10Y R 4/4	黒色少量含む。
第3層	褐色土	10Y R 4/4	塊土ブロック少量、炭化物微量含む。
第4層	暗褐色土	10Y R 3/4	炭化物・塊土混入。
第5層	暗褐色土	10Y R 3/3	炭化物微量を含む。
第6層	黄褐色土	10Y R 5/6	塊土、炭化物少量含む。
第7層	褐色土	10Y R 4/4	塊土粒、炭化物多量を含む。
第8層	に深い黄褐色土	10Y R 5/3	炭化物少量含む。
第9層	黄褐色土	10Y R 5/6	炭化物少量含む。
第10層	黄褐色土	10Y R 5/9	L.B. 多量を含む。

第18号 b 土壌

第1層	黒褐色土	10Y R 2/3	L.B.少量混入。
-----	------	-----------	-----------

第19号土壌

第1層	黒褐色土	10Y R 2/2	炭化物混入。
第2層	褐色土	10Y R 4/4	
第3層	黒褐色土	10Y R 2/3	
第4層	黒褐色土	10Y R 2/2	
第5層	黒褐色土	10Y R 2/3	
第6層	暗褐色土	10Y R 3/3	塊土混入。
第7層	黒褐色土	10Y R 2/3	褐色土と互層を呈する。
第8層	褐色土	10Y R 4/4	小礫少量混入、粘土質。

第20号溝

第1層	暗褐色土	10Y R 3/3	炭化物微量含む。
第2層	明黄褐色土	10Y R 7/6	小石多量含む。
第3層	暗褐色土	10Y R 3/4	L.B.中量含む。



第20号土壌

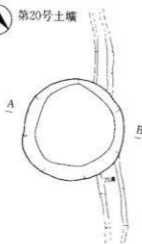

第20号土壌

第1層	黒褐色土	10Y R 3/2	炭化物微量を含む、粘土微量に混入。
第2層	黒褐色土	10Y R 2/2	
第3層	黒褐色土	10Y R 2/3	炭化物微量を含む。
第4層	暗褐色土	10Y R 2/2	炭化物微量を含む。
第5層	黒褐色土	10Y R 2/2	
第6層	黒褐色土	10Y R 3/2	
第7層	黒褐色土	10Y R 2/3	炭化物微量を含む。
第8層	黒褐色土	10Y R 2/2	炭化物微量を含む。
第9層	暗褐色土	10Y R 3/3	炭化物微量を含む、粘土少量混入。
第10層	黒褐色土	10Y R 2/3	炭化物微量を含む。
第11層	暗褐色土	10Y R 3/3	炭化物微量を含む、粘土少量混入、地山多量に混入、混合土。
第12層	暗褐色土	10Y R 3/4	炭化物微量を含む、粘土少量混入、地山多量に混入、混合土。

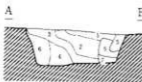

0 2m

第184図 第18 a・18 b・19・20号土壌・第20号溝

第21号土壌

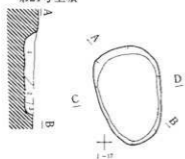

第21号土壌

第1層	暗褐色土	10Y R 2/3	焼土粒少量混入。
第2層	黒褐色土	10Y R 3/2	
第3層	暗褐色土	10Y R 3/3	



第22号土壌

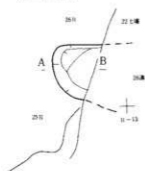

第24号土壌

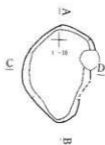

第24号土壌

第1層	暗褐色土	10Y R 3/3	LB少量含む。
第2層	暗褐色土	10Y R 4/4	小石少量含む。
第3層	暗褐色土	10Y R 3/3	
第4層	黒褐色土	10Y R 2/2	焼土粒微量に含む。
第5層	黒褐色土	10Y R 2/3	



第185図 第21・22・24号土壌

第23号土壤

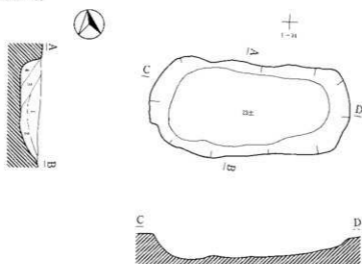

第23号土壤

第1層	暗褐色土	10YR 3/3	炭化物少量、L.B少量含む。
第2層	黑褐色土	10YR 2/3	L.B少量、炭化物少量含む。焼土微量混入。
第3層	暗褐色土	10YR 3/4	炭化物少量含む。
第4層	暗褐色土	10YR 4/4	炭化物微量含む。

第26号土壤

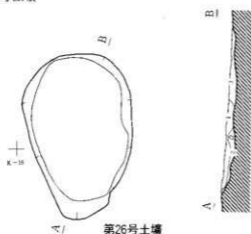

第26号土壤

第1層	黑褐色土	10YR 2/3	焼土微量、炭化物微量含む。
第2層	暗褐色土	10YR 3/3	炭化物微量含む。
第3層	L.B、黄褐色土	10YR 4/3	L.B含む。焼土粒、炭化物粒微量含む。

0 2m

第186図 第23・26号土壤

第27号土壤

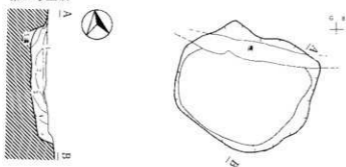

第27号土壤

第1層	褐色土	10 Y R 4/6	L B微量、炭化物微量に含む。
第2層	黄褐色土	10 Y R 5/6	L B多量、炭化物微量に含む。
第3層	黄褐色土	10 Y R 5/8	L B、炭化物微量に含む。降下火山灰(?)混入。
第4層	黄褐色土	10 Y R 5/6	L B微量、炭化物微量に含む。
第5層	褐色土	10 Y R 4/6	L B微量、炭化物微量に含む。

第28号土壤



第28号土壤

第1層	暗褐色土	10 Y R 3/4	炭化物少量含む。焼土微量混入。
第2層	暗褐色土	10 Y R 3/3	炭化物全体少量含む。焼土微量混入。
第3層	黒褐色土	10 Y R 2/3	炭化物微量含む。

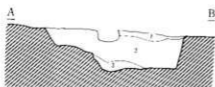

0 2m

第30号土坑

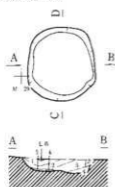

第30号土坑

第1層	黑褐色土	10Y R 2/3	ローム粒少量含む。
第2層	暗褐色土	10Y R 3/3	ローム粒中量含む。
第3層	黄褐色土	10Y R 2/2	ローム粒少量含む。
第4層	1:1黄褐色土	10Y R 2/3	ローム粒少量、炭化物微量含む。
第5層	黄褐色土	10Y R 7/8	ローム質土。

第31号土坑

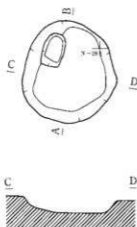

第31号土坑

第1層	黑褐色土	10Y R 2/2	ローム粒中量含む。
第2層	暗褐色土	10Y R 3/2	ローム粒少量含む。
第3層	暗褐色土	10Y R 3/4	ローム粒少量、炭化物少量含む。
第4層	褐色土	10Y R 4/4	ローム質土。
第5層	明黄褐色土	10Y R 6/8	L.B.含む。

第32号土坑

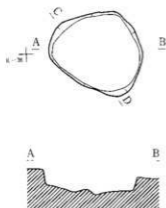

第32号土坑

第1層	黑褐色土	10Y R 3/2	L.B.少量、炭化材、焼土微量含む。
第2層	黄褐色土	10Y R 2/1	L.B.、微量含む。
第3層	暗褐色土	10Y R 2/2	L.B.微量含む。

0 2m

第33・34号土壤

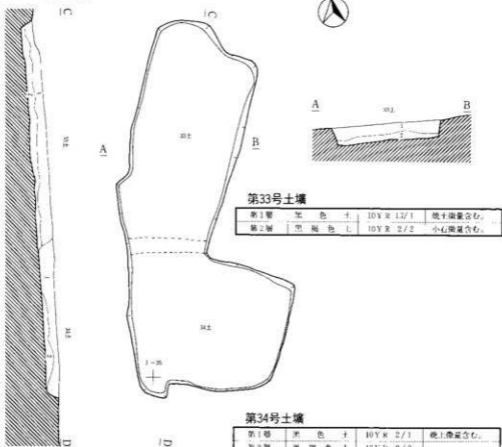

第35号土壤

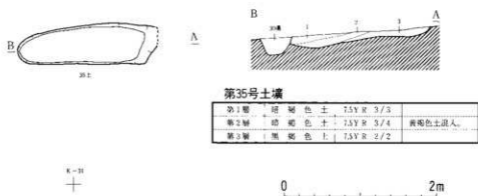

第189図 第33・34・35号土壤

第36号土壤



第36号土壤

第1層	黑褐色土	10Y R 2/2	炭化物粒少量含む。石が混入。
第2層	黑褐色土	10Y R 2/3	炭化物粒少量含む。
第3層	黑褐色土	10Y R 3/2	炭化物粒少量含む。

第37号土壤

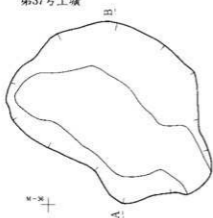

第37号土壤

第1層	黒色土	10Y R 1.5/1	炭化材微量、小石微量含む。黒褐色土少量混入。焼土混入。
第2層	黒色土	10Y R 1.5/1	小石少量含む。黒褐色土混入。
第3層	黑褐色土	10Y R 3/1	小石少量含む。黑褐色土混入。

第38号土壤



第38号土壤

第1層	灰褐色土	10Y R 2/2	ローム粒、炭化物少量、焼土粒微量に含む。
第2層	黒色土	10Y R 1.5/1	炭化物多量に含む。
第3層	黑褐色土	10Y R 2/3	ローム粒、炭化物少量含む。
第4層	暗褐色土	10Y R 3/3	褐色土混入。

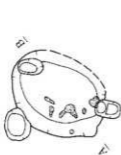

第190図 第36・37・38号土壤



第39号土壤



第39号土壤

第1層	黒褐色土	10Y R 2/3	炭化材腐葉含む。粘土微量含む。
第2層	黒色土	10Y R 2/1	炭化材腐葉含む。粘土微量含む。

第40号土壤

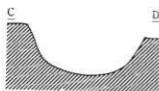
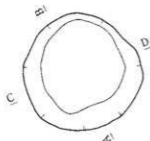

第40号土壤

第1層	黒褐色土	10Y R 3/2	ローム粒・L B・炭化物少量含む。
第2層	暗褐色土	10Y R 3/4	ローム粒少量。炭化物微量を含む。
第3層	暗色土	10Y R 4/4	ローム粒多量。炭化物少量含む。
第4層	黒褐色土	10Y R 2/3	ローム粒・炭化物少量含む。
第5層	灰色・黄褐色土	10Y R 5/4	ローム粒・L B多量を含む。
第6層	暗褐色土	10Y R 3/4	ローム粒少量含む。
第7層	黄褐色土	10Y R 5/6	ローム粒少量含む。

第41号土壤



第41号土壤

第1層	黒褐色土	10Y R 2/2	ローム粒・炭化物少量含む。
第2層	黒褐色土	10Y R 2/3	ローム粒・炭化物少量含む。
第3層	黒褐色土	10Y R 3/2	ローム粒中量含む。
第4層	黒褐色土	10Y R 2/2	ローム粒少量含む。

0 2m

6-251

第42号土坑



第43号土坑

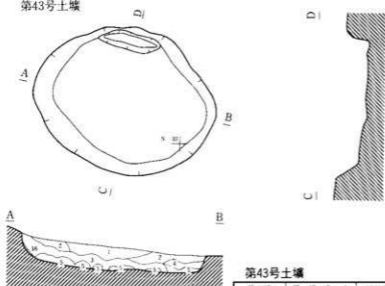

第43号土坑

第1層	黑褐色土	10Y R 2/2	ローム粒層を含む。
第2層	黑褐色土	10Y R 2/3	ローム粒少量、焼土粒微量含む。
第3層	暗褐色土	10Y R 3/4	ローム粒・L B少量、炭化物微量含む。
第4層	褐色土	10Y R 4/4	ローム粒中量、小礫含む。
第5層	褐色土	10Y R 4/6	L B、小礫含む。
第6層	明黄褐色土	10Y R 6/6	ローム質土、小礫含む。

第45号土坑

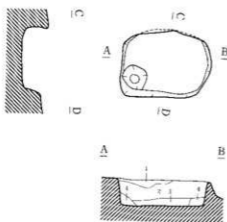

第45号土坑

第1層	暗褐色土	10Y R 3/3	炭化物含む、焼土微量混入、L B少量含む。
第2層	褐色土	10Y R 4/4	炭化物含む、焼土微量混入、L B少量含む。
第3層	暗褐色土	10Y R 3/4	炭化物微量含む、L B少量含む。
第4層	黑褐色土	10Y R 3/2	炭化物微量含む、L B少量含む。

0 2m

第192図 第42・43・45号土坑

10-28

第44号土壌

10-28

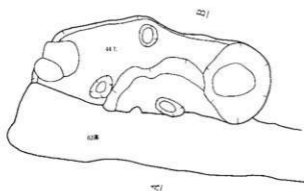

第44号土壌

第1層	黒褐色土	10Y R 3/2	焼上粉微量に含む。炭化物粒微量に含む。
第2層	黒褐色土	10Y R 3/2	L.B.含む。炭化物粒微量含む。
第3層	暗褐色土	10Y R 3/3	混合土。
第4層	暗褐色土	10Y R 3/3	炭化物粒微量に含む。

第47号土壌

10-30

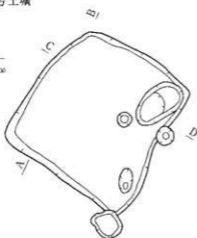

第47号土壌

第1層	明黄褐色土	10Y R 6/6	ロ-△粒・L.B.、小礫含む。黒褐色土混入。
第2層	黄褐色土	10Y R 5/6	黒褐色土混入。

0 2m

第193図 第44・47号土壌



第48号土壤



第48号土壤

第1層	黑褐色土	10Y R 3/2	ローム粒・炭化物微量に含む。
第2層	暗褐色土	10Y R 3/3	ローム粒少量、炭化物微量に含む。
第3層	黒褐色土	10Y R 3/2	ローム粒微量、炭化物少量含む。
第4層	暗褐色土	10Y R 3/4	ローム粒中量、炭化物微量に含む。



第49号土壤



第49号土壤

第1層	黒褐色土	10Y R 2/3	ローム粒少量含む。
第2層	暗褐色土	10Y R 3/4	ローム粒少量、炭化物微量に含む。
第3層	暗褐色土	10Y R 3/3	ローム粒少量含む。
第4層	黒褐色土	10Y R 2/2	ローム粒少量含む。

第50号土壤

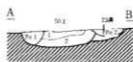
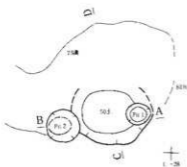

第50号土壤

第1層	暗褐色土	10Y R 3/3	ローム粒・L.B少量含む。
第2層	黒褐色土	10Y R 2/3	炭化物微量含む。



第194図 第48・49・50号土壤



第51号土壌

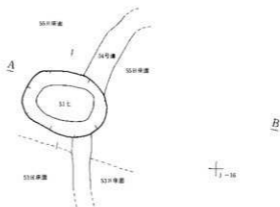
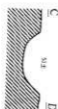

第51号土壌土層注記

第1層	黒褐色土	10Y R 2/3	L B微量、炭化物微量に含む。
第2層	暗褐色土	10Y R 3/4	L B微量、炭化物微量に含む。
第3層	黄褐色土	10Y R 5/6	L B多量、炭化物微量に含む。
第4層	明褐色土	7.5Y R 5/8	L B多量、炭化物微量に含む。

第52号土壌

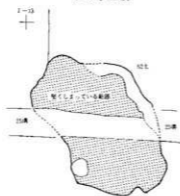

0 2m

第195図 第51・52号土壌



第57号土壤

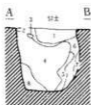

第57号土壤

第1層	暗褐色土	10YR 3/3	L B少量混入、炭化物少量含む。
第2層	黒褐色土	10YR 3/2	
第3層	黒褐色土	10YR 2/2	
第4層	黒褐色土	10YR 2/2	
第5層	黒褐色土	10YR 2/3	
第6層	褐色土	10YR 4/4	
第7層	褐色土	10YR 4/6	
第8層	黒褐色土	10YR 3/2	

第58号土壤

第1層	褐色土	10YR 4/4	炭化物微量含む、降下火山灰ブロック
第2層	暗褐色土	10YR 3/4	L B少量混入、炭化物微量含む。
第3層	褐色土	10YR 4/4	L B少量含む。
第4層	暗褐色土	10YR 3/4	炭化物微量含む。
第5層	褐色土	10YR 4/6	L B含む、炭化物微量含む。
第6層	暗褐色土	10YR 3/4	

第58号土壤



第62号土壤

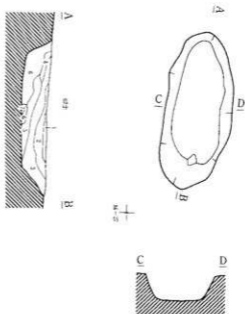

第62号土壤

第1層	黒褐色土	10YR 3/1	
第2層	黒褐色土	10YR 2/3	L B含む。
第3層	黒褐色土	10YR 3/2	L B含む、炭+混入、炭化材含む。
第4層	黒褐色土	10YR 2/2	炭+ブロック含む、炭化材含む。
第5層	褐色土	10YR 3/4	L B含む。
第6層	暗褐色土	10YR 2/2	
第7層	明黄褐色土	10YR 6/8	L B含む。

第196図 第57・58・62号土壤



第63号土壤

N-S

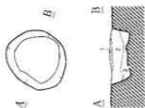

第63号土壤

第1層	黒褐色土	10YR 5/8	L.Bを含む。
第2層	黒褐色土	10YR 2/2	L.B少量を含む。
第3層	黒色土	10YR 2/1	L.B少量を含む。

第64号土壤

N-S

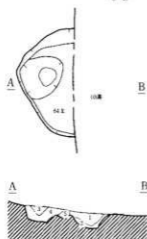

第64号土壤

第1層	黒褐色土	10YR 2/3	炭化物微量を含む。
第2層	黒褐色土	10YR 2/2	炭化物微量、L.Bを含む。
第3層	黒褐色土	10YR 3/2	炭化物少量含む。
第4層	黒褐色土	10YR 2/3	炭化物微量、L.Bを含む。
第5層	暗褐色土	10YR 3/4	炭化物微量含む。

第65号土壤

第1層	黒褐色土	10YR 3/2	
第2層	黒褐色土	10YR 3/1	
第3層	黒褐色土	10YR 2/2	
第4層	黒褐色土	10YR 3/1	
第5層	黒褐色土	10YR 3/1	
第6層	黒褐色土	10YR 2/3	

第65号土壤

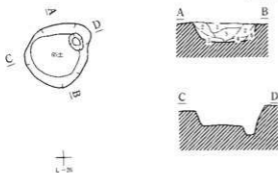

0 2m

第197図 第63・64・65号土壤



第66号土壌

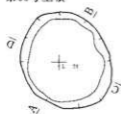

第66号土壌セクション

第1層	黒褐色土	10Y R 2/3	
第2層	黒褐色土	10Y R 2/2	
第3層	黒褐色土	10Y R 3/2	L B 多量に含む。
第4層	黒褐色土	10Y R 2/3	細粒少量を含む。

第67号土壌

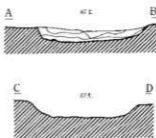
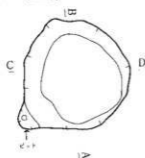

第67号土壌

第1層	黒褐色土	10Y R 2/2	炭化物少量含む。
第2層	暗褐色土	10Y R 3/4	炭化物少量含む。
第3層	暗褐色土	10Y R 3/1	炭化物少量、L Bを含む。
第4層	黒褐色土	10Y R 3/2	炭化物微量、L Bを含む。
第5層	黒褐色土	10Y R 2/2	炭化物微量含む。
第6層	暗褐色土	10Y R 3/4	L B含む。

第69号土壌

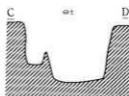

第69号土壌

第1層	黒褐色土	10Y R 3/2	炭土粒微量、炭化物粒微量を含む。
第2層	黒褐色土	10Y R 2/1	炭化物粒微量を含む。
第3層	黒褐色土	10Y R 3/2	
第4層	暗褐色土	10Y R 2/3	
第5層	黒褐色土	10Y R 2/3	
第6層	暗褐色土	10Y R 3/3	L Bと暗褐色土の混合土。

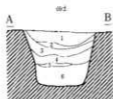

0 2m

第198図 第66・67・69号土壌

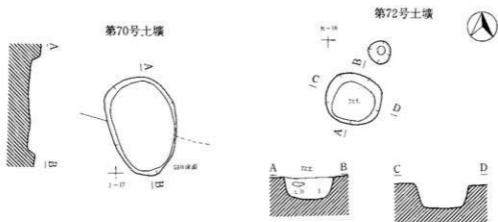

第73号土壤

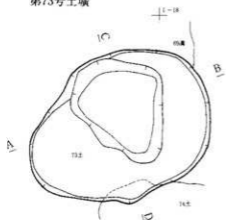

第72号土壤

第1層	黒褐色土	10Y R 3/2
-----	------	-----------

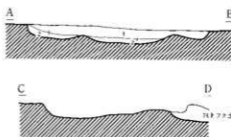

第73号土壤

第1層	黒色土	7.5Y N 2/1	焼土微量,炭化物微量に含む。
第2層	にがい黄褐色土	10Y R 4/3	L.B.微量,炭化物微量に含む。

第74号土壤

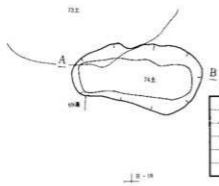

第74号土壤

第1層	黒色土	10Y R 2/1	焼土微量に含む。
第2層	暗褐色土	10Y R 3/3	L.B.微量に含む。焼土。
第3層	黒褐色土	10Y R 2/2	
第4層	黒褐色土	10Y R 2/3	焼土粒微量,炭化物微量に含む。
第5層	暗褐色土	10Y R 3/4	焼土微量,炭化物微量に含む。
第6層	黒色土	10Y R 2/1	L.B.炭化物微量に含む。焼土微量に混入。

0 2m

第199図 第70・72・73・74号土壤

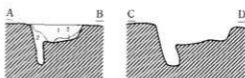

第75号土壤

G-17
+

第75号土壤

第1層	黑褐色土	10YR 2/2	L.B少量、焼土粒微量、炭化物微量を含む。
第2層	灰褐色土	10YR 3/3	L.B多量、焼土粒微量を含む。

第78号土壤



第78号土壤

第1層	黑色土	10YR 2/1	炭化物微量含む。
第2層	暗褐色土	10YR 3/3	L.B含む、炭化物微量含む。



第79号土壤

第79号土壤

第1層	暗褐色土	10YR 3/4	ロ-ム粒少量。
第2層	黑褐色土	10YR 2/3	ロ-ム粒中量。
第3層	暗褐色土	10YR 3/3	ロ-ム粒少量。
第4層	黄褐色土	10YR 5/6	砂質。

第80号土壤



第80号土壤

第1層	黑褐色土	10YR 2/2	L.B少量。
-----	------	----------	--------

H-24
+

0 2m

第200図 第75・78・79・80号土壤



第81号土壤



第81号土壤

第1層	暗褐色土	10Y R 3/4	
第2層	暗褐色土	10Y R 4/4	L B含む。
第3層	にぶい黄褐色土	10Y R 5/4	
第4層	黄褐色土	10Y R 5/6	L B含む。
第5層	灰サリープ色土	5 Y R 4/2	

第85号土壤



第85号土壤

第1層	にぶい赤褐色土	10Y R 4/3	炭化物粒少量含む。
第2層	暗褐色土	10Y R 3/3	L B、炭化物粒少量含む。
第3層	暗褐色土	10Y R 3/4	炭化物粒少量含む。

第86号土壤

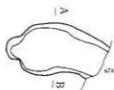

第86号土壤

第1層	暗褐色土	10Y R 3/4	L B、炭化物微量に含む。換土微量に混入。
第2層	暗褐色土	10Y R 2/3	炭化物多量に含む。
第3層	暗褐色土	10Y R 2/3	炭化物微量に含む。

0 2m

第201図 第81・85・86号土壤

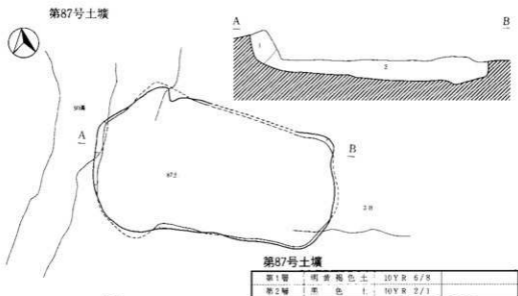

第91号土壕

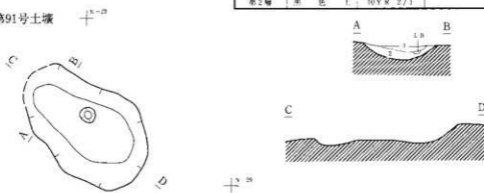

第92号土壕

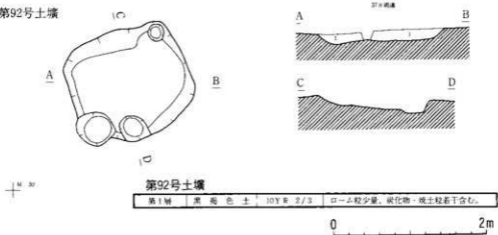

第202図 第87・91・92号土壕

第94号土壤

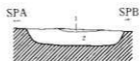

第94号土壤

第1層	暗褐色土	10Y R 3/4	
第2層	暗褐色土	10Y R 3/2	炭化材と焼土を含む。

第96号土壤

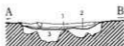
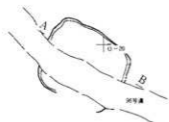

第96号土壤

第1層	黒色土	10Y R 2/1	
第2層	にぶい黄褐色土	2.5Y R 6/4	シルト質。
第3層	黒色土	10Y R 2/1	

第97号土壤

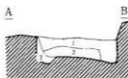
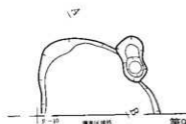

第97号土壤

第1層	暗褐色土	10Y R 3/3	炭化物微量に含む。
第2層	黄褐色土	10Y R 5/8	暗褐色土微量に混入。
第3層	褐色土	10Y R 4/4	小型LS少量含む。暗褐色土少量混入。

第98号土壤

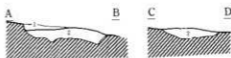

第98号土壤

第1層	暗褐色土	10Y R 3/2	
第2層	暗褐色土	10Y R 3/2	粘床



第203図 第94・96・97・98号土壤



第100号土壤

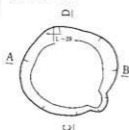

第100号土壤

第1層	暗褐色土	10Y R 3/3	ローム粒少量、炭化物少量含む。
第2層	暗褐色土	10Y R 4/4	ローム粒やや多く、炭化物少量含む。



第101号土壤

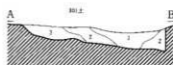

第101号土壤

第1層	黒褐色土	10Y R 2/3	ローム粒少量、炭化物・焼土粒微量含む。
第2層	暗褐色土	10Y R 3/3	ローム粒やや多く、炭化物微量含む。
第3層	暗褐色土	10Y R 4/4	ローム粒・L.R.やや多く含む。

第103号土壤



第104号土壤



第104号土壤土層注記

第1層	赤色土	10Y R 1.5/1	炭化物を微量含む。
第2層	暗褐色土	10Y R 2/2	炭化物を微量含む。
第3層	黄褐色土	10Y R 5/8	

0 2m

第204図 第100・101・103・104号土壤

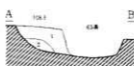

第108号土壤

第1層	暗褐色土	10Y R 3/4	炭化物含む。
第2層	暗褐色土	10Y R 2/2	



第111号土壤

第1層	暗褐色土	10Y R 3/2	炭化物、粘土層を含む。
第2層	暗褐色土	10Y R 2/3	炭化物微量含む。

第113号土壤



113

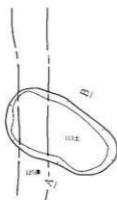

第113号土壤

第1層	暗褐色土	10Y R 2/3	
第2層	暗褐色土	10Y R 2/2	少量炭化物。

0 2m

第205図 第108・111・113号土壤

第114号土坑



第114号土坑

第1層	黑褐色土	10Y R 2/2	L 少量含む。
第2層	黑褐色土	10Y R 2/3	L 少量、焼土粒微量含む。
第3層	暗褐色土	10Y R 3/3	L 少量、焼土粒微量含む。
第4層	暗褐色土	10Y R 3/4	



第115号土坑

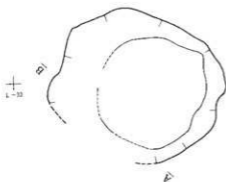

第115号土坑

第1層	暗褐色土	10Y R 3/4	灰化物含む。
第2層	黒褐色土	10Y R 2/2	灰化物少量に含む。
第3層	暗褐色土	10Y R 3/3	
第4層	暗褐色土	10Y R 3/3	
第5層	明黄褐色土	10Y R 6/8	
第6層	黒褐色土	10Y R 2/3	
第7層	赤褐色土	2.5Y R 4/8	焼土。
第8層	暗褐色土	10Y R 3/3	
第9層	明黄褐色土	10Y R 6/8	
第10層	褐色土	10Y R 4/6	
第11層	褐色土	10Y R 4/4	
第12層	黄褐色土	10Y R 5/6	
第13層	褐色土	10Y R 4/4	
第14層	暗褐色土	10Y R 3/4	
第15層	上より黄褐色土	10Y R 6/4	灰分含む。

第117号土坑

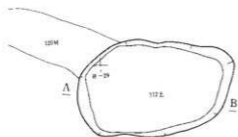

第117号土坑

第1層	赤色土	10Y R 2/1	
第2層	暗褐色土	10Y R 4/4	

0 2m

第206図 第114・115・117号土坑

第38・116号土壤

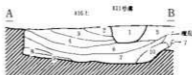
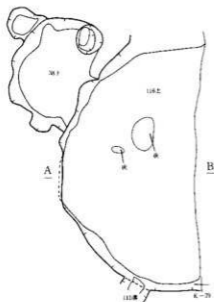

第116号土壤

第1層	黒褐色土	10Y R 3/3	炭化物微量に含む。
第2層	暗褐色土	10Y R 3/4	L層多量に含む、炭化物少量含む。
第3層	黒褐色土	10Y R 3/1	L層含む、炭化物微量に含む。
第4層	黒褐色土	10Y R 3/3	炭化物微量に含む。
第5層	黒褐色土	10Y R 2/3	L層少量含む、炭化物少量含む。
第6層	黒褐色土	10Y R 2/2	L層多量に含む、炭化物少量含む。
第7層			ローム層。
第8層	黒色土	10Y R 2/1	炭化物微量に含む。
第9層	黒褐色土	10Y R 2/2	L層多量に含む、炭化物微量に含む。

第119・120・121号土壤

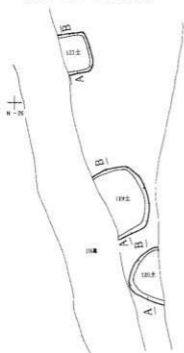

第119号土壤

第1層	黒褐色土	10Y R 3/2	
第2層	黒褐色土	10Y R 3/2	
第3層	赤色土	10Y R 4/4	黄褐色土ローム混入。

第120号土壤

第1層	黒褐色土	10Y R 3/1	
第2層	黒褐色土	10Y R 3/1	
第3層	暗褐色土	10Y R 3/4	

第121号土壤

第1層	暗褐色土	10Y R 3/3	炭化物微量含む。
第2層	暗褐色土	10Y R 3/3	



第207図 第38・116・119・120・121号土壤

第122号土壌

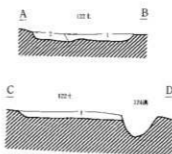
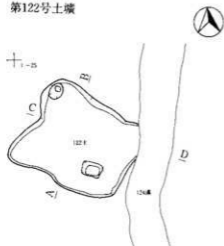

第122号土壌

第1層	黒褐色土	10YR 3/2	L.B多量を含む。
第2層	黒褐色土	10YR 3/2	

第123号土壌



第123号土壌

第1層	黒褐色土	10YR 3/3	
-----	------	----------	--

第124号土壌

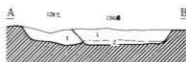
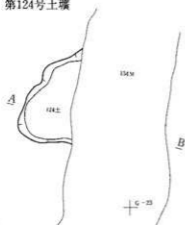

第124号土壌

第1層	黒褐色土	10YR 3/1	L.B多量含む。
-----	------	----------	----------



第208図 第122・123・124号土壌

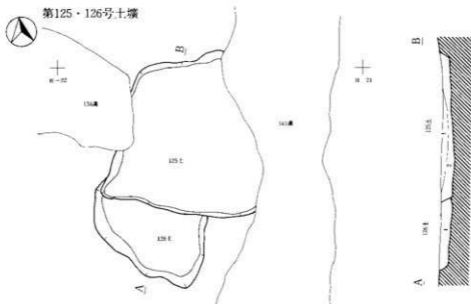

第125号土壕

第1層	黒褐色土	10YR 2/2	L.B多量含む。
第2層	黒褐色土	10YR 2/2	

第126号土壕

第1層	緑褐色土	10YR 3/3	L.B多量含む。
-----	------	----------	----------

第127号土壕

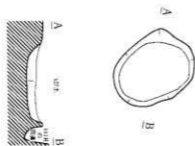

第128号土壕



0 2m

第127号土壕

第1層	褐色土	10YR 4/4	L.B多量含む。
-----	-----	----------	----------

第128号土壕

第1層	黒褐色土	10YR 3/2	
第2層	黒褐色土	10YR 3/2	

第209図 第125・126・127・128号土壕



第129号土壌

第1層	黒褐色土	10YR 3/2	LB多量に含む。
-----	------	----------	----------

第130・131号土壌

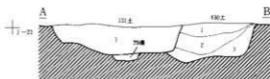
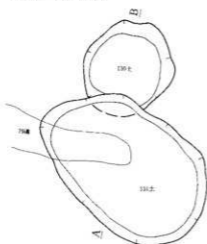

第130号土壌

第1層	黒褐色土	10YR 3/1	LB多量含む。
第2層	明褐色土	10YR 3/3	LB多量含む。
第3層	黄褐色土	10YR 7/8	暗褐色土多量混入。

第131号土壌

第1層	にぶい黄褐色土	10YR 4/3	炭化物微量含む。
-----	---------	----------	----------

第133号土壌



10-22

第133号土壌

第1層	褐色土	10YR 4/6	LB多量に含む。暗褐色土との混和土。
-----	-----	----------	--------------------

0 2m

第210図 第129・130・131・133号土壌

第135号土壤



第136号土壤

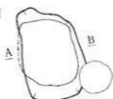

第135号土壤

第1層	黑褐色土	10Y R 3/2	
-----	------	-----------	--

第136号土壤

第1層	黑褐色土	10Y R 2/3	黑色土少量混入。
第2層	暗褐色土	10Y R 3/4	炭化物少量含む。

第137号土壤



第138号土壤

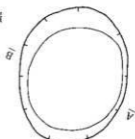

第137号土壤

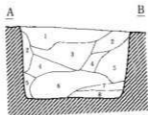

0 2m

第137号土壤

第1層	褐色土	10Y R 4/4	炭化物微量含む。
第2層	暗褐色土	10Y R 3/4	炭化物粒微量含む。
第3層	褐色土	10Y R 4/6	炭化物粒微量含む。
第4層	黄褐色土	10Y R 5/6	L B微量含む、炭化物微量含む。
第5層	暗褐色土	10Y R 3/4	炭化物粒微量含む。
第6層	褐色土	10Y R 4/6	炭化物微量含む。
第7層	暗褐色土	10Y R 3/4	L B多量含む、炭化物少量含む。
第8層	褐色土	10Y R 4/4	L B少量含む、炭化物粒微量含む。

第138号土壤

第1層	暗褐色土	10Y R 3/3	L B・炭化物粒少量含む。
第2層	褐色土	10Y R 4/4	ローム粒・炭化物粒微量含む。
第3層	黑褐色土	10Y R 2/2	ローム粒多量、炭化物粒微量含む。
第4層	暗褐色土	10Y R 3/4	ローム粒・炭化物粒微量含む。
第5層	黄褐色土	10Y R 5/6	ローム粒・炭化物粒微量含む。
第6層	黑褐色土	10Y R 2/3	炭化物粒・L B少量含む。
第7層	褐色土	10Y R 4/6	ローム粒・炭化物粒微量含む。
第8層	暗褐色土	10Y R 3/4	ローム粒・炭化物粒微量含む。

第211図 第135・136・137・138号土壤



第139号土壌

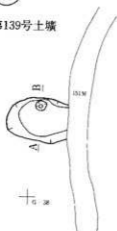

第139号土壌

第1層	褐色土	10YR 4/4	黄褐色ローム粒多量、平褐色土層層に混入。
-----	-----	----------	----------------------

第144号土壌

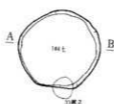

第144号土壌

第1層	深褐色土	10YR 2/3	
第2層	黄褐色土	10YR 5/6	L 2
第3層	暗褐色土	10YR 3/4	炭化物微量含む。

第143号土壌



第143号土壌

第1層	褐色土	10YR 4/6	
第2層	赤色土	10YR 1.5/1	褐色土少量混入。



第212図 第139・143・144号土壌

第145号土壤

十₁-a

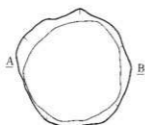
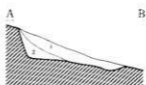

第145号土壤

第1層	褐色土	10Y R 4/4	
第2層	紅褐色土	16Y R 4/3	

第146号土壤

十₁-a

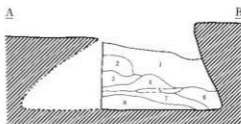
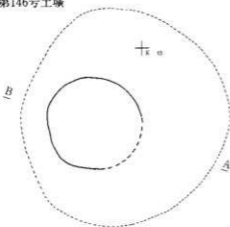

第146号土壤

第1層	褐色土	10Y R 4/4	ローム粒多量、炭化物少量含む。
第2層	黒褐色土	10Y R 2/2	ローム粒・L.B少量、炭化物・炭化物粒少量含む。
第3層	黄褐色土	10Y R 5/8	ローム粒・L.B微量含む。
第4層	暗褐色土	10Y R 3/3	ローム粒多量、炭化物微量含む。
第5層	紅褐色土	10Y R 5/4	
第6層	明黄褐色土	10Y R 6/8	ローム粒少量、炭化物微量含む。
第7層	黄褐色土	10Y R 7/8	ローム粒多量含む。
第8層	褐色土	10Y R 4/6	ローム粒・L.B少量、炭化物・炭化物粒多量含む。

0 2m

第213図 第145・146号土壤

第148号土壤

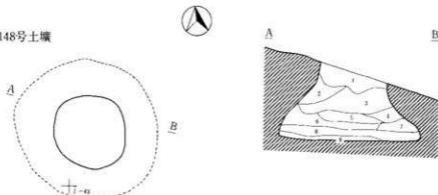

第148号土壤

第1層	褐色土	10Y R 4/6	ローム粒多量、炭化物微量、L B含む。
第2層	褐色土	10Y R 4/4	ローム粒微量含む。
第3層	黒褐色土	10Y R 2/2	ローム粒多量、炭化物微量、L B含む。
第4層	褐色土	10Y R 4/6	ローム粒少量含む。
第5層	黒褐色土	10Y R 3/4	ローム粒多量、炭化物微量含む。
第6層	黒褐色土	10Y R 2/3	ローム粒少量、炭化物微量含む。
第7層	褐色土	10Y R 4/4	ローム粒微量含む。
第8層	黄褐色土	10Y R 5/8	ローム粒微量、L B含む。
第9層	暗褐色土	10Y R 3/4	炭化物微量含む。

第149号土壤

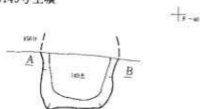

第149号土壤

第1層	暗褐色土	10Y R 3/4	粘土、炭化物少量含む。
第2層	暗褐色土	10Y R 3/4	



0 2m

第214図 第148・149号土壤

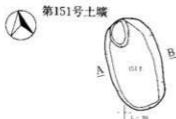

第151号土壤

第1層	紅赤・黄褐色土	10Y R 5/4	灰化物微量含む。
-----	---------	-----------	----------

第150号土壤



第150号土壤

第1層	明黄褐色土	10Y R 6/8	灰化物微量。
-----	-------	-----------	--------

第152号土壤



第152号土壤

第1層	紅赤・黄褐色土	10Y R 5/4	灰化物微量含む。
-----	---------	-----------	----------

第153号土壤



第153号土壤

第1層	紅赤・黄褐色土	10Y R 4/3	灰化物微量含む。
第2層	明黄褐色土	10Y R 6/8	
第3層	紅赤・黄褐色土	10Y R 4/3	

0 2m

第215図 第150・151・152・153号土壤

第154号土壤



第155号土壤

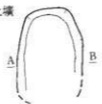

第156号土壤



第154号土壤

第1層	黄褐色土	10Y R 4/3	
第2層	明黄褐色土	10Y R 6/8	

第155号土壤

第1層	にぶい黄褐色土	10Y R 4/3	
-----	---------	-----------	--

第156号土壤

第1層	にぶい黄褐色土	10Y R 4/3	
第2層	黄褐色土	10Y R 7/8	

第157号土壤

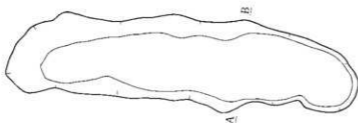

第157号土壤

第1層	にぶい黄褐色土	10Y R 4/3	灰化物微量含む。
第2層	黄褐色土	10Y R 7/8	

0 2m

第216図 第154・155・156・157号土壤

第158号土壤

17-43



第158号土壤

第1层	黑色土	10YR 1/1	灰化物，粘土少量混入。
第2层	黄褐色土	10YR 5/6	灰化物，粘土少量混入。

第159号土壤

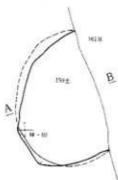

第161号土壤



第161号土壤

第1层	暗褐色土	10YR 3/3	
-----	------	----------	--

第159号土壤

第1层	黑褐色土		
第2层	褐色土	10YR 4/6	灰化物微量含石。

第163号土壤

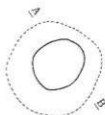

第162号土壤



14-42



第162号土壤

第1层	黄棕色土	10YR 7/8	黑褐色土少量混入。
第2层	黑褐色土	10YR 3/2	
第3层	明黄棕色土	10YR 6/8	黑褐色土少量混入。
第4层	明黄棕色土	10YR 6/8	黑褐色土微量混入。

第163号土壤

第1层	褐色土	10YR 4/6	灰化物微量，砂中量含石。
-----	-----	----------	--------------

0 2m

第217图 第158·159·161·162·163号土壤

第164・171号土壌

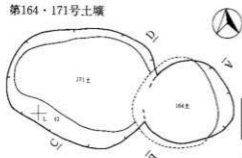

第164号土壌

第1層	褐色土	10YR 4/6	ローム粒多量、炭化物・塊土微量含む。
第2層	黄褐色土	10YR 5/8	ローム粒多量含む。

第171号土壌

第1層	褐色土	10YR 4/6	ローム粒・炭化物多量を含む。
第2層	黄褐色土	10YR 5/8	L層多量、炭化物少量含む。

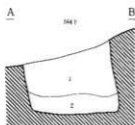

第165号土壌

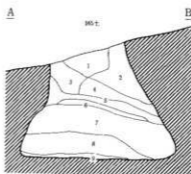
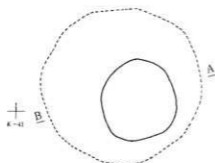

第165号土壌

第1層	褐色土	10YR 4/6	ローム粒・炭化物・浮石多量含む。
第2層	褐色土	10YR 4/4	ローム粒・炭化物多量含む。
第3層	暗褐色土	10YR 3/4	ローム粒・浮石多量、炭化物少量含む。
第4層	黒褐色土	10YR 2/3	炭化物・L層・塊土多量含む。
第5層	黄褐色土	10YR 5/6	浮石多量、炭化物少量含む。
第6層	明褐色土	10YR 3/3	浮石多量、炭化物少量含む。
第7層	黄褐色土	10YR 5/6	浮石多量、炭化物少量含む。
第8層	黄褐色土	10YR 5/8	浮石・炭化物多量含む。
第9層	黒褐色土	10YR 2/3	炭化物・浮石多量、ローム粒少量含む。

0 2m

第218図 第164・165・171号土壌



第166号土壤



第166号土壤

第1層	紅褐色土	10YR 4/3	
第2層	黃褐色土	10YR 5/8	

第167号土壤

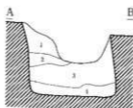
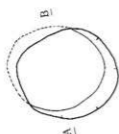

第167号土壤

第1層	黃褐色土	10YR 5/8	炭化物・鐵土微量含む。
第2層	褐色土	10YR 4/6	炭化物・鐵土微量含む。細砂混入。
第3層	褐色土	10YR 4/4	ローム粒多量。炭化物微量含む。
第4層	褐色土	10YR 4/4	炭化物微量含む。



第168号土壤



第168号土壤

第1層	黃褐色土	10YR 5/6	LB少量混入。
-----	------	----------	---------

第169号土壤

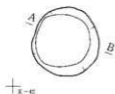

第169号土壤

第1層	褐色土	8YR 4/6	
第2層	暗褐色土	10YR 3/4	
第3層	黃褐色土	10YR 5/6	
第4層	黃褐色土	10YR 3/3	
第5層	黑色土	10YR 1/1	



第219図 第166・167・168・169号土壤

第170号土壤

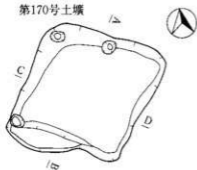

G-48



第170号土壤

第1層	褐色土	10Y R 4/6	炭化物粒少量含む。
第2層	褐色土	10Y R 4/4	炭化物粒微量に含む。
第3層	褐色土	10Y R 4/4	微土粒微量に含む。

第172・173号土壤

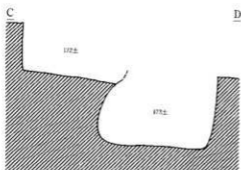
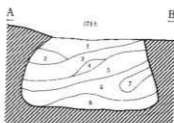
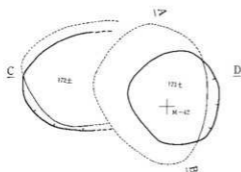

第173号土壤

第1層	暗褐色土	10Y R 3/4	ローム粒・炭土粒少量、炭化物・礫多量含む。
第2層	青褐色土	10Y R 5/8	炭化物・LH少量含む。
第3層	褐色土	10Y R 4/6	炭化物少量、微土粒微量、礫多量含む。
第4層	褐色土	10Y R 4/4	ローム粒少量、炭化物多量含む。
第5層	明黄褐色土	10Y k 6/8	炭化物少量、礫多量に含む。
第6層	褐色土	10Y R 4/6	炭化物多量、浮石少量含む。
第7層	黄褐色土	10Y R 5/8	ローム粒・炭化物多量含む。
第8層	明黄褐色土	10Y R 6/8	炭化物少量、浮石多量含む。

0 2m

第220図 第170・172・173号土壤

第174・175号土壤

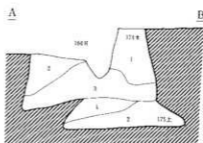

第174号土壤

第1層	暗褐色土	10Y R 3/3	L B多量、炭化物・堆土粒少量含む。
第2層	黄褐色土	10Y R 5/8	L B・浮石多量、炭化物少量含む。
第3層	明黄褐色土	10Y R 6/6	L B多量、炭化物少量含む。

第175号土壤

第1層	暗褐色土	10Y R 2/3	炭化物・L B多量、礫少量含む。
第2層	黄褐色土	10Y R 5/8	炭化物・礫少量含む。

第176号土壤

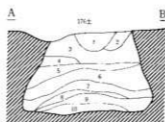
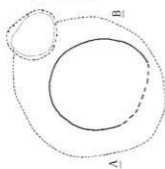

0 2m

第176号土壤

第1層	暗褐色土	10Y R 2/3	ローム粒・炭化物多量含む。
第2層	褐色土	10Y R 4/4	ローム粒・礫少量含む。
第3層	明黄褐色土	10Y R 6/8	炭化物・L B少量、浮石多量含む。
第4層	褐色土	10Y R 4/6	ローム粒多量、炭化物微量、礫少量含む。
第5層	黄褐色土	10Y R 5/8	炭化物少量、浮石・礫多量含む。
第6層	明黄褐色土	10Y R 6/8	L B多量、炭化物・礫少量含む。
第7層	褐色土	10Y R 4/4	炭化物多量、L B少量含む。
第8層	黄褐色土	10Y R 5/6	L B多量、炭化物微量含む。
第9層	褐色土	7.5Y R 4/4	炭化物・L B少量含む。
第10層	明黄褐色土	10Y R 6/8	炭化物・浮石少量含む。

第221図 第174・175・176号土壤

第178・179・182・183・184号土壤

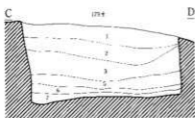

第179号土壤

第1層	褐色土	10Y R 6/4
第2層	褐色土	10Y R 4/4
第3層	明黄褐色土	10Y R 6/8
第4層	褐色土	10Y R 4/4
第5層	明黄褐色土	10Y R 6/8
第6層	褐色土	10Y R 4/4
第7層	黄褐色土	10Y R 5/6

第183号土壤

第1層	褐色土	10Y R 4/6
第2層	黄褐色土	10Y R 7/8
第3層	褐色土	10Y R 4/6
第4層	黄褐色土	10Y R 7/8

第184号土壤

第1層	明黄褐色土	10Y R 6/8
-----	-------	-----------

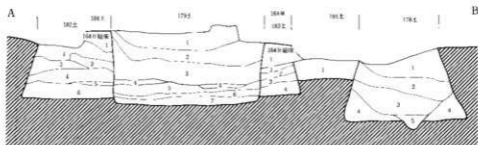
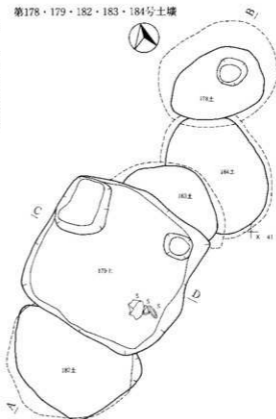

第182号土壤

第1層	明黄褐色土	10Y R 6/8	
第2層	黄褐色土	10Y R 3/2	炭化物含量含む。
第3層	にぶい黄褐色土	10Y R 5/4	
第4層	明黄褐色土	10Y R 6/8	にぶい黄褐色土多量に混入。
第5層	褐色土	10Y R 1.2/1	炭化物の層
第6層	褐色土	10Y R 4/6	炭化物含量含む。

第178号土壤

第1層	褐色土	10Y R 4/4	炭化物多量、焼土混含む。
第2層	褐色土	10Y R 4/6	浮石多量、炭化物多量含む。
第3層	黄褐色土	10Y R 5/6	浮石多量、炭化物多量含む。
第4層	黄褐色土	10Y R 5/8	浮石多量、炭化物多量含む。
第5層	褐色土	10Y R 4/6	浮石多量、炭化物多量含む。



第222回 第178・179・182・183・184号土壤

第180号土壤

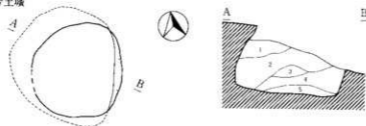

第180号土壤

第1層	黄褐色土	10Y R 5/6	LH・浮石少量、炭化物微量含む。
第2層	黄褐色土	10Y R 5/8	炭化物・塵少量、浮石多量含む。
第3層	褐色土	10Y R 4/6	ローム粒・炭化物微量含む。
第4層	赤褐色土	5Y R 4/6	炭化物微量、LH少量、浮石多量含む。
第5層	明黄褐色土	10Y R 6/8	炭化物・浮石少量含む。

第181号土壤



第181号土壤

第1層	褐色土	10Y R 4/6	炭化物少量含む。
第2層	黑褐色土	10Y R 3/2	鉄滓粒多量含む、炭化物少量含む。
第3層	明黄褐色土	10Y R 6/6	炭化物少量含む。

第186号土壤

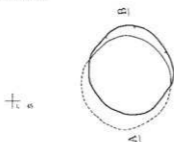

第185号土壤

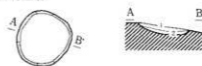

第185号土壤

第1層	黄褐色土	10Y R 5/6	
第2層	明黄褐色土	10Y R 6/6	

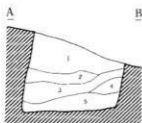

第186号土壤

第1層	にぶい黄褐色土	10Y R 4/3	炭化物多量含む。
第2層	黄褐色土	10Y R 4/3	にぶい黄褐色土混入。
第3層	黄褐色土	10Y R 4/3	黄褐色土混入。
第4層	黄褐色土	10Y R 7/8	
第5層	にぶい黄褐色土	10Y R 5/3	炭化物微量含む。

0 2m

第187・192号土壤

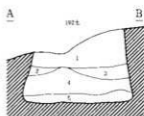
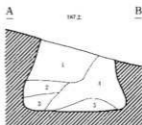
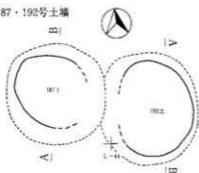

第187号土壤

第1層	褐色土	10Y R 4/4	浮石多量、L.B少量含む。
第2層	褐色土	10Y R 4/6	炭化物・浮石多量含む。
第3層	黄褐色土	10Y R 5/8	浮石多量、炭化物少量含む。
第4層	褐色土	10Y R 4/6	L.B・炭化物・浮石少量含む。
第5層	暗褐色土	10Y R 3/3	炭化物多量、L.B少量含む。

第192号土壤

第1層	明黄褐色土	10Y R 6/6	炭化物粒少量含む。褐色土混入。
第2層	褐色土	10Y R 4/6	ローム粒少量、炭化物粒微量含む。
第3層	黄褐色土	10Y R 5/6	炭化物粒少量。粘土混入。
第4層	黄褐色土	10Y R 5/8	ローム粒多量、炭化物粒少量含む。砂質混入。
第5層	褐色土	10Y R 4/6	ローム多量、炭化物粒少量含む。

第188号土壤

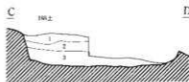
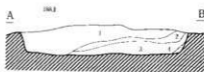
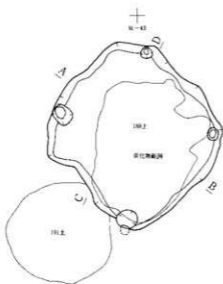

0 2m

第188号土壤

第1層	褐色土	10Y R 4/6	炭化物少量含む。粘土微量含む。
第2層	褐色土	10Y R 4/4	炭化物中量含む。粘土微量混入。
第3層	黄褐色土	10Y R 3/1	炭化物少量含む。粘土微量混入。
第4層	褐色土	10Y R 4/6	炭化物微量含む。

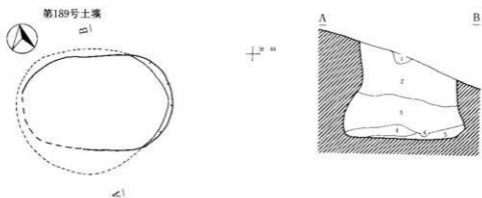

第189号土壤

第1層	黑褐色土	10YR 2/3	ローム粒少量含む。
第2層	褐色土	10YR 4/6	炭化物少量、L.B・浮石少量含む。
第3層	黄褐色土	10YR 5/8	浮石多量、炭化物少量含む。褐色土混入。
第4層	黄褐色土	10YR 5/8	浮石少量、炭化物微量含む。
第5層	褐色土	10YR 4/6	炭化物少量含む。

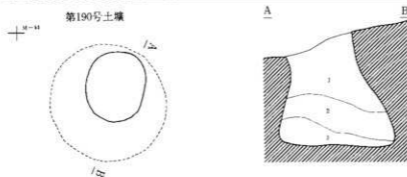

第190号土壤

第1層	明黄褐色土	10YR 6/8	炭化物微量含む。
第2層	明黄褐色土	10YR 6/6	
第3層	褐色土	10YR 4/6	ローム粒微量、炭化物少量含む。

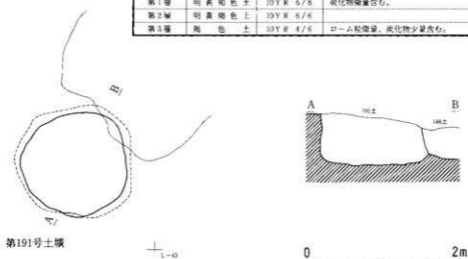

第225回 第189・190・191号土壤

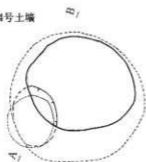
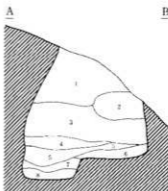

第194号土壤

+
S-44

第194号土壤

第1層	黄褐色土	10Y R 5/8	浮石多量、炭化物・L B少量含む。
第2層	暗褐色土	10Y R 3/4	炭化物・浮石多量含む。暗褐色土混入。
第3層	黄褐色土	10Y R 5/6	浮石多量、L B少量含む。
第4層	黄褐色土	10Y R 5/8	少量、炭化物少量含む。
第5層	褐色土	10Y R 4/6	L B多量、炭化物少量含む。
第6層	明黄褐色土	2.5Y R 7/6	炭化物・糠多量含む。
第7層	黄褐色土	10Y R 5/6	L B・炭化物少量含む。
第8層	黄褐色土	10Y R 5/8	多量含む。

第189・195号土壤

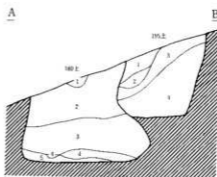
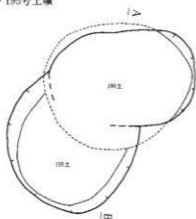
+
N-45

第195号土壤

第1層	黄褐色土	10Y R 5/8	浮石多量、炭化物少量含む。
第2層	明黄褐色土	10Y R 6/8	浮石多量、炭化物少量含む。
第3層	黄褐色土	10Y R 5/6	炭化物・浮石多量含む。暗褐色土混入。
第4層	明黄褐色土	10Y R 6/8	炭化物・浮石多量含む。

0 2m

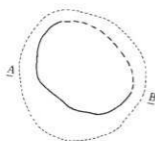
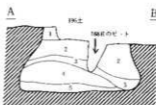

第196号土壤

+
M-43

第196号土壤

第1層	黄褐色土	10Y R 5/6	炭化物多量、L.R少量含む。
第2層	明黄褐色土	10Y R 5/4	多量、炭化物・礫少量含む。
第3層	褐色土	10Y R 4/6	炭化物多量、礫少量含む。
第4層	明黄褐色土	10Y R 6/6	炭化物・L.R少量、礫微量含む。
第5層	褐色土	10Y R 4/6	炭化物・L.R・礫多量含む。

第199号土壤

第200号土壤

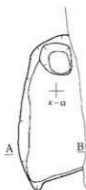
+
I-47

第199号土壤

第1層	暗褐色土	10Y R 3/4	炭化物微量含む。
-----	------	-----------	----------

第200号土壤

第1層	黄褐色土	10Y R 5/8	炭化物微量含む。
第2層	にぶい黄褐色土	10Y R 5/4	炭化物微量含む。
第3層	黄褐色土	10Y R 7/8	

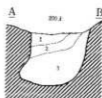

第201号土壤

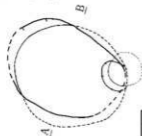
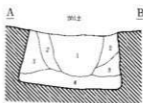

第201号土壤

第1層	暗褐色土	10Y R 3/3	クレーン粒・炭化物・多量、礫土少量含む。
第2層	褐色土	10Y R 4/4	クレーン粒・炭化物少量、浮石多量含む。
第3層	黄褐色土	10Y R 5/8	浮石多量、炭化物少量含む。
第4層	褐色土	10Y R 4/6	炭化物・浮石多量、礫土微量含む。

+
I-48

0 2m

第227図 第196・199・200・201号土壤

第202号土壌

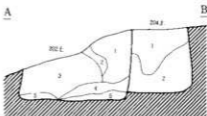
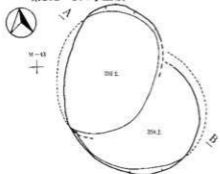

第202号土壌

第1層	黒褐色土	10YR 2/3	炭化物・浮石多量、礫少量含む。明黄褐色土混入。
第2層	明黄褐色土	10YR 6/8	浮石含む。黒褐色土混入。
第3層	黄褐色土	10YR 5/6	炭化物・礫・浮石少量含む。
第4層	褐色土	10YR 4/6	炭化物・浮石多量、L.B少量含む。
第5層	暗褐色土	7.5YR 5/8	炭化物・浮石少量含む。

第203号土壌

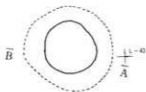

第203号土壌

第1層	にぶい黄褐色土	10YR 6/4	少量含む。
第2層	褐色土	10YR 4/6	浮石少量含む。

第205号土壌

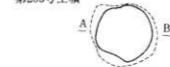

第205号土壌

第1層	褐色土	10YR 4/6	炭化物少量含む。
-----	-----	----------	----------

第206号土壌

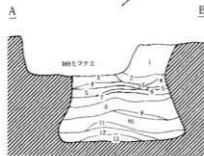
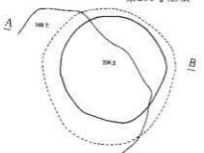

第1層	黄褐色土	10YR 5/8	浮石多量、炭化物、礫少量含む。褐色土混入。
第2層	にぶい黄褐色土	10YR 5/4	炭化物・礫少量含む。
第3層	黄褐色土	10YR 5/6	ローム粒・炭化物多量、礫少量含む。褐色土混入。
第4層	褐色土	10YR 4/6	炭化物・浮石多量、礫少量含む。
第5層	明黄褐色土	10YR 6/8	L.B多量、礫少量含む。
第6層	黄褐色土	10YR 5/6	ローム粒多量、礫少量含む。
第7層	明黄褐色土	10YR 6/8	L.B多量、礫・浮石少量含む。
第8層	にぶい黄褐色土	10YR 5/4	・礫多量、L.B少量含む。
第9層	暗褐色土	10YR 3/4	ローム粒少量、炭化物少量含む。
第10層	黄褐色土	10YR 5/8	L.B多量、浮石少量含む。
第11層	褐色土	10YR 4/6	L.B多量、炭化物少量含む。
第12層	黄褐色土	10YR 5/8	L.B多量含む。暗褐色土混入。
第13層	褐色土	10YR 4/6	炭化物・浮石少量含む。

0 2m

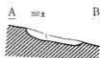

第207号土壌

第1層	褐色土	10Y R 4/4	炭化物・鉄滓少量含む。
-----	-----	-----------	-------------

第208号土壌



第209号土壌

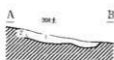

第208号土壌

第1層	褐色土	10Y R 4/4	炭化物・鉄滓少量含む。
第2層	黄褐色土	10Y R 5/6	

第209号土壌

第1層	暗褐色土	10Y R 3/4	炭化物少量含む。
第2層	黄褐色土	10Y R 5/8	暗褐色土少量混入。

第210・211号土壌



第210号土壌

第1層	暗褐色土	10Y R 2/2	
第2層	暗褐色土	10Y R 3/3	

第211号土壌

第1層	黄褐色土	10Y R 4/3	
第2層	褐色土	10Y R 4/4	
第3層	暗褐色土	10Y R 3/4	
第4層	黄褐色土	10Y R 5/8	



第229図 第207・208・209・210・211号土壌

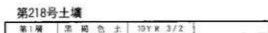
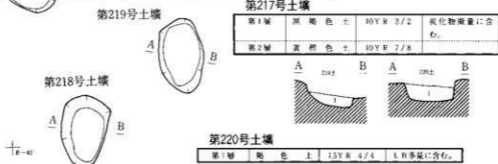
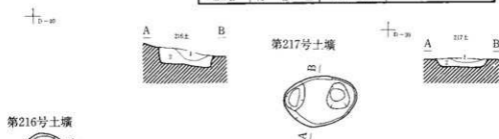
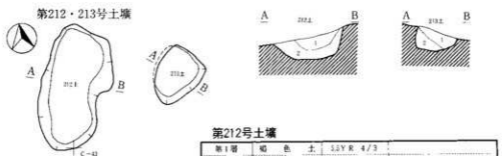

第230図 第212・213・216・217・218・219・220号土壤



第221号土壌



第222号土壌

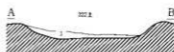
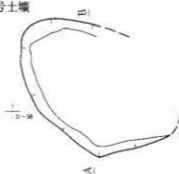

第221号土壌

第1層	暗褐色土	10Y R 3/4	炭化物少量含む。
第2層	褐色土	10Y R 4/4	

第222号土壌

第1層	暗褐色土	10Y R 2/3	機上。炭化物少量含む。
-----	------	-----------	-------------

第223号土壌

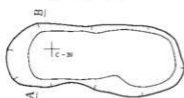

第223号土壌

第1層	暗褐色土	10Y R 3/4	5小牧降下火山灰をフロック状に含む。
第2層	黄褐色土	10Y R 5/6	L.B多量含む。

第224号土壌



第224号土壌

第1層	暗褐色土	10Y R 3/4	L.B多量含む。
第2層	黒褐色土	10Y R 2/3	L.B少量含む。

0 2m

第231図 第221・222・223・224号土壌

第225・168号土壌

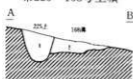

第225号土壌

第1層	暗褐色土	10Y R 3/3	高子牧跡下火山灰混入。
-----	------	-----------	-------------

第168号溝

第1層	暗褐色土	10Y R 4/4
-----	------	-----------

第227号土壌

第226号土壌

第1層	暗褐色土	10Y R 2/3
第2層	にぶい黄褐色土	10Y R 4/3

第227号土壌

第1層	暗褐色土	10Y R 4/4	炭化物少量含む。
第2層	黄褐色土	10Y R 5/8	炭化物少量含む。

第228号土壌

第1層	暗褐色土	10Y R 3/4	
第2層	暗褐色土	10Y R 4/6	焼土粒少量に含む。

第226号土壌



第228号土壌

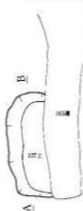

+

4-13

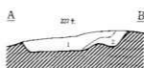

0 2m

第232図 第225・226・227・228号土壌



第234号土壤



第229号土壤

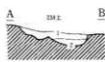
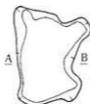

第229号土壤

第1層	暗褐色土	10Y R 3/4	
第2層	暗褐色土	10Y R 4/6	

第234号土壤

第1層	暗褐色土	10Y R 4/4	
第2層	暗褐色土	10Y R 4/6	

第230号土壤

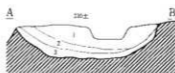
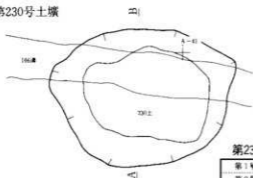

第230号土壤

第1層	暗褐色土	10Y R 3/2	炭化物少量に含む。
第2層	明黄褐色土	10Y R 6/8	炭化物少量に含む。
第3層	に赤い黄褐色土	10Y R 4/13	明黄褐色土少量に混入。

第232号土壤

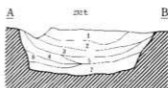
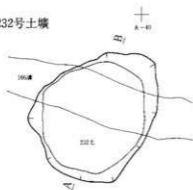

第232号土壤

第1層	暗褐色土	10Y R 3/4	苔小軟降下火山灰混入。
第2層	黒褐色土	10Y R 3/2	苔小軟降下火山灰混入。
第3層	黒褐色土	10Y R 2/2	炭化物多量に含む。
第4層	暗褐色土	10Y R 3/3	炭化物多量に含む。
第5層	暗褐色土	10Y R 4/4	
第6層	暗褐色土	10Y R 4/6	暗褐色土少量混入。
第7層	暗褐色土	10Y R 3/4	

0 2m

第233図 第229・230・232・234号土壤

第233号土壤

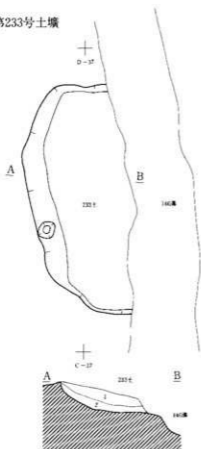

第235号土壤

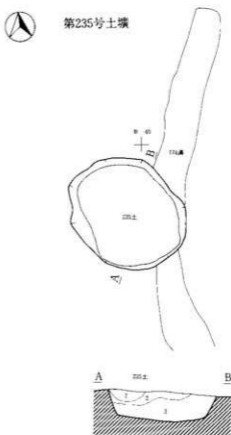

第233号土壤

第1層	黑褐色土	10 Y R 2/3	炭化物微量に含む。塊土微量に混入。
第2層	黑褐色土	10 Y R 7/3	炭化物微量に含む。塊土微量に混入。

第235号土壤

第1層	黑褐色土	10 Y R 3/2	明黄褐色土層量混入。
第2層	明黄褐色土	10 Y R 6/8	黑褐色土少量混入。
第3層	紅土・黄褐色土	10 Y R 4/3	炭化物微量混入。

↑
B-D



第236号土壤

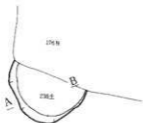

第236号土壤

第1層	暗褐色土	10 Y R 3/3	炭化物少量含む。
-----	------	------------	----------

0 ————— 2m

第234图 第233・235・236号土壤

第237号土壤

⊕
C-41

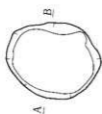

第237号土壤

第1層	棕色土	10YR 4/4	
第2層	棕色土	10YR 4/6	

第238・239号土壤

⊕
A-41

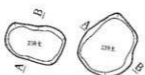

第238号土壤

第1層	暗棕色土	10YR 3/3	
第2層	黄棕色土	10YR 5/6	

第239号土壤

第1層	暗棕色土	10YR 3/4	
第2層	黄棕色土	10YR 5/8	棕色土少量混入。

第240号土壤

⊕
A-42

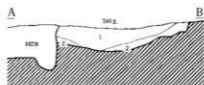
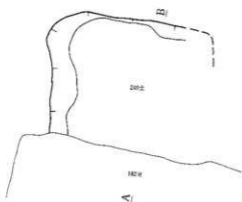

第240号土壤

第1層	暗棕色土	10YR 3/4	
第2層	棕色土	10YR 4/5	



第235图 第237・238・239・240号土壤

第241号土壌



第241号土壌

第1層	褐色土	10 Y R 4/4	炭化物少量含む。
第2層	暗褐色土	10 Y R 1.5/1	炭化物の層。

第242号土壌

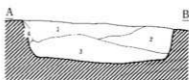
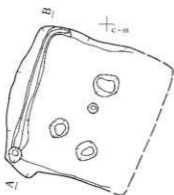

第242号土壌

第1層	褐色土	10 Y R 4/6	L B、炭化物多量、礫土粒少量含む。
第2層	黄褐色土	10 Y R 5/6	L B多量、炭化物少量含む。
第3層	褐色土	10 Y R 4/4	L B少量、炭化物少量含む。
第4層	明黄褐色土	10 Y R 6/8	炭化物、褐色土少量混入。

0 2m

第236図 第241・242号土壌

第301号土壌

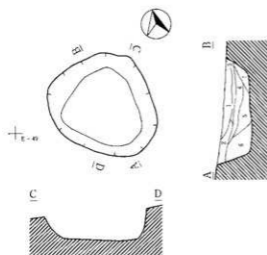

第301号土壌

第1層	暗褐色土	10Y R 3/3	ローム粒微量含む。
第2層	褐色土	10Y R 4/4	ローム粒多量、炭化物粒微量含む。
第3層	黒褐色土	10Y R 3/2	L B少量、炭化物粒微量含む。
第4層	黒褐色土	10Y R 2/3	ローム粒少量、炭化物粒少量含む。
第5層	暗褐色土	10Y R 3/3	ローム粒多量、炭化物粒微量含む。
第6層	褐色土	10Y R 4/6	ローム粒多量、炭化物粒少量含む。
第7層	暗褐色土	10Y R 3/4	ローム粒微量、炭化物粒微量含む。

第302・303号土壌

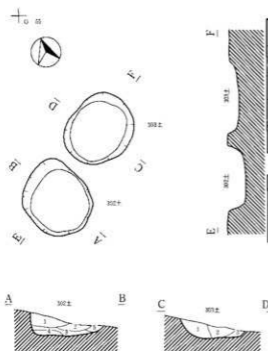

第302号土壌

第1層	暗褐色土	10Y R 3/3	ローム粒多量、L B多量、炭化物粒微量含む。
第2層	黒褐色土	10Y R 2/3	ローム粒多量、炭化物粒少量含む。
第3層	黒褐色土	10Y R 2/3	ローム粒多量、L B少量、炭化物粒少量、細砂少量含む。
第4層	暗褐色土	10Y R 3/3	ローム粒多量、炭化物粒少量、細砂微量含む。
第5層	暗褐色土	10Y R 3/4	ローム粒多量、炭化物粒微量含む。

第303号土壌

第1層	暗褐色土	10Y R 3/4	ローム粒多量含む。
第2層	黒褐色土	10Y R 2/3	炭化物粒微量含む。細砂混入。
第3層	暗褐色土	10Y R 3/4	炭化物粒微量含む。細砂混入。

0 2m

第237図 第301・302・303号土壌

第304号土壤

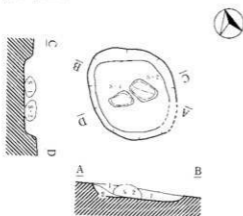

第305号土壤

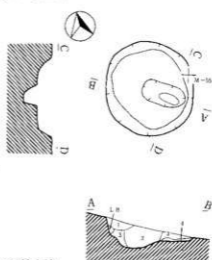

第306号土壤

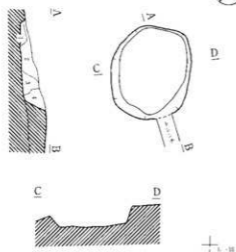

第307号土壤

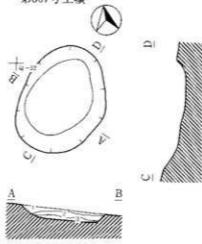

第304号土壤

第1層	黑褐色土	10Y R 2/3	浮石微量含む。
第2層	褐色土	10Y R 4/4	珪-ム粒少量、L.B含む。黒色土混入。

第305号土壤

第1層	暗褐色土	10Y R 3/4	炭化物粒少量含む。
第2層	暗褐色土	10Y R 2/3	炭化物粒少量・焼土微量含む。
第3層	暗褐色土	10Y R 3/2	炭化物粒少量・焼土微量含む。
第4層	褐色土	10Y R 4/4	焼土含む。

第306号土壤

第1層	暗褐色土	10Y R 2/2	ロ-ム粒含む。
第2層	暗褐色土	10Y R 3/3	浮石微量含む。
第3層	暗褐色土	10Y R 3/4	
第4層	褐色土	10Y R /6	ロ-ム粒少量含む。暗褐色土混入。

第307号土壤

第1層	黒色土	10Y R 2/1	炭化物少量含む。焼土混入。
第2層	暗褐色土	10Y R 3/4	焼土粒微量、P.T.S含む。
第3層	明黄褐色土	10Y R 6/6	焼土粒中量含む。黄褐色土混入。

0 2m

第238図 第304・305・306・307号土壤

第308号土壤

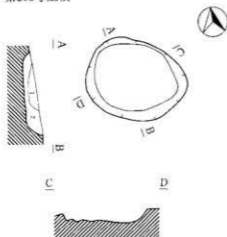

第309号土壤

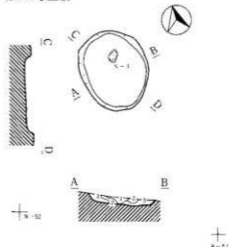

第311・312号土壤

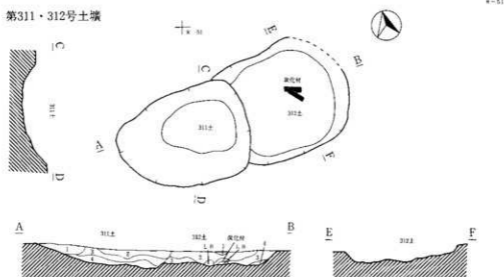

第308号土壤

第1層	暗褐色土	10Y R 3/3	ローム粒少量含む。
第2層	褐色土	10Y R 4/6	ローム粒多量含む。暗褐色土混入。

第309号土壤

第1層	黒褐色土	10Y R 3/2	パリス粒少量・炭化物粒微量含む。
第2層	暗褐色土	10Y R 3/4	炭化物粒微量含む。
第3層	褐色土	10Y R 4/4	黄褐色土混入。

第311号土壤

第1層	暗褐色土	10Y R 3/4	暗褐色土多量に混入。
第2層	暗褐色土	10Y R 3/2	褐色土少量混入。
第3層	暗褐色土	10Y R 2/3	浮石微量に含む。
第4層	褐色土	10Y R 4/6	暗褐色土多量に混入。

第312号土壤

第1層	暗褐色土	10Y R 3/4	
第2層	暗褐色土	10Y R 3/3	ローム粒・炭化物粒少量含む。
第3層	暗褐色土	10Y R 3/2	ローム粒少量含む。
第4層	褐色土	10Y R 4/4	ローム粒少量含む。

0 2m

第239図 第308・309・311・312号土壤

第317号土坑

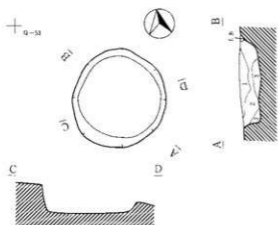

317号土坑

第1層	暗褐色土	10Y R 3/3	ローム粒少量含む。褐色土混入。
第2層	褐色土	10Y R 4/4	ローム粒、焼土少量。炭化物粒微量含む。
第3層	褐色土	10Y R 4/6	ローム粒、炭化物多量、小礫を含む。

第318・319号土坑

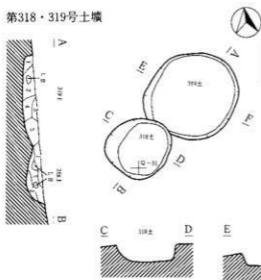

第318号土坑

第1層	褐色土	10Y R 4/6	L B 含む。
第2層	褐色土	10Y R 4/4	炭化物・パリス微量含む。
第3層	黄褐色土	10Y R 5/8	火山灰含む。

第319号土坑

第1層	黄褐色土	10Y R 5/8	パリス少量混入。
第2層	褐色土	10Y R 4/6	炭化物・パリス微量含む。
第3層	黄褐色土	10Y R 5/6	黒褐色土混入。
第4層	暗褐色土	10Y R 3/4	パリス少量含む。
第5層	濃い黄褐色土	10Y R 5/4	ローム粒微量、L B 含む。暗褐色土混入。

第321号土坑



第321号土坑

第1層	黄褐色土	10Y R 5/2	ローム粒、炭化物粒多量含む。
第2層	暗褐色土	10Y R 3/4	ローム粒、炭化物粒多量、焼土粒少量含む。
第3層	褐色土	10Y R 4/4	ローム粒、炭化物、焼土粒多量含む。

第240回 第317・318・319・321号土坑

第322号土壤

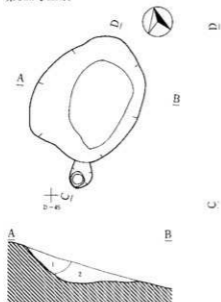

第322号土壤

第1層	褐色土	10Y R 4/6	L B、炭化物微量に含む。褐色土混入。
第2層	黄褐色土	10Y R 5/8	L B、炭化物粒多量に含む。

第323号土壤

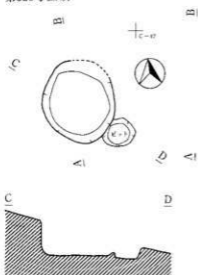

第324号土壤

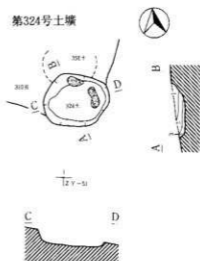

第323号土壤

第1層	暗褐色土	10Y R 3/4	炭化物少量、L B少量含む。
-----	------	-----------	----------------

第324号土壤

第1層	暗褐色土	10Y R 3/4	炭化物粒・炭土微量含む。暗褐色土混入。
第2層	褐色土	10Y R 4/4	炭化物微量含む。褐色土混入。
第3層	黄褐色土	10Y R 5/6	黄褐色土混入。

0 2m

第241图 第322・323・324号土壤

第325号土坑

12Y-33

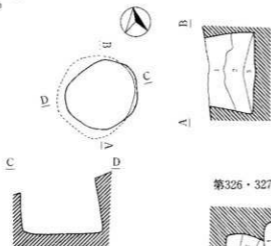

第325号土坑

第1層	にぶい黄褐色土	10Y R 5/4
第2層	褐色土	10Y R 4/4
第3層	明黄褐色土	10Y R 6/6

第326号土坑

第1層	褐色土	10Y R 4/5	ローム粒、炭化物、小レキ少量含む。
-----	-----	-----------	-------------------

第327号土坑

第1層	にぶい黄褐色土	10Y R 5/4	炭化物少量、 P_{25} ス粒微量含む。
第2層	褐色土	10Y R 4/4	炭化物微量含む。細砂混入。
第3層	黄褐色土	10Y R 5/6	炭化物少量含む。細砂混入。
第4層	暗褐色土	10Y R 3/4	炭化物微量含む。

第326・327号土坑

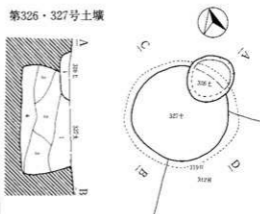

第328号土坑

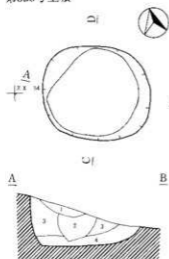

12N-56

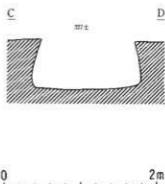

第328号土坑

第1層	暗褐色土	10Y R 3/4	炭化物、 P_{25} ス粒微量含む。
第2層	褐色土	10Y R 4/4	P_{25} ス粒少量混入。黄褐色土混入。
第3層	褐色土	10Y R 4/6	炭化物微量、 P_{25} ス粒少量含む。
第4層	黄褐色土	10Y R 5/6	P_{25} ス粒微量含む。暗褐色土混入。

第242図 第325・326・327・328号土坑

第329号土坑

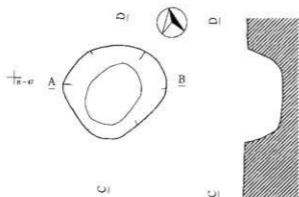

第329号土壤

第1層	青褐色土	10YR 5/6
第2層	褐色土	10YR 4/6
第3層	褐色土	10YR 4/6
第4層	青褐色土	10YR 5/8
第5層	黄褐色土	10YR 6/6

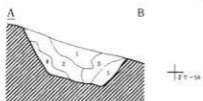

第330号土坑

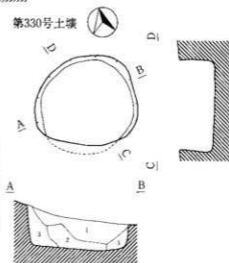

第330号土壤

第1層	褐色土	10YR 4/4	ロ-A粒、炭化物少量含む。
第2層	褐色土	10YR 4/6	ロ-A粒、炭化物少量含む、細砂混入。
第3層	黄褐色土	10YR 5/6	小礫含む、砂質土混入。

第331号土坑

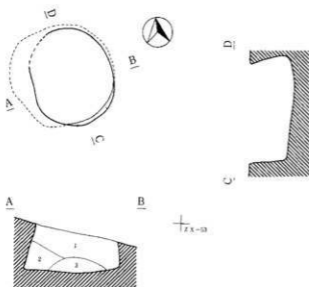

第331号土壤

第1層	暗褐色土	10YR 3/4
第2層	褐色土	10YR 4/5
第3層	褐色土	10YR 4/4

0 2m

第243図 第329・330・331号土坑

第332号土坑

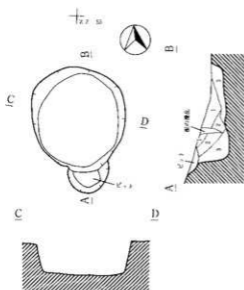

第333号土坑

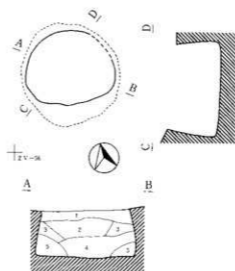

第332号土坑

第1層	暗褐色土	10Y R 3/4	炭化物、ローム粒含む。細砂混入。
第2層	褐色土	10Y R 4/4	ローム粒、小礫含む。細砂混入。
第3層	黄褐色土	10Y R 5/6	小礫含む。砂質土混入。

第334号土坑

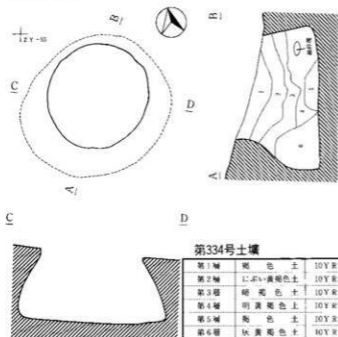

第333号土坑

第1層	褐色土	10Y R 4/6
第2層	褐色土	10Y R 4/4
第3層	黄褐色土	10Y R 5/6
第4層	褐色土	10Y R 4/6
第5層	黄褐色土	10Y R 5/8

0 2m

第334号土坑

第1層	褐色土	10Y R 4/4	ローム粒、炭化物、小礫少量含む。細砂混入。
第2層	L:黄褐色土	10Y R 5/3	ローム粒、炭化物、小礫含む。細砂混入。
第3層	暗褐色土	10Y R 3/4	ローム粒、炭化物、小礫含む。明黄褐色土混入。
第4層	明黄褐色土	10Y R 6/8	炭化物、小礫少量含む。
第5層	褐色土	10Y R 4/4	ローム粒、炭化物、小礫少量含む。
第6層	灰黄褐色土	10Y R 5/2	砂質土、小礫含む。明黄褐色土・暗褐色土混入。

第244図 第332・333・334号土坑

第335号土壌

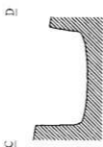
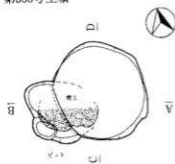

第335号土壌

第1層	褐色土	10Y R 4/4
第2層	褐色土	10Y R 4/6
第3層	黄褐色土	10Y R 5/6
第4層	暗褐色土	10Y R 3/4
第5層	にぶい黄褐色土	10Y R 5/3

第335号土壌ピット

第1層	褐色土	10Y R / 4
-----	-----	-----------

±Z 0-50

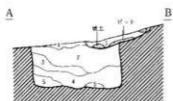

第336号土壌

第1層	黒褐色土	10Y R 2/3	小レキ少量含む。 腐砕混入。
第2層	褐色土	10Y R 4/6	ローム粒、炭化物。 小レキ少量含む。 腐砕混入。
第3層	にぶい黄褐色土	10Y R 5/4	ローム粒、炭化物。 小レキ少量含む。ブ ロック状に腐砕混入。

第336号土壌

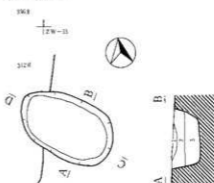

第337号土壌

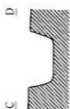
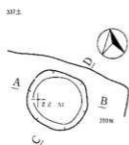

0 2m



第337号土壌

第1層	黄褐色土	10Y R 5/6	炭化物粒微量含む。
第2層	褐色土	10Y R 4/6	パリス粒微量含む。
第3層	褐色土	10Y R 4/4	炭化物粒微量含む。暗褐色土混入。
第4層	黄褐色土	10Y R 5/8	腐砕混入。
第5層	暗褐色土	10Y R 3/4	
第6層	赤褐色土	5Y R 4/8	炭化物粒微量含む。機土粒含む。

第245図 第335・336・337号土壌

第338・339号土墳

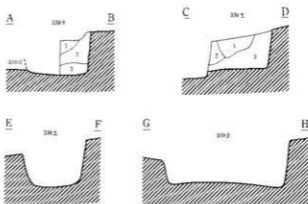
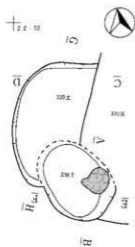

第338号土墳

第1層	にぶい黄褐色土	10Y R 5/4	炭化物微量含む。
第2層	褐色土	10Y R 4/4	炭化物含む。細砂混入・火山灰混入。
第3層	切褐色土	10Y R 3/4	磁片含む。

第339号土墳

第1層	にぶい黄褐色土	10Y R 4/3	ローム較少量含む。
第2層	黄褐色土	10Y R 5/8	細砂混入。
第3層	にぶい黄褐色土	10Y R 6/4	炭化物微量に含む。

第340号土墳

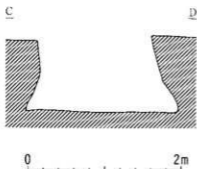
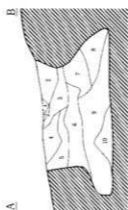
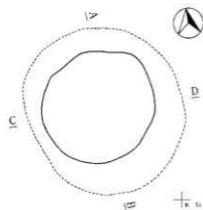

第340号土墳

第1層	紫色土	10Y R 2/1	炭化物・小礫少量含む。
第2層	にぶい黄褐色土	10Y R 6/4	小礫含む。
第3層	褐色土	10Y R 4/6	炭化物・小礫少量含む。
第4層	褐色土	10Y R 4/4	炭化物・微土粒少量含む。
第5層	暗褐色土	10Y R 3/3	炭化物・小礫少量含む。
第6層	褐色土	10Y R 4/4	炭化物・小礫少量含む。
第7層	黄褐色土	10Y R 5/8	
第8層	にぶい黄褐色土	10Y R 6/4	炭化物少量含む。
第9層	褐色土	10Y R 4/4	炭化物・小礫含む。
第10層	黄褐色土	10Y R 5/6	炭化物・小礫少量含む。

第246図 第338・339・340号土墳

第341号土壌

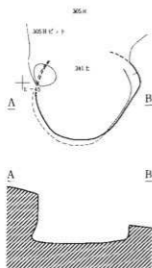

第344号土壌

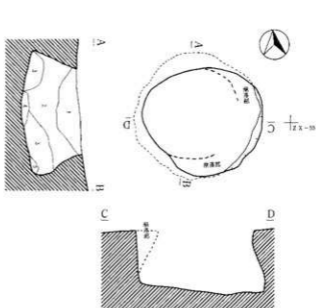

第342・343号土壌

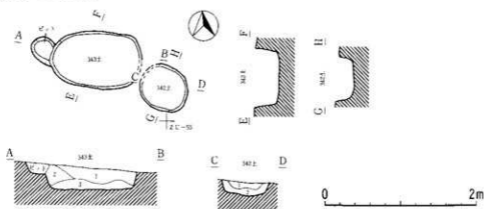

第342号土壌

第1層	褐色土	10Y R 4/4	炭化物・小礫・ローム粒少量含む。細砂混入。
第2層	黄褐色土	10Y R 5/6	炭化物・小礫・ローム粒少量含む。細砂混入。

第343号土壌

第1層	褐色土	10Y R 4/4	ローム粒・炭化物・小礫少量含む。細砂混入。
第2層	黄褐色土	10Y R 5/4	ローム粒・炭化物・小礫少量含む。細砂混入。
第3層	黄褐色土	10Y R 5/8	ローム粒・炭化物・小礫少量含む。細砂混入。

第344号土壌

第1層	にぶい黄褐色土	10Y R 5/3	ローム粒・炭化物、小礫少量含む。
第2層	褐色土	10Y R 4/4	ローム粒・炭化物、小礫多量に含む。
第3層	にぶい黄褐色土	10Y R 6/3	小礫含む。砂質土混入。
第4層	暗褐色土	10Y R 3/3	炭化物、小礫含む。
第5層	灰白色土	10Y R 7/1	小礫含む。砂質土混入。

第247図 第341・342・343・344号土壌

第345号土壤

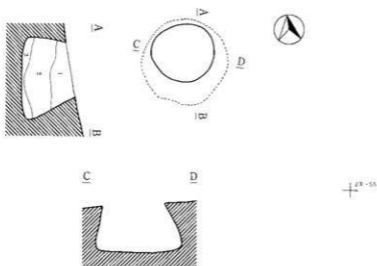

第347・801・802号土壤

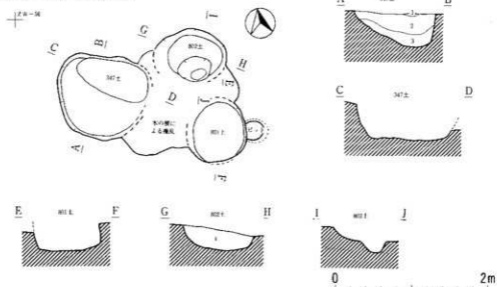

第345号土壤

第1層	にぶい黄褐色土	10 Y R 5/4	ローム粒・炭化物・小礫少量含む。細砂混入。
第2層	褐色土	10 Y R 4/6	炭化物・小礫少量含む。細砂混入。
第3層	褐色土	10 Y R 4/4	炭化物・小礫少量含む。細砂混入。

第347号土壤

第1層	黄褐色土	10 Y R 3/2	ローム粒・炭化物粒含む。細砂混入。
第2層	にぶい黄褐色土	10 Y R 5/4	ローム粒・炭化物粒含む。小礫。細砂混入。
第3層	黄褐色土	10 Y R 5/6	ローム粒・炭化物粒・小礫。L.R含む。細砂混入。

第802号土壤

第1層	褐色土	10 Y R 4/4	ローム粒。褐色土粒多量・小礫少量含む。細砂混入。
-----	-----	------------	--------------------------

第248回 第345・347・801・802号土壤

第346号土壌

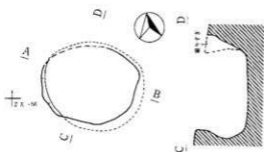

第349号土壌

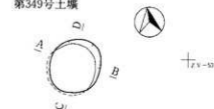
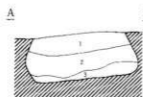

第348号土壌

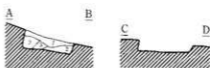
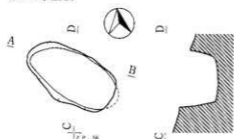

0 2m

第346号土壌

第1層	褐色土	10Y R 4/4	10-μ粒・炭化物少量・小礫少量含む。細砂混入。
第2層	褐色土	10Y R 4/6	10-μ粒・炭化物・小礫少量含む。細砂混入。
第3層	灰白土	10Y R 7/1	小礫含む。砂質土。褐色土混入。

第348号土壌

第1層	紫褐色土	10Y R 2/3	10-μ粒少量。炭化物粒微量。L B多量含む。
第2層	黄褐色土	10Y R 5/6	炭化物少量含む。細砂混入。
第3層	明黄褐色土	10Y R 6/6	細砂混入。

第349号土壌

第1層	にぶい黄褐色土	10Y R 5/4	10-μ粒・褐色土・小礫・L B含む。細砂混入。
第2層	褐色土	10Y R 4/5	10-μ粒・炭化物多量・小礫少量含む。細砂混入。
第3層	にぶい黄褐色土	10Y R 5/3	10-μ粒・炭化物・小礫・L B含む。細砂混入。

第249図 第346・348・349号土壌

第350号土壌

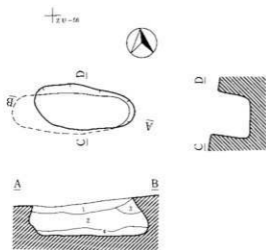

第351・352号土壌

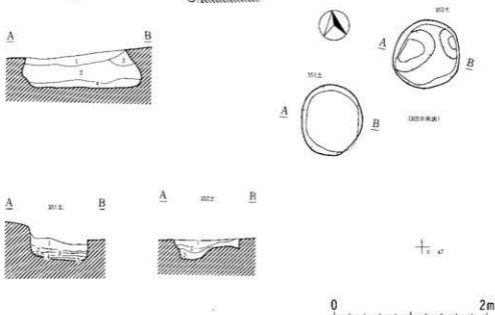

第350号土壌

第1層	濃い黄褐色土	10Y R 5/4	ローム粒多量、炭化物、小レキ少量含む。細砂混入。
第2層	黄褐色土	10Y R 5/6	ローム粒多量、炭化物、小レキ少量含む。細砂塊混入。
第3層	黄褐色土	10Y R 5/8	ローム粒多量、炭化物、小レキ少量含む。細砂混入。
第4層	明黄褐色土	10Y R 6/6	ローム粒多量、炭化物、小レキ少量含む。細砂、赤褐色土混入。

第351号土壌

第1層	明黄褐色土	10Y R 6/8	炭化物微量、L Bを多量に含む。
第2層	褐色土	10Y R 4/6	炭化物微量含む。
第3層	黄褐色土	10Y R 5/8	
第4層	暗褐色土	10Y R 3/4	炭化物少量含む。
第5層	黄褐色土	10Y R 5/6	炭化物多量含む。

第352号土壌

第1層	暗褐色土	10Y R 3/4	炭化物微量、L B少量含む。
第2層	黄褐色土	10Y R 5/8	L B多量含む。
第3層	褐色土	10Y R 4/6	炭化物微量、L B多量含む。

第250図 第350・351・352号土壌

第354号土壌

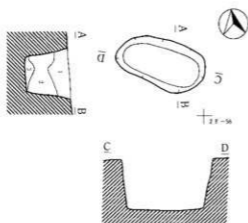

第355号土壌

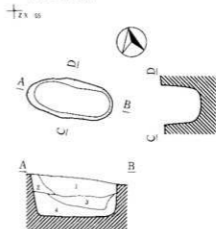

第356号土壌

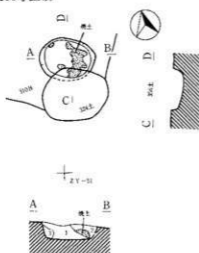

第357号土壌

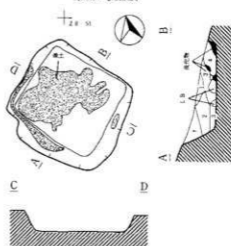

第354号土壌

第1層	褐色土	10YR 4/6	炭化物多量、炭化物、小レキ少量含む、細砂混入。
第2層	にぶい黄褐色土	10YR 4/4	ローム粒、炭化物多量、小レキ含む、細砂混入。
第3層	黄褐色土	10YR 5/6	ローム粒多量、炭化物、小レキ含む、粗砂混入。

第355号土壌

第1層	にぶい黄褐色土	10YR 5/3	ローム粒、小礫、炭化物微量含む、細砂混入。
第2層	にぶい黄褐色土	10YR 6/4	ローム粒、炭化物少量、小礫や多く含む、細砂混入。
第3層	にぶい黄褐色土	10YR 5/4	ローム粒、炭化物少量、小礫や多く含む、細砂混入。
第4層	にぶい黄褐色土	10YR 7/4	ローム粒、炭化物少量、小礫や多く含む、細砂混入。

第356号土壌

第1層	黒褐色土	10YR 2/3	炭化物、炭土粒まばらに含む、暗褐色土混入。
第2層	褐色土	10YR 4/4	炭化物、炭土粒少量含む、細砂混入。
第3層	褐色土	10YR 4/6	

第357号土壌

第1層	褐色土	10YR 4/4	ローム粒、炭化物多量含む。
第2層	黒褐色土	10YR 2/2	ローム粒少量、炭化物粒多量含む。
第3層	暗褐色土	10YR 3/3	ローム粒、炭化物粒多量含む。
第4層	褐色土	10YR 4/6	ローム粒、炭化物粒、L B多量含む。

0 2m

第251図 第354・355・356・357号土壌

第358号土壤

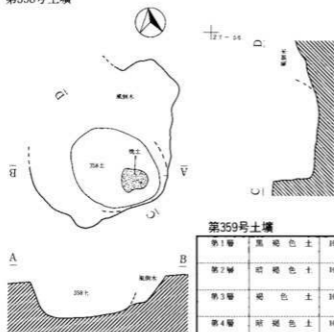

第359号土壤

第1層	黒褐色土	10YR 2/2	ローム粒少量、炭化物微量含む。細砂混入。
第2層	暗褐色土	10YR 2/4	ローム粒少量、炭化物粒多量含む。細砂混入。
第3層	褐色土	10YR 4/4	ローム粒多量、L B - 炭化物粒・小礫含む。細砂混入。
第4層	暗褐色土	10YR 3/3	ローム粒・炭化物粒多量、L B・小礫少量含む。細砂混入。
第5層	黒褐色土	10YR 2/3	ローム粒・炭化物多量、L B少量含む。

第359号土壤

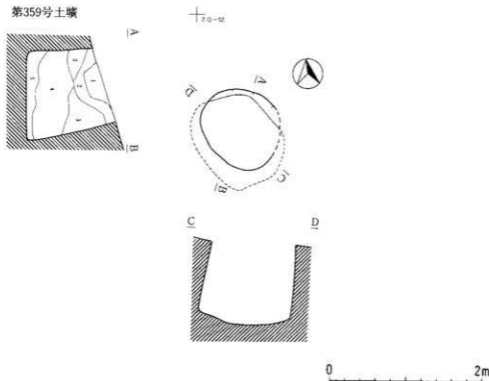

第252図 第358・359号土壤

第360号土壌

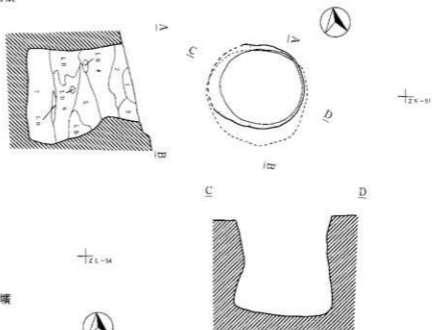

第361号土壌

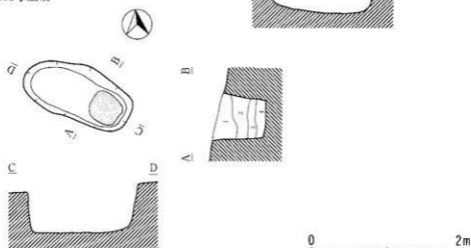

第360号土壌

第1層	黒色土	10Y R 2/1	ローム粒・炭化物少量含む。褐色土混入。
第2層	暗褐色土	10Y R 3/3	ローム粒・炭化物・小礫少量含む。細砂混入。
第3層	褐色土	10Y R 4/4	ローム粒・炭化物少量含む。混入。
第4層	暗褐色土	10Y R 3/4	ローム粒・炭化物多量含む。褐色土・細砂塊混入。
第5層	暗褐色土	10Y R 3/3	ローム粒・炭化物・小礫少量含む。ブロック状に塊混入。
第6層	褐色土	10Y R 4/4	ローム粒・炭化物多量。L B含む。細砂塊混入。
第7層	にじみ黄褐色土	10Y R 4/3	砂質土。ローム粒少量。炭化物粒多量含む。暗褐色土混入。

第361号土壌

第1層	褐色土	10Y R 4/6	炭化物粒少量含む。細砂混入。
第2層	褐色土	10Y R 4/6	炭化物粒・焼土粒微量含む。細砂少量混入。
第3層	黄褐色土	10Y R 5/6	炭化物粒少量含む。細砂微量。暗褐色土少量。
第4層	黄褐色土	10Y R 5/6	炭化物粒・焼土粒少量含む。細砂微量混入。

第253図 第360・361号土壌

第362号土壌

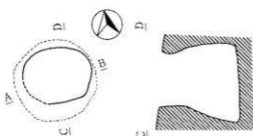

第363号土壌

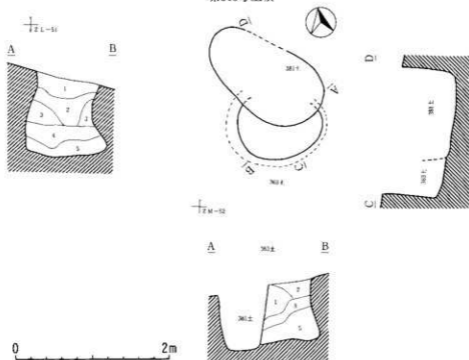

第362号土壌

第1層	にぶい黄褐色土	10 Y R 5/3	ローム粒・炭化物・小礫少量・L B微量含む。細砂混入。
第2層	にぶい黄褐色土	10 Y R 5/4	ローム粒・炭化物・小礫少量含む。細砂混入。
第3層	黄褐色土	10 Y R 4/4	ローム粒・炭化物・小礫少量・L B含む。細砂混入。
第4層	黄褐色土	10 Y R 5/5	ローム粒・炭化物少量。小礫少量含む。細砂混入。
第5層	黄褐色土	10 Y R 5/8	ローム粒・炭化物・小礫多量含む。粗砂塊・粗砂混入。

第363号土壌

第1層	暗褐色土	10 Y R 3/4	ローム粒・L B多量。炭化物粒少量。小礫少量含む。細砂混入。
第2層	暗褐色土	10 Y R 3/3	ローム粒少量。L B微量。炭化物粒少量。小礫少量含む。黒土・細砂混入。
第3層	にぶい黄褐色土	10 Y R 5/4	炭化物少量。L B多量。炭化物粒微量。小礫微量含む。細砂混入。
第4層	にぶい黄褐色土	10 Y R 5/3	ローム粒少量。L B多量。炭化物粒少量。小礫少量含む。細砂混入。

第254図 第362・363号土壌

第364号土壌

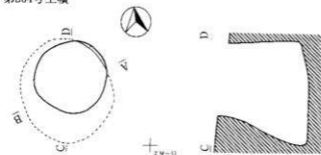

A

B

第365号土壌

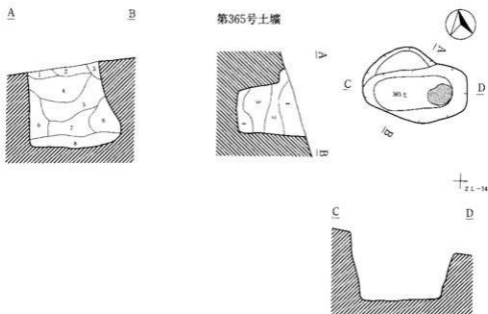

第364号土壌

第1層	黒褐色土	10Y R 2/3	ローム粒多量、炭化物粒少量、小礫少量含む、細砂混入。
第2層	褐色土	10Y R 4/4	炭化物粒、小礫少量含む、細砂混入。
第3層	にぶい黄褐色土	10Y R 5/4	ローム粒、L R少量、炭化物粒、小礫含む、細砂混、細砂混入。
第4層	にぶい黄褐色土	10Y R 4/3	ローム粒、L B少量、炭化物粒、小礫含む、細砂混入。
第5層	褐色土	10Y R 4/6	ローム粒、L B少量、炭化物粒、小礫含む、細砂混入。
第6層	黄褐色土	10Y R 5/8	ローム粒、L B、炭化物粒少量、小礫含む、細砂混、細砂混入。
第7層	褐色土	10Y R 4/4	ローム粒、L B、炭化物粒、小礫少量含む、細砂混入。
第8層	褐色土	10Y R 4/8	ローム粒、炭化物粒微量、小礫少量含む、細砂混入。

第365号土壌

第1層	黄褐色土	10Y R 5/6	ローム粒多量、L B多量、炭化物粒少量混入。
第2層	暗褐色土	10Y R 3/3	ローム粒多量、L B多量、炭化物粒微量混入。
第3層	灰褐色土	10Y R 2/3	ローム粒多量、炭化物粒微量、細砂微量混入。
第4層	黒褐色土	10Y R 2/3	L B多量、赤褐色土の塊土少量混入。

0 2m

第255図 第364・365号土壌

第366号土壤

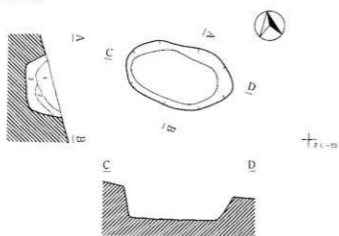

第366号土壤

第1層	暗褐色土	10Y R 3/4	ローム粒・炭化物粒少量含む。細砂混入。
第2層	褐色土	10Y R 4/4	ローム粒・L B少量混入。黄褐色土・細砂混入。
第3層	暗褐色土	10Y R 3/3	ローム粒少量含む。細砂混入。

第368号土壤

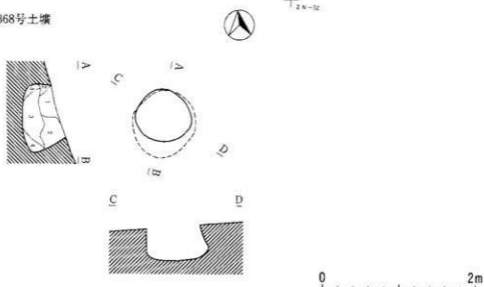

第366号土壤

第1層	暗褐色土	10Y R 3/3	ローム粒少量、炭化物粒微量、赤土粒微量混入。
第2層	暗褐色土	10Y R 3/4	ローム粒多量、炭化物粒少量、L B少量混入。
第3層	褐色土	10Y R 4/6	ローム粒微量、炭化物粒微量、赤褐色土粒微量混入。

第369号土壌

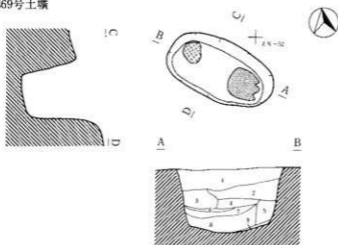

第369号土壌

第1層	暗褐色土	10Y R 3/4	ローム粒、L B、炭化物粒、小礫多量に含む。
第2層	褐色土	10Y R 3/3	ローム粒、L B、炭化物粒、小礫少量に含む。細砂混入。
第3層	明黄褐色土	10Y R 5/5	L B土、砂質土混入。
第4層	にぶい黄褐色土	10Y R 5/3	ローム粒、炭化物粒、L B、小礫を少量含む。褐色土混入。
第5層	にぶい黄褐色土	10Y R 4/3	ローム粒、L B少量含む。砂質土・暗褐色土混入。
第6層	にぶい黄褐色土	10Y R 7/3	砂質土、褐色土混入。
第7層	褐色土	10Y R 3/3	ローム粒、炭化物粒、L Bを多量に含む。暗褐色土混入。
第8層	黄褐色土	10Y R 5/6	ローム粒、L B多量に含む。砂質土、褐色土混入。
第9層	暗褐色土	10Y R 3/2	ローム粒、焼土粒を少量含む。細砂混入。

第370号土壌

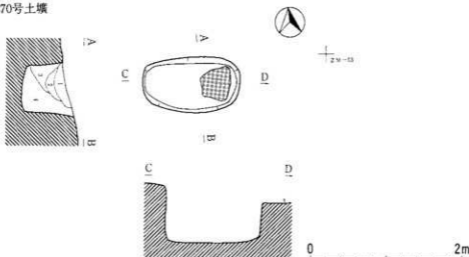

第370号土壌

第1層	暗褐色土	10Y R 3/3	ローム粒多量、ローム少量、炭化物粒微量含む。
第2層	暗褐色土	10Y R 3/3	L B多量、炭化物粒少量、炭化物微量含む。
第3層	暗褐色土	10Y R 3/2	ローム粒、炭化物粒少量、炭化物微量含む。
第4層	暗褐色土	10Y R 3/3	ローム粒多量、炭化物粒少量含む。

第371号土壤

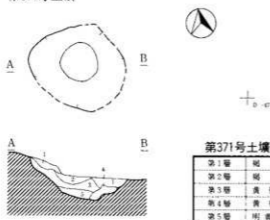

第371号土壤

第1層	褐色土	10Y R 4/4	炭化物粒多量含む。
第2層	褐色土	10Y R 4/6	L B微量、炭化物粒微量含む。
第3層	黄褐色土	10Y R 5/6	炭化物粒少量、炭土粒微量含む。
第4層	黄褐色土	10Y R 5/8	炭化物粒中量含む。
第5層	明黄褐色土	10Y R 6/8	炭化物粒微量含む。

第372号土壤

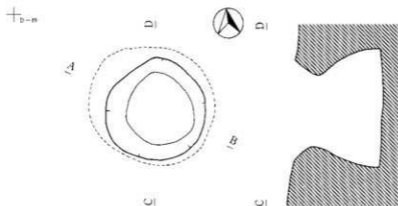

第372号土壤

第1層	褐色土	10Y R 4/6	炭化物粒少量含む。
第2層	褐色土	10Y R 4/4	炭化物粒量含む。
第3層	黄褐色土	10Y R 5/6	炭化物粒微量含む。
第4層	褐色土	10Y R 4/6	炭化物粒微量含む。
第5層	黄褐色土	10Y R 5/6	炭化物粒微量含む。
第6層	褐色土	10Y R 4/4	炭化物粒微量含む。
第7層	暗褐色土	10Y R 3/4	炭化物粒微量含む。
第8層	暗褐色土	10Y R 3/3	L B多量、炭化物粒微量含む。
第9層	黄褐色土	10Y R 5/8	L B中量含む。
第10層	青褐色土	10Y R 6/6	炭化物粒含む。
第11層	褐色土	10Y R 4/6	暗褐色土3/3混入、炭化物中量含む。
第12層	明黄褐色土	10Y R 6/8	L B、炭化物少量含む。
第13層	黄褐色土	10Y R 5/8	炭化物粒含む。
第14層	青褐色土	10Y R 5/6	炭化物粒中量含む。

0 2m

第373号土壌

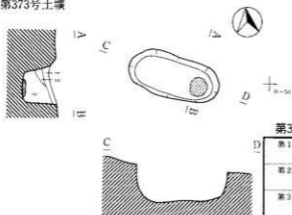

第373号土壌

第1層	暗褐色土	10Y R 3/4	炭化物少量含む。 細砂少量含む。
第2層	褐色土	10Y R 4/6	炭化物少量含む。 細砂少量含む。
第3層	黄褐色土	10Y R 5/8	細砂・細砂ブロック 含む。小礫少量含む。

第375号土壌

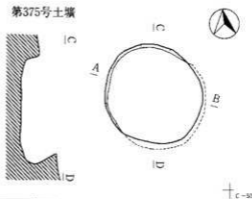

第375号土壌

第1層	褐色土	10Y R 4/4	炭化物、細砂塊少量に含む。 小型L B少量に含む。
第2層	褐色土	10Y R 4/6	炭化物微量に含む。小型L B少量に含む。

第376号土壌

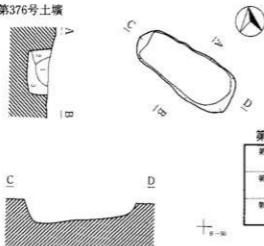

第376号土壌

第1層	黄褐色土	10Y R 5/6	炭化物、小礫微量。 細礫少量に含む。
第2層	にぶい黄褐色土	10Y R 5/4	炭化物微量、細砂 少量に含む。
第3層	明黄褐色土	10Y R 6/6	炭化物、小礫微量。 細礫少量に含む。

0 2m

第259図 第373・375・376号土壌

第378号土壤

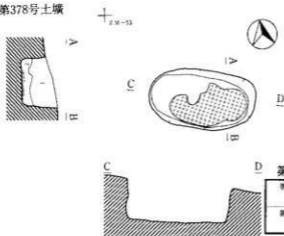

第378号土壤

第1層	鈍い黄褐色土	10Y R 3/4	炭化物粒少量、小礫少量、L B少量含む。
第2層	暗褐色土	10Y R 4/4	ローム粒多量、炭化物粒多量、小礫多量含む。

第379号土壤

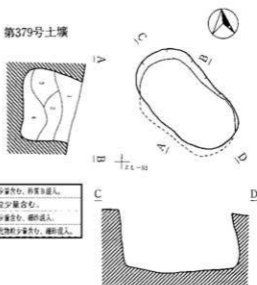

第379号土壤

第1層	暗褐色土	10Y R 4/4	ローム粒少量、炭化物粒少量含む、粉質B混入。
第2層	暗褐色土	10Y R 3/4	L B多量、炭化物粒少量含む。
第3層	暗褐色土	10Y R 3/4	ローム粒少量、炭化物粒少量含む、細砂混入。
第4層	暗褐色土	10Y R 3/4	ローム粒多量、L B、炭化物粒少量含む、細砂混入。

第380号土壤

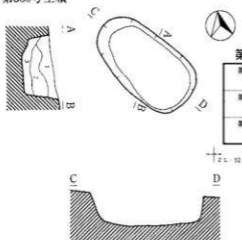

第380号土壤

第1層	暗褐色土	10Y R 3/4	ローム粒、炭化物粒、小礫多量に含む。
第2層	鈍い黄褐色土	10Y R 5/4	ローム粒、炭化物粒、小礫多量に含む、細砂混入。
第3層	暗褐色土	10Y R 4/4	炭化物粒、小礫少量含む、細砂混入。

0 2m

第381号土壤

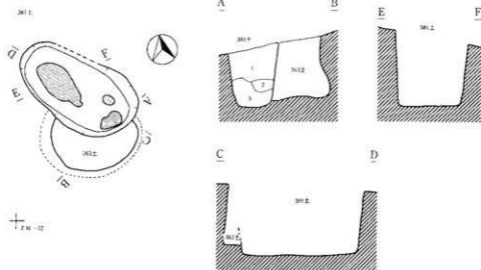

第381号土壤

第1層	明褐色土	10Y R 5/6	ロ-A粒・炭化物粒少量・粘土粒含む。砂質土混入。
第2層	明赤褐色土	2.5Y R 5/6	ロ-A粒・小礫少量含む。砂質土混入。
第3層	濃い黄褐色土	10Y R 5/4	ロ-A粒・小礫・粘土粒少量含む。砂質土混入。

第382号土壤

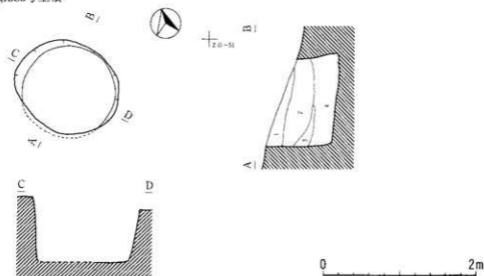

第382号土壤

第1層	濃い黄褐色土	10Y R 5/4	ロ-A粒・炭化物粒少量含む。細砂混入。
第2層	褐色土	10Y R 4/4	ロ-A粒・炭化物粒・小礫少量。I.B微量含む。細砂混入。
第3層	褐色土	10Y R 4/6	ロ-A粒・小礫少量含む。黄褐色土・細砂混入。
第4層	黄褐色土	10Y R 5/6	砂質土。炭化物微量。小礫少量含む。細砂・細砂混入。

第383号土壕

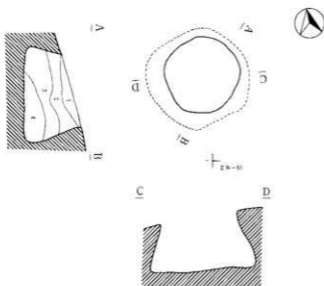

第383号土壕

第1層	に高い黄褐色土	10Y R 5/4	ローム粒・小礫微量。炭化物少量含む。細砂混入。
第2層	黄褐色土	10Y R 5/8	ローム粒微量。炭化物・小礫少量含む。細砂混入。
第3層	明黄褐色土	10Y R 6/8	ローム粒微量。炭化物・小礫少量含む。細砂混入。
第4層	に高い黄褐色土	10Y R 7/4	ローム粒・炭化物微量。小礫少量含む。細砂混入。

第384号土壕

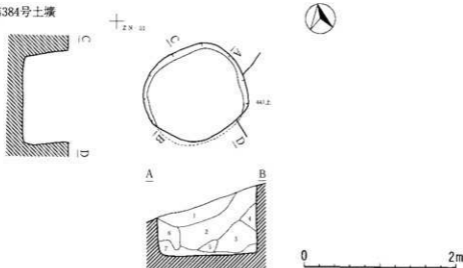

第384号土壕

第1層	暗褐色土	10Y R 3/4	ローム粒・炭化物・小礫少量含む。細砂混入。
第2層	褐色土	10Y R 4/4	ローム粒・炭化物・小礫少量含む。
第3層	に高い黄褐色土	10Y R 4/3	砂質土。炭化物・小礫少量含む。褐色土混入。
第4層	褐色土	10Y R 4/6	ローム粒・炭化物・L.B・小礫やや多く含む。
第5層	黄褐色土	10Y R 5/6	砂質土。炭化物・小礫少量含む。褐色土混入。
第6層	黄褐色土	10Y R 5/6	砂質土。炭化物・小礫少量含む。褐色土混入。
第7層	灰黄褐色土	10Y R 6/2	砂質土。小礫少量含む。褐色土混入。

第385号土壌

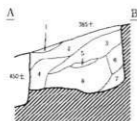
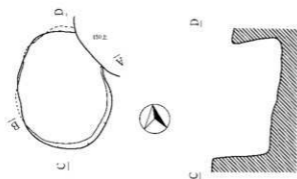

第385号土壌

第1層	暗褐色土	10Y R 3/4	炭化物・小礫少量含む。細砂混入。
第2層	褐色土	10Y R 4/4	炭化物・小礫含む。細砂混入。
第3層	黄褐色土	10Y R 5/6	ローム粒・炭化物・小礫少量含む。
第4層	褐色土	10Y R 5/8	ローム粒・炭化物・小礫少量含む。
第5層	に黄・黄褐色土	10Y R 5/4	砂質土。
第6層	明黄褐色土	10Y R 6/6	ローム粒・小礫多量に含む。細砂混入。
第7層	褐色土	10Y R 4/6	ローム粒・小礫多量に含む。細砂混入。
第8層	暗褐色土	10Y R 3/4	炭化物・小礫多量に含む。褐色土混入。

第386号土壌

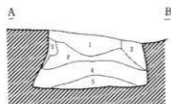
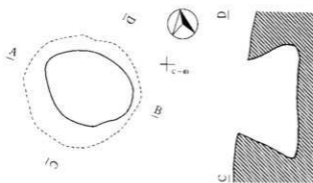

第386号土壌

第1層	褐色土	10Y R 4/6	炭化物少量混入。
第2層	褐色土	10Y R 4/4	炭化物微量混入。
第3層	黄褐色土	10Y R 5/6	炭化物微量混入。
第4層	褐色土	10Y R 4/4	炭化物少量混入。
第5層	褐色土	10Y R 4/6	炭化物微量混入。

0 2m

第387号土壤

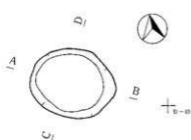

第387号土壤

第1层	褐色土	10YR 4/6	灰化物微量混入。
-----	-----	----------	----------



第388号土壤



第388号土壤

第1层	黄褐色土	10YR 5/6	灰化物少量含む。
第2层	褐色土	10YR 4/6	
第3层	黄褐色土	10YR 5/8	



第389号土壤

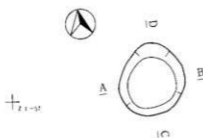

第389号土壤

第1层	黄褐色土	10YR 5/6	灰化物含む。
第2层	褐色土	10YR 4/6	
第3层	黄褐色土	10YR 6/8	



0 2m

第264图 第387・388・389号土壤

第390号土壤

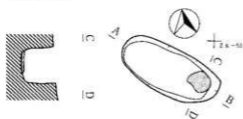

第390号土壤

第1層	褐色土	10Y R 4/6	暗褐色土少量混入。
第2層	褐色土	10Y R 4/4	炭化物微量に含む。
第3層	にじみ黄褐色土	10Y R 5/3	暗褐色土少量混入。
第4層	黄褐色土	10Y R 5/6	褐色土少量混入。

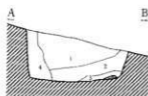

第391号土壤

第1層	黄褐色土	10Y R 5/6	炭化物少々含む。
第2層	褐色土	10Y R 4/6	
第3層	黄褐色土	10Y R 5/6	炭化物微量含む。

第391号土壤

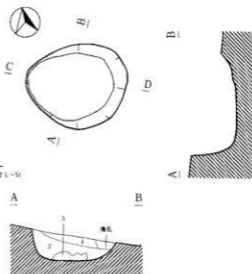

第392号土壤

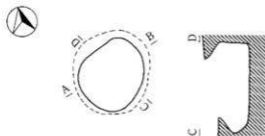

第392号土壤

第1層	暗褐色土	10Y R 3/4	炭化物微量に含む。黄褐色土微量混入。
第2層	暗褐色土	10Y R 3/4	炭化物微量に含む。褐色土少量混入。
第3層	暗褐色土	10Y R 3/4	炭化物微量に含む。残黄褐色土微量混入。
第4層	黄褐色土	10Y R 5/6	褐色土少量混入。
第5層	褐色土	10Y R 4/4	炭化物微量に含む。黄褐色土少量混入。

0 2m

第265図 第390・391・392号土壤

第393号土壤

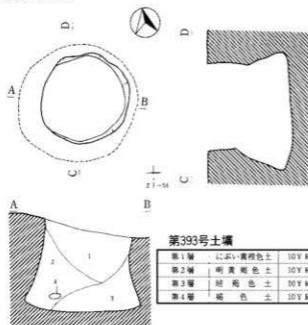

第393号土壤

第1層	紅黃褐色土	10Y R 6/4	炭化物若干、小礫少量、暗褐色土少量混入。
第2層	明黃褐色土	10Y R 6/6	炭化物若干、小礫少量、褐色土少量混入。
第3層	暗褐色土	10Y R 3/4	炭化物若干、小礫少量、黃褐色土少量混入。
第4層	褐色土	10Y R 4/6	腐土少量混入。

第395号土壤

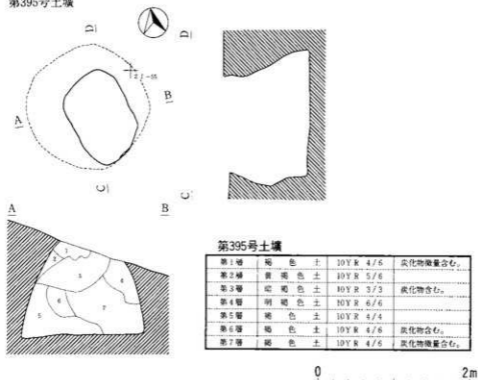

第395号土壤

第1層	褐色土	10Y R 4/6	炭化物微量含む。
第2層	黃褐色土	10Y R 5/6	
第3層	暗褐色土	10Y R 3/3	炭化物含む。
第4層	明褐色土	10Y R 6/6	
第5層	褐色土	10Y R 4/4	
第6層	褐色土	10Y R 4/6	炭化物含む。
第7層	褐色土	10Y R 4/6	炭化物微量含む。

0 2m

第394号土壤

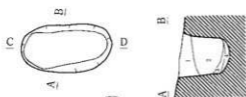

第394号土壤

第1層	褐色土	10YR 4/4	炭化物微量に含む。明黄褐色土少量混入。
第2層	褐色土	10YR 4/4	炭化物微量に含む。明黄褐色土混入。
第3層	褐色土	10YR 4/4	黄褐色土少量混入。
第4層	褐色土	10YR 4/6	黄褐色土微量混入。



第396号土壤

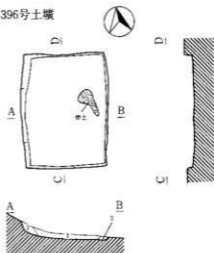

第396号土壤

第1層	黑褐色土	10YR 2/3	炭化物多量に含む。黄褐色土の微量混入。
第2層	暗褐色土	10YR 3/4	炭化物微量に含む。黄褐色土の微量混入。

第397号土壤

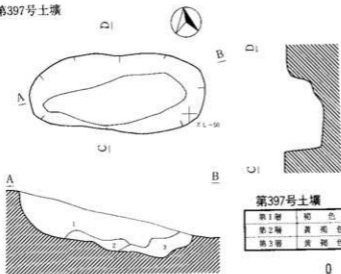

第397号土壤

第1層	褐色土	10YR 4/5	炭化物含む。
第2層	黄褐色土	10YR 5/6	
第3層	黄褐色土	10YR 5/8	

第267图 第394・396・397号土壤

第398号土壤

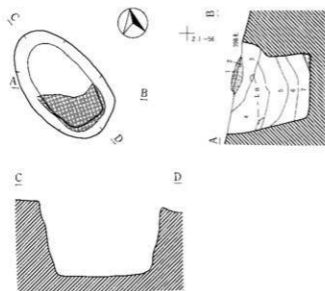

第398号土壤

第1層	明赤褐色土	2.5Y R 5/6	炭化物少量混入。塊土全体に混入。
第2層	褐色土	10Y R 4/6	炭化物微量混入。塊土全体に細かく混入。
第3層	褐色土	10Y R 4/6	炭化物中量混入。L B混入。
第4層	暗褐色土	10Y R 4/4	炭化物中量混入。L B混入。
第5層	にぶい黄褐色土	10Y R 6/4	炭化物。小塊少量混入。
第6層	にぶい黄褐色土	10Y R 5/4	炭化物中量混入。
第7層	にぶい黄褐色土	10Y R 5/3	炭化物少量混入。

第399号土壤



第399号土壤

第1層	明黄褐色土	10Y R 6/6	褐色土少量混入。
第2層	褐色土	10Y R 4/6	炭化物微量含む。
第3層	褐色土	10Y R 4/6	炭化物微量。細砂塊少量含む。
第4層	にぶい黄褐色土	10Y R 5/4	褐色土少量混入。

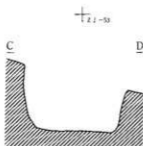

0 2m

第268図 第398・399号土壤

第400号土壌

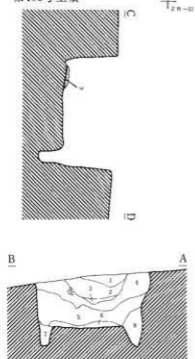

第400号土壌

第1層	黄褐色土	10Y R 4/3	炭化物量微量、黒土混入。
第2層	黄褐色土	10Y R 5/6	炭化物粒多量に含む。
第3層	明黄褐色土	10Y R 6/6	
第4層	明黄褐色土	10Y R 6/8	
第5層	明黄褐色土	10Y R 6/6	炭化物粒微量に含む。
第6層	明黄褐色土	10Y R 6/8	炭化物粒微量に含む、赤土混入。
第7層	明黄褐色土	10Y R 6/6	
第8層	明黄褐色土	10Y R 6/8	
第9層	明赤褐色土	2.5Y R 5/8	

第401号土壌

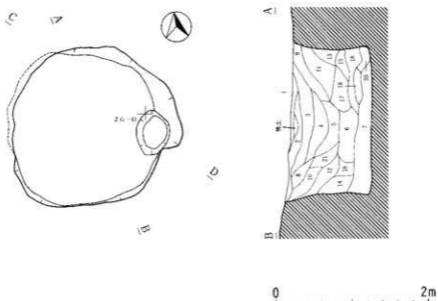

第269図 第400・401号土壌



第401号土壌

第401号土壌

第1層	にぶい黄褐色土	10Y R 7/4	炭化物粒多量含む。木上。
第2層	にぶい黄褐色土	10Y R 5/4	炭化物粒多量含む。
第3層	暗褐色土	10Y R 3/4	炭化物多量。焼土粒を含む。
第4層	暗褐色土	10Y R 4/4	炭化物粒多量。焼土粒を含む。
第5層	暗褐色土	10Y R 4/4	炭化物粒微量を含む。
第6層	暗褐色土	10Y R 4/6	炭化物粒微量を含む。
第7層	暗褐色土	10Y R 4/6	炭化物粒微量を含む。
第8層	黄褐色土	10Y R 5/5	炭化物粒微量を含む。
第9層	黄褐色土	10Y R 5/5	炭化物粒微量を含む。
第10層	黄褐色土	10Y R 5/6	炭化物粒微量を含む。
第11層	黄褐色土	10Y R 5/5	炭化物粒多量を含む。
第12層	黄褐色土	10Y R 5/6	炭化物粒多量を含む。
第13層	明黄褐色土	10Y R 6/8	炭化物粒微量を含む。
第14層	黄褐色土	10Y R 5/8	炭化物粒多量を含む。
第15層	黄褐色土	10Y R 5/8	炭化物粒多量を含む。
第16層	黄褐色土	10Y R 5/6	
第17層	暗褐色土	10Y R 4/6	炭化物粒多量を含む。
第18層	黄褐色土	10Y R 5/6	炭化物粒多量を含む。
第19層	黄褐色土	10Y R 4/6	
第20層	黄褐色土	10Y R 5/6	
第21層	黄褐色土	10Y R 5/8	炭化物微量を含む。

第402号土壌

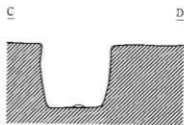
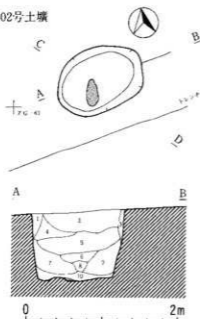

第402号土壌

第1層	明黄褐色土	10Y R 7/6	炭化物粒微量含む。
第2層	明黄褐色土	10Y R 7/6	
第3層	明黄褐色土	10Y R 6/6	
第4層	黄褐色土	10Y R 5/8	炭化物粒微量含む。
第5層	黄褐色土	10Y R 5/8	炭化物粒多量含む。
第6層	黄褐色土	10Y R 5/8	炭化物粒微量含む。
第7層	黄褐色土	10Y R 5/8	地あまの土混入。
第8層	黄褐色土	10Y R 5/6	炭化物粒多量含む。
第9層	明黄褐色土	10Y R 6/8	炭化物粒多量含む。
第10層	黄褐色土	10Y R 5/8	炭化物粒多量含む。

第270図 第401・402号土壌

第403号土壌

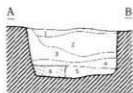
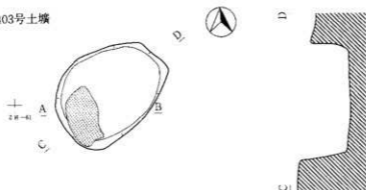

第403号土壌

第1層	黄棕色土	10Y R 8/3	炭化物較含む。
第2層	明黄褐色土	10Y R 6/8	炭化物多量、微土粒微量含む。
第3層	黄褐色土	10Y R 5/8	焼土ブロック、炭化物粒多量含む。
第4層	明黄褐色土	10Y R 6/8	赤土混入、炭化物粒微量含む。
第5層	明黄褐色土	10Y R 6/8	炭化物粒多量、赤土多量含む。
第6層	赤褐色土	10Y R 4/8	

第404号土壌

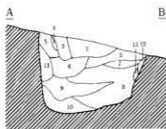
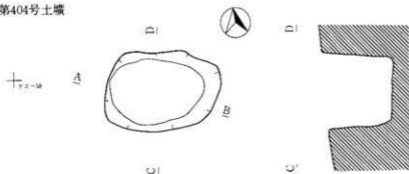

0 2m

第404号土壌

第1層	明黄褐色土	10Y R 6/6	細砂多量混入。
第2層	にぶい黄棕色土	10Y R 6/4	細砂少量混入。
第3層	明黄褐色土	10Y R 6/6	細砂ブロック少量含む。
第4層	にぶい黄棕色土	10Y R 6/4	
第5層	明黄褐色土	10Y R 6/6	細砂微量混入。
第6層	黄褐色土	10Y R 5/6	細砂ブロック状に多量含む。
第7層	褐色土	10Y R 4/6	細砂少量混入。
第8層	褐色土	10Y R 4/4	炭化物微量、細砂ブロック状に含む。
第9層	黄褐色土	10Y R 5/8	炭化物微量、小レキ、細砂ブロック状多量含む。
第10層	黄褐色土	10Y R 5/6	細砂多量、小レキ少量含む。
第11層	にぶい黄褐色土	10Y R 5/4	細砂少量、小レキ微量含む。
第12層	にぶい黄褐色土	10Y R 6/4	細砂多量、小レキ微量含む。
第13層	にぶい黄褐色土	10Y R 5/4	炭化物微量、小レキ少量含む。

第271図 第403・404号土壌

第405号土壌

1
2 A 54

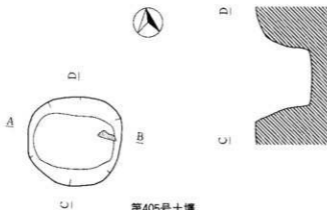

第405号土壌

第1層	明黄褐色土	10Y R 6 / 6	細砂ブロック状に含む。
第2層	黄褐色土	10Y R 5 / 6	細砂ブロック状に含む。
第3層	黄褐色土	10Y R 5 / 6	炭化物微量に含む。
第4層	褐色土	10Y R 4 / 4	細砂少量、炭化物微量含む。
第5層	明黄褐色土	10Y R 6 / 6	細砂ブロック状に含む、黄褐色土少量含む。
第6層	にがい黄褐色土	10Y R 6 / 4	細砂ブロック多量含む。
第7層	黄褐色土	10Y R 5 / 6	細砂少量含む、暗褐色土微量混入。
第8層	黄褐色土	10Y R 5 / 6	
第9層	褐色土	10Y R 4 / 4	細砂ブロック含む。
第10層	黄褐色土	10Y R 6 / 6	

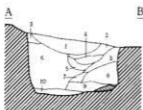

第406号土壌

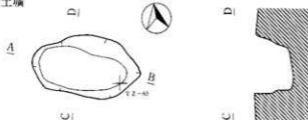

第406号土壌

第1層	にがい黄褐色土	10Y R 6 / 4	炭化物微量、小レキ少量含む。
第2層	暗褐色土	10Y R 3 / 4	細砂ブロック状少量、炭化物微量含む。
第3層	褐色土	10Y R 4 / 4	炭化物微量、小レキ含む。
第4層	黄褐色土	10Y R 5 / 8	細砂少量、小レキ微量含む。
第5層	明黄褐色土	10Y R 6 / 6	炭化物微量、小レキ微量含む、暗褐色土微量混入。
第6層	褐色土	10Y R 4 / 6	炭化物微量、細砂多量、小レキ微量含む。
第7層	明黄褐色土	10Y R 6 / 6	炭化物微量、小レキ微量、細砂ブロック少量含む。



0 2m

第272図 第405・406号土壌

第407号土坑

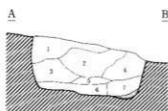
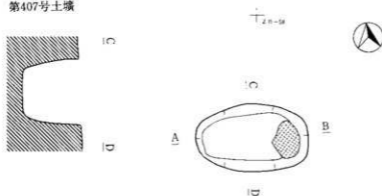

第407号土坑

第1層	黄褐色土	10Y R 5 / 8	小石多量含む。
第2層	暗褐色土	10Y R 3 / 4	パリス少量含む。
第3層	褐色土	10Y R 4 / 6	パリス少量含む。
第4層	にぶい黄褐色土	10Y R 5 / 4	
第5層	にぶい黄褐色土	10Y R 4 / 3	
第6層	暗褐色土	10Y R 3 / 4	
第7層	褐色土	10Y R 4 / 6	

第408号土坑

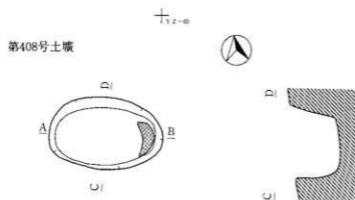

0 2m

第408号土坑

第1層	黄褐色土	10Y R 5 / 8	
第2層	褐色土	10Y R 4 / 6	L B少量含む。
第3層	黄褐色土	10Y R 5 / 6	炭化物少量、L B少量、パリス少量含む。暗褐色土混入。
第4層	黄褐色土	10Y R 5 / 8	

第273図 第407・408号土坑

第409号土壌

1/2 B-60

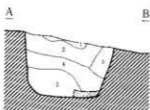
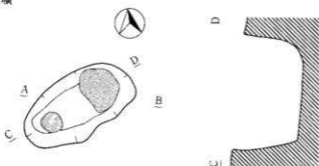

第409号土壌

第1層	暗褐色土	10Y R 3/4	炭化物少量含む。
第2層	褐色土	10Y R 4/4	炭化物微量、小レキ少量含む。
第3層	黄褐色土	10Y R 5/8	炭化物微量、小レキ少量、細砂混入。
第4層	褐色土	10Y R 4/4	炭化物少量、細砂粒混入。
第5層	にぶい黒土	10Y R 5/6	炭化物微量、小レキ少量、細砂中量含む。

第410号土壌

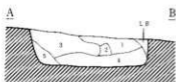
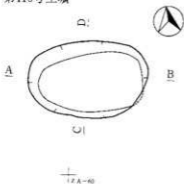

0 2m

第410号土壌

第1層	黄褐色土	10Y R 5/5	LB少量、小レキ少量含む。
第2層	にぶい黄褐色土	10Y R 5/4	LB微量、細砂多量含む。
第3層	褐色土	10Y R 4/6	炭化物微量、LB少量、細砂微量、小レキ微量含む。
第4層	黄褐色土	10Y R 5/8	LB微量、細砂少量、小レキ中量含む。
第5層	褐色土	10Y R 4/6	細砂少量、細砂塊微量、LB微量、小レキ少量含む。

第274図 第409・410号土壌

第411号土壤

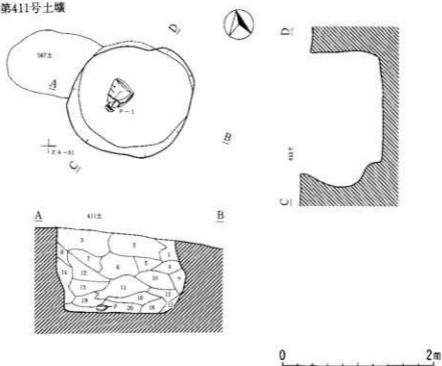

第411号土壤

第1層	褐色土	10Y R 4/6	炭化物微量、小礫少量に含む。
第2層	暗褐色土	10Y R 3/4	炭化物、小礫少量に含む。鈍い黄褐色土混入。
第3層	褐色土	10Y R 4/6	炭化物、小礫少量、細砂粒微量に含む。
第4層	黄褐色土	10Y R 5/8	炭化物、小礫微量に含む。
第5層	黄褐色土	10Y R 5/6	炭化物、小礫微量に含む。
第6層	暗褐色土	10Y R 3/4	炭化物少量、小礫微量に含む。黄褐色土混入。
第7層	褐色土	10Y R 4/6	小礫、炭化物少量を含む。
第8層	明黄褐色土	10Y R 6/6	炭化物含む。砂質、黄褐色土多量混入。
第9層	明黄褐色土	10Y R 7/6	炭化物少量、小礫多量に含む。砂質。
第10層	褐色土	10Y R 4/6	炭化物少量、小礫少量に含む。
第11層	褐色土	10Y R 4/4	小礫、炭化物を含む。
第12層	黄褐色土	10Y R 5/8	砂質、炭化物微量に含む。
第13層	暗褐色土	10Y R 3/4	黄褐色土混入。砂質。
第14層	鈍い黄褐色土	10Y R 7/4	砂質。小レキ多量に含む。
第15層	明黄褐色土	10Y R 6/8	粘土質。L B含む。褐色土混入。
第16層	黄褐色土	10Y R 5/6	明黄褐色土、細砂ブロック混入。小礫少量に含む。
第17層	鈍い黄褐色土	10Y R 7/4	砂質。
第18層	明黄褐色土	10Y R 6/8	L B含む。
第19層	黄褐色土	10Y R 5/8	細砂ブロック混入。土層片。
第20層	明黄褐色土	10Y R 6/6	小礫含む。

第275図 第411号土壤

第567号土壌

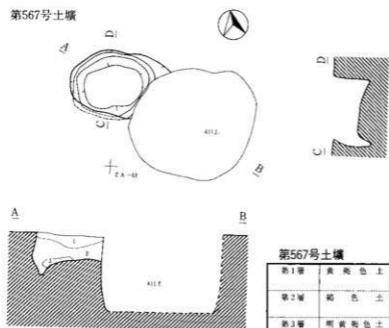

第567号土壌

第1層	黄褐色土	10Y R 5/6	浮石微量、小礫多量、炭化物少量に含む。
第2層	褐色土	10Y R 4/4	炭化物少量、小礫多量に含む。
第3層	明黄褐色土	10Y R 6/6	小礫多量に含む。

第412号土壌

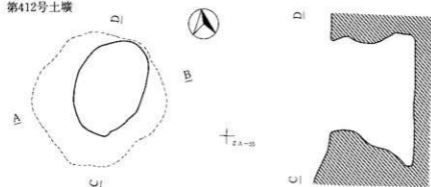

第412号土壌

第1層	褐色土	10Y R 4/4	炭化物微量、小レキ少量含む、暗褐色土混入。
第2層	黄褐色土	10Y R 5/6	炭化物少量、小レキ少量含む。
第3層	暗褐色土	10Y R 3/3	炭化物多量、酸化鉄微量、小レキ少量含む。
第4層	褐色土	10Y R 4/6	炭化物少量、小レキ少量、細砂混中量含む。
第5層	褐色土	10Y R 4/4	炭化物少量、小レキ微量、細砂多量含む。
第6層	褐色土	10Y R 4/4	炭化物微量、細砂微量、小レキ少量含む。
第7層	褐色土	10Y R 4/4	炭化物微量、酸化鉄、細砂粒少量、小レキ微量含む。
第8層	褐色土	10Y R 4/4	炭化物微量、酸化鉄微量、細砂多量含む。
第9層	黄褐色土	10Y R 5/6	
第10層	暗褐色土	10Y R 3/4	炭化物微量、小レキ微量含む。

第276図 第412・567号土壌

第413号土壌

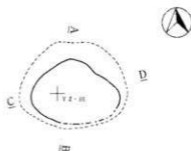

第413号土壌

第1層	暗褐色土	10YR 5/3	炭化物微量含む。
第2層	暗褐色土	10YR 4/3	
第3層	褐色土	10YR 4/4	炭化物微量含む。
第4層	褐色土	10YR 4/6	
第5層	にぶい黄褐色土	10YR 5/4	小レキ少量含む。

第414号土壌

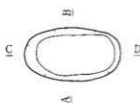

+ 2A-37

第414号土壌

第1層	黄褐色土	10YR 5/6	炭化物粒微量含む。
第2層	褐色土	10YR 5/6	炭化物粒微量含む。
第3層	黄褐色土	10YR 5/6	L B少量含む。炭化物粒微量含む。
第4層	褐色土	10YR 4/6	炭化物粒中量含む。
第5層	黄褐色土	10YR 5/6	炭化物粒中量含む。
第6層	褐色土	10YR 4/4	L B少量含む。炭化物粒少量含む。
第7層	褐色土	10YR 4/6	炭化物粒微量含む。



0 2m

第277図 第413・414号土壌

第415号土壤

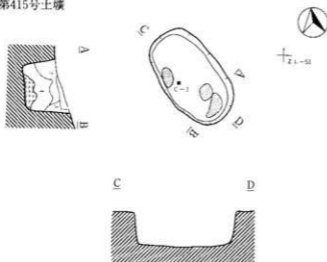

第415号土壤

第1層	にぶい黄褐色土	10Y R 5/4	ローム粒微量含む。細砂混入。
第2層	黄褐色土	10Y R 5/6	ローム粒多量、L B・P3少量、炭化物粒微量含む。細砂混入。
第3層	褐色土	10Y R 4/6	ローム粒・炭化物粒微量、小礫少量含む。
第4層	褐色土	10Y R 4/6	ローム粒・炭化物粒・小礫少量含む。赤褐色土混入。

第416号土壤

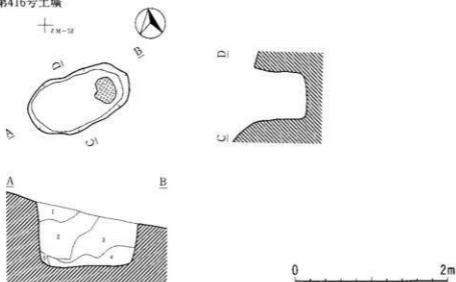

第416号土壤

第1層	にぶい黄褐色土	10Y R 6/4	ローム粒、炭化物、小レキ少量含む。細砂混入。
第2層	明黄褐色土	10Y R 6/6	ローム粒、炭化物、小レキ少量含む。細砂混入。
第3層	にぶい黄褐色土	10Y R 5/4	ローム粒、炭化物、小レキ多量含む。細砂、黄褐色土混入。
第4層	にぶい黄褐色土	10Y R 5/3	ローム粒、炭化物、小レキ少量含む。細砂、黄褐色土混入。
第5層	褐色土	10Y R 4/4	ローム粒、炭化物微量、小レキ少量含む。細砂、黄褐色土混入。

第278図 第415・416号土壤

第417号土坑

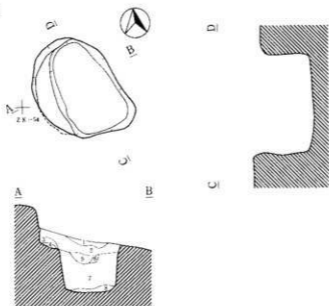

第417号土壤

第1層	明黄褐色土	10Y R 5/6	灰化物、小礫少量含む、細砂混入。
第2層	濃い黄褐色土	10Y R 5/4	ローム粒、炭化物少量、小礫多量含む、細砂混入。
第3層	黄褐色土	10Y R 5/6	炭化物、小礫少量含む、褐色土、細砂混入。
第4層	褐色土	10Y R 4/4	ローム粒、灰化物、小礫少量含む、細砂混入。
第5層	褐色土	10Y R 4/4	ローム粒、灰化物、小礫少量含む、細砂、砂質黄褐色土混入。
第6層	砂質土	10Y R 7/3	石質混入。
第7層	褐色土	10Y R 4/4	ローム粒少量、炭化物微量、小礫多量含む、細砂、黄褐色土混入。
第8層	明黄褐色土	10Y R 6/6	ローム粒、小礫含む、砂質土混入。

第418号土坑

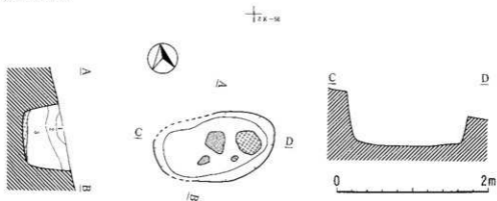

第418号土壤

第1層	黄褐色土	10Y R 5/8	ローム粒・小礫少量、炭化物微量に含む、細砂混入。
第2層	褐色土	10Y R 4/6	ローム粒・炭化物微量、小礫少量含む、細砂混入。
第3層	黄褐色土	10Y R 5/6	ローム粒・小礫少量、炭化物微量に含む、細砂混入。

第419号土壤

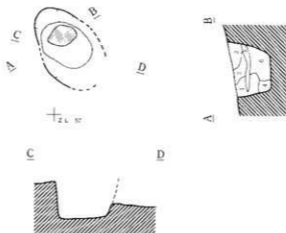

第419号土壤

第1層	明黄褐色土	10Y R 6/6	ローム粒多量、炭化物・小礫少量含む。細砂混入。
第2層	暗色土	10Y R 4/6	ローム粒・小礫少量含む。細砂混入。
第3層	明黄褐色土	10Y R 6/8	ローム粒・小礫少量含む。細砂混入。
第4層	黄褐色土	10Y R 5/6	ローム粒・小礫少量、炭化物微量、凝灰岩粒含む。細砂混入。
第5層	にぶい黄褐色土	10Y R 5/4	ローム粒・炭化物微量、小礫少量含む。細砂混入。
第6層	黄褐色土	10Y R 5/8	褐色10Y R 4/4と暗褐色10Y R 2/3の混合物。ローム粒、炭化物少量含む。細砂混入。

第420号土壤

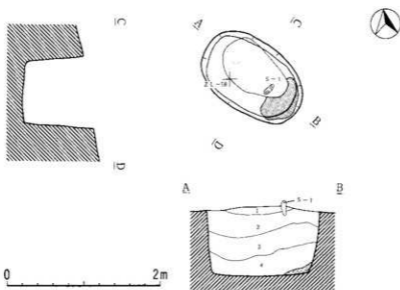

第420号土壤

第1層	にぶい黄褐色土	10Y R 7/4	全体が砂質ブロック。小礫多量に含む。
第2層	明黄褐色土	10Y R 6/8	小礫多量、パリス粒・炭化物微量含む。細砂混入。
第3層	黄褐色土	10Y R 4/4	炭化物・L.B・小礫少量含む。細砂混入。明黄褐色土混入。
第4層	浅黄褐色土	10Y R 8/4	炭化物少量、小礫多量、パリス粒微量含む。明黄褐色土・砂質土混入。

第280図 第419・420号土壤

第421号土壌

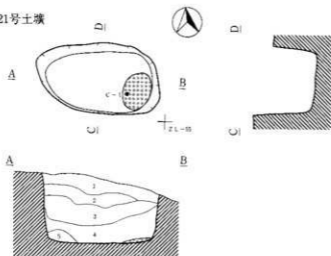

第421号土壌

第1層	明黄褐色土	10Y R 6/5	ローム粒・炭化物・小礫多量含む。
第2層	にぶい黄褐色土	10Y R 5/4	ローム粒・炭化物・小礫少量含む。細砂混入。
第3層	にぶい黄褐色土	10Y R 6/4	ローム粒・炭化物・小礫少量含む。細砂混入。
第4層	褐色土	10Y R 4/4	ローム粒・L B多量含む。黒褐色土混入。
第5層	褐色土	10Y R 4/6	ローム粒・L B多量含む。細砂混入。

第422号土壌

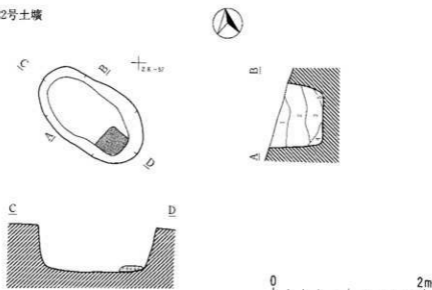

第422号土壌

第1層	にぶい黄褐色土	10Y R 5/4	ローム粒・炭化物粒・小礫少量含む。B状にローム質土混入。
第2層	褐色土	10Y R 4/4	ローム粒・炭化物粒・小礫多量に含む。細砂混入。
第3層	暗褐色土	10Y R 3/4	ローム粒・小礫少量含む。細砂混入。
第4層	黄褐色土	10Y R 5/6	ローム質土。小礫少量含む。
第5層	にぶい黄褐色土	10Y R 5/4	砂質土。小礫少量含む。褐色土混入。

第281図 第421・422号土壌

第423号土壤

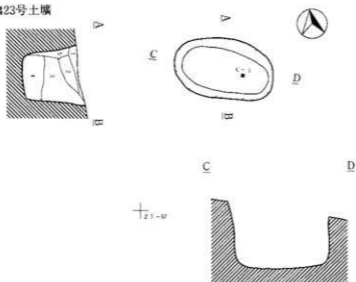

第423号土壤

第1層	にぶい、黄褐色土	10Y R 6/4	小礫少量含む。ローム質土混入。
第2層	にぶい、黄褐色土	10Y R 5/4	炭化物・小礫少量含む。細砂混入。
第3層	褐色土	10Y R 4/4	小礫含む。ローム質土・褐色土・細砂混入。
第4層	にぶい、黄褐色土	10Y R 5/3	ローム粒・小礫少量含む。褐色土混入。
第5層	黄褐色土	10Y R 5/6	小礫少量含む。褐色土・砂質土混入。

第424・425号土壤

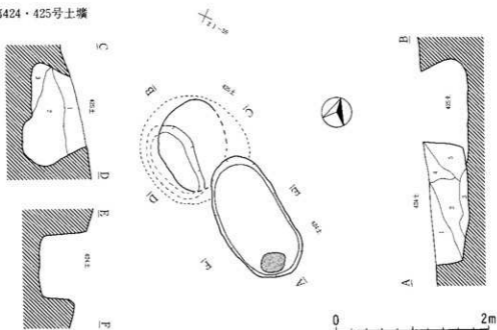

第282図 第423・424・425号土壤

第424号土壤

第1層	褐色土	10YR 4/4	ローム粒・L.B.・炭化物粒を少量含む。
第2層	褐色土	10YR 4/4	ローム粒・L.B.多量。炭化物少量含む。
第3層	にぶい黄褐色土	10YR 5/4	ローム粒・小礫を少量含む。細砂混入。
第4層	黄褐色土	10YR 5/4	L.B.を含む。
第5層	暗褐色土	10YR 3/4	ローム粒・L.B.・小礫を含む。

第425号土壤

第1層	暗褐色土	10YR 3/4	ローム粒・炭化物粒多量に含む。細砂混入。
第2層	暗褐色土	10YR 2/3	ローム粒・L.B.・炭化物を多量に含む。細砂混入。
第3層	にぶい黄褐色土	10YR 5/4	ローム粒多量に含む。

第426号土壤

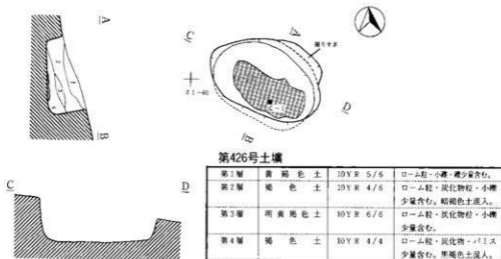

第427号土壤

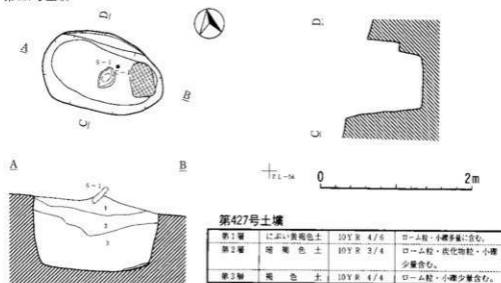

第283図 第424・425・426・427号土壤

第428・800号土壕

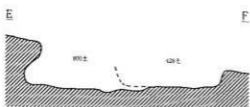
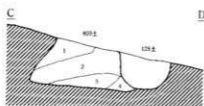
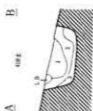
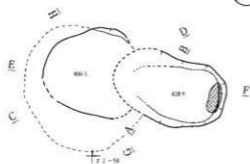

第428号土壕

第1層	にぶい黄褐色土	10 Y R 5/4	ローム粒、炭化物粒、小礫多量に含む、暗褐色土混入。
第2層	褐色土	10 Y R 4/6	ローム粒、炭化物粒、パリス少量含む、細砂混入。
第3層	にぶい黄緑	10 Y R 6/4	砂質土、ローム粒、小礫少量含む、褐色土混入。

第800号土壕

第1層	暗褐色土	10 Y R 3/3	ローム粒、炭化物粒、小礫少量含む、褐色土混入。
第2層	にぶい黄緑	10 Y R 6/3	砂質土、ローム粒、小礫少量含む、褐色土混入。
第3層	黒褐色土	10 Y R 3/2	ローム粒、炭化物粒多量に含む、細砂混入。
第4層	褐色土	10 Y R 4/6	ローム粒、パリス、小礫多量に含む、黒色土混入。

第284図 第428・800号土壕

第429号土壤

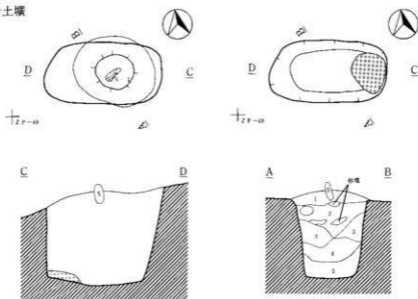

第429号土壤

第1層	黄褐色土	10YR 5/6	小礫少量含む。細砂B混入。
第2層	褐色土	10YR 4/6	炭化物粒微量・小礫多量含む。砂質B混入。
第3層	明黄褐色土	10YR 6/8	小礫少量含む。砂質土混入。
第4層	明黄褐色土	10YR 6/6	砂質土。小礫多量に含む。にぶい黄褐色土混入。
第5層	にぶい黄褐色土	10YR 6/4	砂質土。明黄褐色土混入。

第430号土壤

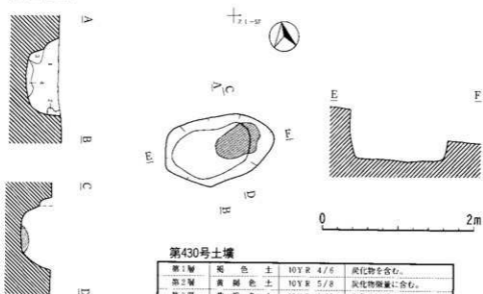

第430号土壤

第1層	褐色土	10YR 4/6	炭化物を含む。
第2層	黄褐色土	10YR 5/8	炭化物微量に含む。
第3層	黄褐色土	10YR 5/8	炭化物微量に含む。
第4層	黄褐色土	10YR 5/8	炭化物微量に含む。

第285図 第429・430号土壤

第431号土壌

12R-34

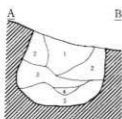
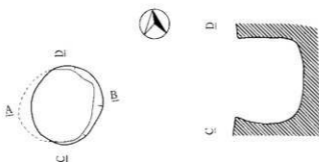

第431号土壌

第1層	暗褐色土	10Y R 4/4	炭化物微量含む。黄褐色土粒微量混入。
第2層	暗褐色土	10Y R 4/6	炭化物微量含む。黄褐色土少量混入。
第3層	暗褐色土	10Y R 4/4	炭化物微量含む。黄褐色土少量混入。
第4層	にぶい黄褐色土	10Y R 4/3	暗褐色土少量混入。
第5層	暗褐色土	10Y R 4/6	暗褐色土少量混入。

第432号土壌

26-34

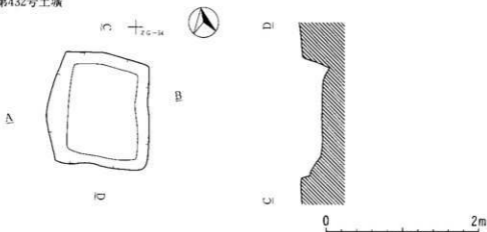

第432号土壌

第1層	暗褐色土	10Y R 3/3	LB少量。炭化物少量含む。
第2層	黒色土	10Y R 2/1	炭化物多量に含む。
第3層	黒褐色土	10Y R 3/2	炭化物微量に含む。
第4層	黄褐色土	10Y R 5/6	
第5層	黒色土	10Y R 2/1	炭化物多量に含む。

第286図 第431・432号土壌

第433号土坑

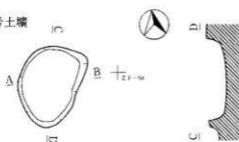

第433号土壤

第1層	残黄色土	2.5Y R 7/4	褐色土層層底に炭化物多量を含む。
第2層	黑色土	10Y R 1.2/1	炭化物多量を含む。
第3層	砂褐色土	7.5Y R 3/4	残土。

第434号土坑

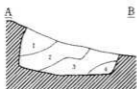
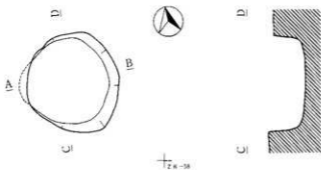

第434号土壤

第1層	黄褐色土	10Y R 5/8	炭化物多量含む。
第2層	褐色土	10Y R 4/5	炭化物少量含む。
第3層	黄褐色土	10Y R 5/6	炭化物含む。
第4層	黄褐色土	10Y R 5/6	炭化物少量含む。

第435・439号土坑

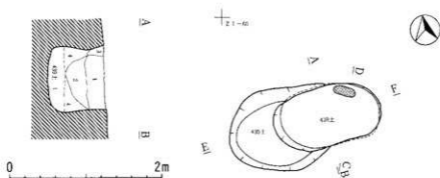

第287図 第433・434・435・439号土坑

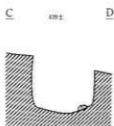

第435号土壤

第1層	黄褐色土	10Y R 5/8	炭化物、小礫少量含む、黄褐色土少量混入。
第2層	明黄褐色土	10Y R 6/8	炭化物、小礫少量含む、黄褐色土少量混入。
第3層	明黄褐色土	10Y R 6/6	小礫少量含む。
第4層	明黄褐色土	10Y R 6/8	小礫少量含む。

第439号土壤

第1層	明黄褐色土	10Y R 6/6	小礫少量含む。
-----	-------	-----------	---------

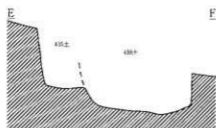

第436号土壤

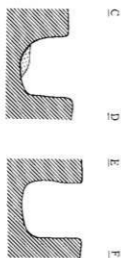

10Y R 10A

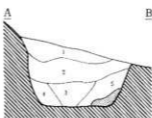
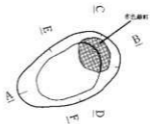

0 2m

第436号土壤

第1層	黄褐色土	10Y R 5/8	炭化物粒微量に含む。
第2層	黄褐色土	10Y R 5/6	L B中量、炭化物粒微量に含む。
第3層	褐色土	10Y R 4/4	L B、炭化物粒微量含む。
第4層	暗褐色土	10Y R 3/3	L B少量、炭化物粒微量に含む。
第5層	暗褐色土	10Y R 3/4	炭化物粒微量含む、赤色腐植含む。

第437号土壤

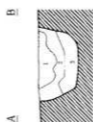
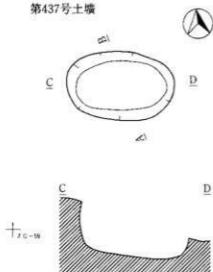

第437号土壤

第1層	黄褐色土	10YR 5/8	炭化物微量含む。
第2層	褐色土	10YR 4/4	炭化物少量含む。
第3層	褐色土	10YR 4/6	炭化物含む。

第438号土壤

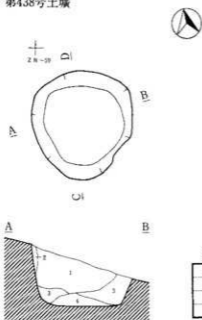

第438号土壤

第1層	暗褐色土	10YR 3/4	炭化物粒微量含む。
第2層	褐色土	10YR 4/6	炭化物粒微量に含む。
第3層	褐色土	10YR 4/6	炭化物粒中量含む。
第4層	褐色土	10YR 4/4	炭化物粒微量に含む。

0 2m

第440号土壤

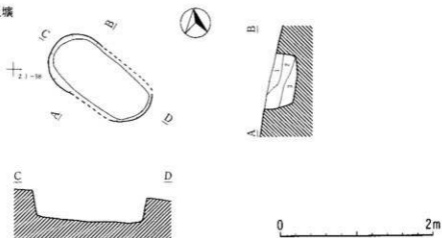

第440号土壤

第1層	黄褐色土	10Y R 5/6	ローム粒、炭化物粒、小礫多量に含む。
第2層	褐色土	10Y R 4/6	ローム粒、炭化物粒、小礫多量に含む。
第3層	褐色土	10Y R 4/4	ローム粒、L B、炭化物粒、小礫少量含む。細砂混入。

第441・442・450号土壤

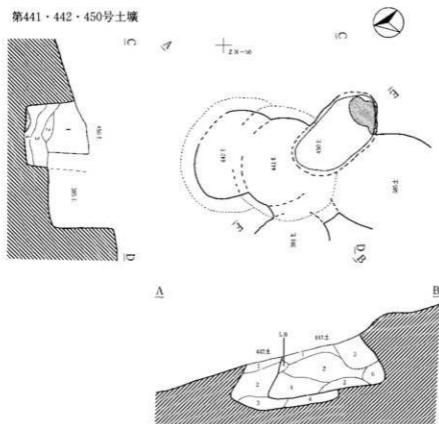

第290図 第440・441・442・450号土壤

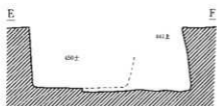

第441号土壤

第1層	暗褐色土	10YR 3/3	炭化物粒・小礫少量含む。
第2層	黑色土	10YR 2/1	炭化物粒・小礫少量含む。褐色土混入。
第3層	暗褐色土	10YR 4/4	炭化物粒・小礫少量含む。
第4層	暗褐色土	10YR 3/3	炭化物粒少量・小礫多量含む。黑色土混入。
第5層	暗褐色土	7.5YR 4/6	炭化物少量。炭土粒多量含む。
第6層	にぶい黄褐色土	10YR 5/4	炭化物粒・小礫少量含む。砂質土と褐色土の混合上。

第442号土壤

第1層	暗褐色土	10YR 4/4	ローム粒・炭化物粒・小礫少量含む。
第2層	暗褐色土	10YR 4/6	ローム粒・炭化物粒・小礫少量含む。
第3層	にぶい黄褐色土	10YR 5/3	ローム粒・炭化物粒・小礫少量含む。粗砂混入。
第4層	暗褐色土	10YR 3/3	ローム粒・炭化物粒少量含む。褐色土混入。

第450号土壤

第1層	暗褐色土	10YR 4/4	炭化物粒・小礫多量含む。粗砂混入。
第2層	にぶい黄褐色土	10YR 5/4	炭化物粒・小礫少量含む。
第3層	暗褐色土	10YR 4/6	炭化物粒・小礫少量含む。粗砂混入。
第4層	にぶい黄褐色土	10YR 5/4	炭化物粒・小礫少量含む。

第443号土壤

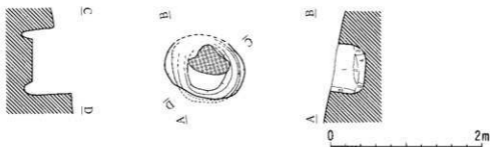

第443号土壤

第1層	黄褐色土	10YR 5/6	小礫多量・炭化物粒微量含む。
第2層	黄褐色土	10YR 5/8	炭化物粒微量含む。粗砂混入。
第3層	明黄褐色土	10YR 6/6	小礫少量含む。粗砂混入。
第4層	明黄褐色土	10YR 7/6	小礫多量に含む。黄褐色土・砂質土混入。

第291図 第441・442・443・450号土壤

第444号土壤

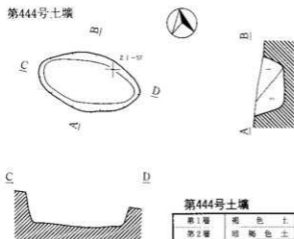

第444号土壤

第1層	褐色土	10 Y R 4/4	ロ—ム粒・炭化物粒・小礫少量含む。
第2層	暗褐色土	10 Y R 3/4	ロ—ム粒・炭化物粒・小礫少量含む。

第445号土壤

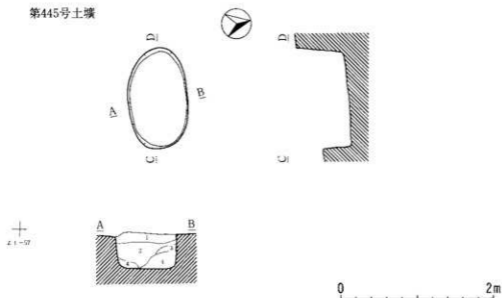

第445号土壤

第1層	にぶい黄褐色土	10 Y R 5/3	炭化物・小礫多量に含む。細砂混入。
第2層	褐色土	10 Y R 4/4	炭化物・小礫多量に含む。黄褐色土混入。
第3層	明黄褐色土	10 Y R 6/6	小礫少量に含む。細砂混入。
第4層	にぶい黄褐色土	10 Y R 6/3	炭化物・小礫多量に含む。砂質土混入。

第292図 第444・445号土壤

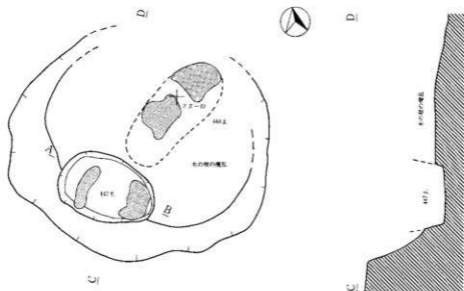

第447号土壌

第1層	黄褐色土	10Y R 5/6	小礫を少量含む。細砂混入。
第2層	黄褐色土	10Y R 6/8	炭化物少量含む。細砂混入。
第3層	黄褐色土	10Y R 5/8	小礫を少量含む。細砂混入。
第4層	明黄褐色土	10Y R 6/6	砂質土。小礫を含む。

第449号土壌

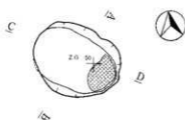

0 2m



第449号土壌

第1層	褐色土	10Y R 4/4	ローム粒・小礫少量。炭化物微量含む。
第2層	にぶい黄褐色土	10Y R 5/4	ローム粒・小礫含む。細砂混入。
第3層	にぶい黄褐色土	10Y R 6/4	小礫少量含む。にぶい黄褐色土混入。
第4層	褐色土	10Y R 4/4	ローム粒微量含む。細砂混入。
第5層	にぶい黄褐色土	10Y R 6/3	ローム粒微量含む。砂質土混入。
第6層	黄褐色土	10Y R 5/6	小礫含む。
第7層	明黄褐色土	10Y R 6/6	ローム粒微量含む。
第8層	にぶい黄褐色土	10Y R 6/2	小礫含む。砂質土・明黄褐色土混入。

第451号土壤

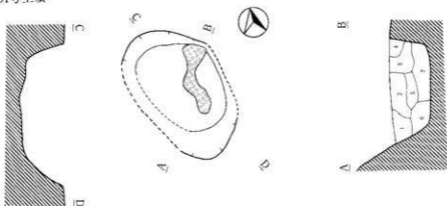

± 2.8-36

第451号土壤

第1層	暗褐色土	10Y R 3/3	ローム粒多量、炭化物・L B少量、炭化物粒微量含む。
第2層	褐色土	10Y R 4/4	ローム粒・小礫・L B少量、炭化物粒微量含む。細砂混入。
第3層	暗褐色土	10Y R 3/4	ローム粒多量、炭化物・炭化物粒・L B少量含む。
第4層	黄褐色土	10Y R 5/8	炭化物粒・L B少量含む。細砂混入。
第5層	褐色土	10Y R 4/6	ローム粒・炭化物粒少量含む。暗褐色土混入。
第6層	明黄褐色土	10Y R 6/8	炭化物粒微量含む。細砂混入。
第7層	暗褐色土	10Y R 3/4	ローム粒・炭化物粒・L B多量含む。赤色礫料混入。

第452・453号土壤

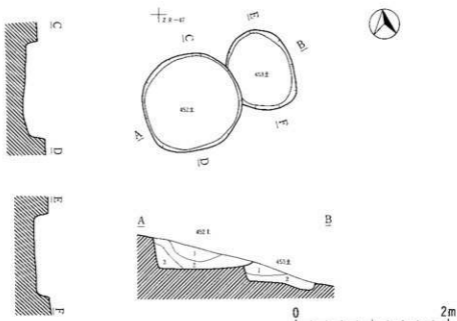

第294図 第451・452・453号土壤

第452号土壤

第1層	褐色土	10YR 4/4	ローム粒少量・炭化物微量・小礫多量に含む。黄褐色土・細砂混入。
第2層	黄褐色土	10YR 5/8	ローム粒少量・炭化物微量・小礫多量に含む。細砂混入。
第3層	明黄褐色土	10YR 6/6	ローム粒少量・炭化物微量・小礫多量に含む。細砂混入。

第453号土壤

第1層	黄褐色土	10YR 5/6	炭化物・小礫少量・パリス含む。細砂・明黄褐色土混入。
第2層	黄褐色土	10YR 5/8	ローム粒・炭化物少量・小礫多量含む。細砂混入。

第454号土壤

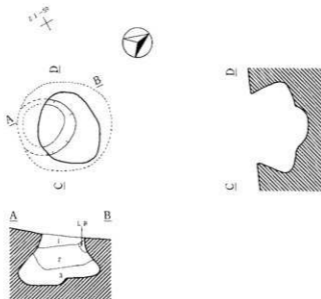

第454号土壤

第1層	褐色土	10YR 4/6	ローム粒・炭化物粒・炭化物・小礫中量含む。細砂混入。
第2層	黄褐色土	10YR 5/6	ローム粒・パリス多量・炭化物・小礫中量含む。
第3層	暗褐色土	10YR 3/4	ローム粒・パリス多量・炭化物・小礫中量含む。褐色土混入。

第455号土壤

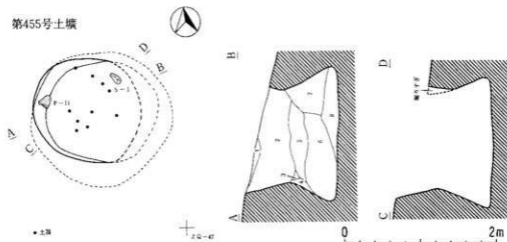

第295図 第452・453・454・455号土壤

第455号土壤

第1層	黒色土	10Y R 2/1	ローム粒・炭化物粒多量に含む。明褐色土・細砂混入。
第2層	褐色土	10Y R 4/4	ローム粒・炭化物粒少量、小礫多量に含む。細砂混入。
第3層	にぶい黄褐色土	10Y R 6/4	砂質土。ローム粒・小礫少量含む。褐色土混入。
第4層	灰白土	10Y R 7/2	砂質土のLB混入。
第5層	にぶい黄褐色土	10Y R 4/3	ローム粒・炭化物粒少量、小礫多量含む。細砂混入。
第6層	暗褐色土	10Y R 3/4	ローム粒・炭化物粒少量、小礫多量含む。細砂・褐色土混入。
第7層	褐色土	10Y R 4/6	ローム粒・炭化物粒多量、小礫多量含む。細砂ブロック状に混入。
第8層	褐色土	10Y R 4/4	ローム粒・炭化物粒少量、小礫多量、 $\phi 1$ 未満量含む。細砂混入。

第456号土壤

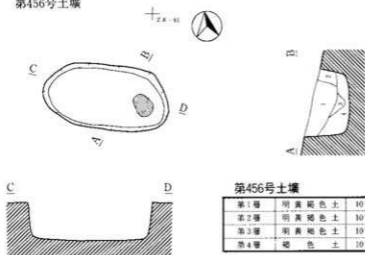

第457号土壤

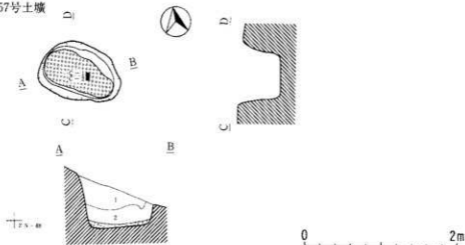

第457号土壤

第1層	褐色土	10Y R 4/4	LB・小礫少量含む。黒褐色土混入。
第2層	明黄褐色土	10Y R 6/6	炭化物粒・小礫含む。細砂混入。ローム粘土質。

第296図 第455・456・457号土壤

第458号土壌

十字形

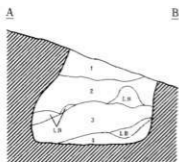
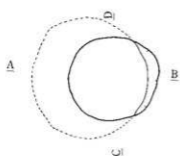

第458号土壌

第1層	暗褐色土	10YR 3/3	ローム粒・炭化物・小礫少量含む。
第2層	暗褐色土	10YR 3/4	ローム粒・炭化物・小礫少量含む。
第3層	暗褐色土	10YR 3/4	ローム粒・炭化物・小礫少量含む。黄褐色土混入。
第4層	褐色土	10YR 4/4	ローム粒・炭化物・小礫少量含む。黒褐色土混入。

第459号土壌

十字形



0 2m

第459号土壌

第1層	にぶい黄褐色土	10YR 5/4	炭化物粒・小礫少量含む。細砂・細砂塊混入。
-----	---------	----------	-----------------------

第460号土壌

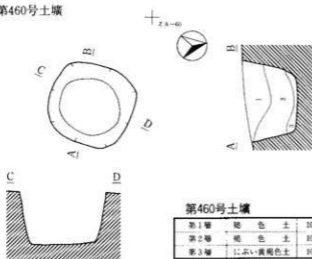

第460号土壌

第1層	褐色土	10YR 4/6	ローム粒・炭化物少量含む。
第2層	褐色土	10YR 4/4	ローム粒・炭化物少量含む。
第3層	にぶい黄褐色土	10YR 5/4	ローム粒・LH・炭化物粒少量混入。

第461号土壌



第461号土壌

第1層	褐色土	10YR 4/6	炭化物微量含む。小レキ少量含む。
第2層	黄褐色土	10YR 5/6	炭化物微量含む。
第3層	明黄褐色土	10YR 6/8	小レキ多量含む。砂質粘土。

第462号土壌

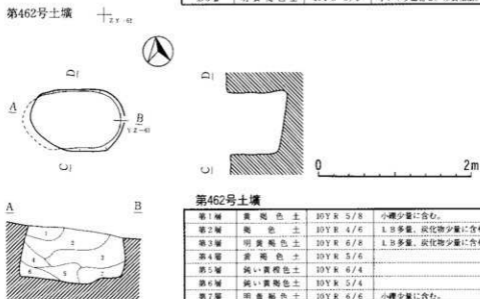

第462号土壌

第1層	黄褐色土	10YR 5/8	小礫少量に含む。
第2層	褐色土	10YR 4/6	LH多量。炭化物少量に含む。
第3層	明黄褐色土	10YR 6/8	LH多量。炭化物少量に含む。
第4層	黄褐色土	10YR 5/6	
第5層	鈍い黄褐色土	10YR 6/4	
第6層	鈍い黄褐色土	10YR 5/4	
第7層	明黄褐色土	10YR 6/6	小礫少量に含む。

第463号土壤

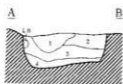
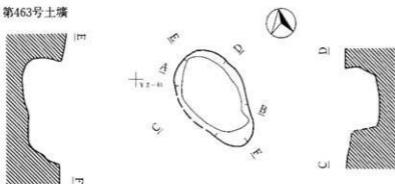

第463号土壤

第1層	褐色土	10Y R 4/5	
第2層	黄褐色土	10Y R 5/8	
第3層	褐色土	10Y R 4/4	L.B含む。
第4層	黄褐色土	10Y R 5/5	少量含む。

第464号土壤

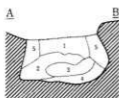
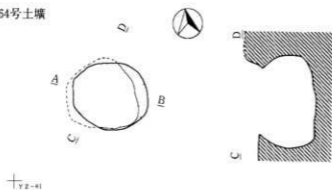

第464号土壤

第1層	鈍い黄褐色土	10Y R 5/4	小礫少量含む。砂質土。
第2層	暗褐色土	10Y R 3/3	炭化物微量に含む。
第3層	暗褐色土	10Y R 3/4	炭化物微量に含む。
第4層	鈍い黄褐色土	10Y R 6/4	小礫少量含む。砂質土。
第5層	黄褐色土	10Y R 5/8	小礫少量・炭化物微量に含む。

0 ————— 2m

第465号土壤

7.A-61

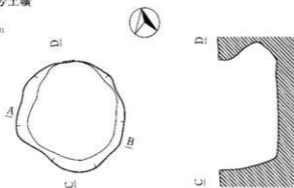

A B



第465号土壤

第1層	褐色土	10YR 4/8	炭化物微量含む、小レキ少量含む。
第2層	明黄褐色土	10YR 6/6	小レキ少量含む。
第3層	黄褐色土	10YR 5/6	小レキ少量含む。
第4層	黄褐色土	10YR 5/8	小レキ少量含む。
第5層	明黄褐色土	10YR 6/6	小レキ中量含む、砂質。
第6層	濃い黄褐色土	10YR 7/3	小レキ多量含む。

第466号土壤

7.X-61

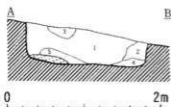
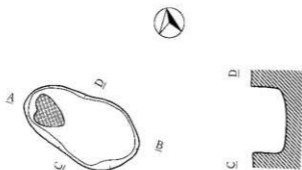

第466号土壤

第1層	黄褐色土	10YR 5/6	炭化物微量含む、細砂アロク少量含む。
第2層	明黄褐色土	10YR 5/8	小レキ少量含む。
第3層	褐色土	10YR 4/6	炭化物微量、小レキ微量含む。
第4層	褐色土	10YR 4/4	炭化物微量含む。
第5層	明黄褐色土	10YR 6/6	細砂料微量含む。

第300図 第465・466号土壤

第467号土壌

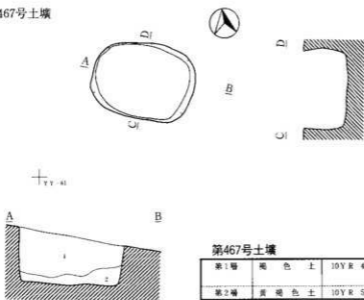

第467号土壌

第1層	褐色土	10Y R 4/6	炭化物少量含む。小レキ少量含む。
第2層	黄褐色土	10Y R 5/6	小レキ少量含む。砂質土。

第468号土壌

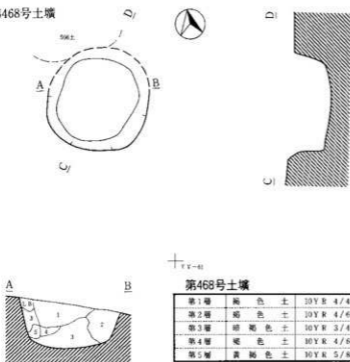

第468号土壌

第1層	褐色土	10Y R 4/4	炭化物、浮石微量に含む。
第2層	褐色土	10Y R 4/6	炭化物、浮石微量に含む。小溝含む。
第3層	暗褐色土	10Y R 3/4	小溝多量に含む。砂質粘土。
第4層	褐色土	10Y R 4/6	
第5層	黄褐色土	10Y R 5/8	

0 2m

第301図 第467・468号土壌

第469・507号土壌

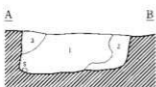
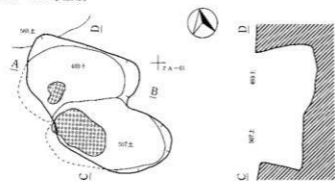

第469号土壌

第1層	褐色土	10YR 4/6	炭化物微量含む。小レキ少量含む。
第2層	黄褐色土	10YR 5/8	小レキ多量含む。
第3層	黄褐色土	10YR 5/6	炭化物微量含む。小レキ少量含む。

第470号土壌

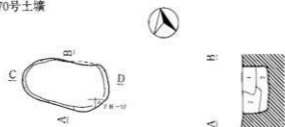

第470号土壌

第1層	黄褐色土	10YR 5/6	にふい黄褐色土少量含む。
第2層	黄褐色土	10YR 5/6	炭化物微量含む。褐色土少量混入。
第3層	黄褐色土	10YR 5/6	炭化物微量含む。

第471号土壌

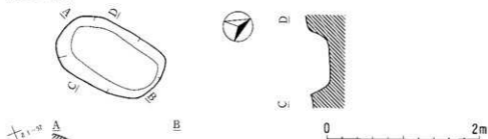

第471号土壌

第1層	褐色土	10YR 4/6	炭化物微量に含む。黄褐色土微量に含む。
第2層	明黄褐色土	10YR 6/6	炭化物、小礫微量に含む。褐色土微量混入。

第302図 第469・470・471・507号土壌

第472号土壌

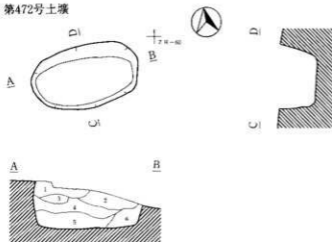

第472号土壌

第1層	明黄色土	10Y R 6/8	LB微量、炭化物粒少量含む。
第2層	黄褐色土	10Y R 5/8	炭化物粒少量含む。
第3層	明黄褐色土	10Y R 6/8	炭化物粒微量に含む。
第4層	褐色土	10Y R 4/6	炭化物粒少量含む。
第5層	褐色土	10Y R 4/6	炭化物粒微量含む。
第6層	黄褐色土	10Y R 5/6	

第473号土壌

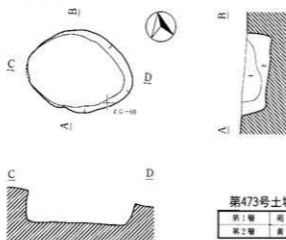

第473号土壌

第1層	褐色土	10Y R 4/6	炭化物粒少量含む。
第2層	黄褐色土	10Y R 5/8	炭化物粒微量含む。

0 2m

第303図 第472・473号土壌

第474号土壌

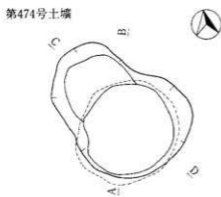

± z1-41

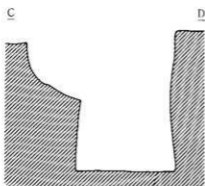
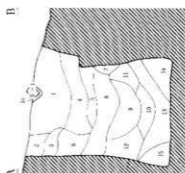

第474号土壌

第1層	黄褐色土	10Y R 5/6	L B多量、炭化物中量含む。
第2層	褐色土	10Y R 4/6	炭化物粒微量を含む。
第3層	黄褐色土	10Y R 5/8	炭化物粒微量を含む。
第4層	褐色土	10Y R 4/5	L B、炭化物中量含む。
第5層	黄褐色土	10Y R 5/8	炭化物粒微量含む。
第6層	明黄褐色土	10Y R 6/5	炭化物粒微量を含む。
第7層	にがい黄褐色土	10Y R 6/4	炭化物中量含む。
第8層	黄褐色土	10Y R 5/6	炭化物粒微量含む。
第9層	褐色土	10Y R 4/4	炭化物多量を含む。
第10層	黄褐色土	10Y R 5/6	炭化物少量含む、L B少量含む。
第11層	黄褐色土	10Y R 5/8	
第12層	黄褐色土	10Y R 5/8	
第13層	褐色土	10Y R 4/5	炭化物粒微量を含む。
第14層	黄褐色土	10Y R 5/6	炭化物中量含む。
第15層	黄褐色土	10Y R 5/6	炭化物粒微量を含む。
第16層	褐色土	10Y R 4/6	炭化物を含む。

第477号土壌

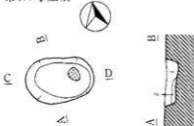

第478号土壌

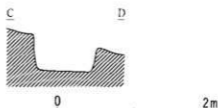
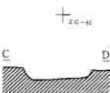
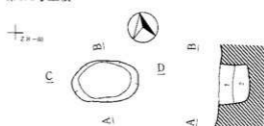

第477号土壌

第1層	黄褐色土	10Y R 5/6	
第2層	にがい黄褐色土	10Y R 7/4	炭化物粒少量含む。

第478号土壌

第1層	黄褐色土	10Y R 5/8	炭化物微量を含む。
第2層	黄褐色土	10Y R 5/6	L B多量、炭化物少量含む。

第304図 第474・477・478号土壌

第475号土壤

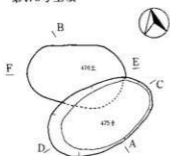

第476号土壤

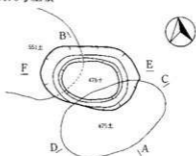

ZR-00



ZR-90

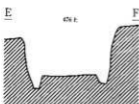
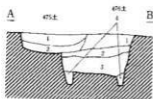

第475号土壤

第1層	黄棕色土	10YR 5/8	細砂混入。
第2層	褐色土	10YR 4/4	ローム粒少量含む。

第476号土壤

第1層	褐色土	10YR 4/6	ローム粒少量含む。
第2層	明黄褐色土	10YR 6/6	ローム粒・炭化物少量含む。
第3層	黄褐色土	10YR 5/8	細砂混入。
第4層	暗褐色土	10YR 3/4	褐色土混入。

0 2m

第305図 第475・476号土壤

第479号土壤

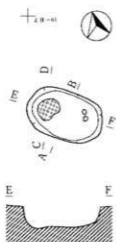

第479号土壤

第1層	黄褐色土	10Y R 5/8	炭化微粒含量少。
第2層	明黄褐色土	10Y R 6/6	炭化微粒含量少。
第3層	明黄褐色土	10Y R 6/6	炭化微粒含量少。
第4層	明黄褐色土	5Y R 5/8	炭化微粒含量少。非粘质含量。

第480·481·482号土壤

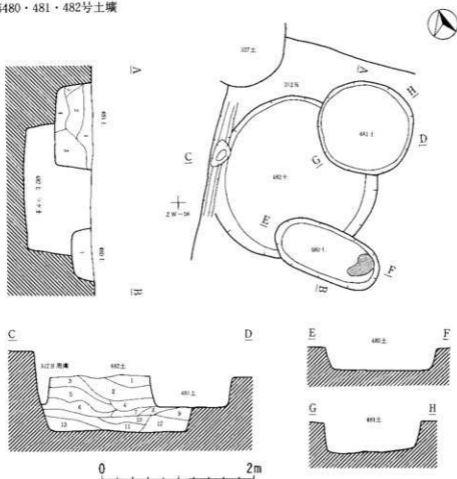

第306图 第479·480·481·482号土壤

第480号土壤

第1層	にふい黄褐色土	10Y R 5/4	L B少量、炭化物粒微量に含む。
-----	---------	-----------	------------------

第481号土壤

第1層	黄褐色土	10Y R 5/6	ローム粒多量、炭化物少量含む。
第2層	褐色土	10Y R 4/6	ローム粒少量、炭化物粒微量含む。
第3層	褐色土	10Y R 4/4	ローム粒少量、炭化物粒微量に含む。
第4層	にふい黄褐色土	10Y R 7/4	ローム質土。ローム粒・L B多量、炭化物粒微量に含む。

第482号土壤

第1層	明黄褐色土	10Y R 6/6	砂質土混入。
第2層	黄褐色土	10Y R 5/6	ローム粒微量に含む。砂質土混入。
第3層	黄褐色土	10Y R 5/8	ローム粒微量に含む。
第4層	にふい黄褐色土	10Y R 6/4	ローム粒少量含む。砂質土混入。
第5層	黄褐色土	10Y R 5/6	ローム粒・L B・炭化物粒少量含む。
第6層	黄褐色土	10Y R 5/8	ローム粒多量、炭化物粒微量。
第7層	明黄褐色土	10Y R 6/6	ローム粒少量含む。
第8層	黄褐色土	10Y R 5/8	ローム粒少量含む。
第9層	明黄褐色土	10Y R 6/6	ローム粒少量含む。
第10層	明黄褐色土	10Y R 7/6	ローム質土。ローム粒・L B多量に含む。
第11層	褐色土	10Y R 4/6	ローム粒少量含む。
第12層	黄褐色土	10Y R 5/6	ローム質土。ローム粒・L B多量に含む。
第13層	浅黄褐色土	10Y R 8/4	ローム粒微量に含む。

第484号土壤

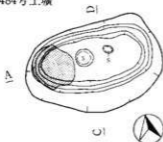

第484号土壤

第1層	黄褐色土	10Y R 5/8	炭化物粒微量含む。
第2層	黄褐色土	10Y R 5/6	炭化物粒微量含む。
第3層	黄褐色土	10Y R 5/8	炭化物粒微量含む。
第4層	黄褐色土	10Y R 5/6	炭化物粒微量含む。
第5層	明黄褐色土	10Y R 6/6	炭化物粒微量含む。
第6層	黄褐色土	10Y R 5/8	炭化物粒微量含む。
第7層	にふい黄褐色土	10Y R 7/4	
第8層	明黄褐色土	10Y R 6/6	
第9層	にふい黄褐色土	10Y R 6/4	
第10層	明黄褐色土	10Y R 5/6	炭化物粒微量、赤色顔料含む。
第11層	明黄褐色土	10Y R 6/6	炭化物粒少量含む。

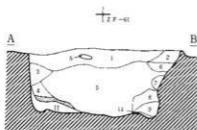

第307図 第480・481・482・484号土壤

第485号土壤

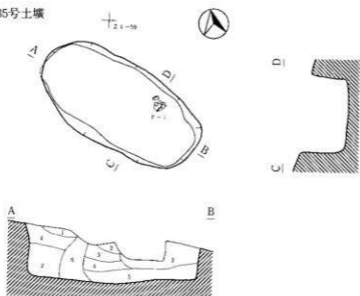

第485号土壤

第1層	褐色土	10Y R 4 / 6	小レキ少量含む。
第2層	褐色土	10Y R 4 / 4	炭化物少量、黄褐色土粒少量含む。
第3層	黄褐色土	10Y R 5 / 8	褐色土少量混入。小レキ少量含む。
第4層	明黄褐色土	10Y R 6 / 6	黄褐色土少量混入。
第5層	明黄褐色土	10Y R 6 / 8	黄褐色土少量混入。小レキ少量含む。
第6層	褐色土	10Y R 4 / 6	

第486号土壤

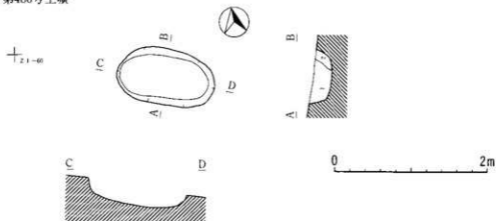

第486号土壤

第1層	褐色土	10Y R 4 / 6	小礫、炭化物少量含む。
第2層	黄褐色土	10Y R 5 / 6	小礫、炭化物少量含む。

第308図 第485・486号土壤

第488号土壤

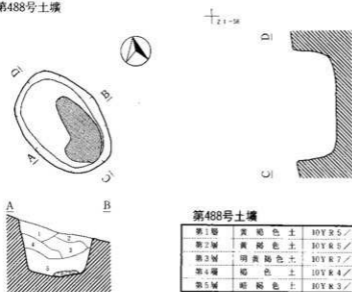

第488号土壤

第1層	黃褐色土	10Y R 5 / 8	炭化物微量含む、褐色土微量混入。
第2層	黄褐色土	10Y R 5 / 8	炭化物微量含む。
第3層	明黄褐色土	10Y R 7 / 6	炭化物微量含む、褐色土多量混入。
第4層	棕色土	10Y R 4 / 6	炭化物微量含む、黄褐色土多量混入。
第5層	暗褐色土	10Y R 3 / 4	炭化物微量、L B少量含む。

第489号土壤

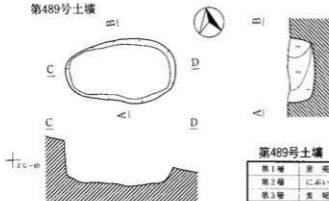

第489号土壤

第1層	黄褐色土	10Y R 5 / 8	炭化物粒少量含む。
第2層	L4v・黄褐色土	10Y R 5 / 8	炭化物粒微量含む。
第3層	黄褐色土	10Y R 5 / 6	黄褐色土混入、炭化物微量含む。

第490号土壤

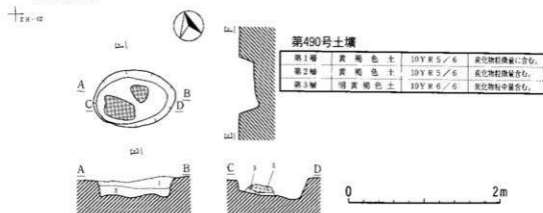

第490号土壤

第1層	黄褐色土	10Y R 5 / 6	炭化物粒微量に含む。
第2層	黄褐色土	10Y R 5 / 6	炭化物粒微量含む。
第3層	明黄褐色土	10Y R 6 / 6	炭化物粒中量含む。

第309图 第488・489・490号土壤

第491号土壌

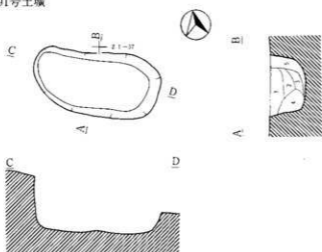

第491号土壌

第1層	明黄褐色	10Y R 6 / R	炭化物微量含む。小礫少量含む。
第2層	黄褐色	10Y R 5 / R	小礫少量含む。
第3層	明黄褐色	10Y R 6 / 6	小礫微量含む。にぶい黄褐色土少量含む。
第4層	にぶい黄褐色	10Y R 5 / 4	小礫微量含む。
第5層	にぶい黄褐色	10Y R 7 / 4	小礫微量含む。

第492号土壌

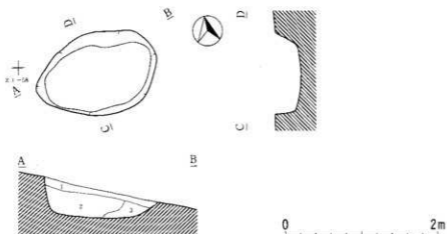

第492号土壌

第1層	黄褐色土	10Y R 5 / 6	炭化物粒微量に含む。
第2層	黄褐色土	10Y R 5 / 8	炭化物粒微量に含む。
第3層	黄褐色土	10Y R 5 / 6	炭化物粒微量に含む。

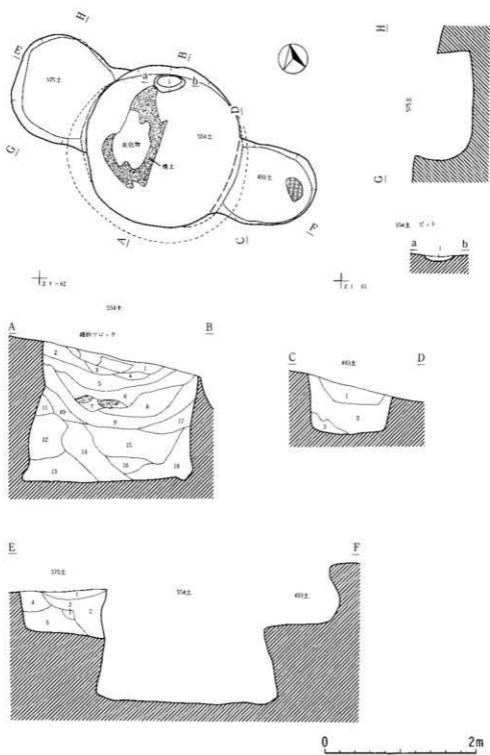

第311図 第493・554・575号土壌

第493号土壤

第1層	黄褐色土	10Y R 5/6	小レキ含む。
第2層	黄褐色土	10Y R 5/8	小レキ含む。細砂ブロック含む。浮石混入。
第3層	明黄褐色土	10Y R 6/6	細砂ブロック含む。小レキ含む。

第554号土壤

第1層	褐色土	10Y R 4/6	細砂ブロック多量含む。小レキ多量含む。細砂混入。
第2層	黄褐色土	10Y R 5/6	小レキ少量含む。炭化物微量含む。
第3層	にぶい黄褐色土	10Y R 5/4	細砂ブロック含む。明黄褐色土少量混入。
第4層	明黄褐色土	10Y R 6/8	炭化物微量含む。粘土質。
第5層	褐色土	10Y R 4/4	小レキ中量。炭化物中量含む。L B微量含む。
第6層	黄褐色土	10Y R 5/8	褐色土微量混入。炭化物多量含む。7.5Y R 明褐色土少量混入。
第7層	暗褐色土	10Y R 3/4	炭化物多量含む。L B含む。7.5Y R 4/6 褐色土と10Y R 2/3 黄褐色土少量混入。
第8層	明黄褐色土	10Y R 6/8	炭化物微量。小レキ微量含む。
第9層	黄褐色土	10Y R 5/6	炭化物中量。小レキ少量含む。細砂微量混入。
第10層	明黄褐色土	10Y R 6/6	小レキ中量。炭化物微量含む。細砂少量混入。
第11層	黄褐色土	10Y R 5/6	細砂少量混入。
第12層	にぶい黄褐色土	10Y R 7/3	10Y R 6/6 明黄褐色土が層になっている。小レキ多量含む。
第13層	黄褐色土	10Y R 5/8	L B少量含む。小レキ中量含む。砂質土微量混入。
第14層	明黄褐色土	10Y R 6/6	細砂ブロック含む。褐色土少量混入。小レキ中量含む。炭化物微量含む。
第15層	明黄褐色土	10Y R 6/6	小レキ多量。炭化物少量。細砂ブロック少量含む。
第16層	黄褐色土	10Y R 5/6	砂質土少量混入。小レキ少量含む。
第17層	黄褐色土	10Y R 5/8	炭化物中量。小レキ少量含む。砂質土微量混入。
第18層	黄褐色土	10Y R 5/6	細砂ブロック微量。L B。小レキ中量。炭化物微量含む。

第554号土壤ビット

第1層	明黄褐色土	10Y R 6/8	小レキ少量含む。砂質土多量混入。
-----	-------	-----------	------------------

第575号土壤

第1層	褐色土	10Y R 4/4	小レキ少量含む。
第2層	黄褐色土	10Y R 5/8	小レキ多量。炭化物微量含む。
第3層	黄褐色土	10Y R 5/8	小レキ少量含む。
第4層	明黄褐色土	10Y R 6/8	小レキ中量。細砂少量含む。
第5層	にぶい黄褐色土	10Y R 7/4	小レキ多量含む。砂質土。

第494・512号土壤

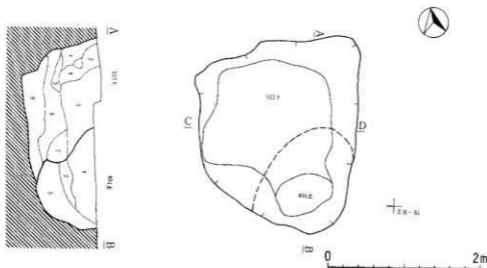

第312図 第493・554・575・494・512号土壤



第494号土壤

第1層	明黄褐色土	10Y R 6/6	小レキ多量含む。
第2層	明黄褐色土	10Y R 6/6	細砂プロック含む。
第3層	黄褐色土	2.5Y R 5/6	小レキ、細砂を含む。

第512号土壤

第1層	明黄褐色土	10Y R 6/8	小レキ中量、細砂塊含む。細砂中量混入。
第2層	明黄褐色土	10Y R 6/8	小レキ中量含む。
第3層	明黄褐色土	10Y R 7/6	小レキ少量、細砂塊含む。細砂多量に混入。
第4層	黄褐色土	10Y R 5/8	小レキ微量含む。
第5層	明黄褐色土	10Y R 6/6	小レキ含む。黄褐色土少量混入。砂質。
第6層	浅黄褐色土	10Y R 8/4	小レキ中量含む。砂質。
第7層	黄褐色土	10Y R 8/6	小レキ微量、細砂を含む。
第8層	浅黄褐色土	10Y R 8/4	レキ多量含む。砂質。

第495号土壤

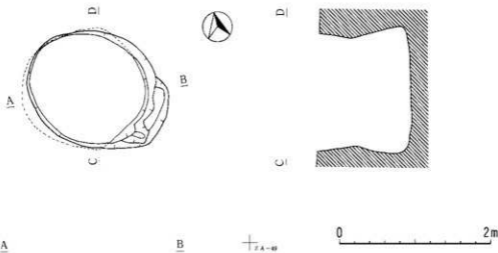

第495号土壤

第1層	黑褐色土	10Y R 2/3	炭化物粒多量を含む。
第2層	黑褐色土	10Y R 3/2	炭化物粒少量含む。
第3層	暗褐色土	10Y R 3/4	炭化物粒微量含む。
第4層	黄褐色土	10Y R 4/6	L B、炭化物粒微量を含む。
第5層	褐色土	10Y R 4/4	L B少量、炭化物粒微量を含む。
第6層	暗褐色土	10Y R 3/3	炭化物粒微量含む。
第7層	褐色土	10Y R 4/4	炭化物粒微量を含む。
第8層	鈍い黄褐色土	10Y R 6/4	炭化物粒微量を含む。
第9層	褐色土	10Y R 4/6	L B少量、炭化物粒微量を含む。
第10層	暗褐色土	10Y R 3/3	炭化物粒少量含む。
第11層	褐色土	10Y R 4/4	L B少量、炭化物粒微量を含む。
第12層	暗褐色土	10Y R 3/3	L B中量、炭化物粒微量を含む。
第13層	黄褐色土	10Y R 5/6	炭化物粒微量含む。

第313図 第494・512・495号土壤

第496号土壌

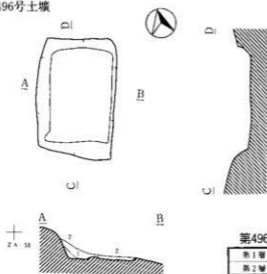

第496号土壌

第1層	暗褐色土	10Y R 3/4	炭化物粒少量を含む。
第2層	黒褐色土	10Y R 2/2	炭化物多量を含む。

第497号土壌

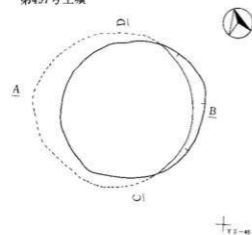

第497号土壌

第1層	黒褐色土	10Y R 2/2	炭化物粒多量を含む。
第2層	暗褐色土	10Y R 3/3	炭化物粒微量を含む。
第3層	暗褐色土	10Y R 3/4	炭化物粒中量を含む。
第4層	褐色土	10Y R 4/4	炭化物粒中量を含む。
第5層	暗褐色土	10Y R 3/3	LH多量、炭化物粒多量を含む。
第6層	黄褐色土	10Y R 5/8	炭化物粒微量を含む。
第7層	にぶい黄褐色土	10Y R 6/4	
第8層	褐色土	10Y R 4/4	炭化物粒微量を含む。
第9層	黄褐色土	10Y R 5/6	炭化物粒微量を含む。
第10層	にぶい黄褐色土	10Y R 6/4	
第11層	暗褐色土	10Y R 3/4	LH多量、炭化物粒微量を含む。
第12層	褐色土	10Y R 4/4	LH中量、炭化物粒微量を含む。
第13層	にぶい褐色土	10Y R 5/4	

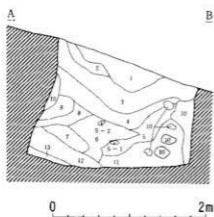

第314図 第496・467号土壌

第498号土坑

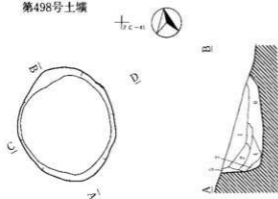

第498号土坑

第1層	黒褐色土	10YR 3/2	炭化物粒少量含む。
第2層	暗褐色土	10YR 3/3	炭化物粒中量含む。
第3層	暗褐色土	10YR 3/4	炭化物粒少量含む。
第4層	黒褐色土	10YR 2/3	炭化物粒少量含む。
第5層	黄褐色土	10YR 5/6	L.B.少量、炭化物粒微量に含む。
第6層	褐色土	10YR 4/4	炭化物粒微量に含む。
第7層	暗褐色土	10YR 3/3	炭化物粒少量に含む。

第499号土坑



第499号土坑

第1層	暗褐色土	10YR 3/3	炭化物粒中量含む。
第2層	暗褐色土	10YR 3/4	炭化物粒少量含む。
第3層	黒褐色土	10YR 3/2	炭化物粒微量含む。
第4層	黄褐色土	10YR 7/8	ローム層。
第5層	褐色土	10YR 4/4	L.B.少量、炭化物粒少量含む。
第6層	褐色土	10YR 4/4	L.B.多量、炭化物粒少量含む。
第7層	明黄褐色土	10YR 6/6	粗土とは人と変わらず。

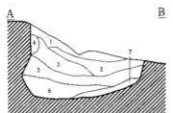

0 2m

第503号土壌

⊕
+ YV-02

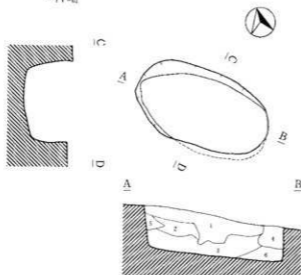

第503号土壌

第1層	暗 色 土	10 Y R 4/6
第2層	黄 褐色 土	10 Y R 5/6
第3層	明黄褐色土	10 Y R 6/8
第4層	暗黄褐色土	10 Y R 6/8
第5層	暗 褐色 土	10 Y R 3/4
第6層	明黄褐色土	10 Y R 6/6

第505号土壌

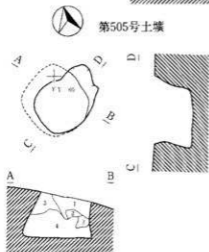

第506号土壌

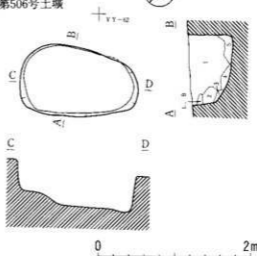

第505号土壌

第1層	暗 色 土	10 Y R 4/6	炭化物微量含む。
第2層	黄 褐色 土	10 Y R 5/8	小レキ微量混入。
第3層	暗 褐色 土	10 Y R 3/4	小レキ微量、砂質土ブロック少量混入。
第4層	黒 褐色 土	10 Y R 2/3	炭化物少量、小レキ微量含む。黄褐色土混入。
第5層	暗 色 土	10 Y R 4/4	炭化物微量含む。

第506号土壌

第1層	暗 色 土	10 Y R 4/4	小レキ多量、炭化物、L.B.、浮石少量を含む。
第2層	黄 褐色 土	10 Y R 5/6	小レキ多量、浮石微量を含む。
第3層	にぶい黄褐色	10 Y R 6/3	小レキ多少、砂質土含む。
第4層	黄 褐色 土	10 Y R 5/6	小レキ多少、砂質土含む。
第5層	にぶい 褐色 土	10 Y R 5/4	小レキ多少、砂質土含む。

第316図 第503・505・506号土壌

第508号土坑

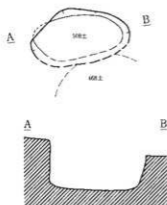

第510号土坑

TJK-42

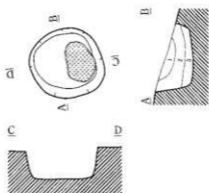

第511号土坑

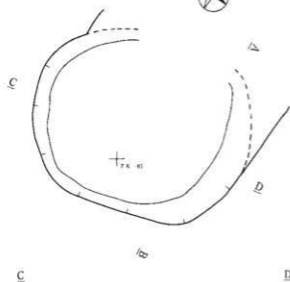

第510号土坑

第1層	明黄褐色土	10YR 6/8	細砂混入。
第2層	黄褐色土	10YR 5/8	細砂混入。
第3層	明黄褐色土	10YR 6/6	小礫少量含む。

第511号土坑



第1層	黒褐色土	10YR 3/2	小石子多量に含む。
第2層	にぶい黄褐色土	10YR 4/7	小石子・細砂多量に含む。
第3層	黄褐色土	10YR 5/8	小礫含む。細砂混入。

0 2m

第317図 第508・510・511号土坑

第513号土壤

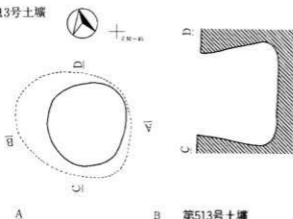

第513号土壤

第1層	暗褐色土	10Y R 3/4	ローム粒多量、炭化物少量、小礫含む。細砂、粘土混入。
第2層	褐色土	10Y R 4/4	ローム粒、炭化物少量、小礫多量含む。黄褐色土多量、細砂混入。
第3層	褐色土	10Y R 4/4	ローム粒多量、小礫少量含む。細砂、黄褐色土混入。
第4層	暗褐色土	10Y R 2/3	ローム粒少量、小礫多量含む。細砂、砂質土微量混入。
第5層	褐色土	10Y R 4/4	ローム粒、炭化物微量、小礫少量含む。細砂混入。

第514号土壤

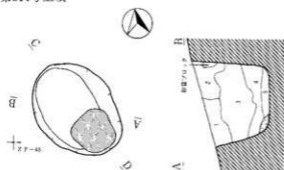

第514号土壤

第1層	に深い黄褐色土	10Y R 5/4	小礫多量、ローム粒・炭化物粒微量を含む。細砂混入。
第2層	褐色土	10Y R 4/6	小礫少量、ローム粒微量を含む。細砂混入。
第3層	に深い黄褐色土	10Y R 6/3	ローム粒・小礫・炭化物粒多量を含む。砂質土・褐色土混入。
第4層	暗褐色土	10Y R 3/4	ローム粒・炭化物粒少量、小礫微量を含む。細砂混入。
第5層	明黄褐色土	10Y R 6/8	ローム粒・炭化物粒少量、パリス粒微量を含む。細砂混入。

0 2m

第318図 第513・514号土壤

第515号土壤



第515号土壤

第1層	暗褐色土	10YR 3/3	ローム粒、炭化物、小礫少量含む。細砂塊、細砂混入。
第2層	褐色土	10YR 4/4	ローム粒、炭化物、小礫少量含む。細砂・黄褐色土混入。
第3層	明黄褐色土	10YR 7/6	炭化物、小礫少量。褐色土含む。砂質土混入。
第4層	暗褐色土	10YR 3/4	ローム粒、炭化物、小礫少量含む。細砂少量混入。



第516号土壤

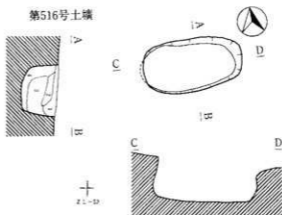

第516号土壤

第1層	黄褐色土	10YR 5/6	炭化物、小礫少量含む。細砂混入。
第2層	黄褐色土	10YR 5/6	炭化物、小礫少量含む。細砂・黄褐色土混入。
第3層	褐色土	10YR 4/4	炭化物、小礫少量含む。細砂・明黄褐色土混入。
第4層	L.A.V.黄褐色土	10YR 5/4	炭化物、小礫少量含む。細砂混入。

第517号土壤

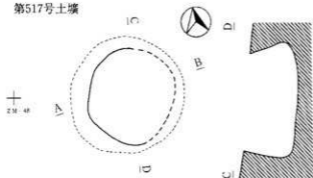

第517号土壤

第1層	暗褐色土	10YR 3/3	ローム粒少量、炭化物、小礫少量含む。褐色土、細砂混入。
第2層	褐色土	10YR 4/4	ローム粒少量、炭化物微量、小礫少量含む。黄褐色土混入。
第3層	暗褐色土	10YR 3/4	ローム粒少量、炭化物、小礫少量含む。
第4層	明黄褐色土	10YR 6/8	ローム質土、小礫少量含む。褐色土、細砂混入。
第5層	暗褐色土	10YR 3/3	ローム粒少量、炭化物微量、小礫少量含む。細砂混入。
第6層	暗褐色土	10YR 3/4	ローム粒少量、小礫少量含む。褐色土、細砂混入。

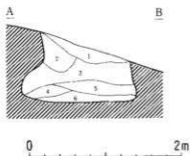

第319图 第515・516・517号土壤

第518号土壌

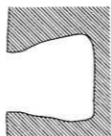
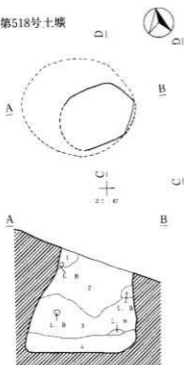

第518号土壌

第1層	黄褐色土	10Y R 5/8	炭化物微量・小礫少量含む。細砂混入。
第2層	暗褐色土	10Y R 3/3	ローム粒・炭化物・小礫微量含む。細砂混入。
第3層	黒褐色土	10Y R 2/3	ローム粒・小礫微量含む。細砂・砂質土混入。
第4層	暗褐色土	10Y R 3/4	ローム粒・小礫微量。炭化物少量含む。細砂混入。

第519号土壌

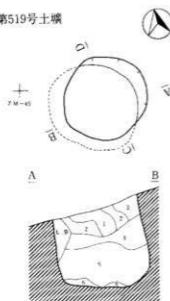

第519号土壌

第1層	黒褐色土	10Y R 2/3	ローム粒・炭化物粒を少量含む。細砂混入。
第2層	暗褐色土	10Y R 3/4	ローム粒・炭化物粒・小礫を微量に含む。
第3層	黄褐色土	10Y R 5/8	ローム粒・炭化物粒を少量含む。細砂混入。
第4層	暗褐色土	10Y R 3/3	ローム粒・炭化物粒を少量含む。褐色土混入。
第5層	黒褐色土	10Y R 2/2	ローム粒・小礫を少量含む。細砂・褐色土混入。
第6層	暗褐色土	10Y R 4/6	ローム粒・炭化物を少量含む。細砂混入。

0 2m

第320図 第518・519号土壌

第520号土壤

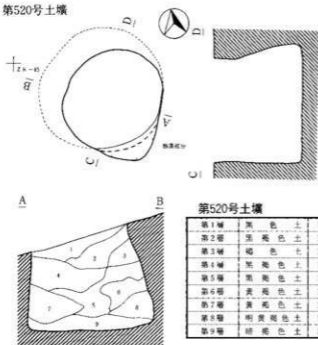

第521・594号土壤

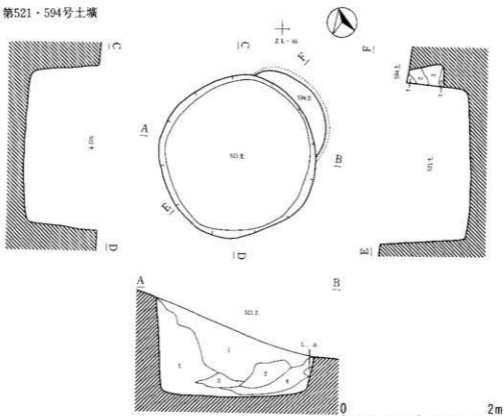

第321图 第520・521・594号土壤

第521号土壌

第1層	黒褐色土	10Y R 3/2	炭化物、小礫少量、砂質土含む、細砂混入。
第2層	黒褐色土	10Y R 2/2	炭化物、小礫少量、細砂を含む、細砂混入。
第3層	暗褐色土	10Y R 3/3	炭化物、小礫少量含む、細砂、黄褐色土、灰白色土混入。
第4層	暗褐色土	10Y R 3/4	炭化物、小礫少量、細砂を含む、礫砂、褐色土、黒褐色土混入。
第5層	にぶい黄褐色土	10Y R 7/3	炭化物、小礫少量含む、暗褐色土、黄褐色混入。

第522号土壌

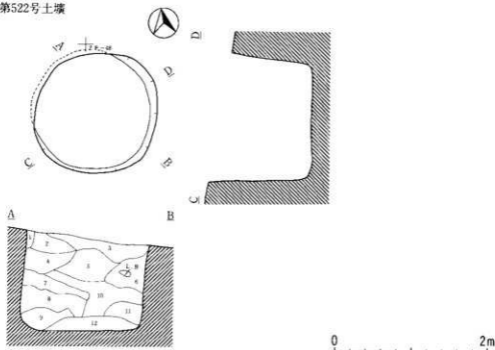

第594号土壌

第1層	暗褐色土	10Y R 2/3	ローム粒微量、炭化物少量、小礫含む、細砂混入。
第2層	褐色土	10Y R 4/4	ローム粒多量、炭化物微量、小礫少量含む、細砂混入。
第3層	にぶい黄褐色土	10Y R 5/4	ローム質土、炭化物微量、小礫多量含む、細砂混入。
第4層	黒色土	10Y R 2/1	ローム粒、炭化物少量含む、細砂混入。

第522号土壌

第1層	にぶい黄褐色土	10Y R 6/4	ローム粒、炭化物、小礫少量含む、細砂混入。
第2層	褐色土	10Y R 4/4	ローム粒微量、炭化物、小礫少量含む、細砂混入。
第3層	にぶい黄褐色土	10Y R 4/3	ローム粒、炭化物微量、小礫少量含む、細砂混入。
第4層	にぶい黄褐色土	10Y R 5/4	ローム粒、炭化物微量、小礫少量含む、細砂混入。
第5層	暗褐色土	10Y R 3/4	ローム粒、炭化物少量、小礫少量含む、細砂混入。
第6層	褐色土	10Y R 4/4	ローム粒少量、炭化物微量、小礫少量含む、細砂混入。
第7層	にぶい黄褐色土	10Y R 5/3	ローム粒、炭化物多量、小礫少量含む、細砂混入。
第8層	にぶい黄褐色土	10Y R 5/4	ローム粒多量、炭化物、小礫少量含む、細砂、礫砂塊混入。
第9層	にぶい黄褐色土	10Y R 7/3	ローム粒超多量、小礫多量、砂質土混入。
第10層	にぶい黄褐色土	10Y R 4/3	ローム粒多量、L.B.微量、炭化物、小礫少量、細砂、礫砂塊混入。
第11層	黄褐色土	10Y R 5/6	ローム質土、炭化物、凝灰岩質の小礫少量含む、細砂混入。
第12層	暗褐色土	10Y R 3/4	ローム粒多量、小礫、凝灰岩質の小礫微量、炭化物少量、細砂混入。

第322図 第521・522・597号土壌

第523号土壤

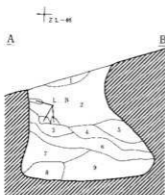
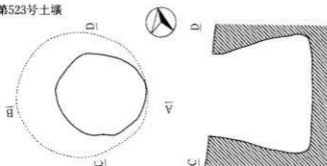

第524号土壤

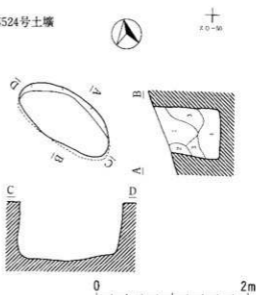

第523号土壤

第1層	黑褐色土	10Y R 2/2	ローム粒・小礫微量含む。細砂混入。
第2層	黒褐色土	10Y R 2/3	ローム粒・小礫微量含む。細砂混入。
第3層	暗褐色土	10Y R 3/3	炭化物、小礫微量含む。ローム質土・細砂混入。
第4層	黒褐色土	10Y R 3/2	ローム粒少量・炭化物・小礫微量含む。細砂混入。
第5層	暗褐色土	10Y R 3/4	ローム粒多量・炭化物・小礫微量含む。細砂混入。
第6層	にぶい黄褐色土	10Y R 6/4	ローム粒多量、小礫少量含む。砂質土・細砂混入。
第7層	暗褐色土	10Y R 3/3	炭化物・小礫少量含む。細砂混入。
第8層	黒褐色土	10Y R 2/3	ローム粒少量、炭化物粒・小礫微量含む。砂質土・細砂混入。
第9層	黒褐色土	10Y R 2/2	ローム粒・小礫微量、炭化物少量含む。細砂混入。

第524号土壤

第1層	黄褐色土	10Y R 5/6	炭化物少量、小礫を多量に含む。細砂混入。
第2層	明黄褐色土	10Y R 7/6	炭化物微量、小礫を多量に含む。細砂混入。
第3層	黄褐色土	10Y R 5/8	炭化物少量、小礫を多量に含む。細砂混入。
第4層	にぶい黄褐色土	10Y R 5/4	砂質土、L B・炭化物・小礫を少量含む。

第323図 第523・524号土壤

第525号土壌

±zk-a

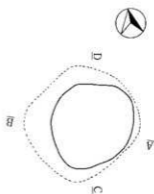

第525号土壌

第1層	黒色土	10Y R 7/1	ローム粒・小礫微量含む。
第2層	黒褐色土	10Y R 2/2	ローム粒・炭化物少量、小礫微量含む。
第3層	暗褐色土	10Y R 2/3	ローム粒多量、炭化物微量、小礫少量含む。
第4層	黒色土	10Y R 2/1	ローム粒多量、小礫微量含む。

第526号土壌

±zk-a

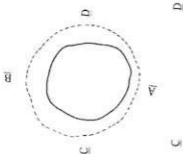

0 2m

第526号土壌

第1層	にぶい黄褐色土	10Y R 5/4	ローム粒・炭化物少量、小礫微量含む。
第2層	褐色土	10Y R 4/6	ローム粒・炭化物少量、小礫微量含む。
第3層	暗褐色土	10Y R 4/4	ローム粒多量、小礫少量、炭化物微量含む。
第4層	暗褐色土	10Y R 3/4	ローム粒・炭化物少量、小礫微量含む。
第5層	暗褐色土	10Y R 3/3	ローム粒・炭化物、小礫少量含む。
第6層	にぶい黄褐色土	10Y R 4/3	ローム粒多量、小礫少量、炭化物微量含む。
第7層	暗褐色土	10Y R 2/3	ローム粒多量、炭化物微量、小礫微量含む。
第8層	暗褐色土	10Y R 3/4	ローム粒多量、炭化物少量、小礫少量含む。
第9層	にぶい黄褐色土	10Y R 6/4	ローム粒多量、炭化物多量、小礫微量含む。

第324図 第525・526号土壌

第527号土壕

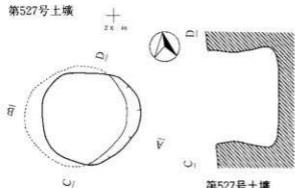

A

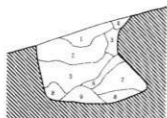

B

第527号土壕

第1層	黒褐色土	10Y R 2/2	ローム粒微量含む。炭化物粒・小礫少量、細砂混入。
第2層	黒褐色土	10Y R 3/2	ローム粒・炭化物粒・小礫少量含む。細砂・黄褐色土混入。
第3層	暗褐色土	10Y R 3/4	ローム粒多量、炭化物粒少量、小礫微量含む。細砂混入。
第4層	暗褐色土	10Y R 4/4	ローム粒多量、炭化物粒・小礫少量含む。細砂混入。
第5層	黒色土	10Y R 2/1	ローム粒・L B少量、炭化物粒、小礫微量含む。細砂混入。
第6層	黒褐色土	10Y R 2/2	ローム粒・炭化物粒少量、小礫微量含む。細砂混入。
第7層	黒色土	10Y R 2/1	ローム粒・炭化物粒少量、小礫微量含む。細砂・砂質土混入。
第8層	黒褐色土	10Y R 2/3	ローム粒多量、炭化物粒少量、小礫微量を含む。細砂・砂質土混入。
第9層	黄褐色土	10Y R 5/6	ローム粒超多量、小礫微量を含む。砂質土・黒褐色土混入。

第528号土壕

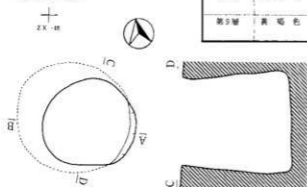

A

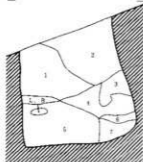

B

第528号土壕

第1層	暗褐色土	10Y R 4/4	ローム粒、炭化物微量、小礫少量含む。細砂混入。
第2層	黒褐色土	10Y R 2/3	ローム粒、炭化物少量、小礫多量、L B微量含む。細砂混入。
第3層	濃い黄褐色土	10Y R 5/4	ローム粒多量、炭化物微量、小礫少量含む。砂質土、黒褐色土混入。
第4層	黒褐色土	10Y R 2/2	ローム粒少量、炭化物、小礫少量含む。細砂混入。
第5層	暗褐色土	10Y R 4/4	ローム粒・小礫少量含む。細砂混入。
第6層	濃い黄褐色土	10Y R 2/3	ローム粒多量、炭化物微量、小礫少量含む。砂質土。
第7層	暗褐色土	10Y R 2/3	ローム粒、炭化物、小礫微量含む。細砂微量混入。

第325図 第527・528号土壕

第529号土坑

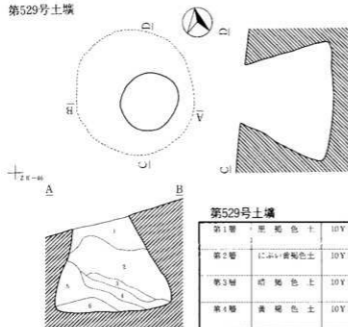

第529号土坑

第1層	黑褐色土	10Y R 2/3	ローム粒、炭化物微量、小礫少量含む、細砂、砂質土少量混入。
第2層	に黄褐色土	10Y R 5/4	ローム粒、炭化物、小礫少量含む、砂質土混入。
第3層	暗褐色土	10Y R 3/4	ローム粒多量、小礫微量含む、細砂混入。
第4層	黄褐色土	10Y R 5/6	ローム粒多量、炭化物微量、小礫少量含む、細砂多量混入。
第5層	黄褐色土	10Y R 5/8	ローム粒多量、炭化物微量、小礫含む、細砂、暗褐色土混入。
第6層	黒褐色土	10Y R 3/2	ローム粒多量、小礫微量含む、細砂混入。

第530号土坑

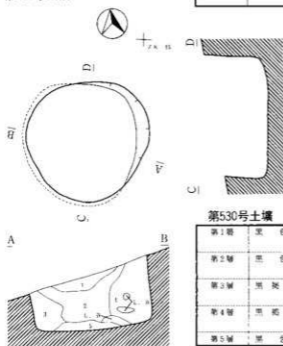

第530号土坑

第1層	黒色土	10Y R 1.7/1	ローム粒微量、小礫少量含む、細砂微量混入。
第2層	黒色土	10Y R 2/1	ローム粒、炭化物微量、小礫少量含む、細砂微量混入。
第3層	黒褐色土	10Y R 3/2	ローム粒多量、炭化物、小礫微量含む、黄褐色土多量、細砂混入。
第4層	黒褐色土	10Y R 2/2	ローム粒多量、小礫、凝灰岩質小礫微量含む、細砂、褐色少量混入。
第5層	黒色土	10Y R 1.7/1	ローム粒、小礫微量含む、細砂混入。

0 2m

第326図 第529・530号土坑

第531号土壌

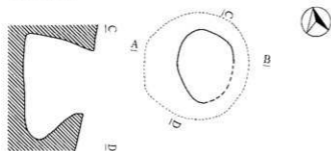

2 L-42

第531号土壌

第1層	暗褐色土	10YR 3/3	ローム粒、炭化物粒、小礫微量含む、 繊維微量。
第2層	暗褐色土	10YR 3/3	ローム粒多量、炭化物粒含む、細砂混入。
第3層	暗褐色土	10YR 3/4	ローム粒、炭化物少量、小礫微量、 砂状B多量含む、褐色土混入。
第4層	暗褐色土	10Yk 3/3	ローム粒、炭化物粒少量、炭化物微 量含む、細砂多量混入。

第532号土壌

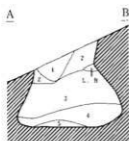
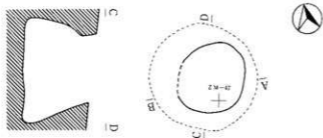

第532号土壌

第1層	暗褐色土	10Yk 3/2	ローム粒、炭化物微量、小礫少量含む。
第2層	暗褐色土	10Yk 3/4	ローム粒、炭化物微量、小礫少量含む。
第3層	暗褐色土	10Yk 2/3	ローム粒、炭化物微量、小礫少量含む。
第4層	暗褐色土	10Yk 3/3	ローム粒多量、炭化物、小礫微量含む。
第5層	褐色土	10Yk 4/4	ローム粒多量、炭化物微量含む。

0 2m

第327図 第531・532号土壌

第533号土壤

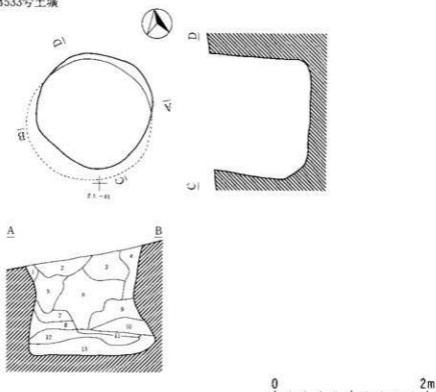

第533号土壤

第1層	暗褐色土	10YR 4/3	ローム粒、炭化物粒含む、細砂、黄褐色土混入。
第2層	黑褐色土	10YR 2/3	ローム粒、炭化物少量含む、細砂混入。
第3層	暗褐色土	10YR 3/3	ローム粒、炭化物粒微量含む、火山灰混入。
第4層	暗褐色土	10YR 4/4	ローム粒、炭化物微量含む、細砂混入。
第5層	暗褐色土	10YR 3/4	ローム粒、炭化物粒微量、砂混入。
第6層	黑褐色土	10YR 2/3	炭化物含む、細砂、火山灰混入。
第7層	褐色土	10YR 4/4	ローム粒、炭化物粒少量含む、細砂、暗褐色土少量混入。
第8層	暗褐色土	10YR 3/3	ローム粒少量、炭化物、炭化物粒含む。
第9層	暗褐色土	10YR 3/3	ローム粒、炭化物粒少量、褐色土多量含む、細砂混入。
第10層	黄褐色土	10YR 5/6	炭化物粒微量含む、火山灰粒、粘質土混入。
第11層	暗褐色土	10YR 3/3	ローム粒、炭化物粒少量含む、細砂混入。
第12層	暗褐色土	10YR 4/6	炭化物粒微量含む、砂質土、細砂微量混入。
第13層	暗褐色土	10YR 3/2	ローム粒、炭化物粒少量含む、細砂混入。

第328図 第533号土壤

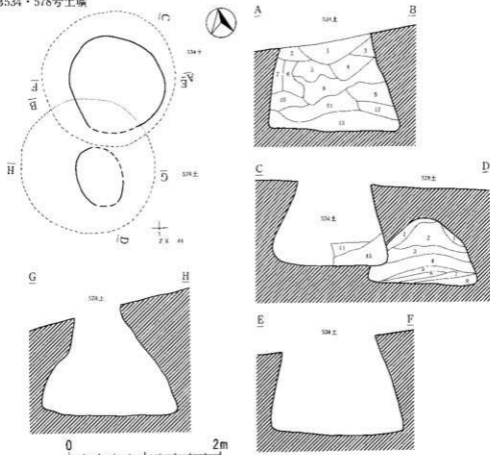

第534号土壌

第1層	黒褐色土	10Y R 2/3	炭化物粒・小礫少量含む。細砂混入。
第2層	にぶい黄褐色土	10Y R 4/2	炭化物粒微量・小礫少量含む。細砂混入。
第3層	にぶい黄褐色土	10Y R 5/4	炭化物粒微量・小礫少量含む。細砂混入。
第4層	暗褐色土	10Y R 3/3	ローム粒微量・炭化物粒・小礫少量含む。細砂混入。
第5層	暗褐色土	10Y R 3/3	炭化物粒・小礫少量含む。細砂混入。
第6層	暗褐色土	10Y R 3/4	炭化物粒微量・小礫少量含む。ローム土混入。
第7層	褐色土	10Y R 4/6	炭化物粒・小礫少量含む。細砂混入。
第8層	黒褐色土	10Y R 3/2	炭化物粒・小礫少量含む。砂質土・黄褐色土・細砂混入。
第9層	黄褐色土	10Y R 5/8	炭化物粒微量・小礫少量含む。砂質土・黄褐色土混入。
第10層	黄褐色土	10Y R 5/8	炭化物粒・小礫微量を含む。砂質土混入。
第11層	明黄褐色土	10Y R 6/8	炭化物粒・小礫微量を含む。暗褐色土・砂質土混入。
第12層	にぶい黄褐色土	10Y R 7/3	砂質土・細砂混入。
第13層	暗褐色土	10Y R 3/3	ローム粒・小礫少量・炭化物粒微量を含む。砂質土混入。

第578号土壌

第1層	暗褐色土	10Y R 3/4	ローム粒・炭化物粒多量・小礫少量含む。砂質土・黄褐色土混入。
第2層	にぶい黄褐色土	10Y R 6/4	ローム粒多量・小礫少量含む。砂質土・砂質土混入。
第3層	にぶい黄褐色土	10Y R 5/4	ローム粒多量・炭化物粒微量・小礫少量含む。砂質土・暗褐色土混入。
第4層	黄褐色土	10Y R 5/6	ローム粒多量・炭化物粒微量・小礫少量含む。砂質土混入。
第5層	黄褐色土	10Y R 2/2	ローム粒多量・炭化物粒・小礫少量含む。褐色土混入。
第6層	明黄褐色土	10Y R 6/8	ローム粒多量・小礫・砂質土含む。
第7層	暗褐色土	10Y R 3/4	ローム粒多量・炭化物粒微量・小礫少量含む。黒褐色土・細砂混入。
第8層	褐色土	10Y R 4/4	ローム粒多量・炭化物粒微量・小礫少量含む。細砂・砂質土混入。

第535号土坑

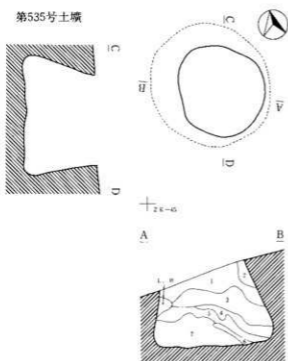

第535号土壤

第1層	褐色土	10YR 4/4
第2層	黄褐色土	10YR 5/8
第3層	明黄褐色土	10YR 6/6
第4層	黑褐色土	10YR 2/3
第5層	黄褐色土	10YR 7/8
第6層	黑褐色土	10YR 2/7
第7層	黄褐色土	10YR 5/8

第536号土坑

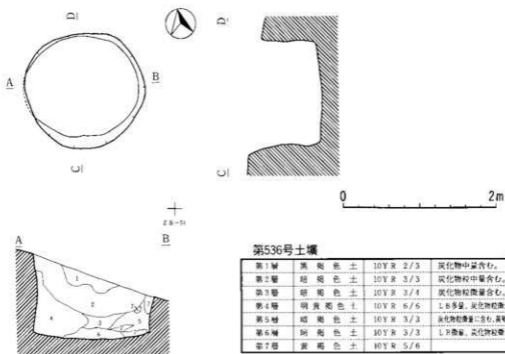

第536号土壤

第1層	黑褐色土	10YR 2/3	炭化物中量含む。
第2層	暗褐色土	10YR 3/3	炭化物粒中量含む。
第3層	暗褐色土	10YR 3/4	炭化物粒微量含む。
第4層	明黄褐色土	10YR 6/5	L.B多量、炭化物粒微量に含む。
第5層	暗褐色土	10YR 3/3	炭化物粒微量に含む、黄褐色土混入。
第6層	暗褐色土	10YR 3/3	L.P微量、炭化物粒微量に含む。
第7層	黄褐色土	10YR 5/6	

第330图 第535・536号土坑

第537号土壤

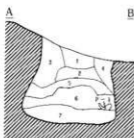
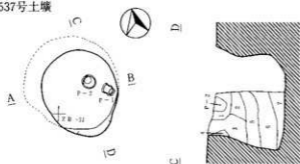

第537号土壤

第1層	黑褐色土	10YR 3/4	炭化物粒少量含む。
第2層	暗褐色土	10YR 3/3	炭化物粒微量含む。
第3層	暗褐色土	10YR 3/2	炭化物粒微量含む。
第4層	褐色土	10YR 5/6	L.B.中量、炭化物粒微量に含む。
第5層	黄褐色土	10YR 5/6	炭化物粒微量に含む。胎山と同じ色。
第6層	褐色土	10YR 4/4	炭化物粒多量に含む。黄褐色土混入。
第7層	黑褐色土	10YR 2/3	炭化物粒多量に含む。

第538号土壤

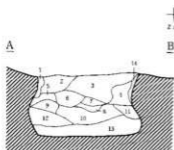
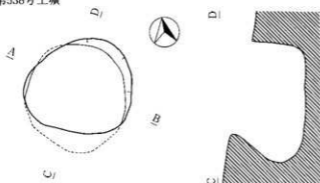

第538号土壤

第1層	明黄褐色土	10YR 7/6	炭化物粒微量に含む。
第2層	暗褐色土	10YR 3/4	炭化物粒多量に含む。
第3層	黑褐色土	10YR 2/2	炭化物粒多量に含む。
第4層	褐色土	10YR 4/4	炭化物少量に含む。
第5層	褐色土	10YR 4/4	炭化物少量に含む。
第6層	鈍い黄褐色土	10YR 6/4	
第7層	黑褐色土	10YR 2/3	炭化物粒多量に含む。
第8層	暗褐色土	10YR 3/3	炭化物粒少量に含む。
第9層	黄褐色土	10YR 5/6	炭化物粒少量に含む。
第10層	暗褐色土	10YR 3/4	炭化物粒多量に含む。
第11層	褐色土	10YR 4/6	炭化物粒多量に含む。
第12層	明黄褐色土	10YR 6/6	炭化物粒微量に含む。
第13層	鈍い黄褐色土	10YR 5/4	炭化物粒少量に含む。
第14層	明黄褐色土	10YR 6/6	炭化物粒微量に含む。

第331回 第537・538号土壤

第539号土壤

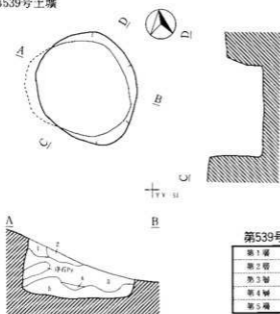

第539号土壤

第1層	褐色土	10Y R 4/6	炭化物粒少量含む。
第2層	暗褐色土	10Y R 3/4	炭化物粒多量含む。
第3層	褐色土	10Y R 4/4	炭化物粒多量含む。
第4層	黄褐色土	10Y R 5/6	
第5層	黄褐色土	10Y R 5/6	

第540号土壤

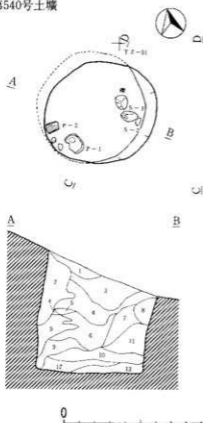

第540号土壤

第1層	暗褐色土	10Y R 3/4	炭化物粒少量含む。
第2層	黄褐色土	10Y R 5/6	
第3層	黑色土	10Y R 2/1	炭化物粒含む。
第4層	黑褐色土	10Y R 2/2	炭化物粒少量含む。
第5層	黄褐色土	10Y R 5/6	
第6層	黄褐色土	10Y R 3/2	炭化物粒少量含む。
第7層	暗褐色土	10Y R 3/3	炭化物粒。
第8層	暗黄褐色土	10Y R 6/6	
第9層	暗褐色土	10Y R 3/3	炭化物粒少量含む。
第10層	黑褐色土	10Y R 2/2	炭化物粒多量含む。
第11層	黄褐色土	10Y R 5/6	
第12層	黑褐色土	10Y R 2/3	炭化物粒多量含む。
第13層	暗褐色土	10Y R 3/3	炭化物粒微量含む。

第332図 第539・540号土壤

第541号土壤

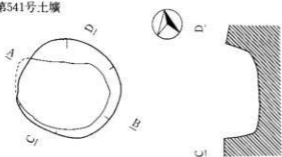

YZ-32

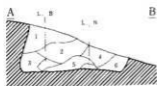

第541号土壤

第1層	紫 褐色	10YR 5/6	炭化物微量含む、褐色土。
第2層	暗 褐色 上	10YR 3/3	炭化物微量含む。
第3層	暗 褐色 土	10YR 3/4	炭化物微量含む、黄褐色土少量混入。
第4層	暗 褐色 土	10YR 3/3	炭化物少量含む、黄褐色土少量混入。
第5層	黑 褐色 土	10YR 2/3	炭化物微量含む。
第6層	黄 褐色 土	10YR 5/6	褐色土微量含む。

第542号土壤

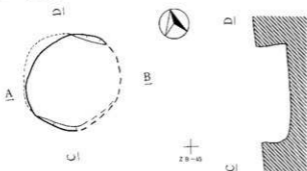

ZB-10



0 2m

第542号土壤

第1層	暗 褐色 土	10YR 4/6	炭化物微量含む、黄褐色土少量混入。
第2層	暗 褐色 土	10YR 3/3	炭化物微量含む。
第3層	暗 褐色 土	10YR 3/4	炭化物微量含む、黄褐色土少量混入。
第4層	暗 黄 褐色 土	10YR 6/8	褐色土少量混入。

第543号土壌

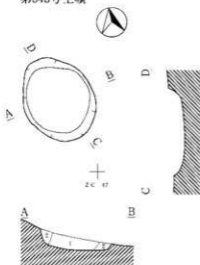

第543号土壌

第1層	暗褐色土	10Y R 3/3	
第2層	暗褐色土	10Y R 3/4	炭化物粒少量含む。黄褐色土少量混入。

第544・545号土壌

第1層	褐色土	10Y R 4/4	L.B.炭化物粒微量に含む。
第2層	暗褐色土	10Y R 3/3	L.B.炭化物粒微量に含む。
第3層	鈍い黄褐色土	10Y R 5/4	炭化物粒少量含む。
第4層	黄褐色土	10Y R 5/6	炭化物粒微量に含む。
第5層	鈍い黄棕色土	10Y R 6/4	炭化物粒微量に含む。
第6層	明黄褐色土	10Y R 6/6	炭化物粒微量に含む。
第7層	黄褐色土	10Y R 5/8	炭化物粒微量に含む。
第8層	褐色土	10Y R 4/8	炭化物粒多量に含む。
第9層	鈍い褐色土	10Y R 4/3	L.B少量。炭化物粒中量含む。
第10層	黒褐色土	10Y R 2/3	L.B少量。炭化物粒微量に含む。
第11層	鈍い黄褐色土	10Y R 4/3	炭化物粒微量に含む。
第12層	褐色土	10Y R 4/4	炭化物粒少量含む。
第13層	明黄褐色土	10Y R 6/6	炭化物粒微量に含む。
第14層	黒褐色土	10Y R 2/3	炭化物粒少量含む。
第15層	褐色土	10Y R 4/6	炭化物含む。
第16層	褐色土	10Y R 4/6	炭化物粒微量に含む。
第17層	明黄褐色土	10Y R 6/6	炭化物粒微量に含む。

第544・545号土壌

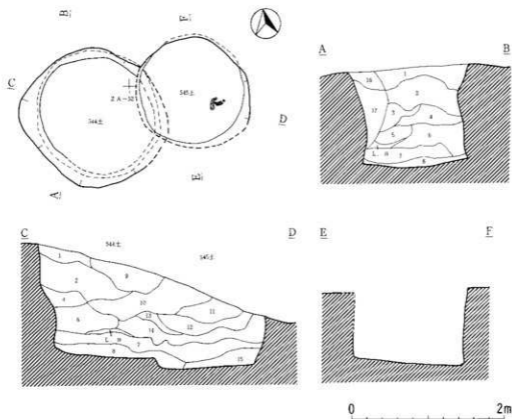

第334図 第543・544・545号土壌

第546号土壌

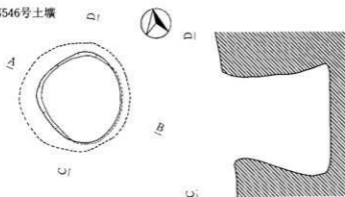

10 Y-02

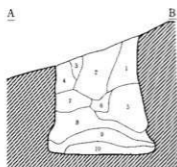

第546号土壌

第1層	黒褐色土	10Y R 3/2	炭化物粒少量含む。
第2層	黒褐色土	10Y R 2/2	炭化物粒少量含む。
第3層	黒褐色土	10Y R 3/2	炭化物粒少量含む。
第4層	褐色土	10Y R 4/4	炭化物粒少量含む。
第5層	黄褐色土	10Y R 5/6	炭化物粒少量含む。
第6層	暗褐色土	10Y R 3/3	炭化物粒少量含む。
第7層	黄褐色土	10Y R 5/8	炭化物粒少量含む。
第8層	暗褐色土	10Y R 3/3	炭化物粒少量含む。
第9層	黄褐色土	10Y R 5/8	炭化物粒少量含む。
第10層	黒褐色土	10Y R 3/2	炭化物粒少量含む。

第548号土壌

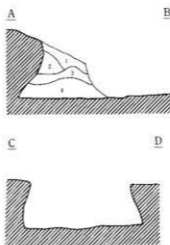
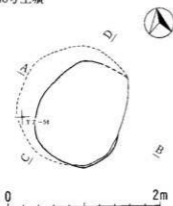

第548号土壌

第1層	黄褐色土	10Y R 5/8	炭化物粒少量含む。
第2層	黄褐色土	10Y R 5/6	炭化物粒少量含む。
第3層	褐色土	10Y R 4/4	炭化物少量含む。
第4層	褐色土	10Y R 4/6	1.5g中量、炭化物粒少量、機土ブロック多量含む。

第335図 第546・548号土壌

第547号土坑

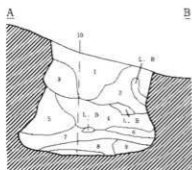
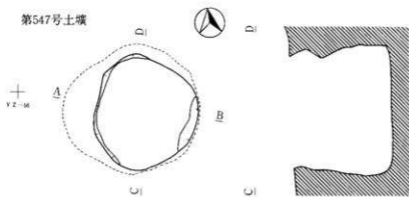

第547号土壤

第1層	暗褐色土	10Y R 3/3	黄褐色土少量混入。炭化物少量含む。
第2層	褐色土	10Y R 4/4	黄褐色土少量混入。炭化物少量含む。
第3層	褐色土	10Y R 4/3	黄褐色土少量混入。炭化物少量含む。
第4層	褐色土	10Y R 4/4	黄褐色土少量混入。炭化物少量含む。
第5層	明黄褐色土	10Y R 7/6	褐色土少量混入。シテ含む。
第6層	明黄褐色土	10Y R 6/6	褐色土少量混入。
第7層	褐色土	10Y R 4/4	炭化物少量含む。
第8層	にぶい黄褐色土	10Y R 5/4	炭化物少量含む。
第9層	にぶい黄褐色土	10Y R 5/4	黄褐色土少量混入。
第10層	にぶい黄褐色土	10Y R 7/4	

第549号土坑

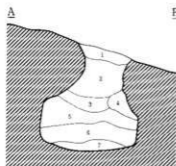
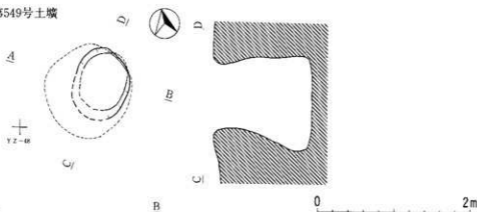

第549号土壤

第1層	褐色土	10Y R 4/4	炭化物少量含む。
第2層	暗褐色土	10Y R 3/4	炭化物少量含む。
第3層	暗褐色土	10Y R 3/4	炭化物少量含む。
第4層	明黄褐色土	10Y R 6/8	炭化物少量含む。
第5層	褐色土	10Y R 4/4	炭化物少量含む。
第6層	褐色土	10Y R 4/6	
第7層	暗褐色土	10Y R 3/4	炭化物少量含む。

第550号土壌

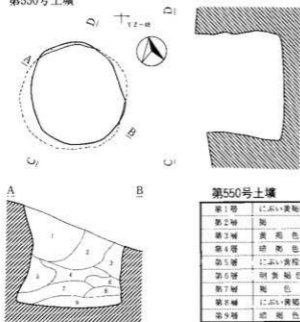

第550号土壌

第1層	にぶい・黄褐色土	10Y R 5/4	黄褐色土少量、炭化物少量含む。
第2層	褐色土	10Y R 4/6	黄褐色土少量、炭化物少量含む。
第3層	黄褐色土	10Y R 5/6	褐色土少量、炭化物微量含む。
第4層	暗褐色土	10Y R 3/4	黄褐色土少量、炭化物微量含む。
第5層	にぶい・黄褐色土	10Y R 7/4	褐色土少量、炭化物少量含む。
第6層	明黄褐色土	10Y R 7/8	褐色土少量含む。
第7層	褐色土	10Y R 4/4	黄褐色土少量、炭化物微量含む。
第8層	にぶい・黄褐色土	10Y R 5/4	黄褐色土少量、炭化物少量含む。
第9層	暗褐色土	10Y R 3/4	黄褐色土少量、炭化物微量含む。

第551号土壌

YZ-II

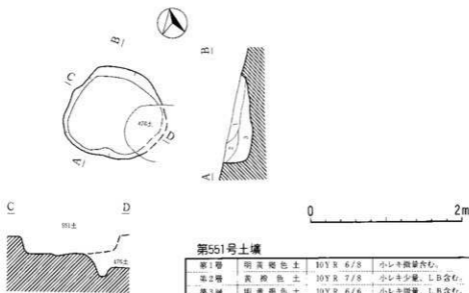

第551号土壌

第1層	明黄褐色土	10Y R 6/8	小レキ微量含む。
第2層	黄褐色土	10Y R 7/8	小レキ少量、LB含む。
第3層	明黄褐色土	10Y R 6/6	小レキ微量、LB含む。

第553号土壤

$\frac{1}{2.1-42}$

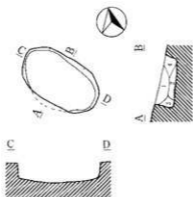

第553号土壤

第1層	黄褐色土	10Y R 5/8	炭化物粒・LH微量に含む。
第2層	鈍い・黄棕色土	10Y R 6/4	ローム粒多量、砂質土混入。
第3層	黄棕色土	10Y R 5/6	小ローム粒量に含む。
第4層	明黄棕色土	10Y R 6/8	ローム粒微量、砂質土混入。

第555号土壤

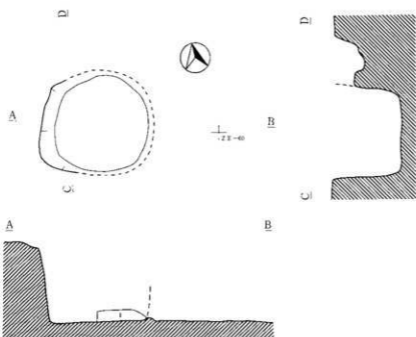

第555号土壤

第1層	黄棕色土	10Y R 5/8	炭化物多量に含む。
-----	------	-----------	-----------

0 2m

第338图 第553・555号土壤

第556号土壌

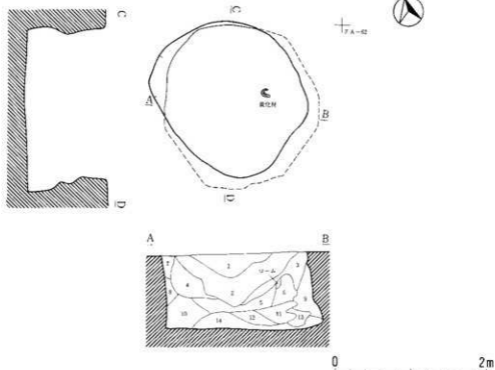

第556号土壌

第1層	暗褐色土	10Y R 2/3	小レキ少量含む。炭化物少量含む。褐色土4/6が多量混入。
第2層	暗褐色土	10Y R 3/3	炭化物少量含む。小レキ多少含む。浮石微量含む。
第3層	黄褐色土	10Y R 5/6	炭化物少量含む。小レキ多量含む。
第4層	黄褐色土	10Y R 5/8	炭化物少量含む。小レキ多量含む。浮石少量含む。
第5層	暗褐色土	10Y R 4/6	炭化物微量含む。浮石少量含む。
第6層	明黄褐色土	10Y R 6/6	炭化物微量含む。浮石少量含む。
第7層	明黄褐色土	10Y R 6/6	レキ(大)多量含む。
第8層	明黄褐色土	10Y R 6/8	炭化物微量含む。小レキ多量含む。
第9層	暗褐色土	10Y R 5/8	砂質粘土。
第10層	黄褐色土	10Y R 5/8	炭化物微量含む。
第11層	明黄褐色土	10Y R 6/6	炭化物微量含む。小礫多量含む。粘土小礫まじりの土。
第12層	黄褐色土	10Y R 5/6	炭化物微量含む。レキ(大)少量含む。
第13層	明黄褐色土	10Y R 6/8	浮石微量含む。レキ(大)多量含む。
第14層	明黄褐色土	10Y R 6/6	小レキ多量含む。

第339図 第556号土壌

第558号土壌

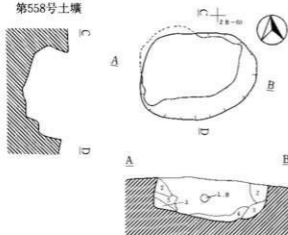

第558号土壌

第1層	赤褐色土	10Y R 5/8	
第2層	明黄褐色土	10Y R 6/8	
第3層	にぶい黄褐色	10Y R 6/4	
第4層	明黄褐色土	10Y R 6/8	
第5層	黄褐色土	10Y R 5/6	

第559号土壌

第1層	黄褐色土	10Y R 5/6	細砂プロック少量、小レキ少量含む。
第2層	黄褐色土	10Y R 5/8	炭化物物質含む。
第3層	黄褐色土	10Y R 5/6	小レキ少量含む。
第4層	明褐色土	10Y R 6/6	小レキ少量含む。砂質粘土混入。

第559号土壌

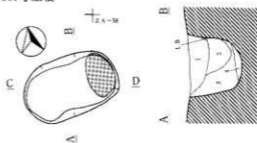

第560号土壌

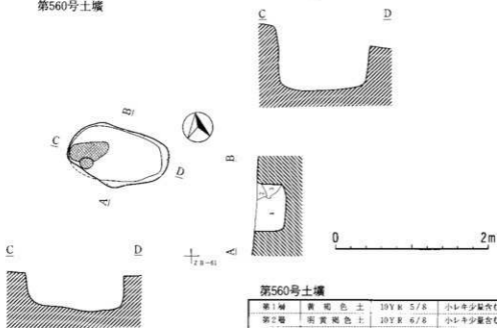

第560号土壌

第1層	黄褐色土	10Y R 5/8	小レキ少量含む。
第2層	明黄褐色土	10Y R 6/8	小レキ少量含む。
第3層	黄褐色土	10Y R 5/6	小レキ少量含む。

第340図 第558・559・560号土壌

第561号土壤

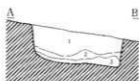
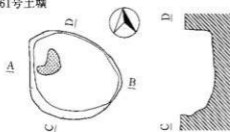

第561号土壤

第1層	褐色土	10Y R 4/6	炭化物、浮石を含む。
第2層	黄褐色土	10Y R 5/8	炭化物、小石少量含む。
第3層	明黄褐色土	10Y R 6/8	砂質土。

第562号土壤

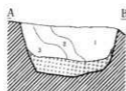
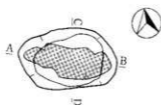

第562号土壤

第1層	褐色土	10Y R 4/6	炭化少量、炭化物少量、小石少量含む。
第2層	褐色土	10Y R 4/6	炭化物、浮石少量含む。
第3層	黄褐色土	10Y R 5/8	炭化物少量、小石少量含む。

第563号土壤

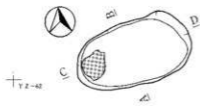

第563号土壤

第1層	明黄褐色	10Y R 6/6	炭化物少量含む。
第2層	黄褐色	10Y R 5/8	
第3層	明黄褐色	10Y R 6/6	小石少量含む。



第341图 第561・562・563号土壤

第564号土壕

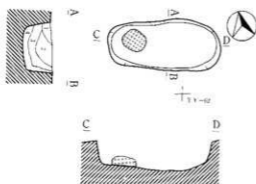

第565号土壕

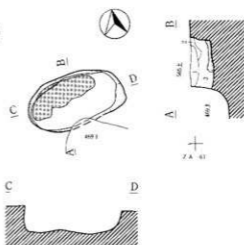

第564号土壕

第1層	明黄褐色土	10YR 6/8	レキ、小レキ少量含む。
第2層	黄褐色土	10YR 5/8	浮石微少、小レキ多量に含む。
第3層	黄褐色土	10YR 7/8	浮石微少、小レキ多量に含む。
第4層	明黄褐色土	10YR 7/6	小レキ多量に含む。

第565号土壕

第1層	褐色土	10YR 4/6	小レキ多少含む。
第2層	黄褐色土	10YR 5/8	小レキ多量含む。浮石微量含む。
第3層	黄褐色土	10YR 5/6	小レキ少量含む。

第566号土壕

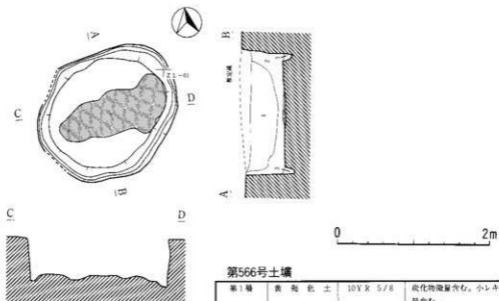

第566号土壕

第1層	黄褐色土	10YR 5/8	灰化物微量含む。小レキ多量含む。
第2層	褐色土	10YR 4/6	小レキ中量含む。
第3層	黄褐色土	10YR 5/8	小レキ少量含む。粘質粘土混入。

第342図 第564・565・566号土壕

第568号土壌

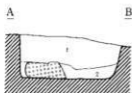
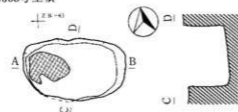

第568号土壌

第1層	褐色土	10 Y R 4/6	炭化物少量、細砂ブロック少量、小レキ多量含む。
第2層	明黄褐色土	10 Y R 6/8	小レキ少量含む。砂質粘土層。

第569号土壌

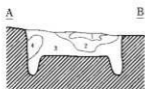

第569号土壌

第1層	にぶい黄褐色土	10 Y R 7/2	
第2層	黄褐色土	10 Y R 5/8	炭化物微量、小レキ多量含む。
第3層	黄褐色土	10 Y R 5/6	炭化物微量、小レキ多量含む。
第4層	明黄褐色土	10 Y R 6/8	小レキ微量含む。

第570号土壌

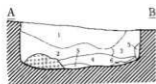
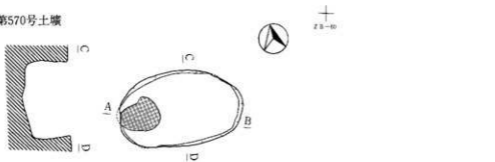

0 2m

第570号土壌

第1層	黄褐色土	10 Y R 5/8	小レキ多量、炭化物微量含む。
第2層	褐色土	10 Y R 4/6	小レキ少量、炭化物微量含む。
第3層	褐色土	10 Y R 4/4	小レキ多量、炭化物少量含む。
第4層	黄褐色土	10 Y R 5/6	小レキ少量、L B微量含む。
第5層	明黄褐色土	10 Y R 6/8	小レキ少量含む。
第6層	にぶい黄褐色土	10 Y R 5/4	小レキ少量含む。

第571号土壌

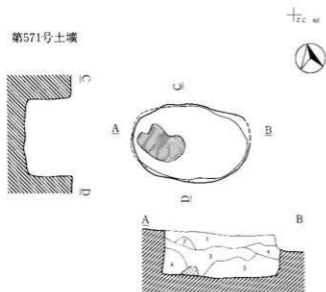

第571号土壌

第1層	黄褐色	10Y R 5/8	浮石微量、小レキ多量、炭化物微量に含む。
第2層	明黄褐色土	10Y R 6/6	小レキ少量含む。
第3層	黄褐色土	10Y R 5/8	L, B少量、小レキ少量含む。
第4層	黄褐色土	10Y R 5/6	小レキ少量、レキ微量含む。
第5層	黄褐色土	10Y R 5/8	小レキ少量含む。
第6層	黄褐色土	10Y R 5/8	小レキ少量、炭化物微量含む。

第572・653号土壌

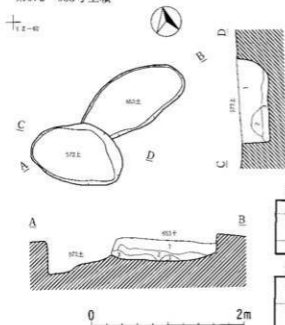

第653号土壌

第1層	明黄褐色土	10Y R 6/8	
第2層	明黄褐色土	10Y R 6/6	小礫少量含む、黄褐色土粒微量混入。
第3層	にぶい黄褐色	10Y R 6/4	小礫少量含む。

第572号土壌

第1層	黄褐色土	10Y R 5/8	浮石微量、炭化物中量、小礫少量に含む。
第2層	明褐色土	7.5Y R 5/6	小礫少量、浮石微量含む。
第3層	鈍い黄褐色土	10Y R 6/4	小礫少量に含む。

第344図 第571・572・653号土壌

第573号土壌

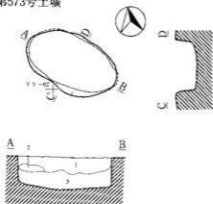

第576号土壌

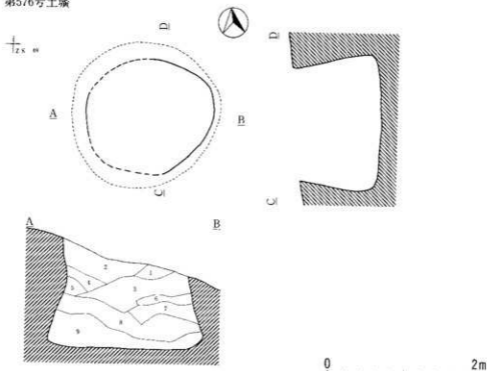

第573号土壌

第1層	黄褐色土	10Y R 3/6	炭化物少量、小シキ多量、浮石少量含む。
第2層	暗褐色土	7.5Y R 5/6	小シキ少量含む。
第3層	にぶい黄褐色土	10Y R 7/4	小シキ多量、砂質土含む。

第576号土壌

第1層	褐色土	8Y R 4/4	ローム粒少量、炭化物微量含む、小礫少量含む、細砂混入。
第2層	暗褐色土	10Y R 3/4	ローム粒、炭化物、小礫少量、細砂微量含む、細砂混入。
第3層	にぶい黄褐色土	10Y R 4/3	ローム粒、炭化物、小礫少量、細砂微量含む、細砂混入。
第4層	褐色土	10Y R 4/6	ローム粒多量、小礫少量含む、細砂混入。
第5層	黄褐色土	10Y R 5/8	L B多量、小礫少量含む、細砂混入。
第6層	にぶい黄褐色土	10Y R 5/8	ローム粒、炭化物微量、小礫少量含む、細砂、褐色土混入。
第7層	暗褐色土	10Y R 3/3	ローム粒多量、小礫少量含む、細砂、黄褐色土混入。
第8層	黄褐色土	10Y R 5/6	ローム粒、L B多量、礫含む、細砂混入。
第9層	黄褐色土	10Y R 5/8	ローム粒、小礫多量含む、細砂、砂質土混入。

第345図 第573・576号土壌

第577号土壌

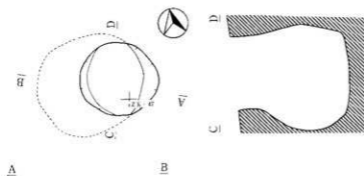

第577号土壌

第1層	褐色土	10Y R 4/4	ローム粒多量、L B多量に含む。
第2層	暗褐色土	10Y R 3/3	ローム粒・繊維・炭化物少量含む。
第3層	暗褐色土	10Y R 3/4	ローム粒多量、炭化物粒少量含む。
第4層	暗褐色土	10Y R 3/3	ローム粒・炭化物粒多量含む。
第5層	黒褐色土	10Y R 2/3	ローム粒・炭化物粒多量、小礫含む。
第6層	暗褐色土	10Y R 4/6	炭化物微量含む。小礫少量含む。
第7層	黒褐色土	10Y R 2/2	ローム粒少量、L B含む。
第8層	黒色土	10Y R 2/1	ローム粒・炭化物粒少量含む。

第579・580号土壌

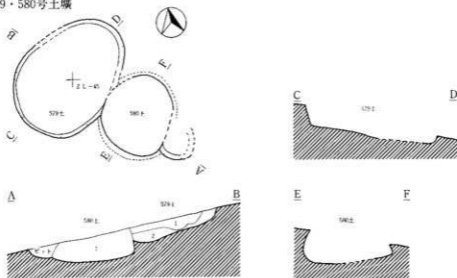

第579号土壌

第1層	暗褐色土	10Y R 3/4	ローム粒少量、炭化物微量、小礫少量含む。細砂、細砂、砂質土微量混入。
第2層	暗褐色土	10Y R 3/3	ローム粒少量、炭化物微量、小礫少量含む。細砂、砂質土混入。

第580号土壌

第1層	にぶい黄褐色土	10Y R 4/3	ローム粒、炭化物微量、小礫少量含む。細砂土混入。
第2層	褐色土	10Y R 4/4	ローム粒、小礫少量含む。

0 2m

第346図 第577・579・580号土壌

第581・582号土壌

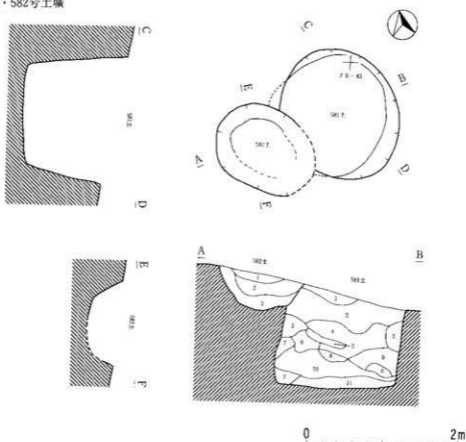

第581号土壌

第1層	暗褐色土	10Y R 3/3	ローム粒、炭化物、小礫少量含む。細砂混入。
第2層	褐色土	10Y R 4/4	ローム粒多量、炭化物、L B少量含む。
第3層	明黄褐色土	10Y R 6/6	L B、炭化物微量、小礫混入。
第4層	暗褐色土	10Y R 3/4	ローム粒多量、L B、炭化物、小礫少量含む。
第5層	黒褐色土	10Y R 2/3	ローム粒多量、小礫少量、炭化物微量含む。砂質土、細砂混入。
第6層	黄褐色土	10Y R 5/6	ローム粒多量、小礫少量、炭化物微量含む。細砂混入。
第7層	にがい黄褐色土	10Y R 6/4	ローム粒多量、小礫少量含む。細砂混入。
第8層	黄褐色土	10Y R 5/8	ローム粒多量、小礫少量、炭化物微量含む。黒色土、細砂混入。
第9層	黒褐色土	10Y R 3/2	ローム粒多量、小礫、炭化物少量含む。細砂混入。
第10層	黒褐色土	10Y R 4/4	ローム粒、炭化物少量、小礫微量含む。細砂混入。
第11層	黒褐色土	10Y R 2/2	ローム粒、炭化物少量、小礫微量含む。細砂混入。

第582号土壌

第1層	黒褐色土	10Y R 2/3	ローム粒微量、炭化物少量含む。細砂、火山灰混入。
第2層	暗褐色土	10Y R 3/3	ローム粒少量、L B、炭化物微量含む。細砂混入。
第3層	暗褐色土	10Y R 3/4	ローム多量、炭化物少量含む。細砂混入。

第347図 第581・582号土壌

第583号土壤

↑_Z 4-50

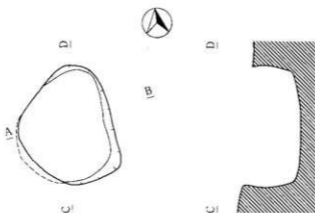

第583号土壤

第1層	暗褐色土	10Y R 3/4	炭化物、小礫多量含む、細砂混入。
第2層	にぶい黄褐色土	10Y R 5/4	炭化物、小礫少量含む、細砂混入。
第3層	褐色土	10Y R 4/4	炭化物、小礫多量含む、細砂混入。
第4層	褐色土	10Y R 4/4	炭化物、小礫少量含む、細砂混入。
第5層	褐色土	10Y R 4/6	炭化物、小礫少量含む。
第6層	明黄褐色土	10Y R 6/6	炭化物、小礫少量含む、細砂混入。
第7層	褐色土	10Y R 4/4	炭化物、小礫少量含む、黄褐色土。



第584号土壤



↑_Z 44

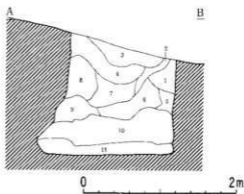
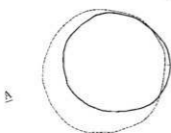

第584号土壤

第1層	褐色土	10Y R 4/6	ローム粒多量、炭化物粒微量含む、黒褐色土、細砂混入。
第2層	黒褐色土	10Y R 2/2	ローム粒、炭化物粒微量含む、細砂混入。
第3層	黒褐色土	10Y R 2/3	ローム粒、L.B.、炭化物粒、炭化物微量、小礫少量含む。
第4層	暗褐色土	10Y R 3/2	ローム粒、L.B.多量、炭化物少量、小礫含む。
第5層	褐色土	10Y R 4/4	ローム粒少量含む。
第6層	黒褐色土	10Y R 2/3	ローム粒多量、炭化物粒微量含む、細砂混入。
第7層	黒褐色土	10Y R 2/2	ローム粒、炭化物少量含む、褐色土、細砂混入。
第8層	暗褐色土	10Y R 3/3	ローム粒、炭化物少量含む、褐色土、細砂混入。
第9層	黄褐色土	10Y R 5/6	炭化物粒微量含む、暗褐色土、細砂混入。
第10層	黒褐色土	10Y R 2/3	ローム、炭化物多量、炭化物含む、細砂混入。
第11層	暗褐色土	10Y R 3/3	ローム粒多量、炭化物粒少量、にぶい黄褐色土、細砂混入。

第348図 第583・584号土壤

第585号土壤

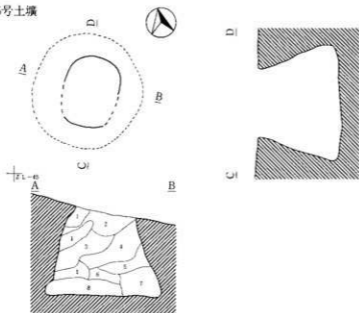

第585号土壤

第1層	褐色土	10Y R 4/4	
第2層	暗褐色土	10Y R 3/3	ロ—ム粒・炭化物粒・細砂微量・炭化物含む。
第3層	暗褐色土	10Y R 2/2	ロ—ム粒・炭化物粒・小礫微量・細砂少量含む・黒褐色土(2/3)混入。
第4層	黒褐色土	10Y R 2/3	ロ—ム粒・炭化物粒・炭化物少量含む。
第5層	暗褐色土	10Y R 2/3	ロ—ム粒・炭化物粒少量含む。暗褐色土(3/4)多量混入。
第6層	暗褐色土	10Y R 3/2	ロ—ム粒・炭化物粒少量・細砂混入。
第7層	暗褐色土	10Y R 2/3	ロ—ム粒・炭化物粒少量・細砂混入。
第8層	暗褐色土	10Y R 2/2	ロ—ム粒・L B・炭化物粒微量含む・小礫少量含む。

第586号土壤

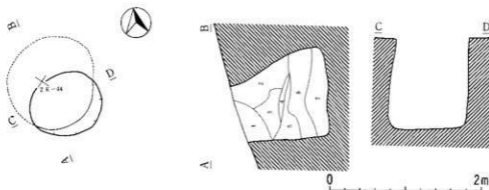

第586号土壤

第1層	褐色土	10Y R 4/4	ロ—ム粒・炭化物粒微量・小礫少量含む。
第2層	褐色土	10Y R 4/4	ロ—ム粒・炭化物粒少量・小礫多量・細砂・砂質土混入。
第3層	明黄褐色土	10Y R 6/6	ロ—ム粒・小礫多量・炭化物粒微量に含む。細砂・砂質土混入。
第4層	黄褐色土	10Y R 5/6	ロ—ム粒・炭化物粒少量含む。細砂混入。
第5層	濃い黄褐色土	10Y R 5/4	ロ—ム粒・炭化物粒・小礫少量・L B含む。細砂・黒色土混入。
第6層	黄褐色土	10Y R 5/6	ロ—ム粒・小礫少量・炭化物粒微量含む。細砂・褐色土混入。
第7層	褐色土	10Y R 4/6	ロ—ム粒・炭化物粒少量・小礫多量・L B含む。細砂・暗褐色土混入。

第349团 第585・586号土壤

第587号土壤

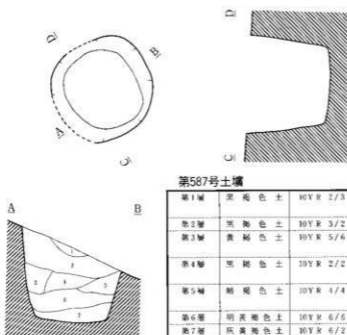

第587号土壤

第1層	黑褐色土	10 Y R 2/3	ローム粒微量、炭化物粒少量・細砂混入。
第2層	黑褐色土	10 Y R 3/2	ローム粒少量、炭化物粒微量含む。
第3層	黄褐色土	10 Y R 5/6	ローム粒多量、炭化物粒・黒褐色土混入。
第4層	黒褐色土	10 Y R 2/2	ローム粒、炭化物粒少量・小礫少量含む。
第5層	暗褐色土	10 Y R 4/4	ローム粒多量、炭化物粒少量・細砂混入。
第6層	明黄褐色土	10 Y R 6/6	炭化物粒少量含む。暗褐色土混入。
第7層	灰黄褐色土	10 Y R 6/2	

第588号土壤

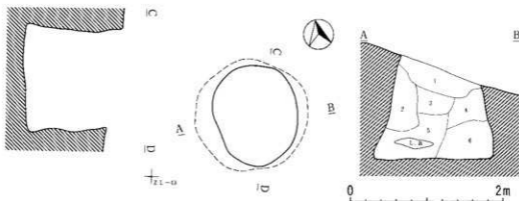

第588号土壤

第1層	暗褐色土	10 Y R 3/3	ローム粒、炭化物、炭化物粒、小礫微量含む。細砂混入。
第2層	にぶい黄褐色土	10 Y R 5/4	炭化物粒微量、火山灰微量含む。砂質土、細砂混入。
第3層	暗褐色土	10 Y R 3/3	ローム粒、L.B少量、炭化物、炭化物粒含む。細砂混入。
第4層	黄褐色土	10 Y R 5/6	砂質土。ローム粒、炭化物粒多量含む。にぶい黄褐色土、細砂混入。
第5層	黒褐色土	10 Y R 2/3	ローム粒、炭化物、炭化物多量含む。暗褐色土、細砂、火山灰混入。
第6層	暗褐色土	10 Y R 2/3	ローム粒多量、炭化物粒少量含む。ぬい黄褐色土混入。

第350図 第587・588号土壤

第590号土城

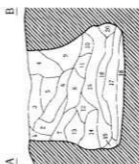
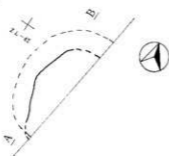

第590号土城

第1層	褐色土	10Y R 4/8	砂粒、砂質。L Bを含む。
第2層	褐色土	10Y R 4/4	砂粒、砂質ローム粒を含む。
第3層	暗褐色土	10Y R 3/3	砂粒全体に、砂質ローム粒微量に含む。褐色土少量混入。
第4層	暗褐色土	10Y R 3/4	砂粒、砂質。
第5層	暗褐色土	10Y R 3/3	砂粒、砂質ローム粒少量に含む。
第6層	暗褐色土	10Y R 3/4	砂粒、砂質ローム粒少量に含む。2、4層類似。
第7層	褐色土	10Y R 4/6	砂質ロームと暗褐色土との混成土。暗褐色土全体に混入。
第8層	暗褐色土	10Y R 3/3	砂粒、ローム粒を含む。砂質L B含む。
第9層	褐色土	10Y R 4/6	砂質ローム全体に暗褐色土混入。7層に類似。
第10層	黄褐色土	10Y R 5/8	6層砂層の積層土。黄褐色土全体に混入。
第11層	褐色土	10Y R 4/4	暗褐色土と上部砂層との混成土。砂粒多量に含む。
第12層	暗褐色土	10Y R 3/4	暗褐色土と上部砂層との混成土。
第13層	褐色土	10Y R 4/6	7層に類似。上部砂層の積層土大ブロックで混入。
第14層	褐色土	10Y R 4/6	上下砂層の積層土。暗褐色土全体に混入。
第15層	暗褐色土	10Y R 3/3	全体に極少量混入。上部砂層の積層土で大ブロック混入。
第16層	暗褐色土	10Y R 3/4	暗褐色土と砂粒の混合土。
第17層	黄褐色土	10Y R 5/8	上部砂層の積層土。暗褐色土混入。
第18層	暗褐色土	10Y R 3/4	上下の砂層の積層土全体に混入。
第19層	褐色土	10Y R 4/6	暗褐色土と砂層の積層土。砂少量混入。
第20層	暗褐色土	10Y R 3/4	暗褐色土と下部砂層の積層土との混成土。砂全体に少量混入。

第591号土城

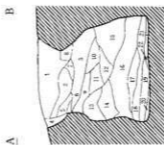
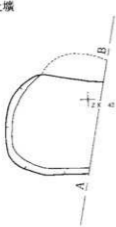

0 2m

第351図 第590・591号土城

第591号土壤

第1層	暗褐色土	10Y R 3/4	L・B少量含む。
第2層	暗褐色土	10Y R 3/3	細砂少量混入。
第3層	暗褐色土	10Y R 2/3	細砂少量混入。L・B少量含む。
第4層	暗褐色土	10Y R 3/4	細砂微量混入。暗褐色土多量混入。
第5層	暗褐色土	10Y R 2/3	L・B微量含む。細砂少量混入。
第6層	暗褐色土	10Y R 2/3	細砂少量混入。
第7層	暗褐色土	10Y R 3/4	細砂少量混入。L・B少量含む。
第8層	暗褐色土	10Y R 4/6	暗褐色土少量混入。炭化物微量含む。
第9層	暗褐色土	7.5Y R 2/3	細砂微量混入。L・B微量。炭化物微量含む。
第10層	暗褐色土	10Y R 3/3	細砂中量混入。L・B中量。炭化物微量含む。
第11層	暗褐色土	10Y R 3/2	細砂微量混入。L・B少量含む。炭化物微量含む。
第12層	暗褐色土	10Y R 3/2	細砂少量混入。L・B少量含む。
第13層	暗褐色土	10Y R 3/3	細砂少量混入。L・B中量含む。炭化物微量含む。
第14層	明黄褐色土	10Y R 6/8	砂質ローム土。L・B含む。暗褐色土混入。
第15層	黄褐色土	10Y R 5/6	砂質土。暗褐色土中量混入。
第16層	黄褐色土	10Y R 2/2	細砂微量混入。砂質L・B少量含む。
第17層	黄褐色土	10Y R 2/3	細砂少量混入。L・B微量。炭化物微量含む。
第18層	明黄褐色土	10Y R 7/6	砂質土。黄褐色土微量混入。
第19層	暗褐色土	10Y R 2/2	細砂微量混入。
第20層	いよい黄褐色土	10Y R 6/3	砂質土。細砂多量混入。
第21層	暗褐色土	10Y R 4/4	細砂少量混入。
第22層	暗褐色土	10Y R 2/2	細砂微量混入。L・B少量含む。

第592号土壤

1
2 L-B

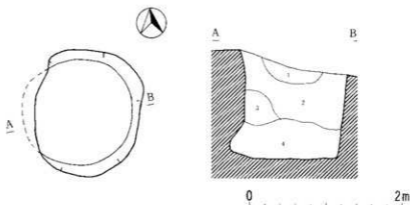

第592号土壤

第1層	暗褐色土	10Y R 2/2	ローム粒少量。炭化物、浮石微量。小礫少量含む。
第2層	暗褐色土	10Y R 2/3	ローム粒多量。炭化物、浮石微量。ローム・小礫少量含む。
第3層	暗褐色土	10Y R 3/3	ローム粒多量。炭化物粒、浮石微量を含む。
第4層	暗褐色土	10Y R 3/4	ローム粒・ローム多量。炭化物粒、浮石少量含む。

±z. 43 第593号土壌

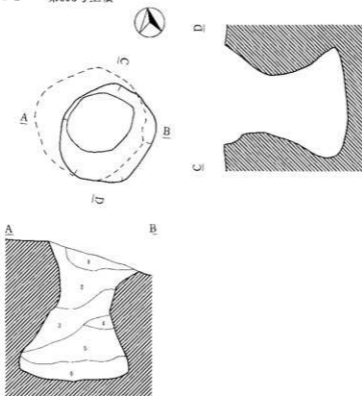

第598号土壌

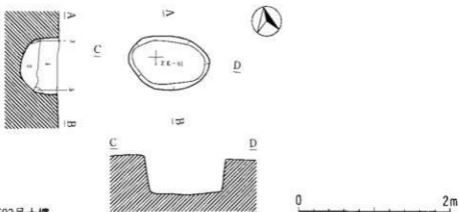

第593号土壌

第1層	黒色土	10Y R 2/1	炭化物粒多量、小礫微量含む。暗褐色土混入。
第2層	黒褐色土	10Y R 3/2	炭化物少量、小礫多量に含む。褐色土・砂質土混入。
第3層	黒褐色土	10Y R 2/3	ローム粒、L B少量・炭化物粒、小礫・砂質ブロック微量含む。
第4層	黒褐色土	10Y R 2/2	L B多量、細砂混入。
第5層	黄褐色土	10Y R 5/8	小レキ・細砂ブロック微量に含む。暗褐色土混入。
第6層	黒褐色土	10Y R 2/3	

第598号土壌

第1層	明黄褐色土	10Y R 6/6	小レキ、レキ多量に含む。
第2層	明黄褐色土	10Y R 7/6	小レキ多量に含む。
第3層	にぶい黄褐色土	10Y R 7/4	小レキ多量に含む。

第353図 第593・598号土壌

第596・597号土坑

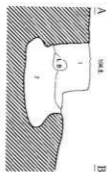

1/2 E-50

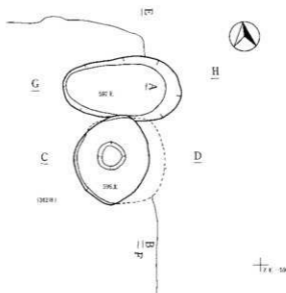

1/2 E-50

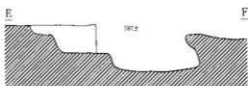
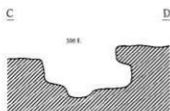

第599号土坑

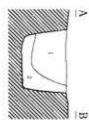

1/2 E-50

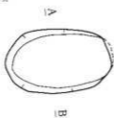

0 2m

第596号土坑

第1層	黄褐色土	10Y R 5/8	炭化物粒多量に含む。
第2層	暗褐色土	6Y R 3/4	

第597号土坑

第1層	黄褐色土	10Y R 5/6	炭化物粒、L.B多量に含む。
-----	------	-----------	----------------

第599号土坑

第1層	黄褐色土	10Y R 5/6	レキ、小レキ、炭化物粒多量に含む。
第2層	明黄褐色土	10Y R 6/6	小レキ多量、炭化物粒少量に含む。

第354図 第596・597・599号土坑

第600号土壤

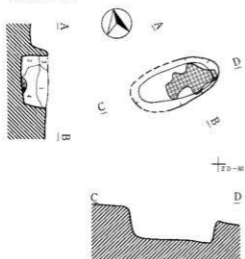

第600号土壤

第1層	黄褐色土	10Y R 5/6	
第2層	黄褐色土	10Y R 5/8	炭化物粒少量に含む。
第3層	明黄褐色土	10Y R 6/8	
第4層	明黄褐色土	10Y R 6/6	

第601号土壤

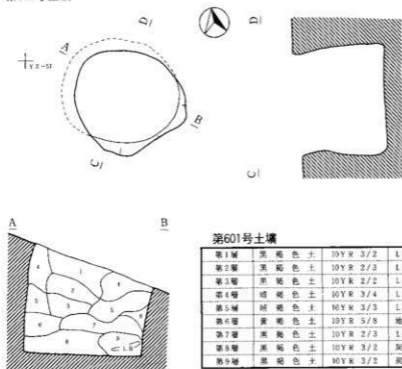

第601号土壤

第1層	黑褐色土	10Y R 3/2	L B少量、炭化物粒中量に含む。
第2層	黑褐色土	10Y R 2/3	L B少量、炭化物粒中量に含む。
第3層	黑褐色土	10Y R 2/2	L B微量、炭化物粒少量に含む。
第4層	暗褐色土	10Y R 3/4	L B少量、炭化物粒微量に含む。
第5層	暗褐色土	10Y R 3/3	L B少量、炭化物粒中量に含む。
第6層	黄褐色土	10Y R 5/8	地山と同じ。
第7層	黑褐色土	10Y R 2/3	L B少量、炭化物粒少量に含む。
第8層	黑褐色土	10Y R 3/2	炭化物粒少量含む。
第9層	黑褐色土	10Y R 3/2	炭化物粒微量含む。

0 2m

第602号土壤

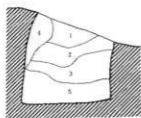
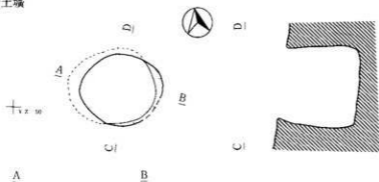

第602号土壤

第1層	暗褐色土	10Y R 3/4	炭化物粒微量に含む。
第2層	暗褐色土	10Y R 3/3	炭化物粒少量に含む。
第3層	褐色土	10Y R 4/4	炭化物粒微量に含む。
第4層	黄褐色土	10Y R 5/6	炭化物粒微量に含む。
第5層	暗褐色土	10Y R 3/3	炭化物粒微量に含む。

第603号土壤

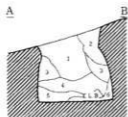
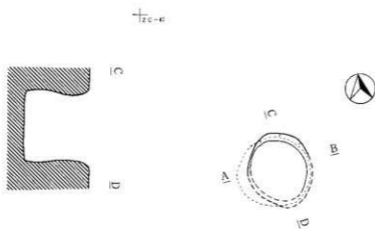

第603号土壤

第1層	黒褐色土	10Y R 2/3	炭化物粒微量に含む。
第2層	褐色土	10Y R 4/4	炭化物粒少量、LB多量に含む。
第3層	暗褐色土	10Y R 3/4	炭化物粒微量、LB少量に含む。
第4層	黒褐色土	10Y R 2/2	炭化物粒少量含む。
第5層	黒褐色土	10Y R 2/2	LB中量、炭化物粒微量に含む。
第6層	暗褐色土	10Y R 2/2	LB多量、炭化物粒微量に含む。

0 2m

第604号土壤

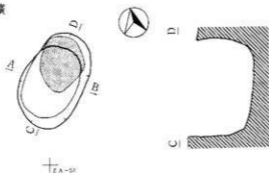

第604号土壤

第1層	棕色土	10YR 4/4	灰化物、小礫少量に含む。
第2層	黄褐色土	10YR 5/6	褐色土少量、鈍い黄褐色土混入。
第3層	棕色土	10YR 4/4	灰化物微量に含む、黄褐色土微量混入。
第4層	黄褐色土	10YR 5/6	灰化物微量に含む、鈍い黄褐色土混入。
第5層	黄褐色土	10YR 5/6	灰化物微量に含む、褐色土少量混入。
第6層	明黄褐色土	10YR 6/4	灰化物微量に含む。
第7層	明黄褐色土	10YR 6/8	灰化物、小礫少量に含む。

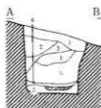

第605号土壤

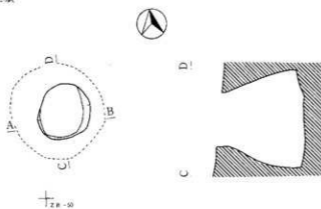

第605号土壤

第1層	棕色土	10YR 4/4	黄褐色土微量混入。
第2層	暗褐色土	10YR 3/4	褐色土少量混入。
第3層	暗褐色土	10YR 3/3	褐色土少量混入。
第4層	棕色土	10YR 4/4	暗褐色土、鈍い黄褐色土少量混入。
第5層	暗褐色土	10YR 3/3	褐色土少量混入。
第6層	黄褐色土	10YR 5/5	褐色土少量混入。
第7層	黄褐色土	10YR 5/8	



0 2m

第357图 第604・605号土壤

第606号土壤

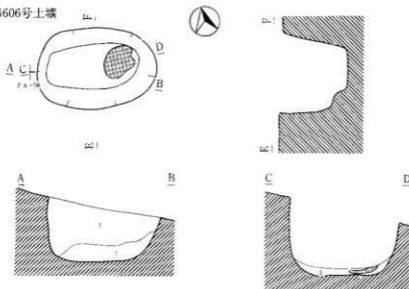

第606号土壤

第1層	黄褐色土	10Y R 5/6	炭化物粒微量含む。
第2層	黄褐色土	10Y R 5/8	炭化物粒微量含む。
第3層	黄褐色土	10Y R 5/6	炭化物粒微量含む。

第607号土壤

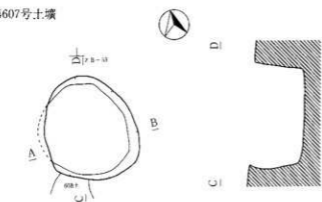

第607号土壤

第1層	黄褐色土	10Y R 5/8	炭化物少量含む。
第2層	褐色土	10Y R 4/4	炭化物少量含む。
第3層	黄褐色土	10Y R 5/8	明黄褐色土多量混入。
第4層	鈍い黄褐色土	10Y R 5/4	炭化物粒少量含む。黄褐色土少量混入。
第5層	鈍い黄褐色土	10Y R 4/3	炭化物粒少量、炭化物微量を含む。
第6層	黄褐色土	10Y R 5/6	炭化物粒、炭化物少量を含む。
第7層	鈍い黄褐色土	10Y R 6/4	明黄褐色土多量混入。
第8層	鈍い黄褐色土	10Y R 5/3	炭化物粒少量、炭化物微量を含む。

0 2m

第358図 第606・607号土壤

第608号土壤

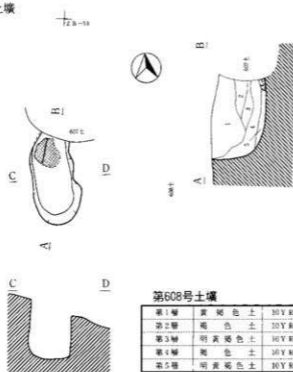

第608号土壤

第1層	黄褐色土	10YR 5/6	
第2層	褐色土	10YR 4/6	炭化物粒微量含む。
第3層	明黄褐色土	10YR 6/8	
第4層	褐色土	10YR 4/6	炭化物粒微量含む。
第5層	明黄褐色土	10YR 6/6	赤褐色土微量含む。

第609号土壤

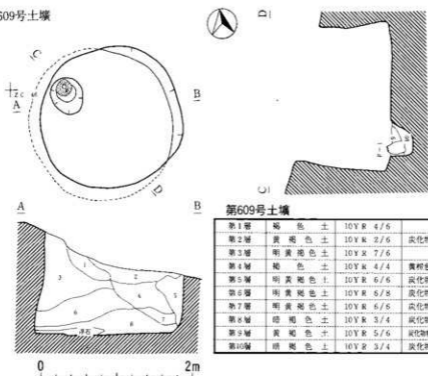

第609号土壤

第1層	褐色土	10YR 4/6	
第2層	黄褐色土	10YR 2/6	炭化物微量含む。
第3層	明黄褐色土	10YR 7/6	
第4層	褐色土	10YR 4/4	黄褐色土混入。
第5層	明黄褐色土	10YR 6/6	炭化物少量含む。
第6層	明黄褐色土	10YR 6/8	炭化物微量含む。
第7層	明黄褐色土	10YR 6/8	炭化物微量含む。
第8層	暗褐色土	10YR 3/4	炭化物粒含む。
第9層	黄褐色土	10YR 5/6	炭化物微量含む。黄褐色土混入。
第10層	暗褐色土	10YR 3/4	炭化物粒含む。

第610号土壌

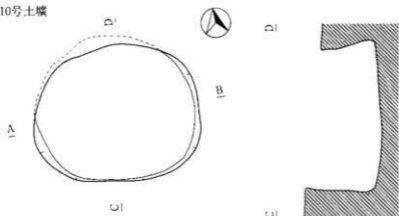

17c-45

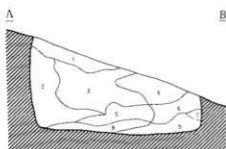

第610号土壌

第1層	暗色土	10Y R 4/4	炭化物粒微量含む。
第2層	にがい黄褐色土	10Y R 6/4	
第3層	にがい黄褐色土	10Y R 5/4	炭化物粒微量含む。
第4層	暗褐色土	10Y R 3/4	炭化物少量含む。
第5層	黄褐色土	10Y R 5/5	炭化物粒微量含む。
第6層	暗褐色土	10Y R 3/3	炭化物粒微量含む。
第7層	暗色土	10Y R 4/6	炭化物粒微量含む。
第8層	明黄褐色土	10Y R 6/6	
第9層	明黄褐色土	10Y R 6/R	炭化物粒微量含む。

第611・612号土壌

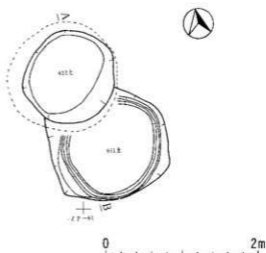
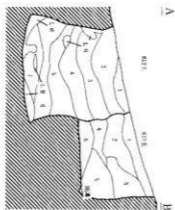

第360図 第610・611・612号土壌

第611号土壤

第1層	暗 褐色 上	10 Y R 3/4	炭化物粒中量含む。
第2層	暗 褐色 土	10 Y R 3/3	炭化物粒中量含む。
第3層	暗 褐色 土	10 Y R 4/4	炭化物粒少量含む。
第4層	黒 褐色 土	10 Y R 2/3	炭化物粒少量含む。
第5層	黒 褐色 土	10 Y R 5/6	炭化物粒微量に含む。
第6層	暗 褐色 上	10 Y R 2/2	炭化物粒中量含む。

第612号土壤

第1層	暗 褐色 上	10 Y R 3/4	炭化物粒微量に含む。
第2層	暗 褐色 土	10 Y R 3/3	炭化物少量含む。塊土層量混入。
第3層	黒 褐色 土	10 Y R 2/3	炭化物粒中量含む。
第4層	黒 褐色 土	10 Y R 2/2	炭化物粒少量含む。
第5層	黒 褐色 土	10 Y R 2/2	L B 多量、炭化物粒微量に含む。
第6層	暗 褐色 下	10 Y R 3/2	L B 多量、炭化物粒少量含む。
第7層	黒 褐色 土	10 Y R 3/2	炭化物粒微量に含む。

第613・614号土壤

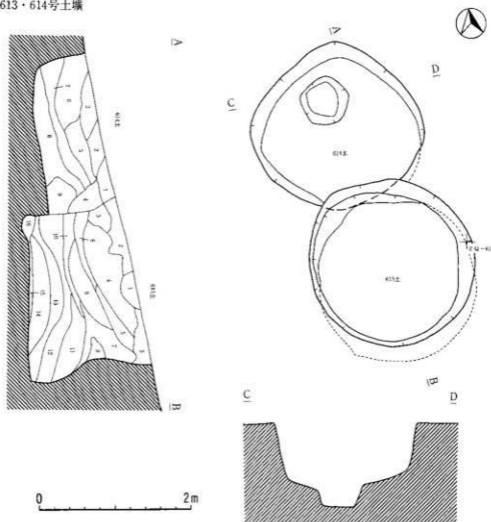

第361図 第611・612・613・614号土壤

第613号土壤

第1層	暗褐色土	10Y R 3/4	炭化物中量混入。
第2層	褐色土	10Y R 4/4	炭化物中量混入。
第3層	褐色土	10Y R 4/6	炭化物少量混入。
第4層	明黄褐色土	10Y R 6/6	炭化物微量混入。
第5層	黑褐色土	10Y R 2/3	炭化物少量混入。L B少量混入。
第6層	黄褐色土	10Y R 5/6	炭化物微量混入。L B微量混入。
第7層	黑褐色土	10Y R 3/2	炭化物微量混入。
第8層	明黄褐色土	10Y R 6/8	炭化物微量混入。
第9層	黄褐色土	10Y R 5/8	炭化物少量混入。L B少量混入。
第10層	12.5Y 黄褐色土	10Y R 5/4	炭化物中量混入。
第11層	明黄褐色土	10Y R 7/6	炭化物微量混入。
第12層	黄褐色土	10Y R 7/8	炭化物微量混入。
第13層	12.5Y 黄褐色土	10Y R 5/4	炭化物少量混入。
第14層	黄褐色土	10Y R 7/8	炭化物微量混入。
第15層	12.5Y 黄褐色土	10Y R 5/4	炭化物微量混入。
第16層	暗褐色土	10Y R 3/3	炭化物中量混入。

第614号土壤

第1層	褐色土	10Y R 4/4	炭化物中量混入。L B微量混入。
第2層	褐色土	10Y R 4/6	炭化物少量混入。
第3層	黄褐色土	10Y R 5/8	炭化物少量混入。
第4層	黄褐色土	10Y R 5/6	炭化物少量混入。
第5層	褐色土	10Y R 4/6	炭化物微量混入。
第6層	明黄褐色土	10Y R 6/6	炭化物微量混入。L B微量混入。
第7層	黄褐色土	10Y R 7/8	炭化物少量混入。L B少量混入。
第8層	褐色土	10Y R 4/6	炭化物微量混入。
第9層	12.5Y 黄褐色土	10Y R 4/5	炭化物中量混入。

第615号土壤

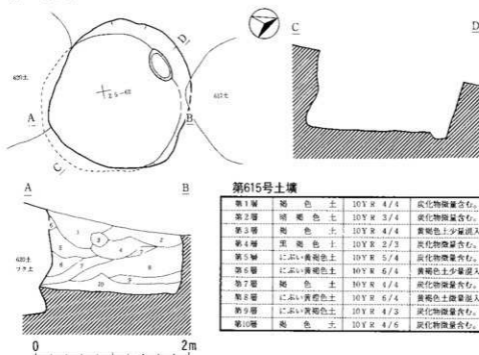

第615号土壤

第1層	褐色土	10Y R 4/4	炭化物微量含む。
第2層	暗褐色土	10Y R 3/4	炭化物微量含む。
第3層	褐色土	10Y R 4/4	黄褐色土少量混入。
第4層	黑褐色土	10Y R 2/3	炭化物微量含む。
第5層	12.5Y 黄褐色土	10Y R 5/4	炭化物微量含む。
第6層	12.5Y 黄褐色土	10Y R 6/4	黄褐色土少量混入。
第7層	褐色土	10Y R 4/4	炭化物微量含む。
第8層	12.5Y 黄褐色土	10Y R 6/4	黄褐色土微量混入。
第9層	12.5Y 黄褐色土	10Y R 4/3	炭化物微量含む。
第10層	褐色土	10Y R 4/6	炭化物微量含む。

第362図 第613・614・615号土壤

第616号土壌

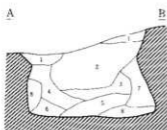
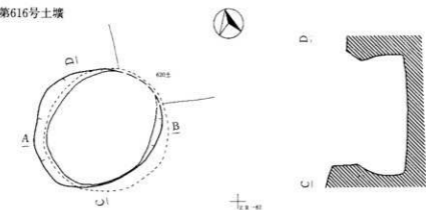

第616号土壌

第1層	黒褐色土	10Y R 2/3	黄褐色土少量混入。
第2層	黄褐色土	10Y R 5/6	炭化物微量に含む。褐色土微量混入。
第3層	褐色土	10Y R 4/6	炭化物微量に含む。暗褐色土微量混入。
第4層	黄褐色土	10Y R 5/6	褐色土少量混入。
第5層	褐色土	10Y R 4/4	炭化物微量に含む。暗褐色土少量。
第6層	黄褐色土	10Y R 5/8	褐色土微量混入。
第7層	黄褐色土	10Y R 5/8	
第8層	黄褐色土	10Y R 5/8	軽い黄褐色土多量混入。

第617号土壌

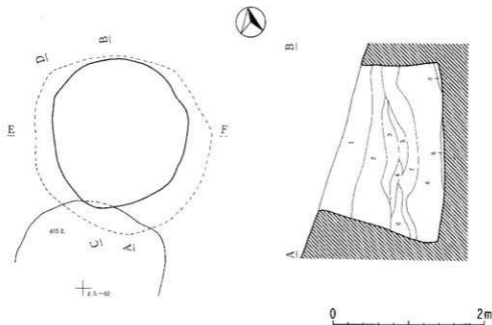

第363図 第616・617号土壌

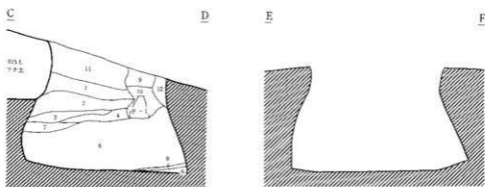

第617号土壤

第1層	にぶい黄棕色土	10 Y R 4/4	L B少量、炭化物粒微量含む。
第2層	にぶい黄棕色土	10 Y R 7/4	L B、炭化物粒含む。
第3層	にぶい黄棕色土	10 Y R 7/4	砂質。L B炭化物粒含む。
第4層	明黄棕色土	10 Y R 6/6	炭化物粒微量含む。
第5層	にぶい黄棕色土	10 Y R 4/8	炭化物粒少量含む。
第6層	にぶい黄棕色土	10 Y R 6/3	炭化物粒少量含む。
第7層	明黄棕色土	10 Y R 6/6	炭化物粒微量含む。砂質。
第8層	にぶい黄棕色土	10 Y R 4/3	炭化物粒微量に含む。
第9層	暗赤土	10 Y R 4/6	L B微量、炭化物粒少量含む。
第10層	暗赤土	10 Y R 4/6	にぶい黄棕色土多量、炭化物粒含む。
第11層	黄棕色土	10 Y R 5/6	L B少量、炭化物粒微量含む。
第12層	にぶい黄棕色土	10 Y R 6/3	炭化物粒少量含む。砂質。

第618号土壤

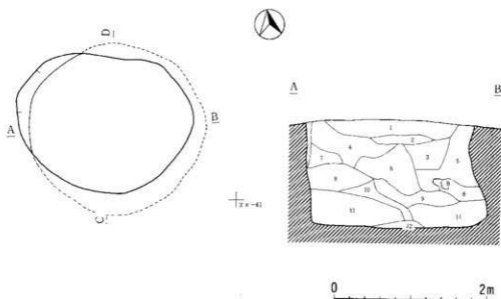

第364図 第617・615号土壤



D

第618号土壤

第1層	暗褐色土	10YR 3/4	炭化物少量含む。褐色土微量混入。
第2層	暗褐色土	10YR 2/3	炭化物少量含む。暗褐色土少量混入。
第3層	暗褐色土	10YR 3/4	炭化物微量含む。
第4層	暗褐色土	10YR 3/4	炭化物微量含む。褐色土少量混入。
第5層	暗褐色土	10YR 3/4	炭化物微量含む。褐色土少量混入。
第6層	暗褐色土	10YR 3/3	炭化物微量含む。褐色土少量混入。
第7層	褐色土	10YR 4/4	炭化物微量含む。黄褐色土少量混入。
第8層	にぶい黄褐色土	10YR 6/4	黄褐色土少量混入。
第9層	にぶい黄褐色土	10YR 6/4	褐色土少量、黄褐色土微量混入。
第10層	褐色土	10YR 4/4	炭化物微量含む。暗褐色土少量。
第11層	にぶい黄褐色土	10YR 6/4	黄褐色土少量。褐色土微量混入。
第12層	褐色土	10YR 4/4	にぶい黄褐色土微量混入。

第619号土壤

T24-62

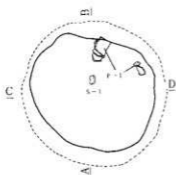

B)

A

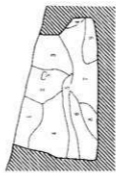

第619号土壤

第1層	褐色土	10YR 4/4	炭化物微量含む。
第2層	暗褐色土	10YR 3/4	炭化物微量含む。褐色土少量混入。
第3層	褐色土	10YR 4/4	炭化物微量含む。
第4層	にぶい黄褐色土	10YR 6/4	黄褐色土少量混入。小礫微量含む。
第5層	暗褐色土	10YR 3/4	炭化物微量含む。黄褐色土微量混入。
第6層	にぶい黄褐色土	10YR 6/4	褐色土少量含む。
第7層	褐色土	10YR 4/4	炭化物微量含む。にぶい黄褐色土微量混入。
第8層	にぶい黄褐色土	10YR 5/4	にぶい黄褐色土微量混入。
第9層	にぶい黄褐色土	10YR 5/4	黄褐色土少量混入。



0 2m

第620号土壌

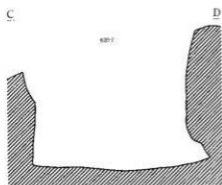
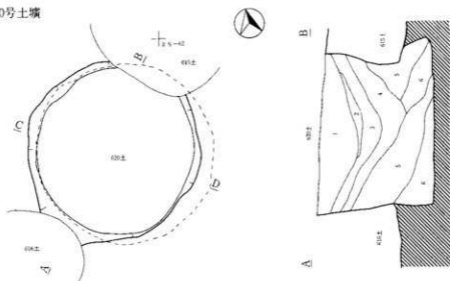

第620号土壌

第1層	にぶい黄褐色土	10Y R 6/4	小礫微量含む。
第2層	褐色土	10Y R 4/6	炭化物微量含む。にぶい黄褐色土多量混入。
第3層	褐色土	10Y R 4/4	炭化物少量含む。黄褐色土微量混入。
第4層	暗褐色土	10Y K 3/4	炭化物微量含む。黄褐色土少量混入。
第5層	にぶい黄褐色土	10Y R 5/4	褐色土微量混入。炭化物微量含む。
第6層	にぶい黄褐色土	10Y R 6/4	小礫微量含む。

第621号土壌

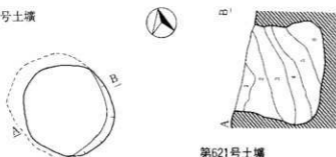

第621号土壌

第1層	暗褐色土	10Y R 3/4	炭化物微量に含む。
第2層	にぶい黄褐色土	10Y R 6/4	浮石少量含む。砂質土。
第3層	明黄褐色土	10Y R 6/6	炭化物微量。浮石、シキ少量含む。
第4層	黄褐色土	10Y R 7/8	LH多量に含む。ローム質土。
第5層	黒褐色土	10Y R 3/2	炭化物、小シキ少量含む。
第6層	黒褐色土	10Y R 2/3	



第366図 第620・621号土壌

第622号土壤

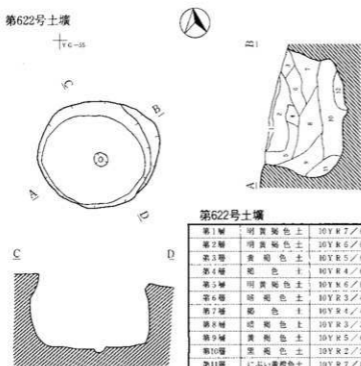

第622号土壤

第1層	明黃褐色土	10YR7/6	
第2層	明黃褐色土	10YR6/6	炭化物少量含む。
第3層	黃褐色土	10YR5/6	明黃褐色土微量混入。
第4層	褐色土	10YR4/6	炭化物微量含む。
第5層	明黃褐色土	10YR6/8	炭化物微量含む。
第6層	暗褐色土	10YR3/4	炭化物微量含む。
第7層	暗褐色土	10YR4/4	炭化物少量含む。明黃褐色土少量混入。
第8層	暗褐色土	10YR3/3	炭化物少量含む。明黃褐色土少量混入。
第9層	黃褐色土	10YR5/6	薄少量。暗褐色土多量。明黃褐色土少量混入。
第10層	暗褐色土	10YR2/2	炭化物微量含む。褐色土微量混入。
第11層	上土黄褐色土	10YR7/8	炭化物少量含む。明黃褐色土微量混入。
第12層	暗褐色土	10YR2/3	炭化物少量含む。明黃褐色土微量混入。

第623号土壤

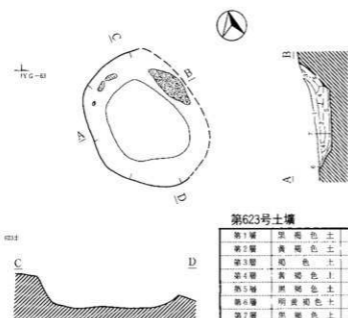

第623号土壤

第1層	暗褐色土	10YR3/3	炭化物微量含む。
第2層	黃褐色土	10YR5/6	炭化物粒微量含む。
第3層	褐色土	10YR4/6	炭化物粒少量。
第4層	黃褐色土	10YR5/8	LH多量。炭化物粒少量含む。
第5層	黑褐色土	10YR2/2	炭化物多量。地上層量含む。
第6層	明黃褐色土	10YR6/8	炭化物粒微量含む。
第7層	暗褐色土	10YR2/3	炭化物粒多量含む。

0 2m

第367图 第622・623号土壤

第624号土壌

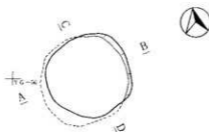

第624号土壌

第1層	にぶい黄褐色土	10Y R 7 / 4	小礫少量含む。
第2層	黄褐色土	10Y R 5 / 8	炭化物微量含む。
第3層	にぶい黄褐色土	10Y R 7 / 4	炭化物微量含む。小礫少量含む。
第4層	にぶい黄褐色土	10Y R 6 / 4	小礫少量含む。
第5層	明黄褐色土	10Y R 6 / 6	小礫微量含む。
第6層	黄褐色土	10Y R 5 / 8	炭化物少量含む。
第7層	褐色土	10Y R 4 / 4	炭化物少量含む。

第625号土壌



0 2m

第625号土壌

第1層	明黄褐色土	10Y R 6 / 8	にぶい黄褐色土 (10Y R 6 / 4) の丸礫。褐色土 (10Y R 4 / 0) 微量混入。L、B多量、炭化物粒少量、焼土ブロック少量含む。
第2層	暗褐色土	10Y R 3 / 3	炭化物粒多量含む。
第3層	褐色土	10Y R 4 / 4	炭化物粒微量含む。

第368図 第624・625号土壌

第626号土壤

†YR-58

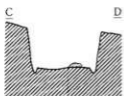
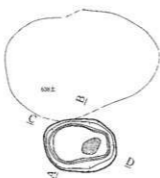

第626号土壤

第1層	明黃褐色土	10Y R 6 / 6	
第2層	黃褐色土	10Y R 5 / 8	炭化物少量含む。
第3層	黄褐色土	10Y R 5 / 6	炭化物少量含む。
第4層	褐色土	10Y R 4 / 6	炭化物少量、小根少量含む。
第5層	明黃褐色土	10Y R 6 / 6	炭化物少量含む。

第627号土壤

†YR-58

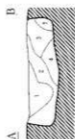
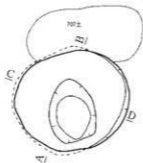

0 2m

第627号土壤

第1層	暗褐色土	10Y R 3 / 3	炭化物微量含む。
第2層	褐色土	10Y R 4 / 4	炭化物微量含む。
第3層	黄褐色土	10Y R 5 / 8	炭化物微量含む。
第4層	黄褐色土	10Y R 5 / 6	炭化物微量含む。
第5層	明黃褐色土	10Y R 6 / 6	炭化物少量含む。

第369图 第626・627号土壤

第628号土壤

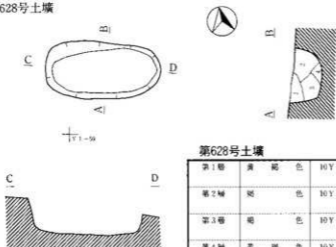

第628号土壤

第1層	黄 褐色	10Y R 5 / 6	浮石少量含む。小礫少量含む。砂質ブロック含む。
第2層	暗 色	10Y R 4 / 6	浮石微量含む。小礫少量含む。炭化物微量含む。
第3層	暗 色	10Y R 4 / 4	砂質ブロック少量含む。浮石少量含む。炭化物微量含む。
第4層	黄 褐色	10Y R 5 / 6	小礫少量含む。砂質粘土混入。

第629号土壤

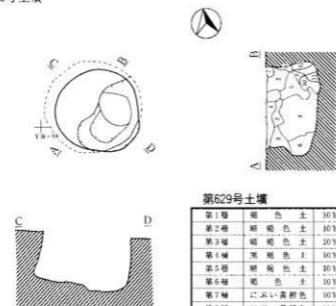

第629号土壤

第1層	暗 色 土	10Y R 4 / 6	炭化物少量。浮石、小レキ含む。
第2層	暗 褐色 土	10Y R 3 / 4	炭化物粒。小レキ、浮石を含む。
第3層	暗 褐色 土	10Y R 3 / 3	炭化物。小レキ、浮石少量を含む。
第4層	黒 褐色 土	10Y R 3 / 2	炭化物。小レキ、浮石少量を含む。
第5層	暗 褐色 土	10Y R 3 / 3	炭化物少量を含む。
第6層	暗 色 土	10Y R 4 / 4	炭化物微量。小レキ少量を含む。
第7層	にぶい黄褐色	10Y R 7 / 4	炭化物多少含む。
第8層	にぶい黄褐色	10Y R 7 / 4	小レキ、炭化物少量を含む。
第9層	暗 色 土	10Y R 4 / 6	炭化物微量を含む。
第10層	暗 色 土	10Y R 4 / 4	炭化物微量を含む。
第11層	にぶい黄褐色土	10Y R 5 / 4	炭化物、小レキ微量を含む。
第12層	にぶい黄褐色土	10Y R 4 / 3	炭化物、小レキ微量を含む。

0 2m

第370図 第628・629号土壤

第630号土壌

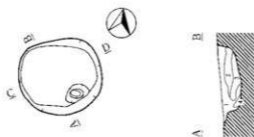

IVc-34



第630号土壌

第1層	暗色土	10Y R 4/4	L.B微量、炭化物粒微量含む。
第2層	黒い黄褐色土	10Y R 5/4	L.B微量、炭化物粒微量含む。
第3層	明黄褐色土	10Y R 6/6	炭化物粒微量含む。
第4層	黄褐色土	10Y R 5/6	炭化物粒微量含む。

第631号土壌



IVa-57



第631号土壌

第1層	暗褐色土	10Y R 3/4	炭化物少量含む。
第2層	暗色土	10Y R 4/6	炭化物微量含む。
第3層	明黄褐色土	10Y R 6/8	炭化物微量含む。
第4層	黄褐色土	10Y R 5/6	炭化物、小レキ微量含む。
第5層	黄褐色土	10Y R 5/8	炭化物微量含む。
第6層	明黄褐色土	10Y R 6/8	炭化物微量含む。

第632号土壌

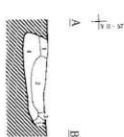

第632号土壌

第1層	黄褐色土	10Y R 5/8	L.B少量含む。
第2層	黄褐色土	10Y R 5/6	炭化物少量含む。
第3層	明黄褐色土	10Y R 6/6	炭化物少量含む。
第4層	明黄褐色土	10Y R 7/6	
第5層	明黄褐色土	10Y R 6/8	炭化物少量含む。

0 2m

第371図 第630・631・632号土壌

第633号土坑

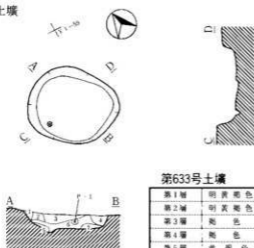

第633号土坑

第1層	明黄褐色土	10Y R 6/8	炭化物少量含む。
第2層	明黄褐色土	10Y R 6/6	小礫少量含む。
第3層	褐色土	10Y R 4/6	炭化物少量含む。
第4層	褐色土	10Y R 4/6	
第5層	黄褐色土	10Y R 5/8	小礫少量含む。
第6層	褐色土	10Y R 4/4	小礫少量含む。
第7層	黄褐色土	10Y R 5/6	小礫少量含む。

第634号土坑

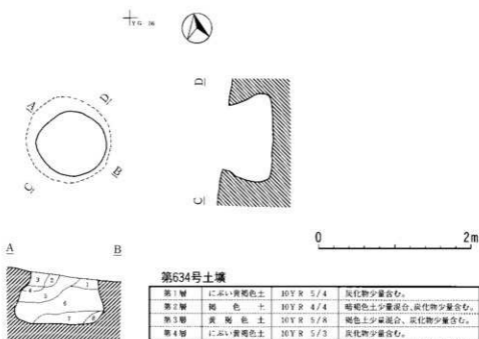

第634号土坑

第1層	にがい黄褐色土	10Y R 5/4	炭化物少量含む。
第2層	褐色土	10Y R 4/4	暗褐色土少量混入、炭化物少量含む。
第3層	黄褐色土	10Y R 5/8	褐色土少量混入、炭化物少量含む。
第4層	にがい黄褐色土	10Y R 5/3	炭化物少量含む。
第5層	暗褐色土	10Y R 3/3	炭化物少量含む。褐色土少量混入。
第6層	にがい黄褐色土	10Y R 4/7	小礫、炭化物少量含む。
第7層	暗褐色土	10Y R 3/4	炭化物少量含む。
第8層	明黄褐色土	10Y R 6/8	炭化物少量含む。暗褐色土少量混入。

第635・636・637号土壤

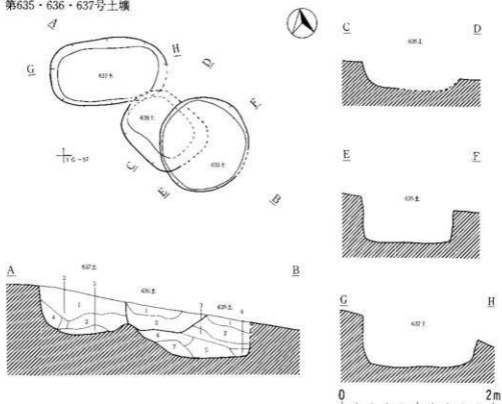

第635号土壤

第1層	褐色土	10Y R 4/6	炭化物微量含む。
第2層	黄褐色土	10Y R 5/6	炭化物微量含む。
第3層	黄褐色土	10Y R 5/8	炭化物微量含む。
第4層	褐色土	10Y R 4/4	炭化物少量含む。
第5層	暗褐色土	10Y R 3/4	炭化物少量含む。
第6層	明黄褐色土	10Y R 6/8	炭化物少量含む。
第7層	にぶい黄褐色土	10Y R 7/4	炭化物少量含む。小礫少量含む。

第636号土壤

第1層	明黄褐色土	10Y R 6/6	礫含む。
第2層	にぶい黄褐色土	10Y R 7/4	炭化物少量含む。小礫少量含む。

第637号土壤

第1層	黄褐色土	10Y R 5/6	炭化物少量含む。小礫少量含む。
第2層	黄褐色土	10Y R 5/8	炭化物微量含む。小礫少量含む。
第3層	褐色土	10Y R 4/4	炭化物少量含む。
第4層	にぶい黄褐色土	10Y R 7/3	炭化物少量含む。小礫少量含む。
第5層	明黄褐色土	10Y R 7/6	炭化物少量含む。

第373図 第635・636・637号土壤

第638号土壌

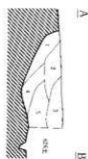

IV 1-18

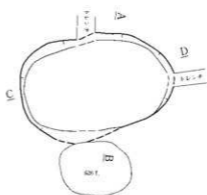

第638号土壌

第1層	明黄褐色土	10Y R 6/6	炭化物少量含む。
第2層	黄褐色土	10Y R 5/8	炭化物微量含む。
第3層	明黄褐色土	10Y R 8/6	炭化物微量含む。
第4層	明黄褐色土	10Y R 6/8	炭化物微量含む。 明黄褐色土少量混入。
第5層	黄褐色土	10Y R 5/6	炭化物少量含む。

第639号土壌

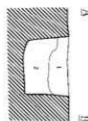

IV 1-19

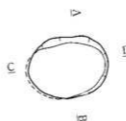

0 2m

第639号土壌

第1層	黄褐色土	10Y R 5/8	細砂ブロック微量、小石子少量含む。
第2層	明黄褐色土	10Y R 6/6	小石子、細砂ブロック少量含む。砂質土微量に混入。

第374図 第638・639号土壌

第640号土壌

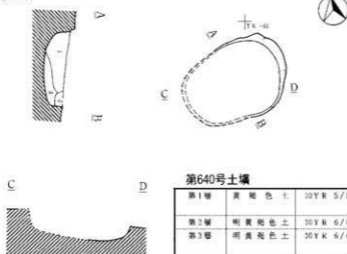

第640号土壌

第1層	黄褐色土	10YR 5/8	炭化物微量含む。小レキ微量含む。
第2層	明黄褐色土	10YR 6/8	
第3層	明黄褐色土	10YR 6/6	炭化物多少含む。小レキ微量含む。

第651号土壌

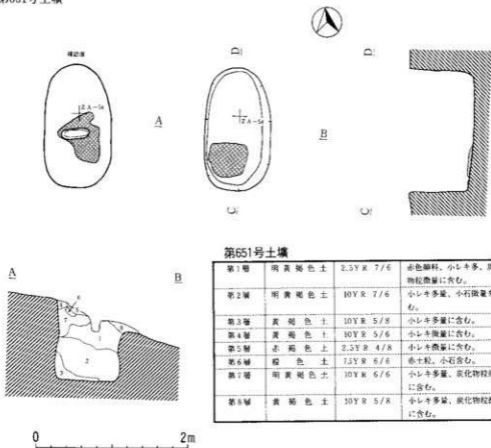

第651号土壌

第1層	明黄褐色土	2.5YR 7/6	赤色餅料、小レキ多。炭化物粒微量を含む。
第2層	明黄褐色土	10YR 7/6	小レキ多量、小石微量を含む。
第3層	黄褐色土	10YR 5/8	小レキ多量を含む。
第4層	黄褐色土	10YR 5/6	小レキ微量を含む。
第5層	赤褐色土	2.5YR 4/8	小レキ微量を含む。
第6層	橙褐色土	1.5YR 6/6	赤土粒、小石含む。
第7層	明黄褐色土	10YR 6/6	小レキ多量、炭化物粒微量を含む。
第8層	黄褐色土	10YR 5/8	小レキ多量、炭化物粒微量を含む。

第375図 第640・651号土壌

第652号土壤



第654号土壤

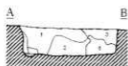
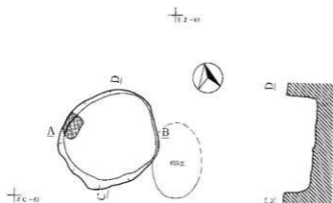

第654号土壤

第1層	黄 棕色 土	10YR 5/8	小礫多量、炭化物碎屑量に含む。
第2層	黄 棕色 土	10YR 5/6	小礫少量に含む。砂質粘土。
第3層	黄 棕色 土	10YR 5/8	小礫少量に含む。粘土質。
第4層	明黄 褐色 土	10YR 6/6	小礫少量に含む。砂質土。

第655号土壤

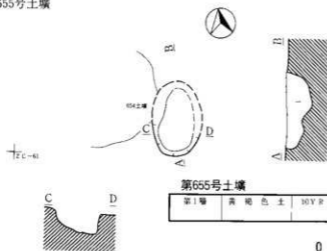

第655号土壤

第1層	黄 棕色 土	10YR 5/6	Lb小礫少量、浮石、炭化物碎屑量に含む。
-----	--------	----------	----------------------

0 2m

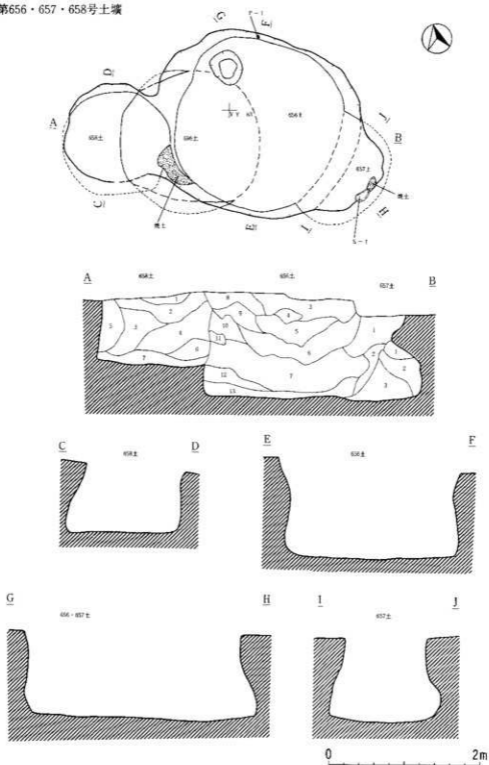

第377图 第656・657・658号土坑

第656号土壌

第1層	黄褐色土	10Y R 5/6	炭化物微量、小礫少量を含む。
第2層	明黄褐色土	10Y R 6/6	小礫少量混入、砂質粘土層。
第3層	褐色土	10Y R 4/6	炭化物、小礫少量を含む。暗褐色土混入。
第4層	暗褐色土	10Y R 3/4	炭化物微量、小礫少量を含む。黄褐色土混入。
第5層	黒褐色土	10Y R 2/2	小礫少量、炭化物少量を含む。
第6層	黄褐色土	10Y R 5/6	炭化物少量、小礫少量を含む。
第7層	明黄褐色土	10Y R 6/5	炭化物微量、小礫少量を含む。
第8層	褐色土	10Y R 4/6	炭化物微量、小礫少量、細砂ブロック微量を含む。
第9層	褐色土	10Y R 4/4	炭化物微量、小礫中量を含む。
第10層	黄褐色土	10Y R 5/5	炭化物微量、小礫少量を含む。
第11層	黄褐色土	10Y R 5/6	炭化物微量、小礫中量を含む。
第12層	明黄褐色土	10Y R 6/5	小礫少量を含む。
第13層	にぶい黄褐色土	10Y R 6/4	小礫少量を含む。

第657号土壌

第1層	褐色土	10Y R 4/6	細砂ブロック、小礫少量、炭化物微量を含む。
第2層	褐色土	10Y R 4/4	小礫少量、炭化物微量、細砂ブロックを含む。
第3層	褐色土	10Y R 4/6	小礫少量、炭化物微量を含む。

第658号土壌

第1層	黄褐色土	10Y R 5/4	炭化物少量、小礫少量を含む。
第2層	黄褐色土	10Y R 5/8	炭化物微量、小礫少量を含む。
第3層	黄褐色土	10Y R 5/6	小礫少量、炭化物微量を含む。
第4層	褐色土	10Y R 4/6	炭化物微量、小礫中量を含む。
第5層	黄褐色土	10Y R 2/2	炭化物微量、小礫中量を含む。
第6層	にぶい黄褐色土	10Y R 5/4	小礫少量を含む。
第7層	黄褐色土	10Y R 5/6	小礫中量、炭化物微量を含む。

第660・663号土壌

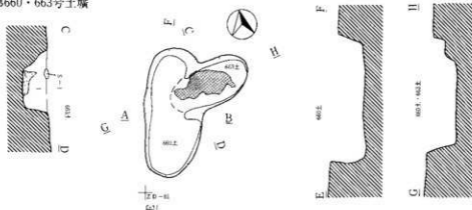

第660号土壌

第1層	深褐色土	10Y R 2/1	
第2層	黄褐色土	10Y R 5/8	炭化物粒微量、レキブロック含む。
第3層	にぶい黄褐色土	10Y R 7/8	小レキ少量含む。

第663号土壌

第1層	黄褐色土	10Y R 5/8	小礫微量混入。
第2層	明褐色土	10Y R 5/8	小礫微量混入。

第378図 第656・657・658・660・663号土壌

第661号土壌

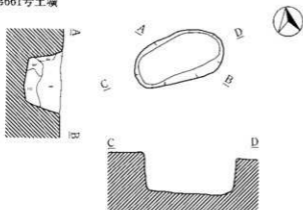

第661号土壌

第1層	明黄褐色土	10YR 6/6	炭化物粒微量、小レキ多量含む。
第2層	明黄褐色土	10YR 6/8	小レキ多量、炭化物粒微量含む。
第3層	黄褐色土	10YR 5/8	小レキ微量含む。
第4層	明黄褐色土	10YR 7/6	小レキ微量含む。

第662号土壌

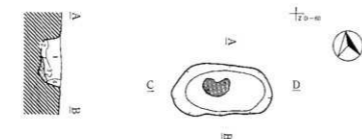

第662号土壌

第1層	褐色土	10YR 4/6	炭化物粒微量、L.B多量に含む。
第2層	黄褐色土	10YR 5/8	
第3層	明褐色土	10YR 5/8	
第4層	明黄褐色土	10YR 6/8	

第666号土壌

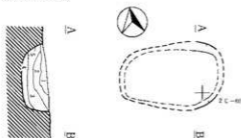

第666号土壌

第1層	褐色土	10YR 4/6	炭化物粒微量に含む。
第2層	黄褐色土	10YR 5/6	小レキ微量に含む。
第3層	明黄褐色土	10YR 6/8	小レキ微量に含む。
第4層	明黄褐色土	10YR 6/8	小レキ多量に含む。
第5層	黄褐色土	10YR 5/8	小レキ多量に含む。

0 2m

第669号土壌

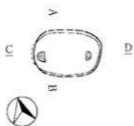

第669号土壌

第1層	黄褐色土	10Y R 5/8	小レキ多量、炭化物粒に含む。
第2層	明黄褐色土	10Y R 6/8	小レキ多量含む。



第671・672号土壌

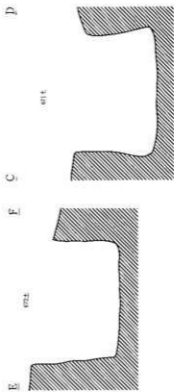
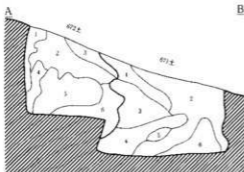
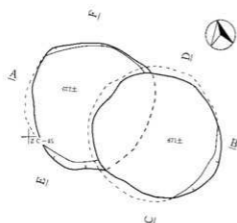

0 2m

第671号土壌

第1層	褐色土	10Y R 4/4	炭化物粒多量含む。
第2層	暗褐色土	10Y R 3/4	炭化物粒少量含む。
第3層	にぶい黄棕色土	10Y R 6/4	炭化物粒微量含む。
第4層	黒褐色土	10Y R 3/2	炭化物粒微量含む。
第5層	黄褐色土	10Y R 5/6	
第6層	黄褐色土	10Y R 5/6	炭化物粒微量含む。

第672号土壌

第1層	黄褐色土	10Y R 5/6	
第2層	暗褐色土	10Y R 3/3	炭化物粒微量含む。
第3層	にぶい黄棕色土	10Y R 7/4	炭化物粒微量含む。
第4層	明黄褐色土	10Y R 6/6	
第5層	明黄褐色土	10Y R 6/8	
第6層	暗褐色土	10Y R 3/3	炭化物粒微量含む。

第380図 第669・671・672号土壌

第673号土壤

121-44

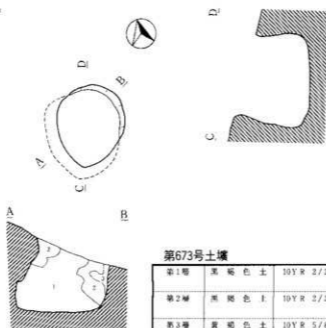

第673号土壤

第1層	黑褐色土	10YR 2/2	炭化物、小型L.D.微量に含む。
第2層	黑褐色土	10YR 2/2	炭化物微量、黄褐色土少量混入。
第3層	黄褐色土	10YR 5/6	黑褐色土混入。

第674号土壤

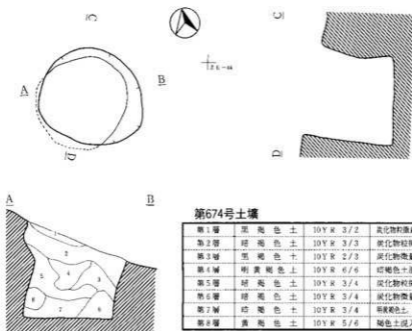

第674号土壤

第1層	黑褐色土	10YR 3/2	炭化物和微量に含む、褐色土。
第2層	暗褐色土	10YR 3/3	炭化物微量に含む。
第3層	黑褐色土	10YR 2/3	炭化物微量に含む。
第4層	明黄褐色土	10YR 6/6	暗褐色土混入。
第5層	暗褐色土	10YR 3/4	炭化物微量に含む。
第6層	暗褐色土	10YR 3/4	炭化物微量に含む。
第7層	暗褐色土	10YR 3/4	暗褐色土、炭化物微量に含む。
第8層	黄褐色土	10YR 5/6	褐色土混入。

0 2m

第381图 第673・674号土壤

第675号土壌

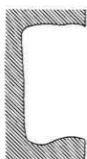
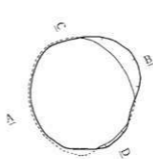
C
B
D

+JD 44



B

第675号土壌

第1層	暗褐色土	10Y R 3/4	炭化物微量に含む。黄褐色土微量混入。
第2層	にぶい黄褐色土	10Y R 6/4	暗褐色土微量混入。
第3層	暗褐色土	10Y R 3/3	炭化物、黄褐色土微量混入を含む。
第4層	黄褐色土	10Y R 5/8	暗褐色土微量混入。
第5層	黒褐色土	10Y R 2/3	炭化物、黄褐色土微量混入を含む。
第6層	黒褐色土	10Y R 2/2	炭化物微量に含む。黄褐色土微量混入。
第7層	にぶい黄褐色土	10Y R 5/4	暗褐色土少量混入。
第8層	黄褐色土	10Y R 5/8	明黄褐色土少量混入。
第9層	暗褐色土	10Y R 4/4	黄褐色土少量混入。

第676号土壌

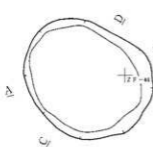

D

C

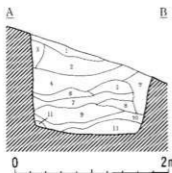

B

第676号土壌

第1層	暗褐色土	10Y R 2/3	炭化物微量含む。黄褐色土微量混入。
第2層	暗褐色土	10Y R 3/3	炭化物微量含む。明黄褐色土少量混入。
第3層	暗褐色土	10Y R 3/4	炭化物微量含む。黄褐色土少量混入。
第4層	暗褐色土	10Y R 3/3	炭化物微量含む。黄褐色土少量混入。
第5層	黒褐色土	10Y R 2/2	炭化物微量含む。黄褐色土。
第6層	黒褐色土	10Y R 2/1	炭化物微量含む。黄褐色土微量混入。
第7層	暗褐色土	10Y R 3/3	炭化物微量含む。黄褐色土少量。
第8層	暗褐色土	10Y R 2/3	炭化物微量含む。黄褐色土少量。
第9層	黄褐色土	10Y R 5/8	暗褐色土微量混入。
第10層	黄褐色土	10Y R 5/8	暗褐色土少量混入。
第11層	黄褐色土	10Y R 5/8	暗褐色土微量混入。

第382図 第675・676号土壌

第677号土坑

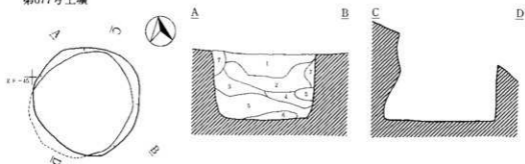

第677号土壤

第1層	黑褐色土	10Y R 2/2	炭化物微量含む。暗褐色土微量混入。
第2層	黑褐色土	10Y R 2/2	炭化物微量含む。黄褐色土微量混入。
第3層	黑褐色土	10Y R 2/3	炭化物微量含む。黄褐色土微量含む。
第4層	黑褐色土	10Y R 2/3	炭化物微量含む。黄褐色土微量混入。
第5層	黄褐色土	10Y R 5/8	黄褐色土微量含む。
第6層	黑褐色土	10Y R 2/3	炭化物微量含む。褐色土微量混入。
第7層	暗褐色土	10Y R 3/4	炭化物微量含む。黄褐色土混入。

第678・683・684・685・686・689・690号土坑

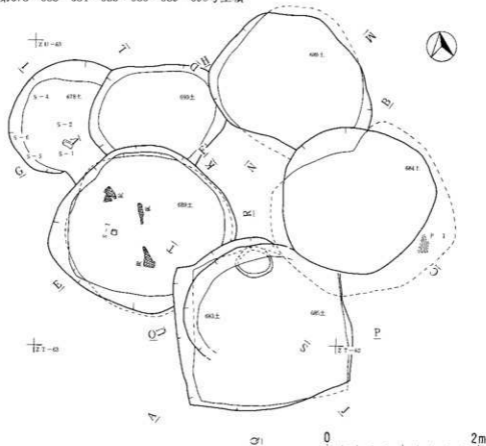

第383图 第677・678・683・684・685・686・689・690号土坑

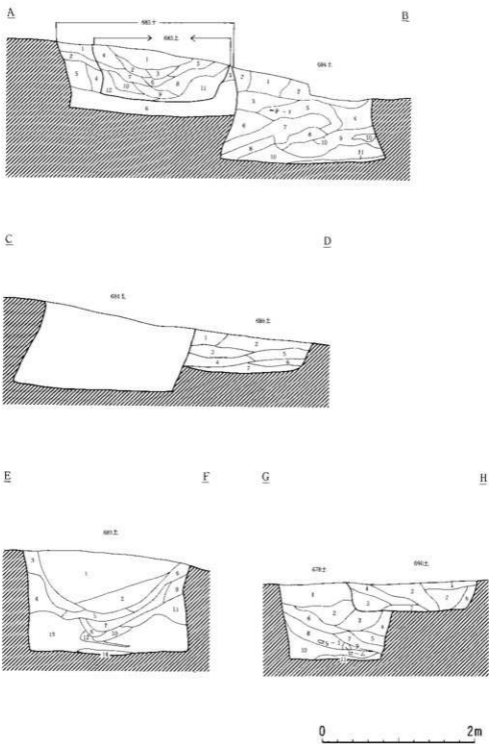

第384图 第678·683·684·685·686·689·690号土壤

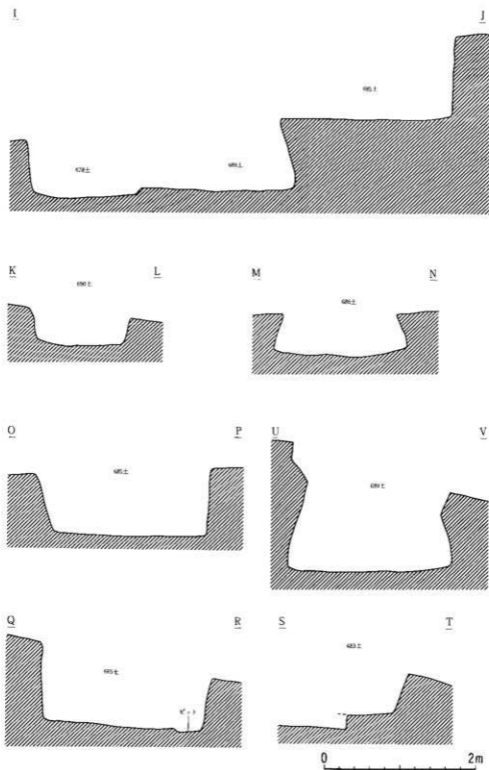

第385图 第678・683・684・685・686・689・690号土罐

第678号土壤

第1層	黄褐色土	10Y R 5/6	炭化物微量含む。
第2層	褐色土	10Y R 4/4	L B少量含む。炭化物含む。
第3層	明黄褐色土	10Y R 6/6	炭化物粒微量含む。砂質。
第4層	にぶい黄褐色土	10Y R 7/2	炭化物粒微量含む。砂質。
第5層	にぶい黄褐色土	10Y R 6/3	炭化物粒微量含む。砂質。
第6層	暗褐色土	10Y R 3/4	炭化物粒微量含む。
第7層	にぶい黄褐色土	10Y R 6/4	L B少量含む。炭化物粒微量含む。
第8層	明黄褐色土	10Y R 6/8	炭化物粒微量含む。
第9層	暗褐色土	10Y R 3/4	炭化物含む。
第10層	にぶい黄褐色土	10Y R 7/2	炭化物粒微量含む。明黄褐色土混入。
第11層	暗褐色土	10Y R 3/4	炭化物少量含む。

第683号土壤

第1層	褐色土	10Y R 4/4	炭化物粒微量含む。
第2層	暗褐色土	10Y R 3/4	L B多量含む。炭化物粒微量含む。
第3層	暗褐色土	10Y R 3/4	炭化物粒微量含む。
第4層	にぶい褐色土	10Y R 5/4	炭化物粒微量含む。
第5層	にぶい黄褐色土	10Y R 4/3	炭化物粒少量含む。塊土混入。
第6層	にぶい黄褐色土	10Y R 4/3	L B含む。炭化物粒中量含む。
第7層	暗褐色土	10Y R 3/2	炭化物粒多量含む。塊土混入。
第8層	暗褐色土	10Y R 3/3	炭化物少量含む。
第9層	黄褐色土	10Y R 5/6	L B含む。炭化物粒微量含む。
第10層	暗褐色土	10Y R 2/3	炭化物粒中量含む。
第11層	暗褐色土	10Y R 2/3	L B含む。炭化物多量含む。
第12層	にぶい黄褐色土	10Y R 5/3	炭化物粒少量含む。

第684号土壤

第1層	暗褐色土	10Y R 2/3	炭化物粒微量を含む。
第2層	褐色土	10Y R 4/4	炭化物粒微量を含む。
第3層	暗褐色土	10Y R 3/3	L B炭化物微量を含む。
第4層	にぶい黄褐色土	10Y R 4/3	L B炭化物微量を含む。
第5層	暗褐色土	10Y R 2/2	L B炭化物粒多量を含む。
第6層	にぶい黄褐色土	10Y R 5/4	炭化物粒微量を含む。
第7層	にぶい黄褐色土	10Y R 6/3	炭化物粒微量を含む。
第8層	にぶい黄褐色土	10Y R 5/3	L B少量。炭化物粒微量を含む。炭化物粒多量の黒色土混入。
第9層	黄褐色土	10Y R 5/6	L B少量。炭化物粒微量を含む。
第10層	灰黄褐色土	10Y R 6/2	炭化物粒微量を含む。
第11層	にぶい黄褐色土	10Y R 5/4	炭化物粒微量を含む。

第685号土壤

第1層	褐色土	10Y R 4/4	炭化物粒微量含む。
第2層	にぶい黄褐色土	10Y R 5/4	炭化物粒微量。含む。
第3層	褐色土	10Y R 4/4	炭化物粒微量含む。
第4層	にぶい黄褐色土	10Y R 6/4	炭化物粒微量含む。
第5層	暗褐色土	10Y R 3/4	炭化物粒微量含む。
第6層	にぶい黄褐色土	10Y R 5/4	炭化物粒少量含む。

第685号土壤 Pit

第1層	黄褐色土	10Y R 5/6	炭化物粒微量。赤色顔料微量含む。
-----	------	-----------	------------------

第686号土壤

第1層	褐色土	10Y R 4/4	炭化物粒中量含む。
第2層	黄褐色土	10Y R 5/6	L B少量、炭化物粒微量含む。
第3層	暗褐色土	10Y R 3/4	L B中量、炭化物粒微量含む。
第4層	にぶい黄褐色土	10Y R 6/4	砂質、炭化物粒微量含む。
第5層	黄褐色土	10Y R 5/8	L B中量、炭化物粒微量含む。
第6層	褐色土	10Y R 4/4	L B少量、炭化物粒微量含む。
第7層	にぶい黄褐色土	10Y R 5/4	L B中量、炭化物粒微量含む。

第689号土壤

第1層	にぶい黄褐色土	10Y R 7/4	L B微量、炭化物粒少量含む。
第2層	明黄褐色土	10Y R 6/6	L B微量、炭化物粒少量含む。砂質。
第3層	暗褐色土	10Y R 3/4	炭化物粒微量を含む。
第4層	黄褐色土	10Y R 5/6	炭化物粒微量を含む。
第5層	暗褐色土	10Y R 2/3	炭化物粒微量を含む。
第6層	暗褐色土	10Y R 3/3	炭化物粒微量を含む。
第7層	にぶい黄褐色土	10Y R 4/3	炭化物少量、L B少量含む。
第8層	にぶい黄褐色土	10Y R 5/4	L B少量、炭化物粒微量を含む。
第9層	にぶい黄褐色土	10Y R 6/4	炭化物粒微量を含む。
第10層	暗褐色土	10Y R 3/4	L B、炭化物粒少量含む。
第11層	暗褐色土	10Y R 3/2	L B少量、炭化物粒中量含む。にぶい黄褐色土多量混入。
第12層	にぶい黄褐色土	10Y R 4/3	炭化物粒微量を含む。
第13層	にぶい黄褐色土	10Y R 7/3	炭化物粒微量を含む。
第14層	褐色土	10Y R 4/6	炭化物粒微量を含む。

第690号土壤

第1層	褐色土	10Y R 4/6	炭化物粒微量含む。
第2層	褐色土	10Y R 4/6	L B多量含む。炭化物粒微量含む。
第3層	褐色土	10Y R 4/4	炭化物粒微量含む。
第4層	黄褐色土	10Y R 5/6	L B少量含む。炭化物粒微量含む。
第5層	にぶい黄褐色土	10Y R 5/4	炭化物粒微量含む。
第6層	暗褐色土	10Y R 3/4	L B少量含む。炭化物粒微量含む。
第7層	にぶい黄褐色土	10Y R 4/3	炭化物粒微量含む。

第681号土壤

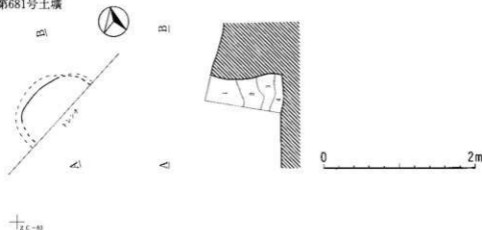

第681号土壤

第1層	褐色土	10Y R 4/4	炭化物粒微量含む。
第2層	にぶい褐色土	10Y R 5/4	炭化物粒微量含む。
第3層	にぶい黄褐色土	10Y R 6/4	炭化物含む。
第4層	暗褐色土	10Y R 3/4	炭化物粒少量含む。

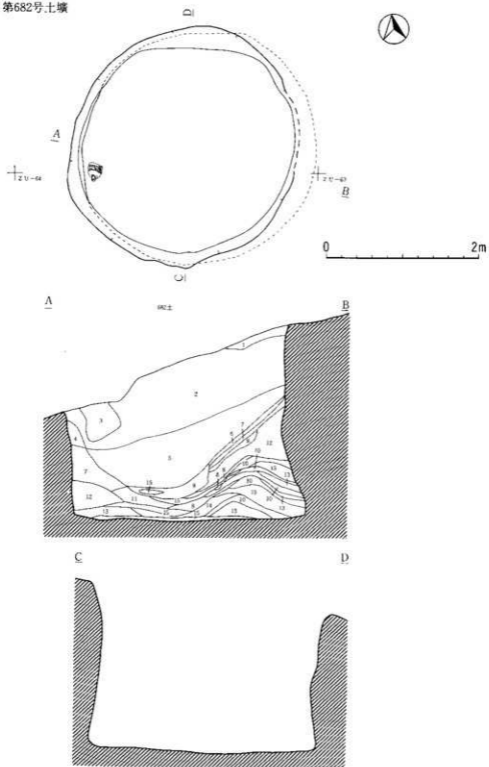

第388图 第682号土壤

第682号土壤

第1層	黒褐色土	10Y R 2/3	炭化物微量に含む。鈍い黄褐色土少量混入。
第2層	にぶい黄褐色土	10Y R 5/4	砂質層。小礫微量に含む。
第3層	褐色土	10Y R 4/4	炭化物微量に含む。
第4層	黄褐色土	10Y R 5/8	炭化物微量に含む。
第5層	にぶい黄褐色土	10Y R 6/4	砂質層。鈍い黄褐色土微量混入。小礫微量に含む。
第6層	黒褐色土	10Y R 2/3	炭化物微量に含む。鈍い黄褐色土微量混入。
第7層	褐色土	10Y R 4/4	黄褐色土混入。砂質層。
第8層	暗褐色土	10Y R 3/4	褐色土少量混入。炭化物微量に含む。
第9層	暗褐色土	10Y R 3/3	炭化物微量に含む。鈍い黄褐色土砂質層。
第10層	にぶい黄褐色土	10Y R 5/4	砂質層。鈍い黄褐色土砂質層。
第11層	暗褐色土	10Y R 3/4	炭化物微量に含む。鈍い黄褐色土砂質層。
第12層	にぶい黄褐色土	10Y R 6/4	砂質層。鈍い黄褐色土微量混入。小礫微量に含む。
第13層	にぶい黄褐色土	10Y R 6/4	砂質層。小礫微量に含む。
第14層	にぶい黄褐色土	10Y R 5/4	鈍い黄褐色土砂質層。褐色土微量に混入。
第15層	にぶい黄褐色土	10Y R 5/4	褐色土微量混入。

第687号土壤

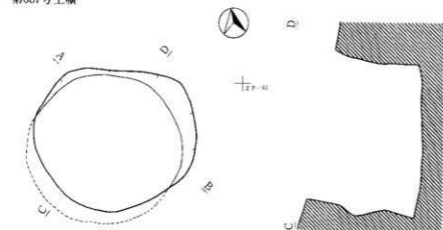

第687号土壤

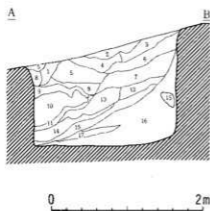

第1層	黒褐色土	10Y R 2/2	炭化物多量に含む。粘土微量。
第2層	褐色土	10Y R 4/6	炭化物中量に含む。粘土多量。
第3層	黄褐色土	10Y R 5/6	炭化物中量に含む。粘土中量。
第4層	褐色土	10Y R 4/4	炭化物中量に含む。粘土中量。
第5層	暗褐色土	10Y R 3/4	粘土多量。炭化物中量に含む。
第6層	暗褐色土	10Y R 3/3	炭化物少量に含む。
第7層	黒褐色土	10Y R 2/2	炭化物少量に含む。
第8層	明黄褐色土	10Y R 6/6	炭化物粒微量に含む。
第9層	暗褐色土	10Y R 3/4	炭化物粒微量に含む。
第10層	黄褐色土	10Y R 5/8	炭化物粒微量に含む。
第11層	褐色土	10Y R 4/4	炭化物粒中量に含む。
第12層	褐色土	10Y R 4/6	炭化物粒中量に含む。
第13層	明黄褐色土	10Y R 7/6	炭化物粒少量に含む。砂質。
第14層	暗褐色土	10Y R 3/4	炭化物粒中量に含む。
第15層	明黄褐色土	10Y R 6/6	炭化物粒微量に含む。
第16層	にぶい黄褐色土	10Y R 5/4	炭化物粒微量に含む。砂質。
第17層	黄褐色土	10Y R 5/6	炭化物粒微量に含む。

第389図 第682・687号土壤

第688号土壤



第688号土壤

第1層	にぶい黄褐色土	10Y R 5/4	炭化物微量、小礫少量含む。
第2層	褐色土	10Y R 4/4	炭化物微量、小礫少量含む。
第3層	暗褐色土	10Y R 3/4	炭化物微量含む、にぶい黄褐色土微量混入。
第4層	にぶい黄褐色土	10Y R 6/4	褐色土少量混入。
第5層	暗褐色土	10Y R 3/3	炭化物微量含む、にぶい黄褐色土微量混入。
第6層	にぶい黄褐色土	10Y R 5/4	にぶい黄褐色土少量混入。

第691号土壤

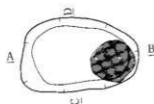

第691号土壤

第1層	黄褐色土	10Y R 5/6	小礫多量、炭化物微量含む。
第2層	にぶい黄褐色土	10Y R 5/4	小礫多量、炭化物少量含む。
第3層	褐色土	10Y R 4/6	小礫多量、炭化物含む。
第4層	黄褐色土	10Y R 5/8	小礫多量、炭化物少量含む。

0 2m

第692号土壌

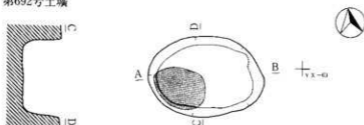

第692号土壌

第1層	黄褐色土	10Y R 5/6	小レキ多量、炭化物少量含む。
第2層	黄褐色土	10Y R 5/8	小レキ多量、炭化物少量含む。

第694号土壌



第695号土壌



第694号土壌

第1層	明黄褐色土	10Y R 6/8	小レキ少量含む。
第2層	黄褐色土	10Y R 5/8	小レキ少量含む。
第3層	黄褐色土	10Y R 5/8	小レキ多量含む。

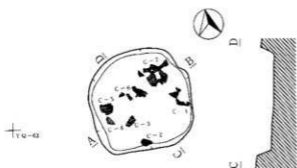

第695号土壌

第1層	オリーブ褐色土	2.5Y R 4/6
第2層	黄褐色土	5Y R 5/6
第3層	褐色土	10Y R 4/6
第4層	黄褐色土	10Y R 5/8
第5層	暗褐色土	10Y R 3/4
第6層	黒色土	10Y R 1/1
第7層	明黄褐色土	10Y R 6/8
第8層	黄褐色土	10Y R 5/8



0 2m

第391図 第692・694・695号土壌

第697号土壤



第697号土壤

第1層	黄褐色土	10Y R 5/6	小レキ多量、浮石微量、炭化物多量含む。
第2層	黄褐色土	10Y R 5/R	小レキ多量含む。
第3層	褐色土	10Y R 4/6	小レキ多量、浮石微量、炭化物微量含む。
第4層	褐色土	10Y R 4/4	小レキ多量、浮石微量含む。
第5層	黄褐色土	10Y R 5/6	小レキ中量、炭化物微量含む。

第698号土壤

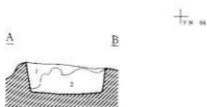
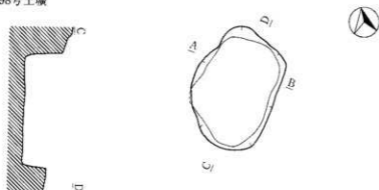

0 2m

第698号土壤

第1層	黄褐色土	10Y R 5/6	炭化物少量、小レキ多量含む。
第2層	明黄褐色土	10Y R 6/6	小レキ多量含む。

第701・702・706号土壌

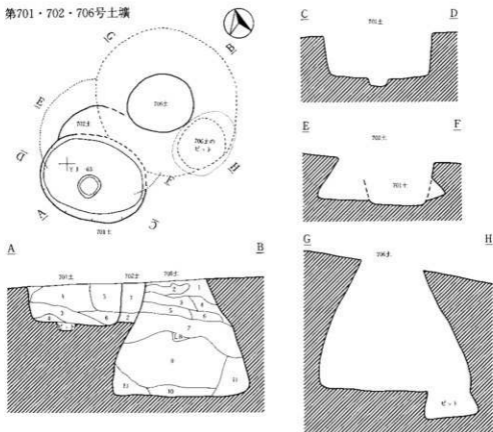

第701号土壌

第1層	褐色土	10Y R 4/4	ローム粒・L.R少量、炭化物微量、塵少量含む。
第2層	暗褐色土	10Y R 3/4	ローム粒・炭化物粒微量含む。
第3層	黄褐色土	10Y R 5/6	ローム粒・L.R多量炭化物粒微量含む。
第4層	黄褐色土	10Y R 5/8	ローム粒少量含む。
第5層	褐色土	10Y R 4/4	
第6層	黄褐色土	10Y R 5/6	ローム粒・炭化物粒・L.R・小レキ微量含む。

第702号土壌

第1層	黄褐色土	10Y R 5/6	ローム粒・炭化物粒微量に含む。
第2層	明黄褐色土	10Y R 6/6	ローム粒・炭化物粒微量に含む。

第706号土壌

第1層	黄褐色土	10Y R 5/8	ローム粒少量、炭化物粒微量、小塵多量含む。
第2層	明黄褐色土	10Y R 7/6	砂質土含む。
第3層	黄褐色土	10Y R 7/8	ローム土。塵に少量含む。
第4層	明黄褐色土	10Y R 6/6	砂質土。褐色土混入。
第5層	褐色土	10Y R 4/6	ローム粒・炭化物粒微量含む、塵土多量混入。
第6層	黄褐色土	10Y R 5/8	ローム粒・炭化物粒少量含む。塵土微量混入。
第7層	黄褐色土	10Y R 7/8	ローム土。
第8層	明黄褐色土	10Y R 6/8	ローム土。褐色土混入。
第9層	明黄褐色土	10Y R 7/6	砂質土。ローム土混入。
第10層	黄褐色土	10Y R 7/8	ローム土。
第11層	明黄褐色土	10Y R 6/6	砂質土。塵多量含む。

0 2m

第393図 第701・702・706号土壌

第703号土壤

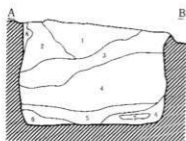
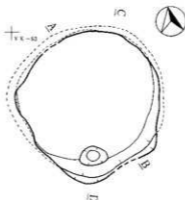
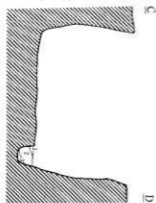

第703号土壤

第1層	暗褐色土	10YR 3/4	炭化物粒微量、砂質レキ少量含む。
第2層	灰褐色土	10YR 5/8	炭化物粒微量、砂質レキ少量含む。
第3層	明黄褐色土	10YR 6/8	炭化物粒微量、砂質レキ少量含む。
第4層	黄褐色土	10YR 7/8	L、B少量、小レキ微量含む。
第5層	明黄褐色土	10YR 6/8	小レキ少量含む。
第6層	灰褐色土	10YR 5/8	
第7層	褐色土	10YR 4/6	
第8層	暗褐色土	7.5YR 6/8	

Pit 1

第1層	明黄褐色土	10YR 6/8	
第2層	黄褐色土	10YR 5/8	
第3層	明黄褐色土	10YR 6/6	

第704号土壤

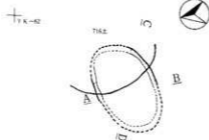
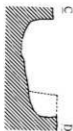

0 2m



第704号土壤

第1層	明黄褐色土	10YR 6/8	炭化物粒微量含む。
第2層	黄褐色土	10YR 5/8	炭化物粒微量含む。
第3層	明黄褐色土	10YR 6/8	炭化物粒微量含む。

第705号土壌

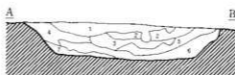
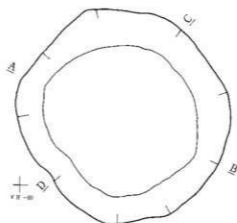

第705号土壌

第1層	褐色土	10Y R 4/6	炭化物粒微量、炭土微量含む。
第2層	にがい黄褐色土	10Y R 5/4	砂質土。
第3層	黄褐色土	10Y R 5/8	ロームの層、焼土層を含む。
第4層	灰褐色土	10Y R 3/3	炭化物粒微量含む。
第5層	黒褐色土	10Y R 2/3	
第6層	黒褐色土	10Y R 2/2	
第7層	にがい黄褐色土	10Y R 5/3	ロームの層。

第707号土壌

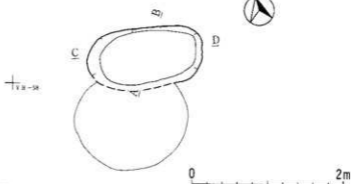

第707号土壌

第1層	黄褐色土	10Y R 5/8	炭化物粒含む。
第2層	明黄褐色土	10Y R 6/6	炭化物粒微量含む。
第3層	明黄褐色土	10Y R 6/8	炭化物粒微量含む。焼土微量混入。
第4層	黄褐色土	10Y R 5/6	炭化物粒微量含む。
第5層	黄褐色土	10Y R 5/8	炭化物粒微量含む。

第395図 第705・707号土壌

第708号土壌

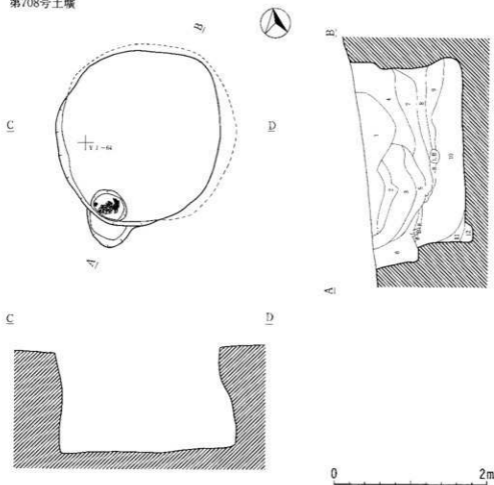

第708号土壌

第1層	褐色土	10YR 4/4	ローム粒・炭化物中量含む。細砂混入。
第2層	にぶい黄褐色土	10YR 5/4	ローム粒・炭化物少量、L B含む。暗褐色土・細砂混入。
第3層	褐色土	10YR 2/1	ローム粒・炭化物中量、小礫少量含む。褐色土混入。
第4層	黄褐色土	10YR 5/6	ローム粒・炭化物微量含む。細砂混入。
第5層	褐色土	10YR 4/6	ローム粒・炭化物・L B少量含む。黑色土混入。
第6層	褐色土	10YR 4/4	ローム粒・炭化物少量、小礫微量含む。細砂混入。
第7層	暗褐色土	10YR 3/4	ローム粒多量、炭化物中量含む。褐色土混入。
第8層	黄褐色土	10YR 5/6	ローム粒・小礫少量含む。鈍い黄褐色の粒土質土混入。
第9層	暗褐色土	10YR 3/4	炭化物・L B・炭土含む。
第10層	褐色土	10YR 4/4	ローム粒少量、炭化物多量含む。細砂混入。
第11層	暗褐色土	10YR 3/3	ローム粒・炭化物少量含む。
第12層	褐色土	10YR 4/4	ローム粒・炭化物・L B少量含む。細砂混入。暗褐色土混入。

第396図 第708号土壌

第709号土壌

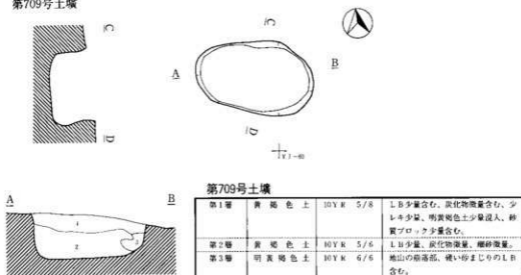

第710号土壌

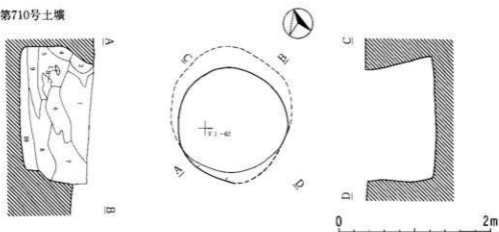

第710号土壌

第1層	褐色土	10YR 4/6	炭化物少量、小礫少量、細砂微量、炭土粒微量含む。
第2層	明黄褐色土	10YR 5/6	炭化物微量、小礫微量、細砂微量含む。
第3層	明黄褐色土	10YR 6/8	細砂多量含む。
第4層	明黄褐色土	10YR 6/8	暗褐色土混入。
第5層	褐色土	10YR 4/6	黒褐色土混入。細砂少量、小礫微量、L B中量含む。
第6層	黒褐色土	10YR 2/3	細砂、炭土粒微量、小礫微量含む。
第7層	黄褐色土	10YR 5/6	炭化物少量、細砂微量、小礫少量含む。
第8層	褐色土	10YR 4/4	明赤褐色土、暗褐色土、黄褐色土混入。炭化物微量、小礫微量含む。
第9層	明黄褐色土	10YR 6/8	砂質混合土、暗褐色土微量混入。炭化物微量、小礫微量含む。
第10層	褐色土	10YR 4/6	炭化物少量、細砂、小礫微量混入。

第397図 第709・710号土壌

第711号土壤

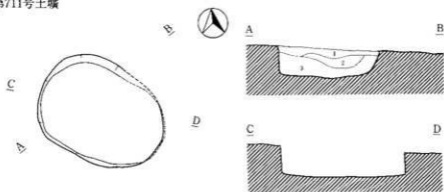

711-01

第711号土壤

第1層	黄 褐色 土	10Y R 5/8	炭化物少量含む、LH多量含む、礫砂、小レキ少量含む。
第2層	明黄 褐色 土	10Y R 6/6	炭化物少量含む、LH多量含む、礫砂少量含む、小レキ少量含む。
第3層	黄 褐色 土	10Y R 5/6	LH多量含む、礫砂少量含む、細砂、小レキ少量含む。

第712・713号土壤

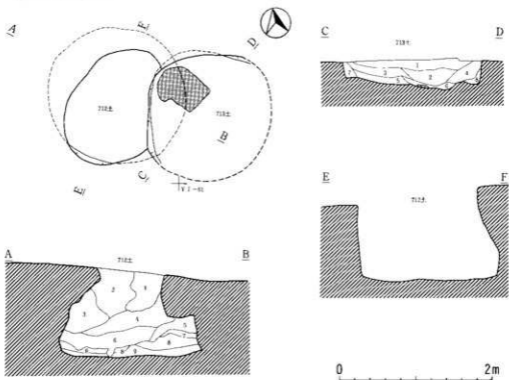

第398図 第711・712・713号土壤

第712号土壤

第1層	褐色土	7.5Y R 4/3	炭化物中量含む。
第2層	褐色土	7.5Y R 4/4	L B微量、炭化物少量含む。
第3層	明褐色土	7.5Y R 5/6	炭化物少量含む。
第4層	褐色土	7.5Y R 4/6	炭化物粒微量含む。
第5層	明褐色土	7.5Y R 5/6	L B、炭化物粒微量含む。
第6層	暗褐色土	7.5Y R 3/4	L B微量、炭化物中量含む。
第7層	灰赤褐色土	7.5Y R 5/4	L B多量、炭化物粒微量含む。
第8層	明褐色土	7.5Y R 5/6	炭化物粒微量含む。
第9層	褐色土	7.5Y R 4/6	炭化物粒微量含む。

第713号土壤

第1層	黄褐色土	10Y R 5/5	炭化物粒少量含む。
第2層	褐色土	10Y R 4/6	L B微量、炭化物粒中量含む。
第3層	黄褐色土	10Y R 5/6	炭化物粒中量含む。
第4層	黄褐色土	10Y R 5/6	炭化物粒微量含む。
第5層	明黄褐色土	10Y R 6/8	L B中量、炭化物粒少量。
第6層	明黄褐色土	10Y R 6/6	L B微量、炭化物粒微量。
第7層	明黄褐色土	10Y R 7/6	炭化物粒微量含む。
第8層	黄褐色土	10Y R 7/8	炭化物粒微量含む。

第714・715号土壤

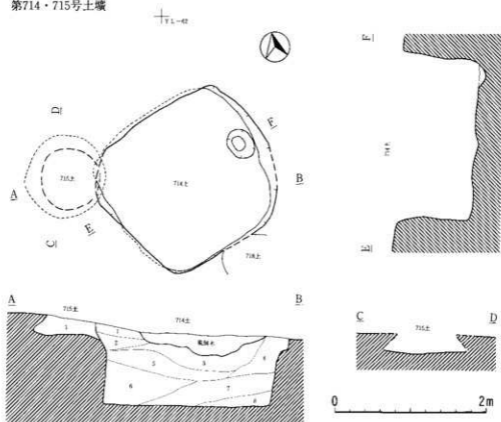

第399圖 第714・715号土壤

第714号土壤

第1層	黄褐色土	10Y R 5/8	炭化物粒微量、小レキ少量含む。
第2層	黄褐色土	10Y R 5/8	
第3層	明黄褐色土	10Y R 6/8	炭化物粒微量、小レキ中量、硬土塊量含む。
第4層	黄褐色土	10Y R 5/8	炭化物粒微量、レキ中量含む。
第5層	黄褐色土	10Y R 5/6	レキ微量含む。
第6層	黄褐色土	10Y R 5/8	
第7層	明黄褐色土	10Y R 6/6	ロームベース、褐色土少量混入。
第8層	褐色土	10Y R 4/4	黄褐色土中量混入。

第714号土壤ビット

第1層	明黄褐色土	10Y R 6/8	炭化物粒少量、小レキ少量含む。
-----	-------	-----------	-----------------

第715号土壤

第1層	褐色土	10Y R 4/4	炭化物粒微量、小レキ少量含む。
-----	-----	-----------	-----------------

第716号土壤

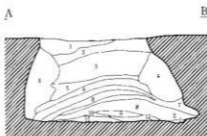
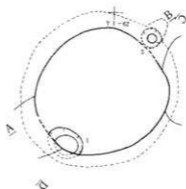
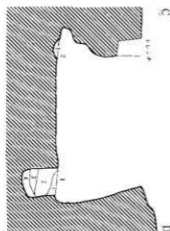

第400図 第716号土壤

第716号土壤

第1層	明黄褐色土	10Y R 6/8	炭化物粒微量、レキ中量含む。
第2層	黄褐色土	10Y R 5/8	炭化物粒微量、小レキ少量、L R含む。
第3層	黄褐色土	10Y R 7/8	炭化物粒中量、小レキ中量、レキ少量含む。
第4層	明黄褐色土	10Y R 6/8	L R少量、炭化物粒少量、レキ、小レキ多量含む。
第5層	明黄褐色土	10Y R 6/8	炭化物粒微量、レキ微量含む。
第6層	黄褐色土	10Y R 7/8	炭化物粒微量含む。
第7層	明黄褐色土	10Y R 6/8	黄褐色土(10Y R 5/8)中量混入。L R微量、炭化物粒中量含む。
第8層	黄褐色土	10Y R 7/8	L R少量、炭化物粒中量含む。
第9層	明黄褐色土	10Y R 6/6	
第10層	黄褐色土	10Y R 5/8	炭化物粒微量含む。
第11層	褐色土	10Y R 4/4	
第12層	褐色土	10Y R 4/6	炭化物粒微量含む。明黄褐色土(10Y R 6/8)少量混入。

第716号土壤 ビット1 ビット2

ビット1

第1層	明黄褐色土	10Y R 6/8	L R少量含む。
第2層	にぶい黄褐色土	10Y R 7/4	砂質土。
第3層	黄褐色土	10Y R 5/6	炭化物粒微量含む。
第4層	浅黄褐色土	10Y R 8/4	砂質土

ビット2

第1層	黄褐色土	10Y R 7/8	
-----	------	-----------	--

第717号土壤

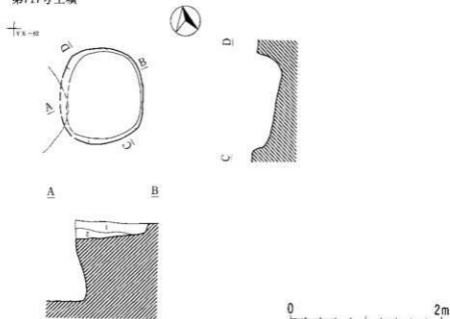

第717号土壤

第1層	黄褐色土	10Y R 5/8	炭化物粒微量含む。明黄褐色土少量混入。
第2層	褐色土	10Y R 4/6	炭化物粒含む。

第401図 第717号土壤

第718・781号土壌

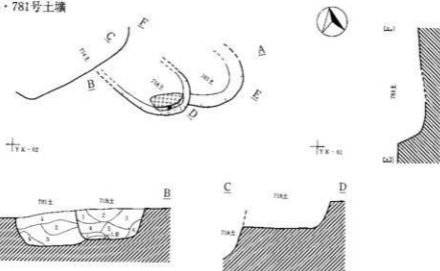

第718号土壌

第1層	黄褐色土	10Y R 5/6	ローム粒少量、炭化物粒微量含む。
第2層	褐色土	10Y R 4/6	ローム粒微量含む。
第3層	黄褐色土	10Y R 5/6	ローム粒、L B・炭化物粒微量、礫、小礫少量、腐土微量含む。
第4層	褐色土	10Y R 4/6	炭化物粒少量、礫を微量含む。
第5層	黄褐色土	10Y R 5/6	ローム粒・小礫を微量含む。
第6層	明黄褐色土	10Y R 6/8	ローム粒・L B少量含む、小礫多量含む。
第7層	明黄褐色土	10Y R 6/6	ローム粒微量含む、黒褐色土混入。

第781号土壌

第1層	褐色土	10Y R 4/6	ローム粒微量含む。
第2層	明黄褐色土	10Y R 6/6	褐色土混入。
第3層	明黄褐色土	10Y R 6/8	L B少量、炭化物粒少量含む。
第4層	褐色土	10Y R 4/4	ローム粒少量、炭化物粒含む。

第719号土壌

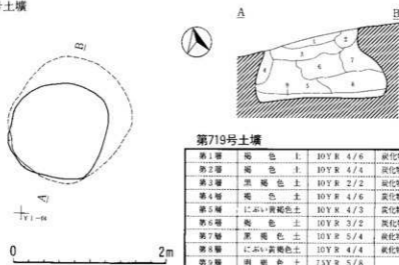

第719号土壌

第1層	褐色土	10Y R 4/6	炭化物少量含む。
第2層	褐色土	10Y R 4/4	炭化物粒微量含む。
第3層	黒褐色土	10Y R 2/2	炭化物粒微量含む。
第4層	褐色土	10Y R 4/6	炭化物粒微量含む。
第5層	L・A ₁ ・黄褐色土	10Y R 4/3	炭化物粒微量含む。
第6層	褐色土	10Y R 3/2	炭化物微量含む。
第7層	黒褐色土	10Y R 5/4	炭化物粒微量含む。
第8層	L・A ₁ ・黄褐色土	10Y R 4/4	炭化物粒微量含む。
第9層	明褐色土	7.5Y R 5/8	

第720号土壤

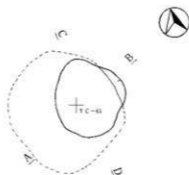

第720号土壤

第1層	暗褐色土	10Y R 3/4	炭化物粒少量含む。
第2層	暗褐色土	10Y R 4/6	
第3層	黄褐色土	10Y R 5/8	
第4層	暗褐色土	10Y R 3/3	炭化物粒少量含む。
第5層	暗褐色土	10Y R 3/3	炭化物粒少量含む。

第721号土壤

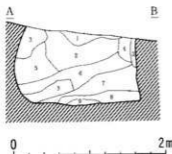
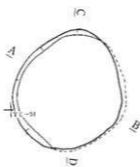
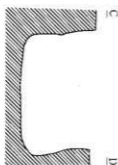

第721号土壤

第1層	黄褐色土	10Y R 3/2	炭化物微量含む。黄褐色土粒微量混入。
第2層	暗褐色土	10Y R 3/4	炭化物微量含む。黄褐色土粒微量混入。
第3層	黄褐色土	10Y R 5/6	1.5-1.黄褐色土少量混入。
第4層	暗褐色土	10Y R 4/6	炭化物微量含む。黄褐色土少量混入。
第5層	暗褐色土	10Y R 3/4	炭化物微量含む。1.5-1.黄褐色土微量混入。
第6層	暗褐色土	10Y R 3/4	炭化物微量含む。黄褐色土微量混入。
第7層	暗褐色土	10Y R 3/3	炭化物微量含む。黄褐色土粒微量混入。
第8層	暗褐色土	10Y R 4/6	炭化物微量含む。暗褐色土多量混入。
第9層	暗褐色土	10Y R 3/3	炭化物微量含む。黄褐色土粒微量混入。

第722号土壤

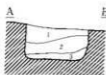

第722号土壤

第1層	暗褐色土	10YR 5/8	小礫少量含む。
第2層	褐色土	10YR 5/8	明黄褐色土少量混入。
第3層	褐色土	10YR 2/3	褐色土粒微量混入。

第723号土壤

1yc 50

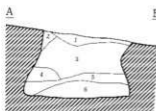
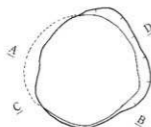

第723号土壤

第1層	暗褐色土	10YR 3/4	炭化物微量に含む。褐色土少量混入。
第2層	褐色土	10YR 4/4	炭化物微量に含む。黄褐色土粒微量混入。
第3層	褐色土	10YR 4/6	炭化物微量。黄褐色土ブロック少量含む。
第4層	暗褐色土	10YR 3/4	炭化物、黄褐色土粒微量に含む。
第5層	褐色土	10YR 4/4	炭化物微量に含む。黄褐色土粒微量混入。
第6層	黄褐色土	10YR 5/6	暗褐色土少量混入。

0 2m

第404図 第722・723号土壤

第724号土壤

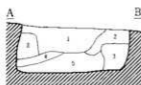
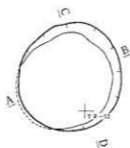
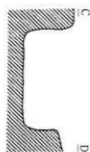

第724号土壤

第1層	褐色土	10Y R 4/6	炭化物微量に含む。
第2層	黄褐色土	10Y R 5/8	褐色土微量混入。
第3層	褐色土	10Y R 4/4	にぶい黄褐色土多量混入。
第4層	褐色土	10Y R 4/4	炭化物微量に含む。
第5層	褐色土	10Y R 4/6	炭化物微量に含む。黄褐色土微量混入。

第725号土壤

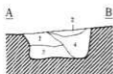
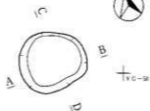

第725号土壤

第1層	褐色土	10Y R 4/6	炭化物較微量含む。
第2層	黄褐色土	10Y R 5/6	
第3層	明黄褐色土	10Y R 6/8	
第4層	明黄褐色土	10Y R 6/6	

第726号土壤

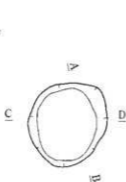
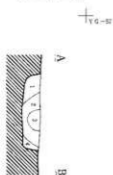

0 2m

第726号土壤

第1層	褐色土	10Y R 4/4	炭化物較微量に含む。
第2層	暗褐色土	10Y R 3/4	炭化物較微量に含む。
第3層	暗褐色土	10Y R 3/3	炭化物少量に含む。
第4層	褐色土	10Y R 4/6	

第405図 第724・725・726号土壤

第727号土壤

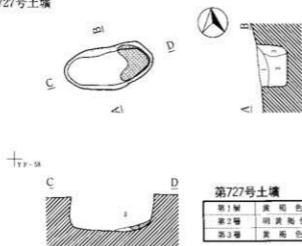

第727号土壤

第1層	黄褐色土	10Y R 5/6	炭化物粒微量に含む。
第2層	明黄褐色土	10Y R 6/6	
第3層	黄褐色土	10Y R 5/8	炭化物粒微量に含む。

第728号土壤

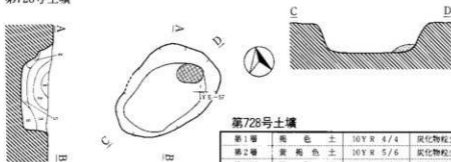

第728号土壤

第1層	褐色土	10Y R 4/4	炭化物粒少量含む。
第2層	黄褐色土	10Y R 5/6	炭化物粒少量含む。
第3層	褐色土	10Y R 4/6	炭化物粒多量含む。
第4層	明黄褐色土	10Y R 6/6	炭化物粒微量含む。
第5層	黄褐色土	10Y R 5/6	炭化物粒少量含む。
第6層	明黄褐色土	10Y R 6/6	

第729号土壤

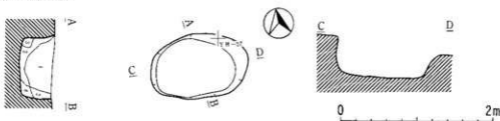

第729号土壤

第1層	暗褐色土	10Y R 3/4	炭化物、小型L.B.、黄褐色粒微量に含む。
第2層	褐色土	10Y R 4/4	炭化物微量に含む、暗褐色土多量混入。
第3層	黄褐色土	10Y R 5/8	
第4層	にがい黄褐色土	10Y R 5/4	

第730号土壌

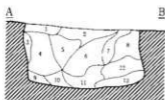
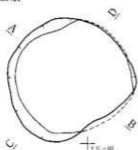

第730号土壌

第1層	黄褐色土	10Y R 5/6	炭化物粒少量に含む。
第2層	暗褐色土	10Y R 3/4	炭化物粒少量に含む。
第3層	にぶい黄褐色土	10Y R 6/4	
第4層	黄褐色土	10Y R 5/8	炭化物粒微量に含む。
第5層	褐色土	10Y R 4/6	炭化物粒多量に含む。
第6層	暗褐色土	10Y R 4/4	炭化物多量に含む。
第7層	にぶい黄褐色土	10Y R 4/3	炭化物粒少量に含む。
第8層	黄褐色土	10Y R 5/6	炭化物粒微量に含む。
第9層	黄褐色土	10Y R 5/8	
第10層	黄褐色土	10Y R 5/6	
第11層	黄褐色土	10Y R 5/6	炭化物粒少量に含む。
第12層	黄褐色土	10Y R 5/6	炭化物粒微量に含む。
第13層	にぶい黄褐色土	10Y R 6/4	炭化物粒微量に含む。

第733号土壌

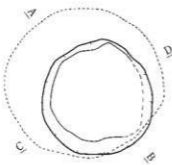

0 2m

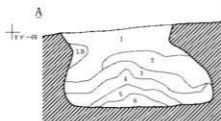

第733号土壌

第1層	暗褐色土	10Y R 3/4	ローム粒微量・炭化物多量含む。
第2層	暗褐色土	10Y R 3/2	ローム粒少量・炭化物多量含む。
第3層	黄褐色土	10Y R 5/8	炭化物・小礫少量含む。
第4層	黄褐色土	10Y R 7/8	炭化物微量・小礫少量含む。
第5層	褐色土	10Y R 4/6	炭化物・小礫微量含む。
第6層	黄褐色土	10Y R 3/2	ローム粒少量・炭化物微量含む。

第734号土壤

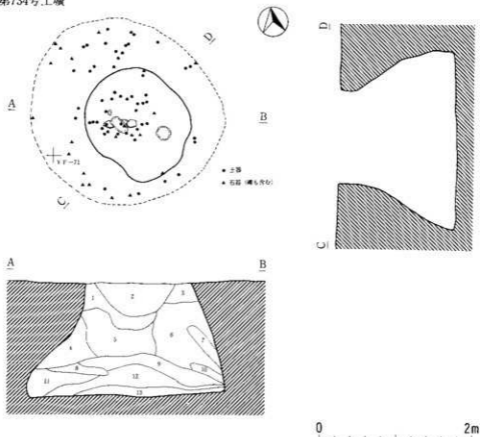

第734号土壤

第1層	黄褐色土	10 Y R 5/8	ローム粒・炭化物粒・炭化物・小礫少量含む。細砂・褐色土混入。
第2層	褐色土	10 Y R 4/6	ローム粒・炭化物・小礫少量含む。細砂・褐色土多量混入。
第3層	黄褐色土	10 Y R 5/6	ローム粒・炭化物粒・L B微量含む。小礫少量。細砂混入。
第4層	黄褐色土	10 Y R 5/8	ローム粒・炭化物粒・小礫少量含む。細砂混入。
第5層	褐色土	10 Y R 4/6	ローム粒多量。炭化物粒・炭化物少量含む。細砂混入。
第6層	褐色土	10 Y R 4/6	ローム粒多量。炭化物粒・炭化物少量含む。明褐色土多量混入。
第7層	明黄褐色土	10 Y R 6/8	炭化物粒多量に含む。細砂混入。
第8層	明黄褐色土	7.5 Y R 5/8	ローム粒・炭化物粒微量含む。褐色土混入。
第9層	褐色土	10 Y R 4/4	ローム粒・炭化物粒・炭化物多量含む。明黄褐色土混入。
第10層	明黄褐色土	10 Y R 6/8	炭化物粒多量に含む。細砂混入。
第11層	褐色土	10 Y R 4/6	炭化物粒・小礫少量含む。細砂・暗褐色土混入。
第12層	暗褐色土	10 Y R 3/4	ローム粒少量・炭化物粒・炭化物多量・L B・小礫少量含む。細砂混入。
第13層	黄褐色土	10 Y R 5/6	炭化物粒・炭化物・小礫少量含む。細砂・褐色土混入。

第408図 第734号土壤

第735・736号土壌

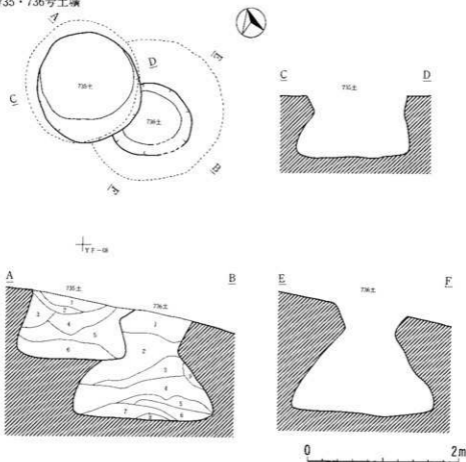

第735号土壌

第1層	暗褐色土	10Y R 3/4	ローム少量、炭化物多量、小礫少量、焼土粒微量含む。細砂混入。
第2層	褐色土	10Y R 4/4	ローム粒、焼土粒、小礫微量、炭化物多量含む。
第3層	褐色土	10Y R 4/6	ローム粒、炭化物少量、焼土粒、小礫微量含む。細砂混入。
第4層	暗褐色土	10Y R 3/3	ローム粒、焼土粒、小礫微量、炭化物多量含む。
第5層	黒褐色土	10Y R 3/2	ローム粒少量、焼土粒、小礫微量含む。
第6層	灰色土	10Y R 2/1	ローム粒少量、炭化物、焼土、小礫微量含む。

第736号土壌

第1層	褐色土	10Y R 4/6	ローム粒、砂質のLH多量、炭化物、小礫少量含む。細砂混入。
第2層	明褐色土	7.5Y R 5/8	ローム質土、炭化物、小礫微量含む。細砂・粘土B混入。
第3層	明褐色土	7.5Y R 5/6	ローム質土、炭化物、小礫微量含む。細砂・粘土B混入。
第4層	黄褐色土	10Y R 5/6	ローム質土、炭化物少量、焼土粒微量含む。細砂・粘土B混入。
第5層	黒褐色土	10Y R 3/2	ローム粒少量、炭化物多量、小礫微量含む。細砂混入。
第6層	棕色土	2.5Y R 6/6	砂質土、ローム粒多量、炭化物少量、小礫微量含む。細砂塊混入。
第7層	灰色土	10Y R 2/1	ローム粒微量、炭化物多量、焼土粒、小礫少量含む。
第8層	明黄褐色土	10Y R 6/6	ローム粒多量、小礫少量含む。細砂混入。
第9層	暗褐色土	10Y R 3/4	ローム粒多量、炭化物、小礫少量含む。細砂混入。

第409図 第735・736号土壌

第737号土壌

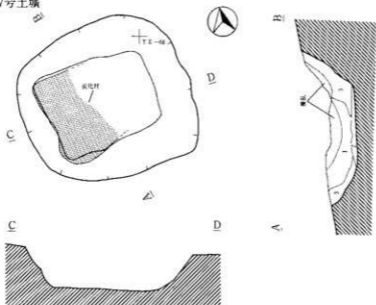

第737号土壌

第1層	黒褐色土	10 Y R 2/3	ロ-A粒, 小礫少量, 炭化物多量, L B微量含む。
第2層	紫褐色土	10 Y R 3/2	ロ-A粒, 小礫少量, 炭化物多量含む。
第3層	褐色土	10 Y R 4/4	ロ-A粒, 炭化物, 小礫少量, L B微量含む。

第738・741・742号土壌

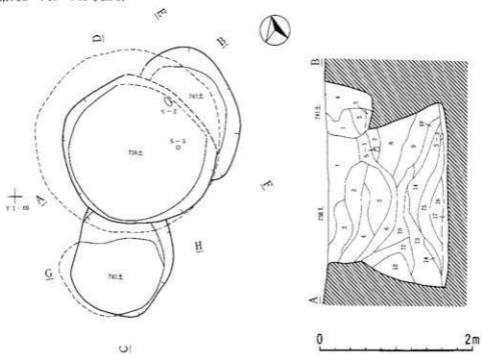

第410図 第737・738・741・742号土壌

第742号土壤

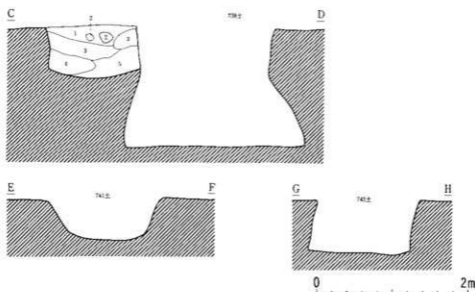

第738号土壤

第1層	暗褐色土	10Y R 3/4	炭化物粒中量含む。
第2層	褐色土	10Y R 4/4	L B中量含む。炭化物粒中量含む。
第3層	明黄褐色土	10Y R 6/8	炭化物粒少量含む。
第4層	明黄褐色土	10Y R 6/6	炭化物粒少量含む。
第5層	明黄褐色土	10Y R 7/6	L B中量含む。炭化物粒微量含む。
第6層	灰褐色土	10Y R 2/2	炭化物粒多量含む。
第7層	黄褐色土	10Y R 5/6	炭化物粒少量含む。
第8層	黄褐色土	10Y R 5/8	小礫微量混入。炭化物粒微量含む。
第9層	にぶい黄褐色土	10Y R 6/4	小礫と砂質の混入土。炭化物粒微量含む。
第10層	暗褐色土	10Y R 3/4	炭化物粒中量含む。
第11層	黄褐色土	10Y R 5/8	炭化物粒微量含む。
第12層	にぶい黄褐色土	10Y R 7/4	小礫と砂質混入。
第13層	にぶい黄褐色土	10Y R 6/4	小礫多量混入。炭化物粒微量含む。
第14層	明黄褐色土	10Y R 6/8	炭化物粒微量含む。
第15層	褐色土	10Y R 4/6	炭化物粒多量含む。
第16層	褐色土	10Y R 4/6	炭化物粒中量含む。
第17層	にぶい黄褐色土	10Y R 5/4	炭化物微量含む。
第18層	にぶい黄褐色土	10Y R 5/4	小礫中量混入。炭化物含む。

第741号土壤

第1層	褐色土	10Y R 4/6	炭化物量含む。
第2層	黄褐色土	10Y R 5/6	L B少量含む。
第3層	褐色土	10Y R 4/4	L B中量含む。炭化物粒多量含む。
第4層	にぶい黄褐色土	10Y R 7/4	砂質小礫中量混入。

第742号土壤

第1層	褐色土	10Y R 4/6	炭化物少量含む。
第2層	黄褐色土	10Y R 5/6	L B中量含む。炭化物粒微量含む。
第3層	褐色土	10Y R 4/4	炭化物粒少量含む。
第4層	黄褐色土	10Y R 5/8	小礫少量混入。炭化物粒微量含む。
第5層	暗褐色土	10Y R 3/4	炭化物粒少量含む。

第739号土坑

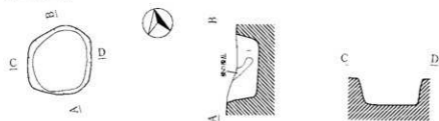

第739号土坑

第1層	赤色土	10Y R 1/1	ローム粒微量含む、粘土質土、細砂混入。
-----	-----	-----------	---------------------

↑V1-22

第740号土坑

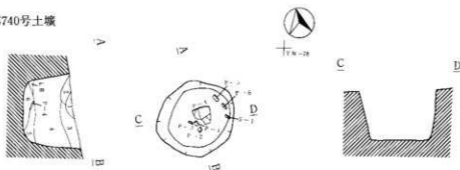

第740号土坑

第1層	褐色土	7.5Y R 4/4	ローム粒微量、小礫少量含む、細砂混入。
第2層	暗褐色土	7.5Y R 3/3	ローム粒、微量、小礫含む、細砂混入。
第3層	赤色土	10Y R 2/1	ローム粒、炭化物、焼土粒微量、小礫少量含む。
第4層	暗褐色土	10Y R 2/2	L.B.、炭化物、焼土粒微量、小礫微量含む、細砂混入。
第5層	褐色土	10Y R 4/6	ローム粒多量、小礫少量含む、細砂混入。
第6層	暗褐色土	10Y R 2/3	ローム粒微量、小礫少量含む、細砂混入。

第743号土坑

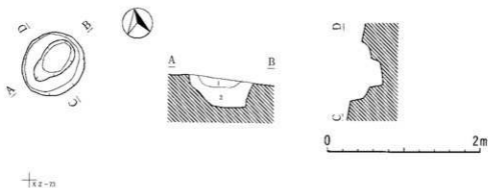

第743号土坑

第1層	褐色土	7.5Y R 4/4	細砂、L.B少量、小レキ少量、炭化物微量、細砂微量含む。
第2層	暗褐色土	10Y R 5/6	細砂、小レキ少量、炭化物微量、L.B少量含む。

第412図 第739・740・743号土坑

第745号土壤

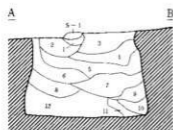
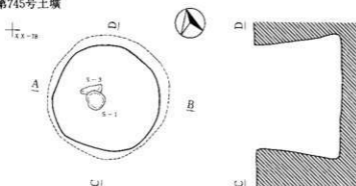

第745号土壤

第1層	にぶい黄褐色土	10YR 4/7	炭化物少量含む。
第2層	褐色土	10YR 4/6	炭化物少量、粘土粒微量含む。
第3層	褐色土	10YR 4/6	炭化物少量、粘土粒微量含む。 黄褐色土混入。
第4層	褐色土	10YR 4/6	炭化物微量、粘土粒少量混入。
第5層	黄褐色土	10YR 5/6	炭化物微量、粘土粒少量含む。
第6層	黄褐色土	10YR 5/8	炭化物少量含む。
第7層	黄褐色土	10YR 4/6	炭化物微量含む。
第8層	黄褐色土	10YR 5/8	炭化物微量含む。
第9層	黄褐色土	10YR 5/8	
第10層	明褐色土	10YR 5/6	
第11層	黄褐色土	10YR 5/8	
第12層	褐色土	10YR 4/6	炭化物少量、細砂微量、小礫少量含む。

第746号土壤

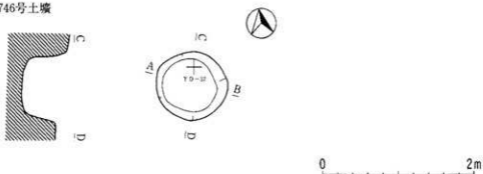

第746号土壤

第1層	褐色土	10YR 4/6	炭化物微量含む。黄褐色土粒微量混入。
第2層	褐色土	10YR 4/4	炭化物微量含む。黄褐色土微量混入。
第3層	褐色土	10YR 4/6	炭化物微量含む。黄褐色土粒微量混入。

第413図 第745・746号土壤

第747号土壤

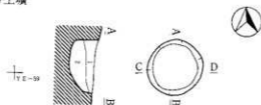

第747号土壤

第1層	褐色土	10YR 4/4	炭化物粒微量含む。
第2層	褐色土	10YR 4/4	炭化物粒微量含む。黄褐色土層混入。

第748号土壤

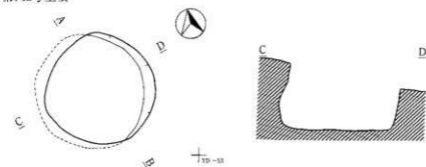

第748号土壤

第1層	黒褐色土	10YR 2/2	炭化物粒少量含む。
第2層	黄褐色土	10YR 5/8	炭化物粒少量含む。
第3層	暗褐色土	10YR 3/3	炭化物粒微量含む。
第4層	黒褐色土	10YR 2/3	炭化物粒微量含む。
第5層	黄褐色土	10YR 5/8	炭化物粒微量含む。
第6層	黒褐色土	10YR 3/2	炭化物粒中量含む。
第7層	黒褐色土	10YR 2/2	炭化物粒中量含む。
第8層	黄褐色土	10YR 5/6	L.B.炭化物粒微量に含む。
第9層	暗褐色土	10YR 3/3	L.B.炭化物粒少量に含む。
第10層	黒褐色土	10YR 2/3	L.B.微量。炭化物粒中量含む。
第11層	黒色土	10YR 2/1	炭化物粒多量に含む。
第12層	暗褐色土	10YR 3/3	L.B.多量に含む。

第749号土壤

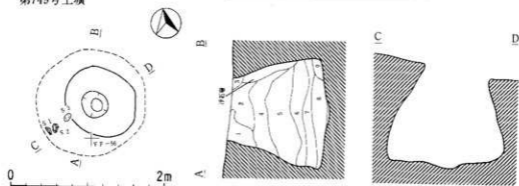

第414図 第747・748・749号土壤

第749号土壤

第1層	褐色土	10Y R 4/6	炭化物粒微量含む。
第2層	褐色土	10Y R 4/4	炭化物粒少量含む。
第3層	明黄褐色土	10Y R 6/6	
第4層	暗褐色土	10Y R 3/3	炭化物粒少量含む。
第5層	明黄褐色土	10Y R 6/6	炭化物粒微量含む。
第6層	明黄褐色土	10Y R 7/8	粘土少量含む。
第7層	黄褐色土	10Y R 5/8	
第8層	黄褐色土	10Y R 3/3	炭化物少量含む。
第9層	褐色土	10Y R 4/4	

第750号土壤

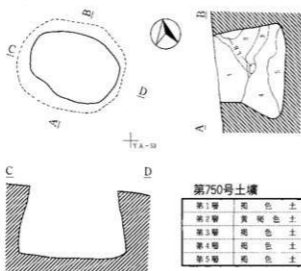

第750号土壤

第1層	褐色土	10Y R 4/6	炭化物粒少量含む。
第2層	黄褐色土	10Y R 5/6	炭化物粒少量、L B含む。
第3層	褐色土	10Y R 4/6	炭化物微量含む。
第4層	褐色土	10Y R 4/4	炭化物粒少量、L B微量含む。
第5層	褐色土	10Y R 4/6	炭化物粒微量含む。

第751号土壤

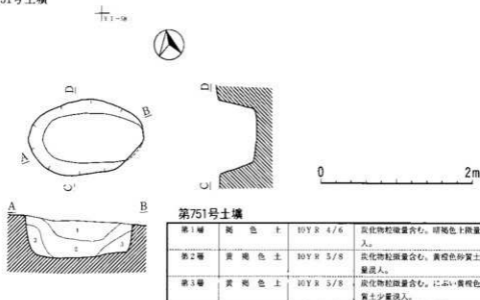

第751号土壤

第1層	褐色土	10Y R 4/6	炭化物粒微量含む。暗褐色土微量混入。
第2層	黄褐色土	10Y R 5/8	炭化物粒微量含む。黄褐色砂質土微量混入。
第3層	黄褐色土	10Y R 5/8	炭化物粒微量含む。L B、黄褐色砂質土少量混入。

第415図 第750・751号土壤

第752号土壌

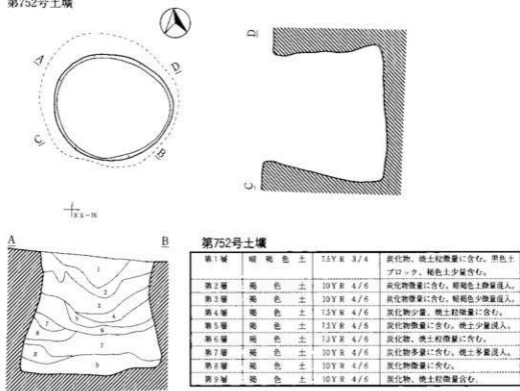

第753・758号土壌

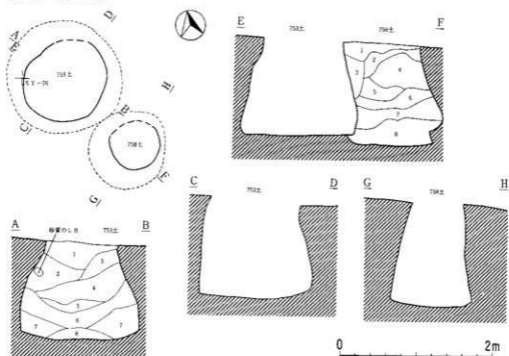

第416図 第752・753・758号土壌

第753号土壤

第1層	褐色土	10YR 4/6	炭化物微量含む。
第2層	褐色土	10YR 4/6	炭化物粒微量含む。
第3層	黄褐色土	10YR 5/6	炭化物粒微量含む。
第4層	褐色土	10YR 4/6	炭化物微量含む。
第5層	褐色土	10YR 4/6	4層と同じ炭化物多量含む。
第6層	黄褐色土	10YR 5/8	LH少量含む。
第7層	黄褐色土	10YR 5/6	炭化物粒少量含む。
第8層	褐色土	10YR 4/6	炭化物粒微量含む。

第758号土壤

第1層	にぶい黄褐色土	10YR 5/4	炭化物微量含む。暗褐色土混入。ローム質土。
第2層	黄褐色土	10YR 5/6	炭化物微量。少レキ少量含む。
第3層	黄褐色土	10YR 5/6	炭化物少量。LH少量含む。
第4層	黄褐色土	10YR 5/8	炭化物多量に含む。
第5層	黄褐色土	10YR 4/6	炭化物少量に含む。
第6層	にぶい黄褐色土	10YR 5/3	炭化物少量に含む。
第7層	黄褐色土	10YR 5/6	炭化物少量に含む。ローム質土多量。
第8層	褐色土	10YR 4/4	LH、レキ量。炭化物少量に含む。

第754号土壤

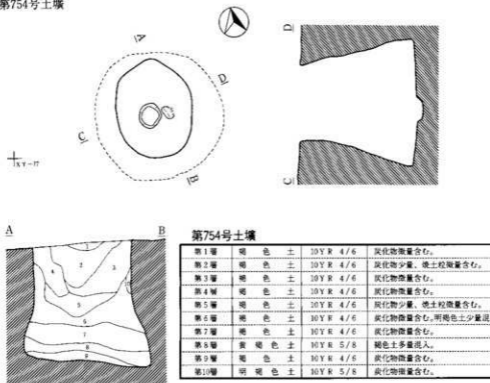

第417図 第754号土壤

第755・759・760号土壌

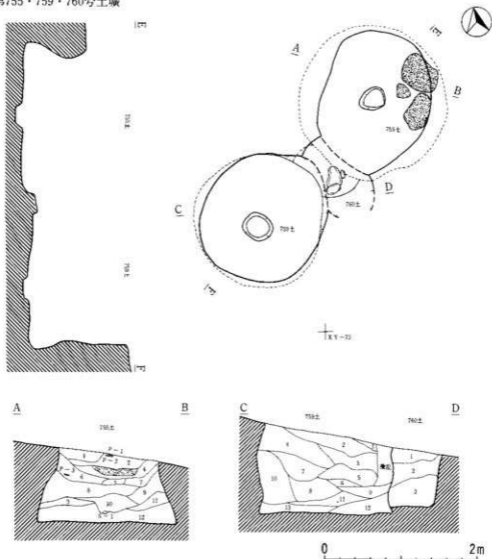

第755号土壌

第1層	黄褐色土	10Y R 5/6	炭化物粒微量含む。
第2層	黄褐色土	10Y R 5/6	炭化物粒少量含む。焼土少量混入。
第3層	明褐色土	7.5Y R 5/8	炭化物粒微量含む。焼土少量混入。
第4層	褐色土	10Y R 4/6	炭化物粒微量含む。焼土中量混入。
第5層	褐色土	10Y R 4/6	炭化物粒微量含む。焼土少量混入。小レキ中量混入。
第6層	褐色土	10Y R 4/6	炭化物粒微量含む。
第7層	黄褐色土	10Y R 5/6	炭化物粒微量含む。
第8層	黄褐色土	10Y R 5/8	
第9層	明黄褐色土	10Y R 6/6	小レキ微量含む。
第10層	黄褐色土	10Y R 5/8	小レキ多量含む。
第11層	黄褐色土	10Y R 5/6	小レキ微量含む。
第12層	褐色土	10Y R 4/6	

第418図 第755・759・760号土壌

第759号土壤

第1層	黄褐色土	10YR 7/8	焼土微量混入。
第2層	明黄褐色土	10YR 6/8	炭化物粒微量含む。
第3層	褐色土	10YR 4/6	LB微量含む。
第4層	明黄褐色土	10YR 6/6	炭化物粒微量含む。
第5層	明褐色土	7.5YR 5/8	焼土多量混入。炭化物粒微量含む。
第6層	褐色土	10YR 4/6	焼土中量混入。
第7層	明黄褐色土	10YR 6/6	LB、炭化物粒微量含む。焼土微量含む。
第8層	黄褐色土	10YR 5/5	炭化物粒微量含む。
第9層	黄褐色土	10YR 5/8	LB少量含む。
第10層	褐色土	10YR 4/6	LB少量含む。炭化物粒微量含む。
第11層	褐色土	10YR 4/6	
第12層	黄褐色土	10YR 5/6	
第13層	黄褐色土	10YR 5/8	

第760号土壤

第1層	黄褐色土	10YR 5/8	LB多量含む。炭化物粒微量含む。
第2層	褐色土	10YR 4/6	炭化物粒微量含む。
第3層	明黄褐色土	10YR 7/6	LB中量含む。

第756号土壤

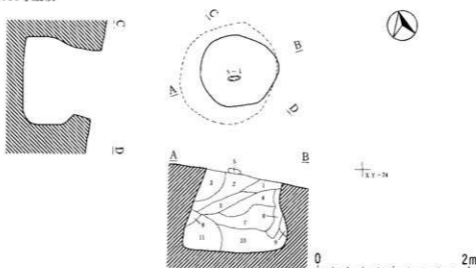

第756号土壤

第1層	褐色土	10YR 4/6	炭化物微量。小レキ含む。
第2層	黄褐色土	10YR 5/6	炭化物少量。小レキ含む。焼土微量。
第3層	褐色土	10YR 4/8	炭化物微量含む。明黄褐色土少量混入。
第4層	黄褐色土	10YR 5/6	炭化物、小レキ微量に含む。焼土微量。
第5層	黄褐色土	10YR 5/8	炭化物、小レキ微量に含む。焼土微量。
第6層	褐色土	10YR 4/6	明黄褐色土多量混入。炭化物微量、小レキ含む。
第7層	黄褐色土	10YR 5/8	明黄褐色土多量混入。炭化物微量、小レキ含む。
第8層	褐色土	10YR 4/6	炭化物、小レキ微量に含む。明黄褐色土微量に混入。
第9層	にぶい黄褐色土	10YR 7/4	明黄褐色土微量に含む。焼土微量。
第10層	黄褐色土	10YR 5/5	炭化物、小レキ微量に含む。焼土微量。
第11層	黄褐色土	10YR 5/8	炭化物微量含む。明黄褐色土少量混入。小レキ含む。焼土微量。

第419図 第756号土壤

第757号土壤

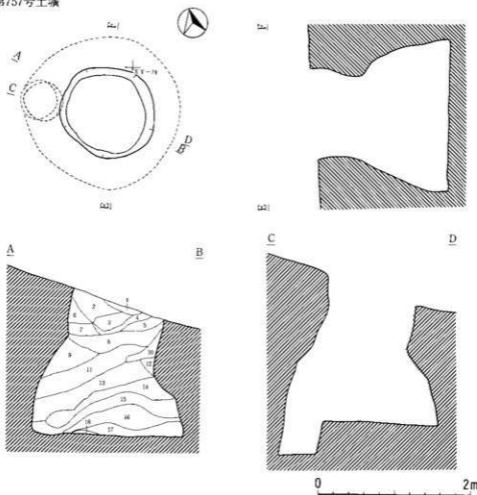

第757号土壤

第1層	暗褐色土	10Y R 3/3	炭化物粒微量含む。焼土微量混入。
第2層	褐色土	10Y R 4/4	炭化物粒微量含む。焼土微量混入。
第3層	黒褐色土	10Y R 2/3	炭化物粒少量含む。焼土微量混入。
第4層	明黄褐色土	10Y R 6/6	焼土微量混入。赤褐色土微量混入。
第5層	にぶい黄褐色土	10Y R 6/4	焼土微量混入。
第6層	褐色土	10Y R 4/6	炭化物粒微量含む。
第7層	にぶい黄褐色土	10Y R 5/4	
第8層	褐色土	10Y R 4/6	L B少量含む。炭化物粒中量含む。焼土微量混入。
第9層	黄褐色土	10Y R 5/6	炭化物粒微量含む。焼土微量混入。
第10層	黄褐色土	10Y R 5/6	
第11層	褐色土	10Y R 4/6	L B中量含む。炭化物粒微量含む。
第12層	黄褐色土	10Y R 7/8	
第13層	黄褐色土	10Y R 5/6	L B中量含む。炭化物粒微量含む。
第14層	明黄褐色土	10Y R 7/6	小レキ多量含む。
第15層	明黄褐色土	10Y R 6/8	小レキ多量含む。
第16層	黄褐色土	10Y R 7/8	
第17層	にぶい黄褐色土	10Y R 5/4	炭化物粒微量含む。
第18層	灰白色土	10Y R 8/2	

第420図 第757号土壤

第761号土壌

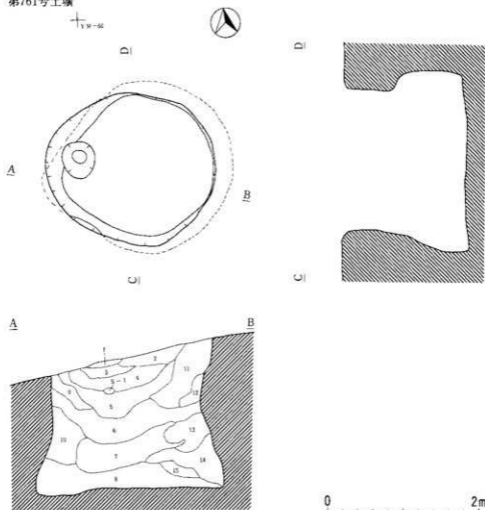

第761号土壌

第1層	明黄褐色土	10 Y R 6/8	炭化物、小レキ多量に含む。
第2層	黄褐色土	10 Y R 5/6	炭化物、小レキ多量、焼土粒微量に含む。
第3層	暗褐色土	10 Y R 3/4	炭化物多量、小レキ微量に含む。
第4層	暗褐色土	10 Y R 3/3	炭化物多量、小レキ、焼土粒微量に含む。
第5層	暗褐色土	10 Y R 3/4	炭化物多量、小レキ微量に含む。
第6層	暗褐色土	10 Y R 4/6	炭化物多量、レキブロック微量に含む。
第7層	黄褐色土	10 Y R 5/6	炭化物多量、小レキ微量、焼土ブロック微量に含む。
第8層	黄褐色土	10 Y R 5/6	炭化物微量、小レキ多量に含む。
第9層	黄褐色土	10 Y R 5/6	炭化物、小レキ微量含む。
第10層	黄褐色土	10 Y R 5/8	炭化物粒、小レキ微量含む。
第11層	暗褐色土	10 Y R 4/6	炭化物、小レキ微量に含む。
第12層	黄褐色土	10 Y R 5/8	小レキ多量含む。
第13層	明黄褐色土	10 Y R 6/6	炭化物、小レキ多量に含む。
第14層	明黄褐色土	10 Y R 7/6	炭化物、小レキ多量に含む。
第15層	黄褐色土	10 Y R 5/8	炭化物微量、小レキ多量に含む。

第421図 第761号土壌

第762・768号土壌

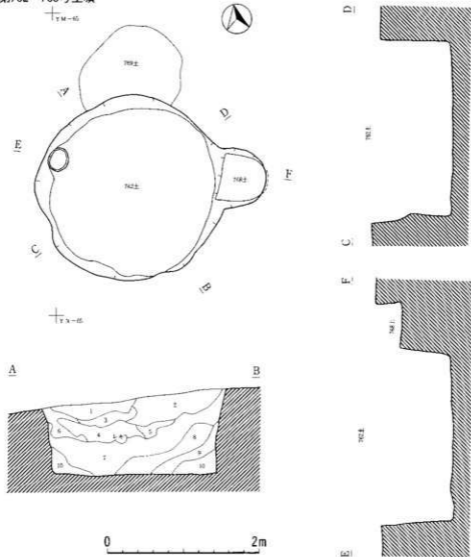

第762号土壌

第1層	褐色土	10Y R 4/6	炭化物、小礫多量、粘土粒少量に含む。
第2層	褐色土	10Y R 4/6	炭化物、粘土粒、小礫少量に含む。
第3層	褐色土	10Y R 4/6	炭化物微量、小礫極微量に含む。粘土質土。
第4層	褐色土	10Y R 4/4	炭化物微量、粘土及び焼土粒微量、小礫少量に含む。粘土質土。
第5層	褐色土	10Y R 4/6	炭化物微量、小礫少量に含む。
第6層	黄褐色土	10Y R 5/6	炭化物極微量、小礫多量に含む。
第7層	褐色土	10Y R 4/6	炭化物極微量、小礫多量に含む。
第8層	褐色土	10Y R 4/6	礫多量に含む。
第9層	褐色土	10Y R 5/8	礫多量に含む。粘土質土。
第10層	黄褐色土	10Y R 6/8	小礫多量に含む。

第422図 第762・768号土壌

第763号土壤

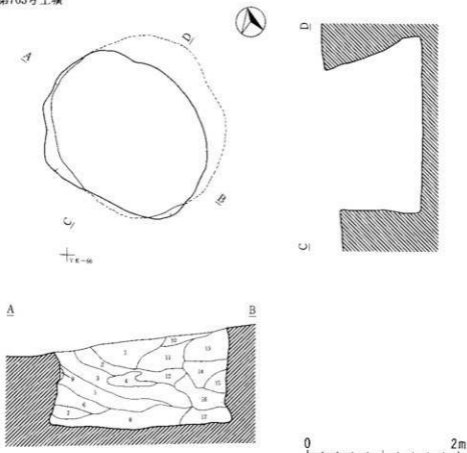

第763号土壤

第1層	黒褐色土	10Y R 3/2	炭化物・ローム粒多量に含む。
第2層	明黄褐色土	10Y R 6/8	炭化物・ローム粒多量に含む。
第3層	黄褐色土	10Y R 5/8	炭化物多量・ローム粒少量に含む。
第4層	明黄褐色土	10Y R 6/6	炭化物微量に含む。
第5層	明黄褐色土	10Y R 6/8	炭化物微量に含む。
第6層	黄褐色土	10Y R 7/8	炭化物微量に含む。
第7層	明黄褐色土	10Y R 7/6	炭化物微量に含む。
第8層	黄褐色土	10Y R 5/8	炭化物多量・ローム粒微量に含む。
第9層	明黄褐色土	10Y R 7/6	
第10層	黄褐色土	10Y R 5/8	炭化物・ローム粒微量に含む。
第11層	黄褐色土	10Y R 5/8	炭化物多量・ローム粒微量に含む。
第12層	明黄褐色土	10Y R 6/8	炭化物微量に含む。
第13層	暗褐色土	2.5Y R 5/8	炭化物・ローム粒微量に含む。
第14層	橙褐色土	2.5Y R 6/8	炭化物・ローム粒多量に含む。
第15層	黄褐色土	10Y R 7/8	
第16層	明黄褐色土	10Y R 6/8	炭化物・ローム粒微量に含む。
第17層	明黄褐色土	10Y R 6/6	

第423図 第763号土壤

第764号土壌

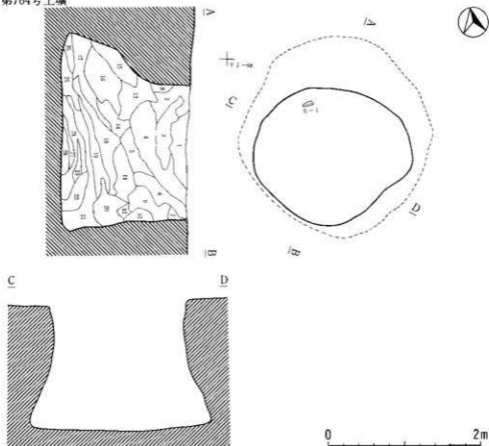

第764号土壌

第1層	黒色土	10Y R 2/1	炭化物多量、小レキ少量含む。
第2層	暗褐色土	10Y R 3/3	炭化物多量、小レキ少量含む、ローム質土。
第3層	黒褐色土	10Y R 3/2	炭化物微量含む。
第4層	黒褐色土	10Y R 2/2	炭化物微量含む、小レキ多量含む。
第5層	黒褐色土	10Y R 2/2	炭化物微量、小レキ多量含む。
第6層	にぶい黄褐色土	10Y R 5/4	炭化物微量、小レキ多量含む。
第7層	にぶい黄褐色土	10Y R 6/4	小レキ多量含む。
第8層	褐色土	10Y R 4/6	小レキ多量含む。
第9層	黄褐色土	10Y R 5/6	炭化物少量、小レキ多量含む。
第10層	浅黄褐色土	10Y R 8/3	小レキ多量含む。
第11層	暗褐色土	10Y R 3/4	炭化物少量、レキ含む。
第12層	褐色土	10Y R 4/4	炭化物微量含む、砂質粘土。
第13層	黄褐色土	10Y R 5/8	炭化物少量、小レキ多量、浮石微量含む。
第14層	暗褐色土	10Y R 3/3	炭化物少量、小レキ多量含む。
第15層	にぶい黄褐色土	10Y R 6/3	小レキ多量含む。
第16層	にぶい黄褐色土	10Y R 5/4	炭化物少量、小レキ多量含む。
第17層	暗褐色土	10Y R 3/4	小レキ多量含む。
第18層	明黄褐色土	10Y R 6/8	炭化物少量、小レキ少量含む、砂質粘土。
第19層	褐色土	10Y R 4/6	炭化物少量含む。

第424図 第764号土壌

第764号土壌

第20層	黄褐色土	10 Y R 5/6	炭化物微量、小レキ少量含む。
第21層	にぶい黄褐色土	10 Y R 7/3	炭化物微量含む。
第22層	にぶい黄褐色土	10 Y R 6/4	炭化物微量、小レキ多量含む。
第23層	にぶい黄褐色土	10 Y R 4/3	炭化物少量含む。
第24層	褐色土	10 Y R 4/6	炭化物微量含む。
第25層	にぶい黄褐色土	10 Y R 5/4	炭化物少量含む。
第26層	にぶい黄褐色土	10 Y R 5/3	小レキ多量含む。
第27層	にぶい黄褐色土	10 Y R 4/3	小レキ少量含む。
第28層	にぶい黄褐色土	10 Y R 6/4	小レキ多量含む。

第765号土壌

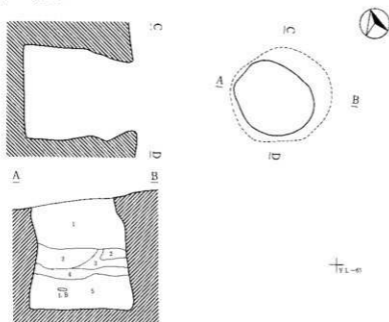

第765号土壌

第1層	黄褐色土	10 Y R 5/8	炭化物、レキブロック、小レキ多量を含む。
第2層	にぶい黄褐色土	10 Y R 5/4	炭化物微量、小レキ多量を含む。
第3層	明黄褐色土	10 Y R 6/8	小レキ微量を含む。
第4層	褐色土	10 Y R 4/6	炭化物多量、小レキ微量、炭化物ブロックを含む。
第5層	黄褐色土	10 Y R 5/6	炭化物、小レキ多量を含む。

第766号土壌

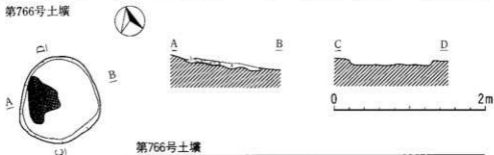

第766号土壌

第1層	明黄褐色土	10 Y R 6/8
-----	-------	------------

第767号土坑

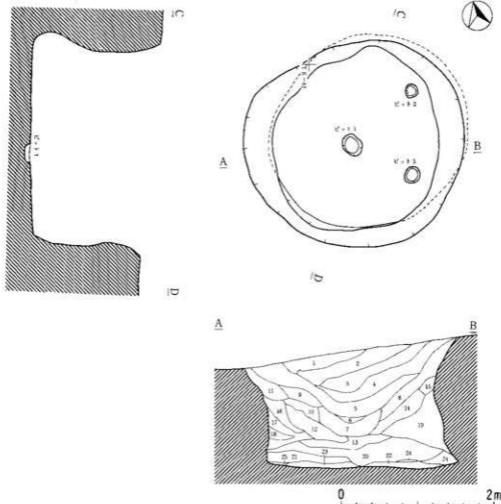

第767号土坑

第1層	にぶい黄褐色土	10 Y R 5/4	炭化物少量、小レキ少量含む。
第2層	明黄褐色土	10 Y R 6/8	炭化物微量、L3多量、小レキ多量含む。
第3層	明褐色土	7.5 Y R 5/8	炭化物少量、小レキ少量含む、ローム質上。
第4層	明褐色土	10 Y R 3/4	炭化物微量、小レキ多量含む。
第5層	褐色土	7.5 Y R 4/4	炭化物少量、浮石微量含む。
第6層	暗褐色土	10 Y R 3/3	
第7層	黒色土	10 Y R 2/1	炭化物少量、小レキ多量含む。
第8層	暗褐色土	10 Y R 3/4	炭化物少量、小レキ少量含む。
第9層	暗褐色土	10 Y R 3/3	炭化物少量、小レキ少量含む。
第10層	暗褐色土	10 Y R 3/4	炭化物微量、小レキ少量含む。
第11層	褐色土	10 Y R 4/6	炭化物微量、小レキ多量含む。
第12層	暗褐色土	10 Y R 3/4	炭化物多量、小レキ多量含む。
第13層	褐色土	10 Y R 4/4	炭化物少量、小レキ少量含む。
第14層	にぶい黄褐色土	10 Y R 4/3	炭化物少量、小レキ少量含む。
第15層	褐色土	10 Y R 4/6	炭化物微量、レキ、小レキ少量含む。
第16層	褐色土	10 Y R 4/6	炭化物少量、小レキ多量含む。

第426図 第767号土坑

第767号土壌

第17層	明黄褐色土	10Y R 6/6	レキ多量含む、ローム質土。
第18層	にぶい黄褐色土	10Y R 7/3	小レキ多量含む。
第19層	黄褐色土	10Y R 5/8	炭化物微量、レキ、小レキ多量含む。
第20層	にぶい黄褐色土	10Y R 5/4	炭化物中量、小レキ多量、浮石微量含む。
第21層	黄褐色土	10Y R 5/6	炭化物多量、小レキ多量含む。
第22層	褐色土	10Y R 4/4	炭化物中量、小レキ少量含む。
第23層	黄褐色土	10Y R 5/8	小レキ少量含む、ローム質土。
第24層	暗褐色土	10Y R 3/4	炭化物少量、小レキ少量含む。
第25層	黄褐色土	10Y R 5/6	小レキ多量含む。

767土壌ピット1

第1層	褐色土	10Y R 4/6	炭化物少量、小レキ少量含む。
-----	-----	-----------	----------------

第769号土壌

↑ TN-03

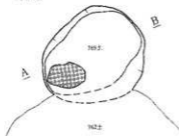

第769号土壌

第1層	黄褐色土	10Y R 5/6	炭化物少量、糠、小糠多量に含む。
第2層	明黄褐色土	10Y R 6/8	糠多量、小糠少量に含む。
第3層	明褐色土	10Y R 5/8	赤色顔料。

第770号土壌

↑ TS-04

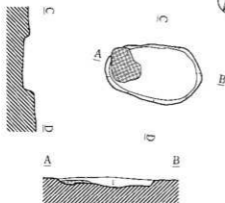

0 2m

第770号土壌

第1層	明黄褐色土	10Y R 6/8	炭化物、小レキ微量含む。
-----	-------	-----------	--------------

第427図 第767・769・770号土壌

第771号土壕

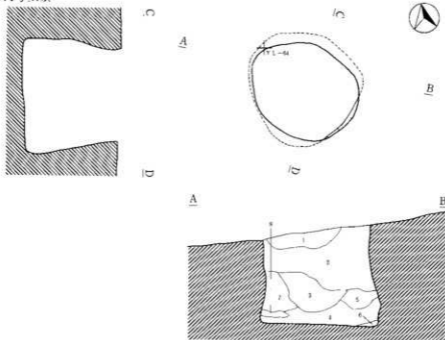

第771号土壕

第1層	褐色土	10Y R 4/6	炭化物多量、炭土粒層量に含む。
第2層	黄褐色土	10Y R 5/8	炭化物多量、炭土ブロック、小レキ微量含む。
第3層	褐色土	10Y R 4/4	10Y R 3/4 紅褐色土混入、炭化物微量、小レキ微量含む。
第4層	褐色土	10Y R 4/4	炭化物多量、小レキ微量含む。
第5層	黄褐色土	10Y R 5/6	炭化物微量、レキブロック含む。
第6層	いぶい黄褐色土	10Y R 6/4	小レキ多量、地あまに近い土含む。
第7層	黄褐色土	10Y R 5/6	炭化物微量、小レキ微量含む。
第8層	明黄褐色土	10Y R 6/6	小レキ多量含む、地あまに近い土混入。

第773号土壕

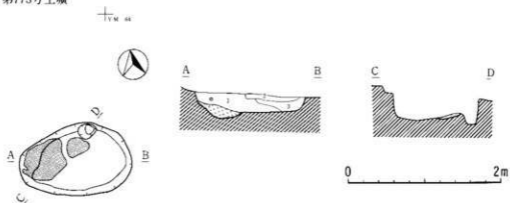

第773号土壕

第1層	明褐色土	7.5Y R 5/8	炭化物微量、小レキ少量、赤色顔料微量含む。
第2層	明黄褐色土	10Y R 6/8	炭化物無微量、小レキ多量、赤色顔料微量含む。
第3層	明褐色土	7.5Y R 5/8	小レキ微量、赤色顔料微量含む。

第428図 第771・773号土壕

第774号土壤

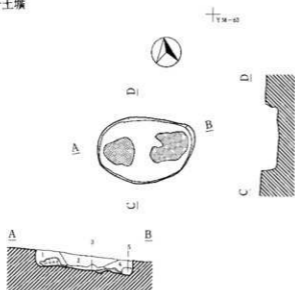

第774号土壤

第1層	褐色土	10Y R 4/6	炭化物少量、小レキ少量、赤色顆粒微量含む。
第2層	褐色土	10Y R 4/6	炭化物少量、小レキ多量含む。
第3層	明褐色土	7.5Y R 5/5	炭化物微量、小レキ少量含む。
第4層	褐色土	7.5Y R 4/6	炭化物粒微量、小レキ多量含む。
第5層	明褐色土	7.5Y R 5/8	

第776号土壤

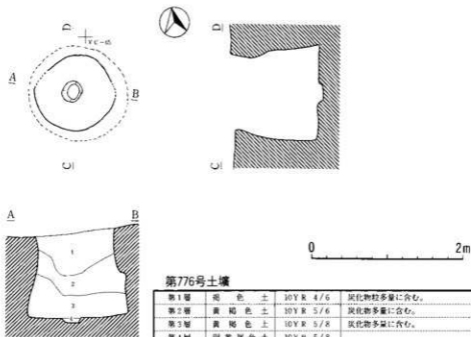

第776号土壤

第1層	褐色土	10Y R 4/6	炭化物粒多量に含む。
第2層	黄褐色土	10Y R 5/6	炭化物多量に含む。
第3層	黄褐色土	10Y R 5/8	炭化物多量に含む。
第4層	明黄褐色土	10Y R 5/8	

第429図 第774・776号土壤

第777号土壌

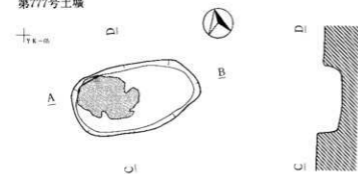

第777号土壌

第1層	黄褐色土	10YR 5/8	炭化物多量, LB多量を含む。
第2層	明黄褐色土	10YR 6/8	炭化物微量を含む。
第3層	明黄褐色土	10YR 6/8	炭化物多量, 小レキ微量, LBを含む。
第4層	明黄褐色土	10YR 6/8	炭化物, 小レキ微量を含む。

第779号土壌

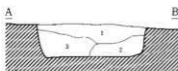
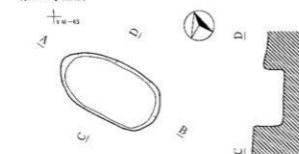

第779号土壌

第1層	黄褐色土	10YR 5/6	レキブロック多量, 炭化物微量を含む。
第2層	褐色土	10YR 4/6	小レキ多量, 炭化物微量を含む。
第3層	黄褐色土	10YR 5/8	炭化物多量, レキブロック含む。

第780号土壌

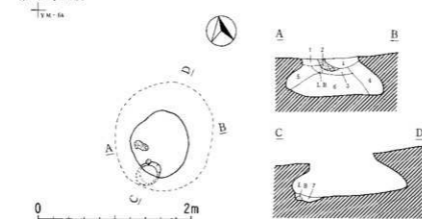

第430図 第777・779・780号土壌

第780号土壤

第1層	暗褐色土	10Y R 3/4	炭化物多量、焼土微粒、細砂、小レキ微量に含む。
第2層	赤褐色土	5Y R 4/8	焼土の層。
第3層	暗褐色土	10Y R 3/3	黒色土少量混入、焼土、炭化物粒微量に含む。
第4層	褐色土	10Y R 4/4	炭化物、小レキ、細砂微量に含む。
第5層	褐色土	10Y R 4/4	炭化物粒、焼土粒、細砂微量に含む。
第6層	暗褐色土	10Y R 3/3	炭化物、焼土粒、細砂、小レキ微量に含む。
第7層	褐色土	10Y R 4/6	炭化物少量に含む。

第784号土壤

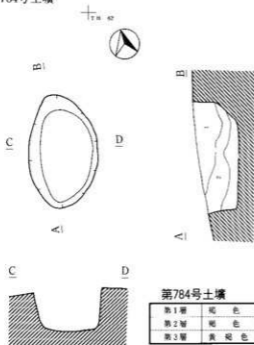

第791号土壤

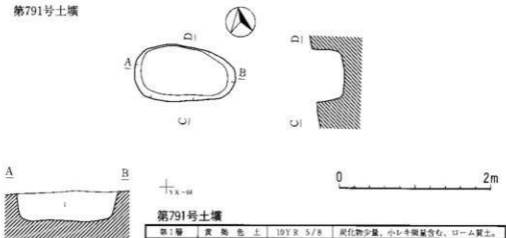

第431図 第784・791号土壤

第792号土壌

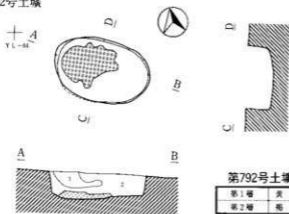

第792号土壌

第1層	黄褐色土	10Y R 5/8	炭化物多量含む。
第2層	褐色土	10Y R 4/6	炭化物多量含む。

第793号土壌

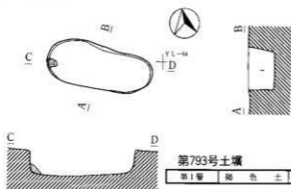

第793号土壌

第1層	褐色土	10Y R 4/6	炭化物、細砂、小シラ礫量に含む。
-----	-----	-----------	------------------

第794号土壌

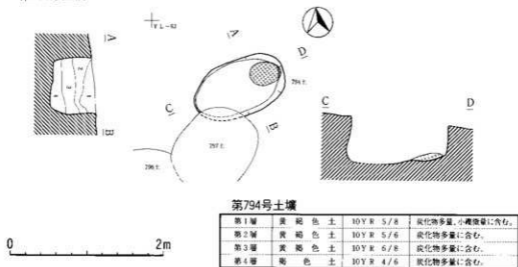

第794号土壌

第1層	黄褐色土	10Y R 5/8	炭化物多量、小礫微量に含む。
第2層	黄褐色土	10Y R 5/6	炭化物多量に含む。
第3層	黄褐色土	10Y R 6/8	炭化物多量に含む。
第4層	褐色土	10Y R 4/6	炭化物多量に含む。

第432図 第792・793・794号土壌

第795号土壌

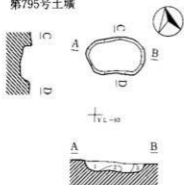

第795号土壌

第1層	明褐色土	T.5Y R 5/8	レンガ少量含む。
第2層	棕色土	T.5Y R 6/8	小レンガ少量含む。
第3層	明褐色土	T.5Y R 5/8	炭化物少量含む。

第796号土壌

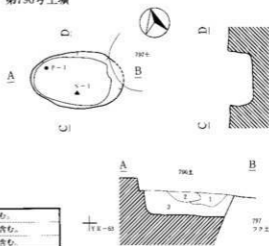

第796号土壌

第1層	明褐色土	T.5Y R 5/8	小磚少量に含む。
第2層	明褐色土	T.5Y R 5/6	小磚少量、炭化物微量に含む。
第3層	棕色土	T.5Y R 4/6	炭化物少量、小磚微量に含む。

第797号土壌

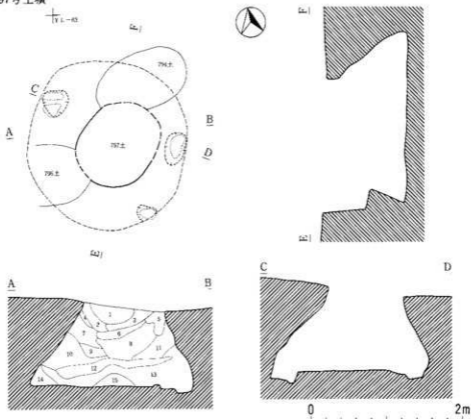

第433図 第795・796・797号土壌

第797号土壤

第1層	棕色土	10Y R 4/6	炭化物、小礫少量に含む。暗褐色土混入。
第2層	褐色土	10Y R 4/6	炭化物微量、小礫少量に含む。明褐色土多量混入。
第3層	黄褐色土	7.5Y R 3/2	炭化物微量、小礫少量に含む。
第4層	棕色土	10Y R 4/6	小礫少量含む。
第5層	棕色土	10Y R 4/4	
第6層	黄褐色土	10Y R 5/8	炭化物極微量、小礫少量に含む。
第7層	黄褐色土	10Y R 5/8	炭化物微量、小礫微量に含む。
第8層	暗棕色土	7.5Y R 3/3	炭化物、小礫少量に含む。明黄褐色土混入。
第9層	明黄褐色土	10Y R 6/8	炭化物微量、小礫少量に含む。
第10層	黄褐色土	10Y R 5/8	炭化物、礫少量に含む。明黄褐色土多量混入。
第11層	棕色土	10Y R 4/6	炭化物、小礫少量に含む。
第12層	黄棕色土	10Y R 7/8	小礫微量に含む。
第13層	黄棕色土	10Y R 5/8	炭化物、小礫少量に含む。
第14層	明黄褐色土	10Y R 6/4	
第15層	明黄褐色土	10Y R 7/6	小礫多量、炭化物微量に含む。

第799号土壤

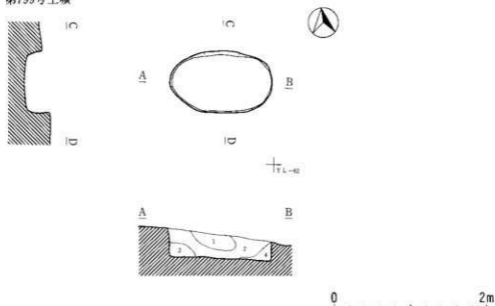

第799号土壤

第1層	明黄褐色土	10Y R 6/8	炭化物多量、小石子微量に含む。
第2層	黄褐色土	10Y R 5/6	炭化物、小石子微量に含む。
第3層	黄褐色土	10Y R 5/6	炭化物、小石子微量に含む。
第4層	明黄褐色土	10Y R 6/8	炭化物微量に含む。

第434図 第799号土壤

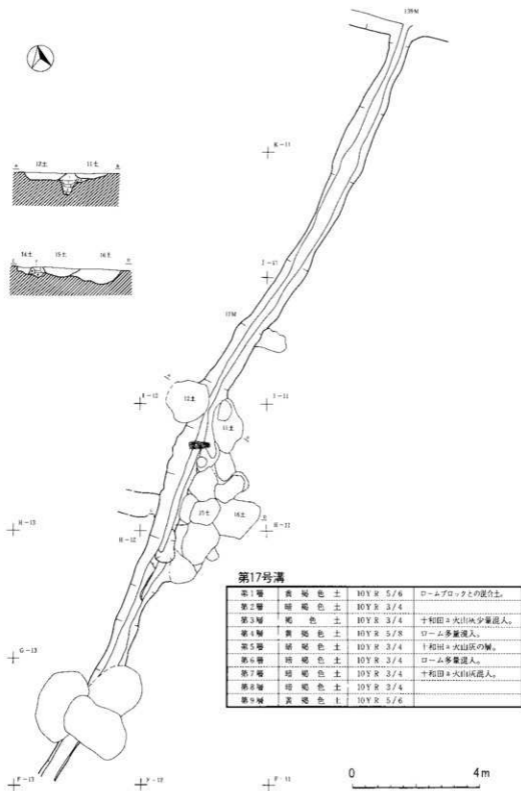

第435図 第17号溝

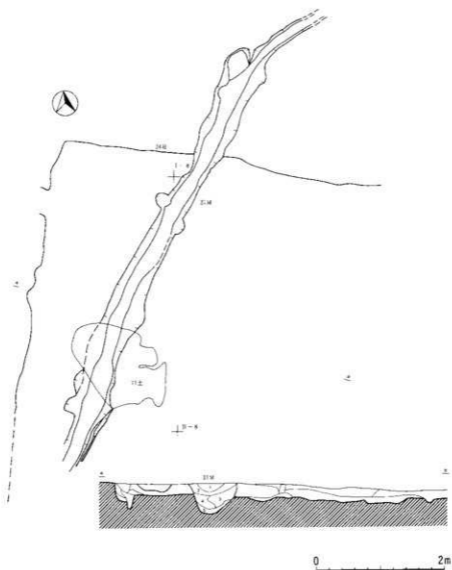

第21号溝

第1層	暗褐色土	10 Y R 3/3	L B微量、炭火物少量含む。
第2層	暗褐色土	10 Y R 3/4	炭火物微量に含む。
第3層	褐色土	10 Y R 4/6	L B多量に含む。
第4層	明褐色土	10 Y R 6/6	L B微量、炭火物微量に含む。
第5層	暗褐色土	10 Y R 3/4	炭火物微量に含む。

第436図 第21号溝

第22・24号溝

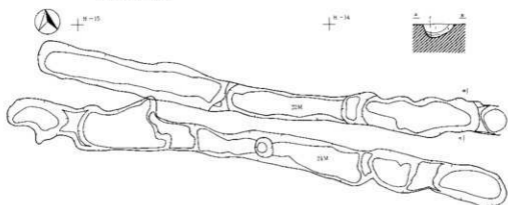

第22号溝

第1層	黒褐色土	10Y R 3/2	焼土粒少量含む。
第2層	黒褐色土	10Y R 3/2	焼土粒多量含む。
第3層	暗褐色土	10Y R 3/4	

第23・52・57号溝

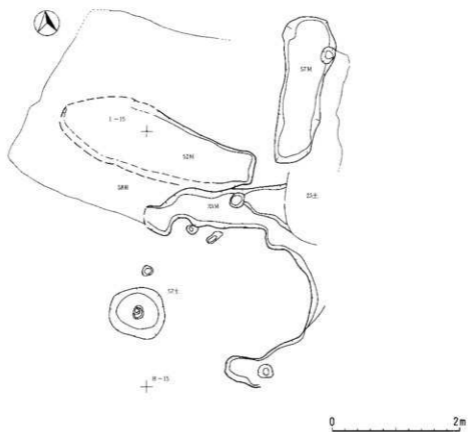

第437図 第22・23・24・52・57号溝

第26・28号溝土層

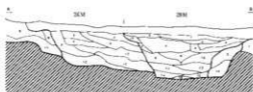

※平面図は配置図

0 2m

第26号溝

第1層	黒褐色土	10Y R 2/3	
第2層	黒褐色土	10Y R 2/3	焼土微量混入。
第3層	黒褐色土	10Y R 2/2	
第4層	暗褐色土	10Y R 3/3	
第5層	暗褐色土	10Y R 3/4	L B多量に含む。
第6層	暗褐色土	10Y R 3/3	L B少量含む。
第7層	暗褐色土	10Y R 2/3	焼土微量に混入。炭化物微量に含む。
第8層	暗褐色土	10Y R 3/3	L B少量。炭化物少量含む。
第9層	暗褐色土	10Y R 3/3	L B少量。黒色ブロック少量含む。
第10層	褐色土	10Y R 4/6	黒色ブロック少
第11層	暗褐色土	10Y R 3/3	L B多量含む。
第12層	黄褐色土	10Y R 5/8	黒色ブロック多量に含む。

第28号溝

第1層	暗褐色土	10Y R 3/3	炭化物微量に含む。焼土微量に混入。
第2層	暗褐色土	10Y R 3/4	炭化物微量に含む。
第3層	暗褐色土	10Y R 2/3	焼土少量混入。炭化物微量に含む。
第4層	暗褐色土	10Y R 3/4	粘土ブロック少量含む。
第5層	暗褐色土	10Y R 3/3	炭化物微量に含む。黄色土微量。焼土微量。土砂破片混入。
第6層	暗褐色土	10Y R 3/2	炭化物板含む。
第7層	暗褐色土	10Y R 3/4	粘土ブロック少量含む。
第8層	暗褐色土	10Y R 3/4	焼土微量混入。黒土ブロック少量含む。
第9層	暗褐色土	10Y R 3/4	粘土ブロック多量に含む。
第10層	褐色土	10Y R 4/4	炭化物微量。L B多量に含む。
第11層	暗褐色土	10Y R 3/3	
第12層	黒褐色土	10Y R 2/3	L B多量。粘土ブロック少量含む。
第13層	黒褐色土	10Y R 2/2	L B多量。粘土ブロック多量に含む。
第14層	黄褐色土	10Y R 5/8	黒色ブロック多量に含む。
第15層	褐色土	10Y R 4/6	
第16層	黄褐色土	10Y R 5/6	
第17層	暗褐色土	10Y R 3/4	炭化物微量に含む。

第27号溝

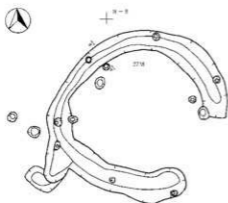

第27号溝

第1層	暗褐色土	10Y R 3/3	炭化物微量含む。
第2層	暗褐色土	10Y R 3/3	炭化物微量含む。
第3層	黒褐色土	10Y R 2/3	炭化物微量含む。

+

0 2m

第30・31・62号溝土層

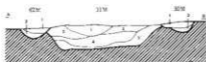

※平面図は配置図参照

第30号溝

第1層	黒褐色土	10Y R 2/2	炭化物微量含む。焼土。
第2層	黒色土	10Y R 2/1	

第31号溝

第1層	暗褐色土	10Y R 3/3	小石微量含む。焼土。
第2層	暗褐色土	10Y R 2/2	炭化材、小石微量含む。焼土。
第3層	暗褐色土	10Y R 2/3	小石含む。
第4層	黒色土	10Y R 1.7/1	小石含む。黒褐色土混入。
第5層	暗褐色土	10Y R 2/3	L.B.、炭化材、小石含む。黒色土混入。

第62号溝

第1層	茶褐色土	10Y R 3/2	焼土微量。
第2層	暗褐色土	10Y R 2/3	炭化材微量含む。

0 2m

第439図 第27・30・31・62号溝

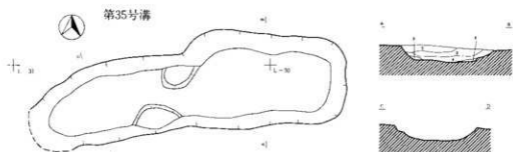

第35号溝

第1層	黒褐色土	10Y R 2/2	
第2層	黒褐色土	10Y R 3/3	炭化物微量に含む。
第3層	暗褐色土	10Y R 3/2	炭化物微量に含む。
第4層	黒褐色土	10Y R 2/2	焼土粒混入に含む。
第5層	暗褐色土	10Y R 3/4	焼土粒混入に含む。

第36号溝

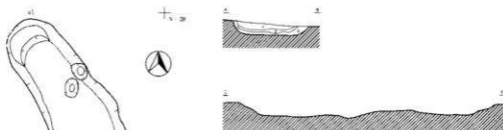

第36号溝

第1層	黒褐色土	10Y R 2/3	炭化物少量含む。
第2層	暗褐色土	10Y R 3/3	炭化物少量含む。
第3層	1:1:1 黄褐色土	10Y R 4/3	ローム粒少量、炭化物少量含む。

第37号溝



第37号溝

第1層	黒色土	10Y R 2/1	炭化物・焼土粒少量含む。
第2層	黒褐色土	10Y R 2/2	炭化物微量に含む。
第3層	黒褐色土	10Y R 2/2	炭化物少量含む。
第4層	黒色土	10Y R 2/1	炭化物少量含む。

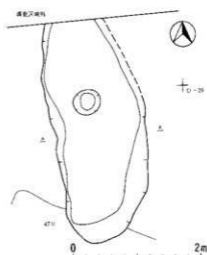

第440図 第35・36・37号溝

第39・40・41・42号溝

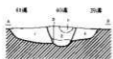
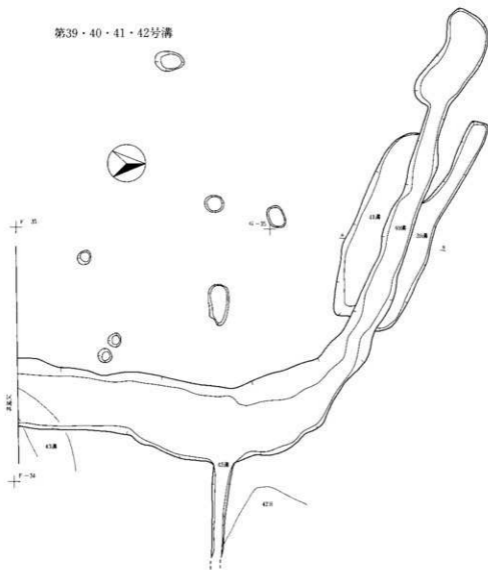

第41号溝

第1層	褐色土	10Y R	小ロームブロックを多数に含む。
-----	-----	-------	-----------------

第39号溝

第1層	暗褐色土	10Y R 3/3	小ロームブロックを含む。
-----	------	-----------	--------------

第40号溝

第1層	暗褐色土	7.5Y R 3/3	焼土粒少量含む。
第2層	暗褐色土	7.5Y R 3/4	
第3層	暗褐色土	7.5Y R 3/3	炭化物少量含む。



第441図 第39・40・41・42号溝

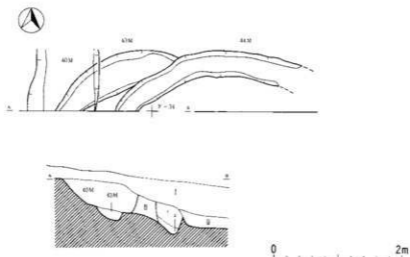

第43号溝

第1層	暗褐色土	7.5Y R 3/4	炭化物少量含む。
-----	------	------------	----------

第44号溝

第1層	暗褐色土	7.5Y R 3/3	砂塵少量含む。焼土粒微量含む。
第2層	暗褐色土	7.5Y R 3/4	炭化物微量含む。

第53号溝

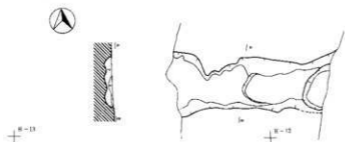

第53号溝

第1層	暗褐色土	10Y R 3/6	炭化物微量含む。
第2層	明黄褐色土	10Y R 6/8	L 質少量含む。

第45号溝

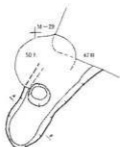

第45号溝

第1層	赤褐色土	10Y R 2/3	ローム粒、炭子粒微量を含む。
第2層	赤褐色土	10Y R 3/2	ローム粒中量、炭化物微量を含む。
第3層	黄褐色土	10Y R 5/6	暗褐色土混入。

0 2m

第46号溝

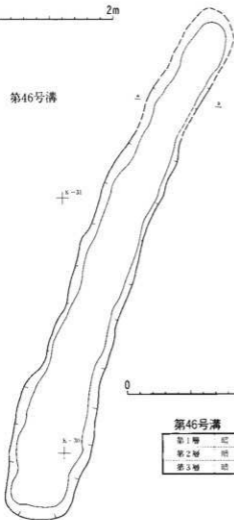

0 2m

第46号溝

第1層	紅褐色土	10Y R 3/3	ローム粒少量、炭化粒少量含む。
第2層	暗褐色土	10Y R 3/4	ローム粒中量、炭化粒少量含む。
第3層	暗褐色土	10Y R 3/4	ローム粒中量、炭化粒少量含む。

第443図 第45・46号溝

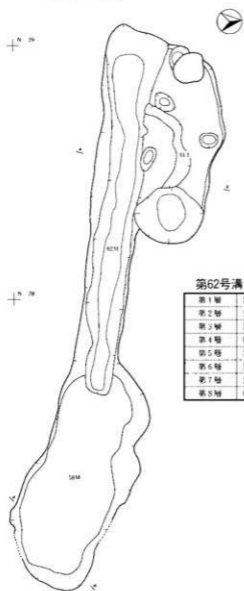

第62号溝

第1層	黒褐色土	10Y R 3/2	炭化物粒微量に含む。
第2層	黒褐色土	10Y R 2/2	炭化物粒微量に含む。
第3層	黒褐色土	10Y R 3/2	褐色土との混合上、炭化物粒微量に含む。
第4層	暗褐色土	10Y R 3/3	炭化物粒微量に含む。
第5層	黒褐色土	10Y R 2/3	炭化物粒微量に含む。
第6層	黒褐色土	10Y R 2/2	炭化物粒微量に含む。
第7層	黒褐色土	10Y R 3/2	炭化物粒微量に含む。
第8層	紅褐色土	10Y R 3/4	



第58号溝

第1層	淡褐色土	10Y R 2/3	
第2層	黒褐色土	10Y R 3/2	炭化物少量含む。
第3層	暗褐色土	10Y R 3/4	炭化物微量含む。
第4層	紅褐色土	10Y R 4/4	炭化物を含む。

0 2m

第61号溝

第68号溝

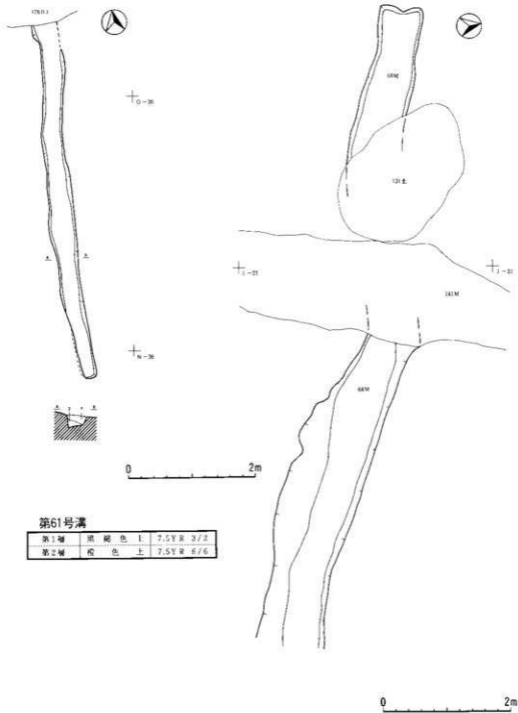

第445図 第61・68号溝

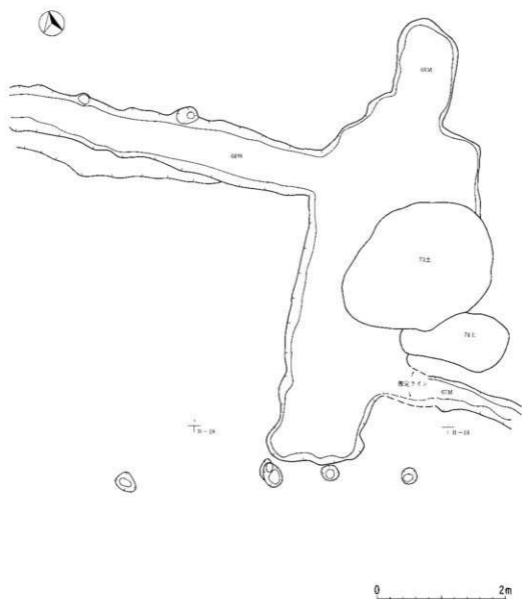

第446図 第67・68・69号溝

第72号溝



0 2m

第72号溝

第1層	暗褐色土	10Y R 3/3	ローム粒少量、炭化物少量含む。
第2層	黒褐色土	10Y R 2/3	ローム粒少量、炭化物若干含む。



第73号溝

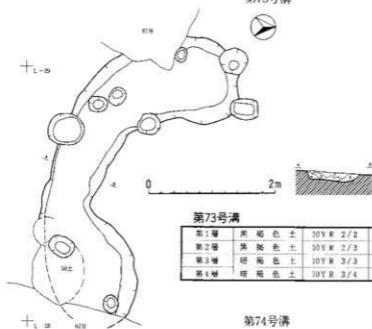

第73号溝

第1層	黒褐色土	10Y R 2/2	ローム粒少量、焼土粒微量に含む。
第2層	黒褐色土	10Y R 2/3	ローム粒微量に含む。
第3層	暗褐色土	10Y R 3/3	ローム粒中量、炭化物微量に含む。
第4層	暗褐色土	10Y R 3/4	ローム粒少量含む。

第74号溝



0 2m

第74号溝

第1層	黒褐色土	10Y R 2/3	ローム粒・L.B少量含む。
第2層	暗褐色土	10Y R 3/2	ローム粒少量、炭化物微量に含む。
第3層	暗褐色土	10Y R 3/4	ローム粒・L.B少量含む。

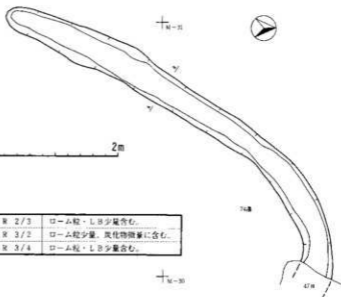

第447図 第72・73・74号溝

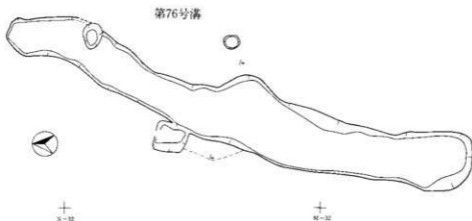

0 2m

第76号溝

第1層	暗褐色土	7.5Y R 3/3	炭化物少量含む。
第2層	褐色土	7.5Y R 4/4	焼土粒多量含む。
第3層	暗褐色土	7.5Y R 3/3	炭化物多量含む。
第4層	暗褐色土	7.5Y R 3/4	L.B.多量含む。



第86号溝

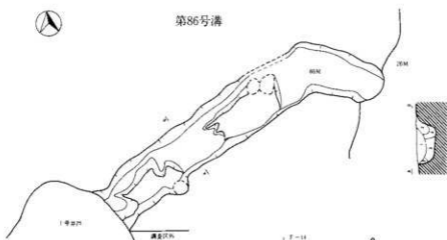

0 2m

第86号溝

第1層	黒褐色土	10Y R 3/2	焼土粒粒、炭化物多量含む。
第2層	黒褐色土	10Y R 2/3	
第3層	暗褐色土	10Y R 3/3	L.B.多量含む。
第4層	暗褐色土	10Y R 3/4	L.B.少量含む。

第87号溝



第87号溝

第1層	黑色土	10YR 2/1
第2層	明褐色土	10YR 6/R
第3層	黄褐色土	10YR 5/R
第4層	黑色土	10YR 2/1

0 2m

第96号溝

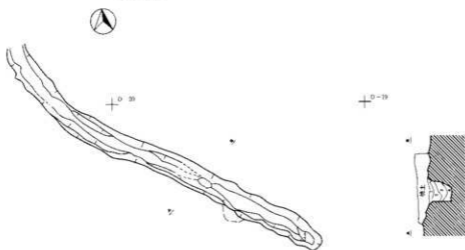

第96号溝

第1層	暗褐色土	10YR 3/4
第2層	暗褐色土	10YR 3/4
第3層	暗褐色土	10YR 3/4
第4層	黑色土	10YR 2/1

0 2m

第449圖 第87・96号溝

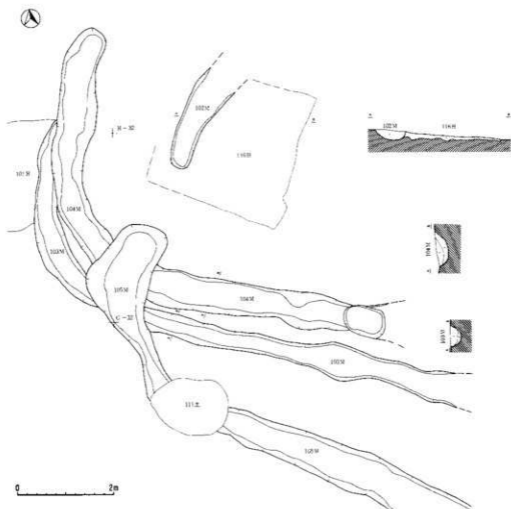

第102号溝

第1層	暗褐色土	10Y R 2/3	炭化物を含む。焼土微量混入。
-----	------	-----------	----------------

第116号住居

第1層	黒色土	10Y R 2/1	L.R.少量含む。灰床の上。
-----	-----	-----------	----------------

第104号溝

第1層	黒褐色土	10Y R 2/2	焼土粒微量混入。
第2層	暗褐色土	10Y R 3/2	

第103号溝

第1層	黒褐色土	10Y R 2/2	焼土、炭化物微量含む。
第2層	暗褐色土	10Y R 3/2	

第450図 第102・103・104号溝・第116号住居

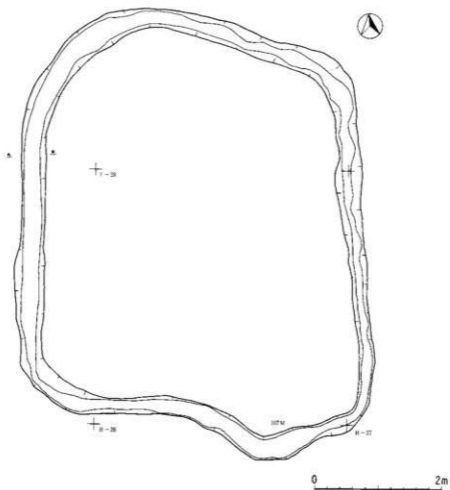

第107号溝

第1層	暗褐色土	10Y R 3/3
第2層	暗褐色土	10Y R 3/4
第3層	深褐色土	10Y R 2/3
第4層	黄褐色土	10Y R 5/6
第5層	黄褐色土	10Y R 5/8

第451図 第107号溝

第111号溝



第111号溝

第1層	暗褐色土	10Y R 3/3	炭化物微量含む。
第2層	褐色土	10Y R 4/4	炭化物少量含む。
第3層	黒褐色土	10Y R 3/2	炭化物少量含む。
第4層	赤褐色土	10Y R 2/3	LH含む。
第5層	黒褐色土	10Y R 2/2	炭化物微量含む。
第6層	黒褐色土	10Y R 3/2	

0 2m

第112号溝

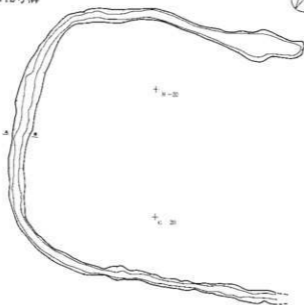

第112号溝 (118H外周溝)

第1層	暗褐色土	10Y R 3/3
第2層	暗褐色土	10Y R 3/3
第3層	黒褐色土	10Y R 2/2

0 4m

第452図 第111・112号溝

第115号溝

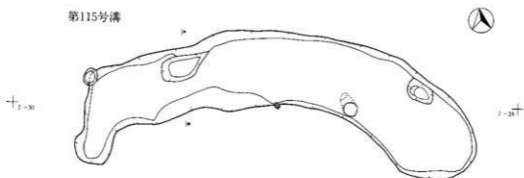

第115号溝

第1層	黒褐色土	10Y R 3/2	炭化物微量含む。
第2層	暗褐色土	10Y R 3/4	L B含む。炭化物少量含む。
第3層	黒褐色土	10Y R 2/3	L B含む。炭化物微量含む。

0 2m

第117号溝

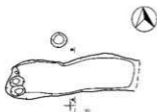

第117号溝

第1層	黒褐色土	10Y R 2/2	L B少量含む。炭化物微量に含む。
第2層	黒褐色土	10Y R 3/2	L B少量含む。炭化物微量に含む。
第3層	(口-△層)		

0 2m

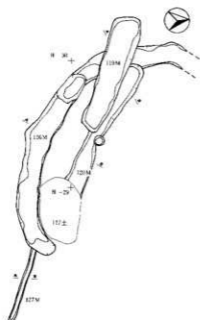

第119号溝

第1層	黒褐色土	10 Y R 2/2	炭化物微量に含む。焼土。
第2層	黒褐色土	10 Y R 2/3	

第120号溝

第1層	黒色土	10 Y R 3/1	
第2層	黒褐色土	10 Y R 2/2	
第3層	黄褐色土	10 Y R 7/5	褐色土少量混入。

第126号溝

第1層	黒色土	10 Y R 2/1	
第2層	赤色土	10 Y R 2/2	
第3層	黄褐色土	10 Y R 7/5	褐色土少量を含む。

第127号溝

第1層	黒褐色土	10 Y R 2/2	焼土粒、炭化物粒少量を含む。
-----	------	------------	----------------

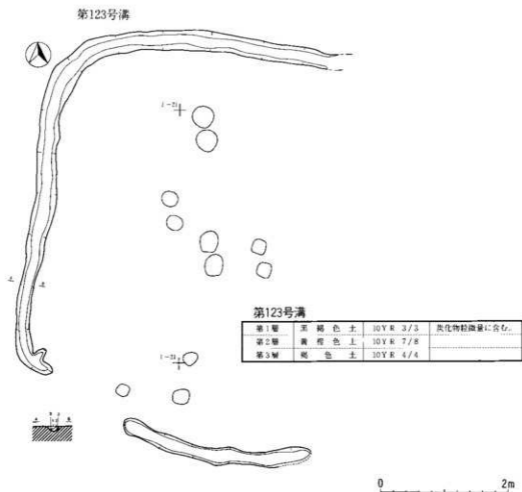
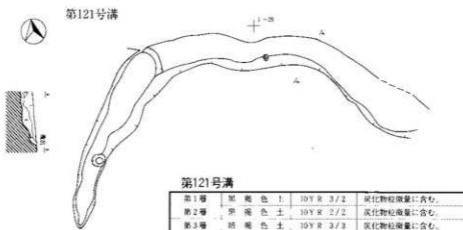

第455図 第121・123号溝

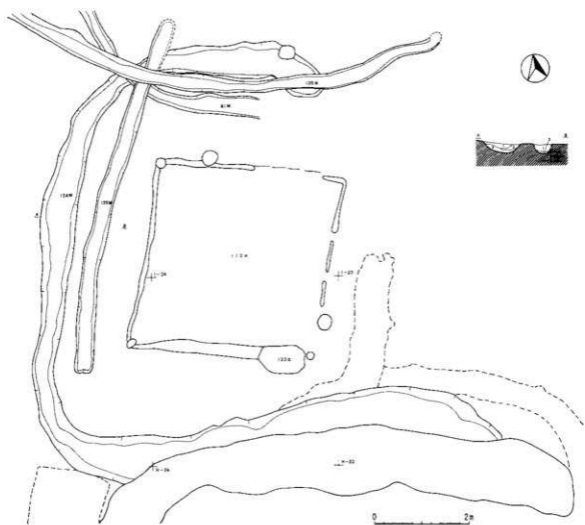

第124号溝

第1層	黑褐色土	10Y R 2/2
第2層	黑褐色土	10Y R 2/3
第3層	暗褐色土	10Y R 3/3

第125号溝

第1層	黑褐色土	10Y R 2/3
第2層	暗褐色土	10Y R 3/3

第456図 第124・125号溝

第129号溝

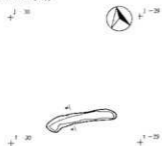

第129号溝

第1層	褐色土	10Y R 4/4	基小粒降下土山砂混入。
第2層	暗褐色土	10Y R 3/4	

第130号溝

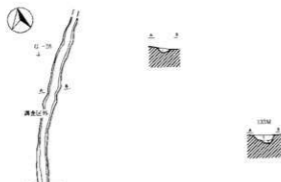

第130号溝

第1層	暗褐色土	10Y R 3/2	
-----	------	-----------	--

第132号溝

第1層	灰褐色土	10Y R 2/3	炭化物微量に含む。
-----	------	-----------	-----------

第133号溝

第1層	黒色土	10Y B 2/1	
第2層	黒色土	10Y B 2/1	L.B少量含む。

第132・133号溝

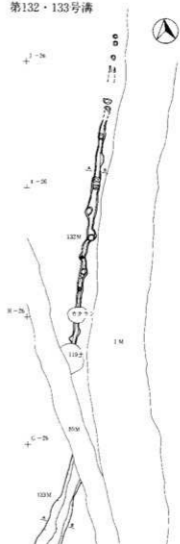

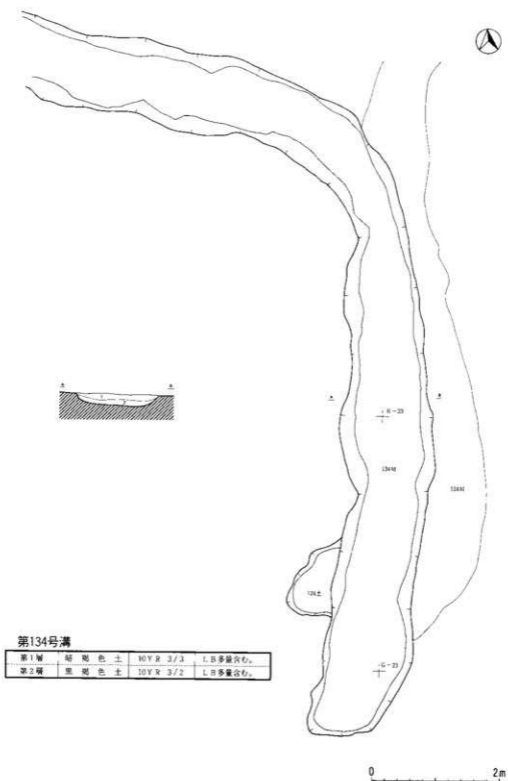

第458图 第134号沟

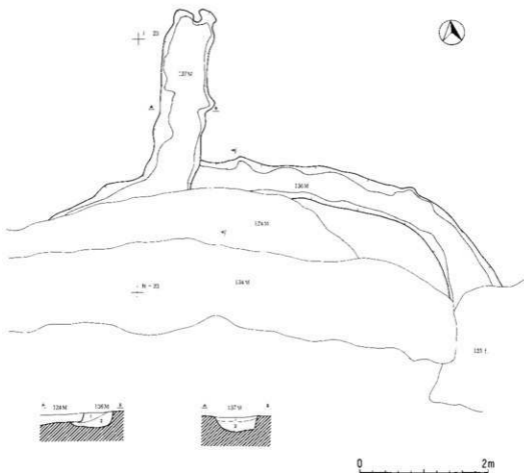

第136号溝

第1層	黄褐色土	10Y R 7/8	黑褐色土少量混入。
第2層	黄褐色土	10Y R 7/8	黑褐色土少量混入。

第137号溝

第1層	暗褐色土	10Y R 3/4	
第2層	暗褐色土	10Y R 2/3	L.B.多量混入。

第459回 第136・137号溝

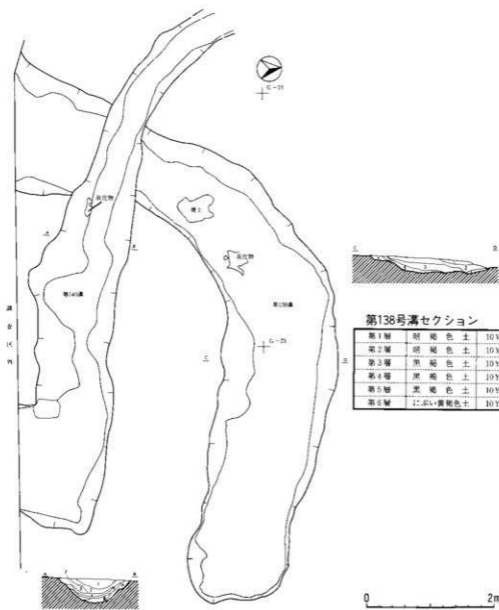

第138号溝セクション

第1層	明褐色土	10Y R 3/4	
第2層	暗褐色土	10Y R 3/3	
第3層	黒褐色土	10Y R 3/2	
第4層	黒褐色土	10Y R 2/3	
第5層	黒褐色土	10Y R 2/3	
第6層	にぶい黄褐色土	10Y R 4/3	

第140号溝セクション

第1層	黒褐色土	10Y R 2/2	炭化物粒微量に含む。
第2層	黒褐色土	10Y R 2/3	降下火山灰少量混入。
第3層	黒褐色土	10Y R 2/2	降下火山灰少量混入。
第4層	黄褐色土	10Y R 3/2	LB少量含む。降下火山灰との混合混入。
第5層	オリーブ褐色土	10Y R 4/6	芝小敷降下火山灰。
第6層	黄褐色土	10Y R 2/3	
第7層	黒褐色土	10Y R 2/2	
第8層	暗褐色土	10Y R 3/4	ロームとの混合土。炭化物粒微量混入。

第460図 第138・140号溝

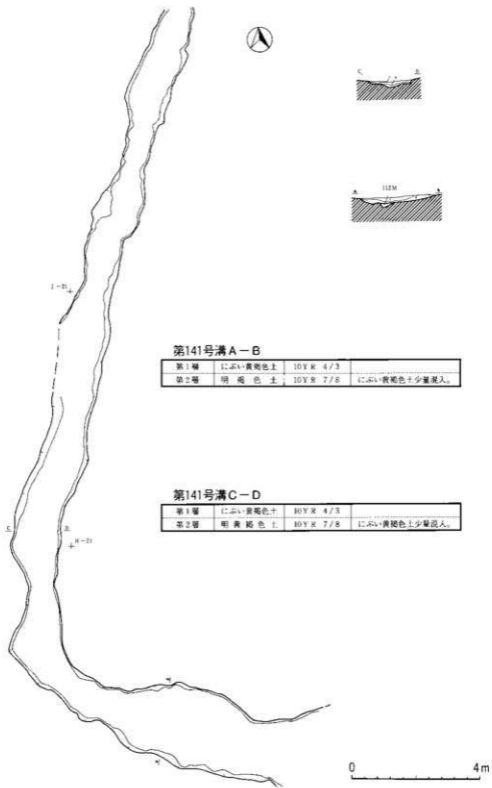

第461図 第141号溝



第144号溝

第1層	黑褐色土	10YR 3/2	炭化物微量含む。
-----	------	----------	----------

第155号溝



第155号溝

第1層	暗褐色土	10YR 3/4
-----	------	----------

第159号溝

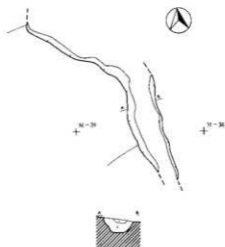

第159号溝

第1層	黑褐色土	10YR 2/3	焼土和少量、微量含む。
第2層	暗褐色土	10YR 3/3	

第158号溝

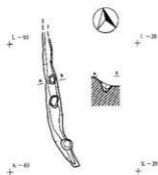

第158号溝

第1層	黄褐色ローム	10YR 7/R
第2層	暗黄褐色土	10YR 6/R

第462図 第144・155・158・159号溝

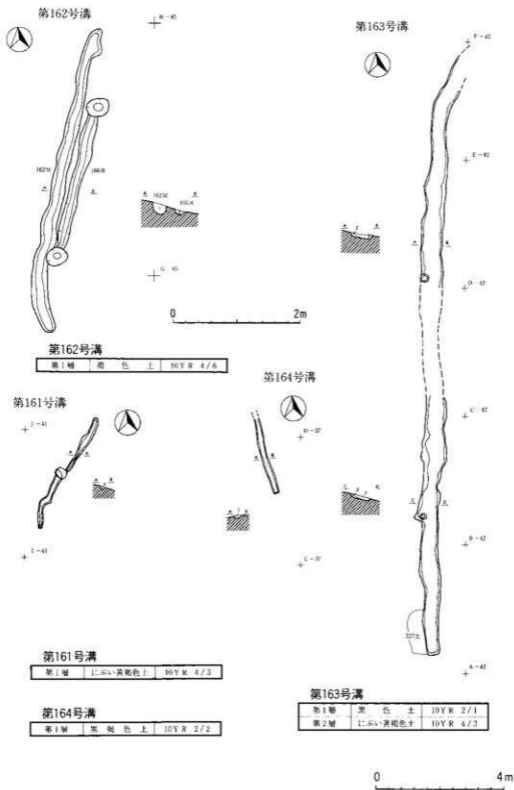

第463図 第161・162・163・164号溝



第166号溝

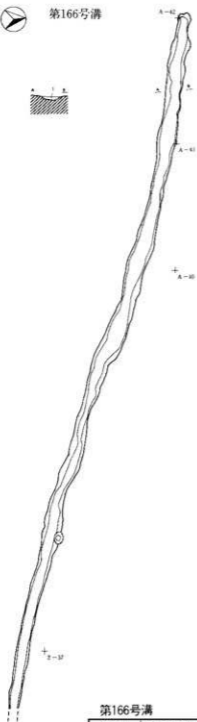

第166号溝

第1層	赤褐色土	10Y R 2/2
-----	------	-----------

0 4m

第171・177号溝

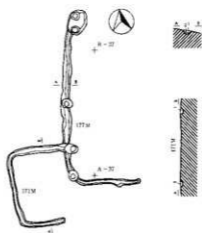

第171号溝

第1層	紅赤い黄褐色土	10Y R 9/3
-----	---------	-----------

第177号溝

第1層	紅赤い黄褐色土	10Y R 4/3
第2層	明黄褐色土	10Y R 6/8

第174号溝

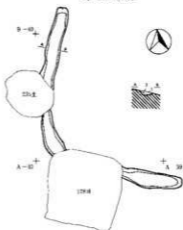

第174号溝

第1層	紅赤い黄褐色土	10Y R 4/3
第2層	明黄褐色土	10Y R 6/8

第464図 第166・171・174・177号溝

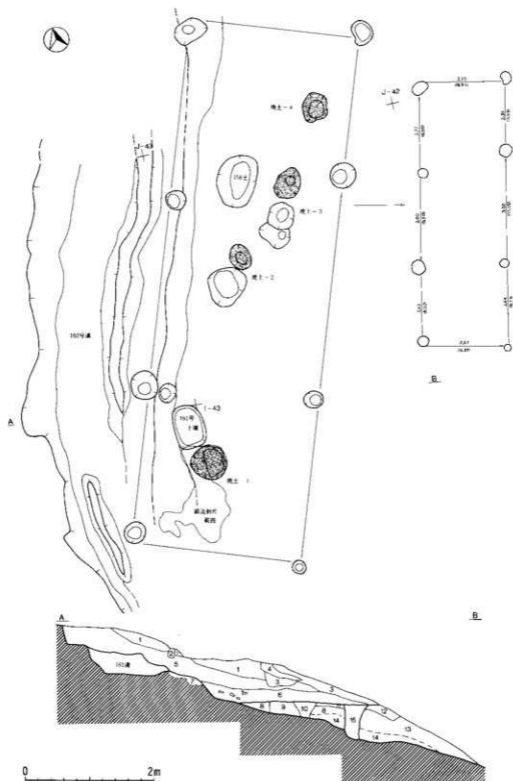

第465图 鑛冶遺構（第30号掘立柱建物跡）- 1

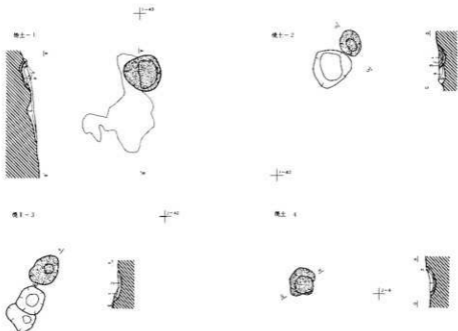

鍛冶遺構

第1層	黄褐色土	10Y R 8/8	ローム主体の層
第2層	にぶい黄褐色土	10Y R 4/3	ローム主体の層
第3層	褐色土	10Y R 4/4	砂粒多量混入
第4層	黒色土	10Y R 1.7/1	鉄粒多量混入
第5層	にぶい黄褐色土	10Y R 4/3	炭化物少量混入
第6層	にぶい黄褐色土	10Y R 5/4	西小牧火山灰混入
第7層	にぶい黄褐色土	10Y R 3/4	ローム多量混入
第8層	黄褐色土	10Y R 5/6	炭化物少量混入

第9層	黄褐色土	10Y R 5/4	ローム(地山?)
第10層	にぶい黄褐色土	10Y R 4/3	炭化物少量混入
第11層	黄褐色土	10Y R 5/4	ローム主体の層
第12層	にぶい黄褐色土	10Y R 6/4	炭化物少量混入
第13層	褐色土	10Y R 4/4	
第14層	黄褐色土	10Y R 5/6	
第15層	黒褐色土	10Y R 3/2	柱穴

焼土-1 (A-B)

第1層	にぶい黄褐色土	10Y R 5/4	炭化物多量混入
第2層	黒褐色土	10Y R 2/2	炭化物多量・鍛造製片多量混入
第3層	暗褐色土	10Y R 3/4	炭化物多量・鍛造製片多量混入
第4層	灰オリーブ	5Y R 5/2	炭化物と灰の層
第5層	明褐色土	7.5Y R 5/8	焼土

焼土-2 (C-D)

第1層	灰オリーブ色土	5Y R 4/2	灰・焼土されている
第2層	明赤褐色土	5Y R 4/6	焼土
第3層	赤褐色土	5Y R 4/4	焼土
第4層	褐色土	10Y R 4/4	炭化物・焼土混入
第5層	明赤褐色土	5Y R 4/8	焼土

焼土-3 (E-F)

第1層	明黄褐色土	10Y R 6/8	焼土
第2層	赤褐色土	10Y R 2/3	焼土・炭化物混入
第3層	赤褐色土	5Y R 4/8	焼土

焼土-4 (G-H)

第1層	黒色土	10Y R 2/1	鍛造製片・鉄屑の層
第2層	褐色土	5Y R 6/8	焼土

第466図 鍛冶遺構-2

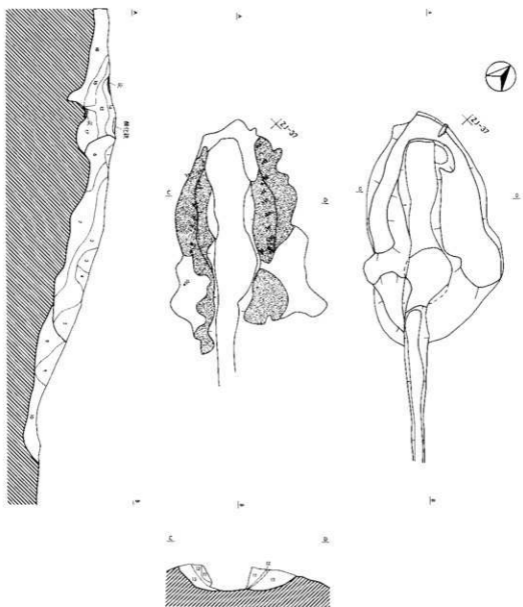

0 1m

第467图 第1号製鉄炉-1

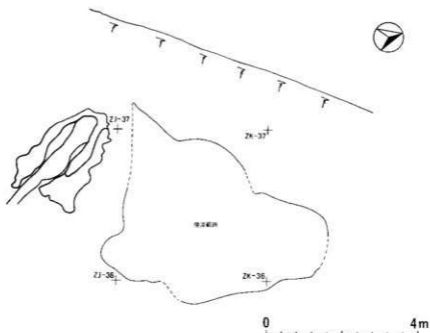

第1号製鉄炉

第1層	紫褐色土	10Y R 2/2	焼土粒(径1mm以下)少量混入。
第2層	明褐色土	7.5Y R 5/8	炉壁の破片がブロック状になっている。
第3層	紫褐色土	10Y R 2/2	焼土粒、ローム粒微量混入。
第4層	暗褐色土	10Y R 3/3	焼土粒ごく微量混入。
第5層	紫褐色土	10Y R 3/2	ローム粒微量混入。
第6層	紫褐色土	10Y R 3/2	ローム粒少量混入。流動層中層含む。焼土粒まばらに混入。
第7層	紫色土	10Y R 2/1	ローム粒少量混入。流動層少量含む。焼土粒微量混入。
第8層	暗褐色土	10Y R 3/3	ローム粒少量混入。炭化物、焼土粒微量混入。
第9層	暗褐色土	10Y R 3/4	炉壁の破片らしい・粒(径5~10mm)まばらに混入。炭化物微量混入。
第10層	にぶい黄褐色土	10Y R 4/3	暗褐色土まばらに含む。ローム質の土も含む。
第11層	明黄褐色土	10Y R 6/8	炉壁のブロックの集まり。
第12層	にぶい黄褐色土	10Y R 4/3	焼土粒多量混入。炭化物、炉壁のブロック少量混入。
第13層	白色粘土		
第14層	紫褐色土	10Y R 2/3	ローム粒、炭化物少量混入。
第15層	紫褐色土	10Y R 2/2	ローム粒多量混入。炭化物、焼土粒微量混入。
第16層	紫色土	10Y R 2/1	ローム粒ごく微量混入。
第17層	紫褐色土	10Y R 2/2	ローム粒、炭化物少量混入。
第18層	紫褐色土	10Y R 2/2	ローム粒ごく微量混入。

第468図 第1号製鉄炉—2

第1号井戸跡

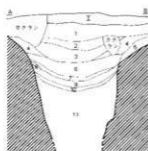
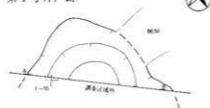

第1号井戸跡

第1層	茶褐色	10YR 2/3	炭化物微量含む。
第2層	黒色土	10YR 2/1	炭化物微量含む。
第3層	黒色土	10YR 2/1	
第4層	黒褐色土	10YR 2/2	
第5層	黒色土	10YR 2/1	
第6層	黒色土	10YR 2/1	人糞少量含む。
第7層	黒色土	10YR 2/1	
第8層	黒褐色土	10YR 2/3	
第9層	茶褐色土	10YR 2/3	
第10層	黒色土	10YR 2/1	
第11層	暗褐色土	10YR 3/3	

第2号井戸跡

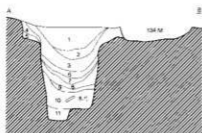

第2号井戸跡

第1層	黒色土	10YR 2/1	
第2層	黒褐色土	10YR 3/3	炭化物微量を含む。
第3層	茶褐色土	10YR 3/2	落下火山灰微量に混入。
第4層	暗赤褐色土	5YR 5/8	焼土、炭化物少量含む。
第5層	褐色土	10YR 4/4	ローム少量含む。
第6層	にぶい黄褐色土	10YR 4/8	T M降下火山灰混入。
第7層	T M降下火山灰		
第8層	暗褐色土	10YR 3/3	ローム多量に混入。
第9層	黒色土	10YR 1.7/1	ローム少量に混入。
第10層	黒褐色土	10YR 2/2	炭化物微量を含む。
第11層	黄褐色ローム	10YR 7/8	茶褐色土少量混入。

0 2m

第469図 第1・2号井戸跡

写 真 图 版

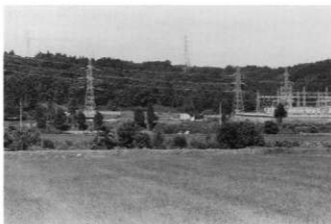

遠景 (1990年)



作業風景 (1990年)



遠景 (1990年)



作業風景（1990年）



作業風景（1991年）



遠景（1991年）



遠景 (1991年)



遠景 (1991年)



試掘風景 (1991年)



風景 (1991年)



作業風景 (1991年)



遠景 (1992年)



第3号竪穴住居跡、第91号竪穴住居跡



第3号竪穴住居跡カマド



第3号竪穴住居跡カマド



第3号竪穴住居跡Pit10遺物



第5号竪穴住居跡



第5号竪穴住居跡カマド

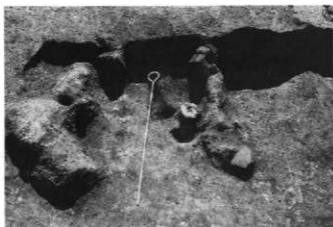

第5号竪穴住居跡カマド



第6号竪穴住居跡



第6号竪穴住居跡



第16号竪穴住居跡

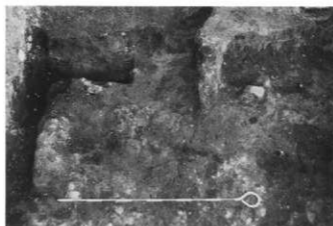

第16号竪穴住居跡カマド

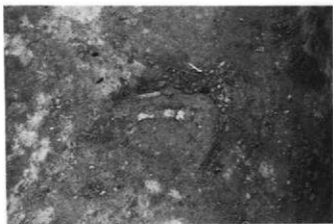

第16号竪穴住居跡鉄器



第19号竪穴住居跡カマド



第20号竪穴住居跡



第20号竪穴住居跡



第20号竪穴住居跡カマド



第20号竪穴住居跡カマド



第20号竪穴住居跡カマド



第20号竪穴住居跡カマド

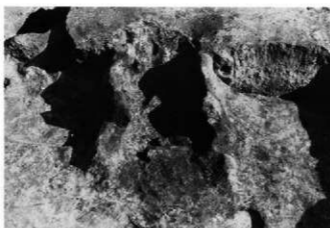

第20号竪穴住居跡カマド焼土



第20号竪穴住居跡内溝



第20号龔穴住居跡内Pit



第20号龔穴住居跡内Pit



第20号龔穴住居跡内Pit

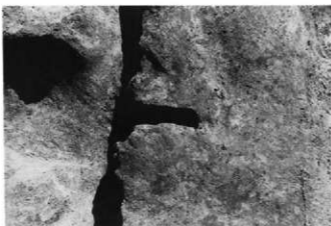

第20号竖穴住居跡内Pit

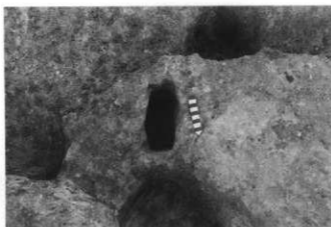

第20号竖穴住居跡内Pit

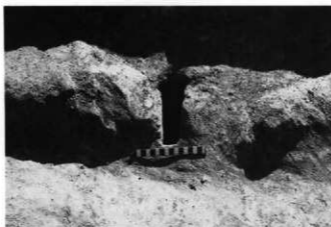

第20号竖穴住居跡内Pit E 側



第20号竪穴住居跡内PitS側



第21号竪穴住居跡



第22号竪穴住居跡



第22号竪穴住居跡遺物出土状況



第24号竪穴住居跡



第24号竪穴住居跡



第24号罌穴住居跡

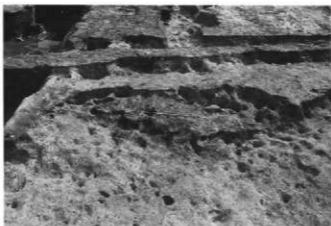

第25号罌穴住居跡

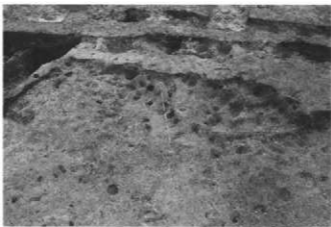

第25号罌穴住居跡

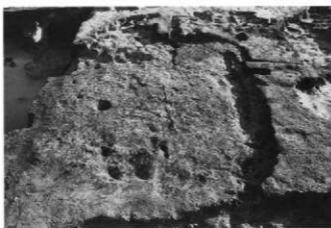

第26号竖穴住居跡



第26号竖穴住居跡



第28号竖穴住居跡



第28号竖穴住居跡



第28号竖穴住居跡出土鉄製品



第31号竖穴住居跡遺物



第32号竪穴住居跡カマド



第32号竪穴住居跡カマド



第33号竪穴住居跡



第33号竪穴住居跡カマド



第33号竪穴住居跡カマド



第33号竪穴住居跡遺物出土状態



第33号竖穴住居跡溝



第34号竖穴住居跡



第35号竖穴住居跡



第35号竪穴住居跡溝



第35号竪穴住居跡カマド



第35号竪穴住居跡カマド

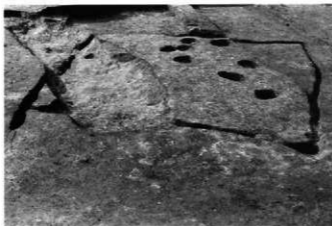

第36号竖穴住居跡



第37号竖穴住居跡

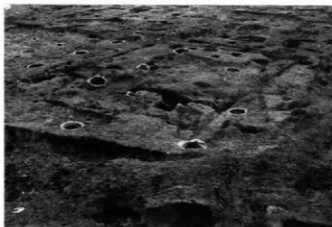

第37号竖穴住居跡、第87号竖穴住居跡



第38号竪穴住居跡カマド



第38号竪穴住居跡カマド



第38号竪穴住居跡溝遺物出土状態

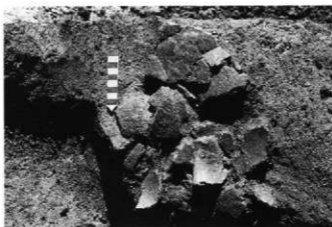

第38号竖穴住居跡遺物出土状態



第39号竖穴住居跡、第40号竖穴住居跡

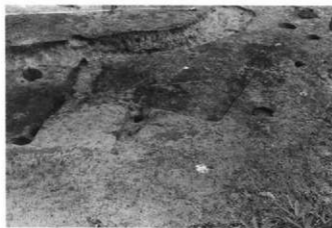

第41号竖穴住居跡



第42号竖穴住居跡

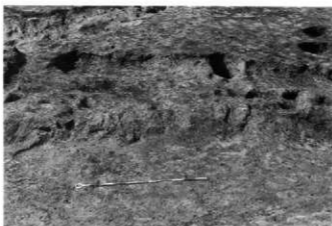

第42号竖穴住居跡



第46号竖穴住居跡



第46号竪穴住居跡カマド



第46号竪穴住居跡カマド



第46号竪穴住居跡カマド遺物出土状態



第47号竖穴住居跡

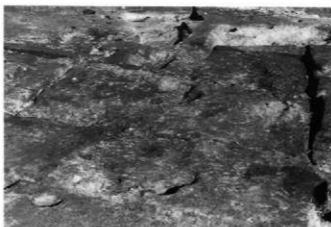

第47号竖穴住居跡

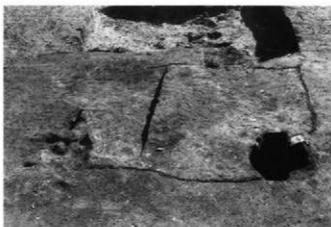

第48号竖穴住居跡



第48号竪穴住居跡カマド



第49号竪穴住居跡



第49号竪穴住居跡カマド



第49号竪穴住居跡カマド

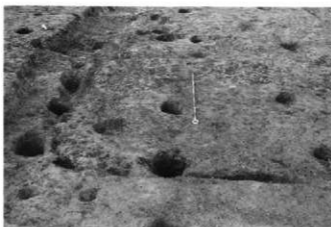

第51号竪穴住居跡

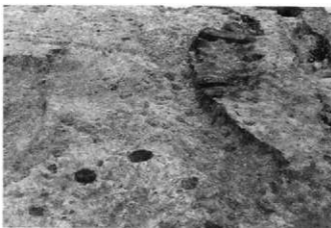

第52号竪穴住居跡、23・51溝

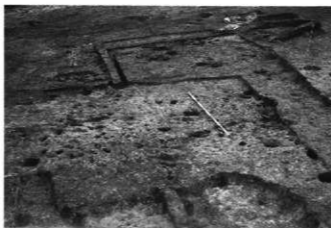

第53号罌穴住居跡



第53号罌穴住居跡、第54号罌穴住居跡



第55号罌穴住居跡

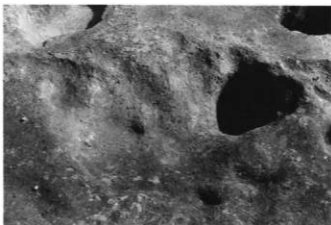

第55号竪穴住居跡カマド



第56号竪穴住居跡

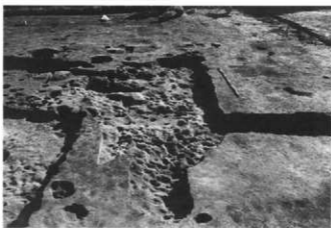

第56号竪穴住居跡



第56号竖穴住居跡



第57号竖穴住居跡

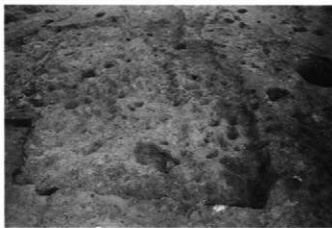

第58号竖穴住居跡



第58号竖穴住居跡



第58号竖穴住居跡



第62号竖穴住居跡



第62号竪穴住居跡



第62号竪穴住居跡カマド



第62号竪穴住居跡カマド



第62号竪穴住居跡カマド

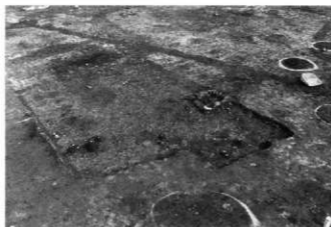

第62号竪穴住居跡遺物出土状況

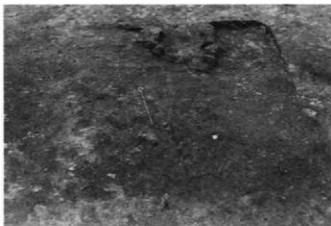

第63号竪穴住居跡



第63号竪穴住居跡カマド



第63号竪穴住居跡カマド



第64・65号竪穴住居跡



第64号竪穴住居跡カマド



第65号竪穴住居跡カマド



第66号竪穴住居跡カマド



第66号竪穴住居跡カマド



第66号竪穴住居跡カマド

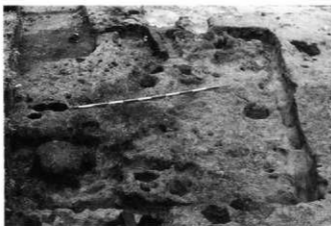

第67号竪穴住居跡



第67号竖穴住居跡



第67号竖穴住居跡



第67号竖穴住居跡

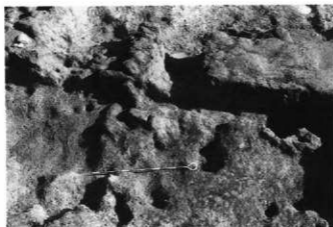

第67号竪穴住居跡カマド

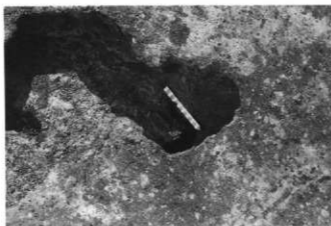

第67号竪穴住居跡鉄斧出土状況



第70号竪穴住居跡



第70号竪穴住居跡

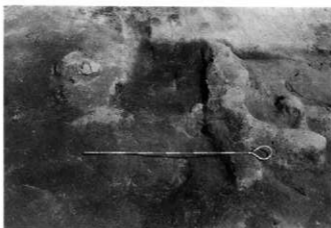

第70号竪穴住居跡カマド

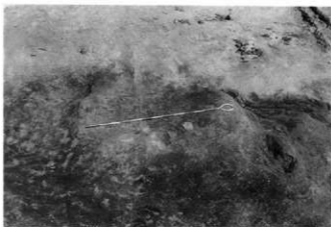

第70号竪穴住居跡カマド



第73号竪穴住居跡

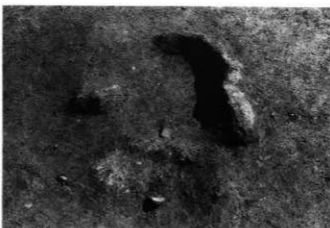

第73号竪穴住居跡カマド

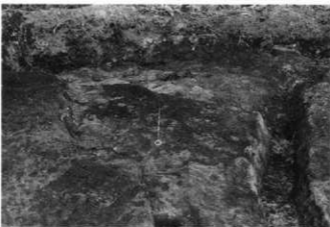

第76号竪穴住居跡

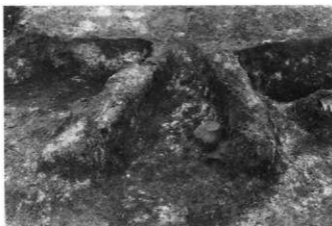

第78号竪穴住居跡カマド

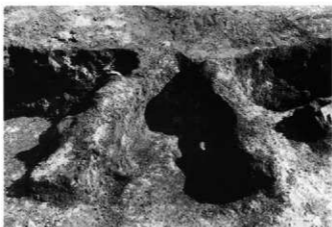

第78号竪穴住居跡カマド



第78号竪穴住居跡



第79号竪穴住居跡



第79・88号竪穴住居跡



第80号竪穴住居跡

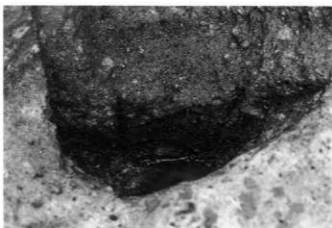

第80号罅穴住居跡柱穴



第81号罅穴住居跡



第81号罅穴住居跡遺物出土状況



第86号竪穴住居跡



第86号竪穴住居跡カマド



第86号竪穴住居跡カマド

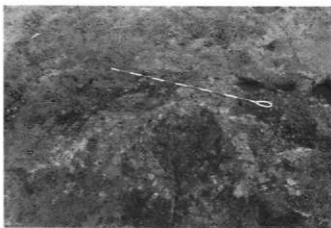

第89号竪穴住居跡カマド

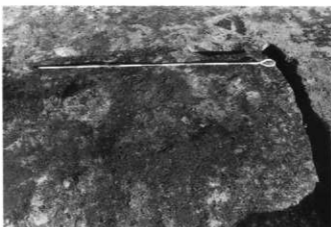

第89号竪穴住居跡カマド

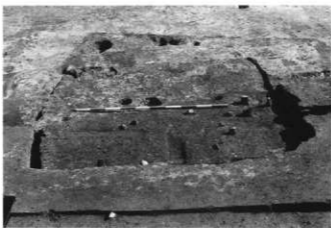

第89号竪穴住居跡遺物出土状況

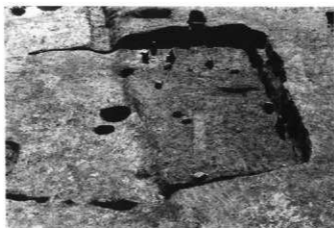

第89号竖穴住居跡遺物出土状況



第89号竖穴住居跡遺物出土状況



第90号竖穴住居跡遺物出土状況

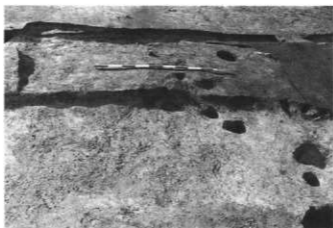

第97号豎穴住居跡



第99号豎穴住居跡



第99号豎穴住居跡

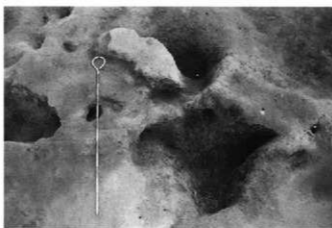

第100号竪穴住居跡



第100号竪穴住居跡カマド



第100号竪穴住居跡カマド



第100号竪穴住居跡貼床



第101・102号竪穴住居跡



第102号竪穴住居跡柱穴



第102号豎穴住居跡柱穴



第103号豎穴住居跡

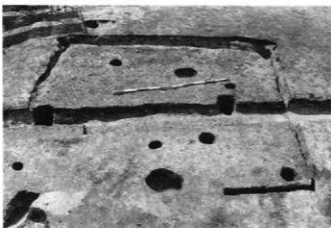

第103号豎穴住居跡



第103号竪穴住居跡



第105号竪穴住居跡

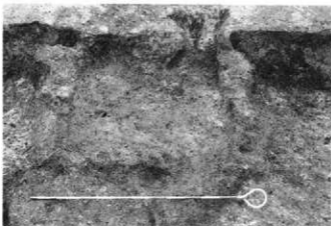

第105号竪穴住居跡カマド



第105号竪穴住居跡カマド



第106号竪穴住居跡

第108号竪穴住居跡





第109号竖穴住居跡鉄製品出土状況



第109号竖穴住居跡鉄製品出土状況



第109号竖穴住居跡鉄製品出土状況



第109号竪穴住居跡遺物出土状況



第110号竪穴住居跡



第110号竪穴住居跡カマド



第110号竪穴住居跡柱穴（礎板）



第111号竪穴住居跡



第111号竪穴住居跡



第111号竪穴住居跡カマド



第111号竪穴住居跡カマド



第111号竪穴住居跡カマド



第112号竖穴住居跡



第116号竖穴住居跡



第118号竖穴住居跡



第118号竖穴住居跡・第112号溝



第118号竖穴住居跡・第112号溝



第121号竖穴住居跡



第121号竪穴住居跡

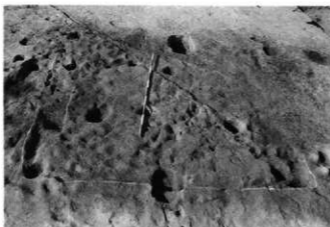

第122号竪穴住居跡



第123号竪穴住居跡



第123号竪穴住居跡

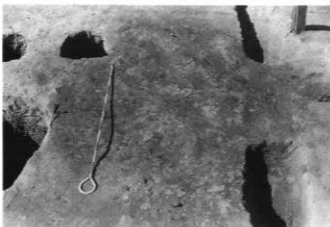

第123号竪穴住居跡カマド



第123号竪穴住居跡カマド



第124号竖穴住居跡



第124号竖穴住居跡



第125号竖穴住居跡



第126号竪穴住居跡

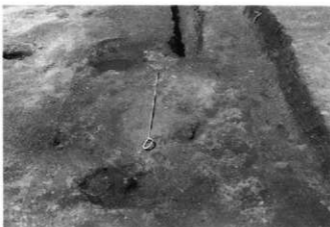

第126号竪穴住居跡カマド



第127号竪穴住居跡



第127・128号竪穴住居跡



第127号竪穴住居跡カマド



第127号竪穴住居跡カマド



第128号竪穴住居跡

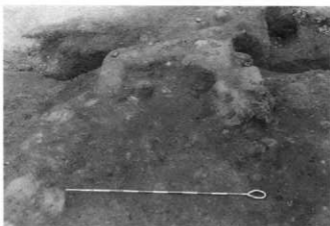

第128号竪穴住居跡カマド

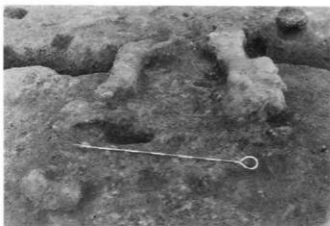

第128号竪穴住居跡カマド

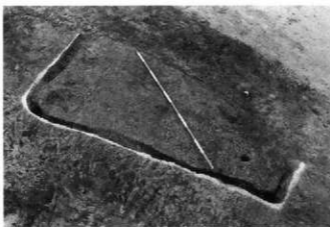

第131号竪穴住居跡



第131号竪穴住居跡カマド

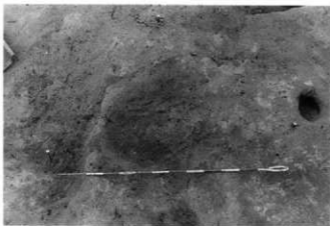

第131号竪穴住居跡カマド



第131号竪穴住居跡



第138号竪穴住居跡カマド



第138号竪穴住居跡カマド

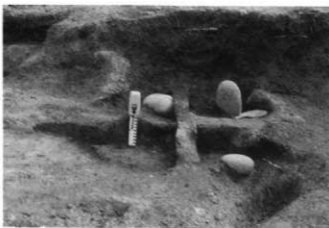

第138号竪穴住居跡カマド



第138号竪穴住居跡カマド



第140号竪穴住居跡

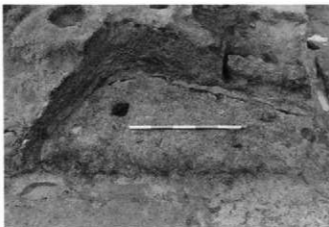

第141号竖穴住居跡



第141号竖穴住居跡



第143号竖穴住居跡



第144号竪穴住居跡



第145号竪穴住居跡



第145号竪穴住居跡カマド



第145号竪穴住居跡カマド



第147号竪穴住居跡



第147号竪穴住居跡



第147号竪穴住居跡カマド

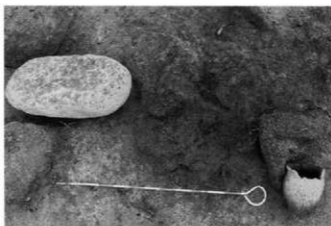

第147号竪穴住居跡カマド



第147号竪穴住居跡カマド

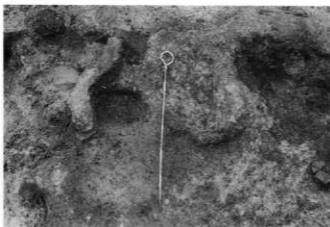

第149号竪穴住居跡カマド



第149号竪穴住居跡カマド



第149号竪穴住居跡カマド



第149号竪穴住居跡カマド

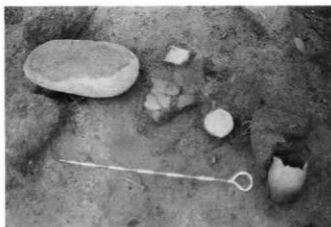

第149号竪穴住居跡カマド



第149号竪穴住居跡遺物出土状況



第150号竪穴住居跡



第150号竪穴住居跡カマド



第150・151・154・157号竪穴住居跡



第151号竖穴住居跡



第154号竖穴住居跡



第154・155号竖穴住居跡

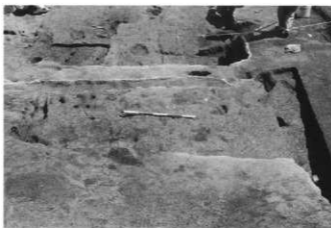

第159・160号竪穴住居跡



第160号竪穴住居跡

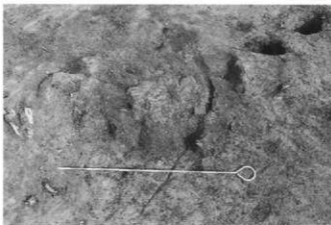

第160号竪穴住居跡カマド



第161号竪穴住居跡



第161号竪穴住居跡カマド



第161号竪穴住居跡カマド



第161号竪穴住居跡カマド



第163号竪穴住居跡



第163号竪穴住居跡カマド



第164号竪穴住居跡



第164号竪穴住居跡カマド

第164号竪穴住居跡カマド（旧）





第164号竪穴住居跡



第165号竪穴住居跡



第165号竪穴住居跡カマド



第166号竖穴住居跡



第167号竖穴住居跡



第171・192号竖穴住居跡



第173号竪穴住居跡



第173号竪穴住居跡

第173号竪穴住居跡





第174・175号竪穴住居跡



第176号竪穴住居跡



第176号竪穴住居跡



第176号竪穴住居跡炭化物出土状況



第177号竪穴住居跡

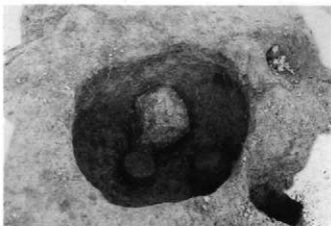

第177号竪穴住居跡ビット2



第178号竖穴住居跡



第179号竖穴住居跡



第180号竖穴住居跡



第181号竖穴住居跡



第182号竖穴住居跡



第183号竖穴住居跡



第302号竪穴住居跡



第302号竪穴住居跡カマド



第302号竪穴住居跡カマド



第305号豎穴住居跡



第305号豎穴住居跡

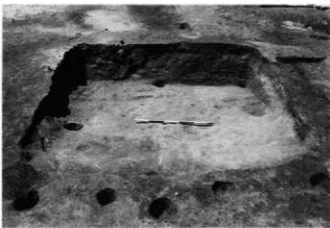

第306号豎穴住居跡



第307号豎穴住居跡



第308号豎穴住居跡



第308号豎穴住居跡



第309号竪穴住居跡



第310号竪穴住居跡



第310号竪穴住居跡カマド



第310号竪穴住居跡カマド



第310号竪穴住居跡カマド

第311号竪穴住居跡

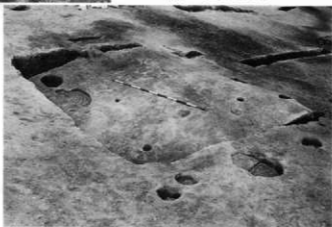



第311号竪穴住居跡カマド



第311号竪穴住居跡カマド



第312号竪穴住居跡



第312号竪穴住居跡カマド



第315号竪穴住居跡



第316号竪穴住居跡

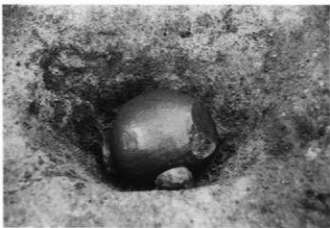

第316号竖穴住居跡



第319号竖穴住居跡



第341号竖穴住居跡



第342号竖穴住居跡



第342号竖穴住居跡



第342号竖穴住居跡



第342号竖穴住居跡



第342号竖穴住居跡



掘立柱建物跡群



第1号掘立柱建物跡（室町時代）

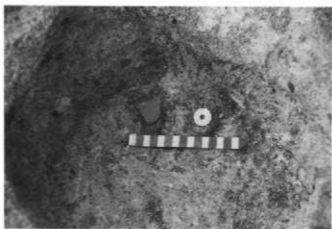

第1号掘立柱建物跡柱穴内出土古銭（永楽通宝）



第1号掘立柱建物跡柱穴



第1号掘立柱建物跡柱穴

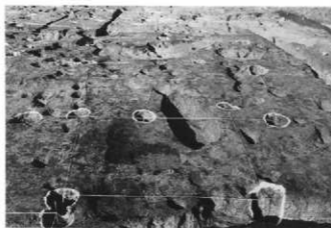

第3・4号掘立柱建物跡

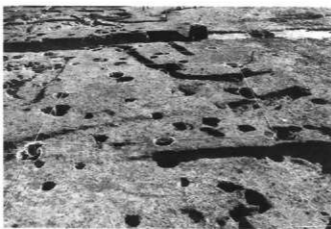

第5号掘立柱建物跡

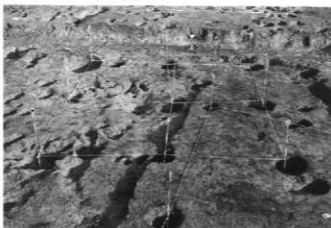

第6号掘立柱建物跡



第7号掘立柱建物跡

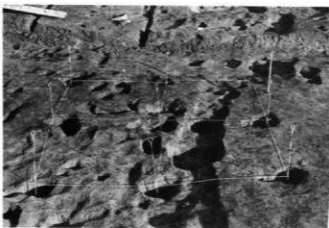

第7号掘立柱建物跡



第8号掘立柱建物跡



第9号掘立柱建物跡



第10号掘立柱建物跡

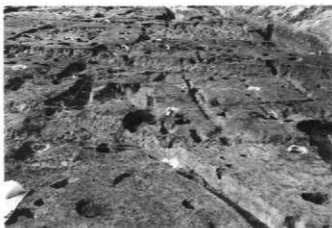

第13号掘立柱建物跡

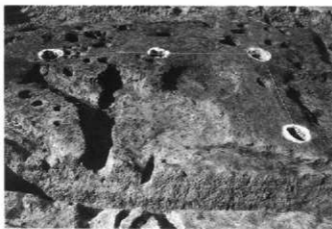

第14号掘立柱建物跡



第15号掘立柱建物跡

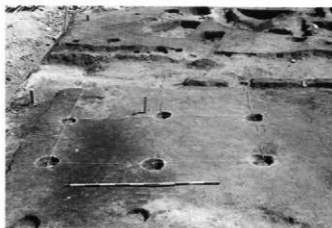

第17号掘立柱建物跡



第18号掘立柱建物跡



第19号掘立柱建物跡



第20号掘立柱建物跡



第20・21号掘立柱建物跡

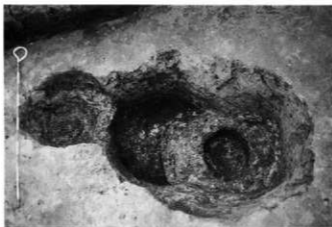

第21号掘立柱建物跡柱穴（右）



第22号掘立柱建物跡



第23号掘立柱建物跡

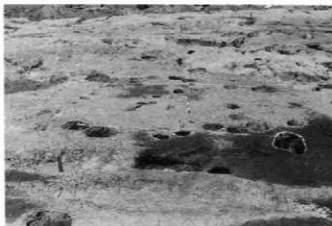

第25号掘立柱建物跡



第24号掘立柱建物跡



第26号掘立柱建物跡



第27号掘立柱建物跡



第28号掘立柱建物跡



第30号掘立柱建物跡(第1号鍛冶場)



第30号掘立柱建物跡（第1号鍛冶場）



第30号掘立柱建物（第1号鍛冶場）焼土



第30号掘立柱建物跡（第1号鍛冶場）焼土



第30号掘立柱建物跡（第1号鍛冶場）焼土

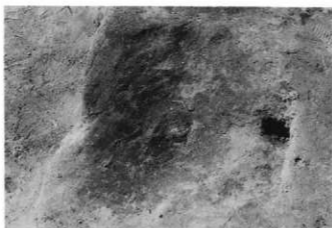

第30号掘立柱建物跡（第1号鍛冶場）焼土

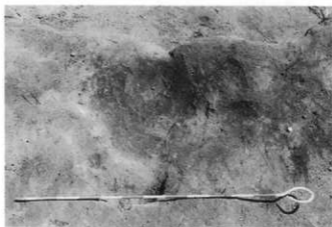

第30号掘立柱建物跡（第1号鍛冶場）焼土

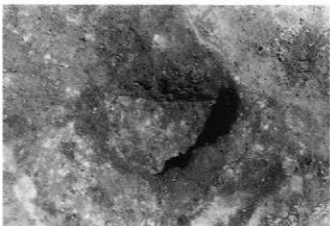

第30号掘立柱建物跡（第1号鋸冶場）廣窪ピット

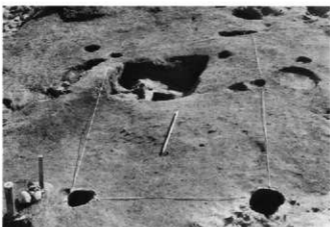

第31号掘立柱建物跡



第32号掘立柱建物跡



第33号掘立柱建物跡



第34号掘立柱建物跡



第35号掘立柱建物跡



第35号掘立柱建物跡



第36号掘立柱建物跡



第37号掘立柱建物跡



第39号掘立柱建物跡



第41号掘立柱建物跡



第44号掘立柱建物跡

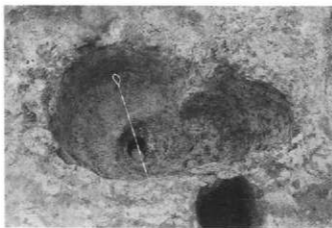

第19号土壇

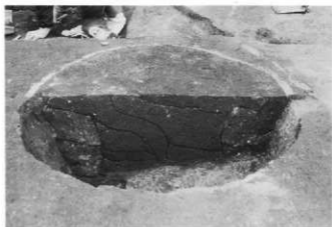

第20号土壇

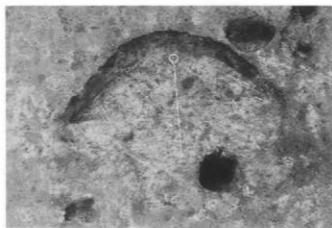

第24号土壇



第39号土坑



第40号土坑



第45号土坑

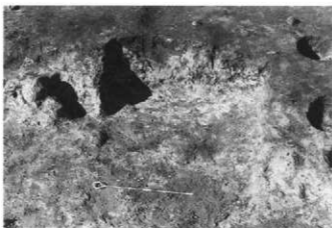

第46号土坑



第46号土坑



第51号土坑

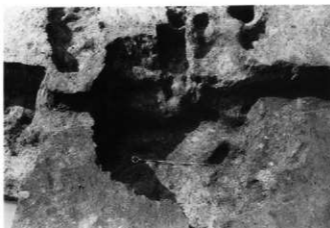

第58号土壤



第60号土壤

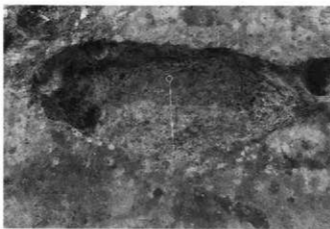

第62号土壤



第62号土壤烧土範圍

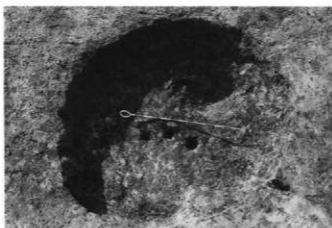

第66号土壤

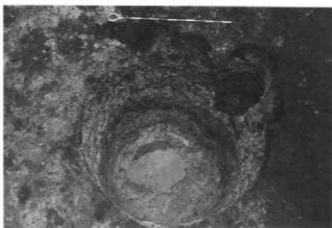

第69号土壤

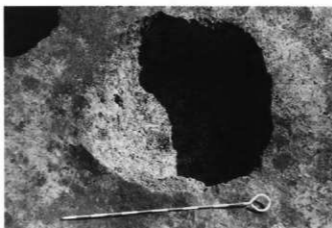

第72号土壤



第73号土壤

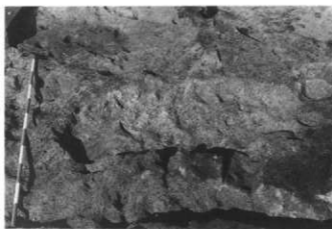

第74号土壤

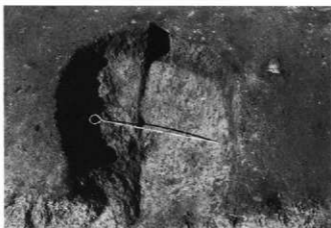

第78号土壤

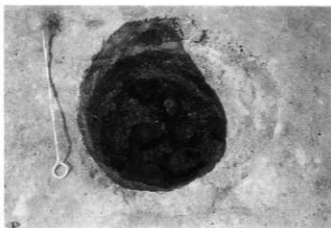

第85号土壤



第86号土壤



第92号土壤

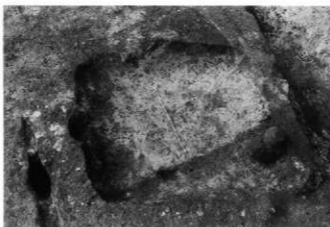

第94号土壤



第94号土壤遺物出土状況



第96号土坑



第98号土坑

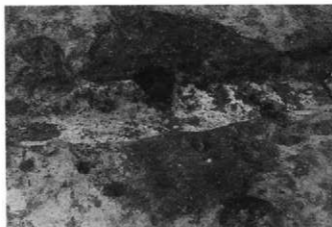

第99号土坑



第95号土壤

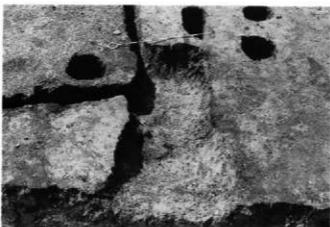

第104号土壤



第109号土壤

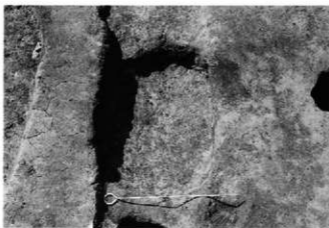

第110号土坑



第111号土坑



第113号土坑



第114号土壤



第115号土壤

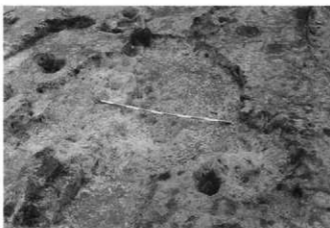

第116号土壤



第117号土坑

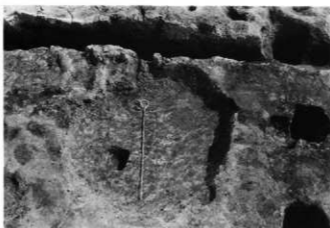

第127号土坑

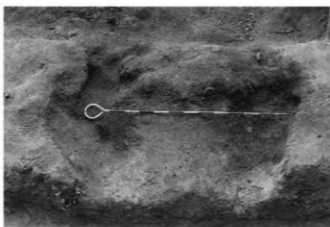

第135号土坑



第143号土坑



第146号土坑



第148号土坑



第149号土壤

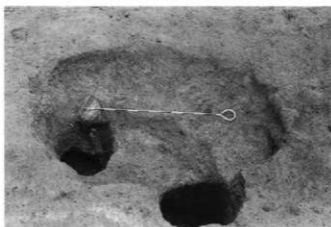

第150号土壤



第151号土壤

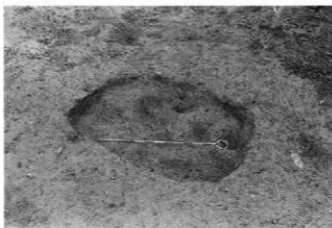

第152号土坑



第165号土坑遺物出土状況

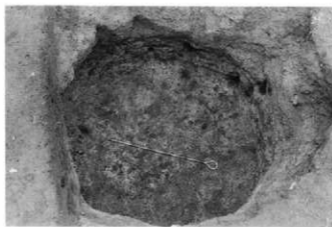

第167号土坑

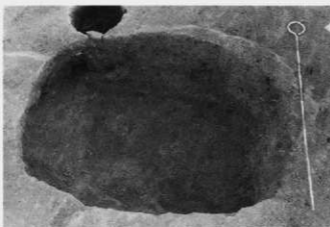

第168号土坑



第170号土坑

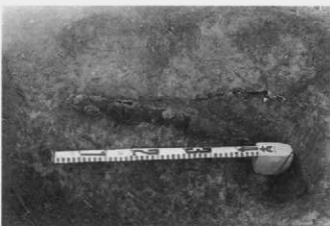

第170号土坑遺物出土状況



第171号土壌



第173号土壌



第175号土壌遺物出土状況



第176号土壇



第176号土壇



第179号土壇

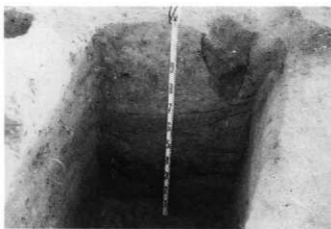

第179号土壤

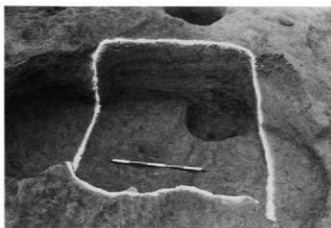

第179号土壤



第182号土壤

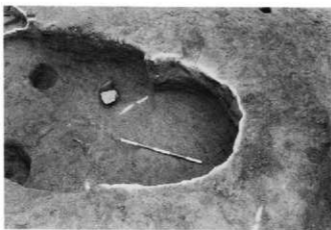

第182号土壤



第183・184号土壤



第186号土壤

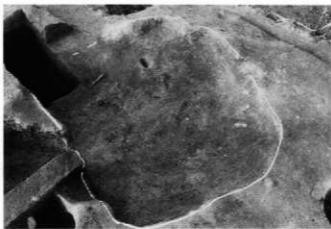

第188号土壤



第189号土壤



第197号土壤

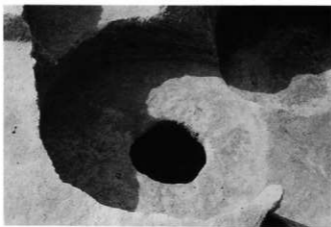

第198・203号土壤



第206号土壤

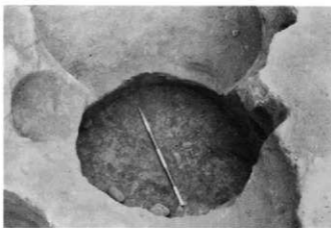

第206号土壤



第208号土壤

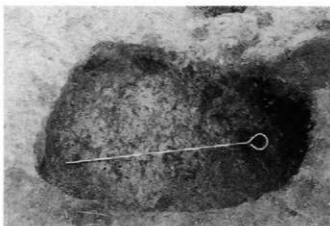

第213号土壤



第220号土壤

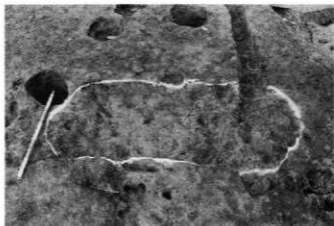

第223号土坑



第225号土坑・第168号溝

第235号土坑



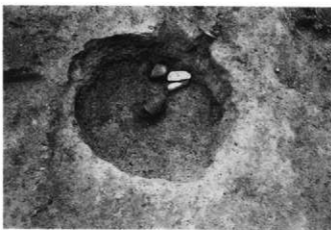

第337号土壤



第369号土壤



第369号土壤

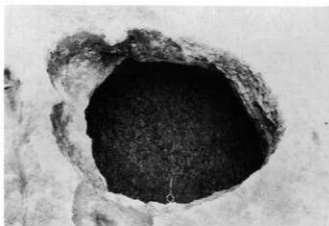

第372号土壤



第393号土壤



第397号土壤



第398号土壤



第398号土壤

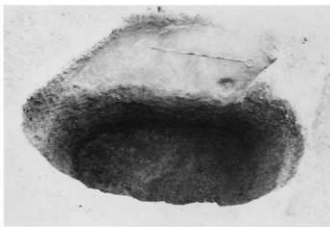

第398号土壤



第400号土坑

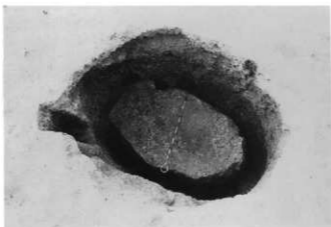

第400号土坑

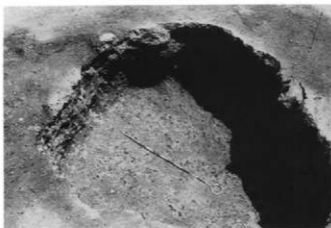

第403号土坑

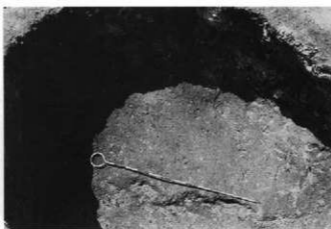

第403号土壤

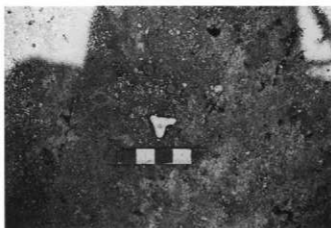

第403号土壤遺物出土状況

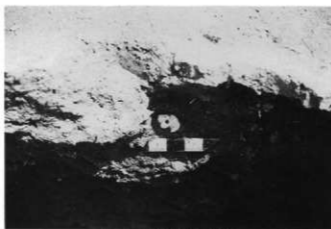

第403号土壤遺物出土状況

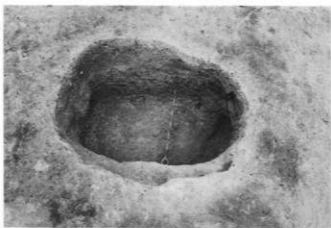

第408号土坑



第408号土坑勾玉



第411号土坑



第411号土壙遺物出土状況



第415号土壙勾玉

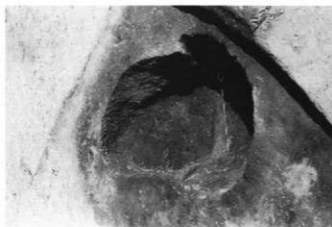

第418号土壙



第420号土坑



第421号土坑



第424・425号土坑



第427号土壤



第427号土壤



第427号土壤



第427号土壙

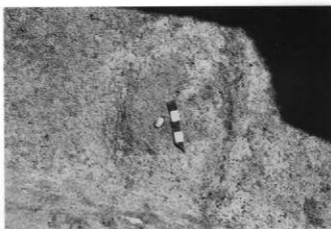

第427号土壙勾玉

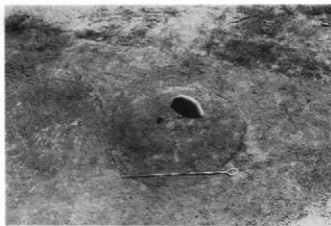

第429号土壙



第429号土坑

第430号土坑



第436号土坑

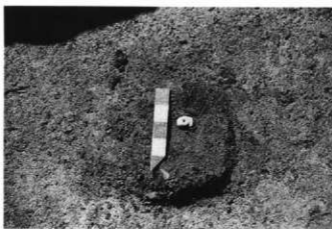

第436号土壤



第455号土壤



第455号土壤遺物出土状況

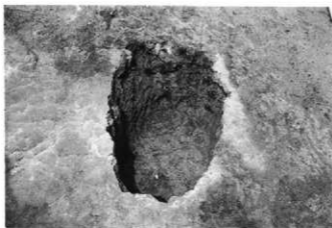

第457号土壙



第457号土壙遺物出土状況



第472号土壙

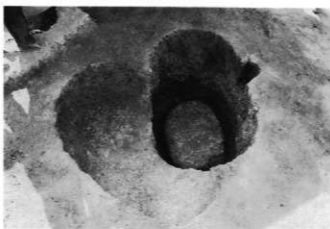

第475・476号土壇

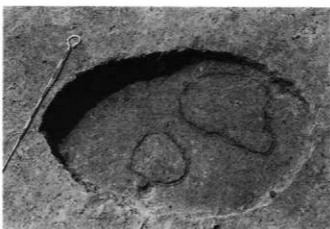

第490号土壇



第537号土壇



第562号土壤

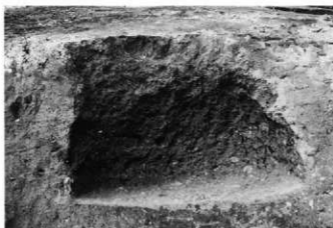

第590号土壤



第590号土壤

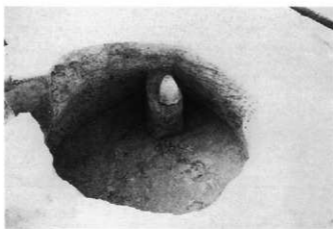

第617号土壤



第617号土壤



第617号土壤遺物出土状況



第631号土壤遺物出土状況



第631号土壤



第651号土壤遺物出土状況（石棒）



第678号土壤



第682号土壤



第682号土壤遺物出土状況



第697号土坑



第738号土坑



第761号土坑

第779号土塊

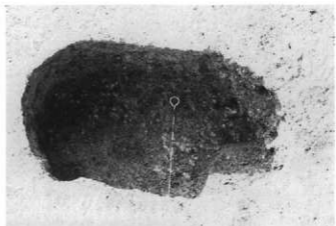

第779号土塊遺物出土状況

第2号溝





第4号溝



第10号溝



第17号溝

第17号溝



第17号溝

第17号溝



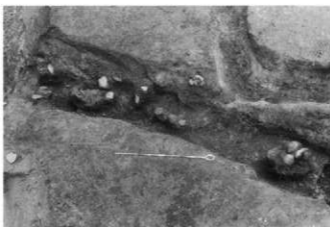

第17号溝遺物出土状況



第17号溝遺物出土状況



第17号溝遺物出土状況



第17号溝遺物出土状況（製鉄関係）



第17号溝遺物出土状況（製鉄関係）



第17号溝と土壌群



第21号溝（製塩土器出土状況）

第23号溝

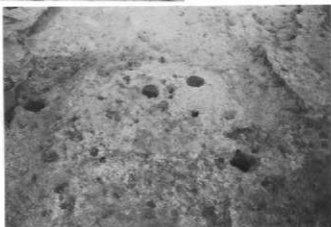

第25号溝



第26・28号溝

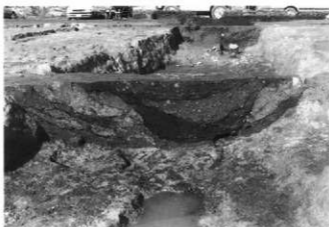

第26・28号溝



第27号溝

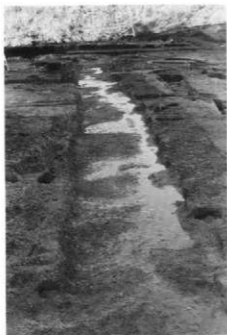

第30・31・65号溝



第30・31号溝



第36号溝遺物出土状況



第36号溝

第39・40・41号溝

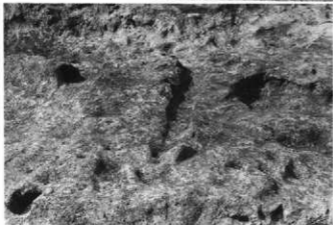
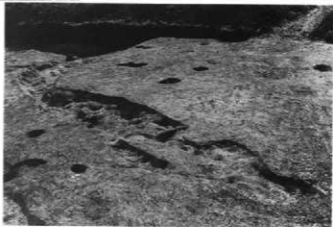

第42号溝



第43・44号溝

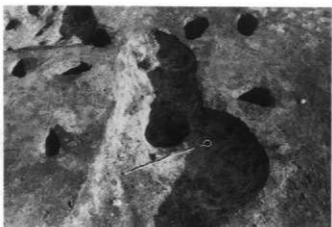

第45号溝

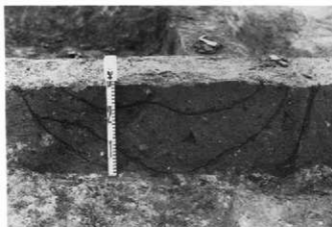

第46号溝

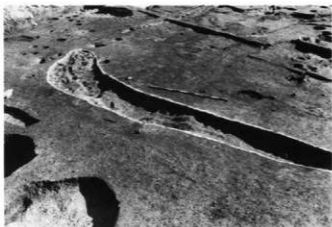

第46·48·49·63·64号溝

第46·48·49·63·64号溝

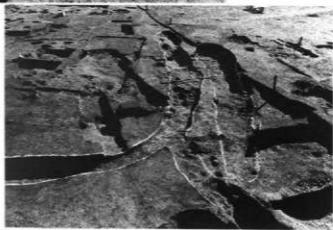

第46·48·49·63·64号溝

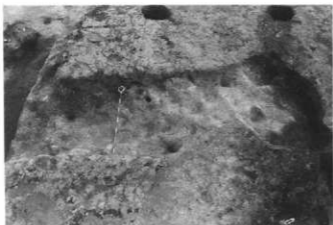

第53号溝

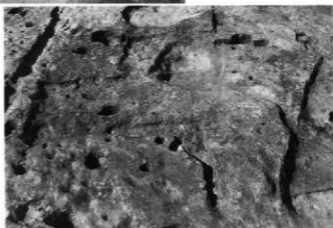

第54号溝



第57号溝



第58号沟

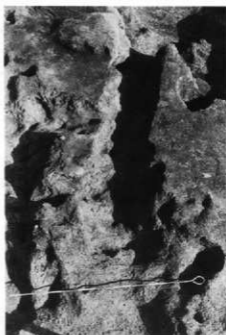

第67号沟



第69号沟

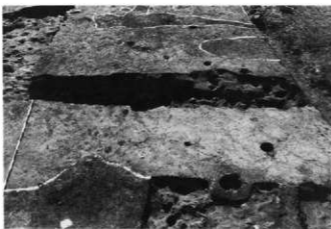

第68号溝



第72号溝



第74号溝



第75号溝



第76号溝

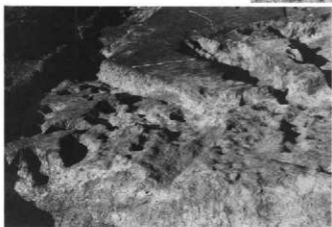

第86・87号溝



第86・87号溝



第96号溝遺物出土状況と焼土範囲



第103・104号溝



第107号溝



第109号溝

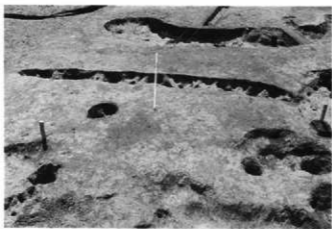

第111号溝



第112号溝



第117号溝



第118号溝



第119号溝



第132号溝

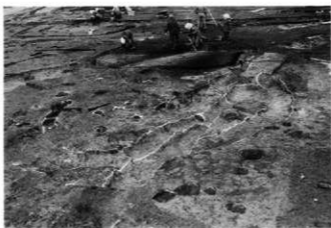

第126号溝



第138・140号溝



第138号溝焼土範圍



第138号溝炭化物範圍



第140号溝遺物出土状況



第141・112号溝



第146号溝



第146号溝



第146号溝



第151号溝

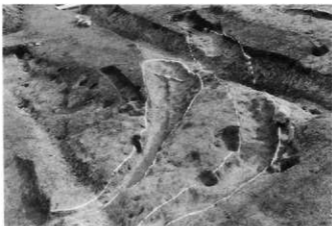

第152 (左) · 153 (右) 号溝



第163号溝

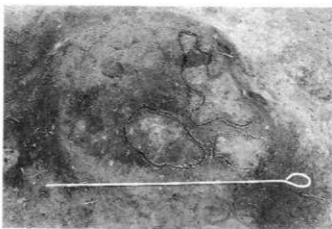

烧土遺構



第1号製鉄炉



第1号製鉄炉



第1号製鉄炉



第1号製鉄炉

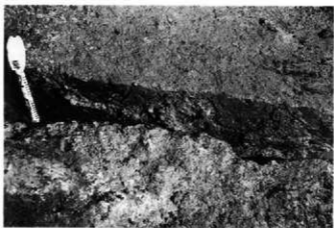

第1号製鉄炉



第1号製鉄炉



第1号製鉄炉



第1号製鉄炉

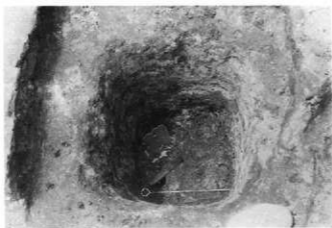

第2号井戸



第2号井戸



第2号井戸

青森県埋蔵文化財調査報告書 第152集

朝日山遺跡発掘調査報告書Ⅱ

—東北電力株式会社新青森安電所新設事業に係る埋蔵文化財発掘調査報告書Ⅱ—

発行年月日 平成5年3月31日

発行 青森県教育委員会
〒030 青森市新町二丁目3-1

編集 青森県埋蔵文化財調査センター
〒030-02 青森市新城市天田内152-15
☎ 0177(88)5701、5702

印刷 長尾印刷株式会社
青森市平新田字森越17-1
☎ 0177(26)7121
