

图64 第16号竪穴住居跡出土遺物



0 1:2 5cm
17~26

0 1:3 5cm
27~33

図65 第16号竪穴住居跡出土遺物



図66 第16号竪穴住居跡出土遺物



A土層

1層 10YR3/4暗褐色土 □—ム粒多量

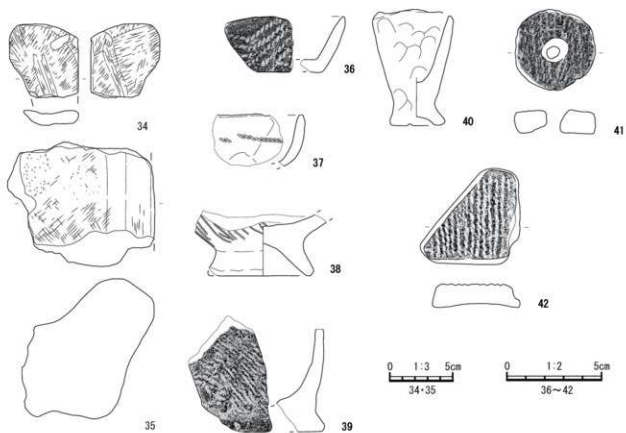
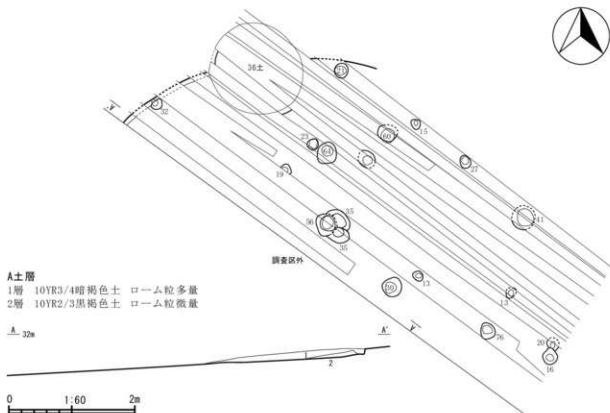
2層 10YR2/3黒褐色土 □—ム粒微量

A 32m

図67 第17号竪穴住居跡



図68 第18・19号竪穴住居跡



- A・B土層**
- | | |
|----------------|----------------|
| 1層 10YR3/4暗褐色土 | ローム粒微量 |
| 2層 10YR4/4褐色土 | ローム粒中量 |
| 3層 10YR4/4褐色土 | (ビット) |
| 4層 10YR4/6褐色土 | ロームブロック多量(ビット) |
| 5層 10YR4/6褐色土 | |
- 1~4層は20住, 5層は30住
- C土層(伊1)**
- | | |
|----------------|-------|
| 1層 10YR3/4暗褐色土 | 焼土粒微量 |
| 2層 5YR4/8赤褐色焼土 | |
| 3層 10YR3/3暗褐色土 | |

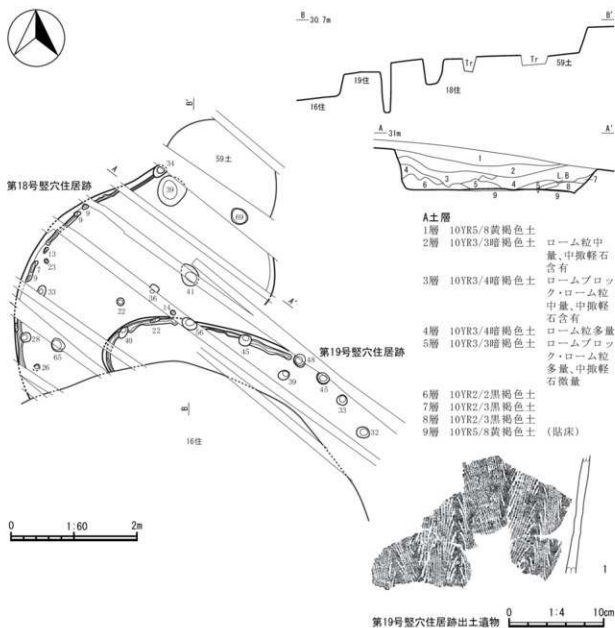
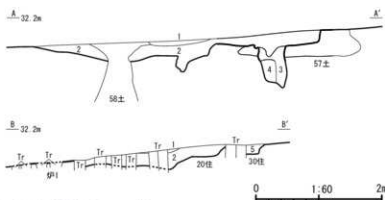
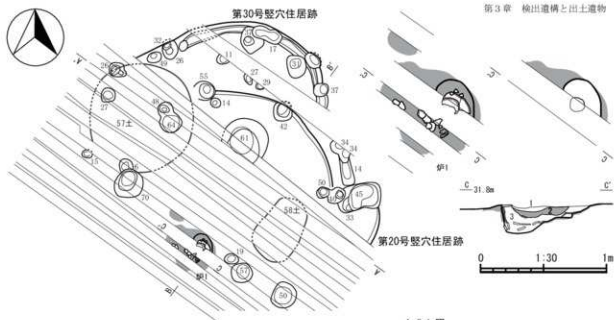

図69 第20・30号竪穴住居跡



図70 第21号竪穴住居跡

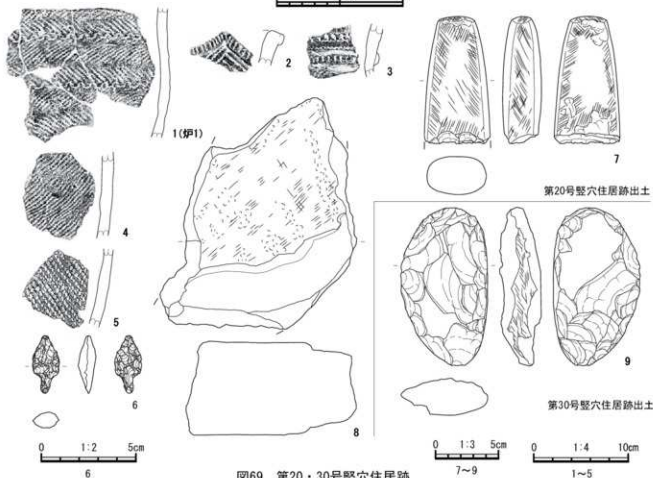

壁柱穴・壁溝の変遷

- A~D土層**
- | | |
|-----------------|--|
| 1層 10YR2/2黒褐色土 | 10YR3/4暗褐色土10%, 軽石・炭化物1% |
| 2層 10YR1.7/1黒色土 | 軽石・焼土粒1mm ³ 記入, 3層との層面に遺物多量 |
| 3層 10YR2/3黒褐色土 | 10YR1.7/1黒色土3%, 炭化物・焼土粒1% |
| 4層 10YR3/3暗褐色土 | 10YR3/1黒褐色土15%, 軽石・炭化物・焼土粒1% |
| 5層 10YR2/3黒褐色土 | 10YR3/3暗褐色土2%, 軽石・炭化物1% |
| 6層 10YR3/3暗褐色土 | 10YR1.7/1黒色土3%, ローム塊10~20mm ² , 軽石・炭化物・焼土粒1% |
| 7層 10YR3/4暗褐色土 | 10YR3/2黒褐色土5%, ローム粒1~3mm ² , 軽石1%, 炭化物2%, 焼土粒1% |
| 8層 10YR2/3黒褐色土 | 7.5YR6/6明褐色土7%, 焼土多量 |
| 9層 10YR2/2黒褐色土 | 軽石・炭化物・焼土粒1% |
| 10層 10YR3/3暗褐色土 | 炭化物・焼土粒1% |
| 11層 10YR2/1黒色土 | 10YR3/3暗褐色土5%, 軽石・炭化物・焼土1% |
| 12層 10YR4/4暗褐色土 | 10YR3/3暗褐色土40%, ローム粒・炭化物2%, 焼土粒1% |
| 13層 10YR4/4暗褐色土 | 10YR3/3暗褐色土7%, ローム粒2%, 軽石・炭化物1% |
| 14層 10YR3/4暗褐色土 | 10YR2/2黒褐色土20%, ローム粒7%, 炭化物1% |

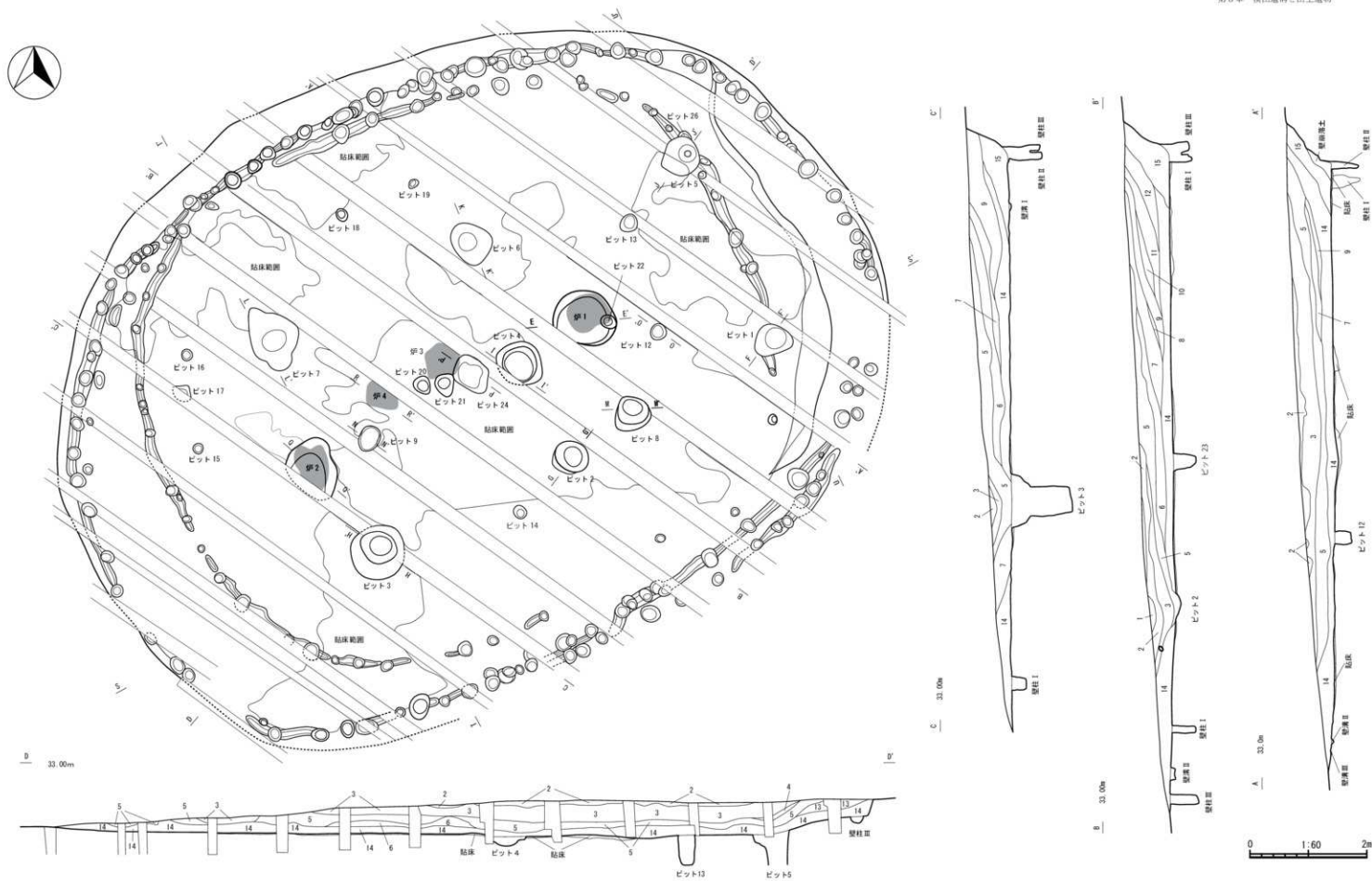
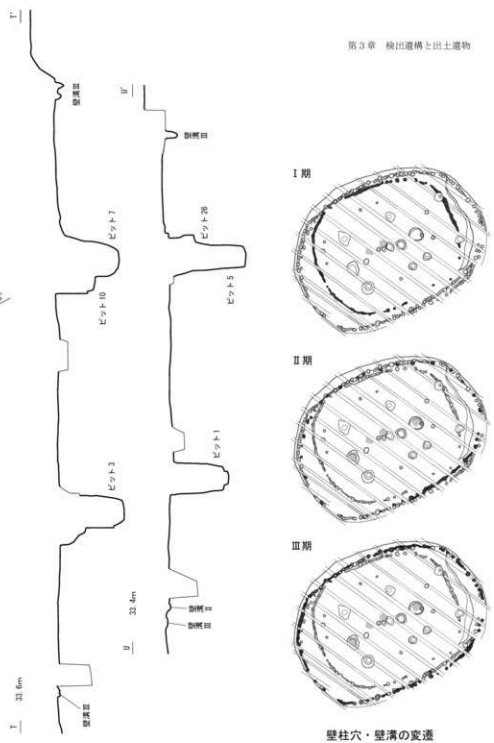
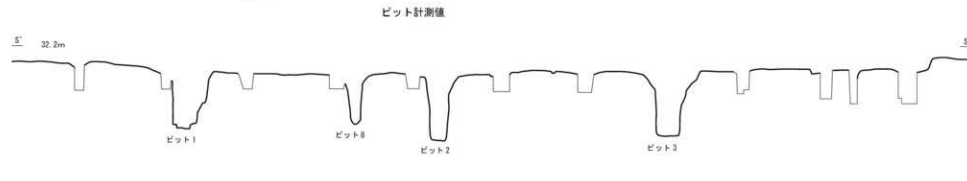
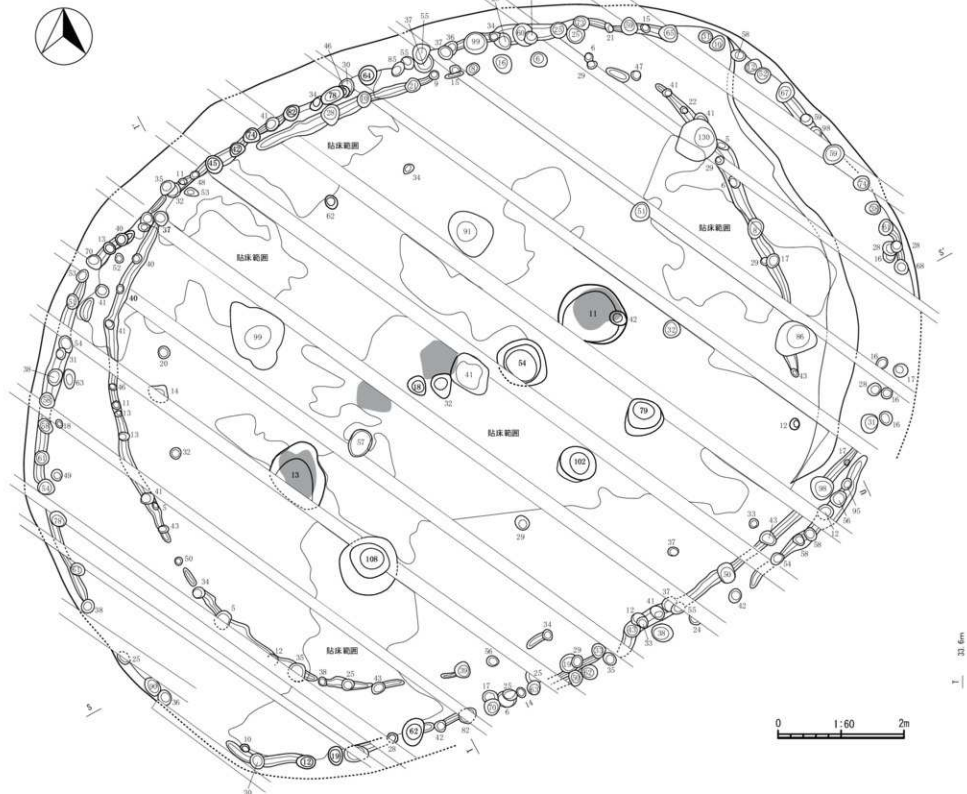
図71 第21号竪穴住居跡



図72 第21号竪穴住居跡



図 73 第 21 号竪穴住居跡出土遺物



图74 第21号竖穴住居跡出土遺物

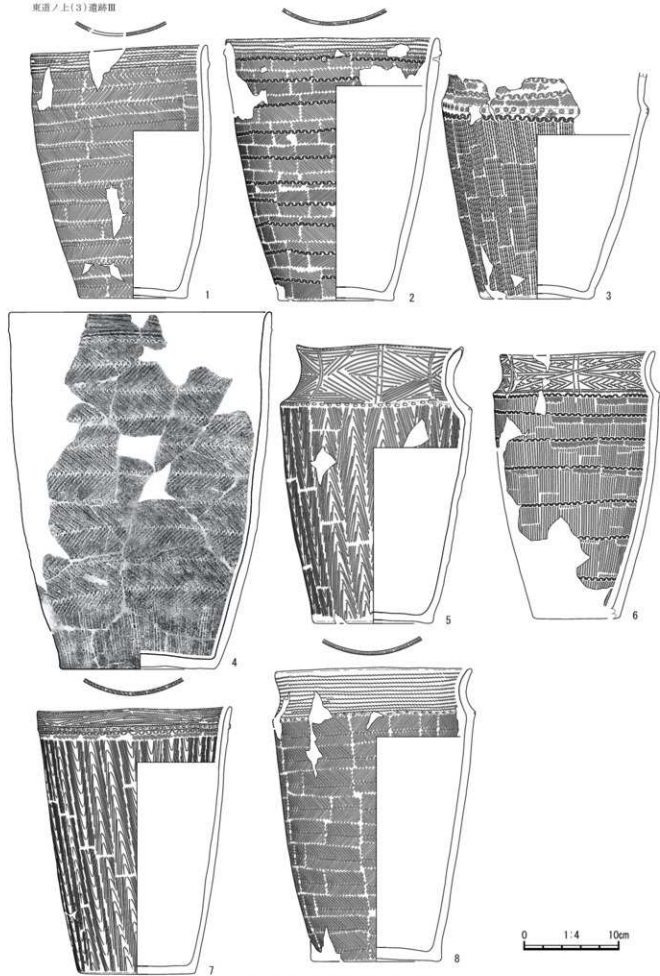

圖 75 第 21 号竪穴住居跡出土遺物

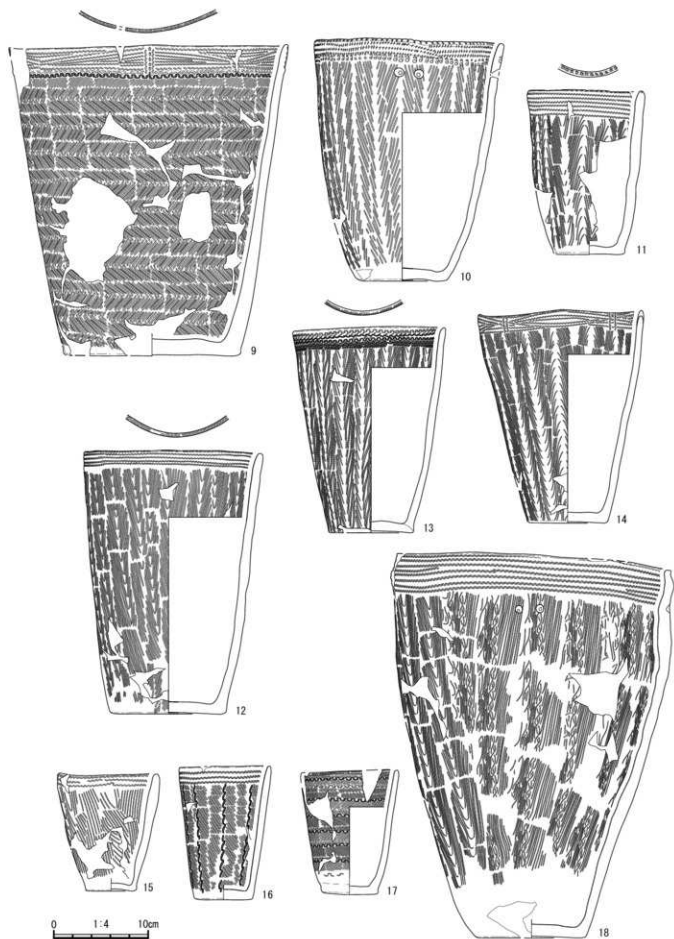

図 76 第 21 号竪穴住居跡出土遺物

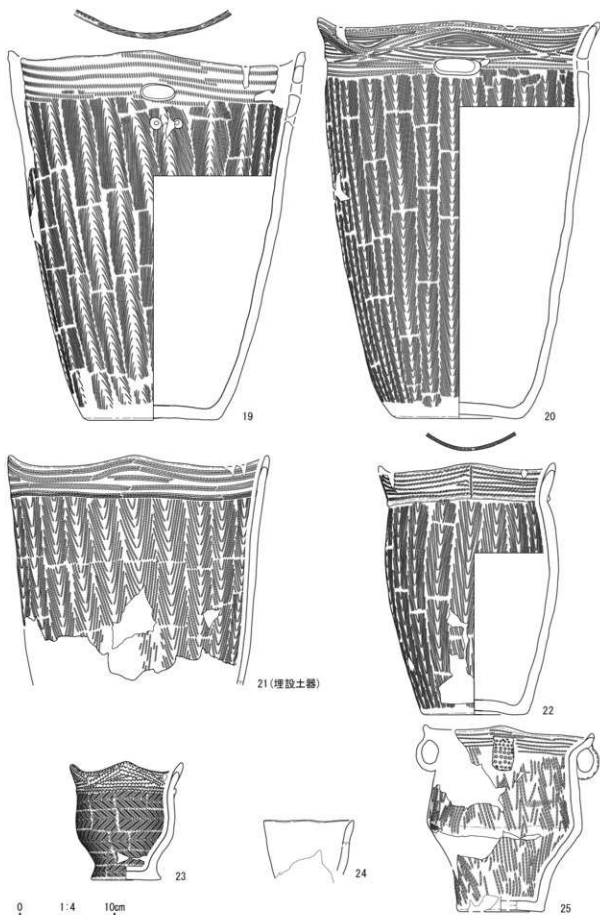

図 77 第 21 号竪穴住居跡出土遺物

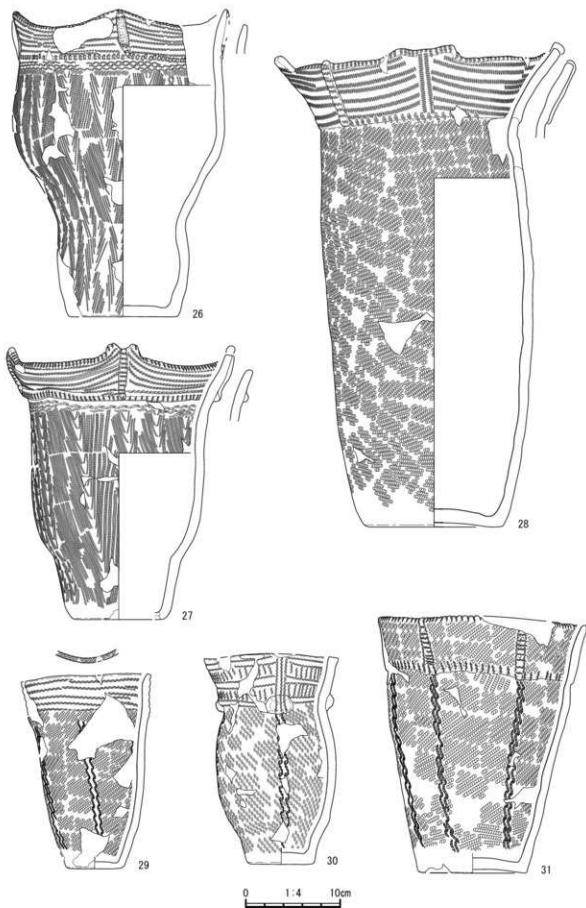

図78 第21号竖穴住居跡出土遺物

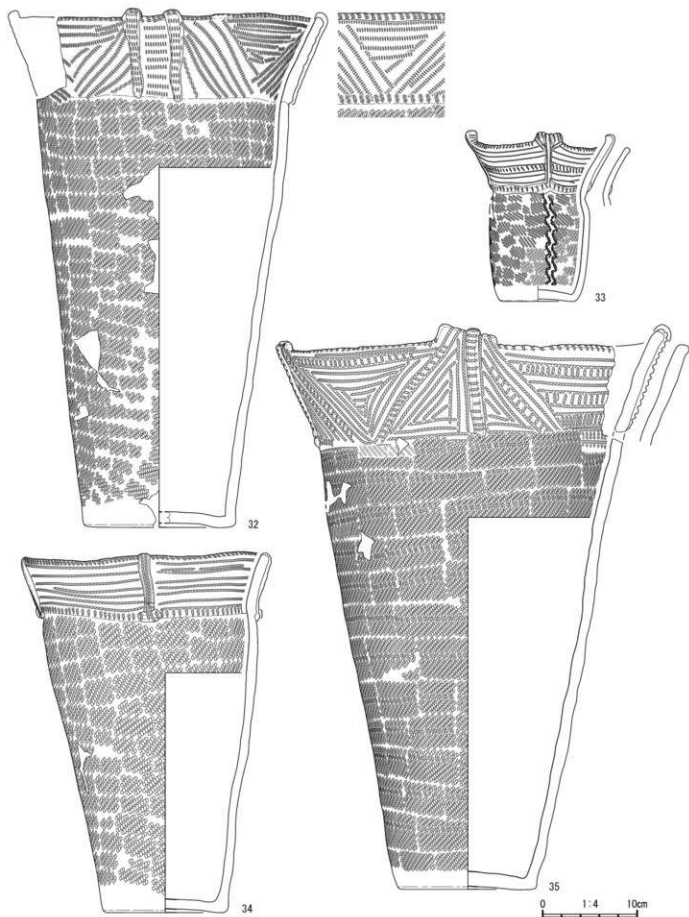

图 79 第 21 号竖穴住居跡出土遺物

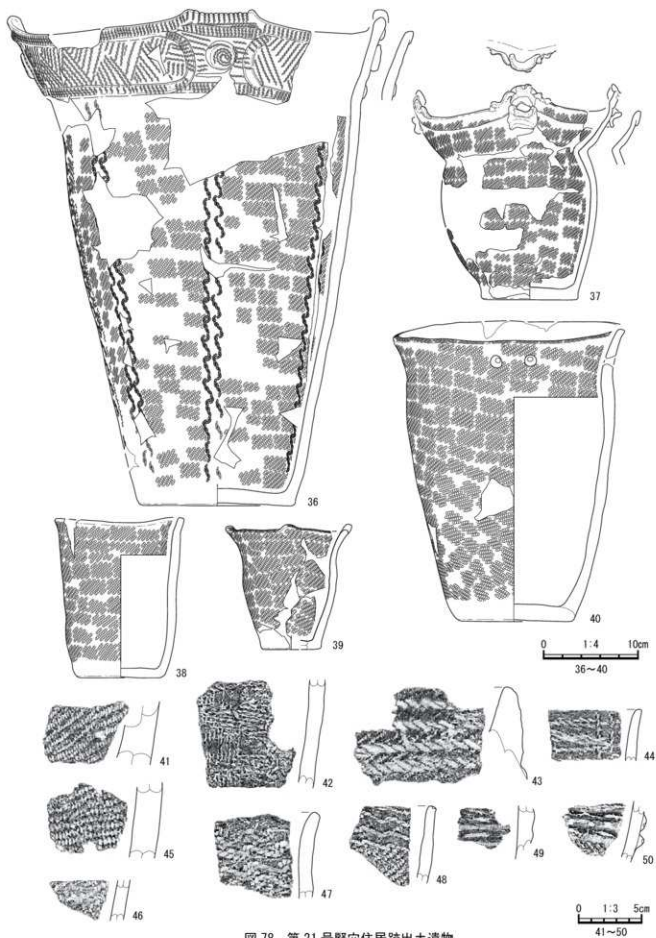

図80 第21号竖穴住居跡出土遺物

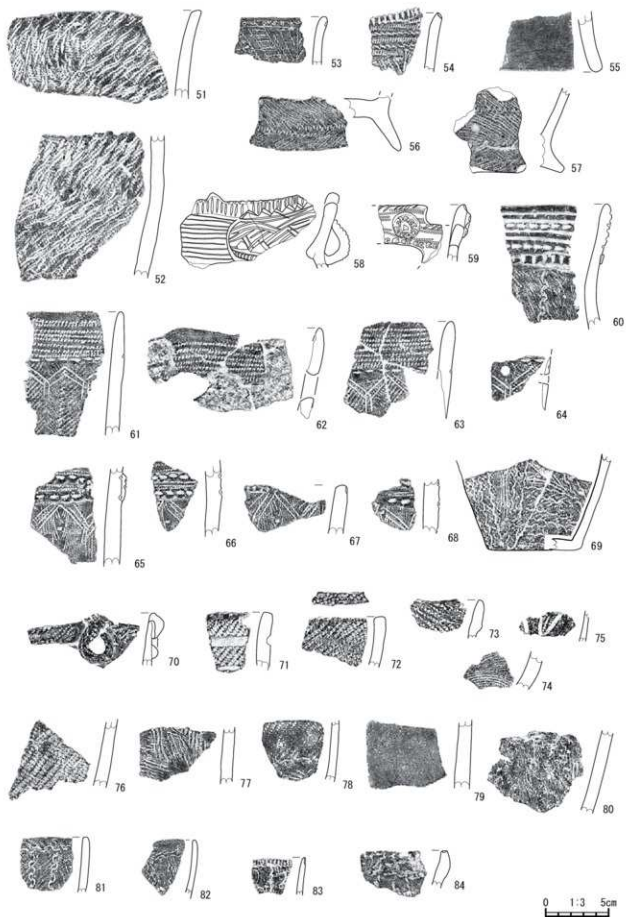

图 81 第 21 号竖穴住居跡出土遺物

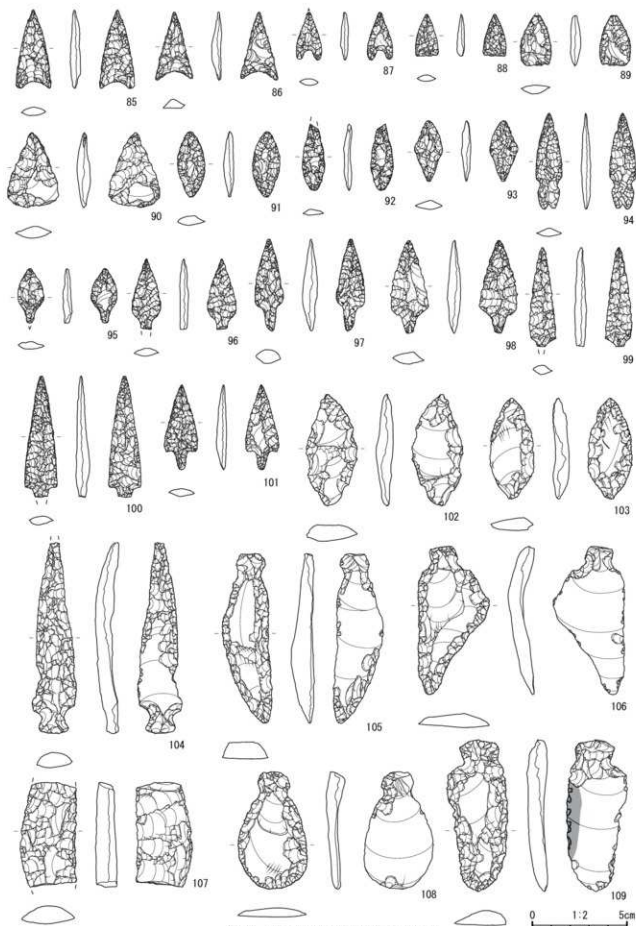

图 82 第 21 号竖穴住居跡出土遺物

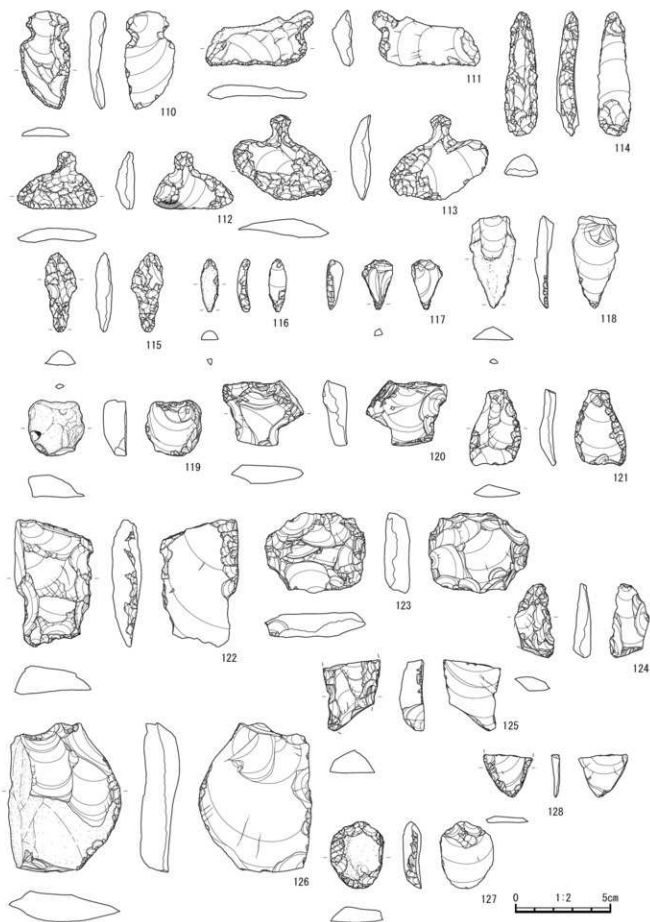

図 83 第 21 号竪穴住居跡出土遺物

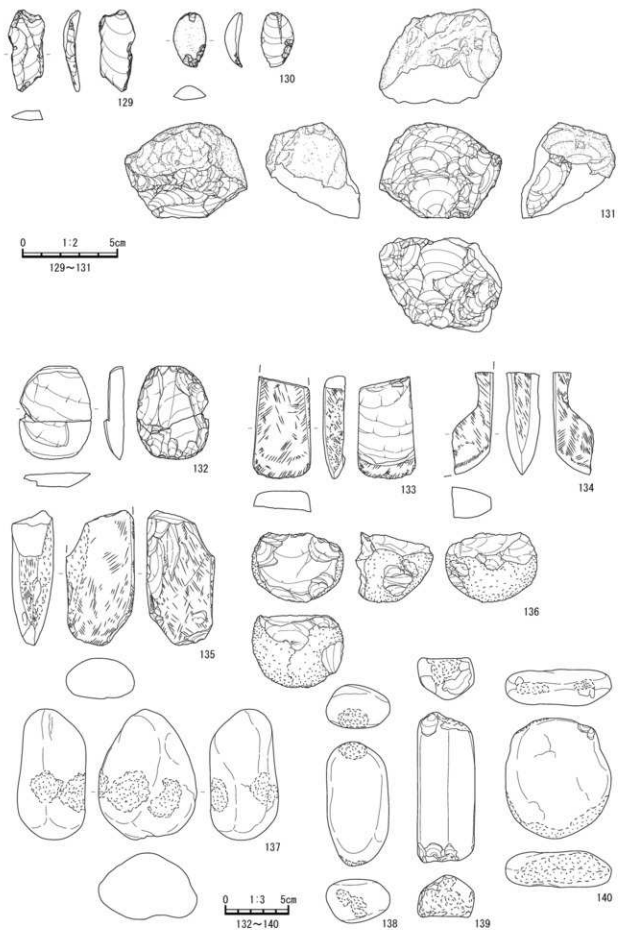

図 84 第 21 号竪穴住居跡出土遺物

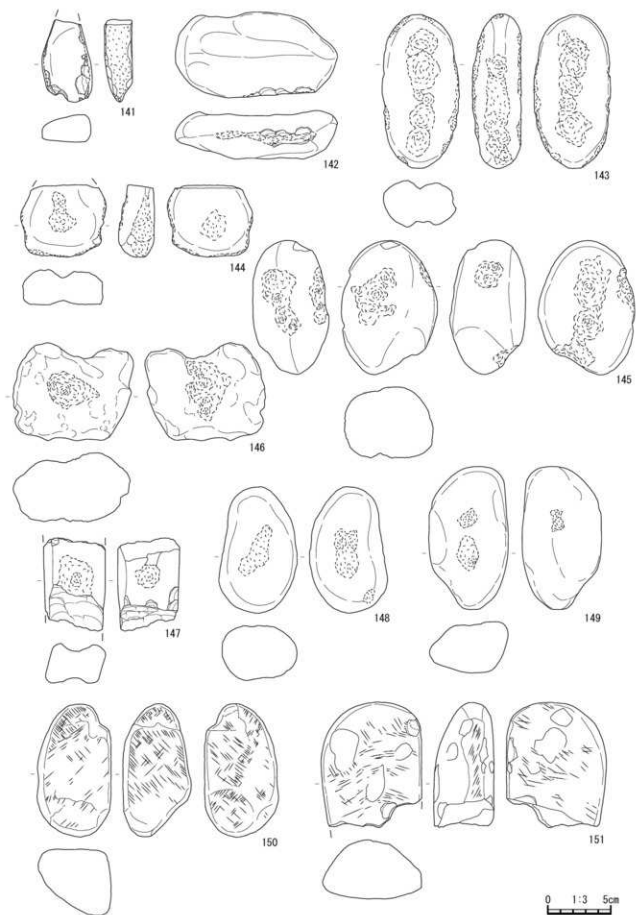

図 85 第 21 号竖穴住居跡出土遺物

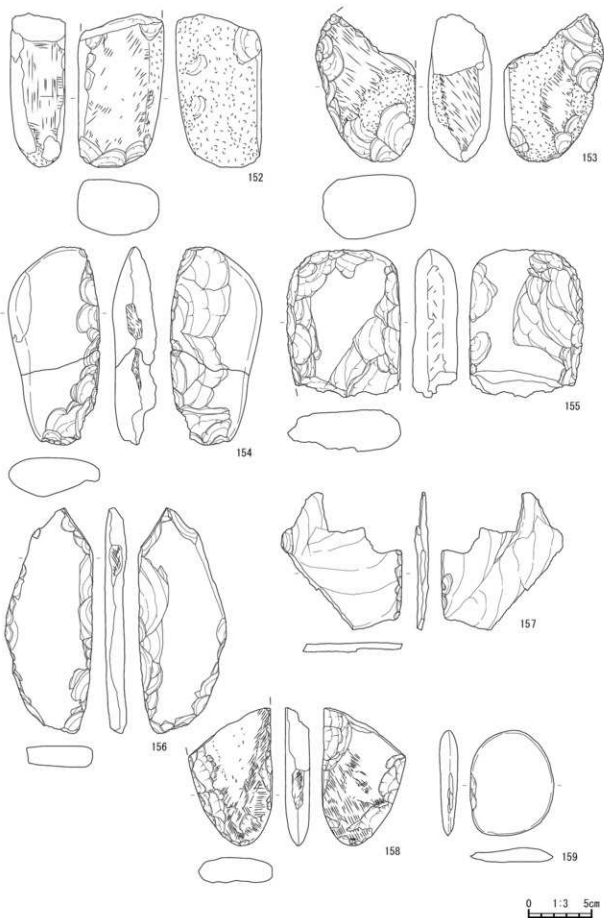

图 86 第 21 号竖穴住居跡出土遺物

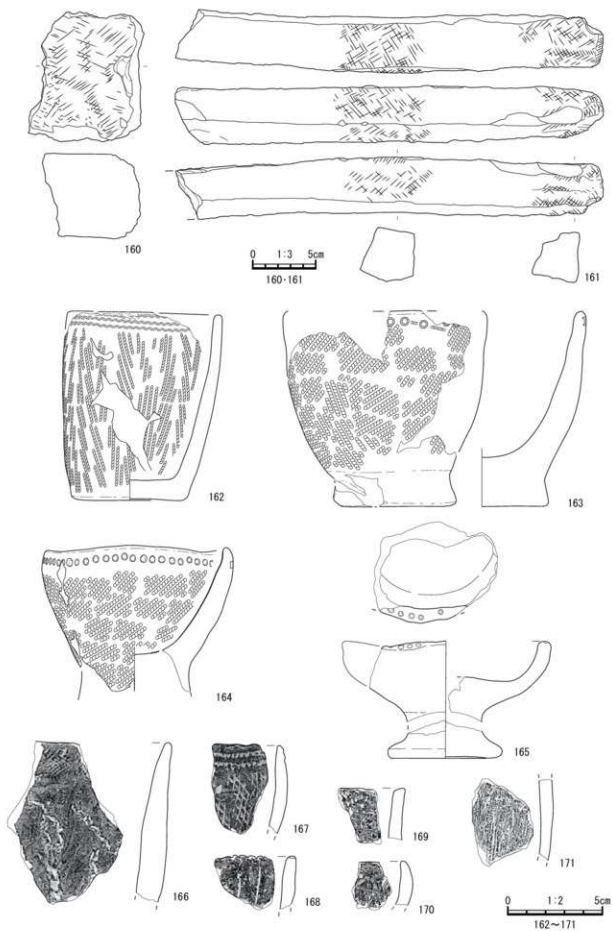

図 87 第 21 号竖穴住居跡出土遺物

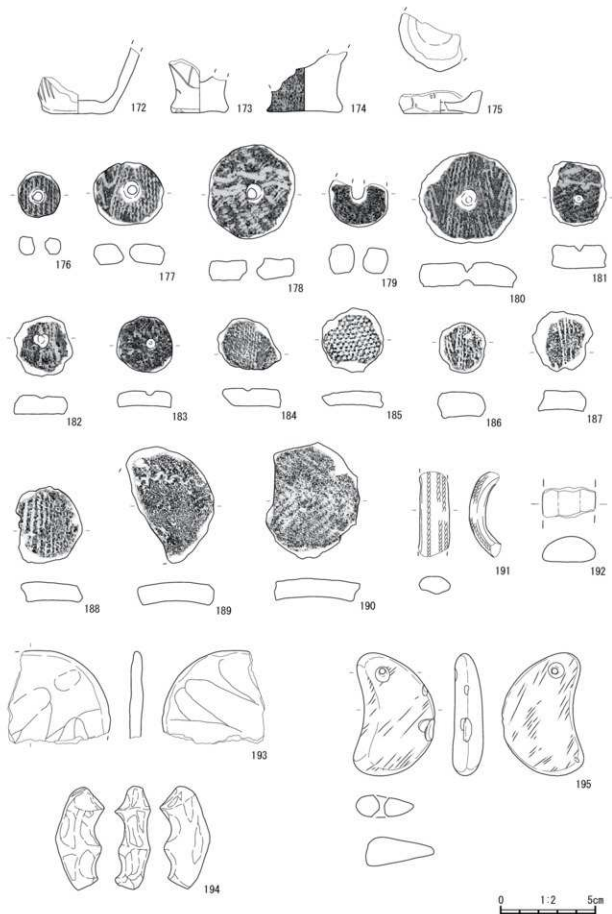

図88 第22・23号竪穴住居跡

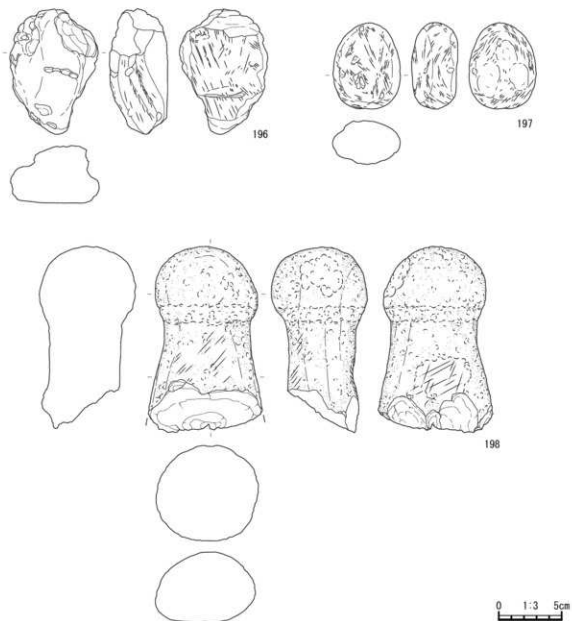

A土層 S122土器埋設炉1、2、3

- 伊1** 1層 2.5YR5/6 赤褐色焼土 焼成層
 2層 10YR3/2 黒褐色土 炉体土器内覆土、5YR4/6赤褐色焼土1%、焼土粒、炭化物1~3mm3%
 3層 10YR6/4 にぶい黄褐色土 10YR3/3暗褐色土3%、10YR7/6明黄褐色土2%、焼土粒、炭化物粒
- 伊2** 1層 2.5YR5/8 明赤褐色焼土 焼成層
 2層 5YR4/8 赤褐色焼土 10YR3/4暗褐色土5%、10YR5/8黄褐色土2%、焼土粒、炭化物1~5mm3%
 3層 10YR4/10 褐灰色土
 4層 10YR5/4 にぶい黄褐色土 10YR5/8黄褐色粘土10%、10YR4/6褐色土7%
 5層 10YR3/1 黒褐色土 10YR5/6黄褐色土2%、焼土塊、炭化物1~3mm1%
 6層 10YR3/3 暗褐色土 5YR5/6明赤褐色土7%、焼土粒、炭化物1~5mm3%
- 伊3** 1層 2.5YR4/6 赤褐色焼土 焼成層
 2層 10YR3/4 暗褐色土 5YR4/6赤褐色焼土3%、焼土塊、炭化物1~3mm5%
 ピット覆土 10YR3/2 黒褐色土 5YR4/6赤褐色焼土2%、炭化物1~3mm3%

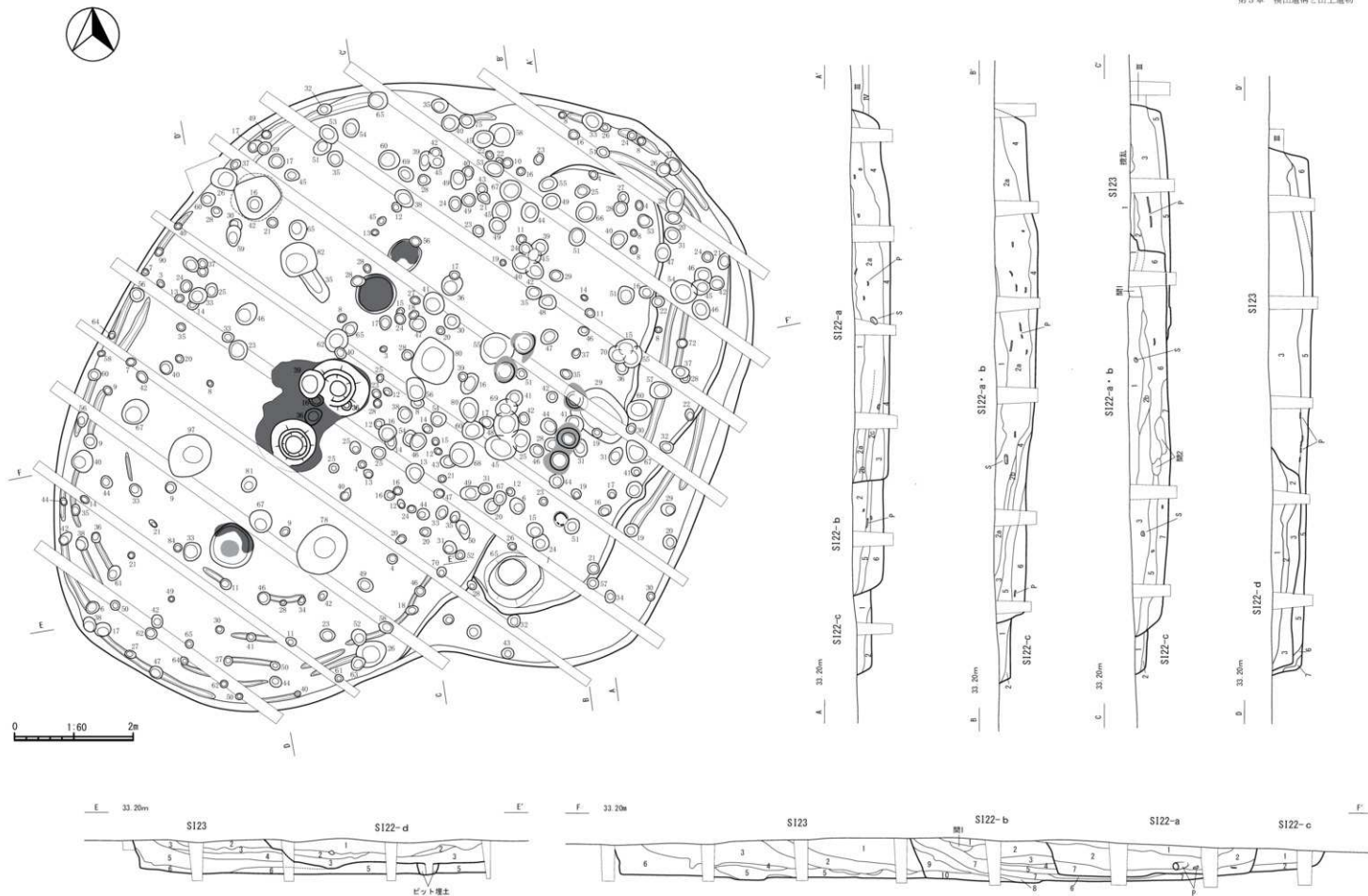
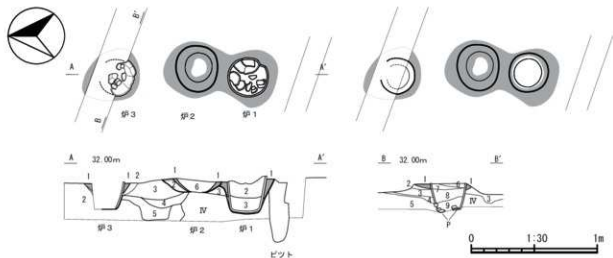
B土層 S122土器埋設炉3

- 1層 2.5YR4/6 赤褐色焼土 焼成層
 2層 10YR4/1 褐灰色土 焼土塊、炭化物1~3mm5%
 3層 10YR3/4 暗褐色土 5YR4/6赤褐色焼土3%、焼土塊、炭化物1~3mm5%
 4層 10YR5/8 黄褐色土 10YR3/4暗褐色土3%、焼土塊、炭化物1~3mm3%
 5層 10YR3/1 黒褐色土 10YR5/6黄褐色土2%、焼土塊、炭化物1~3mm1%
 6層 10YR3/2 黒褐色土 5YR4/6赤褐色焼土1%、焼土粒、炭化物1~3mm3%
 7層 5YR4/8 赤褐色焼土 10YR3/4暗褐色土3%、焼土粒、炭化物1~3mm5%
 8層 10YR3/3 暗褐色土 5YR4/6赤褐色焼土10%、10YR2/3黒褐色土3%、焼土粒、炭化物1~3mm1%
 9層 10YR2/3 黒褐色土 10YR5/6黄褐色土2%、焼土塊粒、炭化物1~3mm1%

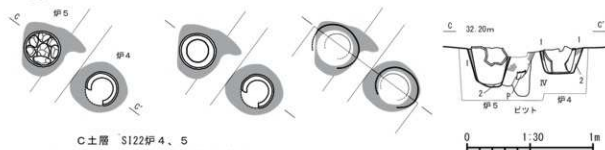

C土層 S122伊4、5

- 伊4** 1層 2.5YR5/8 明赤褐色焼土 焼成層
 2層 10YR3/3 暗褐色土 5YR5/6明赤褐色土30%、炭化物1~5mm2%
- 伊5** 1層 2.5YR4/6 赤褐色焼土 焼成層
 2層 10YR4/6 褐色土 5YR5/6明赤褐色土7%、焼土粒、炭化物1~5mm3%
 ピット覆土 10YR6/6 明黄褐色土 2.5YR5/8焼土塊、5YR5/6明赤褐色土3%

図89 第22号竪穴住居跡

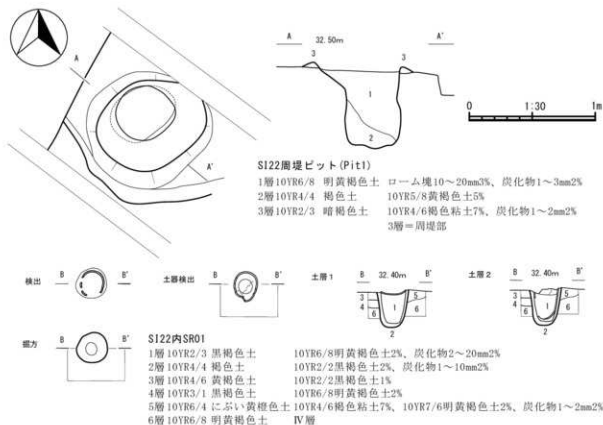

SI22堆積土

A-A' B-B' C-C' SI22-a・b

- | | |
|-------------------|-----------------------------|
| 1層 10YR2/2 黒褐色土 | 炭化物2~5mm7% |
| 2層 a 10YR3/4 暗褐色土 | 明黄褐色土粒2~10mm5%, 炭化物2~15mm5% |
| 2層 b 10YR2/3 黒褐色土 | 明黄褐色土粒1~15mm5%, 炭化物2~5mm3% |
| 2層 c 10YR4/4 褐色土 | 明黄褐色土粒1~10mm10%, 炭化物2~5mm3% |
| 3層 10YR3/4 暗褐色土 | 焼土2mm3%, 炭化物2~15mm5% |
| 4層 10YR4/4 褐色土 | 焼土2mm5%, 炭化物2~10mm5% |
| 5層 10YR3/3 暗褐色土 | 焼土2mm, 2%炭化物2~5mm3% |
| 6層 10YR3/4 暗褐色土 | 焼土2mm3%, 炭化物2~15mm5% |
| 7層 10YR3/3 暗褐色土 | 焼土5mm7%, 炭化物2~5mm3% |
| 間2 10YR4/6 褐色土 | 褐色土と10YR5/6黄褐色土の混合土 |

A-A' B-B' C-C' SI22-c

- | | |
|-----------------|-------------------------|
| 1層 10YR3/3 暗褐色土 | 黒色土粒2~5mm2%, 炭化物1~5mm2% |
| 2層 10YR3/4 褐色土 | 黄褐色土30% |

D-D' SI22-d

- | | |
|-----------------|-----------------------------|
| 1層 10YR3/4 暗褐色土 | 明黄褐色土粒2~10mm5%, 炭化物2~10mm5% |
| 2層 10YR3/4 暗褐色土 | 焼土2mm3%, 炭化物2~15mm5% |
| 3層 10YR3/3 暗褐色土 | 焼土2mm2%炭化物2~5mm3% |

F-F' SI22-b

- | | |
|-------------------|-----------------------------|
| 1層 10YR2/2 黒褐色土 | 炭化物2~5mm7% |
| 2層 a 10YR3/4 暗褐色土 | 明黄褐色土粒2~10mm5%, 炭化物2~15mm5% |
| 3層 10YR2/3 黒褐色土 | 明黄褐色土粒1~15mm5%, 炭化物2~5mm3% |
| 4層 10YR3/4 暗褐色土 | 焼土2mm3%, 炭化物2~15mm5% |
| 5層 10YR4/4 褐色土 | 焼土2mm5%, 炭化物2~10mm5% |
| 6層 10YR3/3 暗褐色土 | 焼土2mm2%炭化物2~5mm3% |
| 7層 10YR3/4 暗褐色土 | 焼土2mm3%, 炭化物2~15mm5% |
| 8層 10YR3/3 暗褐色土 | 焼土5mm7%, 炭化物2~5mm3% |
| 9層 10YR3/2 黒褐色土 | 焼土2mm3%, 炭化物2~15mm5% |
| 10層 10YR4/2 黄褐色土 | 焼土2mm2%炭化物2~5mm3% |
| 間1 10YR4/6 褐色土 | 褐色土と10YR5/6黄褐色土の混合土 |

SI23堆積土

C-C' D-D' E-E' F-F' SI23

- | | |
|-----------------|-----------------------------|
| 1層 10YR3/4 暗褐色土 | 明黄褐色土粒2~10mm5%, 炭化物2~10mm5% |
| 2層 10YR3/4 暗褐色土 | 焼土2mm3%, 炭化物2~15mm5% |
| 3層 10YR3/3 暗褐色土 | 焼土2mm2%炭化物2~5mm3% |
| 4層 10YR2/3 黒褐色土 | 明黄褐色土粒1~15mm5%, 炭化物2~5mm3% |
| 5層 10YR3/4 暗褐色土 | 焼土2mm3%, 炭化物2~15mm5% |
| 6層 10YR4/4 褐色土 | 焼土2mm5%, 炭化物2~10mm5% |
| 7層 10YR4/6 褐色土 | 黄褐色土30% |

図90 第22・23号竪穴住居跡



图91 第22号竖穴住居跡



S123伊1

1層 10YR3/4 暗褐色土 rome粒1~5mm5%, 炭化物1~10mm3%, 焼土粒5%, 炭化物層

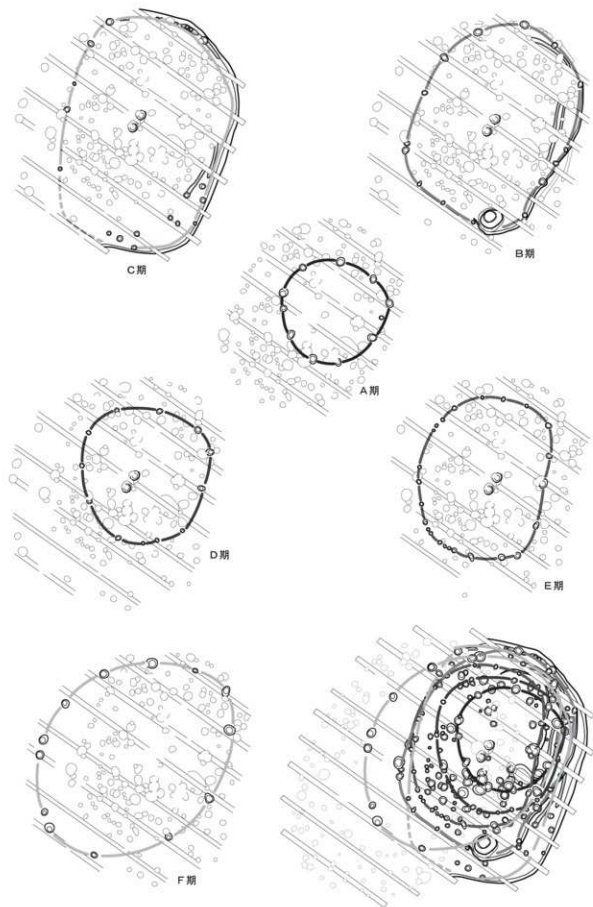
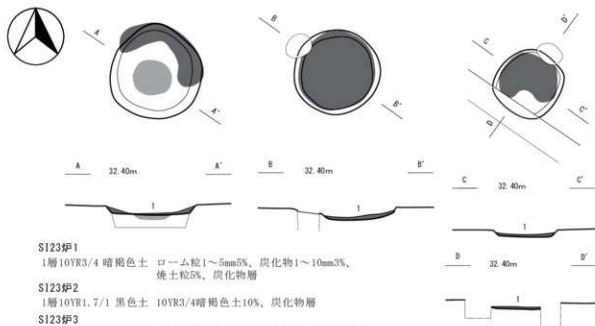
S123伊2

1層 10YR1.7/1 黒色土 10YR3/4暗褐色土10%, 炭化物層

S123伊3

1層 10YR2/3 黒褐色土 10YR4/6褐色土10%, 焼土粒3%, 炭化物層

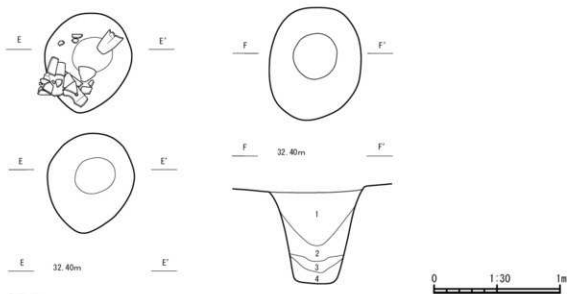

S123t'γ1

1層 10YR3/2 黒褐色土	10YR6/8明黄褐色2%, 炭化物2~20mm2%
2層 10YR3/4 暗褐色土	炭化物2~10mm3%,
3層 10YR4/6 褐色土	炭化物2~5mm2%,
4層 10YR3/4 暗褐色土	10YR4/6褐色土5%, 炭化物1~10mm2%
5層 10YR6/8 明黄褐色土	10YR2/2黒褐色土5%
6層 10YR2/3 黒褐色土	10YR6/8明黄褐色2%, 炭化物2~20mm2%
7層 10YR3/1 黒褐色土	炭化物2~5mm2%

S123t'γ2

1層 10YR2/3 黒褐色土	10YR7/8黄褐色土5%, 炭化物3mm2%,
2層 10YR3/4 暗褐色土	10YR5/8黄褐色土10%, 炭化物5mm3%,
3層 10YR6/6 明黄褐色土	10YR7/8黄褐色土10%, 10YR3/4暗褐色土7%, 炭化物1~2mm1%
4層 10YR3/3 暗褐色土	10YR7/6明黄褐色土5%, 炭化物3~10mm3%

図92 第23号竪穴住居跡

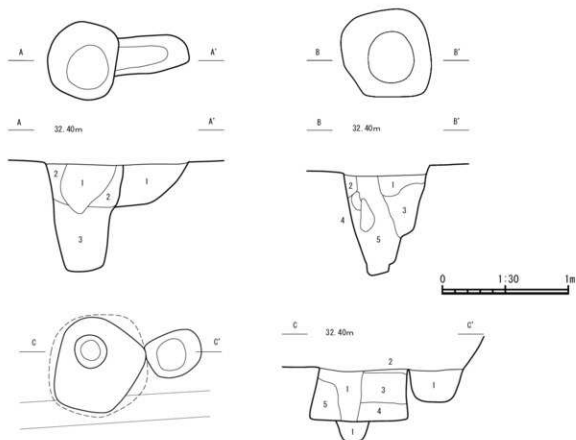
**S123c⁻γt3**

- 1層 10YR3/4 暗褐色土 10YR4/6褐色土3%、炭化物5mm1%
 2層 10YR6/5 黄褐色土 炭化物2~5mm2%
 3層 10YR2/3 黒褐色土 10YR6/8明黄褐色土2%、炭化物2~20mm2%

S123c⁻γt13

- 1層 10YR3/2 黒褐色土 10YR6/6明黄褐色土3%、炭化物5mm3%

S123c⁻γt4

- 1層 10YR6/8 明黄褐色土 10YR3/3暗褐色土20%、炭化物1~3mm1%
 2層 10YR4/3 にぶい黄褐色土 10YR3/3暗褐色土5%、炭化物5mm2%
 3層 10YR4/6 褐色土 炭化物2~5mm2%
 4層 10YR6/8 明黄褐色土 IV層塊
 5層 10YR2/3 黒褐色土 10YR6/8明黄褐色土2%、炭化物2~20mm2%

S123c⁻γt12

- 1層 10YR5/3 にぶい黄褐色土 10YR3/3暗褐色土20%、10YR2/3黒褐色土15%、炭化物1~3mm1%
 2層 10YR6/4 にぶい黄褐色土 粘床土
 3層 10YR5/6 黄褐色土 10YR3/4暗褐色土40%、炭化物1mm1%
 4層 10YR4/6 褐色土 10YR3/4暗褐色土30%、炭化物5mm1%
 5層 10YR4/3 にぶい黄褐色土 10YR4/6褐色土30%、炭化物3mm1%

S123c⁻γt19

- 1層 10YR2/3 黒褐色土 炭化物5mm2%

S123c⁻γt41

- 1層 10YR3/4 暗褐色土 10YR4/6褐色土3%、炭化物1mm2%

図93 第23号竪穴住居跡

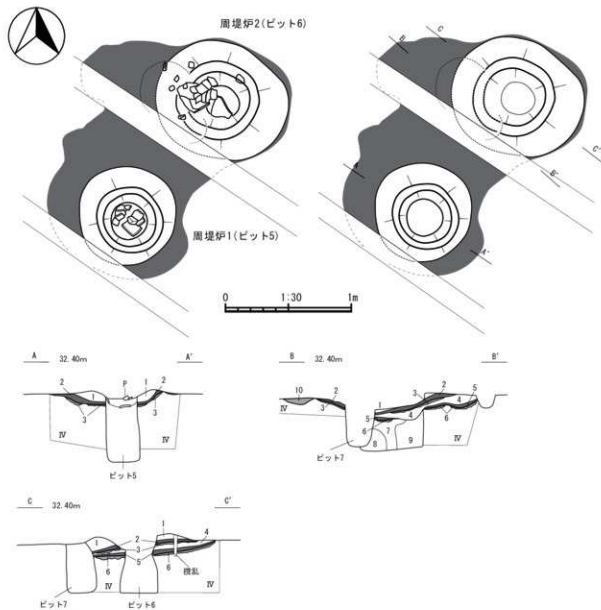

S123-周堤炉 A・B・C土層

- 1層 10YR6/8 明黄褐色土 10YR3/1 黒褐色土5%、炭化物1~3mm3%、IV層の貼付土
- 2層 10YR3/1 黒褐色土 10YR3/4 暗褐色土・10YR6/8 明黄褐色土混合層、5YR4/8 赤褐色焼土5%、炭化物1~3mm2%、土層Aは互層、IV層焼成層
- 3層 5YR5/8 明赤褐色土 10YR5/8 黄褐色土10%、10YR3/1 黒褐色土5%、炭化物8mm3%
- 4層 10YR6/6 明黄褐色土 10YR3/4 暗褐色土・10YR6/8 明黄褐色土混合層、10YR7/8 黄褐色土7%、焼土粒5%、炭化物1~2mm2%
- 5層 10YR3/2 黒褐色土 10YR7/6 明黄褐色土5%、炭化物3~10mm3%、ビット8埋土
- 6層 5YR5/8 明赤褐色土 10YR5/6 黄褐色土7%、10YR3/3 暗褐色土2%、ビット8埋土
- 7層 10YR3/3 暗褐色土 10YR2/3 黒褐色土7%、ビット8埋土
- 8層 10YR4/4 褐色土 10YR3/4 暗褐色土5%、5YR4/8 赤褐色焼土3%、炭化物1~3mm2%
- 9層 10YR5/6 黄褐色土 10YR3/1 黒褐色土3%、焼土粒5mm3%、炭化物2~20mm2%
- 10層 7.5YR5/6 明褐色土 10YR3/2 黒褐色土7%、5YR4/8 赤褐色焼土3%、炭化物5mm1%
- S123-周堤炉 ビット5 覆土**
1層 7.5YR3/3 暗褐色土
- S123-周堤炉 ビット6 覆土**
1層 10YR4/6 褐色土
- S123-周堤炉 ビット7 覆土**
1層 10YR4/6 褐色土

図94 第23号竪穴住居跡



图95 第23号竖穴住居跡



図 96 第 22 号竪穴住居跡出土遺物

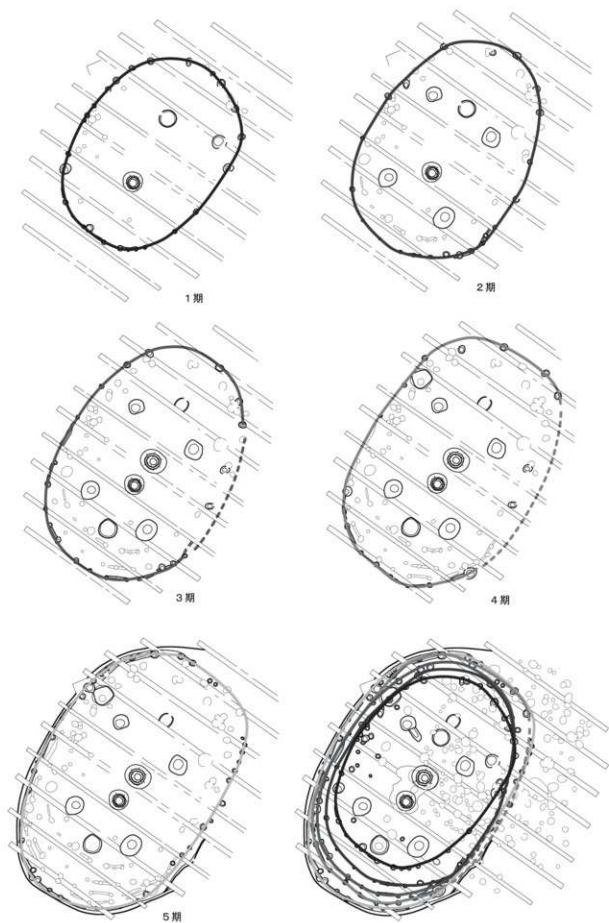

図 97 第 22 号竪穴住居跡出土遺物

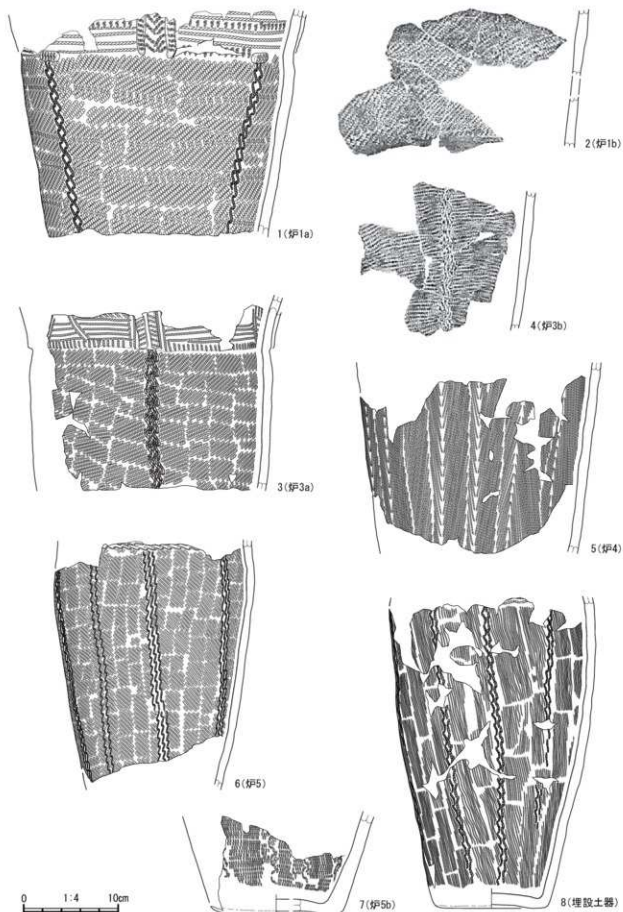

図 98 第 22 号竖穴住居跡出土遺物

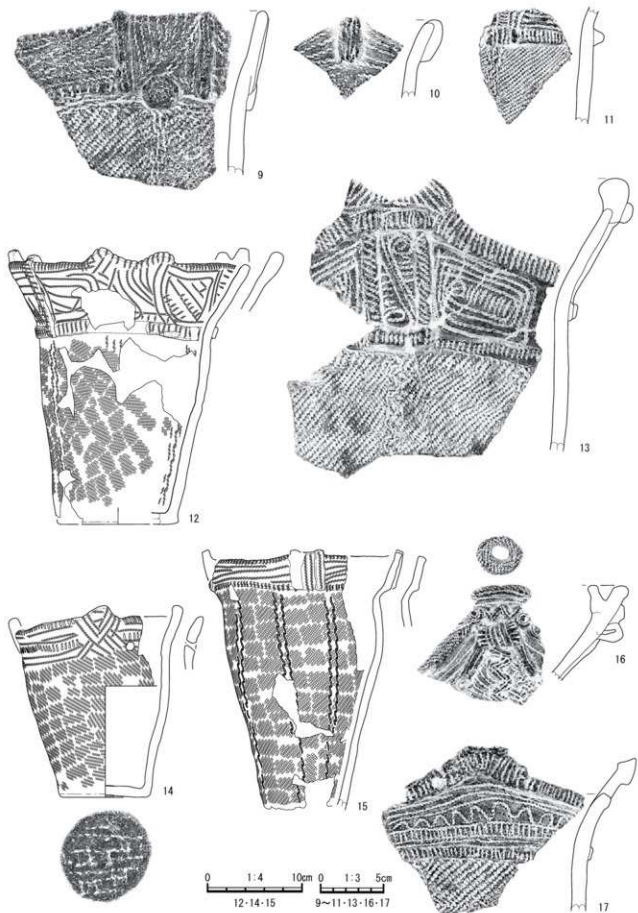

図99 第22号竪穴住居跡出土遺物

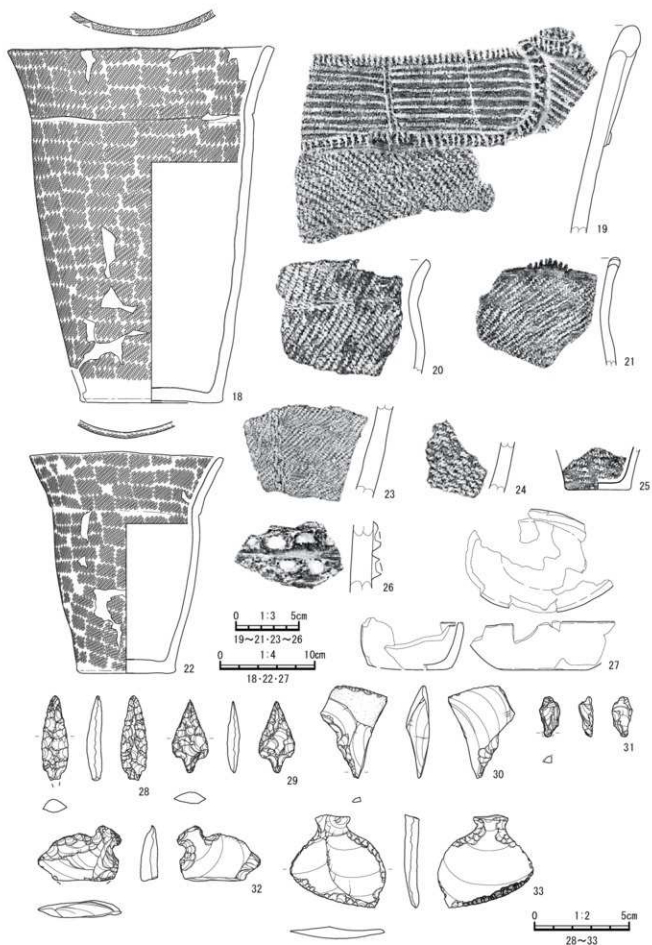

図 100 第 22 号竪穴住居跡出土遺物

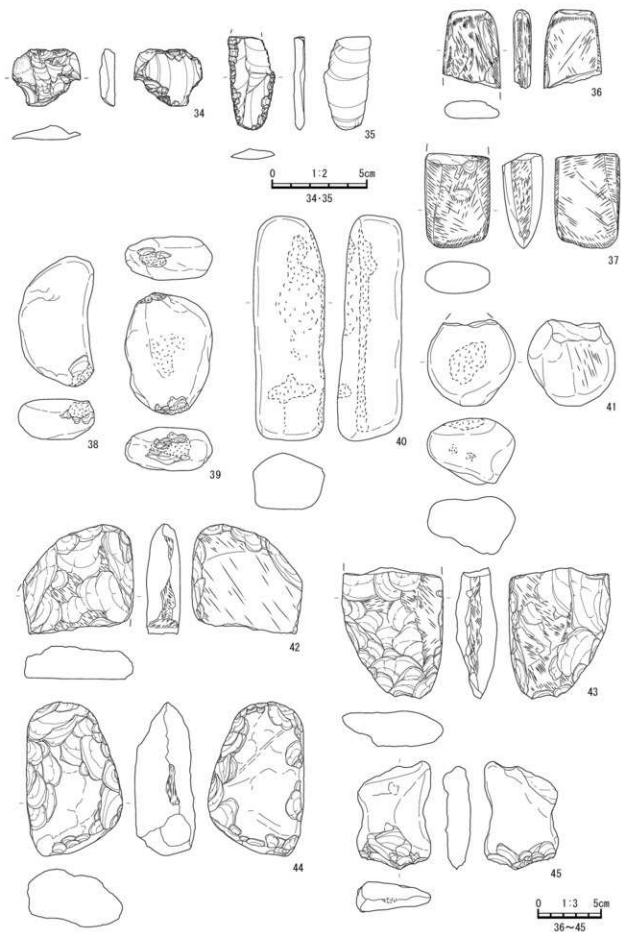

图101 第23号竖穴住居跡出土遺物

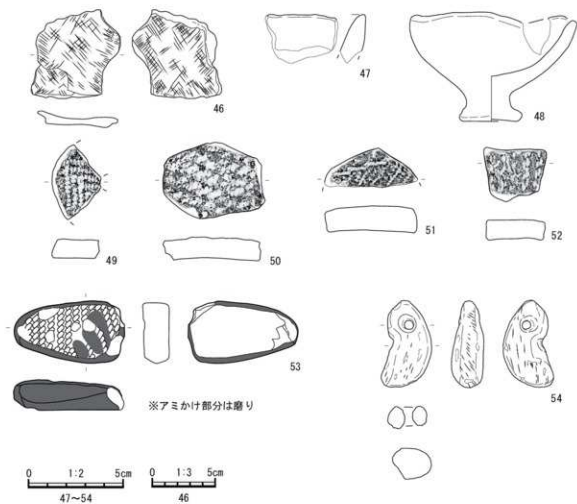

图 102 第 23 号竖穴住居跡出土遺物

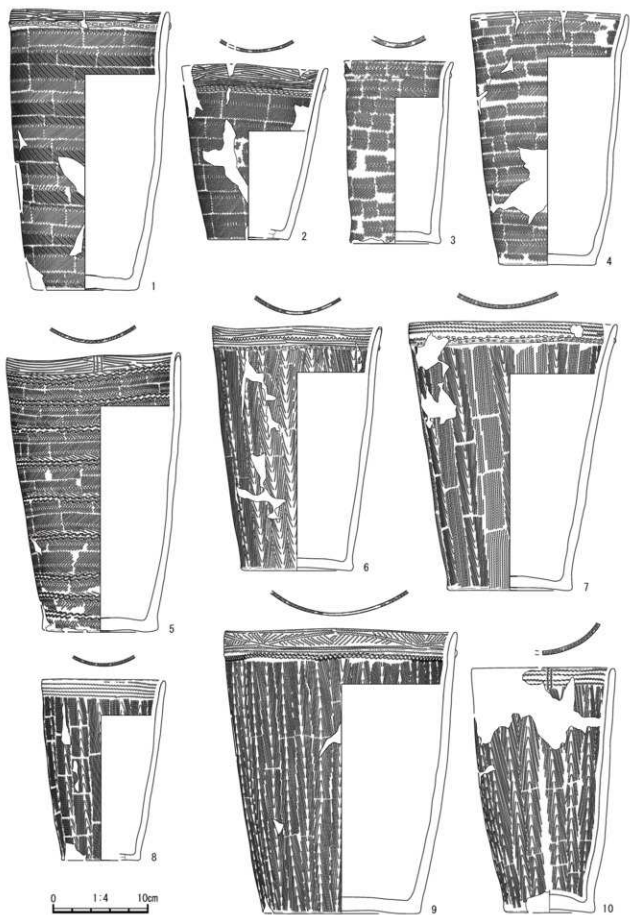

图 103 第 23 号竖穴住居跡出土遺物

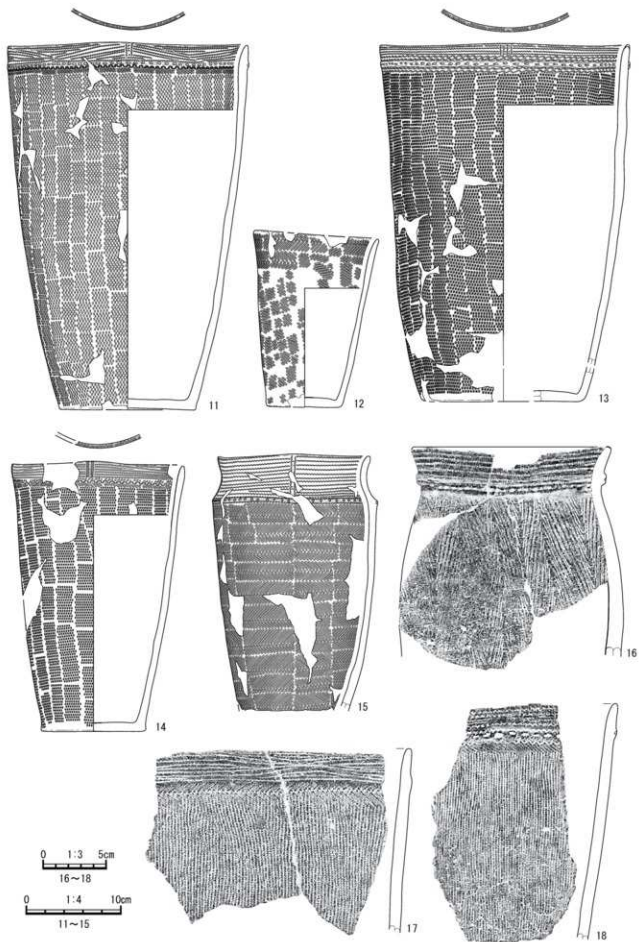

图 104 第 23 号竖穴住居跡出土遺物

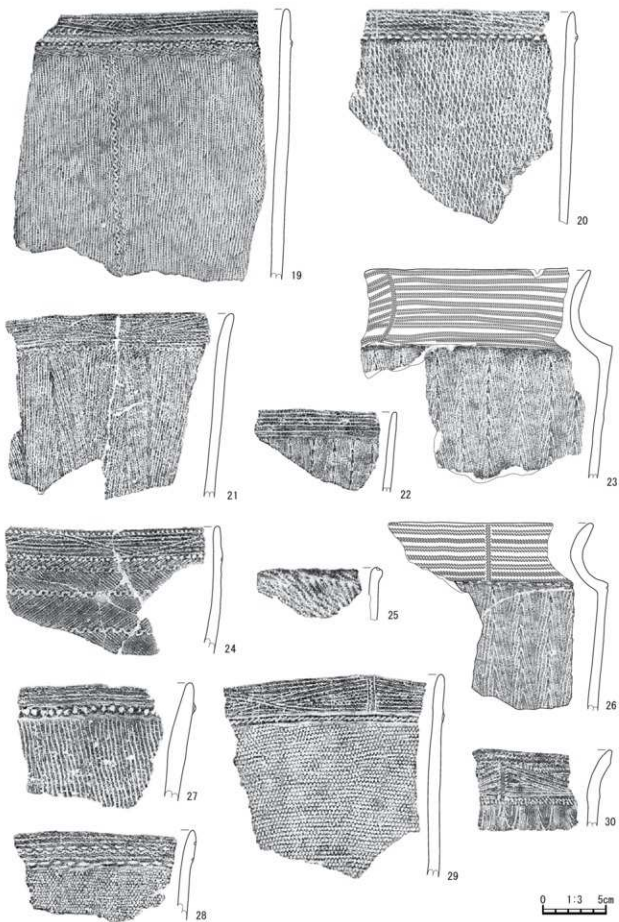

図 105 第 23 号竪穴住居跡出土遺物

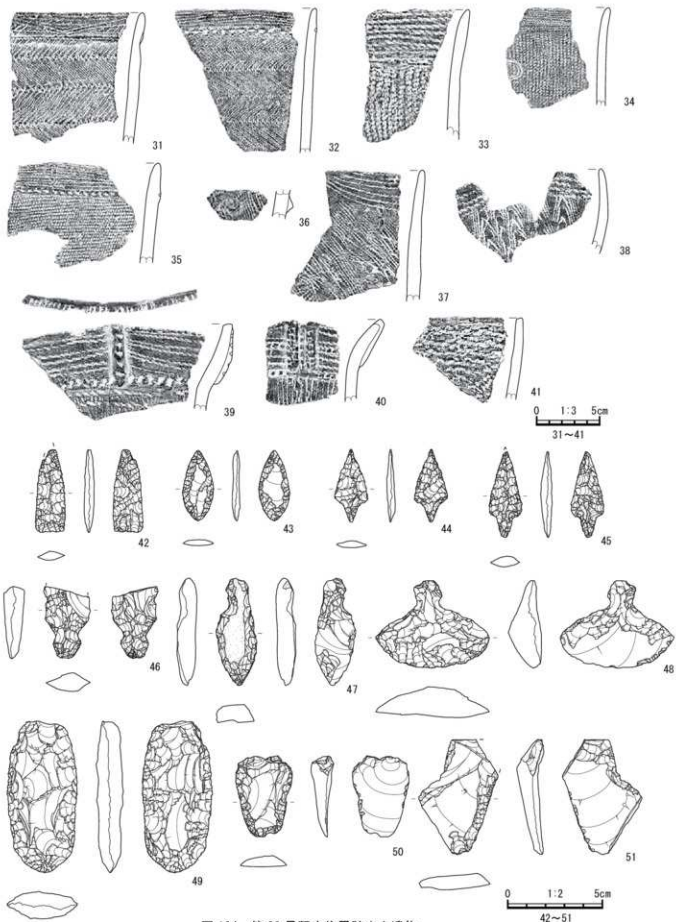

図 106 第 23 号竪穴住居跡出土遺物

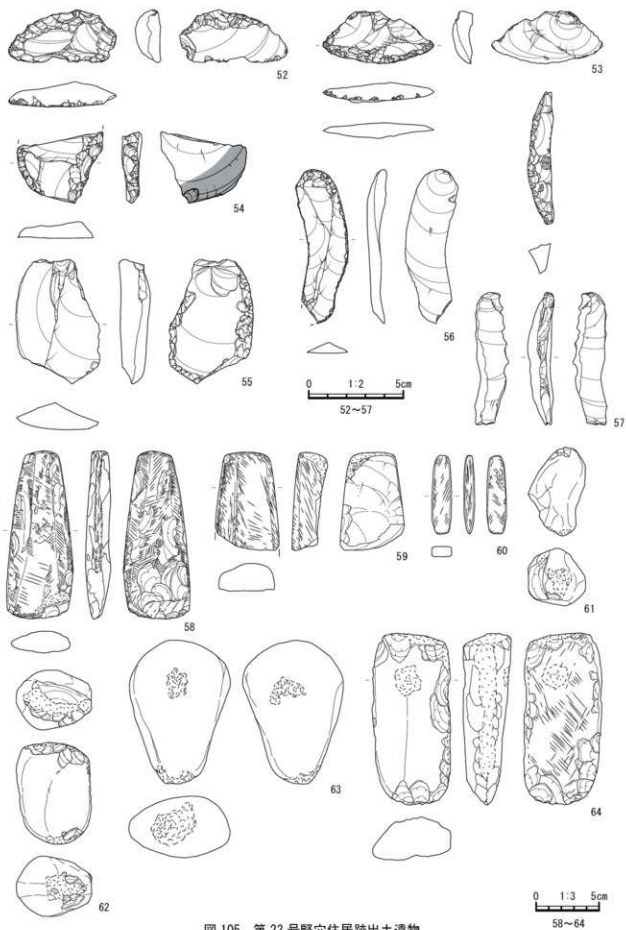

ピット計測値

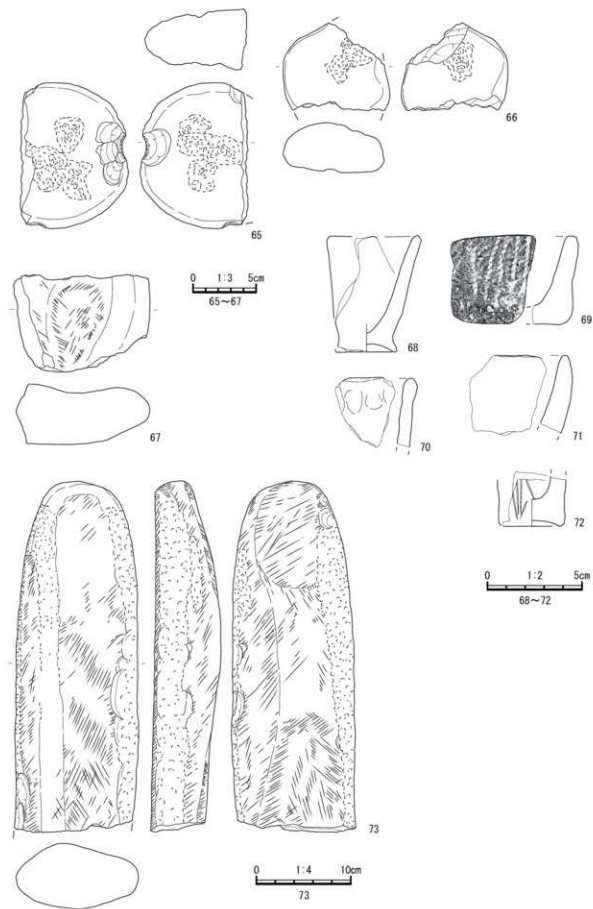
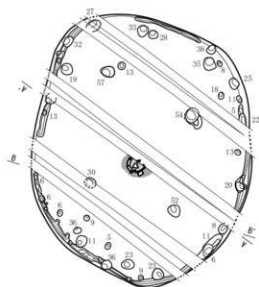
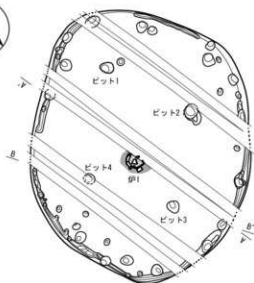
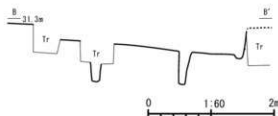
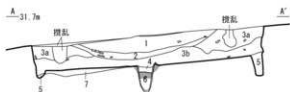

A土層

- 1層 10YR3/4 暗褐色土 中微軽石多量、土器少量含有
- 2層 10YR3/3 暗褐色土 炭化物中量、ローム粒少量、土器多量含有
- 3a層 10YR3/4 暗褐色土 炭化物中量、ローム粒少量、土器多量含有
- 3b層 10YR3/3 3層よりロームブロックが少ない、炭化物少量
- 4層 10YR3/4 暗褐色土 小ロームブロック多量含有
- 5層 10YR4/6 褐色土 ロームブロック多量含有
- 6層 10YR3/4 褐色土 上部は赤褐色に被褥
- 7層 10YR5/6 黄褐色土 + 10YR3/3 暗褐色土 貼床



炉1

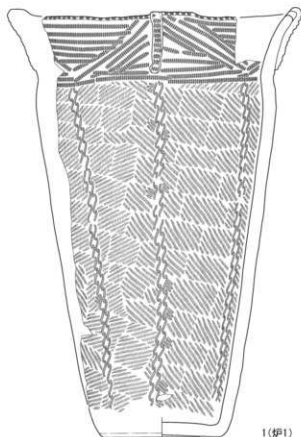

1(炉1)

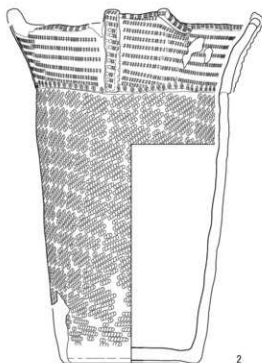

2



図107 第24号竪穴住居跡



図108 第24号竪穴住居跡出土遺物



ビット計測値

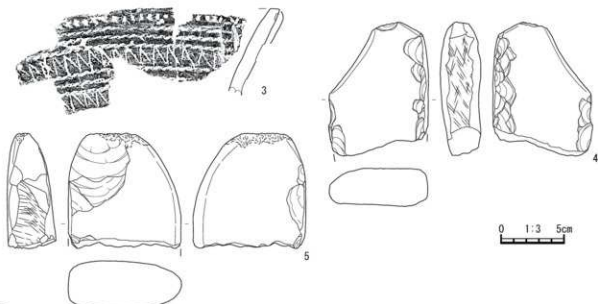
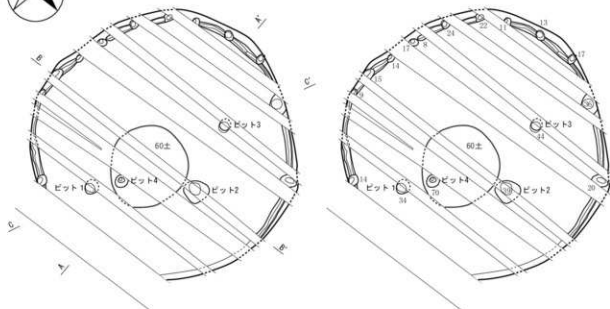
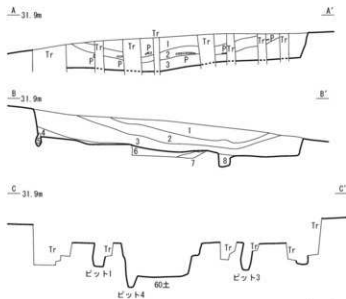

A・B土層

- | | | |
|----|-------------|------------------|
| 1層 | 10YR3/3暗褐色土 | ローム粒中量、ロームブロック少量 |
| 2層 | 10YR2/3黒褐色土 | 炭化物中量、土器多量 |
| 3層 | 10YR3/4暗褐色土 | ロームブロック多量、ローム粒含有 |
| 4層 | 10YR3/4暗褐色土 | ロームブロック少量、ローム粒含有 |
| 5層 | 10YR4/4褐色土 | ローム粒多量 |
| 6層 | 10YR4/6褐色土 | ロームブロック・ローム粒含有 |
| 7層 | 10YR5/6黄褐色土 | |
| 8層 | 10YR3/4暗褐色土 | ロームブロック多量、ローム粒含有 |



図109 第25号竪穴住居跡



図110 第25号竪穴住居跡出土遺物



図111 第26号竪穴住居跡

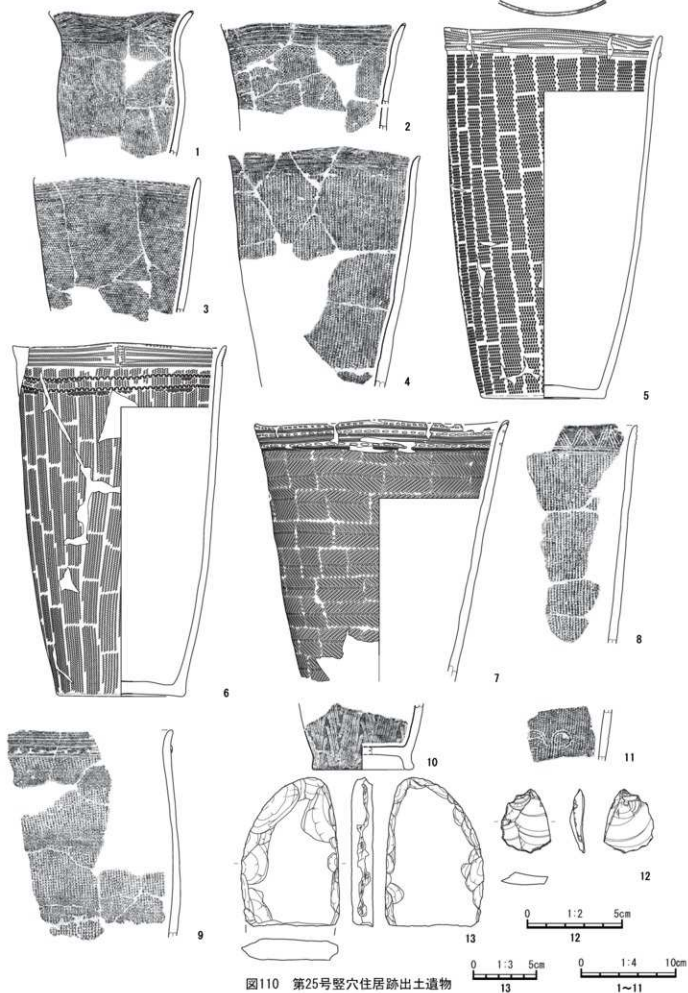

図112 第26号竪穴住居跡

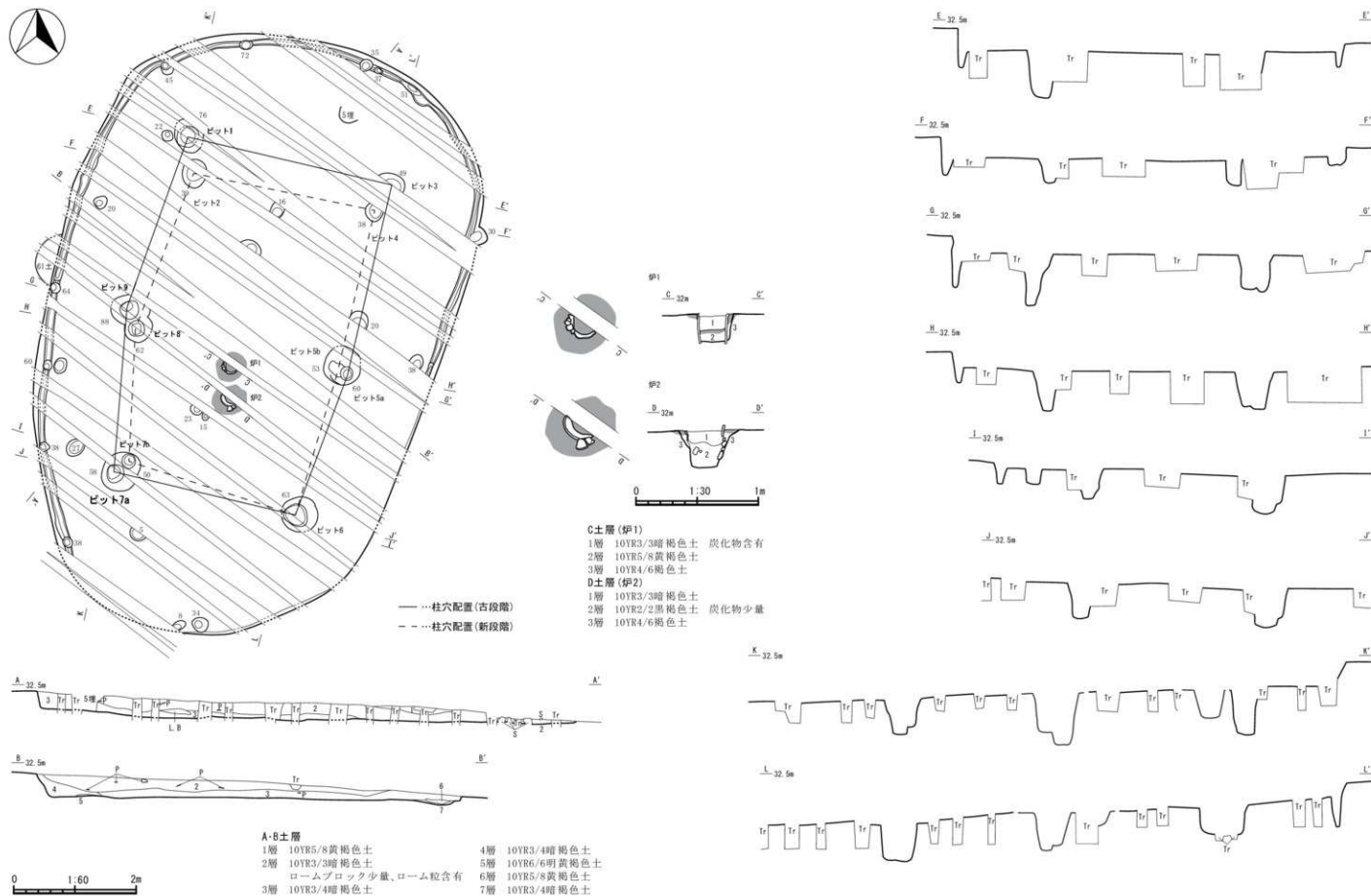

A土層

- 1層 10YR3/4 暗褐色シルト 中微軽石多量、炭化物粒極微量含有
 2層 10YR5/8 黄褐色シルト 暗褐色シルトをブロック状に含有、土器片含有
 3層 10YR2/3 黒褐色シルト

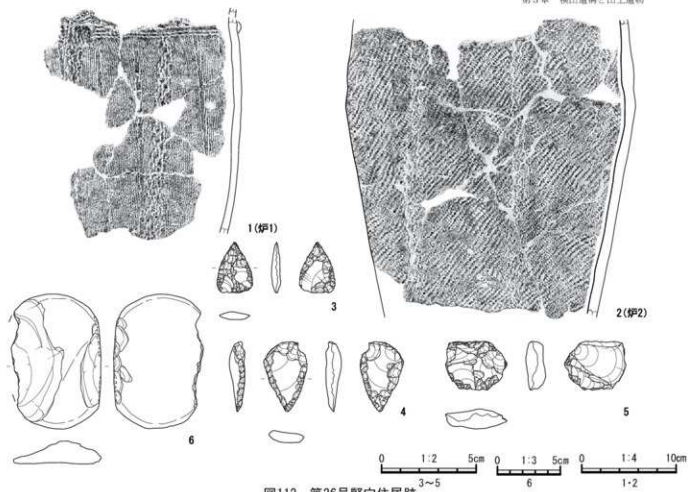
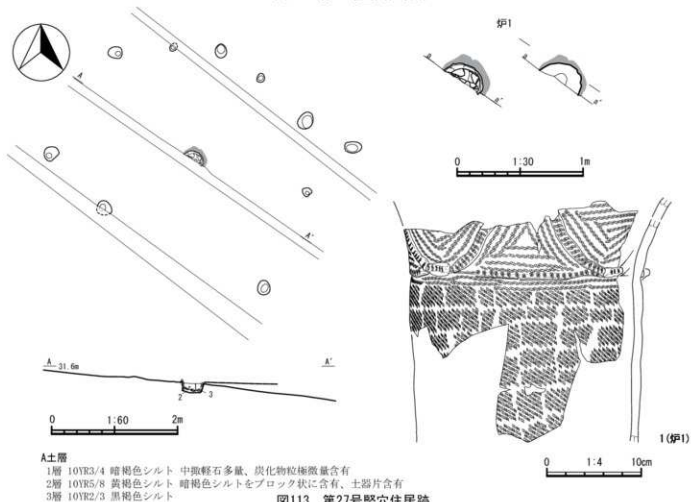
図113 第27号竪穴住居跡



図114 第28・29・45号竪穴住居跡



図115 第28号竪穴住居跡出土遺物

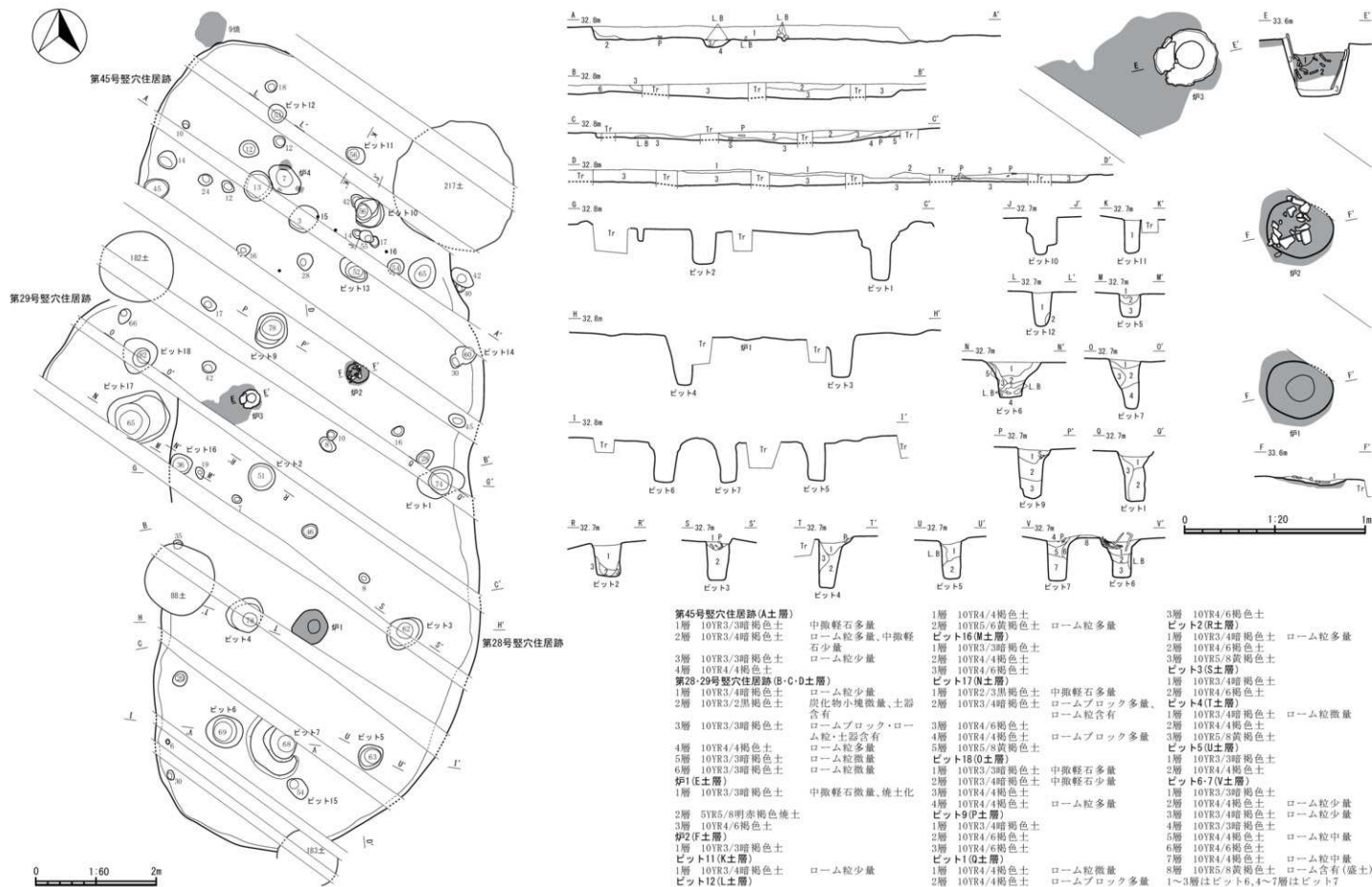

図116 第28・29・45号竖穴住居跡出土遺物

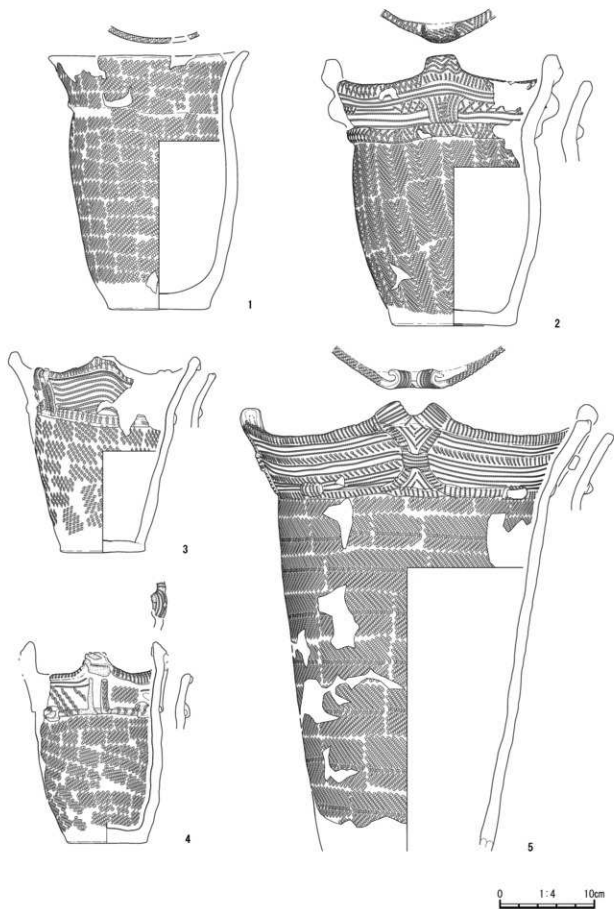

A土層

- 1層 10YR3/3暗褐色土 ローム粒少量
- 2層 10YR3/4暗褐色土 (ピット)
- 3層 10YR3/3暗褐色土 (ピット)
- 4層 10YR5/6黄褐色土 (ピット)
- 5層 10YR3/4暗褐色土 (ピット)

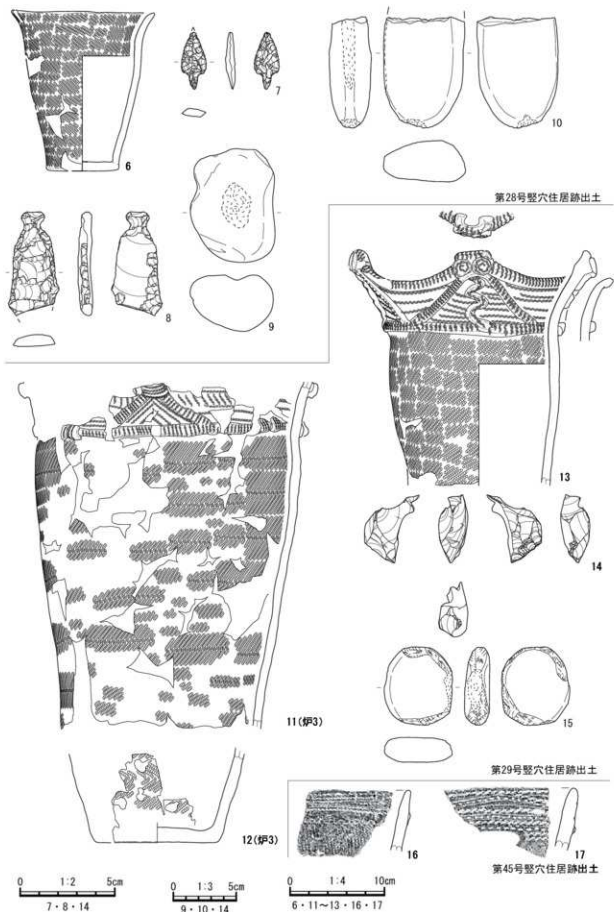
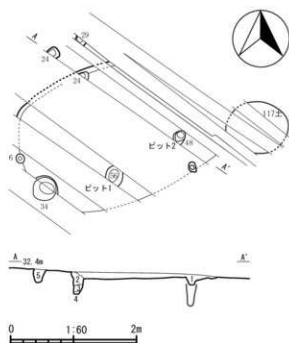
図117 第31号竪穴住居跡

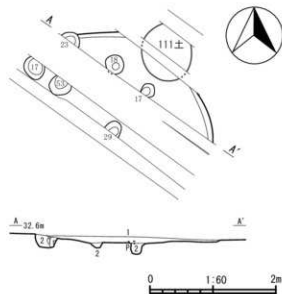

A土層

- 1層 10YR3/3暗褐色土 ローム粒・焼土粒・炭化物微量
- 2層 10YR4/6褐色土



図119 第33号竪穴住居跡

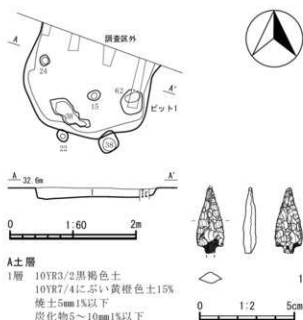

A土層

- 1層 10YR3/2黒褐色土
- 10YR7/4にぶい黄橙色土15%
- 焼土5mm以下
- 炭化物5~10mm以下

図118 第32号竪穴住居跡



図120 第34号竪穴住居跡



図121 第35号竪穴住居跡

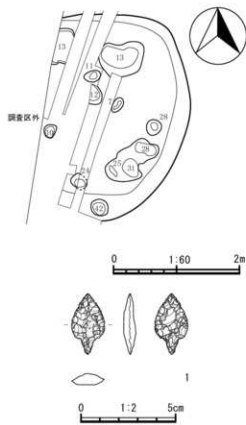

图 122 第 35 号竖穴住居跡出土遺物

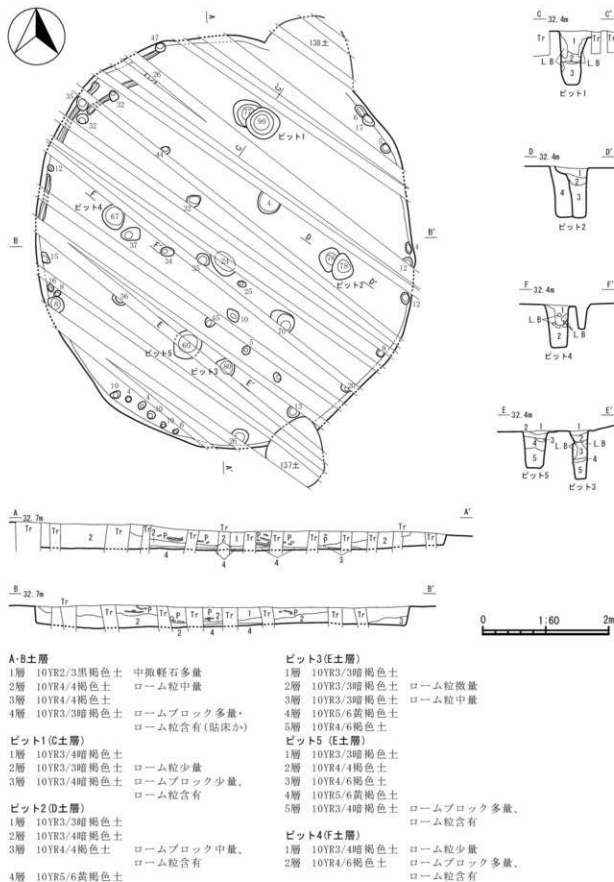

图 123 第 35 号壁穴住居跡出土遺物

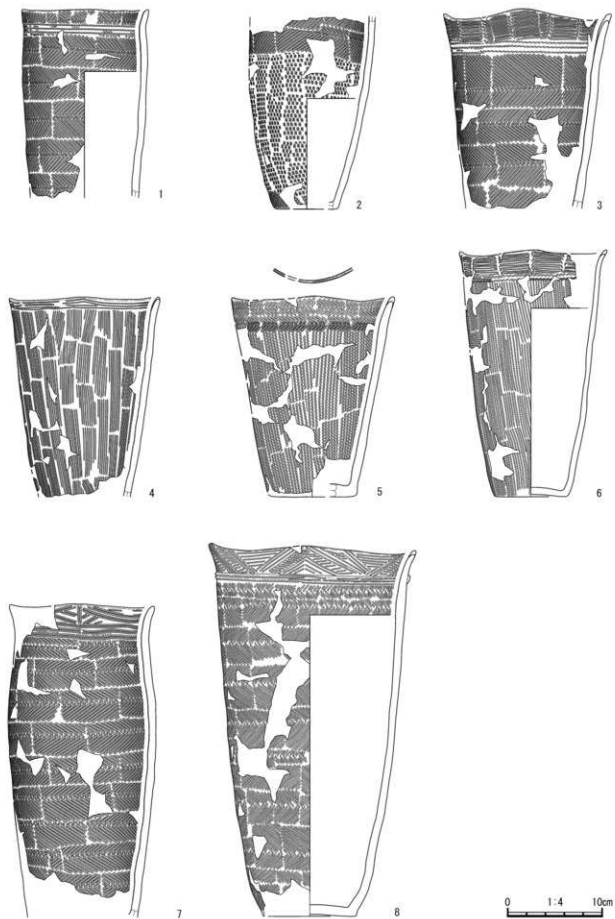

図124 第36号竪穴住居跡

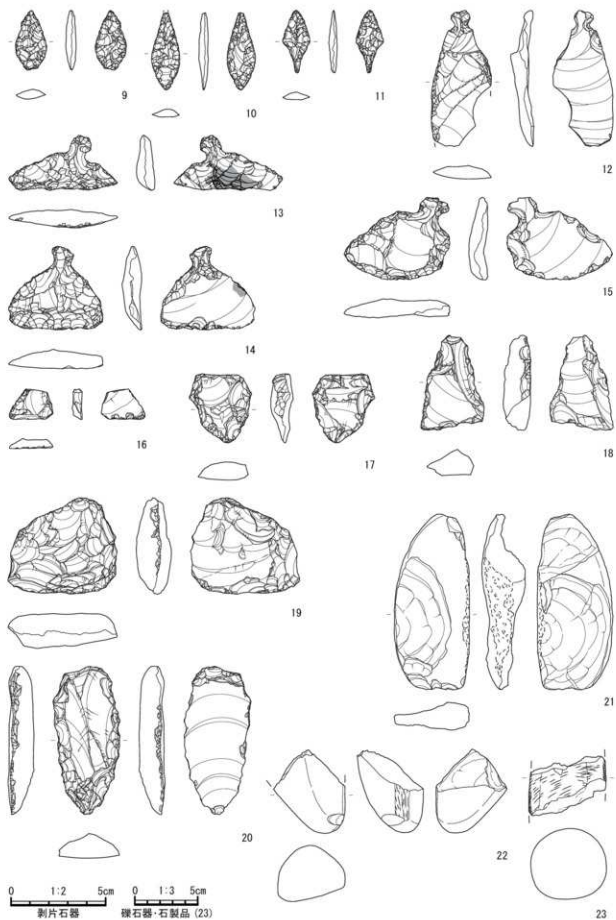

図125 第37号竪穴住居跡

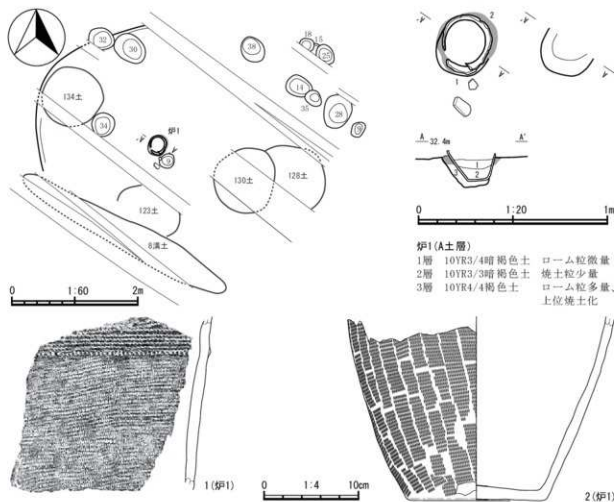

图 126 第 37 号竖穴住居跡出土遺物

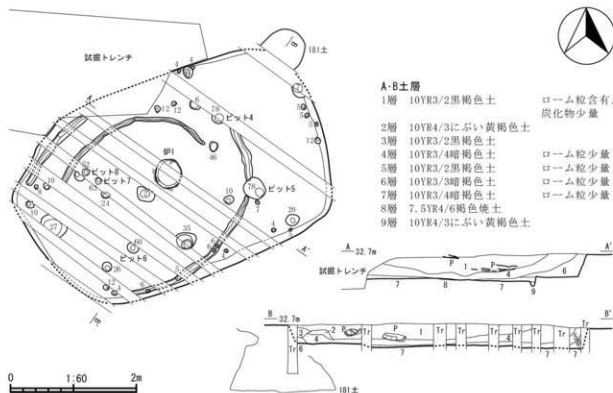

図 127 第 37 号竖穴住居跡出土遺物

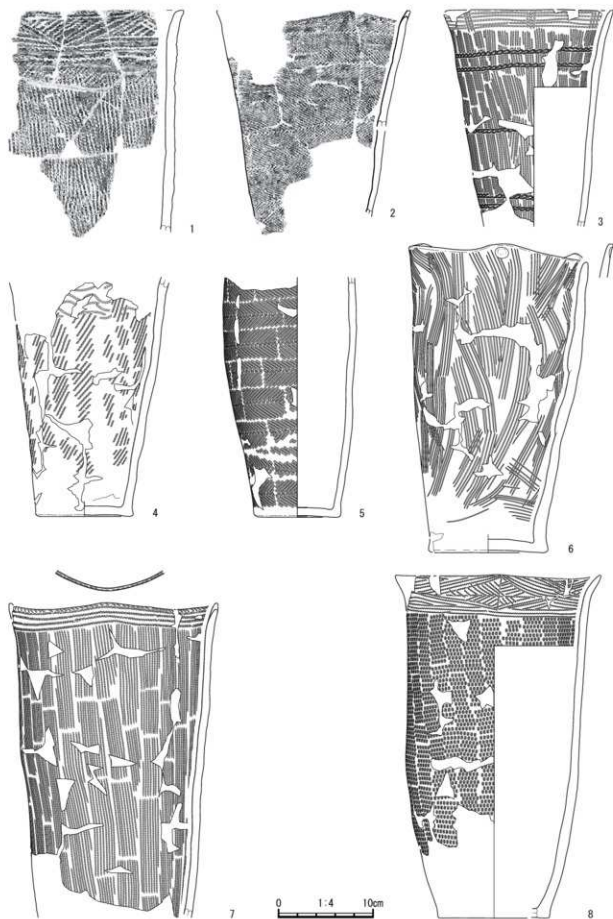

A-B 土層

- 1層 10YR3/3 暗褐色土 炭化粒2%, 焼土粒1%, 軽石粒2%
 2層 10YR3/2 黒褐色土 炭化粒3%, 焼土粒1%, 軽石粒2%, 土器片含有
 3層 10YR3/4 暗褐色土 炭化粒1%, 軽石粒2%
 貼床 10YR3/4 暗褐色土 第V層土粒40%, 炭化粒1%, 上面硬化あり

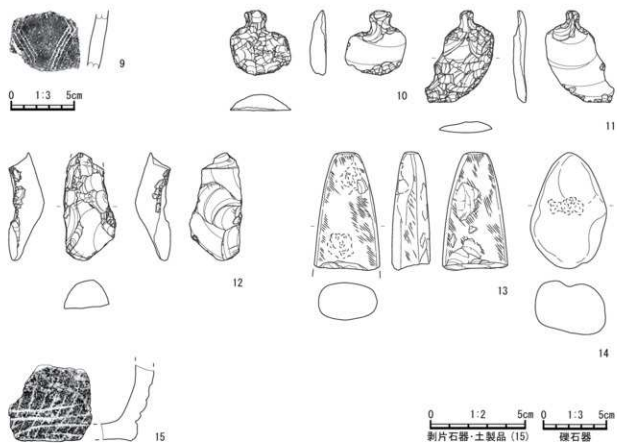
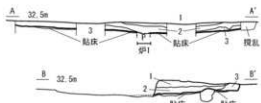
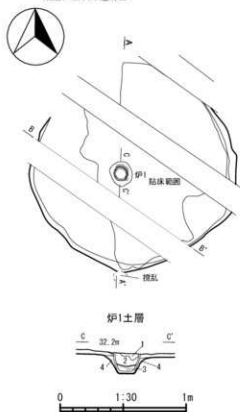
C 土層

- 1層 10YR3/4 暗褐色土
 IV層土粒50%, 焼土粒1%
 2層 10YR2/3 黒褐色土
 軽石粒3%, 焼土粒1%,
 炭化粒1%
 3層 1. 5YR3/6 暗褐色土
 焼土粒7%, 炭化粒5%,
 上面に被熱痕
 4層 10YR4/4 褐色土
 IV層土粒50%, 炭化粒1%,
 掘方埋土



図128 第38号竪穴住居跡



A-B 土層

- 1層 10YR3/3 暗褐色土 軽石粒1%, V層土粒1%, 炭化粒・焼土粒1%
 貼床 10YR2/3 黒褐色土 軽石粒7%, V層土粒5%, 層土粒5%, 炭化粒2%, 焼土粒1% 混入, しまり強く硬い

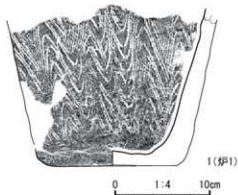
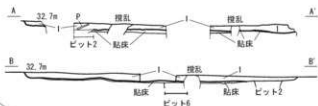
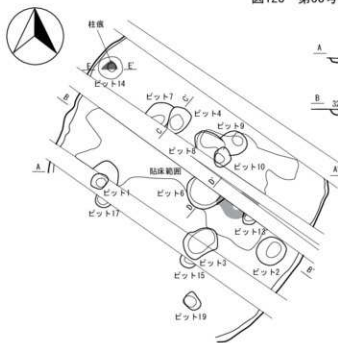
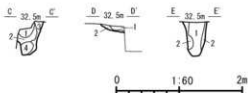

C 土層

- 1層 10YR3/3 暗褐色土 10YR7/4 に近い黄褐色軽石1%
 2層 10YR3/4 暗褐色土 10YR6/6 明黄褐色砂質シルト3%
 3層 10YR4/4 褐色土 10YR6/6 明黄褐色砂質シルト1%, 埋め土の残存土
 4層 10YR2/3 黒褐色土 10YR6/6 明黄褐色砂質シルト5%

D 土層

- 1層 10YR4/3 に近い黄褐色土 10YR7/6 明黄褐色砂質シルト2%, 軽石2%, 炭化粒・粘土粒1%
 2層 10YR4/3 に近い黄褐色土 10YR7/6 明黄褐色砂質シルト1%, 10YR5/4 に近い黄褐色ローム粒10%, 炭化粒1%

E 土層

- 1層 10YR3/3 暗褐色土 10YR5/6 黄褐色砂質シルト3%, 7.5YR5/4 に近い褐色ローム5%, 柱痕
 2層 10YR4/3 に近い黄褐色土 7.5YR5/4 に近い褐色ローム40%, 埋め土

図129 第39号竪穴住居跡



図130 第39号竪穴住跡出土遺物

0 1:4 10cm

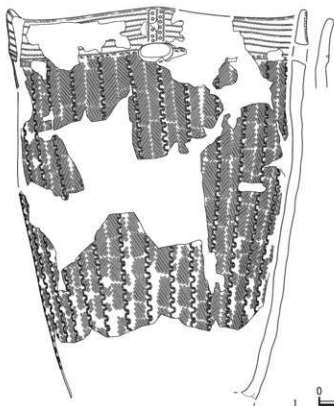

図131 第40・46号竪穴住居跡

0 1:60 2m

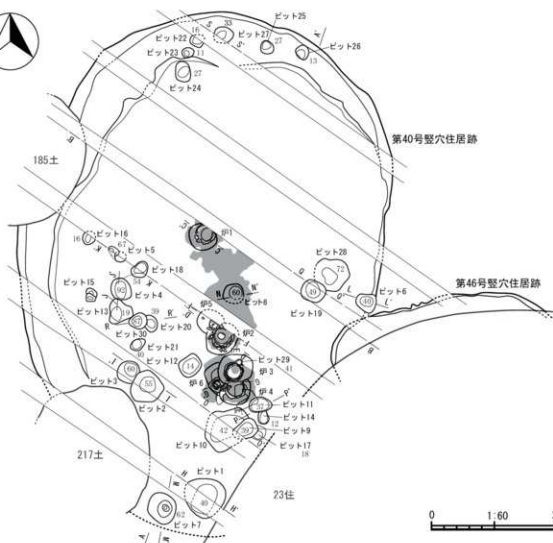
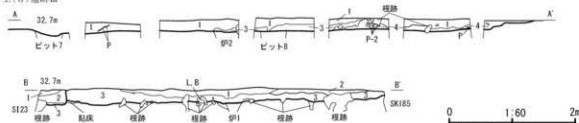

A・B土層(第40号竪穴住居跡)

- 1層 10YR3/4 暗褐色土 焼土粒 1%, 炭化粒 1%
 2層 10YR5/4 に近い黄褐色土 軽石粒 1%, 土器含有, V層土 40%, 3層との層界に土器集中域あり
 3層 10YR3/2 黒褐色土 焼土粒 1%, 炭化粒 1%, V層粒 2%, 草木根跡多い
 4層 10YR4/4 褐色土 軽石粒 3%, IV層土 50%

B土層(第46号竪穴住居跡)

- 1層 10YR4/3 に近い黄褐色土 軽石粒 2%, 焼土粒 1%, 炭化粒 2%, 土器含有
 2層 10YR3/2 黒褐色土 軽石粒 2%, 焼土粒 1%, 炭化粒 3%
 3層 10YR3/3 暗褐色土 軽石粒 2%, 焼土粒 2%, V層土粒 10%

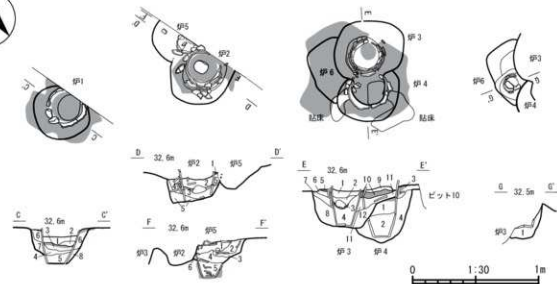

C土層

- 1層 10YR3/4 暗褐色土
 2層 10YR4/6 褐色土
 3層 2.5YR4/4 に近い赤褐色土
 4層 10YR4/6 褐色土
 5層 10YR4/6 褐色土
 6層 5YR5/6 明赤褐色土
 7層 10YR5/4 に近い黄褐色土
 8層 10YR5/4 に近い黄褐色土

- A・B土層の3層と同じ
 1層と同質の土に焼土粒 40%
 焼土粒 10%, 植物炭多, 被熱層
 5YR3/6 暗赤褐色土, 10YR5/8 黄褐色土粒 2%, 均質
 炭化粒 1%, 均質
 10YR5/4 に近い黄褐色土の比熱層, 上面硬化
 焼土粒 15%, 10YR5/6 黄褐色シルト粒 7% 混入
 IV層に似るがしまりが弱く, 粒子が粗い

- 7層 10YR4/4 褐色土 IV層土 5%, 焼土粒 2%
 8層 10YR4/4 褐色土 10YR4/6 褐色土粒 50%, 焼土粒 3%, 炭化物 1%
 9層 10YR4/4 褐色土 IV層土 50%, 炭化粒 1%, 周囲の貼床構築土に似る
 10層 5YR4/6 赤褐色土 焼土粒 5%, IV層混土の焼土層
 11層 7.5YR4/6 褐色土 焼土粒 10%, 焼土粒 7%, 炭化物 3%
 12層 7.5YR4/4 褐色土 IV層土 2%, 焼土粒 7%

D土層

- 1層 10YR3/3 暗褐色土 貼床構築土粒 40%, 焼土粒 3%, 炭化粒 1%
 2層 10YR3/4 暗褐色土 焼土粒 7%, 炭化粒 2%, 土器片 15%
 3層 10YR5/8 黄褐色土 焼土粒 5%, 炭化物 1%
 4層 10YR3/4 暗褐色土 10YR4/6 褐色ローム 7%, 焼土粒 2%, 炭化粒 3%
 5層 10YR4/6 褐色土 10YR4/6 褐色ローム 40%, 炭化粒 2%, 焼土粒 1%

E土層(炉3)

- 1層 10YR3/2 黒褐色土 IV層土 10%, 焼土粒 1%, A・B土層の3層と同質
 2層 10YR3/3 暗褐色土 焼土粒 2%, 炭化粒 3%
 3層 5YR4/8 赤褐色土 4層の焼土層, 上面に礫含有
 4層 10YR3/4 暗褐色土 IV層土 7%, 炭化物 1%
 5層 2.5YR4/6 赤褐色土 6層の焼土範囲
 6層 10YR5/4 に近い黄褐色土 IV層土 40%, 9層及び周囲の貼床構築土に似る

E土層(炉4)

- 1層 5YR4/8 赤褐色土 焼土粒 30%, IV層土粒 2%, 炭化物 2%, 上面被熱
 2層 7.5YR4/4 褐色土 IV層土粒 30%
 3層 7.5YR5/4 に近い褐色土 焼土粒 25%, 強く被熱
 4層 10YR4/4 褐色土 焼土粒 1%

F土層

- 1層 10YR3/3 暗褐色土 10YR4/6 褐色土 40%, 焼土粒 3%, 炭化粒 1%, 周囲の貼床構築土に似る
 2層 10YR3/4 暗褐色土 IV層内軽石 2%, 焼土粒 7%, 炭化粒 2%, 土器片 15%
 3層 10YR5/8 黄褐色土 焼土粒 5%, 炭化物 1%
 4層 10YR3/4 暗褐色土 IV層ローム 7%, 焼土粒 2%, 炭化粒 3%
 5層 10YR4/6 褐色土 IV層ローム 40%, 炭化粒 2%, 焼土粒 1%
 6層 10YR4/4 褐色土 焼土粒 3%, 炭化粒 3%, 土器片多量

G土層

- 1層 10YR4/6 褐色土 炭化物 1%, 焼土粒 2%

図132 第40・46号竪穴住居跡