

## 第Ⅵ章 宮の前遺跡Ⅰ・Ⅱ・Ⅲ

### 第1節 宮の前遺跡の概要

宮に前遺跡は、調査範囲の大半を占める。弥生時代後期集落は墓域も含めほぼ宮の前遺跡に含まれる。集落の端部は今回の調査範囲内には収まっておらず、東西方向にさらに伸びている。古墳時代Ⅳ期の集落は遺跡の北半までしか展開していない。奈良・平安時代Ⅰ・Ⅱ期に入ると南方向に拡大し、Ⅲ・Ⅳ期になると、南近津遺跡Ⅲの集落と分かれるようになる。平安時代に入りⅤ・Ⅵ期までは同様な状況が続くが、Ⅶ期に入ると北と南に集落は分離し、南近津遺跡の集落も含め大きく三つの集落が構成されるようになる。稀少な遺物としては帯金具がH214・292・337から、円面硯がH458から、緑釉陶器がH205・283・360から出土している。時期的にはH337と458が奈良・平安時代Ⅱ期、H214・292がⅤ期、緑釉陶器は全てⅦ期の住居址からの出土である。

掘立柱建物址はその性格上時期比定が困難ものが多い。他遺構との重複関係や出土遺物からある程度時期を想定できるものを中心に見てみると、奈良時代は桁行方向が東西、平安時代は南北という傾向が見て取れる。弥生時代のものについては良く分からないのであるが、出土遺物からはF5や171がその可能性が高く、桁行は南北方向である。覆土の土質からはF110などもその可能性が高いようにも思われるが、確証はない。総じて平面積は広く、総柱のものが多いようである。奈良・平安時代Ⅰ期のものは、規模が大きなのが多く、建て替えも顕著である。また、数棟が比較的整然と配置されるようである。奈良・平安時代Ⅴ期のものは多様な形態であるが、Ⅶ期のものは2間×2間の総柱のものが多い。F86からは緑釉陶器が出土している。

土坑の性格は判然としにくいものが多く、縄文時代と思われる陥穴は例外的な存在である。弥生時代の土坑は集落と周溝墓の中間に位置する。多くは墓塚と思われる。奈良時代の土坑としては所謂「氷室」・「塵芥処理土坑」と呼ばれるものが主体であるが、平安時代Ⅶ期に入ると、長方形や楕円形の土坑が急増する。用途は不明であるが、土器の出土量が比較的多い。人骨が検出されたものはなく、土壇墓とは考えにくい。D118・204・205からは緑釉陶器が出土している。D205は井戸であった。D17・87は近世以降のものである。

溝には人工のものと自然の流路が存在する。中世以降の所産と思われるが、性格は不明である。M11から緑釉陶器が出土している。溝址とされたM17・45・74・75・77・82・83・85・86はOTの可能性が極めて高い。

上記も含めた周溝墓は大きく三つの群に分かれる。南近津遺跡のOT18、宮の前遺跡のOT27は形態はおなじであるが、周溝墓ではない。特にOT27からは円面硯を含む奈良・平安時代Ⅶ期の土器が出土しており、時期的にも異なる。



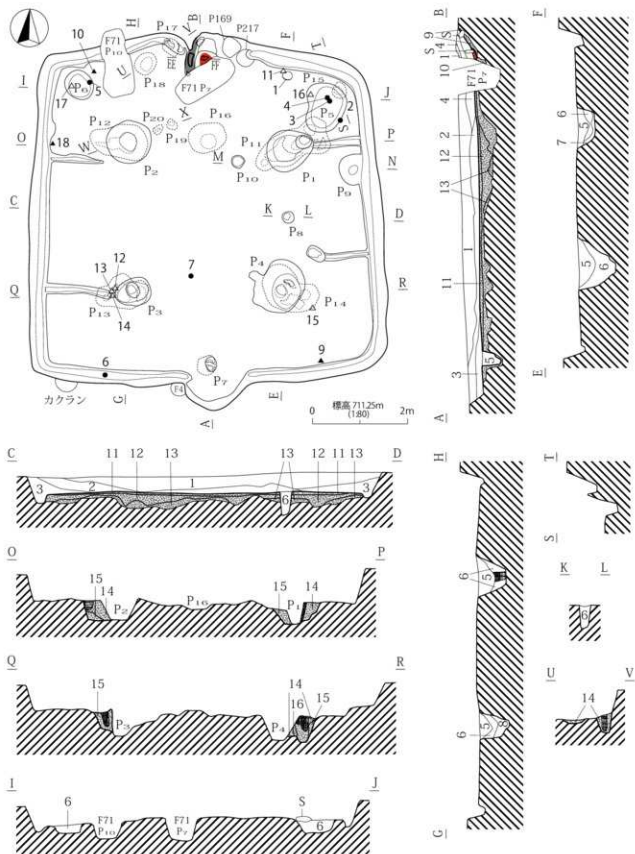

第300図 H1号住居址(1)

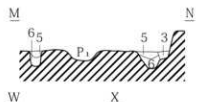
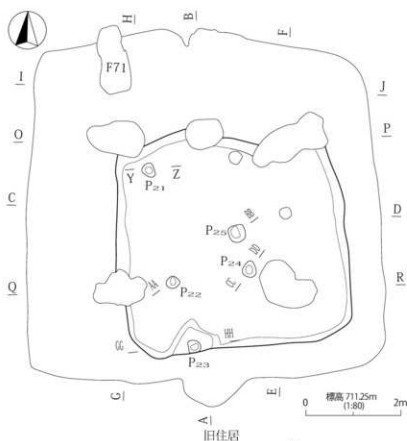

1. 灰黄褐色土層 (10YR4/2) 10YR7/4・φ1cm以下ハミス少含。
2. 黒褐色土層 (10YR3/2) 10YR7/4ロームブロック多含。
3. にぶい・黄褐色土層 (10YR5/3) 10YR7/4ロームブロック多含。
4. 灰黄褐色土層 (10YR6/2) 本体。粘土・灰を含むカマド流し層
5. 灰黄褐色土層 (10YR4/2) 10YR7/4ローム含。
6. にぶい・黄褐色土層 (10YR5/3) 10YR7/4ローム・3/2多含。
7. にぶい・黄褐色土層 (10YR7/4) ローム主体。10YR4/2含。
8. 黒褐色土層 (10YR3/2)。
9. 灰黄褐色土層 (10YR6/2) 粘土。0YR2/2・3/2含。
10. 明黄褐色土層 (10YR7/6) ローム主体。10YR3/2含。
11. 黒褐色土層 (10YR2/2) 10YR7/4ローム多含。粘床
12. 10YR2/2・7/4・7/6ローム・10YR5/3混在。粗方埋土
13. にぶい・黄褐色土層 (10YR6/4) ローム主体。粗方埋土
14. にぶい・黄褐色土層 (10YR4/3) 10YR7/4ローム・3/2含。
15. にぶい・黄褐色土層 (10YR7/4) ローム主体。10YR5/3少含。
16. にぶい・黄褐色土層 (10YR7/4) ローム。

■ 柱痕  
■ 粘土

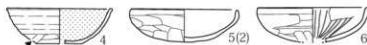

第301図 H1号住居址(2)

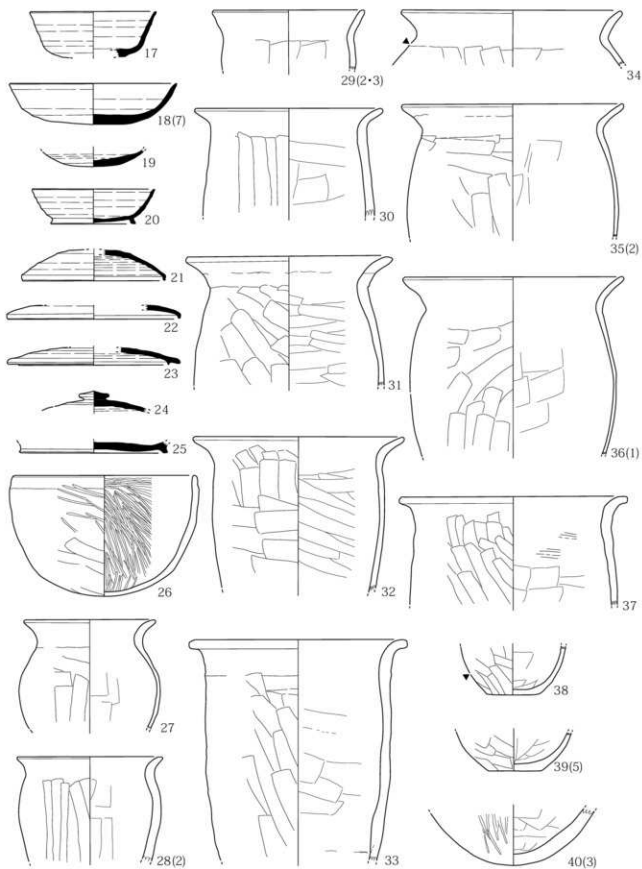

第302图 H1号住居址(3)

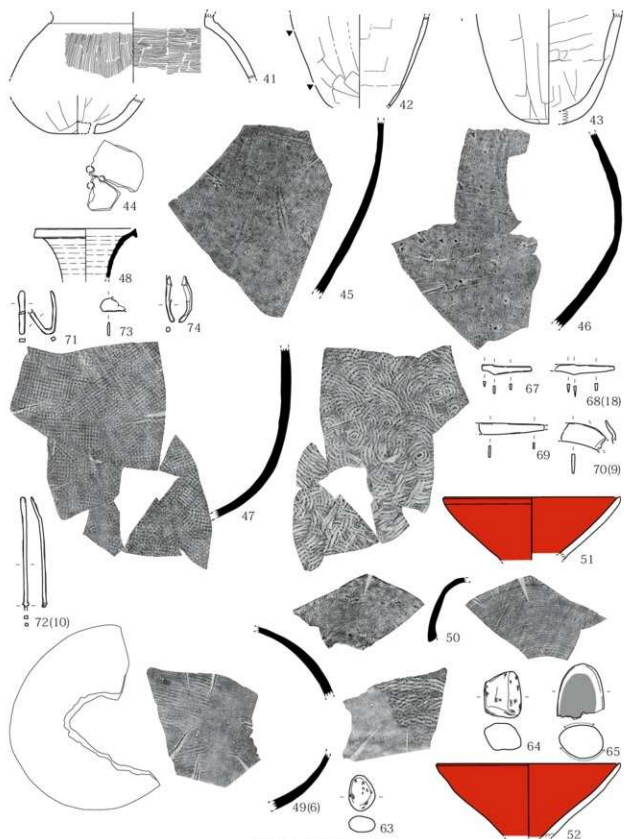

第 303 图 H1 号住居址 (4)

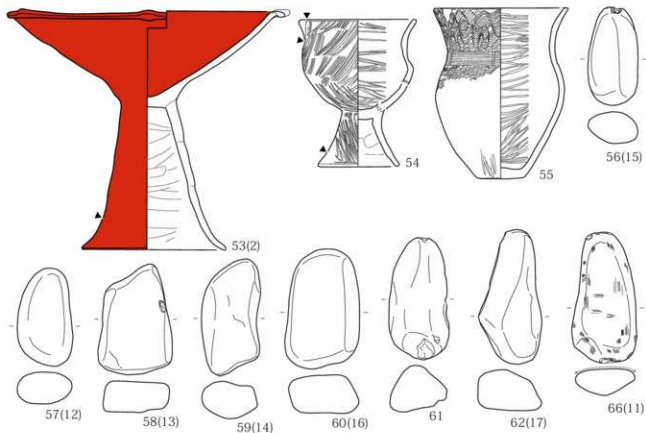

H1 号住居址 (5)

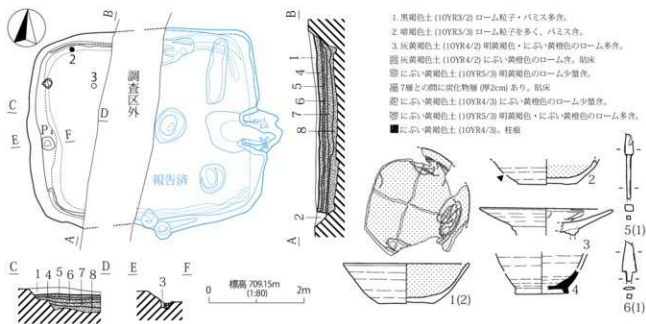

H17 号住居址

第304図 H1 号住居址 (5)・H17 号住居址

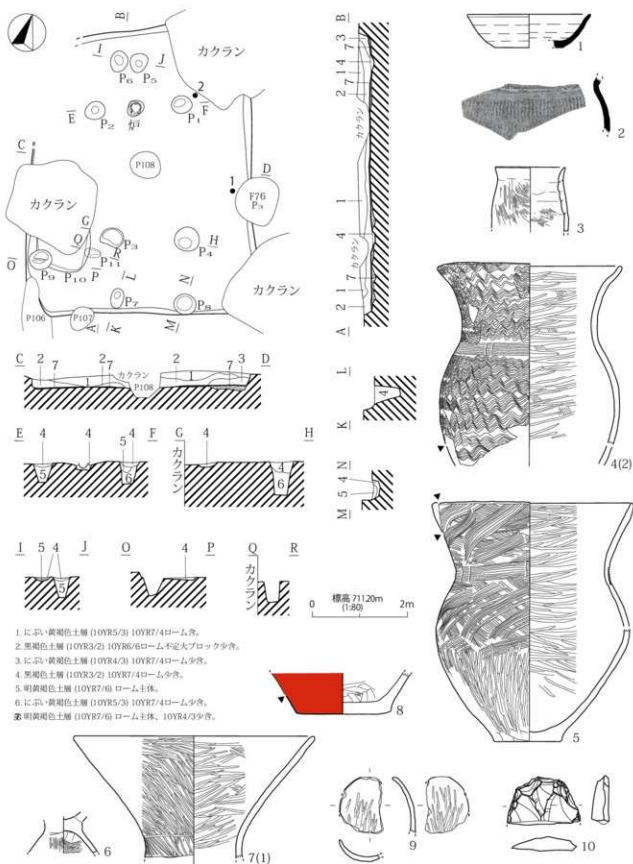

第 305 図 H2 号住居址

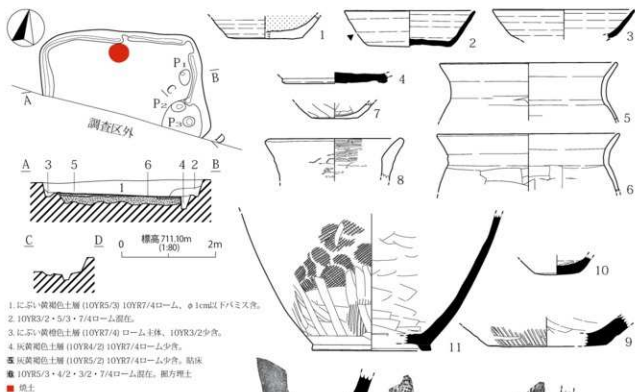

H3 号住居址

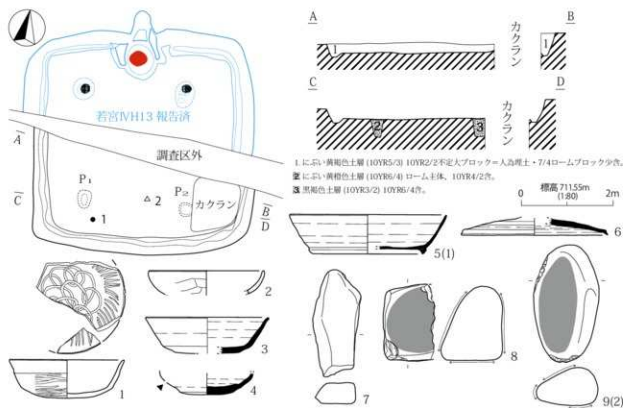

H5 号住居址

第 306 図 H3・H5 号住居址





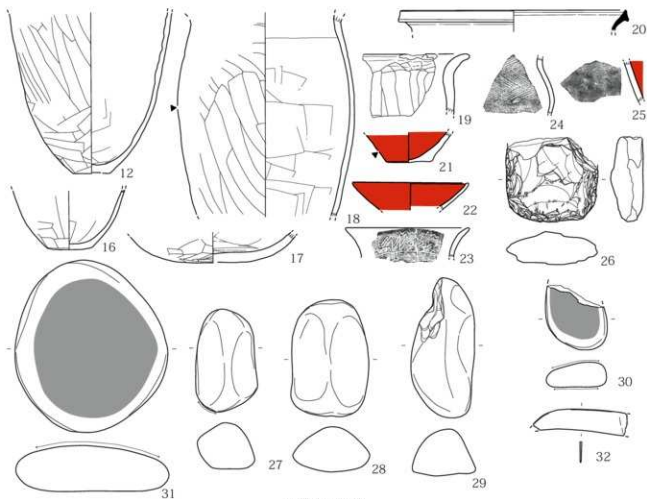

H4 号住居址 (2)

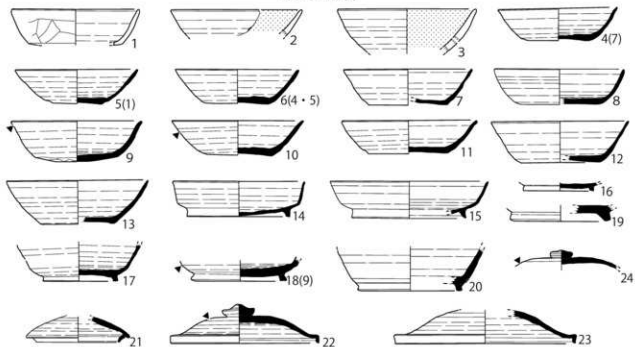

H18 号住居址 (2)

第 308 图 H4 号住居址 (2) · H18 号住居址 (2)



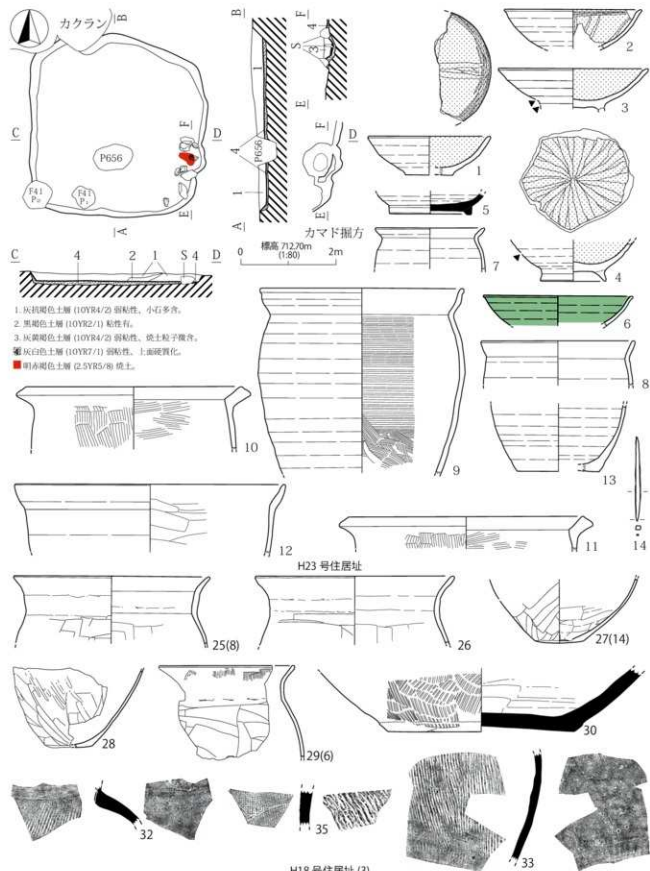

H18号住居址(3)  
 第310図 H18号住居址(3)・H23号住居址

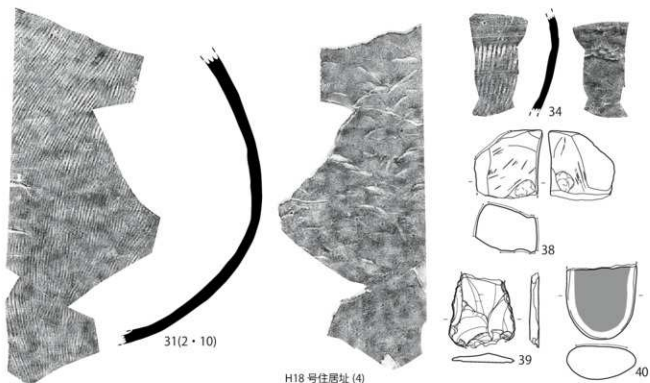

H18号住居址(4)

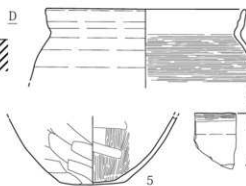
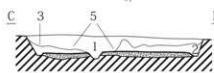
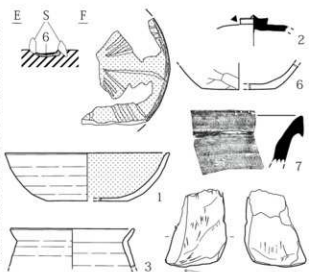
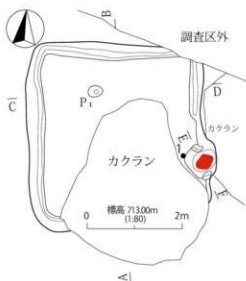

H29号住居址

第311図 H18号住居址(4)・H29号住居址

1. 暗褐色土層 (10YR3/3) 弱粘性。小石多含。
2. 褐色土層 (10YR4/6) 弱粘性。黄色砂ブロック含。
3. 濃い黄褐色土層 (10YR5/4) 弱粘性砂層。
4. 黒色土層 (10YR2/1) 地山の崩壊ブロック。
5. 黒褐色土層 (10YR3/1) 粘性有。上面硬質
6. 黒色土層 (10YR2/1) 弱粘性。
7. 褐色土層 (10YR4/6) 粘土。



H18号住居址(5)

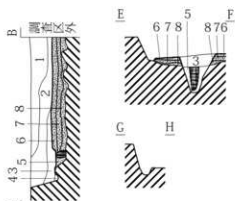
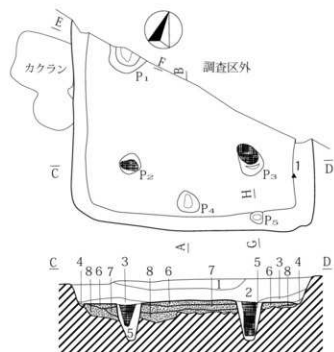

1. 暗褐色土層 (10YR3/4) 10YR4/6 細砂ブロック多量、小礫含む。
2. 暗褐色土層 (10YR3/3) 1層より細砂ブロック少ない。
3. 暗褐色土層 (10YR3/2) 10YR4/6 細砂多量。
4. 褐色土層 (10YR4/4) 10YR5/6 ローム粒子多量。
5. しぶい黄褐色土層 (10YR4/3) 10YR5/3 ロームブロック含む。
6. 10YR2/3・黒色土地山の細砂ブロック・パミス混在。しまる。
7. 暗褐色土層 (10YR3/3) ロームブロックパミス含む。
8. 褐色土層 (10YR4/4) 10YR5/6 ロームブロックに褐色土ブロック含む。
9. 暗褐色土層 (10YR3/4) ローム粒子多量。
- 暗褐色土層 (10YR3/4) 柱礎。

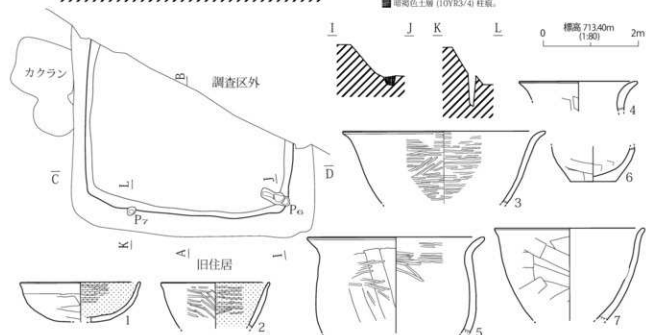

H30号住居址(1)

第312図 H18号住居址(5)・H30号住居址(1)

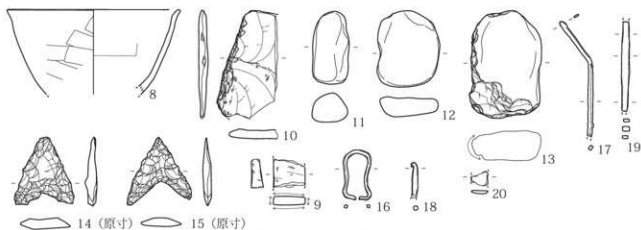

第313図 H30号住居址(2)

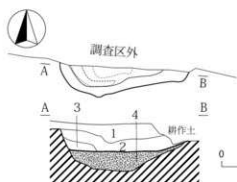

1. 暗褐色土層 (10YR3/3) 10YR4/6細砂ブロック多含、小礫含。
2. 暗褐色土層 (10YR3/4) 10YR4/6細砂ブロック多含、小礫含。
3. 暗褐色土層 (10YR3/3) 10YR4/6細砂多含、小礫含。
- ※ 暗褐色土層 (10YR3/3) ロームブロック・砂質土。



第316図 H32号住居址

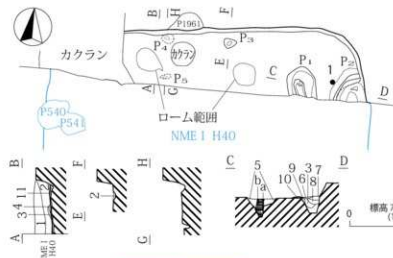

1. 暗褐色土層 (10YR3/3)  $\phi$ 5mm大バミス・ローム粒子多含。
2. 黒褐色土層 (10YR2/2)  $\phi$ 1mm大バミス・ローム粒子多含。
3. にぶい黄褐色土層 (10YR5/4) ローム主体。
4. 暗褐色土層 (10YR3/3) ローム粒子多含。
5. 暗褐色土層 (10YR2/3) ローム粒子少含、バミス含。
6. 黒色土層 (10YR1/7) 炭化物粒子含。
7. 暗褐色土層 (10YR3/2) ローム粒子・バミス含。
8. 暗褐色土層 (10YR2/2) ローム粒子・バミス含。
9. 暗褐色土層 (10YR3/3) ローム粒子含。
10. にぶい黄褐色土層 (10YR5/4) ローム主体。
11. 褐色土層 (10YR3/4) ローム・ブロック多含、粘土。
12. 黒色土層 (10YR2/1)、柱脚。
13. にぶい黄褐色土層 (10YR4/3) ローム主体、柱脚。

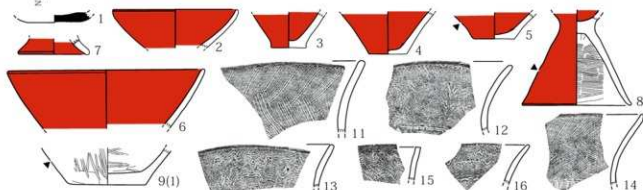

第315図 H40号住居址(1)

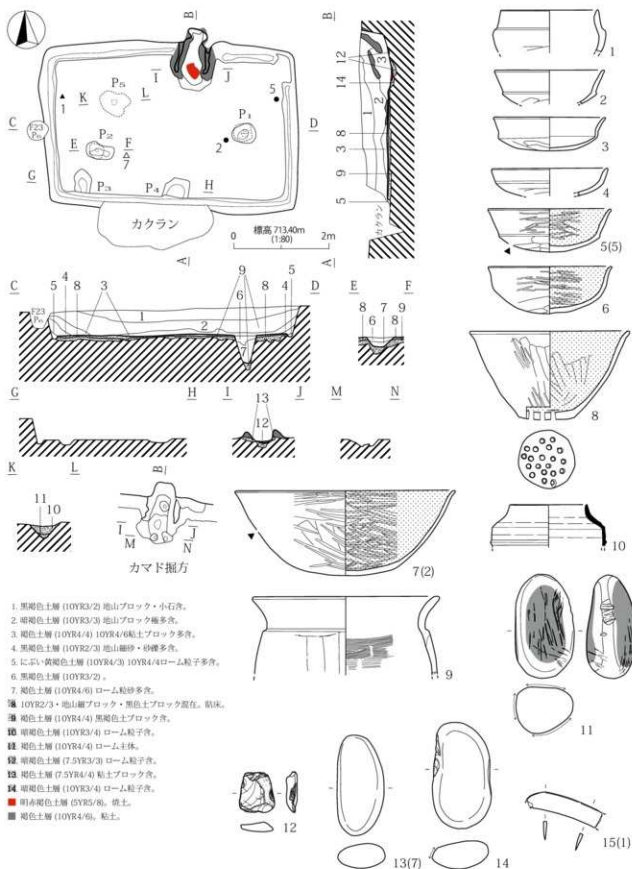

第 314 図 H31 号住居址



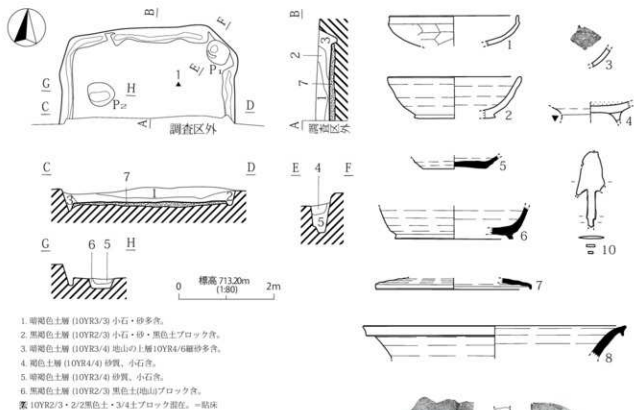

第 317 図 H33 号住居址

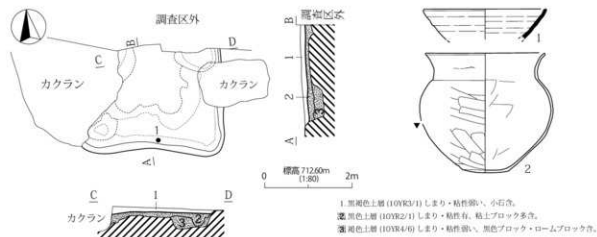

第 318 図 H36 号住居址

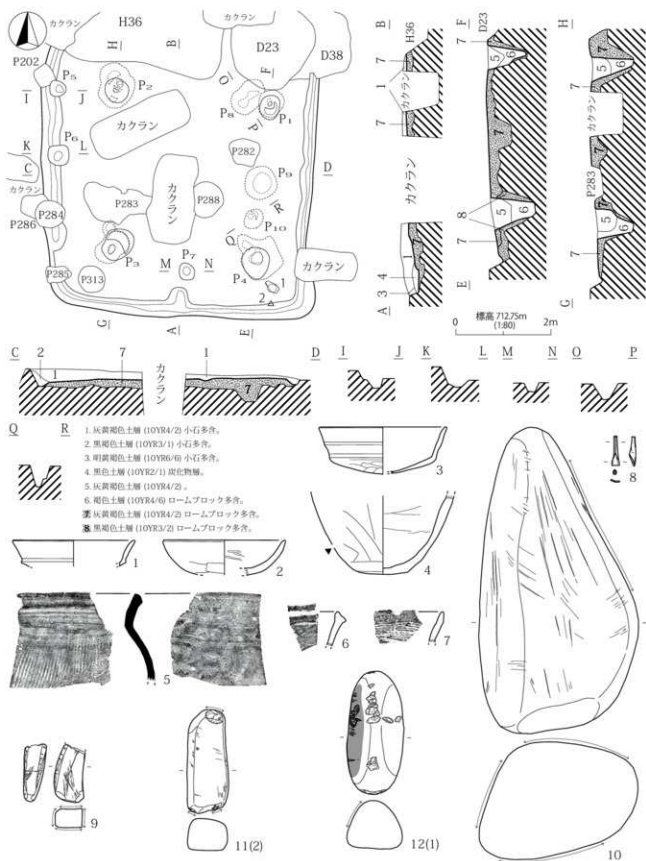

第319図 H37号住居址

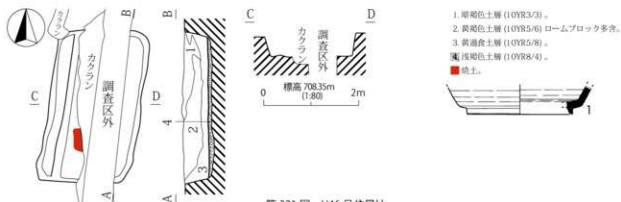

第 321 図 H46 号住居址

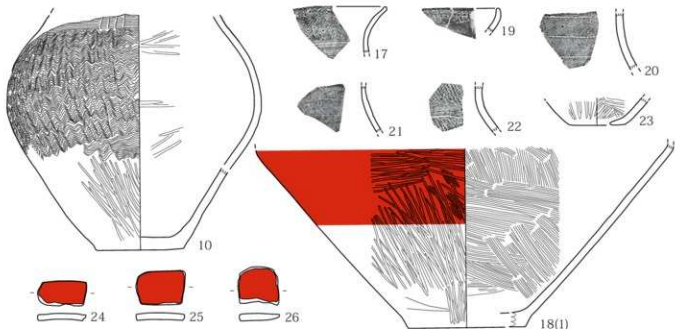

第 320 図 H40 号住居址 (2)

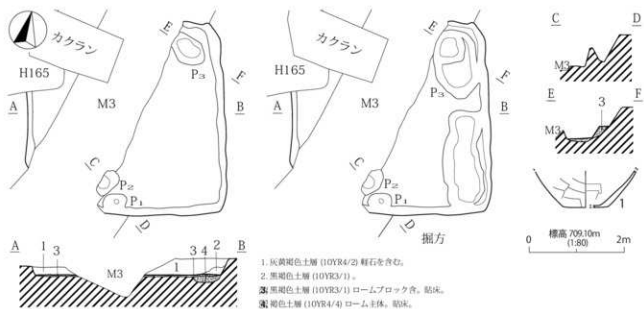

第 322 図 H51 号住居址

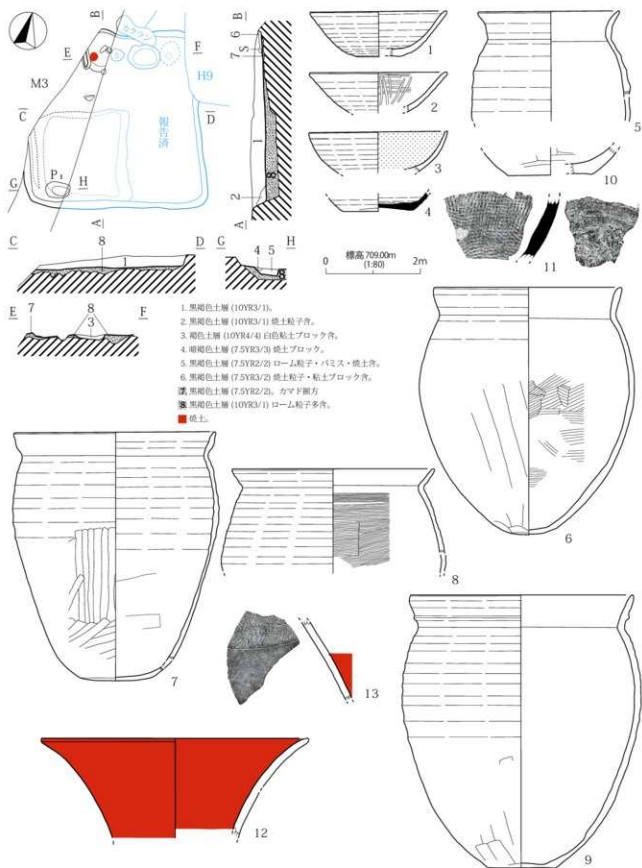

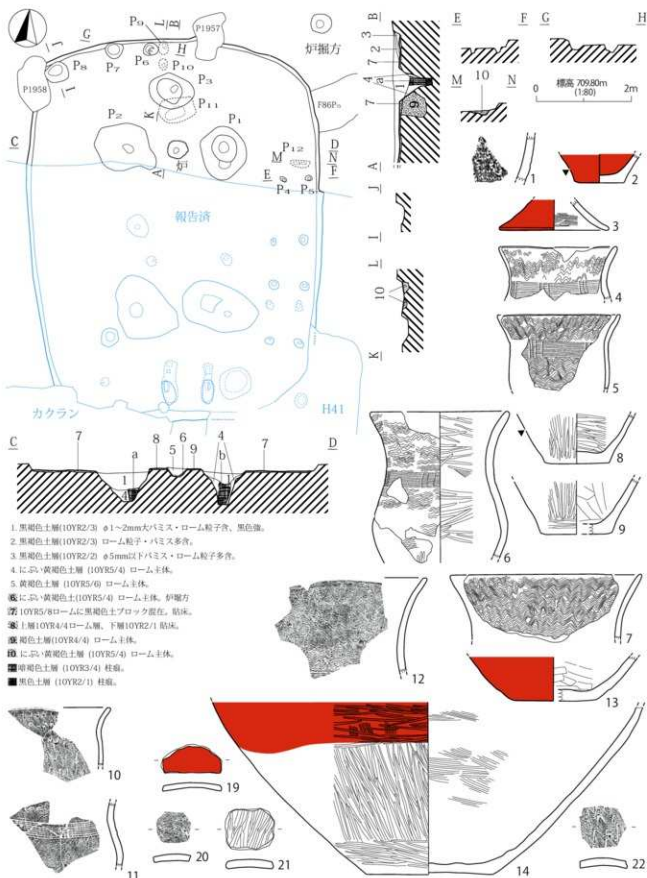

1. 黒褐色土層(10YR2/3) φ1~2mm大/バミス・ローム粒子含、黒色塊。
2. 黒褐色土層(10YR2/3) ローム粒子・バミス多含。
3. 黒褐色土層(10YR2/2) φ5mm以下バミス・ローム粒子多含。
4. 灰~黄褐色土層 (10YR5/4) ローム主体。
5. 黄褐色土層 (10YR5/6) ローム主体。
6. 灰に灰~黄褐色土(10YR5/4) ローム主体。炉壁方  
深 10YR5/8ロームに黒褐色土ブロック混在。粘床。
7. 灰土層10YR4/4ローム層。下層10YR2/1粘床。
8. 黄褐色土層(10YR4/4) ローム主体。
9. 灰に灰~黄褐色土層 (10YR5/4) ローム主体。
10. 黄褐色土層 (10YR5/6) 柱痕。
11. 黒色土層 (10YR2/1) 柱痕。

第 324 図 H61 号住居址 (1)

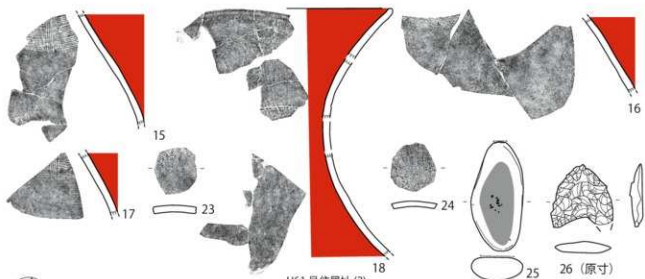

H61号住居址(2)

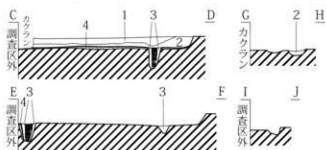
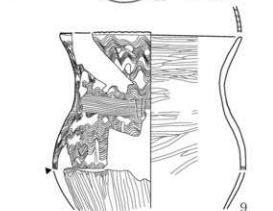
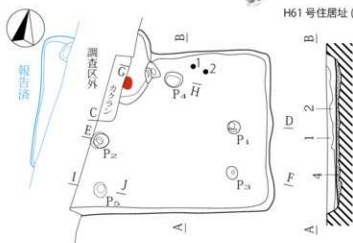

- 1. に近い・黄褐色土層 (10YR6/3) シルト。
- 2. に近い・黄褐色土層 (10YR6/3) シルト、10YR2/2・5/6砂粒含、上面は床状に堅い。
- 3. に近い・黄褐色土層 (10YR6/3) シルト、10YR5/6砂粒含・2/2少含。
- ▲ 10YR2/2・6/3シルト面在、5/6砂粒少含。草床+東方埋土
- に近い・黄褐色土層 (10YR6/3) シルト、10YR2/2少含、柱痕
- 礎土。

0 標高 70.001m (1.80) 2m

H63号住居址

第325図 H61号住居址(2)・H63号住居址

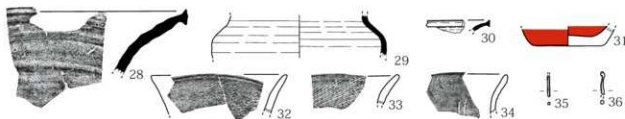

第328図 H70号住居址(3)



1. 黒褐色土層 (10YR3/2) ローム粒子・ハミス含。
2. 暗褐色土層 (10YR3/3) ローム粒子・ハミス含 ( $\phi \sim 5\text{mm}$ )。
3. 黒褐色土層 (10YR3/3) 10YR3/7粘土ブロック含。
4. 黒褐色土層 (10YR3/1) 粘土ブロック主体。カマド崩壊の層。
5. 暗褐色土層 (7.5YR3/4) 焼土ブロック主体、粘土粘着。
6. 黒褐色土層 (7.5YR3/2) 焼土粒子含。埋没。
7. 黒色土層 (10YR1.7/1) 炭化物  $\phi \sim 2\text{mm}$  大・灰多含。
8. 暗褐色土層 (10YR3/3) 細ロームブロック含むブロック土。
9. 暗褐色土層 (10YR3/3) ローム粒子・ハミス含。周溝。
10. 黒褐色土層 (7.5YR3/2) 焼土粒子含。
11. 深い黄褐色土層 (10YR4/3) ロームブロック含。
12. 灰褐色土層 (10YR6/2) 灰層、焼土粒子含。
13. 黒褐色土層 (10YR3/2) 粘土ブロック・焼土・灰含。
14. 黒褐色土層 (10YR3/2) 灰多・炭化物。
15. 黒褐色土層 (10YR2/3) 10YR5/6ロームブロック多含。良くしまる。粘床。
16. 黒褐色土層 (10YR2/3) ローム粒子・ハミス含。稀にロームブロック含。粘床。
17. 黒褐色土層 (10YR2/3) ローム粒子・ハミス含。
18. 黒褐色土層 (10YR3/2) ロームブロック稀に黒色土ブロック含。
19. 暗褐色土層 (10YR3/3) ローム粒子・ハミス含。
20. 褐色土層 (10YR4/4) ロームブロック多含。
21. 暗褐色土層 (10YR3/3) 粘土ブロック・灰・ロームブロック含。しまり無。
22. 暗褐色土層 (10YR3/3) 細ロームブロック多含。
23. 10YR3/4ローム粒子・暗褐色土層在。
24. 黒褐色土層 (10YR3/2)。
25. 黒褐色土層 (10YR3/2) 細ロームブロック・ハミス含。良くしまる。粘床。
26. 深い黄褐色土層 (10YR4/3) ロームブロック主体。黒色土ブロック含。
27. 暗褐色土層 (7.5YR3/2) 焼けこむ。ローム粒子・ハミス含。
28. 黄褐色土層 (10YR5/4) ロームブロック主体。稀に黒褐色土ブロック含。
29. 黒褐色土層 (10YR3/2)  $\phi 1\text{cm}$  大ロームブロック・ハミス層かに含。
30. 10YR5/6ブロック・3/2土層在。粘床。
31. 深い黄褐色土層 (10YR5/4) 10YR5/6ロームブロック、稀かに3/2土含。
32. 暗褐色土層 (10YR3/3) 10YR5/6ロームブロック  $\phi 0.5 \sim 5\text{mm}$  大多含。
33. 10YR3/3・細ロームブロック・暗褐色土・黒褐色土層在。上面良くしまる。
34. 褐色土層 (10YR4/4) 10YR5/6・5/3ロームブロック主体。暗褐色土ブロック含。
35. 10YR3/4ロームブロック・暗褐色土ブロック層在。
36. 黄褐色土層 (10YR5/6) 主体。
37. 黒褐色土層 (7.5YR3/2) 稀かに粘土・焼土粒子含。
38. 褐色土層 (10YR4/4) ローム主体。
39. 暗褐色土層 (10YR3/3) 稀かに焼土粒子含。
40. 暗褐色土層 (10YR3/3) 細ロームブロック含。
41. 40層よりロームブロック少ない。
42. 10YR4/3ロームブロック・黒褐色土ブロック層在。
43. 10YR3/3・暗褐色土ブロック・4/3ロームブロック層在。
44. 暗褐色土層 (10YR3/3) ローム粒子含。
45. 灰黄褐色土層 (10YR4/2) ロームブロック主体。暗褐色土含。
46. 深い黄褐色土層 (10YR5/4) ローム主体。
47. 暗褐色土層 (10YR3/3) 細ロームブロック・ハミス含。
- 褐色土層 (7.5YR4/6)。焼土
- 黒褐色土層 (10YR3/1)。粘土
- 暗褐色土層 (10YR3/3)。柱眼

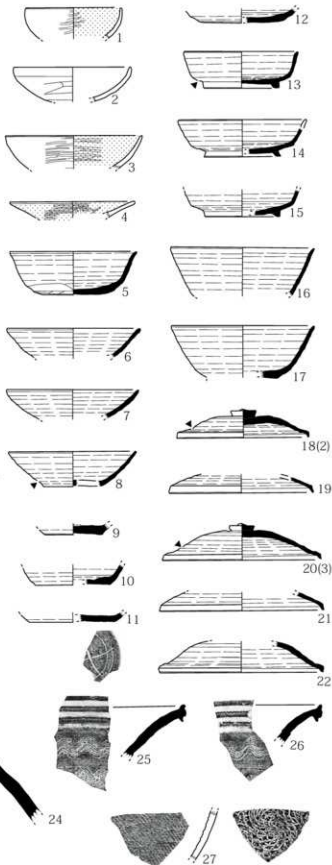

第327図 H70号住居址(2)



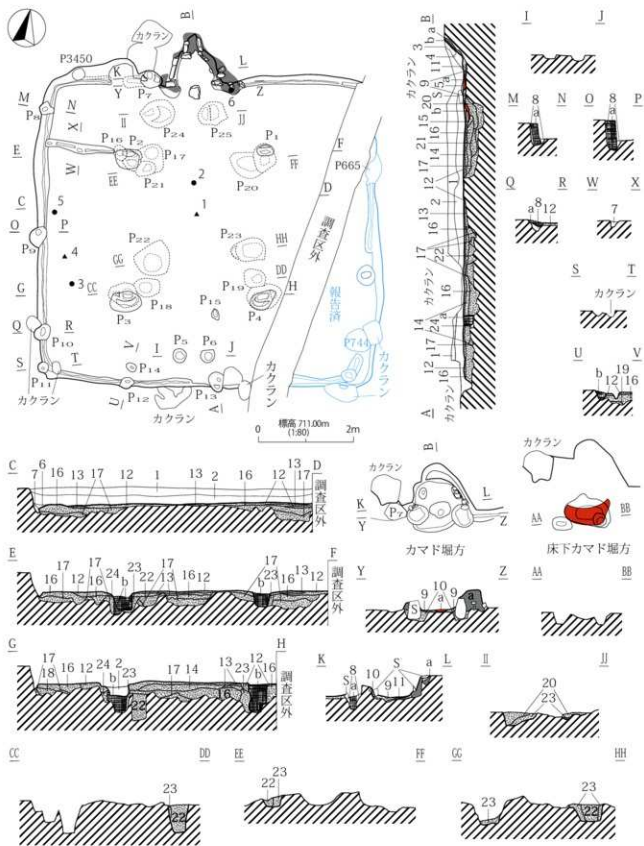

第 329 図 H71 号住居址 (I)

1. 暗褐色土 (10YR3/3) ロームブロック・パミス多。
2. 暗褐色土 (10YR3/3) ローム粒子・パミス多。
3. 極暗褐色土層 (7.5YR2/3) 焼土粒子を極多、粘質土。
4. 黒褐色土層 (7.5YR3/2) 焼土粒子多。
5. 黒色土層 (10YR2/1) φ5~1mm大・長さ1mm程のボヤ状炭化物多。
6. 黒褐色土層 (10YR2/3) 2層よりローム粒子・パミスが少ない。
7. 暗褐色土層 (10YR3/4) ローム粒子多。
8. 黒い・黄褐色土 (10YR4/3) ロームブロックを多。

9. 黒褐色土層 (7.5YR3/2) 焼土・炭化物粒子多。
10. 暗褐色土層 (10YR3/3) ローム粒子多、カマド跡は焼けこむ。
11. 暗褐色土層 (7.5YR5/6) 灰を含む焼土。

12. 暗褐色土層 (10YR3/3) 黄褐色のロームブロック多、しまりあり、粘床
13. 黄褐色土層 (10YR5/6) ローム主体、粘床
14. 暗褐色土層 (10YR3/3) 10YR5/6ロームブロックを多、ローム粒子・パミス多、粘床
15. 黒褐色土層 (10YR3/2) 粘質土を多、焼土ロームブロック多、しまりなし。

16. 暗褐色土層 (10YR3/3) 暗褐色土と明黄褐色ローム混在。
17. 黒い・黄褐色土層 (10YR5/4) ローム主体に極暗褐色土。
18. 黒褐色土層 (10YR2/3) ローム粒子・パミス多。
19. 暗褐色土層 (10YR3/3) 10YR5/6ロームブロック多、粘土ブロック少。

20. 黒褐色土層 (10YR3/2) 緻密土主体で上面焼けこむ。
21. 10YR4/4・5/6ロームブロック・3/3土ブロック混在。
22. 黒い・黄褐色土層 (10YR5/4) ロームに暗褐色土ブロック。

23. 黒い・黄代褐色土層 (10YR6/4) ローム主体。
24. 暗褐色土層 (10YR3/3) ローム粒子・パミス多。

25. 褐色土層 (7.5YR4/4) 焼土
26. 褐色土層 (7.5YR4/6) 上面わずかに灰層あり、焼土
27. 黒褐色土層 (10YR3/1) 粘土
28. 褐色土層 (7.5YR4/4) 焼土ブロックを含み、よく焼ける、粘土
29. 暗褐色土層 (10YR3/4) 柱痕
30. 暗褐色土層 (10YR3/3) 柱痕



18



20



22



23



24



25



26



27

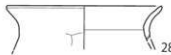

28



30



29



32

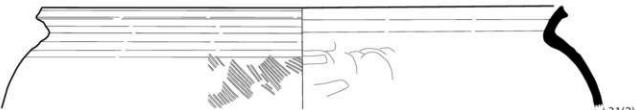

31(2)



1



2



3



4



5



7



6



8



9(6)



10



12



11

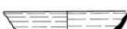

13



14(3)

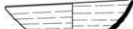

15

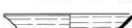

16

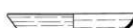

17



19



21

第330図 H71号住居址(2)

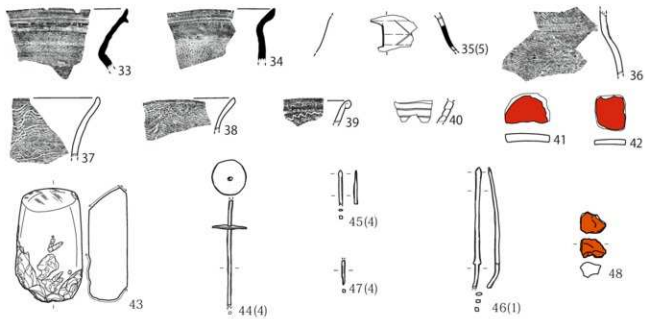

第331图 H71号住居址(3)

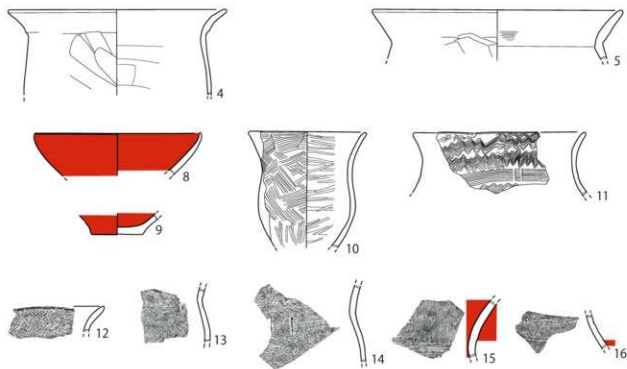

第334图 H82号住居址(2)

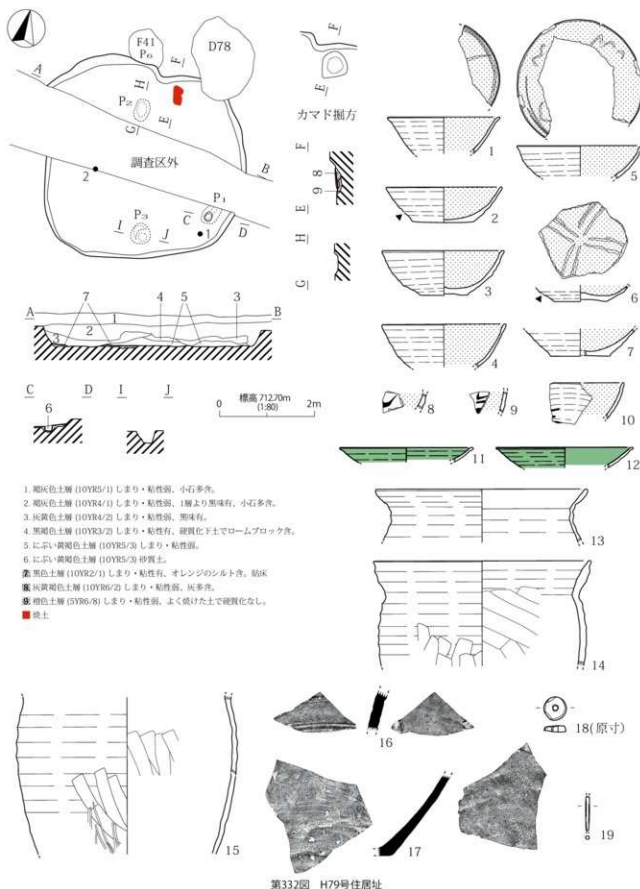

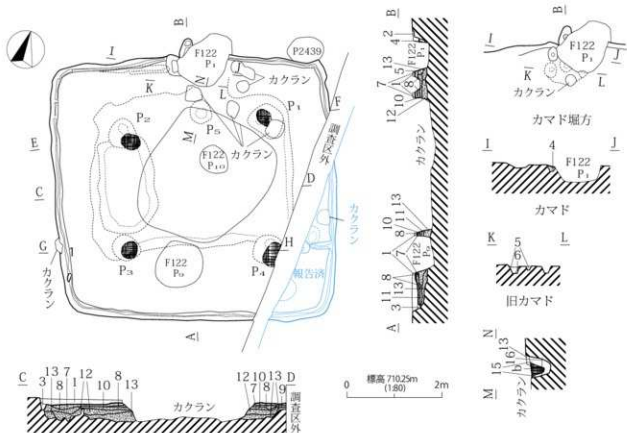

1. 黒褐色土層 (10YR3/2) ローム粒子・パミス含。
2. 黒褐色土層 (10YR3/2) 粘土粒子・焼土粒子含。
3. 暗褐色土層 (10YR3/3)。周溝
4. 暗褐色土層 (10YR3/3) 10YR6/2色粘土粒子・ローム粒子・パミス含。
5. 黒褐色土層 (7.5YR3/2) 7.5YR4/2ロームブロック・白色粘土ブロック含。
6. 暗褐色土層 (7.5YR2/3) 白色粘土ブロック・5YR4/3ロームブロック・炭化物含。
7. 黒褐色土層 (10YR2/3) 10YR5/8ロームブロック多含、よく締まり、カマド層は白色粘土層。(図2層あり)
8. 黒褐色土層 (10YR2/2) ローム粒子・パミス・紫色土ブロック含。
9. 褐色土層 (10YR4/6) 10YR5/6ロームブロック多含。
10. 褐色土層 (10YR4/6) ロームブロック・パミスを含み、締まる。旧住居跡層
11. 黒褐色土層 (10YR2/2) ローム粒子・パミス含。
12. 10YR4/4・5/4ロームブロック・2/2土ブロック混在。
13. 土に多い黄褐色土層 (10YR5/4) ローム主体に暗褐色土含。
14. 10YR4/4・5/8ロームブロック・3/2土ブロック混在。
15. 土に多い黄褐色土層 (10YR4/3) 細ロームブロックに黒色土ブロック含。
16. 褐色土層 (7.5YR4/4) ローム主体。
17. 褐色土層 (7.5YR4/4)。焼土
18. 暗褐色土層 (10YR3/3)。柱跡
19. 黒褐色土層 (10YR2/2)。柱痕

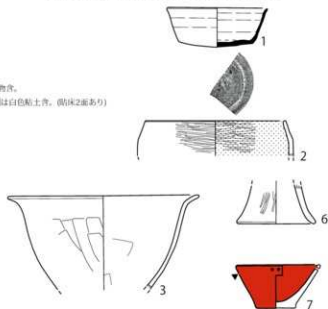

第333回 H82号住居址(1)

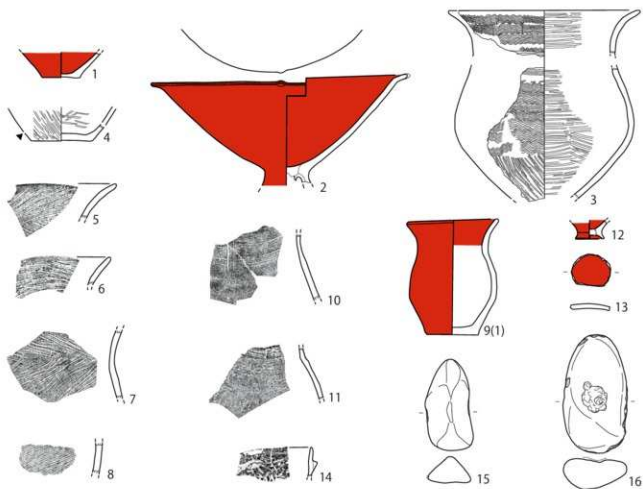
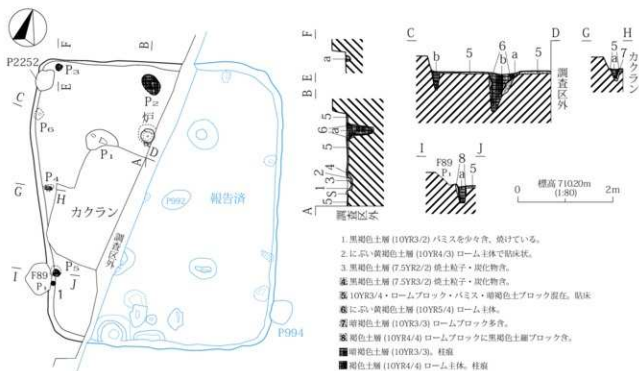

第335図 H83号住居址

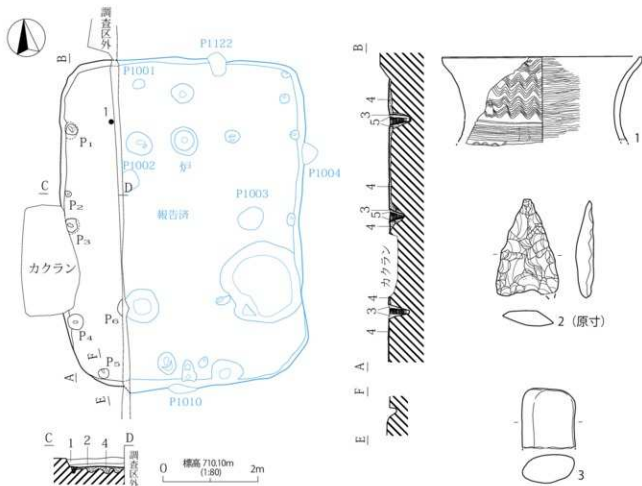

1. 黒褐色土層 (10YR2/2) ~1cm大パミス多量、ローム粒子含。

2. 黒色土層 (10YR2/1) ~5mm大パミス・炭化物粒子含。

3. 赤い・黄褐色土層 (10YR5/4) ローム主体。

■赤い・黄褐色土層 (10YR5/4) ローム主体に褐色土ブロック含、非常によく締まる。底床

■黄褐色土層 (10YR5/6) ローム主体。

■黒褐色土層 (10YR2/2)、柱痕

第336図 H84号住居址

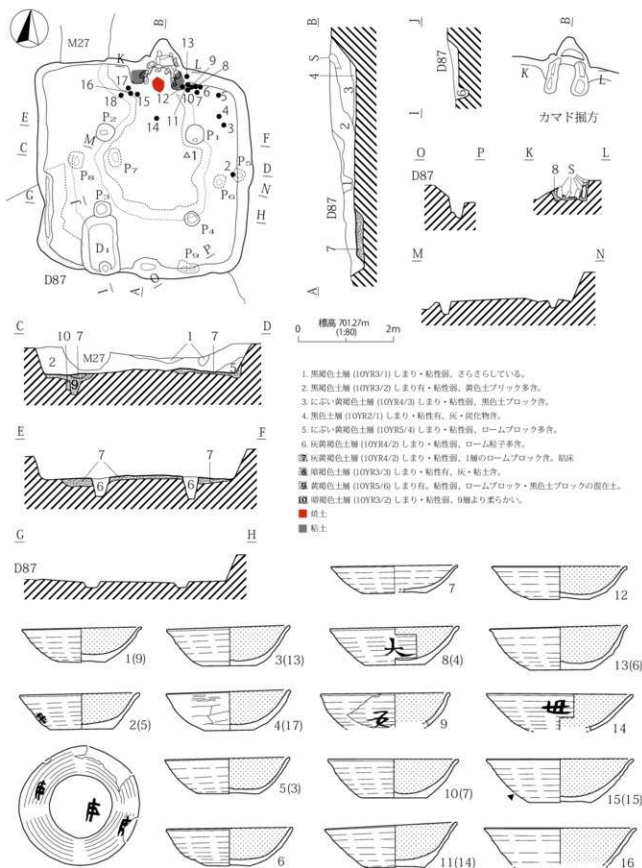

第337図 H107号住居址(1)



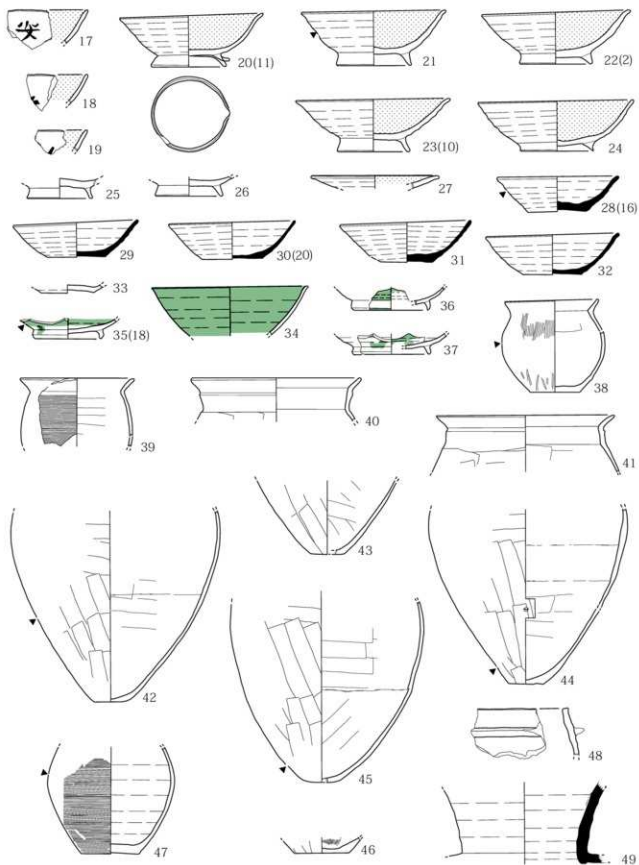

第 338 图 H107 号住居址 (2)

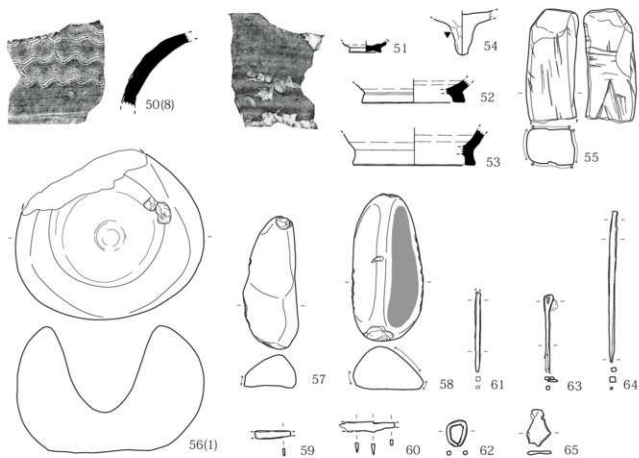

第 339 图 H107 号住居址 (3)

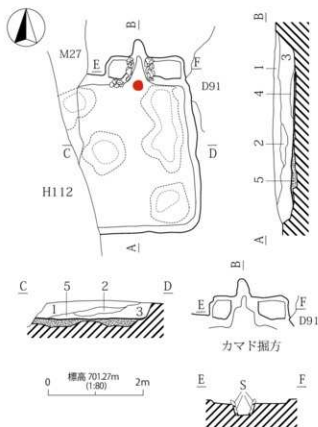

1. 褐色土層 (10YR4/4) しまり・粘性やや有、黒色土・黄色土ブロックの混在土層。
  2. 黄褐色土層 (10YR8/6) しまりやや有・粘性強、ローム土の混在し。
  3. 明黄褐色土層 (10YR6/6) しまり弱、粘性やや有。
  4. 黒色土層 (10YR2/1) しまり・粘性有、灰多量。
- 黄褐色土層 (10YR5/6) しまり・粘性強、ロームブロック多量。  
■ 焼土

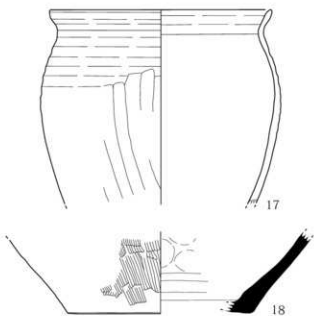
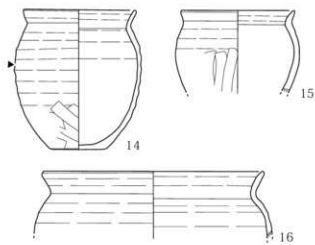
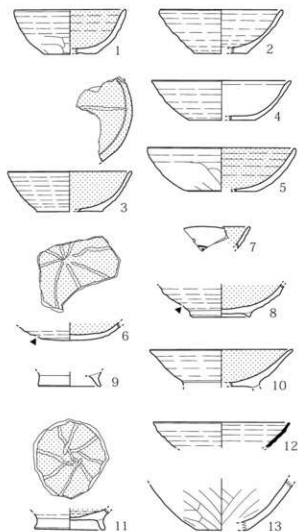

第340図 H108号住居址

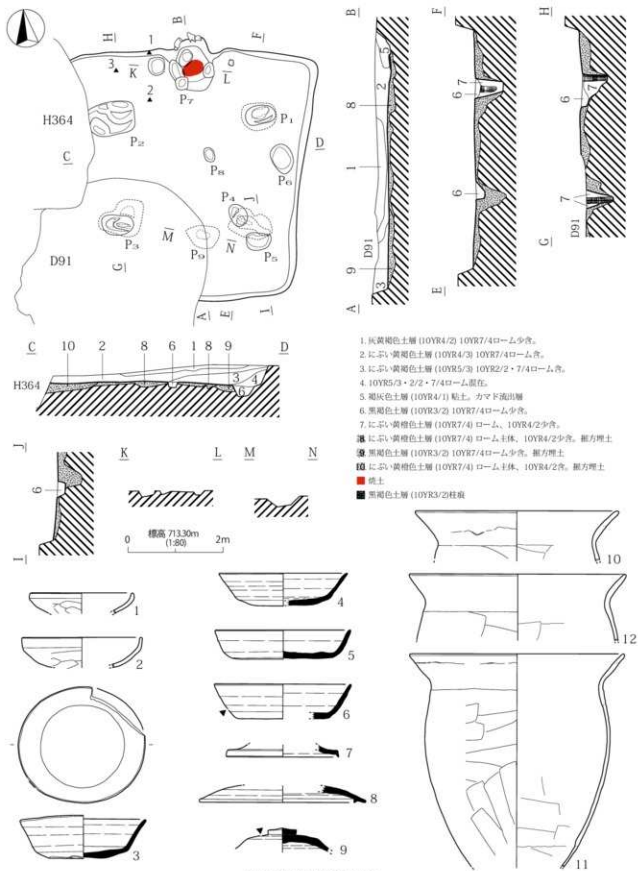

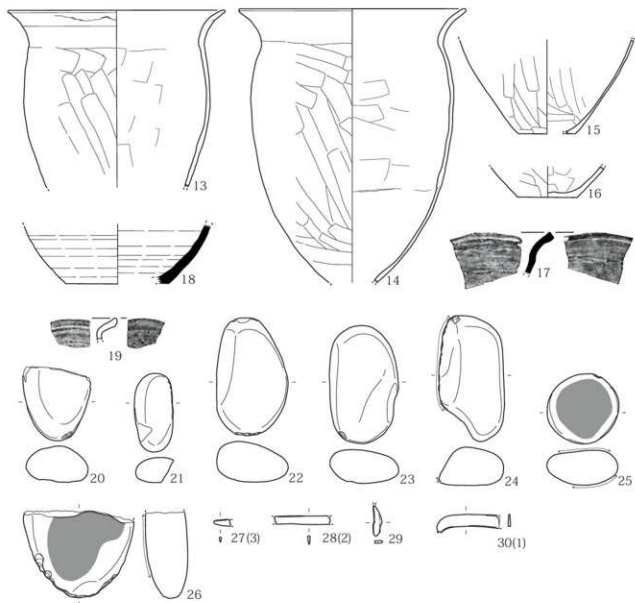

第 342 图 H111 号住居址 (2)

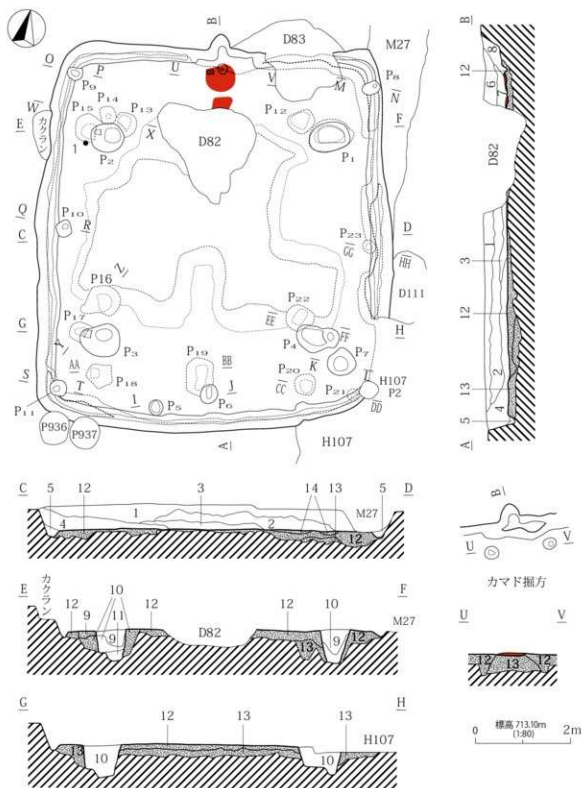

第343図 H112号住居址(1)

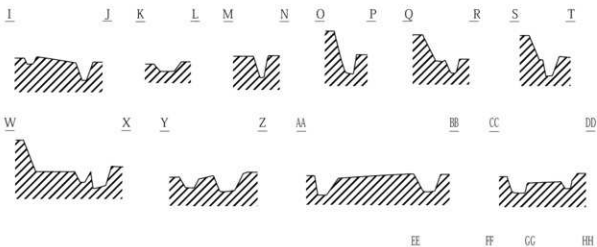

1. 灰黄褐色土層 (I0YR4/2) しまり・粘性やや有、小石多含。
2. にぶい黄褐色土層 (I0YR6/4) しまり・粘性弱。
3. 黒褐色土層 (I0YR3/1) しまり・粘性有、炭化物多含。
4. 暗褐色土層 (I0YR3/3) しまりより弱くしまり有。
5. にぶい黄褐色土層 (I0YR4/3) しまり・粘性弱、砂少含。
6. 褐色土層 (I0YR4/1) しまり・粘性有、灰色粘土ブロック多含。
7. 灰黄褐色土層 (I0YR4/2) しまり・粘性弱、礎土ブロック多含。
8. 明黄褐色土層 (I0YR6/6) しまり・粘性弱、礎土ブロック・粘土ブロックの混在土。
9. 暗褐色土層 (I0YR3/3) しまり・粘性弱、ロームブロック含。
10. 褐色土層 (I0YR4/6) ロームブロック・黒色土の混在土。
11. 明黄褐色土層 (I0YR7/6) しまり・粘性弱。
12. 黄褐色土層 (I0YR5/6) しまり有・粘性弱、ロームブロック・黒色土ブロックの混在土。
13. 赤褐色土層 (I0YR3/2) しまり・粘性弱、12層より柔らかい。
14. 褐色土層 (I0YR4/4) しまり・粘性弱、白色のローム含。
15. 明赤褐色土層 (2.5YR5/6) しまり・粘性弱、よく焼けている。

EE FF GG HH



0 標高 713.10m (1.80) 2m

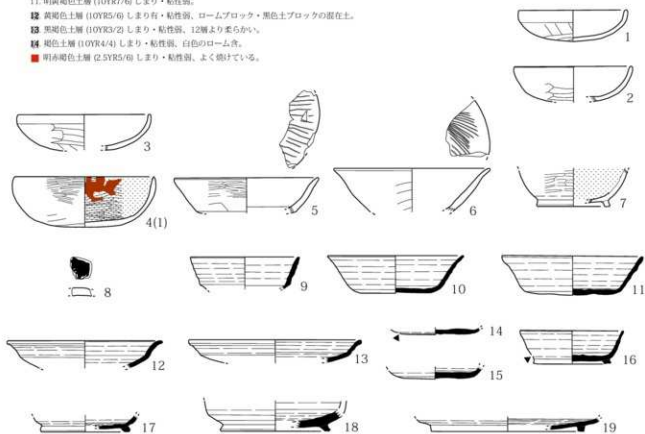

第344図 H112号住居址(2)

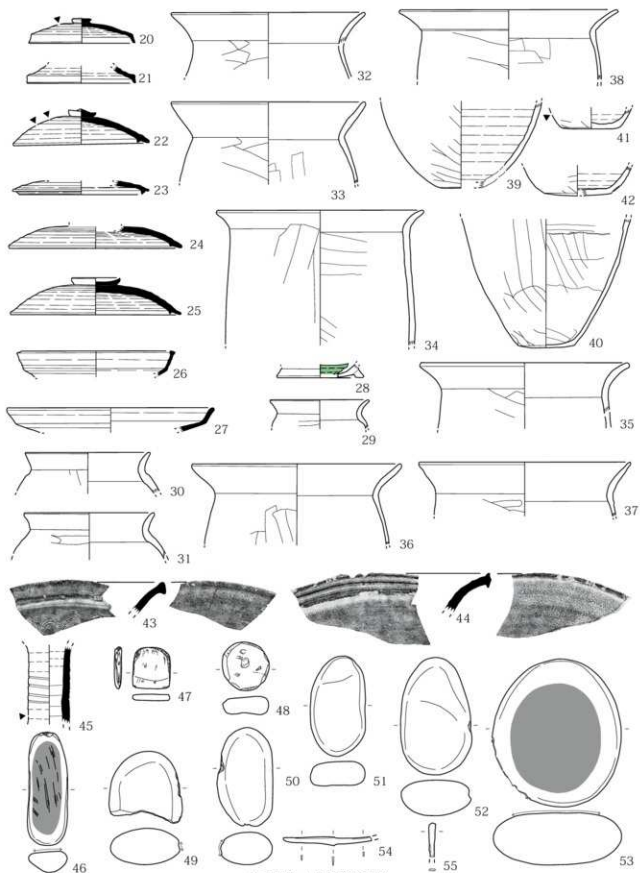

第345图 H112号住居址(3)



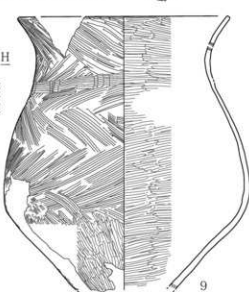
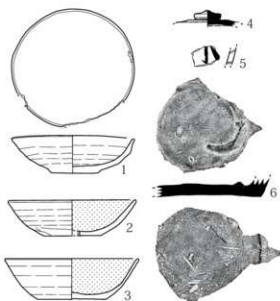
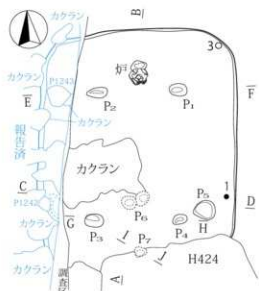

1. 土器・黄褐色土層 (10YR4/3) 10YR7/4ローム少量。炭化物極少量。
2. 土器・黄褐色土層 (10YR5/3) 10YR7/4ローム少量。
3. 土器・黄褐色土層 (10YR7/4) ローム主体。10YR4/2少量。
4. 灰・硬土の堆積
5. 炭化物
6. 土器・黄褐色土層 (10YR7/4) ローム、10YR4/2少量。炭床
7. 土器・黄褐色土層 (10YR4/3) 10YR7/4土。
8. 土器・黄褐色土層 (10YR3/5)。
9. 土器・黄褐色土層 (10YR7/4) ローム、二次堆積。南方埋土
10. 灰黄褐色土層 (10YR4/2) 10YR7/4ローム少量。

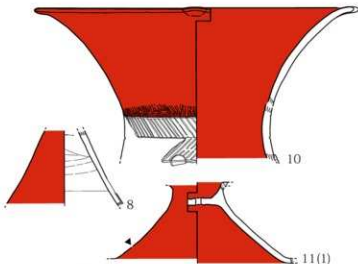
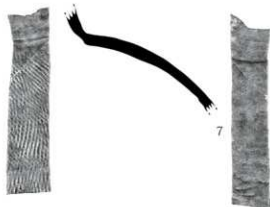

第 346 図 H117 号住居址

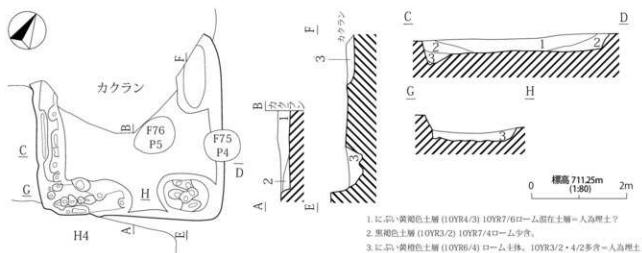

第347図 H119号住居址

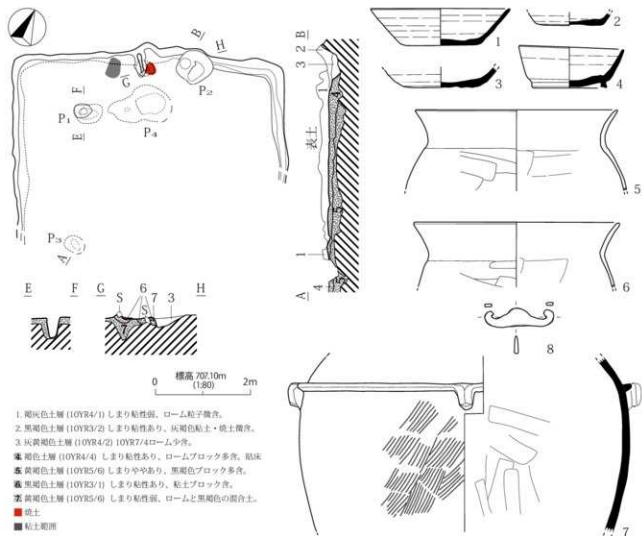

第348図 H127号住居址

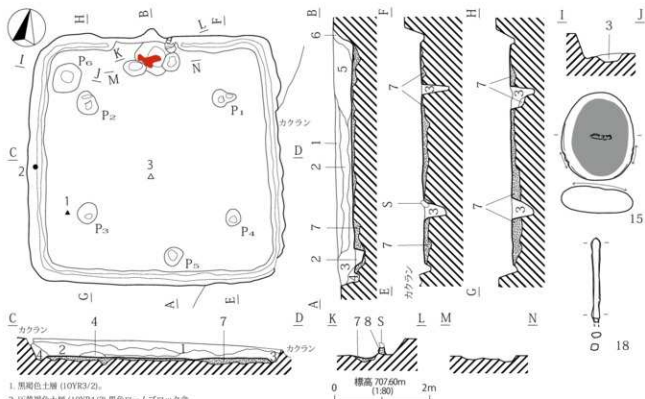

1. 黒褐色土層 (10YR3/2).
2. 灰黄褐色土層 (10YR4/2) 黒色ロームブロック含.
3. 濃い黄褐色土層 (10YR4/3).
4. 明黄褐色土層 (10YR6/6) ロームブロック多含.
5. 濃い黄褐色土層 (10YR4/3) 粘土ブロック含.
6. 黒褐色土層 (10YR3/2) 粘土ブロック・焼土粒子含.
7. 濃い黄褐色土層 (10YR6/3) ロームブロック・軽石粒多含.
8. 黒褐色土層 (10YR3/1) 灰色の粘土塊層含.
- 焼土.

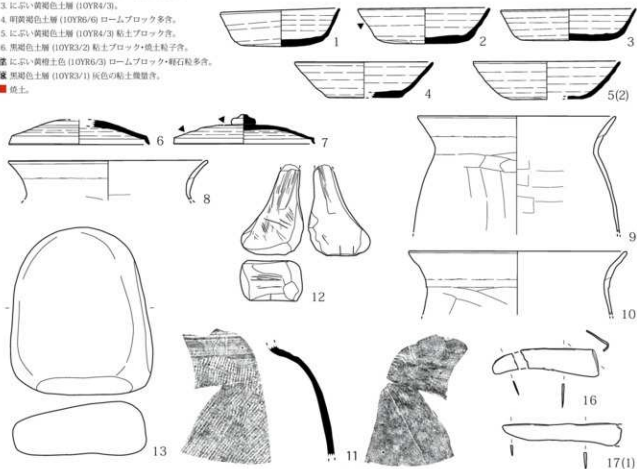

第 349 図 H129 号住居址 (1)

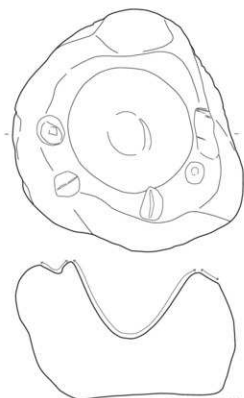

第350図 H129号住居址(2)

14(3)

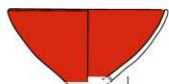

1

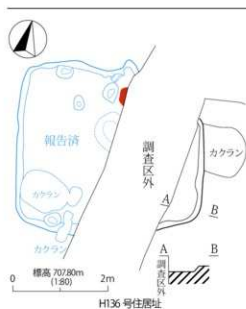

H136号住居址

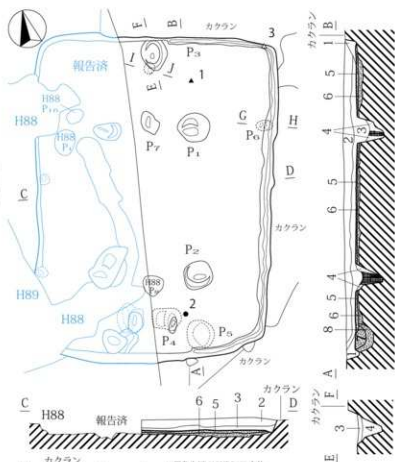

1. 黒色土層 (10YR2/1) 主体。
2. 黒褐色土層 (10YR2/3) 主体。
3. 黒褐色土層 (10YR2/3) ハミス多含。(0.6-1)
4. 明黄褐色土層 (10YR7/6) ローム主体。10YR4/2極少含。
5. 灰黄褐色土層 (10YR4/2) 10YR7/4ローム少含。粘区
6. 黄褐色土層 (10YR7/4) ローム主体。10YR3/2・4/2少含。
7. 灰黄褐色土層 (10YR4/2) 10YR7/4ローム少含。
8. 灰黄褐色土層 (10YR4/2) 10YR7/4ローム多含。
9. 黒褐色土層 (10YR2/2) 柱礎。



2



3(2)



H133号住居址

第352図 H133号住居址・H136号住居址

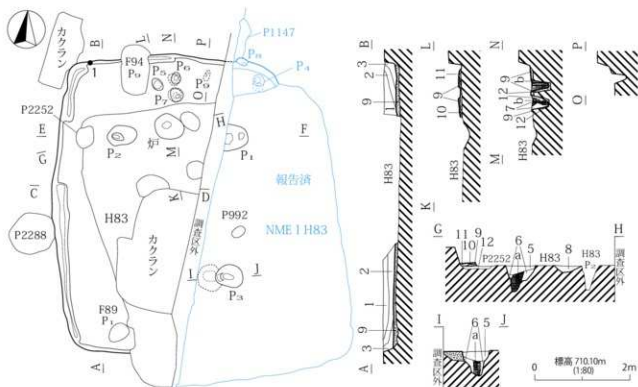

1. 暗褐色土層 (10YR3/3) ローム粒子・ハミスを含むわずかに炭化物粒子含む。
2. 褐色土層 (10YR4/4) ローム主体。
3. 黒褐色土層 (10YR2/3) ローム粒子・ハミス含む。
4. 黒褐色土層 (10YR2/3) 黒色強。
5. 7.5YR5/4ロームブロック・暗褐色土ブロック存在。
6. にぶい黄褐色土層 (10YR4/3) ローム主体。
7. にぶい黄褐色土層 (10YR5/4) ローム主体。
8. にぶい黄褐色土層 (10YR5/4) ローム主体、砂。
9. 黄褐色土層 (10YR5/6) ローム主体、よく締まる。筋床
10. 明黄褐色土層 (10YR6/6) ロームに黒色土ブロック含む。
11. 黒褐色土層 (10YR2/3) ローム粒子・ハミス含む。
12. にぶい黄褐色土層 (10YR6/4) ローム主体、筋床
- にぶい褐色土層 (10YR5/3)、柱痕
- にぶい褐色土層 (7.5YR5/4)、柱痕

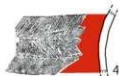
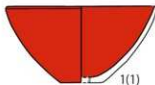

第351図 H132号住居址

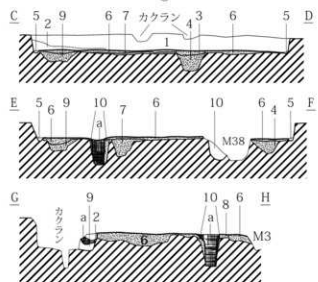
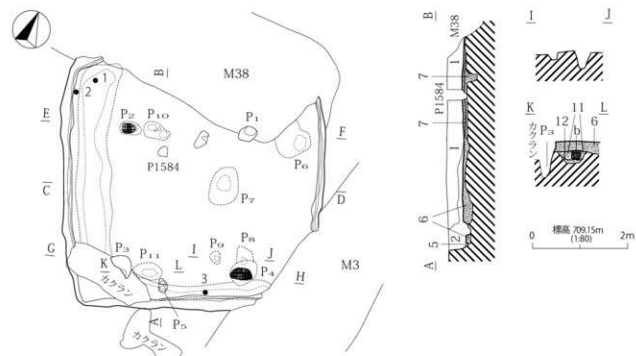

1. 黒褐色土層 (10YR2/3) ローム粒子・パミス骨。
2. 黒褐色土層 (10YR2/2) ローム粒子・パミス骨をわずかに含。
3. 褐色土層 (10YR4/4) ローム主体。しまる。
4. 10YR4/4 ローム・3/3土ブロック混在。
5. 暗褐色土層 (10YR3/3) ローム粒子・ロームブロック多量。再洗。
6. 黒褐色土層 (10YR2/2) 10YR5/6ロームブロック・パミス骨。しまる。筋床。
7. 黒褐色土層 (10YR2/2) 5層より黒色薄。
8. 褐色土層 (10YR4/4) ローム。筋床。
9. 黄褐色土層 (10YR5/6) ローム主体。
10. 10YR4/4 ローム・2/2土混在。
11. 10YR3/3 ロームブロック・暗褐色土混在。
12. 10YR5/4 ローム主体。
13. 暗褐色土層 (10YR3/3)。柱痕。
14. 黒褐色土層 (10YR2/2)。柱痕。

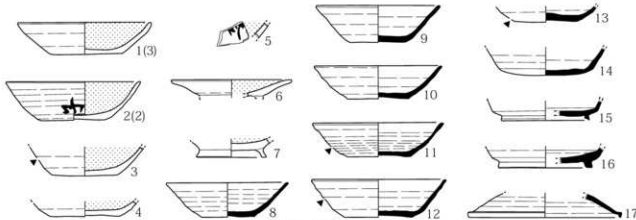

第353図 H158号住居址(1)

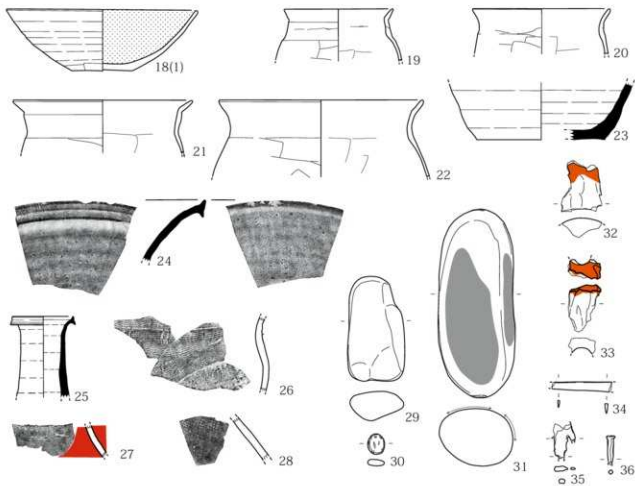

第 354 图 H158 号住居址 (2)

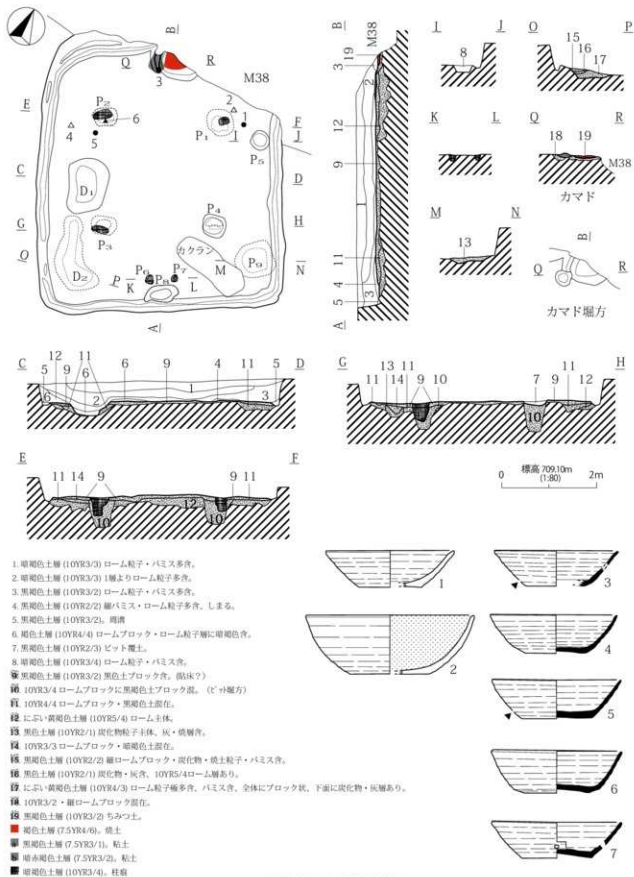

第355図 H159号住居址(1)



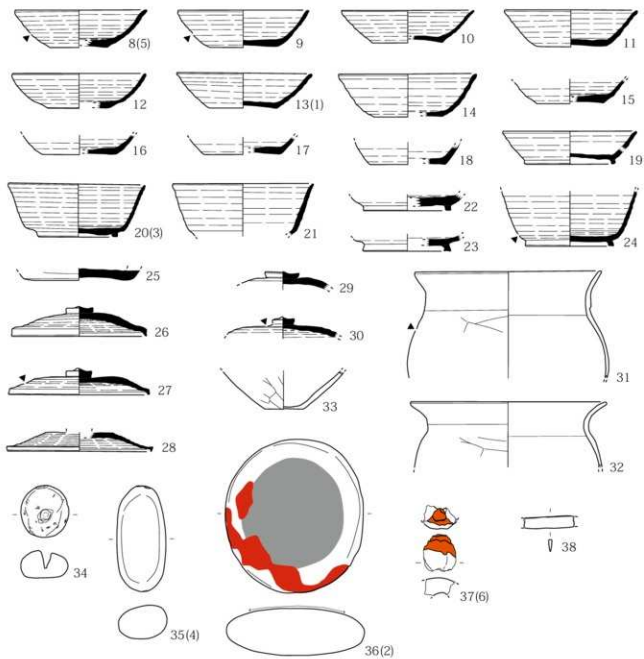

第 356 图 H159 号住居址 (2)



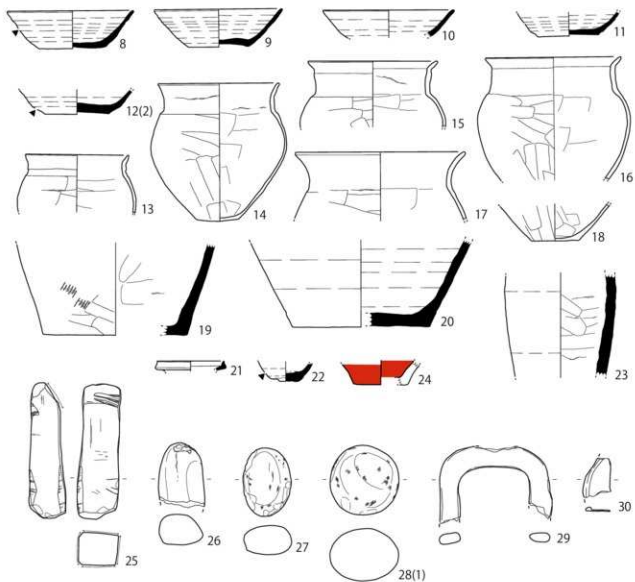

第 358 图 H160 号住居址 (2)

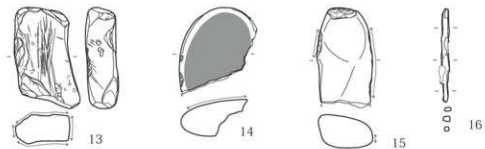

第 361 图 H162 号住居址 (2)

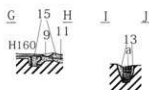
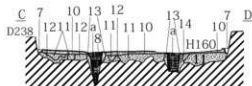
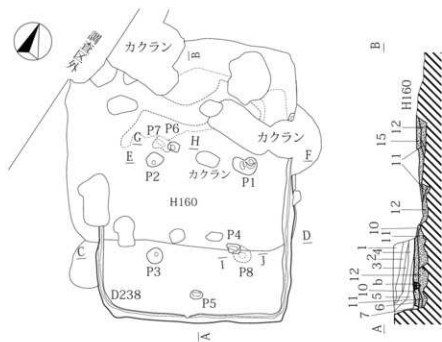

1. 10YR3/4多量のローム粒子・パミス・暗褐色土層在。
2. 黒褐色土層 (10YR2/3) 10YR4/4ロームブロック・パミス・黒色土ブロック在。
3. 暗褐色土層 (10YR3/4) 10YR5/6ロームブロックを極多枚。
4. 黒色土層 (10YR1.7/1) 黒色土主体。10YR5/6ロームブロック在。
5. 暗褐色土層 (10YR3/4) ロームブロック・粒子主体。床面直上に10YR2/3の薄層あり。
6. 黒褐色土層 (10YR2/2) ローム粒子・パミス在。
7. 紫色土層 (10YR4/4) 埋溝。
8. にぶい黄褐色土層 (7.5YR5/3) ロームに暗褐色土層。
9. 黒褐色土層 (10YR2/2) 灰・炭化物粒子在。
10. 10YR3/3・5/6・5/4ロームブロック・1.7/1ブロック層在。よく締る。粘床。
11. 10YR1.7/1ブロック・5/4ロームブロック層在。
12. にぶい黄褐色土層 (10YR5/4) ローム主体。締りなし。
13. 7.5YR5/3ロームブロック主体・10YR3/2ブロック層在。
14. 暗褐色土層 (10YR3/3) ローム粒子・パミス在。
15. にぶい黄褐色土層 (10YR5/4) ローム主体。暗褐色土色。粘床。
- にぶい黄褐色土層 (10YR4/3) 柱版。
- 暗褐色土層 (10YR3/3) 柱版。



第359図 H161号住居址

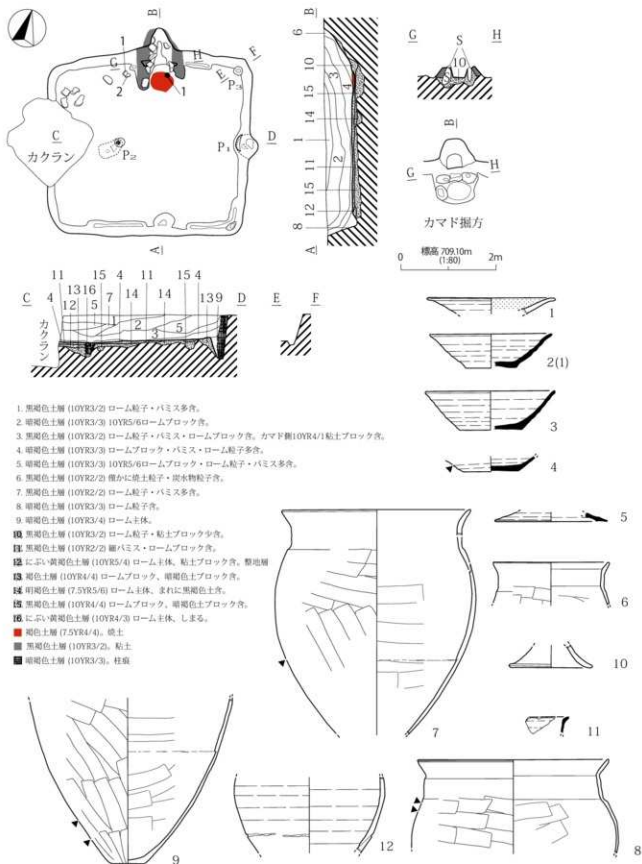

第360図 H162号住居址(1)

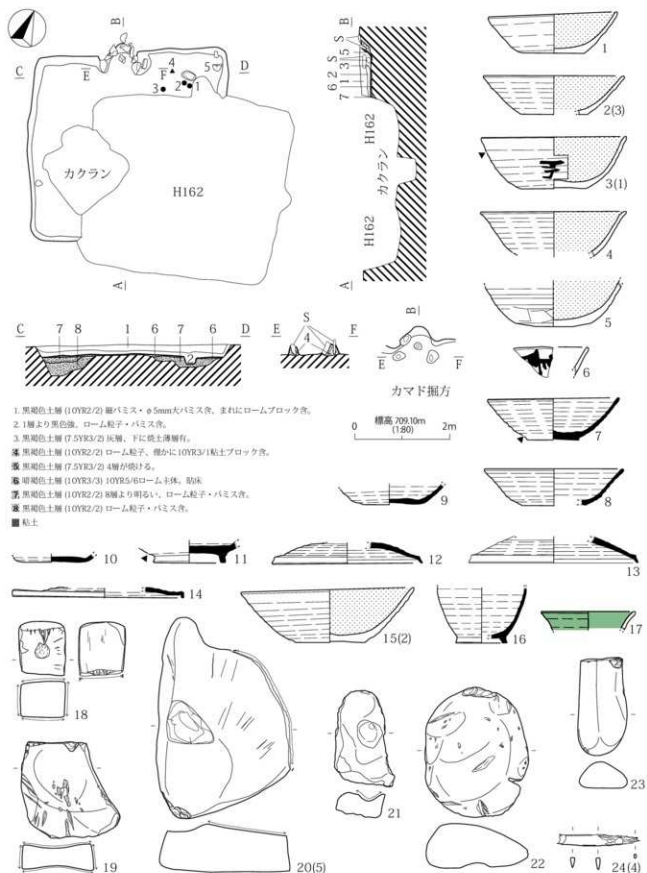

第362図 H163号住居址

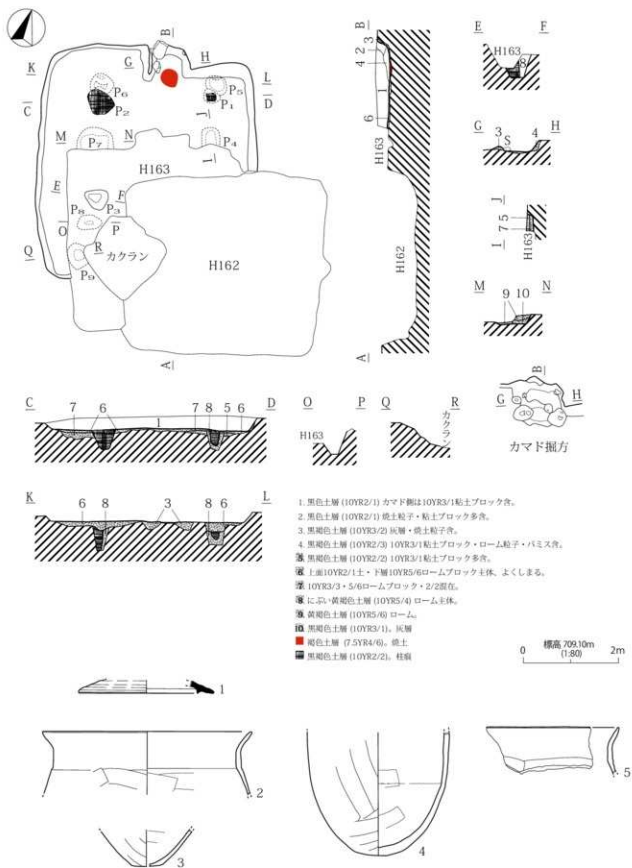

第 363 図 H164 号住居址 (I)

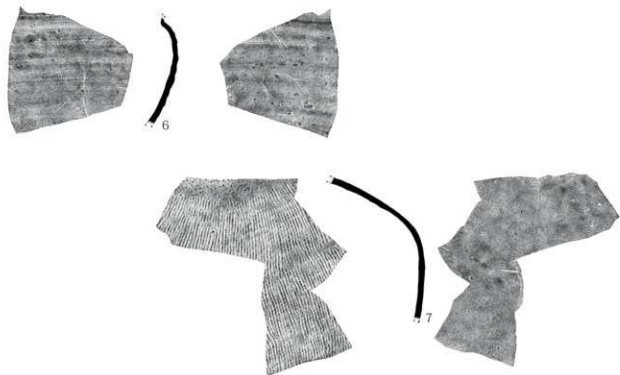

第364图 H164号住居址(2)

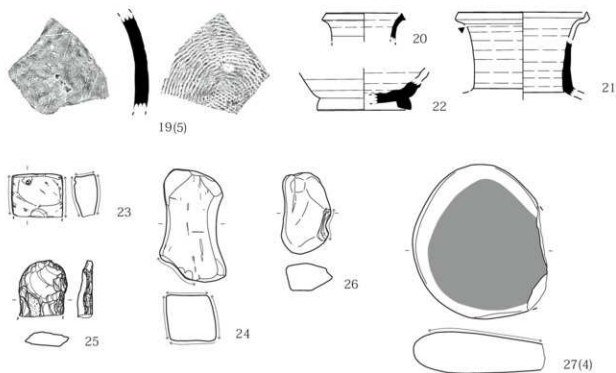

第366图 H165号住居址(2)



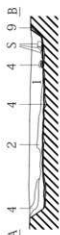
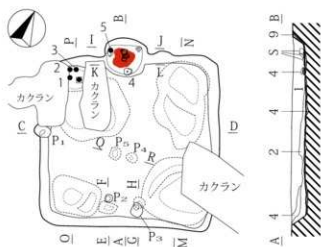

0 標高 709.10m (1.80) 2m

カマド掘方

1. 黒褐色土層 (10YR3/2)  $\phi$ -5mm大ロームブロック・ハミス・ローム粒子含。
  2. 黒褐色土層 (10YR3/2) 僅かにハミス・ローム粒子含。
  3. 10YR4/4ロームブロック・暗褐色土層在。
  4. 黒褐色土層 (10YR2/2) ローム粒子僅かに含。
  5. 黒褐色土層 (10YR3/2)。
  6. 暗褐色土層 (10YR3/3) 焼土粒子含。
  7. 灰に染み黄褐色土層 (10YR4/3) ローム粒子多含。
  8. 灰に染み黄褐色土層 (10YR5/2) ローム主体。
  9. 極暗褐色土層 (7.5YR2/3) 焼土粒子含。
  10. 暗褐色土層 (10YR3/3) ロームブロックに黒色土ブロック含。裂床。
  11. 10YR3/3・5.6 $\phi$ 3-10mm大ロームブロック・黒褐色ブロック基在。
- 焼土  
■ 粘土  
■ 暗褐色土層 (10YR3/4) 柱痕

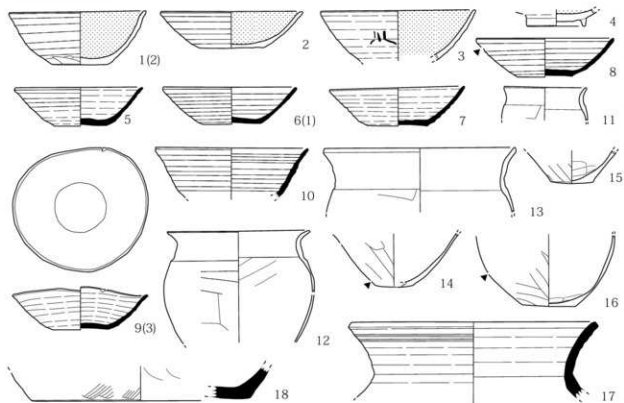

第365図 H165号住居址(1)

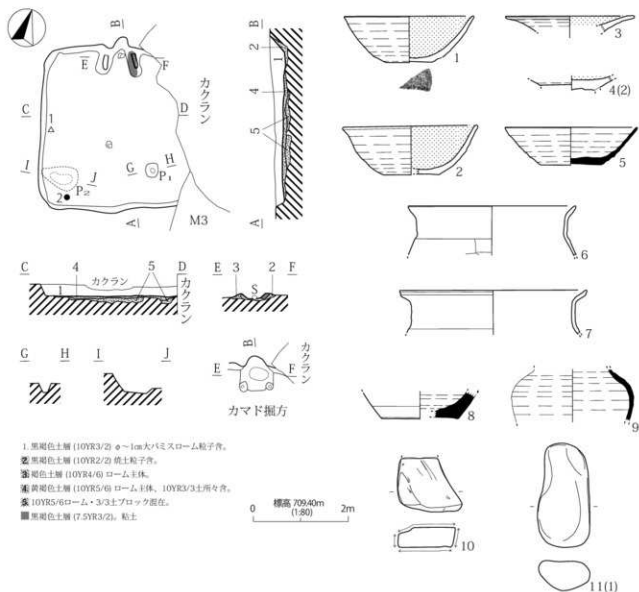

第367図 H172号住居址



第 368 図 H175 号住居址

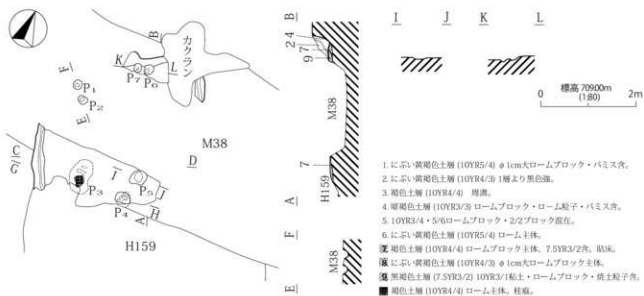

第 369 図 H178 号住居址

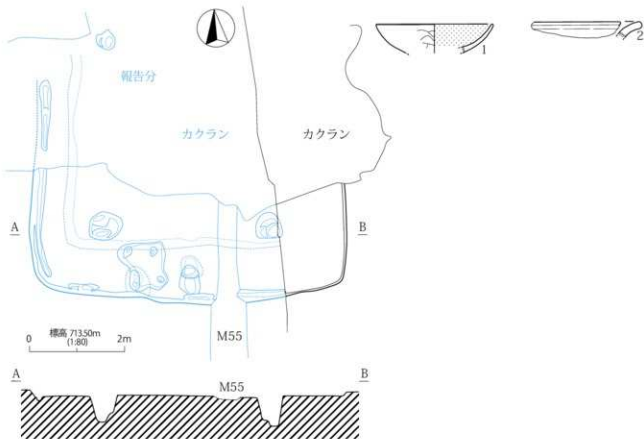

第 370 図 H199 号住居址

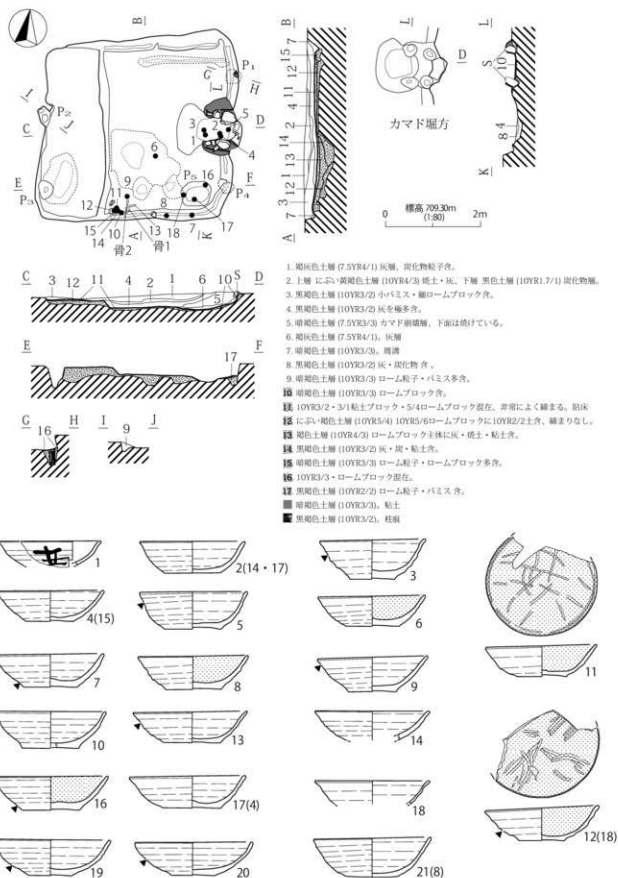

第371図 H205号住居址(1)

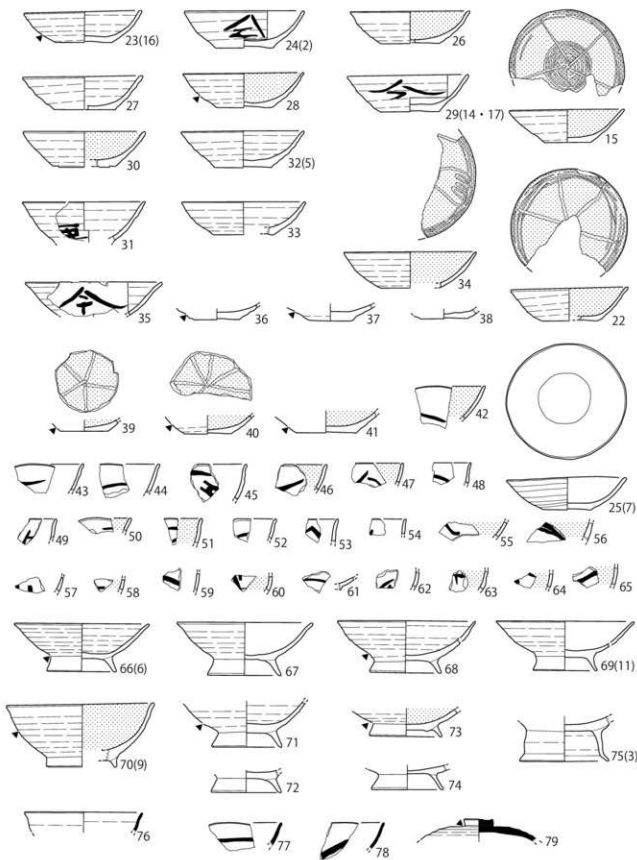

第 372 图 H205 号住居址 (2)

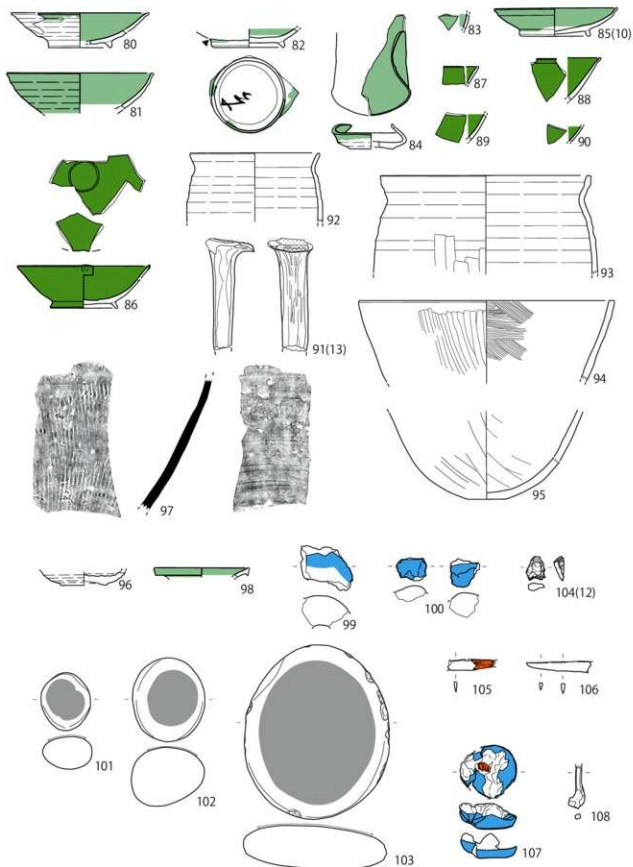

第 373 图 H205 号住居址 (3)

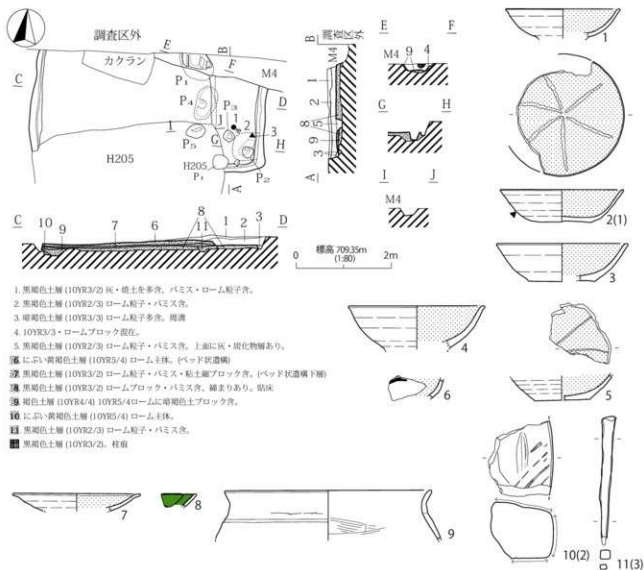

第 374 図 H206 号住居址

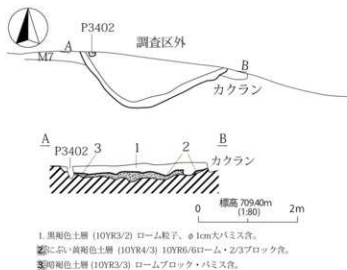

第 379 図 H209 号住居址

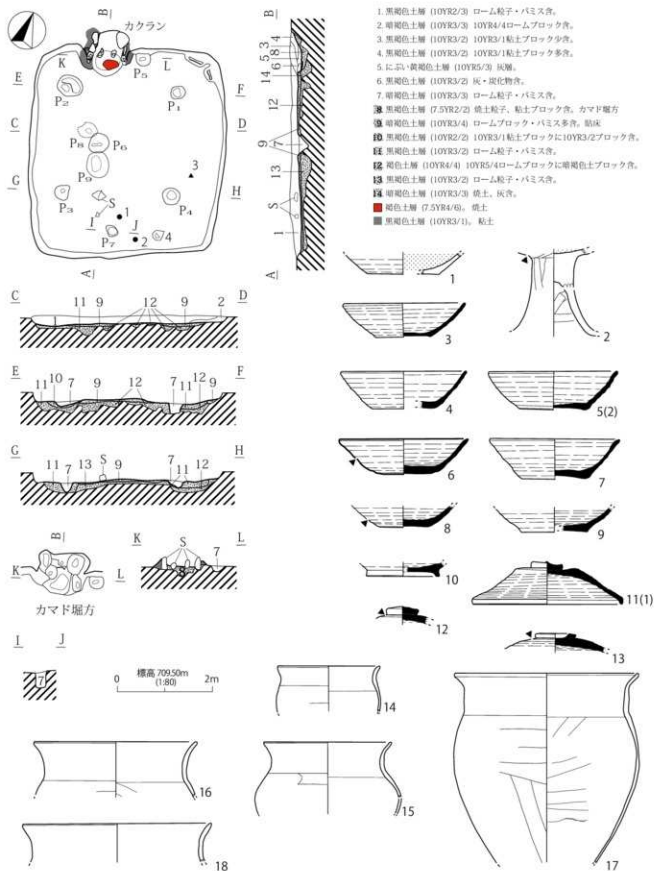

第 375 図 H207 号住居址 (1)



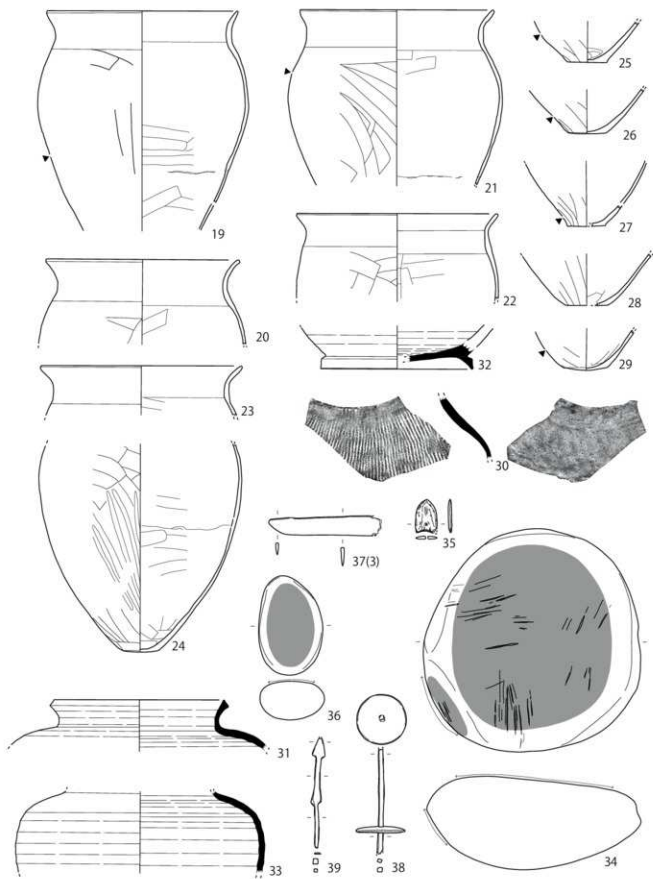

第 376 图 H207 号住居址 (2)

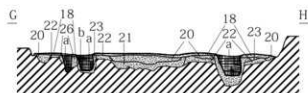
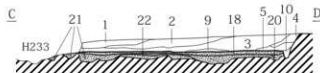
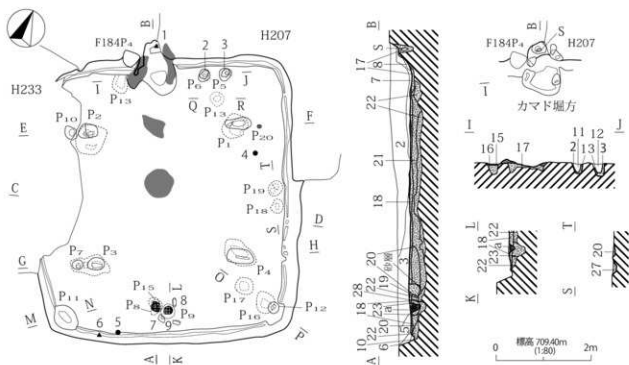

1. 暗褐色土層 (10YR3/3) ローム粒子・パミス多量。
2. 黒褐色土層 (10YR3/2) ~1cm大パミス・ローム粒子多量、炭化物含。
3. 暗褐色土層 (10YR3/3) ローム粒子・パミス含。
4. 黒褐色土層 (10YR2/2) 10YR2/黒色土層。
5. 暗褐色土層 (10YR3/3) 10YR5/6ロームブロック含。
6. 黄褐色土層 (10YR5/6) ローム主体。
7. 黒褐色土層 (10YR3/2) 炭化物・灰・10YR3/粘土・焼土ブロック含。
8. 褐色土層 (7.5YR4/3) 焼土ブロック主体。
9. 黒褐色土層 (10YR2/3) ローム粒子・パミス含。
10. 暗褐色土層 (10YR3/3)。明溝。
11. 黒褐色土層 (7.5YR3/2) 焼土粒子・粘土ブロック・炭化物含。
12. 黒褐色土層 (10YR3/2) 細ロームブロックと粘土ブロック含。
13. におい・黄褐色土層 (10YR4/3) ロームブロック多量。粘土ブロックをまわりに含。
14. 暗褐色土層 (10YR3/3) 細ロームブロック含。
15. 黒褐色土層 (10YR3/1) 粘土ブロックの粘床。
16. 暗褐色土層 (10YR3/3) ローム粒子・ロームブロック・灰含。
17. 暗褐色土層 (7.5YR3/2) 粘土ブロック・ローム粒子含。
18. 褐色土層 (10YR4/4) ロームブロック主体に黒褐色土ブロック含。粘床。
19. 褐色土層 (10YR4/4) 暗褐色土を含みよく締まり、炭化物・焼土粒子微量に含。
20. 褐色土層 (10YR4/4) ロームブロックに黒褐色土ブロック含。
21. 10YR5/6ロームブロック・10YR3/2土ブロック置在。
22. におい・黄褐色土層 (10YR5/4) ロームブロック主体。
23. におい・黄褐色土層 (10YR5/3) ロームブロック主体に黒褐色土ブロック含。
24. 暗褐色土層 (10YR3/3) 10YR3/1粘土ブロック多量。
25. におい・黄褐色土層 (10YR4/3) ロームに黒褐色土ブロック含。
26. 暗褐色土層 (10YR2/2) ロームブロック含。
27. 褐色土層 (10YR4/4) ロームブロック主体。わずかに黒褐色土ブロック含。
28. 暗褐色土層 (10YR3/4) ロームブロックに暗褐色土ブロック置在。
29. 暗褐色土層 (10YR3/1)。粘土。
30. 暗褐色土層 (7.5YR3/2)。柱痕。
31. 暗褐色土層 (10YR3/3)。柱痕。

第377図 H208号住居址(1)

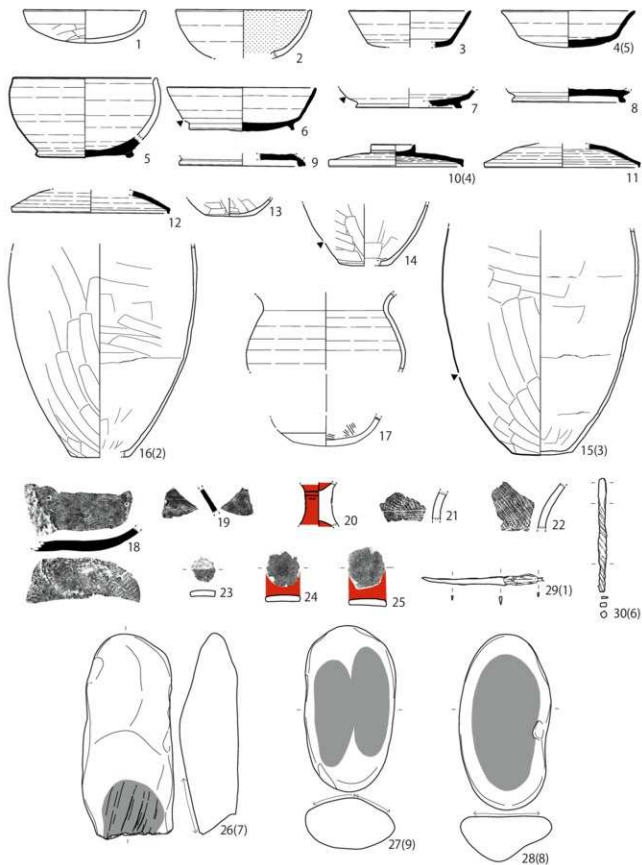

第 378 图 H208 号住居址 (2)

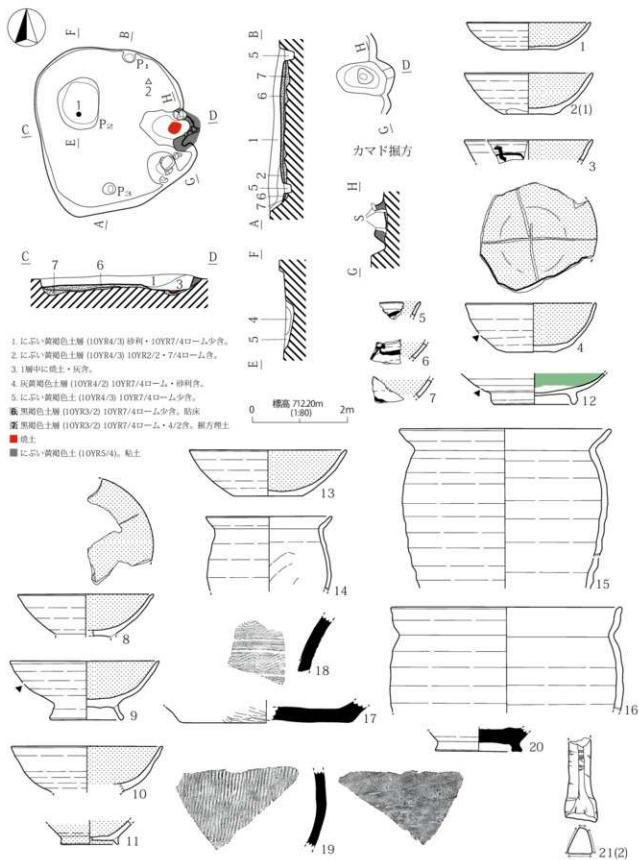

第380図 H210号住居址

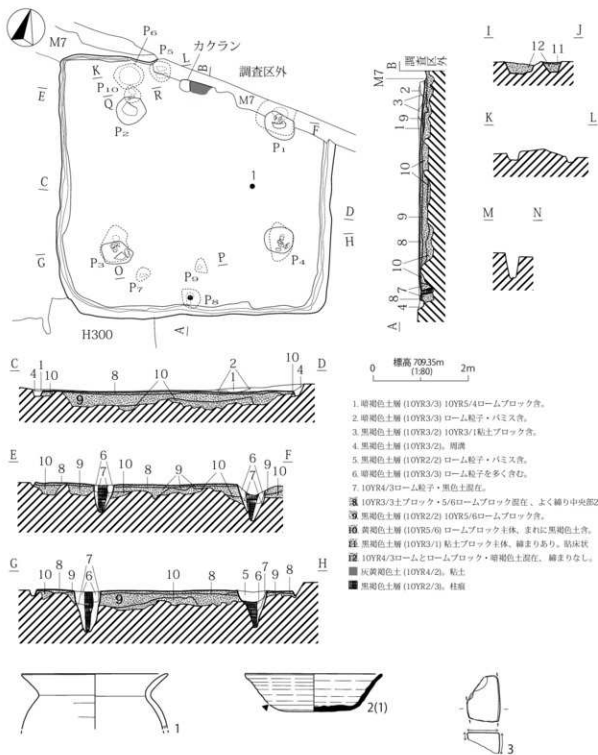

第381図 H211号住居址

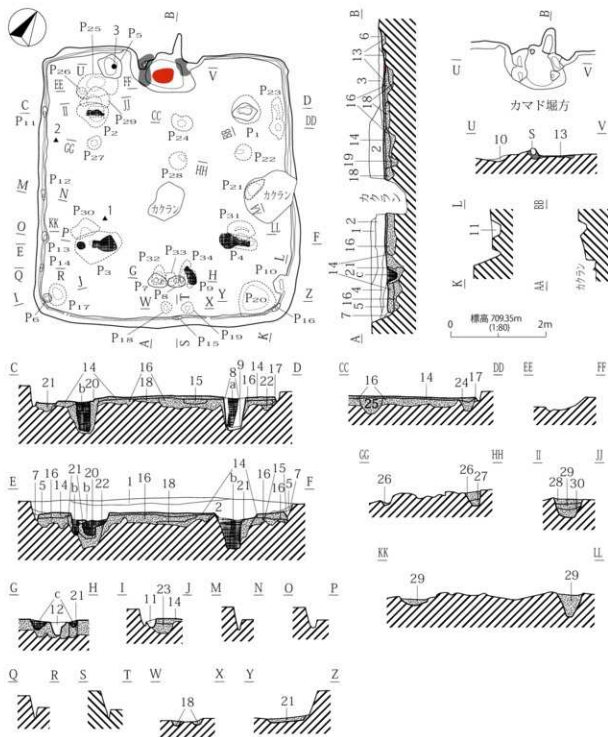

第382図 H212号住居址(1)

1. 黒褐色土層 (10YR2/3) ローム粒子・バミス含。
2. 黒褐色土層 (10YR3/2) ローム粒子・バミス含。
3. 黒褐色土層 (7.5YR2/2) 10YR3/1粘土ブロック、硬土ブロック含。
4. 黒褐色土層 (10YR2/2) 粘土ブロック、炭化物含。
5. 黒褐色土層 (10YR2/2) ローム粒子・バミス含。
6. 黒褐色土層 (7.5YR3/2) 硬土粒子含。
7. 暗褐色土層 (10YR3/3)。消滅。
8. におい・黄褐色土層 (10YR5/4) ロームブロック主体。
9. 暗褐色土層 (10YR3/4) ローム粒子多含。
10. 黒褐色土層 (10YR3/2) 10YR3/1粘土ブロック含。
11. 黒褐色土層 (10YR2/3)。
12. 黒褐色土層 (10YR2/2) ローム粒子多含。
13. 黒褐色土層 (7.5YR3/1) 粘土・硬土含。
14. 暗褐色土層 (10YR3/3) ロームブロック・バミス含。中央に10YR3/1ブロック含。
15. 暗褐色土層 (10YR2/2) ローム粒子・バミス含。
16. 10YR3/3・5/6ロームブロック・3/3土ブロック混在。
17. 暗褐色土層 (10YR3/3) ローム粒子多含。
18. におい・黄褐色土層 (10YR5/4) ローム主体。
19. 暗褐色土層 (10YR4/6) ローム主体。
20. 10YR3/2ロームブロック・黒褐色土混在。
21. 暗褐色土層 (10YR3/2) ローム粒子を含む。
22. 暗褐色土層 (7.5YR3/2) 細ロームブロック・ローム粒子多含。
23. 17層に似るが、ロームブロック含有量が少ない。
24. 暗褐色土層 (10YR4/4) ロームに暗褐色土ブロック極少量。
25. におい・黄褐色土層 (10YR5/4) ロームブロック主体。黒色土ブロック含。
26. 暗褐色土層 (10YR2/2) 締まりなし。
27. 暗褐色土層 (10YR2/1) 10YR3/1粘土ブロックに10YR5/4ロームブロック含。
28. 暗褐色土層 (10YR4/6) ロームブロック主体に黒褐色土ブロック少量。
29. 暗褐色土層 (10YR3/3) ローム主体。
30. 暗褐色土層 (7.5YR3/4)。硬土。
31. 暗褐色土層 (10YR3/1)。粘土。
32. 暗褐色土層 (10YR4/4)。柱状。
33. 暗褐色土層 (10YR2/2)。柱状。
34. 暗褐色土層 (10YR2/3)。柱状。

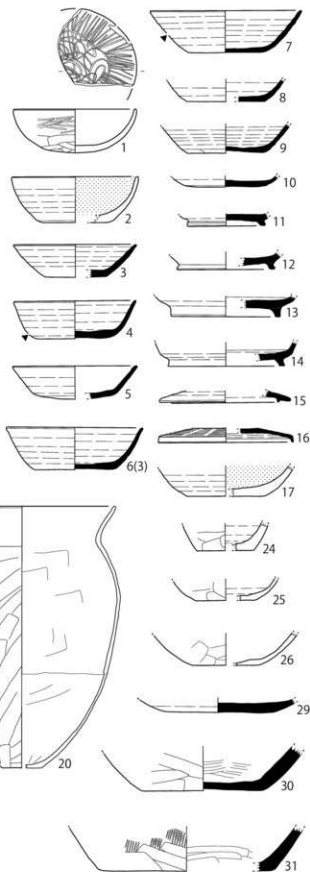

第 383 図 H212 号住居址 (2)

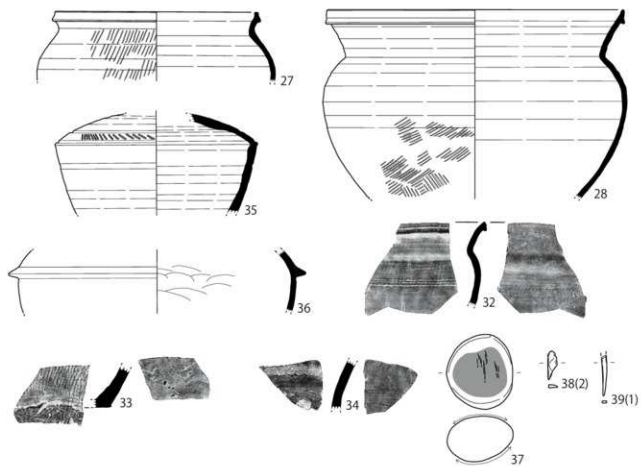

第 384 图 H212 号住居址 (3)

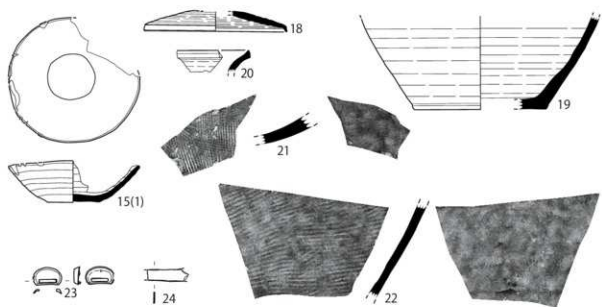

第 387 图 H214 号住居址 (2)



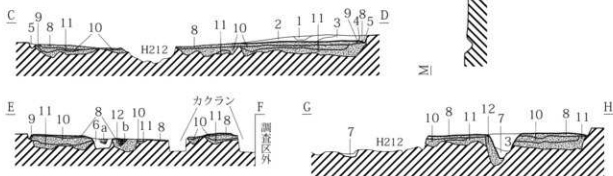
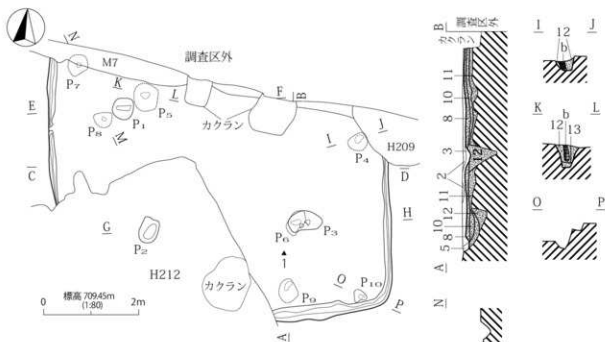

1. 黄褐色土層 (10YR2/2) パミス・ローム粒子多。
2. 黄褐色土層 (10YR3/3) 10YR5/6ロームブロック多。
3. 黄褐色土層 (10YR3/3) ローム粒子・パミス多。
4. 褐色土層 (10YR4/4) ローム主体。
5. 黒色土層 (10YR2/2) ローム粒子・パミス多含。両面。
6. 濃い黄褐色土層 (10YR4/3) ローム粒子多含。
7. 褐色土層 (10YR4/6) ロームブロック多。
8. 濃い黄褐色土層 (10YR4/3) ロームブロック主体。黒色土ブロック稀少。呈床。
9. 黄褐色土層 (10YR2/2) 地方明溝。
10. 黄褐色土層 (10YR2/2) 黒色土にロームブロック多。
11. 黄褐色土層 (10YR5/6) ローム主体。黒色土層少含。
12. 濃い黄褐色土層 (10YR4/3) ロームブロックに黒色土ブロック多。
13. 黄褐色土層 (10YR5/6) ローム主体。
14. 黄褐色土層 (10YR3/3)。柱痕。
15. 黄褐色土層 (10YR3/2)。柱痕。

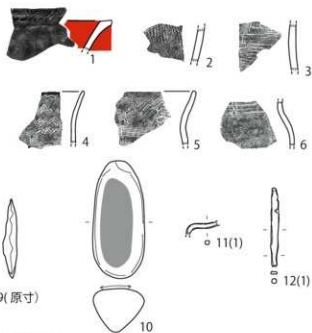

第385図 H213 住居址

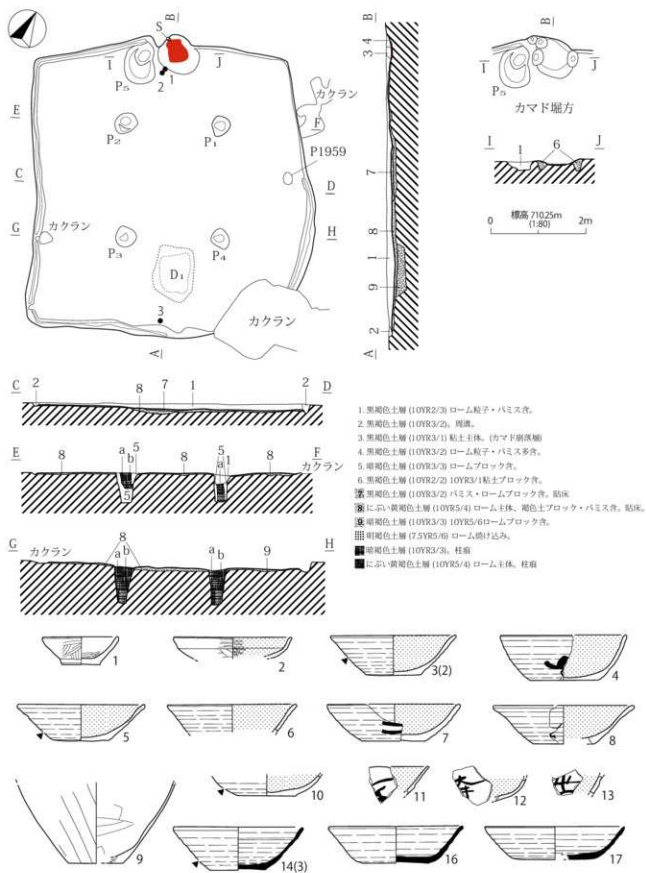

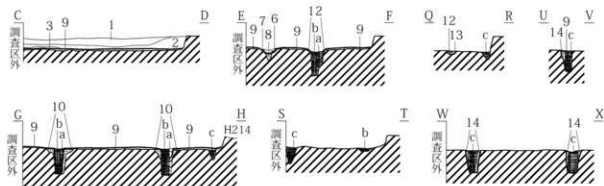
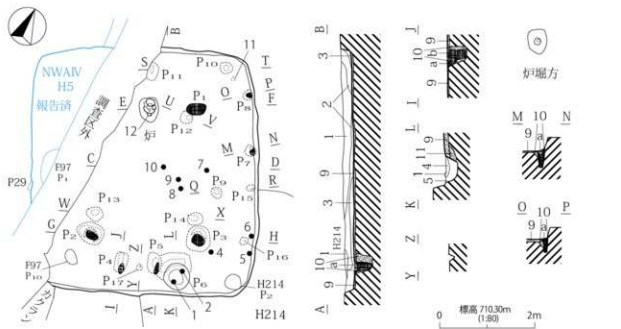

1. 暗褐色土層 (10YR3/3) ローム粒子多量・パミス含。
2. 黒褐色土層 (10YR3/2) ローム粒子・パミス含。
3. 黒褐色土層 (10YR3/2) ローム粒子多量・パミス含。
4. 黒褐色土層 (10YR2/2) ローム粒子・パミス含。
5. 暗褐色土層 (10YR3/3) ローム粒子多量・パミス含。
6. 暗褐色土層 (7.5YR3/4) 焼土粒子含。
7. 暗褐色土層 (7.5YR3/3) 焼土。
8. 暗褐色土層 (7.5YR4/0) ローム主体。
9. 暗褐色土層 (10YR4/4) 10YR5/4ロームブロック主体、黒褐色ブロック少量。粘土。縦に赤い黄褐色土層 (10YR4/3) ロームブロック、褐色土混在。
10. 褐色土層 (10YR4/6) ローム主体。
11. 黒褐色土層 (10YR3/2)。
12. 暗褐色土層 (10YR4/4) ローム主体。
13. 赤い黄褐色土層 (10YR5/4) ローム主体。
14. 暗褐色土層 (10YR3/4)、柱痕。
15. 赤い黄褐色土層 (10YR6/4)、柱痕。
16. 赤い褐色土層 (7.5YR5/4) ローム主体、柱痕。

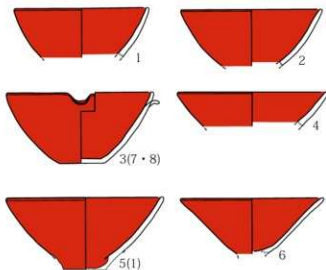

第388図 H215号住居址(1)

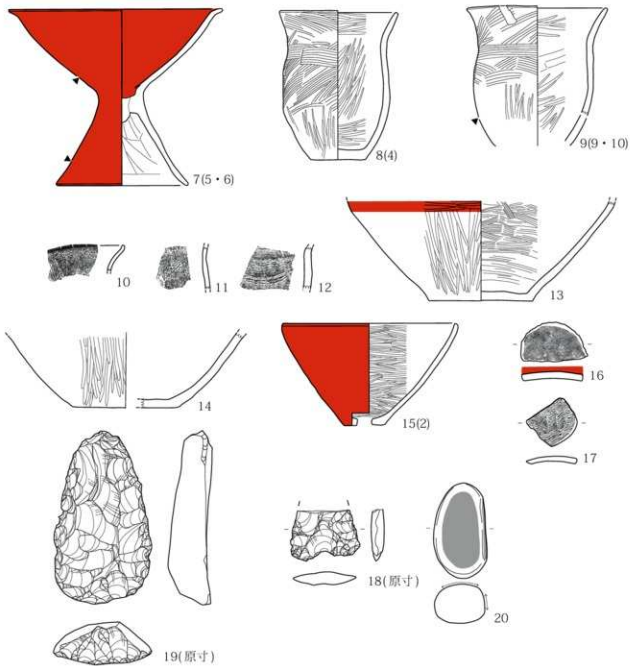

第 389 图 H215 号住居址 (2)

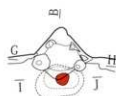
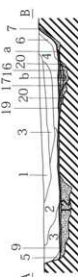
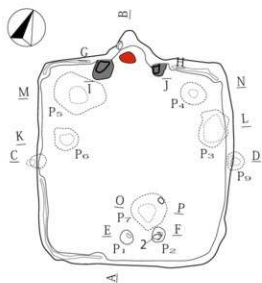

カマド堀方

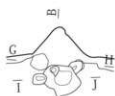

床下カマド堀方

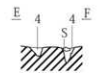

0 標高 710.15m (1.80) 2m

1. 暗褐色土層 (10YR3/3) ローム粒子・ハミス含。
2. 暗褐色土層 (10YR3/4) ローム粒子極多含。縞りあり。
3. 暗褐色土層 (10YR3/3) 10YR4/6ロームブロック、3/1粘土ブロックまわに含。
4. 暗褐色土層 (10YR3/3) ローム粒子・ハミス多含。
5. 黒褐色土層 (10YR2/3) ローム粒子・ハミス含。
6. 10YR3/1粘土ブロック・10YR3/3土ブロック混在。カマド副堀層
7. 暗褐色土層 (10YR6/6) ローム主体(カマド堀方)
8. 赤い・黄褐色土層 (10YR4/3) ローム主体。暗褐色土含。
9. 赤い・黄褐色土層 (10YR4/3) ロームブロック・ハミス主体。縞りあり。床床
10. 10YR3/3ロームブロック主体・暗褐色土ブロック混在。
11. 赤い・黄褐色土層 (10YR5/4) ローム主体。
12. 褐色土層 (10YR4/4) ロームブロック・ハミス・ローム粒子含。
13. 暗褐色土層 (10YR3/3) ローム粒子多含。ロームブロック含。
14. 褐色土層 (10YR4/4) ローム主体。暗褐色土含。
15. 褐色土層 (10YR4/4) ローム主体。暗褐色土・粘土ブロック含。
16. 赤い・黄褐色土層 (10YR3/3) 反層。床下方マド
17. 暗褐色土層 (7.5YR3/2) 10YR4/1粘土ブロック含。
18. 暗褐色土層 (10YR2/3)。床下方マド層
19. 褐色土層 (10YR4/4) ローム主体。床下粘床
20. 褐色土層 (10YR4/4) ローム主体。黒褐色土ブロック含。床下堀方
21. 褐色土層 (7.5YR6/6) ローム焼け付こむ。
22. 褐色土層 (7.5YR4/4) 焼けこみ。
23. 暗褐色土層 (10YR3/2) 黒色土主体。粘土含。
24. 赤い・黄褐色土層 (10YR5/4) 柱礎。

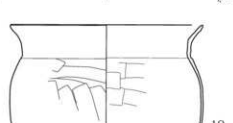
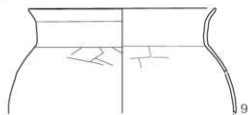

第390図 H216号住居址(1)

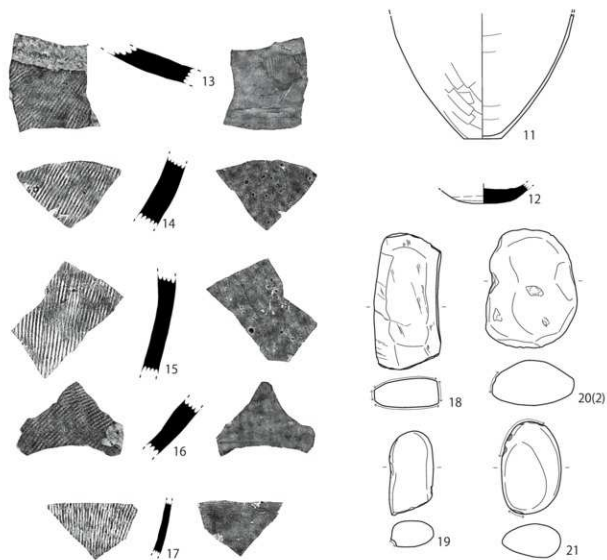

第 391 图 H216 号住居址 (2)

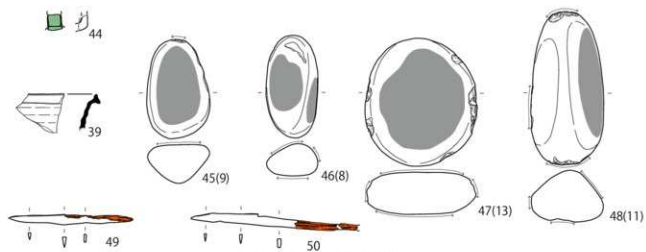

第 394 图 H217 号住居址 (3)

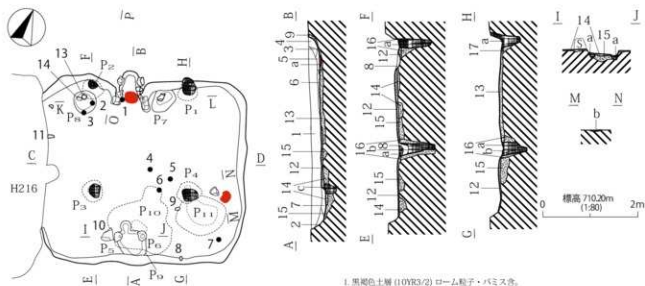

- 1 黒褐色土層 (10YR3/2) ローム粒子・パミス含。
- 2 黒褐色土層 (10YR3/2) ローム粒子・ロームブロック含、1層より明るい。
- 3 褐色土層 (7.5YR4/4) 焼土粒子含。
- 4 黒褐色土層 (7.5YR3/2) 焼土多含。
- 5 にぶい黄褐色土層 (10YR5/4) 灰層。
- 6 黒褐色土層 (10YR2/2) 灰・炭化物層。
- 7 暗褐色土層 (10YR3/3) ローム粒子・パミス含。
- 8 黒褐色土層 (7.5YR3/2) 灰を多含・焼土含。
- 9 黒褐色土層 (10YR3/2)。
- 10 黒褐色土層 (7.5YR2/2) 層パミス極少含。
- 11 黒褐色土層 (7.5YR2/2) ローム粒子・パミス含。
- 12 暗褐色土層 (10YR3/3) 10YR5/4ロームブロックに10YR2/3土含。
- 13 黒褐色土層 (10YR3/2) ロームブロックをまれに含、粘結。
- 14 暗褐色土層 (10YR3/3) ロームブロック・パミス極多含。
- 15 黄褐色土層 (10YR5/6) ローム主粒。
- 16 にぶい黄褐色土層 (10YR4/3) ローム粒子多含。
- 17 黒褐色土層 (10YR2/2) ローム粒子をわずかに含。
- 極暗褐色土層 (7.5YR2/3)。
- 褐色土層 (7.5YR4/4)。
- 黒褐色土層 (10YR3/2)。
- 暗褐色土層 (10YR3/3)。
- 黒褐色土層 (10YR2/2)。

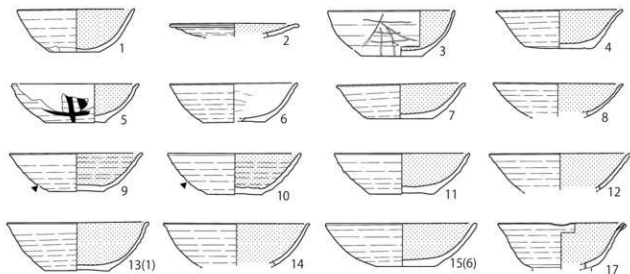
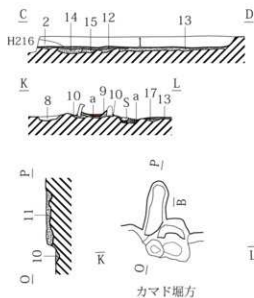

第392図 H217号住居址(1)

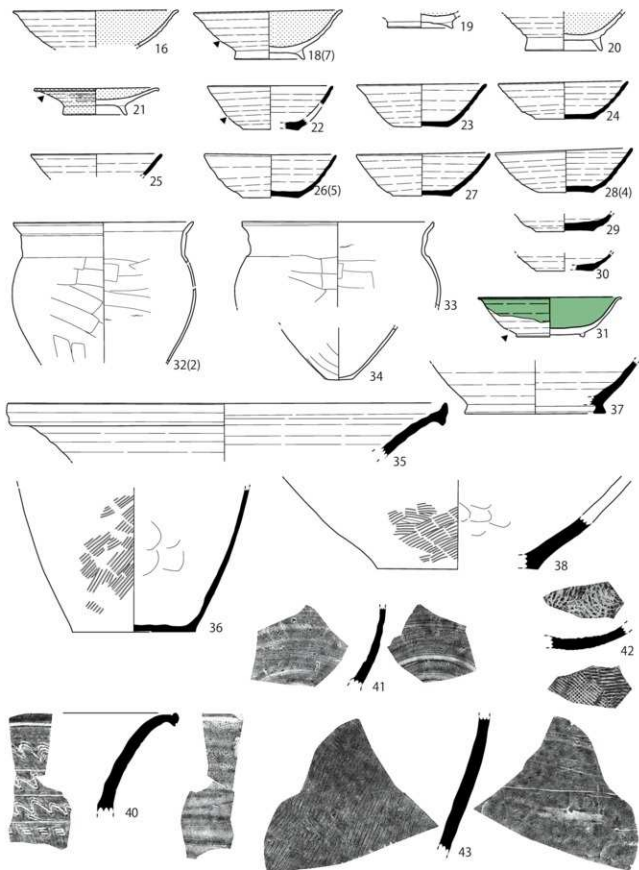

第 393 图 H217 号住居址 (2)



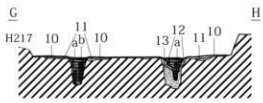
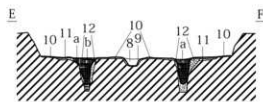
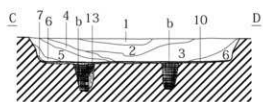
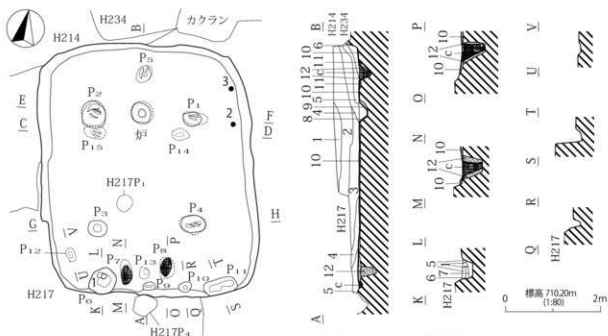

1. 黒褐色土層 (10YR2/2) ローム粒子多含。
2. 黒褐色土層 (10YR2/3) ローム粒子・バミス含。
3. 黒褐色土層 (10YR2/2) ローム粒子多含、バミス含。
4. 黒褐色土層 (10YR2/2) ローム粒子・バミス含。
5. 黒褐色土層 (10YR2/3) ローム粒子多含、バミス含。
6. 黒褐色土層 (10YR2/2) ローム粒子多含、バミス含。
7. 明褐色土層 (10YR2/3) ローム粒子・バミス含。
8. 黒褐色土層 (10YR2/2) 炭化物粒子少含、微土粒子含。
9. 黄褐色土層 (10YR5/6) ローム土体、砂礫方。
10. 明褐色土層 (7.5YR5/6) ロームブロック主体、黒褐色土ブロック極少含。腐炭。
11. 明褐色土層 (7.5YR5/6) ローム土体。
12. 黄褐色土層 (7.5YR5/6) ローム土体。
13. 黄褐色土層 (7.5YR5/6) ローム土体。
14. 黒褐色土層 (10YR2/2)、柱痕。
15. 黄褐色土層 (10YR5/4)、柱痕。
16. 黒褐色土層 (10YR2/2)、柱痕。

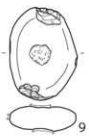
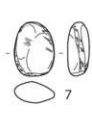
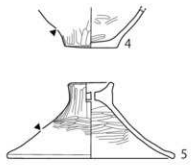
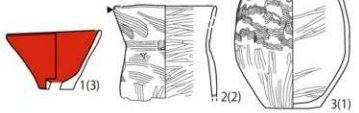

第395図 H218号住居址

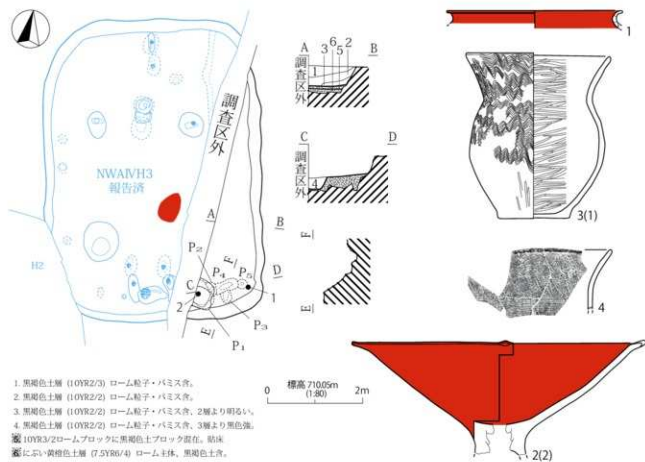

第396図 H219号住居址

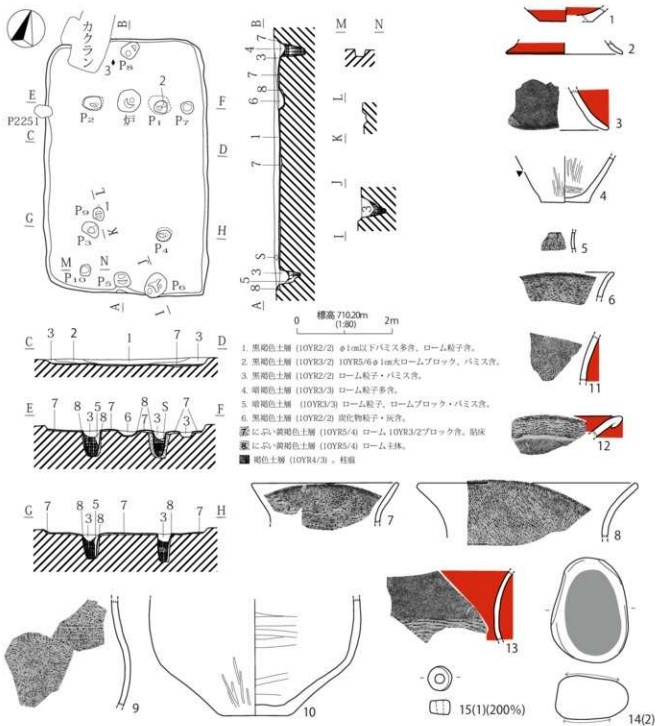

第 397 図 H220 号住居址



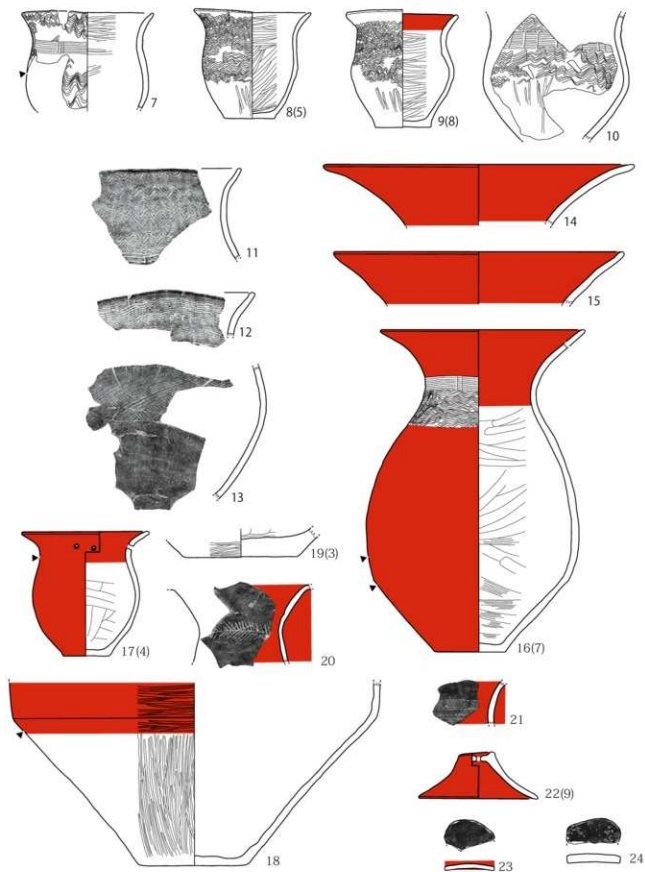

第 399 图 H221 号住居址 (2)

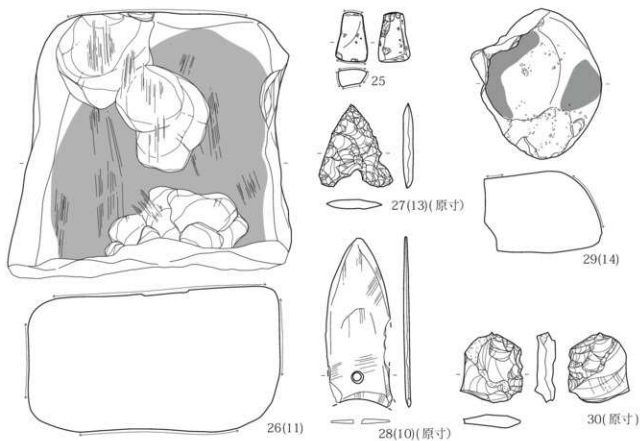

第400图 H221号住居址(3)

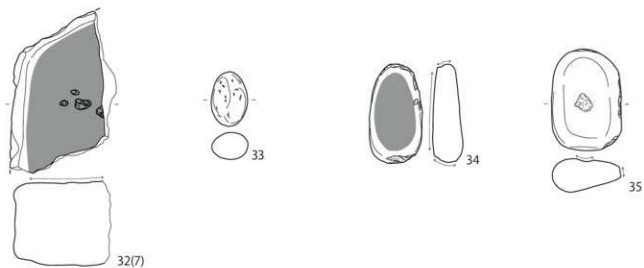

第404图 H223号住居址(3)

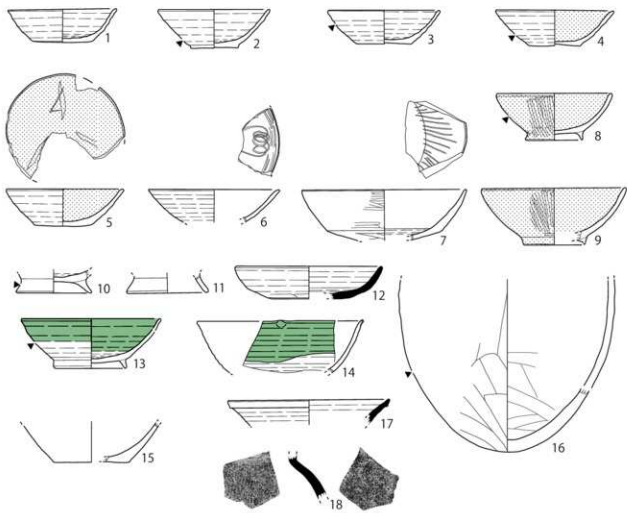
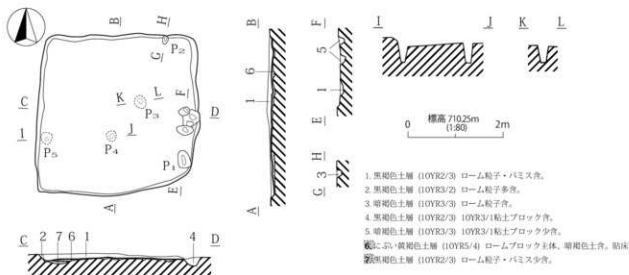

第 401 図 H222 号住居址

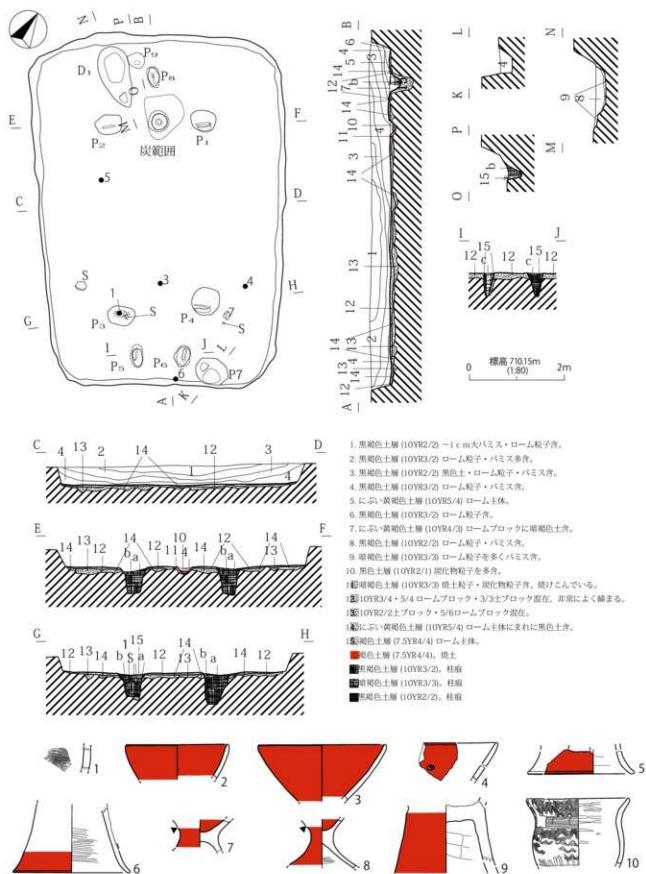

第402図 H223号住居址(1)



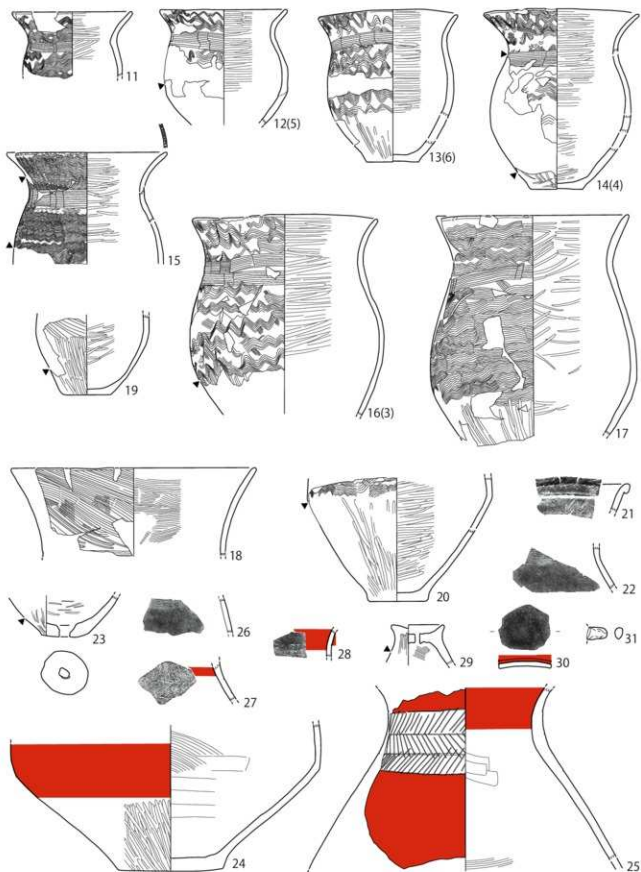

第 403 图 H223 号住居址 (2)

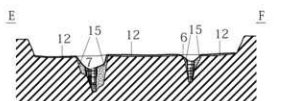
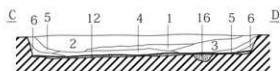
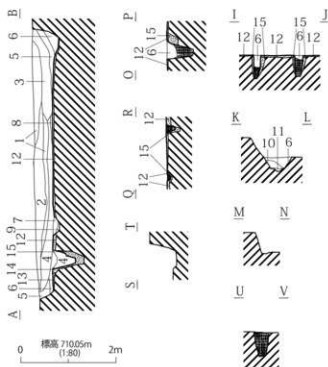
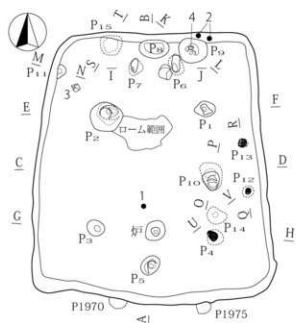

1. 暗褐色土層 (10YR3/3) ローム粒子・バミス多含。
  2. 黒褐色土層 (10YR3/2) ローム粒子・バミス多含。
  3. 暗褐色土層 (10YR3/3) 1層より黒色強。
  4. 黒褐色土層 (10YR2/2) ローム粒子・バミス多。
  5. 暗褐色土層 (10YR2/2) ローム粒子・バミス・炭化物多。
  6. 暗褐色土層 (10YR3/2) ローム粒子・バミス多。
  7. 黒褐色土層 (10YR3/2) ローム粒子・バミス多。
  8. 褐色土層 (10YR4/4) ローム主体、下層に10YR3/3土あり。
  9. 黒褐色土層 (7.5YR3/2) 焼土粒子多。
  10. 暗褐色土層 (7.5YR3/2) ローム粒子・バミス多。
  11. 褐色土層 (7.5YR4/4) ローム主体。
  12. 褐色土層 (7.5YR6/6) ローム、弱床。
  13. 暗褐色土層 (10YR3/2) ローム粒子・バミスを含む、弱床。
  14. 明黄褐色土層 (10YR6/6) ローム。
  15. 黄褐色土層 (10YR5/6) ローム主体、よく締まる。
  16. 褐色土層 (7.5YR6/6) ローム、締まりなし。
- に近い黄褐色土層 (10YR5/4)、柱礎

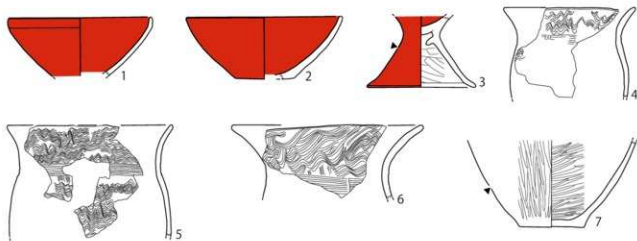

第405図 H224号住居址(1)

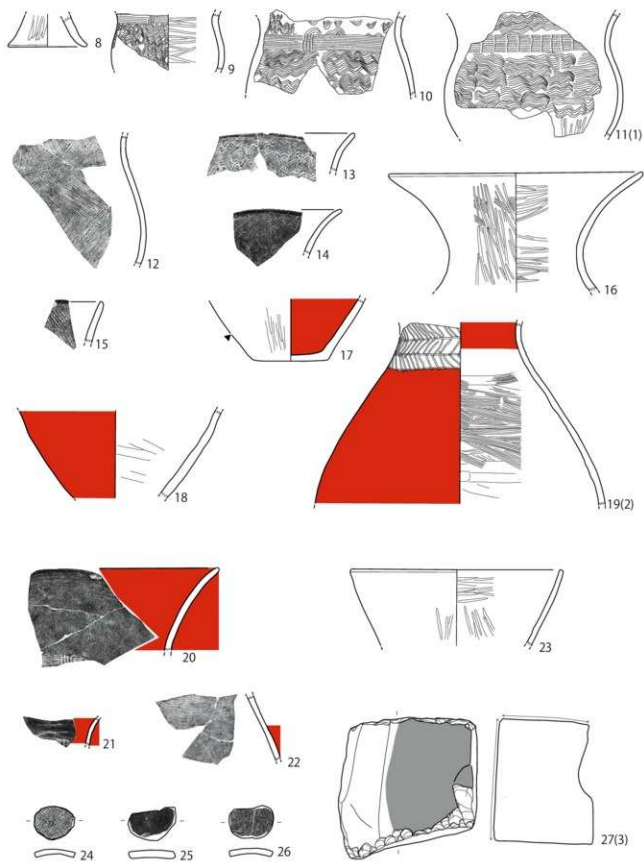

第 406 图 H224 号住居址 (2)

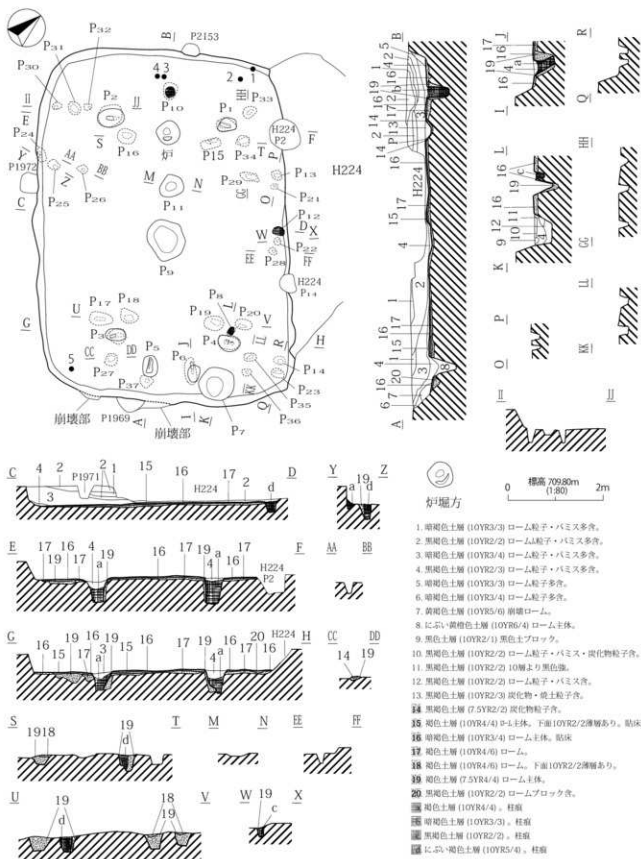

第407図 H225号住居址(1)

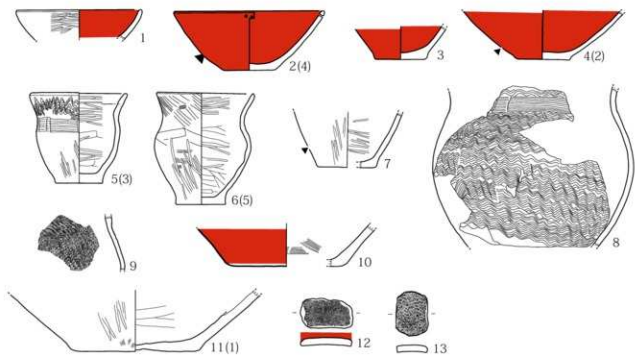

第 408 图 H225 号住居址 (2)

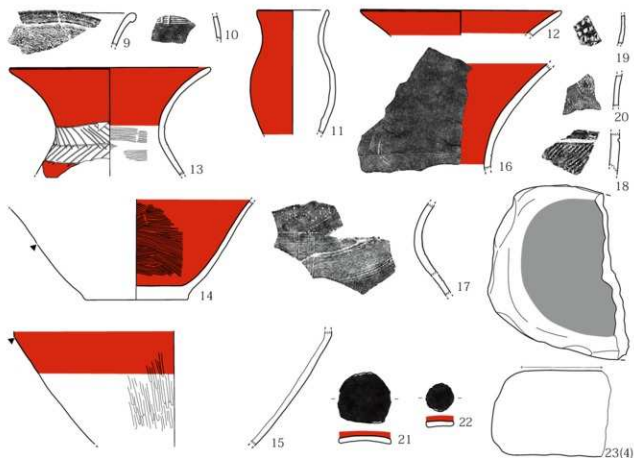

第 410 图 H226 号住居址 (2)

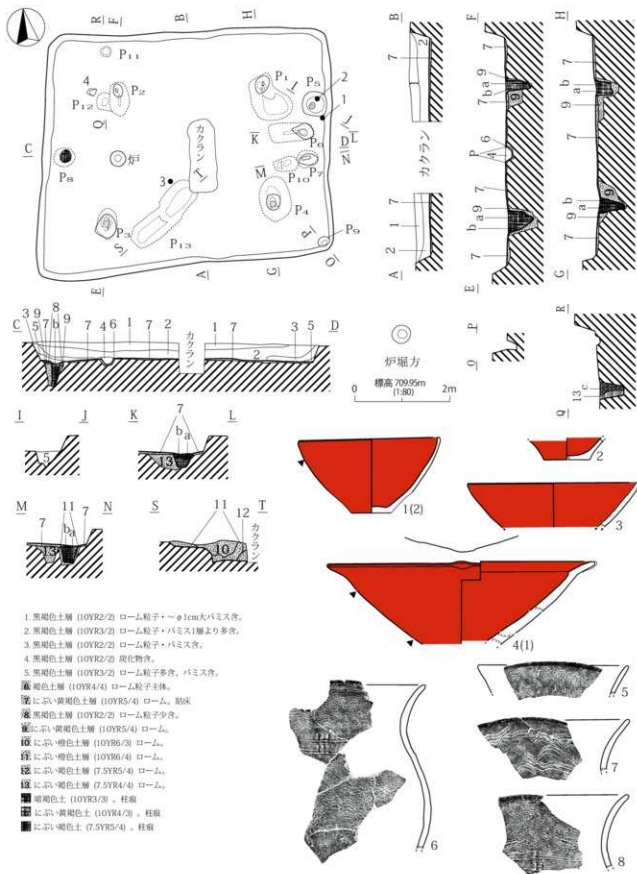

第409図 H226号住居址(1)

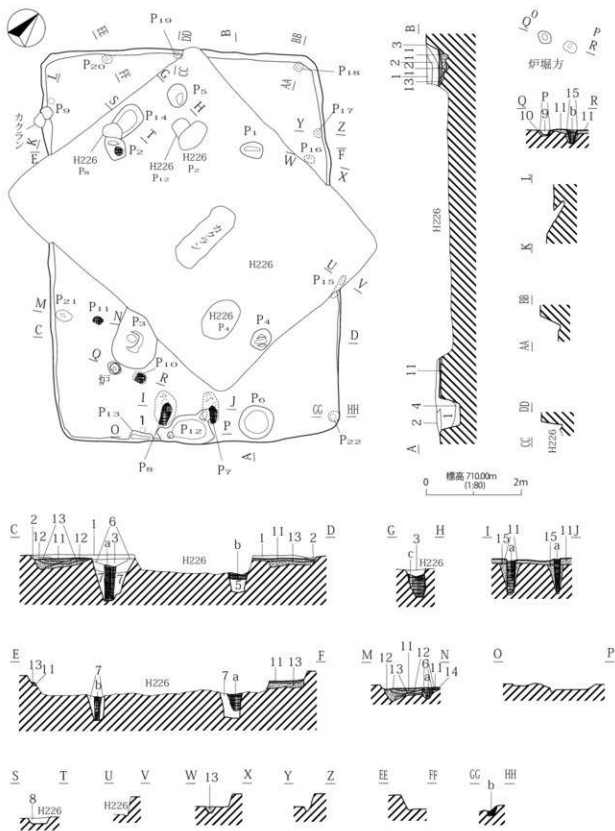

第411図 H227号住居址(1)

- 1.黒褐色土層 (10YR2/2) ローム粒子・パミス多量。
- 2.黒褐色土層 (10YR2/3) ローム粒子・パミス極多量。
- 3.黒褐色土層 (10YR2/3) ローム粒子・パミス。
- 4.暗褐色土層 (10YR3/3) ロームブロック・パミス多量。
- 5.暗褐色土層 (10YR3/2) ローム粒子・パミス。
- 6.暗褐色土層 (10YR3/2) ローム粒子多量、パミス。
- 7.にぶい黄褐色土層 (10YR5/4) ローム主体。
- 8.明黄褐色土層 (10YR6/6) ロームに暗褐色土層。
- 9.黒色土層 (10YR1.7/1) 炭化物粒子含。
- 10.黄褐色土層 (7.5YR4/3) ローム塊けこむ。
- 11.黄褐色土層 (10YR4/4) ローム主体、まれに黒褐色土ブロック含。筋床。
- 12.暗褐色土層 (10YR3/3) ローム粒子に黒褐色土層。
- 13.黄褐色土層 (10YR4/4) ローム主体。
- 14.黒褐色土層 (10YR2/2) ロームブロック・パミス。
- 15.にぶい黄褐色土層 (10YR5/4) ローム主体。
- 16.黄褐色土層 (10YR5/4)。柱頭。
- 17.暗褐色土層 (10YR3/3)。柱頭。
- 18.にぶい黄褐色土層 (10YR5/4)。柱頭。

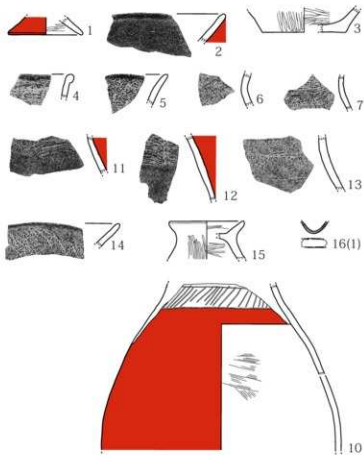

第412図 H227号住居址(2)



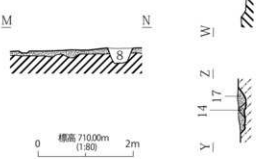
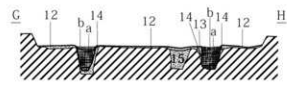
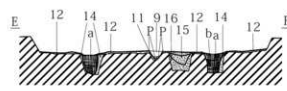
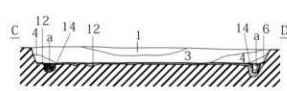
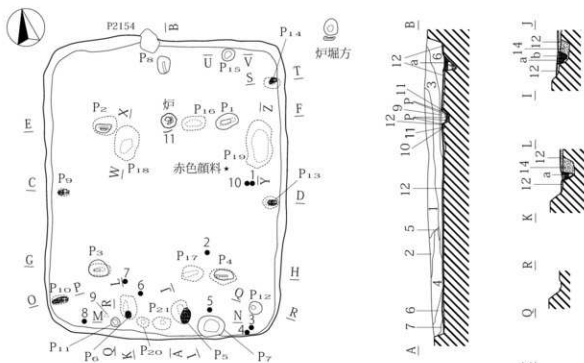

1. 黒褐色土層 (10YR2/2) ローム粒子・バミス・炭化物粒子含。
2. 暗褐色土層 (10YR3/3) ローム粒子多含、~5mm大バミス含。
3. 黒褐色土層 (10YR3/2) ~1cm大バミス・ローム粒子多含。
4. 黒褐色土層 (10YR2/2) ローム粒子・5mm以下バミス含。
5. 炭化物層。
6. 黒褐色土層 (10YR3/2) ローム粒子・5mm以下バミス含。
7. 暗褐色土層 (10YR2/3) ローム粒子・5mm以下バミス含。
8. 褐色土層 (10YR4/4) ローム主体。
9. 黒色土層 (10YR1.7/1) 土器片・炭化物粒子多含。
10. 黒褐色土層 (10YR2/3) ローム粒子含。
11. 黒褐色土層 (10YR2/2)。
12. 褐色土層 (10YR4/4) ローム主体、暗褐色土含、R&B。
13. 10YR2/3・黒褐色土ブロック存在。
14. 褐色土層 (10YR4/4) ローム主体。
15. 褐色土層 (10YR4/4) ローム主体、褐色土含。
16. 濃い黄褐色土層 (10YR4/3) ロームに黒褐色土含。
17. 暗褐色土層 (10YR3/4) ロームブロック主体、褐色土ブロック含。
18. 黒褐色土層 (10YR2/3) 柱痕。
19. 黒褐色土層 (10YR4/4) 柱痕。

第413図 H228号住居址(1)

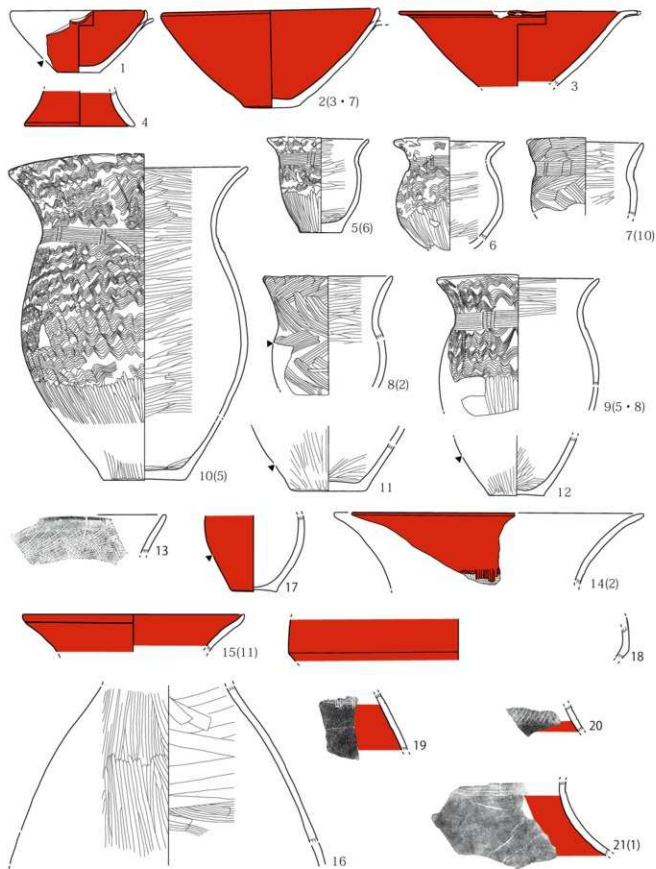

第414图 H228号住居址(2)

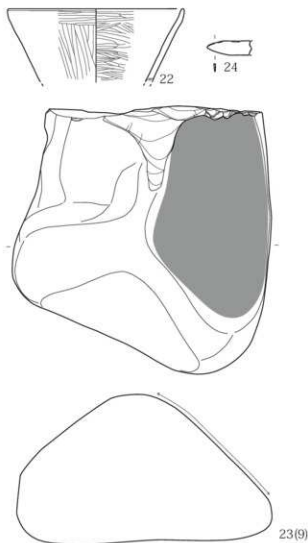

第 415 図 H228 号住居址 (3)

1. 黒褐色土層 (10YR2/2) ローム粒子・パミス含。
2. 黒褐色土層 (10YR2/2) 1層より黒色強。
3. 黒褐色土層 (10YR3/2) ローム粒子多含、パミス含。
4. 褐色土層 (10YR4/4) ロームブロックに暗褐色土含。
5. にごい黄褐色土層 (10YR6/4) シルト質ロームと下層砂含。
6. 褐色土層 (10YR4/6) ローム主体。
7. 黒褐色土層 (10YR3/2) 粘土粒子、炭化物粒子含。
8. 暗褐色土層 (10YR3/3) 10YR4/6ロームブロック多含、粘床。
9. 黒褐色土層 (10YR3/2) ローム粒子多含、パミス含。粘床。
10. 黒褐色土層 (10YR3/2) ローム粒子多含、パミス含。
11. 褐色土層 (10YR4/4) ロームブロックに暗褐色土含。
12. 黒褐色土層 (10YR2/3)。柱痕。
13. 暗褐色土層 (10YR3/3)。柱痕。
14. 黒褐色土層 (10YR2/2)。柱痕。
15. にごい黄褐色土層 (10YR4/3)。柱痕。

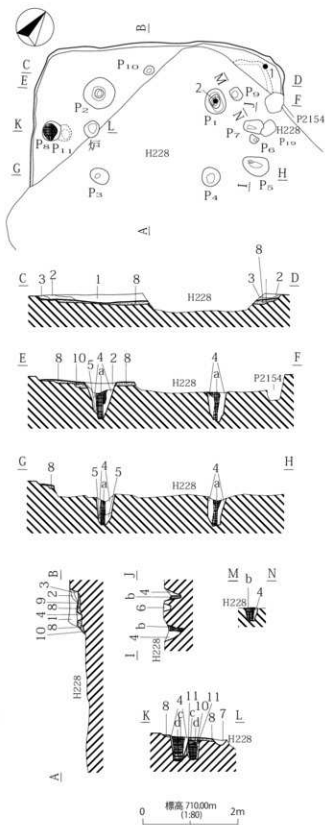

第 416 図 H229 号住居址 (1)

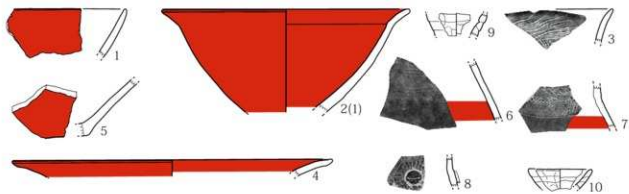

第417图 H229号住居址(2)

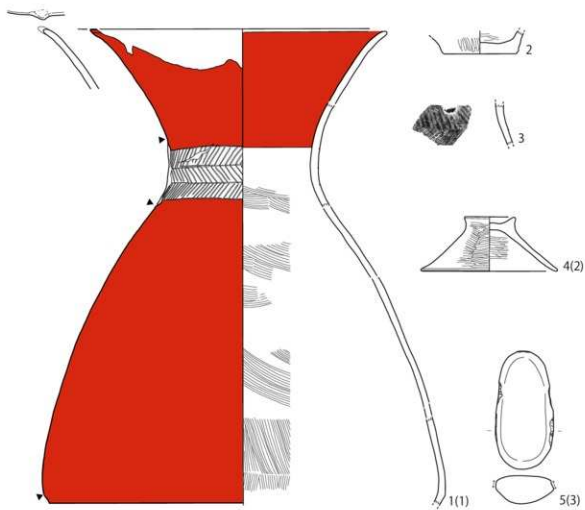

第419图 H230号住居址(2)

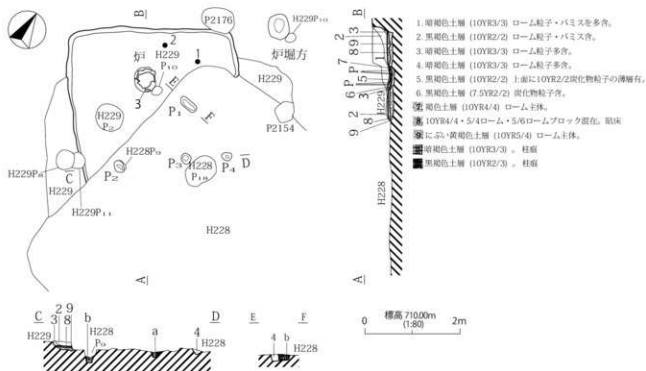

第 418 図 H230 号住居址 (1)

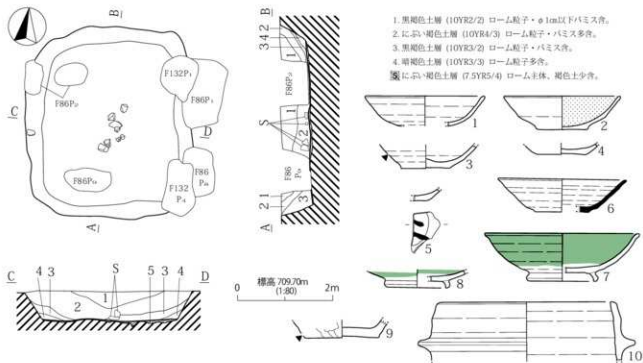

第 420 図 H231 号住居址

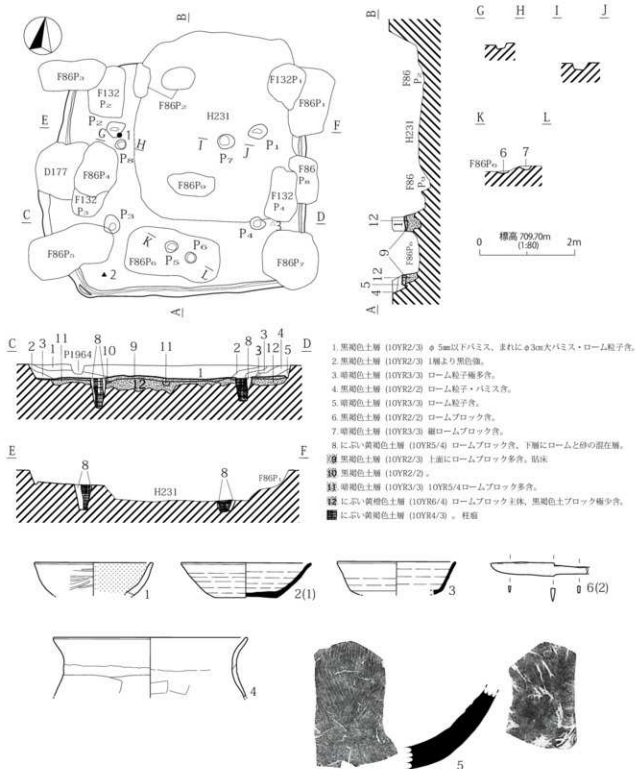

第421図 H232号住居址

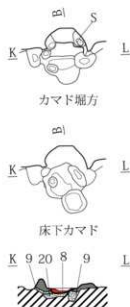
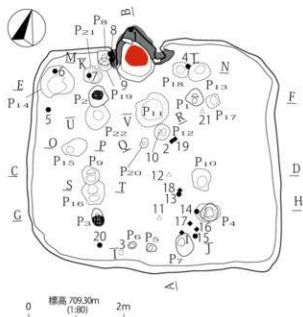

1. 黒褐色土層 (10YR2/2) ローム粒子・パミス食。
2. 黒褐色土層 (10YR2/2) 黒色土・炭化物粒子食。
3. 暗褐色土層 (10YR3/3) ロームブロック食。
4. 黒褐色土層 (10YR3/2) 焼土粒子・炭化物極少食。
5. 黒褐色土層 (7.5YR2/2) 焼土粒子・土層多食。10YR3/1粘土ブロック食。
6. 黒褐色土層 (10YR3/2) ローム粒子多食。
7. 黒褐色土層 (10YR2/2) 炭化物粒子食。
8. にぶい黄褐色土層 (7.5YR5/3) 。灰
9. 暗褐色土層 (10YR3/3) 粘土ブロック・ローム粒子・ロームブロック食。
10. 黒褐色土層 (10YR2/3) 10YR5/6の薄層土面上。黒色土層。
11. 黒褐色土層 (10YR2/2) 粘土主体。10YR5/4ローム薄層食。粘土
12. 黒褐色土層 (10YR2/2) 10YR3/1粘土多食。粘土2
13. 暗褐色土層 (10YR3/3) ロームブロック食。
14. 黒褐色土層 (10YR2/2) ローム粒子極少食。パミス食。
15. にぶい黄褐色土層 (10YR5/3) ロームブロック主体。
16. 黒褐色土層 (10YR3/1) 粘土層主体。
17. 黒褐色土層 (7.5YR2/2) 焼土粒子・粘土ブロック食。
18. にぶい黄褐色土層 (10YR5/4) 11層のロームと同じ。
19. 暗褐色土層 (10YR3/3) ロームブロック主体。粘土
20. 暗褐色土層 (10YR3/3) 10YR3/1粘土ブロック・ローム粒子食。
21. 暗褐色土層 (10YR3/4) ローム粒子極多食。
22. 10YR4/4ロームブロック黒褐色土層食。
23. 暗褐色土層 (10YR3/3) ロームブロックに10YR3/1粘土ブロック食。
24. 褐色土層 (10YR4/4) ローム主体。
25. 10YR4/6ロームブロックに黒褐色土層ブロック食。
26. 黒褐色土層 (10YR3/2) 10YR3/1粘土ブロック・ロームブロック食。
27. 黒褐色土層 (10YR3/2) 焼土粒子・炭化物粒子食。
28. 黒褐色土層 (10YR2/3) ロームブロック・黒色土ブロック食。
29. 黒褐色土層 (10YR2/3) 焼土粒子・ロームブロック食。
30. 暗褐色土層 (10YR3/3) ローム主体。
31. 暗褐色土層 (10YR3/3) 焼土粒子・炭化物粒子・粘土粒子食。
32. 暗褐色土層 (10YR3/4) ロームブロック・10YR3/1粘土ブロック極少食。底面黒色粘土層粘く陥る
- 褐色土層 (7.5YR4/6) 。焼土
- 黒褐色土層 (10YR2/2) 10YR3/1粘土ブロック多食。
- 黒褐色土層 (10YR2/2) 。柱礎
- 黒色土層 (10YR2/1) 。柱礎
- 暗褐色土層 (10YR3/3) 。柱礎

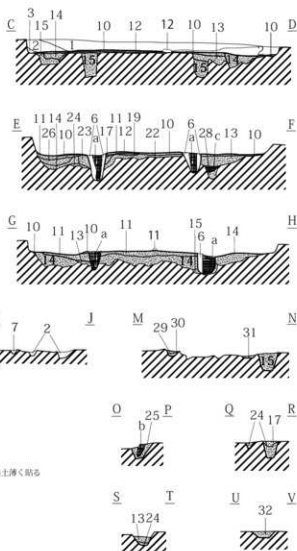

第422図 233号住居址(1)

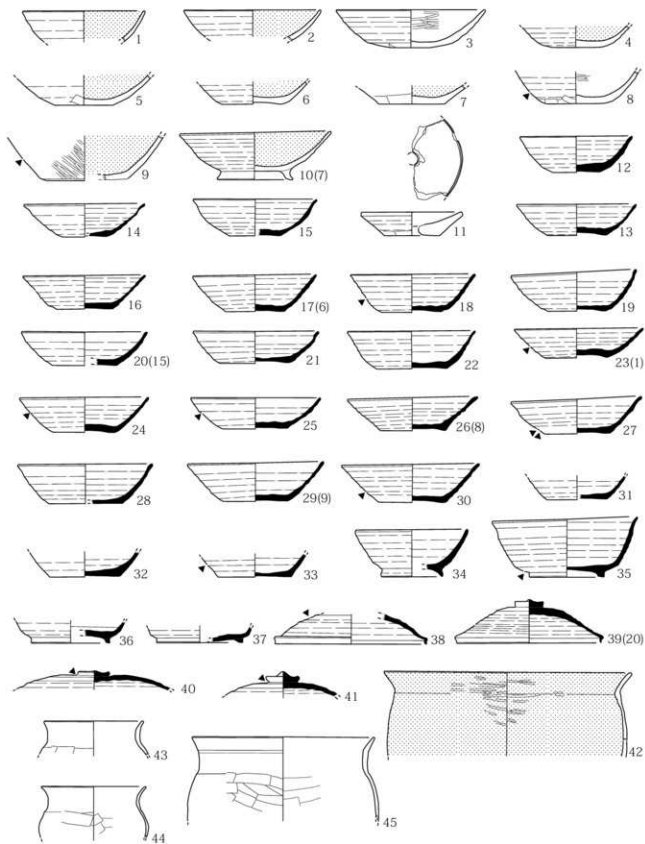

第 423 图 H233 号住居址 (2)



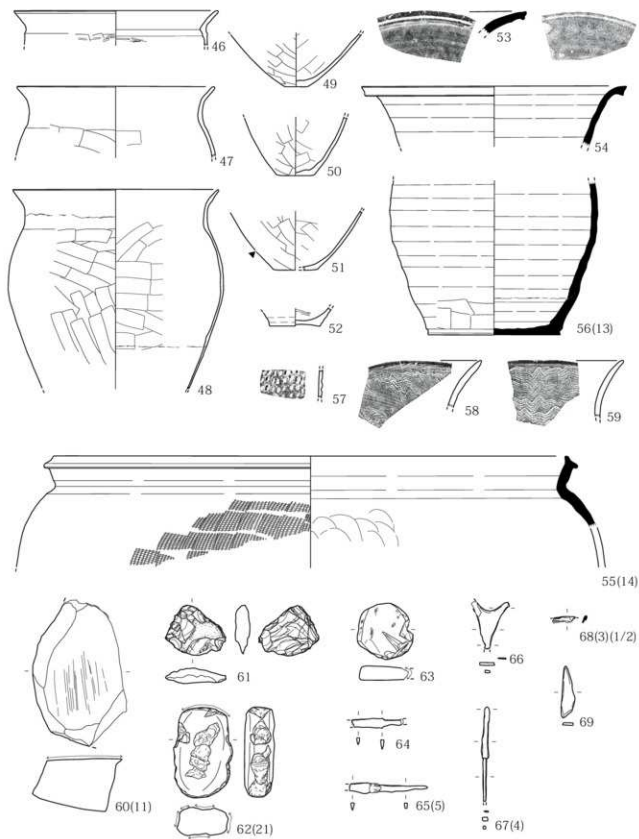

第 424 图 H233 号住居址 (3)

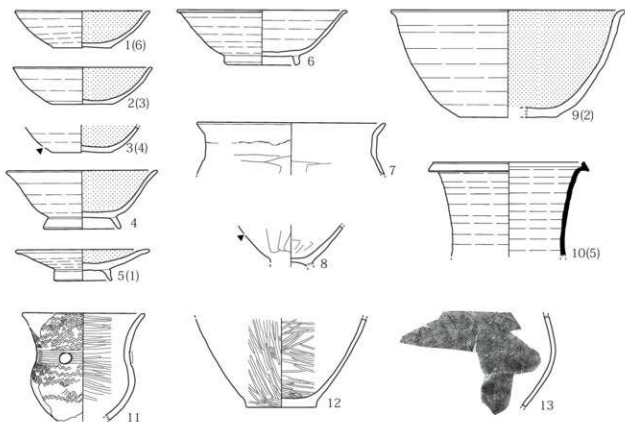
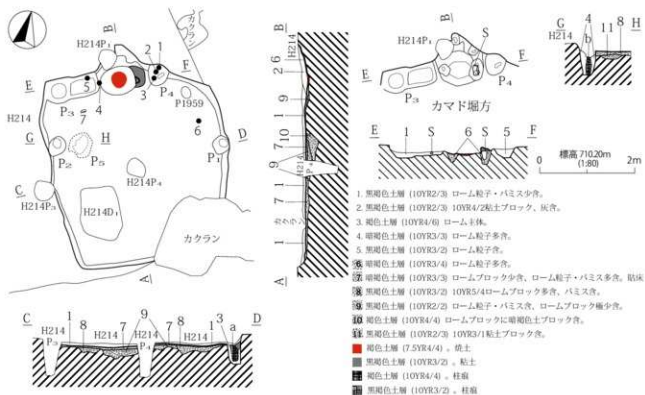

第 425 図 H234 号住居址

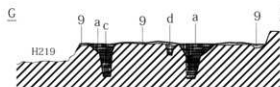
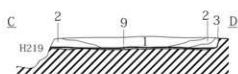
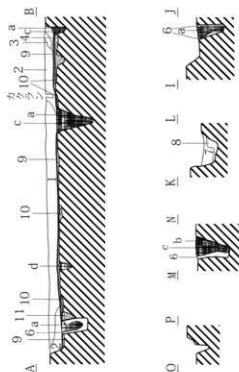
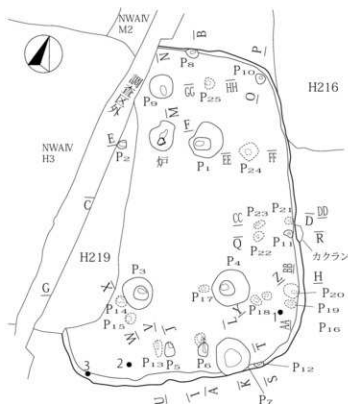

1. 黒褐色土層 (10YR2/2) ローム粒子多、バミス多。
2. 黒褐色土層 (10YR2/2) 1層より黒色強。
3. 黒褐色土層 (10YR3/2) ローム粒子多、バミス少。
4. 黒褐色土層 (10YR2/2) ローム粒子・バミス少。
5. 黒褐色土層 (10YR3/2) ローム粒子・バミス多。
6. に近い黄褐色土層 (10YR4/3) ローム主体。
7. 黒色土層 (10YR2/1) ローム粒子・バミス多。
8. 黒褐色土層 (10YR3/2) ローム粒子極多、バミス多。
9. に近い黄褐色土層 (10YR5/4) ローム主体の間に10YR2/2土を挟む。床2面有。
10. 10YR5/4ローム主体。
11. に近い黄褐色土層 (10YR4/3) ローム主体。
12. 黒褐色土層 (10YR3/2)。柱痕
13. 黒褐色土層 (10YR2/2)。柱痕
14. 褐色土層 (7.5YR6/0)。柱痕
15. に近い黄褐色土層 (10YR5/4)。柱痕

0 標高 710.10m (1.80) 2m

第426図 H235号住居址(1)

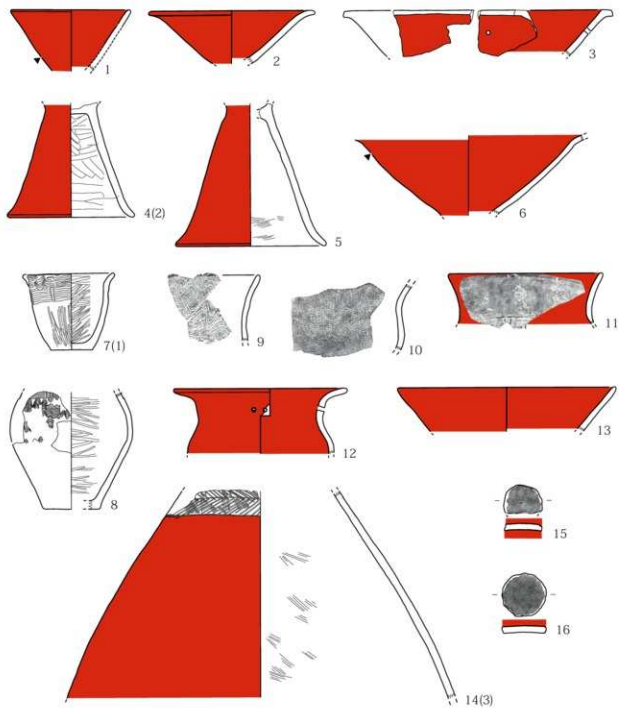

第 427 图 H235 号住居址 (2)

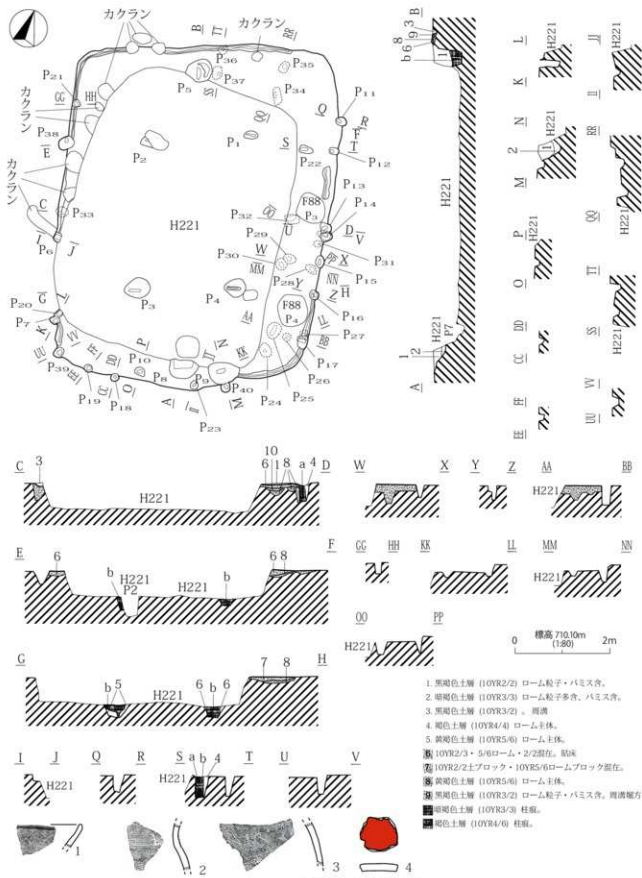

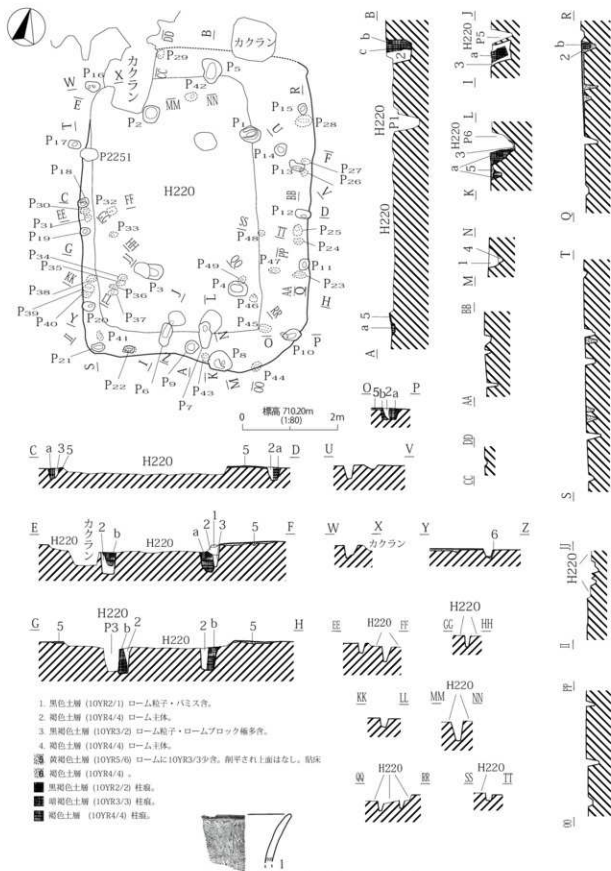

第429図 H237号住居址

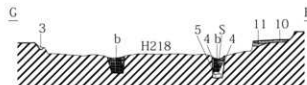
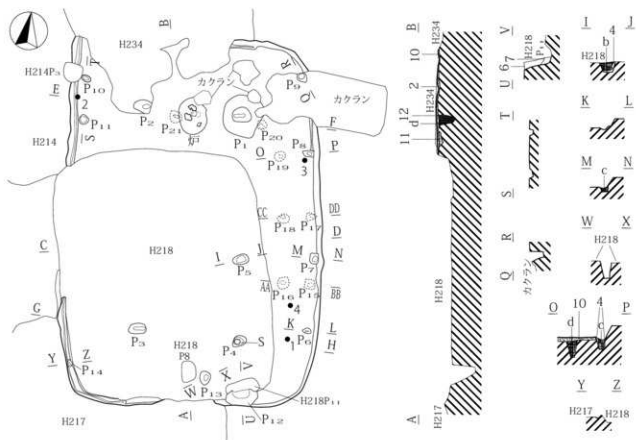

1. 黒褐色土層 (10YR2/2) ローム粒子・パミス含。
2. 黒色土層 (10YR2/1) ローム粒子少含、パミス含。
3. 暗褐色土層 (10YR3/3) 。焼遺
4. にぶい黄褐色土層 (10YR5/4) ローム主体。
5. 褐色土層 (10YR4/4) ローム主体。
6. 黒褐色土層 (10YR2/3) ローム粒子・パミス含。
7. 黒褐色土層 (10YR2/2) 6層より黒色強。
8. 黒褐色土層 (10YR2/2) 炭化物粒子含。
9. 褐色土層 (7.5YR4/4) ローム主体で焼けている。
10. にぶい黄褐色土層 (10YR5/4) ロームブロック主体、黒色土ブロック含。炭灰。
11. にぶい黄褐色土層 (10YR5/4) ローム主体。
12. にぶい黄褐色土層 (10YR6/4) ローム主体。
13. 暗褐色土層 (10YR3/4) 柱痕。
14. 褐色土層 (10YR4/4) 柱痕。
15. 黒褐色土層 (10YR2/3) 柱痕。
16. にぶい黄褐色土層 (10YR5/4) 柱痕。

第 430 図 H238 号住居 (1)

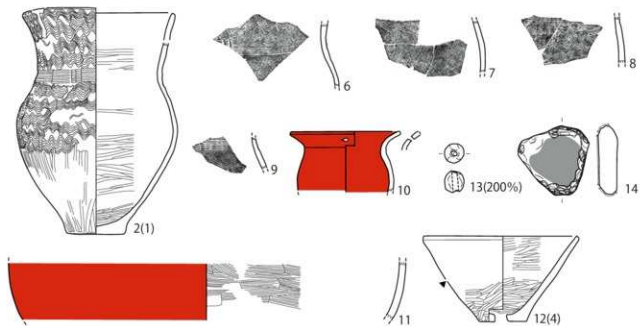

第 431 图 H238 号住居址 (2)

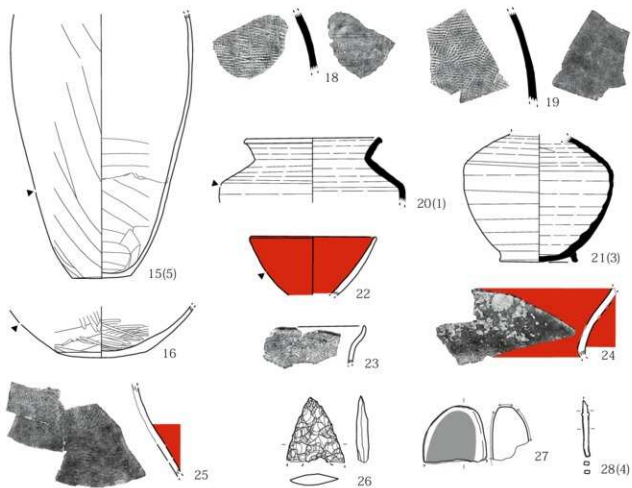

第 434 图 H239 号住居址 (3)



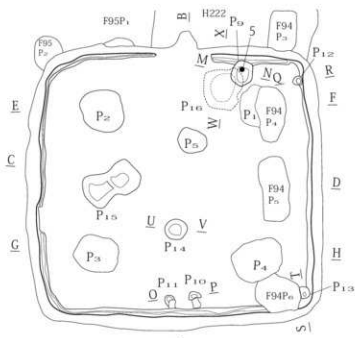
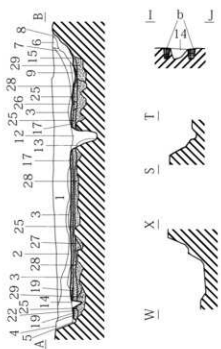
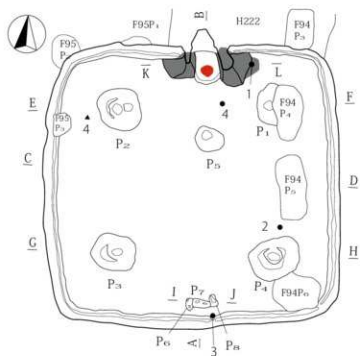

旧住居

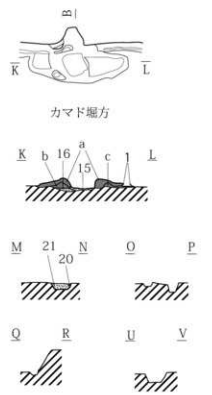

0 標高 710.10m (1:80) 2m

第432図 H239号住居址(1)

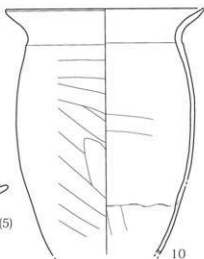
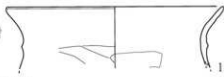
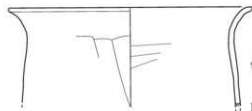
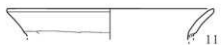
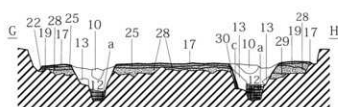
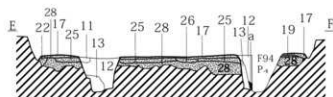
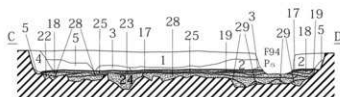

1. 黒褐色土層 (10YR3/2) ロームブロック・ローム粒子・ハミス多量。
2. 暗褐色土層 (10YR3/3) ローム粒子多量。
3. にぶい黄褐色土層 (10YR5/4) ロームブロック主体・黒褐色土ブロック含。
4. 黒褐色土層 (10YR2/3) ローム粒子・ハミス含。
5. 黒褐色土層 (10YR2/2) ローム粒子・ハミス含。
6. 褐色土層 (10YR4/4) ロームに暗褐色土を含む。カマド天井
7. 黒色土層 (10YR2/1) 10YR3/1粘土主体。
8. 黒褐色土層 (7.5YR3/2) 粘土粒子・粘土ブロック多量。
9. 褐色土層 (7.5YR4/3) 灰層。
10. 褐色土層 (10YR4/4) ロームブロックに暗褐色土含。
11. にぶい黄褐色土層 (10YR5/4) ロームブロック。
12. 暗褐色土層 (10YR3/3) ローム粒子・ハミス含。
13. にぶい黄褐色土層 (10YR5/4) ロームブロック主体・暗褐色土含。
14. 暗褐色土層 (10YR3/4) ロームブロック含。
15. 暗褐色土層 (10YR3/3) ロームブロック・粘土粒子含。
16. にぶい黄褐色土層 (10YR5/4) ロームブロック。黒褐色ブロック含。
17. 暗褐色土層 (10YR3/4) 10YR5/6ローム多量。暗褐色ブロック含。粘土
18. 黄褐色土層 (10YR5/6) ローム主体。
19. 黒褐色土層 (10YR2/2) ローム粒子・ハミス含。
20. 褐色土層 (7.5YR4/3) ローム主体。
21. 暗灰色土層 (10YR4/1) 10YR2/1・4粘土ブロック主体。
22. 暗褐色土層 (10YR3/3) 床下埋土。
23. 黒色土層 (10YR1/1) 灰・炭化物層。
24. にぶい褐色土層 (7.5YR5/4) ロームブロック主体。褐色土含。
25. にぶい黄褐色土層 (10YR5/4) ローム・黒褐色土ブロック含。粘土。
26. 暗褐色土層 (10YR3/3)。
27. 暗褐色土層 (10YR2/2) ロームブロック含。
28. 褐色土層 (10YR4/4) ローム主体。黒褐色土ブロック極少量。
29. にぶい褐色土層 (7.5YR5/4) ローム、10YR5/8ロームブロック含。
30. 黄褐色土層 (10YR5/6) ロームブロック主体。
- にぶい赤褐色土層 (5YR4/4) 粘土。
- 黒褐色土層 (10YR3/2) 10YR3/1粘土・粘土ブロック少量。粘土b含。
- 黒褐色土層 (10YR3/2) 粘質土主体。
- 暗褐色土層 (10YR3/1) 粘土主体。
- 暗褐色土層 (10YR3/3) 柱眼。
- 暗褐色土層 (10YR4/4) 柱眼。

第433図 H239号住居址(2)

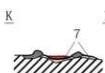
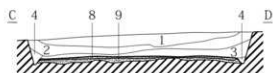
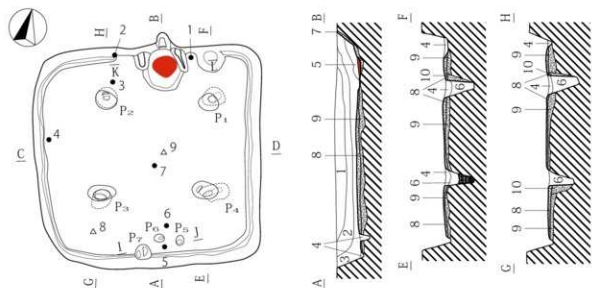

0 標高 713.70m  
(1.80) 2m

1. にぶい黄褐色土層 (10YR5/3) 10YR7/4ローム多含。  
 2. 灰黄褐色土層 (10YR4/2) 10YR7/4ローム少含。  
 3. にぶい黄褐色土層 (10YR4/3) 10YR7/4ローム含。  
 4. にぶい黄褐色土層 (10YR6/3) 10YR7/4ローム多含。  
 5. 3層中に10YR4/1に粘土・灰土含。  
 6. にぶい黄褐色土層 (10YR5/3) 10YR7/4ローム多含。  
 7. 10YR4/2・5/3・7/4・ローム混在。  
 8. 灰黄褐色土層 (10YR4/2) 10YR7/4ローム含。硝灰。  
 9. にぶい黄褐色土層 (10YR7/4) ローム・10YR4/2含。硝方埋土。  
 10. にぶい黄褐色土層 (10YR7/4) ローム、10YR5/3少含。  
 ■ 硝土。  
 ■ にぶい黄褐色土層 (10YR6/3) カマド構築粘土。  
 ■ 灰黄褐色土層 (10YR4/2) 柱礎。



カマド掘方

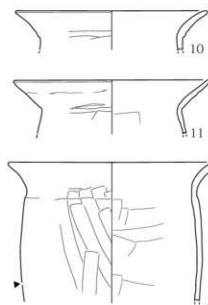
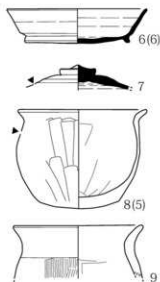
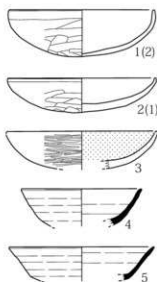

第435図 H249号住居址(1)

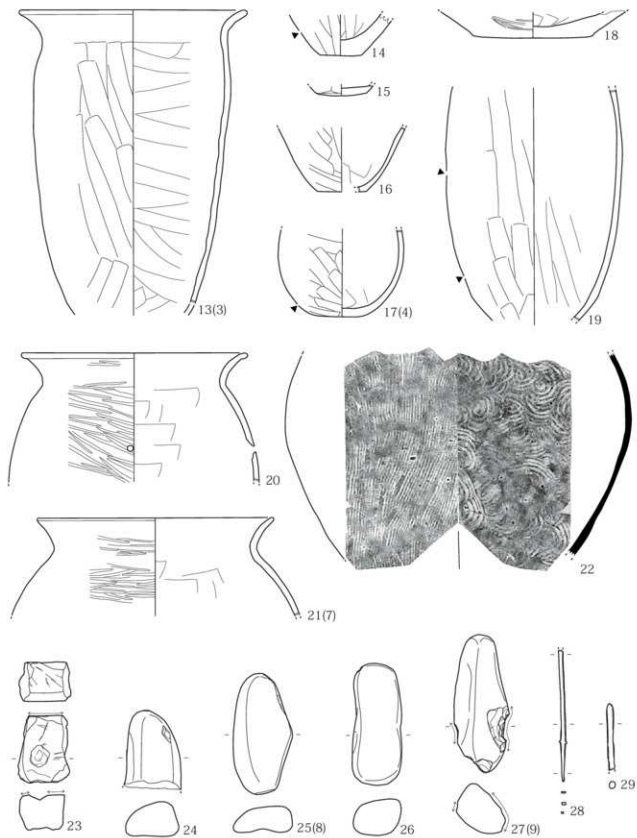

第436图 H249号住居址(2)

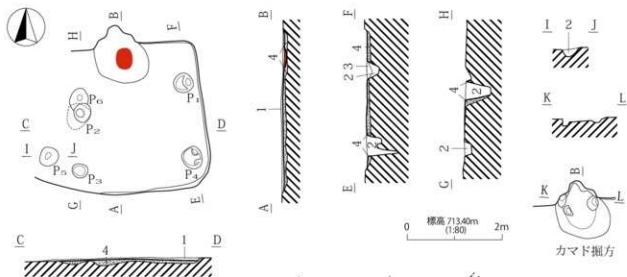

1. 黒褐色土層 (10YR3/2) 10YR7/4ローム・炭化物含有。  
 2. にぶい黄褐色土層 (10YR5/3) 10YR6/4シルト含有。  
 3. 褐色土層 (10YR4/1) 粘土主体、10YR6/4シルト・5/3含有。  
 4. 深にぶい黄褐色土層 (10YR5/3) 10YR7/4ローム・2/2含有。掘方埋土。  
 ■ 焼土。

第437図 H250号住居址

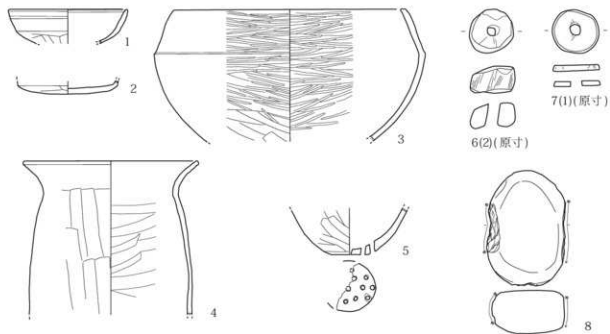

第 439 図 H251 号住居址 (2)

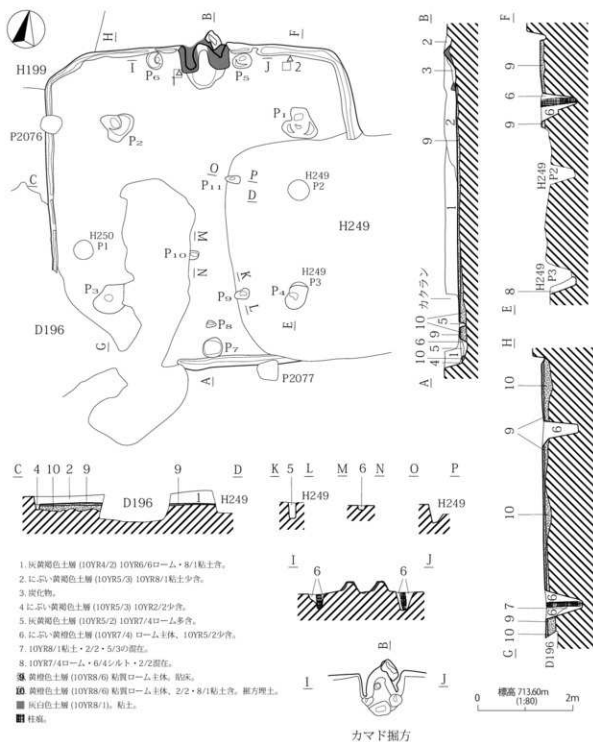

第438図 H251住居址(1)

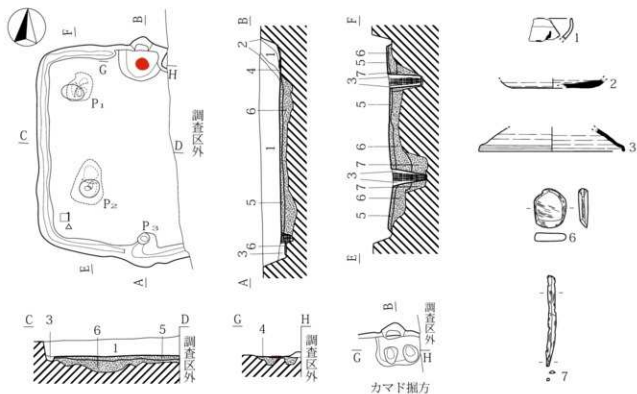

1. にぶい・黄褐色土層 (10YR5/3) 10YR7/4ローム多含。人為埋土。

2. 褐灰色土層 (10YR4/1) 粘土。焼土粘子含。

3. にぶい・黄褐色土層 (10YR7/4) ローム主体。10YR5/3多含。

4. 10YR2/2・7/4ローム層にカマド掘方埋土。

5. にぶい・黄褐色土層 (10YR7/4) ローム・10YR4/2粘り味。

6. 10YR7/4ローム・4/2層在。掘方埋土

7. 黄褐色土層 (10YR5/6) ローム10YR4/2粘。

● 焼土。

■ 褐灰色土層 (10YR4/1) 粘土。

■ 灰黄褐色土層 (10YR4/2) 柱痕。

0 標高713.80m  
(1.80) 2m

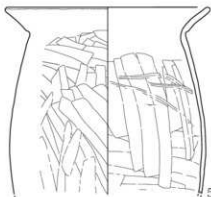

第440図 H252号住居址

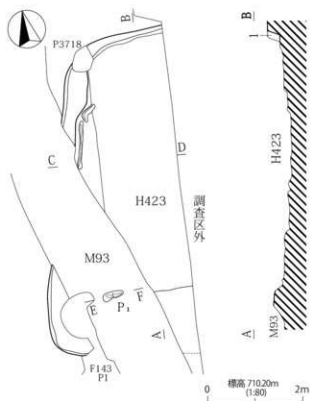

I. 灰赤・黄褐色土層 (10YR4/3) 10YR7/4ローム少夜。

第 441 図 H259 号住居址

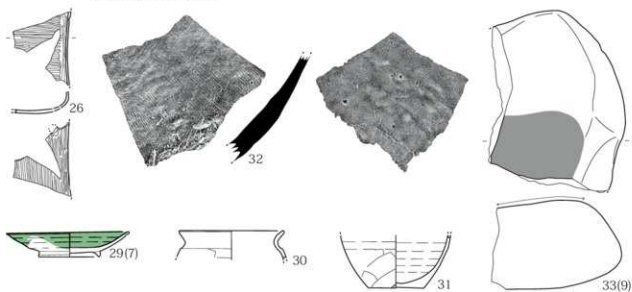

第 448 図 H285 号住居址 (2)



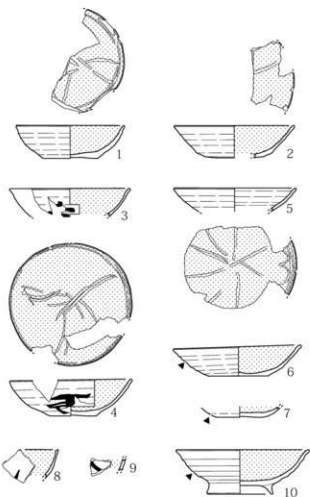
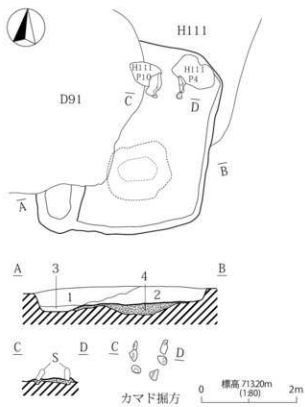

1. 濃い黄褐色土層(10YR4/2)しまり・粘性弱。ローム粒子多量。  
 2. 灰黄褐色土層(10YR8/4)しまり・粘性弱。小石多量。  
 3. 浅黄褐色土層(10YR5/6)しまりやや中・粘性弱。黒色土ブロック含。  
 4. 黄褐色土層(10YR5/6)しまりやや中・粘性弱。黒色土ブロック含。

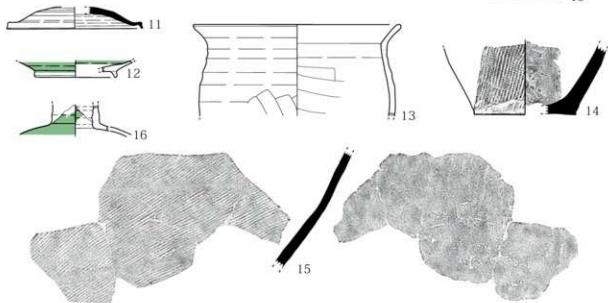

第442図 H268号住居址

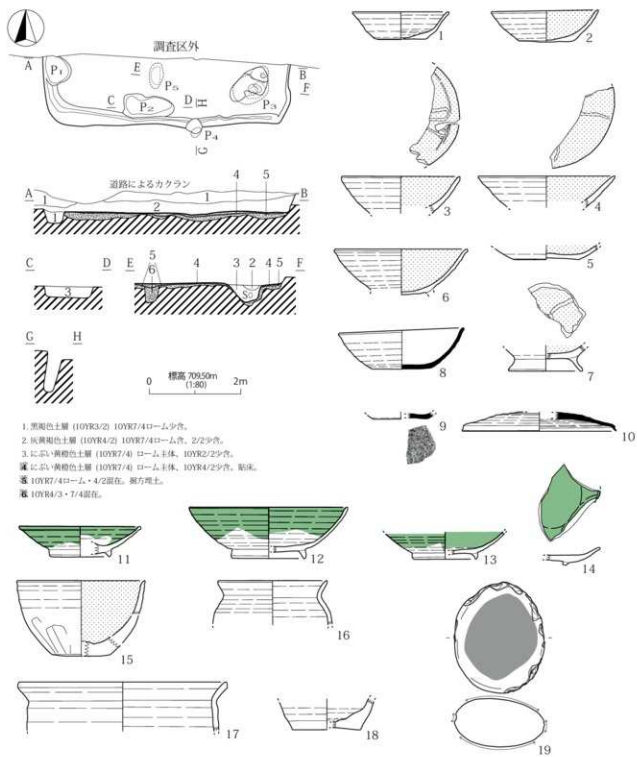

第443図 H282号住居址

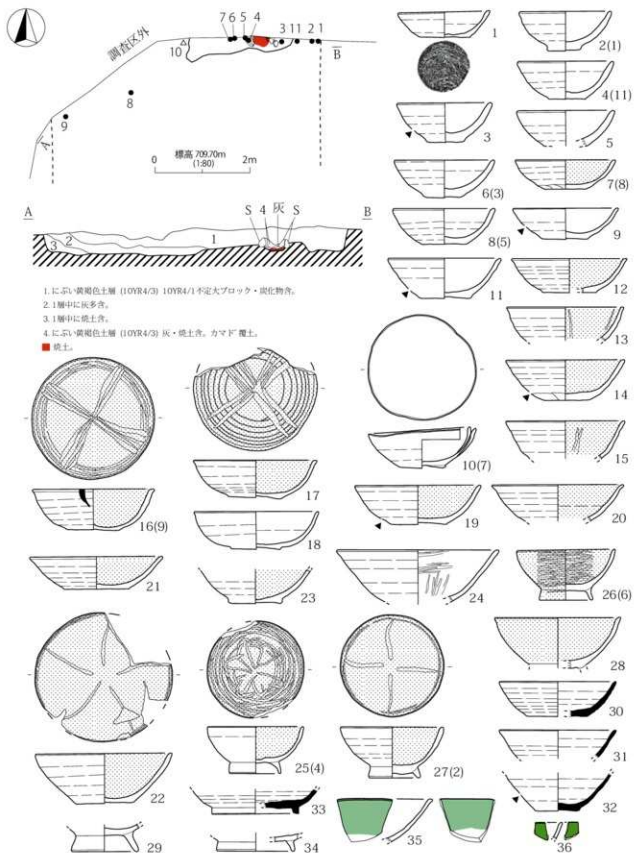

第 444 図 H283 号住居址 (1)

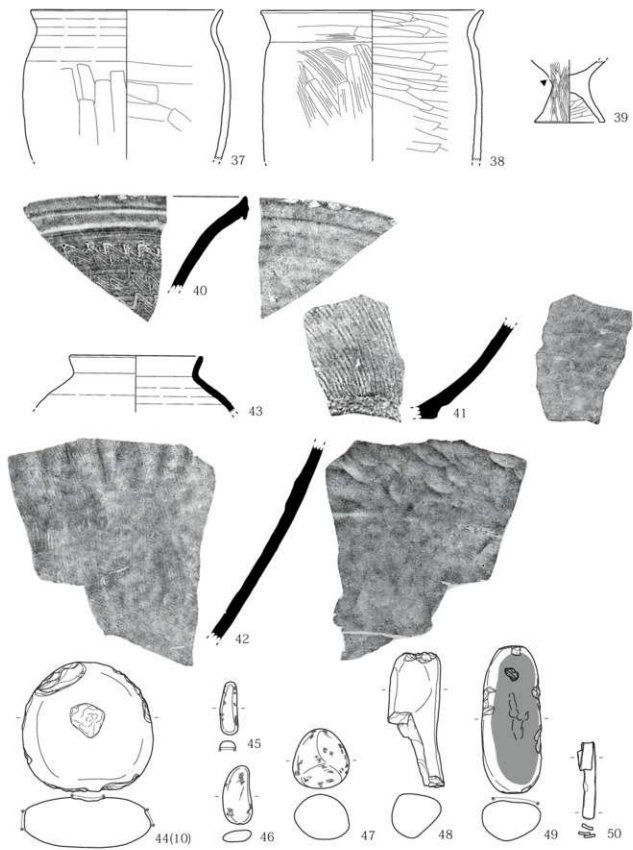

第445图 H283号住居址(2)

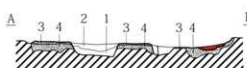
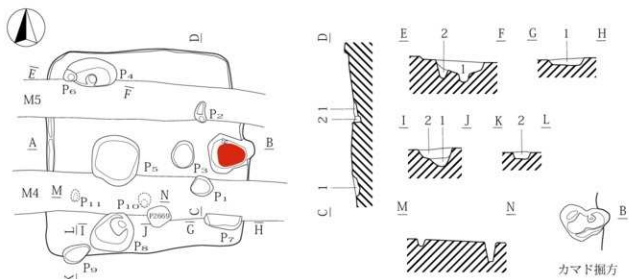

- 1 に薄い黄褐色土層 (10YR4/3 10YR7/4ローム少量。  
 2 灰黄褐色土層 (10YR4/2 10YR7/4ローム少量。  
 3 10YR7/4・3/2混在。粘土。  
 4 10YR5/3・3/2・7/4ローム混在。  
 ■ 粘土。

0 標高 799.30m  
 (1.30) 2m

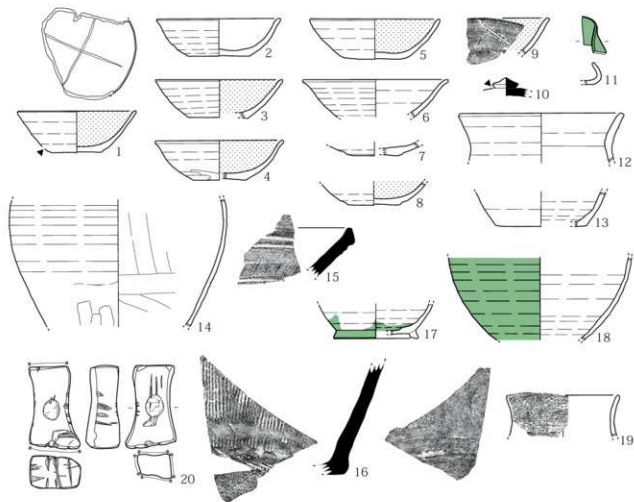

第 446 図 H284 号住居址

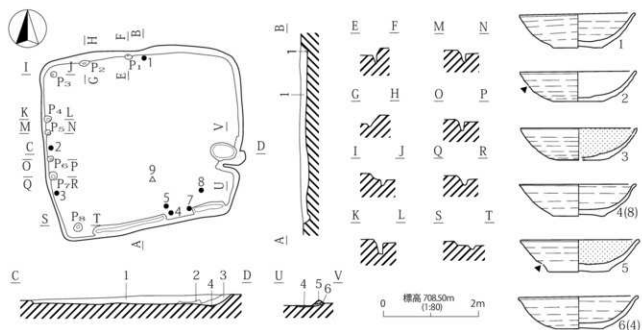

1. 暗褐色土層 (10YR3/4) 主体。  
 2. 紫褐色土層 (10YR2/3) 灰多含。  
 3. 暗褐色土層 (10YR3/3) 10YR6/3のシルト微量含。  
 4. 紫褐色土層 (10YR3/2) 5YR2/1粘土ブロック・焼土少含。  
 5. 紫褐色土層 (10YR2/3) 5YR3/1粘土ブロック含。  
 6. 暗灰色土層 (10YR4/1) 10YR5/2シルト・3/1少含。

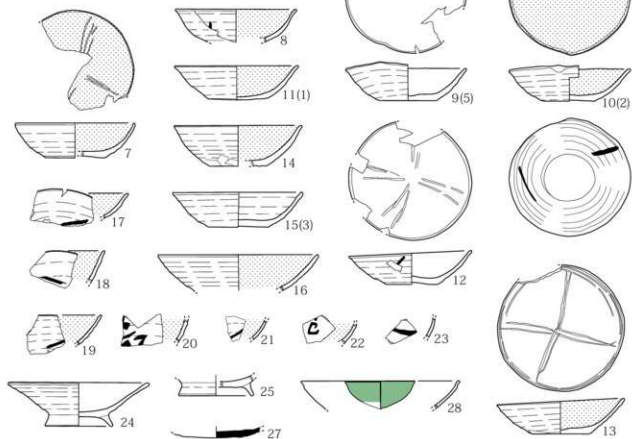

第 447 図 H285 号住居址 (1)

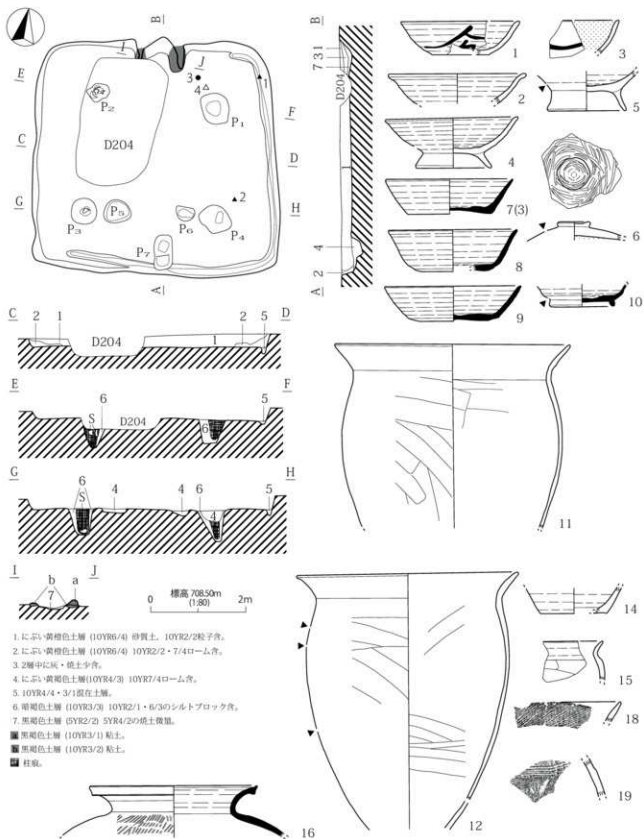

第 449 図 H286 号住居址 (1)

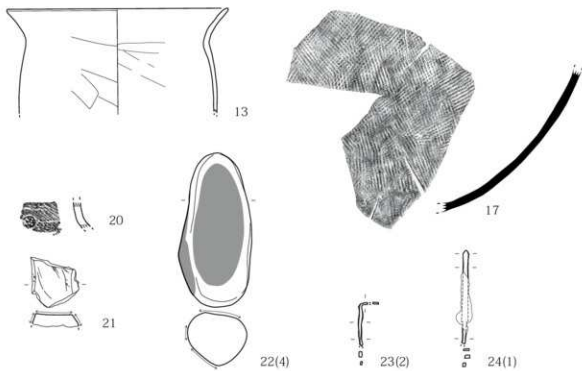

第450图 H286号住居址(2)



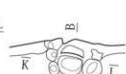
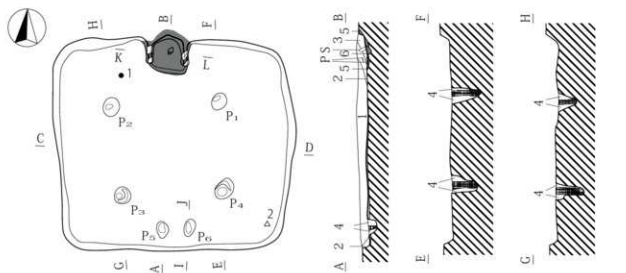

1. 暗褐色土層 (10YR3/3).
2. 黒褐色土層 (10YR2/3) 10YR2/1粘土ブロック状。
3. 黒褐色土層 (10YR2/2) 5YR3/6焼土片。
4. 10YR6/4シルト・2/2・7/6ローム層状。
- 黒褐色土層 (10YR3/2) 10YR2/1ブロック状。
- 暗褐色土層 (10YR3/4) 10YR5/3・5YR3/6焼土塊層内。
- 暗褐色土層 (10YR3/4) 10YR3/1粘土ブロック散在状。
- 黒褐色土層 (10YR2/3) 腐葉層。
- 緑に赤い黄褐色土層 (10YR5/4) 柱痕。

0 標高 708.30m (1.80) 2m

カマド掘方

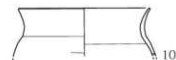
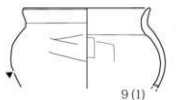
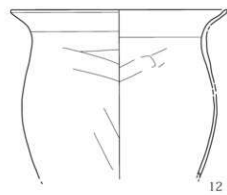
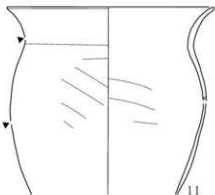
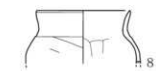

第451図 H287号住居址(1)

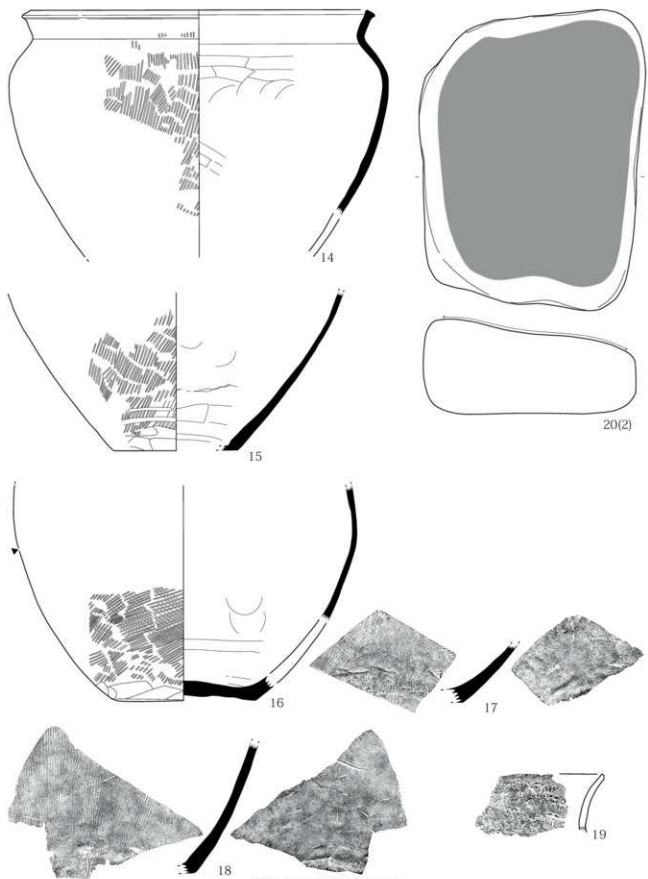

第452图 H287号住居址(2)

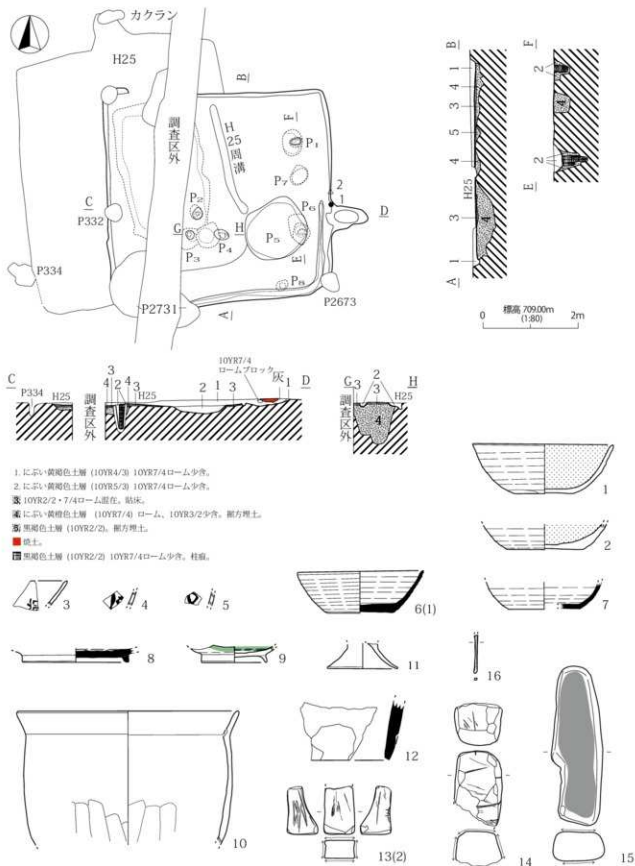

第 453 図 H288 号住居址

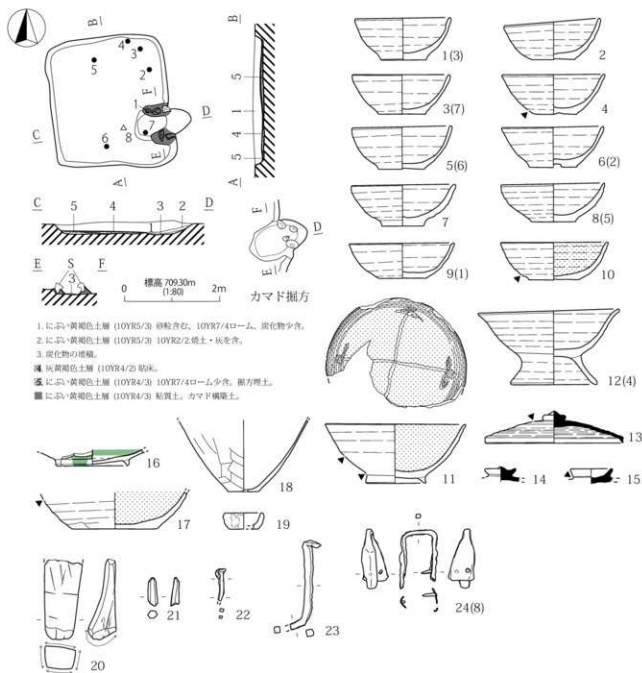

第 454 図 H289 号住居址

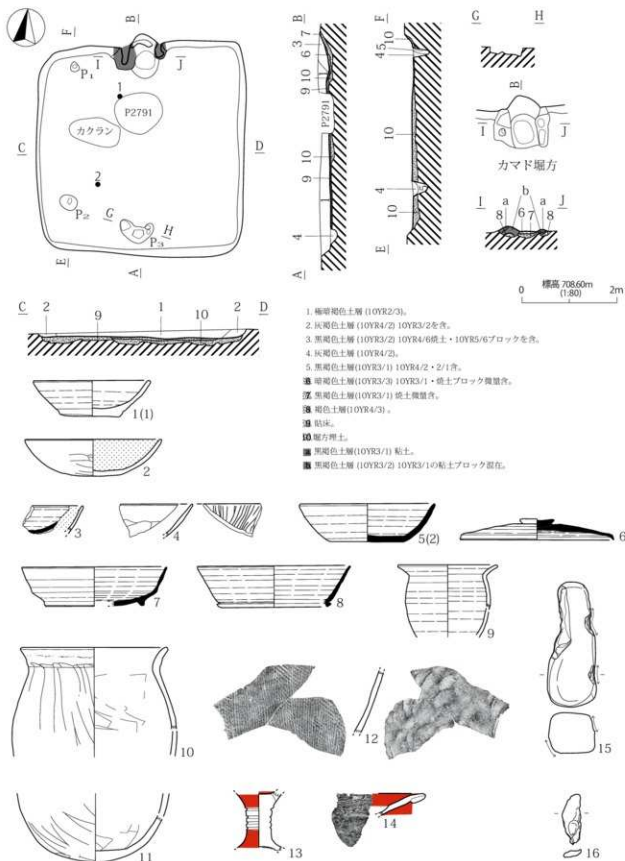

第455図 H290号住居址

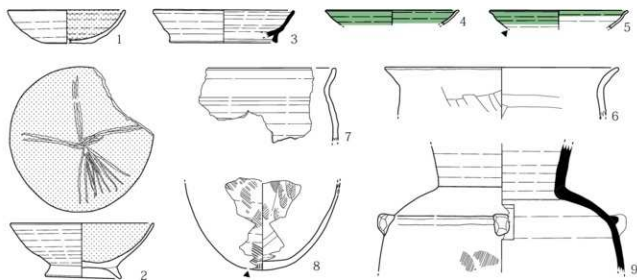
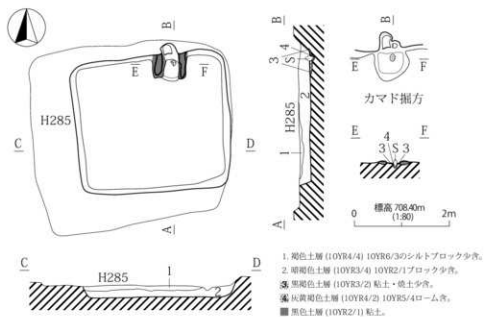

第456図 H291号住居址

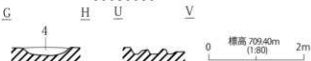
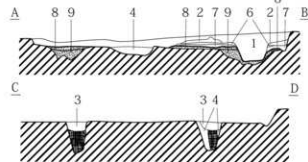
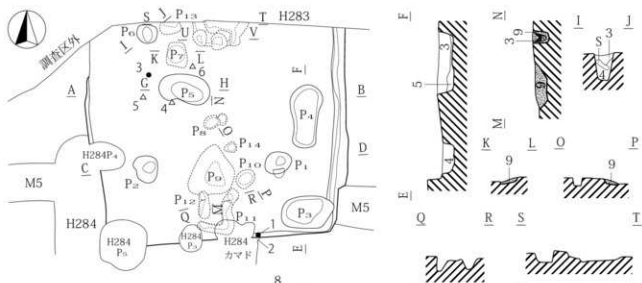

1. にぶい黄褐色土層 (10YR4/3) 10YR7/4ローム極少含。
2. にぶい黄褐色土層 (10YR5/3) 10YR7/4ローム・灰・炭化物・焼土粒子少含。
3. 黒褐色土層 (10YR3/2) 10YR7/4ローム少含。
4. 10YR7/4・3/2・4/2の混在。
5. 灰・炭・焼土の堆積。
6. にぶい黄褐色土層 (10YR4/3) 10YR7/4ローム多含。粘灰。
7. 灰黄褐色土層 (10YR4/2) 10YR7/4ローム・灰・中7層下に粘灰。
8. 灰黄褐色土層 (10YR4/2) 10YR7/6ローム多含。粘灰。
9. にぶい黄褐色土層 (10YR7/4) ローム土体・10YR4/2含。面方理土。
- 柱痕。

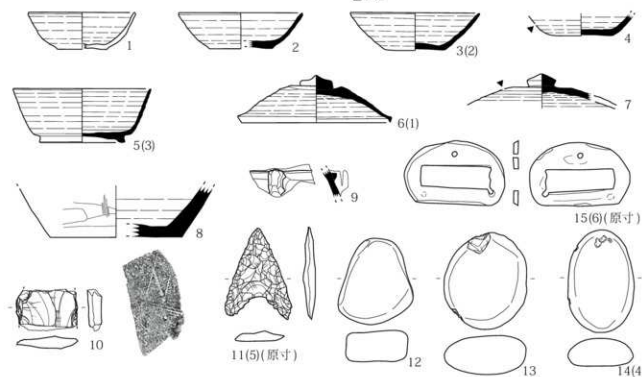

第457図 H292号住居址

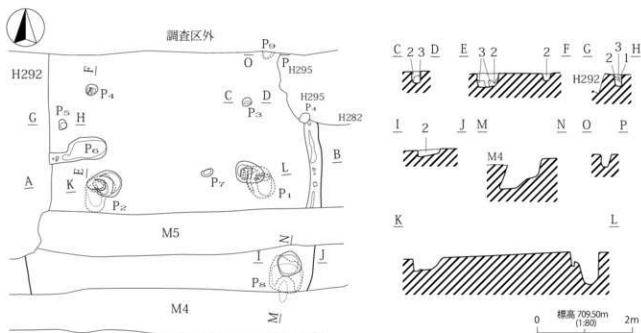

1. 濃い黄褐色土層 (10YR4/3) 10YR7/4ローム少含。
2. 黒褐色土層 (10YR3/2) 10YR7/4ローム・2/2含。
3. 10YR7/4~7/4ローム土層・3/2少含。
- 黄褐色土層(10YR4/2) 柱痕。

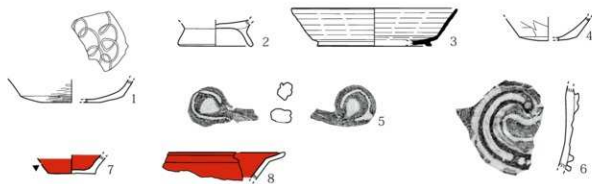

第458図 H293号住居址



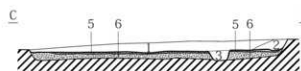
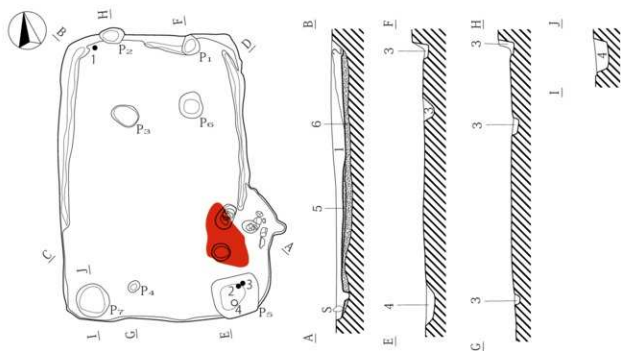

D

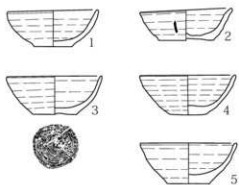

1. にぶい黄褐色土層 (10YR5/3) 砂質土。10YR7/4ローム・6/4シルト少含。
  2. にぶい黄褐色土層 (10YR5/3) 砂質土。10YR6/4シルト多含。
  3. 灰黄褐色土層 (10YR4/2) 10YR7/4ローム少含。
  4. にぶい黄褐色土層 (10YR4/3) 炭土・灰含。
  5. にぶい黄褐色土層 (10YR6/4) 10YR3/2少含。炭灰。
- 10YR6/4・3/2層在。面方埋土。  
■ 焼土。

0 標高 799.10m (1:20) 2m

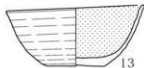
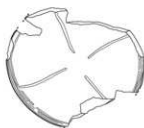
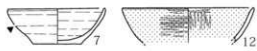

第459図 H294号住居址(1)

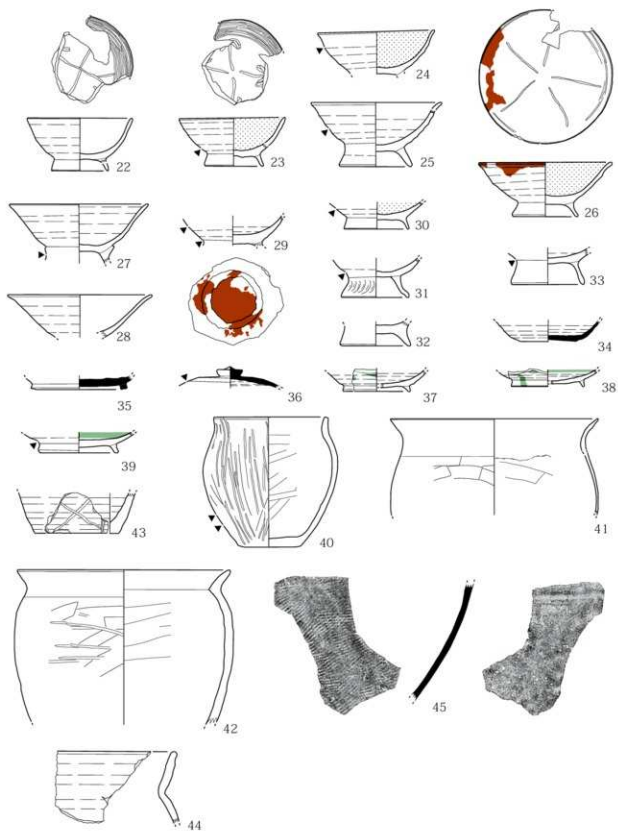

第460图 H294号住居址(2)

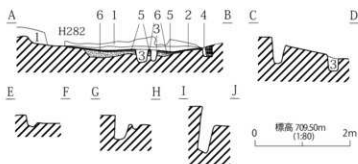
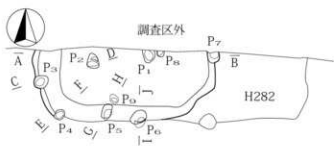

1. 灰黄褐色土層 (10YR4/2) 10YR2/2少含、7/6ローム極少含。
2. 明黄褐色土層 (10YR7/6) ローム主体、上面灰状に固い。
3. にぶい黄褐色土層 (10YR5/3) 10YR7/4ローム多含。
4. にぶい黄褐色土層 (10YR7/4) ローム主体、10YR2/2少含。
5. 灰黄褐色土層 (10YR4/2) 灰状。
6. 10YR7/4ローム・5/3層在 乗積に炭化物の埋積。黒方埋土。
7. にぶい黄褐色土層 (10YR5/3) 柱痕。

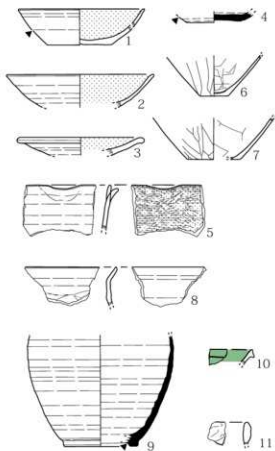

第461図 H295号住居址

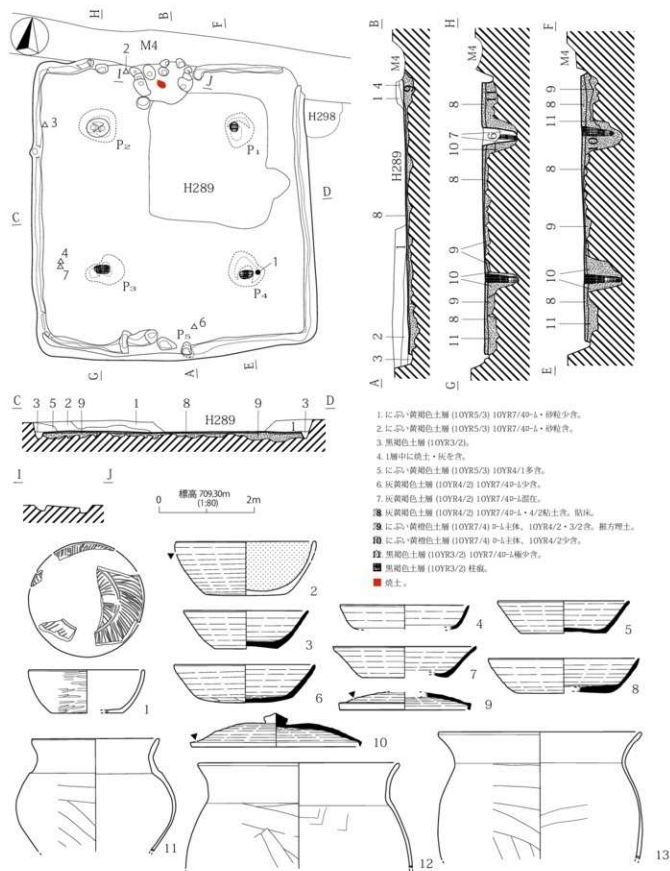

第462図 H296号住居址(1)

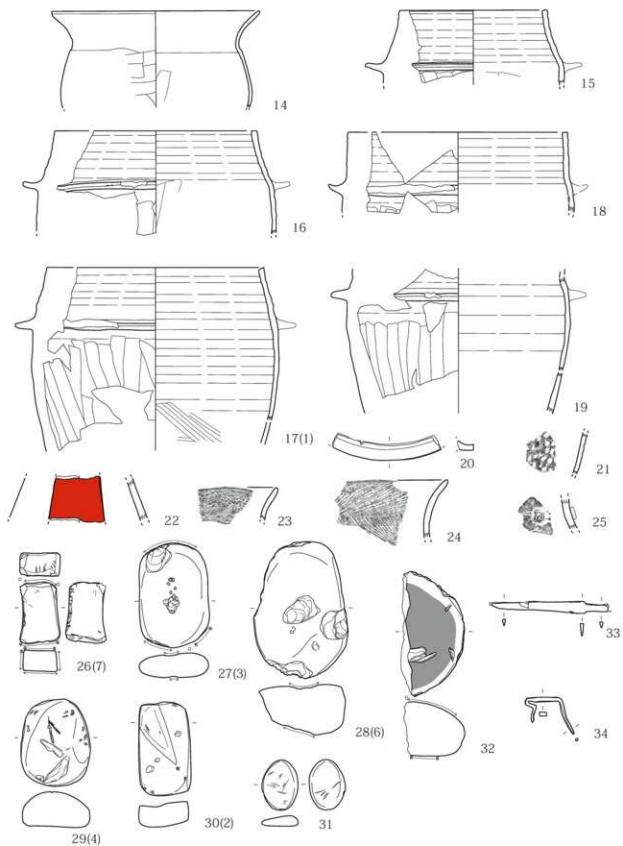

第 463 图 H296 号住居址 (2)

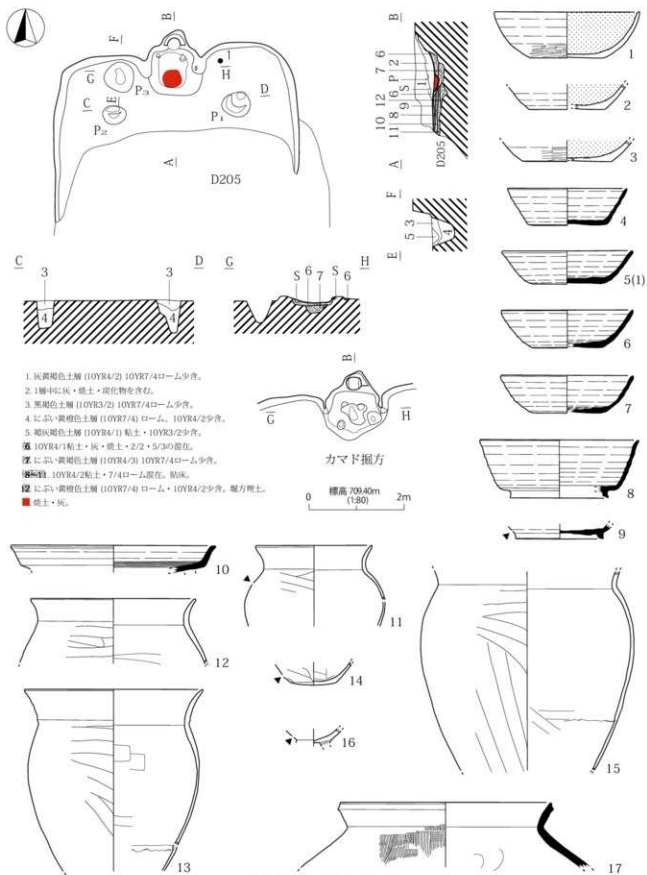

1. 灰黄褐色土層 (10YR4/2) 10YR7/4ローム少含。
  2. 1層中に灰・焼土・炭化物を含む。
  3. 黒褐色土層 (10YR3/2) 10YR7/4ローム少含。
  4. に深い黄褐色土層 (10YR7/4) ローム、10YR4/2少含。
  5. 褐色褐色土層 (10YR4/1) 粘土・10YR3/2少含。
  6. 10YR4/1粘土・灰・焼土・2/2・5/3の混在。
  7. に深い黄褐色土層 (10YR4/3) 10YR7/4ローム少含。
  8. 褐色粘土・10YR4/2粘土・7/4ローム混在。粘床。
  9. に深い黄褐色土層 (10YR7/4) ローム・10YR4/2少含。腐方埋土。
- 焼土・灰。

カマド掘方

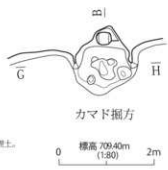

第464図 H297号住居址(1)



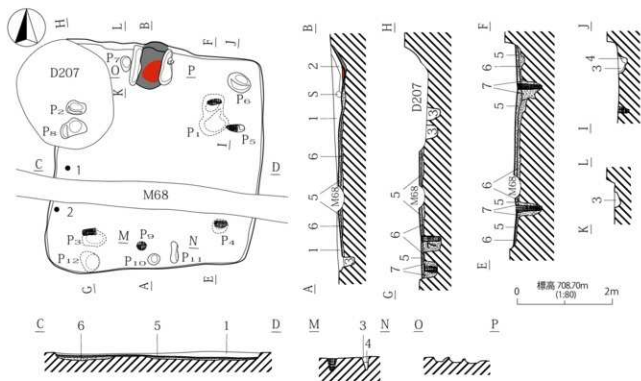

1. 灰・黄褐色土層 (10YR4/3) 10YR7/4ローム・炭化物を極少量。
2. 灰・黄土・10YR4/3の混在。
3. 黒褐色土層 (10YR2/2) 10YR7/6ローム少量。
4. 灰・黄褐色土層 (10YR4/3) 10YR7/4ローム少量。
5. 灰黄褐色土層 (10YR4/2) 灰土。
6. 灰・黄褐色土層 (10YR4/3) 10YR7/4ローム少量。面方埋土。
7. 褐色土層 (10YR4/1)。
8. 黄土。
9. 褐色土層 (10YR4/1) 10YR7/4ローム少量。粘土。
10. 灰黄褐色土層 (10YR4/2) 柱礎。

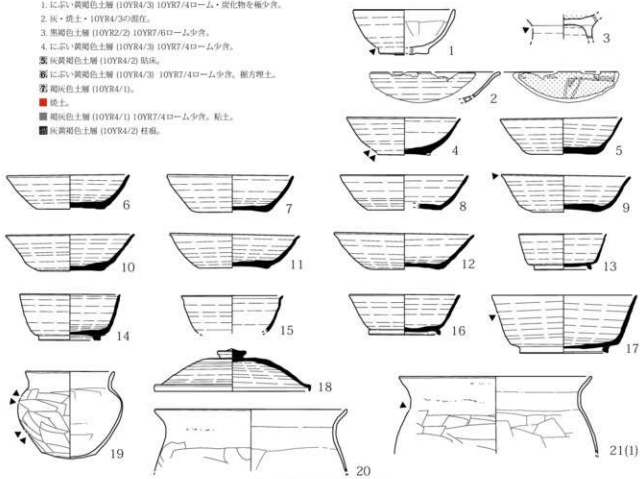

第467号 H299号住居址(1)



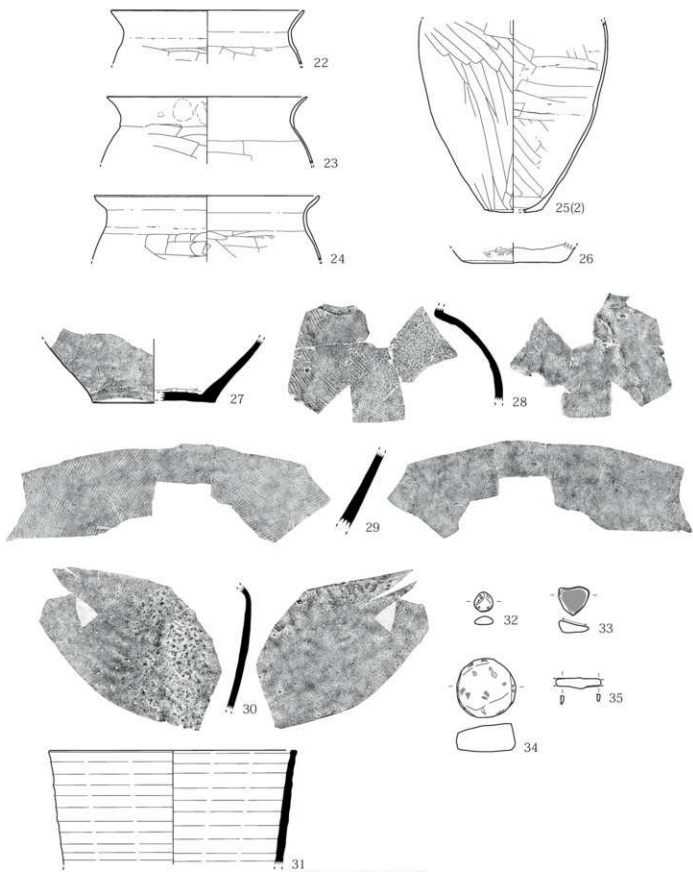

第468图 H299号住居址(2)



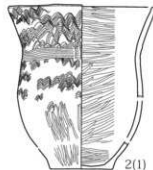
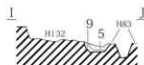
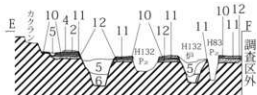
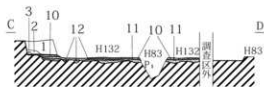
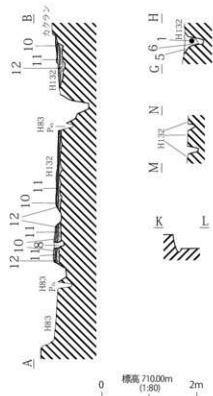
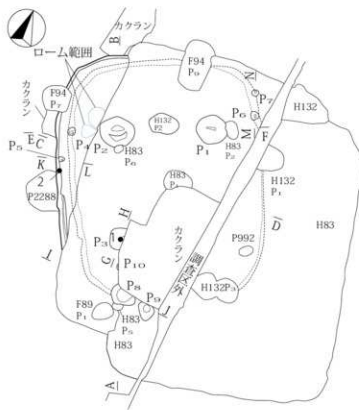

1. 黒褐色土層 (10YR2/3) ローム粒子・パミス含。
2. 黒褐色土層 (10YR2/2) ローム粒子・パミス含。
3. 暗褐色土層 (10YR3/3) ローム粒子多含。
4. にんじ色土層 (7.5YR5/4) ローム。
5. 黒褐色土層 (10YR2/2) ローム粒子・パミス含。
6. にんじ赤褐色土層 (10YR6/4) ローム主体。
7. にんじ赤褐色土層 (10YR4/3) ローム主体。
8. 黒褐色土層 (10YR2/3)。
9. 暗褐色土層 (10YR3/3) ローム粒子・ロームブロック含。
10. にんじ黄褐色土層 (10YR5/4) ロームブロック主体。粘埃。
11. 10YR4/4ローム主体。褐色土層在。粘埃。
12. 褐色土層 (10YR4/4) ローム主体。黒褐色土ブロック含。

第470図 H301号住居址

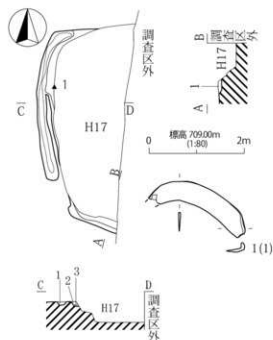

1. 黒褐色土層 (10YR3/2) ローム粒子・ハミス含。
2. 暗褐色土層 (10YR3/3) ローム粒子・ハミス多含。
3. 褐色土層 (10YR4/4) ローム粒子主体、暗褐色土含。

第471図 H302号住居址

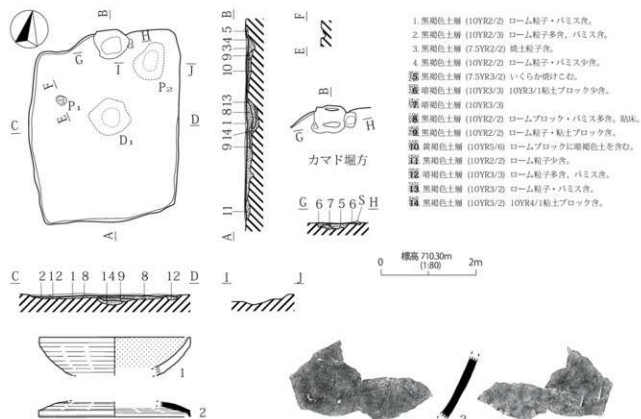

1. 黒褐色土層 (10YR2/2) ローム粒子・ハミス含。
2. 黒褐色土層 (10YR2/3) ローム粒子多含、ハミス含。
3. 黒褐色土層 (7.5YR2/2) 焼土粒子含。
4. 黒褐色土層 (10YR2/2) ローム粒子・ハミス少含。
5. 黒褐色土層 (7.5YR3/2) いくらか膨らこむ。
6. 暗褐色土層 (10YR3/3) 10YR3/1粘土ブロック少含。
7. 暗褐色土層 (10YR3/3)
8. 暗褐色土層 (10YR2/2) ロームブロック・ハミス多含、炭灰。
9. 暗褐色土層 (10YR2/2) ローム粒子・粘土ブロック含。
10. 黄褐色土層 (10YR5/6) ロームブロックに暗褐色土を含む。
11. 暗褐色土層 (10YR2/2) ローム粒子少含。
12. 暗褐色土層 (10YR3/3) ローム粒子多含、ハミス含。
13. 黒褐色土層 (10YR3/2) ローム粒子・ハミス含。
14. 黒褐色土層 (10YR3/2) 10YR4/1粘土ブロック含。

第472図 H303号住居址



1. 黒褐色土層 (10YR2/2) ローム粒子・パミス食。
2. 黒褐色土層 (10YR2/3) 10YR5/4ロームブロック稀少食・ローム粒子多食・パミス食。
3. 黒褐色土層 (10YR2/2) ローム粒子・パミス食。
4. 暗褐色土層 (10YR3/3) ローム粒子多食、パミス食。
5. 黒褐色土層 (10YR2/3) ローム粒子・パミス食。
6. 黄褐色土層 (10YR5/6) ロームブロック。
7. 暗褐色土層 (10YR3/4) ローム粒子極多食。
8. 黒褐色土層 (10YR3/2) ロームブロック極小食・ローム粒子・パミス食。
9. 褐色土層 (7.5YR4/3) ローム粒子極多食。
10. 黒褐色土層 (10YR3/2) ローム粒子・パミス食・炭化物・焼土含。
11. 濃い褐色土層 (10YR5/4) ローム主体。
12. 濃い黄褐色土層 (10YR6/4) ローム主体。
13. 褐色土層 (10YR4/4) ローム主体。ロームマウンド
14. 黒褐色土層 (7.5YR3/2) 炭化物粒子・焼土粒子含。炉壁方埋土。
15. 褐色土層 (7.5YR4/6) ローム主体。陥床。
16. 黒褐色土層 (10YR2/2) パミス・ローム粒子含。陥床。
17. 濃い褐色土層 (10YR5/4) 10YR2/2ブロック稀少食。
18. 濃い褐色土層 (10YR5/4) 18層より黄色が強い。
19. 濃い褐色土層 (10YR5/4) ローム主体。
20. 褐色土層 (10YR4/4) ローム主体。
21. 暗褐色土層 (10YR3/3) ローム粒子多食。
22. 黒褐色土層 (10YR2/2) 柱痕。
23. 黒褐色土層 (10YR2/2) 柱痕。
24. 黒褐色土層 (10YR2/2) 柱痕。
25. 褐色土層 (10YR4/6) 柱痕。

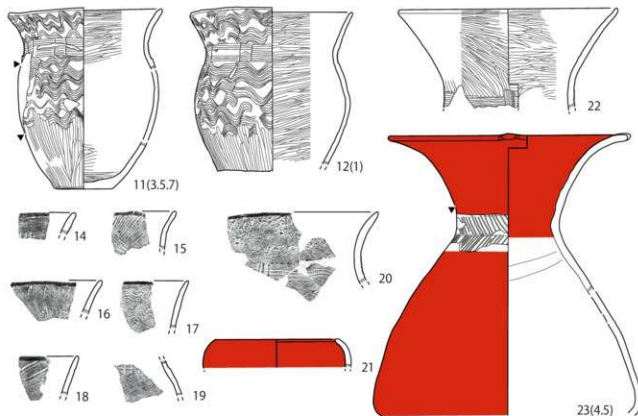
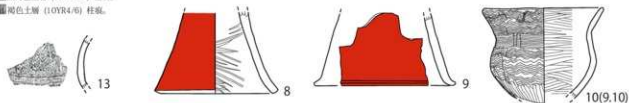
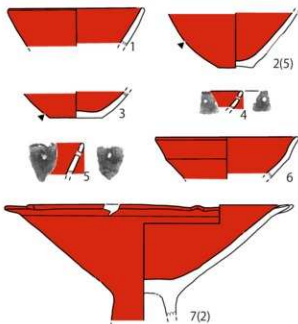

第474図 H304号住居址(2)

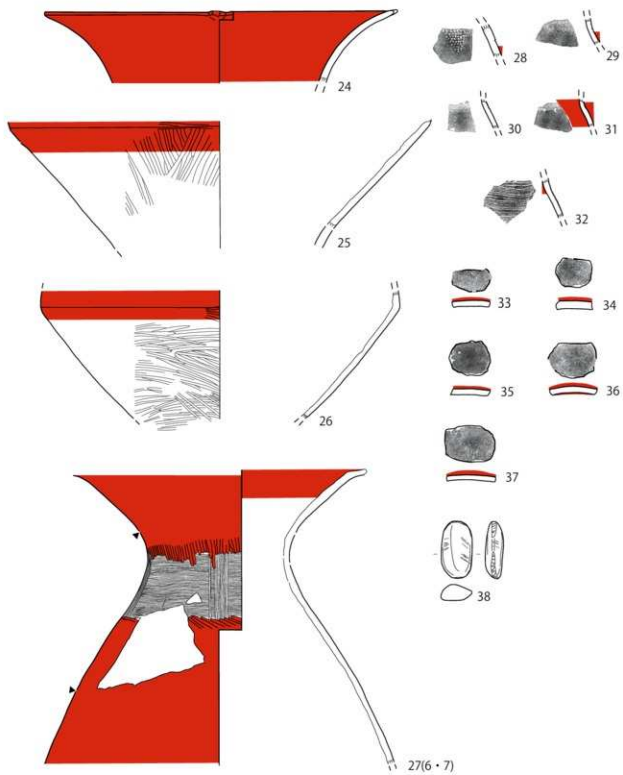

第 475 图 304 号住居址 (3)

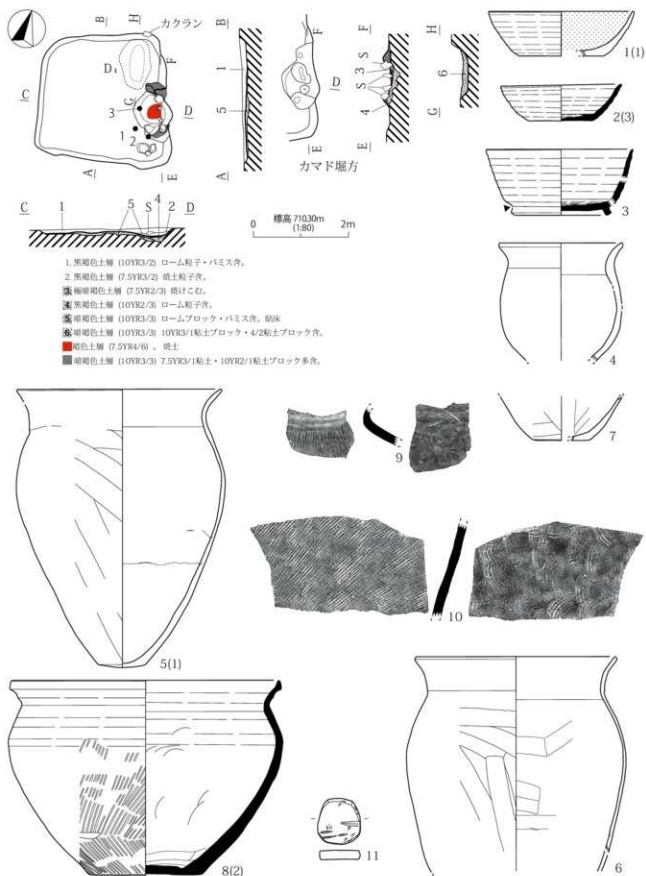

第476図 H305号住居址





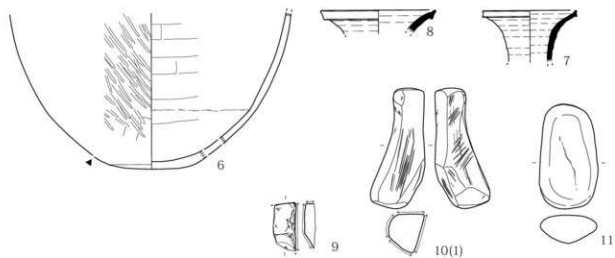

第 478 图 H306 号住居址 (2)

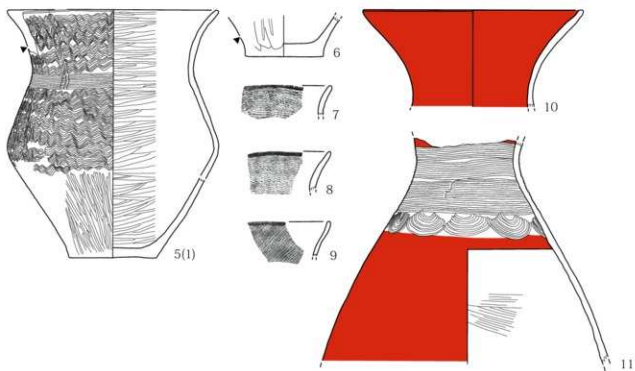

第 480 图 H307 号住居址 (2)



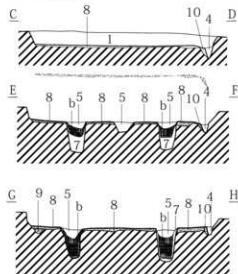
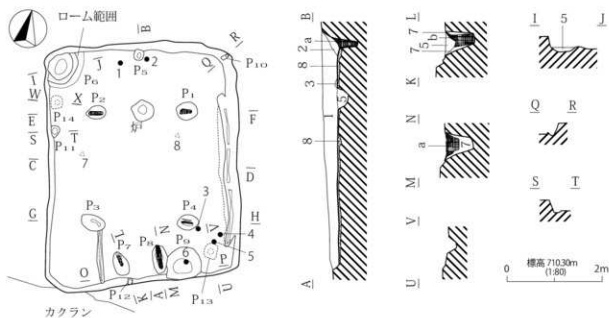

1. 黒褐色土層 (10YR2/3) ローム粒子・φ2mm以下パミス含。
2. 暗褐色土層 (10YR3/3) ローム粒子多含、パミス含。
3. 紫色土層 (10YR2/1) 炭化物粒子を多含。
4. 黒褐色土層 (10YR3/2) 腐炭。
5. 黒褐色土層 (10YR2/5) ローム粒子・パミス含。
6. に近い黄褐色土層 (10YR4/3) 間仕切り溝。
7. に近い褐色土層 (7.5YR6/3) ローム土体。
8. 褐色土層 (10YR4/4) ローム土体、褐色土層少含、腐炭。
9. 褐色土層 (7.5YR4/3) ローム土体。
10. 暗褐色土層 (10YR3/3) ロームブロック・パミス含。
11. 黒褐色土層 (10YR2/2) 柱痕。
12. に近い褐色土層 (7.5YR5/4) ローム土体、柱痕。

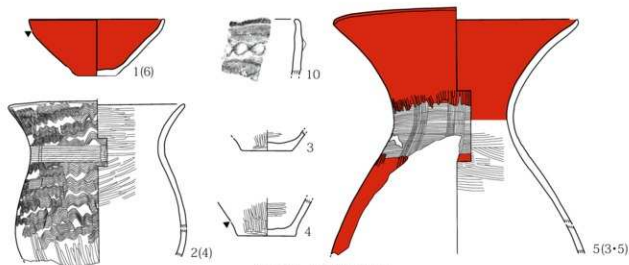

第481図 H308号住居址(1)

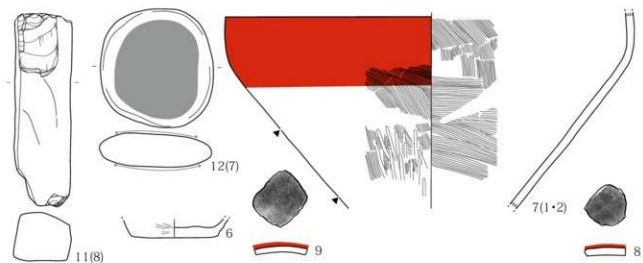

第 482 图 H308 号住居址 (2)

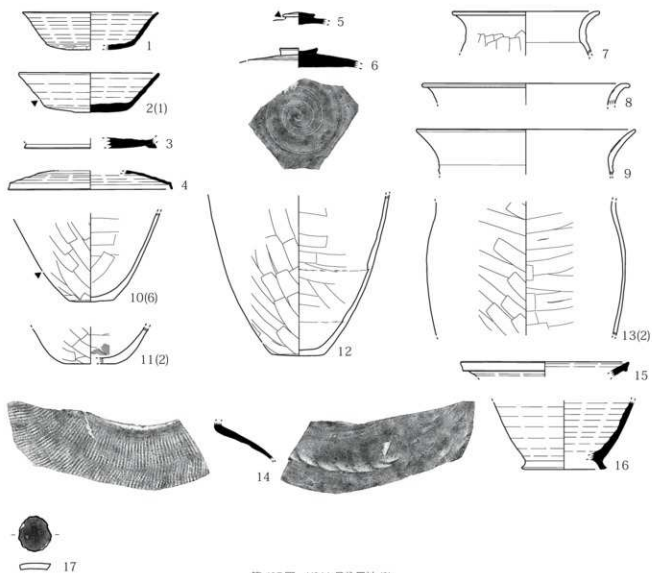

第 487 图 H311 号住居址 (2)

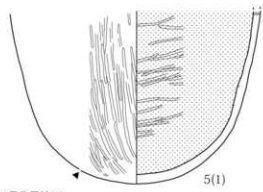
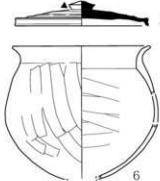
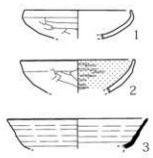
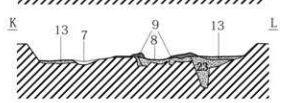
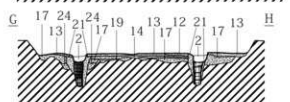
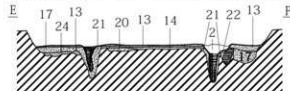
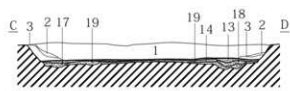
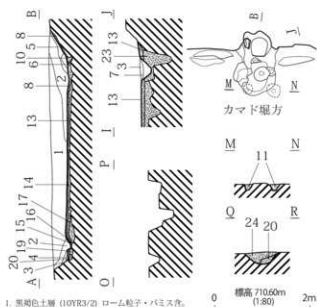
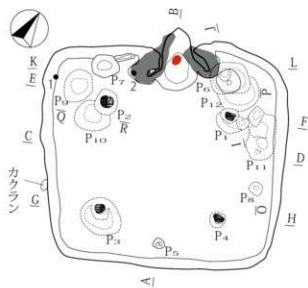

1. 黒褐色土層 (10YR3/2) ローム粒子・パミス食。
2. 黒褐色土層 (10YR3/2) 黒色土食。
3. 暗褐色土層 (10YR3/3) ローム粒子多食、パミス食。
4. にぶい黄褐色土層 (10YR4/3) ローム粒子極多食。
5. 黒褐色土層 (7.5YR3/2) 焼土粒子食。
6. 黒褐色土層 (7.5YR3/2) 灰層。
7. 暗褐色土層 (7.5YR3/2) 焼土ブロック・粘土ブロック・ロームブロック食。
8. 暗褐色土層 (10YR3/2) 細粘土ブロック食。
9. 暗褐色土層 (10YR3/3) ローム粒子・パミス食。
10. 黒褐色土層 (7.5YR3/2) 焼土ブロック食、焼けこむ。
11. にぶい黄褐色土層 (10YR4/3) 細焼土ブロック・細ロームブロック・灰色粘土食。
12. 暗褐色土層 (10YR2/3) ローム粒子・パミス食、筋状。
13. 暗褐色土層 (10YR3/3) ローム粒子・パミス食、筋状。
14. 暗褐色土層 (10YR3/2) ローム粒子・パミス食、筋状。
15. 暗褐色土層 (10YR2/3) ロームブロック食、筋状。
16. 暗褐色土層 (10YR3/3) ローム粒子・パミス食。
17. 暗褐色土層 (10YR3/3) ローム粒子・ロームブロック・パミス食。
18. 暗褐色土層 (10YR2/3) 10YR2/1土ブロック食。
19. 暗褐色土層 (10YR5/6) 10YR3/3土食。
20. 黄褐色土層 (10YR5/6) ローム土塊。
21. 10YR4/3ロームブロック・暗褐色土層住。
22. にぶい黄褐色土層 (10YR5/4) ローム。
23. 暗褐色土層 (10YR2/3) 10YR6/2粘土ブロック・灰・焼土食。
24. 暗褐色土層 (10YR3/3) ローム粒子極多食、細ロームブロック・パミス食。
- 焼土。
- 暗褐色土層 (10YR3/2) 粘土。
- 暗褐色土層 (10YR3/3) 柱礎。

第483図 H309号住居址(1)

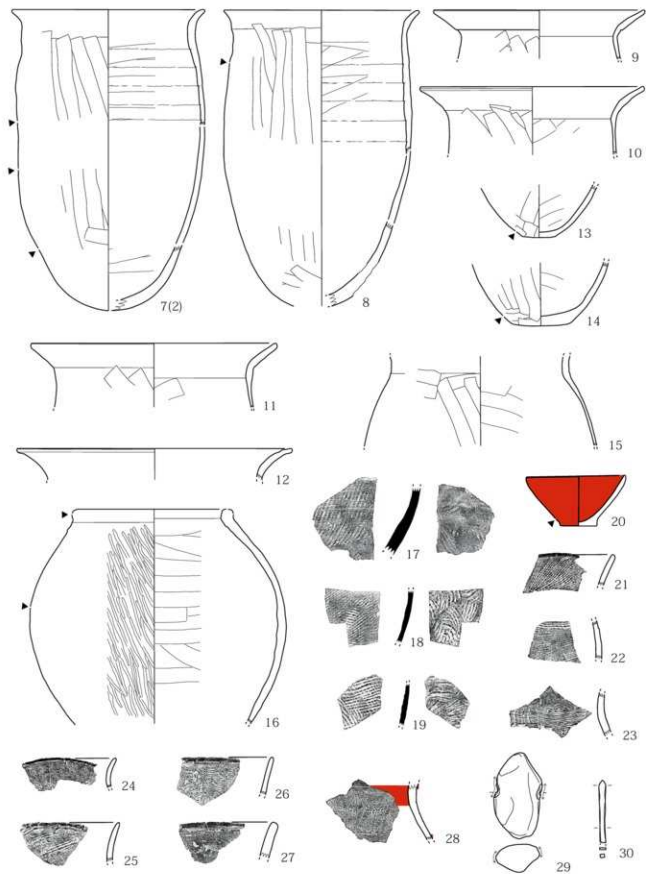

第484图 H309号住居址(2)

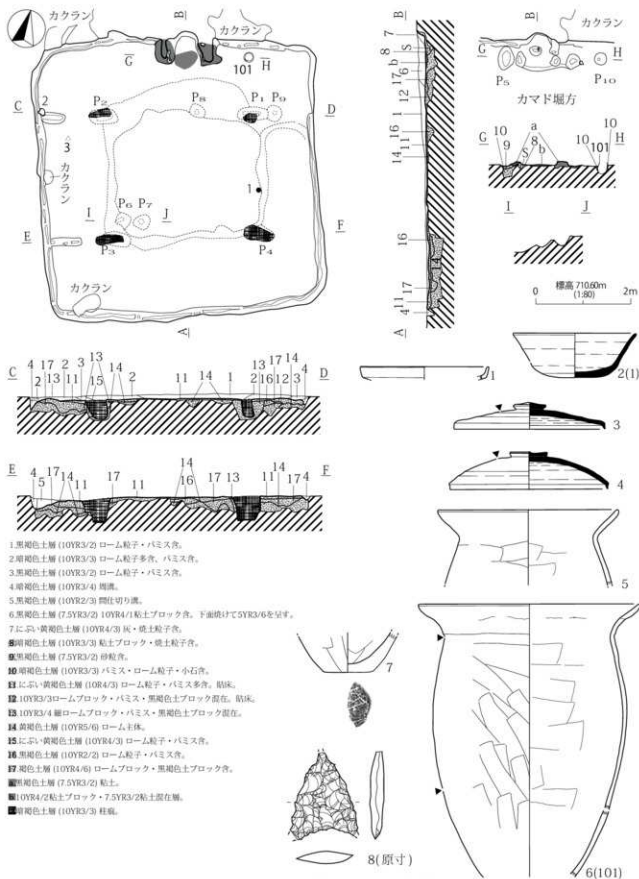

第485図 H310号住居址



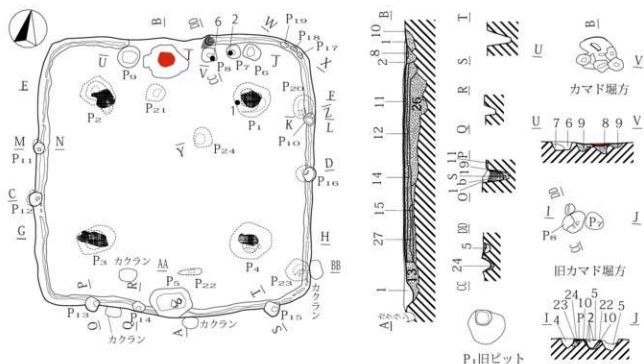

1. 黒褐色土層 (10YR3/2) 10YR3/1粘土ブロック状。
2. 褐色土層 (7.5YR4/4) 柱礎。
3. 暗褐色土層 (10YR3/3) 柱礎。
4. 暗褐色土層 (10YR3/3) 10YR3/1粘土ブロック状。
5. 黒褐色土層 (10YR3/2) 粘土ブロック状。
6. 黒褐色土層 (7.5YR2/2) 10YR3/1粘土ブロック多量、炭化物多量。
7. 暗褐色土層 (10YR3/3) ローム粘土主体。
8. 暗褐色土層 (7.5YR3/2) 焼土粘土。
9. 黒褐色土層 (7.5YR3/2) 粘土ブロック・炭化物。
10. 10YR6/6ロームブロック・2/2ブロック層在。
11. 暗褐色土層 (10YR3/3) ローム粘土・ハミス食。駒床。
12. 黒褐色土層 (10YR2/2) 10YR3/1粘土ブロック・ロームブロック・ハミス食。駒床。
13. 暗褐色土層 (10YR2/3) ロームブロック少量、ローム粘土・ハミス食。駒床。
14. 暗褐色土層 (10YR3/3) 10YR5/6ロームブロック・ハミス食。
15. にぶい褐色土層 (7.5YR7/4) ローム主体。
16. 褐色土層 (10YR4/4) ロームに褐色土。
17. にぶい黄褐色土層 (10YR5/4) ローム主体。
18. 暗褐色土層 (10YR2/3) ロームブロック・ハミス食。
19. 暗褐色土層 (10YR2/3) ローム粘土・ハミス食。
20. 10YR6/6 ロームブロックと10YR2/2炭塊状土。
21. 黒褐色土層 (10YR2/2) 柱あたり。
22. 暗褐色土層 (10YR3/2) ローム粘土・ハミス食。
23. 暗褐色土層 (10YR3/2) 粘土ブロック・土層片多量。
24. 暗褐色土層 (10YR3/3) ローム粘土多量、ハミス食。
25. 暗褐色土層 (10YR3/2) 10YR3/1粘土ブロック多量。
26. 黒褐色土層 (10YR3/2) ローム粘土・ハミス食。
27. 暗褐色土層 (10YR3/3) ロームブロック多量。
28. 褐色土層 (7.5YR4/6) 焼土。
29. 暗褐色土層 (10YR3/3) 柱礎。
30. 黒褐色土層 (10YR2/3) 柱礎。

第486図 H311号住居址(1)

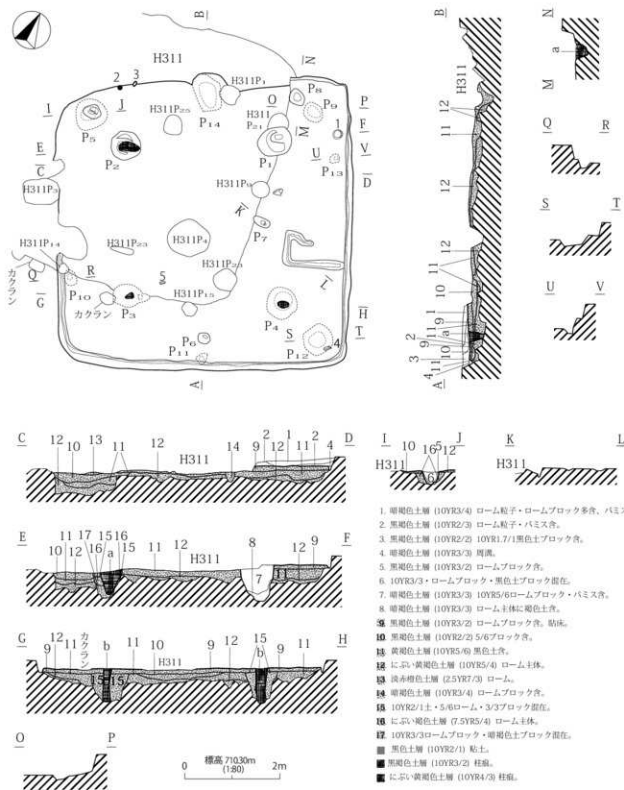

第 488 図 H312 号住居址 (1)

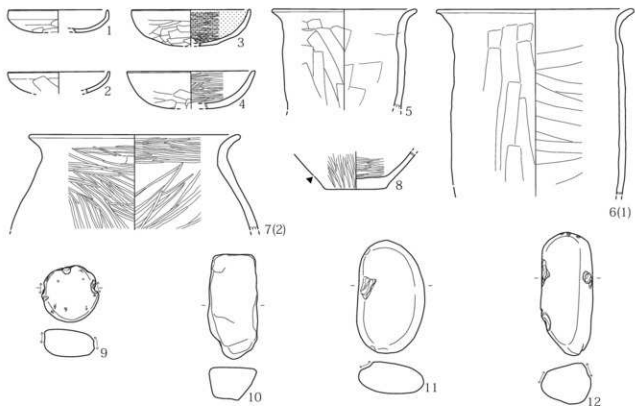

第 489 図 H312 号住居址 (2)

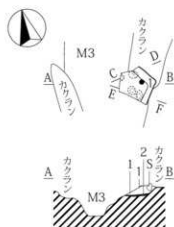

1. 灰褐色土層 (10YR3/2) ローム粒子・パミス・焼土粒子含。  
 2. 黄褐色土層 (10YR3/3) ローム粒子・パミス含。カマド跡方

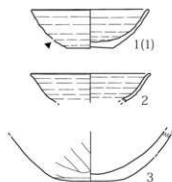

第 493 図 H315 号住居址

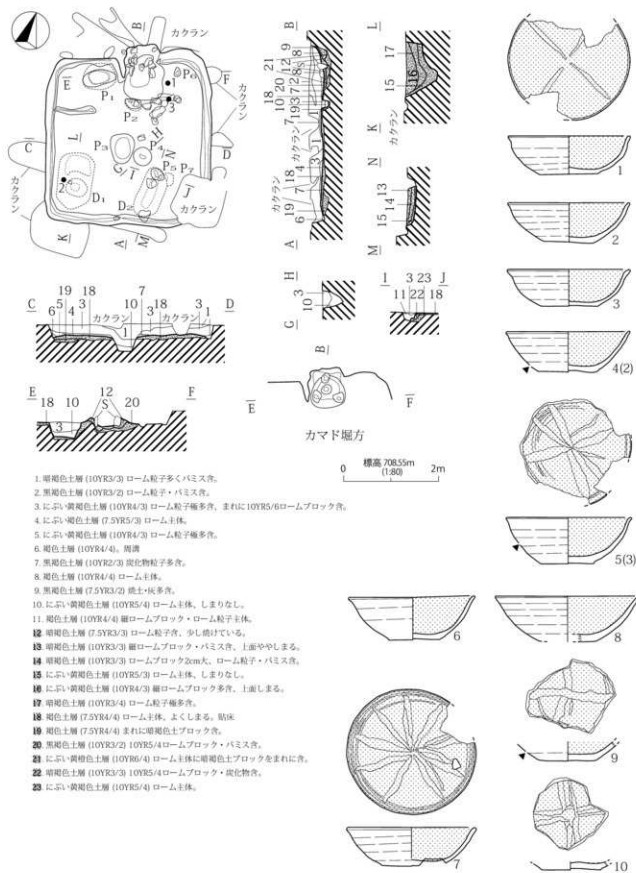

第490図 H313号住居址(1)

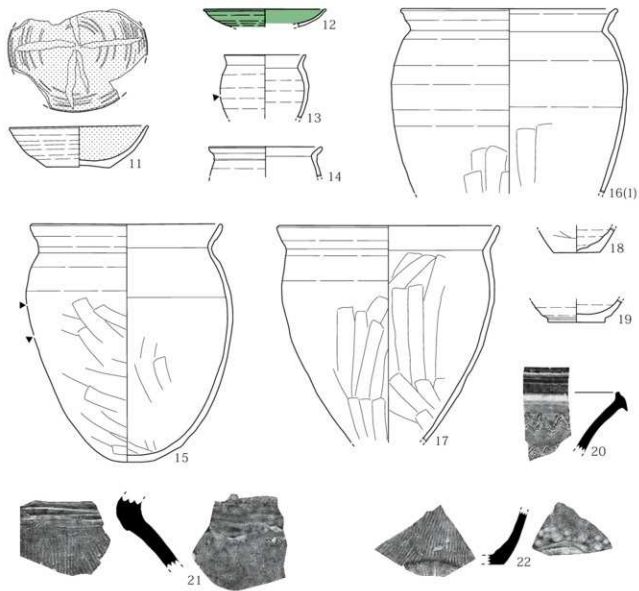

第 491 图 H313 号住居址 (2)



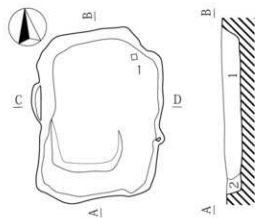

1. 暗褐色土層 (10YR3/3) ローム粒子多含、 $\phi$ ~5mm大/パミス含、
2. 暗褐色土層 (10YR3/3) ローム粒子多含、 羅ロームブロック含、
3. 褐色土層 (10YR4/4) ローム粒子極多含。



0 標高 708.80m (1:80) 2m

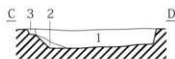

第495図 H317号住居址

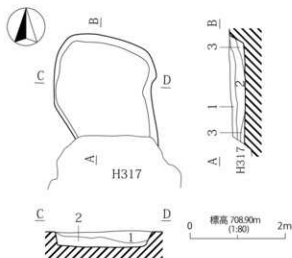

1. 暗褐色土層 (10YR3/3) ローム粒子多含、 パミス含、
2. 10YR4/4・5/6ロームブロック・3/2ブロック混在、
3. にごい・黄褐色土層 (10YR4/3) ローム粒子極多含、 パミス含、



第496図 H318号住居址

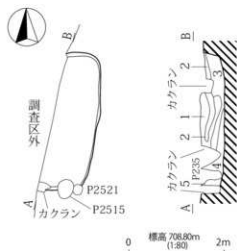

1. 暗褐色土層 (10YR3/3) ローム粒子多含、 パミス含、  $\phi$  5mm大ロームブロック少含、
2. 褐色土層 (10YR4/4) ローム粒子多含、 パミス含、
3. にごい・黄褐色土層 (10YR4/3) 2層よりやや暗い、
4. 褐色土層 (10YR4/4) 2層に近い、
5. にごい・黄褐色土層 (10YR5/4) ローム土体、

第497図 H319号住居址

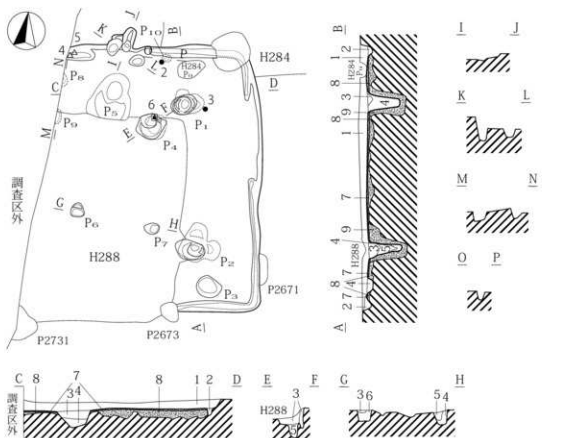

1. 褐色土層 (10YR4/3) 10YR2/2・7/4ローム・磁土少含。
2. 赤土・褐色土層 (10YR5/3) 10YR7/4ローム多含。
3. 灰褐色土層 (10YR4/2) 10YR7/4ローム少含。
4. 褐色土層 (10YR4/3) 10YR7/4ローム多含。
5. 灰褐色土層 (10YR4/2) 10YR7/4ローム・5/3含。
6. 赤土・褐色土層 (10YR7/4) ローム二次堆積。10YR3/2層少含。
7. 灰褐色土層 (10YR4/2) 10YR7/4ローム少含 粘土。
8. 10YR7/4ローム・4/2・3/2層在 掘方埋土。
9. 赤土・褐色土層 (10YR7/4) ローム、10YR4/2少含。

0 標高 709.10m (1:80) 2m

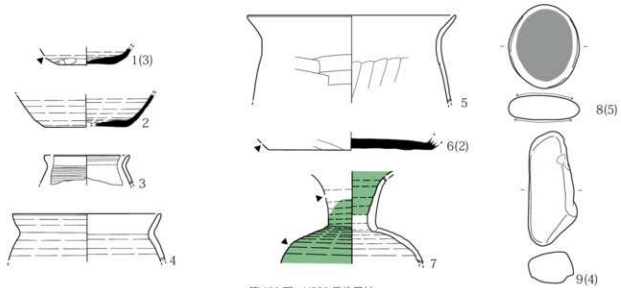

第498図 H320号住居址





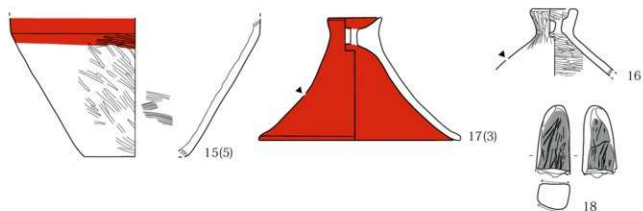

第500図 H321号住居址(2)

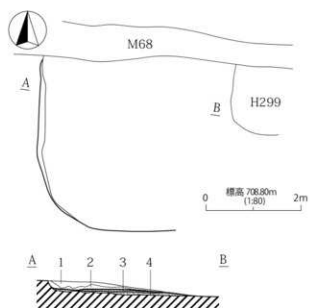

1. 灰・焼土の堆積。
2. 黒褐色土層 (10YR3/2) 10YR7/4ローム少量。
3. 黄に赤・黄褐色土層 (10YR6/4) 10YR4/2多量。粘床。
4. 黄に赤・黄褐色土層 (10YR6/4) 10YR7/4ローム多量。南方埋土。

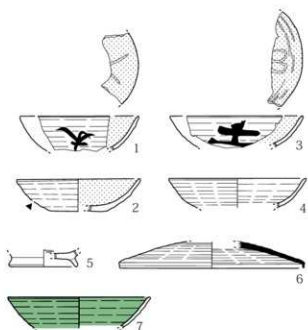

第501図 H322号住居址

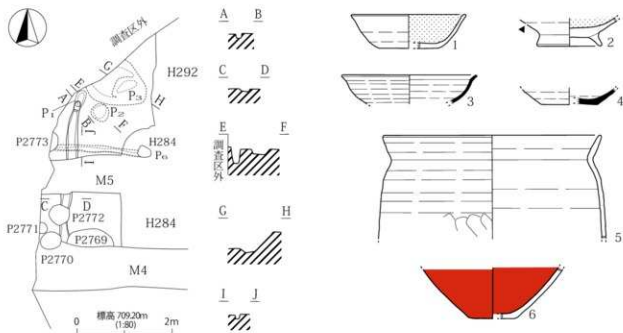

第502図 H323号住居址

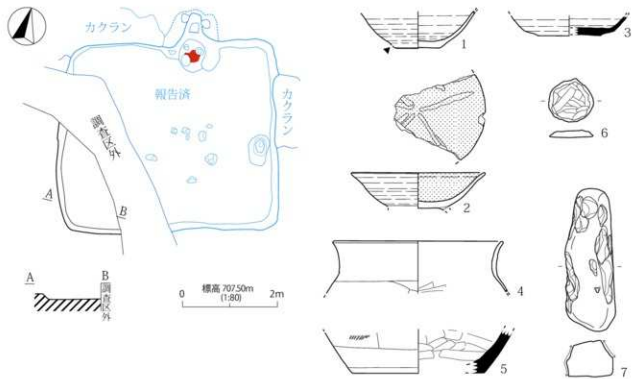

第503図 H324号住居址

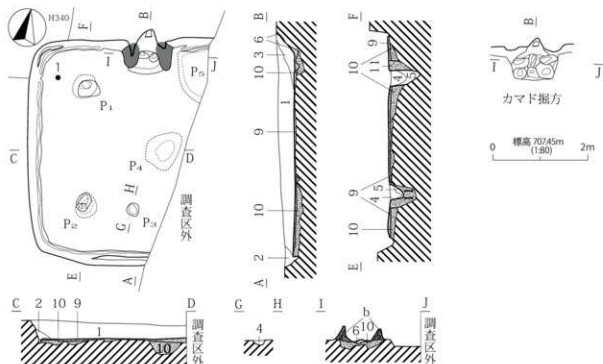

1. にぶい黄褐色土層 (10YR4/3) 10YR2/2・10YR7/4ローム含。≠人為埋土?
2. 黒褐色土層 (10YR3/2) 粘質土。
3. 2層中に粘土・灰を含。
4. 黒褐色土層 (10YR3/2) 10YR7/4ローム多含。
5. にぶい黄褐色土層 (10YR4/1) 10YR7/4ローム混在。カマド埋土。
- 褐色土層 (10YR4/2) 10YR7/4ローム混在。カマド埋土。
- 灰黄褐色土層 (10YR4/2) 10YR7/4ローム含。粘床。
- 黒褐色土層 (10YR3/2) 10YR7/4ローム多含。根方埋土。
- にぶい黄褐色土層 (10YR7/4) ローム・10YR4/2少含。
- 褐色土層 (10YR4/1) 粘土。
- ≪層が焼土化したもの。

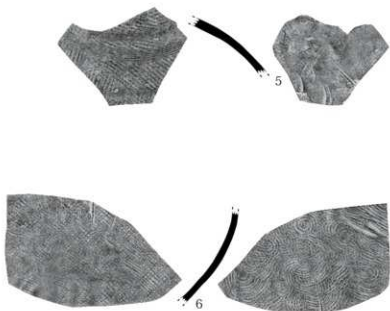
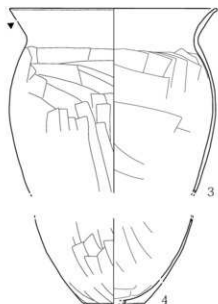

第504図 H325号住居址

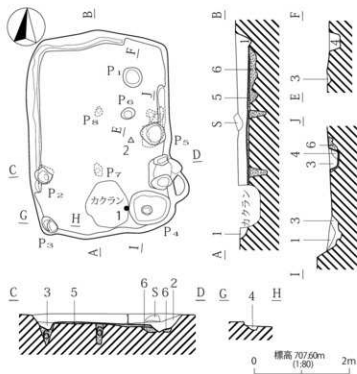

1. にぶい黄褐色土層 (10YR4/3) 10YR7/4ローム・2/2少含。
2. 1層中に焼土・灰・炭化物を含。
3. 灰黄褐色土層 (10YR4/2) 10YR7/4ローム含。
4. にぶい黄褐色土層 (10YR7/4) ローム主体。10YR4/2少含。
5. 褐色灰色土層 (10YR4/1) 10YR7/4ローム含。粘土。
6. にぶい黄褐色土層 (10YR7/4) ローム主体。10YR4/2少含。黒方礫土。

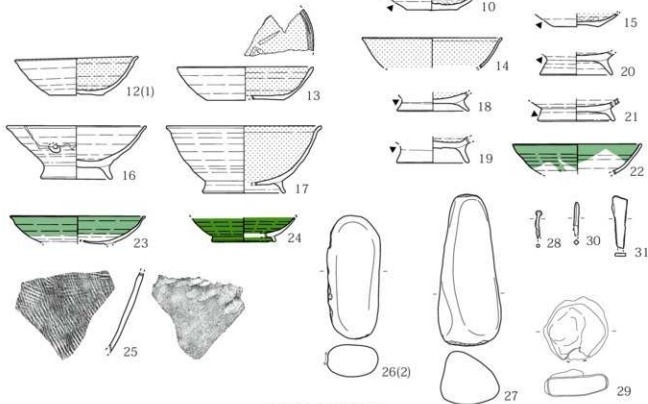

第505図 H326号住居址

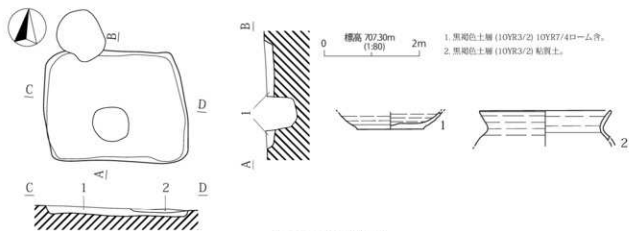

第506図 H327号住居址

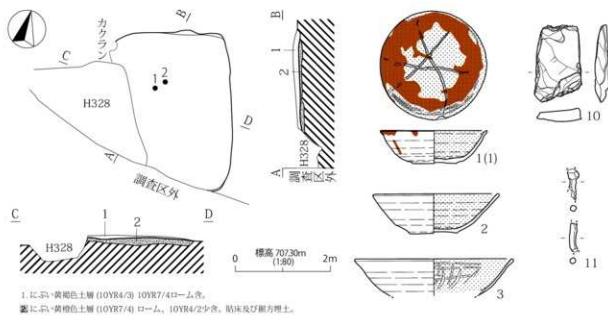

1. 赤い黄褐色土層 (10YR4/3) 10YR7/4ローム色。  
 2. 赤い黄褐色土層 (10YR7/4) ローム, 10YR4/2少量, 粘床及び礫方埋土。

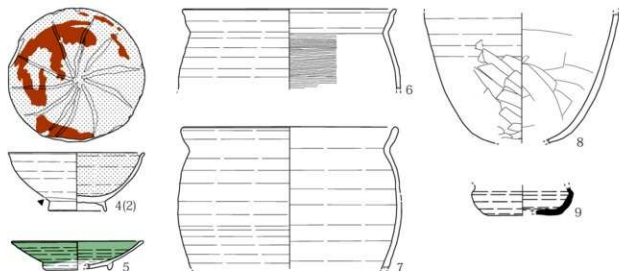

第507図 H329号住居址

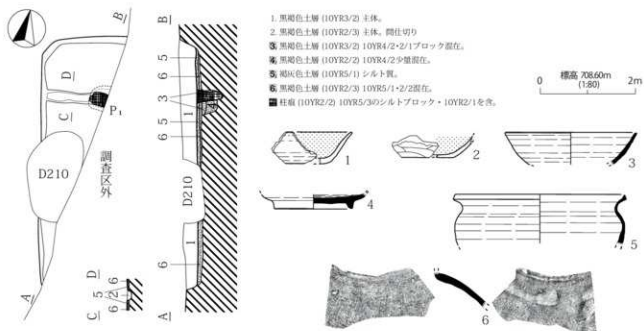

第 508 図 H330 号住居址

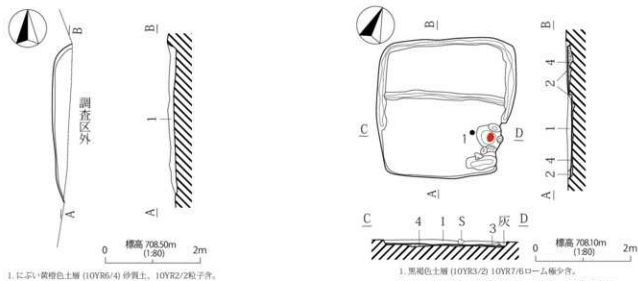

第 509 図 H331 号住居址

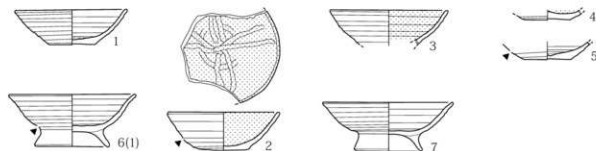

第 514 図 H335 号住居址

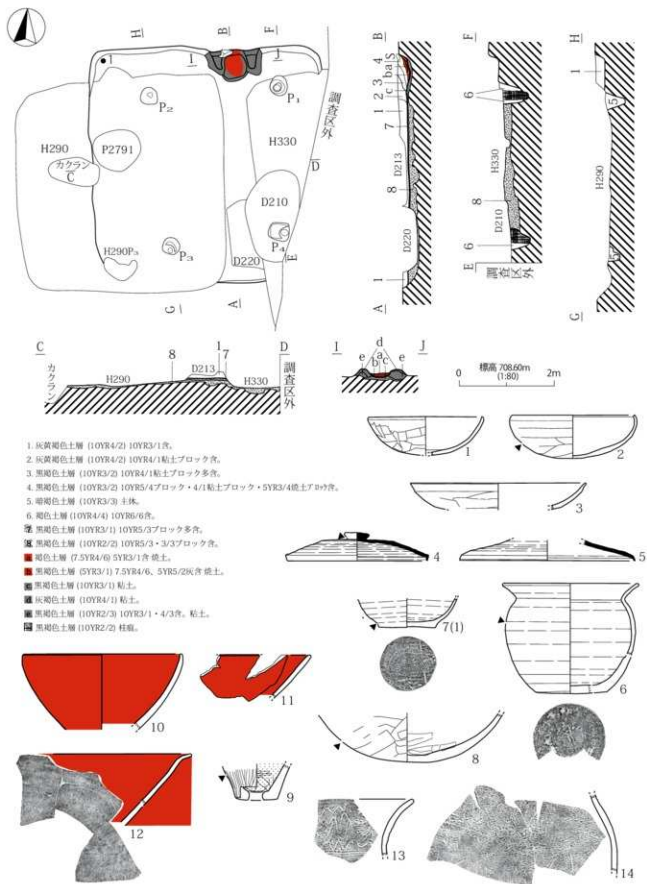

第510図 H332号住居址





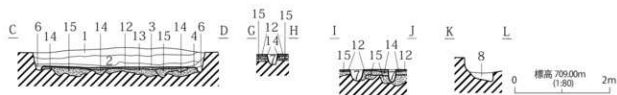
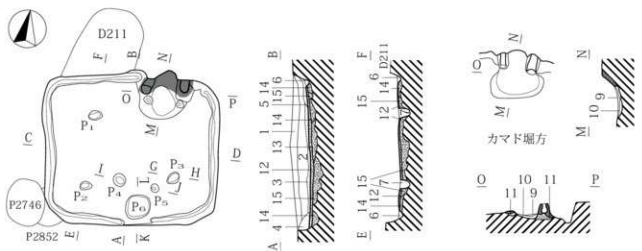

1. 黒褐色土層 (10YR3/2) 10YR4/4ロームブロック多。
2. 黒褐色土層 (10YR3/1) 10YR4/4ロームブロック多。
3. 黒褐色土層 (10YR2/2)。
4. 黒色土層 (10YR2/1)。
5. 黒褐色土層 (10YR3/2) 7.5YR4/2粘土ブロック多。
6. 黒褐色土層 (10YR3/1)。
7. 10YR3/1・4/2混在。
8. 10YR3/2・2/1混在。
9. 暗褐色土層 (5YR3/3) 5YR3/6粘土少混在。
10. 黒褐色土層 (10YR2/2)。
11. 黒褐色土層 (10YR2/3) 10YR1.7/1多。
12. 黒褐色土層 (10YR2/3) 10R4/4ブロック多。砂混。
13. 黒色土層 (10YR2/1) 10YR5/6ブロック多。
14. 暗褐色土層 (10YR2/3)。
15. 黒色土層 (10YR2/2) 10YR1.7/1少。
16. 黒褐色土層 (10YR3/2) 10YR2/2多。

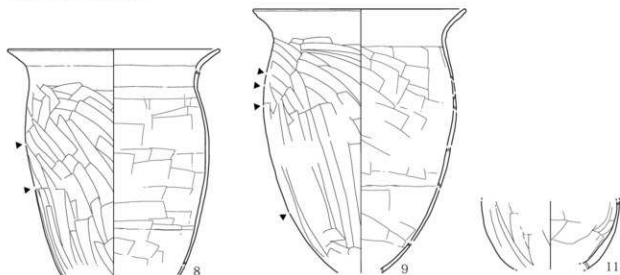
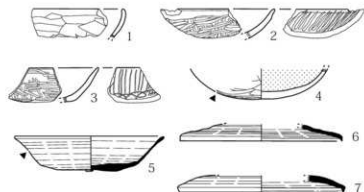

第512図 H334号住居址(1)

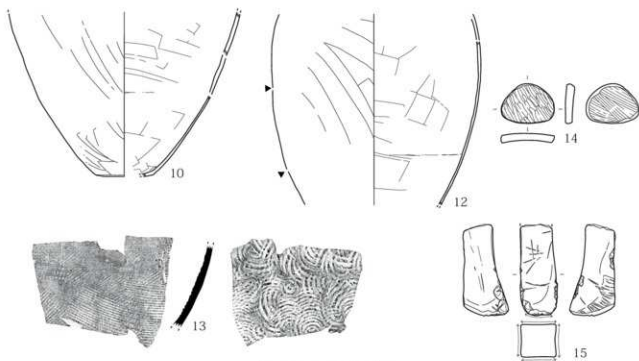

第 513 图 H334 号住址 (2)

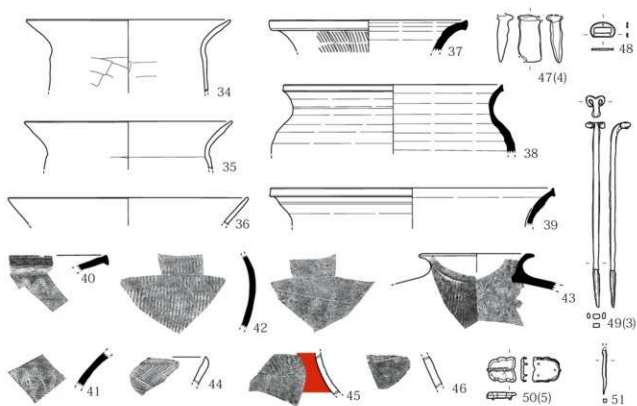

第 520 图 H337 号住址·D224 号土坑 (3)

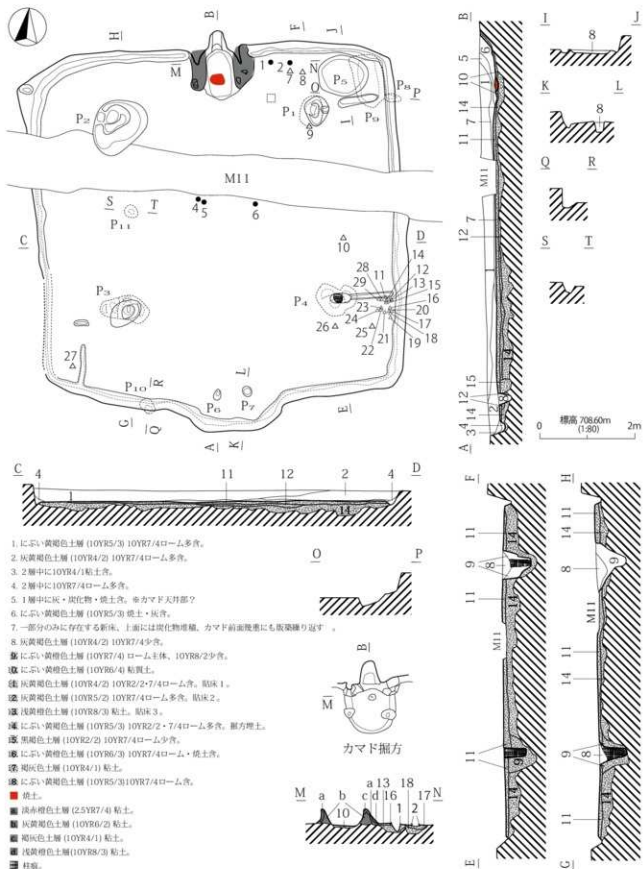

第515図 H336号住居址(1)

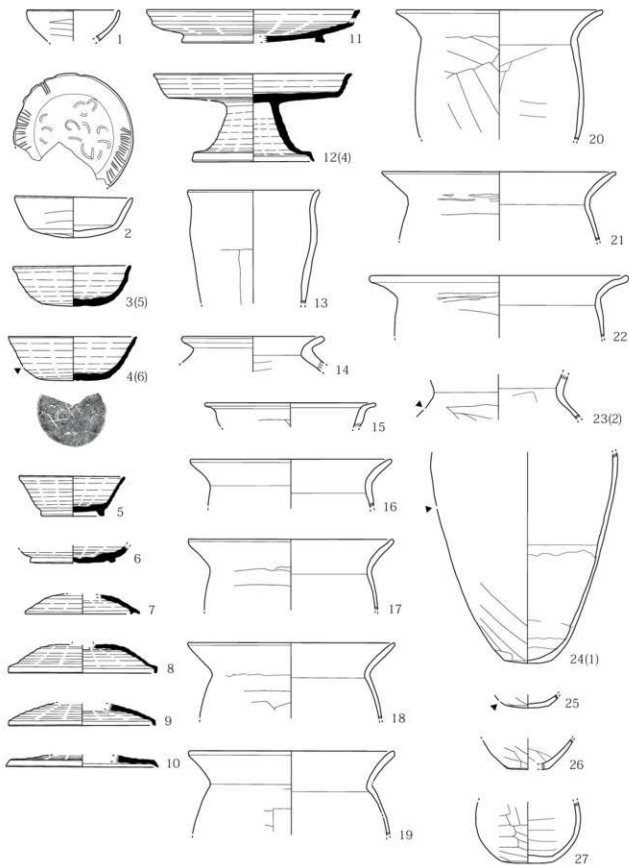

第 516 图 H336 号住居址 (2)

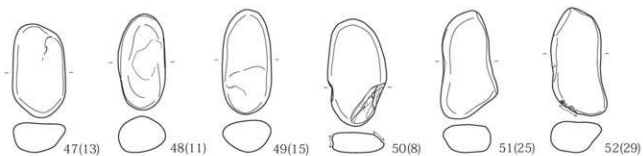
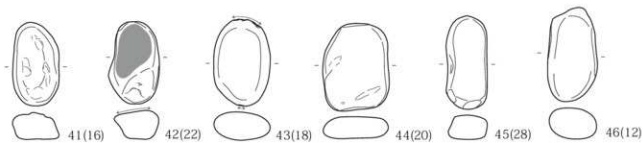
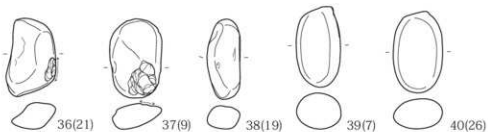
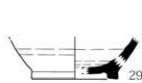
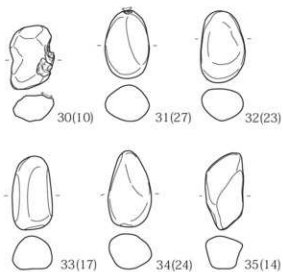
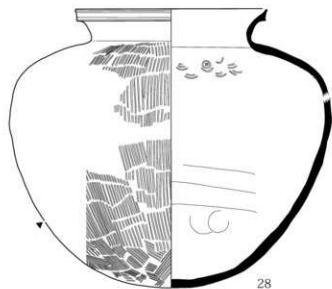

第 517 图 H336 号住居址 (3)

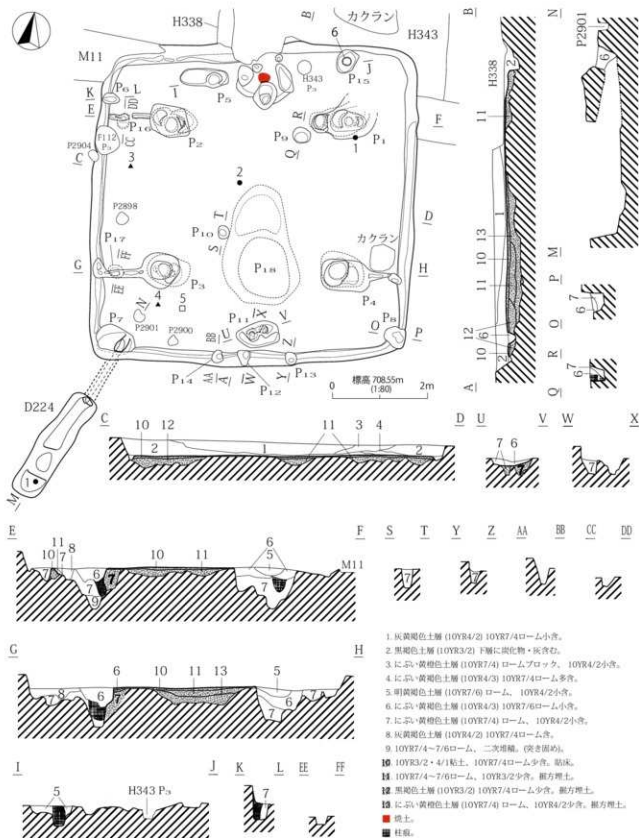

第 518 図 H337 号住居址・D224 号土坑 (1)

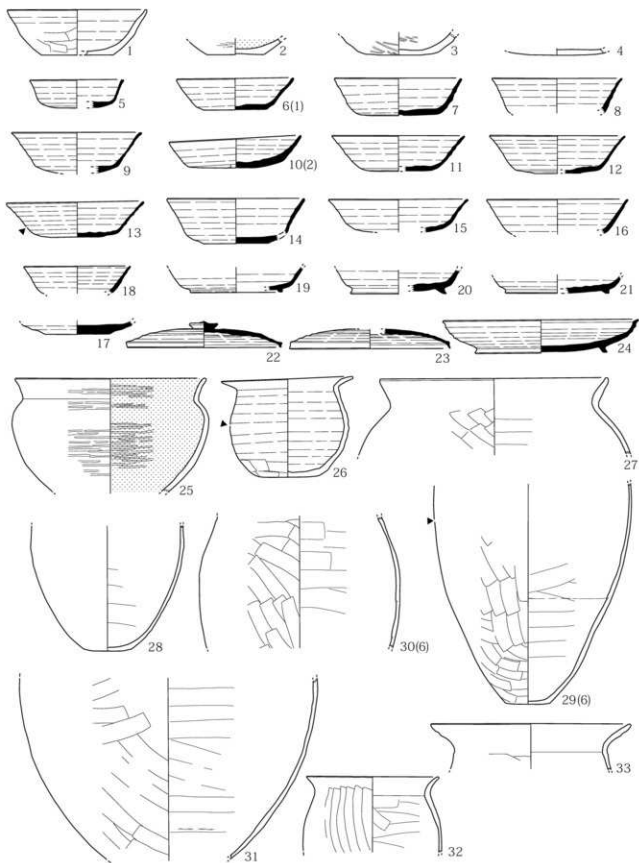

第 519 图 H337 号住居址·D224 号土坑 (2)



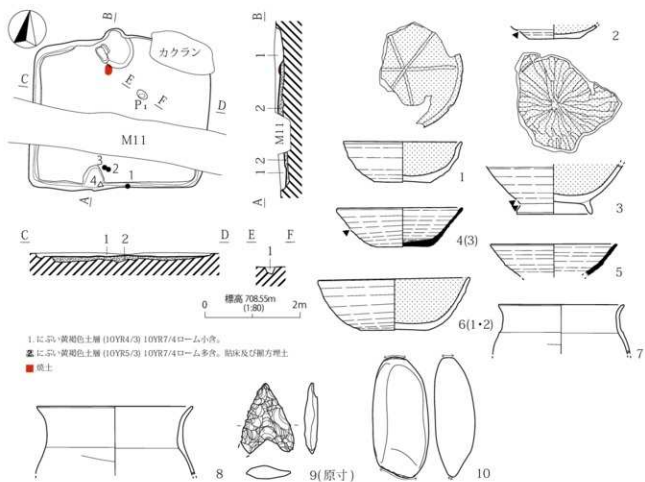

第521図 H338号住居址

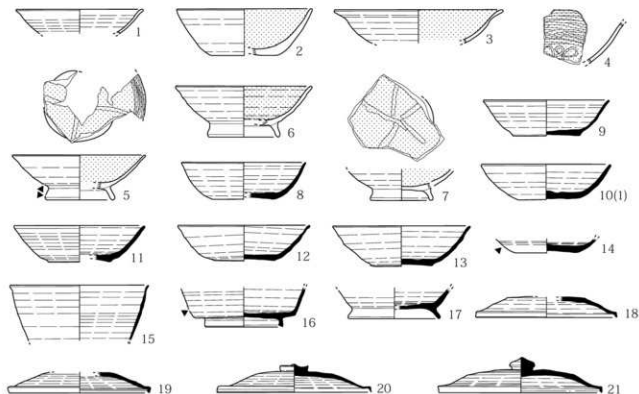
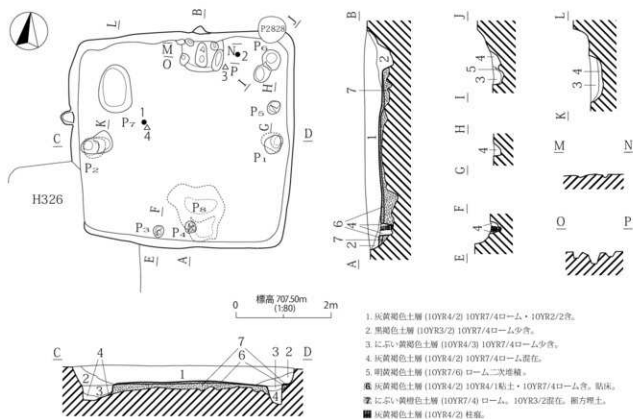

第523図 H340号住居址(1)

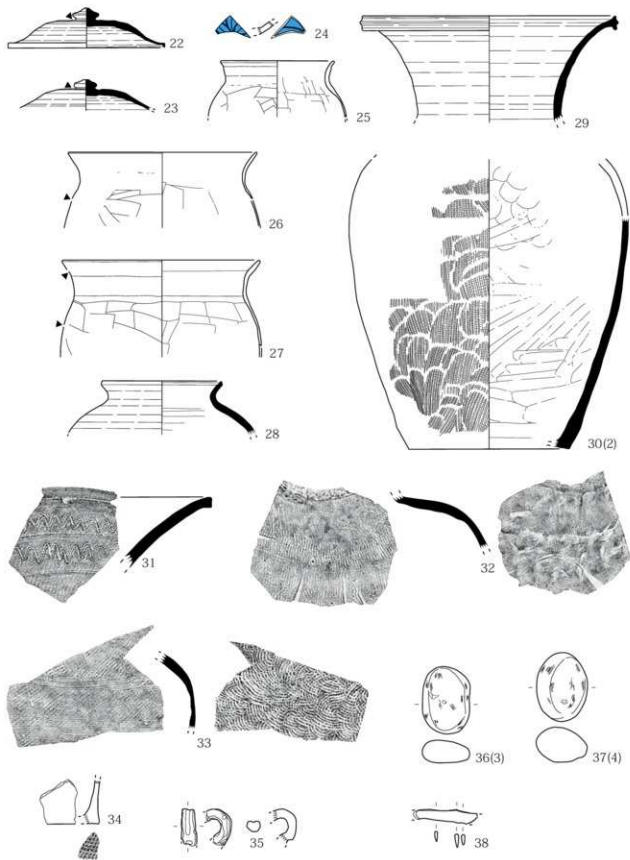

第524图 H340号住居址(2)



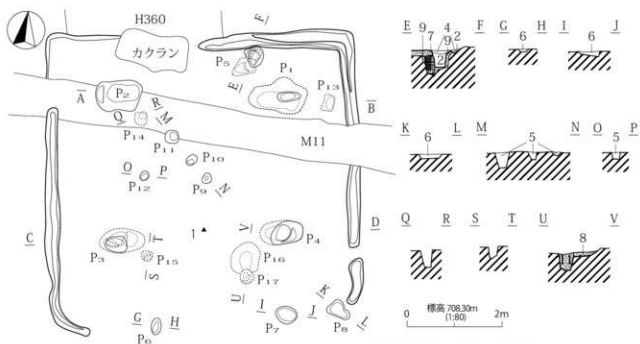

1. 灰黄褐色土層 (10YR4/2) 10YR7/4ローム層小倉。
2. 濃い黄褐色土層 (10YR7/4) ローム主体、10YR4/2小倉。
3. 10YR7/4~7/6ローム、3/2・4/2の混在。
4. 灰黄褐色土層 (10YR4/2) 10YR7/4ローム倉。
5. 濃い黄褐色土層 (10YR5/3) 10YR7/4ローム倉。
6. 栗褐色土層 (10YR3/2) 10YR7/4ローム小倉。
7. 濃い黄褐色土層 (10YR7/4) ローム主体、10YR4/2・7/6のローム倉、駄床。
8. 栗褐色土層 (10YR3/2) 土柱、10YR4/2・7/4~7/6ローム倉、掘方埋土。
9. 10YR4/2・2/2・7/4ローム混在。
10. 濃い黄褐色土層 (10YR7/4) ローム二次堆積。
11. 10YR7/4~7/6ローム、4/2倉。
12. 10YR3/2・10YR7/4ローム、4/2混在。

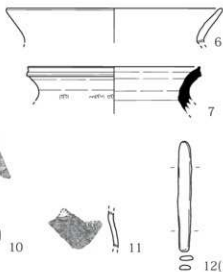
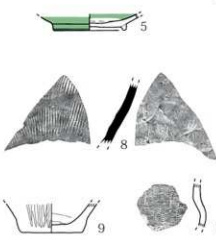
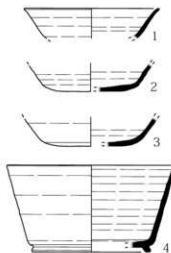
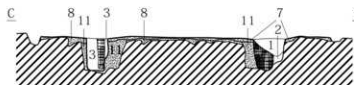
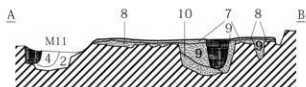

第 526 図 H342 号住居址

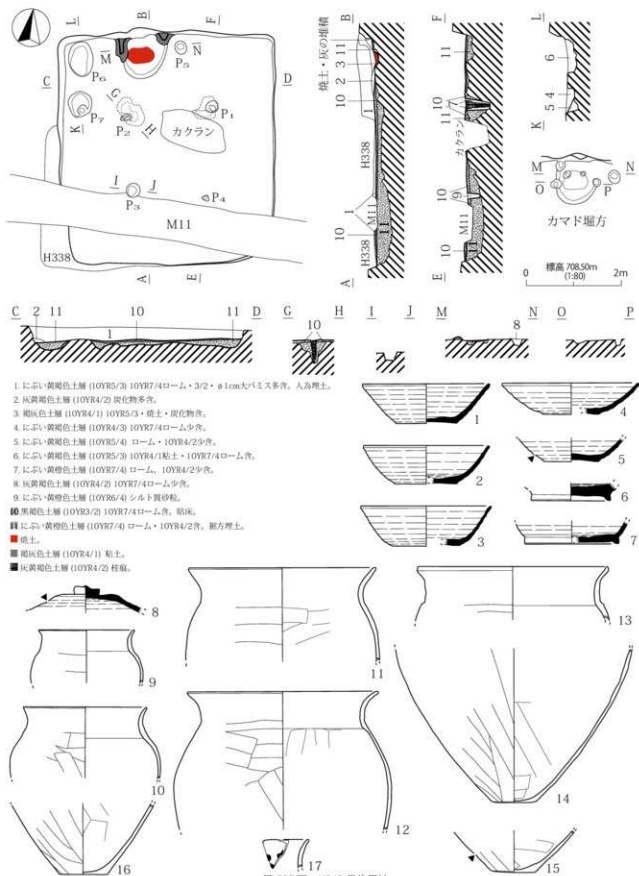

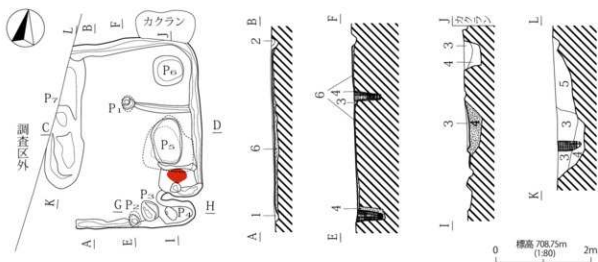

1. 灰黄褐色土層 (10YR4/2) 10YR7/4ローム少含。
2. 黒褐色土層 (10YR3/2)。
3. にぶい黄褐色土層 (10YR5/3) 10YR7/4ローム含。
4. にぶい黄褐色土層 (10YR7/4) ローム主体、10YR4/2ローム少含。
5. にぶい黄褐色土層 (10YR4/3) 10YR7/4ローム含。
- 灰黄褐色土層 (10YR4/2) 10YR7/4ローム含、筋灰・埴方埋土。
- 焼土。

第528図 H344号住居址

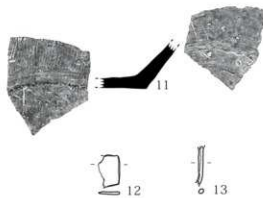
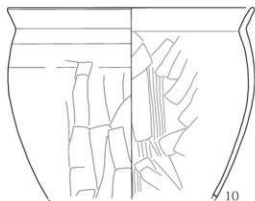

第531図 H346号住居址(2)

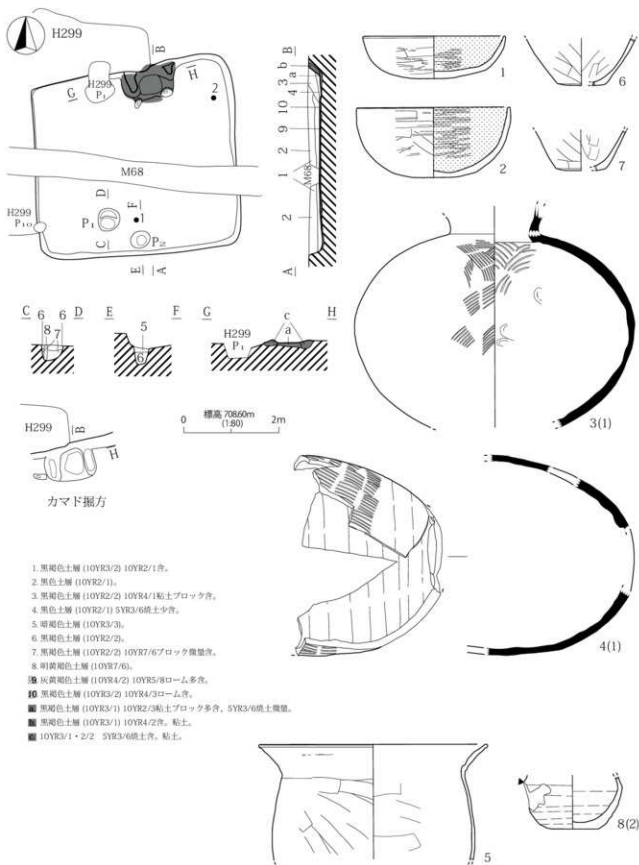



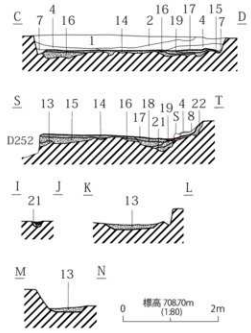
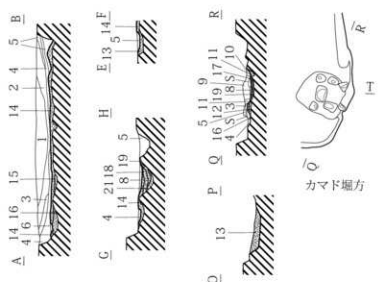
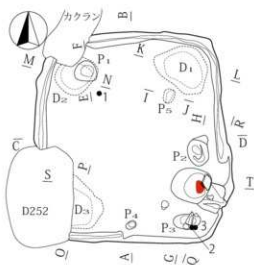

1. 暗褐色土層 (10YR3/3) ローム粒子・ハミス含。
2. 暗褐色土層 (10YR3/4) 10YR4/6ロームブロック多量、ローム粒子・ハミス含。
3. 褐色土層 (10YR4/6) ロームブロック主体。
4. 黒褐色土層 (10YR2/2) ローム粒子・ハミス含。床直上に炭化物・灰層あり。
5. 黒褐色土層 (10YR2/3) ローム粒子・ハミス含。
6. 暗褐色土層 (10YR3/3) ローム粒子多量。
7. 暗褐色土層 (10YR3/3) 間隙。
8. 黒色土層 (10YR1.7/1) 炭化物粒子主体。
9. 黒褐色土層 (7.5YR2/2) 焼土粒子・焼土ブロック含、ローム粒子・ハミス含。
10. 暗褐色土層 (7.5YR2/2) 中や粗質土、ローム粒子・ハミス含。硬結。
11. 暗褐色土層 (10YR3/3) 10YR4/4土に暗褐色土含。
12. 暗褐色土層 (10YR3/3) 炭化物粒子含。
13. 黄褐色土層 (10YR5/6) ロームブロック主体、10YR2/2土ブロックがわずかに混在。
14. 褐色土層 (10YR4/6) ローム主体。粘床。
15. 褐色土層 (10YR4/6) ローム主体、10YR2/2ブロック・ハミス含。
16. 黄褐色土層 (10YR5/6) 10YR5/4ロームブロック混在。
17. 褐色土層 (10YR4/4) 10YR4/6ローム主体、黒色土含。粘床。
18. 暗褐色土層 (10YR3/4) ローム粒子に暗褐色土含。
19. 黒褐色土層 (10YR2/3) 10YR2/2土ブロック主体にロームブロック含。
20. 暗褐色土層 (10YR3/4) ローム粒子極多量。
21. 褐色土層 (10YR4/6) ローム主体。
22. 暗褐色土層 (7.5YR2/2) 焼土炭化物粒子多量。
- 褐色土層 (10YR4/6) 焼土。
- 黄褐色土層 (10YR2/2) 柱瓦。

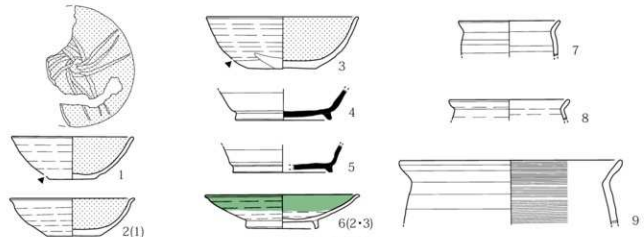

第530図 H346号住居址(1)

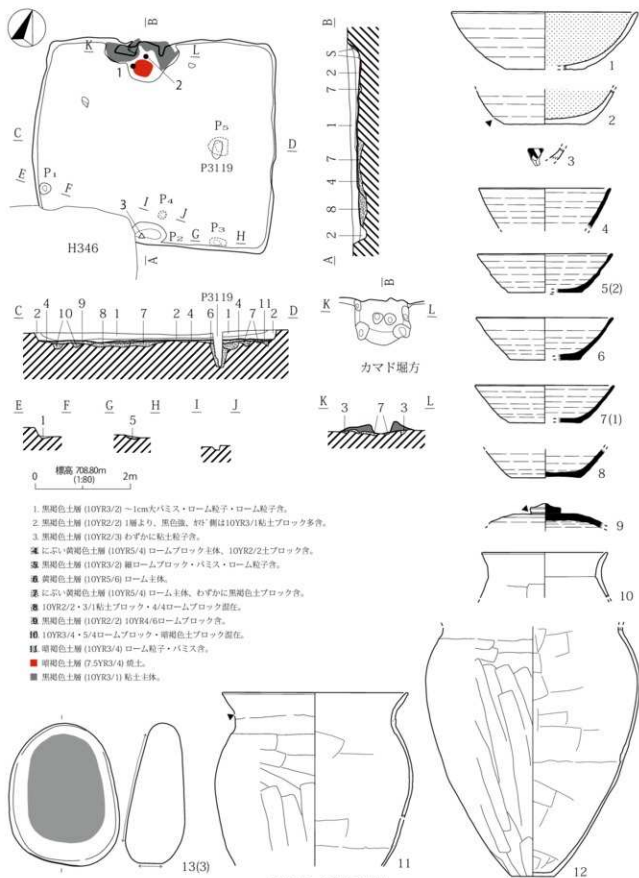

第532図 H347号住居址



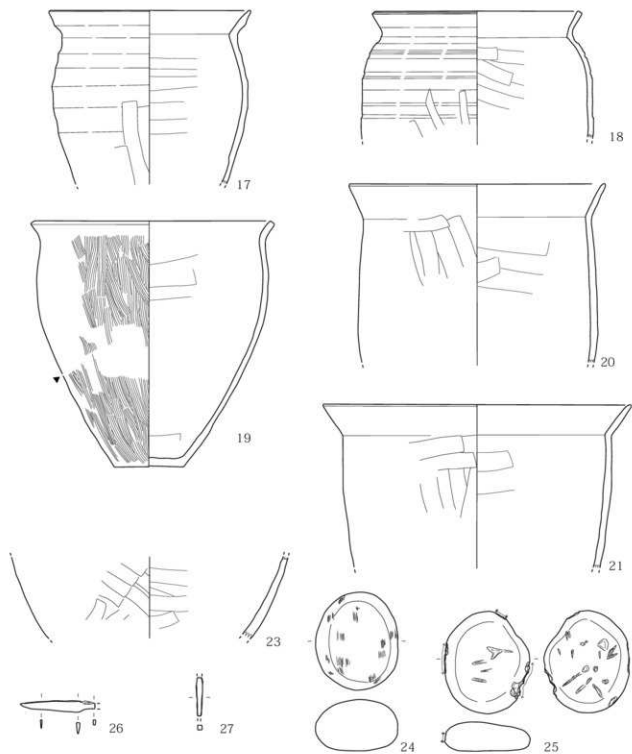

第534图 H348号住居址(2)

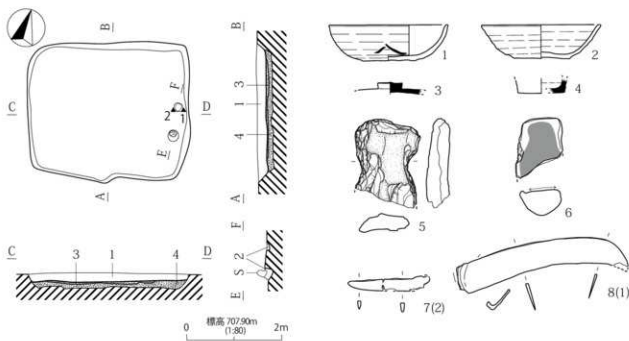

1. にぶい黄褐色土層 (10YR6/3) シルト、10YR2/2・5/6砂粒を下部に少含。  
 2. にぶい黄褐色土層 (10YR6/3) シルト、10YR2/2含。  
 3. にぶい黄褐色土層 (10YR6/3) シルト、10YR5/6砂粒含、筋床。  
 4. 黄褐色土層 (10YR2/2) 主体、10YR5/6・2/2含。縦方埋土。

第535図 H350号住居址

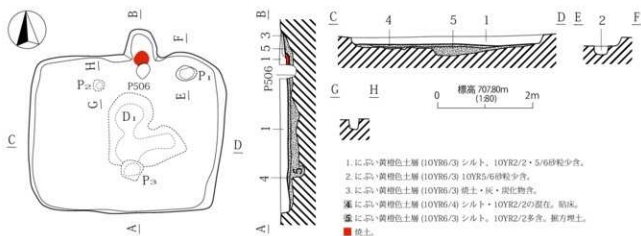

1. にぶい黄褐色土層 (10YR6/3) シルト、10YR2/2・5/6砂粒少含。  
 2. にぶい黄褐色土層 (10YR6/3) 10YR5/6砂粒少含。  
 3. にぶい黄褐色土層 (10YR6/3) 焼土・灰・炭化物含。  
 4. にぶい黄褐色土層 (10YR6/4) シルト・10YR2/2の混在、筋床。  
 5. にぶい黄褐色土層 (10YR6/3) シルト、10YR2/2多含。縦方埋土。  
 6. 焼土。

第537図 H352号住居址

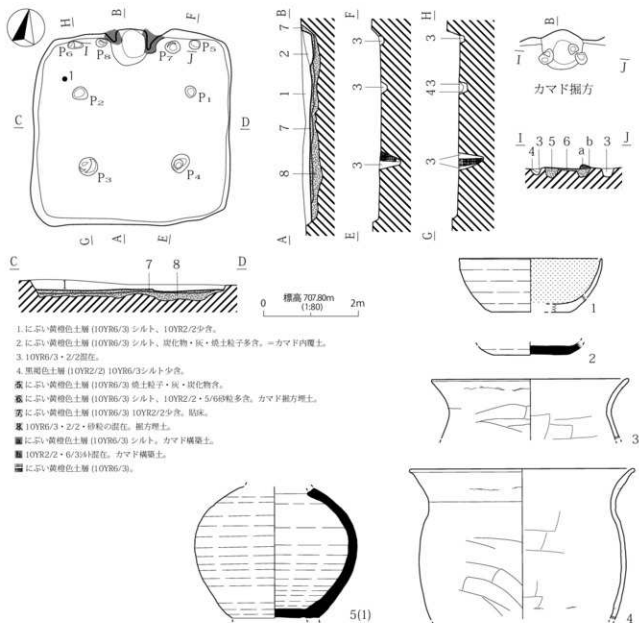

第536図 H351号住居址

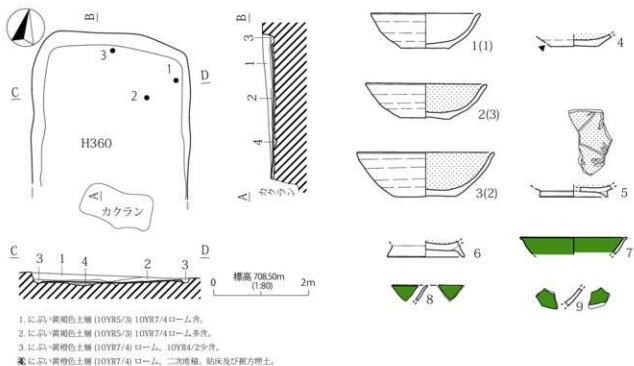
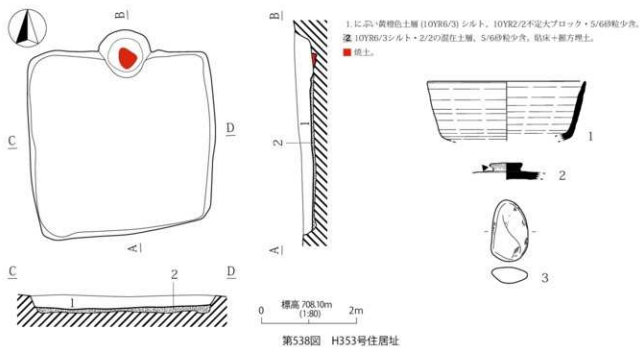

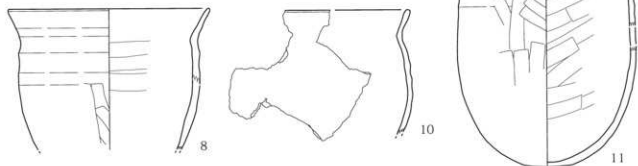
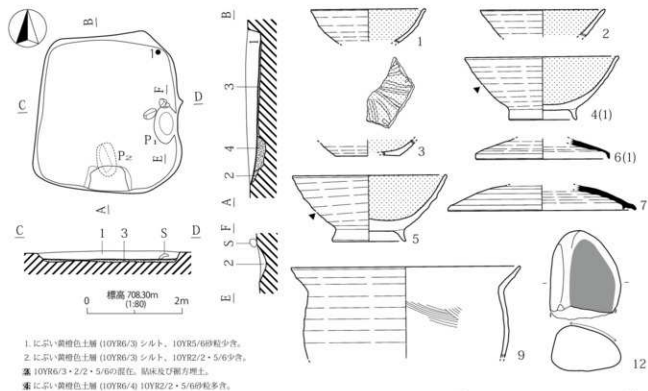

第539回 H354号住居址

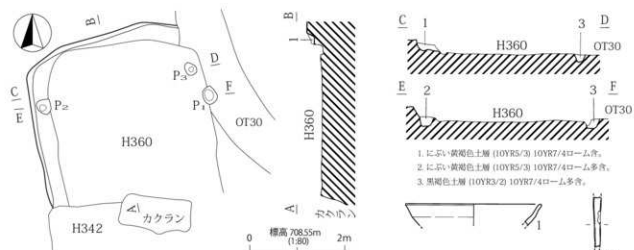

第552回 H362号住居址



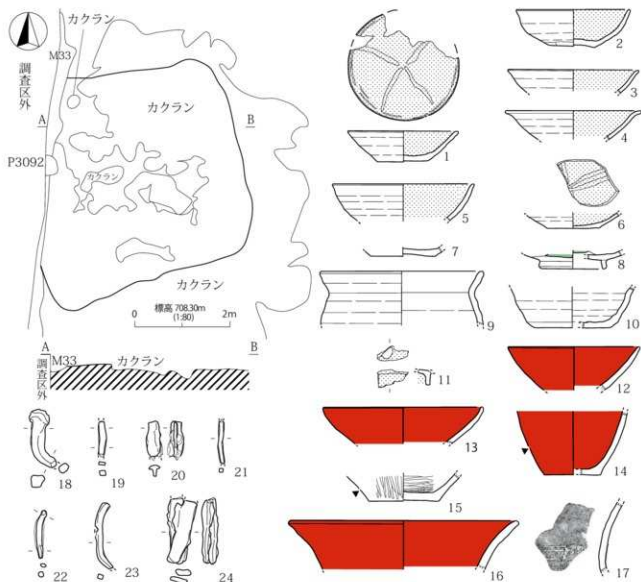

第540図 H355号住居址

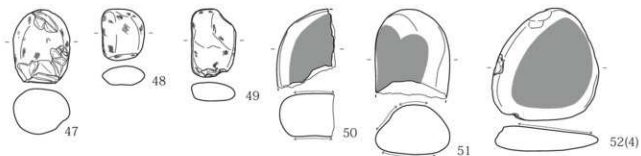

第544図 H356号住居址(4)



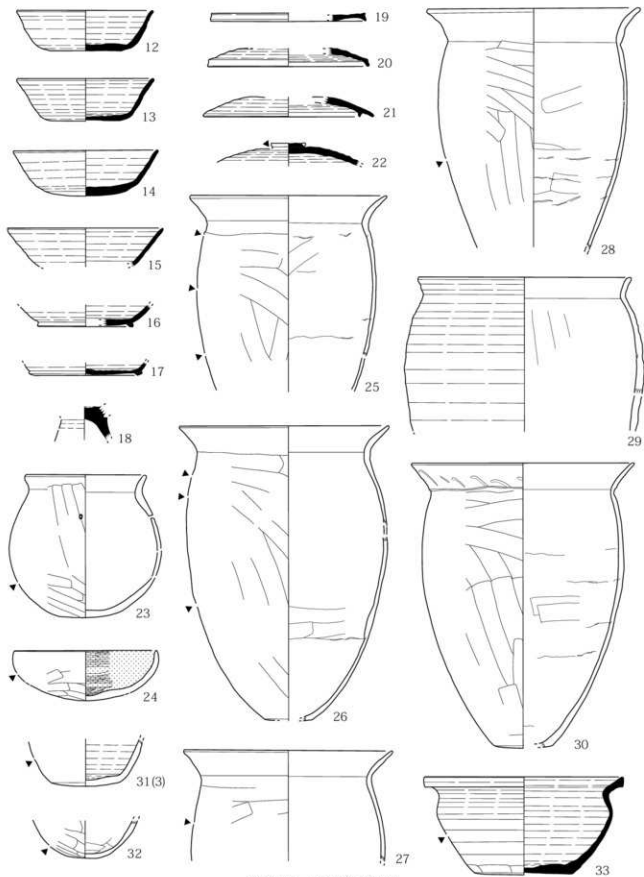

第 542 图 H356 号住居址 (2)

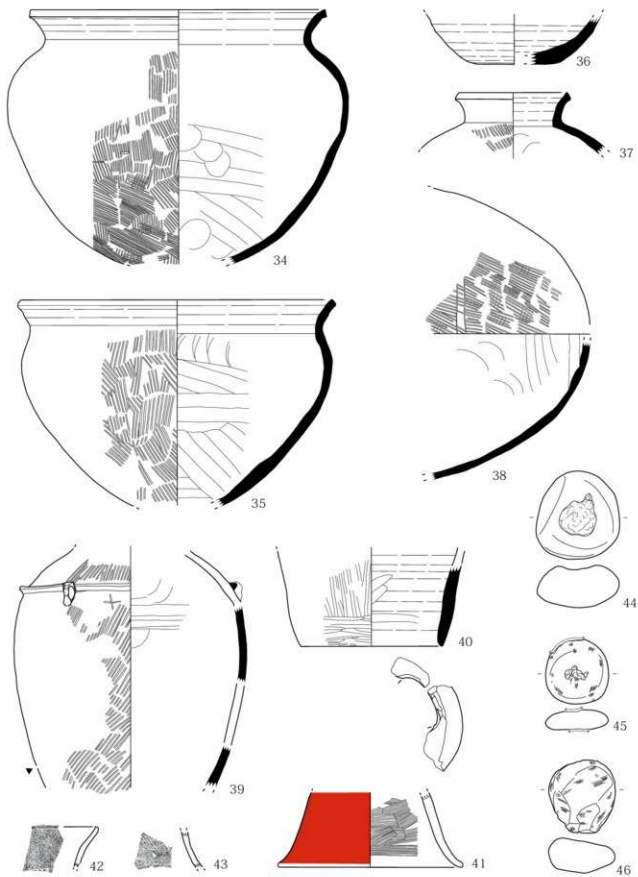

第 543 图 H356 号住居址 (3)

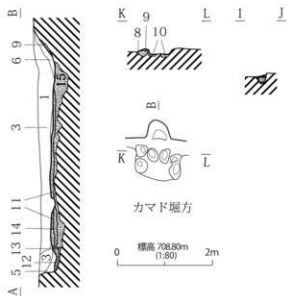
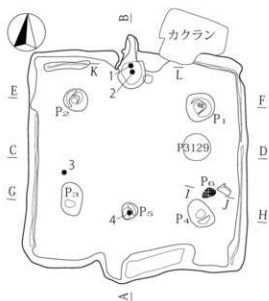

C 4 3 15 16 14 11 2 14 3 13 D

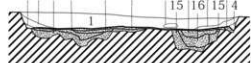

E 15 19 11 14 15 11 F

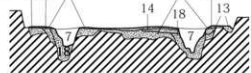

G 11 18 17 15 11 14 11 13 H



1. 暗褐色土層 (10YR3/3) 6/6ロームブロック (φ2cm)、φ5cm大ハミス・ローム粒子多量。
2. にぶい黄褐色土層 (10YR5/4) ロームブロック主体。
3. 黒褐色土層 (10YR2/2) ローム粒子、ハミス含。
4. 黒褐色土層 (10YR3/2) 薄層。
5. 黒褐色土層 (10YR2/2)。
6. 黒褐色土層 (10YR3/2) 10YR3/1粘土ブロック含。
7. 黒褐色土層 (10YR2/3)。
8. 黒褐色土層 (10YR3/2) 粘質土多量。
9. 暗褐色土層 (10YR3/3) 10YR3/1粘土ブロック含。
10. 暗褐色土層 (7.5YR3/2) 粘土粒子多。
11. 黒褐色土層 (10YR2/2) φ1cm大ハミス、10YR5/6ロームブロック含。粘床。
12. 黒褐色土層 (10YR2/2) 粘床。
13. にぶい黄褐色土層 (10YR5/6) ローム主体。
14. 褐色土層 (10YR4/4) 10YR5/6ロームブロックに黒褐色土ブロック少々。
15. 10YR5/4ロームブロック・2/1ブロック混在。
16. 黒色土層 (10YR2/1) 10YR5/6ロームブロック極少々。
17. 黒褐色土層 (10YR2/2) 10YR5/6ロームブロック含。
18. にぶい黄褐色土層 (10YR5/3) 10YR5/3ロームブロックに黒色土ブロック少々。
19. 10YR4/4 ロームブロック・黒色ブロック混在。
20. 黒褐色土層 (10YR2/2) 粘床。

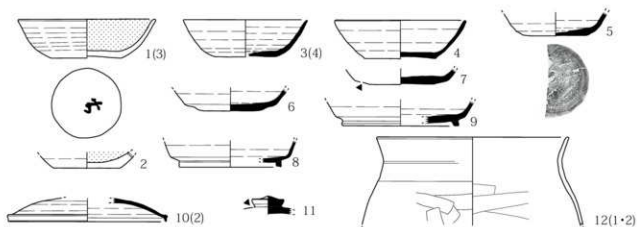

第545図 H357号住居址(1)

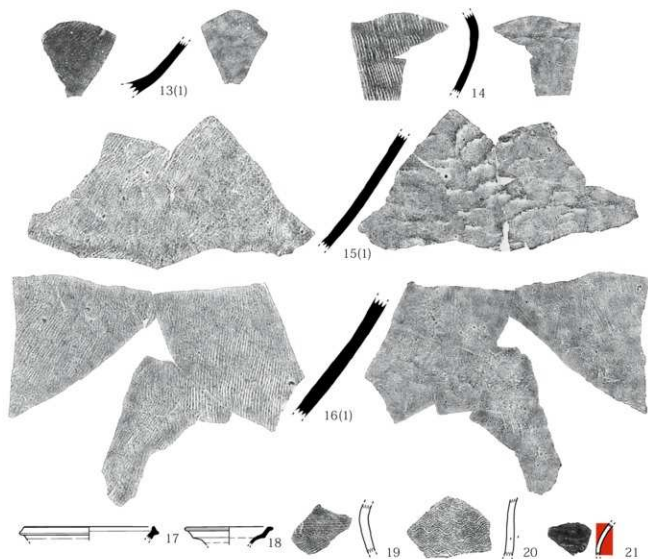

第 546 図 H357 号住居址 (2)

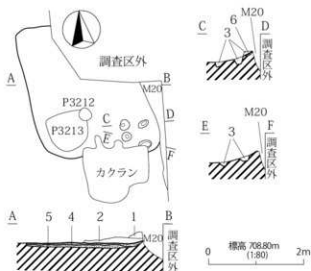

第 553 図 H363 号住居址

1. 黒褐色土層 (10YR3/2) ローム粒子径、パミス少許。
2. 黒褐色土層 (10YR2/2) ローム粒子・パミス。
3. 黒褐色土層 (7.5YR2/2) 焼土粒子、弱粘質土。
4. 黒褐色土層 (10YR3/2) ローム粒子・パミス、筋床。
5. 赤い黄褐色土層 (10YR4/3) 10YR5/4ロームブロック多量。
6. 黒褐色土層 (7.5YR2/1) わずかにローム粒子・パミス、カマド跡方。

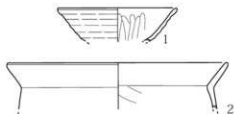

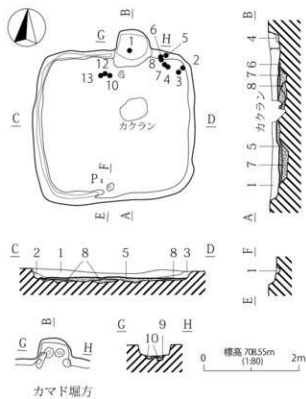

- 1 黒褐色土層 (10YR2/2) ローム粒子+パミス含。
- 2 黒褐色土層 (10YR3/2) ローム粒子多く、パミス含。
- 3 黒褐色土層 (10YR2/2)。
- 4 黒褐色土層 (10YR2/2) 炭化物粒子少量。
- 5 10YR4/4・3/2土ブロック混在、パミス含、粘床。
- 6 黒褐色土層 (10YR4/4) ロームブロック主体、粘床。
- 7 黒褐色土層 (10YR2/2) ローム粒子+パミス含、10YR5/6ロームブロック少量。
- 8 に近い黒褐色土層 (10YR5/4) ローム主体、まれに黒褐色土ブロック含。
- 9 に近い黒褐色土層 (10YR5/4) ローム主体。
- 10 黒褐色土層 (7.5YR3/2) 焼土粒子多含。

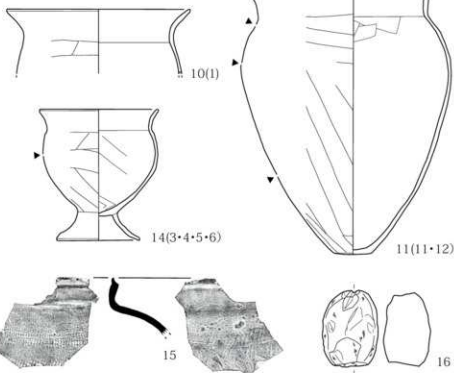
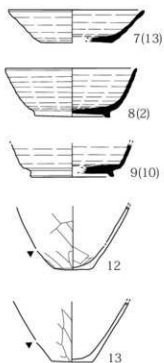
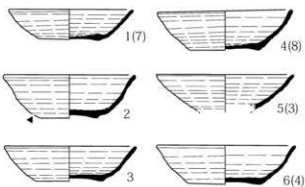

第547図 H358号住居址

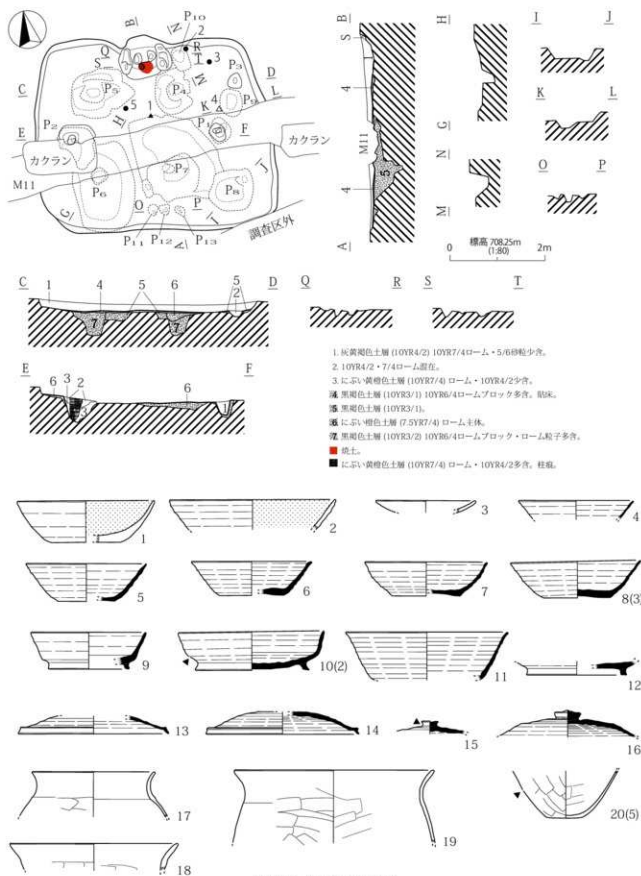



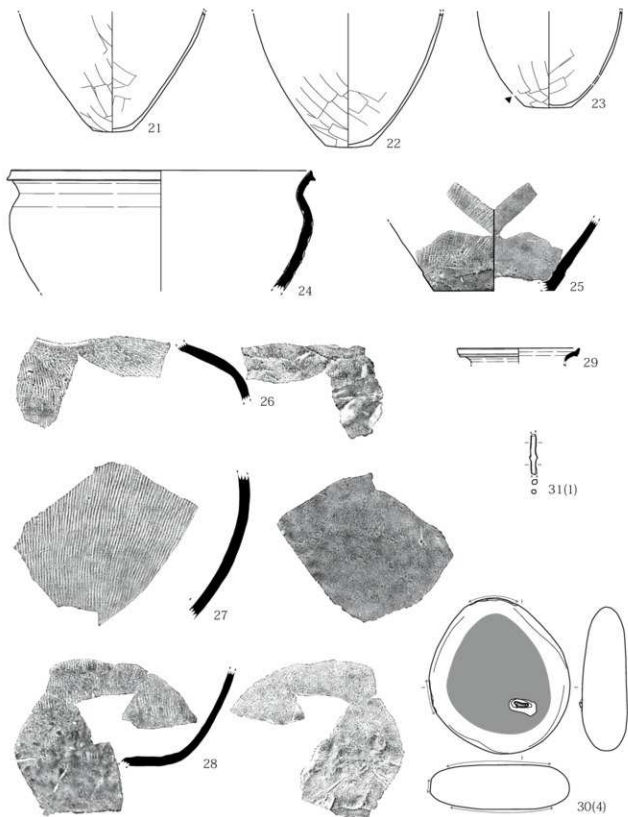

第 549 图 H359 号住居址 (2)

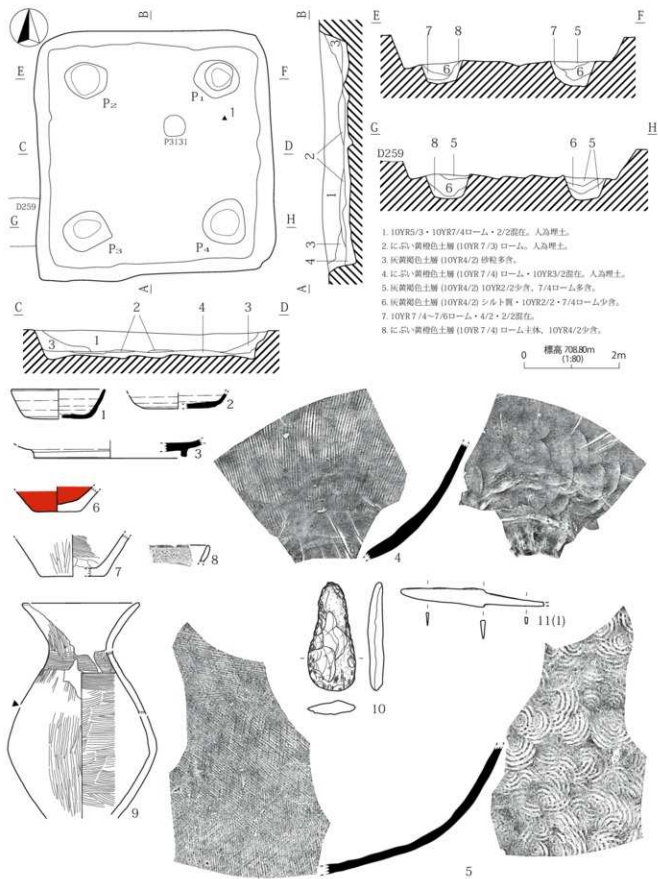

1. 10YR5/3・10YR7/4ローム・2/2層在。人為埋土。
2. 灰白・黄褐色土層 (10YR 7/3) ローム。人為埋土。
3. 灰黄褐色土層 (10YR4/2) 砂粒多含。
4. 灰白・黄褐色土層 (10YR 7/4) ローム・10YR3/2層在。人為埋土。
5. 灰黄褐色土層 (10YR4/2) 10YR2/2少含。7/4ローム多含。
6. 灰黄褐色土層 (10YR4/2) シルト質・10YR2/2・7/4ローム少含。
7. 10YR 7/4・7/6ローム・4/2・2層在。
8. 灰白・黄褐色土層 (10YR 7/4) ローム主体。10YR4/2少含。

0 標高 708.80m (1.80) 2m

第 551 園 H361 号住居址

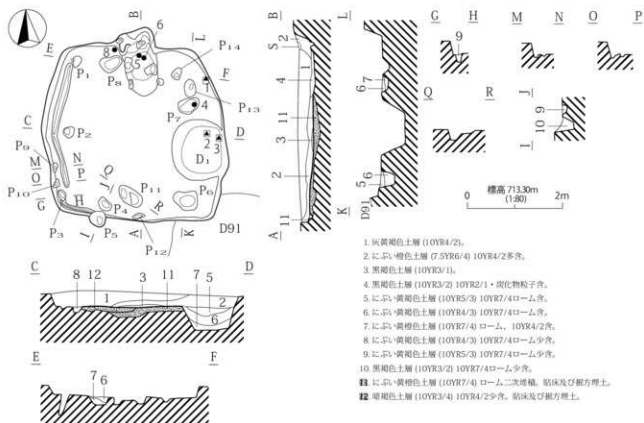

1. 灰黄褐色土層 (10YR4/2).
2. にぶい・褐色土層 (7.5YR6/4) 10YR4/2多量.
3. 黒褐色土層 (10YR3/1).
4. 黒褐色土層 (10YR3/2) 10YR2/1・炭化物松子壳.
5. にぶい・黄褐色土層 (10YR5/3) 10YR7/4ローム多.
6. にぶい・黄褐色土層 (10YR4/3) 10YR7/4ローム多.
7. にぶい・黄褐色土層 (10YR7/4) ローム、10YR4/2多.
8. にぶい・黄褐色土層 (10YR4/3) 10YR7/4ローム少.
9. にぶい・黄褐色土層 (10YR5/3) 10YR7/4ローム少.
10. 黒褐色土層 (10YR3/2) 10YR7/4ローム少.
11. にぶい・黄褐色土層 (10YR7/4) ローム二次堆積. 筋床及び縦方埋土.
12. 明褐色土層 (10YR3/4) 10YR4/2少. 筋床及び縦方埋土.

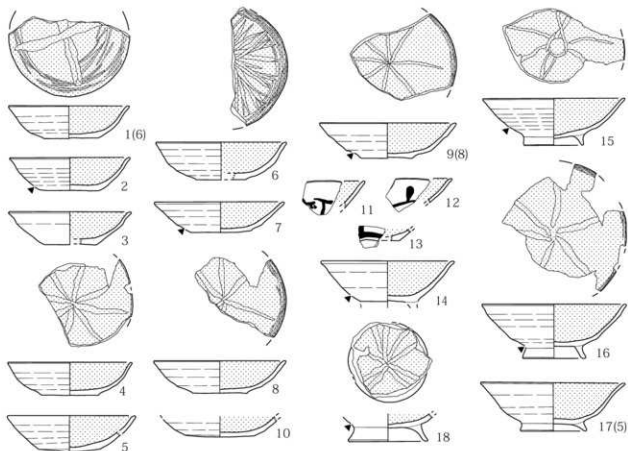

第554図 H364号住居址(1)

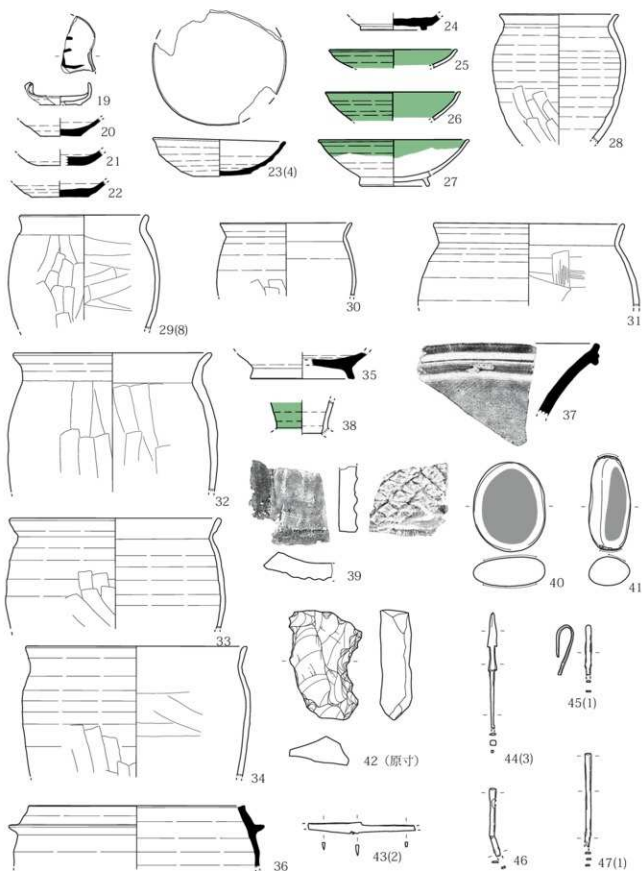

第 55 图 H364 号住居址 (2)

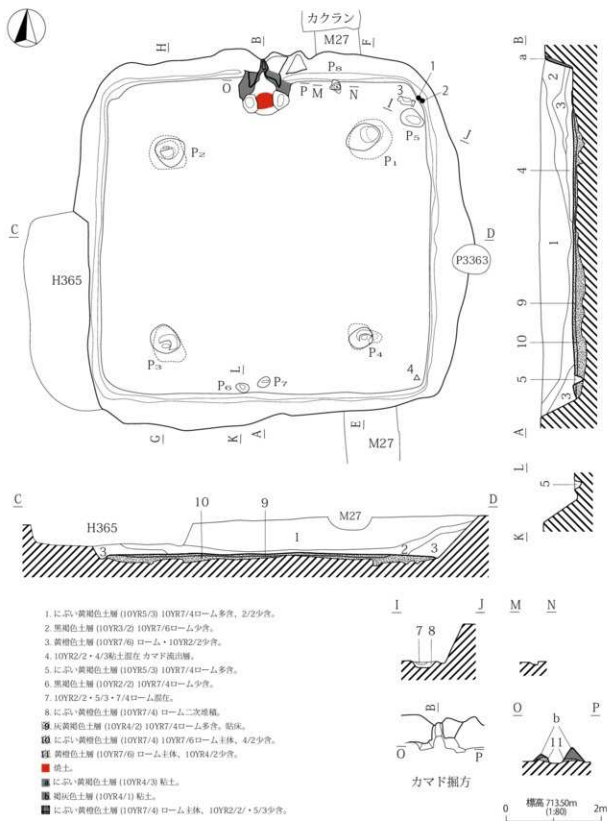

第556図 H366号住居址(1)

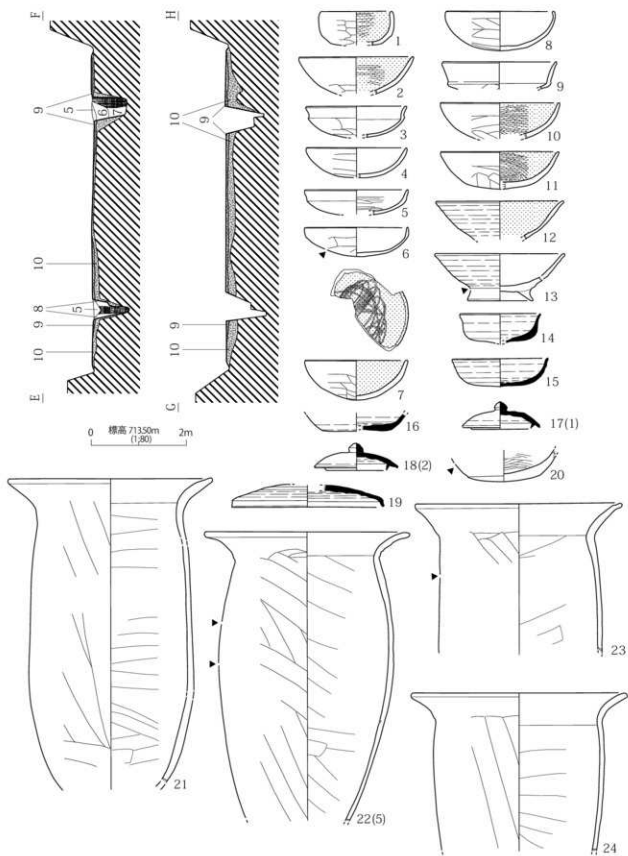

第557图 H366号住居址(2)

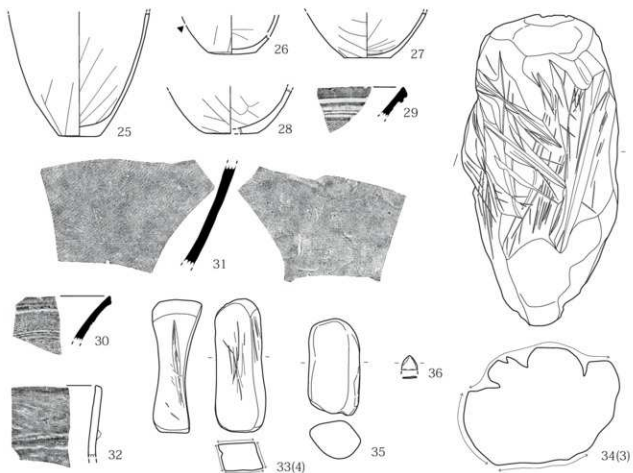

第558图 H366号住居址(3)

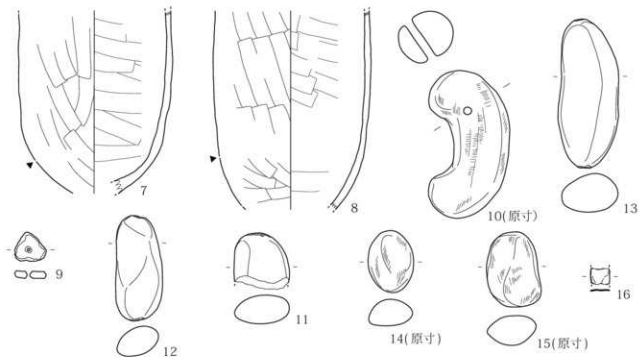

第560图 H367号住居址(2)





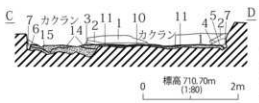
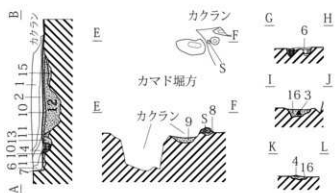
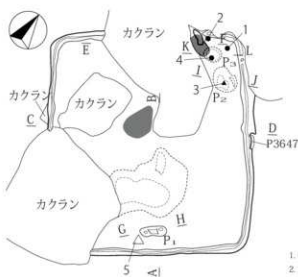

1. 明褐色土層 (10YR3/3) ローム粒子・パミス(φ1mm大)多量、ロームブロック含。
2. 黒褐色土層 (10YR2/3) ローム粒子・パミス(φ5mm大)多量。
3. 黒褐色土層 (10YR2/2) 黒色土含。
4. 黄褐色土層 (10YR5/6) ロームブロック。
5. 明褐色土層 (10YR3/4) ローム粒子多量。
6. 明褐色土層 (10YR3/3) ローム粒子多量、パミス。
7. 濃い黄褐色土層 (10YR4/3) 埋溝。
8. 明褐色土層 (10YR3/3) ローム粒子・パミス含。
9. 黒褐色土層 (7.5YR3/2) 上面焼けこむ。
10. 濃い黄褐色土層 (10YR5/4) 10YR4/3に粘土ブロック少量、粘床。
11. 褐色土層 (10YR4/6) ローム主体、砥石。
12. 明褐色土層 (10YR3/3) 10YR3/2粘土ブロック含、ローム粒子極多量。
13. 褐色土層 (10YR4/6) ロームブロック・黒褐色土ブロック混在。
14. 褐色土層 (10YR4/6) ローム主体、黒褐色土ブロック含。
15. 褐色土層 (10YR4/6) ローム主体。
16. 明褐色土層 (10YR3/3) 10YR3/2粘土ブロック・炭化物粒子・焼土ブロック・ロームブロック含。
17. 黒褐色土層 (10YR2/2) 粘土ブロック主体。
18. 褐色土層 (10YR4/6) 柱丸。

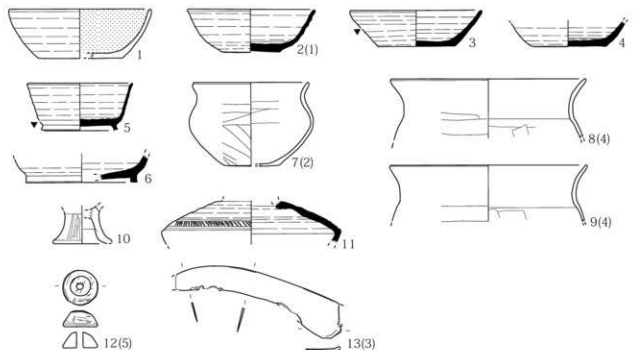

第 561 図 H376 号住居址

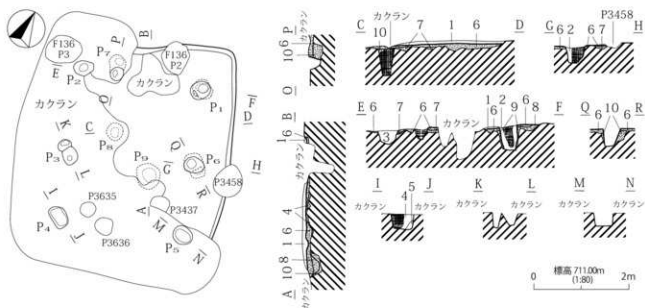

1. 暗褐色土層 (10YR3/3) ローム粒子・パミス・ $\phi$ 5mm大小石片、シルト質土少許。
  2. 黒褐色土層 (10YR2/3) ローム粒子・パミス多量。
  3. 暗褐色土層 (10YR3/3) シルト質土。
  4. 暗褐色土層 (10YR3/4) ロームブロック含む。
  5. 灰・黄褐色土層 (10YR4/3) ローム主体。
- ① 10YR3/2土ブロック・4/4ロームブロック散在、崩れ。  
 ② 褐色土層 (10YR4/4) ローム主体。  
 ③ 暗褐色土層 (10YR3/3) ロームブロック・パミス含む、ローム粒子多量。  
 ④ 暗褐色土層 (10YR3/3) ローム粒子・パミス多量。  
 ⑤ 褐色土層 (10YR4/6) ローム主体。  
 ■ 暗褐色土層 (10YR3/3) 柱痕。

第562図 H382号住居址

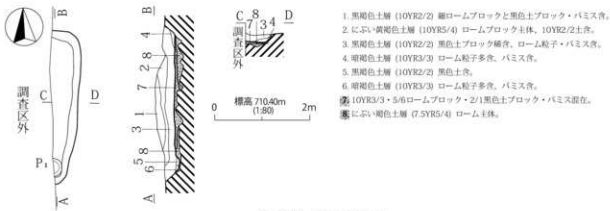

1. 黒褐色土層 (10YR2/2) 細ロームブロックと黒色土ブロック・パミス含む。
2. ①に①・黄褐色土層 (10YR5/4) ロームブロック主体、10YR2/2土含む。
3. 黒褐色土層 (10YR2/2) 黒色土ブロック含む、ローム粒子・パミス含む。
4. 暗褐色土層 (10YR3/3) ローム粒子多量、パミス含む。
5. 黒褐色土層 (10YR2/2) 黒色土含む。
6. 暗褐色土層 (10YR3/3) ローム粒子多量、パミス含む。
- ② 10YR3/3・5/6ロームブロック・2/1黒色土ブロック・パミス散在。
- ③ ①に①・褐色土層 (7.5YR5/4) ローム主体。

第563図 H391号住居址

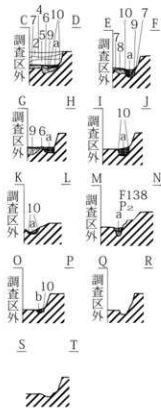
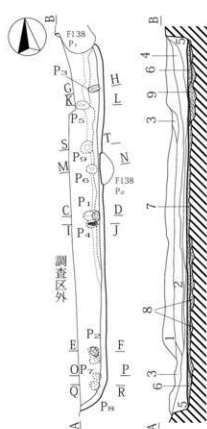

- 1.黒褐色土層 (10YR2/2) 黒色土多含、ローム粒子・パミス含。
  - 2.暗褐色土層 (10YR3/3) ローム粒子多、パミス含。
  - 3.黒色土層 (10YR2/1) 焼土・炭化物少含。
  - 4.黒褐色土層 (10YR2/2) 炭化物粒子・ローム粒子・パミス含。
  - 5.黒褐色土層 (10YR2/3) ローム粒子・パミス含。
- 10YR2/1・5/4ローム層在。粘床。  
 ■ 暗褐色土層 (7.5YR4/6) ローム主体。粘床。  
 ■ 暗褐色土層 (10YR4/4) ローム主体。  
 ■ 10YR2/2土・5/4ロームブロック層在。  
 ■ 暗褐色土層 (10YR3/3) 柱礎。  
 ■ 黒色土層 (10YR2/1) 柱礎。

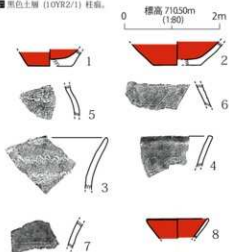

第564図 H392号住居址

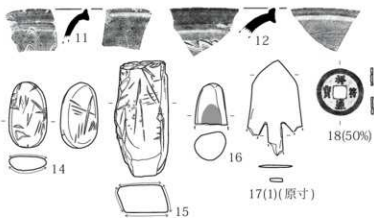
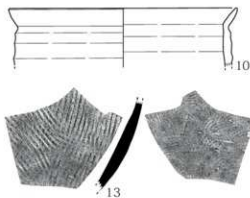

第568図 H397号住居址(2)

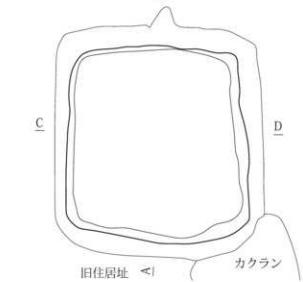
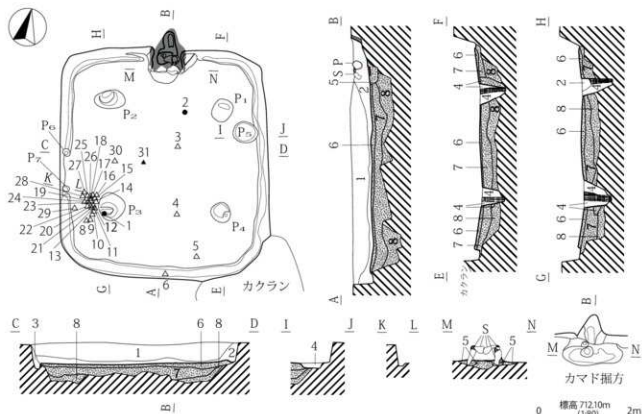

1. にい・黄褐色土層 (10YR4/3) 10YR7/4ローム・砂粘土。
  2. 灰黄褐色土層 (10YR4/2) 砂質土。10YR7/4・2/2少含。
  3. にい・黄褐色土層 (10YR6/4) シルト。
  4. にい・黄褐色土層 (10YR5/3) 10YR7/4ローム含。
  5. にい・黄褐色土層 (10YR5/3) 10YR7/6ローム含。カマド掘方埋土。
  6. 灰黄褐色土層 (10YR4/2) 10YR7/4ローム少含。附床。
  7. 10YR4/2・2/2藍色。7/4ローム少含。掘方埋土。
  8. にい・黄褐色土層 (10YR7/4) ローム主体、10YR2/2・5/3シルト含。掘方埋土。
- 焼土。
  - 白色粘土。
  - にい・黄褐色土層 (10YR4/3) 柱礎。

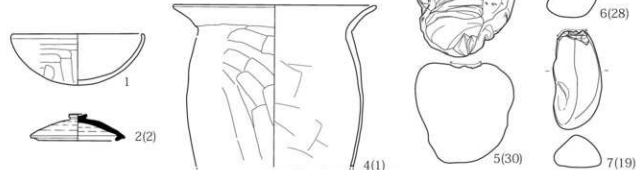

第565図 H395号住居址(1)

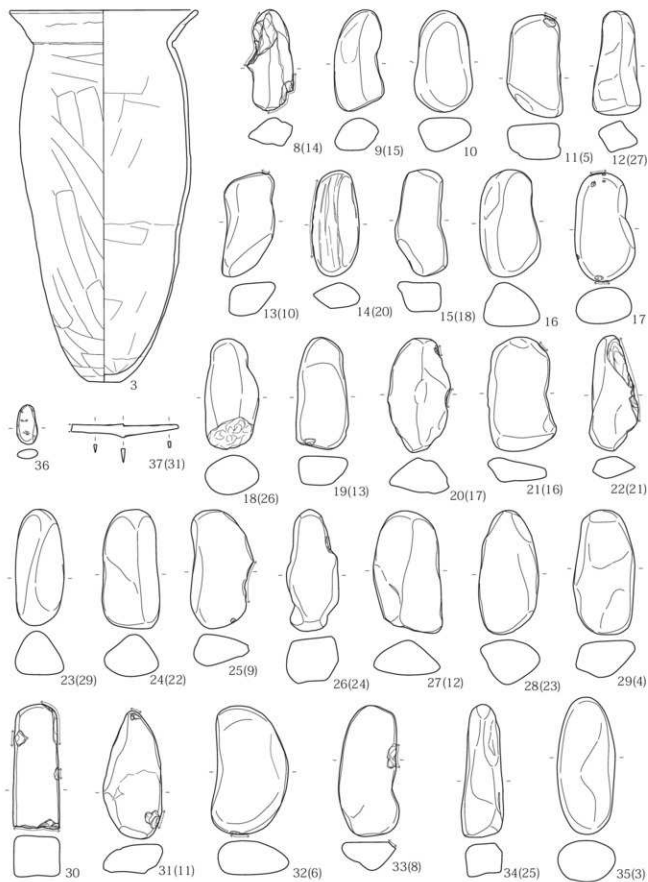

第 566 图 H395 号住居址 (2)



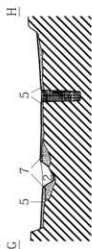
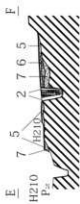
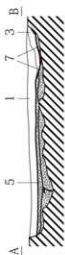
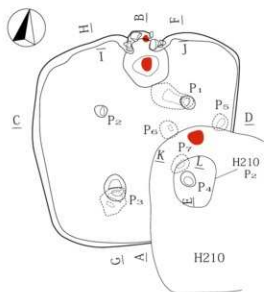

カマド掘方



0 標高 712.10m (1.80) 2m

1. 赤・黄褐色土層 (10YR4/3) 砂粒多含、10YR7/4ローム含。
2. 赤・黄褐色土層 (10YR4/3) 10YR7/4ローム少含。
3. 灰・粘土・10YR5/3の藍在土。遺物多含。
- 黒褐色土層 (10YR3/2) 10YR7/4ローム含。
- ▲ 灰黄褐色土層 (10YR4/2) 10YR7/4ローム・2/2少含。粘床。
- 赤・黄褐色土層 (10YR4/2) 10YR7/4ローム・2/2少含。粘床。
- 赤・黄褐色土層 (10YR5/3) 10YR7/4ローム多含。灰方埋土。
- 粘土。
- 黒褐色土層 (10YR3/2) 10YR2/2・7/4ローム含。柱痕。

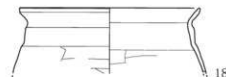
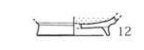
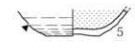
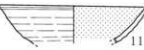
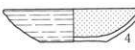
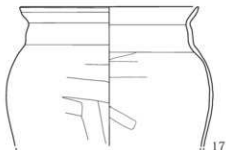
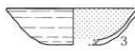
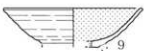

第569図 H398号住居址(1)

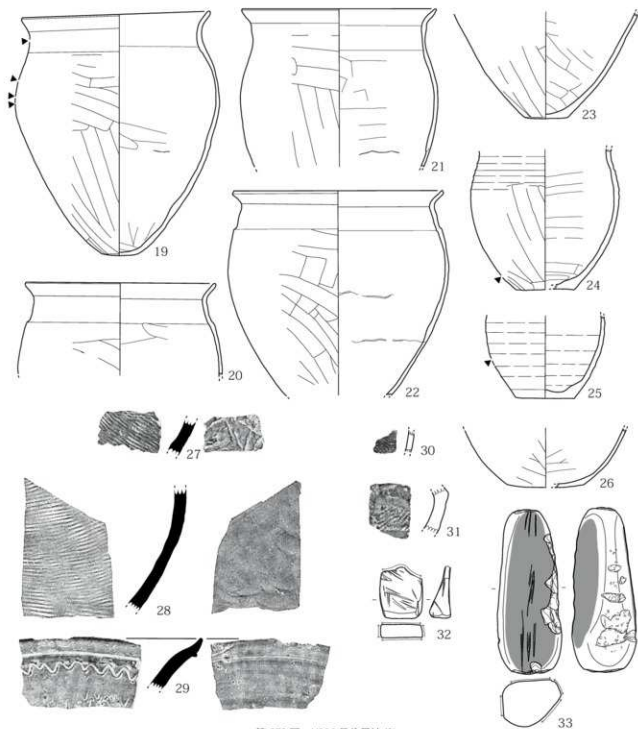

第 570 图 H398 号住居址 (2)





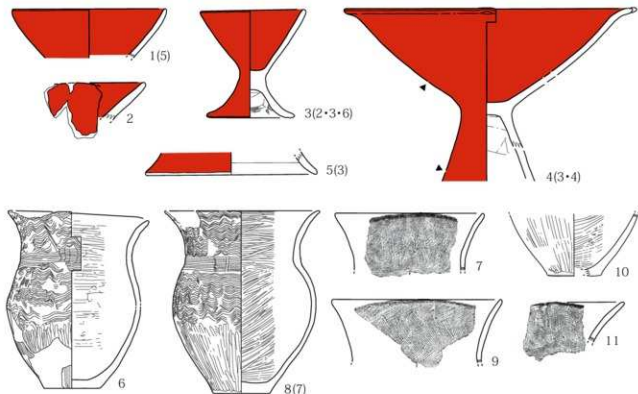
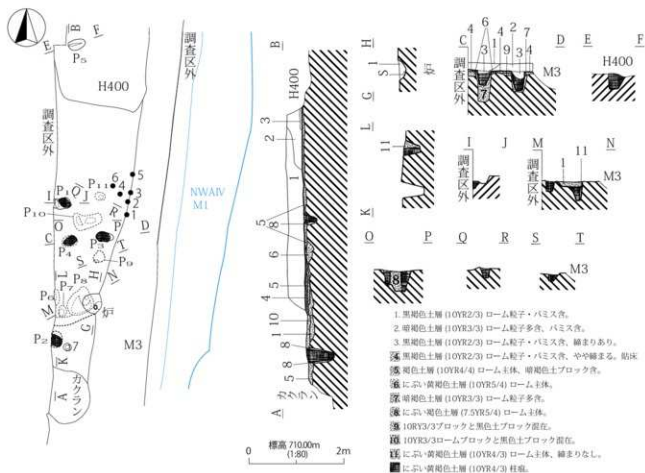

第 572 図 H401 号住居址 (1)

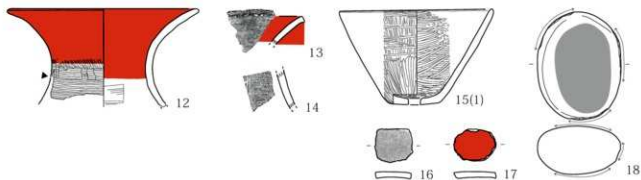

第 573 図 H401 号住居址 (2)

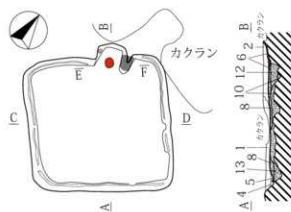

カマド堀方

1. 黒褐色土層 (10YR2/2) ローム粒子・パミス骨。
2. 黒褐色土層 (10YR2/3) ロームブロック・パミス・ローム粒子骨。
3. 黒褐色土層 (10YR2/2) 黒色土ブロック・ロームブロック骨。
4. 暗褐色土層 (10YR3/3) 陶片。
5. 暗褐色土層 (10YR3/4) ローム粒子多骨、パミス骨。
6. 黒褐色土層 (10YR2/2) ローム粒子・パミス少骨。
7. 暗褐色土層 (10YR3/3) ローム粒子・パミス骨。
8. 暗褐色土層 (10YR3/3) 10YR5/6ロームブロック多骨、3/1粘土ブロック少骨。跡床。
9. 黄褐色土層 (10YR5/6) ロームブロック主体。跡床。
10. 黄褐色土層 (10YR5/6) ローム主体、暗褐色土ブロック稀少骨。
11. 黒褐色土層 (10YR2/2) ローム粒子・パミス骨。
12. 黒褐色土層 (10YR3/2) 10YR5/6ロームブロック多骨。
13. 濃い黄褐色土層 (10YR5/4) 10YR5/6ロームブロック主体、褐色土。
- 黒褐色土層 (7.5YR3/2) 焼土。
- 黒褐色土層 (10YR3/2) 粘土。

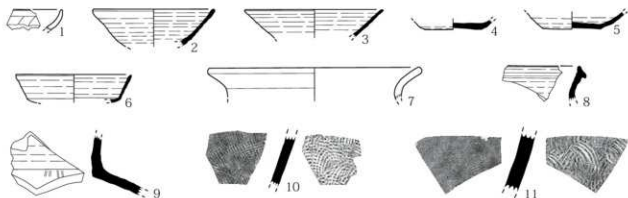
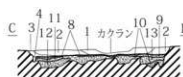

第 575 図 H404 号住居址

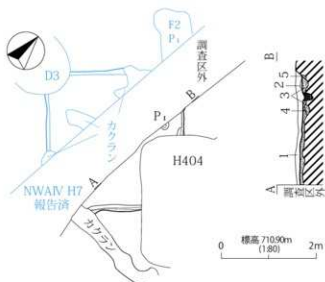

1. 黒褐色土層 (10YR3/2) ローム粘土・パズル片。
2. 黒褐色土層 (10YR2/2) 黒色土層。
3. 黒褐色土層 (10YR2/3) 10YR3/1粘土ブロック・10YR5/6ロームブロック片。筋状。
4. 暗褐色土層 (10YR3/4) 10YR5/6ロームブロック片。
5. 暗褐色土層 (10YR4/0) ローム主体。
6. 暗褐色土層 (10YR3/2) 柱痕。

第576図 H408号住居址

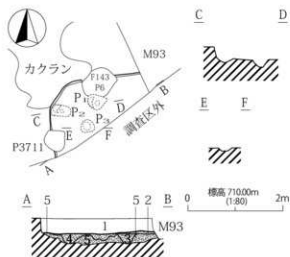

1. 濃い黄褐色土層 (10YR4/3) 10YR4/1・7/4ローム片。
2. 10YR4/1粘土・7/4ローム層在。筋状。
3. 10YR4/1粘土・粘土・7/4ローム層在。
4. 濃い黄褐色土層 (10YR5/3) 10YR7/4ローム片。
5. 10YR7/4ローム・4/2・4/1の層在。筋状。



第578図 H414号住居址

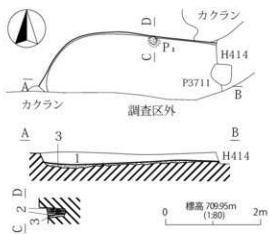

1. 濃い黄褐色土層 (10YR4/3) 10YR7/4ローム片。床面直上に炭化物の塊。
2. 灰黄褐色土層 (10YR4/2) 10YR7/4ローム少片。
3. 明黄褐色土層 (10YR7/6) ローム主体。OYR4/2少片。筋状及び層状土。
4. 灰黄褐色土層 (10YR4/2) 柱痕。

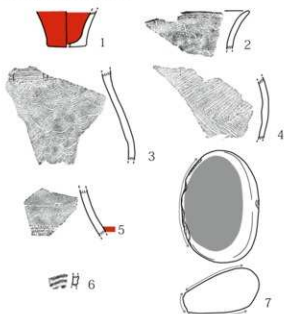

第577図 H413号住居址

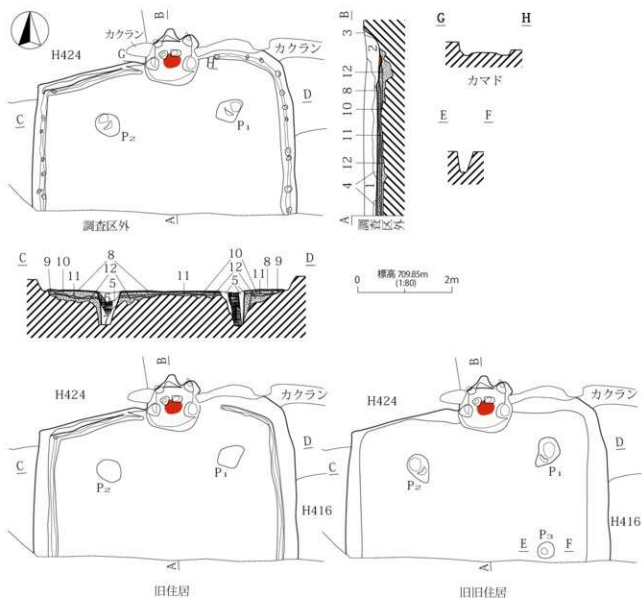

1. 黒褐色土層 (10YR3/2) 10YR5/3少含。
2. 灰・焼土・10YR4/1粘土の混在。カマド面出。
3. 2層中に10YR4/1粘土含。カマド面出。
4. に近い黄褐色土層 (10YR5/3) 10YR7/4ローム2/2含。土面床状。
5. に近い黄褐色土層 (10YR4/3) 10YR7/4ローム含。
6. 灰黄褐色土層 (10YR4/2) 10YR7/4ローム少含。
7. に近い黄褐色土層 (10YR7/4) ローム二次堆積。
8. 灰黄褐色土層 (10YR4/2) 10YR4/1粘土・7/4ローム少含。貼床。
9. に近い黄褐色土層 (10YR5/3) 10YR7/4ローム多含。旧住居埋溝覆土。
10. 灰黄褐色土層 (10YR4/2) 10YR7/4ローム含。※10層下に2枚目の旧床面。
11. に近い黄褐色土層 (10YR7/4) ローム主体、10YR4/2含。旧旧住居面。
12. 10YR3/2・4/2・7/4ローム混在 南方埋土。
13. に近い黄褐色土層 (10YR5/3) 柱敷。
- 焼土。

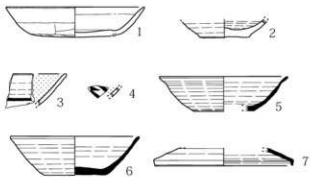

第 579 図 H415 号住居址 (1)

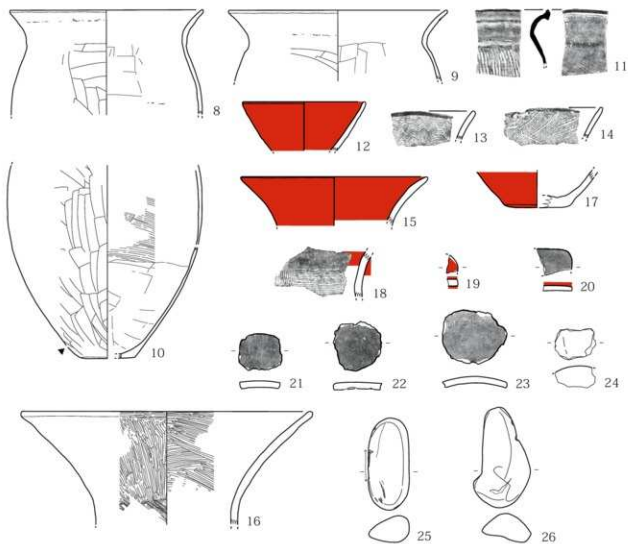

第580图 H415号住居址(2)

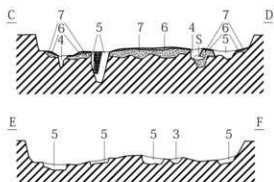
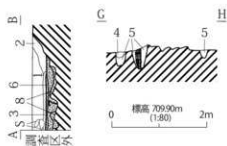
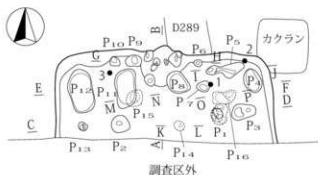

1. に近い・黄褐色土層 (10YR5/3 10YR7/4)ローム状。
2. 同黄褐色土層 (10YR4/2 10YR4/1粘土・7/4ローム)少含む。
3. 炭化物の堆積。
4. 同黄褐色土層 (10YR4/2 10YR7/4)ローム少含む。
5. に近い・黄褐色土層 (10YR5/3 10YR7/4)ローム多含む。
- 10YR4/1粘土・4/2・7/4ローム混在。粘丸。
- に近い・黄褐色土層 (10YR4/3 10YR7/4)ローム少含む。縦方土。
- に近い・黄褐色土層 (10YR7/4) ローム主体。10YR4/3ローム少含む。縦方土。
- 同黄褐色土層 (10YR4/2) 粒粒。

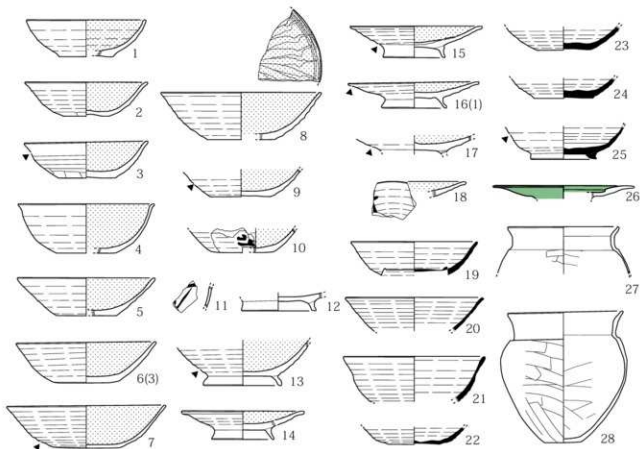

第581図 H416号住居址(1)

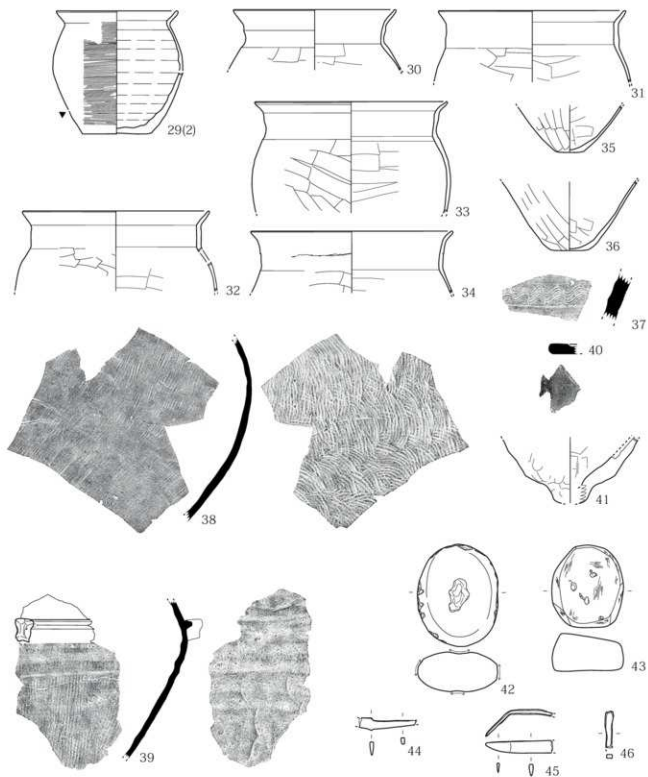

第582图 H416号住居址(2)



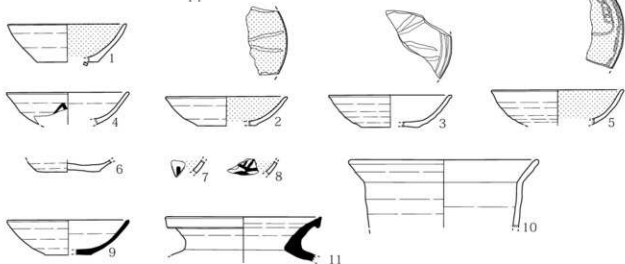
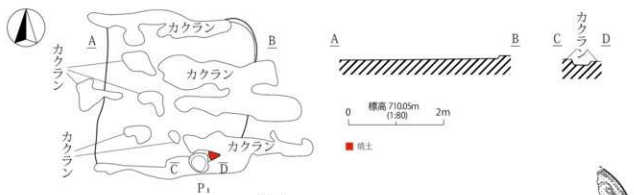

第 583 図 H420 号住居址

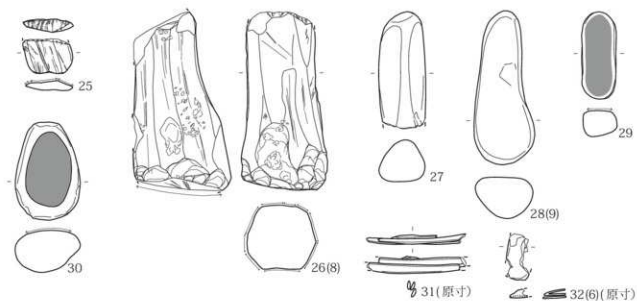

第 587 図 H421 号住居址 (4)

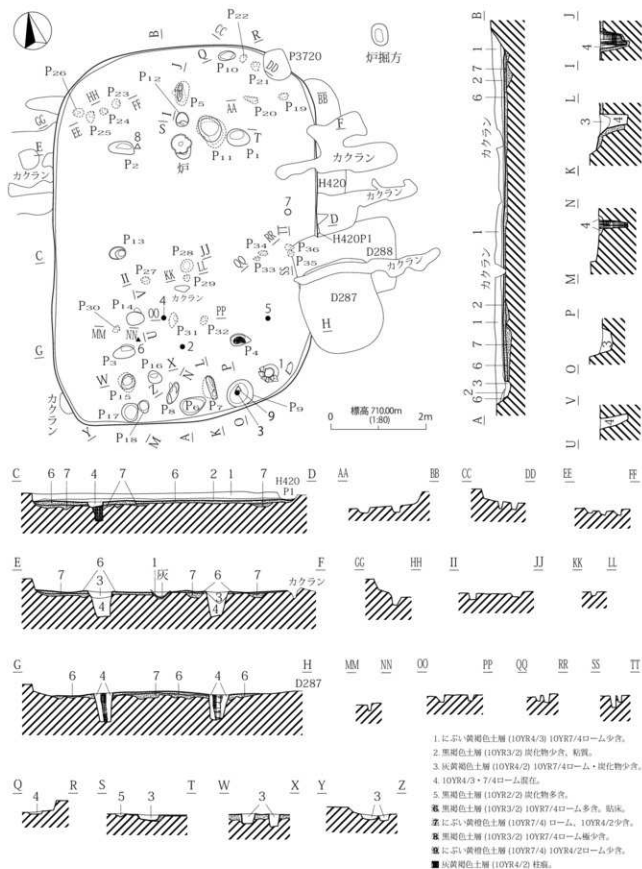

第584図 H421号住居(1)

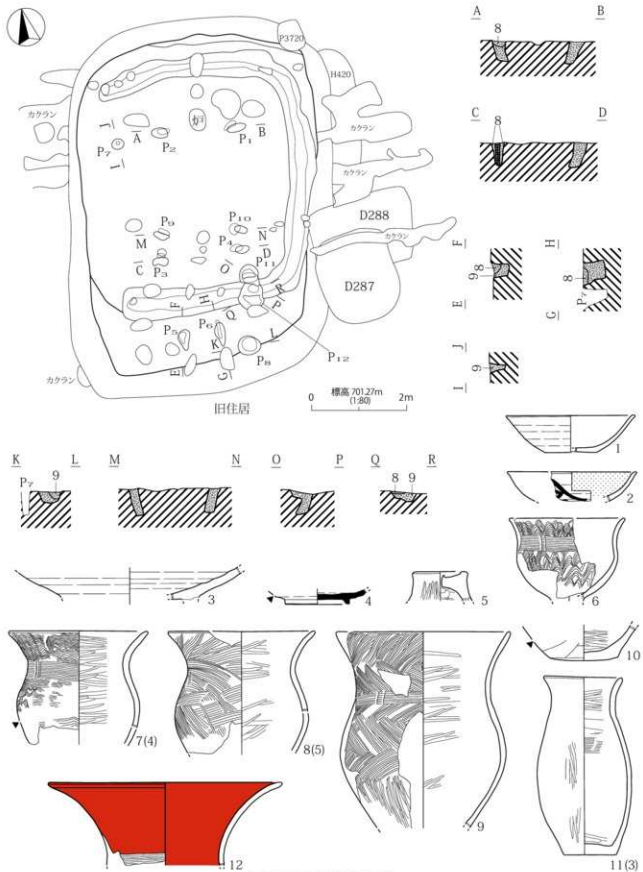

第 585 図 H421 号住居址 (2)

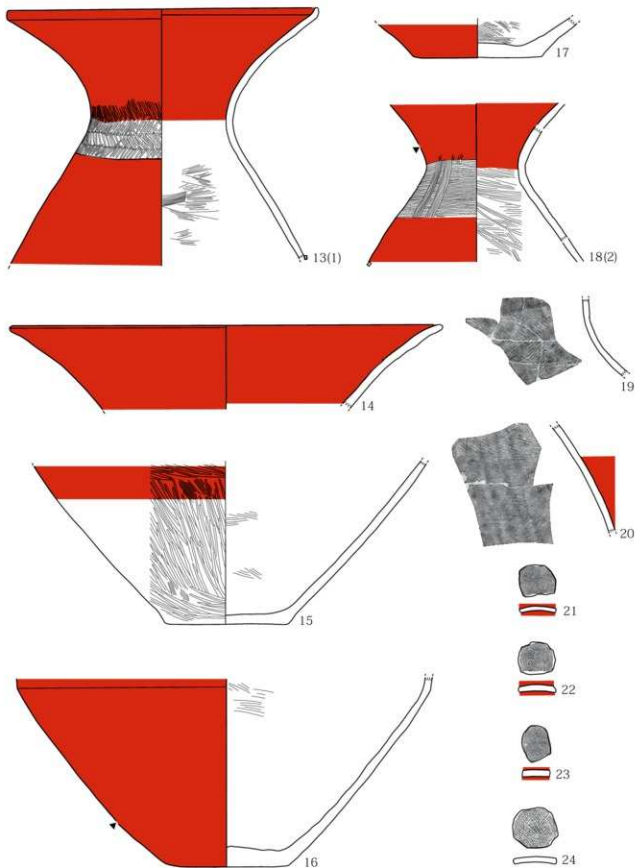

第586图 H421号住居址(3)



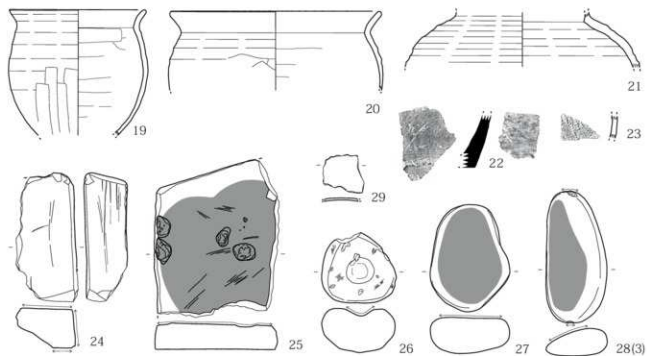

第589図 H423号住居址(2)

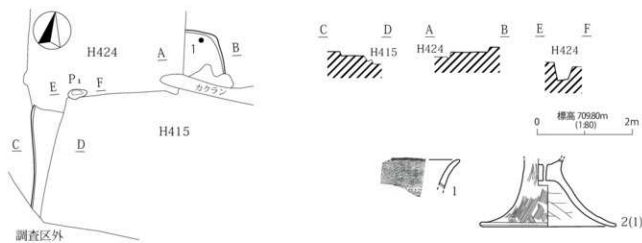

第591図 H427号住居址

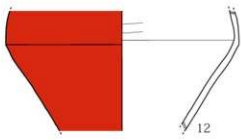
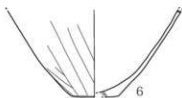
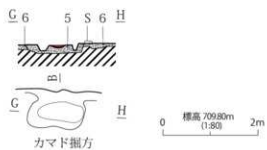
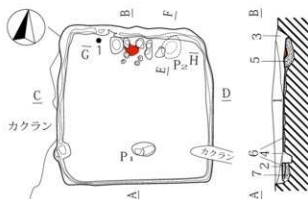

1. 赤い黄褐色土層 (10YR5/3) 10YR7/4ローム多食。
2. 灰黄褐色土層 (10YR4/2) 砂利・10YR7/4ローム少食。
3. 暗灰色土層 (10YR4/1) 粘土主体。10YR7/4ローム少食。\*0\* 陶出土。
4. 赤い黄褐色土層 (10YR4/3) 10YR7/6ローム少食。
5. 黒褐色土層 (10YR3/2) 10YR7/4ローム多食。
6. 赤い黄褐色土層 (10YR5/3) 10YR7/4ローム多食。灰床。
7. 赤黄褐色土層 (10YR4/2) 10YR7/4ローム少食。掘方埋土。
8. 焼土。

第590図 H424号住居址

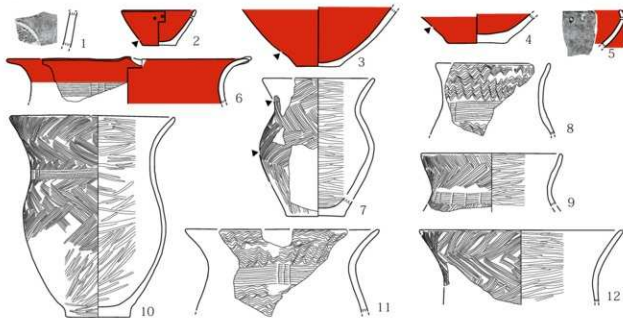
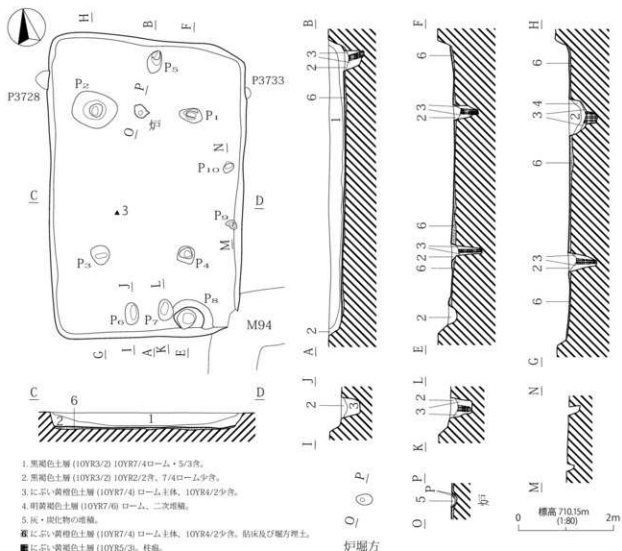

第592図 H428号住居址(1)



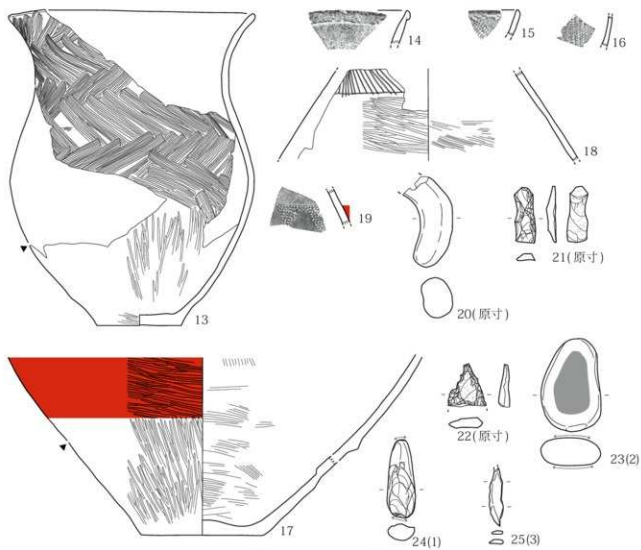

第 593 图 H428 号住居址 (2)

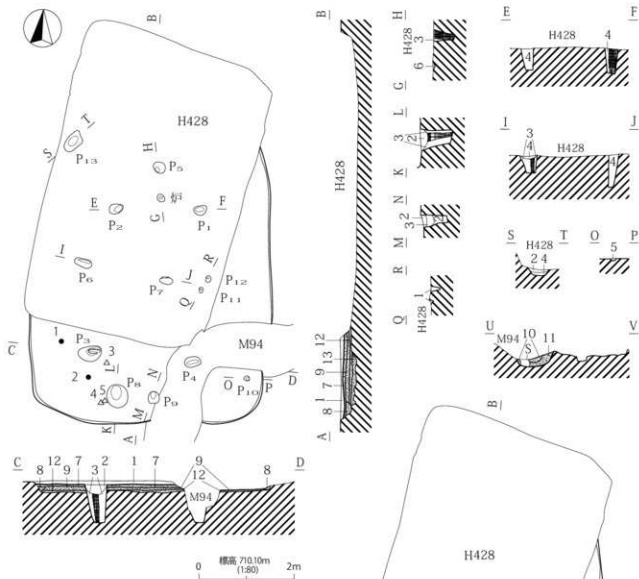

1. 黒褐色土層 (10YR3/2) 10YR7/4ローム少量。
2. に近い黄褐色土層 (10YR4/3) 砂質土。
3. に近い黄褐色土層 (10YR4/3) 10YR7/4ローム多含。
4. に近い黄褐色土層 (10YR7/4) ローム主体、10YR5/3少含。
5. 粘土の塔積。
6. 黒褐色土層 (10YR2/2) 土器片含。
7. 黄褐色土層 (10YR4/2) 10YR7/4ローム少含、粘土。
8. 黒褐色土層 (10YR3/2) 10YR7/4ローム少含。
9. に近い黄褐色土層 (10YR4/3) 10YR7/4ローム含、居住層覆土と7・9層間に床面有。
10. に近い黄褐色土層 (10YR5/3) 10YR7/4ローム多含。
11. 黒褐色土層 (10YR2/2) 10YR7/4ローム少含。
12. に近い黄褐色土層 (10YR7/4) ローム主体、10YR4/2少含、居住層粘床。
13. 居住層覆土。
- に近い黄褐色土層 (10YR4/3) 10YR7/4ローム含、柱痕。

旧住居

第594図 H429号住居址(1)

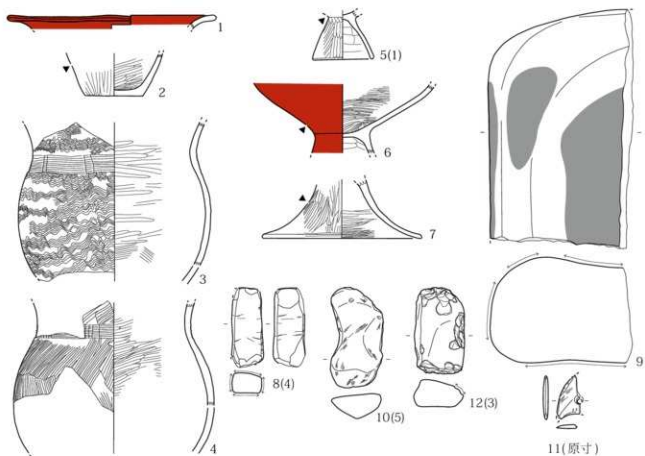

第 595 図 H429 号住居址 (2)

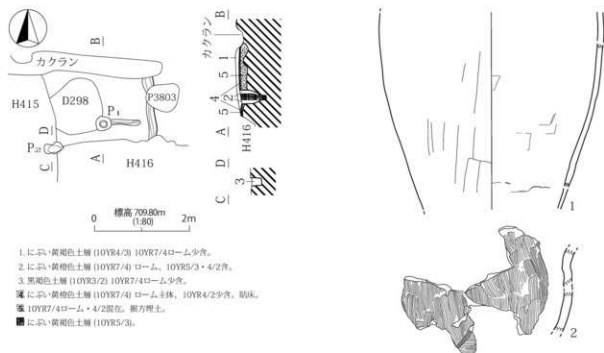

第 600 図 H444 号住居址

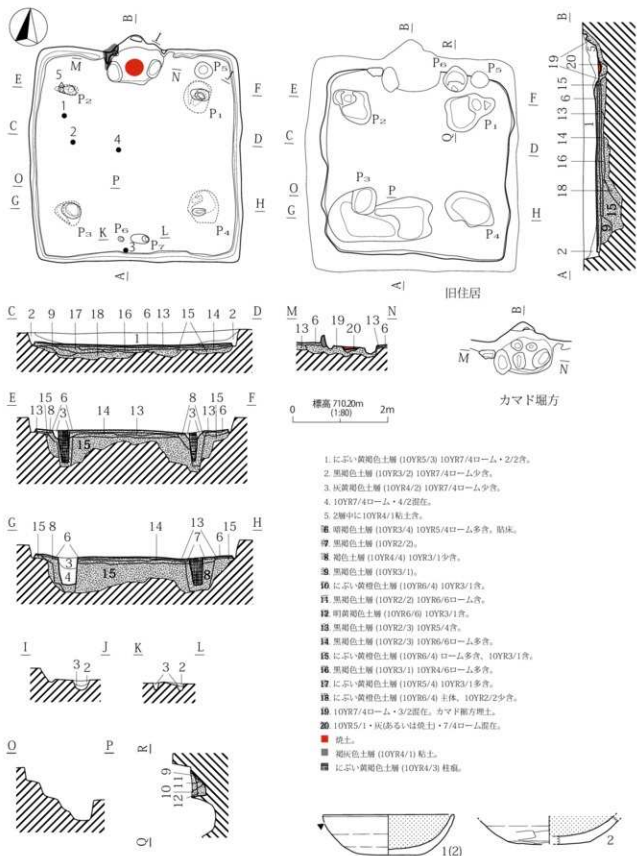

第596図 H438号住居址(1)

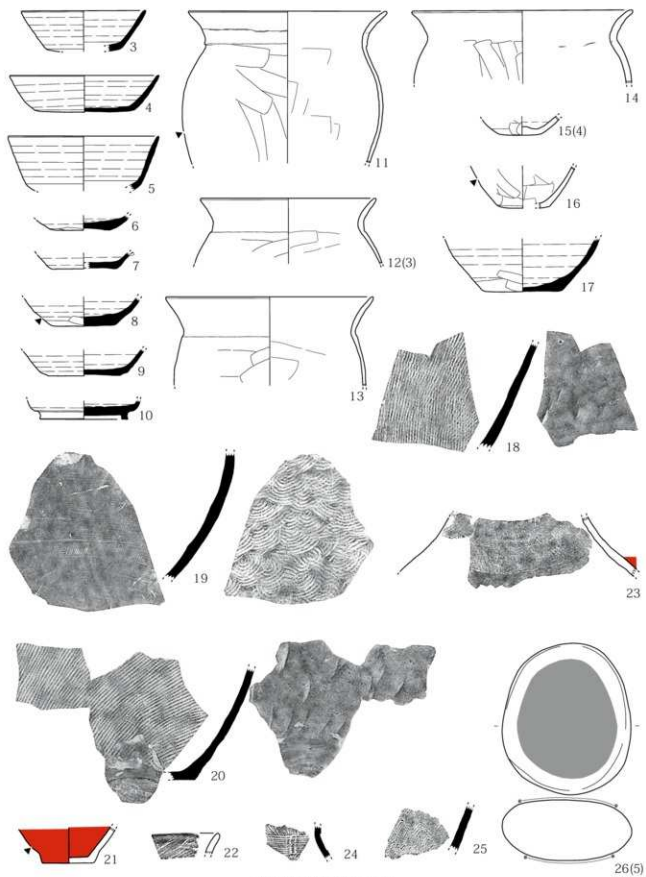

第 597 图 H438 号住居址 (2)

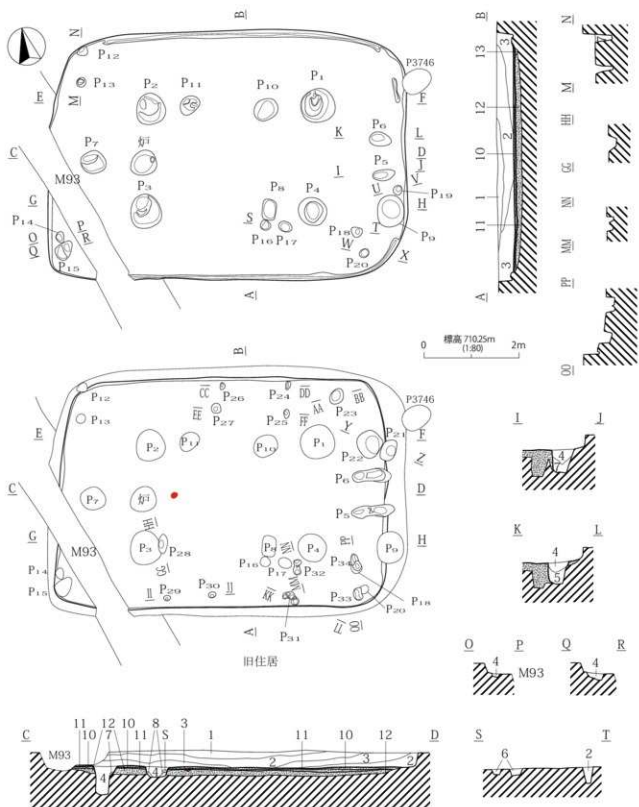

第598图 H439号住居址(1)

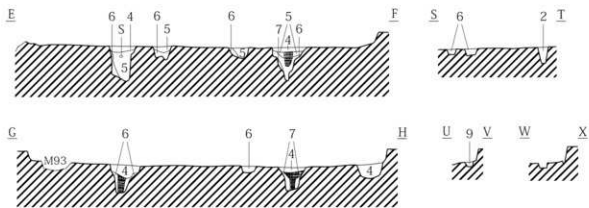

0 標高 710.25m (1:80) 2m

1. にぶい黄褐色土層 (10YR5/3) 10YR7/4ローム含有。
  2. 黒褐色土層 (10YR3/2) 10YR7/4ローム少量。
  3. にぶい黄褐色土層 (10YR5/3) 10YR7/4ローム少量。
  4. にぶい黄褐色土層 (10YR4/3) 10YR7/4ローム少量。
  5. 黒褐色土層 (10YR3/2) 粘質。
  6. にぶい黄褐色土層 (10YR5/3) 10YR7/4ローム・2/2夜。
  7. にぶい黄褐色土層 (10YR7/4) ローム二次堆積。
  8. 硬土と5層の痕在。
  9. 灰黄褐色土層 (10YR4/2) 10YR7/4ローム少量。
  10. 10YR3/2・7/4ローム混在。粘質。
  11. 明黄褐色土層 (10YR7/4) ローム主体、10YR4/2少量、砂粒含有。
  12. にぶい黄褐色土層 (10YR5/3) 10YR2/2・7/4ローム含有。
  13. にぶい黄褐色土層 (10YR4/3)、柱痕。
- 硬土。

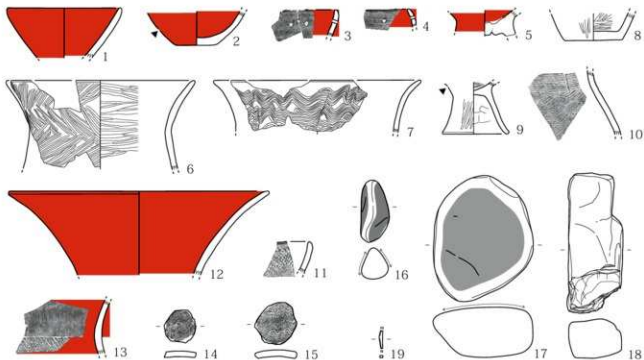

第 599 図 H439 号住居址 (2)

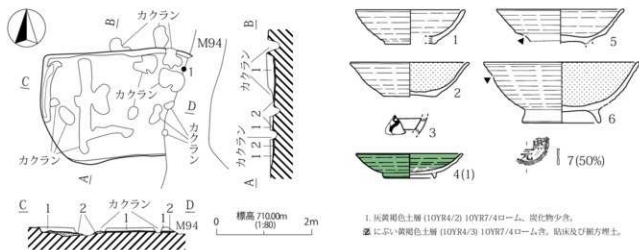

第601図 H445号住居址

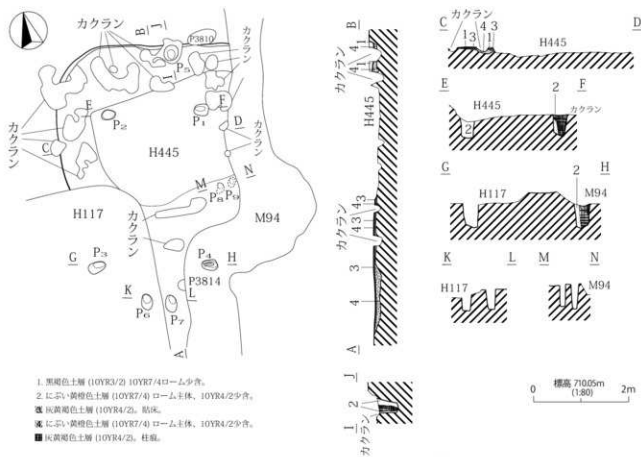

第602図 H446号住居址



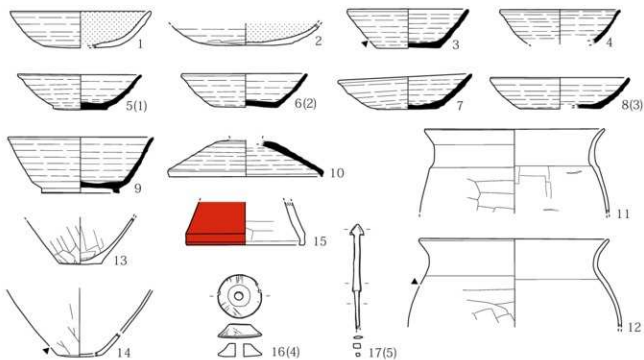
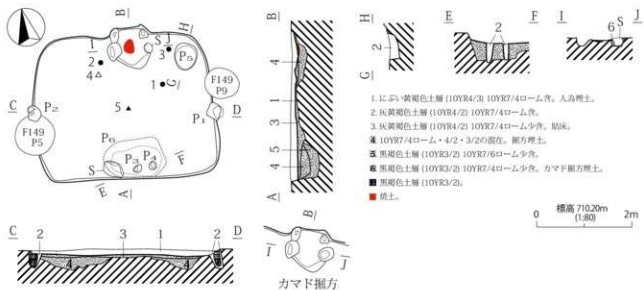

第 603 図 H447 号住居址

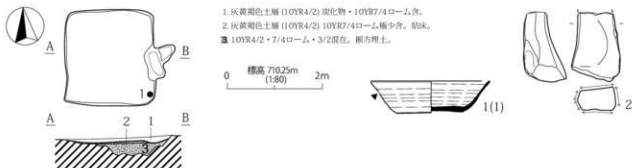

第 604 図 H448 号住居址

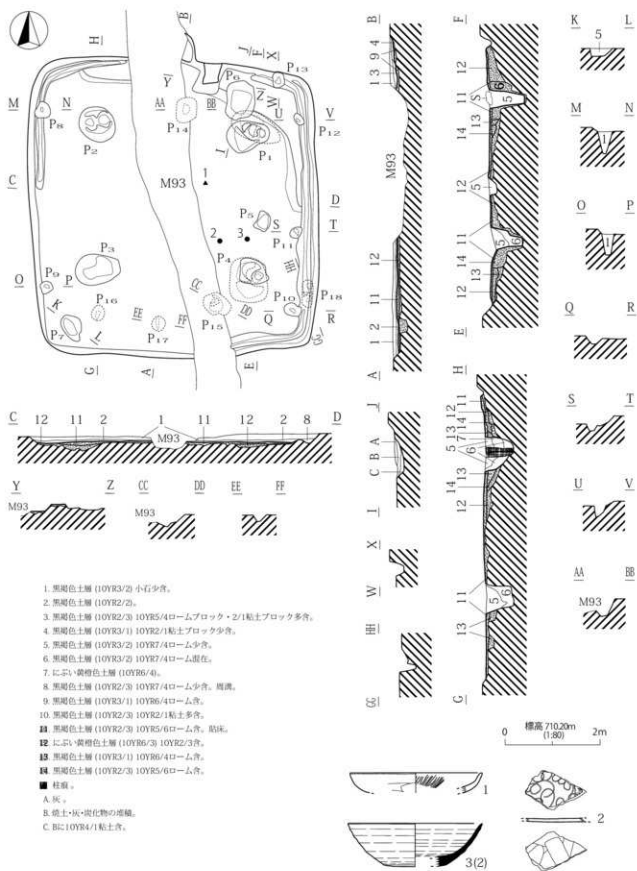

第605図 H449号住居址(1)

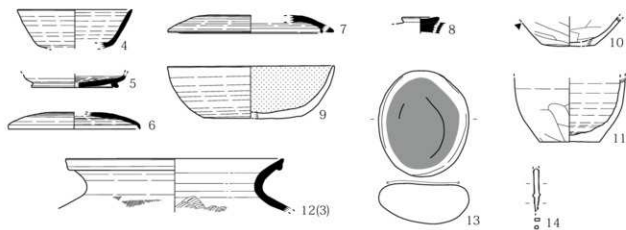

第 606 图 H449 号住居址 (2)

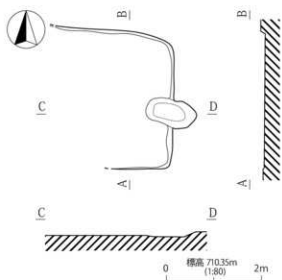

第 614 图 H455 号住居址

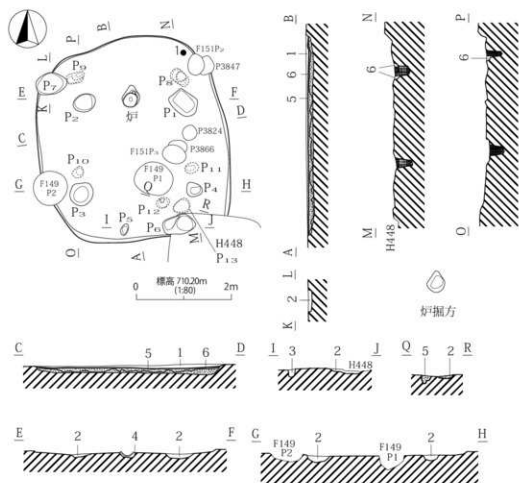

1. 灰黄褐色土層 (10YR4/2) 炭化物多。10YR7/4ローム少。
2. 黒褐色土層 (10YR3/2) 10YR7/4ローム少。
3. 明黄褐色土層 (10YR7/6) ローム主体。10YR3/2少。
4. 灰黄褐色土層 (10YR7/4) ローム、下層及び土層との間に炭化物多。
5. 黒褐色土層 (10YR3/2) 10YR4/2・7/4ローム少。粘床及び凝方埋土。
6. 10YR7/4～7/6ローム二次堆積。粘下面に薄い黒色土(10YR4/1～3/2)か砂の堆積。凝方埋土。あるいは地質による崩壊層？
- 灰黄褐色土層 (10YR4/2) 柱痕。

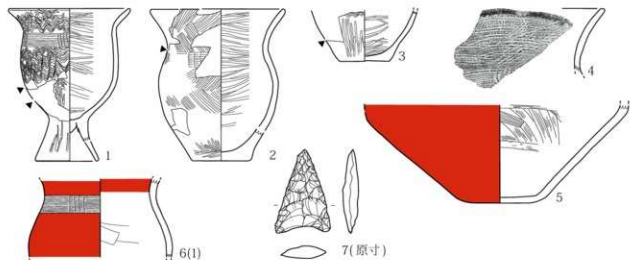

第607図 H451号住居址

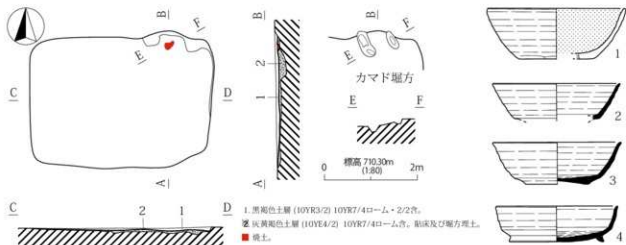

第608図 H452号住居址

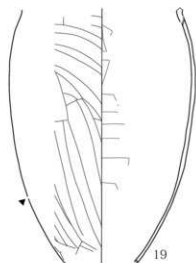

第611図 H453号住居址(3)

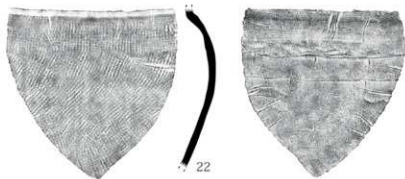

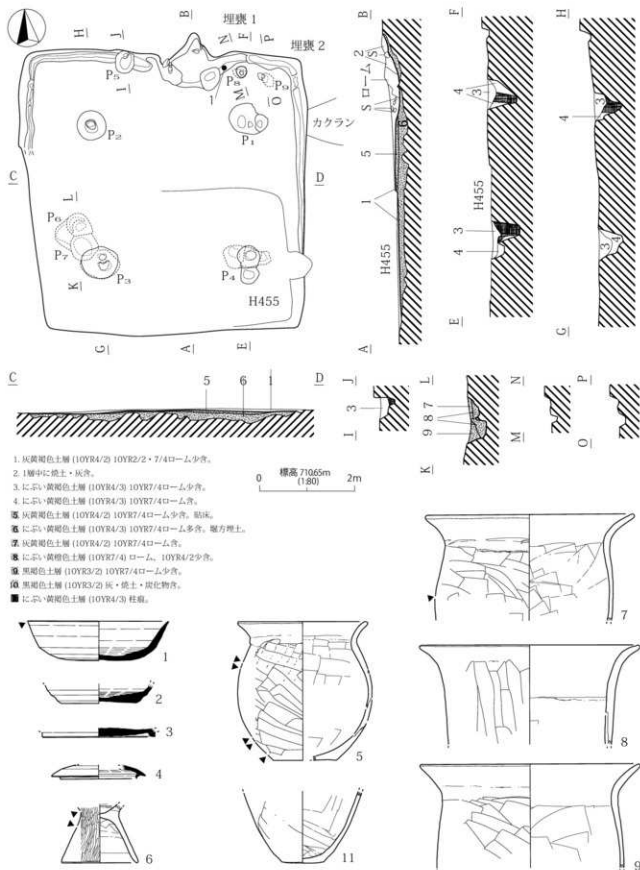

第609図 H453号住居址(1)

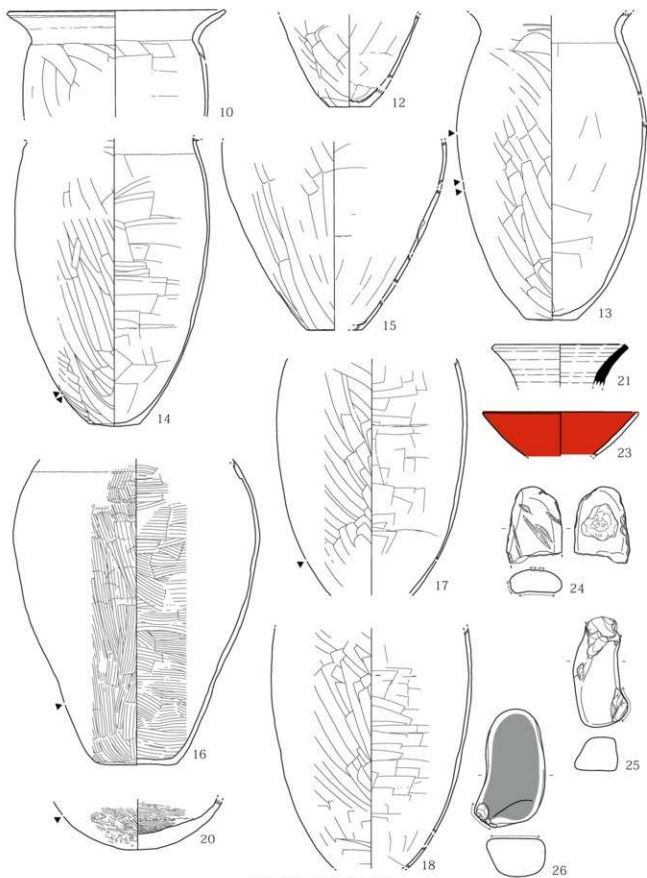

第610图 H453号住居址(2)

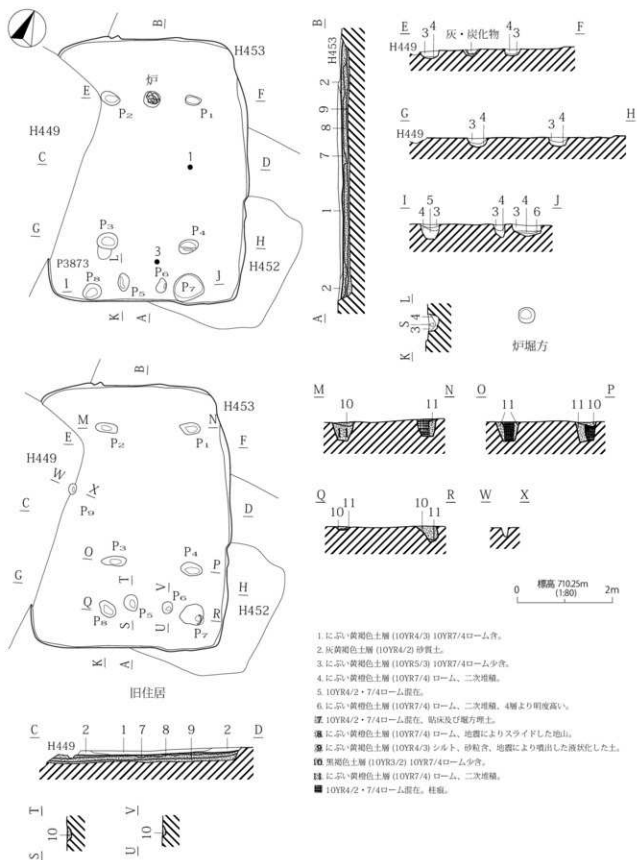

第612図 H454号住居址(1)



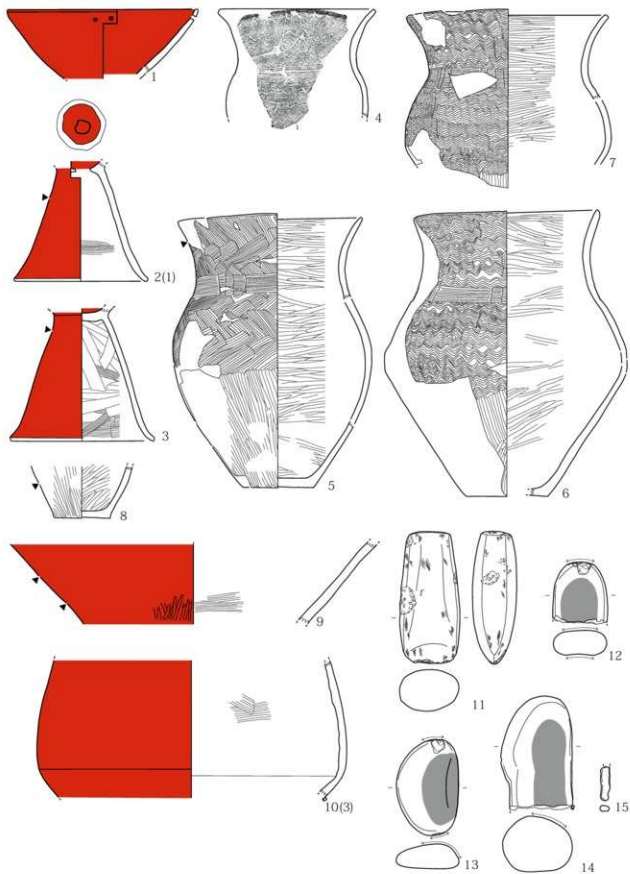

第 613 图 H454 号住居址 (2)

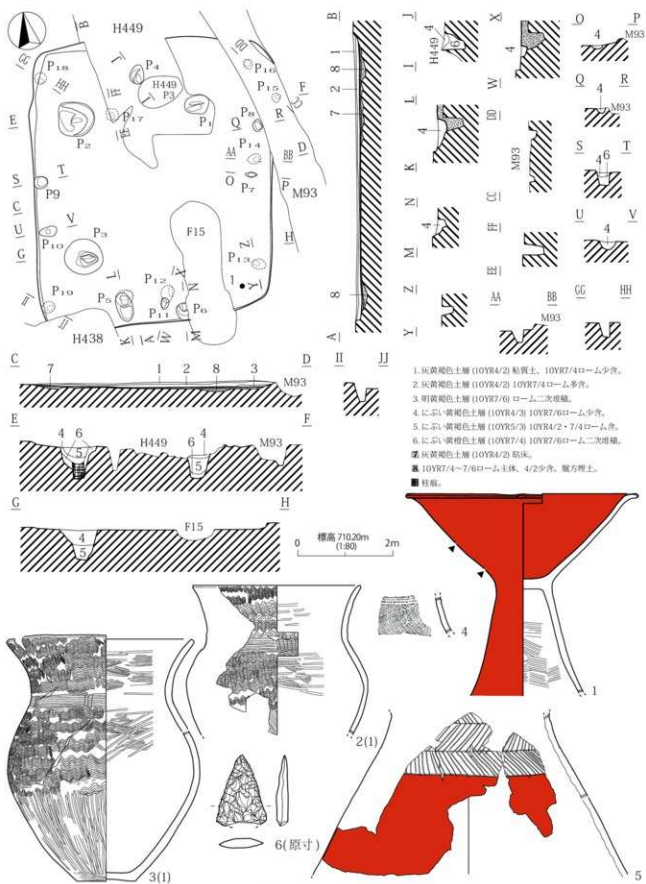

1. 灰黄褐色土層 (10YR4/2) 粘質土、10YR7/4口—ム少含。
2. 灰黄褐色土層 (10YR4/2) 10YR7/4口—ム多含。
3. 明黄褐色土層 (10YR7/6) ロ—ム二次堆積。
4. 紅—黄褐色土層 (10YR4/3) 10YR7/6口—ム少含。
5. 紅—黄褐色土層 (10YR5/3) 10YR4/2・7/4口—ム含。
6. 紅—黄褐色土層 (10YR7/4) 10YR7/6口—ム二次堆積。
- 灰黄褐色土層 (10YR4/2) 粘土。
- 10YR7/4—7/6口—ム主体、4/2少含。磁方埋土。
- 柱形。

第 615 图 H456 号住居址

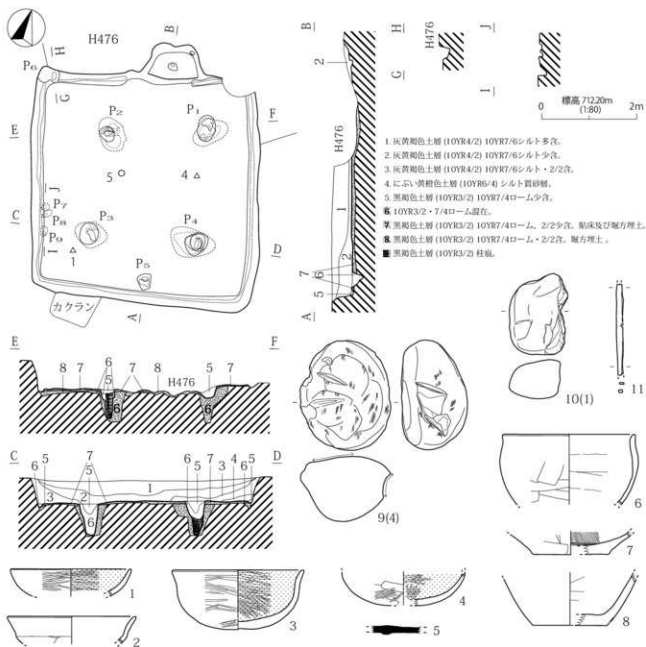

第 616 図 H457 号住居址

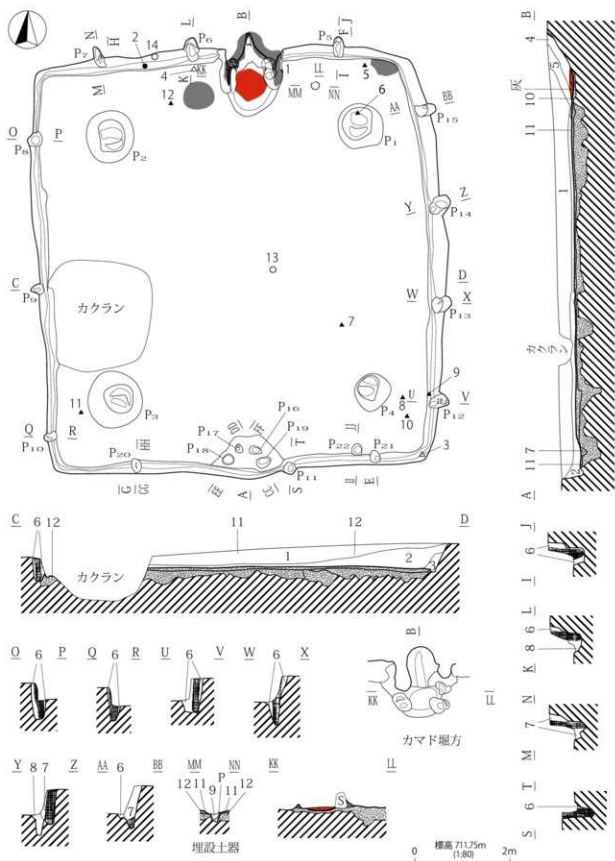

第617図 H458号住居址 (1)

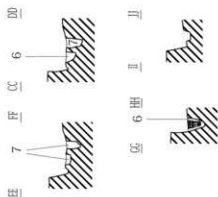
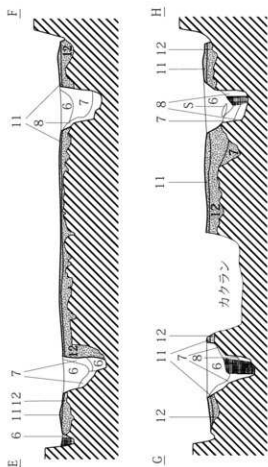

1. にぶい黄褐色土層 (10YR6/4) シルト主体、10YR7/4ローム・2/2粘土。
  2. 灰黄褐色土層 (10YR4/2) 弱粘性有。
  3. 10YR2/2・7/6ローム層在。
  4. 1層中に焼土・10YR4/1粘土在。
  5. 灰・焼土の堆積、赤床面上に炭化物(小片)多。
  6. にぶい黄褐色土層 (10YR6/4) シルト質土。
  7. にぶい黄褐色土層 (10YR6/4) 10YR7/4~7/6ローム在、2/2少含。
  8. 10YR6/4・10YR7/4~7/6ローム・2/2層在。
  9. にぶい黄褐色土層 (10YR4/3) 10YR4/1粘土・灰在。
  10. にぶい黄褐色土層 (10YR6/4) シルト、焼土粒・10YR7/4ローム在。カマド層方埋土。
  11. 褐灰色土層 (10YR4/1) 粘土主体、10YR7/4ローム・2/2在。粘床。
  12. 10YR4/2・4/3・7/4ローム層在。埋方埋土。
  13. にぶい黄褐色土層 (10YR7/4) ローム土、10YR4/2少含。
  14. にぶい黄褐色土層 (10YR4/3) 下方は10YR7/4ローム、溝状の層り込。
- 焼土。  
■ 褐灰色土層 (10YR4/1) 粘土。  
■ 灰黄褐色土層 (10YR4/2) 柱炭。

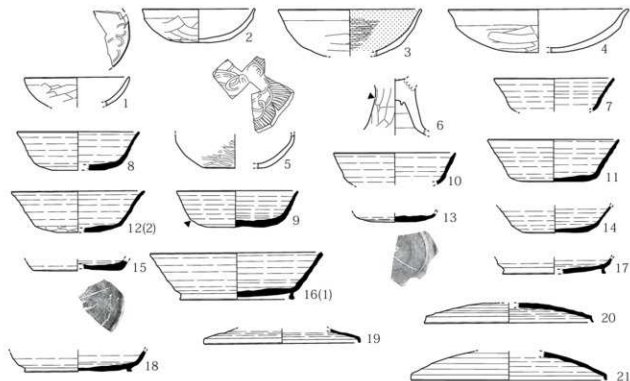

第 618 図 H458 号住居址 (2)

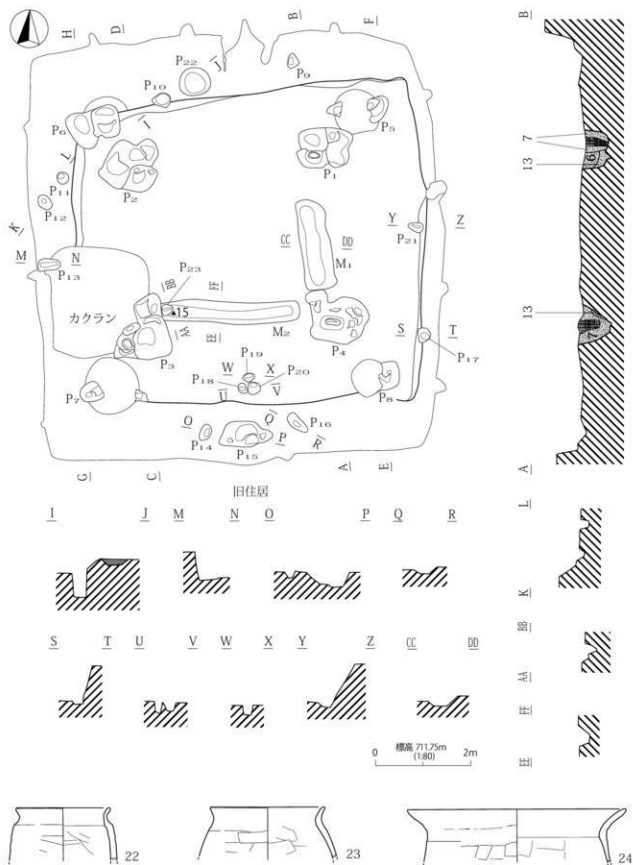

第 619 図 H458 号住居址 (3)

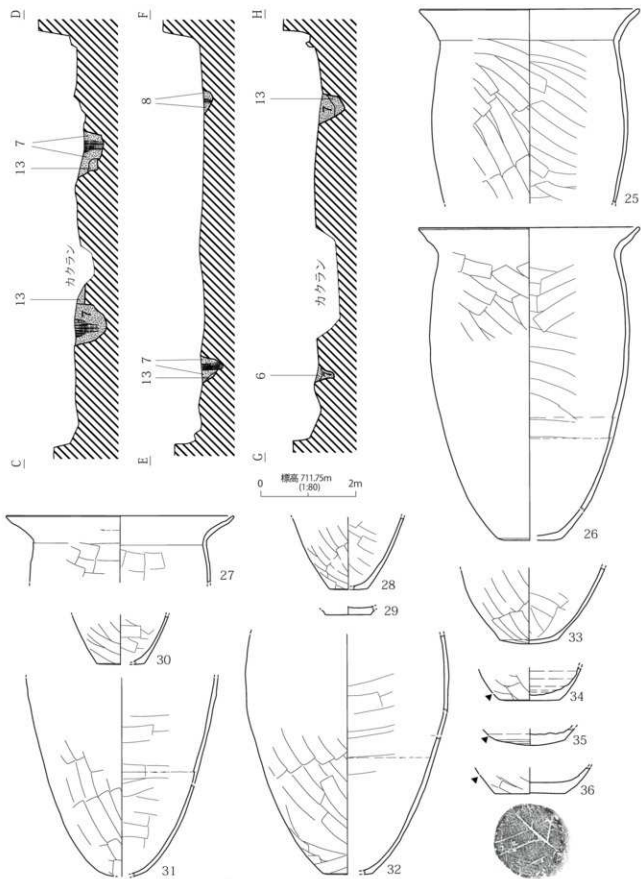

第620図 H458号住居址(4)

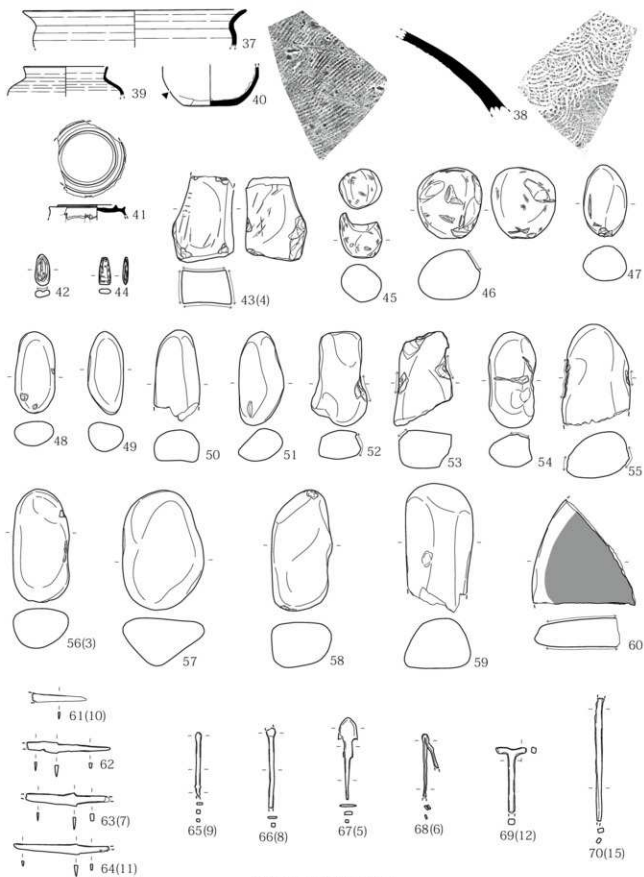

第621图 H458号住居址(5)



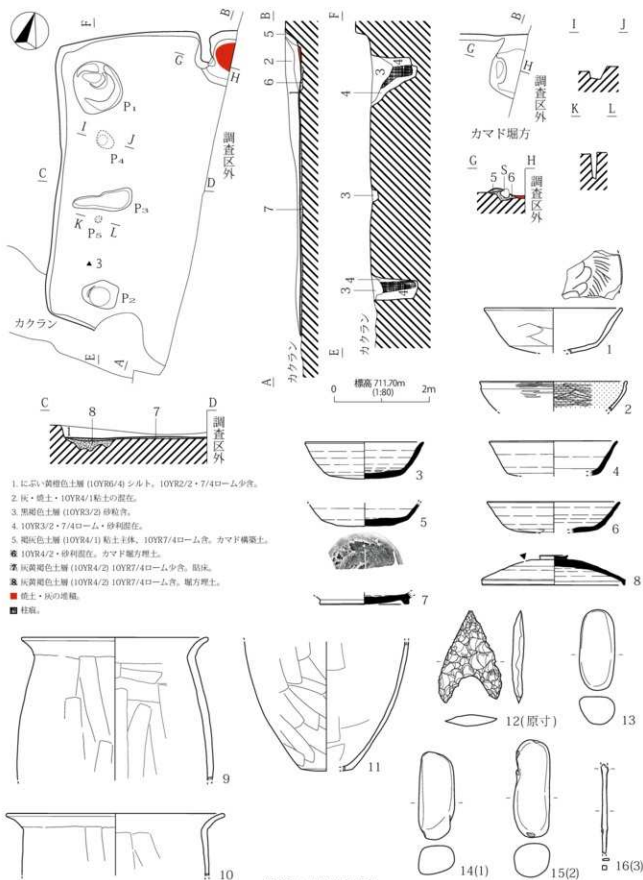



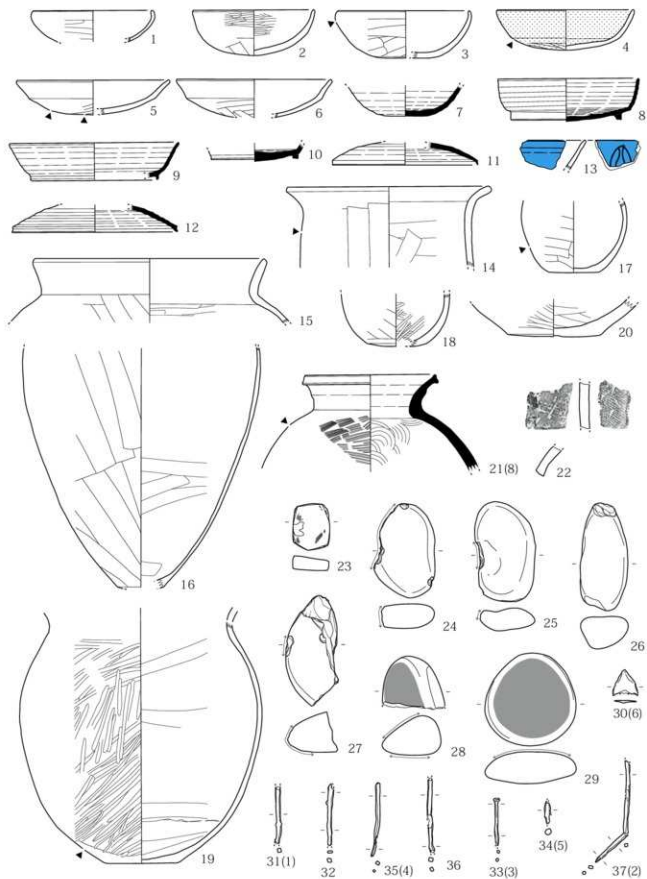

第 624 图 H460 号住居址 (2)

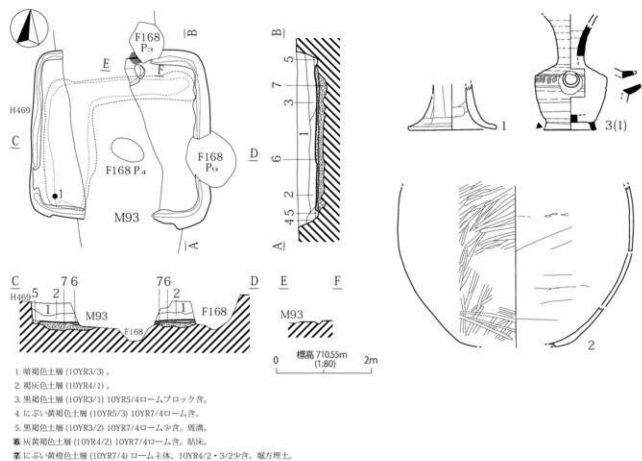

第625図 H468号住居址

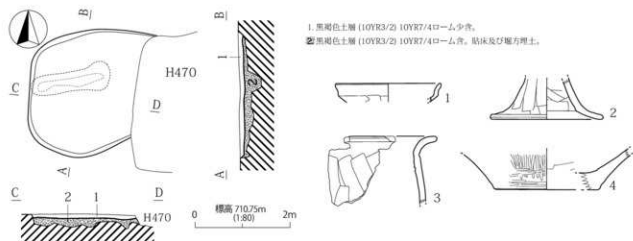

第628図 H471号住居址

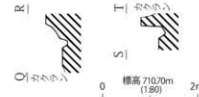
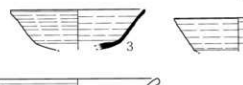
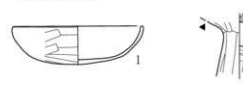
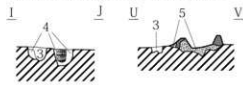
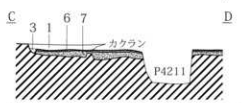
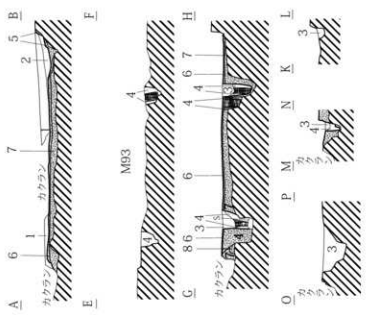
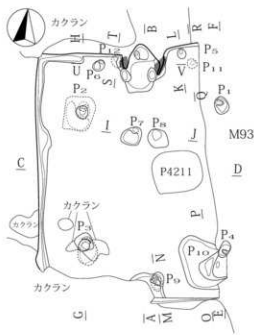

1. 濃い黄褐色土層 (10YR5/4) シルト質, 10YR7/4ローム少量。
2. 濃い黄褐色土層 (10YR6/4) シルト質, 灰・焼土・炭化物含。
3. 濃い黄褐色土層 (10YR4/3) 10YR7/4ローム少量。
4. 濃い黄褐色土層 (10YR7/4) ローム, 10YR4/3・3/2混在。
5. 10YR4/1粘土・3/2・4/3・7/4ローム混在。カマド構築土及び掘方埋土。
6. 褐色土層 (10YR4/1) 粘土, 4/3・7/4ローム混在, 灰灰。
7. 濃い黄褐色土層 (10YR7/4) ローム, 10YR4/2少量, 掘方埋土。
8. 濃い黄褐色土層 (10YR7/4) ローム7アローク。
9. 濃い黄褐色土層 (10YR5/3) 10YR7/4ローム多含, 柱痕。
10. 粘土。

第626図 H469号住居址

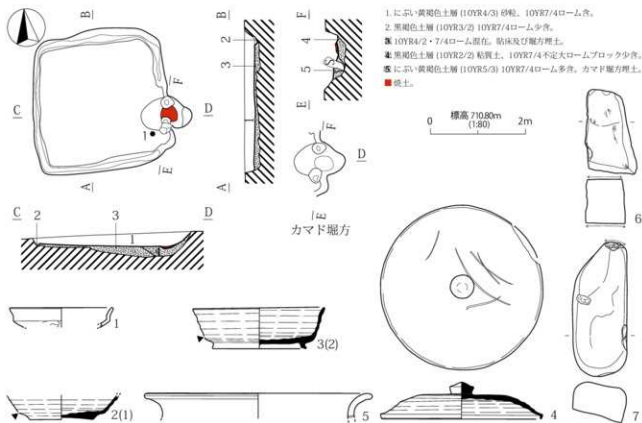

第627図 H470号住居址

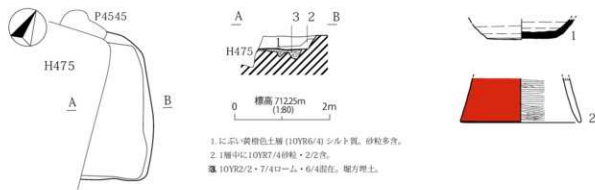

第635図 H478号住居址

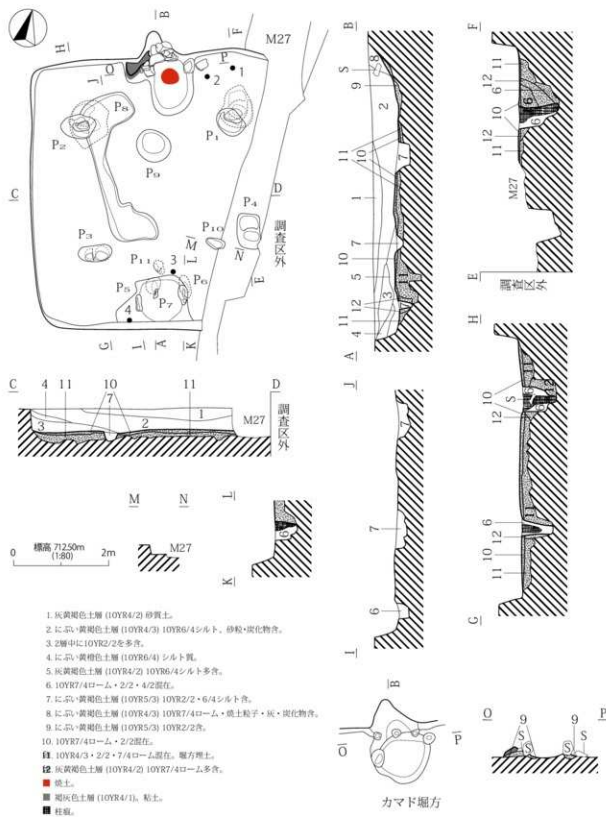

第 629 図 H474 号住居址 (I)

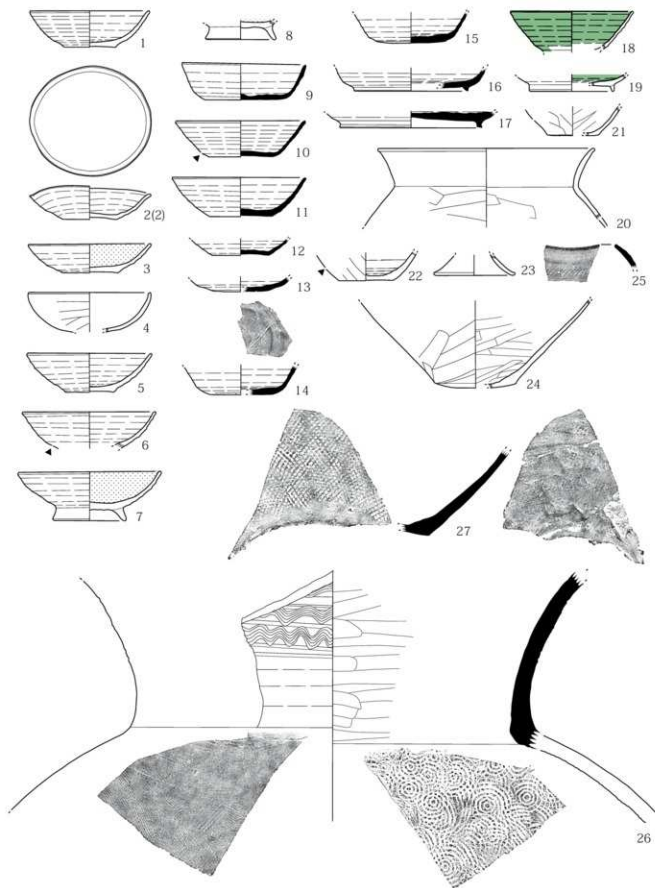



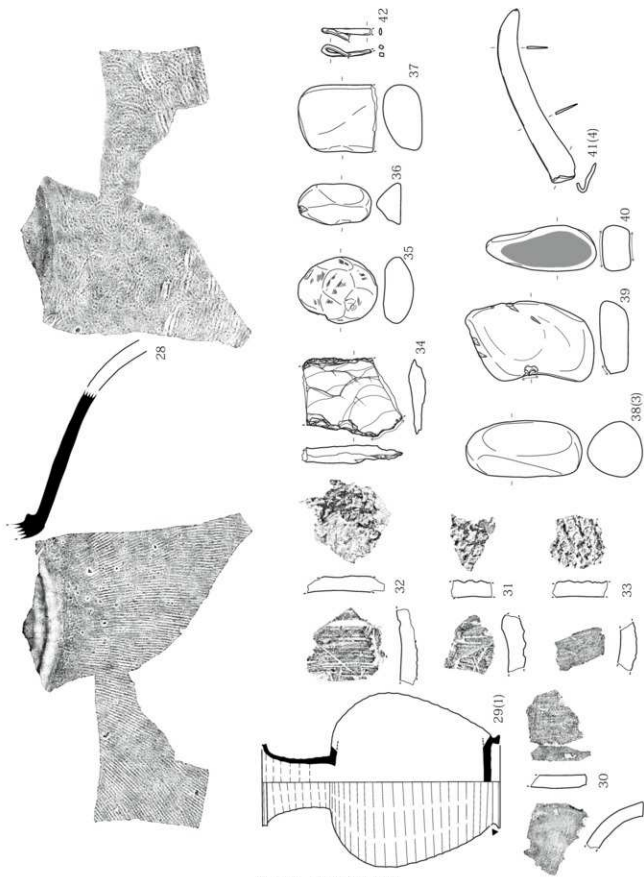

第 631 图 H474 号住居址 (3)

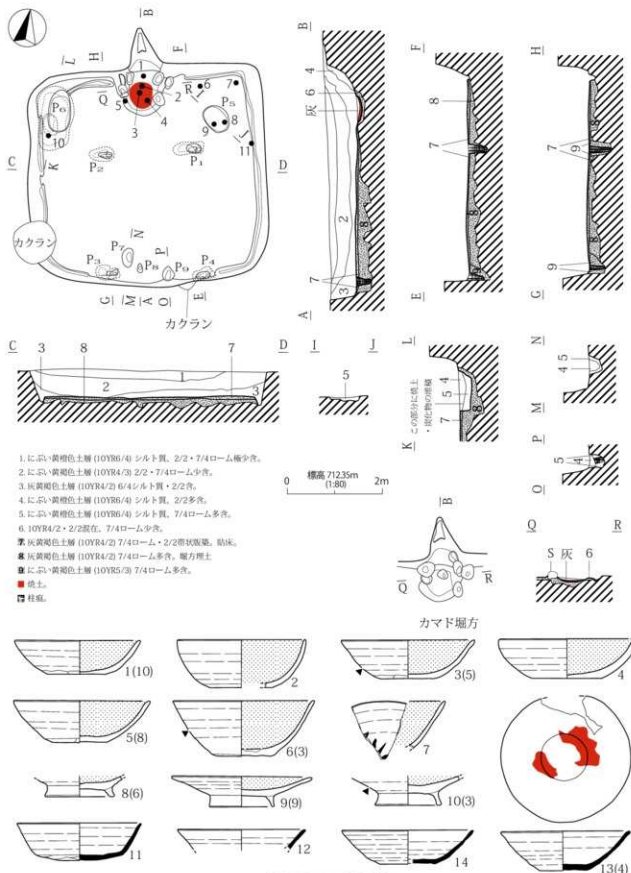

第632図 H475号住居址(1)

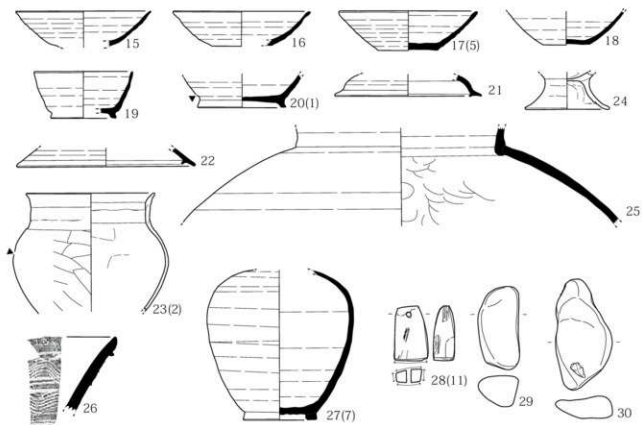

第 633 図 H475 号住居址 (2)

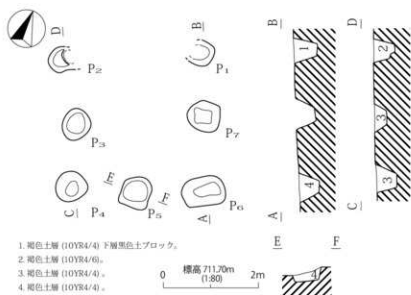

1. 褐色土層 (10Y84/4) 下層黒色土ブロック。
2. 褐色土層 (10Y84/6)。
3. 褐色土層 (10Y84/4)。
4. 褐色土層 (10Y84/4)。

第 636 図 F1 号掘立柱建物址

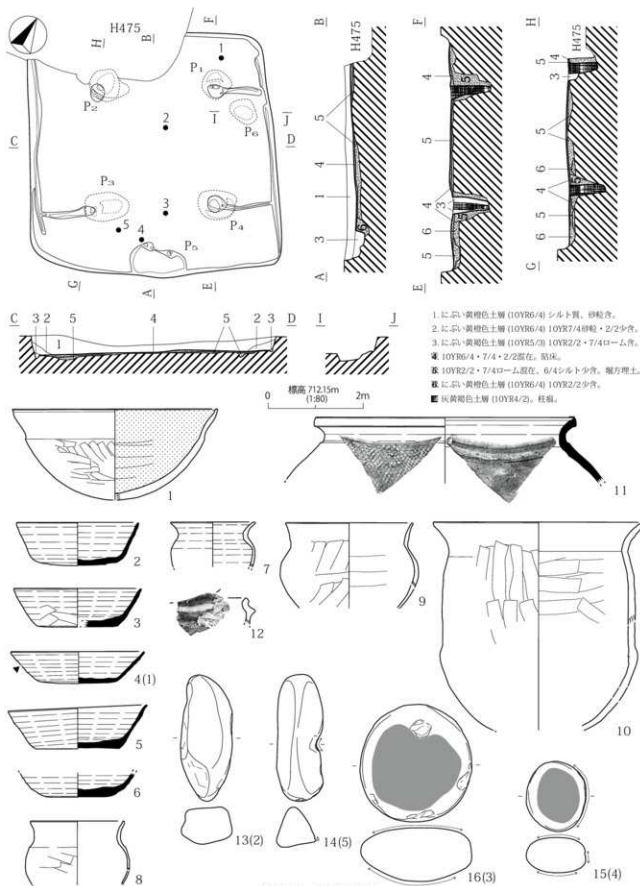

第634図 H476号住居址