

佐久市

NISHICHIKATSU

西近津遺跡群

中部横断自動車道建設に伴う埋蔵文化財発掘調査報告書2

－佐久市内2－

第2分冊（遺構図版編）

2015.3

国土交通省関東地方整備局
長野県埋蔵文化財センター

凡 例

- 1 遺構番号は、遺構種ごとに登録番号を付してある。本報告の本文・図表・写真では共通して遺構番号を用いている。調査段階で欠番になっているものや整理作業において遺構として認定しなかったため欠番としたものがある。整理作業段階で新たに遺構番号を付したのものもある。

- 2 本書に掲載した遺構実測図の縮尺は、原則として下記のとおりである。他にも当該箇所のスケールの上に記してある。

竪穴住居跡・竪穴状建物跡	1 : 80	炉跡・カマド跡	1 : 40
掘立柱建物跡	1 : 80	土坑（井戸跡・土坑墓含む）	1 : 40, 1 : 80
櫛列跡	1 : 80	古墳・周溝墓	1 : 40, 1 : 80, 1 : 120
遺物集中	1 : 40	溝跡	1 : 80, 1 : 100
遺構分布図	1 : 150, 1 : 300, 1 : 800, 1 : 1800		

- 3 遺構記号については第1分冊に詳細を記してあるが、主なものは下記のとおりである。

SB : 竪穴住居跡・竪穴状遺構	SK : 土坑・井戸跡・土坑墓
ST : 掘立柱建物跡	SD : 溝跡・自然流路跡
SM : 古墳・周溝墓・(土坑墓)	SQ : 遺物集中
SA : 櫛列	

- 4 実測図中のトーンについては、原則として下記のとおりである。これ以外のものについては実測図に例示してある。

 火床	 焼土
 炭化物・灰	 カマド構築材
 地山	

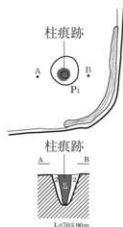

- 5 弥生時代遺構実測図中の遺物記号については、原則として下記のとおりである。これ以外のものについては実測図に例示してある。

○ 甕 ● 壺 □ 高杯 ■ 鉢 ◆ 甌・蓋 ▲ 小型土器 ● 石器

- 6 遺構実測図中に出土地点を示した遺物のうち、登録番号に下線が付されている個体については、実測図・写真を掲載していない。

第1分冊（本文編）

第2分冊（遺構図版編）

第3分冊（遺物図版編）

第4分冊（写真図版編）

第2分冊（遺構図版編） 目次

凡例

目次

I 縄文時代

縄文土器の大グリッド別出土状況…………… 図版 1

縄文時代の遺構…………… 図版 2

II 弥生時代

弥生時代の遺構分布図…………… 図版 3

弥生時代の遺構 - 堅穴住居跡 - …… 図版 24

弥生時代の遺構 - 墓跡 - …… 図版 105

弥生時代の遺構 - 遺物集中 - …… 図版 113

弥生時代の遺構 - 土坑 - …… 図版 114

弥生時代の遺構 - 溝跡 - …… 図版 118

III 古墳時代～古代

古墳時代～古代の遺構分布図…………… 図版 122

古墳時代～古代の遺構 - 堅穴住居跡 - …… 図版 138

古墳時代～古代の遺構 - 掘立柱建物跡 - …… 図版 420

古墳時代～古代の遺構 - 方形区画状遺構 - …… 図版 506

古墳時代～古代の遺構 - 土坑・墓跡 - …… 図版 507

古墳時代～古代の遺構 - 方形周溝墓 - …… 図版 519

古墳時代～古代の遺構 - 溝跡 - …… 図版 524

古墳時代～古代の遺構 - 欄列跡 - …… 図版 531

IV 中近世

中近世の遺構 - 堅穴状建物跡 - …… 図版 534

中近世の遺構 - 土坑 - …… 図版 535

中近世の遺構 - 溝跡 - …… 図版 537

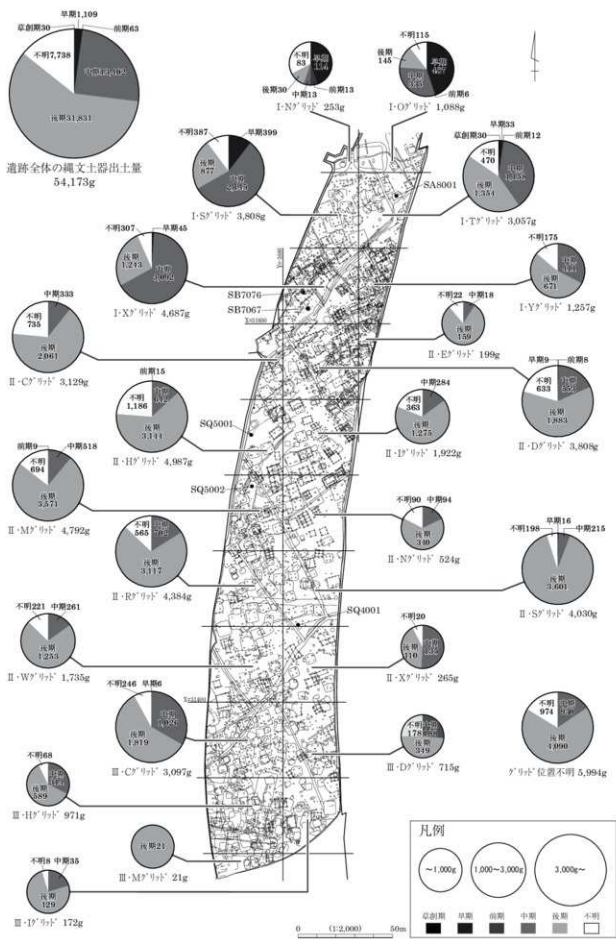

図版2 縄文時代の遺構 - 竪穴住居跡・屋外埋設土器・遺物集中・杭列 -

SB7067

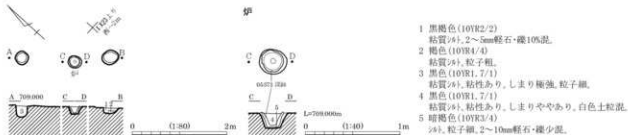

SB7076

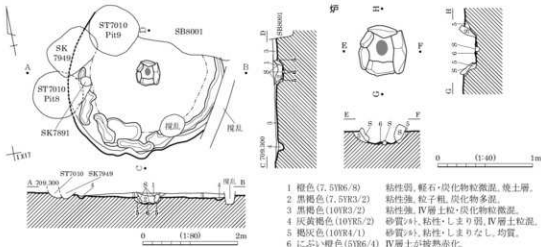

SQ4001

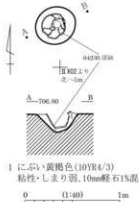

SQ5001

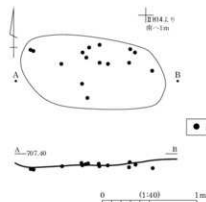

SQ5002

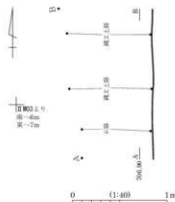

SA8001

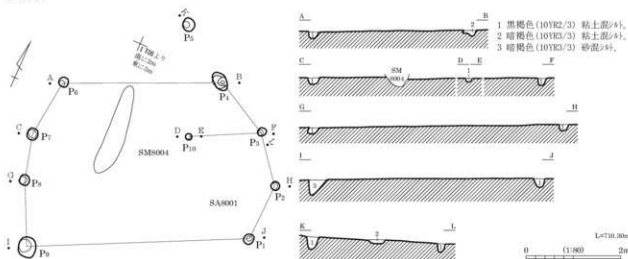

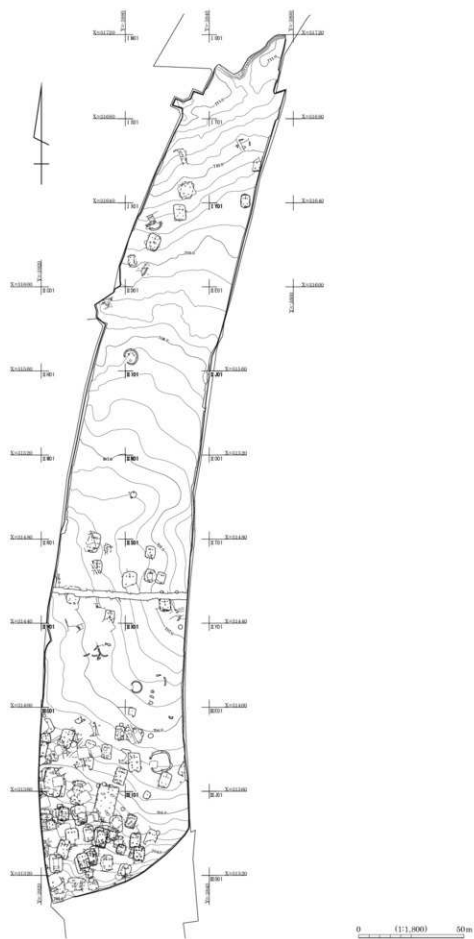

図版 4 弥生時代の遺構分布部分図 (1)

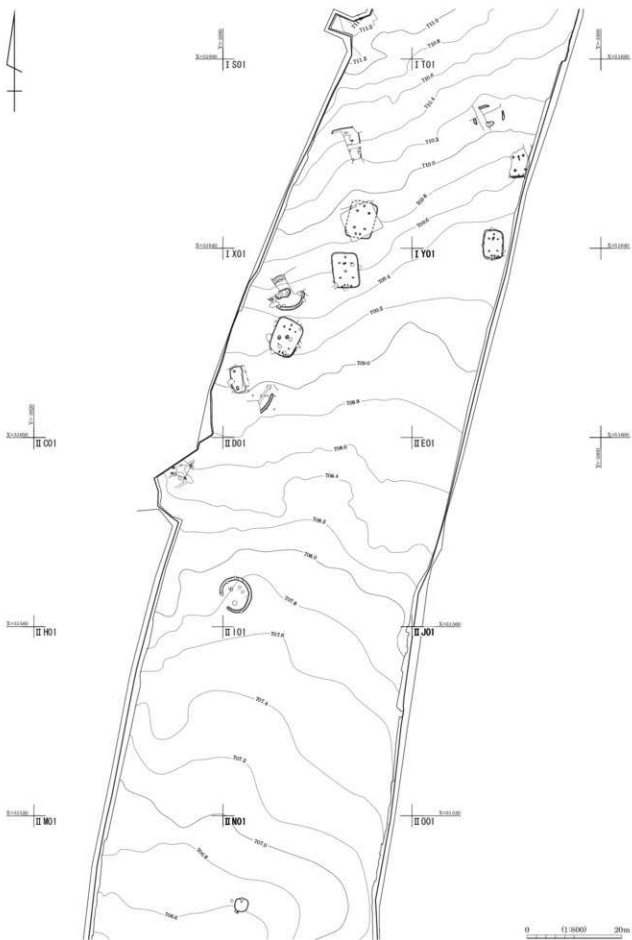

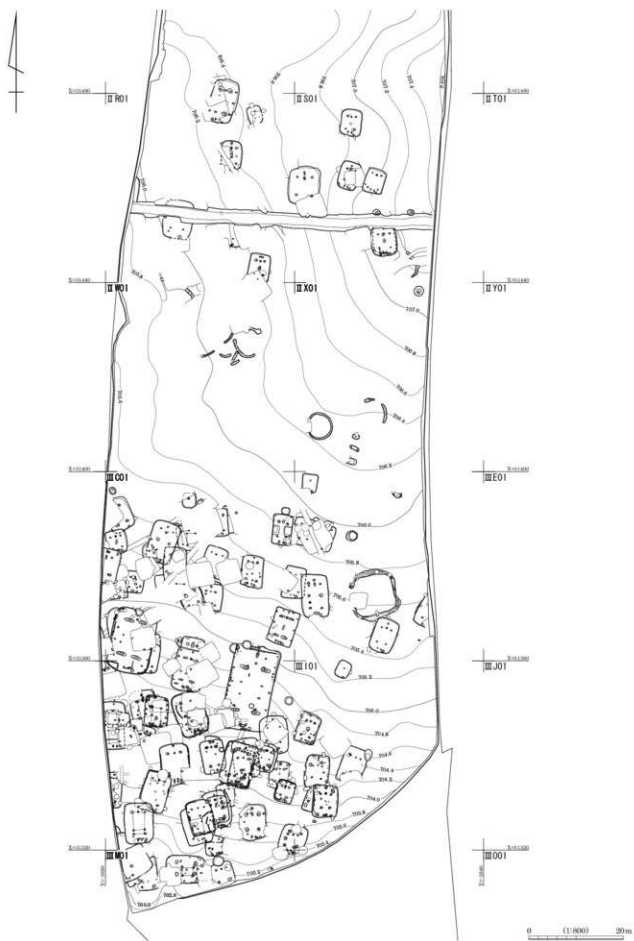

図版6 弥生時代の遺構分布部分拡大指示図

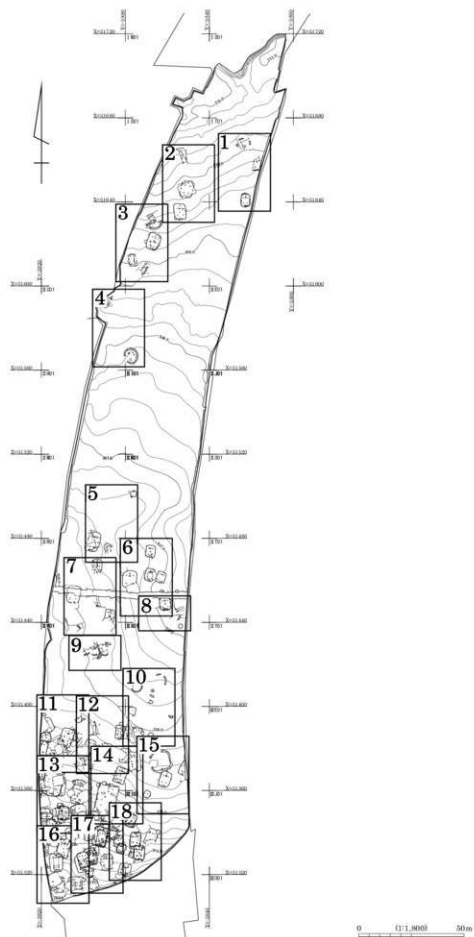

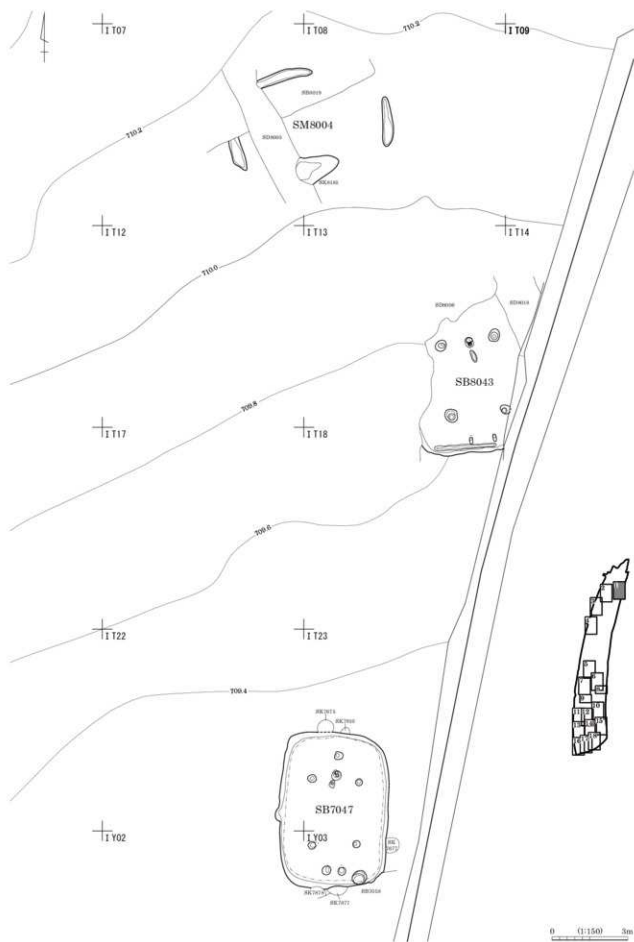

図版 8 弥生時代の遺構分布部分拡大図 (2)

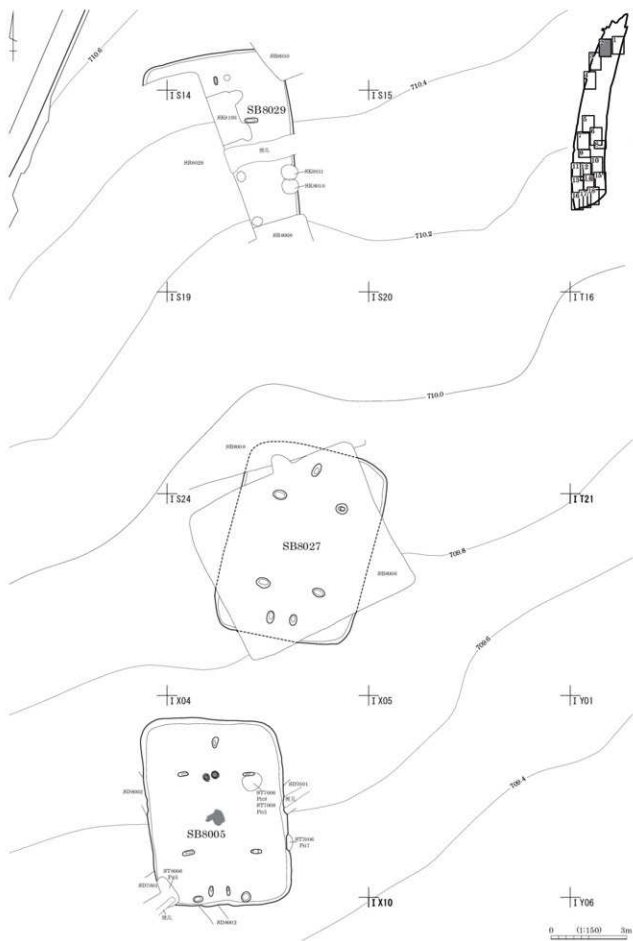

図版 10 弥生時代の遺構分布部分拡大図 (4)

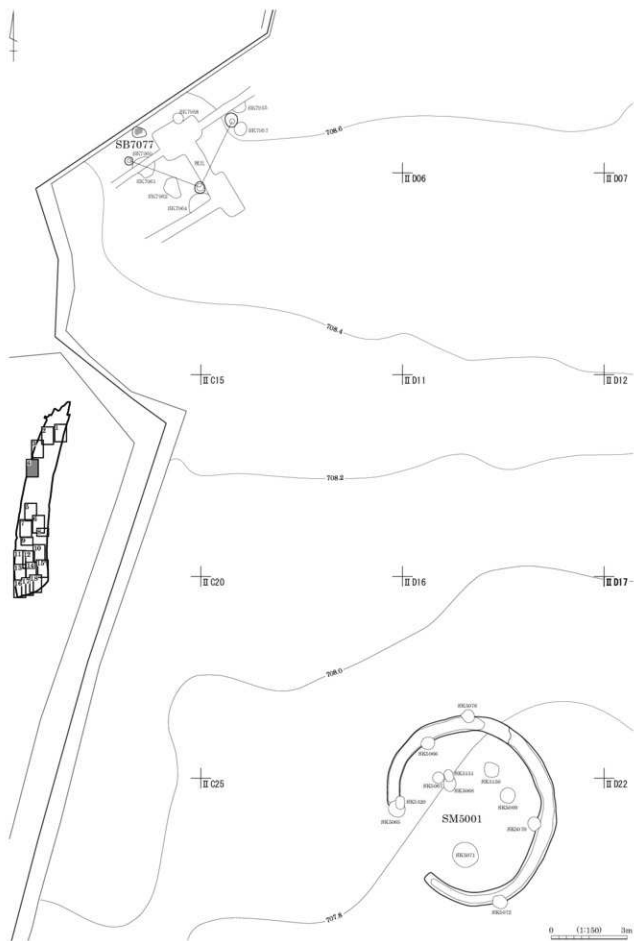

図版 12 弥生時代の遺構分布部分拡大図 (6)

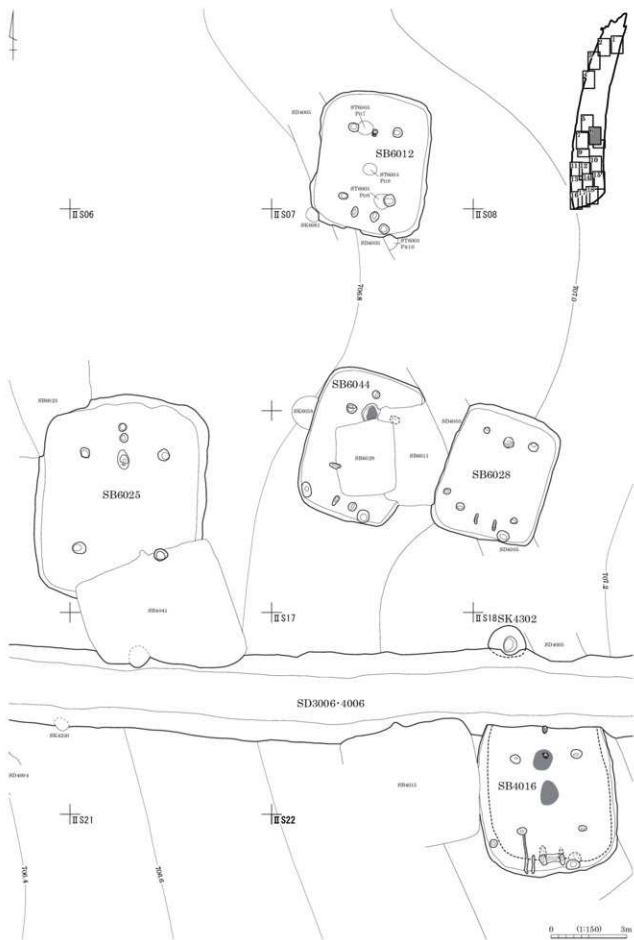

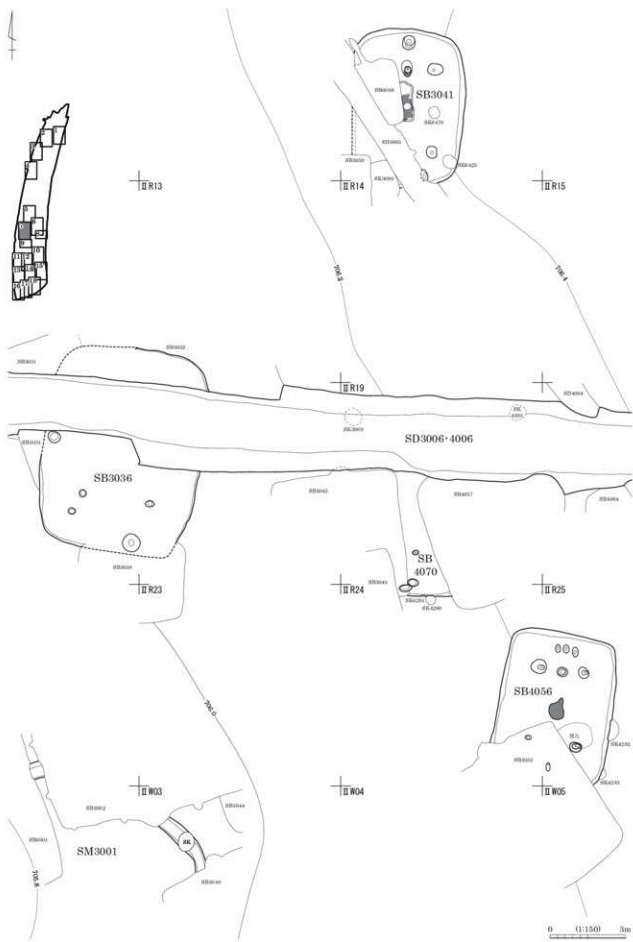

図版 14 弥生時代の遺構分布部分拡大図 (8・9)

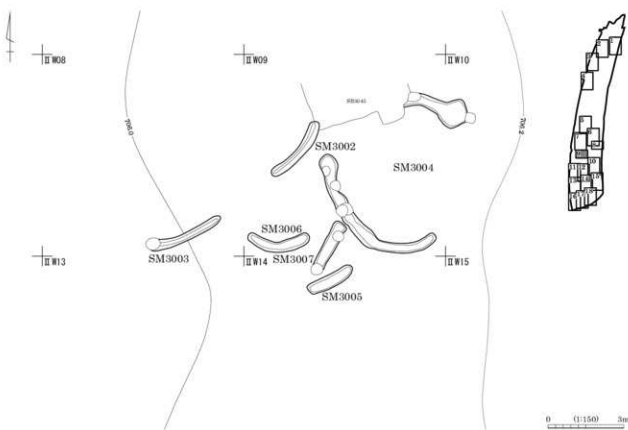
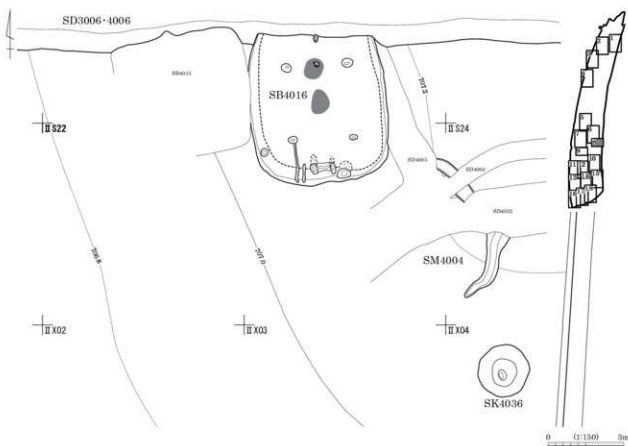

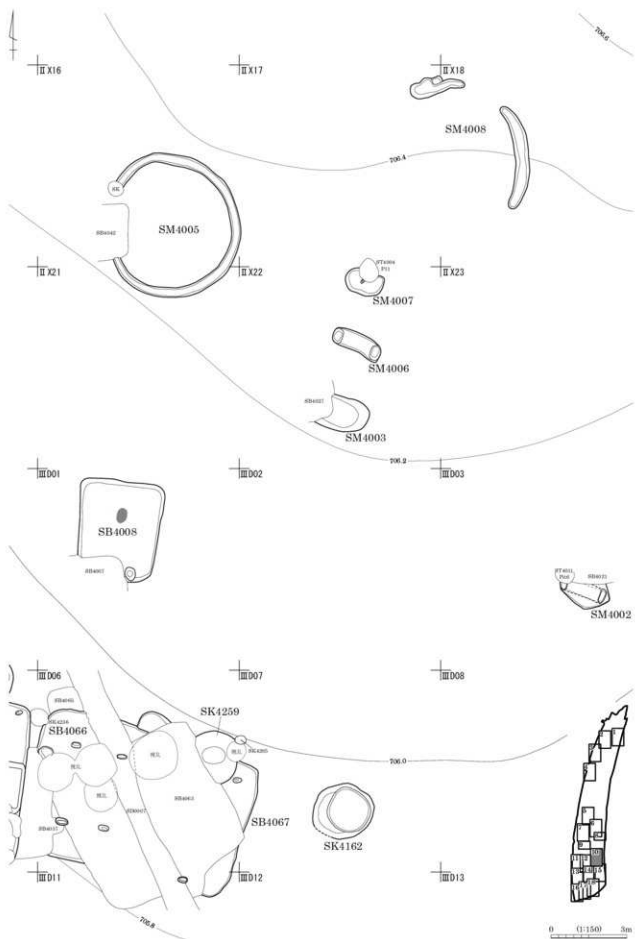

図版 16 弥生時代の遺構分布部分拡大図 (11)

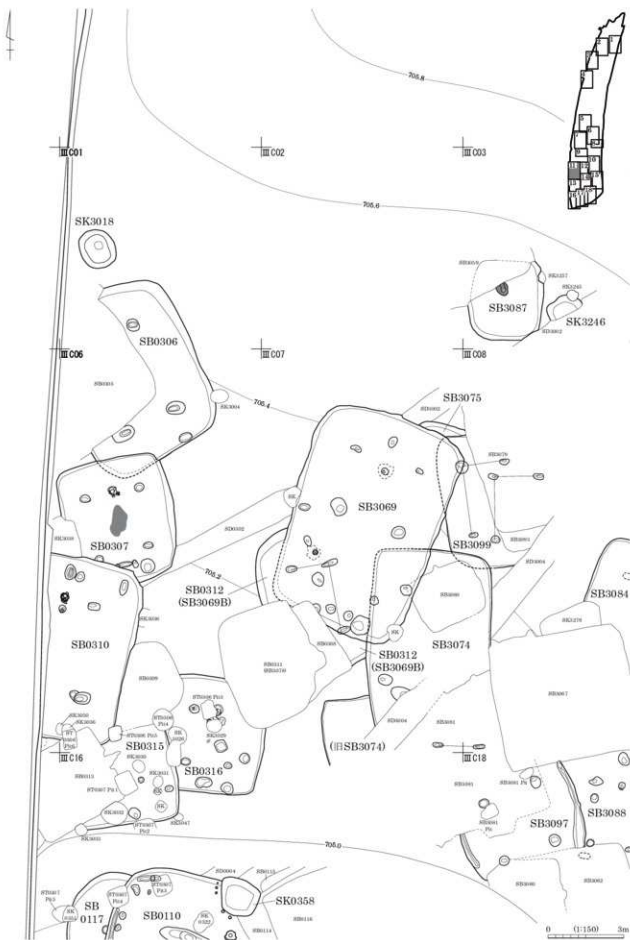

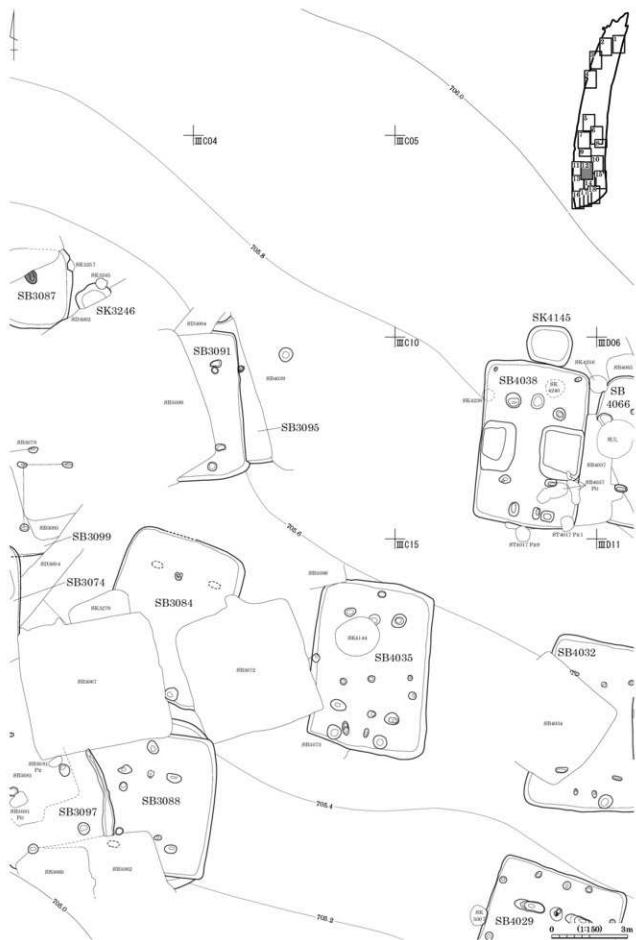

図版 18 弥生時代の遺構分布部分拡大図 (13)

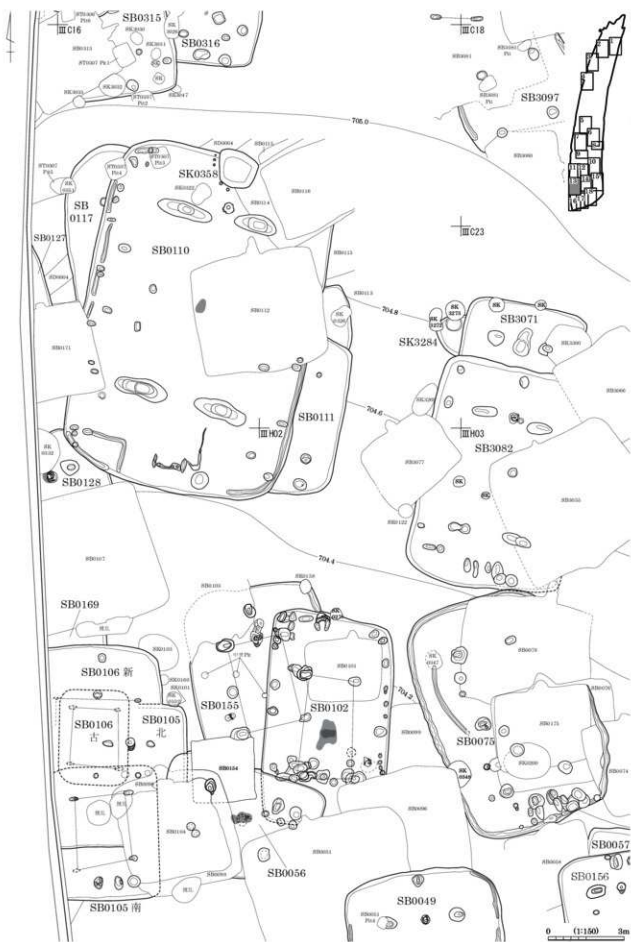

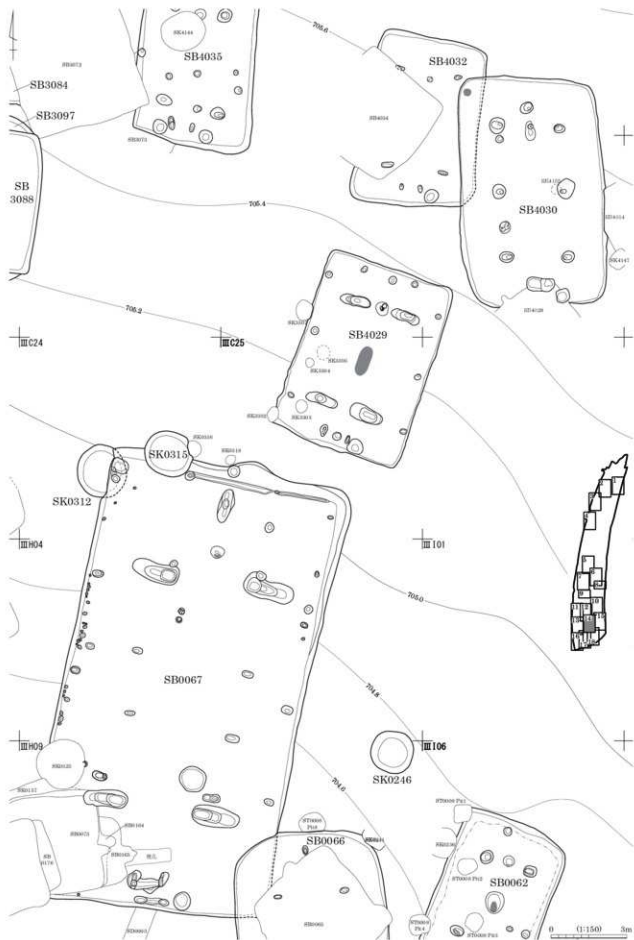

図版 20 弥生時代の遺構分布部分拡大図 (15)

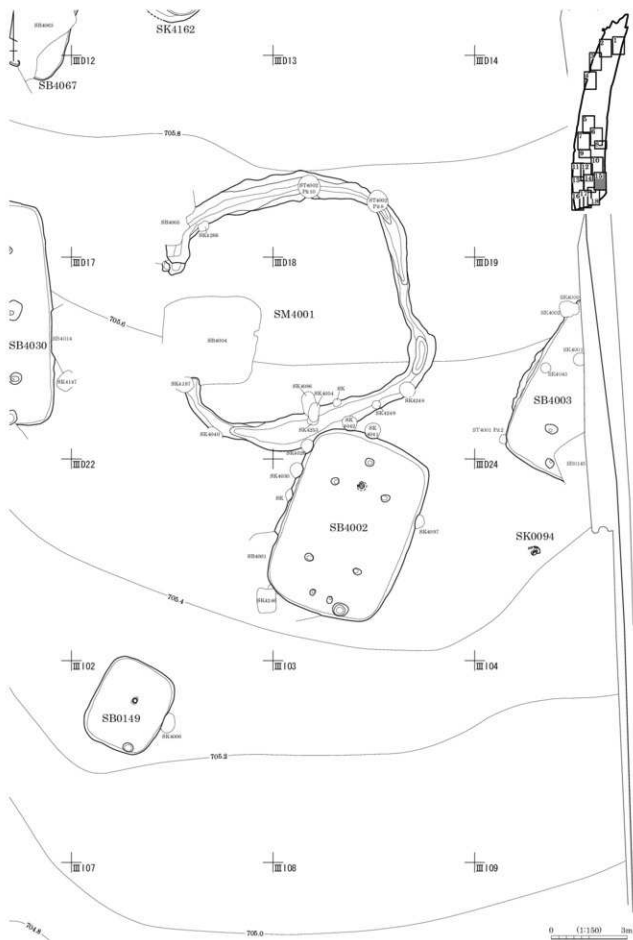

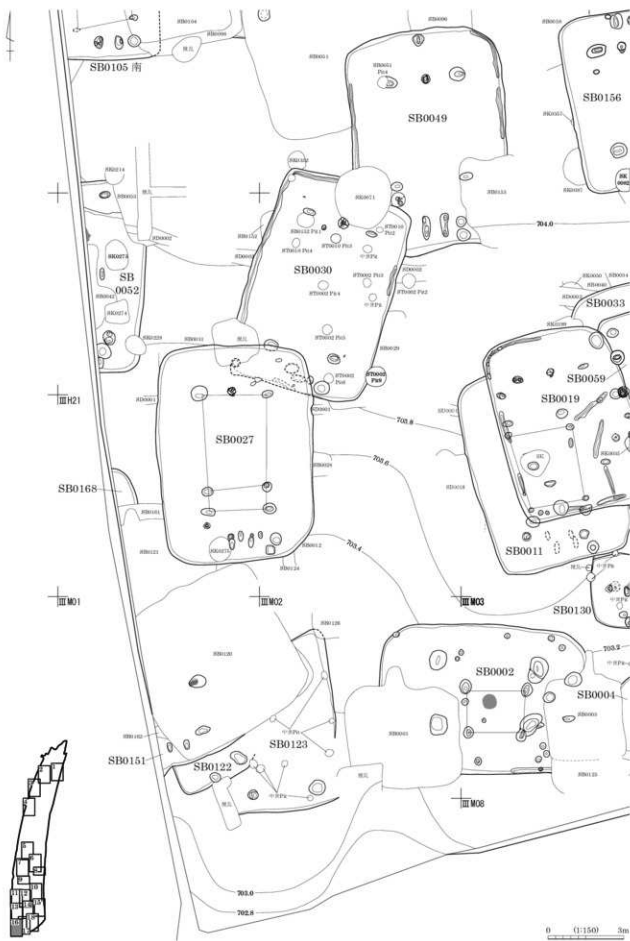

図版 22 弥生時代の遺構分布部分拡大図 (17)

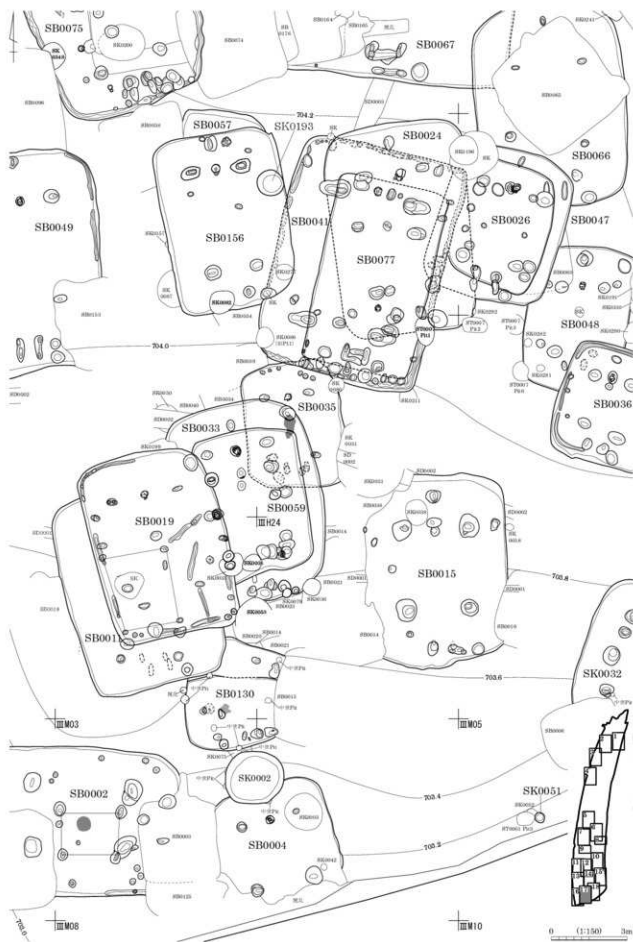

図版 26 弥生時代の遺構 (3) - 竪穴住居跡 -

SB0007

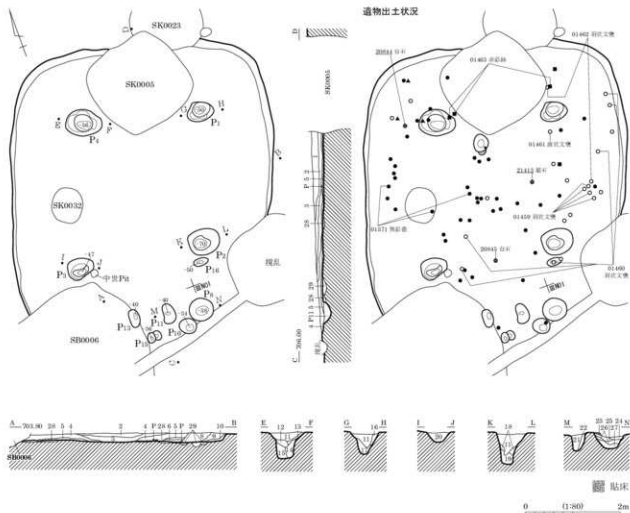

- 1 黒褐色 (10YR3/2) 粘性やや弱、しまりあり、軽石少混。
- 2 暗褐色 (10YR3/3) 粘性弱、しまりやや弱、軽石混。
- 3 黒褐色 (10YR3/2) 粘性弱、しまりあり、軽石混、炭化物少混、暗色。
- 4 暗褐色 (10YR3/3) 粘性弱、しまりやや弱。
- 5 黒褐色 (10YR2/2) 粘性やや弱あり、しまりあり。
- 6 暗褐色 (10YR3/3) 粘性弱、しまりやや弱、IV層土^ア少混。
- 7 暗褐色 (10YR3/3) 粘性弱、しまりあり、IV層土^ア少混。
- 8 暗褐色 (10YR3/3) 粘性弱、しまりあり、軽石少混。
- 9 黒褐色 (10YR3/2) 粘性弱、しまりあり、軽石少混、暗色。
- 10 暗褐色 (10YR3/4) 粘性弱、しまりあり、IV層土^ア多混。
- 11 暗褐色 (10YR3/3) 粘性弱、しまりやや弱、炭化物粒少混。
- 12 暗褐色 (10YR3/3) 粘性やや弱、しまり弱、IV層土粒混。
- 13 黄褐色 (10YR5/6) 粘性弱、しまりあり、IV層土^ア主体、黒褐色土少混。
- 14 褐色 (10YR4/6) 粘性、しまり弱、IV層土^ア主体、黒褐色土少混。

- 15 褐色 (10YR4/6)
- 16 黒褐色 (10YR2/3)
- 17 にぶい黄褐色 (10YR4/3)
- 18 暗褐色 (10YR3/3)
- 19 褐色 (7.5YR4/3)
- 20 黒褐色 (10YR3/2)
- 21 にぶい黄褐色 (10YR4/3)
- 22 にぶい黄褐色 (10YR4/3)
- 23 にぶい黄褐色 (10YR5/4)
- 24 褐色 (10YR4/6)
- 25 黒色 (10YR2/1)
- 26 暗褐色 (10YR3/3)
- 27 黒色 (10YR2/1)
- 28 にぶい黄褐色 (10YR5/4)

- 粘性弱、しまりあり、黒褐色土微混。
- 粘性弱、しまりあり、IV層土粒少混。
- 粘性やや弱、しまりあり、IV層土粒多混。
- 粘性やや弱、しまり弱、IV層土粒混。
- 粘性、しまりやや弱、IV層土^ア主体、黒色土少混。
- 粘性弱、しまりやや弱、軽石など少混。
- 黒褐色土粒混、にぶい黄褐色土微混、しまり強、黒色土粒混、粘土。
- しまりあり、黄褐色土、黄色土混在。
- 粘性やや弱あり、しまりあり。
- 黄褐色土粒主体、黒色土混。
- 粘性やや弱あり、しまりあり、黄褐色土小^ア混。
- 粘性弱、しまり強、黒色土粒混。
- 黒褐色土、黄褐色土混在、しまりあり。

SB0015(上位)

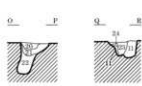
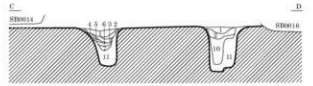
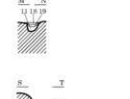
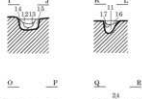
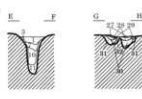
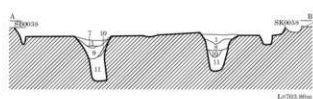
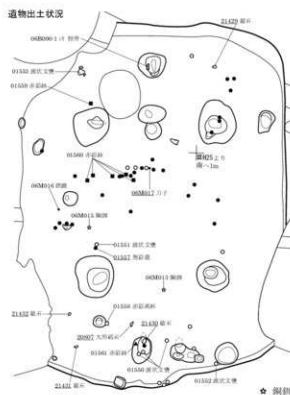
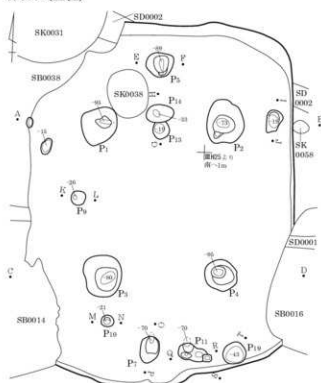

L=700.00m
0 1:300 2m

- | | | | |
|---------------------|---------------------------|---------------------|---------------------|
| 1 黒褐色 (10YR3/2) | 粘性・しまりなし。 | 17 灰黄褐色 (10YR4/2) | 粘性ややあり。しまりなし。 |
| 2 黒色 (10YR2/1) | 粘性・しまりなし。 | 18 黒褐色 (10YR2/2) | 粘性・しまりなし。 |
| 3 黒褐色 (10YR2/3) | 粘性・しまりなし。 | 19 黒色 (10YR1/7) | 粘性・しまりなし。 |
| 4 黒褐色 (10YR3/1) | 粘性強。しまりなし。 | 20 黒色 (10YR1/7) | 粘性・しまりなし。 |
| 5 明赤褐色 (5YR5/8) | 灰白色土? =? 泥。 | 21 黒褐色 (10YR3/1) | 粘性ややあり。しまりなし。 |
| 6 黒色 (10YR1/7) | 粘性強。しまりなし。 | 22 黒褐色 (10YR4/6) | 粘性ややあり。しまりなし。 |
| 7 暗褐色 (10YR3/3) | 粘性強。しまりなし。 | 23 黒褐色 (10YR2/2) | 粘性・しまりなし。 |
| 8 暗褐色 (10YR3/3) | 粘性強。しまりなし。炭化物・5~10mm 軽石混。 | 24 褐色 (10YR4/6) | 粘性・しまりなし。 |
| 9 | 暗褐色土・褐色土混在。粘性・しまりなし。 | 25 灰黄褐色 (10YR6/2) | 砂質土。粘性なし。しまりややあり。 |
| 10 褐色 (10YR4/4) | | 26 にぶい黄褐色 (10YR7/2) | 砂質土。粘性なし。しまりややあり。 |
| 11 灰黄褐色 (10YR6/2) | 粘性なし。しまり強。層方堆土。 | 27 暗褐色 (10YR3/4) | 粘性・しまりなし。 |
| 12 黒褐色 (10YR2/3) | 粘性・しまりなし。 | 28 黒色 (10YR2/1) | 粘性・しまりなし。 |
| 13 黄褐色 (10YR5/6) | 粘性ややあり。しまりなし。 | 29 褐色 (10YR4/4) | 粘性・しまりなし。 |
| 14 褐色 (10YR4/4) | 粘性ややあり。しまりなし。 | 30 黒褐色 (10YR2/2) | 粘性・しまりなし。 |
| 15 にぶい黄褐色 (10YR4/3) | 粘性ややあり。しまりなし。 | 31 黒褐色 (10YR2/2) | 粘性・しまりなし。褐色土? =? 泥。 |
| 16 暗褐色 (10YR3/3) | 黒褐色土? =? 泥。 | 32 褐色 (10YR4/4) | 粘性ややあり。しまりなし。 |

SB0015 (下位)

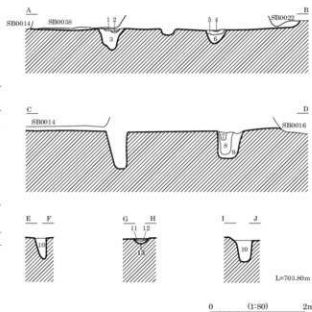
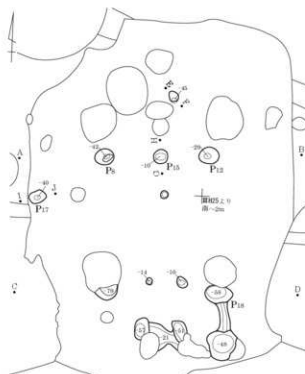

- | | |
|---------------------|---------------------------|
| 1 黒褐色 (10YR3/2) | 粘性ややあり、しまりなし。 |
| 2 灰黄褐色 (10YR4/2) | 粘性ややあり、しまりなし。 |
| 3 灰黄褐色 (10YR6/2) | 粘性なし、しまりあり。 |
| 4 褐色 (10YR4/6) | 粘性・しまりなし、3~5mm礫石混。 |
| 5 暗褐色 (10YR3/4) | 粘性・しまりなし。 |
| 6 黒褐色 (10YR2/3) | 粘性・しまりなし。 |
| 7 灰黄褐色 (10YR5/2) | 砂質土、粘性なし、しまりややあり。 |
| 8 灰黄褐色 (10YR6/2) | 砂質土、粘性なし、しまりややあり。 |
| 9 にろい、黄褐色 (10YR7/2) | 砂質土、粘性なし、しまりややあり。 |
| 10 灰黄褐色 (10YR6/2) | 粘性なし、しまりあり。 |
| 11 暗褐色 (10YR3/4) | 粘性・しまりなし。 |
| 12 褐色 (10YR4/6) | 粘性・しまりなし。 |
| 13 黒色 (10YR2/1) | 粘性・しまりなし。
黄褐色土・暗赤褐色土混。 |

SB0026

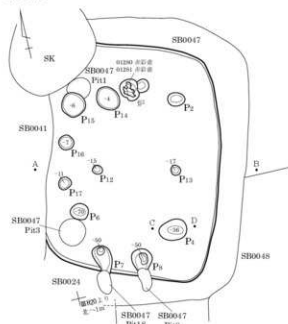

- | | |
|------------------|------------------------|
| 1 黒褐色 (10YR3/1) | 粘性・しまりなし。 |
| 2 黒褐色 (10YR3/2) | 粘性・しまりなし。 |
| 3 黄褐色 (10YR5/6) | 粘性なし、しまりややあり。 |
| 4 暗褐色 (10YR3/3) | 粘性・しまりなし、SB0047埋土。 |
| 5 明黄褐色 (10YR7/6) | 粘性ややあり、しまりなし、SB0047陥床。 |
| 6 黒褐色 (10YR3/2) | 粘性ややあり、しまりなし、SB0047陥床。 |
| 7 暗褐色 (10YR3/4) | 粘性ややあり、しまりなし。 |
| 8 灰黄褐色 (10YR4/2) | 粘性ややあり、しまりなし。 |
| 9 褐色 (10YR4/6) | 粘性ややあり、しまりなし。 |
| 10 黄褐色 (10YR5/8) | 粘性・しまりなし。 |

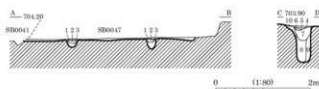

SB0017-0025-0061 (1)

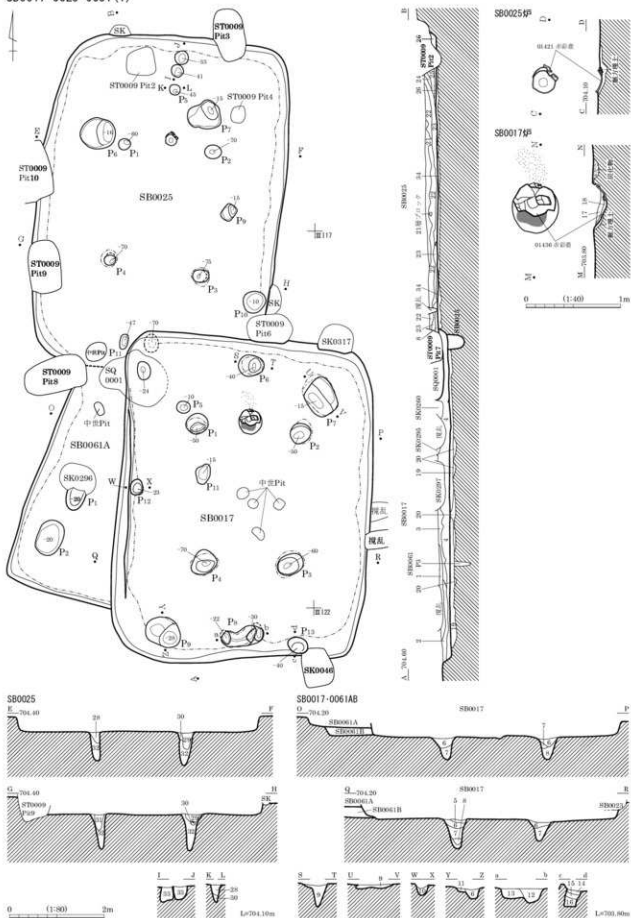

SB0017-0025-0061 (2)

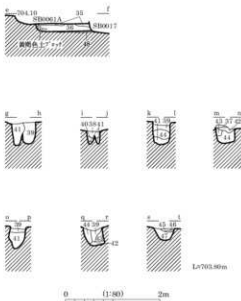
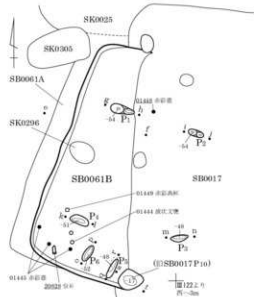

SB0017

- 1 黒褐色 (10YR5/2) 粘性弱, 粘性あり, しまりあり, 軽石多量。
- 2 灰黄褐色 (10YR4/2) 砂質弱, 粘性弱, しまり強, 1層より軽石多量。
- 3 褐色 (10YR4/1) 弱, 粘性あり, しまりあり, 均質。
- 4 灰黄褐色 (10YR4/2) 砂質弱, 粘性弱, しまりあり, 軽石多量。
- 5 黒褐色 (10YR5/1) 粘性弱, 粘性あり, しまりなし, 均質。
- 6 褐色 (10YR4/1) 弱, 粘性あり, しまり弱。
- 7 灰黄褐色 (10YR5/2) 砂質弱, 粘性弱, しまり普通, IV層土主体。
- 8 灰黄褐色 (10YR5/2) 砂質弱, 粘性弱, しまり強, IV層土・褐色土弱混。
- 9 褐色 (10YR4/1) 砂質弱, 粘性弱, しまり強, 暗褐色土・IV層土混。
- 10 灰黄褐色 (10YR4/2) 砂質弱, IV層土・暗褐色土混。
- 11 灰黄褐色 (10YR4/2) 粘性弱, 粘性・しまりあり, IV層土底状に混。
- 12 灰黄褐色 (10YR4/2) 粘性弱, 粘性・しまりあり, アゴ状。
- 13 にぶい黄褐色 (10YR5/3) 砂質弱, 粘性弱, しまりあり, アゴ状多量。
- 14 にぶい黄褐色 (10YR5/3) 砂質弱, 粘性弱, しまりややあり, IV層土アゴ状, 貼床小。
- 15 灰黄褐色 (10YR4/2) 砂質弱, 粘性・しまりあり, IV層土粒混。
- 16 褐色 (10YR4/1) 弱, 粘性・しまりあり, 均質。
- 17 灰黄褐色 (10YR5/2) 砂質弱, 粘性弱, しまりややあり, IV層土粒混, 既込土。
- 18 黒色 (10YR2/1) 砂質弱, 粘性弱, しまりややあり, 煤混。
- 19 にぶい褐色 (7.5YR5/2) 砂質弱, 粘性弱, しまり極強, 貼床。
- 20 黒褐色 (7.5YR5/1) 砂質弱, 粘性ややあり, しまり強, 黒褐色土・にぶい褐色砂質弱混, 凝方堆土。

SB0025

- 21 黒色 (10YR2/1) 粘性弱, 粘性あり, しまり普通, 煤混小。
 - 22 灰黄褐色 (10YR4/2) 砂質弱, 粘性弱, しまり強, IV層土主体。
 - 23 褐色 (10YR4/1) 弱, 粘性弱, しまり弱。
 - 24 にぶい黄褐色 (10YR4/3) 砂質弱, 粘性弱, しまり強, 軽石多量。
 - 25 褐色 (10YR4/1) 砂質弱, 粘性弱, しまり強, 均質。
 - 26 灰黄褐色 (10YR5/2) 砂質弱, 粘性弱, しまり弱, やや砂質, 土層からの灰土混。
 - 27 灰黄褐色 (10YR4/2) 砂質弱, 粘性弱, しまり強。
 - 28 褐色 (10YR4/1) 弱, 粘性ややあり, しまり普通, 均質。
 - 29 褐色 (10YR4/1) 弱, 粘性ややあり, しまり普通, 均質。
 - 30 にぶい黄褐色 (10YR5/4) 弱, 粘性ややあり, しまり普通, 黄褐色土アゴ状混, 均質。
 - 31 灰黄褐色 (10YR5/2) 砂質弱, 粘性弱, しまり強, IV層土アゴ状主体。
 - 32 灰褐色 (7.5YR5/2) 砂質弱, 粘性弱, しまり強, IV層土アゴ状主体。
 - 33 灰褐色 (7.5YR5/2) 砂質弱, 粘性弱, しまり強, IV層土アゴ状主体。
 - 34 にぶい黄褐色 (10YR5/3) 砂質弱, 粘性弱, しまり強, 貼床。
- SB0061B
- 35 黄褐色 (10YR5/6) 砂質弱, 粘性弱, しまり強, IV層土粒主体。
 - 36 黒褐色 (10YR5/2) 弱, 粘性弱, しまりややあり, IV層土小アゴ状・軽石多量。
 - 37 褐色 (10YR4/1) IV層土多量, SB0017貼床。
 - 38 灰黄褐色 (10YR4/2) 砂質弱, 粘性弱, しまり弱, 軽石混。
 - 39 灰黄褐色 (10YR4/2) 砂質弱, 粘性弱, しまり弱, 軽石混。
 - 40 にぶい褐色 (7.5YR5/4) IV層土アゴ状主体。
 - 41 黒色 (10YR2/1) 弱, 粘性あり, しまり弱。
 - 42 褐色 (7.5YR5/2) 砂質弱, 粘性弱, しまりあり。
 - 43 明褐色 (7.5YR7/2) 砂質弱, IV層土多量。
 - 44 にぶい褐色 (7.5YR5/4) 砂質弱, IV層土多量。
 - 45 灰黄褐色 (10YR5/2) 砂質弱, アゴ状土多量, 貼床。
 - 46 明黄褐色 (10YR6/6) 砂質弱, IV層土主体, 貼床。
 - 47 灰黄褐色 (10YR4/2) 砂質弱, IV層土・暗褐色土混, しまり強, IV層土アゴ状主体, 貼床。
 - 48

SB0019

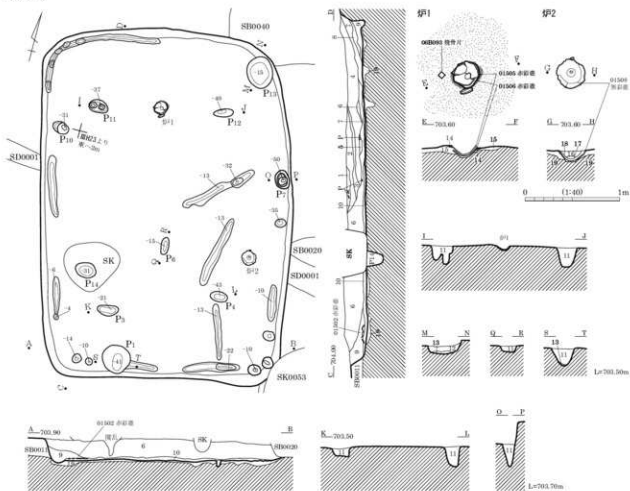

遺物出土状況

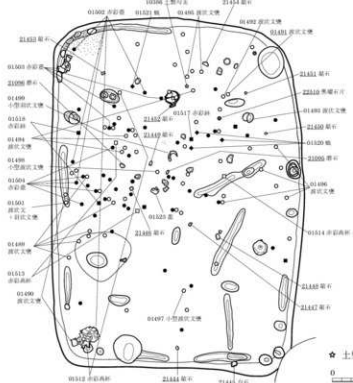

- 1 黒褐色 (10YR3/2) ②③ 質土・土器片多混、炭化物片混。
- 2 暗褐色 (10YR3/3) ②③ 質土、粘性・しまり弱、土器・砂・小礫混、炭化物片混。
- 3 黒褐色 (10YR2/2) ②③ 質土、炭化物粒・炭化物片多混。
- 4 暗褐色 (10YR3/3) ②③ 質土、粘性・しまり弱、土器・砂・小礫混、炭化物片混。
- 5 黒褐色 (10YR3/2) ②③ 質土、炭化物片やや混、砂粒少混。
- 6 暗褐色 (10YR3/3) ②③ 質土、粘性・しまり弱、土器・砂・小礫混、炭化物片混。
- 7 黒褐色 (10YR3/2) ②③ 質土、炭化物片やや多混。
- 8 暗褐色 (10YR3/3) ②③ 質土、IV層土粒・小礫やや多混。
- 9 黒褐色 (10YR2/3) ②③ 質土、砂粒・小礫・IV層土粒少混。
- 10 暗褐色 (10YR3/3) ②③ 質土、炭化物片やや混、砂粒少混。
- 11 黒褐色 (10YR2/3) ②③ 粘性あり、しまり強、砂・小礫・IV層土粒混、炭化物片混。
- 12 黒褐色 (10YR2/3) ②③ 粘性ややあり、小礫多混。
- 13 黒褐色 (10YR2/3) ②③ IV層土粒混。
- 14 黒褐色 (10YR2/3) ②③ 粘性ややあり、IV層土粒混、やや被熱。
- 15 暗褐色 (10YR3/4) ②③ 粘性あり、しまり極強、IV層土多混、屈床。
- 16 黒褐色 (10YR2/2) ②③ 質土、粘性弱、砂・IV層土粒混。
- 17 灰白色 (10YR7/1) ②③ 灰層。
- 18 黒色 (10YR1, 7/1) ②③ 炭化物粒・炭化物片混。
- 19 黒褐色 (10YR2/2) ②③ 粘性ややあり、上部しまり強、IV層土粒・7②③・砂・軽石混、屈方埋土。

★ 土製勾玉

0 1 (1:800) 2m

SB0024-0047 (1)

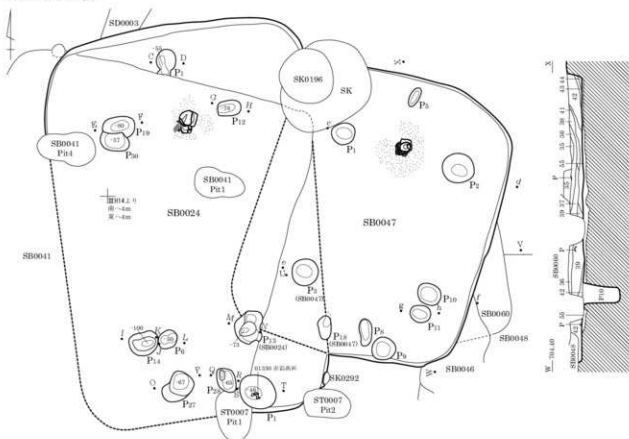

SB0024

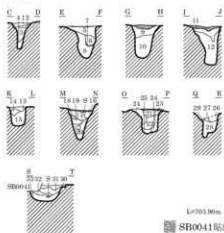

SB0047

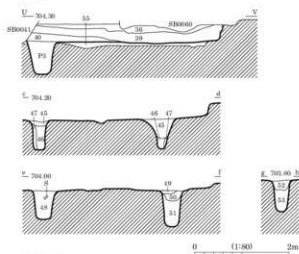

SB0024 跡

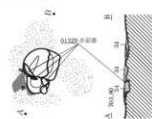

SB0047 跡

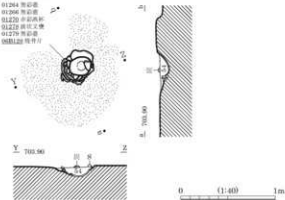

SB0024-0047 (2)

SB0024

- 1 黒色 (10YR2/1) 炭化物粒混
- 2 暗褐色 (10YR3/3) IV層土粒混
- 3 黒褐色 (10YR2/3) IV層土粒少混
- 4 褐色 (7.5YR4/4) 黒褐色土粒少混
- 5 黒褐色 (10YR2/3) IV層土粒少混
- 6 暗褐色 (10YR3/3) しまり弱
- 7 黒色 (10YR2/1) しまり弱
- 8 黒色 (10YR4/4) IV層土粒主体、黒褐色土少混
- 9 黒褐色 (10YR2/3) 黒褐色土粒少混
- 10 暗褐色 (7.5YR3/3) IV層土コア主体、黒褐色土少混
- 11 黒褐色 (10YR2/3) 黒褐色 (10YR4/4)
- 12 暗色 (10YR4/4) IV層土粒極微混
- 13 黒褐色 (10YR3/1) 炭化物少混
- 14 黒褐色 (10YR2/2) 炭化物少混
- 15 二色い黄褐色 (10YR5/4) IV層土コア主体
- 16 黒褐色 (10YR2/3) しまりなし
- 17 黒褐色 (10YR2/2) 炭化物粒少混
- 18 暗色
- 19 黒褐色 (10YR3/2) 炭化物粒少混
- 20 暗褐色 (10YR3/3) IV層土粒混
- 21 黒褐色 (10YR2/3) 粘性なし、しまり弱
- 22 暗褐色 (10YR3/3) しまり弱、IV層土コア多混
- 23 黒褐色 (10YR2/3) しまりあり、黄褐色土コア多混
- 24 黄褐色 (10YR5/6) 黒褐色土粒少混
- 25 二色い黄褐色 (10YR4/3) IV層土粒主体
- 26 黒褐色 (10YR2/3)
- 27 IV層土コア
- 28 暗褐色 (10YR3/3) 黒色土コア、IV層土コア多混
- 29 褐色 (7.5YR4/3) 黒褐色土混
- 30 暗褐色 (10YR3/3) 粘性ややあり、しまりなし
- 31 黒褐色 (10YR3/1) 粘性ややあり、しまりなし
- 32 にぶい黄褐色 (10YR7/4) 粘性・しまりなし
- 33 黒褐色 (10YR3/2) 粘性ややあり、しまりなし
- 34 黒褐色 (10YR2/3) 炭化物粒混

SB0047

- 35 にぶい黄褐色 (10YR4/3) 粘性・しまりなし
- 36 にぶい黄褐色 (10YR4/3) 粘性・しまりなし、3~10mm軽石混
- 37 褐色 (10YR4/4) 粘性・しまりなし
- 38 暗褐色 (10YR3/4) 粘性・しまりなし
- 39 暗褐色 (10YR3/3) 粘性・しまりなし、3~15mm軽石混
- 40 黒褐色 (10YR2/2) 粘性・しまりなし
- 41 暗褐色 (10YR3/3) 粘性ややあり、しまりなし
- 42 灰黄褐色 (10YR4/2) 粘性弱、しまりなし
- 43 黒褐色 (10YR2/3) 粘性ややあり、しまりなし
- 44 暗褐色 (10YR3/3) 粘性ややあり、しまりなし
- 45 黒褐色 (10YR2/2) 粘性・しまりなし
- 46 黒褐色 (10YR2/3) 粘性ややあり、しまりなし
- 47 暗褐色 (10YR3/4) 粘性・しまりなし
- 48 黒褐色 (10YR2/2) 粘性ややあり、しまりなし
- 49 黒褐色 (10YR3/3) 粘性・しまりなし
- 50 黒褐色 (10YR3/2) 明黄褐色土コア・炭化物少混
- 51 黄褐色 (10YR5/6) 粘性なし、しまりややあり
- 52 黒褐色 (10YR3/2) 粘性ややあり、しまりなし
- 53 暗褐色 (10YR3/3) 粘性ややあり、しまりなし
- 54 黒色 (10YR2/1) 粘性ややあり、しまりなし
- 55 暗褐色 (10YR3/4) 黄褐色 (10YR5/6) 粘性・しまりなし

遺物出土状況

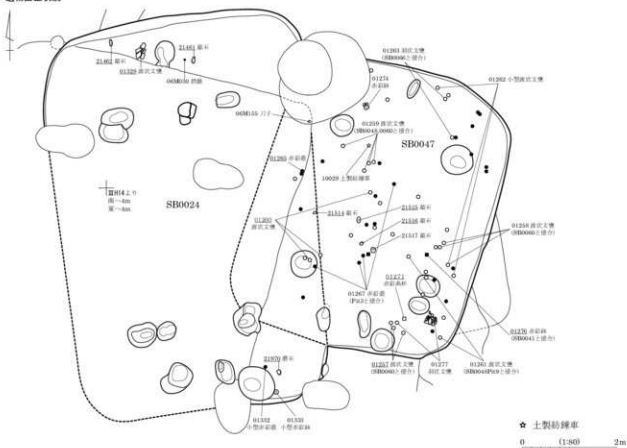

SB0027

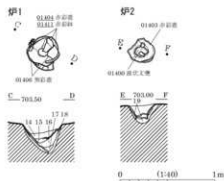
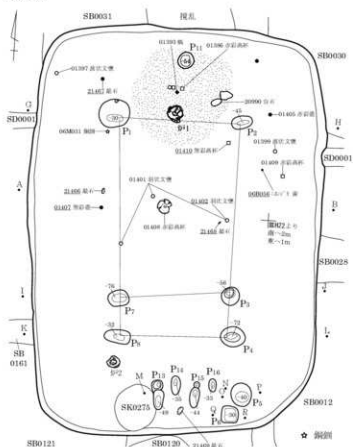

- 1 黒褐色 (10YR2/2) 砂・IV層土・小礫混。古代・弥生土層含む。
- 2 黒褐色 (10YR2/2) 砂。粘性弱。しまりややあり。
- 3 暗褐色 (10YR3/3) 砂・IV層土粒多混。砂・小礫混。
- 4 暗褐色 (10YR3/3) 砂・小礫混。IV層土粒少混。
- 5 暗褐色 (10YR3/3) 砂。粘性弱。しまりややあり。砂混。IV層土粒・小礫少混。
- 6 黄褐色 (10YR5/6) 砂質土。IV層土主体。黒褐色土微混。アツツ状。
- 7 黒褐色 (10YR2/2) 砂。しまり弱。砂微混。
- 8 暗褐色 (10YR3/4) 砂質土。しまり弱。IV層土アツツ混。
- 9 黄褐色 (10YR5/8) 砂質土・IV層土主体。
- 10 暗褐色 (10YR3/4) 砂質土。粘性・しまり弱。小礫・IV層土粒混。
- 11 暗褐色 (10YR3/4) 砂質土。粘性・しまり弱。IV層土粒・アツツ混。
- 12 暗褐色 (10YR3/4) 砂質土。粘性弱。しまりやや強。IV層土粒・アツツ混。粘性ややあり。しまり強。
- 13 黒色 (10YR2/1) 砂・IV層土粒少混。10mm礫混。粘性ややあり。しまり弱。灰混。
- 14 暗褐色 (10YR3/4) しまり弱。灰混。
- 15 にじみ黄褐色 (10YR4/3) しまり弱。焼骨片混。炭屑。
- 16 暗褐色 (10YR3/3) 砂質土。焼土粒・炭化物混。
- 17 黒色 (10YR2/1) 粘性あり。しまり強。炭化物混。
- 18 暗褐色 (10YR3/4) 砂質土。砂多混。IV層土粒混。砂質土層上。
- 19 暗褐色 (10YR3/4) 砂質土。砂多混。
- 20 黒褐色 (10YR2/2) 砂質土。しまり強。粘状。

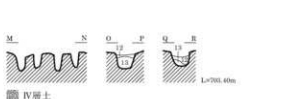
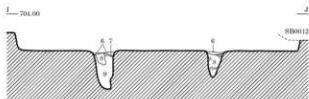
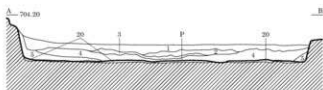

IV層土

0 (1:80) 2m

SB0030

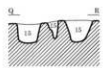
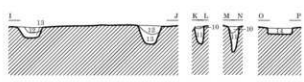
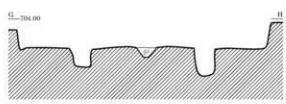
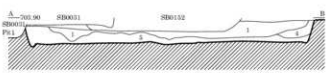
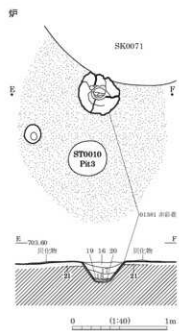
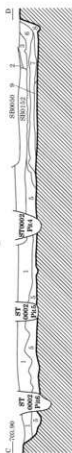
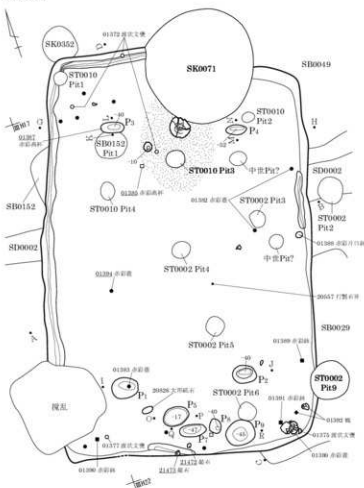

- 1 黒褐色 (10YR2/3) 粘性あり、軽石・小礫混。
- 2 黒褐色 (10YR2/2) 炭化物粒・炭化物片多混。
- 3 褐色 (10YR4/6) 粘性弱、しまり弱、砂粒・小礫混。
- 4 黒色 (10YR1, 7/1) 粘性あり、炭化物粒混、黒色強。
- 5 暗褐色 (10YR3/3) 粘性あり、砂・小礫少混。
- 6 暗褐色 (10YR3/3) 粘性弱、しまり弱、砂粒・小礫・IV層土混、炭化物片少混。
- 7 暗褐色 (10YR3/4) 粘性弱、しまり弱、IV層土粒・IV層土? + 小礫多混。
- 8 暗褐色 (10YR3/3) 粘性あり、砂・小礫少混。
- 9 黒色 (10YR1, 7/1) 炭化物層。
- 10 黒褐色 (10YR2/3) 粘性弱、しまり弱、砂・小礫・IV層土粒混。
- 11 褐色 (10YR4/4) 粘性弱、しまり弱、IV層土粒多混。
- 12 暗褐色 (10YR3/4) 砂粒・小礫混。
- 13 黄褐色 (10YR5/8) 砂・IV層土・暗褐色?混在。
- 14 黒褐色 (10YR2/3) 砂・小礫・IV層土粒・IV層土? + 炭化物片混。
- 15 褐色 (10YR4/4) 粘性弱、砂・小礫・IV層土粒混。
- 16 褐色 (10YR4/4) 粘性弱。
- 17 黒褐色 (10YR2/3) 粘性弱、やや粘性あり、しまり弱、砂・小礫混。
- 18 褐灰色 (10YR5/1) 砂・IV層土、砂・小礫混。
- 19 黒褐色 (10YR2/2) 粘性弱、砂・小礫・炭化物粒混、黒色強。
- 20 炭化物層。
- 21 暗褐色 (10YR3/4) 砂質?、砂多混。

0 (1:20) 2m

図版 40 弥生時代の遺構 (17) - 竪穴住居跡 -

SB0036-0048 (1)

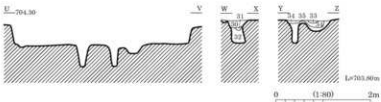
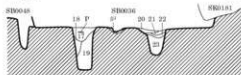
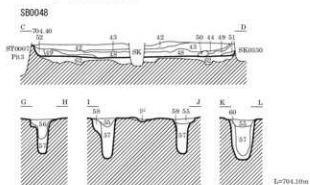
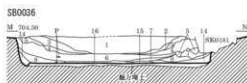
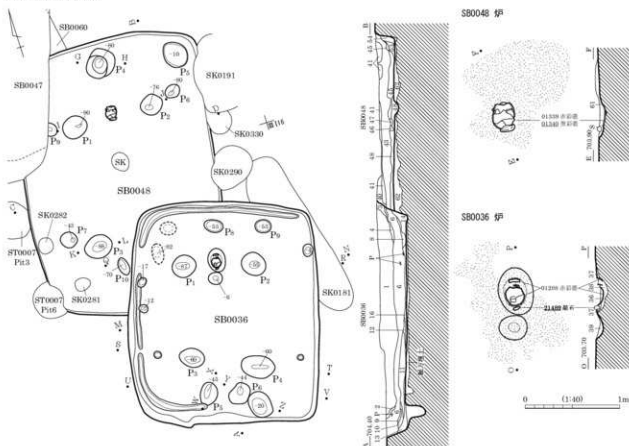

SB0036

- 1 暗褐色 (10YR3/4) 粘性なし、しまりややあり、5~10mm軽石混。しまり極強、5~10mm軽石・白色土細粒混。
- 2 黒褐色 (10YR3/2) しまり極強、5~10mm軽石・白色土細粒混。
- 3 褐色 (10YR4/4) 粘性・しまりなし、5~10mm軽石・白色土細粒混。
- 4 にぶい黄褐色 (10YR4/3) 粘性・しまりなし、3~5mm軽石混。
- 5 黒褐色 (10YR2/3) 粘性・しまりなし、3~5mm軽石混。
- 6 黒褐色 (10YR3/1) 粘性・しまりなし、3~5mm軽石混。
- 7 黄褐色 (10YR5/6) 3~10mm軽石混。
- 8 黒褐色 (10YR2/2) 3~15mm軽石混。
- 9 暗褐色 (10YR3/4) 粘性なし、しまり強。
- 10 黒色 (10YR2/1) 粘性なし、しまり強。
- 11 黒褐色 (10YR3/2) 粘性・しまりなし、黄褐色土・3~10mm軽石混。
- 12 明黄褐色 (10YR6/6) 粘性・しまりなし、黄褐色粘土。
- 13 黒褐色 (10YR3/1) 粘性ややあり、しまりあり、3~5mm軽石混。

- 14 褐色 (7.5YR4/6)
- 15 暗褐色 (10YR3/3)
- 16 暗褐色 (10YR3/3)
- 17 黒褐色 (10YR3/1)
- 18 黒褐色 (10YR3/2)
- 19 暗褐色 (10YR3/4)
- 20 黒褐色 (10YR3/1)
- 21 明黄褐色 (10YR6/6)
- 22 黒褐色 (10YR3/2)
- 23 褐色 (10YR4/4)
- 24 黒褐色 (10YR2/2)
- 25 褐色 (10YR4/4)

- 粘性・しまりなし、粘性ややあり、しまりなし、3~5mm軽石混。
- にぶい黄褐色土、3~5mm軽石混。
- 粘性・しまりなし、炭化物混。
- 褐色土・7割混。
- 粘性・しまりなし、褐色土混。
- 粘性・しまりなし。

0 (1:200) 2m

S80036-0048 (2)

- 26 黒色 (10YR2/1)
- 27 黒褐色 (10YR2/1)
- 28 暗褐色 (10YR3/4)
- 29 褐色 (10YR4/4)
- 30 赤褐色 (10YR3/1)
- 31 褐色 (10YR4/4)
- 32 暗褐色 (10YR3/4)
- 33 褐色 (10YR4/6)
- 34 黒褐色 (10YR3/1)
- 35 暗褐色 (10YR3/4)
- 36 にぶい黄褐色 (10YR4/3)
- 37 黒色 (10YR1/7)
- 38 黒色 (10YR2/1)
- 39 黒色 (10YR1/7)
- 40 黒褐色 (10YR2/3)
- 41 黒褐色 (10YR2/2)
- 42 黒褐色 (10YR2/2)
- 43 暗褐色 (10YR3/4)

- 44 灰黄褐色 (10YR5/2)
- 45 灰黄褐色 (10YR4/2)
- 46 黒褐色 (10YR2/2)
- 47 黒褐色 (10YR3/1)
- 48 灰黄褐色 (10YR5/2)
- 49 褐色 (10YR4/4)
- 50 にぶい黄褐色 (10YR4/3)
- 51 褐色 (10YR4/6)
- 52 明黄褐色 (10YR6/8)
- 53 にぶい黄褐色 (10YR5/2)
- 54 暗褐色 (10YR3/3)
- 55 暗褐色 (10YR4/1)
- 56 黒褐色 (10YR3/2)
- 57 暗褐色 (10YR3/4)
- 58 黄褐色 (10YR5/6)
- 59 褐色 (10YR4/6)
- 60 黄褐色 (10YR5/6)
- 61 黒褐色 (10YR2/2)
- 62 暗褐色 (10YR3/4)

灰白色土?ア???混. 5~10mm軽石微混.
 粘性強. しまりなし.
 5mm軽石・灰黄褐色土?ア???混.
 粘性強. しまりなし. 5mm軽石混.
 粘性強. しまりなし.
 粘性強. しまりなし. 5~10mm軽石微混.
 粘性ややあり. しまりなし.
 粘性強. しまりなし.
 粘性ややあり. しまりなし. 5~10mm軽石微混.
 粘性強. しまりなし.
 粘性ややあり. しまりなし. 明黄褐色土混. IV層土に近似.
 粘性強. しまりなし.
 粘性ややあり. しまりなし.
 粘性強. しまりややあり.
 粘性強. しまりなし.
 砂質土. 粘性. しまりなし.
 粘性. しまりなし.
 砂質土. 粘性. しまりなし.
 粘性. しまりなし.
 粘性ややあり. しまりなし.
 黄褐色土混. 粗方埋土.

遺物分布図

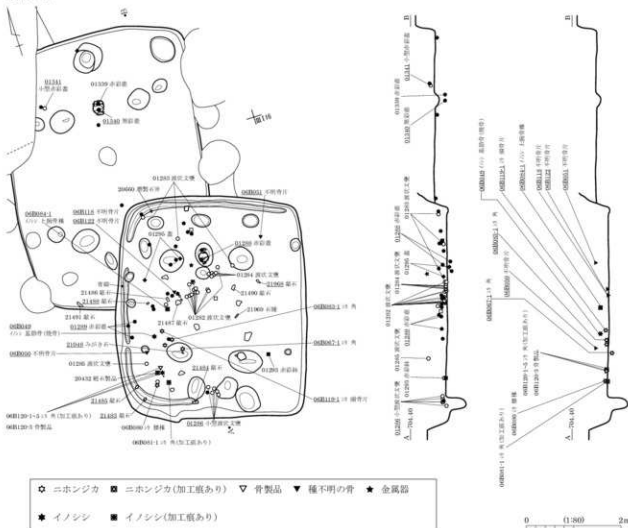

図版 42 弥生時代の遺構 (19) - 竪穴住居跡 -

SB0041 (1)

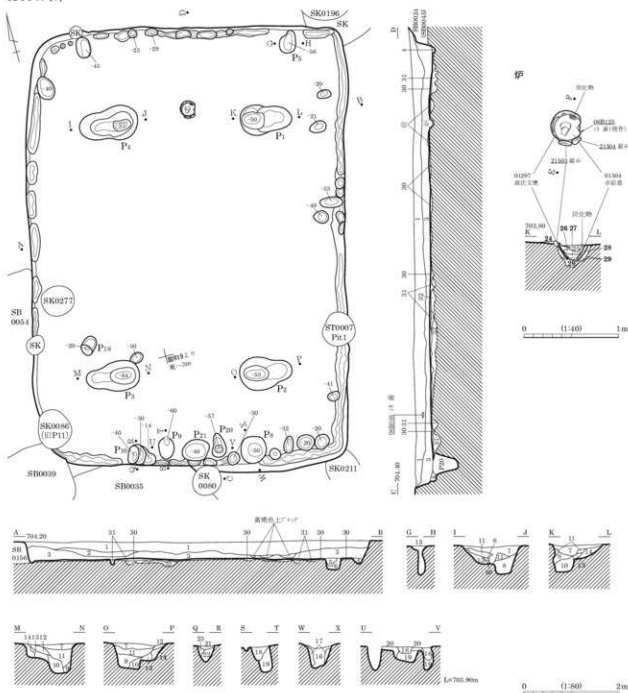

- | | | | |
|---------------------|-------------------------------|---------------------|---|
| 1 黒褐色(10YR2/2) | 粘性なし、しまりややあり、軽石少混。 | 17 黒褐色(10YR3/1) | IV層土粒多混。 |
| 2 黒褐色(10YR2/2) | 粘性なし、しまりあり、
黒色土・黄褐色土アソビ微混。 | 18 黒褐色(10YR2/3) | 粘性なし、しまりややあり。 |
| 3 黒褐色(10YR3/1) | 粘性なし、しまりあり、粒子粗。 | 19 にぶい・黄褐色(10YR4/3) | IV層土粒主体、黒褐色土微混。 |
| 4 黒褐色(10YR2/2) | 黄褐色土アソビ混中あり。 | 20 暗褐色(10YR3/3) | 炭化物微混。 |
| 5 暗褐色(7.5YR3/3) | 黄褐色土アソビ混。 | 21 黒褐色(10YR2/1) | IV層土アソビ混。 |
| 6 黒褐色(10YR2/2) | しまり弱。 | 22 黒褐色(10YR2/2) | IV層土粒多混。 |
| 7 黒褐色(10YR2/2) | 炭化物粒微混。 | 23 黒褐色(10YR2/3) | 炭化物粒混。 |
| 8 黒褐色(10YR2/3) | 軽石混。 | 24 黒褐色 | 炭化物粒多混。 |
| 9 | やや暗色。 | 25 黒褐色(10YR2/2) | 炭化物粒混。 |
| 10 にぶい・黄褐色(10YR4/3) | IV層土アソビ主体、黒褐色土微混。 | 26 暗灰色(10YR4/1) | 炭層。 |
| 11 暗褐色(10YR3/3) | 軽石微混。 | 27 黒色(10B2/1) | 粘性あり、炭化物細粒混。 |
| 12 | IV層土アソビ多混。 | 28 黒褐色(10YR2/3) | 粘性・しまりなし。 |
| 13 にぶい・黄褐色(10YR4/3) | やや暗色。 | 29 暗褐色(10YR3/3) | 粘性・しまりなし。 |
| 14 にぶい・黄褐色(10YR5/4) | 明色。 | 30 | 上部：黄褐色土、しまり強。
下部：黒色土、しまりやや強、軽石、
黒褐色土・黄褐色土混在、重方理土。 |
| 15 黒褐色(10YR2/2) | 炭化物微混。 | 31 | |
| 16 黒褐色(10YR2/2) | 炭化物微混。 | 32 にぶい・黄褐色(10YR4/3) | IV層土主体、黒褐色土微混。 |

SB0041 (2)

遺物出土状況

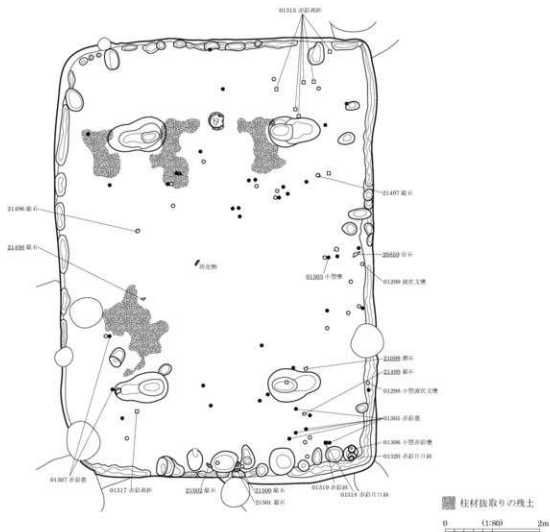

SB0041 南東隅遺物出土状況 (北西より)



SB0041 南東隅赤彩土器出土状況 (北東より)

SB0052

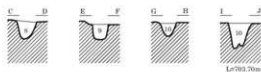
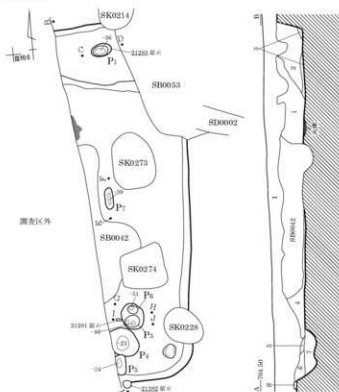

- 1 黒褐色 (10YR2/3) 砂質土、現旧耕作土。
- 1 暗褐色 (10YR3/4) 粘性弱、しまり弱、砂多量。
- 2 暗褐色 (10YR3/4) IV層土?砂?IV層土粒混。
- 3 暗褐色 (10YR3/4) 砂多量。
- 4 褐色 (10YR4/4) 小礫多混、砂?砂混。
- 5 黒色 (10YR1, 7/1) 砂混?、しまり弱、炭化物粒混。
- 6 暗褐色 (10YR3/4) 砂混?、粘性なし、しまり弱。
- 7 暗褐色 (10YR3/4) 砂混?、粘性なし、しまり弱、IV層土?砂?混。
- 8 暗褐色 (10YR3/4) 砂質土、しまり弱。
- 9 暗褐色 (10YR3/4) 砂混?、粘性ややあり、しまり弱。
- 10 暗褐色 (10YR3/4) 砂質土、粘性なし。



SB0056

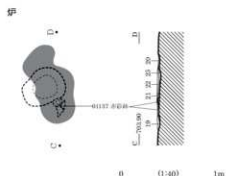
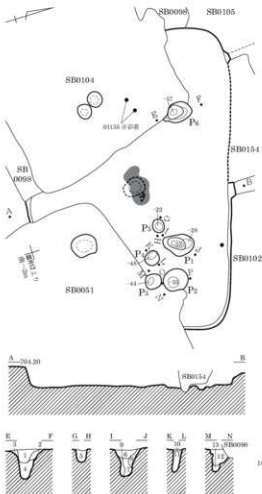

- 1 黒褐色 (10YR2/2) 粘性なし、しまり弱、IV層土?砂?混。
- 2 褐色 (10YR4/4) しまりあり、IV層土?砂?主体、暗褐色土混、IV層土?砂?多混。
- 3
- 4 褐色 (7.5YR4/4) IV層土?砂?IV層土粒多混、褐色土少量。
- 5 黒褐色 (10YR2/3) 粘性なし、しまりやや弱、炭化物粒混。
- 6 黒褐色 (10YR2/2) 粘性なし、しまり弱。
- 7 暗褐色 (10YR2/3) 粘性なし、しまり弱。
- 8 暗褐色 (10YR2/3) しまりあり、IV層土?砂?混。
- 9 褐色 (10YR4/4) しまりあり、黒褐色土?砂?混。
- 10 黒褐色 (10YR2/3) 粘性なし、しまり弱。
- 11 黒褐色 (10YR2/2) IV層土?砂?混。
- 12 黒褐色 (10YR2/3) IV層土?砂?混、炭化物粒粒混。
- 13 暗褐色 (10YR3/3) IV層土粒多混。
- 14 黄褐色 しまり強、粘土。
- 15 黄褐色 (10YR2/2) しまりやや弱、炭化物粒混。
- 16 黒色 (10YR1/1) しまりあり、IV層土?砂?混。
- 17 黒褐色 (10YR3/2) しまりやや弱、IV層土?砂?混。
- 18 黄褐色 黒褐色土?砂?混。
- 19 黒褐色 (10YR2/3) 粘性なし、しまり弱、粒子細、黒色土多混。
- 20 黒色 (10YR1, 7/1) 炭化物粒粒多混。
- 21 黄褐色 (10YR5, 6) 砂質土、やや乾熱帯化。
- 22 黒色 (10YR1, 7/1) 炭化物粒粒多混。
- 23 褐色 (10YR4/6) 細砂に近?粒度、砂質土。

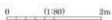

SB0057

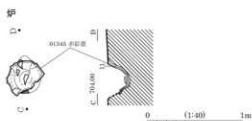
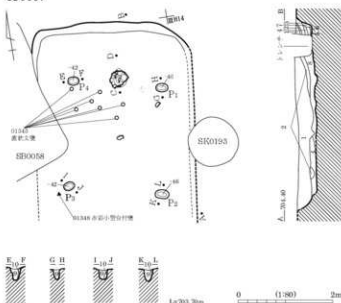

- 1 黒褐色 (10YR2/2) しまりあり。
- 2 褐色 (10YR4/4) しまりあり、黒褐色土混。
- 3 黒褐色 (10YR3/2) しまりあり。
- 4 黄褐色 しまりあり、黒褐色土混。
- 5 黒褐色 (10YR2/2) しまりあり。
- 6 黒色 (10YR2/1) しまりあり。
- 7 暗褐色 (10YR3/3) しまりあり。
- 8 黒色 (10YR2/1) しまり強、IV層土?の混。
- 9 黒色 (10YR2/1) 粘性強、しまり弱、炭化物粒混、IV層土?の混。
- 10 黒色 (10YR2/1) しまりあり。
- 11 伊福方埋土。

SB0059

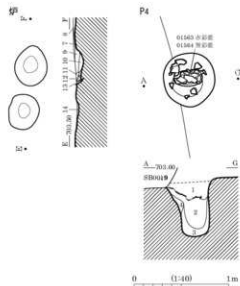
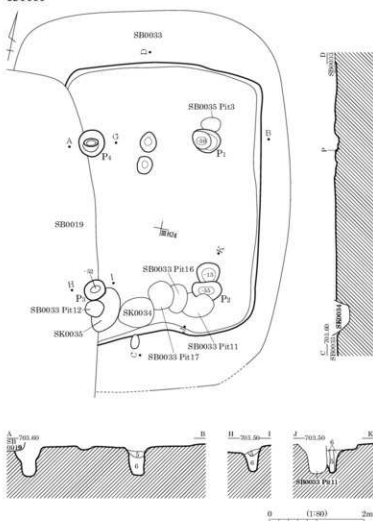

- 1 黒褐色土
- 2 黄褐色土
- 3 褐色 (10YR4/6)
- 4 黒褐色 (10YR3/2)
- 5 にじみ褐色 (7.5YR5/4) しまりあり、黒褐色土粒混。
- 6 褐色 (7.5YR4/4) しまりあり。
- 7 黒褐色 (10YR3/2) 粘性なし、しまりや中弱。
- 8 黒色 (10YR1.7/1) 炭化物粒 (粘性や中弱) 混。
- 9 褐色 (10YR4/4) IV層土?の主体、黒褐色土粒混。
- 10 黒褐色 (10YR2/3)
- 11 黒褐色 (10YR3/2)
- 12 黒色 (10YR2/1) IV層土?の混。
- 13 暗灰色 (10YR4/1) 炭化物粒 (粘性あり) 混。
- 14 黒色 (10YR1.7/1) IV層土粒混。

SB0062

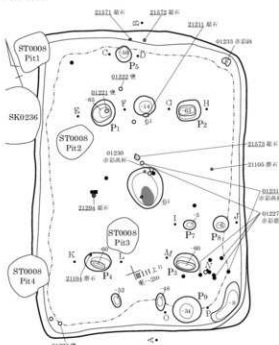

- 1 褐色 (10YR4/1) 砂質(4), 粘性ややあり, しまりあり, 軽石全体に混, 均質。
- 2 灰黄褐色 (10YR5/2) (4), 粘性あり, しまりややあり, 軽石やや多量。
- 3 黒褐色 (10YR3/2) (4), 粘性, しまり弱, 均質。
- 4 灰黄褐色 (10YR4/2) (4), 粘性, しまり弱, 軽石多量。
- 5 灰黄褐色 (10YR5/2) (4), 粘性弱, しまりややあり, IV層土度に混。
- 6 黒褐色 (10YR3/1) 粘性(4), 粘性ややあり, しまりあり, 炭化物粒全体に混, 土崩片少混, 黒色帯びる。
- 7 褐色 (10YR4/1) 砂質(4), 粘性ややあり, しまり強, 1mm軽石混。
- 8 にぶい黄褐色 (10YR7/3) (4), 粘性弱, しまりややあり, IV層土グロコ礫混。
- 9 黒褐色 (10YR3/1) (4), 粘性, しまり弱, 黒褐色粘性(4), IV層土混混。
- 10 黒褐色 (10YR3/2) 粘性(4), 粘性あり, しまりなし, 軽石混。
- 11 にぶい黄褐色 (10YR5/4) 砂質(4), 粘性なし, しまり弱, IV層土暗褐色土混に混。
- 12 にぶい褐色 (7.5YR6/3) 砂質(4), 粘性なし, しまりあり, V層土主体。
- 13 黒褐色 (10YR3/1) 粘性あり, しまり弱, 極均質。
- 14 褐色 (10YR4/1) 粘性あり, しまり弱, IV層土グロコ礫混。
- 15 黒褐色 (10YR3/1) 粘性(4), 粘性, しまりあり。
- 16 にぶい黄褐色 (10YR4/3) (4), 粘性弱, しまり普通, 軽石混混, 粘性(4), 粘性ややあり, しまりあり, 軽石混。
- 17 黒褐色 (10YR3/2) 砂質(4), 粘性(4), 粘性弱, しまりあり, IV層土-粘性土混, 粘球。
- 18 にぶい黄褐色 (10YR5/4) 砂質(4), 粘性(4), 粘性弱, しまりあり, IV層土-粘性土混, 粘球。

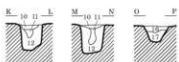
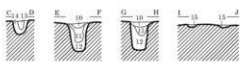

0 1:50 2m



SB0062 遺物出土状況 (南東より)



SB0062 完掘状況 (南東より)

図版 48 弥生時代の遺構 (25) - 竪穴住居跡 -

SB0066A-B

SB0066A (上位)

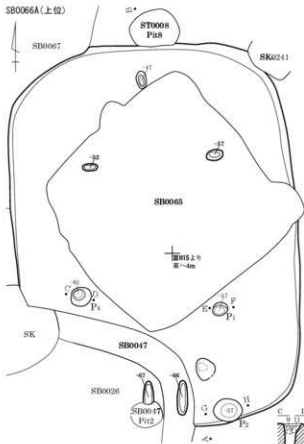

SB0066B (下位)

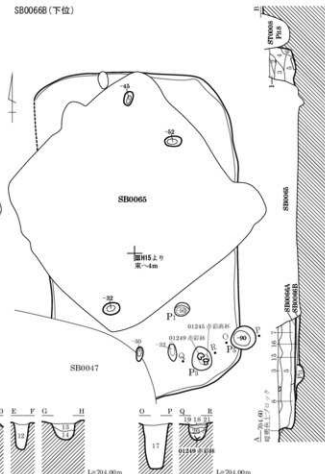

SB0066A 遺物出土状況

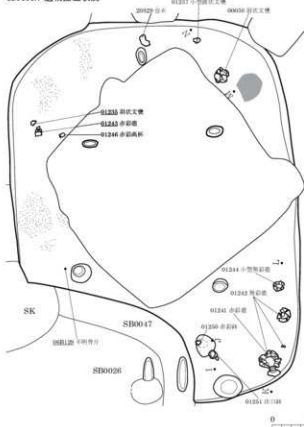

SB0066A

- 1 黒褐色 (10YR3/1)
砂質, 粘性弱, しまりなし, SB0065(+) 灰層混。
 - 2 黒褐色 (10YR2/2)
砂質, 粘性弱, しまりややあり, 軽石混。
 - 3 黒色 (10YR2/1)
砂質, 粘性ややあり, しまりあり, 軽石多混。
 - 4 褐色 (10YR4/4)
砂質, 粘性弱, しまりなし, 軽石多混。
 - 5 黒褐色 (10YR2/3)
砂質, 粘性弱, しまりあり, 軽石多混。
 - 6 暗褐色 (10YR3/3)
砂質, 粘性弱, しまりなし, IV層土⁷⁾混。
 - 7 黒色 (10YR2/1)
粘質, 粘性あり, しまりあり, 均質。
 - 8 黒褐色 (10YR3/2)
軽石多混。
 - 9 砂質, しまり強, 陥床。
 - 10 灰褐色 (7.5YR6/2)
砂質, 粘性なし, しまり弱。
 - 11 明褐色 (7.5YR7/2)
砂質, 粘性なし, しまり弱, 砂多混。
 - 12 黒褐色 (7.5YR3/1)
粘質, 粘性あり, しまり弱, 黄褐色土粒微混, 均質。
 - 13 灰褐色 (7.5YR4/2)
粘質, 粘性あり, しまり弱, IV層土少混。
 - 14 粘質, 粘性あり, しまり弱, 黄褐色土粒微混, 均質。
 - 15 暗灰色 (7.5YR4/1)
砂質, IV層土, しまり強, 陥床。
 - 16 砂質, 粘性弱, しまりなし, IV層土⁷⁾混。
- SB0066B
- 17 にごり褐色 (7.5YR6/3)
砂質, 粘性弱, しまりなし, IV層土⁷⁾混。
 - 18 明褐色 (7.5YR5/6)
砂質, しまり強, 陥床。
 - 19 にごり黄褐色 (10YR6/3)
18-20層の混層。
 - 20 粘質, 粘性あり, しまり弱, 黄褐色土粒, IV層土少混。
 - 21 粘質, 粘性あり, しまり弱, 黄褐色土粒微混, 均質。

SB0067 (1)

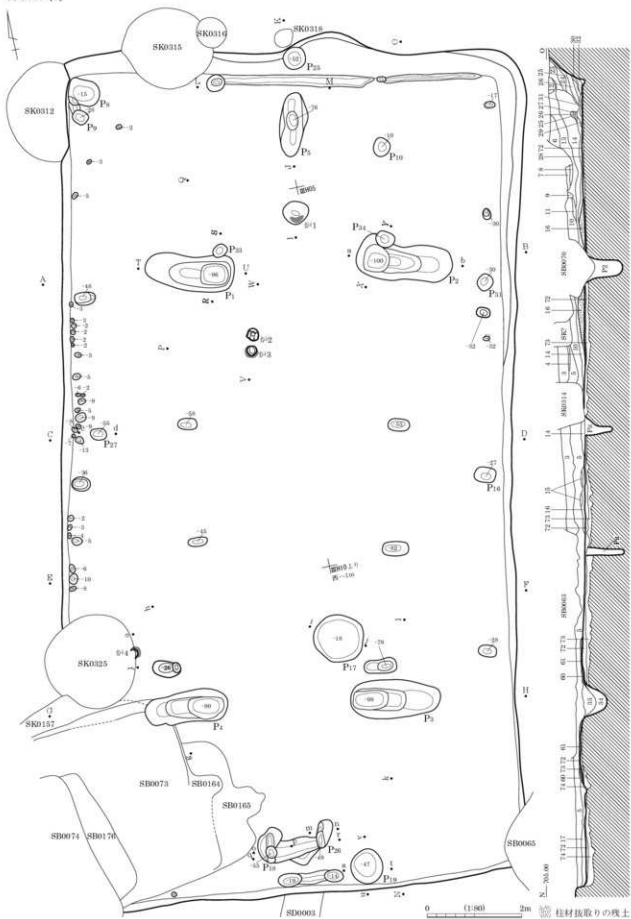

図版 50 弥生時代の遺構 (27) - 竪穴住居跡 -

SB0067 (2)

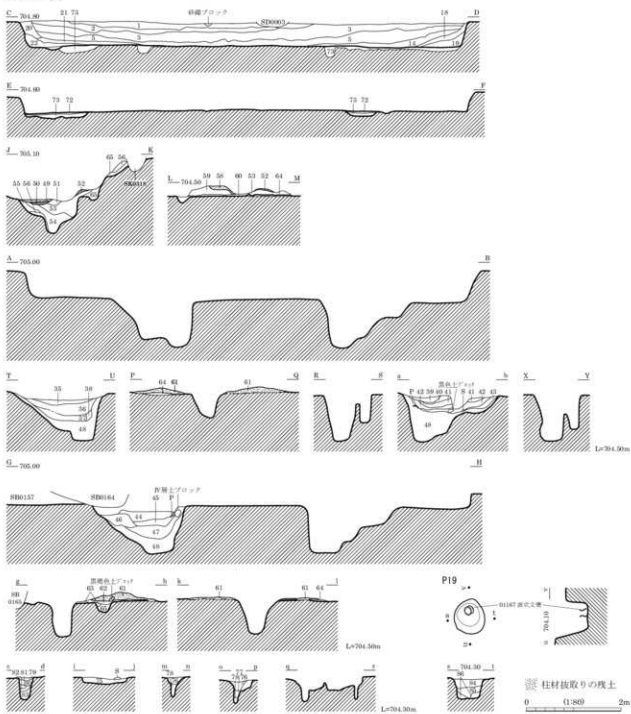

SP1

SP2・3

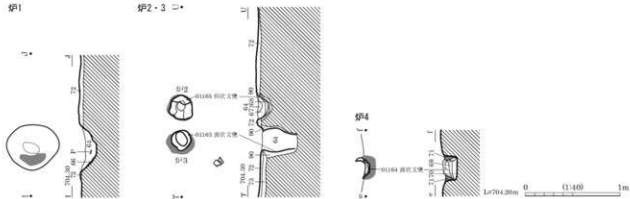

SB0067(4)

1 黒褐色 (10YR3/2)	④、粘性ややあり、しまり弱、軽石全体に混	55 黒灰色 (10YR4/1)	砂質④、粘性・しまり弱、④多混
2 黒褐色 (10YR2/3)	④、粘性やや弱、しまり弱、軽石少混	56 黒灰色 (7.5YR6/1)	砂質④、砂礫多混
3 暗褐色 (10YR3/3)	砂質④、粘性・しまりあり、中央部の中へ上層の主体を成す、3mm以下軽石多量、土器小片混	57 黒灰色 (7.5YR4/1)	砂質④、粘性・しまりあり、黄褐色土混、粘性弱、しまりあり
4 暗褐色 (10YR3/3)		58 灰青色 (2.5YR5/2)	IV層土・暗褐色土混
5 にぶい黄褐色 (10YR4/3)	砂質④、粘性弱、しまりあり、IV層土⑦多混	59 にぶい黄褐色 (10YR6/4)	砂質④、IV層土多混
6 暗褐色 (10YR3/4)	砂質④、粘性弱、しまり普通、IV層土主体	60 灰黄褐色 (10YR5/2)	砂質④、IV層土多量、炭化物混
7 黒褐色 (10YR3/2)	砂質④、粘性弱、しまり普通、6層より黒い	61 にぶい褐色 (7.5YR6/3)	砂質④、IV層土多量、炭化物混
8 灰黄褐色 (10YR4/2)	砂質④、粘性弱、しまり普通、IV層土⑦多混	62 黒褐色 (7.5YR3/1)	砂質④、粘性・しまり弱、小⑦多混
9	IV層土⑦多量	63 黒褐色 (7.5YR5/1)	砂質④、粘性ややあり、しまり弱、黒褐色土多混
10 にぶい黄褐色 (10YR5/4)	砂質④、粘性・しまり弱、IV層土主体、黒色部分あり	64 黒褐色 (10YR3/2)	砂質④、粘性なし、しまり弱
11 黒褐色 (10YR3/1)	④、粘性ややあり、しまり弱	65 灰褐色 (7.5YR6/2)	砂質④、粘性なし、しまりややあり、IV層土主体
12 にぶい黄褐色 (10YR4/3)	砂質④、粘性弱、しまりあり	66	炭化部分
13 明黄褐色 (10YR6/6)	砂質④、粘性弱、しまりあり、IV層土主体	67 黒色 (10YR1/7/1)	炭層
14 黒褐色 (10YR3/2)	④、粘性弱、しまり普通、IV層土混	68 灰白色 (10YR7/1)	灰層
15 にぶい黄褐色 (10YR6/4)	粘性④、粘性あり、しまり普通	69 黒褐色 (5YR2/1)	④、やや炭化、煤多混
16 灰黄褐色 (10YR4/2)	粘性④、粘性ややあり、しまり普通、軽石多混	70 にぶい褐色 (7.5YR6/3)	IV層土混、しまりあり、IV層土主体
17 黒褐色 (10YR3/2)	④、粘性あり、しまり弱	71 にぶい褐色 (5YR5/4)	IV層土混
18 にぶい黄褐色 (10YR5/3)	砂質④、粘性弱、しまりあり、IV層土主体	72 灰黄褐色 (10YR4/2)	砂質④、IV層土主体、しまり弱、黄褐色土混
19	粘性④、粘性あり、しまり普通	73	IV層土少混
20 にぶい黄褐色 (10YR5/3)	粘性④、粘性あり、しまり普通、IV層土混	74	IV層土少混
21 黒色 (10YR2/1)	粘性④、粘性あり、しまり普通	75 黒色 (10YR2/1)	④、粘性・しまりあり、炭化物少混
22 灰黄褐色 (10YR4/2)	砂質④、粘性弱、しまり普通、IV層土小⑦多混	76 黒灰色 (10YR4/1)	④、粘性・しまりややあり
23 黒褐色 (10YR3/2)	粘性④、粘性あり、しまり普通	77 灰黄褐色 (10YR4/2)	④、粘性ややあり、しまり普通、黄褐色土混
24 黒褐色 (10YR2/2)	粘性④、粘性あり、しまり普通、23層より均質	78 にぶい黄褐色 (10YR6/3)	砂質④、粘性・しまり弱、IV層土主体
25 黒褐色 (10YR3/2)	砂質④、粘性弱、しまり普通、IV層土主体	79 にぶい黄褐色 (10YR5/4)	しまり強、IV層土多混、粘土混
26	粘性④、粘性あり、しまり普通	80 黒灰色 (7.5YR5/1)	④、粘性・しまり弱
27	砂質④、粘性弱、しまり普通	81 黒色 (7.5YR6/6)	IV層土⑦多量
28 灰褐色 (7.5YR4/2)	④、粘性・しまりあり、IV層土・黒褐色土混	82	④、粘性・しまりなし
29	砂質④、粘性弱、しまり普通	83 灰褐色 (7.5YR6/2)	④、しまり強、IV層土混
30 黒色 (7.5YR2/1)	粘性④、粘性・しまりあり	84 黒褐色 (7.5YR3/1)	粘性④、粘性あり、しまりややあり、軽石少混
31 黒褐色 (10YR3/1)	粘性④、粘性・しまりあり、IV層土少混	85 黒色 (7.5YR4/2)	砂質④、粘性あり、しまり弱、軽石多混
32 にぶい黄褐色 (10YR4/3)	砂質④、粘性ややあり、しまりあり、IV層土小⑦多混	86 灰褐色 (7.5YR4/2)	砂質④・粘質④、粘性ややあり、しまり弱、IV層土混
33	土層注記なし	87 にぶい褐色 (7.5YR7/4)	砂質④、しまり強、炭化、灰混
34	土層注記なし	88 にぶい褐色 (7.5YR6/3)	砂質④、炭土少混、埋土
35 暗灰色 (10YR5/1)	砂質④、粘性・しまり弱、砂礫主体	89 にぶい褐色 (7.5YR5/3)	④、粘性弱、しまり普通、焼土⑦多混、700.000
37 黒褐色 (10YR3/1)	粘性④、粘性弱、しまりややあり、IV層土⑦多混	90	IV層土主体
38 黒灰色 (7.5YR5/1)	粘性④、粘性弱、しまりややあり、砂礫主体、IV層土・暗褐色土混	91 にぶい黄褐色 (10YR5/3)	砂質④、しまり強、灰混
39 にぶい黄褐色 (10YR5/3)	砂質④、粘性・しまり弱、砂礫多混	92 灰褐色 (7.5YR5/2)	砂質④、IV層土主体の埋土、黒褐色土混
40 にぶい黄褐色 (10YR5/4)	砂質④、粘性弱、しまりあり	93 にぶい褐色 (7.5YR6/3)	砂質④、しまり弱、IV層土主体
41 暗灰色 (10YR4/1)	④、粘性弱、しまり普通、軽石・砂礫少混	94 黒灰色 (7.5YR4/1)	④、粘性なし、しまり弱
42 灰黄褐色 (10YR4/2)	砂質④、粘性弱、しまりあり、砂礫多混	95 黒褐色 (7.5YR3/1)	④、粘性・しまりなし、IV層土主体
43 黒褐色 (10YR3/1)	④、粘性ややあり、しまりあり	96	しまり強、IV層土主体、灰混
44 暗灰色 (10YR4/1)	砂質④、粘性ややあり、しまりあり、砂礫・粘質土少混	98 黒灰色 (7.5YR4/1)	④、粘性弱、しまり普通
45 黒褐色 (10YR3/1)	砂質④、粘性・しまりあり、軽石少混	99 明褐色 (7.5YR5/6)	IV層土⑦多混
46 暗灰色 (10YR4/1)	砂質④、粘性弱、しまりあり、10~20mm軽石混	100 暗灰色 (7.5YR4/1)	④、粘性弱、しまり普通、土器片混
47 黒色 (10YR2/1)	粘土層混	101 にぶい黄褐色 (10YR5/4)	砂質④、しまり強、灰混
48	粘性④、粘性・しまりあり、軽石少混	102 灰黄褐色 (10YR5/2)	砂質④、しまりやや強、埋土
49 暗灰色 (10YR4/1)	砂質④、粘性弱、しまりあり、10~20mm軽石混	103 灰黄褐色 (10YR4/2)	砂質④、しまり強、埋土
50 明赤褐色 (5YR5/6)	④、粘性・しまり弱、焼土少混	104 黒褐色 (10YR3/1)	④、しまり弱
51 暗灰色 (7.5YR4/1)	④、粘性・しまり弱、焼土少混	105 暗灰色 (10YR4/1)	④、しまりやや強
52 黒色 (7.5YR2/1)	煤多混、焼土混	106 にぶい黄褐色 (10YR5/3)	砂質④、しまり強
53 にぶい黄褐色 (10YR6/3)	砂質④、粘性・しまり弱、砂礫多混	107 暗灰色 (10YR5/1)	④、粘性・しまり弱、砂礫多混
54 暗灰色 (10YR5/1)	砂質④、粘性・しまり弱、やや暗色	108 明黄褐色 (10YR6/6)	④、粘性・しまりあり、灰混
		109 黒褐色 (10YR3/1)	④、粘性弱、しまり普通
		110 黒色 (10YR2/1)	粘性④、粘性・しまりあり、黄褐色土少混
		111 暗灰色 (10YR4/1)	④、しまり強
		112 にぶい黄褐色 (10YR5/3)	砂質④、しまり弱

SB0067 (5)

SB0067床下に検出された住居跡 (中・古段層未分類)



図版 54 弥生時代の遺構 (31) - 竪穴住居跡 -

SB0067 (6)

SB0067中段階

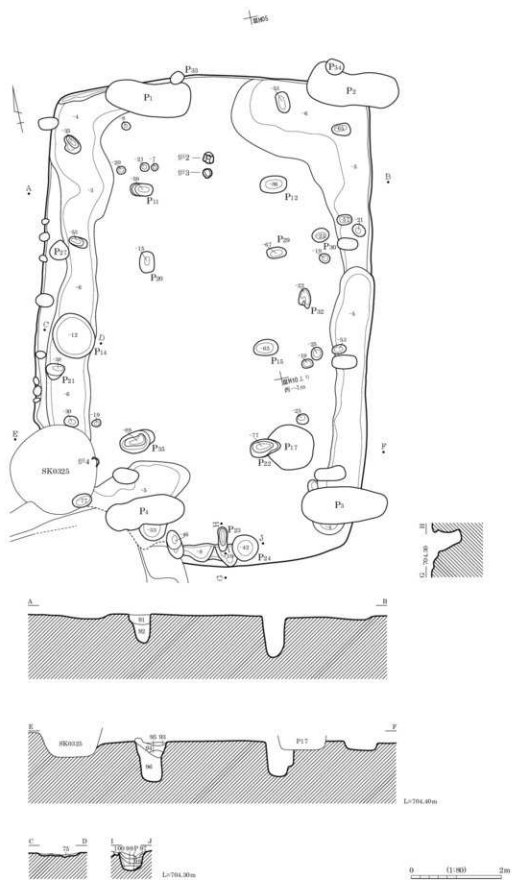

SB0067 (7)

SB0067古段階

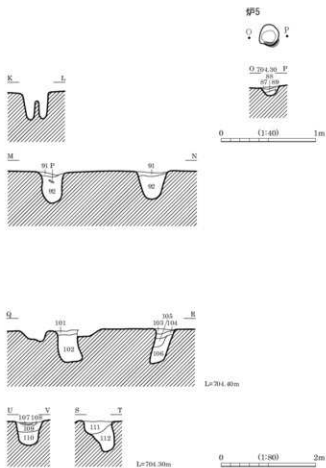
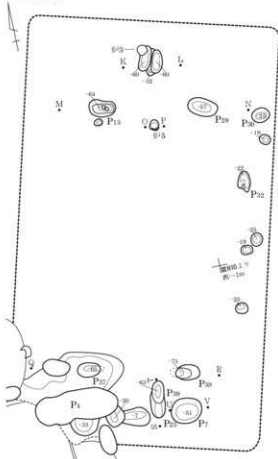

SB0067 調査風景 (北より)



SB0067 宮本長二郎先生調査指導



SB0067 主柱穴と棟持柱穴 (南より)

SB0075 (1)

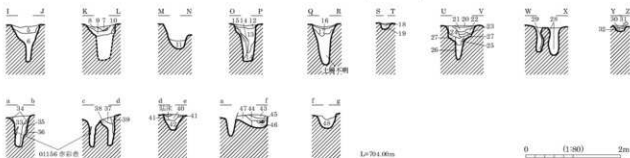
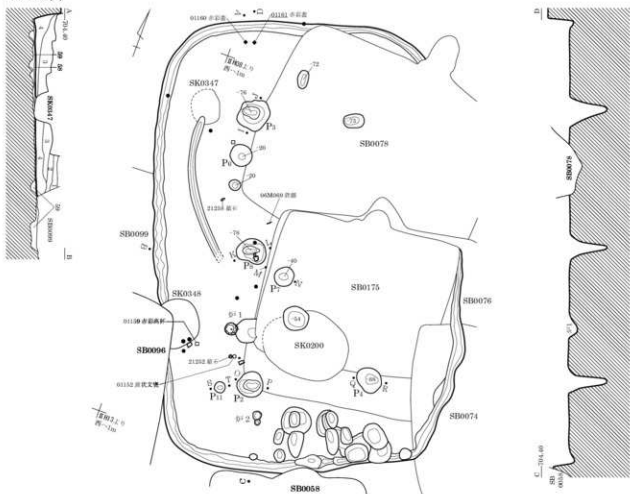

卵 1

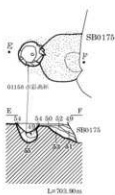

卵 2

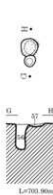

南壁付近拡大図

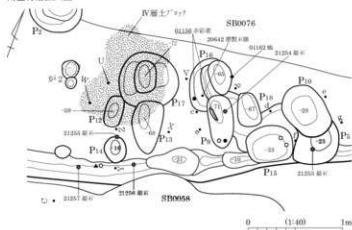

SB0075 (2)

- | | | | |
|---------------------|------------------------|---------------------|----------------------|
| 1 黒褐色 (10YR2/3) | 粘性なし、しまりあり。 | 31 褐色 (10YR4/4) | IV層土が主体。 |
| 2 黒褐色 (10YR3/2) | 粘性なし、しまりあり。 | 32 暗褐色 (10YR2/3) | 粘性なし、しまり弱。 |
| 3 黒色 (10YR2/1) | 粘性なし、しまりあり、軽石多量、炭化物微量。 | 33 黒褐色 (10YR2/3) | 黄褐色土粒混。 |
| 4 暗褐色 (10YR3/3) | 粘性なし、しまりあり、軽石多量、炭化物微量。 | 34 暗褐色 (10YR3/3) | IV層土が主体。 |
| 5 黒褐色 (10YR3/2) | IV層土が主体。 | 35 褐色 (10YR4/4) | IV層土粒混。 |
| 6 黒褐色 (10YR2/2) | 炭化物粒微量。 | 36 黒褐色 (10YR2/3) | しまり強。 |
| 7 黒色 (10YR2/1) | 炭化物粒微量。 | 37 黒褐色 (10YR2/3) | しまり弱、黄褐色土粒混。 |
| 8 暗褐色 (10YR3/3) | IV層土が主体。 | 38 暗褐色 (10YR3/3) | しまりあり、黄褐色土粒多量。 |
| 9 黒褐色 (10YR2/3) | IV層土が主体。 | 39 褐色 (10YR4/4) | 黄褐色土が主体。 |
| 10 褐色 (7, 5R4/3) | 黒褐色土が主体。 | 40 黒褐色 (10YR2/3) | |
| 11 褐色 (7, 5R4/3) | IV層土が主体、黒褐色土が主体。 | 41 黒褐色 (10YR2/3) | |
| 12 黒褐色 (10YR2/3) | 炭化物粒微量。 | 42 黒褐色 (10YR2/3) | 段・層土が主体。 |
| 13 黒褐色 (10YR2/3) | 粘性なし。 | 43 褐色 (7, 5R4/3) | しまり強、IV層土が主体、黒褐色土少混。 |
| 14 暗褐色 (10YR3/3) | IV層土・黒褐色土粒混。 | | 駄床。 |
| 15 にぶい褐色 (7, 5R5/4) | 黒褐色土粒少混。 | 44 黒色 (10YR2/1) | 粘性弱、しまり弱。 |
| 16 黒褐色 (10YR2/2~3) | 黒色土が主体、黄褐色土が主体、炭化物粒微量。 | 45 | しまり強。 |
| 17 黒褐色 (10YR2/3) | 黄褐色土が主体。 | 46 黒褐色 (10YR2/3) | 粘性弱、しまり弱、灰混。 |
| 18 暗褐色 (10YR3/3) | 黄褐色土粒混。 | 47 | 土層表記なし。 |
| 19 黒褐色 (10YR2/3) | 混入物微量。 | 48 黒褐色 (10YR2/2) | 粘性なし、しまりややあり、混入物少混。 |
| 20 褐色 (7, 5R4/3) | しまり強、駄床。 | 49 にぶい黄褐色 (10YR5/4) | しまり強。 |
| 21 黒褐色 (10YR2/2) | しまり弱。 | 50 黒褐色 (10YR2/3) | 炭化物粒多混。 |
| 22 | しまり弱。 | 51 黒褐色 (10YR2/3) | 炭化物粒微量。 |
| 23 黒褐色 (10YR2/2) | | 52 褐色 (7, 5R4/3) | IV層土が主体。 |
| 24 褐色 (10YR4/4) | 黒褐色土が主体。 | 53 暗褐色 (10YR3/3) | IV層土粒混。 |
| 25 黒褐色 (10YR2/2) | 黄褐色土が主体。 | 54 黒褐色 (10YR2/3) | 炭化物粒微量。 |
| 26 にぶい黄褐色 (10YR4/3) | 黒褐色土粒微量。 | 55 にぶい黄褐色 (10YR4/3) | IV層土主体。 |
| 27 | 土層表記なし。 | 56 暗褐色 (10YR3/3) | IV層土粒混。 |
| 28 黒褐色 (10YR2/3) | 粘性なし、しまり弱。 | 57 黒色 (10YR2/1) | 炭化物粒多混。 |
| 29 | 黒褐色土が主体、黄褐色土が主体。 | 58 | 駄床。 |
| 30 黒褐色 (10YR2/2) | 炭化物粒微量。 | 59 | 黒褐色土・黄褐色土混。 |



SB0075 炉1 埋土堆積状況 (南より)



SB0075 炉2 埋土堆積状況 (西より)



SB0075 炉1 完掘状況 (南より)



SB0075 P15 遺物出土状況 (南より)

SB0077

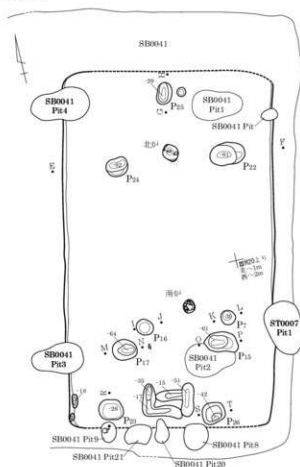

- 1 SB0041埋土。
- 2 SB0041陥床。
- 3 黒褐色 (10YR2/2) 黄褐色土 γ 層。
- 4 黒褐色 (10YR2/3) 赤土黄褐色土 γ 層。
- 5 黒褐色 (10YR2/3) 黄褐色土 γ 層。やや明色。
- 6 黒褐色 (10YR3/2) しまり強。明色。
- 7 褐色 (7.5YR4/4) 黒褐色土 γ 層。
- 8 黒色 (10YR2/1) 炭化物粒混。
- 9 褐色 (7.5YR4/3) 黒褐色土粒混。
- 10 黒色土 γ 層。黄褐色土 γ 層。
- 11 にふい。黄褐色 (10YR4/3) γ 層土主体。
- 12 黒褐色 (10YR2/3) 炭化物混。
- 13 黒褐色 (10YR2/3) 黄褐色土 γ 層。
- 14 黒色 (10YR2/1) しまりやや弱。黄褐色土 γ 層。
- 15 褐色 (10YR4/4) しまりやや弱。IV層土粒主体。黒褐色土粒混。
- 16 黒褐色 (10YR2/2) 黄褐色土 γ 層。
- 17 暗褐色 (10YR3/3) IV層土 γ 層。
- 18 褐色 (10YR4/4) IV層土粒極微混。
- 19 褐色 (10YR4/4) IV層土粒混。
- 20 黒褐色 (10YR2/2) しまり弱。IV層土 γ 層。
- 21 褐色 (10YR4/4) 黒褐色土粒混。
- 22 黒褐色 (10YR2/3) IV層土粒混。
- 23 黒褐色 (10YR2/3) 粘性なし。しまり弱。
- 24 黒色 (10YR2/1) 黄褐色土との互層。
- 25 灰白色 (10YR8/1) IV層土主体。
- 26 黒色 (10YR1/7/1) 粘性なし。しまり弱。炭化物粒混。
- 27 にふい。黄褐色 (10YR5/4) IV層土粒混。
- 28 黒色 (10YR1/7/1) 粘性ややあり。炭化物粒混。
- 29 黒色 (10YR2/1) 炭化物粒混。
- 30 黒褐色 (10YR2/2) 炭化物粒多混。
- 31 黒色 (10YR1/7/1) 炭化物粒層状に混。
- 32

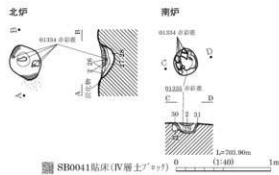
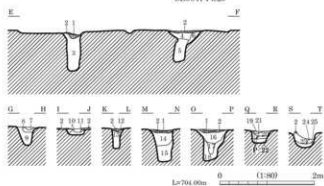

SB0041 P15 埋土堆積状況 (南より)



SB0041 P17 埋土堆積状況 (南より)

SB0102-0155 (1)

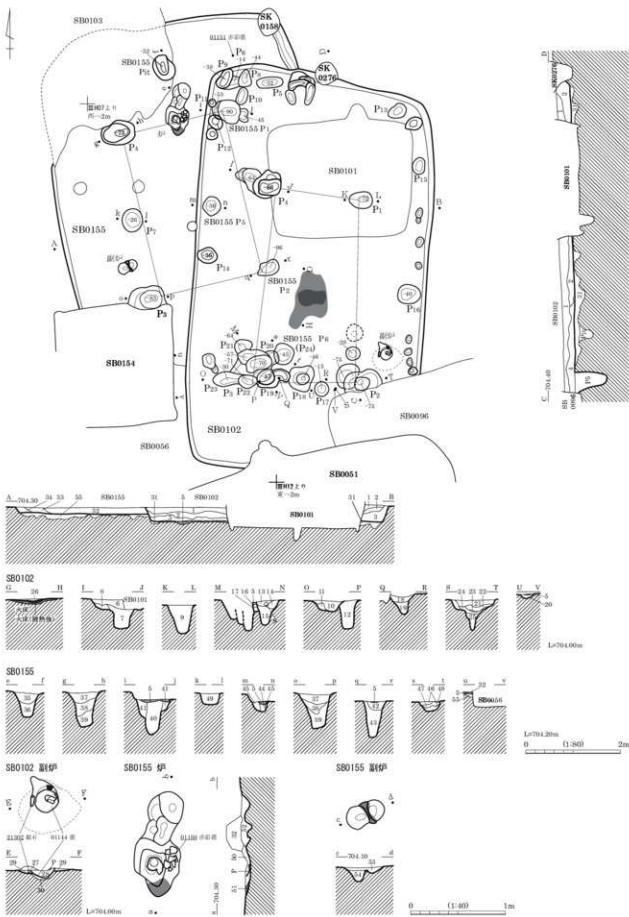

SB0102-0155 (2)

遺物出土状況

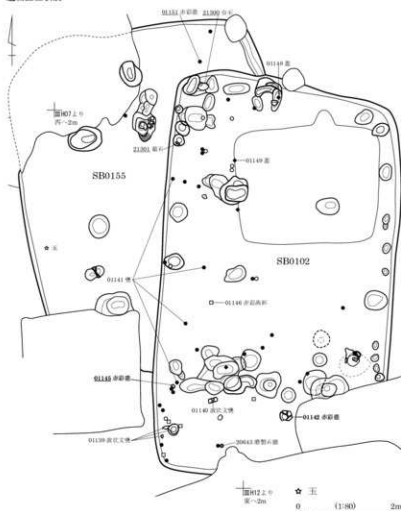

SB0155

- 32 黒褐色 (10YR2/3) 粘性質、しまりあり、軽石混、
- 33 黒褐色 (10YR2/2) 砂子混。
- 34 暗褐色 (10YR3/3) IV層土粒多混。
- 35 黒色 (10YR2/1) 粘質・しまりなし。
- 36 褐色 (10YR4/6) 黄褐色土多混、黒色土微混。
- 37 黒褐色 (10YR2/2) しまり弱。
- 38 黒色 (10YR2/1) しまり弱、炭化物粒混。
- 39 黒褐色 (10YR3/2) IV層土 \rightarrow 多混。
- 40 黒褐色 (10YR2/2) しまりや中混。
- 41 黒褐色 (10YR2/1) しまりや中混、IV層土 \rightarrow 多混。
- 42 黒色 (10YR2/1) しまりや中混、黄褐色土 \rightarrow 多混。
- 43 黒褐色 (10YR2/2) 黄褐色土 \rightarrow IV層土粒混。

SB0102

- 1 黒褐色 (10YR2/2) 軽石混。
- 2 黒色土粒・炭化物多混、
- 3 黒褐色 (10YR3/2) 軽石混。
- 4 黒褐色 (10YR3/2) 準大IV層土 \rightarrow 多混。
- 5 黄褐色 黒褐色土混、粘土、
- 6 黒褐色 (10YR2/3) 炭化物粒微混。
- 7 暗褐色 (10YR3/3) 黄褐色土 \rightarrow 多混。
- 8 にぶい・黄褐色 (10YR4/3) IV層土 \rightarrow 多混主体、
- 9 褐色 (7.5YR4/3) 黒褐色土少混、
- 10 黒褐色 (10YR2/3) しまり弱、IV層土粒・
- 11 にぶい・黄褐色 (10YR4/3) IV層土 \rightarrow 多混主体、
- 12 黒褐色 (10YR2/2) 黄褐色土 \rightarrow 多混、
- 13 黒褐色 (10YR2/3) IV層土 \rightarrow 多混、
- 14 褐色 (10YR4/4) IV層土 \rightarrow 多混、
- 15 黒褐色 (10YR2/2) 炭化物微混。
- 16 暗褐色 (10YR3/3) IV層土 \rightarrow 多混、
- 17 暗褐色 (10YR3/3) IV層土粒・IV層土 \rightarrow 多混
- 18 褐色 (10YR4/4) 主体、黒褐色土混、
- 19 暗褐色 (10YR3/3) IV層土粒・IV層土 \rightarrow 多混、
- 20 黒褐色 (10YR2/3) 黄褐色土多混、
- 21 黒褐色 (10YR3/1) 灰色がかる。
- 22 黒褐色 (10YR2/2) IV層土 \rightarrow 多混、
- 23 褐色 (7.5YR4/3) IV層土 \rightarrow 多混、
- 24 暗褐色 (10YR3/2) IV層土 \rightarrow 多混、
- 25 暗褐色 (10YR3/4) 準大IV層土 \rightarrow 多混、
- 26 黒褐色 (10YR3/1~2) 炭化物粒微混、
- 27 にぶい・黄褐色 しまりや中混、IV層土 \rightarrow 多混主体、
- 28 黒色 (10YR2/1) 褐色土微混、
- 29 黒色 (10YR1, 7/1) 炭化物粒多混、
- 30 黒色 (10YR2/1) 炭化物粒混、
- 31 IV層土 \rightarrow 多混主体、
- 黒色土混。

- 44 褐色 (10YR4/4) IV層土粒多混、
- 45 暗褐色 (10YR3/3) 炭化物粒微混。
- 46 黒褐色 (10YR2/2)
- 47 褐色 (10YR4/6) IV層土 \rightarrow 多混主体、黒褐色土微混、
- 48 暗褐色 (10YR3/2) IV層土粒混、
- 49 黒色 (10YR2/1) 黄褐色 \rightarrow 多混、
- 50 黒褐色 (伊理土) 黄褐色砂粒微混、炭質・炭化物混、
- 51 黒褐色 (伊理土) 焼土混、
- 52 黒褐色 (伊理土) 軽石・黄褐色砂少混、
- 53 黒色 (10YR2/1) 炭化物粒微混、
- 54 暗褐色 (10YR3/1) IV層土粒混、
- 55 IV層土 \rightarrow 多混主体、黒色土混。

SB0105-0106 (1)

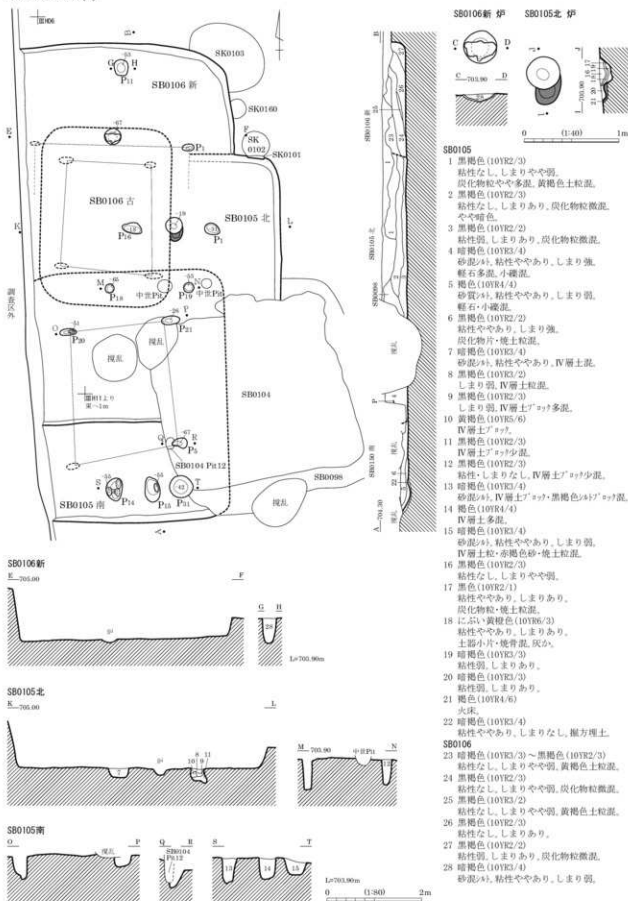

SB0110-0111-0113-0117-0127 (1)

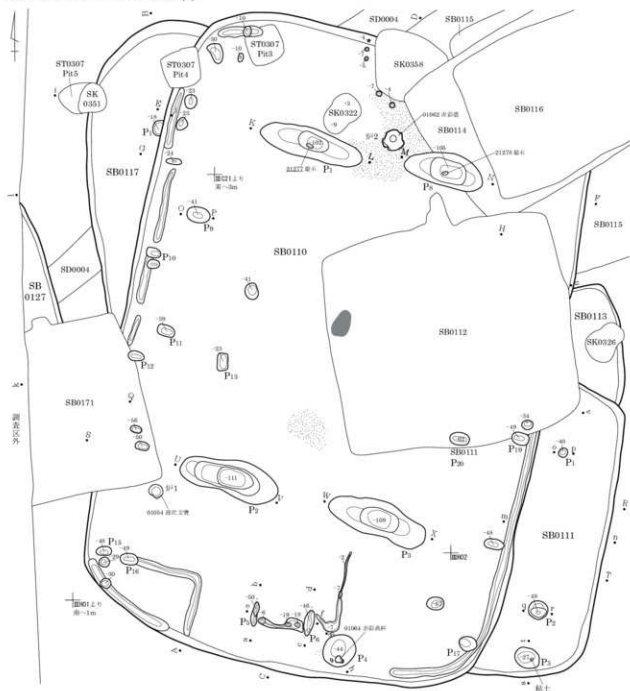

調査区外

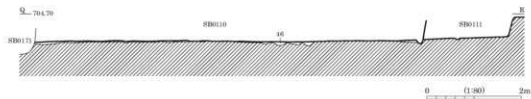
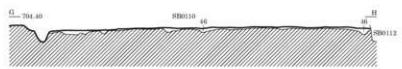

SB0110-0111-0113-0117-0127 (2)

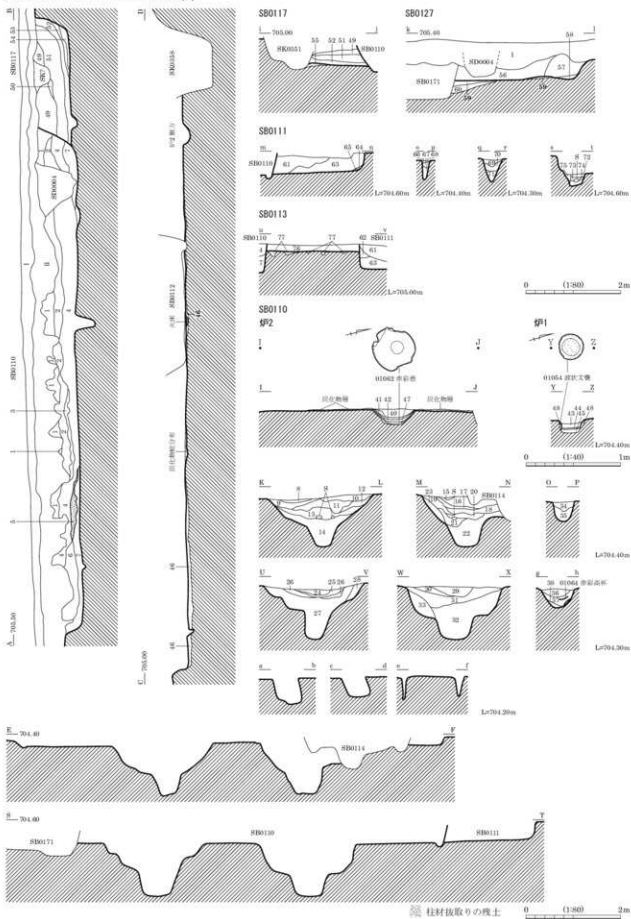

SB0110-0111-0113-0117-0127 (3)

遺物出土状況



☆ 土製勾玉
★ 人形土器
□ 柱材採取りの残土

SB0110

- 1 黒褐色 (10YR3/1) 粘性弱、しまりやや弱。
- 2 暗褐色 (10YR3/3) 粘性弱、しまりあり。
- 3 にぶい黄褐色 (10YR4/3) 粘性弱、しまりあり。
- 4 黒褐色 (10YR2/3) 黄褐色土粒・黄褐色土アツツ多量。
- 5 にぶい黄褐色 (10YR5/3) しまりやや強、IV層土粒・IV層土アツツ主体、黒色土粒微量。
- 6 黒褐色 (10YR2/3) 粘性弱、しまりあり。
IV層土小アツツ・黒色土混在。
- 7 黒褐色 (10YR3/1) 粒子細、全体に灰色がかる。
- 8 暗褐色 (10YR3/4) 粘性なし、しまりあり、粒子大、10mm軽石微量。
- 9 黒褐色 (10YR3/2) 砂質土、粘性あり、しまりやや弱、粒子細、10mm軽石多量。
- 10 にぶい黄褐色 (10YR5/4) 砂質土、粘性・しまりあり、IV層土アツツ混。
- 11 褐色 (7.5YR4/3) 砂質土、粘性・しまりあり、軽石・IV層土多量、炭化物混。

- 12 暗褐色 (10YR3/3) 粘性あり、しまりやや弱、10mm軽石多量。
- 13 にぶい黄褐色 (10YR4/3) 粘性あり、しまりやや弱、10mmIV層土混。
下部に黒色土アツツ混。
- 14 暗褐色 (7.5YR3/3) しまりあり、にぶい褐色砂土層状に混。
- 15 黒色 (10YR2/1) 砂質土、粘性ややあり、しまり弱、粒子細。
- 16 にぶい黄褐色 (10YR5/3) しまりあり、10mm軽石・IV層土粒混。
- 17 にぶい黄褐色 (10YR5/3) しまりあり、黒色土少量。
- 18 にぶい黄褐色 (10YR5/4) しまりあり、IV層土主体、炭化物・黒色土混。
- 19 黒褐色 (10YR3/2) しまりあり、20mm軽石混。
- 20 黒色 (10YR2/1) 粘性ややあり、しまりあり、粒子やや粗。
炭化物多量。
- 21 にぶい褐色 (7.5YR6/3) IV層土主体、黒褐色土混。
- 22 にぶい褐色 (7.5YR6/3) IV層土主体、黒褐色土アツツ混。
- 23 にぶい褐色 (7.5YR6/3) IV層土主体、黒褐色土微混。
- 24 暗褐色 (10YR3/4) 砂混り、粘性・しまりややあり、10mm軽石・IV層土粒多量。
- 25 黒褐色 (10YR2/2) 粘性ややあり、しまりなし、炭化物粒混。
黒色がかる。

SB0110-0111-0113-0117-0127(4)

- 25 暗褐色(10YR3/4) 砂泥[※]、粘性・しまりややあり、IV層土や砂多混、褐色がかる。
- 27 暗褐色(10YR3/3) 砂泥[※]、粘性弱、しまりなし。
- 28 暗褐色(10YR3/4) 砂泥[※]、粘性弱、しまりなし、IV層土粒多混、履方埋土。
- 29 暗褐色(10YR3/4) 砂泥[※]、粘性弱、しまりなし、軽石・IV層土粒・炭化物粒微混。
- 30 暗褐色(10YR3/3) 砂泥[※]、粘性弱、しまりなし、軽石・砂多混。
- 31 暗褐色(10YR3/3) 砂泥[※]、粘性弱、しまりなし。
- 32 褐色(10YR4/6) IV層土多混、履方埋土。
- 33 土層注記なし。
- 34 黒褐色(10YR2/2) しまりあり、粒子大、上部にIV層土多混。
- 35 黒褐色(10YR2/3) 砂質土、しまり弱、粒子細、IV層土微混。
- 36 黒褐色(10YR2/3) 炭化物片混。
- 37 黒褐色(10YR2/3) 砂泥[※]、粘性なし、しまり弱、軽石微混。
- 38 黒褐色(10YR2/3) 砂泥[※]、粘性なし、しまり弱、IV層土粒多混、履方埋土。
- 39 炭化物層。
- 40 暗褐色(10YR3/4) 砂泥[※]、粘性・しまりなし。
- 41 暗褐色(10YR3/4) 砂泥[※]、粘性・しまりなし、42層の炭化物・炭化物粒混。
- 42 黒色(10YR1, 7/1) 粘性あり、しまり極弱。
- 43 暗褐色(10YR3/4) 炭化物・炭化物粒の堆積層。
- 44 黒色(10YR2/1) 炭化物層。
- 45 褐色(10YR4/4) 砂質土、IV層土主体、炭化物微混、履方埋土。
- 46 にぶい褐色(7.5YR5/4) 砂質土、しまり強、IV層土主体、黒色砂質土混。
- 47 暗褐色(10YR3/3) 砂質土、粘性あり、しまり弱、5mm軽石混。
- 48 黒褐色(10YR3/2) 履方埋土。
- 49 黒褐色(10YR3/2) 砂泥[※]、粘性弱、しまりなし、砂体土器の履方埋土。

- SB0117
- 49 黒褐色(10YR2/2) 炭化物粒微混。
- 50 黒色(10YR1, 7/1) 炭化物粒多混。
- 51 暗褐色(10YR3/3) 黒色土[※]7混。
- 52 黒褐色(10YR2/3) 炭化物粒混。
- 53 にぶい暗褐色(10YR4/3) IV層土粒多混。
- 54 暗褐色(10YR3/3) 粒子細。
- 55 褐色(10YR4/6) 砂泥[※]、粘性弱、しまりややあり、IV層土多混、履方埋土。
- SB0127
- 56 暗褐色(10YR3/4) 砂泥[※]、粘性弱、しまりなし、小礫混、砂少混。
- 57 黒褐色(10YR2/3) 砂泥[※]、粘性弱、小礫多混、砂少混。
- 58 灰黄褐色(10YR4/2) 砂質土、IV層土混。
- 59 黄褐色(10YR5/6) IV層土主体、粘土。
- 60 明黄褐色(10YR6/6) IV層土・暗褐色砂質[※]混在、履方埋土。
- SB0111
- 61 黒褐色(10YR2/2) 黒色土・黄褐色土[※]7混在、軽石混。
- 62 黒色(10YR2/1) 粘性弱、しまりあり、黄褐色土[※]7少混、軽石混。
- 63 黒褐色(10YR2/2) IV層土[※]7主体。
- 64 黄褐色(10YR5/6) 黄褐色土[※]7微混。
- 65 黒色(10YR2/1) 粘性・しまりあり、30mm軽石混。
- 66 黒色(10YR2/1) 粘性・しまりあり、黒褐色土混。
- 67 にぶい黄褐色(10YR5/4) 粘性・しまりあり、5mm軽石・炭化物混。
- 68 黒褐色(10YR3/2) しまりやや弱、粒子細、IV層土[※]7混。
- 69 黒褐色(10YR2/2) 粘性・しまりあり、5mm軽石・炭化物混。
- 70 暗褐色(10YR3/3) 粘性・しまりあり、黒褐色土混。
- 71 暗褐色(10YR3/3) しまり弱、粒子細、IV層土[※]7微混。
- 72 粘性・しまりあり、5mm軽石・炭化物混。
- 73 暗褐色(10YR3/3) 粒子細、しまり弱、均質。
- 74 黒褐色(10YR3/2) しまり弱、IV層土粒多混。
- 75 にぶい黄褐色(10YR5/3) しまりあり、粒子細、IV層土混。
- SB0113
- 76 黒色(10YR2/1) 粘性なし、しまりやや弱、IV層土粒・黒褐色土粒混。
- 77 黒色(10YR2/1) 粘性なし、しまりやや弱、IV層土粒・IV層土[※]7混。



SB0110 南壁付近 遺物出土状況状況 (北より)



SB0110 南壁付近 遺物出土状況 (近接)



SB0110 P4 高杯出土状況 (北より)



SB0110 炉2 検出状況 (南より)

SB0122-0123-0151

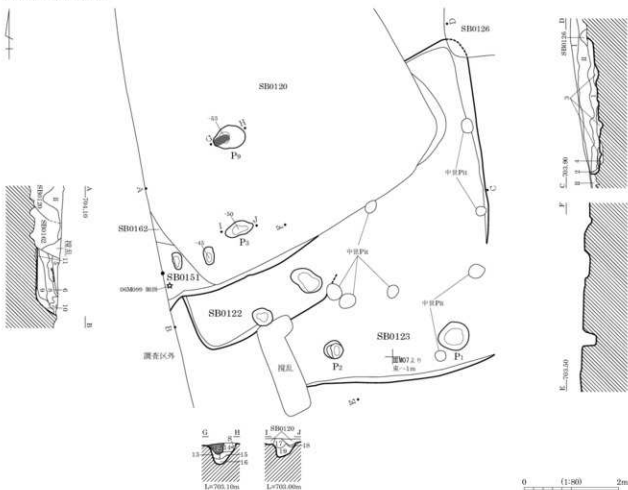

SB0122

- 1 黒褐色 (10YR2/2) 粘性強、しまりあり、炭化物粒微混。
- 2 黒褐色 (10YR2/3) 均質。
- 3 暗褐色 (10YR3/3) IV層土アツツ多混。
- 4 暗褐色 (10YR3/3) IV層土アツツ多混、盤方埋土。

SB0151

- 5 にぶい・黄褐色 (10YR4/3) IV層土アツツ主体、黒褐色土微混。
- 6 黒褐色 (10YR2/2) 炭化物粒微混。
- 7 黒褐色 (10YR3/2)
- 8 にぶい・黄褐色 (10YR5/4) IV層土アツツ主体、黒褐色土微混。
- 9 暗褐色 (10YR3/3) IV層土小アツツ・IV層土粒・黒褐色土混、副掘出土。

- 10 にぶい・黄褐色 (10YR5/4) IV層土アツツ主体、黒褐色土微混。
- 11 にぶい・黄褐色 (10YR5/4) しまり強、黒褐色土混。
- 12 黒褐色 (10YR2/2) しまりやや弱。
- 13 にぶい・黄褐色 (10YR4/3) IV層土アツツ主体、黒色土粒微混。
- 14 黒色土混。
- 15 黒色土多混。
- 16 黒褐色 (10YR3/2) IV層土アツツ混。
- 17 黒褐色 (10YR2/2) しまりやや弱、焼土粒・炭化物粒微混。
- 18 にぶい・黄褐色 (10YR4/3) しまりあり、IV層土・黒褐色土微混。
- 19 黒褐色 しまりやや弱、IV層土アツツ混。

SB0128

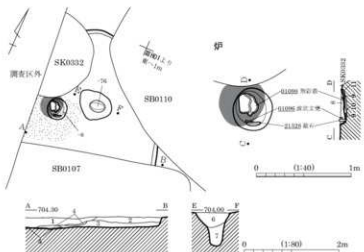

- 1 褐色 (10YR4/4) 砂混り、粘性ややあり、IV層土粒多混、炭化物粒混。
- 2 暗褐色 (10YR3/3) 粘性ややあり、しまりなし、小礫多混。
- 3 暗褐色 (10YR3/4) 粘性ややあり、しまりなし、小礫多混。
- 4 IV層土アツツ、柱材抜取の残土か。
- 5 黒色 (10YR1.7/1) 砂混り、粘性弱、しまりなし、IV層土粒多混、炭化物粒微混。
- 6 暗褐色 (10YR3/4) 砂混り、粘性弱、しまりなし、小礫多混。
- 7 褐色 (10YR4/4) 砂混り、粘性なし、小礫多混。
- 8 黒褐色 (10YR2/3) 砂混り、粘性、しまりなし、IV層土粒・焼土微混、灰土。
- 9 砂・小礫混。
- 10 にぶい・黄褐色 (10YR5/4) 砂・小礫混。
- 11 黄褐色 (10YR5/6) IV層土混。

SB0129

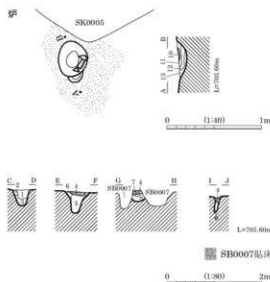
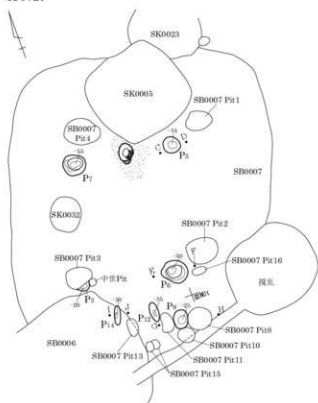

- 1 黒色 (10YR2/1) 粘性弱, しまりややあり, 粒子細.
- 2 黒褐色 (10YR2/3) やや明色.
- 3 黒色土・褐色土?多混.
- 4 褐色 (10YR4/4) 粘性やや弱, しまり強, SB0007貼床.
- 5 黒色 (10YR2/1) 粘性やや弱, しまり弱, IV層土?多混.
- 6 黒褐色 (10YR2/2) 粘性やや弱, しまりあり, IV層土?多混.
- 7 黒色 (10YR2/1) 粘性ややあり, しまりあり.
- 8 黒褐色 (10YR2/2) 9 IV層土?多混.
- 10 褐色 (7.5YR4/6) 粘性やや弱, しまり強, 黒色土粒混, SB0007貼床.
- 11 黒色 (10YR2/1) 粘性弱, しまりやや弱, 炭化物粒少混.
- 12 褐色 (7.5YR4/6) 粘性やや弱, しまりあり, 黒色土粒少混.
- 13 黒色 (10YR2/1) 粘性弱, しまりやや弱, 炭化物粒少.

SB0130

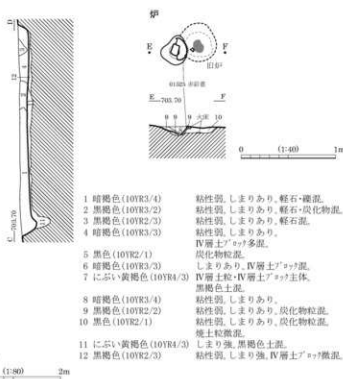
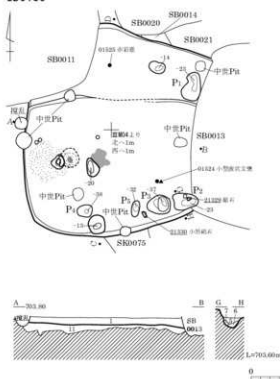

- 1 暗褐色 (10YR3/4) 粘性弱, しまりあり, 軽石・炭混.
- 2 黒褐色 (10YR3/2) 粘性弱, しまりあり, 軽石・炭化物混.
- 3 黒褐色 (10YR2/3) 粘性弱, しまりあり, 軽石混.
- 4 暗褐色 (10YR3/3) 粘性弱, しまりあり, IV層土?多混, 炭化物粒混.
- 5 黒色 (10YR2/1) 粘性弱, しまりあり, 炭化物粒混.
- 6 暗褐色 (10YR3/3) しまりあり, IV層土?多混.
- 7 に近い黄褐色 (10YR4/3) IV層土粒・IV層土?多混主体, 黒褐色土混.
- 8 暗褐色 (10YR3/4) 粘性弱, しまりあり.
- 9 黒褐色 (10YR2/2) 粘性弱, しまりあり, 炭化物粒混.
- 10 黒色 (10YR2/1) 粘性弱, しまりあり, 炭化物粒混, 燧土粒混混.
- 11 に近い黄褐色 (10YR4/3) しまり強, 黒褐色土混.
- 12 黒褐色 (10YR2/3) 粘性弱, しまり強, IV層土?多混.

SB0134

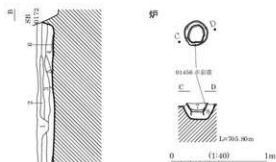
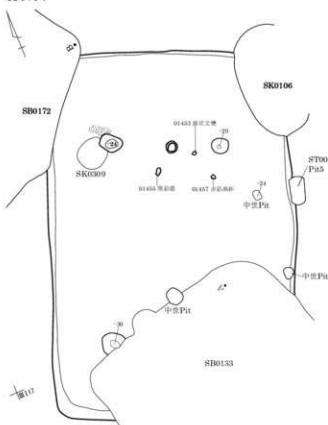

- 1 黒褐色 (10YR2/3) 粘性あり、しまりやや弱。
- 2 褐色 (10YR4/4) 粘性弱、しまりやや強。
- 3 黒褐色 (10YR2/2) 粘性ややあり、しまりやや弱。
- 4 暗褐色 (10YR3/4) 粘性ややあり、しまりやや弱。
- 5 にぶい黄褐色 (10YR4/3) 粘性やや弱、しまりややあり。
- 6 褐色 (10YR4/4) 粘性、しまりやや弱。
- 7 黒褐色 (10YR2/2) 粘性あり、しまりやや弱、黒色土主体、炭化物粒・IV層土粒微量。
- 8 黄褐色 (10YR5/6) 粘性やや弱、しまり強、IV層土主体、炭化物・焼土少量。

IV層土の分布

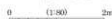

SB0149

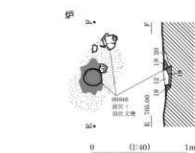
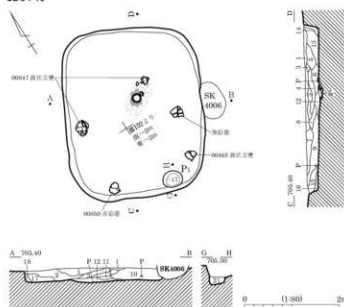

- 1 黒褐色 (10YR2/2) 砂質、2~40mm軽石5%・2~10mm礫1%混。
- 2 暗褐色 (10YR3/3) 砂質、2~10mm軽石5%・2mm礫1%混。
- 3 黒色 (10YR2/1) 砂質、2~5mm軽石1%・2~5mm礫1%混。
- 4 暗褐色 (10YR3/3) 砂質、2~10mm軽石3%・2~5mm礫1%混。
- 5 黒褐色 (10YR2/2) 砂質、2~5mm軽石2%・5mm礫1%混。
- 6 黒色 (10YR2/1) 砂質、2mm軽石1%・2~5mm礫1%混。
- 7 黒褐色 (10YR2/2) 砂質、2~10mm軽石2%・2~5mm礫1%混。
- 8 黒褐色 (10YR2/2) 砂質、2~10mm軽石1%・2~5mm礫1%混。
- 9 暗褐色 (10YR3/3) 砂質、2~10mm軽石2%・2~5mm礫1%混。
- 10 暗褐色 (10YR3/3) 砂質、2~10mm軽石2%・2~5mm礫1%混。
- 11 黒褐色 (10YR2/2) 砂質、2~10mm軽石1%・2~5mm礫1%混。

- 12 黒褐色 (10YR2/2) 砂質、2~10mm軽石1%・2~5mm炭化物1%混。
- 13 暗褐色 (10YR3/3) 砂質、2~10mm軽石2%・2~5mm礫1%混。
- 14 暗褐色 (10YR3/4) 砂質、2~15mm軽石1%・2~5mm礫1%混。
- 15 暗褐色 (10YR3/3) 砂質、2~15mm軽石2%・2~5mm礫1%混。
- 16 暗褐色 (10YR3/3) 砂質、2~5mm軽石1%・2mm礫1%混。
- 17 黒褐色 (10YR2/2) 砂質、2~5mm軽石1%・2mm礫1%混。

- 18 暗褐色 (10YR3/3) 砂質、2~5mm軽石1%・2mm礫1%混。
- 19 赤褐色 (5YR4/8) 砂質、2~5mm軽石1%・2mm礫1%混、火床。
- 20 黒色 (10YR2/1) 砂質、炭化物層。
- 21 黒褐色 (10YR2/2) 砂質、IV層土多量、2~5mm軽石2%・2~10mm炭化物2%・2~5mm礫1%混。

SB0310

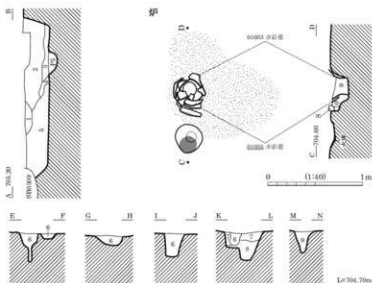
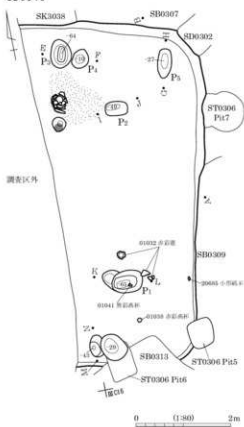

- 1 褐色 (10YR4/4) 砂質土。しまり弱。軽石混。
- 2 黒褐色 (10YR2/3) 砂質土。しまり弱。5~6mm軽石・1~2mm小礫多混。炭化物粒混。
- 3 黒褐色 (10YR2/2) 砂質土。5~6mm軽石・1~2mm小礫。炭化物混。
- 4 黒褐色 (10YR2/2) 砂質土。しまりあり。軽石・小礫混。
- 5 暗褐色 (10YR3/4) 砂質土。しまり弱。5~6mm軽石・1~2mm小礫・IV層土・IV層土・炭化物混。
- 6 黒褐色 (10YR2/3) 砂質土。しまりあり。5mm軽石・小礫・IV層土粒・炭化物粒混。
- 7 灰黄褐色 (10YR5/2) 5~6mm軽石・小礫・黄色土粒混。
- 8 に近い褐色 (7.5YR5/3) 5mm軽石・小礫混。
- 9 暗褐色 (10YR3/3) 砂質土。しまり弱。
- 10 黒褐色 (10YR2/2) 砂質土。しまりなし。5mm軽石・2mm小礫・炭土・炭化物混。
- 11 極暗赤褐色 (5YR2/3) 砂質土。しまり弱。小礫・炭土・炭化物混。

SB0312 (SB3069B)

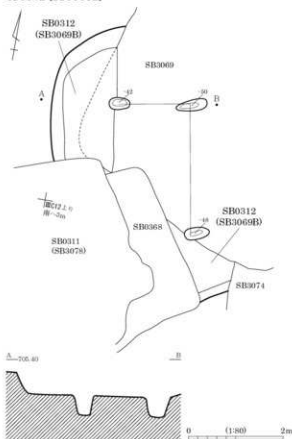

SB0312 完掘状況 (北より)



SB0312 掘方完掘状況 (北より)

SB0315-0316

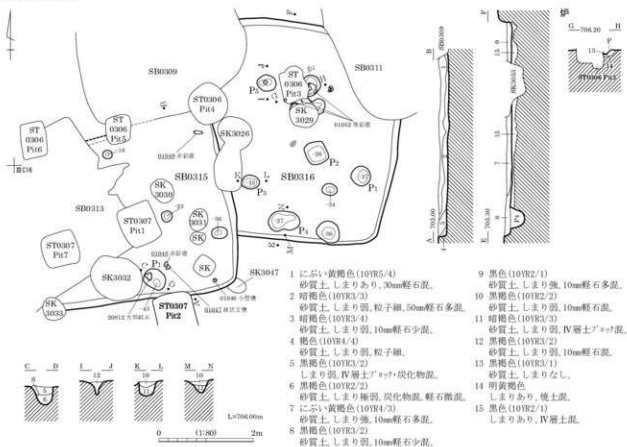

SB3029

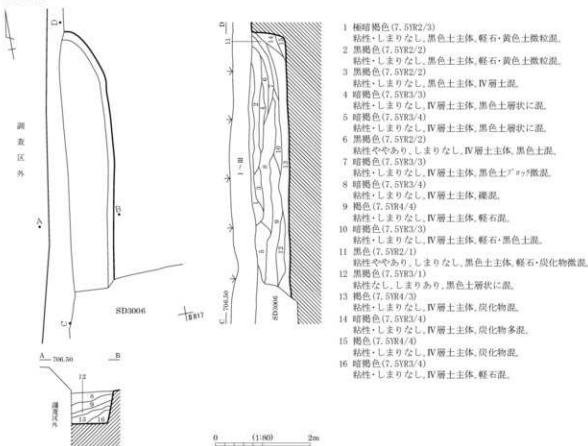

SB3036

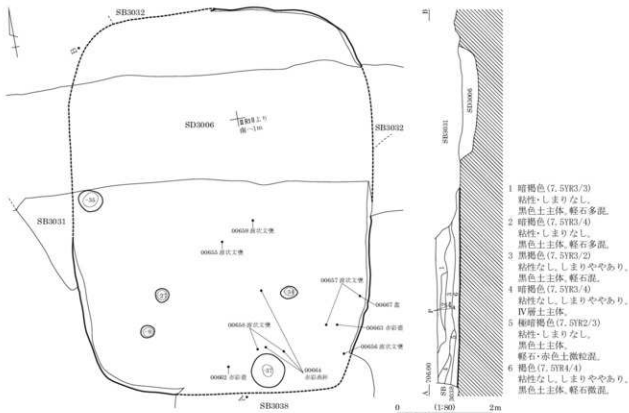

SB3041

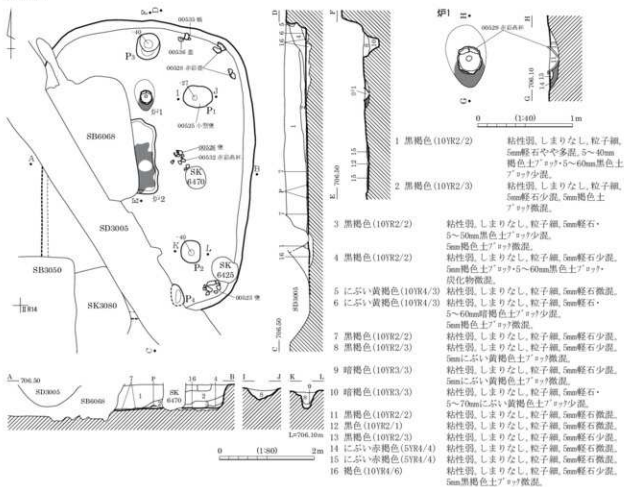

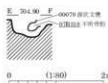
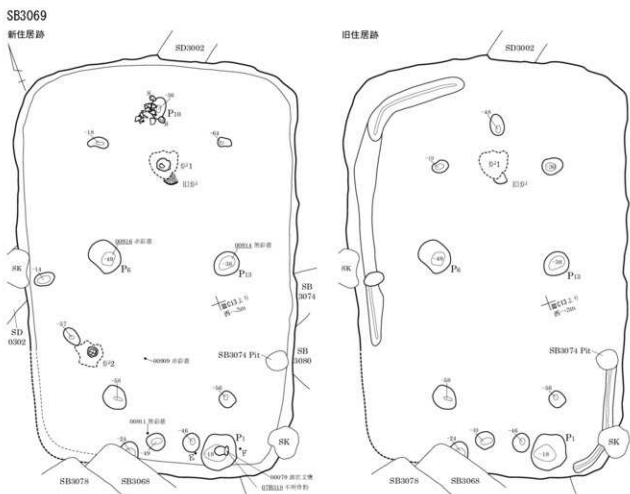

- 1 黒褐色 埴土器を埋設した土。
- 2 黄褐色 埴土を埋め戻した土。IV層土?や?多泥。

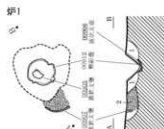

埴土を埋めた2層上。

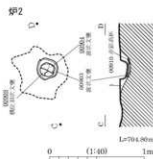

SB3069 遺物出土状況 (南より)



SB3069 埴2 完掘状況 (南より)

SB3071・3082

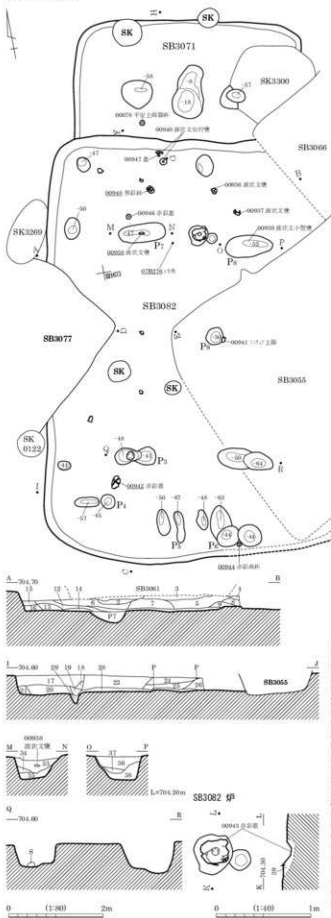

- SB3082
- 1 黒褐色(10VE2/3)
粘性・しまりなし、軽石・IV層土粒混。
 - 2 黒褐色(7.5VE2/2)
粘性・しまりなし、軽石・IV層土粒少量。
 - 3 黒褐色(10VE2/3)
粘性なし、しまりあり、軽石・赤色土粒混。
SC3061陥床。
 - 4 黒褐色(10VE2/3)
粘性・しまりなし、IV層土粒混。
 - 5 黒褐色(10VE2/3)
粘性・しまりなし、軽石・IV層土粒混。
 - 6 黒褐色(10VE2/3)
粘性・しまりなし、軽石多混。
 - 7 黒褐色(10VE2/3)
IV層土粒・炭化物混。
 - 8 黒褐色(10VE2/3)
粘性・しまりなし、軽石・礫多混。
 - 9 黒褐色(10VE2/3)
粘性なし、しまりややあり、軽石・赤色土微粒混。
 - 10 黒褐色(10VE2/3)
粘性なし、しまりややあり、軽石・赤色土微粒混。
軽石・IV層土Pott混。
 - 11 黒褐色(10VE2/3)
粘性・しまりなし、軽石・炭化物混。
 - 12 暗褐色(10VE3/4)
粘性・しまりなし、軽石少量。
 - 13 黒褐色(10VE2/2)
粘性・しまりなし、軽石混。
 - 14 黒褐色(10VE2/2)
粘性・しまりなし、軽石・IV層土粒少量。
 - 15 暗褐色(10VE3/4)
粘性・しまりなし、軽石・褐色土Pott混。
 - 16 黒褐色(10VE2/3)
粘性・しまりなし、軽石・IV層土粒少量。
 - 17 黒褐色(10VE2/2)
粘性・しまりなし、軽石・礫混。
 - 18 褐色(10VR4/4)
粘性・しまりなし、IV層土主体、黒色土混に混。
 - 19 黒褐色(10VE2/3)
粘性・しまりなし、暗褐色土混。
IV層土Pott層状に混。
 - 20 黒褐色(10VE2/2)
粘性・しまりなし、褐色土・軽石・炭化物混。
 - 21 褐色(10VR4/4)
粘性・しまりなし、IV層土混。
 - 22 黒褐色(10VE2/3)
粘性・しまりなし、軽石・赤色土微粒混。
 - 23 黒褐色(10VE2/3)
粘性・しまりなし、軽石・IV層土粒混。
 - 24 暗褐色(10VE3/4)
粘性・しまりなし、軽石混。
 - 25 暗褐色(10VE3/4)
粘性・しまりなし、軽石・IV層土粒・赤色土微粒混。
- 26 暗褐色(10VE3/4)
粘性・しまりなし、軽石・IV層土粒混。
 - 27 黒褐色(10VE2/3)
粘性ややあり、しまりなし、軽石・黒色土混。
 - 28 暗褐色(10VE3/4)
粘性ややあり、しまりなし、軽石・礫少量。
 - 29 黒褐色(10VE2/2)
粘性・しまりなし、IV層土粒少量。
 - 30 黒褐色(10VE2/3)
粘性ややあり、しまりなし、IV層土微粒少量混。
 - 31 暗褐色(10VE3/4)
粘性・しまりあり、IV層土微粒少量混。
 - 32 黒褐色(10VE2/3)
粘性・しまりなし、IV層土粒混。
 - 33 黒褐色(7.5VE2/2)
粘性ややあり、しまりなし、IV層土粒少量混。
 - 34 暗褐色(7.5VE3/3)
粘性・しまりなし、IV層土多混。
 - 35 褐色(7.5VR4/4)
粘性・しまりなし、IV層土主体、黒色土多混。
 - 36 暗褐色(7.5VE2/3)
粘性・しまりなし、軽石少量。
 - 37 暗褐色(7.5VE2/3)
粘性・しまりなし、炭化物混。
 - 38 褐色(7.5VR4/3)
粘性・しまりなし、IV層土主体、黒色土混。
 - 39 暗褐色(7.5VE3/4)
粘性・しまりなし、焼土混。
- SB3071
- 40 暗褐色(7.5VE3/4)
粘性・しまりなし、軽石・礫・赤色土微粒混。
 - 41 暗褐色(7.5VE2/3)
粘性・しまりなし、軽石・礫混。
 - 42 暗褐色(7.5VE3/3)
粘性なし、しまりややあり、軽石・赤色土微粒混。
 - 43 暗褐色(7.5VE2/3)
粘性・しまりなし、軽石少量。
 - 44 黒褐色(7.5VE2/2)
粘性なし、しまりややあり、軽石混。
赤色土微粒少量混。
 - 45 黒褐色(7.5VE2/2)
粘性・しまりなし、粒子細、軽石・礫少量。
 - 46 暗褐色(7.5VE2/3)
粘性・しまりなし、軽石・炭化物少量混。
 - 47 暗褐色(7.5VE3/3)
粘性なし、しまりややあり、軽石・礫混。

SB3075-3099

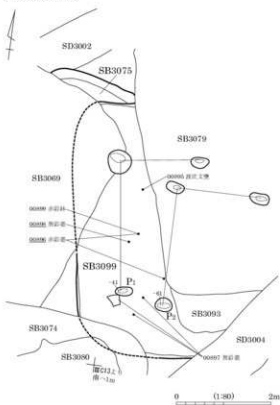

SB3084 遺物出土状況 (南西より)



SB3084 遺物出土状況 (西より)

SB3084

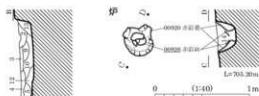
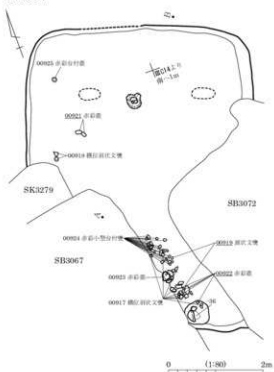

- 1 暗褐色(10YR3/4) 粘性・しまりなし, 黒色土主体, 褐色土混, IV層土層状に混, 土器片混。
- 2 暗褐色(10YR3/4) 粘性・しまりなし, IV層土主体, 黒色土のり混。
- 3 褐色(10YR4/4) 粘性・しまりなし, IV層土主体, 黒色土混。
- 4 明黄褐色(10YR6/6) 粘性・しまりなし, IV層土主体。
- 5 暗褐色(10YR3/4) 粘性・しまりなし, IV層土主体, 軽石・黒色土混。
- 6 黒褐色(10YR2/3) 粘性なし, しまりややあり, 粒子細, 黒色土主体, 軽石混。
- 7 黒褐色(10YR2/3) 粘性・しまりなし, 黒色土主体, 軽石混。
- 8 黒褐色(10YR2/3) 粘性・しまりなし, 暗褐色土混, IV層土・黒色土混に混, 土器片混。
- 9 褐色(10YR4/4) 粘性・しまりなし, IV層土主体, 黒色土混。
- 10 褐色(10YR3/4) 粘性・しまりなし, IV層土主体, 褐色土混。
- 11 暗褐色(10YR3/4) 軽石・黒色土多混, 土器片混。
- 12 明黄褐色(10YR6/6) 粘性・しまりなし, IV層土主体, 土中に黒色粒が小る。
- 13 褐色(10YR4/4) 粘性・しまりなし, IV層土主体の黒色土, 軽石混。
- 14 粘性・しまりなし, IV層土主体, 軽石・炭化物混。

図版 78 弥生時代の遺構 (55) - 竪穴住居跡 -

SB3087

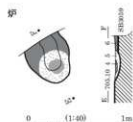
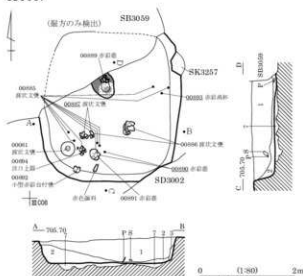

- 1 黒褐色 (10YR2/3) 粘性弱, しまりなし, 粒子細, 5cm前後軽石多量, 5~150mm褐色土フツツやや多量, 5~100mm黒色土フツツ少量。
- 2 黒褐色 (10YR2/2) 粘性弱, しまりなし, 粒子細, 5cm前後軽石・5cm前後褐色土フツツ少量。
- 3 黒褐色 (10YR2/3) 粘性弱, しまりなし, 粒子細, 5cm前後軽石・5~30mm褐色土フツツ少量。
- 4 暗赤褐色 (5YR3/6) 粘性弱, しまりあり, 粒子細。
- 5 赤褐色 (10YR2/2) 粘性弱, しまりやや弱, 粒子細, 炭化物やや多量。
- 6 にぶい赤褐色 (5YR4/4) 粘性弱, しまりあり, 粒子細, 黒褐色土やや多量, 5cm前後軽石少量。
- 7 黒褐色 (10YR2/3) 粘性弱, しまりなし, 粒子細, 5~50mm褐色土フツツやや多量, 5cm前後軽石5~20mm黒色土フツツ少量。

SB3088・3097

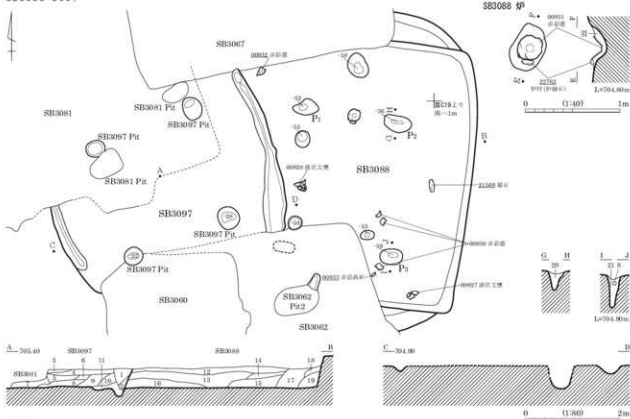

SB3097

- 1 暗褐色 (7, 5YR2/3) 粘性ややあり, しまりなし, 黒色土主体, 軽石・白色粘土粒混。
- 2 暗褐色 (7, 5YR3/3) 粘性・しまりなし, 黒色土主体, 軽石極微量。
- 3 暗褐色 (7, 5YR3/4) 粘性・しまりなし, 黒色土主体, IV層土フツツ混。
- 4 暗褐色 (7, 5YR3/4) 粘性・しまりなし, 黒色土主体, IV層土粒多量。
- 5 暗褐色 (7, 5YR3/4) 粘性・しまりなし, 黒色土主体, IV層土層状に混。
- 6 暗褐色 (7, 5YR3/3) 粘性・しまりなし, 黒色土主体, IV層土粒・炭化物混。
- 7 暗褐色 (7, 5YR3/4) 粘性・しまりなし, 黒色土主体, IV層土多量。
- 8 暗褐色 (7, 5YR2/3) 粘性・しまりなし, 黒色土主体, 軽石・赤色粘土粒混。
- 9 暗褐色 (7, 5YR3/3) 粘性・しまりなし, 黒色土主体, 軽石・赤色土微粒混。
- 10 暗褐色 (7, 5YR3/3) 粘性・しまりなし, 黒色土主体, 軽石・黒色土フツツ・赤色土微粒混。
- 11 暗褐色 (7, 5YR2/3) 粘性なし, しまりややあり, 黒色土主体, IV層土混。
- 12 暗褐色 (7, 5YR3/4) 粘性・しまりなし, 黒色土主体, 軽石・IV層土フツツ・赤色土粒・炭化物混。
- 13 暗褐色 (7, 5YR2/3) 粘性・しまりなし, 黒色土主体, 軽石多量, 赤色土粒混。
- 14 暗褐色 (7, 5YR2/3) 粘性・しまりなし, 黒色土主体, 軽石・赤色土微粒・炭化物混。
- 15 黒褐色 (7, 5YR2/2) 粘性・しまりなし, 黒色土主体, 軽石・黄色土粒・黒色土フツツ混。
- 16 暗褐色 (7, 5YR2/3) 粘性・しまりなし, 黒色土主体, 軽石・黄色土粒・黒色土フツツ・炭化物混。
- 17 暗褐色 (7, 5YR2/3) 粘性・しまりなし, 黒色土主体, 軽石多量。
- 18 暗褐色 (7, 5YR3/3) 粘性・しまりなし, 黒色土主体, 軽石・黄色土粒・黒色土フツツ混。
- 19 褐色 (7, 5YR4/6) 粘性・しまりなし, IV層土主体, 黒色土微混。
- 20 黒褐色 (7, 5YR3/2) 粘性・しまりなし, 黒色土主体, 軽石混。
- 21 暗褐色 (7, 5YR2/2) 粘性あり, しまりなし, 黒色土主体, IV層土粒混。
- 22 暗褐色 (7, 5YR2/2) 粘性ややあり, しまりなし, 粒子細, 黒色土主体。

SB3091・3095

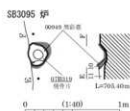
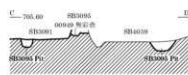
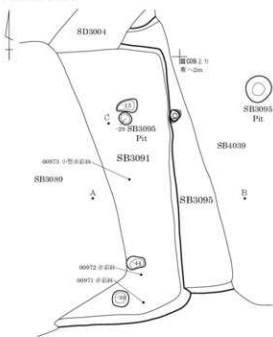

- | | |
|--------------------|-------------------------------------|
| 1 黒褐色 (10YR3/2) | 粘性・しまりなし, 黒色土主体, 軽石・赤色土粒微量。 |
| 2 黒褐色 (10YR2/3) | 粘性・しまりなし, 黒色土主体, 軽石多量。 |
| 3 黒褐色 (10YR2/3) | 粘性・しまりなし, 黒色土主体, 軽石・赤色土粒微量, 粘土土器片混。 |
| 4 黒褐色 (10YR2/3) | 粘性・しまりなし, 黒色土主体, 軽石・赤色土粒多量。 |
| 5 にぶい黄褐色 (10YR4/3) | 粘性・しまりなし, 黒色土主体, IV層土ノコリ・炭化物混。 |
| 6 暗褐色 (10YR3/4) | 粘性・しまりなし, 黒色土主体, 軽石多量。 |
| 7 にぶい黄褐色 (10YR4/3) | 粘質土, 粘性・しまりなし, 軽石・赤色土粒混。 |
| 8 暗褐色 (10YR3/2) | 粘性ややあり, しまりなし, 黒色土主体, IV層土粒混。 |
| 9 暗褐色 (10YR3/3) | 粘性なし, しまりややあり, 黒色土主体, 赤色土粒混。 |
| 10 褐色 (7.5YR4/6) | 粘性なし, しまりあり, 黄土主体, 黒色土混。 |
| 11 黒褐色 (7.5YR3/2) | 粘性・しまりなし, IV層土主体, 黒色土多量。 |

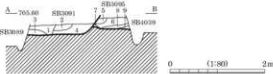

SB4003

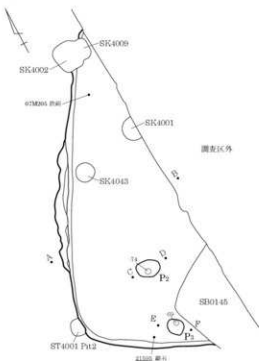

- | | |
|------------------|---|
| 1 黒褐色 (10YR2/2) | 砂質, 2~5mm軽石2%・2~5mm礫1%・2~5mm炭化物1%混。 |
| 2 黒褐色 (10YR3/2) | 砂質, 2~20mm軽石2%・2~10mm礫1%・2~30mmIV層土ノコリ1%混。 |
| 3 褐色 (10YR4/6) | 砂質, 2~5mm軽石1%・2~5mm礫1%・2~10mmIV層土ノコリ1%混。 |
| 4 暗褐色 (10YR3/3) | 砂質, 2~10mm軽石3%・2~5mm礫2%・2~50mmIV層土ノコリ1%混。 |
| 5 褐色 (10YR4/6) | 砂質, 2~15mm軽石1%・2~5mm礫1%・2~30mmIV層土ノコリ1%混。 |
| 6 黒褐色 (10YR2/2) | 砂質, 2mm軽石1%・2~5mm礫1%・2~5mmIV層土ノコリ1%・2~10mmIV層土ノコリ1%混。 |
| 7 褐色 (10YR2/1) | 砂質, 2~5mm軽石1%・2mm礫1%混。 |
| 8 黒褐色 (10YR2/3) | 砂質, 2~10mm軽石2%・2~5mm礫1%混。 |
| 9 黒褐色 (10YR2/2) | 砂質, 2~5mm軽石2%・2~5mm礫1%・2~5mmIV層土ノコリ1%・2~10mmIV層土ノコリ1%混。 |
| 10 暗褐色 (10YR3/3) | 砂質, 2~15mm軽石5%・2~5mm礫1%・2~5mm炭化物1%混。 |
| 11 暗褐色 (10YR3/3) | 砂質, 2~10mm軽石1%・2~10mm礫1%・2~5mm炭化物1%混。 |
| 12 褐色 (10YR4/4) | 砂質, 2~5mm軽石1%・2~5mm礫1%混。 |

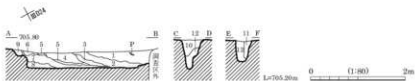

図版 80 弥生時代の遺構 (57) - 竪穴住居跡 -

SB4002 (1)

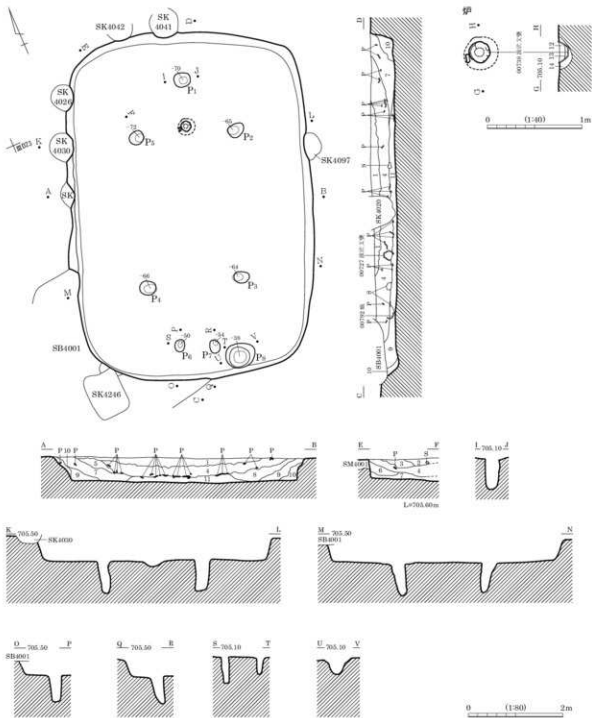

- | | | | |
|------------------|---|------------------|--|
| 1 黒色 (10YR2/1) | 砂質sö, 2~5mm礫2%・2~15mm軽石1%混。遺物少混。 | 8 暗褐色 (10YR3/3) | 砂質sö, 2~10mm軽石2%・2~10mm礫2%混。遺物少混。 |
| 2 黒褐色 (10YR2/2) | sö質砂, 2~5mm軽石1%・2~30mm礫1%混。 | 9 黒褐色 (10YR2/2) | 砂質sö, 2~15mm軽石5%・2~10mm礫3%混。遺物少混。 |
| 3 黒褐色 (10YR2/3) | sö質砂, 2~10mm軽石2%・2~5mm礫1%混。 | 10 暗褐色 (10YR3/3) | 砂質sö, 2~10mmIV層土f sö7%・2~15mm軽石2%・2~10mm礫2%混。遺物少混。 |
| 4 黒褐色 (10YR2/2) | sö質砂, 2~30mm礫5%・2~20mm軽石2%混。遺物多混。 | 11 暗褐色 (10YR3/4) | sö質砂, 2mm軽石1%・2~5mm礫2%混。遺物少混。 |
| 5 黒褐色 (10YR2/3) | 砂質sö, 2mm軽石3%・2~5mm礫2%混。遺物少混。 | 12 黒褐色 (10YR2/3) | sö質砂, 2mm軽石1%・2~5mm礫1%混。遺物少混。 |
| 6 暗褐色 (7.5YR3/4) | 砂質sö, 2~10mm軽石2%・2~10mm礫1%・2~30mmIV層土f sö7%混。 | 13 黒褐色 (10YR2/1) | 砂質sö, 2mm軽石1%・2mm礫1%混。粘化物粘層。 |
| 7 黒褐色 (10YR2/3) | 砂質sö, 2~10mm軽石3%・2~10mm礫3%混。遺物少混。 | 14 | 粘化物土。 |

SB4002 (2)

遺物出土状況

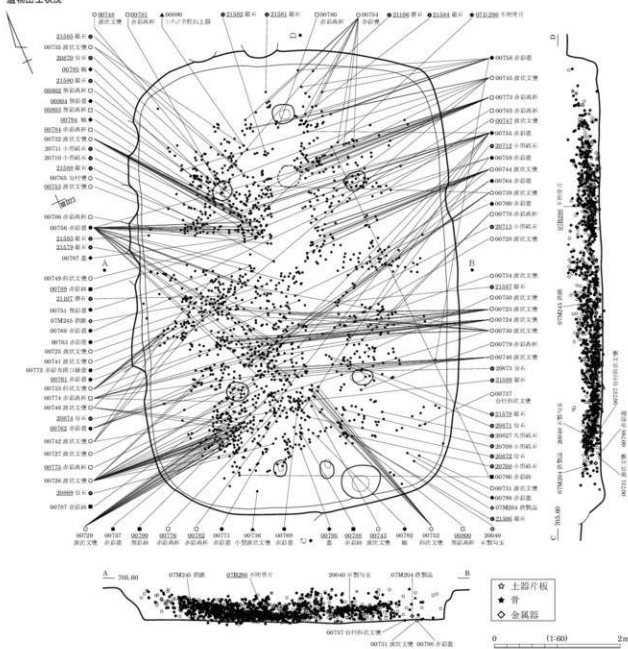

SB4002 遺物出土状況 (東より)



SB4002 ミニチュア手捏ね土器出土状況 (西より)

図版 82 弥生時代の遺構 (59) - 竪穴住居跡 -

SB4002 (3)

遺物別垂直分布 (短軸方向)

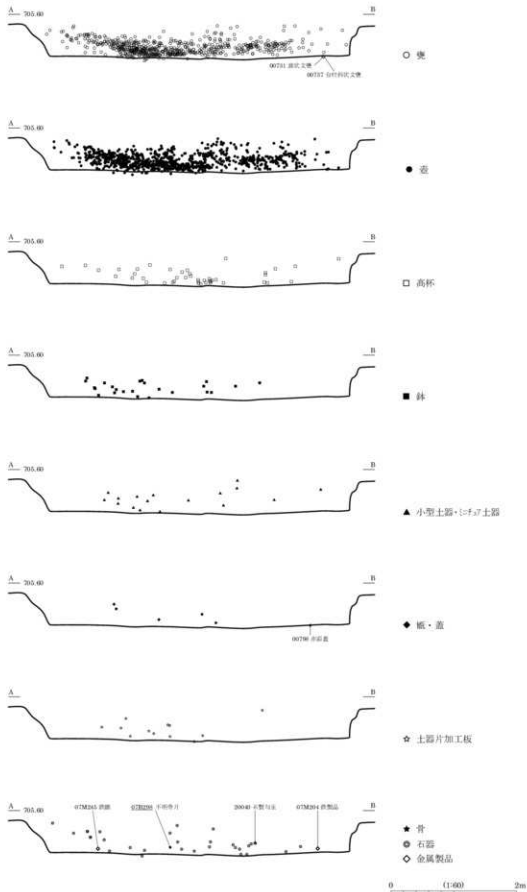

SB4002 (4)

遺物別垂直分布(長軸方向)

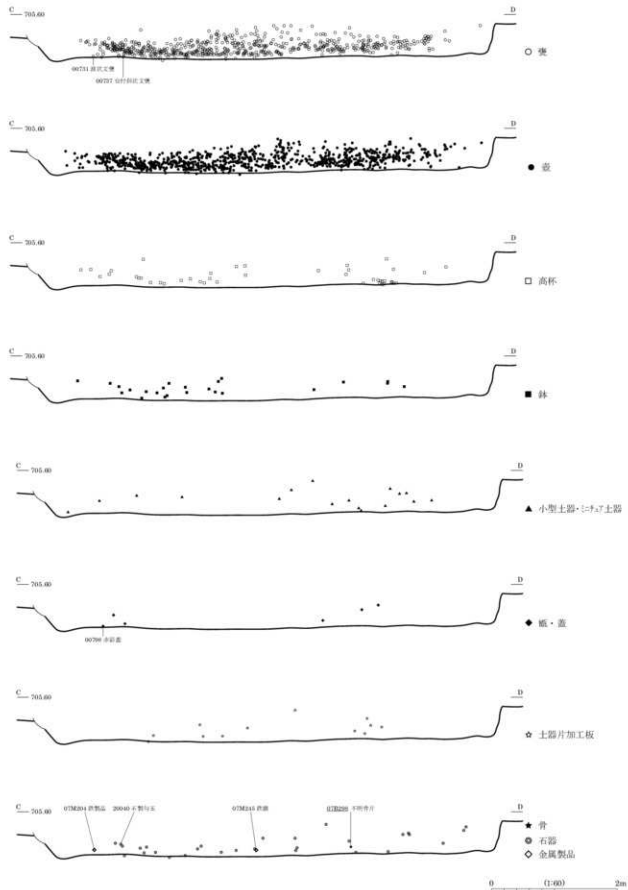

SB4008

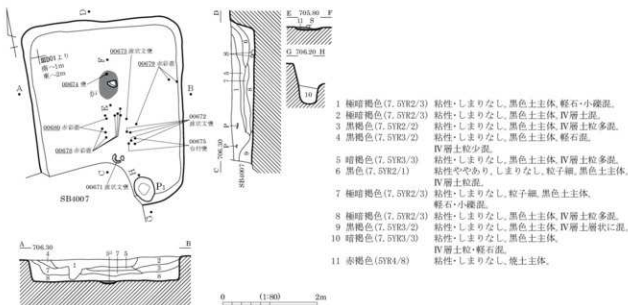

SB4016

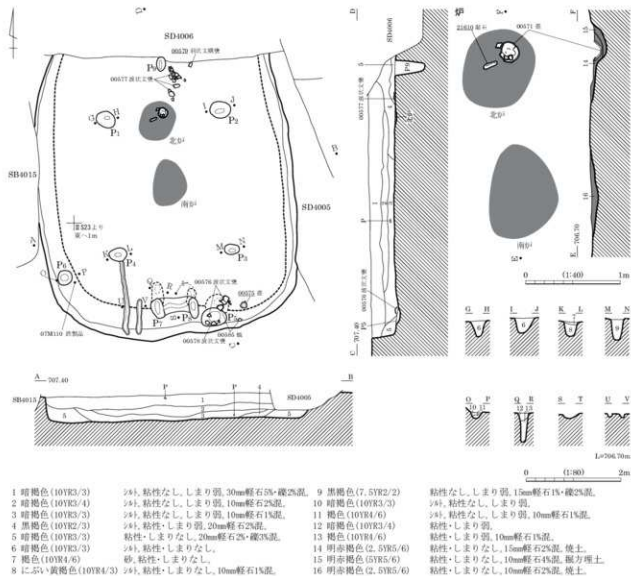

SB4029

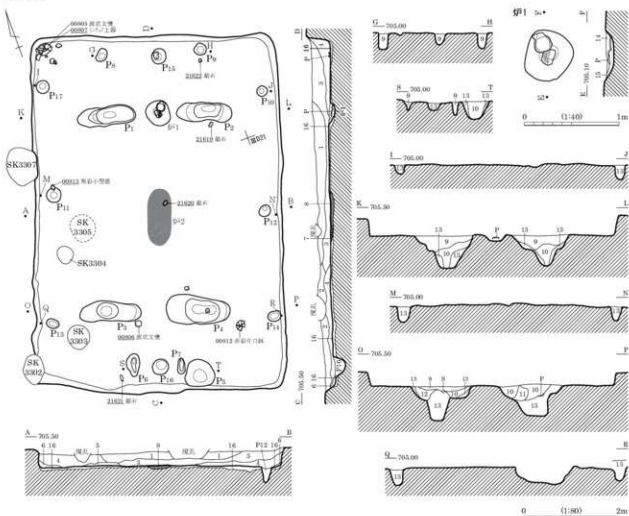

- 1 暗褐色(10YR3/3) 砂質・しまりややあり、軽石20%・砂5~10%混。
- 2 暗褐色(10YR2/4) 砂質(砂)、粘性・しまりなし、IV層土粒20~40%・砂10~20%混。
- 3 黒褐色(10YR2/3) 砂質、粘性・しまりややあり、小礫・軽石5~10%・砂5~10%・炭化物片・炭化物粒混。
- 4 暗褐色(10YR3/3) 砂質、粘性・しまりややあり、小礫・軽石5~10%・砂5~10%混。
- 5 褐色(10YR4/4) 砂質(砂)、粘性・しまりなし、砂40~50%・IV層土粒40%混。
- 6 褐色(10YR4/4) 砂質、粘性・しまりなし、IV層土30%混。
- 7 炭化物層。
- 8 赤褐色(5YR4/6) 砂質土、被熱IV層土・火床。
- 9 暗褐色(10YR3/4) 砂質(砂)、粘性・しまりなし、砂30~40%・IV層土粒20~30%混。

- 10 暗褐色(10YR3/3) 砂質(砂)、粘性・しまりなし、砂30~40%・IV層土粒20~30%混。
- 11 黒色(10YR2/1) 砂質、粘性・しまりなし、被土粒1~2%・炭化物粒混。
- 12 暗褐色(10YR3/3) 砂質土、粘性・しまりなし、砂30~40%・IV層土粒20~30%・炭化物片混。
- 13 褐色(10YR4/4) 砂質土、粘性・しまりなし、IV層土粒50%以上、砂30~40%混。
- 14 黒褐色(10YR2/3) 砂質、粘性ややあり、しまりなし、小礫・軽石5~10%・砂5~10%混。
- 15 暗褐色(10YR3/3) 砂質、粘性ややあり、しまりなし、IV層土粒・IV層土 $\phi=710 \times 20\%$ ・小礫・軽石5~10%・砂5~10%混。
- 16 褐色(10YR4/4) IV層土主体、上面硬化、陥没。



SB4029 埋土堆積状況 (南東より)



SB4029 北東隅 遺物出土状況 (西より)

SB4030 (1)

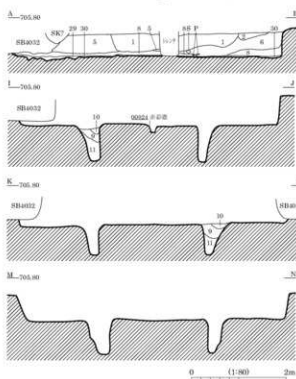
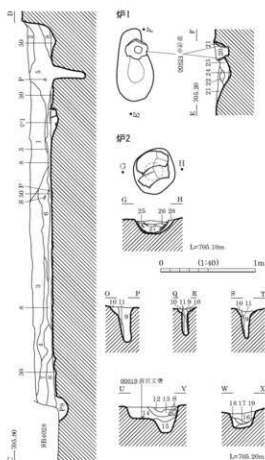
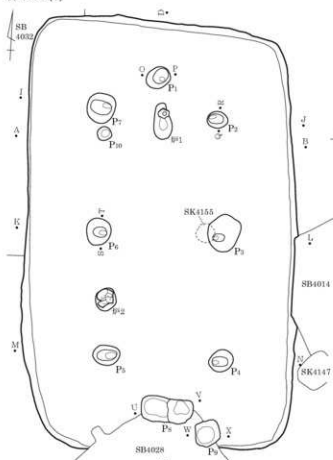

- 1 黒褐色 (10YR2/3)
- 2 黒褐色 (10YR2/2)
- 3 黒褐色 (10YR2/3)
- 4 黒色 (10YR2/1)
- 5 暗暗褐色 (7.5YR2/3)
- 6 黒褐色 (10YR2/3)
- 7 暗褐色 (10YR3/4)
- 8 黒褐色 (10YR2/2)
- 9 暗褐色 (10YR3/3)
- 10 暗褐色 (10YR3/3)
- 11 明褐色 (7.5YR5/6)
- 12 黒褐色 (10YR2/2)
- 13 暗褐色 (10YR3/4)
- 14 黒褐色 (10YR2/3)
- 15 黒褐色 (10YR2/2)
- 16 暗褐色 (10YR3/4)
- 17 暗褐色 (10YR3/3)
- 18 黄褐色 (10YR5/6)
- 19 暗褐色 (10YR3/3)
- 20 暗褐色 (10YR3/3)
- 21 黒褐色 (10YR2/3)
- 22 黄褐色 (10YR5/6)

- 23 黒褐色 (10YR2/3) 24, やや粘性あり。しまりなし。粘土類。砂・炭化物粒混。
- 24 黒色 (10YR2/1) 24, 粘性・しまりなし。炭化物片・炭化物粒混。
- 25 黒色 (10YR2/1) 24, 粘性・しまりなし。炭化物・砂混。
- 26 にがい・黄褐色 (10YR5/3) IV層土粒混。灰層。
- 27 灰黄褐色 (10YR6/2) 24, 粘性・しまりなし。炭化物・砂混。砂質24, 粘土。
- 28 黒色 (10YR2/1) 24, 粘性・しまりなし。炭化物・砂混。砂質24, 粘土。
- 29 29 24, 粘性・しまりなし。砂混。
- 30 暗褐色 (10YR3/3) 24, 粘性・しまりなし。砂混。砂質24, 粘土。

23 黒褐色 (10YR2/3) 24, やや粘性あり。しまりなし。粘土類。砂・炭化物粒混。
 24 黒色 (10YR2/1) 24, 粘性・しまりなし。炭化物片・炭化物粒混。
 25 黒色 (10YR2/1) 24, 粘性・しまりなし。炭化物・砂混。
 26 にがい・黄褐色 (10YR5/3) IV層土粒混。灰層。
 27 灰黄褐色 (10YR6/2) 24, 粘性・しまりなし。炭化物・砂混。砂質24, 粘土。
 28 黒色 (10YR2/1) 24, 粘性・しまりなし。炭化物・砂混。砂質24, 粘土。
 29 29 24, 粘性・しまりなし。砂混。
 30 暗褐色 (10YR3/3) 24, 粘性・しまりなし。砂混。砂質24, 粘土。

SB4030 (2)

遺物出土状況

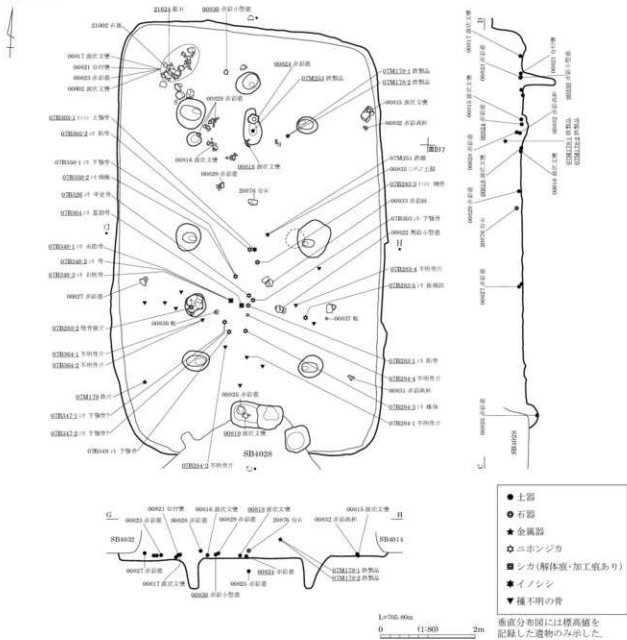

SB4030 遺物出土状況 (北西より)



SB4030 遺物出土状況 (北西より)

SB4032

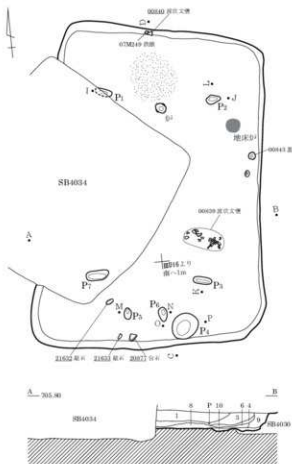

- 1 黒褐色 (10YR2/3) 24, 粘性ややあり, しまりあり, 砂10%・小礫・軽石5%・IV層土粒5%・炭化物片5%混, 耕作の影響あり。
- 2 暗褐色 (10YR3/4) 24, 粘性・しまりなし。
- 3 暗褐色 (10YR3/3) 24, 粘性ややあり, しまりあり, 砂10%・IV層土粒10%・小礫・軽石2~5%混。
- 4 暗褐色 (10YR3/4) 24, 粘性・しまりなし。
- 5 黄褐色 (10YR5/6) IV層土粒20%・砂10~20%・小礫・軽石5%混。
- 6 黒褐色 (10YR2/6) 砂質土, 粘性なし, 砂・IV層土50%混。
- 7 褐色 (10YR4/6) 24, 粘性・しまりなし, 砂3%混, 炭化物粒少混。

- 8 暗褐色 (10YR3/3) 24, 粘性・しまりなし, 砂10%・IV層土粒10%混。
- 9 暗褐色 (10YR3/3) 24, 粘性・しまりなし, 砂20%混。
- 10 褐色 (10YR4/4) 砂質土, 砂50%・小礫・軽石5%混, 炭化物混。
- 11
- 12 暗褐色 (10YR3/4) 24, 粘性・しまりなし, IV層土50%混。
- 13 明赤褐色 (5YR5/6) 24, 焼熱した12層。
- 14 褐色 (7.5YR4/6) 24, 焼熱赤化した粘床。
- 15 黄褐色 (10YR5/6) IV層土主体, 粘床。
- 16 黒褐色 (10YR2/3) 24, 粘性やや混, しまりなし, 砂5%混。
- 17 暗褐色 (10YR3/4) 砂質土, 粘性・しまりなし, 砂20~30%混。
- 18 に赤褐色 (7.5YR5/4) 砂質土, 粘性なし。
- 19 暗褐色 (10YR3/4) 砂質土, 粘性・しまりなし, 砂20~30%混。
- 20 に赤褐色 (7.5YR5/4) 砂質土。

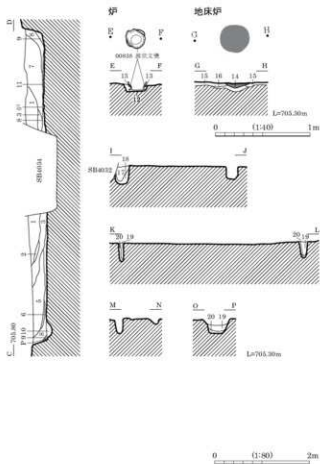

SB4032 埋土堆積状況 (東より)



SB4032 土器出土状況 (南より)

SB4035

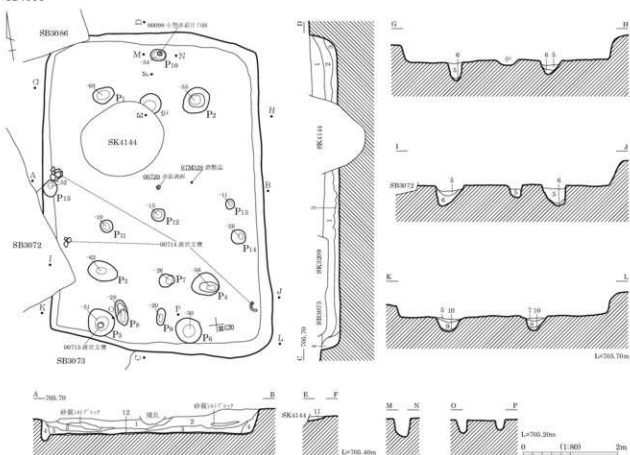

- 1 暗褐色 (10YR3/0) 砂質・しまりややあり。
軽石・小礫10%・砂5~10%混。
- 2 暗褐色 (10YR3/3) 砂質・しまりややあり。炭化物粒フ>7混。
- 3 暗褐色 (10YR3/4) 砂質砂。粘性なし。しまりあり。
砂10~20%・軽石・小礫5~10%・IV層土5~10%混。
- 4 暗褐色 (10YR3/3) 砂質砂。粘性・しまりなし。砂1~3%混。軽石・小礫少混。
- 5 暗褐色 (10YR3/3) 砂質砂。粘性・しまりなし。
砂10~15%・軽石・小礫5%混。
- 6 褐色 (10YR4/4) 砂質砂。粘性・しまりなし。IV層土多混。
- 7 褐色 (10YR4/6) 砂質。粘性・しまりなし。砂30%・IV層土30%混。
- 8 暗褐色 (10YR3/3) 砂質。粘性・しまりなし。炭化物片5%混。
- 9 黒褐色 (10YR2/2) 砂質。粘性・しまりなし。軽石混。
砂10~15%・軽石・小礫5%。
土層注記なし。
- 10 黒褐色 (10YR2/2) 砂質。粘性・しまりなし。
炭化物粒5%・砂1~3%・焼土粒1~3%混。
瓶床。
- 11 黒褐色 (10YR2/2) 砂質。粘性・しまりなし。
- 12 褐色 (7.5YR4/4)



SB4035 埋土堆積状況 (南東より)



SB4035 発掘状況 (南より)

SB4038

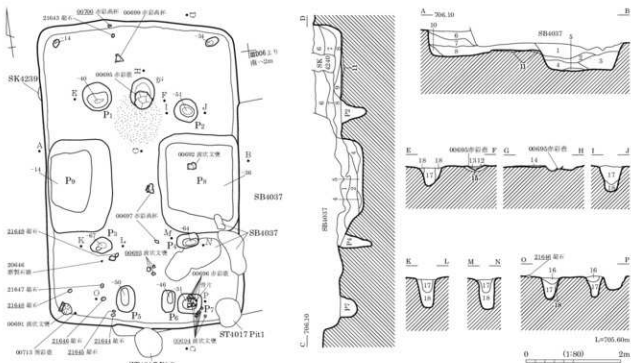

- | | | | |
|----------------|--|-------------------|--|
| 1 暗褐色(10YR3/4) | 24, 粘性なし, しまり弱, IV層土粒・IV層土アツク20%・軽石・小礫5~10%・砂5~10%混。 | 9 明褐色(7.5YR5/6) | 24, IV層土主体。 |
| 2 暗褐色(10YR3/3) | 24, 粘性なし, しまり弱, 軽石・小礫10%・炭化物粒5~10%混。 | 10 暗褐色(10YR3/3) | 24, 粘性・しまりなし, 50mmIV層土アツク75~10%混。 |
| 3 暗褐色(10YR3/4) | 砂質24, 粘性なし, しまりややあり, 砂10~20%・軽石・小礫10%混。 | 11 | 陥床。 |
| 4 褐色(7.5YR4/6) | 砂質土, IV層土主体。 | 12 濃い褐色(7.5YR5/4) | 粘性なし, IV層土主体。 |
| 5 暗褐色(10YR3/3) | 24, 粘性なし, しまり弱, IV層土粒10%・軽石・小礫5%混。 | 13 暗褐色(10YR3/3) | 24, 粘性なし, しまり弱, IV層土10%・砂5~10%・炭化物片混。 |
| 6 褐色(10YR4/6) | 砂質24, 粘性・しまりなし, IV層土30%・砂20%・軽石・小礫10%混。 | 14 | 炭化物片混。 |
| 7 黒褐色(10YR2/3) | 24, 粘性ややあり, しまりなし, 砂10%・軽石・小礫5~10%・IV層土5%混。 | 15 黒褐色(10YR2/3) | 24, 粘性ややあり, しまり弱, 砂5~10%混, 炭化物片混。 |
| 8 暗褐色(10YR3/3) | 24, 粘性・しまりなし, IV層土10%, 7層に類似。 | 16 黒色(10YR2/1) | 24, 粘性混, しまりあり, 軽石・小礫10%・炭化物片5~10%・砂5%混。 |
| | | 17 黒褐色(10YR2/3) | 24, 粘性・しまりなし, 砂10%・軽石・小礫5%・IV層土粒5%混。 |
| | | 18 褐色(10YR4/4) | 砂質24, 粘性・しまりなし, IV層土50%混。 |



SB4038 埋土堆積状況 (北西より)



SB4038 P7 遺物出土状況 (西より)

SB4056

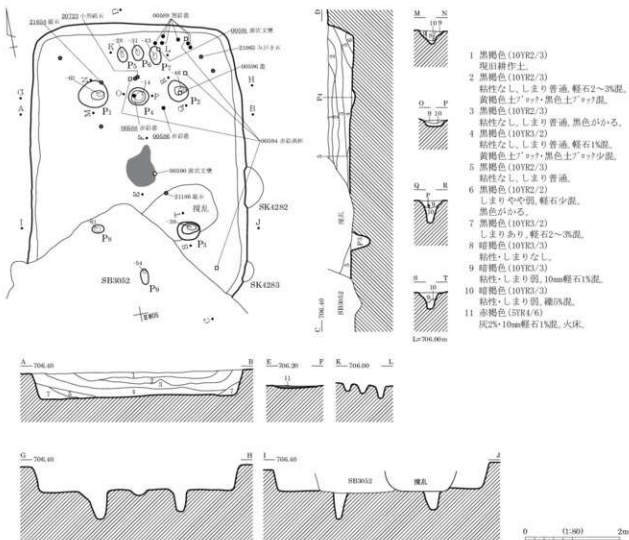

SB4056 埋土堆積状況 (東より)



SB4056 遺物出土状況 (南より)

SB4066・4067

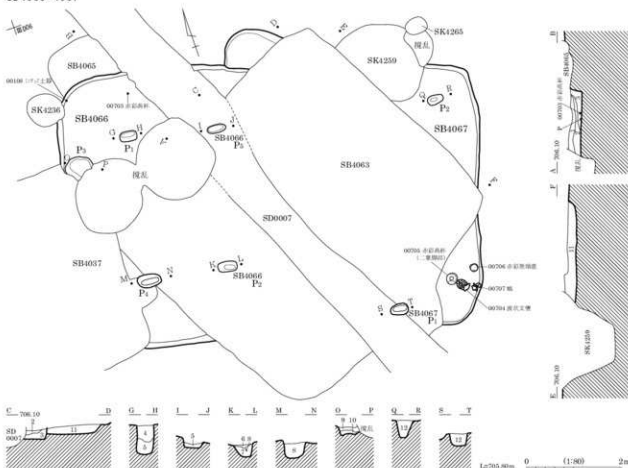

SB4066

- 1 黒褐色(10YR2/2) 砂質砂, 2~10mm軽石2%・2~5mm鐵1%混。
- 2 黒色(10YR2/1) 砂質砂, 2~20mm軽石1%・2~10mm鐵1%混。
- 3 暗褐色(10YR3/3) 砂質砂, 2~5mm軽石1%・2~5mm鐵1%混。
- 4 黒褐色(10YR2/2) 砂質砂, 2~10mm軽石1%・2mm鐵1%・土砂片混。
- 5 褐色(7.5YR4/6) 砂質砂, 2~5mm軽石2%・2~10mm鐵2%混。
- 6 暗褐色(10YR3/4) 砂質砂, 2~5mm層土 γ 7%・2~5mm軽石1%・2~5mm鐵1%・遺物混。

- 7 褐色(10YR4/4) 砂質砂, 2~10mm軽石1%・2~5mm鐵1%・遺物混。
- 8 褐色(7.5YR4/4) 砂質砂, 2~10mm軽石1%・2~5mm鐵1%混。
- 9 黒褐色(10YR2/3) 砂質砂, 2~10mm軽石1%・2~5mm鐵1%混。
- 10 褐色(10YR4/4) 砂質砂, 2mm軽石1%混。
- 11 暗褐色(10YR3/3) 砂質砂, 2~15mm軽石2%・2~5mm鐵1%・2~5mm炭化物1%混。
- 12 暗褐色(10YR3/4) 砂質砂, 2~20mm層土 γ 7%・3%・層土 β 7%・2~5mm軽石1%・鐵1%混。

SB4070

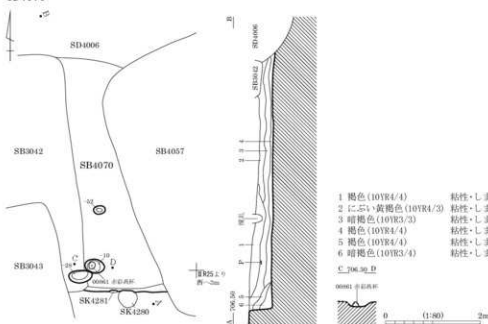

- 1 褐色(10YR4/4) 粘性・しまり泥, 15mm軽石2%混。
- 2 にぶい黄褐色(10YR4/3) 粘性・しまり泥, 10mm軽石2%・鐵2%混。
- 3 暗褐色(10YR3/3) 粘性・しまり泥, 10mm軽石1%・鐵2%混。
- 4 褐色(10YR4/4) 粘性・しまり泥, 10mm軽石1%混。
- 5 褐色(10YR4/4) 粘性・しまり泥。
- 6 暗褐色(10YR3/4) 粘性・しまり泥, 10mm軽石1%混。

SB5047

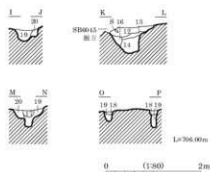
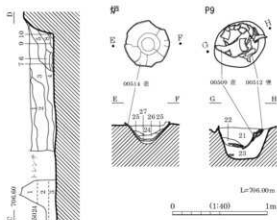
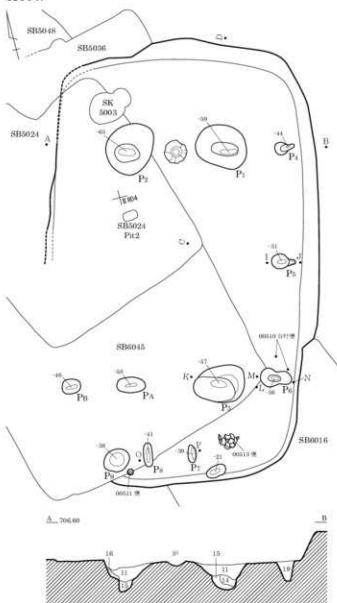

- | | | | |
|--------------------|---|---------------------|--|
| 1 黒色 (10YR2/1) | 粘性弱, しまり普通, 粒子細, 5mm前後軽石少混。 | 13 にぶい黄褐色 (10YR4/3) | 粘性弱, しまり普通, 粒子細, |
| 2 暗褐色 (10YR3/3) | 粘性弱, しまり普通, 粒子細, 5mm前後軽石やや多混。 | 14 にぶい黄褐色 (10YR4/3) | 5mm前後黒褐色土? 少混。 |
| 3 黒褐色 (10YR2/3) | 粘性弱, しまり普通, 粒子細, 5mm前後軽石・10~80mm暗褐色土? 少混。 | 15 にぶい黄褐色 (10YR4/3) | 粘性弱, しまり普通, 粒子やや粗, 5mm前後軽石やや多混, 10~60mm暗褐色土? 少混。 |
| 4 黒褐色 (10YR2/3) | 粘性弱, しまり普通, 粒子細, 5mm前後軽石少混。 | 16 暗褐色 (10YR3/3) | 粘性弱, しまり普通, 粒子細, 5mm前後軽石少混。 |
| 5 黒褐色 (10YR2/3) | 粘性弱, しまり普通, 粒子細, 5mm前後軽石・10~80mm暗褐色土? 少混。 | 17 暗褐色 (10YR3/3) | 粘性弱, しまり普通, 粒子細, 5mm前後軽石少混。 |
| 6 黒褐色 (10YR2/3) | 粘性弱, しまり普通, 粒子細, 5mm前後軽石少混, 10mm前後暗褐色土? 少混。 | 18 黒褐色 (10YR2/2) | 粘性弱, しまり普通, 粒子細, 5mm前後軽石少混。 |
| 7 黄褐色 (10YR5/6) | 砂質土, しまり普通, 粒子やや粗, 5mm前後軽石少混。 | 19 暗褐色 (10YR3/3) | 粘性弱, しまり普通, 粒子細, 5mm前後軽石少混。 |
| 8 暗褐色 (10YR3/3) | 粘性弱, しまり普通, 粒子やや粗。 | 20 にぶい黄褐色 (10YR4/3) | 粘性弱, しまり普通, 粒子細, 5mm前後軽石少混。 |
| 9 にぶい黄褐色 (10YR4/3) | 粘性弱, しまり普通, 粒子細, 5mm前後軽石少混。 | 21 黒褐色 (10YR2/2) | 粘性弱, しまり普通, 粒子細, 5mm前後軽石少混。 |
| 10 暗褐色 (10YR3/3) | 粘性弱, しまり普通, 粒子細。 | 22 褐色 (10YR4/4) | 粘性弱, しまり普通, 粒子細, 5mm前後軽石・30~80mm黒色土? 少混。 |
| 11 黒褐色 (10YR2/3) | 粘性弱, しまり普通, 粒子細。 | 23 暗褐色 (10YR3/4) | 粘性弱, しまり普通, 粒子細, 5mm前後軽石少混, 5mm前後褐色土? 少混。 |
| 12 黒褐色 (10YR2/2) | 粘性弱, しまり普通, 粒子細, 5mm前後軽石少混, 5mm前後褐色土? 少混。 | 24 黒褐色 (10YR2/2) | 粘性弱, しまり普通, 粒子細, 炭化物微混。 |
| | | 25 黒褐色 (10YR2/2) | 粘性弱, しまり普通, 粒子細, 炭化物・灰微混。 |
| | | 26 褐色 (10YR5/1) | 粘性弱, しまり普通, 粒子細, 炭化物微混, 灰混。 |
| | | 27 黒褐色 (10YR3/2) | 粘性弱, しまり普通, 粒子細, にぶい黄褐色土少混。 |

SB5051

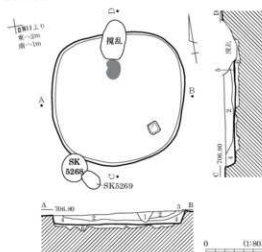

- 1 褐色土(7.5YR4/1) やや砂質土。
- 2 黒色(7.5YR2/1) 黄褐色土粒多混。
- 3 灰褐色(7.5YR2/2) 黒色土粒10%混。
- 4 黒褐色(7.5YR3/1) 砂質土。
- 5 火床。
- 6 腐方礫土。

SB6012

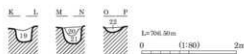
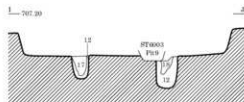
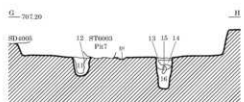
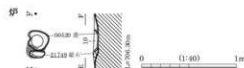
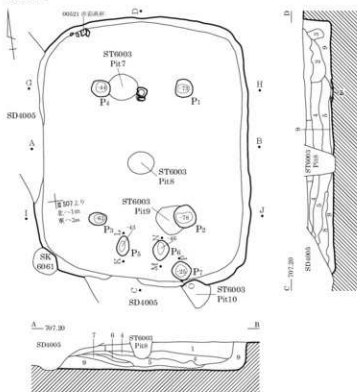

- 1 黒褐色(10YR2/2) 粘りなし。しまり普通。10mm以下軽石5~7%・20mm以下暗褐色(4)7~15%混。
- 2 黒褐色(10YR2/2) 粘り普通。しまりなし。50mm以下暗褐色(4)7~10%・25~50mm以下黄褐色(4)7~10%・10mm以下軽石5%混。
- 3 黒褐色(10YR2/2) 粘り普通。しまりなし。
- 4 20mm以下暗褐色(4)7~10%・5mm以下軽石5%混。黒褐色土・褐色土主体。粘りなし。しまり普通。10mm以下軽石10%混。
- 5 褐色(10YR4/4) 粘りなし。しまり普通。黒褐色(4)10~15%・10mm以下軽石5~7%混。
- 6 黒色(10YR2/1) 粘りなし。しまり普通。20mm以下黒褐色(褐色(4)7~10%・10mm以下軽石5%混。粘りなし。しまり普通。黒褐色土・褐色土混。
- 7 粘りなし。しまり普通。黒褐色土・褐色土混。
- 8 黄褐色(10YR5/6) 粘りなし。しまりなし。50mm以下黒褐色(4)7~10%・10mm以下軽石3%・40mm以下暗褐色(4)7~10%混。
- 9 黒褐色(10YR3/2) 粘りなし。しまり普通。10mm以下軽石3%混。
- 10 黒褐色(10YR2/2) 粘りなし。しまりなし。5mm以下黄褐色(4)7~10%・5mm以下軽石5%混。
- 11 黒褐色(10YR2/2) 粘り普通。しまりなし。10mm以下黄褐色(4)7~10%・5mm以下軽石3%混。
- 12 黄褐色(10YR5/6) 粘り・しまりなし。20mm以下黄褐色(4)7~10%・5mm以下軽石3%混。
- 13 黒褐色(10YR2/2) 粘り・しまりなし。30mm以下黄褐色(4)7~10%・5mm以下軽石2%混。
- 14 黄褐色(10YR5/6) 粘り・しまりなし。5mm以下軽石2%混。
- 15 黒色(10YR2/1) 粘り普通。しまりなし。
- 16 黄褐色(10YR5/6) 粘り・しまりなし。5mm以下2~20mm以下黒褐色(4)7~10%・2%混。
- 17 黒褐色(10YR2/2) 粘り普通。しまりなし。40mm以下暗褐色(4)7~10%・5mm以下軽石7%混。
- 18 黒褐色(10YR2/2) 粘り・しまりなし。30mm以下黄褐色(4)7~10%混。
- 19 黄褐色(10YR5/6) 粘り・しまりなし。50mm以下暗褐色(4)7~10%・10mm以下軽石2%混。
- 20 黄褐色(10YR5/6) 粘り・しまりなし。50mm以下暗褐色(4)7~10%・10mm以下軽石2%混。
- 21 黄褐色(10YR5/6) 粘り・しまりなし。10mm以下暗褐色(4)7~10%・10mm以下軽石3%混。
- 22 暗褐色(10YR3/3) 粘り・しまりなし。30mm以下暗褐色(4)7~10%・10mm以下黄褐色(4)7~10%・5mm以下軽石2%混。

SB6025

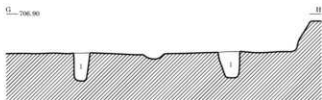
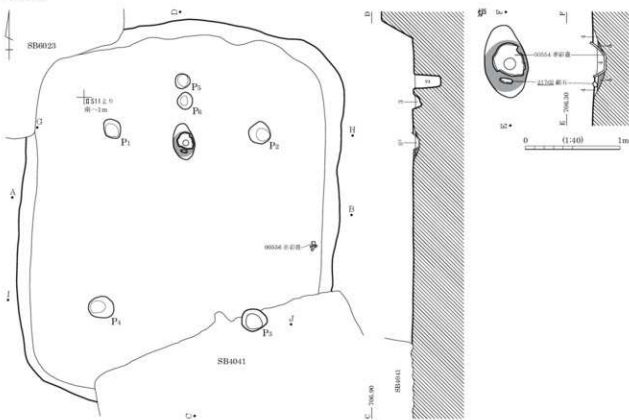

- 1 黒褐色 (10YR3/2) 粘性弱, しまり普通, 5mm軽石少混。
- 2 黒色 (10YR2/1) 粘性弱, しまり普通, 1~2mm軽石少混。
- 3 黒灰色 (10YR4/1) 粘性弱, しまり普通, 20~30mm灰白色土7~9%混。
- 4 黒褐色 (10YR3/1) 粘性弱, しまり普通, 1~2mm軽石少混。
- 5 明黄褐色 (10YR6/6) 粘性・しまり弱, 焼土。
- 6 灰黄褐色 (10YR5/2) 粘性弱, しまり強, 10~20mm黒褐色土粒20%混, 粘床。

0 1:200 2m

図版 96 弥生時代の遺構 (73) - 竪穴住居跡 -

SB6028

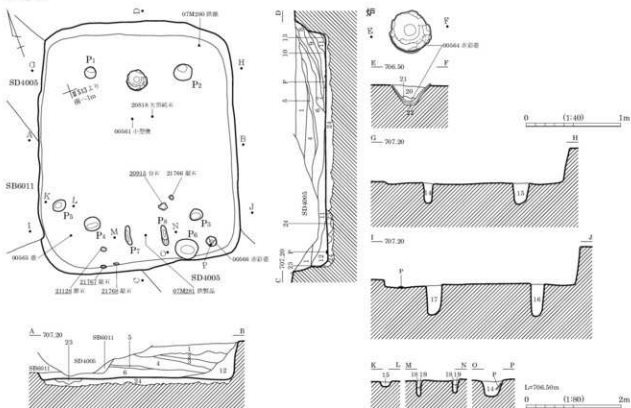

- | | | | |
|---------------------|--|---------------------|--|
| 1 褐灰色 (10YR4/1) | 粘性・しまり普通, 5mm灰黄褐色土 \neq 10%混, 粘性弱, しまり強, 褐灰色土 \neq 40%混。 | 16 にぶい黄褐色 (10YR7/2) | 粘性弱, しまり普通, 50~100mm黒褐色土 \neq 20%混。 |
| 2 灰黄褐色 (10YR4/2) | 粘性弱, しまり強, 褐灰色土 \neq 40%混。 | 17 にぶい黄褐色 (10YR7/2) | 粘性弱, しまり普通, 50~100mm黒褐色土 \neq 20%混。 |
| 3 灰黄褐色 (10YR4/2) | 粘性・しまり普通, 50~100mm褐灰色土 \neq 20%混, 灰黄褐色土 \neq 少混。 | 18 黒褐色 (10YR2/3) | 粘性弱, しまりなし, 粒子粗, 5mm軽石・にぶい黄褐色土 \neq 微混。 |
| 4 黒色 (10YR1, 7/1) | 粘性弱, しまり強, 褐灰色土 \neq 40%混。 | 19 暗褐色 (10YR3/3) | 5mm軽石・にぶい黄褐色土 \neq 微混。 |
| 5 灰黄褐色 (10YR4/2) | 粘性・しまり普通, 50~100mm褐灰色土 \neq 20%混, 灰黄褐色土 \neq 少混。 | 20 黒褐色 (10YR2/3) | 粘性弱, しまりなし, 粒子粗, 5mm軽石・にぶい黄褐色土 \neq 微混。 |
| 6 黒色 (10YR1, 7/1) | 粘性・しまり普通, 50~100mm褐灰色土 \neq 20%混。 | 21 灰白色 (10YR7/1) | 粘性弱, しまりなし, 粒子粗。 |
| 7 にぶい黄褐色 (10YR5/3) | 粘性弱, しまり普通, 50mm褐灰色土 \neq 20%混。 | 22 暗褐色 (10YR3/3) | 粘性弱, しまりなし, 粒子粗, 5mm軽石・炭化物微混。 |
| 8 褐灰色 (10YR4/1) | 粘性・しまり普通, 5mm黒色土 \neq 20%混。 | 23 褐色 (10YR4/4) | 粘性弱, しまりなし, 粒子粗, 5mm軽石・炭化物微混。 |
| 9 にぶい黄褐色 (10YR5/3) | 粘性弱, しまり普通, 5mm褐灰色土 \neq 20%混。 | 24 褐色 (10YR4/6) | 粘性弱, しまりなし, 粒子粗, 5mm軽石・暗褐色土 \neq 少混, 5mm軽石やや多混, 5mm暗褐色土 \neq 微混。 |
| 10 褐灰色 (10YR4/1) | 粘性・しまり普通, 5mm黒色土 \neq 20%混。 | | |
| 11 にぶい黄褐色 (10YR5/3) | 粘性弱, しまり普通, 5mm褐灰色土 \neq 20%混。 | | |
| 12 黒褐色 (10YR2/3) | 粘性・しまり普通, 5~10mm軽石10%混。 | | |
| 13 黒色 (10YR1, 7/1) | 粘性・しまり普通。 | | |
| 14 黒褐色 (10YR2/2) | 粘性弱, しまり普通, 5mm黄褐色土粒少混。 | | |
| 15 黒褐色 (10YR2/1) | 粘性・しまり普通, 5mm軽石少混。 | | |



SB6028 埋土堆積状況 (東より)



SB6028 埋土堆積状況 (南より)

SB6044

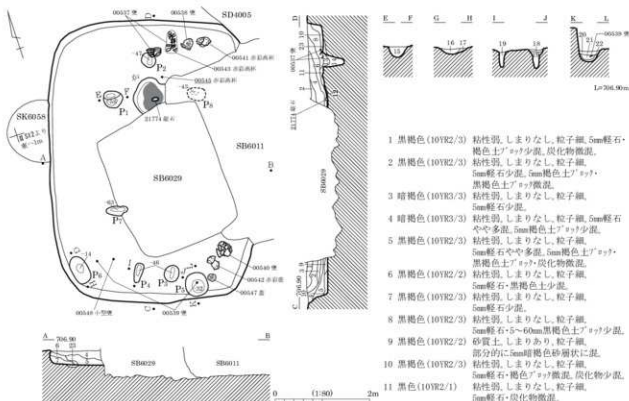

- 12 にぶい赤褐色 (5W4/4) 粘性弱, しまりなし, 粒子細, 5mm軽石微混。
- 13 黒色 (10YR2/1) 粘性弱, しまりなし, 粒子細, 5mm軽石・褐色土微混。
- 14 黒褐色 (10YR2/2) 粘性弱, しまりなし, 粒子細, 5~80mm褐色土? 砂? 少混, 5mm軽石微混。
- 15 黒褐色 (10YR2/3) 粘性弱, しまりなし, 粒子細, 5mm軽石・褐色土・炭化物微混。
- 16 暗褐色 (10YR3/3) 粘性弱, しまりなし, 粒子細, 5mm軽石少混, 褐色土・5mm黒褐色? 砂?・炭化物微混。
- 17 黒褐色 (10YR2/3) 粘性弱, しまりなし, 粒子細, 5mm軽石少混, 褐色土微混。

- 1 黒褐色 (10YR2/3) 粘性弱, しまりなし, 粒子細, 5mm軽石・褐色土? 砂? 少混, 炭化物微混。
- 2 黒褐色 (10YR2/3) 粘性弱, しまりなし, 粒子細, 5mm軽石少混, 5mm褐色土? 砂?・黒褐色土? 砂? 微混。
- 3 暗褐色 (10YR3/3) 粘性弱, しまりなし, 粒子細, 5mm軽石少混。
- 4 暗褐色 (10YR3/3) 粘性弱, しまりなし, 粒子細, 5mm軽石やや多混, 5mm褐色土? 砂? 少混。
- 5 黒褐色 (10YR2/3) 粘性弱, しまりなし, 粒子細, 5mm軽石やや多混, 5mm褐色土? 砂?・黒褐色土? 砂? 微混。
- 6 黒褐色 (10YR2/2) 粘性弱, しまりなし, 粒子細, 5mm軽石・黒褐色土少混, 5mm軽石少混。
- 7 黒褐色 (10YR2/3) 粘性弱, しまりなし, 粒子細, 5mm軽石少混。
- 8 黒褐色 (10YR2/3) 粘性弱, しまりなし, 粒子細, 5mm軽石・5~60mm黒褐色土? 砂? 少混。
- 9 黒褐色 (10YR2/2) 砂置土, しまりあり, 粒子細, 部分的に5mm暗褐色砂層状に混。
- 10 黒褐色 (10YR2/3) 粘性弱, しまりなし, 粒子細, 5mm軽石・褐色土? 砂? 微混, 炭化物少混。
- 11 黒色 (10YR2/1) 粘性弱, しまりなし, 粒子細, 5mm軽石・炭化物微混。

SB6067

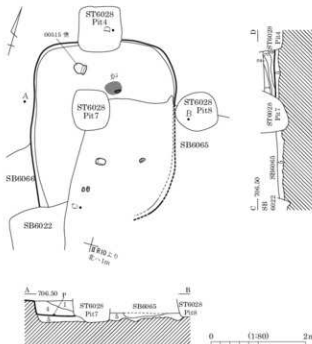

SB6067 完掘状況 (南西より)

- 1 黒褐色 (10YR3/1) 粘性弱, しまり普通, 1~2mm軽石少混。
- 2 黒褐色 (10YR3/2) 粘性弱, しまり普通, 1~2mm軽石少混。
- 3 黒褐色 (10YR3/1) 粘性弱, しまり普通, 1~2mm軽石少混。
- 4 黒褐色 (10YR3/2) 粘性弱, しまり普通, 1~10mm軽石少混, 50mm黄褐色土? 砂? 10%混。
- 5 黒褐色 (10YR3/1) 粘性弱, しまり普通, 50~100mm黄褐色土? 砂? 20%混, 粗方理土。

SB7047

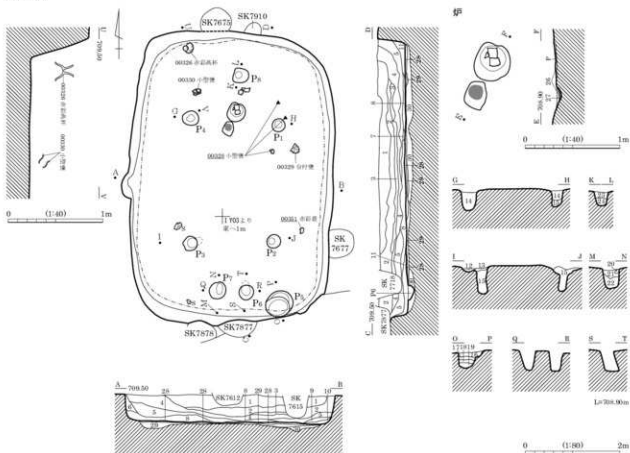

- | | | | |
|--------------------|--|--|----------------------------------|
| 1 黒色 (10YR2/1) | 粘質砂, 粘性やや強, しまりあり, 2~8mm軽石・礫30%混。 | 16 暗褐色 (10YR3/3) | 粘質砂, 粘性・しまり弱。 |
| 2 暗褐色 (10YR3/3) | 粘質砂, 粘性やや強, しまりあり, 2~15mm軽石40%混。 | 17 黒色 (10YR2/1) | 粘質砂, 粘性・しまり弱。 |
| 3 黒色 (10YR2/1) | 粘質砂, 粘性・しまり強, 1層と似る。 | 18 暗褐色 (10YR3/4) | 粘質砂, 粘性・しまり弱, 褐色土30%混。 |
| 4 暗褐色 (10YR3/4) | 粘質砂, 粘性・しまり弱, 2~10mm軽石40%混。 | 19 黒褐色 (10YR3/2) | 粘質砂, 粘性ややあり, しまり弱。 |
| 5 黒褐色 (10YR2/2) | 粘質砂, 粘性・しまりあり, 2~10mm軽石10%混, 1~3層と似る。 | 20 暗褐色 (10YR3/4) | 粘質砂, 粘性ややあり, しまり弱, 褐色土30%混。 |
| 6 黒色 (10YR2/1) | 粘質砂, 粘性やや強, しまりあり, 2~8mm軽石・礫・黄褐色砂質砂4:30%混。 | 21 黒褐色 (10YR2/2) | 粘質砂, 粘性・しまり強, 2~10mm軽石・礫20%混。 |
| 7 褐色 (10YR4/4) | 粘質砂。 | 22 褐色 (10YR4/6) | 砂質砂, 粘性・しまりなし。 |
| 8 暗褐色 (10YR3/4) | 粘質砂, 粘性・しまりややあり。 | 23 黒色 (10YR2/1) | 粘質砂, 粘性・しまり弱。 |
| 9 にぶい黄褐色 (10YR4/3) | 砂質砂, 粘性・しまり弱, 粒子粗, 2~10mm軽石10%混。 | 24 暗褐色 (10YR3/3) | 粘質砂, 粘性・しまり弱。 |
| 10 暗褐色 (10YR3/3) | 粘質砂, 粒子粗。 | 25 にぶい黄褐色 (10YR4/3) | 砂質砂, 粘性・しまりなし。 |
| 11 黒褐色 (10YR2/2) | 粘質砂, 粘性・しまり強。 | 26 黒褐色 (10YR2/2) | 粘質砂, 粘性・しまり強, 炭化物混。 |
| 12 黒色 (10YR2/1) | 粘質砂, 粘性・しまり強, 2~10mm礫30%混, 褐色土層状に10%混。 | 27 にぶい暗褐色 (5YR4/4) | 砂質砂, 粘性・しまり弱, 2~5mm軽石・礫10%混, 粘土。 |
| 13 黒色 (10YR2/1) | 粘質砂, 粘性・しまり強, 2~5mm軽石・礫10%混。 | 28 黒褐色粘質砂(砂質砂)・暗褐色粘質砂(砂質砂)混在, 粘性弱・しまり強, 2~20mm軽石・礫多量。 | |
| 14 黒色 (10YR2/1) | 粘質砂, 粘性強・しまり弱。 | 29 黒色粘質砂(砂質砂)・褐色砂質砂(砂質砂)混在, 粘性・しまり強。 | |
| 15 暗褐色 (10YR3/3) | 粘質砂, 粘性ややあり, しまり弱。 | 30 30~50mm黄褐色粘質砂(砂質砂)・褐色土10%混, にぶい黄褐色砂質砂(砂質砂)・暗褐色粘質砂(砂質砂)混在, 黒褐色土10%混。 | |

SB7074

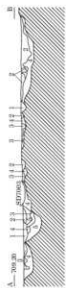
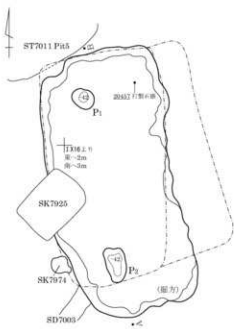

SB7074 完掘状況 (南より)

- | | |
|--------------------|---|
| 1 黒色 (10YR2/1) | 粘質土、粘性強、しまり弱、
2~5mm軽石混、黄褐色土少混。 |
| 2 黒褐色 (10YR2/3) | 粘質土、粘性ややあり、しまり弱、
褐色土・黄褐色土30%混。 |
| 3 暗褐色 (10YR3/4) | 粘質土、粘性弱、しまりなし、斑状、
砂質土、粘性・しまりなし、
10~20mm軽石・礫20~30%混。 |
| 4 褐色 (10YR4/4) | 褐色土・暗褐色土少混。 |
| 5 にぶい黄褐色 (10YR4/3) | 粘性ややあり、しまりなし。 |

SB7077

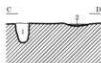
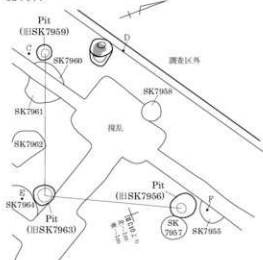

切

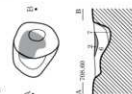

0 1:80 2m 0 1:40 1m

- | | |
|--------------------|----------------------------|
| 1 暗褐色 (10YR3/3) | 粘質土、粘性弱、しまりあり、粒子細。 |
| 2 褐色 (2.5YR6/8) | 6層土が強く披熟赤化、火床。 |
| 3 黒色 (10YR2/1) | 粘質土、粘性強、しまりあり。 |
| 4 暗褐色 (10YR3/4) | 粘性なし、しまり強、礫多量、暗褐色土・褐色土混。 |
| 5 暗褐色 (10YR3/3) | 砂質土、粘性弱、しまり強、2~20mm軽石10%混。 |
| 6 褐色 (10YR4/1) | 砂質土、粘性弱、しまりあり、軽石微混、均質。 |
| 7 にぶい黄褐色 (10YR5/4) | 砂質土、しまりあり、IV層土主体。 |

図版 100 弥生時代の遺構 (77) - 竪穴住居跡 -

SB8001

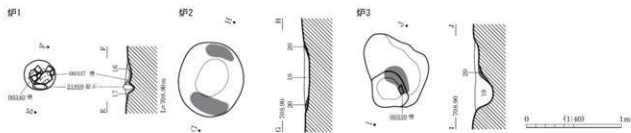
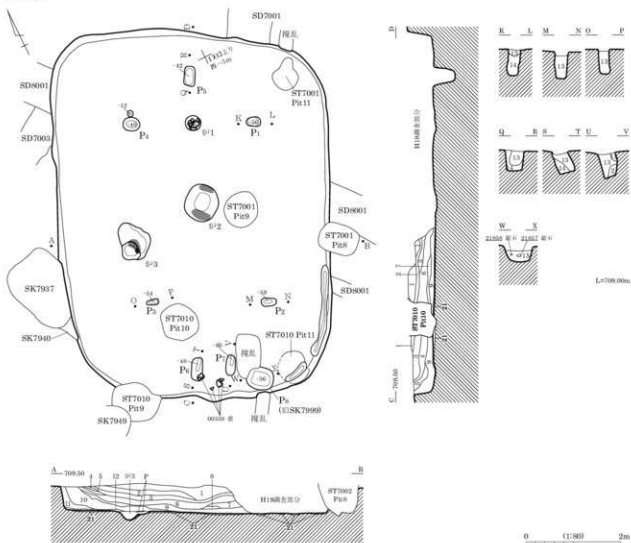

- | | | | |
|--------------------|--------------------------|---------------------|-----------------------------------|
| 1 黒褐色 (10YR2/2) | 粘性強、粒子粗、軽石多混、黒色粘土(粒子細)混。 | 12 黒色 (10YR2/1) | しまりやみあり。 |
| 2 黒褐色 (10YR3/2) | 粘性強、明色。 | 13 暗褐色 (10YR3/3) | 粘性強、粒子粗、黄褐色土 ²⁾ ・炭化物混。 |
| 3 褐色 (10YR4/4) | 粒子粗、軽石多混。 | 14 にぶい黄褐色 (10YR4/3) | 粘性弱、粒子粗。 |
| 4 黒褐色 (10YR3/2) | 粘性弱、軽石多混、炭化物微混。 | 15 褐色 (7.5YR4/4) | 粒子粗。 |
| 5 褐色 (10YR4/6) | 粘性強、粒子粗。 | 16 黒褐色 (10YR3/2) | 粘性強、粒子粗、焼土粒多混。 |
| 6 黒色 (10YR2/1) | 粘性強、軽石多混。 | 17 暗褐色 (10YR3/3) | 粘性弱、粒子粗、炭化物混。 |
| 7 褐色 (10YR4/4) | 粘性弱、軽石多混。 | 18 明黄褐色 (10YR6/6) | 粘性・しまり強。 |
| 8 明黄褐色 (10YR6/6) | 粒子粗、軽石多混、炭化物粒混。 | 19 暗赤褐色 (5YR3/3) | 粘性強、焼土粒多混。 |
| 9 にぶい黄褐色 (10YR6/4) | 粒子粗、軽石多混。 | 20 褐色 (5YR6/8) | 粘性弱・しまり強、炭熟赤化。 |
| 10 黒褐色 (10YR3/2) | 粘性弱、軽石・炭化物微混。 | 21 暗褐色 (10YR3/4) | 粘性弱、しまりあり、陥床。 |
| 11 黒褐色 (10YR2/3) | 粘性弱、粒子粗、炭化物混、軽石微混。 | | |

SB8002

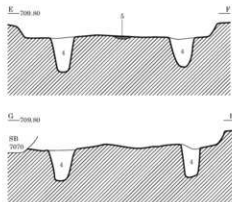
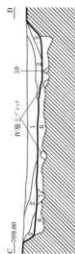
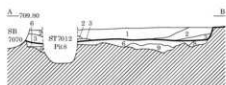
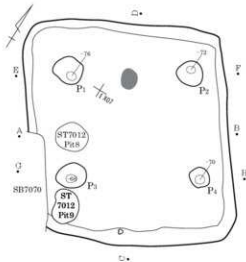

- 1 褐灰色 (7.5YR4/1) 粘性弱、しまり強、10~20mm軽石・50mmこぶい・褐色土7~740%混。
- 2 黒褐色 (7.5YK3/1) 粘性中、しまり強、5~10mm軽石10%混。
- 3 褐灰色 (7.5YR4/1) 粘性弱、しまり普通、10~20mm軽石・50mmこぶい・褐色土7~740%混。粘性ややあり。
- 4 灰褐色 5~10mm軽石・黄褐色土粒10%混。火床。
- 5 黒褐色 (7.5YK3/1) 粘性・しまり弱。
- 6 黒褐色 (7.5YK3/1) 粘性・しまり強、20~30mm明褐色土7~710%混。
- 7 褐色 (10YR4/6) 砂・粘土混>砂、黒褐色土15%混。
- 8 銀方埋土。
- 9 銀方埋土。
- 10 暗褐色 (10YR3/4) 砂・粘土混>砂、10~30mmIV層土混。



SB8002 完掘状況 (南より)



SB8005 ミニチュア土器出土状況 (南より)



SB8005 灰分布状況 (南より)



SB8005 炭化材出土状況 (南東より)

SB8005

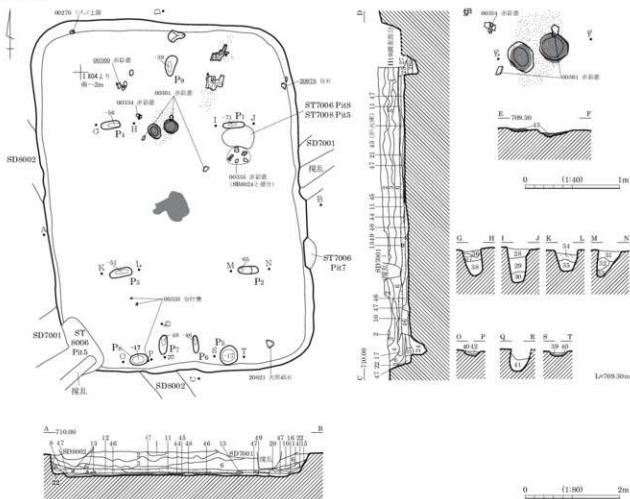

- | | | | |
|---------------------|-------------------------------|---------------------|------------------------|
| 1 黒褐色 (10YR3/1) | 粘土質砂, 覆土か。 | 24 に近い黄褐色 (10YR5/4) | しまりややあり。 |
| 2 黒色 (10YR2/1) | 粘土質砂, 粘性・しまりややあり。 | 25 | に近い黄褐色砂質砂泥, 灰層, 黒色がらむ。 |
| 3 黒褐色 (10YR2/2) | 粘土質砂, 粘性・しまりややあり。 | 26 に近い黄褐色 (10YR4/3) | 砂質砂泥, 灰層 |
| 4 に近い黄褐色 (10YR4/3) | 2~10mm軽石・磁石・黒色粘土質砂30%混。 | 27 に近い黄褐色 (10YR5/4) | 砂質泥, しまり極弱。 |
| 5 黒色 (10YR2/1) | 粘土質砂, 軽石・磁石。 | 28 黒褐色 (10YR2/3) | 粘土質砂, 粘性・しまり強, 褐色土少混。 |
| 6 黒褐色 (10YR2/3) | 粘土質砂, 磁石・2~10mm軽石40%混。 | 29 | 粘性強, しまりなし。 |
| 7 黒褐色 (10YR2/3) | 粘土質砂, 粘性・しまりややあり, IV層土少混。 | 30 に近い黄褐色 (10YR6/4) | 砂質砂, 粘性・しまりなし。 |
| 8 暗褐色 (10YR3/3) | 2~5mm軽石・磁石10%混。 | 31 に近い黄褐色 (10YR4/3) | 粘土質砂, 粘性ややあり, しまり弱。 |
| 9 暗褐色 (10YR3/3) | 砂, 粘性なし, しまりややあり, 10層と似る。 | 32 暗褐色 (10YR3/4) | 粘土質砂, 粘性ややあり, しまり弱。 |
| 10 灰黄褐色 (10YR6/2) | 粘土質砂, 粘性なし, しまりややあり。 | 33 に近い黄褐色 (10YR5/4) | 砂質砂, 粘性なし, しまり普通。 |
| 11 に近い黄褐色 (10YR7/2) | 2~10mm大礫10%混, IV層土少混。 | 34 に近い黄褐色 (10YR6/3) | しまり極弱, 灰層。 |
| 12 灰白色 (10YR8/1) | 砂, 粘性なし, しまりあり, 粒子極細。 | 35 に近い黄褐色 (10YR5/4) | 粘土質砂, 粘性弱, しまり極弱。 |
| 13 暗褐色 (10YR3/3) | 粘性普通, しまり強, 粒子細, 灰層。 | 36 暗褐色 (10YR3/3) | 粘土質砂, 粘性・しまり弱。 |
| 14 黒色 (10YR2/1) | 灰層。 | 37 に近い黄褐色 (10YR5/4) | 粘土質砂, 粘性・しまり弱。 |
| 15 黒褐色 (10YR2/3) | アソケ土混, 灰層。 | 38 褐色 (10YR4/4) | 砂質砂, 粘性なし, しまりややあり。 |
| 16 黒褐色 (10YR2/2) | 粘土質砂, 粘性・しまりあり, 2層とよく似る。 | 39 黒褐色 (10YR3/2) | 粘土質砂, 粘性・しまり強。 |
| 17 暗褐色 (10YR3/4) | 粘土質砂, 粘性・しまりあり, 2層と似る。 | 40 に近い黄褐色 (10YR4/3) | 砂質砂, 粘性弱, しまりややあり。 |
| 18 黒褐色 (10YR2/2) | 粘土質砂, 粘性・しまりあり, 2層と似る。 | 41 に近い黄褐色 (10YR5/4) | 砂, 粘性・しまり弱。 |
| 19 黒褐色 (10YR2/2) | 粘土質砂, 粘性・しまりややあり, 2~5mm礫20%混。 | 42 黒褐色 (10YR3/2) | 粘土質砂, 粘性・しまり弱。 |
| 20 黒褐色 (10YR2/3) | 粘土質砂, 粘性・しまりややあり, IV層土少混。 | 43 に近い赤褐色 (5YR4/4) | 砂質砂, 2~10mm礫多混。 |
| 21 黒色 (10YR1, 7/1) | 2~5mm軽石・磁石10%混。 | 44 | 灰化物質。 |
| 22 暗褐色 (10YR3/4) | 粘土質砂, 粘性強, しまりあり, IV層土少混。 | 45 褐色 (5YR) | しまり強, 礫率低。 |
| 23 | 粘土質砂, 粘性強, しまりあり。 | 46 黒褐色 (10YR2/3) | 粘土質砂, 粘性弱, しまり強。 |
| | に近い黄褐色砂質砂主体。 | 47 に近い黄褐色 (10YR5/3) | 砂質砂, 粘性・しまり弱。 |
| | | 48 灰黄褐色 (10YR6/2) | 2~10mm軽石・磁・黄褐色土混。 |
| | | 49 に近い黄褐色 (10YR6/3) | 砂質砂, 粘性なし, しまり弱。 |

SB8027

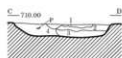
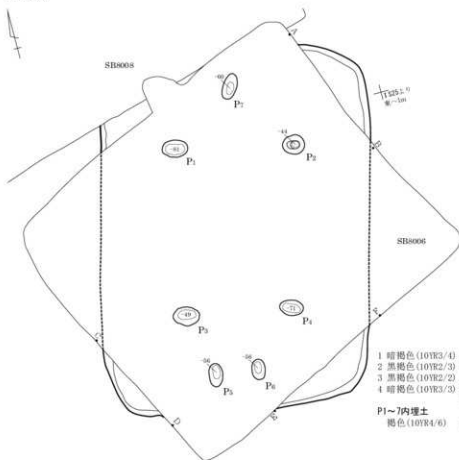

- 1 暗褐色 (10YR3/4) ㊦, IV層土20%・軽石5%混。
- 2 黒褐色 (10YR2/3) ㊦, 粘性・しまりなし, 軽石5%混。
- 3 黒褐色 (10YR2/2) ㊦, 粘性・しまりなし, 軽石1%混。
- 4 暗褐色 (10YR3/2) ㊦, 粘性・しまりなし, 砂5~10%・軽石5%・IV層土較5%混。

P1~7内埋土

褐色 (10YR4/6) 砂質㊦, IV層土50%・砂40%・㊦10%混。

0 1.80 2m

SB8029

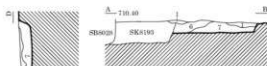
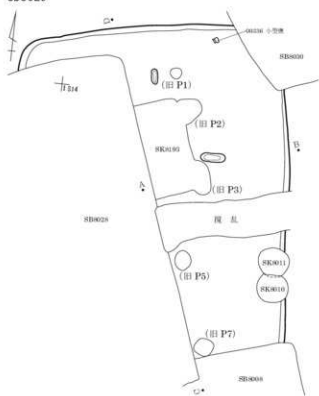

- 1 黒褐色 (10YR2/3) ㊦, 粘性・しまりなし, 耕作土小。
- 2 褐色 (10YR4/6) ㊦, 粘性・しまりなし。
IV層土30~50%・砂10%・軽石5%混。
- 3 暗褐色 (10YR3/3) ㊦, 粘性・しまりなし, 黒色㊦層状に30%混。
- 4 暗褐色 (10YR3/4) ㊦, しまりややあり, 均質。
- 5 暗褐色 (10YR3/4) ㊦, しまりややあり, IV層土較10%・IV層土7~10%・砂10%混。
- 6 黒褐色 (10YR2/3) ㊦, 粘性・しまりなし・しまりややあり。
砂10%・IV層土較10%・軽石5%混。
- 7 褐色 (10YR4/4) ㊦, 砂質㊦, 砂20~30%・軽石5%混。

0 1.80 2m

SB8043



- 1 黒色 (10YR2/1) 粘性砂, しまりあり, IV層土アモツ少量, 軽石微量, 均質。
- 2 黒灰色 (10YR4/1) 砂質砂, しまりなし, 軽石少量。
- 3 黒褐色 (10YR3/2) 砂質砂, しまりあり, 軽石多量。
- 4 暗褐色 (10YR3/3) 粘性砂, しまりあり, 10mm以下軽石混。
- 5 にぶい黄褐色 (10YR5/3) 砂質砂, しまりあり, 軽石・IV層土粒多混。
- 6 褐色 (10YR4/1) 砂質砂, しまりあり, 軽石少量, 均質。

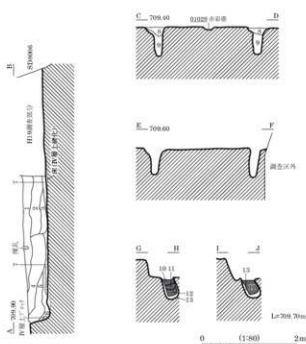

- 7 黒褐色 (10YR3/1) 砂質砂, しまりあり, 軽石やや多混。
- 8 黒褐色 (10YR2/3) 粘土混砂, 比較的均質。
- 9 暗褐色 (10YR3/3) 砂・粘土混砂, しまりなし。
- 10 黒色 (10YR2/1) 砂, 粘性・しまり弱, 均質。
- 11 黒灰色 (10YR4/1) 砂質砂, 粘性・しまり弱, 皮状。
- 12 黒灰色 (10YR6/1) 砂質土, 褐色砂質砂混に混。
- 13 灰黄褐色 (10YR6/2) 砂質土, 粘性・しまり弱。



SB8043 埋土堆積状況 (北東より)



SB8043 伊 完掘状況 (南より)



SB8043 南壁際 P6・P5 検出状況 (南より)



SB8043 P6・P5 埋土堆積状況 (南より)

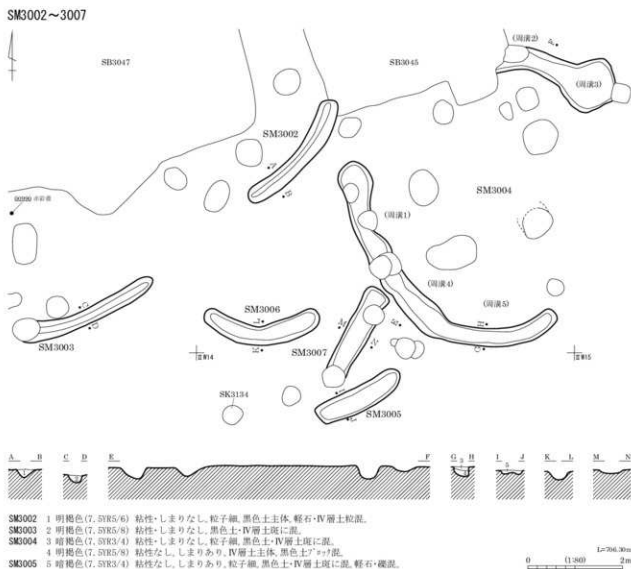
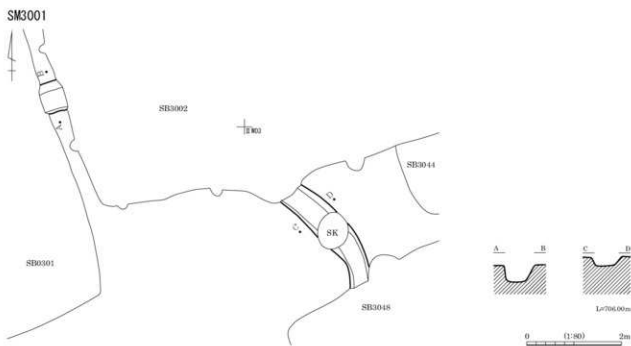

- SM3002 1 明褐色(7.5YR5/6) 粘性・しまりなし、粒子細、黒色土主体、軽石・IV層土混入。
 SM3003 2 明褐色(7.5YR5/8) 粘性・しまりなし、黒色土・IV層土混入。
 SM3004 3 暗褐色(7.5YR3/4) 粘性・しまりなし、粒子細、黒色土・IV層土混入。
 SM3005 5 暗褐色(7.5YR3/4) 粘性なし、しまりあり、粒子細、黒色土・IV層土混入、軽石・礫混入。

図版 106 弥生時代の遺構 (83) - 墓跡 -

SM4001 (1)

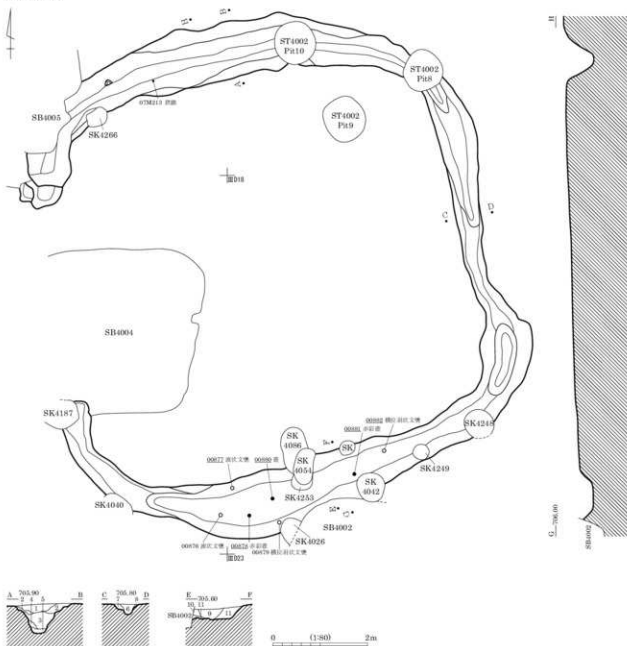

- | | | | |
|--------------------|-------------------------------|------------------|--|
| 1 黒褐色 (10YR2/2) | ④⑤ 質砂, 2~20mm軽石3%・2~10mm礫2%混。 | 7 暗褐色 (10YR3/3) | ④⑤ 質砂, 2~15mm軽石3%・2~5mm礫1%・2~10mmIV層土7%+1%混。 |
| 2 黒色 (10YR2/1) | ④⑤ 質砂, 2~30mm軽石1%・2~5mm礫1%混。 | 8 黒褐色 (10YR2/3) | ④⑤ 質砂, 2~5mm軽石1%・2~5mm礫1%混。 |
| 3 黒褐色 (10YR2/3) | ④⑤ 質砂, 2~20mm軽石2%・2~10mm礫1%混。 | 9 黒褐色 (10YR2/3) | ④⑤ 質砂, 2~30mm軽石10%・2~10mm礫3%混。 |
| 4 暗褐色 (10YR3/4) | ④⑤ 質砂, 2mm軽石1%・2~5mm礫1%混。 | 10 黒褐色 (10YR2/3) | ④⑤ 質砂, 2mm軽石1%・2mm礫1%混。 |
| 5 にぶい黄褐色 (10YR5/4) | ④⑤ 質砂, 2~10mm軽石1%・2~5mm礫1%混。 | 11 暗褐色 (10YR3/4) | ④⑤ 質砂, 2mm軽石1%・2mm礫1%混。 |
| 6 黒褐色 (10YR2/3) | ④⑤ 質砂, 2~20mm軽石3%・2~15mm礫1%混。 | | |

SM4001 (2)
等高線図 (10cm間隔)

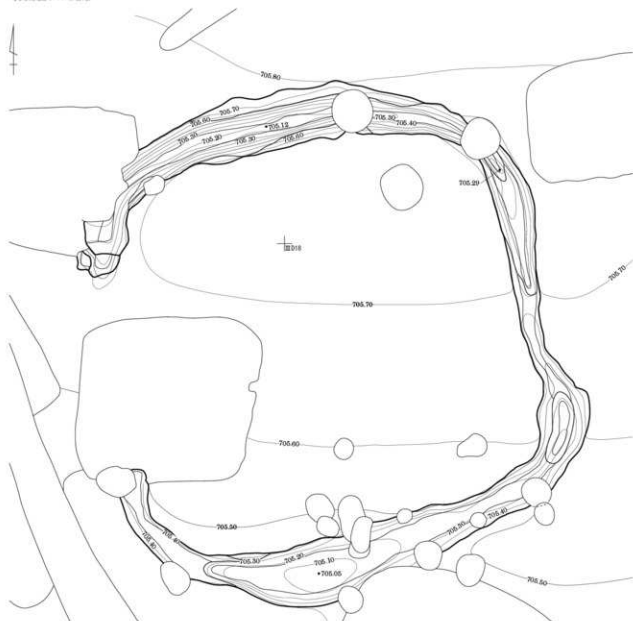

SM4001 周辺 垂直写真 (上が北)

図版 108 弥生時代の遺構（85）－墓跡－

SM4002・4003・4005～4008分布図

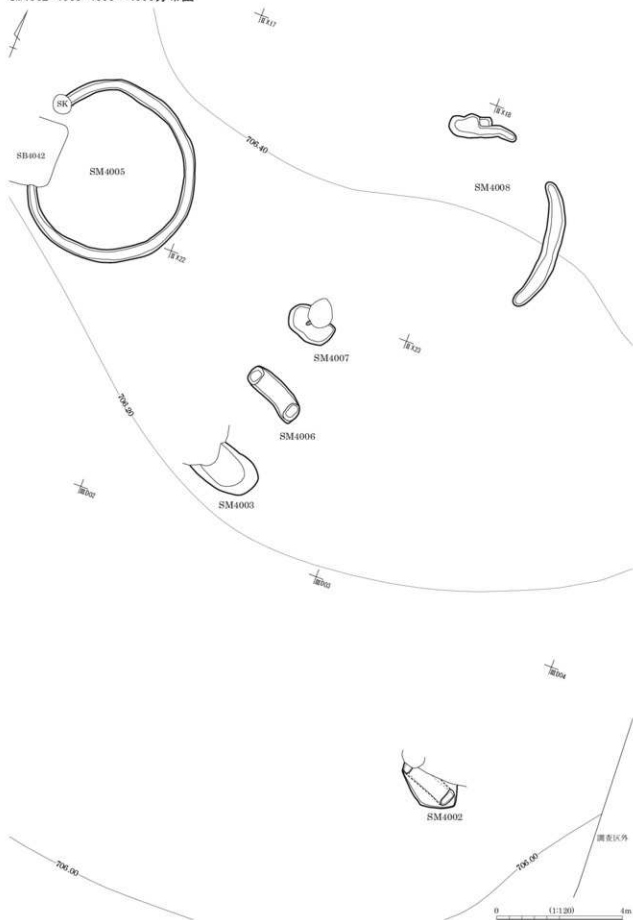

SM4003・4006・4007

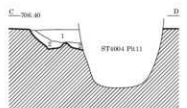
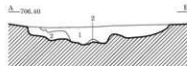
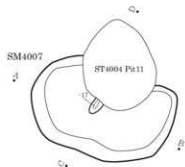

SM4007

- 1 黒褐色 (7.5YR2/2)
粘性ややあり、しまりなし、粒子細、黒色土主体、軽石微混。
- 2 棕褐色 (7.5YR2/3)
粘性ややあり、しまりなし、粒子細、黒色土主体、軽石多混、IV層土粒微混。

SM4006

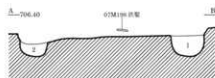

SM4006

- 1 黒褐色 (7.5YR2/2)
粘性ややあり、しまりなし、粒子細、黒色土主体、軽石・中礫多混。
- 2 棕褐色 (7.5YR2/3)
粘性ややあり、しまりなし、粒子細、黒色土主体、軽石多混。

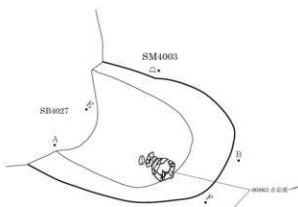

SM4003

- 1 黒褐色 (7.5YR2/2)
粘性・しまりなし、粒子細、黒色土主体、軽石極微混。
- 2 褐色 (7.5YR6/6)
粘性・しまりなし、IV層土? 多混。
- 3 褐色 (7.5YR4/4)
粘性・しまりなし、黒色土主体、軽石・礫多混。
- 4 棕褐色 (7.5YR2/3)
粘性・しまりなし、黒色土主体、軽石・IV層土粒混。

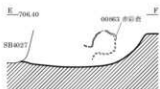
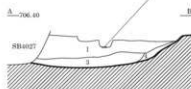

0 (1:40) 1m

図版 110 弥生時代の遺構 (87) - 墓跡 -

SM4002

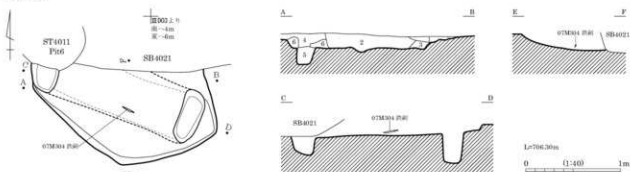

- 1 極暗褐色 (7.5YR2/3) 粘性ややあり、しまりなし、粒子細、黒色土主体、軽石・小礫混。
- 2 黒褐色 (7.5YR2/2) 粘性・しまりなし、粒子細、黒色土主体、軽石・中礫混。
- 3 極暗褐色 (7.5YR2/3) 粘性・しまりややあり、粒子細、黒色土主体、軽石・IV層土粒混。
- 4 極暗褐色 (7.5YR2/3) 粘性ややあり、しまりなし、粒子細、黒色土主体、軽石・中礫多混。
- 5 極暗褐色 (7.5YR2/3) 粘性ややあり、しまりなし、粒子細、黒色土主体、軽石混、IV層土粒微混。
- 6 暗褐色 (10YR3/4) 粘性・しまりなし、粒子細、黒色土主体、軽石多混、IV層土粒混。

SM4005

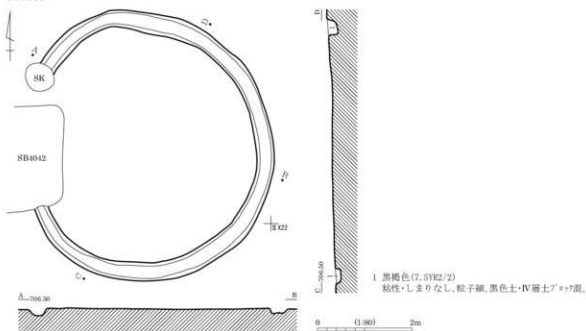

- 1 黒褐色 (7.5YR2/2) 粘性・しまりなし、粒子細、黒色土・IV層土?≠?7混。

SM4008

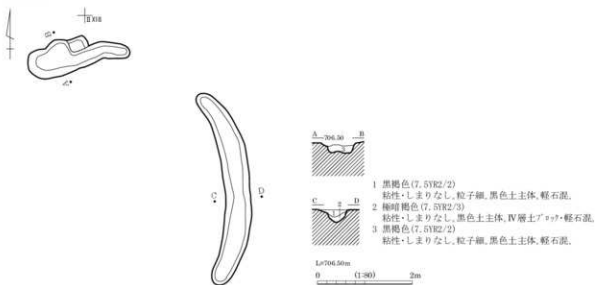

- 1 黒褐色 (7.5YR2/2) 粘性・しまりなし、粒子細、黒色土主体、軽石混。
- 2 極暗褐色 (7.5YR2/3) 粘性・しまりなし、黒色土主体、IV層土?≠?・軽石混。
- 3 黒褐色 (7.5YR2/2) 粘性・しまりなし、粒子細、黒色土主体、軽石混。

SM4004

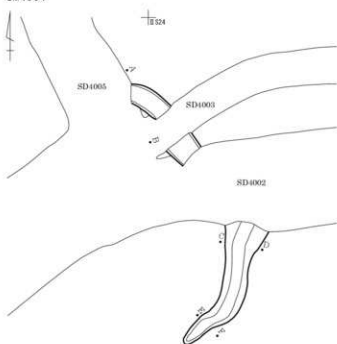

- 1 暗褐色(10YR3/3) 粘性なし、しまり弱、20mm軽石3%・2~5mm緩1%混。
- 2 暗褐色(10YR3/4) 粘性なし、しまり弱、10mm軽石2%・緩2%混。

0 (1:80) 2m

SM5001

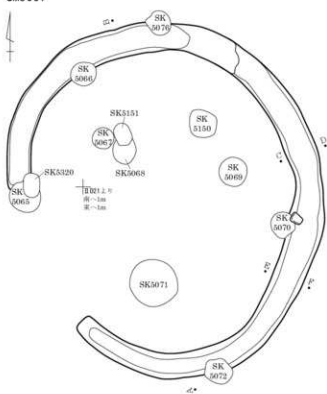

- 1 暗褐色(10YR3/2) 砂質(4)、II層土・IV層土主体、2~40mm II層土「フ」30%・2~15mm軽石3%・2~50mmIV層土「フ」2%混。
- 2 暗褐色(10YR3/2) 砂質(4)、II層土主体、2~15mm軽石1%・2~20mmIV層土「フ」1%混。
- 3 暗褐色(10YR3/4) 砂質(4)、II層土・IV層土主体、2~10mm軽石1%混。
- 4 褐色(10YR4/4) 砂質(4)、IV層土主体、2~5mm軽石1%混。

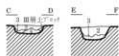

0 (1:80) 2m

図版 112 弥生時代の遺構 (89) - 墓跡 -

SM7001

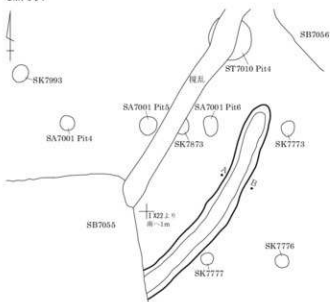

- 1 黒褐色(10YR2/3)
粘質のみ、粘性やぐみあり、しまり強、褐色土少混。
- 2 にふい黄褐色(10YR4/3)
砂質のみ、粘性なし、しまり強、褐色砂質のみ斑状に混。

0 1:80 2m

SM6002

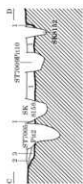
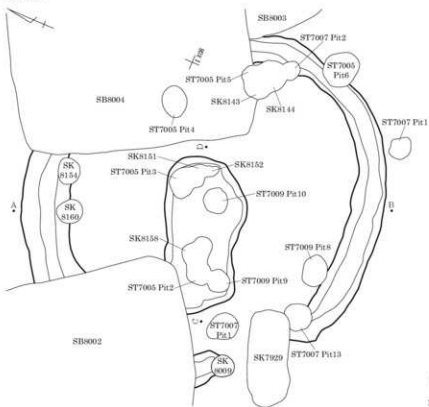

- 1 黒色(7.5YR1.7/1)
粘性・しまり普通、1~5mm軽石10%混。
- 2 褐色(7.5YR4/3)
粘性・しまり普通、褐色土粒少混。
- 3 黒褐色(7.5YR3/1)
粘性・しまり普通、1~5mm軽石10%混。

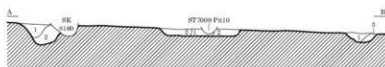

L=0.92m
0 1:80 2m

SM8004

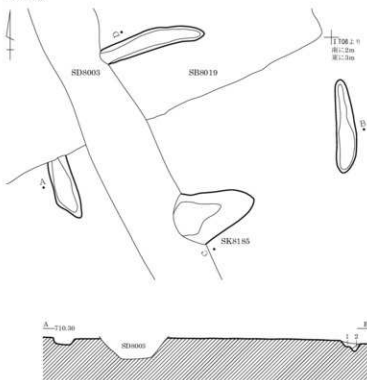

0 1:400 2m

S00001

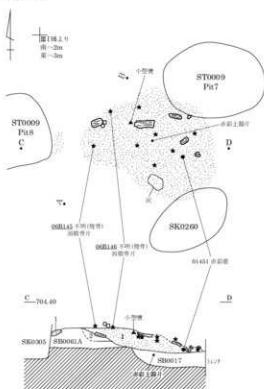

★ 骨

0 1:400 1m

図版 114 弥生時代の遺構 (91) - 土坑 -

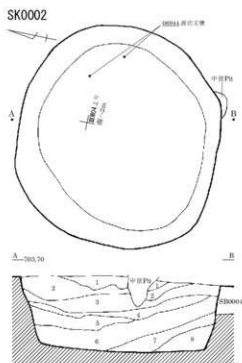

- 1 黒褐色 粘性弱、しまりやや強。
- 2 黒褐色(10YR2/2) にふい・褐色土・アツク少泥。
- 3 暗褐色 粘性弱、しまりあり。
- 4 暗褐色(10YR3/3) にふい・褐色土・アツク少泥。
- 5 黒褐色(10YR2/2) 粘性弱、しまりあり。
- 6 にふい・褐色 粘性弱、しまりやや強、黒褐色土層状に泥。
- 7 にふい・褐色 粘性弱、しまりやや強、黒褐色土泥。
- 8 にふい・褐色～褐色 粘性弱、しまりやや強、暗褐色土粒微混。

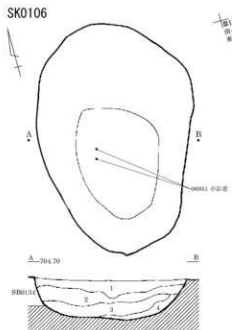

- 1 黒褐色(10YR3/2) 粘性やや強、しまりやや弱、軽石少泥。
- 2 黒褐色(10YR2/3) 粘性ややあり、しまりやや弱、IV層土・軽石微混。
- 3 暗褐色(10YR3/4) 粘性・しまりややあり、IV層土粒・アツク少泥。
- 4 黄褐色(10YR5/6) 粘性やや弱、しまりやや強、黒色土少泥。

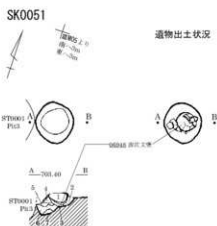

遺物出土状況

- 1 黒褐色(10YR2/3) 粘性弱、しまりややあり、IV層土粒微混。
- 2 暗褐色(10YR3/3) 粘性弱、しまりあり、IV層土・アツク少泥。
- 3 黒褐色(10YR2/2) 粘性ややあり、IV層土・アツク微混。
- 4 暗褐色(10YR3/4) IV層土粒混。
- 5 黒褐色(10YR2/2) 粘性あり、IV層土粒微混。
- 6 褐色(10YR4/4) 黒褐色土泥。
- 7 にふい・黄褐色(10YR4/3) 黒褐色土粒微混。



- 1 黒褐色(10YR2/2) 粘性やや強、しまりやや弱、IV層土粒・軽石微混。

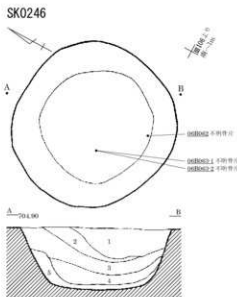

- 1 灰黄褐色(10YR4/2) 粘土質(A)、粘性・しまり強、50mmIV層土・アツク泥。
- 2 褐色(10YR4/1) 粘土質(A)、粘性普通、しまりなし、土器片多混。
- 3 褐色(10YR4/1) 粘土質(A)、粘性やや強、しまりなし、IV層土・アツク泥。
- 4 灰黄褐色(10YR4/2) 粘土質(A)、粘性やや強、しまりあり、軽石・IV層土粒混。
- 5 黒色(10YR2/1) 粘土、しまりあり、均質、4層土境から骨出土。

0 (1:40) 1m

SK0310

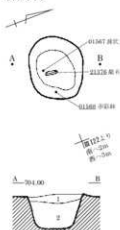

- 1 暗褐色 (10YR3/3) 砂質⁺, 粘性普通, しまりあり, 砂礫多量.
- 2 黒褐色 (10YR2/2) 粘土質⁺, 粘性あり, しまりややあり, IV層土⁺マツ多量.

SK0312

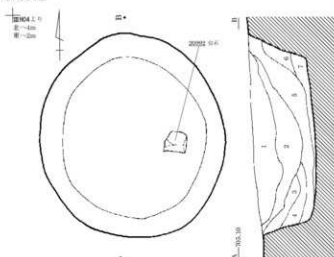

- 1 灰黄褐色 (10YR4/2) 砂質⁺, 粘性あり, しまり強, 50~100mm黄褐色土⁺マツ7層に混.
- 2 褐色 (10YR4/1) 粘土質⁺, 粘性あり, しまりなし.
- 3 にぶい黄褐色 (10YR4/3) 砂質⁺, 粘性あり, しまり強.
- 4 灰黄褐色 (10YR4/2) 粘土質⁺, 粘性あり, しまりなし.
- 5 褐色 (10YR4/4) 砂質⁺, 粘性あり, しまり強.
- 6 褐色 (10YR4/6) 砂質⁺, 粘性普通, しまりややあり, 黄褐色土多量.
- 7 にぶい黄褐色 (10YR4/3) 砂混⁺, 粘性ややあり, しまりあり.

SK0315

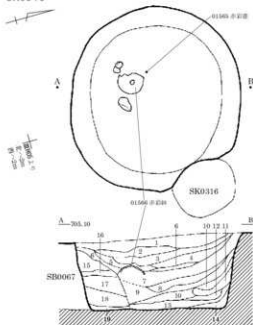

- 1 灰黄褐色 (10YR5/2) 砂質⁺, 粘性・しまりややあり, 軽石混.
- 2 黒褐色 (10YR2/2) 粘土質⁺, 粘性・しまりあり, 軽石少混.
- 3 黒褐色 (10YR2/2) 粘土質⁺, 粘性ややあり, しまりなし.
- 4 暗褐色 (10YR3/3) 砂質⁺, 粘性弱, しまりあり, IV層土⁺マツ多量.
- 5 黒褐色 (10YR2/2) ⁺, 粘性あり, しまりなし.
- 6 黒褐色 (10YR2/2) ⁺, 粘性あり, しまりなし, 炭化物多混.
- 7 暗褐色 (10YR3/3) 砂質⁺, 粘性弱, しまり普通, 軽石混.
- 8 暗褐色 (10YR3/4) 砂質⁺, 粘性弱, しまりあり, IV層土⁺マツ多量.
- 9 褐色 (10YR4/6) 砂質⁺, 粘性弱, しまりなし, IV層土主体.
- 10 にぶい黄褐色 (10YR4/3) 粘土質⁺, 粘性・しまりあり, IV層土粒多混.
- 11 黒褐色 (10YR2/2) 粘土質⁺, 粘性あり, しまりなし.
- 12 灰黄褐色 (10YR4/2) 砂質⁺, 粘性弱, しまりあり, IV層土主体.
- 13 黒褐色 (10YR2/2) 粘土質⁺, 粘性・しまりあり.
- 14 にぶい黄褐色 (10YR4/3) 砂質⁺, 粘性弱, しまりなし, 砂質土流入.
- 15 にぶい黄褐色 (10YR5/3) 砂質⁺, 粘性弱, しまりあり, IV層土主体.
- 16 褐色 (7.5YR4/4) 砂質⁺, 粘性弱, しまりあり, 暗褐色土混.
- 17 褐色 (7.5YR4/4) 砂質⁺, 粘性弱, しまりややあり.
- 18 灰褐色 (7.5YR4/2) 砂質⁺, 粘性弱, しまりなし, 炭状.
- 19 褐色 (7.5YR4/4) 砂質⁺, 粘性弱, しまりあり, IV層土⁺マツ主体.

SK0358

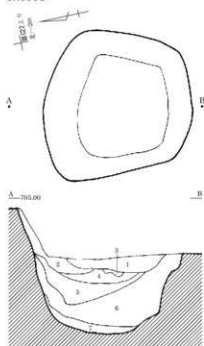

- 1 にぶい黄褐色 (10YR4/3) 砂質土, しまりなし, 炭化物多混.
- 2 にぶい黄褐色 (10YR5/4) 砂質土, しまりなし, IV層土⁺マツ混.
- 3 暗褐色 (10YR3/3) 砂質土, しまりなし, 軽石混.
- 4 にぶい黄褐色 (10YR5/4) しまりあり, IV層土・30mm以下軽石多混.
- 5 灰黄褐色 (10YR4/2) しまりあり, IV層土・30mm以下軽石多混.
- 6 灰黄褐色 (10YR5/2) しまりあり, 砂子ややね, IV層土⁺マツ混.
- 7 黒褐色 (10YR1/1) 粘性ややあり, しまりあり, 10mm以下軽石多混.

0 (1:40) 1m

図版 116 弥生時代の遺構 (93) - 土坑 -

SK3018

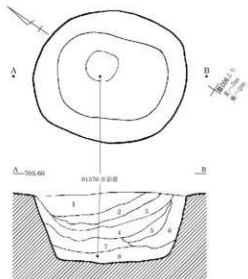

- 1 黒褐色(10YR2/3) 砂質(砂), 粘性弱, しまりなし, 小礫10%・軽石10%・IV層土 γ 72%混。
- 2 暗褐色(10YR3/3) 砂質(砂), 粘性弱, しまりなし, 軽石15%・小礫7%・IV層土 γ 77%・炭化物粒5%混。
- 3 黒褐色(10YR3/2) 砂質(砂), しまりあり, 軽石20%・小礫15%・炭化物粒5%混。
- 4 暗褐色(10YR3/4) 砂質(砂), しまりなし, 軽石25%・小礫15%・炭化物粒10%混。
- 5 黒褐色(10YR2/2) (砂), 軽石15%・小礫7%・炭化物7%混。
- 6 暗褐色(10YR3/4) 砂質(砂), 粘性弱, しまりなし, 軽石10%・小礫7%・炭化物粒5%混。
- 7 黒褐色(10YR2/3) 砂質(砂), しまりあり, 軽石20%・小礫15%・炭化物粒5%混, 上部黒色化。
- 8 黒褐色(10YR2/2) 砂質(砂), しまりなし, 軽石10%・IV層土 γ 710%・小礫7%・炭化物粒5%・黒色土5%混。

SK3246

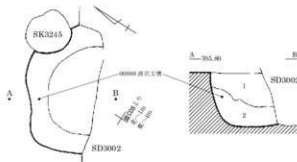

- 1 黒褐色(10YR2/2) 粘性弱, しまり普通, 3mm軽石やや多混。
- 2 黒褐色(10YR2/2) 粘性弱, しまり普通, 3mm軽石5~40mm褐色土 γ 77少混。

SK3284

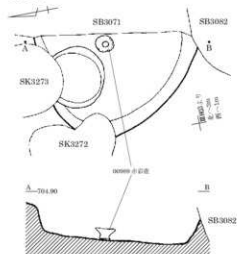

SK4145

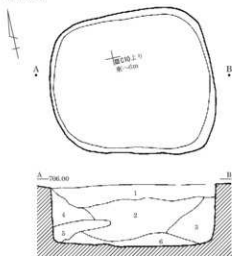

- 1 黒褐色(10YR2/3) (砂), 粘性ややあり, しまりあり, 軽石5~10%・小礫5~10%・砂5%・炭化物2~3%混。
- 2 暗褐色(10YR3/4) (砂), 粘性なし, しまりあり, IV層土粒40%・砂10%・軽石5~10%・小礫5~10%混。
- 3 暗褐色(10YR3/4) (砂), 粘性なし, しまりあり, IV層土粒20~30%混。
- 4 暗褐色(10YR3/3) (砂), 粘性, しまりなし, 砂5~10%・軽石5~10%・小礫5~10%混。
- 5 黒褐色(10YR2/3) (砂), 粘性, しまりなし。
- 6 暗褐色(10YR3/3) (砂), 粘性なし, しまりあり, 黒色(砂) γ 710%混。

SK4036

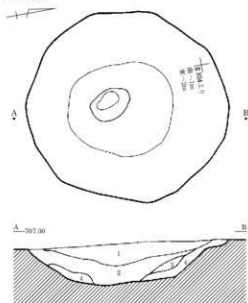

- 1 黒褐色(10YR2/2) (砂), 粘性・しまり弱, 15mm以下軽石1%混。
- 2 黒褐色(7.5YR2/2) (砂), 粘性・しまり弱, 10mm以下軽石1%混。
- 3 黒褐色(10YR2/3) 細粒砂, 粘性・しまり弱, 10mm以下軽石6%混。
- 4 黒褐色(7.5YR2/2) (砂), 粘性・しまりなし, 5mm以下軽石11%混。

0 1:400 1m

SK4162

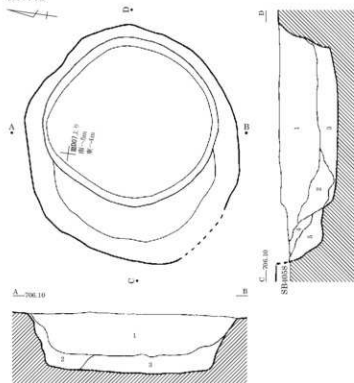

- 1 黒褐色(10YR2/3) 砂泥(砂), 2~30mm軽石15%・2~15mm礫3%・2~30mm
粗燧土 ϕ 11%・2~20mmIV層土 ϕ 7%混。
- 2 黒褐色(10YR2/2) 砂泥(砂), 2~10mm軽石1%・2~5mm礫1%混。
- 3 黒褐色(10YR2/2) 砂泥(砂), 2~30mm軽石1%・2~30mm礫2%混。
- 4 暗褐色(10YR3/3) 砂泥(砂), 2~5mm軽石2%・2~5mm礫1%・2~20mmIV層土 ϕ 7%混。
- 5 黒褐色(10YR2/2) 砂泥(砂), 2~20mm軽石3%・2~30mm礫1%混。

SK4301

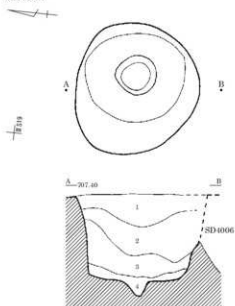

- 1 暗褐色(10YR3/4) 粘性・しまり弱, 20mm以下軽石2%混。
- 2 暗褐色(10YR3/3) 粘性・しまり弱, 10mm以下軽石2%混。
- 3 暗褐色(10YR3/3) 粘性・しまり弱, 10mm以下軽石4%混。
- 4 暗褐色(10YR3/4) 粘性・しまり弱, 10mm以下軽石1%混。

SK4259

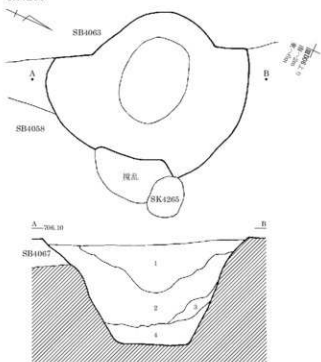

- 1 黒褐色(10YR2/3) 砂泥(砂), 2~20mm軽石1%・2~15mm礫3%混。
- 2 暗褐色(10YR3/3) 細粒砂, 2~5mm軽石7%・2~10mm礫7%・10~20mm軽石1%混。
- 3 褐色(7.5YR4/3) 粗粒砂, 2~10mm軽石3%・2~5mm礫1%混, IV層土 ϕ 7%多混。
- 4 暗褐色(10YR3/4) 砂泥(砂), 2~40mm軽石3%・2~40mm礫3%混。

SK4302

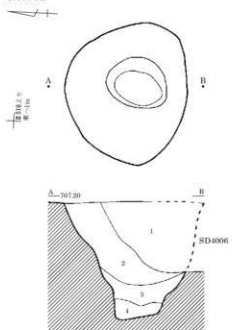

- 1 暗褐色(10YR3/4) 粘性・しまり弱, 20mm以下軽石2%混。
- 2 暗褐色(10YR3/3) 粘性・しまり弱, 10mm以下軽石2%混。
- 3 暗褐色(10YR3/3) 粘性・しまり弱, 10mm以下軽石4%混。
- 4 暗褐色(10YR3/4) 粘性・しまり弱, 10mm以下軽石1%混。

0 0.400 1m

SD3006・4006 (1)

平面図

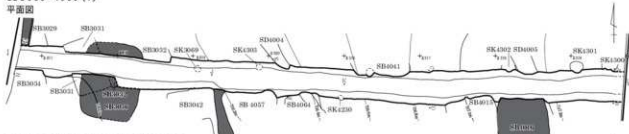

埋土上層の砂質土・砂質土核出輪面平面図

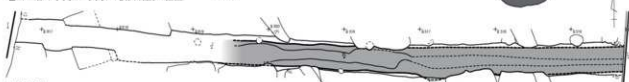

縦断面図



弥生時代後期の遺構配置

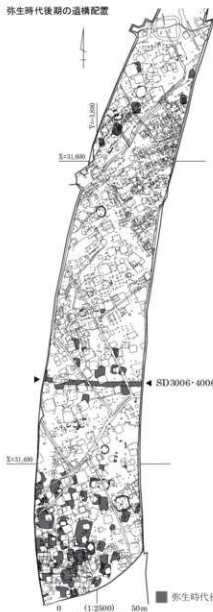

■ 砂質土 ■ SD3006-4006に掘られた弥生時代後期の住居跡

土層断面図

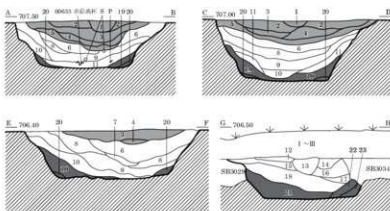

■ 砂質土 ■ 地山(IV層)の崩落土

- | | |
|--------------------|---|
| 1 灰黄褐色(10YR6/2) | 砂質土、粘性・しまりなし、30mm軽石10%-2~10mm軽石5%混。砂質土、粘性・しまりなし、20mm軽石3%-2~10mm軽石3%混。 |
| 2 灰黄褐色(10YR5/2) | 砂質土、粘性・しまりなし、20mm軽石3%-2~10mm軽石3%混。 |
| 3 にぶい黄褐色(10YR5/3) | 砂質土、粘性・しまりなし、20mm軽石3%-2~10mm軽石3%混。 |
| 4 にぶい黄褐色(10YR4/3) | 砂質土、粘性・しまりなし、20mm軽石3%-2~10mm軽石3%混。 |
| 5 にぶい黄褐色(10YR4/4) | 砂質土、粘性なし、しまり弱、10mm軽石1%-2~10mm軽石1%混。 |
| 6 暗褐色(10YR3/4) | 砂質土、粘性・しまり弱、10mm軽石1%混。 |
| 7 褐色(10YR4/4) | 粘性なし、しまり弱、10mm軽石2%混。 |
| 8 褐色(10YR4/4) | 砂質土、粘性・しまり弱、10mm軽石2%混。 |
| 9 暗褐色(10YR3/3) | 砂質土、粘性・しまり弱、15mm軽石1%混。 |
| 10 褐色(10YR4/4) | 砂質土、粘性・しまり弱、10mm軽石2%混。 |
| 11 褐色(10YR4/6) | 砂質土、粘性なし、しまり弱、10mm軽石2%-風化礫5%混。黒褐色土・暗褐色土混在。粘性・しまりなし、黒色土主体、黄色土粒混。 |
| 12 | 粘性・しまりなし、粒子細、黒色土主体、軽石微混。粘性・しまりなし、粒子細、IV層土主体、黒色土微混。 |
| 13 暗褐色(7.5YR3/4) | 粘性・しまりなし、IV層土主体、黒色土多混。 |
| 14 暗褐色(7.5YR3/4) | 粘性・しまりなし、IV層土主体、黒色土多混。 |
| 15 暗褐色(7.5YR3/4) | 粘性・しまりなし、IV層土主体、黒色土多混。 |
| 16 褐色(7.5YR4/6) | 粘性・しまりなし、IV層土主体、黒色土多混。 |
| 17 暗褐色(7.5YR3/4) | 粘性・しまりなし、IV層土主体、黒色土多混。 |
| 18 褐色(7.5YR4/6) | 粘性・しまりなし、IV層土主体、黒色土多混。 |
| 19 にぶい黄褐色(10YR4/3) | 砂質土、粘性・しまり弱、10mm軽石1%混。 |
| 20 灰黄褐色(10YR4/2) | 砂質土、粘性・しまりなし、10mm軽石2%混。 |
| 21 暗褐色(7.5YR3/3) | 粘性・しまりなし、IV層土主体、黒色土多混。 |
| 22 暗褐色(7.5YR3/4) | 粘性・しまりなし、IV層土主体、黒色土多混。 |
| 23 褐色(7.5YR4/4) | 粘性・しまりなし、粒子細、IV層土主体、黒色土多混。 |

SD3006-4006 (2)

遺物分布図

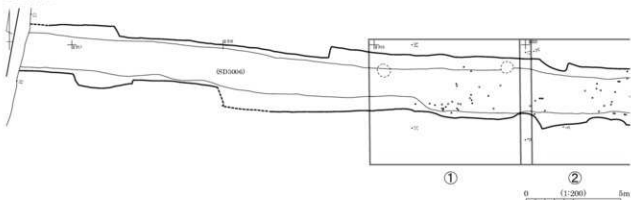

① II R197 911' 遺物分布図

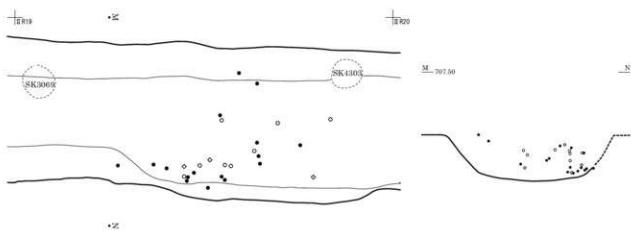

② II R207 911' 遺物分布図

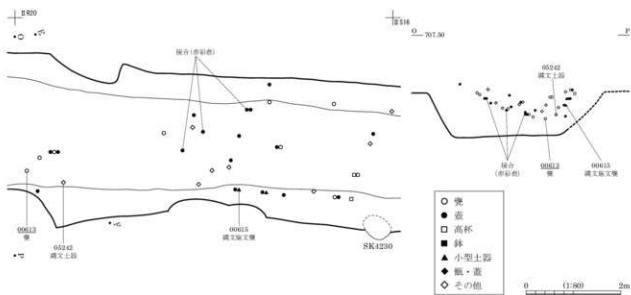

SD3006-4006 (3)

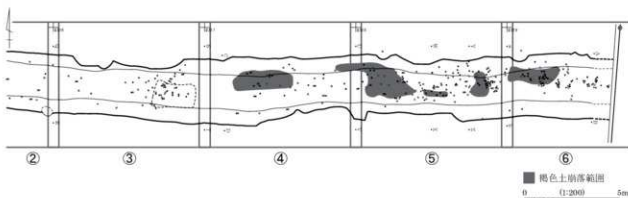

③ II S167 911' 遺物分布図

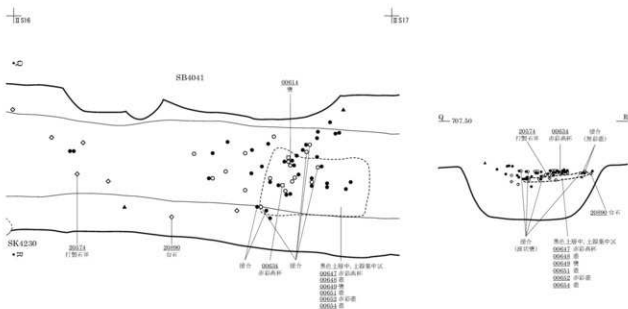

④ II S179 911' 遺物分布図

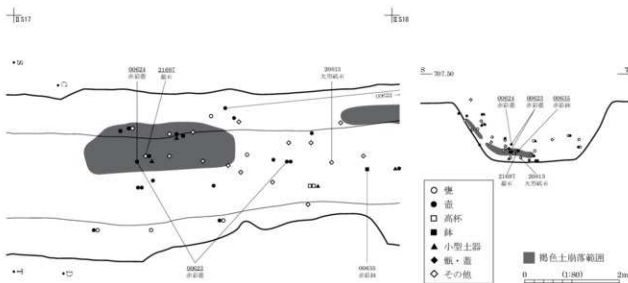

SD3006-4006 (4)

⑤ II S18' 跡' 遺物分布図

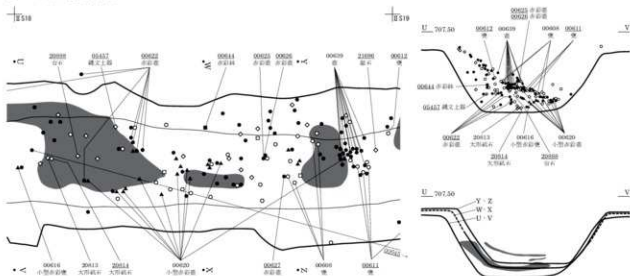

⑥ II S19' 跡' 遺物分布図

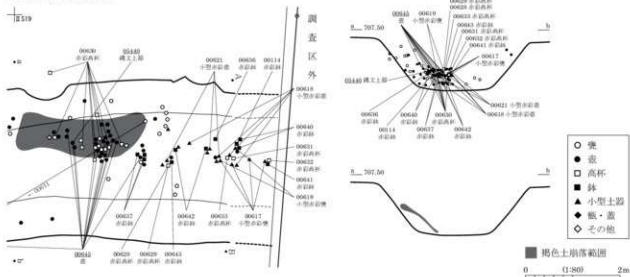

図版 122 古墳時代～古代の遺構分布全体図

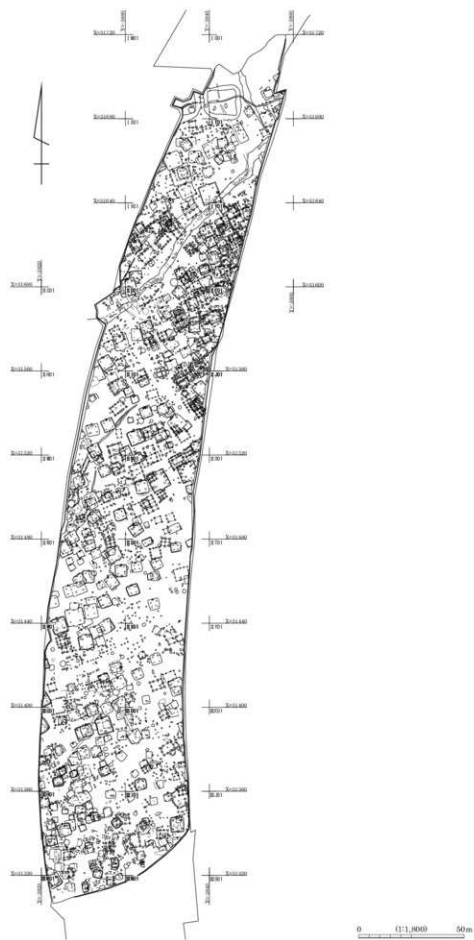

古墳時代～古代の遺構分布部分図 (1) 図版 123



図版 124 古墳時代～古代の遺構分布部分図 (2)

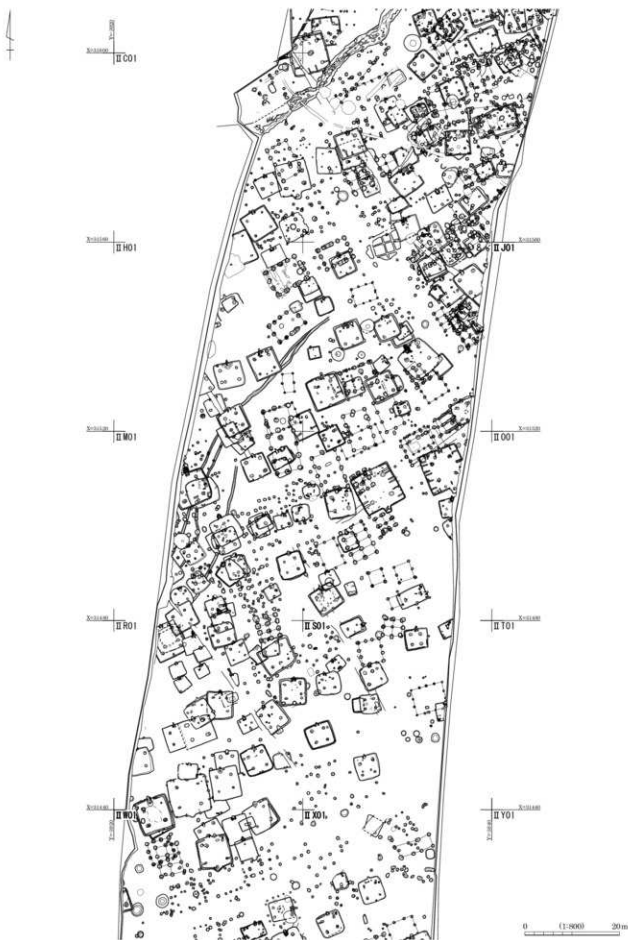

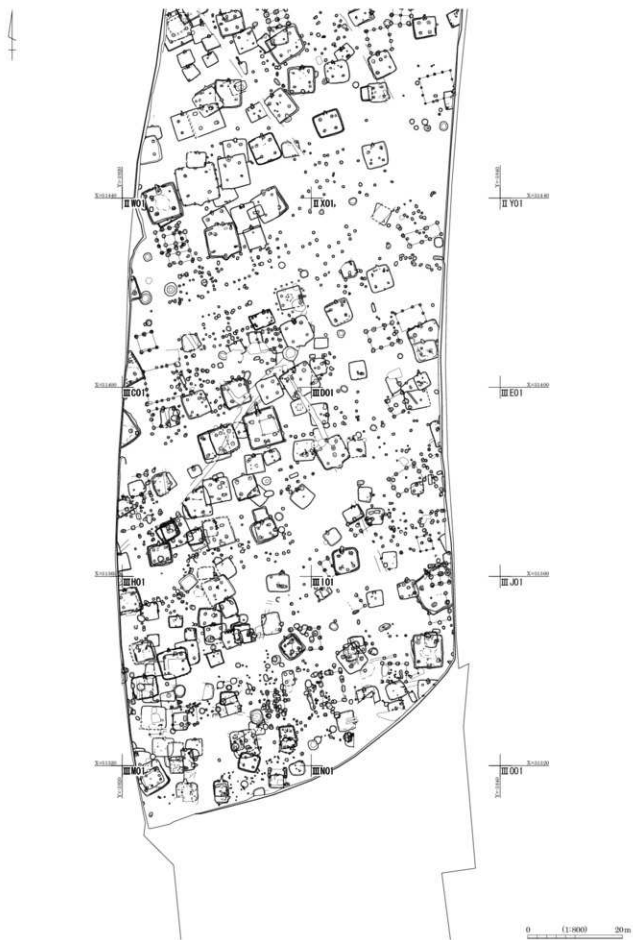

図版 126 古墳時代～古代の遺構分布部分拡大指示図

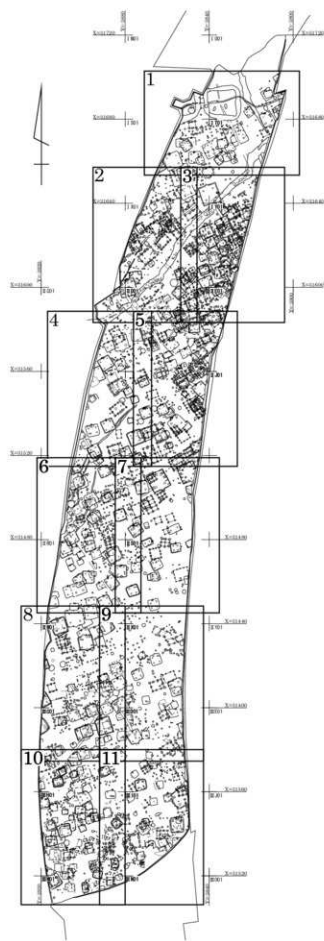

古墳時代～古代の遺構分布部分拡大図(1) 図版 127



図版 128 古墳時代～古代の遺構分布部分拡大図 (2)

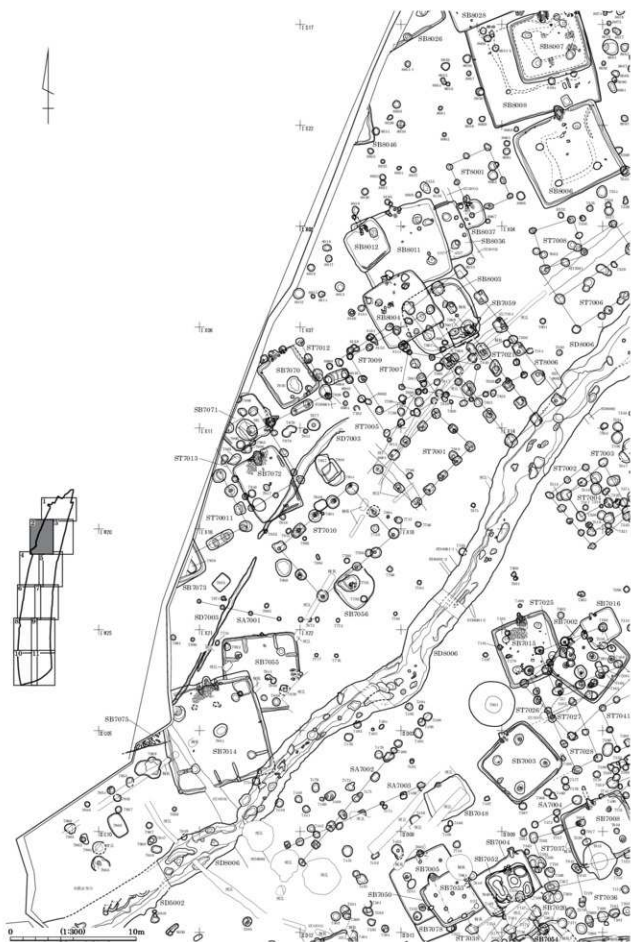

古墳時代～古代の遺構分布部分拡大図 (3) 図版 129

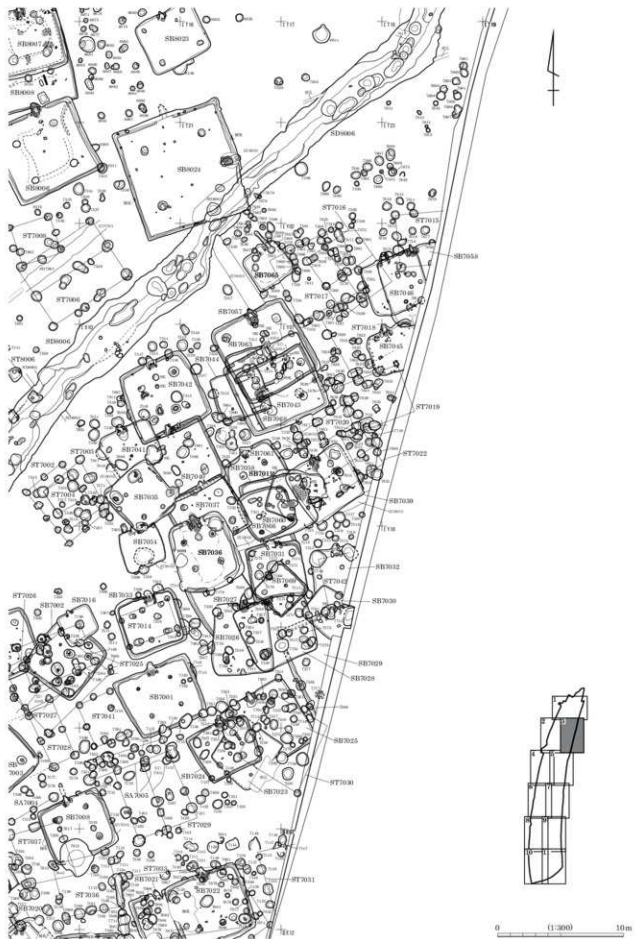

図版 130 古墳時代～古代の遺構分布部分拡大図 (4)



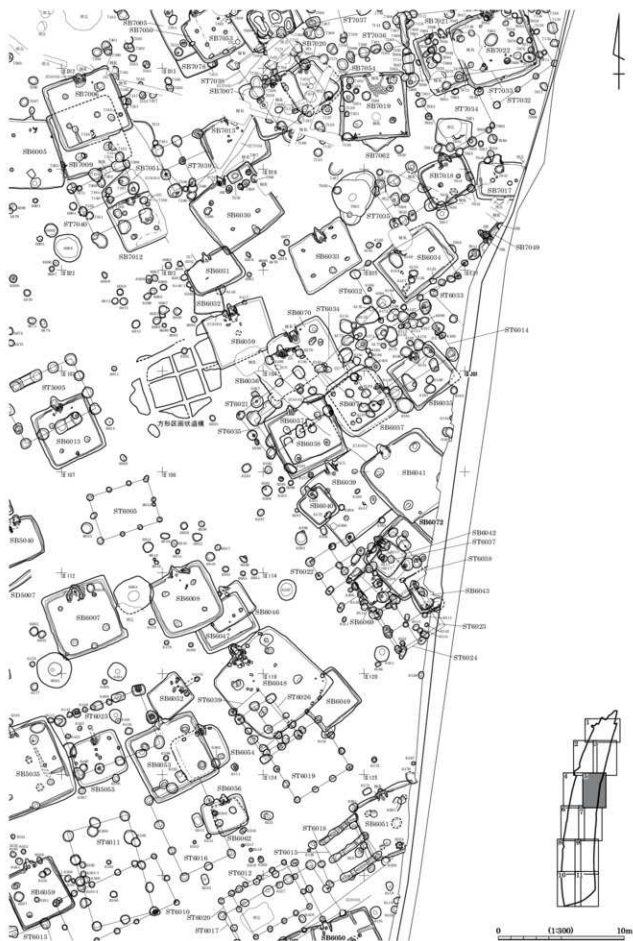

図版 132 古墳時代～古代の遺構分布部分拡大図 (6)

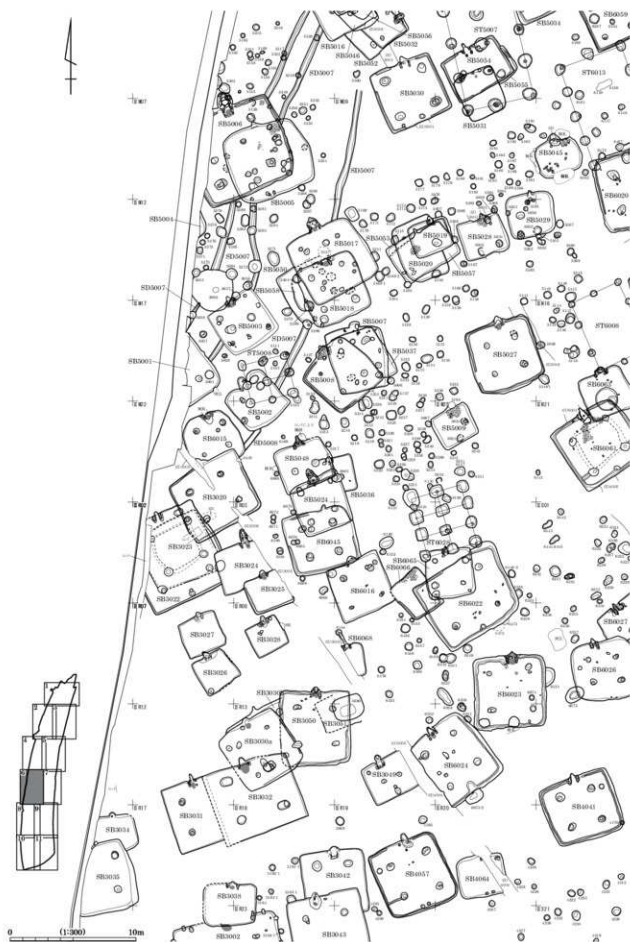

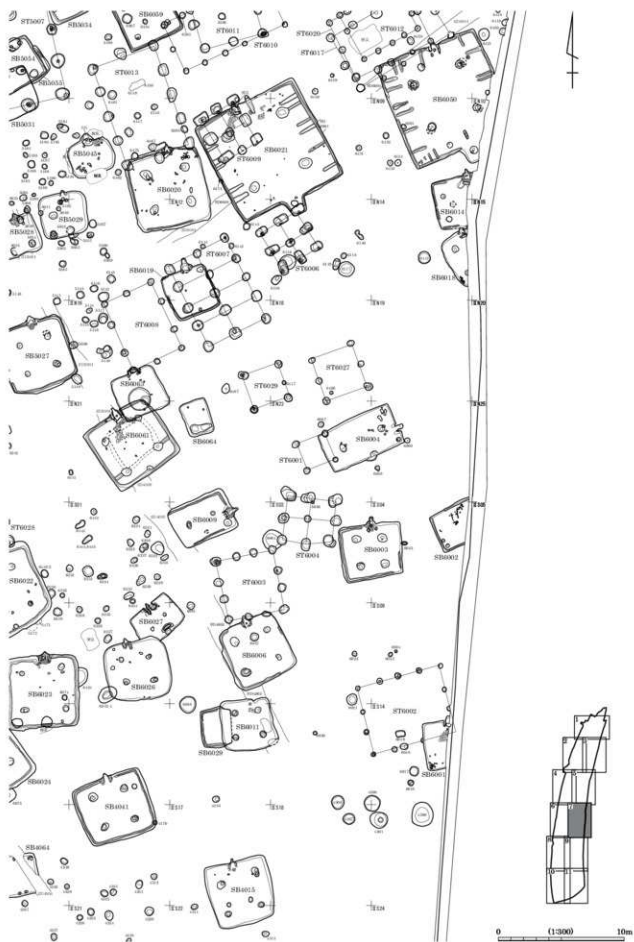

図版 134 古墳時代～古代の遺構分布部分拡大図 (8)



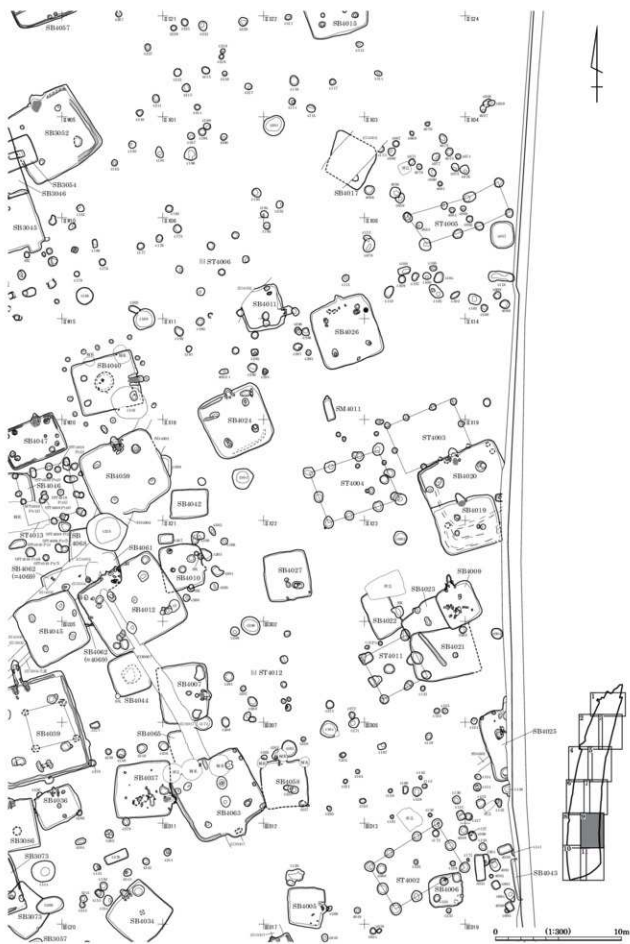

図版 136 古墳時代～古代の遺構分布部分拡大図 (10)

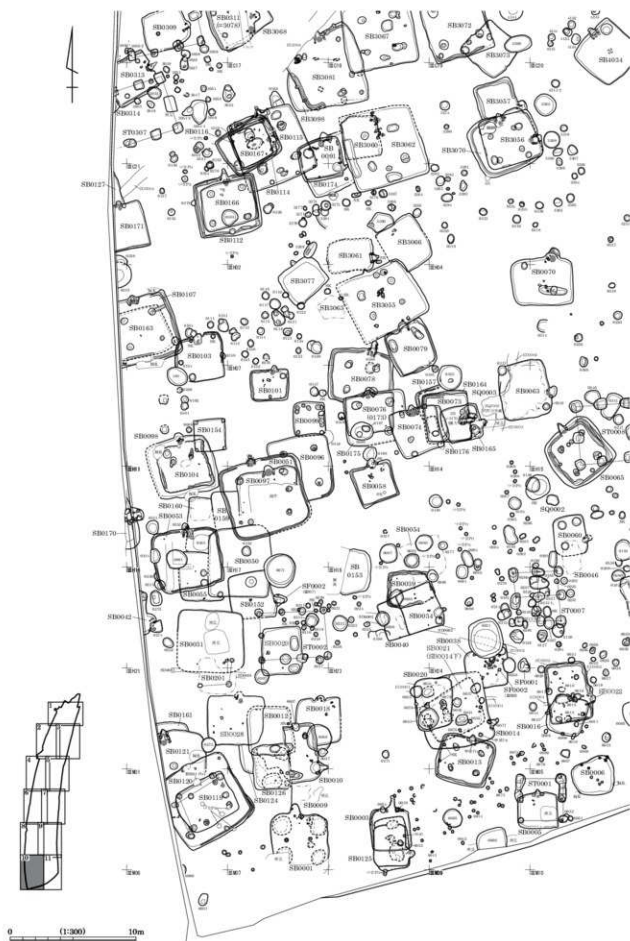

古墳時代～古代の遺構分布部分拡大図 (11) 図版 137



図版 138 古墳時代～古代の遺構 (1) - 竪穴住居跡 -

SB0001

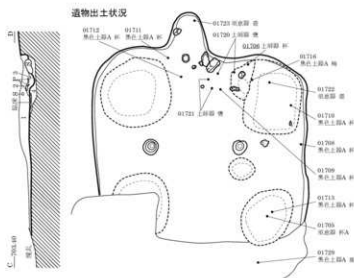
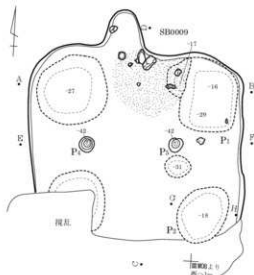

遺物出土状況

- 1 黒褐色 (10YR2/2) ㊦ 砂粒混、炭化物微混。
- 2 褐色 (10YR4/4) ㊦ 粘土混、㊦⁺ 構築材か。
- 3 黒褐色 (10YR2/2) ㊦ 灰・焼土混。
- 4 黒褐色 (10YR2/3) ㊦ IV層土⁺ 砂粒混、㊦⁺ 板方産土。
- 5 黒褐色 (10YR2/3) ㊦ IV層土粒・砂粒微混、土器多混。
- 6 黒色 (10YR2/1) ㊦ 炭化物混。
- 7 黒褐色 (10YR2/3) ㊦ IV層土混。

SB0003

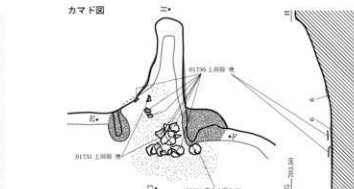
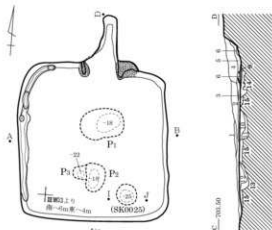

カマド図

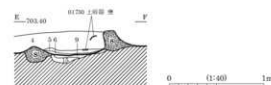

- 1 黒褐色 (10YR2/2) 粘性・しまり弱、炭化物粒微混。
- 2 暗褐色 (10YR3/3) 粘性弱、しまりあり、10㎜軽石等混。
- 3 褐色 (10YR4/4) 粘性やや弱、しまりやや強。
- 4 黒褐色 (10YR2/3) 粘性弱、しまりあり、焼土粒・炭化物微混。
- 5 暗褐色 (10YR3/3) 粘性弱、しまりあり、㊦⁺ 付近に軽石多混。
- 6 炭化物混。
- 7 黒褐色 (10YR2/3) 粘性やや弱、しまりあり、炭化物粒微混。
- 8 黒褐色 (10YR2/3) 粘性弱、しまり強、IV層土⁺ 砂粒多混、㊦⁺ 構築材。

- 9 褐色 (7.5YR4/4) しまりやや強、黒褐色土微混。
- 10 黒色 (10YR2/1) 粘性ややあり、しまりあり、軽石微混。
- 11 黒色 (10YR2/1) 粘性ややあり、しまりあり、IV層土多混。
- 12 にぶい黄褐色 (10YR4/3) 粘性弱、しまりやや強、黒褐色土微混。
- 13 黒褐色 (10YR2/2) 粘性弱、しまりあり、IV層土粒多混。
- 14 黒色 (10YR2/1) 粘性やや弱、しまりあり、IV層土⁺ 砂粒。
- 15 黒色 (10YR1/1) 粘性ややあり、しまり強、黄褐色土層状に混。

SB0005

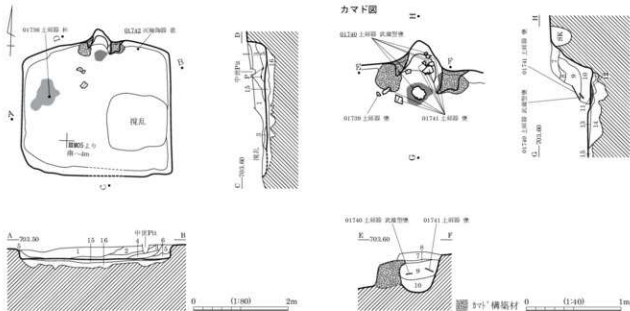

- | | | | |
|-----------------|-----------------------------------|---------------------|-------------------------------|
| 1 黒色 (10YR2/1) | 粘性やや弱、しまり弱、IV層土フワッ泥。 | 9 黒褐色 (10YR2/2) | 粘性弱、しまりややあり、IV層土粒・焼土粒・炭化物粒混。 |
| 2 黒褐色 (10YR3/2) | 粘性やや弱、しまりあり、黄色土・IV層土フワッ泥。 | 10 黒色 (10YR2/1) | 粘性ややあり、しまりやや弱、炭化物粒多量、焼土フワッ泥混。 |
| 3 暗褐色 (10YR3/3) | 粘性やや弱、しまりあり、フワッ少混。 | 11 にぶい赤褐色 (5YR4/4) | 火床。 |
| 4 | しまりやや弱、にぶい褐色土フワッ・黒褐色土混。 | 12 黒色 (10YR2/1) | 粘性ややあり、しまりやや弱。 |
| 5 黒褐色 (10YR3/2) | 粘性やや弱、しまりやや弱。 | 13 にぶい褐色 (7.5YR5/3) | 粘性弱、しまり強、黒色土粒微混。 |
| 6 暗褐色 (10YR3/4) | 粘性やや弱、しまりあり。 | 14 黒色 (10YR2/1) | 粘性弱、しまりあり、褐色土フワッ泥。 |
| 7 黒褐色 (10YR3/3) | 粘性強、しまり強、炭化物粒少混、IV層土粒・焼土粒・炭化物粒少混。 | 15 にぶい黄褐色土 | しまりあり、黒色土混、焼土。 |
| 8 褐色 (10YR4/6) | 粘性強、しまりあり、IV層土粒多混。 | 16 にぶい黄褐色土 | しまりやや弱、黒色土多混。 |

SB0008

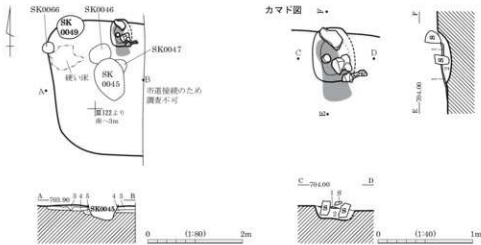

- | | |
|-----------------|-------------------|
| 1 | 焼土。 |
| 2 暗褐色 (10YR3/4) | 焼土。 |
| 3 褐色 (10YR4/4) | しまり強、30～50mm軽石混。 |
| 4 黄褐色 (10YR5/5) | 30～50mm軽石・灰黄褐色土混。 |
| 5 暗褐色 (10YR3/4) | しまり弱。 |

図版 140 古墳時代～古代の遺構 (3) - 竪穴住居跡 -

SB0010-0124

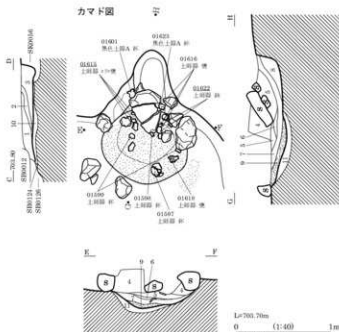
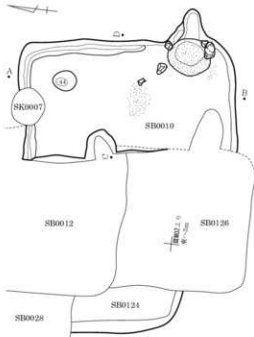

- 1 黒褐色(10YR3/2) ㊦, しまり強, 褐色強, 腐作の影響を受ける。
- 2 20~30mm炭化物・灰層状に混, 黒色強。
- 3 黒褐色(10YR2/3) ㊦, 粘性なし, 10mm以下軽石・砂粒混。
- 4 黒褐色(10YR3/2) ㊦, 5mm混・砂粒混。
- 5 黒褐色(10YR3/2) ㊦, 焼土・アモツ混, ㊦' 上部積落土か。
- 6 褐色(10YR4/6) ㊦, 灰層混。
- 7 黒褐色(10YR3/2) ㊦, 焼土・アモツ・炭化物・灰・アモツ混。
- 8 黒褐色(10YR3/2) ㊦, しまり弱, IV層土・アモツ多混。
- 9 黒色(10YR2/1) ㊦, しまり弱, 炭化物多混, 黒色強, 腐方理土。
- 10 黒褐色(10YR2/3) ㊦, IV層土粒多混, ㊦' 腐方理土。

SB0012



SB0012 完掘状況 (南より)

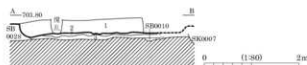

- 1 黒褐色(10YR2/3) 粘性ややあり, しまりなし, 軽石・砂・IV層土粒混。
- 2 黄褐色(10YR5/8) 砂多混, 粘床。
- 3 黒褐色(10YR2/2) 粘性ややあり, しまりなし, 砂少量, 腐方理土。

SB0013

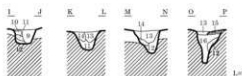
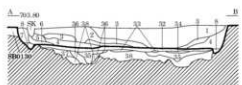
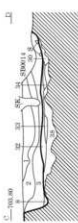
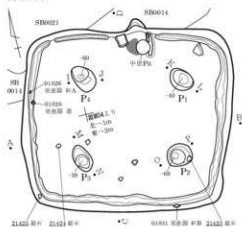

0 1000 2000 3000 4000
 1:300 2m

カマド図

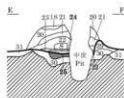
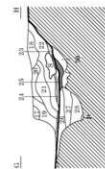
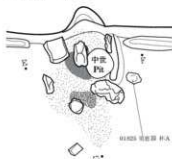

0 1000 2000 3000 4000
 1:400 1m

- 1 黒褐色 (10YR2/2)
粘性弱, しまりあり, IV層土^ア少^ク混, 下面に炭化物混。
- 2 黒褐色 (10YR2/2)
粘性弱, しまりあり, IV層土^ア少^ク混, 炭化物微混。
- 3 黒褐色 (10YR3/3)
粘性弱, しまりあり, IV層土^ア混多混。
- 4 黒褐色 (10YR2/2)
粘性弱, しまりあり, IV層土^ア混多混。
- 5 暗褐色 (7.5YR3/3)
粘性弱, しまりあり, 軽石混, やや暗色。
- 6 黒色 (10YR2/1)
粘性弱, しまりあり, 炭化物微混。
- 7 黒色 (10YR2/1)
粘性弱, しまりあり, 暗色。
- 8 黒色 (10YR2/1)
粘性弱, しまりやや弱, 部分的にIV層土^ア少^ク多混。
- 9 黒褐色 (10YR2/2)
粘性・しまりやや弱, 炭化物微混。
- 10 黒褐色 (10YR2/3)
しまりやや強, IV層土^ア混・炭化物微混。
- 11 黒褐色 (10YR2/2)
粘性やや弱, しまり強, IV層土^ア少^ク混・炭化物微混。
- 12 褐色 (7.5YR4/3)
粘性やや弱, しまり強, IV層土^ア少^ク混主体, 黒褐色土混。
- 13 黒褐色 (10YR2/2)
粘性・しまりやや弱。
- 14 黒褐色 (10YR2/3)
粘性やや弱, しまりあり, IV層土^ア少^ク混。
- 15 黒褐色土^ア少^ク・IV層土^ア混混在, しまり強, 粘床。
- 16 黒褐色 (10YR2/3)
粘性弱, しまり弱, IV層土^ア少^ク混。
- 17 黄褐色 (5Y4/1)
粘性・しまり強, 黒褐色土^ア少^ク混。
- 18 褐色 (10YR4/4)
粘性弱, しまり強, IV層土^ア少^ク多混。
- 19 黒褐色 (10YR3/2)
粘性弱, しまりあり, IV層土^ア混, 炭化物微混。
- 20 黒褐色 (10YR2/2)
粘性弱, しまりあり, 粗砂子混, やや暗色。
- 21 褐色 (10YR4/4)
粘性弱, しまり強, 黒褐色土^ア混。
- 22 黒褐色 (10YR3/2)
粘土^ア少^ク混。
- 23 黒色 (10YR2/1)
炭化物微・粘土^ア混。
- 24 にぶい黄褐色 (10YR5/3)
粘性やや弱, しまりあり, 細粒で火床を覆うように堆積。
- 25 赤褐色 (2.5YR4/6)
火床。
- 26 にぶい黄褐色 (10YR5/4)
粘性弱, しまり強, 黒色土^ア少^ク混, 粘床。
- 27 黒色 (10YR2/1)
粘性・しまりあり, 黒色粘質土^ア少^ク混主体。
- 28 にぶい黄褐色 (10YR5/3)
しまりやや弱, にぶい黄褐色粘質土・黒色粘質土混。
- 29 黒色 (10YR2/1)
粘性あり, しまりやや強, 黒褐色土^ア混, 土^ア少^ク混。
- 30 黒褐色 (10YR2/2)
しまりやや弱, IV層土^ア少^ク混。
- 31 にぶい黄褐色 (10YR4/3)
しまり強, 赤色土^ア少^ク混, 権方埋土。
- 32 褐色 (10YR4/4)
しまり強, 黒色土混。
- 33 黒色 (10YR2/1)
粘性ややあり, しまりあり, IV層土^ア少^ク混。
- 34 灰褐色 (7.5YR4/2)
しまりやや強, IV層土^ア少^ク多混。
- 35 褐色土^ア少^ク・黒褐色土^ア少^ク混混在, しまりあり。
- 36 黒色 (10YR2/1)
IV層土^ア少^ク混。
- 37 褐色土^ア少^ク・黒褐色土^ア少^ク混混在。
- 38 黒褐色 (10YR3/2)
IV層土^ア少^ク多混。

図版 142 古墳時代～古代の遺構 (5) - 竪穴住居跡 -

SB0014-0021

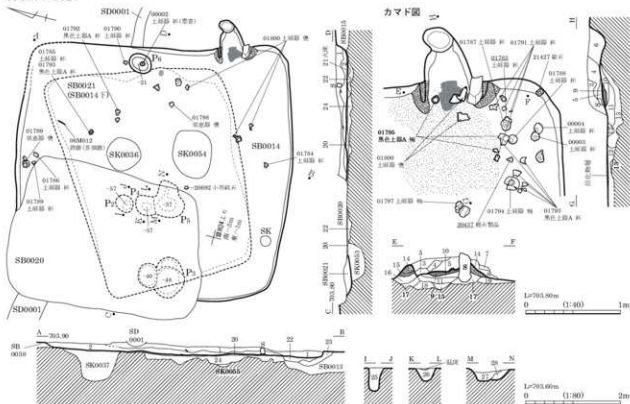

- | | | | |
|--------------------|-----------------------------|---------------------|-------------------------------------|
| 1 黒褐色 (10YR2/2) | 粘性弱, しまりやや弱, 炭化物粒多量。 | 16 黒褐色 (10YR2/2) | しまり強, 粘性ややあり, 焼土粒少量。 |
| 2 黒褐色 (10YR2/2) | IV層土? 少な少, やや暗色。 | 17 黒色 (10YR2/1) | 粘性弱, しまりやや弱。 |
| 3 黒褐色 (10YR2/3) | 粘性弱, しまりややあり, 焼土粒微量。 | 18 暗褐色 (10YK3/3) | IV層土? 少な少, 炭化物粒量。 |
| 4 暗褐色 (10YK3/3) | 粘性ややあり, しまりあり, 焼土粒多量。 | 19 暗褐色 (10YK3/3) | しまりやや強, IV層土粒量。 |
| 5 暗褐色 (10YK3/3) | 粘性ややあり, しまりあり, 焼土粒多量。 | 20 黄褐色土 | しまりやや強。 |
| 6 黒褐色 (10YR2/3) | 粘性弱, しまりややあり, 焼土粒微量。 | 21 | 黒褐色土混, 粘性ややあり, しまり極強, 灰床, SB0021灰床。 |
| 7 に近い黄褐色 (10YR4/3) | IV層土粒多量。 | 22 黒褐色 (10YR2/3) | 粘性やや弱, しまりやや強, IV層土? 少な少。 |
| 8 暗褐色 (10YK3/3) | | 23 黒褐色 (10YR2/2) | やや明色。 |
| 9 暗褐色 (5YR4/6) | 粘性やや弱, しまりあり, 灰床。 | 24 | SB0014-SB0021掘方埋土。 |
| 10 暗褐色 (10YK3/3) | 焼土粒多量。 | 25 黒褐色 (10YR2/2) | 粘性あり, しまり弱, 炭化物粒微量。 |
| 11 黒褐色 (10YR2/2) | 粘性・しまりやや弱, 炭化物粒多量, 焼土粒量。 | 26 暗褐色 (10YK3/3) | しまりあり, 10mm IV層土? 少な少。 |
| 12 黒褐色 (10YR2/3) | しまりややあり, 炭化物粒多量。 | 27 | 黒褐色土・に近い黄褐色土混在, しまりやや弱。 |
| 13 黒褐色 (10YR2/2) | しまりあり, IV層土? 少な少。 | 28 に近い黄褐色 (10YR4/3) | 黒褐色土粒多量, IV層土? 少な少。 |
| 14 黒褐色 (10YR2/2) | しまり強, 粘性ややあり, 30? 軸構筋材, 明色。 | | |
| 15 黒褐色 (10YR2/2) | 黒褐色土粒多量, 30? 軸構筋材。 | | |

SB0018

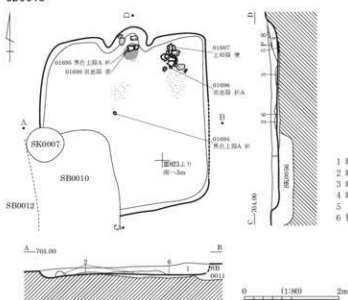

- | | |
|-----------------|---------------------------|
| 1 暗褐色 (10YK3/4) | 粘性ややあり, しまり強, 軽石・砂・IV層土混。 |
| 2 暗褐色 (10YK3/4) | IV層土混。 |
| 3 暗褐色 (10YK3/4) | しまり弱, IV層土混。 |
| 4 暗褐色 (10YK3/4) | しまり弱, 軽石・砂粒少量, 焼土微量。 |
| 5 | 灰床。 |
| 6 褐色 (10YR4/4) | 30?, IV層土混, 掘方埋土。 |

SB0016

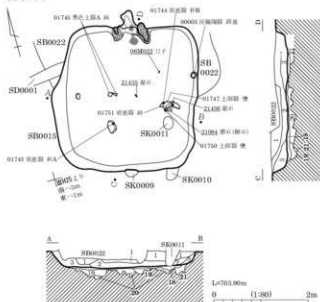

- 1 暗褐色 (10YR3/3) 粘性・しまりなし、5~15mm軽石・褐色土混。
- 2 黒褐色 (10YR2/2) 粘性・しまりなし、5~10mm軽石混。
- 3 暗褐色 (10YR3/3) 5~10mm軽石に多い黄褐色土P++7混。
- 4 暗褐色 (10YR3/4) 粘性ややあり、しまりなし、5~15mm軽石・黒褐色土混。
- 5 黒褐色 (10YR2/2) 粘性強、しまりなし。
- 6 黒色 (10YR2/1) 粘性強。
- 7 灰化物質。
- 8 火灰。
- 9 黒褐色 (10YR3/2) しまり強、10mm黒色土粒・5~10mm焼土粒混。
- 10 明黄褐色 (10YR6/8) 粘性・しまりなし、黒褐色土P++7混。

カマド図

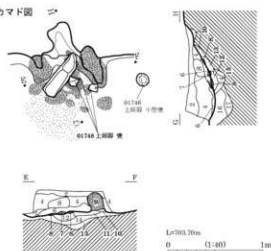

- 11 黒色 (10YR2/1) 粘性ややあり、しまりなし。
- 12 赤褐色 (5YR4/6) 粘性ややあり、しまりなし。
- 13 黄褐色 (10YR5/6) 粘性ややあり。
- 14 黒褐色 (10YR2/2) 粘性・しまりなし。
- 15 にぶい黄褐色 (10YR5/4) 粘性・しまりなし。
- 16 黒褐色 (10YR3/2) 粘性ややあり、しまりなし、褐色土混。
- 17 褐色 (10YR4/4) 粘性ややあり、しまりなし、黒褐色土混。
- 18 黒褐色 (10YR3/2) 粘性なし、しまり強。
- 19 暗褐色 (10YR3/4) 粘性・しまりなし。
- 20 暗褐色 (10YR3/4) 粘性ややあり、しまりなし、にぶい黄褐色土混。
- 21 暗褐色 (10YR3/4) 粘性ややあり、しまりなし、にぶい黄褐色土P++7混。

SB0020

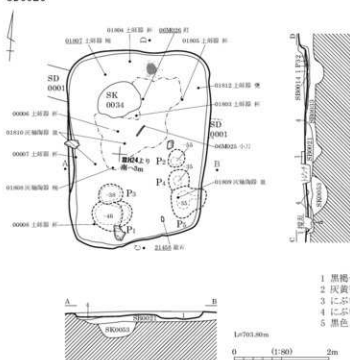

SB0020 遺物出土状況 (南より)

- 1 黒褐色 (10YR2/2) 粘性強、しまりやや強、IV層土粒微混。
- 2 灰黄褐色 (10YR5/2) しまりあり、灰層。
- 3 にぶい赤褐色 (5YR4/4) しまりあり、焼土層。
- 4 にぶい赤褐色 (5YR4/4) しまりやや強、IV層土P++7混。
- 5 黒色 (10YR2/1) 粘性・しまりやや強、50mm前後IV層土P++7混。

図版 144 古墳時代～古代の遺構 (7) - 竪穴住居跡 -

SB0022

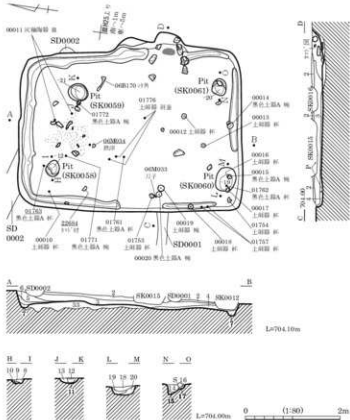

- 1 黄褐色 (10YR5/6) 粘性・しまりなし、5~10mm軽石混、しまりややあり。
- 2 暗褐色 (10YR3/3)
- 3 にぶい黄褐色 (10YR4/3) 粘性あり、しまりややあり、3~5mm軽石混、しまり弱。
- 4 黒褐色 (10YR2/2) 粘性あり、しまりややあり、しまり弱。
- 5 暗褐色 (10YR3/3) 暗褐色土ゾツ少混、褐色土混。
- 6 暗褐色 (10YR3/4) 粘性ややあり、しまりなし、3~5mm軽石混。
- 7 暗褐色 (10YR3/3)
- 8 暗褐色 (10YR3/3) 粘性ややあり、しまりなし、3~5mm軽石混。
- 9 にぶい黄褐色 (10YR4/3) 粘性ややあり、しまりなし、3~5mm軽石混。
- 10 黄褐色 (10YR5/6) 粘性ややあり、しまりなし、3~5mm軽石混。
- 11 明黄褐色 (10YR6/6) 粘性ややあり、しまりなし、3~5mm軽石混。
- 12 黒褐色 (10YR3/2) 粘性ややあり、しまりなし、3~5mm軽石・内層土ゾツ少混、粘性ややあり、しまりなし、3~5mm軽石混。
- 13 黒褐色 (10YR2/3) 粘性ややあり、しまりなし、3~5mm軽石混。
- 14 暗褐色 (10YR3/3) 粘性ややあり、しまりなし、3~5mm軽石混。
- 15 褐色 (10YR4/4) 粘性・しまりなし。
- 16 明黄褐色 (10YR7/6) 粘性ややあり、しまりなし、3~5mm軽石混。
- 17 暗褐色 (10YR3/3) 粘性ややあり、しまりなし、3~5mm軽石混。
- 18 暗褐色 (10YR3/3) 粘性ややあり、しまりなし、3~5mm軽石混。
- 19 黒褐色 (10YR2/3) 粘性ややあり、しまりなし、にぶい黄褐色土混。
- 20 暗褐色 (10YR2/3) 粘性・しまりなし。
- 21 暗褐色 (10YR3/3) 粘性・しまりなし。
- 22 黄褐色 (10YR5/6) 粘性・しまりなし。
- 23 褐色 (10YR4/4) 赤褐色土ゾツ少混。
- 24 暗褐色 (10YR2/3) 粘性・しまりなし。
- 25 にぶい黄褐色 (10YR5/4) 粘性ややあり、しまりなし、穴混。
- 26 暗褐色 (10YR3/4) IV層土ゾツ少・炭化物混。
- 27 暗褐色 (10YR3/3) 粘性ややあり、しまりなし、炭化物混。
- 28 黒色 (10YR1.7/1)
- 29 暗褐色 (10YR3/4) 粘性・しまりなし。
- 30 褐色 (10YR4/4)
- 31 褐色 (10YR4/4) IV層土ゾツ少・5mm炭化物混。
- 32 にぶい黄褐色 (10YR4/3) 粘性ややあり、しまりなし。
- 33 褐色 (10YR4/6) 粘性ややあり、しまりなし。

カマド図

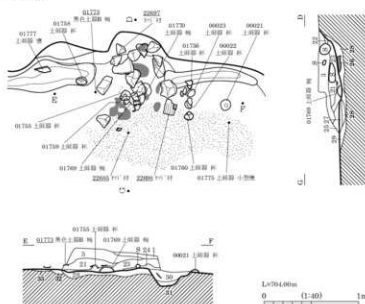

SB0022 カマド 遺物出土状況 (西より)

SB0023

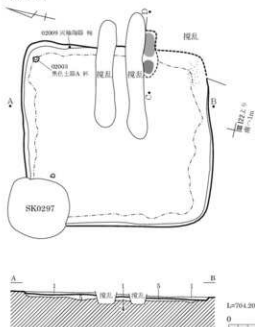

- 1 黒褐色(7.5YR3/1) ㊦質土、粘性弱、しまりあり、砂多量、IV層土粒混。
- 2 明赤褐色(2.5YR5/6) ㊦質土、しまり強、灰混、被熱強、火床。
- 3 暗赤灰色(2.5YR3/1) ㊦質土、粘性ややあり、しまりなし、焼土粒多混。
- 4 黒褐色(5YR3/1) ㊦質土、粘性あり、しまりややあり、焼土粒・炭化物粒混。
- 5 黒灰色(10YR4/1) ㊦質土、粘性あり、しまり極強、軽石・砂混混、貼床。

SB0028

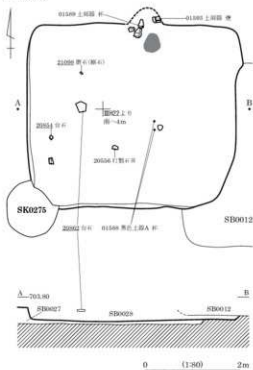

SB0029

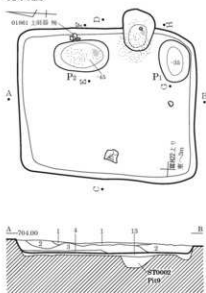

- 1 黒褐色(10YR2/3) 炭化物片多混、IV層土粒混。
- 2 黒褐色(10YR2/3) 炭化物片多混、IV層土粒混。
- 3 黒褐色(10YR2/3) 炭化物片多混、IV層土粒混。
- 4 黄褐色 IV層土主体。
- 5 黄褐色 IV層土主体。
- 6 黒褐色(10YR2/3) ㊦質土、炭化物片多混、小礫・砂粒混。

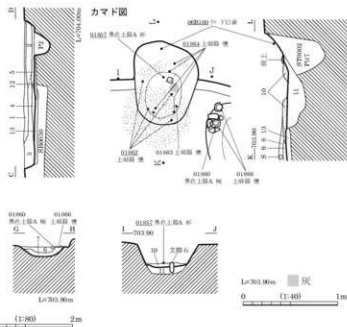

- 7 暗褐色(10YR3/4) ㊦質土、IV層土粒・砂多混、第I種土または懸方埋土。
- 8 明黄褐色(10YR6/6) 粘性なし、IV層土主体、人為的な埴埴、埴埴構材崩落土か。
- 9 黒褐色(10YR2/2) 粘性ややあり、しまり強、床直上、IV層土粒微混。
- 10 黒色(10YR1.7/1) 粘性ややあり、しまり強、炭化物片・炭化物粒多混。
- 11 暗褐色(10YR3/3) 粘性ややあり、しまり強、IV層土多混、小礫混、埴埴埋方埋土。
- 12 暗褐色(10YR3/3) 堅固な貼床。
- 13 黒褐色(10YR2/3) ㊦質土、しまり強、軽石・砂粒・IV層土粒微混、懸方埋土。

SB0031-0201

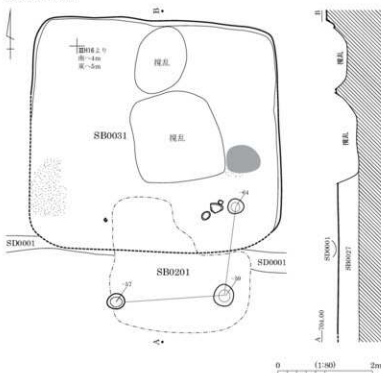

SB0031 完掘状況 (西より)

SB0034-0040

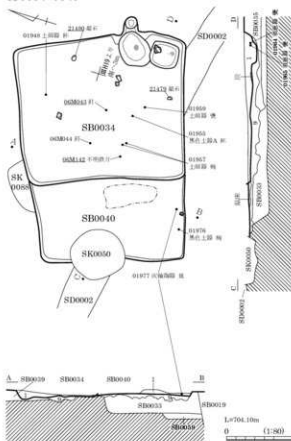

カマド図

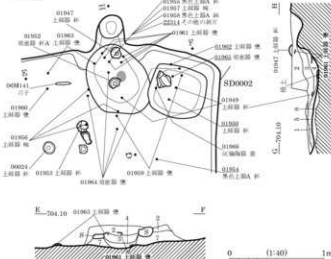

- 1 黒褐色(10YR2/3) 粘性弱、しまりややあり、SB0033より粒子粗、炭化物粒微混。
- 2 黒褐色(10YR3/2) 粘性なし、しまりややあり、炭化物粒混。
- 3 暗褐色(10YR3/3) 粘性ややあり、しまりあり、炭化物粒・焼土粒・灰少量。
- 4 黒褐色(10YR3/1) 粘性ややあり、しまりあり、炭化物粒・焼土粒・灰混。
- 5 黒色(10YR1.7/1) 炭化物粒・灰多混。
- 6 赤褐色(5YR4/6) 焼土ノリ多混。
- 7 黒褐色(10YR2/2) しまりあり、やや暗色。
- 8 黒褐色(10YR3/2) 軟生住居埋土主体、黒色土混。
- 9 黒色(10YR2/1) 粘性弱、しまりややあり、炭化物粒混。

SB0038

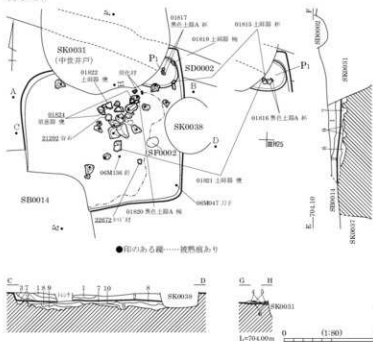

- 1 黒褐色 (10YR2/3) 粘性弱, しまりややあり, 粘性弱, しまりややあり。
- 2 黒褐色 (10YR2/2) IV層土较多混, 炭化物粒混。
- 3 にぶい黄褐色 (10YR4/3) 粘性やや弱, しまりあり, IV層土?主体, 黒褐色土混。
- 4 黒褐色 (10YR3/2) 粘性弱, しまりあり, 炭化物粒混。
- 5 にぶい赤褐色 (5YR4/4) 焼土。
- 6 黒色 (10YR1.7/1) 炭化物混。
- 7 しまり強, IV層土主体, 駄床, しまり強, 黒褐色土?主体, IV層土?主体。
- 8 しまりやや強, IV層土?主体, 黒褐色土少混。
- 9 黒褐色土少混。
- 10 SB0015埋土を覆った層。

SB0039-0054

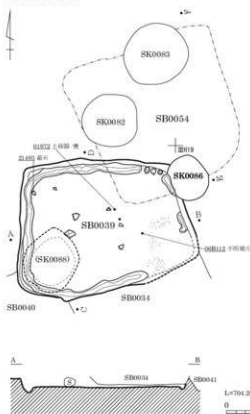

- 1 黒褐色 (10YR3/2) 黄褐色土細粒混。
- 2 黒褐色 (10YR2/3) 黄褐色?多混, やや暗色。
- 3 黒褐色 (10YR2/2) 黄褐色土少混, 暗色。
- 4 黒褐色土・IV層土?主体混, しまりやや強, 腐方埋土。
- 5 褐色 (7.5YR4/6) IV層土?多混, 黒褐色土粒混, 腐方埋土。

SB0042

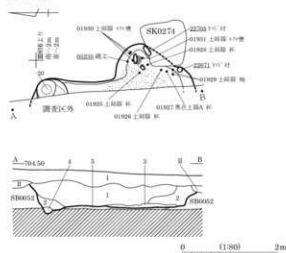

- 1 黒褐色 (10YR2/3) 粘性・しまり弱。
- 2 黒褐色 (10YR2/3) 粘性・しまり弱, IV層土粒・砂粒多混。
- 3 黒褐色 (10YR2/2) 粘性・しまり弱, 炭化物・煤の影響で黒味強。
- 4 暗褐色 (10YR3/4) 粘性・しまり弱, IV層土?主体混。
- 5 駄床。

図版 148 古墳時代～古代の遺構 (11) - 竪穴住居跡 -

SB0043-0135

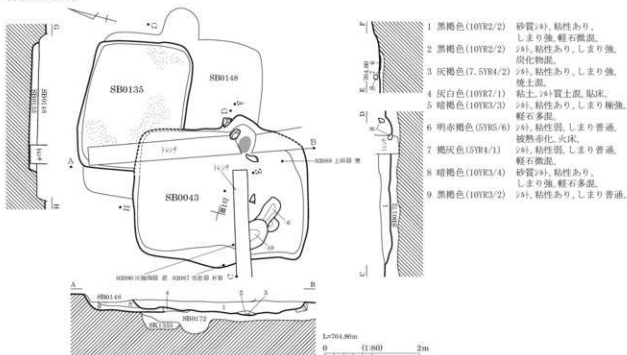

SB0050-0159-0160

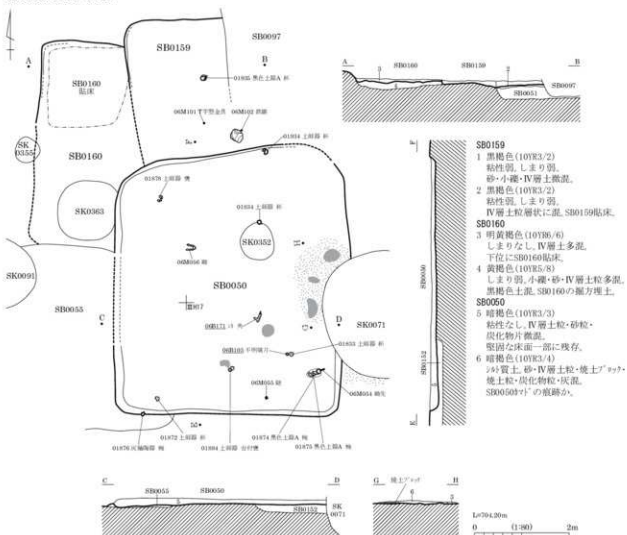

SB0051

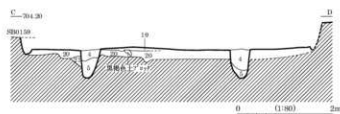
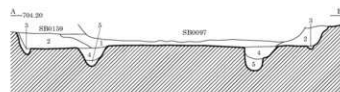
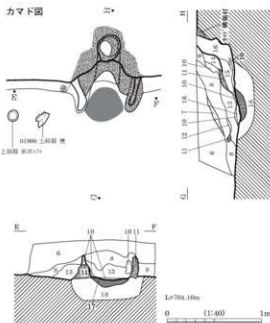
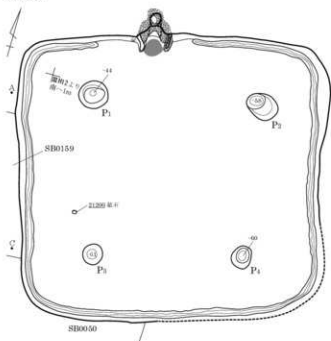

- 1 黒褐色 (10YR2/2) 粘りややあり、しまりなし、砂・小礫・IV層土粒混。
- 2 黒褐色 (10YR2/2) 粘りややあり、しまりなし、小礫・IV層土粒やや多混。
- 3 暗褐色 (10YR3/3) 粘り、IV層土粒多混。
- 4 暗褐色 (10YR3/4) 粘り、しまりなし。
- 5 暗褐色 (10YR3/4) 粘り、しまりなし、IV層土粒・IV層土?や10%・砂粒2%混。
- 6 黒褐色 (10YR2/2) 粘り、しまりなし、砂・軽石・IV層土粒微混。
- 7 黒褐色 (10YR2/2) 粘り、しまりなし、炭化物混。
- 8 黒褐色 (10YR2/3) 粘りややあり、黄褐色砂質土混、3?1層落ち。
- 9 暗褐色 (10YR3/3) 粘り、しまりなし、砂少量、やや赤色。
- 10 に5%・黄褐色 (10YR7/4) 砂質?粘り、軽石多混。

- 11 赤褐色 (5YR4/8) 粘りあり、しまり強、炭化した3?1?構築材。
- 12 黒色 (10YR2/1) 粘りややあり、砂・軽土?や混。
- 13 黒褐色 (10YR2/3) 砂質土、粘りややあり、3?1?層落ち土混。
- 14 褐色 (7.5YR4/4) 粘りややあり、しまりなし、やや赤色。
- 15 褐色 (10YR4/6) 粘りあり、しまりなし、硬土粒?や多混。
- 16 褐色 (10YR4/6) 粘り弱、しまりなし、10-11層土?や主体、炭化赤化やや強、燻道埋土。

- 17 暗赤褐色 (5YR3/6) 粘りなし、砂・小礫多混。
- 18 黒褐色 (10YR2/3) 粘りややあり、しまりなし、砂多混、3?1?層方土。
- 19 暗褐色 (7.5YR5/8) 粘りなし、IV層土主体、貼床。
- 20 暗褐色 (10YR3/4) 砂質土、IV層土混。
- 21 暗褐色 (10YR3/4) 砂質土、IV層土少量、3?1?3層方土。



SB0051 カマド崩落土検出状況 (南より)



SB0051 カマド燻道部 (北より)

図版 150 古墳時代～古代の遺構 (13) - 竪穴住居跡 -

SB0053

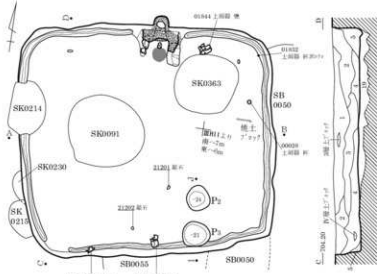

- 1 暗褐色(10YR3/4) 粘性弱、しまりなし、
軽石・砂・IV層土・ブロッ少混、
炭化物混混。
- 2 褐色(10YR4/4)
- 3 暗褐色(10YR3/3)
- 4 暗褐色(10YR3/4)
- 5 暗褐色(10YR3/4)
- 6 暗褐色(10YR3/4) 粘性弱、しまりなし、
小礫・砂・IV層土・炭化物片混。
- 7 黒色(10YR2/1) 粘性・しまり弱、炭化物片混、
小礫・砂混混。
- 8 暗褐色(10YR3/4)
- 9 暗褐色(10YR3/4)
- 10 暗褐色(10YR3/4)
- 11 褐色(7.5YR4/6)
- 12 明赤褐色(5YR5/8)
- 13 暗褐色(10YR3/4)
- 14 に高い赤褐色(5YR4/3) 被熱したたけ、腐炭材、
粘土・砂・腐炭材。
- 15 灰褐色(5YR5/2) しまりなし、灰層、
被熱したたけ、腐炭材。
- 16 に高い赤褐色(5YR4/3) 砂質土、しまりあり、灰床。
- 17 黒褐色(10YR2/2) 砂質土、粘性・しまりややあり、
砂・焼土・炭化物片混。
- 18 黒褐色(10YR2/2) 砂質土、軽石・砂・IV層土・
炭化物片混、掘方埋土、
砂質土、しまりなし、
上面は貼床状。
- 19 褐色(10YR4/4)

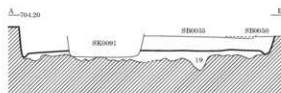

0 (1:80) 2m

カマド図

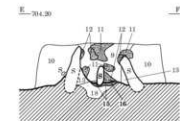
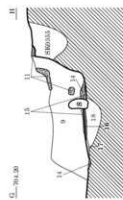
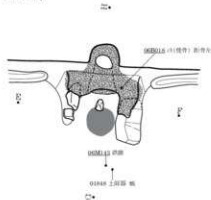

0 (1:80) 1m



SB0053 カマド 完掘状況 (南より)



SB0053 カマド 完掘状況 (東より)

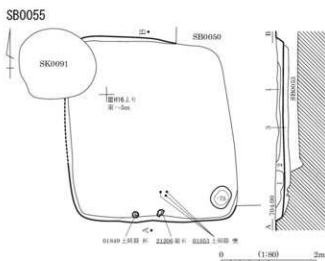

- 1 暗褐色(10YR3/4) ㊦粘・粘・しまり弱。
- 2 黒褐色(10YR2/3) ㊦粘・小礫・IV層土粒混。
- 3 褐色(10YR4/4) ㊦粘・粘・しまり弱。
- IV層土粒やや多混。IV層土?㊦7混。

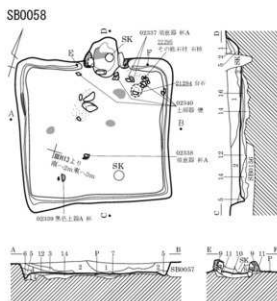

- SB0058**
- 1 黒褐色(10YR2/2) 粘・粘・しまり弱。部分的に炭化物粒混。
 - 2 黒褐色(10YR2/2) 軽石・IV層土粒多混。明色。
 - 3 黒褐色(10YR2/2) 炭化物粒多混。
 - 4 黒褐色(10YR2/2) IV層土粒混。明色。
 - 5 黒色(10YR2/1) 黒色土多混。
 - 6 暗褐色(10YR3/3) 黄褐色土粒多混。
 - 7 焼土。
 - 8 黒褐色(10YR3/2) 炭化物粒・焼土粒混。
 - 9 にぶい赤褐色(2.5YR4/3) 粘性ややあり。しまり強。㊦'構築材。
 - 10 黒褐色(10YR3) 黒褐色焼土粒・炭化物粒混。
 - 11 黒褐色(10YR3) しまり弱。炭化物粒少混。
 - 12 暗褐色 粘性弱。しまりあり。
 - 13 黒褐色 黄褐色土?㊦'・焼土粒・炭化物粒多混。
 - 14 黒褐色 粘性弱。しまりあり。炭化物粒混。

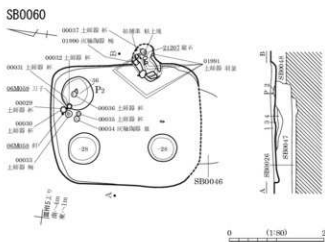

- SB0060**
- 1 黒色(10YR2/1) 粘性あり。しまりややあり。
 - 2 黒色(10YR1.5/1) 粘性なし。しまり強。黒褐色土混。
 - 3 灰黄褐色(10YR4/2) 粘性なし。しまり強。3~5mm軽石混。
 - 4 黒褐色(10YR3/2) 粘性・しまりなし。3~10mm軽石混。

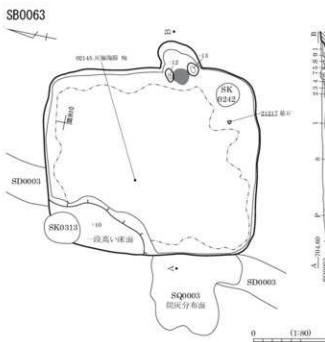

カマド遺物出土状況

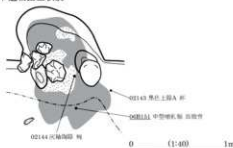

- 1 灰黄褐色(10YR4/2) ㊦粘・粘性ややあり。しまり普通。軽石混。㊦'㊦'抽構築材少混。赤土土層小片多混。
- 2 にぶい褐色(7.5YR6/3) ㊦粘・粘性・しまりあり。焼土。
- 3 黒褐色(10YR2/1) ㊦粘・粘性・しまり弱。灰多混。
- 4 暗灰色(10YR3/1) 灰混。
- 5 暗灰色(10YR4/1) 灰?㊦粘混。
- 6 にぶい褐色(7.5YR6/4) ㊦粘・粘性・しまりあり。焼土混。㊦'崩落土か。
- 7 褐色(5YR6/8) 火床。被熱燻。
- 8 灰黄褐色(10YR4/2) ㊦粘・しまり強。黄褐色㊦粘混。軽石。
- 9 暗灰色(7.5YR6/1) ㊦粘・粘性・しまりなし。灰少混。

SB0068

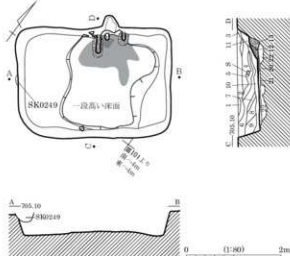

- 1 黒褐色 (10YR3/2) 粘性強, 粘性あり, しまり普通, 軽石多量。
- 2 にぶい黄褐色 (10YR5/4) 粘性強, 粘性ややあり, しまり弱, 黄褐色砂質土多量。
- 3 黒褐色 (10YR3/1) 腐泥。
- 4 暗灰色 (10YR4/1) 粘性強, 粘性あり, しまり弱, 暗褐色土, 黄褐色土混。
- 5 黒褐色 (10YR3/1) 腐泥。
- 6 黄褐色 (10YR5/6) 粘性強, 粘性強, IV層土層状に混。
- 7 黒褐色 (10YR3/1) 粘性強, 粘性あり, IV層土小アソット少量。
- 8 暗灰色 (10YR4/1) 粘性強, 粘性あり, IV層土粘・褐色土混。
- 9 灰黄褐色 (10YR5/2) 粘性強, 粘性あり, IV層土混。
- 10 黒褐色 (10YR3/1) 粘性強, 粘性あり。
- 11 黒褐色 (10YR3/1) 粘性強, 粘性あり, IV層土アソット・焼土粘混。
- 12 にぶい黄褐色 (10YR5/3) 粘性強, 粘性あり, しまり弱, IV層土アソット混, アソット構層材。

カマド図

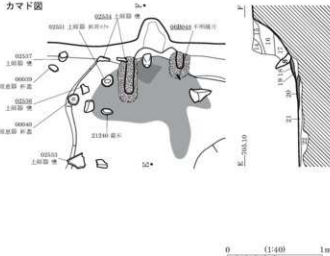

- 13 黄褐色 (10YR5/6) 粘性強, アソット・焼土構層材, 焼土アソット主体, アソット土が強く焼熟, 粘性強, 粘性あり, しまり強, 灰(燻)多量, 軽石少混。
- 14 灰褐色 (5YR5/2) 粘性強, 粘性あり, しまり強, 灰(燻)多量, 軽石少混。
- 15 黒褐色 (7.5YR3/1) 腐泥。
- 16 黒色 (7.5YR2/1) 粘性強, 粘性あり, しまり強, 煤多量, 黒煤帯びる。
- 17 暗灰色 (7.5YR5/1) 灰・アソット混在, 粘性・しまり弱, アソット・焼熟赤化, 上位の火床, 灰層。
- 18 赤褐色 (5YR4/6) 灰層。
- 19 暗灰色 (5YR6/1) 灰層赤化, 火床か。
- 20 暗赤褐色 (5YR5/6) 粘性強, 粘性あり, しまり強, IV層土・黒色土混, 粘床。
- 21 黒褐色 (10YR3/1) 粘性強, 粘性あり, しまり強, IV層土・褐色土アソット混, 顔方埋土。
- 22 黒褐色 (5YR2/1) 粘性強, 粘性あり, しまり強, IV層土アソット混, アソット構層材。

SB0070

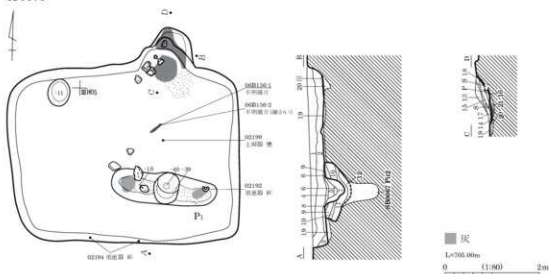

- 1 黒褐色 (10YR3/2) 粘性強, 粘性あり, しまり強, 軽石混。
- 2 黒褐色 (10YR2/3) 粘性強, 粘性やや弱, しまり強, 軽石多量。
- 3 暗褐色 (10YR3/3) 砂質粘性強, 粘性やや弱, しまり強, 軽石多量混。
- 4 にぶい黄褐色 (10YR4/3) 粘性強, 粘性あり, しまり強, 粘床。
- 5 暗褐色 (10YR3/3) 粘性強, 粘性あり, しまり弱, 炭化物・灰混。
- 6 暗灰色 (10YR5/1) 灰・炭化物混, 灰が上, 炭化物が下, 厚く堆積, 砂質粘性強, 粘性弱, しまりやや弱, IV層土主体, 埋土か。
- 7 褐色 (10YR4/6) 粘性強, 粘性あり, しまり強, 粘床。
- 8 褐色 (10YR4/4) 粘性強, 粘性あり, しまり強, 粘床。
- 9 灰黄褐色 (10YR4/2) 粘性強, 粘性あり, しまり強。
- 10 褐色 (10YR4/4) 粘性強, 粘性あり, しまり強, IV層土埋めている。
- 11 黒褐色 (10YR3/2) 粘性強, 粘性あり, しまり強。
- 12 灰褐色 (7.5YR5/2) 粘性強, 粘性あり, しまり強。
- 13 にぶい黄褐色 (10YR4/3) 粘性強, 粘性あり, しまり普通, 軽石少混。
- 14 灰黄褐色 (10YR4/2) 粘性強, 粘性あり, しまり普通, 焼土・炭化物混。
- 15 灰黄褐色 (10YR5/2) 砂質粘性強, 粘性ややあり, しまり強, 粘床, 粘性土混に混。
- 16 暗灰色 (10YR4/1) 粘性強, 粘性あり, しまり弱, 焼土片混。
- 17 明赤褐色 (5YR5/6) 粘性強, 粘性あり, しまり弱, 焼土片混。
- 18 黒褐色 (10YR3/1) 粘性強, 粘性あり, しまり強, 煤道立上り, アソット赤化・黒化する, 煤道立上り。
- 19 にぶい黄褐色 (10YR4/3) 粘性強, 粘性あり, しまり強, 粘床。
- 20 灰褐色 (7.5YR4/2) 粘性強, 粘性あり, しまり強, 赤化。
- 21 灰黄褐色 (10YR4/2) 粘性強, 粘性あり, しまり強, 焼土・炭化物混。

SB0073-0157-0164 (1)

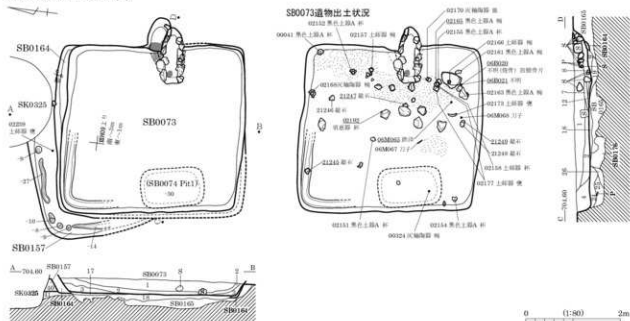

SB0073
カマド天井部出土状況

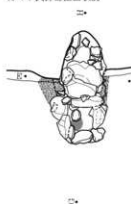

SB0073
カマド上面遺物出土状況

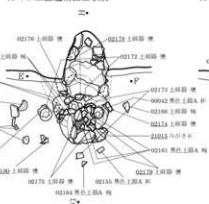

SB0073
カマド下面遺物出土状況

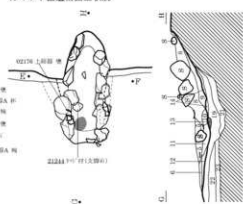

SB0164平面図

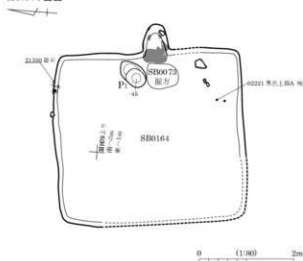

SB0164カマド図

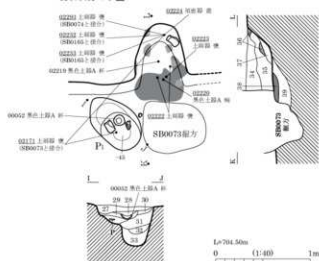

SB0073-0157-0164 (2)

SB0073

- 1 黒褐色 (10YR2/3) 粘性なし。しまりやや弱。炭化物粒微混。粘性なし。しまりやや弱。
- 2 黒褐色 (10YR2/2) 床面直上中心に炭化物粒混。
- 3 黒褐色 (10YR2/3) 粘性弱。しまりあり。炭化物粒微混。
- 4 黒褐色 (10YR2/2) 炭化物粒多混。暗色。
- 5 黒褐色 (10YR3/2) 粘性なし。しまりやや弱。粒子細。炭化物粒微混。
- 6 黒色 (10YR2/1) 炭粒多混。炭化物粒微混。
- 7 黒褐色 (10YR2/2) 粘性なし。しまりあり。炭化物・炭粒多混。
- 8 黒褐色 (10YR2/3) 炭化物粒多混。
- 9 黒色 (10YR2/1) 炭化物粒多混。炭化物片混。
- 10 雑種な炭多混。炭化物・炭粒多混。やや灰色帯びる。
- 11 灰白色～黄褐色 (10YR1, 7/1) 火床。
- 12 黒色 (10YR2/3) 炭粒微混。焼土粒微混。
- 13 粘性ややあり。しまりやや強。3ヶ所主体。3ヶ所 雑種構築材。
- 14 黒褐色 (10YR2/2) 灰色土粒。炭化物混。
- 15 黒褐色 (10YR3/1) 粘性なし。しまり強。黄褐色土がコア混。住居中央付近は削平した可能性あり。
- 16 黒褐色 (10YR3/2) 砂質土。粘性なし。しまりやや強。
- 17 黒褐色 (10YR2/3) 黒褐色土がコア・黄褐色土がコア多混。貼床。
- 18 黒褐色 (10YR2/3) 24～26層に類似。炭化物粒混。
- 19 黒褐色 (10YR2/3) しまり強。暗褐色土粒多混。

- 21 黒褐色 (10YR2/3) IV層土粒多混。炭化物粒混。
- 22 黒褐色 (10YR2/3) 24～26層に類似。わずかに灰色帯びる。
- 23 黒色 (10YR2/1) 黄色土がコア・黄褐色土がコア多混。
- 24 黒褐色 (10YR2/3) 炭化物粒微混。下位SB0074を破壊。
- 25 黒褐色 (10YR2/2) 10mm黄褐色土がコア混。
- 26 暗褐色 (10YR3/3) 黄褐色土粒・黄褐色土がコア混。明色。

SB0164

- 27 黒褐色 (10YR2/3) 粘性なし。しまり弱。焼土粒混。
- 28 黒色 (10YR1, 7/1) 粒子細。炭化物主体。炭混。
- 29 細かい黄褐色 (10YR5/3) 粒子細。灰主体。
- 30 黒褐色 (10YR3/2) しまりややあり。IV層土混。
- 31 黒褐色 (10YR2/3) 炭化物粒混。
- 32 黒色 (10YR1, 7/1) 粒子細。炭化物粒主体。
- 33 黒褐色 (10YR2/3) しまり弱。黄褐色土粒。炭化物微混。
- 34 黒褐色 (10YR2/3) 粘性なし。しまりややあり。炭化物粒少混。
- 35 黒褐色 (10YR2/2) 粘性なし。しまりややあり。

36

- 37 黒褐色 (10YR3/2) 炭化物粒・焼土粒主体。
- 38 赤褐色 (5YR4/6) 土層。
- 39 土層注記なし。

SB0157

- 40 黒褐色 (10YR3/2) やや明色。
- 41 黒褐色土がコア・黄褐色土がコア混在。掘方埋土。

SB0076 (0173)

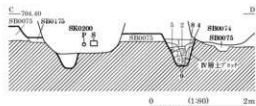
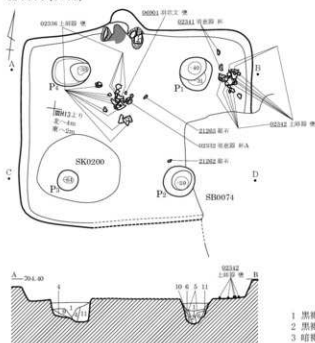

カマド図



図 3ヶ所 雑種構築材
0 1:200 1m

- 1 黒褐色 (10YR2/2) 粘性なし。しまりあり。軽石混。炭化物微混。
- 2 黒褐色 (10YR2/3) 下部ほど軽石多混。
- 3 暗褐色 (10YR3/3) 粘性・しまりなし。黒褐色土混。
- 4 黒褐色 (10YR2/2) 粘性・しまりなし。軽石・炭化物混。黄褐色土均一に混。
- 5 黒褐色 (10YR2/3)
- 6 黒褐色 (10YR2/2)
- 7 黒褐色 (10YR2/3) しまりなし。黄褐色土混。
- 8 黄褐色土粒多混。
- 9 暗褐色 (10YR3/3) 粘性弱。しまりあり。黄褐色土がコア多混。
- 10 黒褐色 (10YR2/3) 軽石混。
- 11 黒褐色 (10YR2/3) 粘性・しまりあり。粘質土がコア・黄褐色土がコア・黒褐色土混。
- 12 黒褐色 (10YR2/2) 粘性・しまりあり。
- 13 暗赤褐色 (5YR3/3) 粘性・しまりあり。黒褐色土・焼土主体。
- 14 黄褐色 (10YR5/6) 粘性・しまりあり。黄褐色土主体。
- 15 黒褐色 (10YR3/1) 粘性強。しまりあり。黒褐色土混。炭化物・焼土粒少混。
- 16 火床。

SB0074-0176

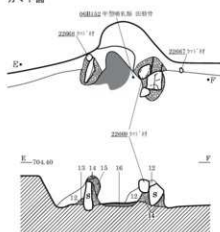
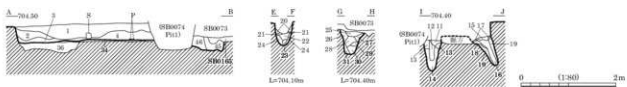
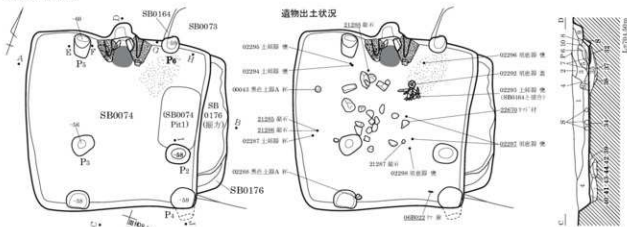

カマド遺物出土状況

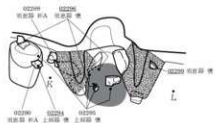

カマド竪方・芯材

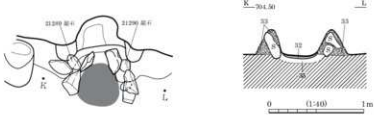

SB0074

- 1 黒褐色 (10YR2/2) 粘性なし、しまりやあり、軽石・黒色土アツツ混、炭化物粒微混。
- 2 黒褐色 (7.5YR3/2) 粘性なし、しまりあり、焼土粒多混。
- 3 黒褐色 (10YR3/1) 粘性弱、しまりあり、灰色土粒・炭化物粒微混。
- 4 黒褐色 (10YR2/2) 粘性なし、しまりやあり。
- 5 褐灰色 (10YR4/1) 粘性やあり、しまりあり、灰色土粒アツツ多混。
- 6 黒色 (10YR2/1) 粘性・しまりあり、黒色土アツツ・灰色土アツツ・焼土混。
- 7 土層注記なし。
- 8 黄褐色 (10YR5/6) 粘性なし、しまりあり、IV層土・黒褐色土混在。
- 9 黒褐色 (10YR3/1) 焼土粒混。
- 10 土層注記なし。
- 11 黄褐色 (10YR5/6) 粘性なし、しまりあり、IV層土主体、貼床の一部のみ。
- 12 暗褐色 (10YR3/3) 粘性弱、しまりあり、IV層土・黒褐色土混。
- 13 明黄褐色土・褐色土混在、粘性なし、しまりあり。
- 14 黒褐色 (10YR3/2) 粘性・しまりなし、IV層土アツツ混。
- 15 黒褐色 (10YR2/2) 粘性・しまりあり、IV層土大アツツ混。
- 16 黒褐色 (10YR2/2) 粘性あり、しまりなし、IV層土小アツツ混。
- 17 暗褐色 黒色土・IV層土混。
- 18 黒褐色 (10YR3/1) 粘性・しまりあり、アツツ多混、貼床状。
- 19 黒褐色 (10YR3/1) 粘性・しまりあり、IV層土主体、黒褐色土混。
- 20 黒褐色 (10YR2/2) 粘性・しまりあり、炭化物混。
- 21 黒褐色土・黄褐色土混在、粘性あり、しまり強。
- 22 黒褐色 (10YR2/2) 粘性・しまりあり、軽石混、IV層土アツツ少混。
- 23 黒褐色 (10YR2/2) 粘性強。

- 24 黄褐色 (10YR5/6) 粘性・しまりあり、IV層土アツツ主体。
- 25 黒褐色 (10YR2/2) 粘性・しまり強、軽石混。
- 26 黒褐色 (10YR3/2) 粘性あり、しまりなし。
- 27 暗褐色 (10YR3/3) 粘性あり、しまりなし。
- 28 黒褐色 (10YR2/2) 粘性あり、しまりなし、軽石・IV層土粒混、IV層土少混。
- 29 IV層土アツツ主体。
- 30 黒褐色 (10YR2/2) しまりあり、IV層土アツツ多混。
- 31 黄褐色 (10YR5/6) しまりあり、IV層土アツツ主体、黒褐色土少混、灰床。
- 32 3アツツ磚貼材。
- 33 黒色 (10YR1.7/1) 粘性・しまりあり、IV層土・黒色土層状に混、貼床。
- 34 黒褐色 (10YR3/1) 粘性強、しまりあり、炭化物・焼土混。
- 35 黒褐色 (10YR3/1) 粘性強、しまりあり、炭化物・焼土混。
- 36 層方埋土。
- 37 赤褐色 (2.5YR4/6)
- 38 暗褐色
- 39 黒褐色 (10YR2/2) 粘性なし、しまり極強、軽石・焼土少混、貼床。
- 40 明黄褐色 (10YR6/6) 粘性なし、しまりあり、軽石・焼土少混。
- 41 明黄褐色 (10YR6/6) 粘性・しまりあり、IV層土アツツ多混。
- 42 黒褐色 (10YR3/2) 粘性・しまりなし。
- 43 暗褐色 (10YR3/3) 粘性極強、しまりあり、IV層土アツツ混。
- 44 暗褐色 (10YR3/3) 粘性極強、しまりあり、IV層土アツツ少混。
- 45 暗褐色 (10YR3/3) IV層土粒多混。
- 46 黒褐色 (10YR2/2) 100mIV層土アツツ・炭化物粒混。

SB0078-0100 (1)

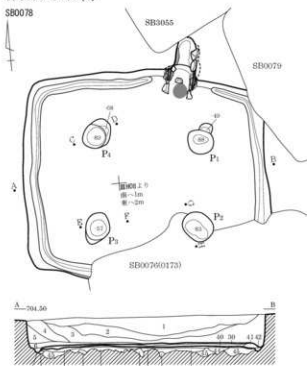

黒褐色土・IV層土P100



L=70.00m

SB0078遺物出土状況

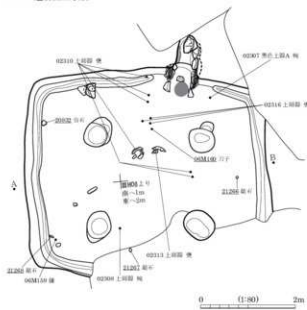

SB0078カマド図

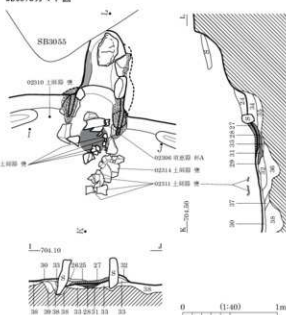

- | | |
|---------------------|----------------------------|
| 1 黒色 (10YR2/1) | 粘性なし, IV層土P100・炭化物粒微混 |
| 2 黒褐色 (10YR2/3) | 粘性なし, IV層土粒混, 炭化物粒微混 |
| 3 黒褐色 (10YR2/2) | 粘性なし, 炭化物粒微混, 硝色 |
| 4 黒褐色 (10YR3/2) | 粘性なし, 炭化物粒微混, 硝色 |
| 5 黒色 (10YR2/1) | 粘性やや弱, IV層土P100多混 |
| 6 暗褐色 (10YR2/3) | しまりやや強 |
| 7 黒褐色 (10YR2/2) | しまり弱 |
| 8 黒褐色 (10YR2/3) | しまり強, IV層土粒多混 |
| 9 | 土層注記なし |
| 10 黒色 (10YR2/1) | しまりやや弱あり, IV層土粒微混 |
| 11 | 土層注記なし |
| 12 黒褐色 (10YR3/1) | 粘性・しまりあり, IV層土P100多混 |
| 13 黒褐色 (10YR2/3) | 粘性なし, しまり強, IV層土粒混 |
| 14 黒褐色 (10YR2/2) | IV層土P100多混 |
| 15 にぶい褐色 (7.5YR5/3) | 粘性なし, しまり強 |
| 16 黒褐色 (10YR2/3) | 粘性なし, しまり強, IV層土粒微混 |
| 17 黒褐色 (10YR2/3) | 粘性なし, しまりやや弱, IV層土粒混 |
| 18 黒褐色 (10YR2/2) | 粘性なし, しまり強, IV層土粒多混 |
| 19 黒色 (10YR2/1) | 粘性弱, しまりあり |
| 20 黒褐色 (10YR2/2) | IV層土粒多混 |
| 21 黒褐色 (10YR2/2) | IV層土P100少混 |
| 22 黒褐色 (10YR2/3) | IV層土粒多混 |
| 23 黒褐色 (10YR2/2) | IV層土P100多混 |
| 24 | 焼土混 |
| 25 | 焼土P100多混 |
| 26 黒褐色 | |
| 27 | 灰層 |
| 28 | 火床 |
| 29 黒褐色 | |
| 30 | IV層土主体, SB0078貼床 |
| 31 | SB0100P100火床 |
| 32 | IV層土主体, 黒褐色土微混 |
| 33 黒褐色 (10YR2/3) | 焼土粒微混 |
| 34 黒褐色 (10YR2/3) | 焼土・炭化物粒微混 |
| 35 黒褐色 (10YR2/2) | 粘性あり |
| 36 | IV層土P100・黒褐色土主体, 黒褐色粘土・焼土混 |
| 37 黒色 | |
| 38 | IV層土P100多混, 硬方理土 |
| 39 黒褐色 (10YR2/3) | IV層土P100・黒色粘土混 |
| 40 黒色 (10YR2/1) | 粘性やや弱, しまりやや強, IV層土粒微混 |
| 41 黒褐色 (10YR2/2) | 粘性弱, しまりあり, IV層土小P100多混 |
| 42 暗褐色 (10YR3/3) | |
| 43 にぶい褐色 (10YR4/3) | IV層土P100主体, 黒褐色土少混 |
| 44 | SB0100層方理土 |
| 45 | SB0100層方理土 |
| 46 暗褐色 (7.5YR3/3) | IV層土粒多混 |
| 47 褐色 (7.5YR4/3) | 暗褐色土粒微混 |
| 48 | にぶい褐色土主体, 黒褐色土混 |
| 49 黒褐色 (10YR2/2) | しまりあり, IV層土P100少混 |

SB0078-0100 (2)

SB0100 (SB0078床下)

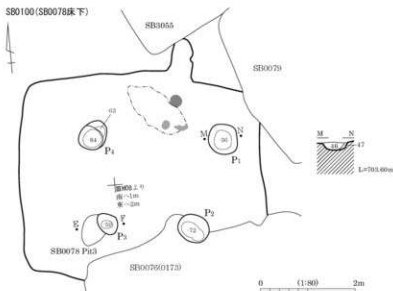

SB0079

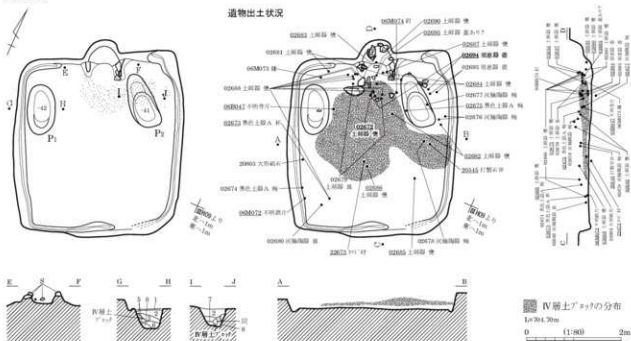

- 1 黒褐色 (10YR2/2) 粘性弱、しまり強、軽石混。
- 2 黒褐色 (10YR2/2) 粘性弱、しまりなし、軽石混。
- 3 黒褐色 (10YR2/2) 粘性弱、しまりなし、軽石少混。
- 4 黒褐色 (10YR2/2) 粘性弱、しまりなし、IV層土が多少混。

- 5 黒褐色 (10YR3/2) 粘性・しまりあり、炭化物・IV層土混。
- 6 黒色 (10YR2/1)～黒灰色 (10YR4/1) 粘性強、しまりあり、炭化物・灰主体の黒色土。
- 7 黒色 (10YR2/1) 粘性強、しまりあり、炭化物多混。
- 8 暗褐色 (10YR3/3) 粘性・しまりあり、IV層土・黒色土主体。

SB0091

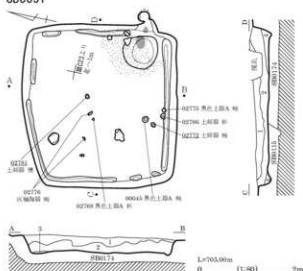

- 1 黒褐色(10YR2/2) 粘性なし、しまりやや弱。
- 2 黒褐色(10YR2/3) 粘性なし、しまりあり、炭化物粒散混。
- 3 黒褐色(10YR3/2) 粘性なし、しまりややあり、黄褐色土 π 77混。
- 4 黒褐色(10YR3/1) IV層土 π 77混。
- 5 暗褐色(10YR3/3) 粘性なし、粒粗。
- 6 黒褐色(7.5YR3/2) 粘性やや弱、焼土少混。
- 7 黒褐色(7.5YR3/2) 焼土 π 77混。

カマド図

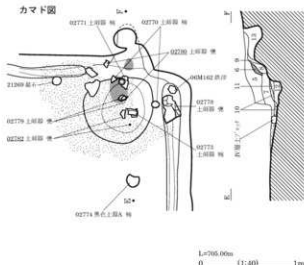

- 8 黒褐色(10YR2/2) 粘性ややあり、しまりあり、IV層土 π 77混。
- 9 赤褐色(5YR4/6) 焼土・灰混、黒色土粒散混。
- 10 褐色(7.5YR4/3) 炭化物層。
- 11 褐色(7.5YR4/3) 焼土粒混、炭化物粒散混。
- 12 褐色(7.5YR4/3) 焼土粒少混、炭化物粒散混。
- 13 黒褐色(10YR3/2) 焼土粒散混。

SB0096

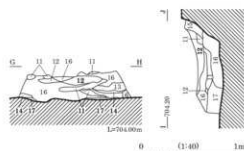
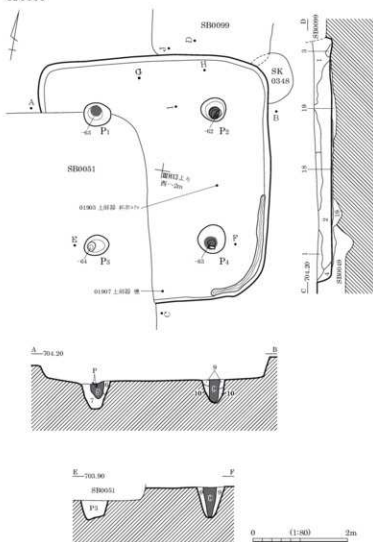

- 1 黒褐色(10YR2/2) 粘性ややあり、しまり弱、砂・IV層土粒混。
- 2 黒褐色(10YR2/2) 粘性ややあり、しまり弱、砂・IV層土粒多混。
- 3 褐色(7.5YR4/4) 砂混。
- 4 黒褐色(10YR2/2) 粘性ややあり、しまり弱、IV層土粒・IV層土 π 77少混、粘性弱、砂多混、IV層土粒混、土器片出土、柱痕。
- 5 黒褐色(10YR2/2) 粘性弱、砂混、IV層土少混。
- 6 黒褐色(10YR2/2) IV層土 π 77・IV層土粒・砂多混。
- 7 暗褐色(10YR3/4) 硬方塊土、粘性ややあり、しまり強、砂混、柱痕。
- 8 黒色(10YR2/1) IV層土・軽石やや多混。
- 9 黒褐色(10YR2/3) 軽石やや多混、IV層土粒・IV層土 π 77混、硬方塊土。
- 10 黒褐色(10YR2/3) 粘性なし、しまり弱、灰混、砂質 π 、粘性なし、しまり弱。
- 11 にぶい・黄褐色(10YR6/4) 砂質 π 、粘性なし、しまり弱、 π 77構築材積層上。
- 12 にぶい・赤褐色(5YR4/4) 砂質 π 、粘性なし、しまり弱、 π 77構築材積層上。
- 13 暗褐色(10YR3/3) にぶい・黄褐色砂質土 π 77・砂・IV層土粒混。
- 14 にぶい・黄褐色(10YR7/4) 砂質土、しまり強、 π 77構築材積層上。
- 15 暗褐色(10YR3/4) 粘性弱、しまり弱、IV層土粒混、砂散混。
- 16 暗褐色(10YR3/3) 粘性ややあり、しまり強、にぶい・赤褐色砂質 π 77・ π 77・にぶい・赤褐色砂質 π 77・炭化物粒等混。
- 17 黒色(10YR2/1) しまり弱、炭化物多混。
- 18 黄褐色(10YR5/6) 砂質土・IV層土混、粘混。
- 19 黒褐色(10YR2/3) 砂質土・粘性弱、IV層土粒・IV層土 π 77混在、硬方塊土。

図版 160 古墳時代～古代の遺構 (23) - 竪穴住居跡 -

SB0097

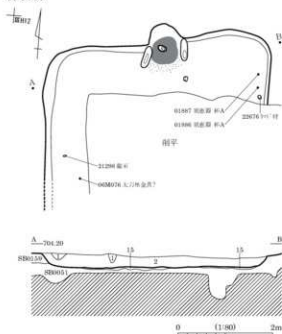

- | | |
|--------------------|----------------------------------|
| 1 黄褐色 (10YR5/6) | ②③ 質土、粘性・しまりなし、粘性なし、砂・小礫・IV層土粒混。 |
| 2 黒褐色 (10YR2/3) | ④⑤ 粘性なし、しまり弱、砂・小礫混。 |
| 3 暗褐色 (10YR2/4) | ⑥⑦ 粘性なし、しまり弱、砂・小礫混。 |
| 4 黒褐色 (10YR2/2) | ⑧⑨ 粘性・しまりあり、④⑤ 構築材か。 |
| 5 に近い黄褐色 (10YR5/4) | 粘性ややあり、④⑤ 構築材か。 |
| 6 明褐色 (7.5YR5/8) | 粘性ややあり、砂・小礫・IV層土粒多混、構造の天井部か。 |
| 7 黒褐色 (10YR2/2) | 砂質⑧⑨、小礫・炭化物片混、構造の埋土。 |
| 8 黒色 (10YR2/1) | 粘性ややあり、炭化物片混。 |



SB0097 完掘状況 (南より)



SB0098 遺物出土状況 (南より)

カマド図

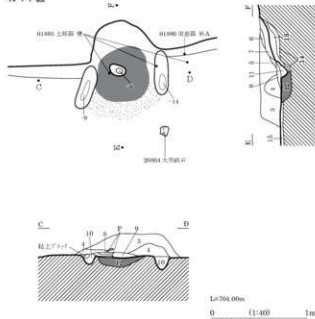

- | | |
|---------------------|--|
| 9 赤褐色 (5YR4/8) | ②③ 粘土、粘性ややあり、④⑤ 構築材か、粘土、粘性あり、④⑤ 挿石採取痕。 |
| 10 黒褐色 (5YR2/1) | 粘土、粘性あり、④⑤ 挿石採取痕。 |
| 11 明褐色 (7.5YR5/6) | 砂質⑧⑨、しまり強、④⑤ 支脚石採取痕か。 |
| 12 褐色 (5YR6/8) | 砂質⑧⑨、大塚。 |
| 13 明褐色 (7.5YR5/8) | 粘性ややあり、砂・小礫・IV層土粒多混。 |
| 14 褐色 (5YR6/8) | 構造の底部、被熱。 |
| 15 に近い黄褐色 (10YR6/4) | 粘性なし、粘床。 |



SB0098 カマド 完掘状況 (南より)



SB0098 カマド 露出土状況 (南より)

SB0098-0104

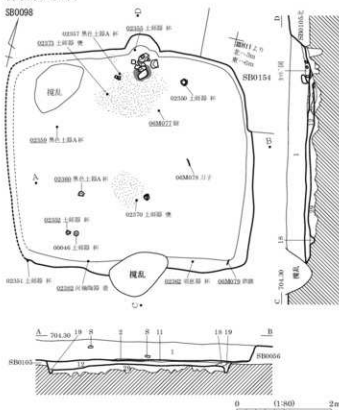

SB0098 カマド図

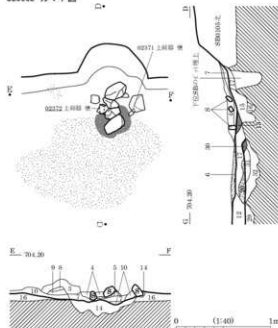

SB0104

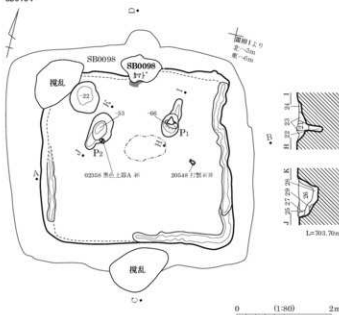

SB0098

- 1 黒褐色(10YR2/2) 粘性弱, しまりあり, 軽石微混。
- 2 黒色(10YR1, 7/1) 炭化物多混, 炭粒混。
- 3 灰黄褐色(10YR4/2) 粘性弱, しまりやや弱。
- 4 灰黄褐色(10YR4/2) 灰-堆土-炭化物粒混。
- 5 灰黄。
- 6 炭化物混。
- 7 黒色(10YR1, 7/1) 炭化物多混, 堆土-炭粒微混。
- 8 黒色(10YR1, 7/1) 炭化物粒-炭微混。
- 9 灰黄褐色(10YR4/2) しまり強。
- 10 灰黄褐色(10YR4/2) しまりややあり, IV層土粒混。
- 11 黒褐色(10YR2/3) 部分的にしまり強, IV層土粒混, 貼床。
- 12 黒褐色(10YR2/3) IV層土粒混, 離方埋土。
- 13 赤褐色(5YR4/6) 火床。
- 14 赤褐色(5YR4/6) 堆方埋土。
- 15 黒褐色(10YR2/1) 炭化物粒微混。
- 16 黒褐色。
- 17 黒褐色(10YR2/3) IV層土⁷少混。

SB0104

- 18 黒褐色(10YR2/2) IV層土⁷少混。
- 19 黒褐色(10YR2/2) IV層土粒少混。
- 20 炭化物混。
- 21 黒褐色(10YR2/2) しまり弱。
- 22 黒褐色 しまり弱, IV層土⁷少混。
- 23 黒褐色(10YR2/2) しまりあり, IV層土⁷少混。
- 24 黒褐色(10YR3/2) しまりあり, IV層土⁷少混。
- 25 貼床。
- 26 黒褐色(10YR2/2) しまり弱, 炭化物粒混。
- 27 黒色(10YR2/1) IV層土⁷少混。
- 28 黒褐色(10YR2/2) IV層土⁷少混。
- 29 黒褐色 IV層土⁷少混。
- 30 赤褐色(5YR4/6) 火床。
- 31 黒褐色(10YR2/3) 堆土⁷主体, IV層土⁷少混。
- 32 黒褐色(10YR2/2) IV層土粒少混。

図版 162 古墳時代～古代の遺構 (25) - 竪穴住居跡 -

SB0101

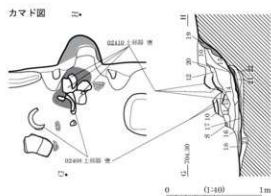
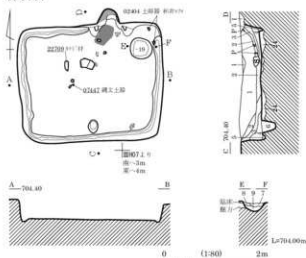

- 1 黒色 (10YR2/1) 粘性・しまりやや弱、IV層土アツク、暗褐色アツク層在、炭化物粒微混。
- 2 暗褐色 (10YR3/4) IV層土・暗褐色粒混。
- 3 黒褐色 (10YR2/2) 混入物少。
- 4 黒褐色 (10YR3/2) 粒子細、混入物少。
- 5 黒褐色 (10YR3/2) 部分的に黄褐色アツク混、明色。
- 6 黒色 (10YR2/1)
- 7 黒褐色 (10YR2/2) 粘性やや弱、埴土粒微混。
- 8 にぶい黄褐色 (10YR6/3) IV層土アツク多混。
- 9 黒褐色 (10YR3/2) 粘性弱、混入物少混。
- 10 黒褐色 (10YR2/3) 粘性弱、にぶい黄褐色土粒多混。
- 11 黒色 (10YR2/1) 粘性やや弱、黒褐色土粒混。
- 12 暗褐色 (10YR3/3)

- 13 にぶい黄褐色 (10YR4/3) 粘性やや弱、しまりやや強、アツク・埴前落土か。
- 14 黒褐色 (10YR2/2) 粘性弱。
- 15 黒褐色 (10YR3/1) 灰色粘質土粒混。
- 16 褐色 (7.5YR4/3) 粘性弱、粒子細。
- 17 黒色 (10YR2/1) 粘性弱、粒子細、炭化物粒混。
- 18 黒褐色 (10YR3/2) 粘性弱。
- 19 赤褐色 (5YR4/6) 埴土、灰色粘質土粒混。
- 20 赤褐色 (5YR4/6) 火床。
- 21 にぶい黄褐色 (10YR5/4) 灰色粘質土粒主体、黒褐色土粒微混。
- 22 黒色 (10YR2/1) 炭化物粒混。
- 23 黒色 (10YR2/1) 黄褐色土アツク混。
- 24 黒褐色 (10YR2/2) 黒褐色土・IV層土アツク混在、しまり強、上面は硬くしまる。

SB0103

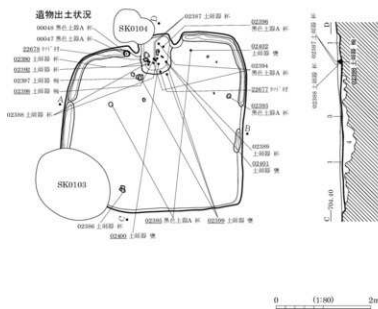
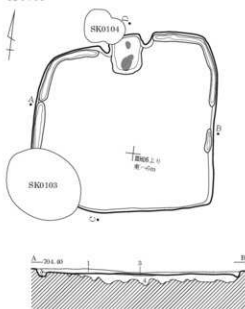

- 1 黒褐色 (10YR2/2) 粘性弱、しまりあり、粒子細。
- 2 にぶい黄褐色 (10YR4/3) 粘性弱、しまりあり、IV層土アツク多混、しまり強、IV層土アツク・黒褐色土混在。
- 3 住居中央に10mmの厚さで分布、埴土。
- 4 黒褐色 (10YR2/2) 軽石・IV層土アツク微混。

SB0107-0163 (1)

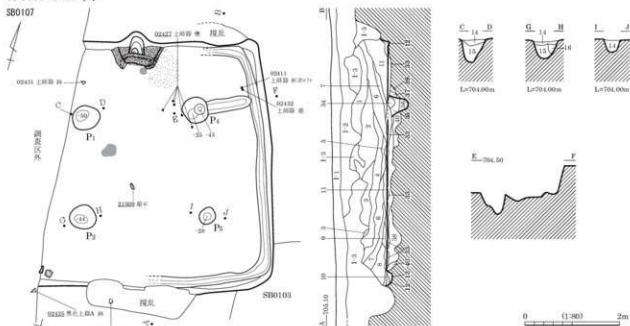

カマド図

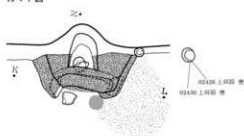

カマド部方・芯材出土状況

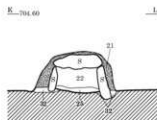
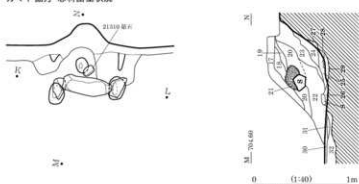

- 1-1 規耕土
1-2 規耕土、根痕瓦
1 黒褐色(10YR3/2) 粘性弱、しまりやや弱、炭化物粒微量。
2 黒褐色(10YR2/3) 粘性弱、しまりあり、黒色土^アや^イ土核、軽石混。
3 暗褐色(10YR3/3) 粘性弱、しまりあり、IV層土^アや^イ多量。
4 黒褐色(10YR2/2) 粘性弱、しまりあり、IV層土^アや^イ少量、暗色。
5 黒色(10YR2/1) 粘性弱、しまりあり、黒色土^アや^イ多量、炭化物粒微量。
6 黒褐色(10YR3/2) 粘性弱、しまりあり、IV層土^アや^イ混。
7 黒色(10YR2/1) 粘性弱、しまりあり、黒色土^アや^イ多量、炭化物粒微量。
8 黒褐色(10YR2/3) 粘性弱、しまりあり、IV層土^アや^イ多量。
9 にぶい・黄褐色(10YR4/3) 粘性弱、しまりあり、IV層土粒・IV層土^アや^イ多量。
10 黒褐色(10YR3/1) 粘性弱、しまりあり、粒子粗、炭化物粒微量。
11 黒褐色(10YR3/2) 粘性弱、しまりあり。
12 にぶい・黄褐色(10YR4/3) 粘性弱、しまりあり、IV層土粒主体、黒色土混。
13 暗褐色(10YR3/4) IV層土粒多量。
14 黒褐色(10YR2/3) 砂混^イ、粘性・しまり弱。
15 黒褐色(10YR2/3) 砂混^イ、粘性・しまり弱、IV層土・炭化物混。

- 16 黒褐色(10YR2/3) 砂混^イ、粘性・しまり弱、IV層土粒やや多量、柱痕み。
17 暗褐色(10YR3/3) 砂混^イ、粘性・しまりなし。
18 黒褐色(10YR2/3) 砂混^イ、粘性ややあり、しまりやや強。
19 褐色(10YR4/4) 砂混^イ、粘性ややあり、しまりやや強、小礫・軽石混。
20 暗褐色(10YR3/4) 砂混^イ、粘性ややあり、しまり弱、砂多混。
21 褐色(10YR4/6) 粘性・IV層土混^イ、粘性・しまり強、小礫微量、^イや^イ構材材、脱熱で暗赤褐色に変色。
22 黒褐色(10YR2/2) 砂混^イ、しまり強、炭化物粒微量、粘性弱、しまりなし、粒子粗、5~50mm焼土^アや^イ多量。
24 褐色(7.5YR4/4) 粘性弱、しまりあり、粒子粗。
25 にぶい・黄褐色(10YR5/3) 粘性弱、しまりあり、粒子粗、炭屑。
26 暗褐色(10YR3/3) 粘性弱、しまりあり、粒子粗。
27 暗褐色(10YR3/4) 粘性弱、しまり普通、粒子粗、5mm焼土粒少量、炭化物粒微量。
28 暗褐色(10YR3/3) 粘性弱、しまり普通、粒子粗、炭化物・灰多混。
29 暗褐色(10YR3/4) 粘性弱、しまりあり、粒子粗、炭屑。
30 褐色(10YR4/4) 粘性弱、しまり強、粒子やや強、炭屑。
31 黒色(10YR2/1) 粘性弱、しまりあり、粒子粗。
32 黒褐色(10YR3/2) 粘性弱、しまりあり、粒子やや強。
33 にぶい・黄褐色土^アや^イや多混、埋方土、しまり強、IV層土^アや^イ・黒色土^アや^イ混。
34 しまりやや強、IV層土^アや^イ・黒色土^アや^イ多混。
35 黒色(10YR2/1) 粘性弱、しまりあり、IV層土^アや^イ多量。
36 褐色(7.5YR4/3) 黒褐色土粒微量。
37 しまり弱、IV層土^アや^イ多量。
38 黒色(10YR2/1) 粘性弱、しまりあり、IV層土^アや^イ混。
39 黒色(10YR2/1) 粘性弱、しまりあり、IV層土^アや^イ多量、しまりあり、黒褐色土・黒色土・IV層土^アや^イ混。

図版 164 古墳時代～古代の遺構 (27) - 竪穴住居跡 -

SB0107-0163 (2)

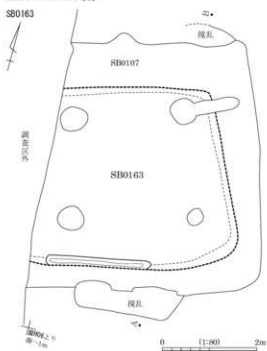

SB0107 土堆積状況 (南より)



SB0107 カマド 完掘状況 (南東より)



SB0107 完掘状況 (南より)



SB0107 カマド天井部構築状況 (北より)



SB0107・0163 掘方 (南より)

SB0112-0166 (1)

SB0112

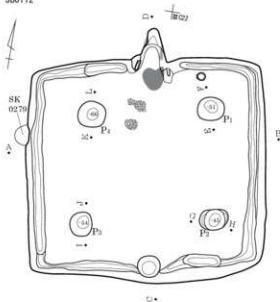

SB0112 カマド圖

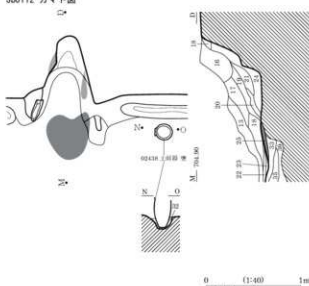

SB0112 遺物出土状況

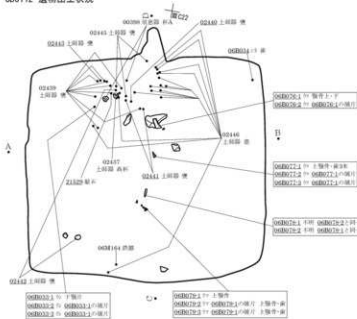

SB0112

- 1 黒褐色 (10YR3/2)
混人物少。
- 2 黒褐色 (10YR2/3)
炭化物粒・IV層土 \rightarrow 混泥。
- 3 にんいり褐色 (7.5YR5/3)
黒褐色土混。
- 4 黒褐色 (10YR2/3)
IV層土 \rightarrow 混泥。
- 5 にんいり褐色 (7.5YR5/3)
黒褐色土混。
- 6 黒褐色 (10YR2/2)
IV層土 \rightarrow 混泥。
- 7 にんいり褐色 (7.5YR5/3)
黒褐色土混。
- 8 黒褐色 (10YR2/2)
炭化物粒・IV層土 \rightarrow 混泥。
- 9 にんいり黄褐色 (10YR4/3)
IV層土粒多混。
- 10 黒褐色 (10YR3/2)
- 11 黒褐色 (10YR3/2)
不明。
- 12 黒褐色 (10YR2/2)
混人物少。
- 13 黒色 (10YR2/1)
炭化物粒混。
- 14 黒色 (10YR2/1)
IV層土 \rightarrow 多混。
- 15 黒褐色 (10YR2/2)
IV層土 \rightarrow 混泥。
- 16 黒褐色 (7.5YR2/2)
粘性 \rightarrow 多。
- 17 にんいり黄褐色 (10YR5/3)
IV層土粒多混。
- 18 黒褐色 (10YR2/2)
黒色土 \rightarrow 混泥。
- 19 にんいり黄褐色 (10YR5/3)
灰・焼土粒混。
- 20 黒色 (10YR1.7/1)
焼土・炭化物粒混。
- 21 褐色 (7.5YR4/4)
灰・焼土多混。
- 22 黒色 (10YR1.7/1)
粘性あり。しまり強。
IV層土 \rightarrow 混泥。
- 23 黒色 (10YR1.7/1)
粘性あり。しまり強。
- 24 黒色 (10YR1.7/1)
粘質土・砂混。

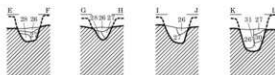
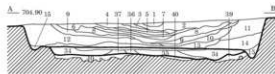

図版 166 古墳時代～古代の遺構 (29) - 竪穴住居跡 -

SB0112-0116 (2)

SB0166

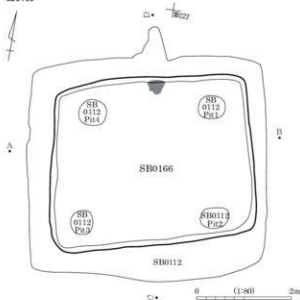

- | | |
|------------------|-------------------------|
| 25 赤褐色 (5YR4/6) | 火床。 |
| 26 黒褐色 (10YR2/3) | 粘性なし、しまり弱。 |
| 27 黒褐色 (10YR2/2) | 粘性弱、しまりあり、IV層土アット状。 |
| 28 黒色 (10YR2/1) | 粘性弱、しまり強。 |
| 29 赤褐色 (10YR2/2) | 粘性弱、しまりやや弱、IV層土粒混。 |
| 30 黒褐色 (10YR2/3) | しまりやや弱。 |
| 31 黒色 (10YR2/1) | しまりあり、IV層土アット状。 |
| 32 黒褐色 (10YR2/2) | |
| 33 暗褐色 (10YR3/3) | しまりやや強、IV層土アット・黒色土アット状。 |
| SB0166 | |
| 34 暗褐色 (10YR3/2) | 黒褐色土混。 |
| 35 黒色 (10YR2/1) | IV層土アット・暗褐色～黒褐色土混。 |
| 36 暗褐色 (10YR3/3) | 黒褐色土混、やや暗色。 |
| 37 黒色 (10YR2/1) | IV層土アット状。 |
| 38 | 火床。 |
| 39 黒色 (10YR2/1) | IV層土アット・黒褐色土混。 |
| 40 | IV層土アット・黒褐色土混。 |

SB0114

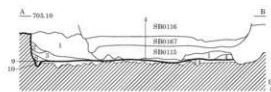
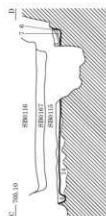
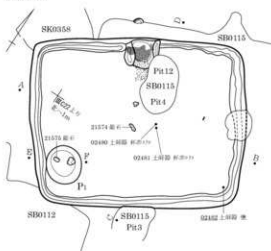

- | | |
|---------------------|-----------------------------|
| 1 黒褐色 (10YR2/3) | 粘性なし、しまりあり、IV層土小アット状。炭化粉粒混。 |
| 2 黒色 (10YR2/1) | 粘性なし、しまりあり、黒褐色土アット状。 |
| 3 黒褐色 (10YR3/1) | 粘性なし、しまりあり、IV層土アット状。 |
| 4 暗褐色 (10YR3/3) | 黒褐色土・黄褐色土アット層状に混。 |
| 5 | |
| 6 黄褐色 | |
| 7 黒色 (10YR2/1) | 粘性ややあり。 |
| 8 黒色 (10YR2/1) | 粘性やや弱、しまりあり、黒褐色土アット状。 |
| 9 黒色 (10YR2/1) | アット少混。 |
| 10 | IV層土アット主体、黒褐色土微混。 |
| 11 黒褐色 (10YR2/3) | 粘性・しまりなし。 |
| 12 黒色 (10YR2/1) | 黒褐色土アット状。 |
| 13 にぶい黄褐色 (10YR4/3) | 黒褐色土アット状。 |
| 14 褐色 (7.5YR4/3) | 黒褐色土アット状。 |

SB0115

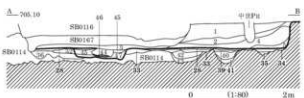
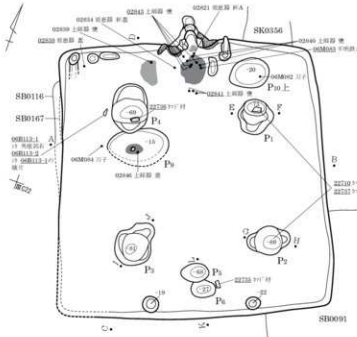

縦方平面図

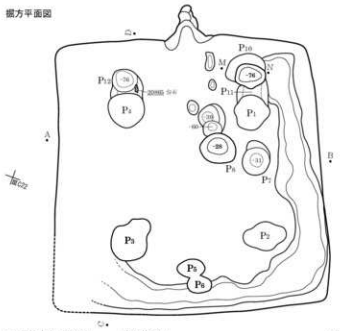

- | | | | |
|------------------|-----------------------------|--------------------|---------------------------------|
| 36 黒褐色(10YR2/3) | 炭化物微混。 | 47 | 炭化物微混。 |
| 37 黒褐色土 | 黄褐色土 ^ア 主体、黒褐色土混。 | 48 暗褐色色(7.5YR2/3) | 黒色粘土、IV層土 ^ア 層状に混。 |
| 38 黒褐色土 | IV層土 ^ア 混。 | 49 にぶい褐色(7.5YR5/3) | 黒褐色土混。 |
| 39 黒褐色(10YR2/3) | 粘性なし、黒色粘土微混。 | 50 黒色(10YR/7.1) | 黒色粘土、粘性強、しりりあり。 |
| 40 灰褐色(7.5YR4/2) | 粘性なし、IV層土 ^ア 混。 | 51 にぶい褐色(7.5YR5/3) | 黒褐色土 ^ア 多混。 |
| 41 黒褐色(10YR2/2) | 粘性あり、黒色粘土多混。 | 52 褐色(7.5YR4/3) | 黒褐色土全体に混。 |
| 42 暗褐色(7.5YR3/3) | IV層土小 ^ア 多混。 | 53 褐色(7.5YR4/3) | 粘性弱、しりりあり、IV層土 ^ア 多混。 |
| 43 黒色(10YR2/1) | 粘性強、黒色粘土多混。 | 54 黒褐色(7.5YR3/2) | 黒褐色土層状に混。 |
| 44 黒褐色(10YR3/2) | 粘性なし。 | 55 黒褐色(7.5YR3/2) | IV層土 ^ア 混。 |
| 45 暗褐色(10YR3/3) | 粘性なし、IV層土粒混。 | 56 黒褐色(7.5YR3/2) | IV層土小 ^ア 混。 |
| 46 赤褐色(5YR4.6) | 火床。 | | |

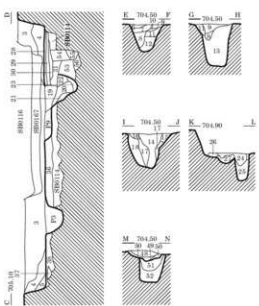

- | | |
|--------------------|---|
| 1 黒褐色(10YR2/3) | 粘性なし、しりりやや弱、 ^ア 層土多混。 |
| 2 暗褐色(10YR3/3) | ^ア 層土多混。 |
| 3 黒褐色(10YR2/3) | 粘性なし、しりりやや弱、 ^ア 層土混。 |
| 4 黒褐色(10YR3/1) | 粘性なし、しりりやや弱。 |
| 5 黒褐色(10YR2/2) | 粘性弱、しりりあり、黄褐色土 ^ア 混。 |
| 6 黒褐色(10YR3/1) | 細砂～砂。 |
| 7 にぶい黄褐色(10YR4/3) | 粗砂主体、黒褐色土混。 |
| 8 黒褐色(10YR3/1) | 砂、粘性なし、しりり弱。 |
| 9 灰褐色(10YR4/1) | しりりあり、やや暗色。 |
| 10 黒褐色(10YR2/2) | しりりあり。 |
| 11 黒褐色(10YR3/2) | しりりあり。 |
| 12 黒褐色(10YR2/2) | 砂、粘性ややあり。 |
| 13 | 土層混濁なし。 |
| 14 黒褐色(10YR3/1) | 粘性なし、しりり弱、IV層土 ^ア 少混。 |
| 15 黒褐色(10YR3/2) | 粘性なし、しりりややあり。 |
| 16 黒褐色(10YR2/2) | IV層土 ^ア 少混。 |
| 17 灰褐色(10YR4/1) | 粘性弱、しりりやや弱、IV層土 ^ア 混。 |
| 18 にぶい褐色(7.5YR5/4) | 粘性弱、しりりあり。 |
| 19 黒褐色(10YR3/1) | IV層土 ^ア 主体、黒褐色土混。 |
| 20 黒褐色(10YR2/2) | 粘性なし、しりり弱。 |
| 21 灰褐色(10YR4/1) | 黒色土 ^ア ・IV層土 ^ア 少混。 |
| 22 黒褐色(10YR3/1) | IV層土 ^ア 主体、黒褐色土少混。 |
| 23 黒色(10YR2/1) | 粘性弱、しりりやや弱、IV層土 ^ア 混。 |
| 24 黒褐色(10YR2/2) | 粘性なし、しりり弱。 |
| 25 褐色(7.5YR4/4) | IV層土 ^ア 主体、黒褐色土微混。 |
| 26 黒褐色(10YR2/2) | IV層土小 ^ア 混。 |
| 27 黒褐色土 | IV層土 ^ア 混。 |
| 28 にぶい黄褐色(10YR4/3) | 粘性弱、しりりやや弱、黒褐色土混。 |
| 29 灰黄褐色(10YR4/2) | 風乾。 |
| 30 灰黄褐色(10YR4/2) | 粘性なし、しりりあり。 |
| 31 黒褐色(10YR3/1) | 粘性弱、しりりあり、IV層土 ^ア 混。 |
| 32 | IV層土 ^ア ・黒褐色土混在。 |
| 33 | 黄褐色土粒多混、下部に黒色粘土混。 |
| 34 黒褐色(10YR2/2) | 10mm以下IV層土 ^ア 少混。 |
| 35 黒褐色土 | 30mm前後IV層土 ^ア 多混。 |

SB0116-0167

SB0116

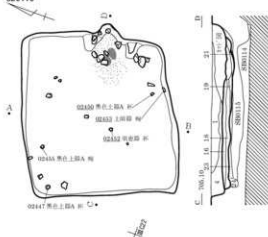

SB0116 カマド図

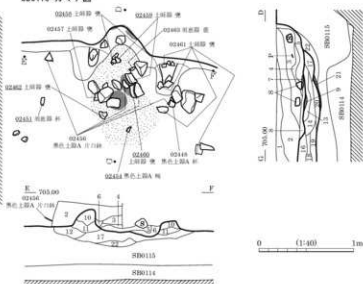

SB0167

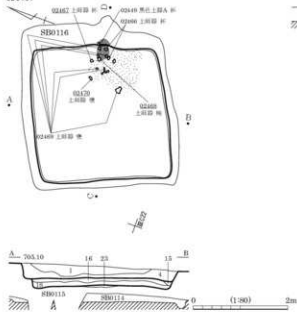

SB0116

- 1 黒褐色 (10YR2/3) 粘性なし、しまりあり、軽石混。
- 2 黒褐色 (10YR3/2) 粘性なし、しまりあり、灰色土混、軽石少混。
- 3 黒褐色 (10YR2/1) 炭化物粒混。
- 4 黒褐色 (10YR2/2) 軽石少混。
- 5 暗灰色 (10YR4/1) 粘性やや弱、灰色土混。
- 6 暗褐色 (7.5YR3/4) 粘性やや弱、焼土・灰色土混。
- 7 火灰。
- 8 黒褐色 (10YR2/3) 炭化物粒・焼土混。
- 9 水床。
- 10 暗灰色 (10YR4/1) 粘性やや弱、しまりやや強、灰色粘土・砂多混。
- 11 暗褐色 (10YR3/3) 粘性なし。
- 12 暗褐色 (10YR3/3) しまりあり、黄褐色土グ+砂混。
- 13 暗褐色 (7.5YR3/3) 灰・焼土粒混。
- 14 黒色 (10YR2/1) 灰・焼土粒混。
- 15
- 16 黒褐色 (10YR3/2) しまり強、燻煙はしまり弱、暗褐色土粒・黄褐色土粒混。
- 17 黒褐色 (10YR2/2) 炭化物粒・焼土粒混。

SB0167

- 18 暗褐色 (10YR3/3) やや明色。
- 19 暗褐色 (10YR3/3) 明色。
- 20 灰黄褐色 (10YR5/2) 灰・焼土粒微混。
- 21 火灰。
- 22 黒褐色 (10YR2/2) 藍色粘土グ+砂混、履方埋土。
- 23 黒褐色 (10YR2/2) しまりやや強、黒色土粒混、履方埋土。
- 24 黒褐色 (10YR2/2) しまりやや弱、履方埋土。

SB0119

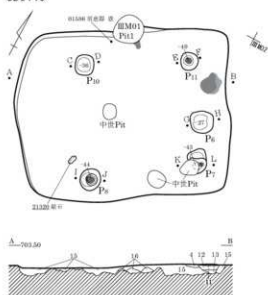

- 1 黒褐色 (10YR2/2) しまりやや弱。
- 2 にぶい・黄褐色 (10YR4/3) IV層土グ+砂主体、黒色土混。
- 3 黒褐色 (10YR2/2) IV層土グ+砂少混。
- 4 にぶい・黄褐色 (10YR4/3) IV層土グ+砂主体、黒色土混。
- 5 黒褐色 (10YR2/2) しまりやや弱、IV層土グ+砂少混。
- 6 にぶい・黄褐色 (10YR3/3) しまりあり、IV層土グ+砂主体、しまりあり、IV層土グ+砂混。
- 7 黒褐色 (10YR2/2) 粘性弱、しまりあり、炭化物・IV層土グ+砂混、しまりあり、IV層土グ+砂主体。
- 8 灰黄褐色 (10YR4/2)
- 9 にぶい・黄褐色 (10YR3/3) しまりあり、IV層土グ+砂主体。
- 10 灰黄褐色 - 黒褐色
- 11 赤褐色 (5YR4/6) 砂+火灰塊存混。
- 12 黒褐色 (10YR2/2) しまりあり、IV層土粒混、炭化物粒微混。
- 13 暗褐色 (10YR3/3) しまりあり、IV層土粒混。
- 14 にぶい・黄褐色 (10YR4/3) しまりやや強、軽石混、IV層土粒混。
- 15 黒褐色 (10YR3/2) しまりあり、黒色土主体、IV層土多混。
- 16 にぶい・黄褐色 (10YR3/3) しまりあり、IV層土主体、黒色土多混。

SB0120

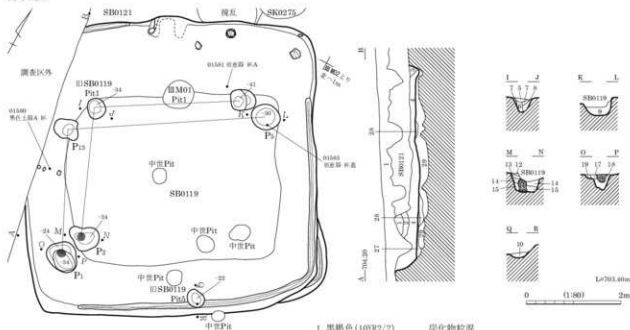

カマド図

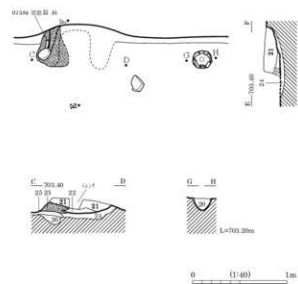

- | | |
|---------------------|---|
| 1 黒褐色 (10YR2/2) | 炭化物粒混。 |
| 2 黒色 (10YR2/1) | 炭化物粒・埴土 ¹⁾ 多混。 |
| 3 黒褐色 (10YR2/2) | 炭人物少混。 |
| 4 黒褐色 (10YR3/2) | 軽々・炭化物粒微混。 |
| 5 黒褐色 (10YR2/2) | 粘性弱、しまり弱。 |
| 6 黒褐色 (10YR3/2) | 粘性やや弱、しまり弱、IV層土 ²⁾ 多混。 |
| 7 暗褐色 (10YR3/4) | 粘性やや弱、しまりあり、IV層土粒多混。 |
| 8 黒褐色 (10YR2/2) | 粘性弱、しまりあり、IV層土粒・IV層土 ²⁾ 多混。 |
| 9 にぶい黄褐色 (10YR4/3) | IV層土 ²⁾ 多混。 |
| 10 にぶい黄褐色 (10YR4/3) | 粘性やや弱、しまりあり、黒色土粒混。 |
| 11 黒褐色 (10YR2/2) | しまり弱、IV層土 ²⁾ 微混、柱混。 |
| 12 黒褐色 (10YR2/3) | しまりあり、IV層土 ²⁾ 多混。 |
| 13 褐色 (10YR4/4) | しまりやや強、IV層土 ²⁾ 多混。 |
| 14 暗褐色 (10YR3/3) | しまりあり。 |
| 15 黒褐色 (10YR2/2) | しまりやや強、IV層土 ²⁾ 多混。 |
| 16 黒褐色 (10YR2/2) | 粘性やや弱、しまり弱、炭化物粒混、柱混。 |
| 17 黒褐色 (10YR2/3) | 粘性やや弱、しまりややあり、IV層土粒多混。 |
| 18 にぶい黄褐色 (10YR4/3) | 粘性やや弱、しまり強、IV層土 ²⁾ 主体、黒色土微混。 |
| 19 暗褐色 (10YR3/3) | 粘性弱、しまりあり、IV層土粒混。 |
| 20 暗褐色 (10YR3/4) | 砂質土、しまりなし、砂・IV層土粒混。 |
| 21 赤褐色 (5YR4/8) | 粘土、しまり強、炭化物混。
1 ¹⁾ 天井・地溝築材の堆積。 |
| 22 暗赤褐色 (5YR3/4) | 砂質土、しまりなし、灰・埴土・炭化物混、砂微混。 |
| 23 暗褐色 (10YR3/3) | 粘性、しまりあり、炭化物・埴土粒混、1 ¹⁾ 構築材。 |
| 24 にぶい黄褐色 (10YR5/4) | 砂質土、赤褐色粘土微混、IV層土 ²⁾ 多混。
1 ¹⁾ 履方埴土。 |
| 25 暗褐色 (10YR3/4) | 砂質土、IV層土少混。 |
| 26 褐色 (10YR4/6) | 粘性、砂多混、左袖石換取前小。 |
| 27 黒褐色 (10YR2/2) | 履方埴土 |
| 28 黒褐色 (10YR2/2) | 砂質土、暗色、履方埴土。 |
| 29 | しまり強、IV層土 ²⁾ 多混、黒褐色土混、履方埴土。 |

図版 170 古墳時代～古代の遺構 (33) - 竪穴住居跡 -

SB0121-0161 (I)

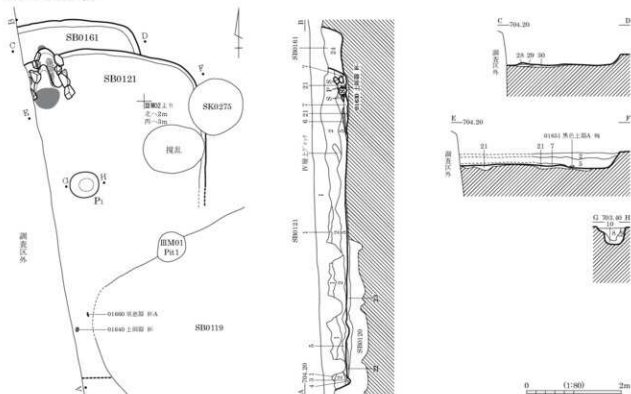

SB0121 遺物出土状況

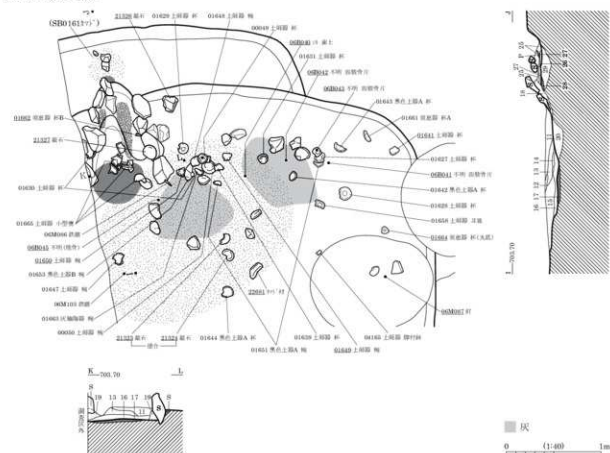

SB0126

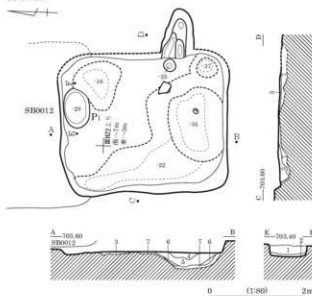

カマド遺物出土状況

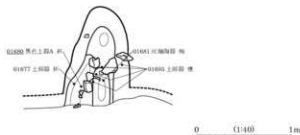

- 1 黒褐色 (10YR2/3) 砂質沙, 粘性弱, 小礫・小礫混
- 2 黒色 (10YR2/1) 沙質土, しまりなし, 炭化物混
- 3 暗褐色 (10YR3/4) 砂質沙, 粘性弱, しまりあり, IV層土粒多混
- 4 暗褐色 (10YR3/4) 砂質沙, 粘性弱, しまりあり, 軽石・小礫多混
- 5 黒褐色 (10YR2/3) 粘性ややあり, しまりあり, 軽石・砂・小礫多混
- 6 暗褐色 (10YR3/3) しまり弱, IV層土アツク多混
- 7 黄褐色 (10YR5/6) しまりなし, IV層土主体, 暗褐色土混

SB0127-0171

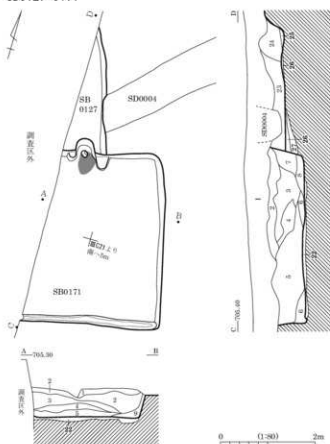

カマド図

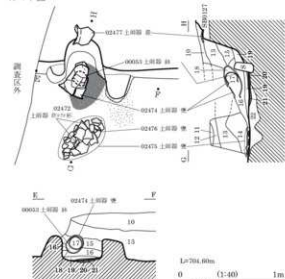

- 1 黒褐色 (10YR2/3) 粘性ややあり, しまり弱, 耕作土
- SB0171**
- 1 黒褐色 (10YR2/3) 砂混沙, 粘性ややあり, しまり弱, 小礫・IV層土粒微混
 - 2 暗褐色 (10YR3/3) 砂混沙, 粘性弱, IV層土粒微混
 - 3 暗褐色 (10YR3/4) 砂混沙, 粘性・しまりなし, IV層土粒・IV層土アツク多混
 - 4 暗褐色 (10YR3/3) 砂混沙, 粘性弱, 小礫・炭化物片混
 - 5 黄褐色 (10YR5/6) IV層土・黒褐色沙・小礫混在, 炭化物混, 帯状に堆積
 - 6 褐色 (10YR4/6) IV層土・黒褐色沙・小礫混在, IV層土アツク少混
 - 7 黒褐色 (10YR2/3) 砂混沙, 粘土アツク・IV層土粒・炭化物片微混
 - 8 黒褐色 (10YR2/2) 砂混沙, 炭化物片・炭化物粒多混
 - 9 黒褐色 (10YR2/3) 沙, 粘性・しまりなし, 炭化物粒混, 砂微混

- 10 黒褐色 (10YR2/3) 砂混沙, 粘性ややあり, しまり強, 小礫・粘土アツク・IV層土アツク多混
 - 11 暗褐色 (10YR3/4) 砂混沙, 粘性ややあり, しまり強, 小礫・IV層土粒混
 - 12 褐色 (10YR4/4) 沙, 粘性弱, IV層土多混, 小礫混
 - 13 暗褐色 (10YR3/3) 砂混沙, 粘性ややあり, しまりやや強, IV層土粒微混
 - 14 暗褐色 (10YR3/3) 砂混沙, 粘性ややあり, しまりやや強, IV層土粒アツク多混
 - 15 暗褐色 (10YR3/4) 砂混沙, 粘性・しまりなし, 小礫・砂混, 焼土粒混
 - 16 暗褐色 (10YR3/3) 砂混沙, 粘性・しまりなし, 10mm焼土アツク・炭化物混, 炭微混
 - 17 暗褐色 (10YR3/4) 砂混沙, 粘性・しまりなし, 砂多混
 - 18 暗褐色 (10YR3/3) 砂混沙, 粘性・しまりなし, 砂少混
 - 19 黒色 (10YR2/1) 黒色沙, 炭化物多混
 - 20 明黄褐色 (10YR7/6) IV層土主体
 - 21 暗赤褐色 (5YR3/3) 中砂, 粘土または天井構築材崩落土か, 灰混
 - 22 暗赤褐色 (5YR3/3) IV層土・暗褐色沙混在, しまり強, 粘状
- SB0127**
- 23 暗褐色 (10YR3/4) 砂混沙, 粘性弱, しまりなし, 小礫混, 砂少混
 - 24 黒褐色 (10YR2/3) 砂混沙, 粘性弱, 小礫多混, 砂少混
 - 25 灰黄褐色 (10YR4/2) 砂混土, IV層土混
 - 26 黄褐色 (10YR5/6) IV層土主体, 粘状
 - 27 明黄褐色 (10YR6/6) IV層土・暗褐色砂質沙混在, 断面埋土

SB0132

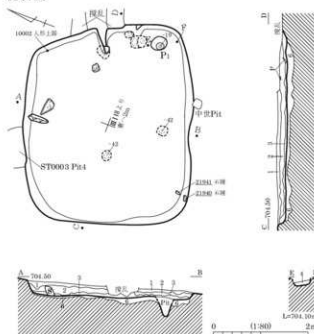

カマド図

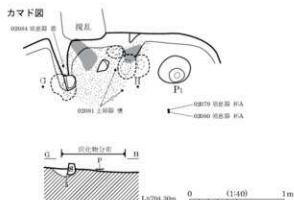

- 1 黒褐色(10YR3/1) 粘性あり、しまりやや弱、黒色土主体、小礫少量、IV層土微混。
- 2 黒褐色(10YR3/2) 粘性ややあり、しまりやや弱、黒色土主体、IV層土^ア少量。
- 3 暗褐色(10YR3/4) 粘性やや弱、しまりややあり、黒色土主体、IV層土粒・IV層土^ア多混。
- 4 暗褐色(10YR3/3) 粘性ややあり、しまりやや弱、黒色土主体、IV層土粒少量、炭化物微混。
- 5
- 6 粘土石層方埋土、
層方埋土。

SB0133

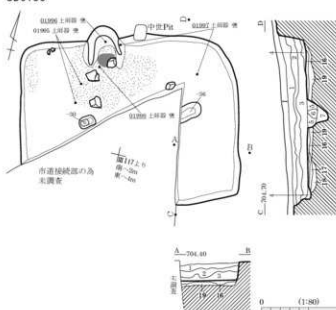

カマド図

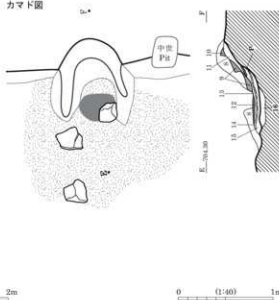

- 1 暗褐色(10YR3/4) 粘性・しまりややあり、IV層土粒混。
- 2 黒褐色(10YR2/3) 粘性・しまりややあり、IV層土粒微混、小礫極微混。
- 3 黒褐色(10YR3/1) 粘性あり、しまりややあり、IV層土^ア少量。
- 4 暗褐色(10YR3/3) 粘性あり、しまりやや弱、IV層土粒少量、IV層土^ア微混。
- 5 灰黄褐色(10YR5/2) 粘性^シ、粘性あり、しまりあり、砂質土・粘性土層状に堆積、柱固め土。
- 6 暗灰色(10YR4/1) 粘性^シ、粘性あり、しまりなし、柱直か。
- 7 灰黄褐色(10YR4/2) 粘性^シ、粘性あり、しまりなし、砂やや多混。
- 8 灰黄褐色(10YR4/2) 砂質^シ、粘性あり、しまり強、砂混、^ア構築材^カ。
- 9 赤褐色(5YR4/6) ^カ質土、煙道内被熱土。
- 10 極暗赤褐色(5YR2/3) ^カ質土、煙道内被熱土、炭化物多混。
- 11 暗灰色(7.5YR4/1) ^カ質土、粘性あり、しまりあり、礎土混。
- 12 灰褐色(7.5YR6/2) 火灰。
- 13 黒褐色(7.5YR3/1) 粘性^シ、粘性強、炭化物多混。
- 14 黒色(7.5YR2/1) 炭化物層。
- 15 黒褐色(10YR3/2) ^カ質土、粘性ややあり、しまりあり、炭^カ多混。
- 16 にぶい黄褐色(10YR5/4) 粘性弱、しまりやや強、IV層土主体、臥床。
- 17 灰黄褐色(10YR4/2) ^カ質土、粘性あり、しまりなし、層方埋土。
- 18 灰黄褐色(10YR5/2) ^カ質土、粘性あり、版築状。
- 19 にぶい黄褐色(10YR5/3) 砂質土、IV層土多混、層方埋土。

SB0137-0138

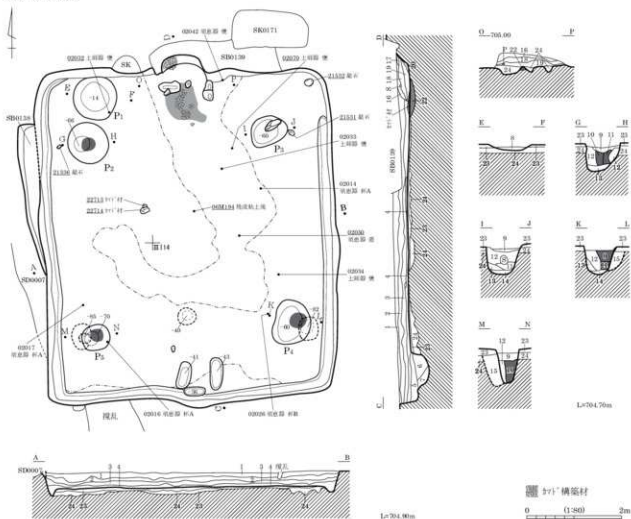

- | | | | |
|---------------------|--|---------------------|--|
| 1 暗褐色(10YR3/3) | 粘性やややあり、しまり普通、黒色土主体、IV層土粒子・IV層土 γ 少極少量。 | 13 灰褐色(7.5YR5/2) | 粘性 γ 、粘性やややあり、しまりあり、黒褐色土主体、灰褐色砂質 γ 混、埋戻土。 |
| 2 黒褐色(10YR2/2) | 粘性あり、しまり普通、黒色土主体、小粒少量、IV層土粒・IV層土 γ 少極微量。 | 14 にぶい・黄褐色(10YR6/3) | 砂質 γ 、しまり弱、旧 γ の埋戻土。 |
| 3 黒褐色(10YR2/3) | 粘性あり、しまりややや弱、黒色土主体、IV層土粒極少量、小粒極微量。 | 15 灰褐色(10YR6/2) | 砂質 γ 、粘性あり、しまり弱。 |
| 4 暗褐色(10YR3/4) | 粘性ややや弱、しまりややや弱、黒色土主体、IV層土 γ 少極少量。 | 16 灰黄褐色(10YR5/2) | 砂質 γ 、粘性・しまり強、10mm層石・黒色粘土 γ 少混、 γ 少 γ 上面埋土。 |
| 5 褐色(10YR4/4) | 粘性普通、しまり強、黒色土・IV層土混、陥床状。 | 17 にぶい・黄褐色(10YR6/3) | 砂質 γ 、粘性・しまり強、白色土粘付、 γ 少 γ 構築材 γ 少 γ 。 |
| 6 灰黄褐色(10YR5/2) | γ 少、粘性あり、しまり弱、入口 γ 埋土。 | 18 灰褐色(7.5YR5/2) | 粘性 γ 、粘性・しまり強、黒色化した粘土 γ 少 γ 白色土混、下面縦熱帯化、 γ 少 γ 上部の崩落土。 |
| 7 灰黄褐色(10YR6/2) | 砂質 γ 、粘性やややあり、しまり強、10mmIV層土 γ 少 γ 灰黄褐色 γ 混。 | 19 黒褐色(10YR3/1) | γ 少、粘性・しまり弱、埋土 γ 少 γ 灰混、粘性あり、しまり強、埋土 γ 少 γ 主体、 γ 少 γ 上部の崩落 γ 。 |
| 8 暗灰色(5YR4/1) | 粘性土、しまり強、黒色粘土 γ 少 γ 、10mm埋土 γ 少 γ 全体に混、 γ 少 γ の腐葉土 γ 少。 | 20 灰赤色(2.5YR4/2) | 白色粘土混、被熱帯化。 |
| 9 黒褐色(10YR3/2) | γ 少、粘性・しまり弱、黄褐色土混。 | 21 暗灰色(10YR6/1) | 陥床 γ 被熱帯化、火灰。 |
| 10 灰黄褐色(10YR5/2) | 粘性 γ 、粘性やややあり、しまり弱、IV層土 γ 少 γ 暗褐色土混在。 | 22 明赤褐色(2.5YR5/6) | 砂質 γ 、粘性やややあり、しまり強、IV層土小 γ 少 γ 混、陥床。 |
| 11 にぶい・黄褐色(10YR6/3) | 砂質 γ 、粘性・しまり弱、IV層土主体、砂質 γ 、粘性弱、しまり普通。 | 23 灰黄褐色(10YR6/2) | 砂質 γ 、粘性やややあり、しまりやや弱、20~30mmIV層土 γ 少 γ ・黒色土 γ 少 γ 混、埋方埋土。 |
| 12 灰褐色(7.5YR5/2) | 黒褐色土 γ 少 γ 混、埋戻土。 | 24 灰黄褐色(10YR5/2) | |

図版 176 古墳時代～古代の遺構 (39) - 竪穴住居跡 -

SB0139

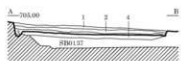
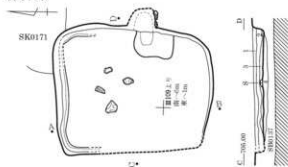

0 (1:800) 2m

カマド図

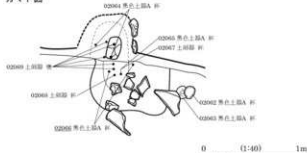

0 (1:400) 1m

- | | |
|--|---|
| <p>1 黒褐色 (10YR2/2)
2 暗褐色 (10YR3/3)
3 暗褐色 (10YR3/4)
4 にぶい・黄褐色 (10YR5/4)</p> | <p>粘性やや弱、しまりやや弱、黒色土主体、小礫極微量。
粘性・しまりやや弱、黒色土主体、IV層土粒極少混、小礫微混。
粘性やや弱、しまりやや弱、黒色土主体、IV層土粒・IV層土フコク少混。
粘性なし、しまり強、IV層土フコク主体、黒色土少混、結核。</p> |
|--|---|

SB0140

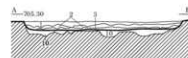
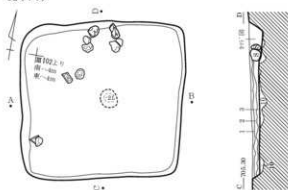

0 (1:800) 2m

カマド図

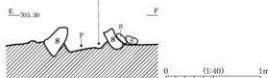
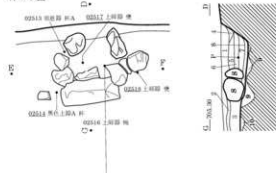

0 (1:400) 1m

- | | | | |
|--|---|--|--|
| <p>1 黒褐色 (10YR3/2)
2 暗褐色 (10YR3/3)
3 にぶい・黄褐色 (10YR4/3)
4 黄褐色 (10YR5/6)
5 黒褐色 (10YR3/2)</p> | <p>粘性やや弱、しまりやや弱、黒色土主体、小礫少混、IV層土微混。
粘性弱、しまりやや弱、黒色土主体、IV層土・IV層土フコク少混。
粘性弱、しまりやや弱、黒色土・IV層土混在。
粘性やや強、しまり弱、IV層土主体、粘土混。
粘性やや弱、しまりやや弱、黒色土主体、粘土・礫土微混。</p> | <p>6 黒褐色 (10YR3/1)
7 褐色 (10YR4/6)
8 暗褐色 (10YR3/4)
9 褐色 (10YR4/4)
10 褐色 (10YR4/4)</p> | <p>粘性やや弱、しまりやや弱、黒色土主体、焼土・炭化物粒少混。
粘性・しまりやや弱、黒色土主体、焼土フコク・炭化物粒少混。
粘性やや弱、しまりやや弱、黒色土主体、炭化物粒・灰少混。
粘性強、しまり弱、IV層土主体。
粘性弱、しまりやや強、IV層土主体、黒色土少混、結核。</p> |
|--|---|--|--|

SB0141

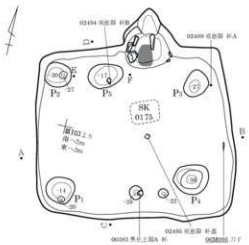

縦方平面図

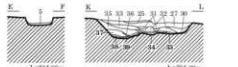
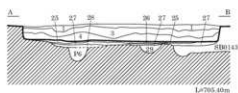
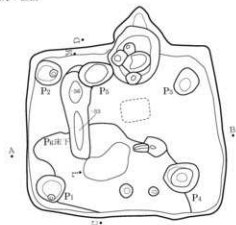

0 1 (1:80) 2m

- 1 黒褐色 (10YR3/1) 粘性やや弱、黒色土主体、小礫少量、IV層土粒微塵混。
- 2 にぶい黄褐色 (10YR4/3) 粘性やや弱、しまりやや弱、黒色土コア多量、IV層土粒コア混。粘性やや弱、しまりやや弱。
- 3 黒褐色 (10YR3/2) 黒色土・IV層土粒微塵、黒色土・IV層土粒少量。
- 4 暗褐色 (10YR3/3) 粘性あり、しまりやや弱、IV層土粒極少量。
- 5 褐色 (10YR4/1) 砂質、粘性あり、しまり強、黒色土(煤)混。
- 6 暗褐色 (10YR3/3) 粘性あり、しまりやや弱、黒色土主体、IV層土粒極少量。

カマド図

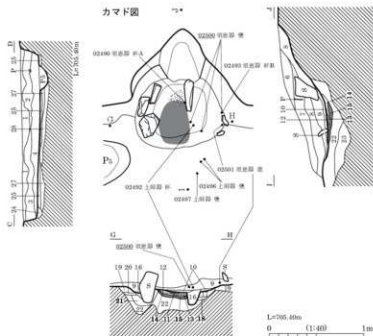

- 7 黒褐色 (10YR3/2) 粘性やや弱、黒色土・IV層土粒微塵。
- 8 暗褐色 (10YR3/3) 粘性やや弱、黒色土主体、炭化物・焼土粒少量。
- 9 褐色 (10YR2/1) 粘性あり、しまり普通、炭化物主体、焼土粒少量、黒色土極少量。
- 10 灰褐色 (7.5YR5/2) 砂質、粘性やや弱、しまり普通、炭化物混。砂質、焼土粒少量。
- 11 にぶい赤褐色 (5YR5/2) 砂、焼土粒少量。
- 12 褐色 (5YR6/1) 砂、灰土。
- 13 明赤褐色 (2.5YR5/6) 砂、焼土粒少量。
- 14 赤灰色 (2.5YR6/1) 砂、きめの細かい砂。
- 15 灰赤色 (2.5YR4/2) 砂質、焼土粒、焼土2層土、火灰。
- 16 黒褐色 (7.5YR3/4) 砂、しまり弱、焼土下の黒色土。
- 17 灰褐色 (7.5YR5/2) 砂質、粘性弱、しまりやや強。
- 18 黒褐色 (5YR2/1) 砂、粘性、しまり弱。
- 19 にぶい褐色 (5YR6/4) 砂質、粘性弱、しまり弱、粘土。
- 20 褐色 (5YR5/1) 砂、しまり弱、粘土下の黒色土。
- 21 灰褐色 (5YR4/2) 砂質、粘性弱、しまり強。
- 22 にぶい赤褐色 (5YR5/3) 砂質、IV層土小コア主体、砂質、IV層土小コア主体、砂質強。
- 23 にぶい褐色 (5YR6/3) 砂質、IV層土。
- 24 灰黄褐色 (10YR5/2) 砂質、粘性なし、しまりあり、黄褐色土混。
- 25 褐色 (7.5YR6/1) 砂質、粘性なし、しまり極強、V層土主体、粘土。
- 26 褐色 (10YR4/1) 粘質、粘性あり、しまり強、黒色土主体、砂質、粘性なし、しまり強、IV層土主体、黒色土コア混。
- 27 灰黄褐色 (10YR5/2) 粘質、粘性あり、しまり強。
- 28 黒褐色 (10YR3/1) 粘質、粘性あり、しまり強。
- 29 にぶい黄褐色 (10YR5/4) 粘質、粘性あり、しまり強。
- 30 赤灰色 (2.5YR5/1) 10～20mm IV層土コア・黒色土コア混。
- 31 褐色 (10YR4/1) 砂質、粘性弱、しまり強。
- 32 灰黄褐色 (10YR6/2) 砂、粘性、しまり弱、煤・炭化物混。
- 33 にぶい黄褐色 (10YR5/3) 砂質、粘性、しまり弱、V層土主体。
- 34 褐色 (10YR2/1) 焼土粒微塵、灰・煤混。
- 35 にぶい黄褐色 (10YR7/3) 砂質、粘性、しまり弱、軽石や多量混。
- 36 褐色 (10YR4/1) 灰土。
- 37 にぶい黄褐色 (10YR7/3) 砂質、粘性、しまり弱。
- 38 褐色 (10YR6/1) 灰土。
- 39 褐色 (10YR2/1) 炭化物・煤混。

図版 178 古墳時代～古代の遺構 (41) - 竪穴住居跡 -

SB0143 (1)

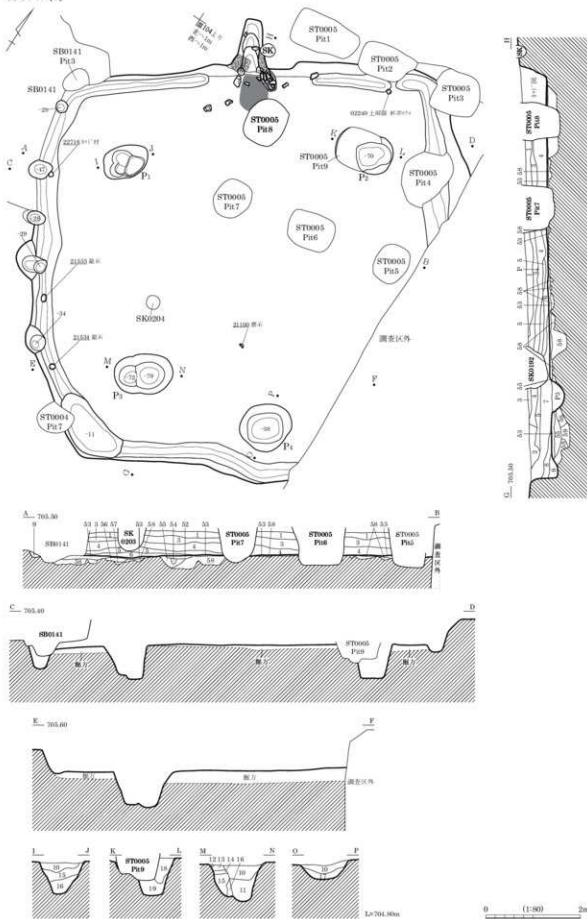

SB0143 (2)

カマド図

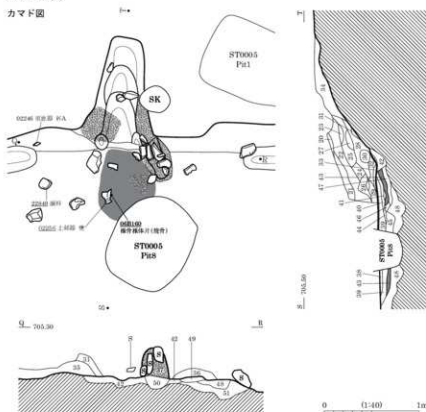

掘方平面図

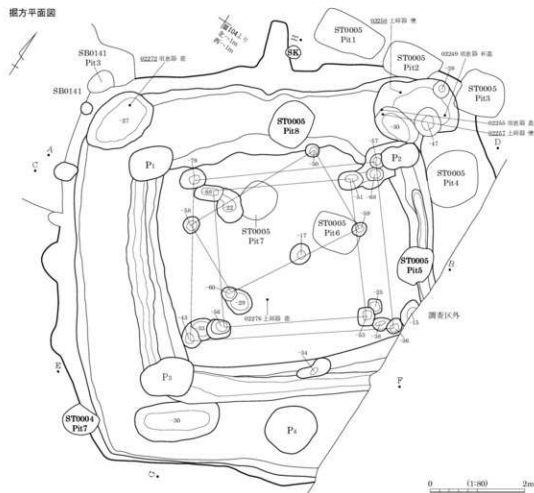

SB0143 (3)

- | | | | |
|---------------------|---|---------------------|---|
| 1 黒褐色 (10YR2/2) | 砂質砂、粘性弱、しまりややあり。 | 29 灰褐色 (7.5YR5/2) | 粘質土、粘性強、しまり普通、粘土主体、粘土プツツ層。 |
| 2 暗褐色 (10YR3/3) | 砂質砂、粘性ややあり、しまりあり、黄褐色土粒混。 | 30 ぶい赤褐色 (5YR5/3) | 粘土プツツ主体、砂混。 |
| 3 黒褐色 (10YR3/2) | 砂質砂、粘性弱、しまりややあり、砂質強。 | 31 灰褐色 (5YR6/2) | 粘質土、被熱2層土。 |
| 4 灰黄褐色 (10YR4/2) | 砂質砂、粘性ややあり、しまり普通、黄褐色土粒混。 | 32 褐灰色 (5YR4/1) | 粘質土、やや砂質混。 |
| 5 黒褐色 (10YR3/1) | 粘質砂、粘性あり、しまりなし、軽石少混。 | 33 黒褐色 (5YR2/1) | 粘質土、炭化物・粘土プツツ層。 |
| 6 黒褐色 (10YR3/2) | 砂質砂、粘性弱、しまりなし、軽石混。床直上に薄く堆積。 | 34 ぶい褐色 (7.5YR5/3) | 砂粘質粘土、粘性あり、しまりなし、砂プツツ散混、僅量流入土。 |
| 7 灰黄褐色 (10YR4/2) | 砂質土、粘性弱、しまりややあり、流入土。 | 35 ぶい褐色 (7.5YR5/3) | 砂粘質粘土、粘性あり、しまりなし、プツツ左袖下壁面土。 |
| 8 黒褐色 (10YR3/2) | 砂質土、粘子混、10mm炭化物粒混。 | 36 灰褐色 (7.5YR6/2) | 灰土、粘性強、しまり強、プツツ左袖外に分布。 |
| 9 にぶい黄褐色 (10YR4/3) | 砂粘質砂、IV層土プツツ層。 | 37 赤褐色 (2.5YR4/6) | 砂質土、プツツ右袖構築材、被熱。 |
| 10 黒褐色 (10YR3/2) | 粘質砂、粘性あり、しまりなし。 | 38 褐灰色 (7.5YR5/1) | 砂質砂、粘性弱、しまりあり、粘土、IV層土貼付、砂、粘性ややあり、しまりなし。 |
| 11 にぶい黄褐色 (10YR4/3) | 砂質砂、粘性弱、しまりややあり、軽石多混。 | 39 黒褐色 (7.5YR3/1) | 黒褐色土、粘土・炭土が混ざる。埋土。 |
| 12 にぶい黄褐色 (10YR6/3) | 砂質砂、IV層土プツツ層。 | 40 褐灰色 (7.5YR6/1) | 灰土。 |
| 13 灰黄褐色 (10YR6/2) | 砂質砂、粘性ややあり、しまりなし、軽石混。 | 41 灰褐色 (7.5YR5/2) | 灰土・粘土・粘土土。 |
| 14 灰黄褐色 (10YR5/2) | 砂質砂、粘性弱、しまりあり。 | 42 褐灰色 (7.5YR4/1) | 砂質砂、粘性、しまりなし、粘土プツツ層。 |
| 15 灰黄褐色 (10YR6/2) | 砂質砂、粘性弱、しまりあり、IV層土プツツ多混。 | 43 にぶい褐色 (7.5YR5/4) | 粘質土、IV層土を貼っている。大床。 |
| 16 明褐色 (7.5YR7/1) | 砂質砂、IV層土プツツ層。 | 44 黒褐色 (7.5YR3/1) | IV層土・炭化物が混ざる。埋土。 |
| 17 灰黄褐色 (10YR5/2) | 砂質砂、粘性弱、しまりあり。 | 45 にぶい褐色 (7.5YR7/3) | 粘質土プツツ主体、粘土土、埋土。 |
| 18 灰黄褐色 (10YR4/2) | 砂質砂、粘性弱、しまりなし、軽石少混。 | 46 褐灰色 (7.5YR6/1) | 灰土。 |
| 19 にぶい黄褐色 (10YR6/3) | 砂質砂、粘性弱、しまりなし、IV層土混、黒色土プツツ少混。 | 47 灰褐色 (7.5YR6/2) | にぶい褐色土主体、灰プツツ多混。 |
| 20 にぶい褐色 (5YR6/3) | 砂、粘性弱、しまりややあり、被熱2層土、プツツ上部構築材。 | 48 褐灰色 (7.5YR4/1) | 砂質砂、粘性弱、しまりなし、IV層土、粘褐色土混、埋土。 |
| 21 褐灰色 (7.5YR6/1) | 砂、粘性弱、しまりあり、軽石・粘土多混。 | 49 明褐色 (7.5YR7/2) | 粘質砂、粘性、しまり強、プツツ構築材・粘土土。 |
| 22 褐灰色 (7.5YR4/1) | 粘質砂、粘性ややあり、しまりあり。褐灰色砂プツツ層、プツツ内流入土。 | 50 黒色 | 砂質砂、プツツ埋土混。 |
| 23 灰赤色 (2.5YR5/2) | 被熱2層土。 | 51 褐灰色 (7.5YR4/1) | 砂質砂、粘性弱、しまり強、粘土・炭化物多混。 |
| 24 褐灰色 (7.5YR4/1) | 砂質砂、粘性弱、しまりあり。 | 52 明褐色 (5YR7/1) | 砂質土、粘性弱、しまり強、床下プツツの粘土、厚C層土貼付。 |
| 25 赤灰色 (2.5YR6/1) | 粘質砂、粘性、しまりあり、粘土・砂混、プツツ構築材。 | 53 灰褐色 (7.5YR6/2) | 砂質砂、粘性、しまりあり、中央はIV層土多混、外周部は土壁に近い、粘土。 |
| 26 灰赤色 (2.5YR6/2) | 粘質砂、粘性ややあり、しまりあり。 | 54 黒褐色 (10YR3/1) | 粘質土、粘性、しまりあり。 |
| 27 灰褐色 (7.5YR5/2) | 灰褐色粘質砂主体、褐色粘質砂混。 | 55 灰黄褐色 (10YR6/2) | 砂質砂、粘性ややあり、しまりなし、IV層土多混。 |
| 28 褐灰色 (7.5YR5/1) | 粘質砂、粘性、しまりあり、被熱2層土、粘質砂、粘性、しまりあり、粘土プツツ層、砂質強。 | 56 褐灰色 (7.5YR4/1) | 粘質砂、IV層土・粘質土混、南方土。 |
| | | 57 灰黄褐色 (10YR4/2) | 粘質砂、粘性弱、しまりあり。 |
| | | 58 褐灰色 (7.5YR6/1) | 黒色土プツツ・IV層土プツツ混、難方埋土。 |
| | | 59 明褐色 (7.5YR7/2) | 砂質砂、IV層土主体、南西隅下床込埋土。 |

SB0144

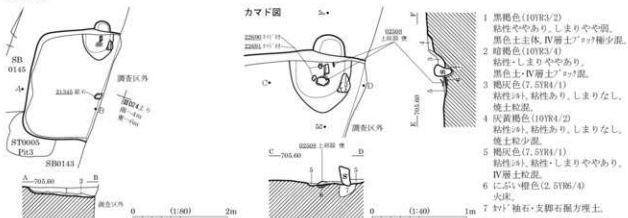

SB0145

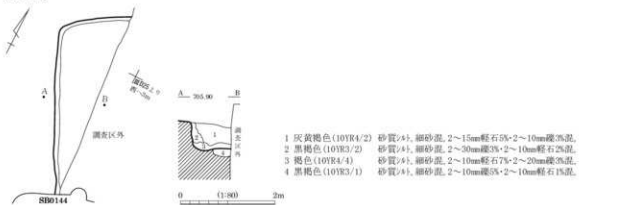

SB0150

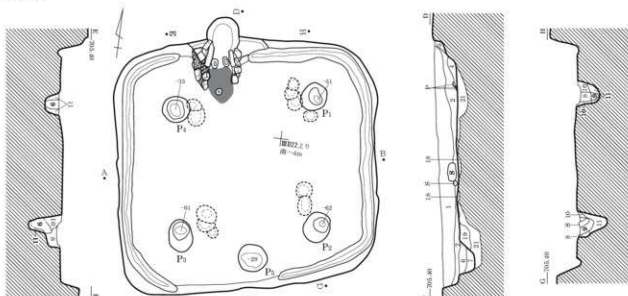

----- 点線の部分は断面にて確認した。

遺物・種出土状況

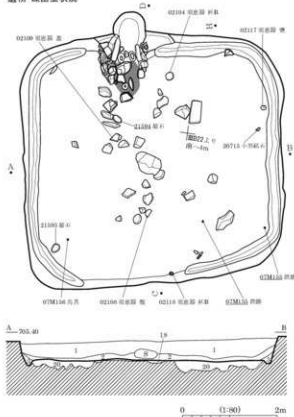

カマド図

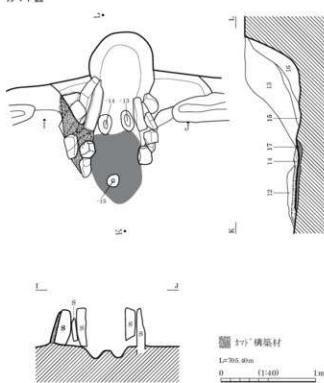

- 1 暗褐色 (10YR2/3) 粘性・しまりあり、砂10%・軽石3%混。
- 2 黒褐色 (10YR2/3) 粘性・しまりあり、砂・軽石少量、炭化物片1~3%混。
- 3 暗褐色 (10YR2/4) 粘性・しまりあり、IV層土粒10~20%混。
- 4 暗灰色 (10YR4/1) 粘性土、粘性・しまり強、3Y' 焼燻材か。
- 5 暗褐色 (10YR3/4) 粘性・しまりあり、住居部の崩落か。
- 6 黒褐色 (10YR2/2) 粘性あり、しまり弱。
- 7 黒色 (10YR2/1) 粘性・しまりあり、冷心黒色強。
- 8 暗褐色 (10YR3/3) 粘性やややあり、しまり弱。
砂10~20%・IV層土粒5%・小礫・軽石1~3%混。
- 9 暗褐色 (10YR3/3) 粘性やややあり、しまり弱、IV層土粒1~3%混、柱痕か。
- 10 暗褐色 (10YR3/4) 粘性・しまりややあり。
IV層土粒20~30%・砂20%・小礫・軽石10%混。
- 11 褐色 (10YR4/4) 砂質24%、砂40%・IV層土30%混、縦方埋土。

- 12 黒色 (10YR2/1) 粘土、粘性・しまり強、灰混混、3Y' 燻材か、
暗褐色24%・褐色44%混在、小礫・軽石10%混。
- 13 3Y' 天井部崩落土。
- 14 炭化物・灰堆積層。
- 15 黒褐色 (10YR2/3) 砂質24%、粘性なし、砂10~20%混。
- 16 黄褐色 (10YR5/6) IV層土7%混。
- 17 赤褐色 (5YR4/8) 粘性ややあり、しまり強、粘土・IV層土の被熱赤化、
火床。
- 18 黄褐色 (10YR5/6) IV層土主体、貼床。
- 19 黒褐色 (10YR2/3) 24%、IV層土5~10%混。
- 20 暗褐色 (10YR3/4) 粘性なし、IV層砂20%・小礫・軽石10%混、縦方埋土。
- 21 黒褐色 (10YR2/2) 24%、粘性・しまり弱、小礫・軽石5%・IV層土粒5%混、
縦方埋土。

SB0148

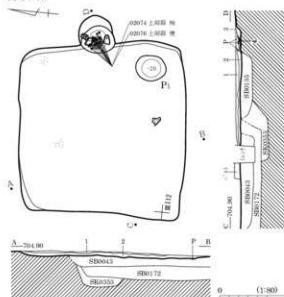

SB0148 カマド 遺物出土状況 (西より)

- 1 黒褐色(10YR3/2) 粘質土、粘性弱、しまりあり、軽石多量。
- 2 にぶい黄褐色(10YR4/3) 砂質粘土、粘性弱、しまりあり、軽石極多量。
- 3 黒褐色(10YR2/2) 粘質土、粘性弱、しまりなし、焼土?多量。
- 4 棕色(5YR6/6) 砂質土、灰床。

SB0152

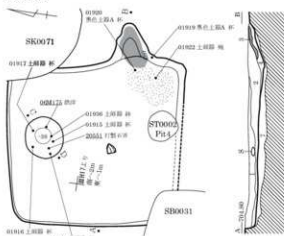

遺物重畳分布図

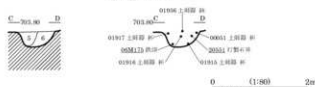

- 1 黒褐色(10YR2/2) 粘性・しまり弱、砂・小礫・IV層土粒多量。
- 2 黒褐色(10YR2/2) 粘性・しまり弱、炭化物片・炭化物粒混、IV層土粒少量。
- 3 焼土。
- 4 砂質土。
- 5 黒褐色(10YR3/2) 粘質土、粘性あり、しまり弱、焼土粒混。
- 6 黒色(10YR1.7/1) 粘質土、粘性あり、しまり弱、砂粒微混。
- 7 黒褐色(10YR2/3) 粘質土、しまり強、砂・小礫・IV層土粒混、極方埋土。

SB0153

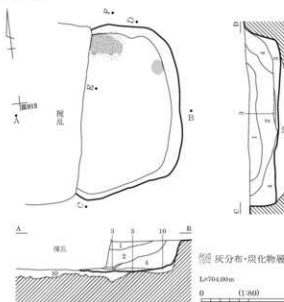

- 1 黒褐色(10YR2/3) 粘土、砂・小礫・軽石混、IV層土粒・IV層土?多量、埋灰土。
- 2 黒褐色(10YR2/3) 粘土、砂・小礫・軽石・IV層土粒・IV層土?多量、埋灰土。
- 3 明黄褐色(10YR6.8) IV層土・炭化物混在、灰床状。
- 4 暗褐色(10YR3/4) 砂質粘土、しまり弱、IV層粒微混。
- 5 暗褐色(10YR3/4) 砂質粘土、しまり弱、炭化物・灰・焼土混。
- 6 灰黄褐色(10YR5/2) 焼土粒微混、灰層。
- 7 黄褐色(10YR5.6) 灰層下の焼土層及び焼土?多量。
- 8 暗褐色(10YR3/4) 粘土、粘性なし、しまり弱、軽石混、砂・礫微混。
- 9 褐色(10YR4/4) 砂質粘土。
- 10 黒色(10YR1.7/1) 粘性ややあり、しまり弱、小礫混、IV層土粒・IV層土?多量、極方埋土。

SB0165

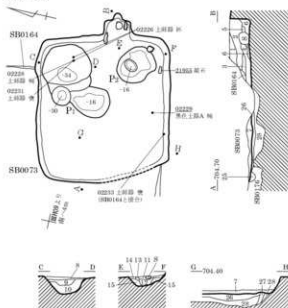

掘方平面図

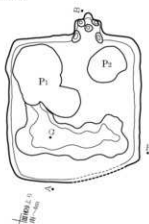

カマド図

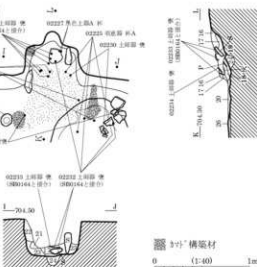

- | | |
|--------------------|--------------------------------|
| 1 暗褐色 (10YR3/3) | IV層土粒多量。 |
| 2 黒褐色 (10YR2/3) | ※付 上部にIV層土粒多量。炭化物粒少量。 |
| 3 暗灰色 (10YR4/1) | 灰・粘土粒混。 |
| 4 黒褐色 (10YR3/2) | しまりあり。20mmIV層土粒混。 |
| 5 黒褐色 (10YR3/1) | 灰・炭化物細粒多量。IV層土粒混。 |
| 6 暗灰色 (10YR4/1) | 灰粒多量。 |
| 7 黒褐色 (10YR2/3) | 灰色がらみ。 |
| 8 黒褐色 (10YR2/3) | 住居層上に相混。※付 側に炭化物粒混。 |
| 9 黒褐色 (10YR2/2) | 上部にIV層土? ※付多量。 |
| 10 暗褐色 (10YR3/4) | IV層土粒・IV層土? ※付多量。 |
| 11 黒褐色 (10YR2/3) | 住居層上に相混。※付 側に炭化物粒混。 |
| 12 黒褐色 (10YR2/3) | しまり弱。IV層土? ※付少量。 |
| 13 黒色 (10YR2/1) | IV層土? ※付混。 |
| 14 黒褐色 (10YR2/2) | しまりあり。住居層上に相混。炭化物粒混。 |
| 15 暗褐色 (10YR3/4) | IV層土粒・IV層土? ※付混。 |
| 16 黒褐色 (10YR2/3) | 粒子細。炭化物粒混。 |
| 17 黒色 (10YR2/1) | 粒子細。炭化物粒多量。 |
| 18 灰白色 | 灰・炭化物粒混。 |
| 19 暗褐色 (10YR3/3) | IV層土粒・炭化物・焼土粒混。 |
| 20 黒色 (10YR1, 7/1) | 炭化物細粒多量。 |
| 21 暗灰色 (10YR4/1) | 粘性やや弱。しまりやや強。灰色がらみ～粘土主体。黒褐色土混。 |
| 22 黒褐色 (10YR3/1) | 灰色粘土粒混。 |
| 23 黒褐色 (10YR2/2) | 灰色粘土・IV層土? ※付混。 |
| 24 ぶい黄褐色 (10YR4/3) | IV層土・黒褐色土粒混。 |
| 25 黒褐色 (10YR2/2) | 粘性・しまりなし。 |
| 26 黒色 (10YR2/1) | しまりあり。黒色土? ※付・IV層土? ※付混。藍床。 |
| 27 暗褐色 (10YR3/3) | 柱痕小。 |
| 28 暗褐色 (10YR3/3) | IV層土粒・IV層土? ※付多量。 |

SB0170

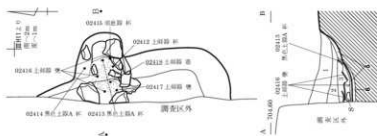

- | | |
|------------------|----------------------|
| 1 暗褐色 (10YR3/4) | 砂質※付、粘性・しまり弱。軽石混。 |
| 2 暗褐色 (10YR3/3) | 砂質※付、粘性・しまり弱。炭化物粒混。 |
| 3 黒褐色 (10YR2/3) | 砂質※付、粘性・しまり弱。炭化物粒多量。 |
| 4 暗褐色 (10YR3/4) | 砂質※付、粘性・しまり弱。焼土粒多量。 |
| 5 灰黄褐色 (10YR4/2) | 煤灰。灰混。 |
| 6 暗褐色 (10YR3/3) | 砂質※付、IV層土混。掘方埋土。 |

0 1:400 1m

SB0172

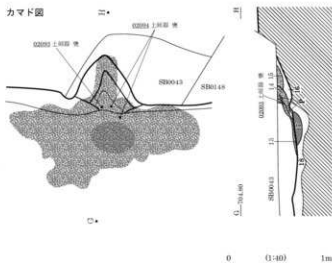
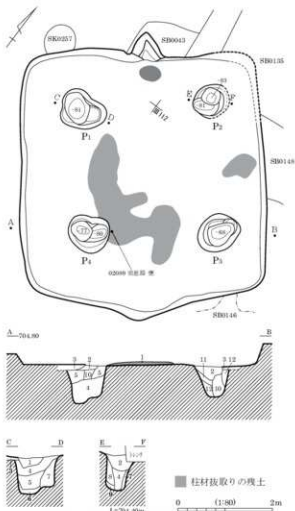

- | | | |
|----|------------------|--|
| 1 | IV層土主体、柱材採取の残土。 | |
| 2 | 褐色(10YR5/1) | 24) 粘性・しまり弱、軽石少量。 |
| 3 | にぶい・褐色(7.5YR6/2) | 砂質24)、しまり強、IV層土主体、龜床。 |
| 4 | 灰褐色(7.5YR6/2) | 砂質24)、しまり強、黒色土乱層状に混。 |
| 5 | 明褐色(7.5YR7/2) | 砂質24)、黒色土層状に混。 |
| 6 | 黒褐色(10YR3/1) | 24)、粘性・しまり弱。 |
| 7 | 黒色(10YR2/1) | 24)、粘性弱、しまり極弱。 |
| 8 | 黒褐色(10YR3/1) | 砂質24)、粘性・しまり弱、IV層土の埋土。 |
| 9 | にぶい・褐色(7.5YR7/4) | 砂質24)、粘性・しまり弱、IV層土の埋土。 |
| 10 | 褐色(10YR4/1) | 砂質24)、粘性弱、IV層土主体、黒褐色粘性土混。 |
| 11 | にぶい・褐色(7.5YR6/3) | 砂質24)、粘性弱、しまり強、アマガサ状。 |
| 12 | 黄褐色(10YR5/6) | IV層土の埋土。 |
| 13 | 黒色(7.5YR2/1) | 粘性24)、粘性あり、しまりやや強、炭化物・硬土粒混、37) 構築材。 |
| 14 | にぶい・褐色(7.5YR6/3) | 砂質24)、粘性弱、しまり強、IV層土主体、炭化物・硬土混、37) 構築材。 |
| 15 | 黒褐色(7.5YR3/1) | 粘性24)、粘性ややあり、しまり強、37) 構築材。 |
| 16 | 褐色(7.5YR4/3) | 砂質24)、粘性弱、しまり強、硬土少量。 |
| 17 | 褐色(5YR6/8) | 24)、炭粒混、火灰。 |
| 18 | にぶい・褐色(7.5YR6/3) | 砂質24)、しまり強、IV層土主体、龜床。 |



SB0172 完掘状況 (南より)



SB0172 カマド 完掘状況 (南より)

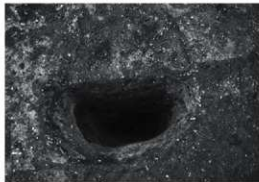

SB0172 P3 埋土堆積状況 (南より)



SB0172 掘方 (北東より)

SB0174

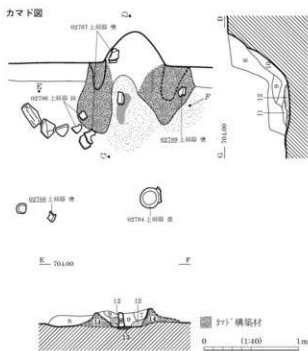
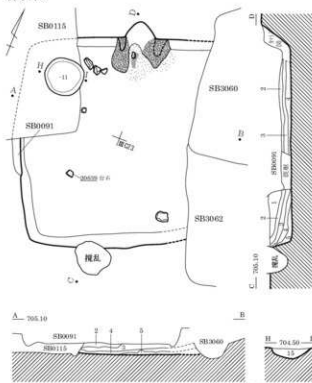

- 1 暗褐色 (10YR3/3) IV層土+少+黒色土粒混。
- 2 褐色 (10YR4/4) IV層土+少多混。
- 3 黒褐色 (10YR3/2) 黄褐色土+少+炭化物粒微混。
- 4 褐色 (10YR4/4) IV層土+少+黒褐色土多混。
- 5 黒褐色 (10YR3/2) 混入物少。
- 6 黒褐色 (10YR3/2) 粘性・しまり弱、炭化物・焼土粒微混。
- 7 黒褐色 (10YR3/2) 粘性・しまり弱、炭化物・焼土粒少混。
- 8 黒褐色 (10YR3/2) 粘性・しまり弱、軽石微混。

- 9 炭化物・焼土粒堆積層。
- 10 黒褐色 (10YR3/2) 粘性・しまり弱、炭化物・焼土粒50%混。
- 11 灰黄色 (10YR6/2) 灰層。
- 12 褐色 (10YR4/4) 灰・焼土混。
- 13 火床。
- 14 暗褐色 (10YR3/3) 粘性・しまりあり、白色土粒混。
- 15 黒褐色 (10YR3/1) 粘性なし、しまり弱、黄褐色土粒混。

SB0175

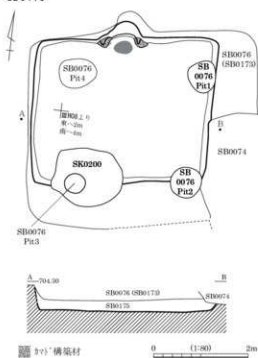

SB0175 発掘状況 (南より)

SB0301・0317(1)

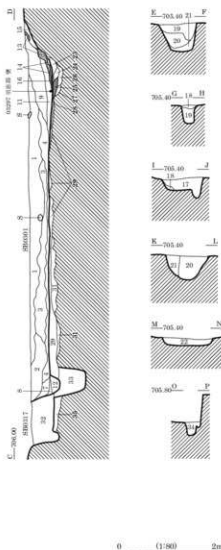
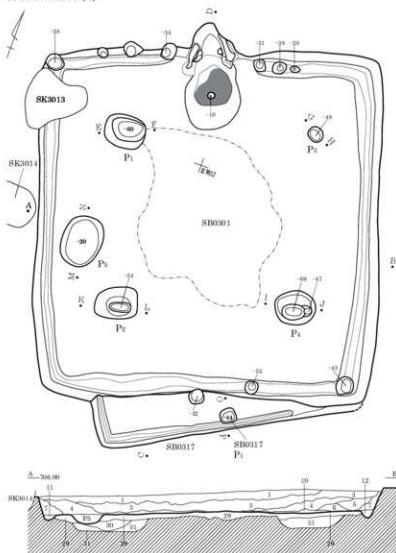

SB0301

- 1 黒褐色 (10YR3/2)
- 2 暗褐色 (10YR3/3)
- 3 暗褐色 (10YR3/3)
- 4 黒褐色 (10YR2/3)
- 5 黒褐色 (10YR2/2)
- 6 暗褐色 (10YR3/3)
- 7 褐色 (10YR4/4)
- 8 赤～黄褐色 (10YR4/3)
- 9 黒褐色 (10YR3/2)
- 10 暗褐色 (10YR3/3)
- 11 黒褐色 (10YR2/2)
- 12 黒褐色 (10YR2/3)
- 13 暗褐色 (10YR3/3)

砂質²⁴⁾、粘性弱、しまりなし、1～2mm小礫15%・5mm軽石10%混、炭化物粒微混、黄褐色帯びる。
 砂質²⁴⁾、粘性弱、しまりなし、粘土細、1～3mm小礫15%・4～5mm軽石7%混。
 砂質²⁴⁾、粘性、しまり弱。
 1～2mm小礫20%・5mm軽石20%・5～8mm礫5%混。
 暗褐色～黒褐色²⁴⁾、粘性弱、しまりあり、部分的に砂²⁴⁾、1～2mm小礫15%・5～6mm軽石15%混。
²⁴⁾、粘性弱、しまりあり、5mm軽石20%・1～2mm小礫10%・黒色土粒5%・IV層土粒5%混、炭化物粒微混、黒色帯びる。
 砂質²⁴⁾、粘性弱、しまりあり、5～6mm軽石10%・1～2mm小礫2%混、暗褐色土多量、黒色帯びる。
 砂質²⁴⁾、粘性、しまり弱。
 暗褐色土・IV層土混在、5～6mm軽石25%・小礫5%・2～4mm黒色土粒5%混。
 砂質²⁴⁾、粘性、しまり弱、IV層土主体、5～6mm軽石・30mm黒褐色土粒混、白色。
²⁴⁾、粘性弱、しまりややあり、1～2mm小礫20%・5～6mm軽石15%・炭化物粒混、IV層土粒微混。
 砂質²⁴⁾、粘性弱、しまりなし、小礫10%混、床土上増殖。
 粘性、しまり弱、粘土細、5～7mm軽石10%・1～2mm小礫5%・黒褐色～暗灰色粘土²⁴⁾多混、粘土は下部に多混。
²⁴⁾、しまりなし、5mm軽石10%・IV層土粒10%・小礫5%・黒色土粒5%混、周溝埋土。
²⁴⁾、粘性、しまりあり、黒色粘土²⁴⁾多混、²⁴⁾構築材。

- 14 黒褐色 (10YR2/3)
- 15 黒褐色 (10YR2/2)
- 16 暗褐色 (7.5YR3/3)
- 17 黒褐色 (10YR3/2)
- 18 暗褐色 (10YR3/2)
- 19 灰黄褐色 (10YR5/2)
- 20 暗褐色 (10YR3/3)
- 21 暗褐色 (10YR3/4)
- 22 黒褐色 (10YR2/3)
- 23 暗褐色 (10YR3/3)
- 24 暗赤褐色 (5YR3/2)
- 25 赤褐色 (5YR4/6)
- 26 黒褐色 (10YR2/2)
- 27 黄灰色 (2.5Y4/1)
- 28 黒褐色 (10YR2/3)
- 29 黒褐色 (10YR3/2)

²⁴⁾、粘性、しまりあり、軽石5%・小礫5%・IV層土粒混、粘土粒微混、²⁴⁾構築材。
 砂質²⁴⁾、粘性、しまり弱。
 5～6mm軽石5%・粘土粒・炭化物粒混、粘土²⁴⁾、粘性、しまりあり、粘土・炭化物粒混、灰色帯びる、火床土堆積、²⁴⁾構築材。
 砂質²⁴⁾、粘性、しまり弱、1～2mm小礫10%・5～7mm軽石10%・IV層土粒10%・黒色土粒10%混。
²⁴⁾、しまり弱、暗褐色土主体、5～7mm軽石15%混、小礫・IV層土²⁴⁾多混、柱痕²⁴⁾。
²⁴⁾、粘性、しまり弱、IV層土主体、黒色土²⁴⁾多混、灰色～白色帯びる。
 20 暗褐色 (10YR3/3)
²⁴⁾、粘性、しまり弱、IV層土主体、黒色土²⁴⁾多混、灰色土²⁴⁾多混。
 5～7mm軽石20%・小礫10%混、暗色、柱痕小。
²⁴⁾、しまり弱、5～7mm軽石・IV層土²⁴⁾多混、1～2mm小礫10%混。
 砂質²⁴⁾、粘性、しまり弱、IV層土²⁴⁾多混、1～2mm小礫15%・5～6mm軽石・黄褐色土²⁴⁾多混、灰色土²⁴⁾多混。
²⁴⁾、粘性弱、しまりあり、粘土・黄土粒・炭化物粒混、黒色土粒10%混。
²⁴⁾、しまりあり、粘土・炭化物粒、小礫10%混、砂質²⁴⁾、粘性、しまりややあり、堆積、火床。
²⁴⁾、粘性、しまり弱、軽石・炭化物多混、²⁴⁾層方埋土。
²⁴⁾、IV層土・灰色粘土土、炭化物5%混。
²⁴⁾、粘性、しまりあり、IV層土・黒色土混在、炭化物・粘土多混。
 砂質²⁴⁾、粘性弱、しまり弱、5～7mm軽石10%・小礫10%・黒色土粒10%混、炭化物粒混。

0 1 2m

SB0301・0317 (2)

30 暗褐色 (10YR3/3)

砂質沙土、粘性・しまり弱。
暗褐色土・IV層土ゾック・黒色土ゾック混。
軽石多混。掘方埋土。

31 暗褐色 (10YR3/4)

沙土、暗褐色土・IV層土ゾック・暗褐色土ゾック混。
黒色土ゾック・IV層土ゾック多混。
掘方埋土。

SB0317

32 黒褐色 (10YR2/2)

33 黒褐色 (10YR2/2)

34 黒褐色 (10YR2/3)

35

砂質沙土、しまりあり、5~7mm軽石10%・
IV層土粒5%・小礫2%混。黒色帯びる。
砂質沙土、粘性・しまり弱。IV層土粒10%・
5~6mm軽石10%・小礫5%・0.5mmIV層土粒混。
掘方埋土。

遺物出土状況図

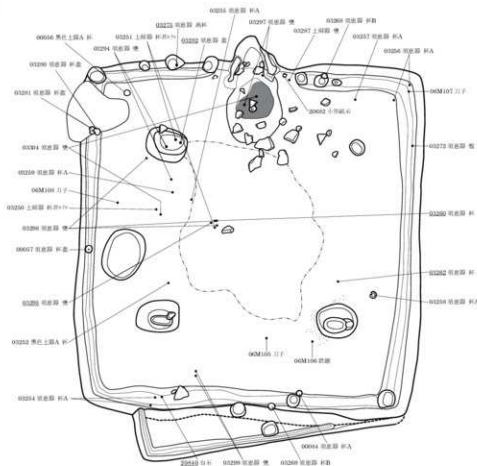

SB0317 (0301) 掘方図

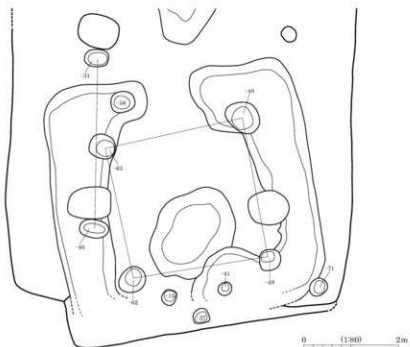

0 1:200 2m

SB0303

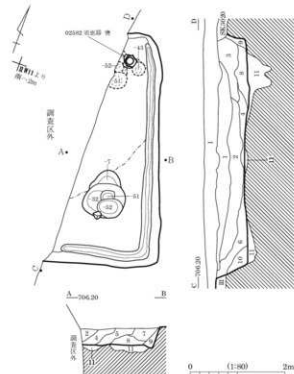

- 1 黒褐色 (10YR2/3)
- 2 黒褐色 (10YR2/2)
- 3 暗褐色 (10YR3/3)
- 4 黒褐色 (10YR3/2)
- 5 黒褐色 (10YR3/2)
- 6 黒褐色 (10YR2/3)
- 7 暗褐色 (10YR3/3)
- 8 黒褐色 (10YR3/2)
- 9 黒褐色 (10YR2/2)
- 10 褐色 (10YR4/4)
- 11 におい・黄褐色 (10YR4/3)

- ④, 粘性弱, しまりあり, 1~2mm小礫20%・4~6mm軽石20%混, 炭化物粒散混。
- ⑤, しまりあり, 黒褐色土・暗褐色土・IV層土混。
- ③~5mm軽石30%・小礫15%混。
- 砂質④, 部分的に粘土質, 暗褐色土・IV層土混, 5mm軽石20%・小礫10%混, 炭化物粒混。
- 砂質④, 1~4mm軽石20%・炭化物粒混。
- 砂質④, 粘性・しまり弱, IV層土主体, 1~2mm小礫15%・5~7mm軽石7%・IV層土⑦⑧⑨・黒褐色土⑦⑧⑨混。
- ⑥, しまり弱, 5~6mm軽石25%・1~2mm小礫20%・黒色土粒10%・IV層土⑦⑧⑨混, 炭化物粒散混。
- ⑦, しまりなし, 小礫25%・4~5mm軽石20%・黒色土粒10%混。
- ⑧, しまり弱, 3~5mm軽石25%・小礫20%・黒色土粒10%・IV層土⑦⑧⑨混, 暗色。
- ④, 3~4mm軽石10%・小礫5%・IV層土粒5%・炭化物混。
- 砂質④, IV層土主体, 4~6mm軽石20%・小礫20%・黒色土⑦⑧⑨⑩混。
- 砂質④, しまり弱, IV層土主体, 黒褐色土多混, 5~8mm軽石20%・小礫15%混, 極力埋土。

SB0304

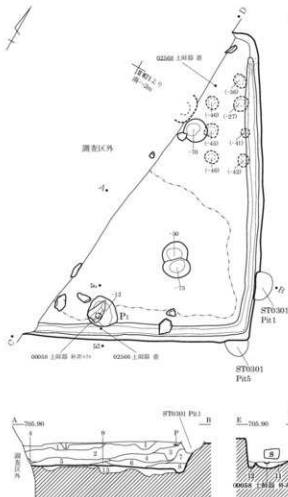

- 1 黒褐色 (10YR2/2)
- 2 黒褐色 (10YR3/2)
- 3 褐色 (10YR4/4)
- 4 暗褐色 (10YR3/3)
- 5 黒褐色 (10YR3/1)
- 6 黒褐色 (10YR3/2)
- 7 黒色 (10YR2/1)
- 8 黒褐色 (10YR3/2)
- 9 におい・黄褐色 (10YR5/4)
- 10 暗褐色 (10YR3/4)
- 11 暗褐色 (10YR3/3)
- 12 暗褐色 (10YR3/4)
- 13 褐色 (10YR4/4)

- 砂質④, 粘性・しまり弱, 3~5mm軽石25%・1~2mm小礫15%混, 炭化物粒散混。
- 砂質④, 粘性・しまり弱, 4mm軽石20%・1~2mm小礫15%混, 明色。
- ④, 粘性・しまりの, 暗褐色土・黒色土・黄褐色土混, 軽石多混, 1~3mm小礫25%混。
- ④, しまり弱, 黒褐色土・暗褐色土・IV層土⑦⑧⑨混, 軽石15%・1~2mm小礫10%混。
- 砂質④, しまりあり, 暗褐色④土主体, 黒褐色土⑦⑧⑨・IV層土⑦⑧⑨混, 2mm小礫15%混。
- 砂質④, 暗褐色土主体, 黒色土・IV層土混, 1~2mm小礫20%・3~5mm軽石10%混, 部分的に黒色土混。
- ④, しまりあり, 黒色土主体, IV層土⑦⑧⑨混, 1~2mm小礫10%・10mm軽石5%混, 黒色強。
- 砂質④, 粘性弱, しまりあり, 暗褐色④土主体, 黒色土・IV層土⑦⑧⑨混, 1~2mm小礫15%・軽石10%混。
- におい・黄褐色 (10YR5/4)
- 砂質④, 粘性弱, しまりなし, IV層土主体, 1~2mm小礫15%・3mm軽石10%混, 暗褐色土散混, 床直上・周溝堆積。
- ④, 粘性弱, 暗褐色土主体, 黒色土粒・IV層土粒混, 明色。
- 砂質④, 粘性・しまり弱, 粘土質, 暗褐色土・IV層土混, 5mm軽石20%・1~2mm小礫20%混。
- 砂質④, 粘性・しまり弱, IV層土主体, 軽石・小礫多混, 黒褐色土混, 極力埋土。

SB0305

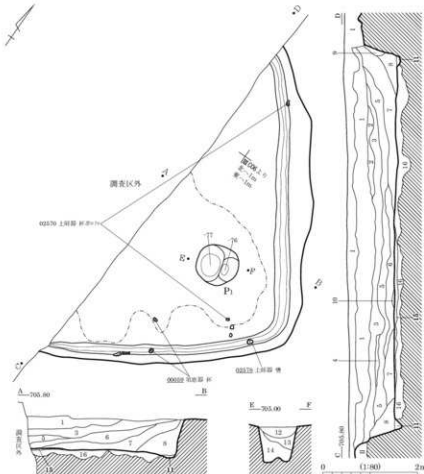

- 1 黒褐色 (10YR2/3) 砂質砂、しまり弱、3mm小礫25%・3~4mm軽石20%・黒色土粒15%・炭化物粒2%混。
- 2 二色・褐色 (7.5YR5/4) 砂質、IV層土質主体、黒色土質多混、4~6mm軽石多混。
- 3 黒褐色 (10YR2/2) 砂質砂、しまりなし、黒色土粒15%・IV層土質70%・10%混、3mm軽石多混。
- 4 褐色 (10YR4/4) 砂質砂、IV層土主体、暗褐色土混、1~3mm小礫20%・4mm軽石20%混。
- 5 暗褐色 (10YR3/3) 砂質、4~6mm軽石25%・1~2mm小礫25%・IV層土質70%・15%混、炭化物粒少混、明色。
- 6 黒褐色 (10YR2/2) 砂質、しまりあり、5~10mm軽石20%・1~2mm小礫15%・炭化物・黒色土粒・IV層土粒混、暗色。
- 7 黒褐色 (10YR3/2) 砂質、しまり弱、3~4mm軽石15%・小礫10%・IV層土質75%・暗褐色土・炭化物粒混、床直上堆積。
- 8 黒褐色 (10YR2/3) 砂質砂、しまり弱、1~4mm小礫25%・7mm軽石10%・炭化物混。
- 9 褐色 (10YR4/4) 砂質、しまり弱、暗褐色土質主体、IV層土質70%混、2mm小礫20%・5mmIV層土粒・4mmIV層土粒・炭化物粒混。
- 10 二色・褐色 (7.5YR5/4) 砂質、しまり弱、3~4mm軽石15%・小礫10%・IV層土質75%・暗褐色土・炭化物粒混、床直上堆積。
- 11 暗褐色 (10YR3/4) 砂質、しまりあり、IV層土主体、軽石5%・小礫2%混、周縁堆積。
- 12 暗褐色 (10YR2/2) 砂質、粘性ややあり、しまりあり、5mm軽石15%・1~2mm小礫10%・炭化物粒2%混。
- 13 褐色 (7.5YR4/4) 砂質、粘性、しまりあり、IV層土主体、暗褐色土に黒色土7%・5mm軽石5%混、明色褐色土多混。

- 14 二色・褐色 (7.5YR5/3) 砂質、粘性・しまりあり、粗子粒、IV層土主体、5mm軽石30%・1~2mm小礫20%・黒褐色土質77%・暗褐色土7%混。
- 15 二色・褐色 (7.5YR5/4) 砂質、しまりあり、IV層土主体、黒色土質7%混、薄く層状に堆積。
- 16 褐色 (10YR4/4) 砂質、IV層土主体、暗褐色土・黒色土・黒褐色土質7%多混、壁際黒色土堆、壁方土上。

SB0309

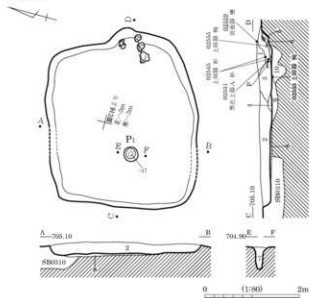

- 1 黒褐色 (10YR2/3) 砂質、粘性・しまり弱、1~2mm小礫15%・5~7mm軽石10%・IV層土粒25%・炭化物粒2%混。
- 2 黒褐色 (10YR2/2) 砂質、粘性・しまり弱、1~2mm小礫15%・5mm軽石10%・黒色土粒25%・炭化物粒2%混、黒色層びる。
- 3 黒褐色 (10YR2/3) 砂質砂、しまり弱、5~7mm軽石25%・1~2mm小礫20%・IV層土粒35%・IV層土質70%・黄土・炭化物混。

カマド遺物出土状況

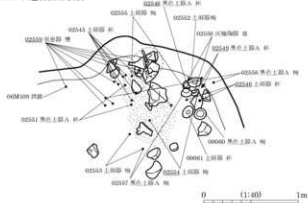

- 4 黒褐色 (10YR3/2) 砂質砂、粘性弱、しまりあり、5~6mm軽石7%・1~2mm小礫5%混、黒色層びる。
- 5 褐色 (7.5YR4/4) 砂質、しまり弱、焼土粒・黒褐色土粒混。
- 6 黒褐色 (10YR3/2) 砂質、粘性弱、しまりあり、軽石5%・炭化物・焼土粒・増灰色土 (灰砂) 混。
- 7 黒褐色 (10YR2/2) 粘性弱、しまりあり、5~6mm軽石10%・小礫10%・炭化物粒2%混。
- 8 黒褐色 (10YR2/2) 砂質、しまりあり、1~2mm小礫10%・5~7mm軽石10%混、IV層土質70%多混。
- 9 黒褐色 (10YR3/2) 砂質、しまり弱、小礫15%・5~6mm軽石10%・IV層土質70%・75%・炭化物粒2%混、壁方土上。
- 10 褐色 (10YR4/4) 砂質砂、しまりあり、褐色土質70%・IV層土質70%主体、軽石5%・小礫5%混、壁方土上。

SB0311 (=3078)

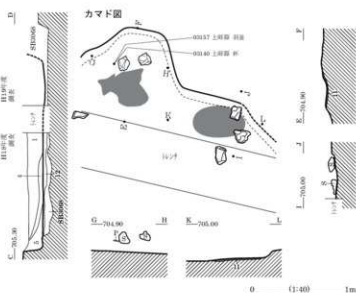
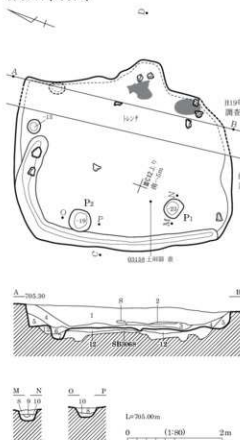

- 1 暗褐色 (10YR3/3) 砂質土, しまりあり, 5mm以下軽石多量。
- 2 黒褐色 (10YR3/1) 砂質土, しまり弱, 暗褐色土微混。
- 3 暗褐色 (10YR3/4) 砂質土, しまりあり, IV層土層内に混。
- 4 黒褐色 (10YR2/3) 砂質土, 粘性ややあり, しまりあり, 黄褐色砂質土混。
- 5 黒褐色 (10YR2/2) 砂質土, 粘性ややあり, しまりなし, 軽石やや粗, IV層土混。
- 6 灰黄褐色 (10YR4/2) 砂質土, しまりなし, IV層土微混。
- 7 灰黄褐色 (10YR4/2) 砂質土, しまりなし, IV層土少量。
- 8 黒褐色 (10YR3/1) 砂質土, しまり強, 軽石粗, 5mm以下軽石多量。
- 9 黒色 (10YR2/1) 砂質土, しまりなし。
- 10 しまりあり, IV層土主体, 黒褐色土混。
- 11 火床。
- 12 しまり強, 黄褐色土, IV層土混在, 粘土。

SB0313-0314

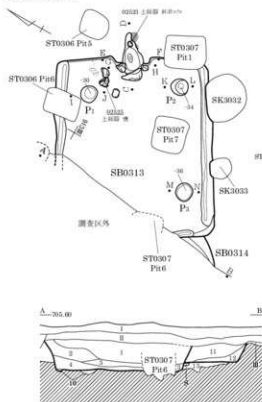

- SB0313
- 1 黒褐色 (10YR2/2) 砂質土, しまりなし。
 - 2 黒褐色 (10YR3/2) 砂質土, しまりなし, IV層土丁々混。
 - 3 黒褐色 (10YR3/1) 砂質土, 粘性ややあり, しまり強, IV層土多混。
 - 4 暗褐色 (10YR3/4) 砂へ²混, しまり弱。
 - 5 に近い赤褐色 (5YR4/4) 粘質土, しまり強, 焼土。
 - 6 に近い黄褐色 (10YR4/3) しまり強, IV層土多混。
 - 7 暗褐色 (10YR3/3) しまり強, 軽石多混。
 - 8 しまり強, IV層土極多混。
 - 9 IV層土, 黒色土混在。
 - 10 火床。
- SB0314
- 11 に近い黄褐色 (10YR4/3) しまりあり, 10mm軽石・炭化物混。
 - 12 暗褐色 (10YR3/4) しまり強, 10mm軽石混。
 - 13 黒褐色 (10YR2/2) しまりあり, 軽石粗, 5mm軽石混。

SB3002 (1)

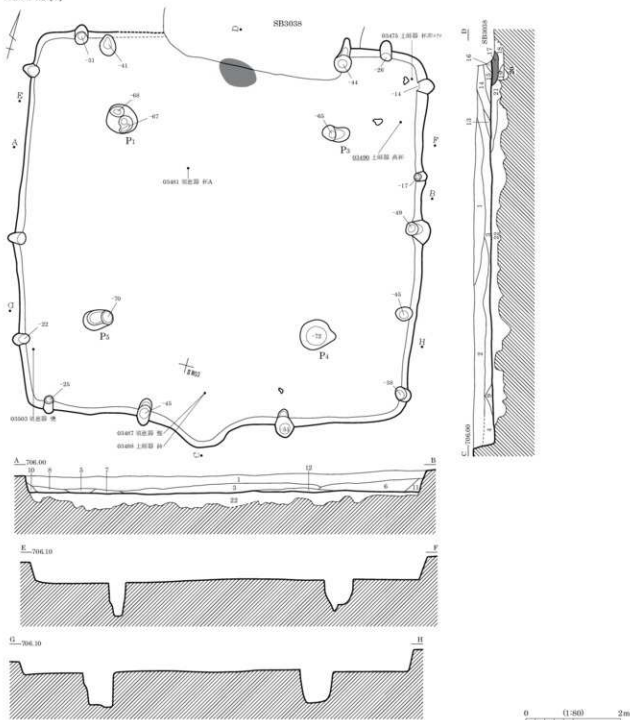

- 1 黒褐色 (7. 5YR3/2) 粘性・しまりなし、黒色土主体、軽石多混。
- 2 暗褐色 (7. 5YR3/3) 粘性・しまりなし、IV層土主体、黒色粘土^ア多混。
- 3 棕褐色 (7. 5YR2/3) 粘性ややあり、しまりなし、黒色土主体、軽石・赤色土微粒・炭化物混。
- 4 棕褐色 (7. 5YR2/2) 粘性・しまりやあり、黒色土主体、軽石混。
- 5 黒褐色 (7. 5YR2/2) 粘性・しまりなし、黒色土主体、軽石微混。
- 6 棕褐色 (7. 5YR2/3) 粘性・しまりなし、黒色土主体、軽石微混。
- 7 棕褐色 (7. 5YR2/3) 粘性・しまりあり、粘土・炭化物主体。
- 8 棕褐色 (7. 5YR2/3) 粘性・しまりなし、黒色土主体、軽石・赤色土微粒微混。
- 9 黒褐色 (7. 5YR2/2) 粘性・しまりなし、黒色土主体、軽石微混。
- 10 暗褐色 (7. 5YR3/3) 粘性・しまりなし、黒色土主体、白色土・赤色土微粒微混。
- 11 暗褐色 (7. 5YR3/3) 粘性なし、しまりややあり、黒色土主体、IV層土微混。
- 12 暗褐色 (7. 5YR2/3) 粘性あり、しまりなし、黒色粘土^ア多混。

- 13 黒褐色 (7. 5YR2/2) 粘性・しまりなし、黒色土主体、褐色粘土^ア多混・炭化物微混。
- 14 暗褐色 (7. 5YR3/3) 粘性・しまりなし、黒色土主体、軽石・赤色土微粒・炭化物混。
- 15 黒褐色 (7. 5YR3/2) 粘性ややあり、しまりなし、黒色土主体、軽石・黒色粘土微混。
- 16 黒褐色 (7. 5YR3/1) 粘性・しまりあり、粘土層。
- 17 褐色 (7. 5YR4/6) 粘性・しまりなし、焼土、火灰。
- 18 暗褐色 (7. 5YR3/3) 粘性・しまりなし、黒色土主体、焼土粒・黒色粘土^ア多混、^イ層方埋土。
- 19 棕褐色 (7. 5YR2/3) 粘性・しまりなし、黒色土主体、IV層土^ア多混、^イ層方埋土。
- 20 暗褐色 (7. 5YR3/3) 粘性・しまりなし、黒色土主体、IV層土微混、^イ層方埋土。
- 21 暗褐色 (7. 5YR3/4) 粘性・しまりなし、黒色土主体、IV層土^ア多混、^イ層方埋土。
- 22 暗褐色 (7. 5YR3/3) 粘性・しまりなし、^イ層方埋土。

図版 192 古墳時代～古代の遺構 (55) - 竪穴住居跡 -

SB3002 (2)

竪方平面図

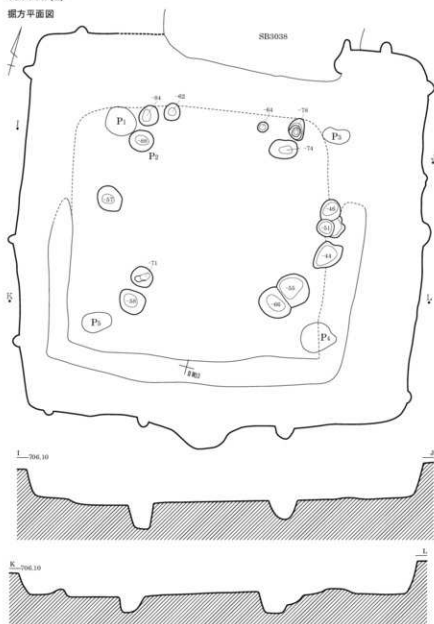

SB3008

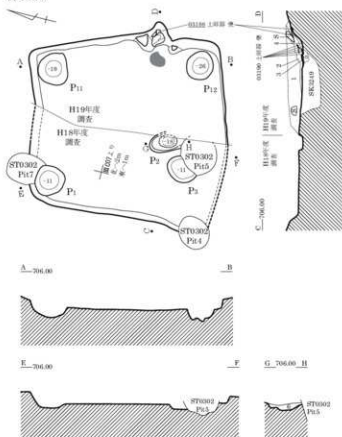

- 1 黒褐色(10YR2/2) 粘性弱、しまり普通、粒子細。
5mm軽石や中多量、30mm褐色土アワ?微混。
- 2 黒褐色(10YR2/2) 粘性弱、しまり普通、粒子細。
5mm軽石・炭化物・灰微混、明色。
- 3 にぶい赤褐色(5YR4/4) 粘性弱、しまりあり、粒子粗、火床。
- 4 暗褐色(10YR3/4) 粘性弱、しまり普通、粒子細。
褐色土少量、5mm軽石微混。
- 5 黒褐色(10YR2/3) 粘性弱、しまり普通、粒子細。
5mm軽石・5mm褐色土アワ?微混。
粘り、しまり弱、IV層土アワ?25%
軽石20%-礫15%混、黒色土混。
- 6 黒褐色(10YR2/2)



SB3008 遺物出土状況 (西より)

0 (1:80) 2m

SB3020

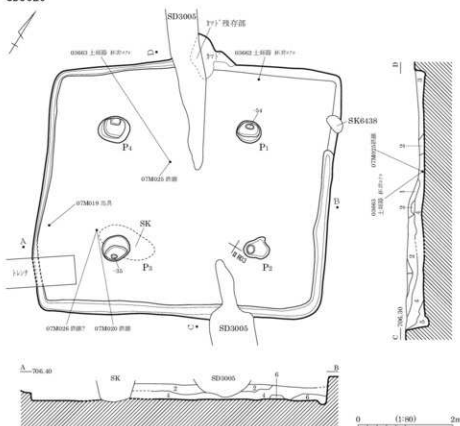

- 1 黒褐色(10YR2/2) 粘性・しまりなし、
小礫混。
- 2 黒褐色(10YR2/2) しまりなし、
黒褐色土主体、
IV層土アワ?多混。
- 3 黒褐色(10YR3/1)
- 4 黒褐色(10YR2/2) 粘性・しまりなし、
- 5 黒褐色(10YR2/2) しまりなし、
- 6 黒褐色(10YR3/1) しまりなし、
壘層落土。

0 (1:80) 2m

図版 194 古墳時代～古代の遺構 (57) - 竪穴住居跡 -

SB3022・3023

SB3022

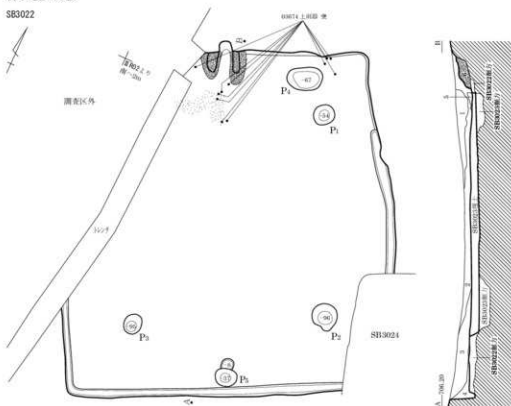

SB3023

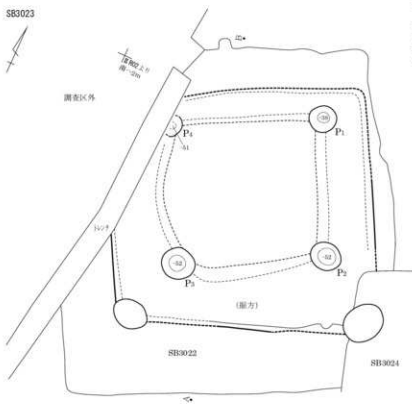

- 1 黒褐色 (10YR2/2) 粘性・しまりなし、
10mm軽石・5mm黄褐色土³⁾・砂混。
- 2 黒褐色 (10YR2/2) 粘性・しまりなし、
軽石少量、暗色。
- 3 黒褐色 (10YR2/3) 粘性・しまりなし。
- 4 黒褐色 (10YR2/3)
- 5 3¹⁾ 構築材脱落土。
- 6 3²⁾ 構築材。

0 (1:80) 2m

SB3024

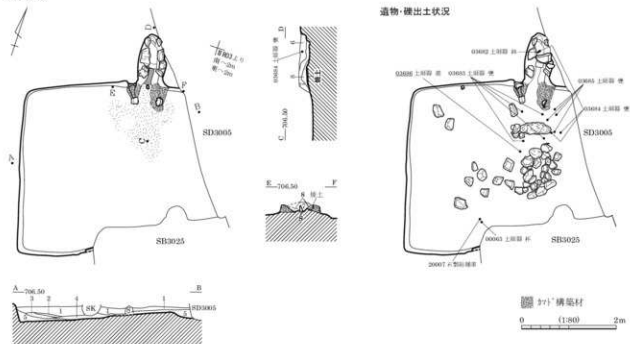

- 1 黒褐色 (10YR2/2) 粘性・しまりなし、軽石少量。
- 2 黒褐色 (10YR2/3) 粘性なし、しまりあり、3層が硬質化。
- 3 黒褐色 (10YR2/3) 1層と5層中間に投入した層、土層注記なし。
- 4 黒褐色 (10YR3/1) 粘性極強、IV層土 γ 少量。

- 6 黒褐色 (10YR2/3) 粘性・しまりなし、黒色土粘土 γ 主体、 $\beta\gamma$ 構築材崩落土。
- 7 暗褐色 しまりややあり、硬土層。
- 8 黒色 (10YR2/1) 粘性強、しまりあり、被熱、 $\beta\gamma$ 構築時に堆積。

SB3025

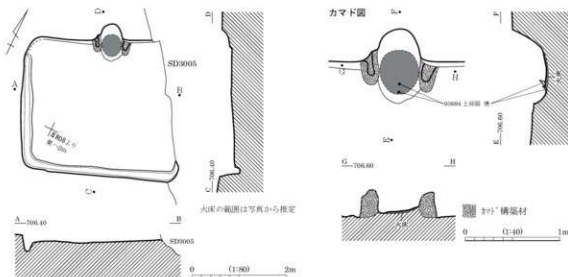

大床の範囲は写真から推定

図版 196 古墳時代～古代の遺構 (59) - 竪穴住居跡 -

SB3026

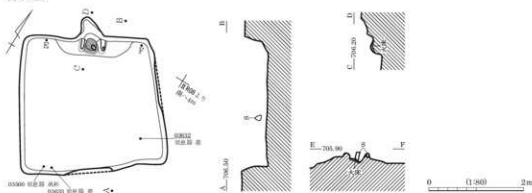

SB3027

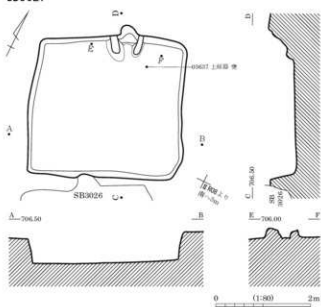

SB3028

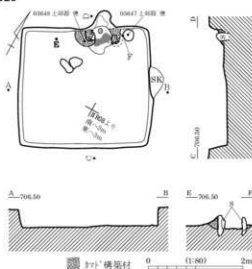

SB3030a-3030b

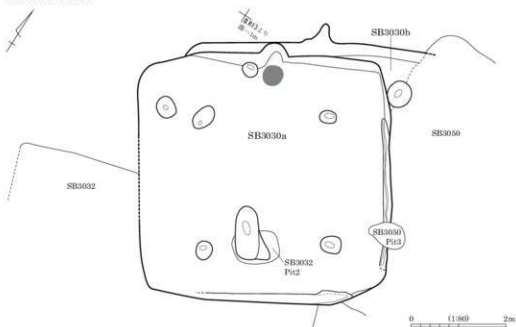

SB3031

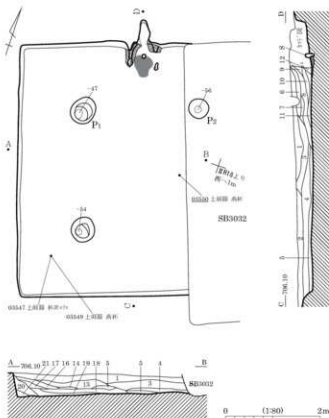

- 1 黒褐色(7.5YR3/2) 粘性・しまりなし、軽石多量。
- 2 暗褐色(7.5YR3/3) 粘性・しまりなし、軽石・赤色土微粒混。
- 3 黒褐色(7.5YR3/2) 粘性・しまりあり、軽石・黒色粘土粒混。
- 4 暗褐色(7.5YR2/3) 粘性あり、しまりなし、軽石・黒色粘土粒混。
- 5 黒褐色(7.5YR2/2) 粘性あり、しまりなし。
軽石・赤色土微粒・IV層土面。
- 6 暗褐色(7.5YR3/4) 粘性・しまりなし、軽石混。
- 7 褐色(7.5YR4/4) 粘土・粘性・しまりあり。
- 8 褐色(7.5YR4/3) 粘性・しまりなし、軽石・黒色粘土粒混。
土層注記なし。
- 9 褐色(7.5YR4/4) 粘性・しまりなし、IV層土面。
- 10 褐色(7.5YR4/4) 粘性・しまりあり、軽石混。
- 11 黒褐色(7.5YR3/2) 粘性・しまりなし、IV層土面。
- 12 土層注記なし。
- 13 暗褐色(7.5YR3/4) 粘性あり、しまりなし、軽石・赤色土微粒混。
- 14 暗褐色(7.5YR3/3) 粘性・しまりなし、黄色土粒混。
- 15 黒褐色(7.5YR3/2) 粘性ややあり、しまりなし、軽石微混。
- 16 黒褐色(7.5YR3/2) 粘性・しまりなし、軽石混。
- 17 暗褐色(7.5YR3/3) 粘性・しまりなし、軽石混。
- 18 暗褐色(7.5YR3/4) 砂質土、粘性・しまりなし。
- 19 黒褐色(7.5YR3/2) 粘性ややあり、しまりなし、軽石微混。
- 20 暗褐色(7.5YR3/3) 粘性・しまりなし、黄色土微粒混。
- 21 黒褐色(7.5YR3/2) 粘性なし、しまりあり、IV層土微混。
- 22 黒褐色(7.5YR3/2) 粘性・しまりなし、焼土粒混。
- 23 暗褐色(7.5YR3/4) 粘性なし、しまりややあり、焼土多量。
- 24 暗褐色(7.5YR3/4) 粘性・しまりなし、焼土粒微混。
- 25 黒褐色(7.5YR2/2) 粘性・しまりあり、粘土主体。
- 26 黒褐色(7.5YR3/2) 粘性・しまりなし、焼土粒微混。
- 27 褐色(7.5YR4/4) 粘性・しまりなし、IV層土主体。
- 28 褐色(7.5YR3/2) 粘性ややあり、しまりなし、黄色土粒混。
- 29 褐色(7.5YR4/4) 粘性なし、しまりあり、粘土・還元灰泥。
- 30 暗褐色(7.5YR3/4) 粘性・しまりなし、焼土粒混。
- 31 暗褐色(7.5YR3/4) 粘性・しまりなし、IV層土主体、焼土多量。
- 32 褐色(7.5YR4/4) 粘性・しまりなし、IV層土主体。
- 33 暗褐色(7.5YR3/4) 粘性あり、しまりなし、粘土・焼土混。
- 34 暗褐色(7.5YR3/4) 粘性あり、しまりなし、粘土主体。
- 35 褐色(7.5YR4/6) 粘性・しまりあり、かた構築材。
- 36 黒褐色(7.5YR3/2) 粘性・しまりあり、かた構築材。
- 37 明褐色(7.5YR6/6) 粘性しまりなし、IV層土主体。
- 38 明褐色(7.5YR6/6) 粘性・しまりなし、火灰。
- 39 黒褐色(7.5YR3/2) 粘性・しまりなし、IV層土主体、黒色土多量。
- 40 暗褐色(7.5YR2/3) 粘性ややあり、しまりなし、黒色土主体。
床下。
- 41 褐色(7.5YR6/6) 粘性・しまりなし、IV層土主体、黒色土多量。
- 42 明褐色(7.5YR6/6) 粘性・しまりなし、IV層土主体、黒色土混。

カマド図

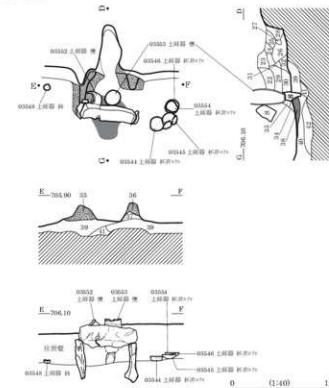

SB3031 カマド構築材・発出土状況 (南より)

SB3032

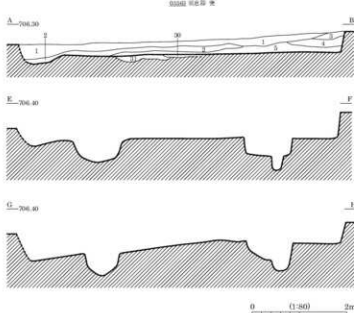
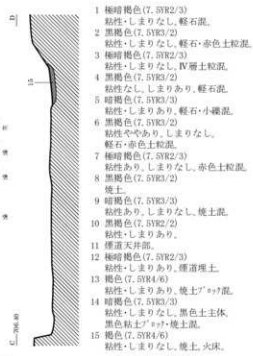
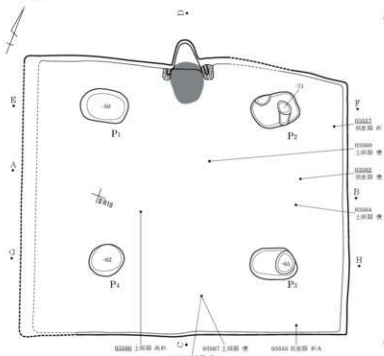

- 1 暗褐色(7.5YR2/3)
粘性・しまりなし、軽石混。
- 2 黒褐色(7.5YR3/2)
粘性・しまりなし、軽石・赤色土粒混。
- 3 暗褐色(7.5YR2/3)
粘性・しまりなし、IV層土粒混。
- 4 黒褐色(7.5YR3/2)
粘性なし、しまりあり、軽石混。
- 5 暗褐色(7.5YR3/3)
粘性・しまりあり、軽石・小礫混。
- 6 黒褐色(7.5YR3/2)
粘性ややあり、しまりなし、
軽石・赤色土粒混。
- 7 暗褐色(7.5YR2/3)
粘性あり、しまりなし、赤色土粒混。
- 8 黒褐色(7.5YR3/2)
焼土。
- 9 暗褐色(7.5YR3/3)
粘性あり、しまりなし、焼土混。
- 10 黒褐色(7.5YR2/2)
粘性・しまりあり、焼土。
- 11 埋溝天井部。
- 12 暗褐色(7.5YR2/3)
粘性・しまりあり、埋溝埋土。
- 13 褐色(7.5YR4/6)
粘性・しまりあり、焼土・コブ石混。
- 14 暗褐色(7.5YR3/3)
粘性・しまりなし、黒色土主体、
黒色粘土コブ石・焼土混。
- 15 褐色(7.5YR4/6)
粘性・しまりなし、焼土、火床。
- 16 黒色粘土・明褐色土混在。
粘性・しまりあり、コブ石・楠炭腐材。
- 17 暗褐色(7.5YR2/3)
粘性・しまりなし、黒色土主体、
軽石混、コブ石・楠炭腐材。
- 18 暗褐色(7.5YR3/4)
粘性・しまりなし、黒色土主体、
焼土・軽石混在。
- 19 暗褐色(7.5YR2/3)
粘性・しまりあり、コブ石・楠炭腐材、
軽石・焼土粒混。
- 20 暗褐色(7.5YR3/4)
粘性・しまりなし、黒色土主体、
軽石・焼土粒混。
- 21 暗褐色(7.5YR3/4)
粘性ややあり、しまりなし、
黒色土主体、炭化物・焼土混在。
- 22 暗褐色(7.5YR3/3)
粘性・しまりなし、黒色土主体、
IV層土多混。
- 23 暗褐色(7.5YR3/3)
粘性・しまりなし、IV層土混。
- 24 黒褐色(7.5YR2/2)
粘性・しまりなし。
- 25 褐色(7.5YR4/4)
粘性・しまりなし、IV層土主体、
黒色土多混。
- 26 褐色(7.5YR4/4)
粘性・しまりなし、IV層土主体、
黒色土多混。
- 27 褐色(7.5YR4/6)
粘性・しまりなし、IV層土主体、
黒色土多混。
- 28 暗褐色(7.5YR3/4)
粘性・しまりなし、黒色土主体、
IV層土多混。
- 29 褐色(7.5YR4/4)
粘性・しまりなし、IV層土主体、
黒色土多混。
- 30 暗褐色(7.5YR2/3)
粘性・しまりあり、
黒色粘土コブ石・軽石混、炭床。
- 31 暗褐色(7.5YR2/3)
粘性なし、しまりあり、
黒色粘土コブ石・軽石混、炭床。

カマド図

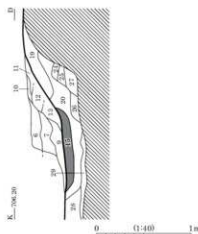
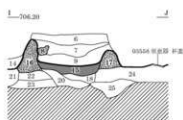
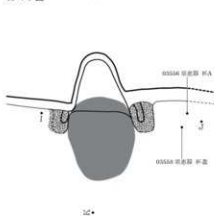

SB3034

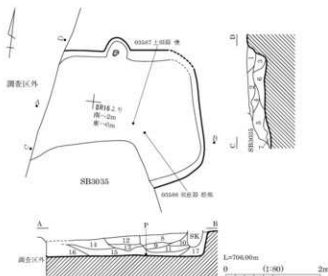

- 1 極暗褐色(7.5YR2/3) 粘性・しまりなし、黒色土主体、軽石混。
- 2 暗褐色(7.5YR3/4) 粘性・しまりなし、黒色土主体、軽石混。
- 3 暗褐色(7.5YR3/4) 粘性・しまりなし、黒色土主体、軽石混。
- 4 暗褐色(7.5YR3/3) 粘性・しまりなし、黒色土主体、軽石混。
- 5 暗褐色(7.5YR3/3) 粘性・しまりなし、黒色土主体、軽石混。
- 6 暗褐色(7.5YR3/4) 粘性・しまりなし、黒色土主体、IV層土微混。
- 7 極暗褐色(7.5YR2/3) 粘性ややあり、しまりなし、黒色土主体、黒色粘土ブロック混、軽石微混。
- 8 褐色(7.5YR4/4) 粘性なし、しまりあり、軽石・礫混。
- 9 極暗褐色(7.5YR2/3) 粘性なし、しまりあり、軽石・礫混。
- 10 暗褐色(7.5YR3/3) 粘性なし、しまりあり、小礫混。
- 11 褐色(7.5YR4/4) 粘性・しまりなし、小礫多混。
- 12 暗褐色(7.5YR3/3) 粘性なし、しまりあり、小礫微混。
- 13 暗褐色(7.5YR3/3) 粘性なし、しまりあり、軽石・礫混。
- 14 褐色(7.5YR4/4) 粘性・しまりなし、小礫混。
- 15 暗褐色(7.5YR3/3) 粘性・しまりなし、白色土粒多混。
- 16 極暗褐色(7.5YR2/3) 粘性なし、しまりあり、軽石・礫混。
- 17 暗褐色(7.5YR3/3) 粘性なし、しまりあり、IV層土微混。

SB3035

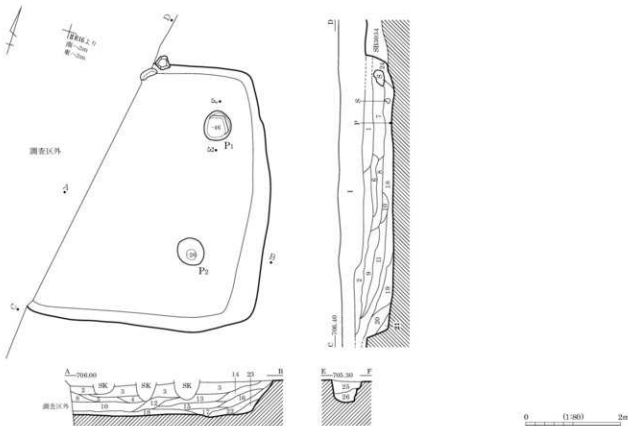

- 1 暗褐色(7.5YR3/4)～褐色(7.5YR4/4) 粘性・しまりなし、黒色土主体、IV層土混。
- 2 極暗褐色(7.5YR2/3) 粘性・しまりなし、黒色土主体、軽石・小礫混。
- 3 黒褐色(7.5YR2/2) 粘性・しまりなし、軽石混。
- 4 黒褐色(7.5YR2/2) 粘性・しまりなし、小礫混。
- 5 褐色(7.5YR4/4) 粘性・しまりなし、小礫混。
- 6 暗褐色(7.5YR3/4) 粘性ややあり、しまりなし、黒色土主体、IV層土混。
- 7 暗褐色(7.5YR3/3) 粘性・しまりなし、黒色土主体、軽石・炭化物混。
- 8 暗褐色(7.5YR3/3) 粘性なし、しまりややあり、黒色土主体、軽石・黒色粘土ブロック混、小礫微混。
- 9 極暗褐色(7.5YR2/3) 粘性・しまりなし、黒色土主体、IV層土混。
- 10 暗褐色(7.5YR3/3) 粘性・しまりなし、黒色土主体、軽石混。
- 11 黒褐色(7.5YR2/2) 粘性・しまりなし、黒色土主体、黄色土粒・軽石微混。
- 12 暗褐色(7.5YR3/3) 粘性・しまりなし、小礫混。
- 13 暗褐色(7.5YR3/4) 粘性なし、しまりあり、礫混。
- 14 褐色(7.5YR4/3) 粘性・しまりなし、小礫混。
- 15 褐色(7.5YR4/3) 粘性なし、しまりあり、礫混。
- 16 黒褐色(7.5YR2/2) 粘性なし、しまりあり、IV層土微混。
- 17 黒褐色(7.5YR2/2) 粘性なし、しまりあり、IV層土微混。
- 18 暗褐色(7.5YR3/3) 粘性・しまりなし、黒色土主体、軽石・炭化物・IV層土混。
- 19 暗褐色(7.5YR3/3) 粘性・しまりなし、黒色土主体、IV層土ブロック混。
- 20 暗褐色(7.5YR3/4) 粘性・しまりなし、黒色土主体、軽石・礫多混。
- 21 極暗褐色(7.5YR2/3) 粘性・しまりなし、軽石混。
- 22 黒褐色(7.5YR2/2) 粘性・しまりなし、IV層土微混。
- 23 暗褐色(7.5YR3/4) 粘性なし、しまりあり、IV層土微混。
- 24 粘性・壤土。
- 25 極暗褐色(7.5YR2/3) 粘性・しまりなし、小礫微混。
- 26 黒褐色(7.5YR2/2) 粘性・しまりなし、IV層土混。

SB3038

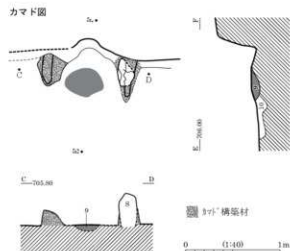
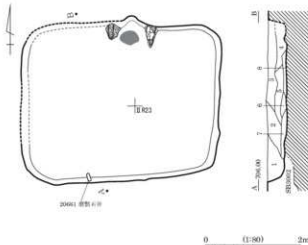

- 1 黒褐色 (7.5YR3/2) 粘性・しまりなし, 黒色土主体, 炭化物・赤色土微粒混。
- 2 暗褐色 (7.5YR3/3) 粘性・しまりなし, 黒色土主体, 軽石・赤色土微粒混。
- 3 黒褐色 (7.5YR3/2) 粘性ややあり, しまりなし, 黒色土主体, 軽石・赤色土微粒・黄色土微粒混。
- 4 黒褐色 (7.5YR3/2) 粘性ややあり, しまりなし, 黒色土主体, 黒色粘土? + Ⅲ・Ⅳ層土粒混。

- 5 極暗褐色 (7.5YR2/3) 粘性・しまりなし, 黒色土主体, 軽石・赤色土微粒混。
- 6 暗褐色 (7.5YR3/3) 粘性・しまりなし, Ⅳ層土主体, 粘性・しまりややあり, 黒色土主体, 軽石・炭化物混。
- 7 黒褐色 (7.5YR3/2) 粘性・しまりややあり, 黒色土主体, 軽石・炭化物混。
- 8 明褐色 (7.5YR5/6) 粘性・しまりなし, Ⅳ層土主体, 粘性・しまりなし, 火灰。
- 9 褐色 (7.5YR4/6) 粘性・しまりなし, 火灰。
- 10 暗褐色 (7.5YR3/3) 粘性・しまりなし, 黒色土主体, 軽石微混。



SB3038 掘土堆積状況 (南より)



SB3038 カマド 遺物出土状況 (南より)



SB3038 完掘状況 (南より)



SB3038 カマド 完掘状況 (南より)

SB3042

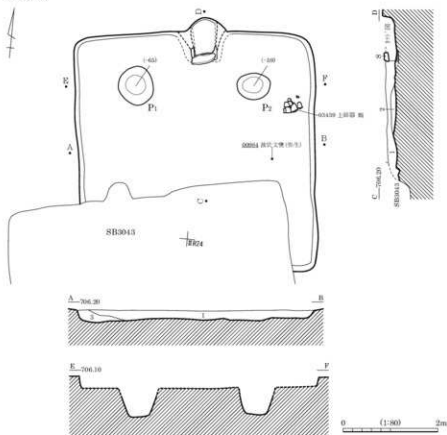

カマド図

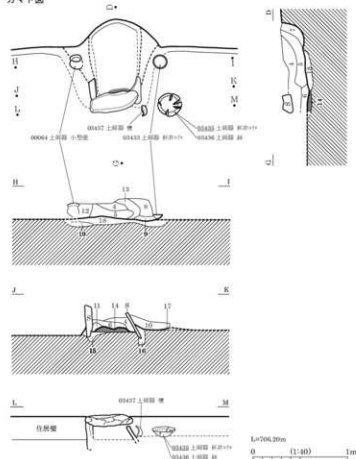

- | | |
|----------------------|--|
| 1 暗褐色 (7.5YR3/2) | 粘性・しまりなし。黒色土主体。軽石混。 |
| 2 暗褐色 (7.5YR3/4) | 粘性・しまりなし。黒色土主体。軽石混。 |
| 3 黒褐色 (7.5YR3/2) | 粘性・しまりなし。黒色土主体。軽石混。 |
| 4 極暗褐色 (7.5YR2/3) | 粘性ややあり。しまりなし。黒色土主体。焼土・灰多混。 |
| 5 極暗褐色 (7.5YR2/3) | 粘性・しまりなし。黒色土主体。焼土・灰多混。 |
| 6 暗褐色 (7.5YR3/2) | 粘性ややあり。しまりなし。黒色土主体。焼土・灰多混。 |
| 7 極暗褐色 (7.5YR2/3) | 粘性・しまりなし。黒色土主体。焼土・黒色粘土粒混。 |
| 8 極暗褐色 (7.5YR2/3) | 粘性・しまりなし。黒色土主体。軽石混。 |
| 9 極暗褐色 (7.5YR2/3) | 粘性・しまりなし。黒色土主体。IV層土多混。 |
| 10 黒褐色 (7.5YR3/2) | 粘性ややあり。しまりなし。焼土・灰多混。 |
| 11 暗褐色 (7.5YR3/2) | 粘性・しまりなし。黒色土主体。粘性ややあり。しまりなし。黒色土主体。 |
| 12 暗褐色 (7.5YR3/4) | 粘性なし。しまりあり。黄色土主体。ササ・構築材か。 |
| 13 暗褐色 (7.5YR3/4) | 粘性なし。しまりあり。黄色土主体。ササ・構築材か。 |
| 14 明褐色 (7.5YR5/6) | 粘性・しまりなし。焼土・灰多混。 |
| 15 黒褐色 (7.5YR3/2) | 粘性・しまりなし。黒色土主体。IV層土多混。 |
| 16 極暗褐色 (7.5YR2/3) | 粘性・しまりなし。黒色土主体。IV層土多混。 |
| 17 にがい・褐色 (7.5YR6/4) | 粘性なし。しまりあり。火跡・炭由来の赤色IV層土主体。粘性・しまりなし。黒色土主体。軽石混。 |
| 18 極暗褐色 (7.5YR2/3) | 粘性なし。しまりややあり。黒色土主体。黄色土微粒微混。 |
| 19 黒褐色 (7.5YR3/2) | 粘性なし。しまりややあり。黒色土主体。黄色土微粒微混。 |

SB3043

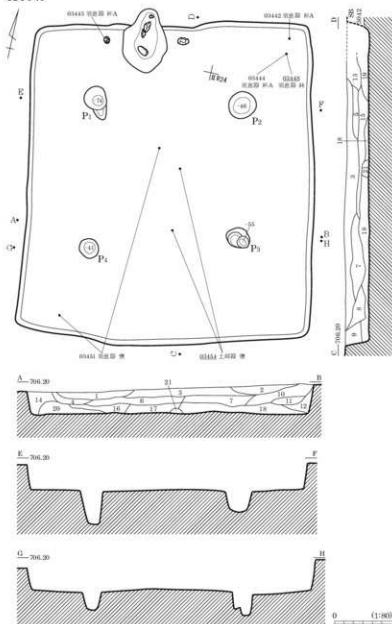

- 1 黒褐色(7.5YR3/2) 粘性・しまりなし, 黒色土主体, 軽石混。
- 2 暗褐色(7.5YR3/4) 粘性ややあり, しまりなし, 黒色土主体, 軽石多混。
- 3 褐色(7.5YR4/3) 粘性・しまりなし, 黒色土主体, 軽石・赤土粒混。
- 4 黒褐色(7.5YR3/2) 粘性なし, しまりややあり, 黒色土主体, 軽石微混。
- 5 黒褐色(7.5YR3/2) 粘性・しまりなし, 黒色土主体, 軽石・黒色粘土混。
- 6 黒褐色(7.5YR3/2) 粘性・しまりなし, IV層土主体。
- 7 暗褐色(7.5YR3/4) 粘性・しまりなし, IV層土主体。
- 8 暗褐色(7.5YR3/4) 粘性・しまりなし, IV層土主体。
- 9 褐色(7.5YR4/4) 粘性・しまりなし, 黒色土主体, IV層土多混。
- 10 黒褐色(7.5YR3/2) 粘性ややあり, しまりなし, 黒色土主体。
- 11 暗褐色(7.5YR3/4) 粘性・しまりなし, 黒色土主体, IV層土多混。
- 12 黒褐色(7.5YR3/2) 粘性・しまりなし, 黒色土主体, 軽石混。
- 13 極暗褐色(7.5YR2/3) 粘性・しまりなし, 黒色土主体, 軽石混。
- 14 褐色(7.5YR4/4) 粘性・しまりなし, 黒色土主体, 軽石・黒色粘土+珪質混。
- 15 黒褐色(7.5YR3/2) 粘性・しまりなし, 黒色土主体, 軽石混。
- 16 黒褐色(7.5YR3/2) 粘性・ややあり, しまりなし, 黒色土主体, 軽石・赤土粒微混。
- 17 暗褐色(7.5YR3/4) 粘性・しまりなし, IV層土主体。
- 18 暗褐色(7.5YR3/3) 粘性・しまりなし, 黒色土主体, IV層土混。
- 19 暗褐色(7.5YR3/4) 粘性・しまりなし, IV層土主体。
- 20 暗褐色(7.5YR3/4) 粘性ややあり, しまりなし, 黒色土主体, 軽石・磯多混。
- 21

SB3044

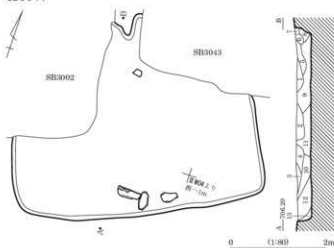

- 1 極暗褐色(7.5YR2/3) 粘性・しまりなし, 軽石混。
- 2 黒褐色(7.5YR2/2) 粘性・しまりなし, 軽石微混。
- 3 黒褐色(7.5YR2/2) 粘性・しまりなし, IV層土微混。
- 4 黒色(7.5YR2/1) 粘性・しまりなし, 軽石混。
- 5 暗褐色(7.5YR3/4) 粘性・しまりなし, 軽石・黒色粘土粒混。
- 6 暗褐色(7.5YR3/3) 粘性・しまりなし, IV層土粒混。
- 7 暗褐色(7.5YR3/3) 粘性・しまりなし, 軽石微混。
- 8 暗褐色(7.5YR3/3) 粘性・しまりなし, IV層土粒微混。
- 9 暗褐色(7.5YR2/2) 粘性ややあり, しまりなし, IV層土多混。
- 10 暗褐色(7.5YR3/4) 粘性あり, しまりなし, IV層土混。
- 11 黒褐色(7.5YR3/2) 粘性・しまりなし, IV層土微混。
- 12 暗褐色(7.5YR3/4) 粘性なし, しまりあり, IV層土多混。
- 13 黒褐色(7.5YR2/2) 粘性ややあり, しまりなし, 軽石微混。

SB3045

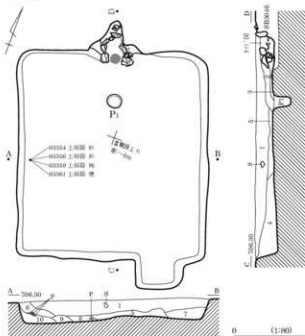

- 1 暗褐色 (7.5YR3/3) 粘性・しまりなし, 黒色土主体, 軽石混。
- 2 暗褐色 (7.5YR3/4) 粘性なし, しまりあり, 黒色土主体, IV層土粒混。
- 3 暗褐色 (7.5YR2/3) 粘性・しまりなし, 黒色土主体。
- 4 暗褐色 (7.5YR3/4) 粘性なし, しまりあり, IV層土主体。
- 5 暗褐色 (7.5YR2/3) 粘性・しまりやあり, 黒色土主体, IV層土粒混。
- 6 黒褐色 (7.5YR2/2) 粘性・しまりなし, 黒色土主体, 軽石・黄色土粒混。
- 7 暗褐色 (7.5YR3/4) 粘性・しまりなし, 黒色土主体, 軽石混。
- 8 暗褐色 (7.5YR2/3) 粘性・しまりなし, 黒色土主体, 軽石混。
- 9 黒褐色 (7.5YR2/2) 粘性ややあり, しまりなし, 黒色土主体, 軽石混。

カマド図

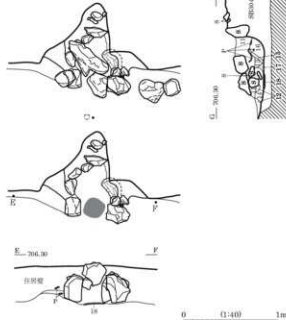

- 10 暗褐色 (7.5YR2/3) 粘性・しまりなし, 黒色土主体, 軽石混。
- 11 暗褐色 (7.5YR2/3) 粘性・しまりなし, 黒色土主体, 軽石混。
- 12 暗褐色 (7.5YR3/4) 粘性・しまりなし, 灰層。
- 13 暗褐色 (7.5YR2/3) 粘性・しまりなし, 黒色土主体, IV層土粒極微混。
- 14 暗褐色 (7.5YR2/3) 粘性ややあり, しまりなし, 黒色土主体, 焼土混。
- 15 暗褐色 (7.5YR3/4) 粘性・しまりなし, 黒色土主体, 焼土混。
- 16 黒褐色 (7.5YR2/2) 粘性・しまりなし, 黒色土主体, 軽石混。
- 17 明赤褐色 (5YR5/6) 粘性・しまりなし, 焼土・灰床。
- 18

SB3046

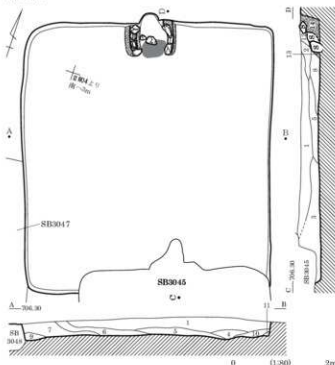

- 9 暗褐色 (7.5YR3/3) 粘性ややあり, しまりなし, 黒色土主体, IV層土アツツ混。
- 10 暗褐色 (7.5YR2/3) 粘性・しまりなし, 黒色土主体, 軽石極微混。
- 11 暗褐色 (7.5YR3/3) 粘性ややあり, しまりなし, 黒色土主体, IV層土粒混。
- 12 暗褐色 (7.5YR3/3) 粘性・しまりなし, 黒色土主体, 軽石極微混。
- 13 明赤褐色 (5YR5/8) 粘性・極石の風化崩片多混。

カマド図

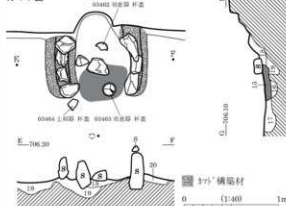

- 1 暗褐色 (7.5YR2/3) 粘性・しまりなし, 黒色土主体, IV層土混。
- 2 暗褐色 (7.5YR3/4) 粘性・しまりなし, 黒色土主体, IV層土・焼土混。
- 3 暗褐色 (7.5YR2/3) 粘性ややあり, しまりなし, 黒色土主体, IV層土多混。
- 4 暗褐色 (7.5YR3/3) 粘性ややあり, しまりなし, 黒色土主体, 軽石微混。
- 5 暗褐色 (7.5YR3/4) 粘性・しまりなし, 黒色土主体, IV層土微混。
- 6 暗褐色 (7.5YR2/3) 粘性・しまりなし, 黒色土主体, IV層土混。
- 7 暗褐色 (7.5YR3/3) 粘性ややあり, しまりなし, 黒色土主体, 軽石・赤色土微粒混。
- 8 暗褐色 (7.5YR3/3) 粘性なし, しまりややあり, 黒色土主体, IV層土混。
- 14 暗褐色 (7.5YR3/4) 粘性・しまりなし, 黒色土主体, 黒色粘土粒混。
- 15 褐色 (7.5YR4/6) 粘性・しまりなし, 焼土。
- 16 暗褐色 (7.5YR3/3) 粘性なし, しまりあり, IV層土主体, 黒色土混。
- 17 暗褐色 (7.5YR3/3) 粘性なし, しまりあり, IV層土主体, 黒色土混。
- 18 褐色 (7.5YR4/6) 粘性・しまりなし, 黒色土主体, 焼土多混。
- 19 暗褐色 (7.5YR2/3) 粘性ややあり, しまりなし, 黒色土主体。
- 20 褐色 (7.5YR4/6) 粘性・しまりなし, 黒色土・IV層土弱状に混。

SB3047 (1)

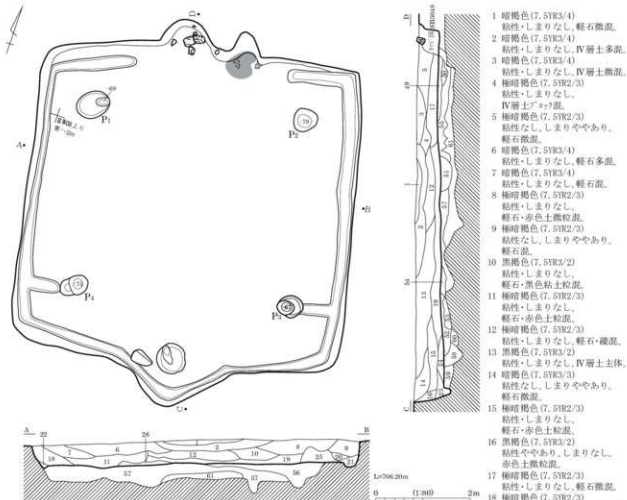

カマド図

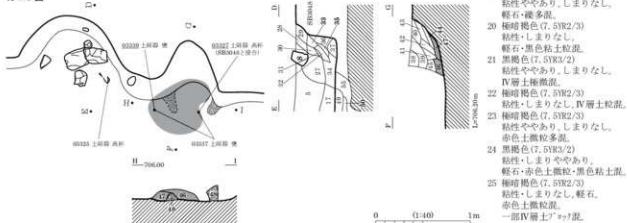

- 26 極暗褐色 (7.5YR2/3) 粘性ややあり、しまりなし、赤色土粒多量。
- 27 黒褐色 (7.5YR3/2) 粘性・しまりなし、IV層土⁷⁾???
- 28 暗褐色 (7.5YR3/3) 粘性・しまりなし、還元灰土。
- 29 褐色 (7.5YR4/4) 粘性・しまりなし、焼土。
- 30 明褐色 (7.5YR5/6) 粘性・しまりなし、IV層土⁷⁾???
- 31 極暗褐色 (7.5YR2/3) 粘性・しまりなし、黒色土主体、黄色土粒微量。
- 32 褐色 (7.5YR4/6) 粘性・しまりなし、焼土。
- 33 極暗褐色 (7.5YR2/3) 粘性ややあり、しまりなし、黒色土主体、焼土粒・黒色粘土粒。
- 34 黒褐色 (7.5YR3/2) 粘性・しまりなし、黒色土主体、軽石・焼土粒。
- 35 暗褐色 (7.5YR3/3) 粘性ややあり、しまりなし、黒色土主体、焼土・還元灰土。
- 36 極暗褐色 (7.5YR2/3) 粘性ややあり、しまりなし、黒色土主体、軽石。
- 37 極暗褐色 (7.5YR2/3) 粘性・しまりなし、黒色土主体、軽石。

- 38 暗褐色 (7.5YR3/4) 粘性・しまりなし、黒色土主体、粘土⁷⁾???
- 39 暗褐色 (7.5YR2/3) 粘性・しまりなし、黒色土主体、焼土粒。
- 40 褐色 (7.5YR4/6) 粘性ややあり、しまりなし、黒色土主体、焼土粒。
- 41 暗褐色 (7.5YR3/4) 粘性・しまりなし、黒色土主体、焼土粒微量。
- 42 褐色 (7.5YR4/6) 粘性・しまりなし、焼土主体、黒色土粒。
- 43 暗褐色 (7.5YR3/3) 粘性・しまりなし、還元灰土。
- 44 暗褐色 (7.5YR3/4) 粘性・しまりなし、焼土・還元灰土。
- 45 暗褐色 (7.5YR3/4) 粘性あり、しまりなし、黒色土主体、焼土粒。
- 46 褐色 (7.5YR4/6) 粘性・しまりなし、焼土主体。
- 47 褐色 (7.5YR4/6) 粘性・しまりなし、焼土主体、やや暗色。
- 48 焼土。
- 49 極暗褐色 (7.5YR2/3) 粘性・しまりなし、黒色土主体、焼土粒・軽石。
- 50 明褐色 (7.5YR5/6) 粘性・しまりなし、焼土層、床下。

SB3047 (2)

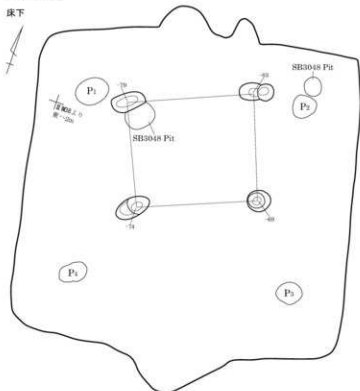

- 51 極暗褐色(7.5YR2/3) 粘性・しまりなし、黒色土主体、
灰・炭化物・焼土混。床下。
52 極暗褐色(7.5YR2/3) 粘性あり。しまりなし、黒色土主体。
IV層土粒・軽石混。床下。
53 黄褐色(7.5YR7/8) 粘性なし。しまりあり、IV層土主体。
黒色土層状に混。床下。
54 黄褐色(7.5YR7/8) 粘性・しまりあり、IV層土主体。
黒色土混。床下。
55 極暗褐色(7.5YR2/3) 粘性・しまりなし、黒色土主体。
軽石・IV層土混。床下。
56 粘性あり。しまりなし、黒色土主体。
床下。
57 極暗褐色(7.5YR2/3) 粘性あり。しまりなし、黒色土主体。
IV層土・軽石混。床下。
58 褐色(7.5YR7/6) 粘性・しまりなし、IV層土主体。
黒色土混に混。床下。
59 極暗褐色(7.5YR2/3) 粘性・しまりなし、黒色土主体。
軽石混。床下。
60 極暗褐色(7.5YR2/3) 粘性あり。しまりなし、黒色土主体。
IV層土多量混。床下。
61 極暗褐色(7.5YR2/3) 粘性・しまりなし、黒色土主体。
IV層土混に混。床下。

床下掘出物の置き(2)SB3047床面より計測

0 (1:80) 2m

SB3048

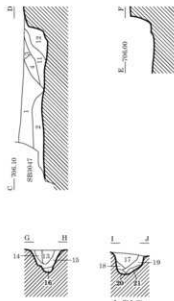
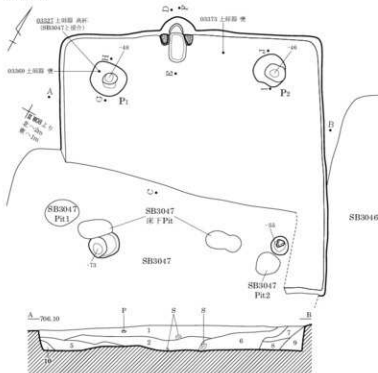

①②③ 構築材

0 (1:80) 2m

- 1 黒褐色(7.5YR2/2) 粘性あり。しまりなし、黒色土主体、軽石混。
2 黒色(7.5YR1, 7/1) 粘性・しまりなし、黒色土主体、IV層土⁺多量混。
3 暗褐色(7.5YR3/4) 粘性・しまりなし、黒色土主体、IV層土粒混。
4 暗褐色(7.5YR3/4) 粘性なし。しまりあり、黒色土主体、IV層土粒混。
5 極暗褐色(7.5YR2/3) 粘性・しまりなし、IV層土・黒色粘土⁺多量混。
6 極暗褐色(7.5YR2/3) 粘性・しまりなし、黒色土主体、IV層土混。
7 極暗褐色(7.5YR2/3) 粘性・しまりなし、黒色土主体、IV層土混。
8 暗褐色(7.5YR3/4) 粘性・しまりなし、黒色土主体。
9 暗褐色(7.5YR3/4) 粘性・しまりなし、IV層土主体。
10 暗褐色(7.5YR3/4) 粘性ややあり。しまりなし、黒色土主体、IV層土混。
11 黒褐色(7.5YR2/2) 粘性・しまりなし、黒色土主体、IV層土混。
12 暗褐色(7.5YR3/4) 粘性・しまりなし、IV層土⁺多量構築粘土混。
13 黒色(7.5YR1, 7/1) 粘性・しまりなし、黒色土主体。
14 極暗褐色(7.5YR2/3) 粘性・しまりなし、黒色土主体、軽石微混。
15 黒色(7.5YR1, 7/1) 粘性・しまりなし、IV層土⁺多量混。
16 黒褐色(7.5YR2/2) 粘性・しまりなし、IV層土粒混。
17 黒褐色(7.5YR2/2) 粘性・しまりなし、黒色土主体。
18 黒褐色(7.5YR2/2) 粘性ややあり。しまりなし、黒色土主体、IV層土混。
19 黒褐色(7.5YR2/2) 粘性ややあり。しまりなし。
20 極暗褐色(7.5YR2/3) 粘性粘土⁺多量・IV層土粒混。
21 暗褐色(7.5YR3/4) 粘性・しまりなし、IV層土⁺多量混。

SB3049

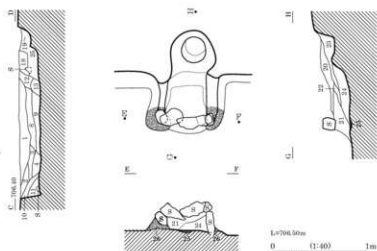
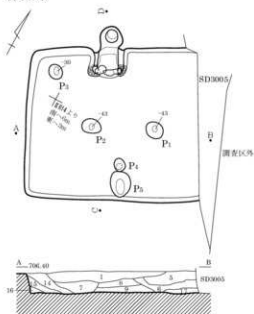

遺物出土状況

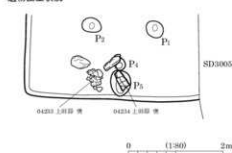

- 1 極暗褐色(7.5YR2/3) 粘性・しまりなし, 黒色土主体, IV層土微混。
- 2 黒褐色(7.5YR2/2) 粘性・しまりなし, 黒色土主体, IV層土多混。
- 3 暗褐色(7.5YR3/3) 粘性・しまりなし, 黒色土主体, IV層土多混。
- 4 黒褐色(7.5YR3/2) 粘性・しまりなし, 黒色土主体, IV層土微混。
- 5 黒褐色(7.5YR3/2) 粘性・しまりなし, 黒色土主体, 軽石・黒色粘土P₁・P₂・IV層土微混。
- 6 黒褐色(7.5YR3/2) 粘性・しまりなし, 黒色土主体, IV層土多混。
- 7 極暗褐色(7.5YR2/3) 粘性・しまりなし, 黒色土主体, 軽石・IV層土粒混。
- 8 黒褐色(7.5YR2/2) 粘性・しまりなし, 黒色土主体, 黒色粘土P₁・P₂層。
- 9 極暗褐色(7.5YR2/3) 粘性・しまりなし, IV層土主体。
- 10 暗褐色(7.5YR3/4) 粘性ややあり, しまりなし, 黒色土主体, IV層土微混。
- 11 暗褐色(7.5YR3/4) 粘性・しまりなし, 黒色土主体, IV層土微混。
- 12 黒褐色(7.5YR3/2) 粘性・しまりなし, 黒色土主体, 黒色粘土P₁・P₂層。
- 13 黒褐色(7.5YR2/2) 粘性・しまりあり, 黒色土主体, IV層土多混。
- 14 黒褐色(7.5YR3/2) 粘性ややあり, しまりなし, 黒色土主体, 軽石・黒色粘土P₁・P₂・IV層土粒混。
- 15 極暗褐色(7.5YR2/3) 粘性・しまりなし, 黒色土主体, 軽石微混。
- 16 極暗褐色(7.5YR2/3) 粘性なし, しまりあり, 黒色土主体, 軽石・赤色土粒微混。
- 17 極暗褐色(7.5YR2/3) 粘性・しまりなし, 黒色土主体, IV層土粒。
- 18 暗褐色(7.5YR3/3) 粘性なし, しまりややあり, 黒色土主体, 軽石混。
- 19~24 土床。
- 25 火床。
- 26 P₁ 構築材。



SB3049 完掘状況 (南より)



SB3049 南壁際 遺物出土状況 (東より)

SB3052

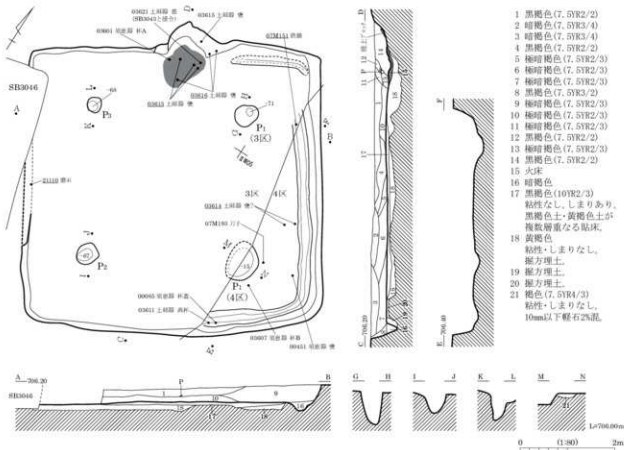

SB3054

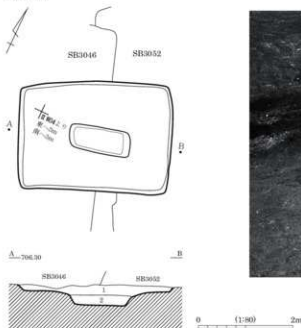

SB3052 カマド 遺物出土状況 (南より)

- 1 粘性・しまりなし、IV層土主体、明褐色-暗褐色面。
 2 土層注記なし。

SB3055

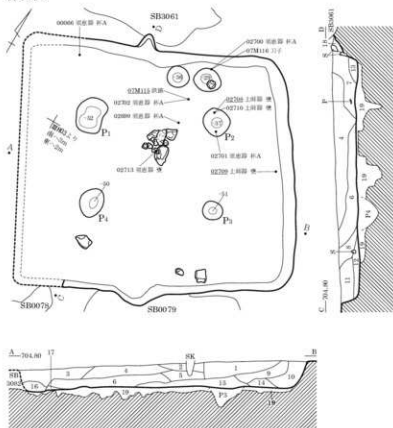

- 1 黒褐色(7.5YR2/2) 粘性・しまりなし。黒色土主体。軽石・礫多量。
- 2 黒褐色(7.5YR2/2) 粘性ややあり。しまりなし。黒色土主体。軽石微量。
- 3 極暗褐色(7.5YR2/3) 粘性・しまりなし。黒色土主体。軽石。
- 4 黒褐色(7.5YR2/2) 粘性・しまりなし。黒色土主体。軽石・礫多量。
- 5 極暗褐色(7.5YR2/3) 粘性・しまりなし。黒色土主体。軽石。
- 6 黒褐色(7.5YR2/2) 粘性・しまりなし。黒色土主体。軽石・礫。
- 7 黒褐色(7.5YR2/2) 粘性ややあり。しまりなし。黒色土主体。軽石・礫多量。
- 8 黒褐色(7.5YR2/2) 粘性ややあり。しまりなし。黒色土主体。軽石多量。
- 9 暗褐色(7.5YR3/3) 粘性・しまりなし。黒色土主体。軽石・褐色土粒・赤色土粒・炭化物微量。
- 10 極暗褐色(7.5YR2/3) 粘性・しまりなし。黒色土主体。軽石・炭化物微量。
- 11 極暗褐色(7.5YR2/3) 粘性ややあり。しまりなし。黒色土主体。軽石・赤色土粒少量。
- 12 暗褐色(7.5YR3/3) 粘性・しまりなし。黒色土主体。軽石・IV層土粒。
- 13 黒褐色(7.5YR2/2) 粘性・しまりなし。黒色土主体。軽石・礫微量。
- 14 黒褐色(7.5YR2/2) 粘性・しまりなし。黒色土主体。軽石微量。
- 15 黒褐色(7.5YR2/2) 粘性ややあり。しまりなし。黒色土主体。軽石・赤色土粒。
- 16 極暗褐色(7.5YR2/3) 粘性・しまりなし。黒色土主体。軽石・黄色土アゾノ泥。
- 17 黒褐色(7.5YR2/2) 粘性なし。しまりあり。黒色土主体。
- 18 黒褐色(7.5YR2/2) 粘床由来と思われるIV層土粒。粘性ややあり。しまりなし。黒色土主体。礫土・還元灰多量。壓力層土。
- 19

SB3058

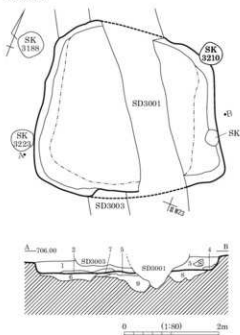

- 1 黒褐色(10YR2/3) 粘性弱。しまりなし。砂子細。軽石多量。黄褐色土アゾノ泥。
- 2 黒褐色(10YR2/3) 粘性弱。しまりなし。砂子細。軽石・黄褐色土少量。黒色土アゾノ泥。
- 3 黒褐色(10YR2/2) 粘性弱。しまりなし。砂子細。軽石・黄褐色土アゾノ泥・黒色土アゾノ泥。
- 4 黒褐色(10YR2/2) 粘性弱。しまりなし。砂子細。
- 5 黒褐色(10YR2/2) 粘性弱。しまりなし。砂子細。軽石少量。黄褐色土微量。
- 6 黒褐色(10YR2/3) 粘性弱。しまりなし。砂子細。軽石少量。黄褐色土微量。
- 7 黒褐色(10YR2/2) 粘性弱。しまりなし。砂子細。黒色土アゾノ泥。軽石・黄褐色土微量。
- 8 黒褐色(10YR2/3) 粘性弱。しまりなし。砂子細。軽石・黄褐色土アゾノ泥。
- 9 黒褐色(10YR2/2) 粘性弱。しまりなし。砂子細。軽石・黄褐色土アゾノ泥・黒色土アゾノ泥。



SB3058 掘出土状況 (南より)

図版 210 古墳時代～古代の遺構 (73) - 竪穴住居跡 -

SB3056

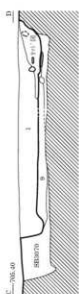
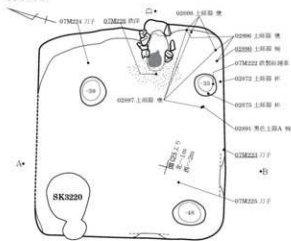

- 1 黒褐色 (10YR2/3) 粘性なし、しまり強、人為的埋戻し。
- 2
- 3 暗赤褐色
- 4 暗褐色
- 5 暗褐色
- 6
- 7
- 8 赤褐色 (5YR4/6) 粘性なし、しまりあり、焼酎した黄褐色土アゴが、灰・焼土混、炭化物層、土層注記なし。
- 9 にぶみ・黄褐色 (10YR5/4) 粘性・赤褐色土アゴが、暗褐色土を板礫状に埋戻し。
- 10 黒褐色 (10YR2/3)

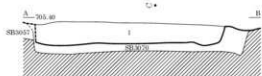

カマド遺物出土状況

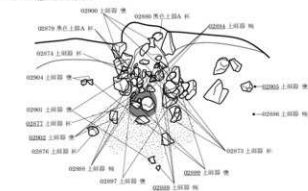

カマド図

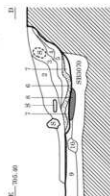

SB3057

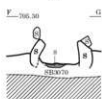
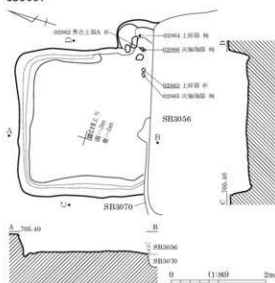

SB3059 (1)

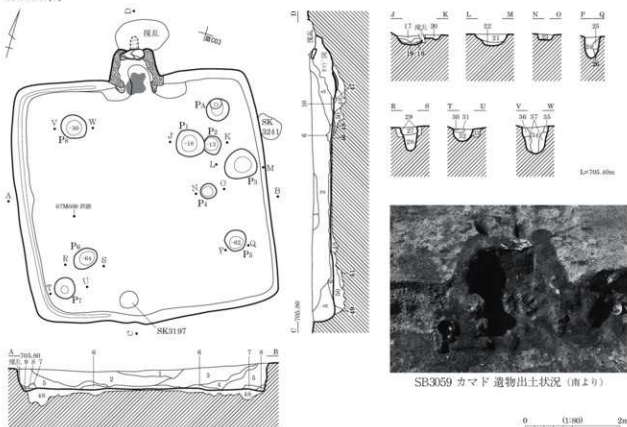

カマド図

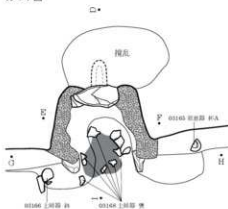

カマド芯材出土状況

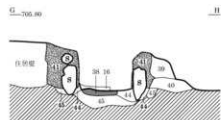
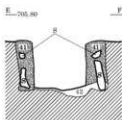
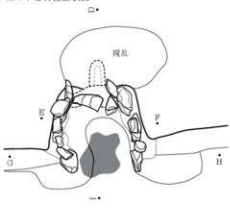

1 黒褐色(10YR2/3)

粘性弱、しまり普通、粒子細、軽石多量、炭化物微量。

2 暗褐色(10YR3/3)

粘性弱、しまり普通、粒子細、軽石・褐色土⁷・⁹多量、黒褐色土⁷・⁹少量。

3 黒褐色(10YR2/3)

粘性弱、しまり普通、粒子細、軽石多量、褐色土⁷・⁹・黒色土少量。

4 黒褐色(10YR2/3)

粘性弱、しまり普通、粒子細、軽石多量、褐色土⁷・⁹・黒褐色土少量。

5 黒褐色(10YR2/3)

粘性弱、しまり普通、粒子細、軽石多量、褐色土⁷・⁹少量。

6 黒褐色(10YR2/3)

粘性弱、しまり普通、粒子細、軽石少量、褐色土⁷・⁹・黒色土⁷・⁹微量。

7 黒色(10YR2/1)

粘性弱、しまり普通、粒子細。

8 暗褐色(10YR3/3)

粘性弱、しまり普通、粒子細、褐色土多量、軽石微量。

9 黒褐色(10YR2/3)

粘性弱、しまり普通、粒子細、褐色土少量、軽石微量。

10 黒褐色(10YR2/2)

粘性弱、しまり普通、粒子細、黒褐色土少量、軽石微量。



図版 212 古墳時代～古代の遺構 (75) - 竪穴住居跡 -

SB3059 (2)

11 黒褐色 (10YR2/3)	粘性弱、しまり普通、粘子細、炭化物・焼土粒・灰少量、軽石・褐色土 ⁷ 少微混。	31 にぶい黄褐色 (10YR4/3)	粘性弱、しまり普通、粘子細、軽石・黒色土 ⁷ 少微混。
12 黒褐色 (10YR2/3)	粘性弱、しまり普通、粘子細、軽石少量、黒褐色土 ⁷ 少微混、褐色土 ⁷ 少微混。	32 暗褐色 (10YK3/3)	粘性弱、しまり普通、粘子細、黒色土 ⁷ 少微混、軽石・褐色土 ⁷ 少微混。
13 黒色 (10YR2/1)	粘性弱、しまり普通、粘子細、黒褐色土 ⁷ 少量、炭化物・焼土粒・灰微混。	33 黒色 (10YR2/1)	黒色土 ⁷ 少量、炭化物・焼土粒・灰微混。
14 黒褐色 (10YR2/2)	粘性弱、しまり普通、粘子細、軽石・褐色土 ⁷ 少量混。	34 黒褐色 (10YK3/2)	粘性弱、しまり普通、粘子細、軽石・褐色土 ⁷ 少微混。
15 黒褐色 (10YR2/2)	粘性弱、しまり普通、粘子細、炭化物多混。	35 にぶい黄褐色 (10YR4/3)	粘性弱、しまり普通、粘子細、褐色土 ⁷ 少微混、軽石・黒色土 ⁷ 少微混。
16 褐色 (10YR4/6)	粘性弱、しまり普通、粘子細、黒褐色土 ⁷ 少量混、炭化物、灰少量。	36 にぶい黄褐色 (10YR5/3)	粘性弱、しまり普通、粘子細、軽石・褐色土 ⁷ 少微混、黒褐色土 ⁷ 少量混。
17 黒褐色 (10YR2/2)	粘性弱、しまり普通、粘子細、黒褐色土 ⁷ 少量混、軽石微混。	37 にぶい黄褐色 (10YR4/3)	粘性弱、しまり普通、粘子細、軽石・褐色土 ⁷ 少微混、にぶい黄褐色土 ⁷ 少微混、黒色土 ⁷ 少微混。
18 にぶい黄褐色 (10YR5/4)	粘性弱、しまり普通、粘子やや細、軽石少量、黒褐色土 ⁷ 少微混。	38 にぶい赤褐色 (5YR4/4)	粘性弱、しまりあり、粘子細。
19 黒褐色 (10YR2/3)	粘性弱、しまり普通、粘子細、にぶい黄褐色土 ⁷ 少量混、軽石・黒色土 ⁷ 少微混。	39 黒褐色 (10YR2/2)	粘性弱、しまり普通、粘子細、軽石・黒色土 ⁷ 少微混、褐色土 ⁷ 少微混。
20 にぶい黄褐色 (10YR4/3)	粘性弱、しまり普通、粘子細、黒褐色土 ⁷ 少微混、軽石・黒色土 ⁷ 少微混。	40 暗褐色 (10YK3/3)	粘性弱、しまり普通、粘子細、軽石・褐色土 ⁷ 少微混。
21 暗褐色 (10YK3/3)	粘性弱、しまり普通、粘子細、軽石・黒色土 ⁷ 少微混。	41 黒褐色 (10YR2/2)	粘性弱、しまりあり、粘子細、黒色土多混、軽石少量、褐色土 ⁷ 微混。
22 にぶい黄褐色 (10YR4/3)	粘性弱、しまり普通、粘子細、にぶい黄褐色土多混、軽石・黒褐色土 ⁷ 少微混。	42 黒褐色 (10YR2/2)	粘性弱、しまり普通、粘子細、軽石・褐色土 ⁷ 少微混。
23 にぶい黄褐色 (10YR4/3)	粘性弱、しまり普通、粘子細、黒褐色土 ⁷ 少微混、軽石・黒色土 ⁷ 少微混。	43 黒褐色 (10YR2/3)	粘性弱、しまりなし、粘子細、褐色土少量混、軽石微混。
24 黒褐色 (10YR2/2)	粘性弱、しまり普通、粘子細、炭化物微混、軽石少量。	44 黒褐色 (10YK3/2)	粘性弱、しまり普通、粘子細、軽石多混、褐色土 ⁷ 少微混。
25 暗褐色 (10YK3/3)	粘性弱、しまり普通、粘子細、軽石・黒褐色土 ⁷ 少微混、褐色土 ⁷ 少微混。	45 にぶい黄褐色 (10YR4/3)	粘性弱、しまり普通、粘子細、褐色土 ⁷ 少微混、軽石・褐色土 ⁷ 少微混。
26 暗褐色 (10YK3/3)	粘性弱、しまり普通、粘子細、黒褐色土多混、軽石少量。	46 黒褐色 (10YR2/2)	粘性弱、しまりあり、粘子細、軽石・褐色土 ⁷ 少微混。
27 黒褐色 (10YR2/2)	粘性弱、しまり普通、粘子細、軽石・黒色土 ⁷ 少微混、褐色土 ⁷ 少微混。	47 黒褐色 (10YR2/3)	粘性弱、しまり普通、粘子細、褐色土 ⁷ 少微混、炭化物微混。
28 暗褐色 (10YK3/3)	粘性弱、しまり普通、粘子細、褐色土 ⁷ 少微混、軽石・黒色土 ⁷ 少微混。	48 黒褐色 (10YR2/2)	粘性弱、しまり普通、粘子細、軽石多混、褐色土 ⁷ 少微混。
29	黒色土 ⁷ 少量混、軽石・黒色土 ⁷ 少微混。	49 にぶい黄褐色 (10YR4/3)	粘性弱、しまり普通、粘子細、褐色土多混、軽石微混。
30 黄褐色 (10YR5/6)	粘性弱、しまり普通、粘子細、軽石・褐色土 ⁷ 少微混。	50 黒褐色 (10YR2/2)	粘性弱、しまり普通、粘子細、軽石・褐色土 ⁷ 少微混。
		51 にぶい黄褐色 (10YR4/3)	粘性弱、しまり普通、粘子細、軽石・褐色土多混、黒褐色土 ⁷ 少微混。

SB3060

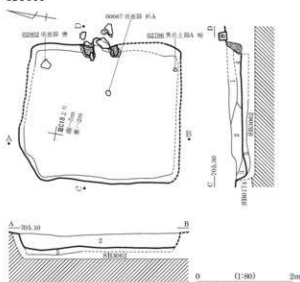

- 暗褐色 (7.5YR3/4) 粘性ややあり、しまりなし、黒色土主体、軽石混。
- 暗褐色 (7.5YR3/4) 粘性・しまりなし、黒色土主体、軽石微混。
- 暗褐色 (7.5YR3/4) 粘性・しまりなし、黒色土主体、軽石・IV層土粒・炭化物混。
- 暗褐色 (7.5YR3/3) 粘性・しまりなし、黒色土主体、軽石・IV層土粒混。
- 暗褐色 (7.5YR3/3) 粘性・しまりなし、黒色土主体、軽石・IV層土粒混、黒方埋土。
- 暗褐色 (7.5YR3/3) 粘性ややあり、しまりなし、還元灰土混。
- 黒褐色 (7.5YR3/2) 粘性・しまりなし、黒色土主体、軽石・IV層土粒微混。
- 暗褐色 (7.5YR2/3) 粘性・しまりなし、黒色土主体、軽石・IV層土粒微混。

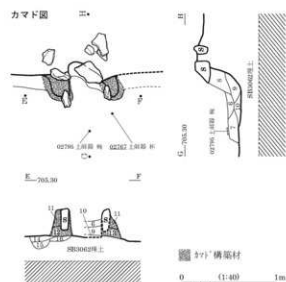

- 暗褐色 (7.5YR2/3) 粘性ややあり、しまりなし、黒色土主体、炭微混。
- 褐色 (7.5YR4/4)～暗褐色 (7.5YR3/3) 粘性・しまりなし、黒色土主体、IV層土⁷少微混。
- 暗褐色 (7.5YR3/3) 粘性・しまりなし、黒色土主体、軽石・IV層土粒混。
- 暗褐色 (7.5YR3/2) 粘性・しまりなし、黒色土主体、軽石・IV層土粒混、IV層土主体。
- 暗褐色 (7.5YR2/3) 粘性・しまりなし、黒色土主体、軽石・IV層土粒混、黒方埋土。
- 黒色 (7.5YR1/1) 粘性・しまりなし、黒色土主体、軽石・IV層土粒混、黒方埋土。
- 褐色 (7.5YR4/4) 粘性・しまりなし、黒色土主体、軽石・IV層土粒混、黒方埋土。

SB3061

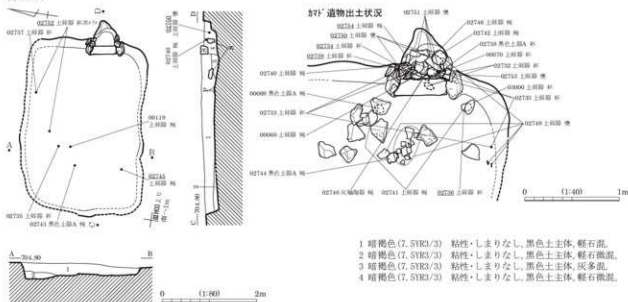

SB3062

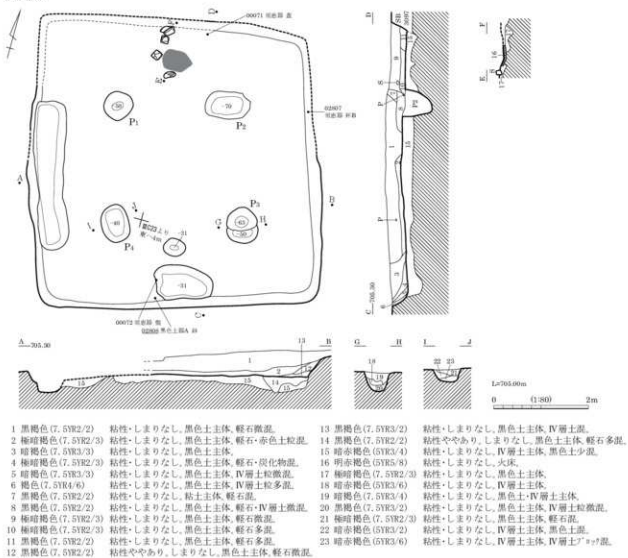

SB3064

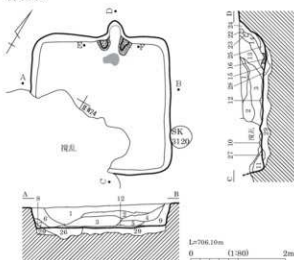

カマド図

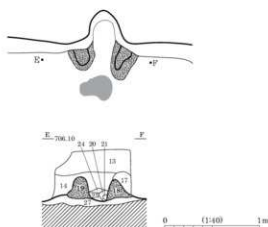

- 1 黒褐色 (10YR2/3) 砂, 粘性・しまりなし, 黒褐色砂25%層状に混, 10mm黄褐色砂77%+115%-8mm以下軽石7%混。
- 2 黒褐色 (10YR2/3) 砂, 粘性・しまりなし, 20~30mm以下黄褐色砂77%+35%-8mm以下軽石3%混。
- 3 黒褐色 (10YR2/3) 砂, 粘性・しまりなし, 40mm以下黒色砂77%+30%-30mm以下黄褐色砂77%+20%-10mm以下軽石5%混。
- 4 黒色 (10YR2/1) 砂, 粘性・しまりなし, 5mm黄褐色砂77%+73%混。
- 5 黒色 (10YR2/1) 砂, 粘性・しまりなし, 黄褐色砂層状に30%混, 5mm軽石7%混。
- 6 黒褐色 (10YR2/3) 砂, 粘性・しまりなし, 2~3mm黄褐色砂77%+40%-10mm以下軽石10%-10~30mm黒色砂77%+7%混。
- 7 黒褐色 (10YR2/3) 砂, 粘性・しまりなし, 2~3mm黄褐色砂77%+40%混。
- 8 黒褐色 (10YR2/2) 砂, 粘性・しまりなし。
- 9 黒褐色 (10YR2/3) 砂, 粘性・しまりなし, 5mm以下黄褐色砂77%+10%-10mm以下軽石7%混。
- 10 黄褐色 (10YR5/6) 砂, 粘性・しまりなし, 黒褐色砂層状に20%混。
- 11 黒色 (10YR2/1) 砂, 粘性・しまりなし, 5mm軽石7%混。
- 12 黒褐色 (10YR2/3) 砂, 粘性・しまりなし, 10mm黒色砂77%+7%混。
- 13 黒褐色 (10YR2/3) 砂, 粘性・しまりなし, 10mm黄褐色砂77%+23%-5mm以下軽石7%混。
- 14 黒褐色 (10YR2/3) 砂, 粘性・しまりなし, 10mm黄褐色砂77%+115%-10mm黒色砂77%+10%-5mm以下軽石7%-黄化砂1%混。
- 15 黒褐色 (10YR2/3) 砂, 粘性・しまりなし, 3mm明赤褐色焼土77%+3%混。
- 16 明赤褐色 (5YR5/8) 砂, 粘性・しまりなし, 10mm黒色砂77%+10%混, 焼土層。
- 17 黒褐色 (10YR2/3) 砂, 粘性・しまりなし, 10mm軽石2%混。
- 18 黒褐色 (10YR2/3) 砂, 粘性・しまりなし, 10mm褐色砂77%+77%-5mm明赤褐色焼土77%+3%混, 砂+構築材。
- 19 黒褐色 (10YR2/3) 砂, 粘性・しまりなし, 3mm明赤褐色焼土77%+3%混, 砂+構築材。
- 20 黄褐色 (10YR5/6) 砂, 粘性・しまりなし。
- 21 黒色 (10YR2/1) 砂, 粘性・しまりなし。
- 22 黒色 (10YR2/1) 砂, 粘性・しまりなし。
- 23 褐色 (10YR4/6) 砂, 粘性・しまりなし。
- 24 黒褐色 (10YR2/3) 砂, 粘性・しまりなし, 30mm褐色砂77%+20%-10mm軽石3%混。
- 25 黒褐色 (10YR2/2) 砂, 粘性・しまりなし, 5mm軽石3%-5mm明赤褐色焼土77%+1%混。
- 26 黄褐色 (10YR5/6) 砂, 粘性・しまりなし, 10mm以下黒褐色砂77%+12%-5mm以下軽石10%-10mm以下黒色砂77%+7%混。
- 27 黄褐色 (10YR5/6) 砂, 粘性・しまりなし, 5mm黒褐色砂77%+30%-5mm以下軽石3%混。
- 28 黒褐色 (10YR2/3) 砂, 粘性・しまりなし, 10mm以下黄褐色砂77%+23%-20mm以下黒色砂77%+77%-10mm以下軽石7%-5mm以下明赤褐色砂77%+1%混。
- 29 明黄褐色 (10YR6/8) 砂, 粘性・しまりなし, 5mm以下明黄褐色砂77%+10%-5mm軽石7%混。



SB3064 完掘状況 (南より)



SB3064 カマド 完掘状況 (南より)

SB3065(1)

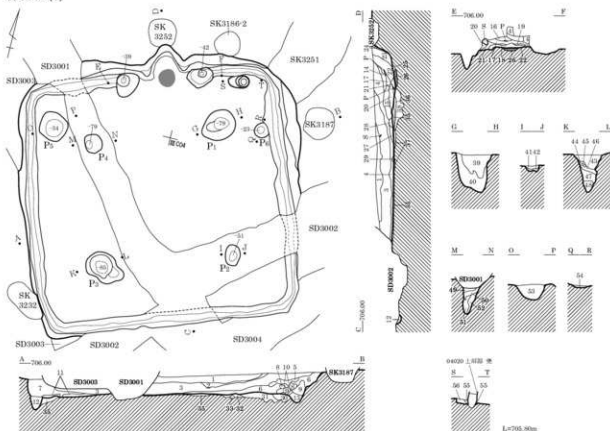

遺物出土状況

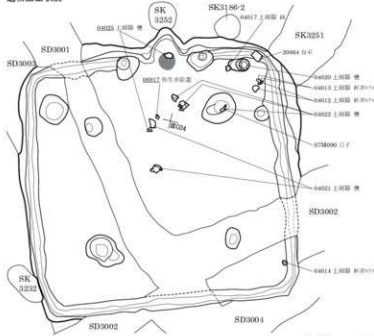

- | | | | |
|---------------------|---|-------------------|--|
| 12 黒色 (10YR2/1) | 砂, 粘性・しまりなし。
15mm以下黄褐色 Δ 7 \circ 25%混。 | 17 黒褐色 (10YR2/3) | 砂, 粘性・しまりなし。
5mm以下明赤褐色 Δ 7 \circ 75%。 |
| 13 黄褐色 (10YR5/6) | 砂, 粘性・しまりなし。
5mm明赤褐色 Δ 7 \circ 75%・5mm混化物1%混。 | 18 灰黄褐色 (10YR5/2) | 砂, 粘性・しまりなし。 |
| 14 黒色 (10YR2/1) | 砂, 粘性・しまりなし。
20mm以下黒色 Δ 7 \circ 710%。 | 19 黄褐色 (10YR5/6) | 砂, 粘性・しまりなし。
10mm以下黒褐色 Δ 7 \circ 77%混。 |
| 15 にぶい黄褐色 (10YR7/3) | 砂, 粘性・しまりなし。
20mm明赤褐色 Δ 7 \circ 715%・5mm以下軽石10%混。 | 20 黒褐色 (10YR2/3) | 砂, 粘性・しまりなし。
5mm以下明赤褐色 Δ 7 \circ 75%
8mm以下黒色 Δ 7 \circ 10%・10mm以下軽石10%混。 |
| 16 黒褐色 (10YR2/3) | 砂, 粘性・しまりなし。
5mm明赤褐色 Δ 7 \circ 75%・5mm以下軽石2%混。 | | |

- | | |
|--------------------|--|
| 1 黒褐色 (10YR2/3) | 砂, 粘性・しまりなし。
20mm以下黄褐色 Δ 7 \circ 775%
10mm以下軽石7%混。 |
| 2 黒褐色 (10YR2/3) | 砂, 粘性・しまりなし。
15mm以下黒色 Δ 7 \circ 730%
20mm以下黄褐色 Δ 7 \circ 77%
5mm以下軽石5%混。 |
| 3 黒褐色 (10YR2/3) | 砂, 粘性・しまりなし。
5mm以下黄褐色 Δ 7 \circ 725%
10mm以下軽石10%
10mm以下黒色 Δ 7 \circ 715%。 |
| 4 黒褐色 (10YR2/2) | 砂, 粘性・しまりなし。
5mm以下黄褐色 Δ 7 \circ 715%
5mm以下軽石2%混。 |
| 5 にぶい黄褐色 (10YR5/4) | 砂, 粘性・しまりなし。
10mm以下黒褐色 Δ 7 \circ 75%
5mm以下軽石3%混。 |
| 6 黒色 (10YR2/1) | 砂, 粘性・しまりなし。
20mm黒褐色 Δ 7 \circ 710%
5mm軽石3%混。 |
| 7 黒色 (10YR2/1) | 砂, 粘性・しまりなし。
25mm黒褐色 Δ 7 \circ 715%
5mm軽石3%混。 |
| 8 褐色 (10YR4/6) | 砂, 粘性・しまりなし。
10mm以下軽石3%混。 |
| 9 黄褐色 (10YR5/6) | 砂, 粘性・しまりなし。
10mm以下軽石2%混。 |
| 10 黒色 (10YR2/1) | 砂, 粘性・しまりなし。
10mm黄褐色 Δ 7 \circ 72%混。
砂, 粘性・しまりなし。
黒色 Δ 7 \circ 72%混。 |
| 11 黄褐色 (10YR5/6) | 砂, 粘性・しまりなし。
黒色 Δ 7 \circ 72%混。 |

図版 216 古墳時代～古代の遺構 (79) - 竪穴住居跡 -

SB3065(2)

- | | | | |
|---------------------|--|---------------------|--|
| 21 黒褐色 (10YR2/3) | 粘性・しまりなし。20cm以下褐色(5Y 6/7)・10cm以下明赤褐色(5Y 7/7)・10cm以下軽石混。 | 39 黒褐色 (10YR2/3) | 粘性・しまりなし。5cm以下軽石7%・10cm黄褐色(5Y 6/7)・7%混。 |
| 22 黒褐色 (10YR2/3) | 粘性・しまりなし。明赤褐色(5Y 20%)混。褐色(5Y 6/7)層状に10%混。 | 40 黄褐色 (10YR5/6) | 粘性・しまりなし。10cm黒褐色(5Y 6/7)・7%混。 |
| 23 黒褐色 (10YR2/3) | 粘性・しまりなし。10cm以下褐色(5Y 6/7)・7%・10%以下明赤褐色(5Y 7/7)・7%混。 | 41 黒色 (10YR2/1) | 粘性・しまりなし。5cm黒色(5Y 6/7)・7%混。 |
| 24 黒色 (10YR2/1) | 粘性・しまりなし。5cm以下黄褐色(5Y 7/7)・5%混。 | 42 黄褐色 (10YR5/6) | 粘性・しまりなし。5cm黒色(5Y 6/7)・7%混。 |
| 25 黒褐色 (10YR2/3) | 粘性・しまりなし。10cm以下黄褐色(5Y 7/7)・5%混。 | 43 黒褐色 (10YR2/2) | 粘性・しまりなし。5cm以下軽石10%混。 |
| 26 赤褐色 (5YR4/8) | 粘性・しまりなし。10cm以下黄褐色(5Y 7/7)・10%・5cm黒褐色(5Y 7/7)・7%混。火床。 | 44 黒色 (10YR2/1) | 粘性・しまりなし。5cm以下黄褐色(5Y 7/7)・2%混。 |
| 27 にぶい黄褐色 (10YR7/3) | 粘性・しまりなし。5cm以下黒色(5Y 7/7)・20%・5cm以下軽石5%混。 | 45 黄褐色 (10YR5/6) | 粘性・しまりなし。5cm以下黒色(5Y 7/7)・3%混。 |
| 28 黒褐色 (10YR2/3) | 粘性・しまりなし。3cm以下軽石7%混。 | 46 黒褐色 (10YR2/2) | 粘性・しまりなし。10cm以下黄褐色(5Y 7/7)・7%混。 |
| 29 黒色 (10YR4/6) | 粘性・しまりなし。 | 47 黄褐色 (10YR5/6) | 粘性・しまりなし。40cm以下黒褐色(5Y 7/7)・10%混。 |
| 30 黒褐色 (10YR2/3) | 粘性・しまりなし。5cm以下黄褐色(5Y 7/7)・30%・3cm黒色(5Y 7/7)・10%以下軽石7%混。 | 48 黒褐色 (10YR2/2) | 粘性・しまりなし。5cm以下黄褐色(5Y 7/7)・10%・2cm以下炭化物5%混。 |
| 31 黒褐色 (10YR2/3) | 粘性・しまりなし。20cm以下黄褐色(5Y 7/7)・30%・10cm以下黒色(5Y 6/7)・25%・10cm以下軽石3%混。 | 49 黒褐色 (10YR2/3) | 粘性・しまりなし。2cm以下黄褐色(5Y 7/7)・10%混。 |
| 32 黄褐色 (10YR5/6) | 粘性・しまりなし。褐色(5Y 6/7)層状に10%混。 | 50 黒色 (10YR2/1) | 粘性・しまりなし。5cm以下黄褐色(5Y 7/7)・10%混。 |
| 33 暗褐色 (10YR3/3) | 粘性・しまりなし。 | 51 黄褐色 (10YR5/6) | 粘性・しまりなし。30cm以下黒色(5Y 7/7)・10%混。 |
| 34 褐色 (10YR4/6) | 粘性・しまりあり。10cm以下黒色(5Y 6/7)・7%混。 | 52 にぶい褐色 (7.5YR5/4) | 粘性・しまりなし。5cm以下黒色(5Y 7/7)・3%・6cm軽石3%混。 |
| 35 黒褐色 (10YR2/3) | 粘性・しまりあり。10cm以下黄褐色(5Y 7/7)・25%混。 | 53 明黄褐色 (10YR6/6) | 粘性・しまりなし。10cm以下黒褐色(5Y 7/7)・30%・5cm以下黒色(5Y 7/7)・30%・3cm以下小礫2%混。 |
| 36 黄褐色 (10YR5/6) | 粘性なし。しまりあり。3cm以下黒色(5Y 6/7)・9%混。 | 54 黒褐色 (10YR2/3) | 粘性・しまりなし。5cm以下黒色(5Y 7/7)・5cm以下黄褐色(5Y 7/7)・10%混。 |
| 37 黄褐色 (10YR5/6) | 粘性なし。しまりあり。10cm以下黒色(5Y 6/7)・7%混。 | 55 黒色 (10YR2/1) | 粘性・しまりなし。5cm以下黄褐色(5Y 7/7)・7%混。 |
| 38 黒褐色 (10YR2/3) | 粘性・しまりなし。10cm以下黒色(5Y 6/7)・30%・60mm以下にぶい黄褐色(5Y 7/7)・10%・20cm以下黄褐色(5Y 7/7)・25%・8cm以下軽石7%混。 | 56 黒褐色 (10YR2/3) | 粘性・しまりなし。15cm以下黄褐色(5Y 7/7)・20%・5cm以下黒色(5Y 7/7)・10%混。 |

SB3066

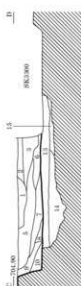
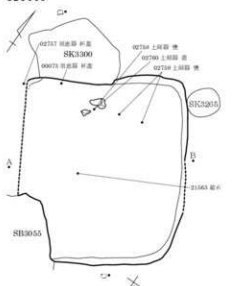

掘方平面図

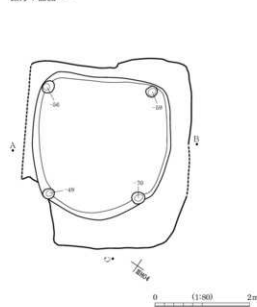

- 1 黒褐色 (10YR2/3) 粘性・しまりなし。黒色土主体。IV層土粒混。
- 2 黒褐色 (10YR2/3) 粘性・しまりなし。IV層土主体。黒色土混。
- 3 暗褐色 (10YR3/3) 粘性・しまりなし。IV層土主体。黒褐色土・明褐色土混。粘性・しまりなし。
- 4 IV層土主体。黒色土混に混。
- 5 暗褐色 (10YR3/3) 粘性・しまりなし。IV層土主体。黒色土混。
- 6 黒褐色 (10YR2/3) 粘性・しまりなし。IV層土主体。黒色土・7%多量。
- 7 黒褐色土・暗褐色土混。粘性・しまりなし。IV層土主体。黒色土混に多混。

- 8 黒褐色 (10YR2/3) 粘性・しまりなし。IV層土由来の黒色土主体。黒色土混に混。
- 9 暗褐色 (10YR3/3) 粘性・しまりなし。IV層土由来の黒色土主体。軽石・赤色土粒混。
- 10 黒褐色土・黄褐色土・明褐色土混。粘性・しまりなし。IV層土・黒色土層状に混。
- 11 暗褐色 (10YR3/4) 粘性・しまりなし。IV層土主体。黒色土均一に多混。明褐色土・黒褐色土混。粘性ややあり。しまりなし。黒色土・IV層土混に混。
- 12 掘方埋土。
- 13 黒褐色 (7.5YR2/2) 粘性・しまりなし。黒色土・黄色IV層土層状に混。掘方埋土。
- 14 黒褐色 (7.5YR2/2) 粘性・しまりなし。IV層土主体。掘方埋土。
- 15 褐色 (7.5YR4/3) 粘性・しまりなし。IV層土主体。掘方埋土。

SB3067

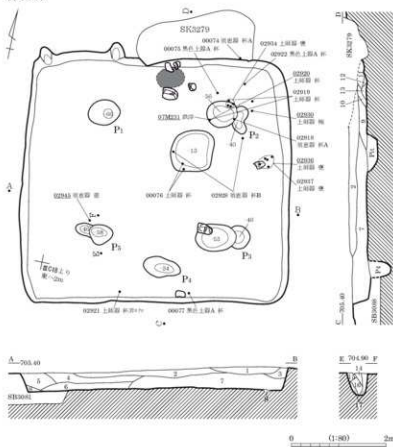

- 1 黒褐色 (10YR2/3)
粘性ややあり、しまりなし、黒色土主体、軽石微混。
- 2 黒褐色 (10YR2/3)
粘性・しまりなし、黒色土主体、軽石微混。
- 3 暗褐色 (10YR3/3)
粘性ややあり、しまりなし、黒色土主体、赤色土微粒微混。
- 4 暗褐色 (10YR3/3)
粘性・しまりなし、黒色土主体、軽石・赤色土微粒微混。
- 5 暗褐色 (7.5YR3/3)
粘性・しまりなし、黒色土主体、軽石・赤色土微粒微混。
- 6 暗褐色 (10YR3/3)
粘性・しまりなし、黒色土主体、軽石多混、赤色土微粒微混。
- 7 黒褐色 (10YR2/2)
粘性・しまりなし、黒色土主体、軽石多混。
- 8 暗褐色 (10YR3/3)
粘性・しまりなし、軽石・炭化物極微混。
- 9 黒褐色 (10YR2/2)
粘性・しまりなし、黒色土主体、軽石・赤色土微粒微混。
- 10 黒褐色 (10YR2/2)
粘性・しまりあり、黒色土主体、軽石・黒色粘土微混。
- 11 黒褐色 (10YR2/2)
粘性・しまりなし、黒色土主体、軽石多混。
- 12 暗褐色土・褐色土混在、粘性あり、しまりなし、黒色土主体、褐色粘土・焼土多混。
- 13 暗褐色 (10YR3/3)
粘性ややあり、しまりなし、黒色土主体、赤色土微粒・黒色粘土微混。
- 14 暗褐色 (10YR3/3)
粘性・しまりなし、黒色土主体、IV層土微混。
- 15 黒褐色 (10YR2/3)
粘性ややあり、しまりなし、黒色土主体、IV層土微混。
- 16 黒褐色 (10YR2/3)
粘性・しまりあり、黒色土主体、IV層土粒極微混。
- 17 濃い褐色 (7.5YR5/4)
IV層土主体。

SB3068

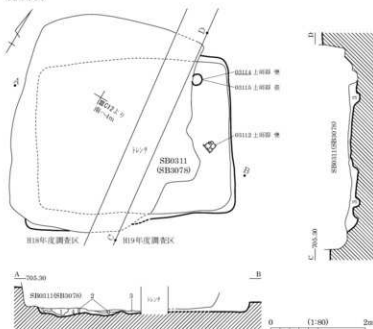

- 1 に近い黄褐色 砂質土、しまり弱、IV層土混。
- 2 暗褐色 砂質土、しまり弱。
- 3 しまり極強、IV層土主体、黄褐色土混混。
- 4 黒褐色 (10YR3/1) しまり強、軽石・IV層土多混。



SB3068 遺物出土状況 (西より)

SB3070

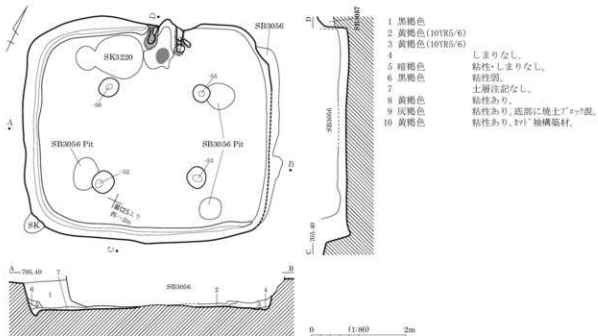

カマド遺物出土状況

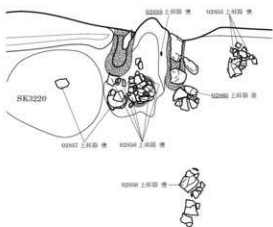

カマド図

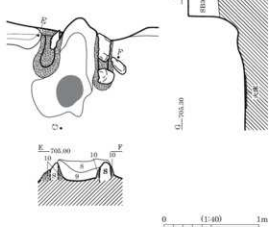

SB3073

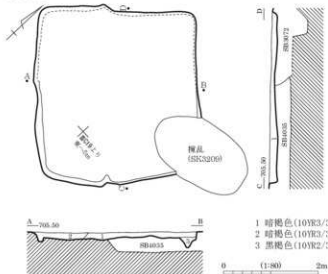

SB3073 完掘状況 (東より)

- 1 暗褐色 (10TR3/3) 粘性・しまりなし。黒色土主体。軽石微混。
2 暗褐色 (10TR3/3) 粘性・しまりなし。黒色土主体。軽石微混。
3 黒褐色 (10TR2/3) 粘性・しまりなし。黒色土主体。IV層土微混。

SB3072

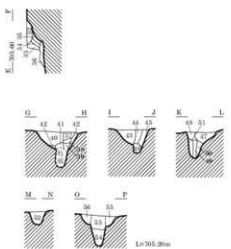
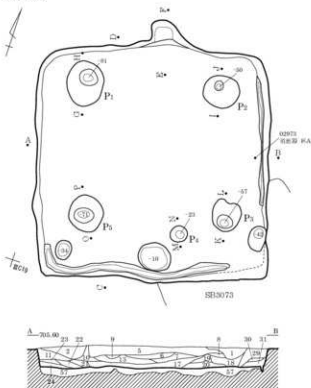

- 1 暗褐色(7.5YR3/4) 粘性・しまりなし、黒色土主体、
2 暗褐色(7.5YR3/3) 粘性・しまりなし、黒色土主体、軽石多混。
3 暗褐色(7.5YR3/4) 粘性・しまりなし、黒色土主体。
4 暗褐色(7.5YR3/3) 粘性・しまりなし、黒色土主体、IV層土多混。
5 暗褐色(7.5YR3/4) 粘性・しまりなし、IV層土主体、
黒色土・黒色土⁷??層状に混。
6 褐色(7.5YR4/4) 粘性・しまりなし、IV層土主体、
黒色土層状に多混。
7 暗褐色(7.5YR3/3) 粘性・しまりなし、IV層土主体、黒色土微混。
8 暗褐色(7.5YR2/3) 粘性・しまりなし、IV層土主体、
黒色土⁷??混。
9 暗褐色(7.5YR3/3) 粘性・ややあり、しまりなし、IV層土主体、
黒色土⁷??混。
10 暗褐色(7.5YR3/3) 粘性・しまりなし、IV層土主体、
黒色土層状に混。
11 暗褐色(7.5YR3/3) 粘性・しまりなし、黒色土主体、軽石多混。
12 暗褐色(7.5YR3/3) 粘性・しまりなし、IV層土・黒色土層状に混。
13 褐色(7.5YR4/4) 粘性・しまりなし、IV層土主体、黒色土混。
14 暗褐色(7.5YR3/4) 粘性・しまりなし、黒色土主体、軽石微混。
15 暗褐色(7.5YR3/4) 粘性・しまりなし、黒色土主体、IV層土微混。
16 暗褐色(7.5YR3/4) 粘性・しまりなし、黒色土主体、IV層土混。
17 暗褐色(7.5YR2/3) 粘性・しまりなし、IV層土主体、黒色土多混。
18 褐色(7.5YR4/4) 粘性・しまりなし、IV層土主体、
黒色土層状に混。
19 暗褐色(7.5YR3/3) 粘性・しまりなし、IV層土主体、黒色土多混。
20 暗褐色(7.5YR3/4) 粘性・しまりなし、
黒色土主体・IV層土層状に混。
21 暗褐色(7.5YR2/3) 粘性・しまりなし、IV層土・黒色土層状に混。
22 暗褐色(7.5YR3/3) 粘性・しまりなし、黒色土主体、IV層土微混。
23 暗褐色(7.5YR3/4) 粘性・しまりなし、黒色土主体、
IV層土層状に微混。
24 暗褐色(7.5YR2/3) 粘性・しまりなし、黒色土主体、
IV層土・軽石微混。
25 褐色(7.5YR4/4) 粘性・しまりなし、IV層土主体、
26 暗褐色(7.5YR3/3) 粘性・しまりなし、黒色土主体、IV層土微混。
27 暗褐色(7.5YR3/3) 暗褐色土・褐色土混在。粘性・しまりなし、
黒色土主体、IV層土⁷??微混。
28 暗褐色(7.5YR3/4) 粘性・しまりなし、黒色土主体、IV層土多混。

- 29 褐色(7.5YR4/4) 粘性・しまりなし、黒色土主体、
IV層土層状に混。
30 暗褐色(7.5YR3/3) 粘性・しまりなし、黒色土主体、軽石微混。
黒色土。
31 褐色(7.5YR4/6) 粘性・しまりなし、IV層土主体、黒色土⁷??混。
粘性・しまりあり、
灰色粘土⁷??混、軽石多混。
32 暗褐色(10YR2/2) 粘性・しまりあり、
灰色粘土⁷??混、
33 暗褐色(10YR3/3) 粘性・しまりなし、黒色土・IV層土混。
34 暗褐色(10YR2/3) 粘性・しまりなし、IV層土主体、
灰色粘土⁷??混。
35 褐色(7.5YR4/6) 粘性・しまりなし、黒色土主体、軽石・焼土微混。
粘性・しまりあり。
36 暗褐色(10YR2/3) 黒色土・IV層土・焼土・炭化物混。
37 暗褐色(10YR2/3) 粘性・しまりなし、黒色土主体、
38 暗褐色(10YR2/3) 粘性・しまりなし、黒色土主体、IV層土⁷??混。
39 暗褐色(10YR2/2~2/3) 粘性・しまりなし、IV層土主体、黒色土⁷??混。
粘性・ややあり、しまりなし、黒色土主体、
IV層土微混。
40 暗褐色(10YR3/3) 粘性・しまりなし、IV層土主体、黒色土多混。
41 暗褐色(10YR3/3) 粘性・しまりなし、IV層土主体、黒色土多混。
42 にぶい黄褐色(10YR5/4) 粘性・しまりなし、黒色土主体、
43 にぶい黄褐色(10YR4/3) 粘性・しまりなし、黒色土主体、
44 暗褐色(10YR3/4) 粘性・しまりなし、黒色土主体、IV層土微混。
45 明黄褐色 粘性・ややあり、しまりなし、IV層土主体、
黒色土粘土混。
46 褐色(10YR4/4) 粘性・しまりなし、黒色土主体、
47 暗褐色(10YR3/4) 粘性・しまりなし、IV層土主体、黒色土混。
48 暗褐色 粘性・しまりなし、IV層土主体、黒色土⁷??混。
粘性・ややあり、しまりなし、黒色土主体、
IV層土微混。
49 暗褐色(10YR2/2) 粘性・しまりなし、IV層土主体、黒色土微混。
50 にぶい黄褐色 粘性・しまりなし、IV層土主体、黒色土微混。
51 黄褐色 粘性・しまりなし、IV層土主体、黒色土微混。
52 暗褐色(10YR2/3) 粘性・しまりなし、黒色土主体、赤色土微混。
53 暗褐色(10YR3/4) 粘性・しまりなし、黒色土主体、
54 黄褐色 粘性・しまりなし、IV層土主体、黒色土混。
55 暗褐色(10YR3/3) 粘性・しまりなし、黒色土主体、IV層土多混。
56 暗褐色(10YR3/4) 粘性・しまりなし、黒色土主体、IV層土微混。
57 暗褐色(7.5YR2/3) 粘性・しまりなし、IV層土・黒色土層状に混。
黒色土細粒微混、難方理土。

0 (1:80) 2m

図版 220 古墳時代～古代の遺構 (83) - 竪穴住居跡 -

SB3077

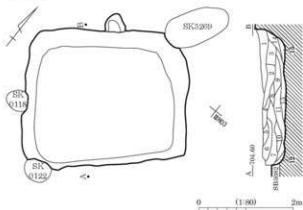

- 1 暗褐色 (10YR3/3) 粘性・しまりなし、黒色土主体、軽石混。
- 2 暗褐色 粘性・しまりなし、黒色土主体、IV層土⁷・軽石混。
- 3 暗褐色 粘性・しまりなし、黒色土主体、還元灰混。
- 4 黒褐色 (10YR2/3) 粘性・しまりなし、黒色土主体、IV層土粒混。
- 5 明黄褐色 粘性・しまりなし、IV層土主体、黒色土混。
- 6 暗褐色 粘性・しまりなし、IV層土・黒色土混。
- 7 明黄褐色 粘性・しまりなし、IV層土主体、黒色土⁷混。
- 8 暗褐色 (10YR3/4) 粘性・しまりなし、黒色土主体、IV層土粒混。
- 9 暗褐色 (10YR3/3) 粘性・しまりなし、黒色土主体、IV層土粒混。
灰化物層状に混。
- 10 暗褐色 (10YR3/4) 粘性・しまりなし、IV層土主体、黒色土混。
- 11 暗褐色 (10YR2/3) 粘性・しまりなし、黒色土主体、軽石・赤土微粒混。
- 12 黒褐色 (10YR2/3) 粘性ややあり、しまりなし、黒色土主体、IV層土粒微混。
- 13 暗褐色 (10YR3/3) 粘性・しまりなし、黒色土主体、軽石・IV層土粒微混。
- 14 黒褐色 粘性・しまりなし、黒色土主体、IV層土粒混。
- 15 にびり・黄褐色 粘性・しまりなし、IV層土主体、暗褐色土混、白色土・炭化物層状に混。

SB3079-3089

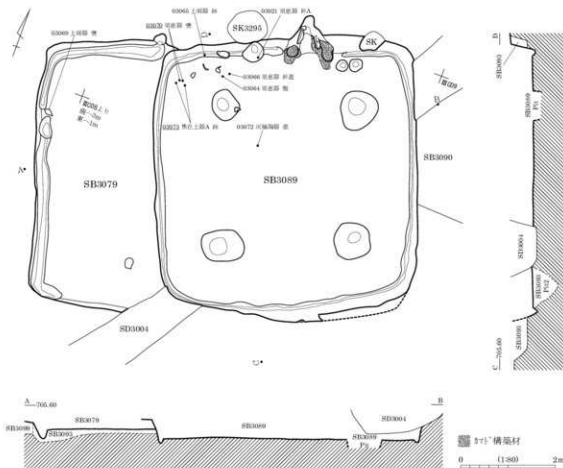

171 構築材
0 1:200 2m

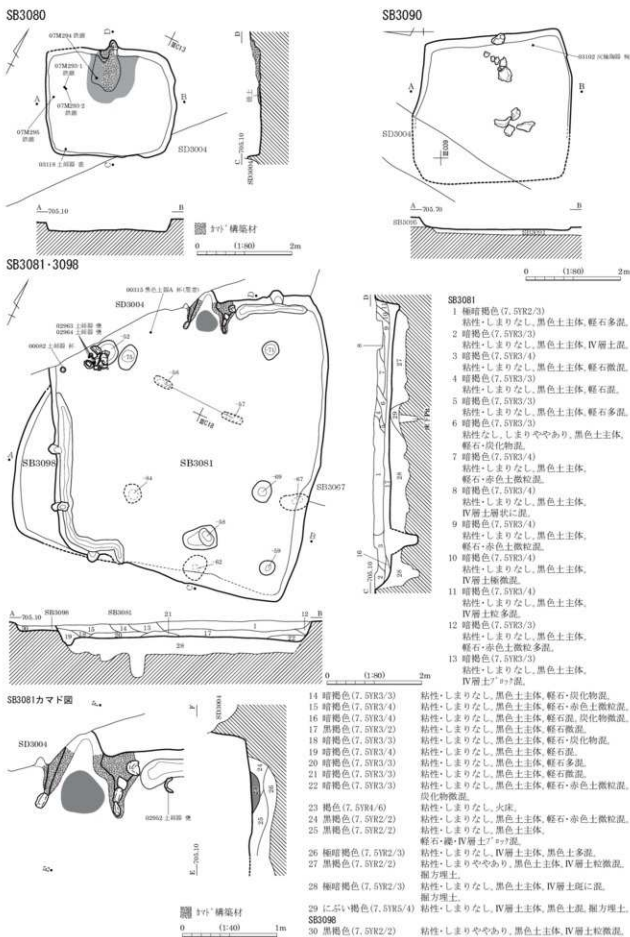

図版 222 古墳時代～古代の遺構 (85) - 竪穴住居跡 -

SB3086

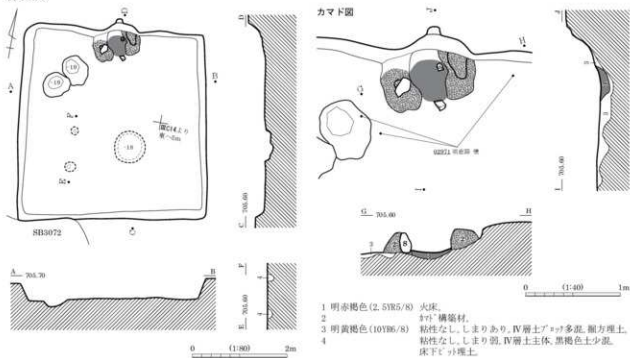

SB3093

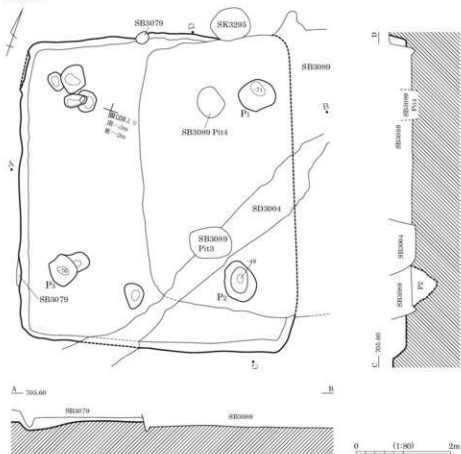

SB4001

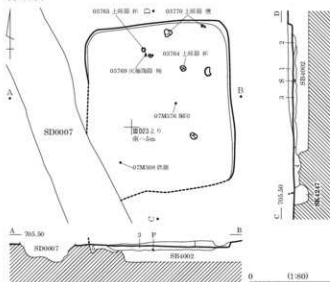

- 1 黒褐色(10YR2/2) 砂質(+)、2～30mmIV層土ア+75%、2～15mmIII層土ア+75%、2～10mm軽石15%、面方埋土。
- 2 黒色(10YR1、7/1) 砂質(+), 5cm以下炭化物粒2%、2mm軽石15%、炭1%、面方埋土。
- 3 黒褐色(10YR2/2) 砂質(+), 2～20mm軽石15%、2～40mmIV層土ア+75%、面方埋土。
- 4 黒褐色(10YR2/2) 砂質(+), 面方埋土。

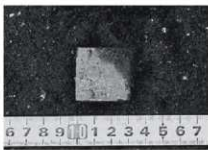

SB4001 銅印出土状況(南より)

SB4004

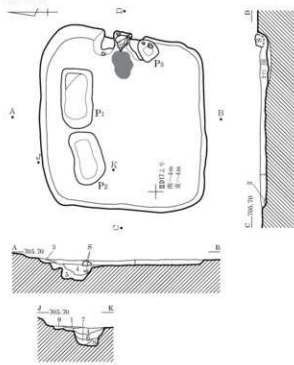

カマド図

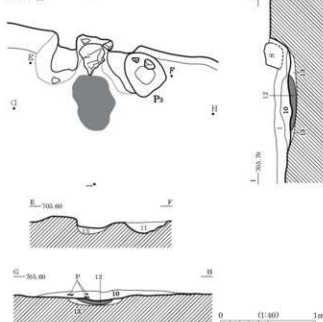

遺物出土状況

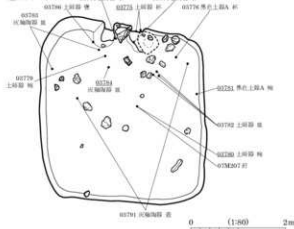

- 1 黒褐色(10YR2/2) (+) 質砂、2～15mm軽石2%、2～30mm炭2%、2～5mm炭化物1%。
- 2 にぶい黄褐色(10YR4/3) (+) 質砂、2～5mm軽石1%、炭1%、炭塊崩落土。
- 3 暗褐色(10YR3/3) (+) 質砂、2～10mm軽石2%、2～5mm軽石1%、炭塊崩落土。
- 4 黒褐色(10YR2/2) (+) 質砂、2～5mm軽石1%、2～10mm炭1%、150mm炭熟成砂線1個。
- 5 黒褐色(10YR2/3) (+) 質砂、2～5mm軽石2%、2～10mm炭1%。
- 6 暗褐色(10YR3/3) (+) 質砂、2～5mm軽石1%、2～5mm炭1%、2～10mmIV層土ア+1%。
- 7 暗褐色(10YR3/3) (+) 質砂、2～5mm軽石1%、炭1%。
- 8 暗褐色(10YR3/4) (+) 質砂、2～5mm軽石1%、炭1%。
- 9 褐色(10YR4/4) (+) 質砂、2～5mm軽石1%、2～10mm炭1%、2～10mm炭化物1%、炭塊崩落土、3+1' 崩落土。
- 10 黒褐色(10YR2/2) (+) 質砂、2～5mm軽石1%、2～5mm炭1%、2mm炭化物1%、2mm焼土1%、炭1%、粘土採取痕。
- 11 黒褐色(10YR2/3) (+) 質砂、2～5mm軽石1%、炭1%、炭塊崩落土。
- 12 赤褐色(5YR4/6) (+) 質砂、2～5mm軽石1%、炭1%、炭塊崩落土。
- 13 黒褐色(10YR2/3) (+) 質砂、2～5mm軽石1%、炭1%、炭塊崩落土。

SB4005

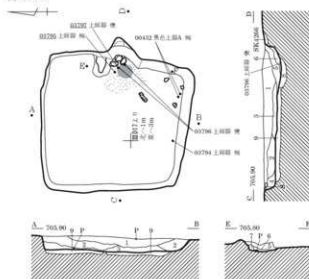

掘方平面図



- 1 黒褐色(10YR2/2) 砂質(赤), 2~20mm軽石5%・2~150mm礫1%・2mm炭化物1%混。2~30mm礫1%混。
- 2 黒褐色(10YR2/3) 砂質(赤), 2~20mmIV層土フ??7%混。2~15mm軽石3%・2~30mm礫1%混。
- 3 黒褐色(10YR2/2) 砂質(赤), 2~10mm軽石1%・2~5mm礫1%・2~10mmIV層土フ??7%混。
- 4 暗褐色(10YR3/3) 砂質(赤), 2~10mm軽石2%・2~10mm礫1%・2~30mmIV層土フ??7%混。
- 5 黒褐色(10YR2/2) 砂質(赤), 2mm軽石1%・2~5mm礫1%・1mm炭化物1%混。
- 6 黒褐色(10YR2/3) 砂質(赤), 2mm軽石1%・2mm礫1%・2~5mm焼土粒1%・2mm炭化物1%混。3?・天井崩落土。
- 7 暗褐色(10YR3/3) 砂質(赤), 2~5mm軽石1%・2~5mm礫1%・2mm焼土粒1%混。3?・地崩落土。
- 8 黒褐色(10YR2/2) 砂質(赤), 2mm軽石1%・2mm礫1%・2mm炭化物1%・2mm焼土粒1%混。3?・配方埋土。
- 9 黒褐色(10YR2/3) 砂質(赤), 2~30mmIV層土フ??7%混。2~10mmIV層土フ??7%混。2~15mm軽石2%混。掘方埋土。

SB4006

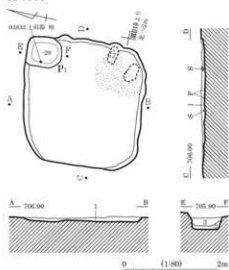

遺物出土状況

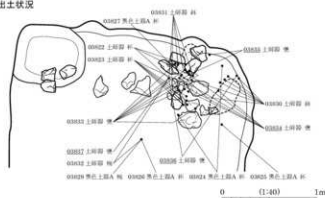

- 1 暗褐色(10YR3/3) 砂質(赤), 2~30mm軽石2%・2~20mm礫1%・2~10mmIV層土フ??7%混。2~5mmIV層土フ??7%混。
- 2 黒褐色(10YR2/3) 砂質(赤), 2~5mm礫2%・2~15mm軽石1%混。
- 3 暗褐色(10YR3/4) 砂質(赤), 2~10mm軽石1%・5mm礫1%混。



SB4006 遺物出土状況 (西より)



SB4006 P1 埋土堆積状況 (西より)

SB4007

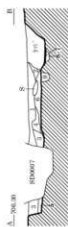
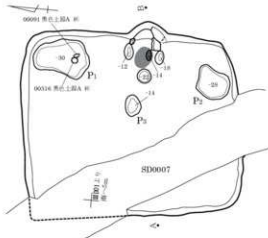

カマド構造状況

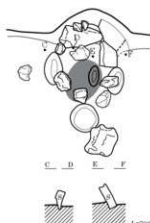

0 10 20 30 40 50 60 70 80 90 100

L=700.10m

0 1 2 3 4 5 6 7 8 9

0 1 2 3 4 5 6 7 8 9

- 1 暗褐色(7.5YR3/3) 粘性・しまりなし, 黒色土主体, 軽石・小礫混。
- 2 暗褐色(7.5YR3/3) 粘性・しまりなし, 黒色土主体, IV層土 γ 多混。
- 3 暗褐色(7.5YR3/3) 粘性・しまりなし, 黒色土主体, 軽石・小礫混。
- 4 暗褐色(7.5YR3/4) 粘性・しまりなし, 黒色土主体, IV層土 γ 多混。
- 5 暗褐色(7.5YR3/3) 粘性・しまりなし, 黒色土・IV層土 γ 多混。

- 6 暗褐色(7.5YR3/3) 粘性・しまりなし, 黒色土主体, 軽石・黄色土微粒混。
- 7 火床。
- 8 γ 支脚石埋込跡 γ 埋土。
- 9 γ 前庭部 γ 埋土。

SB4009

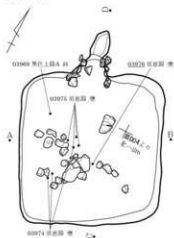

カマド図

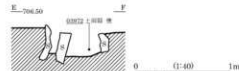
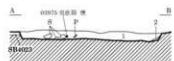
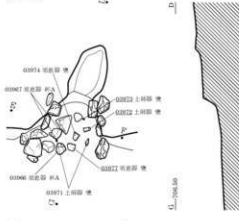

- 1 極暗褐色(7.5YR2/3) 粘性・しまりなし, 黒色土主体, 軽石・IV層土微混。
- 2 明褐色(7.5YR5/6) 粘性なし, しまりややあり, IV層土主体, 黒色土 γ 微混。



SB4009 埋土堆積状況 (北西より)



SB4009 竃など出土状況 (南より)

SB4010

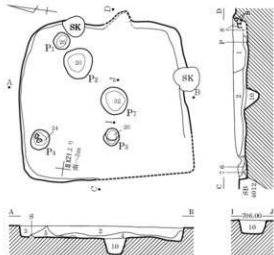

- 1 暗褐色(7.5YR2/3) 粘性・しまりなし, 黒色土主体, 軽石・IV層土混。
- 2 暗褐色(7.5YR2/3) 粘性・しまりなし, 黒色土細粒主体, 軽石・小礫多混。
- 3 暗褐色(7.5YR2/3) 粘性・しまりなし, 黒色土主体, 軽石・IV層土粒混。
- 4 暗褐色(7.5YR2/3) 粘性・しまりなし, 黒色土細粒主体, 軽石混。
- 5 褐色土・暗褐色土混在, 粘性・しまりなし, 黒色土主体, 軽石・小礫混, IV層土粒に混。
- 6 暗褐色(7.5YR2/3) 粘性・しまりなし, IV層土主体, 黒色土粒混。
- 7 褐色(7.5YR4/6) 粘性・しまりなし, IV層土主体, 黒色土粒混。
- 8 暗褐色(7.5YR3/4) 粘性・しまりなし, 黒色土細粒主体, 軽石・礫多混。
- 9 褐色(7.5YR6/6) 粘性・しまりなし, IV層土主体, 黒色土混。
- 10 暗褐色(7.5YR2/3) 粘性・しまりなし, 黒色土主体, 軽石・IV層土粒混。

カマド遺物出土状況

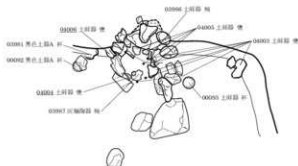

カマド図

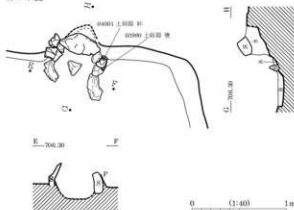

SB4011

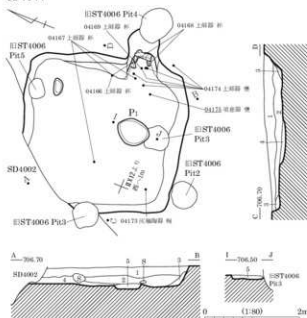

カマド図

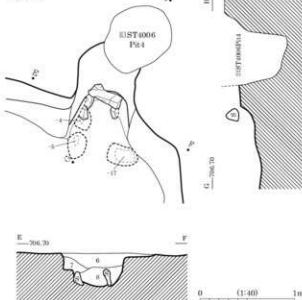

- 1 暗褐色(10YR3/3) 砂, 粘性・しまり弱, 10mm軽石1%混。
- 2 黒褐色(10YR3/2) 砂, 粘性なし, しまり弱, 260mm以下大礫10%・20mm軽石2%・小礫1%混。
- 3 褐色(10YR4/6) 砂, 粘性・しまり弱, 20mm軽石2%混。
- 4 褐色(10YR4/6) 粘性・しまりなし, 10mm軽石2%・礫1%混。

- 5 褐色(10YR4/4) 粘性・しまりなし, 10mm軽石2%混。
- 6 暗褐色(10YR3/3) 粘性・しまり弱, 10mm軽石1%混。
- 7 黒褐色(10YR3/2) 粘性なし, しまり弱, 10mm軽石1%・2~10mm礫1%混。
- 8 暗褐色(10YR3/4) 粘性なし, しまり弱, 焼土7%・1%混。

SB4012

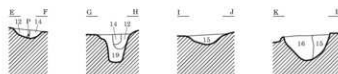
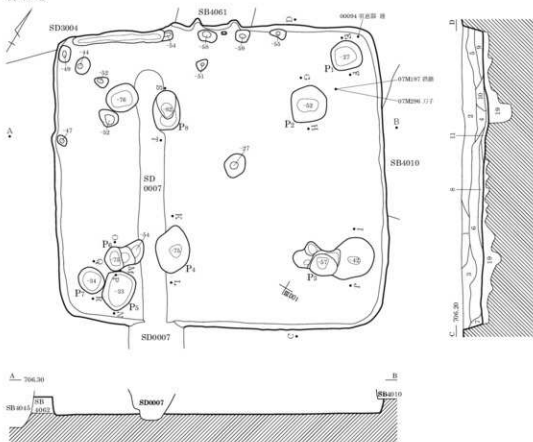

10 暗褐色(7.5YR3/3)

粘性・しまりなし, 黒色土細粒主体,
軽石・中礫散置。

11

IV層土主体。

12 暗褐色(7.5YR3/4)

粘性・しまりなし, 黒色土主体, IV層土粒多量。

13 褐色(7.5YR4/3)

粘性・しまりなし, IV層土主体, 黒色土微混。

14 黒褐色(7.5YR2/2)

粘性ややあり, しまりなし, 黒色土細粒主体,
IV層土粒微混。

15 暗褐色(7.5YR3/4)

粘性・しまりなし, IV層土主体, 黒色土混。

16 褐色(7.5YR4/4)

粘性・しまりなし, IV層土主体, 黒色土アソビ混。

17 暗褐色(7.5YR2/3)

粘性・しまりなし, 黒色土主体, 黄色土アソビ混。

18 暗褐色(7.5YR3/3)

粘性ややあり, しまりなし, 黒色土細粒主体,
IV層土アソビ混, 柱痕が。

19 褐色(7.5YR4/6)

粘性なし, しまりあり, IV層土・黒色土アソビ混,
掘方埋土。

1 暗褐色(7.5YR2/3)

粘性・しまりなし, 黒色土主体。

2 黒褐色(7.5YR2/2)

軽石・小礫・IV層土アソビ混・黒色土アソビ混。
粘性・しまりなし, 黒色土細粒主体。

3 黒褐色(7.5YR2/2)

粘性・しまりなし, 黒色土細粒主体。
軽石・小礫多混。

4 黒褐色(7.5YR2/2)

粘性・しまりなし, 黒色土細粒主体, 軽石混。

5 暗褐色(7.5YR2/3)

粘性ややあり, しまりなし, 黒色土主体,
軽石・IV層土粒・炭化物散置。

6 暗褐色(7.5YR2/3)

粘性・しまりなし, 黒色土主体, IV層土混。

7 暗褐色(7.5YR3/4)

粘性ややあり, しまりなし, 黒色土主体。
軽石・IV層土粒微混。

8 暗褐色(7.5YR2/3)

粘性・しまりなし, 黒色土主体, 軽石・小礫混。

9 暗褐色(7.5YR2/3)

粘性ややあり, しまりなし, 黒色土主体,
軽石・小礫微混。

0 (1:80) 2m

L=200, 0mm

SB4014

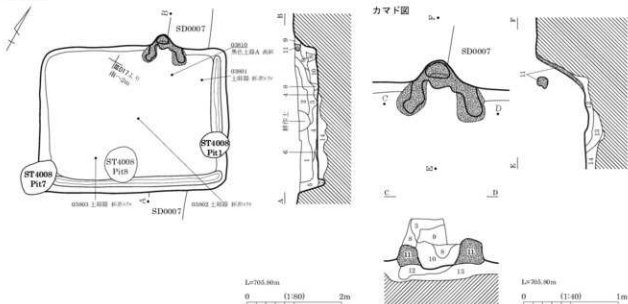

- | | |
|--|--|
| <p>1 暗褐色 (10YR3/3) 砂質。IV層土が約20%・軽石・小礫10%混。
 2 黒褐色 (10YR2/3) 粘土・軽石・しまりあり。しまりあり。
 IV層土粒・軽石・小礫10%混。
 3 褐色 (7.5YR4/4) 砂質。しまりあり。砂10%・軽石5%混。
 4 黒色 (10YR2/1) 粘土。黒色粘土・IV層土粒・砂粒・軽石・小礫混。
 5 黒褐色 (10YR2/2) 粘土。粘土・しまりなし。砂・軽石・小礫5%混。
 6 黒褐色 (10YR2/2) 粘土。しまりなし。砂・小礫1~2%混。
 7 褐色 (10YR4/4) 砂質。IV層土砂50%混。同層埋土。
 8 黒褐色 (10YR2/3) 粘土。粘土・しまりあり。暗赤褐色粘土が約7%混。</p> | <p>9 黒褐色 (10YR2/3) 粘土・しまりあり。砂10%・IV層土粒5~10mm・黒色粘土が約5%・軽石・小礫1~5%混。
 10 赤褐色 (5YR4/6) 砂10%混。暗褐色が約10~40%混。粘土・構築材崩落土。
 11 赤褐色 (5YR4/6) 粘土。被熱赤化。粘土・構築材。
 12 黒色 (10YR2/1) 粘土。粘土・しまりなし。炭化物・IV層土10%・小礫5%混。層埋土。
 13 暗褐色 (10YR3/3) 粘土。IV層土50%混。粘土・層埋土。
 14 黄褐色 (10YR5/8) 砂質。粘土が約20~60%混。上面やや硬化。</p> |
|--|--|

SB4017

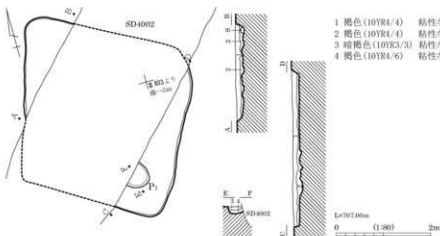

- | |
|--|
| <p>1 褐色 (10YR4/4) 粘土なし。しまり弱。10mm軽石3%混。
 2 褐色 (10YR4/4) 粘土なし。しまり弱。20mm軽石5%混。
 3 暗褐色 (10YR3/3) 粘土なし。しまり弱。10mm軽石2%混。
 4 褐色 (10YR4/6) 粘土なし。しまり弱。10mm軽石2%混。</p> |
|--|

SB4015(1)

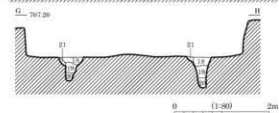
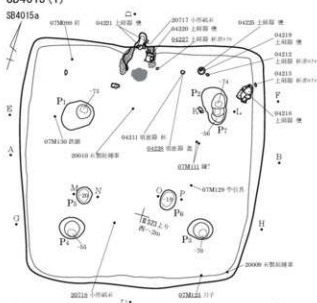

SB4015a埋土

- 1 暗褐色(10YR3/3) 砂, 粘性なし, しまり弱。
15mm軽石2%~2~10mm軽石1%混。
2 暗褐色(10YR3/4) 砂, 粘性なし, しまり弱。
褐色土 \neq 72%・10mm軽石1%混。
3 暗褐色(10YR3/3) 砂, 粘性, しまり弱。
褐色土 \neq 72%・10mm軽石2%~2~10mm軽石1%混。
4 灰黄褐色(10YR4/2) 砂, 粘性・しまりなし。
15mm軽石3%・褐色土 \neq 72%混。
5 黒褐色(10YR3/2) 砂, 粘性・しまりなし。
灰黄褐色砂3%・15mm軽石1%・2~10mm軽石1%混。
6 灰黄褐色(10YR4/2) 砂, 粘性・しまりなし, 5mm軽石2%混。

SB4015a埋土埋土

- 7 暗褐色(10YR3/3) 粘性やや弱, しまりあり, 黄褐色土 \neq 7%多混。
8 暗褐色(10YR3/3) 粘性なし, しまりあり, 焼土粒散在。
9 にぶい黄褐色(10YR5/3) 粘性あり, しまり強, 赤色粘土・白色粘土 \neq 7%土灰 \neq 7%天草灰多混。
10 にぶい黄褐色(10YR5/3) 粘性あり, しまり強, 黒褐色土混。
11 黒褐色(10YR2/2) IV層土 \neq 7%・黒色土・焼土多混。
12 にぶい黄褐色(10YR5/3) 粘性あり, しまり強, 黒褐色土多混。
13 黒褐色(10YR3/2) 粘性なし, しまり弱, 焼土多混。
炭化物粒・粘土 \neq 7%少混。
14 黒褐色(10YR3/2) 粘性なし, しまり弱, 焼土多混。
15 黒褐色(10YR3/2) 粘性なし, しまり弱。
焼土・炭化物粒・粘土 \neq 7%少混。
16 赤褐色(5YR4/6) しまりなし, 焼土。
17 黒色(10YR1/7.1) 炭化物粒主体, 焼土粒散在。

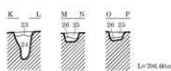
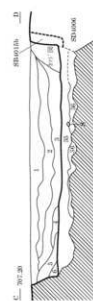

SB4015aカド完備状況

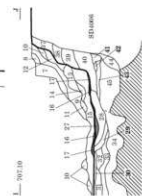
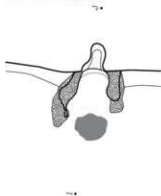

埋土構造材

0 1m

SB4015a埋土

- 18 暗褐色(10YR3/3) 粘性・しまりなし, IV層土 \neq 7%1%混。
19 褐色(10YR4/4) 粘性なし, しまり弱。
IV層土 \neq 7%・5%・10mm軽石2%混。
20 褐色(10YR4/6) 粘性・しまり弱, 10mm軽石5%混。
21 暗褐色(10YR3/3) 粘性なし, しまり弱, 10mm軽石1%混。
22 暗褐色(10YR3/3) 粘性・しまり強, 焼土 \neq 72%・10mm軽石1%混。
23 にぶい褐色(7.5YR5/4) 粘性・しまりなし, 暗褐色土2%混。
24 暗褐色(10YR3/3) 粘性なし, しまり弱。
10mm軽石2%・焼土 \neq 7%1%混。
25 黒褐色(10YR3/2) 粘性・しまり弱, 20mmIV層土 \neq 7%5%混。
26 褐色(10YR4/4) 粘性なし, しまり弱, 10mm軽石2%混。

SB4015a埋土埋土

- 27 にぶい赤褐色(5YR4/4) しまりあり, 灰床。
炭化物粒混, 被熱赤化。
28 褐色(10YR4/6) 粘性なし, しまり弱, 黄褐色土粒主体。
29 黒褐色(10YR3/2) 粘性強, しまり強, 黄褐色土粒混在, 灰床。
30 暗褐色(10YR3/3) 粘性なし, しまり強, 黄褐色土粒多混。
炭化物粒混。
31 暗褐色(10YR3/3) 粘性なし, しまり弱。
32 暗褐色(10YR3/3) 粘性なし, しまり弱。
33 黒褐色(10YR3/2) 粘性強, しまりあり, 黄褐色粒土 \neq 7%多混。
34 黒褐色(10YR3/2) 粘性弱, しまりあり。
褐色土 \neq 7%・黒褐色土 \neq 7%混。

図版 230 古墳時代～古代の遺構 (93) - 竪穴住居跡 -

SB4015 (2)

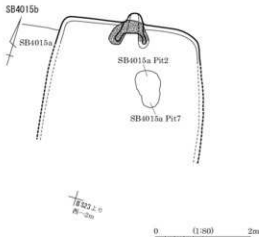

SB4015bカマド完備状況

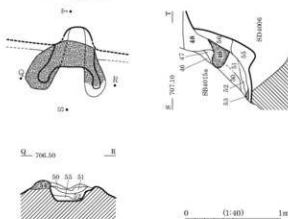

SB4015a床下

- 35 暗褐色 (10YR3/4)
- 36 褐色 (10YR4/4)

粘性なし、しまり弱、10mm軽石2%・褐色土2%混。
粘性・しまりなし、10mm軽石2%・暗褐色土2%混。

SB4015a埋土

- 37 黒褐色 (10YR2/2)
- 38 暗褐色 (10YR3/3)
- 39 にぶい黄褐色 (10YR4/3)
- 40 暗褐色 (10YR3/3)
- 41 黒褐色 (10YR2/2)
- 42 黒色 (10YR1, 7/1)
- 43 暗褐色 (10YR3/3)
- 44 褐色 (10YR4/6)
- 45

粘性弱、しまり強、軽石・黄褐色土7%混。
粘性弱、しまりあり、黄褐色土7%混・砂混。
粘性なし、しまり弱、砂主体。
粘性なし、しまり弱、砂主体。
粘性・しまりややあり、砂微混。
粘性・しまりややあり、しまりあり。
粘性なし、しまり強、黄褐色土粒多混。
炭化物粒混。
灰方埋土。
灰方埋土。

SB4015aカマド埋土

- 46 暗褐色 (10YR3/3)
- 47 黒褐色 (10YR2/2)
- 48 褐色 (10YR4/4)
- 49 灰褐色 (7, 5YR5/2)
- 50 暗褐色 (10YR3/3)
- 51 黒灰色 (10YR5/1)
- 52 灰黄褐色 (10YR4/2)
- 53 にぶい赤褐色 (5YR4/3)
- 54 黒灰色 (10YR4/1)
- 55 暗褐色 (10YR3/3)
- 56 にぶい黄褐色 (10YR5/4)

粘性なし、しまりやや強。
粘性なし、しまりあり、黄褐色土7%混。
粘性なし、しまり弱。
15mm軽石5%・砂・黄褐色土7%・灰2%混。
粘性なし、しまり弱、暗褐色土3%・灰2%混。
砂7%・構松材。
粘性なし、しまりややあり、黄褐色土粒混。
炭化物少量、炭粒多混、焼土粒混。
粘性ややあり、しまりやや強、粘土7%混主体。
焼土。
灰色粘土混、砂7%・構松材。
粘性・しまり弱、炭3%・明褐色土2%混。
粘性・しまりなし、焼土7%・砂混。

SB4019

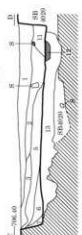
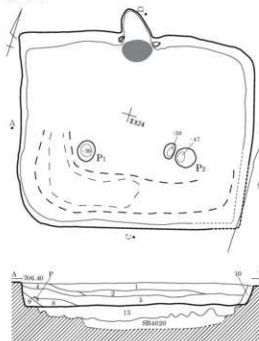

- 1 極暗褐色 (7, 5YR2/3) 粘性・しまりなし、黒色土主体、軽石・赤土土微粒混。
- 2 黒褐色 (7, 5YR2/2) 粘性・しまりなし、黒色土主体、軽石・黄土土微粒混。
- 3 黒色 (7, 5YR2/1) 粘性・しまりなし、黒色土主体、暗黒色土多混、軽石・炭混。
- 4 黒色 (7, 5YR2/1) 粘性・しまりなし、黒色土主体。
- 5 黒褐色 (7, 5YR2/2) 粘性・しまりなし、黒色土主体、軽石・赤土土微粒・暗褐色土7%混。
- 6 黒褐色 (7, 5YR2/2) 粘性・しまりなし、黒色土主体、軽石・IV層土粒混。
- 7 黒褐色 (7, 5YR2/2) 粘性・しまりなし、黒色土主体、IV層土7%混。
- 8 極暗褐色 (7, 5YR2/3) 粘性・しまりなし、黒色土主体、軽石・赤土土微粒微混。
- 9 極暗褐色 (7, 5YR2/3) 粘性・しまりなし、黒色土主体、軽石・IV層土微混。
- 10 黒褐色 (7, 5YR2/2) 粘性なし、しまりややあり、黒色土主体、軽石・赤土土微粒混。
- 11 極暗褐色 (7, 5YR2/3) 粘性ややあり、しまりなし、黒色土主体、焼土粒・炭化物微混、火床。
- 12
- 13 灰方埋土。

SB4020

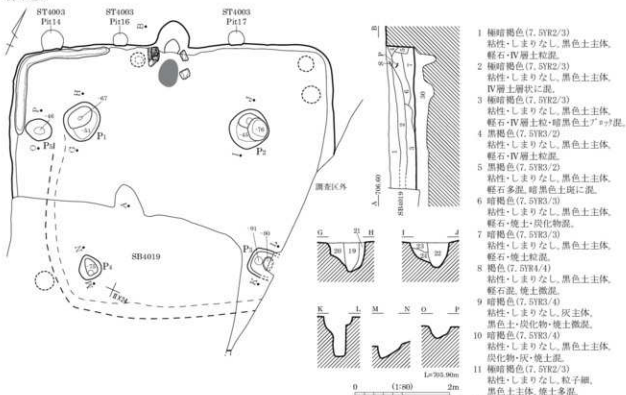

カマド遺物出土状況

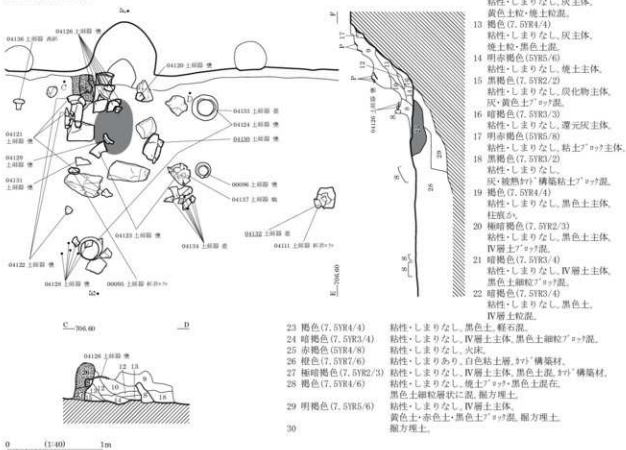

- 1 極暗褐色 (7.5YR2/3)
粘性・しまりなし、黒色土主体、
軽石・IV層土粒混。
- 2 極暗褐色 (7.5YR2/3)
粘性・しまりなし、黒色土主体、
IV層土層状に混。
- 3 極暗褐色 (7.5YR2/3)
粘性・しまりなし、黒色土主体、
軽石・IV層土粒・暗黒色土^ア混。
- 4 黒褐色 (7.5YR3/2)
粘性・しまりなし、黒色土主体、
軽石・IV層土粒混。
- 5 黒褐色 (7.5YR3/2)
粘性・しまりなし、黒色土主体、
軽石多量、暗黒色土^アに混。
- 6 暗褐色 (7.5YR3/3)
粘性・しまりなし、黒色土主体、
軽石・炭化物混。
- 7 暗褐色 (7.5YR3/3)
粘性・しまりなし、黒色土主体、
軽石・焼土粒混。
- 8 褐色 (7.5YR4/4)
粘性・しまりなし、黒色土主体、
軽石混、焼土微混。
- 9 暗褐色 (7.5YR3/4)
粘性・しまりなし、灰主体、
黒色土・炭化物・焼土微混。
- 10 暗褐色 (7.5YR3/4)
粘性・しまりなし、黒色土主体、
炭化物・灰・焼土混。
- 11 極暗褐色 (7.5YR2/3)
粘性・しまりなし、粘土細、
黒色土主体、焼土多量。
- 12 暗褐色 (7.5YR3/4)
粘性・しまりなし、灰主体、
黄色土粒・焼土粒混。
- 13 褐色 (7.5YR4/4)
粘性・しまりなし、灰主体、
焼土粒・黒色土混。
- 14 明赤褐色 (5YR5/6)
粘性・しまりなし、焼土主体。
- 15 黒褐色 (7.5YR2/2)
粘性・しまりなし、炭化物主体、
灰・黄色土^ア混。
- 16 暗褐色 (7.5YR3/3)
粘性・しまりなし、還元灰主体。
- 17 明赤褐色 (5YR5/8)
粘性・しまりなし、粘土^ア主体。
- 18 黒褐色 (7.5YR3/2)
粘性・しまりなし、
灰・焼土^ア・構築粘土^ア混。
- 19 褐色 (7.5YR4/4)
粘性・しまりなし、黒色土主体、
圧縮土。
- 20 極暗褐色 (7.5YR2/3)
粘性・しまりなし、黒色土主体、
IV層土^ア混。
- 21 暗褐色 (7.5YR3/4)
粘性・しまりなし、IV層土主体、
黒色土細粒^ア混。
- 22 暗褐色 (7.5YR3/4)
粘性・しまりなし、黒色土、
IV層土粒混。
- 23 褐色 (7.5YR4/4)
粘性・しまりなし、黒色土、軽石混。
- 24 極暗褐色 (7.5YR2/3)
粘性・しまりなし、IV層土主体、黒色土細粒^ア混。
- 25 赤褐色 (5YR4/8)
粘性・しまりなし、灰混。
- 26 褐色 (7.5YR7/6)
粘性・しまりあり、白色粘土層、^カ構築材。
- 27 極暗褐色 (7.5YR2/3)
粘性・しまりなし、IV層土主体、黒色土混、^カ構築材。
- 28 褐色 (7.5YR4/6)
粘性・しまりなし、焼土^ア・黒色土混、
黒色土細粒^アに混、焼方土。
- 29 明褐色 (7.5YR5/6)
粘性・しまりなし、IV層土主体、
黄色土・赤色土・黒色土^ア混、焼方土、
焼方土。

30

図版 232 古墳時代～古代の遺構 (95) - 竪穴住居跡 -

SB4021・4022・4023

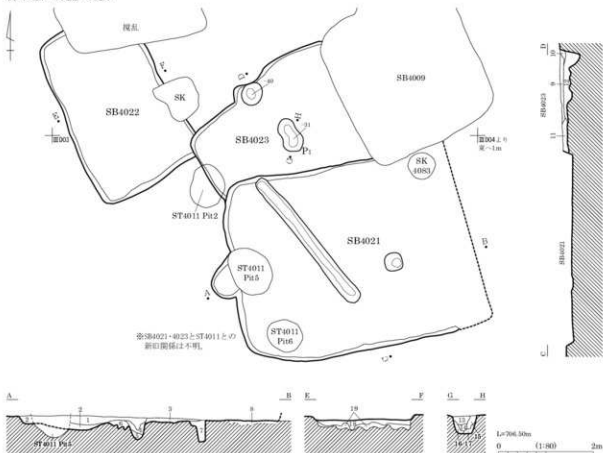

SB4021

- 1 黒褐色(7.5YR2/2) 粘性・しまりなし, 粒子細, 黒色土主体, 軽石・赤色土微粒混。
 - 2 黒褐色(7.5YR2/2) 粘性・しまりなし, 粒子細, 黒色土主体, 軽石・IV層土粒混。
 - 3 暗褐色(7.5YR3/4) 粘性・しまりなし, 黒色土主体, 暗黒色土混。
 - 4 暗褐色(7.5YR2/3) 粘性ややあり, しまりなし, 粒子細, 黒色土主体, IV層土多混。
 - 5 にがい・赤褐色(5YR4/3) 粘性ややあり, しまりなし, IV層土主体, 黒色土 \neq 多混。
 - 6 黒褐色(7.5YR2/2) 粘性・しまりややあり, 粒子細, 黒色土主体, IV層土混に多混, 土層注記なし。
 - 7 赤褐色(5YR4/6) 粘性・しまりなし, IV層土主体, 黒色土混に混。
- SB4023
- 9 暗褐色(7.5YR2/3) 粘性・しまりなし, 粒子細, 黒色土主体, 軽石微混。
 - 10 黒褐色(7.5YR2/2) 粘性・しまりなし, 粒子細, 黒色土主体, IV層土 \neq 多混。

- 11 暗暗褐色(7.5YR2/3) 粘性・しまりなし, 粒子細, 黒色土主体, IV層土多混。
- 12 黒色(7.5YR2/1) 粘性ややあり, しまりなし, 粒子細, 黒色土主体, IV層土粒混。
- 13 黒褐色(10YR2/2) 粘性・しまりややあり, 粒子細, 黒色土主体, 軽石・IV層土混。
- 14 黒褐色(10YR2/3) 粘性・しまりなし, 粒子細, 黒色土主体, IV層土粒混。
- 15 黒褐色(10YR2/2) 粘性・しまりなし, 黒色土主体, IV層土粒多混。
- 16 暗褐色(10YR3/4) 粘性・しまりなし, IV層土主体, 黒色土微混。
- 17 明黄褐色(10YR6/6) 粘性・しまりなし, IV層土主体, 黄色土・赤色土混。

SB4022

- 18 暗暗褐色(7.5YR2/3) 粘性ややあり, しまりなし, 粒子細, 黒色土主体, IV層土 \neq 多混。
- 19 IV層土主体, 黄色土・赤色土混。



SB4021 完掘状況 (東より)

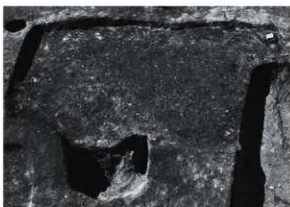

SB4022 完掘状況 (東より)

SB4024

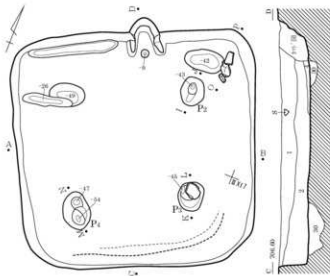

- 1 黒褐色 (7.5YR2/2) 粘性・しまりなし、黒色土主体、軽石・礫多量。
- 2 黒褐色 (7.5YR3/2) 粘性・しまりなし、IV層土主体、黒色土層に混。
- 3 黒褐色 (7.5YR2/2) 粘性・しまりなし、粒子細、黒色土主体、軽石・赤土微粒混。
- 4 黒褐色 (7.5YR3/2) 粘性・しまりなし、粒子細、灰土層にたもの小。
- 5 暗赤褐色 (5YR3/2) 粘性・しまりやあり、還元灰主体。
- 6 極暗褐色 (7.5YR2/3) 粘性・しまりなし、粒子細、黒色土主体、軽石・焼土粒混。
- 7 極暗褐色 (7.5YR2/3) 粘性やあり、しまりなし、粒子細、黒色土主体、軽石・小礫・砂・腐植材微混、粘性やあり、しまりなし、粒子細、黒色土主体、軽石微混。
- 8 黒褐色 (7.5YR2/2) 粘性・しまりあり、還元灰主体。
- 9 黒褐色 (7.5YR3/2) 粘性・しまりなし、黒色土主体、IV層土混。
- 10 極暗褐色 (7.5YR2/3) 粘性・しまりなし、粒子細、黒色土主体、IV層土微粒混。
- 11 黒褐色 (10YR2/2) 粘性・しまりやあり、還元灰主体、軽石混。
- 12 黒褐色 (7.5YR3/2) 粘性・しまりなし、還元灰主体。
- 13 にぶい褐色 (7.5YR5/3) 粘性・しまりなし、黒色土主体、還元灰・焼土混。
- 14 極暗褐色 (7.5YR2/3) 粘性・しまりなし、粒子細、黒色土主体、IV層土粒混。
- 15 暗褐色 (7.5YR3/4) 粘性・しまりあり、灰・焼土混在。
- 16 灰褐色 (7.5YR4/2) 粘性やあり、しまりなし、還元灰主体、IV層土粒混。
- 17 極暗褐色 (7.5YR2/3) 粘性なし、しまりあり、軽石・礫混、被焼、砂・腐植材か。
- 18 にぶい褐色 (7.5YR5/3) 粘性・しまりあり、IV層土主体、黒色土混。
- 19 黒褐色 (7.5YR3/2) 粘性・しまりやあり、還元灰主体。
- 20 暗赤褐色 (5YR3/2) 粘性なし、しまりあり、IV層土主体、灰化粉・灰混。
- 21 黒褐色 (7.5YR3/2) 粘性・しまりなし、黒色土主体、砂・支那石粒微混。
- 22 極暗褐色 (7.5YR2/3) 粘性・しまりなし、黒色土主体、軽石・IV層土粒混、柱痕。
- 23 暗褐色 (7.5YR3/4) 粘性やあり、しまりなし、IV層土主体、黒色土混に混。
- 24 黒褐色 (7.5YR2/2) 粘性・しまりなし、黒色土主体、柱痕か。
- 25 にぶい褐色 (7.5YR5/4) 粘性・しまりなし、IV層土主体、黒色土層状に混。
- 26 黒褐色 (7.5YR3/2) 粘性・しまりなし、IV層土主体、黒色土多混、粘性あり、しまりなし、粒子細、黒色土主体、IV層土コア微混。
- 27 暗褐色 (7.5YR3/4) 粘性やあり、しまりなし、黒色土主体、IV層土粒多混。
- 28 黒褐色 (7.5YR2/2) 粘性・しまりなし、IV層土主体、黒色土層状に混、屈方埋土。
- 29 褐色 (7.5YR4/4) 粘性・しまりなし、黒色土主体、IV層土粒多混。
- 30 明褐色 (7.5YR5/6) 粘性・しまりなし、IV層土主体、黒色土層状に混、屈方埋土。

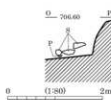
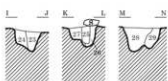
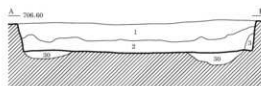

カマド図

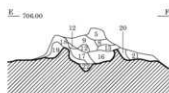
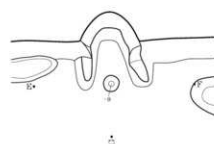

SB4024 カマド 発掘状況 (南より)

SB4025

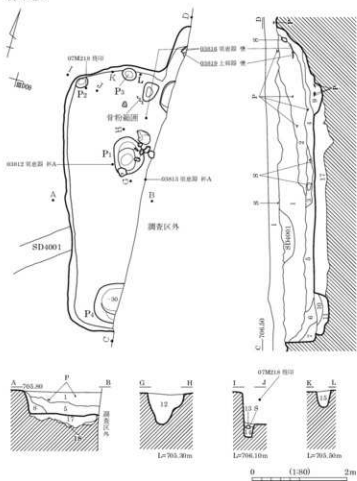

- 1 表土
- 2 暗褐色 (10YR3/3) 砂質砂, しまりなし, 2~10mm軽石25・2~30mm礫25・2~10mm炭化物1%混。
- 3 黒褐色 (10YR2/3) 砂質砂, 2~15mm軽石15・2~5mm礫1%混。砂土少量混。
- 4 黒褐色 (10YR2/2) 砂質砂, 2~20mm軽石15・150mm礫1個・2~10mm炭化物15・2~10mmIV層土フワリ15・2~10mm粘土フワリ15・2~5mm炭化物1%混。砂土。
- 5 黒褐色 (10YR2/3) 砂質砂, 2~10mm軽石15・2~10mm礫15・2~10mm粘土フワリ15混。砂土。
- 6 暗褐色 (10YR3/3) 砂質砂, 2~20mm軽石25・2~10mm礫15・2~10mmIV層土フワリ1%混。
- 7 黒褐色 (10YR2/3) 砂質砂, 2~5mm軽石15・2~5mm礫15・2~5mmIV層土フワリ1%混。
- 8 黒褐色 (10YR3/2) 砂質砂, 2~10mm軽石15・2~5mm礫1%混。
- 9 暗褐色 (10YR3/3) 粘質砂, 粘土・2~5mm軽石15・2~5mm礫15・2~20mm土フワリ15・2~30mm炭土フワリ25・2~5mm炭化物15・2~30mmIV層土フワリ15・砂土。構築材混。
- 10 黒褐色 (10YR2/3) 砂質砂, しまりなし, 2~5mm軽石・2~5mm礫15・2~15mm炭土フワリ25・2~5mm炭化物混。
- 11 黒褐色 (10YR2/3) 砂質砂, しまりなし, 2~10mm軽石15・2~5mm礫15・2~10mm炭化物15・IV層土混。
- 12 暗褐色 (10YR3/3) 砂質砂, 粘土・2~10mm軽石25・2~10mm礫15・2~30mm黒褐色粘土フワリ15・2~10mmIV層土フワリ1%混。
- 13 暗褐色 (10YR3/4) 砂質砂, 2~10mmIV層土フワリ25・2~10mmIV層土フワリ1%混。
- 14 暗褐色 (10YR3/3) 砂質砂, 2~5mm軽石15・2~5mm礫1%混。
- 15 暗褐色 (10YR3/4) 砂質砂, しまりなし, 2~10mm軽石25・2~5mm礫1%混。
- 16 黒褐色 (10YR2/2) 砂質砂, 2~5mm軽石15・2mm炭化物25・2mm土1%混。砂土。左袖石面方ミナ。
- 17 黒褐色 (10YR2/3) 砂質砂, 2~10mmIV層土フワリ25・2~5mm礫15・2~10mm礫15・2~10mmIV層土フワリ1%混。掘方土。
- 18 暗褐色 (10YR3/4) 砂質砂, 2~20mmIV層土フワリ75・2~30mmIV層土フワリ15・2~10mm軽石15・2~5mm礫1%混。掘方埋土。

カマド図



SB4025 棧印出土状況 (南より)



SB4045 発掘状況 (東より)

SB4026

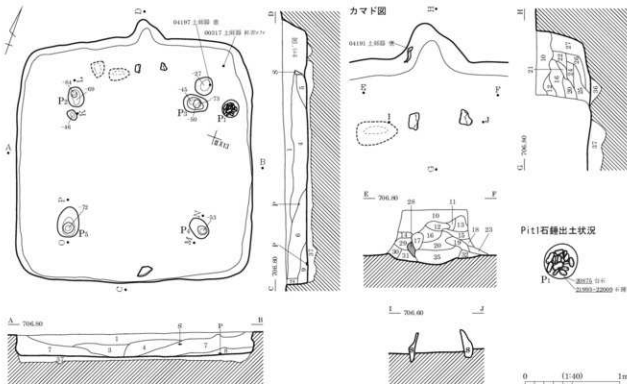

- | | | | |
|-------------------|---------------------------|-------------------|----------------------------|
| 1 黒褐色(10YR2/3) | 粘性・しまりなし, 黒色土主体, IV層土微混。 | 27 | 土層注記なし。 |
| 2 黒褐色(10YR2/3) | 粘性・しまりなし, 粒子細, 黒色土主体。 | 28 暗赤褐色(2.5YR3/6) | 粘性・しまりなし, 焼土。 |
| 3 黒褐色(10YR2/3) | IV層土多混。 | 29 極暗褐色(7.5YR2/3) | 粘性・しまりなし, 黒色土主体, 焼土多混。 |
| 4 黒褐色(10YR2/3) | 粘性・しまりなし, 黒色土主体。 | 30 黒褐色(7.5YR2/2) | 粘性・しまりなし, 黒色土主体。 |
| 5 黒褐色(10YR2/3) | IV層土粒・黒色土アツク混。 | 31 暗褐色(7.5YR3/4) | 粘性・しまりなし, 焼土。 |
| 6 黒褐色(10YR2/3) | 粘性・しまりなし, 黒色土主体, 軽石・中微混。 | 32 黒褐色(7.5YR2/2) | 粘性・しまりなし, 黒色土主体, 焼土・IV層土混。 |
| 7 黒褐色(10YR2/3) | IV層土多混。 | 33 黒褐色(7.5YR2/2) | 粘性・しまりあり, 粒子細, 黒色土主体。 |
| 8 黒褐色(10YR2/2) | 粘性・しまりなし, 黒色土主体, 軽石混。 | 34 極暗褐色(7.5YR2/3) | 粘性・しまりなし, 粒子細, 黒色土主体。 |
| 9 黒褐色(10YR2/3) | 粘性・しまりなし, 黒色土主体。 | 35 暗褐色(7.5YR3/3) | 粘性・しまりなし, 粒子細, 黒色土・IV層土混。 |
| 10 極暗褐色(7.5YR2/3) | 粘性・しまりなし, 黒色土主体, 軽石・小礫多混。 | 36 暗褐色(7.5YR3/3) | 粘性・しまりなし, しまりあり, 粒子細。 |
| 11 極暗褐色(7.5YR2/3) | 粘性・しまりなし, 黒色土主体。 | 37 暗褐色(7.5YR3/3) | 粘性・やわやわあり, しまりあり, 粒子細。 |
| 12 暗褐色(7.5YR3/3) | 粘性・しまりなし, 黒色土主体, 軽石・還元灰混。 | | 黒色土・IV層土層状に混, 粘床。 |
| 13 極暗褐色(7.5YR2/3) | 粘性なし, しまりやわやわあり, 黒色土主体。 | | |
| 14 極暗褐色(7.5YR2/3) | 軽石・軟色土微混・還元灰混。 | | |
| 15 極暗褐色(7.5YR2/3) | 粘性・しまりなし, 黒色土主体。 | | |
| 16 極暗褐色(7.5YR2/3) | 粘性・しまりなし, 黒色土主体, 軽石多混。 | | |
| 17 黒褐色(7.5YR2/2) | 粘性・しまりなし, 黒色土主体。 | | |
| 18 暗褐色(7.5YR3/3) | 粘性・しまりなし, 黒色土主体, 褐色土アツク混。 | | |
| 19 暗赤褐色(5YR3/4) | 粘性なし, しまりあり。 | | |
| 20 極暗褐色(7.5YR2/3) | 粘性・しまりなし, 焼土アツク・黒色土混。 | | |
| 21 に近い赤褐色(5YR4/4) | 粘性・しまりなし, 黒色土主体, 軽石・焼土多混。 | | |
| 22 暗褐色(7.5YR3/3) | 粘性・しまりなし, 黒色土主体, 黄色土微混。 | | |
| 23 極暗褐色(7.5YR2/3) | 粘性・しまりなし, 灰土混, IV層土混。 | | |
| 24 赤褐色(2.5YR4/6) | 粘性・しまりなし, 焼土主体, 黒色土微混。 | | |
| 25 極暗褐色(7.5YR2/3) | 粘性・やわやわあり, しまりなし, 黒色土主体。 | | |
| 26 極暗褐色(7.5YR2/3) | 還元灰・粘土・構築材・炭化物混。 | | |
| 30 極暗褐色(7.5YR2/3) | 粘性・しまりなし, 黒色土主体, 焼土粒混。 | | |



SB4026 埋土堆積状況(南より)

SB4027

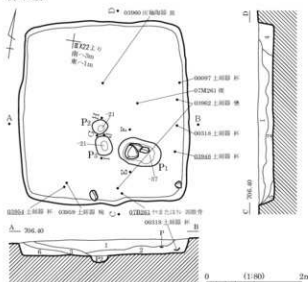

- 1 黒褐色 (7.5YR2/2) 粘性・しまりなし、粒子細、黒色土主体、軽石・中礫混。
- 2 棕褐色 (7.5YR2/3) 粘性あり、しまりなし、粒子細、黒色土・IV層土層状に混。
- 3 黒褐色 (7.5YR2/2) 粘性・しまりなし、黒色土主体、IV層土^ア混。
- 4 棕褐色 (7.5YR2/3) 粘性・しまりなし、黒色土主体、軽石・IV層土粒多混。
- 5 棕褐色 (7.5YR2/3) 粘性・しまりなし、黒色土主体、IV層土^ア混。
- 6 黒褐色 (7.5YR2/2) 粘性・しまりやあり、黒色土主体、IV層土微混。
- 7 棕褐色 (7.5YR2/3) 粘性・しまりなし、粒子細、黒色土主体、IV層土粒微混。
- 8 暗褐色 (7.5YR3/3) 粘性ややあり、しまりなし、粒子細、黒色土主体、炭化物混。
- 9 棕褐色 (7.5YR2/3) 粘性・しまりなし、粒子細、黒色土主体、軽石・IV層土粒混。
- 10 赤褐色 (5YR4/8) 粘性・しまりなし、IV層土主体、焼土。

SB4034

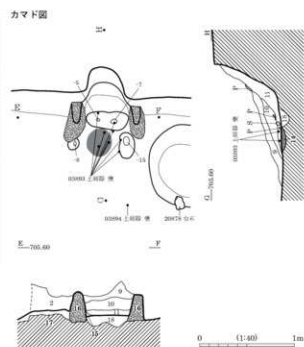
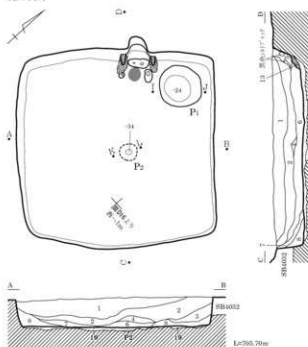

- 1 暗褐色 (10YR3/3) 粘、しまりあり、砂10~20%・IV層土10~20%・軽石10%・黒褐色粘性^ア混。
- 2 黒褐色 (10YR2/2) 粘性^ア、しまりあり、暗褐色^ア10%層状に混、砂10~20%・IV層土10~20%・軽石混、黒褐色^ア多混。
- 3 黒褐色 (10YR2/3) 砂質^ア、粘性・しまりなし、砂20~30%混。
- 4 暗褐色 (10YR3/3) 砂質^ア、粘性・しまりなし、砂30~40%混。
- 5 黒褐色 (10YR2/3) 粘、粘性弱、しまりあり、軽石10%・砂5~10%・黒褐色^ア混。
- 6 暗褐色^ア・黒色^ア土主体、砂10~20%・軽石10%^ア混。
- 7 黒色 (10YR2/1) 粘、粘性ややあり、しまりあり、砂10~20%・軽石10%混。
- 8 暗褐色 (10YR3/4) 砂質^ア、粘性・しまりなし、砂20~30%混。
- 9 暗褐色 (10YR3/3) 粘、粘性・しまりなし、IV層土粒10~20%・黒色粘土^ア混。
- 10 暗褐色 (10YR3/4) 粘、粘性・しまりなし、IV層土粒30~40%・黒色粘土^ア75~10%混。
- 11 黒色 (10YR2/1) 粘、粘性・しまりなし、炭化物^ア20%・IV層土粒20%混。
- 12 黄褐色 (10YR5/6) 砂質土、粘性・しまりなし、IV層土主体、^ア10%混。
- 13 黒色 (10YR2/1) 粘土、粘性・しまりあり、砂5%・IV層土、貯蔵穴底部・側面に貼られる。
- 14 火床。
- 15 黒色 (10YR2/1) 粘性土、粘性・しまりあり、10mm粒土微混、^ア磚葺材粘土。
- 16 黒褐色 (10YR2/3) 粘、粘性・しまりあり、軽石5~10%・砂1~5%混、^ア磚葺材。
- 17 暗褐色 (10YR3/4) 砂質^ア、粘性・しまりなし、軽石10%混、南方埋土。
- 18 暗褐色 砂質土、粘性・しまりなし、^ア支脚柱取肌。
- 19 暗褐色 (10YR2/3) 砂質土、IV層土主体、黒褐色^ア20~30%混、南方埋土。

SB4028

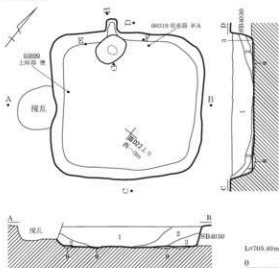

- 1 黒褐色(10YR2/2) ②4, 粘性なし。
砂1~5%・軽石1~5%・IV層土①フツ泥。
- 2 暗褐色(10YK3/2) ②4, 粘性なし。
砂10~20%・軽石10%・IV層土粒10%泥。
- 3 黒褐色(10YR2/2) ②4, 粘性ややあり。
砂5%・軽石5%・IV層土粒1~5%泥。
- 4 暗褐色(10YK3/2) ②4, 粘性なし。50mmIV層土①フツ泥。
- 5 極暗褐色(7.5YR2/2) ②4, 粘性・しまりややあり。
砂10%・炭化物5%・焼土粒5%泥。
焼土。
炭化物層。
- 6 ②4, 粘性ややあり。
砂5%・炭化物5%・焼土粒1~3%泥。
- 7 黒色(10YR1.7/1) ②4, 粘性なし。しまりややあり。
砂4%・黒色④土粒20~30%・砂20~30%・
軽石10%・小礫10%泥。掘方埋土。
- 8 黒色(10YR2/1) ②4, 粘性なし。しまりややあり。
黒褐色④フツIV層土①フツ泥。
掘方埋土。

SB4036

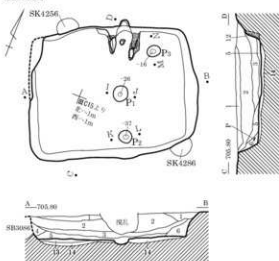

遺物出土状況

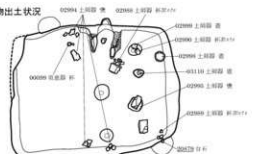

カマド図

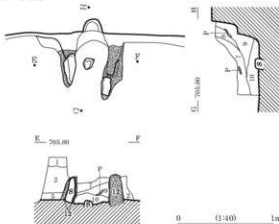

- 1 黒褐色(10YR2/2) ②4, 粘性ややあり。しまり強。
IV層土10%・軽石5%・小礫5%・砂5%泥。
- 2 暗褐色(10YK3/2) ②4, 粘性弱。しまりなし。
IV層土①フツ20~30%・IV層土粒20~30%泥。
- 3 黒褐色(10YR2/2) ②4, 粘性弱。しまりなし。黒色粘土①フツ層状に泥。
- 4 IV層土①フツ泥。
- 5 暗褐色(10YK3/2) ②4, 粘性・しまりなし。砂20~30%・IV層土粒10~20%泥。
- 6 黄褐色(10YR5/6) IV層土主体。砂20%・軽石10%・小礫10%泥。IV層土塊埋土。
- 7 暗褐色(10YK3/2) ②4, 粘性ややあり。しまりあり。焼土1~3%泥。
- 8 黒褐色(10YR2/2) ②4, 粘性ややあり。しまりあり。
砂5%・焼土粒5%・軽石1~5%・小礫1~5%泥。
- 9 暗褐色(10YK3/2) ②4, 粘性ややあり。しまりあり。焼土5~10%泥。
炭・炭化物・焼土層在。しまりなし。①フツ燃焼面直上の埋土。
- 10 ②4, 粘性なし。砂5%・IV層土粒1~3%泥。
- 11 黒褐色(10YR2/2) ②4, 粘性弱。しまりあり。被熱赤化。①フツ構築材。
- 12 褐色(10YR4/6) ②4, 粘性弱。しまりあり。被熱赤化。①フツ構築材。
- 13 黒褐色(10YR2/2) ②4, 粘性ややあり。砂・IV層土・炭化物粒50%泥。上面硬化。
掘方埋土。
- 14 黒色(10YR2/1) ②4, 粘性ややあり。砂・IV層土・炭化物粒50%泥。上面硬化。
掘方埋土。

SB4037

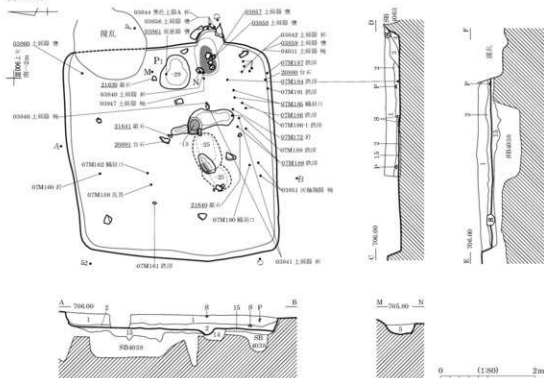

カマド図

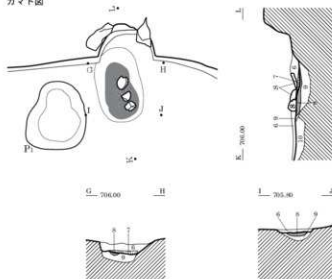

竪穴炉図

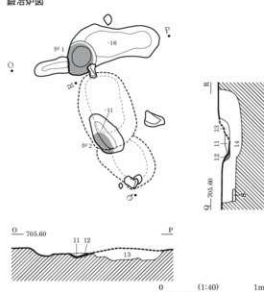

- | | | | |
|-------------------|---|-----------------|---|
| 1 黒褐色(10YR2/3) | ①④, 粘性弱, しまりあり。
砂10~20%・小礫5~10%・軽石5~10%混。
鉄滓を含む灰?・土質。 | 9 黒色(10YR2/1) | ①④, 粘性なし, しまり弱。砂5%・灰1~5%混。
①② 礫方埋土。 |
| 2 黒褐色(10YR2/3) | ①④, 粘性弱, しまりあり。小礫・軽石5%以下混。
①② 鉄滓・灰製品の出土あり。 | 10 暗褐色(10YR3/4) | ①④, 粘性なし, しまり弱。
IV層土粒5~10%・小礫・軽石5%・焼土粒5%混。
①② 礫方埋土。 |
| 3 にぶい黄褐色(10YR4/3) | ①④, 粘性なし, しまり弱。
IV層砂?・土質50%・砂10%・小礫10%・軽石10%混。 | 11 黒色(10YR2/1) | ①④, 礫方埋土。 |
| 4 黒褐色(10YR2/3) | ①④, 粘性弱, しまりあり。
30mmIV層土?・土質・焼土粒5%・小礫・軽石5%混。 | 12 赤褐色(5YR4/6) | ①④, 粘性なし, しまり弱。炭化物粒50%混。
竪穴が底部被熱赤化。 |
| 5 黒褐色(10YR2/3) | ①④, 粘性なし, しまり弱。砂10%・IV層土粒5%混。 | 13 暗褐色(10YR3/3) | ①④, しまり弱。
砂5%・小礫・軽石5%・焼土粒1~5%・鉄滓混。
竪穴が下部方埋土。 |
| 6 黒褐色(10YR2/2) | ①④, 粘性なし, しまり弱。砂10%・焼土粒5%混。
炭化物・灰。 | 14 | ①④, 粘性・しまり弱。 |
| 7 | | 15 黒褐色(10YR2/3) | 砂10%・小礫・軽石10%・IV層土粒5%・
炭化物片1~2%混。礫方埋土。 |
| 8 | | | |

SB4039 (1)

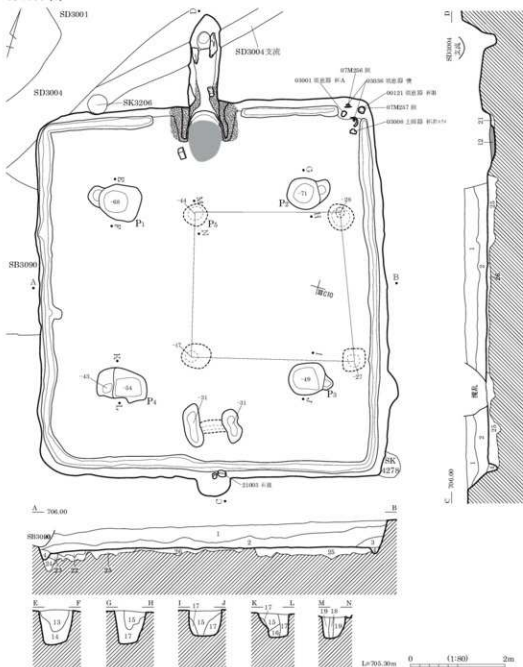

- | | | | |
|--------------------|--|--------------------|-------------------------------------|
| 1 暗褐色 (10YR3/3) | 砂, しまりあり, 砂5~10%・軽石5%・小礫5%混。 | 15 暗褐色 (7.5YR3/3) | 粘性・しまりなし, 黒色土主体, 軽石・小礫・IV層土粒混。 |
| 2 暗褐色 (10YR3/3) | 砂, しまり弱。 | 16 暗褐色 (7.5YR3/3) | 粘性・しまりなし, 礫子細, 黒色土主体, IV層土粒混, 柱痕少。 |
| 3 黒褐色 (10YR2/3) | 砂, 暗褐色/砂主体, 黒褐色/砂混, 壁面落層少。 | 17 褐色 (7.5YR4/3) | 粘性・しまりなし, IV層土主体, 黒色土混。 |
| 4 暗褐色 (10YR3/4) | 砂, 粘性なし, しまり弱。 | 18 極暗褐色 (7.5YR2/3) | 粘性・しまりなし, 黒色土主体, 柱痕小。 |
| 5 黒褐色 (7.5YR2/2) | IV層土粒10~20%・軽石10%・小礫10%混, 周溝埋土, 焼土面に混。 | 19 褐色 (7.5YR4/6) | 粘性・しまりなし, IV層土主体, 黒色土混に混。 |
| 6 暗褐色 (7.5YR3/3) | 粘性ややあり, しまりなし, 黒色土主体, IV層土粒混。 | 20 暗褐色 (7.5YR3/3) | 粘性・しまりなし, IV層土主体, 黒色土混。 |
| 7 暗褐色 (7.5YR3/3) | 粘性・しまりなし, 黒色土主体, 軽石・礫・黒色粘土粒混。 | 21 褐色 (7.5YR6/6) | 粘性・しまりなし, IV層土主体, 黒色土微混。 |
| 8 極暗褐色 (7.5YR2/3) | 粘性・しまりなし, 黒色土主体, 軽石・礫混, 黒色粘土多混。 | 22 極暗褐色 (7.5YR2/3) | 粘性・しまりなし, 黒色土主体。 |
| 9 暗褐色 (7.5YR3/4) | 粘性・しまりなし, 黒色土主体, 燐灰・焼土微混。 | 23 極暗褐色 (7.5YR2/3) | 粘性ややあり, しまりなし, 黒色土主体, IV層土粒混, 燐灰埋土。 |
| 10 黒褐色 (10YR2/3) | 粘性・しまりあり, 砂/礫層材。 | 24 にぶい赤褐色 (5YR5/4) | 粘性・しまりなし, IV層土主体, 黒色土微混, 燐灰埋土。 |
| 11 暗褐色 (7.5YR3/4) | 粘性ややあり, しまりなし, 黒色土主体, 焼土微混。 | 25 明赤褐色 (5YR5/6) | 粘性・しまりなし, IV層土主体, 黒色土/砂多混, 燐灰埋土。 |
| 12 明褐色 (7.5YR5/8) | 粘性・しまりなし, 燐土。 | 26 明赤褐色 (5YR5/6) | 粘性・しまりなし, IV層土主体, 黒色土極微混, 燐灰埋土。 |
| 13 極暗褐色 (7.5YR2/3) | 粘性ややあり, しまりなし, 黒色土主体, 炭化物層状に混。 | | |
| 14 暗褐色 (7.5YR3/3) | 粘性・しまりなし, 黒色土・IV層土混に混。 | | |

図版 240 古墳時代～古代の遺構 (103) - 竪穴住居跡 -

SB4039 (2)

カマド図

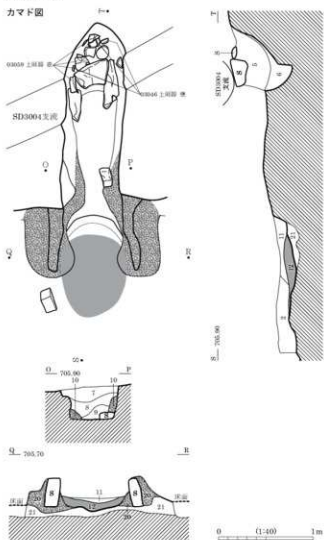

SB4039 埋土堆積状況 (南東より)



SB4039 完掘状況 (南より)



SB4039 カマド 完掘状況 (南より)



SB4039 カマド構築材据置状況 (南より)

SB4040

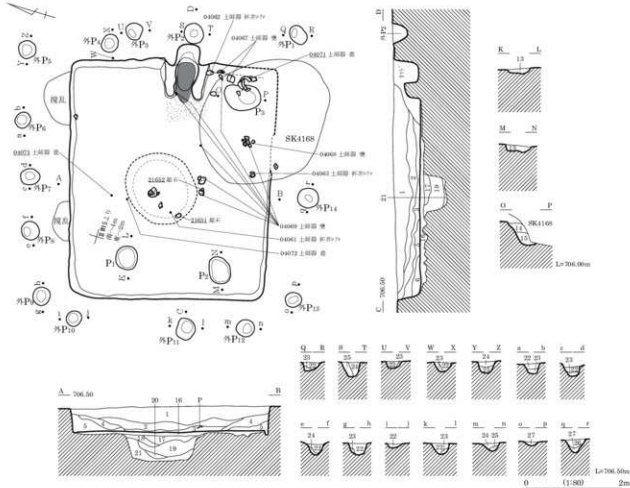

カマド図

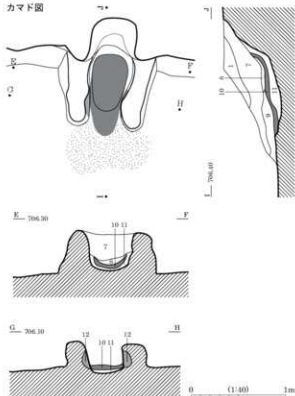

- 1 暗褐色 (10YR3/4) ㉔4, 粘性なし, しまり弱, 10mm軽石2%・炭化物0.0%混。
- 2 にぶい・黄褐色 (10YR4/3) ㉔4, 粘性なし, しまり弱, 10mm軽石3%・暗褐色土ゾリ72%混。
- 3 褐色 (10YR4/4) ㉔4, 粘性なし, しまり弱, 10mm軽石1%・褐色土ゾリ1%混。
- 4 黒褐色 (10YR3/2) ㉔4, 粘性・しまり弱, 5mm軽石1%混。
- 5 褐色 (10YR4/6) ㉔4, 粘性なし, しまり弱, 10mm軽石2%・暗褐色土ゾリ72%混。
- 6 にぶい・黄褐色 (10YR4/3) ㉔4, 粘性・しまり弱, 10mm軽石1%混。
- 7 暗赤褐色 (5YR3/3) 粘性・しまり弱, 焼土ゾリ73%・㉔7・袖前落土2%・10mm軽石1%混。
- 8 にぶい・赤褐色 (5YR4/4) 粘性・しまりなし, 焼土ゾリ70%・炭2%・㉔7・袖前落土1%混。
- 9 暗褐色 (10YR3/2) 粘性・しまりなし, 10mm軽石混。
- 10 褐色 (10YR4/4) 粘性なし, しまり弱, 炭化物3%・焼土ゾリ73%混, 火床。
- 11 暗赤褐色 (2.5YR3/4) 粘性・しまりなし, 炭化物3%・炭2%混。
- 12 にぶい・赤褐色 (2.5YR4/4) 粘性・しまりなし, 暗褐色土ゾリ70%・炭明赤褐色土ゾリ73%混。
- 13 にぶい・黄褐色 (10YR4/3) 粘性なし, しまり弱, 10mm軽石1%混。
- 14 暗褐色 (10YR3/4) 粘性・しまり弱。
- 15 暗褐色 (10YR3/4) 粘性なし, しまり弱, 10mm軽石1%混。
- 16 暗褐色 (10YR3/4) 粘性なし, しまり弱。
- 17 褐色 (10YR4/4) 30mm軽土ゾリ73%・15mm軽石2%混。
- 18 褐色 (10YR4/4) 粘性・しまり弱, 20mm軽石3%混。
- 19 褐色 (10YR4/4) 粘性・しまり弱, 10mm軽石1%混。
- 20 暗褐色 (10YR3/3) 粘性・しまり弱, 暗褐色土ゾリ75%・10mm軽石1%混。
- 21 黒褐色 (10YR3/2) 粘性・しまり弱, 10mm軽石2%混。
- 22 にぶい・黄褐色 (10YR4/3) 粘性・しまり弱, にぶい・黄褐色土ゾリ70%・10mm軽石2%混。
- 23 褐色 (10YR4/4) 粘性なし, しまり弱, 10mm軽石2%混。
- 24 暗褐色 (10YR3/3) 粘性・しまり弱。
- 25 暗褐色 (10YR3/4) 粘性・しまり弱, 10mm軽石1%・褐色土ゾリ71%混。
- 26 褐色 (10YR4/4) 粘性なし, しまり弱, 10mm軽石1%混。
- 27 褐色 (10YR4/6) 粘性なし, しまり弱, 10mm軽石3%混。

SB4041

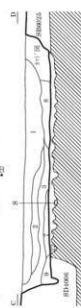
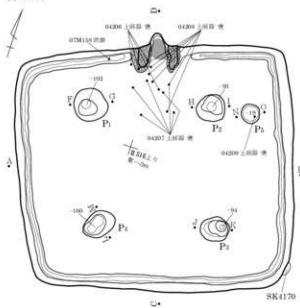

- 1 暗褐色(10YR3/4) 粘り・しまり弱、20mm以下軽石3%混。
- 2 暗褐色(10YR3/3) 粘り・しまり弱、20mm以下軽石4%混。
- 3 黒褐色(10YR3/2) 粘り・しまり弱、10mm以下軽石2%混。
- 4 黒褐色(10YR2/3) 粘り・しまり弱、10mm以下軽石2%混。
- 5 黒褐色(10YR3/2) 粘り・しまり弱、20mm以下軽石2%混。
- 6 暗褐色(10YR3/4) 砂質粘り・しまり弱、粘り・しまりなし。
- 7 にぶい褐色(7.5YR5/4) 10mm以下軽石1%混、粘り・しまり弱、硬20%・15mm以下軽石3%混。
- 8 暗褐色(10YR3/3) 粘り・しまり弱、粘り・しまりなし。
- 9 暗赤褐色(2.5YR3/2) 粘り・しまりなし。
- 10 暗褐色(10YR3/2) 粘り・しまり弱、粘り・しまり弱、10mm以下軽石1%混。
- 11 暗褐色(10YR3/2) 粘り・しまり弱、10mm以下軽石3%混。
- 12 暗褐色(10YR3/4) 粘り・しまり弱、硬10%・10mm以下軽石3%混。
- 13 褐色(10YR4/4) 粘り・しまり弱、10mm以下軽石1%混。
- 14 暗褐色(10YR3/3) 粘り・しまり弱、10mm以下軽石1%混。
- 15 暗褐色(10YR3/4) 粘り弱、しまり中、5mm軽石少混。
- 16 黒褐色(10YR3/2) 粘り・しまり弱、硬5%混。
- 17 暗赤褐色(5YR3/2) 粘り・しまりなし、硬土7%・7%混。
- 18 暗赤褐色(5YR3/6) 粘り・しまりなし、硬土7%・7%混。
- 19 暗赤褐色(5YR3/4) 粘り・しまり弱、10mm以下軽石1%混、硬土7%・7%混。
- 20 暗褐色(10YR3/4) 粘り・しまり弱、硬土7%・7%・硬10%混。
- 21 暗褐色(10YR3/3) 粘り・しまり弱、硬土7%・7%・硬1%混。
- 22 褐色(10YR4/4) 硬土7%・7%・硬1%混、硬土7%・7%・硬1%混、硬土7%・7%・硬1%混。

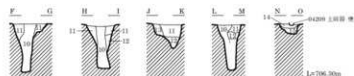
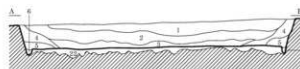

0 (1:80) 2m

カマド図

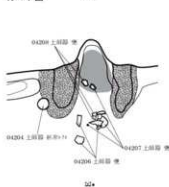

カマド掘方図

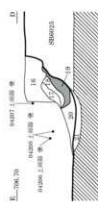
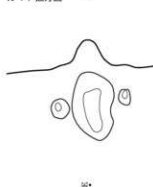

カマド掘方図

0 (1:40) 3m

SB4042

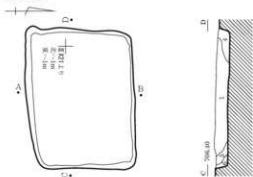

- | | |
|------------------|-----------------------------------|
| 1 黒褐色(7.5YR2/2) | 粘性・しまりなし, 黒色土・IV層土層状に混. |
| 2 極暗褐色(7.5YR2/3) | 粘性・しまりなし, 黒色土主体, 軽石・IV層土粒(粒子細.)混. |
| 3 黒褐色(7.5YR2/2) | 粘性・しまりなし, 黒色土主体, IV層土(粒子細.)微混. |
| 4 暗褐色(7.5YR3/3) | 粘性・しまりなし, 黒色土主体, IV層土粒混. |
| 5 暗褐色(7.5YR3/3) | 粘性・しまりなし, 黒色土主体, IV層土粒混. |
| 6 暗褐色(7.5YR3/4) | 粘性・しまりなし, 黒色土主体, IV層土多混. |
| 7 暗褐色(7.5YR3/4) | 粘性・しまりなし, IV層土主体, 黒色土微混. |



SB4042 埋土堆積状況(南西より)

SB4043

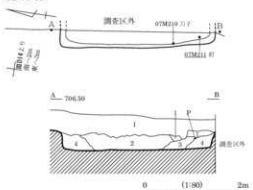

- 1 黒褐色(10YR3/2) 砂質/粘, しまりなし, 2~15mm軽石3%・2~5mm礫1%混.
- 2 暗褐色(10YR3/4) 砂質/粘, 2~10mm軽石0%・2~5mm礫2%混.
- 3 暗褐色(10YR3/3) 砂質/粘, 2~5mm軽石1%・2~5mm礫1%混.
- 4 暗褐色(10YR3/4) 砂質/粘, 2~10mm軽石1%・2~5mm礫1%・2~10mmIV層土7%・71%・2~5mm炭化物1%混.



SB4042 完掘状況(西より)

SB4044

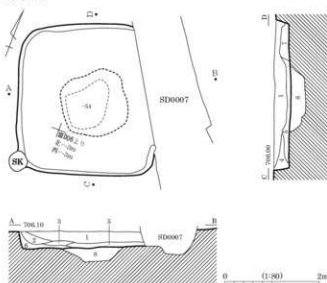

- 1 極暗褐色(7.5YR2/3) 粘性ややあり, しまりなし, 黒色土主体, 軽石・中礫混.
- 2 褐色(7.5YR4/4) 粘性・しまりなし, IV層土主体, 黒色土微混.
- 3 暗褐色(7.5YR3/4) 粘性・しまりなし, IV層土主体, 黒色土塊に混.
- 4 暗褐色(7.5YR3/4) 粘性・しまりなし, IV層土主体, 黒色土層状に混.
- 5 暗褐色(7.5YR3/4) 粘性・しまりなし, 黒色土主体, 軽石混.
- 6 暗褐色(7.5YR3/4) 粘性・しまりなし, IV層土主体, 黒色土多混.
- 7 暗褐色(7.5YR3/4) 粘性・しまりなし, 黒色土主体, IV層土塊に混.
- 8 褐色(7.5YR4/4) 粘性・しまりなし, IV層土主体, 黒色土7%・7%混, 床(FV)付.

SB4045・4062 (=4069)

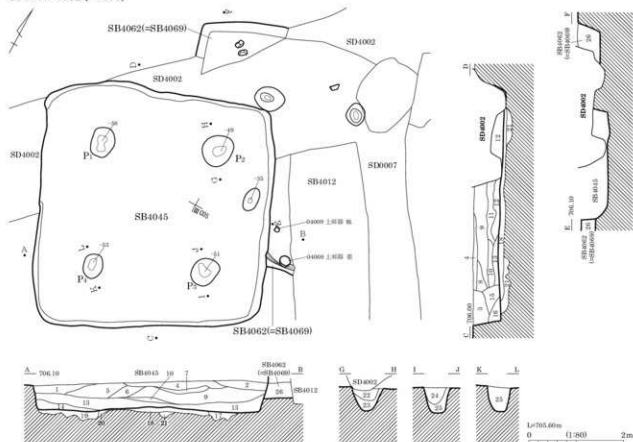

SB4045

- | | | | |
|--------------------|--|---------------------|---|
| 1 極暗褐色 (7.5YR2/3) | 粘性・しまりなし, 黒色土主体, IV層土粒極微混. | 16 暗褐色 (7.5YR3/3) | 粘性ややあり, しまりなし, 黒色土主体, IV層土粒微混. |
| 2 暗褐色 (7.5YR3/4) | 粘性・しまりなし, IV層土主体, 黒色土多混. | 17 極暗褐色 (7.5YR2/3) | 粘性・しまりなし, 黒色土主体, IV層土 γ 質, 礫方塊土. |
| 3 極暗褐色 (7.5YR2/3) | 粘性・しまりなし, 黒色土主体, IV層土粒混. | 18 暗褐色 (7.5YR3/4) | 粘性・しまりあり, 黒色土主体, IV層土層状に混, 礫土. |
| 4 暗褐色 (7.5YR3/4) | 粘性・しまりなし, 黒色土主体. | 19 褐色 (7.5YR4/4) | 粘性・しまりなし, 黒色土主体, 礫方塊土. |
| 5 暗褐色 (7.5YR3/4) | 粘性・しまりなし, 黒色土主体, 黒色土細粒三角堆積. | 20 暗褐色 (7.5YR3/4) | 粘性あり, しまりなし, IV層土主体, 黒色土層状に混, 礫方塊土. |
| 6 明褐色 (7.5YR5/6) | 粘性・しまりなし, IV層土主体, 黒色土微混. | 21 明褐色 (7.5YR5/6) | 粘性・しまりなし, IV層土主体, 黒色土に多混, 礫方塊土. |
| 7 暗褐色 (7.5YR3/4) | 粘性・しまりなし, IV層土主体, 黒色土多混. | 22 暗褐色 (7.5YR3/4) | 粘性・しまりなし, 黒色土主体, 軽石・小礫混. |
| 8 明褐色 (7.5YR5/6) | 粘性・しまりなし, IV層土主体, 黒色土微混. | 23 暗褐色 (7.5YR3/3) | 粘性・しまりなし, 黒色土主体, 軽石・礫混. |
| 9 暗褐色 (7.5YR3/3) | 粘性・しまりなし, 黒色土主体. | 24 極暗褐色 (7.5YR2/3) | 粘性ややあり, しまりなし, 黒色土主体, IV層土に微混. |
| 10 暗褐色 (7.5YR3/4) | 粘性・しまりなし, IV層土主体, 黒色土混. | 25 に近い褐色 (7.5YR5/4) | 粘性・しまりなし, IV層土主体, 黒色土混. |
| 11 褐色 (7.5YR4/4) | 粘性・しまりなし, 粒子細, 黒色土主体. | SB4062 (=4069) | |
| 12 褐色 (7.5YR4/4) | 粘性・しまりなし, IV層土主体, 黒色土 γ 質混. | 26 極暗褐色 (7.5YR2/3) | 粘性ややあり, しまりなし, 黒色土主体, IV層土粒混. |
| 13 暗褐色 (7.5YR3/4) | 粘性ややあり, しまりなし, 黒色土主体, IV層土 γ 質微混. | | |
| 14 極暗褐色 (7.5YR2/3) | 粘性・しまりなし, 黒色土主体, IV層土混. | | |
| 15 暗褐色 (7.5YR3/4) | 粘性・しまりなし, IV層土主体, 黒色土混. | | |



SB4045 完掘状況 (南より)



SB4045 掘方検出状況 (西より)

SB4046

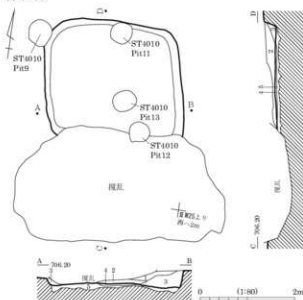

- 1 暗褐色(10YR2/3) 粘り弱、しまり強、砂5～10%・軽石・小礫5%混。
- 2 黒褐色(10YR2/3) 粘り弱、しまり強、粘質土質?砂?10%・砂5～10%・軽石・小礫5%混。
- 3 暗褐色(10YR4/4) 粘り弱、しまり強、IV層土粒10～20%混。
- 4 陥床。
- 5 褐色(10YR4/6) IV層土質?粘り、しまりなし。



SB4046 埋土堆積状況 (南より)

SB4047

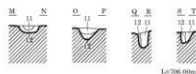
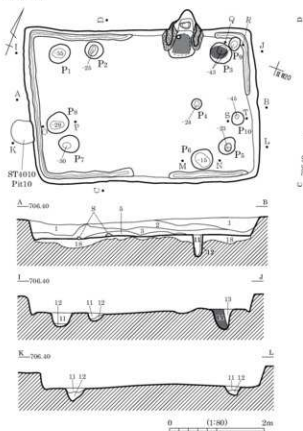

カマド図

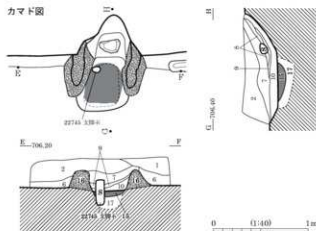

- 1 黒褐色(10YR2/3) 粘性?粘質IV層土・砂10～20%・軽石・小礫10～20%混。
- 2 黒色(10YR2/1) 粘性土、粘性あり、しまり強、砂1～5%・軽石・小礫1～5%混。
- 3 黒褐色 粘性?粘、IV層土質?砂?20～30%・砂10%・軽石・小礫10%混。
- 4 暗褐色(10YR3/4) 粘り、しまり強、砂5～10%混。
- 5 暗褐色(10YR3/4) 粘り、粘性、しまり弱、砂5%・軽石・小礫5%混。
- 6 黒褐色(10YR2/2) 粘り、粘性なし、しまり弱、炭化物片30～50%・砂5%・軽石・小礫5%混。
- 7 黒褐色(10YR2/3) 粘り、粘性なし、黒色?粘質?10%・軽石・小礫5%混。
- 8 黒褐色(10YR2/3) 粘り、赤褐色粘土(3?7?構築材)?砂?30～50%混。3?7?天井崩落土。

- 9 灰褐色 粘性あり、しまり弱、灰厚層。
- 10 黒褐色(10YR2/3) 黒褐色?主体、砂10～20%・焼土粒?砂?10%・炭化物粒10%混。
- 11 暗褐色(10YR3/3) 粘り、黒色粘性?粘、IV層土粒・軽石・小礫10%混。
- 12 褐色(7.5YR4/6) IV層砂主体、砂50%・10mm以下黒色?粘?砂?5%混。C?粘り方。
- 13 黒色(10YR2/1) 粘り、粘性、しまりなし、砂・小礫等?5%混。
- 14 暗褐色(10YR3/3) 粘り、粘性、しまりなし、IV層砂10～20%・軽石・小礫10～20%・砂10%混。柱頭。
- 15 火床。
- 16 暗褐色(10YR3/3) 粘性土、被熱変色褐色化?粘?粘構築材。
- 17 黒褐色(10YR2/3) 砂質?粘り、砂10%混。3?7?粘り方土。
- 18 黄褐色(10YR5/6) 砂質IV層土主体、黒褐色?粘り?5%混。混。上面硬化。陥床。

SB4057

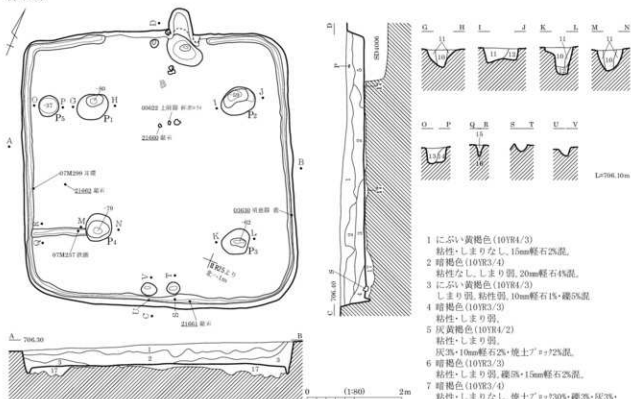

- 1 にぶい黄褐色(10YR4/3)
粘性・しまりなし、15mm軽石2%混。
- 2 暗褐色(10YR3/4)
粘性なし、しまり弱、20mm軽石4%混。
- 3 にぶい黄褐色(10YR4/3)
しまり弱、粘性弱、10mm軽石1%・繊維5%混。
- 4 暗褐色(10YR3/3)
粘性・しまり弱。
- 5 灰黄褐色(10YR4/2)
粘性・しまり弱。
- 6 暗褐色(10YR3/3)
灰3%・10mm軽石2%・焼土7%2%混。
- 7 暗褐色(10YR3/4)
粘性・しまり弱、繊維1%・15mm軽石2%混。
- 8 暗赤褐色(5YR3/2)
粘性なし、しまり弱、繊維2%・灰2%混。
- 9 明黄褐色(10YR7/6)
粘性なし、しまりややあり、10mm焼灰色土少混。
- 10 暗褐色(10YR3/4)
粘性・しまり弱、10mm軽石2%混。
- 11 暗褐色(10YR3/3)
粘性なし、しまり弱。
- 12 褐色(7.5YR4/4)
粘性なし、しまりなし、10mm軽石2%混。
- 13 暗褐色(10YR3/3)
粘性なし、しまり弱。
- 14 にぶい黄褐色(10YR4/3)
粘性なし、しまり弱、繊維1%・10mm軽石2%混。
- 15 にぶい黄褐色(10YR4/3)
粘性・しまり弱、10mm軽石1%混。
- 16 褐色(10YR4/4)
粘性なし、しまり弱、10mm軽石3%混。
- 17 褐色(10YR4/4)
粘性なし、しまり弱、繊維1%・15mm軽石2%混。
掘方埋土。

カマド図

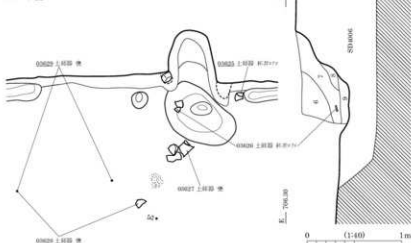

SB4057 カマド 埋土堆積状況 (東より)



SB4057 掘方検出状況 (南より)

SB4058

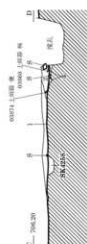
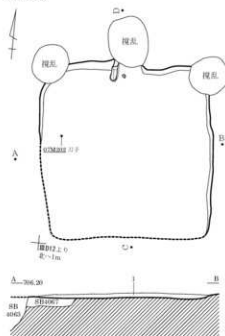

カマド遺物出土状況

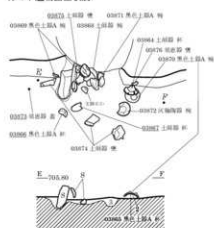

カマド掘方図



0 (1:400) 3m

- 1 暗褐色 (10YR3/3) 砂質粘土・2～15mm軽石7%・2～5mm礫1%混。3y1' 崩落土。
- 2 黒褐色 (10YR2/3) 砂質粘土・2～10mm軽石3%・2～15mm礫1%・2～5mm炭化物1%混。3y1' 崩落土。
- 3 暗褐色 (10YR3/4) 砂質粘土・2～10mmIV層土ア α ?2%・2～5mm軽石1%・2～5mm礫1%・2mm以下炭土粒1%混。3y1' 掘方埋土。



SB4058 埋土堆積状況 (南東より)



SB4058 遺物出土状況 (南より)



SB4058 カマド 遺物出土状況 (南より)



SB4058 カマド 掘方検出状況 (南より)

SB4063 (1)

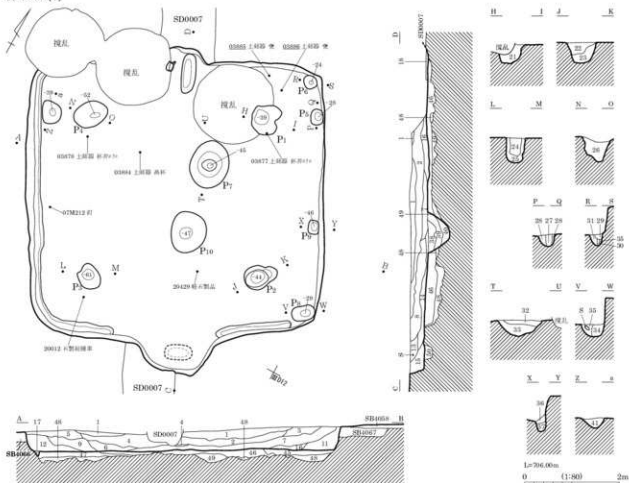

カマド図

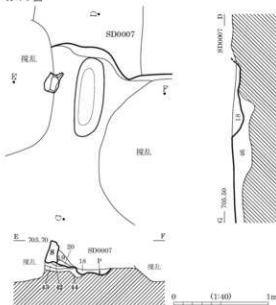

- 1 黒褐色 (10YR2/2) 砂質砂, 2~30mm屑土⁷ + 7% 2~20mm軽石 2%
2~15mm屑土⁷ + 7% 2~10mm軽石 2%
- 2 黒褐色 (10YR2/3) 砂質²⁴, 2~10mm軽石 1% 2~5mm軽石 1%
- 3 黒褐色 (10YR2/3) 砂質²⁴, 2~5mm軽石 2% 2~5mm軽石 1% 2mm炭化物 1%
2mm炭化物 1%
- 4 黒褐色 (10YR2/2) 砂質²⁴, 2~5mm軽石 2% 2~5mm軽石 1% 2mm炭化物 1%
2mm炭化物 1%
- 5 黒褐色 (10YR2/3) 砂質²⁴, 2~5mm軽石 2% 2~5mm軽石 1% 2mm炭化物 1%
2mm炭化物 1%
- 6 黒褐色 (10YR2/2) 砂質²⁴, 2~5mm軽石 1% 2~5mm軽石 1%
- 7 黒褐色 (10YR2/3) 砂質²⁴, 2mm軽石 1% 2mm軽石 1%
- 8 黒褐色 (10YR2/3) 砂質²⁴, 2~20mm軽石 3% 2~40mm屑土⁷ + 7% 2%
2~30mm屑土⁷ + 7% 2~15mm軽石 1%
- 9 黒褐色 (10YR2/2) 砂質²⁴, 2~30mm軽石 1% 2~5mm軽石 1%
2~15mm屑土⁷ + 7% 1%
- 10 黒褐色 (10YR2/2) 砂質²⁴, 2mm軽石 1% 2mm軽石 1%
- 11 黒褐色 (10YR2/2) 砂質²⁴, 2~10mm軽石 2% 2~15mm軽石 1%
- 12 黒褐色 (10YR2/3) 砂質²⁴, 2~5mm軽石 1% 2~10mm軽石 1%
- 13 黒褐色 (10YR2/3) 砂質²⁴, 2~10mm軽石 1% 2mm炭化物 1%
- 14 黒褐色 (10YR2/3) 砂質²⁴, 2~10mm軽石 1% 2mm炭化物 1%
- 15 暗褐色 (10YR3/3) 砂質²⁴, 2~5mm軽石 2% 2~5mm軽石 2% 2~5mm炭化物 1%
- 16 黒褐色 (10YR2/2) 砂質²⁴, 2~5mm軽石 1% 2~5mm軽石 1%
- 17 暗褐色 (10YR3/3) 砂質²⁴, 2~5mm軽石 1% 2~5mm軽石 1%
- 18 黒褐色 (10YR2/2) 砂質²⁴, 粘質砂, 2~10mm軽石 1% 2~5mm炭化物 1% 2~5mm軽石 1%
7% 屑土
- 19 暗褐色 (10YR3/3) 砂質粘土, 2~5mm軽石 1% 2mm炭化物⁷ + 7% 屑土
- 20 褐色 (7.5YR4/6) 砂質粘土, 2~20mm屑土⁷ + 7% 屑土, 7% 屑土
- 21 暗褐色 (10YR3/3) 砂質²⁴, 2~15mm屑土⁷ + 7% 2% 2~20mm屑土⁷ + 7% 2%
2~15mm軽石 2~5mm軽石 1%
- 22 黒褐色 (10YR2/3) 砂質²⁴, 2~15mm軽石 1% 2~10mm軽石 1%
- 23 暗褐色 (10YR3/3) 砂質²⁴, 2~5mm軽石 3% 2~5mm軽石 1%
2~10mm屑土⁷ + 7% 1% 2~10mm屑土⁷ + 7% 1%
- 24 黒褐色 (10YR2/3) 砂質²⁴, 2~15mm軽石 1% 2~10mm軽石 1%
- 25 黒褐色 (10YR3/2) 砂, 2~20mm屑土⁷ + 7% 2% 2~10mm軽石 1%
2~15mm軽石 1% 2~20mm屑土⁷ + 7% 1%
- 26 黒褐色 (10YR2/3) 砂質²⁴, 2~5mm軽石 2% 2~5mm軽石 1%
- 27 暗褐色 (10YR3/3) 砂質²⁴, しまりなし, 2mm軽石 1% 2mm炭化物 1% 柱状
- 28 褐色 (7.5YR4/4) 砂質²⁴, 2~5mm軽石 1% 2~5mm軽石 1%
2~10mm屑土⁷ + 7% 1% 裏込土
- 29 黒褐色 (10YR2/2) 砂質²⁴, 2~10mm軽石 1%
- 30 暗褐色 (10YR3/3) 砂質²⁴, 2mm軽石 1%
- 31 褐色 (7.5YR4/4) 砂質²⁴, 2~5mm軽石 2% 2~5mm屑土⁷ + 7% 2%
2~5mm炭化物 裏込土
- 32 暗褐色 (10YR3/4) 砂質²⁴, 2~10mm軽石 1% 2~5mm軽石 1%
2~20mm屑土⁷ + 7% 1% 2~20mm屑土⁷ + 7% 1%

SB4063 (2)

33 暗褐色(10YR3/3)	④4 質砂, 2~10mm軽石2%・2~5mm礫2%混。	44 暗褐色(10YR3/3)	④4 質粘土・砂, 2~5mm軽石1%・
34 暗褐色(10YR3/3)	④4 質砂, 2~5mm軽石1%・2~5mm礫1%混。	45 黒褐色(10YR2/3)	2~5mm炭化物1%混, ④7 礫方埋土。
35 暗褐色(10YR3/4)	④4 質砂, 2~5mm軽石2%・2~5mm礫1%混, 裏込土。	46 黒褐色(10YR2/3)	④4 質砂, 2~5mm黒層土④7②2%・2~5mm軽石1%・
36 暗褐色(10YR3/3)	④4 質砂, 2~5mm軽石1%・2~5mm礫1%・	47 黒褐色(10YR2/2)	2~5mm礫1%混, 礫方埋土。
37 褐色(10YR4/4)	④4 質砂, 2~5mm黒層土④7②2%・2~5mm黒層土④7②2%・2~5mm礫1%混。	48 褐色(7.5YR4/4)	④4 質砂, 2~30mm黒層土④7②2%・
38 暗褐色(10YR3/3)	④4 質砂, 2~10mm軽石1%・2~10mm礫1%・	49 にぶい黄褐色(10YR4/3)	④4 質砂, 2~20mm黒層土④7②2%・
39 暗褐色(10YR3/4)	④4 質砂, 2~10mm黒層土④7②2%・2~5mm軽石1%・	50 暗褐色(10YR3/4)	④4 質砂, 2~5mm軽石1%・2~5mm礫1%混, 礫方埋土。
40 褐色(7.5YR4/4)	④4 質砂, 2~15mm軽石1%・2~5mm礫1%・		
41 暗褐色(10YR3/3)	④4 質砂, 2~5mm軽石2%・2~10mm礫1%混。		
42 暗褐色(10YR3/4)	④4 質粘土, 2~5mm軽石1%・2mm炭1%混。		
43 暗褐色(10YR3/4)	④4 質粘土, 2mm軽石1%混, ④7② 礫方埋土。		

SB4061

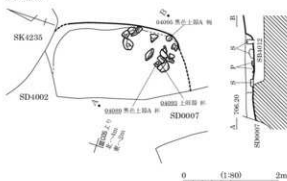

1 極暗褐色(7.5YR2/3) 粘性・しまりなし, 黒色土主体, 軽石混。

遺物出土状況

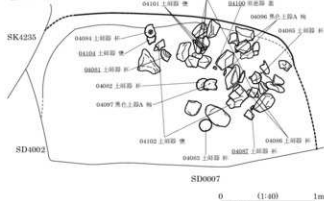

SB4064

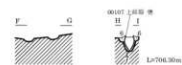
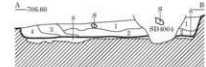
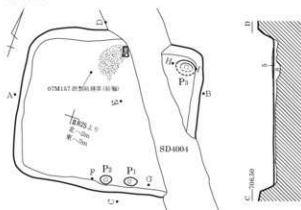

遺物出土状況

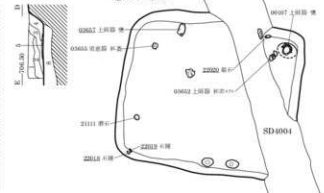

- 1 にぶい黄褐色(10YR4/3) ④4, 粘性なし, しまり弱, 10mm軽石5%・2~10mm礫3%混。
- 2 暗褐色(10YR3/3) ④4, 粘性・しまり弱, 10mm軽石3%混。
- 3 暗褐色(10YR3/4) ④4, 粘性弱, しまりなし, 10mm軽石3%混。
- 4 暗褐色(10YR3/3) ④4, 粘性・しまり弱, 10mm軽石1%混。
- 5 炭化物混。
- 6 にぶい黄褐色(10YR4/3) 粘性弱, しまりなし, 10mm軽石2%混。
- 7 褐色(10YR4/4) 粘性なし, しまり弱, 10mm軽石3%混。
- 8 明褐色(7.5YR5/6) 粘性・しまりなし, 10mm軽石1%混, 礫方埋土。

0 (1:800) 2m

SB4065

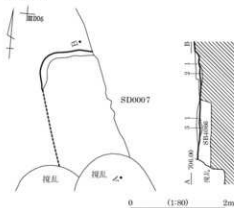

- 1 黒褐色(10YR2/2) シロ質砂 2~10mm軽石2%・2~5mm礫2%混
- 2 黒褐色(10YR2/2) シロ質砂、しまり強
- 3 暗褐色(10YR3/4) シロ質砂、2~10mm軽石15%・2~5mm礫15%・2~10mmIV層土? 7~15混、陥床



SB4065・4066 埋土堆積状況 (西より)

SB4068

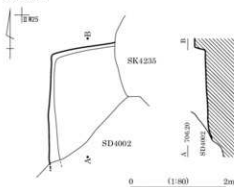

SB4068 完掘状況 (西より)

SB5001

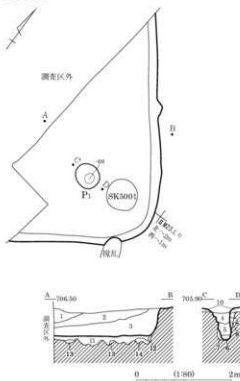

- 1 黒褐色(10YR2/3) 粘性弱、しまり普通、粒子細、20mm前後褐色土? 7~9やや多混、5mm前後軽石・10mm前後黒褐色土? 7~9少混。
- 2 暗褐色(10YR3/3) 粘性弱、しまり普通、粒子細、5mm前後軽石多混、10mm前後褐色土? 7~9少混、10mm前後黒褐色土? 7~9微混。
- 3 黒褐色(10YR2/3) 粘性弱、しまり普通、粒子細、5mm前後軽石やや多混。
- 4 黒褐色(10YR2/3) 粘性弱、しまり普通、粒子細、5mm前後軽石少混、炭化物微混、柱版少。
- 5 黒褐色(10YR2/2) 粘性弱、しまり普通、粒子細、5mm前後軽石少混、5mm前後にふい黄褐色土(粘性弱、粒子やや細。)ア? 7~9やや多混、柱版少。
- 6 黒褐色(10YR2/2) 粘性弱、しまり強、粒子細、5mm前後軽石少混、5mm前後褐色土層状に混。
- 7 黒褐色(10YR3/2) 粘性弱、しまり普通、粒子細、5mm前後軽石・10~50mmにふい黄褐色土(粘性弱、粒子やや細。)ア? 7~9少混、柱版縦方埋土上。
- 8 黒褐色(10YR2/3) 粘性弱、しまり普通、粒子細、5mm前後軽石・5mm前後にふい黄褐色土(粘性弱、粒子やや細。)ア? 7~9少混、5mm前後黒色土? 7~9微混、柱版縦方埋土上。
- 9 にふい黄褐色(10YR5/3) 粘性弱、しまり普通、粒子やや細、5mm前後軽石・5~20mm黒褐色土(粘性弱、粒子細。)ア? 7~9少混、柱版縦方埋土上。
- 10 黒褐色(10YR2/3) 粘性弱、しまりあり、粒子細、5mm前後にふい黄褐色土(粘性弱、粒子やや細。)ア? 7~9やや多混、5mm前後軽石少混、5mm前後黒色土? 7~9微混、陥床。
- 11 黒褐色(10YR2/3) 粘性弱、しまりあり、粒子細、20mm前後褐色土? ア? 7~9・5~20mm黒褐色土? 7~9やや多混、5mm前後軽石少混、陥床。
- 12 黒褐色(10YR3/2) 粘性弱、しまり普通、粒子細、5mm前後軽石少混。
- 13 にふい黄褐色(10YR4/3) 粘性弱、しまり普通、粒子細、5mm前後軽石・10mm前後褐色土? 7~9少混。
- 14 黒褐色(10YR2/3) 粘性弱、しまり普通、粒子細、10mm前後褐色土? 7~9やや多混、5mm前後軽石少混、5mm前後褐色土? 7~9微混。

SB5002

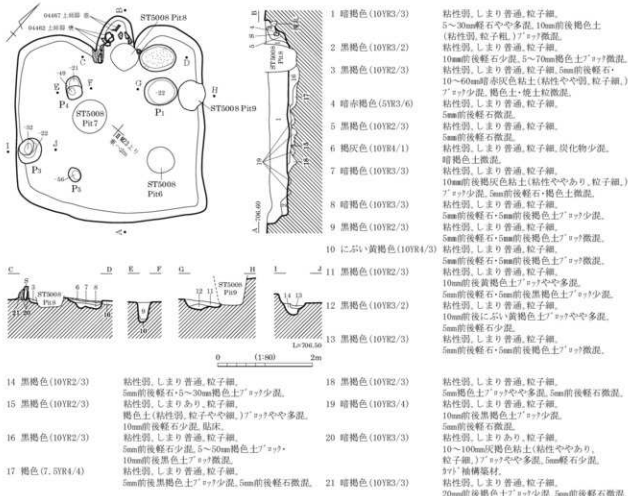

SB5004

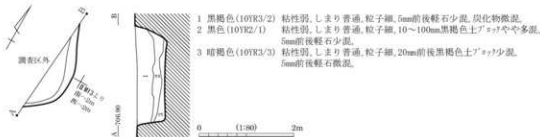

SB5002 完掘状況 (南より)

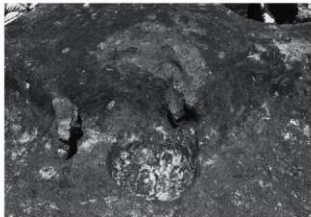

SB5002 カマド 完掘状況 (南より)

SB5003

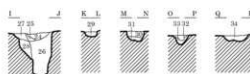
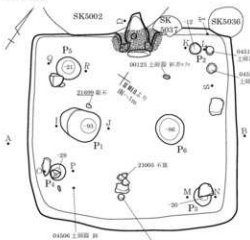

- 1 暗褐色 (10YR3/3) 粘性弱。しまり普通。10mm黄褐色土^アや^イ・5mm軽石や^ロ多量。10mm黒色土^ナや^ニ少量。粘性弱。しまり普通。粘土層。5mm軽石少量。
- 2 黒褐色 (10YR2/3) 10mm黄褐色土^アや^イ・10mm黒色土^ナや^ニ少量。粘性弱。しまり普通。粘土層。
- 3 黒色 (10YR2/1) 黒褐色土少量。黄褐色土・5mm軽石微量。粘性弱。しまり普通。粘土層。
- 4 暗褐色 (10YR3/3) 5mm軽石や^ロ多量。50mm黒色土^ナや^ニ。10~40mmに^ホ黄褐色土^アや^イ少量。
- 5 黒褐色 (10YR2/3) 粘性弱。しまり普通。粘土層。5~30mm黄褐色土^アや^イ少量。50mm黒色土^ナや^ニ。5mm軽石微量。
- 6 褐色 (10YR4/6) 粘性弱。しまりあり。粘土層。5mm軽石微量。
- 7 黒褐色 (10YR2/3) 粘性弱。しまりあり。粘土層。5mm褐色土^クや^コ多量。5mm黒色土層少量。5mm軽石微量。
- 8 黒色 (10YR2/1) 粘性弱。しまり普通。粘土層。
- 9 に^ホ黄褐色 (10YR5/3) 50mmに^ホ黄褐色土^アや^イ少量。5mm軽石微量。
- 10 に^ホ黄褐色 (10YR5/3) 粘性弱。しまりあり。粘土や^ロ。5mm軽石少量。炭化物微量。土^ナ構築材。
- 11 黒褐色 (10YR2/3) 粘性弱。しまりあり。5mm軽石・炭化物微量。土^ナ構築材。
- 12 に^ホ黄褐色 (10YR5/3) 粘性や^ロ。しまりあり。粘土層。5mm軽石少量。5mm黒色土^ナや^ニ微量。土^ナ構築材。
- 13 に^ホ赤褐色 (5YR4/4) 粘性や^ロ。しまりあり。粘土層。土^ナ構築材。
- 14 黒褐色 (10YR2/3) 粘性弱。しまり普通。粘土層。5mm軽石・5~30mmに^ホ赤褐色土^アや^イ多量。灰少量。
- 15 黒褐色 (10YR2/3) 粘性弱。しまり普通。粘土層。
- 16 黒褐色 (10YR2/3) 5mm褐色土^クや^コ多量。5mm軽石少量。粘性弱。しまり普通。粘土層。
- 17 黒褐色 (10YR2/3) 粘性弱。しまり普通。粘土層。5mm軽石・5~30mmに^ホ赤褐色土^アや^イ多量。炭化物微量。粘性弱。しまり普通。5mm軽石・5mmに^ホ黄褐色土^アや^イ少量。
- 18 黒褐色 (10YR2/3) 粘性弱。しまり普通。粘土層。
- 19 黒褐色 (10YR2/3) 5mm褐色土^クや^コ多量。5mm軽石少量。粘性弱。しまり普通。粘土層。5~20mmに^ホ赤褐色土^アや^イ多量。5mm軽石微量。
- 20 灰黄褐色 (10YR5/2) 粘性弱。しまり普通。灰多量。5mm軽石微量。
- 21 黒褐色 (10YR2/3) 粘性弱。しまり普通。粘土層。5mm軽石・5mm褐色土^クや^コ少量。
- 22 黒褐色 (10YR2/3) 5mm軽石・5mm褐色土^クや^コ。炭化物・後土層微量。

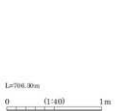
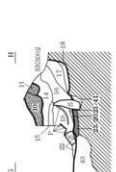
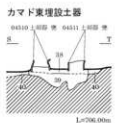
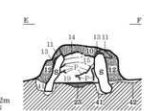
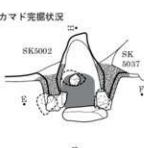
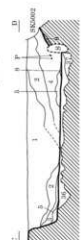

- 23 暗赤褐色 (5YR3/6) 粘性弱。しまり普通。粘土層。炭化物。
- 24 黒褐色 (10YR2/3) 粘性弱。しまり普通。粘土層。5mm軽石少量。
- 25 黒褐色 (10YR2/3) 粘性弱。しまり普通。粘土層。
- 26 暗褐色 (10YR3/3) 5mm軽石・5~30mmに^ホ黄褐色土^アや^イ多量。5mm黒色土^ナや^ニ少量。粘性弱。しまり普通。粘土層。
- 27 黒褐色 (10YR2/2) 5mm軽石・褐色土層少量。5mm軽石少量。
- 28 暗褐色 (10YR2/2) 粘性弱。しまり普通。粘土層。10~10mm褐色土^クや^コ多量。5mm褐色土^クや^コ少量。5mm軽石・5~50mm褐色土^クや^コ少量。
- 29 褐色 (7.5YR4/6) 5mm軽石・20mmに^ホ黄褐色土^アや^イ少量。
- 30 黒褐色 (10YR2/3) 粘性弱。しまり普通。粘土層。10mm黒色土^ナや^ニ多量。5mm軽石・5mm褐色土^クや^コ少量。
- 31 黒褐色 (10YR2/3) 粘性弱。しまり普通。粘土層。褐色土少量。
- 32 褐色 (7.5YR4/4) 砂質^ロ。粘性弱。しまり普通。粘土層。
- 33 暗褐色 (10YR3/3) 5mm軽石少量。暗褐色土^クや^コ少量。粘性弱。しまり普通。粘土層。
- 34 黒褐色 (10YR2/3) 10mm褐色土^クや^コ少量。粘性弱。しまり普通。粘土層。20mm褐色土^クや^コ多量。5mm軽石・10mmに^ホ黄褐色土^アや^イ少量。
- 35 暗褐色 (10YR3/3) 粘性弱。しまり普通。5~40mm黄褐色土^アや^イ多量。5mm軽石や^ロ多量。5mm褐色土^クや^コ少量。
- 36 黒褐色 (10YR2/2) 粘性弱。しまり普通。粘土層。
- 37 に^ホ黄褐色 (10YR4/3) 粘性弱。しまり普通。10mmに^ホ黄褐色土^アや^イ少量。5mm軽石少量。5mm褐色土^クや^コ少量。
- 38 暗褐色 (10YR3/3) 粘性弱。しまり普通。粘土層。5mm前後^ロ黄褐色土^アや^イ少量。5mm前後^ロ黒色土^ナや^ニ少量。
- 39 暗褐色 (10YR3/3) 粘性弱。しまり普通。粘土層。10mm前後に^ホ黄褐色土^アや^イ多量。5mm前後^ロ黒色土^ナや^ニ少量。
- 40 暗褐色 (10YR3/3) 粘性弱。しまり普通。10mm前後に^ホ黄褐色土^アや^イ多量。5mm前後^ロ黒色土^ナや^ニ少量。
- 41 暗褐色 (10YR3/4) 粘性弱。しまり普通。粘土層。
- 42 褐色 (10YR4/6) 5mm軽石・20mmに^ホ黄褐色土^アや^イ少量。粘性弱。しまり普通。粘土層。
- 43 黒褐色 (10YR2/3) 粘性弱。しまり普通。粘土層。5~30mm褐色土^クや^コ多量。5mm軽石・10mm黒色土^ナや^ニ少量。

- 粘性弱。しまりあり。粘土層。炭化物。
- 粘性弱。しまり普通。粘土層。5mm軽石少量。
- 粘性弱。しまり普通。粘土層。
- 粘性弱。しまり普通。粘土層。
- 5mm軽石・5~30mmに^ホ黄褐色土^アや^イ多量。5mm黒色土^ナや^ニ少量。粘性弱。しまり普通。粘土層。
- 粘性弱。しまり普通。粘土層。10mm黒色土^ナや^ニ少量。
- 粘性弱。しまり普通。粘土層。10~10mm褐色土^クや^コ多量。5mm褐色土^クや^コ少量。5mm軽石・5~50mm褐色土^クや^コ少量。
- 粘性弱。しまり普通。粘土層。
- 5mm軽石・20mmに^ホ黄褐色土^アや^イ少量。
- 粘性弱。しまり普通。粘土層。10mm黒色土^ナや^ニ多量。5mm褐色土^クや^コ少量。
- 粘性弱。しまり普通。粘土層。褐色土少量。
- 砂質^ロ。粘性弱。しまり普通。粘土層。
- 5mm軽石少量。暗褐色土^クや^コ少量。粘性弱。しまり普通。粘土層。
- 10mm褐色土^クや^コ少量。粘性弱。しまり普通。粘土層。20mm褐色土^クや^コ多量。5mm軽石・10mmに^ホ黄褐色土^アや^イ少量。
- 粘性弱。しまり普通。5~40mm黄褐色土^アや^イ多量。5mm軽石や^ロ多量。5mm褐色土^クや^コ少量。
- 粘性弱。しまり普通。粘土層。
- 粘性弱。しまり普通。10mmに^ホ黄褐色土^アや^イ少量。5mm軽石少量。5mm褐色土^クや^コ少量。
- 粘性弱。しまり普通。粘土層。5mm前後^ロ黄褐色土^アや^イ少量。5mm前後^ロ黒色土^ナや^ニ少量。
- 粘性弱。しまり普通。粘土層。10mm前後に^ホ黄褐色土^アや^イ多量。5mm前後^ロ黒色土^ナや^ニ少量。
- 粘性弱。しまり普通。粘土層。
- 5mm軽石・20mmに^ホ黄褐色土^アや^イ少量。粘性弱。しまり普通。粘土層。
- 粘性弱。しまり普通。粘土層。5~30mm褐色土^クや^コ多量。5mm軽石・10mm黒色土^ナや^ニ少量。

SB5005

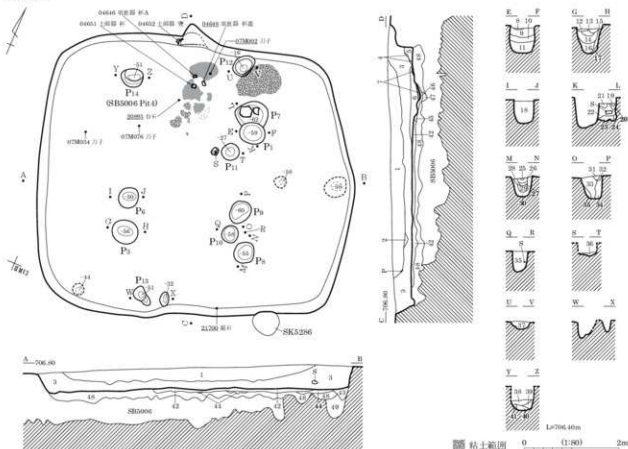

- | | | | |
|------------------|---|-------------------|---|
| 1 暗褐色 (10YR3/3) | 28, 粘性・しまりなし。
10mm以下黄褐色(4)7%・5mm以下軽石3%混。 | 27 黒褐色 (10YR2/3) | 28, 粘性・しまりなし。
黄褐色(4)層状に20%・3mm以下黒色(4)7%+3%混。
29, 粘性・しまりなし。 |
| 2 黒褐色 (10YR2/2) | 28, 粘性・しまりなし。 | 28 黒褐色 (10YR5/6) | 15mm以下黒褐色(4)7%+20%混。
29, 粘性・しまりなし。 |
| 3 黒褐色 (10YR2/3) | 28, 粘性・しまりなし。 | 29 黒褐色 (10YR2/3) | 28, 粘性・しまりなし。
10mm以下軽石7%・5mm以下黒色(4)7%+5%混。 |
| 4 褐色 (10YR4/4) | 28, 粘性・しまりなし。 | 30 黒褐色 (10YR2/3) | 28, 粘性・しまりなし。3mm以下黄褐色(4)7%+7%・3mm以下黒色(4)7%+5%混。 |
| 5 黒褐色 (10YR2/3) | 28, 粘性・しまりなし。 | 31 黒褐色 (10YR2/3) | 28, 粘性・しまりなし。3mm以下黄褐色(4)粘性なし。しまりあり。)7%+20%・5mm以下軽石7%混。 |
| 6 黒褐色 (10YR2/3) | 28, 粘性・しまりなし。
粘土結晶-炭化物1%・黒色(4)混。 | 32 黄褐色 (10YR5/6) | 28, 粘性なし。しまりあり。 |
| 7 | 黄土。 | 33 黒褐色 (10YR2/3) | 28, 粘性・しまりなし。
5mm以下黄褐色(4)7%+12%・5mm以下軽石7%・10mm以下軽石7%・5mm以下黒色(4)7%+5%混。 |
| 8 黄褐色 (10YR5/6) | 28, 粘性あり。しまりなし。
黒褐色(4)粘性・しまりなし。)10%混。 | 34 黒褐色 (10YR2/3) | 28, 粘性・しまりなし。
5mm軽石5%・5mm以下黄褐色(4)7%+10%・5mm以下黒色(4)7%+5%混。 |
| 9 黒褐色 (10YR2/3) | 28, 粘性・しまりなし。 | 35 黒褐色 (10YR2/3) | 28, 粘性・しまりなし。10mm以下黒色(4)7%+10%・10mm以下軽石7%・5mm以下黄褐色(4)7%+7%混。
粘土・粘性・しまりあり。3mm以下軽石7%混。 |
| 10 黒褐色 (10YR2/3) | 28, 粘性・しまりなし。
黄褐色(4)20%・5mm以下軽石7%混。 | 36 黒色 (10YR2/1) | 粘土・粘性・しまりあり。 |
| 11 黒褐色 (10YR2/3) | 28, 粘性・しまりなし。
5mm以下軽石5%・2mm以下黄褐色(4)3%混。 | 37 黒褐色 (10YR2/1) | 黒褐色(4)粘性・しまりなし。)15%・2mm以下軽石7%+7%・15mm以下軽石2%混。 |
| 12 黒褐色 (10YR2/3) | 28, 粘性・しまりなし。 | 38 黒褐色 (10YR2/3) | 28, 粘性・しまりなし。5mm以下黒色(4)7%+10%・4mm以下黒色(4)7%+5%混。 |
| 13 黒褐色 (10YR5/6) | 28, 粘性・しまりなし。黒褐色(4)2%混。 | 39 黒褐色 (10YR2/3) | 28, 粘性・しまりなし。20mm以下黄褐色(4)7%+20%・5mm以下軽石10%・10mm以下黒色(4)7%+10%混。 |
| 14 黒褐色 (10YR2/3) | 28, 粘性・しまりなし。
5mm以下軽石15%・2mm以下黄褐色(4)10%混。 | 40 黄褐色 (10YR5/6) | 28, 粘性・しまりなし。2mm以下黒褐色(4)7%+5%混。 |
| 15 黒褐色 (10YR2/3) | 28, 粘性・しまりなし。3mm以下軽石10%・10mm以下黄褐色(4)10%・10mm以下黒色(4)粘性あり。しまりなし。)15%混。 | 41 黒褐色 (10YR2/3) | 28, 粘性・しまりなし。5mm以下黒色(4)7%+7%混。 |
| 16 黒褐色 (10YR2/3) | 28, 粘性・しまりなし。 | 42 黒褐色 (10YR2/3) | 28, 粘性なし。しまりあり。黒色(4)層状に20%混。
粘土。 |
| 17 黒褐色 (10YR2/3) | 28, 粘性・しまりなし。
5mm以下軽石7%・2mm以下黄褐色(4)5%混。 | 43 黄褐色 (10YR5/6) | 28, 粘性・しまりなし。黒褐色(4)10%混。 |
| 18 黒褐色 (10YR2/3) | 28, 粘性・しまりなし。
5mm以下黒色(4)粘性あり。しまりなし。)10%混。
28, 粘性・しまりなし。3mm以下軽石15%・5mm以下黄褐色(4)7%・黒色(4)7%混。 | 44 黄褐色 (10YR5/6) | 28, 粘性なし。しまりあり。黒褐色(4)10%混。 |
| 19 黄褐色 (10YR5/6) | 28, 粘性・しまりなし。黒褐色(4)層状に30%混。 | 45 灰黄褐色 (10YR5/2) | 28, 粘性・しまりなし。黒褐色(4)層状に20%・10mm以下軽石2%・10mm以下灰黄褐色(4)7%+2%混。 |
| 20 黄褐色 (10YR5/6) | 28, 粘性・しまりなし。
10mm以下黒褐色(4)7%+25%混。 | 46 明赤褐色 (5YR5/8) | 28, 粘性・しまりなし。20mm以下明赤褐色(4)7%+20%・5mm以下灰黄褐色(4)7%+5%混。 |
| 21 黄褐色 (10YR5/6) | 28, 粘性・しまりなし。黒褐色(4)層状に10%混。 | 47 黒褐色 (10YR2/3) | 28, 粘性・しまりなし。20mm以下明赤褐色(4)7%+20%・5mm以下灰黄褐色(4)7%+5%混。 |
| 22 黒褐色 (10YR2/3) | 28, 粘性・しまりなし。 | 48 黒褐色 (10YR2/3) | 28, 粘性・しまりなし。5mm以下軽石15%・20mm以下黄褐色(4)7%+7%・10mm以下黒色(4)7%+10%混。
粘土・1%混土。 |
| 23 黒褐色 (10YR2/3) | 28, 粘性・しまりなし。
20mm以下黄褐色(4)7%+20%混。 | 49 | |
| 24 黒褐色 (10YR2/3) | 28, 粘性・しまりなし。 | | |
| 25 黒褐色 (10YR2/3) | 28, 粘性・しまりなし。黄褐色(4)25%混。 | | |
| 26 黒褐色 (10YR2/3) | 28, 粘性・しまりなし。2mm黄褐色(4)7%+73%混。 | | |

SB5006 (1)

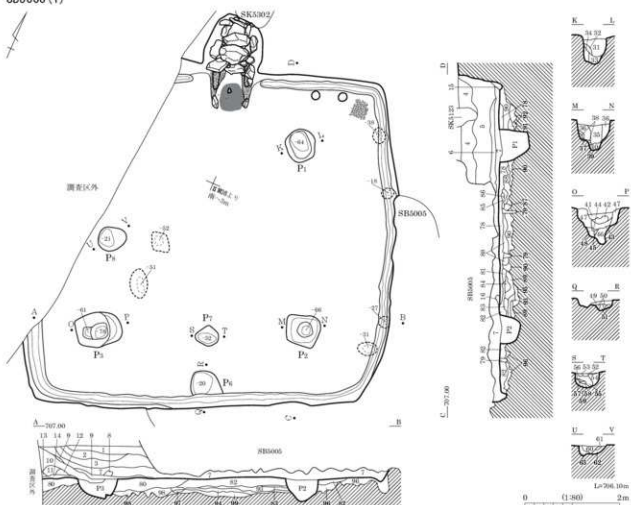

遺物出土状況

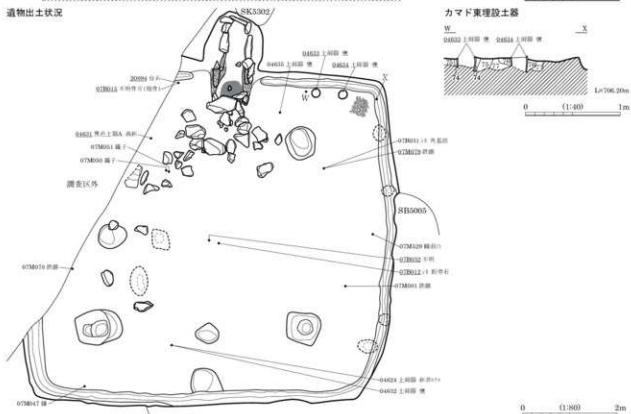

SB5006 (2)

カマド跡・遺物出土状況



カマド完備状況

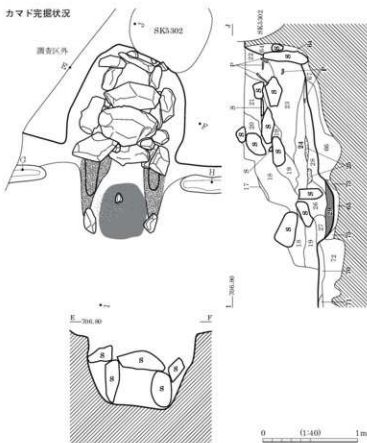

- 1 黒褐色 (10YR2/3) 砂, 粘性・しまりなし, 黄褐色砂+15%混。砂, 粘性・しまりなし, 5mm以下黄褐色砂+7%・10mm以下黒色砂+7%・7%・5mm以下軽石混。
- 2 黒褐色 (10YR2/3) 砂, 粘性・しまりなし, 3mm以下黄褐色砂+10%・10mm以下黒色砂+10%・30mm黒色砂+7%混。
- 3 黒褐色 (10YR2/3) 砂, 粘性・しまりなし, 5mm以下黄褐色砂+20%・10mm以下軽石10%・5mm以下黒色砂混。
- 4 黒褐色 (10YR2/3) 砂, 粘性・しまりなし, 5mm以下黄褐色砂+15%・10mm以下軽石7%・10mm以下灰化物2%混。
- 5 黒褐色 (10YR2/3) 砂, 粘性・しまりなし, 20mm以下軽石5%・3mm以下黄褐色砂+5%混。
- 6 黒褐色 (10YR2/3) 砂, 粘性・しまりなし, 5mm以下軽石5%・黄褐色砂+5%・5mm以下黒色砂+2%混。
- 7 黒褐色 (10YR2/3) 砂, 粘性・しまりなし, 15mm黄褐色砂+20%・30mm黒色砂+7%・2%混。
- 8 黒褐色 (10YR2/3) 砂, 粘性・しまりなし, 黒色砂+30%混。
- 9 黒褐色 (10YR2/3) 砂, 粘性・しまりなし, 5mm以下軽石15%・黒色砂+5%混。
- 10 黒褐色 (10YR2/3) 砂, 粘性・しまりなし, 30mm黄褐色砂+7%・20%混。
- 11 黄褐色 (10YR5/6) 砂, 粘性・しまりなし, 30mm黄褐色砂+7%・10%混。
- 12 黒色 (10YR2/1) 砂, 粘性・しまりなし。
- 13 黒褐色 (10YR2/3) 砂, 粘性・しまりなし。
- 14 黒褐色 (10YR2/3) 砂, 粘性・しまりなし, 3mm以下黄褐色砂+10%・5mm以下黒色砂+7%混, 10mm以下軽石5%・5mm以下黒色砂+5%混。
- 15 黒褐色 (10YR2/3) 砂, 粘性・しまりなし, 5mm以下黄褐色砂+7%・20%・5mm以下軽石5%混。
- 16 暗褐色 (10YR3/4) 砂, 粘性・しまりなし, 30%・褐色砂+30%混。
- 17 黒褐色 (10YR2/3) 砂, 粘性・しまりなし, 砂5%以下・小礫結核以下・住居の埋土か。
- 18 黒褐色 (10YR2/3) 砂, 粘性なし, しまり弱。
- 19 黒褐色 (10YR2/3) 粘土粒5%以下・灰化物片2%混。焼土・焼灰の混在+7%・19層土の混在層。
- 20 黒褐色 (10YR2/3) 砂, 粘性なし, しまり弱。IV層土粒5%・砂結核5%・灰化物粒5%混。
- 21 暗褐色 (10YR3/4) 砂, 粘性なし, しまり弱。
- 22 黒褐色 (10YR2/2) 砂, 粘性なし, しまり弱。
- 23 暗褐色 (10YR3/4) 砂, 粘性・しまり弱, 灰50%・砂50%。
- 24 褐色 (10YR4/1) 灰・粘土混+5, しまり弱, 砂混, 灰少混。
- 25 褐色 (10YR4/4) 灰・粘土混+5, しまり弱, 砂混, 灰少混。

- 26 褐色 (10YR4/4) 砂, 粘性・しまりなし。
- 27 褐色 (10YR4/4) 砂, 粘性・しまりなし, 3mm明黄褐色砂+7%・20%・灰化物1%混。
- 28 黒褐色 (10YR2/2) 砂, 粘性なし, しまり弱。焼土+7%・砂混。
- 29 赤褐色 (5YR4/8) 砂, 粘性・しまりなし, 5mm以下灰+7%混。火粒, 砂質砂, しまり強, 被熱, 粘土粒+7%・構築材。
- 30 褐色 (7.5YR4/4) 砂, 粘性・しまりなし。
- 31 黒褐色 (10YR2/3) 砂, 粘性・しまりなし, 20mm以下軽石15%・3mm以下黄褐色砂+10%混。
- 32 黒褐色 (10YR2/3) 砂, 粘性・しまりなし, 5mm以下黄褐色砂+7%・15%・5mm以下軽石5%混。
- 33 黒褐色 (10YR2/3) 砂, 粘性なし, しまり弱, 5mm以下黄褐色砂+7%・15%・20mm以下軽石2%混。
- 34 黒褐色 (10YR2/3) 砂, 粘性・しまりなし, 3mm以下黄褐色砂+7%・7%・10mm以下軽石7%・5mm以下黒色砂+7%・5%混。
- 35 黒褐色 (10YR2/3) 砂, 粘性・しまりなし, 5mm以下黄褐色砂+7%・10%・30mm以下軽石5%・3mm以下黒色砂+7%・5%混。
- 36 黒褐色 (10YR2/3) 砂, 粘性・しまりなし。
- 37 黒色 (10YR2/1) 砂, 粘性・しまりなし, 5mm以下黄褐色砂+7%・20%・5mm以下軽石5%混。
- 38 黄褐色 (10YR5/6) 砂, 粘性・しまりなし, 5mm以下黒色砂+7%・20%混。
- 39-40 土層圧記なし。
- 39 砂, 粘性・しまりなし。
- 40 10mm以下軽石5%・5mm以下黒色砂+7%・2%混。
- 41 黒褐色 (10YR2/3) 砂, 粘性・しまりなし, 20mm以下黒色砂+7%・25%・2mm以下黄褐色砂+7%・10%混。
- 42 黒褐色 (10YR2/3) 砂, 粘性・しまりなし, 5mm以下黄褐色砂+7%・20%・5mm以下軽石5%混。
- 43 黒褐色 (10YR2/3) 砂, 粘性・しまりなし, 5mm以下黄褐色砂+7%・20%・3mm以下軽石10%混。
- 44 黒褐色 (10YR2/3) 砂, 粘性・しまりなし, 30mm黒色砂+7%・7%・10%混。
- 45 明黄褐色 (10YR7/6) 砂, 粘性・しまりなし。
- 46 黒褐色 (10YR2/3) 10mm以下黄褐色砂+7%・10%・5mm以下軽石7%混。
- 47 黒褐色 (10YR2/3) 砂, 粘性・しまりなし, 5mm以下黄褐色砂+7%・10%・5mm以下黒色砂+7%・10%混。
- 48 明黄褐色 (10YR7/6) 砂, 粘性・しまりなし。
- 49 黒褐色 (10YR2/3) 30mm以下黒色砂+7%・15%・5mm以下軽石5%混。
- 50 暗褐色 (10YR3/4) 砂, 粘性・しまりなし, 5mm以下黄褐色砂+7%・10%・5mm以下黒色砂+7%・10%混。
- 51 暗褐色 (10YR3/4) 砂, 粘性・しまりなし, 5mm以下黄褐色砂+7%・40%・3mm以下軽石5%混。

SB5006(3)

- 52 黒褐色(10YR2/3) 粘り、粘性・しまりなし、10mm以下黄褐色(5Y7/7)混。
53 黒褐色(10YR2/3) 粘り、粘性・しまりなし、10mm以下黄褐色(5Y7/7)混。
54 黄褐色(10YR5/6) 粘り、粘性・しまりなし、20mm以下黒褐色(5Y7/7)混。
55 黒褐色(10YR2/3) 粘り、粘性・しまりなし、5mm以下黄褐色(5Y7/7)混。
56 黄褐色(10YR5/6) 粘り、粘性・しまりなし。
57 黒褐色(10YR2/3) 粘り、粘性・しまりなし、2mm以下黄褐色(5Y7/7)混。
58 黒色(10YR2/1) 粘り、粘性・しまりなし、5mm黒褐色(5Y7/7)混。
59 黒褐色(10YR2/3) 粘り、粘性・しまりなし。
60 黒褐色(10YR2/3) 粘り、粘性・しまりなし、20mm以下黒色(5Y7/7)混。
61 にぶい黄褐色(10YR6/3) 粘り、粘性・しまりなし、20mm以下黄褐色(5Y7/7)混。
62 黒褐色(10YR2/3) 粘り、粘性・しまりなし、15mm以下黒色(5Y7/7)混。
63 黒褐色(10YR2/3) 粘り、粘性・しまりなし、15mm以下黄褐色(5Y7/7)混。
64 黒色(10YR2/1) 粘り、粘性・しまりなし、黄褐色(5Y7/7)40%混。
65 にぶい黄褐色(10YR4/3) 粘り、粘性・しまりなし、暗青灰色(5B4/1)30%混。
66 黒色(10YR2/1) 粘り、粘性・しまりなし、5mm以下黄褐色(5Y7/7)混。
67 黒色(10YR2/1) 粘り、粘性・しまりなし、20mm以下黄褐色(5Y7/7)混。
68 黒褐色(10YR2/3) 粘り、粘性・しまりなし、10mm以下黄褐色(5Y7/7)混。
69 黒褐色(10YR2/3) 粘り、粘性・しまりなし、5mm以下黄褐色(5Y7/7)混。
70 黒褐色(10YR2/3) 粘り、粘性・しまりあり、8mm礫7%混。
71 黒褐色(10YR2/3) 粘り、粘性・しまりあり。
72 黒褐色(10YR2/3) 粘り、粘性・しまりなし、60mm以下黒色(5Y7/7)混。
73 暗青灰色(5B4/1) 粘り、粘性・しまりなし、10mm以下黄褐色(5Y7/7)混。
74 黄褐色(10YR5/6) 粘り、粘性・しまりなし、10mm以下黄褐色(5Y7/7)混。
75 黒褐色(10YR2/3) 粘り、粘性・しまりなし、15mm以下黄褐色(5Y7/7)混。
76 黒褐色(10YR2/3) 粘り、粘性・しまりなし、10mm以下黒色(5Y7/7)混。
77 黄褐色(10YR5/6) 粘り、粘性・しまりなし、黒色(5Y7/7)礫に20%、5mm以下黒色(5Y7/7)7%混。
78 黒褐色(10YR2/3) 粘り、粘性・しまりなし、20mm以下黒色(5Y7/7)混。
79 黒褐色(10YR2/3) 粘り、粘性・しまりなし、5mm以下黄褐色(5Y7/7)混。
80 土層記号なし。
81 黒褐色(10YR2/3) 粘り、粘性・しまりなし、5mm以下黄褐色(5Y7/7)混。
82 黒褐色(10YR2/3) 粘り、粘性・しまりなし、5mm以下黄褐色(5Y7/7)混。
83 黒褐色(10YR2/3) 粘り、粘性・しまりなし。
84 黒褐色(10YR2/3) 粘り、粘性・しまりなし、10mm以下黄褐色(5Y7/7)混。
85 黒褐色(10YR2/3) 粘り、粘性・しまりなし、10mm以下黄褐色(5Y7/7)混。
86 黒色(10YR2/1) 粘り、粘性・しまりなし、20mm以下黒色(5Y7/7)混。
87 明黄褐色(10YR6/6) 粘り、粘性・しまりなし、3mm以下軽石10%、10mm以下黄褐色(5Y7/7)混。
88 黄褐色(10YR5/6) 粘り、粘性・しまりなし、20mm以下黒色(5Y7/7)混。
89 黒褐色(10YR2/3) 粘り、粘性・しまりなし、20mm以下黄褐色(5Y7/7)混。
90 黒褐色(10YR2/3) 粘り、粘性・しまりなし、20mm以下黒色(5Y7/7)混。
91 黄褐色(10YR5/6) 粘り、粘性・しまりなし、20mm以下黄褐色(5Y7/7)混。
92 黒褐色(10YR2/3) 粘り、粘性・しまりなし、20mm以下黒色(5Y7/7)混。
93 黄褐色(10YR5/6) 粘り、粘性・しまりなし、20mm以下黄褐色(5Y7/7)混。
94 黒色(10YR2/1) 粘り、粘性・しまりなし、10mm以下黄褐色(5Y7/7)混。
95 黄褐色(10YR5/6) 粘り、粘性・しまりなし、30mm以下黒色(5Y7/7)混。
96 黒褐色(10YR2/3) 粘り、粘性・しまりなし、10mm以下黄褐色(5Y7/7)混。
97～99 土層記号なし。

SB5007

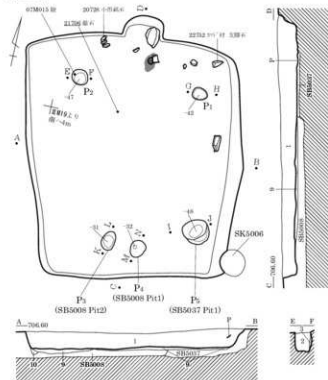

- 1 黒褐色(10YR2/2) 粘り弱、しまり普通、粒子細。
5mm前後軽石や砂多量、20cm間隙混。
- 2 黒褐色(10YR2/3) 粘り弱、しまり普通、粒子細、5mm前後軽石少混。
- 3 黒褐色(10YR2/2) 粘り弱、しまり普通、粒子細、10mm前後褐色土7%や多混。
- 4 黒褐色(10YR2/3) 粘り弱、しまり普通、粒子細、5mm前後軽石少混、10～50mmにぶい黄褐色土7%混。
- 5 黒褐色(10YR2/3) 粘り弱、しまり普通、粒子細、5mm前後軽石褐色土混。
- 6 黒褐色(10YR2/3) 粘り弱、しまり普通、粒子細、5mm前後軽石褐色土混。
- 7 黒褐色(10YR2/3) 粘り弱、しまり普通、粒子細、5mm前後軽石5～30mm褐色土7%少混。
- 8 黒褐色(10YR2/3) 粘り弱、しまり普通、粒子細、5mm前後軽石褐色土混。
- 9 黒褐色(10YR2/2) 粘り弱、しまり強、粒子細、黒褐色土やや多混、にぶい黄褐色土少混、5mm前後軽石混。
- 10 黒褐色(10YR2/2) 粘り弱、しまりあり、粒子細、10mm前後褐色土(粘り弱、やや粒子粗、)7%多混、5mm前後軽石少混。

SB5008-5037

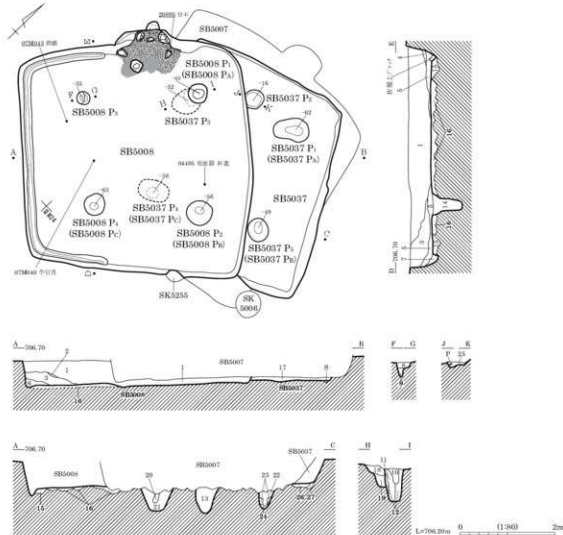

SB5008			
1 暗褐色 (10YR3/3)	粘性弱, しまり普通, 粒子細。 5mm前後軽石やや多量。 5mm前後軽石少量。		
2 暗褐色 (10YR3/3)	粘性弱, しまり普通, 粒子細, 褐色土多量。 5mm前後軽石少量。		
3 暗褐色 (10YR3/3)	粘性弱, しまり普通, 粒子細, 5mm前後軽石やや多量, 5mm前後褐色土 ^ア 少量。		
4 暗褐色 (10YR3/3)	粘性弱, しまり普通, 粒子細。 5mm前後軽石・褐色土少量。		
5 にぶい・黄褐色 (10YR4/3)	粘性弱, しまりなし, 粒子細。 暗褐色土やや多量, 5mm前後軽石微量。		
6 黒褐色 (10YR2/3)	粘性弱, しまり普通, 粒子細。 5mm前後軽石・5mm前後にぶい・黄褐色土 ^ア 少量, 褐色土多量。		
7 黒褐色 (10YR2/3)	粘性弱, しまり普通, 粒子細, 10mm前後にぶい・黄褐色土 ^ア 少量, 5mm前後軽石微量。		
8 黒褐色 (10YR2/3)	粘性弱, しまり普通, 粒子細, 10mm前後褐色土 ^ア 少量, 5mm前後軽石微量。		
9 にぶい・黄褐色 (10YR4/3)	粘性弱, しまりなし, 粒子細。 5mm前後軽石微量。		
10 黒褐色 (10YR2/2)	粘性弱, しまり普通, 粒子細, 5mm前後軽石やや多量, 10~50mm暗褐色土 ^ア 少量。		
11 黒褐色 (10YR2/3)	粘性弱, しまり普通, 粒子細。 5mm前後暗褐色土 ^ア 多量。		
12 黒褐色 (10YR2/3)	粘性弱, しまり普通, 粒子細, 5~60mm暗褐色土 ^ア 多量, 5mm前後軽石少量。		
13 にぶい・黄褐色 (10YR4/3)	粘性弱, しまり普通, 粒子細, 10mm前後黒褐色土 ^ア 多量, 5mm前後軽石少量。		
14 にぶい・黄褐色 (10YR4/3)	粘性弱, しまり普通, 粒子細, 5mm前後軽石・5~70mm黒褐色土 ^ア 少量。		
15 黒褐色 (10YR2/3)	粘性弱, しまり普通, 粒子細, 5~80mm褐色土 ^ア やや多量, 5mm前後軽石少量。		
16 にぶい・黄褐色 (10YR4/3)	粘性弱, しまり普通, 粒子細, 5mm前後黒褐色土 ^ア 少量, 5mm前後軽石微量。		
SB5037			
17 黒褐色 (10YR2/3)	粘性弱, しまり普通, 粒子細。 5mm前後軽石・10mm前後にぶい・黄褐色土 ^ア 少量, 5~50mm褐色土 ^ア 微量。		
18 黒褐色 (10YR2/2)	粘性弱, しまり普通, 粒子細, 5mm前後軽石やや多量, 5mm前後褐色土 ^ア 少量。		
19 暗褐色 (10YR3/3)	粘性弱, しまり普通, 粒子細, 5mm前後軽石・5~70mm暗褐色土 ^ア 少量, 炭化物微量。		
20 褐色 (10YR4/6)	粘性弱, しまり普通, 粒子細, 5mm前後軽石少量, 10mm前後黒褐色土 ^ア 微量。		
21 にぶい・黄褐色 (10YR4/3)	粘性弱, しまり普通, 粒子細, 5~50mm褐色土 ^ア やや多量, 5mm前後軽石少量。		
22 にぶい・黄褐色 (10YR4/3)	粘性弱, しまり普通, 粒子細, 5mm前後軽石少量, 黒褐色土微量。		
23 黒褐色 (10YR2/3)	粘性弱, しまり普通, 粒子細。 5mm前後褐色土 ^ア 少量。		
24 黒褐色 (10YR2/3)	粘性弱, しまりあり, 粒子細。 5mm前後褐色土 ^ア 少量。		
25 黒褐色 (10YR2/2)	粘性弱, しまり普通, 粒子細。 5mm前後軽石・10mm前後黒褐色土 ^ア 少量。		
26 黒褐色 (10YR2/3)	粘性弱, しまり普通, 粒子細。 5mm前後軽石・5mm前後褐色土 ^ア 少量。		
27 暗褐色 (10YR3/3)	粘性弱, しまり普通, 粒子細, 5~50mm黒褐色土 ^ア やや多量, 5mm前後軽石・5mm前後褐色土 ^ア 少量, 炭化物微量。		

SB5009

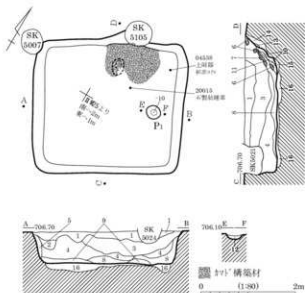

- | | |
|--|--|
| <p>10 黒褐色(10YR2/2) 粘性弱, しまり普通, 粒子細, 5mm前後軽石少混, 10mm前後黄褐色土(粘性弱, 粒子やや粗,)フワフワ少混, 5~80mmにぶい赤褐色土フワフワ微混。</p> <p>11 にぶい赤褐色(5YR4/4) 砂質(中), しまりあり, 粒子やや粗, 5mm前後軽石・暗褐色土(粘性弱, 粒子細,)フワフワ少混。</p> <p>12 黒褐色(10YR2/2) 粘性弱, しまり普通, 粒子細, 5mm前後軽石・5mm前後黄褐色土フワフワ少混, 炭化物微混。</p> <p>13 暗褐色(10YR3/3) 粘性弱, しまり普通, 粒子細, 5mm前後軽石微混。</p> | <p>14 黒褐色(10YR2/2) 粘性弱, しまり普通, 粒子細, 5mm前後軽石・10mm前後にぶい赤褐色土(粘性弱, 粒子やや粗,)フワフワ微混。</p> <p>15 にぶい黄褐色(10YR3/4) 砂質(中), しまり普通, 粒子やや粗, 5mm前後軽石やや多混, 50mm前後黒褐色土(粘性弱, 粒子粗,)フワフワ微混。</p> <p>16 にぶい黄褐色(10YR4/3) 粘性弱, しまりあり, 粒子やや粗, 5mm前後軽石・10mm前後黄褐色土(粘性弱, 粒子細,)フワフワ微混, 風方埋土。</p> |
|--|--|

- | |
|---|
| <p>1 暗褐色(10YR3/3) 粘性弱, しまり普通, 粒子細, 5mm前後軽石やや多混, 20mm前後黄褐色土フワフワ少混, 10mm前後黄褐色土(粘性弱, 粒子やや粗,)フワフワ微混。</p> <p>2 黒褐色(10YR2/3) 粘性弱, しまり普通, 粒子細, 5mm前後軽石・10~50mm黒褐色土フワフワ少混, 20mm前後黄褐色土(粘性弱, 粒子やや粗,)フワフワ微混。</p> <p>3 黒褐色(10YR2/2) 粘性弱, しまり普通, 粒子細, 5mm前後軽石多混, 10~100mm黄褐色土(粘性弱, 粒子やや粗,)フワフワやや多混。</p> <p>4 褐色(10YR4/4) 粘性弱, しまりあり, 粒子やや粗, 5mm前後軽石多混, 10~50mm黄褐色土フワフワ少混, 20mm前後黒褐色土(粘性弱, 粒子細,)フワフワ微混。</p> <p>5 暗褐色(10YR3/3) 粘性弱, しまり普通, 粒子細, 5mm前後軽石・20mm前後黄褐色土(粘性弱, 粒子やや粗,)フワフワ少混。</p> <p>6 にぶい赤褐色(5YR4/4) 砂質(中), しまりあり, 粒子やや粗, 5mm前後軽石微混。</p> <p>7 にぶい赤褐色(5YR5/4) 砂質(中), しまりあり, 粒子やや粗, 5mm前後軽石微混。</p> <p>8 暗褐色(10YR3/4) 粘性弱, しまりあり, 粒子細, 5mm前後軽石・20mm前後黄褐色土(粘性弱, 粒子やや粗,)フワフワ少混, 炭化物微混。</p> <p>9 暗褐色(10YR3/3) 粘性弱, しまりあり, 粒子細, 5mm前後軽石・10~50mm黒褐色土フワフワやや多混, 20mm前後黄褐色土(粘性弱, 粒子やや粗,)フワフワ少混。</p> |
|---|



SB5009 埋土堆積状況 (南より)



SB5009 完掘状況 (南より)



SB5009 カマド 完掘状況 (南より)



SB5009 掘方検出状況 (南より)

SB5010

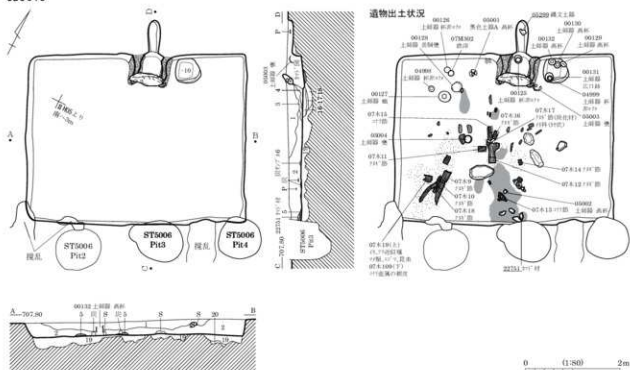

カマド図

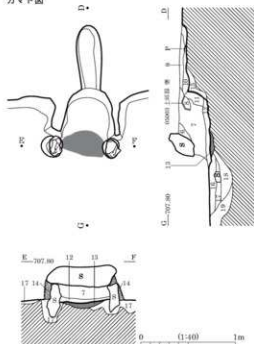

- 1 暗褐色 (10YR3/3) 砂質(砂), 2~10mm軽石2%~20mm軽石2%~2mm焼土1%~2~5mm炭化物1%混。
- 2 黒褐色 (10YR2/3) 砂質(砂), 15mm軽石15%~2~50mm屑土7%~7%~5%~2~10mm軽石5%~2~10mm焼土5%~2~30mm炭化物2%混。
- 3 褐色 (7.5YR4/6) 砂質(砂), 2mm軽石1%混。
- 4 黒褐色 (10YR2/2) 砂質(砂), 2mm軽石1%~2mm焼土1%~2mm炭化物1%混。焼土層。
- 5 赤褐色 (5YR4/6) 砂質(砂), しまりなし。2~5mm軽石1%~2mm軽石1%混。
- 6 暗褐色 (10YR3/3) 砂質(砂), しまりなし。2~5mm軽石1%~2~5mm軽石1%~2mm炭化物1%~2~5mm屑土7%~7%混。
- 7 黒褐色 (10YR2/3) 砂質(砂), 2mm以下焼土15%~2~10mm軽石1%混。標準埋土。
- 8 黒灰色 (10YR4/1) 粘土混砂, 2~5mm軽石1%混。
- 9 黒褐色 (7.5YR3/2) 砂質(砂), 2mm以下焼土15%~2~10mm軽石1%混。標準埋土。
- 10 黒褐色 (10YR2/3) 砂質(砂), 2~5mm焼土7%~7%~5%~2mm炭化物1%混。
- 11 黒褐色 (7.5YR3/2) 砂質(砂), 2~10mm焼土7%~7%~5%~2mm炭化物1%混。3%~屑土。
- 12 灰黄褐色 (10YR6/2) しまりなし。炭層。
- 13 暗赤褐色 (5YR3/6) 砂質(砂), 焼土層。
- 14 灰黄褐色 (10YR4/2) 粘土混砂, 2~10mm軽石1%混。3%~抽構筋材。
- 15 黒褐色 (10YR2/3) 砂質(砂), 2~10mm屑土7%~7%混。埋土。
- 16 黒褐色 (10YR2/3) 砂質(砂), 2~15mm軽石2%~2~10mm屑土7%~7%混。
- 17 暗褐色 (10YR3/3) 砂質(砂), 2~30mm屑土7%~7%~5%~2~20mm屑土7%~7%混。
- 18 黒褐色 (10YR2/2) 砂質(砂), 2~5mm軽石1%混。
- 19 黒褐色 (10YR2/2) 砂質(砂), 2~10mm軽石1%混。埋土。
- 20 褐色 (10YR4/6) 砂質(砂), 2~5mm軽石3%混。埋土。



SB5010 カマド 完掘状況 (南より)

SB5011

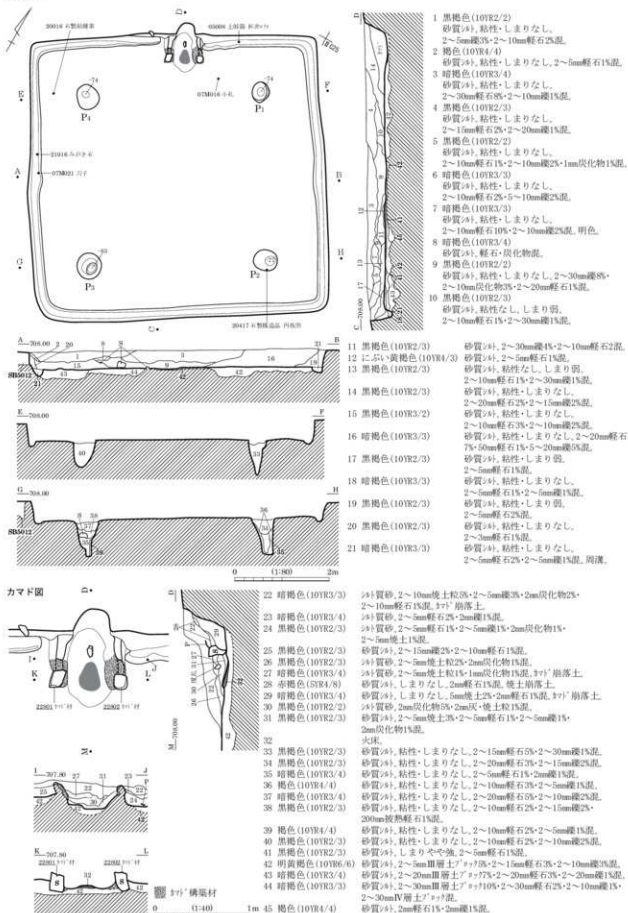

SB5012

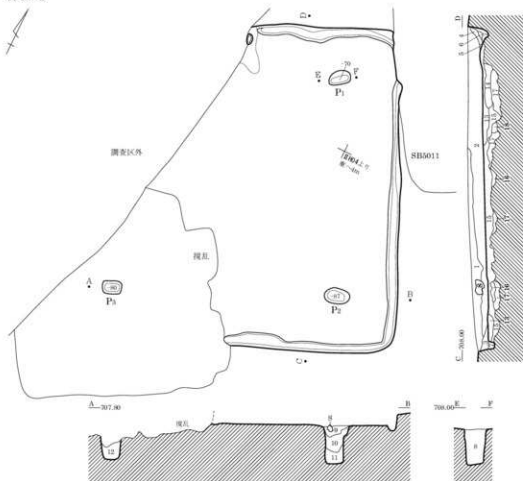

遺物出土状況

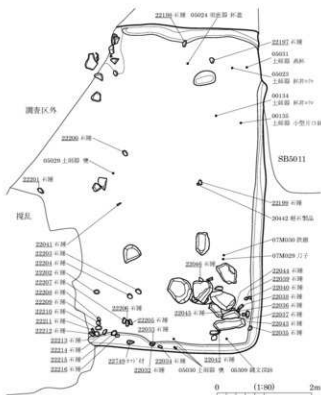

- 1 黒褐色(10WR2/3)
- 2 黒褐色(10WR2/2)
- 3 黒褐色(10WR2/3)
- 4 黒褐色(10WR2/3)
- 5 暗褐色(10WR3/3)
- 6 暗褐色(10WR3/3)
- 7 黒褐色(10WR2/3)
- 8 黒褐色(10WR2/3)
- 9 黒褐色(10WR2/3)
- 10 暗褐色(10WR3/3)
- 11 暗褐色(10WR3/4)
- 12 黒褐色(10WR2/2)
- 13 黒褐色(10WR3/2)
- 14 黒褐色(10WR2/3)
- 15 暗褐色(10WR3/3)
- 16 黒褐色(10WR3/2)
- 17 にぶい・黄褐色(10YR4/3)
- 18 にぶい・黄褐色(10YR4/3)

砂質土, 粘性・しまりなし, 2~10mm軽石3%・2~5mm礫3%・300mm亜角礫1%混。
 砂質土, 粘性・しまりなし。
 2~15mm軽石5%・2~20mm礫3%混。
 砂質土, 粘性・しまりなし。
 2~20mm軽石2%・2~10mm礫1%混。
 砂質土, 粘性・しまりなし。
 2~20mm軽石2%・2~5mm礫1%混。
 砂質土, 粘性・しまりなし。
 2~5mm軽石3%・2~5mm礫1%混。
 砂質土, 粘性・しまりなし。
 2~20mm軽石2%・2~5mm礫1%混。
 砂質土, 2~5mm軽石2%・2~5mm礫2%混。
 砂質土, 2~5mm軽石2%・2~5mm礫1%・50~200mm焼成砕礫1%混。
 3) 破壊後の面は小。
 砂質土, 2~5mm軽石7%・2~15mm礫3%混。
 砂質土, 2~5mm軽石3%・2~5mm礫2%混。
 自然堆積。
 砂質土, 2~5mm軽石5%・2~5mm礫2%混。
 不均質, 埋戻土。
 砂質土, 2~10mmIV層土フ??7%・2~40mm軽石1%・2~10mm礫1%混。
 砂質土, 2~5mm軽石1%・2~5mm礫1%・2~10mmIV層土フ??7%混。
 砂質土, 2~10mm軽石2%・2~50mmIV層土フ??7%・7%・2~40mmIV層土フ??7%混。
 砂質土, 2~20mm軽石1%・2~5mm礫1%・2~10mmIV層土フ??7%混。
 砂質土, 2~5mm軽石1%・2~20mmIV層土フ??7%混。
 砂質土, 2~5mm軽石1%・2~20mmIV層土フ??7%混。
 砂質土, 2mm軽石5%・2~5mm礫1%・2~5mmIV層土フ??7%混。

SB5013

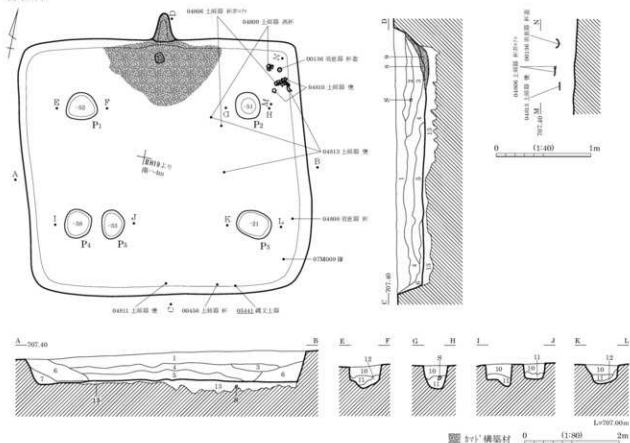

- | | |
|---|--|
| <p>1 ぶい赤褐色(2.5YR4/3) 粘性・しまり弱, 粒子細, 5mm前後軽石や小多混, ぶい黄褐色土混。</p> <p>2 暗褐色(10YR3/3) 粘性弱, しまりやや弱, 粒子細, 5mm前後軽石・5mm焼土πをπにぶい黄褐色土混。</p> <p>3 黒褐色(7.5YR3/1) 粘性・しまり弱, 粒子細, 5mm前後軽石混, ぶい黄褐色砂微混。</p> <p>4 ぶい黄褐色(10YR4/3) 粘性・しまり弱, 粒子細, 暗褐色π多混, 5mm前後軽石・明黄褐色π混。</p> <p>5 暗褐色(10YR3/3) 粘性弱, しまり普通, 粒子細, 5mm前後軽石混, 明黄褐色土多混, 焼土π少混。</p> <p>6 黒色(10YR2/1) 粘性弱, しまり普通, 粒子細, 5mm前後軽石・褐色土混, 三角塚積土で遺物多混。</p> | <p>7 暗褐色(10YR3/3) 粘性・しまり弱, 粒子粗, 5mm前後軽石・褐色土(粘性弱, 粒子細, π)混, 墓室πの砂層の影響π土π。</p> <p>8 明黄褐色(10YR6/6) π質焼土, 粘性・しまり弱, 5mm炭化物1%混。</p> <p>9 ぶい褐色(5YR6/4) 砂質πが, 粘性・しまり弱, 5mm前後軽石1%, 灰白色土1%・2mm炭化物1%混。</p> <p>10 暗褐色(7.5YR3/3) 砂質πが, 粘性・しまり弱, 5mm前後軽石1%, 砂質πが, しまり弱。</p> <p>11 暗褐色(10YR3/4) 5mm前後軽石1%・IV層土πをπ1%混, πが, 粘性・しまり普通。</p> <p>12 褐色(10YR4/4) IV層土πをπ7%・5mm前後軽石1%混, 粘性弱, しまり普通, 明黄褐色細砂π・ぶい黄褐色色砂1%・15mm軽石0.5%混。</p> <p>13 黒褐色(10YR2/2)</p> |
|---|--|



SB5013 埋土堆積状況 (南西より)



SB5013 北東隅 遺物出土状況 (西より)

SB5014

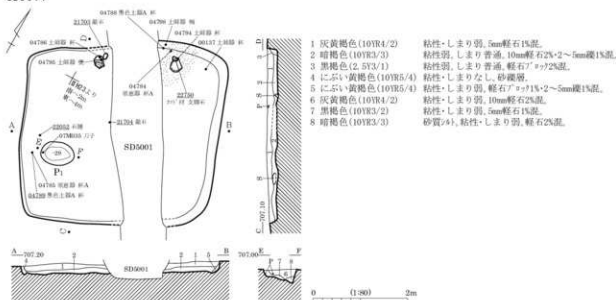

SB5015

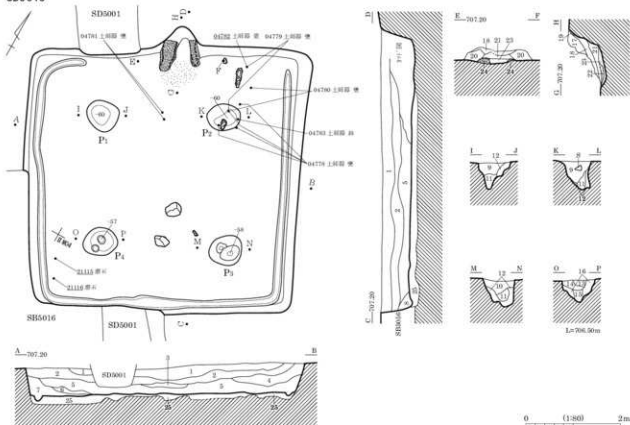

- 1 灰黄褐色 (10YR4/2)
- 2 暗褐色 (10YR3/2)
- 3 黒褐色 (10YR4/1)
- 4 黒褐色 (10YR3/2)
- 5 黒褐色 (10YR3/2)
- 6 暗褐色 (10YR3/3)
- 7 褐色 (10YR4/4)
- 8 黄灰色 (2.5Y4/1)
- 9 黒褐色 (10YR3/2)
- 10 にぶい黄褐色 (10YR5/3)
- 11 黒褐色 (10YR3/2)
- 12 にぶい褐色 (7.5YR5/4)
- 13 黒褐色 (10YR3/2)

- 粘性・しまり弱, 2~10mm礫2%・軽石1.5%混.
- 粘性・しまり弱, 5mm軽石1%・2~10mm礫1%混.
- 粘性・しまり弱, 焼土7%・2%・灰赤色土1%・2~10mm礫1%混.
- 粘性・しまり弱, 2~10mm礫4%・軽石1%混.
- 粘性・しまり弱, 10mm軽石1.5%混.
- 粘性・しまり弱, 軽石3%・2~10mm礫1%混.
- 粘性・しまり弱, 軽石2%・2~10mm礫2%混.
- 粘性弱, しまり普通, 2~10mm礫1%混.
- 粘性・しまり弱, 軽石3%・焼土7%混, 灰層.
- 粘性・しまり弱, 軽石3%・2~10mm礫1%混.
- 粘性・しまり弱, 軽石3%・礫2%混.
- 粘性・しまり弱, 軽石3%・礫2%混.
- 粘性・しまり弱, 明黄褐色土3%・2~5mm礫1%混.

- 14 灰黄褐色 (10YR4/2)
- 15 黒褐色 (10YR3/2)
- 16 にぶい黄褐色 (10YR4/3)
- 17 にぶい黄 (2.5Y6/3)
- 18 にぶい赤褐色 (5YR4/3)
- 19 黒褐色 (7.5YR3/2)
- 20 暗赤褐色 (5YR3/2)
- 21 青灰色 (10BG5/1)
- 22 明赤褐色 (2.5YR5/6)
- 23 灰黄褐色 (10YR4/2)
- 24 灰褐色
- 25 明黄褐色 (10YR6/6)

- 粘性・しまり弱, 灰黄褐色土3%・軽石1%混.
- 粘性・しまり弱, 暗灰黄色土2%混.
- 粘性・しまり弱, 明黄褐色土10%・5mm軽石2%混.
- 粘性なし, しまり弱, 20mm軽石7%・焼土2%混.
- 粘性普通, しまり弱, 焼土7%・10%・灰3%・10mm軽石1%混.
- 粘性・しまり弱, 灰10%・焼土5%混.
- 粘性・しまり弱, 15mm軽石1%・焼土7%・5%混.
- 粘性普通, しまり弱, 礫2%・焼土2%混.
- 粘性なし, しまり強, 灰10%・10mm軽石2%混.
- 粘性・しまり普通, 5mm軽石4%・灰2%混.
- 3%・植栽層.
- 粘性弱, しまり強, 軽石7%・2%・2~10mm礫2%混, 肥力土上.

SB5017

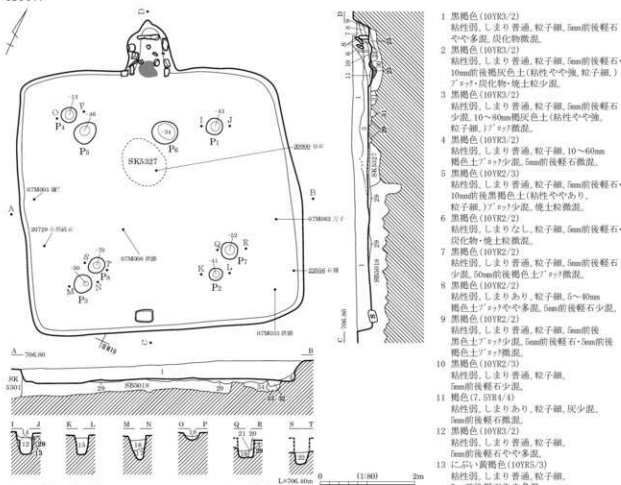

カマド遺物出土状況図

カマド図方

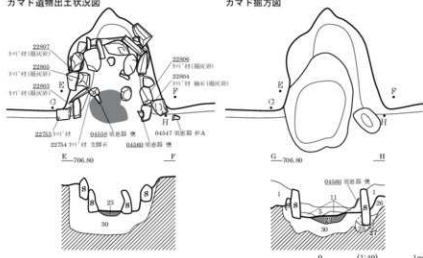

- | | | |
|---|--|---------------------------|
| 21 におい・黄褐色 (10YR5/4) 粘性弱、しまり普通、粒子細。 | 28 におい・黄褐色 (10YR1/3) 粘性弱、しまり普通、粒子細、暗褐色土少量。 | 粘性弱、しまり普通、粒子細、暗褐色土少量。 |
| 22 黒褐色 (10YR2/3) 粘性弱、しまり普通、粒子細。 | 29 黒褐色 (10YR2/3) 粘性弱、しまり普通、粒子細、褐色土や多量。 | 粘性弱、しまり普通、粒子細、褐色土や多量。 |
| 23 暗赤褐色 (5YR3/4) 粘性弱、しまりあり、粒子細、5mm前後軽石微量。 | 30 黒褐色 (10YR3/2) 粘性弱、しまり普通、粒子細、5mm前後軽石・ | 5~50mm褐色土アツツ少量、3つノ腹方理土。 |
| 24 黒褐色 (10YR2/3) 粘性弱、しまり普通、粒子細、5~50mm褐色土 | 31 黒褐色 (10YR2/3) 粘性弱、しまり普通、粒子細、5~100mm褐色土 | アツツ多量、5mm前後軽石少量、腹方理土。 |
| 25 暗褐色 (10YR3/3) 粘性弱、しまり普通、粒子細、5mm前後褐色土 | 32 黒褐色 (10YR2/3) 粘性弱、しまり普通、粒子細、土・炭化物微量。 | 5mm前後軽石・褐色土・炭化物微量。 |
| 26 におい・黄褐色 (10YR4/3) 粘性弱、しまり普通、粒子細。 | 33 黒褐色 (10YR2/3) 粘性弱、しまり普通、粒子細。 | 粘性弱、しまり普通、粒子細。 |
| 27 暗褐色 (10YR3/3) 粘性弱、しまり普通、粒子細、5mm前後軽石・ | 34 暗褐色 (10YR3/3) 粘性弱、しまり普通、粒子細、5mm前後軽石微量。 | 5mm前後ににおい・黄褐色土アツツ少量。 |
| | | 粘性弱、しまり普通、粒子細、暗褐色土少量、 |
| | | 5mm前後軽石微量。 |
| | | 粘性弱、しまりあり、粒子細、褐色土や多量、 |
| | | 5mm前後軽石少量、腹方理土。 |
| | | 粘性弱、しまり普通、粒子細、5mm前後軽石・ |
| | | 5~50mm褐色土アツツ少量、3つノ腹方理土。 |
| | | 粘性弱、しまり普通、粒子細、5~100mm褐色土 |
| | | アツツ多量、5mm前後軽石少量、腹方理土。 |
| | | 粘性弱、しまり普通、粒子細、土と軽石少量。 |
| | | 5mm前後軽石・褐色土・炭化物微量。 |
| | | 粘性弱、しまり普通、粒子細。 |
| | | 10mm前後褐色土アツツ少量、5mm前後軽石微量。 |
| | | 粘性弱、しまり普通、粒子細、5mm前後軽石少量、 |
| | | 5mm前後ににおい・黄褐色土アツツ少量。 |

SB5018-5050-5058 (2)

- 35 黒褐色 (10YR2/3) 粘性弱, しまり普通, 粒子細, 10mm前後褐色土
フックやや多量, 5mm前後軽石・10mm前後黒色土
フック少量。
- 36 黒褐色 (10YR2/2) 粘性弱, しまり普通, 粒子細, 5mm前後軽石・
5mm前後黒色土フック・5mm前後褐色土フック
少量, 腐方埋土。
- 37 黒褐色 (10YR2/2) 粘性弱, しまり普通, 粒子細,
5mm前後軽石・褐色土少量, 腐方埋土。

SB5058

- 38 黒褐色 (10YR2/3) 粘性弱, しまり普通, 粒子細, 5mm前後軽石多量,
褐色土・炭化物・灰微塵。
- 39 黒褐色 (10YR2/3) 粘性弱, しまり普通, 粒子細, 5mm前後軽石少
量, 10mm前後黒色土フック微塵。
- 40 黒褐色 (10YR2/3) 粘性弱, しまり普通, 粒子細, 5mm前後軽石
やや多量, 褐色土少量, 炭化物微塵, 腐方埋土。
- 41 にぶい黄褐色 (10YR4/3) 粘性弱, しまり普通, 粒子細, 10~10mm黒褐色
土フックやや多量, 5mm前後軽石少量, 腐方埋土。

SB5016

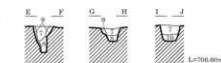
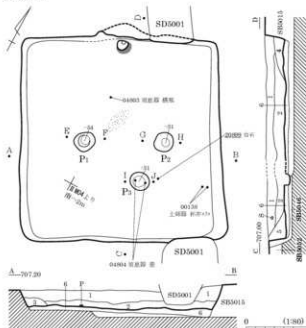

- 1 黒褐色 (2.5Y3/2) 粘性・しまり弱,
10mm軽石2%・2~10mm軽石1%・灰1%混。
- 2 暗灰黄色 (2.5Y4/2) 粘性・しまり弱, 10mm軽石1%・2~10mm軽石0.5%混。
- 3 黒褐色 (10YR2/3) 粘性・しまり弱, 10mm軽石7%・2~10mm軽石1%混。
- 4 灰黄褐色 (10YR4/2) 粘性・しまり弱, 灰色土3%・5mm軽石1%混。
粘土フック微塵, 3mm構梁材脱落土。
- 5 褐色 (10YR4/4) 粘性弱, しまり普通, 2~10mm1%・軽石0.5%混。
- 6 黒褐色 (10YR2/2) 粘性弱, しまり普通, 軽石4%・軽石0.5%混。
中央風床。
- 7 黒褐色 (10YR2/2) 粘性・しまり弱, 明黄褐色土3%・2~5mm軽石1%混。
- 8 黒褐色 (10YR2/2) 粘性・しまり弱, 暗灰黄色土2%混。
- 9 にぶい黄褐色 (10YR4/3) 粘性・しまり弱, 明黄褐色土10%・5mm軽石2%混。
- 10 灰黄褐色 (10YR4/2) 粘性・しまり弱, 灰黄褐色土8%・軽石1%混。

SB5019-5020

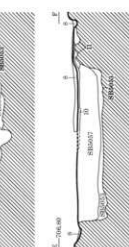
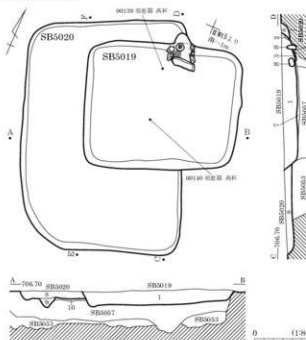

SB5019カマド図

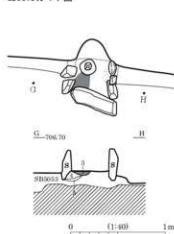

SB5019

- 1 黒褐色 (10YR2/2) 粘性弱, しまり普通, 粒子細,
5mm前後軽石やや多量, 5mm前後にぶい
黄褐色土フック・5mm前後赤褐色土フック・
炭化物微塵。
- 2 黒褐色 (10YR2/3) 粘性弱, しまり普通, 粒子細,
5mm前後軽石・黒褐色土やや多量。

SB5020

- 8 暗褐色 (10YR3/3) 粘性弱, しまり普通, 粒子細, 5mm前後軽石微塵。
- 9 黒褐色 (10YR2/3) 粘性弱, しまり普通, 粒子細, 5mm前後軽石少量,
粘土。
- 10 黒褐色 (10YR2/3) 粘性弱, しまりあり, 粒子細, 5mm前後黄褐色土フック
やや多量, 5mm前後軽石微塵, 風床。
- 11 褐色 (10YR4/6) 粘性弱, しまり普通, 粒子細, 5~70mm暗褐色土
フック少量, 5mm前後軽石微塵, 腐方埋土。

- 3 暗赤褐色 (5YR3/6) 粘性弱, しまりあり, 粒子細,
上部に2mm前後赤い灰層混, 灰床。
- 4 黒褐色 (10YR2/3) 粘性弱, しまり普通, 粒子細, 5mm前後軽石少量,
にぶい黄褐色土微塵。
- 5 黒褐色 (10YR2/3) 粘性弱, しまり普通, 粒子細, 10mm前後
にぶい黄褐色土フック多量, 5mm前後軽石少量。
- 6 暗褐色 (10YR3/3) 粘性弱, しまり普通, 粒子細, 5mm前後軽石微塵。
- 7 褐色 (10YR4/4) 粘性弱, しまり普通, 粒子細,
5mm前後軽石・黒褐色土少量, 風床。

SB5021

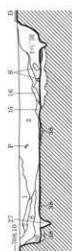
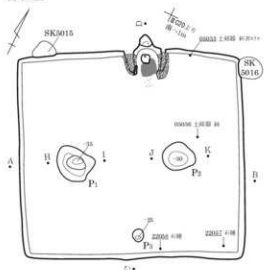

- 1 黒褐色 (10YR2/3) 砂質/赤, 2~10mm軽石3%・2~20mm礫2%・2~10mm珪層土ノコリ1%混。
- 2 黒褐色 (10YR2/2) 砂質/赤, 2~50mm軽石・2~10mm礫3%混。
- 3 暗褐色 (10YR3/4) 砂質/赤, 2~5mm軽石3%・2~5mm礫2%・2~10mm珪層土ノコリ1%混。
- 4 黒褐色 (10YR2/3) 砂質/赤, 2~5mm軽石2~5mm礫2%混。
- 5 黒褐色 (10YR2/2) 砂質/赤, 2~5mm軽石2~10mm軽石1%混。
- 6 黒褐色 (10YR2/3) 砂質/赤, 2~5mm軽石2~30mm礫1%混。
- 7 暗褐色 (10YR3/3) 砂質/赤, 2~5mm珪層土ノコリ7%・2~20mm軽石・2~5mm礫1%混。
- 8 黒褐色 (10YR2/2) 砂質/赤, 2~5mm珪層土ノコリ5%・2~5mm軽石・2~10mm礫1%混。
- 9 黒褐色 (10YR2/3) 砂質/赤, 2~5mm軽石・2~5mm礫1%混。
- 10 黒褐色 (10YR2/2) 砂質/赤, 2~20mm軽石・2~5mm礫1%混。
- 11 黒褐色 (10YR2/2) 砂質/赤, 2~5mm軽石2~5mm礫2%混。
- 12 黒褐色 (10YR2/3) 砂質/赤, 2~5mm軽石2~10mm礫1%混。
- 13 黒褐色 (10YR2/3) 砂質/赤, 2~5mm軽石3%・2~30mm礫1%混。
- 14 褐色 (10YR4/6) 砂質/赤, 2~5mm軽石3%・2~5mm礫2%混。
- 15 黒褐色 (10YR2/3) 砂質/赤, 2mm軽石・2~5mm礫1%混。
- 16 黒褐色 (10YR2/3) 砂質/赤, 2~5mm軽石・2~5mm礫2%・2~5mm炭化物1%混。
- 17 黒褐色 (10YR2/3) 砂質/赤, 2~5mm軽石・2~5mm礫・2~20mm珪層土ノコリ2%・2mm炭化物1%混。
- 18 暗褐色 (10YR3/4) 砂質/赤, 2~20mm褐色粘土ノコリ5%・2~30mm焼土ノコリ7%・2~10mm軽石・2~5mm礫・2~5mm珪層土ノコリ2~5mm炭化物1%混。371' 崩落土。
- 19 暗褐色 (10YR3/3) 砂質/赤, 2mm軽石・2mm礫・2mm炭化物1%混。371' 自然埋土。
- 20 黒褐色 (10YR2/3) 砂質/赤, 2~30mm粘土ノコリ7%・2~5mm軽石・2~5mm焼土ノコリ1%混。371' 崩落土。
- 21 褐色 (10YR4/4) 砂質/赤, 灰15%・2mm炭化物1%混。火土上面堆積層。
- 22 黒褐色 (10YR2/2) 粘土質砂, 2~5mm礫3%・2~5mm軽石・2~5mm炭化物1%混。
- 23 黒褐色 (10YR2/3) 赤質砂, 2~10mm暗褐色粘土ノコリ7%・2~20mm礫・2~10mm炭化物1%混。371' 支脚石採取層。

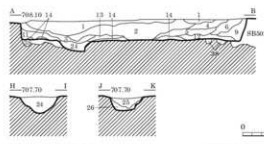

カマド遺物出土状況

カマド構方図

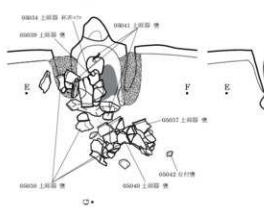

- 24 暗褐色 (10YR3/3) 砂質/赤, 2~15mm珪層土ノコリ2%・10mm軽石・2~10mm礫1%混。
- 25 黒褐色 (10YR2/3) 砂質/赤, 2~20mm軽石3%・2~5mm礫1%混。
- 26 褐色 (10YR4/4) 砂質/赤, 2~10mm軽石3%・2~5mm礫2%・2~10mm珪層土ノコリ1%混。
- 27 黒褐色 (10YR2/3) 赤質砂, 2~10mm軽石2%・2~5mm礫1%混。
- 28 褐色 (7.5YR4/4) 砂質/赤, 焼土粒・灰土体。
- 29 赤褐色 (5YR4/6) 赤質砂, 焼土層。
- 30 にぶい赤褐色 (5YR4/4) 砂質/赤, 火床。
- 31 暗褐色 (7.5YR2/3) 赤質砂, 371' 袖石貼付粘土。
- 32 褐色 (10YR4/6) 粘土質砂, 371' 袖石貼付粘土。
- 33 黒褐色 (10YR2/2) 砂質/赤, 2mm軽石・2mm礫1%混。
- 34 暗褐色 (10YR3/3) 砂質/赤, 2~5mm焼土3%・2~5mm軽石・2mm炭化物1%混。
- 35 暗褐色 (7.5YR3/4) 砂質/赤, 2~5mm焼土1%混。袖石裏込土。
- 36 暗褐色 (10YR3/3) 砂質/赤, 2~5mm軽石・2~5mm粘土ノコリ1%混。灰土。
- 37 黒褐色 (10YR3/2) 粘土質砂, 2~5mm軽石・2~10mm焼土・2~5mm炭化物1%混。371' 溝縁材, 灰土。
- 38 暗褐色 (10YR3/4) 砂質/赤, 2~20mm軽石・2~40mm珪層土ノコリ7%・2~50mm珪層土ノコリ7%混。掘方埋土。
- 39 黄褐色 (10YR5/6) 砂質/赤, 2~5mm軽石2%・2~5mm焼土ノコリ1%混。371' 掘方埋土。
- 40 暗灰色 (10YR4/1) 粘土質砂, 2~5mm軽石2%混。371' 掘方底面貼付粘土層。

- 24 暗褐色 (10YR3/3) 砂質/赤, 2~15mm珪層土ノコリ2%・10mm軽石・2~10mm礫1%混。
- 25 黒褐色 (10YR2/3) 砂質/赤, 2~20mm軽石3%・2~5mm礫1%混。
- 26 褐色 (10YR4/4) 砂質/赤, 2~10mm軽石3%・2~5mm礫2%・2~10mm珪層土ノコリ1%混。
- 27 黒褐色 (10YR2/3) 赤質砂, 2~10mm軽石2%・2~5mm礫1%混。
- 28 褐色 (7.5YR4/4) 砂質/赤, 焼土粒・灰土体。
- 29 赤褐色 (5YR4/6) 赤質砂, 焼土層。
- 30 にぶい赤褐色 (5YR4/4) 砂質/赤, 火床。
- 31 暗褐色 (7.5YR2/3) 赤質砂, 371' 袖石貼付粘土。
- 32 褐色 (10YR4/6) 粘土質砂, 371' 袖石貼付粘土。
- 33 黒褐色 (10YR2/2) 砂質/赤, 2mm軽石・2mm礫1%混。



- 34 暗褐色 (10YR3/3) 砂質/赤, 2~5mm焼土3%・2~5mm軽石・2mm炭化物1%混。
- 35 暗褐色 (7.5YR3/4) 砂質/赤, 2~5mm焼土1%混。袖石裏込土。
- 36 暗褐色 (10YR3/3) 砂質/赤, 2~5mm軽石・2~5mm粘土ノコリ1%混。灰土。
- 37 黒褐色 (10YR3/2) 粘土質砂, 2~5mm軽石・2~10mm焼土・2~5mm炭化物1%混。371' 溝縁材, 灰土。
- 38 暗褐色 (10YR3/4) 砂質/赤, 2~20mm軽石・2~40mm珪層土ノコリ7%・2~50mm珪層土ノコリ7%混。掘方埋土。
- 39 黄褐色 (10YR5/6) 砂質/赤, 2~5mm軽石2%・2~5mm焼土ノコリ1%混。371' 掘方埋土。
- 40 暗灰色 (10YR4/1) 粘土質砂, 2~5mm軽石2%混。371' 掘方底面貼付粘土層。

SB5022 (1)

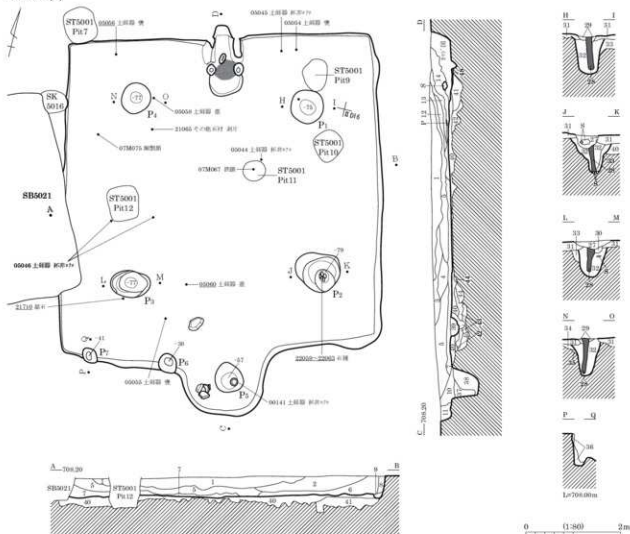

カマド遺物出土状況

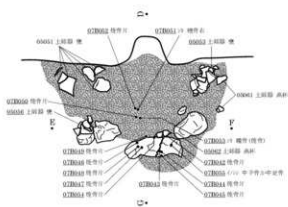

カマド完備状況

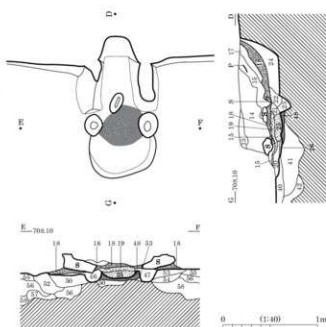

SB5022 (2)

- | | | | |
|--------------------|------------------------------------|---------------------|---|
| 1 黒褐色 (10YR2/3) | 砂質灰, 2~15mm礫5%・2~10mm軽石2%混。 | 31 黒褐色 (10YR2/3) | 砂質灰, しまりあり, 黒腐土? 77%25・ |
| 2 黒褐色 (10YR2/3) | 砂質灰, 2~30mm軽石10%・2~20mm礫5%混。 | 32 暗褐色 (10YR3/3) | 2~5mm軽石・2~5mm礫・IV層土? 77%13%・2~20mm粘土5%・ |
| 3 暗褐色 (10YR3/4) | 砂質灰, 2~15mm軽石7%・2~15mm礫5%混。 | 33 暗褐色 (10YR3/3) | 黒腐土? 77%3%・2~10mm軽石1%混。裏込め地蔵材。 |
| 4 黒褐色 (10YR2/3) | 砂質灰, 2~5mm礫5%・2~5mm軽石5%・ | 34 黒褐色 (10YR2/2) | 砂質灰, しまりややあり, 2~10mm軽石10%・ |
| 5 黒褐色 (10YR2/3) | 砂質灰, 2~20mm礫12%・2~10mm軽石3%・ | 35 にぶい黄褐色 (10YR7/4) | 2~5mm軽石・2~10mm礫1%混。層方埋土。 |
| 6 黒褐色 (10YR2/3) | 2~5mm炭化物3%混。 | | 砂質灰, しまりなし, 2~5mm軽石・2~5mm礫1%混。層方埋土。 |
| 7 黒褐色 (10YR2/3) | 砂質灰, 2~20mm礫3%・2~20mm軽石2%混。 | | 砂質灰, 2~10mm軽石・2~10mm礫1%混。層方埋土。 |
| 8 黒褐色 (10YR2/3) | 砂質灰, 2~15mm礫5%・2~10mm軽石2%・ | | 砂質灰, 2~15mm軽石7%・2~10mm礫3%・ |
| 9 黒褐色 (10YR2/3) | 砂質灰, 2~20mm礫3%・2~5mm軽石1%混。 | | 2~10mm黒腐土? 77%13%・2~10mm黒腐土? 77%13%・ |
| 10 暗褐色 (10YR3/3) | 砂質灰, 2mm軽石・2~20mm礫1%・ | | 2~5mm炭化物混。 |
| 11 暗褐色 (10YR3/3) | 砂質灰, 2mm軽石・2~20mm礫1%・ | | 砂質灰, 2~5mm炭化物1%・2mm軽石・2mm礫混。 |
| 12 黒褐色 (10YR2/3) | 砂質灰, しまりなし, 2~30mm礫3%・2~30mm軽石2%混。 | | 37) 崩落上。 |
| 13 黒褐色 (10YR3/1) | 砂質灰, しまりなし, 2~30mm礫3%・2~30mm軽石2%混。 | | 38) 崩落上。 |
| 14 黒褐色 (10YR2/3) | 砂質灰, 2mm軽石・2mm礫1%混。 | | 39) 崩落上。 |
| 15 灰黄褐色 (10YR4/4) | 砂質灰, 2~10mm炭2%・2~5mm軽石1%・ | | 40) 暗褐色 (10YR3/4) |
| 16 黒褐色 (10YR2/2) | 2~10mm礫1%混。 | | 41) 暗褐色 (10YR3/4) |
| 17 にぶい赤褐色 (5YR4/4) | 粘土質砂, 2~5mm粘土・5mm炭化物1%混。 | | 42) 暗褐色 (10YR3/3) |
| 18 褐色 (10YR4/6) | 砂質灰, 2~5mm軽石1%・2mm礫1%混。 | | 43) 黒色 (10YR2/1) |
| 19 黒色 (10YR1/7/1) | 37) 被覆粘土崩れ。 | | 44) 褐色 (10YR4/6) |
| 20 暗褐色 (10YR3/4) | 砂質灰, 2~5mm軽石1%・2~5mm礫1%混。 | | 45) 褐色 (10YR4/4) |
| 21 褐色 (7.5YR4/4) | 砂質灰, しまりあり, 2~5mm軽石5%・ | | 46 黒褐色 (10YR2/3) |
| 22 黒褐色 (10YR2/3) | 砂質灰, しまりなし, 2~5mm軽石1%混。 | | 47 黒褐色 (7.5YR3/2) |
| 23 黒褐色 (10YR2/2) | 砂質灰, しまりあり, 2~5mm軽石5%・ | | 48 褐色 (7.5YR4/6) |
| 24 黒褐色 (10YR2/3) | 砂質灰, しまりなし, 2~5mm軽石・ | | 49 黒褐色 (10YR2/2) |
| 25 明褐色 (7.5YR7/2) | 2~10mm粘土? 77%2~5mm炭化物・灰・ | | 50 黒褐色 (10YR2/3) |
| 26 黒色 (10YR1/7/1) | 2~5mm粘土? 77%1%混。 | | 51 黒褐色 (10YR2/2) |
| 27 黒褐色 (10YR2/2) | しまり弱, 炭土・灰混。 | | 52 黒褐色 (10YR2/2) |
| 28 黒褐色 (10YR2/3) | 砂質灰, 2~5mm粘土3%・2~10mm炭化物1%混。 | | 53 黒褐色 (10YR2/2) |
| 29 黒褐色 (10YR2/2) | 砂質灰, 2~5mm炭化物3%・2~10mm粘土2%混。 | | 54 褐色 (10YR4/6) |
| 30 暗褐色 (10YR3/3) | 37) 支脚土抜取肌。 | | 55 黒褐色 (10YR3/2) |
| | 砂質灰, 2~5mm炭化物3%・2~10mm粘土2%混。 | | 56 黒褐色 (10YR2/3) |
| | 37) 支脚土抜取肌。 | | 57 褐色 (10YR4/4) |
| | 砂質灰, しまりなし, 2~5mm軽石・ | | 58 暗褐色 (10YR3/4) |
| | 2~10mm粘土? 77%2~5mm炭化物・灰・ | | |
| | 2~5mm粘土? 77%1%混。 | | |
| | しまり弱, 炭腐。 | | |
| | 炭化物混。 | | |
| | 砂質灰, しまりなし, 2~10mm軽石・ | | |
| | 2~5mm礫1%混。柱取扱埋土の可能性あり。 | | |
| | 砂質灰, しまりなし, 2~5mm礫1%混。柱取。 | | |
| | 砂質灰, しまりややあり, 2~5mm軽石・2~5mm礫1%混。 | | |
| | 砂質灰, しまりややあり, 2~10mm軽石・2~5mm礫1%混。 | | |



SB5022 カマド 埋土堆積状況 (西より)



SB5022 カマド 掘方検出状況 (南より)

SB5023 (1)

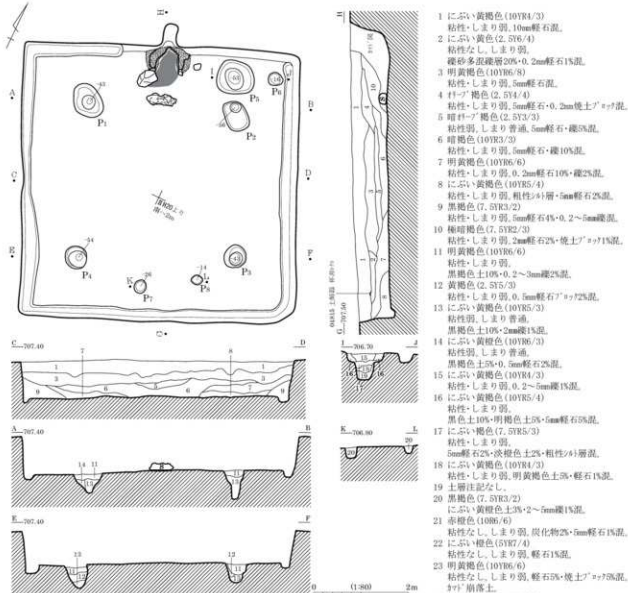

カマド図

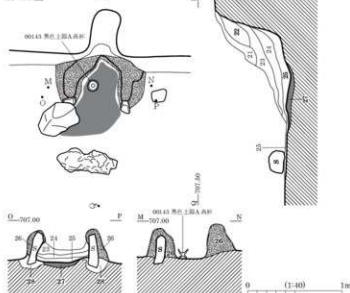

図版 272 古墳時代～古代の遺構 (135) - 竪穴住居跡 -

SB5023 (2)

遺物出土状況

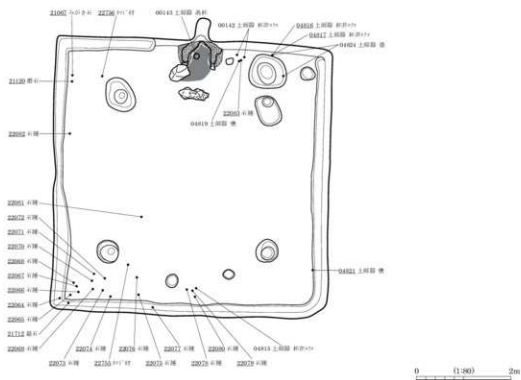

SB5023 完掘状況 (南より)



SB5023 カマド 検出状況 (南より)



SB5023 カマド 埋土堆積状況 (南より)



SB5023 カマド内 土師器高杯出土状況 (南より)

SB5024

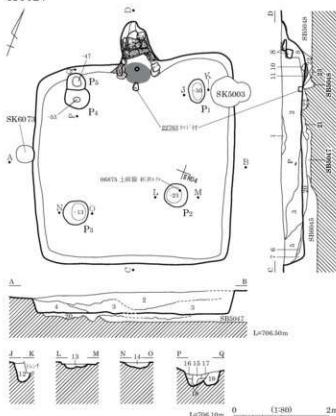

カマド図

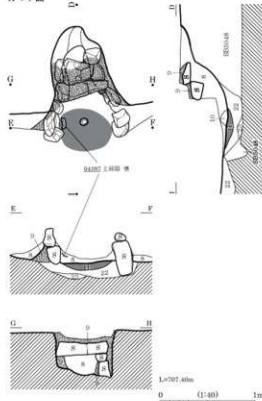

- 1 黒褐色(10YR2/3) 粘性弱, しまり普通, 粒子細, 5mm軽石・褐色土少量。
- 2 黒褐色(10YR2/3) 粘性弱, しまり普通, 粒子細, 5mm軽石やや多量, 5mm褐色土^ア多少, 炭化物微混。
- 3 黒褐色(10YR2/3) 粘性弱, しまり普通, 粒子細, 5mm軽石少量, 5~80mm黒褐色土^ア多少, 炭化物微混。
- 4 黒褐色(10YR2/3) 粘性弱, しまり普通, 粒子細, 5mm軽石やや多量, 5~50mm褐色土^ア多少, 炭化物微混。
- 5 黒褐色(10YR2/3) 粘性弱, しまり普通, 粒子細, 5mm軽石微混。
- 6 黒褐色(10YR2/3) 粘性弱, しまり普通, 粒子細, 5mm黒褐色土^ア多少, 5mm軽石微混。
- 7 黒褐色(10YR2/3) 粘性弱, しまり普通, 粒子細, 5mm軽石微混, やや暗色。
- 8 黒褐色(10YR2/3) 粘性なし, しまり弱, 炭化物5%・軽石3%以下混, 焼土^ア多少混。
- 9 黒褐色(10YR2/2) 粘性普通, しまりあり, 黒褐色土主体, 黒褐色土^ア多少~40%混, 炭化物やや多量, 砂^イ構築材, 焼土^ア多少。
- 10 赤色(7.5R1/8) しまり上し, 陶片混, 火灰。
- 11 黒褐色(10YR2/2) 粘性弱, しまり普通, 粒子細, 5mm軽石・5mmに多い黄褐色土(粘性ややあり, 粒子細。)^ア多少混。
- 12 黒褐色(10YR2/3) 粘性弱, しまり普通, 粒子細, 5mm軽石・5mmに多い黄褐色土(粘性ややあり, 粒子細。)^ア多少, 5~50mm黒褐色土(粘性ややあり, 粒子細。)^ア多少, 炭化物微混。
- 13 黒褐色(10YR2/2) 粘性弱, しまり普通, 粒子細, 5mm軽石・褐色土少量。
- 14 黒褐色(10YR2/2) 粘性弱, しまり普通, 粒子細, 5mm軽石・5mmに多い黄褐色土(粘性ややあり, 粒子細。)^ア多少, 炭化物微混。
- 15 黒褐色(10YR2/3) 粘性弱, しまり普通, 粒子細, 5mm軽石微混, 5mm褐色土^ア多少。
- 16 褐色(10YR4/4) 粘性弱, しまり普通, 粒子細, 5mm軽石・5mm黒褐色土^ア多少混。
- 17 黒褐色(10YR2/2) 粘性弱, しまり普通, 粒子細, 5mm軽石・5mm褐色土^ア多少。
- 18 暗褐色(10YR3/4) 粘性弱, しまり普通, 粒子細, 5mm褐色土^ア多少, やや多量, 5mm軽石・5mm黒褐色土^ア多少。
- 19 暗褐色(10YR3/4) 粘性弱, しまり普通, 粒子細。
- 20 黒褐色(10YR2/3) 粘性弱, しまり普通, 粒子細, 5~70mm褐色土^ア多少, やや多量, 5mm軽石少量。
- 21 黒褐色(10YR2/3) 粘性弱, しまり普通, 粒子細, 5mm軽石少量, 5mm褐色土^ア多少, やや多量, 5mm黒褐色土^ア多少。
- 22 黒褐色(7.5YR3/2) 粘性なし, しまり普通, 5mm以下IV層土粒10%・軽石1~2%・炭化物1%混, 砂^イ層方埋土。
- 23 黒褐色(7.5YR2/2) しまり普通, 軽石3~5%混, 20~30mmIV層土^ア多少混, 砂^イ層方埋土。



SB5024 完掘状況 (南より)



SB5024 カマド構築材検出状況 (南より)

SB5025

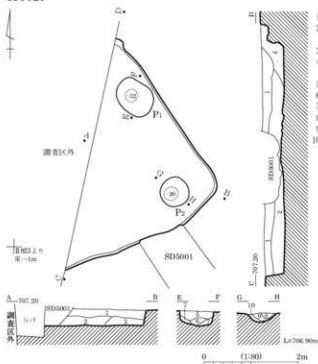

- 1 にぶい黄褐色(10YR5/3) 粘性・しまり弱, 0.2~10mm礫2%~5%軽石1%混
- 2 褐色(7.5YR4/4) 粘性普通, しまり弱, 黒色土0%~0.2~5mm礫1%
軽石1%混
- 3 黒褐色(10YR3/1) 粘性・しまり弱, 褐色粗砂4%3%~10mm軽石1%混
- 4 黒褐色(10YR3/2) 粘性・しまり弱, 焼土7%砂5%~10mm軽石・
50mm礫混, 3% 灰土混
- 5 灰黄褐色(10YR4/2) 礫砂, 粘性なし, しまり弱, 5mm軽石1%混
- 6 黒褐色(10YR2/2) 砂質4%, 粘性・しまり弱, 10mm軽石1%混
- 7 黒褐色(10YR3/2) 砂質4%, 粘性・しまり弱, 軽石少混
- 8 黒褐色(10YR3/2) 砂質4%, 粘性なし, しまり弱, 軽石2%混
- 9 にぶい黄褐色(10YR4/3) 粘性・しまり弱, 5mm軽石1%~2%混
- 10 黒褐色(10YR2/2) 粘性普通, しまり弱, 軽石2%混



SB5026 カマド 埋土堆積状況 (南より)

SB5026-5038

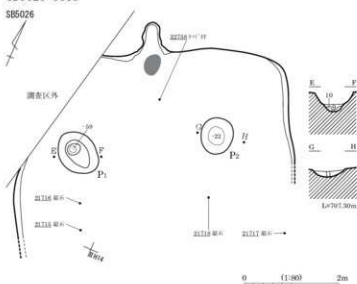

カマド図

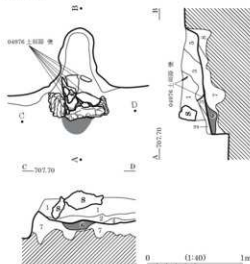

SB5038

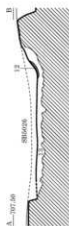

- 1 にぶい褐色(2.5YR6/4) 粘性・しまり弱, 2~500mm礫70%~10mm軽石1%混
- 2 灰褐色(7.5YR4/2) 粘性なし, しまり弱, 焼土7%砂2%混
- 3 褐色(10YR5/1) 粘性・しまり弱, 焼土7%砂多混, 炭化物2%混
- 4 灰黄褐色(10YR4/2) 粘性・しまり弱, 5mm軽石2%混
- 5 明褐色(7.5YR7/2) 粘性・しまり弱, 軽石1%混
- 6 火床
- 7 暗褐色(10YR3/3) 粘性・しまり弱, 礫5%灰7%砂2%混
- 8 暗赤褐色(5YR3/3) 粘性なし, しまり弱
- 9 黒褐色(10YR3/2) 10mm軽石2~10mm礫2%~焼土7%砂1%混
- 10 褐色(7.5YR6/6) 粘性・しまり弱, 軽石1%混
- 11 黒褐色(10YR3/2) 粘性・しまり弱, 軽石4%混
- 12 火床
- 13 暗褐色(10YR3/3) 粘性・しまり弱, 5mm軽石1%~礫1%混, 掘方埋土

SB5027 (1)

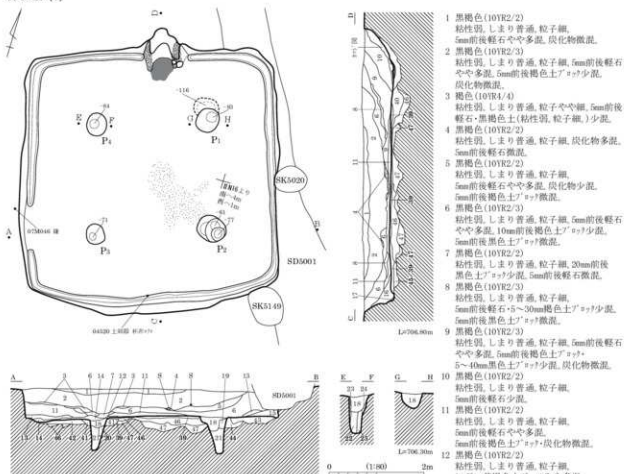

カマド芯材出土状況

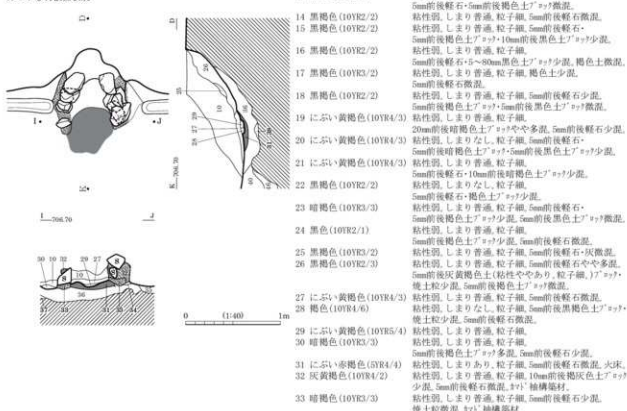

SB5027 (2)

- 34 褐色 (7.5YR4/4) 粘性弱, しまりあり, 粒子細。
- 35 黒褐色 (10YR3/2) 粘性弱, しまり普通, 粒子細, 5mm前後軽石・5mm前後褐色土アット・10mm前後黒色土アット微混。
- 36 褐色 (10YR2/1) 粘性弱, しまり普通, 粒子細, 5mm前後軽石・5mm前後褐色土アット・10mm前後黒色土アット少量。
- 37 暗褐色 (10YR3/3) 粘性弱, しまり普通, 粒子細, 5mm前後軽石少量, 5mm前後褐色土アットや多混, 5mm前後黒色土アット微混。
- 38 暗褐色 (10YR3/3) 粘性弱, しまり普通, 粒子細, 5mm前後軽石微混。
- 39 黒褐色 (10YR2/2) 粘性弱, しまりあり, 粒子細, 5mm前後軽石微混。
- 40 黒褐色 (10YR3/2) 粘性弱, しまり普通, 粒子細, 5~50mm黒色土アット多混, 5~30mm褐色土アット少量, 5mm前後軽石微混。

- 41 黒褐色 (10YR3/2) 粘性弱, しまり普通, 粒子細, 5mm前後褐色土アット多混, 5mm前後軽石・10mm前後黒色土アット少量。
- 42 黒褐色 (10YR3/2) 粘性弱, しまり普通, 粒子細, 5mm前後軽石・褐色土少量, 炭化物微混。
- 43 黒褐色 (10YR3/2) 粘性弱, しまり普通, 粒子細, 5mm前後軽石・5mm褐色土アット・5mm褐色土アット少量。
- 44 黒褐色 (10YR3/2) 粘性弱, しまり普通, 粒子細, 5mm前後軽石少量, 5mm褐色土アット・5mm褐色土アット微混。
- 45 黒褐色 (10YR3/2) 粘性弱, しまり普通, 粒子細, 5mm前後軽石・5mm前後褐色土アット・5mm前後黒色土アット少量。
- 46 黒褐色 (10YR3/2) 粘性弱, しまり普通, 粒子細, 5~20mm褐色土アットや多混, 5mm前後軽石・10mm前後黒色土アット少量。
- 47 褐色 (10YR4/4) 粘性弱, しまり普通, 粒子細, 5mm前後軽石・黒褐色土少量, 5mm前後黒色土アット微混。

SB5028

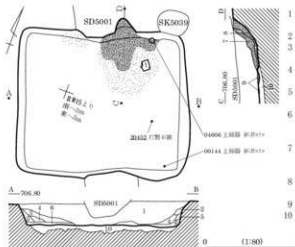

- 1 黒褐色 (10YR3/2) 粘性弱, しまり普通, 粒子細, 5mm軽石・10~60mm黒褐色土アット多混, 20mm褐色土アットや多混。
- 2 褐色 (10YR4/4) 粘性弱, しまり普通, 粒子細, 暗褐色土少量, 5mm軽石微混。
- 3 褐色 (7.5YR6/6) 粘性弱, しまり普通, 粒子ややや粗, 5mm軽石多混, 10mm黒褐色土アット(粘性弱, 粒子細)少量。
- 4 黒褐色 (10YR2/3) 粘性弱, しまり普通, 粒子細, 5mm軽石・5mm褐色土アット微混。
- 5 暗褐色 (10YR3/3) 粘性弱, しまり普通, 粒子細, 5~40mm褐色土アットや多混, 5mm軽石少量。
- 6 黒褐色 (10YR2/3) 粘性弱, しまり普通, 粒子細, 5mm軽石や多混, 5~70mm褐色土アット(粘性弱, 粒子やや粗)少量, 5mm褐色土アット微混。
- 7 黒褐色 (10YR3/2) 粘性弱, しまり普通, 粒子細, 10~150mm(5~1)黄褐色土アット多混, 5mm軽石や多混, 5~30mm褐色土アット少量, 炭化物微混。
- 8 黒褐色 (10YR3/2) 粘性弱, しまり普通, 粒子細, 5mm軽石・5~40mm(5~1)黄褐色土アット・5~60mm黒褐色土アット少量, 炭化物微混。
- 9
- 10 にぶい褐色 (7.5YR5/4) 粘性弱, しまり普通, 粒子やや粗, 5mm軽石や多混, 5mm褐色土アット(粘性弱, 粒子細)少量。

SB5029

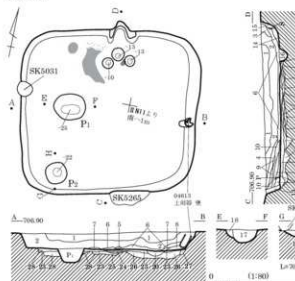

- 1 黒色 (10YR2/1) 粘性弱, しまり普通, 粒子細, 5mm前後軽石・10mm前後褐色土アット少量。
- 2 黒褐色 (10YR2/2) 粘性弱, しまり普通, 粒子細, 10mm前後褐色土アットや多混。
- 3 黒褐色 (10YR2/2) 5mm前後軽石・5~50mm褐色土アット少量。
- 4 黒褐色 (10YR2/2) 粘性弱, しまり普通, 粒子細, 5mm前後軽石少量, 5mm前後黒色土アット微混。
- 5 にぶい赤褐色 (5YR4/4) 粘性弱, しまり普通, 粒子細, 黒褐色土や多混。
- 6 黒褐色 (10YR2/2) 粘性弱, しまり普通, 粒子細, 5mm前後軽石少量。
- 7 褐色 (10YR4/4) 粘性弱, しまりあり, 粒子細, 黒褐色土少量。
- 8 黒褐色 (10YR2/3) 粘性弱, しまり普通, 粒子細, 褐色土や多混, 5mm前後軽石少量。
- 9 黒褐色 (10YR2/2) 粘性弱, しまり強, 粒子細, 5mm前後褐色土アットや多混, 5mm前後黒色土アット微混。
- 10 黒褐色 (10YR2/2) 粘性弱, しまり強, 粒子細, 10mm前後黒褐色土アットや多混, 5mm前後軽石・褐色土少量。
- 11 黒色 (10YR2/1) 粘性弱, しまりあり, 粒子細, 20mm前後黒褐色土アット少量, 5mm前後軽石微混。
- 12 黒褐色 (10YR2/2) 粘性弱, しまり普通, 粒子細, 5mm前後軽石・20mm前後褐色土アット少量。
- 13 黒褐色 (10YR2/2) 粘性弱, しまり普通, 粒子細, 5mm前後軽石微混, 5mm前後軽石・黄土微混。

- 14 黒褐色 (10YR2/2) 粘性弱, しまり普通, 粒子細, 10~150mm褐色土アットや多混, 5mm前後軽石微混。
- 15 黒褐色 (10YR2/2) 粘性弱, しまり普通, 粒子細, 5mm前後軽石微混。
- 16 暗褐色 (10YR3/3) 粘性弱, しまり普通, 粒子細, 5mm前後軽石・5~60mm褐色土アット少量, 炭化物微混, 7*7 支脚土板取残。
- 17 黒褐色 (10YR2/2) 粘性弱, しまり普通, 粒子細, 5mm前後軽石少量。
- 18 黒褐色 (10YR3/2) 粘性弱, しまり普通, 粒子細, 5mm前後軽石・5~50mm(5~1)黄褐色土アット少量。
- 19 黒褐色 (10YR2/3) 粘性弱, しまり普通, 粒子細, 5mm前後軽石・5mm前後褐色土アット少量。
- 20 黒褐色 (10YR3/2) 粘性弱, しまり普通, 粒子細, 褐色土少量, 5mm前後軽石少量。
- 21 黒褐色 (10YR3/2) 粘性弱, しまりあり, 粒子細, 5mm前後褐色土アット少量, 5mm前後軽石微混。
- 22 黒褐色 (10YR2/2) 粘性弱, しまり普通, 粒子細, 炭化物少量。

- 23 黒褐色 (10YR3/2) 粘性弱, しまりあり, 粒子細, 褐色土や多混, 5mm前後軽石少量, 5mm前後黒色土アット微混, 磁器?
- 24 にぶい黄褐色 (10YR4/3) 粘性弱, しまりあり, 粒子細, 5~20mm褐色土アットや多混, 5mm前後軽石少量。
- 25 にぶい黄褐色 (10YR4/3) 粘性弱, しまりあり, 粒子細, 褐色土や多混, 5mm前後軽石・5mm前後褐色土少量。
- 26 にぶい黄褐色 (10YR4/3) 粘性弱, しまりあり, 粒子細, 5mm前後軽石・5mm前後褐色土アット少量。
- 27 暗褐色 (10YR3/3) 粘性弱, しまり普通, 粒子細, 5mm前後褐色土アット少量, 5mm前後軽石微混。
- 28 褐色 (10YR4/4) 粘性弱, しまり普通, 粒子細, 5mm前後軽石・暗褐色土や多混, 5mm前後黒色土アット微混, 銀方瓦土。

SB5030

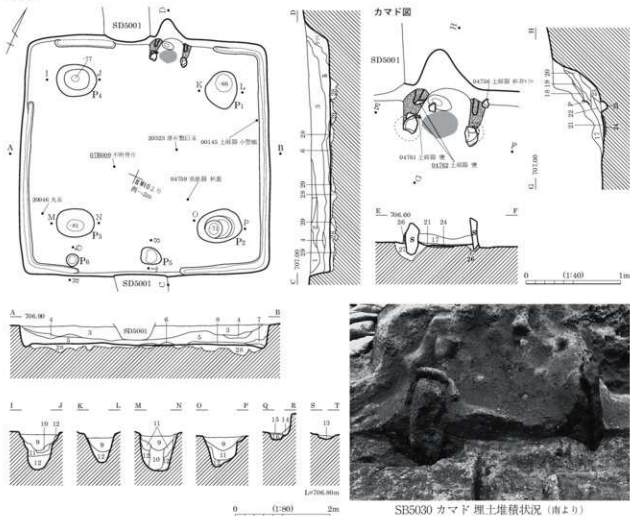

SB5030 カマド埋土堆積状況 (南より)

- | | | | |
|--------------------|---|--------------------|--|
| 1 黒褐色(10YR3/2) | 粘性なし。しまり普通。粒子細。5mm軽石多量。炭化物微量。 | 15 黒褐色(10YR2/2) | 砂質(4)。しまり普通。粒子やや粗。5mm軽石微量。 |
| 2 黒褐色(10YR2/2) | 粘性なし。しまり普通。粒子細。5mm軽石少量。炭化物微量。 | 16 暗褐色(10YR3/4) | 砂質(4)。しまり普通。黒褐色土微量。 |
| 3 黒褐色(10YR2/2) | 粘性弱。しまり普通。粒子細。5mm軽石多量。炭化物・10mm～100mm黒褐色土?少微量。 | 17 黒褐色(10YR2/3) | 粘性弱。しまり普通。粒子細。 |
| 4 黒褐色(10YR2/2) | 粘性弱。しまり普通。粒子細。5mm軽石少量。炭化物微量。 | 18 黒褐色(10YR2/2) | 粘性弱。しまり普通。粒子細。5mm軽石少量。 |
| 5 黒褐色(10YR3/2) | 粘性弱。しまり普通。粒子細。5mm軽石・20mmに多い褐色土?少炭化物少量。 | 19 黒褐色(10YR2/3) | 5mm軽石・50mm褐色土?少炭化物少量。 |
| 6 にぶい褐色(7.5YR5/4) | 粘性弱。しまり普通。粒子細。黒褐色土多量。5mm軽石少量。炭化物微量。 | 20 黒褐色(10YR2/3) | 粘性弱。しまり普通。粒子細。5mm軽石少量。5mmに多い黄褐色土?少炭化物・焼土粒微量。 |
| 7 黒褐色(10YR2/2) | 粘性弱。しまり普通。粒子細。5mm軽石・炭化物微量。 | 21 にぶい黄褐色(10YR4/3) | 粘性弱。しまり普通。粒子細。炭化物・焼土粒少量。5mm軽石・5mmに多い黄褐色土?少炭化物。 |
| 8 黒褐色(10YR3/2) | 粘性弱。しまり普通。粒子細。5mm軽石・炭化物少量。 | 22 にぶい黄褐色(10YR5/3) | 粘性弱。しまり普通。粒子細。炭化物少量。5mm軽石微量。 |
| 9 暗褐色(10YR3/3) | 粘性弱。しまり普通。粒子細。5mm軽石多量。炭化物。しまり普通。粒子細。 | 23 黒褐色(10YR2/2) | 粘性弱。しまり普通。粒子細。5mm軽石微量。火床。 |
| 10 暗褐色(10YR3/3) | 5mm軽石・5～7mmに多い褐色土?多量。砂質(4)。しまり普通。粒子やや粗。5mm軽石多量。5～50mm暗褐色土?少炭化物。5mm褐色土?少炭化物。 | 24 黒褐色(10YR2/3) | 粘性弱。しまり普通。粒子細。焼土粒多量。5mm軽石・5mmに多い黄褐色土?少炭化物微量。3?支脚石採取。 |
| 11 にぶい褐色(7.5YR5/4) | 砂質(4)。しまり普通。粒子やや粗。5mm軽石多量。5～50mm暗褐色土?少炭化物。5mm褐色土?少炭化物。 | 25 暗褐色(10YR3/3) | 粘性弱。しまり普通。粒子細。5mm軽石・5～50mm灰黄褐色土?少炭化物。炭化物微量。 |
| 12 にぶい褐色(7.5YR5/4) | 砂質(4)。しまり普通。粒子やや粗。5mm軽石多量。5mm暗褐色土微量。 | 26 暗褐色(10YR3/3) | 粘性弱。しまり普通。粒子細。5mm軽石・5mm褐色土?少炭化物。炭化物微量。 |
| 13 黒褐色(10YR2/3) | 砂質(4)。しまり普通。粒子やや粗。5mm軽石多量。5～30mm暗褐色土少量。 | 27 暗褐色(10YR3/3) | 粘性弱。しまり普通。粒子細。5～50mmに多い黄褐色土?少炭化物。5mm軽石少量。 |
| 14 黒褐色(10YR2/3) | 砂質(4)。しまり普通。粒子やや粗。5mm軽石・炭化物微量。 | 28 暗褐色(10YR3/3) | 砂質(4)。しまり普通。粒子やや粗。5mm軽石・暗褐色土少量。 |
| | | 29 褐色(10YR4/4) | 粘性弱。しまり普通。粒子やや粗。5mm軽石・暗褐色土少量。 |

SB5031

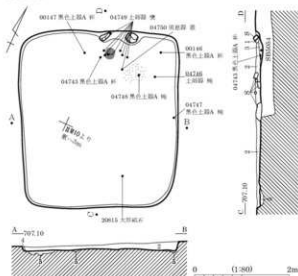

- 1 黒褐色 (10YR3/2) 粘性弱、しまりなし、粒子細、褐色土やや多量、5mm前後軽石少量。
- 2 黒褐色 (10YR2/2) 粘性弱、しまり普通、粒子細、5mm前後軽石やや多量、5~60mm褐色土^ア7割混。
- 3 黒褐色 (10YR3/2) 粘性弱、しまり普通、粒子細、5mm前後軽石・5mm前後黒褐色土^ア7割・10mm前後土粒微混。
- 4 黒褐色 (10YR3/2) 粘性弱、しまり普通、粒子細、5~60mmにぶら黄褐色土^ア7割やや多量、5mm前後軽石少量。
- 5 黒褐色 (10YR3/2) 粘性弱、しまり普通、粒子細、5mm前後軽石・10mm前後黒褐色土^ア7割・20mm前後褐色土^ア7割やや多量、層方埋土。



SB5031 竪・遺物出土状況 (南より)

SB5032・5046・5052・5056

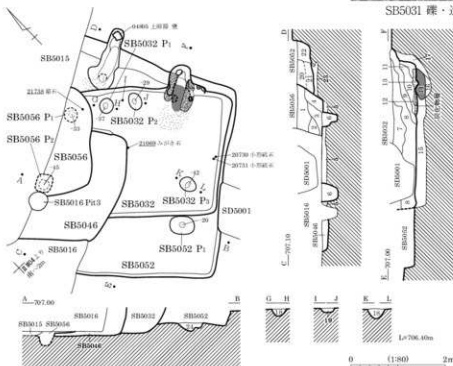

SB5056

- 1 暗灰黄色 (2.5Y4/2) 粘性・しまり弱、軽石2%・2~15mm礫1%混。
- 2 灰黄色 (10YR4/3) 粘性・しまり弱、軽石1.5%・2~5mm礫1%混。
- 3 にぶい黄褐色 (10YR4/3) 粘性・しまり弱、20mm礫2%混。
- 4 灰黄褐色 (10YR4/2) 粘性・しまり弱、2~5mm礫2%・軽石1%混。
- 5 層方埋土。
- 6 層方埋土。

SB5032

- 7 黒褐色 (10YR3/2) 粘性弱、しまり普通、2~5mm礫3%・軽石5%混。
- 8 灰黄色 (2.5Y7/3) 粘性・しまり弱、10mm軽石2%混。
- 9 橙色 (7.5YR6/6) 粘性なし、しまり弱、10mm軽石2%・5mm礫2%混。
- 10 にぶい褐色 (7.5YR6/3) 粘性・しまり弱、5mm軽石2%混。
- 11 黄褐色 (10YR5/6) 粘性弱、しまり普通、20mm礫5%・5mm軽石1%混。
- 12 灰黄褐色 (10YR4/2) 粘性弱、しまり普通、焼土^ア7割・5%・軽石3%・礫2%混。
- 13 明褐色 (7.5YR7/2) 粘性普通、しまり弱、15mm軽石7%・2~5mm礫0.5%混、灰層。
- 14 赤褐色 (2.5YR4/6) 粘性なし、しまり弱、2~10mm礫3%・5mm軽石1%・灰1%混、火床。

15

層方埋土。

16 赤褐色 (2.5YR4/6) 粘性・しまり普通、焼土粒5%・灰粒5%混。

17 黄褐色 (10YR7/8) 粘性弱、しまり普通、10mm軽石3%混。

18 暗褐色 (10YR3/4) 粘性弱、しまりなし、粒子細。

19 黒褐色 (10YR2/3) 粘性弱、しまりなし、粒子細。

20 暗褐色 (10YR3/3) 粘性弱、しまり弱、2~5mm黒褐色土^ア7割やや多量。

21 黒褐色 (10YR3/2) 粘性弱、しまり弱、2~5mm黒褐色土^ア7割やや多量。

22 灰黄褐色 (10YR4/2) 粘性・しまり弱、2~5mm礫10%・焼土^ア7割1%混。

23 黒褐色 (10YR3/2) 粘性弱、しまり弱、7mm軽石5%・焼土^ア7割1%混。

24 灰黄褐色 (10YR4/2) 粘性弱、しまり弱、5mm軽石1%・2~10mm礫1%・にぶい黄色土^ア7割1%混。

SB5052

25 暗褐色 (10YR3/3) 粘性・しまり弱、礫2%・軽石1%混。

26 黒褐色 (10YR3/2) 粘性・しまり弱。

27 2~10mm礫3%・軽石2%・焼土^ア7割2%混。

28 灰黄褐色 (10YR4/2) 粘性・しまり弱、2~5mm礫10%・焼土^ア7割1%混。

29 黒褐色 (10YR3/2) 粘性弱、しまり弱、7mm軽石5%・焼土^ア7割1%混。

30 灰黄褐色 (10YR4/2) 粘性弱、しまり弱、5mm軽石1%・2~10mm礫1%・にぶい黄色土^ア7割1%混。

SB5033

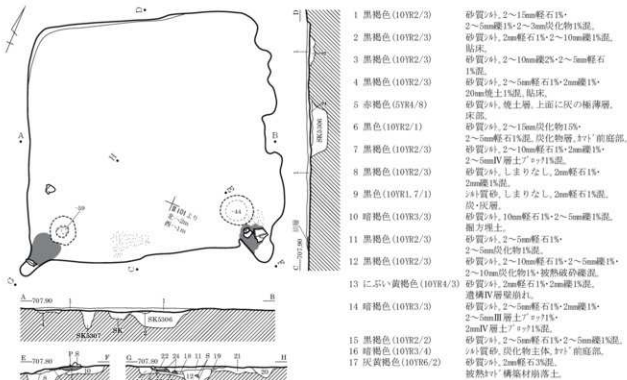

- 18 黒褐色 (10YR2/2) 砂質沙, 2~10mm軽石1%~2mm粒1%~2mm炭化物1%混
21 暗褐色 (10YR3/3) 砂質沙, 2~10mm軽石1%~2~1mm粒1%
2~20mmIV層土7~1%~5%~2~10mmIV層土7~1%混
19 黒色 (10YR2/1) 砂質沙, 0.5~10mm炭化物30%~2mm軽石1%
1mm以下灰1%混
22 にぶい赤褐色 (5YR4/4) 砂質沙, 2mm炭化物1%混, 崩れ焼土1%
23 黒褐色 (10YR2/3) 砂質沙, 2~5mm被熱軽石1%~1mm焼土1%
1mm炭化物1%混, 30%¹⁾自然礫土
20 黒褐色 (10YR2/3) 砂質沙, 2~10mm軽石1%~2~5mm粒1%~2~10mmIV層土
7~1%~1%~2~1mmIV層土7~1%混
24 暗赤褐色 (5YR2/2) 粘質砂, 焼土・炭化物等, 炭混
25 黒褐色 (10YR2/2) 砂質沙, 2~5mm軽石2%~2~5mmIV層土7~1%混

SB5034

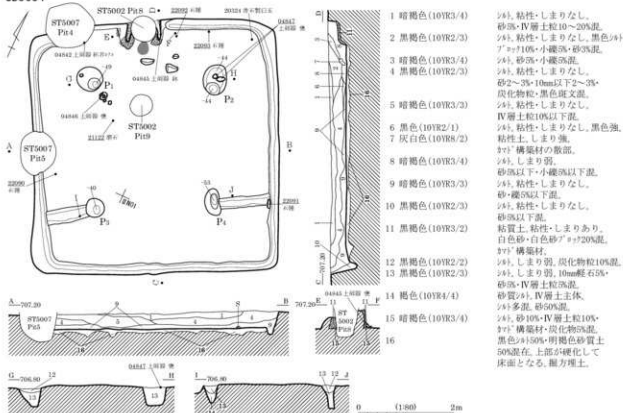

図版 280 古墳時代～古代の遺構 (143) - 竪穴住居跡 -

SB5035 (1)

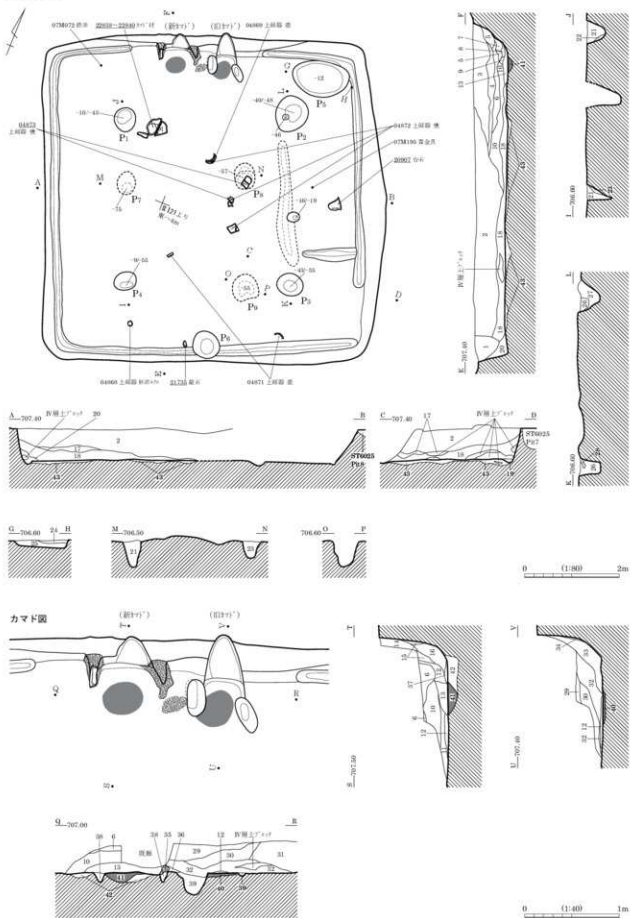

SB5035(2)

- 1 暗褐色(10YR3/4) 砂質、砂礫・軽石散見。
2 暗褐色(10YR3/4) 粘質、しまりなし。
砂粒・10mm以下軽石・30mm以下IV層土フワリ混。
3 黒褐色(10YR2/3) 粘質、しまりあり。
砂・小礫20～30%・黒色砂・炭化物散見。黒色強。
4 黒色(10YR2/1) 粘質、しまりあり。
炭化物散見・黒色砂・炭化物散見。
5 褐色(10YR5/4) 粘質、しまりあり。
砂質土。しまり弱。暗褐色(砂)50%混。
6 褐色(10YR4/4) 粘質、しまり弱。炭化物・灰泥。
7 黒褐色(10YR2/2) 粘質、しまりあり。
砂・粘土・IV層土混在。
8 にごり褐色(7.5YR5/4) 粘土。
9 暗褐色(10YR3/3) 粘土。
10 暗褐色(10YR3/3) 粘質、しまり弱。砂10%・礫5%・IV層土粒5%・にごり黄褐色粘土フワリ5%混。
11 暗褐色(10YR3/3) 粘質、しまり弱。にごり黄褐色粘土10%・堆土粒5%混。
12 褐色(10YR4/1) 粘土。粘質・しまりあり。
13 にごり黄褐色(10YR5/3) 砂質粘土。粘質・しまりあり。砂10%混。
14 暗褐色(10YR3/4) 粘土。粘質・しまり弱。砂5%以下混。
15 にごり黄褐色(10YR6/3) 粘質土。粘質・しまりあり。砂10%混。
16 暗褐色(10YR3/4) 粘土。粘質・しまり弱。暗褐色土・にごり黄褐色粘質土。下位に灰泥。
17 暗褐色(10YR3/4) 粘質、しまりあり。黒褐色(砂)混。
18 暗褐色(10YR3/4) 粘質、しまりなし。
19 暗褐色(10YR3/4) 砂質。粘質なし。しまり弱。
IV層土粒20%・砂10～20%・軽石5%混。
20 黒褐色(10YR2/2) 粘質、粘質・しまりなし。黒色強。
21 黒褐色(10YR2/3) 粘質、粘質なし。しまり弱。砂10%混。
22 黒褐色(10YR2/3) 砂質(砂)・砂20%混。IV層土との混在。礫方埋土。

- 23 褐色(10YR4/0) 砂質(砂)・砂15%混。
24 暗褐色(10YR3/4) 粘質・黒色(砂)・IV層土砂主体。小石・軽石5%混。覆土埋土。
25 暗褐色(10YR3/4) 粘質・黒色(砂)・IV層土砂主体。IV層土砂多量。小石・軽石5%混。覆土埋土。
26 暗褐色(10YR3/3) 粘質、粘質なし。しまり弱。5mm小石・軽石5～10%・砂5%・2mm黒褐色粘質土フワリ混。
27 暗褐色(10YR3/4) 粘質、砂30～40%・IV層土粒30～40%・小石・軽石5%混。IV層砂の覆土埋土。
28 暗褐色(10YR3/3) 砂質土。砂50～80%混。
29 暗褐色(10YR3/4) 粘質、粘質なし。しまり弱。砂2%・にごり黄褐色砂質土5%・礫5%以下混。砂・礫砂土。
30 黒褐色(10YR3/1) 粘質、粘質なし。しまり弱。砂10%・礫5%・IV層土粒1%・10mmIV層土フワリ5%混。
31 黄褐色(10YR5/6) 砂質土。IV層土混。
32 暗褐色(10YR3/4) 粘質、粘質なし。しまり弱。堆土粒5%・堆土フワリ5%・炭化物片5%混。
33 褐色(10YR4/6) 砂質土。IV層土混。
34 褐色(7.5YR4/6) 粘土。粘質・しまりあり。砂10%混。
35 褐色(10YR4/1) 粘土。粘質・しまりあり。白色帯びる。砂・礫埋土。
36 黒褐色(10YR3/2) 粘質土。白色粘土50%・炭化物10%・堆土粒5%混。灰・礫・礫砂・堆土粒混。
37 暗褐色(10YR3/4) 砂質土。砂・堆石散取。
38 暗褐色(10YR3/4) 砂質土。砂50%以上混。砂・堆石散取。
39 赤褐色(5YR4/8) 砂質土。被熱IV層土主体。火灰。
40 赤褐色(5YR4/8) 砂質土。粘土・砂混。火灰。
41 赤褐色(5YR4/8) 砂質(砂)・しまり弱。砂30～40%混。砂・礫方埋土。
42 黒褐色(10YR2/3) 粘質、粘質なし。しまり弱。砂10%混。
43 暗褐色(10YR3/4) 黄褐色砂質土多量。砂10%混。上面が硬化し床面となる。礫方埋土。

SB5036

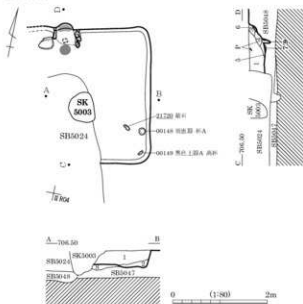

- 1 黒褐色(10YR3/2) 粘質弱。しまり普通。粒状土。5mm軽石やや多量。
10～100mm黒褐色土フワリ少混。5mm褐色土フワリ散見。
2 黒褐色(10YR3/2) 粘質弱。しまり普通。粒状土。5mm軽石少混。明色。
3 黒褐色(10YR2/3) 粘質弱。しまり普通。粒状土。5mm軽石・褐色土散見。
4 暗褐色(10YR3/3) 粘質弱。しまり普通。粒状土。褐色土やや多量。
5mm軽石散見。
5 暗褐色(10YR3/3) 粘質弱。しまり普通。粒状土。5mm軽石散見。
6 堆土。
7 褐色(10YR4/4) 粘質弱。しまりあり。粒状土。火灰。
8 黒褐色(10YR3/2) 粘質弱。しまりあり。粒状土。褐色土やや多量。
5mm軽石少混。
9 暗褐色(10YR3/3) 粘質弱。しまりなし。粒状土。5mm軽石・堆土粒散見。
10 暗褐色(10YR3/3) 粘質弱。しまり普通。粒状土。5mm軽石・褐色土散見。
11 暗褐色(10YR3/3) 粘質弱。しまり普通。粒状土。
5mm軽石・10mm褐色土フワリ少混。
12 褐色(10YR4/4) 粘質弱。しまり普通。粒状土。5mm軽石やや多量。
20mm暗褐色土フワリ少混。

カマド図

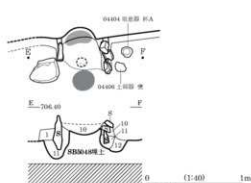

SB5036 完掘状況 (南より)



SB5036 カマド 完掘状況 (南より)

SB5039

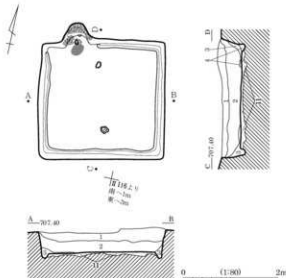

- 1 褐色 (10YR4/4) 粘性・しまりなし、砂・10mm以下礫・IV層土粒少量。
- 2 暗褐色 (10YR2/3) 粘性・しまりなし、やや黑色強。
- 3 黒褐色 (10YR3/2) 粘性・しまりなし。
- 4 黄褐色 (2.5Y4/1) 粘性・しまりあり、砂・構築材の一部。
- 5 暗褐色 (10YR3/3) 粘性なし、しまり弱、砂・軽石・IV層土粒少量。
- 6 黒褐色 (10YR2/3) 粘・粘土、粘性・しまりあり、礫2%・砂1%混、やや灰色、砂・構築粘土材。

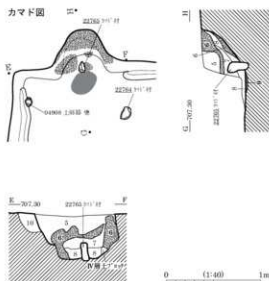

- 7 暗褐色 (10YR3/3) 粘性なし、しまり弱、IV層土粒1%混。
- 8 黒褐色 (10YR2/2) 粘性なし、しまり弱、炭化物粒50%・焼土粒5%以下混。
- 9 灰土。
- 10 黒褐色 (10YR2/3) 粘性なし、しまり弱、IV層土粒1%・砂粒1%混、やや黑色強。
- 11 黒色 (10YR2/1) 粘性、焼土質土多量、粘土。

SB5040

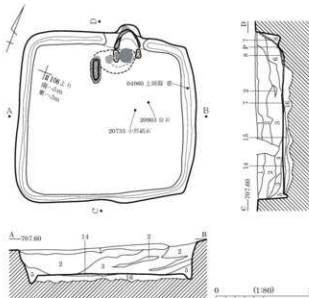

- 1 黒褐色 (10YR2/2) 粘性・しまりなし、砂・小礫5%混。
- 2 黒褐色 (10YR2/3) 粘性・しまりなし、IV層土・砂・IV層土粒・褐色細砂・褐色・4%混。
- 3 にぶい黄褐色 (10YR4/3) 粘性・しまりなし、褐色細砂30～40%・黒色・IV層土・砂・7%混。
- 4 褐色 (10YR4/6) 粘性・しまりあり、IV層土50%・砂・礫10%混。
- 5 褐色 (10YR4/4) 砂質・細砂混。
- 6 黒褐色 (10YR2/2) 粘性・砂・構築材・砂・炭化物・IV層土粒・焼土粒1～5%混。
- 7 黒色 (10YR2/1) IV層土主体、焼土層、燃焼部か。
- 8 黄褐色 (10YR5/8) 粘性・しまりなし、にぶい黄褐色粘土・焼土・黒褐色・砂混、視乱堆積土。
- 9 暗褐色 (10YR3/4)

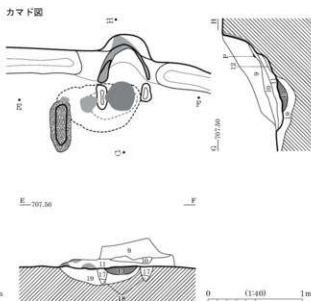

- 10 褐色 (7.5YR4/3) 粘・粘土混在、褐色粘土・焼土混。
- 11 暗褐色 (10YR3/3) 粘・天井材か。
- 12 暗褐色 (10YR3/4) 粘性・しまりなし、砂・礫1%・灰混、粘性土・粘性土やあり、しまりあり、砂・堆積底部の粘土貼りか。
- 13 赤褐色 (5YR4/6) 粘性・しまりなし、焼土化した砂層、砂質土・しまりあり、粘土。
- 14 黄褐色 (10YR5/6) 粘・黄褐色砂質土10%・砂質土少量、灰土、黒色・粘・褐色細砂・IV層土混在、視乱堆積土。
- 15 黒褐色 (10YR2/3) 粘性・しまりなし、炭化物50%混。
- 16 粘石散取痕か。
- 17 黒色 (10YR2/1) 粘性・しまりなし、灰黄色・砂50%混。
- 18 灰黄褐色 (10YR4/2) 粘性・しまりなし、灰黄色・砂50%混。
- 19 黒褐色 (10YR2/2) 粘・堆石散取痕。
- 20 粘・側方埋土。

SB5041

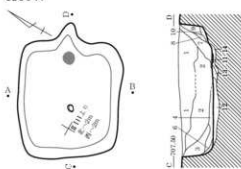

- 1 黒褐色(10YR2/3) 粘、粘性なし、しまり弱、砂・IV層土粒5%・礫1%・黒色シタマツノ珪。
- 2 黒褐色(10YR2/3) 粘、粘性なし、しまり弱、砂1%・珪。
- 3 黒褐色(10YR2/3) 粘、粘性なし、しまり弱、IV層土アツツ・IV層土粒・灰黄褐色シタマツノ珪。
- 4 黒褐色(10YR2/2) 粘、粘性なし、しまり弱、100mm以下IV層土アツツ30%混。
- 5 暗褐色(10YR3/4) 砂質粘。
- 6 黒褐色(10YR2/2) 粘、粘性なし、しまり弱。
- 7 褐色(10YR4/4) 粘、粘性弱、しまり強、砂5%・礫5%混。
- 8 褐色(7.5YR4/6) 粘、砂5%・焼土粒5%混、粘熱。
- 9 黒色(10YR2/1) 粘、粘性なし、しまり弱、IV層土粒15%・焼土粒1%混。
- 10 黒褐色(10YR2/3) 粘、しまり強、礫25%・砂1%混。
- 11 火床。
- 12 黒褐色(10YR2/3) 粘質粘、砂・小礫・IV層土粒・炭化物粒混、粘床。
- 13 褐色(10YR4/4) 砂質土、IV層土混、離方埋土。
- 14 黒色(10YR2/1) 粘、褐色砂質土混、離方埋土。

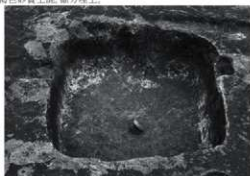
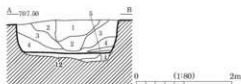

SB5041 完掘状況 (西より)

SB5043・5044

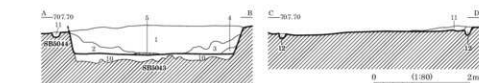
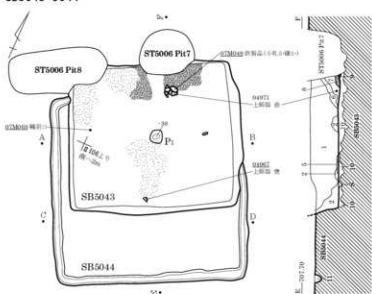

SB5043

- 1 黒褐色(10YR2/3) 砂質粘、2~30mm田層土アツツ7%・2~10mm礫2%・2~10mm軽石1%・2~5mm焼土1%・1~3mm炭化物1%混、埋戻し土。
- 2 黒褐色(10YR2/2) 砂質粘、粗砂多混、2~5mm軽石1%・2~5mm礫1%・2mm焼土1%・2~3mm炭化物1%・遺物1%混。
- 3 黒褐色(10YR2/3) 粘質砂、2~5mm軽石1%・2~5mm礫1%・2~20mm田層土アツツ1%混。
- 4 黒色(10YR2/1) 粘質砂、2mm軽石1%・2~5mm礫1%混。
- 5 褐色(7.5YR4/6) 粘質砂、焼土・炭化物混。
- 6 褐色(7.5YR4/4) 砂質粘、粘性あり、2~5mm軽石1%混。
- 7 黒褐色(10YR2/2) 砂質粘、2~5mm軽石1%・2mm礫1%・2~5mm焼土アツツ1%・2~5mm炭化物1%混、3Y1'埋戻し土で自然埋、3Y1'積層材崩落土。
- 8 粘土、3Y1'積層材崩落土。
- 9 褐色(7.5YR4/6) 粘質砂、焼土層、3Y1'火床心、離方埋土。

SB5044

- 11 暗褐色(10YR3/4) 粘質砂、2~40mm褐色シタマツノ珪2%・2~5mm軽石1%混。
- 12 黒褐色(10YR2/3) 砂質粘、2~5mm軽石1%・2~15mmにこい黄褐色シタマツノ珪1%混。



SB5043・5044 完掘状況 (東より)

SB5045

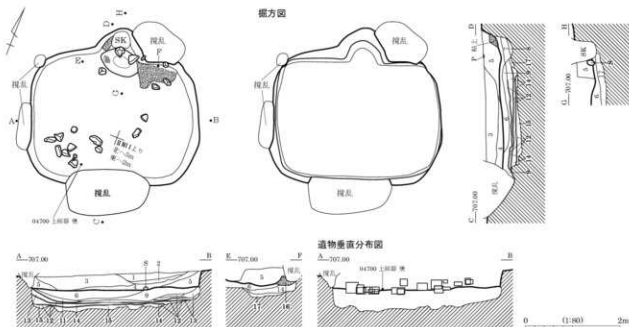

- | | | | |
|------------------|------------------------------------|---------------------|-----------------------------|
| 1 灰褐色 (7.5YR5/2) | 50~100mm黄褐色土ゾナ+黒褐色土ゾナ面に20%混 | 8 にぶい褐色 (7.5YR6/3) | 黒褐色土ゾナ少量 |
| 2 黒色 (7.5YR2/1) | 粘質土, 50mm黄褐色土ゾナ+10%混 | 9 灰褐色 (7.5YR4/2) | 50~100mm黄褐色土粒30%~10mm軽石10%混 |
| 3 灰褐色 (7.5YR5/2) | 粘質土, 5mm黄褐色土粒少量 | 10 褐色 (7.5YR4/3) | 黒灰色土粒 |
| 4 灰褐色 (7.5YR5/2) | 50~100mm黒褐色土ゾナ+20~30mm黄褐色土ゾナ面に40%混 | 11 灰褐色 (7.5YR4/2) | 軽石10%混 |
| 5 黒褐色 (7.5YR3/4) | 50mm灰褐色土ゾナ+20%混 | 12 黒色 (7.5YR2/1) | 粘質土 |
| 6 黒色 (7.5YR2/1) | 粘質土, 5~10mm軽石10%混, 黄褐色土ゾナ少量 | 13 灰褐色 (7.5YR4/2) | 黄褐色土ゾナ+黒褐色土ゾナ+40%混 |
| 7 褐色 (7.5YR4/1) | 10~20mm黄褐色土粒少量 | 14 にぶい褐色 (7.5YR6/4) | 黒色土粒少量 |
| | | 15 にぶい褐色 (7.5YR6/4) | 黒色土粒少量 |
| | | 16 灰褐色 | 粘質土, 黒褐色土ゾナ少量, 10'地溝材 |
| | | 17 褐色 (7.5YR7/6) | 黒灰色土少量 |



SB5045 掘出土状況 (南より)



SB5045 完掘状況 (南より)



SB5045 床下埋土状況 (東より)



SB5045 掘方検出状況 (南より)

SB5048

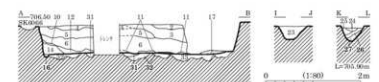
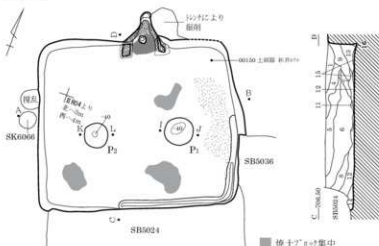

カマド図

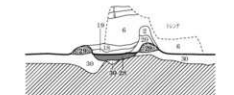
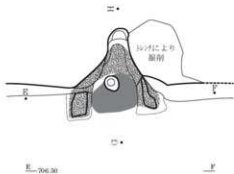

- 1 黒褐色 (10YR3/2)
粘性弱, しまり普通, 粒子細, 5mm軽石・10mm黒褐色土
ア?少混, 5~50mm褐色土ア?少混, 炭化物微混。
- 2 暗褐色 (10YR3/3)
粘性弱, しまり普通, 粒子細,
5mm軽石・にぶい黄褐色土微混。
- 3 暗褐色 (10YR3/3)
粘性弱, しまり普通, 粒子細, 5mm軽石少混,
にぶい黄褐色土・5mm黒褐色土ア?少混。
- 4 暗褐色 (10YR3/3)
粘性弱, しまり普通, 粒子細, 5mm軽石やや多混,
5~40mmにぶい黄褐色土ア?少混, 5mm黒褐色土ア?
(粘性ややあり, 粒子細), 少混, 5mm褐色土ア?
5mm黒褐色土ア?少混。
- 5 暗褐色 (10YR3/3)
粘性弱, しまり普通, 粒子細, 5~100mm灰黄褐色土ア?
(粘性ややあり, 粒子細), やや多混, 5mm軽石・5~40mm
黒褐色土ア?少混, 5mmにぶい黄褐色土ア?
5mm褐色土ア?微混。
- 6 暗褐色 (10YR3/3)
粘性弱, しまり普通, 粒子細, 5~150mmにぶい黄褐色土
ア?やや多混, 5mm軽石・5mm黒褐色土ア?少混, 5~100mm
黒褐色土ア?少混, 炭化物微混。
- 7 暗褐色 (10YR3/4)
粘性弱, しまり普通, 粒子細, 5mm軽石・にぶい黄褐色土
微混。
- 8 暗褐色 (10YR3/3)
粘性弱, しまり普通, 粒子細, 5mm軽石・
5~30mmにぶい黄褐色土ア?少混。
- 9 暗褐色 (10YR3/3)
粘性弱, しまり普通, 粒子細, 5~150mmにぶい黄褐色土
ア?やや多混, 5mm軽石・炭化物・焼土粒少混, 5~150mm
黒褐色土ア?微混。
- 10 暗褐色 (10YR3/4)
粘性弱, しまり普通, 粒子細, 炭化物少混, 5mm軽石微混。
- 11 暗褐色 (10YR3/4)
粘性弱, しまり普通, 粒子細, 5~50mmにぶい黄褐色土
ア?・炭化物・焼土粒・40mm焼土ア?少混,
5mm軽石微混。
- 12 暗褐色 (10YR3/4)
粘性弱, しまり普通, 粒子細, 5mm軽石・にぶい黄褐色土
少混, 炭褐色土・炭化物微混。
- 13 黒褐色 (10YR2/3)
粘性弱, しまり普通, 粒子細, 5~30mmにぶい黄褐色土
ア?少混・50mm灰黄褐色土ア?粘性ややあり,
粒子細, 黒褐色土少混, 5mm軽石微混。
- 14 暗褐色 (10YR3/4)
粘性弱, しまり普通, 粒子細,
5mm軽石・5~30mmにぶい黄褐色土ア?少混, 5~100mm少混。
- 15 黒褐色 (10YR2/2)
粘性弱, しまり普通, 粒子細, 5mm軽石・
5~30mmにぶい黄褐色土ア?少混, 5mm黒褐色土ア?少混。
- 16 暗褐色 (10YR3/4)
粘性弱, しまりなし, 粒子細, 5mm軽石微混。
- 17 炭化物微。
- 18 黒褐色 (10YR2/3)
粘弱, 粘性なし, しまりあり, 炭化物粒・焼土粒少混,
10mm褐色土ア?微混。
- 19 にぶい黄褐色 (10YR4/3)
粘弱, 粘性ややあり, しまりあり,
10mm黒褐色土ア?少混, 10?構築材崩落土。
- 20 黒褐色 (10YR2/3)
粘性なし, しまり弱, 10~30mm褐色土ア?少混, 炭化物微混。
- 21 暗褐色 (10YR3/4)
粘弱, 粘性なし, しまり普通, 10mm黒褐色土ア?10mm軽石微混。
- 22 炭化物微。
- 23 暗褐色 (10YR3/3)
粘性弱, しまり普通, 粒子細, 5~70mm褐色土ア?やや多混,
5mm軽石・5~30mm黒褐色土ア?少混, 炭化物微混。
- 24 褐色 (10YR4/4)
粘性弱, しまり普通, 粒子細, 5mm軽石・暗褐色土微混。
- 25 暗褐色 (10YR3/3)
粘性弱, しまり普通, 粒子細, 5mm軽石・褐色土少混。
- 26 暗褐色 (10YR3/3)
粘性弱, しまり普通, 粒子細, 5~30mm褐色土ア?やや多混,
5mm軽石・5~30mm黒褐色土ア?少混, 焼土粒微混。
- 27 暗褐色 (10YR3/3)
粘性弱, しまり普通, 粒子細, 5mm褐色土ア?少混,
5mm軽石・5mm黒褐色土ア?微混。
- 28 暗赤色 (10R3/6)
粘性なし, しまりやや弱, 炭微。
- 29 暗褐色 (10YR3/3)
粘弱, 粘性なし, しまり普通, 5mm褐色土ア?構築材,
5mm黒褐色土ア?褐色土ア?混在, 10mm軽石混在, 崩方埋土。
- 30 黒褐色 (10YR2/3)
粘性弱, しまり普通, 粒子細, 5mm軽石・褐色土少混,
5mm黒褐色土ア? (粘性ややあり, 粒子細) 微混。
- 31 暗褐色 (10YR3/4)
粘性弱, しまり普通, 粒子細, 5mm軽石少混, 5mm黒褐色土ア?微混。
- 32 暗褐色 (10YR3/3)
粘性弱, しまり普通, 粒子細, 5mm軽石やや多混, 5~50mm褐色土ア?
少混, 5mm黒褐色土ア? (粘性ややあり, 粒子細) 微混。

SB5053・5057



図 粘土
L=300.70m
0 1 200 2m

SB5057

- | | | | |
|----------------------|---|-----------------------|---|
| 1 黒褐色 (10YR3/2) | 粘性弱, しまり普通, 粒子細。
5mm軽石にふい, 黄褐色土アノットや多量。 | 15 黒褐色 (10YR3/2) | 粘性弱, しまり普通, 粒子細。
にふい, 黄褐色土やや多量, 5mm軽石少量。 |
| 2 黒褐色 (10YR2/2) | 粘性弱, しまり普通, 粒子細。
5mm軽石・5~70mmにふい, 黄褐色土アノット少量, 10mm赤褐色土アノット微量。 | 16 黒褐色 (10YR3/2) | 粘性弱, しまり普通, 粒子細。
5mm軽石・5~10mm炭化物質。 |
| 3 黒褐色 (10YR3/2) | 粘性弱, しまり普通, 粒子細, 5mm軽石・10mmにふい, 黄褐色土アノットや多量, 10mm黒色土アノット少量, 5mmにふい, 黄褐色土アノット・5mm赤褐色土アノット微量。 | 17 黒褐色 (10YR2/2) | 粘性弱, しまり普通, 粒子細。
5~80mm焼土アノット少量, 5mm軽石・炭化物微量, 下部に厚さ3mm炭化物質。 |
| 4 黒色 (10YR2/1) | 粘性弱, しまり普通, 粒子細。
5mm軽石・黒褐色土微量。 | 18 暗褐色 (10YR3/4) | 粘性弱, しまり普通, 粒子細。
にふい, 黄褐色土少量, 5mm軽石微量。 |
| 5 黒褐色 (10YR3/2) | 粘性弱, しまり普通, 粒子細。
5mm軽石や多量, 5~30mmにふい, 黄褐色土アノット少量, 5~50mm黒色土アノット微量。 | 19 暗褐色 (10YR3/3) | 粘性弱, しまり普通, 粒子細, 5mm軽石少量, 5mm黒褐色土アノット・20mmにふい, 黄褐色土アノット微量。 |
| 6 黒褐色 (10YR3/2) | 粘性弱, しまり普通, 粒子細。
にふい, 黄褐色土多量, 5mm軽石少量。 | 20 暗褐色 (10YR3/3) | 粘性弱, しまりあり, 粒子細。
5mmにふい, 黄褐色土アノットや多量, 5mm軽石・5~20mmにふい, 黄褐色土アノット少量, 5mm黒色土アノット微量。 |
| 7 黒褐色 (10YR3/2) | 粘性弱, しまり普通, 粒子細, 5mm軽石少量, 5mmにふい, 黄褐色土アノット。
5~80mm黒色土アノット微量。 | 21 黒褐色 (10YR2/2) | 粘性弱, しまり普通, 粒子細, 5mm軽石・10~100mm焼土アノット (粘性弱・粒子やや細) 少量。 |
| 8 黒褐色 (10YR3/2) | 粘性弱, しまり普通, 粒子細, 5mm軽石微量。 | 22 褐色 (10YR4/4) | 粘性弱, しまり普通, 粒子やや多量, 5mm軽石・20mm黒褐色土アノット少量。 |
| 9 黒褐色 (10YR3/2) | 粘性弱, しまり普通, 粒子細。
5~90mm黒色土アノット多量。 | 23 黒褐色 (10YR3/2) | 粘性弱, しまり普通, 粒子細, 5mm軽石・5mm黒褐色土アノット・10mmにふい, 黄褐色土アノット・5mmにふい, 黄褐色土アノット少量。 |
| 10 にふい, 赤褐色 (5YR4/4) | 5mmにふい, 黄褐色土アノット少量, 5mm軽石微量, 粘性弱, しまりあり, 粒子細, 5mm軽石微量, 部分被焼。 | 24 にふい, 黄褐色 (10YR5/3) | 粘性弱, しまり普通, 粒子細, 5mm軽石やや多量, 5mm黒褐色土アノット少量。 |
| 11 黒褐色 (10YR3/2) | 粘性弱, しまり普通, 粒子細。
5~80mmにふい, 黄褐色土アノット多量, 5mm軽石やや多量, 5~90mm黄褐色土アノット少量, 5mm黒色土アノット微量。 | 25 にふい, 黄褐色 (10YR5/3) | 粘性弱, しまり普通, 粒子細。
5mm軽石・20mm黒褐色土アノット少量。 |
| 12 黒褐色 (10YR2/2) | 粘性弱, しまり普通, 粒子細, 5mm軽石少量, 5mm黄褐色土アノット微量。 | 26 黒褐色 (10YR2/3) | 粘性弱, しまり普通, 粒子細。
5mm軽石少量, 5mm黒色土アノット・5mmにふい, 黄褐色土アノット微量。 |
| 13 黒褐色 (10YR2/2) | 粘性弱, しまり普通, 粒子細, 5mm軽石・黒褐色土少量, 5mmにふい, 黄褐色土アノット微量。 | 27 黒褐色 (10YR2/3) | 粘性弱, しまり普通, 粒子細。
5~20mm炭褐色土アノット (粘性弱・粒子やや細) 多量, 5mm軽石少量。 |
| 14 黒褐色 (10YR2/2) | 粘性弱, しまり普通, 粒子細。
5mm軽石・10~80mm黒色土アノット少量, 5mmにふい, 黄褐色土アノット微量。 | | |

SB5053

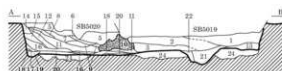
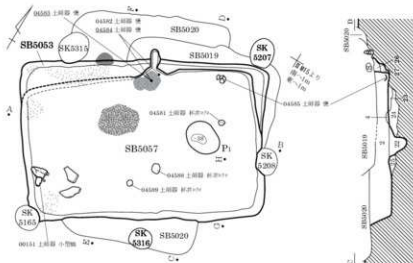
SB5054・5055

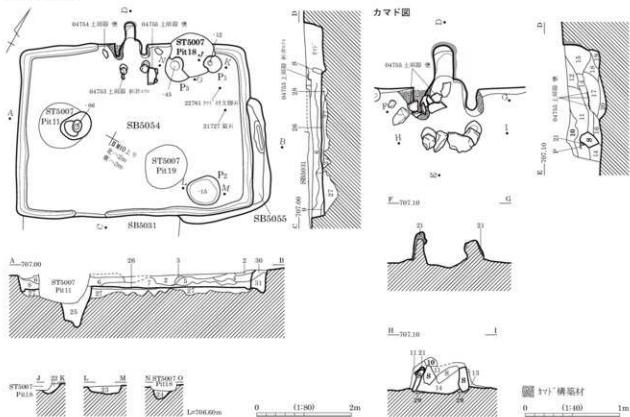

SB5054

- 1 黒褐色 (10YR2/2) 粘性弱, しまり普通, 粒子細, 5mm 軽石やや多量, 褐色土少混。
 2 黒褐色 (10YR2/3) 粘性弱, しまり普通, 粒子細, 5~100mm 褐色土アット多混, 5mm 軽石やや多混, 5~80mm 黒色土アット少混。
 3 黒褐色 (10YR2/3) 粘性弱, しまりなし, 粒子細, 5mm 軽石少混, 褐色土微混。
 4 黒褐色 (10YR2/3) 粘性弱, しまり普通, 粒子細, 5mm 軽石・黒色土少混, 褐色土微混。
 5 褐色 (10YR4/4) 粘性弱, しまり普通, 粒子細, 5~50mm 黒褐色土アットやや多混, 5mm 軽石・10mm 褐色土アット少混。
 6 黒褐色 (10YR2/3) 粘性弱, しまり普通, 粒子細, 褐色土多混, 5mm 軽石やや多混, 炭化物微混。
 7 黒褐色 (10YR2/3) 粘性弱, しまり普通, 粒子細, 5mm 軽石少混, 褐色土・炭化物微混。
 8 黒褐色 (10YR2/3) 粘性弱, しまり普通, 粒子細, 5mm 軽石やや多混, 5~70mm 褐色土アット5~80mm 黒色土アット少混。
 9 にぶい赤褐色 (10YR4/3) 粘性弱, しまり普通, 粒子やや粗, 5mm 軽石少混, 黒褐色土微混。
 10 にぶい赤褐色 (5YR5/4) 粘性やや弱, しまりあり, 粒子細, 5mm 軽石微混。
 11 黒褐色 (10YR3/2) 粘性弱, しまり普通, 粒子細, 30~100mm にぶい黄褐色土アットやや多混, 5mm 軽石少混。
 12 黒褐色 (10YR3/2) 粘性弱, しまり普通, 粒子細, 10mm にぶい黄褐色土アットやや多混, 5mm 軽石・5mm にぶい赤褐色土アット微混。
 13 黒褐色 (10YR2/2) 粘性弱, しまり普通, 粒子細, 5mm 軽石微混。
 14 黒褐色 (10YR2/2) 粘性弱, しまり普通, 粒子細, 5mm にぶい黄褐色土アットやや多混, 5~50mm 赤褐色土アット・炭化物少混, 5mm 軽石微混。
 15 黒褐色 (10YR2/2) 粘性弱, しまり普通, 粒子細, 5mm 軽石・30mm 赤褐色土アット・10mm 黒色土アット少混, 40mm 褐色土アット微混。

16 黒褐色 (10YR3/2)

- 16 黒褐色 (10YR3/2) 粘性弱, しまり普通, 粒子細, 5mm 軽石・褐色土少混。
 17 黒褐色 (10YR3/2) 粘性弱, しまり普通, 粒子細, 5mm 軽石・5~40mm 赤褐色土アット5~20mm 黄土アット少混, 5mm にぶい黄褐色土アット微混。
 18 黒褐色 (10YR3/2) 粘性弱, しまり普通, 粒子細, 5mm 軽石・褐色土少混。
 19 暗褐色 (10YR3/3) 粘性弱, しまり普通, 粒子細, 5mm 軽石・40mm 赤褐色土アット少混。
 20 黒褐色 (10YR3/2) 粘性弱, しまり普通, 粒子細, 5mm 軽石微混。
 21 にぶい赤褐色 (5YR4/4) 粘性やや弱, しまりあり, 粒子細。
 22 黒褐色 (10YR2/2) 粘性弱, しまり普通, 粒子細, 5mm 軽石微混。
 23 黒褐色 (10YR2/2) 粘性弱, しまり普通, 粒子細, 5mm 軽石・5~80mm 黄褐色土アット少混。
 24 黒褐色 (10YR2/2) 粘性弱, しまり普通, 粒子細, 5mm 軽石・10mm 黄褐色土アット少混。
 25 褐色 (7.5YR4/3) 粘性弱, しまり普通, 粒子細, 5mm 軽石やや多混, 黄褐色土微混。
 26 褐色 (7.5YR4/3) 粘性弱, しまりあり, 粒子細, 5mm 軽石・黒褐色土少混。

- 27 にぶい黄褐色 (10YR4/3) 粘性弱, しまり普通, 粒子やや粗, 5mm 軽石少混, 5~90mm 黒褐色土アット微混。
 28 にぶい黄褐色 (10YR4/3) 粘性弱, しまり普通, 粒子細, 5~40mm 黒褐色土アットやや多混, 6mm 軽石少混, 粘性弱, しまり普通, 粒子細。
 29 暗褐色 (10YR3/3) 粘性弱, しまり普通, 粒子細, 5mm 軽石・10mm 黄褐色土アット少混。
 30 黒褐色 (10YR2/3) 粘性弱, しまり普通, 粒子細, 5mm 軽石・10~80mm 褐色土アット・5~10mm 黒色土アット少混。

調査時構築材

0 1:400 1m

SB6001

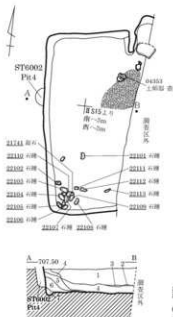

- 1 黒褐色 (10YR2/3) 粘性弱、しまり普通、粒子細、5mm軽石・10mm褐色土ノコリ・5~80mm黒色土ノコリ多量。
- 2 黒褐色 (10YR2/2) 粘性弱、しまり普通、粒子細、5mm軽石少量、5mm褐色土ノコリ・炭化物・炭微説。
- 3 黒褐色 (10YR2/2) 粘性弱、しまりあり、粒子細、5~50mm褐色土ノコリ多量、5mm軽石微説、炭化物微説。
- 4 黒褐色 (10YR2/2) 粘性弱、しまり普通、粒子細、5mm軽石少量、炭化物微説。

カマド図

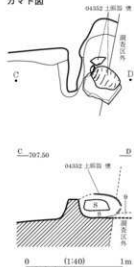

- 5 暗褐色 (10YR3/3) 粘性弱、しまり普通、粒子細、5mm軽石・5mm褐色土ノコリ少量。
- 6 黒褐色 (10YR3/2) 粘性弱、しまり普通、粒子細、5mm軽石少量。
- 7 黒褐色 (10YR2/3) 粘性弱、しまり普通、粒子細、5mm黒色土ノコリ少量、5mm軽石微説。
- 8 黒褐色 (10YR2/3) 粘性弱、しまり普通、粒子細、5mm軽石やや多量、5~40mm褐色土少量。
- 9 黒褐色 (10YR2/2) 粘性弱、しまり普通、粒子細、炭化物多量、黄土粒少量、5mm軽石微説。

SB6002

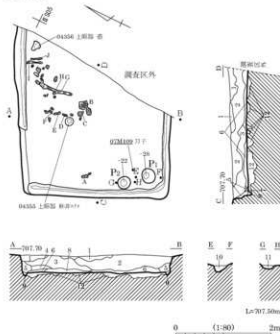

- 1 黒褐色 (10YR2/3) 粘性弱、しまり普通、粒子細、5mm軽石少量。
- 2 黒褐色 (10YR2/3) 粘性弱、しまり普通、粒子細、5mm軽石・5~80mm褐色土ノコリ多量、5~100mm黒色土ノコリ多量。
- 3 黒褐色 (10YR2/3) 粘性弱、しまり普通、粒子細、5mm軽石・5mm褐色土ノコリ・5mm黒色土ノコリ少量。
- 4 黒褐色 (10YR2/2) 粘性弱、しまり普通、粒子細、5mm軽石・5~50mm褐色土ノコリ少量。
- 5 黒褐色 (10YR2/2) 粘性弱、しまり普通、粒子細、5mm軽石微説、5~50mm褐色土ノコリ少量。
- 6 黒褐色 (10YR3/2) 粘性弱、しまり普通、粒子細、5mm軽石少量。
- 7 に近い黄褐色 (10YR4/3) 粘性弱、しまり普通、粒子細、5mm軽石少量、5mm軽石・黄土粒・5~50mmノコリ少量。
- 8 黒褐色 (10YR2/2) 粘性弱、しまり普通、粒子細、炭化物やや多量、5mm軽石・黄土粒・5~50mmノコリ少量。
- 9 黒褐色 (10YR2/2) 粘性弱、しまり普通、粒子細、5mm軽石少量。
- 10 黒褐色 (10YR2/3) 粘性弱、しまり普通、粒子細、5~50mm褐色土ノコリ・5~10mm褐色土ノコリ少量、5mm軽石微説。
- 11 暗褐色 (10YR3/3) 粘性弱、しまり普通、粒子細、5mm軽石・褐色土ノコリ・5mm黒色土ノコリ少量。
- 12 褐色 (10YR4/4) 粘性弱、しまり普通、粒子細、5mm軽石少量、5mm黒褐色土ノコリ微説。

SB6003

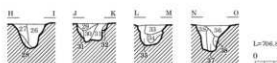
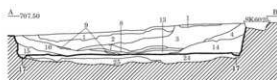
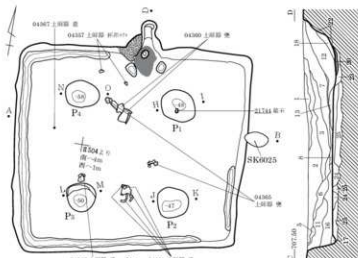

カマド図

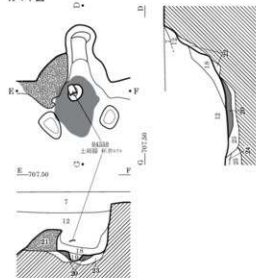

カマド断面図

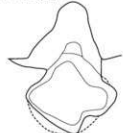

- | | | | |
|---------------------|--|----------------------|---|
| 1 暗褐色 (10YR3/3) | 粘、粘性・しまりなし、
20mm明黄色(5Y7/7)を20%-5mm軽石5%混。 | 20 赤色 (10R4/6) | 粘土、粘性なし、しまり地、微沈伏、火床。
粘、粘性なし、しまり普通。 |
| 2 暗褐色 (10YR3/3) | 粘、粘性・しまりなし、
10mm黄褐色(5Y7/7)を15%-30mm黒褐色(4Y7)を7-10%-20mm軽石7%-10mm軽石7%混。 | 21 にごい・黄褐色 (10YR5/4) | 5mmIV層土・構成材、
黄褐色土・黒褐色土混在、しまりあり、
黒褐色土多量。土面被覆、堆積物の腐付土が、
粘性なし、しまり地、にごい・黄褐色の主体、
10~20mm黒褐色(4Y7)を15%-10~30mm黒褐色(4Y7)を10%混に、炭化物・焼土少混。 |
| 3 暗褐色 (10YR3/3) | 粘、粘性・しまりなし、
50mm黄褐色(4Y7)を30%-30mm黒褐色(4Y7)を7-20%-10mm軽石7%-10mm軽石7%混。 | 22 暗褐色 (10YR3/3) | 粘、粘性なし、しまりあり、50mm黒褐色(4Y7)を10%-30mm黄褐色(4Y7)を7-10%-10mm軽石2%-3mm軽石(4Y7)を1%混。 |
| 4 暗褐色 (10YR3/3) | 粘、粘性・しまりなし、
20mm黄褐色(4Y7)を7%混。 | 23 暗褐色 (10YR3/3) | 粘、粘性・しまりなし、5mm黒褐色(4Y7)を20%-20mm明黄色(4Y7)を15%-5mm軽石3%混。 |
| 5 にごい・黄褐色 (10YR6/4) | 粘、粘性・しまりなし、
10mm黒褐色(4Y7)を10%-5mm軽石2%混。 | 24 暗褐色 (10YR3/3) | 粘、粘性・しまりなし、
10mm黄褐色(4Y7)を7%-10mm軽石7%混。 |
| 6 暗褐色 (10YR3/3) | 粘、粘性・しまりなし、
35%-40mm黒褐色(4Y7)を7%-5mm軽石2%混。 | 25 黄褐色 (10YR5/6) | 粘、粘性・しまりなし、5mm黒褐色(4Y7)を20%-20mm明黄色(4Y7)を15%-5mm軽石3%混。 |
| 7 暗褐色 (10YR3/3) | 粘、粘性・しまりなし、
10mm黄褐色(4Y7)を7%-10mm軽石7%混。 | 26 暗褐色 (10YR3/3) | 粘、粘性・しまりなし、
25%-5mm軽石3%-30mm黒褐色(4Y7)を2%混。 |
| 8 黒褐色 (10YR2/2) | 粘、粘性・しまりなし、
10mm暗褐色(4Y7)を10%混。
炭化物。 | 27 暗褐色 (10YR3/3) | 粘、粘性・しまりなし、
30mm暗褐色(4Y7)を7%-5mm軽石3%混。 |
| 9 | | 28 明黄色 (10YR6/6) | 粘、粘性・しまりなし、
30mm暗褐色(4Y7)を7%-20%混。 |
| 10 暗褐色 (10YR3/3) | 粘、粘性・しまりなし、
20mm黄褐色(4Y7)を7-15%-20mm暗褐色(4Y7)を7-10%-10mm軽石5%混。 | 29 黒褐色 (10YR2/2) | 粘、粘性・しまりなし、
30mm暗褐色(4Y7)を7%-5mm軽石3%混。 |
| 11 黒褐色 (10YR2/2) | 粘、粘性・しまりなし、
20mm黄褐色(4Y7)を15%-8mm軽石10%混。 | 30 明黄色 (10YR6/6) | 粘、粘性・しまりなし、
20mm暗褐色(4Y7)を20%混。 |
| 12 暗褐色 (10YR3/3) | 粘、粘性・しまりなし、
10mm黄褐色(4Y7)を7-10%-5mm軽石10%混。 | 31 明黄色 (10YR6/6) | 粘、粘性・しまりなし、
30%-30mm軽石7%-10mm黒褐色(4Y7)を2%混。 |
| 13 黄褐色 (10YR5/6) | 粘、粘性・しまりなし、
20mm暗褐色(4Y7)を20%-10mm軽石5%混。 | 32 暗褐色 (10YR3/3) | 粘、粘性・しまりなし、
10mm明黄色(4Y7)を15%-10mm黒褐色(4Y7)を2%混。 |
| 14 暗褐色 (10YR3/3) | 粘、粘性・しまりなし、
30%-30mm黒褐色(4Y7)を7-10%-10mm軽石7%混。 | 33 黒褐色 (10YR2/2) | 粘、粘性・しまりなし、
30mm暗褐色(4Y7)を7-10%-10mm軽石7%混。 |
| 15 黒褐色 (10YR2/2) | 粘、粘性・しまりなし、
30mm暗褐色(4Y7)を7-15%-5mm軽石3%混。 | 34 暗褐色 (10YR3/3) | 粘、粘性・しまりなし、
10mm明黄色(4Y7)を7-30%-5mm軽石3%混。 |
| 16 黒色 (10YR2/1) | 粘、粘性・しまりなし、
20mm黄褐色(4Y7)を10%-8mm軽石10%混。 | 35 明黄色 (10YR6/6) | 粘、粘性・しまりなし、
30mm明黄色(4Y7)を7-15%-5mm軽石5%-10mm黒褐色(4Y7)を3%混。 |
| 17 黒色 (10YR2/1) | 粘、粘性・しまりなし、
5mm黄褐色(4Y7)を25%-5mm軽石7%混。 | 36 黒褐色 (10YR2/2) | 粘、粘性・しまりなし、
30mm明黄色(4Y7)を7-25%-8mm軽石7%混。 |
| 18 暗褐色 (10YR3/4) | 粘、粘性・しまりなし、
1~20mm炭化物・焼土・焼土を30%-5mm黄褐色(4Y7)を7-3%混。 | 37 暗褐色 (10YR3/3) | 粘、粘性・しまりなし、
10mm明黄色(4Y7)を7-20%-5mm軽石7%混。 |
| 19 暗褐色 (10YR3/4) | 粘、粘性・しまりなし、
5mm黄褐色(4Y7)を3%混、
焼土粒混、焼土・支脚土粒取皿。 | 38 暗褐色 (10YR3/3) | 粘、粘性・しまりなし、
30mm明黄色(4Y7)を7-30%-20mm黒褐色(4Y7)を10%-5mm軽石10%混。 |

SB6004

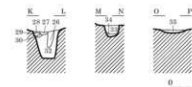
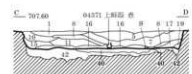
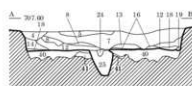
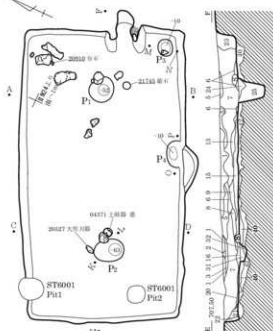

カマド図

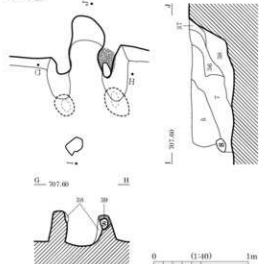

- 1 黒褐色 (10YR2/3) 粘性弱, しまり普通, 粒子細, 5mm軽石多混。10mm褐色土? 微量。
- 2 黒褐色 (10YR2/3) 粘性弱, しまり普通, 粒子細, 30mm黒色土? 多混。5mm軽石少混, 5mm褐色土? 微量。
- 3 にぶい黄褐色 (10YR4/3) 粘性弱, しまり普通, 粒子細, 5mm軽石多混。10mm褐色土? 微量, 5mm黒色土? 微量。
- 4 黒褐色 (10YR2/3) 粘性弱, しまり普通, 粒子細, 5mm軽石多混。
- 5 暗褐色 (10YR3/3) 粘性弱, しまり普通, 粒子細, 5mm軽石多混。10mm褐色土? 微量, 5mm黒色土? 微量。
- 6 黒色 (10YR2/1) 粘性弱, しまり普通, 粒子細, 5mm軽石・黒色土少混。5mm褐色土? 微量。
- 7 黒褐色 (10YR3/4) 粘性弱, しまり普通, 粒子細, 5~50mm褐色土? 多混。5mm軽石・5~60mm褐色土? 少混。
- 8 暗褐色 (10YR3/4) 粘性弱, しまり普通, 粒子細。5mm軽石・10mm褐色土? 少混, 5mm黒色土? 微量。
- 9 黒褐色 (10YR2/3) 粘性弱, しまり普通, 粒子細, 5mm軽石・5mm黒色土? 少混, 5mm褐色土? 微量。
- 10 黒褐色 (10YR2/3) 粘性弱, しまり普通, 粒子細, 5mm軽石・褐色土多混。
- 11 黒褐色 (10YR2/3) 粘性弱, しまり普通, 粒子細。5mm軽石・10mm褐色土? 少混, 10mm褐色土? 微量。
- 12 暗褐色 (10YR3/3) 粘性弱, しまり普通, 粒子細, 5mm軽石・褐色土多混。
- 13 褐色 (10YR4/4) 粘性弱, しまり普通, 粒子細, 5mm軽石・褐色土多混。5mm黒色土? 微量。
- 14 黒色 (10YR2/1) 粘性弱, しまり普通, 粒子細。5mm軽石・5~30mm褐色土? 微量。
- 15 黒褐色 (10YR2/3) 粘性弱, しまり普通, 粒子細, 5mm軽石多混。5~40mm褐色土? 少混, 5mm黒色土? 微量。
- 16 黒褐色 (10YR3/2) 粘性弱, しまり普通, 粒子細, 5mm軽石多混。
- 17 黒褐色 (10YR2/3) 粘性弱, しまり普通, 粒子細, 5mm軽石少混。5mm黒色土? 微量。
- 18 暗褐色 (10YR3/3) 粘性弱, しまり普通, 粒子細, 5mm黒色土? 少混。5mm軽石・5mm褐色土? 微量。
- 19 にぶい黄褐色 (10YR4/3) 粘性弱, しまり普通, 粒子細。5mm軽石・5mm褐色土? 微量。
- 20 黒褐色 (10YR3/2) 粘性弱, しまりあり, 粒子細, 灰多混, 5mm軽石微混。
- 21 暗褐色 (10YR3/3) 粘性弱, しまり普通, 粒子細, 5mm軽石・5~50mm褐色土? 少混, 5mm褐色土? 微量。
- 22 黒褐色 (10YR2/3) 粘性弱, しまり普通, 粒子細, 褐色土少混, 5mm軽石微混。
- 23 黒褐色 (10YR2/3) 粘性弱, しまり普通, 粒子細, 5mm軽石・炭化物少混。5~50mm褐色土? 微量。
- 24 黒褐色 (10YR2/3) 粘性弱, しまり普通, 粒子細。5mm軽石・5~50mm褐色土? 多混, 5mm褐色土? 少混。
- 25 にぶい黄褐色 (10YR4/3) 粘性弱, しまり普通, 粒子細, 5mm軽石多混。5mm褐色土? 少混, 5mm褐色土? 微量。
- 26 黒褐色 (10YR2/3) 粘性弱, しまりなし, 粒子細, 褐色土少混。5mm軽石・5mm黒色土? 微量。
- 27 黒褐色 (10YR2/3) 粘性弱, しまり普通, 粒子細, 5mm軽石・5mm褐色土? 少混, 5mm黒色土? 微量。
- 28 黒褐色 (10YR2/2) 粘性弱, しまり普通, 粒子細, 5mm軽石少混。5mm黒色土? 多混。
- 29 にぶい褐色 (7.5YR5/4) 粘性弱, しまり普通, 粒子細, 5mm軽石少混, 暗褐色土微混。
- 30 暗褐色 (10YR3/3) 粘性弱, しまり普通, 粒子細, 5mm軽石・褐色土微混。
- 31 褐色 (10YR4/6) 粘性弱, しまり普通, 粒子細, 5mm軽石・5mmにぶい黄褐色土? 少混, 5mm褐色土? 微量。
- 32 にぶい黄褐色 (10YR5/4) 粘性弱, しまり普通, 粒子細。5mm軽石・5mm褐色土? 少混, 5mm黒色土? 微量。
- 33 黒褐色 (10YR2/3) 粘性弱, しまり普通, 粒子細, 5mm軽石少混。5~50mm褐色土? 微量。
- 34 にぶい黄褐色 (10YR4/3) 粘性弱, しまり普通, 粒子細, 5mm軽石・5mm褐色土? 多混。5mmにぶい黄褐色土? 少混。
- 35 黒褐色 (10YR2/3) 粘性弱, しまり普通, 粒子細, 5mm軽石・5~30mm褐色土? 少混, 5mm褐色土? 微量。
- 36 暗褐色 (10YR3/4) 粘性弱, しまり普通, 粒子細, 5mm軽石少混。5~30mm褐色土? 多混, 褐色土微混。
- 37 黒褐色 (10YR3/2) 粘性弱, しまり普通, 粒子細, 焼土粒・10mm焼土? 少混, 5mm軽石微混。
- 38 黒褐色 (10YR3/2) 粘性弱, しまり普通, 粒子細, 焼土粒・10~80mm焼土? 多混, 5mm軽石・5~50mm褐色土? 多混, 5mm黒色土? 微量。
- 39 褐色 (10YR4/4) 粘性弱, しまり普通, 粒子細, 5mm軽石少混, 10mm構築材。
- 40 にぶい黄褐色 (10YR4/3) 粘性弱, しまり普通, 粒子細, 5mm軽石・5~100mm褐色土? 多混, 5~40mm褐色土? 少混。
- 41 にぶい黄褐色 (10YR4/3) 粘性弱, しまり普通, 粒子細, 5mm軽石・5~50mmにぶい黄褐色土? 少混, 5mm黒色土? 微量。
- 42 褐色 (10YR4/6) 粘性弱, しまり普通, 粒子細, 5mm軽石・5mmにぶい黄褐色土? 少混, 5~30mm褐色土? 微量。

SB6005

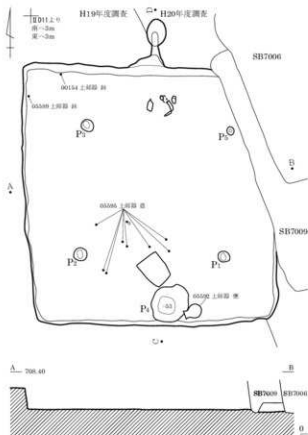

- 1 暗褐色 (10YR3/3)
粗砂～細砂多量, 黒色土塊に少量。
- 2 黒褐色 (10YR2/2)
粗砂～細砂やや多量, 3YR⁺ 構築材微塵。
- 3 黄褐色 (10YR7/8)～黄褐色 (10YR5/8)
砂。
- 4 黒褐色 (10YR3/2)
粗砂～細砂やや多量, 炭化物粒・焼土粒微塵。
- 5 赤褐色 (7.5YR3/1)
3R⁺, しまりあり, 3YR⁺ 構築材。
- 6 明黄褐色
砂質土 7YR⁺ 主体, 部分的に被熱黒色化。
構造内塵屑落土。
- 7 褐色 (5YR6/8)～褐色 (7.5YR6/8)
3R⁺, 3YR⁺ 構築材の被熱赤化部分, 3YR⁺ 袖内塵。
- 8 10～30mm 黒色砂質土・褐色砂質土～にぶい赤褐色
3R⁺ 7YR⁺ 混。褐色 3R⁺ 7YR⁺ IV 層土 7YR⁺ 微塵。
- 9 黒色土主体。
- 10 暗褐色 (7.5YR3/1)
3R⁺, 3YR⁺ 構築材。
- 11 黒色 (7.5YR2/1)
粘性・しまりなし, 部分的に被熱灰色化。
3YR⁺ 袖構築材。
- 12 暗褐色 (7.5YR3/3)～褐色 (7.5YR4/3)
粘性・しまりなし, 部分的に被熱赤色化。
3YR⁺ 袖構築材。
- 13 黄褐色土 7YR⁺・黒色土 7YR⁺ 混在。
- 14 しまりあり, IV 層土主体, 被熱赤色。
- 15 黒方埋土。

カマド図

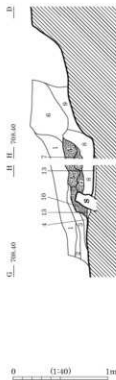
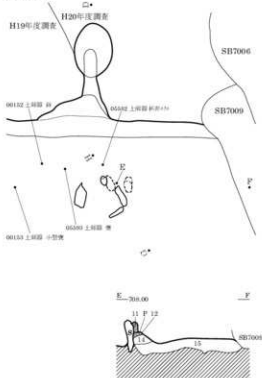

SB6005 遺物出土状況 (南より)



SB6005 カマド埋土堆積状況 (南西より)

SB6006

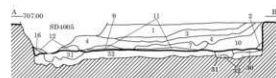
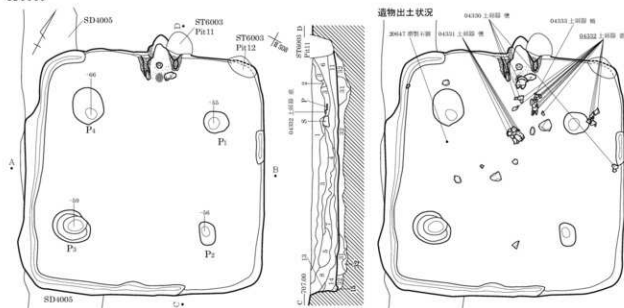

カマド図

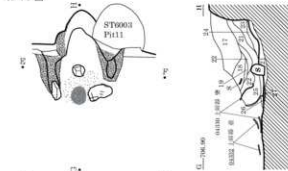

カマド遺物出土状況

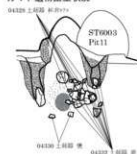

カマド圖方面



- 1 黒褐色 (10YR2/2) 24, 粘性・しまりなし。
5cm以下黄褐色(4)ア+20%5~10mm軽石2%混。
粘性・しまりなし。20mm黒褐色(4)ア+2%1%混。
- 2 灰白色 (10YR7/1) 24, 粘性・しまりなし。5~10mm黄褐色(4)ア+710%
15mm以下黒色(4)ア+20%5~15mm軽石2%混。
- 3 黒褐色 (10YR2/2) 24, 粘性・しまりなし。5cm黄褐色(4)ア+70%
20mm以下黒色(4)ア+20%5~10mm軽石2%混。
- 4 黒褐色 (10YR2/2) 24, 粘性・しまりなし。10mm以下黄褐色(4)ア+77%
5~15mm軽石7%10mm以下黒色(4)ア+2%混。
- 5 黒褐色 (10YR2/2) 24, 粘性・しまりなし。30cm以下黒色(4)ア+10%
20mm以下黄褐色(4)ア+70%10mm以下軽石3%混。
- 6 黒褐色 (10YR2/3) 24, 粘性・しまりなし。5~20mm黒色(4)ア+710%
30cm以下黄褐色(4)ア+20%5~20mm軽石3%混。
- 7 黄褐色 (10YR5/6) 24, 粘性・しまりなし。10mm以下黒色(4)ア+715%
10mm以下黒色(4)ア+2%5mm軽石2%混。
- 8 黒褐色 (10YR2/3) 24, 粘性・しまりなし。10mm以下黄褐色(4)ア+730%
10mm以下黒色(4)ア+710%混。
- 9 黄褐色 (10YR5/6) 24, 粘性・しまりなし。2cm黄褐色(4)ア+710%
10mm以下軽石3%5mm黒色(4)ア+2%混。
- 10 黒褐色 (10YR2/3) 24, 粘性・しまりなし。5cm以下軽石3%混。
24, 粘性・しまりなし。5cm以下黄褐色(4)ア+715%混。
- 11 黒褐色 (10YR2/3) 24, 粘性・しまりなし。2cm黄褐色(4)ア+710%
10mm以下軽石3%5mm黒色(4)ア+2%混。
- 12 暗褐色 (10YR3/3) 24, 粘性・しまりなし。5cm以下軽石3%混。
- 13 黄褐色 (10YR5/6) 24, 粘性・しまりなし。10mm以下黒色(4)ア+715%混。
- 14 黒褐色 (10YR2/3) 24, 粘性・しまりなし。10~100mm黒色(4)ア+710%5~10mm軽石3%混。
- 15 暗褐色 (10YR3/3) 24, 粘性・しまりなし。3cm黄褐色(4)ア+10%混。
- 16 暗褐色 (10YR3/3) 24, 粘性・しまりなし。
10mm以下黄褐色(4)ア+70%10mm以下軽石3%混。
しまり上部あり。下部弱。軽石7%+2~3%混。
- 17 極暗赤褐色 (5YR2/3) 24, 構造材崩壊土。灰色がむら。
しまりあり。軽石2~3%黒色土・黄色土粒ア+7%混。
しまり弱。褐色土粒・黒色土粒ア+7%混。
- 18 黒褐色 (7.5YR3/2) 住居堆土と対応。
しまり弱。
- 19 褐色 (7.5YR4/4) しまり弱。
24, しまり普通。黒褐色土ア+71%混。
しまり弱。5mm軽石1%混。
しまり弱。黒褐色土・軽石2~3%混。
しまり弱。軽石1%以下混。
しまり弱。硬土混。
24, しまり弱。高粘土。
東側地村定に黒褐色土・炭化物粒多混。
灰床。
しまり普通。黒色土ア+70%黄褐色土ア+70%
炭化物粒混。層方埋土。
- 20 極暗赤褐色 (5YR2/3) 24, しまりあり。IV層土主体。黒色土ア+7%混。
- 21 黒褐色 (7.5YR3/2) 24, 粘性・しまりなし。
- 22 黒褐色 (7.5YR3/2) 24, 粘性・しまりなし。
- 23 黒褐色 (7.5YR2/2) 24, 粘性・しまりなし。
- 24 極暗褐色 (7.5YR2/3) 24, 粘性・しまりなし。
- 25 褐色 (7.5YR3/2) 24, 粘性・しまりなし。
- 26 赤褐色 (5YR4/3) 24, 粘性・しまりなし。
- 27 28 黒褐色 (7.5YR3/2) 24, 粘性・しまりなし。
10mm以下黄褐色(4)ア+73%5mm以下軽石1%混。
- 29 褐色 (10YR4/4) 24, 粘性・しまりなし。50mm以下黒色(4)ア+725%
10mm以下軽石3%混。層方埋土。
- 30 黒色 (10YR2/1) 24, 粘性・しまりなし。10mm以下黒色(4)ア+72%
5mm以下軽石1%混。層方埋土。
- 31 黄褐色 (10YR5/6) 24, 粘性・しまりなし。
- 32 黄褐色 (10YR5/6) 24, 粘性・しまりなし。

SB6007

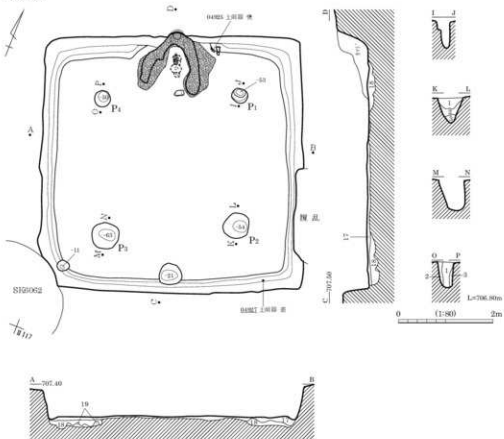

カマド図

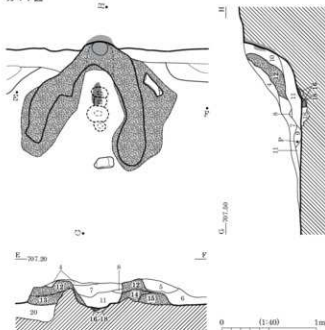

- 1 黒褐色
- 2 黄褐色
- 3
- 4 にぶい黄褐色(10YR5/4) 黒褐色土³⁾の混在。
- 5 黒褐色(10YR2/3) 砂質²⁾、粘性あり。
- 6 にぶい黄褐色(10YR1/3) ²⁾、しまり弱。
- 7 褐色(10YR4/4) 砂・粘土混¹⁾、粘性ややあり。
- 8 灰褐色(7.5YR4/2) ²⁾質粘土、粘性あり。しまり弱。
- 9 にぶい赤褐色(5YR5/4) 粘土、粘性強。しまり弱。灰・焼土³⁾の混在。
- 10 暗褐色(7.5YR3/3) ²⁾、しまり弱。焼土較少混。
- 11 にぶい褐色(7.5YR5/3) 砂・粘土混¹⁾、粘性あり。しまり弱。炭化物・灰・焼土層状に多混。
- 12 にぶい黄褐色(10YR5/4) 砂混²⁾。炭化物・焼土粒・黒褐色²⁾の³⁾混在。
- 13 にぶい赤褐色(5YR4/4) 粘土質¹⁾、粘性強。しまり弱。
- 14 褐色(7.5YR4/4) 灰・焼土・炭化物層状に混³⁾。焼土質¹⁾、焼土多混。10～20mm にぶい黄褐色砂混²⁾の³⁾混在。
- 15 にぶい赤褐色(5YR5/4) ³⁾質構築材。
- 16 黄褐色土、粘性強。しまりあり。焼土・炭化物極多混。火床。
- 17 黄褐色(10YR5/6) 砂質²⁾。しまり強。10mm黒褐色²⁾混。
- 18 黒褐色(10YR3/2) 粘土混¹⁾、粘性ややあり。しまり弱。10mm黄褐色砂質²⁾・褐色砂質²⁾混。
- 19 棕色(7.5YR6/6) 砂質²⁾、しまり弱。
- 20 黒褐色(10YR2/2) 粘土混¹⁾、粘性あり。しまり弱。30～100 μ mIV層土³⁾の混在。粗方理土。

図版 294 古墳時代～古代の遺構 (157) - 竪穴住居跡 -

SB6008

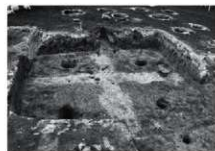
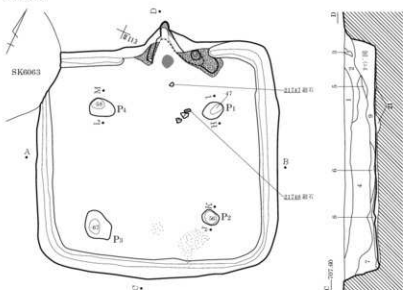

SB6008 掘方検出状況 (南より)

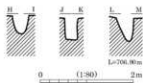
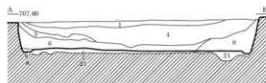

0 (1:80) 2m

カマド図

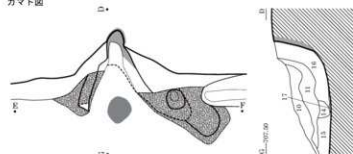

SB6008 カマド 埋土堆積状況 (南西より)

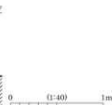
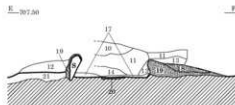

0 (1:40) 1m

- 1 黒褐色 (10YR2/2) 粘性・しまりなし、IV層土少泥。
- 2 暗褐色 (10YR3/3) 粘性なし、しまりあり。黒褐色土アツク泥。IV層土アツク主体。
- 3 黄褐色 (10YR3/4) 粘性・しまりなし、IV層土泥。しまりなし、壁跡厚土多泥。
- 4 黒褐色 (10YR2/2) 粘性・しまりなし、黒褐色土少泥。しまりなし、壁跡厚土多泥。
- 5 暗褐色 (10YR3/3) 粘性・しまりなし、黒褐色土少泥。しまりなし、小礫少泥。
- 6 黄褐色 (10YR3/4) 粘性・しまりなし、IV層土。しまり強、緻結黒色化粘質土・IV層土。トツク壁跡土。
- 7 暗黄褐色 (にぶい黄褐色) 粘性・しまりなし、IV層土少泥。しまりなし、壁跡厚土多泥。
- 8 黄褐色 (10YR3/4) 粘性・しまりなし、IV層土。しまり強、緻結黒色化粘質土・IV層土。トツク壁跡土。
- 9 灰黄褐色 (10YR4/2) 砂泥粘質土、しまりあり、トツク天井土か。
- 10 にぶい黄褐色 (10YR5/4) 砂泥粘質土、しまりあり、トツク天井土か。

- 11 にぶい黄褐色 (10YR4/3) 粘土泥土、しまりなし、5~10mm 焼土・灰・炭化物アツク泥。
- 12 黒褐色 (10YR3/2) 粘土泥土。
- 13 黒褐色 (10YR2/3) 粘質土、粘性あり、しまり弱。
- 14 黒褐色 (10YR3/3) 粘土・砂泥土、粘性弱、しまり弱。
- 15 暗褐色 (10YR3/3) 砂泥土。
- 16 にぶい赤褐色 (5YR4/3) 粘質土、焼土多泥、2~3mm灰・炭化物アツク泥。
- 17 焼土粘土。
- 18 にぶい黄褐色 (10YR4/3) 砂泥土、トツク地構築材。
- 19 灰褐色 (5YR4/2) 粘土泥土、粘性強、しまりあり。トツク地構築材。
- 20 火成。
- 21 橙色 (7.5YR6/6) 砂質土、しまりなし、断面埋土。

SB6009 (1)

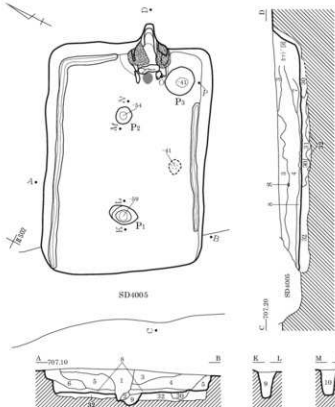

カマド完備状況

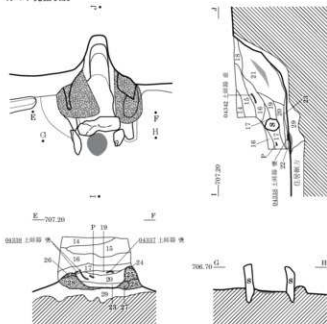

- 1 黒褐色 (10YR2/2) 砂, 粘性・しまりなし。
40mm以下黄褐色(5Y7/5~10mm以下軽石1%混。
- 2 黒褐色 (10YR2/2) 砂, 粘性・しまりなし。
20mm以下黄褐色(5Y7/5~10mm以下軽石1%混。
- 3 黒褐色 (10YR2/2) 砂, 粘性・しまりなし。40mm以下黄褐色(5Y7/5~10mm以下黒色(5Y7/7~7/5~10mm以下黒色(5Y7/7~7/5~10mm以下黒色(5Y7/7~7/5~10mm以下軽石2%混。
- 4 黄褐色 (10YR5/6) 砂, 粘性・しまりなし。50mm以下暗褐色(5Y7/7~7/5~10mm以下黒色(5Y7/7~7/5~10mm以下軽石2%混。
- 5 黒褐色 (10YR2/2) 砂, 粘性・しまりなし。40mm以下黒色(5Y7/7~7/5~60mm以下黄褐色(5Y7/7~7/5~10mm以下軽石3%混。
- 6 暗褐色 (10YR3/3) 砂, 粘性・しまりなし。40mm以下黒褐色(5Y7/7~7/5~10mm以下黄褐色(5Y7/7~7/5~20mm以下軽石5%混。

遺物出土状況

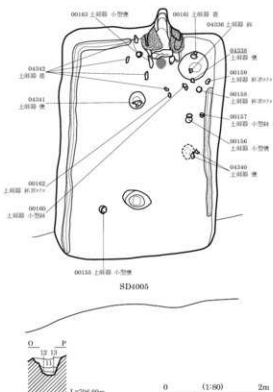

カマド遺物出土状況

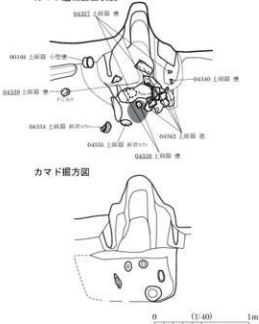

- 7 暗褐色 (10YR3/3) 砂, 粘性・しまりなし。
10mm以下黄褐色(5Y7/7~3~5mm以下軽石2%混。
- 8 暗褐色 (10YR3/3) 砂, 粘性・しまりなし。20mm以下黒褐色(5Y7/7~7/5~5mm以下黄褐色(5Y7/7~7/5~5mm以下軽石2%混。
- 9 黄褐色 (10YR5/6) 砂, 粘性・しまりなし。
5mm以下軽石2%~5mm以下暗褐色(5Y7/7~7/5~1%混。
- 10 黄褐色 (10YR5/6) 砂, 粘性・しまりなし。
40mm以下暗褐色(5Y7/7~7/5~5mm以下軽石3%混。
- 11 暗褐色 (10YR3/3) 砂, 粘性・しまりなし。
5mm以下軽石3%~10mm以下黄褐色(5Y7/7~7/5~1%混。
- 12 黒褐色 (10YR2/2) 砂, 粘性・しまりなし。
10mm以下暗褐色(5Y7/7~7/5~5mm以下軽石1%混。
- 13 黄褐色 (10YR5/6) 砂, 粘性・しまりなし。
20mm以下黒褐色(5Y7/7~7/5~5mm以下軽石1%混。

SB6009(2)

- 14 黒褐色(10YR2/3) 1/4, しまりあり, 10mm軽石1%混, 覆土混, しまりあり, 黒色土アゾット少混, 黄色帯びる。
- 16 黒褐色(10YR3/2) しまり普通, 3/4, 袖構築材アゾット混, 3/4, 天井部の崩落か, しまり弱, 黄褐色土アゾット・黒色土アゾット・焼土粒・軽石2~3%混。
- 17 暗褐色(10YR3/4) しまりあり, 黄褐色土アゾット・軽石1%混。
- 18 褐色(7.5YR4/4) しまり普通, 炭化物粒2~3mm軽石1%混。
- 20 黒褐色(10YR2/3) しまり弱, 黒色土アゾット・軽石2~3%混。
- 21 黒褐色(7.5YR3/2) しまりやや弱, 焼土粒・黄褐色土アゾット混。
- 22 褐色(7.5YR4/4) 黒褐色土・褐色土混在。
- 23

- 24 1/4-アゾット褐色(2.5Y4/4) しまりあり, 部分的に軽石以下混。
- 25 黒褐色(10YR3/2) しまりややあり, 1/4-黒褐色土・褐色土混, 被熱部あり。
- 26 黒褐色(10YR3/2) しまりあり, 5mm軽石1%混, 3/4, 袖表面を覆う。
- 27 褐色(10YR4/6) しまりあり, 軽石1%以下混, 高段良。
- 28 褐色(10YR4/4) しまりあり, 軽石2~3%混, 黒色土アゾット少混。
- 29 褐色(10YR4/4) しまり普通, 熱帯部は上部に黒色土アゾット混。
- 30 暗褐色(10YR3/3) 1/4, 粘性, しまりなし, 5mm以下黄褐色土アゾット10%・10mm以下黒色土アゾット5%・5mm以下軽石2%混。
- 31 黄褐色(10YR5/6) 1/4, 粘性, しまりなし。
- 32 黄褐色(10YR5/6) 1/4, 粘性, しまりなし, 20mm以下軽石5%・10mm以下軽石1%混, 10mm以下軽石2%・20mm以下暗褐色土アゾット1%混。

SB6011

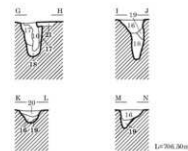
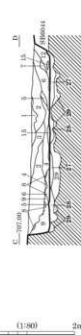
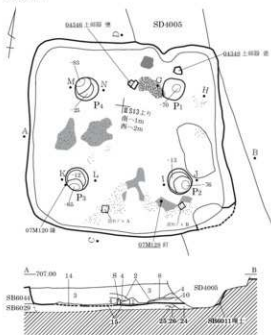

カマド図

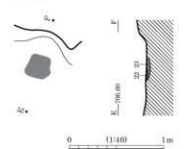

- 1 黒褐色(10YR2/3) 粘性弱, しまり普通, 粒子細, 5mm前後軽石少混。
- 2 黒褐色(10YR2/3) 粘性弱, しまり普通, 粒子細, 5mm前後軽石・5mm前後褐色土アゾット多混, 炭化物微混。
- 3 黒褐色(10YR2/2) 粘性弱, しまり普通, 粒子細, 5mm前後軽石少混, 5mm前後褐色土アゾット・炭化物微混。
- 4 黒褐色(10YR2/2) 粘性弱, しまり普通, 粒子細, 5mm前後軽石少混, 5mm前後褐色土アゾット・炭化物多混。
- 5 黒褐色(10YR2/2) 粘性弱, しまり普通, 粒子細, 5mm前後軽石・5mm前後褐色土アゾット・炭化物少混。
- 6 黒褐色(10YR2/3) 粘性弱, しまり普通, 粒子細, 5mm前後軽石・5mm前後褐色土アゾット少混, 炭化物微混。
- 7 黒褐色(10YR2/2) 粘性弱, しまり普通, 粒子細, 炭化物多混, 褐色土・焼土粒少混, 5mm前後軽石微混。
- 8 黒褐色(10YR2/2) 粘性弱, しまり普通, 粒子細, 炭化物多混, 5mm前後軽石微混。
- 9 黒褐色(10YR2/2) 粘性弱, しまり普通, 粒子細, 5mm前後軽石・5mm前後褐色土アゾット少混, 炭化物微混。
- 10 黒褐色(10YR2/2) 粘性弱, しまり普通, 粒子細, 5mm前後軽石・5mm前後褐色土アゾット多混, 炭化物微混。
- 11 黒褐色(10YR2/2) 粘性弱, しまり普通, 粒子細, 5mm前後褐色土アゾット多混, 5mm前後軽石・炭化物少混。
- 12 黒褐色(10YR2/2) 粘性弱, しまり普通, 粒子細, 5mm前後軽石少混, 5mm前後褐色土アゾット・炭化物・焼土粒微混。
- 13 1/4にぶい黄褐色(10YR5/4) しまりややあり, しまり普通, 粒子細, 5mm前後軽石少混。
- 14 1/4にぶい黄褐色(10YR4/3) 粘性弱, しまり普通, 粒子細, 20mm前後土アゾット少混, 5mm前後軽石微混。
- 15 黒褐色(10YR2/2) 粘性弱, しまり普通, 粒子細, 灰多混, 10mm前後1/4にぶい黄褐色土アゾット・焼土粒・炭化物少混, 5mm前後軽石微混。
- 16 黒褐色(10YR2/3) 粘性弱, しまり普通, 粒子細, 5mm前後軽石少混。
- 17 黒褐色(10YR2/3) 粘性弱, しまり普通, 粒子細, 5mm前後軽石・5~100mm褐色土アゾット多混, 5mm前後軽石・5mm前後褐色土アゾット少混。
- 18 1/4にぶい褐色(7.5YR5/4) 粘性弱, しまり普通, 粒子細。
- 19 黒褐色(10YR2/3) 粘性弱, しまり普通, 粒子細。
- 20 黒褐色(10YR2/3) 5mm前後軽石・5mm前後1/4にぶい褐色土アゾット少混, 粘性弱, しまり普通, 粒子細, 5mm前後軽石・5mm前後褐色土アゾット少混。
- 21 1/4にぶい褐色(7.5YR5/4) 下部に厚さ5mm前後の炭化物層, 粘性弱, しまり普通, 粒子細。
- 22 1/4にぶい赤褐色(5YR4/4) 5mm前後軽石・黒褐色土少混, 粘土混。
- 23 暗褐色(7.5YR3/4) 粘性弱, しまり普通, 粒子細, 5mm前後軽石微混, 灰多混。
- 24 黒色(10YR2/1) 粘性弱, しまり普通, 粒子細, 5mm前後軽石少混。
- 25 黒褐色(10YR2/2) 粘性弱, しまり普通, 粒子細, 5mm前後軽石・褐色土アゾット少混, 灰方土混。
- 26 黒褐色(10YR2/2) 粘性弱, しまり普通, 粒子細, 5mm前後軽石少混, 褐色土アゾット微混, 灰方土混。
- 27 1/4にぶい褐色(7.5YR5/4) 粘性弱, しまりあり, 粒子細, 5mm前後軽石少混, 粘土混。
- 28 黒褐色(10YR2/2) 粘性弱, しまり普通, 粒子細, 5mm前後軽石・5~80mm褐色土アゾット少混・50mm黒色土アゾット少混, 灰方土混。
- 29 暗褐色(10YR3/3) 粘性弱, しまり普通, 粒子細, 5~100mm褐色土アゾット多混, 5mm前後軽石少混, 灰方土混。

SB6013

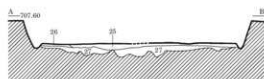
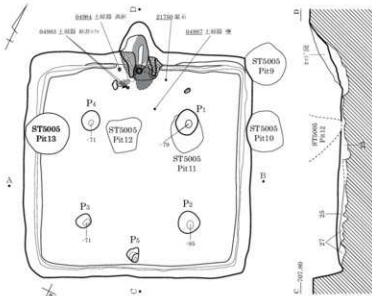

カマド

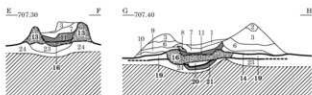
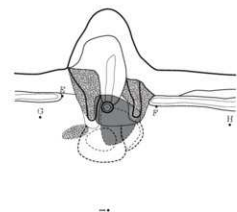

- 1 褐色色(10YR4/1) 粘性・しまりなし、極小礫・砂粒混。黒褐色土・アツク少混。
- 2 にぶい黄褐色(10YR7/2) にぶい黄褐色土・黒褐色土が層に混。下部に黒褐色土が薄く堆積。
- 3 灰黄褐色(10YR4/2) 粘性・しまりなし、極小礫・砂粒混。灰黄褐色土・アツク少混。
- 4 褐色色(7.5YR6/1) しまりなし、焼土粒・チロコ土粒・堆積物少混。
- 5 にぶい黄褐色(10YR4/3) しまりなし、焼土粒・チロコ土粒・堆積物少混。
- 6 褐色色(10YR4/1) 粘性・しまりなし、極小礫・砂粒混。橙色焼土粒・焼土土小アツク少混。
- 7 黒褐色(10YR3/1) 粘性・しまりなし、極小礫・砂粒混。焼土土多混。焼土粒混混。
- 8 褐色色(7.5YR5/1) 砂混。アツク 構築材アツク主体。
- 9 黒褐色(10YR3/1) 粘性・しまりなし、黒褐色土主体。黒褐色土多混。焼土粒混混。
- 10 黒色(10YR1.7/1) しまりなし、炭化物多混。
- 11 橙色(7.5YR6/8) しまりなし、炭化物粒・焼土粒・アツク混。アツク 支脚石板取柄、しまりあり、極小礫・砂粒混。
- 12 褐色色(7.5YR5/1) アツク 構築材。
- 13 褐色色(7.5YR5/1) しまりなし、極小礫・砂粒混。しまりなし、黒色土主体。黒褐色土・焼土粒・焼土混。しまりあり、極小礫・砂粒混。
- 14 褐色色(7.5YR5/1) アツク 構築材。
- 15 褐色色(10YR2/1) しまりなし、極小礫・砂粒混。しまりあり、IV層土主体。黒褐色土・焼土粒・焼土混。しまりあり、極小礫・砂粒混。
- 16 褐色色(7.5YR5/1) アツク 構築材。
- 17 褐色(10YR4/6) しまりなし、IV層土主体。炭化物粒・焼土粒混。
- 18 灰白色(10YR7/1) アツク 質粘土。
- 19 黒褐色(10YR2/3) 焼土。
- 20 黒褐色(10YR3/2) しまりなし。
- 21 赤褐色(5YR4/6) 火床(下)。
- 22 黒褐色(10YR3/1) 黒色土・褐色土混在。2~3mm 軽石混。火床(下)の層方埋土。
- 23 黒色(10YR2/1) 粘性なし、しまりあり。IV層土アツク混。堆積物土。
- 24 黒色(10YR2/1) 粘性なし、しまりあり。黒色化著しい。
- 25 黒褐色(10YR3/1) 焼土。
- 26 暗赤褐色(5YR3/6) 焼土。
- 27 黒褐色土・IV層土混在。

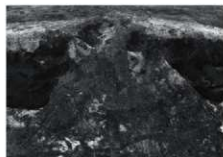

SB6013 カマド 検出状況 (南東より)



SB6013 カマド 完掘状況 (南東より)

SB6014

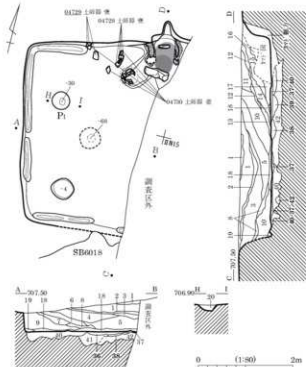

- 1 黒褐色 (10YR2/3) 粘性弱, しまり普通, 粘土細, 5~70mm褐色土^ア多量, 5m前後軽石やや多量, 5m前後黒色土^ア少, 5~30mm黒褐色土^ア少量。
- 2 黒褐色 (10YR3/2) 粘性弱, しまりあり, 粘土細, 5m前後軽石やや多量, 褐色土^ア5m前後黒褐色土^ア少量。
- 3 黒褐色 (10YR2/3) 粘性弱, しまり普通, 粘土細, 5~80mm褐色土^ア多量, 5m前後軽石やや多量, 5~30mm黒色土^ア少, 5m前後黒褐色土^ア少量。
- 4 黒褐色 (10YR2/2) 粘性弱, しまり普通, 粘土細, 5~70mm褐色土^ア少, 5~30mm黒色土^ア少量, 5m前後軽石少量。
- 5 黒褐色 (10YR2/2) 粘性弱, しまり普通, 粘土細, 5m前後軽石^ア5m褐色土^ア少量, 5m前後黒褐色土^ア少量, 5m前後黒色土^ア少量。
- 6 暗褐色 (10YR3/4) 粘性弱, しまり普通, 粘土細, 5m前後軽石^ア5~40mm褐色土^ア少量, 5m前後黒褐色土^ア少量。
- 7 黒褐色 (10YR2/3) 粘性弱, しまり普通, 粘土細, 褐色土^ア5m前後黒褐色土^ア少量, 5m前後軽石^ア5m前後黒色土^ア少量。
- 8 暗褐色 (10YR3/4) 粘性弱, しまり普通, 粘土細, 5~20mm褐色土^アやや多量, 5m前後軽石^ア5m前後黒褐色土^ア少量, 5m前後黒色土^ア少量。
- 9 黒褐色 (10YR2/3) 粘性弱, しまり普通, 粘土細, 5~50mm褐色土^ア少, やや多量, 5m前後軽石^ア5m前後黒色土^ア少。
- 10 黒褐色 (10YR2/3) 粘性弱, しまり普通, 粘土細, 5m前後軽石^ア5~100mm褐色土^アやや多量, 10m前後黒褐色土^ア少量。
- 11 黒褐色 (10YR2/3) 粘性弱, しまり普通, 粘土細, 5m前後軽石^ア5~100mm褐色土^アやや多量, 10m前後黒褐色土^ア少量, 5m前後黒色土^ア少量。
- 12 暗褐色 (10YR3/4) 粘性弱, しまり普通, 粘土細, 5m前後軽石少量, 5m前後褐色土^ア5m前後黒褐色土^ア10m前後黒褐色土^ア少量。
- 13 黒褐色 (10YR2/2) 粘性弱, しまり普通, 粘土細, 5m前後軽石^ア5m前後褐色土^ア5m前後黒褐色土^ア少量。
- 14 暗褐色 (10YR2/3) 粘性弱, しまり普通, 粘土細, 5~60mm褐色土^ア少, 5~50mm黒褐色土^ア少量, 5~50mm黒褐色土^ア少量。
- 15 暗褐色 (10YR3/4) 粘性弱, しまり普通, 粘土細, 5m前後軽石^ア5~80mm褐色土^ア少, 5~70mm黒褐色土^ア少量, 5m前後褐色土^ア少量。
- 16 暗褐色 (10YR3/4) 粘性弱, しまり普通, 粘土細, 5m前後軽石^ア褐色土^ア5m前後黒褐色土^ア少量。
- 17 暗褐色 (10YR3/4) 粘性弱, しまり普通, 粘土細, 5m前後軽石^ア5m前後褐色土^ア少量, 5m前後黒褐色土^ア少量。
- 18 黒褐色 (10YR2/3) 粘性弱, しまり普通, 粘土細, 5m前後軽石^ア褐色土^ア5m前後黒褐色土^ア少量。

カマド図

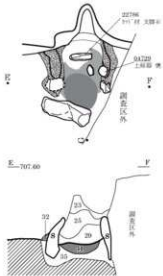

カマド縦断面図

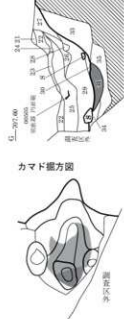

- 19 暗褐色 (10YR2/3) 粘性弱, しまり普通, 粘土細, 5m前後黒褐色土^ア少量, 5m前後黒褐色土^ア少量。
- 20 暗褐色 (10YR3/3) 粘性弱, しまり普通, 粘土細, 5m前後黒褐色土^ア少量, 5m前後黒褐色土^ア少量。
- 21 暗褐色 (10YR3/4) 粘性弱, しまり普通, 10mm軽石^ア褐色土^ア少量, 砂質土^ア粘性なし, しまり普通, 5m軽石^ア2~35mm褐色土^ア少量, 粘性普通, しまりあり, 黒色土^ア少量, 軽石少量, 灰色断片, 砂質土^ア粘性なし, しまりあり, 砂質土^ア粘性なし, しまりあり, 軽石^ア2~35mm, 縦断面図, 砂質土^ア粘性なし, しまり普通, 焼土^ア少量, 砂質土^ア粘性なし, しまり普通, 2~35mm軽石^ア2~35以上, 炭化物断片, 下部に焼土^ア少量, 粘性なし, しまり普通, 灰^ア, 砂質土^ア支脚石周辺に分布, 火床, 粘土^ア煉瓦材, 粘性なし, しまり普通, やや臭味がかる土, 軽石15~100mm粘^ア少量, しまり普通, 部分的にしまりあり, 灰床跡が, しまり普通, 褐色土^ア段階土^ア少量, 火床付近は焼土^ア少量, 相方層上, 粘性弱, しまり普通, 粘土細, 5m前後軽石^ア5m前後褐色土^ア少量, 粘性弱, しまりあり, 粘土細, 5m前後軽石少量, 褐色土^ア少量。
- 22 暗褐色 (10YR3/2) 砂質土^ア粘性なし, しまり普通, 5m軽石^ア2~35mm褐色土^ア少量, 粘性普通, しまりあり, 黒色土^ア少量, 軽石少量, 灰色断片, 砂質土^ア粘性なし, しまりあり, 砂質土^ア粘性なし, しまりあり, 軽石^ア2~35mm, 縦断面図, 砂質土^ア粘性なし, しまり普通, 焼土^ア少量, 砂質土^ア粘性なし, しまり普通, 2~35mm軽石^ア2~35以上, 炭化物断片, 下部に焼土^ア少量, 粘性なし, しまり普通, 灰^ア, 砂質土^ア支脚石周辺に分布, 火床, 粘土^ア煉瓦材, 粘性なし, しまり普通, やや臭味がかる土, 軽石15~100mm粘^ア少量, しまり普通, 部分的にしまりあり, 灰床跡が, しまり普通, 褐色土^ア段階土^ア少量, 火床付近は焼土^ア少量, 相方層上, 粘性弱, しまり普通, 粘土細, 5m前後軽石^ア5m前後褐色土^ア少量, 粘性弱, しまりあり, 粘土細, 5m前後軽石少量, 褐色土^ア少量。
- 23 暗褐色 (10YR3/3) 粘性弱, しまり普通, 粘土細, 5m前後黒褐色土^ア少量, 5m前後黒褐色土^ア少量。
- 24 暗褐色 (10YR3/2) 粘性弱, しまり普通, 粘土細, 5m前後黒褐色土^ア少量, 5m前後黒褐色土^ア少量。
- 25 暗褐色 (10YR4/6) 粘性弱, しまり普通, 粘土細, 5m前後黒褐色土^ア少量, 5m前後黒褐色土^ア少量。
- 26 暗褐色 (10YR4/6) 粘性弱, しまり普通, 粘土細, 5m前後黒褐色土^ア少量, 5m前後黒褐色土^ア少量。
- 27 暗褐色 (7.5YR3/2) 粘性弱, しまり普通, 粘土細, 5m前後黒褐色土^ア少量, 5m前後黒褐色土^ア少量。
- 28 黒褐色 (7.5YR1, 7/1) 粘性弱, しまり普通, 粘土細, 5m前後黒褐色土^ア少量, 5m前後黒褐色土^ア少量。
- 29 黒褐色 (7.5YR1, 7/1) 粘性弱, しまり普通, 粘土細, 5m前後黒褐色土^ア少量, 5m前後黒褐色土^ア少量。
- 30 黒褐色 (10YR2/3) 粘性弱, しまり普通, 粘土細, 5m前後黒褐色土^ア少量, 5m前後黒褐色土^ア少量。
- 31 黒褐色 (10YR2/3) 粘性弱, しまりあり, 粘土細, 5m前後軽石少量, 褐色土^ア少量。
- 32 黒褐色 (10YR4/6) 粘性弱, しまり普通, 粘土細, 5m前後黒褐色土^ア少量, 5m前後黒褐色土^ア少量。
- 33 黒褐色 (7.5YR3/2) 粘性弱, しまり普通, やや臭味がかる土, 軽石15~100mm粘^ア少量, しまり普通, 部分的にしまりあり, 灰床跡が, しまり普通, 褐色土^ア段階土^ア少量, 火床付近は焼土^ア少量, 相方層上, 粘性弱, しまり普通, 粘土細, 5m前後軽石^ア5m前後褐色土^ア少量, 粘性弱, しまりあり, 粘土細, 5m前後軽石少量, 褐色土^ア少量。
- 34 黒色 (7.5YR1, 7/1) 粘性弱, しまり普通, 粘土細, 5m前後黒褐色土^ア少量, 5m前後黒褐色土^ア少量。
- 35 黒色 (7.5YR1, 7/1) 粘性弱, しまり普通, 粘土細, 5m前後黒褐色土^ア少量, 5m前後黒褐色土^ア少量。
- 36 黒褐色 (10YR2/3) 粘性弱, しまり普通, 粘土細, 5m前後黒褐色土^ア少量, 5m前後黒褐色土^ア少量。
- 37 暗褐色 (10YR2/3) 粘性弱, しまりあり, 粘土細, 5m前後軽石少量, 褐色土^ア少量。
- 38 に近い赤褐色 (5YR6/4) 粘性弱, しまり普通, 粘土細, 5m前後軽石少量, 5m前後褐色土^ア少量。
- 39 暗褐色 (10YR3/3) 粘性弱, しまり普通, 粘土細, 5m前後軽石^ア5m前後褐色土^ア少量, 5m前後黒褐色土^ア少量。
- 40 暗褐色 (10YR3/3) 粘性弱, しまり普通, 粘土細, 5m前後黒褐色土^ア少量, 5m前後黒褐色土^ア少量。
- 41 暗褐色 (10YR3/3) 粘性弱, しまり普通, 粘土細, 5~50mm褐色土^ア少, 5m前後軽石少量, 5m前後黒褐色土^ア少, 5~50mm褐色土^ア少, 5m前後黒褐色土^ア少。
- 42 暗褐色 (10YR4/4) 粘性弱, しまり普通, 粘土細, 5m前後軽石^ア暗褐色土^ア少量, 5m前後黒褐色土^ア少量。

SB6015

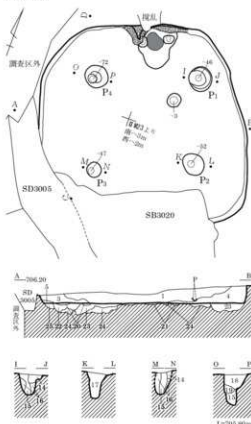

カマド図

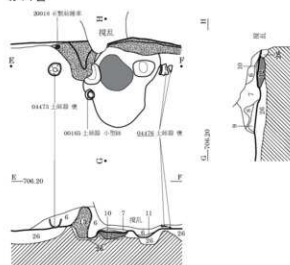

カマド掘方図



- | | | | |
|----------------------|---|----------------------|--|
| 1 黒褐色 (10YR2/3) | ④⑤, 粘性弱, しまり普通, 粒子細, 5~150mm褐色土アソビや多量, 5mm前後軽石・5~100mm黒褐色土アソビ少量。 | 19 暗褐色 (10YR3/3) | ④⑤, 粘性弱, しまり普通, 粒子細, 5~30mmにぶい・黄褐色土アソビやや多量, 5mm前後軽石少量。 |
| 2 黒褐色 (10YR2/3) | ④⑤, 粘性弱, しまり普通, 粒子細, 5mm前後軽石少量, 5~70mm褐色土アソビ, 5mm前後黒褐色土アソビ・焼土粒・炭化物微量。 | 20 にぶい・黄褐色 (10YR4/3) | ④⑤, 粘性弱, しまり普通, 粒子細, 5mm前後軽石・5mm前後褐色土アソビ少量, 鼠屎, 5mm前後軽石やや多量。 |
| 3 黒褐色 (10YR2/2) | ④⑤, 粘性弱, しまり普通, 粒子細, 5mm前後軽石少量, 5mm前後褐色土アソビ・焼土粒・炭化物微量。 | 21 にぶい・黄褐色 (10YR4/3) | ④⑤, 粘性弱, しまりあり, 粒子細, 5mm前後軽石やや多量, 5mm前後褐色土アソビ少量, 鼠屎。 |
| 4 黒褐色 (10YR2/2) | ④⑤, 粘性弱, しまり普通, 粒子細, 5mm前後軽石・5mm前後褐色土アソビ少量, 5mm前後黒褐色土アソビ・焼土粒・炭化物微量。 | 22 黒褐色 (10YR3/2) | ④⑤, 粘性弱, しまり普通, 粒子細, 5mm前後軽石・5mm前後黒褐色土アソビ少量, 5mm前後褐色土アソビ微量。 |
| 5 暗褐色 (10YR3/3) | ④⑤, 粘性弱, しまり普通, 粒子細, 5mm前後褐色土アソビ少量, 5mm前後軽石微量。 | 23 暗褐色 (10YR3/3) | ④⑤, 粘性弱, しまり普通, 粒子細, 5mm前後軽石・5~50mm褐色土アソビ少量, 5mm前後褐色土アソビ微量。 |
| 6 暗褐色 (10YR3/4) | ④⑤, 粘性なし, しまり弱, 5mm褐色土アソビ・黒褐色土アソビ多量, 炭化物微量。 | 24 褐色 (10YR4/4) | ④⑤, 粘性弱, しまり普通, 粒子細, 5mm前後軽石・5mm前後暗褐色土アソビ少量, 5mm前後褐色土アソビ微量。 |
| 7 黒褐色 (10YR2/3) | ④⑤, 粘性なし, しまり弱, 5mm褐色土アソビ・黒褐色土アソビ・炭化物微量, 30mm褐色土アソビ極微量。 | 25 暗褐色 (10YR3/3) | ④⑤, 粘性弱, しまり普通, 粒子細, 5mm前後軽石・5mm前後褐色土アソビ少量, 鼠方堆土。 |
| 8 黒褐色 (10YR2/3) | ④⑤, 粘性なし, しまり弱。 | 26 | |
| 9 褐色 (10YR4/4) | ④⑤, 粘性なし, しまりあり, 床面に垂り付くように広がるIV層土, アソビ状, 炭化物多量。 | | |
| 10 黒褐色 (10YR2/3) | ④⑤, 粘性・しまりなし, 10mm以下暗褐色土アソビ微量, 粘性なし, しまり弱, 焼土層。 | | |
| 11 灰黄褐色 (10YR6/2) | ④⑤, 粘性なし, しまりややあり, 10mm以下軽石・10~20mm暗褐色土アソビ微量, ④⑤ 焼磚残材。 | | |
| 12 褐色 (10YR4/4) | ④⑤, 粘性弱, しまり普通, 粒子細, 5~80mm褐色土アソビ多量, 5mm前後軽石少量, 5mm前後黒褐色土アソビ微量。 | | |
| 13 褐色 (10YR4/4) | ④⑤, 粘性弱, しまり普通, 粒子細, 5mm前後軽石・5mm前後褐色土アソビ微量, 5mm前後黒褐色土アソビ微量。 | | |
| 14 黒褐色 (10YR2/2) | ④⑤, 粘性弱, しまり普通, 粒子細, 5mm前後軽石・5~60mm褐色土アソビ少量, 5~30mm黒褐色土アソビ微量。 | | |
| 15 暗褐色 (10YR3/3) | ④⑤, 粘性弱, しまり普通, 粒子細, 5mm前後軽石・5~30mm褐色土アソビ少量, 5mm前後黒褐色土アソビ微量。 | | |
| 16 にぶい・黄褐色 (10YR4/3) | ④⑤, 粘性弱, しまり普通, 粒子細, 5mm前後軽石・5~60mm褐色土アソビ少量, 5~30mm黒褐色土アソビ微量。 | | |
| 17 暗褐色 (10YR3/3) | ④⑤, 粘性弱, しまり普通, 粒子細, 5mm前後軽石・5~30mm褐色土アソビ少量, 5mm前後黒褐色土アソビ微量。 | | |
| 18 暗褐色 (10YR3/3) | ④⑤, 粘性弱, しまり普通, 粒子細, 5mm前後軽石・5~100mm褐色土アソビ少量, 5mm前後黒褐色土アソビ・焼土粒微量。 | | |



SB6015 カマド 遺物出土状況 (南より)

SB6016

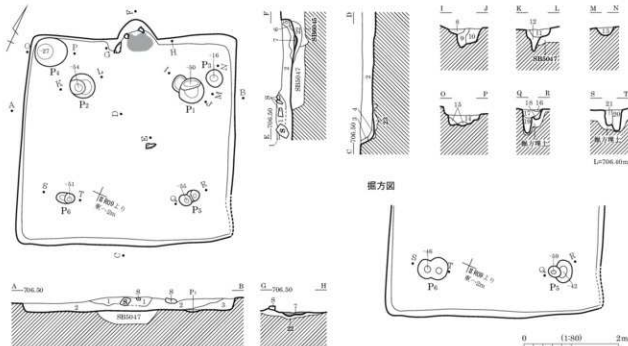

- 1 黒褐色 (10YR2/3) 粘性弱、しまり普通、粒子細、5mm前後軽石微混。
- 2 黒褐色 (10YR2/3) 粘性弱、しまり普通、粒子細、5mm前後軽石・5~30mm褐色土アゾット少混、5~100mm黒褐色土アゾット炭化物微混。
- 3 暗褐色 (10YR3/3) 粘性弱、しまり普通、粒子細、5mm前後軽石・5~40mm褐色土アゾット少混。
- 4 黒褐色 (10YR2/3) 粘性弱、しまり普通、粒子細、5mm前後軽石・5~50mm褐色土アゾット微混。
- 5 黒褐色 (10YR2/3) 粘性弱、しまり普通、粒子細、20~50mm褐色土アゾット70%混、5mm前後軽石微混。
- 6 黄色 (10YR2/1) 粘性弱、しまり普通、粒子細、10~50mm明黄褐色土アゾット20%混、10~20mm黒色土少混。
- 7 明黄褐色 (10YR6/6) 粘性弱、しまり強、粒子細、10~20mm黒色土少混。
- 8 黒褐色 (10YR2/3) 粘性弱、しまり普通、粒子細、5mm前後軽石・褐色土微混。
- 9 黒褐色 (10YR2/3) 粘性弱、しまり普通、粒子細、5mm前後軽石・5~120mm褐色土アゾット少混。
- 10 黒褐色 (10YR2/3) 粘性弱、しまり普通、粒子細、5mm前後軽石やや多混、5mm前後褐色土アゾット微混。
- 11 黒褐色 (10YR2/3) 粘性弱、しまり普通、粒子細、5mm前後軽石・5mm前後褐色土アゾット少混、5mm前後黒褐色土アゾット微混。
- 12 暗褐色 (10YR3/3) 粘性弱、しまり普通、粒子細、5mm前後褐色土アゾットやや多混、5mm前後軽石・5~40mm褐色土アゾット少混。
- 13 黒褐色 (10YR2/3) 粘性弱、しまり普通、粒子細、5mm前後軽石・褐色土微混。
- 14 黒褐色 (10YR2/3) 粘性弱、しまり普通、粒子細、5mm前後軽石・5~50mm褐色土アゾット少混、5mm前後黒色土アゾット微混。
- 15 黒褐色 (10YR2/2) 粘性弱、しまり普通、粒子細、5~60mm黒色土アゾット少混、5mm前後軽石・褐色土微混。
- 16 黒褐色 (10YR2/2) 粘性弱、しまり普通、粒子細、5mm前後軽石少混、5mm前後褐色土アゾット微混。
- 17 黒褐色 (10YR2/3) 粘性弱、しまり普通、粒子細、5mm前後軽石・5mm前後褐色土アゾット少混。
- 18 にぶい黄褐色 (10YR4/3) 粘性弱、しまり普通、粒子細、5mm前後褐色土アゾット多混、5mm前後軽石少混。
- 19 暗褐色 (10YR3/3) 粘性弱、しまり普通、粒子細、5mm前後褐色土アゾット少混。
- 20 黒褐色 (10YR2/3) 粘性弱、しまり普通、粒子細、5mm前後軽石・5~50mm褐色土アゾット少混。
- 21 暗褐色 (10YR3/3) 粘性弱、しまり普通、粒子細、5mm前後褐色土アゾットやや多混、5mm前後軽石少混。
- 22 黒色 (10YR2/1) 粘性弱、しまり普通、粒子細、5mm前後軽石微混。
- 23 にぶい黄褐色 (10YR4/3) 粘性弱、しまり普通、粒子細、5mm前後軽石・5mm前後褐色土アゾット微混。



SB6016 礫等出土状況 (南より)



SB6016 カマド 完掘状況 (南より)

SB6019

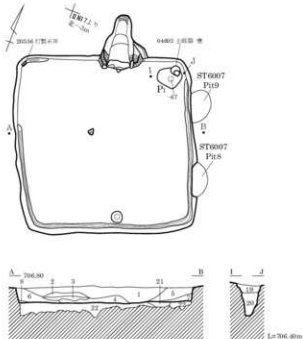

カマド図

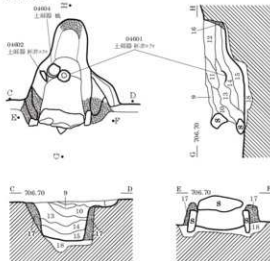

- 1 黒褐色(10YR2/3) 砂, しまりあり, 粘性なし, 軽石2~3%・黄褐色土アット・黒色土アット混。
- 2 黒褐色(10YR2/2) 黒色土アット多混。
- 3 黒褐色(10YR3/2) 黄褐色土アット多混。
- 4 黒褐色(10YR2/3) 砂, 粘性なし, しまり強, 軽石10%混, 黄褐色土アット少混。
- 5 黒褐色(10YR2/3) 粘性なし, しまり弱, 黄褐色土粒多混, 黒色土アット少混, 軽石2~3%混。
- 6 黒色(10YR1, 7/1) 砂, 粘性なし, しまり弱, 黄褐色土アット少混, 軽石1%混。
- 7 黒褐色(10YR2/2) しまり強, 黄褐色土アット混, 軽石1~2%混。
- 8 暗褐色(10YR3/3) 粘性なし, しまり弱, 黄褐色土粒・黒色土混, 軽石2~3%混, IV層土に類似。
- 9 黒褐色(10YR2/2) 砂, 粘性なし, しまりあり, 灰色土・IV層土混, 軽石1%混。
- 10 黒褐色(7, 5YR3/2) 砂, 粘性なし, しまり弱。
- 11 黒褐色(10YR2/2) 粘性なし, しまりあり, 軽石少混。
- 12 黒褐色(10YR2/3) しまり弱, 5mm軽石1%混。

壁方面

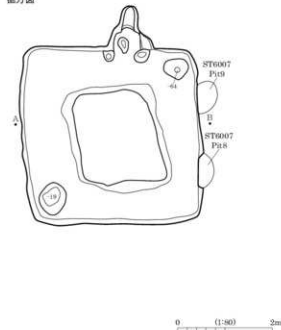

カマド壁方面



- 13 黒褐色(10YR2/2) しまりあり, 黄褐色土アット混, 軽石2~3%混。
- 14 黒褐色(10YR2/2) 軽石1%混。
- 15 黒褐色(10YR2/3) しまり弱, 褐色土アット混, 軽石1%混。
- 16 暗褐色(10YR3/3) しまりあり, 砂・構築材の埋面貼付土。
- 17 黒褐色(10YR2/3) しまり強, 軽石少混, 砂・抽換塚材。
- 18 黒色(10YR1, 7/1) しまり弱, 黄褐色土アット少混, 中央部が支那石採取地, 掘方埋土。
- 19 黒褐色(10YR2/2) 砂, 粘性・しまりなし, 5mm以下黄褐色(砂)アット75%・5mm以下軽石3%混。
- 20 黄褐色(10YR5/6) 砂, 粘性・しまりなし, 30mm以下黒褐色(砂)アット10%・30mm以下黒色(砂)アット5%・5mm以下軽石3%混, 粘性なし, しまりややあり, 10mm以下黒色土(砂) (粘性・しまりなし), アット10%・5mm以下黄褐色土(砂) (粘性・しまりなし), 7%・5mm以下軽石1%混, 掘方埋土。
- 21 黒褐色(10YR2/2) 砂, 粘性なし, しまり普通, 50mm以下黒褐色(砂) (粘性・しまりなし), 15%・30mm以下黒色(砂) (粘性・しまりなし), アット7%・10mm以下軽石1%混, 掘方埋土。
- 22 黄褐色(10YR5/6) 砂, 粘性なし, しまり普通, 50mm以下黒褐色(砂) (粘性・しまりなし), 15%・30mm以下黒色(砂) (粘性・しまりなし), アット7%・10mm以下軽石1%混, 掘方埋土。

SB6020(1)

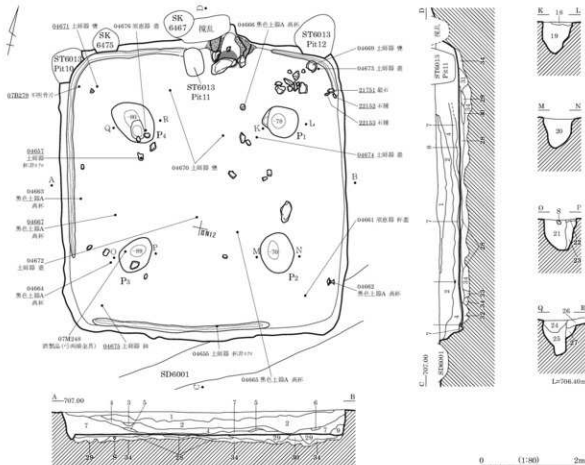

カマド図

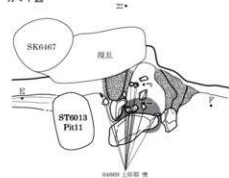

カマド断面図

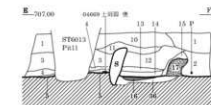
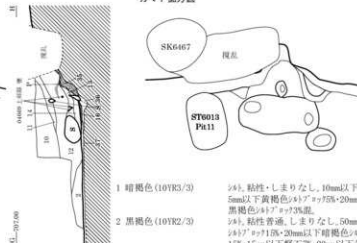

8 黒褐色 (10YR2/3)

粘性・しまりなし、10~20mm黒色(4)層状に10%以下軽石2%・5mm以下炭化物1%・20mm以下黒灰色粘質土7%混泥。

9 黒褐色 (10YR2/3)

粘性・しまりなし、20mm以下黒色(4)7%・15%・25mm以下黄褐色(4)7%・15%・5mm軽石2%混。

1 暗褐色 (10YR3/3)

粘性・しまりなし、10mm以下軽石5%・5mm以下黄褐色(4)7%・75%・20mm以下黒褐色(4)7%・2%混。

2 黒褐色 (10YR2/3)

粘性普通、しまりなし、50mm以下黒色(4)7%・15%・20mm以下暗褐色(4)7%・15%・15mm以下軽石7%・20mm以下黄褐色(4)7%・7%混。

3 黒褐色 (10YR2/3)

粘性・しまりなし、5mm非赤褐色(4)7%・10%混。

4 黒褐色 (10YR2/2)

粘性普通、しまりなし、5mm以下軽石3%・40mm以下暗褐色(4)7%・10%混。

5 暗赤褐色 (5YR3/6)

粘性ややあり、しまりなし。

6 にぶい黄褐色 (10YR5/4)

粘土・粘性・しまり普通。

7 黒褐色 (10YR2/3)

粘性・しまりなし、10mm以下軽石3%・30mm以下黒褐色(4)7%・2%・30mm以下黄褐色(4)7%・3%・10mm以下炭化物1%混。

10 暗褐色 (10YR3/3)

しまりあり、5~10mm軽石2~3%・焼土7%・7%・構築材7%・黒色土層状に混。

11 にぶい黄褐色 (10YR4/3)

しまり普通、軽石1%・黒色土1%混。

7%・構築材。

SB6020 (2)

- 12 暗褐色(10YR3/4) 砂, しまり普通, 砂¹⁾内はしまり弱, 軽石1~2%, 炭化物粒混。
 13 黒褐色(10YR3/2) 砂, しまり弱, 軽石1%以下。
 14 にぶい黄褐色(10YR4/1) しまり弱, 硬土粒混, 灰¹⁾。
 15 黒褐色(7, 5YR3/2) しまり弱, 50mm軽石1%, 炭化物粒・硬土粒・黄褐色土粒混, 砂¹⁾・構築材¹⁾が混。
 16 17 褐色(7, 5YR4/4) しまりあり, 溝状段, 黒褐色土¹⁾が混, 砂¹⁾・構築材¹⁾。
 18 暗褐色(10YR3/3) 砂, 粘性・しまりなし, 50mm以下軽石2%・50mm以下黄褐色(砂)が7%混。
 19 黄褐色(10YR5/6) 砂, 粘性・しまりなし, 50mm以下軽石2%・50mm以下黄褐色(砂)が7%混。
 20 暗褐色(10YR3/3) 砂, 粘性・しまりなし, 50mm以下黄褐色(砂)が7%・20%・30mm以下黒褐色(砂)が7%・10mm以下軽石2%混。
 21 暗褐色(10YR3/3) 砂, 粘性・しまりなし, 40mm以下黄褐色(砂)が7%・15%・50mm以下軽石2%・20mm以下黒褐色(砂)が7%混。
 22 黒褐色(10YR2/2) 砂, 粘性なし, しまりややあり, 50mm以下黄褐色(砂)が7%・50mm以下軽石1%混。
 23 黄褐色(10YR5/6) 砂, 粘性・しまりなし, 50mm以下軽石2%・20mm以下黒褐色(砂)が7%混。
 24 暗褐色(10YR3/3) 砂, 粘性・しまりなし, 10mm以下軽石2%・10mm黄褐色(砂)が7%混。
 25 黄褐色(10YR5/6) 砂, 粘性・しまりなし, 10mm以下軽石3%・20mm以下暗褐色(砂)が7%混。

- 26 黄褐色(10YR5/6) 砂, 粘性なし, しまりややあり, 50mm以下軽石3%混, 3~20mm暗褐色(砂)が7%混。
 27 黄褐色(10YR5/6) 砂, 粘性・しまりなし, 20mm以下黒褐色(砂)が7%・20mm以下軽石3%混。
 28 黒褐色(10YR2/3) 砂, 粘性なし, しまりややあり, 20mm以下黄褐色(砂)が7%・10mm以下軽石3%混。
 29 黄褐色(10YR5/6) 砂, 粘性・しまりなし, 40mm以下黒色(砂)が7%・10%・40mm以下暗褐色(砂)が7%・7%・50mm以下軽石2%混。
 30 黒色(10YR2/1) 砂, 粘性・しまりなし, 20mm以下黄褐色(砂)が7%・15%・10mm以下軽石2%混。
 31 黄褐色(10YR5/6) 砂, 粘性・しまりなし, 20mm以下赤褐色(砂)が7%・7%・20mm以下青灰色灰¹⁾が7%・50mm以下軽石2%混。
 32 暗褐色(10YR3/3) 砂, 粘性・しまりなし, 10mm以下黄褐色(砂)が7%・15%・10mm以下黒色(砂)が7%・2%・50mm以下軽石3%混。
 33 黒褐色(10YR2/3) 砂, 粘性・しまりなし, 30mm以下黄褐色(砂)が7%・30mm以下軽石2%混。
 34 黄褐色(10YR5/6) 砂, 粘性・しまりなし, 10mm以下軽石1%・20mm以下黒褐色(砂)が7%混。
 35 黒褐色(7, 5YR3/2) しまり弱, 黒色土¹⁾・砂¹⁾・構築材¹⁾崩落土混。
 36 明褐色(7, 5YR5/6) しまり普通, 黒色土¹⁾が少混。
 37 黒褐色(7, 5YR3/1) IV層下の硬灰土¹⁾。しまり途々でなくなる, 局状状の塊面あり, 柱頭部の延長。

SB6018

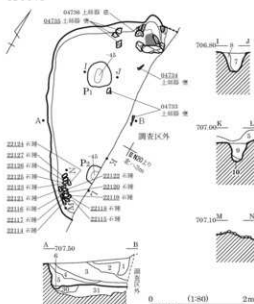

- 1 黒褐色(10YR2/3) 砂, 粘性・しまりなし, 30mm黄褐色(砂)が7%・10%・10mm以下軽石10%・10mm以下黒色(砂)が7%混。
 2 黒褐色(10YR2/3) 砂, 粘性・しまりなし, 50mm以下黄褐色(砂)が7%・10%・10mm以下黒色(砂)が7%・10%・20mm以下軽石5%混。
 3 黄褐色(10YR5/6) 砂, 粘性・しまりなし, 40mm以下暗褐色(砂)が7%・30%・10mm以下軽石7%混, 軽石50mm黒色(砂)層状に20%混。
 4 暗褐色(10YR3/3) 砂, しまりなし, 20mm以下黄褐色(砂)が7%・3%・50mm以下黒色(砂)が7%・3%・50mm以下軽石2%混。
 5 暗褐色(10YR3/3) 砂, 粘性・しまりなし, 30mm以下黄褐色(砂)が7%・20%・10mm以下軽石3%・10mm以下黒色(砂)が7%・3%混。
 6 黒色(10YR2/1) 砂, 粘性・しまりなし, 10mm以下暗褐色(砂)が7%・30%混。
 7 黒褐色(10YR2/3) 砂, 粘性・しまりなし, 10mm以下黄褐色(砂)が7%・10%・10mm以下軽石2%・10mm以下黒色(砂)が7%・1%混。
 8 黄褐色(10YR5/6) 砂, 粘性・しまりなし, 50mm以下軽石3%混。
 9 暗褐色(10YR3/3) 砂, 粘性・しまりなし, 50mm以下黄褐色(砂)が7%・10%・50mm以下軽石3%・50mm以下黒色(砂)が7%・3%混。
 10 黄褐色(10YR5/6) 砂, 粘性・しまりなし, 10mm以下暗褐色(砂)が7%・10%・50mm以下軽石1%混。
 11 暗褐色(10YR3/3) 砂, 硬土・粘性なし, しまり弱, 軽石2~3%, 炭化物粒混, 砂質混。

カマド図



カマド断面図

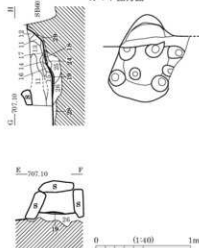

- 12 褐色(7, 5YR4/4) しまり弱, 褐色土¹⁾・黒褐色土混。
 13 黒褐色(7, 5YR3/2) しまり弱, 褐色土¹⁾が少混, 崩落土。
 14 暗褐色(10YR3/4) しまり弱, 軽石1%以下。
 15 暗褐色(10YR3/4) しまり弱, 黒褐色土多混, 褐色土¹⁾が少混, 灰¹⁾・砂¹⁾・構築材¹⁾が混。
 16 17 黒褐色(10YR2/2) しまり弱, 軽石1%混。
 18 暗褐色(10YR3/4) 砂, 粘性なし, しまり普通, 10mm軽石1%, 炭化物粒混, 砂¹⁾・構築材¹⁾。
 19 20 暗褐色(10YR3/4) 砂, 粘性・しまりなし, 50mm以下黄褐色(砂)が7%・10%・10mm以下黒色(砂)が7%・3%・10mm以下軽石2%混。
 21 黒褐色(7, 5YR3/2) しまり弱, 10mm以下軽石1%混。
 22 黒褐色(7, 5YR3/2) しまり弱, 軽石1%混。
 23 黒褐色(7, 5YR3/2) しまり弱, 黄褐色土多混, 褐色土¹⁾が少混, 硬土粒混, 砂¹⁾・構築材¹⁾崩落土混。
 24 暗褐色(7, 5YR3/2) しまり弱, 黄褐色土¹⁾・黒色土¹⁾が少混に混, しまり弱, 黒色混。
 25 黒褐色(7, 5YR2/3) しまり弱, 黒色土¹⁾が少混。
 26 褐色(10YR4/6) しまり弱, 軽石少混。
 27 暗褐色(7, 5YR2/3) しまり弱, 軽石少混。
 28 褐色(10YR4/6) 黄褐色土主体, 黒色土¹⁾が少混, 硬土粒混, 砂¹⁾・構築材¹⁾。
 29 暗褐色(10YR3/4) 砂, 粘性・しまりなし, 20mm以下黒色(砂)が7%・10%・10mm以下軽石1%混。
 30 黄褐色(10YR5/6) 砂, 粘性・しまりなし, 10mm以下軽石2%・10mm以下黒色(砂)が7%・2%混。

SB6021 (1)

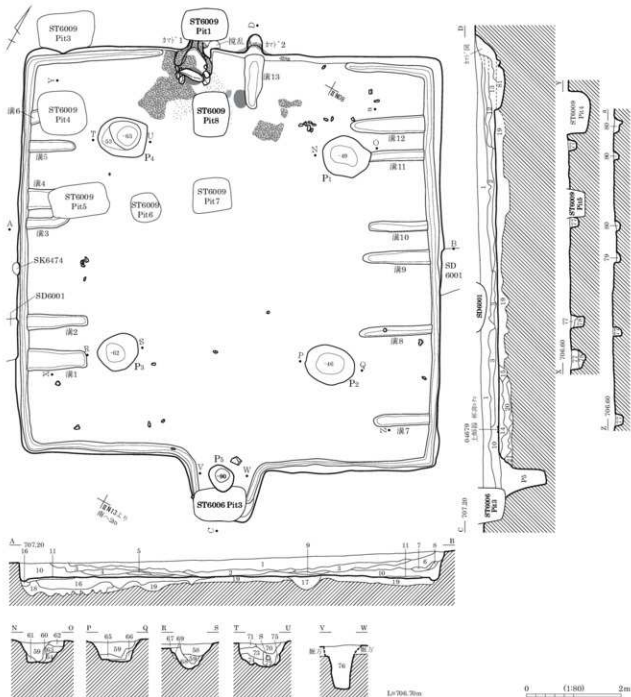

- 1 黒褐色(10YR2/2) 砂, 粘性・しまりなし, 5mm~30mm軽石7%・10mm以下黄褐色(4.5Y7.5/2.0mm以下黒色(4.5Y7.5/2.0mm以下黄褐色土)7.5%・10mm以下黒色(4.5Y7.5/2.0mm以下黄褐色土)7.5%・10mm以下黒色(4.5Y7.5/2.0mm以下黄褐色土)7.5%・10mm以下黒色(4.5Y7.5/2.0mm以下黄褐色土)7.5%
- 2 黒褐色(10YR2/2) 砂, 粘性・しまりなし, 30mm以下黒色(4.5Y7.5/2.0mm以下黄褐色土)7.5%・10mm以下黒色(4.5Y7.5/2.0mm以下黄褐色土)7.5%
- 3 黄褐色(10YR5/6) 砂, 粘性・しまりなし, 50mm以下黒褐色(4.5Y7.5/2.0mm以下黒色(4.5Y7.5/2.0mm以下黄褐色土)7.5%・10mm以下黒色(4.5Y7.5/2.0mm以下黄褐色土)7.5%・10mm以下軽石3%・20mm以下黄褐色(4.5Y7.5/2.0mm以下黄褐色土)7.5%
- 4 黒褐色(10YR2/2) 砂, 粘性・しまりなし, 30mm以下黒色(4.5Y7.5/2.0mm以下軽石3%・20mm以下黄褐色(4.5Y7.5/2.0mm以下黄褐色土)7.5%
- 5 暗褐色(10YR3/3) 砂, 粘性・しまりなし, 5mm以下黒色(4.5Y7.5/2.0mm以下軽石2%・10mm以下黒色(4.5Y7.5/2.0mm以下黄褐色土)7.5%・10mm以下黒色(4.5Y7.5/2.0mm以下黄褐色土)7.5%
- 6 暗褐色(10YR3/3) 砂, 粘性あり, しまりなし, 10mm以下暗褐色(4.5Y7.5/2.0mm以下黒色(4.5Y7.5/2.0mm以下黄褐色土)7.5%・10mm以下黒色(4.5Y7.5/2.0mm以下黄褐色土)7.5%
- 7 黒色(10YR2/1) 砂, 粘性あり, しまりなし, 5mm以下暗褐色(4.5Y7.5/2.0mm以下黒色(4.5Y7.5/2.0mm以下黄褐色土)7.5%・10mm以下黒色(4.5Y7.5/2.0mm以下黄褐色土)7.5%
- 8 暗褐色(10YR3/3) 砂, 粘性あり, しまりなし, 10mm黄褐色(4.5Y7.5/2.0mm以下黒色(4.5Y7.5/2.0mm以下黄褐色土)7.5%・10mm以下黒色(4.5Y7.5/2.0mm以下黄褐色土)7.5%
- 9 黒褐色(10YR2/2) 砂, 粘性あり, しまりなし, 10mm以下黒色(4.5Y7.5/2.0mm以下黄褐色土)7.5%・10mm以下黄褐色(4.5Y7.5/2.0mm以下黄褐色土)7.5%・10mm以下黒色(4.5Y7.5/2.0mm以下黄褐色土)7.5%
- 10 暗褐色(10YR3/3) 砂, 軽石あり, しまりなし, 10mm以下黒色(4.5Y7.5/2.0mm以下黄褐色土)7.5%・10mm以下黒色(4.5Y7.5/2.0mm以下黄褐色土)7.5%
- 11 黒色(10YR2/1) 砂, 粘性ややあり, しまりなし, 30mm以下黄褐色(4.5Y7.5/2.0mm以下黒色(4.5Y7.5/2.0mm以下黄褐色土)7.5%・10mm以下黒色(4.5Y7.5/2.0mm以下黄褐色土)7.5%
- 12 黒褐色(10YR2/2) 砂, 粘性なし, しまりややあり, 50mm以下暗灰色粘土(4.5Y7.5/2.0mm以下黄褐色(4.5Y7.5/2.0mm以下黒色(4.5Y7.5/2.0mm以下黄褐色土)7.5%・10mm以下軽石2%・20mm以下黄褐色(4.5Y7.5/2.0mm以下黄褐色土)7.5%
- 13 黒褐色(10YR2/2) 砂, 粘性・しまりあり, 10mm以下黄褐色(4.5Y7.5/2.0mm以下軽石1%・50mm以下黄褐色(4.5Y7.5/2.0mm以下黄褐色土)7.5%・10mm以下黒色(4.5Y7.5/2.0mm以下黄褐色土)7.5%
- 14 黄褐色(10YR5/6) 砂, 粘性・しまりなし, 20mm以下暗褐色(4.5Y7.5/2.0mm以下黄褐色(4.5Y7.5/2.0mm以下黄褐色土)7.5%・10mm以下黒色(4.5Y7.5/2.0mm以下黄褐色土)7.5%
- 15 黄褐色(10YR5/6) 砂, 粘性・しまりなし, 5mm以下暗褐色(4.5Y7.5/2.0mm以下黄褐色(4.5Y7.5/2.0mm以下黄褐色土)7.5%・10mm以下黒色(4.5Y7.5/2.0mm以下黄褐色土)7.5%
- 16 黄褐色(10YR5/6) 砂, 粘性・しまりなし, 30mm以下暗褐色(4.5Y7.5/2.0mm以下黄褐色(4.5Y7.5/2.0mm以下黄褐色土)7.5%・10mm以下黒色(4.5Y7.5/2.0mm以下黄褐色土)7.5%
- 17 黄褐色(10YR5/6) 砂, 粘性・しまりなし, 5mm以下赤褐色(4.5Y7.5/2.0mm以下黄褐色(4.5Y7.5/2.0mm以下黄褐色土)7.5%・10mm以下黒色(4.5Y7.5/2.0mm以下黄褐色土)7.5%

SB6021 (2)

遺物出土状況

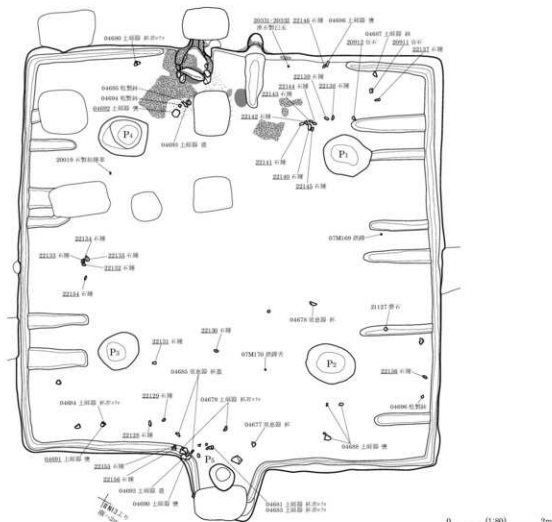

- 18 黄褐色(10YR5/6) 砂質・粘性・しまりなし、30mm以下黒褐色(5Y 7/2)25%・10mm以下黒色(5Y 7/1)10%・5mm以下軽石2%混。
- 19 黄褐色(10YR5/6) 砂質・粘性・しまりなし、10mm以下暗褐色(5Y 7/2)25%・15mm以下軽石1%混。
- 20 黄褐色(10YR5/6) 砂質・粘性・しまりなし、150mm以下黒色(5Y 7/2)25%・30mm以下暗褐色(5Y 7/2)7%・10mm以下軽石2%混。
- 21 黄褐色(10YR5/6) 砂質・粘性・しまりなし、5mm以下軽石2%・5mm以下黒色(5Y 7/1)1%混。
- 22 暗褐色(10YR3/3) しまり強、暗褐色土混、砂質・構築材崩落土、しまり強、軽石混。
- 23 暗褐色(10YR3/4) 暗褐色土・砂質・構築材崩落土混。
- 24 黒褐色(10YR2/3) しまり強、軽石2~3%・砂質・構築材粒混。
- 25 黒褐色(10YR2/2) しまりあり、0.5mm軽石1%混。
- 26 暗褐色(10YR3/3) 黒色土・黄褐色土少混、しまりあり、0.3mm軽石2~3%混、黒色土崩落土混、黄色帯びる。
- 27 黒褐色(10YR2/2) しまりあり、0.3mm軽石2~3%・黒色土崩落土混。
- 28 褐色(10R4/4) しまり強、砂質・構築材崩落土。
- 29 黒褐色(7.5YR2/2) しまり弱、焼土・灰化物粒混、軽石少混、砂質・構築材崩落土混。
- 30 黒色(10B1/7/1) しまり弱、灰化物粒、砂質・前底部に広がる。
- 31 にぶい黄褐色(10YR5/4) しまり弱。
- 32 黒褐色(7.5YR2/2) 下層しまり弱、上層は焼土崩落土・砂質・構築材混、砂質・天井崩落土。
- 33 褐色(10R4/4) しまり弱、焼土崩落土、黒色土崩落土混、しまりあり、灰化物粒混。
- 34 黒褐色(10YR2/2) 0.5mm以下・構築材崩落土少混。
- 35 暗褐色(10YR3/3) 焼土・しまり強、3mm軽石1%混、砂質・構築材、灰・灰化物粒混。
- 36 黒色(10B1/7/1) 大床。
- 38 黒褐色(10YR2/2) しまり強、にぶい赤褐色砂質土混。
- 39 暗褐色(10YR3/3) しまりあり、黄褐色土・黒褐色土混。
- 40 IV層土・暗褐色土混。
- 41 黒褐色(10YR2/3) IV層土崩落土混。
- 42 黒褐色(10YR2/2) しまり弱、黒褐色土・黄褐色土崩落土混。
- 43 暗褐色(10YR3/4) しまり弱、黄褐色土崩落土混。
- 44 暗褐色(10YR3/4) 砂質土・しまり強、黒色土混。
- 45 にぶい赤褐色 しまりなし、明黄褐色土・軽石混。
- 46 黒褐色(10YR2/2) しまり強、黄褐色土・黒色土崩落土混。
- 47 暗褐色(10YR3/3) 砂質土・しまり強。
- 48 明黄褐色(10YR6/6) 黄褐色土・暗褐色土多混。
- 49 黒褐色(10YR2/3) 砂質土・しまり強、砂質・土混。
- 50 黒褐色(10YR2/2) 砂質・粘性・しまりなし。
- 51 黒褐色(10YR2/2) 10mm以下黄褐色(5Y 7/2)3%・10mm以下黒色(5Y 7/1)20%・50mm以下暗褐色(5Y 7/2)2%混。
- 52 黒褐色(10YR2/2) しまり弱、灰褐色粘土崩落土混、50mm以下黒色(5Y 7/1)20%・10mm以下暗褐色(5Y 7/2)2%混。
- 53 黒褐色(10YR3/1) 黄褐色土・焼土崩落土多混。
- 54 黒褐色(10YR2/2) 砂質・粘性・しまりあり、10mm以下黄褐色(5Y 7/2)3%・10mm以下軽石1%混。
- 55 にぶい黄褐色(10YR5/4) しまり弱。
- 56 黒色 しまり弱。
- 57 黒褐色(10YR2/2) 砂質・粘性・しまりなし、40mm以下暗褐色(5Y 7/2)10%・40mm以下黒色(5Y 7/1)7%・5mm以下軽石2%混。
- 58 暗褐色(10YR3/3) 砂質・粘性・しまりなし、10mm以下黄褐色(5Y 7/2)7%・5mm以下黒色(5Y 7/1)2%混。
- 59 暗褐色(10YR3/3) 10mm以下黄褐色(5Y 7/2)7%・5mm以下黒色(5Y 7/1)2%混。

SB6021 (3)

カマド1 遺物出土状況

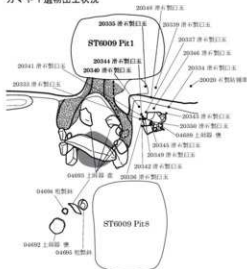

カマド1 完成状況

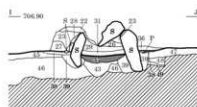
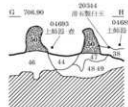
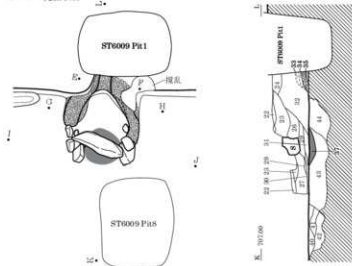

カマド2 図

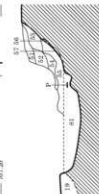
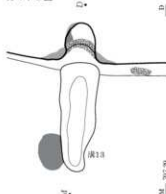

- | | | | |
|------------------|--|----------------------|---|
| 60 暗褐色 (10YR3/3) | 粘性・しまりなし。20cm以下黒色沙アリ。10%・3cm以下軽石1%混。 | 75 黄褐色 (10YR5/6) | 粘性・しまりなし。30cm以下暗褐色沙アリ。72%・10cm以下黒色沙アリ。7%・5cm以下軽石1%混。 |
| 61 暗褐色 (10YR3/3) | 粘性・しまりなし。10cm以下黒色沙アリ。72%・5cm以下軽石1%混。 | 76 暗褐色 (10YR3/3) | 粘性・しまりなし。30cm以下黄褐色沙アリ。72%・10cm以下黒色沙アリ。7%・5cm以下軽石1%混。 |
| 62 暗褐色 (10YR3/3) | 粘性なし。しまりあり。40cm以下暗褐色沙アリ。72%・10cm以下黄褐色沙アリ。7%・5cm以下軽石1%混。 | 77 暗褐色 (10YR3/3) | 粘性・しまりなし。3cm以下黄褐色沙アリ。72%・10cm以下黒色沙アリ。7%・5cm以下軽石2%混。 |
| 63 黒色 (10YR2/1) | 粘性あり。しまりややあり。30cm以下暗褐色沙アリ。72%・5cm以下黄褐色沙アリ。7%・5cm以下黄褐色沙アリ。72%・5cm以下軽石2%混。 | 78 黒褐色 (10YR2/3) | 粘性・しまりなし。30cm以下黄褐色沙アリ。72%・10cm以下黒色沙アリ。7%・5cm以下軽石2%混。 |
| 64 黒色 (10YR2/1) | 粘性なし。しまりあり。10cm以下黄褐色沙アリ。72%・5cm以下軽石1%混。 | 79 暗褐色 (10YR3/3) | 粘性・しまりなし。20cm以下黄褐色沙アリ。72%・5cm以下黒色沙アリ。7%・5cm以下軽石1%混。 |
| 65 黒色 (10YR2/1) | 粘性・しまりなし。50cm以下暗褐色沙アリ。72%・10cm以下黄褐色沙アリ。7%・5cm以下軽石1%混。 | 80 黒褐色 (10YR2/2) | 粘性・しまりなし。3cm以下黄褐色沙アリ。72%・10%・10cm以下黒色沙アリ。7%・5cm以下軽石1%混。 |
| 66 黄褐色 (10YR5/6) | 粘性・しまりなし。10cm以下暗褐色沙アリ。72%・10cm以下黒色沙アリ。7%・5cm以下軽石1%混。 | 81 にぎいり黄褐色 (10YR4/3) | 黒褐色粘土アリ。IV層砂混。 |
| 67 黄褐色 (10YR5/6) | 粘性・しまりなし。20cm以下黒色沙アリ。72%・10%・10cm以下黄褐色沙アリ。7%・5cm以下軽石1%混。 | | |
| 68 暗褐色 (10YR3/3) | 粘性・しまりなし。10cm以下黄褐色沙アリ。72%・5cm以下軽石1%混。 | | |
| 69 黒色 (10YR2/1) | 粘性・しまりなし。 | | |
| 70 暗褐色 (10YR3/3) | 10cm以下黒色沙アリ。72%・10cm以下黄褐色沙アリ。72%・8cm以下軽石2%混。 | | |
| 71 暗褐色 (10YR3/3) | 粘性なし。しまりややあり。40cm以下黄褐色沙アリ。72%・10cm以下黄褐色沙アリ。72%・5cm以下軽石2%混。 | | |
| 72 黒褐色 (10YR2/3) | 粘性・しまりなし。10cm以下暗褐色沙アリ。72%・20cm以下黒色沙アリ。72%・10cm以下黄褐色沙アリ。72%・5cm以下軽石1%混。 | | |
| 73 黒色 (10YR2/1) | 粘性・しまりなし。40cm以下黄褐色沙アリ。72%・10%・20cm以下暗褐色沙アリ。72%・10%・5cm以下軽石1%混。 | | |
| 74 黄褐色 (10YR5/6) | 粘性・しまりなし。30cm暗褐色沙アリ。72%・10cm以下黒色沙アリ。72%・5cm以下軽石1%混。 | | |

SB6022-6022b (1)

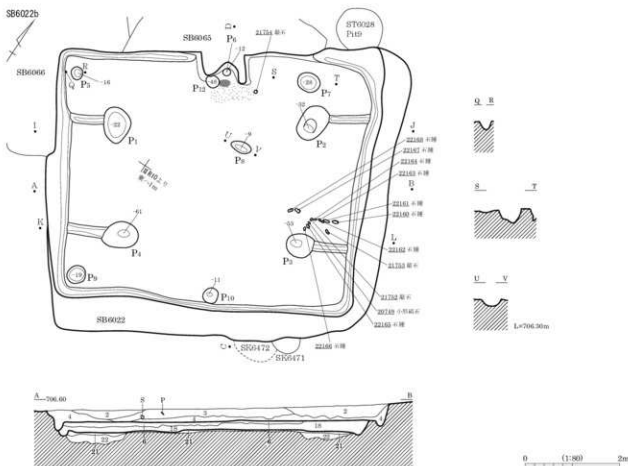
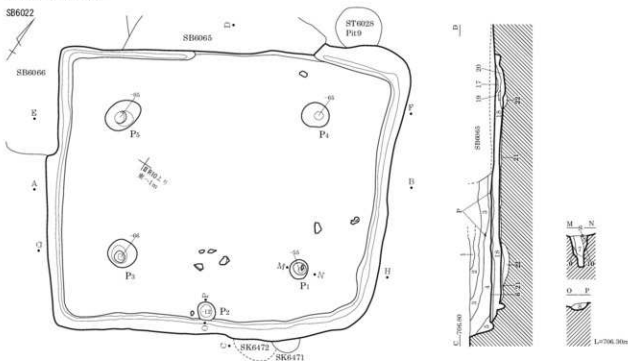

0 (1:300) 2m

図版 308 古墳時代～古代の遺構 (171) - 竪穴住居跡 -

SB6022・6022b (2)

SB6022

E-706.70

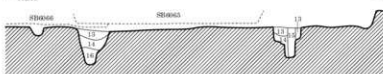

G-706.70



SB6022b

I-706.60

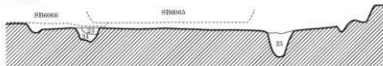

K-706.60



SB6022 完掘状況 (南東より)

0 1:80 2m

SB6022

1 黒褐色 (10YR3/1)

粘性弱, しまり普通, 1~5mm軽石10%混。

2 にぶい黄褐色 (10YR7/3)

粘性弱, しまり普通。

3 黒褐色 (10YR3/1)

100~200mm黒褐色土フ*720%混。

4 黒褐色 (10YR3/1)

粘性弱, しまり普通。

5 黒色 (10YR2/1)

50~100mm黄褐色土フ*720%混。

6 黒褐色 (10YR3/1)

粘性普通, しまり普通。

7 黒褐色 (10YR3/1)

50mm黄褐色土フ*7少混。

8 黒褐色 (10YR3/1)

粘性普通, しまり強, 5mm軽石少混。

9 黒褐色 (10YR3/1)

粘性・しまり普通, 5mm黄褐色土粒少混。

10 黒褐色 (10YR3/1)

粘土。

11 黒色 (10YR2/1)

砂質土, 粘性弱, しまり普通。

12 黒褐色 (10YR3/1)

1~2mm軽石少混。

13 黒褐色 (10YR3/1)

粘性弱, しまり普通。

14 黒色 (10YR2/1)

50~100mm灰白色土フ*730%混。

15 黒色 (10YR2/1)

粘性弱, しまり普通。

16 黒色 (10YR1, 7/1)

10~20mm灰白色土粒10%混。

17 黒色 (10YR2/1)

粘性弱, しまり普通。

18 黒褐色 (10YR3/1)

50mm灰白色土フ*720%混。

19 黒褐色 (10YR3/1)

粘性弱, しまり普通。

20 黒褐色 (10YR3/1)

粘性弱, しまり普通。

21 黒褐色 (10YR3/1)

粘性弱, しまり普通。

22 黒褐色 (10YR3/1)

粘性弱, しまり普通。

23 黒褐色 (10YR3/1)

粘性弱, しまり普通。

24 黒褐色 (10YR3/1)

粘性弱, しまり普通。

25 灰黄褐色 (10YR6/2)

粘性弱, しまり普通。

26

土層注記なし。

12 土層注記なし。

13 黒色 (10YR2/1)

粘性弱, しまり普通, 1~2mm軽石少混。

14 黒色 (10YR2/1)

粘性弱, しまり普通, 50mm灰白色土フ*720%混。

15 黒色 (10YR2/1)

粘性弱, しまり普通。

16 黒色 (10YR1, 7/1)

砂質土, 粘性・しまり普通。

17 黒色 (10YR2/1)

粘性弱, しまり普通。

18 黒褐色 (10YR2/1)

20~30mm明黄褐色土粒10%混。

19 黒褐色 (10YR4/1)

50mm黒褐色土フ*7灰黄褐色土フ*7混に20%混。

20 黒褐色 (10YR4/1)

粘質土。

21 黒褐色 (10YR2/1)

20~30mm灰黄褐色土粒10%混, IV層土フ*7混。

22 黒褐色 (10YR3/1)

粘性弱, しまり強, 2~3mm灰黄褐色土粒少混, 結核。

23 黒褐色 (10YR4/1)

粘性弱, しまり普通, 10~50mm黒褐色土フ*7

24 黒褐色 (10YR3/1)

20%灰白色土フ*710%を混, 凝方硬土。

25 黒褐色 (10YR3/1)

粘性弱, しまり普通, 5mm黄褐色土粒少混。

26 黒褐色 (10YR3/1)

粘性弱, しまり普通。

27 灰黄褐色 (10YR6/2)

粘性弱, しまり普通, 黒褐色土粒少混。

28

土層注記なし。



SB6022 石錘出土状況 (南より)



SB6022 完掘状況 (南西より)

SB6023

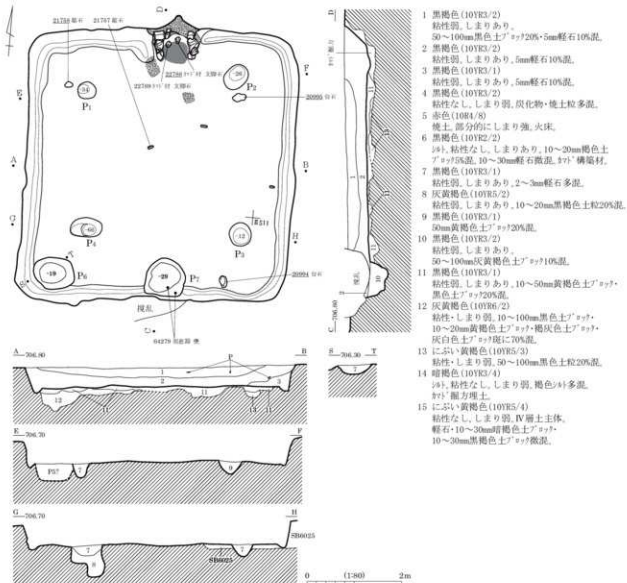

カマド図

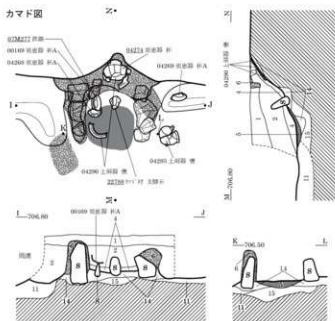

カマド石組図

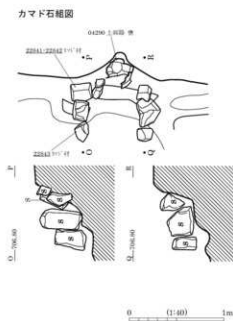

SB6024

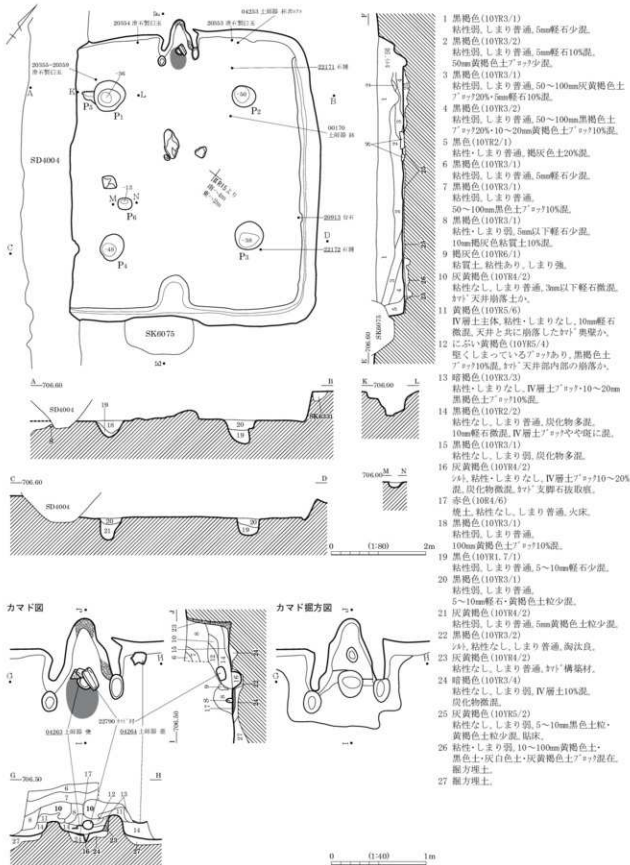

SB6026

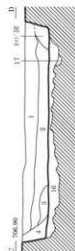
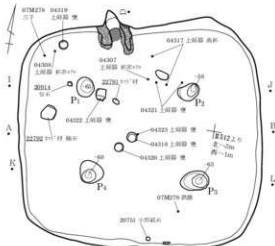

- 1 黒褐色 (10YR3/2)
粘性弱、しまりあり。
5~10mm軽石10%・5~10mm黒色土 ρ 710%混。
- 2 黒褐色 (10YR3/1)
粘性弱、しまりあり、5mm軽石10%混。
- 3 黒色 (10YR2/1)
粘性弱、しまり弱、2~3mm軽石少量。
- 4 黒色 (10YR2/1)
粘性弱、しまりあり、5mm黒色土・黄褐色 ρ 720%混。
- 5 黒色 (10YR2/1)
粘性弱、しまりあり、5mm軽石少量。
- 6 褐灰色 (10YR4/1)
粘性弱、しまり弱。
- 7 黒色 (10YR2/1)
粘性弱、しまり弱、50~100mm褐灰色土粒 ρ 730%混。
かつ天井崩落土。
- 8 黒色 (10YR1.7/1)
粘性弱、しまり弱、50mm灰黄褐色土 ρ 730%混。
- 9 黒色 (10YR2/1)
粘性弱、しまりあり、10~20mm黄褐色土粒10%混。
に赤・黄褐色 (10YR6/3)
硬土、粘性なし、しまり弱、2~3mm黒色土粒少量。
- 11 褐灰色 (10YR6/1)
粘性弱、しまり強。
5~10mm黒褐色土粒・黄褐色土粒10%混。
- 12 褐灰色 (10YR5/1)
粘性弱、しまりあり。
- 13 黒褐色 (10YR5/1)
粘性弱、しまりあり、5~10mm黒褐色土粒・黄褐色土粒10%混。
- 14 黒褐色 (10YR3/1)
粘性弱、しまりあり、1~2mm黄褐色土粒少量。
- 15 褐灰色 (10YR4/1)
粘性弱、灰白色土粒20%混。
- 16 灰黄褐色 (10YR5/2)
粘性弱、しまり弱、1~2mm黒色土粒・黄褐色土粒40%混。
硬力増土。
- 17 褐灰色 (10YR5/1)
粘性弱、しまりあり、1~2mm黒褐色土粒20%混。

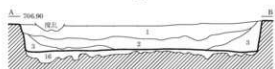

0 (1:80) 2m

カマド図

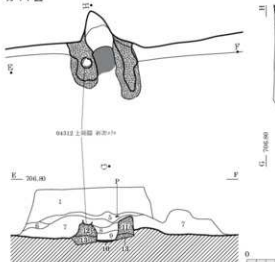

0 (1:40) 1m



SB6026 遺物出土状況 (南より)



SB6026 カマド 完掘状況 (南より)

SB6027

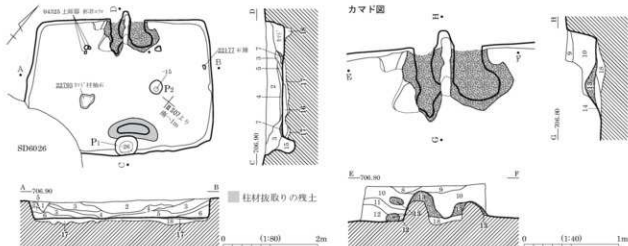

- | | | | |
|--------------------|---|---------------------|---|
| 1 黒褐色 (10YR3/1) | 粘性弱, しまり普通, 5~10mm軽石10%混。 | 11 にぶい黄褐色 (10YR5/4) | 粘性弱, しまり普通, 20~30mm黒色土 ^ア 70%混。 |
| 2 黒褐色 (10YR3/1) | 粘性弱, しまり普通, 200mm以下黒色土 ^ア 70% | 12 黒褐色 (10YR3/1) | 粘性弱, しまり普通, 50mm黄褐色土 ^ア 70%混。 |
| 3 褐色 (10YR4/1) | 粘性弱, しまり普通, 100mm黒褐色土 ^ア 70%+20%+5mm軽石10%混。 | 13 褐色 (10YR5/1) | 粘性弱, しまり普通, 5mm軽石10%混。 |
| 4 にぶい黄褐色 (10YR7/3) | 粘性弱, しまり普通, 50~100mm褐色土 ^ア 70%混。 | 14 暗青灰色 (5S3/1) | 粘質土, 粘性弱, しまり普通。 |
| 5 黒色 (10B1, 7/1) | 砂質土, 粘性弱, しまり普通, 5mm軽石少混。 | 15 灰褐色 (10YR4/1) | 砂質土, 粘性弱, しまり普通, 100mm黒色土 ^ア 71%混。 |
| 6 褐色 (10YR4/1) | 粘性弱, しまり普通, 5mm軽石10%混。 | 16 灰黄褐色 (10YR5/2) | 粘性弱, しまり普通, 10~20mm黒色土粒・黄褐色土粒20%混。土壌化著しい部分, 礫方埋土。 |
| 7 褐色 (10YR4/1) | 粘性弱, しまり普通, 5~10mm黒色土粒10%・黄褐色土粒10%混。柱材採取の残土。 | 17 にぶい黄褐色 (10YR7/2) | 粘性弱, しまり普通, 5~10mm黒色土粒・黄褐色土粒面に40%混。 |
| 8 褐色 (10YR6/1) | 粘質土, 粘性・しまり普通, 5mm軽石少混。 | 18 黒色 (10YR2/1) | 粘性弱, しまり普通, 20~30mm黄褐色土粒20%混。 |
| 9 黒褐色 (10YR3/1) | 粘性弱, しまり普通, 1~2mm軽石少混。 | | |
| 10 黒褐色 (10YR3/1) | 粘性弱, しまり普通, 5~10mm軽石10%混。 | | |

SB6029

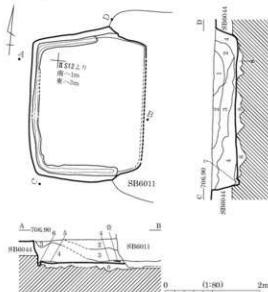

- | | |
|-----------------|--|
| 1 黒褐色 (10YR2/2) | 粘性弱, しまり普通, 粒子細, 5mm前後軽石少混。褐色土・5mm前後黒色土 ^ア 70%混。 |
| 2 黒褐色 (10YR2/2) | 粘性弱, しまり普通, 粒子細, 5mm前後軽石少混。褐色土 ^ア 70%+炭化物微混。 |
| 3 暗褐色 (10YR3/3) | 粘性弱, しまり普通, 粒子細, 5mm前後軽石・5~50mm褐色土 ^ア 70%や多混。炭化物微混。 |
| 4 黒褐色 (10YR2/3) | 粘性弱, しまり普通, 粒子細, 5mm前後軽石・5mm前後褐色土 ^ア 70%少混。炭化物微混。 |
| 5 黒色 (10YR2/1) | 粘性弱, しまり普通, 粒子細, 黒褐色土少混。5mm前後軽石・炭化物微混。 |
| 6 暗褐色 (10YR3/3) | 粘性弱, しまり普通, 粒子細, 5mm前後軽石微混。褐色土少混。 |
| 7 暗褐色 (10YR3/3) | 粘性弱, しまり普通, 粒子細, 5~50mm褐色土 ^ア 70%や多混。5mm前後軽石微混。 |
| 8 黒褐色 (10YR2/3) | 粘性弱, しまりあり, 粒子細, 5mm前後褐色土 ^ア 70%多混。5mm軽石少混, 5mm前後黒色土 ^ア 70%微混。 |



SB6029 完掘状況 (南より)

SB6030

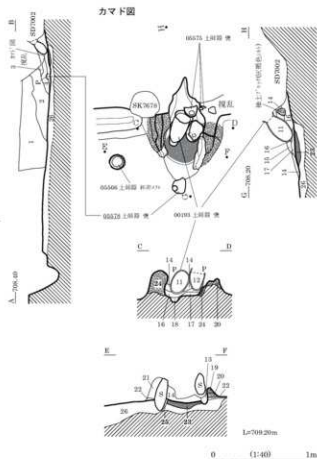
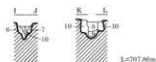
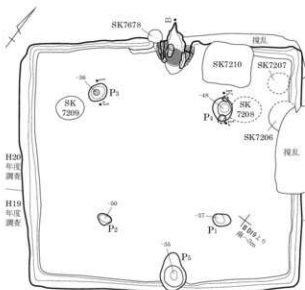

遺物出土状況

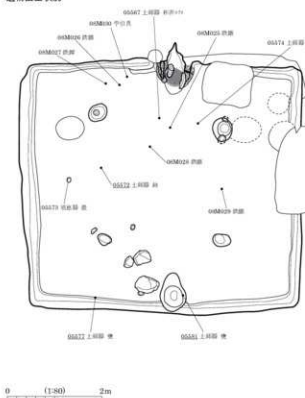

- | | |
|---------------------|---|
| 1 黒褐色 (10YR5/2) | 粘性・しまりなし、小礫混。 |
| 2 黒褐色 (10YR2/2) | 粘性・しまりなし、黒色(4)質土混。 |
| 3 暗褐色 (10YR3/3~3/4) | 粘性・しまりなし、
3+1 構築材崩落土混。焼土粒少混。 |
| 4 黒褐色 (10YR3/2) | 粘性・しまりなし、小礫混。 |
| 5 黒褐色 (10YR2/2) | 粘性・しまりなし、
黒色(4)質土・硬化土? 7+7 混。柱材抜き取痕。 |
| 6 黄褐色 (10YR5/6) | 粘性・しまりなし、小礫・硬化土? 7+7 混。
柱材抜き取痕。 |
| 7 黄褐色 (10YR5/6~5/8) | IV層土? 7+7 主体。 |
| 8 黄褐色 (10YR5/6) | 粘性なし、しまりなし、IV層土主体。 |
| 9 暗褐色 (10YR3/4) | 粘性・しまりなし、IV層土主体、黒褐色土混。 |
| 10 黄褐色 (10YR5/6) | IV層土主体、黒褐色土混、褐色土混。 |
| 11 黒褐色 (10YR3/2) | 粘性・しまりなし、遺物内の土。 |
| 12 黒褐色 (10YR2/2) | 粘性・しまりなし、遺物内の土。 |
| 13 暗灰色 (10YR4/1) | しまりなし、3+1? 柱石抜き取痕。 |
| 14 にぶい黄褐色 (10YR4/3) | しまりなし、焼土粒・3+1? 柱構築材土粒少混。 |
| 15 にぶい黄褐色 (10YR4/3) | しまりなし、焼土? 7+7? 明黄褐色土? 7+7? 黒褐色土? 7+7 混。 |
| 16 にぶい黄褐色 (10YR4/3) | しまりなし、明黄褐色土小? 7+7 混。 |
| 17 灰白色 (7.5YR8/2) | しまりなし、灰多混。 |
| 18 暗褐色 (10YR3/3) | 焼土粒・灰・黒色土粒混。3+1? 支脚石抜き取痕。 |
| 19 暗灰色 (10YR4/1) | 灰褐色(4) 7+7 混。3+1? 構築材崩落土。 |
| 20 灰黄褐色 (10YR4/2) | しまりなし、3+1? 構築材崩落土。 |
| 21 灰褐色 (5YR4/2) | 3+1? 細砂混。 |
| 22 褐色 (10YR2/1) | 灰化物混。 |
| 23 砂褐色 (5YR4/6) | 焼土 |
| 24 灰褐色 (5~7.5YR4/2) | 3+1? 砂粒混。3+1? 柱構築材。 |
| 25 黒褐色 (10YR3/1) | IV層土? 7+7 混。3+1? 柱石層方埋土。 |
| 26 | 粘性なし、しまりあり、IV層土主体。
黒褐色土混。層方埋土。 |

SB6031-6032

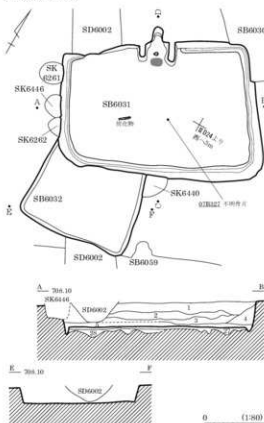

カマド図

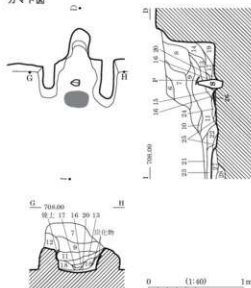

- 8 黒褐色(10YR3/1) 焼土アツツ多混。
- 9 黒褐色(10YR3/2) 粘性弱、しまりややあり、炭化物粒混。黄褐色土粒少量。
- 10 暗赤褐色(5YR3/2) 粘性弱、しまりあり、焼土粒多混。
- 11 黒褐色(10YR2/3) 粘性弱、しまりややあり、焼土粒・炭化物粒少量。
- 12 黒褐色(10YR3/2) 粘性弱、しまりあり、灰色土アツツ混。
- 13 黒色(10YR1, 7/1) 粘性弱、しまり弱、細かみ炭化物粒多混。焼土・炭微混。
- 14 黒褐色(10YR3/1) 粘性ややあり、しまり強、灰色がかった土が硬化した部分もあり。
- 15 黒褐色(10YR2/3) しまり弱。
- 16 灰黄褐色(10YR6/2) 粘性・しまりややあり、灰主体。

- 1 黒褐色(7, 5YR3/2) 粘性なし、しまり弱、10cm以下軽石2～3混。
- 2 黒褐色(7, 5YR3/2) しまり弱、軽石3～5%・黄褐色土アツツ混。炭化物微混。
- 3 黒褐色(7, 5YR3/2) しまり弱、軽石3～5%・炭化物1%混。黄褐色土アツツ少量。
- 4 暗褐色(10YR3/3) 粘性なし、しまりあり、軽石3～5%混。黄褐色土アツツやや多混。炭化物微混。
- 5 土層注記なし。
- 6 黒褐色(10YR3/2) 粘性なし、しまりややあり。
- 7 黒褐色(10YR3/1) 粘性弱、しまりあり、灰色がかった粘土アツツ多混。
- 17 灰黄褐色(10YR6/2) 灰極微混。
- 18 黒褐色(10YR2/2) 粘性弱、しまりやや弱、黄褐色土アツツ混。黒褐色土・黄褐色土混。
- 19 黒褐色(10YR3/2) 粘性なし、しまりあり、粘土。
- 20 黒褐色(10YR3/2) 粘性弱、しまりあり。
- 21 黒褐色(10YR3/2) 炭化物粒多混。
- 22 暗褐色(10YR3/3) 粘性弱、しまりあり、灰色土アツツ混。
- 23 暗褐色(10YR3/3) 粘性弱、しまりあり、灰色土アツツ混。焼土多混。
- 24 灰黄褐色(10YR6/2) 焼土多混。
- 25 黒褐色(10YR3/2) 粘性弱、しまりあり、灰色土アツツ少量。
- 26 赤褐色(5YR4, 6) 火灰。
- 27 黒褐色(10YR3/2) 粘性なし、しまりあり。
- 28 黒褐色(10YR3/2) 暗褐色土アツツ・黄褐色土アツツ・炭化物混。粘性・しまりなし。



SB6031 発掘状況 (南西より)



SB6032 発掘状況 (南より)

SB6033

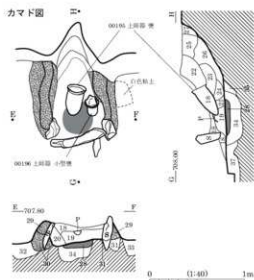
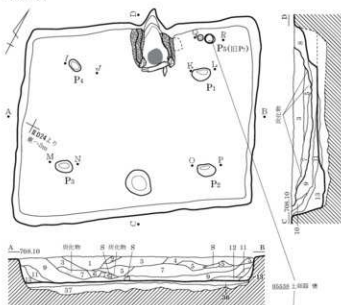

遺物出土状況

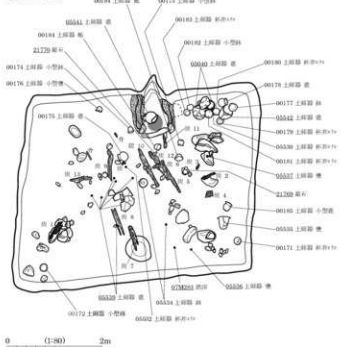

- 23 暗褐色(7.5YR3/4) 粘性・しまりなし、焼土アソビ・被熱燻・還元灰層。
24 暗褐色(7.5YR3/4) 粘性・しまりなし、黒色土主体、
焼土粒・還元灰混。25 極暗褐色(7.5YR2/3) 粘性ややあり、しまりなし、黒色土細粒主体、
被熱粘土アソビ混。26 極暗褐色(7.5YR2/3) 粘性・しまりなし、黒色土主体、IV層土粒微混。
27 黒褐色(7.5YR2/2) 粘性・しまりなし、黒色土細粒主体、軽石混。
28 明赤褐色(5YR5/8) 粘性・しまりなし、焼土主体、火床。
29 赤褐色(5YR4/6) 粘性・しまりなし、焼土主体、アソビ・袖構築材、
アソビ・袖構築材。30 褐色(7.5YR4/6) 粘性・しまりなし、IV層土主体、黒色土混。
31 暗褐色(7.5YR3/4) 粘性・しまりなし、IV層土主体、黒色土多混、
軽石混。

- 1 黒褐色(7.5YR3/2) 粘性なし、しまりやや弱、軽石2～25%、
炭化物粒1%混、黄褐色土粒少量。
2 黒褐色(7.5YR3/2) 粘性なし、しまりやや弱、黄色強。
3 黒褐色(7.5YR3/2) 粘性なし、しまりやや弱、軽石2～25%、
炭化物粒15%、黄褐色土粒混。
4 土層注記なし。
5 黒褐色(7.5YR3/2) 粘性なし、しまりやや弱、
黄褐色土粒混。
6 黒褐色(7.5YR3/2) 粘性なし、しまりやや弱、黄色強。
7 黒褐色(7.5YR3/2) 粘性なし、しまりやや弱、軽石2～25%、
炭化物粒15%、黄褐色土粒混。
8 黒褐色(7.5YR3/2) 粘性なし、しまり極弱、アソビ・構築材・
炭化物粒2%混、軽石少量、
アソビ・構築材崩落土。
9 極暗褐色(7.5YR2/3) しまり普通、軽石2～25%、人頭大微混、
炭化物粒微混、上面に炭化物広がる、
しまりやや弱、極暗褐色土主体、
IV層土・軽石2～25%、炭化物粒微混。
10 黒褐色(7.5YR3/2) しまり普通、IV層土・軽石2～25%混。
11 黒褐色(7.5YR3/2) 粘性なし、しまり弱、IV層土主体、軽石1～2%混、
しまり弱、IV層土主体、軽石2～2%混、
黄褐色土少量。
12 黒褐色(10YR2/2) 粘性なし、
13 褐色 14 褐色 15 褐色 16 褐色 17 黒褐色土・黄褐色土混在、粘性なし、
しまりあり、段染状。
18 極暗褐色(7.5YR2/3) 粘性・しまりなし、粒子粗、
黒色土主体、軽石・焼土粒微混。
19 暗褐色(7.5YR3/4) 粘性ややあり、しまりなし、
焼土アソビ・還元灰、黒色土混。
20 暗褐色(7.5YR3/3) 粘性ややあり、しまりなし、
黒色土主体、焼土粒混。
21 暗褐色(7.5YR3/4) 粘性・しまりなし、黄色土主体、
焼土粒微混、アソビ・支柱土柱取残。
22 暗褐色(7.5YR3/4) 粘性・しまりなし、粒子粗、
黒色土主体、黄色土アソビ・被熱燻混。

- 32 褐色(7.5YR4/6) 粘性・しまりなし、IV層土主体、軽石混、
黒色土微混、磁方埋土。
33 黒褐色(7.5YR2/2) 粘性・しまりなし、黒色土細粒・IV層土混在混、
磁方埋土。
34 暗褐色(7.5YR3/4) 粘性・しまりなし、黒色土細粒主体、
IV層土アソビ混、磁方埋土。
35 褐色(7.5YR4/6) 粘性・しまりなし、IV層土主体、黒色土混、
磁方埋土。
36 磁方埋土。
37 褐色(7.5YR4/6) 粘性・しまりなし、IV層土主体、
黒色土・黒色土アソビ混。

SB6034

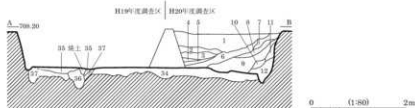
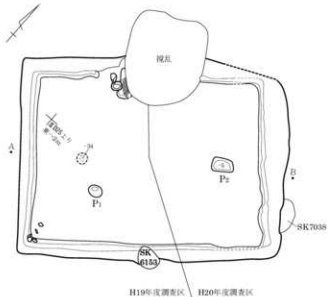

- 1 黒褐色～暗褐色 (10YR3/2～10YR3/3)
- 2 黒褐色 (10YR2/2)
- 3 褐色 (10YR4/4)
- 砂礫混。
- 4 褐色土・黒褐色土混在。
- 5 黒褐色 (10YR2/2～3/1)
- 黒色中多量混。褐色土混。
- 6 黒褐色 (10YR2/2)
- 7 砂礫。
- 8 砂礫。
- 9 土層注記なし。
- 10 黒色土フック状混。
- 11 砂礫。
- 12 暗褐色
- 黒色土フック状混。
- 13 にぶい褐色 (5YR6/3)
- 粘性なし。しまり普通。2mm軽石5%混。被熱。
- 14 褐色 (7.5YR4/3)
- 10mmにぶい褐色土フック75～10%混。
- 15 褐色 (7.5YR4/2)
- 粘性・しまりなし。30mmにぶい褐色粘質土フック7混。土フック落土。
- 16 黒褐色 (7.5YR3/2)
- 1～2mmにぶい褐色土粒5%混。
- 17 土層注記なし。
- 18 暗褐色 (7.5YR3/4)
- 粘性・しまりなし。被熱。
- 19 にぶい褐色 (5YR6/4)
- 粘性・しまりなし。2～3mm軽石5%混。
- 黒褐色土フック層状に混。
- 20 黒褐色 (7.5YR3/2)
- 褐色粘質土フック状混。
- 21 黒褐色 (7.5YR3/2)
- 50mmにぶい褐色土フック混。
- 22 黒褐色 (7.5YR3/2)
- 1～2mmにぶい褐色土粒5%混。
- 23 にぶい赤褐色 (5YR5/3) 焼土。

カマド図

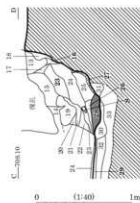
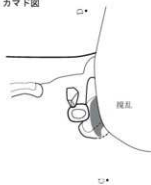

- 24 にぶい赤褐色 (5YR5/3)
 - 25 灰黄褐色 (10YR4/2)
 - 26 黒色～黒褐色
 - (7.5YR2/1～3/1)
 - 27 白色
 - 28 明赤褐色 (5YR5/8)
 - 29 黒褐色 (10YR3/2)
 - 30 黒色 (10YR2/1)
 - 31 黒色～黒褐色
 - (7.5YR2/1～3/1)
 - 32 黒褐色 (10YR3/1)
 - 33 褐色 (10YR4/4)
 - 34 黒色
 - 35 黒褐色 (10YR3/2)
 - 36 焼灰色
 - 37 焼灰色
- 黒色土フック状混。焼土。
粘性なし。しまり普通。焼土10%・粘土粒10%・1～2mm以下白色土粒5%混。
しまりややあり。にぶい黄褐色粘土混。
粘土。
焼土。粘性普通。しまり強。火床。
粘性・しまりなし。黄褐色砂粒20%・5mm軽石15%混。
粘性・しまりなし。白色粘土粒5%混。
上層とIV層土との漸移層。
粘性あり。黒褐色土混。被熱硬化。
しまりあり。粘床。
軽石混。床下1フック埋土。
砂礫。



SB6034 西半部 完掘状況 (南より)

SB6035

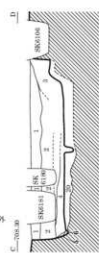
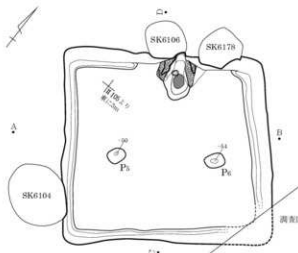

- 1 黒褐色(10YR3/2)
砂質土、粘性なし。しまりやや弱。
黄褐色?砂?少量。軽石2~3%・炭化物粒混。
- 2 黒褐色(10YR3/2)
砂質土。しまりややあり。軽石やや多混。
黄褐色?砂?粒・黒褐色?砂?粒・炭化物粒混。
西端壁に黄褐色?砂?少量。
- 3 黒褐色(10YR3/2)
粘性なし。しまり普通。炭化物粒混。
黄褐色?砂?微混。
- 4 黒褐色(10YR3/2)
粒子細。黒色土?砂?・黄褐色土?砂?混。
- 5 黒褐色(10YR2/2)
粒子細。人為的増埴。
粘性・しまりなし。粒子細。黄褐色土?砂?主体。
壁面厚土。
- 7 黒褐色(7.5YR2/2)
粘性・しまりなし。1mm黄褐色土粒3%混。
- 8 黒褐色(7.5YR3/1)
粘性・しまりなし。
1mm黄褐色土粒5%・黒色土?砂?混。
- 9 黒褐色(7.5YR2/2)
粘性・しまりなし。
2mm以下黄褐色土粒混・2~3mm黒色土?砂?混混。
100mm褐色灰色砂粒?砂?多混。
- 10 褐色(7.5YR5/1)
砂粒主体。
- 11 褐色(7.5YR5/1)
褐色土・地土層に混。
- 12 黒褐色(7.5YR3/1)
粘性・しまりなし。2mm以下黄褐色土粒5%・
2~3mm黒色土?砂?混混。
- 13 黒色(7.5YR2/1)
粘性・しまりなし。10mm焼土?砂?混。
- 14 灰色(5Y5/1)
粘性・しまりなし。下部に地土混。灰層。
- 15 黒褐色(10YR3/2)
粘性・しまりなし。
- 16 黒褐色(10YR3/2)
粘性・しまりなし。2mm白色粘土砂粒10%混。
砂?支脚石板取痕。
- 17 火床。
- 18 黒色(7.5YR2/1)
粘性・しまりなし。砂?構築材。
- 19 黄褐色(10YR5/8)
粘土。
- 20 黒褐色土・黒色土・IV層土?砂?混在。
粘性なし。しまり普通。板方土上。

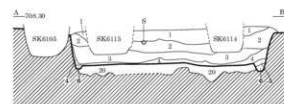

カマド図

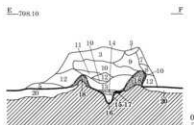
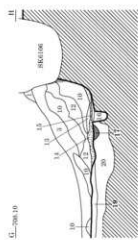
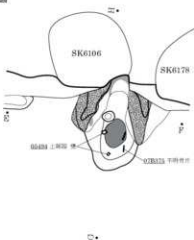

SB6035 完掘状況 (南より)

SB6036-6070 (1)

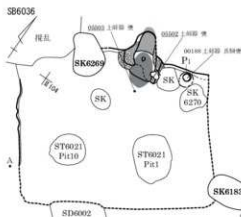

SB6036カマド図

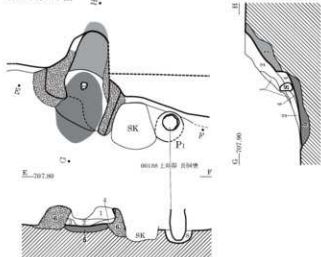

SB6036

- 1 黒褐色 (10YR3/2) 粘土混土、2mm以下炭化物15%焼土粒15混、粘土混土(粘)、2~40mm灰黄褐色粘土アキツク、2~5mm明褐色焼土アキツク15~2~15mmにふい、黄褐色粘土アキツク15~2mm以下炭化物15混、粘土混土(粘)、焼土主体
- 2 褐色 (10YR4/4) 炭屑、しりなし、2~20mm褐色焼土アキツク15混、
- 3 明褐色 (7.5YR5.6) 焼土形成層、しりなし、
- 4 明褐色 (7.5YR5.8) 焼土混土(粘)、灰白色粘土アキツク20%、2~5mm焼土アキツク3%混、
- 5 暗褐色 (10YR2/2) 粘土混土、しりあり、2mm軽石15~2~20mmIV層土アキツク15混、
- 6 暗褐色 (10YR2/2) 粘土混土、2~40mmにふい、黄褐色(粘)アキツク25~2~5mm灰白色粘土アキツク15~2~5mm焼土アキツク15混、
- 7 暗褐色 (10YR2/2) 粘土、2~40mm灰白色粘土アキツク20%混、粘土混土(粘)、灰白色粘土アキツク20%、2~5mm焼土アキツク3%混、
- 8 黒褐色 (10YR3/2) 粘土混土、灰白色粘土アキツク20%、2~5mm焼土アキツク15混、
- 9 土層注記なし、

SB6070

- 10 黒褐色 (10YR2/2) 粘土、2~40mm灰白色粘土アキツク20%混、粘土混土(粘)、灰白色粘土アキツク20%、2~5mm焼土アキツク3%混、
- 11 黒褐色 (10YR3/2) 粘土混土、灰白色粘土アキツク20%、2~5mm焼土アキツク15混、
- 12 土層注記なし、

SB6036カマド断面図

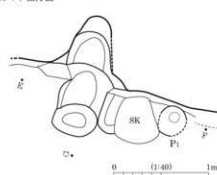

SB6070

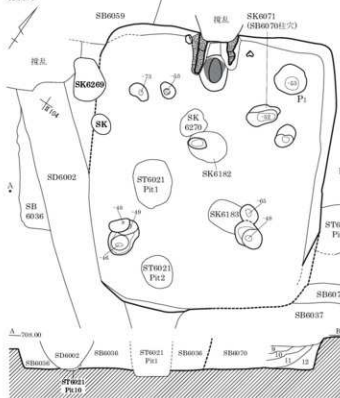

SB6070遺物出土状況

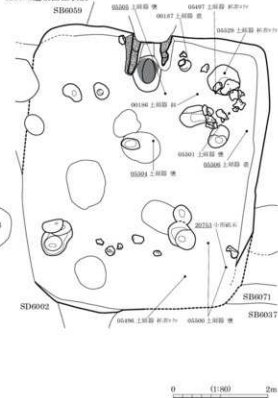

SB6036-6070 (2)

SB6070カマド図

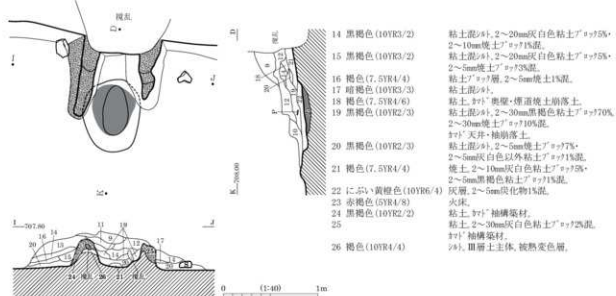

SB6070 カマド 検出状況 (南より)



SB6070 カマド 埋土堆積状況 (南より)



SB6070 カマド 発掘状況 (南東より)



SB6070 カマド 掘方検出状況 (南より)

SB6037-6071

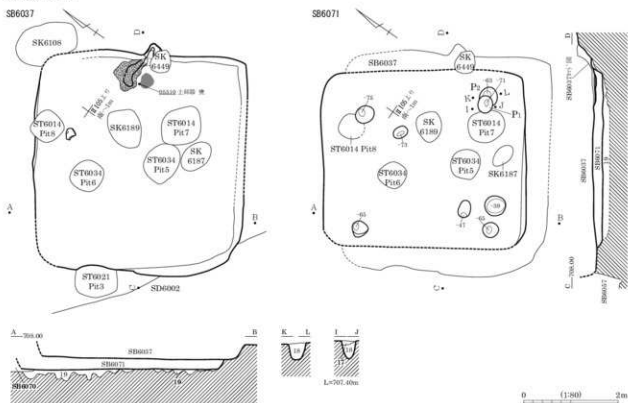

SB6037カマド図

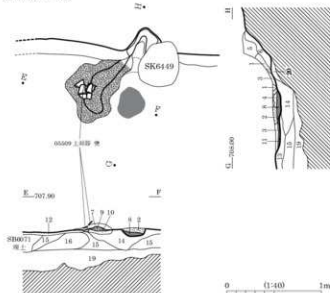

- 10 明黄褐色(10YR6/6) 粘性なし、しまり普通。
2mm黒色土^ア約2%混。
- 11 黒褐色(7.5YK3/2) 粘性なし、しまり普通。やや赤褐色化。
しまりあり、明黄褐色砂混。粘土。
- 12 黒色(7.5YK2/1) 粘性なし、しまりあり、明黄褐色土粒2%混。
黒色土^ア約2%混。
- 13 黒褐色(7.5YK3/2) 粘性なし、しまりあり、2mm赤褐色土粒2%混。
黒色土^ア約2%混。
- 14 黒褐色(7.5YK3/2) 粘性なし、しまりなし、3mm黒色土^ア約2%混。
しまりあり、2mm赤褐色土粒2%混。
黒色土^ア約2%混。
- 15 黒色(7.5YK2/1) 粘性なし、しまりなし、
20mm黒褐色土^ア約1%~2mm軽石混。
- 16 にぶい黄褐色(10YR4/3) 粘性なし、しまりなし。
- SB6071
- 17 黒褐色(10YR3/2) 粘性なし、しまりなし。
- 18 黒褐色(10YR3/2) 粘性なし、しまりなし。
- 19 黄褐色土^ア約2%少混。
磁方礫土。
- 20 黒色

SB6037

- 1 褐灰色(7.5YR4/1) 粘性あり、しまりなし、2mm炭化物粒1%~
3mm焼土^ア約1%黒褐色土混。灰層。
- 2 にぶい褐色(7.5YR6/3) 粘性なし、しまりなし、1~2mm焼土粒2%~
黒褐色土^ア約1%混。灰層。
- 3 黒褐色(7.5YK3/2) 粘性なし、しまり普通。焼土粒1%混。
- 4 黒褐色(7.5YK3/1) 粘性なし、しまりなし、1mm以下黄色土粒10%混。
しまりあり、1mm黄褐色砂粒10%~
焼土^ア約2%混。やや赤褐色化。
- 5 褐色(7.5YR4/3) 粘性なし、しまり普通。
- 6 褐色(7.5YR4/3) 粘性なし、しまり普通。
- 7 明黄褐色(10YR6/6) 粘性なし、しまり普通。
2mm黒色土^ア約2%~焼土粒2%混。
- 8 明赤褐色(5YR5/8) 火灰。
- 9 黒褐色(7.5YK3/2) 粘性なし、しまりなし、^イ約1%焼腐落土。



SB6037 カマド 埋土堆積状況 (南東より)

SB6038-6057

SB6038

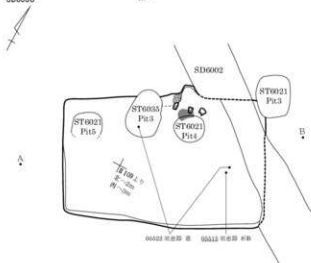

SB6038カマド図

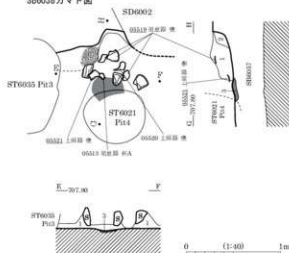

SB6057

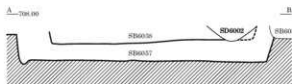
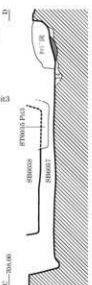
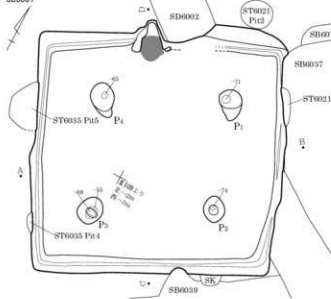

SB6057カマド図

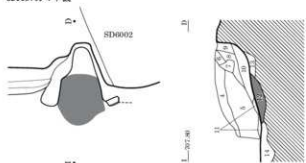

SB6038

- 1 極暗褐色 (7.5YR2/3)
粘性ややあり、しまりなし、黒色土主体、
焼土粒・白色土粒混。
- 2 極暗褐色 (7.5YR2/3)
粘性ややあり、しまりなし、粒子細。
黒色土主体、軽石微混。
- 3 赤褐色 (5YR4/8)
粘性・しまりなし、火灰。

SB6057

- 4 褐色 (7.5YR4/4)
粘性・しまりなし、黒色土主体、軽石・燧微混。
3% 燧基材料混。
- 5 極暗褐色 (7.5YR2/3)
粘性・しまりなし、黒色土主体、
軽石・焼土粒混、灰微混。
- 6 にぶい赤褐色 (5YR4/3)
粘性・しまりなし、焼土化した黒色土主体、
軽石混。
- 7 極暗褐色 (7.5YR2/3)
粘性・しまりなし、黒色土主体、
軽石・燧多混、焼土混。
- 8 暗褐色 (7.5YR3/4)
粘性・しまりなし、黒色土主体、焼土多混。
- 9 極暗褐色 (7.5YR2/3)
粘性・しまりなし、IV層土主体、
黒色土・焼土を硬に混。
- 10 極暗褐色 (7.5YR2/3)
粘性・しまりなし、黒色土主体、焼土+砂混。
- 11 にぶい褐色 (7.5YR5/4)
粘性・しまりなし、灰層。
- 12 赤褐色 (5YR4/8)
粘性なし、しまりあり、焼土主体、灰層混。
火灰。
- 13 極暗褐色 (7.5YR2/3)
粘性・しまりややあり、黒色土主体、焼土粒
微混。表面にIV層土が薄くのびる、縦方理土。
- 14 極暗褐色 (7.5YR2/3)
粘性ややあり、しまりなし、IV層土主体、
焼土+砂+黒色粘土+砂多混。縦方理土。

SB6039-6040

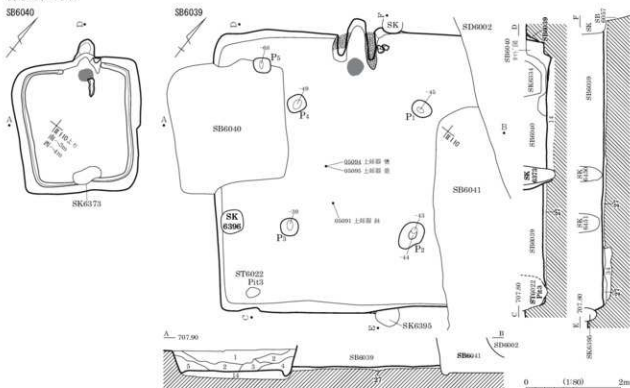

SB6040カマド図

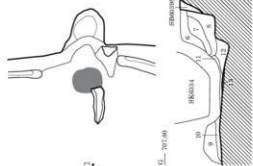

SB6040

- | | |
|-------------------|---|
| 1 黒褐色 | |
| 2 黒褐色 | |
| 3 黒褐色 | |
| 4 黒褐色 | |
| 5 黄褐色 | |
| 6 暗褐色(7.5YR3/4) | 粘性ややあり。しまりなし。黒色土主体。軽石微混。 |
| 7 暗褐色(7.5YR3/3) | 粘性ややあり。しまりなし。灰層・焼土フッ層に混。 |
| 8 暗褐色(7.5YR3/4) | 粘性ややあり。しまりなし。黒色土主体。軽石・焼土粒微混。 |
| 9 褐色(7.5YR4/4) | 粘性・しまりあり。軽石・雑多混。フッ層材か。 |
| 10 黒褐色(7.5YR3/2) | 粘性・しまりなし。黒色土主体。軽石混。 |
| 11 褐色(7.5YR6/6) | 粘性・しまりあり。灰層。 |
| 12 暗褐色(7.5YR3/4) | 粘性ややあり。しまりなし。黒色土主体。炭化物・焼土粒微混。 |
| 13 火床 | |
| 14 掘方埋土 | |
| SB6039 | |
| 15 黒褐色(7.5YR3/2) | 粘性・しまりなし。黒色土主体。 |
| 16 暗褐色(7.5YR3/3) | 粘性・しまりなし。黒色土主体。軽石・雑混。焼土微混。 |
| 17 黒褐色(7.5YR3/2) | 粘性・しまり強。粘土層主体。 |
| 18 極暗褐色(7.5YR2/3) | フッ層材由来小。粘性ややあり。しまりなし。黒色土主体。フッ層材由来の焼土微混。 |

SB6039カマド図

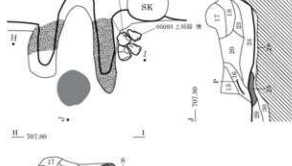

- | | |
|-------------------|-----------------------------------|
| 19 暗褐色(7.5YR3/3) | 粘性・しまり強。黒色土主体。フッ層材由来の焼土多混。 |
| 20 極暗褐色(7.5YR2/3) | 粘性・しまりなし。黒色土主体。 |
| 21 極暗褐色(7.5YR2/3) | 暗褐色粘土フッ多混。軽石微混。 |
| 22 暗褐色(7.5YR3/3) | 粘性あり。しまりなし。黒色土主体。焼土多混。 |
| 23 黒褐色(7.5YR3/2) | 粘性あり。しまりなし。黒色土主体。灰微混。 |
| 24 褐色(7.5YR4/4) | 粘性ややあり。しまりなし。黒色土主体。IV層土フッ・黒色土面に混。 |
| 25 赤褐色(5YR4/8) | 粘性・しまりあり。火床。 |
| 26 褐色(7.5YR4/3) | 粘性・しまりあり。粘土層主体。フッ層材。 |
| 27 褐色(10YR4/4) | 粘性なし。しまりあり。IV層土フッ混。灰床。 |
| 28 極暗褐色(7.5YR2/3) | 粘性・しまりなし。黒色土主体。IV層土面に混。フッ層方埋土。 |
| 29 褐色(7.5YR6/8) | 粘性・しまりなし。IV層土主体。黒色土面に混。フッ層方埋土。 |
| 30 におい赤褐色(5YR4/4) | 粘性・しまりなし。IV層土主体。黒色土微混。フッ層方埋土。 |
| 31 暗褐色(7.5YR3/4) | 粘性なし。しまりあり。黒色土主体。灰床。 |
| 32 褐色(7.5YR6/6) | 粘性・しまりなし。IV層土主体。黒色土フッ微混。 |
| 33 褐色(7.5YR6/6) | 粘性・しまりなし。IV層土主体。黒色土面に混。掘方埋土。 |
| 34 | |

SB6041

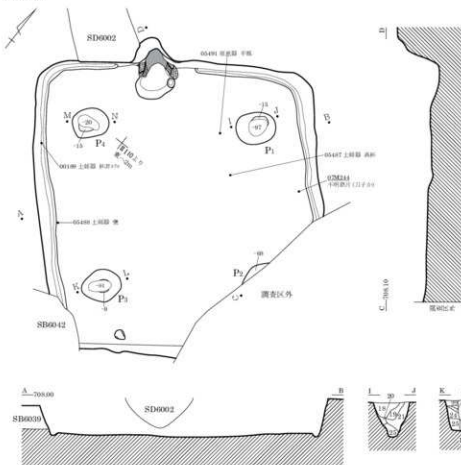

カマド図

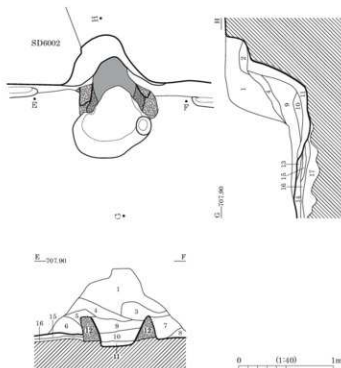

- 1 褐色 (7.5YR4/6) 粘性・しまりなし、IV層土主体、黒色土層に混。
 - 2 明赤褐色 (5YR5/8) 粘性なし、しまりあり、焼土?が混。
 - 3 極暗褐色 (7.5YR2/3) 粘性・しまりなし、黒色土主体、IV層土粒混。
 - 4 極暗褐色 (7.5YR2/3) 粘性ややあり、しまりなし、黒色土主体、IV層土粒混。
 - 5 褐色 (7.5YR4/6) 粘性あり、しまりなし、粒子粗。
 - 6 暗褐色 (7.5YR3/4) 粘性なし、しまりあり、黒色土主体、軽石混。
 - 7 極暗褐色 (7.5YR2/3) 粘性ややあり、しまりなし、黒色土主体、軽石混。
 - 8 褐色 (7.5YR6/8) 粘性・しまりなし、IV層土主体、黒色土混。
 - 9 暗褐色 (7.5YR3/4) 粘性ややあり、しまりなし、黒色土主体、焼土粒・?が混。
 - 10 明褐色 (7.5YR5/6) 粘性あり、しまりややあり、IV層土主体、焼土多混。
 - 11 黒褐色
 - 12 明褐色 (7.5YR5/6)
 - 13 明褐色 (7.5YR5/6)
 - 14 褐色 (7.5YR7/6)
 - 15 黒色
 - 16 灰白色 (7.5YR8/2)
 - 17 黒褐色
 - 18 黄褐色 (10YR5/6)
 - 19 黒褐色 (10YR3/2)
 - 20 黄褐色 (10YR5/6)
 - 21 黒褐色 (10YR3/2)
 - 22 暗褐色
 - 23 黄褐色
 - 24 黒褐色
 - 25 黄褐色 (10YR2/2)
 - 26 褐色 (10YR4/6)
 - 27 明黄褐色 (10YR6/6)
 - 28
- 南方埋土
粘性・しまりなし、軽石混。
しまりなし。
- 粒子粗
黄褐色土混。
砂質土、しまりあり。
粘性・しまりなし、粒子粗、軽石混。
しまりなし、IV層土に類似。
黒色焼土?が主体。

SB6042・6043・6069(1)

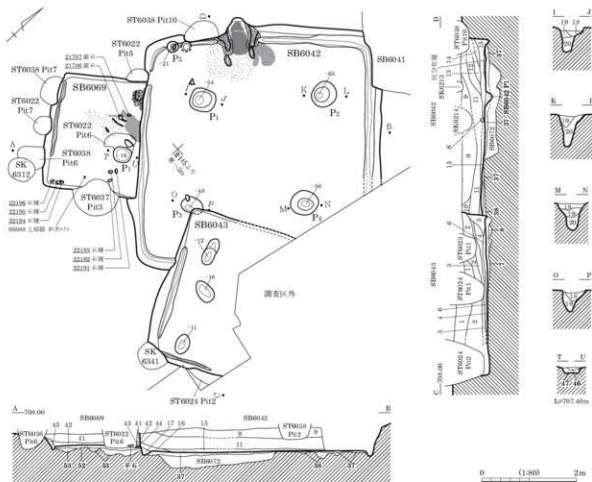

SB6042カマド図

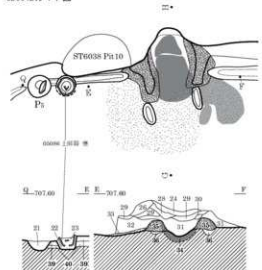

- 6 黒褐色(10YR3/1) 砂質, 粘性弱, しまりなし, IV層土微混, 床直上層, 黒色帯びる。
- 7 褐灰色(10YR5/1) 砂質, しまり強, 10mmIV層土?多混, 黒灰色土混, 貼床。
- 8 褐灰色(10YR4/1) 砂質, IV層土小?微混, 極方極土。

SB6042

- 9 褐灰色(10YR4/1) 砂質, 粘性弱, しまりなし, 20mm以下IV層土粒多混。
- 10 褐灰色(10YR6/1) 砂質, 粘性弱, IV層土粒極多混。
- 11 灰黄褐色(10YR4/2) 砂質, 粘性ややあり, しまりあり, 10~20mmIV層土・黒色土・黒灰色土小?多混。

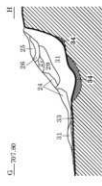

0 (1:300) 1m

SB6069カマド図

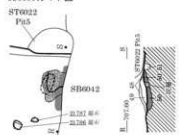

SB6043

- 1 褐灰色(10YR5/1) 砂質, 粘性弱, しまり普通, 5mmIV層土・5mm黒灰色土層状に混。
- 2 灰黄褐色(10YR5/2) 砂質, 粘性弱, しまりややあり, 50~100mmIV層土?多混。
- 3 褐灰色(10YR4/1) 砂質, 粘性弱, しまりなし, 自然堆積か。
- 4 灰黄褐色(10YR4/2) 砂質, 粘性弱, しまり強, 100mmIV層土粒全体に多混, 自然堆積か。
- 5 褐灰色(10YR4/1) 砂質, 粘性弱, しまりあり, 北側壁面のみIV層土粒微混。

- 12 灰黄褐色(10YR5/2) 砂質, 粘性ややあり, しまりあり, 砂?部分のみ20mm?被熱土?多混, 灰黄褐色砂質, 黒褐色土混在, 中間層。
- 13 褐灰色(10YR4/1) 砂質, しまり強, 砂?被熱土?多混, 黒灰色土混。
- 14 黒褐色(10YR3/1) 砂質, しまり強, 砂?被熱土?多混, 黒灰色土混。
- 15 灰黄褐色(10YR4/2) 砂質, 黒色土・黒灰色土混, 砂?前面部に使土粒散見, 床直上層。
- 16 褐灰色(10YR5/1) 砂質, 粘性弱, しまりなし, 黒灰色土主体, 軽石混。
- 17 黒褐色(10YR3/1) 砂質, しまり極なし, 均質, 周溝内の埋土。
- 18 灰黄褐色(10YR5/2) 粘質, 粘性あり, しまりややあり, 黒灰色土?多混。
- 19 褐灰色(10YR4/1) 砂質, 粘性弱, しまりなし, 黒灰色土・灰色土混。
- 20 褐灰色(10YR6/1) 砂質, 粘性弱, しまり極なし, IV層土主体。

SB6042-6043-6069 (2)

- 21 灰黄褐色(10YR5/2) 砂質砂, しまりなし, 炭化物散見。
 22 灰褐色(7.5YR4/2) 砂質砂, 粒子粗, 焼土・炭化物散見。
 23 褐色(7.5YR6/1) 砂質砂, しまりあり, IV層土粒で埋めている。
 24 灰褐色(7.5YR5/2) 砂質砂, 粘性あり, しまりややあり, 粘土質。
 25 黒褐色(10YR3/1) 焼土粒・炭化物少量, 砂質。崩落土。
 26 灰黄褐色(10YR4/2) 砂質砂, 粘性・しまりあり, IV層土粒あり。
 27 灰褐色(7.5YR4/2) 粘質砂, 粘性あり, 焼土・炭熱粘土多量。
 28 にぶい褐色(7.5YR5/3) 粘質砂, 粘性あり, 炭熱土主体。
 29 褐色(7.5YR2/1) 砂質砂, 粘性・しまりあり, 内崩落土。
 30 にぶい赤褐色(5YR4/4) 炭熱粘土・砂質砂主体, 砂質。天井崩落土。
 31 黒褐色(7.5YR3/2) 砂質砂, 粘性弱, しまりあり, 煤・炭化物多量。
 32 にぶい褐色(7.5YR5/4) 砂質砂, 粘性・しまりややあり。
 33 褐色(7.5YR4/1) 炭化物小片あり, 炭層, 床土に分布, かさ出したものか。
 34 明赤褐色(2.5YR5/6) 炭熱赤化IV層土, 火床。
 35 暗赤褐色(2.5YR3/1) 砂, しまり強, 煤・焼土多量, 砂質。煉瓦器材。
 36 明赤褐色(2.5YR5/6) 砂, しまり強, 煉瓦器材, 砂質。掘り取成層土。

- 37 灰褐色(7.5YR5/2) 砂質砂, しまり強, IV層下位炭褐色土と上灰黄褐色土層を薄層で貼る, 粘土。
 38 にぶい黄褐色(10YR7/2) 砂質砂, しまりあり, 黒灰土土粒, 凝り方土。
 39 褐色(7.5YR5/1) 砂質砂, しまり強, 粒子粗, 土層あり。
 40 にぶい褐色(7.5YR7/4) 砂質砂, しまり強, 粒子粗, IV層土主体, 粘土又は凝り方土。
 41 灰黄褐色(10YR4/2) 砂質砂, 粘性弱, しまりなし, 軽石多量。
 42 黒褐色(10YR3/1) 土層土。
 43 灰褐色(7.5YR4/2) 黒色土, 被熱土層土。
 44 黒褐色(10YR2/1) 炭化物層。
 45 黒褐色(10YR3/1) 黒色土主体。
 46 砂質砂。
 47 砂質砂。
 48 にぶい赤褐色(2.5YR5/1) 粘土・しまりなし, 被熱赤化か, 砂質。構築材。
 49 褐色(5YR6/1) 砂質砂主体, 炭化物散見, 砂質。内灰土。
 50 明赤褐色(2.5YR5/6) しまり強, 被熱土層土を埋めたか, 火床。
 51 赤褐色(2.5YR3/1) 砂質砂, 粘性弱, しまり強, IV層土小片あり。
 52 にぶい黄褐色(10YR6/3) 黒色土層層で貼られている, 粘土。
 53 にぶい褐色(7.5YR6/4) 砂質砂, IV層上下位層土, 凝り方土。

SB6069

- 41 灰黄褐色(10YR4/2) 砂質砂, 粘性弱, しまりなし, 軽石多量。
 42 黒褐色(10YR3/1) 土層土。
 43 灰褐色(7.5YR4/2) 黒色土, 被熱土層土。
 44 黒褐色(10YR2/1) 炭化物層。
 45 黒褐色(10YR3/1) 黒色土主体。
 46 砂質砂。
 47 砂質砂。
 48 にぶい赤褐色(2.5YR5/1) 粘土・しまりなし, 被熱赤化か, 砂質。構築材。
 49 褐色(5YR6/1) 砂質砂主体, 炭化物散見, 砂質。内灰土。
 50 明赤褐色(2.5YR5/6) しまり強, 被熱土層土を埋めたか, 火床。
 51 赤褐色(2.5YR3/1) 砂質砂, 粘性弱, しまり強, IV層土小片あり。
 52 にぶい黄褐色(10YR6/3) 黒色土層層で貼られている, 粘土。
 53 にぶい褐色(7.5YR6/4) 砂質砂, IV層上下位層土, 凝り方土。

SB6045

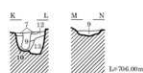
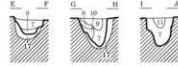
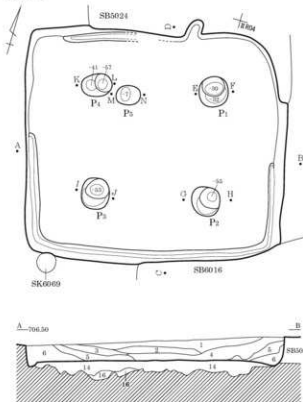

- 1 暗褐色(10YR3/3) 粘性なし, しまり普通, 粒子粗, 褐色土(砂質)15%・10mm以下軽石10%・炭化物粒1%混。
 2 暗褐色(10YR3/3) 粘性なし, しまり普通, 粒子粗, 10mm以下褐色土(砂質)30%・5mm軽石10%混。
 3 暗褐色(10YR3/3) 粘性なし, しまり普通, 粒子粗, 軽石50%・褐色土(砂質)40%混, 黑色土小片あり散見。
 4 黒褐色(10YR2/3) 粘性なし, しまり普通, 粒子粗, 軽石3~5%・炭化物粒1%混, 黄褐色土(砂質)少量, やや黑色層ひびく, しまり強, IV層土主体, 黒褐色土土。
 5 褐色(10YR4/4) 粘性なし, しまり普通, 粒子粗, 黒褐色土土。
 6 黒褐色(10YR2/3) 粘性なし, しまり普通, 粒子粗, 5mm軽石10%・褐色土粒10%・炭化物粒1%混, 20~30mm褐色土(砂質)散見。

- 7 黒褐色(10YR3/2) 粘性弱, しまり普通, 粒子粗, 5mm前後灰黄褐色土(粘性ややあり, 粒子粗,)アツク少量, 5mm前後軽石・5mm前後黒褐色土(砂質)炭化物散見。
 8 黒褐色(10YR3/2) 粘性弱, しまり普通, 粒子粗, 5~30mm灰黄褐色土(粘性ややあり, 粒子粗,)アツクやや多量, 5mm前後軽石・5mm前後黒褐色土(砂質)散見。
 9 黒褐色(10YR3/2) 粘性弱, しまり普通, 粒子粗, 5mm前後軽石・5mm前後灰黄褐色土(粘性ややあり, 粒子粗,)アツク散見。
 10 黒褐色(10YR3/2) 粘性弱, しまり普通, 粒子粗, 5mm前後にぶい黄褐色土(砂質)やや多量, 5mm前後灰黄褐色土(粘性ややあり, 粒子粗,)アツク少量, 5mm前後軽石・5mm前後黒褐色土(砂質)散見。
 11 黒褐色(10YR3/2) 粘性弱, しまり普通, 粒子粗, 5mm前後褐色土(砂質)多量, 5mm前後黒褐色土(砂質)少量, 5mm前後軽石散見。
 12 黒褐色(10YR3/2) 粘性弱, しまり普通, 粒子粗, 5mm前後にぶい黄褐色土(砂質)やや多量, 5mm前後軽石・5mm前後黒褐色土(砂質)少量, 5mm前後褐色土(砂質)散見。

- 13 黒褐色(10YR3/2) 粘性弱, しまり普通, 粒子粗, 5mm前後にぶい黄褐色土(砂質)やや多量, 5mm前後軽石・5mm前後褐色土(砂質)少量, 5mm前後黒褐色土(砂質)少量。
 14 黒褐色(10YR3/2) 粘性弱, しまり普通, 粒子粗, 5mm前後軽石・5mm前後灰黄褐色土(粘性ややあり, 粒子粗,)アツク少量, 5mm前後にぶい黄褐色土(粘性弱, 粒子やや粗,)アツク少量, 5mm前後黒褐色土(砂質)散見。
 15 にぶい黄褐色(10YR5/4) 粘性弱, しまり普通, 粒子やや粗, 5~100mm黒褐色土(粘性弱, 粒子粗,)アツクやや多量, 5mm前後軽石少量, 凝り方土上, 粘性弱, しまり普通, 粒子粗。
 16 黄褐色(10YR5/6) 5mm前後軽石・5mm前後にぶい黄褐色土(粘性弱, 粒子やや粗,)アツク少量, 5mm前後黒褐色土(砂質)散見, 凝り方土上。

SB6046-6047

SB6046

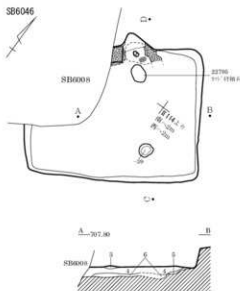

SB6046力マド図

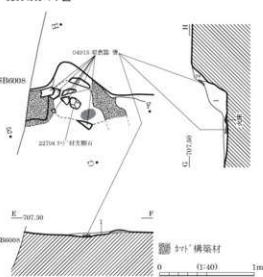

SB6046遺物出土状況

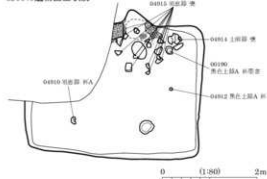

SB6047

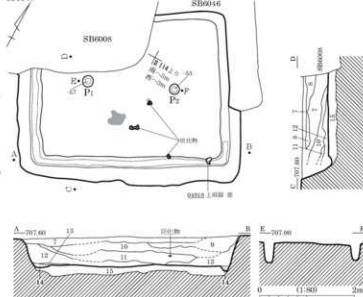

SB6046

- 1 暗褐色(7.5YR3/3) 粘土質(砂), 粘性弱, 炭化物・焼土多混。砂混(砂), 細かい焼土粒混。
- 2 極暗褐色(7.5YR2/3) 砂質埋土。
- 3 黄褐色(10YR8/6) 粘土にふい黄褐色砂混。履方埋土。
- 4 暗褐色(10YR3/4) 粘土質(砂), 黄褐色砂質(砂)10%。1~3mm軽石10%混。履方埋土。
- 5 にふい黄褐色(10YR4/3) 砂質(砂), 1~5mm軽石10%混。履方埋土。
- 6 にふい黄褐色(10YR6/4) 粘土質(砂), 1~3mm軽石10%混。履方埋土。

SB6047

- 7 黒褐色(10YR3/2) (砂), しまり普通, 1~5mm軽石10%混。
- 8 暗褐色(10YR3/3) (砂), しまり普通, にふい黄褐色(砂)40%。1~5mm軽石20%混。
- 9 黒褐色(10YR2/3) (砂), しまり普通, 暗褐色(砂)ア+砂20%。1~10mm軽石10%混。
- 10 黒褐色(10YR2/3) (砂), しまりあり, 1~3mm軽石5%・明黄褐色(砂)5%混。
- 11 暗褐色(10YR3/3) (砂), しまりあり, 1~5mm軽石10%・にふい黄褐色粘土5%混。
- 12 黒褐色(10YR2/3) (砂), しまりあり, 黄褐色(砂)10%・1mm軽石5%混。
- 13 黒褐色(10YR3/2) (砂), しまりあり, 1~20mm軽石20%混。
- 14 にふい黄褐色(10YR4/3) (砂), 因溝埋土。
- 15 明黄褐色砂質(砂)・黄褐色砂質(砂)混在。履方埋土。

SB6048 (1)

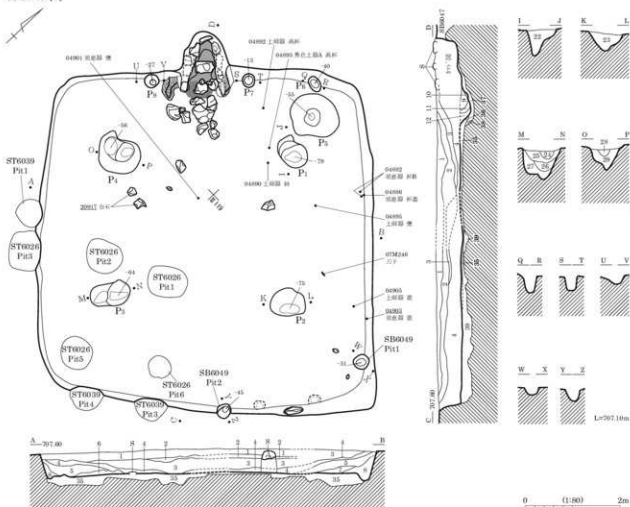

カマド図

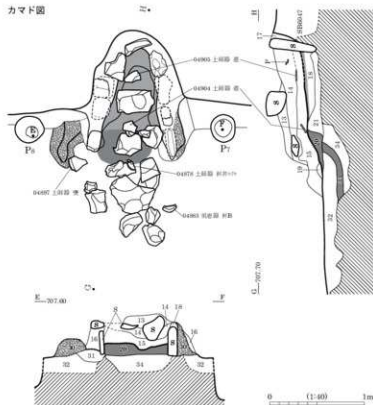

- 1 黒褐色 (10YR2/2)
粘質砂、しまりあり、
1~5mm軽石10%混。
粘質砂、しまりあり。
褐色粘質砂15%・1~10mm軽石3%
混。人為的攪拌あり。
- 2 暗褐色 (10YR3/3)
粘質砂、しまりあり。
- 3 黒褐色 (10YR2/3)
粘質砂、しまりあり、
1~3mm軽石10%混。
- 4 黒褐色 (10YR2/2)
粘質砂、しまりあり、1~3mm
軽石15%・黒色粘質砂10%混。
粘質砂、しまりあり、
1~5mm軽石10%混。
- 5 黒褐色 (10YR2/3)
IV層土主体、
土層注記なし。
- 6 にぶい・黄褐色 (10YR5/3)
- 7 黒褐色 (10YR3/2)
- 8 褐色 (7.5YR4/4)
砂質砂、
1~5mm石20%・赤褐色土5%混。
粘質砂。
- 9 褐色 (10YR4/6)
粘質砂、粘性あり。
粘質砂、
粘土混25%・砂混25%混在、
火床、
砂質砂。
- 10 褐色 (10YR4/4)
粘土混25%・粘性あり、
しまりあり、焼土粒多混。
砂質砂。
- 11 褐色 (5YR6/6)
砂質砂、粘性あり。
- 12 褐色 (7.5YR4/4)
粘土混25%・砂混25%混在、
砂質砂。
- 13 褐色 (10YR4/4)
粘土混25%・粘性あり、
しまりあり、焼土粒多混。
砂質砂。
- 14 褐色 (7.5YR4/6)
砂質砂、粘性あり、
砂質砂。
- 15 暗褐色 (10YR3/3)
粘土混25%・砂混25%混在、
砂質砂。
- 16 褐色 (7.5YR4/3)
砂質砂、粘性あり、
しまりなし。
- 17 暗褐色 (10YR3/4)
砂質砂。
- 18 赤褐色 (5YR4/6)
粘土混25%・砂混25%混在、
火床、
砂質砂。
- 19 にぶい・褐色 (7.5YR5/4)
- 20 にぶい・赤褐色 (5YR5/4)
- 21 褐色 (7.5YR4/6)
粘土混25%・粘性あり、
しまりあり、
1~3mm石10%混。
粘質砂、しまりあり、
1~3mm軽石10%混。
- 22 暗褐色 (10YR3/3)
粘質砂、しまりあり、
1~3mm石10%混。
- 23 暗褐色 (10YR3/3)
粘質砂、しまりあり、
1~3mm軽石10%混。

SB6048 (2)

- 24 黒褐色 (10YR2/2) 粘質砂質, 1~2mm軽石5%混。
 25 黒褐色 (10YR2/3) 粘質砂質, 粘土質, 1~2mm軽石5%混。
 26 暗褐色 (10YR3/3) 砂質, 褐色砂質30%・1~2mm軽石5%混。
 27 にぶい黄褐色 (10YR5/4) 砂質, しまり普通, 1~10mm軽石20%混。
 28 にぶい黄褐色 (10YR4/3) 粘質砂質, 1~10mm軽石10%・100mmにぶい黄褐色粘質砂質7%混。
 30 にぶい褐色 (7.5YR5/4) 砂質, しまりあり, 砂質土・柱礎層材。
 31 褐色 (10YR4/4) 砂質, しまりあり, 灰多混, 焼土・炭化物粒混。
 32 暗褐色 (7.5YR3/3) 粘質砂質, 粘性あり, 焼土・炭化物層状に混, 掘方埋土。

- 33 赤褐色 (5YR4/6) 砂質, 粘土混, 粘性弱, しまりなし, 旧1F7'の境土が。
 34 褐色 (7.5YR4/3) 砂質, しまりなし, 旧1F7'の掘方か。
 35 暗褐色 (10YR3/4) 粘質砂質, しまりあり, にぶい赤褐色粘質砂質30%・明黄褐色砂質10%混。
 36 赤褐色 (2.5YR4/6) 粘質砂質, 明褐色粘質砂質10%混。
 37 にぶい褐色 (7.5YR6/4) 砂質, 1~3mm軽石混。
 38 黒色 (7.5YR2/1) 粘質砂質, 粘性あり。
 39 にぶい黄褐色 (10YR4/3) 粘質砂質, しまりなし, 明黄褐色砂質40%・1~10mm軽石20%・灰黄褐色粘質砂質10%混。

SB6049

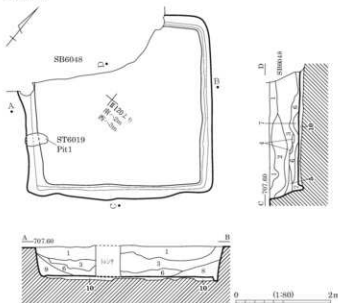

- 1 にぶい黄褐色 (10YR4/2) 粘質砂質, しまり普通, 1~10mm軽石30%混。
 2 にぶい黄褐色 (10YR7/4) 砂質, しまり普通, 1~10mm軽石30%・にぶい黄褐色粘質砂質7%・20%混, IV層土に類似。
 3 黒褐色 (10YR3/2) 粘質砂質, しまりあり, 灰黄褐色砂質30%・160mmにぶい黄褐色砂質7%・7%混, 粘質砂質7%主体。
 4 黒褐色 (10YR2/2) 砂質, 1~3mm軽石30%混。
 5 明黄褐色 (10YR6/8) 砂質, 1~5mm軽石5%混。
 6 にぶい黄褐色 (10YR6/4) 粘質砂質, 1~10mm軽石30%・黒褐色粘質土10%混。
 7 にぶい黄褐色 (10YR4/3) 粘質砂質, 1~5mm軽石20%・黄褐色砂質40%混, 褐色砂質20%・1~10mm軽石10%混。
 8 褐色 (10YR4/4) 砂質, 1~5mm軽石15%・30mm明黄褐色砂質7%・7%混。
 9 褐色 (10YR4/4) 砂質, 1~5mm軽石15%・黒褐色粘質砂質10%混, 掘方埋土。



SB6049 埋土堆積状況 (南より)



SB6049 掘方検出状況 (南より)

SB6050(1)

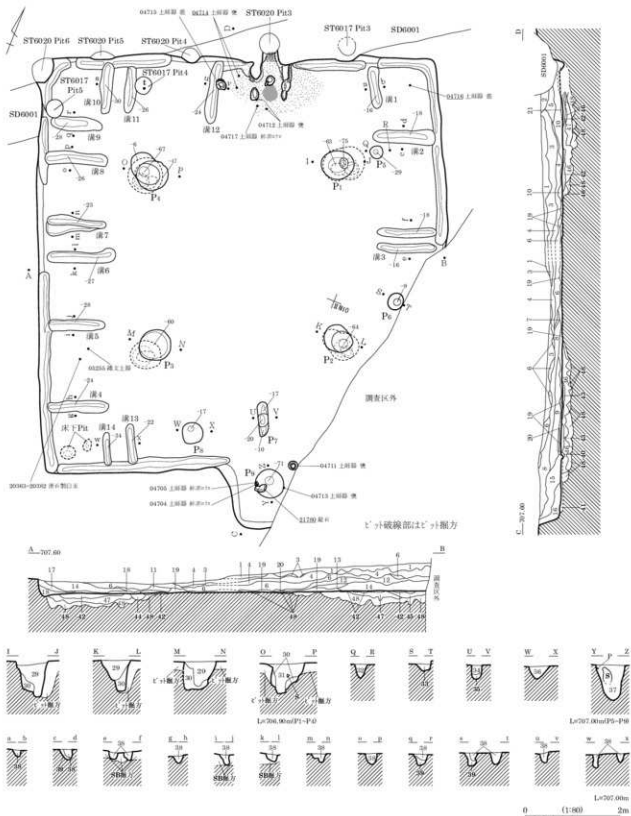

- 1 黒褐色(10YR2/2) 粘性弱,しまり普通,粒子細,5mm前後軽石少量,
5mm前後褐色土? +?少量。
2 黒褐色(10YR2/2) 粘性弱,しまり普通,粒子細,5mm前後褐色土? +?少量,
5mm前後軽石・5mm前後褐色土? +?微量。
3 暗褐色(10YR3/3) 粘性弱,しまり普通,粒子細,5mm前後軽石少量,
5mm前後褐色土? +?・5mm前後褐色土? +?少量。
4 黒褐色(10YR2/2) 粘性弱,しまり普通,粒子細,5mm前後軽石・
5mm前後褐色土? +?・5~30mm黒色土? +?少量。

- 5 黒褐色(10YR2/2) 粘性弱,しまり普通,粒子細,
5mm前後軽石・5mm前後褐色土? +?少量,
5mm前後褐色土? +?微量。
6 暗褐色(10YR3/3) 粘性弱,しまり普通,粒子細,
5mm前後軽石・5mm前後褐色土? +?やや多量,
5~20mm褐色土? +?少量。
7 黒褐色(10YR2/2) 粘性弱,しまり普通,粒子細,
5mm前後軽石・5mm前後褐色土? +?微量。

SB6050 (2)

カマド図

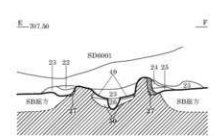
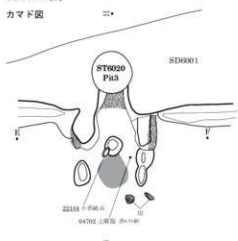

- 8 暗褐色(10YR3/3) 粘性弱,しまり普通,粒子細,5mm前後褐色土?フツ少泥,5~20mm黒色土?フツ少泥。
- 9 暗褐色(10YR3/3) 粘性弱,しまり普通,粒子細,5mm前後褐色土?フツ少泥,5mm前後褐色土?フツ少泥。
- 10 黒褐色(10YR2/3) 粘性弱,しまり普通,粒子細,5mm前後褐色土?フツ少泥,5mm前後褐色土?フツ少泥。
- 11 暗褐色(10YR3/3) 粘性弱,しまり普通,粒子細,5mm前後褐色土?フツや多泥,5mm前後褐色土?フツ少泥。
- 12 暗褐色(10YR3/3) 粘性弱,しまり普通,粒子細,5mm前後褐色土?フツや多泥,5mm前後褐色土?フツ少泥。
- 13 黒褐色(10YR2/3) 粘性弱,しまり普通,粒子細,5mm前後褐色土?フツや多泥,5mm前後褐色土?フツ少泥。
- 14 黒褐色(10YR2/3) 粘性弱,しまり普通,粒子細,5mm前後褐色土?フツや多泥,5mm前後褐色土?フツ少泥。
- 15 黒褐色(10YR2/2) 粘性弱,しまり普通,粒子細,5mm前後褐色土?フツや多泥,5mm前後褐色土?フツ少泥。
- 16 黒褐色(10YR2/2) 粘性弱,しまり普通,粒子細,5mm前後褐色土?フツや多泥,5mm前後褐色土?フツ少泥。
- 17 黒色(10Y2/1) 粘性弱,しまり普通,粒子細,5mm前後褐色土?フツや多泥,5~50mm黒色土?フツ少泥。
- 18 黒褐色(10YR2/2) 粘性弱,しまり普通,粒子細,5mm前後褐色土?フツや多泥,5mm前後褐色土?フツ少泥。

- 19 黒褐色(10YR2/2) 粘性弱,しまり普通,粒子細,5mm前後褐色土?フツ少泥。
- 20 黒褐色(10YR2/2) 粘性弱,しまり普通,粒子細,5mm前後褐色土?フツ少泥。
- 21 黒褐色(10YR2/2) 粘性弱,しまり普通,粒子細,5mm前後褐色土?フツ少泥。
- 22 にぶい黄褐色(10YR6/4) 粘性弱,しまりあり,1?フツ腐落土か。
- 23 黒褐色(10YR2/3) 粘性弱,しまりあり,5mm径・10mm以下にぶい黄褐色土?フツ・10mm以下黒色土?フツ散在,炭化物2~3%。
- 24 黒褐色(10YR3/1) 粘性なし,しまり強,陶片多。
- 25 黒褐色(10YR2/2) 粘性なし,しまりなし,黒褐色土主体,炭化物多泥,5mm以下IV層土散在。
- 26 黒褐色(10YR3/2) 粘性弱,しまりなし,陶片多。
- 27 黒色(10YR2/1) 粘性なし,しまり弱,陶片多。
- 28 赤褐色(2.5YR4/8) 粘性弱,しまりあり,火床。
- 29 黒褐色(10YR2/2) 粘性弱,しまり普通,粒子細,5mm前後褐色土?フツ少泥。
- 30 黒褐色(10YR2/3) 粘性弱,しまり普通,粒子細,5~100mm褐色土?フツや多泥,5mm前後褐色土?フツや多泥。
- 31 黒褐色(10YR2/2) 粘性弱,しまり普通,粒子細,5mm前後褐色土?フツや多泥,5~30mm黒色土?フツ少泥。
- 32 暗褐色(10YR3/3) 粘性弱,しまり普通,粒子細,5mm前後褐色土?フツ少泥。
- 33 暗褐色(10YR3/3) 粘性弱,しまり普通,粒子細,5mm前後褐色土?フツ少泥。
- 34 黒褐色(10YR2/3) 粘性弱,しまり普通,粒子細,5mm前後褐色土?フツ少泥。
- 35 黒褐色(10YR2/3) 粘性弱,しまりあり,粒子細,5mm前後褐色土?フツ少泥。
- 36 暗褐色(10YR3/3) 粘性弱,しまり普通,粒子細,5mm前後褐色土?フツ少泥。
- 37 黒褐色(10YR2/2) 粘性弱,しまり普通,粒子細,5mm前後褐色土?フツ少泥。
- 38 黒褐色(10YR2/3) 粘性弱,しまり普通,粒子細,5mm前後褐色土?フツ少泥。
- 39 暗褐色(10YR3/3) 粘性弱,しまり普通,粒子細,5mm前後褐色土?フツや多泥。
- 40 暗褐色(10YR3/3) 粘性弱,しまり普通,粒子細,5mm前後褐色土?フツ少泥。
- 41 暗褐色(10YR3/3) 粘性弱,しまり普通,粒子細,5mm前後褐色土?フツ少泥。
- 42 褐色(10YR4/4) 粘性弱,しまりあり,粒子細,5mm前後褐色土?フツ少泥。
- 43 褐色(10YR3/3) 粘性弱,しまりあり,粒子細,5mm前後褐色土?フツ少泥。
- 44 黒褐色(10YR2/3) 粘性弱,しまり普通,粒子細,5~100mm褐色土?フツ少泥。
- 45 黒色(10YR2/1) 粘性弱,しまり普通,粒子細,5~50mm褐色土?フツや多泥。
- 46 褐色(10YR4/6) 粘性弱,しまり普通,粒子細,5mm前後褐色土?フツや多泥。
- 47 黒色(10YR2/1) 粘性弱,しまり普通,粒子細,5mm前後褐色土?フツ少泥。
- 48 褐色(10YR4/6) 粘性弱,しまり普通,粒子細,5mm前後褐色土?フツ少泥。
- 49 褐色(10YR4/4) 粘性なし,しまり弱。
- 50 にぶい黄褐色(10YR6/4) 粘性なし,しまりあり,10mm以下軽石・10mm以下黒褐色土?フツ散在,1?フツ腐落土。

SB6051

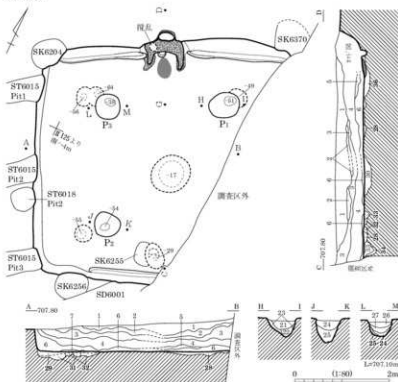

カマド図

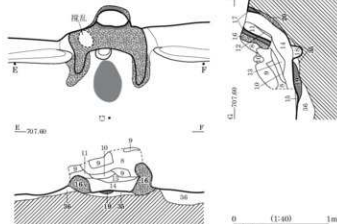

- | | |
|--|--|
| 1 黒褐色 (10YR2/3)
粘性弱、しまり普通、粘土細、5mm前後軽石少泥。
5mm前後褐色土アオト・5mm前後黒色土アオト微泥。 | 28 暗褐色 (10YR3/3)
粘性弱、しまりあり、粘土細、5mm前後軽石やや多泥、5mm前後褐色土アオト少泥、5mm前後黒色土アオト少泥。 |
| 2 黒褐色 (10YR2/3)
粘性弱、しまり普通、粘土細、5~40mm褐色土アオト・5~30mm黒色土アオトやや多泥、5mm前後軽石少泥。 | 29 黒褐色 (10YR2/3)
粘性弱、しまり普通、粘土細、5mm前後にぶい褐色土アオトやや多泥、5mm前後軽石・5mm前後黒色土アオト少泥、掘方埋土。 |
| 3 黒褐色 (10YR2/3)
粘性弱、しまり普通、粘土細、5mm前後軽石・5mm前後褐色土アオト・5mm前後黒色土アオト少泥。 | 30 暗褐色 (10YR3/4)
粘性弱、しまりあり、粘土細、5mm前後軽石やや多泥、5~20mm褐色土アオト少泥、黒色土アオト微泥。 |
| 4 黒褐色 (10YR2/3)
粘性弱、しまり普通、粘土細、5mm前後軽石・5~30mm褐色土アオト・5~50mm黒色土アオト・5~70mmにぶい黄褐色土アオト少泥。 | 31 黒褐色 (10YR2/3)
粘性弱、しまり普通、粘土細、5mm前後軽石・5mm前後褐色土アオト少泥、5mm前後黒色土アオト微泥。 |
| 5 褐色 (10YR4/4)
粘性弱、しまり普通、粘土細、5mm前後軽石・5~40mm黒褐色土アオト少泥、5~40mmにぶい黄褐色土アオト微泥。 | 32 褐色 (10YR4/4)
粘性弱、しまり普通、粘土細、5mm前後軽石少泥、5mm前後暗褐色土アオト微泥。 |
| 6 黒褐色 (10YR2/3)
粘性弱、しまり普通、粘土細、5mm前後軽石・5mm前後褐色土アオト・5~20mm黒褐色土アオト少泥、5mm前後にぶい黄褐色土アオト・5~50mm黒色土アオト微泥。 | 33 暗褐色 (10YR3/4)
粘性弱、しまり普通、粘土細、5mm前後軽石やや多泥、5mm前後褐色土アオト少泥、5mm前後黒色土アオト少泥。 |
| 7 にぶい褐色 (7.5YR5/4)
粘性弱、しまり普通、粘土細、黒褐色土少泥、5mm前後軽石微泥。 | 34 にぶい黄褐色 (10YR3/4)
粘性・しまりなし、10~30mm黒褐色土アオト・10~20mmにぶい黄褐色土アオト多泥、アトノ掘方埋土。 |
| 8 黒褐色 (10YR2/3)
粘性弱、しまり普通、粘土細、5mm前後軽石・5mm前後褐色土アオト・5~30mm黒褐色土アオト少泥、5mm前後にぶい黄褐色土アオト・5~50mm黒色土アオト微泥。 | 35 暗褐色 (10YR3/3)
粘性・しまりなし、10~30mm黒褐色土アオト・10~20mmにぶい黄褐色土アオト多泥、アトノ掘方埋土。 |
| 9 にぶい黄褐色 (10YR3/4)
粘性弱、しまり普通、にぶい黄褐色土10%泥、10mm黒褐色土アオト微泥、アトノ崩落土か。 | 36 暗褐色 (10YR3/4)
粘性弱、しまり普通、粘土細、5mm前後軽石・5mm前後褐色土アオト少泥、5mm前後黒色土アオト少泥。 |
| 10 灰黄褐色 (10YR4/2)
粘性弱、しまり普通、アトノ構築材か。 | |
| 11 にぶい黄褐色 (10YR3/4)主体、アトノ構築材崩落土。 | |
| 12 黒褐色 (10YR2/3)
粘性なし、しまりあり、30~50mmにぶい黄褐色土アオト・30~50mmにぶい黄褐色土アオト・10~20mm軽石微泥、アトノ構築材崩落土。 | |
| 13 黒褐色 (10YR2/2)
粘性なし、しまり普通、10mm以下褐色土アオト微泥。 | |
| 14 黒褐色 (10YR3/2)
粘性なし、しまり普通、炭化物やや多泥、アトノ構造部除材の20~50mm以下赤褐色土アオト・20~20%泥、10mm以下黒褐色土アオト・10mm以下褐色土アオト微泥。 | |
| 15 炭化物層。 | |
| 16 にぶい黄褐色 (10YR6/4)
粘性なし、しまりあり、5~10mm軽石5%泥、アトノ構築材。 | |
| 17 赤色 (10R4/6)
しまりあり、被熱変火、火床。 | |
| 18 暗褐色 (10YR3/3)
粘性・しまりなし、IV層土多泥、火床。 | |

SB6052

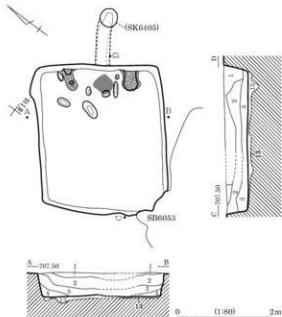

- 1 暗褐色 (10YR3/3) ㊄, しまりあり, 砂・1~5mm軽石30%混。
- 2 にぶい黄褐色 (10YR4/3) ㊄, 黒褐色㊄25%・1~20mm軽石20%・にぶい黄褐色㊄15%混。
- 3 暗褐色 (10YR3/4) ㊄, 1~5mm軽石10%・褐色㊄15%・黒褐色㊄10%混。
- 4 黒褐色 (10YR2/2) ㊄, しまりあり, 1~10mm軽石5%混。
- 5 黒褐色 (10YR2/3) 暗褐色㊄, 灰少混。
- 6 にぶい黄褐色 (10YR7/2) ㊄, 灰層。

カマド図

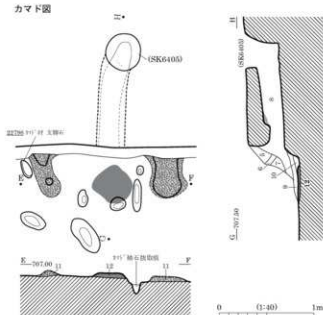

- 7 褐色 (7.5YR4/3) 砂質㊄, 灰・焼土少混。
- 8 暗褐色 (7.5YR3/3) ㊄, しまりなし, 焼土少混。粘土・砂質㊄, しまりなし。
- 9 褐色 (7.5YR4/3) 粘土・砂質㊄, しまりなし。炭化物・灰・焼土混。
- 10 黒色 (7.5YR2/1) 粘質㊄, 灰少混。炭化物層。
- 11 にぶい褐色 (7.5YR6/4) 砂質㊄, 質粘土, 粘性あり, しまりなし。下部に薄く灰層, ㊄? 抽績陶材。
- 12 灰層。
- 13 にぶい黄褐色 (10YR5/4) 砂質㊄, しまり普通, ㊄? 方土。

SB6054

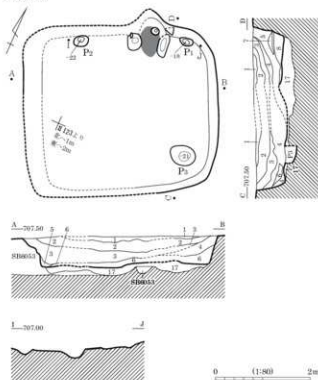

カマド図

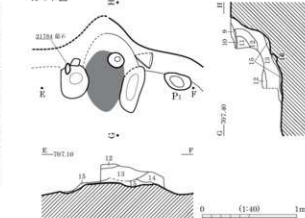

- 1 黒褐色 (10YR3/2) ㊄, しまりあり, 1~10mm軽石10%混。
- 2 暗褐色 (10YR3/3) ㊄, しまりあり, 1mm軽石40%混。
- 3 黒褐色 (10YR2/3) ㊄, しまりあり, 1~10mm軽石20%混。
- 4 暗褐色 (10YR3/4) ㊄, しまりあり, 1~5mm軽石20%混。
- 5 黒褐色 (10YR2/3) ㊄, しまりあり, 暗褐色㊄40%・1~10mm軽石10%混。
- 6 黒褐色 (10YR2/3) ㊄, しまりあり, 1mm軽石10%・褐色㊄10%混。
- 7 黒褐色 (10YR3/2) ㊄, しまりあり, 1mm軽石5%混。
- 8 にぶい褐色 (7.5YR7/3) 粘土, 粘性あり。
- 9 灰黄褐色 (10YR6/2) 粘土, しまりあり。
- 10 にぶい褐色 (5YR7/4) 粘土, 灰黄褐色粘土混。
- 11 暗褐色 (10YR3/3) 砂質㊄, しまり強, 細砂~中砂。
- 12 にぶい褐色 (5YR7/4) 粘土。
- 13 黒褐色 (7.5YR3/2) 砂質㊄, にぶい暗褐色粘土粒・炭化物少混。
- 14 褐色 (7.5YR4/4) 砂質㊄, しまりなし, 10mm弱粘土? ㊄? 炭化物・焼土混。㊄? 抽績陶材。
- 15 褐色 (7.5YR4/6) 砂質㊄, IV層土が土壌化したものか。
- 16 暗褐色 (10YR3/4) 粘質㊄, しまり強, ㊄? 支脚石状取崩れか。
- 17 にぶい黄褐色 (10YR5/4) 砂質㊄, 粘性・しまりなし。黒褐色粘質㊄10%混, ㊄? 方土。

SB6053

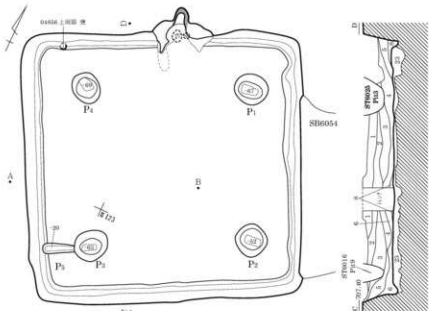

- 1 にぶい黄褐色(10YR5/3)
砂質/4, しまりなし, 1~5mm軽石20%混。
- 2 暗褐色(10YR3/4)
砂質/4, しまりなし。
黒褐色粘質/4)30%・1~5mm軽石30%混。
- 3 黒褐色(10YR3/2)
粘質/4, しまりあり。
1~10mm軽石25%・黒褐色粘質/4)1%混。
- 4 暗褐色(10YR3/4)
粘質/4, しまりあり。
1~30mm軽石20%・黒褐色粘質/4)10%混。
- 5 黒色(10YR2/1)
粘質/4, 粘性/4, しまりあり。
黒褐色粘質/4)40%・1~10mm軽石10%混。
- 6 にぶい黄褐色(10YR4/3)
粘質/4, しまりあり。
黄褐色砂質/4)30%・1~10mm軽石5%混。
- 7 にぶい黄褐色(10YR6/3)
砂質/4, 暗褐色粘質/4)30%・
黄褐色砂質/4)10%混。
- 8 黒褐色(10YR3/2)
粘質/4, 1~10mm軽石10%混。
- 9 褐色(10YR4/6)
砂混粘質/4, 粘性あり, しまり弱。
- 10 暗褐色(10YR3/4)
砂質/4, 焼土, 褐色砂混粘質/4)7%7%混。
- 11 黒褐色(10YR3/2)
砂・粘土混/4, しまりなし, 焼土粒混。
- 12 にぶい黄褐色(10YR4/3)
砂・粘土混/4, しまりなし, 焼土多混。
- 13 赤褐色(5YR4/6)
7)4)質粘土, 焼土, しまり強, 黒褐色/4)少混。
- 14 褐色(10YR5/1)
7)4)質粘土, 粘性強, しまり弱。
にぶい黄褐色/4)粒混, 灰層。
- 15 暗褐色(10YR3/4)
粘土混/4, 焼土粒混。
- 16 にぶい黄褐色(10YR6/3)
粘土, 粘性強, しまり弱。
下部に灰・焼土層状に多混, 灰層。
- 17 褐色(5YR4/1)
7)4)質粘土, 粘性あり, しまりなし。
灰・焼土多混。
- 18 黒色(7.5YR2/1)
粘質/4, 粘性強, しまり弱。
- 19 極暗赤褐色(5YR2/4)
粘質/4, 粘性強, しまり弱, 灰・粘土混。
- 20 明褐色(7.5YR5/6)
砂質/4, しまり強, 黒色粘質/4)少混。
7)4) 袖の基部/4。
- 21 明褐色(7.5YR5/6)
粘質/4, 黒色粘質/4)多混。
- 22 暗褐色(7.5YR3/4)
砂質/4, 7)4) 上方堆土。
- 23 明黄褐色(10YR6/6)
砂質/4, 黒褐色粘質/4)7)7)30%混。

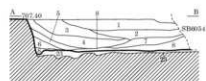

0 (1:200) 2m

カマド図

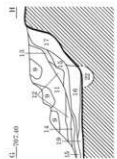
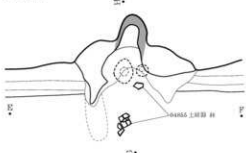

0 (1:400) 1m

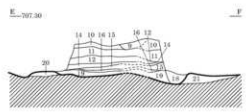

SB6055

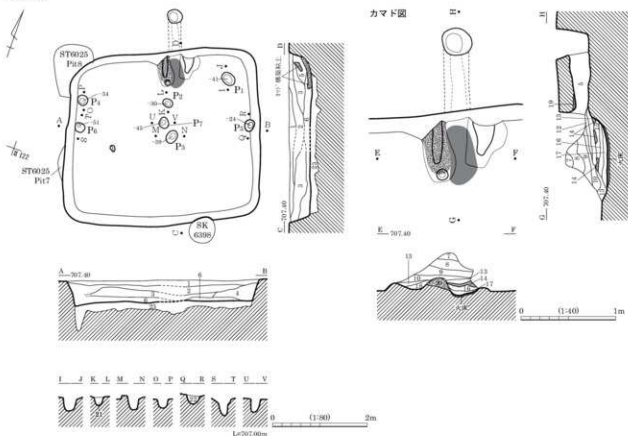

- | | | | |
|-------------------|---|--------------------|------------------------------|
| 1 黒褐色(10YR2/3) | 24, 粘性なし, しまりあり。
1~5mm軽石40%・褐色土40%混。 | 10 黒褐色(7.5YR3/2) | 24, 粘性ややあり, 砂・粘土混。 |
| 2 黒色(10B2/1) | 24, しまりあり。 | 11 黒褐色(7.5YR3/2) | 24, しまりなし, 砂・粘土・灰混。 |
| 3 暗褐色(10YR3/4) | 24, しまり普通, 1~10mm軽石10%混。
黄褐色土40%・10mm軽石40%混。 | 12 にぶい黄褐色(10YR7/4) | 砂質24, IV層土。 |
| 4 黒褐色(10YR3/2) | 24, しまりあり。 | 13 褐色(10YR4/4) | 砂質24, IV層土粒多混。 |
| 5 暗褐色(10YR3/4) | 24, しまり普通。
1~5mm軽石10%・黒色土40%混。 | 14 にぶい赤褐色(5YR4/4) | 24, 砂・粘土混, 焼土。 |
| 6 黒褐色(10YR3/2) | 24, しまりあり。 | 15 暗灰色(10YR4/1) | 粘土・粘性強, しまり混。 |
| 7 にぶい褐色(7.5YR6/4) | 1~10mm軽石15%・にぶい黄褐色土40%混。 | 16 にぶい褐色(7.5YR6/4) | 24, 砂・黒褐色粘土混40%混。 |
| 8 にぶい褐色(7.5YR5/4) | 24, 粘性ややあり, 砂・粘土混。 | 17 明褐色(7.5YR5/6) | 砂質24, IV層土が少し土層化したもの。 |
| 9 褐色(7.5YR4/3) | 24, 粘性なし, 砂混。 | 18 暗褐色(10YR3/3) | 24, 粘土混。 |
| | | 19 明褐色(7.5YR5/6) | 砂質24, 非化IV層土。 |
| | | 20 暗灰色(10YR4/1) | 粘土土質, 焼土。 |
| | | 21 暗褐色(10YR3/3) | 砂質24, しまりなし。 |
| | | 22 暗褐色(10YR3/3) | 砂質24, しまりなし。
黒褐色粘土質土40%混。 |
| | | 23 にぶい褐色(7.5YR5/4) | 砂質24, 1~5mm軽石10%混。 |



SB6055 カマド 実掘状況 (南より)



SB6055 実掘状況 (南より)

SB6056-6062

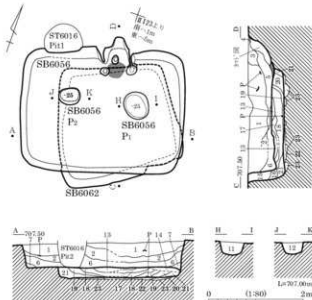

SB6056カマド図

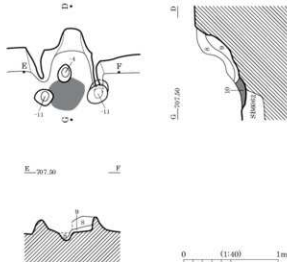

SB6056

- 1 黒褐色 (10YR2/2) 粘性弱, しまり普通, 粒子細, 5mm前後軽石やや多量, 5~30mm褐色土ゾロゾロ少量
- 2 黒褐色 (10YR2/2) 粘性弱, しまり普通, 粒子細, 5mm前後軽石・5~50mm褐色土ゾロゾロ・5mm前後黒色土ゾロゾロ微混
- 3 黒褐色 (10YR2/2) 粘性弱, しまり普通, 粒子細, 5mm前後軽石少量, 5~50mm褐色土ゾロゾロ微混
- 4 黒褐色 (10YR2/3) 粘性弱, しまり普通, 粒子細, 5mm前後軽石・5mm前後褐色土ゾロゾロ少量, 炭化物微混
- 5 黒褐色 (10YR2/2) 粘性弱, しまり普通, 粒子細, 5mm前後軽石やや多量, 5mm前後黒色土ゾロゾロ・5~80mmにがい黄褐色土 (粘性ややあり, 粒子細, 1ゾロゾロ焼土粒, 5~20mm焼土ゾロゾロ少量, 5mm前後褐色土ゾロゾロ・炭化物微混)
- 6 黒褐色 (10YR2/2) 粘性弱, しまり普通, 粒子細, 5mm前後軽石少量, 5~30mm褐色土ゾロゾロ・5mm前後黒色土ゾロゾロ微混
- 7 黒褐色 (10YR2/2) 粘性弱, しまり普通, 粒子細, 5mm前後軽石・5~60mm褐色土ゾロゾロ・5mm前後黒色土ゾロゾロ微混
- 8 黒褐色 (10YR3/2) 粘性弱, しまり普通, 5~30mm次黄褐色土ゾロゾロ・20%炭, 10mm以下軽石・炭化物微混
- 9 黒褐色 (10YR2/3) 粘性なし, しまり普通, 5~10mm褐色土ゾロゾロ・20%炭, 10mm軽石・炭化物微混, 焼土粘性なし, しまり普通, 燗洗目, 10mm以下軽石・炭微混, 黒褐色ゾロゾロ微混, 根に上るもの少
- 11 黒褐色 (10YR3/2) 粘性弱, しまり普通, 粒子細, 5mm前後軽石・5mm前後褐色土ゾロゾロ少量, 5~60mm褐色土ゾロゾロ微混
- 12 黒褐色 (10YR3/2) 粘性弱, しまり普通, 粒子細, 5mm前後軽石・5mm前後褐色土ゾロゾロ少量, 5mm前後黒色土ゾロゾロ微混

13 黒褐色 (10YR2/2)

粘性弱, しまりあり, 粒子細, 5mm前後軽石・5mm前後褐色土ゾロゾロ少量, 5mm前後黒色土ゾロゾロ微混, 粘床

14 黒褐色 (10YR2/3)

粘性弱, しまり普通, 粒子細, 5mm前後褐色土ゾロゾロやや多量, 5mm前後軽石・5mm前後黒色土ゾロゾロ少量, 顔方埋土

SB6062

15 黒褐色 (10YR2/3)

粘性弱, しまり普通, 粒子細, 5mm前後軽石・5~40mm褐色土ゾロゾロ・5~20mm褐色土ゾロゾロ少量

16 黒褐色 (10YR3/2)

粘性弱, しまり普通, 粒子細, 5mm前後軽石・5mm前後褐色土ゾロゾロ少量, 5mm前後黒色土ゾロゾロ微混

17 褐色 (10YR4/4)

粘性弱, しまり普通, 粒子細, 5mm前後黒褐色土ゾロゾロやや多量, 5mm前後軽石少量, 5mm前後黒色土ゾロゾロ微混

18 黒褐色 (10YR2/3)

粘性弱, しまり普通, 粒子細, 5~50mm褐色土ゾロゾロ多量, 5mm前後軽石・5~50mm褐色土少量

19 黒褐色 (10YR2/3)

粘性弱, しまり普通, 粒子細, 5mm前後軽石少量, 5mm前後褐色土ゾロゾロ・5mm前後黒色土ゾロゾロ微混

20 黒褐色 (10YR2/3)

粘性弱, しまり普通, 粒子細, 5mm前後軽石・5mm前後褐色土ゾロゾロ少量, 5mm前後黒色土微混

21 黒褐色 (10YR2/3)

粘性弱, しまり普通, 粒子細, 5mm前後軽石・5mm前後褐色土ゾロゾロ・5mm前後黒色土ゾロゾロ微混

22 黒褐色 (10YR3/2)

粘性弱, しまりあり, 粒子細, 5mm前後軽石・褐色土少量, 炭, 5mm前後軽石・褐色土少量, 炭, 5mm前後黒色土ゾロゾロ微混

23 にがい黄褐色 (10YR4/3)

粘性弱, しまり普通, 粒子細, 5mm前後軽石少量, 5mm前後黒褐色土ゾロゾロ微混



SB6056 完掘状況 (南より)



SB6056 カマド 完掘状況 (南より)

SB6058

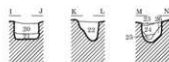
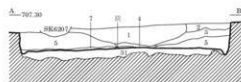
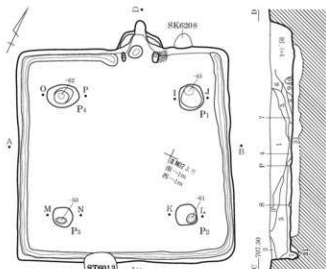

カマド図

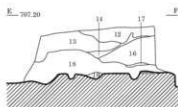
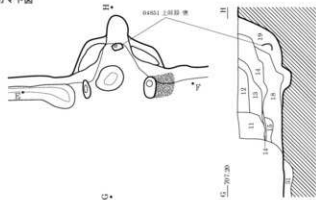

■ 土質・構築材分布範囲

- 1 黒褐色 (10YR2/3)
50mm以下黄褐色(土)ア>α710%-30mm以下黒色(土)ア>α77%-10mm以下下軽石3%混。
シト、粘性・しまりなし。
- 2 黒褐色 (10YR2/3)
20mm以下黄褐色(土)ア>α711%-30mm以下黒色(土)ア>α75%-5mm以下下軽石3%混。
シト、粘性・しまりなし。
- 3 黒褐色 (10YR2/3)
10mm以下黄褐色(土)ア>α710%-20mm以下黒色土ア>α75%-10mm以下下軽石5%混。
シト、粘性・しまりなし。
- 4 黒褐色 (10YR2/3)
30mm以下黄褐色(土)ア>α715%-10mm以下黒色(土)ア>α75%-5mm以下下軽石3%混。
シト、粘性・しまりなし。
- 5 黒褐色 (10YR2/3)
30mm以下黄褐色(土)ア>α715%-10mm以下黒色(土)ア>α75%-10mm以下下軽石2%混。
シト、粘性・しまりなし。
- 6 黒褐色 (10YR2/3)
5mm以下黒色(土)ア>α725%-5mm以下黄褐色(土)ア>α72%-5mm以下下軽石1%混。
シト、粘性・しまりなし。
- 7 黒褐色 (10YR2/3)
30mm以下黒色(土)ア>α710%-10mm以下黄褐色(土)ア>α75%-10mm以下下軽石3%混。
シト、粘性・しまりなし。
- 8 黒褐色 (10YR2/3)
ア>α75%-5mm以下下軽石1%混。
シト、粘性・しまりなし。
- 9 黒褐色 (10YR2/3)
5mm以下黄褐色(土)ア>α710%-10mm以下下軽石3%-10mm以下黒色(土)ア>α72%混。
シト、粘性・しまりなし。
- 10 黒褐色 (10YR2/3)
10mm以下暗褐色(土)ア>α71%混。
砂質(土)、粘性・しまり弱。
10mmの褐色(土)少混。
黒褐色粘土質(土)混。
粗土質(土)、粘性・しまりあり。
- 12 にぶい黄褐色 (10YR4/2)
13 にぶい黄褐色 (10YR4/2)
砂質(土)、粘性・しまり弱。
砂質(土)、粘性・しまり弱。
黒褐色粘土質(土)混。
- 14 暗褐色 (10YR3/2)
粗土質(土)、粘性・しまりあり。
- 15 褐色 (10YR4/4)
砂質(土)、しまり強、褐色(土)多混。
- 16 にぶい褐色 (7.5YR5/4)
砂質(土)、しまり弱。
- 17 黒褐色 (10YR2/3)
粘土質(土)、粘性・しまり弱。
下部に黄褐色砂混(土)混。
- 18 暗褐色 (10YR3/2)
砂・粗土質(土)、粘性あり、しまり弱、
灰・炭多混。
シト、粘性・しまり弱。
- 19 にぶい黄褐色 (10YR4/2)
10mm粘土・炭化物・炭多混。
シト、粘性・しまりなし。
- 20 黄褐色 (10YR5/6)
5mm以下下軽石3%-8mm以下黒色(土)ア>α71%混。
シト、粘性・しまりなし。
- 21 黄褐色 (10YR5/6)
シト、粘性・しまりなし。
- 22 黄褐色 (10YR5/6)
シト、粘性・しまりなし。
- 23 黒色 (10YR2/1)
10mm以下黄褐色(土)ア>α720%-5mm以下下軽石1%混。
シト、粘性・しまりなし。
- 24 黄褐色 (10YR5/6)
10mm以下暗褐色(土)ア>α72%-5mm以下下軽石2%-5mm以下黒色土ア>α71%混。
シト、粘性・しまりなし。
- 25 黄褐色 (10YR5/6)
ア>α710%-5mm以下下軽石2%混。
シト、粘性・しまりなし。
- 26 黄褐色 (10YR5/6)
ア>α71%-5mm以下下軽石1%混。
シト、粘性・しまりなし。
- 27 暗褐色 (10YR3/2)
シト、粘性・しまりなし。
- 28 黄褐色 (10YR5/6)
ア>α710%-5mm以下黒色(土)ア>α72%混。
シト、粘性・しまりなし。
- 29 暗褐色 (10YR3/2)
20mm以下暗褐色(土)ア>α77%-20mm以下黒色(土)ア>α73%-5mm以下下軽石2%混。
シト、粘性・しまりなし。
- 30 黄褐色 (10YR5/6)
5mm以下黒色(土)ア>α77%-10mm以下黄褐色(土)ア>α73%-5mm以下下軽石2%混。
シト、粘性・しまりなし。
- 31 黄褐色 (10YR5/6)
5mm以下黒色(土)ア>α73%-5mm以下下軽石2%混。
シト、粘性・しまりなし。
- 10mm以下黄褐色(土)ア>α75%-20mm以下黒色(土)ア>α73%-10mm以下下軽石2%混。

SB6059

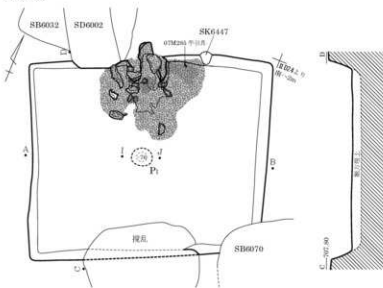

- 1 暗褐色(10YR3/3)
粘性なし、しまりあり。
黒褐色土グロフ・黄褐色土グロフ・灰色粘土グロフ混。
- 2 にぶい黄褐色(10YR6/3)
粘性ややあり、しまり強。一部被熱赤化。
灰白色～褐色な土色調あり。
- 3 にぶい赤褐色(10YR5/3)
暗褐色土混。ワド 埋道部天井跡層上か。
- 4 にぶい褐色(7.5YR5/3)～にぶい赤褐色(5YR5/3)
粘性やや弱、しまりあり。黒褐色土混。
粘土・炭化物粒散混。
- 5 黒褐色(10YR3/1)
粘性なし、しまりあり。炭化物粒・粘性暗混。
- 6 にぶい褐色(7.5YR5/3)
粘性ややあり、しまりあり。
粘土グロフ・灰白色土グロフ混。
- 7 暗灰色(10YR4/1)
灰色土グロフ多混。
- 8 にぶい黄褐色(10YR4/3)
粘性なし、しまりあり。炭化物粒・黄褐色土グロフ混。
- 9 灰褐色(7.5YR5/2)
粘土グロフ多混。
- 10 暗灰色(10YR4/1)
粘土混。
- 11 黒褐色(10YR3/1)
粘性なし、しまりあり。
- 12 明赤褐色(5YR5/6)
粘土、灰少混。
- 13 暗褐色(10YR3/3)
粘性なし、しまりあり。軽石混。
- 14 火灰。
- 15 黒色(10YR2/1)～黒褐色(10YR3/1)
粘性・しまりなし。
- 16 黄色
- 17 黒褐色
- 18 土層注記なし。
- 19 暗褐色～褐色
しまりなし。
- 20 にぶい黄褐色(10YR7/3)
粘性ややあり、しまり強。赤化粘土グロフ混。
- 21 黒色(10YR2/1)
粘性弱、しまりあり。灰白色粘土粒混。
- 22 にぶい黄褐色(10YR5/4)
粘性ややあり、しまり強。部分的に赤化。
- 23 灰黄褐色(10YR4/2)
粘性なし、しまり強。
にぶい黄褐色土グロフ・黒色土グロフ主体。褐色土粒混。
- 24 黒褐色(10YR2/3)
粘性弱、しまりやや強。
黒色土グロフ・暗褐色土粒・粘土粒混。
- 25 黒褐色(10YR2/3)
粘性弱、しまり強。黒色土グロフ・黄褐色土粒混。

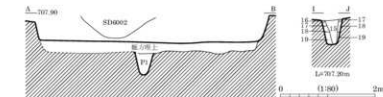

カマド図

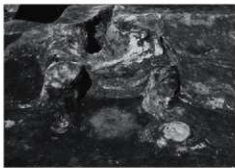
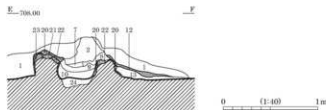
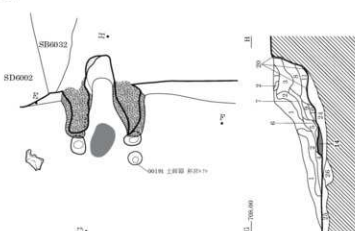

SB6059 カマド 埋土堆積状況 (南より)

SB6061

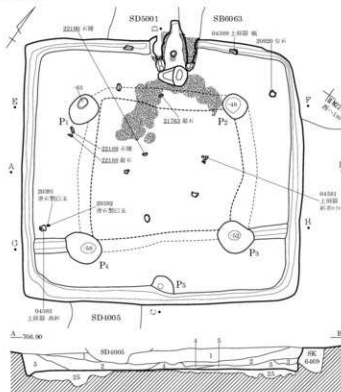

- 1 黒褐色 (10YR3/1)
粘性弱, しまりあり, 5~10mm軽石10%混, 10~50mm黒色土^ナ少混。
- 2 褐色 (10YR4/1)
粘性弱, しまりあり, 20~100mm黒褐色土^ナ少^ナ混, 灰黄褐色土^ナ少混に混。
- 3 にぶい, 黄褐色 (10YR7/4)
粘性弱, しまりあり, 100~200mm黒色土^ナ少^ナ混。
- 4 黒褐色 (10YR3/1)
粘性弱, しまりあり, 100~200mm黒色土^ナ少^ナ混。
- 5 黒褐色 (10YR3/1)
粘性弱, しまりあり, 5~10mm軽石10%混。
- 6 黒褐色 (10YR3/1)
粘性弱, しまりあり, 5~20mm褐色粘質土^ナ少^ナ混。
- 7 黒褐色 (10YR3/2)
粘性^ナしまり混, 5mm以下粗砂, 黄褐色土粒混。
- 8 灰黄褐色砂, 褐色砂質土の重層, 粘土小^ナ少^ナ混, 粘土粒, 黄褐色土小^ナ少^ナ混, 黄褐色土粒混。
- 9 しまりなし, 褐色-灰色-にぶい褐色-褐色砂質土-黄色土^ナ不明な互層, 5mm以下粗砂-黄褐色土粒, 粘土小^ナ少^ナ混, 赤褐色土粒混, 8層に類似。
- 10 暗褐色 (7.5YR3/4)
砂質土, しまりなし, 粗砂混。
- 11 灰黄褐色 (10YR4/2)
粘性弱, しまりあり。
- 12 暗褐色 (7.5YR3/3)
しまりなし, ^ナ支脚石抜取痕か。
- 13 にぶい褐色 (7.5YR6/4)
硬熟。
- 14 にぶい赤褐色 (5YR4/4)
粘性弱, しまりあり, 5mm以下粗砂混, 硬熟か, ^ナ柱礎基材。
- 15 黒褐色 (10YR3/2)
砂質土, しまりなし, 1mm以下IV層土粒-炭化物粒混, 粘土粒少混, ^ナ柱礎基材。
- 16 褐色 (10YR4/1)
粘性弱, しまりあり, 黄褐色土粒10%混。
- 17 にぶい, 黄褐色 (10YR7/4)
粘性弱, しまりあり, 褐色土^ナ少^ナ混。
- 18 黒色 (10B1/7/2)
粘性弱, しまりあり, 50~100mm黄褐色土^ナ少^ナ混。
- 19 にぶい, 黄褐色 (10YR7/3)
粘性弱, しまりあり, 50~100mm黒色土^ナ少^ナ混。
- 20 褐色 (10YR4/1)
粘性弱, しまりあり, 50~100mm黒色土^ナ少^ナ混。
- 21 灰白色 (5YR8/1)
粘性弱, しまりあり, 50~100mm黄褐色土^ナ少^ナ混。
- 22 褐色 (10YR4/1)
粘性弱, しまりあり, 10~20mm黄褐色土粒10%混。
- 23 間伐切溝堆土。
- 24 IV層土^ナ少^ナ混主体, 黒色土混, 粘土床及び粘土層方理土。
- 25 雁方埴土。

カマド図

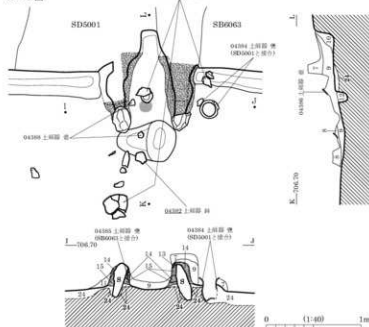

SB6063

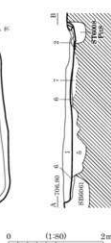
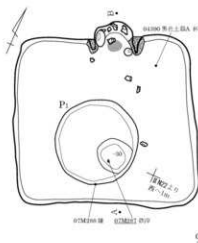

カマド図

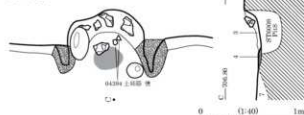

- 1 黒褐色 (10YR2/2) 粘、粘性・しまりなし、30mm以下黄褐色 Δ 7 \approx 7%・20mm以下軽石2%混。
- 2 褐色 (10YR4/4) 粘、粘性・しまりなし、5mm以下黒褐色 Δ 7 \approx 7%混。
- 3 黒褐色 (10YR3/2) 粘、しまりなし、粘土・土粒少量。
- 4 赤褐色 (2.5YR4/6) 砂質粘、粘性なし、しまりあり、火床。
- 5 黒褐色 (10YR2/3) 粘、粘性・しまりなし、50mm以下黄褐色 Δ 7 \approx 7%・10%・20mm以下軽石3%混。
- 6 黒褐色 (10YR2/2) 粘、粘性なし、しまりあり、10mm以下黄褐色 Δ 7 \approx 7%・10%・5mm以下軽石3%混、灰土少。
- 7 黄褐色 (10YR5/6) 粘、粘性・しまりなし、10mm以下軽石2%・10mm以下黒褐色 Δ 7 \approx 7%混、掘り方土。

SB6064

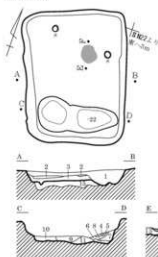

- 1 黒褐色 (10YR2/3) 粘、粘性なし、しまりややあり、10mm以下黄褐色 Δ 7(粘性・しまりなし)、7 \approx 7%・40mm黒色 Δ 7(粘性・しまりなし)7 \approx 7%・15mm以下軽石3%混。
- 2 黄褐色 (10YR5/6) 粘、粘性・しまりなし、20mm以下黒褐色 Δ 7 \approx 7%・2%・5mm以下軽石2%混。
- 3 黒褐色 (10YR2/2) 粘、粘性・しまりなし、20mm以下黒色 Δ 7 \approx 7%・10%・30mm以下黄褐色 Δ 7 \approx 7%・3%・10mm以下軽石1%混。
- 4 明赤褐色 (5YR5/8) 粘、粘性・しまりなし、硬土。
- 5 黒色 (10YR2/1) 粘、粘性・しまりなし、3mm以下軽石1%混。
- 6 暗褐色 (10YR3/3) 粘、粘性・しまりなし、10mm以下黄褐色 Δ 7 \approx 7%・10%・5mm以下軽石1%混。
- 7 黄褐色 (10YR5/6) 粘、粘性・しまりなし、5mm以下暗褐色 Δ 7 \approx 7%・1%・1%・5mm以下軽石1%混。
- 8 黒色 (10YR2/1) 粘、粘性・しまりなし、5mm以下黄褐色 Δ 7 \approx 7%・3%・5mm以下軽石1%混。
- 9 暗褐色 (10YR3/3) 粘、粘性・しまりなし、30mm以下黒色 Δ 7 \approx 7%・10%・10mm以下軽石1%混。
- 10 黒色 (10YR2/1) 粘、粘性・しまりなし、10mm以下黄褐色 Δ 7 \approx 7%・5%・5mm以下軽石3%混。
- 11 褐色 (10YR4/4) 粘、粘性・しまりなし、20mm以下黄褐色 Δ 7 \approx 7%・7%・5mm以下軽石3%混。
- 12 明赤褐色 (5YR5/6) 粘、粘性・しまりなし、20mm以下軽石1%混。
- 13 黒色 (10YR2/1) 粘、粘性・しまりなし、20mm以下黄褐色 Δ 7 \approx 7%・2%混。
- 14 黄褐色 (10YR5/6) 粘、粘性・しまりなし、20mm以下黒色 Δ 7 \approx 7%・1%・5mm以下軽石1%混。
- 15 黄褐色 (10YR5/6) 粘、粘性・しまりなし、40mm以下黒褐色 Δ 7 \approx 7%・10%・20mm以下黒色 Δ 7 \approx 7%・2%・10mm以下軽石2%混。

SB6065

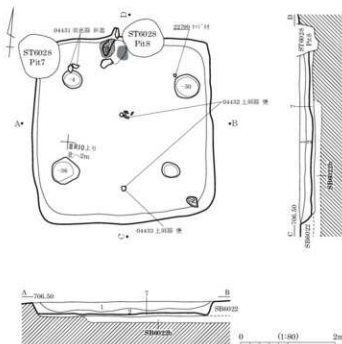

カマド図

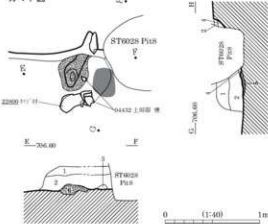

- 1 黒褐色 (10YR2/1) 粘性弱、しまり普通、1~5mm軽石少量。
- 2 黒褐色 (10YR3/1) 粘性弱、しまり普通、1~5mm軽石・5mm黄褐色土少量。
- 3 黒色 (10YR2/1) 50~100mm暗灰色粘質土7 \approx 7%・30%混。
- 4 黒色 (10YR2/1) 赤褐色土粒少量。
- 5 火床。
- 6 黒色 (10YR2/1) 粘・腐植材。
- 7 黒色 (10YR2/1) 粘性弱、しまり普通、1~2mm軽石・10mm黄褐色土粒少量、粘土少。

SB6066

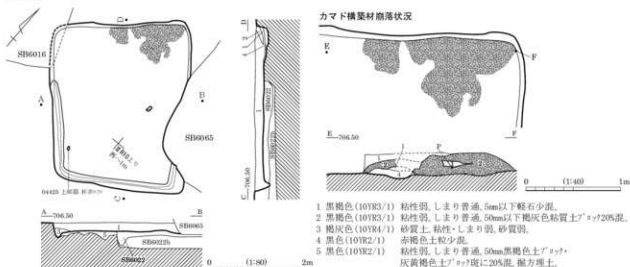

SB6068

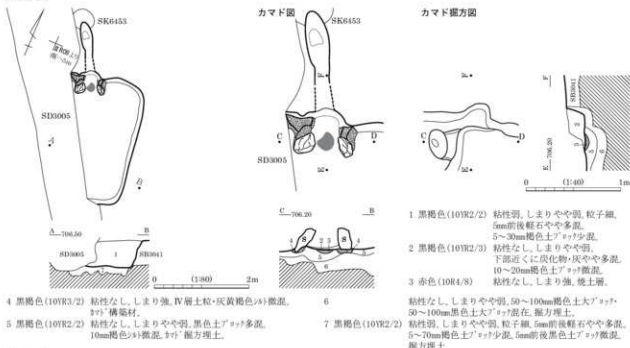

SB6072

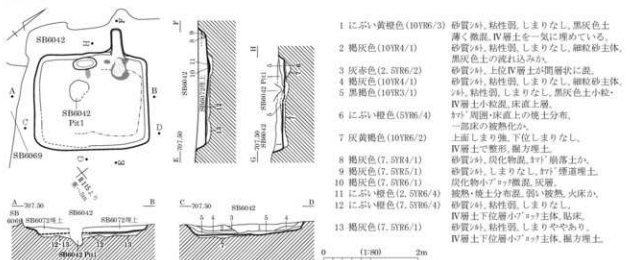

SB7001 (1)

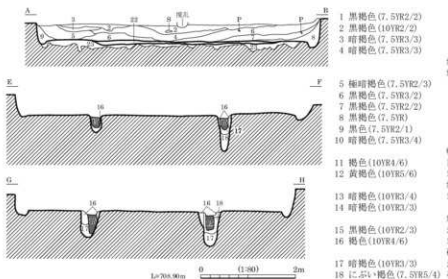
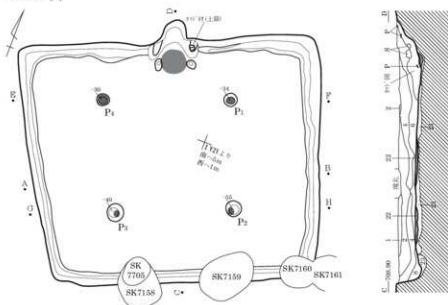

カマド図

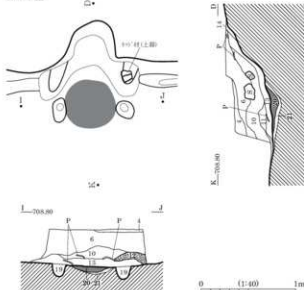

- 1 黒褐色 (7.5YR2/2)
 - 2 黒褐色 (10YR2/2)
 - 3 暗褐色 (7.5YR3/3)
 - 4 暗褐色 (7.5YR3/3)
 - 5 極暗褐色 (7.5YR2/3)
 - 6 黒褐色 (7.5YR3/2)
 - 7 黒褐色 (7.5YR2/2)
 - 8 黒褐色 (7.5YR)
 - 9 黒色 (7.5YR2/1)
 - 10 暗褐色 (7.5YR3/4)
 - 11 褐色 (10YR4/6)
 - 12 黄褐色 (10YR5/6)
 - 13 暗褐色 (10YR3/4)
 - 14 暗褐色 (10YR3/3)
 - 15 黒褐色 (10YR2/3)
 - 16 褐色 (10YR4/6)
 - 17 暗褐色 (10YR3/3)
 - 18 紅・褐色 (7.5YR5/4)
 - 19 暗褐色 (10YR3/4)
 - 20 赤褐色 (5YR4/6)
 - 21 褐色 (10YR4/4)
 - 22 暗褐色 (10YR3/3)
 - 23 黒褐色 (10YR2/3)
- しまり弱、黄褐色土粒少泥。
しまり普通、100mm軽石混、黒色帯びる。
しまり普通、IV層土70%多泥。
しまり弱、黄褐色土粒多泥。
3Y1 付着に3Y1 構築材粘土粒・
3Y1 構築材70%多泥。
しまり普通、2~3mm軽石混。
しまり弱、軽石多混、3Y1 構築材混。
しまり弱、20mm硬化物混。
しまり弱、2~3mm軽石混。
しまり普通、陶汰良、軽石少混。
しまり普通、陶汰良、3Y1 粘土粒混。
軽石少混。
IV層土主体。
粘性なし、しまりあり、砂混泥。
3Y1 構築材崩落土。
粘性なし、砂5~10%混、3Y1 構築粘性土混。
しまり強、3Y1 30~40%砂10%混。
3Y1 崩落口周囲を固めた粘性土。
3Y1 粘性なし、砂10%IV層土粒混泥、柱状。
粘性・しまりなし、IV層土・黒褐色粘性土・
砂10~20%混。
3Y1 砂10~20%混。
砂質土、粘性なし。
3Y1 粘土粒混泥。
砂質土、被熱、火灰。
砂質土、砂50~70%暗褐色粘性土10~20%混。
上面被熱。
3Y1 砂粒・軽石・黒色土粒・IV層土粒混。
床面下の硬質土。
砂・3Y1 IV層土粒・軽石・黒色土粒混。



SB7001 カマド 遺物出土状況 (東より)

図版 342 古墳時代～古代の遺構 (205) - 竪穴住居跡 -

SB7001 (2)

遺物出土状況

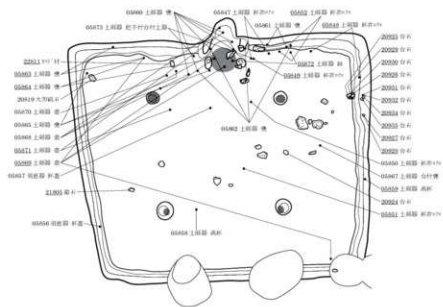

下位住居跡

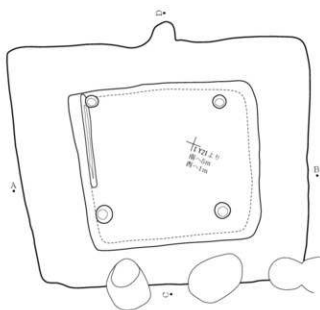

SB7001 遺物出土状況 (南東より)



SB7001 発掘状況 (南より)

0 1:500 2m

SB7002

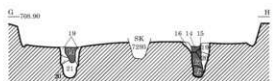
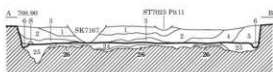
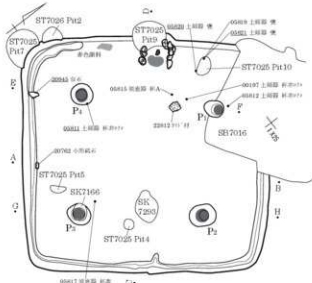

縦方平面図

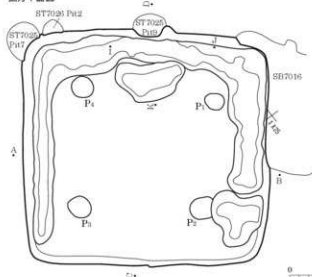

カマド図

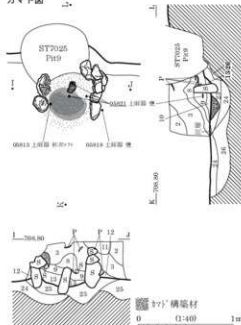

- 1 黒褐色 (7.5YK3/2)
 - 2 黒褐色 (7.5YK3/2)
 - 3 黒褐色 (7.5YK3/2)
 - 4 黒褐色 (7.5YK2/2)
 - 5 黒褐色 (7.5YK3/2)
 - 6 黒褐色 (7.5YK3/2)
 - 7 黒褐色 (7.5YK3/2)
 - 8 暗褐色 (7.5YK3/3)
 - 9 黒褐色 (7.5YK3/2)
 - 10 暗褐色 (7.5YK3/4)
 - 11 極暗褐色 (7.5YK2/3)
 - 12 黒褐色 (7.5YK3/2)
 - 13 極暗褐色 (7.5YK2/3)
 - 14 暗褐色 (10YK3/3)
 - 15 黒褐色 (10YR2/3)
 - 16 黒褐色 (10YR2/2)
 - 17 黒褐色 (10YR2/2)
 - 18 暗褐色 (10YK3/3)
 - 19 褐色 (10YR4/4)
 - 20 褐色 (10YR4/4)
 - 21 褐色 (10YR4/4)
 - 22 灰床
 - 23 砂? 凝方堆土
 - 24 黒褐色土・褐色土混在。しまりあり、軽石多量
 - 25 黒褐色土・褐色土混在。しまり普通、黒色土多量
 - 26 にぶい黄褐色 (10YK5/4)
- しまりあり、黄褐色土? + 黒色土? + 砂。
 しまりやや少、黄褐色土? + 黒色土? + 砂。
 上部に黒色土層状に混。
 しまり弱、黄褐色土? + 黒色土? + 砂少量。
 しまり弱、軽石混。
 しまりやや少、黄褐色土? + 砂。
 しまり弱、黄褐色土? + 砂多量。
 しまり弱。
 しまり弱、軽石・黄褐色土? + 砂多量。
 しまり弱、堆土? + 遺物混。
 軽石・黄褐色土? + 砂少量。
 しまり極弱、凝方混、下部に堆土混。
 しまりあり、砂? 凝方堆土? + 砂混。
 しまり弱、粒子粗、軽石少量。
 しまり弱、黄褐色土? + 堆土粒混。
 しまり弱、黄褐色土? + 黒色土? + 砂混。
 柱石混。
 しまり極弱、黄褐色土粒少量、柱石混。
 しまり普通、黄褐色土粒少量。
 しまり極弱、黄褐色土粒少量、柱石混。
 しまり極弱、黄褐色土粒多量、IV層土混、柱石混。
 しまりあり。
 しまり普通、柱設置時の凝方堆土。
 しまり弱。
 灰床。
 砂? 凝方堆土。
 黒褐色土・褐色土混在。しまりあり、軽石多量。
 黒褐色土・褐色土混在。しまり普通、黒色土多量。
 しまり弱、黒色土? + 砂少量。

SB7003

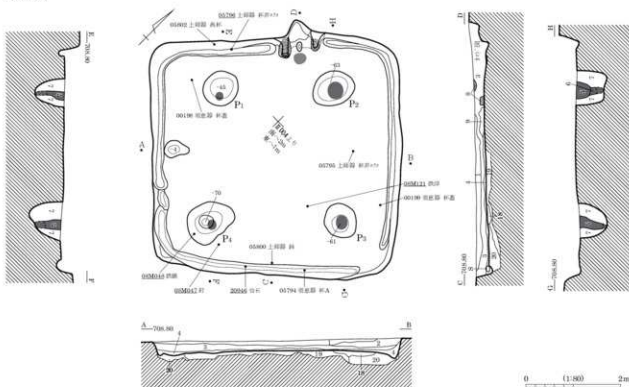

カマド図・カマド周辺粘土分布図

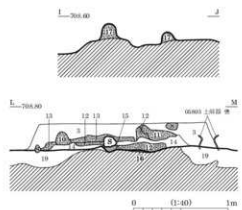
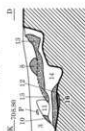
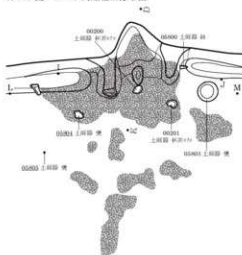

- 1 黒褐色 (10YR2/3) 粘性弱、しまり弱、軽石多混。
- 2 暗褐色 (10YR3/4) 粘性弱、粒子粗、軽石混。
- 3 黒褐色 (10YR2/3) 粘性強、粒子粗、炭化物混、暗色。
- 4 黒褐色 (10YR3/1) 粘性強、粒子粗、炭化物混、軽石少混。
- 5 にじみ黄褐色 (10YR4/3) 粘性・しまりなし、柱痕。
- 6 褐色 (10YR4/6) 粘性極なし、しまり弱、柱痕。
- 7 明黄褐色 (10YR6/6) 粘性やや強、粒子細、軽石多混、柱痕方埋土。
- 8 明赤灰色 (2.5YR7/2) 粘性強、粒子粗、焼土^ア主体、^イ片屑土。
- 9 暗褐色 (7.5YR3/4) 粘性弱、粒子細、炭化物多混、焼土^ア混。
- 10 粘土^ア主体。
- 11 淡赤褐色 (2.5YR7/3) 粘土^ア多混、焼土混、^イ片屑土。
- 12 黄褐色 (7.5YR7/8) 粘性強、粘土^ア多混、^イ片屑土。
- 13 粘土^ア主体、^イ片屑土。
- 14 暗褐色 (7.5YR3/3) 炭化物混。
- 15 焼土。
- 16 灰床。
- 17 ^イ片屑構築材。
- 18 黄褐色 (10YR5/8) 粘性なし、しまりあり、IV層土主体、黒褐色土混、灰床。
- 19 暗褐色 (10YR3/4) 粘性なし、しまりあり、IV層土^ア混、取土か。
- 20 黄褐色 (10YR5/8) 粘性なし、しまりあり、IV層土^ア主体。



SB7003 カマド 遺物出土状況 (南東より)

SB7004

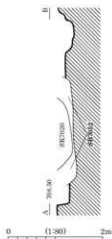
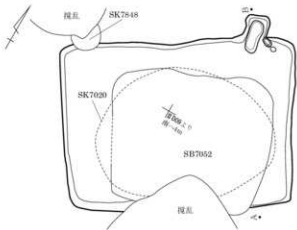

SB7005

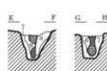
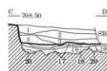
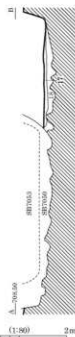
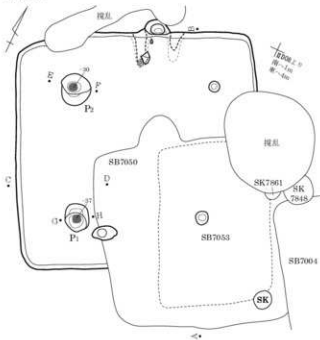

L=200.00mm

- 1 明黄褐色 (10YR5/6) 粘性弱、粒子粗、炭化物・軽石多量。
- 2 黒褐色 (7.5YR3/1) 粘性弱、粒子粗、炭化物・軽石多量。
- 3 灰褐色 (7.5YR4/2) 粘性強、炭化物・軽石多量、軽石多量。
- 4 暗褐色 (7.5YR3/3) 粘性弱、粒子粗、上層IV層土主体。
- 5 黄褐色 (10YR5/6) 粘性・しまりなし、黒褐色土少泥、柱状、黒～黄褐色粘質土?フツ主体。
- 6 黄褐色 (10YR5/6) 粘性・しまりなし、IV層土主体。
- 7 明黄褐色 (10YR6/6) 粘性・しまりなし、しまりなし。
- 8 明黄褐色 (10YR6/6) 粘性・しまりなし。
- 9 暗褐色 (10YR3/4) 黄褐色土・明黄褐色土混、炭化物少泥。
- 10 褐色 (7.5YR4/3) 粘性弱、粒子粗、軽石多量、炭化物微泥。
- 11 黒褐色 (7.5YR3/2) 粘性弱、粒子粗、軽石少泥。
- 12 灰褐色 (7.5YR4/2) 粘性弱、粒子粗、炭化物少泥。
- 13 褐色 (10YR4/4) 粘性弱、粒子粗、炭化物混、炭化物微泥。
- 14 赤褐色 (5YR4/8) 粘性弱、軽土層、炭化物・軽石多量。
- 15 褐色 (7.5YR4/3) 炭化物多泥。
- 16 暗褐色 (10YR3/4) 粘性弱、粒子粗、炭化物混、炭化物少泥。
- 17 黒褐色 (7.5YR3/2) 粘性強、しまりあり、フツ状、一部粘床の粘替、しまりあり、粘床。
- 18 黄褐色 (10YR5/8) 粘性弱、粒子粗、炭化物混、粘性強弱。
- 19 黄褐色 (10YR7/8) 粘性弱、粒子粗、融方硬土、粘性強弱。
- 20 褐色 (10YR4/6) 黒色土粒・軽石多泥。

カマド図

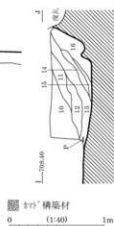
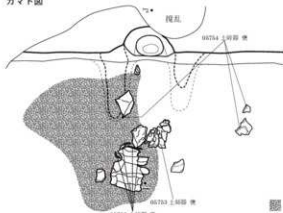

375 構築材

0 1:400 1m

SB7006

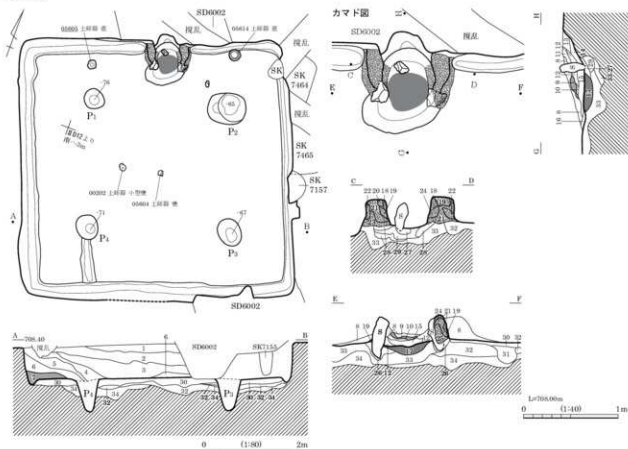

- 1 黒褐色 (10YR2/2) 粘性・しまりなし。
- 2 黒褐色 (10YR3/2) 粘性・しまりなし。
- 3 黒褐色 (10YR2/2~3/3) 粘性・しまりなし。
- 4 黒褐色 (10YR3/2) 粘性・しまりなし。
- 5 黒褐色 (10YR3/2~3/1) 粘性・しまり弱。
- 6 暗褐色 (10YR3/3) 粘性・しまり弱。
- 7 赤褐色 焼土層
- 8 黒褐色 (10YR3/2) にぶい褐色土? + IV層土? + 硝子混。
- 9 褐色 (5YR6/8) 焼土層、硝子? 内壁崩落土。
- 10 黒褐色 (10YR3/1) 硝子質土。
- 11 黒褐色 (10YR3/2) 焼土粒多量。
- 12 暗褐色 (7.5YR3/3~3/2) しまりなし、小?硝子層状に混。
- 13 黒褐色 (10YR3/1) しまりややあり、IV層土多量、焼土粒・黒色土少量。
- 14 黒褐色 (7.5YR3/2) しまりなし、焼土・黒褐色硝子多量、小?硝子層状に混。
- 15 灰黄褐色 (10YR6/2) 褐色土・灰色土層状・混に混、灰混。
- 16 硝子・黒色粘質? + 3~6mm焼土層状に混。
- 17 灰化物・灰多量。
- 18 灰褐色 (7.5YR5/8) 粘性なし、しまりあり、黄褐色土の被熱赤化、硝子? 袖構築材。
- 19 黒褐色 (10YR2/2) 粘性なし、しまりあり、明褐色土? + 硝子混。部分的に被熱赤化、硝子? 袖構築材。
- 20 黒褐色 (10YR2/3) 焼土? + 硝子主体、硝子? 袖構築材。
- 21 にぶい褐色 (7.5YR5/3) 粘性なし、しまりあり、被熱赤色粘土、硝子? 袖構築材。
- 22 黒褐色土・にぶい褐色土混在、硝子? 袖構築材。
- 23 にぶい褐色 (7.5YR5/3) しまり強。
- 24 にぶい褐色 (7.5YR5/3) 焼土? + 硝子主体、被熱赤土。
- 25 黒色 粘土・硝子混。
- 26 にぶい黄褐色 被熱赤色、硝子? 袖石風方理土。
- 27 黒褐色 (10YR2/2) 19層土・28層土混在。
- 28 黒褐色 粘性なし、しまりあり。
- 29 黄褐色 黒褐色主体、黄褐色土? + 硝子混。
- 30 黒褐色 粘性なし、しまりあり、黄褐色土主体、黒褐色土? + 硝子混。
- 31 黒褐色 粘性なし、しまりあり、黒褐色土主体、黄褐色土混、粘球。
- 32 黒褐色 黄褐色土・黒色土・黄褐色土混在、硝子? 混。
- 33 黒褐色 粘性なし、しまりあり、黄褐色土? + 硝子混。
- 34 黄褐色土 (10YR5/6) 粘性なし、しまりあり、IV層土? + 硝子混。



SB7006 床面検出状況 (南より)



SB7006 カマド 埋土堆積状況 (南東より)

SB7007

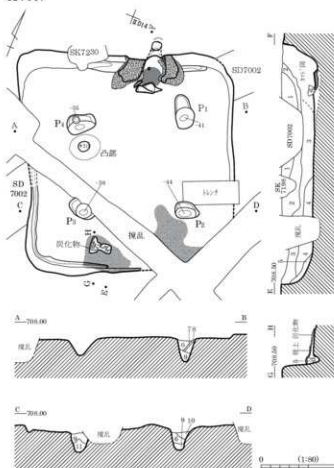

- 11 黄褐色
12 灰黄褐色 (10YR5/2)
13 灰黄褐色 (10YR5/2)
14 灰黄褐色 (10YR5/2)
15 に近い黄褐色 (10YR4/3)
16 暗褐色 (7.5YR3/4)
17 暗褐色 (10YR3/4)
- 粘性・しまりなし、黒褐色土少量、
焼土・炭化物混、やや土壌化。
砂・粘土混(多)、しまり強。
に近い黄褐色砂・粘土混(少)混。
砂・粘土混(多)、しまり強、灰多量。
5mm炭化物少量。
10mm焼土・IV層土粒混。
砂質粘土、焼土多量、土層混。
砂混(多)、しまり弱、焼土少量。

カマド図

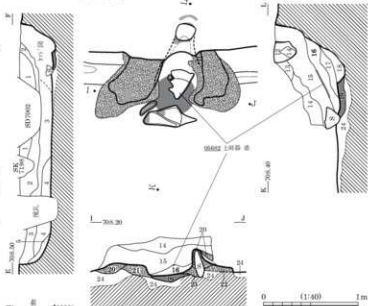

- 1 褐色 砂質土、粘性・しまりなし、黄褐色土粒混。
2 黒褐色 粘性・しまりなし、褐色砂質土・砂・砂混。
3 黒褐色 粘性・しまりなし、黒色泥ひる。
4 黒褐色 粘性・しまりなし、炭化物・焼土多混。
5 黒褐色 粘性・しまりなし、褐色土粒 被焼。
6 黒褐色 粘性・しまりなし、黒色泥ひる。
7 黄褐色 粘性・しまりなし、砂質土主体。
8 黒褐色 粘性・しまりなし。
9 黒褐色 粘性なし、しまりあり、黄褐色土・砂質土混。
10 黒褐色 粘性・しまりなし、6層土・9層土主体。
- 18 暗褐色 (7.5YR3/4)
19 明赤褐色 (5YR5/6)
20 に近い黄褐色 (10YR5/4)
21 に近い黄褐色 (10YR4/3)
22 黒褐色 (10YR2/3)
23 暗褐色 (7.5YR3/4)
24 褐色 (10YR4/6)
- 粘土混(多)、粘性あり、しまり弱、灰・炭化物多混。
焼土少量。
焼土、しまり弱、焼土層、火灰。
砂混粘土質(多)、粘性あり、しまり弱、砂質・構築材。
砂混粘土質(多)、粘性あり、しまり弱、砂少量、砂質・構築材。
粘土質(多)、粘性ややあり、焼土・炭化物粒混。
砂質・構築材。
砂質(多)、しまり弱、焼土粒多混、砂質・構築材。
砂質(多)、しまりあり、部分的にしまり弱。



SB7007 掘方検出状況 (南より)



SB7007 カマド 埋土堆積状況 (南東より)

SB7008

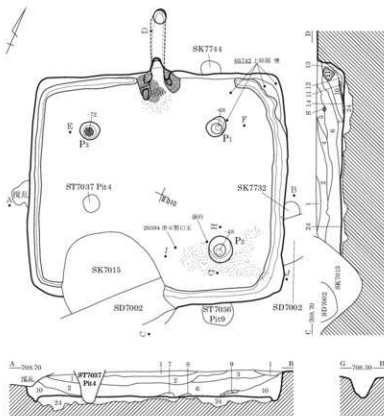

- 1 極暗褐色(7.5YR2/3)
しまりあり、黒色土⁷や⁷・黒色土粒混、軽石少混。
- 2 黒褐色(7.5YR3/2)
しまり普通、黒色土⁷や⁷・黒色土粒混、軽石少混。
- 3 や⁷・黒色(7.5Y3/2)
しまり普通、軽石・黒色土⁷や⁷・黒色土粒混。
- 4 や⁷・黒色(7.5Y3/2)
しまり普通、軽石・黒色土⁷や⁷・黒色土粒多混、
黒色帯びる。
- 5 極暗褐色(7.5YR2/3)
しまりあり、や⁷・構築材混、黄褐色土⁷や⁷少混。
- 6 や⁷・黒色(7.5Y3/2)
しまり弱、黄褐色土⁷や⁷・黄褐色土粒混に多混、
下部に炭化物多混、軽石・黒色土⁷や⁷・黒色土粒混。
- 7 暗褐色(7.5YR3/3)
しまり弱、炭化物粒⁷や⁷混、や⁷・構築材の混込み。
- 8 極暗褐色(7.5YR2/3)
しまり弱、軽石少混、灰沈没。
- 9 黒褐色(10YR2/2)
しまり普通、住居南東に広がる炭化範囲の一部。
- 10 暗褐色(7.5YR3/3)
しまり普通、軽石・黒色土粒混、黄色帯びる。
- 11 にぶい赤褐色(5YR5/3)
や⁷混粘土⁷や⁷・構築材崩落土か。
- 12 暗灰黄(2.5Y4/2)
や⁷混粘土⁷多混。
- 13 黒褐色(10YR2/3)
粘土質⁷や⁷、粘性あり、しまり弱、
炭化物粒・焼土粒少混。
- 14 黒色(7.5YR2/1)
や⁷混粘土⁷、粘性強、しまり弱、炭化物多混、炭化物混、
砂質⁷や⁷、粘性弱、しまり強、灰床。
- 15 にぶい赤褐色(5YR4/4)
砂質⁷や⁷、粘性弱、しまり強、灰床。
- 16 黒褐色(7.5YR3/2)
砂・粘土混⁷や⁷、や⁷・構築材多混。
- 17 にぶい赤褐色(5YR5/4)
砂質⁷や⁷、しまり弱、10～20mm程度、や⁷・抽構築材。
- 18 黒褐色(7.5YR3/2)
砂質⁷や⁷、しまり弱、炭・焼土粒混、や⁷・抽構築材。
- 19 黒褐色(7.5YR2/2)
砂混粘土質⁷や⁷、粘性あり、しまり弱、
1～2mm炭化物・焼土粒混。
- 20 焼土⁷や⁷。
- 21 黒色(7.5YR2/1)
粘土混⁷や⁷、粘性ややあり、しまり弱、
上部に焼土⁷や⁷混。
- 22 暗褐色(10YR3/4)
砂・粘土混⁷や⁷、粘性ややあり、しまり弱、灰・焼土少混。
- 23 にぶい黄褐色(10YR4/3)
砂混粘土質⁷や⁷、粘性あり、暗灰色粘土多混、
土硬化した塊小。
- 24 黒褐色(7.5YR3/1)
砂質⁷や⁷、粘性あり、しまり普通、
10mmIV層土にぶい赤褐色土混。
- 25 極暗褐色(7.5YR2/3)
しまり弱、IV層土・黒色土⁷や⁷混、柱礎。
- 26 暗褐色(7.5YR3/4)
しまり普通、IV層土多混、黒色土⁷や⁷混。
- 27 褐色(7.5YR4/3)
しまり普通、IV層土主体、黒色土⁷や⁷少混。

カマド図

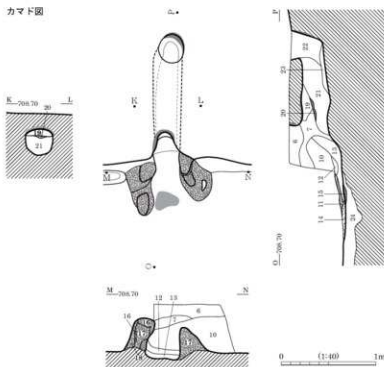

SB7009

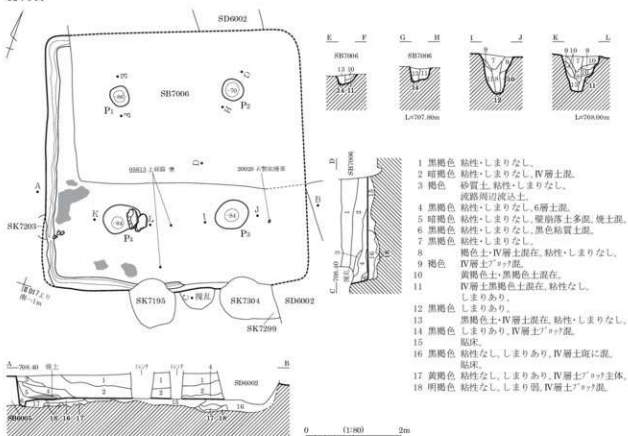

SB7011

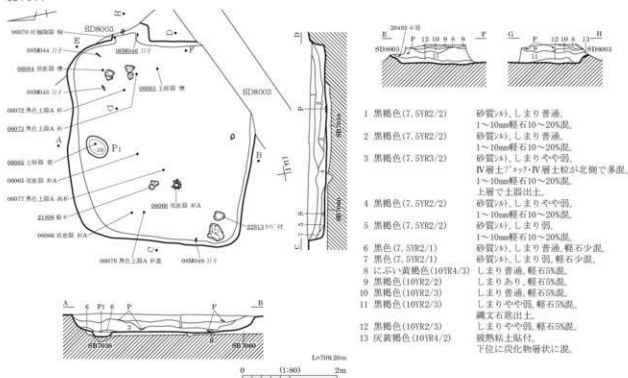

SB7012・7051

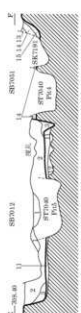
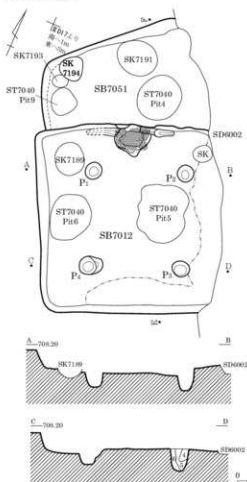

カマド図

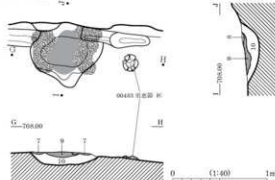

SB7012

- 1 褐色 砂質土・粘性・しまりなし、黒褐色土層。
- 2 暗褐色 褐色土層。
- 3 暗褐色土・IV層土層在。粘性・しまりなし。
- 4 黄褐色 粘性・しまりなし、崩落土。
- 5 黒褐色土・IV層土層在。
- 6 黄褐色 粘性・しまりなし、IV層土ア??層、崩落土、しまりあり。粘土粒・粘土ア??多量。
- 7 黒褐色(7.5Vt2/2) ~ 黒色(7.5Vt2/1) 焼土粒・IV層土内の灰白色小礫少量。ア?? 抽績材柄落土か。
- 8 黒褐色(7.5Vt2/2) ~ 黒色(7.5Vt2/1) しまりあり、黒色粘土粒少量。
- 9 褐色(5Yt6/6)~ 明赤褐色(5Yt5/6) 褐色土・黒褐色土・黒色土層。炭化物粒少量。
- 10 明赤褐色(5Yt5/6) 褐色土・黒褐色土・黒色土層。炭化物粒少量。
- 11 黄褐色土・黒褐色土層在。粘性なし、しまりあり、陥球。
- 12 褐色 粘性・しまりなし、IV層土ア??層。

SB7051

- 13 褐色 砂質土・黒褐色土層。
- 14 暗褐色 粘性・しまりなし、褐色土層。
- 15 暗褐色土・IV層土ア??層在。粘性・しまりなし。

SB7013

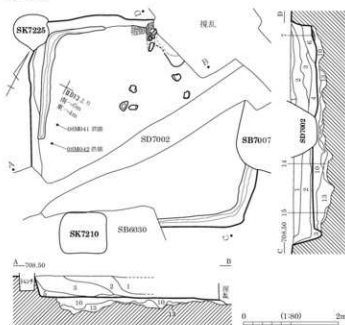

カマド図

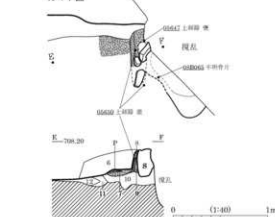

- 7 黒褐色(10Yt2/3) 粘土質(4)、粘性ややあり。5mm炭化物・焼土粒混、ア?? 構築材か。
- 8 にぶい・黄褐色(10Yt5/4) 粘土質(4)、粘性あり、しまり強。暗褐色ア??ア??層、ア??左抽績材か、粘土質(4)、粘性強、しまりあり。土器を盛り固めている。
- 9 黄褐色(10Yt5/6) 粘土質(4)、粘性強、しまりあり。土器を盛り固めている。
- 10 暗褐色(10Yt3/4) 砂・粘土混(4)、しまり弱、上面しまり強、縦方埋土。
- 11 黒褐色(10Yt2/3) 砂・粘土混(4)、しまり弱、上面しまり強、10mm黒色粘土ア??・IV層土ア??多量、ア??質砂、しまり弱、IV層土大ア??層。
- 12 褐色(10Yt4/6) 縦方埋土。
- 13 縦方埋土。
- 14 縦方埋土。

SB7014 (1)

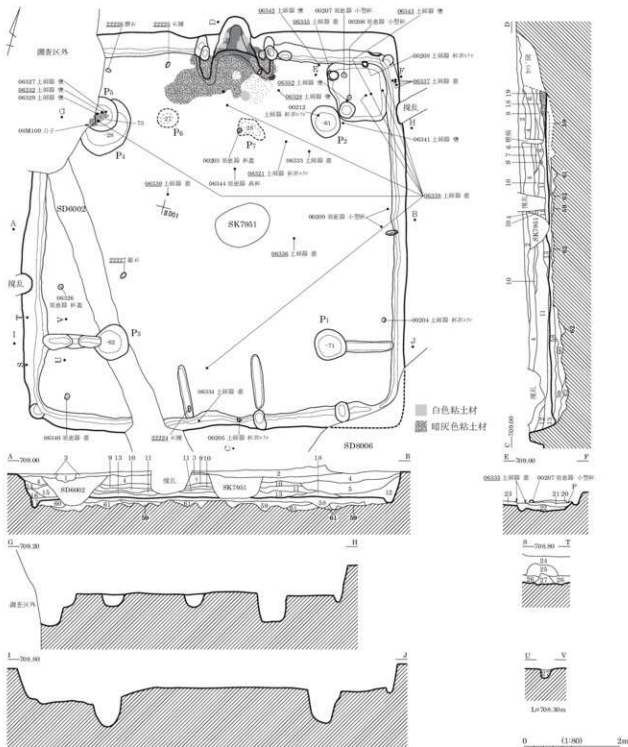

- | | | | |
|-------------------|--|--------------------|---------------------------------|
| 1 に近い黄褐色(10YR7/2) | 砂質土、礫土。 | 12 黒色土(10YR2/1) | 粘性やや小、炭化物混、軽石少混。 |
| 2 灰黄褐色(10YR5/2) | 砂質土、しまりあり、旧礫土。 | 13 灰黄褐色(10YR5/2) | 砂質(+)、IV層土粒多混、小フナ多混、床土混。 |
| 3 灰黄褐色(10YR4/2) | 砂質(+)、粘性あり、しまり強、IV層土粒少混。 | 14 灰黄褐色(10YR5/2) | 砂質(+)、粘性、しまりあり、IV層土フナ多混、埋戻土。 |
| 4 黒灰色(10YR5/1) | 粘性(+)、しまりあり、軽石・土器片多混。 | 15 黒灰色(10YR4/1) | 粘性(+)、軽石混。 |
| 5 黒灰色(10YR5/1) | 砂質(+)、粘性・しまり弱、IV層土・軽石多混。 | 16 黒褐色(10YR3/1) | 粘性(+)、粘性・しまりあり、IV層土・軽石少混。 |
| 6 黒灰色(10YR4/1) | 埋戻土。 | 17 に近い黄褐色(10YR5/2) | 砂質(+)、粘性弱、しまりなし。 |
| 7 黒灰色(10YR5/1) | 粘性(+)、粘性・しまりあり、埋戻土粘性(+)、軽石全体に混、炭化物・軽土少混。 | 18 黒灰色(10YR4/1) | 砂質(+)、粘性弱、しまりあり、軽石少混、東園土の上。 |
| 8 灰黄褐色(10YR6/2) | 粘性(+)、粘性・しまりあり、焼土やや多混。 | 19 灰褐色(7.5YR6/2) | 粘性土、被熱粘土フナ多混、フナ・構築材粘着土。 |
| 9 灰黄褐色(10YR4/2) | 粘性・しまりあり、IV層土小フナ多混、埋戻土。 | 20 黒灰色(10YR3/1) | 粘性(+)、粘性あり、しまり普通、炭化物粘着混。 |
| 10 黒褐色(10YR3/2) | 粘性(+)、軽石・炭化物・IV層下位層土混。 | 21 に近い赤褐色(5YR5/4) | 砂質(+)、しまり弱、焼土粒・炭・灰粘土主体、一括埋戻した土。 |
| 11 灰黄褐色(10YR4/2) | 砂質(+)、しまりあり、軽石・IV層土粒多混。 | | |

SB7014 (2)

カマド図

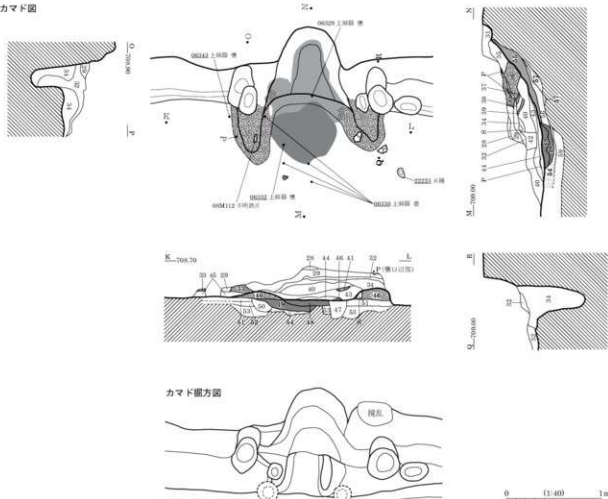

カマド面方図

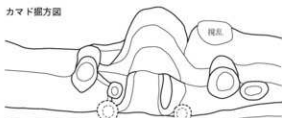

- | | | | |
|-------------------|--|-------------------|---------------------------------------|
| 22 褐灰色(10YR4/1) | 砂質粘土, しまりあり。
IV層土ブロック+10mm炭化物ブロック混。 | 42 褐灰色(7.5YR6/1) | しまり強。灰・粘土・焼土小ブロック多混。
表層土部炭化物混。 |
| 23 黒褐色(10YR3/1) | 砂質粘土, 粘性・しまりあり。 | 43 褐灰色(7.5YR6/1) | 砂質土。灰多混。ブロック内への流込土か。 |
| 24 灰黄褐色(10YR5/2) | 砂質粘土, 粘性・しまり弱。軽石多混。 | 44 明褐色(7.5YR7/1) | 灰層。焼土・炭化物ブロック少混。 |
| 25 黒褐色(10YR3/1) | 砂質粘土, 粘性あり。しまり弱。間仕切部埋土。 | 45 黒褐色(7.5YR3/1) | 砂質粘土, 粘性・しまり弱。ブロック外の土。 |
| 26 近い黄褐色(10YR5/3) | 砂質粘土, 粘性弱。しまりなし。間溝内埋土。 | 46 褐灰色(7.5YR5/1) | 粘土・しまり強。ブロック・焼土多混。 |
| 27 灰黄褐色(10YR5/2) | 砂質粘土, 粘性・しまり弱。 | 47 灰褐色(5YR6/2) | 粘土・しまり強。ブロック・焼土多混。 |
| 28 灰黄褐色(10YR6/2) | 軽石・IV層土ブロック多混。 | 48 明褐色(5YR7/2) | やや硬化した灰色粘土主体。 |
| 29 褐灰色(10YR5/1) | 粘性粘土, しまり普通。
IV層土小ブロック+粘性土小ブロック主体。 | 49 橙色(2.5YR6/6) | 液状粘土主体。火床。 |
| 30 黒褐色(10YR7/2) | 砂質粘土, しまりあり。砂質土主体。 | 50 | 粘土・構築材・焼土粒混。西ブロック後取壁。 |
| 31 黒褐色(10YR3/1) | 粘性粘土, 粘性・しまりあり。粘土小ブロック主体。 | 51 | 粘性粘土, 粘性強。しまりあり。灰床。 |
| 32 褐灰色(10YR5/1) | 砂質粘土, 粘性弱。しまり普通。
焼土小ブロック少混。ブロック埋道口埋土。 | 52 黒褐色(10YR3/1) | しまり強。下位の灰層。 |
| 33 褐灰色(10YR6/1) | 粘性粘土, 粘性・しまりあり。 | 53 | 砂質粘土, しまり弱。粘性弱。ブロック埋土。 |
| 34 褐灰色(10YR4/1) | 焼土小ブロック+ブロック構築材混。 | 54 | 砂質粘土, しまり弱。粘性弱。炭化物多混。 |
| 35 褐灰色(10YR5/1) | 灰色粘土+ブロック混。ブロック構築材積層土。 | 55 明赤褐色(2.5YR5/6) | 赤化粘土主体。旧ブロック埋土部に堆積。 |
| 36 近い黄褐色(10YR5/4) | 砂質土。粘性・しまり弱。粘土粒混。焼土粒混。 | 56 褐灰色(5YR4/1) | しまり弱。灰・炭化物・粘土多混。 |
| 37 灰褐色(5YR4/2) | 砂質土。粘性弱。しまりあり。砂・焼土粒混。 | 57 黒褐色(5YR2/1) | 旧ブロック埋土下に堆積。 |
| 38 灰褐色(5YR6/2) | 粘性粘土, 粘性強。しまりあり。焼土粒混。ブロック構築材。 | 58 黒褐色(10YR2/3) | 旧ブロック埋土下の薄く炭化物(煤)層。 |
| 39 明赤褐色(5YR5/6) | 焼土層。ブロック埋土下位か。 | 59 明黄褐色(10YR6/6) | 粘性粘土, 粘性強。しまりあり。 |
| 40 褐灰色(7.5YR5/1) | 灰・粘土・焼土混。ブロック前面部埋土。 | 60 黒褐色 | 砂質粘土・砂質粘土混在。灰床。 |
| 41 明褐色(7.5YR7/1) | 粘土。しまり強。 | 61 黒褐色(10YR2/2) | 砂質粘土, 粘性・しまり弱。軽石・燧石多混。
黒色土少混。南方埋土。 |
| | | 62 黒褐色(10YR2/2) | 粘土質粘土, 粘性強。しまり弱。ブロック主体。
南方埋土。 |

SB7015

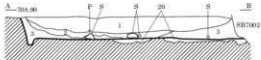
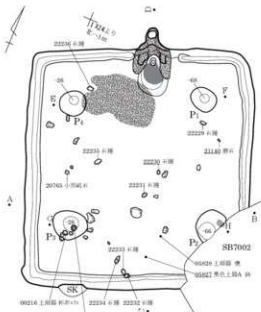

- 16 赤(2, 5YR4/6) 粘性なし。しまり普通。火床。
3v1' 袖構梁材。
17 しまり強。黒色土^ア層状に散乱。
3v1' 周囲の起床か。
18 にぶい褐色(7, 5YR6/3) 黒褐色土^ア層状に散乱。
しまり普通。
19 黒褐色土^ア・黄褐色土^ア・軽石混在。
しまり普通。

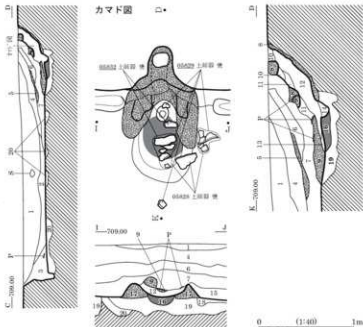

- 1 黒褐色土^ア・褐色土混在。しまり普通。
黒色土^ア層状に散乱。
2 黒褐色(7, 5YR3/2) しまりやや弱。黄褐色土^ア層多量。軽石混。
3 暗褐色(7, 5YR2/3) しまりやや弱。黒色層びる。
4 明褐色(7, 5YR5/6) しまりあり。黒褐色土混。
3v1' 構梁材崩落土。
5 にぶい黄褐色(10YR5/4) しまり強弱あり。3v1' 構梁材崩落土主体。
6 暗褐色(10YR3/2) しまり普通。軽石混。黒色土^ア層状に散乱。
7 暗褐色(7, 5YR3/4) しまりやや弱。軽石混。
8 にぶい黄褐色(10YR5/6) しまり強。10mm軽石少混。3v1' 袖構梁材。
9 にぶい黄褐色(10YR5/4) しまり強弱あり。3v1' 構梁材崩落土主体。
10 黒褐色(7, 5YR3/2) しまり普通。軽石混。
11 黒褐色(10YR2/3) しまり普通。軽石・使土^ア層状に散乱。内部崩落土。
12 黒褐色(7, 5YR3/2) しまり弱。暗褐色土^ア層・褐色土混。
13 褐色(10YR4/4) 腐食良。灰層。
14 黒褐色(7, 5YR3/2) 炭化物やや多混。3v1' 支脚土抜取痕か。
15 暗褐色(10YR3/3) しまり普通。軽石混。黒色土^ア層状に散乱。
黄色層びる。
16 にぶい褐色(7, 5YR5/4) しまりやや弱。黒褐色土^ア層少混。
17 黒色(7, 5YR2/1) しまり弱。黄褐色土混。柱痕か。
18 黒褐色(7, 5YR3/2) しまり普通。黄褐色土^ア層・黒褐色土粒混。
19 暗褐色(7, 5YR3/3) しまり普通。IV層土・黒色土^ア層混。
20 暗褐色(7, 5YR3/2) しまり弱。黄褐色土粒混。柱痕か。
21 明褐色(7, 5YR5/6) 3v1' 構梁材。
22 褐色(7, 5YR4/4) しまり普通。黄褐色土^ア層・黒色土^ア層混。瓶方埋土。

SB7016

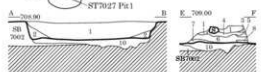
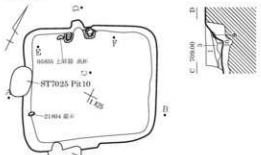

- 1 黒褐色(7, 5YR2/2) しまり普通。黄褐色土^ア層・黒色土^ア層・軽石混。
2 黒褐色(7, 5YR2/2) しまり強。黄褐色土^ア層・黒色土^ア層少混。軽石少混。
3 黄褐色(7, 5YR2/2) 黄褐色土^ア層多混。
4 暗灰色(7, 5YR4/1) しまり強。灰色土^ア層主体。5mm軽石混下に。
5 黒褐色(7, 5YR3/1) 3v1' 構梁材崩落土。
6 黒色(7, 5YR2/1) しまり弱。3v1' 構梁材崩落土少混。
7 黒褐色(7, 5YR3/2) しまり弱。黄褐色土^ア層・黒色土^ア層混。
8 黒褐色(7, 5YR3/2) しまり弱。黄褐色層びる。
9 明褐色(7, 5YR5/6) 3v1' 構梁材。
10 褐色(7, 5YR4/4) しまり普通。黄褐色土^ア層・黒色土^ア層混。瓶方埋土。

SB7017

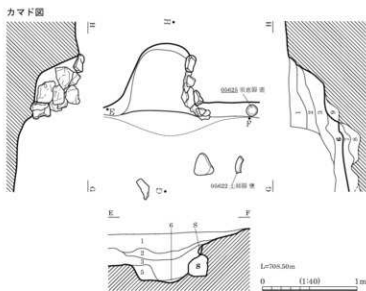
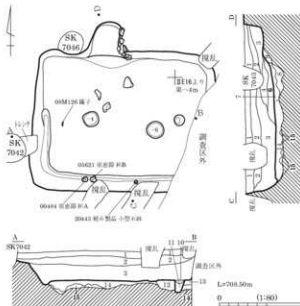

SB7017 遺物出土状況 (南より)



SB7017 カマド 完掘状況 (南より)

SB7018

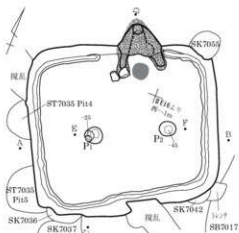

遺物出土状況図

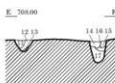
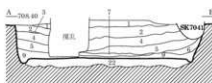
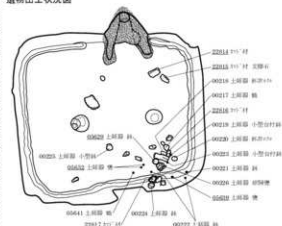
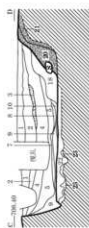

カマド図

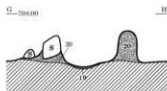
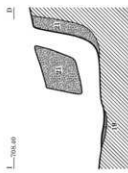
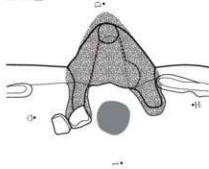

- 1 褐色 (10YR4/4) 粘性なし、しまり弱、粒子粗、軽石多混、しまり弱。
- 2 褐色 (10YR4/6) 粘性強、粒子粗、炭化物弱、粒子粗、炭化物少混。
- 3 黒色 (10YR2/1) 粘性弱、粒子粗、炭化物物混、粘性弱、粒子粗、炭化物物混。
- 4 褐色 (10YR4/1) 粘性弱、粒子粗、炭化物物混。
- 5 暗褐色 (10YR3/4) 粘性弱、粒子粗、炭化物物混。
- 6 にこみ、黄褐色 (10YR5/4) 粘性強、しまりあり、軽石多混、軽石+コト混。
- 7 黄褐色 (10YR5/6) 粘性弱、粒子粗、炭化物物混、3Y 構築材崩落土。
- 8 暗褐色 (10YR3/3) 粘性弱、炭化物+炭土混、粘性弱、3Y 構築材崩落土。
- 9 黒褐色 (10YR2/2) 粘性、しまりなし、IV層土主体、IV層土+コト少混。
- 10 明褐色 (10YR6/6) 粘性、しまりなし、IV層土主体、IV層土+コト少混。
- 11 褐色 (10YR4/6) 粘性、しまりなし、IV層土主体、IV層土+コト少混。
- 12 明褐色 (7.5YR5/6) 粘性、しまりなし、IV層土主体、IV層土+コト少混。
- 13 褐色 (10YR4/6) 黒褐色土主体、黒色帯びる、住居取崩落土。
- 14 明褐色 (7.5YR5/6) 粘性、しまりなし、IV層土主体、IV層土+コト主体、3Y 構築材崩落土混。
- 15 明褐色 (7.5YR5/6) 粘性、しまりなし、IV層土主体、IV層土+コト主体、3Y 構築材崩落土混。
- 16 褐色 (10YR4/6) 粘性、しまりなし、IV層土主体、IV層土+コト主体、3Y 構築材崩落土混。
- 17 褐色 (7.5YR4/6) 粘性、しまりなし、IV層土主体、IV層土+コト主体、3Y 構築材崩落土混。
- 18 褐色 (10YR4/6) 粘性、しまりなし、IV層土主体、IV層土+コト主体、3Y 構築材崩落土混。
- 19 褐色 (10YR4/6) 粘性、しまりなし、IV層土主体、IV層土+コト主体、3Y 構築材崩落土混。
- 20 褐色 (10YR4/6) 粘性、しまりなし、IV層土主体、IV層土+コト主体、3Y 構築材崩落土混。
- 21 褐色 (10YR4/6) 粘性、しまりなし、IV層土主体、IV層土+コト主体、3Y 構築材崩落土混。
- 22 黄褐色 (10YR5/8) 粘性なし、しまりあり、IV層土主体、白色粘土+コト主体、3Y 構築材、軽石混、炭土混。
- 23 黒褐色 (10YR2/2) 粘性、しまりなし、黄褐色土混。

0 (1:400) 2m

0 (1:400) 1m



SB7018 遺物出土状況 (南より)



SB7018 南東隅 遺物出土状況 (北より)

SB7019・7062

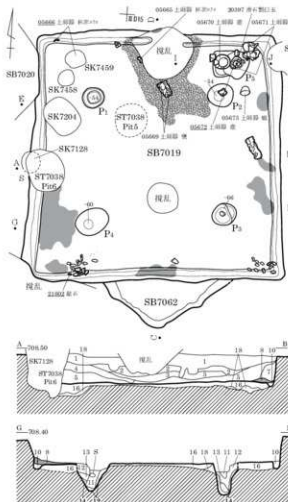

- SB7019
- 1 暗褐色(10YR3/3) 粘性・しまりなし、小礫混。腐乱による影響が著しい。
 - 2 黒色(10YR2/1) 粘性・しまりあり、人為堆積か。
 - 3 黒褐色(10YR2/3) 粘性・しまりなし、炭化物・焼土混。
 - 4 黒褐色(10YR2/3) 粘性・しまりあり、粒子粗、礫混。
 - 5 黒褐色(10YR2/3) 粘性・しまりなし、IV層土・黒色土(粘性強)ア?フ?混。IV層土主体、3?1構築材崩落土混。粘性・しまりなし、IV層土ア?フ?混。壁崩落土か。
 - 6 褐色 焼土混。
 - 7 褐色 粘性・しまりなし、IV層土崩落土。
 - 8 焼土混。
 - 9 褐色 粘性・しまりなし、IV層土崩落土。
 - 10 褐色 粘性・しまりなし、IV層土崩落土。粘性なし、しまり弱。
 - 11 黒褐色(10YR2/3) 粘性・しまりなし、黄褐色土粒混。
 - 12 黄褐色土・黒褐色土混在。粘性なし、しまり弱。
 - 13 橙～黄褐色 粘性・しまりなし、粒子粗。V層土主体。
 - 14 黄褐色 粘性・しまりなし、IV層土主体。焼熱IV層土主体、3?1埋没部か。
 - 15 黒褐色土・黄褐色土混在。粘性なし、しまりあり、粘土。
 - 16 黄褐色土・黒褐色土混在。
 - 17 黄褐色(10YR5/6) 粘性なし、しまり弱、IV層土主体。黒褐色土少量。
- SB7062
19 SB7062埋土

SB7020・7054

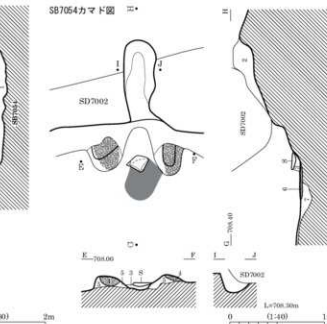
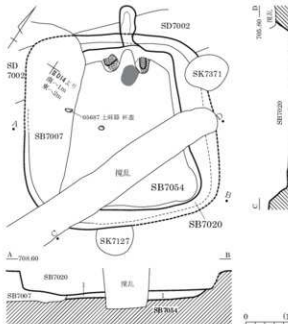

- 1 暗褐色(10YR2/3) SB7054埋土。
- 2 黒褐色(10YR2/3) 粘土混、しまり弱、10～20mm黒色粘土ア?フ?。30～10mm砂質、3?1ア?フ?混。細砂少量、3?1埋没埋土。
- 3 黒褐色(7.5YR3/2) 砂質、4?。
- 4 黒褐色(10YR3/2) 砂質粘土質、粘性あり、しまり強、3?1構築材。

- 5 暗褐色(7.5YR3/3) 砂質、4?、2mmIV層土粒混。
- 6 明褐色(7.5YR5/6) 4?、しまり弱、灰床。
- 7 暗褐色(10YR3/4) 砂混、4?、しまり弱、土面しまり強。30～20mmIV層土ア?フ?混。

0 (1:800) 2m

0 (1:300) 2m

0 (1:400) 1m

SB7021

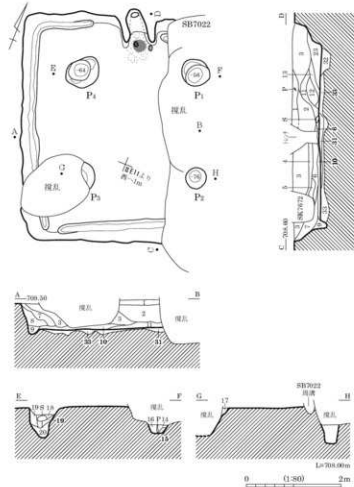

- 1 黒褐色(10YR2/2)
 - 2 黒褐色(10YR2/2)
 - 3 黒色(10YR2/1)
 - 4 灰黄褐色(10YR4/2)
 - 5 黒褐色(10YR2/3)
 - 6 暗褐色(10YR3/4)
 - 7 褐色(10YR4/4)
 - 8 黒褐色(10YR2/3)
 - 9 黒褐色(10YR2/3)
 - 10 黒色(10YR2/1)
 - 11 黒褐色(10YR2/2)
 - 12 褐色(10YR4/4)
 - 13 にぶい黄褐色(10YR5/3)
 - 14 黒褐色(7.5YR2/2)
 - 15 明褐色(7.5YR5/6)
 - 16 黒褐色(7.5YR2/2)
 - 17 暗褐色(7.5YR3/4)
 - 18 暗褐色(7.5YR3/4)
 - 19 褐色(7.5YR4/4)
 - 20 黒褐色(7.5YR2/2)
 - 21 暗褐色(10YR3/3)
 - 22 暗褐色(10YR3/3)
 - 23 暗褐色(10YR3/3)
 - 24 褐色(7.5YR4/6)
 - 25 黄褐色(10YR5/8)
 - 26 暗褐色(10YR3/4)
 - 27 黒褐色(10YR2/2)
 - 28 暗褐色(10YR3/4)
 - 29 赤褐色(5YR4/8)
 - 30 黒褐色(10YR2/3)
 - 31 暗褐色(10YR3/4)
 - 32 黒色(10YR2/1)
 - 33 褐色(10YR4/4)
- しまりやや弱, IV層土黒混。
 しまりやや弱, IV層土アツク混。
 しまり普通, にぶい褐色土多混。
 5mm軽石やや多混。
 しまり普通。
 しまり普通。
 しまりやや弱, 暗褐色土多混。
 10mm以下軽石少混。
 しまり普通, 褐色土アツク混。
 軽石25-IV層土粒25混。
 汚, 粘性なし。
 黒色に10-50混。
 汚, 粘性なし。
 汚, 粘結材10-20混。
 粘性土, 粘性あり, しまり強。
 砂5混, 汚, 粘結材。
 砂質土, 汚, 粘結材の一部か。
 汚, 粘性ややあり。
 焼土粒10-30混。
 汚, 粘性ややあり, しまり強。
 砂5混以下, 軽石5混以下混。
 汚, 粘性ややあり。
 灰-酸化物-焼土粒混。
 砂質土, 砂50%-IV層土粒10%。
 黒色粘性土10混, 焼熱赤化。
 火灰。
 粘性土に汚, 混在。
 砂10%-軽石10混。
 しまり弱, 褐色土層状に混, 鼠床。
 しまりやや弱, 褐色土多混。
 しまり普通, IV層土アツク混。

カマド図

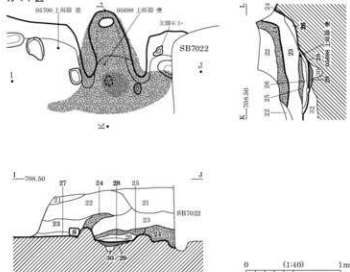

SB7021 カマド 埋土堆積状況 (南東より)

SB7022

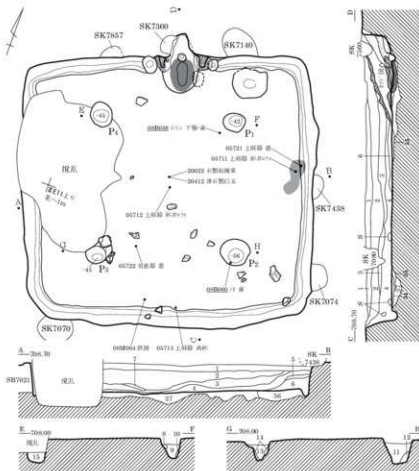

- 1 暗灰色 (10YR4/1)
粘性強、粒子粗、炭化物少混。
- 2 赤い・黄褐色 (10YR5/4)
3*7' 上部のみ粘性弱、粒子粗、軽石混、
焼土・粘炭混。
- 3 黄褐色 (10YR5/6)
粘性強、粒子粗、軽石多混。
- 4 灰黄褐色 (10YR4/2)
粘性強、粒子粗。
- 5 暗褐色 (10YR3/3)
粘性強、粒子粗、炭化物混。
- 6 赤褐色 (5YR3/8)
粘性強、埋土堆積中に燃焼した部分か。
- 7 黄褐色 (10YR5/6)
粘性強、粒子粗、軽石堆積混。
- 8 黒色 (7, 5YR2/1)
しまり強、粘炭混か。
- 9 黒褐色 (7, 5YR3/1)
しまりあり、黄褐色土? *7' 微混。
- 10 褐色 (7, 5YR4/3)
しまりやや弱、IV層土主体。
- 11 黒褐色 (7, 5YR3/1)
しまりあり、IV層土主体。
- 12 褐色 (7, 5YR4/3)
しまりやや弱、IV層土主体。
- 13 黒褐色 (7, 5YR3/1)
しまりあり、IV層土主体。
- 14 褐色 (7, 5YR4/3)
しまりやや弱、IV層土主体。
- 15 黒褐色 (7, 5YR3/1)
しまりあり、灰色強。
- 16 黄褐色 (10YR3/2)
粘性強、焼土・粘炭混、暗色。
- 17 灰黄褐色 (10YR4/2)
粘性強、粘土粒多混、3*7' 構築材崩落土か。
- 18 赤い・赤褐色 (5YR5/3)
粘性強、焼土? *7' 多混。
- 19 暗褐色 (10YR3/3)
粘性弱、軽石混。
- 20 赤い・赤褐色 (5YR5/3)
焼土? *7' 多混。
- 21 赤い・黄褐色 (10YR7/2)
灰混。
- 22 赤い・赤褐色 (5YR5/3)
焼土? *7' 多混。
- 23 暗褐色 (10YR3/4)
粘性弱、炭化物粒・軽石混。
- 24 黄褐色 (10YR5/3)
しまり弱、焼土? *7' 多混、炭化物・灰混。
- 25 赤い・黄褐色 (10YR5/3)
3*7' 天井部崩落土。
- 26 赤褐色 (5YR4/6)
焼土? *7' 多混。
- 27 赤い・黄褐色 (10YR5/4)
粘性弱、灰混。
- 28 黒色 (10YR2/1)
しまりなし、炭化物極多混、焼土? *7' 多混。
- 29 暗褐色 (10YR3/4)
粘性なし、しまり普通、浅い? 状、
土器内の土も同じ。
- 30 灰黄褐色 (10YR4/2)
粒上、しまり強、浅い? 状。
- 31 赤褐色 (5YR4/6)
しまりあり、火混。
- 32 黄褐色 (10YR6/6)
粒上? *7' 層、3*7' 構築材。
- 33 暗褐色 (10YR3/4)
しまりあり、褐色土? *7' 多混、
3*7' 地? 基部分か。
- 34 極暗褐色 (7, 5YR2/3)
しまりあり、黄褐色土? *7' 微混。
- 35 赤い・褐色 (7, 5YR5/4)
しまりやや弱、砂質強、IV層土主体。
- 36 暗褐色・暗褐色土混在、しまりやや弱。
- 37 褐色 (7, 5YR4/6)
しまりやや弱、IV層土主体、
灰褐色・暗褐色土? *7' 微混。
- 38 褐色 (7, 5YR4/3)
しまりあり
3*7' 煙道出口付近のみ被焼部分あり。

カマド図

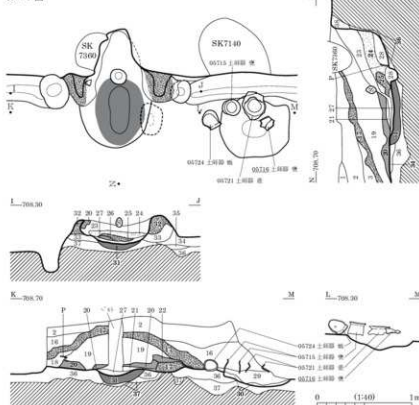

SB7023

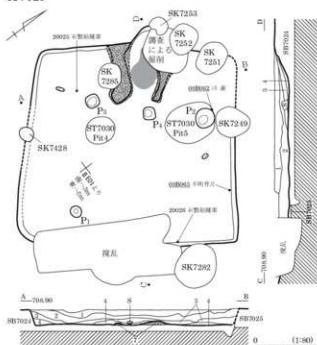

- 1 黒褐色(10YR2/3) 粘性・しまりなし、黄褐色土フ+?泥。
- 2 暗褐色(10YR3/3) 粘性・しまりなし、黄褐色土粒混。
- 3 黒褐色(10YR2/3) 粘性・しまりなし、黒色帯びる。下層ほど黒い、3? 構築材崩落土主体、黒色粘土・焼土粒混。粘土質?、しまりなし。
- 4 暗褐色(7.5YR3/3) 10~20mm焼土フ+?、炭化物・IV層土混。粘土質?、粘性ややあり、しまりあり。
- 5 暗褐色(7.5YR3/3) 10mm黒色粘土フ+?泥。炭化物・焼土粒少量。

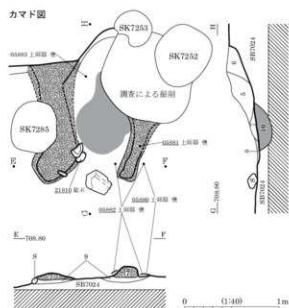

- 7 にぶい赤褐色(5YR5/4) 砂質?、粘性なし。しまりあり、10mm炭多混。3? 構築材。
- 8 にぶい黄褐色(10YR5/4) 粘土質?、粘性あり。しまりあり。3? 構築材小。
- 9 極暗褐色(7.5YR2/3) 砂混粘土質?、粘性ややあり。にぶい黄褐色粘土質?+?泥。下面層等に1~2mmにぶい黄褐色粘土質?+?炭屑状に混。砂質?、粘性なし。しまりあり、火灰。
- 10 赤褐色(5YR4/8)

SB7024

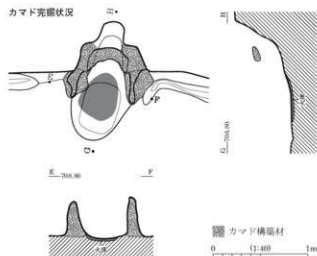
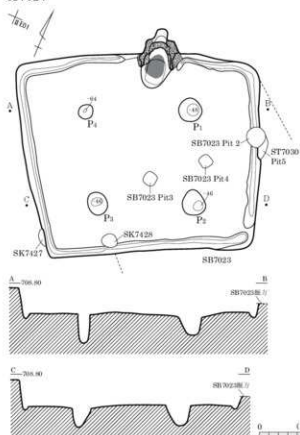

■ カマド構築材

SB7025

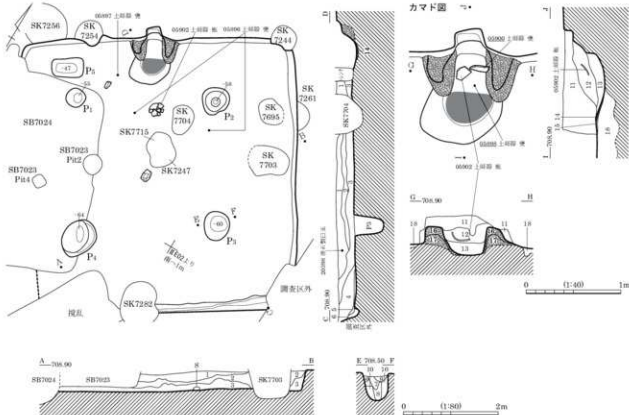

- 1 黒褐色(10YR2/3) 砂質土、粘性・しまりなし、黄褐色土粒混。
- 2 黒褐色(10YR2/3) 黄褐色土粒多混、炭化物混。
- 3 暗褐色(10YR3/3) 粘性弱、しまりなし、黒褐色砂質土主体、黒色粘質土混。
- 4 暗褐色 粘性・しまりなし、黄褐色土・黒褐色土混在。
- 5 黒褐色 粘性・しまり弱、IV層土^ア主体、黒色粘質土混。
- 6 黄褐色 粘性・しまり弱、IV層土^ア主体。
- 7 暗褐色 IV層土^ア多混。
- 8 暗褐色 粘性・しまりなし、IV層土主体。
- 9 IV層土^ア多混。
- 10 しまり弱、黒褐色土・黄褐色土層状に混。

- 11 黒褐色(10YR2/3) 粘土混^イ、しまり弱、10mm黒色粘土・IV層土^ア多混。
- 12 黒褐色(10YR2/2) 粘土質^イ、粘性あり、黒色粘土多混。
- 13 暗褐色(7.5YR3/4) 粘土混^イ、粘性あり、しまり弱、焼土・炭化物粒混。
- 14 赤褐色(5YR4/6) 粘土質^イ、火灰。
- 15 黒色(7.5YR2/1) 粘土質^イ、黒色土混、炭化物層^イ。
- 16 黒褐色(7.5YR3/1) 粘土質^イ、粘性あり、しまりあり、3rd^イ地構層材。
- 17 ぶい^イ褐色(7.5YR5/4) 砂質^イ、粘性なし、しまり強、IV層土主体、3rd^イ地構層材。
- 18 褐色(10YR4/4) 砂質^イ、しまり弱、10~20mm黒色^イ・IV層土^ア多混、縦方埋土。



SB7025 カマド 遺物出土状況 (南東より)



SB7025 カマド 完掘状況 (南東より)

SB7026

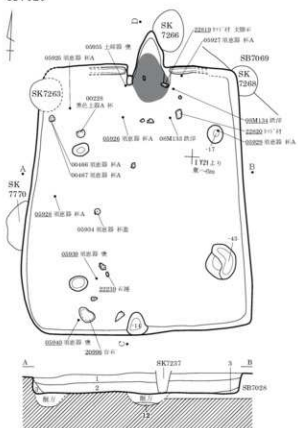

竪穴住居跡

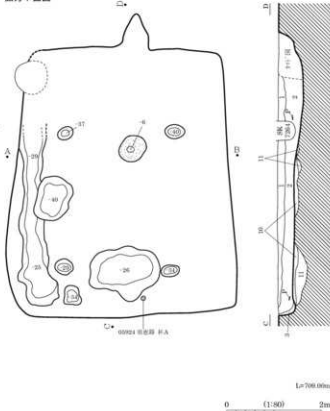

カマド

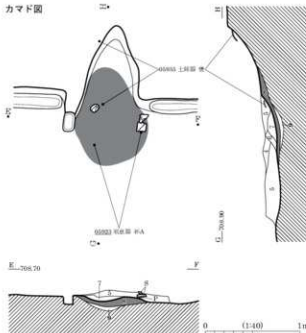

SB7026 遺物出土状況 (南より)



SB7026 カマド検出状況 (南より)

- | | |
|---------------------|-----------------------|
| 1 暗褐色 (7.5YR3/4) | 粘性弱、粒子細、焼土微混。 |
| 2 暗褐色 (7.5YR3/3) | 粘性強、炭化物微混。 |
| 3 褐色 (7.5YR4/4) | 粘性弱、黄褐色土コア混。 |
| 4 暗褐色 (10YR3/3) | 粘性弱、粒子細、炭化物多混、焼土混。 |
| 5 黄褐色 (10YR2/2) | 粘性強、粒子粗、炭化物・軽石多混、焼土混。 |
| 6 褐色 (10YR4/4) | 粘性弱、焼土コア混。 |
| 7 明黄褐色 (10YR6/8) | 粘性弱、粒子細、焼土層、被熱劣化。 |
| 8 黄褐色 (7.5YR7/8) | しまりあり、火灰。 |
| 9 にぶい褐色 (7.5YR6/3) | しまりややあり、被熱変色。 |
| 10 にぶい黄褐色 (10YR4/3) | 粘性・しまり強、陥球。 |
| 11 灰黄褐色 (10YR4/2) | 粘性弱、軽方骨上。 |
| 12 | 炭化物層。 |

図版 362 古墳時代～古代の遺構 (225) - 竪穴住居跡 -

SB7027

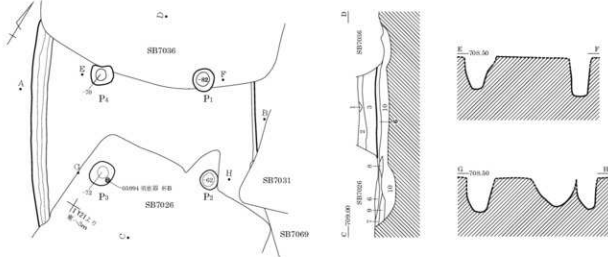

掘方平面図

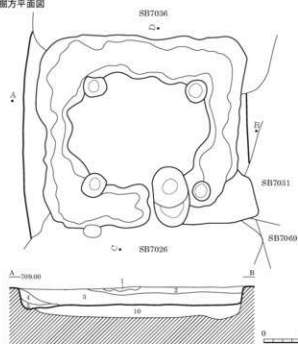

- | | |
|-----------------|--------------------|
| 1 黄褐色(7.5YR8/8) | 粘性弱。 |
| 2 暗褐色(7.5YR3/4) | 粘性弱、粒子粗、炭化物混、軽石散混。 |
| 3 暗褐色(10YR3/3) | 軽石散混。 |
| 4 黒褐色(10YR3/1) | 粘性強、軽石混。 |
| 5 暗褐色(10YR3/4) | 粘性弱、粒子細、50mm軽石混。 |
| 6 褐色(10YR4/4) | しまり強、粒子粗、軽石多混。 |
| 7 暗褐色(10YR3/3) | 軽石多混、掘方埋土。 |
| 8 黒褐色(10YR3/2) | しまり弱、軽石混。 |
| 9 黄褐色(10YR5/6) | 粘性弱、粒子粗、軽石多混。 |
| 10 | 掘方埋土。 |



SB7027 完掘状況 (南より)



SB7027 掘方検出状況 (南より)

SB7029 (1)

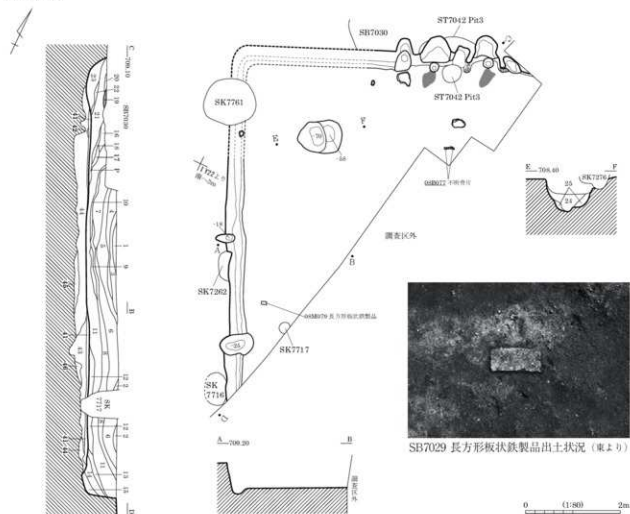

SB7029 長方形鉄製品出土状況 (※より)

カマド図

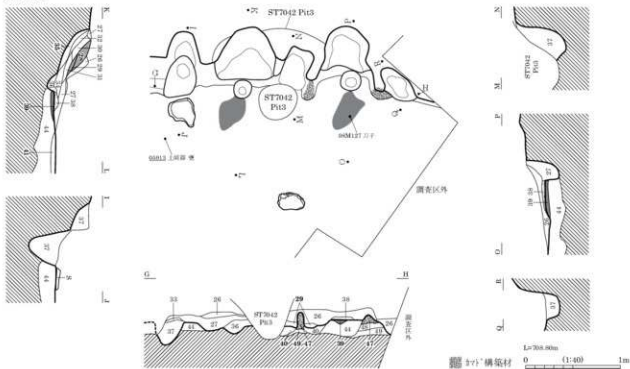

カマドの構造材 0 (1:400) 2m

SB7029 (2)

- 1 暗褐色 (10YR3/3)
- 2 褐色 (10YR4/4)
- 3 暗褐色 (10YR3/4)
- 4 黒褐色 (10YR3/1)
- 5 褐色 (10YR4/4)
- 6 暗褐色 (10YR3/4)
- 7 黒褐色 (10YR3/2)
- 8 暗褐色 (10YR3/4)
- 9 暗褐色 (10YR3/3)
- 10 黒褐色 (10YR3/1)
- 11 暗褐色 (10YR3/3)
- 12 黒褐色 (10YR3/2)
- 13 黒褐色 (10YR3/1)
- 14 暗褐色 (10YR3/4)
- 15 暗褐色 (10YR3/3)
- 16 黒褐色 (10YR3/2)
- 17 黒褐色 (10YR3/2)
- 18 暗褐色 (10YR3/4)
- 19 黒褐色 (10YR3/2)
- 20 暗褐色 (10YR3/3)
- 21 暗褐色 (10YR3/3)
- 22 黒褐色 (10YR3/2)
- 23 褐色 (10YR4/4)
- 24 に近い褐色 (10YR5/3)
- 25 黒褐色 (7.5YR3/1)
- 26 暗褐色 (7.5YR3/1)
- 27 暗褐色 (7.5YR3/4)
- 28 褐色 (7.5YR4/3)
- 29 暗褐色 (7.5YR4/1)
- 30 灰褐色 (7.5YR3/2)
- 31 暗褐色 (7.5YR3/3)
- 32 黒褐色 (7.5YR3/1)
- 33 灰褐色 (7.5YR5/2)
- 34 暗褐色 (7.5YR3/3)
- 35 黒褐色 (7.5YR3/2)
- 36 暗褐色 (7.5YR3/3)
- 37 黒褐色 (7.5YR3/1)
- 38 明褐色 (7.5YR7/1)
- 39 に近い褐色 (7.5YR7/4)
- 40 暗褐色 (7.5YR3/3)
- 41 黒褐色 (10YR3/1)
- 42 灰褐色 (10YR5/1)
- 43 反黄褐色 (10YR5/2)
- 44 に近い黄褐色 (10YR5/3)
- 45 黒褐色 (10YR3/1)
- 46 黒色 (10YR2/1)
- 47 灰褐色 (7.5YR5/2)
- 48 黒褐色 (7.5YR3/1)
- 49 暗褐色 (7.5YR3/2)

- 粘性弱, しまり普通, 50mmIV層土P₁77混。
- 粘性弱, しまり普通。
- 10mm焼土粒・黒褐色土粒20%混。
- 粘性・しまり弱, 灰・焼土粒混。
- 粘性・しまり普通, 黒色土粒少混。
- 粘性弱, しまり普通, 10mmIV層土粒10%混。
- 少, 粘性・しまり弱。
- 粘性・しまり普通, 粘質土P₁77混。
- 5mm以下IV層土粒少混。
- 粘性弱, しまり普通, IV層土P₁7710%混。
- 粘性弱, しまり普通。
- 粘性弱, しまり普通, 5mm以下IV層土粒少混。
- 粘性・しまり弱, 反黄。
- 粘性弱, しまり強, 火灰。
- 粘性弱, しまり普通, 黄色土粒少混。
- 粘性・しまり強, 焼灰土薄く層状に混, 粘土。
- 粘性・しまり強。
- 10~20mm軽石10%・50mm黒褐色土P₁7710%混, 硬方理土。
- 10~20mm軽石10%・50mm黒褐色土P₁7730%混, 硬方理土。
- 50~100mmに多い黄褐色土P₁7720%混, 硬方理土。
- 粘性ややあり。
- 粘質土, 粘性普通, しまり強。
- 黒褐色土P₁7710%混。
- 粘性弱, しまり強, 50mmIV層土P₁7720%混。
- 49 暗褐色 (7.5YR3/1) 粘性弱, しまり普通, 5mm以下IV層土粒少混。
- 48 暗褐色 (7.5YR3/2) 砂質土, 粘性なし, しまり弱。

SB7028

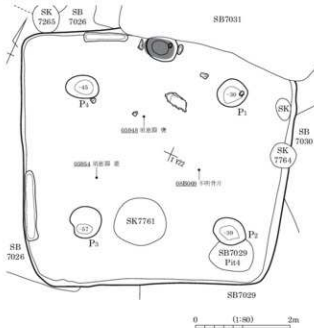

カメラ目

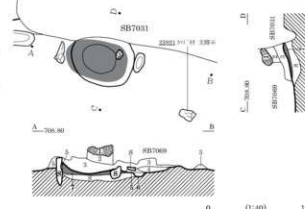

- 1 極暗赤褐色 (5YR2/3) 粘性強, 粒子細, 砂質土P₁77構築材。
- 2 褐色 (10YR4/4) 粘性弱, 炭化物混, 砂質土P₁77内硬入土。
- 3 極暗赤褐色 (5YR2/3) 粘性強, 粒子粗, 炭化物混, 砂質土P₁77天井部陥落土。
- 4 褐色 (10YR4/4) 粘性弱, 粒子細。
- 5 極暗赤褐色 (5YR2/3) 粘性強, 砂質土P₁77構築材。
- 6 明赤褐色 (5YR5/8) 砂質土P₁77粘石採取。
- 7 明赤褐色 (5YR5/8) 粘性弱, 粒子細, 火灰。
- 8 明赤褐色 (5YR5/8) 粘性弱, しまり強, 上面に10mm尺層堆積, 焼灰変色。

SB7030

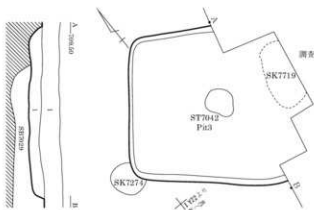

- 1 黒褐色 (10YR2/2) しまりあり, 2~3mm軽石5%混, 北面に黄褐色土粒混。

SB7031

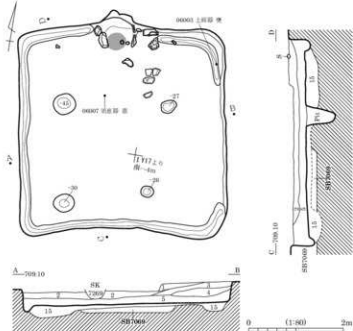

- | | |
|-------------------|-------------------------------------|
| 1 黒褐色 (10YR2/3) | 粘性弱, 小礫石混, 炭化物・焼土散在。 |
| 2 黒色 (10YR2/1) | 粘土・しまりあり, 粒子粗, 3Y ⁺ 燻炭材。 |
| 3 明赤褐色 (5YR5/6) | 焼土層。 |
| 4 灰黄褐色 (10YR4/2) | 粘性弱, 黄褐色土粒多量。 |
| 5 褐色 (7.5YR4/3) | 粘性弱, 粒子粗, 炭化物・焼土散在。 |
| 6 黒褐色 (10YR2/3) | 粘性弱, 小礫石混, 炭化物・焼土散在。 |
| 7 黒色 (10YR2/1) | 粘土・しまりあり, 粒子粗, 3Y ⁺ 燻炭材。 |
| 8 灰黄褐色 (10YR4/2) | 粘性弱, 黄褐色土粒多量。 |
| 9 褐色 (7.5YR4/3) | 粘性弱, 粒子粗, 炭化物・焼土散在。 |
| 10 明赤褐色 (5YR5/8) | 粘性弱, 粒子粗, 炭化物・焼土散在。 |
| 11 黄褐色 (10YR5/6) | しまりあり, 粘床。 |
| 12 じよ・褐色 (5YR5/3) | 粘性弱, 粒子粗, 火床。 |
| 13 明赤褐色 (5YR5/8) | 粘性弱, 上面燻熱赤化。 |
| 14 | 3Y ⁺ 燻石層方理土。 |
| 15 | 粘床又は燻方理土。 |

カマド図

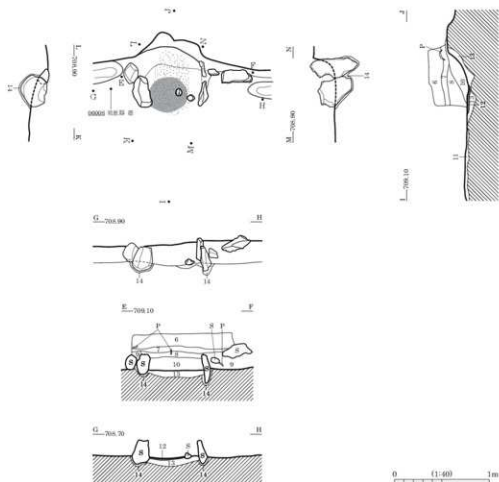

SB7032

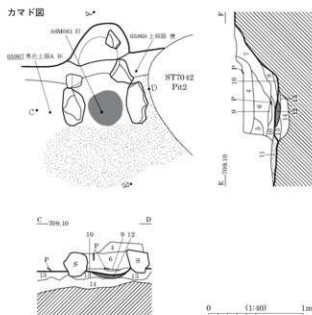
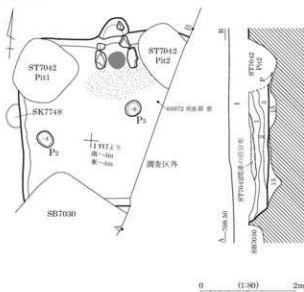

- | | | | |
|------------------|-------------------------|-------------------|--------------------------------|
| 1 赤褐色 (7.5YR3/2) | しまり普通, 10~20mm褐色土アサツ1混。 | 9 暗褐色 (10YR3/3) | しまり弱, 軽石少混。 |
| 2 暗褐色 (7.5YR2/3) | しまり弱。 | 10 褐色 (10YR4/4) | しまり弱, 南側に暗褐色土混。 |
| 3 黒褐色 (7.5YR2/2) | しまり普通。 | 11 黒色 (7.5YR2/1) | しまり弱, IV層土アサツ混, 炭化物層状に混。 |
| 4 暗褐色 (7.5YR2/3) | しまり普通。 | 12 赤褐色 (2.5YR4/6) | しまり普通, 火灰。 |
| 5 暗褐色 (10YR3/3) | しまりやや弱。 | 13 | 暗褐色土・褐色土混在, しまり普通, 軽石少混, 粗方埋土。 |
| 6 赤褐色 (10YR3/2) | しまり普通, 0.5mm軽石混。 | 14 褐色 (7.5YR4/4) | しまり普通, IV層土主体, 灰褐色土アサツ混, 粗方埋土。 |
| 7 黒褐色 (10YR2/3) | しまりやや弱, 黄褐色土アサツ混。 | 15 | 黒褐色土・褐色土混在, しまり普通, 粗方埋土。 |
| 8 黒褐色 (10YR2/2) | しまり弱, 軽石少混。 | | |



SB7032 遺物出土状況 (南より)



SB7032 完掘状況 (南より)



SB7032 カマド 完掘状況 (南より)



SB7032 掘方検出状況 (南より)

SB7033

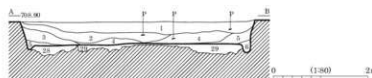
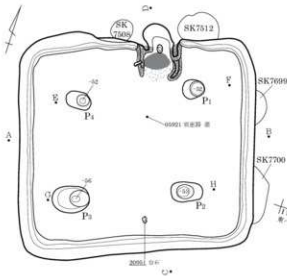

カマド図

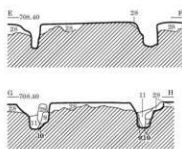
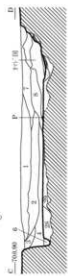
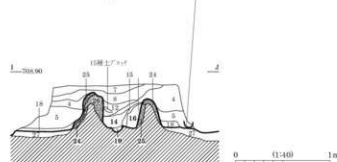
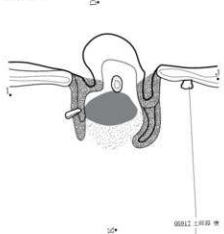

- 1 極暗褐色(7.5YR2/3) しまりやや弱、褐色土泥。
- 2 黒褐色(7.5YR2/2) しまりやや弱、軽石多量。
- 3 黒褐色(7.5YR2/2) しまりやや弱、軽石多量。
やや黄色帯びる。
- 4 暗褐色(7.5YR2/2) しまり普通、軽石少量、黒色強。
- 5 黒色(7.5YR2/1) しまり弱、軽石少量、黒色強。
- 6 黒褐色(7.5YR3/2) しまり弱、軽石少量、黄色強。
- 7 黒褐色(7.5YR3/2) しまりあり、黒色土^ア多量。
軽石少量、^イ構築材。
- 8 黒褐色(7.5YR2/2) しまり普通、^イ褐色土^ア多量。
^イ構築材。
- 9 褐色(10YR4/4) しまり普通、黒色土粒少量。
- 10 暗褐色(10YR3/3) しまり普通、黒色土粒・
炭褐色土粒強。
- 11 黒褐色(10YR2/3) しまり弱。
- 12 黒色(7.5YR2/1) に近い褐色土泥。
加熱した^イ構築材多量。
^イ天井構築材崩落土。
- 13 黒褐色(7.5YR2/2) 粘土質^イ、粘性・しまりあり。
炭化物粒強。
- 14 暗褐色(7.5YR3/4) 粘土質^イ、粘性強、しまりなし。
焼土^イ天井構築材崩落土
多量。
- 15 に近い褐色(7.5YR5/3) 粘土泥^イ、加熱。
^イ抽構築材崩落土。
- 16 黒褐色(7.5YR3/2) 粘土質^イ、粘性あり。
しまり普通、IV層土・
黒褐色粘土泥^イ少量。
- 17 に近い黄褐色(10YR5/4) 砂質^イ、粘性・しまりなし。
- 18 灰黄褐色(10YR4/2) 粘土・しまり極強。
- 19 暗褐色(10YR3/4) 砂質^イ、炭化物・灰多量。
^イ支脚右取置か。
- 20 褐色(7.5YR4/6) 粘土泥^イ、粘性強、しまり普通。
少強。
- 21 褐色(7.5YR4/6) 砂質^イ、粘性・しまりなし。
加熱赤化。
- 22 灰黄褐色(10YR6/2) 砂質粘土質^イ。
粘性・しまりあり。
I^イ～III^イ炭化物粒強、炭層。
- 23 黒褐色(7.5YR2/2) 砂質^イ、炭化物・灰多量。
- 24 に近い黄褐色(10YR6/3) 砂質粘土質^イ、しまり極強。
^イ抽構築材。
- 25 に近い褐色(7.5YR5/3) 粘土泥^イ、加熱、^イ抽構築材。
粘土質^イ、粘性あり。
- 26 黒褐色(7.5YR3/2) しまり普通、IV層土・に近い褐色
粘土泥^イ少量、^イ抽構築材。
砂質^イ、しまりなし。
- 27 暗褐色(10YR3/3) IV層土^イ多量、^イ方理上。
しまり普通、黄褐色土^イ多量。
^イ方理上。
- 28 黒褐色(7.5YR2/2) 暗褐色土・褐色土泥在。
しまり普通、^イ方理上。
- 29

SB7034

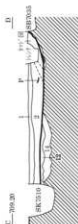
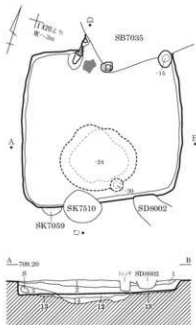

カマド図

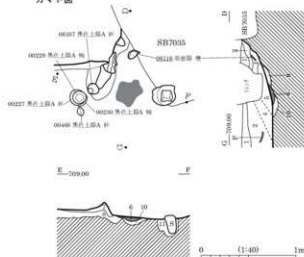

遺物・出土土状況

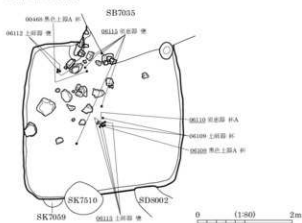

- | | |
|---------------------|----------------------------|
| 1 黒褐色 (10YR3/1) | 粘性弱, 軽石多量。 |
| 2 黒褐色 (10YR2/2) | 炭化物多量, 軽石少量。 |
| 3 暗褐色 (10YR3/3) | 粘性弱, IV層土アノット多量。 |
| 4 黒褐色 (10YR3/1) | 粘性弱, 焼土アノット・土器片混。 |
| 5 焼灰色 (10YR4/1) | 粘性弱, しまりなし。 |
| | 黒褐色土・IV層土アノット・灰・炭化物・焼土混。 |
| 6 | 火灰。 |
| 7 黒褐色 (10YR2/2) | 粘性・しまりあり。 |
| | 黒色結實土・黄褐色/砂質土アノット混, 切り袖部分。 |
| 8 にぶい黄褐色 (10YR5/4) | 粘性なし, しまりあり, 黒褐色土アノット混。 |
| 9 黄褐色 (10YR5/8) | 粘性なし, しまりあり, IV層土主体。 |
| 10 にぶい黄褐色 (10YR5/4) | 粘性・しまりなし, 黒褐色土アノット混。 |
| 11 暗褐色 (10YR3/3) | 粘性なし, しまりあり, 黒褐色土・IV層土混。 |
| 12 黒褐色 (10YR2/2) | 粘性なし, しまり強, 明褐色土混。 |
| 13 黒褐色 (10YR2/2) | 粘性なし, しまりあり, IV層土アノット多量。 |
| 14 黄褐色 (10YR5/6) | 粘性なし, しまり強, IV層土アノット主体。 |



SB7034 遺物出土状況 (南より)



SB7034 カマド付近 遺物出土状況 (東より)

SB7035

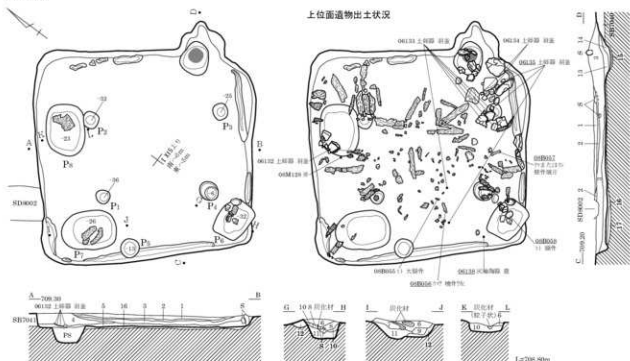

- 1 暗灰色 (10YR4/1) しまり強, SD8002層の遺跡心, 粘性弱, 粘土粗, 炭化物混。
- 2 黒褐色 (10YR3/1) 粘性弱, 粘土粗。
- 3 暗暗赤褐色 (5YR2/3) 粘性弱, 粘土粗, 炭化物混。
- 4 黒褐色 (10YR3/1) 粘土粗, 軽石多量, 炭化物混。
- 5 黒色 (7.5YR2/1) 焼土粒多量, 炭化物混, 表面に堆積。
- 6 黒褐色 (10YR2/2) 粘性弱, しまりなし, IV層土粒20mmIV層土7mm炭化物7mm少量。
- 7 黒褐色 (10YR2/2) 粘性弱, しまりなし, 焼土7mm少。
- 8 暗褐色 (10YR3/4) 粘性弱, しまりなし, 6~10層の層砂層。
- 9 暗褐色 (10YR2/4) 粘性弱, しまりなし, 炭化物混。
- 10 褐色 (10YR4/4) 粘性弱, しまりなし, 黒褐色土IV層土混在。
- 11 にぶい黄褐色 粘性$しまり$なし。
- 12 にぶい黄褐色 粘性なし, しまりあり, IV層土主体, 黒褐色土多量, 炭床の一部, 取壊状。
- 13 褐色 (2.5YR7/6) 粘性弱, 粘土粗, 焼土層。
- 14 明赤灰色 (2.5YR7/1) 粘性強, 粘土粗, 灰層。
- 15 褐色 (2.5YR7/8) カマ7燃焼部床面, 灰床。
- 16 褐色 (10YR4/4) 粘性なし, しまり強, 黒褐色土$にぶい$黄褐色土混。
- 17 黄褐色 (10YR5/6) 粘性なし, しまりあり, IV層土主体。

カマド付近中位面



カマド付近下位面



0 (1:40) 2m



SB7035 西側 粘土出土状況 (東より)



SB7035 カマド上面 遺物出土状況 (南より)

SB7036

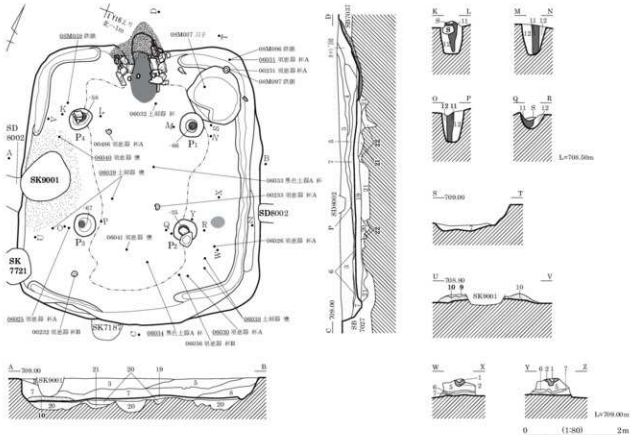

カマド図

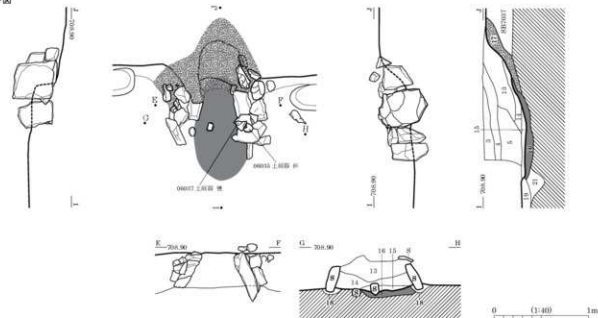

- | | | | |
|-------------------|---|----------------------|---------------------------------------|
| 1 灰赤色 (2. 5YR5/2) | 粘性強、粒子粗、軽石多量、燧土粒微量。 | 12 にぶい黄褐色 (10YR5/4) | 粘性強、粒子粗、軽石多量。 |
| 2 赤褐色 (5YR4/6) | 粘性・しまり強、燧土 γ 少主体。 | 13 黒褐色 (10YR3/1) | 粘性弱、粒子粗、炭化物微量。 |
| 3 灰黄褐色 (10YR4/2) | 粘性弱、軽石多量、炭化物微量。 | 14 黒色 (10YR2/1) | 粘性強、粒子粗、 $\delta\gamma\delta$ 構築材崩落土。 |
| 4 暗褐色 (7. 5YR3/3) | 粘性弱、しまりや α あり、炭化物粒・軽石 γ 少混。 | 15 にぶい褐色 (7. 5YR6/3) | 粘性弱、炭燻。 |
| 5 黒褐色 (7. 5YR3/1) | 粘性弱、軽石微量。 | 16 明赤褐色 (5YR5/8) | 粘性なし、しまり強、粒子粗。 |
| 6 黒色 (10YR2/1) | 粘性弱、炭化物燻。 | 17 黒褐色 (10YR2/3) | 粘性強、粒子粗、 $\delta\gamma\delta$ 構築材。 |
| 7 黒褐色 (7. 5YR3/1) | しまりや α 強、炭化物多量、軽石少量。 | 18 | $\delta\gamma\delta$ 軸石敷方埋土。 |
| 8 黒色 (10YR2/1) | 粘性弱、炭化物少量。 | 19 黒褐色 (10YR2/3) | 粘性・しまり強、粒子細、尿床。 |
| 9 褐色 (10YR4/4) | 粘性・しまり強、粒子細。 | 20 暗褐色 (10YR2/4) | 粘性強、粒子粗。 |
| 10 暗褐色 (10YR3/3) | 粘性強、粒子粗、炭化物多量。 | 21 黒色 (10YR2/1) | 粘性強、しまり極弱、粒子粗。 |
| 11 暗褐色 (10YR3/3) | 粘性弱、粒子粗、軽石少量、柱痕。 | 22 褐色 (10YR4/6) | 粘性強。 |

SB7037

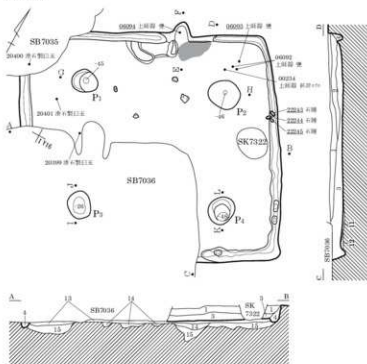

- 1 黒色 (10YR2/1) 粘性強、粒子粗、軽石多量。
- 2 黒褐色 (7.5YR3/1) 粘性弱、粒子粗、炭化物・焼土層。
- 3 褐色 (10YR4/4) 粘性弱、粒子粗、黄褐色土⁷⁾少量。
- 4 褐色 (10YR4/4) 粘性弱、黄褐色土粒多量。
- 5 にぶい黄褐色 (10YR5/3) 粘性弱、粒子粗、炭化物・焼土層、柱頭小。
- 6 灰黄褐色 (10YR5/2) 粘性弱、粒子粗、軽石多量。
- 7 黒褐色 (10YR2/3) 粘性強、粒子粗、炭化物多量。
- 8 褐色 (10YR4/1) 粘性強。
- 9 暗褐色 (10YR3/4) 粘性弱、粒子粗、軽石混。
- 10 明赤褐色 (5YR5/8) 粘性弱、炭化物少量、焼土層。
- 11 灰褐色 (5YR6/2) 粒子粗、炭化物混。
- 12 褐色 (5YR4/1) 粘性弱、粒子粗、炭化物少量。
- 13 暗褐色 (10YR3/4) 粘性強、しまりあり、粒子粗、軽石混、炭床。
- 14 明黄褐色 (10YR6/6) 粘性弱、粒子粗、腹方埋土。
- 15 にぶい黄褐色 (10YR5/4) 粘性弱、粒子粗、軽石多量、腹方埋土。



0 (1:80) 2m

SB7038

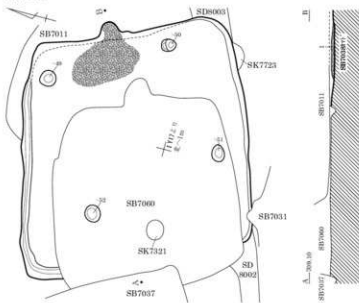
1 粘土⁷⁾構器材崩落土

0 (1:80) 2m



SB7037 完掘状況 (南より)



SB7038 完掘状況 (西より)

SB7039

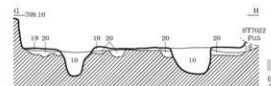
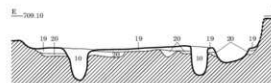
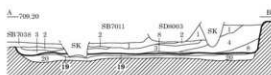
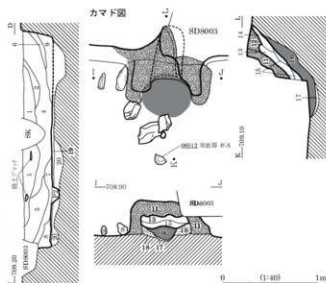
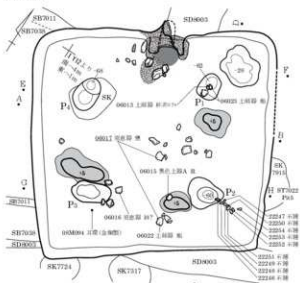

- | | |
|---------------------|-----------------------|
| 1 黒褐色 (10YR3/1) | 粘性弱、軽土粒混、しまり強。 |
| 2 黄褐色 (10YR5/6) | 粒子粗、軽石多混。 |
| 3 黒褐色 (10YR2/2) | しまりあり、軽石少混。 |
| 4 黒褐色 (7.5YR3/2) | しまり強、軽石多混。 |
| 5 黒褐色 (7.5YR3/2) | しまり弱、黄褐色土粒多混。 |
| 6 黒褐色 (7.5YR3/2) | しまり強、黄褐色土粒多混。 |
| 7 黒褐色 (7.5YR2/2) | 粒子粗、粘土アツク多混。 |
| 8 暗褐色 (10YR3/3) | しまりやや弱。 |
| 9 黒色 (7.5YR2/1) | 粘性弱、粒子粗、軽石混、柱抜取り後の埋土。 |
| 10 黄褐色 (7.5YR2/2) | 粘性強、アツク構築材。 |
| 11 褐色 (2.5YR7/8) | 粘性強、酸熱、アツク構築材。 |
| 12 にぶい褐色 (5YR6/4) | しまり強、酸熱。 |
| 13 明赤褐色 (5YR5/8) | 粘土、粒子細、炭化物混。 |
| 14 明黄褐色 (10YR6/8) | 炭化物・軽土混。 |
| 15 にぶい黄褐色 (10YR4/2) | 炭化物・軽土混。 |
| 16 明赤褐色 (5YR5/8) | しまり強、粘土層、燃焼部火床。 |
| 17 にぶい黄褐色 (10YR5/4) | 粒子粗、軽石・灰アツク・焼土アツク多混。 |
| 18 灰黄褐色 (10YR6/2) | 粘性弱、灰層。 |
| 19 褐色 (10YR4/4) | しまり強、粒子粗、粘土。 |
| 20 にぶい黄褐色 (10YR6/4) | 粘性弱、粒子粗、粗方埋土。 |

柱材抜取りの残土
0 1000 2000



SB7039 埋土堆積・石挿出土状況 (東より)



SB7039 カマド 完備状況 (南より)

SB7040

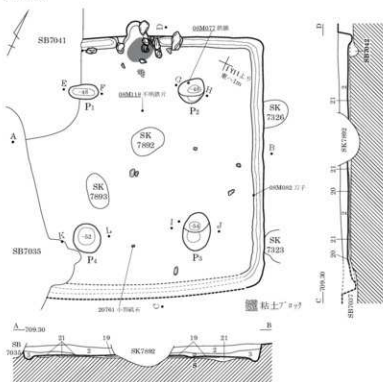

カマド図

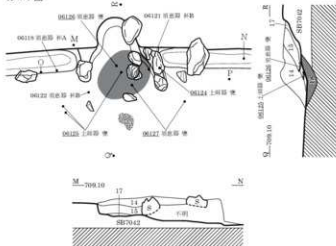

SB7040 カマド付近 遺物出土状況 (南より)

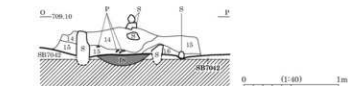

- | | | | |
|-------------------|-------------------------|------------------|-------------------------------|
| 1 灰黄褐色(10YR4/2) | 粘性弱、粒子粗。 | 12 | 粘性・しまりなし、黄褐色土主体、黒褐色土混。 |
| 2 暗褐色(10YR3/3) | 粘性弱、粒子細、炭化物混。 | 13 黄褐色(10YR5/6) | 粘性・しまりなし。 |
| 3 暗褐色(10YR3/4) | 粘性強、炭化物・炭土粒混。 | 14 黒褐色(7.5YR3/1) | 粘土多混、P1付、構築材崩落土。 |
| 4 黄褐色(10YR5/6) | 粘性・しまりなし、黒褐色土少混。 | 15 暗褐色(10YR3/3) | 粘性強、粒子細、粘土P1付多混。 |
| 5 黒褐色(10YR2/3) | 粘性・しまりなし。 | 16 褐色(10YR4/1) | 軽石・炭化物混。 |
| 6 暗褐色(10YR2/4) | 粘性・しまりなし、黒褐色土・黄褐色土混。 | 17 | 粘性弱、粒子細、炭化物混。 |
| 7 にぎい黄褐色(10YR5/4) | 粘性・しまりなし、粒子粗、IV層土主体。 | 18 褐色(5YR6/6) | 粘性なし、しまり強、粒子粗。 |
| 8 暗褐色(10YR2/3) | 粘性・しまりなし、黄褐色土P1付混。 | 19 黒褐色(10YR2/2) | 燃熱炭化IV層上、炭床。 |
| 9 褐色(10YR4/4) | 粘性・しまりなし、黄褐色土主体、黒褐色土少混。 | 20 黒褐色(10YR2/2) | 粘性なし、しまり極強、粘土床。 |
| 10 黄褐色(10YR5/6) | 粘性・しまりなし。 | 21 黄褐色(10YR5/6) | 粘性なし、しまり極強、IV層土P1付混、粘土床、南方土上。 |
| 11 黒褐色(10YR2/2) | 粘性・しまりなし、黄褐色土粒混。 | | |

SB7041

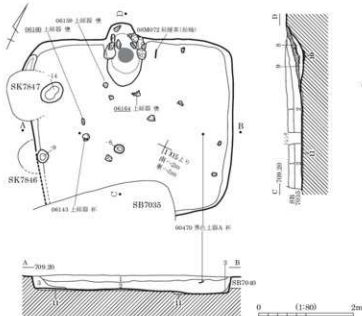

カマド遺物出土状況

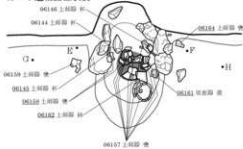

カマド完備図

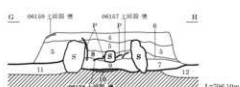

- 1 暗褐色(10YR3/4) 粘性弱、粒子細、3ヶ所周辺では炭化物粒混。
- 2 にぶい黄褐色(10YR4/3) 粘性弱、粒子粗。
- 3 褐色(10YR4/4) 粘性弱、粒子細。
- 4 暗褐色(10YR3/3) 粘性弱、粒子細。
- 5 黒褐色(10YR3/2) 粘性強、炭土粒少量。
- 6 黒褐色(10YR2/3) 粘性強、粒子粗、3ヶ所構築材崩落土。
- 7 土管注記なし。
- 8 にぶい赤褐色(5YR4/3) 焼土粒多混、炭化物混、3ヶ所構築材崩落土。
- 9 にぶい黄褐色(10YR5/4) 灰土。
- 10 穴底。
- 11 暗褐色(10YR3/3) 粘性なし、しまりあり。
- 12 暗褐色(10YR3/3) 黒褐色土・黄褐色土混在、貼床、粘性・しまりなし。
- 黒褐色土・黄褐色土混、貼床。

0 (1:40) 1m



SB7041 カマド周辺 遺物出土状況 (南より)



SB7041 カマド構築材検出状況 (南より)

SB7042 (1)

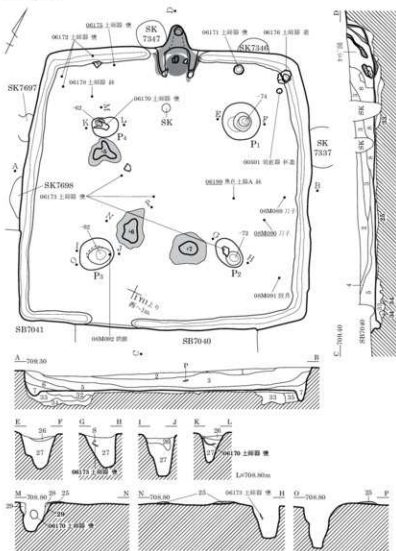

掘方平面図

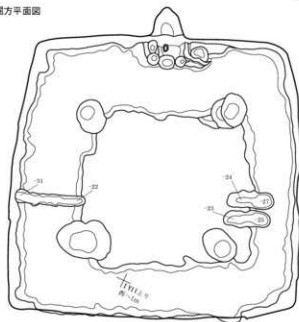

- 1 褐色(7.5YR4/2)
粘性強、黄褐色土^イ・黄褐色土粒・炭化物多混。
- 2 黒褐色(10YR3/1)
粘性強、細砂・炭化物混。
- 3 黒褐色(10YR3/1)
粘性強、粘子粗、^イ7'近く^イに白色粘土^イ・^イ7'混。
- 4 黄褐色(10YR5/4)
粘性強、粘子粗。
- 5 褐灰色(10YR4/1)
粘性強、白色粘土^イ・^イ7'少混。
- 6 暗褐色(10YR3/4)
粘性弱。
- 7 黒色(10YR2/1)
粘性弱。
- 8 褐灰色(10YR5/1)
粘性強、炭化物・焼土混。^イ7'構築材崩落土。
- 9 黒色(10YR2/1)
^イ16、粘性ややあり、しまり弱、砂10%混。
軽石・白色粘土^イ20%以下混、炭化物粒少混。
- 10 暗褐色(10YR3/3)
^イ16、粘性弱、しまり弱、白色粘土^イ20~50%混。
- 11 褐灰色(10YR5/1)
粘性あり、しまりややあり。
^イ7'構築材20~50%・砂10%・軽石5~10%混。
- 12 暗褐色(10YR3/4)
^イ16、粘性弱、しまり弱、砂・軽石5~10%混。
- 13 褐色(10YR4/7.1)
^イ16、粘性強、しまり弱、炭化物粒混。
- 14 黄褐色(10YR5/6)
しまり弱、砂30~50%・軽石20~40%混。
- 15 暗褐色(10YR3/3)
^イ16、粘性なし、しまりあり、砂粒5%混、^イ7'構築材、砂10~15%・軽石・白色粘土^イ25~10%混。
- 16 にぶい黄褐色(10YR7/4)
粘性あり、17層構築材周囲の化粧粘土。
- 17 にぶい黄褐色(10YR5/4)
粘性あり、しまりあり、砂粒5%混、^イ7'構築材。
- 18 暗褐色(10YR3/4)
^イ16、粘性なし、しまり弱。
- 19 黒褐色(10YR2/3)
^イ7'天井芯材土層内部の塚積土。
- 20 褐色(10YR4/4)
^イ16、粘性なし、しまり弱、炭化物10%・砂5%混。
- 21 炭化物層。
- 22 明赤褐色(5YR5/8)
砂質土、粘性・しまりややあり、火灰。
- 23 暗褐色(10YR3/4)
^イ16、粘性なし、しまり弱、砂・小礫10%混。
^イ7'支脚石採取取。
- 24 暗褐色(10YR3/4)
^イ7'掃石層方理土。
- 25 明褐色(7.5YR7/2)
粘性なし、しまり普通、柱材採取の残土。
- 26 黒褐色(10YR3/1)
粘性弱、粘子粗、軽石・炭化物混。
- 27 にぶい黄褐色(10YR5/4)
粘性弱、粘子粗、炭化物混。
- 28 灰白色(7.5YR8/1)
粘性普通、しまり強。
- 29 灰褐色(7.5YR5/2)
粘性普通、しまり強。
- 30 暗褐色(10YR3/3)
粘性弱、粘子粗、變埋設^イ7'の埋土。
- 31 黒色
^イ16、掘方理土。
- 32 褐灰色(7.5YR4/1)
20~30mm灰褐色土^イ7'20%混、屈床。
- 33 褐色(7.5YR2/1)
50mm褐色土^イ7'20%混。
- 34 褐灰色(7.5YR5/1)
黒色土粒多混、掘方理土。
- 35 黒褐色(7.5YR3/1)
10mm軽石・褐灰色土粒10%混、掘方理土。

0 100 200

図版 376 古墳時代～古代の遺構 (239) - 竪穴住居跡 -

SB7042 (2)

カマド図

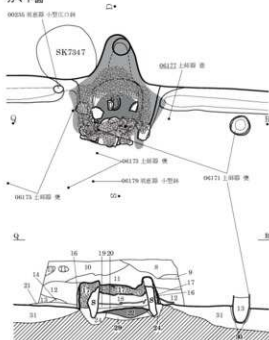

カマド天井部芯材(土器)横出状況

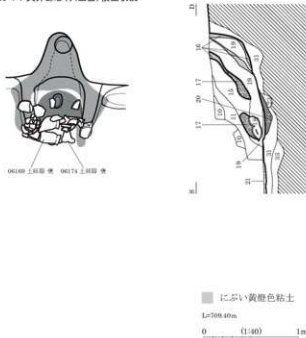

SB7044

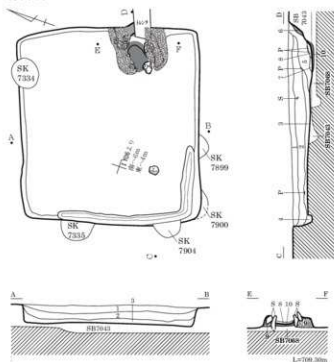

遺物出土状況

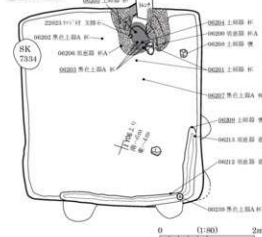

- 1 暗褐色 (7.5YR3/3) 粘性弱、粒子粗。
- 2 黒褐色 (7.5YR3/1) 粒子粗、軽石混。
- 3 暗褐色 (7.5YR3/3) 粘性強、粘土粒多混、炭化物混。
- 4 褐色 (7.5YR4/3) 粘性弱、軽石多混。
- 5 黒褐色 (10YR2/3) 焼土多混、炭化物混、 $3+1'$ 構築材崩落土。
- 6 明褐色 (7.5YR5/6) 焼土層、 $1+1'$ 築地部少炭化物混。
- 7 黒褐色 (7.5YR3/1) 粘性弱、黄褐色土粒散混。
- 8 褐色 (7.5YR5/1) 粘性弱、炭化物混混、 $3+1'$ の灰層。
- 9 黒色 (7.5YR2/1) 粘性強、 $1+1'$ 構築材。
- 10 灰床。

SB7043

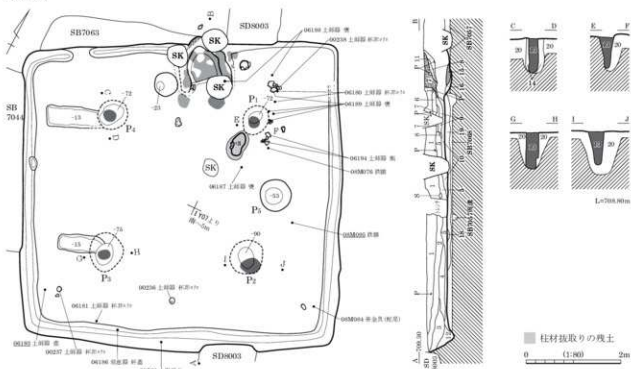

カマド図

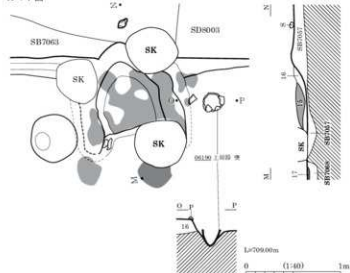

- | | |
|---------------------|--------------------|
| 1 暗褐色 (10YR3/4) | 粒子細,炭化物混。 |
| 2 暗褐色 (10YR3/3) | 粒子粗。 |
| 3 黒褐色 (10YR2/3) | 粘性弱,粒子粗。 |
| 4 暗褐色 (10YR2/3) | 粘性強,炭化物混。 |
| 5 黒色 (10YR2/1) | 粘性弱,粒子細。 |
| 6 暗褐色 (10YR3/3) | 粘性弱,粒子粗。 |
| 7 黄褐色 (10YR5/6) | 粘土,粘性強,粒子極細,竹'構瓦材。 |
| 8 黒褐色 (10YR2/1) | 粒子粗,炭化物混。 |
| 9 褐色 (10YR4/4) | 粒子粗。 |
| 10 灰黄褐色 (10YR5/2) | 粘性強,粒子細。 |
| 11 黒褐色 (10YR2/3) | 粘性弱。 |
| 12 にぶい黄褐色 (10YR4/3) | 粘性弱,粒子細。 |
| 13 黒褐色 (10YR2/3) | 粘性弱,粒子粗,柱頭。 |
| 14 にぶい黄褐色 (10YR4/3) | 10~30mm軽石・黒色土層状に混。 |
| 15 明赤褐色 (5YR5/3) | 粒子粗,焼土,竹'炭燻炭。 |
| 16 暗褐色 (10YR3/4) | 粘性弱,軽石・炭化物・残土混。 |
| 17 | 火床。 |
| 18 明黄褐色 (10YR6/8) | しまり弱,粒子粗,軽石多混。 |
| 19 暗褐色 (10YR3/4) | 粘性強,粒子粗,風方残土。 |
| 20 暗褐色 (10YR3/4) | 粘性弱,風方残土。 |



SB7043 遺物出土状況 (南東より)

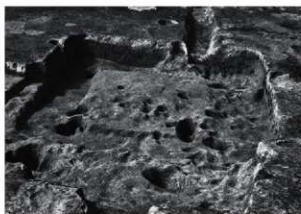

SB7043 掘方検出状況 (東より)

図版 378 古墳時代～古代の遺構 (241) - 竪穴住居跡 -

SB7045

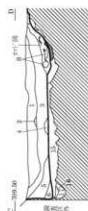
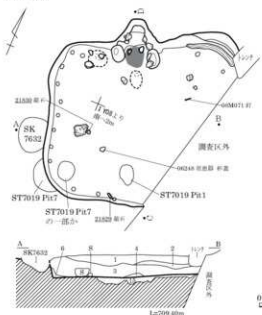

- 1 暗褐色 (10YR3/3) しまり普通, 黄色土粒アホコ混。
- 2 黒褐色 (10YR2/2) しまり普通, 黄色土粒アホコ混。
- 3 黒褐色 (10YR2/3) しまり弱, 黄色土粒アホコ少混。
- 4 黒色 (10YR2/1) しまり弱, 黄味強い黒色土アホコ混。
- 5 黒褐色 (7.5YR2/2) しまり弱, 黄色土粒アホコ少混。
- 6 黒褐色 (7.5YR2/2) しまり弱。
- 7 黒褐色 (10YR2/2) しまり弱, 軽石少混。
- 8 黒色 (10YR2/1) しまり普通, 炭化物混, 軽石少混。
- 9 暗褐色 (10YR3/3) しまり普通, 黒色土アホコ混。
- 10 黒褐色 (10YR2/3) しまり弱, IV層土アホコ少混, 遺物多混。
- 11 黒褐色 (10YR2/3) しまり弱。
- 12 黒褐色 (10YR2/2) しまり弱, IV層土アホコ少混。
- 13 黒褐色 (10YR2/3) しまり普通, 黒色土アホコIV層土アホコ少混。
- 14 褐色 (10YR4/6) しまり強, 灰色土アホコ少混, 火床。
- 15 暗褐色 (10YR3/4) しまり普通, IV層土アホコ5mm軽石混。
- 16 褐色 (10YR4/4) しまり普通, IV層土アホコ主体。
- 17 暗褐色 (7.5YR3/3) しまりやや弱, 黄色土粒アホコ混。

カマド遺物出土状況

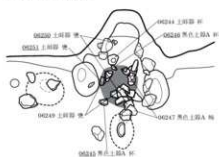

カマド完備状況

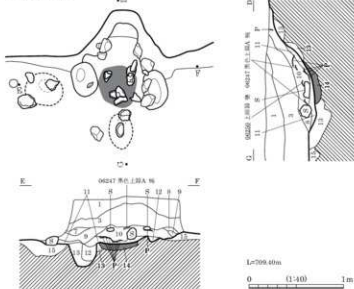

SB7045 カマド 埋土堆積状況 (西より)



SB7045 完備状況 (南より)

SB7046

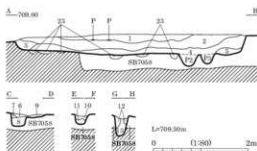
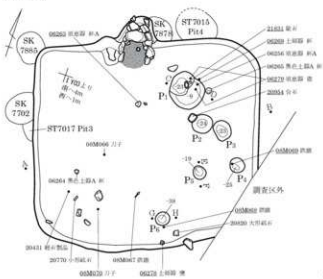

- 1 種暗褐色(7.5YR2/3) しまりあり, 軽石多量。
- 2 種暗褐色(7.5YR2/3) しまり普通。
- 3 種暗褐色(7.5YR2/3) しまり普通, 黄褐色土・黒色土?+?泥。
- 4 黒褐色(10YR2/2) しまり弱。
- 5 黒褐色(7.5YR2/2) しまり普通, 黄褐色土?+?・黄褐色土粒混。
- 6 種暗褐色(7.5YR2/3) しまりよし, 炭化物粒少混, 土器混。
- 7 黒褐色(7.5YR2/2) しまり普通, 黄褐色土?+?泥。
- 8 黒褐色(7.5YR2/2) しまり弱。
- 9 黒褐色(7.5YR2/2) しまりあり, 遺物混。
- 10 種暗褐色(7.5YR2/3) しまり普通, 東側はしまり弱。
- 11 暗褐色(7.5YR3/3) しまり普通, 黄褐色土?+?泥。
- 12 種暗褐色(7.5YR2/3)
- 13 黒褐色(7.5YR3/2) しまり普通, 下部はしまり弱。
- 14 黒褐色(7.5YR2/2) しまり弱, 炭化物粒混。
- 15 褐色(10YR4/4) しまり弱, 高伏見, 埴土直上層。
- 16 黒褐色(10YR2/2) しまり極弱, 焼土?+?・炭化物粒混, 土器少混。
- 17 黒色(10YR2/1) しまり普通, 炭化物・炭層状に堆積。
- 18 褐色(7.5YR4/4) しまり弱, 灰・埴土主体。
- 19 暗赤褐色(2.5YR3/6) しまり普通, 火成。
- 20 暗褐色(10YR3/4) しまり普通, IV層土やや多混, 1+?・埴石層方埋土。
- 21 黒褐色(10YR2/3) しまり普通, 高伏見, 1+?・支脚石層方埋土。
- 22 暗褐色(10YR3/3) しまり普通, 砂質強, IV層土混。
- 23 暗褐色(7.5YR3/2) しまりあり, 5mm軽石やや多混, 瓶方埋土。
- 24 褐色(10YR4/4) IV層土?+?主体, 1+?・瓶方埋土。

カマド完備状況

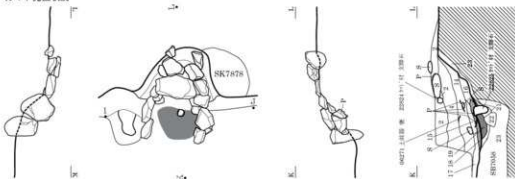

カマド遺物出土状況

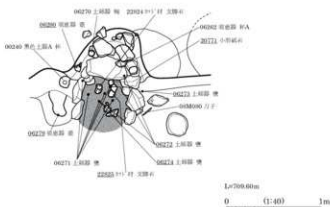

図版 380 古墳時代～古代の遺構 (243) - 竪穴住居跡 -

SB7048

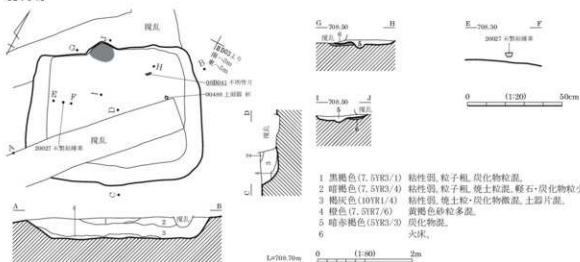

SB7049

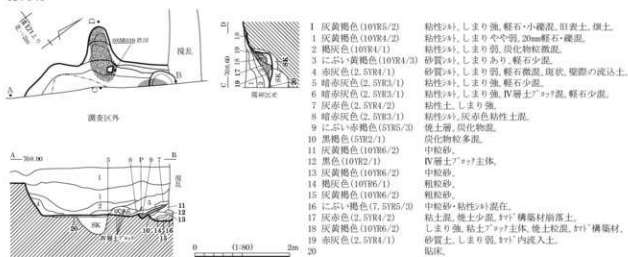

SB7048 発掘状況 (東より)



SB7049 埋土堆積状況 (南西より)

SB7050・7053・7078

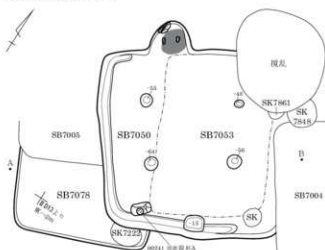

SB7050カマド図

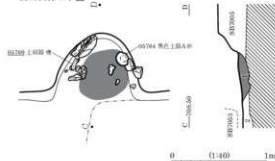

- 1 赤褐色 (5YR4/6) 火灰。
- 2 暗褐色 (10YR3/4) 粘性なし、しまりあり。
黄褐色土? + 黒褐色土混。

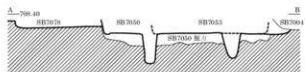

SB7052

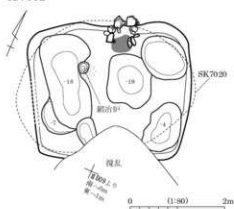

カマド遺物出土状況

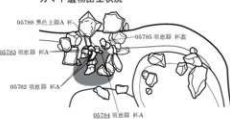

カマド完復状況

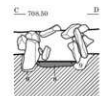

竝治伊

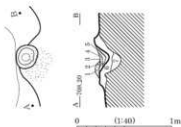

- 1 炭灰色 (7.5YR5/1) 炭化物層。
- 2 褐色 (7.5YR5/6) 粘性なし、しまりあり、被熱変色IV層土。
- 3 明褐色 (7.5YR3/4) 粘性なし、しまり弱、被熱変色IV層土。
- 4 暗褐色 (7.5YR3/4) 粘性なし、しまり弱、被熱変色IV層土。
- 5 黒色 (10YR2/1) 粘性・しまりなし、炭化物・灰層。
- 6 黒褐色 (10YR2/2) 粘性なし、しまりあり、黒色土? + 7混、5~10mm軽石少量。
- 7 黒褐色 (10YR2/2) 粘性なし、しまりあり、IV層土? + 7混、黒褐色土混。
- 8 火灰。
- 9 釘・袖石版方土。



SB7052 竝治伊 埋土堆積状況 (南より)

SB7055 (1)

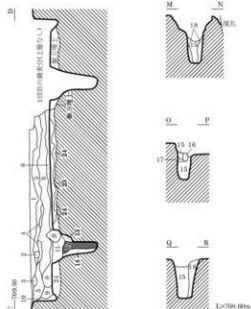
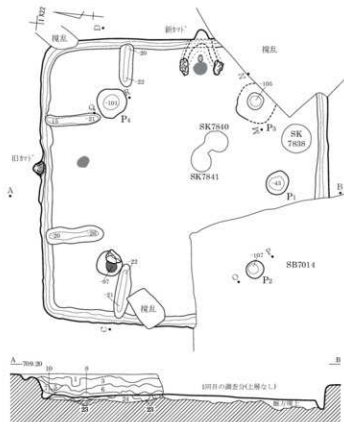

遺物出土状況

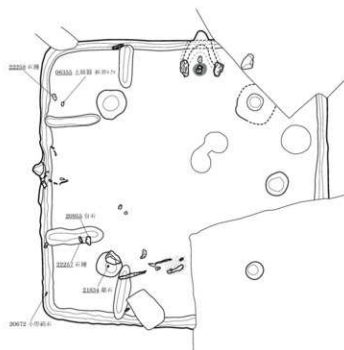

- 1 黒褐色 (10YR3/1)
 - 2 黒褐色 (10YR3/2)
 - 3 黒色 (10YR2/1)
 - 4 暗褐色 (10YR3/4)
 - 5 暗褐色 (10YR3/3)
 - 6 黒褐色 (10YR2/3)
 - 7 黒褐色 (10YR3/2)
 - 8 暗褐色 (10YR3/3)
 - 9 黒褐色 (10YR2/3)
 - 10 に近い黄褐色 (10YR4/3)
 - 11 黒褐色 (10YR3/2)
 - 12 黒褐色 (10YR2/3)
 - 13 暗褐色 (10YR3/4)
 - 14 に近い黄褐色 (10YR6/4)
 - 15 黒褐色 (10YR3/1)
 - 16 黒褐色 (10YR2/2)
 - 17 黒色 (10YR2/1)
 - 18 黒色 (10YR2/1)
 - 19 黒褐色 (10YR3/1)
 - 20 灰黄褐色 (10YR4/2)
 - 21 黒色 (10YR2/1)
 - 22
 - 23 に近い黄褐色 (10YR4/3)
 - 24 明黄褐色 (10YR6/6)
 - 25 暗赤褐色 (5YR3/3)
 - 26 黒褐色 (10YR2/3)
- 粘性・しまりなし、粒子粗、線状土。
 粘性・しまりなし、粒子粗。
 線・軽石少量。
 粘性ややあり、しまり強。
 2mm~10mm線・軽石40%混。
 粘性・しまり弱、2mm~20mm線・
 軽石30%・褐色土30%混。
 粘性・しまり弱、線・軽石10%混。
 粘性ややあり、しまり強。
 2mm~10mm線・軽石30%混。
 粘性・しまり弱。
 粘性あり、しまり強。
 2mm~5mm線・軽石10%混。
 粘性弱、しまりややあり。
 粘性弱、しまりややあり。
 線・軽石少量。
 粘土質あり、粘性・しまり弱。
 粘土質あり、粘性やや強、しまり弱。
 柱痕。
 粘土質あり、粘性・しまり弱。
 に近い黄褐色砂質あり10%混、埋土。
 砂質あり、粘性・しまり弱。
 暗褐色粘土質あり20%混、埋土。
 粘性・しまり弱、黄褐色土あり7%混。
 SB7014埋土か。
 粘性あり。
 粘性あり、黒褐色土あり7%混。
 粘性弱、粒子粗、炭化物多混。
 粘性弱、軽石多混。
 粘土、粘性強、粒子粗。
 新土? 粘土層痕跡。
 新土? 土床。
 粘土質あり、粘性なし、しまり弱。
 明黄褐色砂質あり10~40%混。
 黒褐色土少量。
 砂質あり、粘性なし、しまり弱。
 粘性強、埋土・炭化物多混。
 旧土? 埋土部、土? 構築材。
 粘性弱、粒子粗、黄褐色土あり7%多混。
 旧土? 埋土内埋積土。

0 1:200 2m

SB7055 (2)

新カマド完備状況

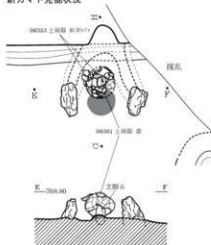

新カマド遺物出土状況

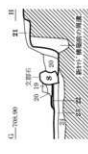
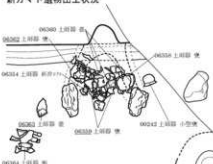

旧カマド図

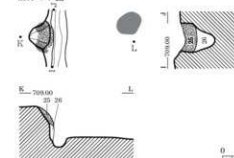

0 (1:400) 1m

SB7056

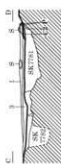
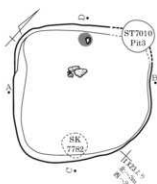

- 1 黒灰色 (10YR4/1) 粘性強、軽石多混。
- 2 黒褐色 (10YR2/2) しまり普通、IV層土粒微混。
- 3 黄褐色 (10YR5/8) 粘性弱、軽石粗。
- 4 赤褐色 (2.5YR4/6) しまりあり、軽石微混、火灰。
- 5 灰黄褐色 (10YR4/2) 砂質、軽石粗、根方埋土。

E-7000.00
0 (1:300) 2m

SB7056 完掘状況 (南より)



SB7056 掘方検出状況 (南東より)

SB7057

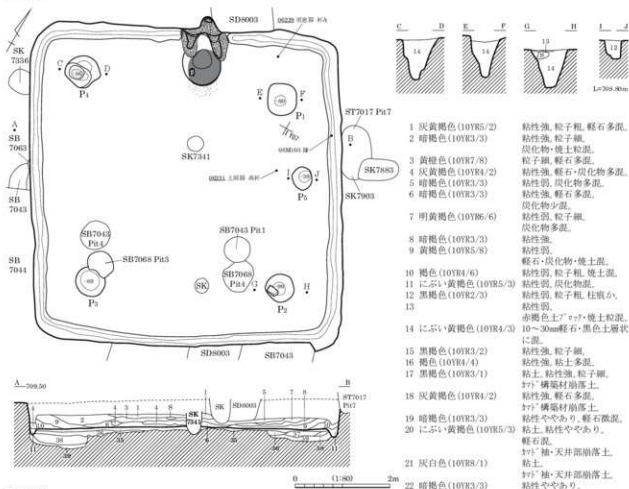

カマド図

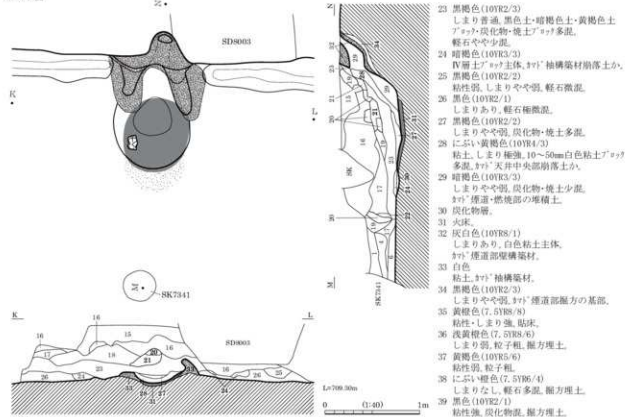

- | | |
|---------------------|--|
| 1 灰黄褐色 (10YR5/2) | 粘性強、粒子粗、軽石多量、
粘性強、粒子細。 |
| 2 暗褐色 (10YR3/3) | 灰化物・焼土多量、
粒子粗、軽石多量。 |
| 3 黄褐色 (10YR7/8) | 粘性強、軽石・灰化物多量。 |
| 4 灰黄褐色 (10YR4/2) | 粘性弱、灰化物多量。 |
| 5 暗褐色 (10YR3/3) | 粘性強、軽石多量、
灰化物少量。 |
| 6 暗褐色 (10YR3/3) | 粘性弱、粒子粗、
灰化物多量。 |
| 7 明黄褐色 (10YR6/6) | 粘性強、
灰化物多量。 |
| 8 暗褐色 (10YR3/3) | 粘性強。 |
| 9 黄褐色 (10YR5/8) | 軽石・灰化物・焼土混。 |
| 10 褐色 (10YR4/6) | 粘性弱、粒子粗、焼土混。 |
| 11 にぶい黄褐色 (10YR5/3) | 粘性弱、灰化物混。 |
| 12 黒褐色 (10YR2/3) | 粘性弱、粒子粗、柱状か、
粘性弱。 |
| 13 | 赤褐色土? + 焼土粒混
に混。 |
| 14 にぶい黄褐色 (10YR4/3) | 10~30cm軽石・黒色土層状
に混。 |
| 15 黒褐色 (10YR2/3) | 粘性強、粒子粗。 |
| 16 褐色 (10YR4/4) | 粘性強、粘土多量。 |
| 17 黒褐色 (10YR2/3) | 粘土、粘性強、粒子粗、
? + ? 構築材崩落土、
粘性強、軽石多量。 |
| 18 灰黄褐色 (10YR4/2) | ? + ? 構築材崩落土、
粘性強、軽石多量。 |
| 19 暗褐色 (10YR3/3) | 粘性ややあり、軽石混混、
20 にぶい黄褐色 (10YR5/3) |
| 20 | 粘性ややあり、
軽石混。 |
| 21 灰白色 (10YR8/1) | ? + ? 天井部崩落土、
粘土。 |
| 22 暗褐色 (10YR3/3) | 粘性ややあり。 |
| 23 黒褐色 (10YR2/3) | しまり普通、黒色土・暗褐色土・
灰褐色土? + 灰褐色土? + 灰褐色土?
軽石やや少量。 |
| 24 暗褐色 (10YR3/3) | IV層土? + 主体、? + ? 構築材崩落土か、
軽石やや少量。 |
| 25 黒褐色 (10YR2/2) | 粘性弱、しまりやや弱、軽石混混。 |
| 26 黒色 (10YR2/1) | しまりあり、軽石極混混。 |
| 27 黒褐色 (10YR2/2) | しまりやや弱、灰化物・焼土多量。 |
| 28 にぶい黄褐色 (10YR4/3) | 粘土、しまり極強、10~50mm白色粘土? + 多量、
? + ? 天井中央部崩落土か、
? + ? 構造・燃焼部の堆積土。 |
| 29 暗褐色 (10YR3/3) | しまりやや弱、灰化物・焼土多量、
? + ? 構造・燃焼部の堆積土。 |
| 30 灰化物層。 | |
| 31 灰床。 | |
| 32 灰白色 (10YR8/1) | しまりあり、白色粘土主体、
? + ? 構造部壁構築材。 |
| 33 白色 | 粘土、? + ? 構築材。 |
| 34 黒褐色 (10YR2/3) | しまりやや弱、? + ? 構造部壁方の基部。 |
| 35 黄褐色 (7.5YR8/8) | 粘性・しまり強、易浮。 |
| 36 黄褐色 (7.5YR8/6) | しまり弱、粒子粗、
壁方埋土。 |
| 37 黄褐色 (10YR5/6) | 粘性弱、粒子粗。 |
| 38 にぶい褐色 (7.5YR6/4) | しまりなし、軽石多量、
壁方埋土。 |
| 39 黒色 (10YR2/1) | 粘性強、灰化物混、
壁方埋土。 |

SB7058

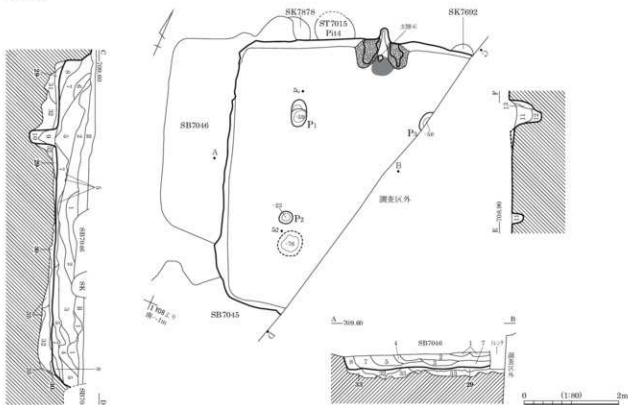

カマド図

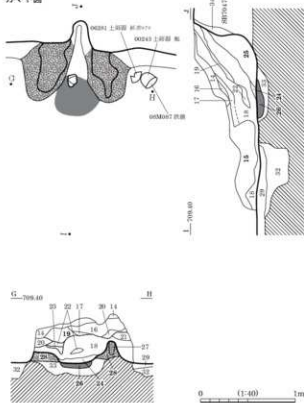

- 1 黒褐色 (7.5YR2/2) しまりやや弱, 5mm以下軽石微混, しまりやや弱, 黒褐色土主体, 5mm軽石やや多混, IV層土?フツ混。
- 2 黒褐色 (7.5YR3/2) しまりやや弱, 黒褐色土?フツ・黒色土?フツ混, しまり普通, IV層土少混, 5mm軽石微混。
- 3 褐色 (7.5YR4/6) しまりやや弱, 黒褐色土?フツ・黒色土?フツ混, しまり普通, IV層土少混, 5mm軽石微混。
- 4 黒褐色 (7.5YR3/2) しまりやや弱, 黒色土?フツ・黒褐色土?フツ混, 褐色土?フツ混, 灰層近くに黒色酸化層薄く分布。
- 5 黒褐色 (7.5YR2/2) しまりやや弱, IV層土主体, 黒褐色土?フツ微混, しまり普通, IV層土少混, 軽石微混, しまり強, IV層土少混, 軽石微混。
- 6 にぶい褐色 (7.5YR5/4) しまりやや弱, 黒褐色土?フツ微混, しまり普通, IV層土少混, 軽石微混, しまり強, IV層土少混, 軽石微混。
- 7 黒褐色 (7.5YR3/2) しまりやや弱, 黒色土?フツ微混, しまりやや弱, IV層土?フツ混。
- 8 暗褐色 (7.5YR3/4) しまり普通, 2~3mmIV層土粒混, 炭化物少混, IV層土?フツ微混。
- 9 暗褐色 (7.5YR3/3) 砂質土。
- 10 暗褐色 (7.5YR3/3) しまりやや弱, IV層土少混, 砂質土。
- 11 暗褐色 (7.5YR3/3) しまり普通, 2~3mmIV層土粒混, 炭化物少混, IV層土?フツ微混。
- 12 暗褐色 (7.5YR3/3) 砂質土。
- 13 黒褐色 (7.5YR3/2) しまりやや弱, IV層土少混。
- 14 暗褐色 (7.5YR3/4) フツ, 粘性なし, しまり強, 20~30mmにぶい赤褐色土?フツ混。
- 15 にぶい赤褐色 (5YR4/4) 粘性なし, しまり極強, 部分的に灰多混, 砂質土。
- 16 淡黄褐色 (7.5YR8/3) 砂質土, しまり極強, 1~2mm炭化物粒混, 砂質土。
- 17 黄褐色 (7.5YR5/6) 砂質土, しまり弱。
- 18 褐色 (7.5YR4/4) 砂質土, 粘性なし, しまり弱, 灰少混。
- 19 黒褐色 (7.5YR3/2) しまり弱, 炭化物混。
- 20 黒褐色 (7.5YR2/2) 粘土混土, 粘性ややあり, しまり弱。
- 21 褐色 (7.5YR4/4) 砂質土, 粘性なし, しまり普通。
- 22 にぶい赤褐色 (5YR5/4) 砂質土, しまり強。
- 23 明赤褐色 (2.5YR5/8) しまり強。
- 24 暗赤褐色 (5YR3/4) 粘土質土, 粘性あり, しまり弱。
- 25 黒褐色 (7.5YR2/2) しまり極強, 炭化物・灰極多混, しまり普通, 表面被熱硬化, 火灰。
- 26 赤褐色 (2.5YR4/6) 粘土質土, 粘性・しまり強, 砂質土?フツ。
- 27 にぶい赤褐色 (5YR4/4) 粘土質土, 粘性・しまり強, 砂質土?フツ。
- 28 黄褐色 (7.5YR5/6) 砂質土, IV層土に混在, 砂質土?フツ。
- 29 暗褐色 (7.5YR3/4) しまり強, 軽石微混, 灰混。
- 30 黒褐色 (7.5YR2/2) しまり強, 30mmIV層土?フツ混。
- 31 暗褐色 (7.5YR3/3) しまり普通, IV層土?フツ・IV層土粒混。
- 32 黒褐色 (7.5YR2/2) しまりやや弱, 50~100mmIV層土?フツ混。
- 33 黄褐色 (7.5YR5/6) しまり普通, IV層土主体, 暗褐色土?フツ少混, 砂質土。
- 34 黄褐色 (7.5YR5/6) 砂質土。

SB7059

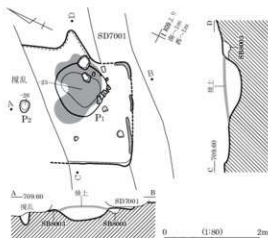

SB7059 竪土分布状況 (南より)

SB7060

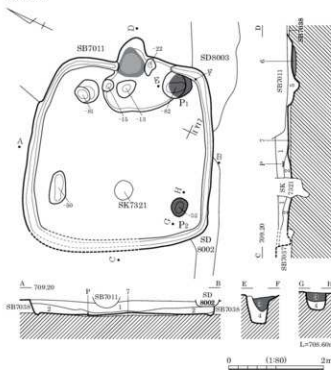

遺物出土図

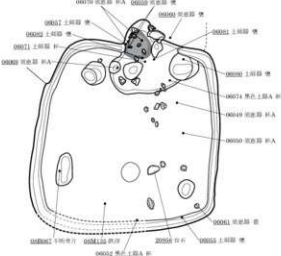

- 1 暗褐色 (10YR3/3) 粘性弱、粒子粗、小礫混。
- 2 黒褐色 (10YR2/3) 粘性弱、粒子粗、炭化物混。
- 3 黒色 (10YR4/4) 粘性弱、粒子粗、炭化物混、柱痕。
- 4 に少し黄褐色 (10YR4/3) 粘性弱、粒子粗、柱痕層方埋土。
- 5 土層下記なし。
- 6 褐色 (7.5YR6/6) 粘性弱、火灰。
- 7 黒色 (10YR2/1) しまり強、白色砂粒混、粘土。

SB7063

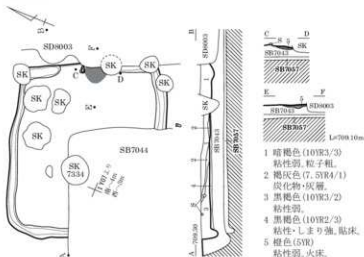

遺物出土状況

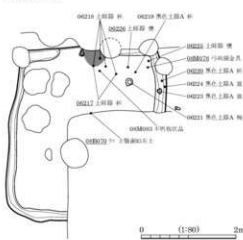

- 1 暗褐色 (10YR3/3) 粘性弱、粒子粗。
- 2 地灰色 (7.5YR4/1) 炭化物・灰層。
- 3 暗褐色 (10YR3/2) 粘性弱。
- 4 黒褐色 (10YR2/3) 粘性・しまり強、粘土。
- 5 褐色 (5YR) 粘性弱、火灰。

SB7061

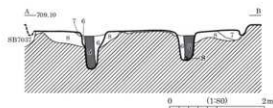
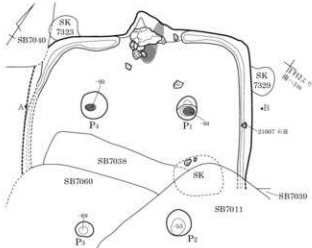

- 1 暗褐色(10YR3/4) 粘性弱、黄褐色土粒多量。
- 2 黒褐色(10YR3/2) 粘性強、粘土 γ ・ α ・炭化物混。
- 3 橙色(5YR6/8) 粘子粗、上部に薄い炭層混、焼土層。
- 4 灰床。

カマド周辺遺物出土状況

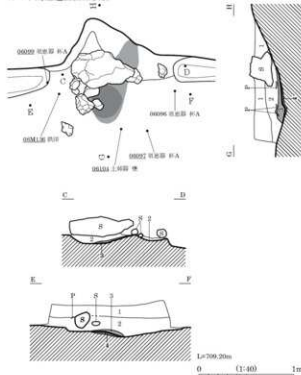

- 5 黒褐色(7.5YR2/2) 粘性弱、粘子粗、柱直。
- 6 明褐色(7.5YR5/6) 粘性強、黄褐色粘土混。
- 7 黒褐色(10YR2/3) 粘性弱、粘子粗、燻方理土。
- 8 黄褐色(10YR5/6) 粘子粗、炭化物・焼土混、燻方理土。



SB7061 完掘状況 (東より)



SB7061 カマド 竪出土状況 (東より)

SB7065

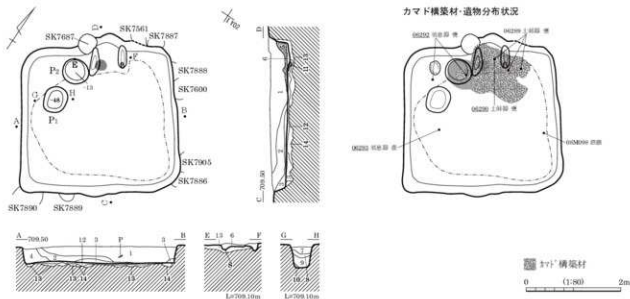

- | | | | |
|-------------------|----------------------|---------------------|--------------------------------------|
| 1 暗褐色 (7, 5YR2/3) | しまり普通, 10mm以下軽石多量。 | 8 暗褐色 (10YR2/4) | しまりやや弱, IV層土粒微混。 |
| 2 黒褐色 (7, 5YR3/2) | しまりやや弱, 5mm以下軽石混。 | 9 褐色 (10YR4/4) | しまりやや弱, 黒褐色土?+?混混。 |
| 3 黒褐色 (7, 5YR3/2) | しまり弱, 軽石少量, 灰色帯びる。 | 10 黄褐色 (10YR5/6) | しまりやや弱。 |
| 4 暗褐色 (7, 5YR2/3) | しまり普通, 30mm黄褐色土?+?混。 | 11 暗赤褐色 (2, 5YR3/6) | しまり普通, 火床。 |
| 5 黒色 (10YR2/1) | 炭化物多量。 | 12 黒褐色 (10YR2/3) | しまり極強, 黄褐色土?+?+軽石少量, 粘土。 |
| 6 暗褐色 (7, 5YR3/3) | しまりやや弱, 炭化物粒混。 | 13 | 黒色土?+?+黄褐色土?+?+混在, しまりやや弱。 |
| 7 黒褐色 (10YR2/2) | しまり普通, 炭化物粒混。 | 14 黄褐色 (10YR5/6) | しまりやや弱, IV層土主体, 黒褐色土?+?+暗褐色土?+?+土少量。 |

SB7068

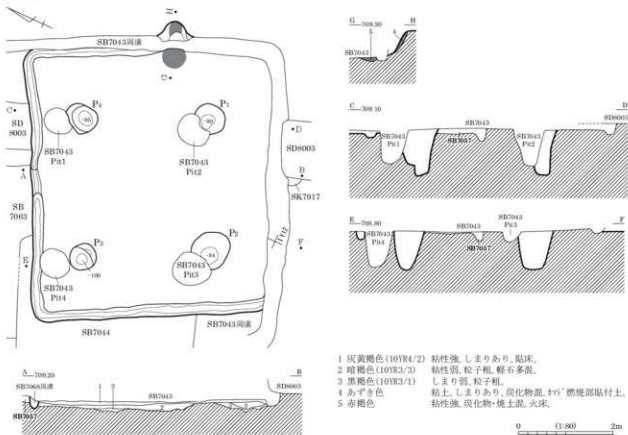

- | | |
|------------------|------------------------------|
| 1 灰黄褐色 (10YR4/2) | 粘性強, しまりあり, 粘土。 |
| 2 暗褐色 (10YR2/3) | 粘性弱, 粘土粗, 軽石多量。 |
| 3 黒褐色 (10YR2/1) | しまり弱, 粘土粗。 |
| 4 灰青色 | 粘土, しまりあり, 炭化物混, 1?+?燃焼部貼付土。 |
| 5 赤褐色 | 粘性強, 炭化物+黄土混, 火床。 |

SB7069

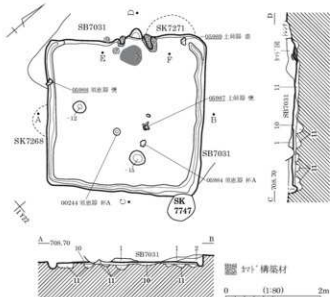

カマド図

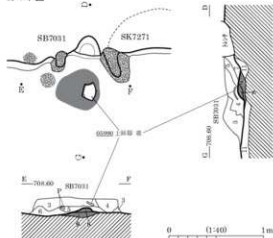

- 1 灰黄褐色 (10YR4/2) 粘性強、炭化物・焼土混。
- 2 暗褐色 (10YR3/4) 粘性強、粒子粗、炭化物少混。
- 3 灰白色 (10YR8/1) 粘性極強、粒子粗。
- 4 黒褐色 (10YR2/3) 粘性強、粒子粗、炭化物混。
- 5 褐色 (5YR7/6) 粘性強、粒子粗、焼土混。
- 6 にぶい黄褐色 (10YR6/4) 粘性強、粒子粗、t+1 構築材崩落土。

- 7 暗褐色 (10YR3/3) 粘性弱、粘土多混、t+1 燃焼部堆積土。
- 8 明赤褐色 (2.5YR5/8) 被熱IV層土主体、酸化率のみ劣化、火床。
- 9 赤褐色 (10R6/8) しまり強、被熱IV層土主体。
- 10 黒褐色 (10YR3/2) しまり強、軽石多混、掘方埋土。
- 11 にぶい黄褐色 (10YR4/3) 粘性強、しまり弱、掘方埋土。

SB7070

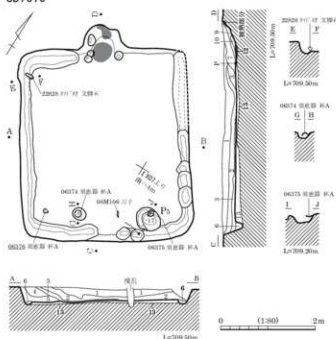

カマド図

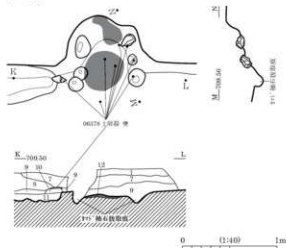

- 1 黒褐色 (10YR3/2) 粘性弱、粒子粗、根腐乱。
- 2 明黄褐色 (10YR6/6) 粒子粗、軽石多混、IV層土混。
- 3 にぶい黄褐色 (10YR4/3) 粒子粗、炭化物多混、焼土粒微混。
- 4 明赤褐色 (2.5YR5/6) 粘性弱、粒子粗、IV層土t+7多混。
- 5 褐色 (10YR4/4) 炭化物混、表面土層。
- 6 にぶい黄褐色 (10YR6/4) 粒子粗、同埋溝積層。

- 7 灰黄褐色 (10YR4/2) 粘性弱、砂粒多混。
- 8 暗褐色 (10YR3/3) 黄褐色砂質土多混。
- 9 黒褐色 (10YR2/3) 粘性弱、粒子粗、炭化物混。
- 10 黒色 (10YR2/1) 粘土、t+1 構築材。
- 11 灰黄褐色 (10YR6/2) 粘性弱、粒子極粗。
- 12 火灰。
- 13 暗褐色 (10YR3/3) 粘性強、しまりやや強。

SB7071

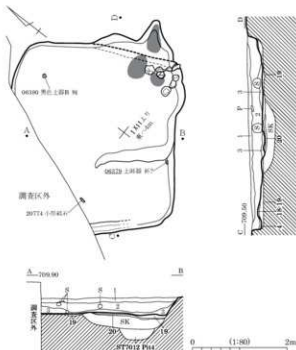

カマド遺物・掘出土状況

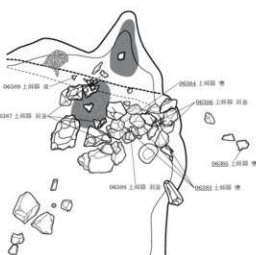

カマド完備状況

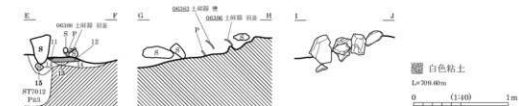
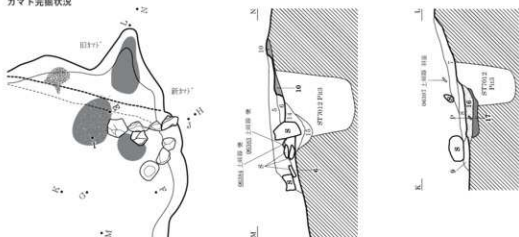

- 1 暗褐色(10YR3/4) 粘性弱。
- 2 にぶい黄褐色(10YR4/3) 粘性弱。根混点。
- 3 黒褐色(10YR2/3) 粘性強。炭化物混。焼土微混。
- 4 褐色(10YR4/6) 粘性弱。周縁部積土少。
- 5 黒褐色(10YR2/3) 粘性弱。粒子細。炭化物・焼土粒微混。
- 6 黒色(10YR2/1) 粘性。粘性極強。炭化物混。3Y+ 構築材崩落土。
- 7 褐色(7.5YR4/3) 粘性弱。焼土粒多混。
- 8 黒褐色(7.5YR3/2) 粘土。粘性強。焼土層。上部3Y+構築材。
- 9 黒色(10YR2/1) 粘土。3Y+構築材崩落土。
- 10 褐色(5YR6/8) 粘性弱。しまり強。火床。

- 11 黒褐色(10YR2/3) 粘土。3Y+構築材崩落土。
- 12 黄褐色(7.5YR7/8) 粘性弱。火床。
- 13 灰白色(7.5YR8/2) 粘性弱。粒子細。3Y+燃焼部灰層。
- 14 黒褐色(10YR3/1) 粘土。粘性強。3Y+構築材。
- 15 暗褐色(10YR3/4) 粘土。粘性弱。炭化物多混。3Y+構築材崩落土。
- 16 白色 灰層。
- 17 白色 火床少。
- 18 明黄褐色(10YR6/8) 粘性。しまり強。IV層土少。
- 19 暗褐色(10YR3/4) 粘性弱。粒子粗。灰床。
- 20 明黄褐色(10YR7/6) 粘性。しまり強。灰床の一部。

白色粘土
Lx30x40mm
0 (1:10) 2m

SB7072

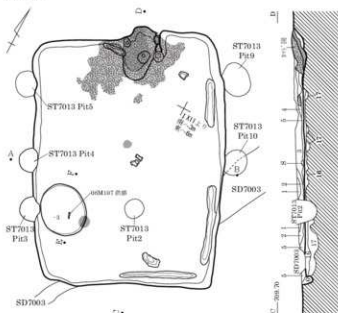

カマド図

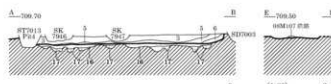
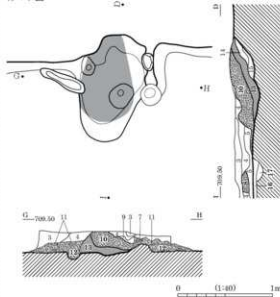

- | | |
|--------------------|----------------|
| 1 暗褐色 (10YR3/4) | 黄褐色土粒多混。 |
| 2 褐色 (10YR4/4) | 粘性強、粒子粗、軽石多混。 |
| 3 黒褐色 (10YR2/3) | 粘性弱、粒子細。 |
| 4 にぶい黄褐色 (10YR4/3) | 粘性弱、焼土・炭化物多混。 |
| 5 黒色 (10YR2/1) | 粘性弱、粒子粗、炭化物少混。 |
| 6 黄褐色 (10YR5/8) | 軽石ノコリ多混、周溝堆積土。 |

- | | |
|---------------------|-------------------------------------|
| 7 黄褐色 (7.5YR7/8) | 粘性強、粘土ノコリ主体。 |
| 8 にぶい・橙色 (2.5YR6/3) | 粘土、粘性強、粒子細。 |
| 9 明黄褐色 (10YR6/6) | 3?7 構築材崩落土。 |
| 10 橙色 (2.5YR6/6) | 粘性弱、3?7 構築材少、粘土、粘性・しまり強、3?7 構築材崩落土。 |
| 11 明赤褐色 (2.5YR5/6) | 焼土ノコリ主体、3?7 構築材崩落土。 |
| 12 暗褐色 (10YR3/4) | 粘性弱、黄褐色土粒多混、3?7 構築材崩落土。 |
| 13 褐色 (5YR6/8) | しまり弱、焼土層。 |
| 14 明褐色 (7.5YR5/6) | 粘性強、粒子粗、炭化物混。 |
| 15 暗褐色 (7.5YR3/3) | 粘性強、粒子粗、炭化物混。 |
| 16 暗褐色 (10YR3/4) | 粘性・しまり強、粒子粗、粘土。 |
| 17 褐色 (10YR4/4) | 粘性強、黄褐色土ノコリ多混。 |

SB7073

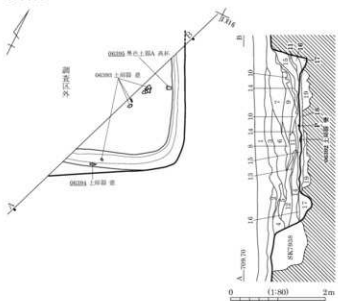

- | | |
|---------------------|-----------------------|
| 1 暗褐色 (10YR3/4) | 表土。 |
| 2 にぶい黄褐色 (10YR4/3) | 粘性やや強、炭化物混。 |
| 3 褐色 (10YR4/4) | 粘性強、20~30mmIV層土ノコリ多混。 |
| 4 黄褐色 (10YR5/6) | 粘性弱、粒子粗、IV層土ノコリ多混。 |
| 5 黄褐色 (10YR3/4) | 粘性強、IV層土ノコリ少混。 |
| 6 黄褐色 (10YR5/8) | 黄褐色土多混、焼土少。 |
| 7 暗褐色 (10YR3/4) | 粘性強、黄褐色土多混、炭化物微混。 |
| 8 黄褐色 (10YR5/8) | 粘性弱、粒子細。 |
| 9 褐色 (10YR4/4) | 黄褐色土多混、埋戻土。 |
| 10 にぶい黄褐色 (10YR6/4) | 粘性弱、粒子細、炭化物混。 |
| 11 にぶい黄褐色 (10YR4/3) | 粒子粗。 |
| 12 灰黄褐色 (10YR4/2) | 粘性強、粒子粗、炭化物・焼土混。 |
| 13 黄褐色 (10YR5/6) | 粒子細、黒色土粒微混。 |
| 14 灰黄褐色 (10YR4/2) | 粘性強。 |
| 15 にぶい黄褐色 (10YR6/4) | 粘性あり、粒子粗、7?7主体。 |
| 16 にぶい黄褐色 (10YR4/3) | 粘性弱、粒子粗、褐色。 |
| 17 黒褐色 (10YR2/3) | 粘性弱、周溝堆積土。 |
| 18 黄褐色 (10YR5/8) | 粘性・しまり強、粘土。 |
| 19 にぶい黄褐色 (10YR4/3) | しまり強、埋戻り土。 |

SB7075

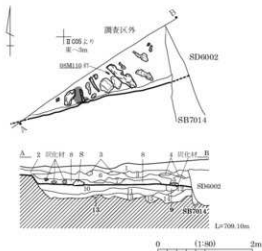

- 1 灰黄褐色(10YR5/2) 砂質土・炭化物小粒微混、道路の砂石あり。旧表土。
- 2 褐色(10YR5/1) 砂質土・炭化物混、旧表土。
- 3 灰黄褐色(10YR4/2) 砂質土、粘性弱、しまり強、軽石微混。
- 4 にぶい黄褐色(10YR6/4) 砂質土、IV層土小ア?ナ?層状に混、埋戻土。
- 5 灰黄褐色(10YR5/2) 砂質土、粘性弱、しまり強、軽石・IV層土小粒多混、表込土上。
- 6 灰黄褐色(10YR6/2) 砂質土、粘性弱、しまり弱、軽石多混。IV層土少混。
- 7 褐色(10YR4/1) 砂質土、粘性・しまり弱、軽石多混。
- 8 黒褐色(10YR3/2) 砂質土、粘性弱、しまり強。下部炭化材多混、炭化物微混。
- 9 にぶい黄褐色(10YR5/3) 砂質土、粘性・しまり強。IV層土小ア?ナ?暗褐色土小ア?混。
- 10 明黄褐色(10YR6/6) 砂質土、しまり強、IV層土主体、粘土、粘性強、しまり弱、黒褐色土主体。
- 11 黒色(10YR2/1) 砂質土、粘性強、しまり弱、黒褐色土主体。
- 12 褐色(10YR5/1) 砂質土、粘性・しまり弱、砂質土主体。
- 13 灰黄褐色(10YR6/2) 粘性弱、しまり強、IV層土・黒褐色土層状に混、埋戻土。
- 14 褐色(10YR4/1) 砂質土、しまりなし、暗褐色土小ア?主体。
- 15 灰黄褐色(10YR6/2) 砂質土、IV層土ア?混。

SB8003

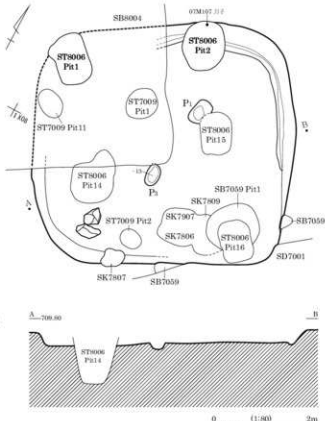

SB8004

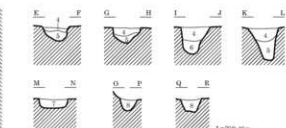
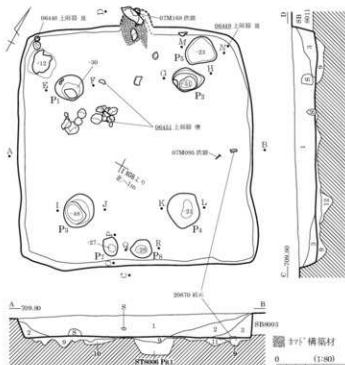

- 1 黒褐色(7.5YR3/1) 粘性・しまりややあり、5mm軽石少混。
- 2 褐色(7.5YR4/1) 粘性弱、しまりややあり、5mm軽石少混。
- 3 黒褐色(7.5YR3/1) 粘性・しまり弱、黄褐色土粒少混。
- 4 黒褐色(7.5YR3/1) 粘性・しまり弱。
- 5 褐色(7.5YR4/1) 粘性・しまり弱。10~20mm明褐色土粒20%混。
- 6 灰褐色(7.5YR5/2) 粘性・しまり弱。10~20mm明褐色土粒40%混。
- 7 黒褐色(7.5YR3/1) 粘性弱、しまりややあり。10~100mm炭化物?ナ?10%混。
- 8 褐色(7.5YR4/1) 粘性弱、しまりややあり。5~10mm黄褐色土粒少混。
- 9 暗褐色(10YR3/3) 粘性弱、しまりややあり。10~20mm黄褐色土粒20%混。
- 10 にぶい黄褐色(10YR4/3) 砂質土、IV層土40%・粘土混。
- 11 褐色(7.5YR3/4) 砂質土、IV層土10%・2~50mm軽石・粘土混。
- 12 黒褐色(10YR2/2) 砂質土、2cm以上軽石・微混。

SB8006

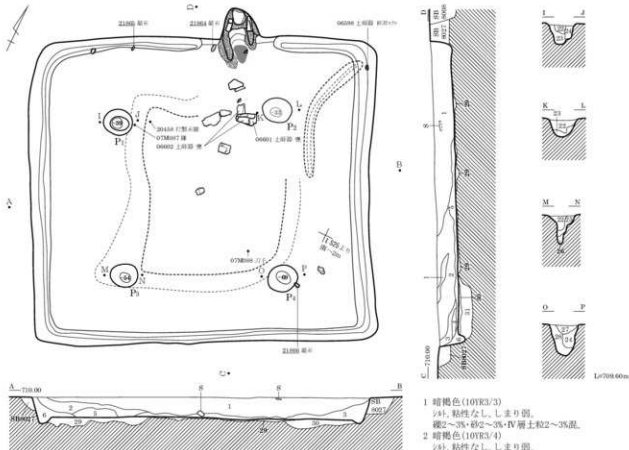

カマド図

カマド断面図

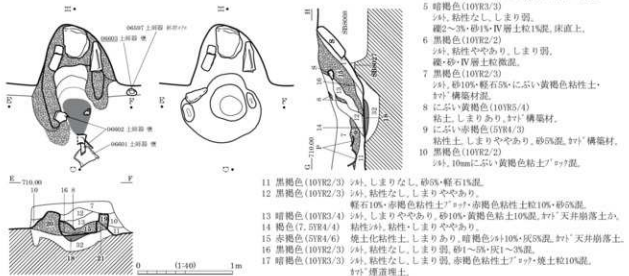

- 18 床床。
 19 暗褐色 (10YR4/4) 粘土、粘性ややあり、しまり弱、37% 焼構築材か、粘性土、粘性・しまりややあり、砂10%。
 20 暗赤褐色 (5YR3/4) 37% 構築材。
 21 赤褐色 (5YR4/6) 粘性土、粘性ややあり、しまりあり、砂10%。
 22 黒褐色 (10YR2/3) 粘土、粘性なし、しまり弱、小礫2~3%、砂2~3%。
 23 黒褐色 (10YR2/3) 粘土、粘性なし、しまり弱、IV層土粒多量。
 24 暗褐色 (10YR3/3) 砂質土、砂50%、44%30%、IV層土粒10%、黒色粘土粒10%混、粗乱層。
 25 暗褐色 (10YR3/3) 粘性なし、しまり弱、砂5%、IV層土粒5%。
 26 黒褐色 (10YR2/3) 粘土、粘性なし、しまり弱、砂10%。
 27 黒褐色 (10YR2/3) 砂質土、粘性・しまりなし、砂50%、44%40%、黒色粘土5%、IV層土粒2~3%。
 28 暗褐色 (10YR3/3) 砂質土、粘性・しまりなし、砂50%、44%30%、黒色粘土7%、IV層土粒5%。
 29 暗褐色 (10YR3/4) 砂質土、砂10%、IV層土粒10%混、粗乱層。
 30 にぶい黄褐色 (10YR4/3) 砂質土、砂50%、粗6%混、粗方理土。
 31 黒色 (10YR2/1) 粘土、粘性ややあり、砂50%、黄褐色砂質土、粗方理土。
 32 黒褐色 (10YR2/3) 粘土、粘性なし、しまり弱、砂10%。
 33 砂質土、粘性・しまりなし、砂50%、44%40%、黒色粘土5%、IV層土粒2~3%。
 34 粘土、粘性・しまり弱、IV層土粒2%混。
 35 粘土、粘性なし、しまり弱、IV層土粒1~2%混。
 36 黒褐色 (10YR2/2) 粘土、粘性ややあり、しまり弱、砂・砂・IV層土粒微量。
 37 黒褐色 (10YR2/3) 粘土、粘性なし、しまり弱、砂5%、37% 構築材。
 38 粘土、しまりあり、37% 構築材。
 39 にぶい赤褐色 (5YR4/3) 粘性土、しまりややあり、砂5%混、37% 構築材。
 40 黒褐色 (10YR2/3) 粘土、10mmにぶい、黄褐色粘土7%、砂1%混。
 41 黒褐色 (10YR2/3) 粘土、しまりなし、砂5%、軽石1%混。
 42 黒褐色 (10YR2/3) 粘土、粘性なし、しまりややあり、軽石10%、赤褐色粘性土7%、赤褐色粘性土粒10%、砂5%混。
 43 暗褐色 (10YR3/4) 粘土、しまりややあり、砂10%、黄褐色粘性土10%混、砂5%混。
 44 褐色 (7.5YR4/4) 粘性土、粘性・しまりややあり。
 45 赤褐色 (5YR4/6) 焼土に粘性土、しまりあり、暗褐色24%10%、灰3%混、37% 天井崩落土。
 46 黒褐色 (10YR2/3) 粘土、粘性なし、しまり弱、砂1~5%、灰1~3%混。
 47 暗褐色 (10YR3/3) 粘土、粘性なし、しまり弱、赤褐色粘性土7%、黄土粒10%混、37% 原遺埋土。

SB8007

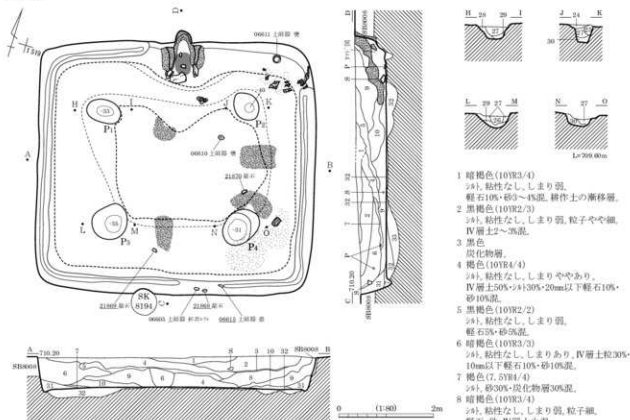

カマド図

カマド縦断面図

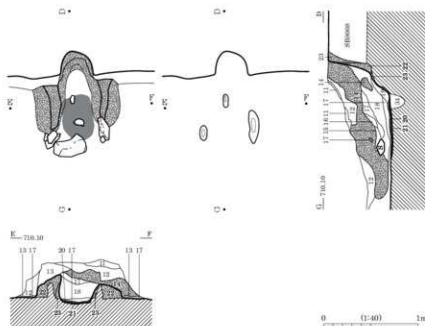

- 20 黒色 (10YR2/1) 24, 炭化物混。
- 21 明褐色 (10YR4/6) 24, 灰床。
- 22 灰黄褐色 (10YR2/4) 粘性土, 37, 抽構築材。
- 23 褐色 (7.5YR4/6) 粘土, 炭灰, 抽構築材。
- 24 暗褐色 (10YR2/3) 24, 粘性なし, しまり弱, 砂5・IV層土粒5%混。
- 25 黒褐色 (10YR2/3) 24, 粘性ややあり, しまり弱, 42・35・IV層土粒・35・炭化物粒混。
- 26 暗褐色 (10YR3/4) 24, 粘性なし, しまり弱, IV層土7・37・IV層土粒50%・砂10%混。

- 27 黒褐色 (10YR2/3) 24, 粘性なし, しまり弱, 砂10%・IV層土7・37・IV層土粒10%混。
- 28 黒褐色 (10YR2/3) 24, 粘性なし, しまり弱, IV層土粒少量。
- 29 黒褐色 (10YR2/2) 24, 粘性なし, しまり弱, 砂5%・炭化物粒20%・灰5%混。
- 30 褐色 (10YR4/4) 24, 50%・IV層土50%混, 層方土。
- 31 黒褐色 (10YR2/3) 24, 粘性なし, しまり弱, 砂10%混。
- 32 暗褐色 (10YR3/3) 24, 黒褐色24・50%・IV層土粒40%・軽石5%混, 層方土。
- 33 黒褐色 (10YR2/3) 24, 黒褐色24・60%・IV層土砂30%・軽石5%混, 37, 支脚石抜取肌。

- 1 暗褐色 (10YR3/4) 24, 粘性なし, しまり弱, 軽石10%・砂3・4%混, 耕作土の漸移層。
- 2 黒褐色 (10YR2/3) 24, 粘性なし, しまり弱, 粒子やや粗, IV層土2・3%混。
- 3 黒色 炭化物混。
- 4 褐色 (10YR4/4) 24, 粘性なし, しまりややあり, IV層土50%・砂30%・20cm以下軽石10%・砂10%混。
- 5 黒褐色 (10YR2/2) 24, 粘性なし, しまり弱, 軽石5%・砂5%混。
- 6 暗褐色 (10YR3/3) 24, 粘性なし, しまりあり, IV層土粒30%・10cm以下軽石10%・砂10%混。
- 7 褐色 (7.5YR4/6) 24, 砂50%・炭化物混30%混。
- 8 暗褐色 (10YR3/4) 24, 粘性なし, しまり弱, 粒子粗, 軽石・砂・IV層土少量。
- 9 黒褐色 (10YR2/3) 24, 粘性なし, しまり弱, IV層土7・37・IV層土粒5%混。
- 10 暗褐色 (10YR3/3) 24, 粘性なし, しまりあり, IV層土7・37・IV層土粒20%混。
- 11 二色・黄褐色 (10YR5/4) 24, 粘性なし, しまり弱, IV層土粒40%・軽石10%・砂5%混。
- 12 黒褐色 (10YR2/3) 24, 粘性なし, しまり弱, 軽石5%・砂5%・IV層土粒5%混。
- 13 黒色 (10YR2/1) 24, 粘性なし, しまり弱, 軽石5%・砂5%混, IV層土粒少量。
- 14 灰黄褐色 (10YR4/2) 粘性土, 粘性・しまりあり, 10cm褐色粘土7・37・10%・砂1・2%混, 37, 構築材。
- 15 黒褐色 (10YR2/3) 粘性なし, しまり弱。
- 16 暗褐色 (10YR3/4) 24, 砂50%・IV層土粒10%・粘土10%・炭化物5%混。
- 17 黒色 (10YR2/1) 24, 粘性なし, しまり弱。
- 18 二色・黄褐色 (10YR4/3) 粘性土, 粘性ややあり, しまり弱, 粒子粗, 赤褐色土7・37混。
- 19 黄褐色 (10YR5/8) IV層土, 砂50%・IV層土粒50%・被熱粘土。

SB8009

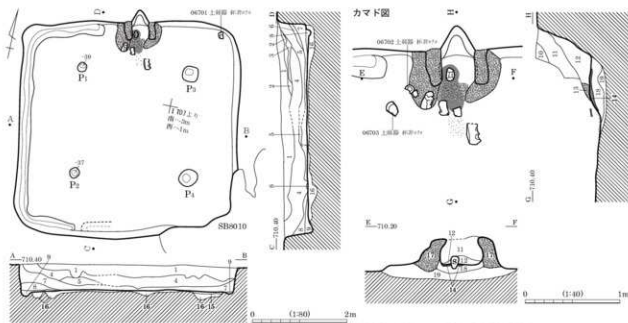

- | | | | |
|-------------------|--------------------------|--------------------|---------------------------|
| 1 暗褐色(10YR3/3) | 粘土層/4. | 11 暗褐色(7.5YR3/4) | 砂質/4. IV層土微混. |
| 2 にぶい黄褐色(10YR4/3) | 粘土層/4. | 12 黒褐色(7.5YR3/2) | 砂・粘土層/4. 焼土・炭化物微混. |
| 3 暗褐色(7.5YR3/4) | 粘土層/4. 10~20mm黒褐色/4/7少混. | 13 褐色(7.5YR4/3) | 粘質/4. 粘性強. 3/7'天井構築材. |
| 4 暗褐色(7.5YR3/3) | 粘土層/4. 10~20mm黒褐色/4/7少混. | 14 | 灰床. |
| 5 黒褐色(7.5YR3/2) | 粘土層/4. 10~20mm黒褐色/4/7少混. | 15 にぶい黄褐色(10YR5/4) | 砂・粘土層/4. IV層土混. 灰床. |
| 6 暗褐色(7.5YR3/3) | 粘土層/4. 40~50mm黒褐色/4/7少混. | 16 暗褐色(10YR3/3) | 砂・粘土層/4. しまり弱. |
| 7 暗褐色(10YR3/3) | 粘土層/4. | 17 褐色(7.5YR4/3) | 10~20mm黒褐色/4/7少混・IV層土/少混. |
| 8 黒褐色(10YR2/2) | 粘土層/4. 粘性あり. | 18 暗赤褐色(5YR3/4) | 膠方理土. |
| 9 黒褐色(10YR2/2) | 粘土層/4. 粘性あり. IV層土多混. | 19 黒褐色(10YR3/2) | 粘質/4. 粘性強. 黒色土/少混・焼土混. |
| 10 | 粘土層/4. SB埋土層. | | 3/7' 袖構築材. |
| | | | 粘質/4. 粘性あり. 焼土・炭化物多混. |
| | | | 3/7' 膠方理土. |
| | | | 砂・粘土層/4. 粘性弱. IV層土/少混. |
| | | | 3/7' 膠方理土. |

SB8010

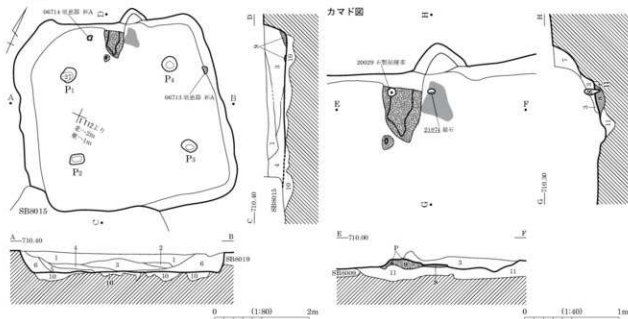

- | | | | |
|-------------------|-----------------------|------------------|-------------------------------|
| 1 暗褐色(7.5YR3/3) | 砂・粘土層/4. しまり弱. | 6 暗褐色(10YR3/3) | 砂・粘土層/4. 粘性・しまり弱. 5cmIV層土/少混. |
| 2 にぶい黄褐色(10YR4/3) | 砂質/4. IV層土混. | 7 暗褐色(10YR3/3) | 砂質. 粘性・しまり弱. |
| 3 黒褐色(7.5YR3/2) | 砂・粘土層/4. しまりなし. | 8 明赤褐色(5YR5/6) | 砂質/4. しまり弱. 炭化物混. 焼土. |
| 4 黒褐色(10YR3/2) | 5~10mmIV層土/少混. | 9 黒色(7.5YR2/1) | 3/7'質粘土. 粘性強. しまり弱. 炭化物多混. |
| 5 黒褐色(10YR3/2) | 砂混/4. しまりなし. IV層土/少混. | 10 暗褐色(10YR3/3) | 3/7' 構築材. |
| | 砂・粘土層/4. 粘性・しまり弱. | 11 暗褐色(7.5YR2/3) | 砂・粘土層/4. 粘性あり. |
| | | | 10~20mmIV層砂質/4/7少混. 炭化物多混. |
| | | | 砂・粘土層/4. 粘性強. 3/7' 膠方理土. |

SB8011

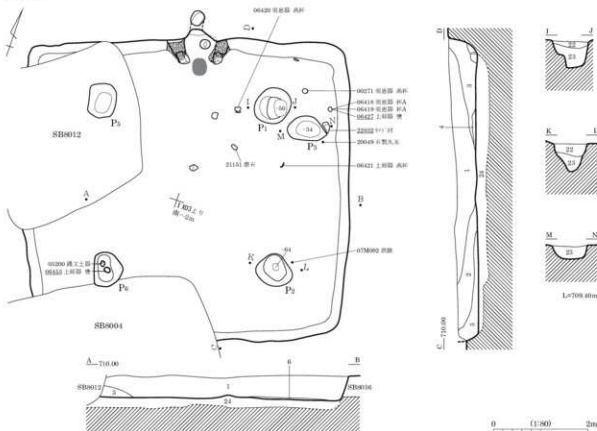

カマド図

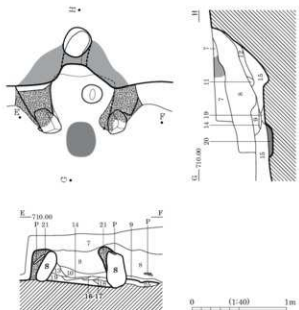

カマド遺物出土状況

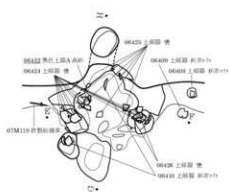

- 1 黒褐色 (7. SYK3/1)
- 2 黒灰色 (7. SYR4/1)
- 3 黒褐色 (7. SYK3/1)
- 4 濃い赤褐色 (7. SYR7/3)
- 5 黒色 (7. SYR2/1)
- 6 黒色 (7. SYR4/3)
- 7 黒褐色 (7. SYK3/1)

粘性・しまり普通。
1~5mm軽石・黄褐色土粒20%混。
粘性弱、しまり普通、50~100mm黄褐色土^フ7~9%
30%・黒褐色土^フ7~9%度に20%混。
粘性・しまり普通、軽石・黄褐色土粒少混。
粘性弱、しまり普通、灰褐色土粒30%混。
粘性・しまり普通。
粘性・しまり弱、黒土粒・黄褐色土粒20%混。
粘性・しまり普通。
1~5mm軽石・黄褐色土粒20%混。

- 8 黒灰色 (7. SYR4/1)
- 9 暗褐色 (10YR3/4)
- 10 濃い赤褐色 (5YR5/4)
- 11 濃い赤褐色 (2. SYR5/4)
- 12 赤褐色 (2. SYR1. 7/1)
- 13 濃い赤褐色 (5YR4/3)
- 14 黒褐色 (5YR2/2)
- 15 暗褐色 (10YR3/3)
- 16 暗赤褐色 (5YR3/2)
- 17 暗赤褐色 (2. SYR3/6)
- 18 黒褐色 (7. SYR3/2)
- 19 明赤褐色 (5YR5/8)
- 20 赤褐色 (2. SYR4/6)
- 21 濃い黄褐色 (10YR7/2)
- 22 黒褐色 (7. SYK3/1)
- 23 灰褐色 (7. SYR4/2)
- 24
- 25 濃い黄褐色 (10YR5/4)

粘性弱、しまり普通。
1~5mm軽石・黄褐色土粒少混。
細砂質^シ。
粘土質^シ、粘性あり。
細砂質^シ、しまり普通、1~3mm軽石混。
粘土質^シ、しまり普通。
粘土質^シ、粘性弱。
粘土質^シ。
粘土質^シ、しまりあり。
粘土質^シ。
粘土質^シ、1~2mm粗砂混。
粘土質^シ。
粗砂粘粘土質^シ。
粘土質^シ、しまり普通。
細砂、1~3mm軽石混、^フ7% 構築材。
粘性・しまり普通、1~2mm軽石少混。
粘性弱、しまり普通。
5~10mm軽石・黄褐色土粒10%混。
面方壤土。
粗砂混^シ、^フ7% 面方壤土。

SB8012

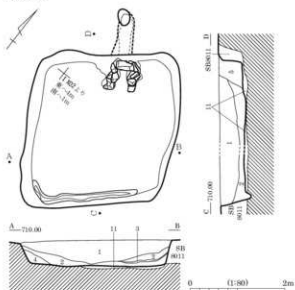

- 1 褐色 (7.5YR4/1) 粘性弱、しまり普通、軽石10%混。
- 2 黒褐色 (7.5YR3/1) 粘性・しまり普通、褐色土ア+720%・軽石10%混。
- 3 暗青灰色 (10B4/1) 粘性弱、しまり普通、灰・黒褐色土混。
- 4 褐色 (7.5YR4/3) 粘性弱、しまり普通、50~100mm黒褐色土ア+70%・赤褐色土ア+740%混。
- 5 黒褐色 (7.5YR3/1) 粘性・しまり普通、にぶい褐色土ア+730%混。
- 6 黒褐色 (7.5YR3/1) 粘性弱、しまり普通、軽石少混。
- 7 灰褐色 (7.5YR5/2) 粘性弱、しまり普通、軽石少混。
- 8 黒褐色 (7.5YR3/1) 粘性弱、しまり普通、20~30mm褐色土ア+720%混。
- 9 黒色 (7.5YR2/1) 粘性・しまり普通。
- 10 3+1' 埋道埋土。
- 11 明褐色 (7.5YR7/2) 黒褐色土少混、腹方埋土。
- 12 黒褐色 (7.5YR3/1) 砂質土、粘性・しまり弱、3+1' 腹方埋土。

カマド図

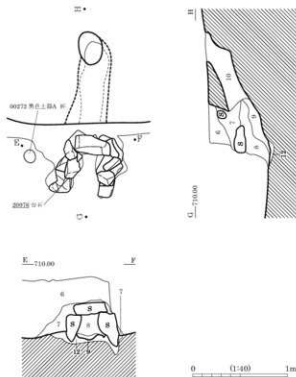

SB8013

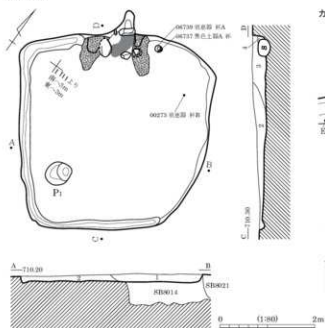

- 1 黒褐色 (7.5YR2/2) 砂・粘土混(4), しまり弱。
- 2 黒褐色 (7.5YR3/2) 砂・粘土混(4), しまり弱、やや明色。
- 3 暗褐色 (7.5YR3/3) 砂・粘土混(4), しまり弱、IV層土ア+7混、明色。
- 4 赤褐色 (5YR4/6) 砂混(4), ほぼ埋土。
- 5 赤褐色 (5YR4/6) 砂混(4), 粘性・しまりなし、埴土多混。
- 6 火床。

カマド図

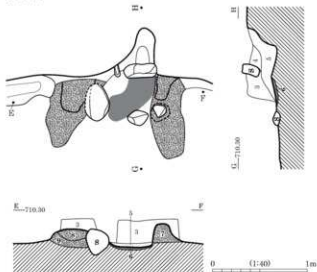

- 7 黒褐色 (7.5YR3/2) 砂混(4), しまり弱、50~60mm埴土ア+7混、3+1' 抽構築材。
- 8 黒褐色 (7.5YR2/2) 粘土混(4), 粘性や多少あり、粘土・IV層土ア+70%・灰化物混、3+1' 抽構築材。
- 9 にぶい・黄褐色 (10YR5/4) 砂混(4), しまり弱、3+1' 抽構築材。

SB8014

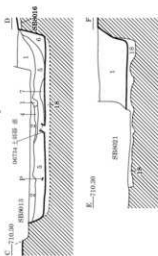
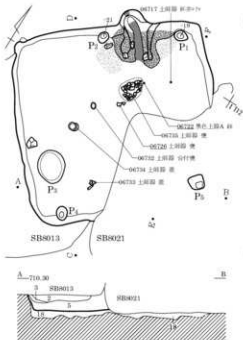

- 1 黒褐色 (10YR2/3) 粘質砂, 粘性ややあり。
- 2 暗褐色 (10YR3/3) 砂・粘土砂, 5~10mmIV層土アット多量。
- 3 黒褐色 (10YR2/2) 粘質砂, 土壌化進む。
- 4 暗褐色 (10YR3/3) 粘土砂, IV層土アット多量。
- 5 黒褐色 (10YR2/3) 粘土砂, 粘質。
- 6 黒褐色 (10YR3/2) 粘質砂, 粘性ややあり。
- 7 暗褐色 (10YR3/3) 粘土砂, 粘質。
- 8 黒褐色 (7.5YR3/2) 粘質砂, 粘性あり。5mmIV層土粒・1~2mm焼土粒多量。
- 9 黒褐色 (10YR3/2) 粘質砂, 粘性あり。焼土少量。3~5'天井構築材。
- 10 極暗赤褐色 (5YR2/3) 砂, 焼土・炭化物多量。
- 11 暗褐色 (7.5YR3/3) 砂, 焼土少量。
- 12 極暗褐色 (7.5YR2/3) 砂, 1mm炭化物多量。
- 13 暗褐色 (7.5YR3/4) 粘土砂, 焼土多量。
- 14 黒褐色 (7.5YR3/2) 砂・粘土砂, 焼土・炭化物多量。黒色粘土アット多量。
- 15 褐色 (7.5YR4/4) 砂, 焼土・炭化物・灰皿。灰床。
- 16 暗赤褐色 (5YR3/2) 粘質砂, 粘性あり。焼土粒・炭化物多量。3~5' 軸構築材。
- 17 灰褐色 (7.5YR4/2) 砂・粘土砂, 炭化物・灰多量。
- 18 褐色 (7.5YR4/3) 砂多量。しまり目 5~10mm 黒褐色(4)粒差。極力揮土。3~5' 支脚石表取版。

0 (1:20) 2m

カマド遺物図

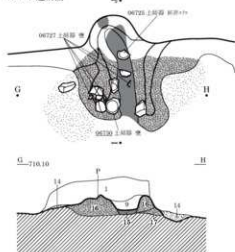

カマド断面図

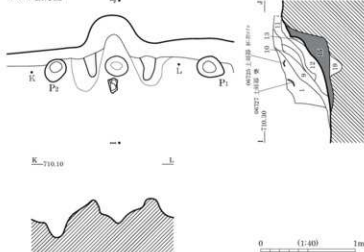

SB8014 遺物出土状況 (南東より)



SB8014 カマド 遺物出土状況 (南東より)

SB8015-8017

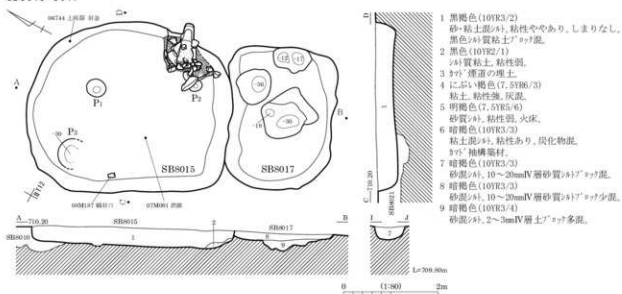

SB8015カマド図

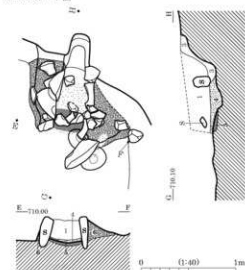

SB8015 竈口出土状況 (北より)



SB8015 カマド構築材検出状況 (西より)



SB8017 完掘状況 (南より)

SB8016

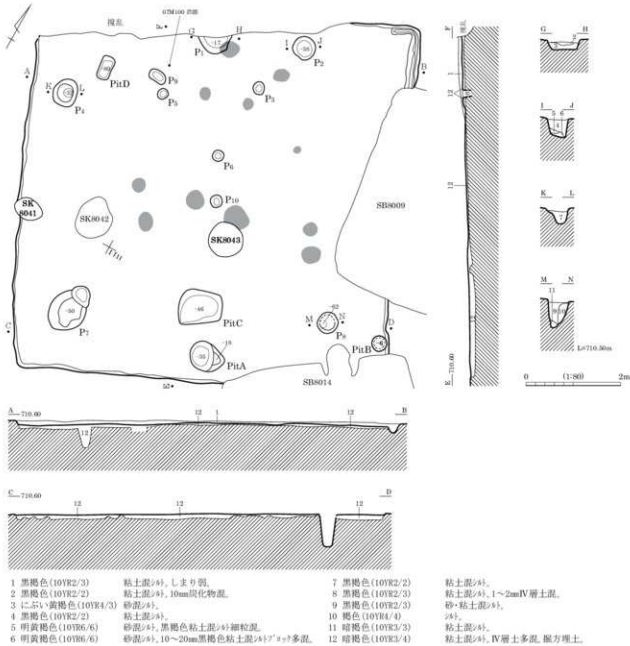

SB8016 完掘状況 (南東より)



SB8016 掘方検出状況 (南より)

SB8018

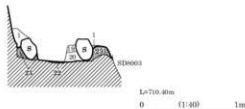
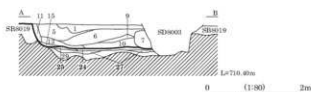
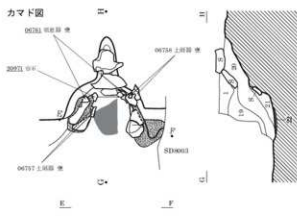
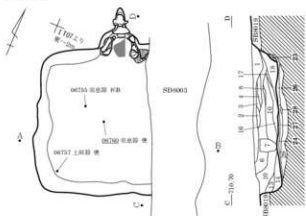

- 1 黒褐色 (7, 5YR3/2) 砂質
- 2 褐色 (7, 5YR4/3) 砂質, IV層土多量
- 3 黒褐色 (7, 5YR2/2) 砂質, IV層土少量
- 4 黒褐色 (7, 5YR2/2) 砂質
- 5 にぶい黄褐色 (10YR6/4) 砂質, しまりなし, 黒褐色土⁷入り
- 6 黒褐色 (7, 5YR3/2) 砂質, IV層土少量
- 7 暗褐色 (7, 5YR2/3) 砂質, しまりなし, 焼土
- 8 褐色 (10YR4/4) 砂質, IV層土混
- 9 褐色 (10YR3/4) 砂質, 砂・凝土
- 10 黒褐色 (10YR2/3) 砂質
- 11 黒褐色 (10YR2/3) 粘性, 粘性ややあり
- 12 にぶい黄褐色 (10YR4/3) 砂質
- 13 にぶい黄褐色 (10YR5/4) 砂質
- 14 黒褐色 (10YR2/2) 砂質, 粘性ややあり
- 15 褐色 (10YR4/4) 砂質

- 16 黒褐色 (10YR3/2) 砂質, IV層土少量
- 17 黒褐色 (10YR2/2) 砂質, 粘性ややあり
- 18 黒褐色 (10YR3/2) 砂質, 砂・凝土
- 19 暗褐色 (7, 5YR3/3) 粘性, 粘性ややあり, 焼土・炭化物少量
- 20 黒褐色 (7, 5YR3/2) 粘性, 粘性あり, 焼土・焼土少量
- 21 暗褐色 (7, 5YR2/3) 粘性, 粘性あり, 焼土少量, 下面が焼土
- 22 灰土
- 23 黒褐色 (7, 5YR3/2) 砂質, 砂・粘土混, 右袖構築材
- 24 黒色 (10YR2/1) 砂質, 粘性ややあり, 砂・粘土・IV層土混, 掘方土
- 25 黒褐色 (10YR2/2) 粘性, 粘性あり, 掘方土
- 26 にぶい黄褐色 (10YR6/4) 砂質, 砂・凝土, 掘方土
- 27 黒褐色 (10YR2/2) 粘性, 粘性あり, 掘方土
- 28 黄褐色 (10YR5/6) 砂質, 掘方土
- 29 暗褐色 (10YR3/3) 粘性, 粘性あり, IV層土混, 掘方土



SB8018 完掘状況 (南より)



SB8018 カマド 完掘状況 (南より)

SB8019(1)

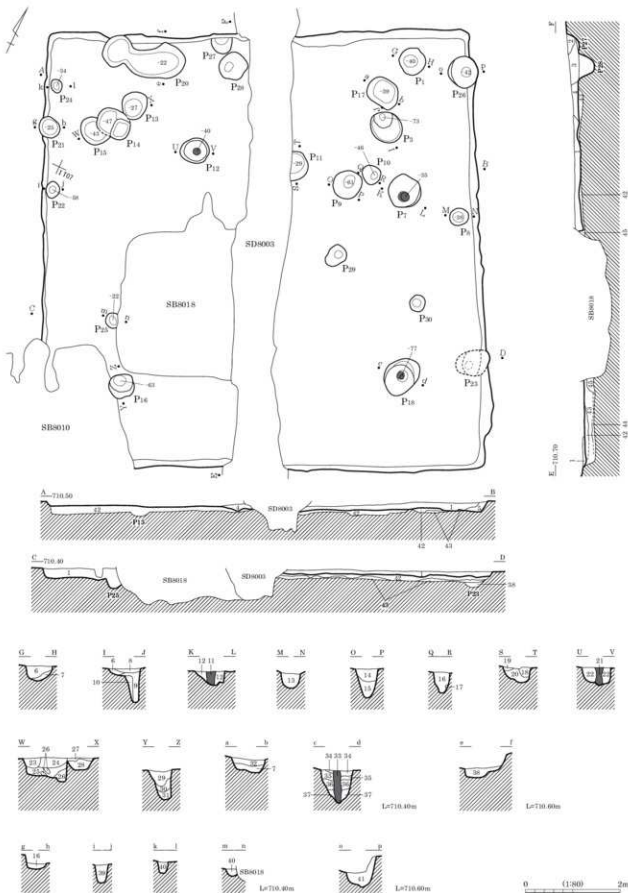

SB8019 (2)

- | | | | |
|---------------------|----------------------------|---------------------|-----------------------|
| 1 黒色 (10YR2/1) | 粘性強。 | 27 黒褐色 (10YR3/2) | 砂質。 |
| 2 黒褐色 (10YR2/3) | 砂、砂・粘土混。 | 28 褐色 (10YR4/4) | 砂、砂・粘土混。 |
| 3 暗褐色 (10YR3/4) | 砂質砂、しまりなし、20~30mmIV層土が多少混。 | 29 暗褐色 (10YR3/3) | 粘性強。 |
| 4 黒褐色 (10YR3/2) | 砂、粘性ややあり、砂・粘土混。 | | 10~20mmIV層土が多少混。 |
| 5 黒色 (10YR2/1) | 粘性強、IV層土少量。 | 30 にぶい黄褐色 (10YR5/4) | 砂質砂、暗褐色が細粒多混。 |
| 6 暗褐色 (10YR3/3) | 粘性強。 | 31 暗褐色 (10YR3/3) | 粘性強、黄褐色が少量混。 |
| 7 黒褐色 (10YR2/3) | 粘性強。 | 32 暗褐色 (10YR3/4) | 砂、1~2mmIV層土粒多混。 |
| 8 暗褐色 (10YR3/4) | 砂。 | 33 暗褐色 (10YR3/3) | 粘性強、しまりなし、柱根。 |
| 9 暗褐色 (10YR3/4) | 粘性強、5mmIV層土が多少混。 | 34 暗褐色 (7.5YR3/4) | 砂質砂、しまりあり、やや赤色砂質土多混。 |
| 10 暗褐色 (10YR3/4) | 粘性強、10~30mmIV層土が多少混。 | 35 暗褐色 (10YR3/3) | 砂質砂、しまりあり。 |
| 11 暗褐色 (10YR3/4) | 粘性強、しまりなし、柱根。 | | 20~30mm黒褐色粘性砂が多少混。 |
| 12 黒褐色 (10YR2/3) | 砂質砂、しまりあり、5~20mmIV層土が多少混。 | | 上部にIV層土多混。 |
| 13 暗褐色 (10YR3/4) | 砂質砂、しまりなし。 | 36 褐色 (10YR4/4) | 粘性強、IV層土多混。 |
| 14 暗褐色 (10YR3/3) | 砂、砂・粘土混、5~10mmIV層土が多少混。 | | 30~40mm黒褐色粘性砂が多少混。 |
| 15 にぶい黄褐色 (10YR5/4) | 粘性強、50~100mm暗褐色が多少混。 | 37 黄褐色 (10YR5/6) | 砂質、しまりなし、砂・粘土混。 |
| 16 黒褐色 (10YR2/3) | 砂質砂。 | | 2~3mm黒褐色が少量混。 |
| 17 | IV層土が多少主体。 | 38 暗褐色 (10YR3/3) | 砂質砂、10~20mmIV層土が多少混。 |
| 18 暗褐色 (10YR3/3) | 砂。 | 39 褐色 (10YR4/4) | 砂質砂、しまりなし。 |
| 19 にぶい黄褐色 (10YR5/4) | 砂質砂、10~30mm暗褐色が多少混。 | 40 暗褐色 (10YR3/3) | 砂質砂。 |
| 20 暗褐色 (10YR3/3) | 砂、10~30mmにぶい黄褐色が多少混。 | 41 黒褐色 (10YR2/3) | 砂質、砂・粘土混、10mmIV層土粒多混。 |
| 21 暗褐色 (10YR2/2) | 砂、しまりなし、砂・粘土混、柱根。 | 42 黄褐色 (10YR5/6) | 砂質砂、極方理土。 |
| 22 黒褐色 (10YR2/2) | 粘性強、しまりあり。 | 43 黒褐色 (10YR3/2) | 粘性強、粘性あり、2~5mmIV層土多混。 |
| 23 黒褐色 (10YR2/2) | 粘性強。 | | 極方理土。 |
| 24 黒褐色 (10YR2/2) | 粘性強、1~2mmIV層土粒混。 | 44 明黄褐色 (10YR6/6) | 砂質砂、黒褐色粘性砂が多少混、極方理土。 |
| 25 暗褐色 (10YR3/3) | 砂、下部にIV層土粒多混。 | 45 にぶい黄褐色 (10YR5/4) | 砂質砂、しまりなし、極方理土。 |
| 26 にぶい褐色 (7.5YR6/4) | 砂質砂、しまりなし、IV層土多混。 | | |

SB8021

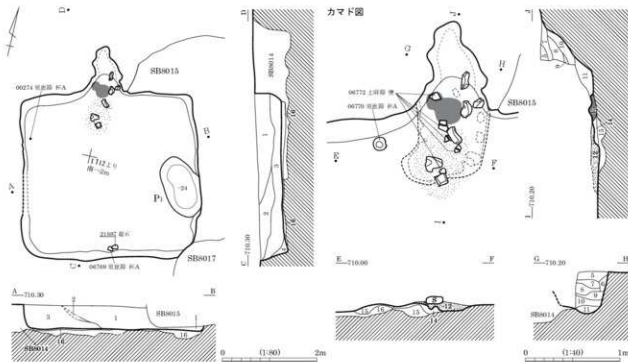

- | | | | |
|------------------|-------------------------|--------------------|--------------------------|
| 1 黒褐色 (10YR3/2) | 粘土混強。 | 9 黒褐色 (10YR2/2) | 粘土混強。 |
| 2 灰黄褐色 (10YR4/2) | 砂混粘質砂、粘性弱。 | 10 黒褐色 (10YR3/2) | 粘土混強、1~2mmIV層土多混。 |
| 3 黒褐色 (10YR2/3) | 砂混粘質砂、粘性あり、しまり弱。 | 11 黒褐色 (10YR2/2) | 粘土混強、粘性あり。 |
| 4 褐色 (10YR4/4) | 粘質砂。 | 12 黒褐色 (10YR2/2) | 粘土混強、粘性あり、炭化物・焼土混。 |
| 5 暗褐色 (10YR3/3) | 砂。 | 13 にぶい赤褐色 (5YR4/4) | 砂混強、しまりややあり、黒褐色が少量混、火床。 |
| 6 暗褐色 (10YR3/4) | 砂、IV層土混。 | 14 褐色 (10YR4/4) | 砂質砂、しまり強、粗砂多混。 |
| 7 暗褐色 (10YR3/3) | 砂、IV層土混。 | 15 暗褐色 (10YR3/3) | 砂質砂、しまり弱。 |
| 8 黒褐色 (10YR2/3) | 粘土混強、粘性あり、1~5mmIV層土粒多混。 | 16 黒褐色 (7.5YR3/2) | 粗砂・30~50mmIV層土が多少混、極方理土。 |
| | | | 粘土混強、IV層土が多少混、極方理土。 |

SB8022

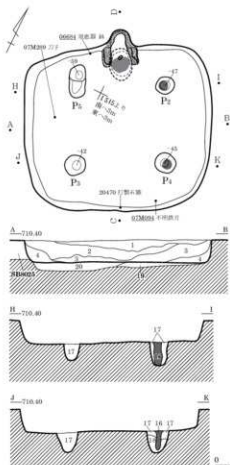

- 9 暗褐色(10YR3/4) ②④, 粘性なし, しまりややあり, 砂質土40%・粘土10%・炭10%混。
 10 暗褐色(10YR3/3) ②④, 13・14層粘土③⑦混。
 ③⑦: 煙道天井部陥落土。
 11 黒褐色(10YR2/3) ②④, 粘性・しまりなし, 10mm礫10%・にぶい赤褐色④⑦⑧⑨混。
 12 褐色(7.5YR4/6) ②④, 粘性なし, しまり弱, 砂5%混, 火床直上, 火床。
 13
 14 にぶい黄褐色(10YR5/4) 粘性・しまりややあり, ③⑦: 構築材。
 15 にぶい赤褐色(5YR4/4) 同上, 粘性・しまりややあり。
 粘土70%・砂30%混, ③⑦: 構築材。
 16 黒褐色(10YR2/3) ②④, 粘性・しまりなし, 柱状。

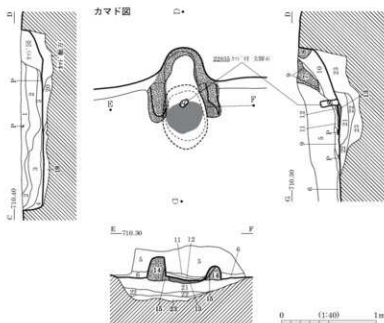

- 1 暗褐色(10YR3/4) ②④, 粘性なし, しまり弱, 軽石35%・砂5%・IV層土粒25%混。
 2 暗褐色(10YR3/3) ②④, 粘性なし, しまり弱, 軽石2~25%・砂2~3%混。
 3 黒褐色(10YR2/3) ②④, 粘性なし, しまり弱, 10mm軽石10%・IV層土粒10%混。
 4 黒褐色(10YR2/2) ②④, 粘性なし, しまり弱, 砂10%混。
 5 黒褐色(10YR2/3) ②④, 粘性・しまりなし, 軽石10%・砂10%混。
 6 黒褐色(10YR2/3) ②④, 粘性・しまりなし, 軽石1~3%・砂5%混。
 7 にぶい黄褐色(10YR5/4) ③⑦: 天井部構築材陥落土。
 8 灰褐色 粘土, ③⑦: 天井部構築材陥落土。
 9 褐色砂質土混。
 10 にぶい黄褐色(10YR4/3) 砂質②④, しまり弱, 砂50%・IV層土30%混。
 11 褐色(10YR4/4) ②④, 軽石10%・砂10%・IV層土40%・炭化物5%混, 壁方埋土。
 12 黒褐色(10YR2/2) ②④, 軽石10%・砂10%・IV層土10%・黒色④⑥5%・炭化物5%混, 壁方埋土。
 13 暗褐色(10YR3/4) ②④, 粘性なし, しまり弱, 砂5~10%・IV層土粒20%・IV層土⑦⑧⑨混, ③⑦: 壁方埋土。
 14 明黄褐色(10YR6/8) 砂質土, しまりややあり, 砂50%混, IV層土と混混, ③⑦: 壁方埋土。
 15 黒色(10YR2/1) ②④, 粘性・しまり弱, 砂1~3%混, ③⑦: 壁方埋土。



SB8022 竪穴状 (南より)



SB8022 カマダ 竪穴状 (東より)

SB8023

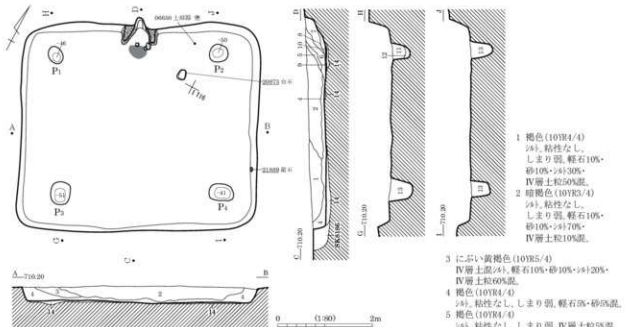

- 1 褐色 (10TR4/4)
①, 粘性なし、
しまり弱、軽石10%・
砂10%・①)30%・
IV層土粒50%混。
- 2 暗褐色 (10TR3/4)
①, 粘性なし、
しまり弱、軽石10%・
砂10%・①)70%・
IV層土粒10%混。

- 3 に近い黄褐色 (10TR5/4)
IV層土粒①, 軽石10%・砂10%・①)20%・
IV層土粒60%混。
- 4 褐色 (10TR4/4)
①, 粘性なし、しまり弱、軽石3%・砂5%混。
- 5 褐色 (10TR4/4)
①, 粘性なし、しまり弱、IV層土粒5%混。
- 6 黒褐色 (10TR2/2)
粘質土、砂5%・黒色粘土50%・黒褐色①)40%・
IV層土粒5%混。
- 7 褐色 (10TR4/4)
IV層土粒①, 粘性なし、しまり弱、
砂5%・IV層土粒10%混。
- 8 黒褐色 (10TR2/3)
①, 粘性なし、しまり弱、
10%焼土①)720%混。
- 9 炭化物。
- 10 灰床。
- 11 褐色 (10TR4/4)
砂質①, 砂20%・IV層土粒50%混。
- 12 黒褐色 (10TR2/2)
①, 粘性・しまり弱、砂10%混。
- 13 黒褐色 (10TR2/3)
①, 褐色砂質①)77%混。
- 14 黒褐色 (10TR2/3)
①, 軽石3%・砂10%・黒色①)77%・
IV層土粒20%混。掘方埋土。

カマド図

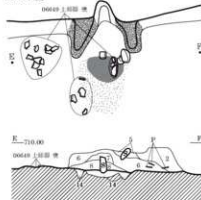

カマド縦断面図

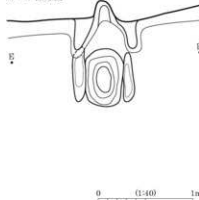

SB8026

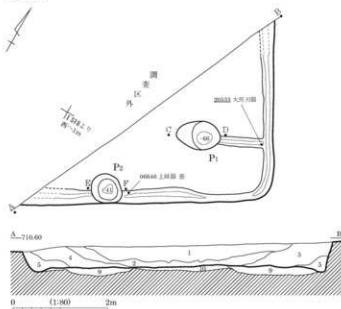

- 1 暗褐色 (10TR3/3) ①, 粘性・しまりなし、
砂2%以下・軽石3%以下混。
- 2 黒褐色 (10TR2/2) ①, 粘性・しまりなし、
砂2%・軽石3%・IV層土粒2%・黒色①)30%混。
- 3 暗褐色 (10TR3/4) ①, 粘性・しまりなし、
砂3%以下・軽石3%以下・IV層土粒3%混。
- 4 黒褐色 (10TR2/2) ①, 粘性・しまりなし、砂5%・軽石5%混。
- 5 黒褐色 (10TR2/2) ①, 粘性・しまりなし、砂15%・軽石15%・
炭化物粘質、IV層土①)77%混。
- 6 黒褐色 (10TR2/3) ①, 粘性・しまりなし、
砂30%・黒色①)10%・IV層土20%混。
- 7 黒褐色 (10TR2/2) ①, 粘性・しまりなし、砂3%混。
- 8 黒褐色 (10TR2/2) ①, 粘性・しまりなし、
砂2%以下・軽石3%以下混、IV層土5%混。
- 9 暗褐色 (10TR3/4) ①, 粘性・しまりなし、
砂粒20%・IV層土粒50%混。上面硬化、
掘方埋土。
- 10 暗褐色 (10TR3/4) ①, 粘性・しまりなし、
砂10%・IV層土粒10%の境目、上面硬化、
掘方埋土。

SB024 (1)

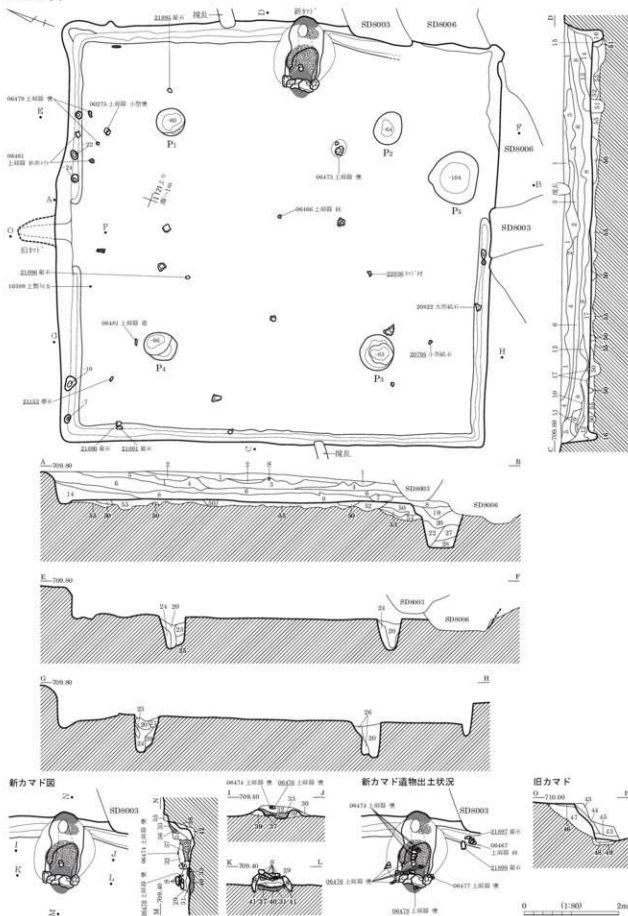

SB8024 (2)

掘方図

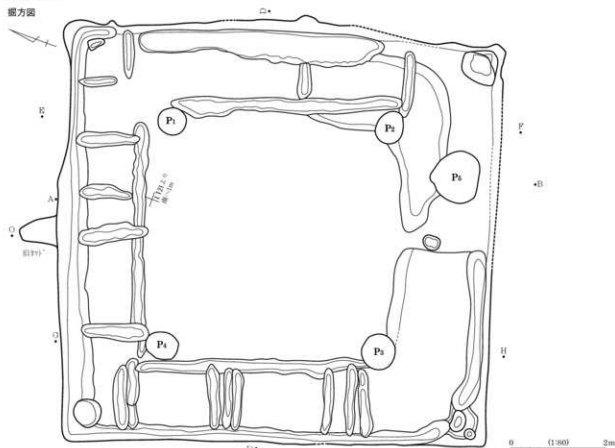

- | | | | |
|---------------------|--|---------------------|--|
| 1 黒褐色 (7.5YR2/2) | 粘質砂, 粘性ややあり, しまりあり。1~10mm軽石・小礫5%・暗褐色砂質砂40%混。 | 26 におい黄褐色 (10YR4/3) | 粘質砂, 粘性弱, しまりあり。2~10mm軽石・礫20%混。 |
| 2 褐色 (10YR4/4) | 砂質砂, 粘性弱, しまりなし, 1~20mm軽石・礫10%混。黒褐色砂質砂4%混 (中心部底砂)。 | 27 黒色 (10YR2/1) | 黒色粘質砂・暗褐色粘質砂が混に混。 |
| 3 暗褐色 (10YR3/4) | 粘質砂, 粘性ややあり, しまりあり。 | 28 黒色 (10YR2/1) | 粘質砂, 粘性・しまり強。暗褐色粘質砂混。 |
| 4 黒色 (10YR2/1) | 黒色粘質砂40%・100mmにおい黄褐色砂質砂4%混。 | 29 黒色 (7.5YR2/1) | 粘性弱, しまり普通。1~2mm軽石少混。 |
| 5 黒褐色 (10YR2/3) | 粘質砂, 粘性・しまりあり, 1~20mm軽石・礫30%混。 | 30 褐色 (7.5YR4/1) | 粘土・塊土粘混, 砂土上の堆積土。 |
| 6 黒色 (10YR2/1) | 粘質砂, 粘性・しまりあり, 1~3mm礫・礫20%混。 | 31 黒褐色 (7.5YR3/2) | 粘性・しまり弱, 1~2mm黄褐色土粒10%混。 |
| 7 暗褐色 (10YR3/3) | 砂質砂, 粘性・しまり普通。1~5mm礫20%・褐色砂質砂40%混。 | 32 褐色 (7.5YR4/1) | 粘性弱, しまり普通。 |
| 8 黒褐色 (10YR3/2) | 粘質砂, 粘性・しまりややあり, 軽石やや粗。1~10mm軽石・礫30%混。 | 33 灰褐色 (7.5YR4/2) | 10~20mm軽石・50mm褐色土粒30%混。 |
| 9 黒褐色 (10YR2/3) | 粘質砂, 粘性ややあり, しまりあり, 褐色細砂30%混。 | 34 黒褐色 (7.5YR3/1) | 粘質砂, しまり普通。砂粒・粘質土混。 |
| 10 黒褐色 (10YR2/2) | 粘質砂, 1mm礫10%混。 | 35 灰褐色 (7.5YR5/2) | 粘土粘混, しまりなし, 砂粒主混。 |
| 11 褐色 (7.5YR4/4) | 砂質砂, 暗褐色砂質砂40%混。 | 36 褐色 (7.5YR4/1) | 粘土・砂・粘土混, 砂土上の堆積土。 |
| 12 暗褐色 (10YR3/3) | 砂質砂, 軽石粗, 1~10mm軽石・礫20%混。50mm軽石混, 黒色土少混。 | 37 黒色 (7.5YR2/1) | 粘質土, 黒色粘土主体。塊土粘混, 砂土上の堆積土。 |
| 13 におい黄褐色 (10YR4/3) | 砂質砂, 軽石粗, 1~5mm礫30%混。 | 38 におい褐色 (7.5YR5/4) | 粘質土, 砂・粘土混, 砂土上の堆積土。 |
| 14 黒褐色 (10YR2/3) | 粘質砂, 1~20mm軽石・礫20%・褐色砂質砂40%混。 | 39 黒色 (7.5YR1/7) | 粘質土, 粘性普通, しまり強, 軽石少混。砂土上の堆積土。 |
| 15 黒褐色 (10YR2/3) | 砂質砂, 1~2mm礫10%混。 | 40 褐色 (2.5YR6/6) | 灰土。 |
| 16 におい黄褐色 (10YR4/3) | 砂質砂, 軽石粗, 明色。 | 41 黒褐色 (10YR3/1) | 粘質砂, しまり普通, 砂土上の堆積土。 |
| 17 暗褐色 (10YR3/3) | 砂質砂, 粘性普通, しまりややあり, 軽石粗, 1~30mm軽石・礫30%, 50mm褐色砂混。 | 42 黒褐色 (7.5YR3/1) | 粘質砂, 粘性弱, 田間層の埋戻土。 |
| 18 暗褐色 (10YR3/3) | 粘質砂, 粘性・しまりややあり, 1~2mm礫10%混。 | 43 暗褐色 (10YR2/2) | 砂, 粘性なし, しまり弱, 軽石5%, 砂10%混。 |
| 19 黒色 (10YR2/1) | 粘質砂, 粘性・しまり強, 2~10mm軽石・礫30%混。 | 44 暗褐色 (10YR3/4) | 砂, 粘性なし, しまり弱, IV層土粒20%混。 |
| 20 暗褐色 (10YR3/3) | 粘質砂, 粘性強, しまりあり, 2~10mm軽石・礫20%混。 | 45 黒褐色 (10YR2/2) | 砂, 粘性なし, しまり弱, 炭化物片混混。 |
| 21 暗褐色 (10YR3/3) | 粘質砂, 粘性・しまり弱。 | 46 黒褐色 (10YR2/3) | 粘土混, 砂, 50%・粘土? 砂50%混。 |
| 22 黒褐色 (10YR2/3) | 粘質砂, 2~10mm軽石・礫20%・黒褐色粘質砂40%・暗褐色粘質砂40%混。 | 47 黒色 (10YR2/1) | 砂土, 粘土細, 砂5%混, 砂土上の堆積土。 |
| 23 褐色 (10YR4/4) | 砂質砂, 粘性・しまり強。 | 48 暗褐色 (10YR3/3) | 砂, 粘性なし, しまりややあり, IV層土20%・炭化物片10%混, 砂土上の堆積土。 |
| 24 におい黄褐色 (10YR4/3) | 50mm軽石・暗褐色粘質砂40%混。 | 49 暗褐色 (10YR3/4) | 砂, IV層土50%混。 |
| 25 暗褐色 (10YR3/3) | 砂質砂, 粘性・しまり弱, 軽石・礫10%混。 | 50 におい黄褐色 (10YR5/4) | 砂質砂, 暗褐色粘質砂混。 |
| | | 51 暗褐色 (10YR3/3) | 砂質砂, 粘性・しまり弱。 |
| | | 52 暗褐色 (10YR2/4) | 砂質砂, 暗褐色粘質砂混。 |
| | | 53 黒褐色 (10YR2/2) | 粘質砂, 粘性・しまり強。 |
| | | 54 におい黄褐色 (10YR5/4) | 砂質砂, 暗褐色粘質砂混。 |
| | | 55 におい黄褐色 (10YR5/4) | 砂質砂, 暗褐色粘質砂混。 |

SB8025

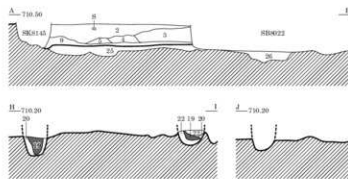
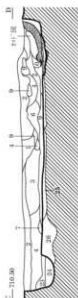
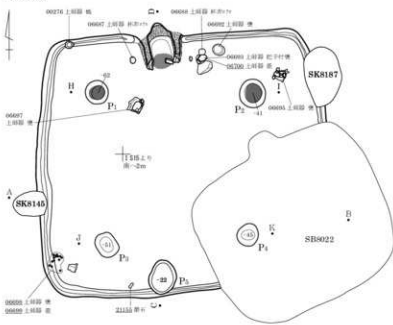

カマド遺物出土状況

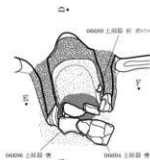

カマド完備図

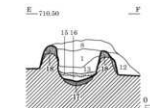
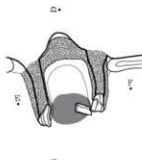

- 17 赤褐色 (5YR4/8)
18 赤褐色 (5YR4/8)
19 褐色 (10YR4/4)
- 20 ぶい、黄褐色 (10YR5/4)
21 黒褐色 (10YR2/3)
22 褐色 (10YR4/4)
- 23 黒褐色 (10YR2/3)
24 暗褐色 (10YR3/4)
25 暗褐色 (10YR3/4)
- 26 暗褐色 (10YR3/3)
27 ぶい、褐色 (7.5YR5/4)

- 1 黒褐色 (10YR2/3)
2a) 粘性なし、しまり弱、砂・軽石1~3%混。
2 暗褐色 (10YR3/3)
2a) 粘性なし、しまり弱。
3 砂10%・IV層土粒10%・軽石0%混。
4 黒褐色 (10YR2/3)
2a) 粘性なし、しまり弱。
黒色少)7)砂10%・砂5~10%・軽石0%混。
4 黒褐色 (10YR2/3)
2a) 粘性なし、しまり弱、黒色少)4)少混。
5 黒褐色 (10YR2/2)
2a) 粘性、しまりなし、黄褐色少)4)40%混。
6 にぶい、褐色 (7.5YR5/4)
粘土。
7 褐色 (10YR4/4)
砂質土、粘性なし、しまり弱、IV層土少)7)混。
8 褐色 (10YR4/4)
砂質少)4)、IV層土少)7)30%・砂20%・軽石10%混。
9 黒褐色 (10YR2/3)
2a) 粘性なし、しまり弱。
砂・軽石1~3%・硬土粒1%混。
10 黒褐色 (10YR2/3)
2a) 粘性なし、しまり弱、細少)4)混。
砂・軽石混混。
11 黒褐色 (10YR2/3)
2a) 粘性なし、しまり弱。
IV層土粒30%・黒色少)2)20%・灰0%混。
12 にぶい、褐色 (7.5YR5/4)
粘土、しまり強、砂5%・アソ)7)混、7a) 構築材、
ド)に状に堆積。
13 暗褐色 (10YR3/3)
2a) 粘土、硬土少)7)7)・炭化物混。
7a) 標高部・天井部崩落土。
14 炭化物。
15 灰。
16 褐色 (10YR4/4)
2a) 粘性なし、硬土粒0%混。
- 火床。
粘土、被熱変化、7a) 構築材料。
2a) 粘性なし、しまり弱、砂・IV層土粒30%・炭化物粒20%・
軽石10%混。柱直。
2a) しまりややみあり、硬土粒10%混。
砂質少)4)、粘性なし、しまりややみあり。
IV層土粒50%・砂20%・炭化物10%混。
2a) 粘性なし、しまり弱、砂0%混。
2a) 粘性なし、しまり弱、IV層土50%混。
2a) 粘性弱、しまりややみあり、黒色少)7)20%・IV層土粒20%・
軽石10%混。粘貼。
2a) 粘性、しまり弱、黒色少)4)80%混。離方埋土。
粘土、しまり強、7a) 離道下面粘付粘土。

図版 410 古墳時代～古代の遺構 (273) - 竪穴住居跡 -

SB8028 (1)

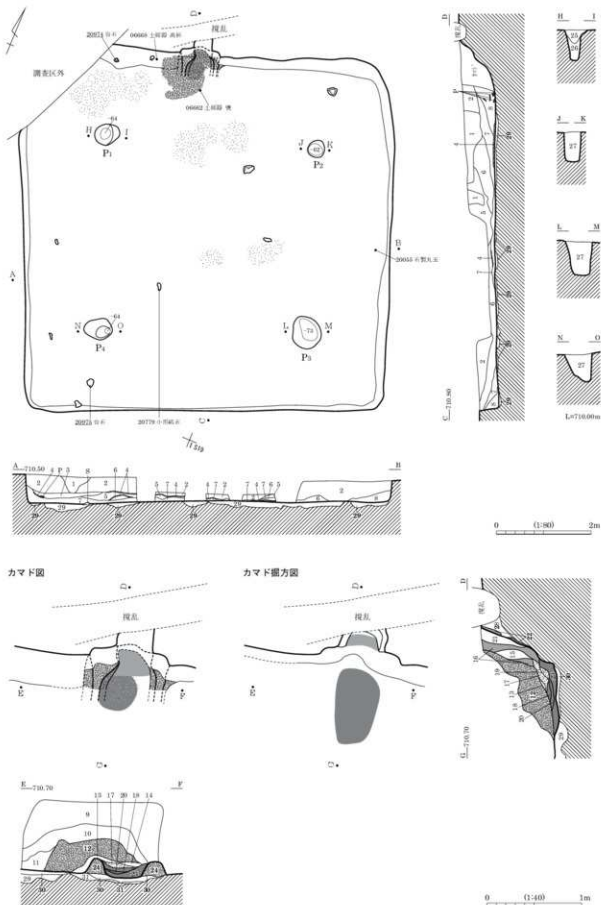

SB8028 (2)

- 1 黒褐色 (7. 5YR3/1) 粘性弱, しまり普通, 5mm軽石・黄褐色土粒・黒色土粒20%混。
- 2 黒褐色 (7. 5YR4/1) 粘性・しまり普通, 5~10mm軽石10%混。
- 3 黒褐色 (7. 5YR3/1) 粘性・しまり普通, 5~10mm黄褐色土片^{*)}・明褐色土片^{*)}720%混。
炭化物混。
- 4 黒色 (7. 5YR2/1)
- 5 明褐色 (7. 5YR7/2) 粘性弱, しまり普通。
5~10mm軽石・黒灰色土粒20%混。
- 6 黒褐色 (7. 5YR3/1) 粘性・しまり弱, 20~30mm赤褐色土片^{*)}・炭化物片^{*)}740%混。
- 7 褐灰色 (7. 5YR4/1) 粘性弱, しまり普通。
- 8 黒褐色 (7. 5YR3/1) 粘性弱, しまり普通, 5~10mm軽石10%混。
- 9 黒褐色 (7. 5YR3/1) 粘性・しまり普通, 5~10mm軽石少量混。
- 10 灰褐色 (7. 5YR4/2) 粘性弱, しまり普通。
- 11 褐灰色 (7. 5YR4/1) 20~30mm黄褐色土片^{*)}730%混。
黒褐色土・褐色土に^{*)}黄褐色土。
に^{*)}黄褐色土が層状に混在, 焼土・炭化物混。
^{*)}天井^{*)}・櫛構造材脱落土。
- 13 に^{*)}褐色 (7. 5YR5/4) 粘質土, 粘性普通, しまり強, 軽石微混。
- 14 褐灰色 (7. 5YR4/1) 砂質土, 粘性・しまり弱。
- 15 ^{*)}埋埋埋土。
- 16 に^{*)}赤褐色 (5YR4/4) 焼土。
- 17 暗赤褐色 (5YR3/4) 上面に炭化物層混。
- 18 暗赤褐色土・明褐色土混在, 粘性・しまり弱, 炭化物・灰層, 第1火床。
- 19 黒色 (10YR1. 7/1) 焼土層。
- 20 ^{*)}埋埋埋土。
- 21 に^{*)}赤褐色 (5YR4/4) 焼土。
- 22 23 に^{*)}褐色土に^{*)}赤褐色土混在, 粘性・しまり弱, 炭化物混, 第2火床。
- 24 灰褐色 (7. 5YR5/2) 粘質土, 粘性・しまり弱, 軽石20%混。
^{*)}施覆存部。
- 25 黒褐色 (7. 5YR3/1) 粘性弱, しまり普通。
- 26 灰褐色 (7. 5YR6/2) 粘性・しまり弱, 灰白色土粒30%混。
- 27 褐灰色 (7. 5YR4/1) 粘性・しまり弱, 5~10mm黄褐色土粒・灰白色土粒20%混。
- 28 に^{*)}褐色 (7. 5YR5/3) ^{*)}壓力埋土。
- 29 灰褐色 (7. 5YR4/2) 粘性弱, しまり普通, 10~20mm黄褐色土粒20%混。
壓力埋土。
- 30 褐色 (7. 5YR4/3) ^{*)}埋埋埋土。
黄褐色土・黒褐色土混在, ^{*)}壓力埋土。
- 31

SB8031

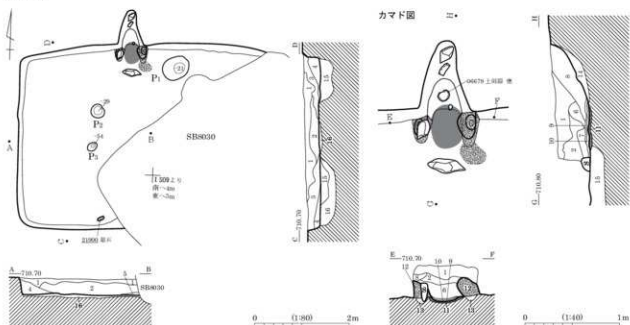

- 1 暗褐色 (10YR3/4) ^{*)}粘性なし, しまり弱。
軽石5%・砂5%・IV層土粒20%混。
- 2 暗褐色 (10YR3/3) ^{*)}粘性なし, しまり弱, 黒褐色土^{*)}740%・軽石5%・砂5%・IV層土粒5%混。
- 3 褐色 (10YR4/4) ^{*)}粘性なし, しまり弱, IV層土粒^{*)}750%・砂10%混。
- 4 黒色 (10YR2/1) ^{*)}粘性なし, しまり弱, 砂1~2%混。
- 5 暗褐色 (10YR3/3) ^{*)}粘性なし, しまり弱, 粒子細。
- 6 黒色 (10YR2/1) ^{*)}粘性ややあり, しまり弱, 粒子細, 砂1~2%混。
- 7 黒褐色 (10YR2/2) ^{*)}粘性ややあり, しまり弱。
彼熱による赤褐色土硬化^{*)}710%・砂1~2%混。
粘質土30%・赤褐色土硬化^{*)}720%・黒褐色土^{*)}10~20%・砂10%混。^{*)}天井脱落土。
炭化物・灰層。
- 9 粘質土30%・赤褐色土硬化^{*)}720%・砂10%混。
粘付粘土。
- 11 火床。
- 12 赤褐色 (5YR4/6) ^{*)}粘質土30%・赤褐色土硬化^{*)}720%・砂10%混。
^{*)}櫛構造材。
^{*)}櫛石採取痕。
- 13 ^{*)}櫛石採取痕。
- 14 ^{*)}壓力埋土。
- 15 黒褐色 (10YR2/3) ^{*)}粘性なし, しまり弱, IV層土10%・炭化物5%混。
壓力埋土。
- 16 暗褐色 (10YR3/3) ^{*)}粘性なし, しまり弱, IV層土20%・炭化物5%混。
壓力埋土。



SB8031 発掘状況 (南より)

図版 412 古墳時代～古代の遺構 (275) - 竪穴住居跡 -

SB8030

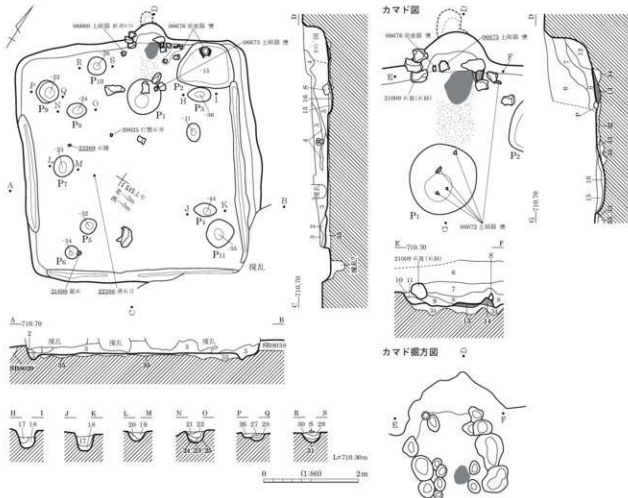

- | | | |
|---|---|---|
| <p>1 黒褐色 (10YR2/3)</p> <p>2 黒褐色 (10YR2/2)</p> <p>3 暗褐色 (10YR3/3)</p> <p>4 暗褐色 (10YR3/3)</p> <p>5 褐色 (10YR4/4)</p> <p>6 暗褐色 (10YR3/3)</p> <p>7 黒褐色 (10YR3/2)</p> <p>8 黒褐色 (10YR3/2)</p> <p>9 暗褐色 (7.5YR3/3)</p> <p>10 黒褐色 (10YR3/1)</p> <p>11 暗赤褐色 (5YR3/3)</p> <p>12 黒褐色 (10YR2/3)</p> <p>13</p> <p>14 赤色 (10YR1, 7/1)</p> <p>15 暗褐色 (10YR3/3)</p> <p>16 黒色 (10YR1, 7/1)</p> <p>17 灰黄褐色 (10YR4/2)</p> <p>18 黒褐色 (10YR3/2)</p> <p>19 暗褐色 (10YR3/3)</p> | <p>20 粘性なし。しまり弱。IV層土粒10%・軽石3%・砂5%混。</p> <p>21 IV層砂混。</p> <p>22 粘性なし。しまり弱。砂5~10%・IV層土粒5~10%・軽石5%混。</p> <p>23 粘性なし。しまり弱。砂5~10%・IV層土粒5~10%・軽石1~2%混。</p> <p>24 粘性なし。しまり弱。砂5~10%・IV層土粒5~10%・軽石1~2%・IV層土粒5~10%・砂粒5%・IV層土粒5%混。</p> <p>25 粘性なし。しまり弱。軽石5%・砂粒5%混。</p> <p>26 粘性なし。しまり弱。10~20mm黒色粘土P+30%・3+1% 構築土混。土器片・炭化物片混。</p> <p>27 粘性なし。しまり弱。粘土粒混。</p> <p>28 粘性なし。しまり弱。粘土粒多混。</p> <p>29 粘性なし。しまり弱。IV層土粒10%・粘土粒5%混。</p> <p>30 火埵。</p> <p>31 粘土・黒褐色土微混。3+1% 構築土材。黒色土粒P+9%混。焼土・炭化物粒微混。</p> <p>32 粘土・暗褐色土・焼土・炭化物粒微混。</p> <p>33 しまり弱。黒褐色土粒微混。</p> <p>34 しまり弱。黄褐色土少混。</p> <p>35 しまり弱。IV層土P+9%多混。</p> | <p>20 にぶい黄褐色 (10YR6/3) しまり弱。黒色土P+9%混。</p> <p>21 にぶい黄褐色 (10YR6/3) 粘性なし。しまりややあり。</p> <p>22 黒褐色 (10YR3/2) しまり弱。IV層土P+9%混。</p> <p>23 灰黄褐色 (10YR6/2) しまりややあり。黒褐色土微混。</p> <p>24 黒褐色 (10YR3/2) しまりややあり。IV層土粒混。</p> <p>25 にぶい黄褐色 (10YR6/3) しまりややあり。黒色土微混。</p> <p>26 にぶい黄褐色 (10YR6/3) しまりややあり。黒色土粒混。</p> <p>27 にぶい黄褐色 (10YR6/3) しまりややあり。黒色土粒混。</p> <p>28 黒褐色 (10YR3/2) しまり弱。IV層土粒混。</p> <p>29 黒褐色 (10YR3/2) 粘土。IV層土粒混。</p> <p>30 にぶい黄褐色 (10YR6/3) 黒色土粒混。</p> <p>31 にぶい黄褐色 (10YR6/3) 赤色土粒微混。</p> <p>32 黒褐色 (10YR3/2) 黒色粘土多混。炭化物粒混。3+1% 敷方埋土。版土。</p> <p>33 にぶい黄褐色 (10YR6/3) 版土。</p> <p>34 黒褐色 (10YR3/2) IV層土P+9%混。焼土P+9%少混。3+1% 敷方埋土。</p> <p>35 暗褐色 (10YR3/4) 28, 黒色24)20%・砂20%・IV層土20%・軽石10%混。敷方埋土。</p> |
|---|---|---|

SB8034

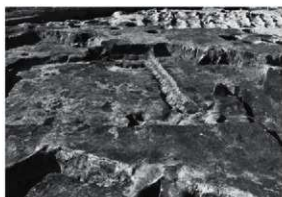
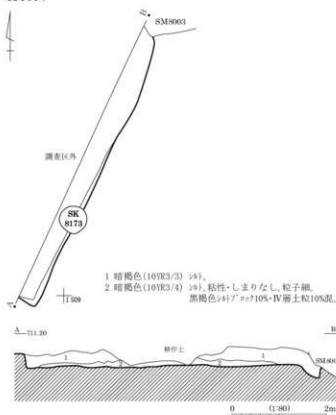

SB8030・8031・8038 完掘状況 (南より)



SB8038 カマド 完掘状況 (南より)

SB8038

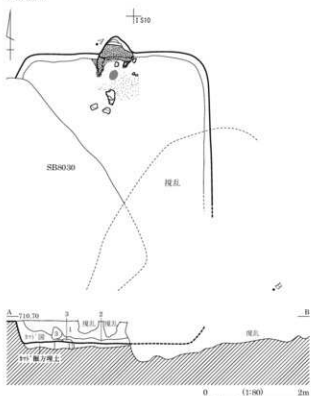

カマド図

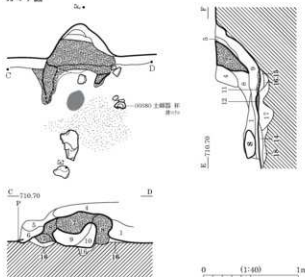

- 1 暗褐色(10YR3/4) 245, 粘性なし, しまりあり, IV層土50%・
黒褐色(5Y) 30%・軽石・砂10%・黒色粘土5%混,
- 2 暗褐色(10YR3/3) 245, 粘性なし, しまり弱, 砂5%・IV層土5%混,
床直上硬土,
- 3 にぶい赤褐色(5YR5/4) 粘性・粘性・しまりあり, 砂5%混,
やや焼けた377 構築材か。

- 4 褐色(10YR4/4) 245, 粘性なし, しまり弱, IV層土50%・軽石10%混,
- 5 にぶい赤褐色(5YR4/4) 粘性245, しまりやあり, 377 構築材の陥落土,
- 6 にぶい褐色 しまり弱, 黄褐色火山灰主体, 黒色土混,
- 7 にぶい赤褐色(5YR4/3) しまり強, 377 構築材残存部,
- 8 灰褐色(5YR5/2) しまり強, 377 構築材,
- 9 暗褐色(10YR3/4) 焼土7 77 炭化物・炭灰混層,
- 10 にぶい黄褐色(10YR) 245 50%・砂50%混,
- 11 暗褐色(10YR3/4) 245, 焼土粒50%混, 火床,
- 12 暗褐色(7.5YR3/4) 245, 焼土粒50%混,
- 13 褐色(10YR4/4) 245, IV層土粒30%・IV層土砂20%混, 上面硬化,
- 14 にぶい黄褐色(10YR5/3) しまり強, 陥床,
- 15 暗褐色(10YR3/3) 砂質377 凝方埋土,
- 16 暗褐色(10YR3/2) しまり弱, 黄褐色土粒少量, 377 凝方埋土,
- 17 黒褐色にぶい黄褐色 しまりややあり, 377 凝方埋土,
- 18 黒褐色(10YR2/2) 黄褐色土粒混。

SB8036・8037

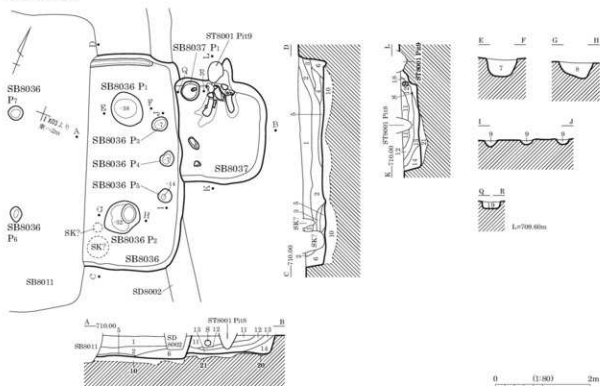

SB8037カマド図

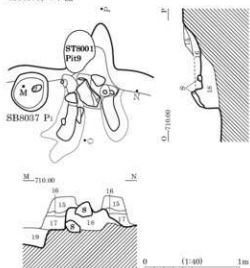

SB8036

- 1 褐色色(7.5YR4/1)
 - 2 褐色色(7.5YR4/1)
 - 3 黒褐色(7.5YR3/1)
 - 4 褐色色(7.5YR5/1)
 - 5 に近い褐色(7.5YR6/4)
 - 6 褐色色(7.5YR4/1)
 - 7 黒褐色(7.5YR3/1)
 - 8 黒褐色(7.5YR3/1)
 - 9 褐色色(7.5YR3/1)
 - 10 灰方埋土
- 粘性・しまり普通, 50~100mm明褐色土・黒色土⁺720%泥。
粘性弱, しまり普通, 褐色土⁺720%・明褐色土⁺720%・黒色土⁺720%泥。
粘質土。
粘性・しまり弱, 明褐色土40%泥。
粘性弱, しまり普通, 20~30mm黒色土⁺720%泥。
粘性・しまり普通, 50mm黄褐色土・明褐色土⁺720%泥。
粘性・しまり普通, 50~100mm黄褐色土・黒色土⁺720%泥。
粘性・しまり普通, 100~200mm黒色土⁺720%泥。
粘性・しまり普通, 黄褐色土粒少泥。

SB8037

- 11 褐色色(7.5YR4/1)
 - 12 黒褐色(7.5YR3/1)
 - 13 褐色色(7.5YR4/1)
 - 14 褐色色(7.5YR4/1)
 - 15 黒褐色(7.5YR3/1)
 - 16 褐色(7.5YR4/3)
 - 17 褐色(7.5YR2/1)
 - 18 暗青灰色(SB3/1)
 - 19 黒褐色(7.5YR3/1)
 - 20 におい黄褐色(10YR4/3)
 - 21 褐色(10YR4/4)
- 粘性弱, しまり普通, 50~100mm黄褐色土⁺720%泥。
粘性・しまり普通, 黄褐色土粒少泥。
粘性弱, しまり普通, 50~100mm黄褐色土粒20%泥。
粘性弱, しまり普通, 50~100mm黄褐色土粒少泥。
粘性・しまり普通, 1~5mm軽石・黄褐色土粒少泥。
粘性・しまり普通, 黄褐色土粒少泥。
粘性・しまり普通, 1~5mm黄褐色土粒少泥。
粘質土, 粘性・しまり強。
粘性・しまり普通。
粘質土, しまり普通, 1~3mm軽石泥。
砂質土, しまり普通, 1~3mm軽石泥。
砂質土, しまりなし, 3~10mm軽石泥。



SB8037 完掘状況 (南より)



SB8036・8037 掘方検出状況 (南より)

SB8039

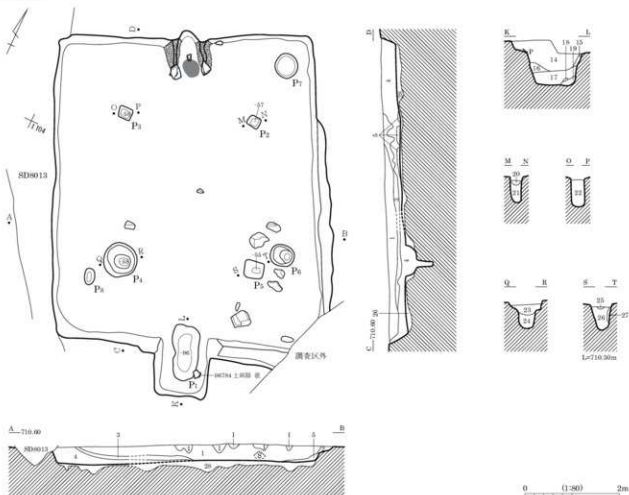

カマド図

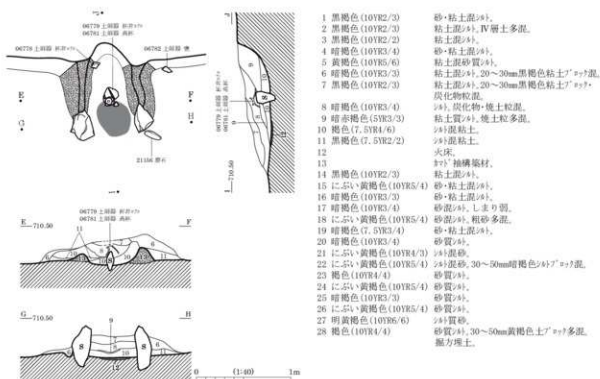

SB8040

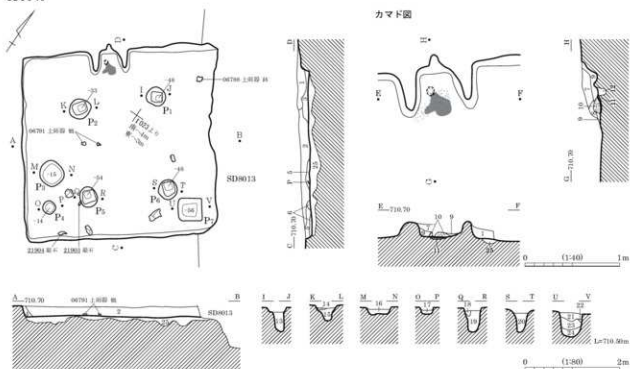

- 1 暗赤褐色 (5VR3/2) 粘土質砂質, 粘性あり, しまり弱, 下部に焼土・炭化物粒混。
- 2 黒褐色 (7.5VR3/2) 粘土質砂質, 粘性弱, 5~10mm軽石混。
- 3 黒褐色 (7.5VR2/2) 砂質粘土, 粘性強, しまりあり, 20~30mm暗褐色粘土混(砂質)・軽石・5~10mm炭化物・灰粒混。
- 4 暗褐色 (10VR3/4) 粘土質砂質, 5~10mm軽石・IV層土混。
- 5 暗褐色 (7.5VR2/3) 粘土質砂質, 粘性あり, 5mm以下軽石混。
- 6 黒褐色 (7.5VR2/2) 砂・粘土混砂質, 1~2mmIV層土粒混。
- 7 暗褐色 (7.5VR3/4) 粘土質砂質, 1~2mm黒色粘土質砂・7~5mm焼土粒混。
- 8 黒褐色 (7.5VR3/2) 砂・粘土混砂質, 粘性強, しまり弱, 50mm焼土粒多混, 50mm炭質砂質混。
- 9 暗褐色 (7.5VR2/3) 粘土質砂質, しまり弱, 焼土粒少混。
- 10 明褐色 (7.5VR7/2) 粘土, 粘性強。

- 11 火床。
- 12 砂質支脚石抜取痕。
- 13 黒色 (10VR2/1) 粘土質砂質。
- 14 黒褐色 (10VR3/2) 砂質粘土質砂質, IV層土粒多混。
- 15 黒褐色 (10VR2/2) 粘土質砂質, IV層土粒少混。
- 16 暗褐色 (10VR3/2) 砂・粘土混砂質, IV層土粒多混。
- 17 黒褐色 (10VR3/2) 粘土質砂質, IV層土粒多混。
- 18 暗褐色 (10VR3/4) 砂・粘土混砂質, IV層土粒多混。
- 19 黒褐色 (10VR2/2) 粘土質砂質。
- 20 黒褐色 (10VR2/2) 粘土質砂質。
- 21 暗褐色 (10VR3/2) 粘土質砂質。
- 22 褐色 (10VR4/4) 粘土質砂質, IV層土粒多混。
- 23 黒褐色 (10VR3/2) 粘土質砂質。
- 24 褐色 (10VR4/6) 砂・粘土混砂質, IV層土粒多混。



SB8040 カマド 埋土堆積状況 (南東より)



SB8040 完掘状況 (南東より)

SB8041

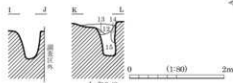
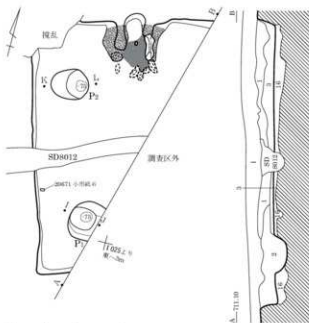

- 1 暗褐色 (10YR3/3) 砂質沙, 現耕土。
- 1 黒褐色 (10YR3/2) 砂質沙。
- 2 黒褐色 (10YR2/2) 粘土混沙。
- 3 黒褐色 (10YR3/4) 沙。
- 4 暗褐色 (10YR3/3) 沙, 10~20mm 軽石多混。
- 5 暗褐色 (10YR3/3) 沙, 黒褐色粘土質沙混。
- 6 褐色 (7.5YR4/4) 粘土混沙, 粘性ややあり, 焼土粒少混。
- 7 褐色 (7.5YR4/4) 粘土混沙, 粘性ややあり, 焼土粒多混。
- 8 極暗褐色 (7.5YR2/3) 沙, 炭化物・灰・焼土少混。
- 9 褐色 (5YR6/6) 沙, 灰床。

カマド図

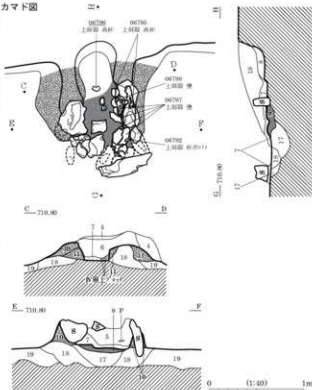

- 10 黒褐色 (10YR2/2) 粘土質沙, 粘性あり, 10~20mm 暗褐色 (5Y7) 砂混。
- 11 暗褐色 (10YR3/3) 暗褐色 (5Y7) 多混, 土質粘り。
- 12 褐色 (10YR4/4) 砂・粘土混沙。
- 13 明黄褐色 (10YR6/6) 砂質沙, 粘性弱, 黒褐色 (5Y7) 混。
- 14 暗褐色 (10YR3/4) 砂質沙, 粘性弱。
- 15 黒褐色 (10YR2/3) 砂質沙, 粘性弱。
- 16 暗褐色 (10YR3/4) 砂・粘土混沙, 層方理土。
- 17 黒褐色 (5YR2/2) 粘土混沙。
- 18 黄褐色 (10YR5/6) 砂質沙, 黒褐色 (5Y7) 混, 土質粘り。
- 19 褐色 (10YR4/4) 砂・粘土混沙, 層方理土。

SB8045

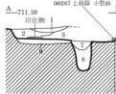
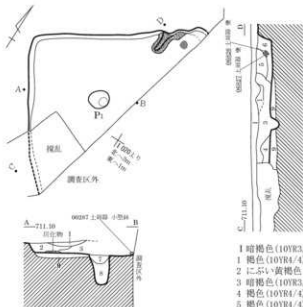

- 1 暗褐色 (10YR3/3) 沙, 現耕土。
- 1 褐色 (10YR4/4) 沙。
- 2 にぶい黄褐色 (10YR4/3) 砂質沙。
- 3 暗褐色 (10YR3/3) 砂・粘土混沙, にぶい黄褐色 (5Y7) 砂・10~20mm 黒褐色 (5Y7) 砂混。
- 4 褐色 (10YR4/4) 粘土混沙, I~2mm IV 層土多混。
- 5 褐色 (10YR4/4) 砂・粘土混沙, しまりあり。
- 6 黒褐色 (10YR2/2) 粘土混沙, 粘性あり。
- 7 黒褐色 (10YR2/2) 粘土混沙, IV 層土少混。
- 8 にぶい黄褐色 (10YR6/4) 砂質沙, しまり弱。
- 9 層方理土。

遺物出土状況・炭化物分布状況

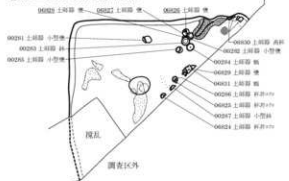

0 1:300 2m

図版 418 古墳時代～古代の遺構 (281) - 竪穴住居跡 -

SB8042a-b-c

SB8042a

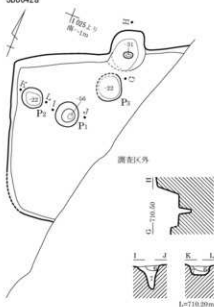

SB8042b-c

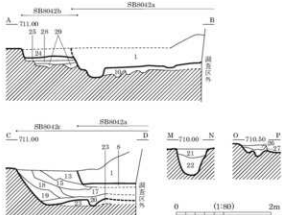
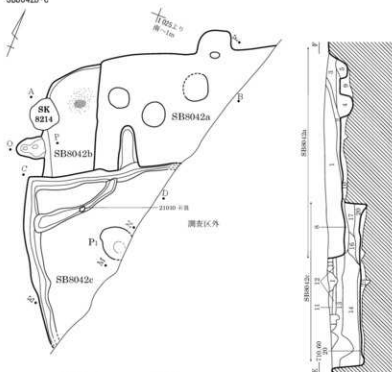

1 にぶい黄褐色(10YR4/3) 砂質砂, 粘性-しまり弱。

SB8042a

- 1 暗褐色(10YR3/3) 砂泥砂, 粘性弱, 10~20mm軽石混。
- 2 褐色(10YR4/4) 砂質砂, 粘性弱, IV層土多混。
- 3 黒褐色(10YR2/3) 砂泥砂。
- 4 暗褐色(10YR3/4) 砂泥砂, 1~2mmIV層土粒多混。
- 5 暗褐色(10YR3/3) 砂泥砂。
- 6 暗褐色(10YR3/4) 砂質砂。
- 7 褐色(10YR4/4) 砂質砂。
- 8 黄褐色(10YR5/6) 砂質砂, 粘性弱, しまり強, 暗褐色砂質砂が多少混。

9 褐色(10YR4/4)

砂泥砂, 5~10mmIV層土が多少混。

10 にぶい黄褐色(10YR5/4) 砂質砂, 塵方理土。

SB8042c

- 11 IV層土粒多混。
- 12 IV層土粒多混。
- 13 黒褐色(10YR2/3) 砂-粘土混砂, IV層土粒少混。
- 14 暗褐色(10YR3/4) 砂泥砂, 10~20mmIV層土が多少混。

15 褐色(10YR4/4)

砂泥砂。

16 黒褐色(10YR2/3)

粘土混砂, しまり弱, IV層土細粒少混。

17 暗褐色(10YR3/3)

砂-粘土混砂, IV層土粒-粘土-炭化物・軽石・砂? 構成材が多少混。

18 にぶい黄褐色(10YR4/3)

砂-粘土混砂, 軽石・IV層土少混。

19 黒褐色(10YR2/2)

粘土混砂, 土壌化進行。

20 にぶい黄褐色(10YR4/3)

砂質砂, 粘性弱, 10~30mmIV層土が多少混。

21 黒褐色(10YR2/3)

砂泥砂。

22 暗褐色(7.5YR3/3)

粘土混砂, 30~40mmIV層土が多少混。

23 褐色(10YR4/6)

砂質砂, にぶい黄褐色砂質砂が多少混。

塵方理土。

SB8042b

24 褐色(10YR4/4)

砂泥砂, IV層土粒多混。

25 褐色(10YR4/4)

砂泥砂, しまり強, IV層土粒多混。

26 暗褐色(10YR3/3)

砂質砂。

27 褐色(10YR4/4)

砂質砂, 10~20mm暗褐色砂が多少混。

28 暗褐色(10YR3/3)

砂, 塵方理土。

29 暗褐色(10YR3/4)

砂, IV層土多混, 塵方理土。

SB8044a・b

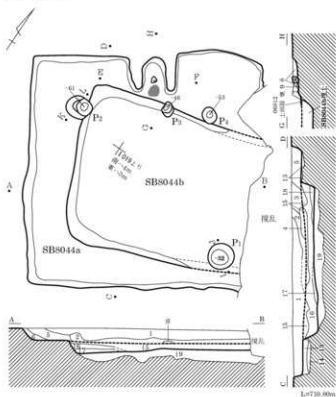

遺物出土状況

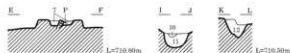
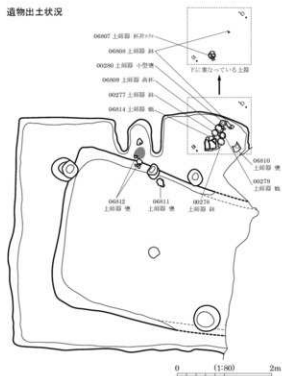

SB8044a

- 1 暗褐色 (10YR3/4) 粘土混²/4, 粘性ややあり。
- 2 暗褐色 (10YR3/3) 砂・粘土混²/4。
10~50mm土壌化したIV層²/4²多混。
- 3 暗褐色 (10YR3/3) 粘土混²/4。
- 4 暗褐色 (10YR3/3) 砂・粘土混²/4, 黒褐色²/4混。
- 5 にぶい黄褐色 (10YR4/3) 砂混²/4。
- 6 黒褐色 (10YR2/3) 粘土混²/4。
- 7 暗褐色 (10YR3/3) 砂質²/4, 5~10mm炭化物・粘土粒多混。
- 8 暗褐色 (10YR3/4) 砂・粘土混²/4。
- 9 褐色 (7.5YR4/6) 粘土混²/4, 下部に焼土・粘土質²/4多混。

- 10 暗褐色 (10YR3/4) 砂・粘土混²/4。
- 11 褐色 (10YR4/4) 砂質²/4, 粘性弱。
- 12 暗褐色 (10YR3/4) 砂質²/4, 粘性・しまり弱, 黒褐色粘土混²/4。
10~20mmIV層土²多混。
- 13 黄褐色 (10YR5/6) ²/4質砂, 粘性・しまり強。
- 14 明黄褐色 (10YR6/6) 砂質²/4, 10~20mm暗褐色²/4混。
- 15 風方埋土。

SB8044b

- 16 黒褐色 (10YR2/3) 粘土混²/4, 褐色²/4混。
- 17 褐色 (10YR4/4) 粘土混²/4, 褐色²/4混。
- 18 にぶい黄褐色 (10YR4/3) 粘土混²/4, にぶい黄褐色²/4混。
- 19 にぶい褐色 (7.5YR5/4) 砂質²/4, 風方埋土。

SB8046

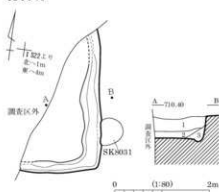

- 1 褐色 (7.5YR4/1) 粘性なし, しまり弱, 20~30mm灰褐色土²多混, 黒色土²多混10%混。
- 2 褐色 (7.5YR4/1) 粘性なし, しまり弱, 5mm軽石少混。
- 3 黒褐色 (7.5YR3/1) 粘性・しまり弱, 50~100mm黒色土²多混30%混。

ST0001

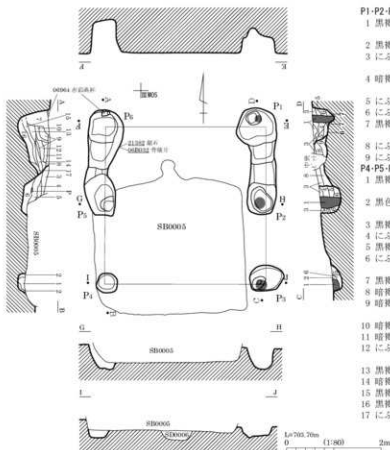

P1-P2-P3

- 1 黒褐色 (10YR2/2) 粘性やや弱、しまり弱、炭化物粒微混、柱痕。
- 2 黒褐色 (10YR2/2) しまり普通。
- 3 にぶい黄褐色 (10YR4/3) 粘性やや弱、しまり強、黒色土粒微混。
- 4 暗褐色 (10YR3/4) 粘性やや弱、しまりやや強。
- 5 にぶい黄褐色 (10YR4/3) 10~30mmIV層土?少?混、しまりやや強、黒褐色土?少?混。
- 6 にぶい黄褐色 (10YR4/3) しまり強、黒褐色土粒微混。
- 7 黒褐色 しまりやや強。
- 8 にぶい黄褐色 (10YR4/3) にぶい黄褐色土?少?混、黒褐色土?少?混。
- 9 にぶい黄褐色 (10YR4/3) しまりやや強、黒褐色土?少?混。

P4-P5-P6

- 1 黒褐色 (10YR2/2) 粘性やや弱、しまりややあり、IV層土粒混。
- 2 黒色 (10YR2/1) 粘性ややあり、しまりあり、IV層土?少?混。
- 3 黒褐色 しまりやや強、IV層土?少?混。
- 4 にぶい黄褐色 しまり強、IV層土?少?混主体、しまりやや強、IV層土?少?混。
- 5 黒褐色 しまり強、IV層土?少?混主体、黒褐色土混。
- 6 にぶい黄褐色 しまり強、IV層土?少?混主体、黒褐色土混。
- 7 黒褐色 (10YR2/2) IV層土粒混。
- 8 暗褐色 (10YR3/4) IV層土粒混。
- 9 暗褐色 しまりやや強、20~30mmIV層土?少?混。
- 10 暗褐色 しまりやや強、IV層土?少?混多量。
- 11 暗褐色 しまり強、IV層土?少?混多量。
- 12 にぶい黄褐色 しまり強、IV層土?少?混主体、暗褐色土混。
- 13 黒褐色 (10YR2/2) しまりあり、IV層土?少?混混、IV層土?少?混多量。
- 14 暗褐色 IV層土?少?混。
- 15 黒褐色 (10YR3/2) IV層土?少?混。
- 16 黒褐色 (10YR3/2) しまりあり、IV層土?少?混。
- 17 にぶい黄褐色 IV層土?少?混主体、黒褐色土微混。

ST0002

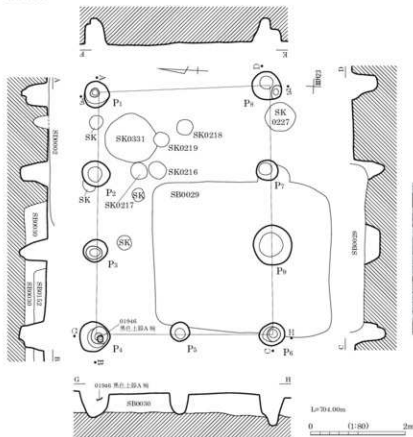

ST0002 柱穴位置 (西より)

ST0003

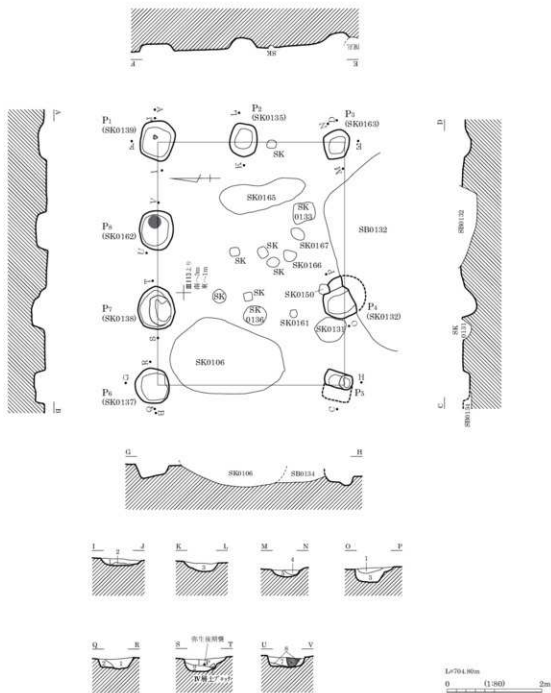

- 1 焼灰色(10YR4/1) 粘性強, 砂多混。
 2 にぶい黄褐色(10YR5/3) 砂質強, しまりなし, IV層土アツツ主体。
 3 灰黄褐色(10YR5/2) 粘性強, しまり強, 面状。
 4 焼灰色(10YR5/1) 砂質強, 粘性弱, しまりややあり, 斑状。

- 5 焼灰色(10YR4/1) 粘性強, 粘性・しまりあり。
 6 灰黄褐色(10YR4/2) 粘性強, しまりややあり, 柱直。
 7 焼灰色(10YR5/1) 砂質強, 粘性ややあり, しまりあり, アツツ状。
 8 焼灰色(10YR4/1) 砂質強, 粘性弱, しまりあり, アツツ状。

ST0004

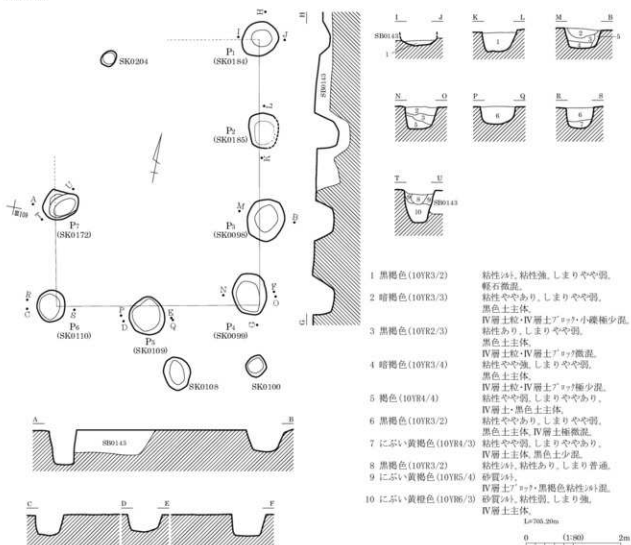

ST0005

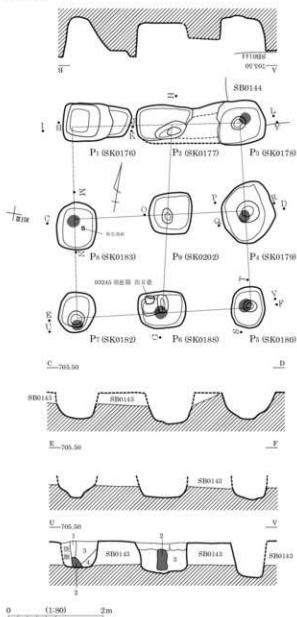

- P1**
- 1 灰黄褐色 (10YR4/2) 砂質_中, 粘性弱, しまりなし, 軽石少混。
 - 2 灰黄褐色 (10YR5/2) 砂質_中, 粘性ややあり, しまりあり, 100mmIV層土_上マツシ混。
- P2-P3**
- 1 に近い黄褐色 (10YR4/3) _中, 粘性弱, しまりなし, 軽石混。
 - 2 灰黄褐色 (10YR4/2) 砂質_中, 粘性弱, しまりなし, 軽石多混, 軽石多混土・暗褐色土層状に混。
 - 3 褐色 (10YR4/1) 砂質_中, 粘性弱, しまり強混。
 - 4 黒褐色 (10YR2/2) 粘性_中, 粘性_中, しまりあり, 暗褐色土層状に混。
 - 5 灰褐色 (7.5YR5/2) 砂質_中, 粘性普通, しまりあり, V層土薄層状に多混。
 - 6 褐色 (10YR4/1) 粘性_中, 粘性_中, しまり普通, 軽石微混, 下位SB0143埋土に似る。
 - 7 灰褐色 (7.5YR6/2) 砂質_中, 粘性_中, しまりややあり, IV層土・暗褐色土層状に混。
 - 8 灰黄褐色 (10YR4/2) _中, 粘性弱, しまりややあり, 軽石少混, 柱痕。
 - 9 黒褐色 (10YR3/2) 砂質_中, 粘性弱, しまりなし, 砂混, 柱痕。
 - 10 灰黄褐色 (10YR5/2) 砂質_中, 粘性弱, しまり強, 軽石・IV層土多混。

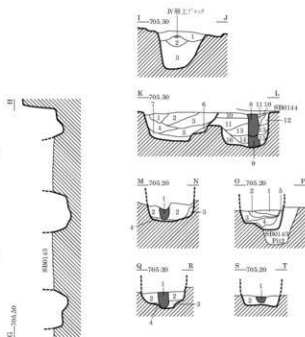

- 11 褐色 (10YR4/1) 砂質_中, 粘性弱, しまり極強。
 - 12 灰黄褐色 (10YR6/2) 砂質_中, しまりややあり。
 - 13 灰褐色 (7.5YR5/2) 砂質_中, 粘性普通, しまりあり。
 - 14 褐色 (10YR4/1) 砂質_中, 粘性弱, しまりあり, 黒色土多混, 暗褐色土・IV層土薄層状に混。
 - 15 灰黄褐色 (10YR5/2) 砂質_中, 粘性弱, しまりあり, IV層土・100mmV層土_上マツシ多混。
 - 16 灰褐色 (7.5YR6/2) 砂質_中, 粘性弱, しまりややあり。
- P4**
- 1 灰黄褐色 (10YR4/2) 砂質_中, 粘性ややあり, しまりなし, 柱痕。
 - 2 灰黄褐色 (10YR5/2) 粘性_中, しまり強。
 - 3 黒褐色 (10YR2/1) _中, 粘性_中, しまりあり。
 - 4 に近い黄褐色 (10YR4/3) 砂質_中, 粘性弱, しまりなし。
- P5**
- 1 灰黄褐色 (10YR4/2) 砂質_中, 粘性ややあり, しまりなし, 柱痕。
 - 2 褐色 (10YR4/1) 粘性_中, 粘性_中, しまりあり, IV層土較多混。
- P6**
- 1 黒褐色 (10YR3/2) 砂質_中, 粘性弱, しまりあり, 軽石10~20%混, _中, 粘性ややあり, しまり普通, 軽石10%混, 柱痕。
 - 2 灰黄褐色 (10YR4/2) 砂質_中, 粘性弱, しまりあり, 軽石20%以上混, 南方埋土。
- P7**
- 1 灰黄褐色 (10YR4/2) 砂質_中, 粘性弱, しまりなし, 軽石40%混, 柱痕取直。
 - 2 黒褐色 (10YR2/2) 粘性_中, 粘性あり, しまりなし, 軽石少混, 柱痕。
 - 3 黒褐色 (10YR2/2) _中, 粘性_中, しまり普通, 軽石10~20%混。
 - 4 黒褐色 (10YR3/2) 砂質_中, 粘性弱, 20~50mm軽石マツシ・黒褐色_中混。
- P8**
- 1 灰黄褐色 (10YR4/2) 砂質_中, 粘性ややあり, しまりなし, 柱痕。
 - 2 灰黄褐色 (10YR5/2) 粘性_中, しまり強。
 - 3 黒褐色 (10YR3/1) _中, 粘性_中, しまりあり, 黒褐色土主体, IV層土・暗褐色土混, 南方埋土。
 - 4 に近い黄褐色 (10YR4/3) 砂質_中, 粘性弱, しまりなし, IV層土多混, 黒色土マツシ少混。
- P9**
- 1 褐色 (10YR4/1) _中, 粘性_中, しまりあり, 軽石微混。
 - 2 灰黄褐色 (10YR5/2) 砂質_中, 粘性_中, しまりあり, しまりあり, IV層土多混。
 - 3 黒褐色 (10YR3/1) _中, 粘性_中, しまりあり, 黒褐色土主体, IV層土・軽石少混。
 - 4 灰黄褐色 (10YR5/2) 砂質_中, 粘性ややあり, しまりあり, IV層土・黒褐色土層状に混。
 - 5 褐色 (10YR6/1) 砂質_中, 粘性弱, しまりなし, IV層土多混。

図版 424 古墳時代～古代の遺構 (287) -掘立柱建物跡-

ST0006

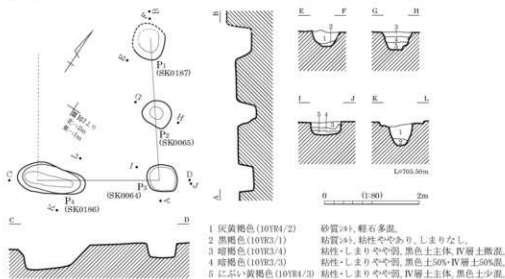

ST0008

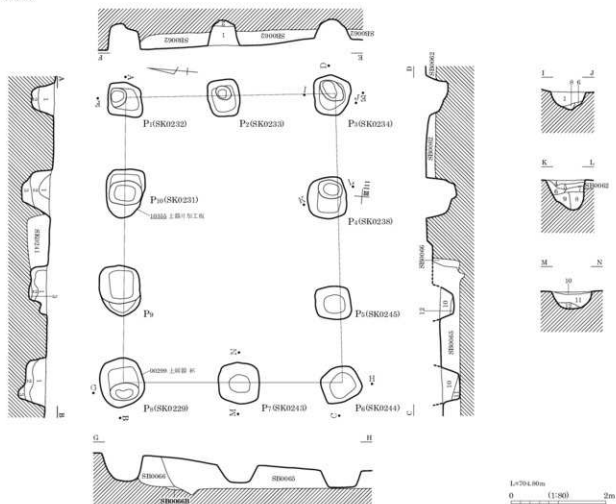

- 1 灰黄褐色 (10YR4/2) 粘土質砂, 粘性あり, しまりややあり。
 2 黒褐色 (10YR3/2) 軽石・100mm暗褐色土層7%混。
 3 黒褐色 (10YR3/1) 粘土質砂, 粘性あり, しまりややあり, 50mmIV層土層7%混。
 4 暗灰色 (10YR5/1) 粘土質砂, 粘性あり, しまり弱。
 5 灰黄褐色 (10YR4/2) 粘土質砂, 粘性ややあり, しまりやや弱, 黒色土混。
 6 黒褐色 (10YR3/1) 粘土質砂, 粘性ややあり, しまり弱, 黒色がかる。
 7 暗灰色 (10YR4/1) 砂, 粘性ややあり, しまりあり。
 8 暗灰色 (10YR5/1) 粘土質砂, 粘性あり, しまりやや弱, 軽石混。
 9 灰黄褐色 (10YR4/2) 粘土質砂, 粘性・しまりあり, 50mmIV層土層7%混。
 10 暗灰色 (10YR5/1) 粘土質砂, 粘性あり, しまり弱。
 11 暗灰色 (10YR4/1) 粘土質砂, 粘性あり, しまり弱。
 12 黒褐色 (10YR3/1) 100mm暗灰色粘土質砂7%混, 黒色がかる。
 粘土質砂, 粘性あり, しまり強。

ST0007

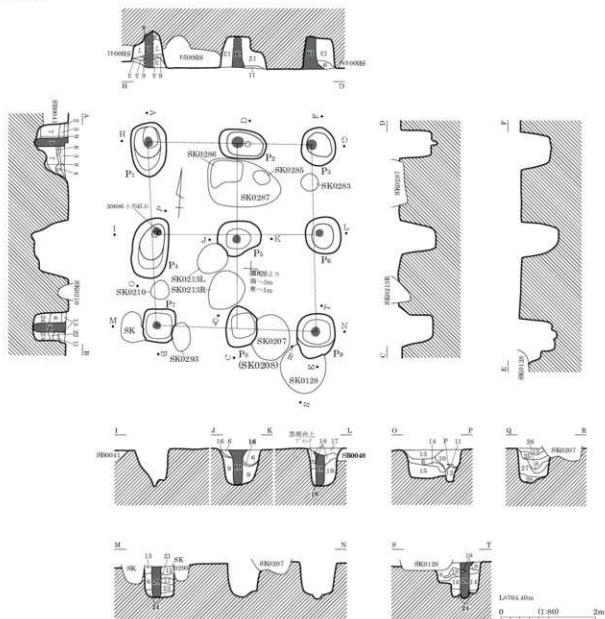

1 黒褐色 (10YR2/2)

2 にぶい黄褐色 (10YR5/4)

3 黒褐色 (10YR3/2)

4 明黄褐色 (10YR6/6)

5 黄褐色 (10YR5/6)

6 暗褐色 (10YR3/3)

7 黒褐色 (10YR3/2)

8 褐色 (10YR4/4)

9 黒褐色 (10YR2/2)

10 黒褐色 (10YR2/3)

11 にぶい黄褐色 (10YR5/4)

12 黒褐色 (10YR3/2)

13 褐色 (10YR4/4)

14 にぶい黄褐色 (10YR4/3)

15 灰黄褐色 (10YR4/2)

柱状

粘性・しまりなし、3～5mm軽石混

粘性・しまりなし、3～5mm軽石混

粘性・しまりなし、3～5mm軽石混

粘性・しまりなし、3～5mm軽石混

粘性・しまりなし、

粘性・しまりなし、

粘性ややあり、しまりなし、

粘性・しまりなし、柱状、

粘性・しまりなし、

粘性・しまりなし、にぶい褐色土*や混

粘性・しまりなし、明黄褐色土混

粘性・しまりなし、

粘性・しまりなし、

粘性・しまりなし、

16 明黄褐色 (10YR6/6)

17 明黄褐色 (10YR6/8)

18 明黄褐色 (10YR7/6)

19 黒色 (10YR2/1)

20 暗褐色 (10YR3/3)

21 黒褐色 (10YR3/1)

22 黒褐色 (10YR2/2)

23 暗褐色 (10YR3/3)

24 にぶい黄褐色 (10YR4/3)

25 暗褐色土 (10YR3/3)

26 黒褐色 (10YR2/2)

27 暗褐色 (10YR3/4)

28 黒褐色 (10YR2/3)

粘性・しまりなし、

粘性・しまりなし、

粘性・しまりなし、

粘性ややあり、しまりなし、

明黄褐色*や混状に混、

粘性・しまりなし、柱状、

粘性・しまりなし、

粘性・しまりなし、

粘性ややあり、しまりなし、

粘性・しまりなし、

粘性・しまりなし、褐色土混、

粘性・しまりなし、

粘性・しまりなし、

粘性ややあり、しまりなし、

L70x4.0mm
0 (1:200) 2m

ST0009

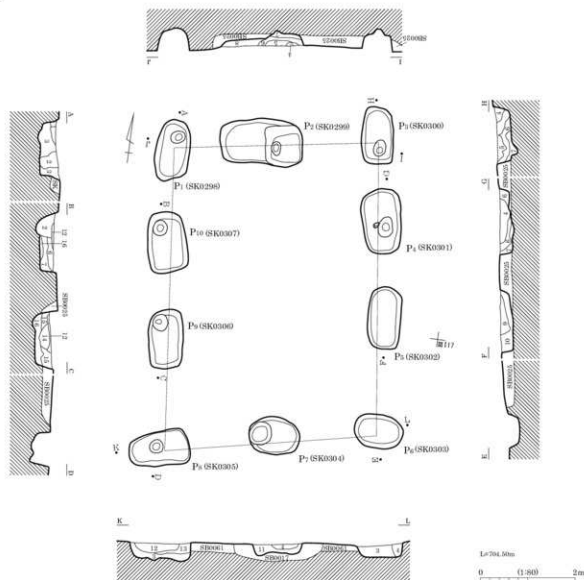

- | | | | |
|--------------------|--|---------------------|--|
| 1 黒灰色 (10YR4/1) | 砂質, 粘性・しまりあり, 黒色土・IV層土 ^ア ≠?混。 | 10 にぶい黄褐色 (10YR5/3) | 砂質, 粘性弱, しまりあり, IV層土 ^ア ≠?混。 |
| 2 にぶい黄褐色 (10YR5/3) | 砂質, 粘性弱, しまりあり, IV層土 ^ア ≠?混。 | 11 灰黄褐色 (10YR4/2) | 粘土質, 粘性あり, しまり弱。 |
| 3 明黄褐色 (10YR6/6) | 黒色土・IV層土層状に混。 | 12 灰黄褐色 (10YR4/2) | 砂質, 粘性弱, しまりあり。 |
| 4 黒褐色 (10YR3/1) | 砂質, 粘性なし, しまりややあり。 | 13 黒色 (10YR2/1) | 黒褐色土主体, IV層土混。 |
| 5 灰黄褐色 (10YR4/2) | 砂質, 粘性弱, しまりあり, 軽石混。 | 14 黒灰色 (10YR4/1) | 粘土質, 粘性・しまりあり。 |
| 6 にぶい黄褐色 (10YR5/3) | 砂質, 粘性弱, しまりあり, IV層土混。 | 15 黒褐色 (10YR3/1) | 粘土質, 粘性・しまりあり, IV層土混。 |
| 7 黒褐色 (10YR3/1) | 粘土質, 粘性・しまりあり, IV層土 ^ア ≠?混。 | 16 暗褐色 (10YR3/3) | 粘土質, 粘性弱, しまりあり。 |
| 8 黒褐色 (10YR3/1) | 粘土質, 粘性あり, しまり強。 | | |
| 9 黒灰色 (10YR4/1) | 粘土質, 粘性・しまりあり, 軽石混。 | | |

ST0010

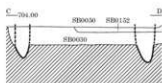
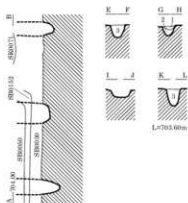
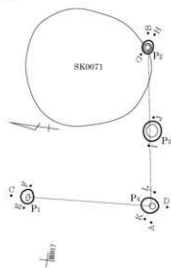

- 1 黒褐色(101R2/3) 粘、粘性・しまり弱、砂・小礫・IV層土粒混。
- 2 褐色(101R1/4) 粘、粘性・しまり弱、IV層土粒多混。
- 3 黒褐色(101R2/2) 粘、粘性・しまり弱、砂・小礫・IV層土粒・10mm以上IV層土ア+砂混。

0 1000 2m



ST0009 精査作業風景（北より）

ST0301

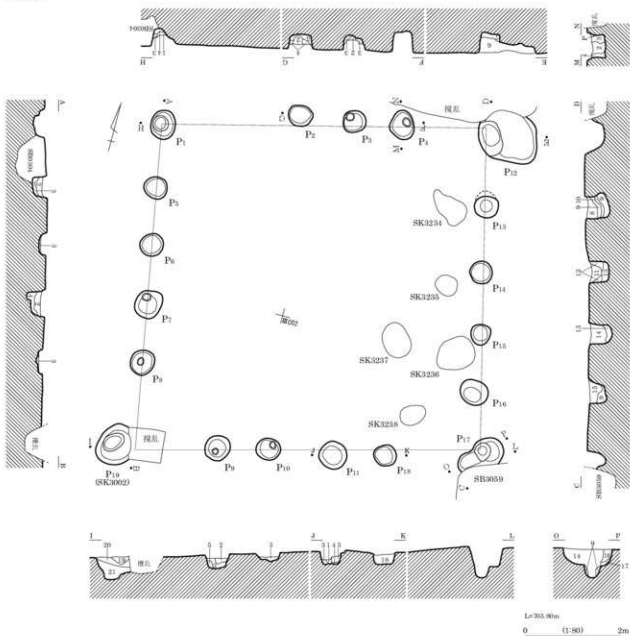

- | | | | |
|--|---|---|--|
| <p>1 黒褐色 (10YR3/2)
2 黒色 (10YR1, 7/1)
3 黒褐色 (10YR2/2)
4 暗褐色 (10YR3/4)
5 にぶい黄褐色 (10YR4/3)
6 黒色 (10YR2/1)
7 暗褐色 (10YR3/3)
8 黒色 (10YR2/1)
9 にぶい黄褐色 (10YR4/3)
10 暗褐色 (10YR3/3)
11 黒色 (10YR2/1)
12 黒褐色 (10YR2/2)</p> | <p>1mm小礫10%混, 黒色土粒5%混, 黄色土粒・黄色土フツフ微混, 1~2mm小礫20%混, 黒色土少含,
暗褐色土粒, 1~3mm小礫2%混, 黄褐色土フツフ・3~4mm軽石・IV層土粒混, 黄褐色土フツフ・暗褐色土フツフ混在, IV層土粒多混, 黒色土フツフ微混, 粘性弱, しまり普通, 粒子粗, 5mm軽石やや多混, 5~10mm褐色土フツフやや多混, 5mm軽石微混, 粘性弱, しまり普通, 粒子粗, 5mm軽石少混, 5~70mm褐色土フツフ微混, 粘性弱, しまり普通, 粒子粗, 5mm軽石少混, 5mm褐色土フツフ微混, 粘性弱, しまり普通, 粒子粗, 5mm軽石少混, 5mmにぶい黄褐色土フツフ微混, 粘性弱, しまり普通, 粒子粗, 5mm軽石少混, 粘性弱, しまり普通, 粒子粗, 5mm軽石・10~80mm黒色土フツフやや多混,</p> | <p>13 暗褐色 (10YR3/3)
14 黒色 (10YR2/1)
15 暗褐色 (10YR3/3)
16 黒褐色 (10YR2/3)
17 暗褐色 (10YR3/3)
18 暗褐色 (10YR3/3)
19 黒褐色 (10YR2/2)
20 黒褐色 (10YR3/2)
21 黒色 (10YR2/1)</p> | <p>粘性弱, しまり普通, 粒子粗, 5mm軽石・5mm褐色土フツフ少混, 粘性弱, しまり普通, 粒子粗, 5mm軽石少混, 5mm褐色土フツフ微混, 粘性弱, しまり普通, 粒子粗, 5mm軽石やや多混, 5~30mm褐色土フツフ少混, 粘性弱, しまり普通, 粒子粗, 5mm軽石多混, 5mm褐色土フツフ少混, 粘性弱, しまり普通, 粒子粗, 5mm軽石少混, 5mm褐色土フツフ微混, 粘性弱, しまり普通, 粒子粗, 5~50mm黒色土フツフやや多混, 5mm軽石少混, 砂, 1~3mm軽石20%混, 黄褐色土フツフ微混, 黒色土少含, 砂, しまりあり, 1~3mm軽石30%・黄褐色土フツフ5%混, 砂, しまりあり, 黒色土主体, 黄褐色土多混, 1~5mm軽石20%混,</p> |
|--|---|---|--|

ST0302

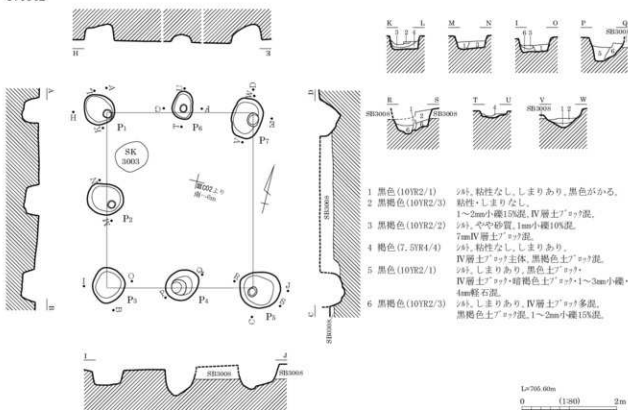

ST0303

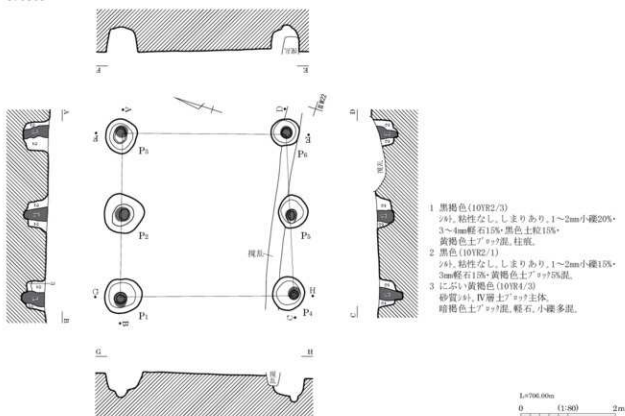

ST0304

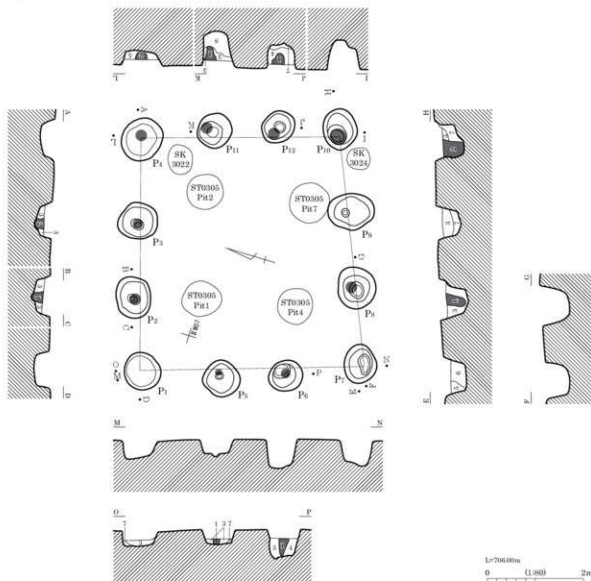

1 暗褐色(10YR3/4)

砂, しまりなし, 4mm軽石15%・1~2mm小礫10%・

黄褐色土? 砂75%混, 柱頭,

2 黒褐色(10YR3/2)

砂, しまりややあり, 軽石15%・1~2mm小礫10%・

黄褐色土? 砂75%混, 柱頭,

3 黒褐色(10YR3/1)

砂, しまりあり, IV層土? 砂71%・15%・

1~2mm小礫10%・5mm軽石5%混,

4 黒色(10B2/1)

砂, しまりあり, IV層土? 砂710%・軽石35%・

1mm小礫2%混,

5 褐色(10YR4/4)

砂質砂, 粒子粗, 1~3mm小礫多混,

1~5mm軽石20%混, IV層土・黒色土? 砂7混,

砂, 1~2mm小礫20%・4~6mm軽石10%混,

黒褐色土・IV層土・暗褐色土混,

7 に近い黄褐色(10YR5/4)

砂質砂, しまり弱, 粒子粗, 1~2mm小礫25%・

5mm軽石15%・黒色土粒15%混,

IV層土・暗褐色土混,



ST0304 P6 埋土堆積状況 (西より)



ST0304 P6 掘方完掘状況 (西より)

ST0305

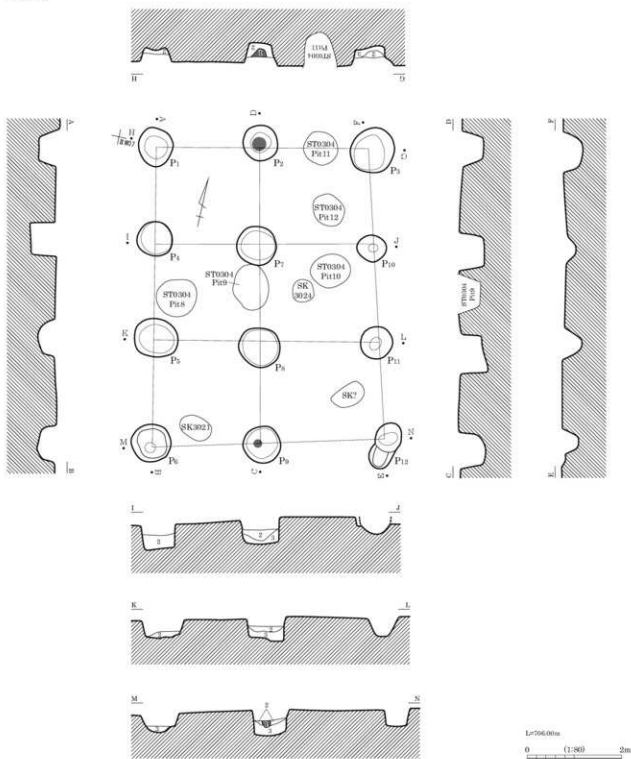

- 1 黒褐色(10YR3/2) 砂質砂, しまり弱, 1~2mm小礫15%・4mm軽石2%混, IV層土粒微混, 柱頭。
 2 黒褐色(10YR2/2) 砂, 一部砂質, しまり弱, IV層土?砂?30%・1~2mm小礫15%・4~6mm軽石10%混。
 3 褐色(10YR4/4) 砂, しまりなし, IV層土主体, 黒褐色土?砂?10%・暗褐色土?砂?10%混, 1~2mm小礫・4~6mm軽石多混。

図版 432 古墳時代～古代の遺構 (295) -掘立柱建物跡-

ST0306

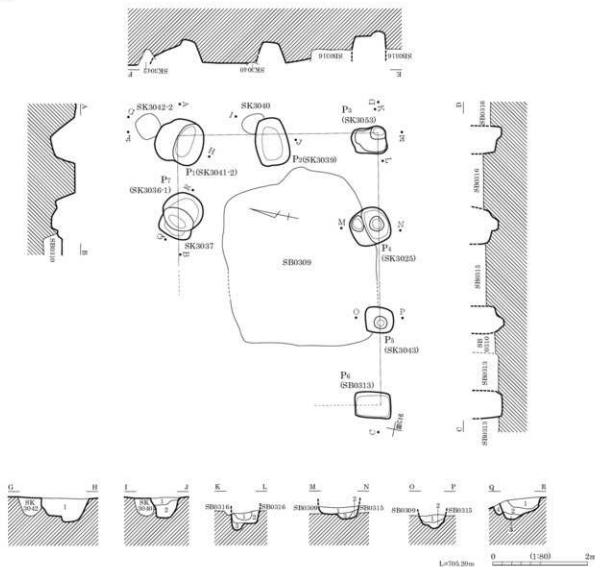

- P1
1 黒褐色 (10YR2/3) 砂質土。しまりあり。粒子粗。軽石多量。
P2
1 暗褐色 (10YR3/3) 砂質土。しまり弱。IV層土混。
2 にぶい黄褐色 (10YR4/3) 砂質土。しまりあり。黒色土混。
P3
1 暗褐色 (10YR3/3) 砂質土。しまりあり。全体的にIV層土混。
2 黒褐色 (10YR) しまりあり。軽石混。
3 注記なし
P4
1 暗褐色 (10YR3/3) 砂質土。しまり弱。5mm軽石混。
2 にぶい黄褐色 (10YR4/3) 砂質土。しまりあり。軽石多混。
3 黒褐色 (10YR3/2) 砂質土。粘性。しまりあり。5mm軽石混。
P5
1 暗褐色 (10YR3/3) 砂質土。しまりあり。軽石混。
2 にぶい黄褐色 (10YR5/4) しまりあり。暗褐色土混。
P7
1 黒褐色 (10YR2/2) 砂質土。しまりあり。軽石10%・小礫2%・IV層土粒2%混。
2 黒色 (10YR2/1) 砂質土。しまりあり。軽石10%・小礫2%・IV層土粒10%混。炭化物少量。
3 黒色 (10YR2/1) 砂質土。しまりあり。IV層土多混。軽石20%・小礫10%混。
4 黒褐色 (10YR2/2) 砂質土。しまりあり。軽石2%・小礫2%混。



ST0306 掘方完掘状況 (南より)

ST0307

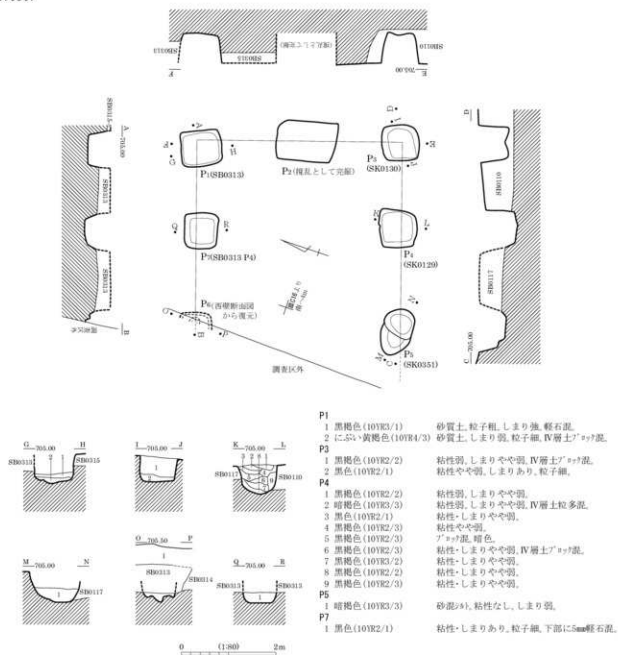

ST0307 P3 埋土堆積状況 (北より)



ST0307 P4 埋土堆積状況 (西より)

図版 434 古墳時代～古代の遺構 (297) - 掘立柱建物跡 -

ST4001

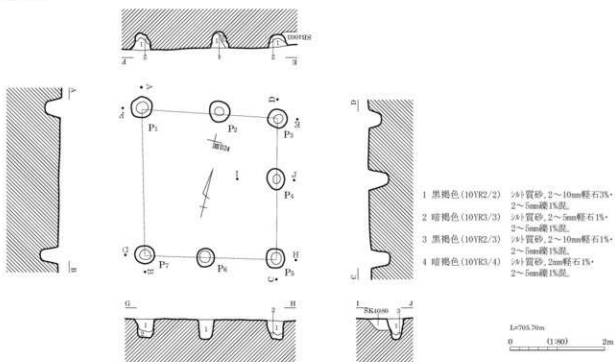

ST4003

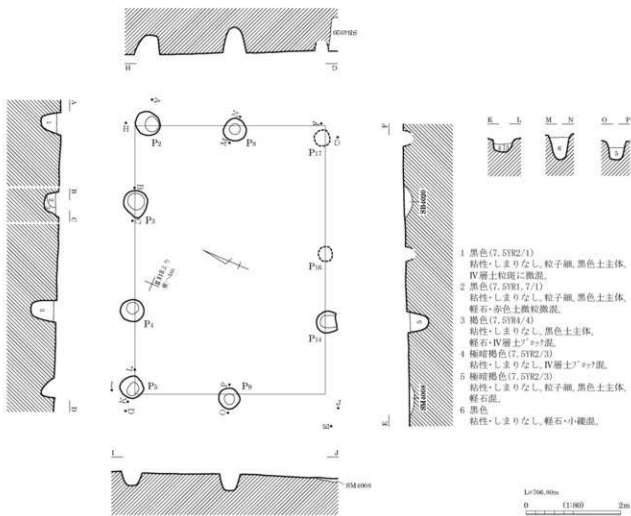

ST4002

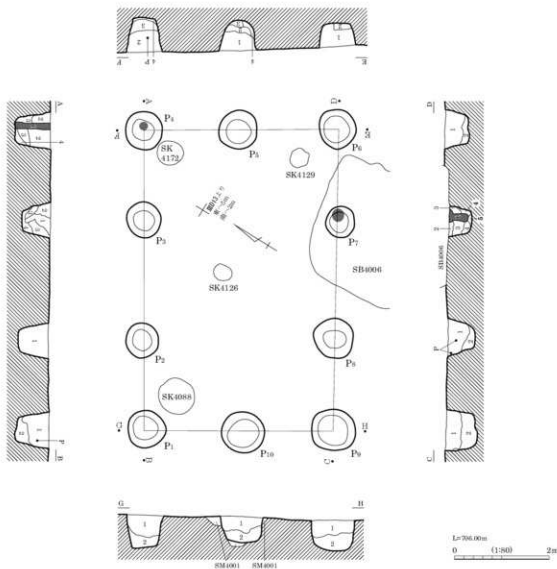

- P1**
 1 黒褐色(10YR2/2) ㊦質砂, しまりややあり。
 2 10mm軽石15・2～5mm礫1%混, 版築状。
 2 褐色(10YR4/4) ㊦質砂, しまりややあり。
 2～10mm軽石2%・2～5mm礫1%混, 版築状。
- P2**
 1 黒色(10YR2/1) ㊦質砂, 2～10mm軽石15・2～5mm礫1%混。
- P3**
 1 黒褐色(10YR2/2) ㊦質砂, 2～10mm軽石15・2～5mm礫1%混。
 2 黒褐色(10YR2/2) ㊦質細砂, 2～5mm軽石1%・2～5mm礫1%混。
 3 黒色(10YR2/1) ㊦質細砂, 2～10mm軽石15・2～5mm礫1%混。
 4 褐色(10YR4/4) ㊦質砂, 2～5mm軽石15・2～5mm礫1%混。
- P4**
 1 黒褐色(10YR2/2) ㊦質細砂, 2～5mm軽石15・2～5mm礫1%混, 柱痕。
 2 黒褐色(10YR2/2) ㊦質砂, しまりややあり。
 2～10mm軽石1%・2～5mm礫1%混, 版築状。
 3 黒褐色(10YR2/3) ㊦質砂, しまりややあり, 2～5mm軽石15・2～5mm礫1%・
 2～10mmIV層土7%・3%混, 版築状。
 4 褐色(10YR4/4) ㊦質砂, しまりなし, 2～5mm軽石15・2～5mm礫1%混。
- P5**
 1 黒褐色(10YR2/2) ㊦質砂, 2～15mm軽石15・2～5mm礫1%・
 2～20mmIV層土7%・3%混。
 2 暗褐色(10YR3/3) ㊦質砂, 2～10mm軽石15・2～5mm礫1%混。
 3 黒褐色(10YR2/3) ㊦質砂, 2mm軽石15・2mm礫1%混。
 4 暗褐色(10YR3/3) ㊦質砂, 2～5mm軽石15・2mm礫1%混。

- P6**
 1 黒褐色(10YR3/2) ㊦質砂, 2～30mm軽石3%・2～10mm礫1%混。
 2 暗褐色(10YR3/3) ㊦質砂, 2～10mm軽石15・2～5mm礫1%混。
- P7**
 1 黒褐色(10YR2/3) ㊦質砂, 2～10mm軽石15・2～5mm礫1%混, 柱痕。
 2 暗褐色(10YR3/4) ㊦質砂, 2～5mm軽石15・2～5mm礫1%混, 版築状。
 3 褐色(10YR4/4) ㊦質砂, 2～15mm軽石3%・2～5mm礫1%・
 2～10mmII層土7%・1%・2～40mmIV層土7%・3%混,
 版築状。
 4 黒色(10YR2/1) ㊦質細砂, 2mm軽石15・2～5mm礫1%混, 版築状。
 5 黒褐色(10YR2/2) ㊦質砂, 2mm軽石15・2～5mm礫1%混, 版築状。
- P9**
 1 黒色(10YR2/1) ㊦質砂, 2～10mm軽石15・2～5mm礫1%混。
 2 黒褐色(10YR2/2) ㊦質砂, 2～5mm軽石15・2～5mm礫1%混, 砂多混。
- P10**
 1 黒褐色(10YR2/2) ㊦質砂, しまりややあり, 2～5mm軽石15・
 2～5mm礫1%・2～10mmIV層土7%・3%混, 版築状。
 2 褐色(10YR4/4) ㊦質砂, しまりややあり, 2～5mm軽石15・
 2～5mm礫1%・2～10mmII層土7%・1%混, 版築状。
- P10**
 1 黒褐色(10YR2/2) ㊦質砂, しまりややあり。
 2～10mm軽石15・2～5mm礫1%混。
 2 黒色(10YR2/1) ㊦質砂, 2～10mm軽石15・2～5mm礫1%混。

ST4004

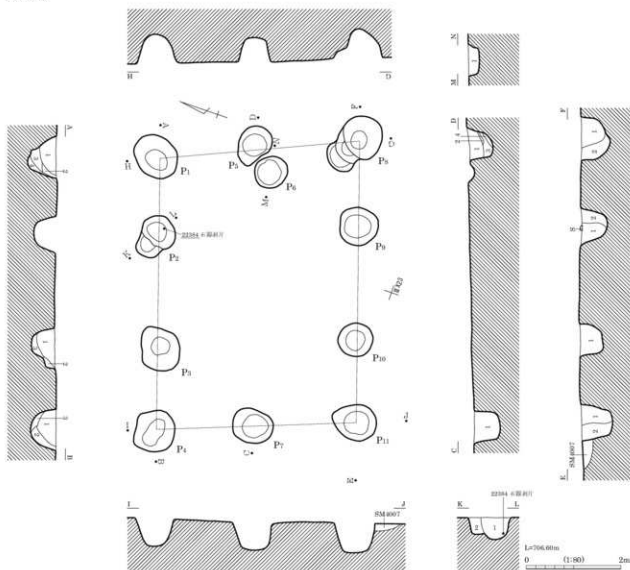

- P1**
 1 黒暗褐色 (7.5YR2/3) 粘性ややあり、しまりなし、軽石散混。
 2 黒褐色 (7.5YR2/2) 粘性・しまりなし、軽石極微混。
 3 黒暗褐色 (7.5YR2/3) 粘性ややあり、しまりなし、IV層土粒混。
 4 黒暗褐色 (7.5YR2/3) 粘性・しまりなし、IV層土ア+?混。
- P2**
 1 黒暗褐色 (7.5YR2/3) 粘性・しまりなし、IV層土粒微混。
 2 黒暗褐色 (7.5YR2/3) 粘性ややあり、しまりなし、IV層土ア+?混。
- P3**
 1 黒褐色 (7.5YR2/2) 粘性・しまりなし、軽石混。
 2 黒褐色 (7.5YR2/2) 粘性ややあり、しまりなし、軽石・微微混。
 3 黒暗褐色 (7.5YR2/3) 粘性・しまりなし、IV層土混。
- P4**
 1 黒褐色 (7.5YR2/2) 粘性・しまりなし、軽石・IV層土粒混。
 2 黒褐色 (7.5YR2/2) 粘性・しまりなし、IV層土粒混。
 3 暗褐色 (7.5YR3/4) 粘性・しまりなし、IV層土ア+?混。
- P5**
 1 灰褐色 (7.5YR4/2) 粘性・しまりなし、黒色土主体、IV層土粒混。
 2 褐色 (7.5YR4/4) 粘性・しまりなし、IV層土主体、黒色土微混。
 3 黒褐色 (7.5YR2/2) 粘性・しまりなし、軽石微混。
 4 黒暗褐色 (7.5YR2/3) 粘性・しまりなし、IV層土粒混。

- P6**
 1 黒暗褐色 (7.5YR2/3) 粘性・しまりなし、軽石・微・IV層土粒混。
- P7**
 1 黒色 (7.5YR2/1) 粘性ややあり、しまりなし、
 軽石・黄色土微粒混。
- P8**
 1 黒暗褐色 (7.5YR2/3) 粘性・しまりなし、IV層土粒・軽石多混。
 2 黒褐色 (7.5YR2/2) 粘性・しまりなし、IV層土粒微混。
- P9**
 1 黒褐色 (7.5YR2/2) 粘性・しまりなし、IV層土微混。
 2 黒暗褐色 (7.5YR2/3) 粘性ややあり、しまりなし、
 黒色土細粒・IV層土層状に混。
- P10**
 1 黒暗褐色 (7.5YR2/3) 粘性ややあり、しまりなし、
 軽石・IV層土粒・赤色土微粒混。
- P11**
 1 黒褐色 (7.5YR2/2) 粘性ややあり、しまりなし、IV層土粒多混。
 2 暗褐色 (7.5YR3/4) 粘性ややあり、しまりなし、
 黒色土細粒・IV層土層状に混。

ST4007

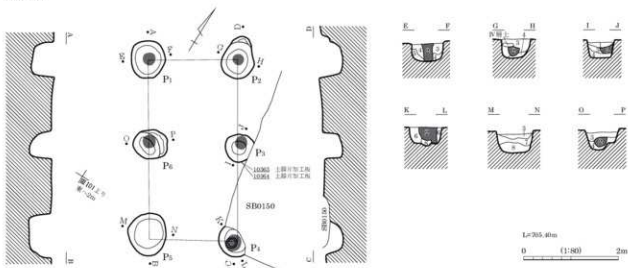

- 1 暗褐色 (10YR3/3) 砂, しまりややあり。
- 2 暗褐色 (10YR3/3) 砂1~3%、黒色砂15~10%混。
- 3 暗褐色 (10YR3/4) 砂, 土器片混、柱痕。
- 4 褐色 (10YR4/4) 砂質砂, 黄褐色土粒40%・軽石10%混。

- 5 暗褐色 (10YR3/4) 砂, 黄褐色土粒20%・砂10%混。
- 6 黒色 (10YR2/1) 砂, 粘性ややあり, しまりあり, 砂・軽石混。
- 7 黒褐色 (10YR2/3) 砂10~20%・軽石10%・黄褐色土7%混。
- 8 黒褐色 (10YR2/2) 砂, 粘性ややあり, しまりあり。

20~50mm黄褐色土7%・10%混。

ST4013

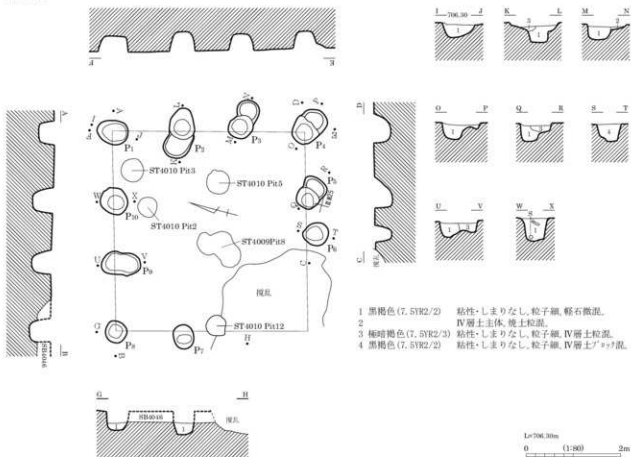

- 1 黒褐色 (7.5YR2/2) 粘性・しまりなし, 砂子細, 軽石微混。
- 2 IV層土主体, 検土粒混。
- 3 極暗褐色 (7.5YR2/3) 粘性・しまりなし, 砂子細, IV層土粒混。
- 4 黒褐色 (7.5YR2/2) 粘性・しまりなし, 砂子細, IV層土7%混。

0 2m
1:500

ST4008

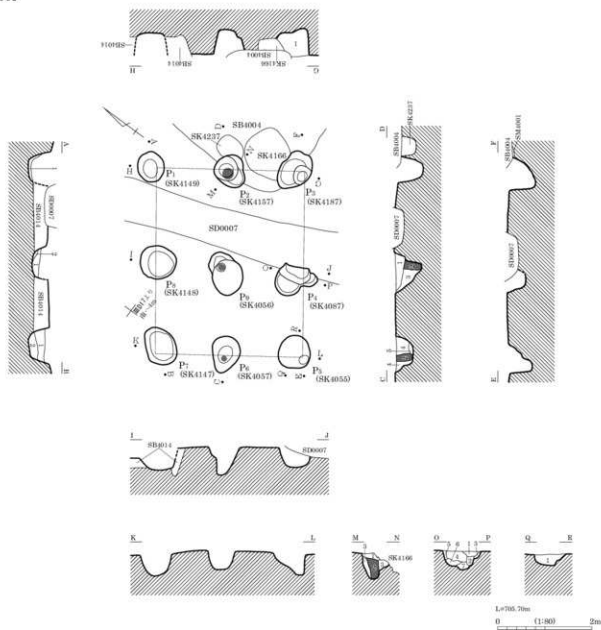

P1-P7-P8

- 1 暗褐色 (10YR3/3) 砂20～30%・IV層土粒10%・軽石5～10%
 2 暗褐色 (10YR3/4) 砂, 粘性なし, しまりあり, 砂10%・IV層土粒20%
 P2
 1 黒褐色 (10YR2/2) 質砂, 2～5mm軽石1%・2～5mm礫1%
 2 黒色 (10YR2/1) 質砂, 2～5mm軽石1%・2～10mm礫1%
 3 黒褐色 (10YR2/3) 粗砂
 P3
 1 黒褐色 (10YR2/3) 質砂, 2～5mm軽石1%・2～5mm礫1%・2～15mm単層土? +?1%
 P4
 1 黒褐色 (10YR2/3) 質砂, 2～5mm軽石3%・2～5mm礫1%
 2 黒褐色 (10YR2/3) 質砂, 2～5mm軽石1%・2～5mm礫1%
 3 暗褐色 (10YR3/4) 質砂, 2～10mm軽石1%・2～5mm礫1%
 4 暗褐色 (10YR3/3) 質砂, 2～10mm軽石1%・2～5mm礫1%・2～20mm単層土? +?1%・2～10mmIV層土? +?1%

- 5 黒褐色 (10YR2/3) 質砂, 2～15mm軽石1%・2～30mm礫1%
 6 黒褐色 (10YR2/2) 質砂, 2mm軽石1%・2～30mmIV層土? +?1%
 7 褐色 (10YR4/4) 質砂, 2～5mm軽石1%・2～5mm礫1%・2～20mm単層土? +?1%
 P5
 1 黒褐色 (10YR2/2) 質砂, 2～10mm軽石1%・2～30mm礫1%・2～20mm単層土? +?1%・2～20mmIV層土? +?1%
 P6-P9
 1 黒褐色 (10YR2/3) 質砂, 2～10mm軽石2%・2～10mm礫1%・2～40mm単層土? +?1%・2～10mmIV層土? +?1%
 2 黒褐色 (10YR2/2) 質砂, 2～5mm軽石1%・2～5mm礫1%
 3 暗褐色 (10YR3/3) 質砂, 2～5mm軽石1%・2～5mm礫1%・2～10mmIV層土? +?1%・2～30mm単層土? +?1%
 4 暗褐色 (10YR3/3) 質砂, 2～20mm軽石2%・2～5mm礫1%・2～20mm単層土? +?1%・2～50mmIV層土? +?1%
 5 褐色 (10YR4/4) 質砂, 2mm軽石2%

L=705.7mm
 0 1:100 2m

ST4011

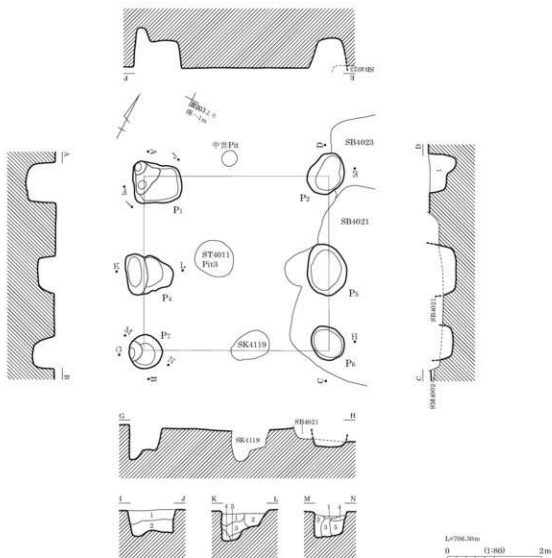

- P1**
- | | | | |
|------------------|--------------------|-----------------|-------------------|
| 1 極暗褐色(7.5YR2/3) | 粘性・しまりなし, IV層土粒微混。 | 3 明褐色(7.5YR5/6) | 粘性・しまりなし, IV層土主体。 |
| 2 褐色(7.5YR6/6) | 粘性・しまりなし, IV層土主体。 | | 黒色土層状に混。 |
- P2**
- | | | | |
|----------------|-------------------|-----------------|--------------------------|
| 1 褐色(7.5YR4/4) | 粘性・しまりなし, IV層土主体。 | 4 黒褐色(7.5YR2/2) | 粘性・しまりなし, IV層土粒微混。 |
| | 黒色土層状に混。 | 5 明褐色(7.5YR5/6) | 粘性・しまりなし, IV層土主体, 軽石・礫混。 |
- P4**
- | | | | | |
|------------------|---------------------------|-----------|------------------|---------------------------|
| 1 極暗褐色(7.5YR2/3) | 粘性・しまりなし, 軽石・礫混。 | P7 | 1 極暗褐色(7.5YR2/3) | 粘性・しまりあり, IV層土微混。 |
| 2 暗褐色(7.5YR3/4) | 粘性ややあり, しまりなし, 軽石・IV層土粒混。 | | 2 暗褐色(7.5YR3/3) | 粘性ややあり, しまりなし, IV層土粒・軽石混。 |
| | | | 3 褐色(7.5YR4/4) | 粘性・しまりなし, IV層土主体, 黒色土微混。 |
| | | | 4 暗褐色(7.5YR3/3) | 粘性・しまりなし, IV層土主体, 黒色土面に混。 |
| | | | 5 極暗褐色(7.5YR2/3) | 粘性・しまりなし, IV層土主体, 軽石・礫混。 |



ST4011 掘方完掘状況 (南より)



ST4011 P5 埋土土層状況 (南より)

ST5001

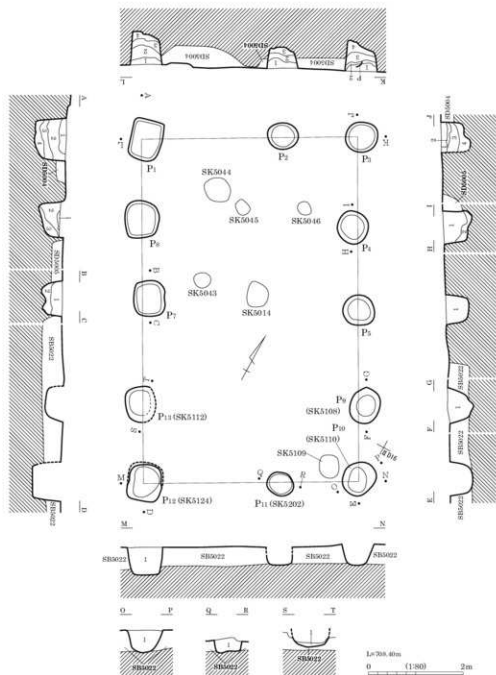

- P1**
- 1 暗褐色(10YR3/4) 砂質土, 2~10mm軽石15・2~15mm礫3%混。
 - 2 黒褐色(10YR2/2) 砂質土, 2mm軽石15・2~10mm礫5%混。
 - 3 暗褐色(10YR3/3) 砂質土, 2~40mm軽石15・2~5mm礫3%混。
 - 4 黒褐色(10YR2/3) 砂質土, 2~5mm軽石15・2~10mm礫3%混。
- P2**
- 1 暗褐色(10YR3/3) 砂質土, 2~10mm軽石15・2~15mm礫3%混。
 - 2 黒褐色(10YR2/2) 砂質土, 2~20mm軽石15・2~5mm礫3%混。
 - 3 暗褐色(10YR3/3) 砂質土, 2~5mm軽石15・2~30mm礫3%混。
- P3**
- 1 黒褐色(10YR2/2) 砂質土, 2mm軽石15・2~10mm礫1%混。
 - 2 暗褐色(10YR3/4) 砂質土, 2mm軽石2%・2~5mm礫3%混。
 - 3 黒褐色(10YR2/3) 砂質土, 2mm軽石15・2~20mm礫3%混。
 - 4 暗褐色(10YR3/4) 砂質土, 2mm軽石15・2~30mm礫5%混。
- P4**
- 1 黒褐色(10YR2/2) 砂質土, 2~10mm軽石15・2~10mm礫7%混。
 - 2 黒褐色(10YR2/3) 砂質土, 2mm軽石15・2~5mm礫3%混。
- P5**
- 1 暗褐色(10YR3/3) 砂質土, 2~10mm軽石2%・2~15mm礫2%混。埋戻土。
- P7**
- 1 暗褐色(10YR3/3) 砂質土, 2~5mm軽石15・2~15mm礫2%混。
 - 2 暗褐色(10YR3/4) 砂質土, 2~5mm軽石3%・2~5mm礫3%混。
- P8**
- 1 黒褐色(10YR2/3) 砂質土, 2~5mm軽石15・2~20mm礫1%混。
 - 2 暗褐色(10YR3/4) 砂質土, 2~5mm軽石5%・2~10mm礫3%・2~30mm崩着土7・+7%混。
 - 3 暗褐色(10YR3/3) 砂質土, 2~5mm軽石15・2~5mm礫7%・2~5mm崩着土7・+7%混。
- P9**
- 1 黒褐色(10YR2/3) 砂質土, 2~5mm軽石15・2~50mm礫1%混。
- P10**
- 1 黒褐色(10YR2/2) 砂質土, 2~5mm軽石15・2~10mm礫3%混。
- P11**
- 1 黒褐色(10YR2/2) 砂質土, 2~5mm軽石15・2~30mm礫2%混。
- P12**
- 1 黒褐色(10YR2/2) 砂質土, 2~10mm軽石15・2~10mm礫3%混。
- P13**
- 1 黒褐色(10YR2/2) 砂質土, 2~5mm軽石15・2~5mm礫2%混。

ST5002

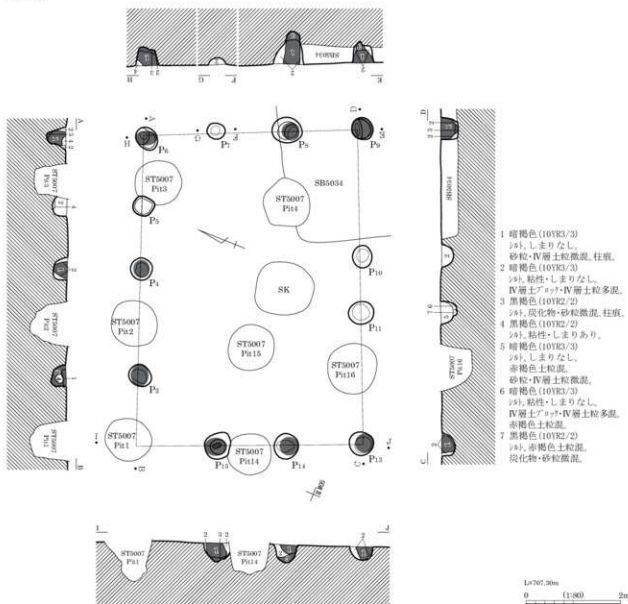

ST5003

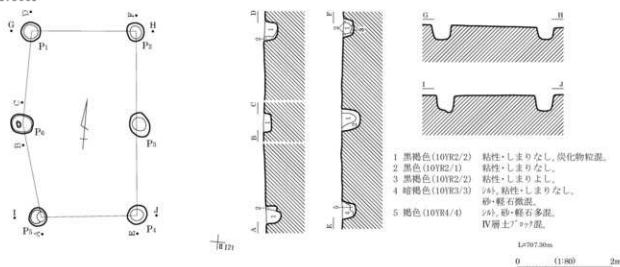

ST5004

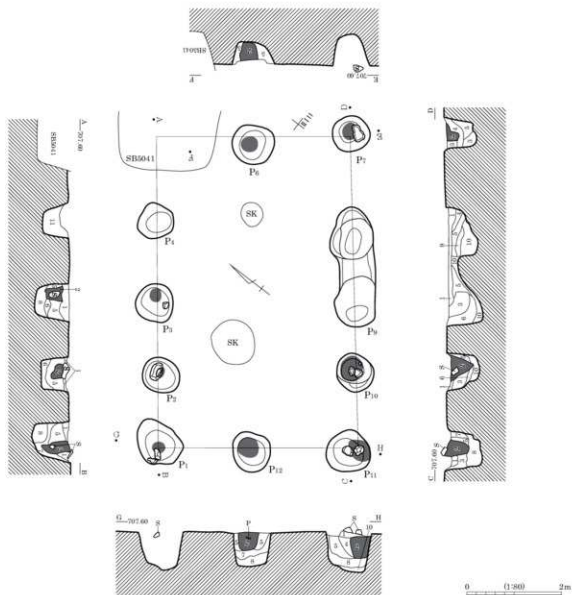

- | | |
|---|--|
| 1 黄褐色(10YR5/6) 砂質, IV層土50%・黒色4+10%混。 | 7 黒色(10YR2/1) 粘りややあり, 砂・礫5%以下混, 黒色が小る。 |
| 2 黒褐色(10YR2/3) 粘りなし, しまり弱, 礫混, 柱痕。 | 8 黒色(10YR2/1) 粘りややあり, IV層土10%以下混。 |
| 3 暗褐色(10YR3/3) 粘り, IV層土50%・礫10%混。 | 9 黄褐色(7.5YR5/8) 粘り土7+7%混。 |
| 4 灰黄褐色(10YR4/2) 砂質4+, しまり弱, 砂礫20%混。 | 10 黄褐色(10YR5/6) 粘り, 礫50%以上混。 |
| 5 黒褐色(10YR2/3) 粘り, 粘りなし, しまり強, 砂礫5%以下混。 | 11 褐色(10YR4/4) 粘り。 |
| 6 黒褐色(10YR2/3) 粘り, 粘りなし, しまり弱, 砂・礫混。 | |



ST5004 P6 埋土堆積状況 (東より)



ST5004 P11 上面礫出土状況 (北より)

ST5005

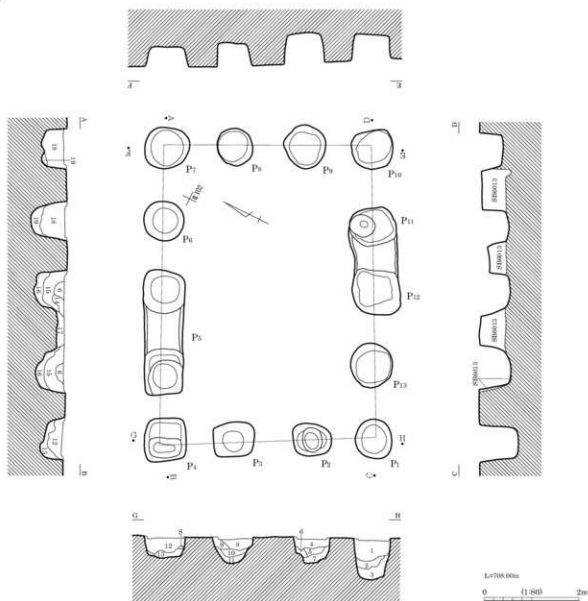

- | | | | |
|-----------------|--|-----------------|--|
| 1 黒褐色(10YR2/3) | 砂質(砂), 2~10mm軽石25-2~5mm礫15-2~50mmIII層土フ??12%混。 | 12 黒褐色(10YR2/3) | 砂質(砂), 2~10mm軽石15-100mm軽石15-2~10mm礫25-2~15mmII層土フ??15-2~30mmIII層土フ??1%混。 |
| 2 黒色(10YR2/1) | 砂質(砂), 2~5mm軽石15-2~5mm礫1%混。 | 13 黒褐色(10YR2/2) | 砂質(砂), 2mm軽石15-2~10mm礫1%混。 |
| 3 黒褐色(10YR2/2) | 砂質(砂), 2~5mm軽石15-2~5mm礫1%混。 | 14 黒褐色(10YR2/3) | 砂質(砂), 2~5mm軽石15-2~5mm礫15-2~30mmIII層土フ??1%混。 |
| 4 黒褐色(10YR2/3) | 砂質(砂), 2~10mm軽石25-2~5mm礫15-2~50mmIII層土フ??1%混。 | 15 黒褐色(10YR2/3) | 砂質(砂), 2~15mm軽石25-2~10mm礫2%混。 |
| 5 黒褐色(10YR2/3) | 砂質(砂), 2~5mm軽石15-2~30mm礫2%混。 | 16 黒褐色(10YR2/2) | 砂質(砂), 2~5mm軽石15-2~5mm礫15-2~10mmIII層土フ??1%混。 |
| 6 黒褐色(10YR2/2) | 砂質(砂), 2~5mm軽石15-2~5mm礫1%混。 | 17 黒褐色(10YR2/3) | 砂質(砂), 2~5mm軽石15-2~5mm礫15-2~30mmIII層土フ??3%混。 |
| 7 黒褐色(10YR2/2) | 砂質(砂), 2~5mm軽石25-2~5mm礫1%混。 | 18 黒褐色(10YR2/3) | 砂質(砂), 2~15mm軽石25-2~10mm礫2%混。 |
| 8 黒褐色(10YR2/2) | 砂質(砂), 2~10mm軽石25-2~5mm礫15-2~10mmIII層土フ??1%混。 | 19 黒褐色(10YR2/2) | 砂質(砂), 2~5mm軽石15-2~5mm礫15-2~10mmIII層土フ??1%混。 |
| 9 黒褐色(10YR2/3) | 砂質(砂), 2mm軽石15-2~5mm礫1%混。 | | |
| 10 黒褐色(10YR2/2) | 砂質(砂), 2~10mm軽石15-2~5mm礫1%混。 | | |
| 11 黒色(10YR2/1) | 砂質(砂), 2mm軽石15-2~5mm礫15-2~15mmIII層土フ??1%混。 | | |

ST5006

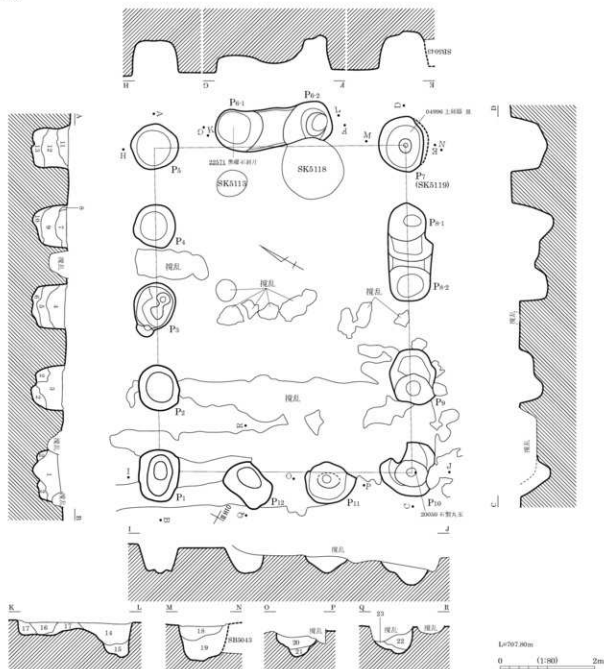

- | | |
|---|--|
| 1 黒褐色 (10YR2/3) 砂質砂, 2~10mm軽石7%・2~10mmIV層土 γ 72%・2~5mm礫1%混。 | 13 黒褐色 (10YR2/3) 砂質砂, 2~5mm層土 γ 72%・2~5mm軽石1%・2~5mm礫1%・2~5mmIV層土 γ 71%混。 |
| 2 暗褐色 (10YR3/3) 砂質砂, 2~30mmIV層土 γ 71%・2~5mm軽石2%・2~5mm礫1%混。 | 14 黒褐色 (10YR2/3) 砂質砂, 2~40mm層土 γ 71%・2~5mm礫3%・2~10mm軽石5%・2~30mmIV層土 γ 72%混。 |
| 3 黒褐色 (10YR2/3) 砂質砂, 2~15mm軽石7%・2~5mm礫2%・2~10mmIV層土 γ 71%混。 | 15 黒褐色 (10YR2/2) 砂質砂, 2~5mm軽石1%・2~5mm礫1%・2~10mmIV層土 γ 71%混。 |
| 4 黒褐色 (10YR2/3) 砂質砂, 2~15mm軽石5%・2~10mm礫1%混。 | 16 黒褐色 (10YR2/3) 砂質砂, 2~10mm軽石1%・2~10mm礫1%・2~10mmIII層土 γ 71%混。 |
| 5 黒褐色 (10YR2/3) 砂質砂, 2~5mm軽石3%・2~5mm礫1%混。 | 17 暗褐色 (10YR3/3) 砂質砂, 2~20mm層土 γ 72%・2~10mm軽石1%・2~15mm礫1%・2~10mmIV層土 γ 71%混。 |
| 6 暗褐色 (10YR3/3) 砂質砂, 2~30mmIV層土 γ 77%・2~5mm軽石2%・2~5mm礫1%混。 | 18 黒褐色 (10YR2/2) 砂質砂, 2~10mm軽石5%・2~10mm礫2%・2~30mm層土 γ 71%・2~20mm焼土 γ 7%・2~30mm焼土 γ 71%・2~5mm炭化物1%・300mm空石混。 |
| 7 黒褐色 (10YR2/3) 砂質砂, 2~10mm軽石3%・2~5mm礫1%・2~40mmIII層土 γ 71%混。 | 19 黒褐色 (10YR2/2) 砂質砂, 2~40mm層土 γ 71%・2~10mm礫5%・2~5mm軽石混。 |
| 8 黒褐色 (10YR2/3) 砂質砂, 2~10mm軽石5%・2~5mm礫1%・2~40mmIII層土 γ 71%・2~10mmIV層土 γ 71%混。 | 20 暗褐色 (10YR3/3) 砂質砂, 2~10mm軽石3%・2~5mm礫1%混。 |
| 9 黒褐色 (10YR2/3) 砂質砂, 2~10mm軽石3%・2~20mmIII層土 γ 72%・2~5mm軽石1%・2~5mm礫1%混。 | 21 黒褐色 (10YR2/2) 砂質砂, 2~5mm軽石1%・2mm礫1%混。 |
| 10 黒褐色 (10YR2/3) 砂質砂, 2~10mm軽石3%・2~20mmIII層土 γ 72%・2~5mm礫1%混。 | 22 暗褐色 (10YR3/3) 砂質砂, 2~10mm軽石2%・2~5mm礫1%混。 |
| 11 黒褐色 (10YR2/3) 砂質砂, 2~10mm軽石3%・2~20mmIII層土 γ 72%・2~5mm礫1%混。 | 23 黒褐色 (10YR2/3) 砂質砂, 2~5mm軽石1%・2~5mm礫1%・2~10mmIII層土 γ 71%混。 |
| 12 暗褐色 (10YR3/3) 砂質砂, 2~40mmIV層土 γ 75%・2~30mmIII層土 γ 73%・2~10mm軽石1%・2~10mm礫1%混。 | |

ST5007 (1)

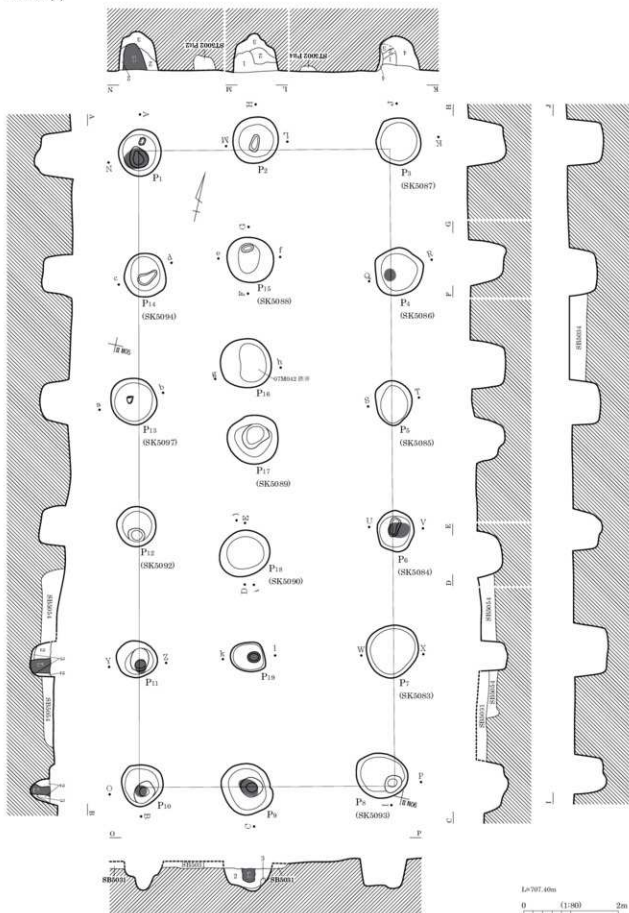

図版 446 古墳時代～古代の遺構 (309) - 掘立柱建物跡 -

ST5007 (2)

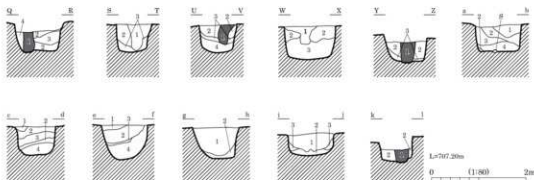

P1

- 1 暗褐色 (10YR3/3)
- 2 暗褐色 (10YR3/3)

②④, しまりなし, 砂粒・IV層土粒微混, 柱痕。
②⑤, 粘性・しまりなし。
IV層土^アのみ・IV層土粒多混。
②⑥, 砂粒・炭化物微混。

P2

- 1 暗褐色 (10YR3/3)
- 2 暗褐色 (10YR3/3)

②⑤, しまりなし, 軽石多混, 砂粒・IV層土粒微混。
②⑥, 粘性・しまりなし, 軽石・IV層土^アのみ・IV層土粒多混。
②⑦, 軽石多混, 砂粒・炭化物微混。

P3

- 1 暗褐色 (10YR3/3)
- 2 暗褐色 (10YR3/4)
- 3 黒褐色 (10YR2/2)

②⑤, しまり弱, 砂1%混。
②⑥, しまり弱, 砂3%混。
②⑦, しまり弱。
土層注記なし。

P4

- 1 暗褐色 (10YR3/3)
- 2 にぶい黄褐色 (10YR5/4)
- 3 黒褐色 (10YR3/2)
- 4 暗褐色 (10YR3/3)

②⑤, 粘性なし, しまり弱, 砂・IV層土粒1%混, 柱痕。
②⑥, 砂1%, 粘性なし, しまり弱, IV層土混。
②⑦, 粘性なし, しまり弱, IV層土粒5%混。
②⑧, 粘性なし, しまり弱, 黄褐色砂^アのみ混。

P5

- 1 黒褐色 (10YR2/3)
- 2 黒褐色 (10YR2/3)

②⑤, 粘性なし, しまり弱, 砂粒・IV層土^アのみ微混。
②⑥, 粘性なし, しまり弱, IV層土^アのみ・IV層土粒多混。
②⑦, 粘性なし, しまり弱, 炭化物微混。

P6

- 1 黒褐色 (10YR2/2)
- 2 暗褐色 (10YR3/4)
- 3 黒褐色 (10YR2/3)
- 4 褐色 (10YR4/4)

②⑤, 粘性・しまりなし, 砂微混, 柱痕。
②⑥, 粘性・しまりなし, IV層土粒多混。
②⑦, 粘性・しまりなし。
②⑧, IV層土粒多混。

P7

- 1 暗褐色 (10YR3/4)
- 2 褐色 (7.5YR6/6)
- 3 暗褐色 (10YR3/4)

②⑤, 粘性・しまりなし, 砂粒1%混, 柱痕のみ。
②⑥, しまり弱, IV層土混, 礫・砂50%混。
②⑦, 粘性・しまりなし, 礫・砂5~10%混。

P9-P19

- 1 褐色 (10YR4/4)
- 2 黒褐色 (10YR3/2)

②⑤, にぶい黄褐色土・IV層土粒混, 柱痕。
②⑥, 粘性なし, しまり弱, 軽石5%・IV層土粒15・炭化物1%混, IV層土^アのみ主体。

P10-P11

- 1 暗褐色 (10YR3/3)
- 2 褐色 (10YR4/6)
- 3 暗褐色 (10YR3/3)

②⑤, 粘性なし, しまり弱, 軽石・砂1~5%混, 柱痕。
②⑥, IV層土混。
②⑦, 粘性なし, しまり弱。

P13-P14

- 1 黒褐色 (10YR2/3)
- 2 暗褐色 (10YR3/3)

②⑤, 粘性・しまりなし, 砂微混。
②⑥, 粘性・しまりなし, IV層土^アのみ・焼土・炭化物片混。
②⑦, 粘性・しまりなし, IV層土^アのみ^アのみ混, 焼土・炭化物片混。
②⑧, 炭化物微混。

P15

- 1 にぶい黄褐色 (10YR4/3)
- 2 褐色 (10YR4/4)
- 3 暗褐色 (10YR3/2)
- 4 明黄褐色 (10YR6/6)

②⑤, 粘性・しまりなし, 砂微混。
②⑥, 粘性・しまりなし, 礫10%・砂10%混。
②⑦, 粘性・しまり弱や中混。
②⑧, IV層土混。

P16

- 1 黒褐色 (10YR3/2)
- 2 黒褐色 (10YR2/2)

②⑤, 粘性・しまりなし, IV層土・黒褐色 (10YR2/2)のみ混。
②⑥, 粘性・しまりなし, IV層土少混。

P18

- 1 暗褐色 (10YR3/3)
- 2 黄褐色 (10YR5/6)
- 3 暗褐色 (10YR3/3)

②⑤, 粘性なし, しまり弱, 礫・砂粒・IV層土粒少混。
②⑥, 粘性なし, しまり弱, IV層土粒30~40%混。
②⑦, 粘性なし, しまり弱, 砂・IV層土粒微混。



ST5007 P3 柱痕跡検出状況 (東より)



ST5007 P11 掘方埋土地積状況 (南より)

ST5008

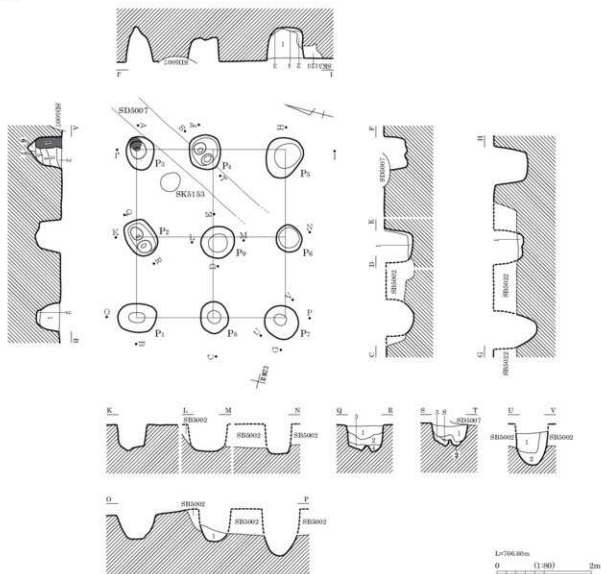

P1
1 黒褐色 (10YR2/3)
2 黒色 (10YR2/1)

P2
1 黒褐色 (10YR2/3)
2 黒褐色 (10YR2/2)
3 黒褐色 (10YR2/2)

P3
1 黒褐色 (10YR2/2)

2 暗褐色 (10YR3/3)

3 暗褐色 (10YR3/3)

4 暗褐色 (10YR3/3)

5 暗褐色 (10YR3/3)

6 暗褐色 (10YR5/8)

7 暗褐色 (10YR3/3)

粘性弱, しまり普通, 粒子細, 5mm軽石微混。
粘性弱, しまり強, 粒子細。
5mm軽石・5mmにふい黄褐色土^ア少混。

粘性弱, しまり普通, 粒子細。
5mm軽石や砂多混, 5mm黒色土^ア少混。
粘性弱, しまり普通, 粒子細, 5mm軽石少混。
粘性弱, しまりあり, 粒子細。

5mm軽石・10mm黒色土^ア少混。
5mmにふい黄褐色土^ア少混。
粘性弱, しまり普通, 粒子細。

粘性弱, しまりあり, 粒子細。
粘性弱, しまりあり, 粒子細。
5mm黄褐色土^ア少混, 5mm軽石や砂多混。
粘性弱, しまり普通, 粒子細。

5mm軽石や砂多混, 5mm黒色土^ア少混。
粘性弱, しまり普通, 粒子細。
5mm軽石・5mm黄褐色土^ア少混, 5mm軽石や砂多混。

粘性弱, しまりあり, 粒子細。
5mm軽石少混, 10mm黒色土^ア少混。
5mm軽石・5mm黒色土^ア少混, 暗褐色土少混。

粘性弱, しまり普通, 粒子細。
5mm軽石・5mm黄褐色土^ア少混。

P4
1 黒褐色 (10YR2/3)

2 黒褐色 (10YR2/2)

P5
1 黒褐色 (10YR2/3)

2 黒褐色 (10YR2/3)

3 にふい黄褐色 (10YR5/4)

4 黒褐色 (10YR2/3)

P6
1 黒褐色 (10YR2/3)

P7-P9
1 黒褐色 (10YR3/2)

2 黒褐色 (10YR3/2)

P9
1 黒褐色 (10YR2/3)

粘性弱, しまり普通, 粒子細。
5mm軽石・小礫多混, 10mm黒色土^ア少混。
粘性弱, しまり普通, 粒子細。

5mm軽石少混, 5mm黒色土^ア少混。
10mm黒色土^ア少混。
粘性弱, しまり普通, 粒子細。
5mm黒色土^ア少混, 5mm軽石や砂多混。
5mm軽石・10mm黒色土^ア少混。

粘性弱, しまり普通, 粒子細, 5mm軽石や砂多混。
5~60mm褐色土^ア少混, 炭化物微混。

粘性弱, しまり普通, 粒子細。
5~60mm褐色土^ア多混, 5mm軽石少混, 砂質^イ, しまり普通, 粒子微細。
5mm軽石・黒褐色土少混。

粘性弱, しまりあり, 粒子細, 5mm軽石少混, 5mm黒色土^ア少混。
粘性弱, しまり普通, 粒子細。

粘性弱, しまり普通, 粒子細。
10mm黄褐色土^ア少混, 5mm軽石や砂多混。
5mm軽石・5mm黄褐色土^ア少混。

粘性弱, しまり普通, 粒子細, 5mm軽石や砂多混。
粘性弱, しまり普通, 粒子細。
5mm軽石や砂多混, 10mm褐色土^ア少混。

粘性弱, しまり普通, 粒子細。
5mm軽石少混, 5mm粘土^イ少混。

1/700, 0.00m
0 1 (100) 2m

図版 448 古墳時代～古代の遺構 (311) -掘立柱建物跡-

ST6001

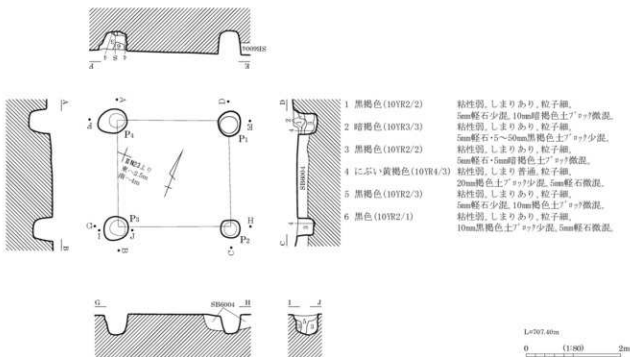

ST6005

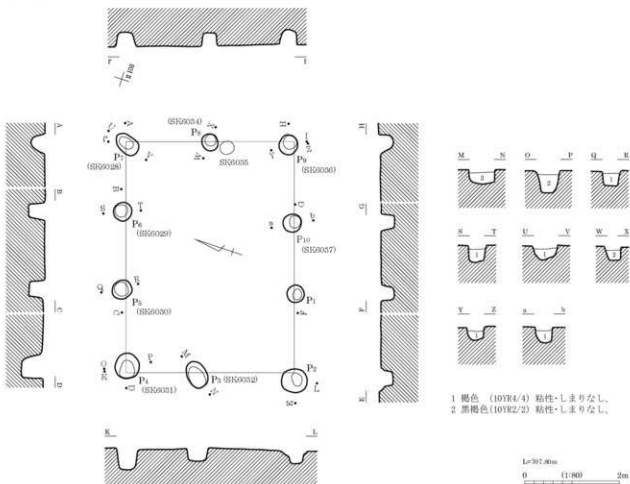

ST6002

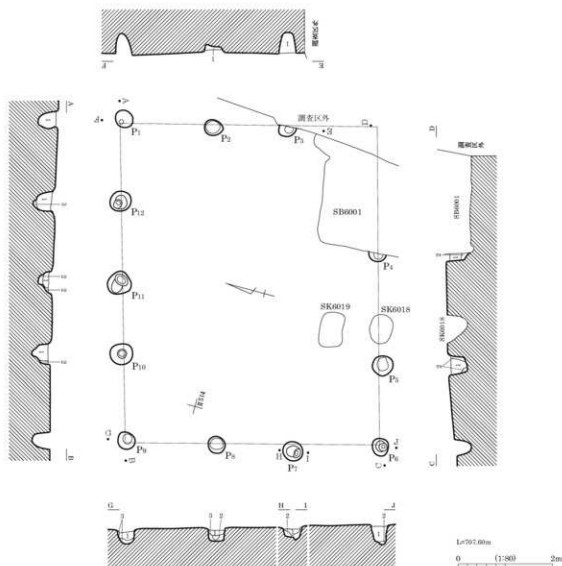

P1
1 黒色(10YR2/1) 粘性弱,しまり普通,粒子細,5mm軽石・5~50mm褐色土?少混。

P2
1 黒褐色(10YR2/2) 粘性弱,しまり普通,粒子細,5mm軽石・5mm褐色土?少混。

P3
1 黒褐色(10YR2/2) 粘性弱,しまり普通,粒子細,5~30mm褐色土?少混,5mm軽石微混。

P4
1 黒色(10YR2/1) 粘性弱,しまり普通,粒子細,5~30mm褐色土?少混,5mm軽石少混。
2 黒褐色(10YR3/2) 粘性弱,しまり普通,粒子細,5mm軽石少混,5~60mm黒色土?少混,5mm褐色土?少混。

P5-P12
1 黒色(10YR2/1) 粘性弱,しまり普通,粒子細,5mm軽石・5~50mm褐色土?少混。
2 黒褐色(10YR2/2) 粘性弱,しまり普通,粒子細,5mm軽石・5~30mm褐色土?少混。
3 褐色(10YR4/4) 粘性弱,しまり普通,粒子細,5mm黒褐色土?少混,5mm軽石微混。

P6-P9
1 黒褐色(10YR2/2) 粘性弱,しまり普通,粒子細,5mm軽石少混,5mm褐色土?少混。
2 黒褐色(10YR3/2) 粘性弱,しまり普通,粒子細,5mm軽石・5mm褐色土?少混,5mm褐色土?少混。
3 黒褐色(10YR3/2) 粘性弱,しまり普通,粒子細,5mm軽石少混,5mm褐色土?少混。

P7
1 黒褐色(10YR2/2) 粘性弱,しまり普通,粒子細,5mm軽石微混。
2 黒褐色(10YR3/2) 粘性弱,しまり普通,粒子細,5mm軽石・5~50mm褐色土?少混,5~30mm黒褐色土?少混。

P8
1 黒褐色(10YR2/2) 粘性弱,しまり普通,粒子細,5mm軽石・5mm褐色土?少混。
2 黒褐色(10YR2/2) 粘性弱,しまり普通,粒子細,5mm褐色土?少混,5mm軽石微混。
3 黒褐色(10YR3/2) 粘性弱,しまり普通,粒子細,10mm褐色土?少混,5mm軽石微混。

P10
1 黒褐色(10YR2/2) 粘性弱,しまり普通,粒子細,5mm軽石・5~30mm褐色土?少混,5~50mm褐色土?少混。
2 黒褐色(10YR3/2) 粘性弱,しまり普通,粒子細,5mm軽石少混,5mm褐色土?少混,5mm黒褐色土?少混。

P11
1 黒色(10YR2/1) 粘性弱,しまり普通,粒子細,5mm軽石・5mm褐色土?少混。
2 黒褐色(10YR3/2) 粘性弱,しまり普通,粒子細,5mm褐色土?少混,5mm軽石・5~50mm黒褐色土?少混。

L=70.60m
0 1:400 20m

ST6003

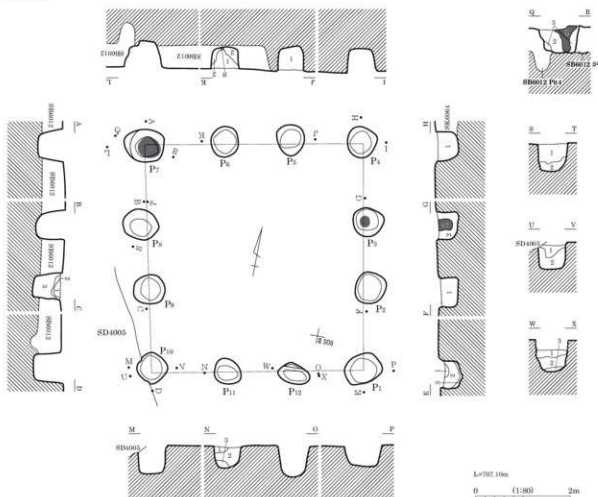

- P1**
 1 暗褐色(10YR3/3) 粘性・しまりなし, 20cm以下黒色(4B7)≒710%・5cm以下黄褐色(4B7)≒710%混。
 2 黒色(10YR2/1) 粘性・しまりなし, 20cm以下黄褐色(4B7)≒77%・5cm以下軽石混。
 3 黄褐色(10YR5/6) 粘性・しまりなし, 20cm以下黒色(4B7)≒715%混。
- P2**
 1 黒色(10YR2/1) 粘性・しまりなし, 20cm以下黄褐色(4B7)≒77%・8cm以下軽石混。
- P3**
 1 黒色(10YR2/1) 粘性・しまりなし, 20cm以下黄褐色(4B7)≒710%・5cm以下軽石混, 柱尻。
 2 黒色(10YR2/1) 粘性・しまりなし, 40cm以下黄褐色(4B7)≒710%・5cm以下軽石混。
- P4**
 1 黒色(10YR2/1) 粘性・しまりなし, 20cm以下黄褐色(4B7)≒77%・5cm以下軽石混。
- P5**
 1 黒色(10YR2/1) 粘性・しまりなし, 30cm以下黄褐色(4B7)≒715%・8cm以下軽石混。
- P6**
 1 黒褐色(10YR2/2) 粘性・しまりなし, 10cm以下黄褐色(4B7)≒715%・5cm以下軽石混。
 2 黒色(10YR2/1) 粘性・しまりなし, 25cm以下黒褐色(4B7)≒710%・10cm以下軽石混。
- P7**
 1 黒色(10YR2/1) 粘性・しまりなし, 10cm以下黄褐色(4B7)≒77%・5cm以下軽石混, 柱尻。
 2 黒褐色(10YR2/3) 粘性・しまりなし, 50cm以下黒色(4B7)≒720%・40cm黄褐色(4B7)≒715%・5cm以下軽石混。
 3 黒褐色(10YR2/3) 粘性・しまりなし, 10cm以下黄褐色(4B7)≒77%・3cm軽石混。
- P8**
 1 黒褐色(10YR2/2) 粘性・しまりなし, 30cm以下黄褐色(4B7)≒710%・10cm以下軽石混。
 2 黒色(10YR2/1) 粘性・しまりなし, 5cm以下軽石混・30cm以下黄褐色(4B7)≒77%混。
- P9**
 1 黒色(10YR2/1) 粘性・しまりなし, 20cm以下軽石7%・10cm以下暗褐色(4B7)≒75%混。
 2 暗褐色(10YR3/3) 粘性・しまりなし, 10cm以下黒色(4B7)≒710%・10cm以下軽石7%混。
 3 黒色(10YR2/1) 粘性・しまりなし, 50cm暗褐色(4B7)≒720%・40cm以下黄褐色(4B7)≒77%混。
- P10**
 1 黒色(10YR2/1) 粘性・しまりなし, 30cm以下黒褐色(4B7)≒715%・20cm以下黄褐色(4B7)≒710%・10cm以下軽石混。
 2 黒色(10YR2/1) 粘性・しまりなし, 10cm以下黒褐色(4B7)≒77%混。
- P11**
 1 黒褐色(10YR2/3) 粘性なし, しまり普通, 5cm以下軽石混。
 2 黒褐色(10YR2/3) 粘性・しまりなし, 30cm黄褐色(4B7)≒725%・30cm黒色(4B7)≒75%・5cm軽石混。
 3 黒色(10YR2/1) 粘性・しまりなし, 5cm軽石1%・3cm黄褐色(4B7)≒77%混。
- P12**
 1 暗褐色(10YR3/3) 粘性・しまりなし, 30cm黄褐色(4B7)≒725%・10cm以下軽石混。
 2 黒色(10YR2/1) 粘性・しまりなし, 20cm以下黄褐色(4B7)≒77%・5cm軽石混。
 3 黒色(10YR2/1) 粘性・しまりなし, 20cm以下黄褐色(4B7)≒725%・5cm軽石7%混。

ST6004

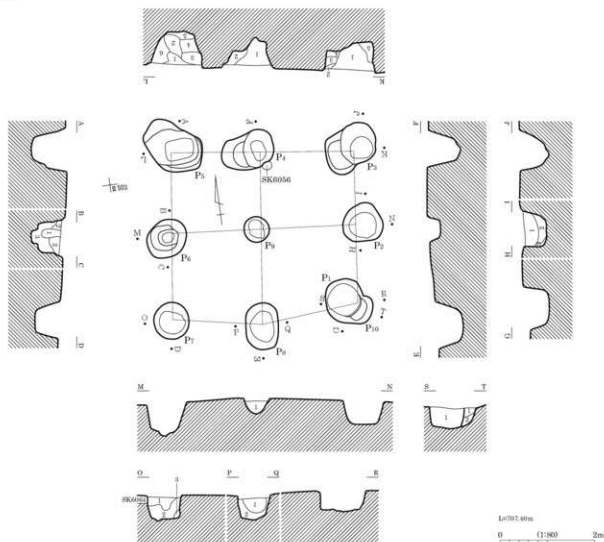

P1
1 黒褐色(10YR2/2) 粘り・しまりなし。
10mm以下黄褐色粘り7710%・15mm以下軽石7%混。

P2
1 黒褐色(10YR2/3) 粘り・しまりなし。
5mm以下黄褐色粘り7710%・8mm以下軽石7%混。
2 暗褐色(10YR3/3) 粘り・しまりなし。20mm以下黄褐色粘り7710%・
30mm以下黒色粘り777%・10mm以下軽石5%混。
3 黄褐色(10YR5/6) 粘り・しまりなし。
20mm以下暗褐色粘り7710%・5mm以下軽石2%混。

P3
1 黒褐色(10YR2/3) 粘り・しまりなし。20mm以下黄褐色粘り7710%・
5mm以下軽石7%・20mm以下黒色粘り777%混。
2 黒褐色(10YR2/2) 粘り・しまりなし。2mm黄褐色粘り7710%混。
3 黄褐色(10YR5/6) 粘り・しまりなし。
40mm以下黒色粘り7710%・5mm軽石3%混。
4 黒色(10YR2/1) 粘り・しまりなし。5mm以下軽石3%混。
5 黒褐色(10YR2/3) 粘り・しまりなし。40mm以下黒色粘り7740%・
40mm以下黄褐色粘り7710%・5mm以下軽石3%混。

P4
1 黒褐色(10YR2/3) 粘り・しまりなし。40mm以下黄褐色粘り7710%・
10mm以下軽石10%・100mm黒色粘り777%混。
2 黒褐色(10YR2/2) 粘り・しまりなし。
60mm以下黒色粘り7720%・10mm以下軽石5%混。

P5
1 黒褐色(10YR2/2) 粘り・しまりなし。
2mm黄褐色粘り777%・10mm以下軽石3%混。
2 黒褐色(10YR2/2) 粘り・しまりなし。
10mm以下黄褐色粘り7710%・
20mm以下黒色粘り7710%・5mm以下軽石5%混。
3 黒褐色(10YR2/2) 粘り・しまりなし。黄褐色粘り777%混。
4 黄褐色(10YR5/6) 粘り・しまりなし。100mm黒褐色粘り7725%・
40mm以下暗褐色粘り7710%・5mm以下軽石3%混。

5 黒褐色(10YR2/2) 粘り・しまりなし。
10mm以下黄褐色粘り7710%・5mm以下軽石3%混。
土層注記なし。

P6
1 黒褐色(10YR2/2) 粘り・しまりなし。
5mm以下黄褐色粘り7710%・5mm以下軽石3%混。
2 黒褐色(10YR2/2) 粘り・しまりなし。
10mm以下黄褐色粘り7710%・10mm以下軽石5%混。
3 黒褐色(10YR2/2) 粘り・しまりなし。
20mm以下黄褐色粘り7720%・10mm以下軽石7%混。

P7
1 黒色(10YR2/1) 粘り・しまりなし。
10mm以下黄褐色粘り777%・5mm以下軽石5%混。
2 黒褐色(10YR2/3) 粘り・しまりなし。50mm以下黒色粘り7720%・
40mm黄褐色粘り7710%・5mm以下軽石3%混。
3 黒褐色(10YR2/3) 粘り・しまりなし。
10mm以下黄褐色粘り777%・3mm軽石3%混。

P8
1 黒褐色(10YR2/3) 粘り・しまりなし。30mm以下黄褐色粘り7730%・
10mm以下軽石10%・10mm以下黒色粘り7725%混。
2 黒褐色(10YR2/3) 粘り・しまりなし。10mm以下黄褐色粘り777%・
10mm以下黒色粘り775%・5mm以下軽石5%混。

P9
1 黒褐色(10YR2/2) 粘り・しまりなし。
20mm以下黄褐色粘り777%・8mm以下軽石2%混。

P10
1 黒褐色(10YR2/2) 粘り・しまりなし。
10mm以下黄褐色粘り7710%・10mm以下軽石7%混。
2 黒褐色(10YR2/2) 粘り・しまりなし。
20mm以下黄褐色粘り7725%混。

0 707.0mm
0 1:800 2m

ST6006

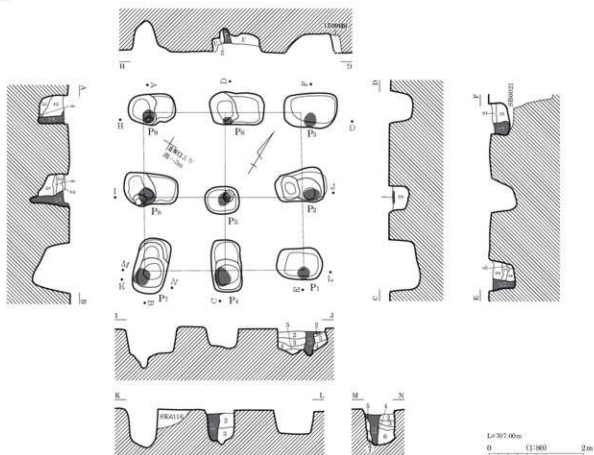

- P1**
- 1 黒褐色(10YR2/2) ④4, 粘性・しまりなし, 10mm以下軽石3%・10mm黄褐色④47⑦710%混, 柱痕.
 - 2 黒褐色(10YR2/2) ④4, 粘性・しまりなし, 10mm以下軽石7%・40mm以下黄褐色④47⑦715%混, ④4, 粘性・しまりなし.
 - 3 黄褐色(10YR5/6) ④4, 粘性・しまりなし, 3mm軽石5%・10mm以下黒褐色④47⑦73%混.
 - 4 黄褐色(10YR5/6) ④4, 粘性・しまりなし, 10mm以下軽石7%・30mm以下黒褐色④47⑦725%混.
 - 5 黒褐色(10YR2/2) ④4, 粘性・しまりなし.
- P2**
- 1 黒色(10YR2/1) ④4, 粘性・しまりなし, 5mm軽石2%・5mm以下黄褐色④47⑦77%混, 柱痕.
 - 2 黒色(10YR2/1) ④4, 粘性・しまりなし, 5mm以下軽石3%・30~40mm黄褐色④47⑦層状に25%混, ④4, 粘性・しまりなし.
 - 3 黄褐色(10YR5/6) ④4, 粘性・しまりなし, 5mm以下軽石7%・40mm以下黒色④47⑦25%混.
 - 4 黒色(10YR2/1) ④4, 粘性・しまりなし, 5mm以下軽石5%・40mm以下黄褐色④47⑦710%混.
 - 5 黄褐色(10YR5/6) ④4, 粘性・しまりなし, 10mm以下黒色④47⑦710%混.
- P3**
- 1 黒褐色(10YR2/2) ④4, 粘性・しまりなし, 10mm以下軽石5%・10mm以下暗褐色④47⑦75%混, 柱痕.
 - 2 黒褐色(10YR2/2) ④4, 粘性・しまりなし, 10mm以下軽石3%・3mm以下黄褐色④47⑦7%混.
 - 3 黒褐色(10YR2/2) ④4, 粘性・しまりなし, 10mm以下軽石5%・20mm以下黒色④47⑦75%・10mm以下黄褐色④47⑦710%混.
- P4**
- 1 黒色(10YR2/1) ④4, 粘性・しまりなし, 10mm以下軽石5%・40mm以下暗褐色④47⑦710%混, 柱痕.
 - 2 黒色(10YR2/1) ④4, 粘性・しまりなし, 5mm軽石2%・10mm黄褐色④47⑦72%混・20mm黄褐色④47⑦層状に10%混.
 - 3 黒褐色(10YR2/2) ④4, 粘性・しまりなし, 10mm以下軽石5%・20mm以下黒色④47⑦75%・10mm以下黄褐色④47⑦730%混.
- P5**
- 1 黒色(10YR2/1) ④4, 柱痕.
 - 2 黒色(10YR2/1) ④4, 粘性・しまりなし, 10mm以下軽石2%・10mm以下黄褐色④47⑦75%混.
- P6**
- 1 黒褐色(10YR2/2) ④4, 粘性・しまりなし, 5mm以下軽石2%・10mm以下黄褐色④47⑦75%混, 柱痕.
 - 2 暗褐色(10YR3/4) ④4, 粘性・しまりなし, 10mm以下黒褐色④47⑦710%混.
 - 3 黄褐色(10YR5/6) ④4, 粘性・しまりなし, 10mm以下軽石7%・10mm以下黒色④47⑦715%混・30~50mm黄褐色④47⑦層状に混.
- P7**
- 1 黒褐色(10YR2/2) ④4, 粘性・しまりなし, 5mm以下軽石5%・30mm以下黄褐色④47⑦75%混, 柱痕.
 - 2 黒色(10YR2/1) ④4, 粘性・しまりなし, 5mm軽石5%・10mm以下黄褐色④47⑦710%混.
 - 3 黄褐色(10YR5/6) ④4, 粘性・しまりなし, 5mm軽石5%・5mm以下黒色④47⑦720%混.
 - 4 黒色(10YR2/1) ④4, 粘性・しまりなし, 5mm以下軽石5%・10mm以下黄褐色④47⑦715%混.
 - 5 黄褐色(10YR5/6) ④4, 粘性・しまりなし, 5mm以下軽石2%・5mm以下黒色④47⑦730%混.
 - 6 黄褐色(10YR5/6) ④4, 粘性・しまりなし, 5mm以下軽石5%・20mm以下黒褐色④47⑦720%混.
 - 7 黒色(10YR2/1) ④4, 粘性・しまりなし, 10mm以下軽石2%・10mm以下黄褐色④47⑦710%混.
- P8**
- 1 黒褐色(10YR2/2) ④4, 粘性・しまりなし, 5mm以下軽石2%・10mm以下黄褐色④47⑦75%混, 柱痕.
 - 2 黄褐色(10YR5/6) ④4, 粘性・しまりなし, 10mm以下黒褐色④47⑦77%混.
 - 3 黒色(10YR2/1) ④4, 粘性・しまりなし, 5mm軽石1%混.
 - 4 明黄褐色(10YR6/6) ④4, 粘性・しまりなし, 15mm軽石5%・10mm以下黒色④47⑦715%混.
 - 5 黒色(10YR2/1) ④4, 粘性・しまりなし, 5mm以下軽石5%・30mm以下黄褐色④47⑦710%混.
- P9**
- 1 黒褐色(10YR2/2) ④4, 粘性・しまりなし, 5mm軽石5%・10mm以下黄褐色④47⑦77%混, 柱痕.
 - 2 黄褐色(10YR5/6) ④4, 粘性・しまりなし, 5mm以下軽石3%・10mm以下黒色④47⑦73%・40mm以下黒褐色④47⑦715%混.
 - 3 黒色(10YR2/1) ④4, 粘性・しまりなし, 40mm以下暗褐色④47⑦715%混.
 - 4 黄褐色(10YR5/6) ④4, 粘性・しまりなし, 10mm以下黒色④47⑦77%混.

ST6007 (1)

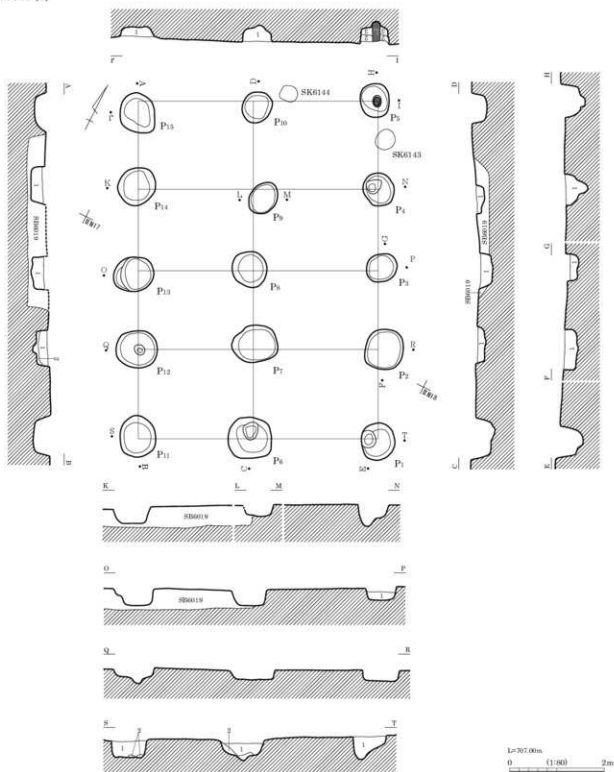

- P1**
1 黒褐色(10YR2/2) 砂, 粘性・しまりなし,
30mm以下黄褐色(5Y7/2)・5mm軽石3%混。
- P2**
1 黒色(10YR2/1) 砂, 粘性・しまりなし,
5mm黄褐色(5Y7/3)・5mm以下軽石3%混。
- P3**
1 黒褐色(10YR2/2) 砂, 粘性・しまりなし,
10mm以下黄褐色(5Y7/3)・5mm軽石2%混。
- P4**
1 黒褐色(10YR2/2) 砂, 粘性・しまりなし, 8mm以下黄褐色(5Y7/3)・7%
4mm以下軽石5%・20mm黒(5Y7/7)・2%混。

- P5**
1 黒褐色(10YR2/2) 砂, 粘性・しまりなし, 3mm黒色(5Y7/2)・5mm以下
黄褐色(5Y7/3)・7%・5mm以下軽石3%混, 柱痕。
2 黒褐色(10YR2/3) 砂, 粘性・しまりなし, 10mm黄褐色(5Y7)層状に10%
5mm以下黒色(5Y7/3)・5mm以下軽石2%混。
3 黒褐色(10YR2/2) 砂, 粘性・しまりなし, 20mm黒色土(5Y7)層状に10%
10mm黄褐色(5Y7)層状に10%・5mm以下軽石3%混。
- P6**
1 黒色(10YR2/1) 砂, 粘性・しまりなし,
10mm以下黄褐色(5Y7/3)・6mm以下軽石3%混。
2 黒色(10YR2/1) 砂, 粘性・しまりなし,
30mm以下黄褐色(5Y7)・20%・8mm以下軽石3%混。

図版 454 古墳時代～古代の遺構 (317) - 掘立柱建物跡 -

ST6007 (2)

- P7
1 黒色(10YR2/1) 砂, 粘性・しまりなし。
20mm以下黄褐色(5Y7/7)α1105・5mm以下軽石15混。
- P8
1 黒褐色(10YR2/2) 砂, 粘性・しまりなし。
10mm以下黄褐色(5Y7/7)α1158・3~5mm軽石2混。
- P9
1 黒褐色(10YR2/2) 砂, 粘性・しまりなし。
5mm黄褐色(5Y7/7)α1158・5mm以下軽石2混。
- P10
1 黒褐色(10YR2/2) 砂, 粘性・しまりなし。
10mm以下黄褐色(5Y7/7)α1158・8mm以下軽石2混。
- P11
1 黒褐色(10YR2/2) 砂, 粘性・しまりなし。
20mm以下黄褐色(5Y7/7)α1178・5mm以下軽石5混。
2 黒褐色(10YR2/2) 砂, 粘性・しまりなし, 10mm暗赤色(5YR/7)α1158・
5mm以下黄褐色(5Y7/7)α1158混。

- P12
1 黒褐色(10YR2/2) 砂, 粘性・しまりなし。
3~5mm黄褐色(5Y7/7)α1178・5mm以下軽石1混。
- 2 黄褐色(10YR5/6) 砂, 粘性・しまりなし。
5mm以下黒褐色(5Y7/7)α1208・8mm以下軽石2混。
- P13
1 黒褐色(10YR2/2) 砂, 粘性・しまりなし。
5mm以下黄褐色(5Y7/7)α1178・10mm以下軽石2混。
- P14
1 黒褐色(10YR2/2) 砂, 粘性・しまりなし。
5mm以下黄褐色(5Y7/7)α1158・5mm軽石2混。
- P15
1 黒褐色(10YR2/2) 砂, 粘性・しまりなし。
15mm黄褐色(5Y7/7)α1158・5mm以下軽石10混。

ST6008

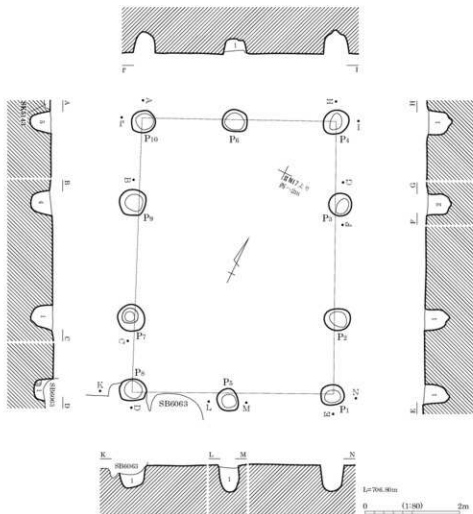

- 1 黒色(10YR2/1) 砂, 粘性・しまりなし, 10mm以下軽石2%・30mm以下黄褐色(5Y7/7)α1178混。
2 黒色(10YR2/1) 砂, 粘性・しまりなし, 3mm以下軽石5%・5mm黄褐色(5Y7/7)α1178混。
3 黄褐色(10YR5/6) 砂, 粘性・しまりなし, 5mm以下軽石1%・5mm以下黒色(5Y7/7)α1178混。
4 黒色(7.5YR2/1) 砂質土。
5 黒褐色(7.5YR3/1) 黄褐色土粒少混。

ST6009(1)

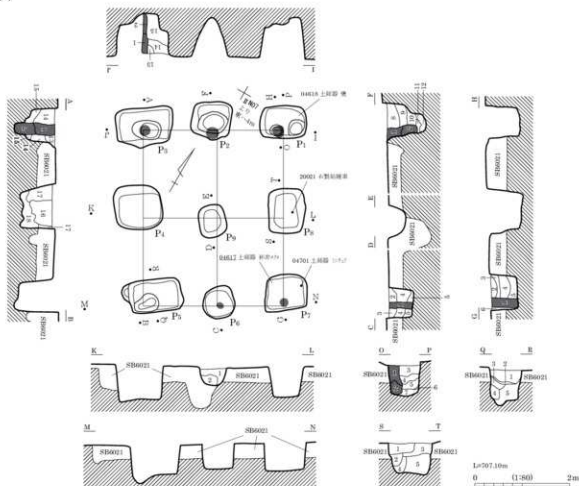

P1-P2-P3

- 1 黒褐色 (10YR2/2) 粘・粘・しまりなし、50cm以下黄褐色(粘)70%・30cm以下黒色(粘)70%粘性普通、しまりなし、5%・10cm以下軽石2%混、柱根。
- 2 黒色 (10YR2/1) 粘、粘性普通、しまりなし、20cm以下黄褐色(粘)70%粘性・しまりなし、5%・10cm以下軽石2%混、柱根。
- 3 黒色 (10YR2/1) 20~30cm黒色(粘)粘性普通、しまりややあり、5~50cm黄褐色(粘)粘性なし、しまり普通、)層状に混、5cm以下軽石3%混。
- 4 黄褐色 (10YR5/6) 粘、粘性・しまりなし、5cm以下軽石5%・10cm以下黒色(粘)70%粘性普通、しまりなし、13%混。
- 5 黒色 (10YR2/1) 粘、粘性普通、しまりなし、20cm以下黄褐色(粘)70%粘性・しまりなし、15%・20cm以下黒色(粘)70%粘性・しまりなし、17%・10cm以下軽石3%混。
- 6 黒色 (10YR2/1) 粘、粘性普通、しまりあり、20cm以下黄褐色(粘)70%粘性・しまりなし、15%・20cm以下黒色(粘)70%粘性・しまりなし、17%・10cm以下軽石3%混。
- 7 黄褐色 (10YR5/6) 粘、粘性普通、しまりあり、20cm以下黄褐色(粘)70%粘性・しまりなし、15%・20cm以下黒色(粘)70%粘性・しまりなし、17%・10cm以下軽石3%混。
- 8 黒褐色 (10YR2/2) 粘、粘性普通、しまりあり、20cm以下黄褐色(粘)70%粘性・しまりなし、15%・20cm以下黒色(粘)70%粘性・しまりなし、17%・10cm以下軽石3%混。
- 9 黒色 (10YR2/1) 粘、粘性・しまり普通、)・黄褐色(粘)粘性・しまりなし、)層状に混、10cm以下黒褐色(粘)70%・20%・5cm以下軽石3%混。
- 10 黄褐色 (10YR5/6) 30~40cm黄褐色(粘)粘性なし、しまり普通、)・10cm黒色(粘)粘性・しまり普通、)層状に混。
- 11 にぶい・棕色 (5YR8/4) 30cm以下黒色(粘)70%粘性・しまり普通、17%混。
- 12 黒褐色 (10YR2/2) 粘、粘性・しまりなし、10cm以下黄褐色(粘)70%7%混。
- 13 黒褐色 (10YR2/2) 粘、粘性・しまりなし、20cm以下黒色(粘)70%10%・10cm以下黄褐色(粘)70%2%5cm以下軽石2%混。
- 14 黒褐色 (10YR2/2) 20~30cm黒褐色(粘)粘性なし、しまり普通、)・10~40cm黄褐色(粘)粘性なし、)層状に混、40cm以下黒色(粘)70%粘性・しまりなし、)10%・10cm以下軽石3%混。
- 15 黄褐色 (10YR5/6) 粘、粘性・しまりなし、30cm以下黄褐色(粘)70%粘性なし、しまり普通、)10%・5cm以下軽石2%混。

P4

- 1 黒褐色 (10YR2/2) 粘、粘性・しまり普通、50cm以下褐色(粘)70%粘性・しまりなし、)10%・50cm以下暗褐色(粘)70%粘性・しまりなし、)10%・50cm以下軽石5%混。
- 2 黒褐色 (10YR2/2) 粘、粘性普通、しまりあり、10cm黒色・20cm黄褐色(粘)70%粘性なし、しまり普通、)5%・5cm以下軽石3%混。
- 3 黄褐色 (10YR5/6) 粘、粘性・しまりなし、50cm以下暗褐色(粘)70%10%・20cm以下黒色(粘)70%7%・5cm以下軽石7%混。

P5

- 1 黒褐色 (10YR2/2) 粘、粘性普通、しまりなし、10cm以下黄褐色(粘)70%粘性・しまりなし、)5%・20cm以下黒色(粘)70%3%・5cm以下軽石2%混。
- 2 黄褐色 (10YR5/6) 粘、粘性・しまりなし、10cm以下黄褐色(粘)70%15%・5cm以下軽石2%混。
- 3 黒褐色 (10YR2/2) 粘、粘性普通、しまりなし、5cm以下軽石2%・30cm以下黄褐色(粘)粘性・しまりなし、)2%混。
- 4 黒褐色 (10YR2/2) 粘、粘性普通、しまりなし、3cm以下黄褐色(粘)粘性・しまりなし、)20%・10cm以下軽石1%混。
- 5 黒褐色 (10YR2/2) 粘、粘性普通、しまりあり、20cm以下黒色(粘)70%10%・10cm以下黄褐色(粘)70%粘性・しまりなし、)10%・10cm以下軽石1%混。

P6

- 1 黒褐色 (10YR2/2) 粘、粘性・しまりなし、10cm以下黄褐色(粘)70%15%・5cm以下軽石1%混、柱根。
- 2 黄褐色 (10YR5/6) 粘、粘性なし、しまり普通、)10%混。
- 3 黒褐色 (10YR2/2) 粘、粘性・しまりなし、5cm以下黄褐色(粘)70%10%混。
- 4 黒褐色 (10YR2/2) 20cm黒褐色(粘)粘性なし、しまりあり、)・10cm黄褐色(粘)粘性なし、しまりあり、)層状に混、5cm以下軽石3%混。
- 5 黒褐色 (10YR2/2) 粘、粘性なし、しまりあり、10cm以下黄褐色(粘)70%2%5cm以下軽石1%混。

ST6009 (2)

- P7
- 1 黒褐色 (10YR2/2) ④, 粘性・しまりなし。
5mm以下黄褐色(4)⑦⑧⑨⑩⑪⑫⑬⑭⑮⑯⑰⑱⑲⑳㉑㉒㉓㉔㉕㉖㉗㉘㉙㉚㉛㉜㉝㉞㉟㊱㊲㊳㊴㊵㊶㊷㊸㊹㊺㊻㊼㊽㊾㊿
 - 2 黒褐色 (10YR2/2) ④, 粘性普通, しまりややあり。
5mm以下黄褐色(4)⑦⑧⑨⑩⑪⑫⑬⑭⑮⑯⑰⑱⑲⑳㉑㉒㉓㉔㉕㉖㉗㉘㉙㉚㉛㉜㉝㉞㉟㊱㊲㊳㊴㊵㊶㊷㊸㊹㊺㊻㊼㊽㊾㊿
 - 3 黄褐色 (10YR5/6) ④, 粘性なし, しまりあり。
10mm以下黒褐色(4)⑦⑧⑨⑩⑪⑫⑬⑭⑮⑯⑰⑱⑲⑳㉑㉒㉓㉔㉕㉖㉗㉘㉙㉚㉛㉜㉝㉞㉟㊱㊲㊳㊴㊵㊶㊷㊸㊹㊺㊻㊼㊽㊾㊿
 - 4 黒褐色 (10YR2/2) ④, 粘性なし, しまりあり。
10mm以下黄褐色(4)⑦⑧⑨⑩⑪⑫⑬⑭⑮⑯⑰⑱⑲⑳㉑㉒㉓㉔㉕㉖㉗㉘㉙㉚㉛㉜㉝㉞㉟㊱㊲㊳㊴㊵㊶㊷㊸㊹㊺㊻㊼㊽㊾㊿
 - 5 黒褐色 (10YR2/2) ④, 粘性なし, しまりあり。
20～40mm黄褐色(4)⑦⑧⑨⑩⑪⑫⑬⑭⑮⑯⑰⑱⑲⑳㉑㉒㉓㉔㉕㉖㉗㉘㉙㉚㉛㉜㉝㉞㉟㊱㊲㊳㊴㊵㊶㊷㊸㊹㊺㊻㊼㊽㊾㊿
 - 6 黒褐色 (10YR2/2) ④, 粘性なし, しまりあり。
5mm以下軽石3%混。

- P8
- 1 黒褐色 (10YR2/2) ④, 粘性・しまりなし。
5mm以下軽石1%・5mm以下黄褐色(4)⑦⑧⑨⑩⑪⑫⑬⑭⑮⑯⑰⑱⑲⑳㉑㉒㉓㉔㉕㉖㉗㉘㉙㉚㉛㉜㉝㉞㉟㊱㊲㊳㊴㊵㊶㊷㊸㊹㊺㊻㊼㊽㊾㊿
 - 2 黒褐色 (10YR2/2) ④, 粘性・しまりなし。
5mm以下黄褐色(4)⑦⑧⑨⑩⑪⑫⑬⑭⑮⑯⑰⑱⑲⑳㉑㉒㉓㉔㉕㉖㉗㉘㉙㉚㉛㉜㉝㉞㉟㊱㊲㊳㊴㊵㊶㊷㊸㊹㊺㊻㊼㊽㊾㊿
 - 3 黒褐色 (10YR2/2) ④, 粘性普通, しまりややあり。
30mm以下暗褐色(4)⑦⑧⑨⑩⑪⑫⑬⑭⑮⑯⑰⑱⑲⑳㉑㉒㉓㉔㉕㉖㉗㉘㉙㉚㉛㉜㉝㉞㉟㊱㊲㊳㊴㊵㊶㊷㊸㊹㊺㊻㊼㊽㊾㊿
 - 4 黒褐色 (10YR2/2) ④, 粘性なし, しまりややあり。
30mm以下暗褐色(4)⑦⑧⑨⑩⑪⑫⑬⑭⑮⑯⑰⑱⑲⑳㉑㉒㉓㉔㉕㉖㉗㉘㉙㉚㉛㉜㉝㉞㉟㊱㊲㊳㊴㊵㊶㊷㊸㊹㊺㊻㊼㊽㊾㊿
 - 5 暗褐色 (10YR3/3) ④, 粘性なし, しまりややあり。
20mm以下黒褐色(4)⑦⑧⑨⑩⑪⑫⑬⑭⑮⑯⑰⑱⑲⑳㉑㉒㉓㉔㉕㉖㉗㉘㉙㉚㉛㉜㉝㉞㉟㊱㊲㊳㊴㊵㊶㊷㊸㊹㊺㊻㊼㊽㊾㊿

- P9
- 1 黒褐色 (10YR2/2) ④, 粘性普通, しまりあり。
20mm以下黒色(4)⑦⑧⑨⑩⑪⑫⑬⑭⑮⑯⑰⑱⑲⑳㉑㉒㉓㉔㉕㉖㉗㉘㉙㉚㉛㉜㉝㉞㉟㊱㊲㊳㊴㊵㊶㊷㊸㊹㊺㊻㊼㊽㊾㊿
 - 2 黒褐色 (10YR2/2) ④, 粘性・しまりなし。
5mm以下黒色(4)⑦⑧⑨⑩⑪⑫⑬⑭⑮⑯⑰⑱⑲⑳㉑㉒㉓㉔㉕㉖㉗㉘㉙㉚㉛㉜㉝㉞㉟㊱㊲㊳㊴㊵㊶㊷㊸㊹㊺㊻㊼㊽㊾㊿

ST6010

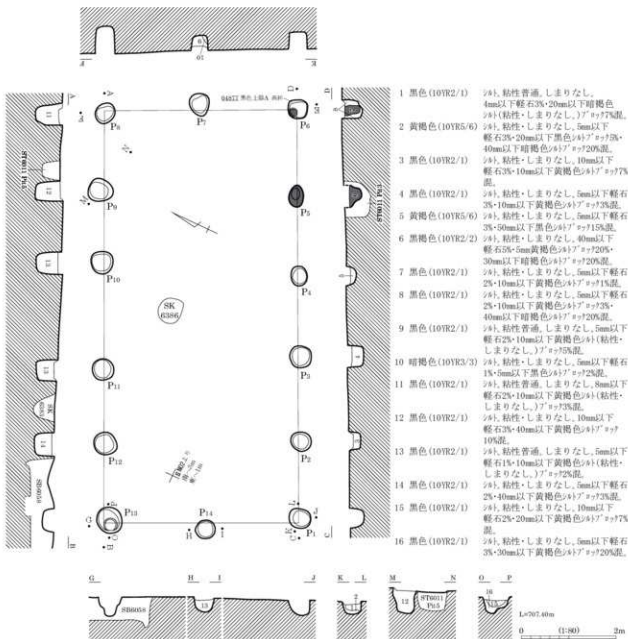

- 1 黒色 (10YR2/1) ④, 粘性普通, しまりなし。
4mm以下軽石3%・20mm以下暗褐色(4)⑦⑧⑨⑩⑪⑫⑬⑭⑮⑯⑰⑱⑲⑳㉑㉒㉓㉔㉕㉖㉗㉘㉙㉚㉛㉜㉝㉞㉟㊱㊲㊳㊴㊵㊶㊷㊸㊹㊺㊻㊼㊽㊾㊿
- 2 黄褐色 (10YR5/6) ④, 粘性・しまりなし, 5mm以下軽石2%・20mm以下黒色(4)⑦⑧⑨⑩⑪⑫⑬⑭⑮⑯⑰⑱⑲⑳㉑㉒㉓㉔㉕㉖㉗㉘㉙㉚㉛㉜㉝㉞㉟㊱㊲㊳㊴㊵㊶㊷㊸㊹㊺㊻㊼㊽㊾㊿
- 3 黒色 (10YR2/1) ④, 粘性・しまりなし, 10mm以下軽石3%・10mm以下黄褐色(4)⑦⑧⑨⑩⑪⑫⑬⑭⑮⑯⑰⑱⑲⑳㉑㉒㉓㉔㉕㉖㉗㉘㉙㉚㉛㉜㉝㉞㉟㊱㊲㊳㊴㊵㊶㊷㊸㊹㊺㊻㊼㊽㊾㊿
- 4 黒色 (10YR2/1) ④, 粘性・しまりなし, 5mm以下軽石3%・10mm以下黄褐色(4)⑦⑧⑨⑩⑪⑫⑬⑭⑮⑯⑰⑱⑲⑳㉑㉒㉓㉔㉕㉖㉗㉘㉙㉚㉛㉜㉝㉞㉟㊱㊲㊳㊴㊵㊶㊷㊸㊹㊺㊻㊼㊽㊾㊿
- 5 黄褐色 (10YR5/6) ④, 粘性・しまりなし, 5mm以下軽石3%・50mm以下黒色(4)⑦⑧⑨⑩⑪⑫⑬⑭⑮⑯⑰⑱⑲⑳㉑㉒㉓㉔㉕㉖㉗㉘㉙㉚㉛㉜㉝㉞㉟㊱㊲㊳㊴㊵㊶㊷㊸㊹㊺㊻㊼㊽㊾㊿
- 6 黒褐色 (10YR2/2) ④, 粘性・しまりなし, 40mm以下軽石3%・5mm黄褐色(4)⑦⑧⑨⑩⑪⑫⑬⑭⑮⑯⑰⑱⑲⑳㉑㉒㉓㉔㉕㉖㉗㉘㉙㉚㉛㉜㉝㉞㉟㊱㊲㊳㊴㊵㊶㊷㊸㊹㊺㊻㊼㊽㊾㊿
- 7 黒色 (10YR2/1) ④, 粘性・しまりなし, 5mm以下軽石2%・10mm以下黄褐色(4)⑦⑧⑨⑩⑪⑫⑬⑭⑮⑯⑰⑱⑲⑳㉑㉒㉓㉔㉕㉖㉗㉘㉙㉚㉛㉜㉝㉞㉟㊱㊲㊳㊴㊵㊶㊷㊸㊹㊺㊻㊼㊽㊾㊿
- 8 黒色 (10YR2/1) ④, 粘性・しまりなし, 5mm以下軽石2%・10mm以下暗褐色(4)⑦⑧⑨⑩⑪⑫⑬⑭⑮⑯⑰⑱⑲⑳㉑㉒㉓㉔㉕㉖㉗㉘㉙㉚㉛㉜㉝㉞㉟㊱㊲㊳㊴㊵㊶㊷㊸㊹㊺㊻㊼㊽㊾㊿
- 9 黒色 (10YR2/1) ④, 粘性普通, しまりなし, 5mm以下軽石2%・10mm以下黄褐色(4)⑦⑧⑨⑩⑪⑫⑬⑭⑮⑯⑰⑱⑲⑳㉑㉒㉓㉔㉕㉖㉗㉘㉙㉚㉛㉜㉝㉞㉟㊱㊲㊳㊴㊵㊶㊷㊸㊹㊺㊻㊼㊽㊾㊿
- 10 暗褐色 (10YR3/3) ④, 粘性・しまりなし, 5mm以下軽石1%・5mm以下黒色(4)⑦⑧⑨⑩⑪⑫⑬⑭⑮⑯⑰⑱⑲⑳㉑㉒㉓㉔㉕㉖㉗㉘㉙㉚㉛㉜㉝㉞㉟㊱㊲㊳㊴㊵㊶㊷㊸㊹㊺㊻㊼㊽㊾㊿
- 11 黒色 (10YR2/1) ④, 粘性普通, しまりなし, 8mm以下軽石2%・10mm以下黄褐色(4)⑦⑧⑨⑩⑪⑫⑬⑭⑮⑯⑰⑱⑲⑳㉑㉒㉓㉔㉕㉖㉗㉘㉙㉚㉛㉜㉝㉞㉟㊱㊲㊳㊴㊵㊶㊷㊸㊹㊺㊻㊼㊽㊾㊿
- 12 黒色 (10YR2/1) ④, 粘性・しまりなし, 10mm以下軽石2%・40mm以下黄褐色(4)⑦⑧⑨⑩⑪⑫⑬⑭⑮⑯⑰⑱⑲⑳㉑㉒㉓㉔㉕㉖㉗㉘㉙㉚㉛㉜㉝㉞㉟㊱㊲㊳㊴㊵㊶㊷㊸㊹㊺㊻㊼㊽㊾㊿
- 13 黒色 (10YR2/1) ④, 粘性普通, しまりなし, 5mm以下軽石1%・10mm以下黄褐色(4)⑦⑧⑨⑩⑪⑫⑬⑭⑮⑯⑰⑱⑲⑳㉑㉒㉓㉔㉕㉖㉗㉘㉙㉚㉛㉜㉝㉞㉟㊱㊲㊳㊴㊵㊶㊷㊸㊹㊺㊻㊼㊽㊾㊿
- 14 黒色 (10YR2/1) ④, 粘性・しまりなし, ⑦⑧⑨⑩⑪⑫⑬⑭⑮⑯⑰⑱⑲⑳㉑㉒㉓㉔㉕㉖㉗㉘㉙㉚㉛㉜㉝㉞㉟㊱㊲㊳㊴㊵㊶㊷㊸㊹㊺㊻㊼㊽㊾㊿
- 15 黒色 (10YR2/1) ④, 粘性・しまりなし, 10mm以下軽石2%・20mm以下黄褐色(4)⑦⑧⑨⑩⑪⑫⑬⑭⑮⑯⑰⑱⑲⑳㉑㉒㉓㉔㉕㉖㉗㉘㉙㉚㉛㉜㉝㉞㉟㊱㊲㊳㊴㊵㊶㊷㊸㊹㊺㊻㊼㊽㊾㊿
- 16 黒色 (10YR2/1) ④, 粘性・しまりなし, 5mm以下軽石3%・30mm以下黄褐色(4)⑦⑧⑨⑩⑪⑫⑬⑭⑮⑯⑰⑱⑲⑳㉑㉒㉓㉔㉕㉖㉗㉘㉙㉚㉛㉜㉝㉞㉟㊱㊲㊳㊴㊵㊶㊷㊸㊹㊺㊻㊼㊽㊾㊿

ST6011 (1)

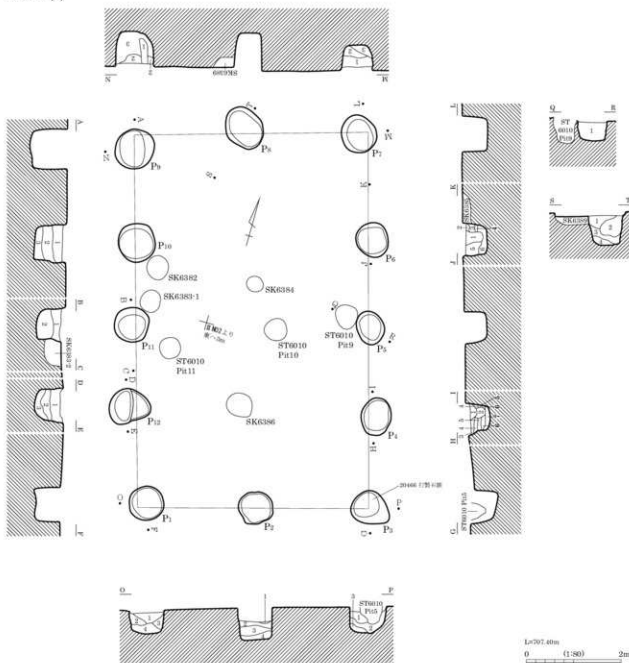

- P1**
- 1 黒褐色 (10YR2/2) 粘り・しまりなし, 10mm以下黄褐色沙質珪石7%・30mm以下黒色沙質珪石20%以下暗褐色沙質珪石5%・10mm以下軽石3%泥
 - 2 黒褐色 (10YR2/2) 粘り・しまりなし, 20mm以下黄褐色沙質珪石10%・10mm以下軽石3%泥
 - 3 黄褐色 (10YR5/6) 粘り・しまりなし, 20mm以下黒褐色沙質珪石12%・5mm以下軽石3%泥
 - 4 黄褐色 (10YR5/6) 粘り・しまりなし, 40mm以下黒褐色沙質珪石20%・10mm以下黒色沙質珪石10%・10mm以下軽石2%泥
- P2**
- 1 黒褐色 (10YR2/3) 粘り・しまりなし, 5mm以下黄褐色沙質珪石7%泥
 - 2 黄褐色 (10YR5/6) 粘り・しまりなし, 20mm以下黒褐色沙質珪石7%・5mm以下軽石3%泥
 - 3 黒褐色 (10YR2/2) 粘り・しまりなし, 10~30mm黄褐色沙質珪石10%・5mm軽石3%泥
 - 4 黄褐色 (10YR5/6) 粘り・しまりなし, 20mm以下黒褐色沙質珪石7%・5mm以下軽石2%泥

- P3**
- 1 暗褐色 (10YR3/3) 粘り・しまりなし, 50mm以下黄褐色沙質珪石5%・30mm以下黒褐色沙質珪石7%・5mm以下軽石1%泥
 - 2 暗褐色 (10YR3/3) 粘り・しまりなし, 50mm以下黒褐色沙質珪石7%・20%・20mm以下黄褐色沙質珪石7%・5mm以下軽石3%泥
 - 3 黄褐色 (10YR5/6) 粘り・しまりなし, 5mm以下暗褐色沙質珪石1%泥
- P4**
- 1 黒褐色 (10YR2/2) 粘り・しまりなし, 5mm以下軽石2%泥
 - 2 黒褐色 (10YR2/2) 粘り・しまりなし, 30mm以下黄褐色沙質珪石10%・5mm以下軽石2%泥
 - 3 黒褐色 (10YR2/2) 粘り・しまりなし, 10mm以下黄褐色沙質珪石5%・5mm以下軽石1%泥
 - 4 黄褐色 (10YR5/6) 粘り・しまりなし, 10mm以下黒褐色沙質珪石3%・5mm以下軽石3%泥
 - 5 黒褐色 (10YR2/2) 粘り・しまりなし, 20mm以下黄褐色沙質珪石5%・5mm以下軽石2%泥
 - 6 黄褐色 (10YR5/6) 粘り・しまりなし, 20mm以下黄褐色沙質珪石5%・5mm軽石3%泥
 - 7 黒褐色 (10YR2/2) 粘り・しまりなし, 40mm以下黄褐色沙質珪石20%・10mm以下軽石5%泥

ST6013 (1)

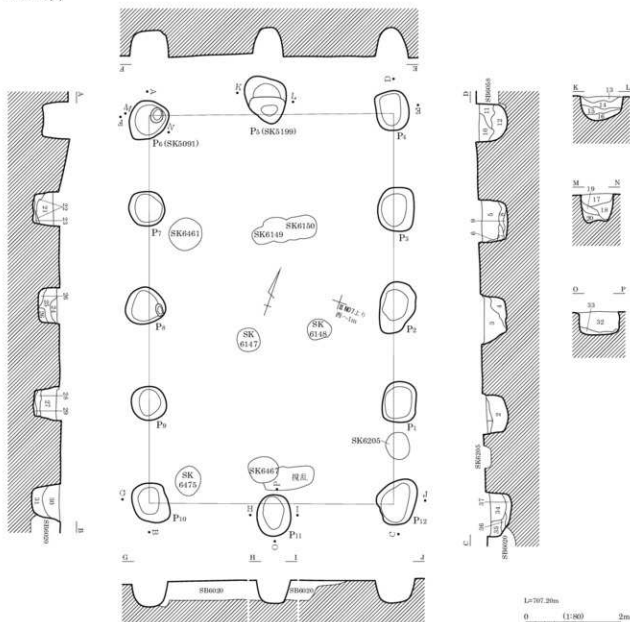

- 1 黒褐色(10YR2/2) 粘り・しまりなし、30cm以下黄褐色(粘りやあり、しまりなし、)アヤ725・150・10cm以下軽石2%。
- 2 黒褐色(10YR2/2) 粘り・しまりなし、40cm以下黄褐色(粘りやあり、しまりなし、)アヤ7105・10cm以下軽石7%・20cm以下黒色(粘りやあり、しまりなし、)アヤ75%混。
- 3 黒褐色(10YR2/2) 粘り・しまりなし、40cm以下暗褐色(粘り普通、しまりなし、)アヤ7155・10cm以下軽石5%・10cm以下黄褐色(粘りやあり、)アヤ72%混。
- 4 黒色(10YR2/1) 粘り・粘りやあり、しまりなし、10cm以下黒褐色(粘り普通、しまりなし、)アヤ705・5cm軽石3%・20cm以下黄褐色(粘り・しまりなし、)アヤ73%混。
- 5 黒褐色(10YR2/2) 粘り・しまりなし、10cm以下軽石7%・20cm以下黄褐色(粘りやあり、)アヤ72%混。
- 6 黒褐色(10YR2/2) 粘り・しまりなし、15cm以下黄褐色(粘りやあり、)アヤ720%混。
- 7 褐色(10YR4/4) 粘り・粘り普通、しまりなし、15cm以下黒色(粘り・しまりなし、)アヤ7105・40cm以下軽石2%。
- 8 黒色(10YR2/1) 粘り・粘りやあり、しまりなし、10cm以下黄褐色(粘り・しまりなし、)アヤ7105・5cm軽石2%。
- 9 黄褐色(10YR5/6) 粘り・しまりなし、30cm以下黒色(粘りやあり、しまりなし、)アヤ7155・5cm軽石3%混。
- 10 黒褐色(10YR2/2) 粘り・しまりなし、10cm黒色(粘りやあり、しまりなし、)アヤ705・10cm以下軽石3%・10cm以下黄褐色(粘りやあり、)アヤ73%混。
- 11 黒褐色(10YR2/2) 粘り・しまりなし、5cm以下軽石15%・30cm以下黄褐色(粘りやあり、)アヤ715%混。
- 12 黒色(10YR2/1) 粘り・粘りやあり、しまりなし、30cm以下黒褐色(粘り・しまりなし、)アヤ7205・5cm以下軽石7%・5cm以下黄褐色(粘り・しまりなし、)アヤ72%混。
- 13 暗褐色(10YR3/4) 粘り・粘りなし、しまり弱、砂・小礫1%以下混。
- 14 褐色(10YR4/6) 粘り・砂、暗褐色(粘り・しまりなし、)アヤ710%混。IV層上混。
- 15 黒褐色(10YR2/3) 粘り・粘り・黒褐色(粘り混在、)アヤ710%混。
- 16 黒褐色(10YR2/3) 粘り・粘りなし、しまり弱、砂混混。
- 17 黒褐色(10YR2/3) 粘り・粘りなし、しまり弱、砂・微混。
- 18 黒褐色(10YR2/3) 粘り・粘りなし、しまり弱、砂・微混。
- 19 黒褐色(10YR2/2) 粘り・粘り・しまりなし、砂・微混。
- 20 暗褐色(10YR3/4) 粘り・粘り・しまりなし、IV層上混。
- 21 黒色(10YR2/1) 粘り・粘りやあり、しまりなし、5cm軽石3%・10cm以下黄褐色(粘り・しまりなし、)アヤ73%混。
- 22 黄褐色(10YR5/6) 粘り・粘り・しまりなし、5cm以下軽石2%・5cm以下黒色(粘り・しまりなし、)アヤ72%混。
- 23 黒色(10YR2/1) 粘り・粘り普通、しまりなし、20cm以下黄褐色(粘り・しまりなし、)アヤ7105・5cm以下軽石2%混。
- 24 黒褐色(10YR2/2) 粘り・粘り・しまりなし、40cm以下黄褐色(粘りやあり、)アヤ7105・20cm以下黒色(粘りやあり、)アヤ7105・5cm以下軽石7%・5cm以下軽石2%混。
- 25 黒褐色(10YR2/2) 粘り・粘り・しまりなし、20cm以下黒色(粘りやあり、)アヤ73%・5cm以下軽石2%混。

ST6013 (2)

- 26 黄褐色(10YR5/6) 粘り・しまりなし、20mm以下黒褐色(4B)70%・10%以下軽石混。 32 黒褐色(10YR2/2) 粘り・しまりなし、20mm以下黄褐色(4B)70%・10%以下軽石7%・10%以下黒色(4)粘性普通。
- 27 黒褐色(10YR2/2) 粘り・しまりなし、40mm以下黒色(4)(粘性普通、しまりなし)70%・10%・30%以下黄褐色(4B)70%・10%・10%以下軽石7%混。 33 黒褐色(10YR2/2) 粘り・しまりなし、20mm以下黒色(4)(粘性普通、しまりなし)70%・10%・5%以下軽石5%・20%以下黄褐色(4B)70%混。
- 28 黄褐色(10YR5/6) 粘り・しまりなし、20mm以下黒褐色(4B)70%・10%以下軽石3%混。 34 黒褐色(10YR2/2) 粘り・しまりなし、40mm以下黒色(4)(粘性ややあり、しまりなし)70%・10%・30%以下暗褐色(4B)70%・7%・5%以下軽石5%・10%以下黄褐色(4B)70%混。
- 29 黒褐色(10YR2/2) 粘り・粘性普通、しまりなし、20mm以下黄褐色(4B)(粘性・しまりなし)70%7%混。 35 黒褐色(10YR2/2) 粘り・しまりなし、幅30mm暗褐色(4)30%層状に混、10mm以下軽石3%混。
- 30 黒褐色(10YR2/2) 粘り・粘性・しまりなし、30mm以下暗褐色(4B)70%・10%以下黒色(4)(粘性普通、しまりなし)70%7%・5%黄褐色(4B)70%7%・5%以下軽石2%混。 36 黒褐色(10YR2/2) 粘り・粘性・しまりなし、30mm以下暗褐色(4B)70%・20%・10%黄褐色(4B)70%7%・5%以下軽石1%混。
- 31 黒褐色(10YR2/2) 粘り・粘性・しまりなし、30mm以下黄褐色(4B)70%7%・5%以下軽石5%混。 37 黄褐色(10YR5/6) 粘り・しまりなし、40mm以下黒褐色(4B)70%10%・10%以下軽石5%混。

ST6014

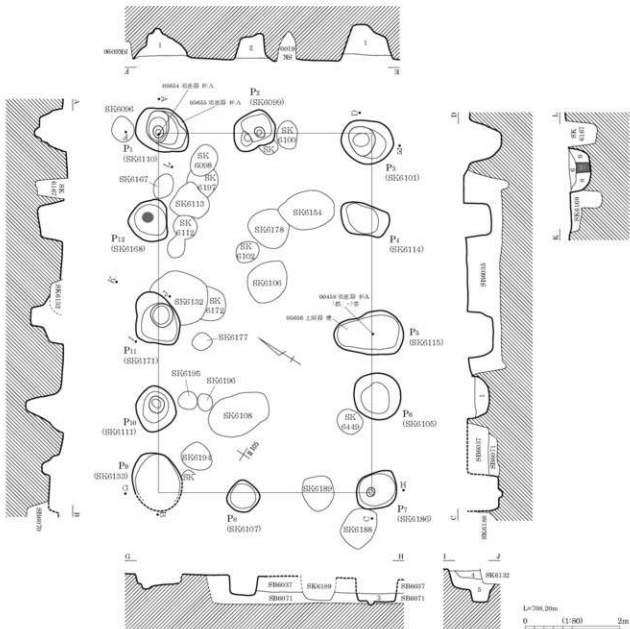

- 1 暗褐色(7.5YR2/3) 砂多混、IV層土小ア70%混。
 2 暗褐色(7.5YR3/4) IV層土70%混。
 3 暗灰色(10YR4/1) 粘性強、しまりなし、100mm黒褐色土70%・灰色土70%混。
 4 暗灰色(10YR5/1) 砂質強、しまりなし、粘土粗。
 5 灰黄褐色(10YR5/2) 砂質強、しまりなし、粘土細一中。
- 6 灰黄褐色(10YR6/2) 砂質土、しまりややあり、IV層粗粒砂多混、20~30mm円礫混。
 7 暗灰色(10YR6/1) 砂質土、しまりなし、細粒砂多混、柱頭。
 8 暗灰色(10YR5/1) 砂質土、粘性ややあり、しまり普通、黒褐色土混。
 9 灰黄褐色(10YR5/2) 砂質土・黒褐色土、粘性ややあり、しまり普通。

ST6015

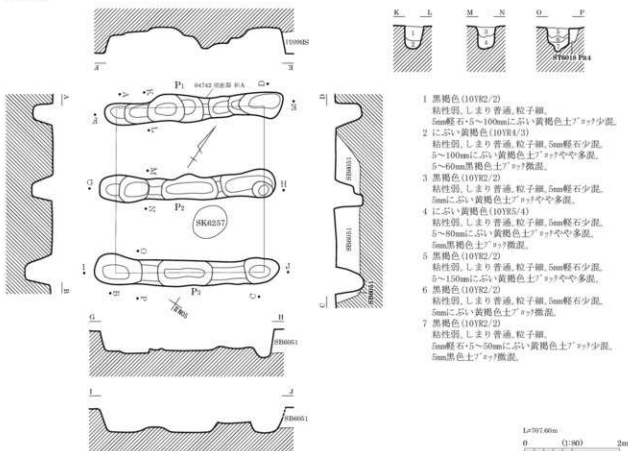

ST6018

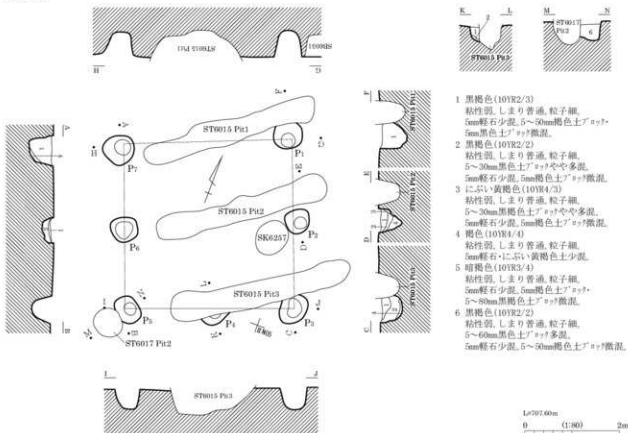

ST6016

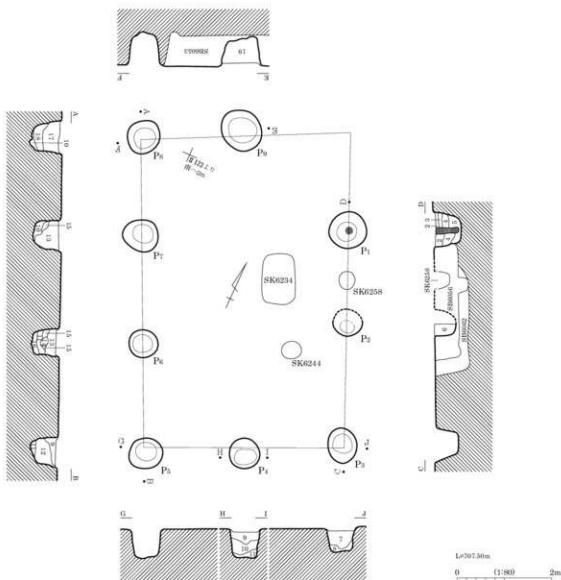

- | | | | |
|--------------------|--|--------------------|---|
| 1 黒褐色(10YR2/3) | 粘性弱, しまり普通, 粒子細, 5mm軽石・にぶい黄褐色土ゾナや多量, 柱状。 | 11 にぶい褐色(7.5YR5/4) | 粘性弱, しまり普通, 粒子細, 5mm軽石・5mm黒褐色土ゾナゾナ微混。 |
| 2 黒褐色(10YR2/3) | 粘性弱, しまり普通, 粒子細, 5mm軽石・5mmにぶい黄褐色土ゾナやや多量。 | 12 暗褐色(10YR3/3) | 粘性弱, しまり普通, 粒子細, 5~50mmにぶい黄褐色土ゾナ多量, 5mm軽石やや多量。 |
| 3 にぶい黄褐色(10YR5/4) | 粘性弱, しまり普通, 粒子細, 5mm軽石・5mm黒褐色土ゾナ少混, 5mm黒色土ゾナ微混。 | 13 黒褐色(10YR2/2) | 粘性弱, しまり普通, 粒子細, 5mm軽石・5mmにぶい黄褐色土ゾナ少混, 5mm黒色土ゾナ微混。 |
| 4 黒褐色(10YR2/3) | 粘性弱, しまり普通, 粒子細, 5mm軽石・5mmにぶい黄褐色土ゾナ少混, 5mm黒色土ゾナ微混。 | 14 黒褐色(10YR2/2) | 粘性弱, しまりあり, 粒子細, 5mmにぶい黄褐色土ゾナ微混。 |
| 5 黒褐色(10YR2/3) | 粘性弱, しまりあり, 粒子細, 5~150mmにぶい黄褐色土ゾナやや多量, 5mm軽石・5~10mm黒褐色土ゾナ少混。 | 15 暗褐色(10YR3/3) | 粘性弱, しまり普通, 粒子細, 5mm黒褐色土ゾナ少混, 5mmにぶい黄褐色土ゾナ微混。 |
| 6 黒褐色(10YR2/2) | 粘性弱, しまり普通, 粒子細, 5mm軽石少混, 5mmにぶい黄褐色土ゾナ炭化物微混。 | 16 暗褐色(10YR3/3) | 粘性弱, しまり普通, 粒子細, 5mm軽石・5~50mm黒褐色土ゾナやや多量, 5~50mmにぶい黄褐色土ゾナ微混。 |
| 7 黒色(10YR2/1) | 粘性弱, しまり普通, 粒子細, 5~50mm黒褐色土ゾナやや多量, 5mmにぶい黄褐色土ゾナ少混。 | 17 黒褐色(10YR2/3) | 粘性弱, しまり普通, 粒子細, 5mm軽石・5~100mmにぶい黄褐色土ゾナやや多量, 5~100mm黒褐色土ゾナ少混, 5mm黒色土ゾナ微混。 |
| 8 にぶい黄褐色(10YR4/3) | 粘性弱, しまり普通, 粒子細, 5~150mmにぶい黄褐色土ゾナ少混, 5mm軽石・5mm黒褐色土ゾナ微混。 | 18 黒褐色(10YR2/2) | 粘性弱, しまり普通, 粒子細, 5mmにぶい黄褐色土ゾナ少混, 5mm軽石・5mm黒色土ゾナ微混。 |
| 9 黒褐色(10YR2/2) | 粘性弱, しまり普通, 粒子細, 5mm黒色土ゾナやや多量, 5mm軽石・5~100mmにぶい黄褐色土ゾナ少混。 | 19 黒褐色(10YR2/2) | 粘性弱, しまり普通, 粒子細, 5mm黒褐色土ゾナ少混, 5mmにぶい黄褐色土ゾナやや多量, 5mm黒色土ゾナ少混。 |
| 10 にぶい黄褐色(10YR4/3) | 粘性弱, しまり普通, 粒子細, 5mm軽石少混, 5mm黒褐色土ゾナ少混, 5~150mm黒褐色土ゾナ微混。 | | |

ST6017

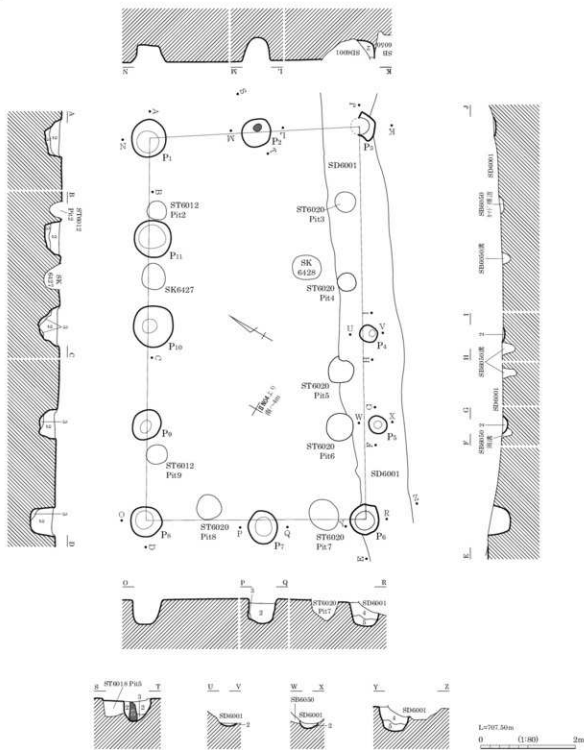

- 1 黒褐色(10YR2/2) 粘性弱, しまり普通, 粘子織, 5mm軽石微混, 柱痕。
- 2 黒色(10YR2/1) 粘性弱, しまり普通, 粘子織, 5~50mmに多い黄褐色土? 少混, 5mm軽石微混。
- 3 黒褐色(10YR3/4) 粘性弱, しまり普通, 粘子織, 5mm軽石・5~100mmに多い黄褐色土? 少混, 5mm黒色土? 少混。
- 4 黒褐色(10YR2/2) 粘性弱, しまり普通, 粘子織, 5mm軽石・5~100mm褐色土? 少混, 5mm黒色土? 少混。
- 5 暗褐色(10YR3/3) 粘性弱, しまり普通, 粘子織, 5mm褐色土? 少混, 5mm軽石・5mm黒色土? 微混。

図版 464 古墳時代～古代の遺構 (327) - 掘立柱建物跡 -

ST6019

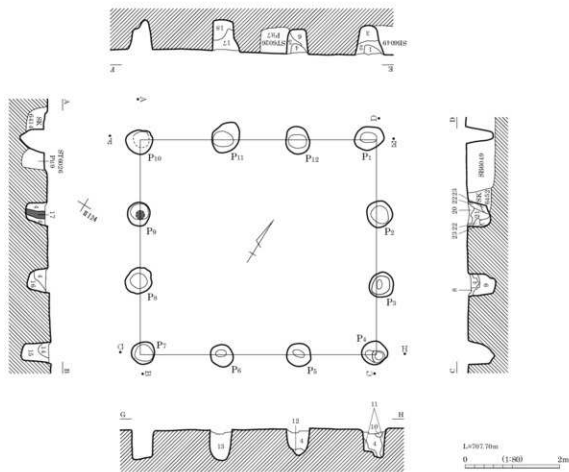

- | | | | |
|--------------------|------------------------------------|---------------------|---------------------------|
| 1 暗褐色 (10YR5/4) | 砂, しまりあり, 1~3mm軽石10%混。 | 14 黒褐色 (10YR2/2) | 粘土質砂, しまりあり, 褐色砂質砂30%混。 |
| 2 にぶい黄褐色 (10YR4/3) | 砂, しまりあり, 50mm明黄褐色砂質砂10%混。 | 15 黒色 (10YR2/1) | 粘土質砂, しまりあり, 粒子細。 |
| 3 灰黄褐色 (10YR4/2) | 粘土質砂, 1~3mm軽石20%・褐色砂質砂15%混。 | 16 黒褐色 (10YR2/2) | 粘土質砂, しまりあり。 |
| 4 黒色 (10YR1/7) | 粘土質砂, しまりあり, 粒子細。 | 17 黒褐色 (10YR2/3) | 黒褐色砂質砂20%・1~10mm軽石10%混。 |
| 5 黒褐色 (10YR2/2) | 粘土質砂, しまりあり。 | 18 黒褐色 (10YR2/3) | 砂質砂, 1~10mm軽石30%混, 柱頭砂。 |
| 6 黒褐色 (10YR2/3) | 粘土質砂, しまりあり, 褐色粘土質砂40%・1mm以上軽石5%混。 | 19 黒褐色 (10YR2/2) | 粘土質砂, しまりあり, 1~3mm軽石10%混。 |
| 7 黒褐色 (10YR3/1) | 粘土質砂, しまりあり。 | 20 黒褐色 (10YR3/2) | 50mm明黄褐色砂質砂10%混。 |
| 8 黒褐色 (10YR3/2) | 粘土質砂, しまりあり, 1mm以上軽石5%混。 | 21 黒褐色 (10YR2/3) | 粘土質砂, しまり強。 |
| 9 黒褐色 (10YR3/1) | 粘土質砂, しまりあり, 褐色土5%混。 | 22 黒褐色 (10YR3/2) | 灰白色粘土質砂20%混。 |
| 10 褐色 (10YR4/4) | 砂質砂, しまりなし, 2mm以上軽石混。 | 23 にぶい黄褐色 (10YR4/3) | 粘土質砂, しまりあり, 砂10%混。 |
| 11 黒褐色 (10YR2/2) | 粘土質砂, しまりあり, 1mm以上軽石10%混。 | | |
| 12 黒褐色 (10YR2/2) | 粘土質砂, しまりあり, 褐色砂質砂40%混。 | | |
| 13 黒色 (10YR1/7) | 粘土質砂, しまりあり, 粒子細, 20mm軽石5%混。 | | |



ST6019 掘方完掘状況 (南より)



ST6019 P2 掘方埋土堆積状況 (東より)

ST6020

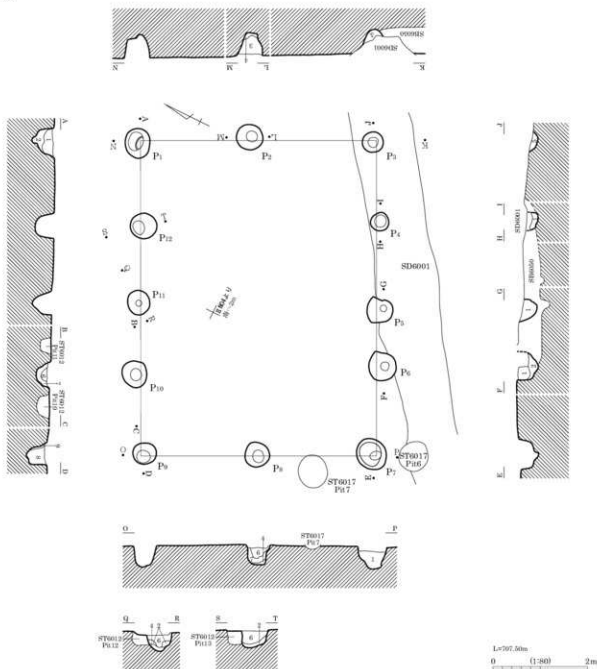

- | | |
|--------------------|---|
| 1 黒色 (10YR2/1) | 粘性弱、しまり普通、粘子細、5mm軽石・5～60mm黒褐色土 ^ア 少混。 |
| 2 暗褐色 (10YR3/3) | 粘性弱、しまり普通、粘子細、5mm軽石・5～60mm黒色土 ^ア 少混、5mm褐色土 ^ア 少混。 |
| 3 黒色 (10YR2/1) | 粘性弱、しまり普通、粘子細、5mm軽石少混、5～60mm褐色土 ^ア 多混、炭化物微混。 |
| 4 にぶい黄褐色 (10YR4/3) | 粘性弱、しまり普通、粘子細、5mm褐色土 ^ア 多混、多混、5mm軽石微混。 |
| 5 黒褐色 (10YR2/2) | 粘性弱、しまり普通、粘子細、5mm軽石・5mm褐色土 ^ア 少混、5～50mm黒色土 ^ア 少混。 |
| 6 暗褐色 (10YR2/2) | 粘性弱、しまり普通、粘子細、5mm軽石少混、5mm褐色土 ^ア 少混。 |
| 7 黒褐色 (10YR2/2) | 粘性弱、しまり普通、粘子細、5mm軽石・5～40mm褐色土 ^ア 少混、5mm黒色土 ^ア 少混。 |
| 8 黒褐色 (10YR2/2) | 粘性強、しまり普通、粘子細、5～60mm褐色土 ^ア 多混、多混、5mm軽石・5～100mm黒色土 ^ア 少混、5～60mm暗褐色土 ^ア 少混。 |

ST6021

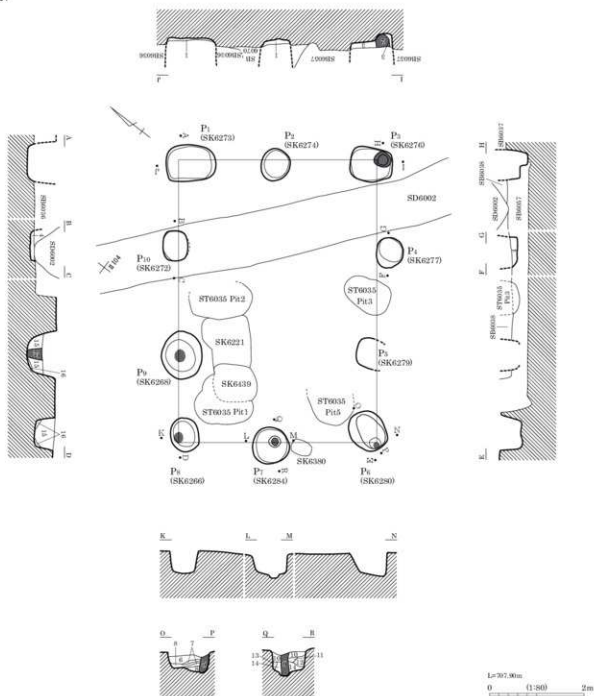

- 1 黒灰色(10YR4/1) 24, 粘性弱, しまりあり。
- 2 黒灰色(10YR4/1) 24, 粘性・しまり弱, 柱頭。
- 3 灰黄褐色(10YR4/2) 粘性強, 粘性あり, しまりややあり, 軽石散乱。
- 4 黒灰色(10YR5/1) 24, 粘性弱。
- 5 黒灰色(10YR4/1) 24, 粘性弱, しまり普通, 柱頭。
- 6 灰黄褐色(10YR5/2) 24, 粘性弱, しまりあり, IV層土・黒灰色土混。
- 7 明黄褐色(10YR6/6) IV層土?フツ層状に混。
- 8 黒灰色(10YR4/1) 24, IV層土粘泥。
- 9 黒灰色(10YR5/1) 24, 粘性弱, しまりなし, 柱頭。

- 10 黒灰色(10YR4/1) 24, IV層土・黒褐色土・白色土混。
- 11 灰黄褐色(10YR6/2) 砂質?4, フツ?主体, IV層土粗粒砂多混。
- 12 黒灰色(10YR4/1) 24, フツ?状。
- 13 黒灰色(10YR4/1) 24, 粘性弱, しまりなし, IV層土小?フツ混。
- 14 灰黄褐色(10YR4/2) 24, 粘性弱, しまりあり, IV層土?フツ多混。
- 15 に近い黄褐色(10YR4/3) 24, 粘性弱, しまりなし。
- 16 黒褐色(10YR3/1) 24, 粘性弱, しまりなし, IV層粘土混。
- 17 黒褐色(10YR3/1) 24, 粘性弱, しまりなし, 柱頭。

ST6022

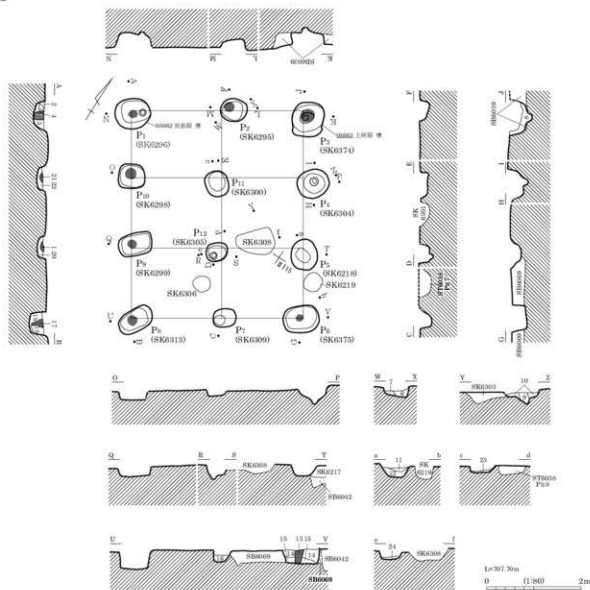

- | | | | |
|------------------|-------------------------|--------------------|----------------------------|
| 1 黒褐色(10YR3/1) | 砂質, しまり弱, 柱肌。 | 13 灰黄褐色(10YR4/2) | 砂質, IV層土小粒混, 柱肌。 |
| 2 黒灰色(10YR4/1) | 砂質, しまり弱, IV層土少混。 | 14 黒灰色(10YR4/1) | 砂質, しまり強, IV層土小粒多混。 |
| 3 灰黄褐色(10YR4/2) | 砂質, しまり弱, IV層土混。 | 15 にぶい黄褐色(10YR4/3) | 砂質, しまりなし, IV層土小粒多混。 |
| 4 | 土層注記なし。 | 16 黒灰色(10YR4/1) | 砂質, 粘性弱, しまり普通。 |
| 5 黒灰色(10YR4/1) | 砂質, しまりあり, IV層土少混。 | 17 黒灰色(10YR4/1) | 砂質, 粘性弱, IV層土粒多混, 柱肌。 |
| 6 黒灰色(10YR4/1) | 砂質, 粘性・しまりあり。 | 18 黒褐色(10YR3/2) | 砂質, 粘性ややあり, 10~50mmIV層土少混。 |
| 7 灰黄褐色(10YR4/2) | 砂質, 粘性弱, しまりなし, 黒灰土主体。 | 19 灰黄褐色(10YR6/2) | 砂質, しまり強, IV層土主体。 |
| 8 黒褐色(10YR3/1) | 砂質, 粘性弱, しまりなし。 | 20 灰黄褐色(10YR4/2) | 砂質, 粘性あり, IV層土少混。 |
| 9 黒灰色(10YR4/1) | 砂質, 粘性弱, しまりあり, IV層土少混。 | 21 黒褐色(10YR3/2) | 砂質, しまり弱, 柱肌。 |
| 10 灰黄褐色(10YR6/2) | 砂質, 粘性あり, しまり普通。 | 22 にぶい黄褐色(10YR5/3) | IV層土少混主体。 |
| 11 灰黄褐色(10YR4/2) | 砂質, 粘性弱, 10mm軽石混。 | 23 灰黄褐色(10YR5/2) | 砂質, 粘性弱, しまり普通, IV層土粒主体。 |
| 12 黒灰色(10YR4/1) | 砂質, 粘性弱, 5mm軽石多混。 | 24 黒褐色(10YR3/1) | 砂質, 粘性・しまりなし。 |

ST6023-6024

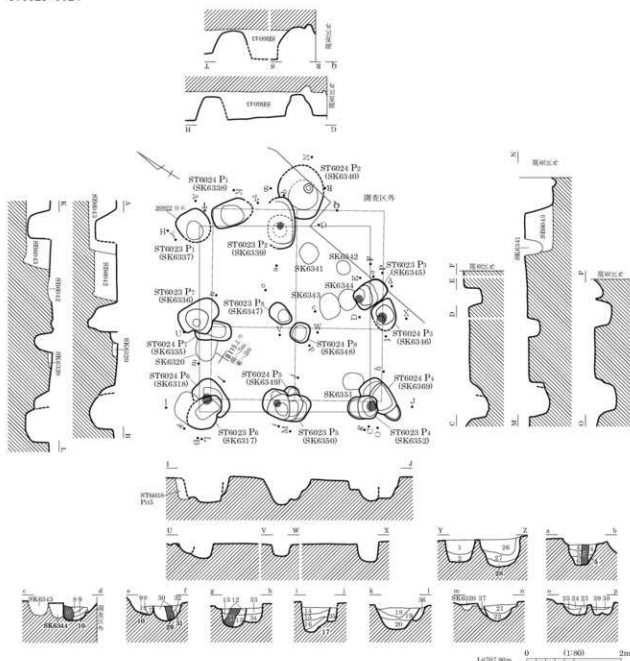

ST6023

- 1 黒褐色 (10YR3/1)
- 2 黒灰色 (10YR4/1)
- 3 黒褐色 (10YR3/1)
- 4 黒灰色 (10YR4/1)
- 5 灰黄褐色 (10YR4/2)
- 6 黒褐色 (10YR3/2)
- 7 黒色 (10YR2/1)
- 8 黒灰色 (10YR4/1)
- 9 灰黄褐色 (10YR4/2)
- 10 にぶい黄褐色 (10YR6/3)
- 11
- 12 黒灰色 (10YR4/1)
- 13 灰黄褐色 (10YR5/2)
- 14 黒灰色 (10YR4/1)
- 15 黒褐色 (10YR3/1)
- 16 黒褐色 (10YR3/1)
- 17 灰黄褐色 (10YR4/2)
- 18 黒灰色 (10YR4/1)
- 19 灰黄褐色 (10YR4/2)

- 粘性弱, 10mm以下軽石多混。
 粘性弱, しまりあり, 10mm以下軽石多混。
 砂質弱, しまり弱, 柱底。
 弱, しまり強, 軽石少混。
 弱, しまり強, 軽石多混。
 弱, 粘性ややあり, しまり強。
 砂質弱, 粘性弱, しまり弱, 柱底。
 砂質弱, しまりややあり, 軽石少混。
 砂質弱, IV層土コア多混。
 柱底。
 粘性弱, しまりあり, 10mm以上軽石多混。
 粘性弱, しまり強, 軽石多混。
 粘性弱, しまり強, 小軽石多混。
 弱, しまりややあり, 軽石多混。
 砂質弱, しまり普通, 10~20mm軽石微混。
 砂質弱, 30~50mm軽石コア多混。
 砂質弱, 粘性あり, しまり強, IV層土コア多混。
 砂質弱, 粘性あり, しまり強, IV層土コア多混。

20 灰黄褐色 (10YR5/2)

- 21 黒灰色 (10YR4/1)
 - 22 灰黄褐色 (10YR5/2)
 - 23 黒灰色 (10YR4/1)
 - 24 黒灰色 (10YR4/1)
 - 25 灰黄褐色 (10YR4/2)
- ST6024
- 26 黒褐色 (10YR3/1)
 - 27 灰黄褐色 (10YR4/2)
 - 28 黒色 (10Y2/1)
 - 29 灰黄褐色 (10YR4/2)
 - 30 黒褐色 (10YR3/1)
 - 31 灰黄褐色 (10YR4/2)
 - 32 にぶい黄褐色 (10YR6/3)
 - 33 黒灰色 (10YR4/1)
 - 34 にぶい黄褐色 (10YR7/3)
 - 35 黒色 (10Y2/1)
 - 36 灰黄褐色 (10YR4/2)
 - 37
 - 38 黒灰色 (10YR4/1)
 - 39 灰黄褐色 (10YR4/2)

- 砂質弱, 粘性あり, しまり強, 黒褐色土・灰赤褐色土混。
 砂質弱, 粘性弱, IV層土コア多混。
 IV層土, 50mm黒色土コア多混。
 砂質弱, 粘性ややあり, しまり弱。
 砂質弱, 粘性弱, しまり弱, IV層土混入。
 砂質弱, 粘性弱, しまり弱, 柱底。
 弱, 10mm軽石混。
 弱, しまり弱, IV層土多混。
 砂質弱, 粘性弱, しまりあり, IV層土混。
 粘性弱, しまり強, 軽石多混, IV層土混。
 弱, しまり弱。
 砂質弱, IV層土・黒灰土混, 土層混入なし。
 砂質弱, 粘性ややあり, しまり弱。
 砂質弱, 粘性弱, しまり弱, IV層土混入。

ST6025

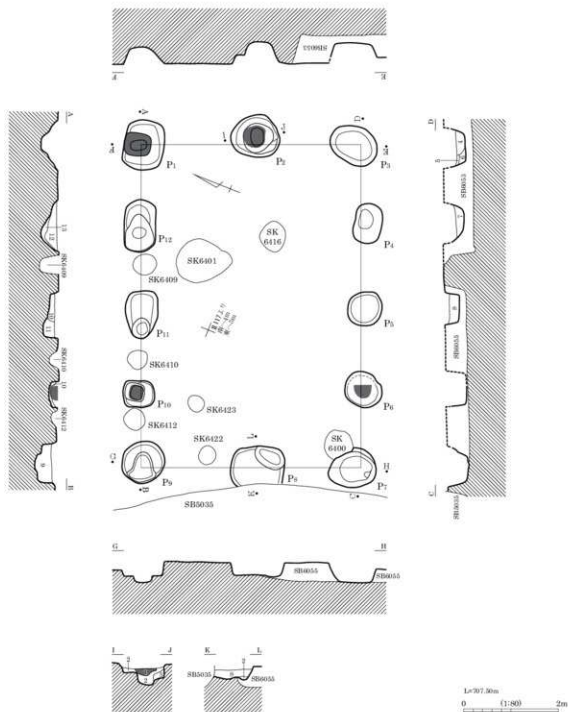

- 1 黒褐色 (10YR2/3)
- 2 暗褐色 (10YR3/4)
- 3 黒褐色 (10YR3/2)
- 4 暗褐色 (10YR3/3)
- 5 にごい・黄褐色 (10YR4/3)
- 6 黒褐色 (10YR2/3)
- 7 暗褐色 (10YR3/4)

粘土質⁺, 10mIV層土少量, 柱痕。
 砂質⁺, 5mIV層土粒多量。
 粘土質⁺。
 砂質⁺。
 砂質⁺, IV層土粒多量。
 砂質⁺。
 砂質⁺, IV層土粒層状に混。

- 8 暗褐色 (10YR3/3)
- 9 暗褐色 (10YR3/3)
- 10 暗褐色 (10YR3/4)
- 11 褐色 (10YR6/4)
- 12 暗褐色 (10YR3/3)
- 13 暗褐色 (10YR3/4)

砂⁺。
 粘土質⁺, IV層土粒混。
 砂質⁺。
 砂質⁺。
 砂⁺, IV層土粒多量。
 粘土質⁺, 粘性ややあり, しまり弱。
 粘土質⁺, IV層土粒多量。

ST6026

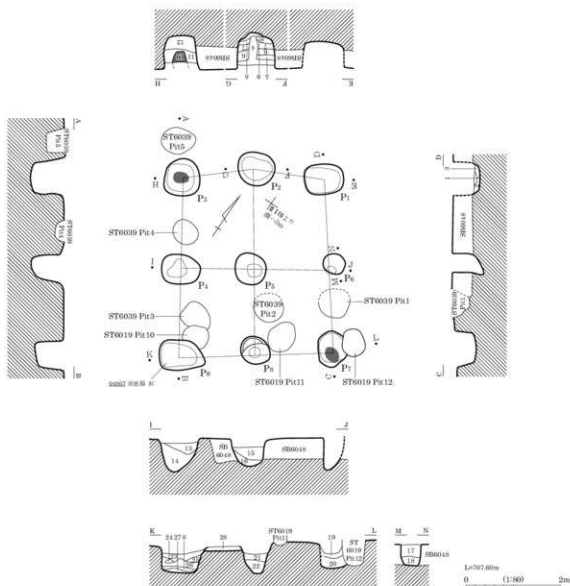

- | | | | |
|------------------|--|--------------------|--|
| 1 暗褐色(10YR3/3) | 粘土質砂, しまり普通, 1~3mm軽石10%混。 | 14 暗褐色(10YR3/3) | 粘土質砂, しまりあり, 1~5mm軽石10%混。 |
| 2 黒褐色(10YR2/3) | 粘土質砂, しまり普通。 | 15 黒褐色(10YR2/2) | 粘土質砂, しまりあり, 1~5mm軽石20%混。 |
| 3 暗褐色(10YR3/4) | 粘土質砂, にぶい黄褐色砂質砂7~15%混。 | 16 黒褐色(10YR3/2) | 粘土質砂, しまりあり, 1~5mm軽石10%混。 |
| 4 極暗褐色(7.5YR2/3) | 粘土質砂, しまりあり, 1~5mm軽石20%混。 | 17 黒褐色(10YR3/2) | 粘土質砂, しまりあり, 1~3mm軽石5%・明褐色砂質砂15%混。 |
| 5 黒褐色(10YR3/2) | 粘土質砂, しまり普通, 1~5mm軽石25%・褐色砂質砂10%混。 | 18 黒色(10YR2/1) | 粘土質砂, しまりあり, 1~5mm軽石10%混。 |
| 6 黒褐色(10YR2/3) | 粘土質砂, しまりあり, 1~3mm軽石10%混。 | 19 暗褐色(10YR3/3) | 粘土質砂, しまりあり, 1~5mm軽石30%・にぶい黄褐色砂質砂7~15%混。 |
| 7 暗褐色(10YR3/4) | 粘土質砂, しまりあり, 1~5mm軽石10%混。 | 20 暗褐色(10YR3/2) | 粘土質砂, しまりあり, 1~3mm軽石10%混。 |
| 8 黒褐色(10YR2/3) | 粘土質砂, しまりあり。 | 21 にぶい黄褐色(10YR4/3) | 粘土質砂, しまりあり, 1~3mm軽石5%・明褐色砂質砂15%混。 |
| 9 暗褐色(10YR3/4) | 粘土質砂, しまりあり, 1mm軽石10%・にぶい黄褐色砂質砂10%混。 | 22 にぶい黄褐色(10YR4/3) | 明褐色粘土質砂7~10%混。 |
| 10 暗褐色(10YR3/3) | 粘土質砂, しまり普通, 1~5mm軽石15%混, 柱頭。 | 23 暗褐色(10YR3/4) | 粘土質砂, しまりあり, 1~3mm軽石10%混。 |
| 11 暗褐色(10YR3/4) | 粘土質砂, しまり普通, にぶい黄褐色砂質砂50%・1~5mm軽石30%混。 | 24 暗褐色(10YR3/2) | 粘土質砂, しまりあり, にぶい黄褐色粘土質砂4~10%混。 |
| 12 暗褐色(10YR3/3) | 粘土質砂, しまりあり, 1~3mm軽石15%・にぶい黄褐色砂質砂7~10%混。 | 25 暗褐色(10YR3/3) | 粘土質砂, しまり普通, 黒褐色粘土質砂7~10%・1~3mm軽石20%混。 |
| 13 褐色(10YR4/4) | 粘土質砂, にぶい黄褐色砂質砂15%・1~5mm軽石10%混。 | 26 褐色(10YR4/4) | 粘土質砂, しまり普通, 1~10mm軽石15%混。 |
| | | 27 褐色(10YR4/4) | 粘土質砂, 粘性・しまりあり。 |
| | | 28 褐色(10YR4/4) | |

ST6027

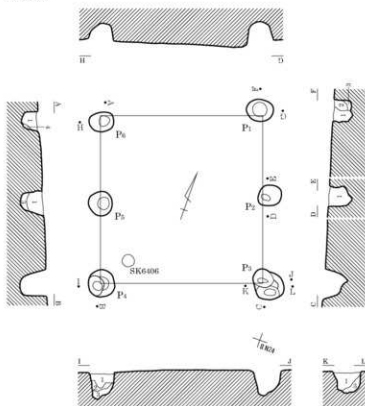

- 1 黒褐色(10YR2/2) 粘性弱, しまり普通, 粒子細,
5mm軽石・5~40mm褐色土?+?少量,
5mm黒色土?+?少量
- 2 黒色(10Y2/1) 粘性弱, しまり普通, 粒子細,
5mm軽石・5~50mm褐色土?+?微量
- 3 暗褐色(10YR3/3) 粘性弱, しまり普通, 粒子細,
5mm軽石・5mm褐色土?+?少量,
5mm黒色土?+?少量
- 4 褐色(10YR4/4) 粘性弱, しまり普通, 粒子細,
5mm軽石・暗褐色土少量

L=702.40m
0 1:1000 2m

ST6029

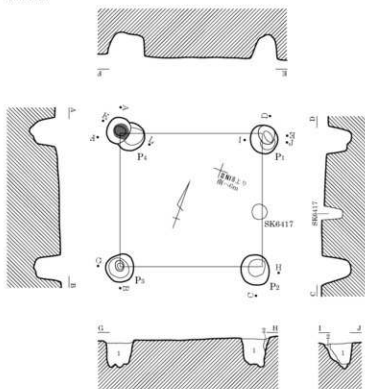

- 1 黒褐色(10YR2/2) 粘性弱, しまり普通, 粒子細,
5mm軽石少量
- 2 黒色(10Y2/1) 粘性弱, しまり普通, 粒子細,
5mm軽石微量
- 3 黒褐色(10YR2/2) 粘性弱, しまり普通, 粒子細,
5mm軽石多量, 5mm褐色土?+?微量,
炭化物微量, 柱穴
- 4 黒色(10Y2/1) 粘性弱, しまり普通, 粒子細,
5mm軽石少量, 5mm褐色土?+?微量
- 5 黒色(10Y2/1) 粘性弱, しまり普通, 粒子細,
5mm軽石少量
- 6 黒褐色(10YR2/3) 粘性弱, しまり普通, 粒子細,
5mm軽石少量, 5mm褐色土?+?少量,
5mm黒褐色土?+?微量

L=702.20m
0 1:1000 2m

ST6028

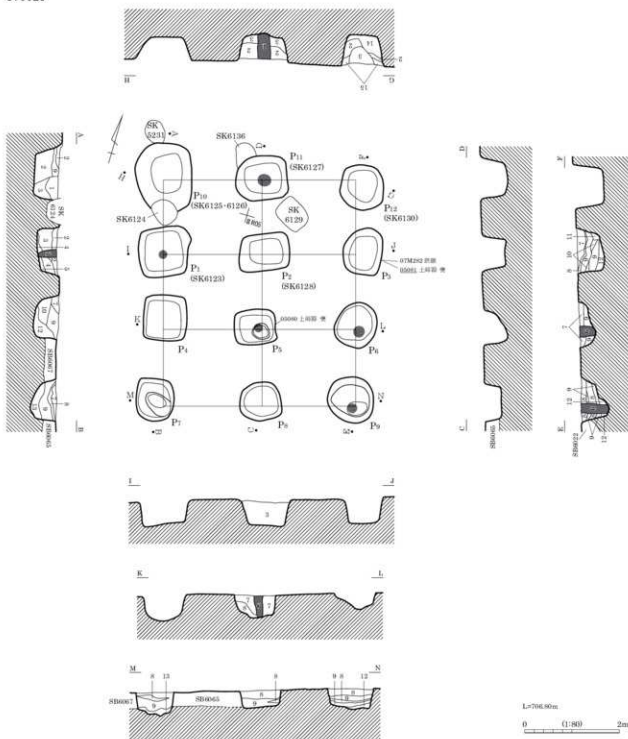

- | | | | |
|--------------------|-----------------------------------|---------------------|---|
| 1 黒色 (10YR2/1) | 粘性弱、しまり普通、1~2mm軽石散見、柱痕。 | 8 にぶい黄褐色 (10YR7/4) | 粘性・しまり弱、50mm黒褐色土 ⁷ を70%混。 |
| 2 黒色 (10YR2/1) | 粘性・しまり普通、10~20mm黄褐色土粒10%混。 | 9 黒褐色 (10YR2/2) | 粘性弱、しまり普通。 |
| 3 黒色 (10YR2/1) | 粘性弱、しまり普通。 | | 50~100mm黄褐色土 ⁷ を7~5mm以下軽石少混。 |
| 4 にぶい黄褐色 (10YR5/3) | 100~200mm黄褐色土 ⁷ を70%混。 | 10 黒褐色 (10YR2/2) | 粘性・しまり普通。 |
| | 粘性弱、しまり普通。 | 11 灰黄褐色 (10YR5/2) | 粘性・しまり弱、黒褐色土 ⁷ を70%混。 |
| | 100~200mm黒褐色土 ⁷ を70%混。 | 12 灰黄褐色 (10YR5/2) | 粘性・しまり弱、軽石・黒褐色土粒少混。 |
| 5 黒色 (10YR2/1) | 粘性弱、しまり普通。 | 13 黒褐色 (10YR2/2) | 粘性弱、しまり普通、50mm黄褐色土 ⁷ を70%混。 |
| 6 にぶい黄褐色 (10YR4/3) | 粘性弱、しまり普通、5mm軽石少混、柱痕。 | 14 灰黄褐色 (10YR4/2) | 粘性弱、しまり普通、10~20mm黒褐色土粒10%混。 |
| 7 黒褐色 (10YR3/2) | 粘性弱、しまり普通。 | 15 にぶい黄褐色 (10YR5/3) | 粘性弱、しまり普通、10~20mm黒褐色土粒10%混。 |
| | 50~100mm黄褐色土 ⁷ を70%混。 | | |
| | 5mm以下軽石少混。 | | |

ST6032

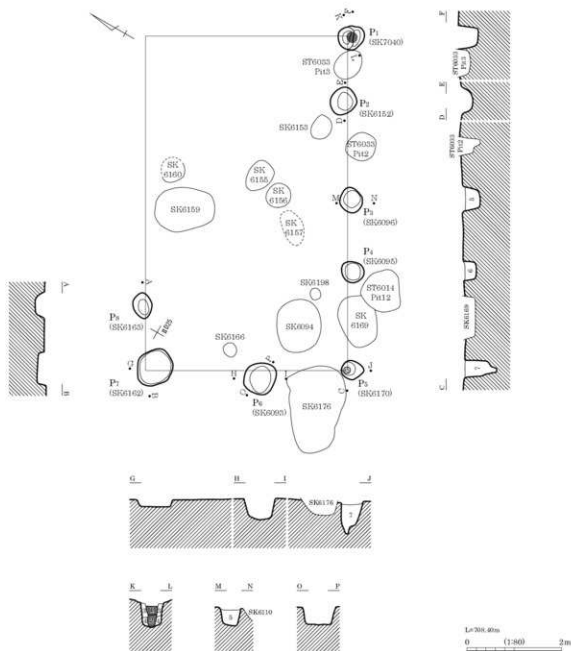

- | | |
|---------------------|---|
| 1 黒灰色 (10TR4/1) | 砂質(赤), 粘性弱, しまりなし, 柱痕。 |
| 2 黒褐色 (10TR3/1) | 砂質(赤), 粘性弱, しまりなし, IV層土? 赤? 乱, 柱痕。 |
| 3 にぶい・黄褐色 (10TR4/3) | 砂質(赤), 粘性弱, しまりあり, IV層土? 赤? 少量。 |
| 4 灰黄褐色 (10TR4/2) | 砂質(赤), 粘性ややあり, しまりあり, IV層土? 赤? 多量, 小? 赤? 主体, 砂多量。 |
| 5 極暗褐色 (7, 5TR2/3) | IV層土? 赤? 乱。 |
| 6 暗褐色 (7, 5TR3/4) | 砂質(赤), 粘土? 赤? 100mm砂? 赤? 乱。 |
| 7 灰黄褐色 (10TR5/2) | |



ST6032 P1 掘方埋土堆積状況 (北西より)

図版 474 古墳時代～古代の遺構 (337) - 掘立柱建物跡 -

ST6033

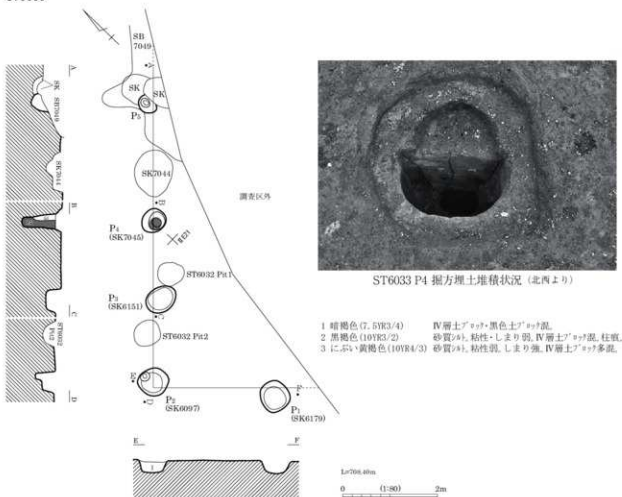

ST6035

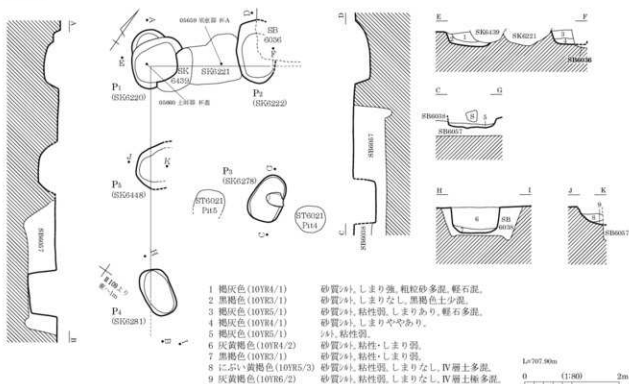

ST6037

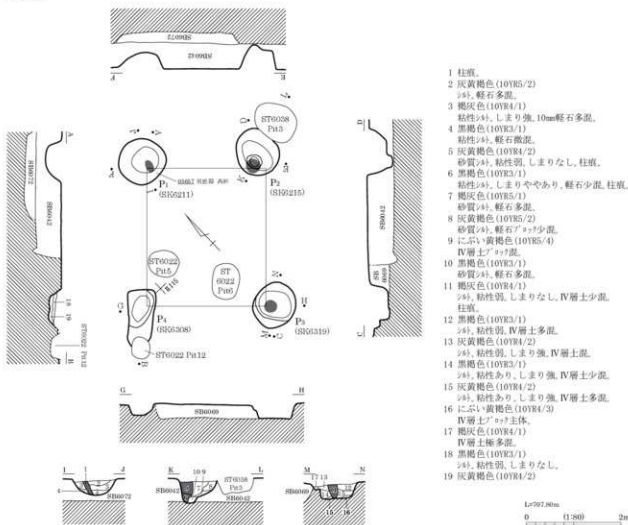

ST6039

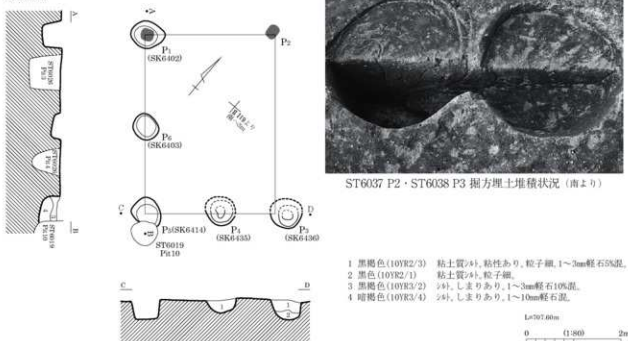

ST6037 P2・ST6038 P3 掘方埋土堆積状況 (南より)

ST6038

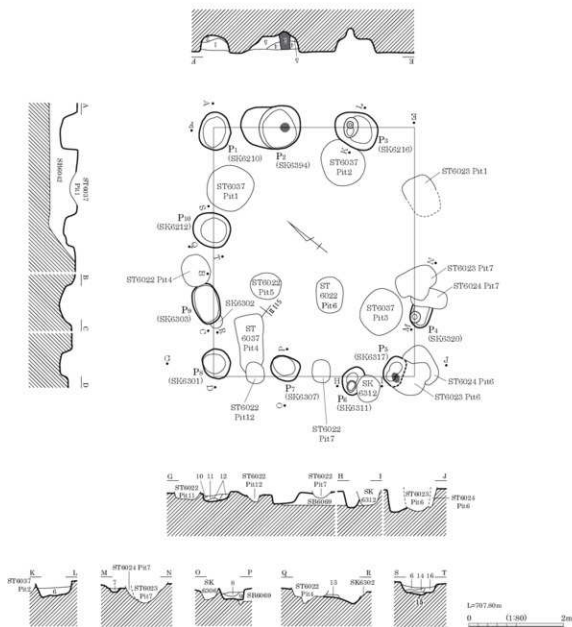

- | | |
|---|---|
| <p>1 黒灰色(10YR4/1) 砂質, しまり強, 10mm軽石多混。</p> <p>2 黒褐色(10YR3/2) 砂質, しまりあり, 10mm軽石極多混。</p> <p>3 黒灰色(10YR4/1) 砂質, 粘性弱, しまりややあり, 柱配。</p> <p>4 黒褐色(10YR3/1) 砂質, 黄褐色土小ゾコト, 黒灰色土小ゾコト混。</p> <p>5 灰黄褐色(10YR4/2) 砂質, 黄褐色土小ゾコト多混, 黒灰色土小ゾコト混。</p> <p>6 黒灰色(10YR5/1) 砂質, 砂質。</p> <p>7 灰黄褐色(10YR5/2) 砂質, 粘性弱, しまりややあり, 成赤褐色土, 黒褐色土混。</p> <p>8 黒褐色(10YR3/1) 砂質, 粘性弱, しまりなし。</p> | <p>9 灰黄褐色(10YR4/2) 砂質, 粘性弱, IV層土粒多混。</p> <p>10 黒褐色(10YR3/1) 砂質, 粘性ややあり, しまり普通, 黒褐色土主体。</p> <p>11 灰黄褐色(10YR5/2) IV層土小ゾコト主体。</p> <p>12 黒褐色(10YR3/1) 砂質, 粘性弱, しまり普通, 黒灰色土主体, IV層土小ゾコト少混。</p> <p>13 黒灰色(10YR5/1) 砂質, 粘性弱, しまり普通, 砂混。</p> <p>14 黒灰色(10YR5/1) 砂質, 粘性弱, しまりなし, 砂多混。</p> <p>15 黒灰色(10YR4/1) 粘性弱, しまりあり。</p> <p>16 灰黄褐色(10YR6/2) 砂質土混。</p> |
|---|---|

ST7001

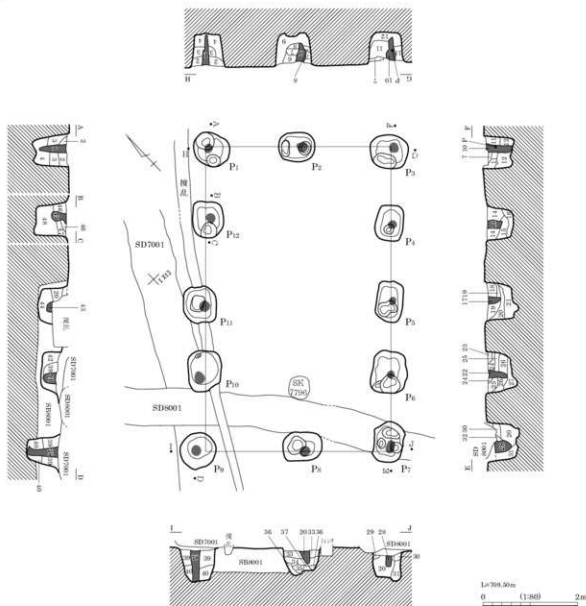

- | | | | |
|---------------------|----------------------------------|---------------------|---------------------------|
| 1 黒褐色 (10YR3/2) | 砂質土, しまり普通, 軽石散乱, 柱痕。 | 25 黒灰色 (10YR4/1) | 砂質土, しまりあり, 軽石多量。 |
| 2 黒灰色 (10YR4/1) | 砂質土, しまり普通, 軽石小アツク多量, 粘性土, 軽石散乱。 | 26 黒灰色 (10YR5/1) | 粘性土, しまりあり, 軽石多量。 |
| 3 黒褐色 (10YR3/2) | 砂質土, しまりあり, 軽石多量。 | 27 黒灰色 (10YR4/1) | 砂質土, しまりあり, 軽石散乱。 |
| 4 暗褐色 (10YR3/3) | 砂質土, しまりあり, 軽石多量。 | 28 黒褐色 (10YR3/2) | 砂質土, しまりあり, 軽石小アツク多量, 柱痕。 |
| 5 暗褐色 (10YR3/3) | 砂質土, しまりあり, 軽石小アツク多量, 柱痕。 | 29 暗褐色 (10YR3/3) | 砂質土, しまりあり, 軽石多量。 |
| 6 にぶい黄褐色 (10YR4/3) | 砂質土, しまり強, 軽石アツク主体。 | 30 黒褐色 (10YR3/1) | 砂質土, しまり強, 軽石多量。 |
| 7 黒褐色 (10YR3/1) | 粘性土, しまりあり。 | 31 灰黄褐色 (10YR4/2) | 砂質土, しまり強, 軽石多量。 |
| 8 褐色 (10YR4/4) | 砂質土, しまり強, 軽石アツク主体。 | 32 黒褐色 (10YR3/1) | 砂質土, 軽石小アツク多量, 粘性土, しまり強。 |
| 9 黒色 (10YR2/1) | 粘性土, しまりあり, 軽石多量。 | 33 黒褐色 (10YR3/2) | 粘性土, しまり強。 |
| 10 黒色 (10YR2/1) | 砂質土, しまりあり, 軽石多量, 柱痕。 | 34 黒灰色 (10YR4/1) | 砂質土, 軽石少量。 |
| 11 黒灰色 (10YR4/1) | 砂質土, しまり強, 軽石アツク多量。 | 35 灰黄褐色 (10YR5/2) | 砂質土, しまり強, 軽石主体。 |
| 12 黒色 (10YR2/1) | 砂質土, しまりなし。 | 36 にぶい黄褐色 (10YR5/2) | しまり強, 軽石アツク主体。 |
| 13 黒褐色 (10YR3/2) | 砂質土, しまりあり, 軽石多量, 柱痕。 | 37 にぶい黄褐色 (10YR6/2) | しまり強, 軽石大アツク主体。 |
| 14 黒褐色 (10YR3/1) | 砂質土, 軽石小アツク散乱。 | 38 黒褐色 (10YR3/1) | 粘性土, 軽石散乱, 柱痕。 |
| 15 黒色 (10YR2/1) | 砂質土, しまりあり。 | 39 黒褐色 (10YR4/1) | 砂質土, しまりあり, 軽石やや多量。 |
| 16 にぶい黄褐色 (10YR5/4) | 砂質土, しまりあり, 軽石小アツク主体。 | 40 黒灰色 (10YR4/1) | 砂質土, 軽石多量。 |
| 17 黒褐色 (10YR3/1) | 砂質土, しまりあり, 軽石多量, 柱痕。 | 41 黒褐色 (10YR3/1) | 砂質土, しまりあり, 軽石散乱, 柱痕。 |
| 18 黒褐色 (10YR3/2) | 粘性土, しまりあり, 軽石散乱。 | 42 黒灰色 (10YR4/1) | 砂質土, しまりあり, 軽石多量。 |
| 19 にぶい黄褐色 (10YR5/3) | 砂質土, しまりあり, 軽石主体。 | 43 黒灰色 (10YR4/1) | 砂質土, しまり普通, 軽石多量, 柱痕。 |
| 20 黒色 (10YR2/1) | 粘性土, しまりあり, 柱痕。 | 44 黒褐色 (10YR3/2) | 粘性土, しまりあり, 軽石散乱。 |
| 21 にぶい黄褐色 (10YR4/3) | 砂質土, しまり強, 軽石小アツク主体。 | 45 黒褐色 (10YR3/1) | 砂質土, しまり普通, 軽石散乱, 柱痕。 |
| 22 黒灰色 (10YR4/1) | 砂質土, しまりあり, 軽石多量, 柱痕。 | 46 黒灰色 (10YR4/1) | 砂質土, しまりあり, 軽石多量。 |
| 23 黒灰色 (10YR4/1) | 粘性土, しまりあり。 | 47 暗褐色 (10YR3/3) | しまりあり, 軽石多量。 |
| 24 灰黄褐色 (10YR4/2) | 砂質土, 軽石アツク主体。 | 48 黒褐色 (10YR3/2) | 砂質土, しまりあり, 軽石小アツク多量。 |

ST7002・7003・7004

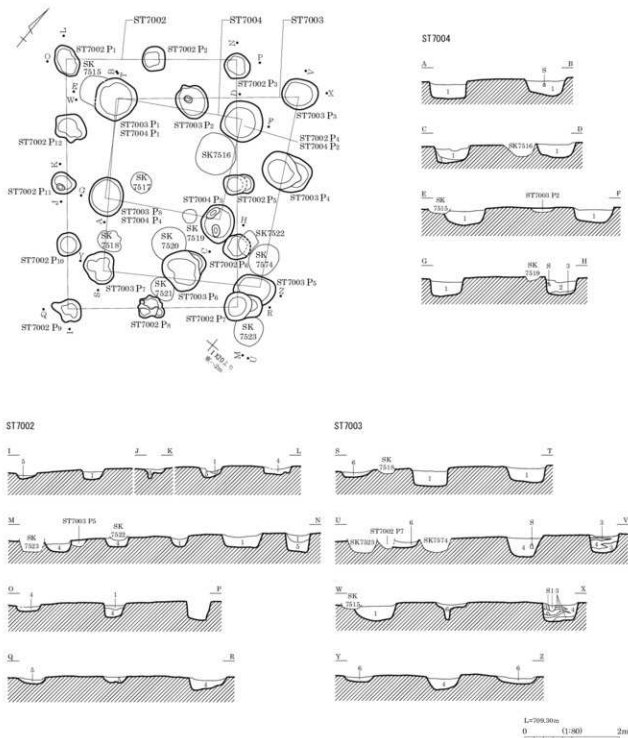

- 1 黒色 (7, 5YR2/1) 粘性弱, しまり普通, 1~2mm 軽石少混。
 2 黒褐色 (7, 5YR3/1) 粘性弱, しまり普通, 50mm 褐色土⁷≒70%混。
 3 褐色 (7, 5YR4/4) 粘性・しまり弱, 黒褐色土混。

- 4 黒褐色 (7, 5YR3/1) 粘性弱, しまり普通, 50mm 黄褐色土⁷≒10%混。
 5 褐色 (7, 5YR4/1) 粘性・しまり弱, 50~100mm 黒色土⁷≒70%混。
 6 褐色 (7, 5YR4/1) 粘性・しまり弱, 50mm 黄褐色土⁷≒70%混。

ST7006

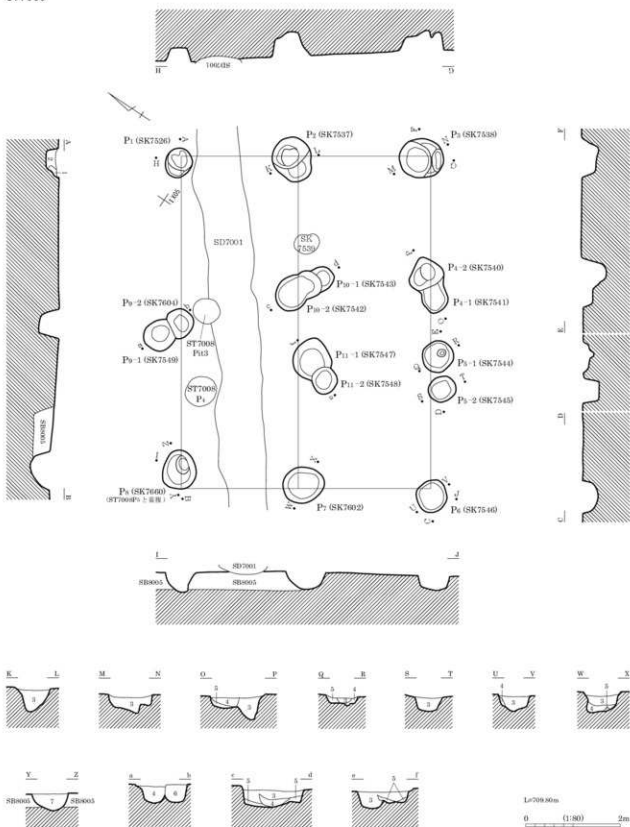

- | | | | | | |
|---|----------------|--|---|----------------|---|
| 1 | 黒褐色 (7.5YR3/1) | 粘性弱、しまり普通、50mm黄褐色土 ⁺ ≒10%混。 | 5 | 褐色 (7.5YR4/4) | 粘性弱、しまり普通、50~100mm黄褐色土 ⁺ ≒20%混。 |
| 2 | 黒褐色 (7.5YR3/1) | 粘性弱、しまり普通、50mm黄褐色土 ⁺ ≒10%混。 | 6 | 灰黄褐色 (10YR4/2) | 砂質 ⁺ 、しまりあり、軽石多量。 |
| 3 | 黒色 (7.5YR2/1) | 粘性弱、しまり普通、1~2mm軽石少量。 | 7 | 黒色 (10YR2/1) | 粘土質 ⁺ 、粘性・しまりあり、灰黄褐色 ⁺ ≒10%混、1mm軽石10%混。 |
| 4 | 黒褐色 (7.5YR3/1) | 粘性弱、しまり普通、50mm黄褐色土 ⁺ ≒10%混。 | | | |

ST7007

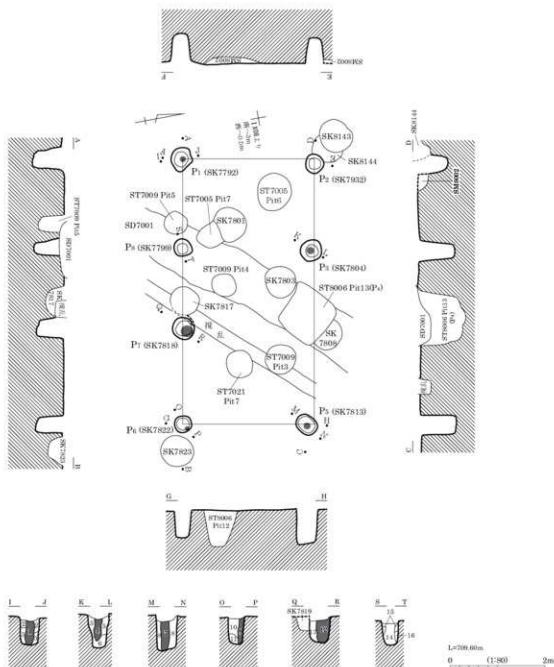

- 1 黒褐色(10YR2/2) 粘土質/粘, 粘性強, しまりややあり, 柱痕。
- 2 暗褐色(10YR3/3) 粘土質/粘, 粘性・しまりややあり。
- 3 暗褐色(10YR3/3) 粘土質/粘, 粘性・しまりややあり, 褐色砂質/粘。
- 4 黒褐色(10YR2/3) 粘土質/粘, 粘性・しまり強, 柱痕。
- 5 黒褐色(10YR2/3) 粘土質/粘, にぶい黄褐色粘土質/粘30%混。
- 6 暗褐色(10YR3/3) 粘土質/粘, 粘性やや強, しまり弱。
- 7 黒褐色(10YR2/2) 粘土質/粘, 粘性強, しまり普通, 柱痕。
- 8 黒褐色(10YR3/2) 粘土質/粘, 粘性強, しまり普通, 100mm暗褐色砂質/粘70%混。
- 9 黒褐色(10YR2/2) 粘土質/粘, 粘性・しまり強, 柱痕。
- 10 黒褐色(10YR2/2) 粘土質/粘, 粘性強, しまりややあり, 暗褐色土30%混。
- 11 にぶい黄褐色(10YR5/4) 砂質/粘, 粘性・しまり弱, 暗褐色粘土質/粘40%混, 粘土質/粘, 粘性強, しまり弱, 柱痕。
- 12 黒褐色(10YR2/2) 粘土質/粘, 粘性強, しまり普通。
- 13 黒褐色(10YR2/2) にぶい黄褐色砂質/粘70%混, 粘性普通, しまりなし。
- 14 黒褐色(10YR2/2) 10~20mm褐色土粒10%混。
- 15 にぶい黄褐色(10YR5/4) 砂質/粘, 暗褐色土少混。
- 16 暗褐色(10YR3/4) 粘土質/粘, 粘性ややあり, しまり弱。

図版 482 古墳時代～古代の遺構 (345) - 掘立柱建物跡 -

ST7008

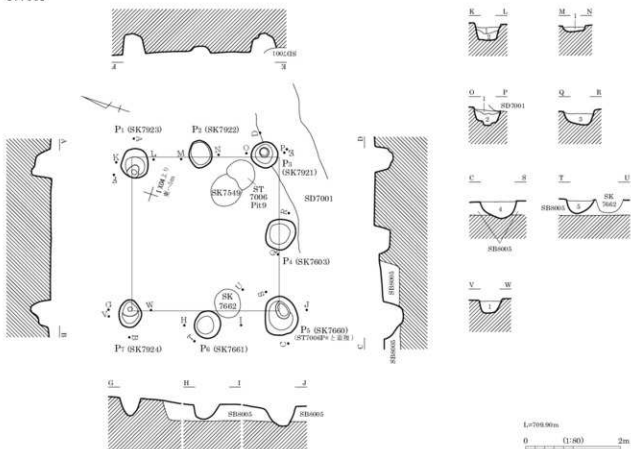

1 暗褐色(10YR3/4) 粘性弱、砂子粗。

2 黒褐色(10YR2/2) 粘性弱、砂子粗、炭化物混、軽石少混。

3 黒褐色(10YR2/3) 粘土質+4、2~5mm程 630%混。

4 黒色(10YR2/1) 粘土質+4、粘性・しまりあり。

5 黒褐色(10YR2/2) 粘土質+4、粘性・しまりあり、1~2mm程20%混。



ST7008 P1 掘方埋土堆積状況 (北より)

ST7009

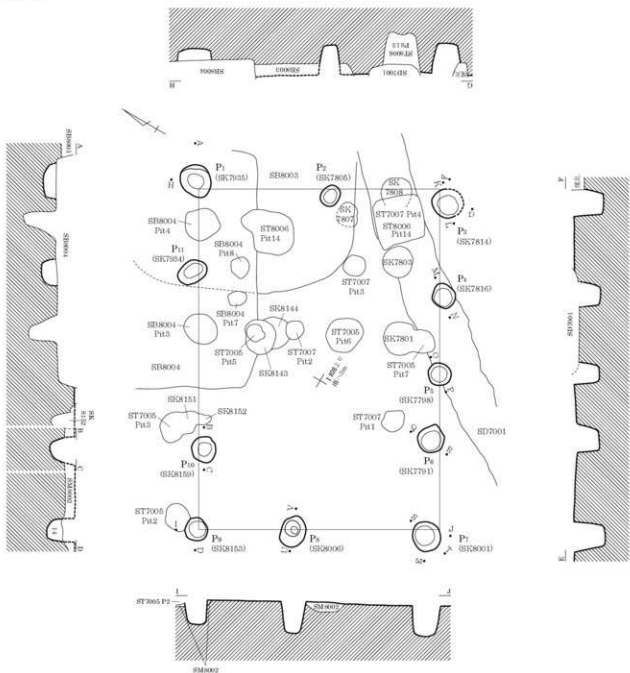

L=709.60m
0 1 2m

- 1 黒褐色 (10YR2/2) 粘土質/粘, 粘性強, しまりあり, 褐色砂質/約50%混。
- 2 黒褐色 (10YR2/3) 粘土質/粘, 粘性・しまり強。
- 3 黒褐色 (10YR2/2) 粘土質/粘, 粘性・しまり強, 炭化物混。
- 4 黒褐色 (10YR2/2) 粘土質/粘, 粘性強, しまりあり。
- 5 黒褐色 (10YR2/2) 粘土質/粘, 粘性強, しまりあり。
100mm砂質/粘 (粘性弱, しまりなし,) 混。
- 6 黒褐色 (10YR2/2) 粘土質/粘, 粘性・しまり強。
- 7 土層注記なし。

- 8 黒褐色 (10YR2/2) 粘土質/粘, 粘性・しまり強, 2~50mm礫・軽石10%混。
- 9 黒褐色 (10YR2/3) 粘土質/粘, 粘性・しまり強。
- 10 黒褐色 (10YR2/2) 粘土質/粘, 粘性・しまり強。
- 11 暗褐色 (10YR3/4) 粘, 粘性・しまり弱, 黒褐色粘土質/粘混。
- 12 黒色 (7.5YR1/7/1) 粘性強, しまり普通, 明褐色土層状に10%混。
- 13 黒褐色 (7.5YR3/1) 粘性弱, しまり普通。
20~30mm明褐色土/粘・褐色土/粘約10%混。
- 14 黒色 (7.5YR1/1) 粘性普通, しまりなし, 10~20mm褐色土/粘約10%混。

S17010

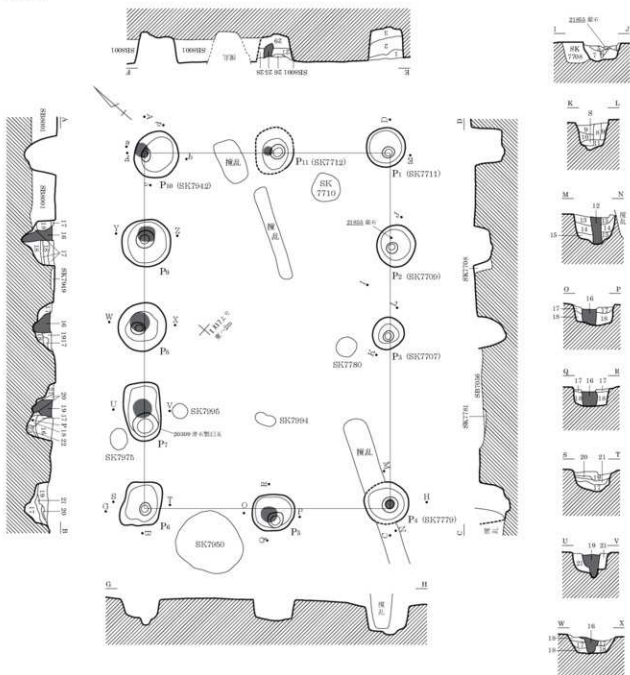

- 1 黒灰色 (10YR4/1) 砂質土, しまりあり, 軽石微混。
- 2 黒色 (10YR2/1) しまり強, 軽石7~9%微混。
- 3 黒灰色 (10YR5/1) 砂質土, 軽石主体。
- 4 黒灰色 (10YR5/1) 砂質土, しまりあり, 軽石多混。
- 5 黒褐色 (10YR3/1) 砂質土, しまりあり。
- 6 黒褐色 (10YR3/2) 砂質土, しまり普通, 軽石混。
- 7 暗褐色 (10YR3/3) 砂質土, しまりあり, 軽石やや多混。
- 8 黒褐色 (10YR3/1) 砂質土, しまりなし。
- 9 黒灰色 (10YR4/1) 砂質土, しまりあり, 軽石・黒色土混。
- 10 黒褐色 (10YR3/2) 粘性土, しまりあり, 軽石少混。
- 11 灰黄褐色 (10YR5/2) しまり強, 軽石7~9%混。
- 12 黒褐色 (10YR2/2) 粘土質土, しまり強, 柱痕。
- 13 黒褐色 (10YR2/2) 粘土質土, 隅に10mm褐色土混。
- 14 黒褐色 (10YR2/2) 粘土質土・腐混。
- 15 黒色 (10YR2/1) 粘土質土, しまり強。
- 16 黒褐色 (10YR2/3) 粘性弱, 粘土粗, 炭化物混, 柱痕。
- 17 黄褐色 (10YR5/6) 粘性強, 7~9%多混。
- 18 明褐色 (7.5YR5/6) 粘性強, 粘土粗。
- 19 暗褐色 (10YR3/4) 粘性強, 黄褐色土粒微混, 柱痕。
- 20 褐色 (10YR4/4) 粘土粗, 黒色土混。
- 21 灰黄褐色 (10YR4/2) 砂質土, 軽石・炭化物混。
- 22 黒褐色 (10YR3/2) 粘性弱。
- 23 黒褐色 (10YR2/2) 粘性弱。
- 24 黒褐色 (10YR3/1) 砂質土, しまりなし, 柱痕。
- 25 黒灰色 (10YR4/1) 砂質土, しまりあり。
- 26 黒灰色 (10YR4/1) 砂質土, 軽石多混。
- 27 灰黄褐色 (10YR5/2) 砂質土, しまりなし。
- 28 黒灰色 (10YR4/1) 砂質土, 軽石・SR8001埋土混。
- 29 黒褐色 (10YR3/2)

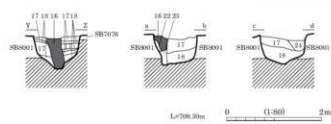

- 22 に近い黄褐色 (10YR4/3) 粘土粗, 軽石・炭化物混。
- 23 黒褐色 (10YR3/2) 粘性弱。
- 24 黒褐色 (10YR2/2) 粘性弱。
- 25 黒褐色 (10YR3/1) 砂質土, しまりなし, 柱痕。
- 26 黒灰色 (10YR4/1) 砂質土, しまりあり。
- 27 灰黄褐色 (10YR5/2) 砂質土, 軽石多混。
- 28 黒灰色 (10YR4/1) 砂質土, しまりなし。
- 29 黒褐色 (10YR3/2) 砂質土, 軽石・SR8001埋土混。

ST7011

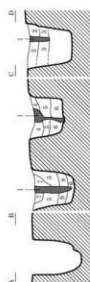
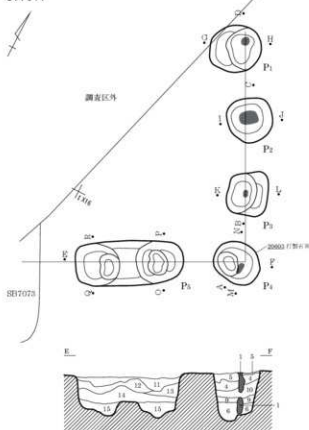

- | | |
|---------------------|---------------------------------------|
| 1 褐色 (10YR4/1) | 砂質砂, 粘性弱, しまりなし, 柱痕。 |
| 2 褐色 (10YR5/1) | 砂質砂, 粘性弱, しまりあり, IV層土アゾツ・黒褐色土アゾツ混。 |
| 3 灰黄褐色 (10YR4/2) | 砂質砂, 粘性弱, しまりあり, IV層土アゾツ多混, 黒褐色土アゾツ混。 |
| 4 に近い黄褐色 (10YR6/3) | 砂質砂, IV層土アゾツ主体。 |
| 5 灰黄褐色 (10YR5/2) | IV層土と暗褐色土薄層混に混。 |
| 6 灰黄褐色 (10YR6/2) | 砂質土, IV層土混。 |
| 7 褐色 (10YR5/1) | 暗褐色土主体, IV層土混。 |
| 8 に近い黄褐色 (10YR6/3) | しまりあり, 暗褐色土主体, IV層土粒多混。 |
| 9 に近い黄褐色 (10YR6/3) | IV層土アゾツ主体, 暗褐色土混。 |
| 10 黒色 (10B2/1) | 粘性砂, 粘性あり, しまり普通, IV層土小アゾツ少混。 |
| 11 に近い黄褐色 (10YR5/4) | 砂質砂, しまりあり, 100mm IV層土アゾツ・黒褐色土混。 |
| 12 褐色 (10YR4/1) | 砂質砂, しまりなし, 黒褐色土主体, IV層土皮に混。 |
| 13 黒褐色 (10YR3/1) | 粘性砂, 粘性あり, しまりなし, IV層土少混。 |
| 14 に近い黄褐色 (10YR6/3) | 砂質砂, 粘性弱, しまりあり, IV層土主体, 黒褐色土少混。 |
| 15 に近い黄褐色 (10YR7/3) | 砂質砂, 砂質IV層土主体, IV層土小アゾツ・黒褐色土小アゾツ混。 |

L=700.00m

0 (1:800) 2m

ST7012

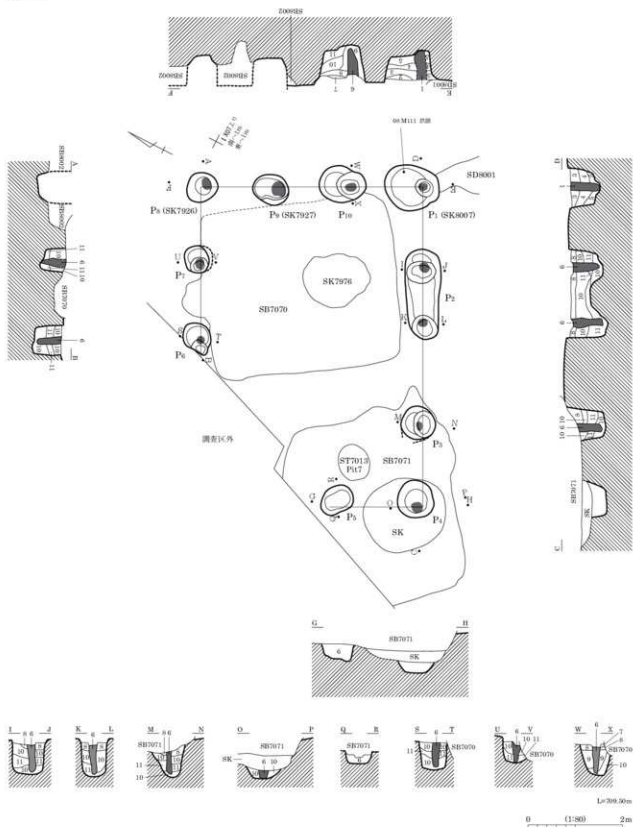

- 1 柱痕。
- 2 褐色(7.5YR7/6) 粘性弱、粒子粗、黄褐色土 π 多量。
- 3 褐色(7.5YR4/3) 粒子粗、黄褐色土 π 多量。
- 4 黄褐色(7.5YR3/2) 黄褐色土 π 多量。
- 5 黑色(7.5YR2/1) 粘性強、黄褐色土 π 少量。
- 6 暗褐色(10YR3/2) 粘性強、黑色土 π 多量、柱痕。

- 7 にぶい黄褐色(10YR4/3) 粘性弱、黄褐色土 π 多量。
- 8 にぶい褐色(7.5YR6/4) 粘性強、黄褐色土 π 多量。
- 9 褐色(7.5YR4/4) 粘性強、粒子粗、炭化物少量。
- 10 褐色(7.5YR6/6) 粘性弱、粒子粗、炭化物、黑色土粒少量。
- 11 褐色(7.5YR7/6) 粘性弱、粒子粗、黑色土粒多量。

ST7014

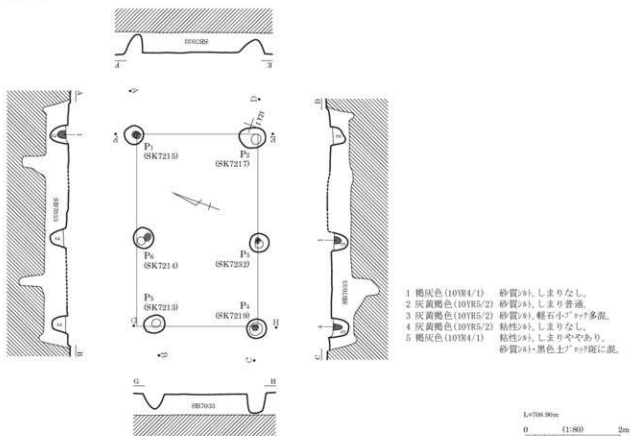

ST7015

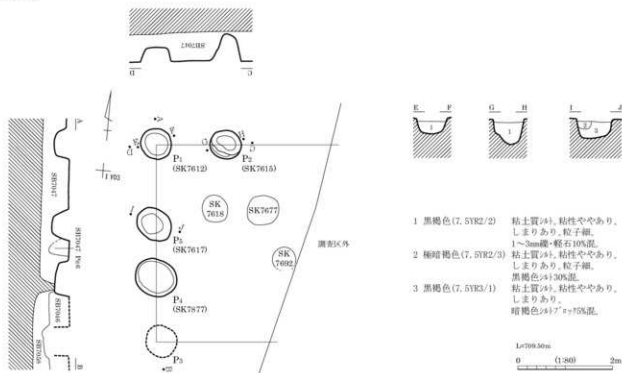

ST7016

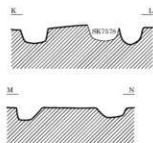
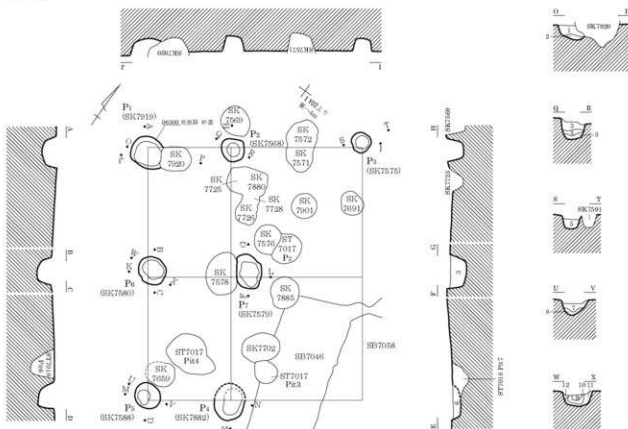

L=700.50m

0 1:300 2m

- | | |
|--------------------|----------------------------|
| 1 黒褐色(10YR3/1) | 粘性弱, しまり普通, 灰砂。 |
| 2 灰黄褐色(10YR5/2) | 砂質弱, 軽石・軽石小フコ多混。 |
| 3 黒褐色(7.5YR3/1) | 粘性弱, しまり普通, 50m黄褐色土フコ10%混。 |
| 4 黒色(7.5YR2/1) | 粘性弱, しまり普通, 軽石少混。 |
| 5 黒色(7.5YR2/1) | 粘土質弱, 粘性ややあり, しまりあり。 |
| 6 黒褐色(10YR2/3) | 粘土質弱, 粘性・しまりやや強, 褐色土10%混。 |
| 7 黒褐色(10YR2/3) | 粘土質弱, 粘性・しまりややあり。 |
| 8 にぶい黄褐色(10YR4/3) | 砂質弱, 粘性・しまり弱, 褐色土混。 |
| 9 黒褐色(10YR2/2) | 粘土質弱, 粘性ややあり, しまりあり。 |
| 10 黒褐色(10YR2/2) | 暗褐色粘土質弱80%混。 |
| 11 にぶい黄褐色(10YR5/3) | 粘土質弱, 粘性ややあり, しまりあり。 |
| 12 褐色(10YR4/4) | 砂質弱, 粘子粗。 |
| | 粘土質弱, 粘性・しまり弱。 |

図版 490 古墳時代～古代の遺構 (353) - 掘立柱建物跡 -

ST7017

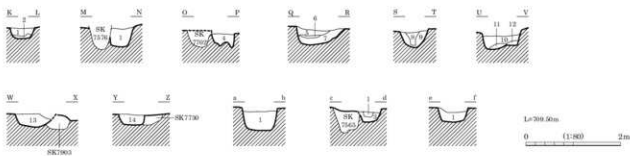
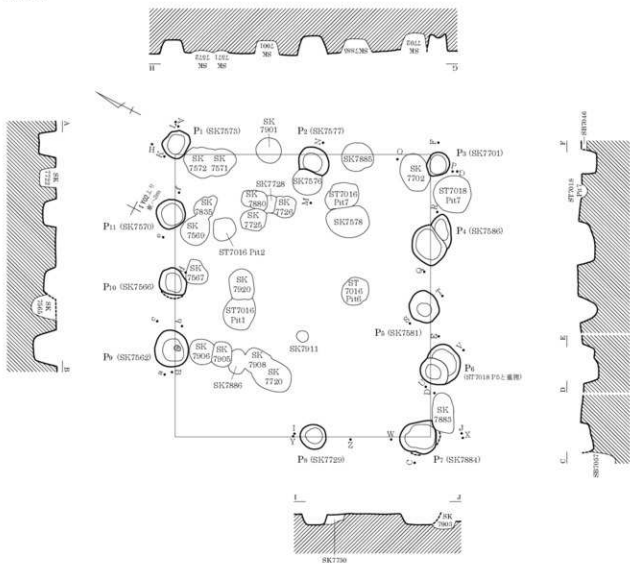

- | | | | |
|--------------------|------------------------------|---------------------|-------------------------------|
| 1 黒色 (7.5)R2/1) | 粘性弱、しまり普通、軽石少量。 | 8 黒褐色 (10YR2/3) | 粘土質、粘性やや強、しまりあり、2~50mm軽石10%混。 |
| 2 黒褐色 (7.5)R3/1) | 粘性弱、しまり普通、30mm黄褐色土質 #710%混。 | 9 黒褐色 (10YR2/3) | 粘土質、粘性やや強、しまりあり、暗褐色砂質、約30%混。 |
| 3 黒色 (7.5)R4/4) | 粘土質、粘性、しまりやや強。 | 10 黒褐色 (10YR2/3) | 粘土質、粘性、しまりやや強。 |
| 4 黒褐色 (10YR3/2) | 2~5mm軽石20%混。 | 11 にぶい黄褐色 (10YR4/3) | 砂質、黄褐色砂質、約5%混。 |
| 5 暗褐色 (10YR3/3) | 粘土質、粘性、しまり弱。 | 12 暗褐色 (10YR3/3) | 粘土質、粘性、しまり弱。 |
| 6 にぶい黄褐色 (10YR4/3) | 2~10mm軽石10%混。 | 13 黒褐色 (10YR3/2) | 粘土質、粘性、しまりやや強。下方に褐色砂質、約20%混。 |
| 7 黒褐色 (10YR2/3) | 砂質、暗褐色粘土質、約5%混。2~10mm軽石30%混。 | 14 黒褐色 (10YR2/2) | 粘土質、粘性、しまりやや強、IV層土 #7混。 |
| | 粘土質、粘性、しまりややあり、2~10mm軽石10%混。 | | |

ST7020

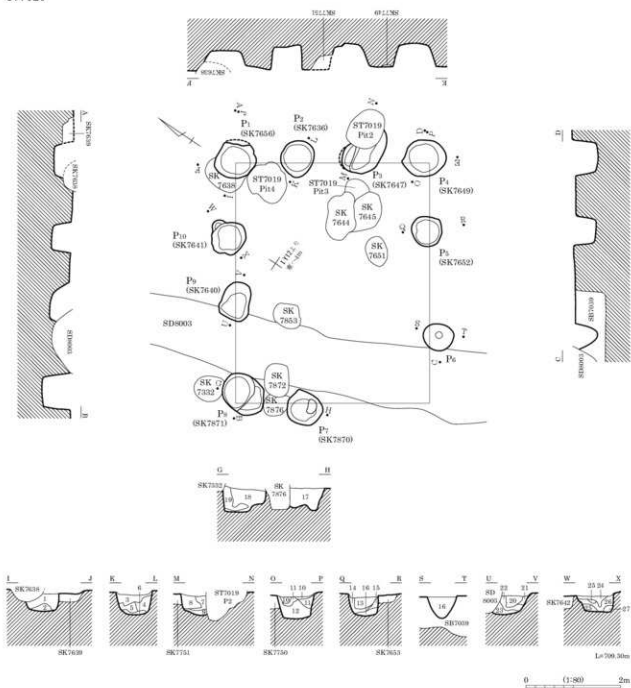

1 黒色 (10YR2/1)

2 黒褐色 (10YR2/3)

3 黒褐色 (10YR2/3)

4 黒褐色 (10YR2/3)

5 黒褐色 (10YR2/2)

6

7 にぶい黄褐色 (10YR5/3)

8 暗褐色 (10YR3/3)

9 暗褐色 (10YR3/4)

10 黒褐色 (10YR2/2)

11 暗褐色 (10YR3/3)

12 黒褐色 (10YR3/2)

13 暗褐色 (10YR3/4)

粘土質砂, 粘性・しまり強。

粘土質砂, 粘性・しまり強, IV層土少し混。

粘土質砂, 粘性・しまりやや強。

2~10mm礫・軽石30%混。

粘土質砂, 粘性・しまりやや強。

にぶい黄褐色砂40%混。

粘土質砂, 粘性・しまり強, 粒子細。

土層注記なし。

粘土質砂, 粘性強, しまりやや強。

粘土質砂, 粘性・しまりあり, 粒子粗。

粘土質砂, 粘性・しまりやや強。

2~5mm礫・軽石10%混。

砂質砂, 粘性・しまり弱, 粒子細。

2~5mm礫・軽石20%混。

14 黒褐色 (10YR3/2)

15 褐色 (10YR4/4)

16 黒褐色 (10YR2/3)

17 黒褐色 (10YR2/3)

18 黒褐色 (10YR3/2)

19 黒色 (10YR2/1)

20 暗褐色 (10YR3/3)

21 暗褐色 (10YR3/4)

22 暗褐色 (10YR2/3)

23 にぶい黄褐色 (10YR4/3)

24 暗褐色 (10YR3/3)

25 にぶい黄褐色 (10YR4/3)

26 黒褐色 (10YR2/3)

27 褐色 (10YR4/4)

粘土質砂, 粘性・しまりやや強。

砂質砂。

粘土質砂, 粘性・しまりやや強。

粘土質砂, 粘性・しまりやや強。

2~10mm礫・軽石20%混。

粘土質砂, 粘性・しまりやや強。

2~5mm礫・軽石10%混。

粘土質砂, 粘性・しまりやや強。

2~10mm軽石混。

砂質。

粘土質砂, 粘性・しまりやや強。

2~5mm礫・軽石20%混。

砂質砂, 黒褐色粘土質砂少し混。

粘土質砂, 粘性・しまりやや強。

砂質砂, 粒子粗。

ST7021

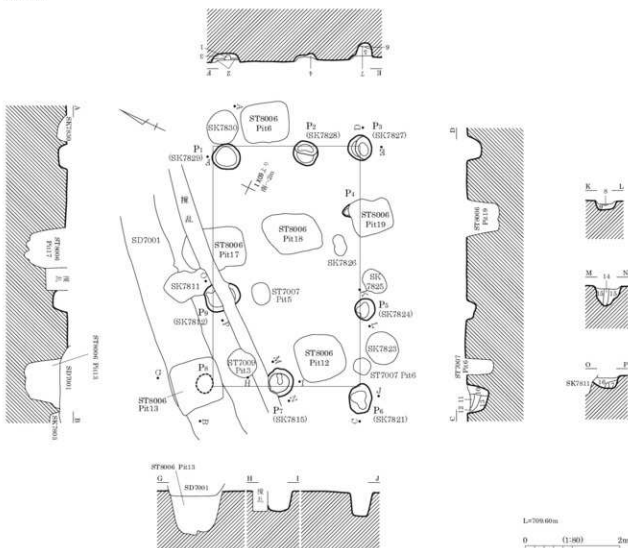

- | | |
|--|--|
| <p>1 黒褐色 (10YR3/2) 粘土質[※], 粘性あり, しまり強, 30mm軽石・50mm礫混。
 2 黒褐色 (10YR3/2) 粘土質[※], 粘性あり, しまり強, 暗褐色土混。30mm軽石・50mm礫混。
 3 褐色 (10YR4/4) 砂質[※], 粘性強, しまり強, 黒色土10%混。
 4 黒褐色 (10YR3/2) 粘土質[※], 粘性・しまり強。
 5 黒色 (10YR2/1) 粘土質[※], 粘性・しまり強。
 6 黒褐色 (10YR2/3) 粘土質[※], 粘性あり, しまりなし。
 7 暗褐色 (10YR3/4) 砂質[※], 褐色土混。
 8 暗褐色 (10YR3/2)
 9 黄褐色 (10YR5/6)</p> | <p>10 黒褐色 (10YR2/3) 粘土質[※], 粘性あり, しまり弱, 褐色土30%混。
 11 黒褐色 (10YR2/2) 粘土質[※], 粘性・しまり強。
 12 黒色 (10YR2/1) 粘土質[※], 粘性・しまり強。
 13 に5%黄褐色 (10YR4/3) 砂質[※], 粘性弱, しまりあり。
 14 黒褐色 (10YR2/3) 粘土質[※], に5%黄褐色砂質[※]層状に混。
 15 黒褐色 (10YR2/3) 粘土質[※], 粘性・しまり強。
 16 黒褐色 (10YR2/3) 粘土質[※], 粘性ややあり, しまり強, 2~5mm軽石50%混。
 17 黒褐色 (10YR2/3) 粘土質[※], 粘性ややあり, しまり強, 2~5mm軽石30%混。</p> |
|--|--|

ST7025

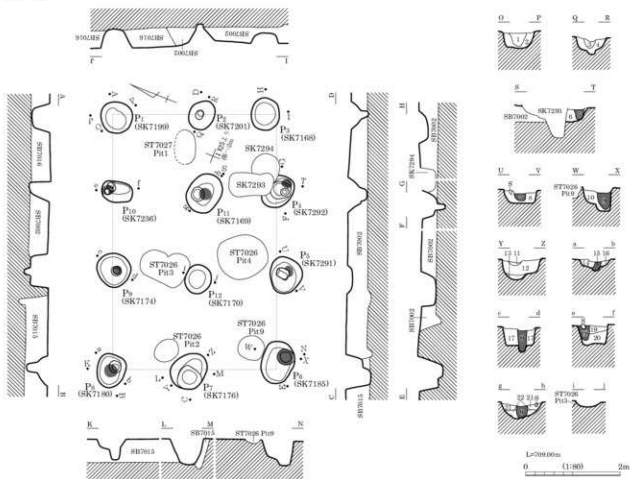

- | | | | |
|--------------------|---|--------------------|--|
| 1 黒褐色(10YR3/1) | 粘性 δ , しまり普通, 軽石混, 炭化物微混。 | 12 灰黄褐色(10YR4/2) | 砂質 δ , 粘性ややあり, しまりあり, 軽石 γ 多混。 |
| 2 黒褐色(10YR3/2) | 粘性 δ , しまりややあり, 軽石多混。 | 13 黒褐色(10YR3/1) | 砂質 δ , しまりあり, 軽石少混。 |
| 3 黒灰色(10YR4/1) | 砂質 δ , しまり弱, 軽石少混。 | 14 黒褐色(10YR3/1) | 粘性 δ , しまり強, 軽石少混。 |
| 4 黒褐色(10YR3/1) | 砂質 δ , しまりあり, 軽石多混。 | 15 黒色(10YR2/1) | 砂質 δ , しまり弱, 柱頭。 |
| 5 黒灰色(10YR4/1) | 砂質 δ , 粘性弱, しまり弱, 柱頭。 | 16 黒褐色(10YR3/2) | 粘性 δ , しまり強, 軽石混。 |
| 6 にぶい黄褐色(10YR4/3) | 砂質 δ , 軽石多混, 小 γ 混。 | 17 暗灰色(10YR3/3) | 粘性 δ , しまりあり, γ 混。 |
| 7 黒灰色(10YR4/1) | 粘性 δ , しまりあり, 柱頭。 | 18 黒灰色(10YR4/1) | 粘性 δ , しまりあり, 軽石微混, 柱頭。 |
| 8 にぶい黄褐色(10YR4/3) | 砂質 δ , 強・軽石多混。 | 19 灰黄褐色(10YR4/2) | 砂質 δ , しまり普通, 軽石やや多混。 |
| 9 灰黄褐色(10YR4/2) | 砂質 δ , しまり弱, 柱頭。 | 20 黒褐色(10YR3/2) | 砂質 δ , しまりあり, 軽石小混少混。 |
| 10 にぶい黄褐色(10YR5/3) | 粘性 δ , しまりあり, 軽石 γ 760%混。 | 21 にぶい黄褐色(10YR4/3) | 粘性 δ , しまり強, 軽石少混。 |
| 11 黒褐色(10YR3/2) | 砂質 δ , しまり弱, 軽石多混。 | 22 褐色(10YR4/4) | 粘性 δ , しまり強, 軽石混。 |

ST7026

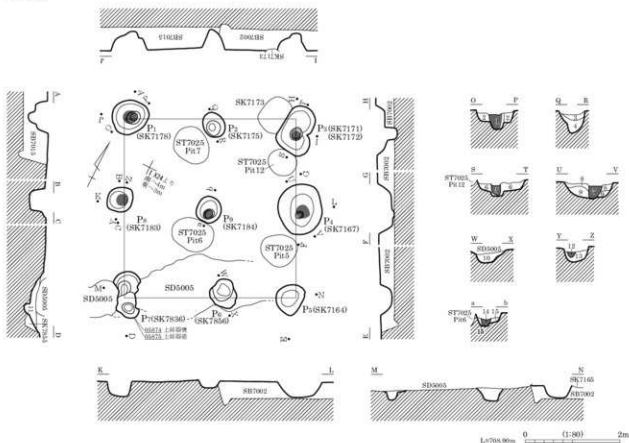

- 1 黒褐色 (10YR3/2) 砂質砂, 粘性弱, しまりなし, 軽石少量, 柱痕。
- 2 褐色 (10YR4/1) 粘土質砂, しまり強, 軽石・土器片混。
- 3 灰黄褐色 (10YR4/2) 粘土質砂, しまりあり, 軽石混。
- 4 黒褐色 (10YR2/2) 砂質砂, しまりなし, 軽石・IV期土器片少混。
- 5 褐色 (10YR4/1) 砂質砂, しまりなし, 軽石微量, 柱痕。
- 6 灰黄褐色 (10YR4/2) 粘土質砂, しまりあり, 軽石小片少混。
- 7 黒色 (10YR2/1) 砂質砂, しまりなし, 柱痕。
- 8 黒褐色 (10YR3/1) 粘土質砂, しまり強, 軽石混。

- 9 褐色 (10YR4/1) 粘土質砂, しまり強, 軽石多混。
- 10 黒褐色 (10YR2/3) 砂, 粘性・しまり弱, 上部に砂礫混。
- 11 黒褐色 (10YR2/3) 粘土質砂, 粘性・しまりあり, 上部・下部に砂礫砂混。
- 12 黒褐色 (10YR3/1) 砂質砂, しまりなし, 軽石混, 柱痕。
- 13 灰黄褐色 (10YR4/2) 粘土質砂, しまりあり, 軽石多混。
- 14 褐色 (10YR4/1) 砂質砂, しまりなし, 柱痕。
- 15 灰黄褐色 (10YR4/2) 粘土質砂, 軽石混。

ST7038

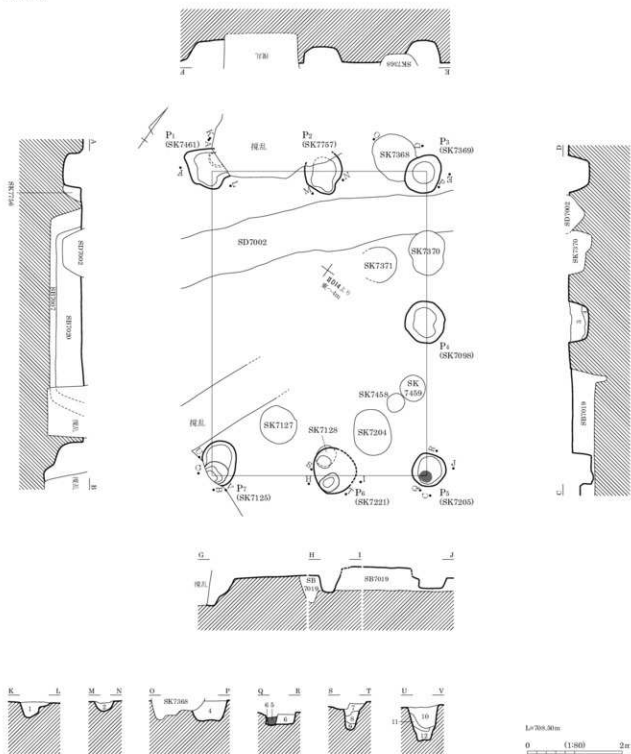

- 1 黒色 (7.5YR2/1) 粘性弱、しまり普通、軽石少量。
- 2 暗褐色 (10YR3/4) 砂質、粘性・しまり弱、2~5mm粒・軽石15%混。
- 3 黒色 (7.5YR2/1) 粘性弱、しまり普通、50~100mmIV層土⁷約20%混。
- 4 褐色 (7.5YR4/1) 粘性・しまり弱、50~100mmIV層土⁷約20%混。
- 5 黒褐色 (10YR3/2) 砂質、粘性弱、柱状。
- 6 褐色 (10YR4/3) 砂質、粘性弱、しまり普通、IV層土粒多混。
- 7 灰黄褐色 (10YR4/2) 砂質、粘性弱、しまりあり。

- 8 黒褐色 (10YR3/1) 粘土質、粘性弱、しまり普通。
- 9 灰黄褐色 (10YR4/3) 砂質、粘性弱、しまりあり、IV層土主体。
- 10 灰黄褐色 (10YR4/2) 砂質、粘性弱、しまりなし、暗褐色土・黄褐色土に混。
- 11 黒色 (10YR2/1) 粘土質、粘性弱、しまりあり、IV層土粒少量。
- 12 灰黄褐色 (10YR4/3) 砂質、粘性弱、しまりなし、IV層土粒多混、暗褐色土少量。

ST7039

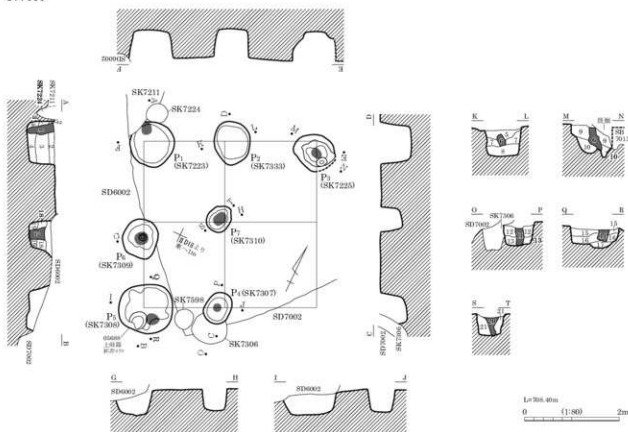

- | | | | |
|--------------------|--|--------------------|--|
| 1 灰黄褐色(10YR5/2) | 砂質 ⁴ , 粘性弱, しまり普通, 柱痕。 | 11 にぶい黄褐色(10YR4/3) | 砂質 ⁴ , 粘性弱, しまりあり, やや斑状, 柱痕。 |
| 2 褐色(10YR4/1) | 砂質 ⁴ , しまり強, IV層土粘混, 柱痕。 | 12 にぶい黄褐色(10YR5/3) | 砂質 ⁴ , しまりあり。 |
| 3 灰黄褐色(10YR4/2) | しまりあり, IV層土粘混。 | 13 黒褐色(10YR3/1) | 砂質 ⁴ , しまりあり, IV層土 ⁷ 多混。 |
| 4 黒褐色(10YR3/1) | 粘性弱, しまり弱。 | 14 褐色(10YR4/1) | 砂質 ⁴ , 粘性弱, しまり弱, 柱痕。 |
| 5 灰黄褐色(10YR4/2) | 粘土質 ⁴ , しまりあり, 薄層状に堆積。 | 15 褐色(10YR5/1) | 砂質 ⁴ , 粘性ややあり, しまりあり。 |
| 6 褐色(10YR4/1) | 砂質 ⁴ , しまり弱, 柱痕。 | 16 灰黄褐色(10YR5/2) | 砂質 ⁴ , しまりあり, IV層土 ⁷ 多混。 |
| 7 黒褐色(10YR3/2) | 粘土質 ⁴ , しまりあり, 堆土・炭化物薄層状に混。 | 17 黒褐色(10YR3/1) | 砂質 ⁴ , しまり弱。 |
| 8 にぶい黄褐色(10YR4/3) | 砂質 ⁴ , しまりあり。 | 18 黒褐色(10YR3/1) | 砂質 ⁴ , しまりあり, IV層土 ⁷ 多混。 |
| 9 灰黄褐色(10YR5/2) | 砂質 ⁴ , しまり普通, 軽石・小礫多混。 | 19 灰黄褐色(10YR5/2) | 砂質 ⁴ , IV層土 ⁷ 多混。 |
| 10 にぶい黄褐色(10YR4/3) | 砂質 ⁴ , しまり弱。 | 20 灰黄褐色(10YR4/2) | 砂質 ⁴ , しまり普通, IV層土・黒褐色土混, 柱痕。 |
| | | 21 にぶい黄褐色(10YR4/3) | 砂質 ⁴ , しまりあり, IV層土 ⁷ 多混。 |

ST7040

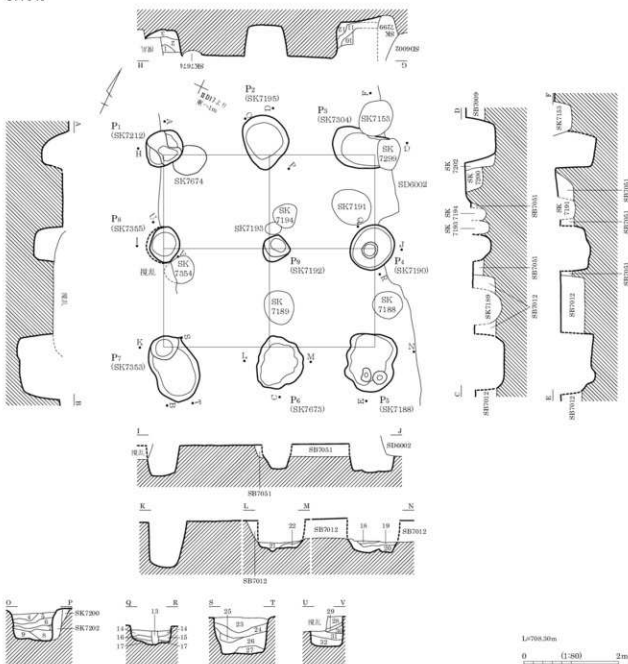

- 1 灰黄褐色 (10YR5/2)
- 2 黒褐色 (10YR5/1)
- 3 灰黄褐色 (10YR4/2)
- 4 灰黄褐色 (10YR4/2)
- 5 黒褐色 (10YR4/1)
- 6 黒褐色 (10YR3/2)
- 7 黒褐色 (10YR2/2)
- 8 黒褐色 (10YR3/3)
- 9 黒褐色 (10YR3/2)
- 10 黒褐色 (10YR5/1)
- 11 にぶい黄褐色 (10YR6/4)
- 12 黒褐色 (10YR4/1)
- 13 黒褐色 (10YR3/1)
- 14 黒褐色 (10YR4/1)
- 15 灰黄褐色 (10YR4/2)
- 16 にぶい黄褐色 (10YR5/3)
- 17 黒褐色 (10YR3/1)
- 18 黒褐色 (10YR3/3)

- 粘土質/砂, しまり強。
IV層土小アソフ・黒色土アソフ多混。
砂質/砂, しまり普通。
砂質/砂, しまりあり, IV層土粒・砂礫多混。
粘土質/砂, 粘性弱, 軽石多混。
粘土質/砂, しまりあり, 軽石混。
IV層土アソフ主体。
砂質/砂, 粘性弱, しまりなし。
砂質/砂, しまり強。
粘土質/砂, しまり強。
砂質/砂, しまりなし, 軽石多混。
砂質/砂, 粘性弱, しまりあり, IV層土粒多混。
砂質/砂, IV層土主体。
砂質/砂, 粘性弱, しまりなし。
砂質/砂, 粘性弱, しまりなし。
炭化物・鉄粒混, 柱痕み。
粘土質/砂, 軽石少混, 炭化物・鉄小アソフ混。
粘土質/砂, 50~100mm炭化物・鉄アソフ混。
砂質/砂, しまりあり, IV層土主体。
粘土質/砂, しまりあり, 炭化物粒多混。
砂質/砂, しまりなし, 軽石散混。

- 19 灰黄褐色 (10YR5/2)
- 20 灰黄褐色 (10YR4/2)
- 21 黒褐色 (10YR2/3)
- 22 黒褐色 (10YR2/2)
- 23 黒褐色 (10YR4/1)
- 24 黒褐色 (10YR3/1)
- 25 灰黄褐色 (10YR4/2)
- 26 にぶい黄褐色 (10YR5/3)
- 27 黒褐色 (10YR2/1)
- 28 灰黄褐色 (10YR4/2)
- 29 黒褐色 (10YR3/1)
- 30 黒褐色 (10YR2/2)
- 31 灰黄褐色 (10YR4/2)
- 32 黒褐色 (10YR2/1)

- 粘土質/砂, しまり強, 軽石多混。
粘土質/砂, しまり強。
粘土質/砂, しまりあり。
2~10mm粒・軽石20%・IV層土混混。
粘土質/砂, しまりあり, 粒子粗。
粘土質/砂, しまりあり。
IV層土アソフ等混に混。
砂質/砂, しまりなし。
炭化物粒・IV層土小アソフ散混。
砂質/砂, しまりなし。
IV層土粒・黒褐色砂質/砂薄層状に混。
砂質/砂, しまりあり, IV層土主体, 取壊状。
砂質/砂, しまりなし, IV層土少混。
粘土質/砂, しまり強。
粘土質/砂, しまり強, 粗粒砂混。
粘土質/砂, しまりあり。
IV層土小アソフ混に混。
粘土質/砂, 黒褐色土多混。
IV層土薄層状に少混, 混込み小。

1/700, 50m
0 1 2m

ST7042

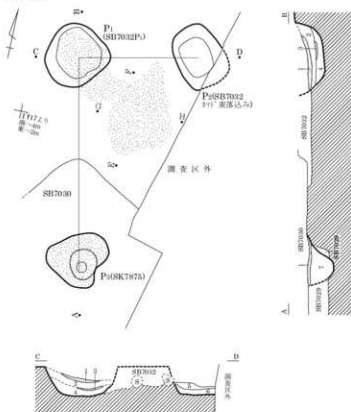

- | | |
|-------------------|---|
| 1 灰褐色(7.5YR4/2) | しまり弱, 灰層。 |
| 2 黒褐色(7.5YR3/2) | しまりあり, 炭化物・灰褐色。 |
| 3 にぶい黄褐色(10YR4/3) | しまり弱, 灰層, 下部に炭化物層。 |
| 4 暗褐色(10YR3/3) | しまりあり, SB7036床直上埋土より灰色, 軽石や中多量。 |
| 5 黒色(7.5YR2/1) | しまり弱, 炭化物層状に混。IV層土? 砂混。 |
| 6 黒褐色(7.5YR3/1) | しまり弱, 炭化物多量, 黒色土混。SB7032P1 からの混入か。 |
| 7 黒色(7.5YR2/1) | 粘性なし, しまり弱。100mm黄褐色土・灰褐色土A? 10%混, 5~10mm黄褐色土少混。 |

遺物出土状況

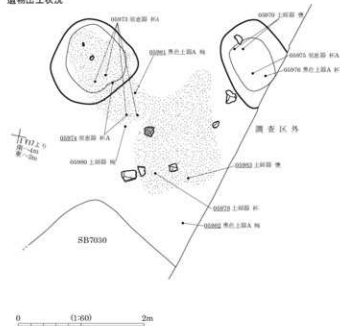

ST7041

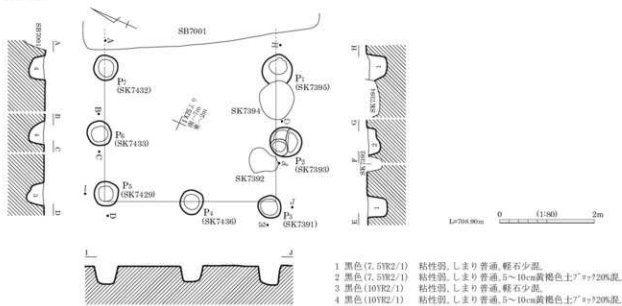

ST8001

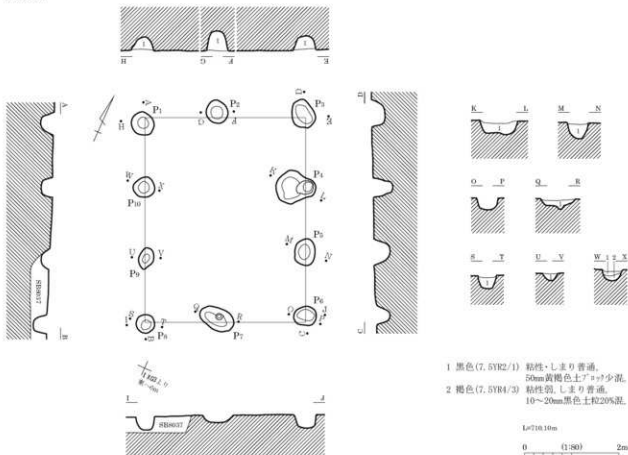

ST8002

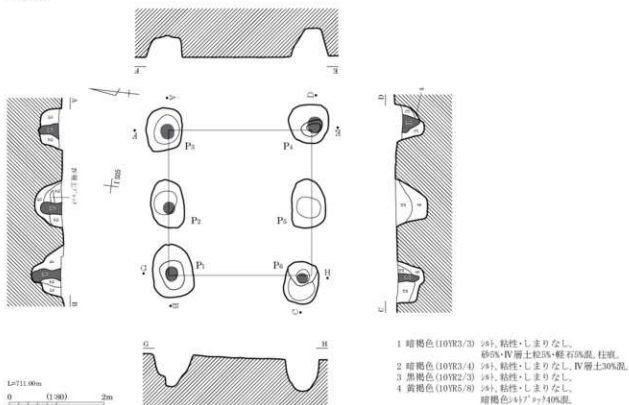

ST8004

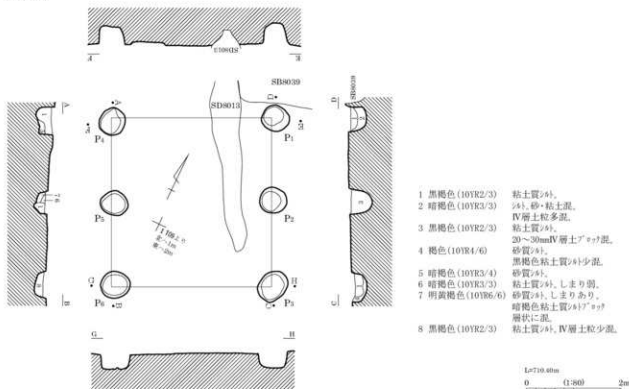

ST8006 (1)

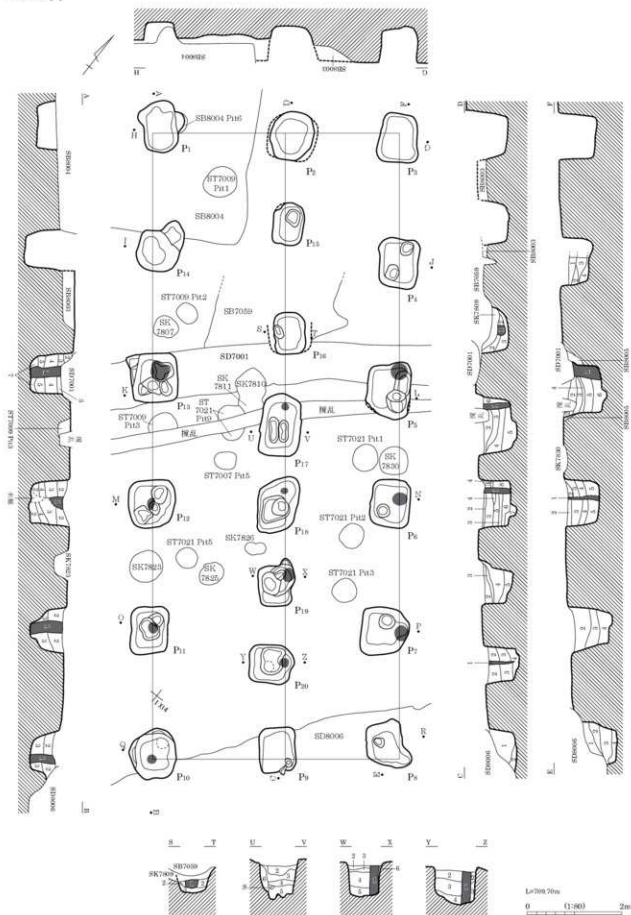

方形区画状遺構

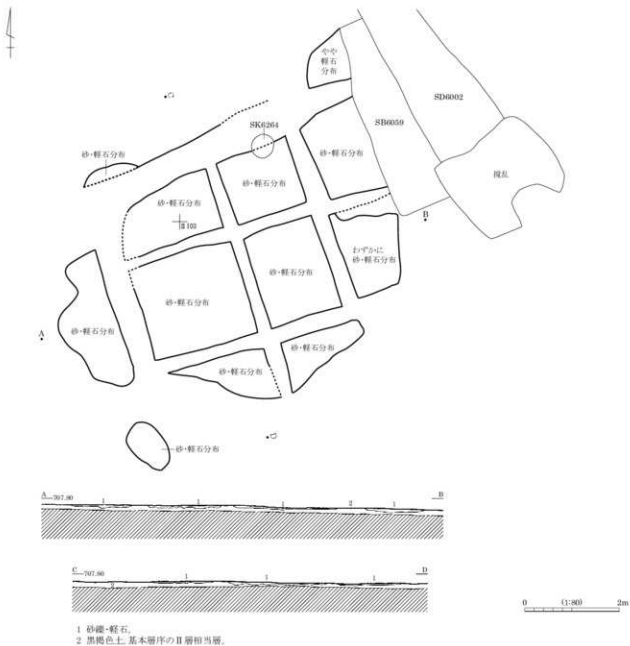

方形区画状遺構 検出状況 (北より)

SK0001

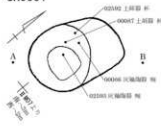

▲-203.30



- 1 褐色 (10TR4/6) 暗褐色土混。
- 2 黒色 (10YR2/1) 炭化物粒多量。
- 3 黒褐色 (10YR2/2) 黒色土・炭化物粒混。
- 4 黒褐色 (10YR2/2) しまり弱、黒色土・炭化物粒混。
- 5 に近い黄褐色 (10YR4/3) IV層土フック多量。

SK0034・0035

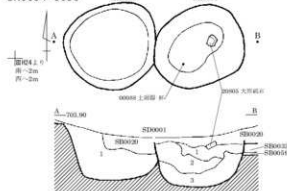

- SK0034
- 1 黒褐色 (10YR3/1) 粘性やや弱、しまりややあり、炭・炭化物粒多量。
- 2 黒褐色 (10YR2/2) 粘性弱、しまりあり。
- 3 暗褐色 (10YR3/3) 粘性やや弱、しまりあり。

SK0035

- 1 黒褐色 (10YR2/2) 粘性やや弱、しまりあり。

SK0053

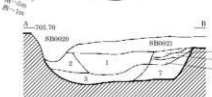
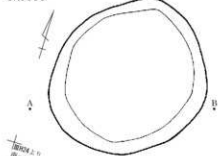

- 1 黒色 (10YR2/1) 粘性・しまりやや弱、炭化物粒混。
- 2 黒色土・黄褐色土混、しまりあり。
- 3 暗褐色 (10YR3/3) しまりあり。
- 4 黒褐色 (10YR3/2) しまりあり、黄褐色土フック混。
- 5 黒色 (10YR2/1) しまりあり、黄褐色土フック混。
- 6 暗褐色 (10YR3/3) 褐色。
- 7 暗褐色 (10YR3/3) 100mm以上黄褐色土フック混。

SK0004

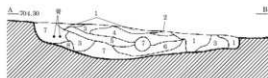
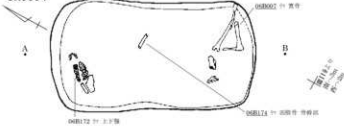

- 1 暗褐色 (10YR3/4) 粘性なし、50mm軽石混。
- 2 黄褐色 (10YR5/6) 粘性ややあり、黒褐色土混。
- 3 黄褐色 (10YR5/6) 黒褐色土混、50～100mm軽石混。
- 4 褐色 (10YR4/4) 粘性ややあり、30～50mm軽石混。
- 5 暗褐色 (10YR3/4) 粘性ややあり、黒褐色土フック混。
- 6 褐色 (10YR4/6) 粘性ややあり、しまりあり、黒褐色土混。
- 7 黒褐色 (10YR3/2) 黄褐色土フック混。
- 8 黒褐色 (10YR2/2) 粘性・しまりなし。

SK0037

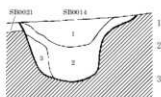
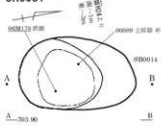

- 1 黒褐色 (10YR2/3) 粘性弱、しまりあり、炭化物粒混。
- 2 黒褐色 (10YR2/2) 粘性弱、しまりあり、軽子混。
- 3 黄褐色土フック少混。
- 4 黒褐色 (10YR2/2) 黄褐色土フック混。

SK0056・0057

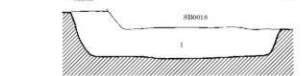

- 1 暗褐色 (10YR3/4) しまりなし、IV層土フック・砂粒・軽石混。

0 (1:40) 1m

SK0071

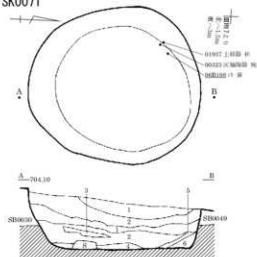

- 1 暗褐色 (10YR3/4) 粘性・しまり弱、砂・小礫・軽石混。
- 2 黒褐色 (10YR2/3) 粘性ややあり、炭化物片混、砂少混。
- 3 暗褐色 (10YR2/3) 粘性・しまり弱、砂・小礫・軽石・炭化物混
- 4 黒褐色 (10YR2/3) 粘性ややあり、底部に砂・炭化物多混。
- 5 暗褐色 (10YR3/4) 砂・IV層土粒多混。
- 6 黒褐色 (10YR2/3) 粘性ややあり、炭化物片混、砂微混。

SK0120

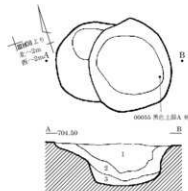

- 1 黒褐色 (10YR3/2) 粘土細。
- 2 黒褐色 (10YR2/2) 黄褐色土 γ 層 γ 混。
- 3 暗褐色 (10YR3/3) IV層土粒主体、黒褐色土混。

SK0196

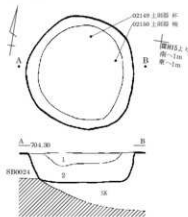

- 1 黒褐色 (10YR2/3) 粘性強。
- 2 黒褐色 (10YR2/2) 粘性強、焼土・炭化物 γ 層 γ 多混。

SK0082

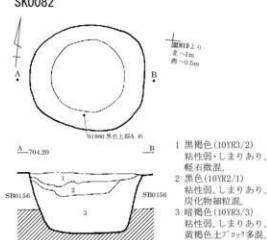

- 1 黒褐色 (10YR3/2) 粘性弱・しまりあり、軽石微混。
- 2 黒色 (10YR2/1) 粘性弱、しまりあり、炭化物細粒混。
- 3 暗褐色 (10YR3/3) 粘性弱、しまりあり、黄褐色土 γ 層 γ 多混。

SK0126

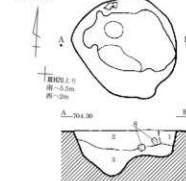

- 1 暗褐色 (10YR3/4) 粘性・しまりなし。
- 2 暗褐色 (10YR3/3) 粘性ややあり、しまりなし、5~10mm軽石混、80mm黄褐色土 γ 層 γ 混。
- 3 暗褐色 (10YR3/4) 粘性・しまりなし、黄褐色土 γ 層 γ 混。

SK0191

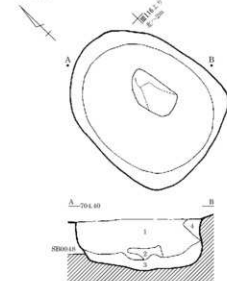

- 1 黒褐色 (10YR3/2) 粘性・しまりなし、5~10mm軽石混。
- 2 黒褐色 (10YR2/2) 粘性・しまりなし、炭化物混。
- 3 暗褐色 (10YR3/4) 粘性・しまりなし。
- 4 暗褐色 (10YR3/4) に γ 層 γ 黄褐色土混。

SK0071 の方
0 (1:800) 1m 0 (1:400) 1m

SK0200

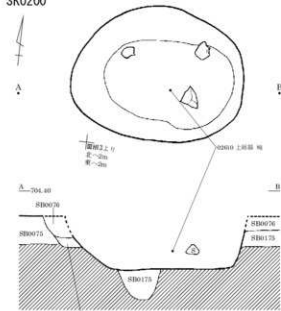

SK0275

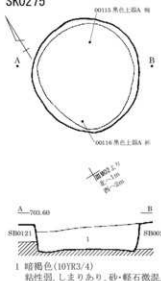

SK0347

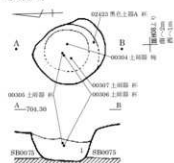

- 1 黒褐色(10YR2/2) 粘性・しまりなし。
- 2 黒褐色(10YR2/2)

SK0349

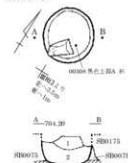

- 1 黒褐色(10YR2/2) 粘性なし、しまりあり、5mm以下軽石・焼土粒微混。
- 2 黒褐色(10YR2/2) 粘性・しまりなし。軽石混、焼土粒・アマガサ少混。

SK0350

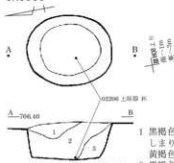

- 1 黒褐色(10YR2/3) しまりあり。黒褐色土・アマガサ混。
- 2 黒褐色(10YR2/2) しまり弱。
- 3 黒褐色(10YR2/3) しまり弱。

SK0306

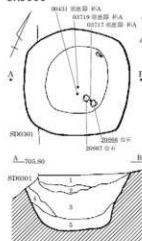

- 1 暗褐色(10YR2/3) 砂質(少)、しまり弱。
- 2 ~3mm縦10%・5~6mm軽石10%混。10mm軽石微混。
- 3 暗褐色(10YR2/2) 砂質(少)、しまり弱。
- 4 暗褐色(10YR2/3) 砂質(少)、しまり弱。10~20mmIV層土・アマガサ7%・黒褐色土・アマガサ7%混。
- 5 暗褐色(10YR2/2) 少、しまりあり。10~30mm縦10%・5~6mm軽石7%混。
- 6 暗褐色(10YR2/3) 砂質(少)、しまり弱。黒褐色土・アマガサ・黄褐色土・アマガサ混。
- 7 暗褐色(10YR2/2) 少、しまりあり。5~8mm軽石10%・1~2mm縦7%混。

SK0363

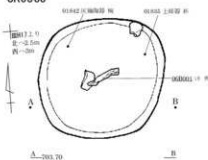

- 1 黒色(10YR2/1) 少、粘性・しまり弱。柱痕あり。
- 2 暗褐色(10YR3/4) 少、粘性・しまり弱。砂・小縦・IV層土粒混。
- 3 暗褐色(10YR3/4) 少、粘性・しまり弱。IV層土・アマガサ・10mm以下小縦多混。

SK0307

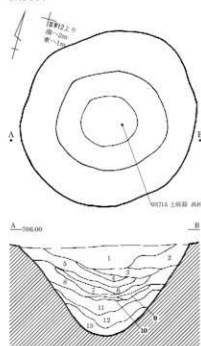

- 1 黒褐色(10YR2/2) 砂質(少)、暗褐色土・アマガサ・IV層土・アマガサ多混。4~6mm軽石25%・1~2mm小縦20%・20~40mmIV層土粒・アマガサ10%混。
- 2 黒褐色(10YR2/3) 少、しまり弱。5~7mm軽石15%・小縦10%・40~60mmIV層土・アマガサ10%混。
- 3 黒褐色(10YR2/3) 少、しまりあり。小縦10%・軽石5%・IV層土・アマガサ5%混。
- 4 暗褐色(10YR3/4) 砂質(少)、しまり弱。IV層土・アマガサ25%・軽石20%・小縦15%混。
- 5 暗褐色(10YR3/3) 少、しまり弱。IV層土・アマガサ20%・軽石15%・小縦10%混。
- 6 黒色(10YR2/1) 少、しまりあり。6mm軽石5%・IV層土・アマガサ7%混。
- 7 黒褐色(10YR2/2) 少、IV層土25%・30%・軽石20%混。
- 8 黒色(10YR1.7/1) 少、しまりあり。小縦5%・6mm軽石3%混。
- 9 黒褐色(10YR2/2) 少、しまりあり。IV層土混。6mm軽石10%・小縦10%混。
- 10 灰黄褐色(10YR5/2) 砂質(少)、IV層土主体、黒色土微混。
- 11 黒色(10YR2/1) 少、しまりあり。IV層土・アマガサ・黒褐色土・アマガサ混。
- 12 黒褐色(10YR2/3) 砂質(少)、5~6mm軽石25%・小縦20%混。
- 13 黒褐色(10YR2/2) 少、暗褐色土多混。小縦20%・5~6mm軽石15%混。

SK0306-SK0307の5

0 (1:400) 1m 0 (1:400) 1m

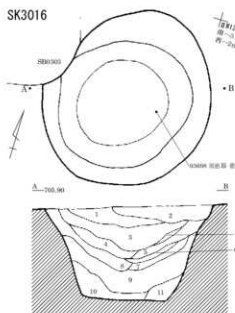

- 1 黒褐色(10YR2/2) 粘, しまりなし。
IV層土ゾロゾロ・小礫4~6mm軽石・炭化物混。
- 2 黒褐色(10YR2/3) 粘, しまりなし。
IV層土粒多混, 5mm軽石20%・小礫10%混。
- 3 黒褐色(10YR2/3) 粘, しまりなし。
IV層土粒多混, 5~6mm軽石25%・小礫10%混。
- 4 黒褐色(10YR2/2) 粘, しまりなし。
IV層土粒多混, 5~6mm軽石20%・小礫20%混。
- 5 黒色(10YR2/1) 粘, しまりあり。
5~6mm軽石10%・小礫7%混, 炭化物微混。
- 6 黒褐色(10YR3/2) 粘, しまりなし。
IV層土粒混, 5~6mm軽石10%・小礫2%混。
- 7 黒褐色(10YR2/3) 粘, しまりあり。
暗褐色土・IV層土混, 小礫10%・5mm軽石5%混。
- 8 黒褐色(10YR2/2) 粘, しまりあり, IV層土ゾロゾロ混。
- 9 黒褐色(10YR2/2) 粘, IV層土混, 小礫20%・5~6mm軽石10%混。
- 10 黒色(10YR2/1) 粘, 粘性ややあり, しまりあり。
IV層土粒混, 小礫10%・5~6mm軽石5%混。
- 11 黒色(10YR1.7/1) 粘, 粘性・しまりあり, IV層土粒・小礫・軽石少混。

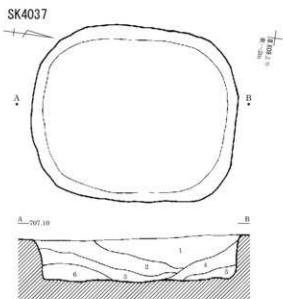
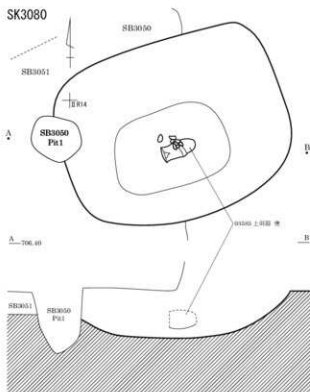

- 1 に近い黄褐色(10YR5/4) 粘, 粘性なし, しまり弱。
粒子細, 10mm以下軽石11%混。
- 2 黄褐色(10YR5/6) 粘, 粘性・しまりなし, 粒子細, 軽石5%混。
- 3 黄褐色(10YR5/6) 粘, 粘性・しまりなし, 粒子細, 5mm以下軽石1%混。
- 4 暗褐色(10YR3/3) 粘, 粘性なし, しまり弱。
粒子細, 10mm以下軽石6%混。
- 5 黒褐色(10YR2/3) 粘, 粘性なし, しまり弱, 粒子細, 10mm軽石1%混。
- 6 に近い黄褐色(10YR5/4) 粘, 粘性・しまりなし。

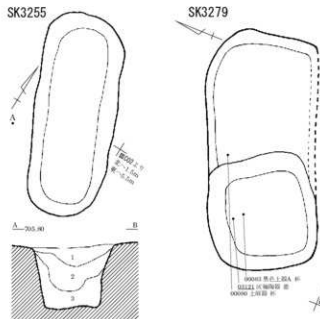

- 1 黒色(10YR2/1) 粘性弱, しまり普通。
粒子細, 50mm軽石やや多混。
- 2 黒色(10YR2/1) 粘性弱, しまり普通, 粒子細。
50mm軽石0~150mm褐色土ゾロゾロやや多混。
- 3 に近い黄褐色(10YR4/3) 粘性弱, しまり普通。
粒子細, 50mm軽石・黒褐色土ゾロゾロ少混。

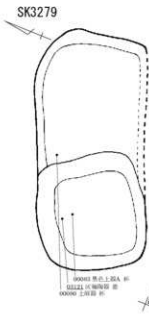

SK3016のみ
0 (1:40) 1m 0 (1:40) 1m

SK6062

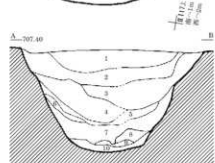
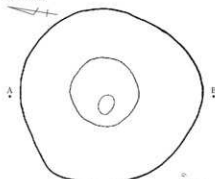

- 1 黒褐色(10YR3/2) 粘性・しまりなし, IV層土粒少量, 自然堆積.
- 2 暗褐色(10YR3/4) 粘性・しまりなし, IV層土粒, 自然堆積.
- 3 黒褐色(10YR3/2) 粘性・しまりなし, 自然堆積.
- 4~6 土層注記なし.
- 7 明褐色(7.5YR5/6) 粘性・しまりなし, 土層注記なし.
- 8 土層注記なし.
- 9 明黄褐色(10YR6/6) 粘性なし, しまりあり, アゴツ状.
- 10 黒褐色土・黄褐色土層.

SK6063

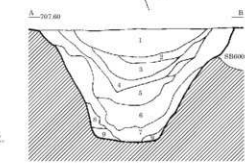
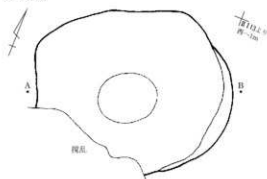

- 1 黒褐色(10YR3/2) 粘性・しまりなし, 自然堆積, IV層土少量.
- 2 暗褐色(10YR3/4) 粘性・しまりなし, IV層土粒, 自然堆積.
- 3 黒褐色(10YR3/2) 粘性・しまりなし, 自然堆積.
- 4+5 土層注記なし.
- 6 赤褐色(5YR4/6)~褐色(10YR4/6) 人為的埋戻し.
- 7 明褐色(7.5YR5/6) 粘性・しまりなし, 粒子粗.
- 8 明黄褐色(10YR6/6) 粘性なし, しまりあり, アゴツ状.
- 9 黒褐色(10YR3/1) 粘性あり, しまりなし, 明褐色土層.

SK7015

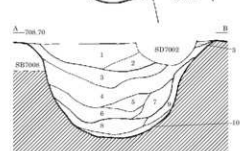
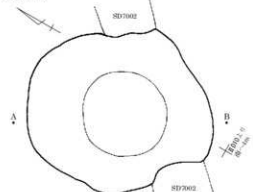

- 1 暗灰色(10YR4/1) 砂質, 軽石混, 10mm炭化物混.
- 2 暗灰色(10YR5/1) 砂質, 粘性弱, しまり普通, IV層土薄層状, アゴツ状に混.
- 3 暗灰色(10YR4/1) 砂質, 50mm軽石小アゴツ混.
- 4 灰黄褐色(10YR4/2) 砂質, 100mmIV層土アゴツ混, 薄層状に堆積.
- 5 暗灰色(10YR4/1) 砂質, IV層土アゴツ多混.
- 6 暗灰色(10YR5/1) IV層土・黒褐色土層状に混.
- 7 黒褐色(10YR3/1) 粘質, 粘性あり, しまりなし, アゴツ少量, 崩落土か.
- 8 黒褐色(10YR3/2) 粘質, しまりあり, アゴツ少量.
- 9 黒褐色(10YR3/1) 粘質, しまり弱, 崩落土.
- 10 灰黄褐色(10YR5/2) 砂質, しまり弱, IV層崩落土.

SK7020

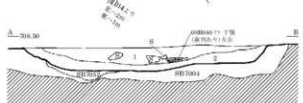
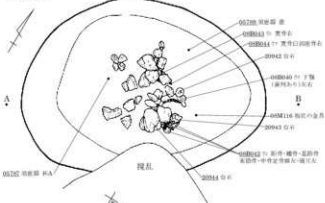

- 1 暗灰色(10YR4/1) 粘性・しまりなし, 軽石多混, 焼土・炭化物混, 10~30mm炭多混(大炭大), ケの骨・炭等混.
- 2 褐色(10YR4/4) 粘性強, しまり弱, 粒子粗, 炭化物少量混.

SK7021

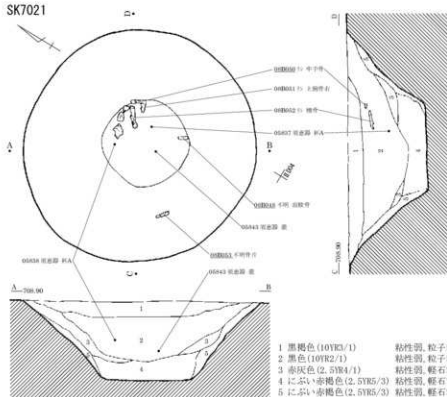

- 1 黒褐色 (10YR3/1) 粘性弱、粒子粗、軽石少量。
- 2 黒色 (10YR2/1) 粘性弱、粒子粗、軽石やや多量、散骨破片多量。
- 3 赤灰色 (2.5YR4/1) 粘性弱、軽石粒子混。
- 4 にぶい赤褐色 (2.5YR5/3) 粘性弱、軽石7割混、炭化物・焼土粒子微量。
- 5 にぶい赤褐色 (2.5YR5/3) 粘性弱、軽石粒多量、焼土粒子混。

SK7023

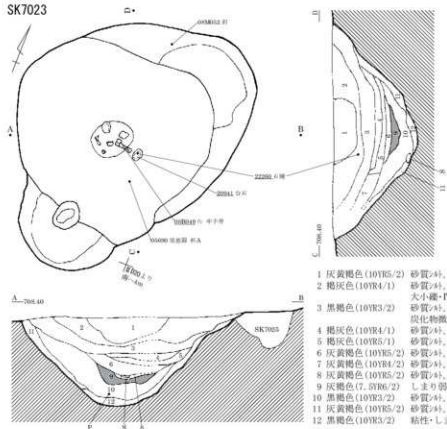

- 1 灰黄褐色 (10YR5/2) 砂質、粘性あり、しまり普通、砂粒混。
- 2 褐灰色 (10YR4/1) 砂質、粘性・しまりあり、大小礫・IV層土7割混。
- 3 黒褐色 (10YR3/2) 砂質、しまり普通、IV層土粒・軽石多量、炭化物微量。
- 4 褐灰色 (10YR4/1) 砂質、しまり弱、粗粒砂多混。
- 5 褐灰色 (10YR5/1) 砂質、しまり弱、細砂混。
- 6 灰黄褐色 (10YR5/2) 砂質、しまり弱、IV層土7割混。
- 7 灰黄褐色 (10YR4/2) 砂質、粘性あり、しまりなし。
- 8 灰黄褐色 (10YR5/2) 砂質、しまり普通、IV層土7割混・砂質、炭化物混。
- 9 灰褐色 (7.5YR6/2) しまり弱、焼土・炭化物混、小炭粒多混。
- 10 黒褐色 (10YR3/2) 砂質、粘性・しまり弱、粗粒砂多混。
- 11 灰黄褐色 (10YR5/2) 砂質、IV層土小7割・崩落土混。
- 12 黒褐色 (10YR3/2) 粘性・しまり弱、IV層土粒・砂質混。

SK7211

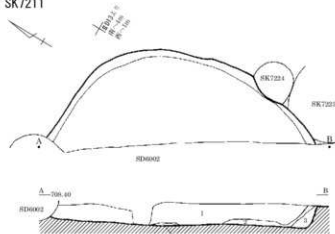

- 1 暗褐色 (10YR3/4~1/4) 粘性・しまりなし、小礫少量、自然堆積。
- 2 黒褐色 (10YR3/2) 1層と3層の漸移層。
- 3 黒褐色 (10YR2/2) 粘性・しまりなし、黒色土に1層土混、自然堆積。
- 4 黒色 (10YR2/1) 粘性なし、しまりあり、取壊後・産土アツツ混。

SK7996

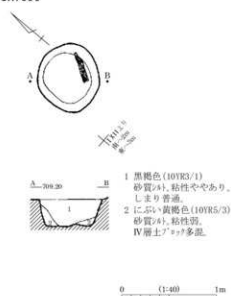

- 1 黒褐色 (10YR3/1) 砂質アツ、粘性ややあり、しまり普通。
- 2 にぶい黄褐色 (10YR5/3) 砂質アツ、粘性弱、IV層土アツツ多量。

SK8149

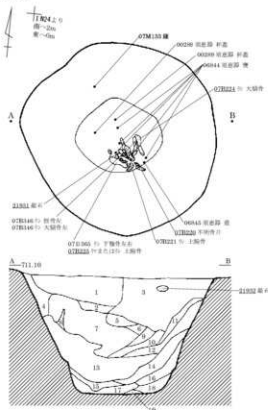

- 1 黒褐色 (10YR2/3) 砂・粘土混アツ。
- 2 暗褐色 (10YR3/4) 粘土混アツ。
- 3 暗褐色 (10YR3/3) 砂・粘土混アツ。
- 4 暗褐色 (10YR3/4) 粘土混アツ、IV層土多量。
- 5 暗褐色 (10YR3/3) 粘土混アツ。
- 6 黒褐色 (10YR2/3) 粘土混アツ、粘性ややあり、10cm経木混。
- 7 黒褐色 (10YR2/3) 粘土混アツ、IV層土粒混。
- 8 IV層土アツツ主体。
- 9 黒褐色 (10YR2/3) 砂・粘土混アツ、IV層土粒多量。
- 10 にぶい黄褐色 (10YR5/3) アツ混砂、しまり弱。
- 11 暗褐色 (10YR3/3) 砂質アツ、しまりなし、アツ混砂。
- 12 黒褐色 (10YR2/3) 砂・粘土混アツ、粘性あり、IV層土アツツ混。
- 13 黒褐色 (10YR2/3) 砂・粘土混アツ、しまり弱。
- 14 暗褐色 (10YR3/4) 砂・粘土混アツ。
- 15 黒褐色 (10YR2/3) 砂・粘土混アツ。
- 16 にぶい黄褐色 (10YR4/3) 粘土・アツ混砂、しまり弱。
- 17 にぶい黄褐色 (10YR4/3) 砂質アツ。
- 18 褐色 (10YR4/4) 砂質アツ。
- 19 暗褐色 (10YR3/3) 砂混アツ。

SK8149のみ
0 1:400 1m

SK8188

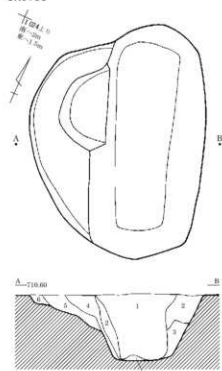

- 1 黒色 (7.5YR2/1) 粘土混沙, しまり強, 下部20~30cmIV層土粒・アツツ混。
- 2 黒褐色 (7.5YR2/2) 粘土混沙。
- 3 暗褐色 (10YR3/3) 粘土混沙。
- 4 黒褐色 (10YR2/2) 粘土混沙。
- 5 黒褐色 (10YR2/3) 粘土混沙。
- 6 IV層土粒多混。

SK8204

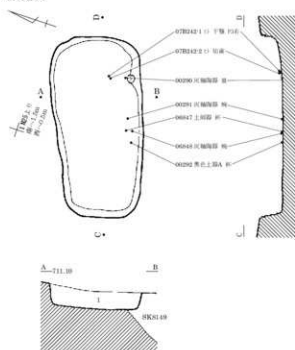

- 1 暗褐色 (10YR3/4) 砂・粘土混沙, 5cmIV層土粒・坩土・炭化物混。

SK8213

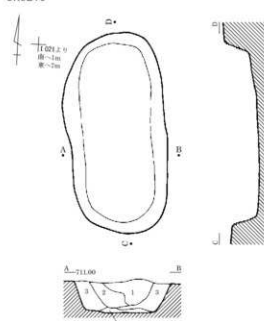

- 1 黒褐色 (10YR2/3) 粘土混沙。
- 2 暗褐色 (10YR3/3) 粘土混沙。
- 3 褐色 (10YR4/4) 粘土混沙, IV層土粒多混。
- 4 濃い黄褐色 (10YR6/4) 砂質沙。

SK8210

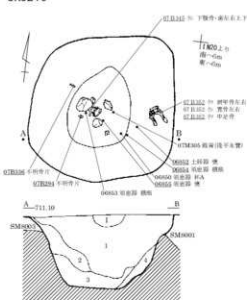

- 1 耕作土
- 1 黒褐色 (10YR2/3) 砂・粘土混沙。
- 2 黒褐色 (10YR3/2) 粘土混沙。
- 3 黒褐色 (10YR2/2) 粘土混沙。
- 4 黒色 (10YR2/1) 粘土混沙。

SK8210の示
0 (1:400) 1m 0 (1:400) 2m

SM8001・SM8003 美測線・等高線合成図



図版 520 古墳時代～古代の遺構 (383) - 方形周溝墓 -

SM8001 (1)

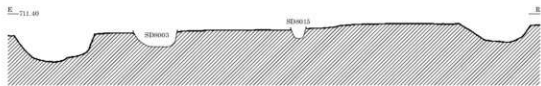
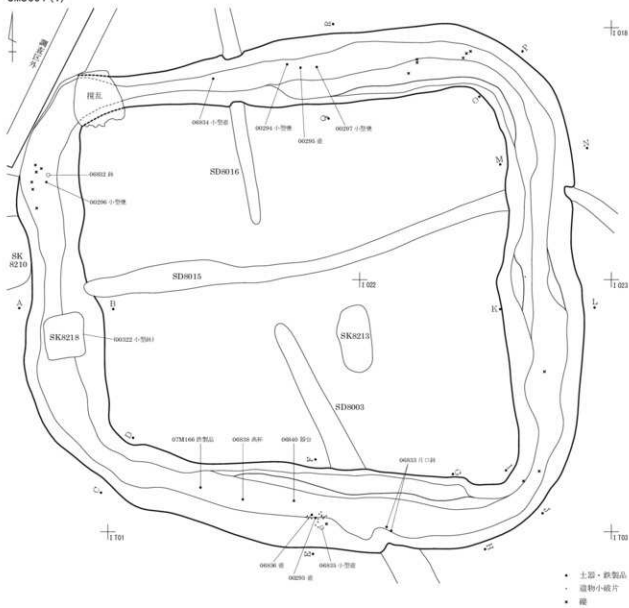

0 1:1200 4m

SM8001 (2)

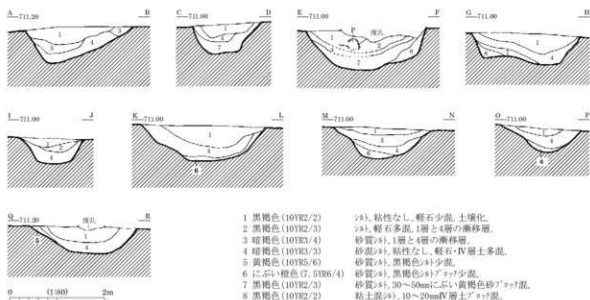

遺物出土状況図

西辺部



北辺部



南辺部

I T02付近 上面



南辺部

I T02付近 下面



0 (1:40) 1m

図版 522 古墳時代～古代の遺構 (385) - 方形周溝墓 -

SM8003

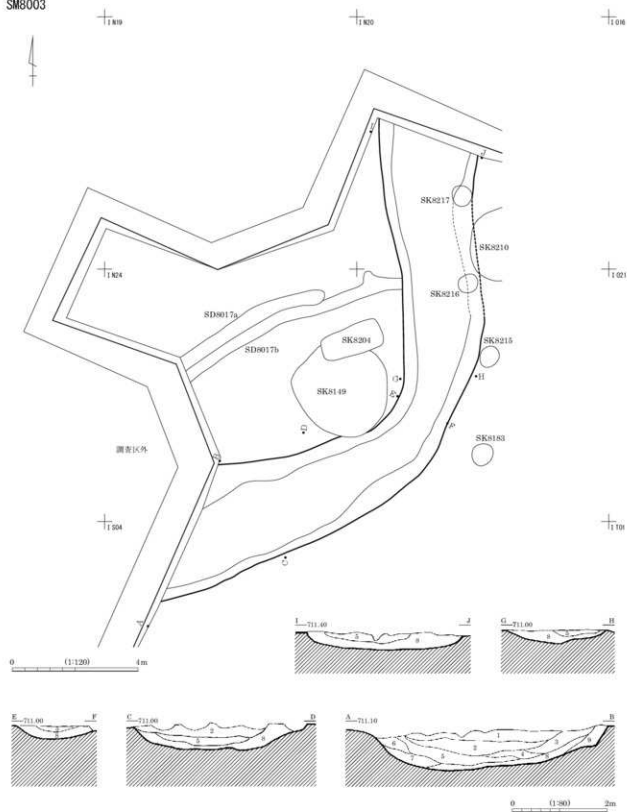

- 1 黒褐色(10YR2/3) 土泥(砂), やや粘性あり。
- 2 黒褐色(10YR2/2) 粘土泥(砂), 土壌化。
- 3 暗褐色(10YR3/4) 粘土泥(砂)。
- 4 黒褐色(10YR2/2) 粘土泥(砂)。
- 5 黒褐色(10YR2/2) 粘土質(砂), 粘性あり。

- 6 暗褐色(10YR3/3) 砂・粘土泥(砂), IV層土多量? 砂? 質に混。
- 7 黒褐色(10YR3/2) 粘土泥(砂)。
- 8 にぶい黄褐色(10YR4/3) 粘土泥(砂), IV層土多量。
- 9 にぶい黄褐色(10YR6/4) 砂質(砂)。

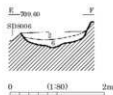
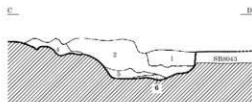
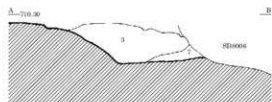
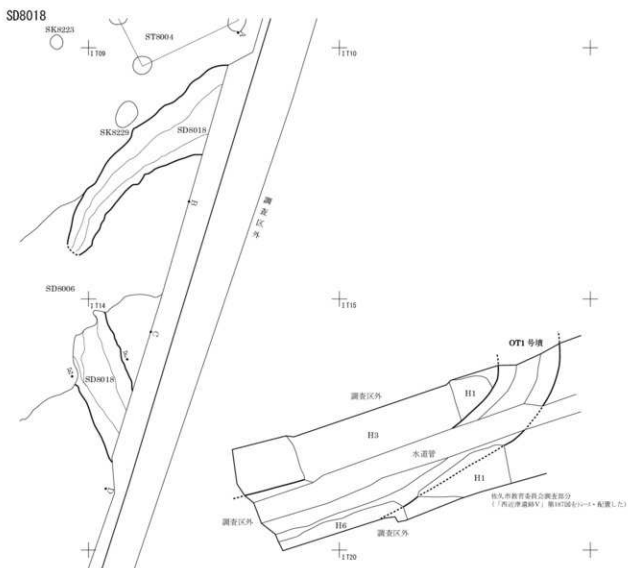

- 1 黒褐色 (10YR2/2) 粘土質⁺粘土あり。
- 2 黒褐色 (10YR2/2) 砂+粘土⁺。
- 3 黒褐色 (10YR2/3) 粘土⁺。
- 4 暗褐色 (10YR3/4) 砂質⁺。
- 5 暗褐色 (10YR3/3) 砂質⁺。黒褐色粘土混。
- 6 暗褐色 (10YR3/4) 粗粒砂質⁺。
- 7 黄褐色 (10YR5/6) 腐混砂。

古墳時代～古代溝跡配置図

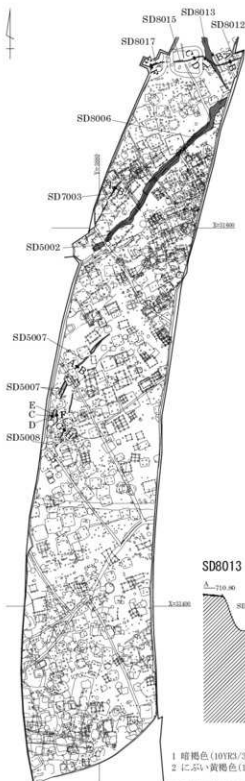

SD5007

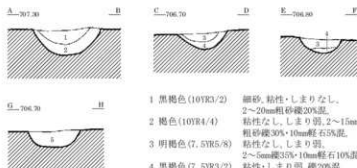

- 1 黒褐色 (10YR3/2) 細砂、粘性・しまりなし、2~20mm粗砂30%混。
- 2 褐色 (10YR4/4) 粘性なし、しまり弱、2~15mm粗砂30%・10mm軽石5%混。
- 3 明褐色 (7.5YR5/8) 粘性なし、しまり弱、2~5mm細35%・10mm軽石10%混。
- 4 黒褐色 (7.5YR3/2) 粘性・しまり弱、礫20%混。
- 5 にぶい黄褐色 (10YR5/4) 粗砂、粘性・しまりなし、礫30%・20mm軽石10%混。

SD7003

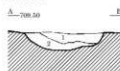

- 1 褐色 (10YR5/1) 細砂、しまり弱、軽石混。
- 2 灰黄褐色 (10YR4/2) 砂質、粘性あり。

SD8012・8015・8017



- 1 にぶい黄褐色 (10YR4/3) 砂混、しまりあり。

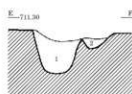

- 1 暗褐色 (10YR3/3) 砂質、しまり弱、細砂多混。
- 2 暗褐色 (10YR3/3) 砂質、しまり弱、IV層土粒多混。

SD8013

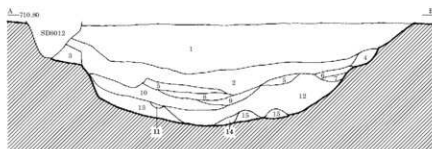

- | | | | |
|--------------------|-------------------------------------|---------------------|----------|
| 1 暗褐色 (10YR3/3) | 砂質、 | 8 暗褐色 (10YR3/3) | 砂質、 |
| 2 にぶい黄褐色 (10YR4/3) | 砂混、1~5mm黒褐色IV層土粒・30~150mmIV層土? ++混。 | 9 にぶい黄褐色 (10YR4/3) | 砂混、 |
| 3 明黄褐色 (10YR5/6) | 砂質、 | 10 褐色 (10YR4/4) | 砂混、 |
| 4 褐色 (10YR4/4) | 砂質、 | 11 黄褐色 (10YR5/6) | 砂質、粗砂多混。 |
| 5 にぶい黄褐色 (10YR4/3) | 砂混、粗砂、 | 12 暗褐色 (10YR2/3) | 砂質、細砂混。 |
| 6 明黄褐色 (10YR5/6) | 粗砂、 | 13 にぶい黄褐色 (10YR5/3) | 砂質、 |
| 7 黄褐色 (10YR5/6) | 砂質、 | 14 にぶい黄褐色 (10YR4/3) | 砂混、 |
| | | 15 明黄褐色 (10YR5/6) | 砂質、 |

0 (1:2,000) 50m

0 (1:400) 1m

SD8006-5002

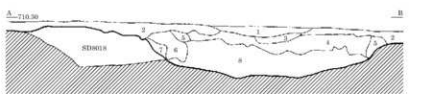
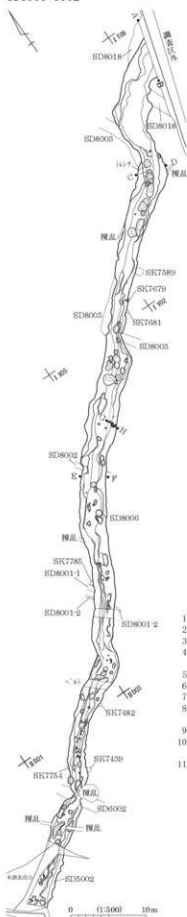

- | | |
|------------------------------|--------------------------------|
| 1 にぶい黄褐色(10YR4/3) 砂質砂, 粘土混砂, | 5 黒褐色(10YR3/2) 砂, |
| 2 黒褐色(10YR2/3) 粘土混砂, | 6 暗褐色(10YR3/4) 砂質礫混, |
| 3 にぶい黄褐色(10YR5/4) 細～粗砂礫混, | 7 暗褐色(10YR3/3) 砂質礫混, |
| | 8 灰黄褐色(10YR6/2) 砂混, 10～20mm礫混, |
| 4 にぶい黄褐色(10YR5/3) 砂質礫混, | |

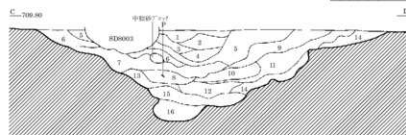

- | | |
|-----------------------------|---------------------------------|
| 1 にぶい赤褐色(5YR4/3) 砂質砂, 赤化, | 10 地灰色(10YR5/1) 中～細粒砂, |
| 2 地灰色(5YR5/1) 粗～中粒砂主体細砂混, | 11 黒色(10YR2/1) 黒黒粘性土礫混, |
| 3 灰褐色(7.5YR4/2) 細砂, しまりなし, | 12 明赤灰色(2.5YR7/1) 大～極大円礫・砂礫主体, |
| 4 灰黄褐色(10YR4/2) 中～粗粒砂, | 13 赤灰色(2.5YR5/1) 中～細粒砂, 層状, |
| 5 灰黄褐色(10YR5/2) 細～中粒砂, 軽石混, | 14 赤灰色(2.5YR4/1) 暗黒粘性土, |
| 6 灰黄褐色(10YR4/2) 粘質土, | 15 赤灰色(2.5YR5/1) 粗砂, 礫少混, |
| 7 地灰色(10YR6/1) 大～極大円礫・砂礫, | 16 にぶい赤褐色(2.5YR4/3) 粗砂, 大～極大礫混, |
| 8 黒色(10YR2/1) 腐灰土・黒色粘質土混, | |
| 9 灰黄褐色(10YR4/2) 11層の崩落土, | |

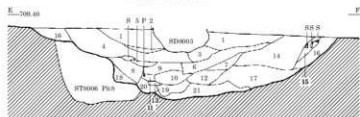

- | | |
|---------------------------------------|---------------------------------|
| 1 にぶい黄褐色(10YR5/3) 細砂, 層状, | 12 地灰色(10YR4/1) 細砂・粗砂やや水平混, |
| 2 灰黄褐色(10YR5/2) 粗砂, 10mm円礫混, | 13 灰黄褐色(10YR4/2) しまり強, |
| 3 灰黄褐色(10YR5/2) 粗砂, 10mm円礫多混, | 14 黒色(10YR2/1) 砂質砂, しまり強, |
| 4 灰黄褐色(10YR4/2) 砂質砂, 2～3cm小礫・IV層土P砂混, | 15 灰黄褐色(10YR4/2) 土壌化著, 自然堆積, |
| 5 灰黄褐色(10YR5/2) 砂礫混, | 16 灰黄褐色(10YR4/2) 砂質砂, 角礫混, |
| 6 地灰色(10YR5/1) 細砂混粘土, しまりあり, | 17 灰黄褐色(10YR5/2) 砂質砂, IV層土混, |
| 7 灰黄褐色(10YR5/2) 細砂混粘土, 粘性強, | 18 にぶい黄褐色(10YR5/3) IV層土粒・黒褐色土混, |
| 8 地灰色(10YR4/1) 粘性砂, しまり強, | 19 地灰色(10YR6/1) 砂混, 小円礫・50mm以下 |
| 9 灰黄褐色(10YR4/2) 粘土P砂混, | 20 地灰色(10YR6/1) 砂混, 小円礫少混, |
| 10 地灰色(10YR6/1) 粘土, 小円礫混, | 21 地灰色(10YR5/1) 粗砂, 小円礫少混, |
| 11 灰黄褐色(10YR5/2) 砂混, 粘性や砂あり, | |

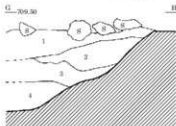

- | |
|------------------------------------|
| 1 灰黄褐色(10YR4/2) 粘性・しまりなし, 軽石混, |
| 2 地灰色(10YR4/1) 上部に火山砕小礫混, |
| 3 灰黄褐色(10YR5/2) 粘性砂, しまり普通, 粗砂P砂混, |
| 4 地灰色(10YR5/1) 中粒砂, 層状, |

図版 526 古墳時代～古代の遺構 (389) - 溝跡 -

SD8006-5002 遺物出土状況 (1)

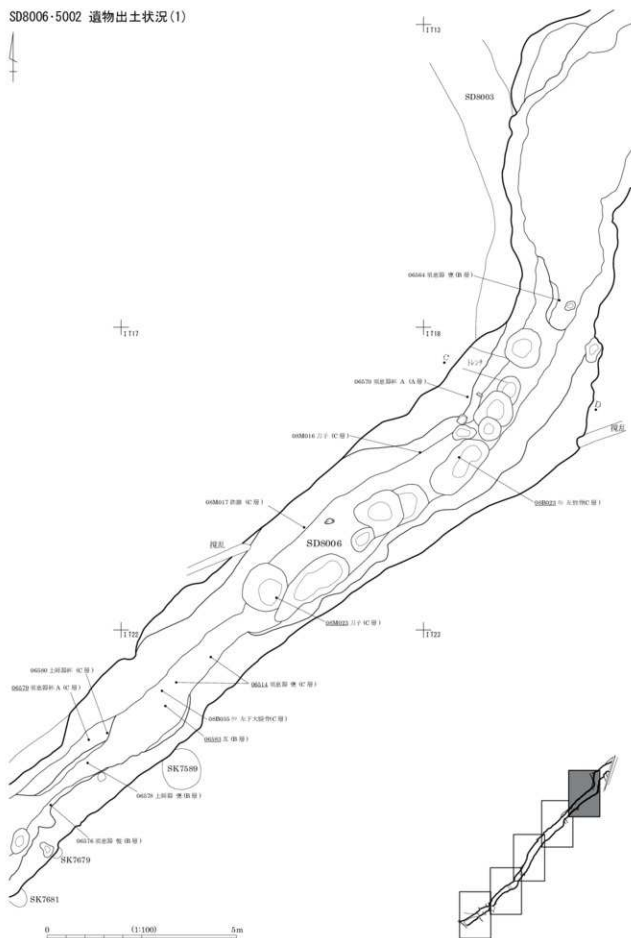

SD8006-5002 遺物出土状況 (3)

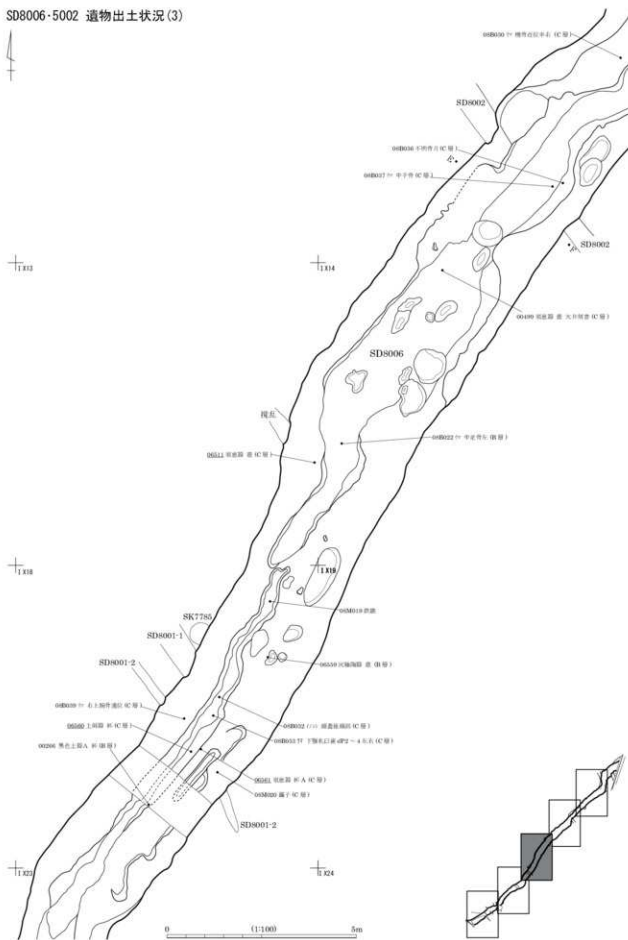

図版 530 古墳時代～古代の遺構 (393) - 溝跡 -

SD8006・5002 遺物出土状況 (5)

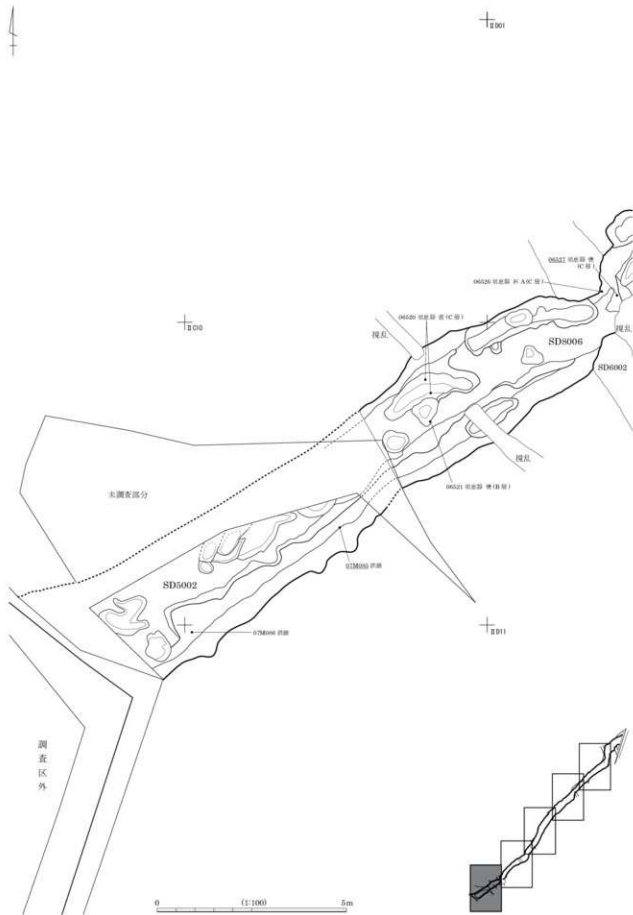

SA7001

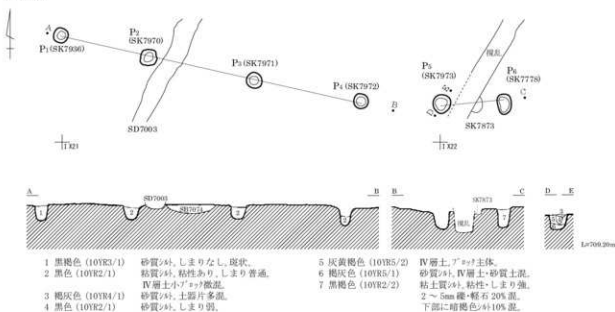

SA7004

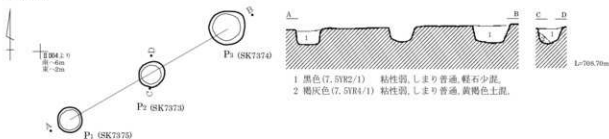

SA7005

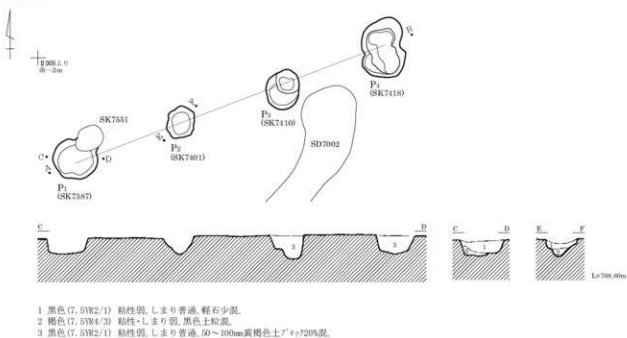

0 (1 500) 2m

SA7002・7003 (1)

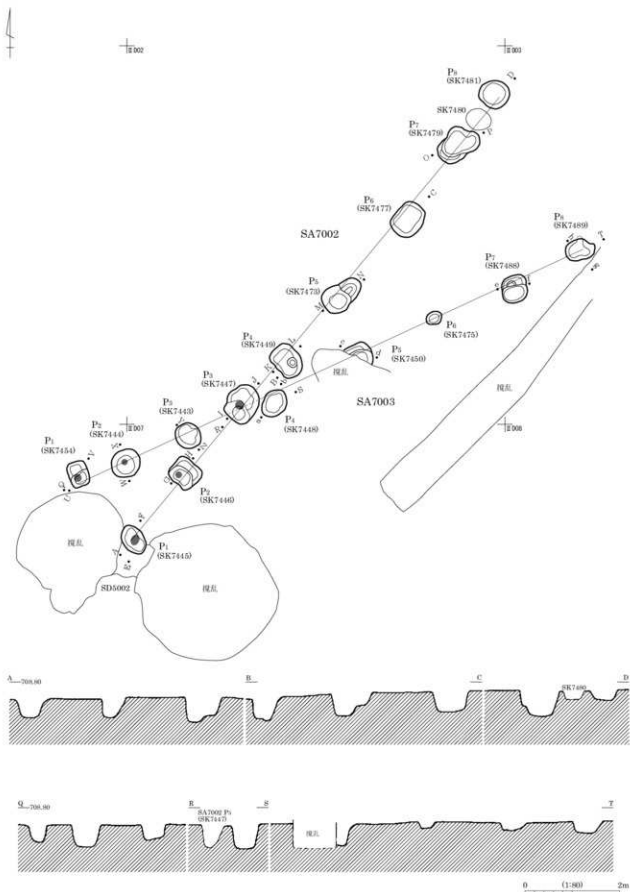

SA7002 - 7003 (2)

SA7002

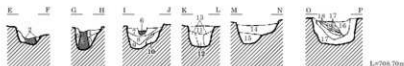

- | | |
|---------------------|-----------------------------|
| 1 灰黄褐色(10YR6/2) | 砂質, しまり普通, 砂礫多量, 柱痕。 |
| 2 褐色(10YR5/1) | 砂質, しまりあり, 砂礫少量, 柱痕。 |
| 3 褐色(10YR4/1) | 粘質, しまり弱, 柱痕。 |
| 4 灰黄褐色(10YR5/2) | 砂質, しまり普通, IV層土粒混。 |
| 5 にぶい黄褐色(10YR6/3) | 砂質, しまりあり, IV層土主体。 |
| 6 黒褐色(10YR3/1) | 砂質, しまり弱, 柱痕。 |
| 7 灰黄褐色(10YR6/2) | 砂質, しまりあり, IV層土・黒褐色砂質薄層状に混。 |
| 8 黒褐色(10YR3/1) | 粘質, IV層土少量。 |
| 9 灰黄褐色(10YR6/2) | 砂質, しまりあり, IV層土主体。 |
| 10 灰黄褐色(10YR4/2) | 粘質, しまりあり。 |
| 11 黒褐色(10YR3/1) | 粘質, しまりあり, 炭化物粒・軽石少量。 |
| 12 黒褐色(10YR3/2) | 粘質, しまりなし。 |
| 13 褐色(10YR4/1) | 砂質, しまりあり, IV層土混。 |
| 14 黒色(7.5YR2/1) | 粘性弱, しまり普通, 2~3mm軽石混。 |
| 15 黒色(7.5YR2/1) | 粘性弱, しまり普通, 50mm黄褐色土*710%混。 |
| 16 黒色(7.5YR2/1) | 粘性弱, しまり普通, 軽石粒少量。 |
| 17 黒褐色(7.5YR3/1) | 粘性弱, しまり普通, 黄褐色土混。 |
| 18 にぶい褐色土(7.5YR5/4) | 粘性弱, しまり弱, 黒色土混。 |

SA7003



- | | |
|-------------------|--------------------------------|
| 1 褐色(10YR4/1) | 砂質, しまりなし, 柱痕。 |
| 2 にぶい黄褐色(10YR4/3) | 粘質, しまりあり。 |
| 3 にぶい黄褐色(10YR5/4) | 砂質, しまり強, IV層土*70%主体。 |
| 4 黒褐色(10YR3/1) | 粘質, しまりあり, 柱痕。 |
| 5 褐色(10YR4/1) | 粘質, しまり強, IV層土粒混。 |
| 6 黒褐色(10YR3/1) | 粘質, しまりあり, 軽石微混。 |
| 7 灰黄褐色(10YR5/2) | 砂質, しまりあり, IV層土小*70%主体。 |
| 8 黒褐色(10YR3/1) | 粘質, しまりあり, IV層土少量。 |
| 9 褐色(10YR5/1) | 砂質, IV層土*70%主体。 |
| 10 褐色(10YR4/1) | 砂質, しまり弱。 |
| 11 黒褐色(10YR3/2) | 粘質, しまりあり, IV層土粒多混。 |
| 12 灰黄褐色(10YR5/2) | 砂質, IV層土*70%主体。 |
| 13 黒褐色(7.5YR3/1) | 粘性弱, しまり普通, 黄褐色土混。 |
| 14 黒色(7.5YR2/1) | 粘性弱, しまり普通, 1~2mm軽石少量。 |
| 15 黒褐色(7.5YR3/1) | 粘性弱, しまり普通, 50mm黄褐色土*710~20%混。 |

0 0.500 2m

SB0006

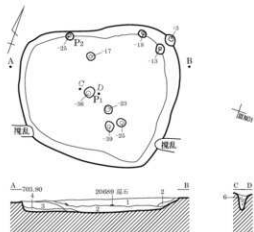

- 1 黒褐色 (10YR2/2) 粘性弱, しまりあり, 10mm以下軽石・炭化物散置, 炭化物混。
- 2 黒褐色 (10YR2/2) 粘性やや弱, しまりあり, 炭化物多量, 炭混。
- 3 暗褐色 (10YR3/4) 粘性弱, しまり強, 軽石 30~50mm IV層土ア??多量, 炭化物混。
- 4 黒色 (10YR2/1) 粘性あり, しまりあり, IV層土ア??少混, 炭化物混。
- 5 黒褐色 (10YR2/2) 粘性・しまりやや弱, 炭化物散置。
- 6 黒褐色 (10YR2/2) 粘性・しまりやや弱, 炭化物散置。
- 7 暗褐色 (10YR3/3) 粘性ややあり, しまりあり, IV層土ア??多混。

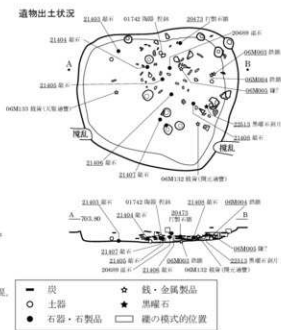

SB0099

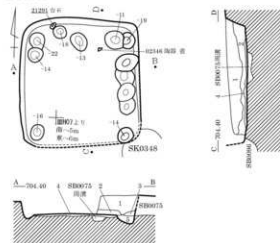

- 1 黒褐色 (10YR2/3) 粘性なし, しまりややあり, 炭化物散置。
- 2 黒褐色 (10YR2/2) 粘性やや弱, しまりあり, 黄褐色土ア??混。
- 3 褐色 (10YR4/4) IV層土ア??主体, 黒褐色土粒混。
- 4 しまりやや弱, 黒褐色土・黄褐色土混在, 粘床, 壁(?)埋土。
- 5

SB0131

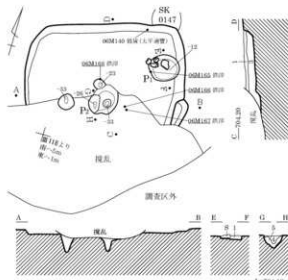

- 1 黒色 (10YR2/1) 粘性ややあり, しまりやや弱, 黒色土主体, 小礫散置。
- 2 黒褐色 (10YR3/2) 粘性ややあり, しまりややあり, 黒色土主体, IV層土粒極少混。
- 3 暗褐色 (10YR3/3) 粘性やや弱, しまりやや弱, 黒色土主体, IV層土粒少混。
- 4 黒褐色 (10YR2/2) 粘性ややあり, しまりやや弱, 黒色土主体, IV層土粒極少混。
- 5 黄褐色 (10YR5/6) 粘性なし, しまりやや強。

SB0154

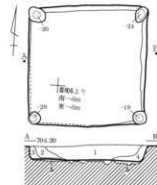

- 1 黒色 (10YR2/1) 粘性・しまり弱, 軽石少混, 炭化物散置。
- 2 黒褐色 (10YR2/2) 粘性・しまり弱, 軽石散置。
- 3 黒褐色 (10YR2/2) やや灰色帯ひく。
- 4 黒色 (10YR2/1) 黄褐色土ア??混。
- 5 黒褐色 (10YR2/2) しまりあり, 黄褐色土ア??混。

SK0005

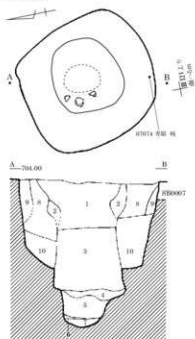

- 1 黒褐色 (10YR2/2) 粘性・しまりやや弱、軽石散在。
- 2 黒褐色 (10YR3/1) 粘性・しまりやや弱、にぶい黄褐色土^アの⁷混。
- 3 黒色土 黄褐色土^アの⁷混、炭化物混。
- 4 黄褐色土 砂混。
- 5 黒褐色土 炭化木片多混。
- 6 黒色土 砂。
- 7 黒色土 炭化木片多混。
- 8 黒褐色土 しまりやや強、にぶい黄褐色土^アの⁷層状に混。
- 9 黒褐色 (10YR2/3) 粘性・しまりやや弱、にぶい黄褐色土^アの⁷混。
- 10 黄褐色 黒色土^アの⁷混。

SK0031

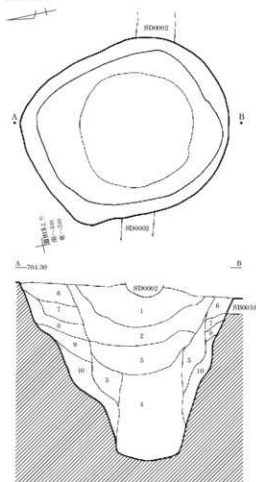

- 1 黒色 (10YR2/1) 粘性弱、しまりやや弱、炭化物・灰混。
- 2 黒色 (10YR2/1) 粘性・しまり弱、炭化物・灰少混、IV層土粒散在。
- 3 黒褐色 (10YR3/1) 粘性弱、しまりやや弱、IV層土粒混。
- 4 砂質土 砂混。
- 5 黒褐色土・黒色土混含、しまり強、黒色土混、IV層土多混。
- 6 にぶい褐色 (7.5YR5/3) しまり強、黒色土多混。
- 7 にぶい褐色 (7.5YR5/3) しまり強、黒色土多混。
- 8 にぶい褐色 (7.5YR5/3) しまり強、黒色土微混。
- 9 にぶい褐色 (7.5YR5/3) 黒色土混。
- 10 黒色土・黄褐色土層状に混。

SK0181

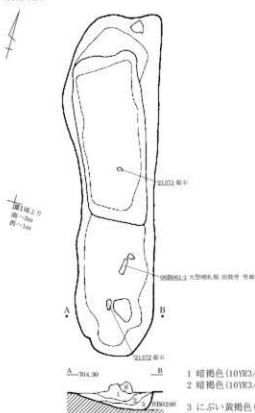

- 1 暗褐色 (10YR3/3) 粘性・しまりなし。
- 2 暗褐色 (10YR3/3) 粘性ややあり、しまりなし、褐色土^アの⁷混。
- 3 にぶい黄褐色 (10YR4/3) 粘性ややあり、しまりなし。

SK0181 のみ

0 (1:400) 1m

0 (1:600) 1m

図版 536 中世世の遺構 (3) - 土坑 -

SK4235

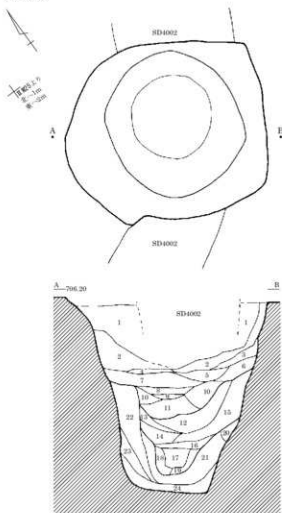

- | | |
|------------------|-------------------------------|
| 1 黒褐色(7.5YR2/2) | 粘性・しまりなし、黒色土主体、軽石・中礫多量。 |
| 2 褐色(7.5YR4/4) | 粘性・しまりなし、IV層土主体、黒色土微混。 |
| 3 黄色 | IV層土主体。 |
| 4 極暗褐色(7.5YR2/3) | 粘性・しまりなし、粒子細、黒色土主体、IV層土粒微混。 |
| 5 | 砂層。 |
| 6 赤色 | IV層土主体。 |
| 7 黒褐色(7.5YR2/2) | 粘性ややあり、しまりなし、黒色土主体、IV層土粒・軽石混。 |
| 8~11 | 三次層削の埋土。 |
| 12~19 | 二次層削の埋土。 |
| 20~24 | 当初層削の埋土。 |

SK8218

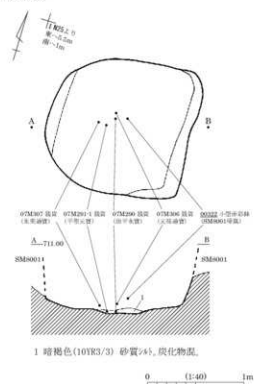

1 暗褐色(10YR3/3) 砂質s45、炭化物混。

0 1:40 1m

平安時代末以降の溝跡配置図

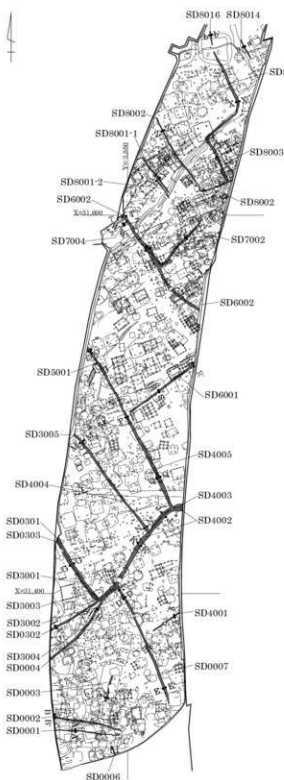

SD0001



SD0002



SD0003

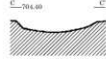

- 1 暗褐色(10YR3/3) 砂質砂。
2 暗褐色(10YR3/4) 粘性砂。
3 暗褐色(10YR3/4) 砂質砂。
1 暗褐色(10YR3/4) 砂質やや強。
2 暗褐色(10YR3/4) 砂質粘性小、砂多。
3 暗褐色(10YR3/4) 砂質粘性小、砂多。

SD0007

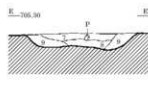
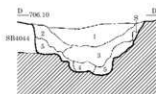

- 1 黒褐色(10YR2/3) 砂質砂、1~15mm軽石15%~2~10mm礫5%混。
2 黒褐色(10YR2/2) 砂質砂、1~10mm軽石1%~2~5mm礫1%混。
3 黒褐色(10YR2/2) 砂質砂、2~10mm軽石5%混。
4 黒褐色 砂質砂、2~10mm軽石1%~2~10mm礫2%混。
5 暗褐色(10YR3/4) 砂質砂、1~5mm軽石1%混。溝壁端IV層土崩落。
6 暗褐色(10YR3/3) 砂質砂、2~20mm軽石3%~10~30mmIV層土崩落。
7 暗褐色(10YR3/3) 粘性弱、しまりややあり、小礫・IV層土微混。
8 にがい黄褐色(10YR4/3) 粘性ややあり、しまりあり、IV層土多混。
9 褐色(10YR4/4) 粘性やや弱、しまりやや強、黒色土少混。

SD4001



- 1 黒褐色(10YR3/1) 粘性・しまり弱、
10cm以下軽石4%、
2cm以下IV層土崩落7%~1%混。

SD0301・0303



- 1 黒褐色(10YR2/3) 砂質砂、しまりあり、2~4mm軽石15%~1~2mm小礫10%混。
2 黒褐色(10YR2/2) 砂質砂、しまりあり、軽石10%~1~2mm小礫7%混。
3 黒褐色(10YR2/2) 砂質砂、軽石10%~1~2mm小礫2%~IV層土崩落7%混。
4 にがい黄褐色(10YR5/4) 砂質砂、暗褐色土20%混。軽石・小礫多混。
5 黒褐色(10YR2/3) 砂質砂、しまりあり、3mm軽石10%~1~2mm小礫20%混。
6 灰黄褐色(10YR4/2) 砂質砂、暗褐色土30%混。軽石・小礫多混。

0 1:2,000 50m

0 1:400 1m

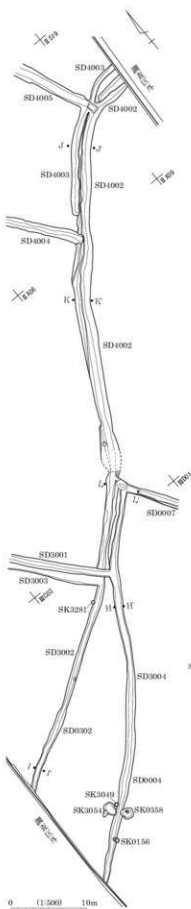

SD0004・3004

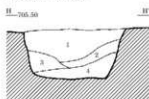

- 1 暗褐色 (7.5YR2/3) 粘性・しまりなし、軽石・赤土粒混。
- 2 暗褐色 (7.5YR2/3) 粘性・しまりなし、軽石微混。
- 3 暗褐色 (7.5YR2/3) 粘性・しまりなし、軽石多混、IV層土粒混。
- 4 暗褐色 (7.5YR3/4) 粘性・しまりなし、IV層土粒混。

SD0302・3002

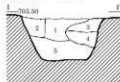

- 1 黒褐色 (7.5YR2/2) 粘性・しまりなし、軽石、軽石混。
- 2 暗褐色 (7.5YR2/3) 粘性・しまりなし、IV層土粒混。
- 3 暗褐色 (7.5YR3/4) 粘性・しまりなし、IV層土粒混。
- 4 暗褐色 (7.5YR4/6) 粘性・しまりなし、黒色土混。
- 5 明褐色 (7.5YR5/6) 粘性・しまりなし、黒色土?+砂混。

SD4002・4003

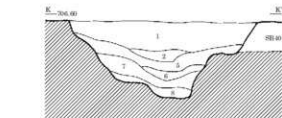
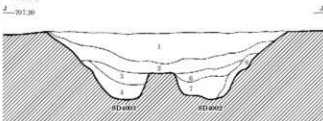

- 1 暗褐色 (10YR3/3) 砂、粘性・しまり弱、15mm軽石2%~2~10mm礫1%混。
- 2 黒褐色 (10YR3/2) 細砂、粘性なし、しまり弱、10mm以下軽石3%~2~5mm礫3%混。
- 3 暗褐色 (10YR3/4) 粘性・しまりなし、15mm以下軽石3%~2~10mm礫3%混。
- 4 暗褐色 (10YR3/3) 粘性・しまりなし、10mm以下軽石6%混、2~5mm礫混。
- 5 黒褐色 (10YR3/2) 砂、粘性なし、しまり弱、10mm以下軽石3%~2~10mm礫2%混。
- 6 暗褐色 (10YR3/3) 粘性・しまり弱、10mm以下軽石5%~2~5mm礫2%混。
- 7 暗褐色 (10YR3/3) 粘性なし、しまり弱、10mm以下軽石10%混、2~10mm礫混。
- 8 暗褐色 (10YR3/4) 粘性・しまり弱、5mm以下軽石10%混、2~5mm礫混。

SD3004・4002

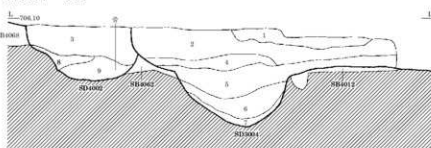

- 1 暗褐色 (7.5YR3/3) 砂、粘性なし、しまり弱、2~15mm礫2%~10mm以下軽石1%混。
- 2 暗褐色 (10YR3/3) 砂、粘性・しまり弱、10mm以下軽石1%混。
- 3 暗褐色 (10YR3/4) 砂、粘性・しまり弱、10mm以下軽石2%混。
- 4 暗褐色 (10YR3/3) 砂、粘性・しまり弱、10mm以下軽石1%混。
- 5 灰赤色 (2.5YR4/2) 砂、粘性・しまり弱、10mm以下軽石2%混。
- 6 赤灰色 (2.5YR4/1) 砂、粘性・しまり弱、10mm以下軽石2%~2~15mm礫1%混。
- 7 にぶい褐色 (7.5YR6/4) 砂、粘性なし、しまり弱、2~10mm礫3%~10mm以下軽石2%混。
- 8 にぶい黄褐色 (10YR5/4) 砂、粘性なし、しまり弱、2~15mm礫2%混。
- 9 灰黄褐色 (10YR4/2) 砂質砂、粘性・しまりなし、15mm以下軽石2%混。

0 (1:40) 1m

SD3005・4004

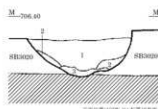

- 1 黒褐色 (10YR2/2) 粘性・しまりなし、軽石少量。
- 2 黒褐色 (10YR2/3) 粘性・しまりなし、黒色土^アの少混、軽石微量。
- 3 黒褐色 (10YR2/2) 粘性・しまりなし、IV層土^アの少混、軽石微量。

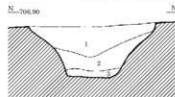

- 1 暗褐色 (10YR3/3) 砂質^ホ。
- 2 暗褐色 (10YR3/4) 粘性^ホ。

SD5001

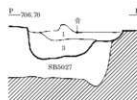
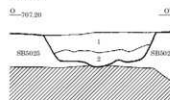

- 1 黒褐色 (10YR3/2) 粘性弱、しまり弱、粒子細、5mm 軽石多混、20mm に^ホい、黄褐色土^アの少混。
- 2 明黄褐色 (10YR6/6) 粘性弱、しまり弱、粒子粗、5mm 軽石微量。
- 3 に^ホい、黄褐色 (10YR4/3) 粘性弱、しまり弱、粒子粗、5mm 軽石微量、に^ホい、黄褐色土^混。
- 4 黒褐色 (10YR2/3) 粘性弱、しまり弱、粒子細、5mm 軽石多混、20mm に^ホい、黄褐色土^アの少混。
- 5 暗褐色 (10YR3/3) 粘性弱、しまり弱、粒子粗、5mm 軽石多混、10 ~ 50mm に^ホい、黄褐色土^アの少混。

SD4005

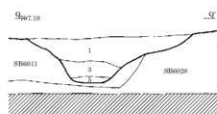

- 1 黒褐色 (10YR2/2) ^ホ、粘性・しまりなし、30mm 以下黄褐色^ホの^ア20%・5mm 軽石 15% 混。
- 2 黒褐色 (10YR2/2) ^ホ、粘性・しまりなし、40mm 以下黄褐色^ホの^ア20%・5mm 以下軽石 7% 混。
- 3 黒褐色 (10YR2/2) ^ホ、粘性・しまりなし、黄褐色細砂 15 ~ 30%・3 ~ 40mm 縦 10%・5mm 軽石 10% 混。
- 4 黒褐色 (10YR2/2) ^ホ、粘性・しまりなし、30mm 以下黄褐色^ホの^ア10% 混。
- 5 黒褐色 (10YR2/2) ^ホ、粘性・しまりなし、5mm 黄褐色^ホの^ア25%・3mm 軽石 5% 混。

SD5001遺物出土状況

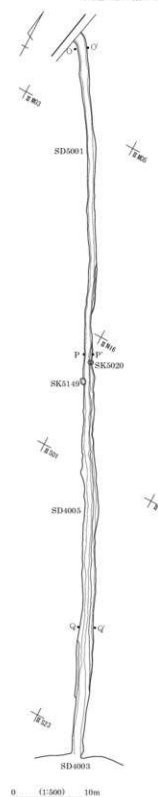
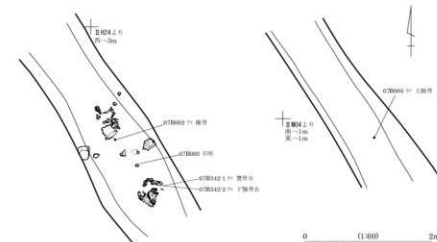

SD4004遺物出土状況

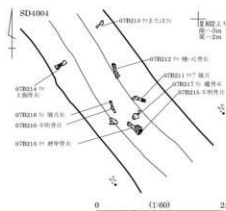

SD4005遺物出土状況

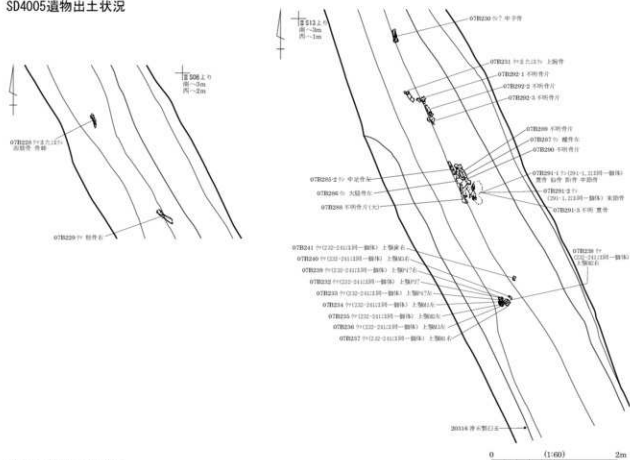

SD4005遺物出土状況

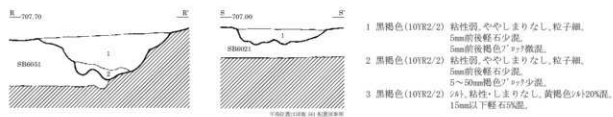

SD4005遺物出土状況

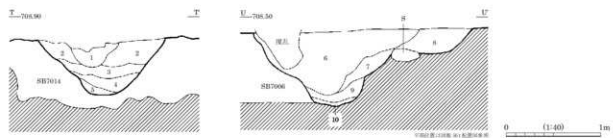

SD7002

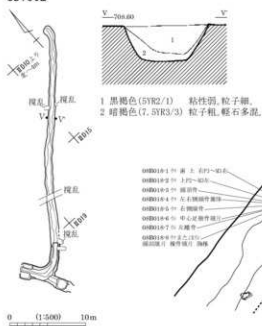

SD7002遺物出土状況

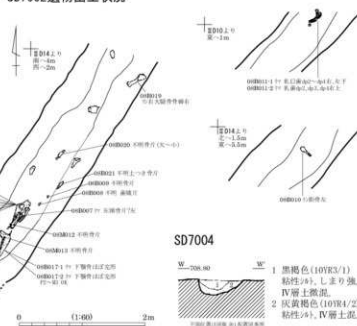

SD7004

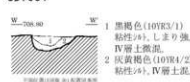

SD8003

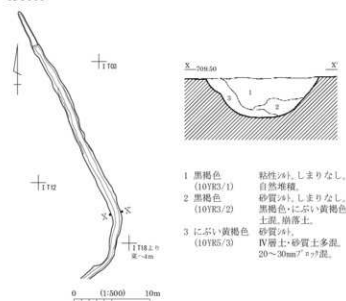

SD8003遺物出土状況

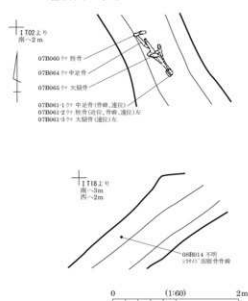

SD8001

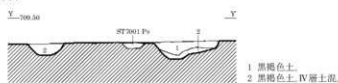

SD8002



SD8014



SD8016

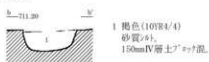

平成 27 (2015) 年 3 月 27 日 発行

長野県埋蔵文化財センター発掘調査報告書 104

西近津遺跡群

中部横断自動車道建設に伴う埋蔵文化財発掘調査報告書 2

－佐久市内 2－

第 2 分冊 (遺構図版編)

発行者 国土交通省 関東地方整備局
(一財)長野県文化振興事業団
長野県埋蔵文化財センター
〒388-8007 長野県長野市篠ノ井布施高田 963-4
Tel 026-293-5926 Fax 026-293-8157
E-Mail info@naganomaibun.or.jp

印刷者 信毎書籍印刷株式会社
〒381-0037 長野県長野市西和田 1-30-3
Tel 026-243-2105 Fax 026-243-3494