

萩
山
遺
跡

PL・図版編

二〇一四

埼玉県熊谷市教育委員会

埼玉県熊谷市埋蔵文化財調査報告書 第17集

萩山遺跡

PL・図版編

2014

埼玉県熊谷市教育委員会

埼玉県熊谷市埋蔵文化財調査報告書 第17集

はぎ やま い せき
萩 山 遺 跡

PL・図版編

2014

埼玉県熊谷市教育委員会

P L 目 次

- P L 1 第1号住居跡・遺物分布図
P L 2 第1号住居跡出土遺物 (1)
P L 3 第1号住居跡出土遺物 (2)
P L 4 第2号住居跡
P L 5 第2号住居跡遺物分布図・ビット断面図
P L 6 第2号住居跡出土遺物
P L 7 第3号住居跡
P L 8 第3号住居跡遺物分布図
P L 9 第3号住居跡出土遺物 (1)
P L 10 第3号住居跡出土遺物 (2)
P L 11 第3号住居跡出土遺物 (3)
P L 12 第4号住居跡
P L 13 第4号住居跡遺物分布図・ビット断面図
P L 14 第4号住居跡出土遺物 (1)
P L 15 第4号住居跡出土遺物 (2)
P L 16 第5号住居跡
P L 17 第5号住居跡遺物分布図・ビット断面図
P L 18 第5号住居跡出土遺物 (1)
P L 19 第5号住居跡出土遺物 (2)
P L 20 第5号住居跡出土遺物 (3)
P L 21 第5号住居跡出土遺物 (4)
P L 22 第6号住居跡
P L 23 第6号住居跡遺物分布図
P L 24 第6号住居跡出土遺物 (1)
P L 25 第6号住居跡出土遺物 (2)
P L 26 第6号住居跡出土遺物 (3)
P L 27 第7号住居跡
P L 28 第7号住居跡遺物分布図・ビット断面図
P L 29 第7号住居跡出土遺物 (1)
P L 30 第7号住居跡出土遺物 (2)
P L 31 第7号住居跡出土遺物 (3)
P L 32 第7号住居跡出土遺物 (4)
P L 33 第7号住居跡出土遺物 (5)
P L 34 第8号住居跡
P L 35 第8号住居跡遺物分布図
P L 36 第8号住居跡出土遺物 (1)
P L 37 第8号住居跡出土遺物 (2)
P L 38 第9号住居跡
P L 39 第9号住居跡遺物分布図
P L 40 第9号住居跡出土遺物 (1)
P L 41 第9号住居跡出土遺物 (2)
P L 42 第9号住居跡出土遺物 (3)
P L 43 第10号住居跡・遺物分布図
P L 44 第10号住居跡出土遺物
P L 45 第11号住居跡
P L 46 第11号住居跡遺物分布図
P L 47 第11号住居跡出土遺物 (1)
P L 48 第11号住居跡出土遺物 (2)
P L 49 第12・23号住居跡 (1)
P L 50 第12・23号住居跡 (2)
P L 51 第12・23号住居跡遺物分布図
P L 52 第12号住居跡出土遺物 (1)
P L 53 第12号住居跡出土遺物 (2)
P L 54 第12号住居跡出土遺物 (3)
P L 55 第12号住居跡出土遺物 (4)
P L 56 第23号住居跡出土遺物 (1)
P L 57 第23号住居跡出土遺物 (2)
P L 58 第13号住居跡
P L 59 第13号住居跡遺物分布図
P L 60 第13号住居跡出土遺物 (1)
P L 61 第13号住居跡出土遺物 (2)
P L 62 第13号住居跡出土遺物 (3)
P L 63 第14号住居跡・遺物分布図
P L 64 第14号住居跡出土遺物
P L 65 第15号住居跡・遺物分布図
P L 66 第15号住居跡出土遺物 (1)

- P L 67 第15号住居跡出土遺物 (2)
- P L 68 第16号住居跡遺物分布図
- P L 69 第16号住居跡出土遺物 (1)
- P L 70 第16号住居跡出土遺物 (2)
- P L 71 第18号住居跡
- P L 72 第18号住居跡遺物分布図
- P L 73 第18号住居跡出土遺物
- P L 74 第1~8号土坑
- P L 75 第10・12・13・15・19号土坑
第1~3号埋甕
- P L 76 土坑出土遺物 (1)
- P L 77 土坑出土遺物 (2)
- P L 78 第1号埋甕出土遺物
- P L 79 第2号埋甕出土遺物
- P L 80 第3号埋甕出土遺物
- P L 81 第1・4号集石土坑、第6号集石
- P L 82 第2号集石土坑、第7号集石
- P L 83 第3号集石土坑
- P L 84 第5号集石土坑、第14号集石
- P L 85 第8号集石、第11・12号集石土坑
- P L 86 第9・10・13号集石土坑、第14号土坑
- P L 87 集石、集石土坑出土遺物 (1)
- P L 88 集石、集石土坑出土遺物 (2)
- P L 89 集石、集石土坑出土遺物 (3)
- P L 90 集石、集石土坑出土遺物 (4)
- P L 91 集石、集石土坑出土遺物 (5)
- P L 92 包含層出土土器 (撚糸文1)
- P L 93 包含層出土土器 (撚糸文2)
- P L 94 包含層出土土器 (撚糸文3)
- P L 95 包含層出土土器 (撚糸文4)
- P L 96 包含層出土土器 (撚糸文5)
- P L 97 包含層出土土器 (撚糸文6)
- P L 98 包含層出土土器 (撚糸文7)
- P L 99 包含層出土土器 (撚糸文8)
- P L 100 包含層出土土器 (撚糸文9)
- P L 101 包含層出土土器 (撚糸文10・押型文)
- P L 102 包含層出土土器 (条痕文1)
- P L 103 包含層出土土器 (条痕文2)
- P L 104 包含層出土土器 (称名寺1)
- P L 105 包含層出土土器 (称名寺2)
- P L 106 土裂円盤 (1)
- P L 107 土裂円盤 (2)
- P L 108 土裂円盤 (3)
- P L 109 土裂円盤 (4)
- P L 110 包含層出土石器 (1)
- P L 111 包含層出土石器 (2)
- P L 112 包含層出土石器 (3)
- P L 113 包含層出土石器 (4)
- P L 114 包含層出土石器 (5)
- P L 115 包含層出土石器 (6)
- P L 116 包含層出土石器 (7)
- P L 117 包含層出土石器 (8)
- P L 118 包含層出土石器 (9)
- P L 119 包含層出土石器 (10)
- P L 120 包含層出土石器 (11)
- P L 121 包含層出土石器 (12)
- P L 122 包含層出土石器 (13)
- P L 123 包含層出土石器 (14)
- P L 124 包含層出土石器 (15)
- P L 125 包含層出土石器 (16)
- P L 126 第19号住居跡
- P L 127 第19号住居跡出土遺物
- P L 128 第1・2号火葬墓
- P L 129 第1・2号火葬墓出土遺物
- P L 130 第1号溝跡
- P L 131 第2・3号溝跡

図 版 目 次

- 図版 1 航空写真（昭和63年6月5日撮影）
- 図版 2 萩山遺跡航空写真
（南東より：平成6年7月18日撮影）
萩山遺跡 調査区航空写真
（平成6年7月18日撮影）
- 図版 3 第1号住居跡遺物出土状況
第1号住居跡遺物出土状況
第1号住居跡完掘
第2号住居跡遺物出土状況
調査風景
- 図版 4 第3号住居跡遺物出土状況
第3号住居跡磔器出土状況
第3号住居跡完掘
調査風景
- 図版 5 第5号住居跡遺物出土状況
第5号住居跡磔器出土状況
第5号住居跡完掘
第4号住居跡遺物出土状況
第9号住居跡完掘
第6・7・8号住居跡完掘
- 図版 6 第10号住居跡完掘
第11号住居跡完掘
第11・18号住居跡完掘
第12・28号住居跡完掘
第13号住居跡遺物出土状況
第12号集石土坑
第13号住居跡完掘
- 図版 7 第14号住居跡遺物出土状況
第14号住居跡完掘
第15・16号住居跡完掘
第23号住居跡遺物出土状況
第1号集石土坑確認状況
第1号集石土坑半載状況
- 第3号集石土坑確認状況
第3号集石土坑半載状況
- 図版 8 第4号集石土坑確認状況
第4号集石土坑遺物出土状況
第11号集石土坑確認状況
第11号集石土坑半載状況
第9・10号集石土坑確認状況
第12号集石土坑半載状況
第14号集石確認状況
第19号土坑遺物出土状況
- 図版 9 第1号埋壘
第3号埋壘半載状況
第1号火葬墓確認状況
第1号火葬墓半載状況
第2号火葬墓確認状況
第2号火葬墓半載状況
第19号住居跡完掘
第19号住居跡壘
- 図版 10 第1・2号住居跡出土土器
第1号住居跡出土土器
第3号住居跡出土土器
第4・5号住居跡出土土器
第5号住居跡出土土器
第6号住居跡出土土器
第7号住居跡出土土器（1）（2）
- 図版 11 第7号住居跡出土土器（3）
第8号住居跡出土土器
第9号住居跡出土土器
第10・11号住居跡出土土器
第12号住居跡出土土器
第12・23号住居跡出土土器
第13号住居跡出土土器
第14・15号住居跡出土土器

- 図版12 第16号住居跡出土土器
 第18号住居跡出土土器
 土坑出土土器
 土坑、集石土坑出土土器
 集石土坑出土土器
 土製円盤(1)～(3)
- 図版13 土製円盤(4)
 第1号埋甕
 第2号埋甕
 第3号埋甕
 第1号埋甕展開写真
 第2号埋甕展開写真
- 図版14 第3号埋甕展開写真
 包含層出土土器(1)～(6)
- 図版15 包含層出土土器(7)～(14)
- 図版16 包含層出土土器(15)～(22)
- 図版17 包含層出土土器(23)(24)
 第1号住居跡-2口唇部施文
 第1号住居跡-3口唇部施文
 第1号住居跡-2口縁部指頭圧痕
 第1号住居跡-3口縁部指頭圧痕
 第1号住居跡-6胴部同心円状圧痕
 第1号住居跡-7補修孔
- 図版18 第3号住居跡-26押型文
 第4号住居跡-1口唇部施文
 第4号住居跡-1捺糸文
 第4号住居跡-4補修孔
 第4号住居跡-9条痕文
 第5号住居跡-1口唇部施文
 第7号住居跡-1口縁部指頭圧痕
 第7号住居跡-2口縁部爪形圧痕
- 図版19 第7号住居跡-7補修孔
 第8号住居跡-3口縁部爪形圧痕
 第8号住居跡-6口縁部捺糸圧痕
 第8号住居跡-3頸部縄文
 第9号住居跡-1口縁部指頭圧痕
- 第10号住居跡-1口唇部施文
 第11号住居跡-2口縁部捺糸圧痕
 第10号住居跡-1口縁部捺糸圧痕
- 図版20 第12号住居跡-1口唇部施文
 第12号住居跡-5
 第12号住居跡-1口縁部捺糸圧痕
 第23号住居跡-3口縁部
 第23号住居跡-6条痕
 第14号住居跡-1口唇部施文
 第14号住居跡-4口縁部捺糸圧痕
 第15号住居跡-2補修孔
- 図版21 第15号住居跡-4条痕
 第16号住居跡-5口縁部捺糸圧痕
 第7号土坑-9口唇部施文
 集石土坑4補修孔・口縁部捺糸圧痕
 第7号土坑-9口縁部爪形圧痕
 第5号集石土坑-22条痕
 表裏捺糸文92-1(表)
 表裏捺糸文92-1(裏)
- 図版22 口縁部爪形圧痕92-2
 捺糸文異方向施文92-3
 口唇部捺糸圧痕92-6
 鋸歯状捺糸圧痕92-7
 鋸歯状捺糸圧痕92-8
 口縁部爪形圧痕92-17
 口縁部爪形圧痕92-18
 口縁部爪形圧痕92-19
- 図版23 口縁部指頭圧痕92-21
 口縁部指頭圧痕93-25
 口縁部指頭圧痕93-36
 口縁部爪形圧痕94-44
 口縁部捺糸圧痕94-47
 口縁部捺糸圧痕94-48
 口縁部捺糸圧痕94-49
 口縁部捺糸圧痕94-50
- 図版24 異方向施文捺糸文94-73

	条痕99-142		第5号住居跡出土石器
	条痕99-143		第6号住居跡出土石器
	爪形文100-144		第6・7号住居跡出土石器
	爪形文100-147	図版29	第8号住居跡出土石器
	撚糸圧痕・条線文100-149		第9号住居跡出土石器
	口唇部山形押型文101-1		第9・10号住居跡出土石器
	楕円押型文101-3		第11・12号住居跡出土石器
図版25	横位連続八字状沈線102-1		第12号住居跡出土石器(1)～(3)
	口唇部角頭状工具押引文102-8		第23号住居跡出土石器
	口唇部刻目102-12	図版30	第13号住居跡出土石器
	口唇部丸棒状工具刺突文102-13		第13・14号住居跡出土石器
	口縁部角頭状工具押引文102-12		第15・16号住居跡出土石器
	口唇部半裁竹管刺突文102-15		第16・18号住居跡、土坑出土石器
	口唇部沈線文102-16		土坑、集石土坑出土石器
	口唇部絡条体圧痕文102-26		集石土坑出土石器(1)～(3)
図版26	絡条体圧痕文102-27	図版31	包含層出土石器(1)～(8)
	口唇部絡条体圧痕文102-28	図版32	包含層出土石器(9)～(14)
	隆带上絡条体圧痕文103-37		特殊磨石磨面第1号住居跡-33
	背割状沈線・絡条体圧痕文103-38		特殊磨石磨面第1号住居跡-36
	口唇部絡条体圧痕文103-39	図版33	スタンプ形石器下面第1号住居跡-33
	口唇部刻目103-41		スタンプ形石器下面第1号住居跡-36
	口唇部竹管状工具刺突文103-43		スタンプ形石器底側剥離第5号住居跡-35
	口唇部竹管状工具刺突文103-63		スタンプ形石器底側剥離第5号住居跡-36
図版27	第19号住居跡-1		スタンプ形石器底面第5号住居跡-41
	第19号住居跡-5		スタンプ形石器底面第5号住居跡-36
	第1号火葬墓-1		スタンプ形石器底面第8号住居跡-17
	第19号住居跡-5		スタンプ形石器底側剥離第8号住居跡-18
	第2号火葬墓藏骨器-3・4	図版34	スタンプ形石器底面第11号住居跡-7
	第2号火葬墓蓋-3		スタンプ形石器底側剥離第12号住居跡-23
	第2号火葬墓藏骨器底部-4		有溝砥石第12号住居跡-34
	第2号火葬墓藏骨器蓋内面-3		スタンプ形石器底側剥離第23号住居跡-13
図版28	第1・2号住居跡出土石器		スタンプ形石器底側剥離第13号住居跡-17
	第3号住居跡出土石器		スタンプ形石器底側剥離第13号住居跡-20
	第3・4号住居跡出土石器		スタンプ形石器底側剥離第13号住居跡-23
	第4号住居跡出土石器		スタンプ形石器底面第13号住居跡-23
	第5号住居跡出土石器	図版35	スタンプ形石器底側剥離第16号住居跡-12

- | | | |
|------|-----------------------|------------------|
| | スタンプ形石器底側剥離第4号集石土坑-18 | 石畿第3号住居跡-42・43 |
| | スタンプ形石器底側剥離112-53 | 石畿第5号住居跡-55 |
| | スタンプ形石器底側剥離112-55 | 石槍第5号住居跡-57 |
| | スタンプ形石器底側剥離113-62 | 石畿第6号住居跡-36 |
| | スタンプ形石器底側剥離114-69 | 石畿第7号住居跡-36・37 |
| | 削器刃部115-73 | 石畿第11号住居跡-10 |
| | 削器刃部115-75 | 石畿第23号住居跡-18 |
| 図版36 | 小型磨製石斧119-124 | 石畿第6号土坑-7 |
| | 磨製石斧119-127 | ナイフ形石器110-1 |
| | 局部磨製石斧刃部119-128 | 石畿110-2～15 |
| | 有孔磔120-149 | 図版38 石畿110-16～30 |
| | 篋状石器端部120-151 | 石畿111-31～43 |
| | 有溝砥石125-196 | 図版39 石畿111-44～45 |
| | 有溝砥石125-205 | 石畿未製品111-46～52 |
| | 有溝砥石125-209 | 蔵骨器X線写真(上より) |
| 図版37 | 石畿第1号住居跡-19・20 | 蔵骨器X線写真(側面より) |
| | 石畿第2号住居跡-14 | |

P L A T E

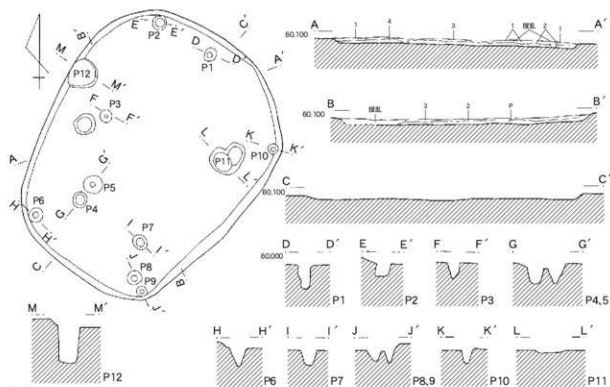

第1号住居跡

1. 赤褐色土、しまりや中強、粘状面、ローム粒・炭粒散在、種子や中強。
2. 暗黄褐色土、しまり・粘状や中強、ローム粒多、炭粒粘着状、種子や中強。
3. 明黄褐色土、しまりや中強、粘状面、ローム粒散在、種子や中強。
4. 黄褐色土、しまり・粘状や中強、ローム粒・炭粒粘着状、種子や中強。

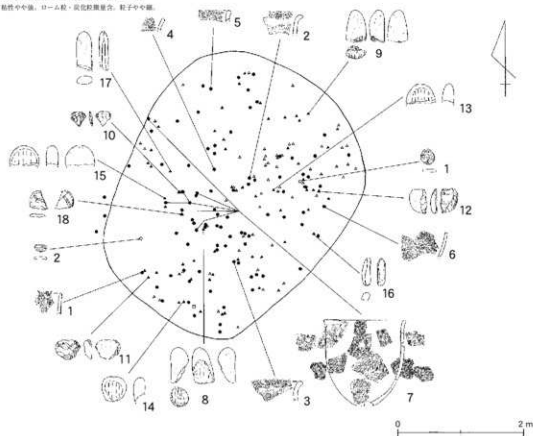

第1号住居跡・遺物分布図

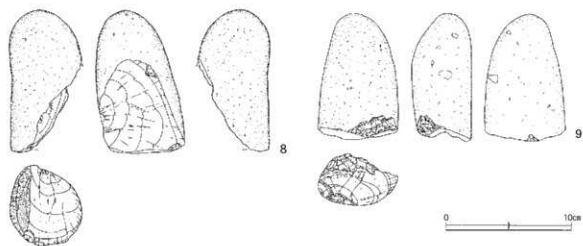
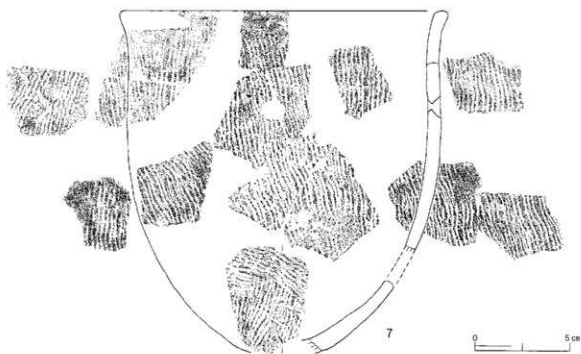
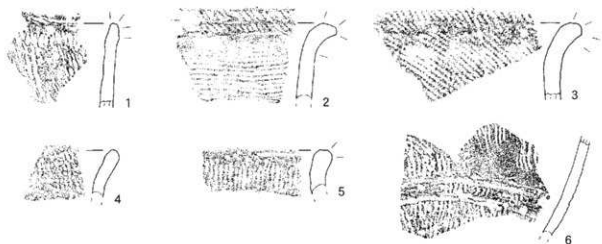

第1号住居跡出土遺物(1)

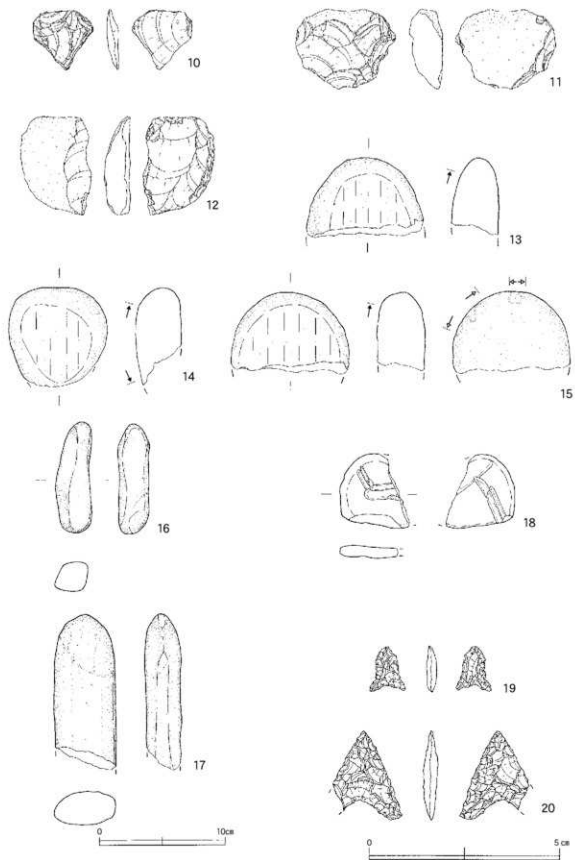

第1号住居跡出土遺物(2)

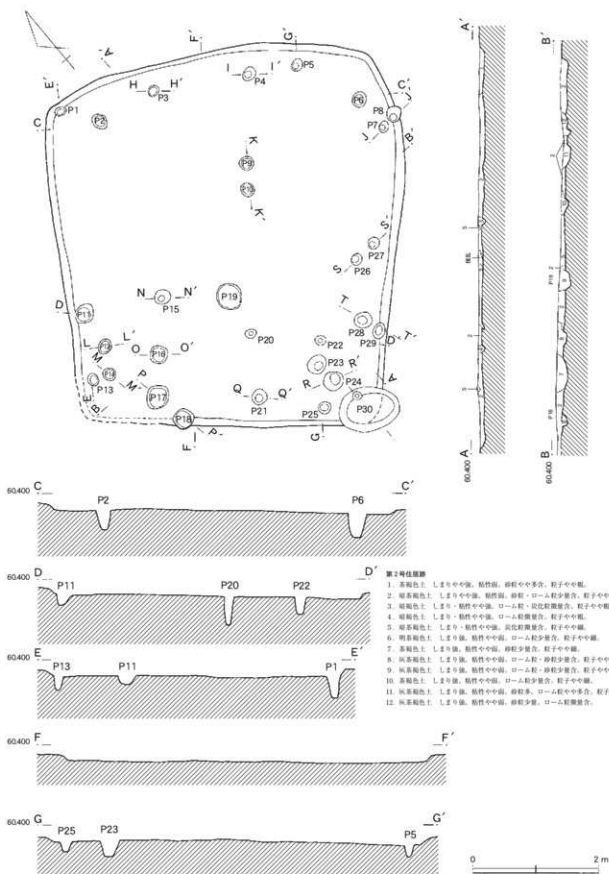

第2号住居跡

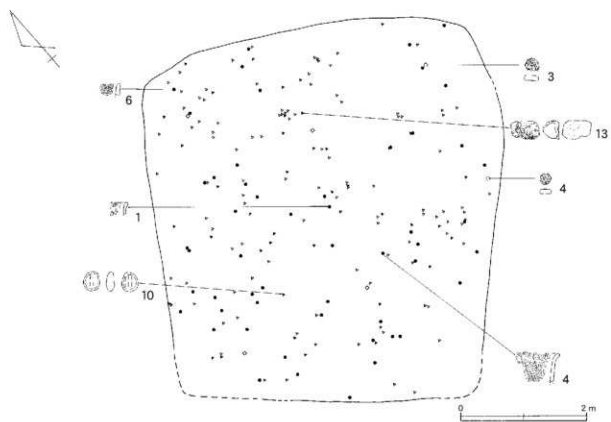
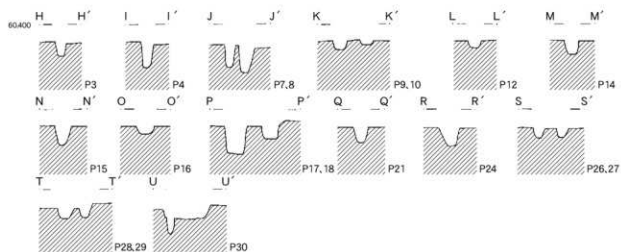

第2号住居跡遺物分布図・ピット断面図

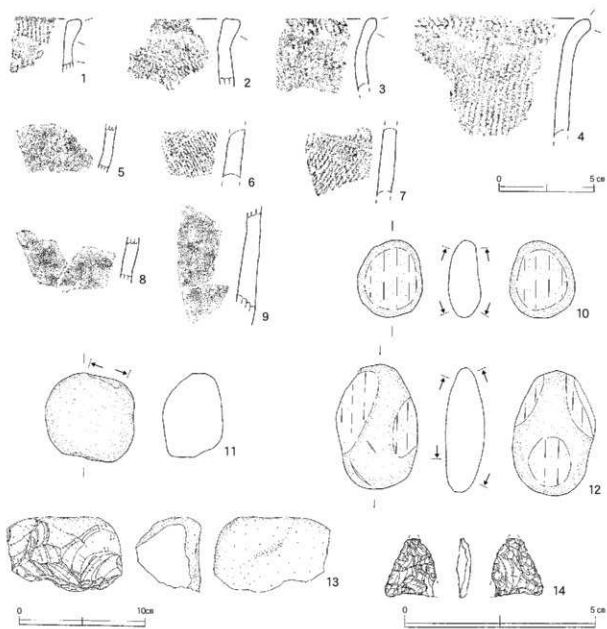

第2号住居跡出土遺物

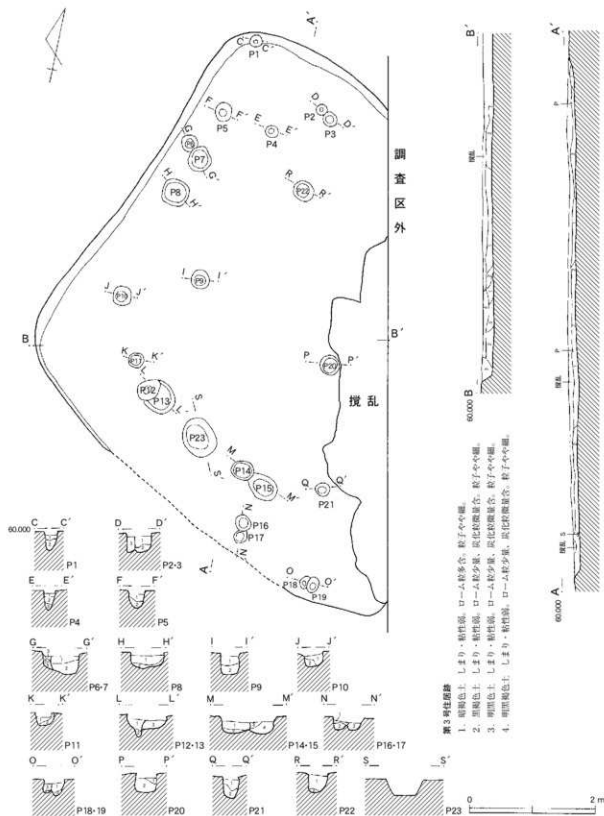

第3号住居跡

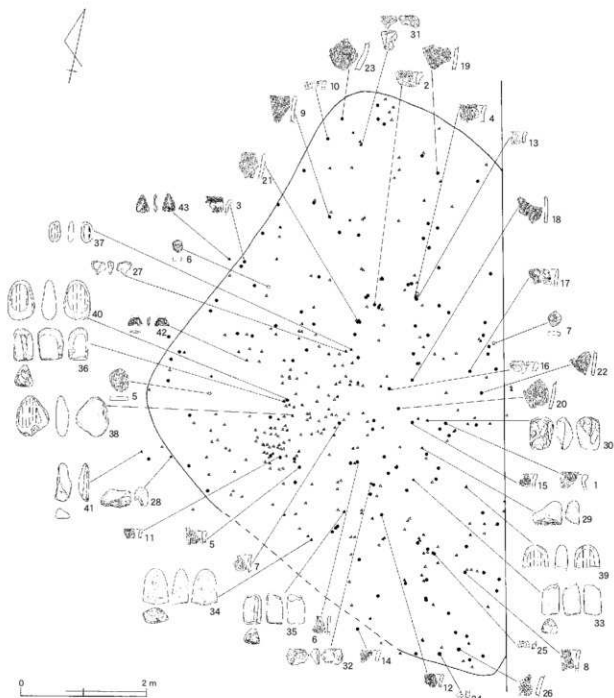

第1号ピット

1. 黄褐色土 しまり・粘性强、炭化粒・ローム粒多量、粒子やや細。

2. 黄褐色土 しまり・粘性强、ローム粒多量、粒子やや細。

第2・3号ピット

1. 黄褐色土 しまり・粘性强、ローム粒・炭化粒多量、粒子やや細。
2. 黄褐色土 しまり・粘性强、ローム粒多量、粒子やや細。

3. 黄褐色土 しまり・粘性强、ローム粒・ロームアロップ多量、粒子粗。

第4号ピット

1. 黄褐色土 しまり・粘性强、ローム粒少量、粒子粗。
2. 黄褐色土 しまり・粘性强、ローム粒多量、粒子粗。

3. 黄褐色土 しまり・粘性强、ローム粒多量、粒子粗。

第5号ピット

1. 黄褐色土 しまり・粘性强、炭化粒・ローム粒多量、粒子やや細。
2. 黄褐色土 しまり・粘性强、ローム粒多量、粒子やや細。

第6・7号ピット

1. 黄褐色土 しまり・粘性强、ローム粒・炭化粒多量、粒子やや細。
2. 黄褐色土 しまり・粘性强、ローム粒多量、粒子やや細。

3. 黄褐色土 しまり・粘性强、ローム粒多量、粒子やや細。
4. 黄褐色土 しまり・粘性强、ローム粒多量、粒子やや細。
5. 黄褐色土 しまり・粘性强、ローム粒少量、粒子やや細。

第8～11号ピット

1. 黄褐色土 しまり・粘性强、炭化粒・ローム粒多量、粒子やや細。
2. 黄褐色土 しまり・粘性强、ローム粒多量、粒子やや細。

第12・13号ピット

1. 黄褐色土 しまり・粘性强、ローム多量、炭化粒多量、粒子やや細。
2. 黄褐色土 しまり・粘性强、ローム粒多量、粒子粗。

第14・15号ピット

1. 黄褐色土 しまり・粘性强、ローム粒少量、粒子粗。
2. 黄褐色土 しまり・粘性强、ローム粒多量、粒子粗。

3. 黄褐色土 しまり・粘性强、ローム粒少量、粒子粗。
4. 黄褐色土 しまり・粘性强、ローム粒多量、粒子粗。

第16・17号ピット

1. 黄褐色土 しまり・粘性强、ローム粒・炭化粒多量、粒子やや細。
2. 黄褐色土 しまり・粘性强、ローム粒多量、粒子粗。

3. 黄褐色土 しまり・粘性强、ローム粒少量、粒子粗。

第18・19号ピット

1. 黄褐色土 しまり・粘性强、ローム粒・炭化粒多量、粒子やや細。
2. 黄褐色土 しまり・粘性强、ローム粒多量、粒子粗。

第20～22号ピット

1. 黄褐色土 しまり・粘性强、ローム粒多量、炭化粒多量、粒子やや細。
2. 黄褐色土 しまり・粘性强、ローム粒多量、粒子粗。

3. 黄褐色土 しまり・粘性强、ローム粒少量、粒子粗。
2. 黄褐色土 しまり・粘性强、ローム粒少量、粒子やや細。

第3号住居跡遺物分布図

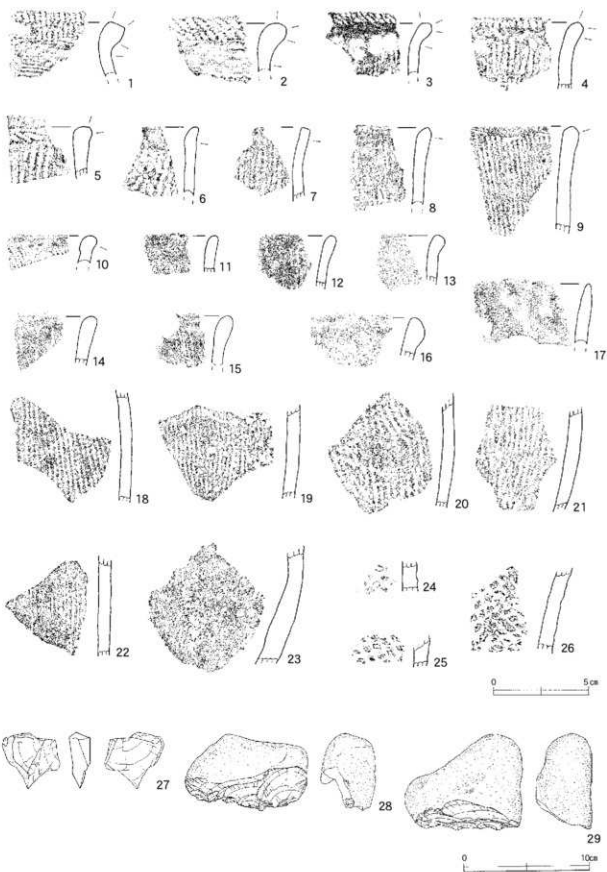

第3号住居跡出土遺物(1)

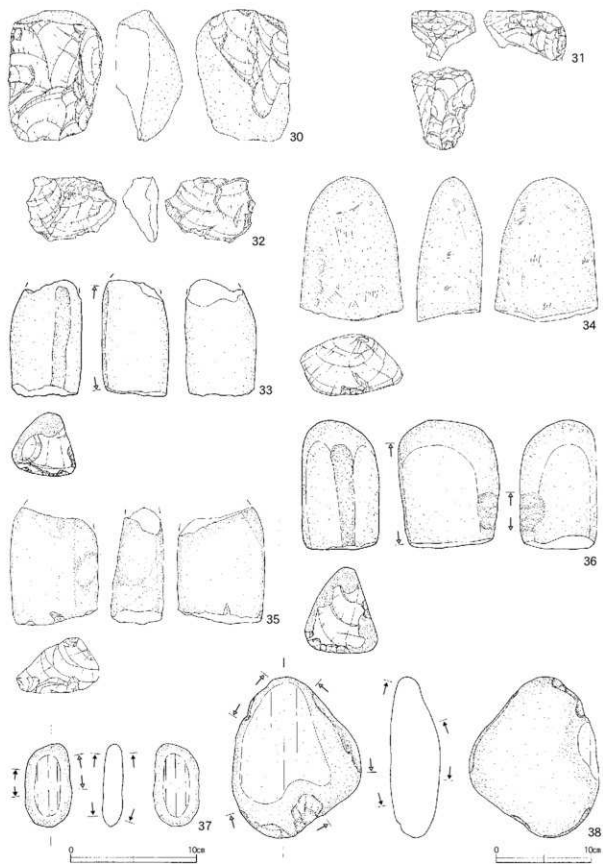

第3号住居跡出土遺物(2)

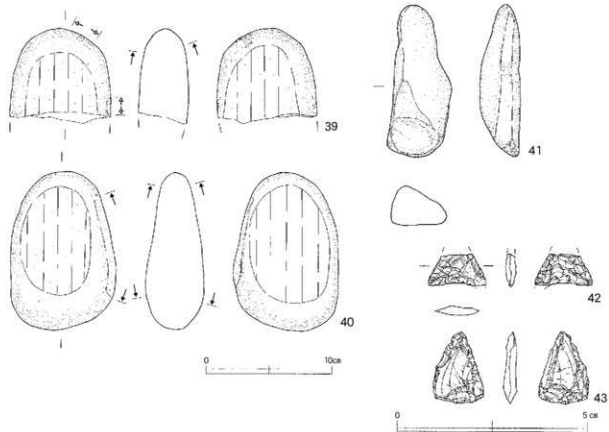

第3号住居跡出土遺物（3）

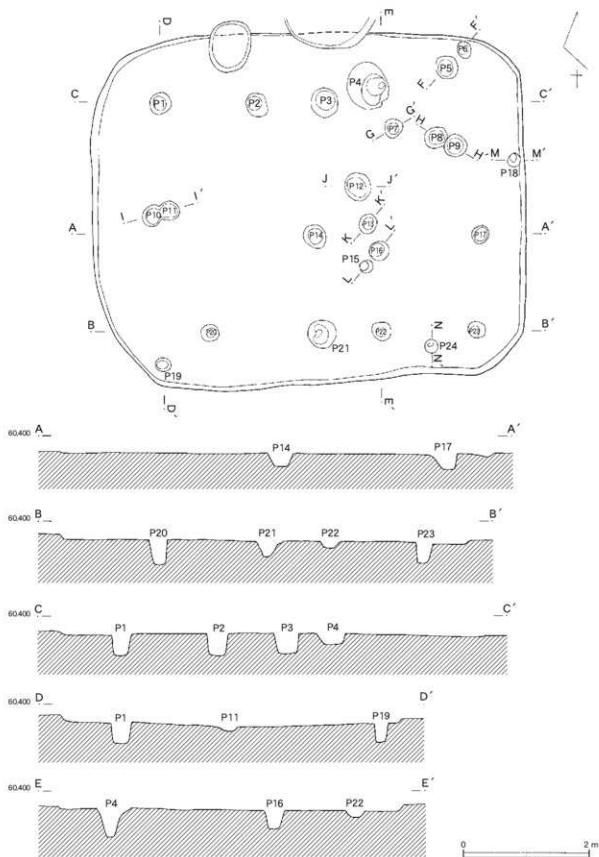

第4号住居跡

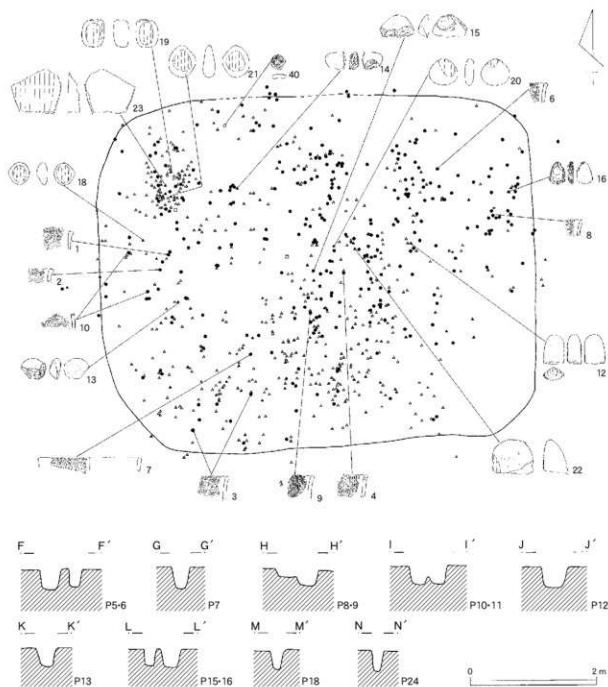

第4号住居跡遺物分布図・ビット断面図

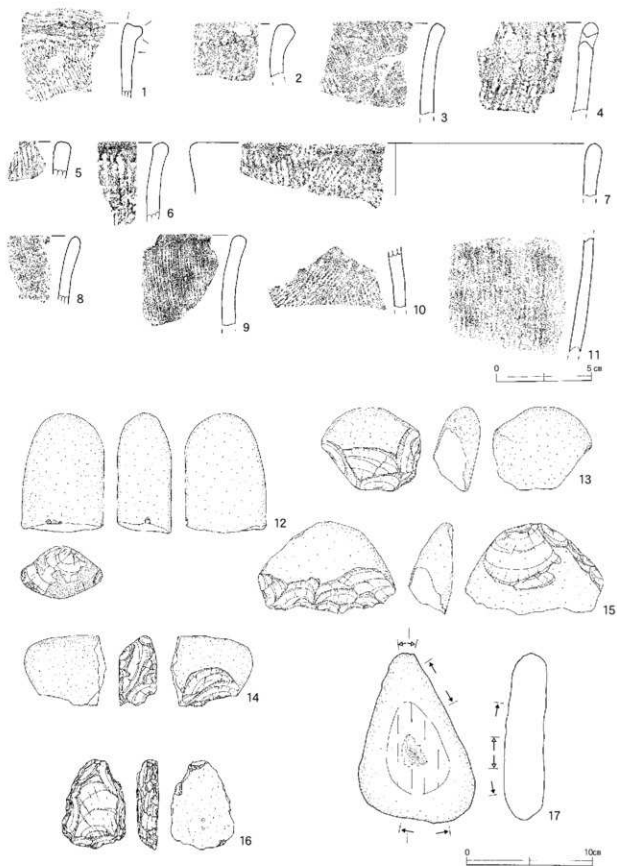

第4号住居跡出土遺物(1)

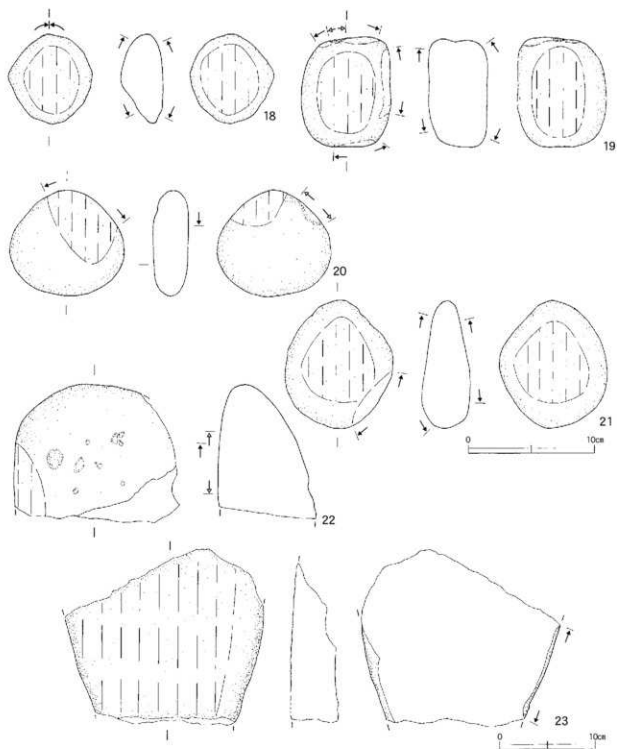

第4号住居跡出土遺物(2)

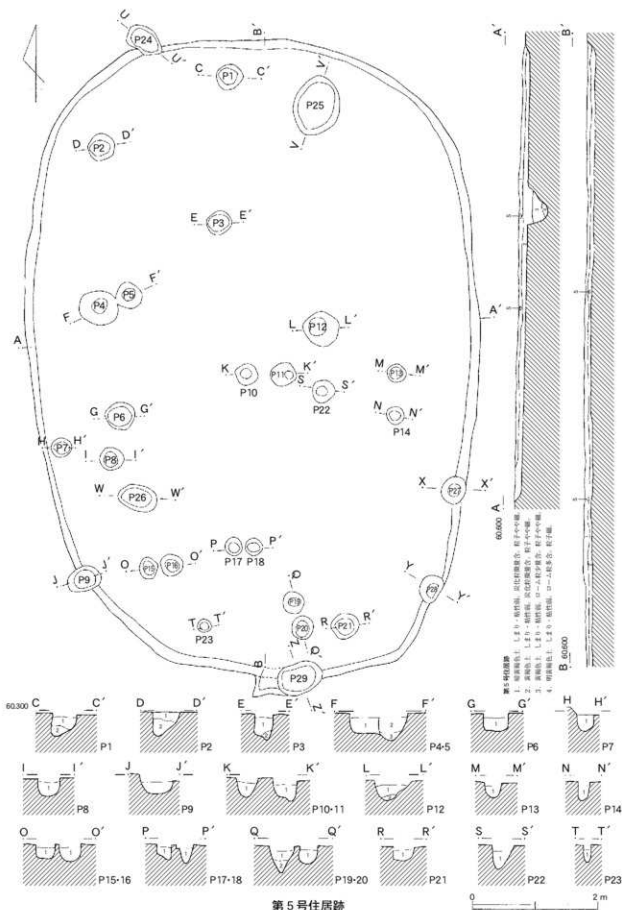

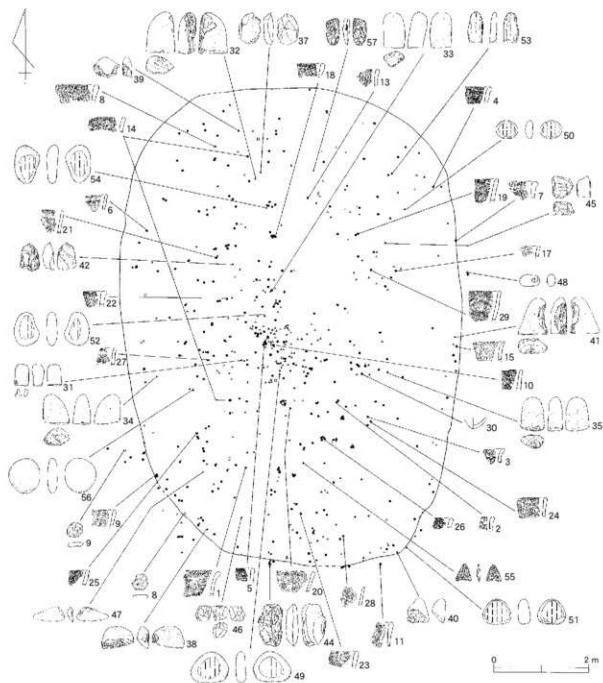

60600 U_ U' V_ V' W_ W' X_ X' Y_ Y' Z_ Z'



第1～3号ビット

1. 茶褐色土 しまり・粘性弱。ローム粒少量含。粒子粗。
2. 黄褐色土 しまり・粘性弱。ローム粒やや多含。粒子粗。

第4～5号ビット

1. 暗黄褐色土 しまり・粘性弱。ローム粒多含。粒子粗。
2. 黄褐色土 しまり・粘性弱。ローム粒少量含。粒子やや細。
3. 明黄褐色土 しまり・粘性弱。ローム粒多含。粒子粗。

第6～10・13～18, 20～23号ビット

1. 黄茶褐色土 しまり・粘性弱。ローム粒やや多含。粒子やや細。

第11・12・19号ビット

1. 暗黄褐色土 しまり・粘性弱。ローム粒多。炭化粒微量含。粒子やや細。
2. 黄褐色土 しまり・粘性弱。ローム粒少量含。

第5号住居跡遺物分布図・ビット断面図

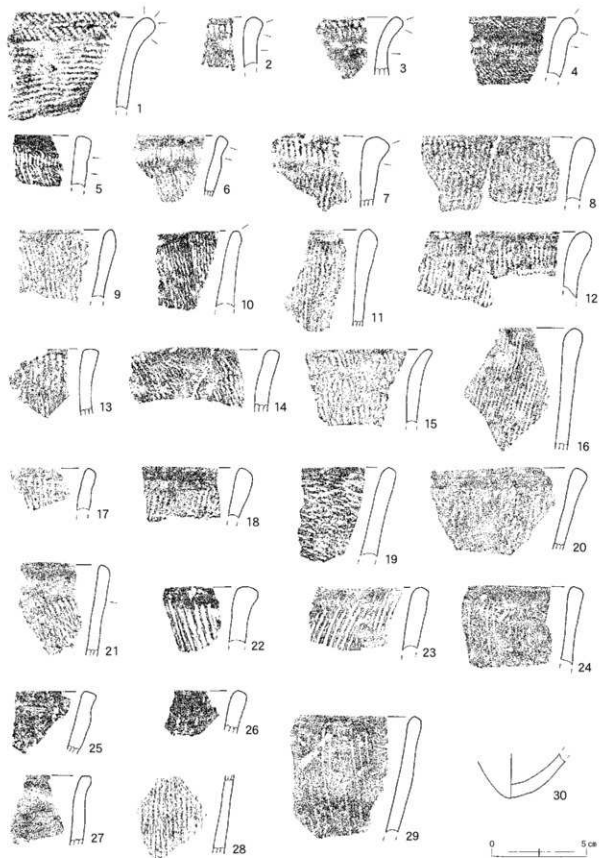

第5号住居跡出土遺物 (1)

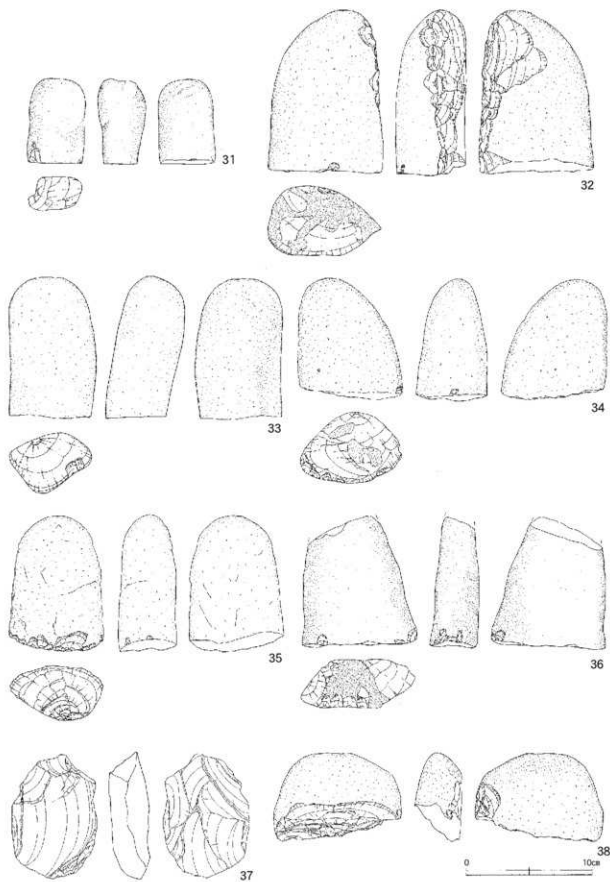

第5号住居跡出土遺物(2)

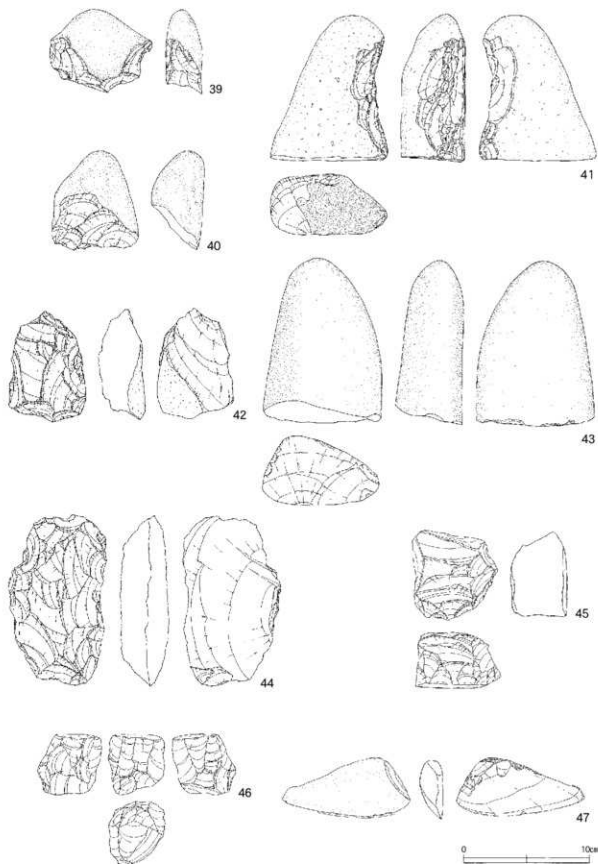

第5号住居跡出土遺物(3)

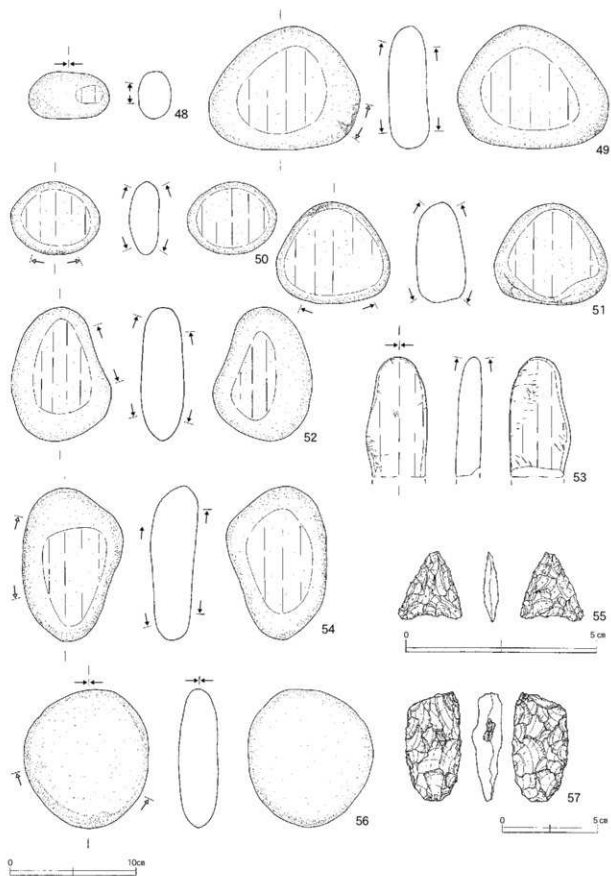

第5号住居跡出土遺物(4)

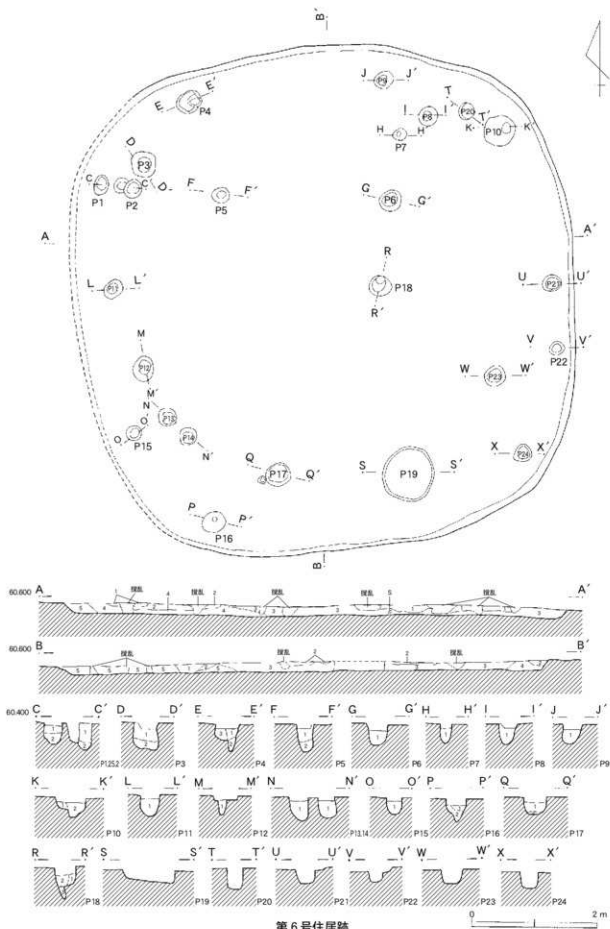

第 6 号住居跡

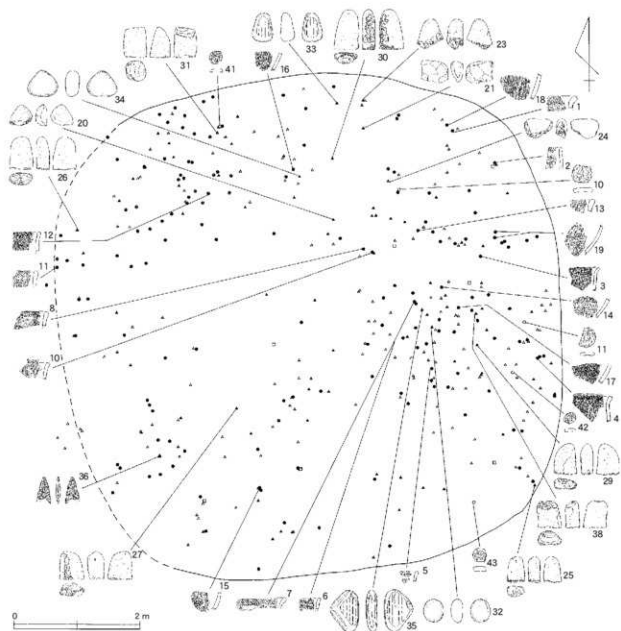

第6号住居跡

1. 黒褐色土 しまり・粘性弱。ローム粒微量含。稜子細。
2. 黒褐色土 しまり・粘性弱。ローム粒・炭化粒微量含。稜子細。
3. 暗褐色土 しまり・粘性弱。炭化粒微量含。稜子やや粗。
4. 暗褐色土 しまり・粘性弱。ローム粒・炭化粒微量含。稜子やや粗。
5. 暗褐色土 しまり・粘性弱。ローム粒少量含。稜子細。

第1～3・5号ピット

1. 黄褐色土 しまり・粘性弱。ローム粒多。炭化粒微量含。稜子やや粗。
2. 茶褐色土 しまり・粘性弱。ローム粒多含。稜子やや粗。

第4号ピット

1. 黄褐色土 しまり・粘性弱。ローム粒・炭化粒微量含。稜子細。
2. 茶褐色土 しまり・粘性弱。ローム粒多・炭化粒微量含。稜子やや粗。
3. 明茶褐色土 しまり・粘性弱。ローム粒多・炭化粒微量含。稜子やや粗。

第6～9・11～15号ピット

1. 黄褐色土 しまり・粘性弱。ローム粒多。炭化粒微量含。稜子やや粗。

第10号ピット

1. 黄茶褐色土 しまり・粘性弱。ローム粒多含。稜子やや粗。
2. 明黄褐色土 しまり・粘性弱。ローム粒多。炭化粒微量含。稜子やや粗。

第16・17号ピット

1. 明黄褐色土 しまり・粘性弱。ローム粒多。炭化粒微量含。稜子やや粗。
2. 黄褐色土 しまり・粘性弱。ローム粒多含。稜子やや粗。

第18号ピット

1. 黄褐色土 しまり・粘性弱。ローム粒多。炭化粒微量含。稜子細。
2. 黄茶褐色土 しまり・粘性弱。ローム粒多含。稜子やや粗。
3. 茶褐色土 しまり・粘性弱。稜子やや粗。

第6号住居跡遺物分布図

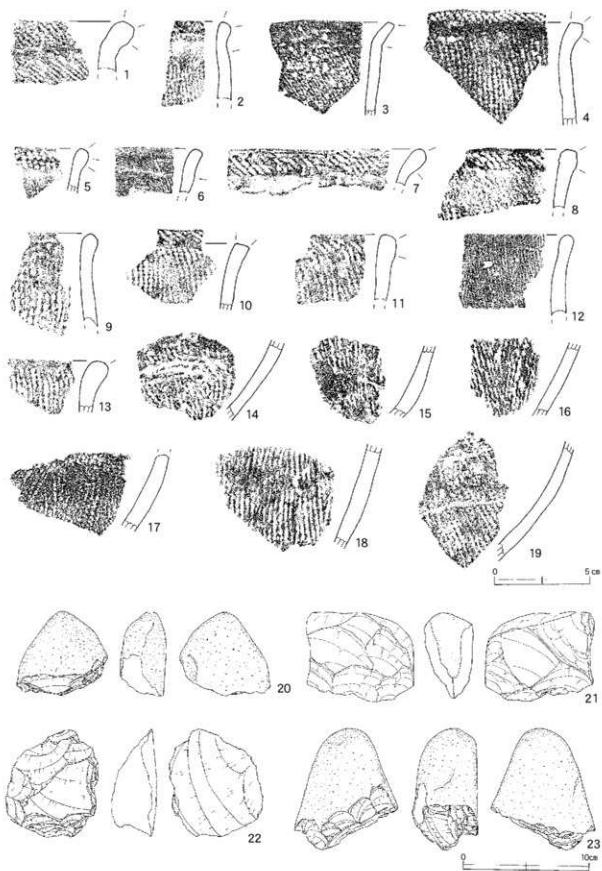

第6号住居跡出土遺物(1)

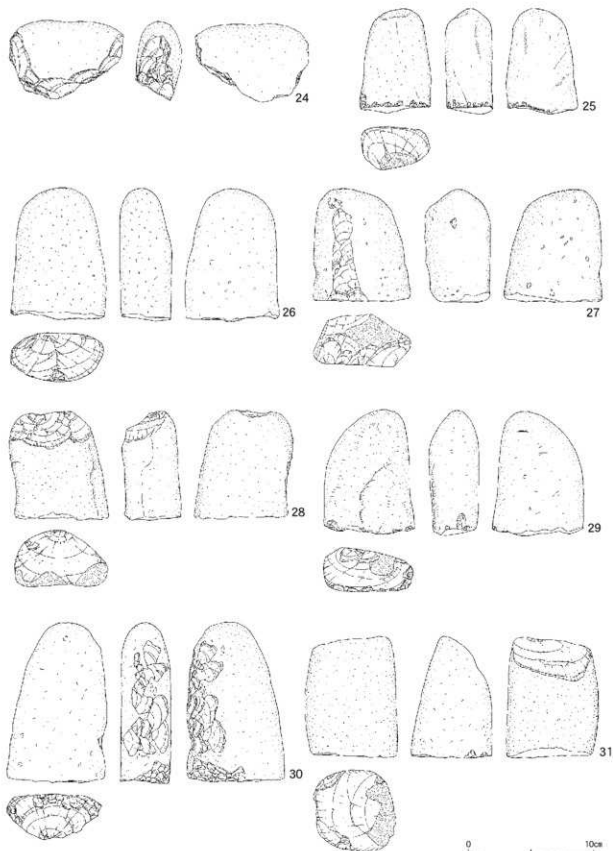

第6号住居跡出土遺物(2)

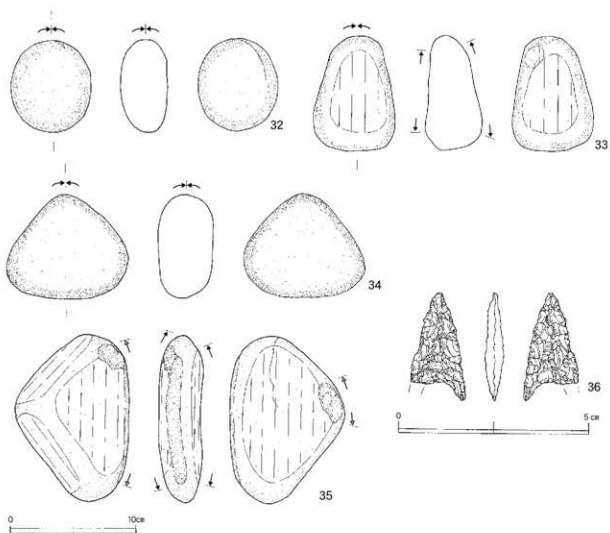

第6号住居跡出土遺物(3)

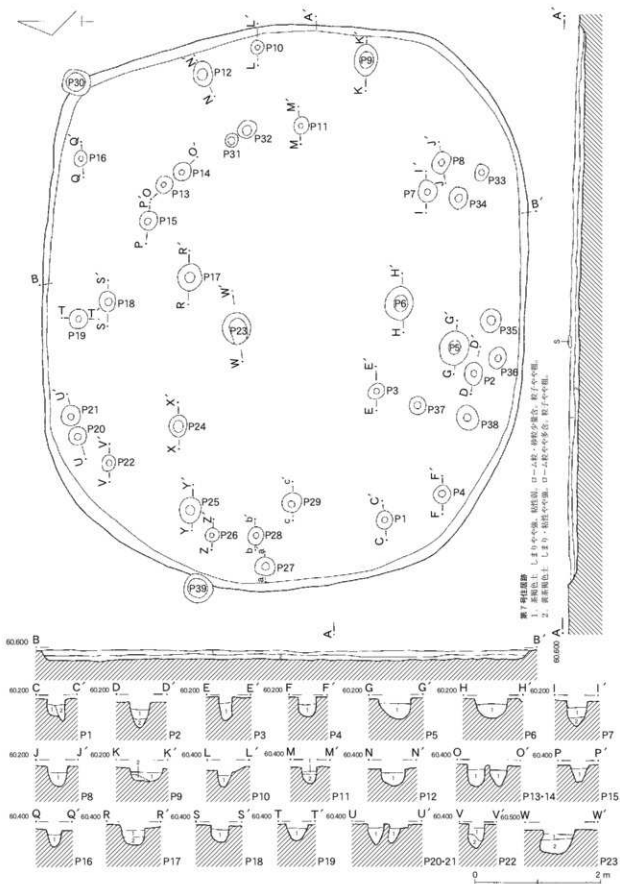

第7号住居跡



第1層ピット

1. 赤褐色土、しまり・粘性强、ローム粒多量、粒子やや粗。
2. 明黄褐色土、しまり・粘性强、ローム粒多量、粒子やや粗。

第2層ピット

1. 赤褐色土、しまり・粘性强、粒子やや粗。
2. 明黄褐色土、しまり・粘性强、粒子やや粗。

第3～6・8・10・12～16・18～21・25・29層ピット

1. 赤褐色土、しまり・粘性强、ローム粒多量、炭化灰層を含む、粒子やや粗。

第7層ピット

1. 赤褐色土、しまり・粘性强、ローム粒多量、粒子粗。
2. 明黄褐色土、しまり・粘性强、ローム粒ブロッ状を含む、粒子やや粗。

第9層ピット

1. 明黄褐色土、しまり・粘性强、ローム粒多量、粒子やや粗。
2. 赤褐色土、しまり・粘性强、ローム粒多量、粒子やや粗。

第10層ピット

1. 赤褐色土、しまり・粘性强、ローム粒多量、炭化灰層を含む、粒子粗。
2. 明黄褐色土、しまり・粘性强、ローム粒多量、粒子粗。

第17層ピット

1. 赤褐色土、しまり・粘性强、ローム粒少量を含む、粒子粗。
2. 赤褐色土、しまり・粘性强、ローム粒多量、粒子やや粗。

第22～25・27・29層ピット

1. 赤褐色土、しまり・粘性强、ローム粒多量、粒子やや粗。
2. 明黄褐色土、しまり・粘性强、ローム粒ブロッ状を含む、炭化灰層を含む、粒子やや粗。

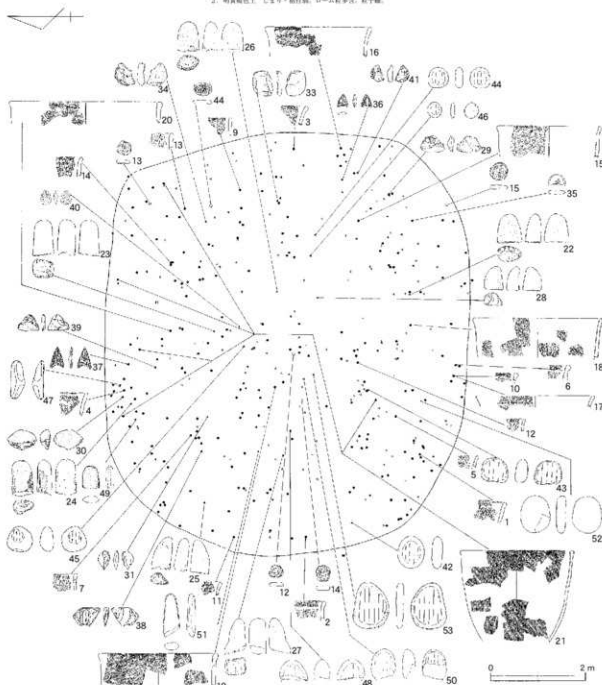

第7号住居跡遺物分布図・ピット断面図

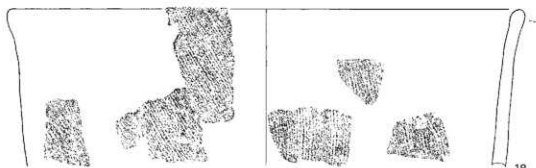
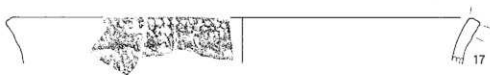
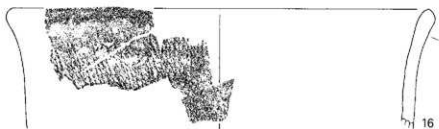
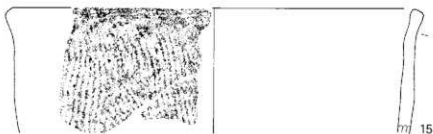
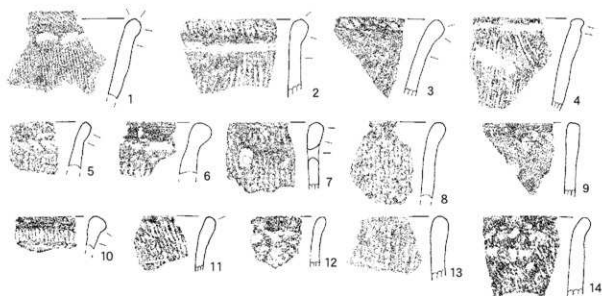

0 5cm

第7号住居跡出土遺物(1)

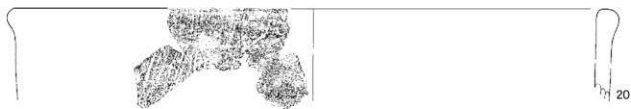
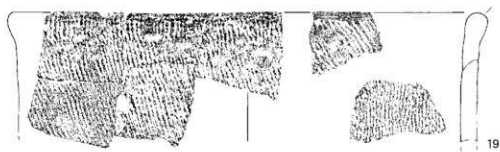

第7号住居跡出土遺物(2)

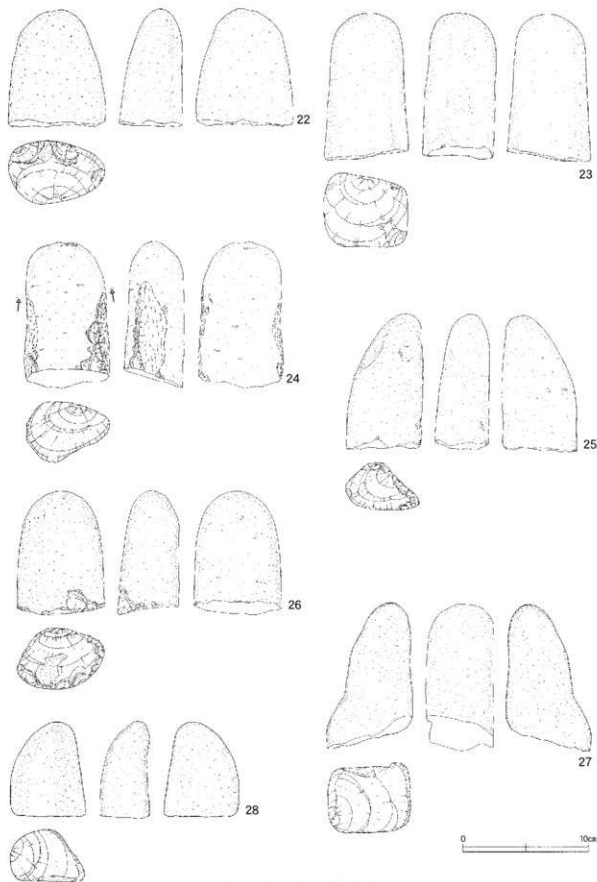

第7号住居跡出土遺物(3)

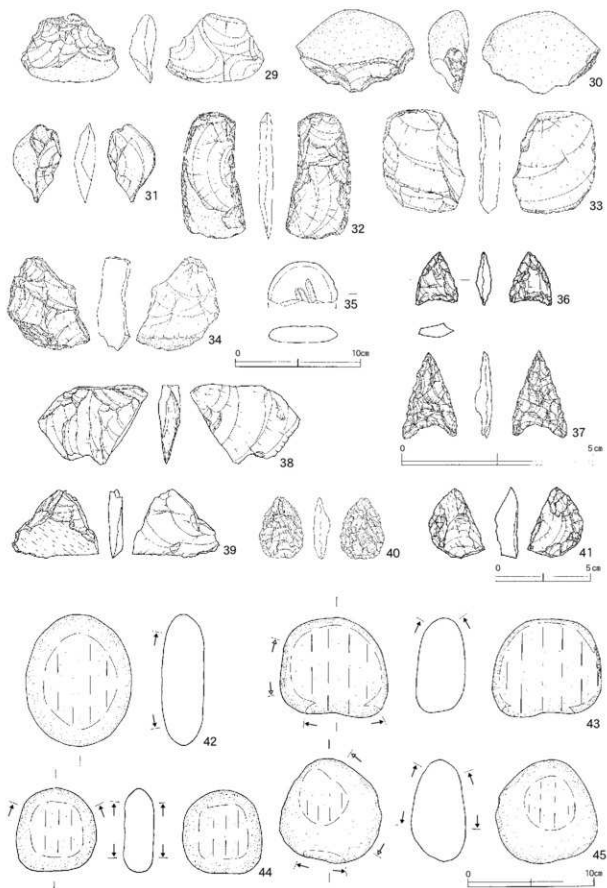

第7号住居跡出土遺物(4)

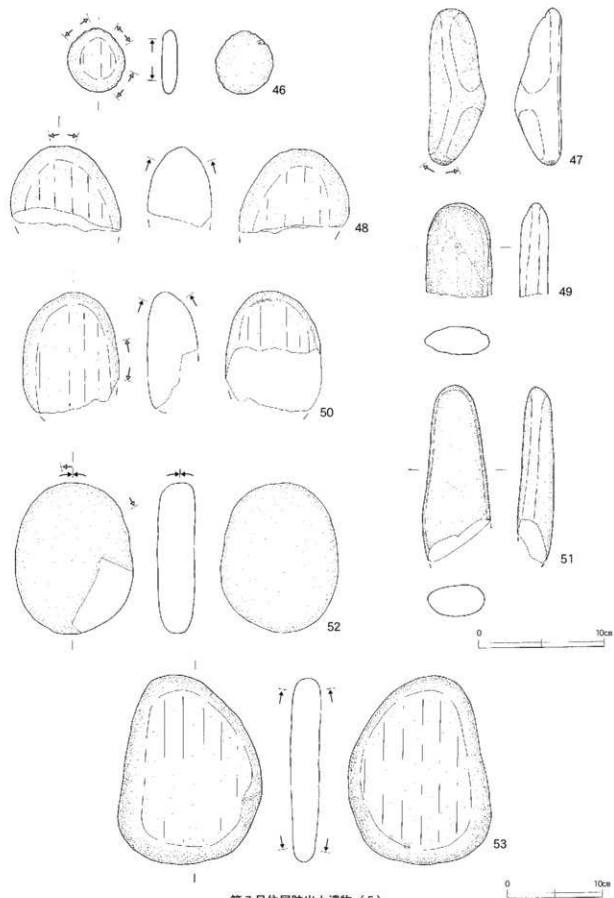

第7号住居跡出土遺物(5)

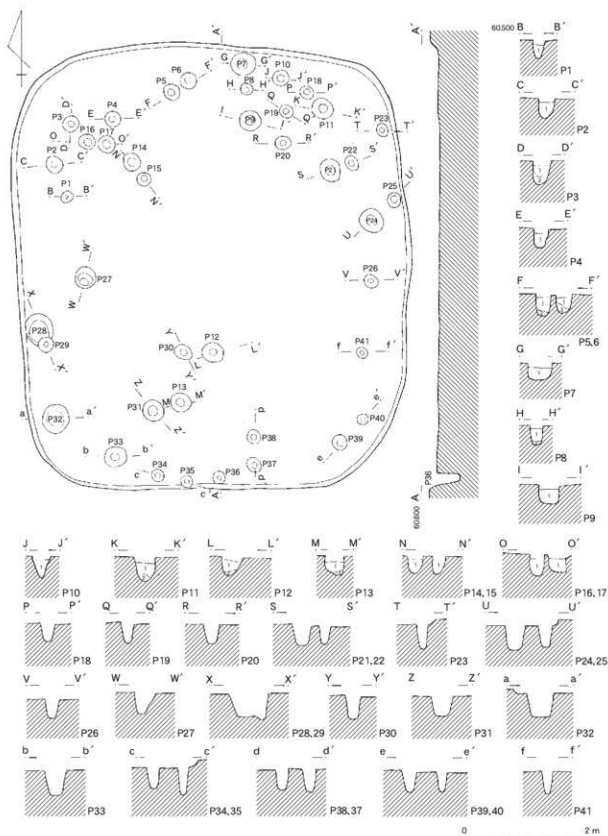

第8号住居跡

第1・2・4・7・9・10・14～17号ビット

1. 黄茶褐色土 しまり・粘性弱。ローム较多、炭化粒微量含。粒子やや粗。

第3・5・6・8・11～13号ビット

1. 黄褐色土 しまり・粘性弱。ローム较多、炭化粒微量含。粒子やや粗。
2. 明黄褐色土 しまり・粘性弱。ローム较多含。粒子粗。
3. 明黄茶褐色土 しまり・粘性弱。ローム较多、炭化粒微量含。粒子粗。

第8号住居跡

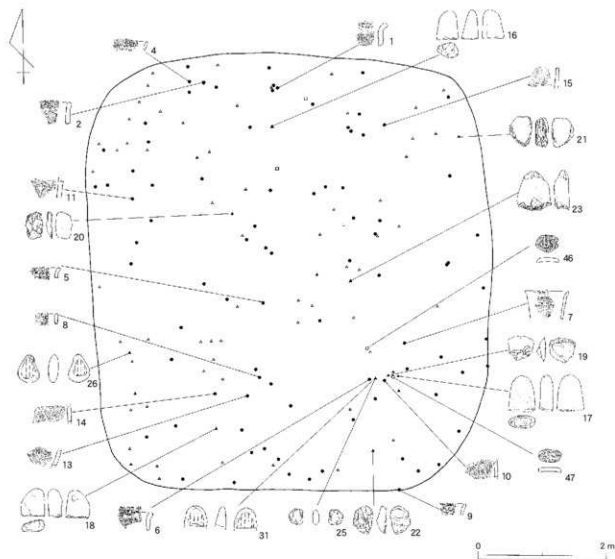

第8号住居跡遺物分布図

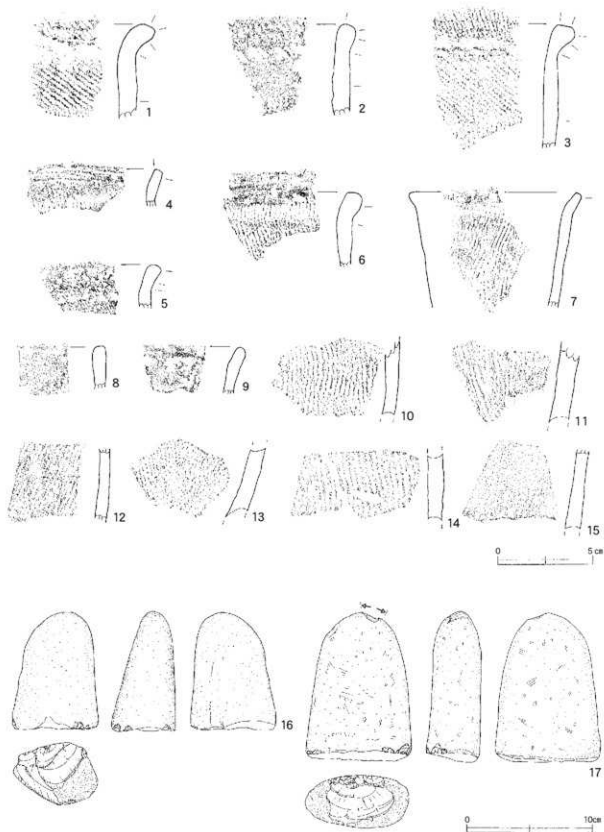

第8号住居跡出土遺物(1)

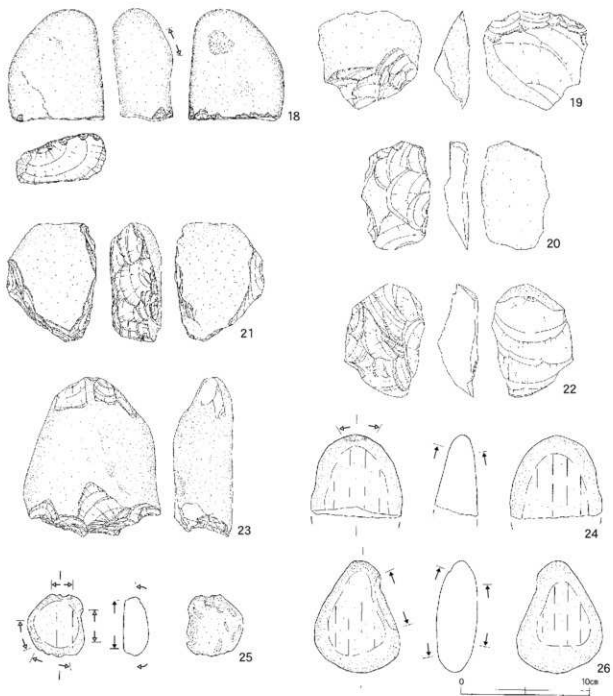

第8号住居跡出土遺物(2)

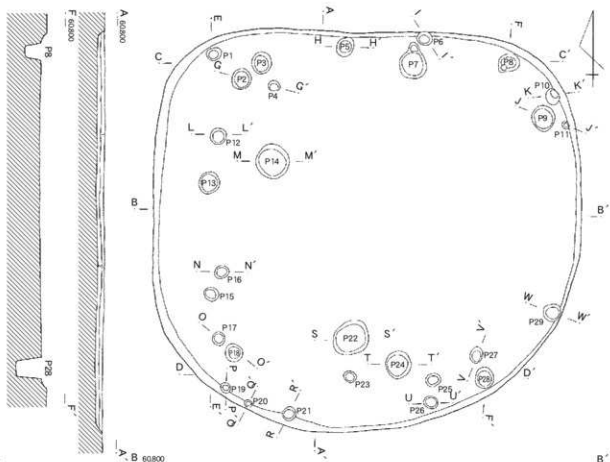

第9号住居跡

1. 灰褐色土 しまり・粘性弱、炭化粒少量、
粒中々粗。
2. 暗黄色土 しまり・粘性弱、炭化粒少量、
ロム粒多量含、粒中々粗。

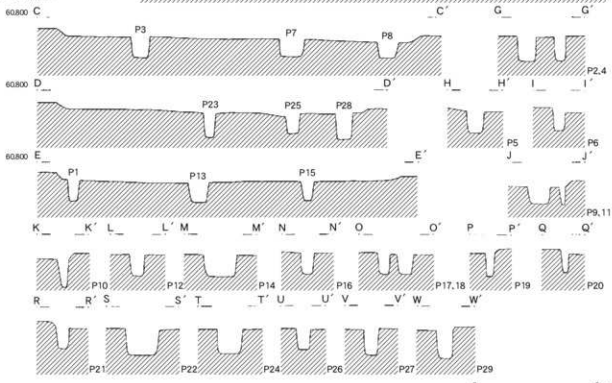

第9号住居跡

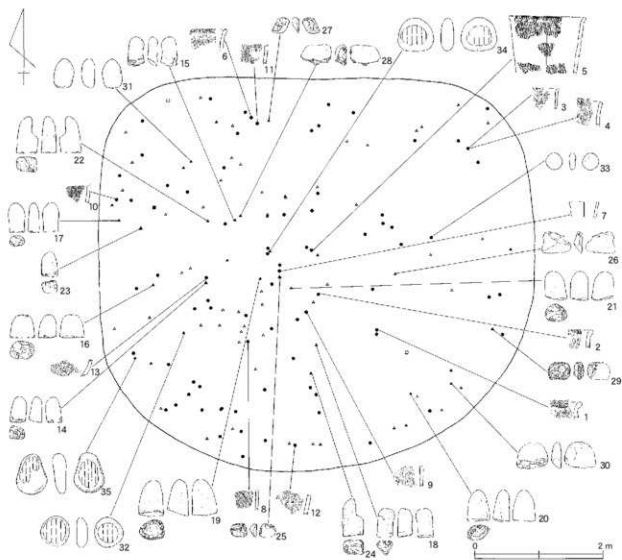

第9号住居跡遺物分布図

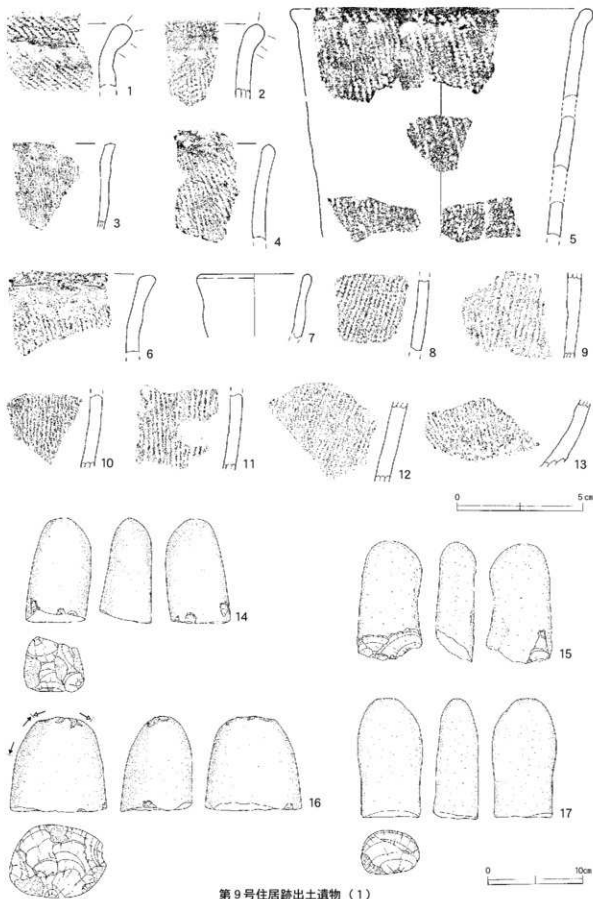

第9号住居跡出土遺物(1)

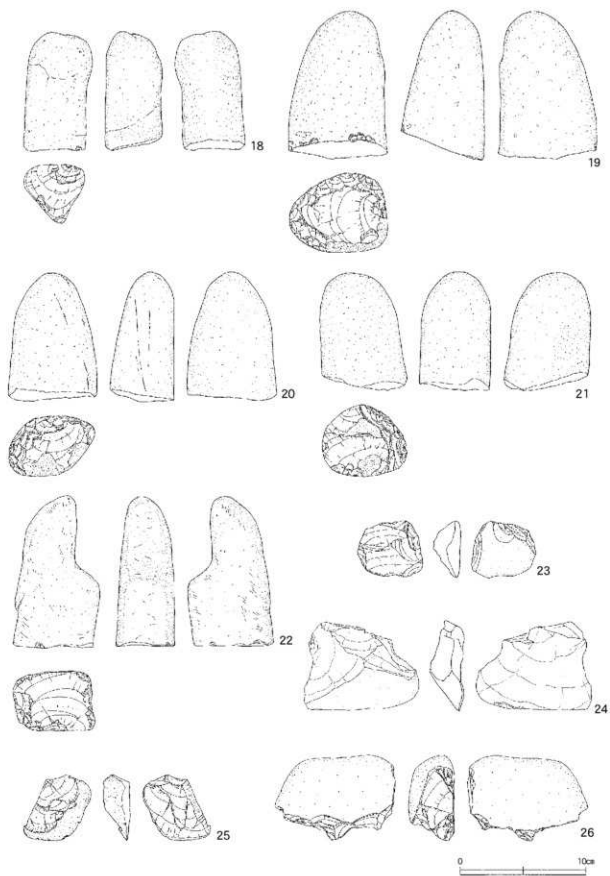

第9号住居跡出土遺物(2)

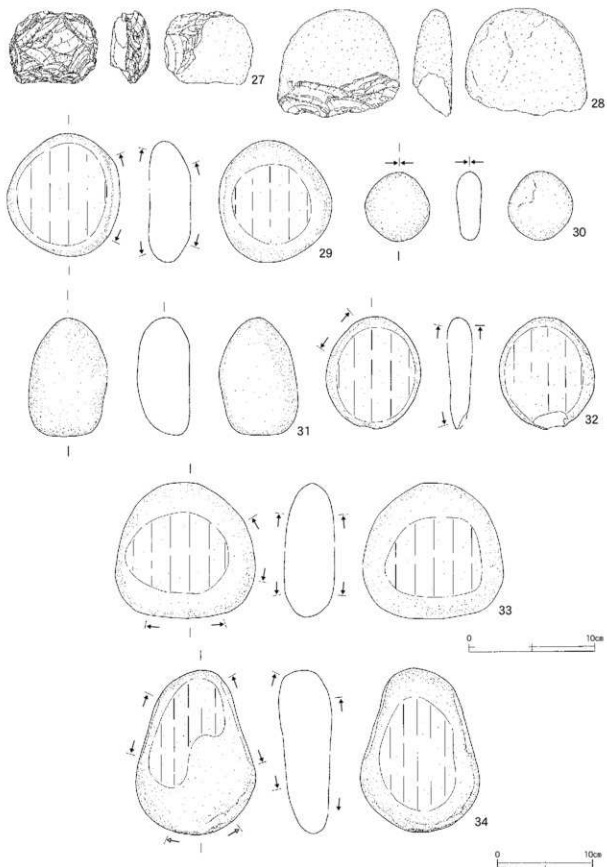

第9号住居跡出土遺物(3)

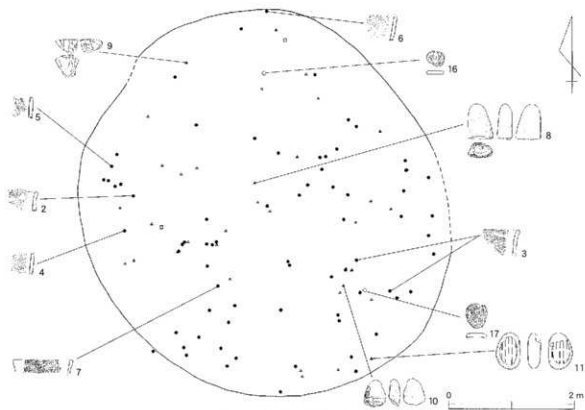
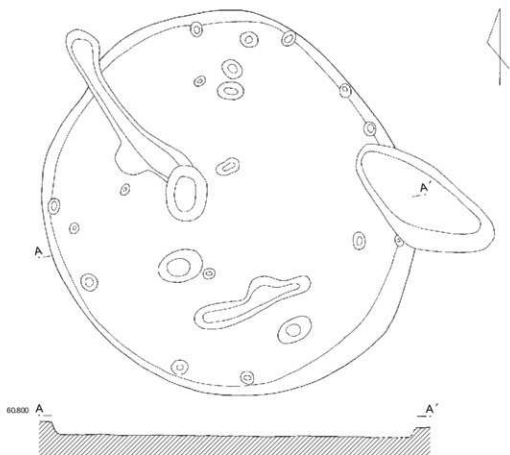

第10号住居跡・遺物分布図

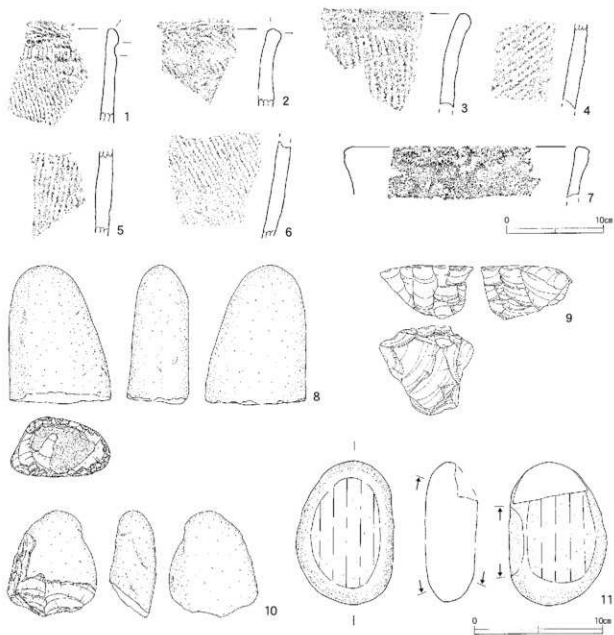

第10号住居跡出土遺物

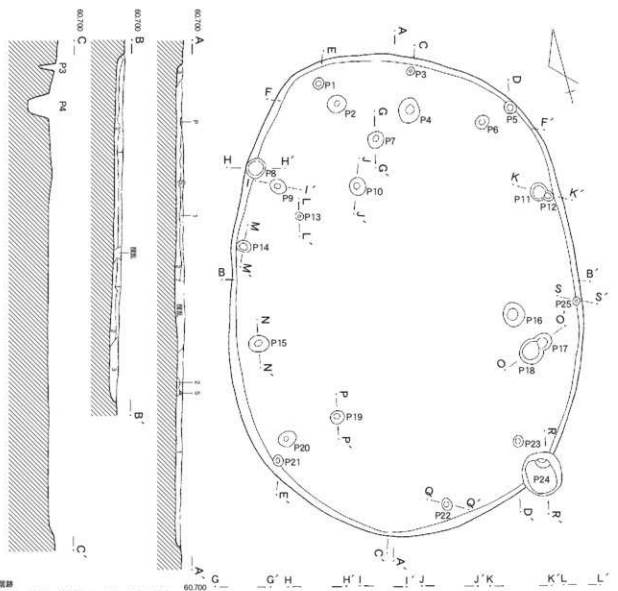

第11号住居跡

1. 明赤褐色土：しまり・粘性弱。ローム粒・砂粒中多含。粒子やや粗。
2. 茶褐色土：しまり・粘性弱。ローム粒多含。粒子やや粗。
3. 明赤褐色土：しまり・粘性弱。ローム粒中多含。粒子やや粗。

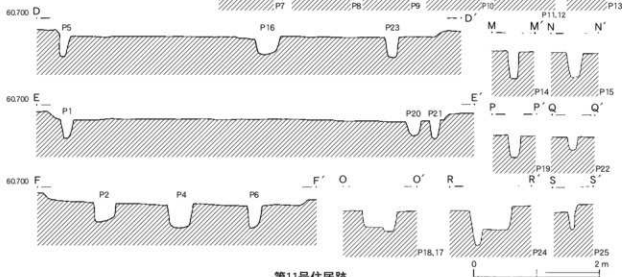

第11号住居跡

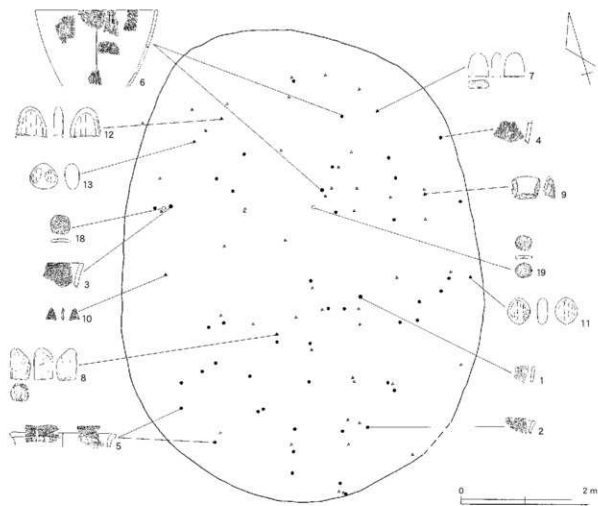

第11号住居跡遺物分布図

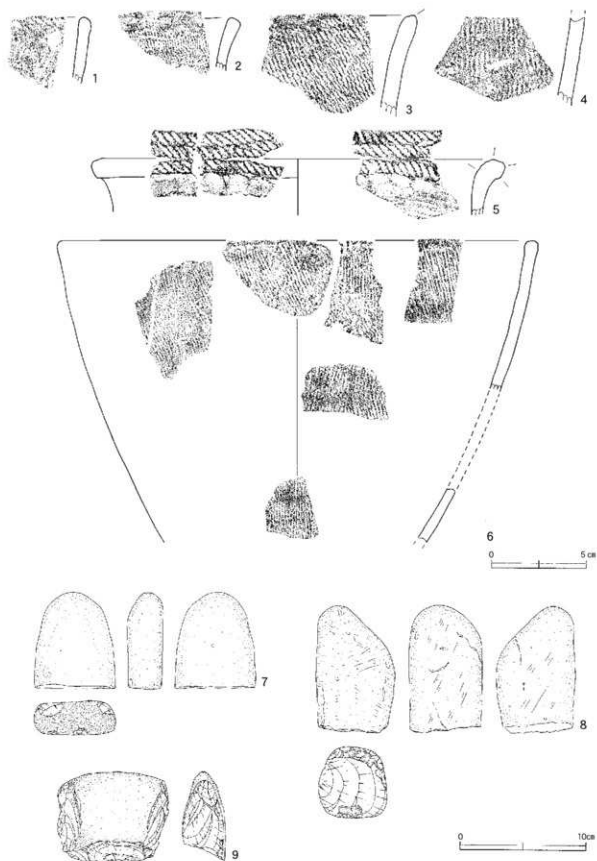

第11号住居跡出土遺物(1)

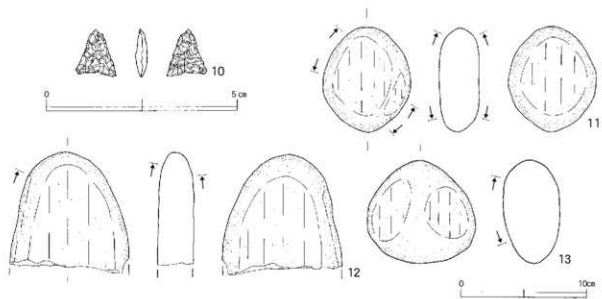

第11号住居跡出土遺物 (2)

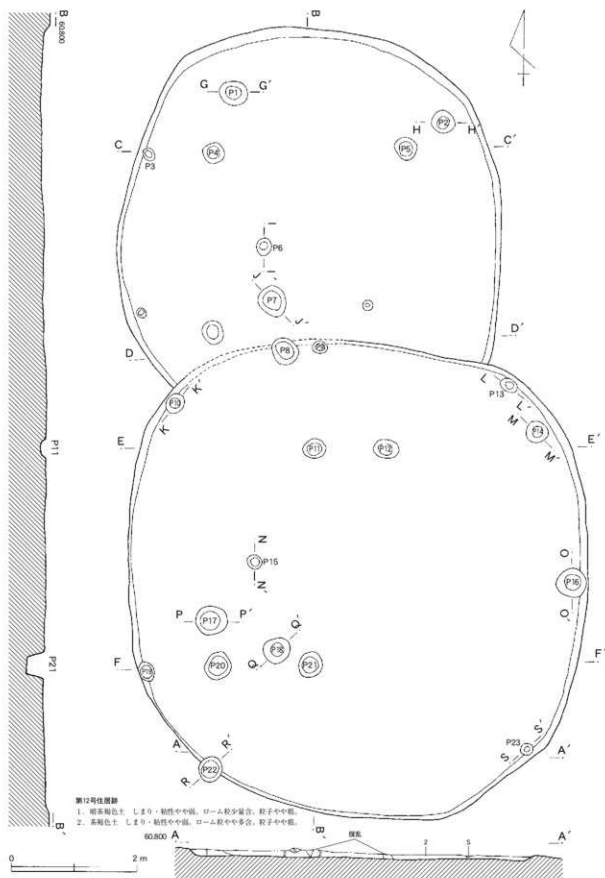

第12号住居跡
 1. 暗赤褐色土 しまり・粘性中程度、ローム粒少量混在、砂子中程度。
 2. 黒褐色土 しまり・粘性中程度、ローム粒中程度、砂子中程度。

第12・23号住居跡 (1)

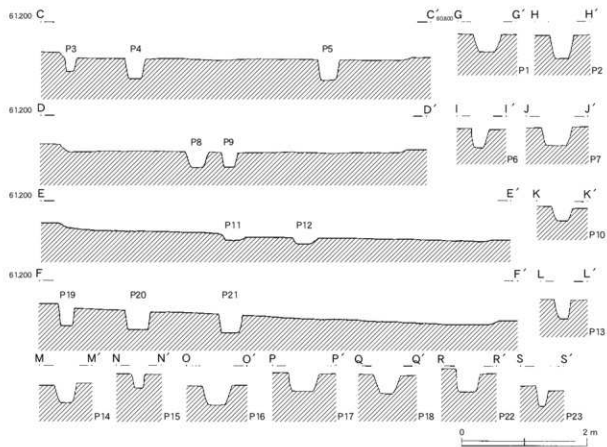

第12・23号住居跡 (2)

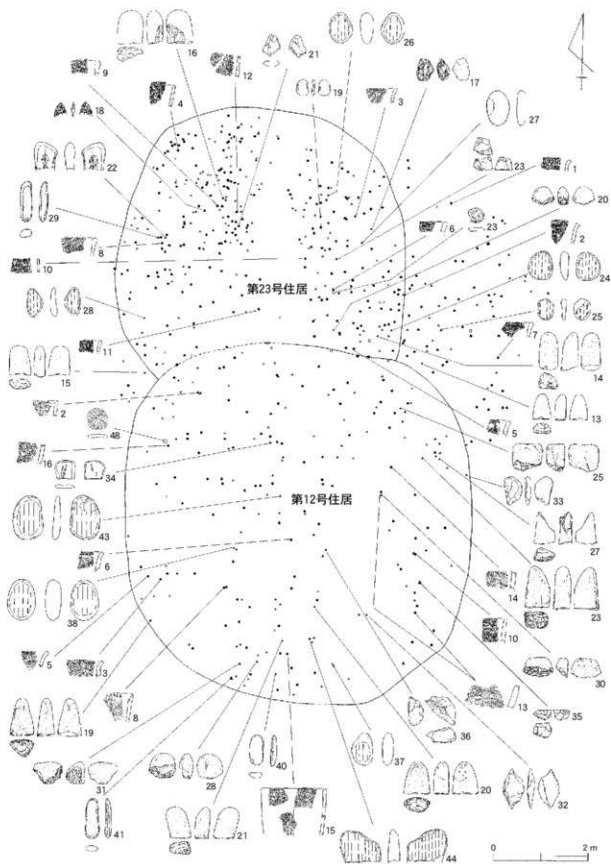

第12・23号住居跡遺物分布図

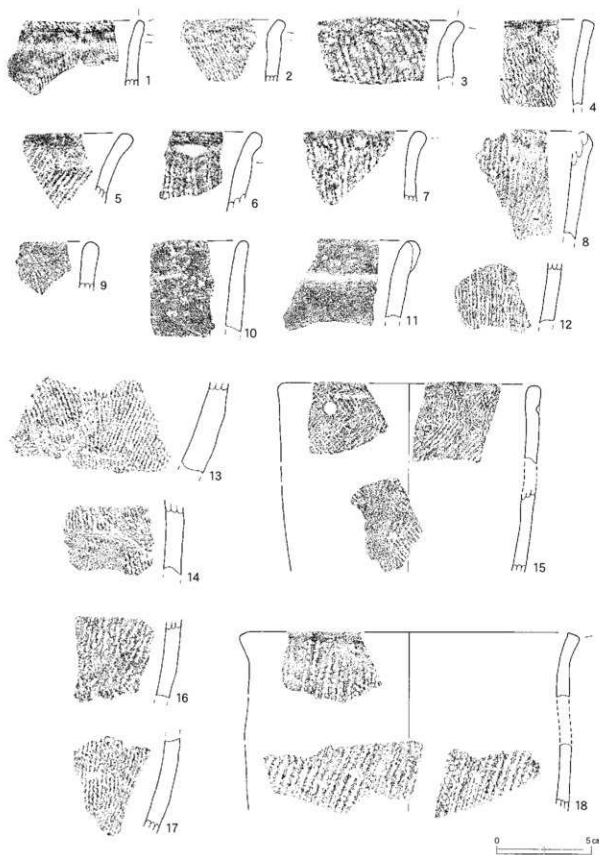

第12号住居跡出土遺物 (1)

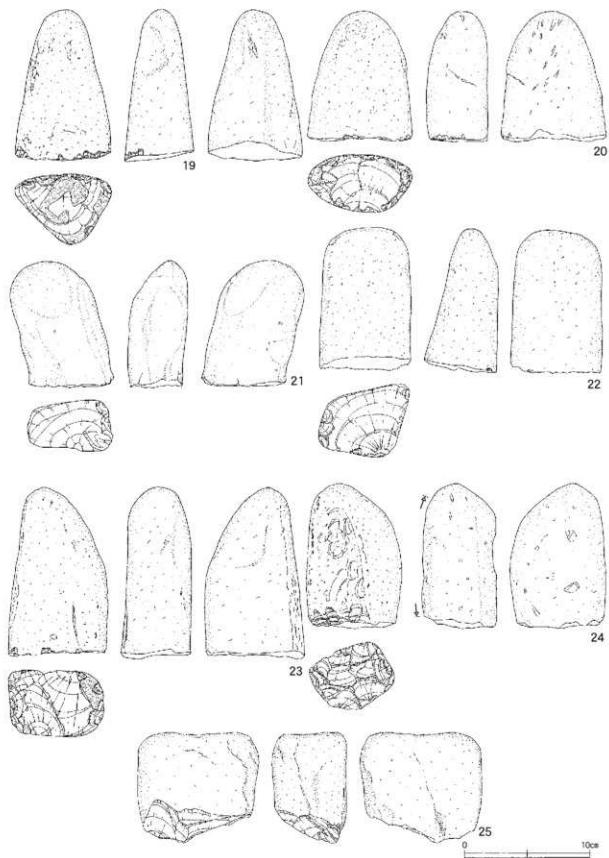

第12号住居跡出土遺物(2)

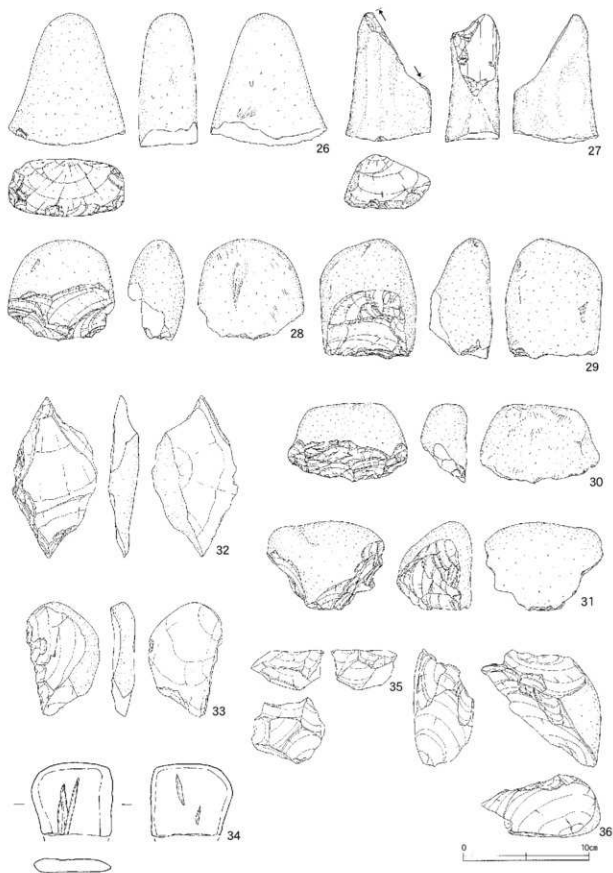

第12号住居跡出土遺物 (3)

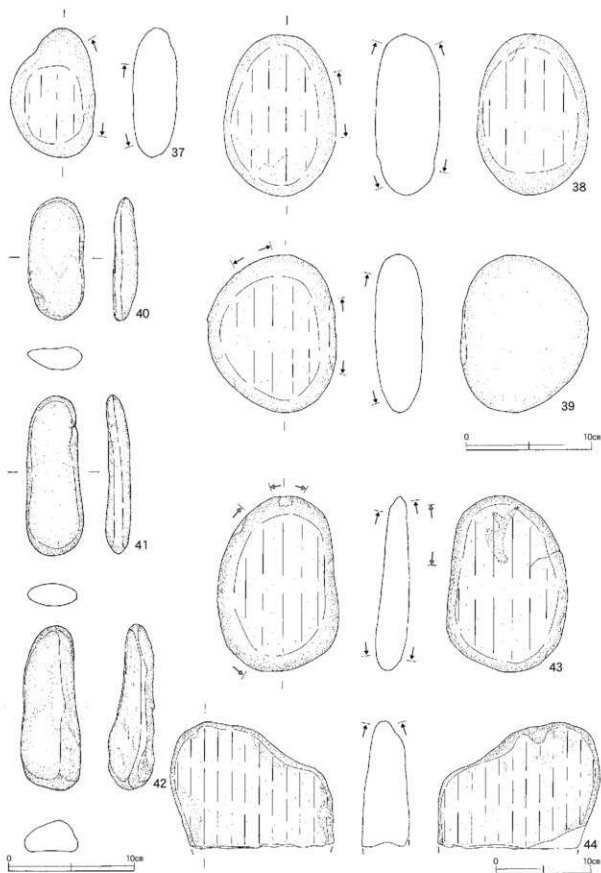

第12号住居跡出土遺物（4）

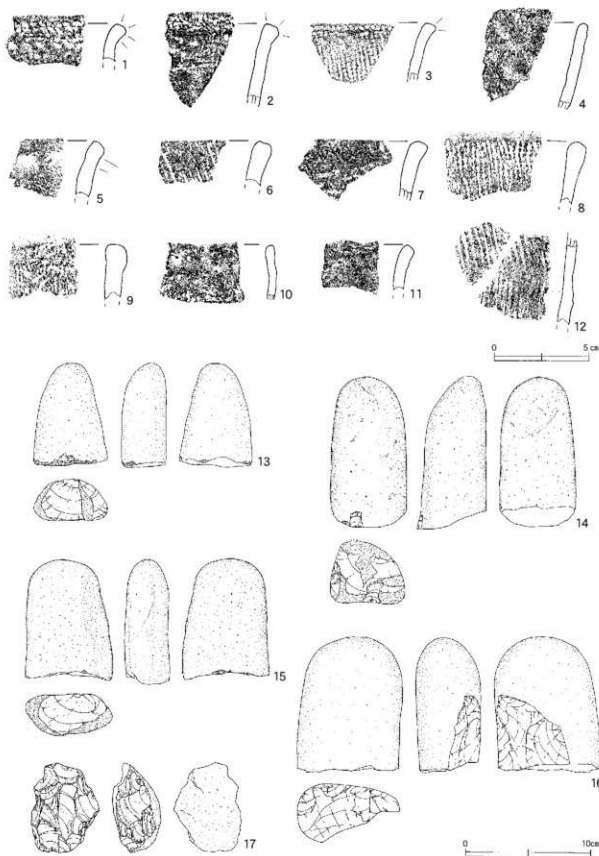

第23号住居跡出土遺物 (1)

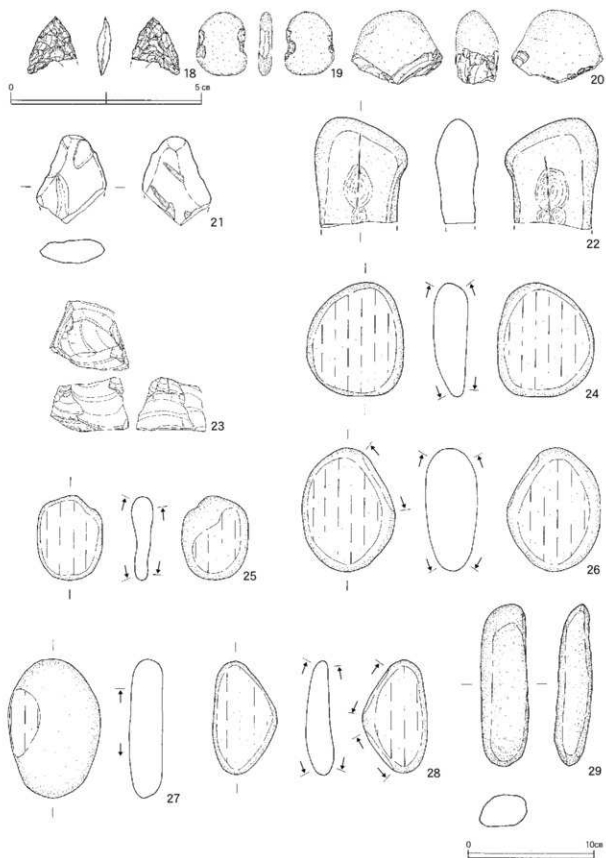

第23号住居跡出土遺物（2）

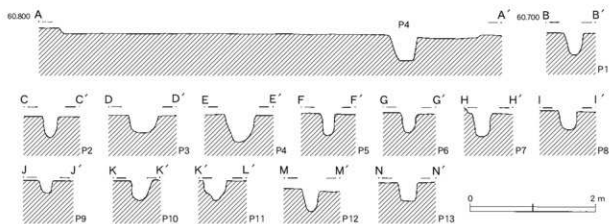
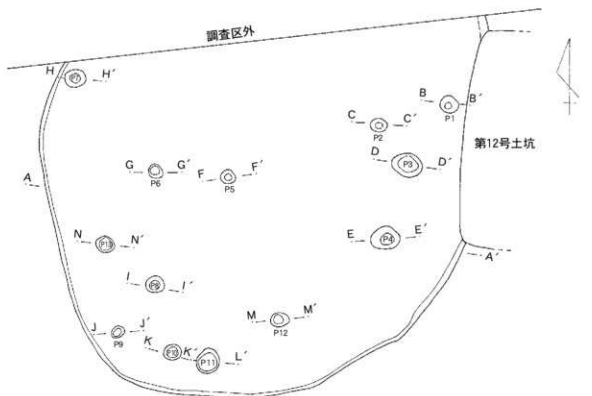

第13号住居跡

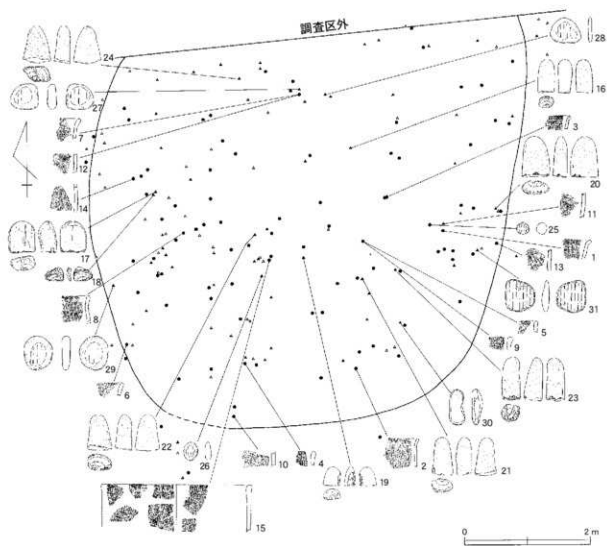

第13号住居跡遺物分布図

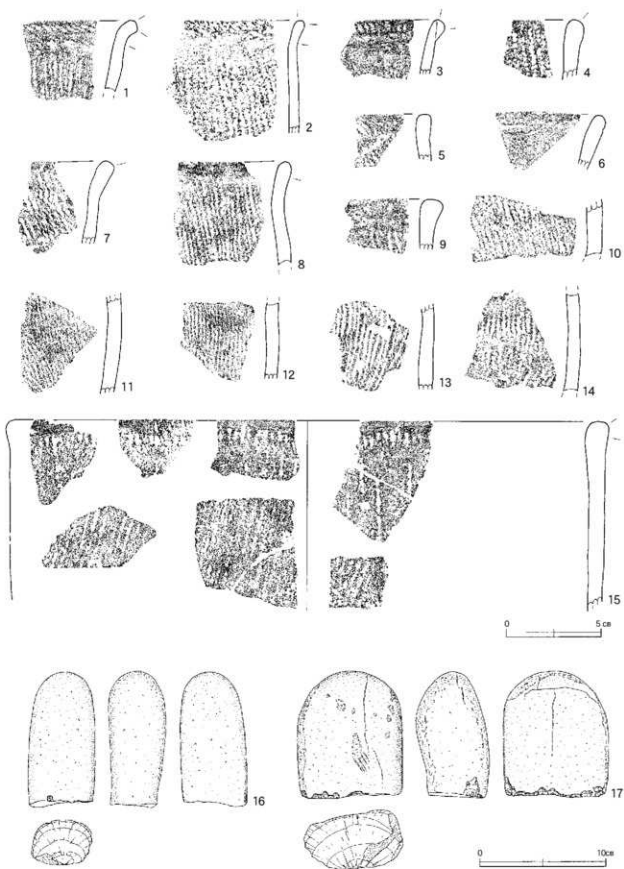

第13号住居跡出土遺物 (1)

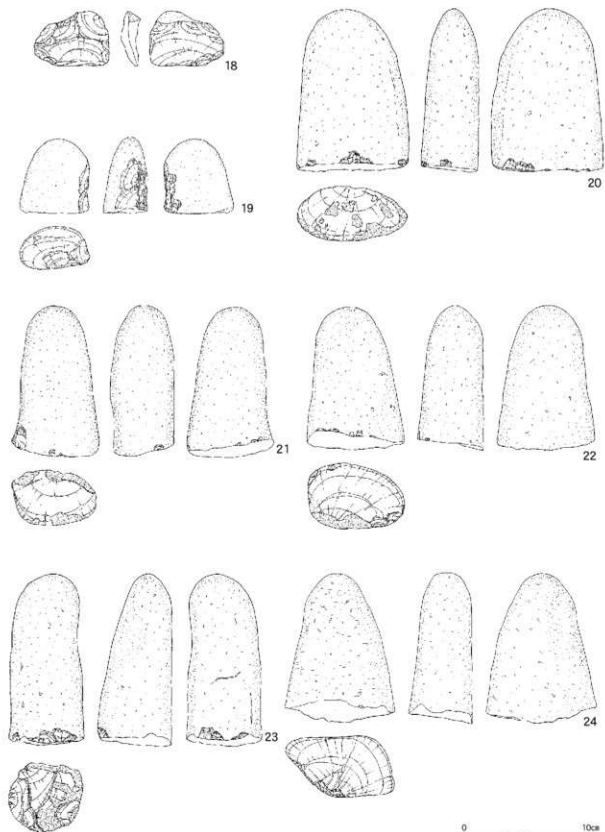

第13号住居跡出土遺物（2）

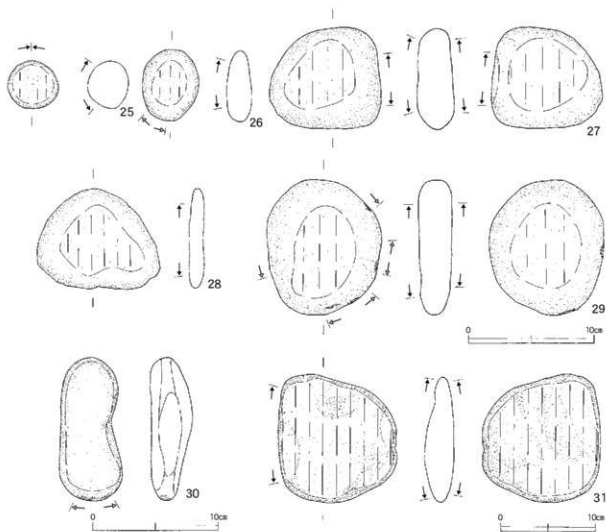

第13号住居跡出土遺物 (3)

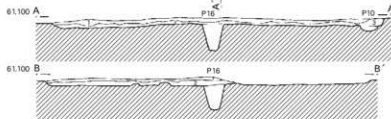
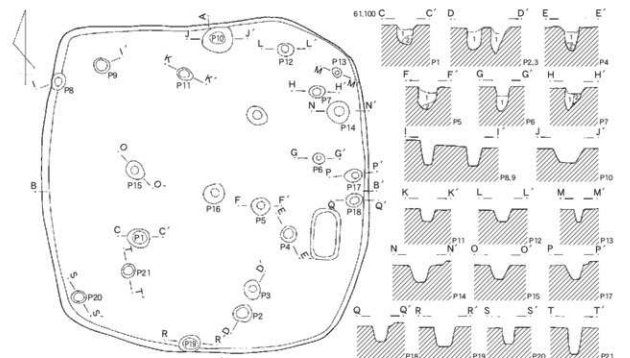

第14号住居跡

1. 黄褐色土 しまりやや強、粘性弱、ローム较多・砂粒少量含、粒子やや粗。
2. 黄褐色土 しまり・粘性弱、ローム较多含、粒子やや粗。
3. 黄褐色土 しまり・粘性弱、ローム较多含、粒子やや粗。

第1・4・5号ピット

1. 黄褐色土 しまり・粘性弱、ローム较多、炭化粒層集合、粒子粗。
2. 黄褐色土 しまり・粘性弱、ローム較・ロームブロック多含、粒子粗。

第2・3・6号ピット

1. 黄褐色土 しまり・粘性弱、ローム較少量含、炭化粒層集合、粒子粗。

第7号ピット

1. 黄褐色土 しまり・粘性弱、ローム較少量含、炭化粒層集合、粒子粗。
2. 黄褐色土 しまり・粘性弱、ローム较多含、粒子粗。

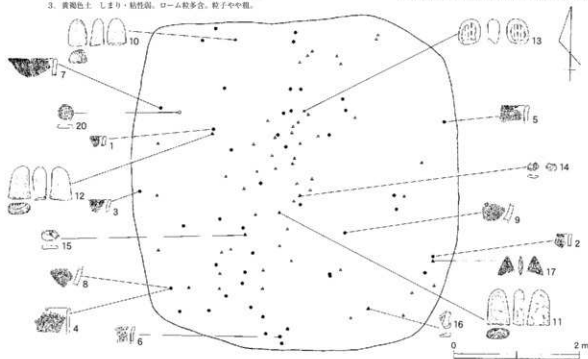

第14号住居跡・遺物分布図

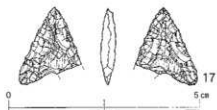
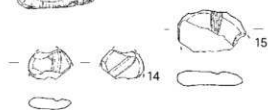
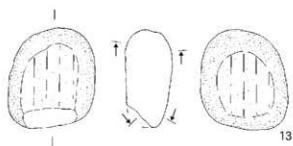
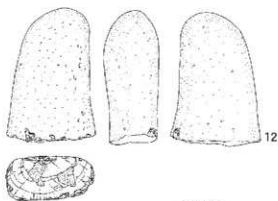
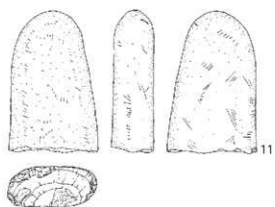
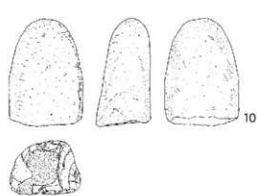
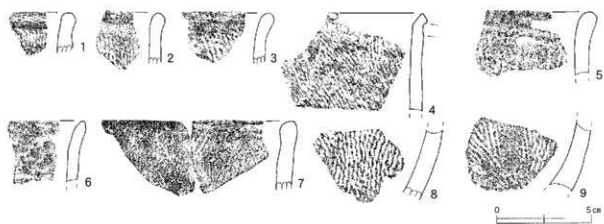

第14号住居跡出土遺物

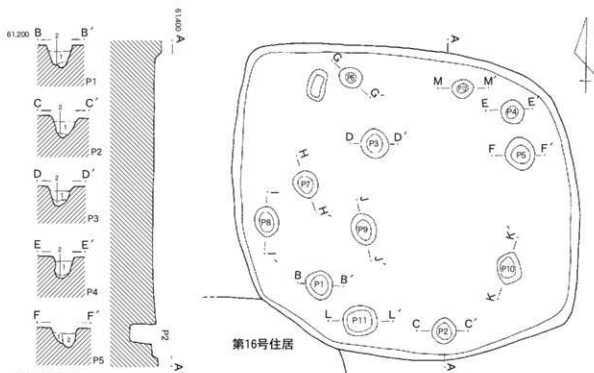

第1~4層ピット

1. 黄褐色土 しまり・粘性弱、ローム粒多、炭化粒微量含、種子ややね。
 2. 明褐色土 しまり・粘性弱、ローム粒多含、種子ややね。

第5層ピット

1. 明褐色土 しまり・粘性弱、ローム粒多含、種子ややね。
 2. 黄褐色土 しまり・粘性弱、ローム粒多、炭化粒微量含、種子ややね。

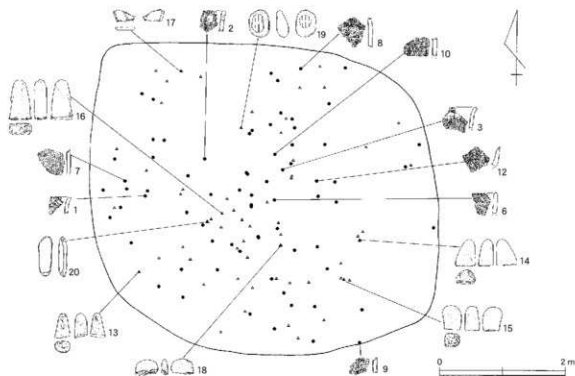
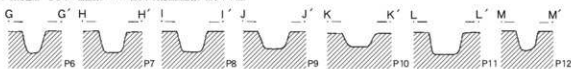

第15号住居跡・遺物分布図

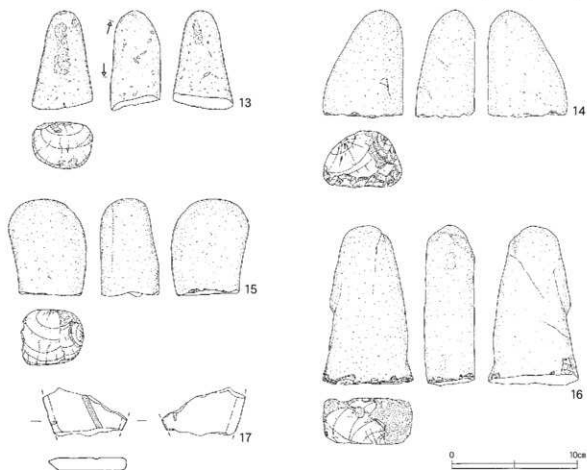
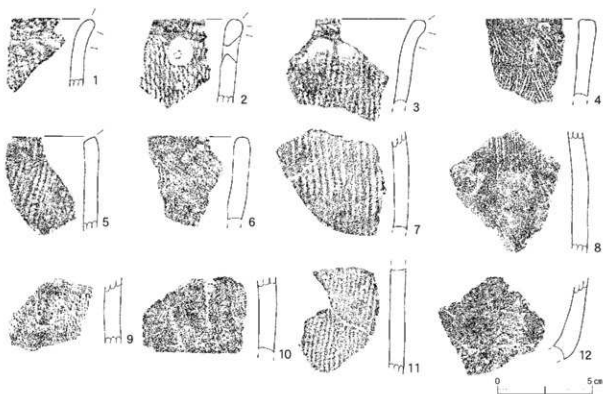

第15号住居跡出土遺物 (1)

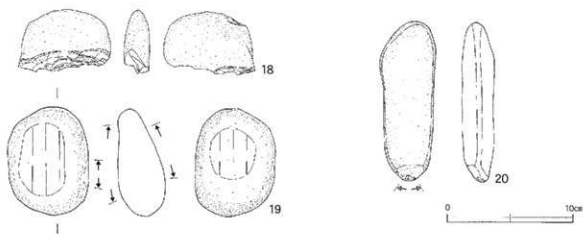

第15号住居跡出土遺物（2）

- 第15号住居跡**
1. 褐色土 L. 3.0・相模砂中層、コ—A砂、砂少量、砂子中層、
 2. 褐色土 L. 3.0・相模砂中層、コ—A砂、砂少量、砂子中層、
 3. 褐色土 L. 3.0・相模砂中層、コ—A砂、砂少量、砂子中層、
 4. 褐色土 L. 3.0・相模砂中層、コ—A砂、砂少量、砂子中層、
 5. 褐色土 L. 3.0・相模砂中層、コ—A砂、砂少量、砂子中層、
- 第16号住居跡**
1. 褐色土 L. 3.0・相模砂中層、コ—A砂、砂少量、砂子中層、
 2. 褐色土 L. 3.0・相模砂中層、コ—A砂、砂少量、砂子中層、

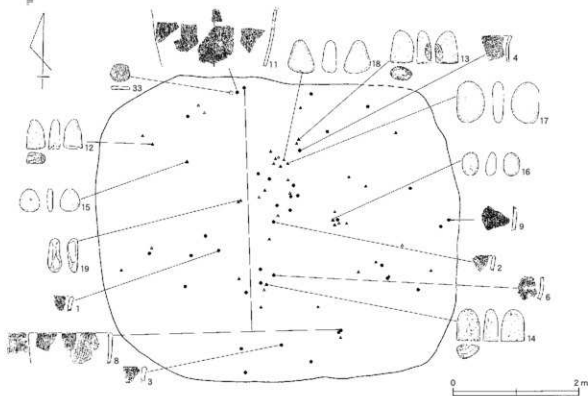
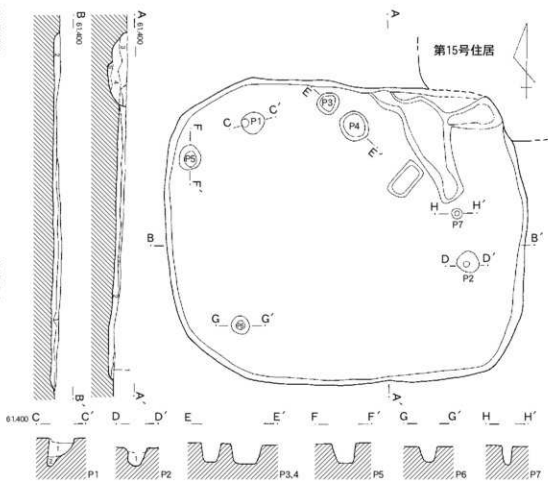

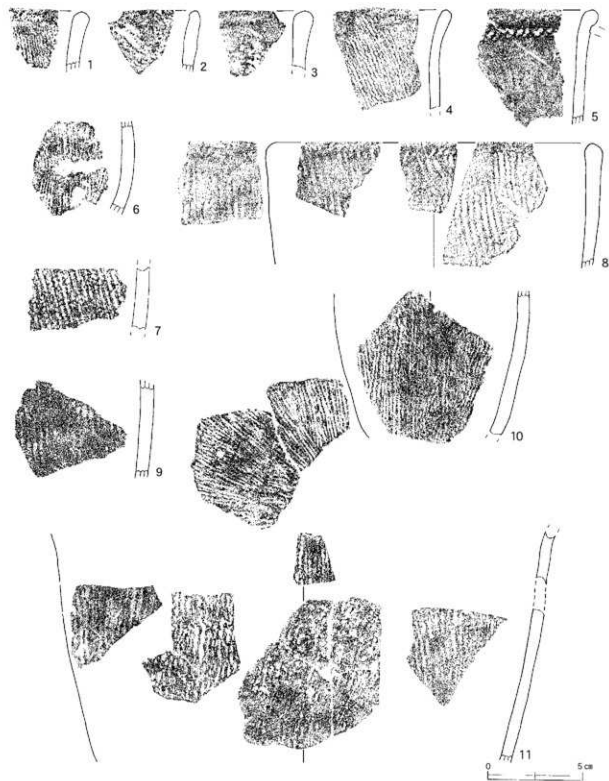

第16号住居跡出土物 (1)

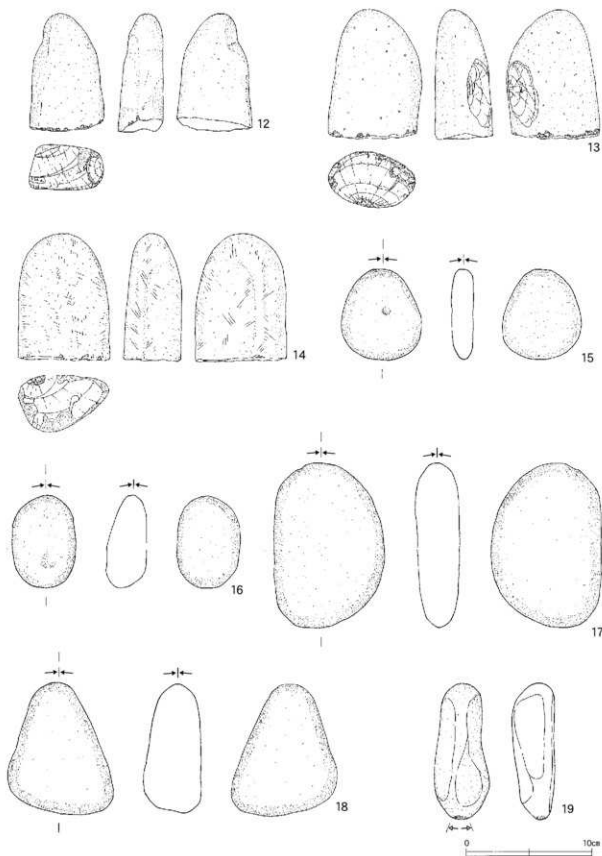

第16号住居跡出土遺物 (2)

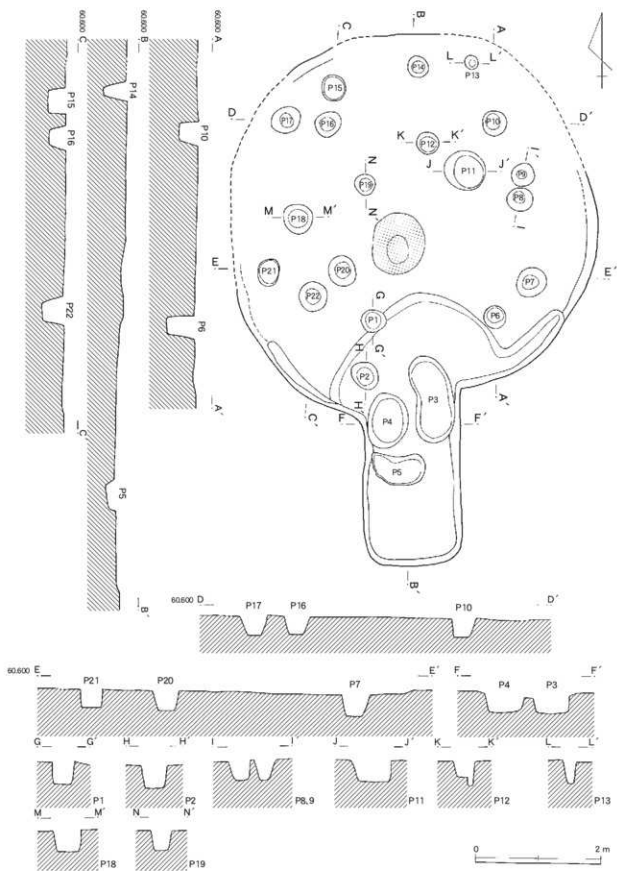

第18号住居跡

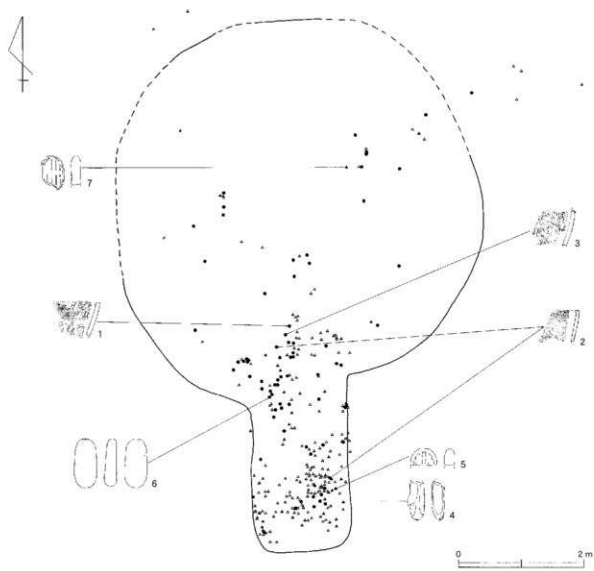

第18号住居跡遺物分布図

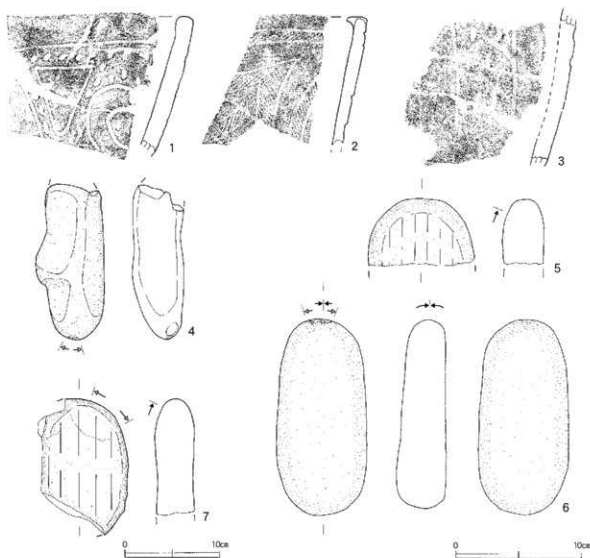

第18号住居跡出土遺物

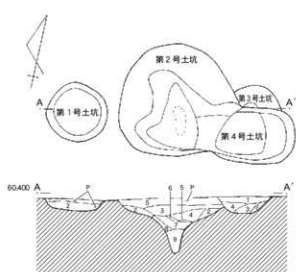

第1～4号土坑

1. 暗褐色土 しまり強、粒子細。
2. 暗茶褐色土 しまり・粘性強、ローム粒多量、粒子細。
3. 暗茶褐色土 しまり・粘性強、ローム粒少量、粒子細。
4. 暗茶褐色土 しまり・粘性強、ローム粒中多量、粒子細。
5. 黒褐色土 しまり・粘性強。
6. 黒褐色土 しまり・粘性強。
7. 暗茶褐色土 しまり強、褐色土粒子含、粒子細。
8. 暗褐色土 しまり・粘性強、ローム粒多量、粒子細。
9. 黒色土 しまり弱、ロームブロック含。

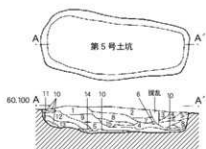

第5号土坑

1. 黒褐色土 しまり弱、黒色土粒子含。
2. 黒褐色土 しまり弱、黒色土粒子含。
3. 黒褐色土 しまり弱、黒色土粒子含。
4. 黒褐色土 しまり弱、黒色土粒子・炭化粒含。
5. 黄褐色土 しまり強、ローム粒多量含。
6. 黄褐色土 しまり弱、黒色土粒子含。
7. 黄褐色土 しまり弱、黒色土粒子含。
8. 黄褐色土 しまり弱、黒色土粒子含。
9. 褐色土 しまり弱、黒色土粒子含。
10. 黄色土 しまり強、ローム粒多量含。
11. 黒色土 しまり弱、黒色土粒子含。
12. 黒褐色土 しまり弱、黒色土粒子含。
13. 黄褐色土 しまり弱、黒色土粒子含。
14. 黒色土 しまり弱、黒色土粒子含。
15. 茶褐色土 しまり弱、黒色土粒子含。



第6号土坑

1. 黄褐色土 しまり強、褐色土粒子微量含。
2. 黄褐色土 しまり強、ローム粒含。
3. 黄褐色土 しまり強、ローム粒含。
4. 黄色土 しまり強、ローム粒・ロームブロック含。



第7・8号土坑

1. 黒褐色土 しまり弱。
2. 黒褐色土 しまり弱。
3. 黒褐色土 しまり弱。
4. 黄色土 しまり強。
5. 褐色土 しまり強。
6. 黄色土 しまり強。
7. 茶褐色土 しまり中々弱。



第1～8号土坑

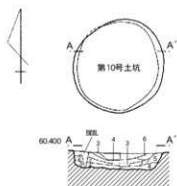

第10号土坑

1. 暗褐色土 粘性弱、ローム粒少量含。
2. 暗褐色土 粘性弱、ローム粒やや多含。
3. 暗褐色土 粘性弱、ローム粒多含。
4. 黒色土 粘性弱、ローム粒含。
5. 暗茶褐色土 粘性強、黒色土粒子含。
6. 暗褐色土 粘性弱、ローム粒やや多含。

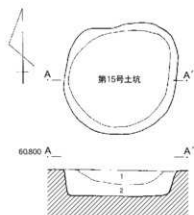
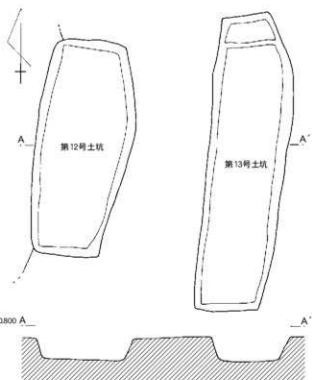

第15号土坑

1. 黒褐色土 しまり強、ローム粒含。
2. 暗茶褐色土 しまり強。

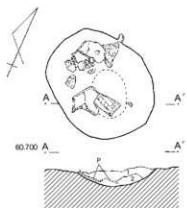

第1号埋篋

1. 茶褐色土 しまり・粘性やや強、ローム粒少量含。粒子粗。
2. 黄茶褐色土 しまり・粘性やや弱、ローム粒やや多。炭化粒少量含。粒子やや粗。

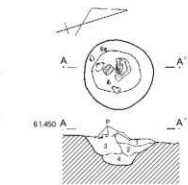

第2号埋篋

1. 暗褐色土 しまり・粘性やや弱、炭化粒微量含。粒子やや粗。
2. 暗褐色土 しまり強、粘性やや弱、炭化粒少量含。粒子やや粗。
3. 褐色土 しまり強、粘性やや弱、炭化粒少量含。粒子やや粗。
4. 黄褐色土 しまり強、粘性やや弱、ローム粒多量、炭化粒少量含。粒子粗。

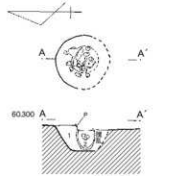

第3号埋篋

1. 暗褐色土 しまり・粘性やや強。黒色土ブロック状含。粒子やや粗。
2. 暗褐色土 しまりやや強、粘性弱。ローム粒・炭化粒少量含。粒子粗。

第10・12・13・15・19号土坑、第1～3号埋篋

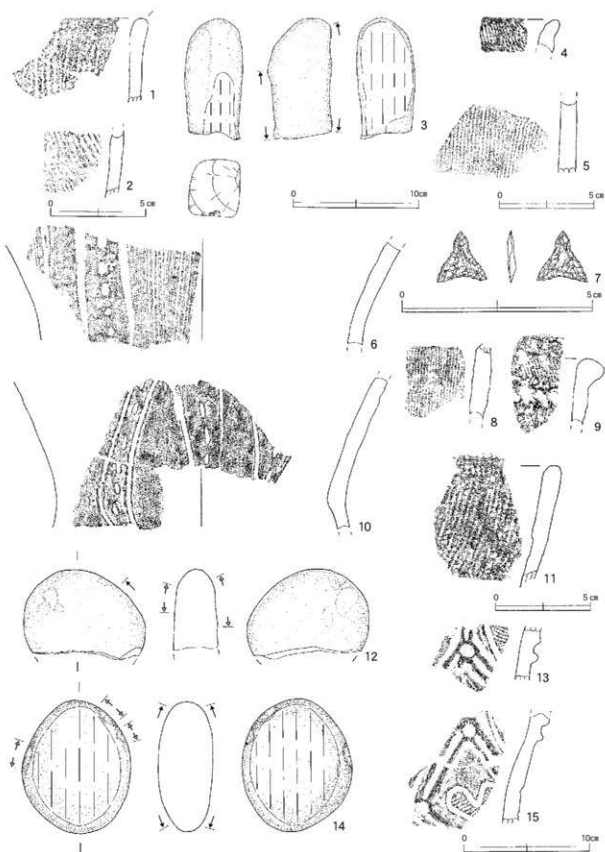

土坑出土遺物 (1)

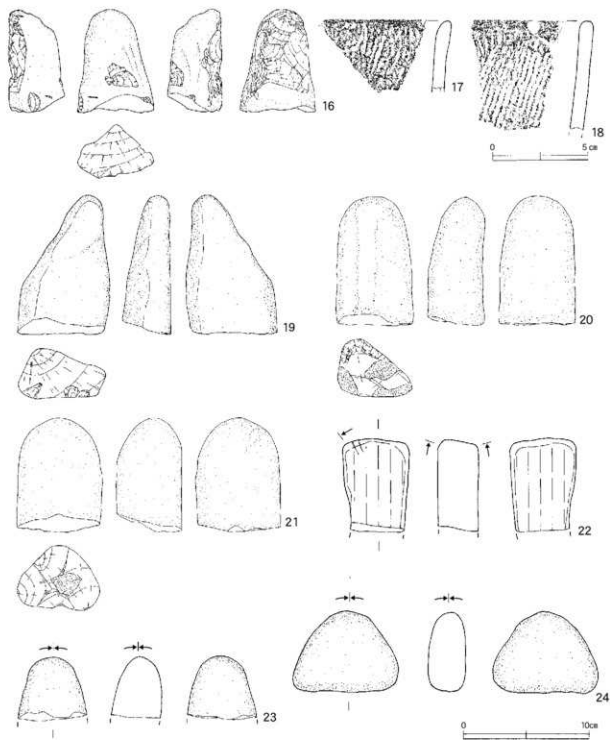

土坑出土遺物 (2)

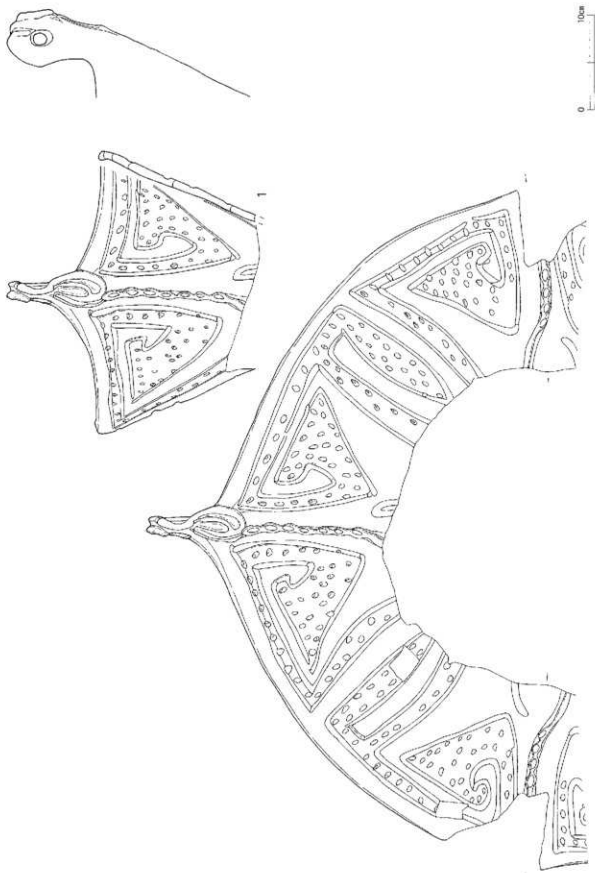

第1号埋葬出土遺物



第 2 号埋甕出土遺物

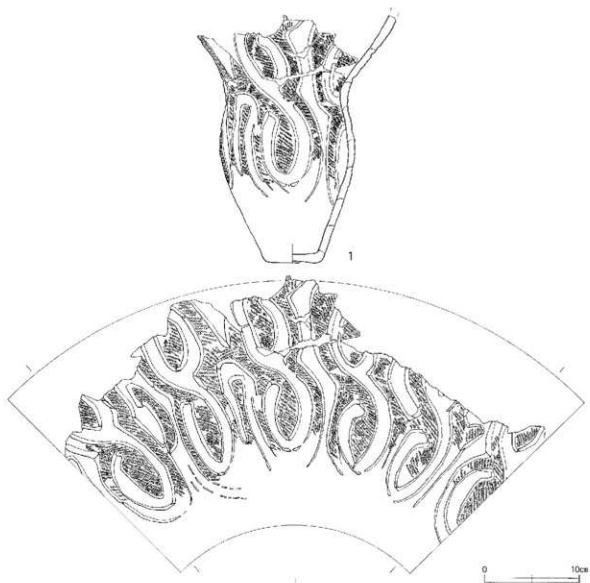

第3号埋裏出土遺物

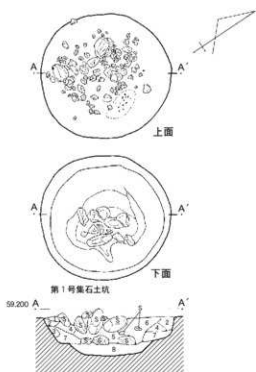

第1号集石土坑

59,200 A

第1号集石土坑

1. 深褐色土 しまり弱。
2. 黄褐色土 しまり強。ローム粒多含。
3. 黄褐色土 しまり強。ローム粒子・ロームブロック多含。
4. 深褐色土 しまり弱。ローム粒少量含。
5. 深褐色土 しまり強。炭化粒多含。
6. 明褐色土 しまり強。炭化粒多含。
7. 深褐色土 しまり強。ローム粒含。
8. 深褐色土 しまり強。炭化粒多含。

第4号集石土坑

1. 暗褐色土 しまり・粘性弱。炭化粒多含。
2. 暗褐色土 しまり・粘性弱。炭化粒少量含。
3. 黒色土 しまり・粘性强。炭化粒・焼土粒多含。
4. 暗赤褐色土 しまり弱く。粘性中少強。炭化粒多含。
5. 暗褐色土 しまり・粘性弱。炭化粒含。
6. 暗赤褐色土 しまり・粘性强。ローム粒多含。



第6号集石

60,700 A

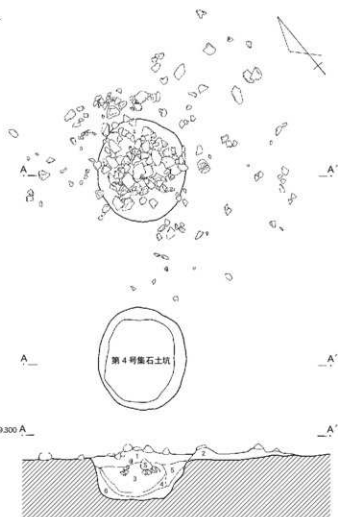

第4号集石土坑

59,300 A

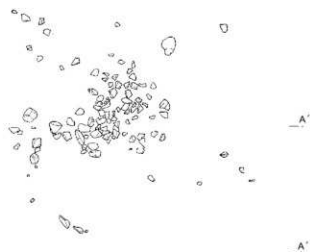

0 1m

第1・4号集石土坑、第6号集石

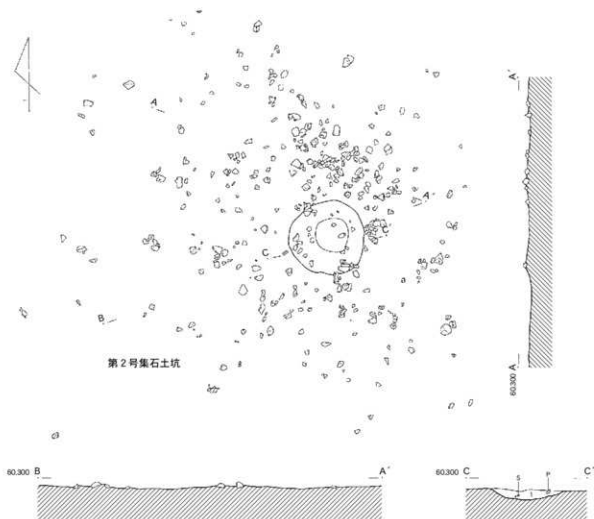

第2号集石土坑

第2号集石土坑

1. 基層は土、しまり・粘性や堅固、炭化粒・焼土粒散在、砂子や骨。

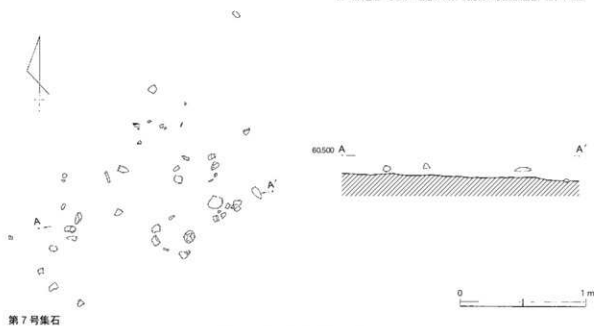

第7号集石

第2号集石土坑、第7号集石

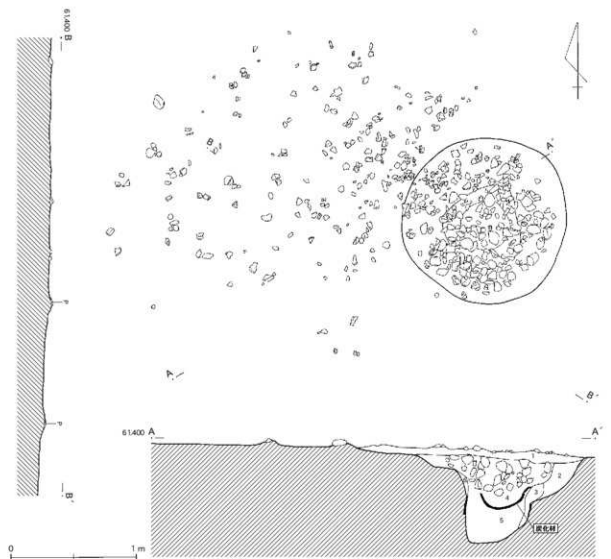

第3号集石土坑

1. 黄褐色土 しまり・粘性弱、ローム粒多量、粒子や小塊。
2. 黄褐色土 しまり・粘性弱、ローム粒多、炭化粒微量、粒子細。
3. 黄褐色土 しまり・粘性やや強、炭化粒少量、粒子や小塊。
4. 黄褐色土 しまり・粘性やや強、炭化粒少量、粒子や小塊。
5. 黄褐色土 しまり強、粘性弱、炭化粒多量、炭土粒微量、粒子粗。
6. 灰土 しまり・粘性やや強、ローム粒少量。

第3号集石土坑

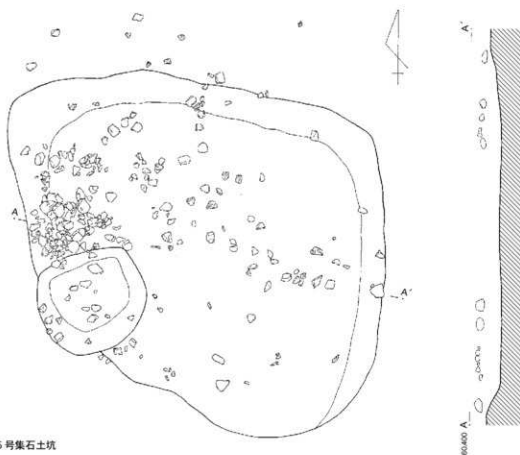

第5号集石土坑



第14号集石



第5号集石土坑、第14号集石



第8号集石

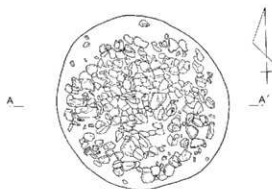

第12号集石土坑

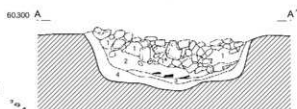

第12号集石土坑

1. 灰褐色土 しまり・粘性中強、ローム較多。
2. 灰褐色土 しまり・粘性中強、炭化較多。
3. 黒色土 しまり・粘性弱、炭化較多。
4. 黒灰色土 しまり・粘性弱、ローム較多。



第11号集石土坑



第11号集石土坑

1. 赤褐色土 しまり・粘性中強、ローム較少量、炭化較微量、粒子中強。
2. 黒褐色土 しまり・粘性中強、炭化較多、粒子中強。
3. 明赤褐色土 しまり・粘性中強、ローム較中多、炭化較微量、粒子中強。
4. 黒赤褐色土 しまり・粘性中強、ローム較微量、炭化較中多、粒子中強。
5. 黒赤褐色土 しまり・粘性中強、炭化較中多。
6. 黒赤褐色土 しまり・粘性中強、ローム較微量、炭化較中多、粒子中強。
7. 暗赤褐色土 しまり・粘性中強、ローム較中多、炭化較微量、粒子中強。

第8号集石、第11・12号集石土坑

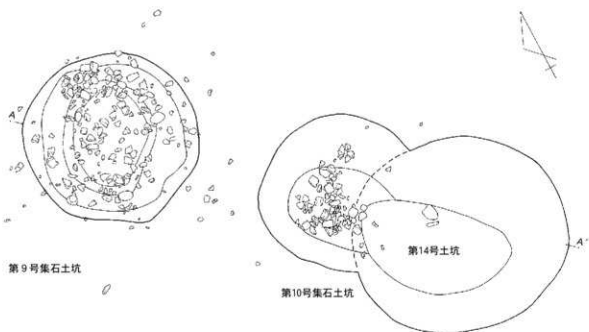

第9号集石土坑

第10号集石土坑

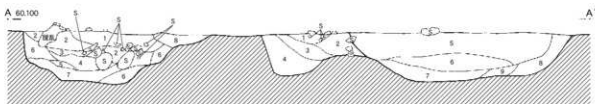

第9号集石土坑

1. 明黒褐色土 しまり・粘性弱、炭化粒・焼土粒含。
2. 暗黒褐色土 しまり・粘性弱、炭化粒多含。
3. 暗黒褐色土 しまり・粘性やや弱、炭化粒多含。
4. 暗黒褐色土 しまり・粘性弱、炭化粒多含。
5. 暗黄色土 しまり強、粘性弱、炭化粒・ローム粒含。
6. 暗黄褐色土 しまり強、粘性やや弱、炭化粒・ローム粒含。
7. 黒色土 しまり強、粘性弱、ローム粒多含。
8. 暗茶褐色土 しまり・粘性やや弱、ローム粒・炭化粒微量含。

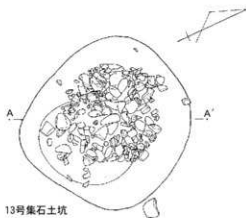

13号集石土坑

第10号集石土坑・第14号土坑

1. 黒色土 しまり・粘性弱、炭化粒多含。
2. 暗黄色土 しまり強、粘性弱、炭化粒多含。
3. 黄色土 しまり強、粘性弱、炭化粒多含。
4. 明黄色土 しまり強、粘性弱、ローム粒多含。
5. 暗黄色土 しまり強、粘性弱、炭化粒含。
6. 黄色土 しまり強、粘性弱、炭化粒含。
7. 明黄色土 しまり強、粘性弱、炭化粒含。
8. 黄褐色土 しまり・粘性弱、ローム粒多含。
9. 黒褐色土 しまり強、粘性弱。



第9・10・13号集石土坑、第14号土坑

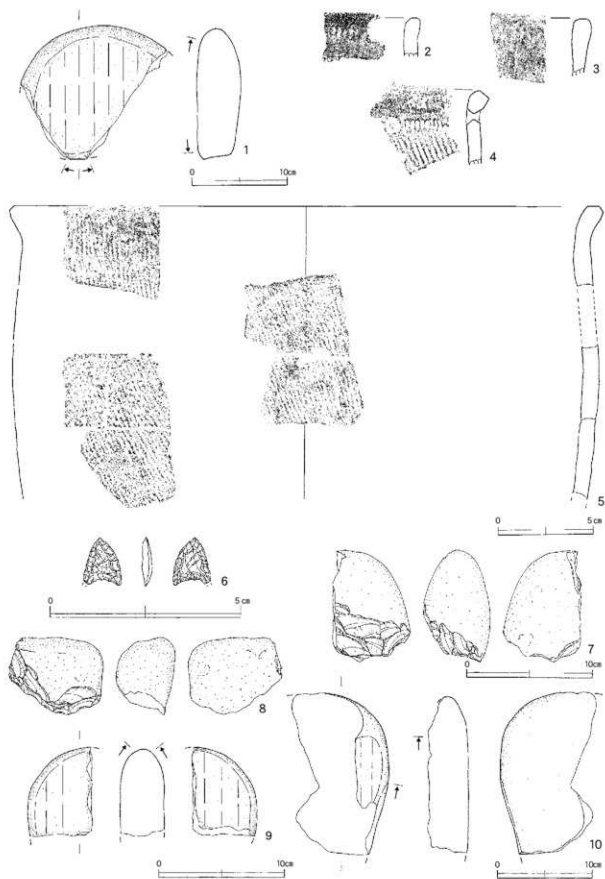

集石、集石土坑出土遺物(1)

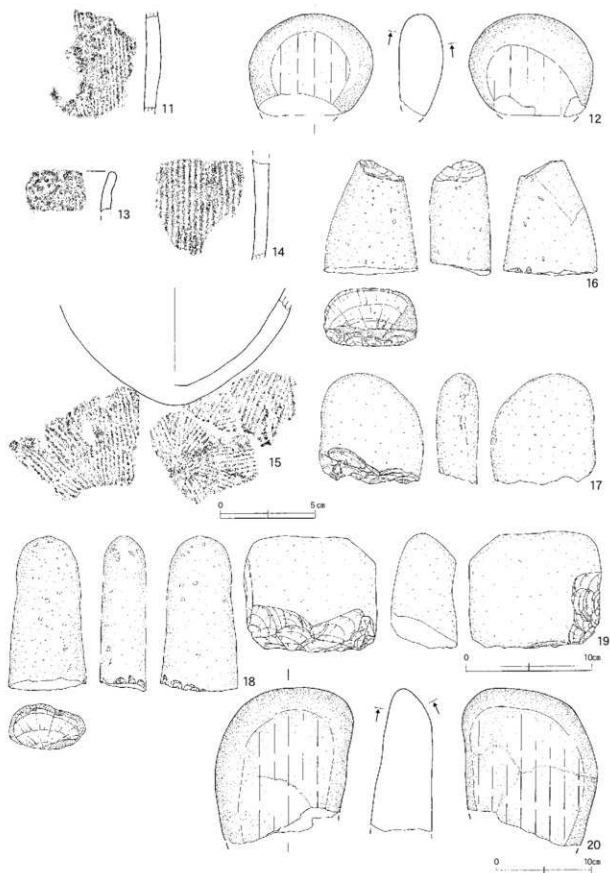

集石、集石土坑出土遺物（2）

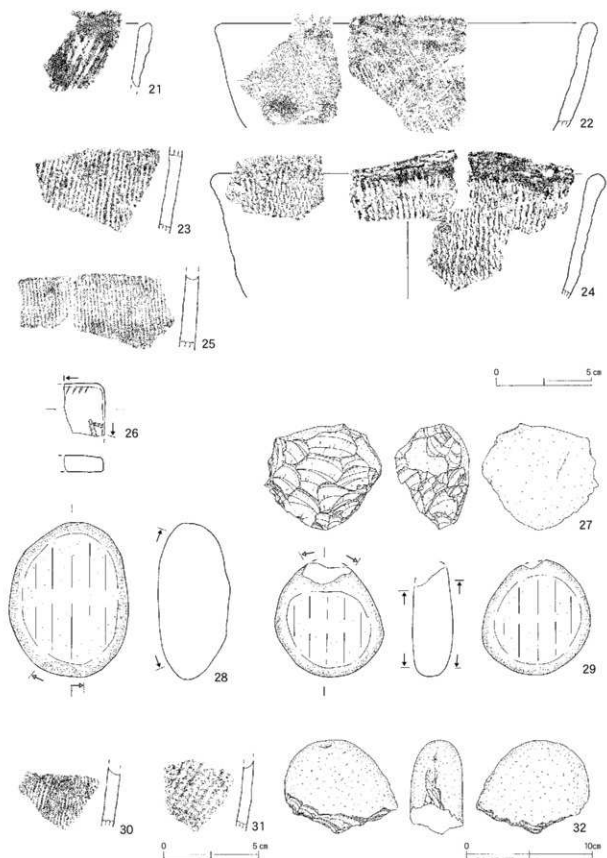

集石、集石土坑出土遺物(3)

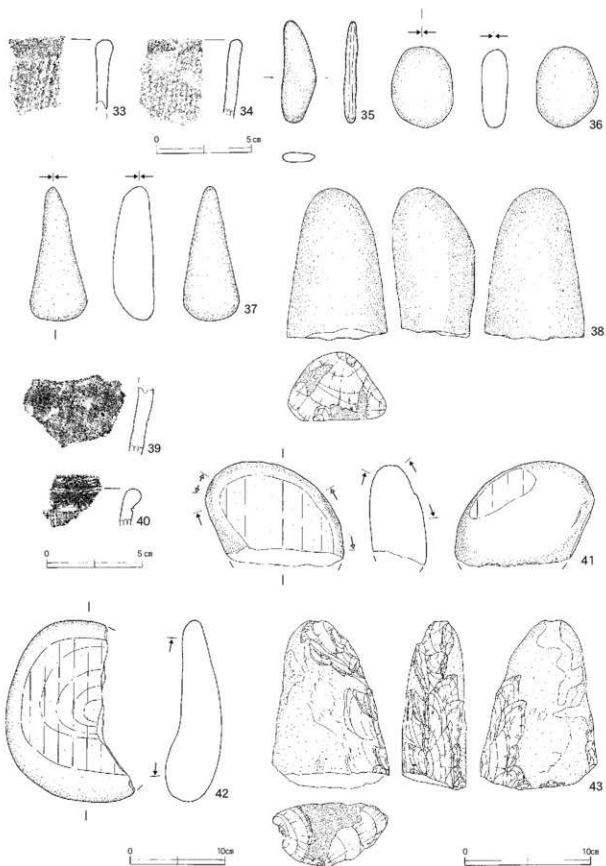

集石、集石土坑出土遺物（4）

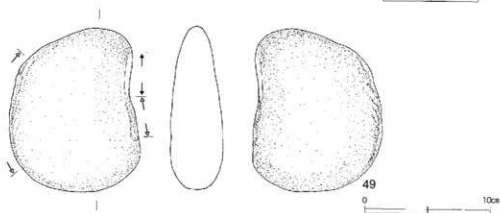
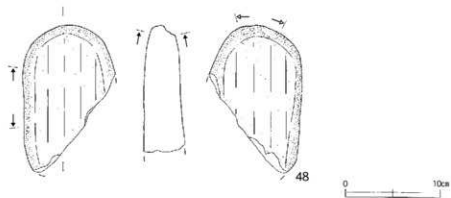
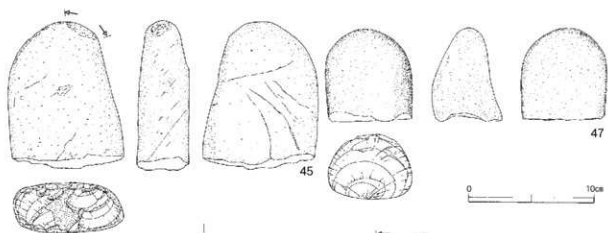
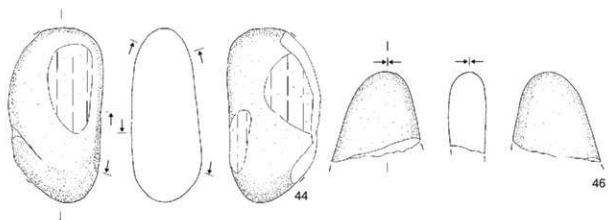

集石、集石土坑出土遺物（5）

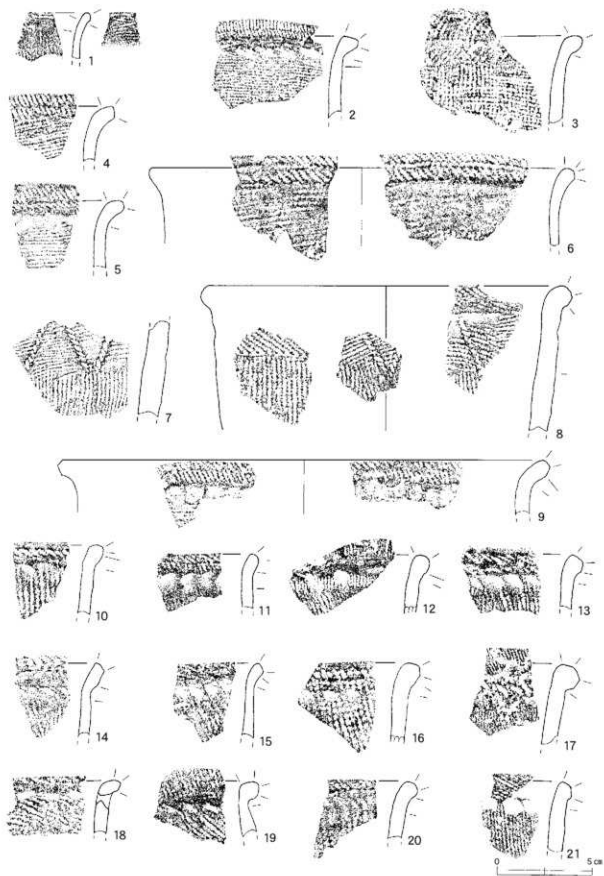

包含層出土土器 (燃糸文 1)

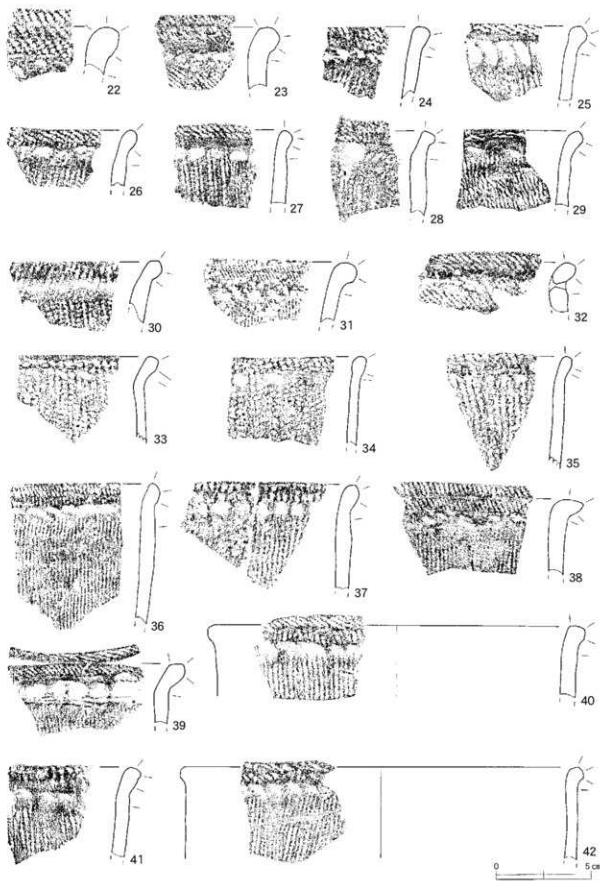

包含層出土土器(燃糸文2)

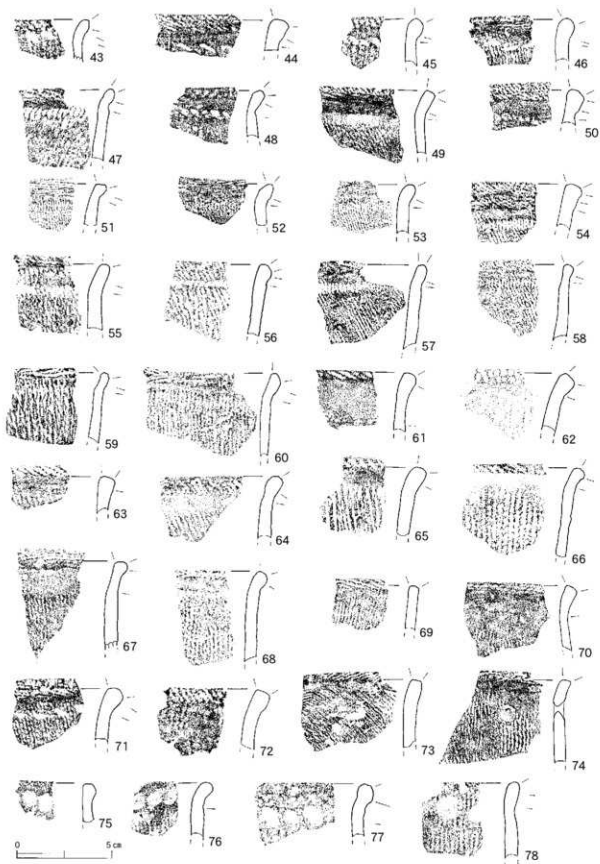

包含層出土土器 (燃糸文 3)

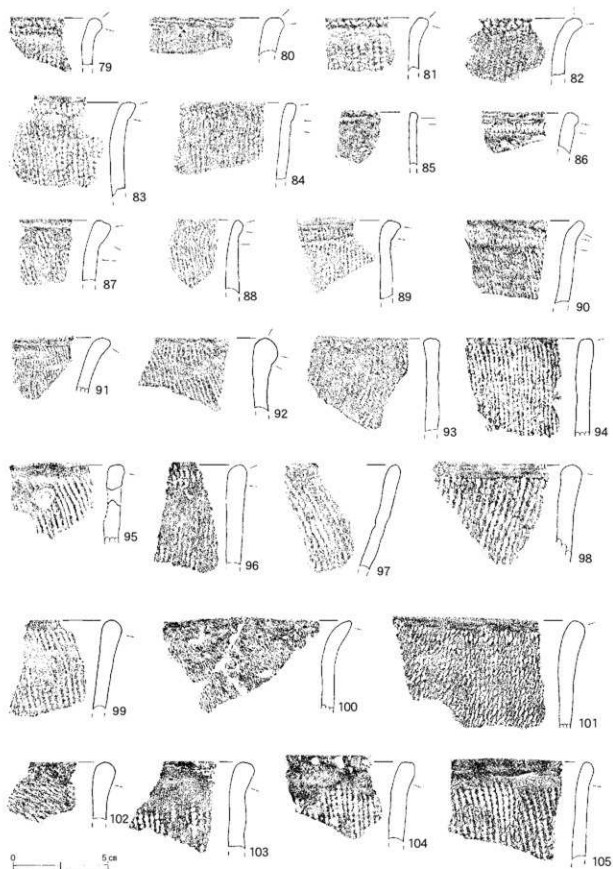

包含層出土土器 (燃糸文 4)

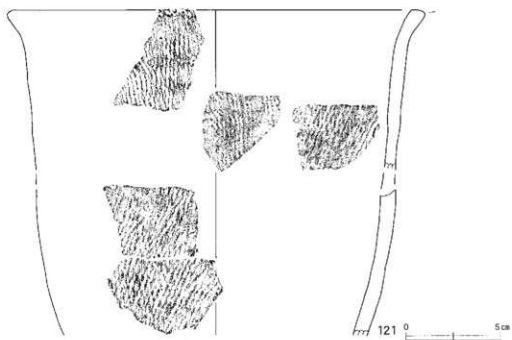
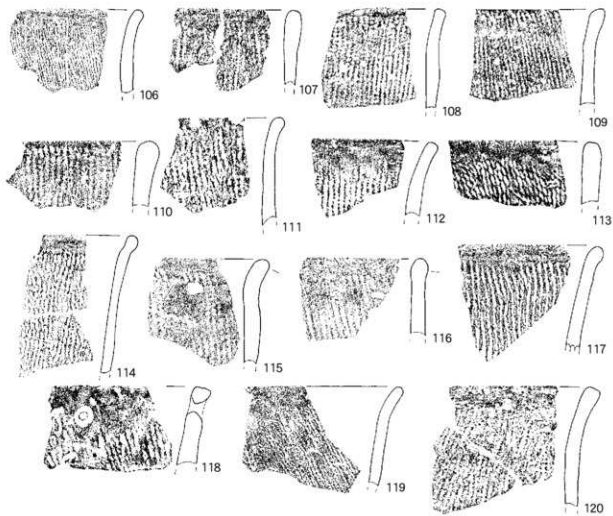

包含層出土土器 (燃糸文5)

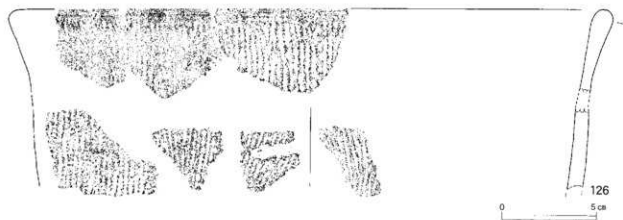
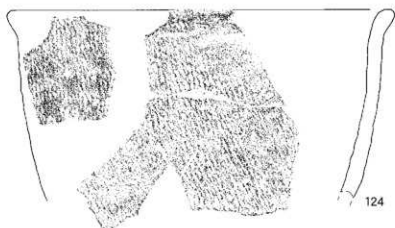
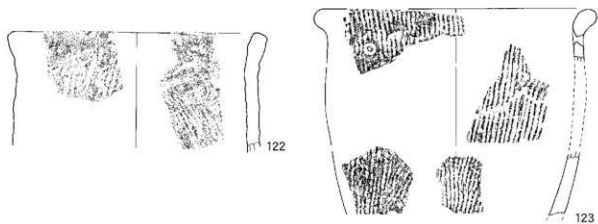

包含層出土土器（燃糸文6）

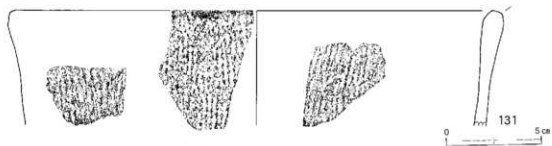
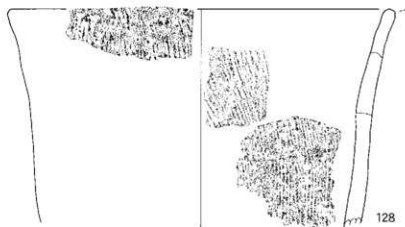

包含層出土土器 (燃糸文7)

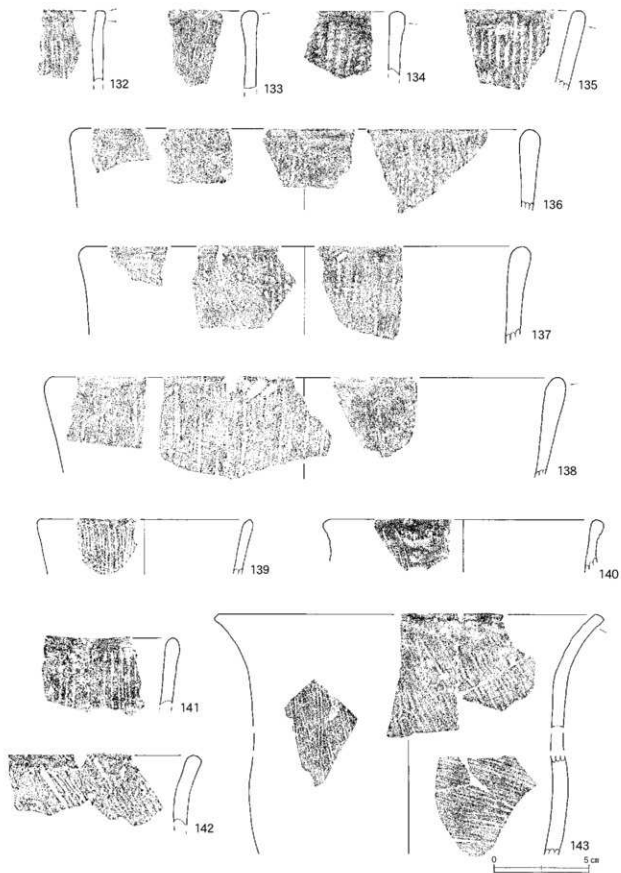

包含層出土土器（燃糸文 8）

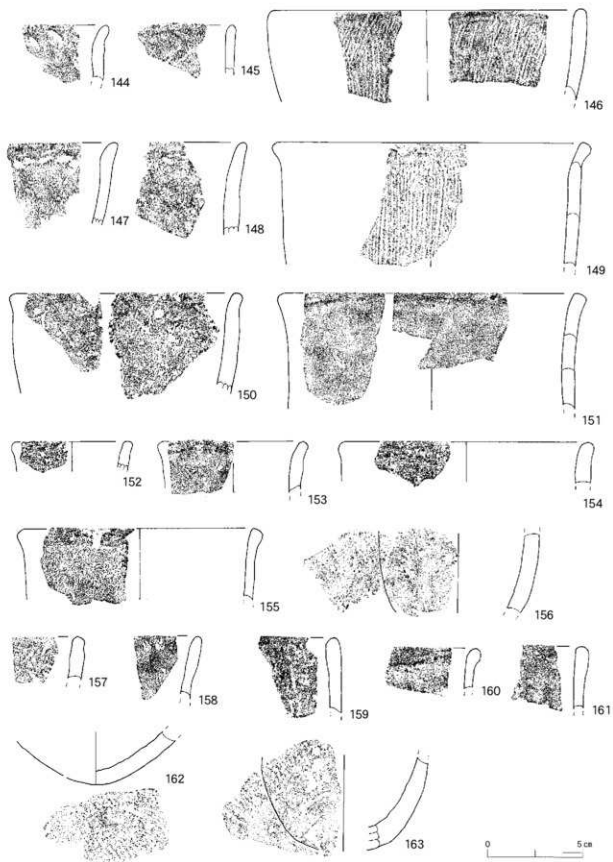

包含層出土土器 (燃糸文9)

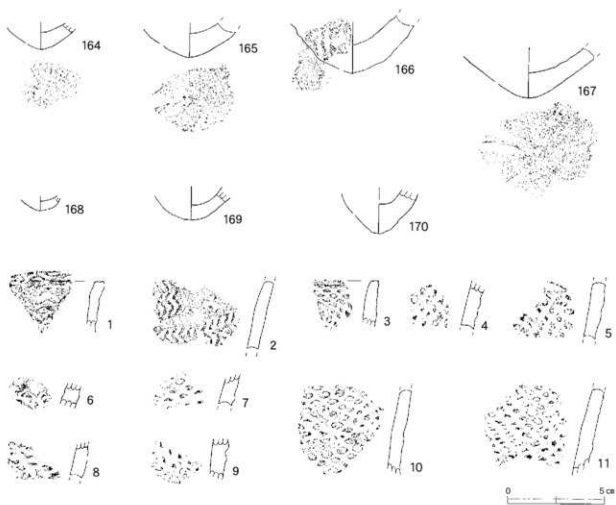

包含層出土土器 (燃糸文10・押型文)

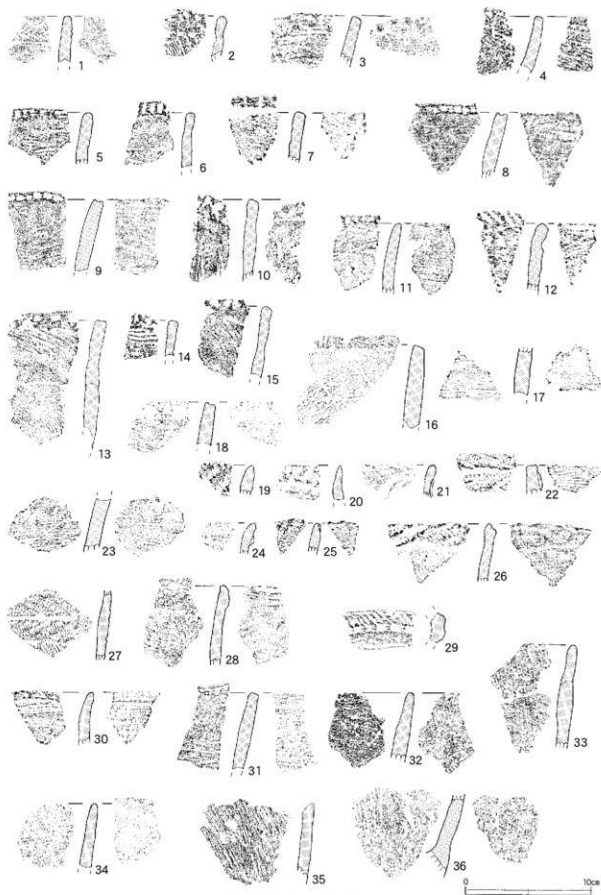

包含層出土土器 (条痕文 1)

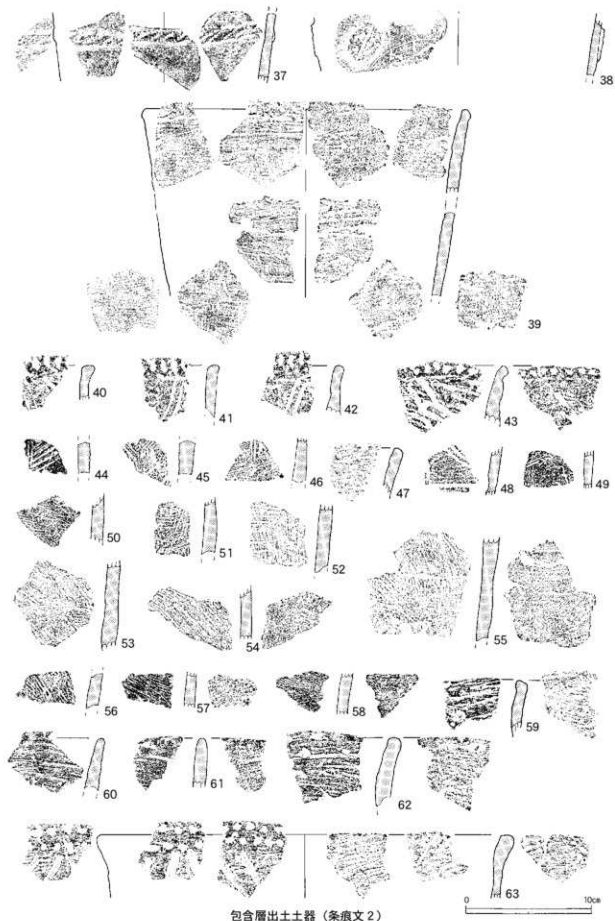

包含層出土土器 (条痕文 2)

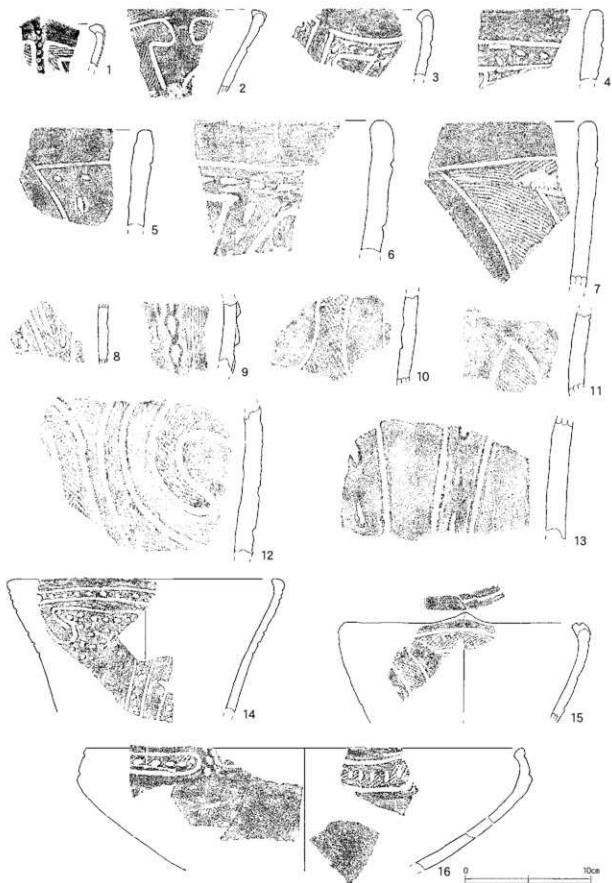

包含層出土土器 (称名寺 1)

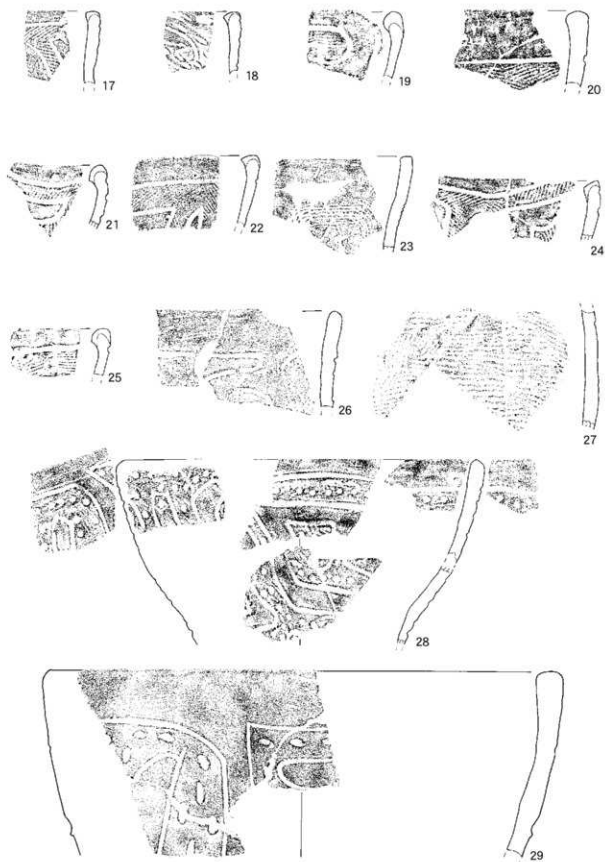

包含層出土土器 (称名寺 2)

0 10cm

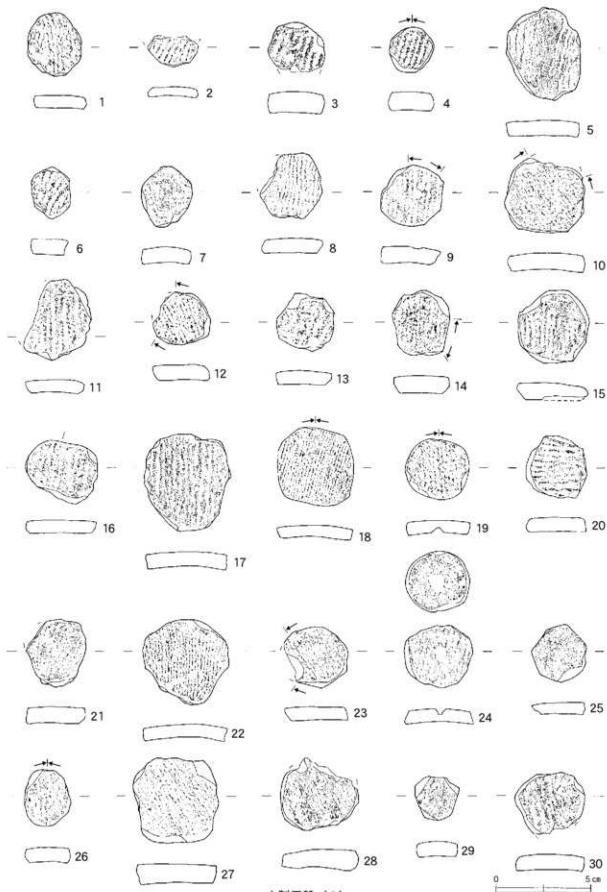

土製円盤 (1)

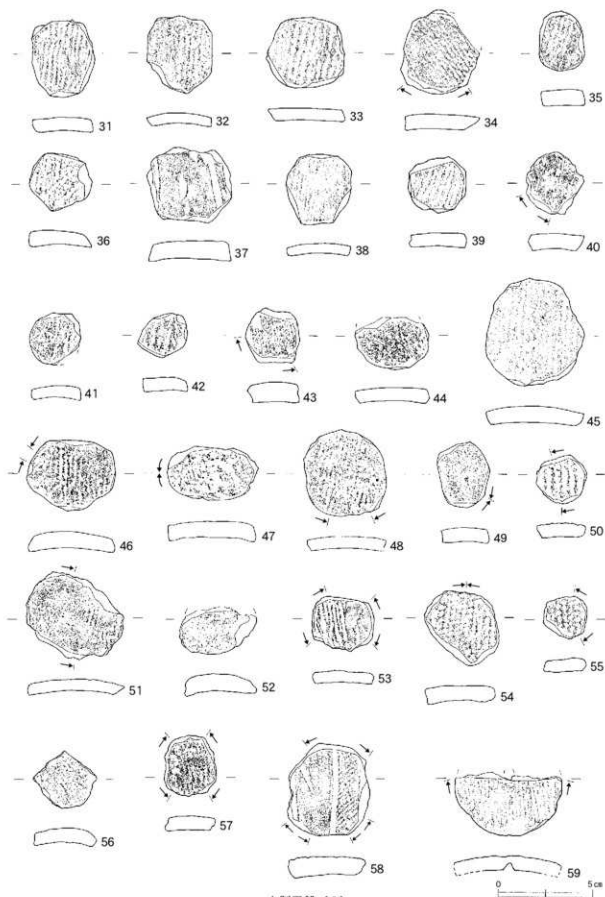

土製円盤 (2)

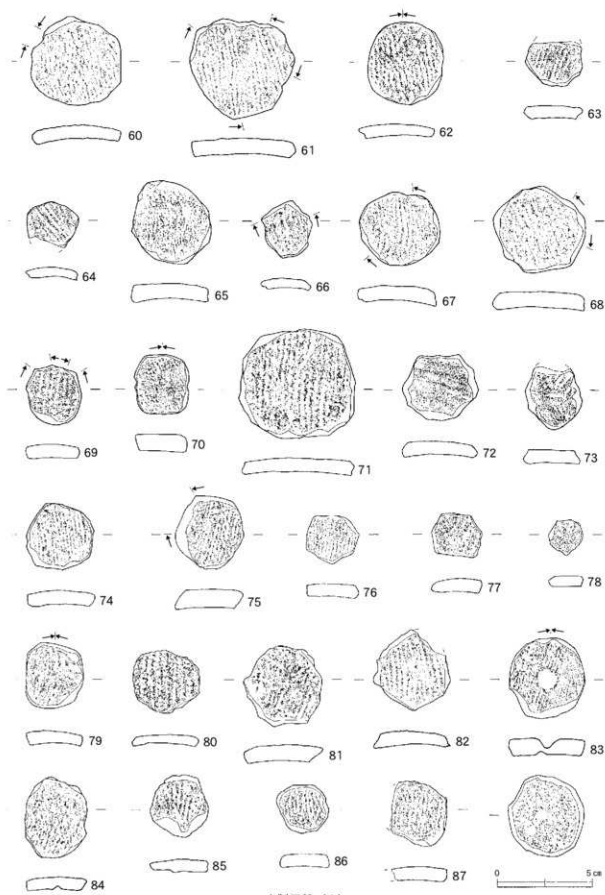

土製円盤 (3)

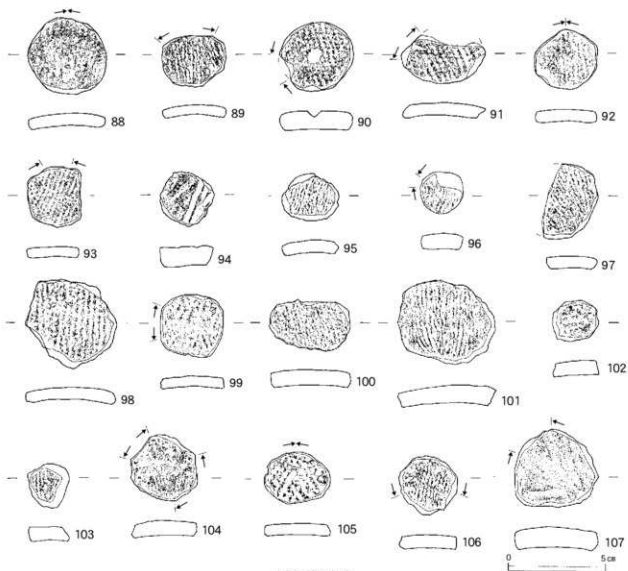

土製円盤 (4)

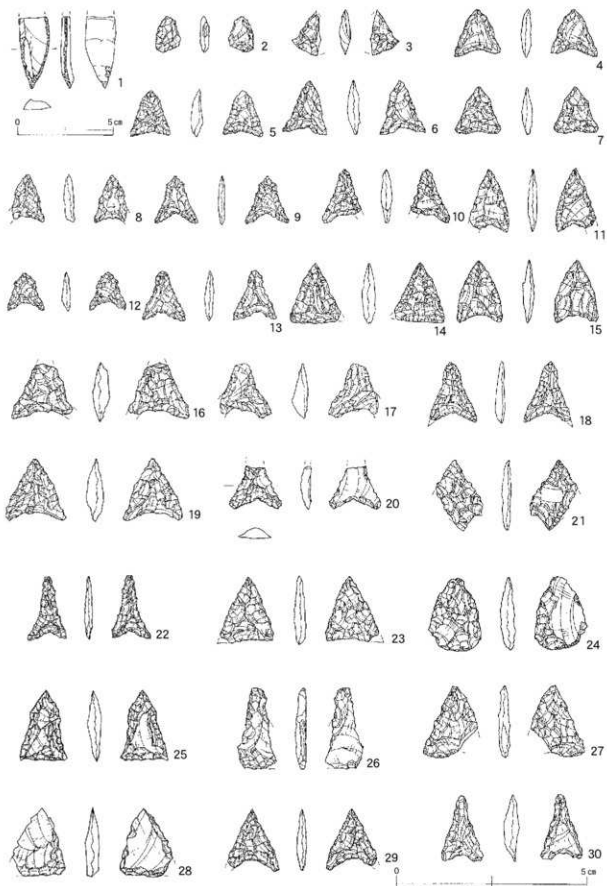

包含層出土石器 (1)

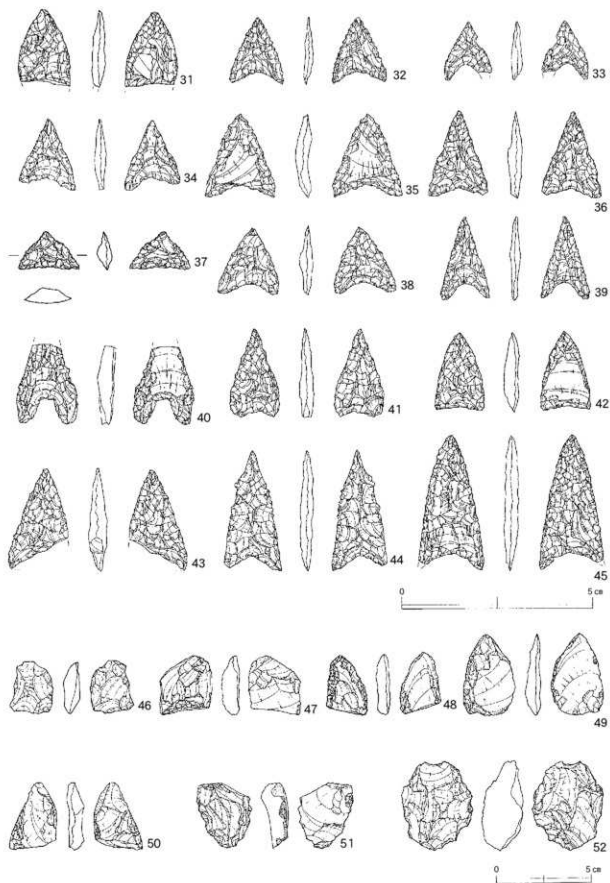

包含層出土石器 (2)

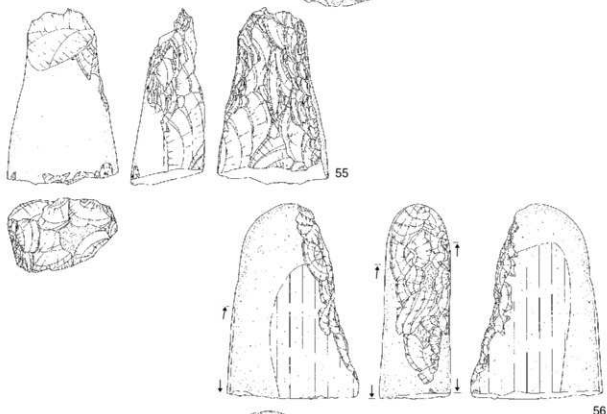
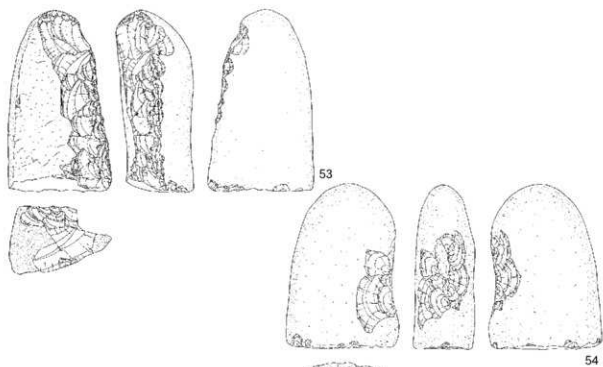

包含層出土石器 (3)

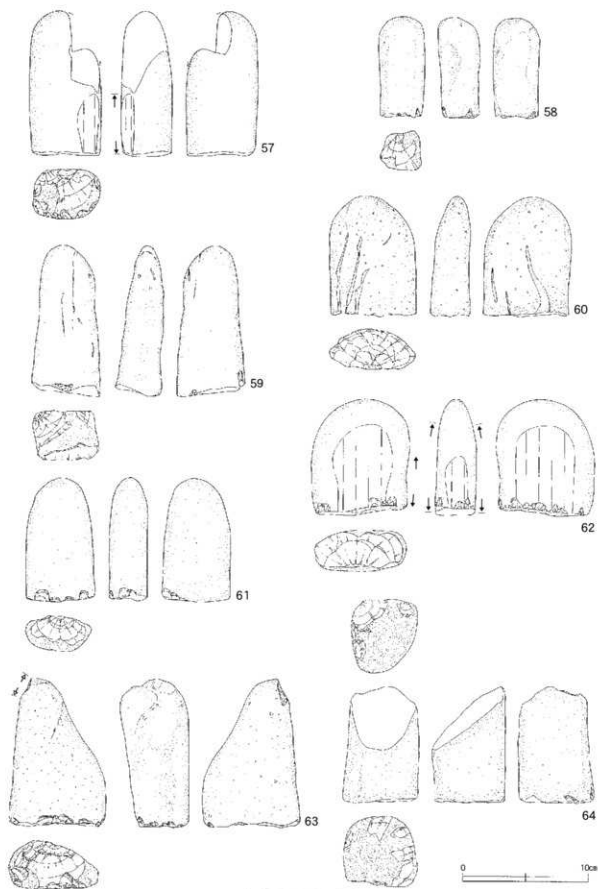

包含層出土石器 (4)

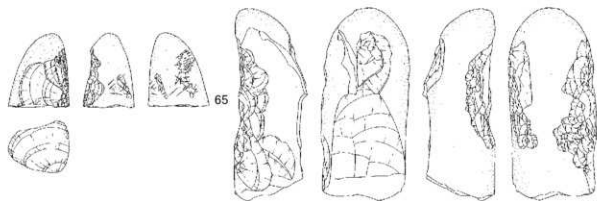

66

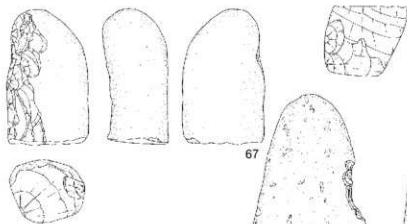

67

68

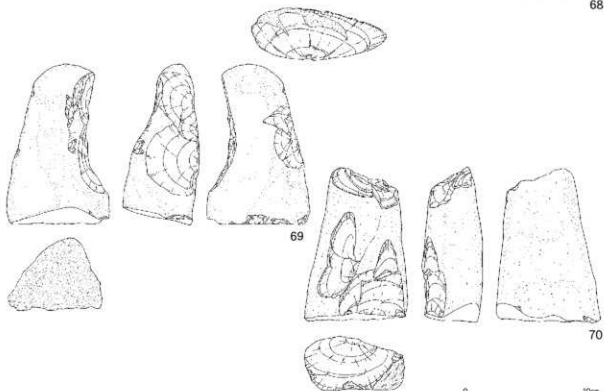

69

70

包含層出土石器 (5)



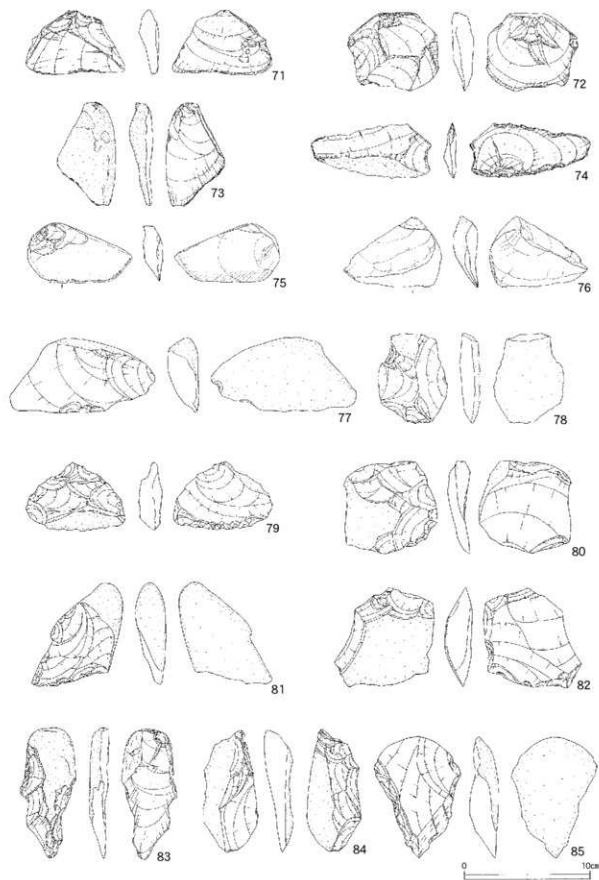

包含層出土石器 (6)

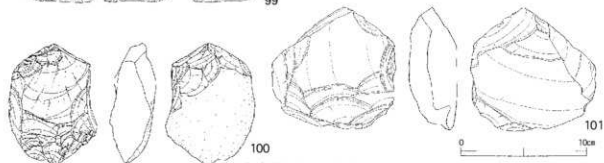
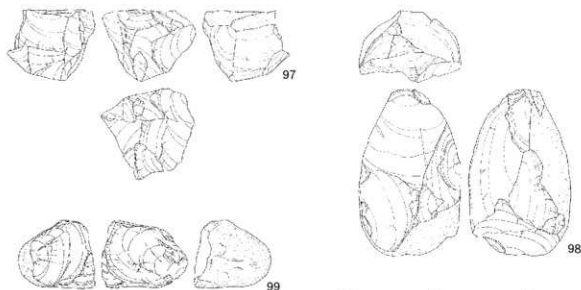
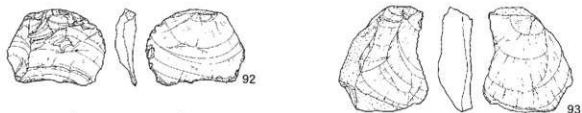

包含層出土石器 (7)

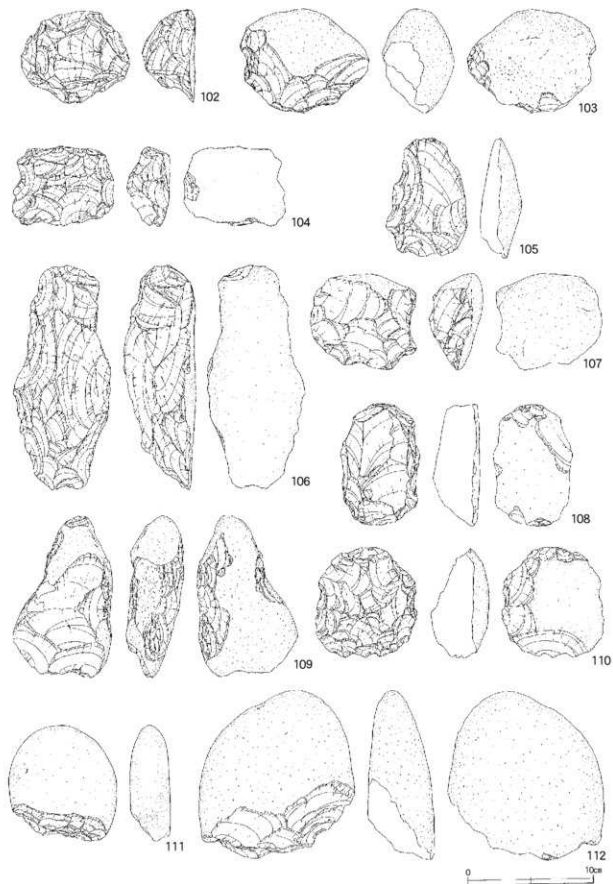

包含層出土石器 (8)

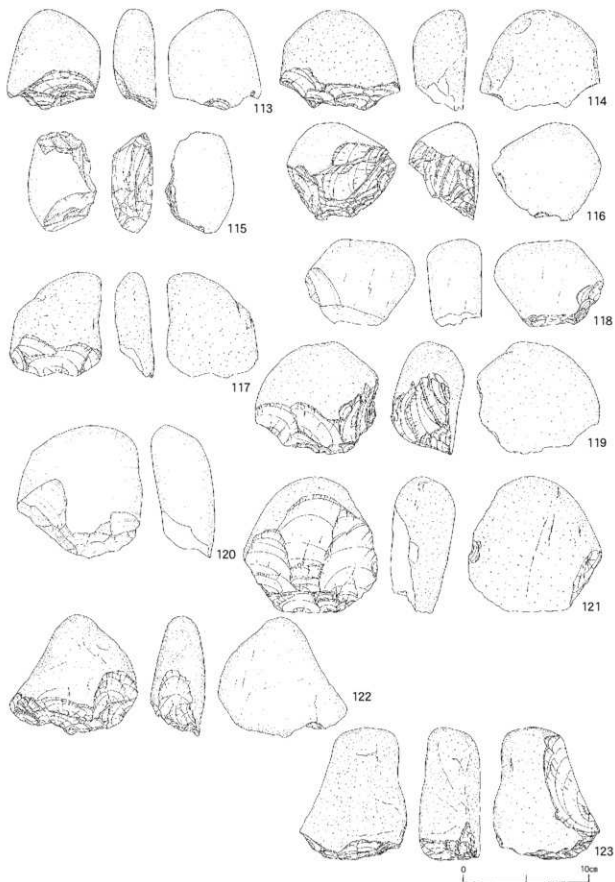

包含層出土石器 (9)

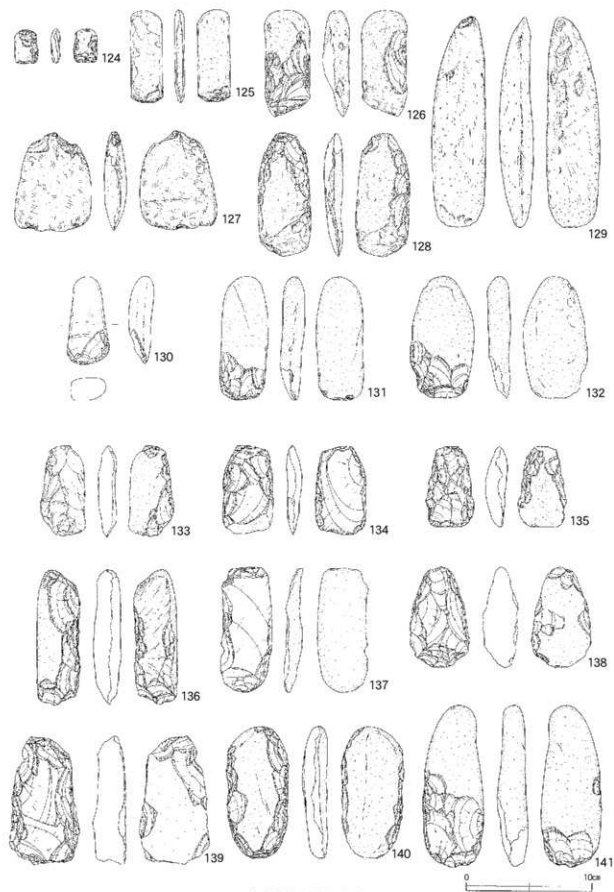

包含層出土石器 (10)

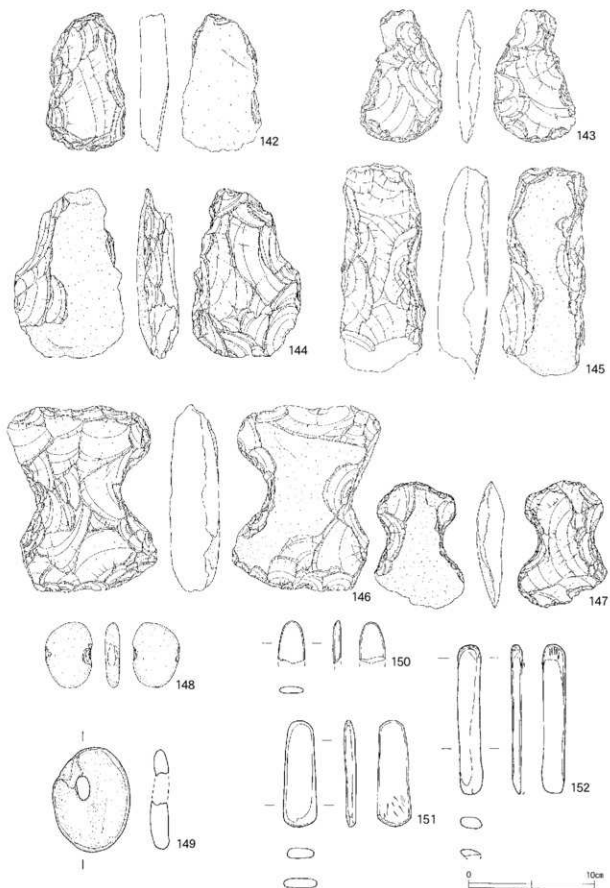

包含層出土石器 (11)

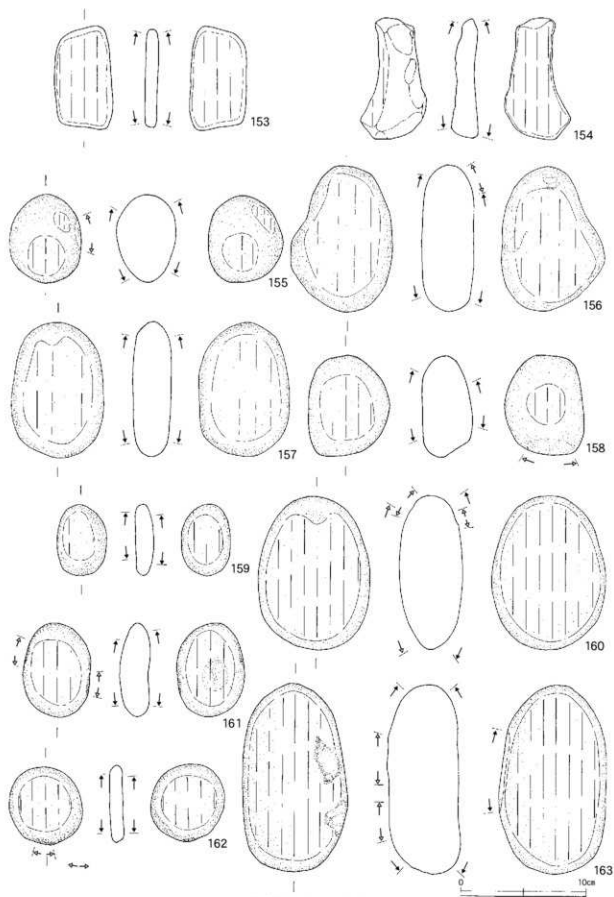

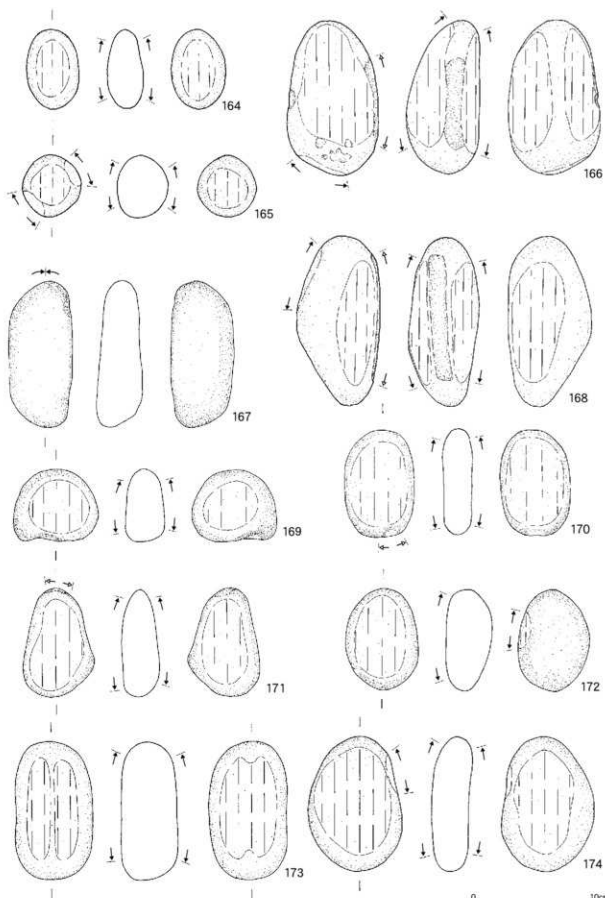

包含層出土石器 (13)



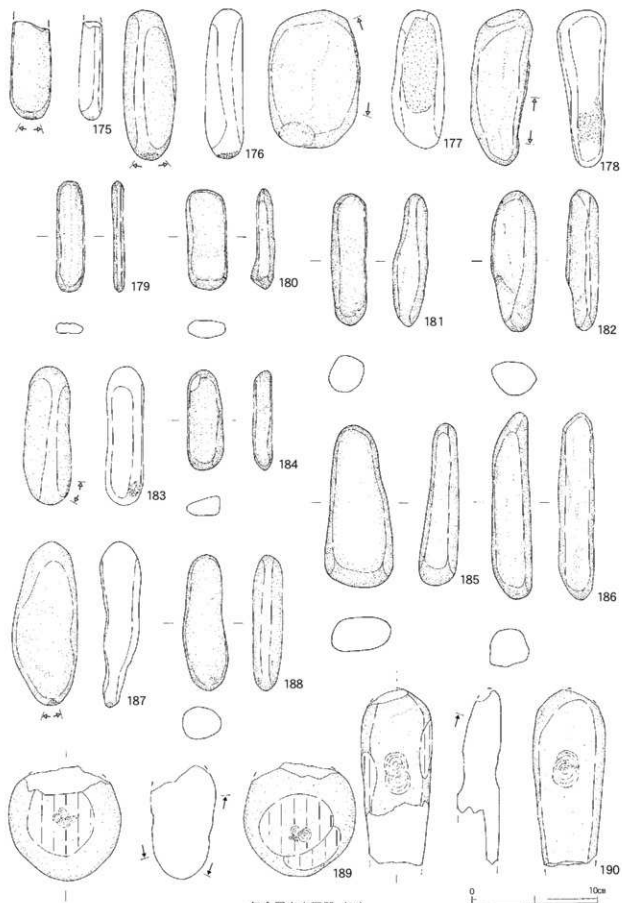

包含層出土石器 (14)

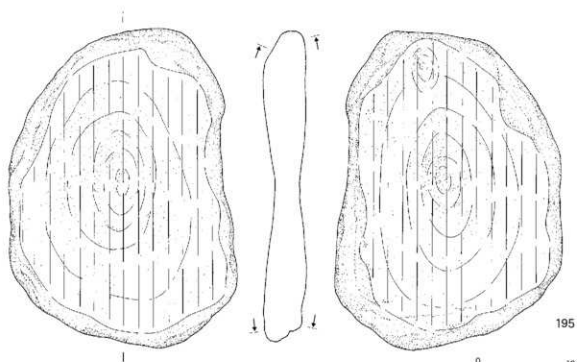
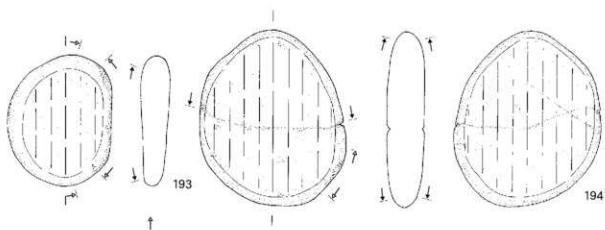
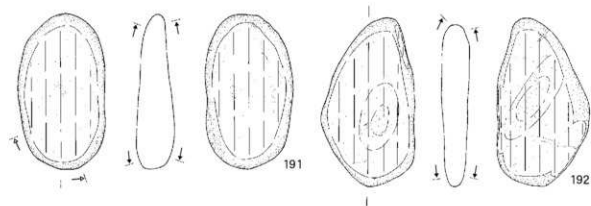

包含層出土石器 (15)

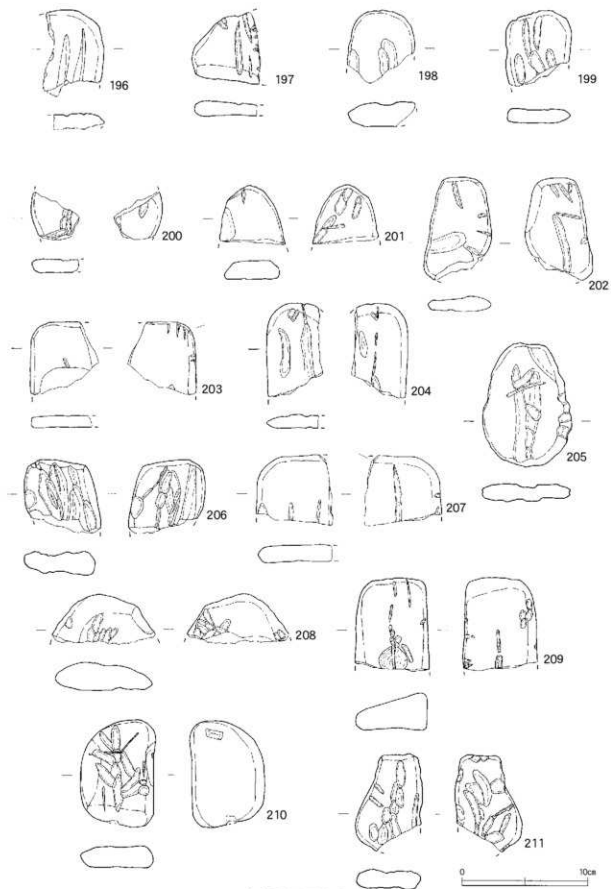

包含層出土石器 (16)

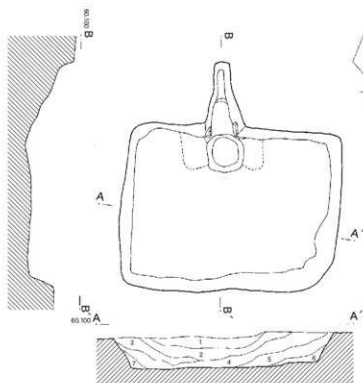

第19号住居跡

1. 赤褐色土 ローム粒・炭色土少量、火山灰微量含、粒子粗。
2. 黒色土 ローム粒・ロームブロック少量含、粒子やや粗。
3. 黄褐色土 ローム粒多、ロームブロック少量含、粒子やや粗。
4. 暗赤褐色土 ローム粒多含、粒子やや粗。
5. 黄褐色土 ローム粒・ロームブロック多含、粒子粗。
6. 暗褐色土 ローム粒多含、粒子やや粗。
7. 暗褐色土 ローム粒多含、粒子やや粗。

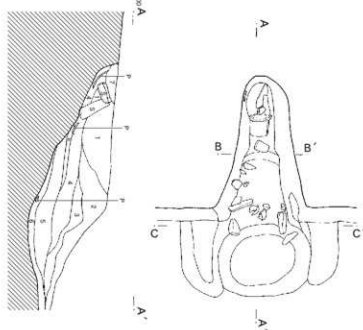
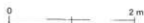

第19号住居跡カマド

1. 黄赤褐色土 ローム粒多含、粒子やや粗。
2. 黒褐色土 ローム粒・ロームブロック多含、粒子粗。
3. 暗赤褐色土 ローム粒多、焼土・粘土粒微量含、粒子やや粗。
4. 赤褐色土 ローム粒多、焼土少量含、粒子やや粗。
5. 赤褐色土 焼土粒少量、炭化粒多含、粒子やや粗。
6. 暗赤褐色土 焼土粒少量含、粒子やや粗。
7. 暗赤褐色土 ローム粒多、焼土粒微量含、粒子やや粗。
8. 焼土・灰層

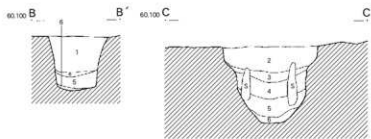

第19号住居跡



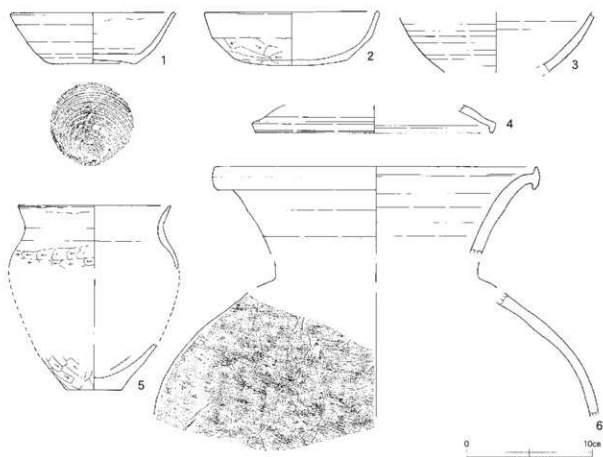

第19号住居跡出土遺物

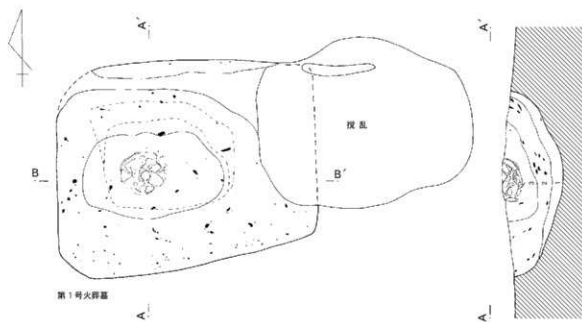

第1号火葬墓

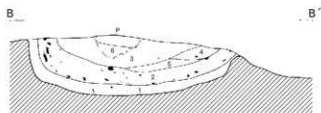

第1号火葬墓

1. 茶褐色土 ローム粒・焼土粒含。
2. 黒色土 しまり強。炭化材・焼土粒含。
3. 黒灰色土 炭化材多。焼土粒少量含。
4. 灰褐色土 粘性強。炭化材・焼土粒含。
5. 黒灰色土 炭化粒含ます。
6. 茶褐色土 骨粉含。

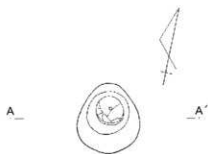

第2号火葬墓



第2号火葬墓

1. 黒茶褐色土 ローム粒含。



第1・2号火葬墓

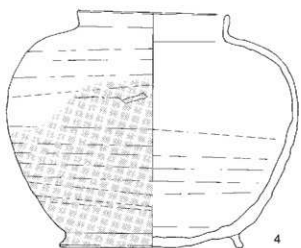
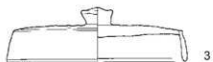
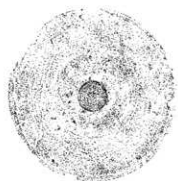
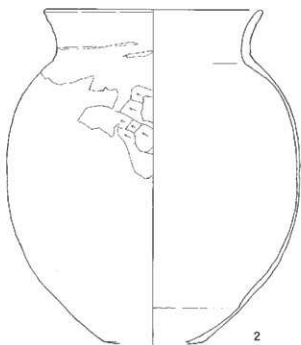

0 10cm

第1・2号火葬墓出土遺物

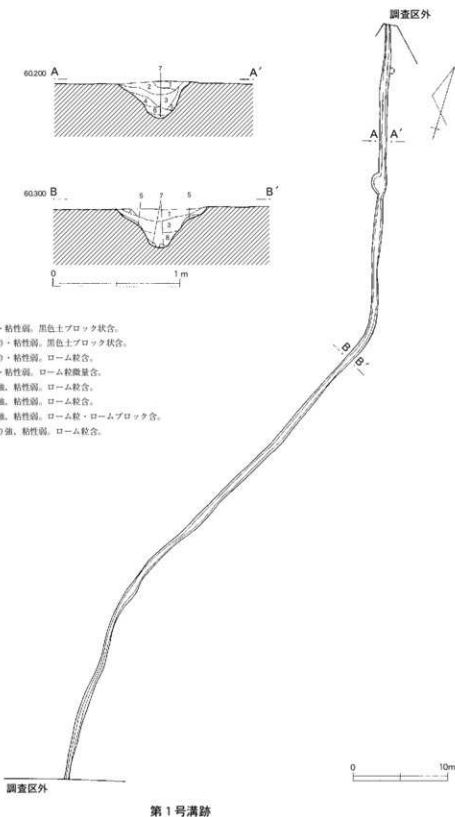

第 1 号溝

1. 暗褐色土 しまり・粘性弱。黒色土ブロック状含。
2. 暗茶褐色土 しまり・粘性弱。黒色土ブロック状含。
3. 暗茶褐色土 しまり・粘性弱。ローム粒含。
4. 暗褐色土 しまり・粘性弱。ローム粒微量含。
5. 茶褐色土 しまり強。粘性弱。ローム粒含。
6. 茶褐色土 しまり強。粘性弱。ローム粒含。
7. 暗褐色土 しまり強。粘性弱。ローム粒・ロームブロック状含。
8. 暗茶褐色土 しまり強。粘性弱。ローム粒含。

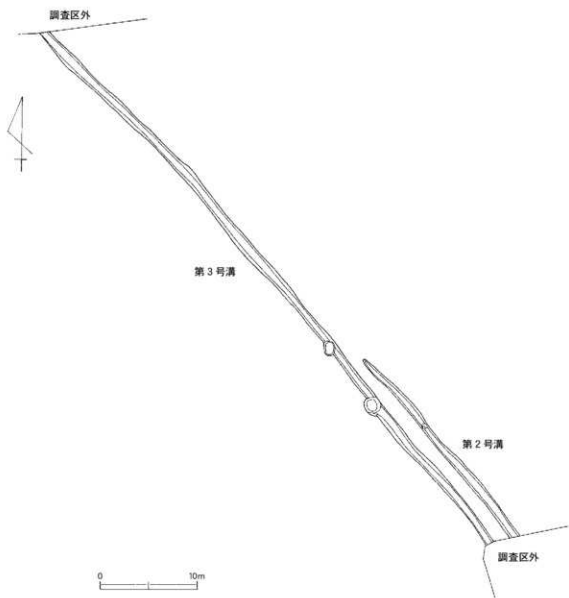

第2・3号溝跡

写 真 图 版



航空写真（昭和63年6月5日撮影）



秋山遺跡 航空写真（南東より）平成6年7月18日撮影



秋山遺跡 調査区航空写真 平成6年7月18日撮影



第 1 号住居跡遺物出土状況



第 1 号住居跡遺物出土状況

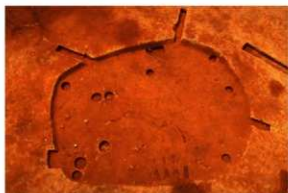

第 1 号住居跡完掘



第 2 号住居跡遺物出土状況



調査風景



第3号住居跡遺物出土状況



第3号住居跡礫器出土状況



第3号住居跡完掘



調査風景



第5号住居跡遺物出土状況



第4号住居跡遺物出土状況



第5号住居跡礫器出土状況



第9号住居跡完掘



第5号住居跡完掘



第6・7・8号住居跡完掘



第10号住居跡完掘

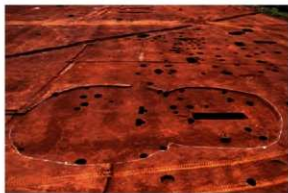

第12・28号住居跡完掘



第11号住居跡完掘



第13号住居跡遺物出土状況・第12号集石土坑



第11・18号住居跡完掘



第13号住居跡完掘



第14号住居跡遺物出土状況



第15・16号住居跡完掘



第14号住居跡完掘



第23号住居跡遺物出土状況



第1号集石土坑確認状況



第1号集石土坑確認状況



第1号集石土坑半截状況



第1号集石土坑半截状況



第 4 号集石土坑確認狀況



第 9・10 号集石土坑確認狀況



第 4 号集石土坑遺物出土狀況



第 12 号集石土坑半截狀況



第 11 号集石土坑確認狀況



第 14 号集石確認狀況



第 11 号集石土坑半截狀況



第 19 号土坑遺物出土狀況



第1号埋壙



第3号埋壙半截狀況



第1号火葬墓確認狀況



第1号火葬墓半截狀況



第2号火葬墓確認狀況



第2号火葬墓半截狀況



第19号住居跡完掘



第19号住居跡壙

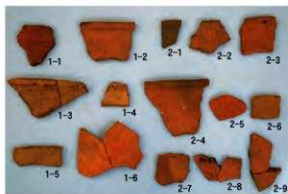

第1·2号住居跡出土土器



第1号住居跡出土土器



第3号住居跡出土土器

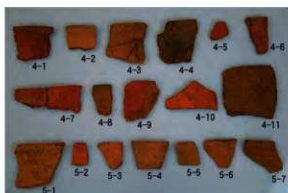

第4·5号住居跡出土土器

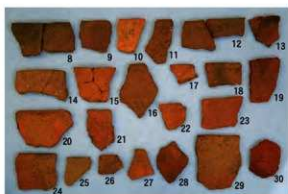

第5号住居跡出土土器



第6号住居跡出土土器



第7号住居跡出土土器(1)



第7号住居跡出土土器(2)



第7号住居跡出土土器 (3)



第8号住居跡出土土器



第9号住居跡出土土器

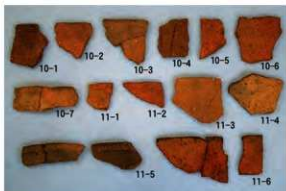

第10・11号住居跡出土土器



第12号住居跡出土土器

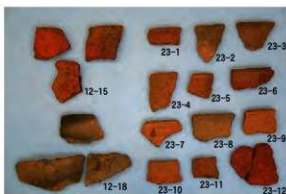

第12・23号住居跡出土土器



第13号住居跡出土土器



第14・15号住居跡出土土器



第16号住居跡出土土器



第18号住居跡出土土器



土坑出土土器



土坑・集石土坑出土土器



集石土坑出土土器

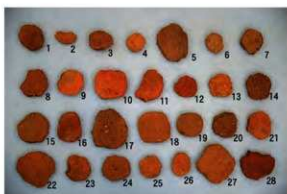

土製円盤 1

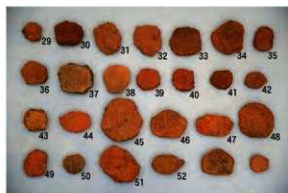

土製円盤 2



土製円盤 3



土製円盤 4



第1号埋壺



第2号埋壺



第3号埋壺



第1号埋壺展開写真



第2号埋壺展開写真



第3号埋奭展開写真



包含層出土土器 (1)



包含層出土土器 (2)



包含層出土土器 (3)



包含層出土土器 (4)



包含層出土土器 (5)

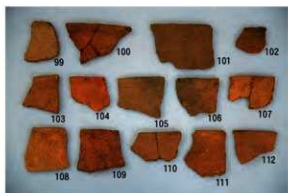

包含層出土土器 (6)



包含層出土土器 (7)



包含層出土土器 (8)



包含層出土土器 (9)



包含層出土土器 (10)



包含層出土土器 (11)



包含層出土土器 (12)



包含層出土土器 (13)



包含層出土土器 (14)



包含層出土土器 (15)



包含層出土土器 (16)



包含層出土土器 (17)



包含層出土土器 (18)



包含層出土土器 (19)



包含層出土土器 (20)



包含層出土土器 (21)



包含層出土土器 (22)



包含層出土土器 (23)



包含層出土土器 (24)



第1号住居跡-2 口唇部施文



第1号住居跡-3 口唇部施文



第1号住居跡-2 口縁部指頭压痕



第1号住居跡-3 口縁部指頭压痕



第1号住居跡-6 胴部同心円状压痕



第1号住居跡-7 補修孔



第3号住居跡-26押型文



第4号住居跡-1口唇部施文



第4号住居跡-1捺糸文



第4号住居跡-4補修孔

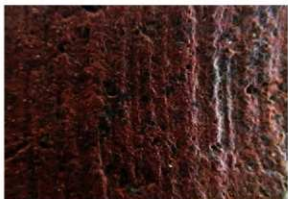

第4号住居跡-9捺痕文



第5号住居跡-1口唇部施文



第7号住居跡-1口縁部指頭圧痕

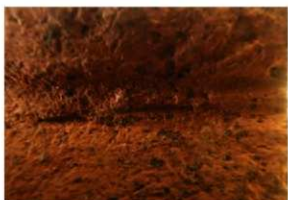

第7号住居跡-2口縁部爪形圧痕



第7号住居跡-7 補修孔



第8号住居跡-3 口縁部爪形压痕



第8号住居跡-6 口縁部燃糸压痕



第8号住居跡-3 頸部縄文



第9号住居跡-1 口縁部指頭压痕



第10号住居跡-1 口唇部施文



第11号住居跡-2 口縁部燃糸压痕



第10号住居跡-1 口縁部燃糸压痕



第12号住居跡-1 口唇部施文



第12号住居跡-5



第12号住居跡-1 口縁部燃糸圧痕



第23号住居跡-3 口縁部施文



第23号住居跡-6 条痕



第14号住居跡-1 口唇部施文



第14号住居跡-4 口縁部燃糸圧痕



第15号住居跡-2 補修孔



第15号住居跡-4条痕



第16号住居跡-5 口縁部燃糸圧痕



第7号土坑-9 口唇部施文



集石土坑4 補修孔・口縁部燃糸圧痕



第7号土坑-9 口縁部爪形圧痕



第5号集石土坑-22条痕



表裏燃糸文92-1 (表)



表裏燃糸文92-1 (裏)



口緣部爪形压痕92-2



燃糸文異方向施文92-3



口唇部燃糸压痕92-6



鋸齒状燃糸压痕92-7



鋸齒状燃糸压痕92-8



口緣部爪形压痕92-17



口緣部爪形压痕92-18



口緣部爪形压痕92-19



口縁部指頭圧痕92-21



口縁部指頭圧痕93-25



口縁部指頭圧痕93-36



口縁部爪形圧痕94-44



口縁部燃系圧痕94-47



口縁部燃系圧痕94-48

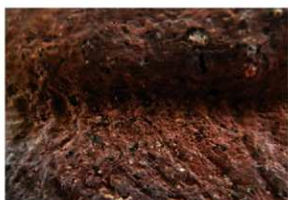

口縁部燃系圧痕94-49



口縁部燃系圧痕94-50



翼方向施文燃系文94-73



条痕99-142



条痕99-143



爪形文100-144



爪形文100-147



燃系压痕·条線文100-149



口唇部山形押型文101-1



楕円押型文101-3



横位連続八字状沈線102-1



口唇部角頭状工具押引文102-8



口唇部刻目102-12



口唇部丸棒状工具刺突文102-13



口縁部角頭状工具押引文102-12



口唇部半截竹管刺突文102-15



口唇部沈線文102-16



口唇部絡条体压痕文102-26



格条体压痕文102-27



口唇部格条体压痕文102-28



唇带上格条体压痕文103-37



背割状沈線・格条体压痕文103-38



口唇部格条体压痕文103-39



口唇部刻目103-41



口唇部竹管状工具刺突文103-43



口唇部竹管状工具刺突文103-63



第19号住居跡-1



第19号住居跡-5



第1号火葬墓-1



第19号住居跡-5



第2号火葬墓藏骨器-3・4



第2号火葬墓蓋-3



第2号火葬墓藏骨器底部-4



第2号火葬墓藏骨器蓋内面-3



第1·2号住居跡出土石器



第3号住居跡出土石器



第3·4号住居跡出土石器



第4号住居跡出土石器



第5号住居跡出土石器



第5号住居跡出土石器



第6号住居跡出土石器



第6·7号住居跡出土石器



第8号住居跡出土石器



第9号住居跡出土石器



第9・10号住居跡出土石器



第11・12号住居跡出土石器



第12号住居跡出土石器（1）



第12号住居跡出土石器（2）



第12号住居跡出土石器（3）



第23号住居跡出土石器



第13号住居跡出土石器



第13・14号住居跡出土石器



第15・16号住居跡出土石器



第16・18号住居跡、土坑出土石器



土坑、集石土坑出土石器



集石土坑出土石器(1)



集石土坑出土石器(2)



集石土坑出土石器(3)



包含層出土石器 (1)



包含層出土石器 (2)



包含層出土石器 (3)



包含層出土石器 (4)



包含層出土石器 (5)



包含層出土石器 (6)



包含層出土石器 (7)



包含層出土石器 (8)



包含層出土石器 (9)



包含層出土石器 (10)



包含層出土石器 (11)



包含層出土石器 (12)



包含層出土石器 (13)



包含層出土石器 (14)



特殊磨石磨面第1号住居跡-33



特殊磨石磨面第1号住居跡-36



スタンプ形石器下面第1号住居跡-33



スタンプ形石器下面第1号住居跡-36



スタンプ形石器底側剥離第5号住居跡-35



スタンプ形石器底側剥離第5号住居跡-36



スタンプ形石器底面第5号住居跡-41



スタンプ形石器底面第5号住居跡-36



スタンプ形石器底面第8号住居跡-17



スタンプ形石器底側剥離第8号住居跡-18



スタンプ形石器底面第11号住居跡-7



スタンプ形石器底側剥離第12号住居跡-23



有溝砥石第12号住居跡-34



スタンプ形石器底側剥離第23号住居跡-13



スタンプ形石器底側剥離第13号住居跡-17



スタンプ形石器底側剥離第13号住居跡-20



スタンプ形石器底側剥離第13号住居跡-23



スタンプ形石器底面第13号住居跡-23



スタンプ形石器底側剥離第16号住居跡-12



スタンプ形石器底側剥離第4号集石土坑-18



スタンプ形石器底側剥離112-53



スタンプ形石器底側剥離112-55



スタンプ形石器底側剥離113-62



スタンプ形石器底側剥離114-69



削器刃部115-73



削器刃部115-75



小型磨製石斧119-124



磨製石斧119-127



局部磨製石斧刃部119-128



有孔礮120-149



碗状石器端部120-151



有溝砥石125-196



有溝砥石125-205



有溝砥石125-209



石鏃第1号住居跡-19



石鏃第1号住居跡-20



石鏃第2号住居跡-14



石鏃第3号住居跡-42



石鏃第3号住居跡-43



石鏃第5号住居跡-55



石槍第5号住居跡-57



石鏃第6号住居跡-36



石鏃第7号住居跡-36



石鏃第7号住居跡-37



石鏃第11号住居跡-10



石鏃第23号住居跡-18



石鏃第6号土坑-7



ナイフ形石器110-1



石鏃110-2



石鏃110-3



石鏃110-4



石鏃110-5



石鏃110-6



石鏃110-7



石鏃110-8



石鏃110-9



石鏃110-10



石鏃110-11



石鏃110-12



石鏃110-13



石鏃110-14



石鏃110-15



石鏃110-16



石鏃110-17



石鏃110-18



石鏃110-19



石鏃110-20



石鏃110-21



石鏃110-22



石鏃110-23



石鏃110-24



石鏃110-25



石鏃110-26



石鏃110-27



石鏃110-28



石鏃110-29



石鏃110-30



石鏃111-31



石鏃111-32



石鏃111-33



石鏃111-34



石鏃111-35



石鏃111-36



石鏃111-37



石鏃111-38



石鏃111-39



石鏃111-40



石鏃111-41



石鏃111-42



石鏃111-43



石鏃111-44



石鏃111-45



石鏃未製品111-46



石鏃未製品111-47



石鏃未製品111-48



石鏃未製品111-49



石鏃未製品111-50



石鏃未製品111-51



石鏃未製品111-52

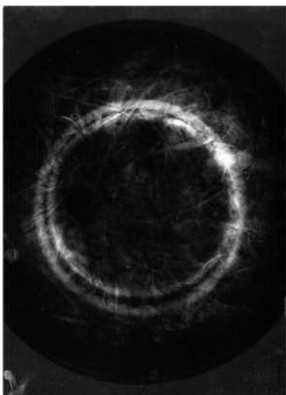

蔵骨器X線写真(上より)



蔵骨器X線写真(側面より)

埼玉県熊谷市埋蔵文化財調査報告書 第17集

萩山遺跡

PL・図版編

平成26年3月14日発行

発行／埼玉県熊谷市教育委員会

印刷／大屋印刷株式会社