

—茨城県土浦市—

木田余台Ⅱ

—土浦市木田余土地区画整理事業に伴う
埋蔵文化財発掘調査報告書—

(第2分冊)

2002

木田余土地区画整理組合
土浦市教育委員会
土浦市遺跡調査会

—茨城県土浦市—

木田余台Ⅱ

—土浦市木田余土地区画整理事業に伴う
埋蔵文化財発掘調査報告書—

(第2分冊)

2002

木田余土地区画整理組合
土浦市教育委員会
土浦市遺跡調査会

插图目次

第1图	木田余台遺跡群調査区位置図	3	第36图	初買場遺跡住居跡・土坑実測図9	184
第2图	初買場遺跡・御又遺跡調査区分布図	別1	第37图	〃	10 185
第3图	東台遺跡調査区全体図	5・6	第38图	〃	11 186
第4图	宝積遺跡調査区全体図	7・8	第39图	〃	12 187
第5图	初買場遺跡遺構配置図1	153	第40图	〃	13 188
第6图	〃	2 154	第41图	〃	14 189
第7图	〃	3 155	第42图	〃	15 190
第8图	〃	4 156	第43图	〃	16 191
第9图	〃	5 157	第44图	〃	17 192
第10图	〃	6 158	第45图	〃	18 193
第11图	〃	7 159	第46图	住居跡実測図19	194
第12图	〃	8 160	第47图	住居跡・土坑実測図20	195
第13图	初買場・御又遺跡遺構配置図9	161	第48图	〃	21 196
第14图	〃	10 162	第49图	〃	22 197
第15图	御又遺跡遺構配置図1	163	第50图	住居跡実測図23	198
第16图	〃	2 164	第51图	〃	24 199
第17图	〃	3 165	第52图	住居跡・土坑実測図25	200
第18图	東台遺跡遺構配置図1	166	第53图	〃	26 201
第19图	〃	2 167	第54图	〃	27 202
第20图	〃	3 168	第55图	〃	28 203
第21图	〃	4 169	第56图	〃	29 204
第22图	〃	5 170	第57图	〃	30 205
第23图	宝積遺跡遺構配置図1	171	第58图	〃	31 206
第24图	〃	2 172	第59图	〃	32 207
第25图	〃	3 173	第60图	〃	33 208
第26图	〃	4 174	第61图	〃	34 209
第27图	〃	5 175	第62图	〃	35 210
第28图	初買場遺跡住居跡実測図1	176	第63图	〃	36 211
第29图	〃	住居跡・土坑実測図2	第64图	住居跡実測図37	212
第30图	〃	住居跡実測図3	第65图	〃	38 213
第31图	〃	住居跡・土坑実測図4	第66图	住居跡・土坑実測図39	214
第32图	〃	住居跡実測図5	第67图	住居跡実測図40	215
第33图	〃	〃	第68图	住居跡・土坑実測図41	216
第34图	〃	住居跡・土坑実測図7	第69图	〃	42 217
第35图	〃	住居跡実測図8	第70图	〃	43 218

第71図	初買場遺跡カマド実測図 1	219	第105図	御吳遺跡カマド実測図 5	253
第72図	" "	2	第106図	" "	254
第73図	" "	3	第107図	" "	255
第74図	" "	4	第108図	" "	8
第75図	" "	5		一丁田台東遺跡カマド実測図 1	256
第76図	" "	6	第109図	東台遺跡住居跡・土坑実測図 1	257
第77図	" "	7	第110図	" "	2
第78図	" "	8	第111図	" 住居跡実測図 3	259
第79図	" "	9	第112図	" "	4
第80図	" "	10	第113図	" "	5
第81図	" "	11	第114図	" "	6
第82図	" "	12	第115図	宝鏡遺跡住居跡・土坑実測図 1	263
第83図	御吳遺跡住居跡実測図 1	231	第116図	" "	2
第84図	" "	2	第117図	" "	3
第85図	" "	3	第118図	" 住居跡実測図 4	266
第86図	" "	4	第119図	" "	5
第87図	" "	5	第120図	" "	6
第88図	" "	6	第121図	" "	7
第89図	" "	7	第122図	" "	8
第90図	" "	8	第123図	" "	9
第91図	" "	9	第124図	" "	10
第92図	" 住居跡・土坑実測図10	240	第125図	" "	11
第93図	" 住居跡実測図11	241	第126図	" 住居跡・土坑実測図12	274
第94図	" "	12	第127図	" 住居跡実測図13	275
第95図	" 住居跡・土坑実測図13	243	第128図	" "	14
第96図	" "	14	第129図	" "	15
第97図	" "	15	第130図	" "	16
第98図	" "	16	第131図	" "	17
第99図	" "	17	第132図	" 住居跡・土坑実測図18	280
第100図	" 住居跡・土坑実測図18、 一丁田台東遺跡住居跡・土坑実測図 1	248	第133図	" "	19
第101図	御吳遺跡カマド実測図 1	249	第134図	" カマド実測図	282
第102図	" "	2	第135図	初買場遺跡溝状遺構実測図 1	283
第103図	" "	3	第136図	" "	2
第104図	" "	4	第137図	" "	3
			第138図	" "	4

第139図	御吳遺跡溝状遺構実測図	287	第171図	宝積遺跡土坑実測図2	319
第140図	東台・宝積遺跡溝状遺構実測図	289	第172図	“ “ 3	320
第141図	初買場遺跡遺構実測図, 東台遺跡遺構実測図1	291	第173図	“ “ 4	321
第142図	御吳遺跡遺構実測図1	292	第174図	“ “ 5	322
第143図	“ 遺構実測図2, 東台遺跡遺構実測図2, 宝積遺跡遺構実測図	293	第175図	“ “ 6	323
第144図	初買場遺跡土坑実測図1	294	第176図	初買場遺跡出土遺物実測図1	324
第145図	“ “ 2	295	第177図	“ “ 2	325
第146図	“ “ 3	296	第178図	“ “ 3	326
第147図	“ “ 4	297	第179図	“ “ 4	327
第148図	“ “ 5	298	第180図	“ “ 5	328
第149図	“ “ 6	299	第181図	“ “ 6	329
第150図	“ “ 7	300	第182図	“ “ 7	330
第151図	“ “ 8	301	第183図	“ “ 8	331
第152図	御吳遺跡土坑実測図1	301	第184図	“ “ 9	332
第153図	“ “ 2	302	第185図	“ “ 10	333
第154図	“ “ 3	303	第186図	“ “ 11	334
第155図	“ “ 4	304	第187図	“ “ 12	335
第156図	“ “ 5	305	第188図	“ “ 13	336
第157図	“ “ 6	306	第189図	“ “ 14	337
第158図	“ “ 7	307	第190図	“ “ 15	338
第159図	“ “ 8	308	第191図	“ “ 16	339
第160図	“ “ 9	309	第192図	“ “ 17	340
第161図	“ “ 10	310	第193図	“ “ 18	341
第162図	“ “ 11	311	第194図	“ “ 19	342
第163図	“ “ 12	312	第195図	“ “ 20	343
第164図	“ “ 13	313	第196図	“ “ 21	344
第165図	“ “ 14	314	第197図	“ “ 22	345
第166図	東台遺跡土坑実測図1	314	第198図	“ “ 23	346
第167図	“ “ 2	315	第199図	“ “ 24	347
第168図	“ “ 3	316	第200図	“ “ 25	348
第169図	“ “ 4	317	第201図	“ “ 26	349
第170図	宝積遺跡土坑実測図1	318	第202図	“ “ 27	350
			第203図	“ “ 28,	
				御吳遺跡出土遺物実測図1	351

第204図	初買場遺跡出土遺物実測図29、 御吳遺跡出土遺物実測図2	352	第235図	初買場遺跡土坑出土遺物実測図1	379
第205図	御吳遺跡出土遺物実測図3	353	第236図	初買場遺跡・御吳遺跡鉄製品・ 銅製品・石製品・古銭実測・拓影図	380
第206図	〃 〃 4	354	第237図	初買場遺跡土坑出土遺物実測図2	381
第207図	〃 〃 5	355	第238図	〃 〃 3	382
第208図	〃 〃 6	356	第239図	初買場遺跡出土土器片鉢実測図	382
第209図	〃 〃 7	357	第240図	御吳遺跡住居跡・ 土坑出土遺物実測図1	383
第210図	〃 〃 8	358	第241図	〃 土坑出土遺物実測図2	384
第211図	〃 〃 9	359	第242図	〃 〃 3	385
第212図	〃 〃 10	360	第243図	〃 〃 4	386
第213図	〃 〃 11、 東台遺跡出土遺物実測図1	361	第244図	〃 〃 5	387
第214図	〃 〃 2	362	第245図	〃 〃 6	388
第215図	宝積遺跡出土遺物実測図1	363			
第216図	〃 〃 2	364			
第217図	〃 〃 3	365			
第218図	〃 〃 4	366			
第219図	〃 〃 5、 木田余台遺跡群住居跡内出土遺物実測図	367			
第220図	宝積遺跡出土遺物実測図6	368			
第221図	初買場遺跡土坑内出土遺物実測図	368			
第222図	初買場遺跡・ 御吳遺跡土坑内出土遺物実測図	369			
第223図	御吳遺跡土坑内出土遺物実測図	369			
第224図	木田余台遺跡群出土遺物実測図1	370			
第225図	〃 〃 2	371			
第226図	〃 〃 3	372			
第227図	〃 〃 4	372			
第228図	〃 〃 5	373			
第229図	〃 出土土玉実測図1	374			
第230図	〃 〃 2	375			
第231図	〃 〃 3	376			
第232図	〃 〃 4	376			
第233図	〃 〃 5	378			
第234図	〃 出土遺物実測図6	379			

表 目 次

第1表	初買場遺跡住居跡一覽表(1)	10	第36表	初買場遺跡住居跡内出土遺物一覽表(4)	54
第2表	" (2)	13	第37表	" (5)	55
第3表	" (3)	15	第38表	" (6)	57
第4表	" (4)	17	第39表	" (7)	58
第5表	" (5)	19	第40表	" (8)	60
第6表	" (6)	21	第41表	" (9)	62
第7表	" (7)	23	第42表	" (10)	63
第8表	御吳遺跡住居跡一覽表(1)	23	第43表	" (11)	65
第9表	" (2)	25	第44表	" (12)	66
第10表	" (3)	27	第45表	" (13)	68
第11表	" (4)	30	第46表	" (14)	70
第12表	東台遺跡住居跡一覽表(1)	30	第47表	" (15)	71
第13表	" (2)	32	第48表	" (16)	73
第14表	宝積遺跡住居跡一覽表(1)	32	第49表	" (17)	74
第15表	" (2)	34	第50表	" (18)	76
第16表	" (3)	36	第51表	" (19)	77
第17表	初買場遺跡土坑一覽表(1)	36	第52表	" (20)	79
第18表	" (2)	37	第53表	" (21)	80
第19表	" (3)	38	第54表	" (22)	82
第20表	" (4)	39	第55表	" (23)	83
第21表	御吳遺跡土坑一覽表(1)	40	第56表	" (24)	84
第22表	" (2)	41	第57表	" (25)	86
第23表	" (3)	42	第58表	" (26)	87
第24表	" (4)	43	第59表	" (27)	89
第25表	" (5)	44	第60表	" (28)	90
第26表	" (6)	45	第61表	" (29)	92
第27表	東台遺跡土坑一覽表(1)	45	第62表	" (30)	93
第28表	" (2)	46	第63表	" (31)	95
第29表	" (3)	47	第64表	" (32)	96
第30表	" (4)	48	第65表	" (33)	98
第31表	宝積遺跡土坑一覽表(1)	48	第66表	" (34)	99
第32表	" (2)	49	第67表	" (35)	100
第33表	初買場遺跡住居跡内出土遺物一覽表(1)	50	第68表	御吳遺跡住居跡内出土遺物一覽表(1)	102
第34表	" (2)	51	第69表	" (2)	104
第35表	" (3)	53	第70表	" (3)	105

第71表	御吳遺跡住居跡内出土遺物一覽表(4) …	107	第99表	木田余台遺跡群出土 鉄製品・石製品・土製品一覽表(7) ……	143
第72表	“ (5) …	108	第100表	“ (8) ……	144
第73表	“ (6) …	109	第101表	“ (9) ……	145
第74表	“ (7) …	111	第102表	“ (10) …	146
第75表	“ (8) …	112	第103表	“ (11) …	147
第76表	“ (9) …	114	第104表	“ (12) …	148
第77表	“ (10) …	115	第105表	“ (13) …	149
第78表	東台遺跡住居跡内出土遺物一覽表(1) …	115	第106表	“ (14) …	150
第79表	“ (2) …	117			
第80表	“ (3) …	119			
第81表	宝積遺跡住居跡内出土遺物一覽表(1) …	119			
第82表	“ (2) …	120			
第83表	“ (3) …	122			
第84表	“ (4) …	123			
第85表	“ (5) …	125			
第86表	“ (6) …	126			
第87表	木田余台遺跡群住居跡内出土遺物一覽表(1). 墨書土器・他1 ……………	128			
第88表	木田余台遺跡群住居跡内出土遺物一覽表(2). 墨書土器・他2 ……………	129			
第89表	木田余台遺跡群上坑内出土遺物一覽表(1). 榎買場遺跡 ……………	129			
第90表	木田余台遺跡群上坑内出土遺物一覽表(2). 榎買場・御吳・東台・宝積遺跡 ……	131			
第91表	木田余台遺跡群出土遺物一覽表(1). 御吳・宝積遺跡 ……………	131			
第92表	木田余台遺跡群出土遺物一覽表(2). 榎買場・御吳遺跡 ……………	132			
第93表	木田余台遺跡群出土 鉄製品・石製品・土製品一覽表(1) ……	132			
第94表	“ (2) ……	138			
第95表	“ (3) ……	139			
第96表	“ (4) ……	140			
第97表	“ (5) ……	141			
第98表	“ (6) ……	142			

写真図版

- 図版1 全景1(初買場1)
図版2 全景2(初買場2)
図版3 全景3(初買場3)
図版4 全景4(初買場4)
図版5 全景5(御天1)
図版6 全景6(御天2)
図版7 全景7(御天3)
図版8 全景8(御天4)
図版9 遺構1(初買場1)
図版10 遺構2(初買場2)
図版11 遺構3(初買場3)
図版12 遺構4(初買場4)
図版13 遺構5(初買場5)
図版14 遺構6(初買場6)
図版15 遺構7(初買場7)
図版16 遺構8(初買場8)
図版17 遺構9(初買場9)
図版18 遺構10(初買場10)
図版19 遺構11(御天1)
図版20 遺構12(御天2)
図版21 遺構13(御天3)
図版22 遺構14(御天4)
図版23 遺構15(東台1)
図版24 遺構16(東台2)
図版25 遺構17(宝積1)
図版26 遺構18(宝積2)
図版27 遺構19(宝積3)
図版28 遺構20(宝積4)
図版29 遺構21(宝積5)
図版30 遺構22(宝積6他)
図版31 カマド1(初買場1)
図版32 カマド2(初買場2)
図版33 カマド3(初買場3)
図版34 カマド4(御天1)
図版35 カマド5(御天2)
図版36 土坑1(初買場1)
図版37 土坑2(初買場2)
図版38 土坑3(初買場3)
図版39 土坑4(初買場4)
図版40 土坑5(初買場5)
図版41 土坑6(初買場6)
図版42 土坑7(御天1)
図版43 土坑8(御天2)
図版44 土坑9(御天3)
図版45 土坑10(東台・宝積1)
図版46 土坑11(宝積2)
図版47 土坑12(宝積3)
図版48 土坑13(宝積4)
図版49 出土遺物1(土師器・須恵器1)
図版50 出土遺物2(土師器・須恵器2)
図版51 出土遺物3(土師器・須恵器3)
図版52 出土遺物4(土師器・須恵器4)
図版53 出土遺物5(土師器・須恵器5)
図版54 出土遺物6(土師器・須恵器6)
図版55 出土遺物7(土師器・須恵器7)
図版56 出土遺物8(土師器・須恵器8)
図版57 出土遺物9(土師器・須恵器9)
図版58 出土遺物10(土師器・須恵器10)
図版59 出土遺物11(土師器・須恵器11)
図版60 出土遺物12(土師器・須恵器12)
図版61 出土遺物13(土師器・須恵器・墨書)
図版62 出土遺物14(石製品・土製品)
図版63 出土遺物15(鉄製品)
図版64 出土遺物16(銭貨・縄文)

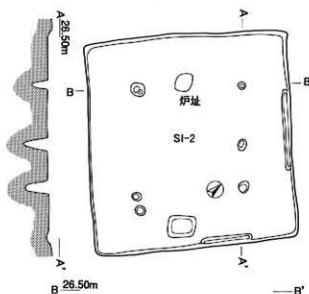

第2号住居跡 (SI-2) 実測図

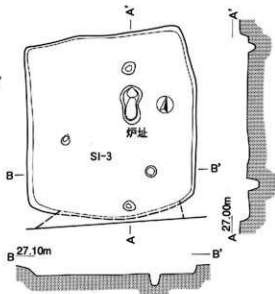

第3号住居跡 (SI-3) 実測図

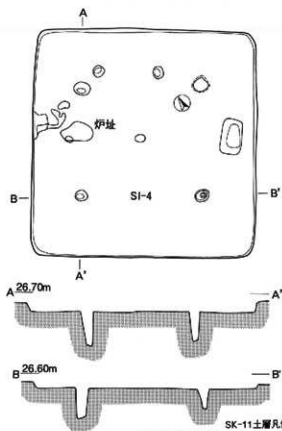

第4号住居跡 (SI-4) 実測図

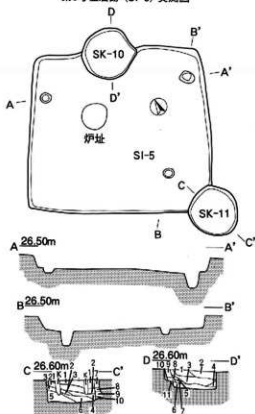

SK-10土層凡例

1) 黒褐色土 (ローム粒、ロームブロック、炭化粒、焼土粒含む)

- | | |
|--------------------------|------------------------------|
| 1) 暗褐色土 (ローム粒、ロームブロック含む) | 2) 黒褐色土 (ローム粒含む) |
| 2) 黒褐色土 (ローム粒、ロームブロック含む) | 3) 黒色土 (ローム粒、炭化粒、焼土粒含む) |
| 3) 黒褐色土 (ローム粒、ロームブロック含む) | 4) 黒色土 (ローム粒、ロームブロック含む) |
| 4) 暗褐色土 (ローム粒、ロームブロック含む) | 5) 黒褐色土 (ローム粒、ロームブロック、焼土粒含む) |
| 5) 黒色土 (ローム粒、ロームブロック含む) | 6) 黒褐色土 (ローム粒、ロームブロック含む) |
| 6) 黒色土 (ローム粒、ロームブロック含む) | 7) 黒褐色土 (ローム粒、ロームブロック含む) |
| 7) 黒色土 (ローム粒含む) | 8) 赤褐色土 (ローム粒、ロームブロック含む) |
| 8) 黒褐色土 (ローム粒含む) | 9) 黒色土 (焼土粒、ローム粒含む) |
| 9) 黒褐色土 (ローム粒含む) | 10) 赤褐色土 (焼土粒含む) |
| 10) 黒褐色土 (ローム粒含む) | 11) S1-5の粘床 |
| 11) 黒褐色土 (ローム粒含む) | |

K) 覆土

第5号住居跡、第10号・11号土坑 (SI-5, SK-10・11) 実測図

第115図 宝積遺跡住居跡・土坑実測図1

(SI-2・3・4・5, SK-10・11, S=1:100)

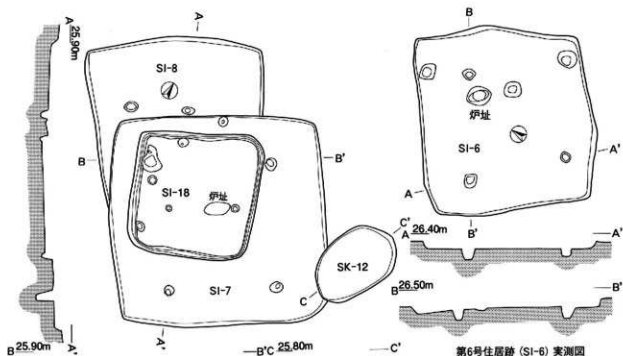

第6号住居跡 (SI-6) 実測図

第7号・8号・18号住居跡, 第12号土坑 (SI-7・8・18, SK-12) 実測図

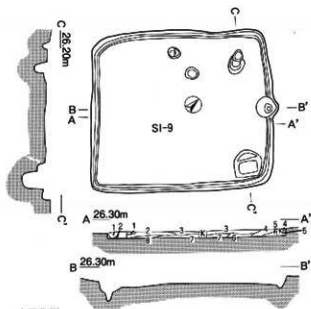

土層凡例

- 1) 灰褐色土 (ローム粒含む)
- 2) 黒色土 (ローム粒含む)
- 3) 黒褐色土 (ローム粒含む)
- 4) 黒色土 (ローム粒、ロームブロック含む)
- 5) 暗褐色土 (ローム粒含む)
- 6) 黒褐色土 (ローム粒、ロームブロック含む)
- 7) 明褐色土 (ローム粒、ロームブロック含む)
- 8) 黒褐色土 (ローム粒含む)
- K) 攪乱

第9号住居跡 (SI-9) 実測図

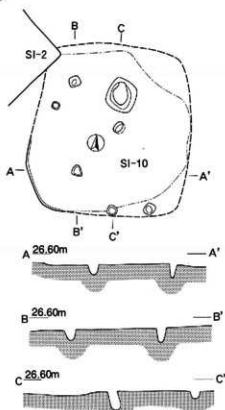

第10号住居跡 (SI-10) 実測図

第116図 宝積遺跡住居跡・土坑実測図2
(SI-6・7・8・9・10・18, SK-12, S=1:100)

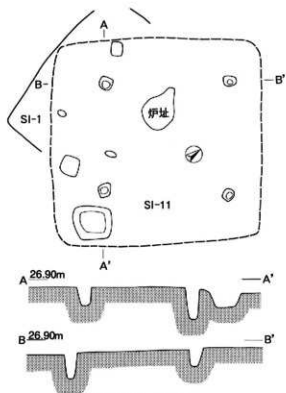

第11号住居跡 (SI-11) 実測図

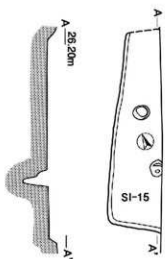

第15号住居跡 (SI-15) 実測図

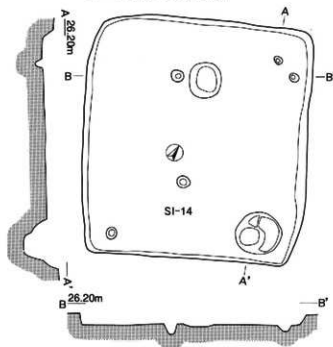

第14号住居跡 (SI-14) 実測図

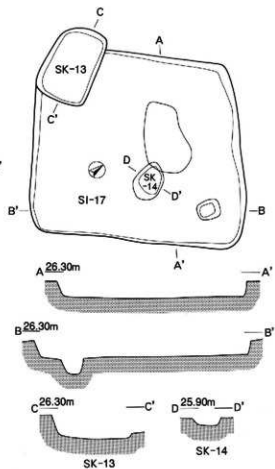

第17号住居跡, 第13号・14号土坑 (SI-17, SK-13・14) 実測図

第117図 宝積遺跡住居跡・土坑実測図3
(SI-11・14・15・17, SK-13・14, S=1:100)

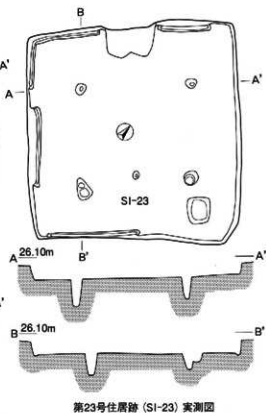
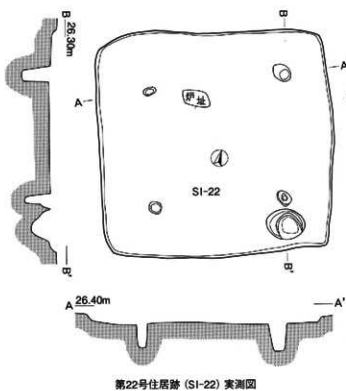
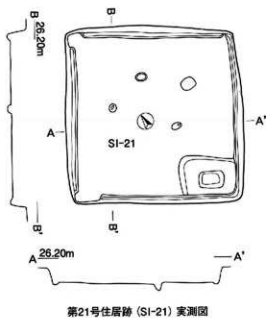
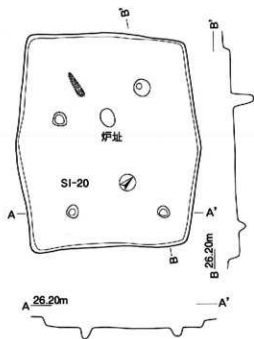

第118图 宝積遺跡住居跡实测图4 (SI-20·21·22·23, S=1:100)

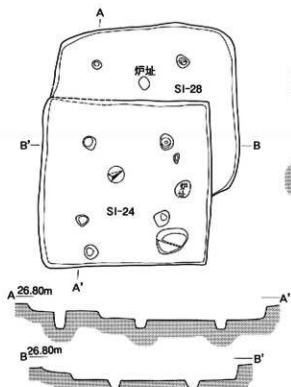

第24号・28号住居跡 (SI-24・28) 実測図

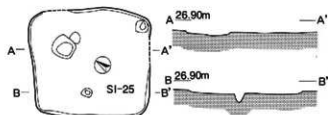

第25号住居跡 (SI-25) 実測図

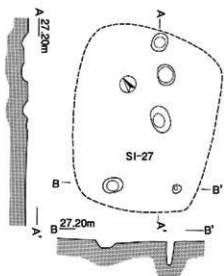

第27号住居跡 (SI-27) 実測図

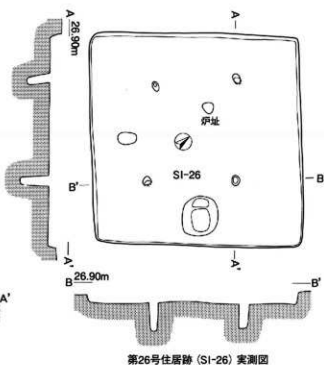

第26号住居跡 (SI-26) 実測図

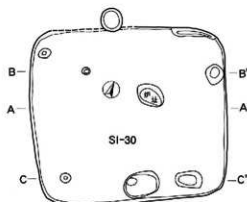

第30号住居跡 (SI-30) 実測図

土層凡例

- 1) 灰褐色土 (ローム粒含む)
- 2) 黒褐色土 (ローム粒、焼土粒含む)
- 3) 黒色土 (ローム粒含む)
- 4) 暗褐色土 (ローム粒含む)
- 5) 褐色土 (ローム粒含む)
- 6) 明褐色土 (ローム粒、ロームブロック含む)
- 7) 焼土 (焼土粒、焼土ブロック)

第119図 宝積遺跡住居跡実測図 5
(SI-24・25・26・27・28・30, S=1:100)

SI-31土層凡例

- 1) 黒色土 (ローム粒子含む)
- 2) 明黄褐色土 (ローム粒子、焼土粒子含む)
- 3) 黒褐色土 (ローム粒子、焼土粒子含む)
- 4) 黒色土 (焼土粒子混入)
- 5) 黒褐色土 (ローム粒子含む)
- 6) 明黄褐色土 (ローム粒子、ロームブロック含む)
- 7) 褐色土 (ローム粒子、ロームブロック含む) A-
- 8) 黄褐色土 (ロームブロック含む)

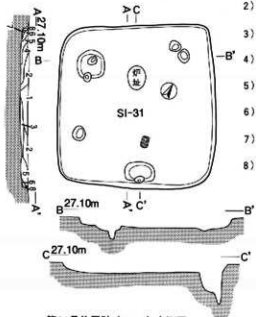

第31号住居跡 (SI-31) 実測図

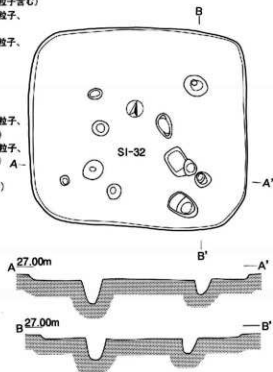

第32号住居跡 (SI-32) 実測図

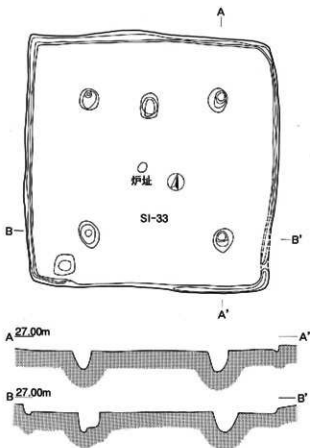

第33号住居跡 (SI-33) 実測図

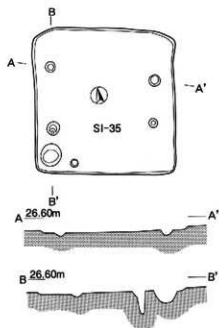

第35号住居跡 (SI-35) 実測図

第120図 宝積遺跡住居跡実測図6 (SI-31・32・33・35, S=1:100)

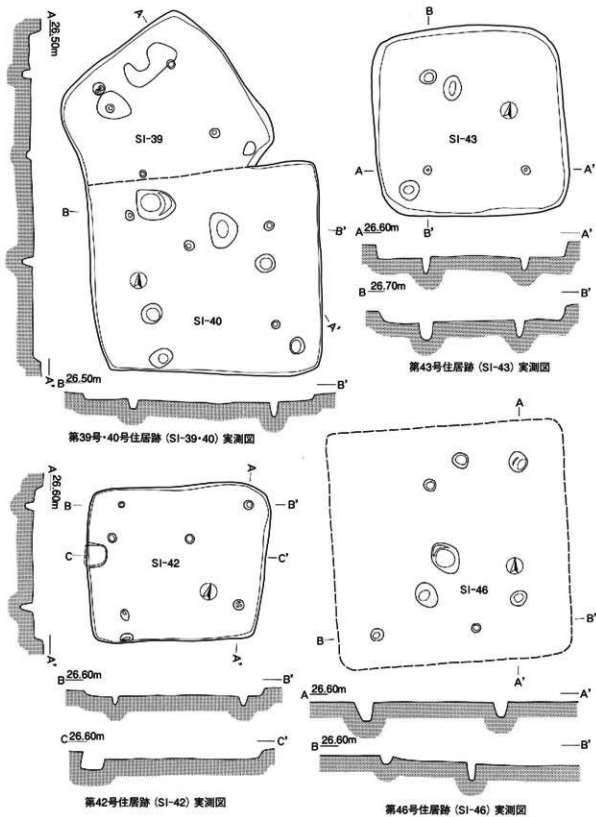

第121图 宝积遗址住居跡实测图7 (S1-39·40·42·43·46, S=1:100)

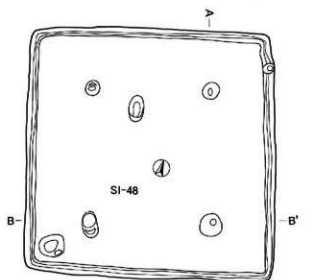

第48号住居跡 (SI-48) 実測図

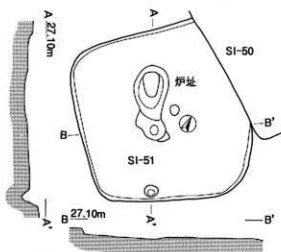

第51号住居跡 (SI-51) 実測図

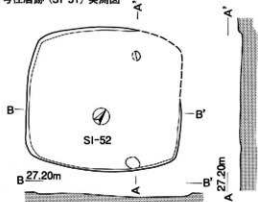

第52号住居跡 (SI-52) 実測図

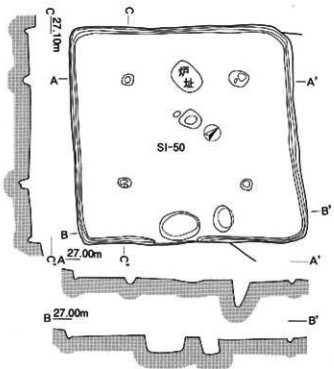

第50号住居跡 (SI-50) 実測図

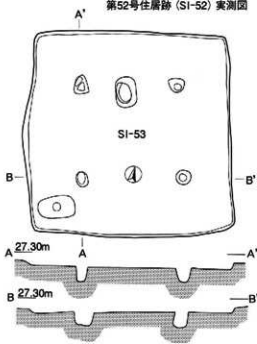

第53号住居跡 (SI-53) 実測図

第122图 宝積遺跡住居跡実測図8 (SI-48·50·51·52·53, S=1:100)

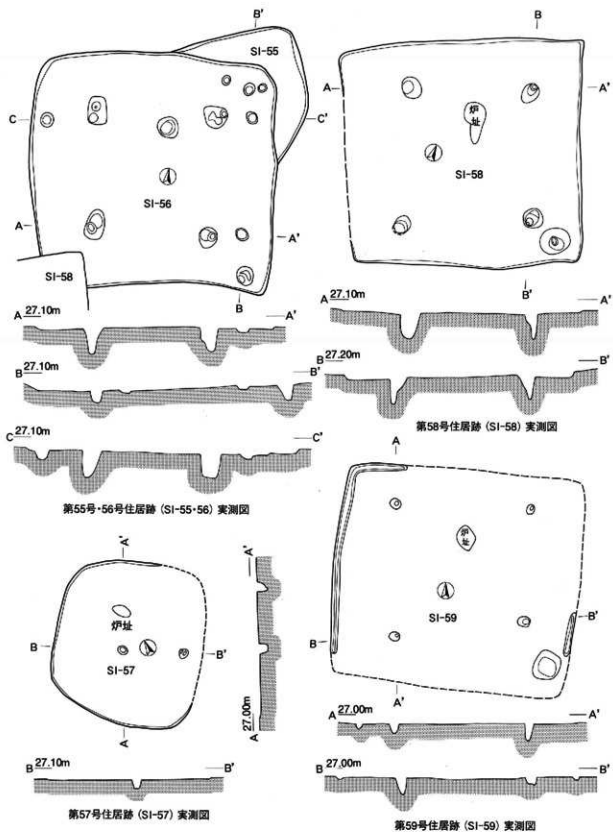

第123图 宝横遺跡住居跡実測図9 (SI-55·56·57·58·59, S=1:100)

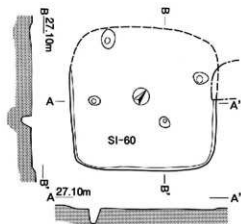

第60号住居跡 (SI-60) 実測図

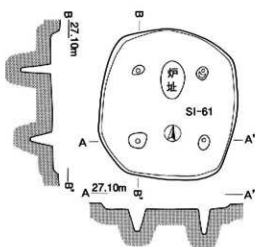

第61号住居跡 (SI-61) 実測図

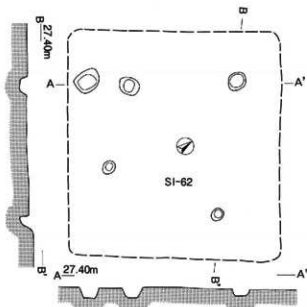

第62号住居跡 (SI-62) 実測図

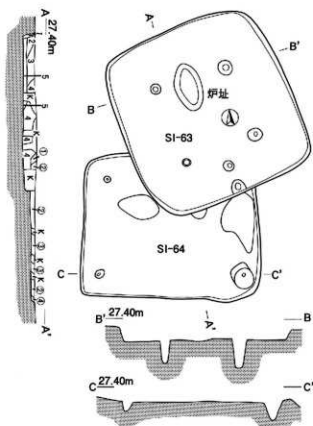

第63号・64号住居跡 (SI-63・64) 実測図

SI-63土層凡例

- 1) 暗褐色土 (ローム粒、ロームブロック含む)
- 2) 暗褐色土 (ローム粒含む)
- 3) 黒褐色土 (ローム粒含む)
- 4) 黒色土 (ローム粒、ロームブロック含む)
- 5) 黒色土 (ローム粒、ロームブロック、焼土粒含む)
- K) 掘乱

SI-64土層凡例

- ① 赤褐色土 (焼土粒、ローム粒含む)
- ② 黒褐色土 (焼土粒、ローム粒含む)
- ③ 黒褐色土 (ローム粒、ロームブロック、焼土粒含む)
- ④ 暗褐色土 (ローム粒、ロームブロック含む)
- K) 掘乱

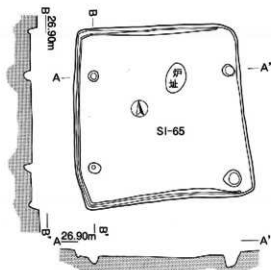

第65号住居跡 (SI-65) 実測図

第124図 宝積遺跡住居跡実測図10
(SI-60・61・62・63・64・65, S=1:100)

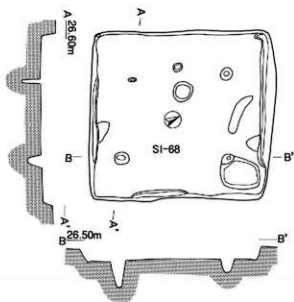
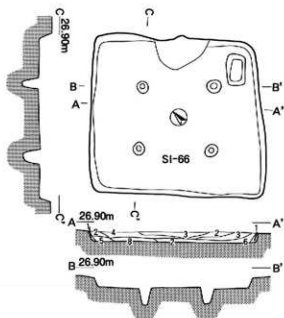

第68号住居跡 (SI-68) 実測図

土層凡例

- 1) 暗褐色土 (ローム粒、ロームブロック含む、壁崩落土)
- 2) 黒褐色土 (ローム粒、ロームブロック、焼土粒、炭化粒含む)
- 3) 黒色土 (ローム粒、ロームブロック、焼土粒含む)
- 4) 暗黄褐色土 (ローム粒、ロームブロック、焼土粒含む)
- 5) 黒色土 (ローム粒、焼土粒、炭化粒含む)
- 6) 黒褐色土 (ローム粒、焼土粒、炭化粒含む)
- 7) 黒褐色土 (ローム粒、焼土粒、炭化粒含む)
- 8) 黒褐色土 (ローム粒、ロームブロック含む)

第66号住居跡 (SI-66) 実測図

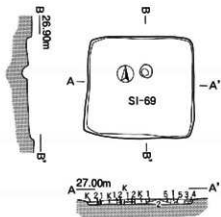

土層凡例

- 1) 黒褐色土 (ローム粒、焼土粒含む)
 - 2) 暗黄褐色土 (ローム粒含む)
 - 3) 暗褐色土 (ローム粒、焼土粒含む)
 - 4) 暗褐色土 (ローム粒含む)
 - 5) 暗褐色土 (ローム粒含む)
- K) 攪乱

第69号住居跡 (SI-69) 実測図

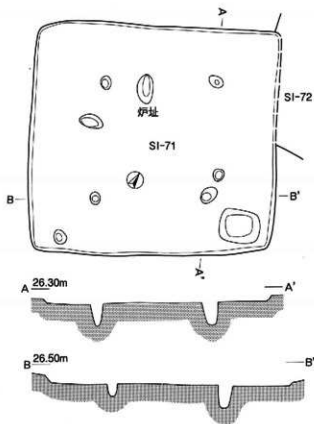

第71号住居跡 (SI-71) 実測図

第125図 宝積遺跡住居跡実測図11 (SI-66・68・69・71, S=1:100)

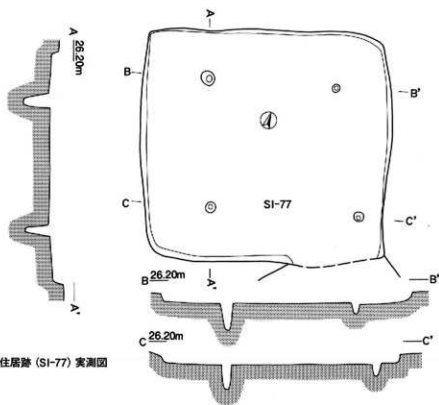

第77号住居跡 (SI-77) 実測図

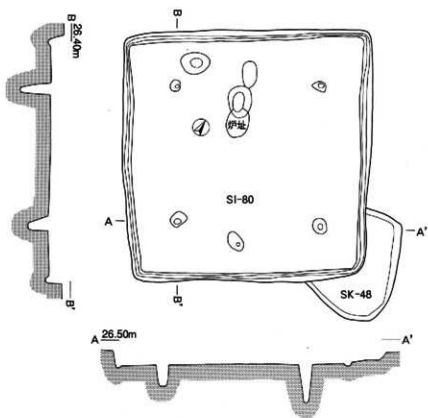

第80号住居跡, 第48号土坑 (SI-80, SK-48) 実測図

第126図 宝積遺跡住居跡・土坑実測図12 (SI-77・80, SK-48, S=1:100)

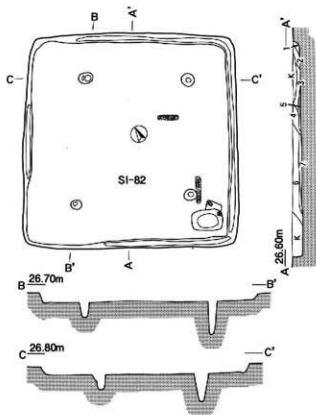

土層凡例

- 1) 暗褐色土 (ローム粒、ロームブロック含む)
- 2) 黒褐色土 (ローム粒、焼土粒含む)
- 3) 黒褐色土 (ローム粒、ロームブロック含む)
- 4) 暗褐色土 (ローム粒、ロームブロック含む)
- 5) 黒褐色土 (ローム粒、ロームブロック、
焼土粒、炭化粒含む)
- 6) 黒色土 (ローム粒、ロームブロック、
焼土粒、炭化粒含む)
- 7) 黒色土 (ローム粒、ロームブロック、
焼土粒、炭化粒含む)

第82号住居跡 (SI-82) 実測図

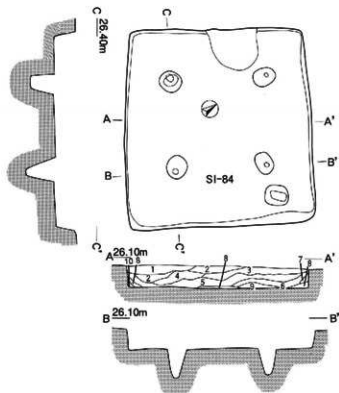

土層凡例

- 1) 黒褐色土 (ローム粒子含む)
- 2) 灰褐色土 (ローム粒子含む)
- 3) 暗褐色土 (ローム粒子含む)
- 4) 黒褐色土 (ローム粒子含む)
- 5) 褐色土 (ローム粒子含む)
- 6) 黒褐色土 (ローム粒子含む)
- 7) 暗褐色土 (ローム粒子含む)
- 8) 黒色土 (ローム粒子含む)
- 9) 明褐色土 (ローム粒子含む)
- 10) 黒褐色土 (ローム粒子含む)

第84号住居跡 (SI-84) 実測図

第127図 宝積遺跡住居跡実測図13 (SI-82・84, S=1:100)

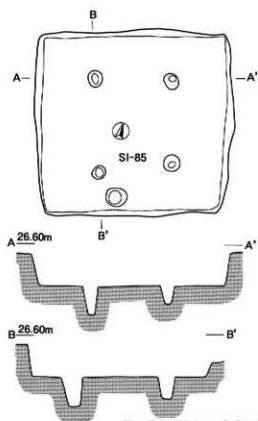

第85号住居跡 (SI-85) 実測図

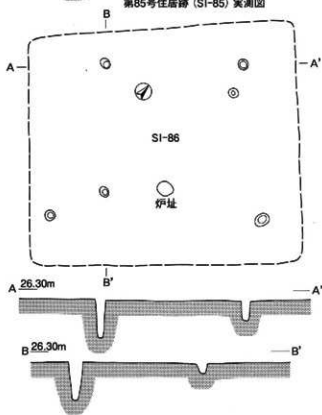

第86号住居跡 (SI-86) 実測図

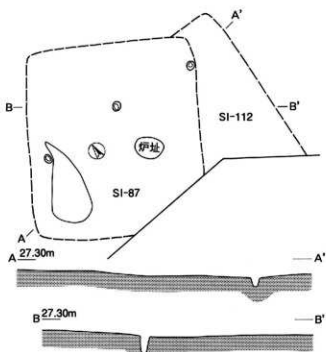

第87号・112号住居跡 (SI-87・112) 実測図

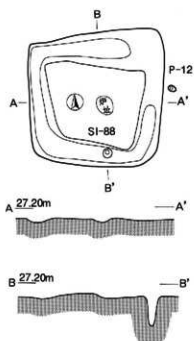

第88号住居跡 (SI-88) 実測図

第128图 宝積遺跡住居跡実測図14 (S I - 85 · 86 · 87 · 88 · 112, S = 1 : 100)

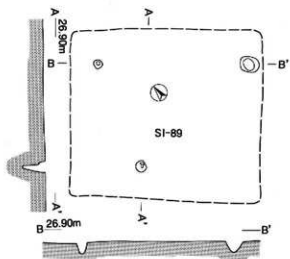

第89号住居跡 (SI-89) 実測図

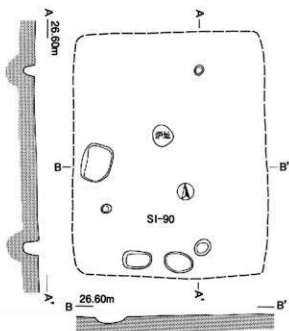

第90号住居跡 (SI-90) 実測図

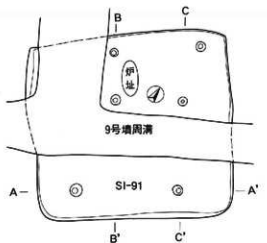

第91号住居跡 (SI-91) 実測図

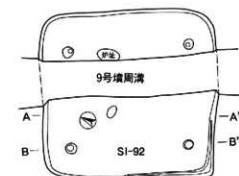

第92号住居跡 (SI-92) 実測図

土層凡例

- 1) 黒色土 (口-ム粒子含む)
- 2) 黒褐色土 (口-ム粒子含む)
- 3) 黒色土 (口-ム粒子含む)

第129図 宝積遺跡住居跡実測図15 (SI-89・90・91・92, S=1:100)

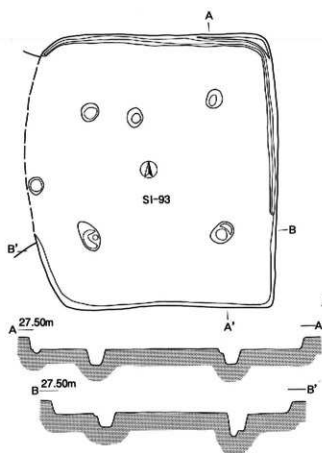

第93号住居跡 (SI-93) 実測図

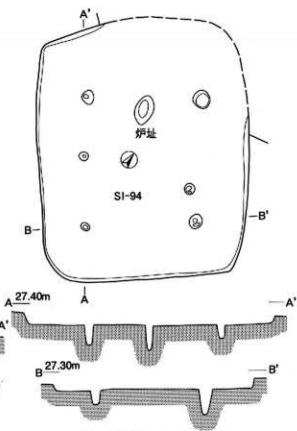

第94号住居跡 (SI-94) 実測図

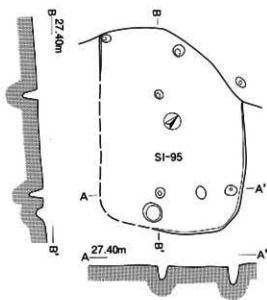

第95号住居跡 (SI-95) 実測図

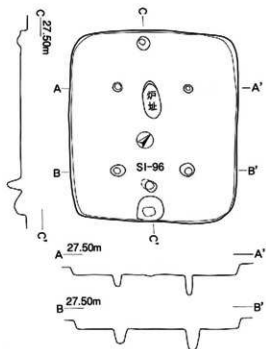

第96号住居跡 (SI-96) 実測図

第130图 宝積遺跡住居跡実測図16 (SI-93·94·95·96, S=1:100)

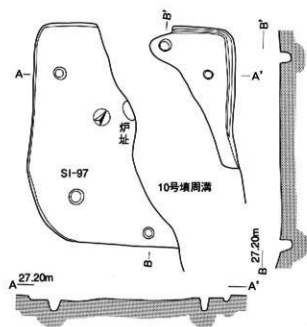

第97号住居跡 (SI-97) 実測図

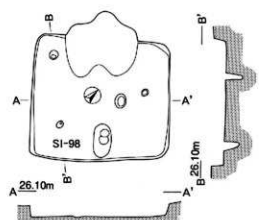

第98号住居跡 (SI-98) 実測図

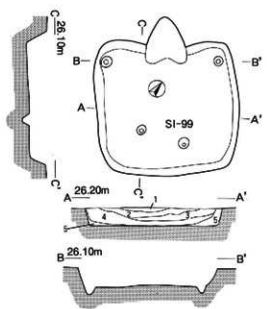

土層凡例

- 1) 黒色土 (□-△粒子含む)
- 2) 黒褐色土 (□-△粒子含む)
- 3) 暗褐色土 (□-△粒子含む)
- 4) 褐色土 (□-△粒子含む)
- 5) 明褐色土 (□-△粒子含む)

第99号住居跡 (SI-99) 実測図

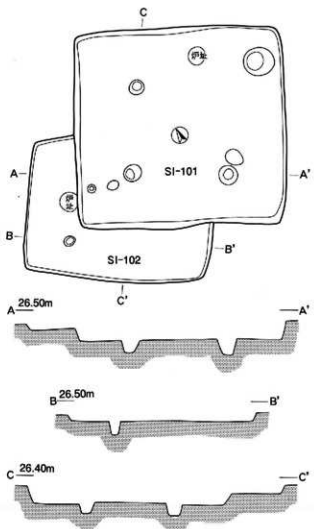

第101号・102号住居跡 (SI-101・102) 実測図

第131图 宝積遺跡住居跡実測図17
(SI-97・98・99・101・102, S=1:100)

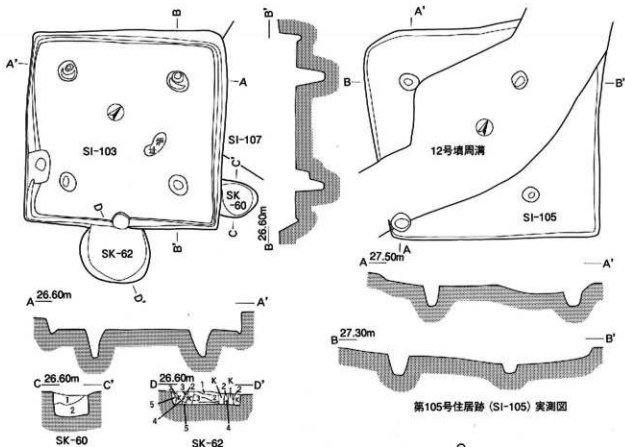

第105号住居跡 (SI-105) 実測図

SK-60土層凡例

- 1) 黒色土 (ローム粒子含む)
- 2) 黄褐色土 (ローム粒子、ロームブロック含む)

SK-62土層凡例

- 1) 黒褐色土 (ローム粒子含む)
- 2) 暗褐色土 (ローム粒子含む)
- 3) 黄褐色土 (ローム粒子含む)
- 4) 黒褐色土 (ローム粒子含む)
- 5) 黒色土 (ローム粒子含む)
- K) 攪乱

第103号住居跡、第60号・62号土坑 (SI-103, SK-60・62) 実測図

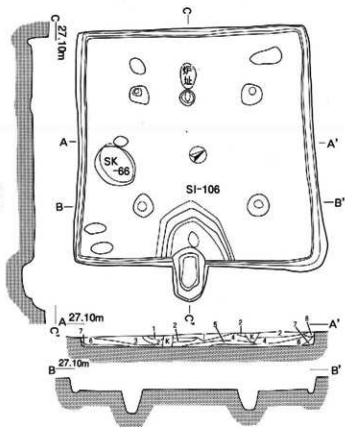

第106号住居跡 (SI-106) 実測図

SI-106土層凡例

- 1) 黒褐色土
- 2) 暗褐色土 (ローム粒子含む)
- 3) 黒色土 (ローム粒子含む)
- 4) 褐色土 (ローム粒子含む)
- 5) 黒色土 (ローム粒子含む)
- 6) 暗褐色土 (ローム粒子含む)
- 7) 明褐色土 (ローム粒子含む)
- 8) 黒褐色土 (ローム粒子含む)
- K) 攪乱

第132図 宝積遺跡住居跡・土坑実測図18
(SI-103・105・106, SK-60・62, S=1:100)

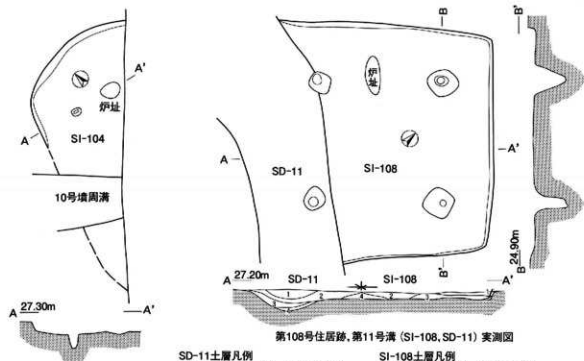

第108号住居跡, 第11号溝 (SI-108, SD-11) 実測図

第104号住居跡 (SI-104) 実測図

SD-11土層凡例

- 1) 黒褐色土 (□-△粒子含む)
- 2) 暗褐色土 (□-△粒子含む)
- 3) 暗褐色土 (□-△粒子含む)
- 4) 褐色土 (□-△粒子含む)

SI-108土層凡例

- 1) 黒褐色土 (□-△粒子含む)
- 2) 暗褐色土 (□-△粒子含む)
- 3) 褐色土 (□-△粒子含む)
- 4) 黒色土 (□-△粒子含む)
- 5) 褐色土 (□-△粒子含む)

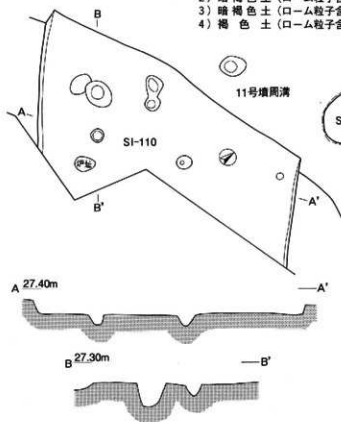

第110号住居跡 (SI-110) 実測図

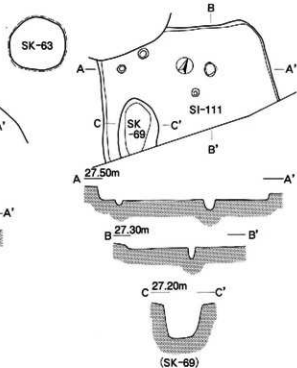

第111号住居跡, 第69号土坑 (SI-111, SK-69) 実測図

第133图 宝積遺跡住居跡・土坑実測図19
(SI-104・108・110・111, SK-69, S=1:100)

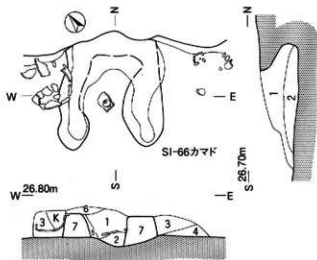

第66号住 (SI-66) カマド

土層凡例

- 1) 暗灰褐色土 (ローマ粒、焼土粒、灰含む)
- 2) 赤褐色土 (ローマ粒、焼土粒、灰含む)
- 3) 黒褐色土 (ローマ粒、焼土粒、灰色粘土含む)
- 4) 黒褐色土 (ローマ粒、焼土粒含む)
- 5) 暗赤褐色土 (赤褐色粘土粒含む)
- 6) 暗黄灰色土 (暗黄灰色粘土粒含む)
- 7) 砂質粘土
- K) 覆 乱

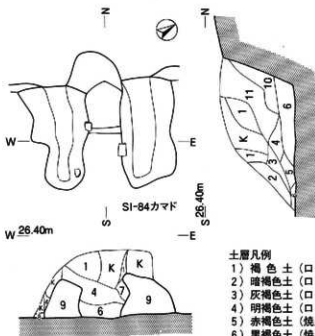

第84号住 (SI-84) カマド

土層凡例

- 1) 褐色土 (ローム粒含む)
- 2) 暗褐色土 (ローム粒含む)
- 3) 灰褐色土 (ローム粒含む)
- 4) 明褐色土 (ローム粒含む)
- 5) 赤褐色土 (焼土粒含む)
- 6) 黒褐色土 (焼土粒含む)
- 7) 焼土ブロック
- 8) 黒色土 (ローム粒含む)
- 9) 砂質粘土
- 10) 灰褐色土 (焼土粒含む)
- 11) 灰褐色土 (焼土粒、白色粘土粒含む)

0 2m

第134図 宝積遺跡カマド実測図 (SI-66・84, S=1:60)

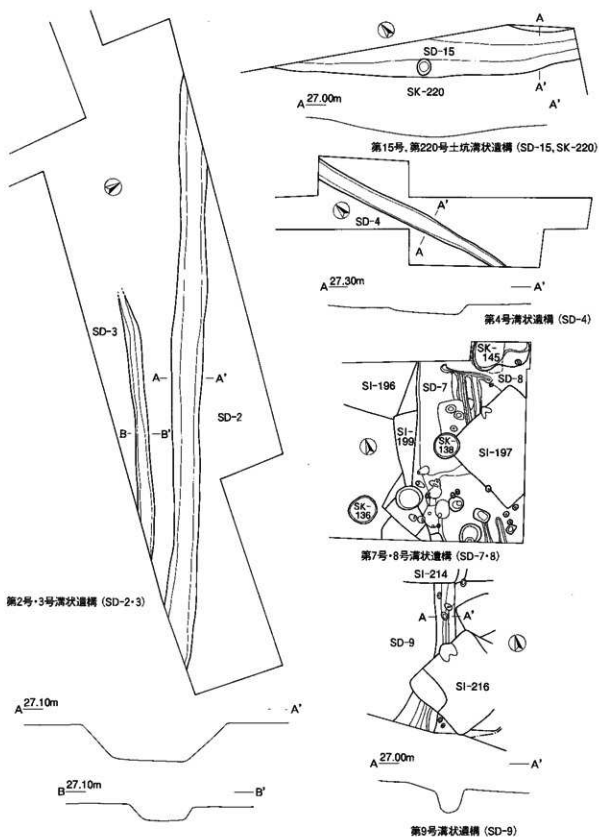

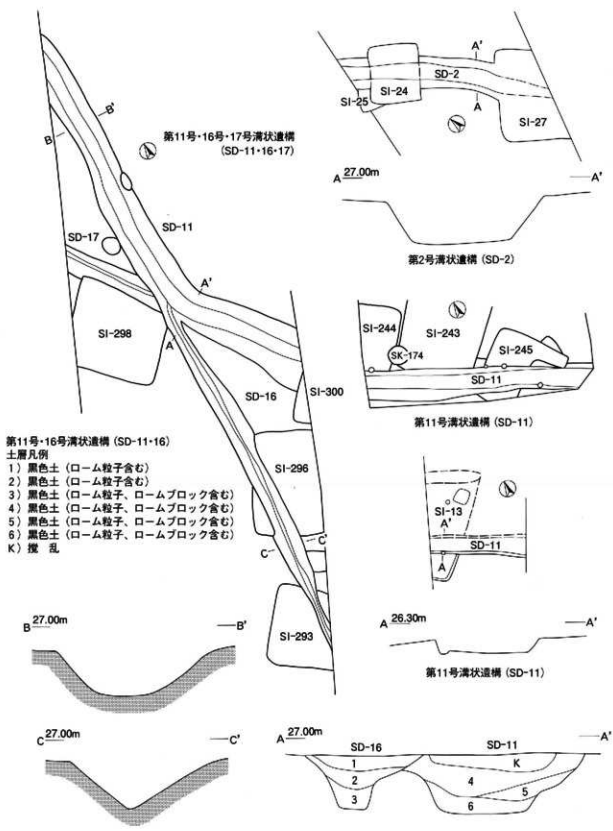

第136図 初買場遺跡溝状遺構実測図2
(平面図S=1:250, S.L., E.L.S=1:60)

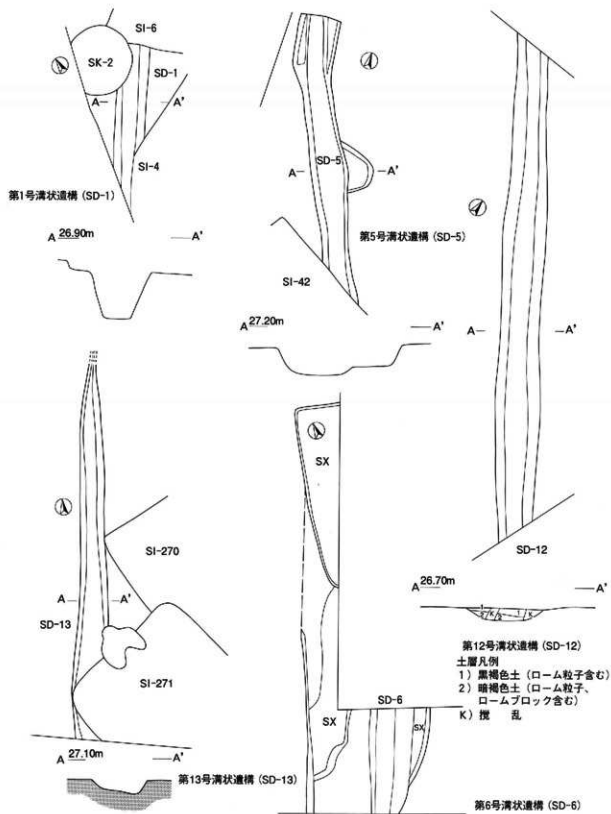

第137図 粉賀場遺跡溝状遺構実測図3
 (平面図S=1:100, S.L., E.L.S=1:50)

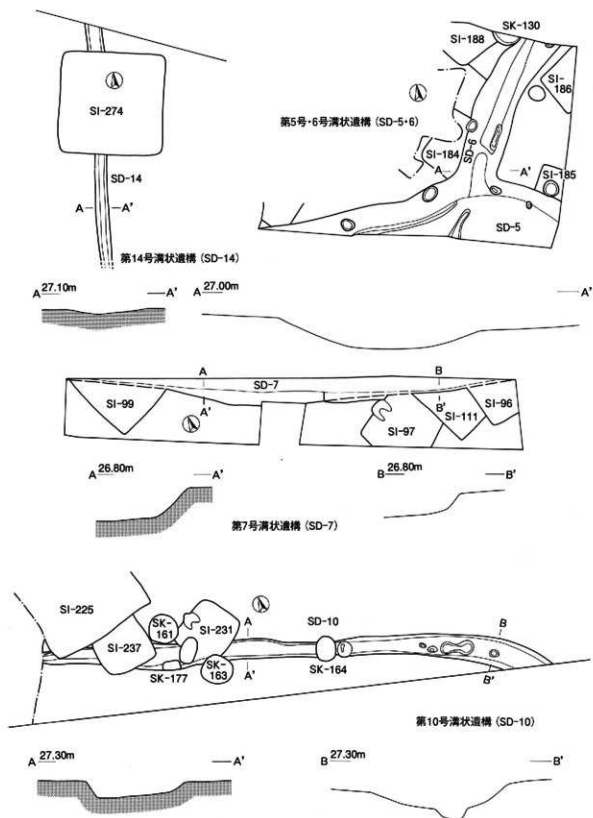

第138图 初買場遺跡溝状遺構実測图4 (平面图S=1:250, E.L.S=1:50)

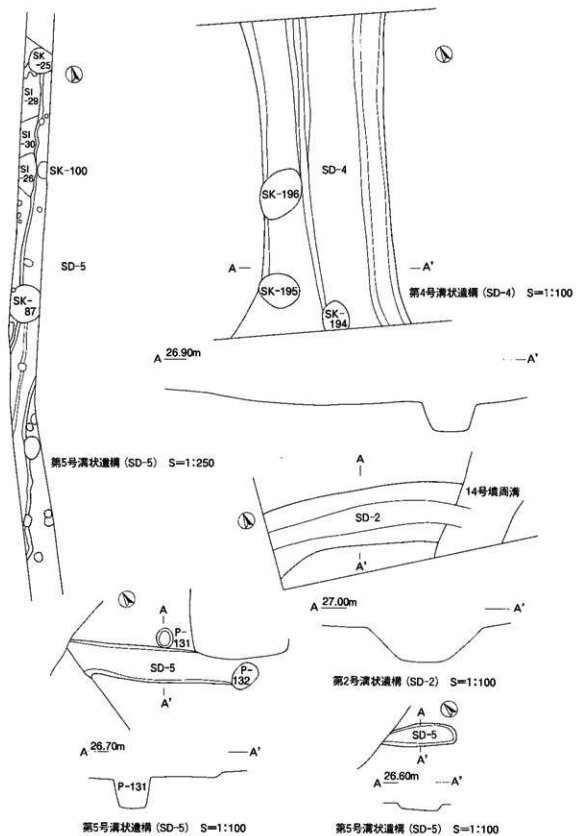

第139圖 御吳遺跡溝狀遺構実測圖 (E.L.S = 1:50)

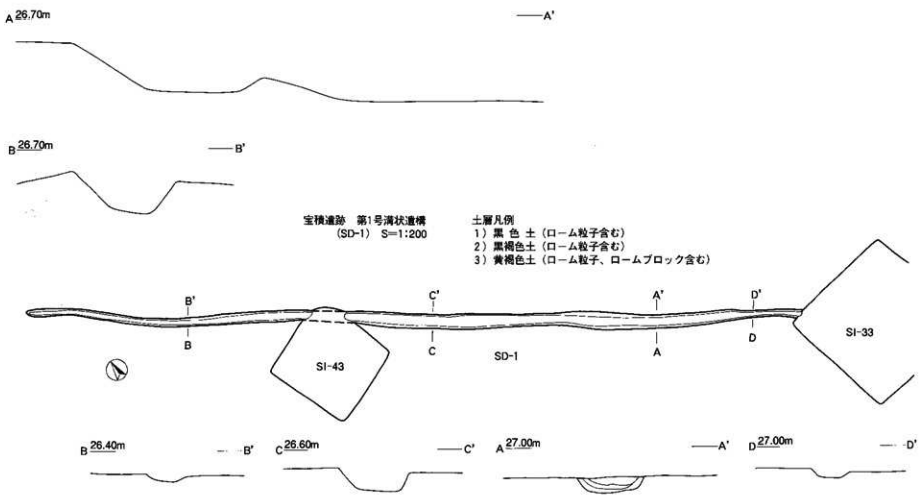
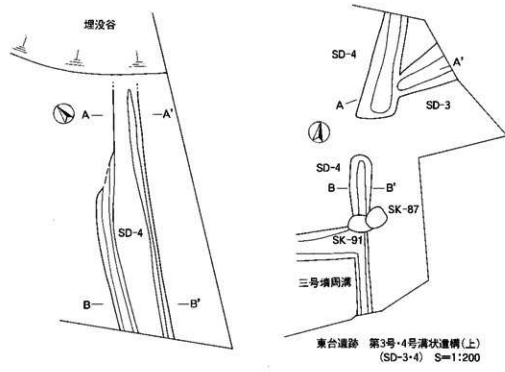
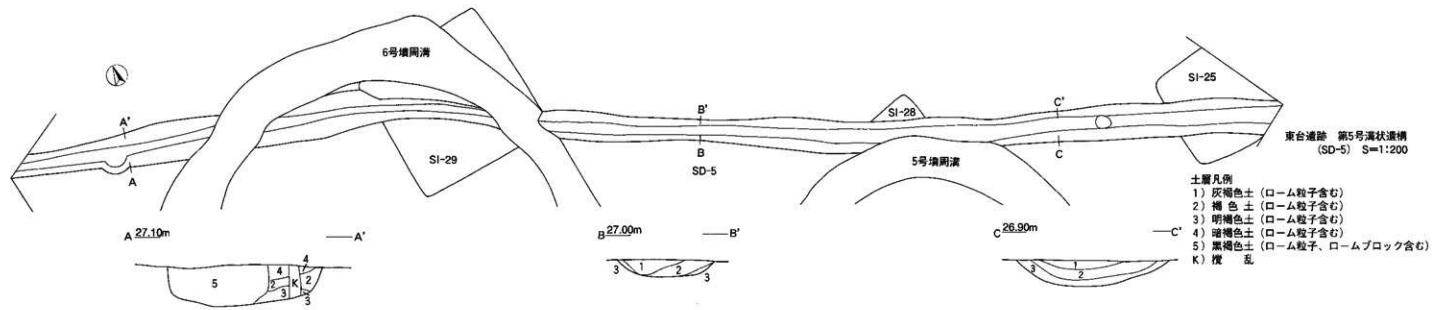

第140図 東台・宝積遺跡溝状遺構実測図 (S.L., E.L. S=1:40)

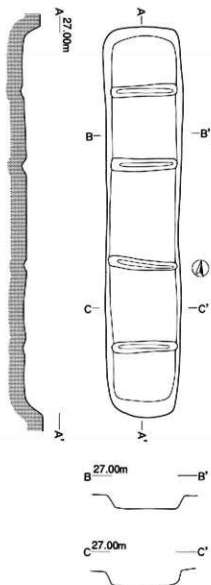

初買場遺跡(SX-1) S=1:50

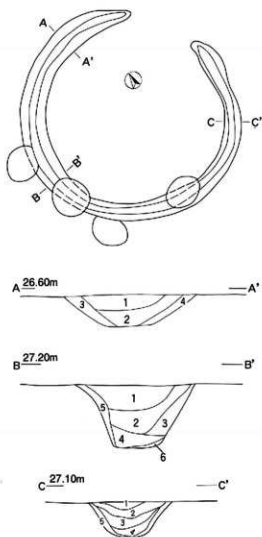

東台遺跡 円形周溝状遺構 平面図S=1:250, S.L.S=1:50

土層凡例

A-A'

- 1) 暗褐色土 (ロ-ム粒子含む)
- 2) 黒褐色土 (ロ-ム粒子含む)
- 3) 褐色土 (ロ-ム粒子含む)
- 4) 明褐色土 (ロ-ム粒子含む)

B-B'

- 1) 黒色土 (ロ-ム粒子含む)
- 2) 黒褐色土 (ロ-ム粒子含む)
- 3) 黄褐色土 (ロ-ム粒子含む)
- 4) 暗褐色土 (ロ-ム粒子含む)
- 5) 灰褐色土 (ロ-ム粒子含む)
- 6) 黄褐色土 (ロ-ムブロック含む)

C-C'

- 1) 黒褐色土 (ロ-ム粒子含む)
- 2) 黒色土 (ロ-ム粒子含む)
- 3) 暗褐色土 (ロ-ム粒子含む)
- 4) 褐色土 (ロ-ム粒子含む)
- 5) 灰褐色土 (ロ-ム粒子含む)

第141図 初買場遺跡遺構実測図、東台遺跡遺構実測図1

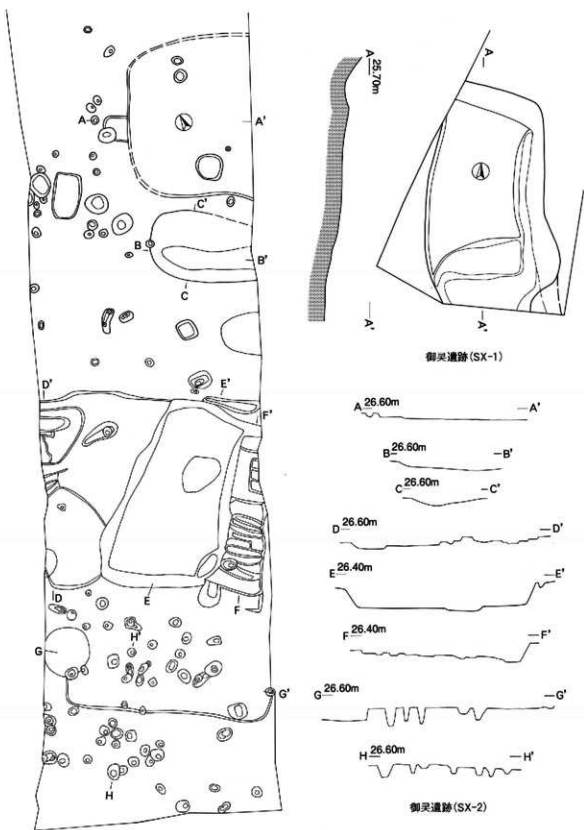

第142図 御冥遺跡遺構実測図1 (S=1:100)

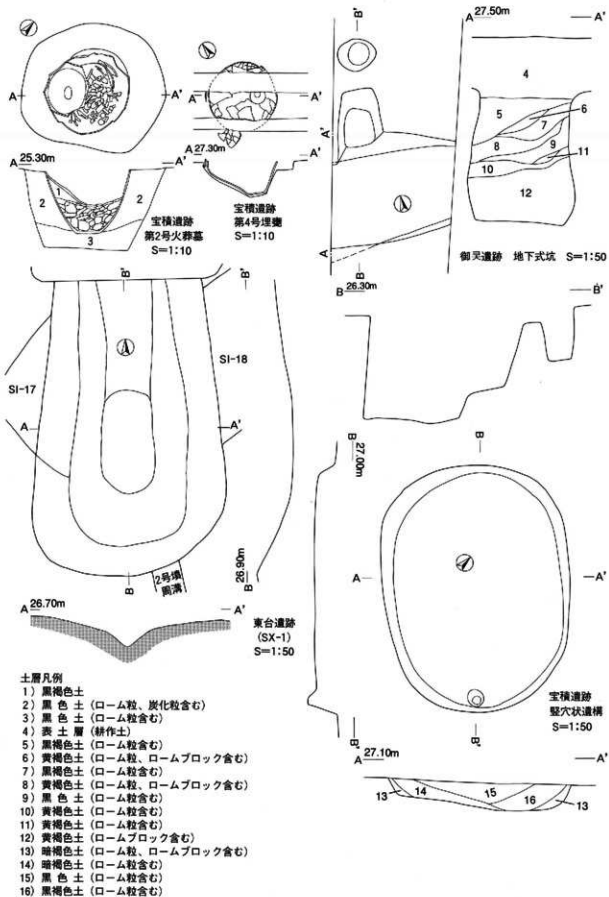

第143図 御天遺跡遺構実測図2. 東台遺跡遺構実測図2. 宝積遺跡遺構実測図

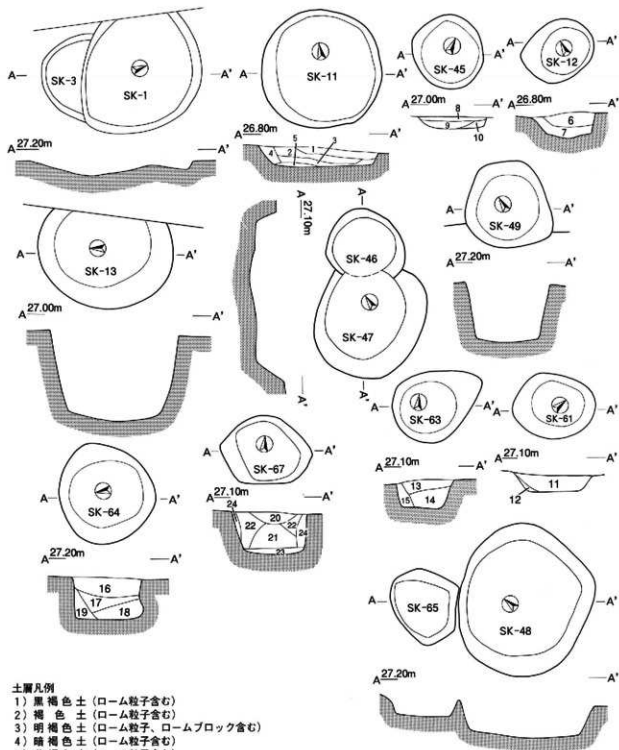

土層凡例

- 1) 黒褐色土 (ローム粒子含む)
- 2) 褐色土 (ローム粒子含む)
- 3) 明褐色土 (ローム粒子、ロームブロック含む)
- 4) 暗褐色土 (ローム粒子含む)
- 5) 黄褐色土 (ローム粒子含む)
- 6) 黒褐色土 (ローム粒子含む)
- 7) 黄褐色土 (ローム粒子含む)
- 8) 暗褐色土 (ローム粒含む)
- 9) 暗褐色土 (ローム粒含む)
- 10) 暗黄褐色土 (ローム粒含む)
- 11) 暗褐色土 (ローム粒含む)
- 12) 暗黄褐色土 (ローム粒含む)
- 13) 暗褐色土 (ローム粒含む)
- 14) 暗褐色土 (ローム粒含む)
- 15) 暗黄褐色土

- 16) 暗褐色土 (ローム粒、炭化粒含む)
- 17) 暗褐色土 (ローム粒含む)
- 18) 暗褐色土 (ローム粒含む)
- 19) 暗黄褐色土 (ローム粒、ロームブロック含む)
- 20) 黒褐色土 (ローム粒含む)
- 21) 黒褐色土 (ローム粒、焼土粒含む)
- 22) 暗褐色土 (ローム粒含む)
- 23) 暗黄褐色土 (ローム粒、ロームブロック含む)
- 24) 暗黄褐色土

第144図 初買場遺跡土坑実測図1

(SK-1・3・11・12・13・45・46・47・48・49・61・63・64・65, S=1:50)

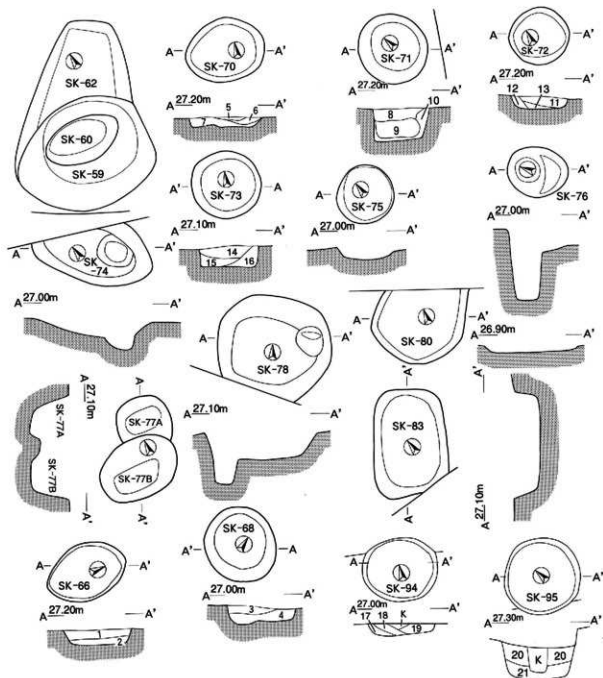

土層凡例

- | | |
|---------------------------|----------------------------|
| 1) 暗褐色土 (ローム粒、ロームブロック含む) | 12) 暗黄褐色土 (ローム粒含む) |
| 2) 暗黄褐色土 (ローム粒、ロームブロック含む) | 13) 暗褐色土 (ローム粒、ロームブロック含む) |
| 3) 暗褐色土 (ローム粒含む) | 14) 暗褐色土 (ローム粒含む) |
| 4) 暗褐色土 (ローム粒含む) | 15) 褐色土 (ローム粒含む) |
| 5) 黒色土 (ローム粒含む) | 16) 明褐色土 (ローム粒含む) |
| 6) 黒褐色土 (ローム粒含む) | 17) 暗黄褐色土 (ローム粒、ロームブロック含む) |
| 7) 褐色土 | 18) 黒色土 (ローム粒、ロームブロック含む) |
| 8) 暗褐色土 (ローム粒含む) | 19) 黒褐色土 (ローム粒、ロームブロック含む) |
| 9) 暗褐色土 (ローム粒含む) | 20) 黒色土 (ローム粒、ロームブロック含む) |
| 10) 褐色土 (ローム粒含む) | 21) 黒褐色土 (ローム粒、ロームブロック含む) |
| 11) 暗褐色土 (ローム粒、ロームブロック含む) | K) 攪乱 |

第145図 初買場遺跡土坑実測図2 (SK-59・60・62・66・68・70・71・72・73・74・75・76・77・78・80・83・94・95, S=1:50)

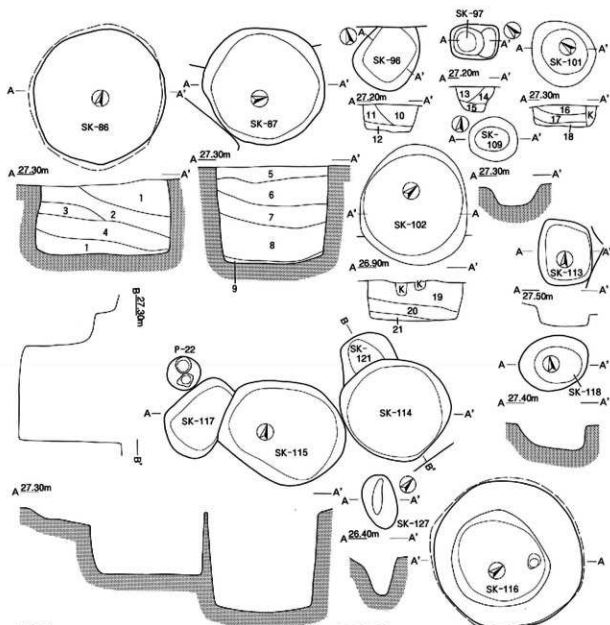

土層凡例

- 1) 黒褐色土 (ローム粒、ロームブロック含む)
 - 2) 暗褐色土 (ローム粒、ロームブロック含む)
 - 3) 黒褐色土 (ローム粒、ロームブロック含む)
 - 4) 黒色土 (ローム粒、ロームブロック含む)
 - 5) 黒褐色土 (ローム粒、ロームブロック含む)
 - 6) 黒色土 (ローム粒、ロームブロック含む)
 - 7) 暗黄褐色土 (ローム粒、ロームブロック含む)
 - 8) 暗褐色土 (ローム粒、ロームブロック含む)
 - 9) 炭化層
 - 10) 黒褐色土 (ローム粒、焼土粒、炭化粒含む)
 - 11) 黒褐色土 (ローム粒、ロームブロック、焼土粒、炭化粒含む)
 - 12) 黒色土 (ローム粒、ロームブロック、焼土粒、炭化粒含む)
 - 13) 黒褐色土 (ローム粒含む)
 - 14) 黒褐色土 (ローム粒含む)
 - 15) 暗黄褐色土 (ローム粒、ロームブロック含む)
 - 16) 黒褐色土 (ローム粒含む)
 - 17) 黒色土 (ローム粒含む)
 - 18) 暗黄褐色土 (ローム粒、ロームブロック含む)
 - 19) 暗黄褐色土 (ローム粒、ロームブロック、焼土粒、粘土粒含む)
 - 20) 暗黄褐色土 (ローム粒、ロームブロック含む)
 - 21) 黒褐色土 (ローム粒、ロームブロック含む)
- K) 攪乱

第146図 初買場遺跡土坑実測図3 (SK-86・87・96・97・101・102・109・114・115・116・117・118・120, S=1:50)

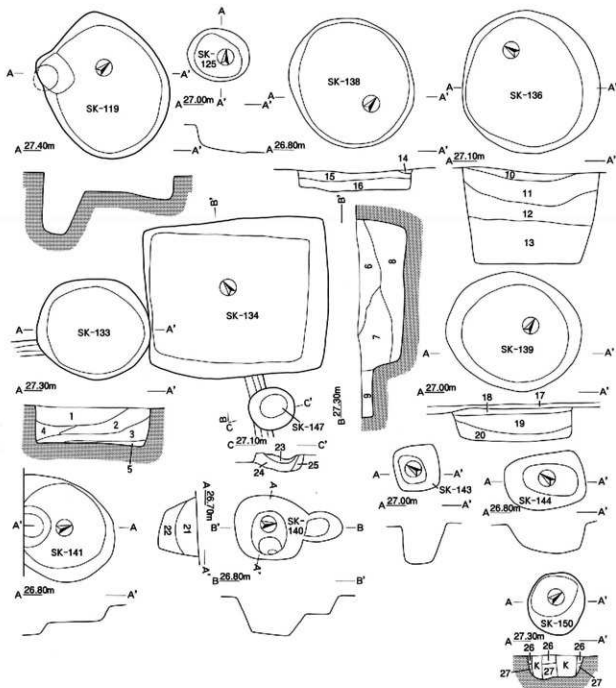

土層凡例

- | | |
|------------------------------|----------------------------|
| 1) 黒褐色土 (ローム粒含む) | 15) 黒褐色土 (ローム粒含む) |
| 2) 黒色土 (ローム粒含む) | 16) 黒色土 (ローム粒含む) |
| 3) 黒褐色土 (ローム粒含む) | 17) 黒褐色土 (ローム粒、ロームブロック含む) |
| 4) 暗黄褐色土 (ロームブロック含む) | 18) 暗褐色土 (ローム粒、ロームブロック含む) |
| 5) 暗褐色土 (ロームブロック含む) | 19) 黒褐色土 (ローム粒、ロームブロック含む) |
| 6) 暗黄褐色土 (ローム粒、ロームブロック含む) | 20) 黒色土 (ローム粒、ロームブロック含む) |
| 7) 黒色土 (ローム粒含む) | 21) 黒灰褐色土 (ローム粒含む) |
| 8) 黒褐色土 (ローム粒含む) | 22) 黒褐色土 (ローム粒含む) |
| 9) 黒褐色土 (ローム粒含む) | 23) 黒褐色土 (貝含む) |
| 10) 黒褐色土 (ローム粒、ロームブロック含む) | 24) 黒褐色土 (ローム粒含む) |
| 11) 黒色土 (ローム粒、ロームブロック、焼土粒含む) | 25) 黒褐色土 (ローム粒含む) |
| 12) 黒褐色土 (ローム粒、ロームブロック含む) | 26) 黒色土 (ローム粒含む) |
| 13) 黒色土 (ローム粒、ロームブロック含む) | 27) 暗黄褐色土 (ローム粒、ロームブロック含む) |
| 14) 黒褐色土 (ローム粒、ロームブロック含む) | K) 覆 瓦 |

第147図 初買場遺跡土坑実測図4 (SK-119・125・133・134・136・139・140・141・143・144・147・150, S=1:50)

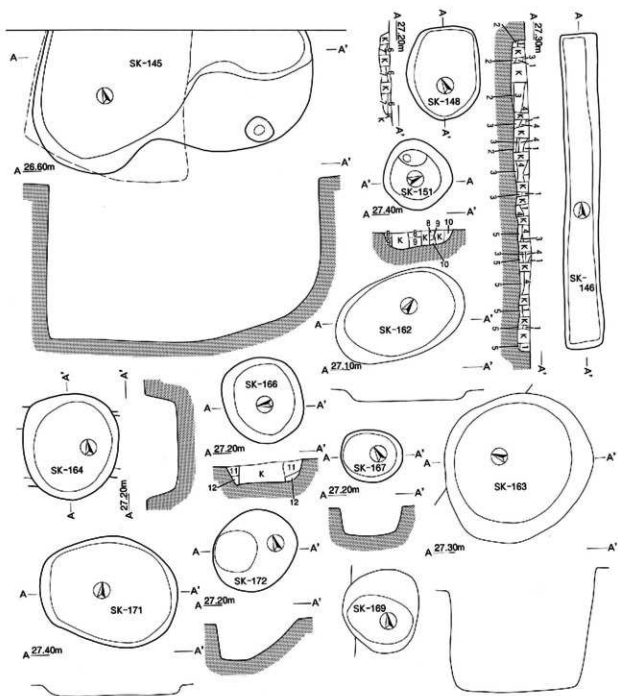

土層凡例

- 1) 黒褐色土 (ローム粒、ロームブロック含む)
- 2) 黒褐色土 (ローム粒、ロームブロック含む)
- 3) 黒色土 (ローム粒含む)
- 4) 骨片 (灰を含む)
- 5) 暗黄褐色土 (ローム粒、ロームブロック含む)
- 6) 黒褐色土 (ローム粒含む)
- 7) 黒褐色土 (ローム粒含む)
- 8) 黒色土 (ローム粒含む)
- 9) 黒色土 (ローム粒、ロームブロック含む)
- 10) 暗黄褐色土 (ローム粒、ロームブロック含む)
- 11) 黒褐色土 (ローム粒含む)
- 12) 黒色土 (ローム粒含む)

第148図 初買場遺跡土坑実測図5 (SK-145・146・148・151・162・163・164・166・167・169・171・172, S=1:50)

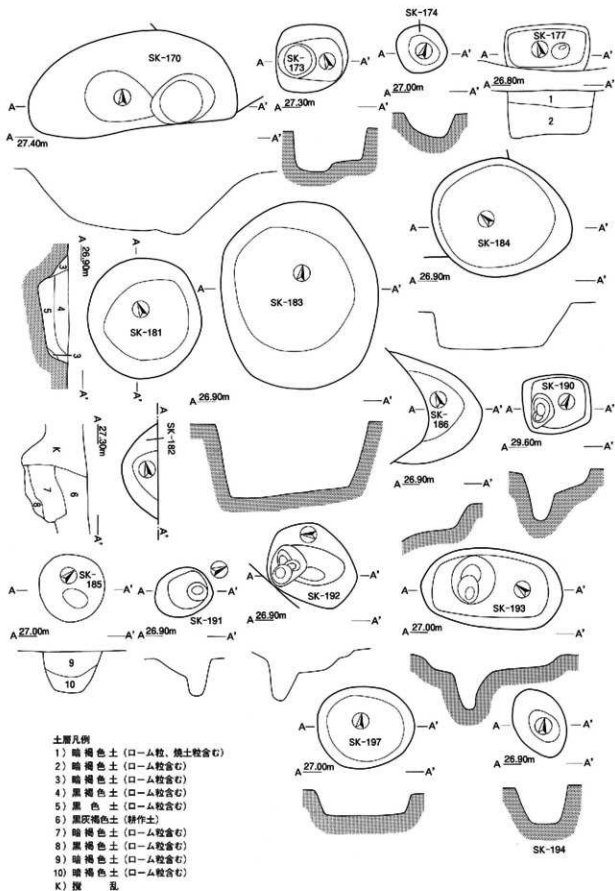

第149図 初買場遺跡土坑実測図6 (SK-170・173・174・177・181・182・183・184・185・186・190・191・192・193・194・197, S=1:50)

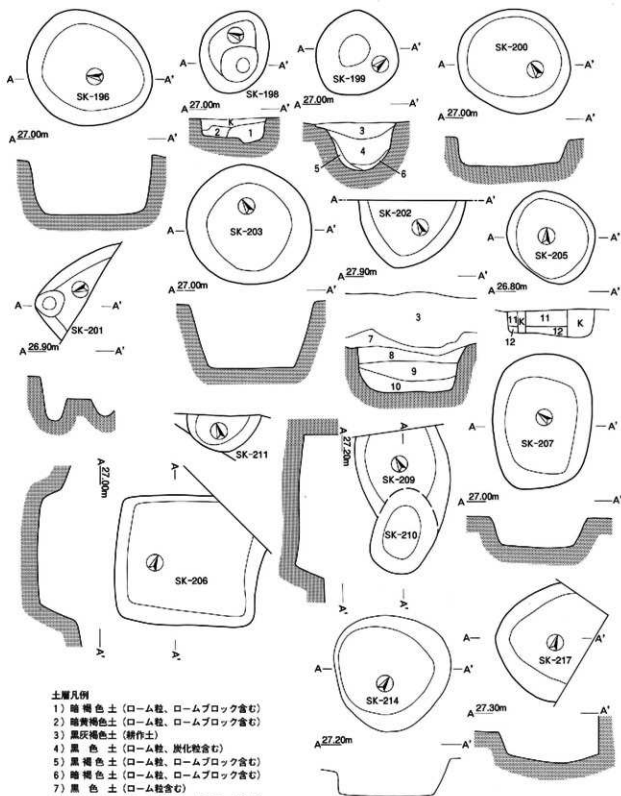

土層凡例

- 1) 暗褐色土 (ローム粒、ロームブロック含む)
 - 2) 暗黄褐色土 (ローム粒、ロームブロック含む)
 - 3) 黒灰褐色土 (耕作土)
 - 4) 黒色土 (ローム粒、炭化粒含む)
 - 5) 黒褐色土 (ローム粒、ロームブロック含む)
 - 6) 暗褐色土 (ローム粒、ロームブロック含む)
 - 7) 黒色土 (ローム粒含む)
 - 8) 黒色土 (ローム粒、ロームブロック含む)
 - 9) 黒色土 (ローム粒、ロームブロック含む)
 - 10) 黒褐色土 (ローム粒、ロームブロック含む)
 - 11) 黒褐色土 (ローム粒、ロームブロック含む)
 - 12) 黒色土 (ローム粒、ロームブロック含む)
- K) 埋 入

第150図 初買場遺跡土坑実測図7 (SK-196・198・199・200・201・202・203・205・206・207・209・210・211・214・217, S=1:50)

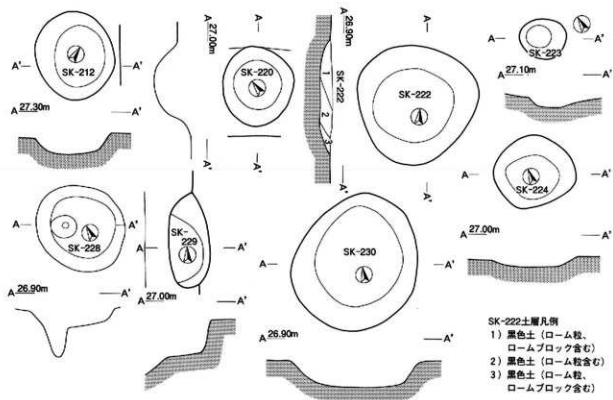

第151図 初買場遺跡土坑実測図8
 (SK-212・220・222・223・224・228・229・230, S=1:50)

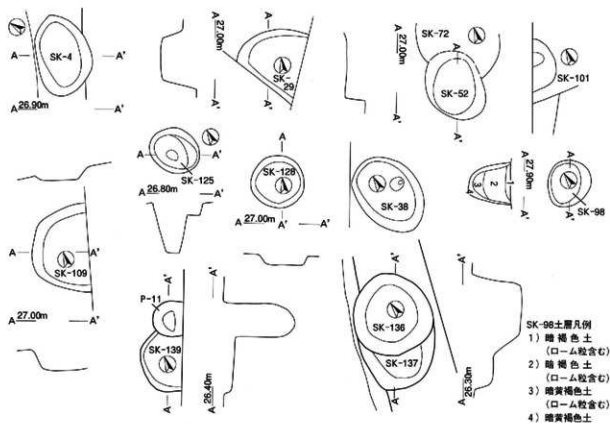

第152図 御奥遺跡土坑実測図1
 (SK-4・29・38・52・72・98・101・109・125・128・136・137・139, S=1:50)

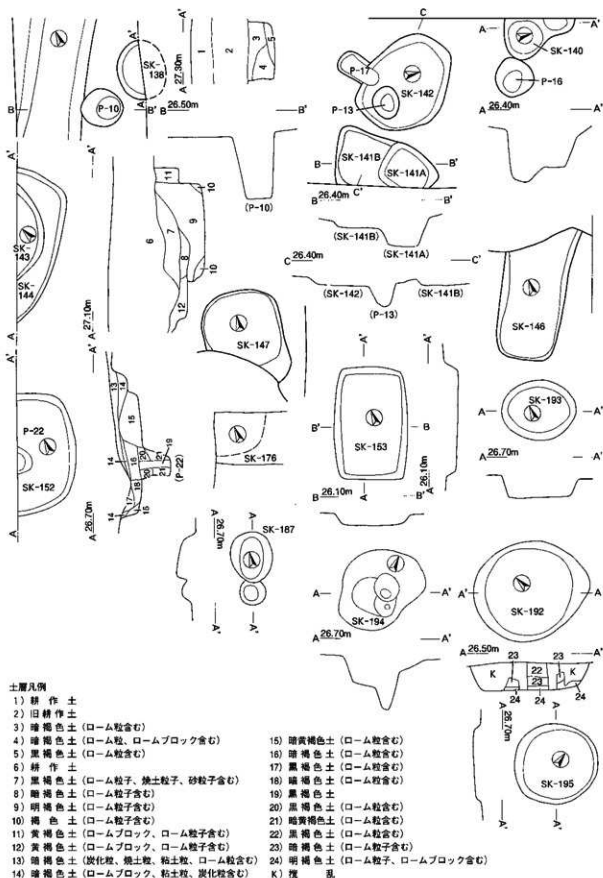

第153図 御衣遺跡土坑実測図2 (SK-138・140・141・142・143・144・146・147・152・153・176・187・192・194・195, S=1:50)

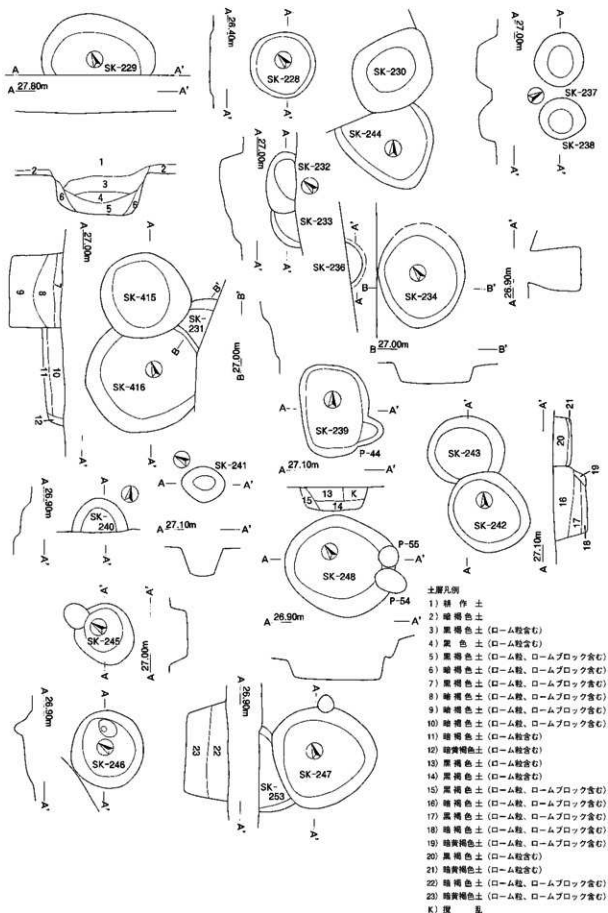

第154図 御奥遺跡土坑実測図3 (SK-228・229・230・231・232・233・234・236・240・242・243・245・246・247・248・253・415・416, S=1:50)

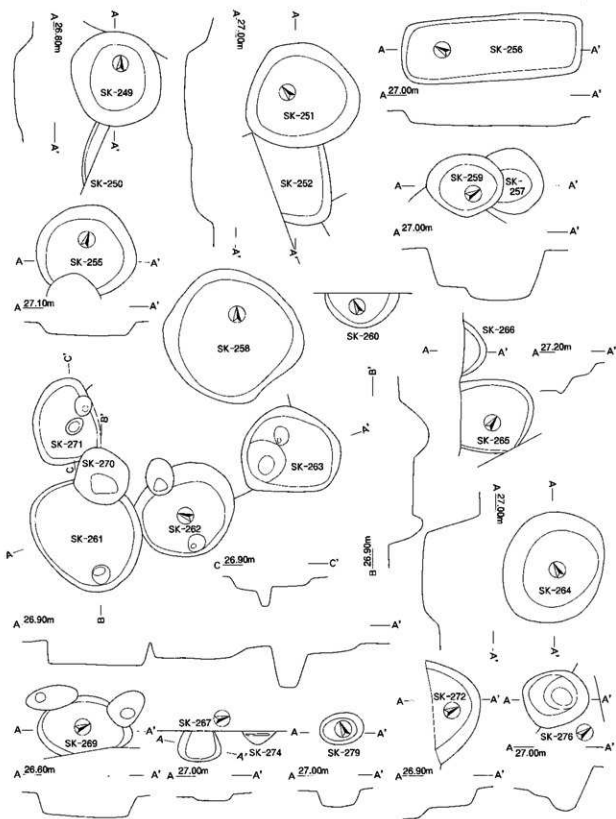

第155图 御灵遺跡土坑実測図4 (SK-249・251・252・255・256・257・258・259・260・261・262・263・264・265・266・267・269・270・271・272・274・276・279, S=1:50)

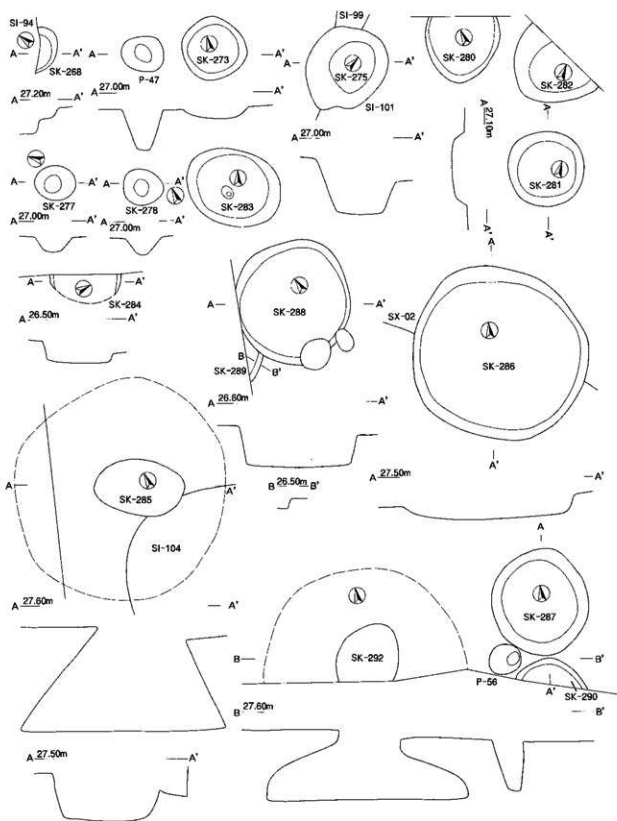

第156図 御吳遺跡土坑実測図5 (SK-268・273・275・277・278・280・281・282・283・284・285・286・287・288・289・290・292, S=1:50)

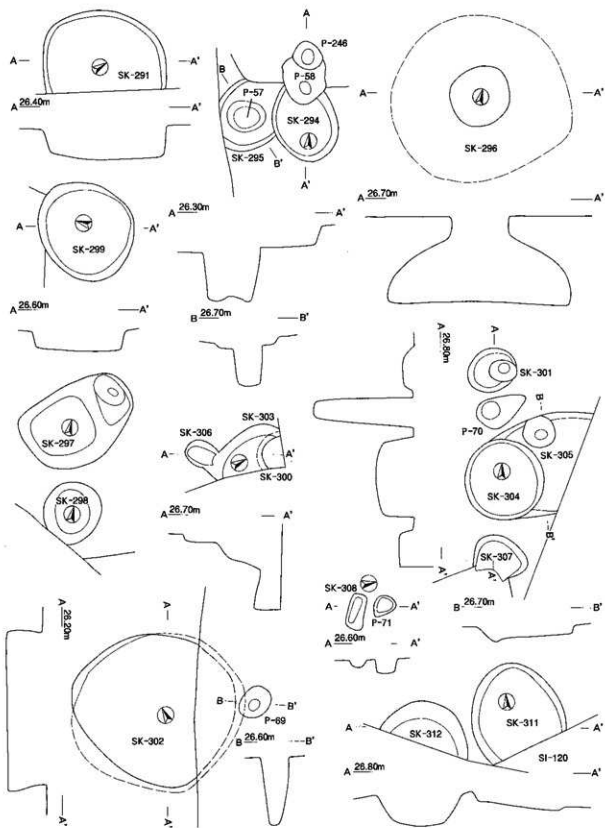

第157图 御灵迹跡土坑実測图6 (SK-291・294・295・296・297・298・299・300・301・302・303・304・305・306・307・308・311・312, S=1:50)

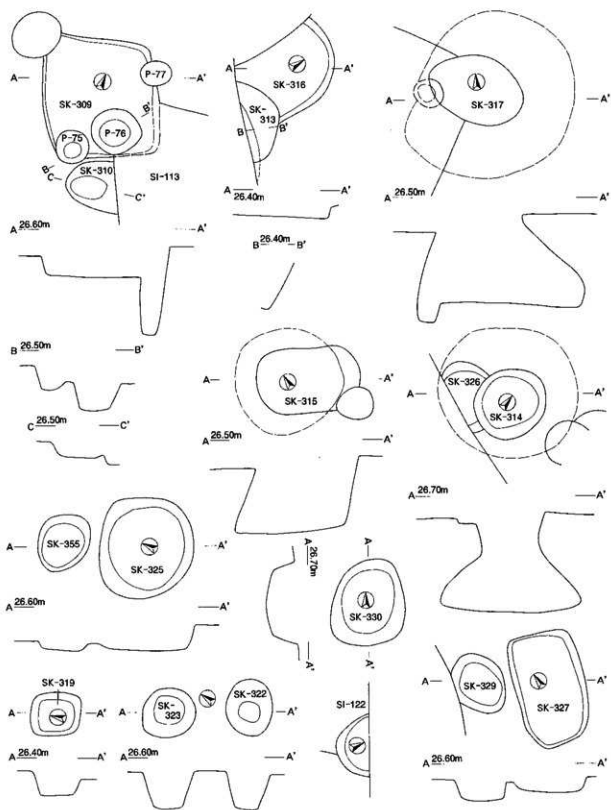

第158图 御冥遺跡土坑実測図7 (SK-309・313・314・315・316・317・318・319・322・323・325・326・327・329・330・355, S=1:50)

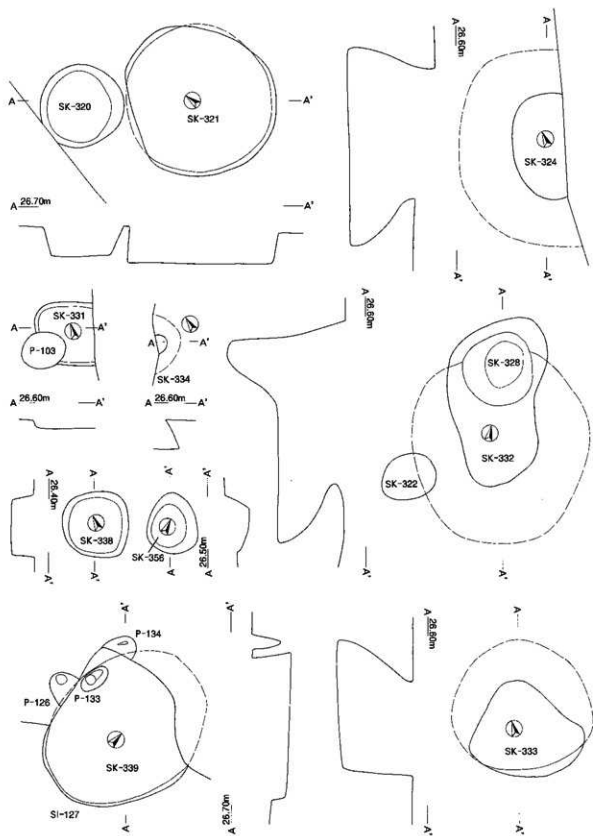

第159図 御冥遺跡土坑実測図8 (SK-320・321・322・324・328・331・332・333・334・338・339・356, S=1:50)

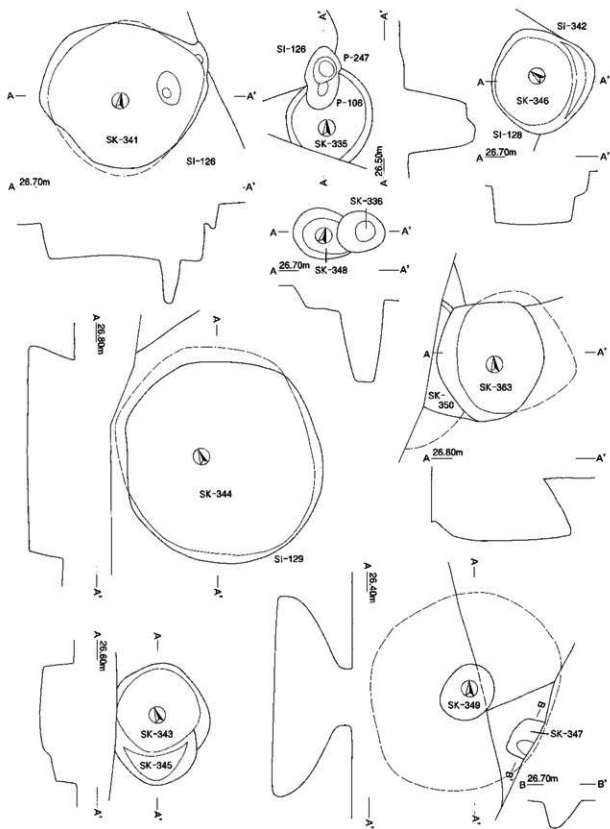

第160図 御冥遺跡土坑実測図9 (SK-335・336・341・343・344・345・346・347・348・349・350・363, S=1:50)

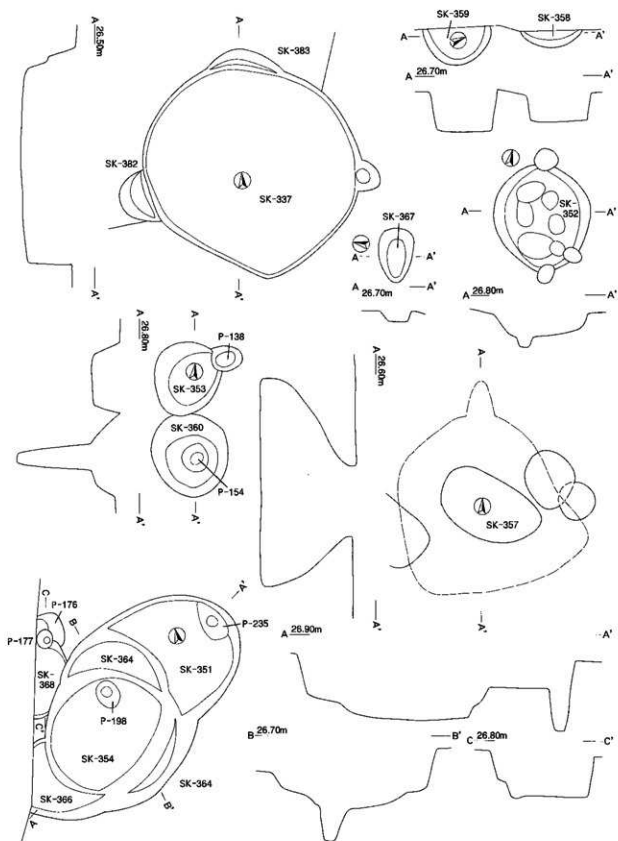

第161図 御天遺跡土坑実測図10 (SK-337・351・352・353・354・357・358・359・360・364・366・367・368・382・383, S=1:50)

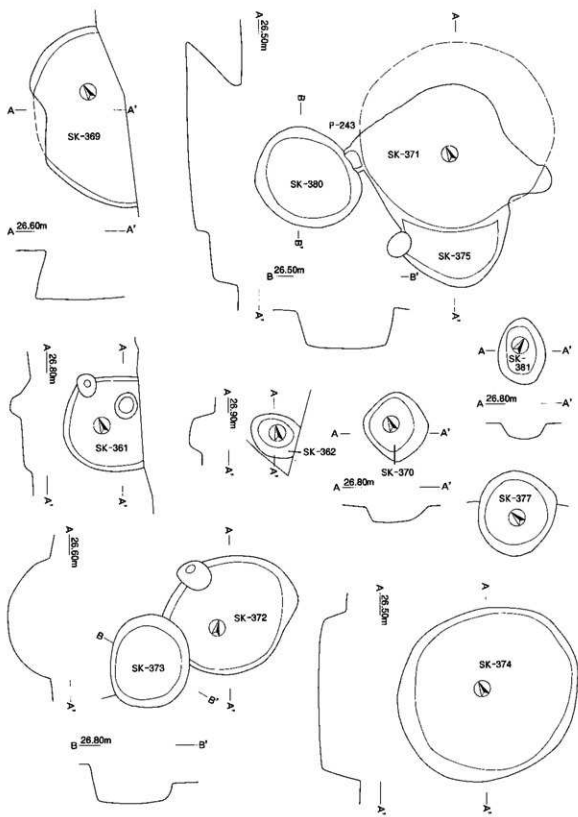

第162図 御冥遺跡土坑実測図11 (SK-361・362・369・370・371・372・373・374・375・377・380・381, S=1:50)

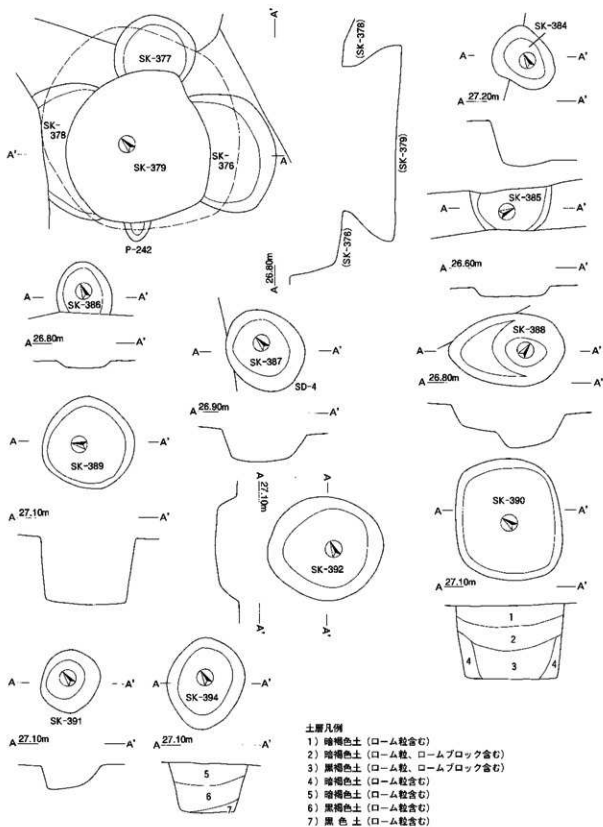

第163図 御天遺跡土坑実測図12 (SK-376・377・378・379・384・385・386・387・388・389・390・391・392・394, S=1:50)

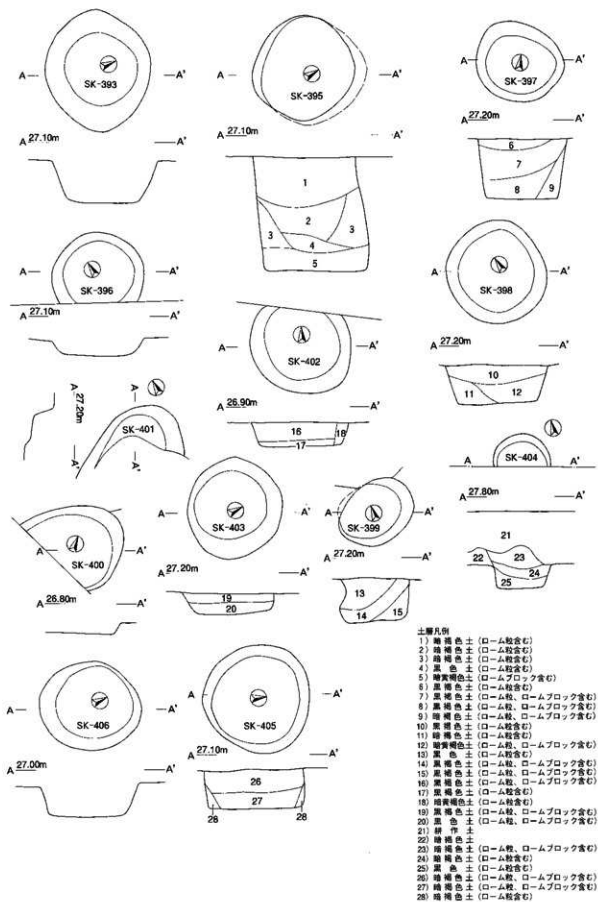

第164図 御天遺跡土坑実測図13 (SK-393・394・395・396・397・398・399・400・401・402・403・404・405・406, S=1:50)

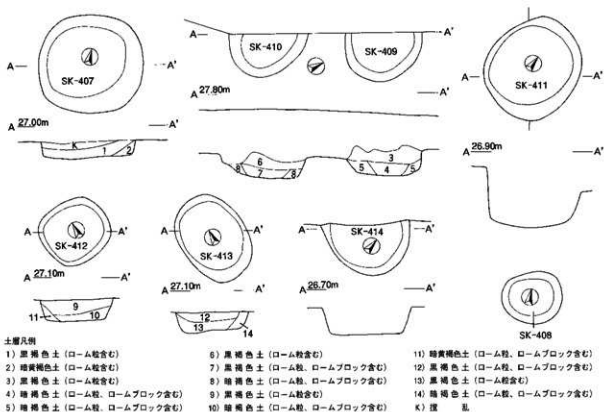

第165図 御妻遺跡土坑実測図14
(SK-407・408・409・410・411・412・413・414, S=1:50)

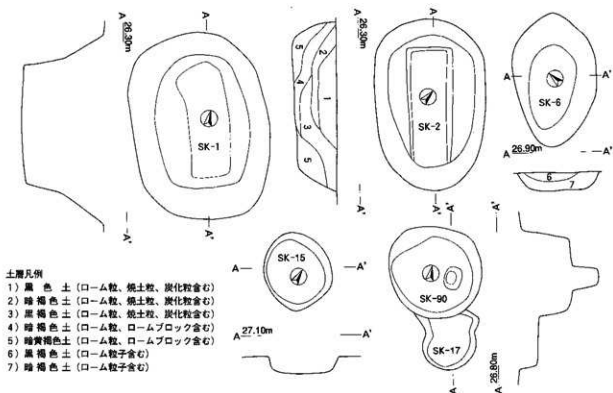

第166図 東台遺跡土坑実測図1 (SK-1・2・6・15・17・90, S=1:50)

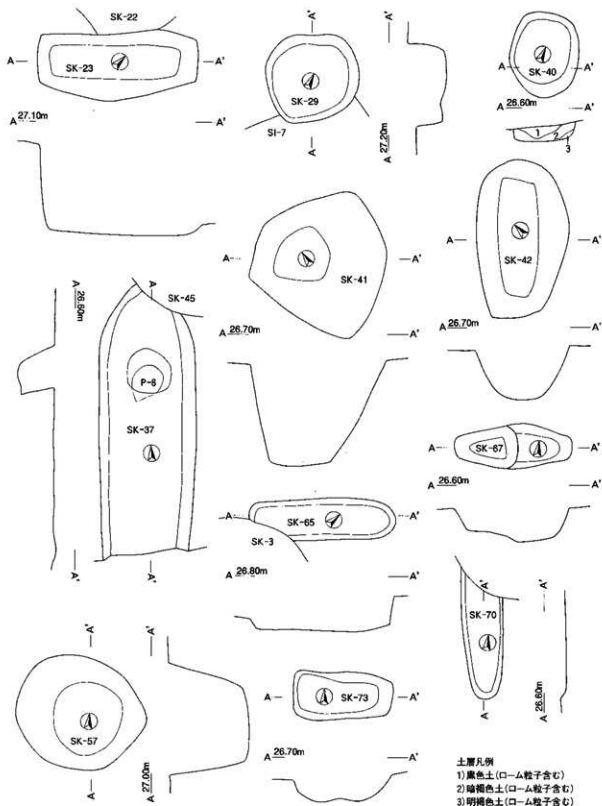

第167図 東台遺跡土坑実測図2
 (SK-22・23・29・37・40・41・42・57・65・67・70・73, S=1:50)

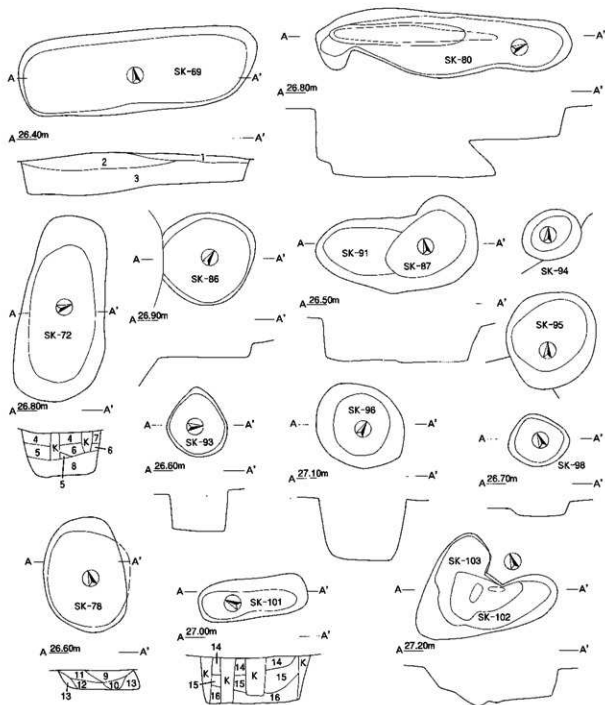

土層凡例

- | | |
|---------------------------|---------------------------|
| 1) 暗褐色土 (ローム粒、ロームブロック含む) | 10) 黒褐色土 (ローム粒含む) |
| 2) 暗黄褐色土 (ローム粒、ロームブロック含む) | 11) 黒色土 (ローム粒含む) |
| 3) 暗黄褐色土 (ローム粒、ロームブロック含む) | 12) 黒色土 (ローム粒含む) |
| 4) 暗褐色土 (ローム粒、ロームブロック含む) | 13) 暗黄褐色土 (ローム粒含む) |
| 5) 暗褐色土 (ローム粒、ロームブロック含む) | 14) 暗褐色土 (ローム粒含む) |
| 6) 黒褐色土 (ローム粒含む) | 15) 褐色土 (ローム粒含む) |
| 7) 暗黄褐色土 (ローム粒、ロームブロック含む) | 16) 暗褐色土 (ローム粒、ロームブロック含む) |
| 8) 暗黄褐色土 (ローム粒、ロームブロック含む) | K) 礎石 |
| 9) 暗褐色土 (ローム粒含む) | |

第168図 東台遺跡土坑実測図3 (SK-69・72・78・80・86・87・91・93・94・95・96・98・101・102・103, S=1:50)

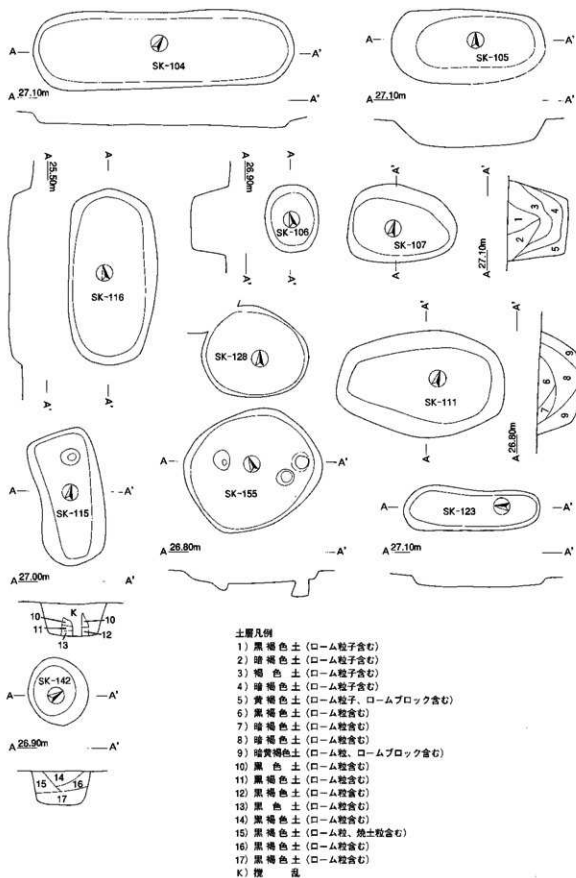

第169図 東台遺跡土坑実測図4
(SK-104・105・106・107・111・115・116・123・128・142・155, S=1:50)

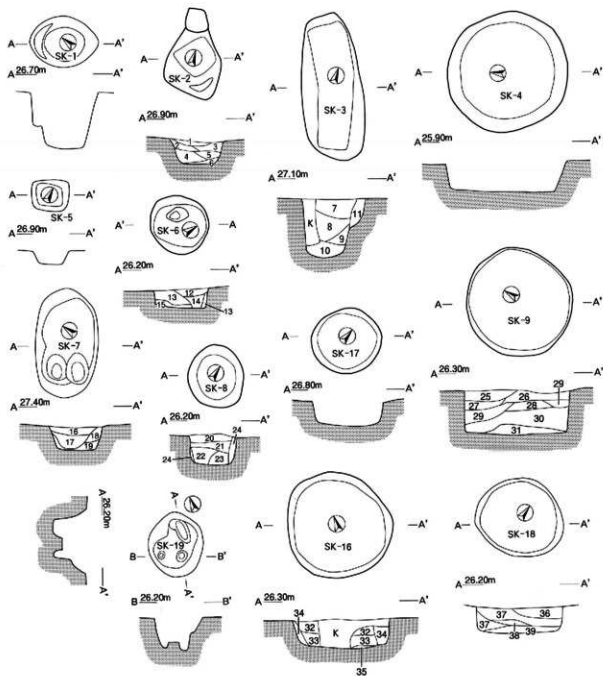

土層凡例

- | | | |
|--------------------------------|----------------------------|----------------------------|
| 1) 暗褐色土 | 14) 黒色土 (ローム粒子含む) | 27) 黒色土 (ローム粒子含む) |
| 2) 黄褐色土 (ローム粒、灰色粘土粒含む) | 15) 黄褐色土 (ロームブロック、ローム粒子含む) | 28) 暗褐色土 (ローム粒子含む) |
| 3) 暗褐色土 (ローム粒、灰色粘土粒、ロームブロック含む) | 16) 黒色土 (ローム粒子含む) | 29) 黄褐色土 (ローム粒子含む) |
| 4) 黒褐色土 (ローム粒、灰色粘土粒、ロームブロック含む) | 17) 黄褐色土 (ローム粒子、ロームブロック含む) | 30) 黒色土 (ローム粒子含む) |
| 5) 黒色土 (ローム粒、灰色粘土粒含む) | 18) 黄褐色土 (ローム粒子、ロームブロック含む) | 31) 暗褐色土 (ローム粒子含む) |
| 6) 黄褐色土 (ローム粒、灰色粘土粒、ロームブロック含む) | 19) 黒色土 (ローム粒子含む) | 32) 暗褐色土 (ローム粒子含む) |
| 7) 暗褐色土 (ローム粒子含む) | 20) 黄褐色土 (ローム粒子含む) | 33) 黒色土 (ローム粒子含む) |
| 8) 黒色土 (ローム粒子含む) | 21) 黒色土 (ローム粒子含む) | 34) 黄褐色土 (ロームブロック、ローム粒子含む) |
| 9) 暗褐色土 (ローム粒子含む) | 22) 暗褐色土 (ローム粒子含む) | 35) 黄褐色土 (ロームブロック、ローム粒子含む) |
| 10) 暗褐色土 (ローム粒子含む) | 23) 黄褐色土 (ローム粒子含む) | 36) 暗褐色土 (ローム粒子含む) |
| 11) 黄褐色土 (ローム粒子、ロームブロック含む) | 24) 暗褐色土 (ローム粒子含む) | 37) 黒色土 (ローム粒子含む) |
| 12) 暗褐色土 (ローム粒子含む) | 25) 黒色土 (ロームブロック含む) | 38) 暗褐色土 (ローム粒子含む) |
| 13) 黄褐色土 (ローム粒子含む) | 26) 黄褐色土 (ローム粒子、ロームブロック含む) | 39) 黄褐色土 (ローム粒子含む) |

K) 復土

第170図 宝積遺跡土坑実測図1
(SK-1・2・3・4・5・6・7・8・9・16・17・18・19, S=1:50)

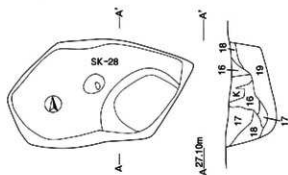
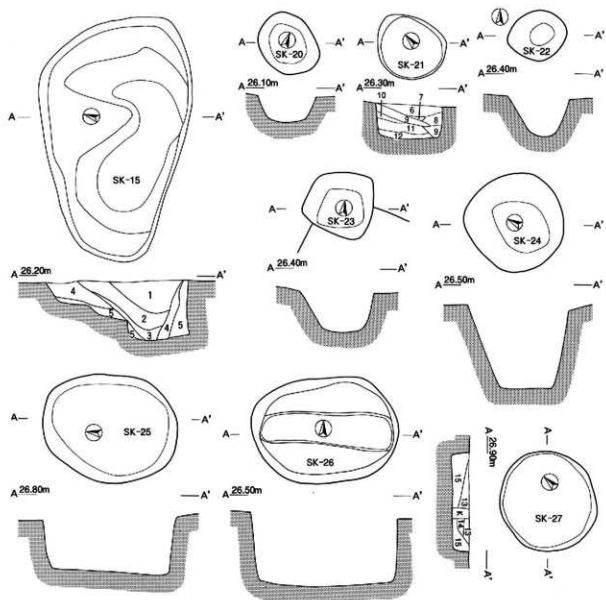

土層凡例

- 1) 黒色土 (ローム粒子含む)
- 2) 黒褐色土 (ローム粒子含む)
- 3) 黒色土 (ローム粒子含む)
- 4) 明褐色土 (ローム粒子含む)
- 5) 黄褐色土 (ローム粒子、ロームブロック含む)
- 6) 暗褐色土 (ローム粒子含む)
- 7) 黄褐色土 (ロームブロック含む)
- 8) 黒褐色土 (ローム粒子含む)
- 9) 黒色土 (ローム粒子含む)
- 10) 暗褐色土 (ローム粒子含む)
- 11) 褐色土 (ローム粒子含む)
- 12) 暗褐色土 (ローム粒子含む)
- 13) 黒色土 (ローム粒子含む)
- 14) 黒色土 (ローム粒子、ロームブロック含む)
- 15) 黄褐色土 (ロームブロック含む)
- 16) 黒色土 (ローム粒子含む)
- 17) 黒褐色土 (ローム粒子含む)
- 18) 褐色土 (ローム粒子含む)
- 19) 黄褐色土 (ローム粒子、ロームブロック含む)
- K) 攪乱

第171図 宝積遺跡土坑実測図2
(SK-15・20・21・22・23・24・25・26・27・28, S=1:50)

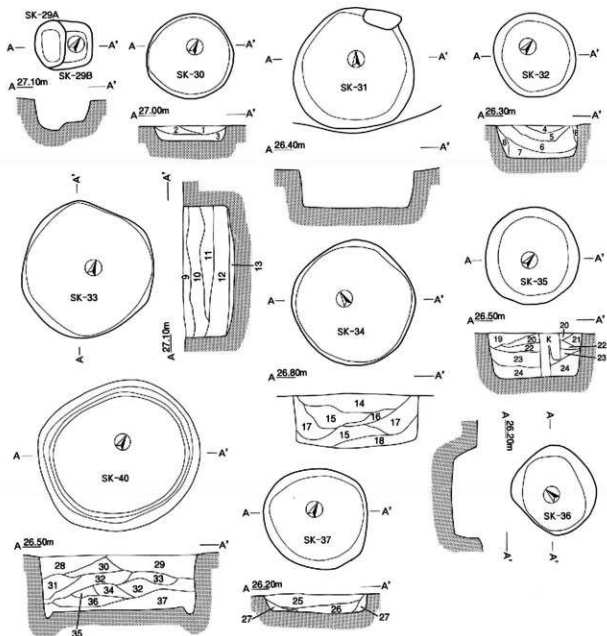

土層凡例

- | | |
|---------------------------|----------------------------|
| 1) 黒褐色土 (ローム粒を含む) | 20) 黒褐色土 (ローム粒含む) |
| 2) 暗褐色土 (ローム粒含む) | 21) 暗褐色土 (ローム粒含む) |
| 3) 黄褐色土 (ローム粒、ロームブロック含む) | 22) 褐色土 (ローム粒、ロームブロック含む) |
| 4) 黒色土 (ローム粒含む) | 23) 黒褐色土 (ローム粒、ロームブロック含む) |
| 5) 黒褐色土 (ローム粒含む) | 24) 明暗褐色土 (ローム粒、ロームブロック含む) |
| 6) 黒色土 (ローム粒含む) | 25) 黒褐色土 (ローム粒含む) |
| 7) 暗褐色土 (ローム粒含む) | 26) 暗褐色土 (ローム粒含む) |
| 8) 明褐色土 (ローム粒、ロームブロック含む) | 27) 黄褐色土 (ローム粒、ロームブロック含む) |
| 9) 黒色土 (ローム粒含む) | 28) 黒色土 (ローム粒含む) |
| 10) 反褐色土 (ローム粒含む) | 29) 明褐色土 (ローム粒、ロームブロック含む) |
| 11) 明褐色土 (ローム粒含む) | 30) 暗褐色土 (ローム粒含む) |
| 12) 黒色土 (ローム粒、ロームブロック含む) | 31) 黒褐色土 (ローム粒、ロームブロック含む) |
| 13) 反褐色土 (ローム粒含む) | 32) 黒色土 (ローム粒、ロームブロック含む) |
| 14) 黒色土 (ローム粒含む) | 33) 暗褐色土 (ローム粒、ロームブロック含む) |
| 15) 黒褐色土 (ローム粒、ロームブロック含む) | 34) 明褐色土 (ロームブロック含む) |
| 16) 黒褐色土 (ローム粒含む) | 35) 黄褐色土 (ロームブロック含む) |
| 17) 黒色土 (ローム粒含む) | 36) 黒褐色土 (ローム粒、ロームブロック含む) |
| 18) 黒褐色土 (ローム粒含む) | 37) 黄褐色土 (ローム粒、ロームブロック含む) |
| 19) 黒色土 (ローム粒含む) | K) 雑 乱 |

第172図 宝積遺跡土坑実測図3
(SK-29・30・31・32・33・34・35・36・37・40, S=1:50)

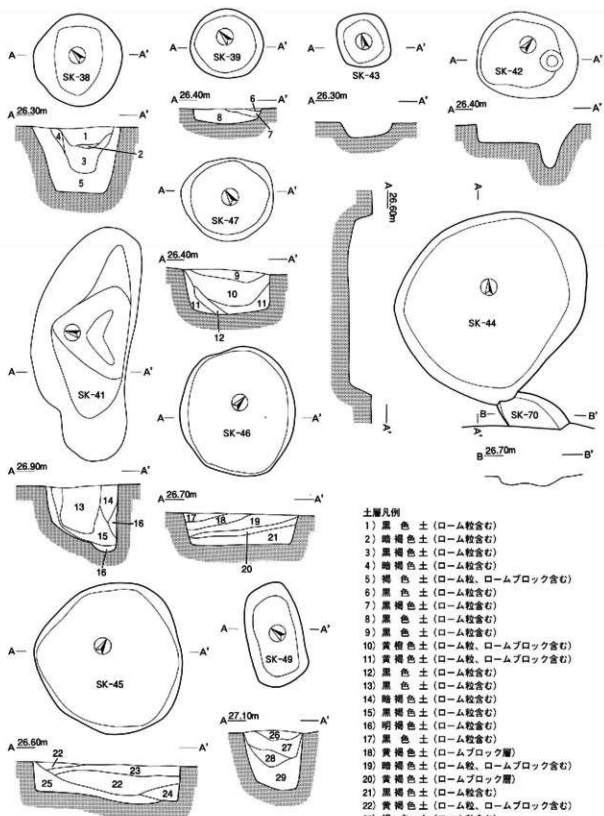

- 土層凡例
- 1) 黒色土 (ローム粒含む)
 - 2) 暗褐色土 (ローム粒含む)
 - 3) 黒褐色土 (ローム粒含む)
 - 4) 暗褐色土 (ローム粒含む)
 - 5) 褐色土 (ローム粒、ロームブロック含む)
 - 6) 黒色土 (ローム粒含む)
 - 7) 黒褐色土 (ローム粒含む)
 - 8) 黒色土 (ローム粒含む)
 - 9) 黒色土 (ローム粒含む)
 - 10) 黄褐色土 (ローム粒、ロームブロック含む)
 - 11) 黄褐色土 (ローム粒、ロームブロック含む)
 - 12) 黒色土 (ローム粒含む)
 - 13) 黒色土 (ローム粒含む)
 - 14) 暗褐色土 (ローム粒含む)
 - 15) 黒褐色土 (ローム粒含む)
 - 16) 明褐色土 (ローム粒含む)
 - 17) 黒色土 (ローム粒含む)
 - 18) 黄褐色土 (ロームブロック層)
 - 19) 暗褐色土 (ローム粒、ロームブロック含む)
 - 20) 黄褐色土 (ロームブロック層)
 - 21) 黒褐色土 (ローム粒含む)
 - 22) 黄褐色土 (ローム粒、ロームブロック含む)
 - 23) 褐色土 (ローム粒含む)
 - 24) 暗褐色土 (ローム粒含む)
 - 25) 黒色土 (ローム粒含む)
 - 26) 黒褐色土 (ローム粒含む)
 - 27) 褐色土 (ローム粒含む)
 - 28) 黒色土 (ローム粒含む)
 - 29) 明褐色土 (ローム粒含む)

第173図 宝積遺跡土坑実測図4
(SK-38・39・41・42・43・44・45・46・47・49, S=1:50)

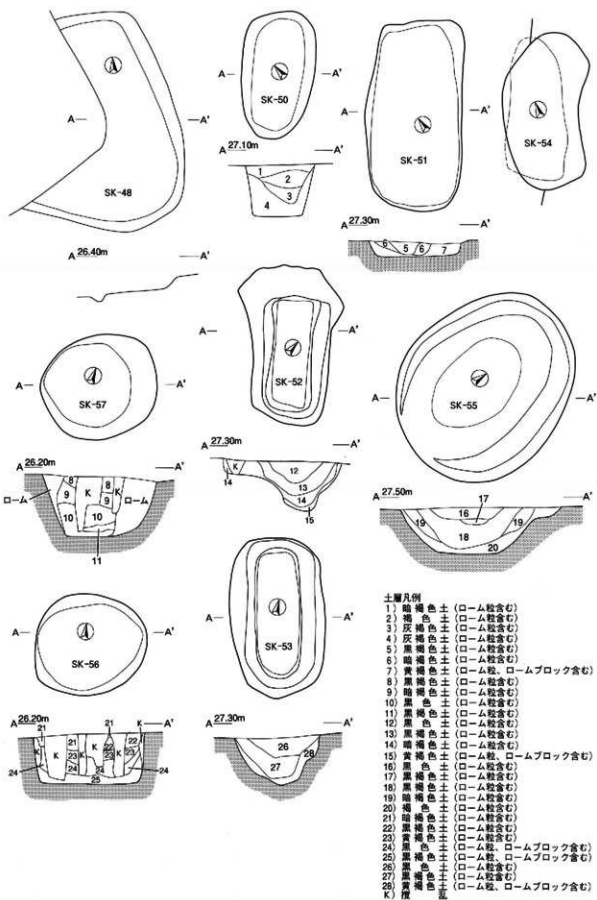

第174図 宝積遺跡土坑実測図5
(SK-48・50・51・52・53・54・55・56・57, S=1:50)

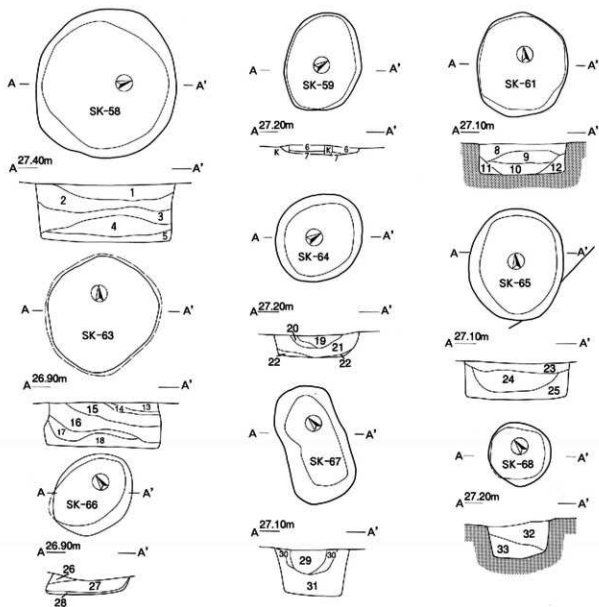

土層凡例

- | | | |
|-------------------|---------------------------|---------------------------|
| 1) 暗褐色土 (ローム粒含む) | 13) 黒色土 (ローム粒含む) | 25) 黒色土 (ローム粒含む) |
| 2) 黒褐色土 (ローム粒含む) | 14) 黄褐色土 (ローム粒含む) | 26) 黄褐色土 (ローム粒、ロームブロック含む) |
| 3) 黄褐色土 (ローム粒含む) | 15) 黒褐色土 (ローム粒含む) | 27) 黒色土 (ローム粒含む) |
| 4) 黒色土 (ローム粒含む) | 16) 黒色土 (ローム粒含む) | 28) 明褐色土 (ローム粒含む) |
| 5) 黒褐色土 (ローム粒含む) | 17) 黒褐色土 (ローム粒含む) | 29) 暗褐色土 (ローム粒含む) |
| 6) 黒褐色土 (ローム粒含む) | 18) 黒色土 (ローム粒含む) | 30) 褐色土 (ローム粒含む) |
| 7) 黒色土 (ローム粒含む) | 19) 黄褐色土 (ローム粒、ロームブロック含む) | 31) 明褐色土 (ローム粒含む) |
| 8) 黒色土 (ローム粒含む) | 20) 暗褐色土 (ローム粒含む) | 32) 黒褐色土 (ローム粒、ロームブロック含む) |
| 9) 暗褐色土 (ローム粒含む) | 21) 黒色土 (ローム粒含む) | 33) 黒色土 (ローム粒、ロームブロック含む) |
| 10) 暗褐色土 (ローム粒含む) | 22) 黒褐色土 (ローム粒含む) | K) 攪乱 |
| 11) 褐色土 (ローム粒含む) | 23) 黒色土 (ローム粒含む) | |
| 12) 黒色土 (ローム粒含む) | 24) 黒褐色土 (ローム粒含む) | |

第175図 宝積遺跡土坑実測図6 (SK-58・59・61・63・64・65・66・67・68, S=1:50)

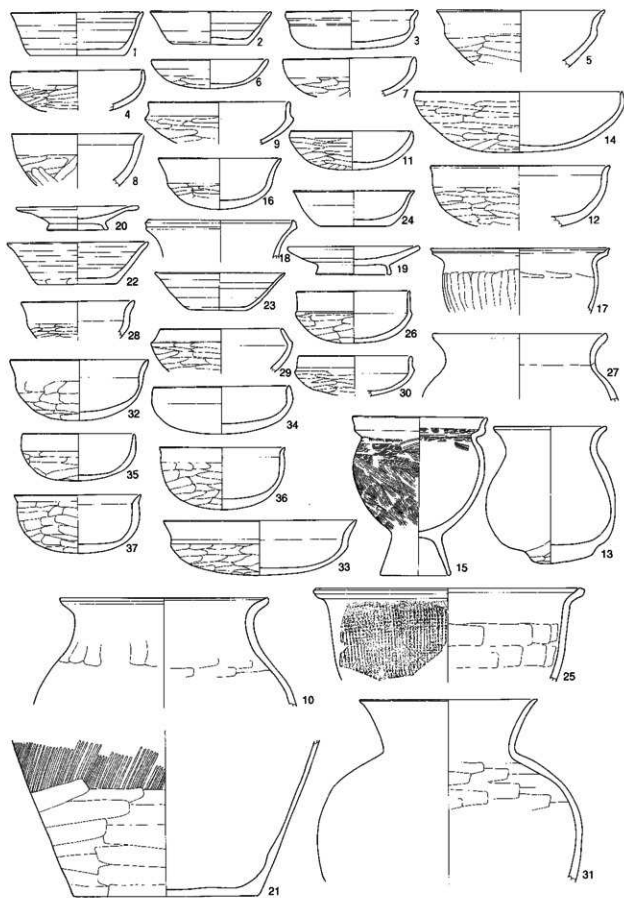

第176圖 初買場遺跡出土遺物実測図1 (No.1~37)

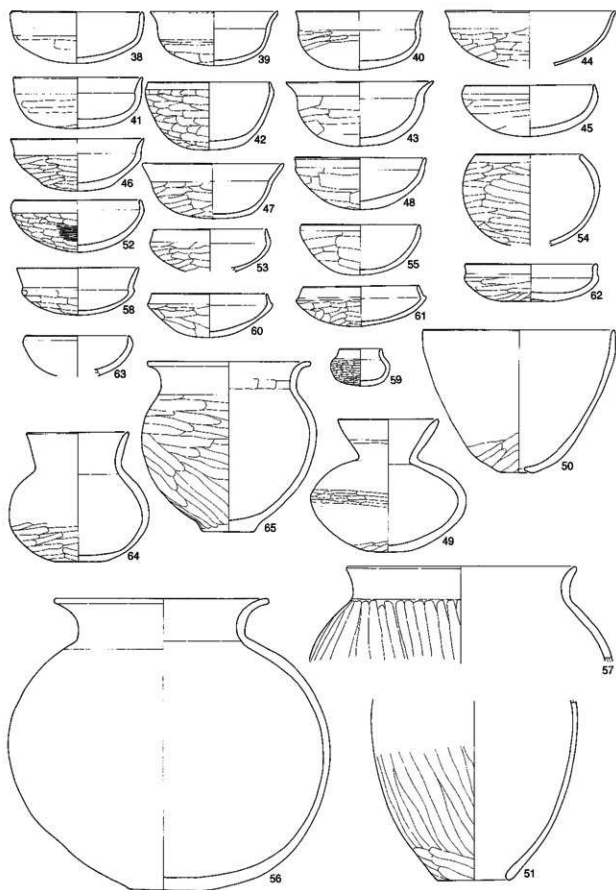

第177图 初買場遺跡出土遺物実測図2 (No.38~65, S=1:4)

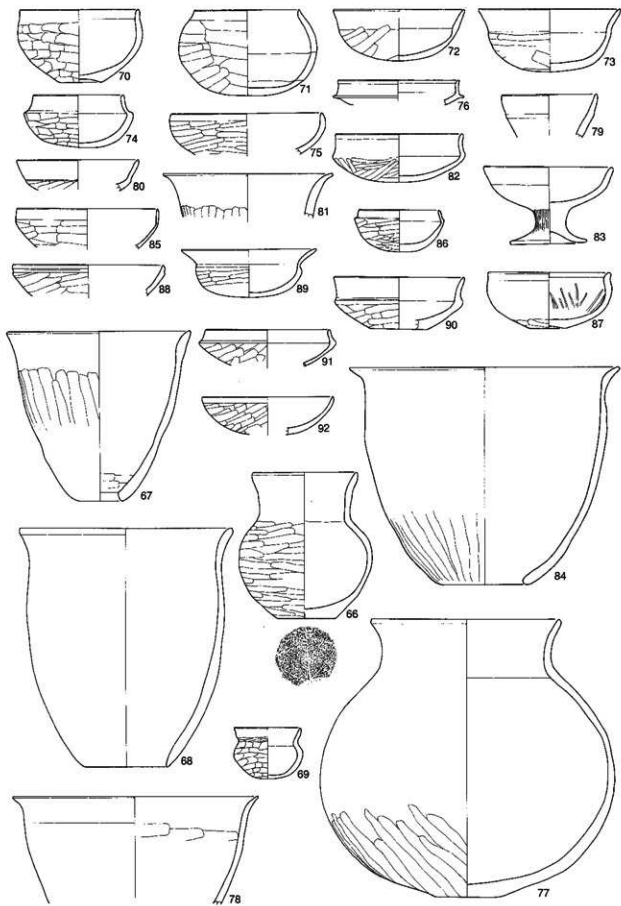

第178図 初買場遺跡出土遺物実測図3 (No.66~92, S=1:4)

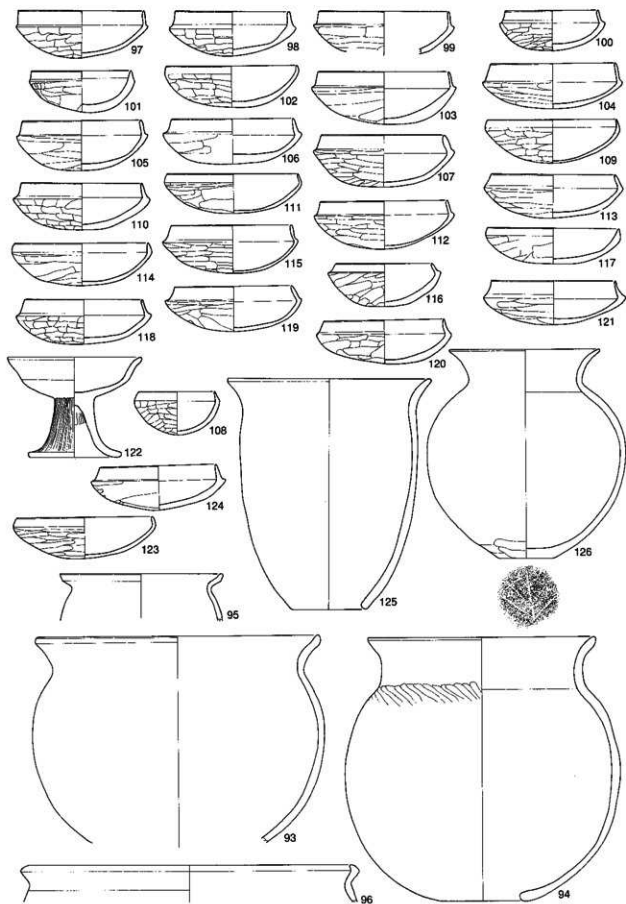

第179図 初買場遺跡出土遺物実測図4 (No.93~126, S=1:4)

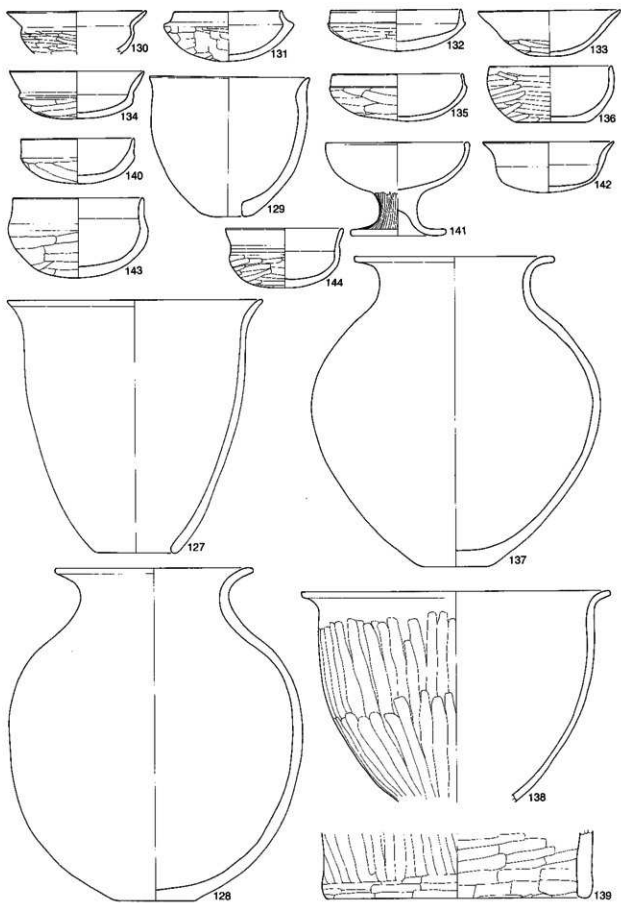

第180圖 粉買場遺跡出土遺物実測図5 (No.127~144, S=1:4)

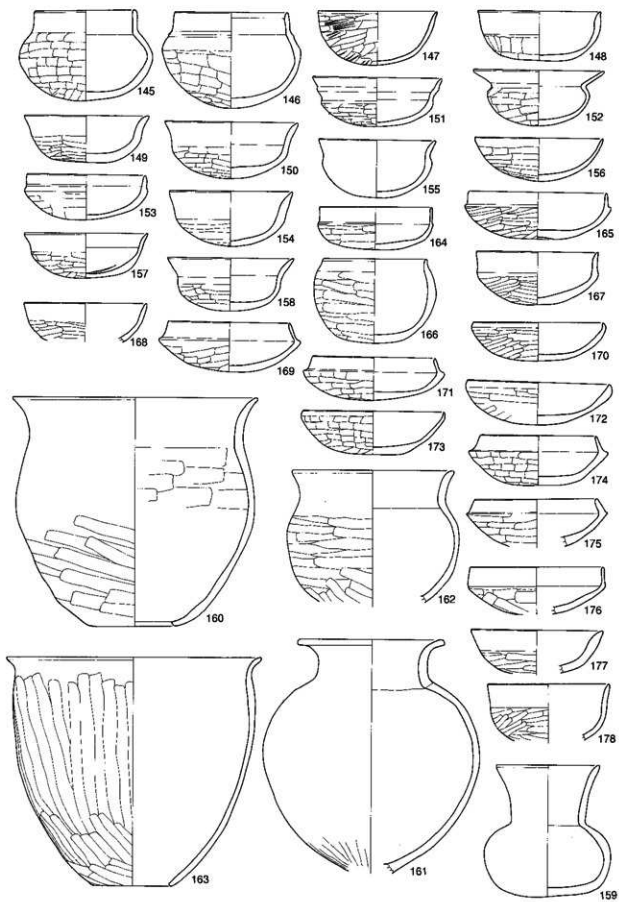

第181図 初買場遺跡出土遺物実測図6 (No.145~178, S=1:4)

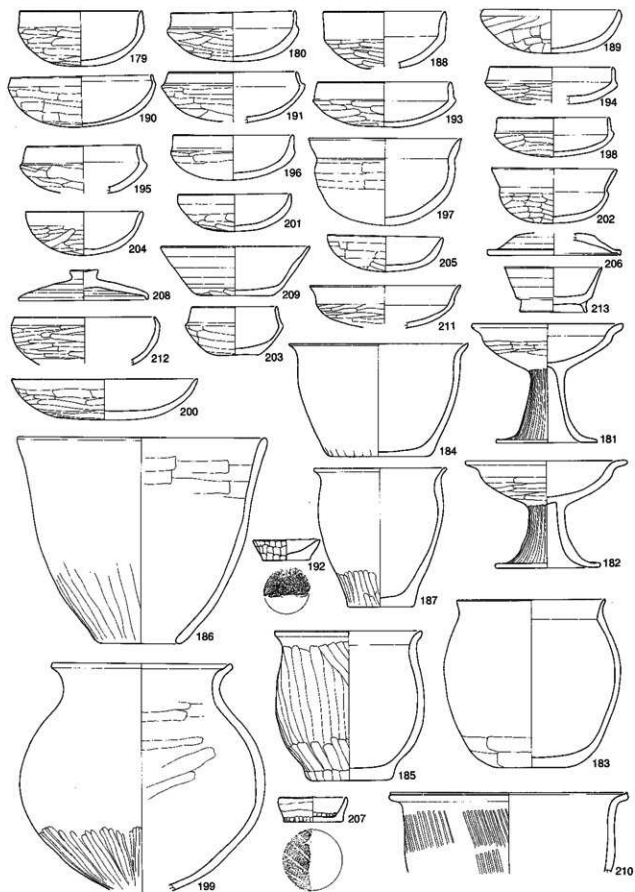

第182図 初買場遺跡出土遺物実測図7 (No.179~213, S=1:4)

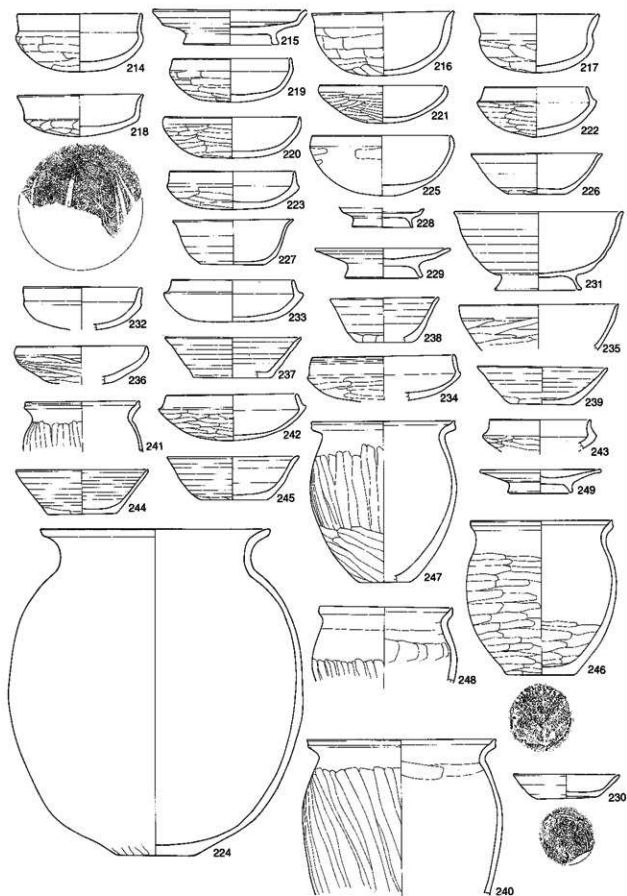

第183図 初買場遺跡出土遺物実測図8 (No.214~249, S=1:4)

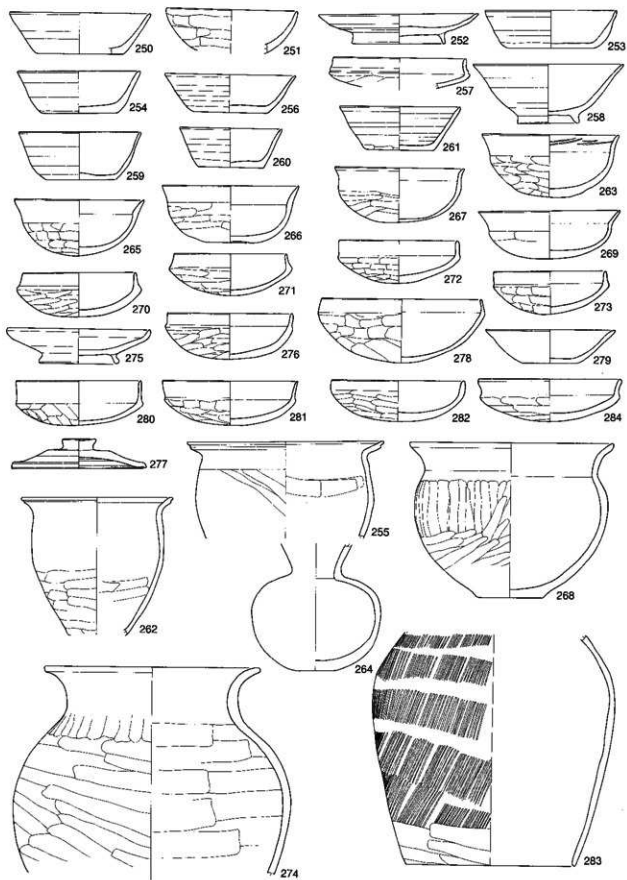

第184図 粉買場遺跡出土遺物実測図9 (No.250~284, S=1:4)

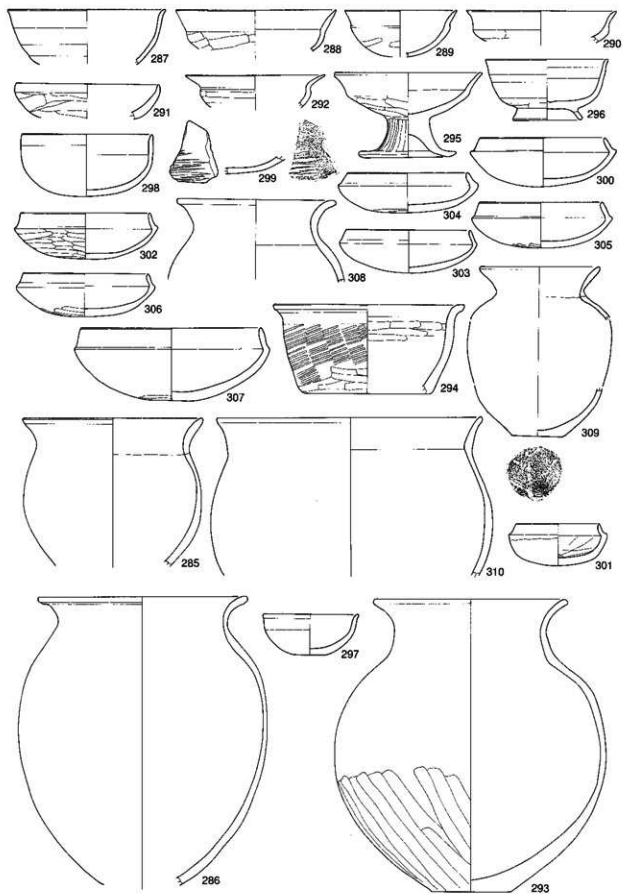

第185図 初買場遺跡出土遺物実測図10 (No.285～310, S=1:4)

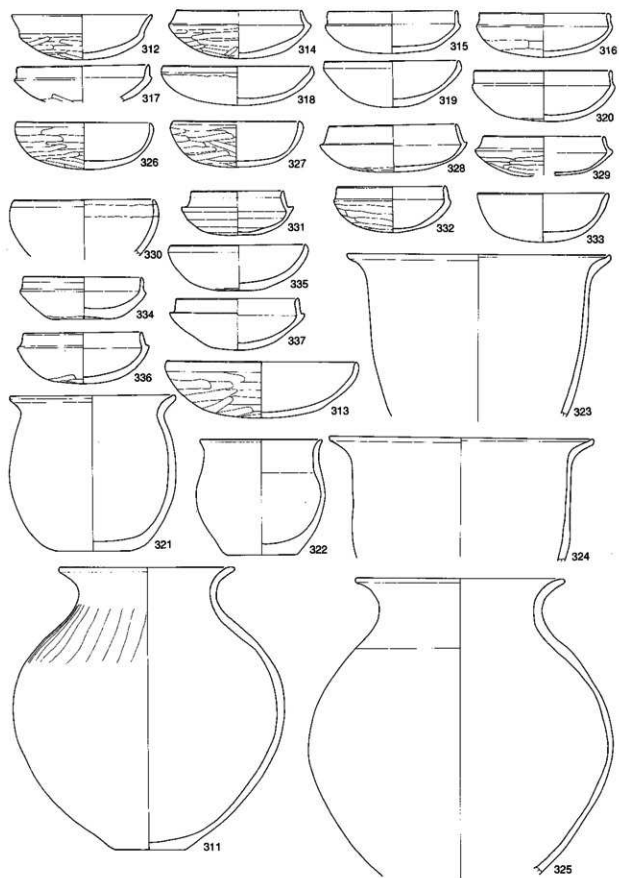

第186図 初買場遺跡出土遺物実測図11 (No.297~337, S=1:4)

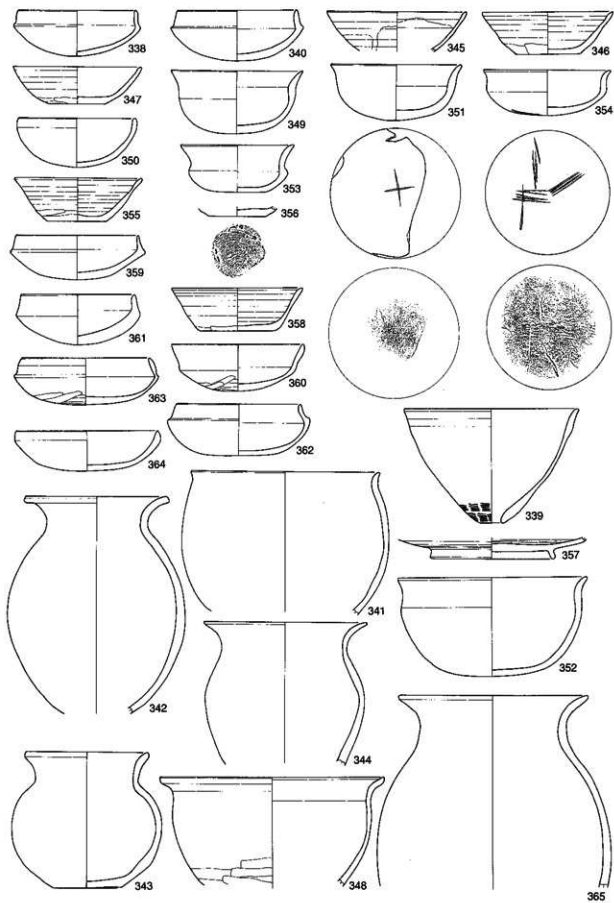

第187図 初賀場遺跡出土遺物実測図12 (No.338~365, S=1:4)

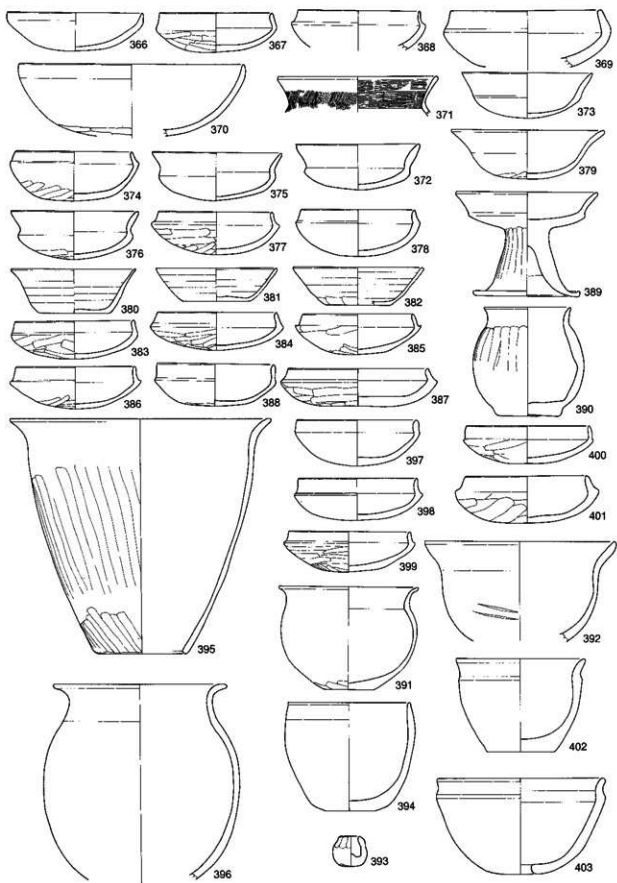

第188图 初賈場遺跡出土遺物実測図13 (No.366~403, S=1:4)

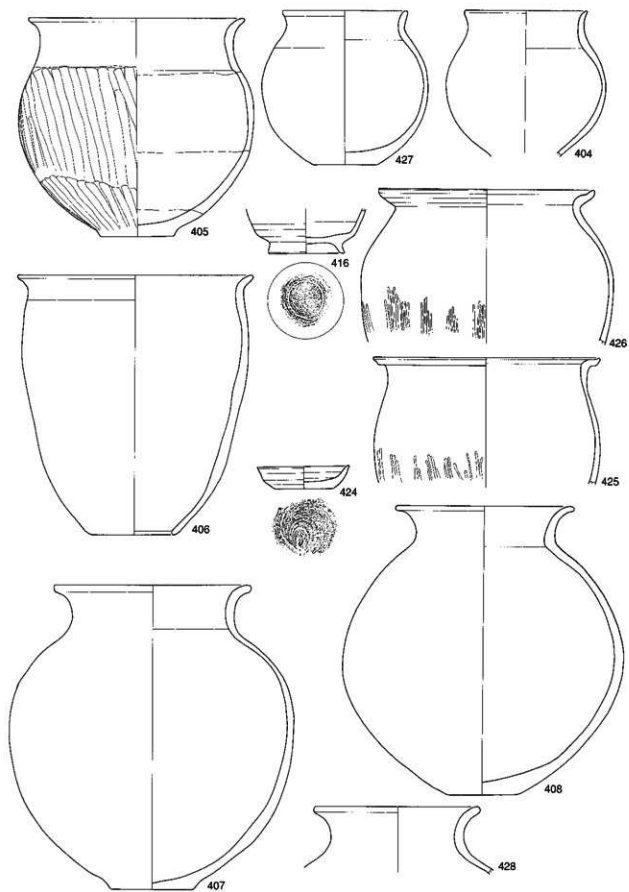

第189図 初買場遺跡出土遺物実測図14 (No.404~428, S=1:4)

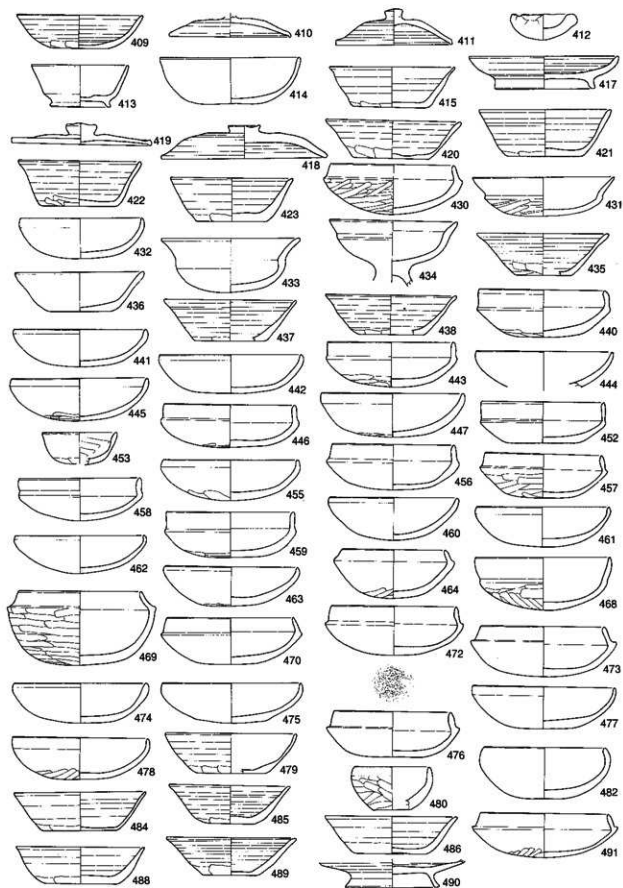

第190图 粉買場遺跡出土遺物実測図15 (No.409~491, S=1:4)

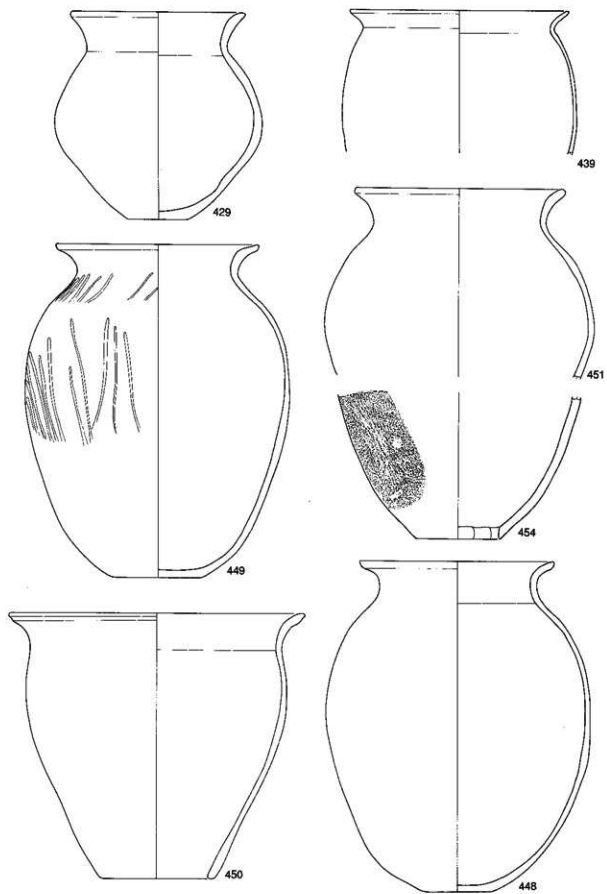

第191図 初賀場遺跡出土遺物実測図16 (No.429~454, S=1:4)

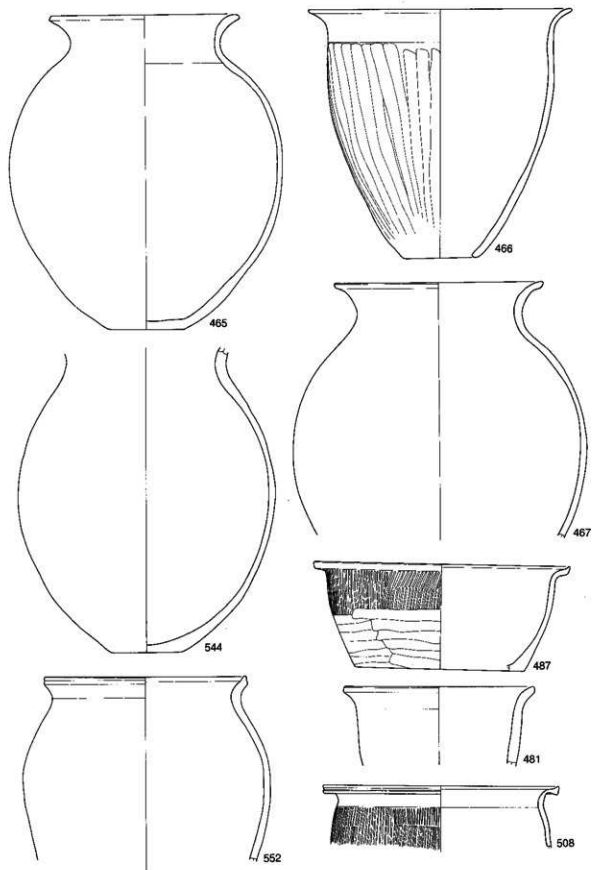

第192図 初賀場遺跡出土遺物実測図17 (No.465~552, S=1:4)

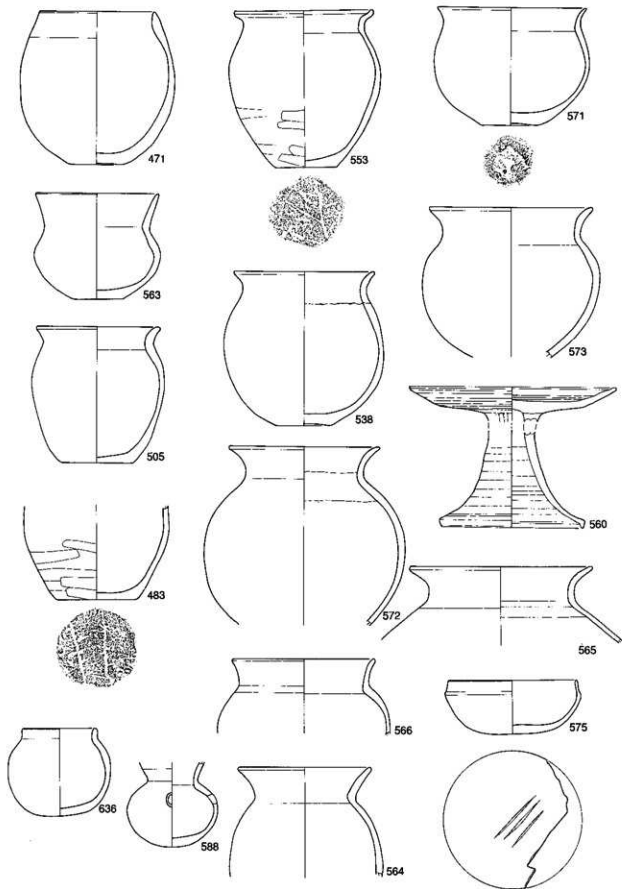

第193図 初買場遺跡出土遺物実測図18 (No.471~636, S=1:4)

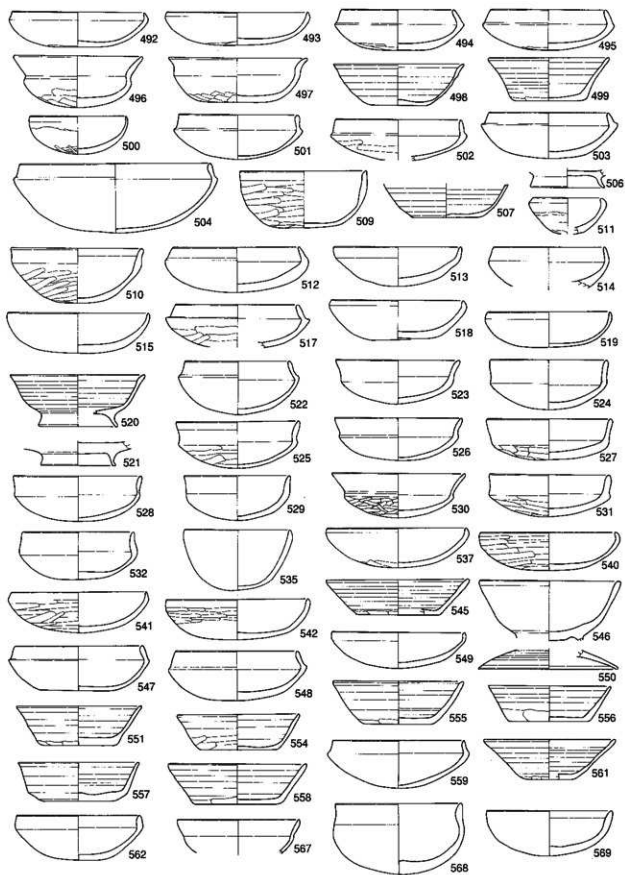

第194図 粉買場遺跡出土遺物実測図19 (No.492~569, S=1:4)

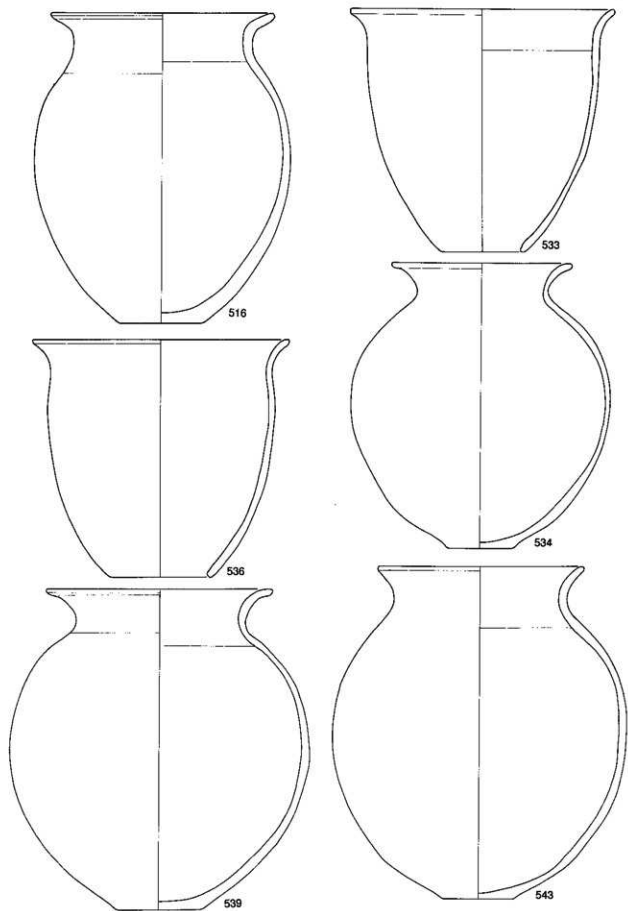

第195図 初買場遺跡出土遺物実測図20 (No.516~543, S=1:4)

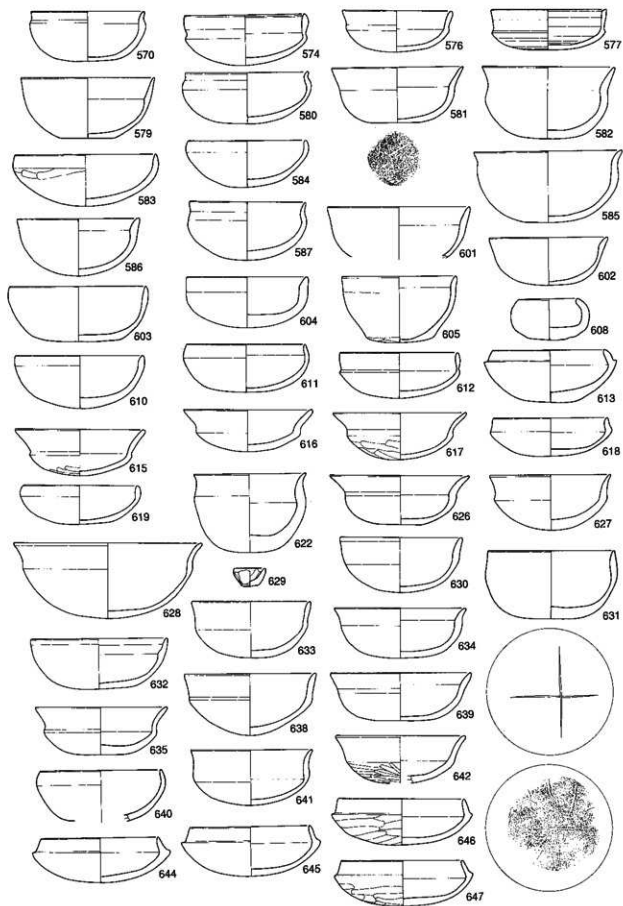

第196图 初賣場遺跡出土土物実測図21 (No.570~647, S=1:4)

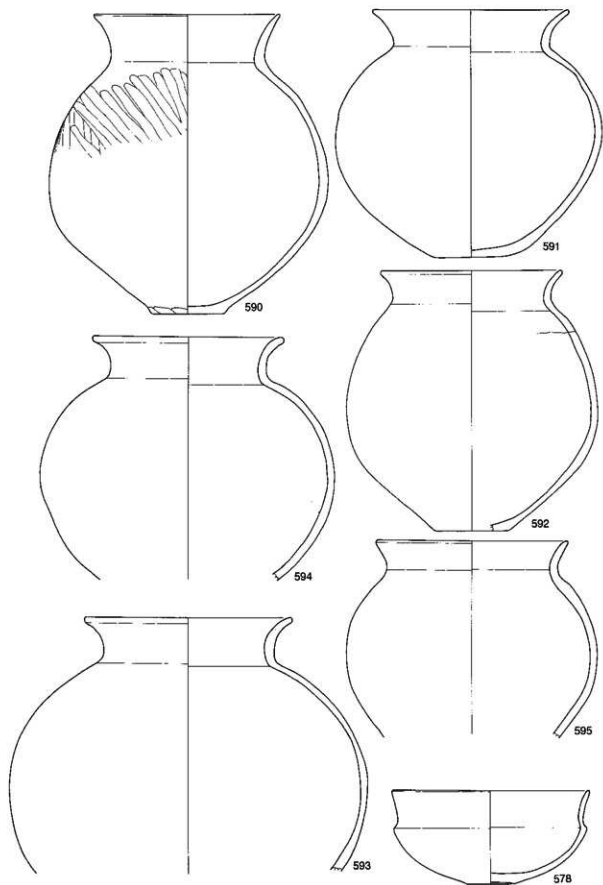

第197図 粉買場遺跡出土遺物実測図22 (No.578～595, S=1:4)

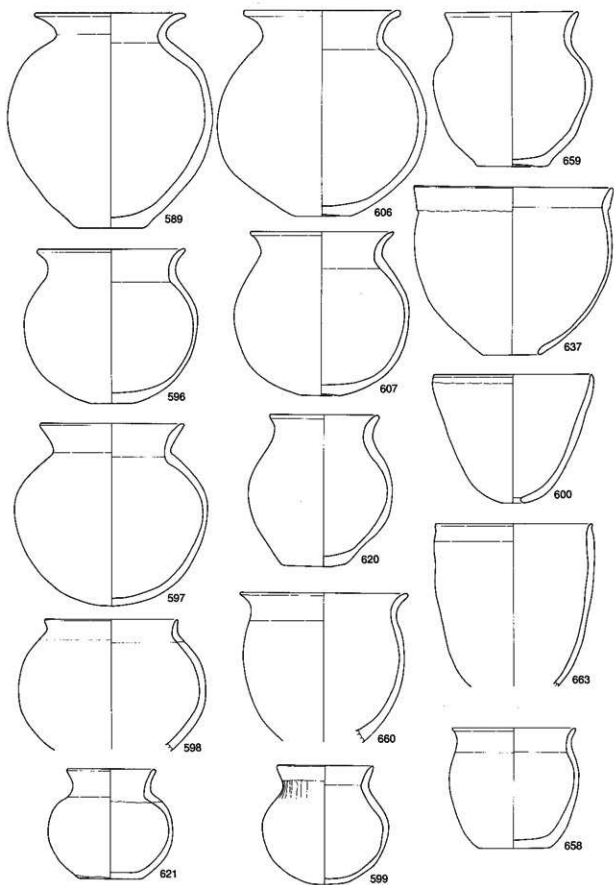

第198図 初買場遺跡出土遺物実測図23 (No.589～663, S=1:4)

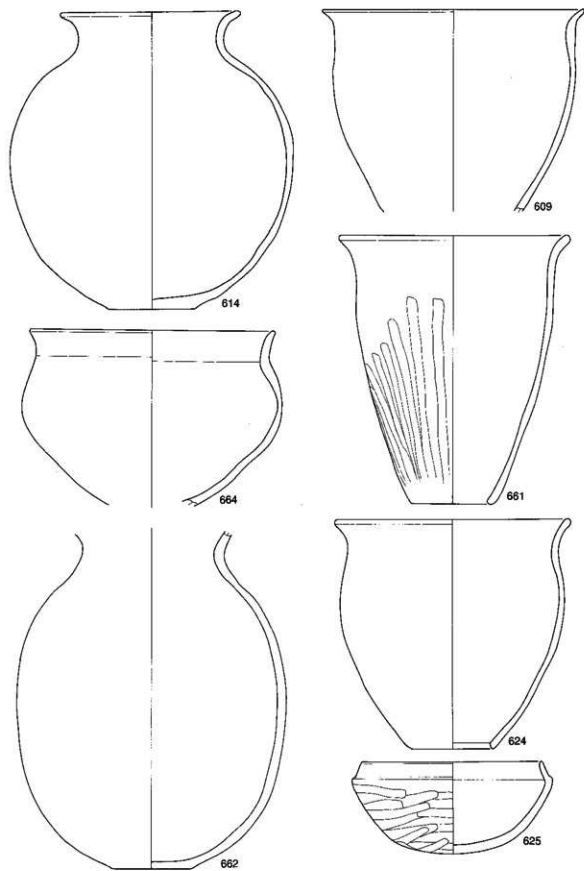

第199図 粉買場遺跡出土遺物実測図24 (No.609~664, S=1:4)

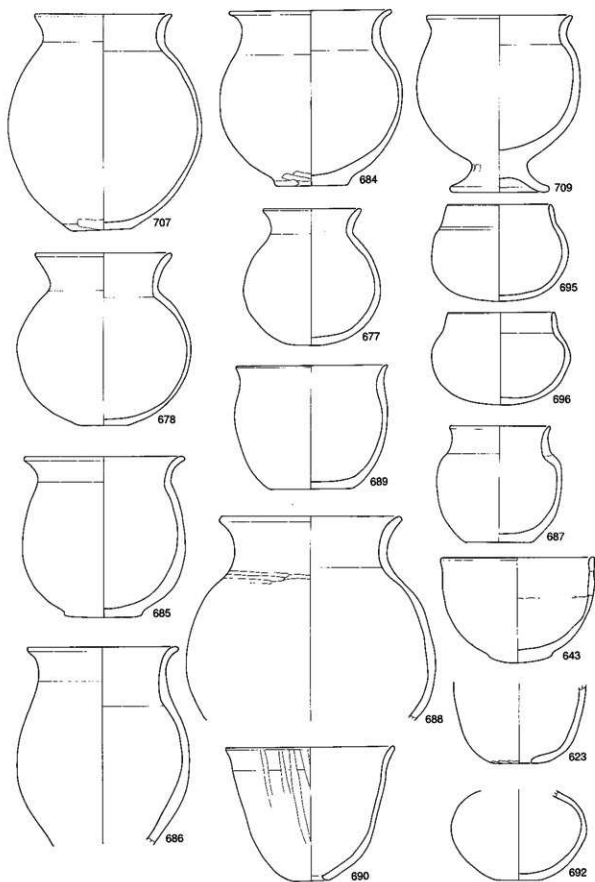

第200図 初買場遺跡出土遺物実測図25 (No.623~709, S=1:4)

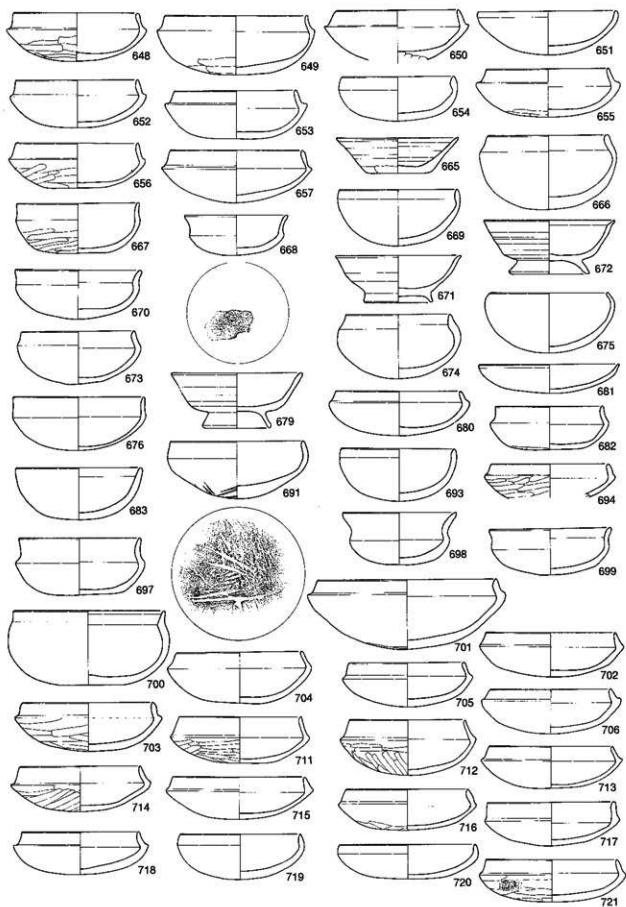

第 201 図 初買場遺跡出土遺物実測図 26 (No 648 ~ 721, S = 1 : 4)

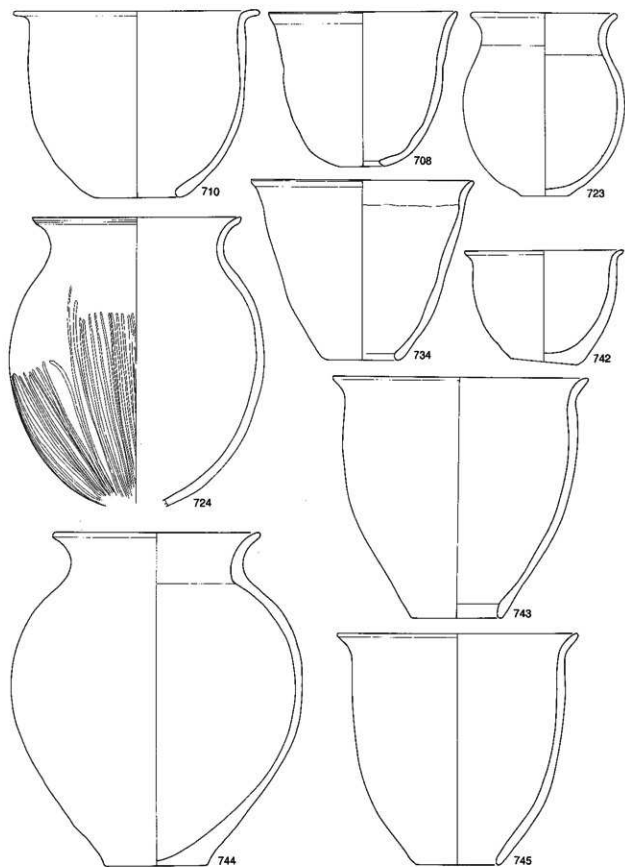

第202図 初買場遺跡出土遺物実測図27 (No.708~745, S=1:4)

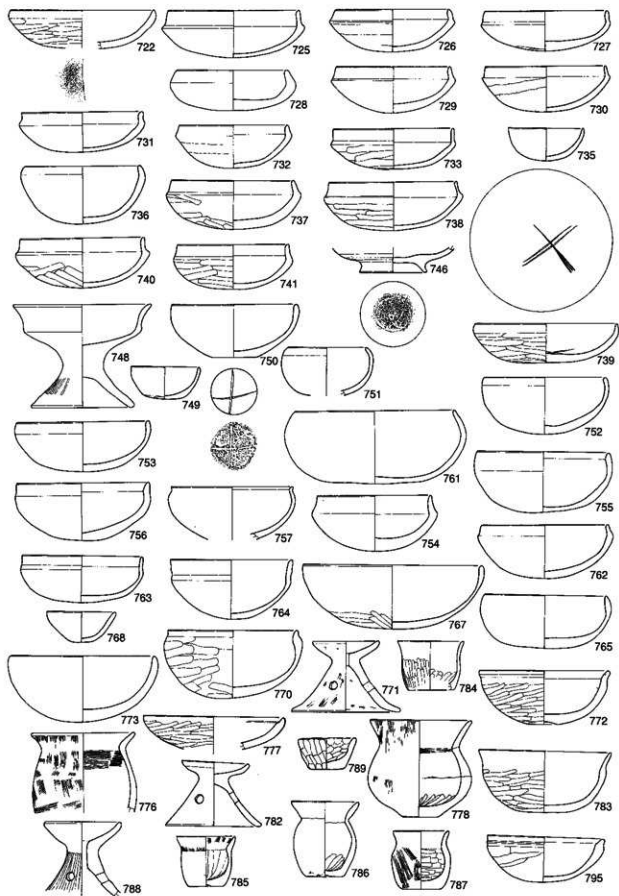

第203図 初賀場遺跡出土遺物実測図28 (No.722~768, S=1:4).
御冥遺跡出土遺物実測図1 (No.770~789, S=1:4)

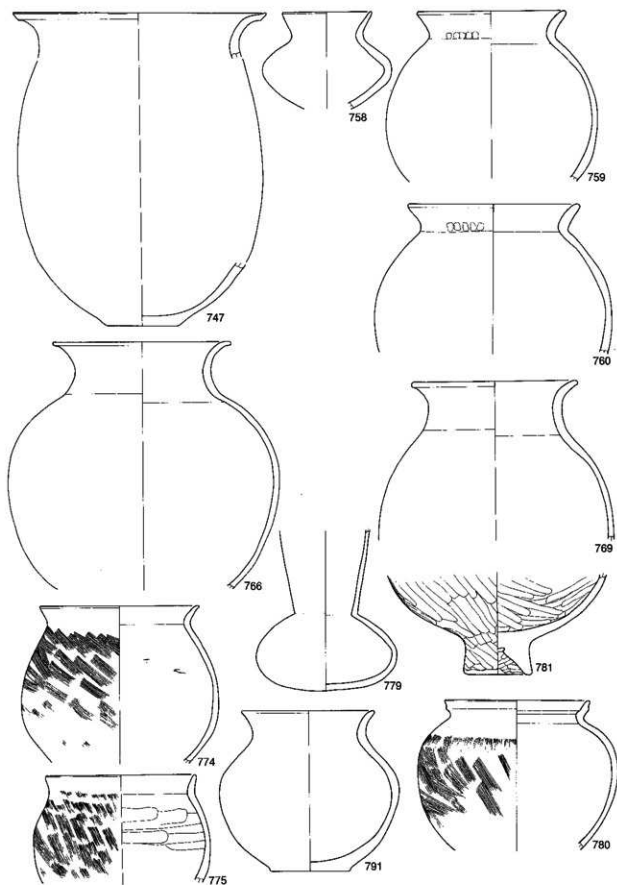

第204図 初買場遺跡出土遺物実測図29 (No.747~769, S=1:4).
御吳遺跡出土遺物実測図2 (No.774~791, S=1:4)

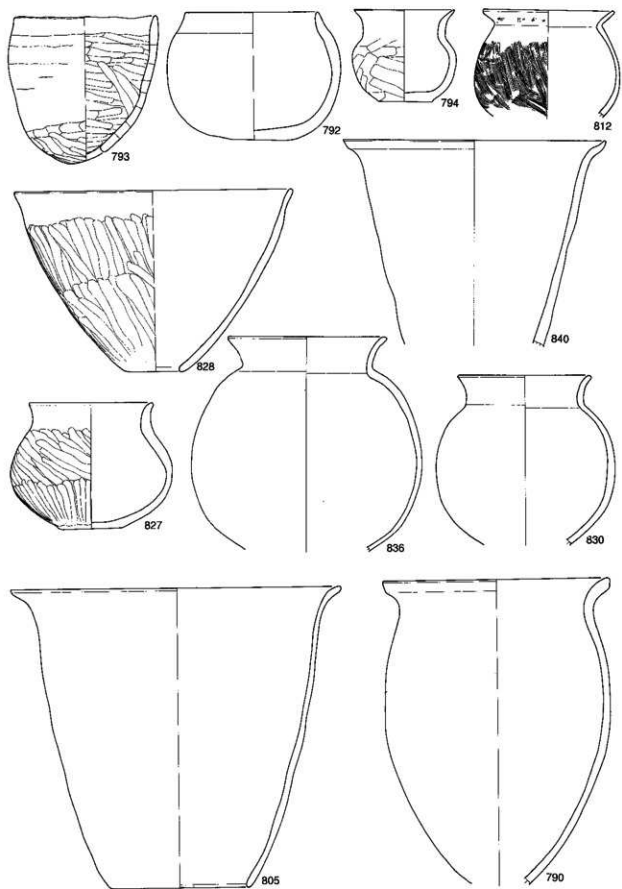

第 205 图 御灵遺跡出土遺物実測図 3 (No.790~840, S=1:4)

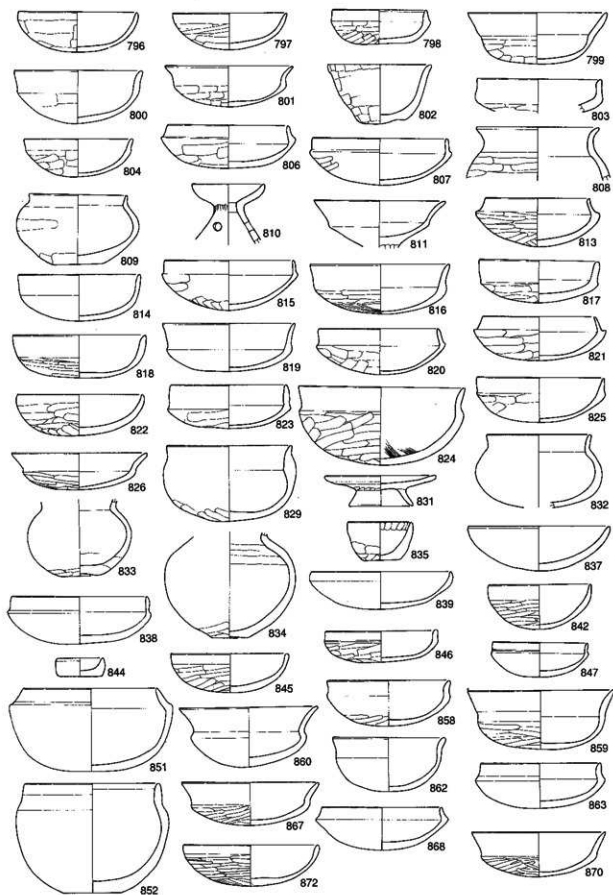

第206图 御灵遺跡出土遺物実測図4 (No.778~872, S=1:4)

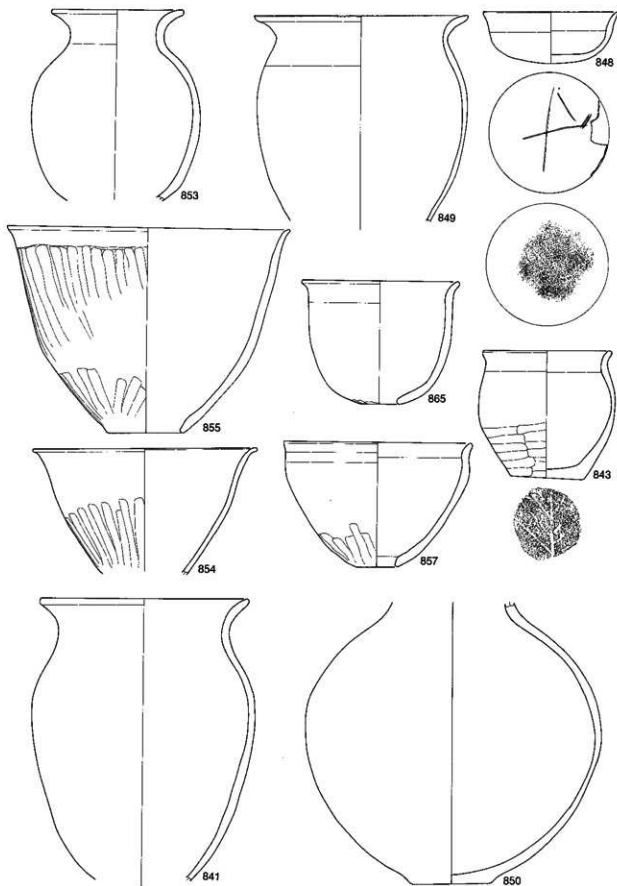

第207图 御灵遺跡出土遺物実測図5 (No.841~865, S=1:4)

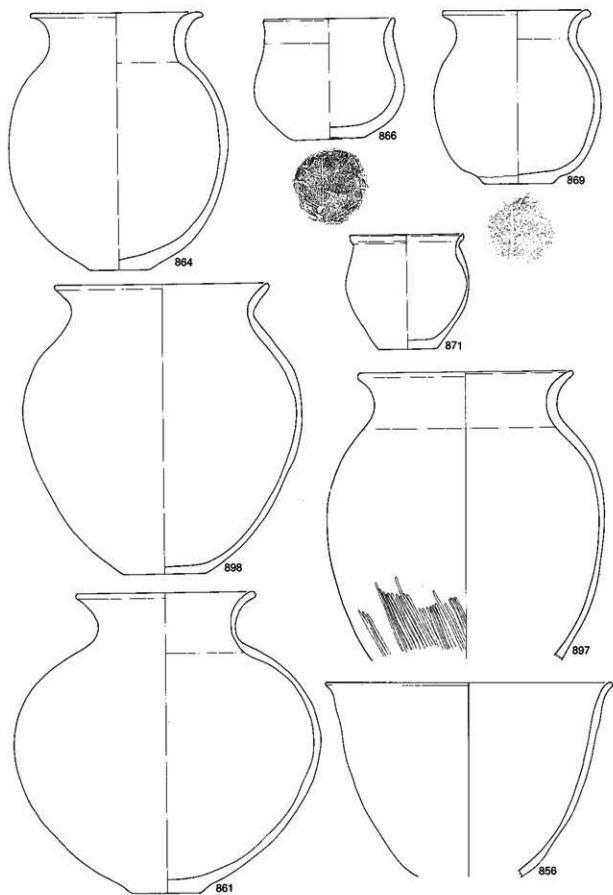

第208図 御冥遺跡出土遺物実測図6 (No.856～898, S=1:4)

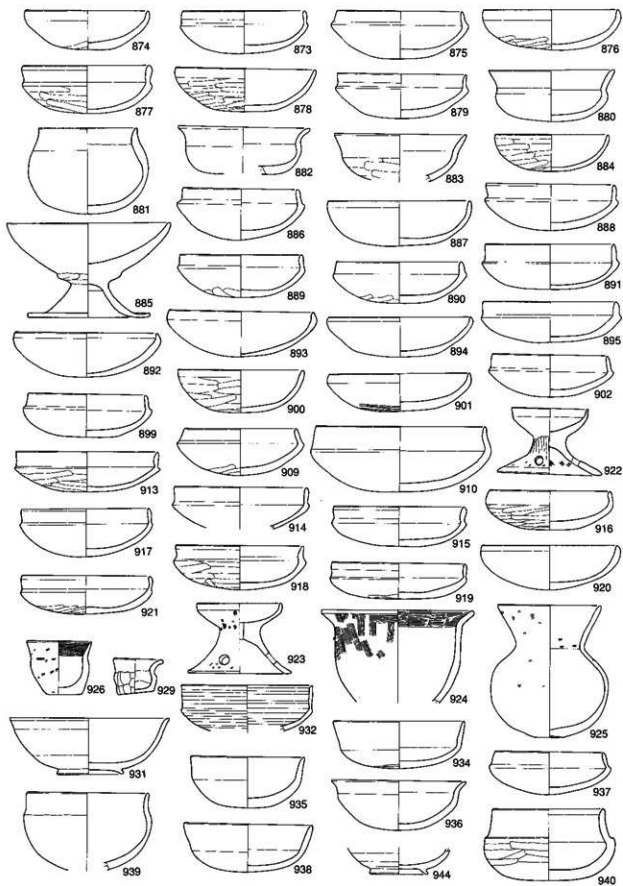

第209図 御吳遺跡出土遺物実測図7 (No.873~944, S=1:4)

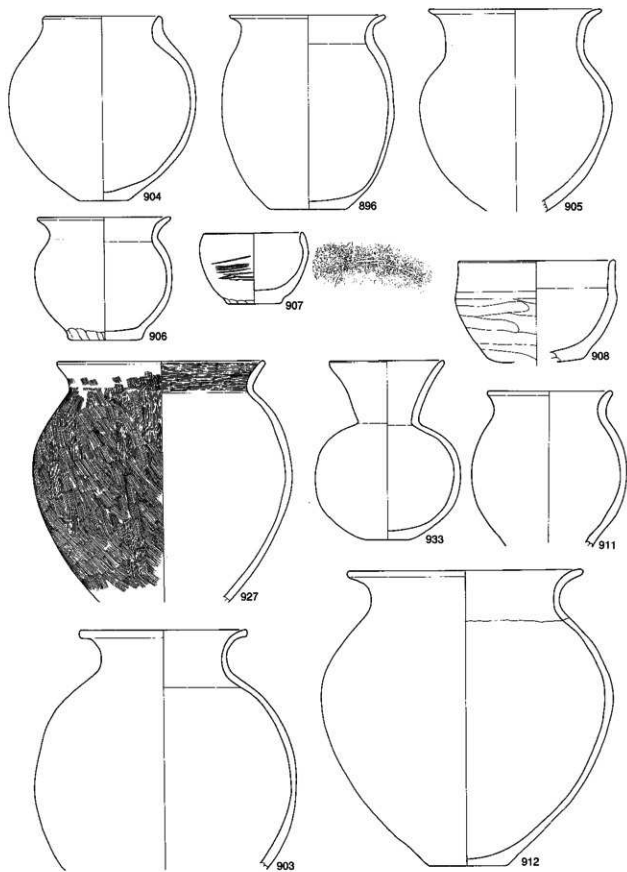

第210图 御灵遣跡出土遺物実測図8 (No.896~933, S=1:4)

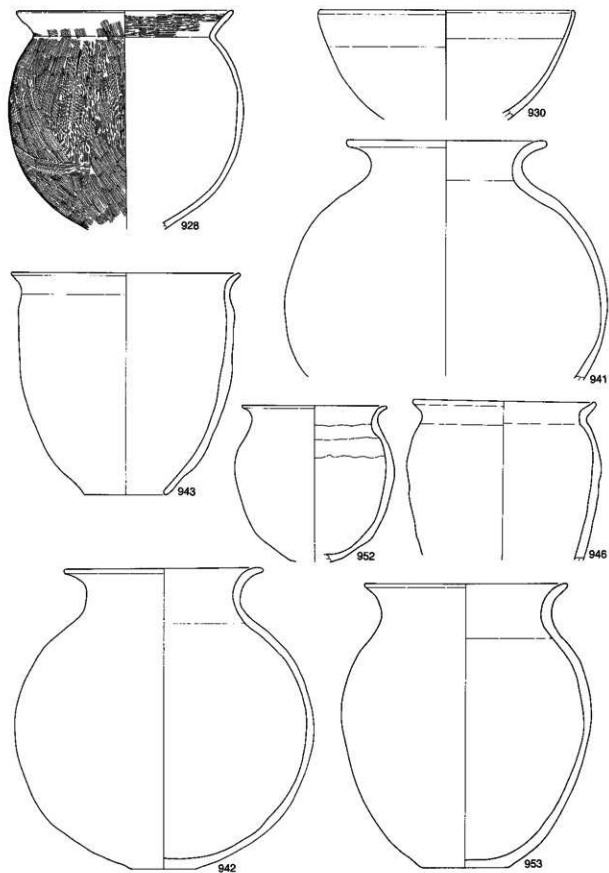

第211図 御灵遺跡出土遺物実測図9 (No.928~953, S=1:4)

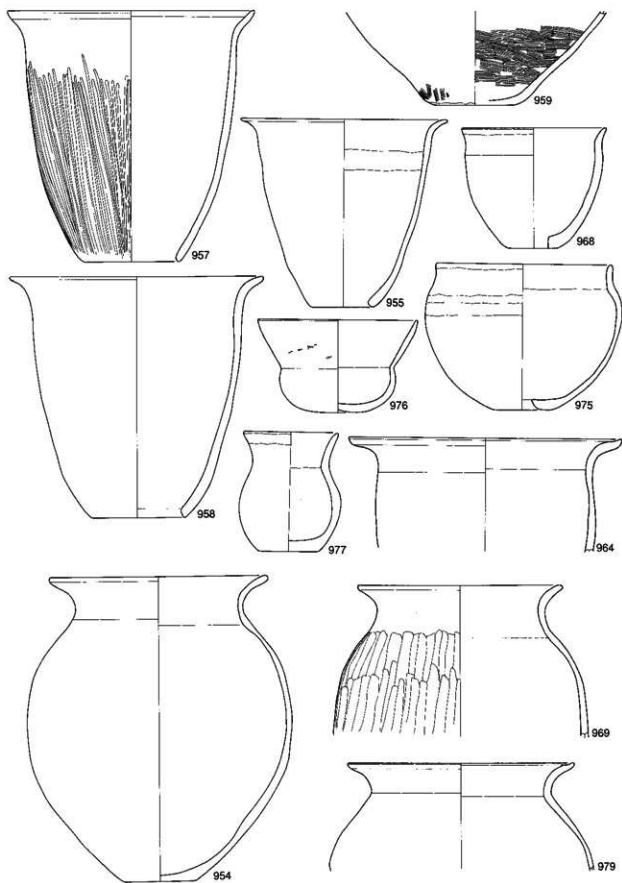

第212図 御冥遺跡出土遺物実測図10 (No.955~979, S=1:4)

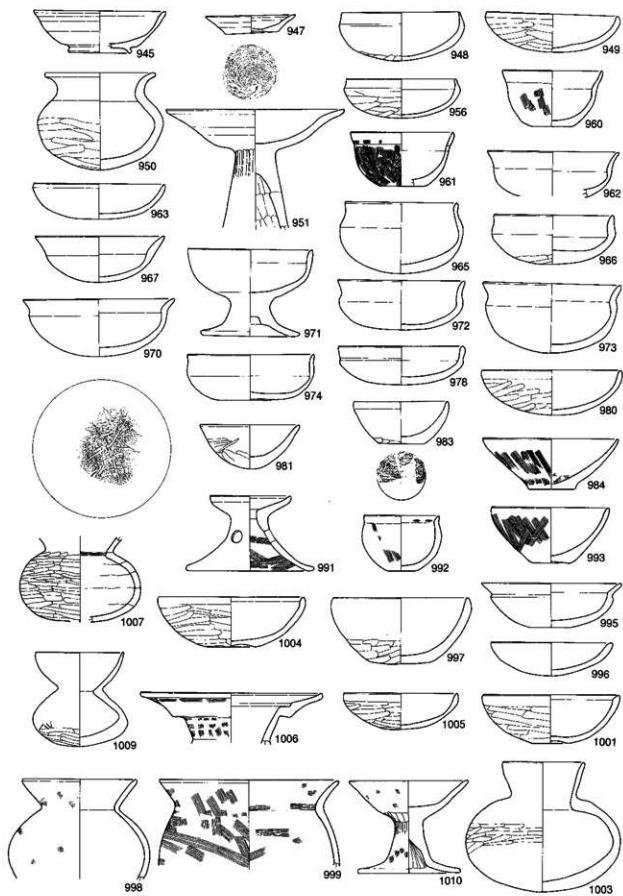

第213图 御灵遺跡出土遺物実測図11 (No.945~978, S=1:4).
 東台遺跡出土遺物実測図1 (No.980~1010, S=1:4)

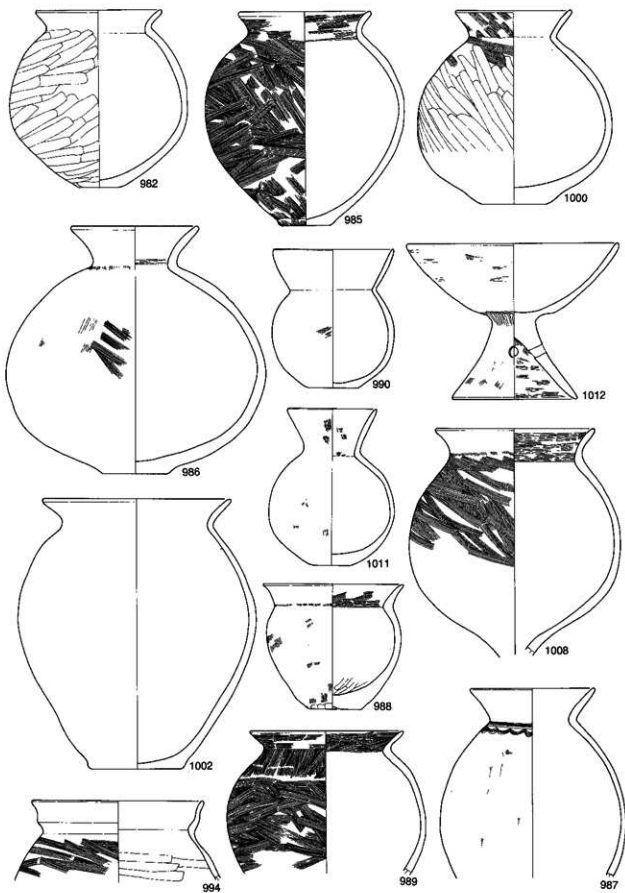

第214図 東台遺跡出土遺物実測図2 (No.982~1012, S=1:4)

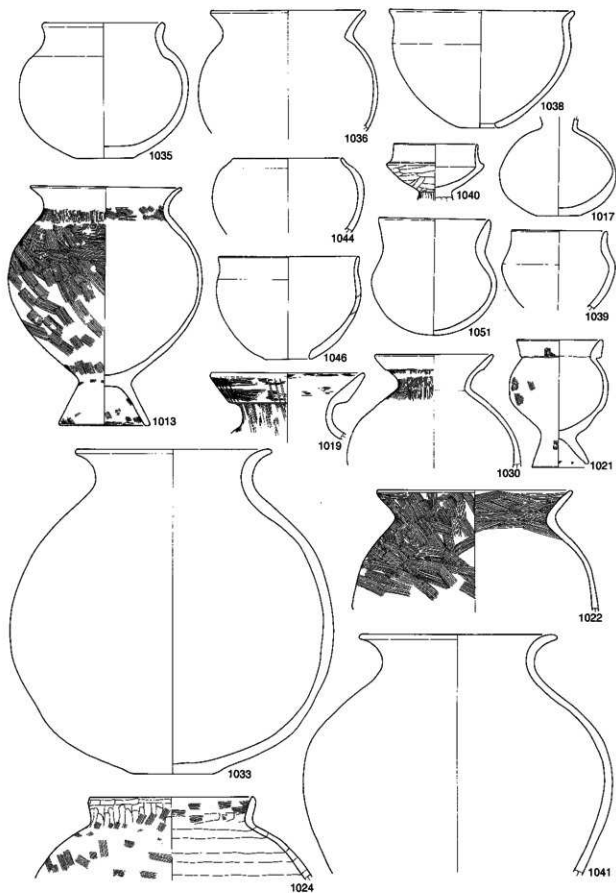

第 215 图 宝積遺跡出土遺物実測図 1 (No.1013~1051, S=1:4)

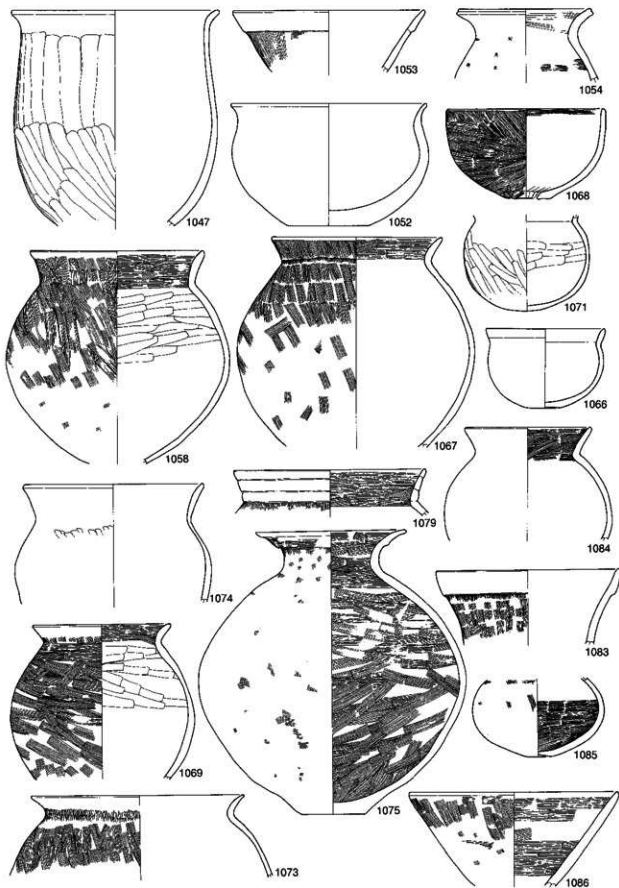

第216图 宝积遺跡出土遺物実測图2 (No.1047~1086, S=1:4)

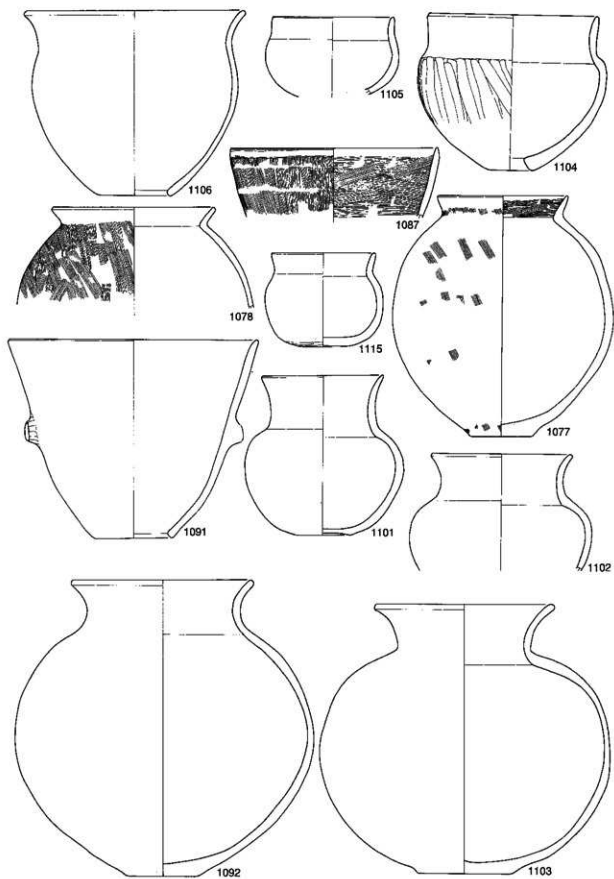

第 217 图 宝積遺跡出土遺物実測図 3 (No.1077~1115, S=1:4)

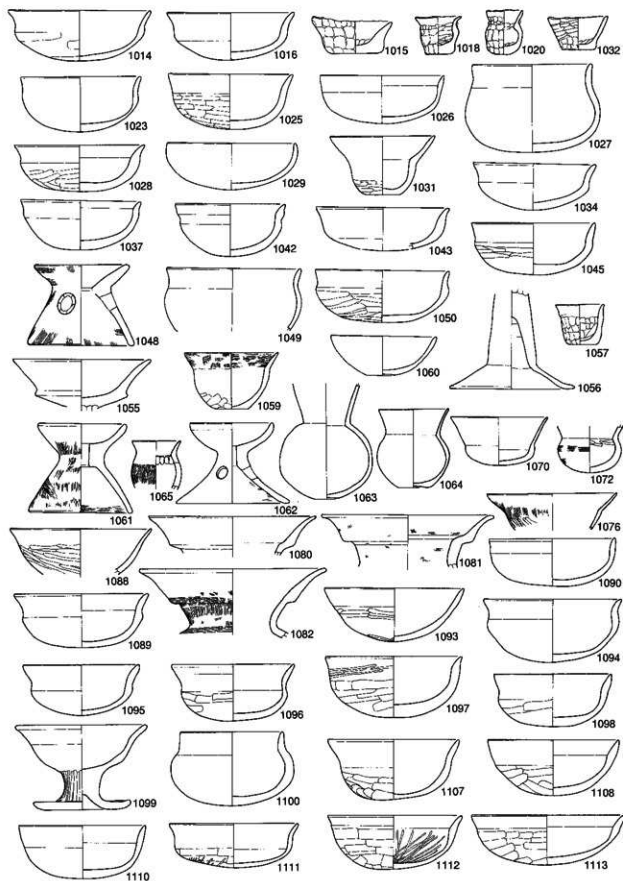

第218图 宝積遺跡出土遺物実測図4 (No.1014~1113, S=1:4)

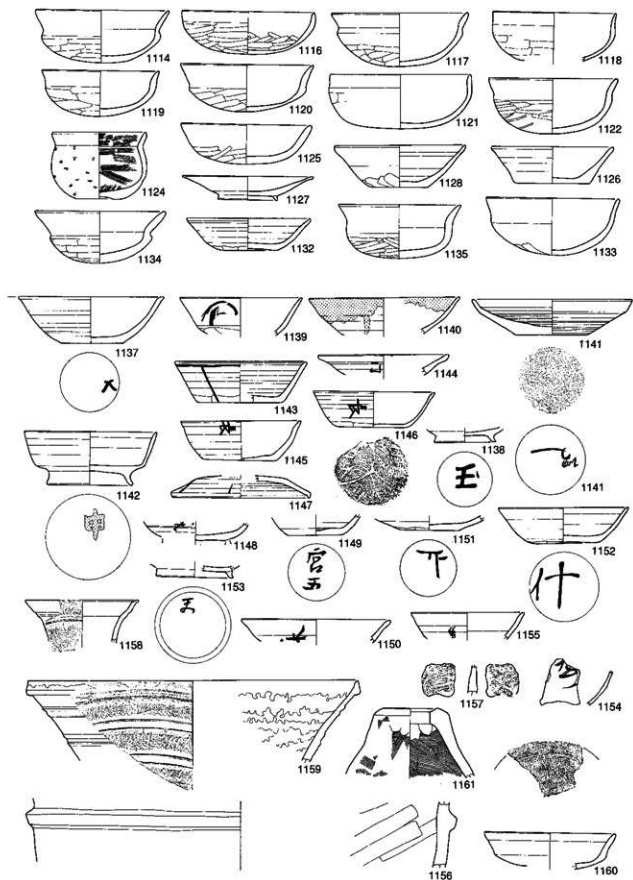

第219図 宝積遺跡出土遺物実測図5 (No.1114~1133, S=1:4).
木田余台遺跡群住居跡内出土遺物実測図 (No.1137~1161, S=1:4)

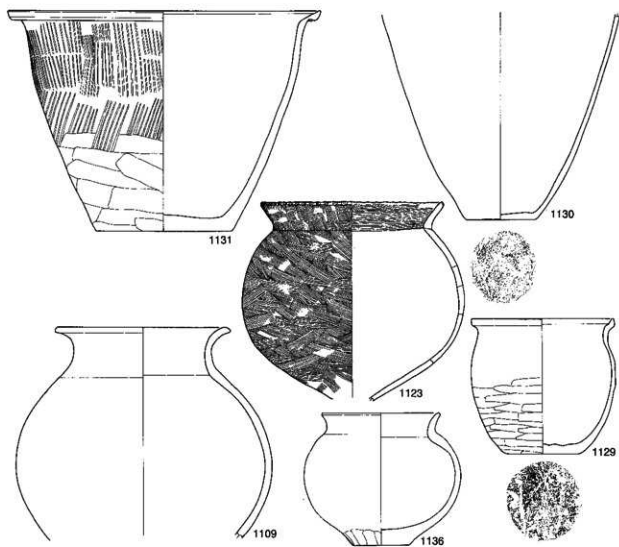

第220圖 宝積遺跡出土遺物実測図6 (No.1109~1136, S=1:4)

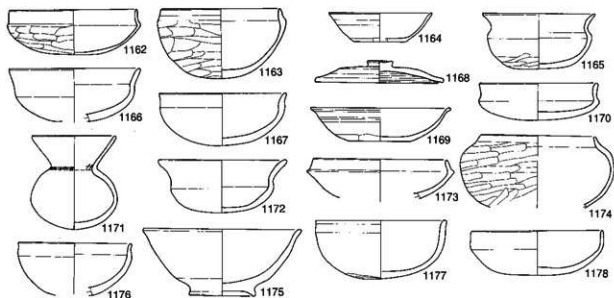

第221圖 初賀場遺跡土坑内出土遺物実測図 (No.1109~1178, S=1:4)

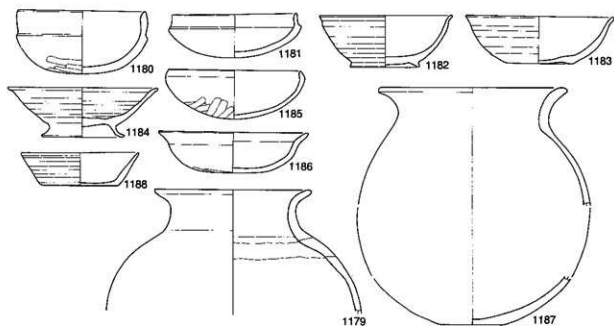

第222図 初買場遺跡・御吳遺跡土坑内出土遺物実測図 (No.1179~1188, S=1:4)

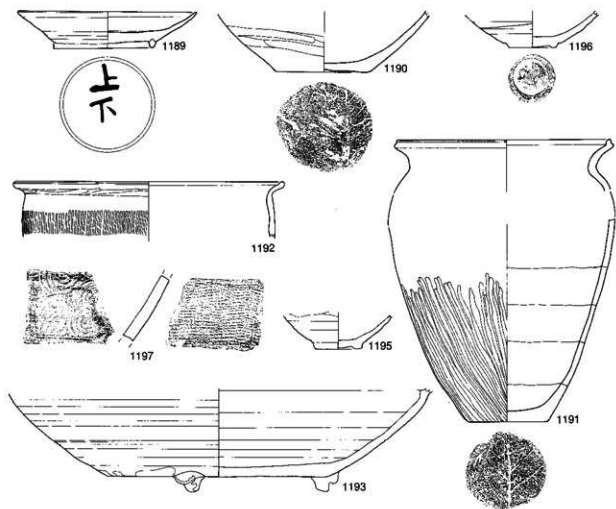

第223図 御吳遺跡土坑内出土遺物実測図 (No.1189~1197, S=1:4)

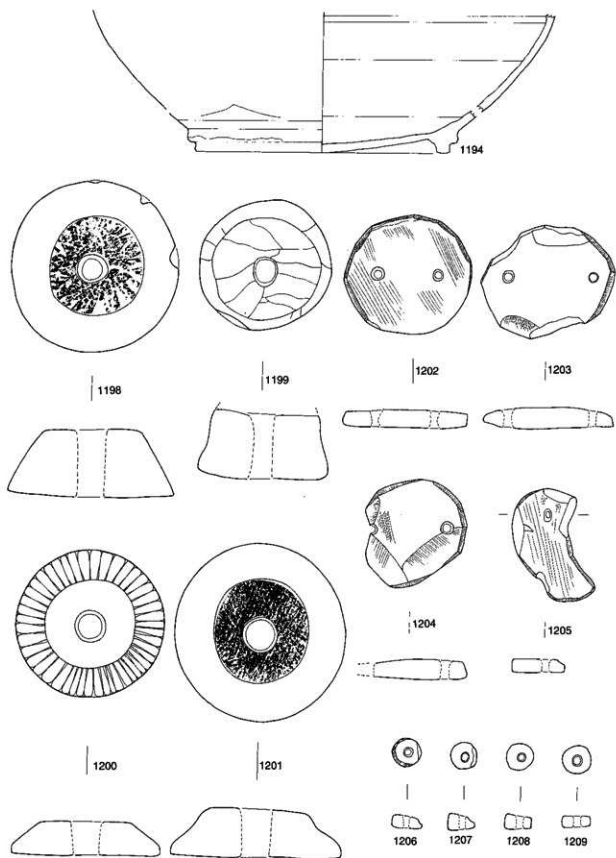

第224図 木田余台遺跡群出土遺物実測図1 (No.1194, S=1:4
No.1198~1209, S=1:1)

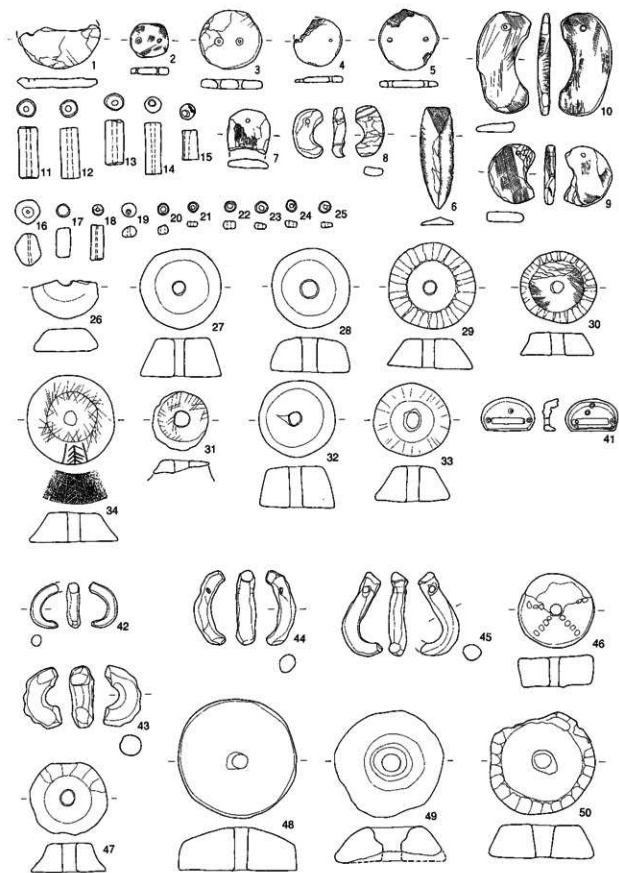

第 225 図 木田余台遺跡群出土遺物実測図 2 (石製品・土製品, S=1:2)

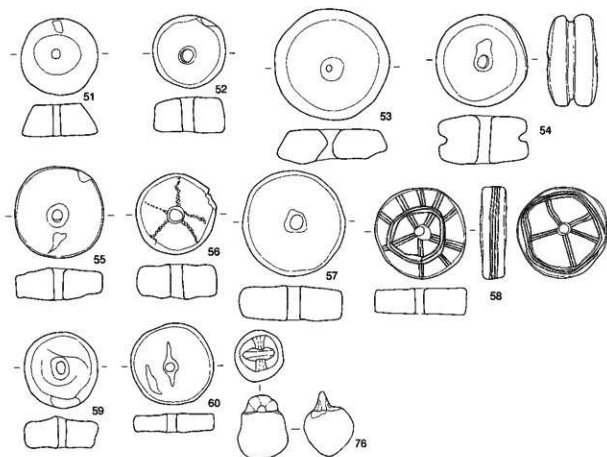

第226图 木田余台遺跡群出土遺物実測図3 (土製品, S=1:2)

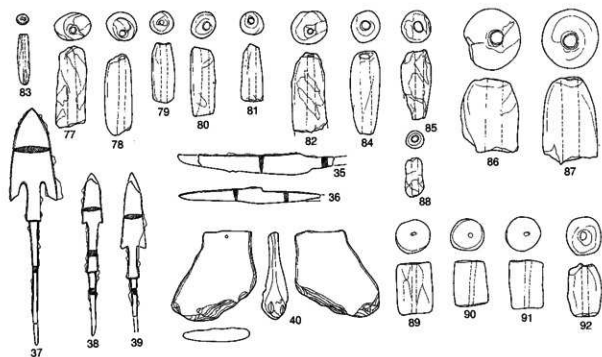

第227图 木田余台遺跡群出土遺物実測図4
(No.37~40, 鉄製品・No.77~92, 土製品・石製品, S=1:3)

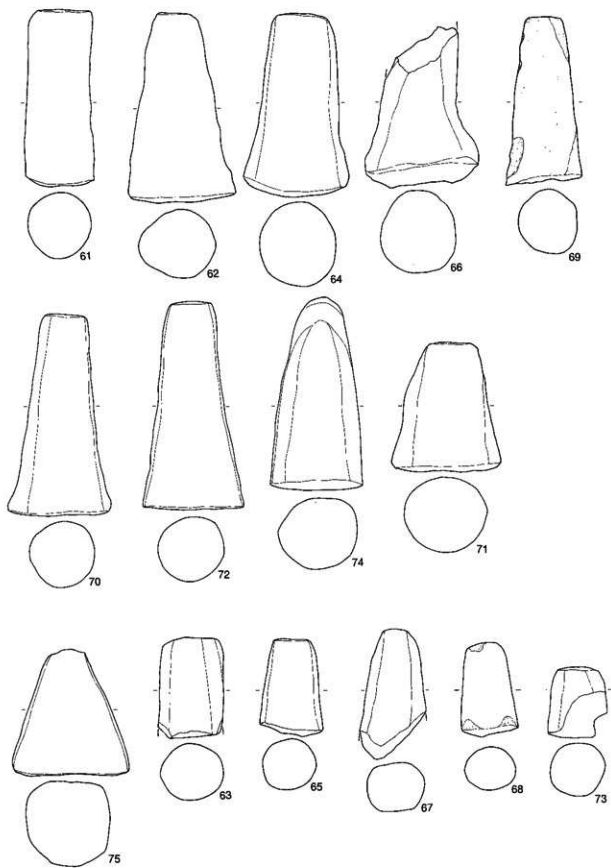

第228図 木田余台遺跡群出土遺物実測図5 (No.61~75, S=1:4)

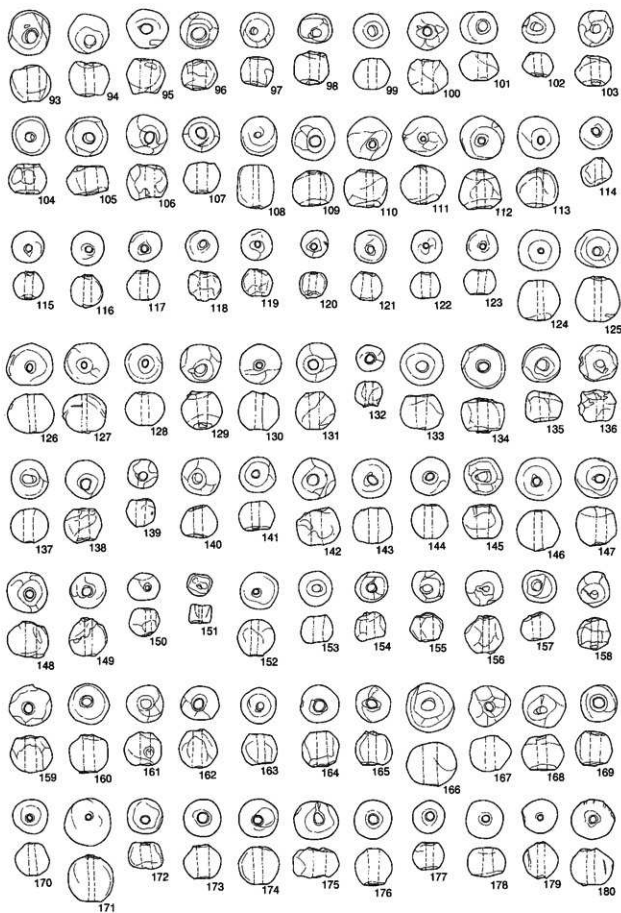

第 229 图 木田余台遺跡群出土土玉実測図 1 (S=1:3)

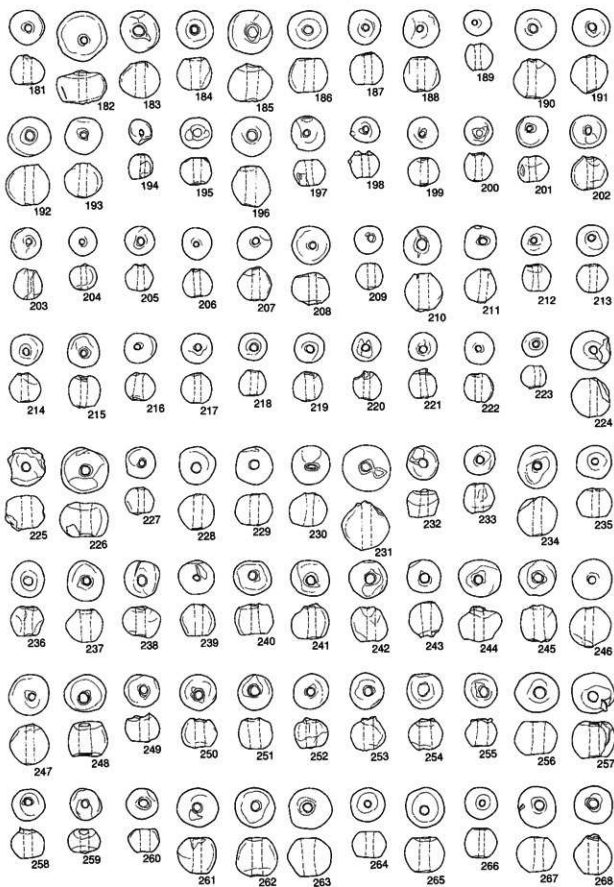

第 230 图 木田余台遺跡群出土土玉実測図 2 (S=1:3)

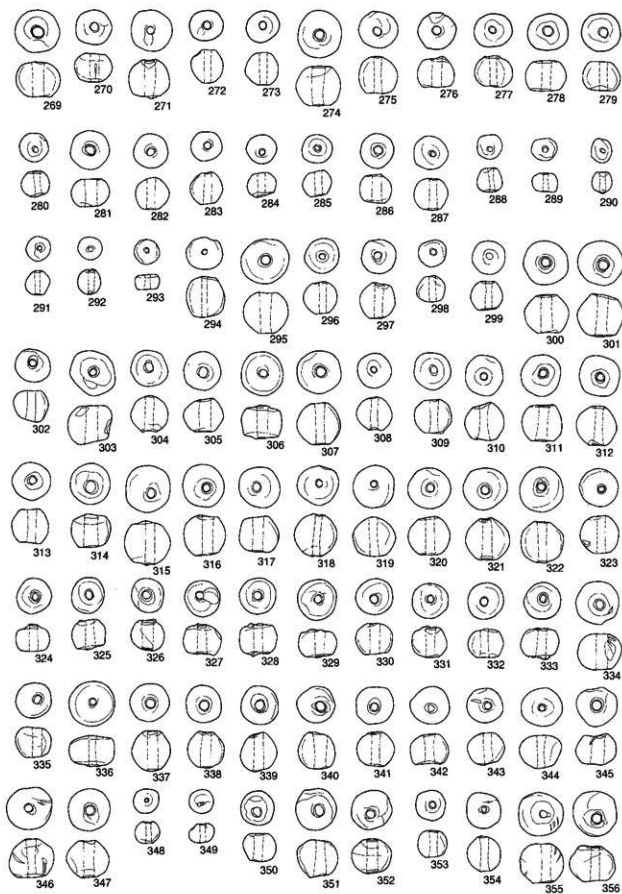

第 231 図 木田余台遺跡群出土土玉実測図 3 (S = 1 : 3)

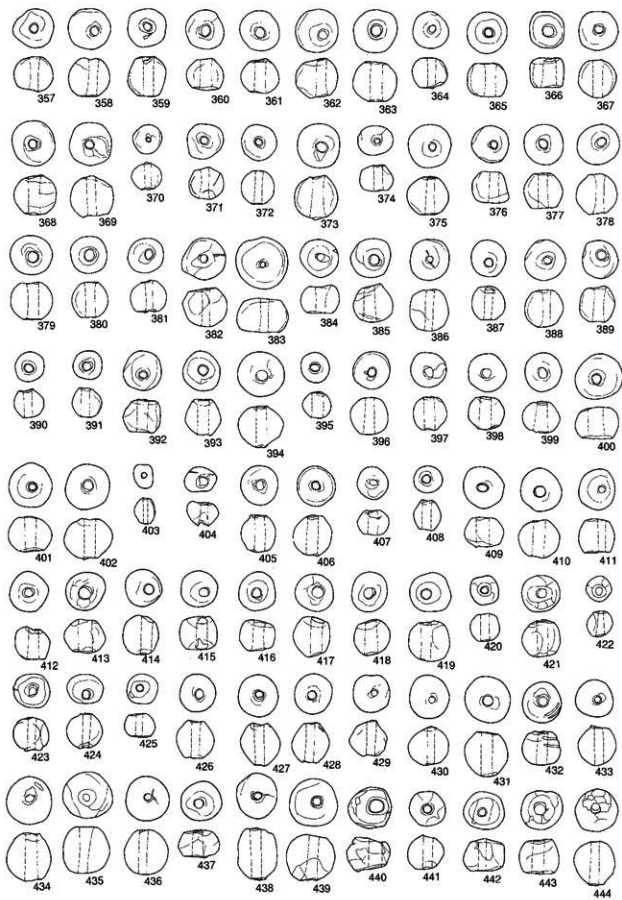

第 232 图 木田余台遺跡群出土土玉実測図 4 (S = 1 : 3)

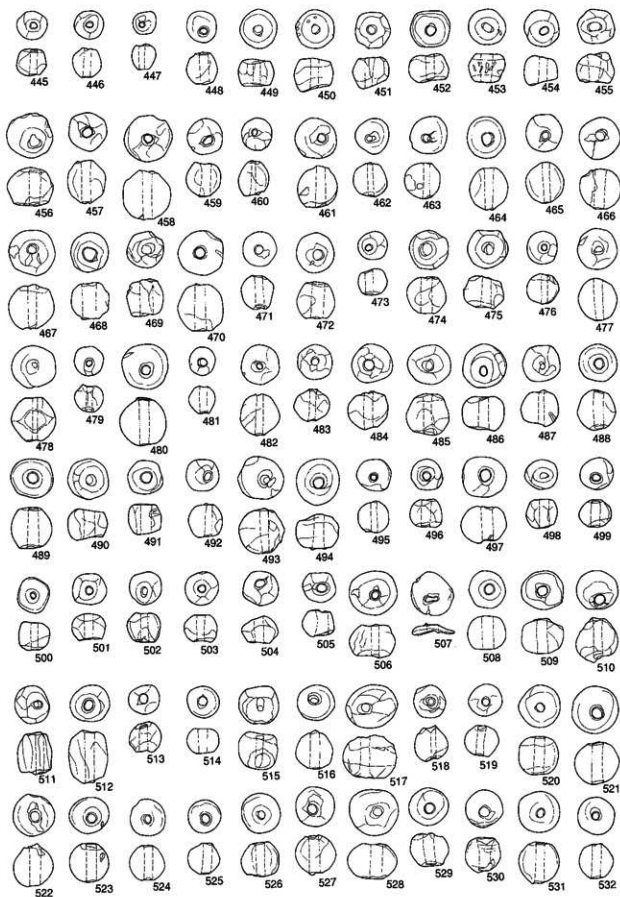

第 233 图 木田余台遺跡群出土土玉実測図 5 (S = 1 : 3)

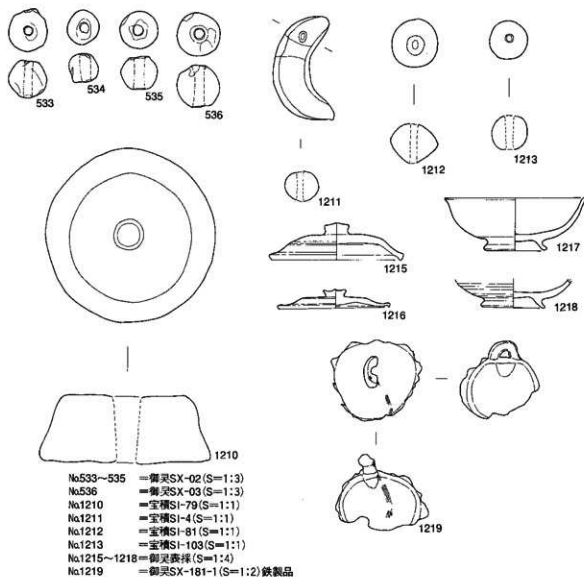

第 234 図 木田余台遺跡群出土遺物実測図 6

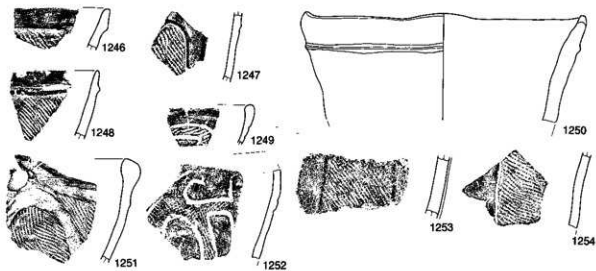

第 235 図 初買場遺跡土坑 (SK-43) 出土遺物実測図 1 (S=1:4)

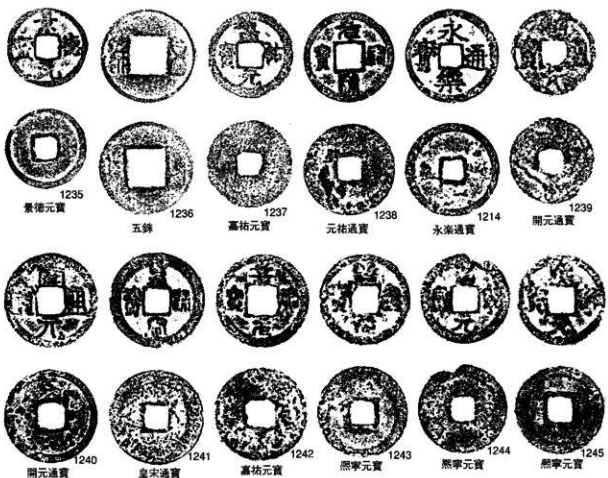
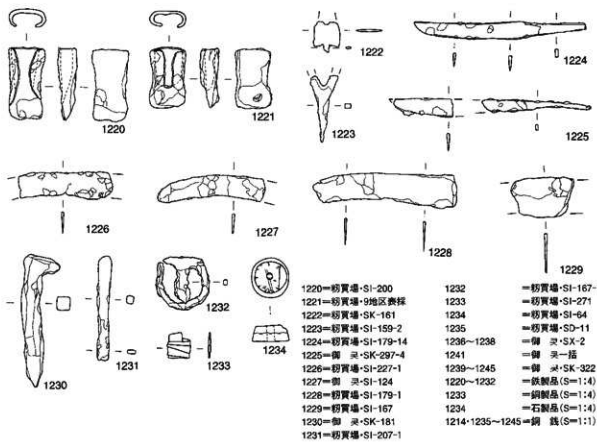

第236図 初買場遺跡・御采遺跡鉄製品・銅製品・石製品・古銭実測・拓影図

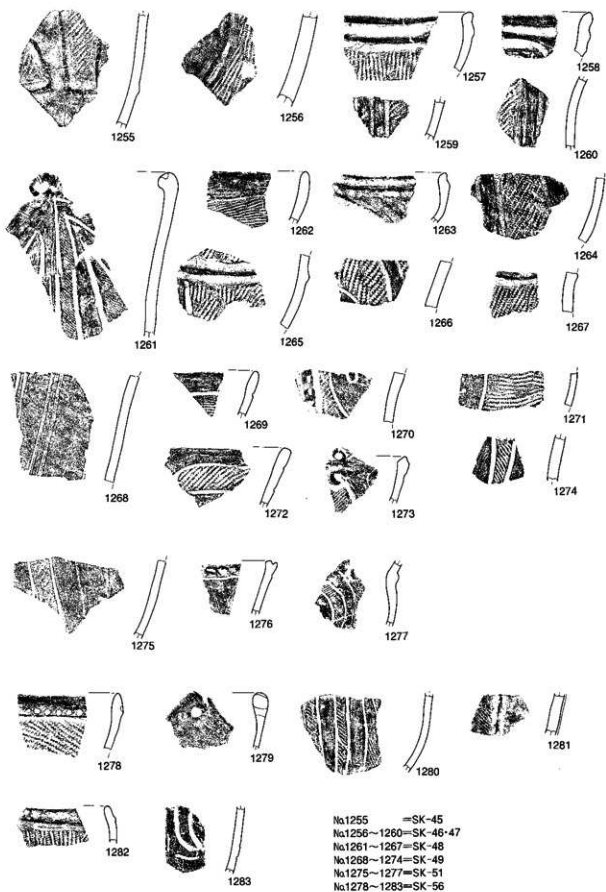

第 237 图 初買場遺跡土坑出土遺物実測図 2 (S=1:4)

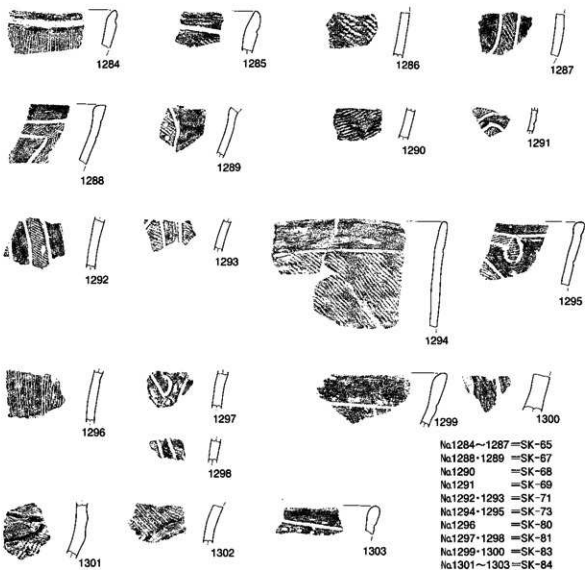

第238図 初賀場遺跡土坑出土遺物実測図3 (S=1:4)

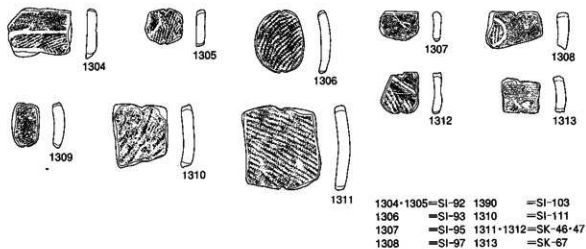

第239図 初賀場遺跡出土土器片実測図 (S=1:4)

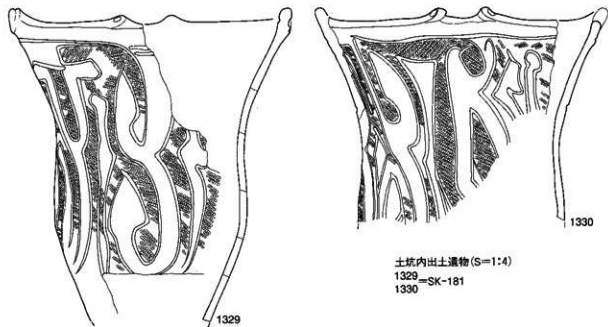
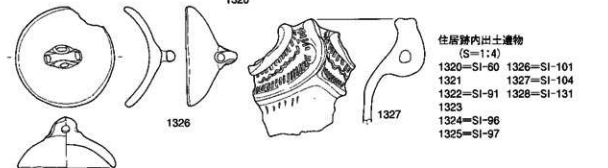
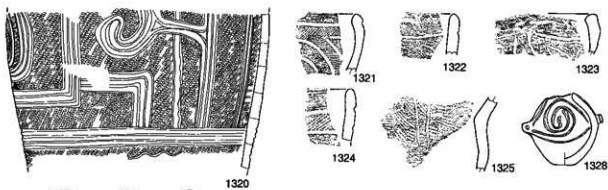
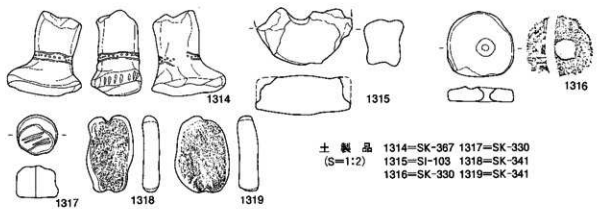

第240図 御吳遺跡住居跡・土坑出土遺物実測図1

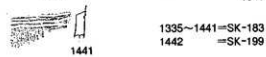
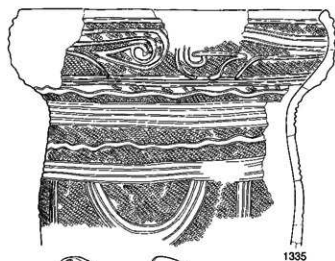
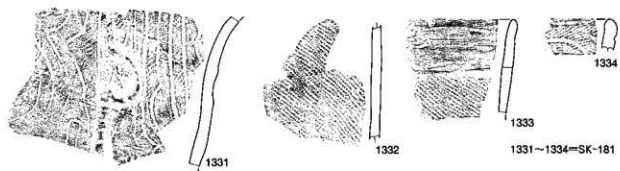

1335~1441=SK-183
1442 =SK-199

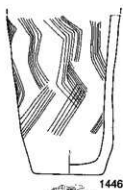
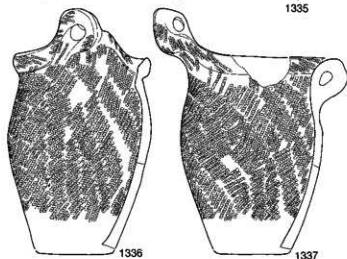
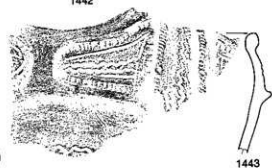

1443=SK-285
1444
1445=SK-292
1446
1447=SK-288

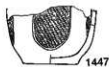
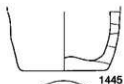
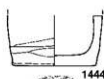

第 241 图 御吴遺跡土坑出土遺物実測図 2 (S=1:4)

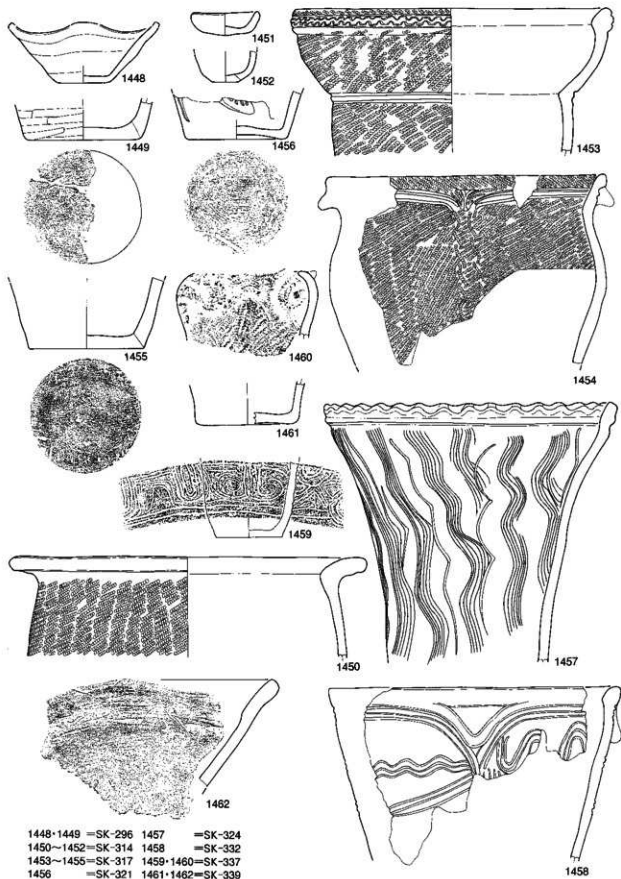

第242图 御灵遺跡土坑出土遺物実測図3 (S=1:4)

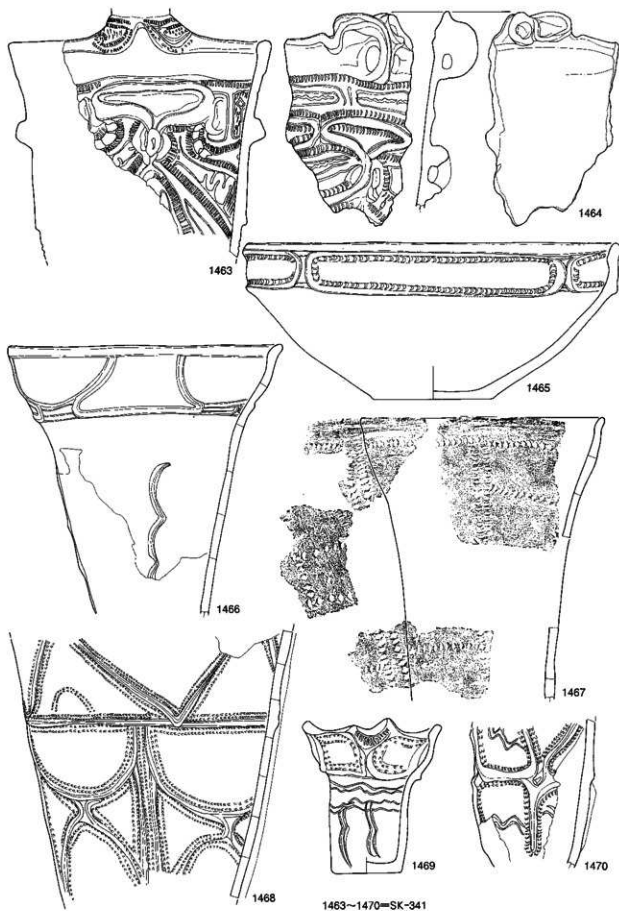

第243图 御灵遺跡土坑出土遺物実測図4 (S=1:4)

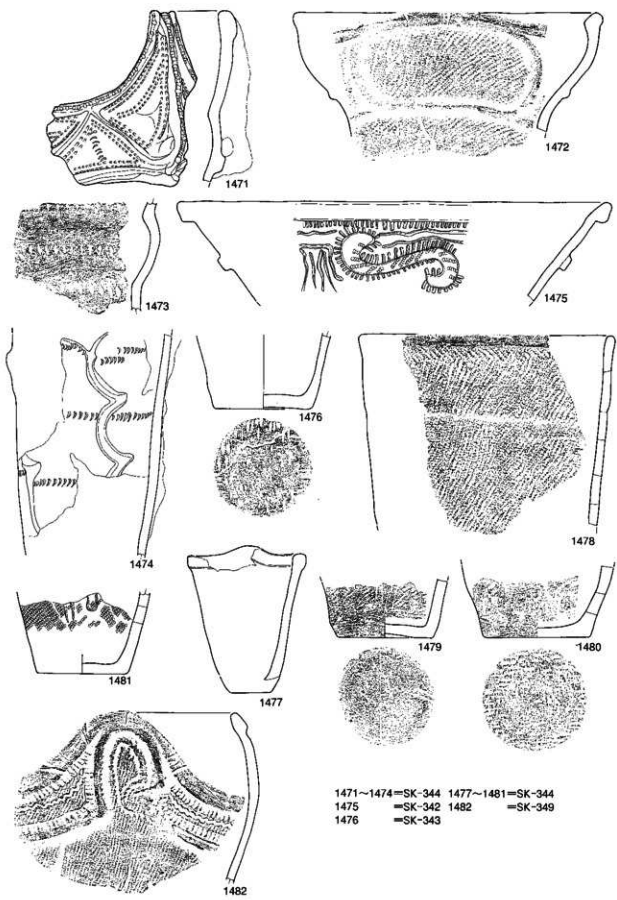

1471~1474=SK-344 1477~1481=SK-344
 1475 =SK-342 1482 =SK-349
 1476 =SK-343

第244图 御灵遺跡土坑出土遺物実測図5 (S=1:4)

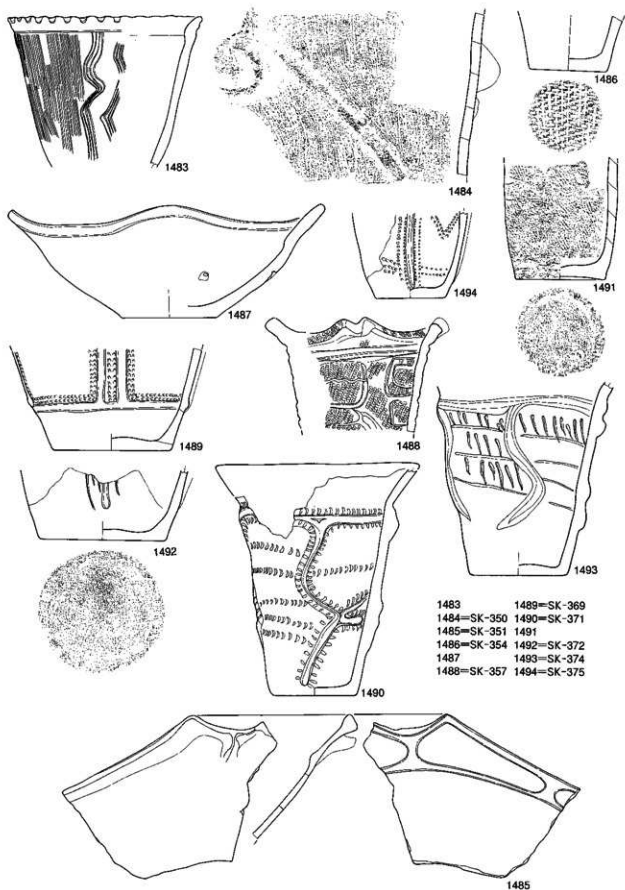

第 245 図 御灵遺跡土坑出土遺物実測図 6 (72 のみ, S=1:5・その他, S=1:4)

写真図版



初買場遊跡
第 1 区全景



初買場遊跡
第 3 区全景



初買場遊跡
第 5 区全景

図版2
全景2 (粉買場2)

粉買場遺跡
第6区東全景



粉買場遺跡
第7区北全景



粉買場遺跡
第7区南全景



図版3
全景3 (初買場3)



初買場遺跡
第8区全景



初買場遺跡
第9区全景



初買場遺跡
第10区全景

図版4
全景4 (初買場4)



初買場遺跡
第13区東全景



初買場遺跡
第13区南全景



初買場遺跡
第24区全景

图版5
全景5(御灵1)



御灵遺跡
第3区北側



御灵遺跡
第3区南側



御灵遺跡
第3区西側

図版6
全景6 (御冥2)

御冥遺跡
第5区西側



御冥遺跡
第6区西側



御冥遺跡
第6区南側



図版7
全景7(御灵3)



御灵遺跡
第8区北側



御灵遺跡
第8区中央



御灵遺跡
第8区南側

御灵遺跡
第9区



御灵遺跡
第10区



御灵遺跡
第6区南側
(西方より)





第6号住居跡 (SI-6) 全景



第16号住居跡 (SI-16) 全景



第9号住居跡 (SI-9) 全景



第19号住居跡 (SI-19) 全景



第11号住居跡 (SI-11) 全景



第20号住居跡 (SI-20) 全景

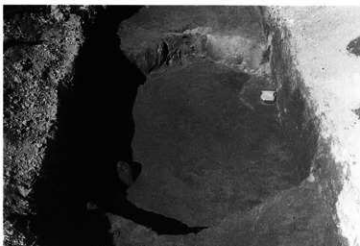

第15号住居跡 (SI-15) 全景



第21号住居跡 (SI-21) 全景

図版10 遺構2 (粉買場2)



第22号住居跡 (SI-22) 全景



第27号住居跡 (SI-27) 全景



第23号住居跡 (SI-23) 全景



第28・29号住居跡 (SI-28-29) 全景



第24号住居跡 (SI-24) 全景



第40号住居跡 (SI-40) 全景



第26号住居跡 (SI-26) 全景



第40・45号住居跡 (SI-40-45) 全景



第51号住居跡 (SI-51) 全景



第58・59号住居跡 (SI-58-59) 全景



第52号住居跡 (SI-52) 全景



第63・64号住居跡 (SI-63-64) 全景



第53・54・55号住居跡 (SI-53-54-55) 全景



第67号住居跡 (SI-67) 全景



第57号住居跡 (SI-57) 全景



第75・76号住居跡 (SI-75-76) 全景

図版12 遺構4 (粉買場4)



第76~78号住居跡 (SI-76~78) 全景



第87-88号住居跡 (SI-87-88) 全景



第80号住居跡 (SI-80) 全景



第94号住居跡 (SI-94) 全景



第81号住居跡 (SI-81) 全景



第108号住居跡 (SI-108) 全景



第82号住居跡 (SI-82) 全景



第109号住居跡 (SI-109) 全景



第121号住居跡 (SI-121) 全景



第130号住居跡 (SI-130) 全景



第122号住居跡 (SI-122) 全景



第132-134-136-137-139号住居跡 (SI-132-134-136-137-139) 全景

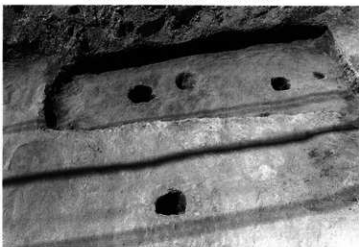

第125号住居跡 (SI-125) 全景



第138-141-151-152号住居跡 (SI-138-141-151-152) 全景



第126-127-128-131号住居跡 (SI-126-127-128-131) 全景



第145~150号住居跡 (SI-145~150) 全景

図版14 遺構6 (初買場6)



第142・143・144号住居跡 (SI-142・143・144) 全景



第180号住居跡 (SI-180) 全景



第150・155・156・158・162・163・164・165号住居跡全景



第181号住居跡 (SI-181) 全景



第173・177号住居跡 (SI-173-177) 全景



第184号住居跡 (SI-184) 全景



第178・179号住居跡 (SI-178-179) 全景



第187号住居跡 (SI-187) 全景



第189号住居跡 (SI-189) 全景



第207・208号住居跡 (SI-207・208) 全景



第190・191号住居跡 (SI-190・191) 全景



第209号住居跡 (SI-209) 全景



第196・198・202号住居跡 (SI-196・198・202) 全景



第210号住居跡 (SI-210) 全景



第200・201・203号住居跡 (SI-200・201・203) 全景



第220・221・226号住居跡 (SI-220・221・226) 全景

図版16 遺構8 (初買場8)



第222~225-230-232号住居跡 (SI-222~225-230-232) 全景



第240・241号住居跡 (SI-240・241) 全景



第228・229号住居跡 (SI-228-229) 全景



第240・241号住居跡 (SI-240・241) 全景



第234号住居跡 (SI-234) 全景

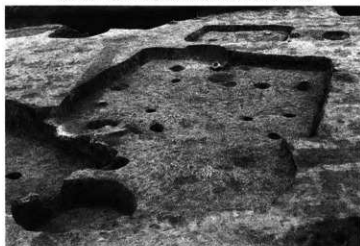

第247号住居跡 (SI-247) 全景



第235-236号住居跡 (SI-235-236) 全景



第248号住居跡 (SI-248) 全景



第250号住居跡 (SI-250) 全景



第267号住居跡 (SI-267) 全景



第252号住居跡 (SI-252) 全景



第268号住居跡 (SI-268) 全景



第253号住居跡 (SI-253) 全景



第270・271号住居跡 (SI-270・271) 全景

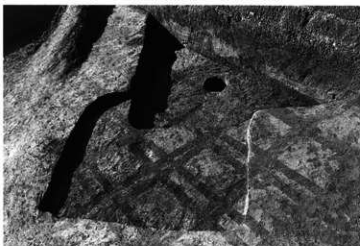

第264・265号住居跡 (SI-264・265) 全景



第274号住居跡 (SI-274) 全景

図版18 遺構10 (初買場10)



第286・287・288号住居跡 (SI-286・287・288) 全景



第15区 第10号溝 (SD-10) 全景



第251号住居跡 (SI-251) 遺物出土状況



第6区 第2号溝 (SD-2) 全景



第29号住居跡 (SI-29) カマド



第13区 第5号溝 (SD-5) 全景

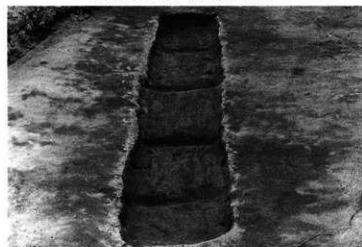

不明遺構1 (SX-1) 全景



第13区 第5号溝 (SD-5) 全景



第5号住居跡 (SI-5) 全景



第13号住居跡 (SI-13) 全景



第8号住居跡 (SI-8) 全景



第15号住居跡 (SI-15) 全景

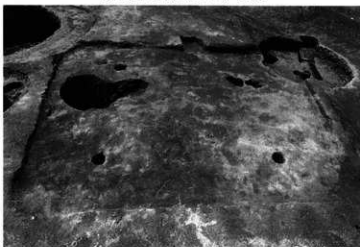

第9号住居跡 (SI-9) 全景



第16・17号住居跡 (SI-16-17) 全景



第11号住居跡 (SI-11) 全景



第23号住居跡 (SI-23) 全景



第35～37・39号住居跡 (SI-35～37・39) 全景



第50号住居跡 (SI-50) 全景



第43号住居跡 (SI-43) 全景



第64・65号住居跡 (SI-64・65) 全景



第45号住居跡 (SI-45) 全景



第68・71・72・76号住居跡 (SI-68・71・72・76) 全景



第47号住居跡 (SI-47) 全景



第77・79・83号住居跡 (SI-77・79・83) 全景



第82号住居跡 (SI-82) 全景



第97・99・100・101号住居跡 (SI-97・99・100・101) 全景



第86号住居跡 (SI-86) 全景



第102号住居跡 (SI-102) 全景



第90・91・93号住居跡 (SI-90・91・93) 全景



第103・104号住居跡 (SI-103・104) 全景



第96号住居跡 (SI-96) 全景



第105～109・114・116・119号住居跡 (SI-105～109・114・116・119) 全景



第110・113号住居跡 (SI-110・113) 全景



第103号土坑 (SK-103・地下層) 全景



第121・122号住居跡・5号溝 (SI-121・122・SD-5) 全景



第384号土坑 (SK-384・地下層) 全景



第251号住居跡 (SI-251) 全景



不明遺構 (SX-1) 全景



第1号溝 (SD-1) 全景



不明遺構 (SX-2) 全景



第2号住居跡 (SI-2) 全景



第13号住居跡 (SI-13) 全景



第8号住居跡 (SI-8) 全景



第14号住居跡 (SI-14) 全景



第11号住居跡 (SI-11) 全景



第15号住居跡 (SI-15) 全景



第12号住居跡 (SI-12) 全景



第21号住居跡 (SI-21) 全景



第22号住居跡 (SI-22) 全景



第27号住居跡 (SI-27) 全景



第24号住居跡 (SI-24) 全景



第36号住居跡 (SI-36) 全景



第25号住居跡・第5号溝 (SI-25・SD-5) 全景



第37号住居跡 (SI-37) 全景



第26号住居跡 (SI-26) 全景



第3・4号溝 (SD-3・4) 全景



第2号住居跡 (SI-2) 全景



第6号住居跡 (SI-6) 全景



第3号住居跡 (SI-3) 全景



第7・8・9号住居跡 (SI-7・8・9) 全景



第4号住居跡 (SI-4) 全景



第9号住居跡 (SI-9) 全景



第5号住居跡 (SI-5) 全景



第14号住居跡 (SI-14) 全景



第20·21号住居跡 (SI-20·21) 全景



第48·70号住居跡 (SI-48·70) 全景



第25号住居跡 (SI-25) 全景



第47·50·58号住居跡 (SI-47·50·58) 全景



第38·39号住居跡 (SI-38·39) 全景



第51号住居跡 (SI-51) 全景



第40号住居跡 (SI-40) 全景



第52号住居跡 (SI-52) 全景



第56号住居跡 (SI-56) 全景

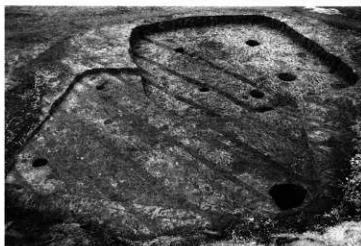

第63・64号住居跡 (SI-63・64) 全景



第59号住居跡 (SI-59) 全景



第65号住居跡 (SI-65) 全景



第60号住居跡 (SI-60) 全景



第66号住居跡 (SI-66) 全景



第62号住居跡 (SI-62) 全景



第68号住居跡 (SI-68) 全景



第71・72号住居跡 (SI-71・72) 全景



第88号住居跡 (SI-88) 全景



第82号住居跡 (SI-82) 全景



第91号住居跡 (SI-91) 全景



第75・84号住居跡 (SI-75・84) 全景



第92号住居跡 (SI-92) 全景



第85号住居跡 (SI-85) 全景



第93号住居跡 (SI-93) 全景



第94号住居跡 (SI-94) 全景

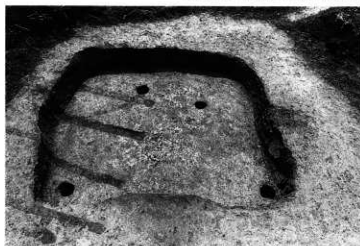

第99号住居跡 (SI-99) 全景



第95号住居跡 (SI-95) 全景



第101・102号住居跡 (SI-101-102) 全景



第97号住居跡 (SI-97) 全景



第103・107号住居跡 (SI-103-107) 全景



第98号住居跡 (SI-98) 全景



第104号住居跡 (SI-104) 全景



1



5



2



6



3

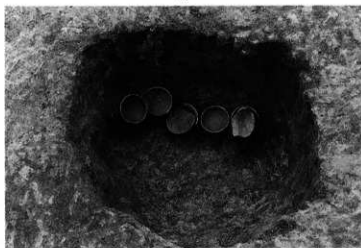

7



4

1 宝積遺跡 第105号住居跡全景	5 宝積遺跡 第66号住居跡力マド全景
2 宝積遺跡 第106号住居跡全景	6 宝積遺跡 第1号堅穴全景
3 宝積遺跡 第108号住居跡全景	7 東台遺跡 第11号住居跡貯蔵穴
4 宝積遺跡 第110号住居跡全景	



第16号住居跡 (SI-16) カマド 全景



第18号住居跡 (SI-18) カマド 全景



第23号住居跡 (SI-23) カマド 全景



第26号住居跡 (SI-26) カマド 全景



第46号住居跡 (SI-46) カマド 全景



第54号住居跡 (SI-54) カマド 全景



第58号住居跡 (SI-58) カマド 全景



第64号住居跡 (SI-64) カマド 全景



第97号住居跡 (SI-97) カマド 全景



第118号住居跡 (SI-118) カマド 全景



第131号住居跡 (SI-131) カマド 全景



第157号住居跡 (SI-157) カマド 全景



第157号住居跡 (SI-157) カマド 全景



第167号住居跡 (SI-167) カマド 全景



第171号住居跡 (SI-171) カマド 全景



第190号住居跡 (SI-190) カマド 全景



第210号住居跡 (SI-210) カマド 全景



第214号住居跡 (SI-214) カマド 全景



第225号住居跡 (SI-225) カマド 全景



第231号住居跡 (SI-231) カマド 全景

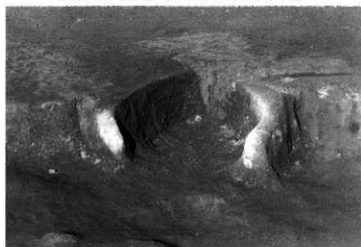

第234号住居跡 (SI-234) カマド 全景



第240号住居跡 (SI-240) カマド 全景



第268号住居跡 (SI-268) カマド 全景



第283号住居跡 (SI-283) カマド 全景



第23号住居跡 (SI-23) カマド 全景



第66号住居跡 (SI-66) カマド 全景



第72号住居跡 (SI-72) カマド 全景



第77号住居跡 (SI-77) カマド 全景



第79号住居跡 (SI-79) カマド 全景



第80号住居跡 (SI-80) カマド 全景



第85号住居跡 (SI-85) カマド 全景



第91号住居跡 (SI-91) カマド 全景



第96号住居跡 (SI-96) カマド 全景



第100号住居跡 (SI-100) カマド 全景



第110号住居跡 (SI-110) カマド 全景



第113号住居跡 (SI-113) カマド 全景



第116号住居跡 (SI-116) カマド 全景



第118号住居跡 (SI-118) カマド 全景



第130号住居跡 (SI-130) カマド 全景



第131号住居跡 (SI-131) カマド 全景

図版36 土坑1 (初買場1)



第2・3号土坑 (SK-2・3) 全景



第7号土坑 (SK-7) 全景



第13号土坑 (SK-13) 全景



第14号土坑 (SK-14) 全景



第16号土坑 (SK-16) 全景

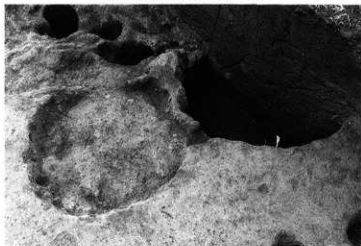

第19・20号土坑 (SK-19-20) 全景



第21号土坑 (SK-21) 全景



第22号土坑 (SK-22) 全景

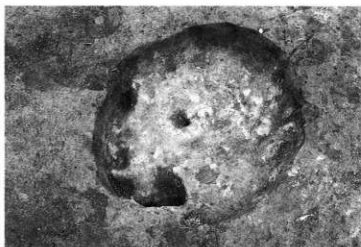

第45号土坑 (SK-45) 全景



第46・47・68号土坑 (SK-46・47・68) 全景



第48号土坑 (SK-48) 全景



第49号土坑 (SK-49) 全景



第50~57号土坑 (SK-50~57) 全景



第63号土坑 (SK-63) 全景

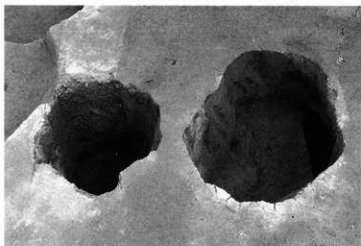

第64・65号土坑 (SK-64・65) 全景



第66・67号土坑 (SK-66・67) 全景

図版38 土坑3 (初買場3)

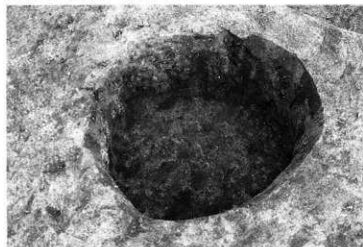

第71号土坑 (SK-71) 全景



第72号土坑 (SK-72) 全景

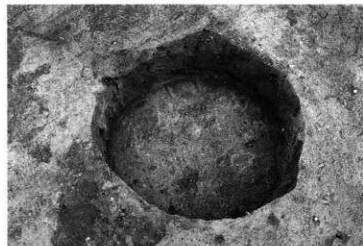

第73号土坑 (SK-73) 全景



第75号土坑 (SK-75) 全景



第76号土坑 (SK-76) 全景



第77号土坑 (SK-77) 全景



第78号土坑 (SK-78) 全景



第86号土坑 (SK-86) 全景

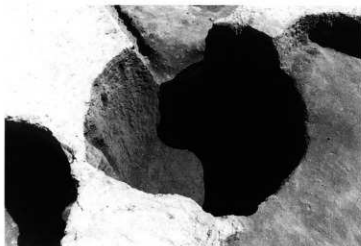

第87号土坑 (SK-87) 全景



第118・119・120号土坑 (SK-118・119・120) 全景



第122号土坑 (SK-122) 全景



第126号土坑 (SK-126) 全景



第133号土坑 (SK-133) 全景



第136号土坑 (SK-136) 全景



第138号土坑 (SK-138) 全景



第139号土坑 (SK-139) 全景

図版40 土坑5 (初貫場5)



第147号土坑 (SK-147) 全景



第161・162・177号土坑 (SK-161・162・177) 全景



第163号土坑 (SK-163) 全景



第164号土坑 (SK-164) 全景



第173号土坑 (SK-173) 全景



第181号土坑 (SK-181) 全景

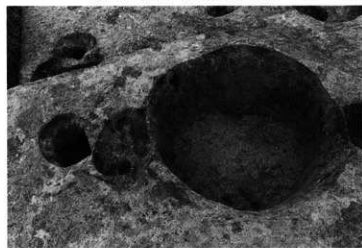

第183・196号土坑 (SK-183・196) 全景



第184号土坑 (SK-184) 全景



第193号土坑 (SK-193) 全景

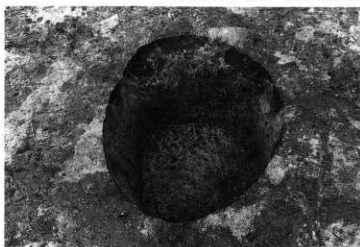

第196号土坑 (SK-196) 全景



第197号土坑 (SK-197) 全景



第205号土坑 (SK-205) 全景



第206号土坑 (SK-206) 全景



第214・215・216号土坑 (SK-214・215・216) 全景



第228号土坑 (SK-228) 全景

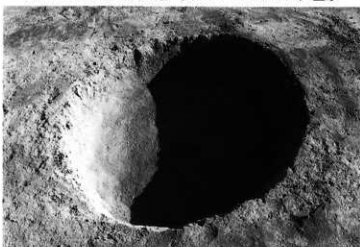

第230号土坑 (SK-230) 全景

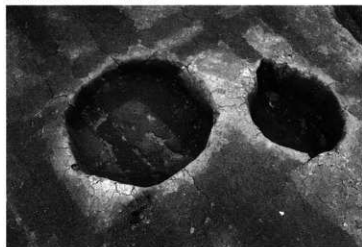

第106·107号土坑 (SK-106·107) 全景



第111号土坑 (SK-111) 全景



第112号土坑 (SK-112) 全景



第113号土坑 (SK-113) 全景

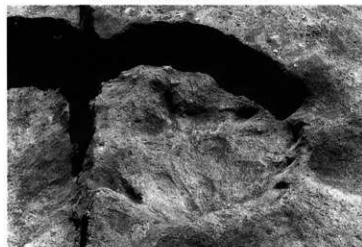

第126号土坑 (SK-126) 全景



第136·137号土坑 (SK-136·137) 全景

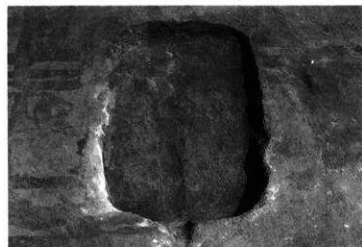

第153号土坑 (SK-153) 全景

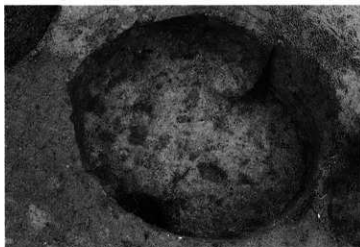

第187号土坑 (SK-187) 全景



第195号土坑 (SK-195) 全景



第222・223・224・231・246号土坑 全景



第228・229号土坑 (SK-228・229) 全景



第245・248・249・253・257号土坑 全景



第285号土坑 (SK-285) 全景



第286号土坑 (SK-286) 全景



第296号土坑 (SK-296) 全景



第297号土坑 (SK-297) 全景



第311～356号土坑、第82・83・91号ピット 全景



第314号土坑 (SK-314) 全景



第317号土坑 (SK-317) 全景



第341号土坑 (SK-341) 全景



第342～346号土坑、第128・129号ピット 全景



第350・363号土坑 (SK-350・363) 全景



第350～381号土坑、第138～242号ピット 全景



第357号土坑 (SK-357) 全景



東台 第29号土坑 (SK-29) 全景



東台 第96号土坑 (SK-96) 全景

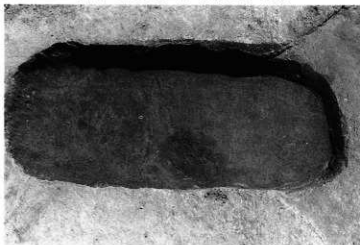

東台 第116号土坑 (SK-116) 全景



東台 第141-151号土坑 (SK-141-151) 全景



宝横 第3号土坑 (SK-3) 全景



宝横 第7号土坑 (SK-7) 全景



宝横 第9号土坑 (SK-9) 全景



宝横 第17号土坑 (SK-17) 全景

图版46 土坑11 (宝积2)



第18号土坑 (SK-18) 全景

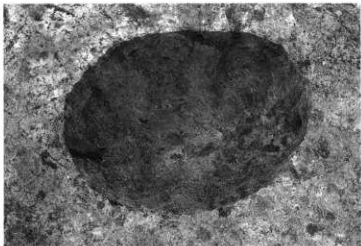

第20号土坑 (SK-20) 全景

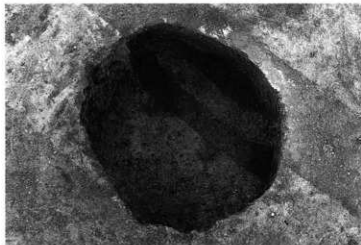

第21号土坑 (SK-21) 全景



第24号土坑 (SK-24) 全景



第25号土坑 (SK-25) 全景



第28号土坑 (SK-28) 全景

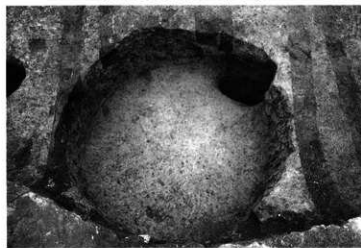

第31号土坑 (SK-31) 全景



第32号土坑 (SK-32) 全景



第33号土坑 (SK-33) 全景



第34号土坑 (SK-34) 全景

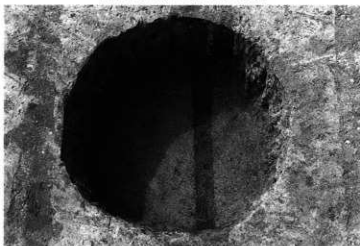

第35号土坑 (SK-35) 全景

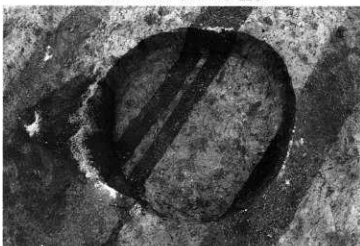

第37号土坑 (SK-37) 全景



第38号土坑 (SK-38) 全景



第39号土坑 (SK-39) 全景

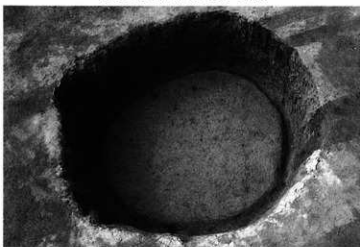

第40号土坑 (SK-40) 全景



第42号土坑 (SK-42) 全景



第45号土坑 (SK-45) 全景



第47号土坑 (SK-47) 全景



第54号土坑 (SK-54) 全景



第56号土坑 (SK-56) 全景

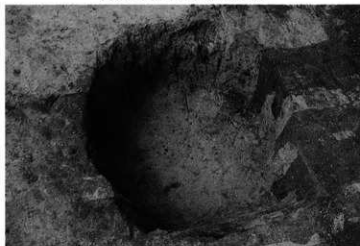

第57号土坑 (SK-57) 全景



第58号土坑 (SK-58) 全景



第60号土坑 (SK-6) 全景



第62号土坑 (SK-62) 全景



24



33



34



35



36



37



39



40



41



46



98



43



44



45



47



72



73



77



108

図版50 出土遺物2 (土師器・須恵器2)

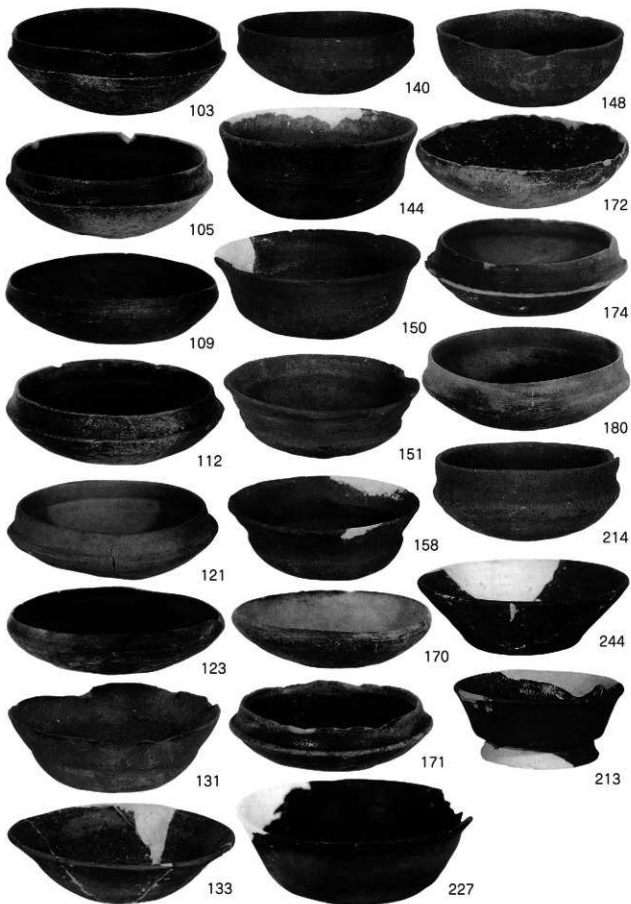

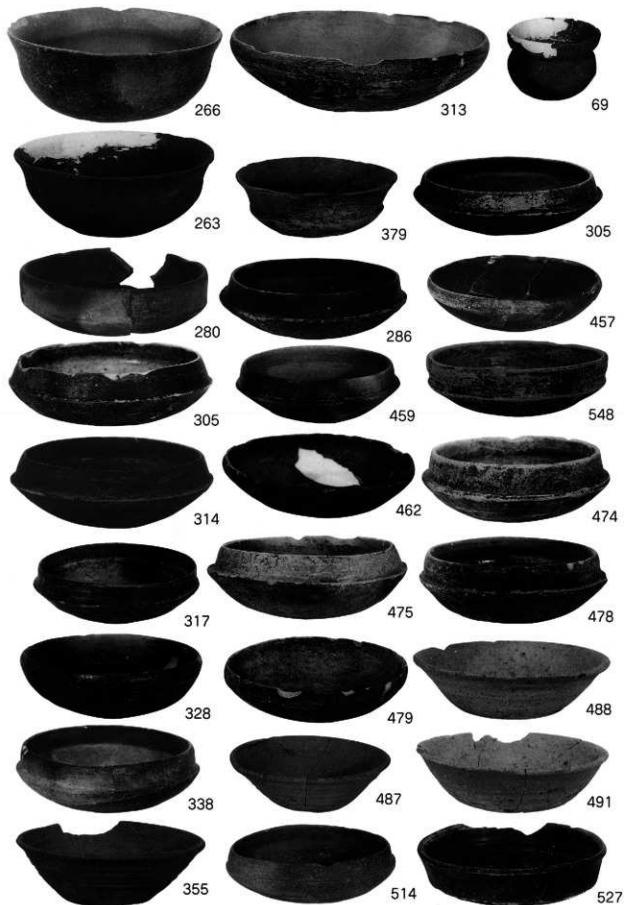

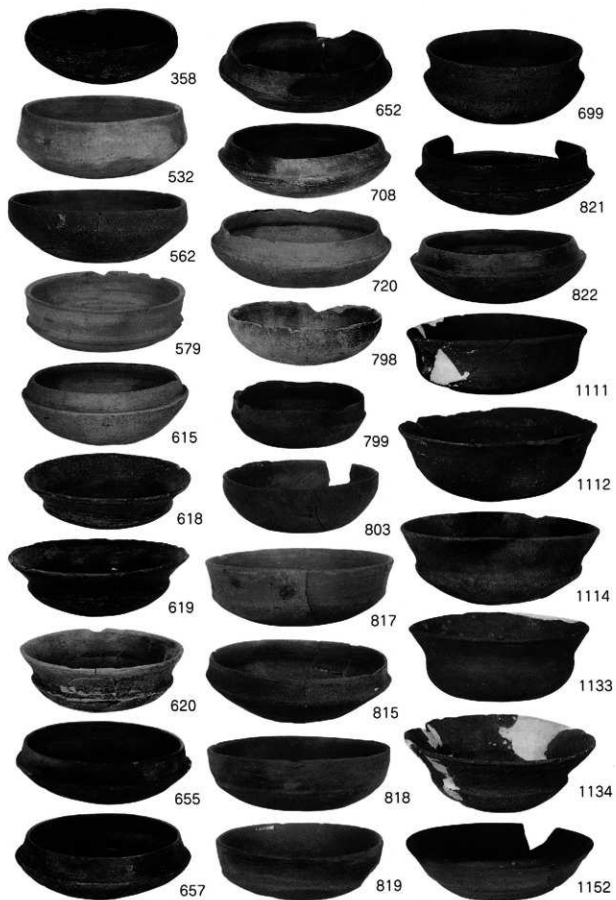

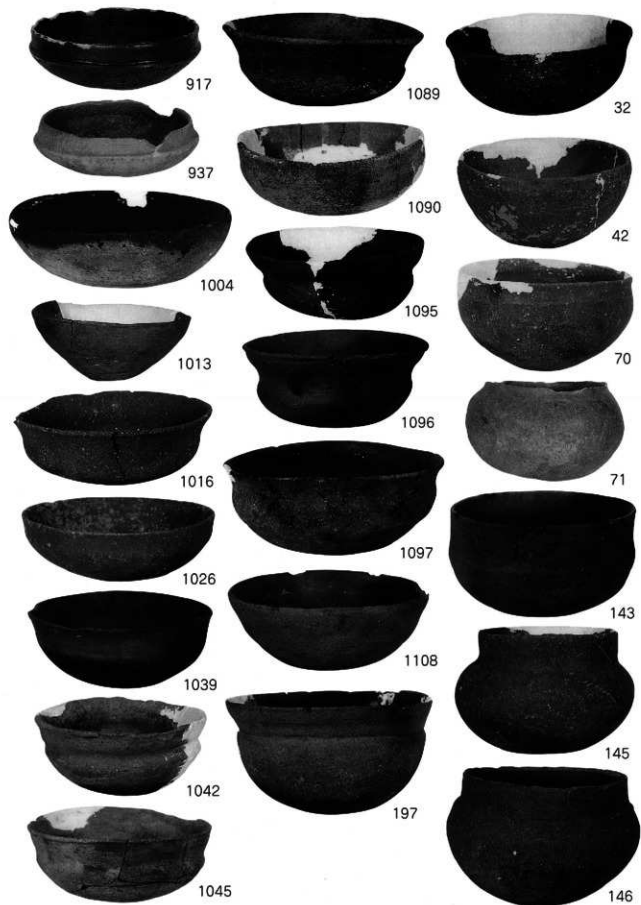

図版54 出土遺物6 (土師器・須恵器6)

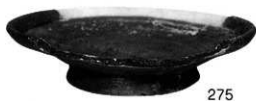



122



1062



772



141



1099



60



181



59



49



182



59



387



563



264

図版56 出土遺物8 (土師器・須恵器8)

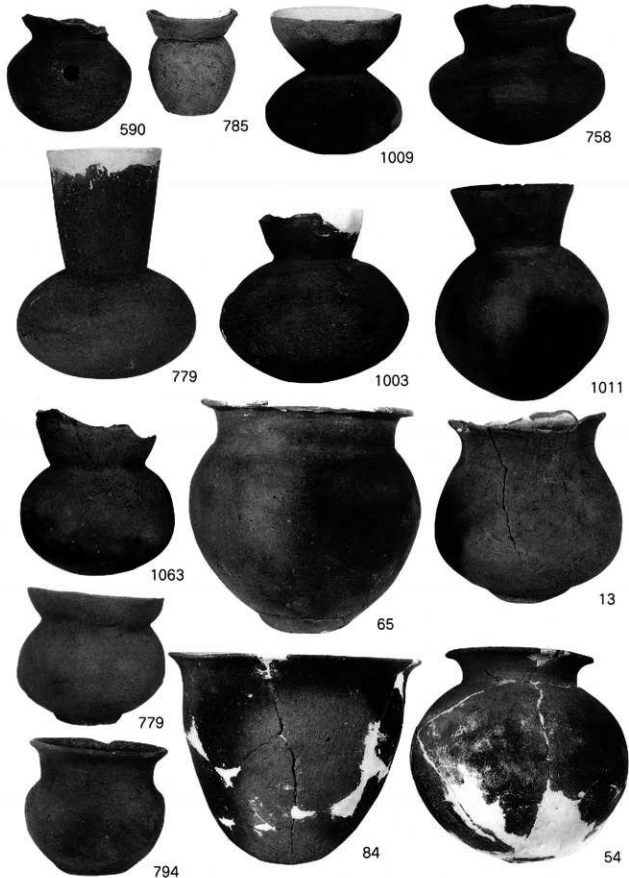



138



184



287



129



185



186



162



246



274



183



268



906



450



1021



343



1091



871



471



908



620



677



538



597

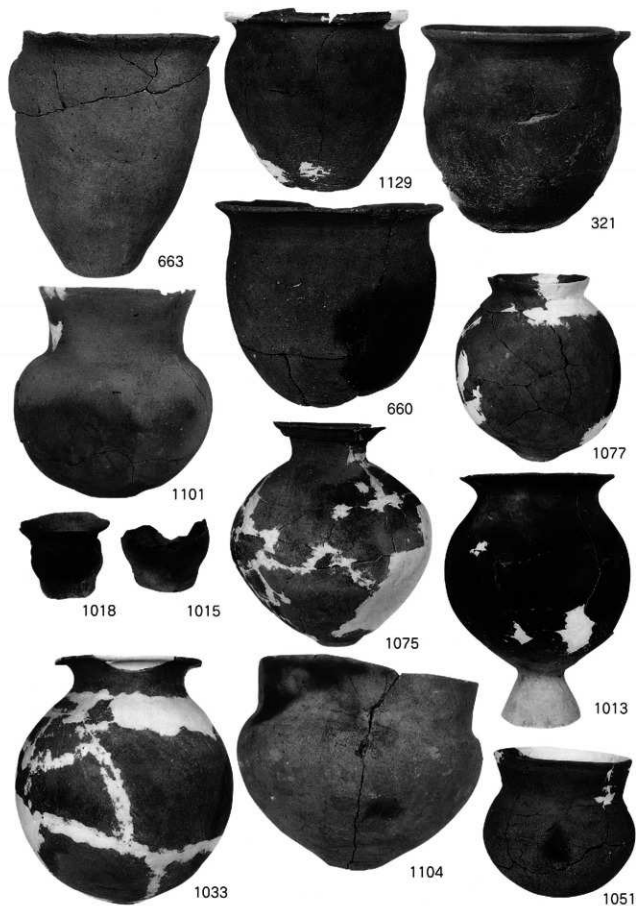



590



865



782



881



1063



855



331



83



図版62 出土遺物 14 (石製品・土製品)

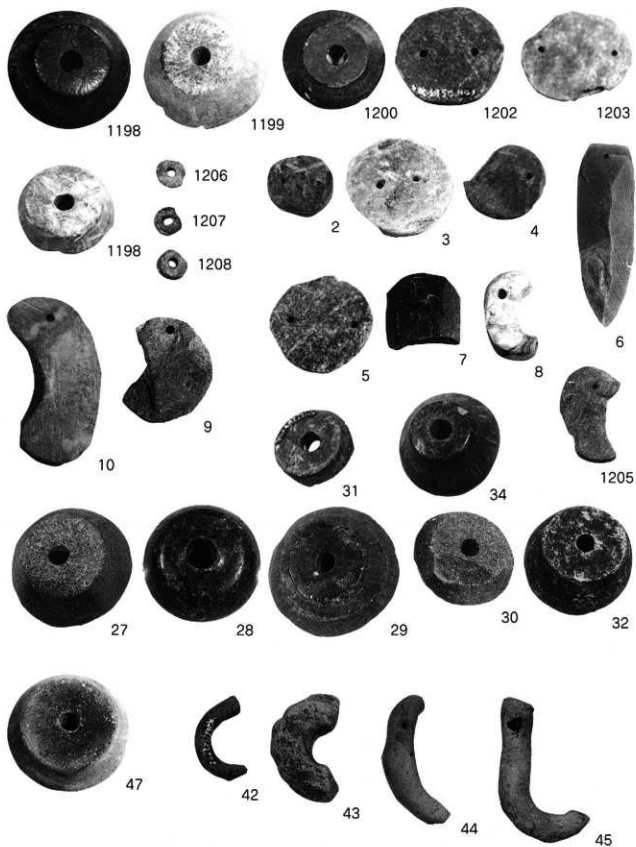

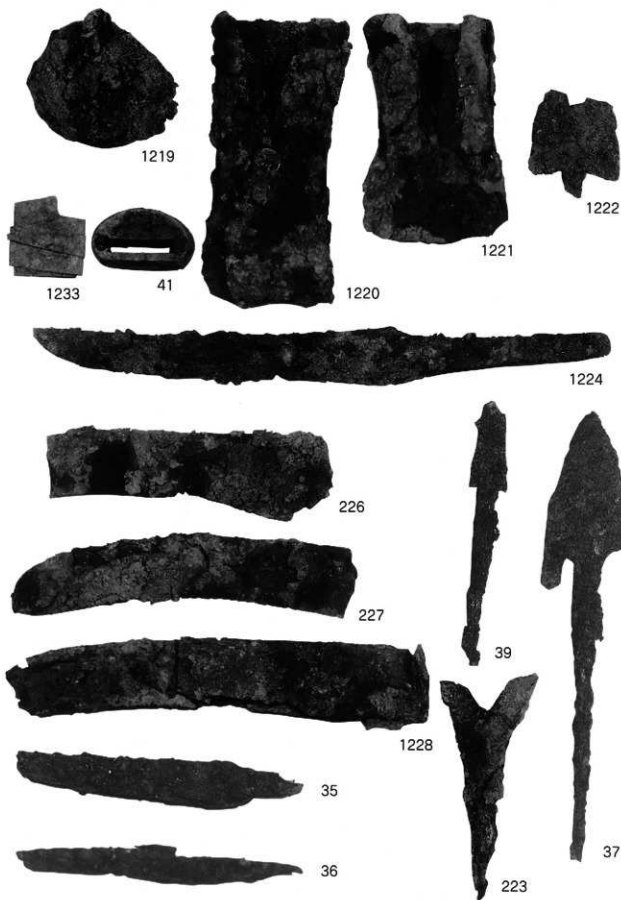



1214



1233



1234



1235



1236



1239



1240



1241



1242



1243



1244



1245



1314



1326



1328

木田余台Ⅱ

発行年月日 2002年(平成14年)3月31日

発行 木田余土地区画整理組合

土浦市教育委員会

土浦市遺跡調査会

印刷 株式会社 エリート印刷

第2図 枳實場遺跡・御突遺跡調査区分布図
(S=1:1000)

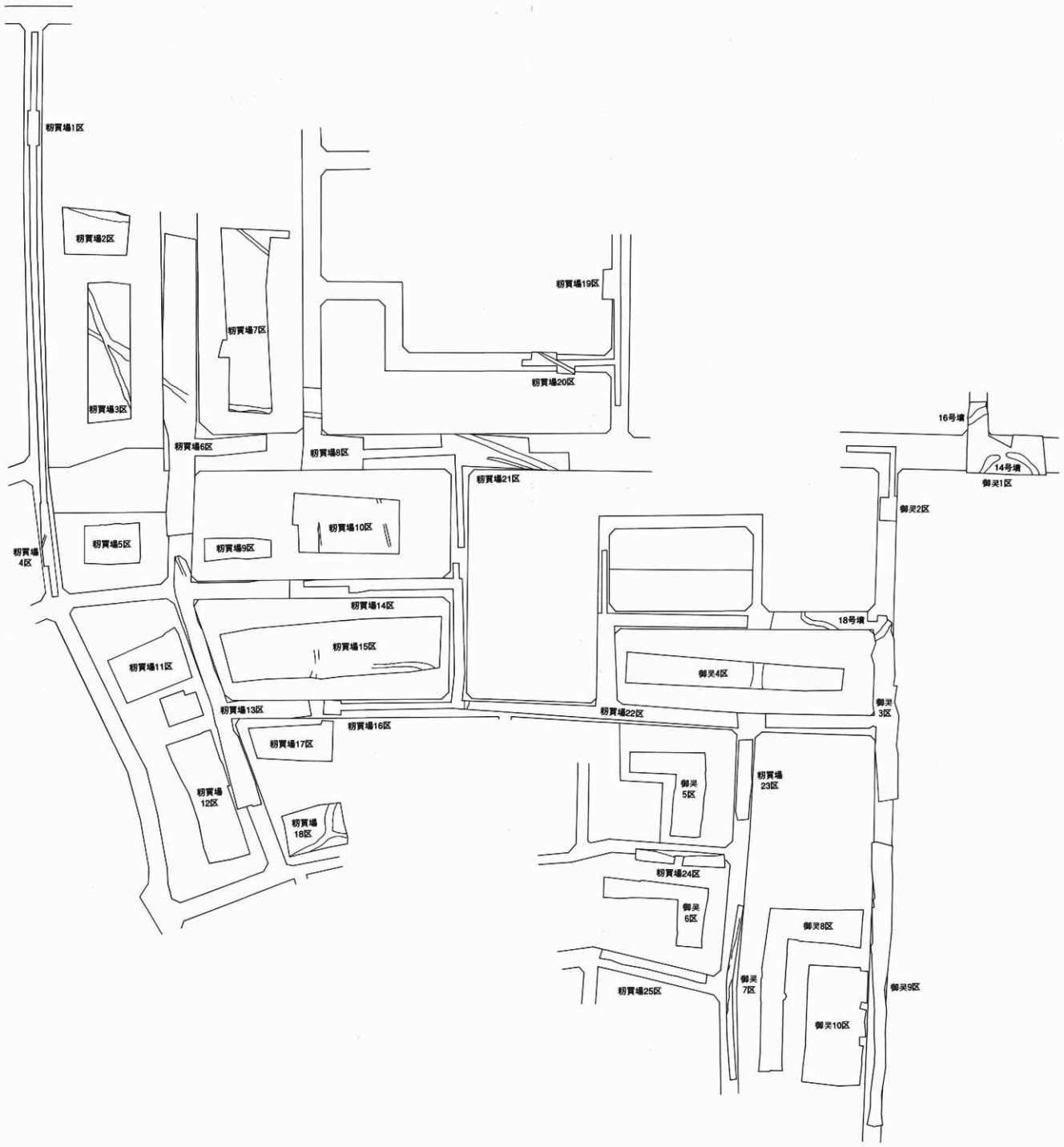

第2図 粉買場遺跡・御買遺跡調査区分布図 (S=1:1000)