

62图 F区住居址实测图(18号·20号·22号·24号·28号·30号·32号)

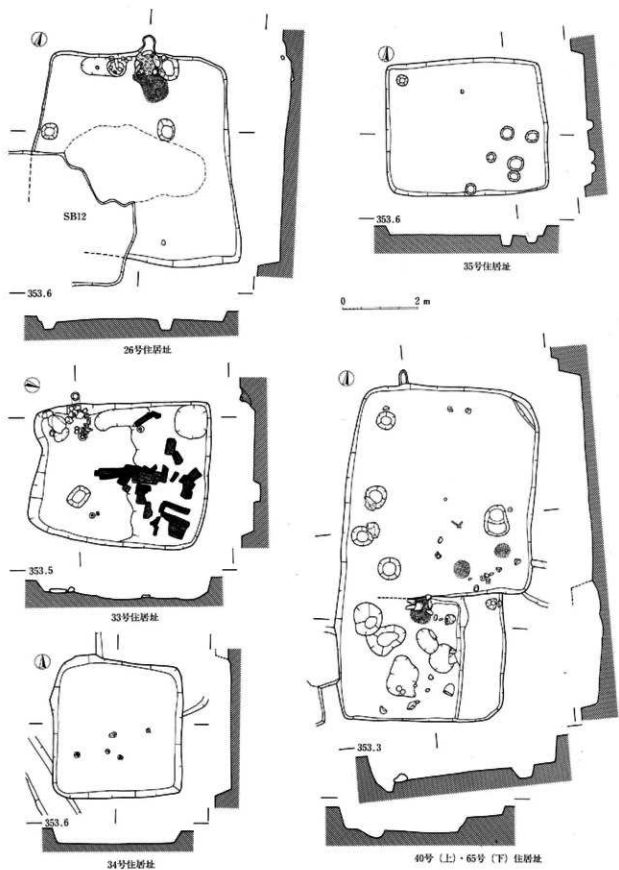

63图 F区住居址实测图(26号·33号·34号·35号·40号·65号)

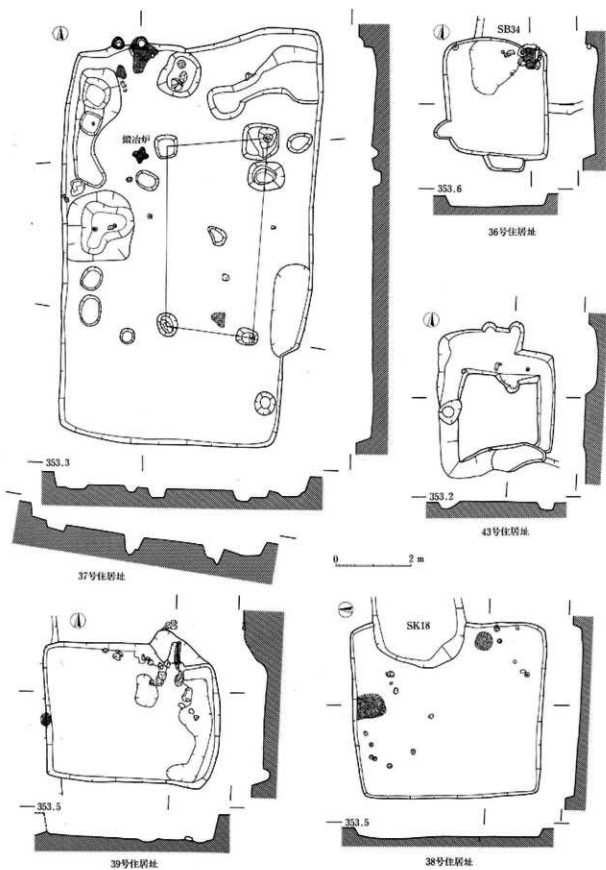

64图 F区住居址实测图(36号·37号·38号·39号·43号)

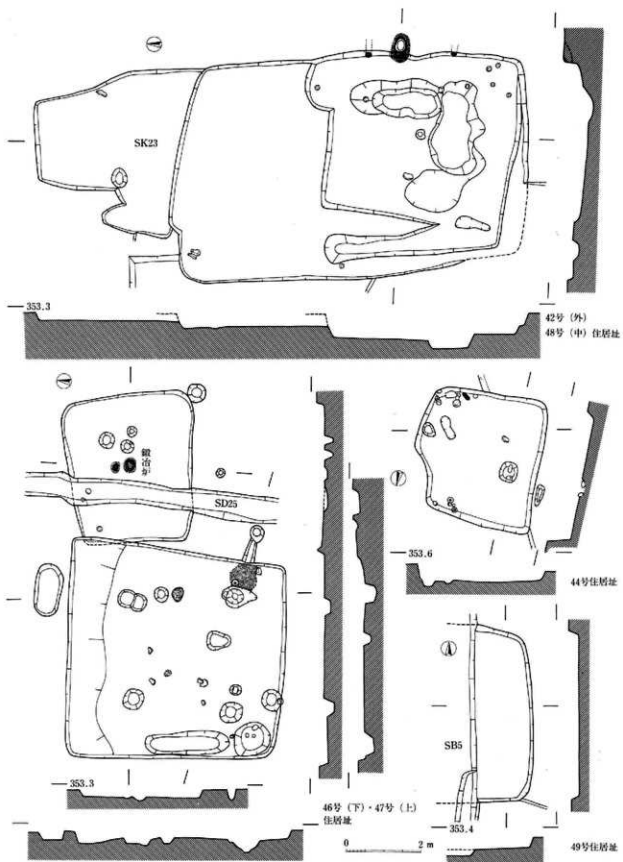

65图 F区住居址实测图(42号·44号·46号·47号·48号·49号)

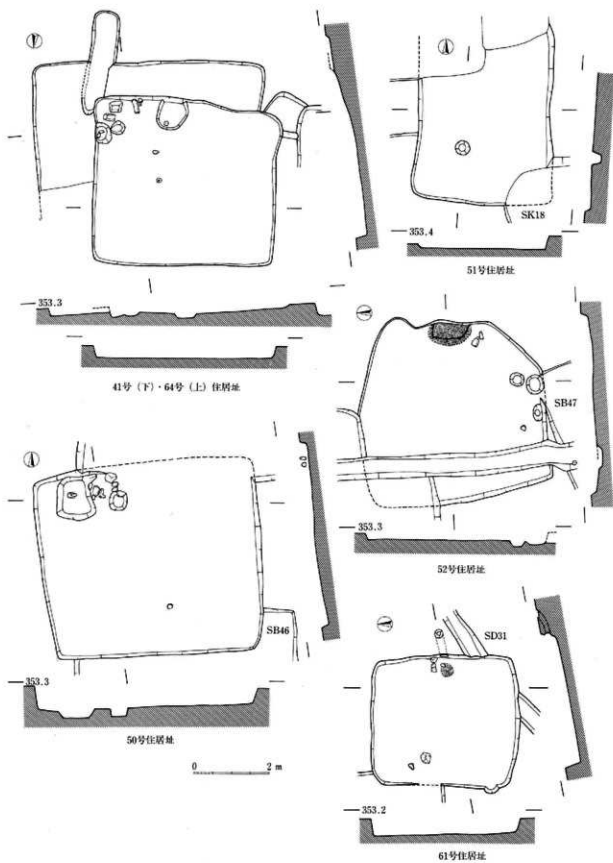

66图 F区住居址实测图(41号·50号·51号·52号·61号·64号)

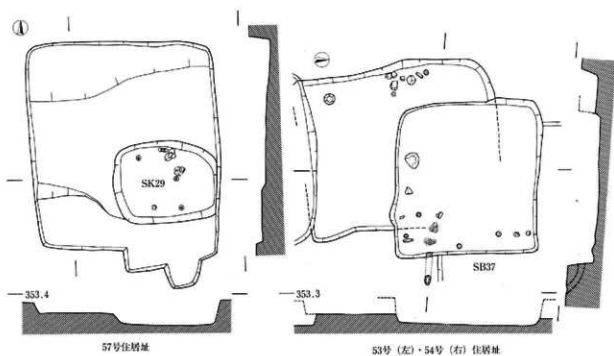
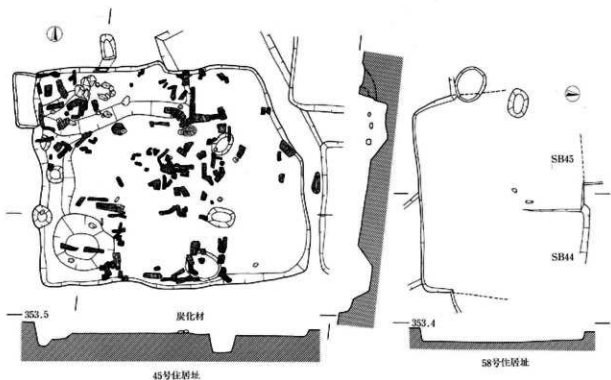

0 2 m

67图 F区住居址实测图(45号·53号·54号·57号·58号)

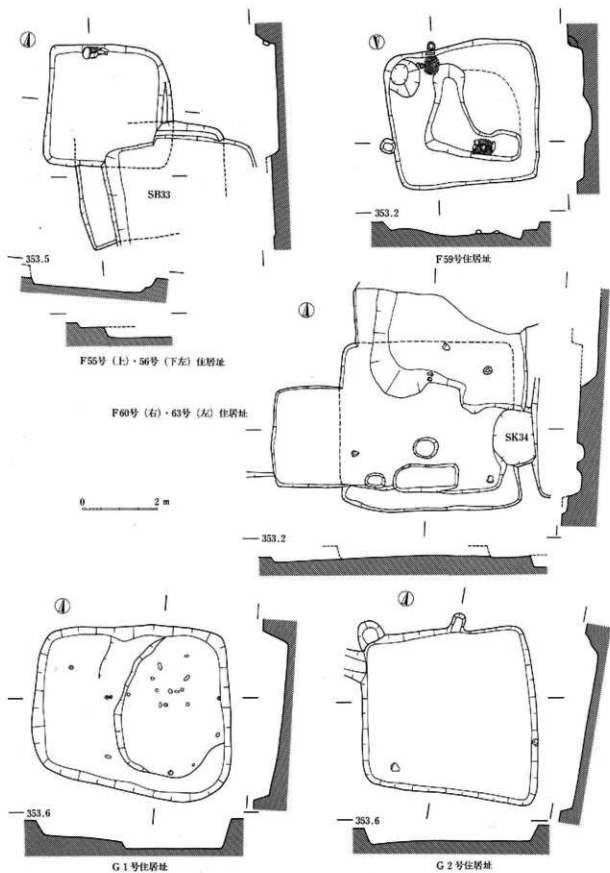

68图 F区(55号·56号·59号·60号·63号)·G区(1号·2号)住居址实测图

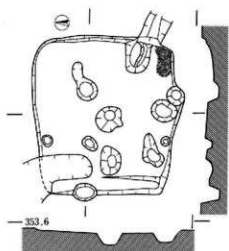

3号住居址

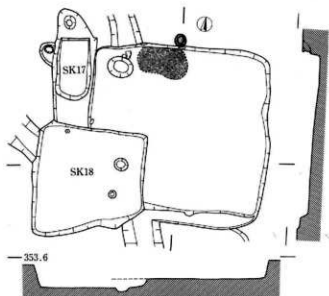

5号住居址

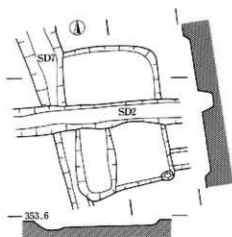

4号住居址

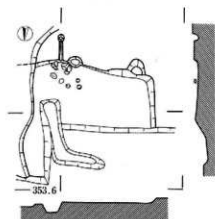

6号住居址

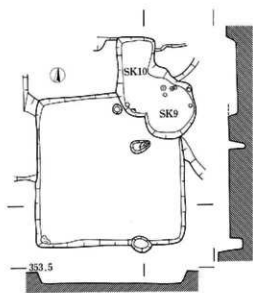

9号住居址

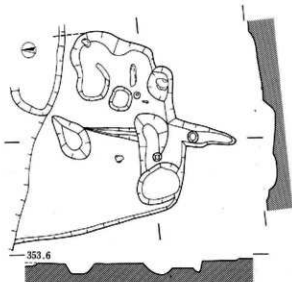

10号住居址

0 2 m

69图 G区住居址实测图(3号·4号·5号·6号·9号·10号)

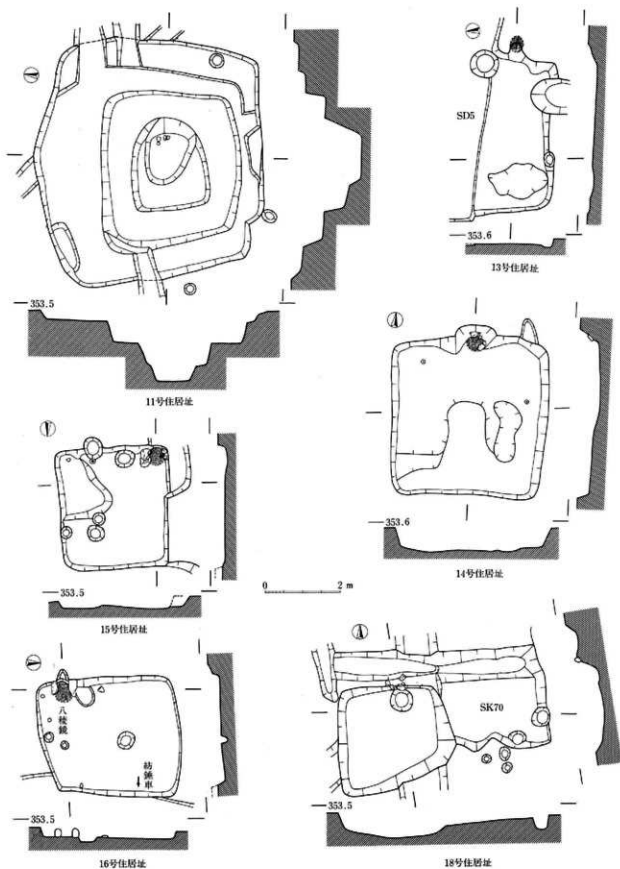

70图 G区住居址实测图 (11号·13号·14号·15号·16号·18号)

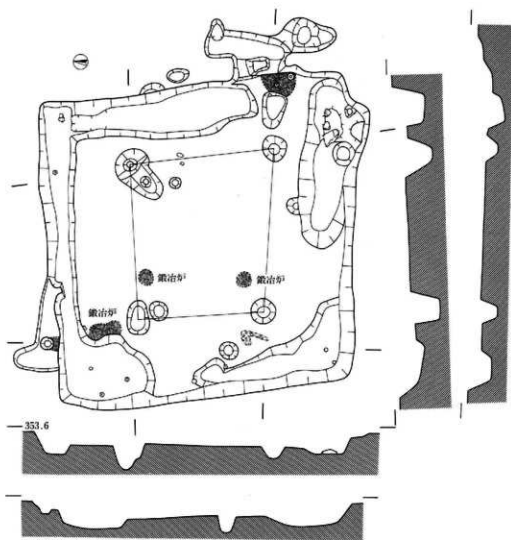

12号住居址

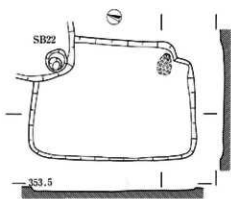

19号住居址

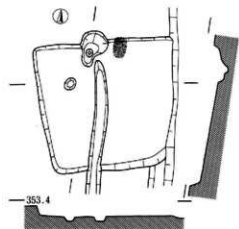

20号住居址

0 2 m

71图 G区住居址实测图(12号·19号·20号)

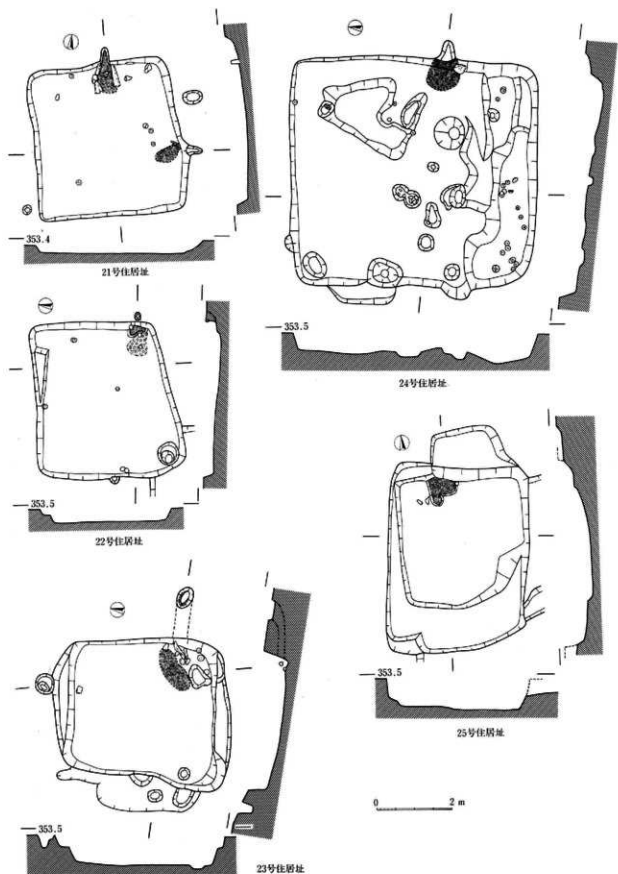

72图 G区住居址实测图 (21号·22号·23号·24号·25号)

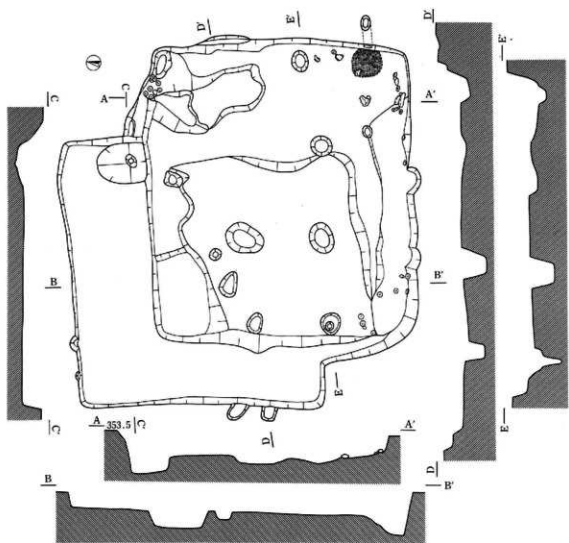

17号イ (上)・17号ロ (下) 住居址

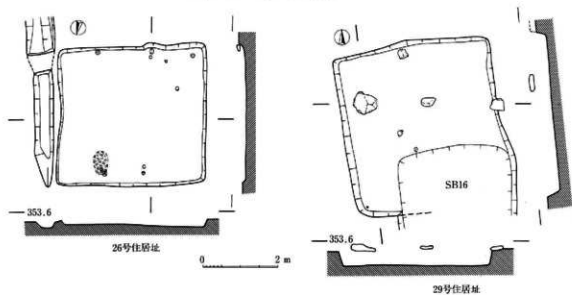

73図 G区住居址実測図 (17号イ・17号ロ・26号・29号)

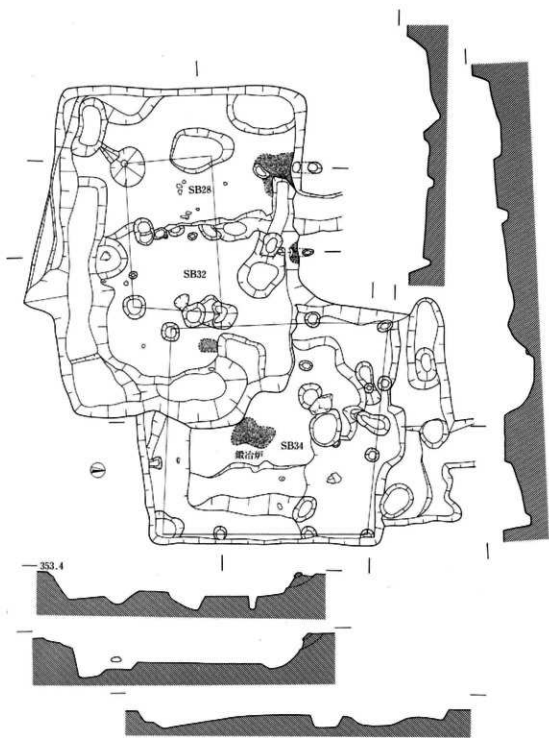

28号(上)·32号(中)·34号(下)住居址

0 2 m

74图 G区住居址实测图(28号·32号·34号)

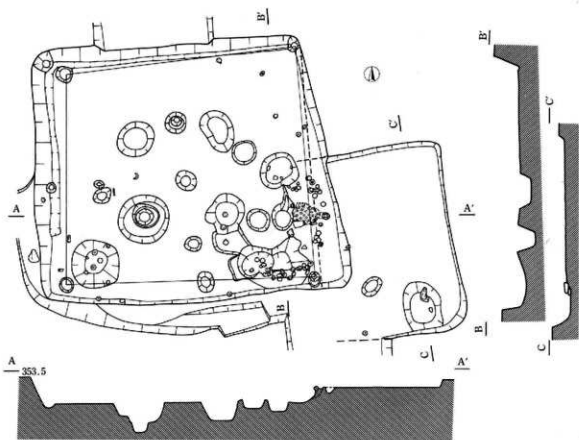

27号(左)·31号(右)住居址

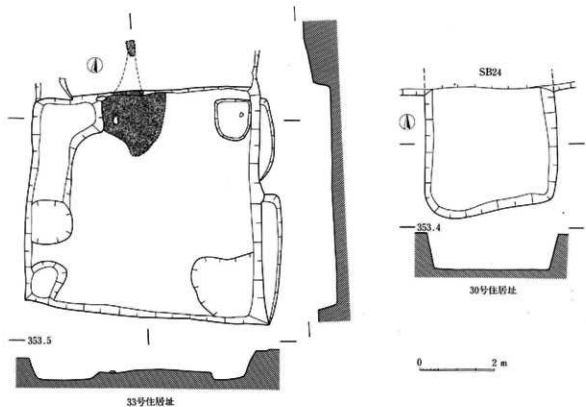

33号住居址

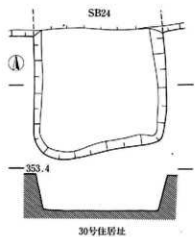

30号住居址

75图 G区住居址实测图(27号·30号·31号·33号)

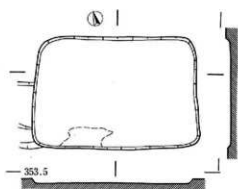

26号住居址

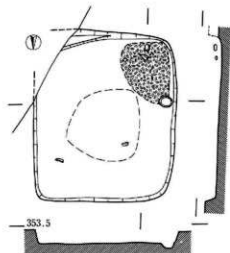

30号住居址

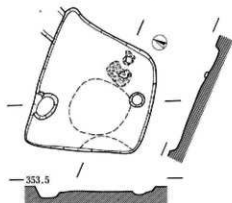

27号住居址

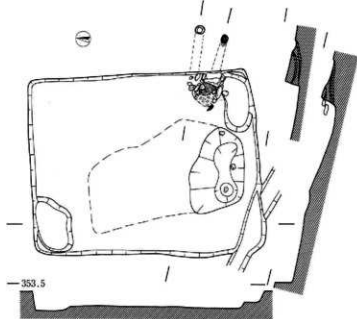

38号住居址

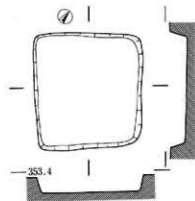

35号住居址

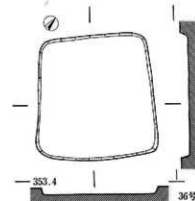

36号住居址

0 2 m

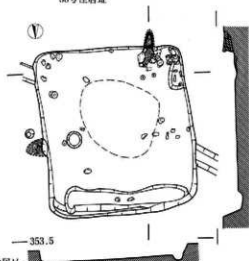

39号住居址

76图 H区住居址实测图(26号·27号·30号·35号·36号·38号·39号)

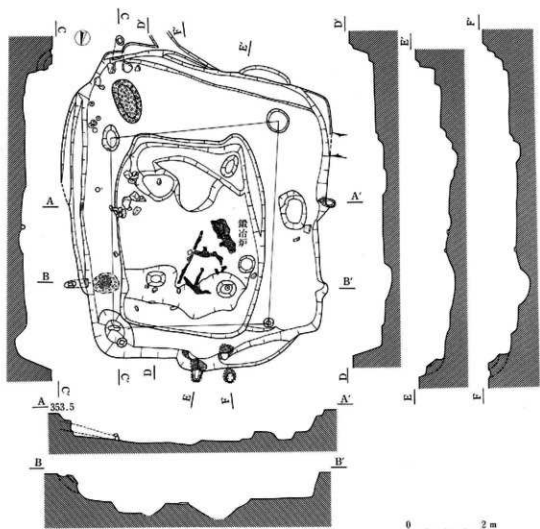

41号(外)·43号(中)住居址

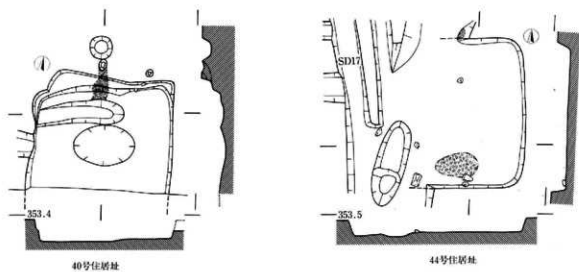

40号住居址

44号住居址

77图 H区住居址实测图(40号·41号·43号·44号)

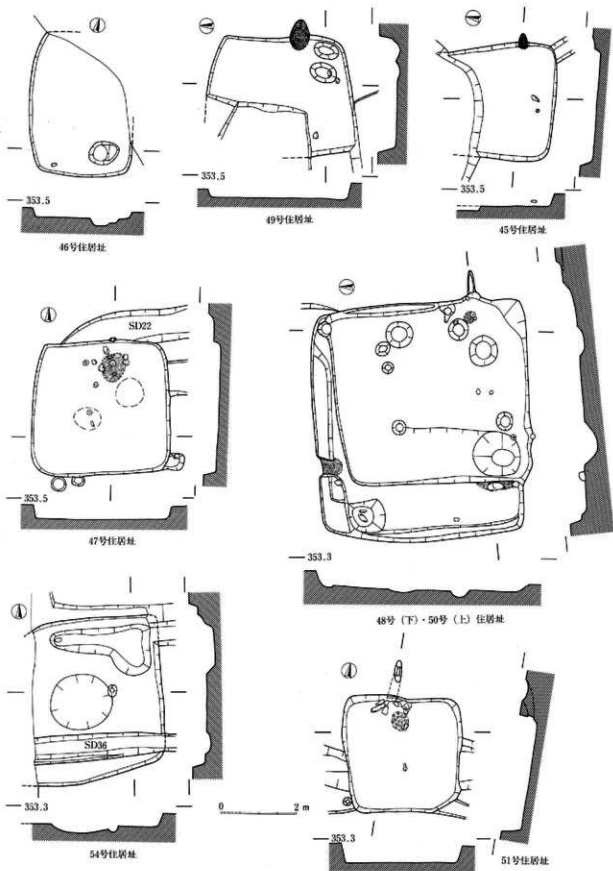

78图 H区住居址实测图(45号·46号·47号·48号·49号·50号·51号·54号)

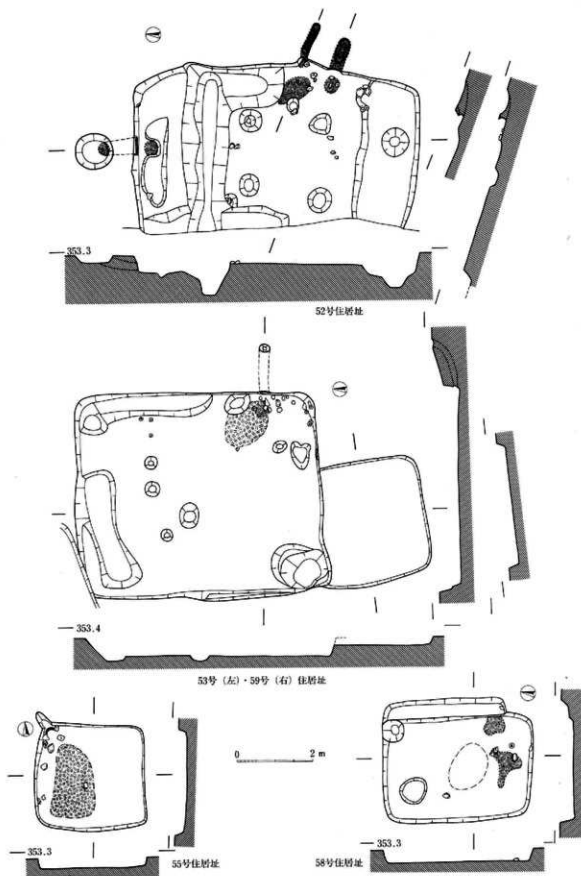

79图 日区住居址实测图(52号·53号·55号·58号·59号)

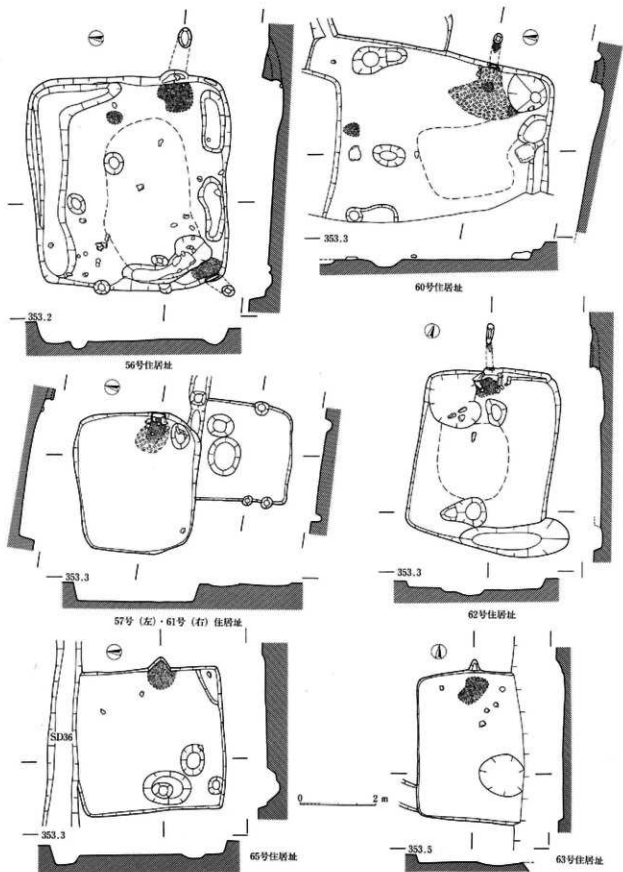

80图 H区住居址实测图(56号·57号·60号·61号·62号·63号·65号)

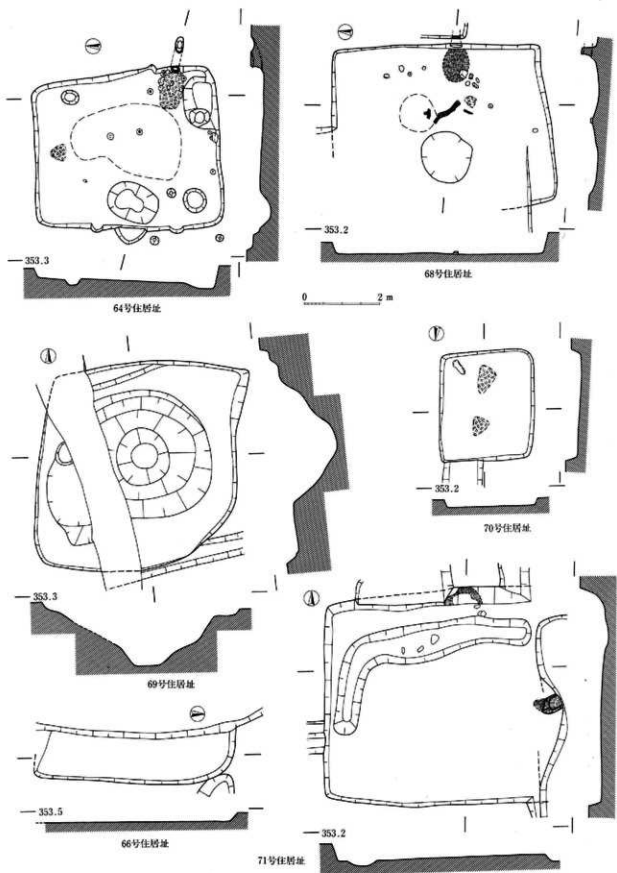

81图 H区住居址实测图 (64号·66号·68号·69号·70号·71号)

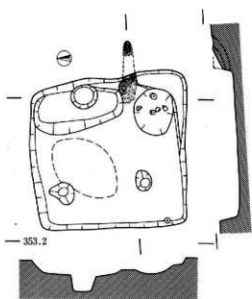

29号住居址

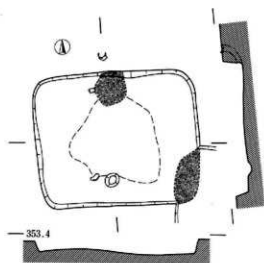

30号住居址

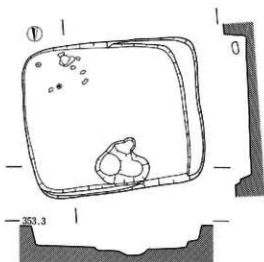

33号住居址

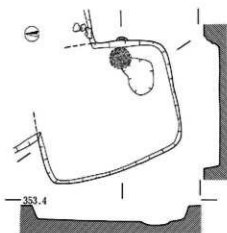

37号住居址

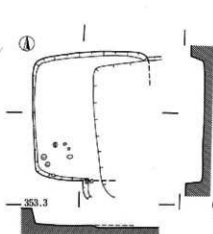

45号住居址

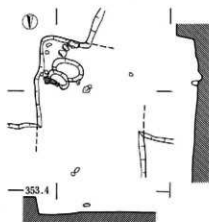

46号住居址

0 2 m

82图 I区住居址实测图(29号·30号·33号·37号·45号·46号)

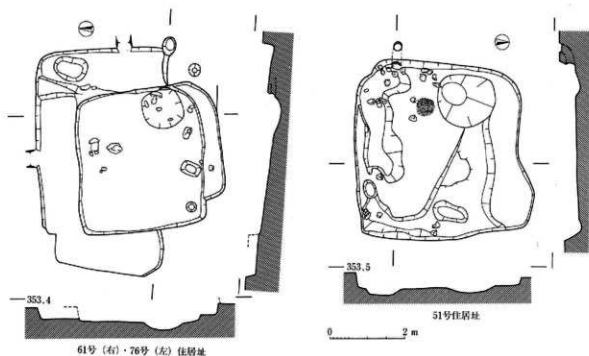

83図 I区住居址実測図(51号・61号・76号)

第II群 住居址観察表(1)

遺構名	図番号	形態	規模(m)	主軸方向	内部施設等	特記遺物
E区						
1号住居址	53	方形	4.2×3.9			鉄鏃
2号住居址	53	長方形?	4.2×5.2			羽口・鉄滓・灯明皿・緑釉
3号住居址	53	方形	3.4×3.5	N95°E	東壁右側カマド・煙道	紡錘車・鉄滓・土鏃・遠方
4(上面)号住居址	53	隅丸方形	5.2×5.1	N2°E	北壁中央カマド	羽口・鉄滓・土鏃・灯明皿・墨書
(下面)号住居址	53	隅丸方形	5.0×5.0	N8°W	北壁右側カマド(外1)	
5号住居址	53		5.2×			
6号住居址	54	方形	4.0×3.8	N98°W	南西隅カマド(外1)・煙道	鉄滓・こも礫石・灯明皿・墨書
7号住居址	54	方形	3.4×3.7			鉄滓・土鏃
8号住居址	54	方形	3.0×3.1			鉄滓
9号住居址	54	方形	4.0×4.1	N97°W	西壁左側カマド	鉄滓・灯明皿
10号住居址	54	方形	3.1×3.6	N3°E	北壁中央カマド・煙道	鉄滓
11号住居址	54	方形	2.6×3.1			鉄滓
12号住居址	55	方形	3.7×3.7	N78°E	東壁左側石組カマド	羽口・鉄滓
13号住居址	55	長方形	4.1×3.3	N4°W	北壁中央カマド・煙道	羽口・鉄滓
14号住居址	55	方形	2.8×3.1	南北	南西隅カマド?	羽口・鉄滓・軽石
15号住居址	55	長方形	3.5×2.9	N6°E	北壁中央カマド	鉄滓
16号住居址	55	長方形	3.8×4.7	南北	北壁左側カマド	刀子・羽口・鉄滓・土鏃
17号住居址	55	隅丸台形	3.1×3.6	N10°W	北壁中央カマド・煙道	釘・羽口・鉄滓・砥石・灯明皿
18号住居址	56	隅丸方形	4.6×3.9	N73°W	西壁中央カマド(外1)・煙道	刀子・鉄滓

第II群 住居址観察表(2)

遺構名	図番号	形態	規模(m)	主軸方向	内部施設等	特記遺物
19号住居址	56	方形	4.7×4.3	南北	北壁左側カマド	鎌・羽口・鉄滓
20号住居址	56	方形?	3.0×	N17°W	北壁中央カマド・煙道	印打石
21号住居址	56	長方形	4.5×3.3	N 6°W	北壁中央突出カマド	釘・羽口・転用硯
22号住居址	56	方形	4.0×4.4	南北	北壁中央石組カマド・煙道	鎌・羽口・砥石
23号住居址	56	方形	3.5×3.4			刀子・鉄滓
24号住居址	57	台形	3.5×4.2			刀子・転用硯・墨書
25号住居址	55		4.2×			羽口・鉄滓
26号住居址	54	方形	3.3×3.3			
27号住居址	57	方形	3.9×4.0	南北	北壁左側カマド	鋸り金具・鉄滓・印打石
28号住居址	57	隅丸方形	4.8×4.6	N 3°W	北壁左側カマド	釘・鉄滓・転用硯・砥石
33号住居址	57	方形?	4.3×			鉄滓・灯明皿
36号住居址	57	隅丸方形	4.5×3.7	N90°E	東壁右側カマド・煙道	羽口・鉄滓・緑釉
38号住居址	57	隅丸方形	4.0×4.6	N 4°W	北壁左側カマド	鎌・羽口・鉄滓・灯明皿
39㊦号住居址	57	方形	2.7×2.8	N13°W	北壁中央カマド	
㊦号住居址	57	方形	3.9×3.6	N13°W	北壁中央カマド・煙道	鉄滓・紡錘車(石)・軽石・印打石・布目瓦
㊧号住居址	57	方形	3.5×4.1	N 3°W	北東隅カマド	
40号住居址	58	隅丸方形	3.6×3.7	南北	北壁中央カマド・煙道	砥石
41号住居址	58	方形	3.5×3.5	N 3°E	北壁中央カマド	
F区						
1号住居址	58	方形	5.1×4.5		柱穴・土塼	鎌・砥石
2号住居址	58	方形	4.0×4.1	南北	北壁中央突出カマド	鉄滓
3号住居址	58	隅丸方形	3.8×3.7	N90°E	東壁中央カマド	釘・羽口・鉄滓
4号住居址	60	方形	3.3×3.4			鉄鎌・砥石・灯明皿
5号住居址	59	長方形	12.1×7.5	南北	北壁左側カマド(外2)・主柱穴	釘・羽口・鉄滓・土鍬・砥石・灯明皿
6号住居址	58	隅丸方形	5.1×4.9	N88°E	南東隅カマド	鉄滓
7号住居址	60	長方形	4.5×5.5	N85°E	南東隅カマド	釘・羽口・鉄滓
8号住居址	60	長方形	5.2×6.7			鋸り金具・鉄滓・刻書
9号住居址	60	隅丸方形	6.2×6.6	N36°W	北西隅石組カマド	釘・羽口・鉄滓・土鍬
10号住居址	60	方形	5.2×5.1	N77°E	東壁中央カマド	紡錘車・羽口・鉄滓・墨書
11号住居址	60	方形	2.9×3.3			灯明皿
12号住居址	61	方形	4.4×4.2	N90°W	西壁左カマド・土器集中	鉄鎌・羽口・鉄滓・灯明皿
13号住居址	60	方形	4.0×3.7	N82°E	東壁右側カマド	鉄滓・墨書
14号住居址	61	長方形	3.9×5.2	N100°E	東壁右側カマド(外1)・煙道	羽口・鉄滓
15号住居址	61	方形?	5.3×	南北	北壁カマド	釘・鉄滓
16号住居址	61	隅丸方形	3.2×3.4	南北	北壁中央カマド・煙道	鉄滓・墨書(朱)
17号住居址	61	方形	4.9×4.2	N169°E	南壁左側カマド	羽口・鉄滓・土鍬・灯明皿
18号住居址	62	隅丸長方形	5.6×4.7			
19号住居址	61	方形	3.3×3.6			鉄滓

第11群 住居址観察表(3)

遺構名	図番号	形態	規模(m)	主軸方向	内部施設等	特記遺物
20号住居址	62	方形?	3.5×			鉄鏃・釘・鉄滓
22号住居址	62	方形?	3.4×			釘・鉄滓
26号住居址	63	方形	5.5×5.1	N16°W	北壁中央石組カマド	鉄滓・叩打石
28号住居址	62	方形?	4.2×	N12°W	北壁右側カマド・煙道	
30号住居址	62	隅丸方形	3.2×3.7	N97°W	南西隅石組カマド・煙道	羽口・鉄滓
32号住居址	62	方形	4.3×4.6	N82°E	東壁右側カマド・煙道	鎌・刀子・釘・鉄滓
33号住居址	63	方形	3.6×4.5	N112°W	南西隅石組カマド・煙道・焼失住居	鎌・刀子・羽口・鉄滓・砥石
34号住居址	63	隅丸方形	3.6×3.4			羽口・鉄滓
35号住居址	63	方形	3.6×4.3			釘・羽口・土鏃
36号住居址	64	隅丸方形	3.1×2.7	N11°W	北東隅石組カマド	
37号住居址	64	長方形	10.6×6.7	南北	北壁左側カマド(外1)・鍛冶炉・柱穴	釘・鉄滓・灯明皿・緑釉
38号住居址	64	方形	4.6×5.0	N91°E	東壁右側カマド	刀子・鉄滓・灯明皿
39号住居址	64	隅丸長方形	3.2×4.6	N3°W	北壁右側石組カマド・煙道	羽口・鉄滓・砥石・転用硯
40号住居址	63	隅丸方形	5.5×5.0	N11°W	北壁左側カマド(外1)	刀子・羽口・鉄滓・墨書・金鉋
41号住居址	66	方形	4.5×4.8	N164°E	南東隅カマド	釘・鉄滓
42号住居址	65	長方形	9.2×6.1			鉄滓・緑釉
43号住居址	64	方形(不整)	4.0×3.1			釘・鉄滓・灯明皿
44号住居址	65	方形(不整)	4.0×3.5	N143°E	南東隅石組カマド	鉄鏃・羽口・鉄滓・墨書
45号住居址	67	長方形	5.8×6.9	南北	北壁左側石組カマド・煙道・焼失住居	紡錘車・刀子・釘・鉄鏃・羽口・鉄滓・滑石製品・墨書・緑釉
46号住居址	65	方形	5.3×5.7	N98°E	東壁右側カマド・煙道	刀子・羽口・鉄滓・緑釉
47号住居址	65	方形	3.1×3.9	N7°W	北壁左側カマド・鍛冶炉	鎌・羽口・鉄滓
48号住居址	65	長方形	4.3×5.8	N91°E	東壁左側カマド(外2)・煙道	鉄鏃・鎌・羽口・鉄滓・灯明皿・転用硯
49号住居址	65	隅丸方形?	4.7×			刀子
50号住居址	66	方形	5.1×5.9	N12°W	北壁左側石組カマド	鉄滓・墨書
51号住居址	66	隅丸長方形?	×3.4			
52号住居址	66	方形(不整)	4.8×4.9	N90°E	東壁中央カマド	鉄滓・砥石・墨書
53号住居址	67	方形	4.4×5.2	N91°W	西壁右側カマド	
54号住居址	67	方形	4.6×3.8	N95°E	東壁右側カマド・煙道	砥石
55号住居址	68	隅丸方形?	3.2×3.3	N14°W	北壁左側石組カマド	羽口・鉄滓・緑釉
56号住居址	68	方形?				
57号住居址	67	隅丸長方形	6.5×4.9			刀子・羽口・鉄滓・土鏃
58号住居址	67	長方形	4.4×5.2			羽口・鉄滓
59号住居址	68	隅丸方形	3.6×3.9	N175°W	南壁左側カマド・煙道	刀子・鉄滓・土鏃
60号住居址	68	方形	3.9×4.6			刀子・羽口・鉄滓・土鏃・軽石・緑釉
61号住居址	66	方形	3.6×3.9	N72°E	東壁中央石組カマド・煙道	蛸膏
63号住居址	68	方形?	2.6×			鉄滓・土鏃・転用硯(朱)
64号住居址	66	方形?	×6.1			土鏃・砥石

第II群 住居址観察表(4)

遺構名	図番号	形態	規模(m)	主軸方向	内部施設等	特記遺物
65号住居址	63	方形	3.3×3.4	N10°W	北壁右側石組カマド	羽口・鉄滓・こも編石・墨書・刻書
G区						
1号住居址	68	隅丸方形	4.5×5.2			釘・羽口・土鏃・叩打石・灯明皿・刻書・鉄滓
2号住居址	68	台形	4.3×4.6	N5°W	北壁中央カマド	刀子・釘・羽口・鉄滓・軽石
3号住居址	69	隅丸方形	4.9×5.0	N129°E	南東隅カマド	鉄滓・軽石
4号住居址	69	方形?	3.8×			鉄滓・転用硯
5号住居址	69	方形	4.3×4.7	N9°W	北壁中央カマド(外1)・煙道	刀子・羽口・鉄滓・土鏃・砥石・丸斬・墨書・転用硯・緑釉
6号住居址	69	方形?	×4.9	N172°E	南壁石組カマド・煙道	羽口・鉄滓
9号住居址	69	方形	4.0×3.9			釘・羽口・鉄滓・土鏃
10号住居址	69	隅丸方形?	5.1×	N85°E	東壁右側カマド	鋸先・鉄滓・土鏃・軽石・灯明皿・転用硯・刻書
11号住居址	70	隅丸方形	6.0×6.3		井戸状遺構	羽口・鉄滓・土鏃・磨石・緑釉
12号住居址	71	方形	8.6×8.2	N85°E	東壁右側カマド(外1)・鍬治印・主柱穴	刀子・釘・羽口・鉄滓・軽石・灯明皿・刻書
13号住居址	70	方形?	4.2×	N93°E	東壁右側カマド	釘・鉄滓
14号住居址	70	方形	4.5×4.1	N4°W	北壁中央突出カマド	鉄滓・土鏃・転用硯
15号住居址	70	方形	3.2×2.8	南北	南西石組カマド	羽口・鉄滓・転用硯
16号住居址	70	隅丸方形	3.0×3.8	N95°W	南西石組カマド	鏝・釘・鉄鏝・紡錘車・八稜鏡・羽口・鉄滓
17㊦号住居址	73	長方形	4.1×6.9	N88°E	南東隅カマド	刀子・釘・羽口・鉄滓・土鏃・転用硯・灯明皿・刻書
㊦号住居址	73	方形	6.5×7.1			
18号住居址	70	方形	2.8×2.9	N10°W	北壁中央カマド	
19号住居址	71	長方形	3.1×4.3	N76°E	南東隅カマド	羽口・鉄滓・転用硯
20号住居址	71	方形?	3.5×	南北	北壁中央突出カマド	
21号住居址	72	方形	4.1×3.8	N5°W	北壁中央石組カマド(外1)	叩打石・墨書
22号住居址	72	隅丸方形	4.1×3.6	N86°E	南東隅カマド・煙道	鉄滓・叩打石
23号住居址	72	隅丸方形	3.7×4.6	N90°E	南東隅石組カマド・煙道	
24号住居址	72	方形	5.9×6.5	N91°E	東壁右側カマド・煙道	鉄鏝・字引金具・羽口・鉄滓・砥石・叩打石・転用硯
25号住居址	72	長方形	4.9×3.7	N14°E	北壁左側カマド	字引金具・羽口・鉄滓・土鏃・灯明皿・墨書・刻書
26号住居址	73	方形	3.7×3.8	N170°E	南壁右側カマド(外1)	鉄滓・墨書
27号住居址	75	方形	7.8×7.5	N89°E	東壁右側カマド・煙道・土器集中・隅主柱穴	鏝・釘・鉄鏝・羽口・鉄滓・土鏃・砥石・転用硯・灯明皿・墨書
28号住居址	74	長方形	6.5×9.0	南北	北壁左側カマド・煙道・主柱穴	鋭角・羽口・鉄滓・砥石・灯明皿
29号住居址	73	方形	4.5×4.1	南北	北壁中央カマド	鏝・羽口・鉄滓・灯明皿
30号住居址	75	隅丸方形?	×3.5	N10°W	北壁左側カマド	羽口・土鏃・転用硯
31号住居址	75	方形?	5.0×			羽口・鉄滓・転用硯
32号住居址	74	隅丸方形	×5.2	N3°W	北西隅カマド	刀子・紡錘車・羽口・鉄滓・土鏃・転用硯・灯明皿

第Ⅱ群 住居址観察表(5)

遺構名	図番号	形態	規模(m)	主軸方向	内部施設等	特記遺物
33号住居址	75	方形	6.0×6.7	N10°W	北壁左側カマド・煙道	刀子・鏃・羽口・鉄滓・土鍬・砥石・叩打石・墨書・転用硯
34号住居址	74	方形?	7.0×6.3	南北	鍛冶炉・壁際柱穴	鉄鍬・大打金具・羽口・鉄滓・灯明皿
H区						
26号住居址	76	隅丸長方形	3.0×4.0			
27号住居址	76	台形	3.0×3.1	N87°E	南東隅カマド	墨書
30号住居址	76	隅丸方形	4.3×3.8	N175°W	南西隅カマド	羽口・鉄滓・砥石
35号住居址	76	隅丸方形	3.0×2.8			
36号住居址	76	隅丸方形	3.3×3.0			鉄滓
37号住居址		隅丸方形	4.2×4.6	N82°E	東壁右側カマド・煙道	紡錘車・釘・羽口・鉄滓・刺書・転用硯
38号住居址	76	長方形	5.0×6.0	N98°E	南東隅石組カマド(外1)・煙道	羽口・鉄滓・灯明皿
39号住居址	76	方形	4.4×3.9	南北	南西隅石組カマド(外1)	羽口・鉄滓・刺書
40号住居址	77	方形?	×3.7	N9°W	北壁中央カマド・煙道	鉄滓
41号住居址	77	隅丸長方形	8.1×7.0	N168°E	南東隅石組カマド(外4)・煙道・主柱穴	刀子・羽口・鉄滓・土鍬・砥石・灯明皿
43号住居址	77	隅丸長方形	4.0×5.1	N78°E	東壁右側石組カマド・鍛冶炉	鉄鍬・羽口・鉄滓
44号住居址	77	隅丸方形?	4.0×	南北	北壁カマド	墨書・緑軸
45号住居址	78	隅丸方形?	3.1×	N84°E	東壁右側カマド	
46号住居址	78	隅丸長方形	3.7×2.6			
47号住居址	78	隅丸方形	3.5×3.6	南北	北壁中央カマド	鉄滓・砥石・紡錘車(石)・灯明皿・緑軸
48号住居址	78	方形	5.3×5.8	南北	南壁右側カマド(外1)	斧・叩打石
49号住居址	78	方形	3.1×3.8	N92°E	東壁右側カマド	
50号住居址	78	方形	5.0×5.1	N82°E	南東隅カマド	鉄滓・転用硯(朱)・灯明皿
51号住居址	78	隅丸方形	3.1×3.2	N3°W	北壁左側石組カマド・煙道	鉄滓
52号住居址	79	隅丸方形?	×7.5	N105°E	東壁右側カマド(外2)・煙道	刀子・鏃・羽口・鉄滓・砥石・灯明皿・緑軸
53号住居址	79	長方形	5.5×6.5	N89°E	東壁右側カマド(外1)・煙道	鉄滓・砥石・灯明皿・緑軸
54号住居址	78	方形?	4.7×			鉄滓・灯明皿
55号住居址	79	方形	3.8×3.6	N33°W	北西隅石組カマド・煙道	
56号住居址	80	隅丸方形	6.5×6.9	N91°E	南東隅カマド(外2)・煙道	羽口・鉄滓・土鍬・灯明皿
57号住居址	80	隅丸方形	3.8×3.1	N87°E	東壁右側石組カマド	鉄滓・灯明皿
58号住居址	79	隅丸長方形	4.0×2.8	N170°E	南壁中央カマド	羽口・鉄滓・緑軸香炉
59号住居址	79	隅丸方形?	×3.3			鉄滓
60号住居址	80	方形?	×6.5	N97°E	東壁右側カマド・煙道	羽口・鉄滓
61号住居址	80	隅丸方形?	×2.6			
62号住居址	80	隅丸長方形	4.6×3.6	N17°W	北壁中央石組カマド・煙道	羽口・転用硯
63号住居址	80	方形?	4.0×	N4°W	北壁カマド	
64号住居址	81	方形	4.9×4.9	N103°E	東壁右側石組カマド・煙道	鏃・紡錘車・鉄滓・砥石・転用硯

第II群 住居址観察表(6)

遺構名	図番号	形態	規模(m)	主軸方向	内部施設等	特記遺物
65号住居址	80	方形	4.1×4.0	N90°E	東壁右側カマド	鉄滓・緑釉
66号住居址	81	隅丸方形?				
68号住居址	81	長方形	4.2×5.6	N92°E	東壁中央カマド・煙道	
69号住居址	81	方形(不整)	5.5×5.1		井戸状遺構	鉄滓
70号住居址	81	隅丸方形	2.9×2.5	N172°E	南壁中央カマド	羽口
71号住居址	81	方形?	5.8×	N3°W	北壁カマド	羽口
72号住居址					西壁カマド	
I 区						
29号住居址	82	方形	4.0×4.1	N90°E	東壁右側カマド・煙道	鉄滓
30号住居址	82	隅丸方形	3.6×4.3	N6°W	北壁中央カマド	刀子・羽口・鉄滓
33号住居址	82	隅丸方形	4.0×4.7	N176°E	南壁左側石組カマド	鉄滓・刻書
37号住居址	82	隅丸方形	3.2×3.8	N115°E	東壁右側カマド	鉄鏝・紡錘車・鉄滓・甲打石
45号住居址	82	隅丸方形	3.3×			
46号住居址	82	隅丸長方形	×2.8	N91°E	東壁右側カマド	鉄滓
51号住居址	83	隅丸方形(不整)	4.8×4.4	N89°W	南西隅石組カマド・煙道	釘・鉄滓
61号住居址	83	隅丸方形	3.8×3.5	N90°E	南東隅カマド・煙道	鉄滓
75号住居址			3.2×			甲打石
76号住居址	83	長方形?	3.3×5.7			鉄滓



第II住居址群 (東から空中撮影)



E 6号住居址

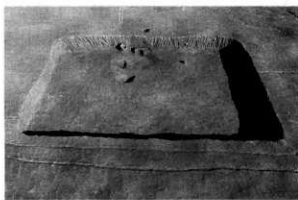

E10号住居址

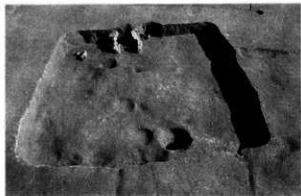

E12号住居址



E13号住居址

P L11 第II住居址群E~G区、E区 (6号・10号・12号・13号) 住居址



E14号住居址



E18号住居址



E16号住居址



E16号住居址カマド



E28号住居址

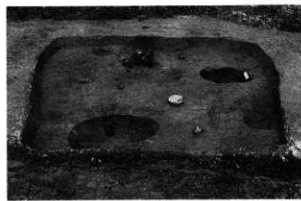

E40号住居址



F5号住居址



F16号住居址

PL12 E区(14号・16号・18号・28号・40号)・F区(5号・16号)住居址



F12号住居址

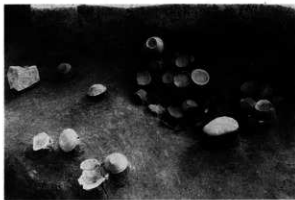

F12号住居址遺物出土状態



F30号住居址

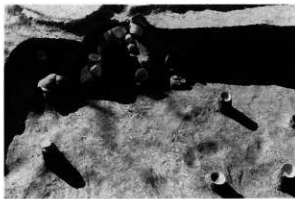

F30号住居址カマド

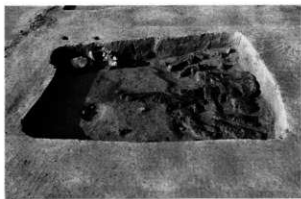

F33号住居址



F36号住居址



F37号住居址



F45号住居址

PL13 F区(12号・30号・33号・36号・37号・45号)住居址



F59号住居址



G1号住居址



G12号住居址



G12号住居址カマド



G14号住居址



G15号住居址



G16号住居址



G17号住居址

PL14 F区 (59号)・G区 (1号・12号・14号・15号・16号・17号) 住居址



G21号住居址



G22号住居址



G24号住居址



G28号(左)・32号(右)住居址



H4号住居址付近



H17号住居址

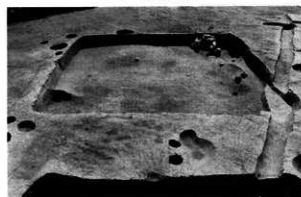

H38号住居址



H38号住居址カマド

PL15 G区(21号・22号・24号・28号・32号)・H区(4号・17号・38号)住居址

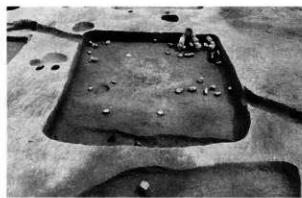

H39号住居址



H39号住居址カマド



H41号(外)・43号(中)住居址



H51号住居址

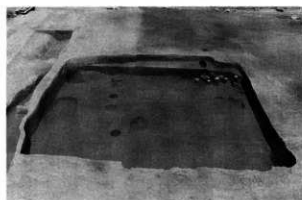

H53号住居址



H62号住居址



H64号住居址



I33号住居址

P L 16 H区(39号・41号・43号・51号・53号・62号・64号)・I区(33号)住居址

(3) 第三群 (84図～98図、P L 17～20)

第I群の北に展開する住居址群で、南側の第I群とは遺構過疎帯で、東側はI区11号溝址を内包する自然流路により区画される。北側は分布調査の結果、市道五明西寺尾線まで展開しているようであるが、他の開発事業に伴う試掘調査では市道を越えていない(8図)。西側はL区の北西端の下水道開削による調査では住居址が検出されておらず、分布調査の結果とあまってこの地点までの内におさまる。西側に延びるトレンチ状の調査地は下水道管理設に伴うもので先端の住居址が西端にあたるものと思われる。遺構の分布は第I・II群に比べ重複関係にある住居址は減少し、単独検出のものが多くなり粗い展開になる。調査面積は自然流路部を除きH・I区の合計5,550㎡程になり、H区で20軒、I区88軒の総計108軒が確認されている。100㎡当たりの住居址の存在は1.9軒であり、第I群のA～D区における3～4軒の数値に比べるとはるかに低い密度である。住居址の規模においても一辺3～4m代のものが多く、H区7号住居址の6.5mを最高値にして6mを超えるものはこの1軒にすぎない。ちなみに一辺5m超えの住居址はH区12号・20号、I区77号・84号・87号・103号・108号・111号・128号・177号・189号・199号・202号・207号・271号住居址の15軒で総軒数の14%に当たるものの、これまた第II群の6m超えの住居址の軒数20軒にはおよびなく、小形の住居址群であることがわかる。また、両辺が3mに満たない住居址もあり、H区2号・3号・23号・I区83号・121号・179号住居址等6軒が存在する。カマドが構築され住居址形態を呈するものの、居住施設としては狭すぎないかと思う。

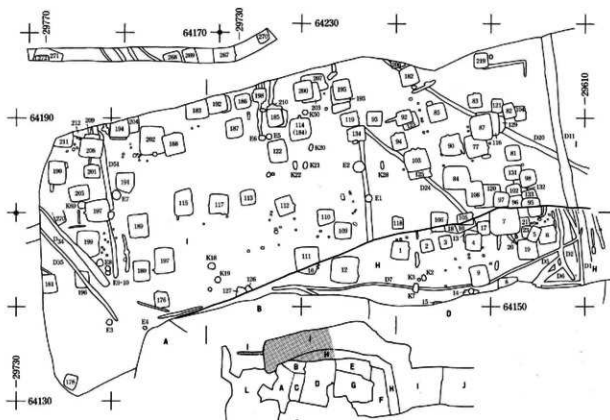

84図 第三群I区、H区西遺構分布図(1:800)

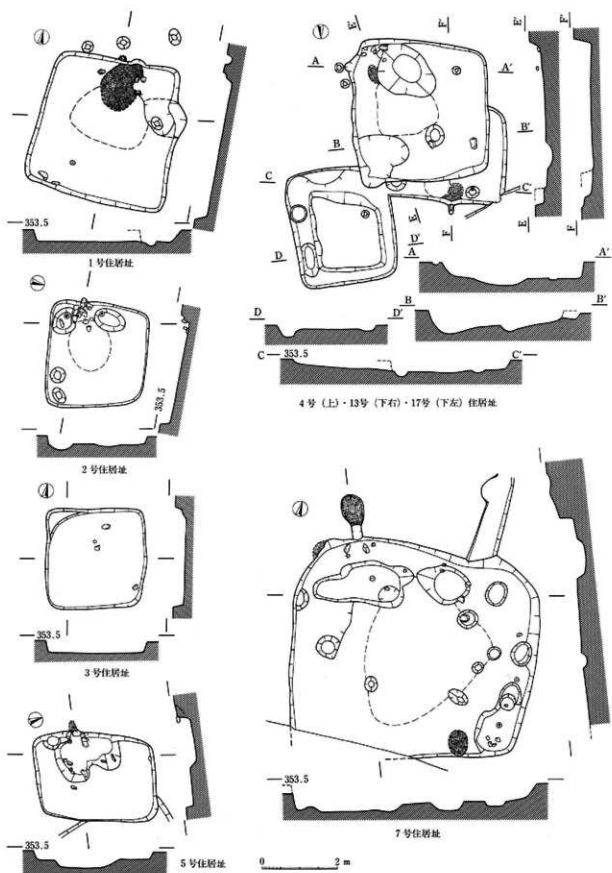

85图 H区住居址实测图(1号·2号·3号·4号·5号·7号·13号·17号)

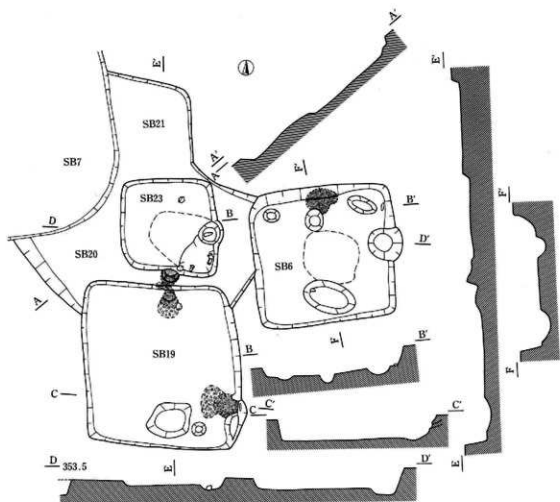

6号·19号·20号·21号·23号住居址

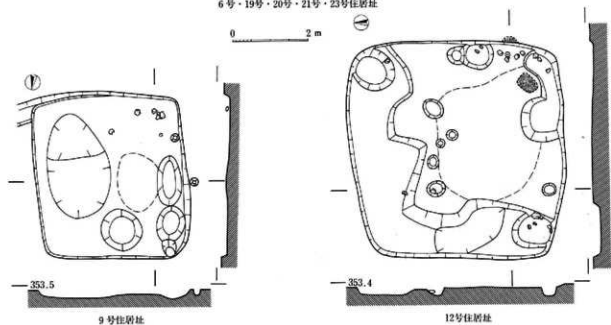

9号住居址

12号住居址

86图 H区住居址实测图(6号·9号·12号·19号·20号·21号·23号)

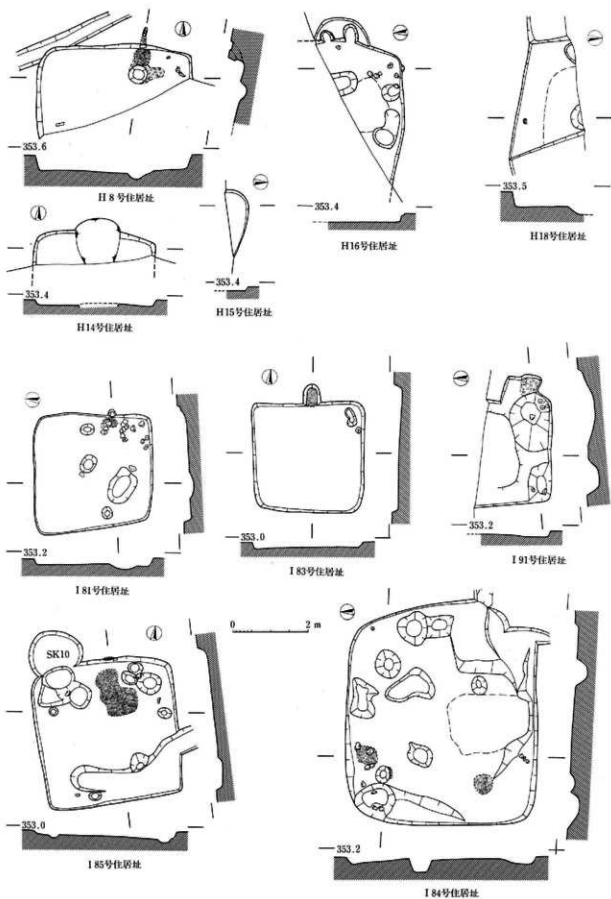

87图 H区(8号·14号·15号·16号·18号) I区(81号·83号·84号·85号·91号)住居址实测图

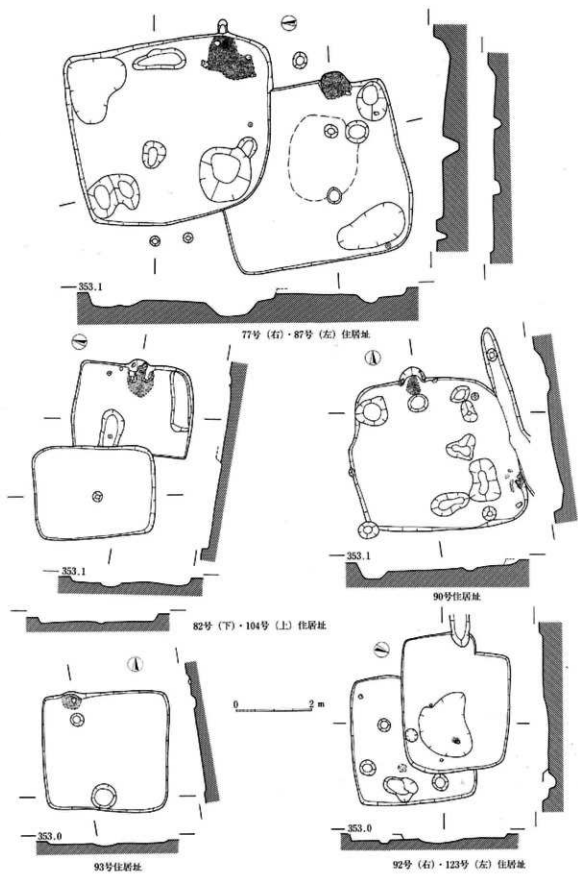

88图 I区住居址实测图(77号·82号·87号·90号·92号·93号·104号·123号)

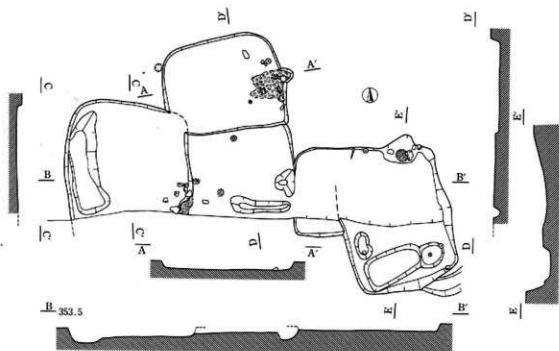

95号(右)·96号(中下)·97号(左)·102号(中上) 住居址

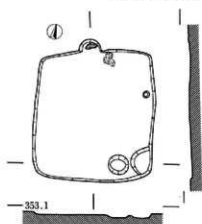

94号住居址

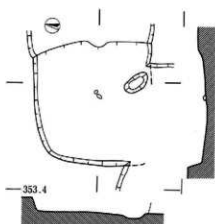

99号住居址

0 2 m

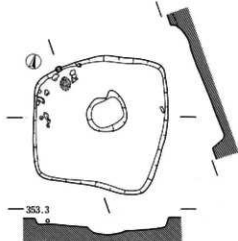

98号住居址

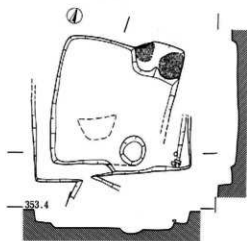

105号住居址

89图 I区住居址实测图(94号·95号·96号·97号·98号·99号·102号·105号)

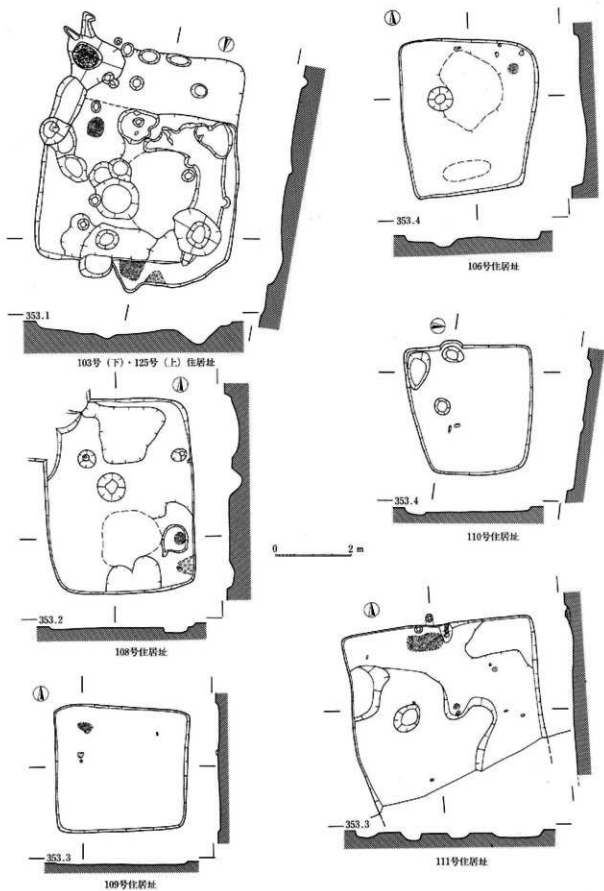

90图 1区住居址实测图(103号·106号·108号·109号·110号·111号·125号)

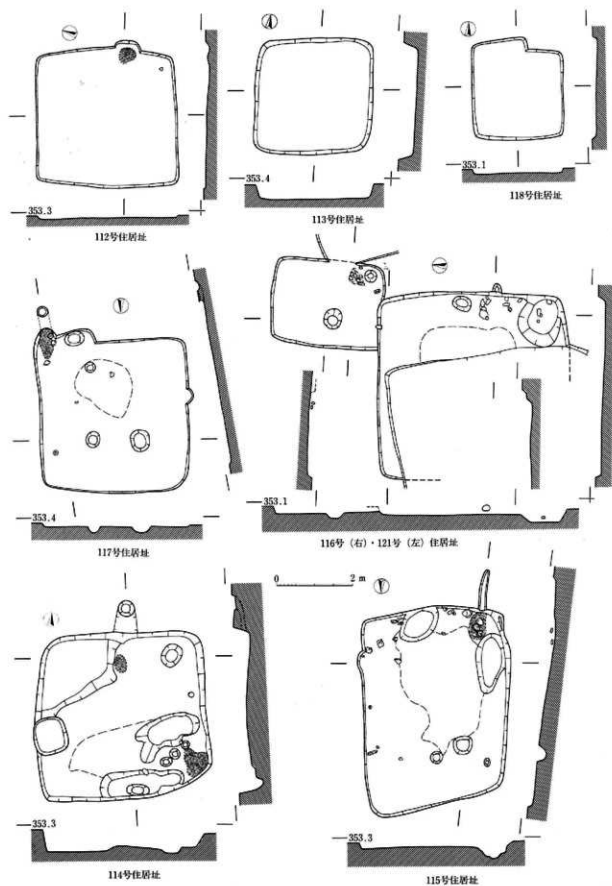

91图 I区住居址实测图(112号·113号·114号·115号·116号·117号·118号·121号)

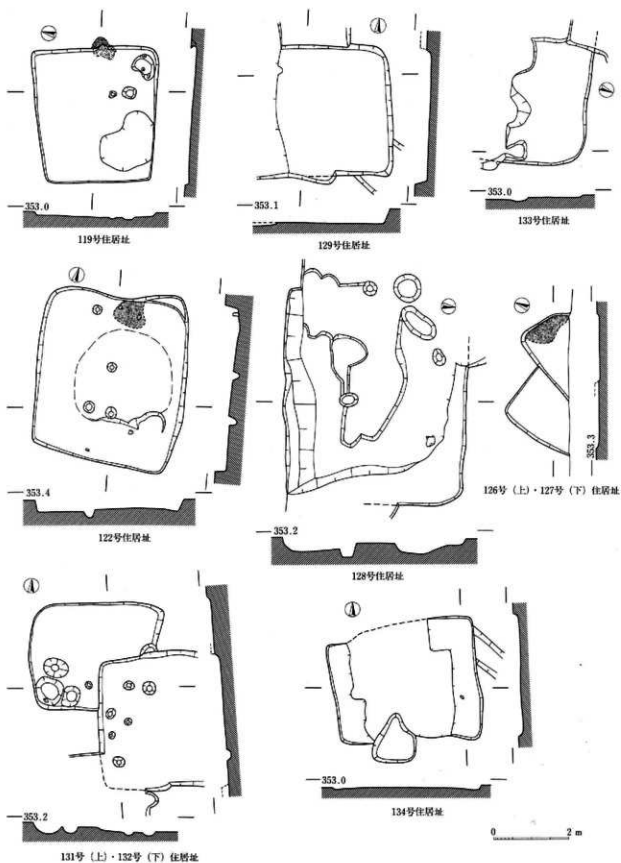

92图 I区住居址实测图(119号·122号·126号·127号·128号·129号·131号·132号·133号·134号)

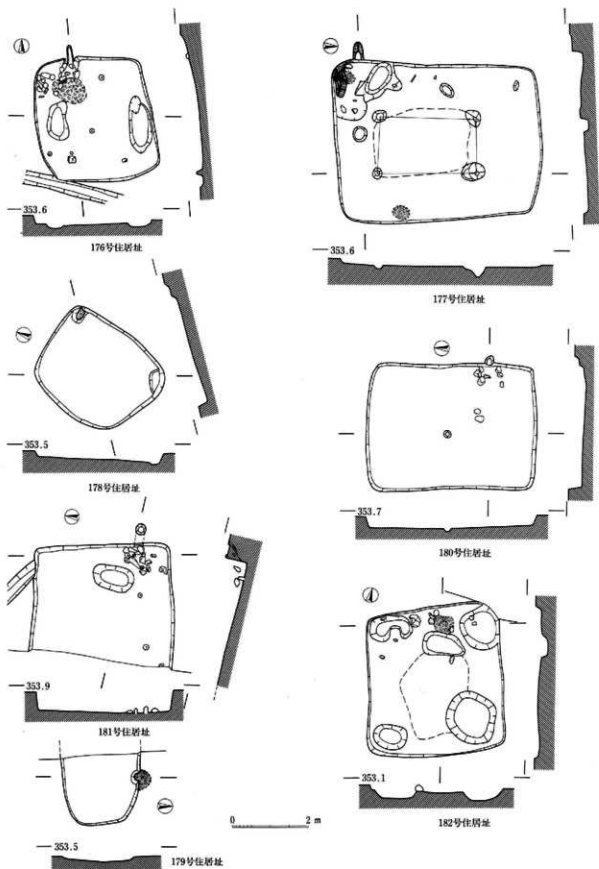

93图 I区住居址实测图 (176号·177号·178号·179号·180号·181号·182号)

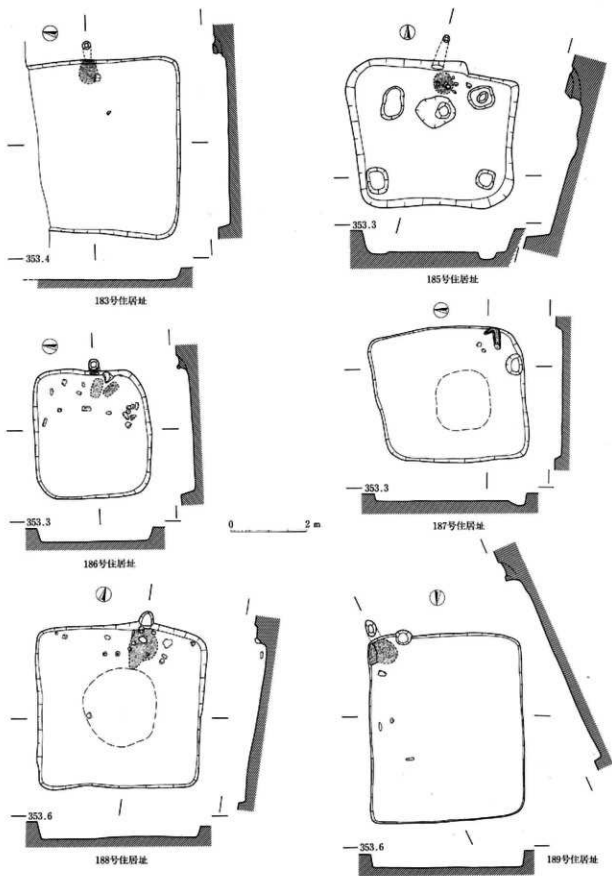

94图 I区住居址实测图 (183号·185号·186号·187号·188号·189号)

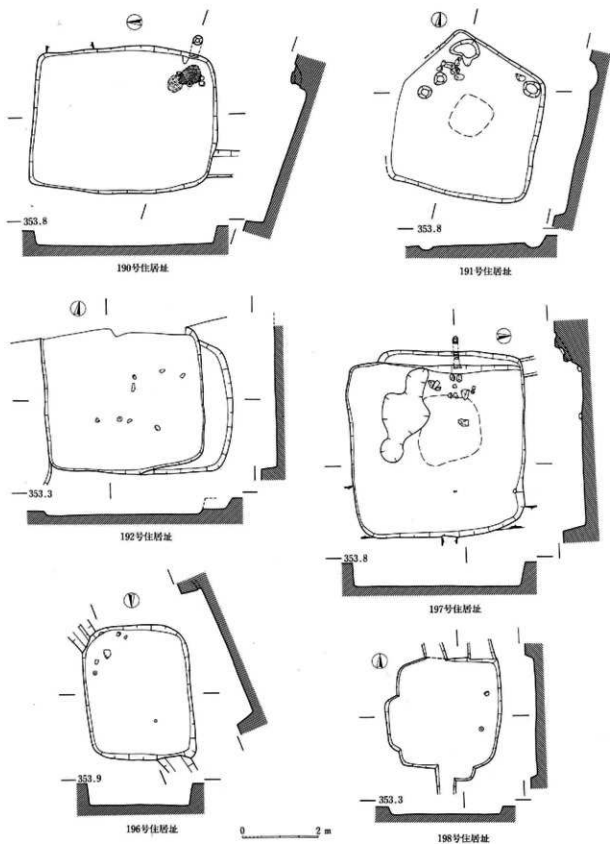

95图 I区住居址实测图(190号·191号·192号·196号·197号·198号)

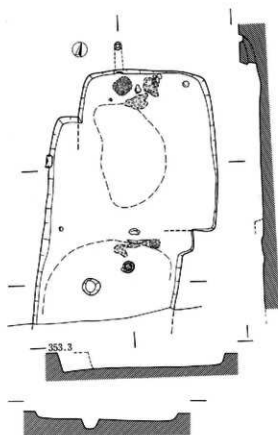

193号(下)·195号(上)住居址

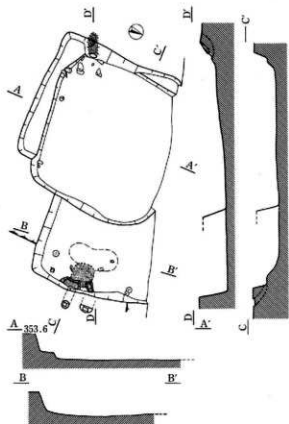

194号(上)·204号(下)住居址

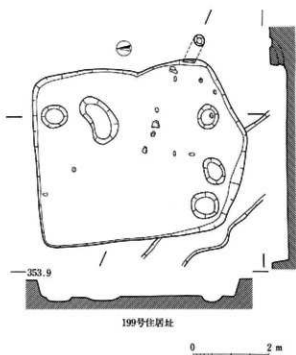

199号住居址

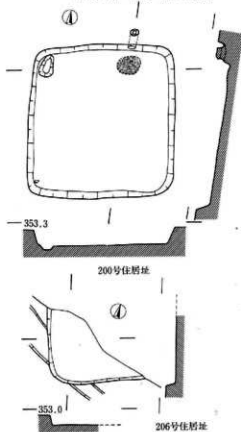

200号住居址

206号住居址

96图 I区住居址实测图(193号·194号·195号·199号·200号·204号·206号)

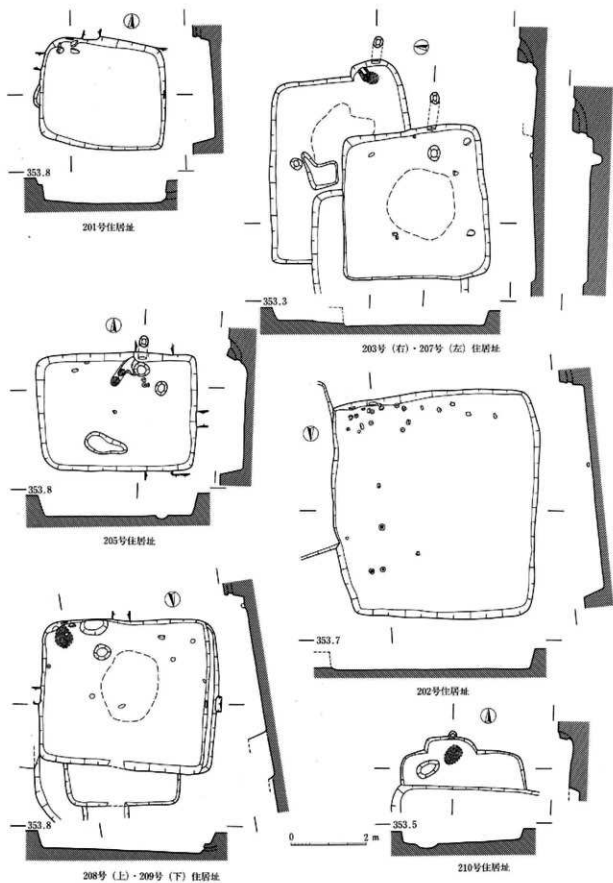

97图 I区住居址实测图(201号·202号·203号·205号·207号·208号·209号·210号)

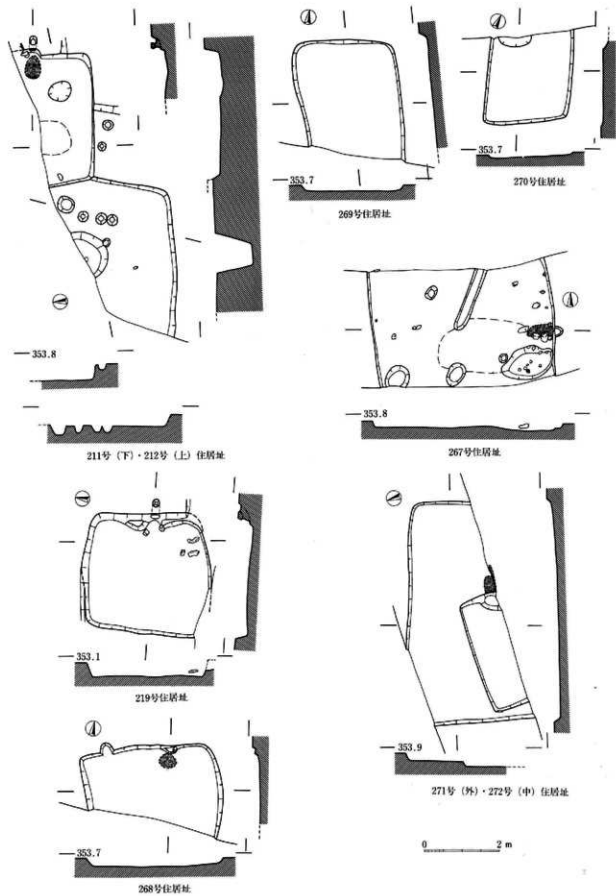

98图 I区住居址实测图(211号·212号·219号·267号·268号·269号·270号·271号·272号)

第Ⅲ群 住居址観察表(1)

遺構名	図番号	形態	規模(m)	主軸方向	内部施設等	特記遺物
H区						
1号住居址	85	方形	3.2×3.7	N3°E	北壁中央カマド	
2号住居址	85	方形	2.7×2.6	N96°W	西壁左側石組カマド	
3号住居址	85	方形	2.6×2.7			
4号住居址	85	方形	3.9×3.6	N166°E	南東隅カマド	鉄滓・丸髷・緑釉
5号住居址	85	方形	2.4×3.2	N77°W	西壁左側石組カマド	鉄滓
6号住居址	86	方形	3.6×3.8	N15°W	北壁中央カマド	鎌・鉄滓
7号住居址	85	隅丸方形	×6.5	N20°W	北西隅石組カマド(外1)・煙道	鉄鍬・牽引金具・釘・鉄滓・灯明皿
8号住居址	87	方形	×4.1	N6°E	北壁右側カマド・煙道	鉄滓
9号住居址	86	方形	4.3×4.0	N96°W	西壁左側カマド	羽口・鉄滓
12号住居址	86	隅丸方形	5.7×5.7	N92°E	南東隅カマド	羽口・鉄滓
13号住居址	85	方形?	2.6×3.1	南北	北壁左側カマド	
14号住居址	87	方形?	×3.2			
15号住居址	87	隅丸方形?				緑釉
16号住居址	87	隅丸方形?		N174°W	南東隅カマド(外1)・煙道	
17号住居址	85	方形	3.1×2.7			刀子・釘
18号住居址	87					鉄滓
19号住居址	86	方形	4.1×4.3	N91°E	南東隅カマド(外1)・煙道	鉄滓
20号住居址	86		5.0×			鉄滓
21号住居址	86	方形?				
23号住居址	86	方形	2.5×2.5	N167°E	南壁中央カマド	
I区						
77号住居址	88	方形	5.0×4.9	N85°E	南東隅カマド	羽口・鉄滓
81号住居址	87	方形	2.9×3.1	N84°E	東壁右側石組カマド	
82号住居址	88	方形	3.2×2.5			
83号住居址	87	方形	2.9×2.9	N4°W	北壁中央突出カマド	
84号住居址	87	隅丸方形	5.0×5.5	N88°W	北西隅カマド	紡錘車・羽口・鉄滓
85号住居址	87	方形	3.8×3.8	N17°W	北壁中央カマド	刀子
87号住居址	88	方形	4.7×5.2	N87°E	南東隅カマド	刀子・鉄滓・磁石
90号住居址	88	隅丸方形(不整)	4.0×4.3	N10°W	北壁左側カマド	鉄滓
92号住居址		隅丸方形	2.8×3.7			刻書
93号住居址	88	方形	3.1×3.3	N7°W	北西隅カマド	
94号住居址	89	隅丸方形	3.4×3.2	N15°W	北壁中央突出カマド	
95号住居址	89	隅丸長方形	4.1×2.9	N6°E	北東隅カマド	刀子・鉄滓・土鏃・磁石
96号住居址	89					鉄滓
97号住居址	89	隅丸方形	3.9×4.0	N125°E	南東隅?カマド	釘
98号住居址	89	隅丸方形	3.2×3.6	N33°W	北西隅カマド	
102号住居址		隅丸方形	3.1×2.5	N83°E	東壁中央カマド	刀子・鉄滓・磁石・磁石

第III群 住居址観察表(2)

遺構名	図番号	形態	規模(m)	主軸方向	内部施設等	特記遺物
103号住居址	90	隅丸長方形	4.2×5.2	N144°E	南壁左側カマド	斧・鉄滓・砥石
104号住居址	88	方形	2.4×3.2	N88°E	東壁中央両袖カマド・支脚石	
105号住居址	89	方形	3.3×3.2	南北	北東隅カマド	鉄滓
106号住居址	90	隅丸方形	3.8×3.6	N4°E	北東隅カマド	刀子・釘・鉄滓
108号住居址	90	長方形	3.8×5.1	N88°E	南東隅カマド	鉄滓
109号住居址	90	方形	3.4×3.5	南北	北西隅カマド	鉄滓・砥石
110号住居址	90	台形	3.5×3.3	N86°W	西壁左側カマド	
111号住居址	90	方形?	×5.0	南北	北壁中央カマド・煙道	羽口・鉄滓・砥石・刺書
112号住居址	91	隅丸方形	3.9×3.7	N74°E	東壁右側突出カマド	
113号住居址	91	隅丸方形	3.1×3.1			
114号住居址	91	隅丸方形	4.4×4.5	N6°W	北壁中央カマド(外1)・煙道	
115号住居址	91	隅丸長方形	4.9×3.8	N173°W	南西隅カマド(外1)	火懸斗・鉄滓
116号住居址	91	方形	4.8×4.9	N89°E	東壁右側石組カマド	鉄滓
117号住居址	91	方形	4.3×3.9	N172°E	南東隅カマド・煙道	鉄滓
118号住居址	91	隅丸方形	2.7×2.4			
119号住居址	92	台形	3.6×3.2	N82°E	東壁中央カマド	釘・鉄滓
121号住居址	91	隅丸方形	2.3×2.9	N91°E	南東隅カマド	鉄滓
122号住居址	92	隅丸方形	4.4×4.0	N14°W	北壁中央カマド	釘・鉄滓
123号住居址	88	方形	3.2×3.4	N18°W	北壁中央?カマド	釘・鉄滓
126号住居址	92	方形?		N33°E	北西隅カマド	鉄滓
127号住居址	92	方形?				
128号住居址	92	隅丸方形	4.8×5.5			釘
129号住居址	92	方形	3.4×			
131号住居址	92	隅丸方形	2.8×3.4			T字形鉄製品
132号住居址	92	方形?	3.6×			
133号住居址	92	隅丸方形?				
134号住居址	92	方形	3.3×3.8			
176号住居址	93	隅丸方形	3.3×3.1	N4°W	北壁左側石組カマド	鉄滓・砥石
177号住居址	93	長方形	4.3×5.4	N94°W	南西隅カマド・主柱穴	鉄鏝・刀子・刺書
178号住居址	93	隅丸台形	3.4×3.5	N53°E	北東隅カマド	
179号住居址	93	隅丸長方形?	1.9×	南北	北壁カマド	
180号住居址	93	長方形	3.3×4.5	N88°E	東壁右側石組カマド	砥石
181号住居址	93	方形?	×3.7	N80°E	南東隅石組カマド・煙道	刀子・鉄滓・甲打石
182号住居址	93	方形	4.0×3.5	N15°W	北壁中央カマド	鐵
183号住居址	94	方形?	4.6×	N79°E	東壁カマド・煙道	砥石
185号住居址	94	隅丸方形	4.0×4.2	N12°E	北壁中央カマド・煙道	釘・鉄滓・刺書
186号住居址	94	隅丸方形	3.3×3.1	N83°E	東壁中央カマド・煙道	鉄滓・甲打石・刺書
187号住居址	94	隅丸長方形	3.5×4.0	N88°E	東壁右側カマド	羽口
188号住居址	94	方形	4.4×4.3	N5°W	北壁右側カマド	鉄滓

第三群 住居址観察表(3)

遺構名	図番号	形態	規模(m)	主軸方向	内部施設等	特記遺物
189号住居址	94	長方形	5.3×4.1	N149°W	南東隅カマド・煙道	刀子
190号住居址	95	隅丸長方形	3.9×4.9	N107°E	南東隅カマド・煙道	鉄滓・砥石・印打石
191号住居址	95	方形(不整)	3.6×4.1	N63°W	北西隅カマド	石突?・砥石・鉄滓
192号住居址	95	方形	×4.2			鉄滓
193号住居址	96	方形?	3.8×4.0	N169°E	南壁右側カマド	砥石
194号住居址	96	隅丸方形	4.7×	N115°W	南西隅石組カマド	釘・鉄滓
195号住居址	96	方形?	4.2×3.5	N16°W	北壁左側カマド・煙道	鎌・羽口・鉄滓
196号住居址	95	方形	3.7×2.8	N157°E	南東隅カマド	羽口・鉄滓・砥石
197号住居址	95	方形	4.9×4.6	N84°E	東壁右側石組カマド・煙道	刀子・紡錘車・鉄鎌・羽口・鉄滓・土鏃
198号住居址	95	隅丸方形(不整)	3.2×3.1			砥石
199号住居址	96	方形(不整)	5.3×5.6	N117°E	南東隅カマド・煙道	刀子・鉄滓
200号住居址	96	隅丸方形	4.1×3.9	南北	北壁右側カマド・煙道	
201号住居址	97	隅丸方形	2.8×3.4	N 7°W	北西隅石組カマド(外1)	
202号住居址	97	方形	5.7×5.2	N171°E	南東隅カマド(外1)	鉄鎌・鉄滓
203号住居址	97	方形?	4.0×3.8	N86°E	東壁右側カマド・煙道	羽口・鉄滓
204号住居址	96	方形?		N88°E	東壁カマド(外1)・煙道	
205号住居址	97	長方形	3.2×4.2	N 5°W	北壁右側カマド・煙道	釘・土鏃
206号住居址	96	隅丸方形?				
207号住居址	97	長方形	5.1×3.6	N84°E	南東隅カマド・煙道	
208号住居址	97	方形	3.9×4.7	N177°E	南東隅カマド(外1)	鉄滓・砥石
209号住居址	97	方形?	×3.1			砥石
210号住居址	97	隅丸方形?	×3.2	南北	北壁左側カマド	
211号住居址	98	方形?				鉄滓
212号住居址	98	方形?	3.2×	N92°E	東壁カマド・煙道	鉄滓
219号住居址	98	方形	3.2×3.4	N88°E	東壁中央カマド・煙道	
267号住居址	98	方形	4.8×	N89°E	東壁石組カマド	鉄滓
268号住居址	98	隅丸方形?	×3.6	N 9°W	北壁右側カマド	
269号住居址	98	隅丸長方形?	×2.7			
270号住居址	98	隅丸長方形?	×2.3			
271号住居址	98	方形?	5.9×			鉄滓
272号住居址	98	方形?	3.1×	N95°E	東壁左側カマド	



H 1号~3号住居址



H19号住居址付近

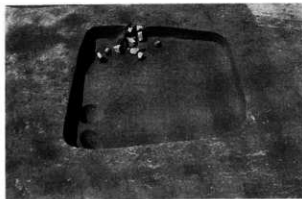

H 2号住居址



H 5号住居址



H 6号住居址



H 7号住居址



H12号住居址

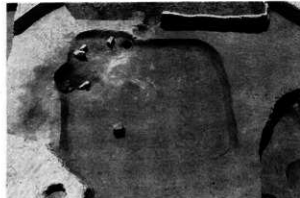

H23号住居址

PL17 H区(2号·5号·6号·7号·12号·23号)住居址



I 77号住居址



I 81号住居址



I 84号住居址



I 85号住居址



I 87号住居址



I 90号住居址

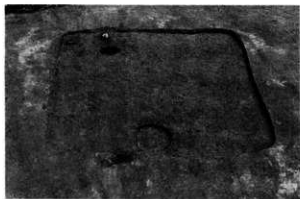

I 93号住居址



I 98号住居址

P L 18 I 区 (77号·81号·84号·85号·87号·90号·93号·98号) 住居址



I 102号住居址



I 103号住居址

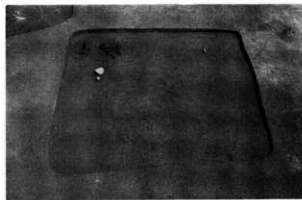

I 109号住居址



I 110号住居址



I 111号住居址



I 115号住居址

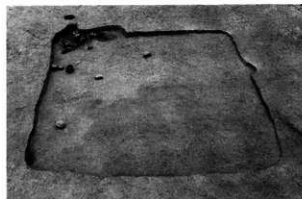

I 117号住居址

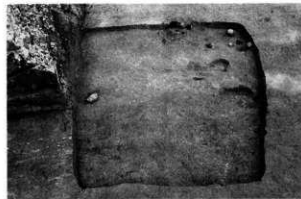

I 119号住居址

P L 19 I 区 (102号 · 103号 · 109号 · 110号 · 111号 · 115号 · 117号 · 119号) 住居址



I 122号住居址



I 123号住居址



I 190号住居址

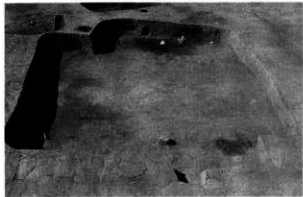

I 193号(下)・195号(上)住居址



I 197号住居址



I 205号住居址



I 208号住居址



I 267号住居址

P L 20 I 区 (122号・123号・190号・193号・195号・197号・205号・208号・267号) 住居址

(4) 第IV群 (99図～111図、P L21～24)

第II群の北側に展開する住居址群で、I区の中央とE・H区の一部にあたる。西側は自然流路により区画され、東側は無道構空間をもってI区東と分離する可能性がある。南側はH区6号溝址により規定され、北側は東西方向の73号溝址以北に遺構が確認されていないことと分布調査の結果から北限と考えられる。この群内は東西および南北に走る小溝址が認められ、H6号溝址と直交または平行関係にあることから小区画を意識して掘削された可能性がある。E区37号・H区22号はH区6号溝址が埋没後に構築された住居址である。第III群同様複数の遺構が重複関係にあるものは少なく、単独で検出された住居址が多い。大溝以北における調査面積4,200㎡内にH区で6軒、I区で75軒の住居址が展開する。100㎡当たりの住居址数は1.9軒で、密集度は第II群より若干高い。住居址の規模においても一辺3～4m代の小形のものが多く、両辺が2m代のI区62号・64号・78号・80号・100号・101号・124号・220号・254号住居址が9軒と多い。これに対し5m代のものではH区28号・34号・I区68号・74号・120号・229号・230号・238号・249号・260号・262号住居址の11軒で、6m代のものはI区56号・234号・258号住居址の3軒で、準大形住居址が占める割合は17%である。住居址形態は方形のものを基本とするが変形するものも目立つ。

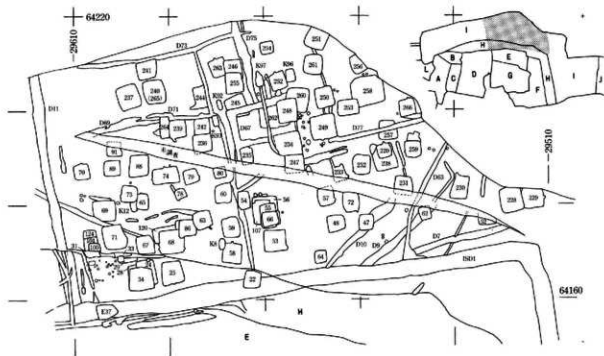

99図 第IV群I区(中)・E・H区遺構分布図(1:800)

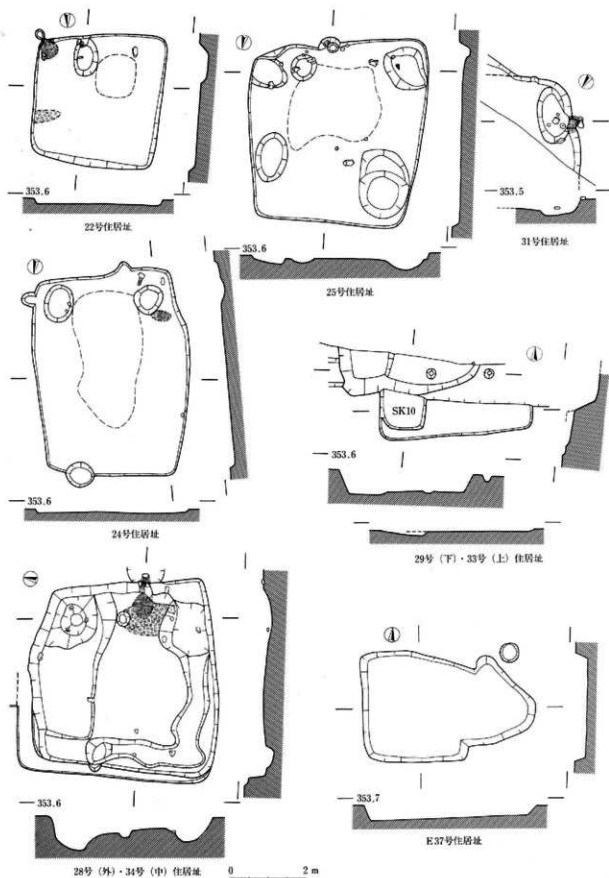

100图 H区(22号·24号·25号·29号·31号·33号·34号)·E区(37号)住居址实测图

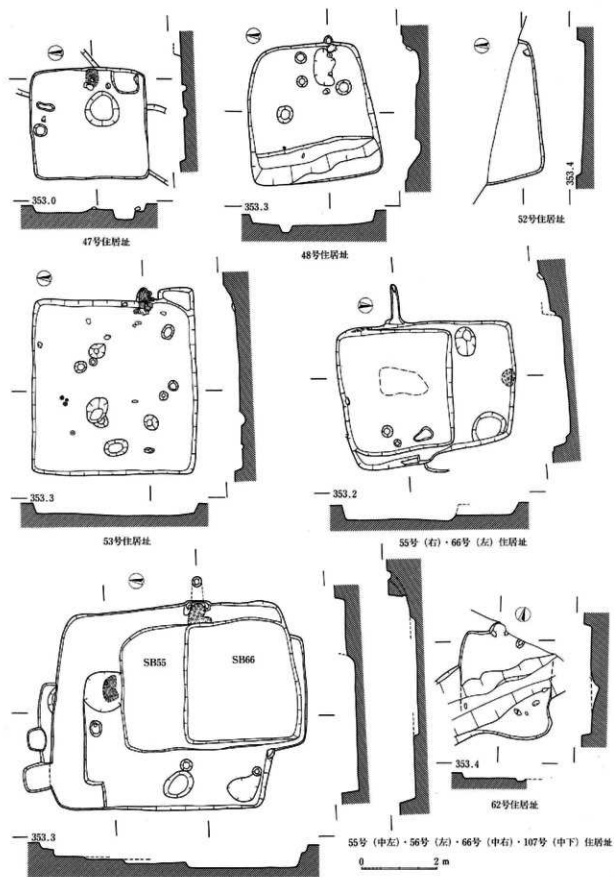

101图 I区住居址实测图(47号·48号·52号·53号·55号·56号·62号·66号·107号)

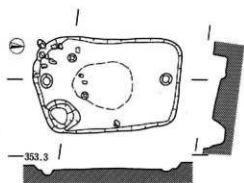

54号住居址

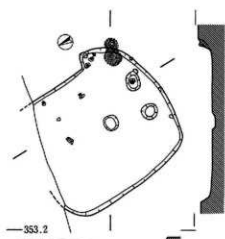

57号住居址

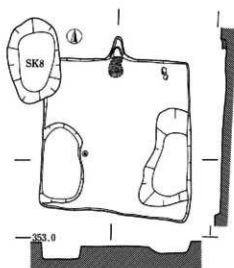

58号住居址

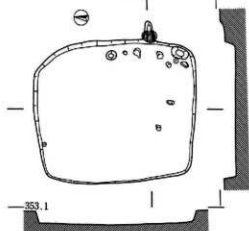

59号住居址

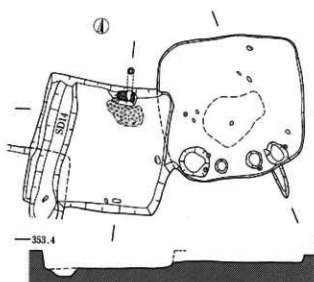

63号(右)·86号(左)住居址

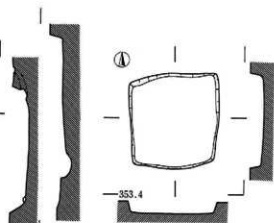

64号住居址

0 2 m

102图 I区住居址实测图(54号·57号·58号·59号·63号·64号·86号)

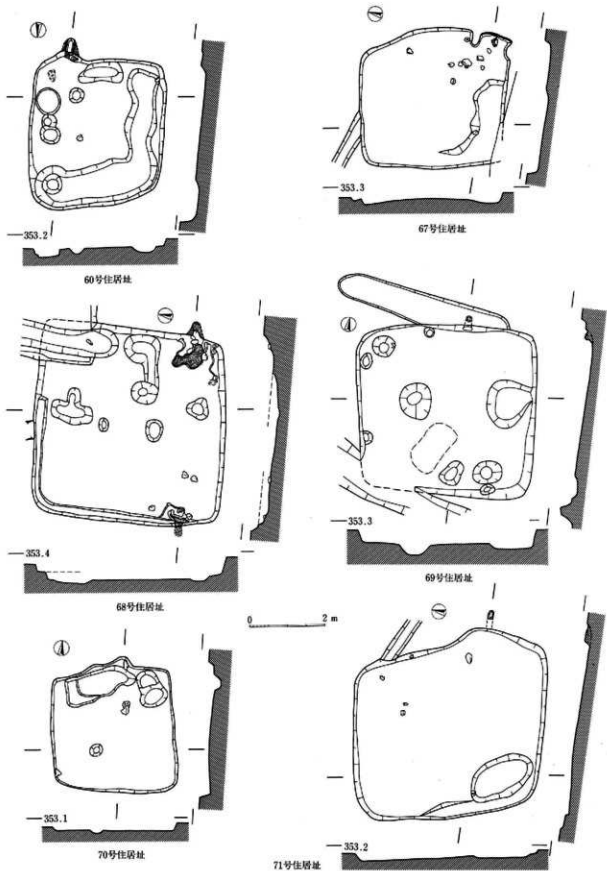

103图 I区住居址实测图(60号·67号·68号·69号·70号·71号)

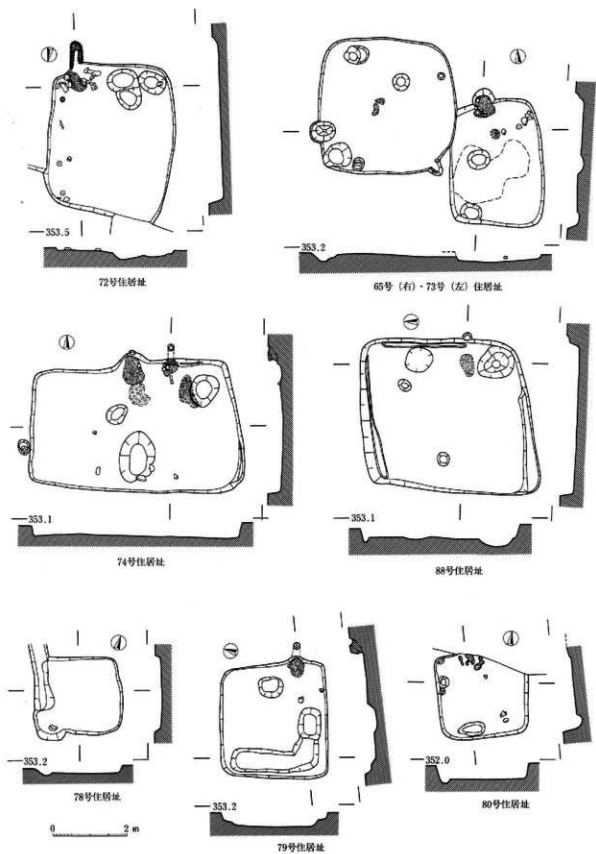

104图 I区住居址实测图(65号·72号·73号·74号·78号·79号·80号·88号)

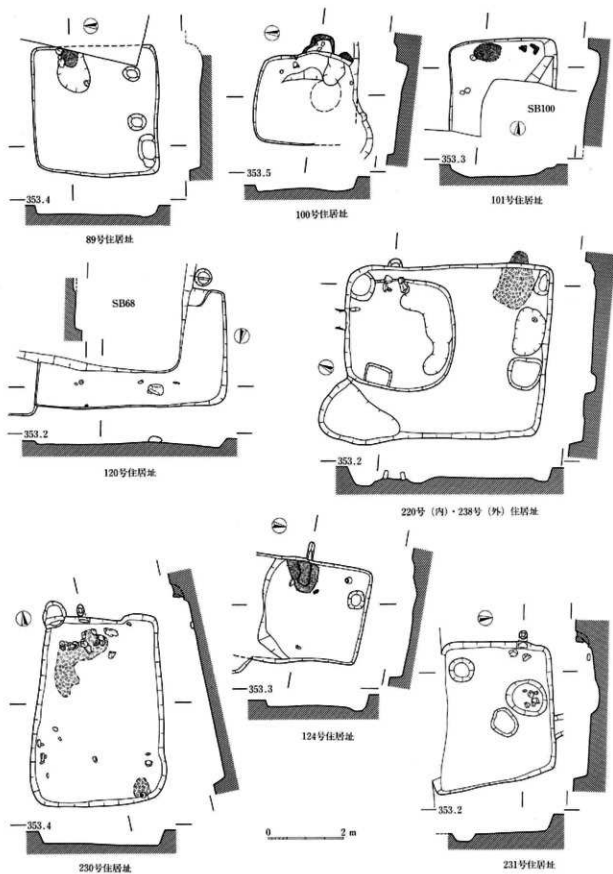

105图 I区住居址实测图(89号·100号·101号·120号·124号·220号·230号·231号·238号)

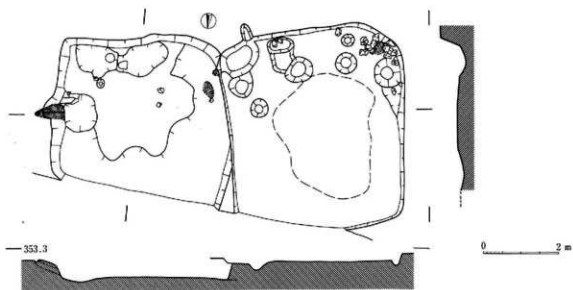

228号(右)·229号(左)住居址

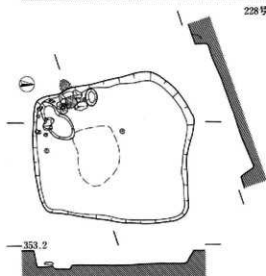

232号住居址

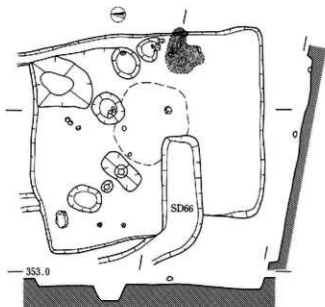

234号住居址

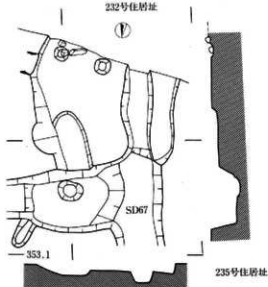

235号住居址

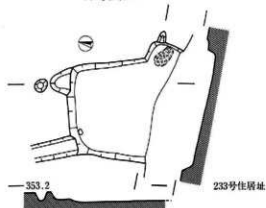

233号住居址

106图 I区住居址实测图(228号·229号·232号·233号·234号·235号)

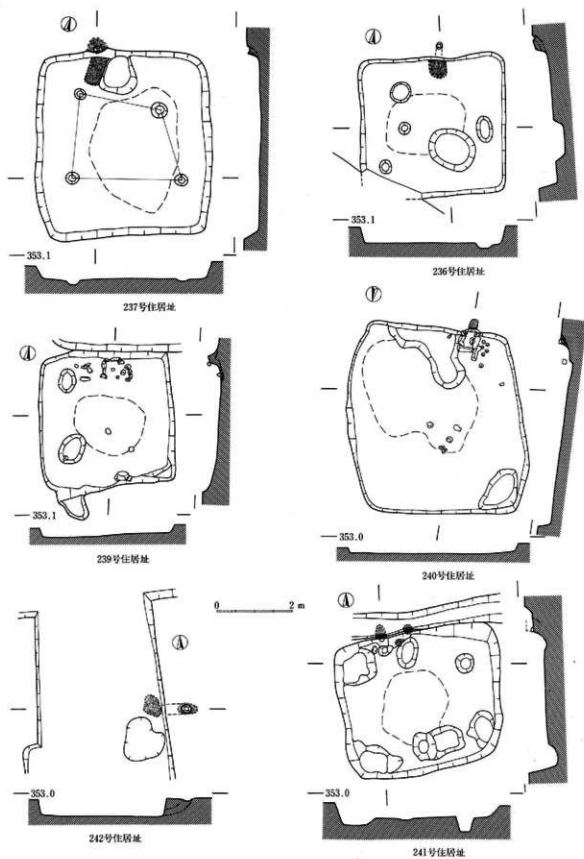

107图 I区住居址实测图(236号·237号·239号·240号·241号·242号)

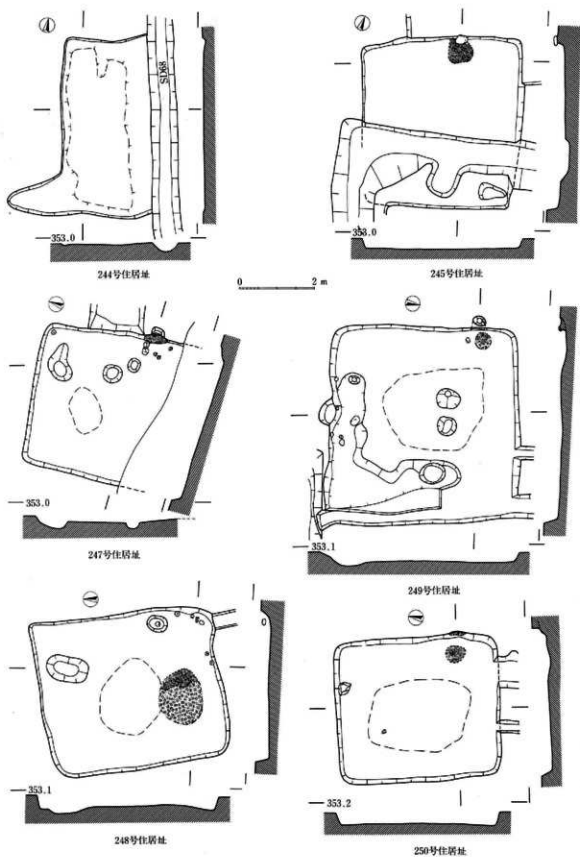

108图 I区住居址实测图(244号·245号·247号·248号·249号·250号)

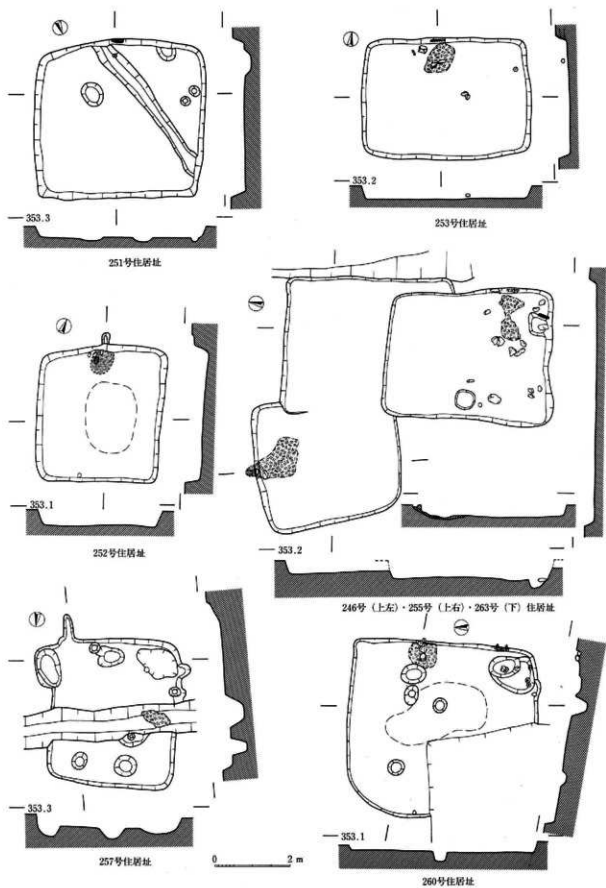

109图 I区住居址实测图(246号·251号·252号·253号·255号·257号·260号·263号)

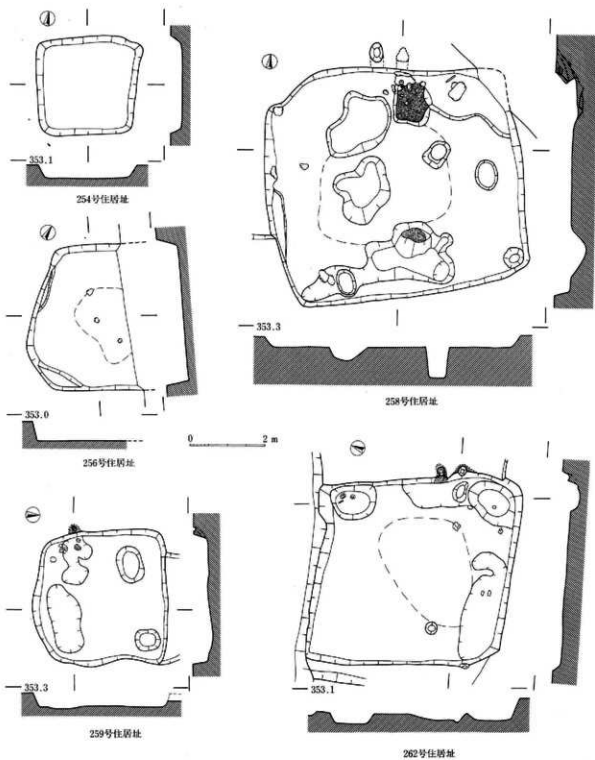

110图 I区住居址实测图(254号·256号·258号·259号·262号)

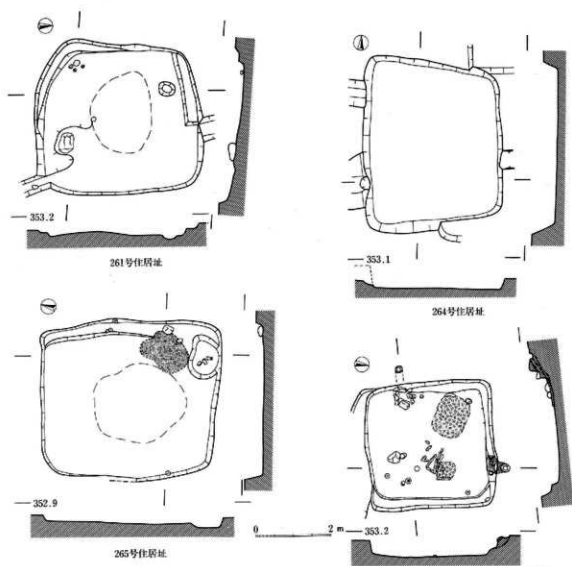

111图 I区住居址实测图(261号·264号·265号·266号)

266号住居址

第IV群 住居址観察表(1)

遺構名	図番号	形態	規模(m)	主軸方向	内部施設等	特記遺物
E区						
37号住居址	100	長方形(不整)	2.9×4.5			羽口・鉄滓
H区						
22号住居址	100	方形	4.3×4.5	N143°E	南東隅カマド・煙道	釘
24号住居址	100	長方形	5.5×4.1	N166°E	南西隅カマド	鉄滓
25号住居址	100	方形	4.9×4.6	N172°E	南壁中央カマド	釘・鉄滓
28号住居址	100	方形?	5.2×			羽口・鉄滓
29号住居址	100	方形?	×4.0			羽口・墨書・磁石
33号住居址	100	隅丸方形	×3.7			
34号住居址	100	隅丸方形	5.0×5.0	N89°E	東壁右側カマド	釘・羽口・鉄滓・転用硯(朱)
I区						
47号住居址	101	方形	2.9×3.1	N91°E	東壁中央カマド	鉄滓
48号住居址	101	隅丸方形	3.7×3.3	N84°E	東壁右側カマド	
52号住居址	101	方形?	3.6×			
53号住居址	101	方形	4.9×4.3	N85°E	東壁右側石組カマド	刀子・土鏝
54号住居址	102	隅丸長方形	3.0×4.0	N137°W	南西隅石組カマド	
55号住居址	101	長方形	3.8×4.7	N100°W	西壁右側カマド	
56号住居址	101	長方形	5.2×6.1	N82°E	東壁中央カマド・煙道	釘・鉄滓
57号住居址	102	隅丸方形	4.1×3.8	N119°E	南東隅カマド	筒状鉄製品・釘・鉄滓
58号住居址	102	方形	4.1×3.9	N4°E	北壁中央カマド・煙道	
59号住居址	102	隅丸方形	3.6×4.2	N83°E	東壁右側カマド	釘・鉄滓・磁石
60号住居址	103	隅丸方形	4.2×3.6	南北	南東隅カマド	釘・磁石
62号住居址	101	隅丸方形	2.7×2.5	N16°W	北壁左側カマド	
63号住居址	102	隅丸方形	3.7×3.8	N148°E	南東隅カマド	釘・刺青
64号住居址	102	方形	2.5×2.4			
65号住居址	104	隅丸長方形	3.3×2.5	N6°E	北壁中央突出カマド	刀子・鉄滓・磁石
66号住居址	101	方形	3.0×3.4			釘・鉄滓
67号住居址	103	隅丸方形	3.5×3.9	N90°E	南東隅カマド	刀子・釘・鉄滓・磁石
68号住居址	103	方形	5.1×5.0	N88°E	南東隅石組カマド(外1)	鉄滓
69号住居址	103	方形	4.5×4.7	南北	北壁右側カマド・煙道	鉄滓・磁石
70号住居址	103	方形	3.6×3.3	N5°W	北壁中央カマド	釘
71号住居址	103	隅丸方形	5.0×5.1	N89°E	東壁右側カマド・煙道	釘・鉄滓・磁石
72号住居址	104	隅丸方形	3.9×3.4	N167°E	南東隅石組カマド	刀子・釘・鏝?・磁石
73号住居址	104	隅丸方形	4.0×4.3	N148°E	南東隅カマド	鉄滓
74号住居址	104	長方形	3.5×5.5	N5°W	北壁右側カマド(外1)・煙道	釘・磁石
78号住居址	104	隅丸方形	2.0×2.3			転用硯
79号住居址	104	隅丸方形	3.3×2.8	N69°E	東壁右側カマド・煙道	刀子・鉄滓
80号住居址	104	方形	2.3×2.4	N18°W	北壁左側カマド	鉄滓・土鏝
86号住居址	102	方形	3.4×3.7	N3°E	北壁右側カマド・煙道	刀子・鉄滓

第Ⅳ群 住居址観察表(2)

遺構名	図番号	形態	規模(m)	主軸方向	内部施設等	特記遺物
88号住居址	104	方形	4.1×4.5	N92°E	東壁右側カマド	鉄滓
89号住居址	105	方形	3.4×3.3	N89°E	東壁左側カマド	刀子・鉄滓・墨書
91号住居址			3.4×	N87°E	東壁右側カマド	鉄滓
100号住居址	105	隅丸方形	2.5×2.6	N97°E	東壁中央カマド	鉄鏝
101号住居址	105	方形	×2.8	南北	北壁左側カマド	鉄滓
107号住居址	101	長方形	3.6×4.9	N 8°W	北東隅カマド	鉄滓
120号住居址	105	長方形	3.1×5.0			
124号住居址	105	方形?	2.6×2.8	N90°W	西壁左側カマド	砥石?
220号住居址	105	隅丸方形	2.9×2.9	N77°E	東壁左側石組カマド	巡方
228号住居址	106	隅丸方形	5.4×4.6	N165°W	南西隅石組カマド	刀子・鉄滓
229号住居址	106	隅丸方形	5.2×	N82°E	東壁中央カマド	釘・鉄滓・砥石
230号住居址	105	隅丸長方形	5.0×3.3	南北	北壁左側石組カマド・煙道	刀子・釘・砥石
231号住居址	105	方形	3.6×	N83°W	北西隅カマド・煙道	釘・砥石
232号住居址	106	隅丸方形	3.7×4.2	N110°W	南西隅石組カマド	字引金具・刀子・砥石・灯明皿
233号住居址	106	長方形?	3.2×	N90°E	東壁カマド	鉄滓
234号住居址	106	長方形	5.1×6.1	N84°E	東壁右側カマド	斧・羽口・鉄滓
235号住居址	106	不整形	×3.8	N169°E	南東隅カマド?	刀子・鉄滓
236号住居址	107	方形	3.7×3.8	N10°W	北壁中央カマド・煙道	
237号住居址	107	方形	4.9×4.6	N16°W	北壁左側カマド・支柱穴?	釘
238号住居址	105	方形	4.6×5.3	N71°E	南東隅カマド	釘・鉄滓
239号住居址	107	方形	3.6×3.6	N 3°W	北壁中央石組カマド・支脚石	鉄滓・砥石
240号住居址	107	隅丸方形	4.9×4.7	南北	南壁右側石組カマド	鉄鏝・鉄滓・砥石
241号住居址	107	隅丸方形	3.8×4.2	N 4°W	北壁左側カマド(外1)	鏝・鉄滓
242号住居址	107	長方形?	3.3×	N90°E	東壁カマド・煙道	釘
244号住居址	108	長方形?	4.6×2.4			
245号住居址	108	方形	4.5×4.2	N19°W	北壁右側カマド	鉄滓
246号住居址	109	方形	4.5×3.6			土鏝
247号住居址	108	方形?	4.1×	N101°E	東壁右側カマド	
248号住居址	108	方形	4.0×4.9	N93°E	南東隅カマド	斧・鉄鏝・刀子・鉄滓・八花鏝
249号住居址	108	方形	5.1×5.0	N99°W	北西隅カマド・煙道	鏝・字引金具・釘・鉄滓・刻書
250号住居址	108	方形	3.9×4.3	N80°E	南東隅カマド	刀子・鉄滓
251号住居址	109	方形	4.2×4.5	N157°W	南壁中央カマド	鉄滓
252号住居址	109	方形	3.7×3.3	N22°W	北壁中央カマド	鉄滓
253号住居址	109	長方形	3.2×4.5	N 8°W	北壁左側カマド	
254号住居址	110	隅丸方形	2.6×2.7			鉄滓・羽口
255号住居址	109	長方形	3.6×4.4	N85°E	南東隅カマド	刀子・釘・鉄滓・軽石
256号住居址	110	隅丸方形?	3.9×			鉄滓
257号住居址	109	隅丸方形	3.8×3.4	N166°E	南東隅カマド	釘・鉄滓
258号住居址	110	方形	6.0×6.7	N 5°W	北壁中央石組カマド(外1)	羽口・鉄滓・土鏝・砥石・軽石・灯明皿・墨書

第IV群 住居址観察表(3)

遺構名	図番号	形態	規模(m)	主軸方向	内部施設等	特記遺物
259号住居址	110	隅丸方形	3.4×3.6	N91°W	南西隅カマド	鉄滓
260号住居址	109	隅丸方形	4.7×5.0	N100°E	東壁左側石組カマド(外1)	鉄製品・鉄滓・羽口
261号住居址	111	隅丸方形	4.1×4.2	N84°W	南西隅カマド	刀子・紡錘車・羽口・鉄滓・砥石
262号住居址	110	方形	5.0×5.2	N72°E	東壁右側カマド(外1)・煙道	羽口・鉄滓
263号住居址	109	方形	3.8×3.5	N13°W	北壁中央カマド・煙道	釘
264号住居址	111	台形	4.1×3.2			釘・鉄滓
265号住居址	111	方形	4.2×4.7	N81°E	東壁右側カマド	鉄滓・軽石・灯明皿・転用碗(米?)
266号住居址	111	方形	3.3×3.4	N106°W	西壁左側石組カマド(外1)・煙道	鉄滓



I区中央



E37号住居址

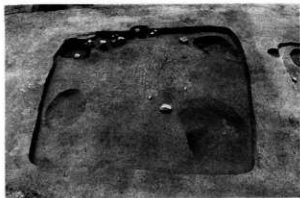

H22号住居址



H25号住居址



H34号住居址



I47号住居址



I48号住居址



I53号住居址

PL21 E区(37号)·H区(22号·25号·34号)·I区(47号·48号·53号)住居址



I 54号住居址



I 59号住居址



I 63号住居址



I 65号住居址



I 69号住居址



I 72号住居址



I 73号住居址



I 74号住居址

P L 22 I 区 (54号 · 59号 · 63号 · 65号 · 69号 · 72号 · 73号 · 74号) 住居址

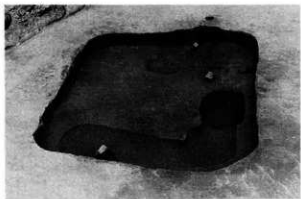

I 79号住居址



I 86号住居址



I 228号住居址



I 230号住居址



I 232号住居址



I 234号住居址



I 239号住居址



I 237号住居址

P L 23 I 区 (79号 · 86号 · 228号 · 230号 · 232号 · 234号 · 239号 · 237号) 住居址



I 240号住居址



I 241号住居址



I 248号住居址



I 252号住居址

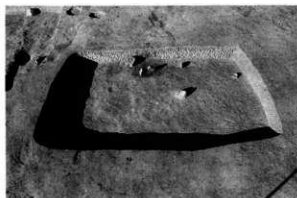

I 253号住居址



I 255号住居址

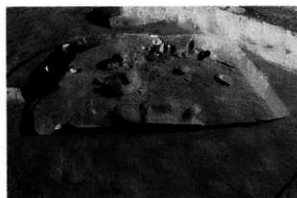

I 258号住居址



I 266号住居址

P L 24 I 区 (240号・241号・248号・252号・253号・255号・258号・266号) 住居址

(5) 第V群 (112図～131図、P.L25～28)

第II群の東側に展開する住居址群で、I区東とJ区がこれにあたる。西側はI区1号溝址を境とし、東側は市道2により区画される。南側は市道1をもって遺構の存在が確認されず、北側はI区西側の遺構の分布をみる限りそれほど北に広がらないものと考えられる。市道2の下はJ区東端にみられるように古くは自然流路の可能性が高く、市道1から南が砂質土になり土質の変換点とみられる。I区の東に南北方向の溝址(53～55号)が3条あり、ここを境として2群に大別される。I区側を1小群、J区側を2小群と呼称する。

第1小群ではI区1号溝址寄りと中央北側に集中する傾向があり、さらに小分割される可能性もある。遺構の分布は全面に展開せず、中央の南半分は住居址1軒と土壇1基が点在するのみで密度的にかたよりがある。100㎡あたりの軒数を割り出すと、調査面積6,200㎡に92軒存在することから1.5軒と低い数値になる。I区1号溝址と重複関係にある住居址が確認されているが、これらはすべて溝址により切られている。溝址寄りに集中する住居址群で一边が6m以上のものは見あたらず、中央北に展開するグループには170号・213号・216号・221号住居址があり、216号・221号住居址は7～8m代の大形住居址で4個方形配列の支柱穴を有する。一边が5m超えの準大形の住居址では6号・7号・13号・19号・25号・26号・27号・141号・145号・156号・161号・167号・169号住居址の13軒あり、大形の軒数を加えると17軒になり、準大形以上の占める割合は18.5%になる。縦横両辺が2m代の小形住居址も存在するが、5号・136号・149号住居址の3軒にすぎない。

第2小群にはJ区のほかI区172号・213号が加わる。調査面積約5,000㎡に35軒が展開し、重複関係にあるものの散在的な分布状況である。100㎡当たり0.7軒と過疎であるが、一边5m代の規模のものはJ区3号・15号・18号・25号・28号・30号・31号・32号住居址の8軒、6m代のものはI区172号・213号・J区1号・16号・27号・29号・34号住居址の7軒、7m代では17号・26号住居址の2軒、8m代では21号住居址があり、準大形住居址以上の規模になるものが多く、小群内での比率が29%におよぶ。両辺が3m未満のものはない。大形の17号・21号・26号住居址には4個方形配列の支柱穴を有する。また26号住居址は東壁南寄りに石芯両袖形のカマダが構築され、その右隣の浅い落ち込みから多数の環が出土し注目される。この他住居址間の空間に柱穴群や土壇群がみられ建物址の存在に注意する必要がある。



調査地近景
(北から南方向、
第VII住居址群付近)

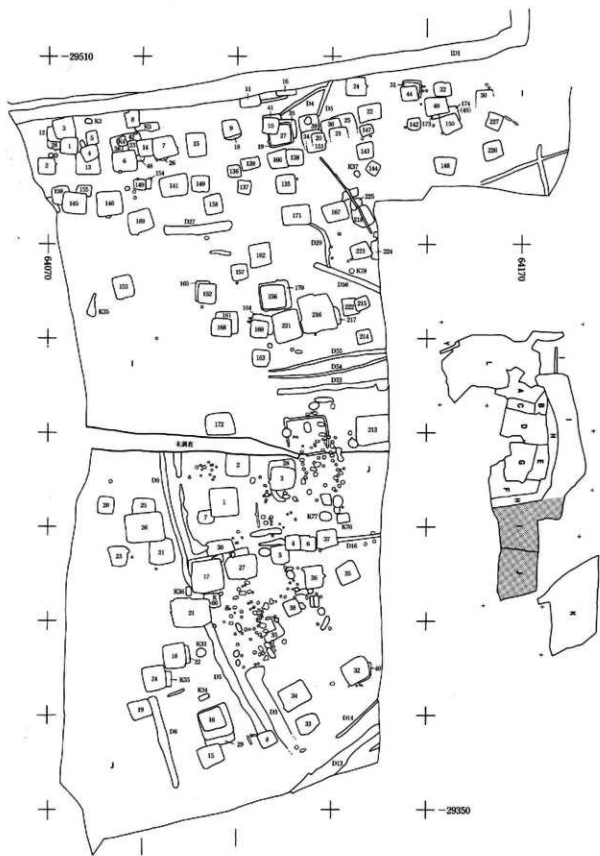

112图 第V群I(東)区·J区遺構分布图(1:800)

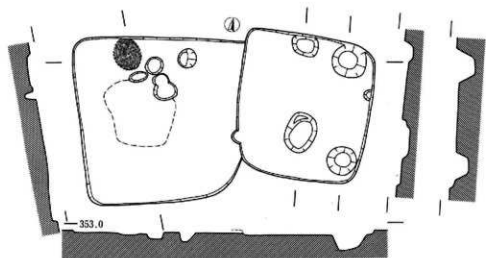

1号(右)·3号(左)住居址

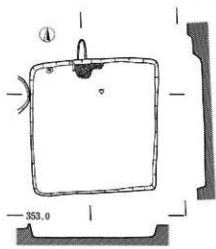

2号住居址

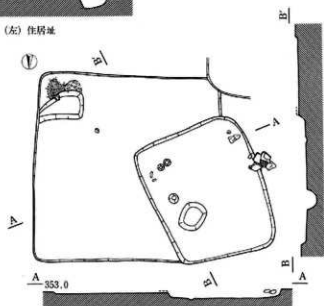

4号(右)·13号(左)住居址

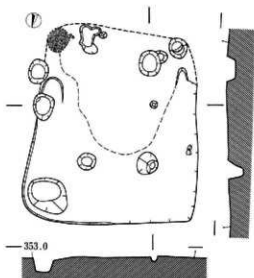

6号住居址

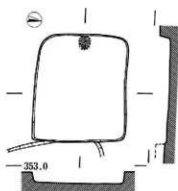

5号住居址

0 2 m

113图 I区住居址实测图(1号·2号·3号·4号·5号·6号·13号)

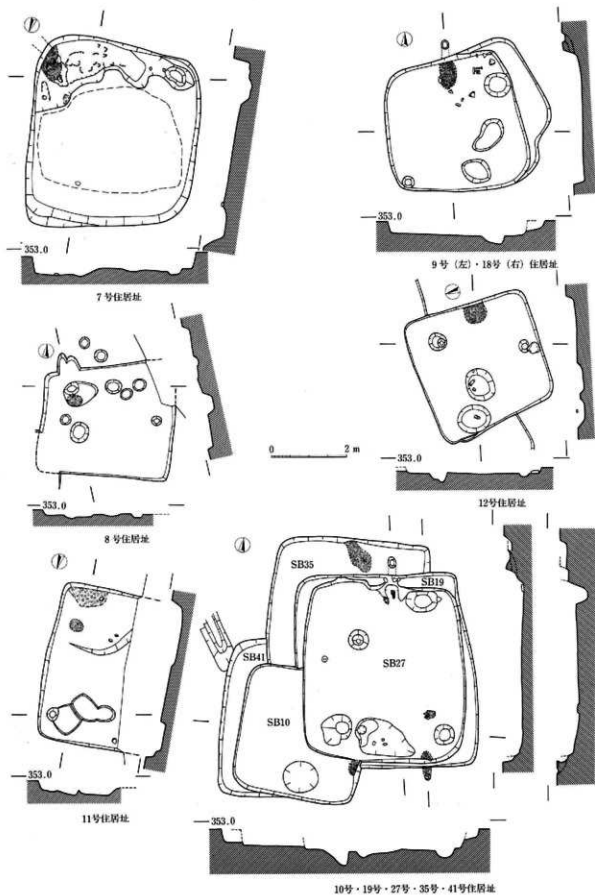

114图 I区住居址实测图(7号·8号·9号·10号·11号·12号·18号·19号·27号·35号·41号)

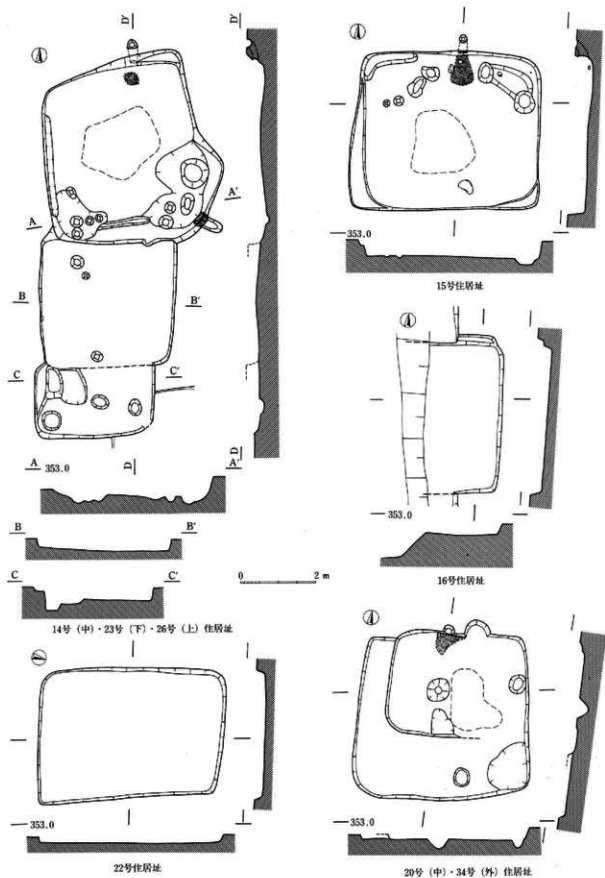

115图 I区住居址实测图(14号·15号·16号·20号·22号·23号·26号·34号)

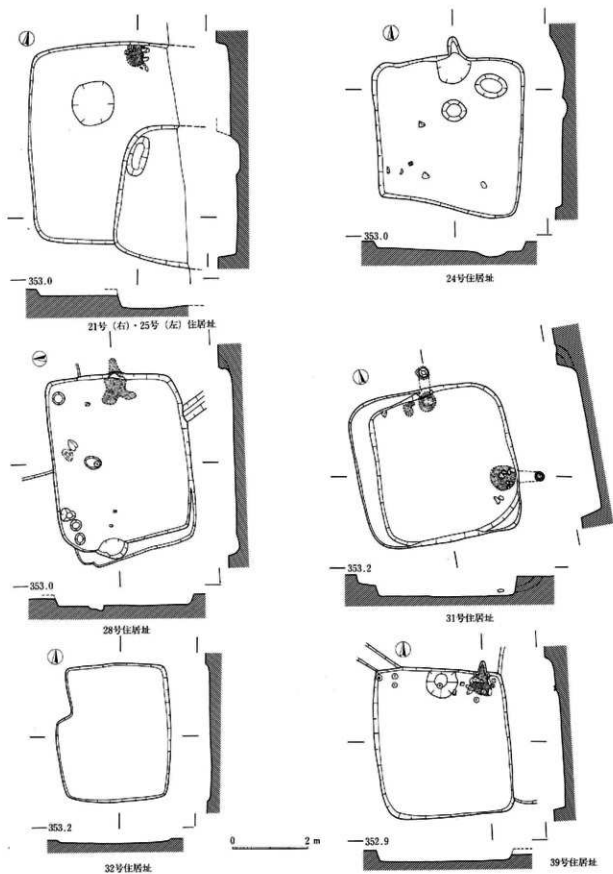

116图 I区住居址实测图(21号·24号·25号·28号·31号·32号·39号)

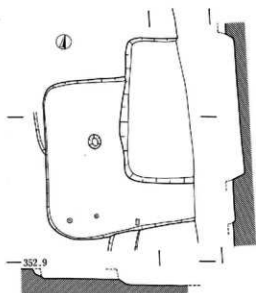

21号(右)·36号(左)住居址

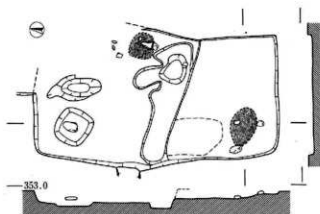

38号(右)·42号(左)住居址

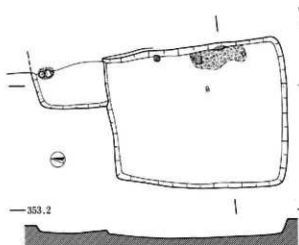

40号(右)·49号(左)住居址

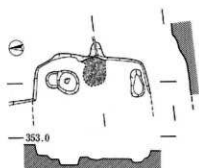

43号住居址

0 2 m

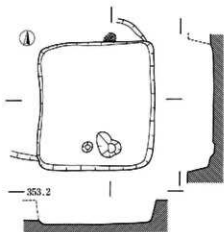

44号住居址

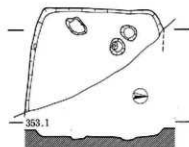

50号住居址

117图 I区住居址实测图(21号·36号·38号·40号·42号·43号·44号·49号·50号)

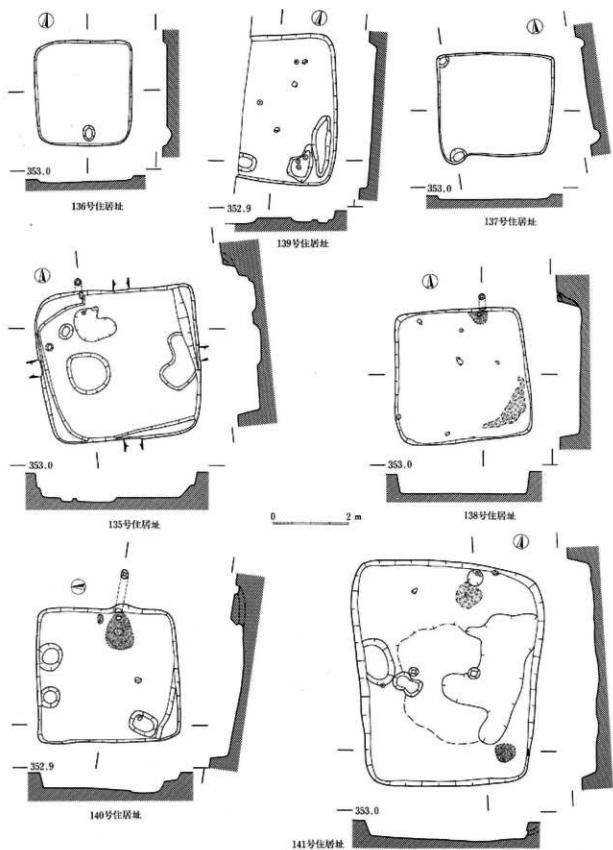

118图 I区住居址实测图(135号·136号·137号·138号·139号·140号·141号)

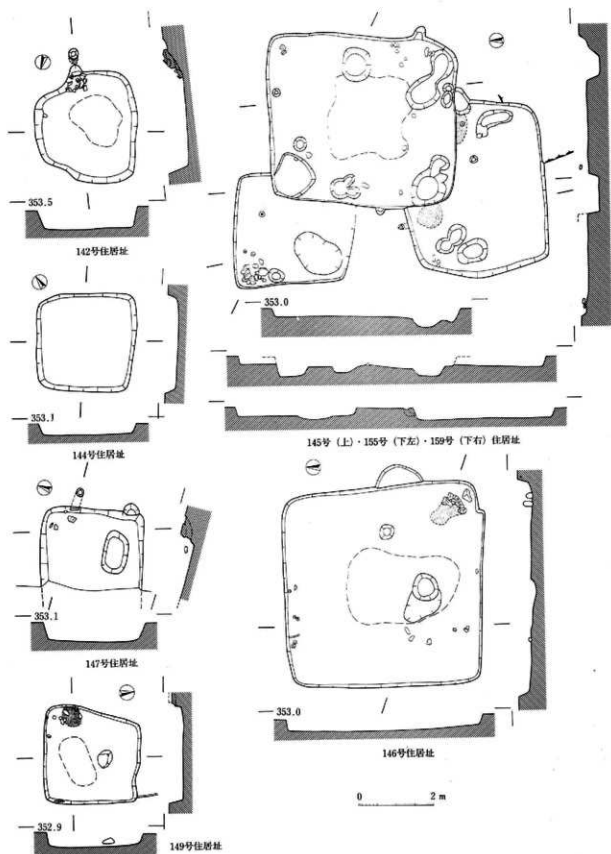

119图 I区住居址实测图(142号·144号·145号·146号·147号·149号·155号·159号)

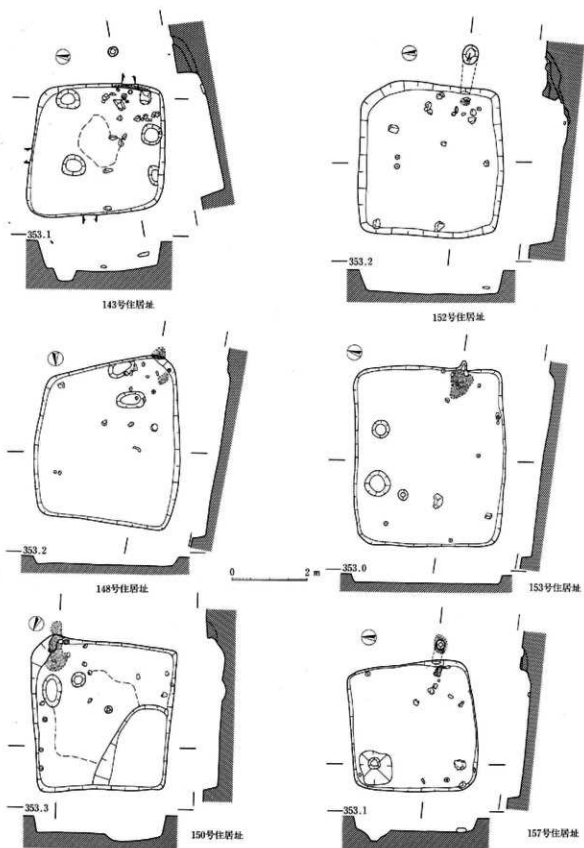

120图 I区住居址实测图 (143号·148号·150号·152号·153号·157号)

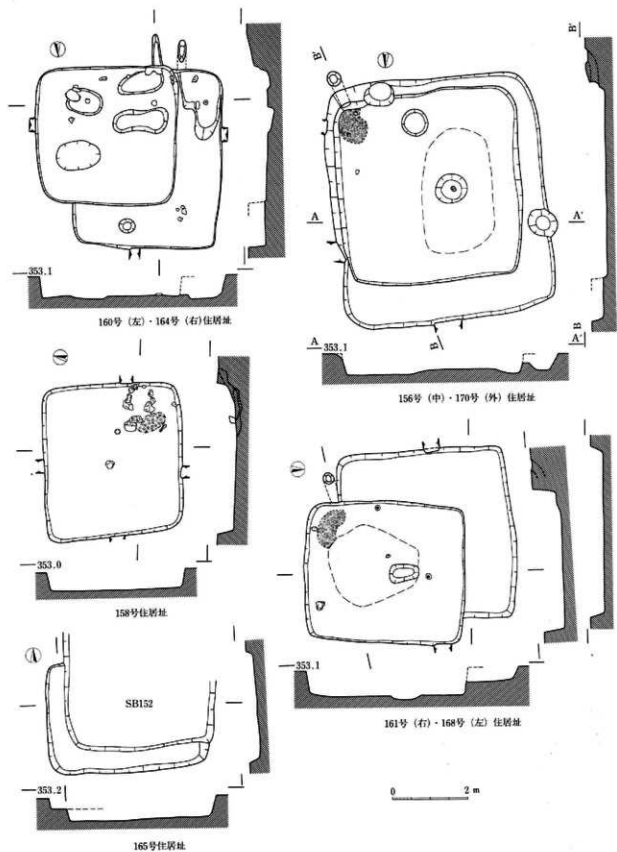

121图 I区住居址实测图(156号·158号·160号·161号·164号·165号·168号·170号)

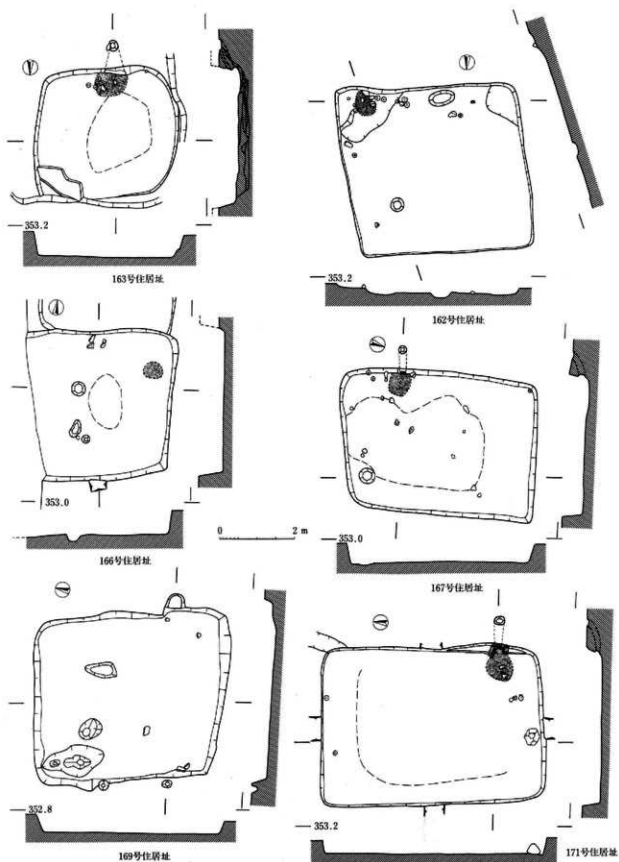

122图 I区住居址实测图(162号·163号·166号·167号·169号·171号)