

LS B44 (1-7)

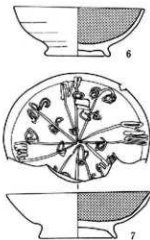

LS B47 (8-9)

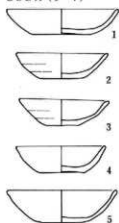
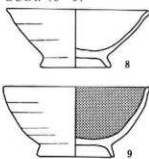

LS B52 (10-12)

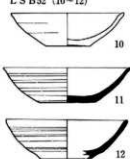

LS B53 (13)



LS B49 (14-26)

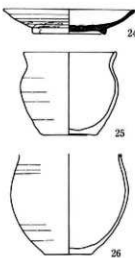
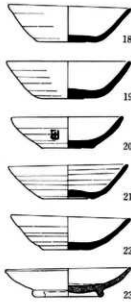
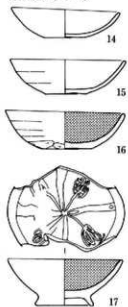

LS B54 (27-29)

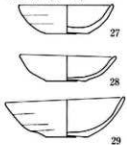

LS B55 (30-31)

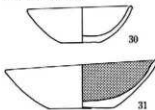

LS B57 (32-48)

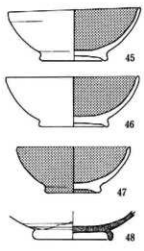
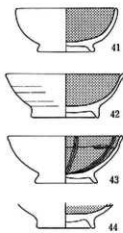
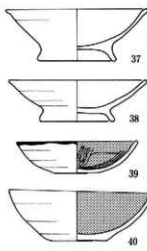
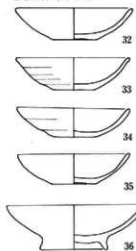

0 10cm

218图 LS B44·47·49·52-55·57出土土器实测图(1:4)

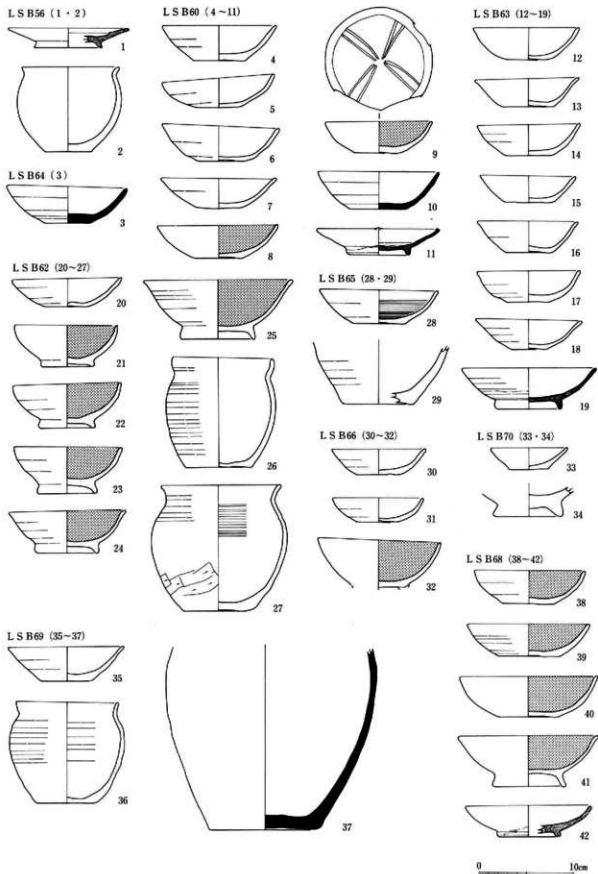

219图 L S B56·60·62~66·68~70出土土器尖刺图(1:4)

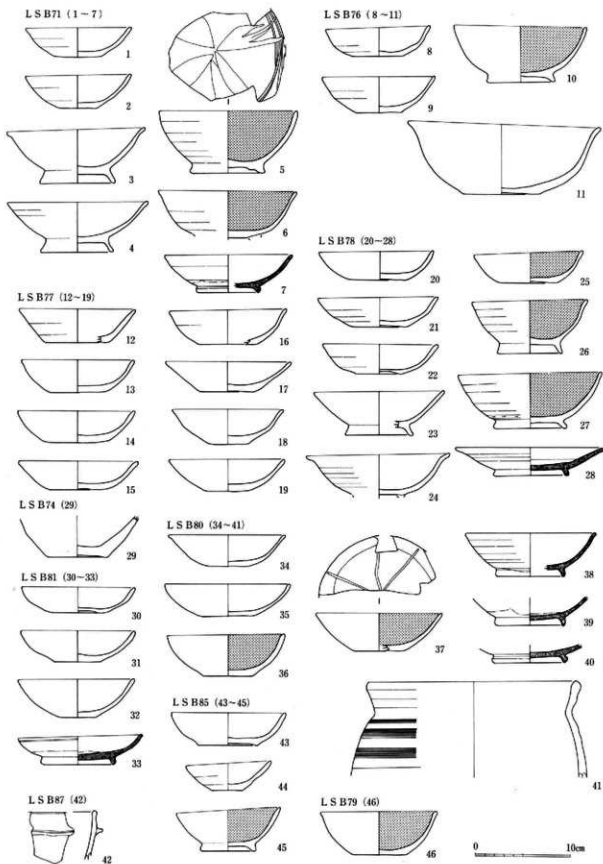

220图 LSB71·74·76~81·85·87出土土器实测图(1:4)

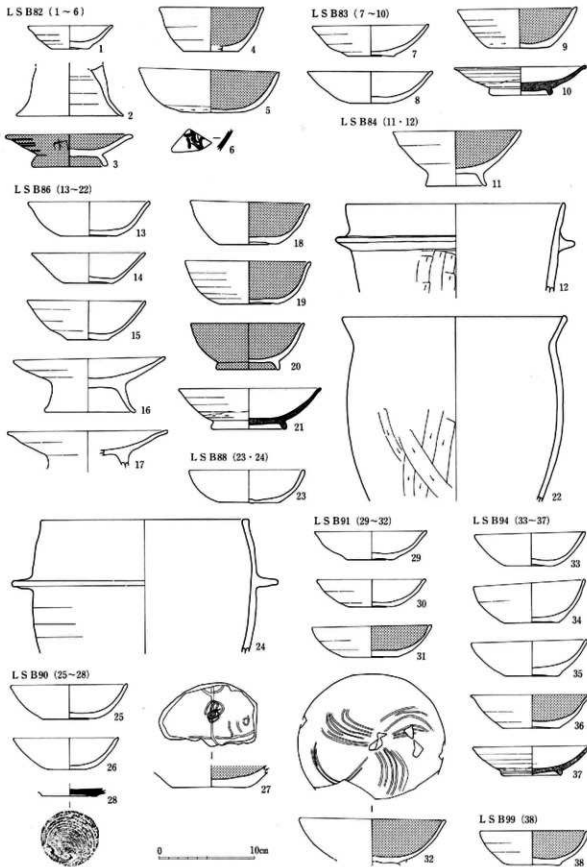

221图 L S B82~84·86·88·90·91·94·99出土土器实测图 (1:4)

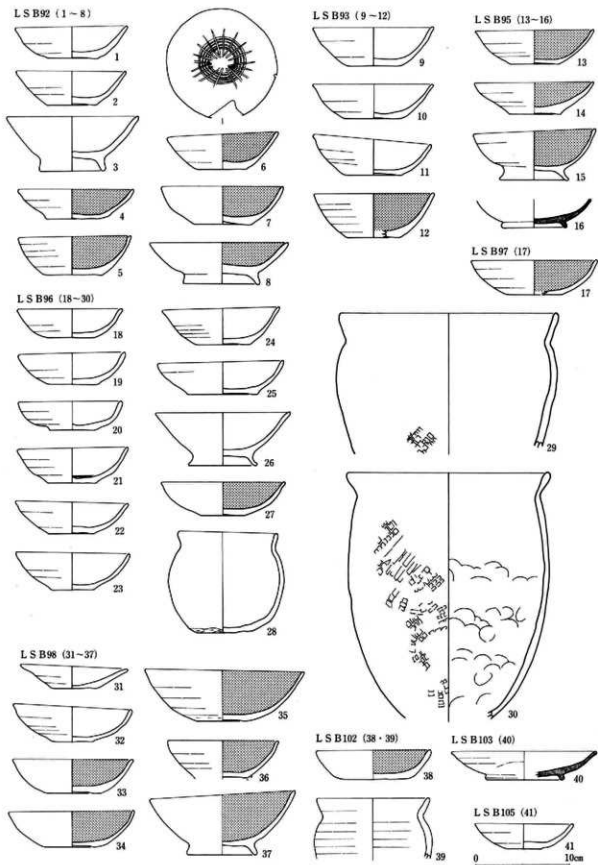

222图 L S B92·93·95·96~98·102·103·105出土土器实测图(1:4)

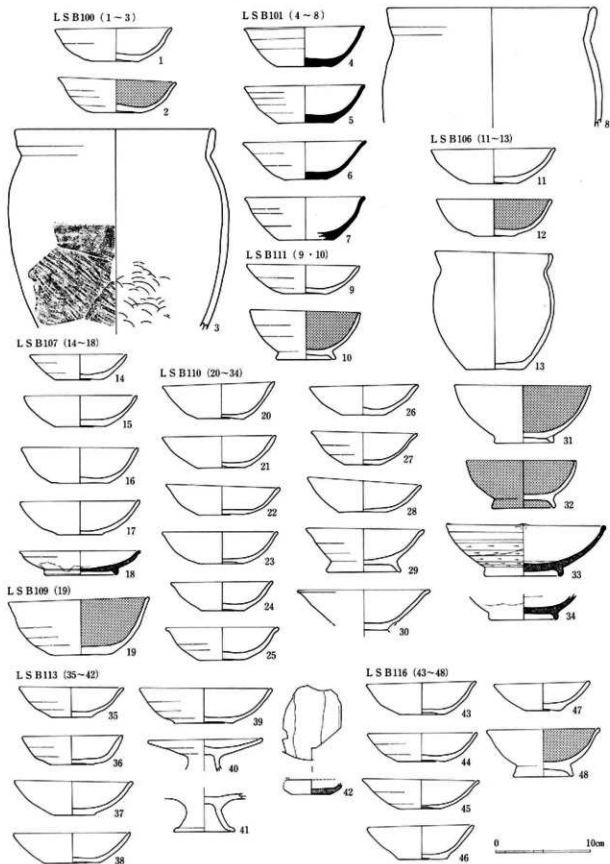

223図 LSB100・101・106・107・109~111・113・116出土土器実測図(1:4)

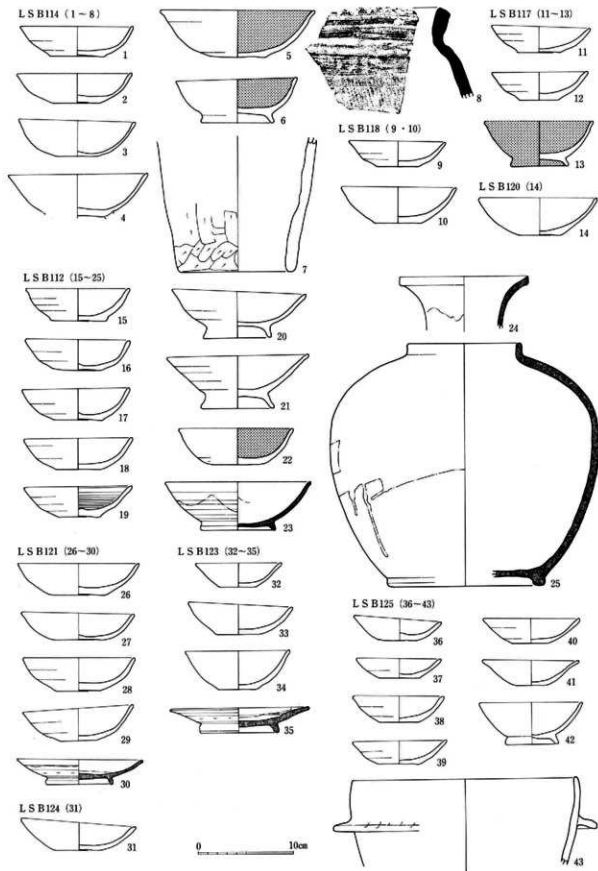

224圖 LS B112・114・117・118・120・121・123~125出土土器実測圖(1:4)

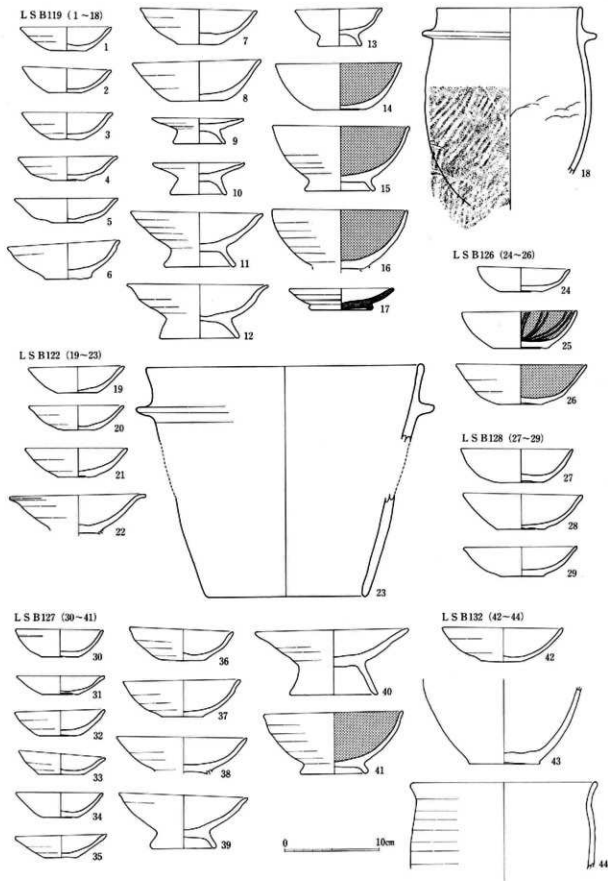

225图 LS B119·122·126~128·132出土土器实测图(1:4)

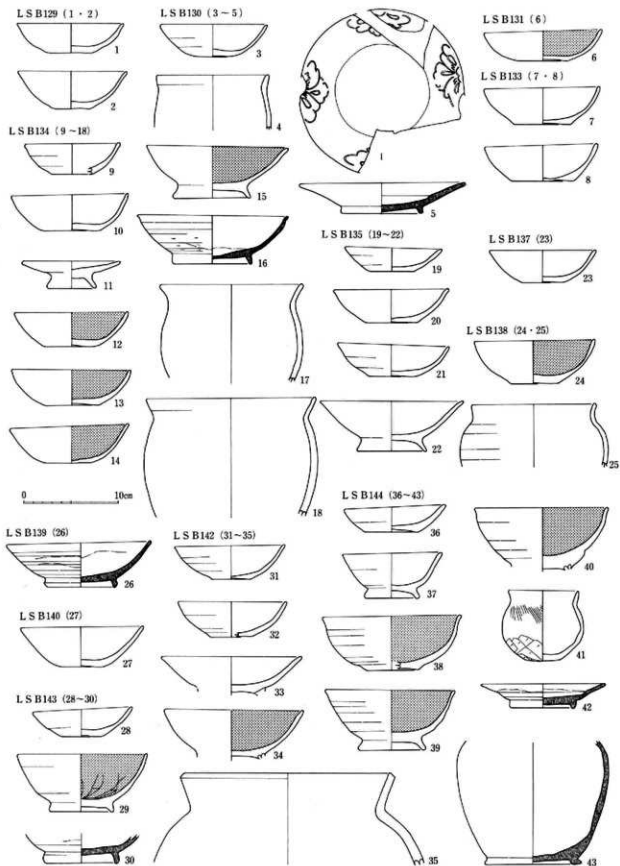

226图 LSB129~131·133~135·137~140·142~144出土土器实测图(1:4)

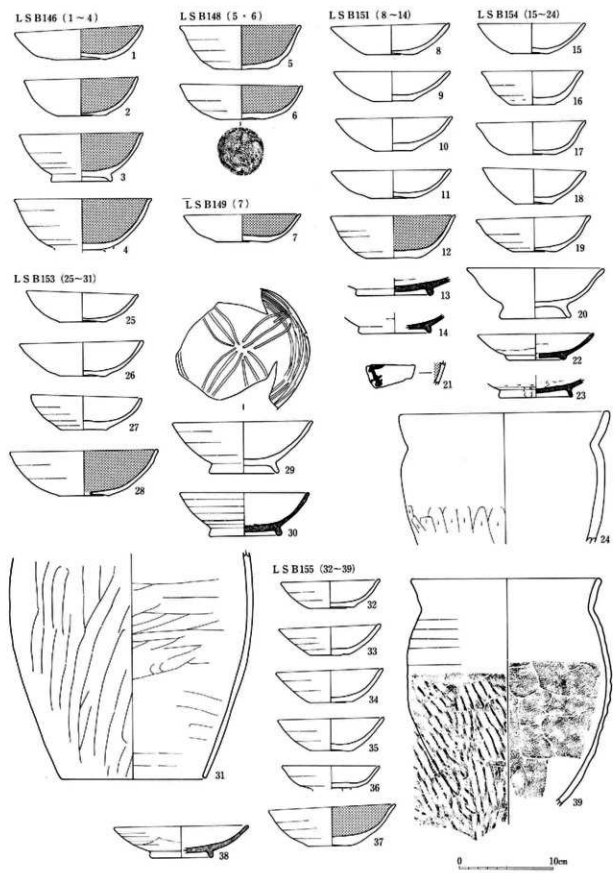

227图 LSB146·148·149·151·153~155出土土器实测图(1:4)

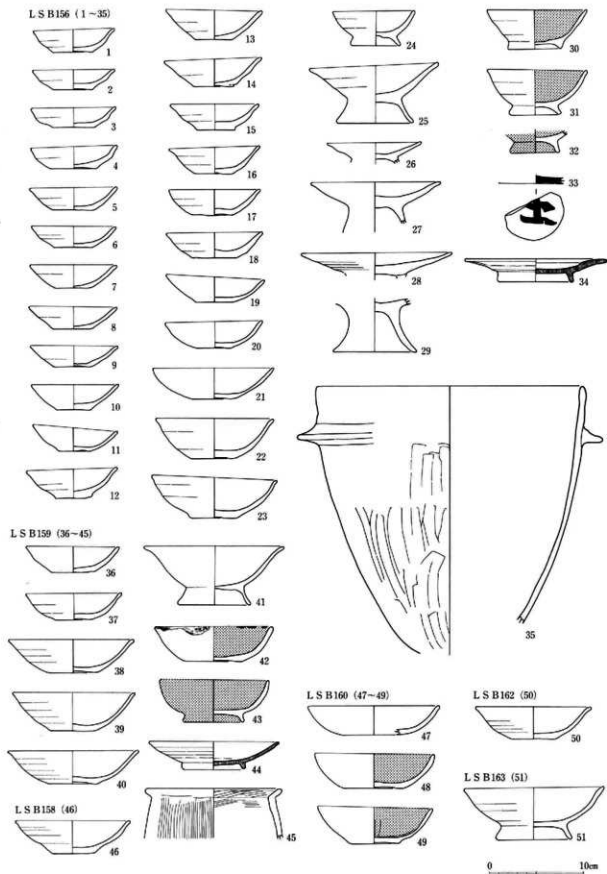

228图 LS B156·158~160·162·163出土土器实测图(1:4)

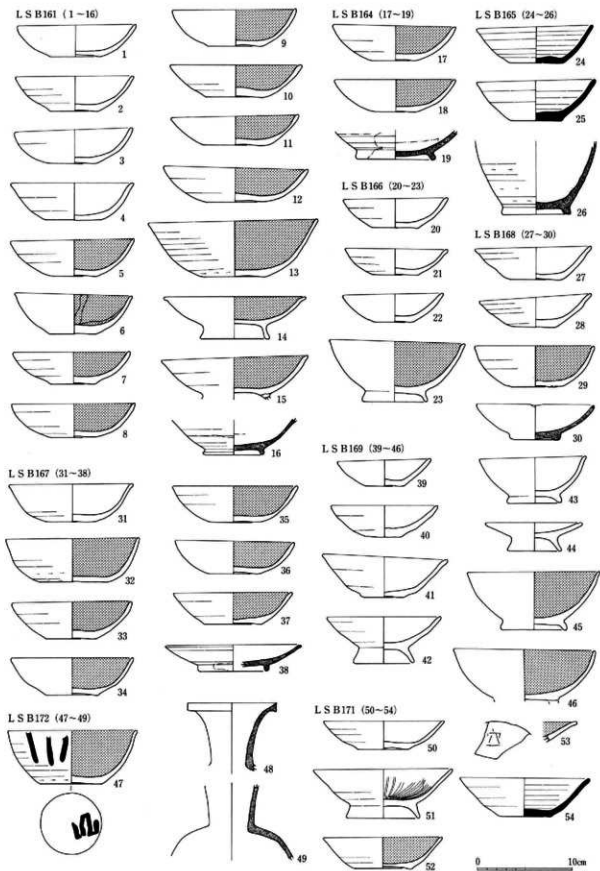

229图 L S B 161 · 164~169 · 171 · 172出土土器实测图 (1 : 4)

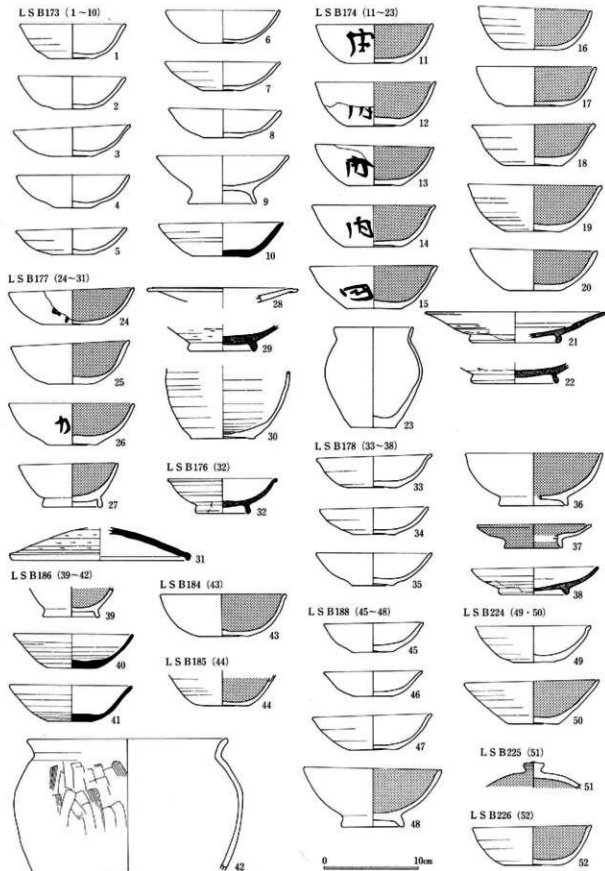

230图 LSB173·174·176~178·184~186·188·224~226出土土器实测图(1:4)

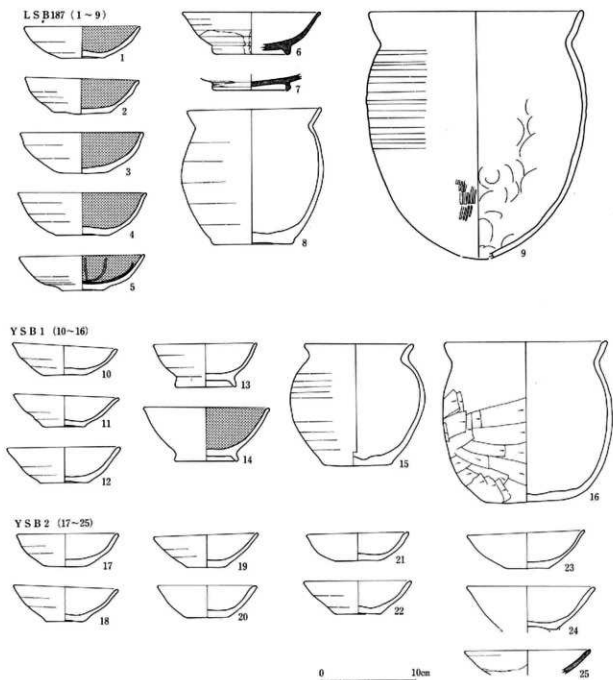

231图 LSB187, YSB1·2出土土器实测图(1:4)

第VII遺構群住居址出土土器(旧)

番号	種別	器種	法量 (cm)			遺存	特記事項	番号	種別	器種	法量 (cm)			遺存	特記事項
			口径	底径	器高						口径	底径	器高		
L S B 9 (214図)							L S B 16 (214図)								
1	土師	椀	14.8			完形	20	黒色	環		6.0		完形		
2	黒色	椀	15.5	8.1	6.0	完形	L S B 18 (215図)								
3	黒色	椀	15.2	7.9	6.3	1/2	内外黒	1	土師	環	12.1	5.2	3.1	1/2	
L S B 10 (214図)							L S B 19 (215図)								
4	黒色	環	14.1	5.9	3.5	1/6	黒書(七)	2	黒色	環	12.0	5.6	3.5	1/4	
5	須恵	環	12.2	6.2	3.4	完形		3	須恵	環	13.5	6.2	3.5	1/4	
6	須恵	環	13.2	6.6	3.7	5/6		4	須恵					ママ	黒書
7	須恵	環	13.4	6.0	3.5	1/3	黒書	5	土師	環	10.2	5.4	3.0	2/3	
8	須恵	環	13.0	6.0	3.6	5/6		6	土師	環	11.7	4.6	4.4	1/2	
9	須恵	環	13.7	6.6	3.4	1/4		7	土師	環	12.2	4.5	4.3	完形	
10	須恵	蓋	14.5		3.5	2/3		8	土師	環	13.1	4.8	5.0	完形	
11	須恵	甕		7.7		1/8		9	黒色	椀	15.0	7.4	6.2	完形	
12	須恵	四耳壺	12.2			1/3		10	灰輪	皿	14.4	7.7	3.1	3/4	
L S B 11 (214図)							L S B 20 (215図)								
13	土師	環	12.3	6.0	3.4	1/2		11	灰輪	壺	5.1	5.1	9.6	完形	細頸
14	土師	環	11.9	4.8	2.6	2/3		12	灰輪	壺		4.9		ママ	細頸
15	土師	環	12.7	4.1	3.2	完形		L S B 21 (215図)							
16	土師	環	14.4			完形		13	須恵	環	12.6	5.9	3.8	完形	
17	黒色	椀	14.1	7.8	6.6	1/2		14	須恵	環	13.3	7.8	4.7	1/3	
L S B 12 (214図)							L S B 22 (215図)								
18	須恵	環	12.2	5.8	4.0	3/4		15	土師	環	11.4	4.6	2.7	1/2	
19	須恵	環	12.6	6.0	3.6	2/3		16	土師	環	11.8	5.0	3.5	1/3	
L S B 13 (214図)							L S B 23 (215図)								
22	土師	甕	25.0			1/4	外ヘラケズリ	17	土師	環	12.3	6.2	3.2	1/3	
L S B 14 (214図)							L S B 24 (215図)								
23	土師	環	11.8	5.2	3.2	完形		18	土師	環	11.7	6.2	3.4	2/3	
24	土師	環	12.0	5.6	2.7	1/2		19	土師	環	12.3	6.5	3.1	完形	灯明皿
25	土師	環	12.5	6.0	3.4	1/2		20	土師	環	11.5	4.8	3.1	1/3	
26	土師	環	11.8	5.0	3.1	1/4		21	黒色	椀	12.0	6.6	4.7	1/3	
27	土師	椀	14.2	8.6	6.0	2/3		22	土師	鉢	16.5			ママ	
28	黒色	環	11.8	5.7	3.5	1/2		23	土師	甕	14.1			1/4	
29	黒色	環	12.8	6.0	3.6	1/3		L S B 25 (215図)							
30	黒色	椀	12.0	6.5	4.9	1/3		31	土師	鉢	17.6	10.0	9.4	完形	
31	黒色	椀	12.9	6.8	5.5	1/3		L S B 26 (215図)							
32	黒色	椀	13.3	7.6	5.1	1/3		15	土師	環	12.3	6.2	3.2	1/3	
33	黒色	椀	16.0	8.4	7.2	1/4		16	黒色	椀	13.1	7.2	4.8	完形	
34	灰輪	皿	14.4	6.5	2.8	1/3		17	土師	壺	11.2	6.7	12.2	完形	
35	灰輪	椀	13.5	7.4	4.2	完形		L S B 27 (215図)							
36	灰輪	椀	16.4	9.1	5.3	1/3		31	土師	環	11.7	6.2	3.4	2/3	
37	黒色	鉢	20.9	9.8	12.1	3/4	片口・底ヘラケズリ	32	土師	環	12.3	6.5	3.1	完形	灯明皿
L S B 15 (214図)							L S B 28 (215図)								
21	黒色	環				ママ	黒書	33	土師	環	12.6	4.6	3.5	1/3	
								34	土師	環	13.4	5.8	3.4	1/2	

第VI遺構群住居址出土土器(Ⅱ)

番号	種別	器種	法量 (cm)			遺存	特記事項	番号	種別	器種	法量 (cm)			遺存	特記事項
			口径	底径	器高						口径	底径	器高		
35	土師	碗	15.1	7.6	4.6	5/6		22	土師	坏	12.7	5.0	4.2	完形	
36	黑色	坏	12.4	4.5	3.1	完形		23	土師	坏	13.4	5.4	4.4	完形	
37	土師	甕	12.1	7.4	12.8	1/3		24	土師	坏	12.8	5.4	4.5	1/2	
L S B 26 (215図)								25	土師	坏	12.6	3.4	3.9	5/6	
42	土師	坏	11.6	6.3	3.1	完形		26	土師	碗	13.0	7.5	5.1	完形	
43	土師	坏	10.5	5.0	3.6	5/6		27	土師	碗	14.3	8.0	4.9	完形	
44	土師	坏	10.7	5.0	3.5	1/2		28	土師	碗	14.1	6.5	4.9	2/3	
45	土師	坏	11.0	4.9	3.6	完形		29	土師	碗	14.0	7.5	5.5	2/3	
46	土師	坏	10.7	4.6	3.0	1/3		30	黑色	碗	13.6	7.5	5.3	7/8	
47	土師	坏	10.1	4.0	2.8	完形		31	土師	碗	13.5			3/4	暗文
48	土師	坏	13.0	6.0	4.2	完形	灯明皿	32	土師	羽釜	18.5			ママ	外タタキメ
49	黑色	坏	13.7	6.0	5.3	1/2	内外黒・暗文	L S B 34 (216図)							
50	黑色	碗	13.3			ママ		33	土師	坏	11.8	5.3	3.2	3/4	
51	緑釉	碗	16.0			1/5	輪花・深緑色・硬質	34	土師	坏	12.4	4.4	3.4	2/3	
L S B 27 (216図)								35	黑色	坏				ママ	墨書
1	黑色	碗	14.6	8.4	5.0	1/4		L S B 36 (217図)							
L S B 28 (216図)								1	土師	坏	11.6	5.2	3.3	2/3	
5	須恵	坏	12.6	5.8	3.7	5/6		2	土師	碗	14.4			ママ	
6	須恵	坏	12.3	5.6	3.5	3/4		3	黑色	碗	11.5	6.1	5.4	1/6	暗文
7	須恵	坏	12.6	5.8	3.4	1/2		L S B 38 (216図)							
8	土師	甕	23.4	4.8	28.1	1/2	外ヘラケズリ	9	須恵	坏	12.8	4.8	4.2	1/4	軟質
L S B 30 (215図)								10	須恵	坏	13.2	7.0	4.0	1/3	軟質
38	須恵	坏	12.4	6.0	3.7	5/6		L S B 39 (216図)							
39	須恵	坏	12.7	5.4	4.0	1/2		36	土師	坏	9.8	4.8	3.0	1/4	
40	黑色	甕	14.4	6.8	2.9	2/3	内外黒	37	土師	坏	9.2	3.8	2.8	1/2	
L S B 31 (216図)								38	土師	坏	10.0	4.0	2.7	完形	
2	黑色	坏	12.6	5.7	3.3	1/3		39	土師	坏	10.0	4.4	3.2	1/2	
3	須恵	坏	11.6	6.0	3.2	1/4		40	土師	坏	12.3	4.5	4.5	1/3	
4	須恵	坏	14.0	6.8	4.0	3/4		41	土師	坏	14.0			1/4	
L S B 32 (215図)								42	土師	碗	13.7	6.7	5.3	完形	
41	須恵	坏	13.2	5.6	4.0	1/4		43	黑色	坏	12.1	5.1	4.7	1/2	
L S B 33 (216図)								44	土師	甕	17.8	10.9	9.5	1/3	
11	土師	坏	10.6	5.0	2.6	5/6		L S B 40 (217図)							
12	土師	坏	10.0	4.0	2.2	1/2		9	土師	坏	12.5	6.4	3.9	1/2	ヘラケズリ
13	土師	坏	10.3	4.6	3.0	1/2		10	黑色	坏	15.5	6.0	5.1	2/3	
14	土師	坏	9.4	4.0	2.7	完形		11	須恵	甕		18.2		1/3	外タタキメ
15	土師	坏	9.9	4.1	2.8	完形		L S B 41 (217図)							
16	土師	坏	10.7	4.0	2.9	2/3		4	黑色	坏	12.6	5.7	3.9	4/5	暗文・底ヘラケズリ
17	土師	坏	11.1	3.9	3.1	3/4		5	黑色	坏	13.3	6.4	4.5	1/2	
18	土師	坏	11.1	4.2	3.0	1/2		6	黑色	坏	12.8	5.2	3.9	1/3	
19	土師	坏	12.2	4.0	3.7	5/6		7	黑色	坏	13.8	6.0	4.7	1/6	
20	土師	坏	11.0	5.0	3.1	2/3		8	灰釉	皿	15.8	7.6	3.3	1/3	
21	土師	坏	12.7	5.2	4.0	1/3		L S B 43 (217図)							

第VII遺構群住居址出土土器(71)

番号	種別	器種	法量 (cm)			遺存	特記事項	番号	種別	器種	法量 (cm)			遺存	特記事項
			口径	底径	器高						口径	底径	器高		
12	土師	環	13.1	5.1	4.2	2/3		29	土師	環	12.7	4.5	3.9	2/3	
13	黒色	環	13.2	6.8	4.2	1/4		L S B 55 (218図)							
14	黒色	環	13.7	6.0	4.7	2/3	底へラケズリ	31	土師	環	11.1	4.2	3.7	2/3	
15	黒色	碗	14.2			1/5	内外黒	30	土師	環	16.1	7.0	4.6	2/3	
16	土師	甕	14.6	9.0	14.9	1/3	外へラケズリ	L S B 56 (219図)							
L S B 44 (218図)								1	緑釉	段皿	12.8	7.1	2.0	1/4	
1	土師	環	12.0	6.2	2.7	2/3		2	土師	甕	10.3	5.0	9.1	1/3	
2	土師	環	9.8	5.2	2.7	完形	底へラケズリ	L S B 57 (218図)							
3	土師	環	9.6	3.7	2.7	完形		32	土師	環	12.5	4.6	3.3	完形	
4	土師	環	9.5	4.8	2.8	1/3		33	土師	環	12.2	4.8	3.4	完形	
5	土師	環	11.7	4.4	3.4	完形		34	土師	環	12.2	5.1	3.1	完形	
6	黒色	碗	13.9	7.0	5.1	完形		35	土師	環	12.0	4.8	3.2	完形	
7	黒色	碗	15.6	8.2	4.9	1/2	暗文	36	土師	碗	14.7	7.2	4.7	完形	
L S B 46 (217図)								37	土師	碗	15.1	8.3	5.5	3/4	
17	土師	環	12.1	5.4	3.2	1/3		38	土師	碗	14.7	7.8	4.4	1/4	
18	黒色	環	12.9	5.2	3.5	1/4		39	黒色	環	12.9	4.6	3.3	完形	灯明皿・暗文
19	土師	甕	14.6			1/6		40	黒色	環	15.3	6.2	5.3	1/2	
L S B 47 (218図)								41	黒色	碗	10.8	6.0	4.6	完形	灯明皿
8	土師	碗	15.2	7.4	6.2	1/2		42	黒色	碗	12.6	7.0	4.6	完形	
9	黒色	碗	15.6	8.1	7.4	1/3		43	黒色	碗	12.1	6.5	5.0	完形	灯明皿・暗文
L S B 49 (218図)								44	黒色	碗	6.1			底ママ	灯明皿
14	土師	環	11.6	4.6	3.0	3/4		45	黒色	碗	14.0	7.2	5.4	完形	
15	土師	環	12.3	4.6	3.6	5/6		46	黒色	碗	14.1	7.3	5.3	4/5	
16	黒色	環	13.3	5.6	3.9	完形	底へラケズリ	47	黒色	碗	12.0	6.0	4.8	1/5	内外黒
17	黒色	碗	12.2	6.2	4.9	1/3	暗文	48	灰釉	碗	8.5			ママ	外転用碗
18	須恵	環	13.1	6.7	3.7	完形	軟質	L S B 60 (219図)							
19	須恵	環	13.1	5.8	3.9	7/8	軟質	4	土師	環	12.1	5.6	3.7	1/3	
20	須恵	環	11.8	5.6	3.2	7/8	墨書・軟質	5	土師	環	11.9	5.0	3.1	2/3	
21	須恵	環	12.6	5.6	3.5	5/6	軟質	6	土師	環	12.4	5.2	3.7	1/2	
22	須恵	環	12.7	5.2	3.4	1/3	軟質	7	土師	環	12.2	4.8	3.2	完形	
23	灰釉	皿	13.3	7.5	2.9	2/3		8	黒色	環	12.7	5.2	3.5	1/5	
24	灰釉	皿	13.8	7.8	2.6	1/4		9	黒色	環	11.4	4.8	3.3	2/3	暗文
25	土師	甕	9.7	6.0	8.8	1/3		10	須恵	環	12.8	6.0	4.0	1/4	軟質
26	土師	甕		5.2		1/2		11	灰釉	段皿	13.1	6.8	2.8	1/3	輪花
L S B 52 (218図)								L S B 62 (219図)							
10	土師	環	11.9	4.7	3.5	1/5		20	土師	環	11.6	4.6	2.9	完形	
11	須恵	環	13.5	6.2	3.7	1/3		21	黒色	碗	10.9	5.7	4.4	完形	
12	須恵	環	12.9	5.6	4.2	1/4		22	黒色	碗	11.5	6.1	4.6	完形	
L S B 53 (218図)								23	黒色	碗	11.5	6.3	4.9	1/4	
13	須恵	環	12.4	5.5	3.4	1/4		24	黒色	碗	12.3	6.7	4.4	1/3	
L S B 54 (218図)								25	黒色	碗	15.8	7.9	6.3	1/6	
27	土師	環	10.0	4.8	3.0	2/3		26	土師	甕	10.7	7.0	11.7	4/5	
28	土師	環	10.2	4.2	2.6	完形		27	土師	甕	12.6	7.4	13.4	1/3	外へラケズリ

第VII遺構群住居址出土土器(Ⅱ)

番号	種別	器種	法量 (cm)			遺存	特記事項	番号	種別	器種	法量 (cm)			遺存	特記事項
			口径	底径	器高						口径	底径	器高		
L S B 63 (219回)							9	土師	環	12.0	4.8	3.8	底ママ		
12	土師	環	11.3	4.8	3.4	完形	10	黒色	椀	14.0	7.2	6.0	1/3		
13	土師	環	11.2	5.4	3.0	3/4	11	土師	鉢	20.5	8.4	7.4	3/4		
14	土師	環	11.1	5.5	3.3	完形	L S B 77 (220回)								
15	土師	環	10.3	5.4	2.8	1/2	12	土師	環	12.4	6.8	3.6	1/3		
16	土師	環	10.8	5.0	3.3	1/3	13	土師	環	12.1	6.4	3.4	2/3		
17	土師	環	11.1	4.6	3.3	完形	14	土師	環	12.5	6.8	3.3	3/4		
18	土師	環	11.3	4.0	3.1	1/2	15	土師	環	12.7	6.4	3.0	1/3		
19	灰釉	椀	14.4	7.2	4.3	底ママ	16	土師	環	12.4	6.2	3.6	1/2		
L S B 64 (219回)							17	土師	環	13.3	5.9	3.1	2/3		
3	土師	環	12.8	5.1	3.8	1/2	18	土師	環	11.8	4.3	3.7	1/3		
L S B 65 (219回)							19	土師	環	12.3	5.0	3.4	1/2		
28	土師	環	12.6	5.7	3.5	2/3	内カキメ	L S B 78 (220回)							
29	土師	甕	14.4	7.4	6.4	2/3	20	土師	環	12.1	6.0	3.0	1/3		
L S B 66 (219回)							21	土師	環	12.6	6.2	3.1	2/3		
30	土師	環	10.0	4.8	2.7	1/5	22	土師	環	12.2	5.0	3.2	2/3		
31	土師	環	9.7	4.4	2.5	1/3	23	土師	椀	13.8	7.0	4.6	1/2		
32	黒色	椀	13.0			1/3	24	土師	椀	15.2			1/2		
L S B 68 (219回)							25	黒色	環	11.5	6.0	3.2	1/2		
38	黒色	環	11.8	5.6	3.5	1/4	26	黒色	椀	12.2	6.8	5.5	3/4		
39	黒色	環	13.1	6.6	3.4	1/6	27	黒色	椀	15.2	7.6	5.8	1/3		
40	黒色	環	14.8	6.2	4.3	1/6	28	緑釉	段皿	15.1	7.9	3.0	1/3	淡緑色・軟質	
41	黒色	椀	15.0	7.7	5.4	1/5	L S B 79 (220回)								
42	灰釉	椀	13.6	6.8	3.2	1/4	外転用碗	46	黒色	環	12.4	6.0	4.6	1/3	
L S B 69 (219回)							L S B 80 (220回)								
35	土師	環	12.2	5.7	3.6	2/3	34	土師	環	12.4	4.2	3.3	1/3		
36	土師	甕	10.8	6.5	10.7	1/3	35	土師	環	13.3	5.6	3.3	完形	ヘラミガキ・暗文	
37	須恵	甕		11.9		3/4	36	黒色	環	12.5	5.4	4.3	1/3		
L S B 70 (219回)							37	黒色	環	13.4	5.4	4.0	1/3	暗文	
33	土師	環	8.3	4.2	2.2	底ママ	38	灰釉	椀	13.8	7.3	4.6	1/7		
34	土師	椀		7.4		底ママ	39	灰釉	椀		7.4		3/4	外転用碗	
L S B 71 (220回)							40	灰釉	椀		8.0		完形	外転用碗	
1	土師	環	11.2	5.1	3.1	3/4	41	土師	甕	22.6			2/3		
2	土師	環	11.3	4.3	3.5	完形	L S B 81 (220回)								
3	土師	椀	14.7	8.0	5.7	1/3	30	土師	環	12.1	5.4	2.7	1/3		
4	土師	椀	15.0	7.7	5.4	1/4	31	土師	環	12.2	4.8	3.3	1/5		
5	黒色	椀	14.6	7.9	6.6	1/5	暗文	32	土師	環	12.5	4.0	4.0	1/3	
6	黒色	椀	14.6			1/4	33	灰釉	椀	13.3	8.0	3.0	完形	内転用碗(朱)	
7	灰釉	椀	13.5	6.8	3.9	1/7	L S B 82 (221回)								
L S B 74 (220回)							1	土師	環	8.9	4.2	2.4	完形		
29	土師	甕		6.6		1/2	2	土師	盤		11.3		1/3		
L S B 76 (220回)							3	黒色	盤	13.3	8.0	3.3	1/3	内外黒・刺書	
8	土師	環	11.1	5.4	3.0	1/2	4	黒色	環	11.1	5.8	4.6	1/4		

第VII遺構群住居址出土土器(四)

番号	種別	器種	法量 (cm)			遺存	特記事項	番号	種別	器種	法量 (cm)			遺存	特記事項	
			口径	底径	器高						口径	底径	器高			
5	黒色	坏	15.0	6.5	4.6	2/3		3	土師	輪	14.1	7.0	5.8	底ママ		
6	須恵	坏					ママ	軟質・黒書	4	黒色	坏	12.3	5.7	3.1	1/5	
L S B 83 (221図)																
7	土師	坏	12.4	5.0	3.2	3/4		5	黒色	坏	12.0	6.4	4.1	1/3		
8	土師	坏	13.3	4.8	3.3	完形		6	黒色	坏	11.7	5.2	3.7	完形	暗文	
9	黒色	坏	12.7	6.7	4.2	1/6		7	黒色	坏	12.9	6.2	4.0	1/4		
10	灰輪	皿	14.1	6.8	3.0	底ママ		8	黒色	輪	14.7	8.1	4.9	1/2		
L S B 84 (221図)																
11	黒色	輪	13.7	6.5	5.8		1/2	灯明皿	9	土師	坏	12.7	5.7	4.1	1/5	
12	土師	羽釜	23.3				1/4	外ヘラケズリ	10	土師	坏	12.7	6.4	3.6	1/3	
L S B 85 (220図)																
43	土師	坏	12.1	6.3	3.4	底ママ		11	土師	坏	12.5	6.0	3.8	3/4		
44	土師	坏	9.1	3.2	2.8	完形		12	黒色	坏	12.7	5.8	4.7	1/4		
45	黒色	輪	11.0	5.8	4.4	1/3		L S B 94 (221図)								
L S B 86 (220図)																
13	土師	坏	13.0	6.0	3.6	1/5		33	土師	坏	11.8	5.1	3.4	1/4		
14	土師	坏	12.0	5.4	3.2	1/5		34	土師	坏	12.0	6.3	4.2	2/3		
15	土師	坏	12.5	4.5	4.1	3/4		35	土師	坏	12.5	5.9	3.7	1/4		
16	土師	盤	16.0	9.5	5.7	1/6		36	黒色	坏	12.8	6.2	3.5	底ママ		
17	土師	盤	16.9			1/4		37	灰輪	輪	12.4	6.5	3.0	底ママ	内外転用観(朱)	
18	黒色	坏	12.6	6.1	4.5	1/3		L S B 95 (22図)								
19	黒色	坏	13.2	6.2	4.5	5/6		13	黒色	坏	12.5	5.2	3.6	2/3		
20	黒色	輪	12.0	6.7	5.0	1/3	内外黒	14	黒色	坏	12.6	5.5	3.3	1/4		
21	灰輪	輪	15.0	7.9	4.3	1/8		15	黒色	輪	13.0	7.1	5.1	完形		
22	土師	甕	24.0			1/4		16	緑輪	輪	6.8			1/2	オリーブ色・軟質	
L S B 87 (220図)																
42	土師	羽釜					ママ	L S B 96 (222図)								
L S B 88 (221図)																
23	土師	坏	12.1	6.6	3.4	1/2		18	土師	坏	11.2	5.0	3.0	完形		
24	土師	羽釜	22.0			1/6		19	土師	坏	11.4	5.5	3.3	完形		
L S B 90 (221図)																
25	土師	坏	12.3	5.6	3.6	1/3		20	土師	坏	11.0	4.8	3.0	2/3	灯明皿	
26	土師	坏	11.1	4.0	3.3	完形		21	土師	坏	11.8	5.3	3.7	5/6		
27	黒色	坏	8.4			1/3	暗文	22	土師	坏	12.0	4.9	3.4	完形		
28	須恵	坏	5.8			底ママ	刻書	23	土師	坏	12.2	4.6	3.9	1/3		
L S B 91 (221図)																
29	土師	坏	11.8	4.9	3.0	1/3		24	土師	坏	12.3	5.8	3.8	1/3	内ヘラミガキ	
30	土師	坏	11.5	4.8	2.9	1/3		25	土師	坏	13.3	7.4	3.4	1/4	内ヘラミガキ	
31	黒色	坏	12.7	5.8	3.3	1/3		26	土師	輪	14.2	7.2	5.6	1/4		
32	黒色	輪	15.5			2/3	暗文	27	黒色	坏	13.0	4.8	3.5	1/4		
L S B 92 (222図)																
1	土師	坏	12.0	5.6	3.3	1/2		28	土師	甕	10.6	5.3	10.6	完形		
2	土師	坏	11.7	5.2	3.6	1/3		29	土師	甕	23.2			9/10	外タクキメ	
L S B 97 (222図)																
17	黒色	坏	13.2	6.0	3.7	1/4		30	土師	甕	21.6			1/3	外タクキメ	
L S B 98 (222図)																
31	土師	坏	11.4	4.8	2.3	完形		L S B 99 (222図)								
32	土師	坏	12.7	4.5	3.7	1/3		31	土師	坏	11.4	4.8	2.3	完形		
33	黒色	坏	12.8	6.0	3.5	底ママ		32	土師	坏	12.7	4.5	3.7	1/3		
34	黒色	坏	13.5	6.0	3.8	1/2		33	黒色	坏	12.8	6.0	3.5	底ママ		

第VII遺構群住居址出土土器(12)

番号	種別	器種	法量 (cm)			遺存	特記事項	番号	種別	器種	法量 (cm)			遺存	特記事項
			口径	底径	器高						口径	底径	器高		
35	黒色	坏	16.8	5.5	5.4	1/2		28	土師	坏	11.9	5.1	3.3	2/3	
36	黒色	椀	11.8			1/3		29	土師	椀	12.4	7.8	4.6	1/3	
37	黒色	椀	15.4	7.4	6.3	1/3		30	土師	椀	14.0			1/4	
L S B 99 (221図)															
38	黒色	坏	11.6	6.0	3.6	底ママ		31	黒色	椀	14.5	6.3	6.1	1/4	
L S B 100 (223図)															
1	土師	坏	12.3	5.0	3.5	1/3		32	黒色	椀	11.7	6.8	5.1	完形	内外黒
2	黒色	坏	12.4	5.6	3.6	1/4		33	灰釉	椀	17.0	8.4	5.5	2/3	輪花
3	土師	甕	21.3			1/3	外タタキメ	34	灰釉	椀	7.3			3/4	内転用硯
L S B 101 (223図)															
4	須恵	坏	12.8	5.7	4.2	1/3		9	土師	坏	11.9	4.8	3.0	2/3	
5	須恵	坏	12.8	5.8	4.0	1/6		10	黒色	椀	11.7	6.3	5.2	完形	灯明皿
6	須恵	坏	13.1	4.6	4.0	底ママ		L S B 111 (223図)							
7	須恵	坏	12.7	6.0	4.6	1/3		15	土師	坏	11.0	6.0	3.4	5/6	
8	土師	甕	22.4			1/3		16	土師	坏	11.2	5.4	3.2	3/4	
L S B 102 (222図)															
38	黒色	坏	12.2	7.6	3.1	1/3		17	土師	坏	11.6	5.3	3.3	3/4	
39	土師	甕	12.0			1/4		18	土師	坏	11.6	4.8	3.3	2/3	
L S B 103 (222図)															
40	灰釉	皿	15.4	8.4	3.0	1/6		19	土師	坏	11.5	4.5	3.2	完形	内カキメ
L S B 105 (222図)															
41	土師	坏	10.4	3.9	2.6	完形		20	土師	椀	14.1	7.1	4.9	2/3	
L S B 106 (223図)															
11	土師	坏	13.2	5.4	3.6	1/3		21	土師	椀	15.1	7.7	5.5	完形	
12	黒色	坏	12.4	4.4	3.9	1/5		22	黒色	坏	12.0	6.0	3.8	3/4	
13	土師	甕	12.5	6.2	12.4	胴ママ		23	灰釉	椀	15.4	7.8	5.1	1/2	
L S B 107 (223図)															
14	土師	坏	10.2	5.2	2.6	1/2		24	灰釉	瓶	13.6			1/3	
15	土師	坏	11.9	5.7	3.3	底ママ		25	灰釉	壺	12.0	16.7	28.4	1/3	短頸
16	土師	坏	12.3	6.2	3.8	1/6		L S B 113 (223図)							
17	土師	坏	12.6	4.8	3.5	1/7		35	土師	坏	11.0	4.4	3.2	2/3	
18	灰釉	皿	12.6	7.8	2.6	1/3		36	土師	坏	10.6	4.8	3.0	1/3	
L S B 109 (223図)															
19	黒色	坏	14.8	6.7	5.8	1/4	底ヘラケズリ	37	土師	坏	12.5	4.7	3.6	1/3	
L S B 110 (223図)															
20	土師	坏	11.8	5.0	3.7	1/4		38	土師	坏	12.3	5.9	3.2	1/2	
21	土師	坏	12.0	5.0	3.3	1/3		39	土師	坏	13.8	6.2	3.7	2/3	
22	土師	坏	11.9	4.9	3.1	1/3		40	土師	盤	12.0			ママ	
23	土師	坏	12.1	4.8	3.4	1/3		41	土師	盤	6.4			1/3	
24	土師	坏	10.7	4.5	3.1	完形		42	灰釉	耳皿	4.1			底ママ	
25	土師	坏	11.8	5.0	3.4	底ママ		L S B 114 (224図)							
26	土師	坏	11.4	4.5	3.1	3/4		1	土師	坏	12.0	5.9	3.1	1/3	
27	土師	坏	11.0	3.7	3.4	完形		2	土師	坏	12.2	5.0	3.1	3/4	
L S B 116 (223図)															
L S B 112 (224図)															
L S B 115 (223図)															
L S B 117 (223図)															
L S B 118 (223図)															
L S B 119 (223図)															
L S B 120 (223図)															
L S B 121 (223図)															
L S B 122 (223図)															
L S B 123 (223図)															
L S B 124 (223図)															
L S B 125 (223図)															
L S B 126 (223図)															
L S B 127 (223図)															
L S B 128 (223図)															
L S B 129 (223図)															
L S B 130 (223図)															
L S B 131 (223図)															
L S B 132 (223図)															
L S B 133 (223図)															
L S B 134 (223図)															
L S B 135 (223図)															
L S B 136 (223図)															
L S B 137 (223図)															
L S B 138 (223図)															
L S B 139 (223図)															
L S B 140 (223図)															
L S B 141 (223図)															
L S B 142 (223図)															
L S B 143 (223図)															
L S B 144 (223図)															
L S B 145 (223図)															
L S B 146 (223図)															
L S B 147 (223図)															
L S B 148 (223図)															
L S B 149 (223図)															
L S B 150 (223図)															
L S B 151 (223図)															
L S B 152 (223図)															
L S B 153 (223図)															
L S B 154 (223図)															
L S B 155 (223図)															
L S B 156 (223図)															
L S B 157 (223図)															
L S B 158 (223図)															
L S B 159 (223図)															
L S B 160 (223図)															
L S B 161 (223図)															
L S B 162 (223図)															
L S B 163 (223図)															
L S B 164 (223図)															
L S B 165 (223図)															
L S B 166 (223図)															
L S B 167 (223図)															
L S B 168 (223図)															
L S B 169 (223図)															
L S B 170 (223図)															
L S B 171 (223図)															
L S B 172 (223図)															
L S B 173 (223図)															
L S B 174 (223図)															
L S B 175 (223図)															
L S B 176 (223図)															
L S B 177 (223図)															
L S B 178 (223図)															
L S B 179 (223図)															
L S B 180 (223図)															
L S B 181 (223図)															
L S B 182 (223図)															
L S B 183 (223図)															
L S B 184 (223図)															
L S B 185 (223図)															
L S B 186 (223図)															
L S B 187 (223図)															
L S B 188 (223図)															
L S B 189 (223図)															
L S B 190 (223図)															
L S B 191 (223図)															
L S B 192 (223図)															
L S B 193 (223図)															
L S B 194 (223図)															
L S B 195 (223図)															
L S B 196 (223図)															
L S B 197 (223図)															
L S B 198 (223図)															
L S B 199 (223図)															
L S B 200 (223図)															
L S B 201 (223図)															
L S B 202 (223図)															
L S B 203 (223図)															
L S B 204 (223図)															
L S B 205 (223図)															
L S B 206 (223図)															
L S B 207 (223図)															
L S B 208 (223図)															
L S B 209 (223図)															
L S B 210 (223図)															
L S B 211 (223図)															
L S B 212 (223図)															
L S B 213 (223図)															
L S B 214 (223図)															
L S B 215 (223図)															
L S B 216 (223図)															
L S B 217 (223図)															
L S B 218 (223図)															
L S B 219 (223図)															
L S B 220 (223図)															
L S B 221 (223図)															
L S B 222 (223図)															
L S B 223 (223図)															
L S B 224 (223図)															
L S B 225 (223図)															
L S B 226 (223図)															
L S B 227 (223図)															
L S B 228 (223図)															
L S B 229 (223図)															
L S B 230 (223図)															
L S B 231 (223図)															
L S B 232 (223図)															
L S B 233 (223図)															
L S B 234 (223図)															
L S B 235 (223図)															
L S B 236 (223図)															
L S B 237 (223図)															
L S B 238 (223図)															
L S B 239 (223図)															
L S B 240 (223図)															
L S B 241 (223図)															
L S B 242 (223図)															
L S B 243 (223図)															
L S B 244 (223図)															
L S B 245 (223図)															
L S B 246 (223図)															
L S B 247 (223図)															
L S B 248 (223図)															
L S B 249 (223図)															
L S B 250 (223図)															
L S B 251 (223図)															
L S B 252 (223図)															
L S B 253 (223図)															
L S B 254 (223図)															
L S B 255 (223図)															
L S B 256 (223図)															
L S B 257 (223図)															
L S B 258 (223図)															
L S B 259 (223図)															
L S B 260 (223図)															
L S B 261 (223図)															
L S B 262 (223図)															
L S B 263 (223図)															
L S B 264 (223図)															
L S B 265 (223図)															
L S B 266 (223図)															
L S B 267 (223図)															
L S B 268 (223図)															
L S B 269 (223図)															
L S B 270 (223図)															
L S B 271 (223図)															
L S B 272 (223図)															
L S B 273 (223図)															
L S B 274 (223図)															
L S B 275 (223図)															
L S B 276 (223図)															
L S B 277 (223図)															
L S B 278 (223図)															
L S B 279 (223図)															
L S B 280 (223図)															
L S B 281 (223図)															
L S B 282 (223図)															
L S B 283 (223図)															
L S B 284 (223図)															
L S B 285 (223図)															
L S B 286 (223図)															
L S B 287 (223図)															
L S B 288 (223図)															
L S B 289 (223図)															
L S B 290 (223図)															
L S B 291 (223図)															
L S B 292 (223図)															
L S B 293 (223図)															
L S B 294 (223図)															
L S B 295 (223図)															
L S B 296 (223図)															
L S B 297 (223図)															
L S B 298 (223図)															
L S B 299 (223図)															
L S B 300 (223図)															

第VII遺構群住居址出土土器(15)

番号	種別	器種	法量 (cm)			遺存	特記事項	番号	種別	器種	法量 (cm)			遺存	特記事項
			口径	底径	器高						口径	底径	器高		
45	土師	坏	12.3	4.7	3.1	1/4		23	土師	甗	29.3	17.0		1/5	羽釜形
46	土師	坏	11.2	5.3	3.5	1/2		L S B 123 (224図)							
47	土師	坏	10.1	3.7	2.9	完形		32	土師	坏	9.1	4.0	2.6	1/2	
48	黒色	椀	12.0	6.3	5.0	1/4		33	土師	坏	11.0	5.0	3.2	1/4	
L S B 117 (224図)								34	土師	坏	11.0	4.4	4.1	1/4	
11	土師	坏	10.4	4.6	2.7	3/4		35	灰釉	段皿	14.6	8.3	2.6	1/4	
12	土師	坏	10.2	4.2	2.9	完形		L S B 124 (224図)							
13	黒色	椀	11.4	6.0	4.7	完形	内外黒	31	土師	坏	12.2	5.4	2.9	1/2	
L S B 118 (224図)								L S B 125 (224図)							
9	土師	坏	10.2	4.6	2.7	1/4		36	土師	坏	9.2	4.4	2.3	5/6	
10	土師	坏	12.2	5.4	3.8	1/3		37	土師	坏	8.9	4.4	2.1	完形	
L S B 119 (225図)								38	土師	坏	9.6	4.4	2.8	完形	
1	土師	坏	9.5	4.3	2.5	完形		39	土師	坏	9.9	4.6	2.4	完形	
2	土師	坏	9.4	3.8	2.6	完形		40	土師	坏	10.1	4.0	2.6	完形	
3	土師	坏	9.6	3.6	2.9	完形		41	土師	坏	10.2	3.8	2.7	3/4	
4	土師	坏	10.4	3.6	2.5	完形		42	土師	椀	10.9	5.6	4.4	1/2	
5	土師	坏	10.8	3.7	2.6	完形		43	土師	羽釜	24.0			1/7	
6	土師	坏	11.8	5.0	3.8	2/3		L S B 126 (225図)							
7	土師	坏	12.2	4.8	3.7	完形		24	土師	坏	9.8	4.7	2.5	3/4	
8	土師	坏	13.6	6.0	4.2	2/3		25	黒色	坏	12.2	6.0	3.9	1/2	暗文
9	土師	盤	9.7	5.5	2.7	完形		26	黒色	坏	13.9	4.8	4.3		底マツ
10	土師	盤	9.7	6.0	3.3	完形		L S B 127 (225図)							
11	土師	椀	14.0	7.5	5.8	完形		30	土師	坏	9.2	4.0	2.8	完形	
12	土師	椀	14.8	8.5	5.7	完形		31	土師	坏	9.2	4.2	2.0	3/4	
13	土師	椀	9.2	4.6	3.9	完形		32	土師	坏	9.5	4.2	2.7	完形	
14	黒色	坏	13.3	5.6	4.9	3/4		33	土師	坏	9.2	4.7	2.2	完形	
15	黒色	椀	14.5	7.4	6.8	1/2		34	土師	坏	9.2	3.7	2.7	完形	
16	黒色	椀	14.3	6.2	6.3	5/6		35	土師	坏	9.6	3.6	2.4	完形	
17	緑釉	皿	11.1	6.7	2.3	完形		36	土師	坏	11.0	5.0	3.3	完形	
18	土師	羽釜	15.6			1/2	外タタキメ	37	土師	坏	12.3	4.5	3.9	完形	
L S B 120 (224図)								38	土師	椀	13.7	6.0	3.8	1/2	
14	土師	坏	12.4	4.7	4.0	1/2		39	土師	椀	13.5	6.9	5.7	1/3	
L S B 121 (224図)								40	土師	盤	16.2	9.3	6.9	2/3	
26	土師	坏	12.9	6.3	3.4	完形		41	黒色	椀	14.7	7.1	6.5	1/5	
27	土師	坏	12.1	5.4	2.8	完形		L S B 128 (225図)							
28	土師	坏	12.0	5.0	3.5	5/6		27	土師	坏	11.9	5.0	3.5	1/2	
29	土師	坏	11.8	4.2	3.4	1/4		28	土師	坏	12.7	5.2	3.7	1/4	
30	灰釉	皿	13.4	7.1	2.6	完形		29	土師	坏	12.0	4.6	3.1	1/2	
L S B 122 (225図)								L S B 129 (226図)							
19	土師	坏	10.0	4.2	2.7	3/4		1	土師	坏	11.4	5.2	3.1	完形	
20	土師	坏	9.9	4.2	2.6	完形		2	土師	坏	11.7	4.2	4.0	1/4	
21	土師	坏	10.2	4.1	3.1	完形		L S B 130 (226図)							
22	土師	椀	14.2			2/3		3	土師	坏	11.2	3.7	3.4	3/4	

第VII遺構群住居址出土土器(126)

番号	種別	器種	法量 (cm)			遺存	特記事項	番号	種別	器種	法量 (cm)			遺存	特記事項
			口径	底径	器高						口径	底径	器高		
4	土師	甕	12.0	12.3	5.7	1/3		28	土師	坏	10.6	4.6	2.9	1/4	
5	緑釉	段皿	17.5	8.5	3.2	3/4	除刻花文	29	黒色	椀	13.9	6.7	6.1	1/3	暗文
L S B 131 (226図)							L S B 144 (226図)								
6	黒色	坏	12.5	5.4	3.2	3/4		30	灰釉	椀	8.1			ママ	外転用硯
L S B 132 (225図)							L S B 145 (226図)								
42	土師	坏	12.8	4.6	3.6	2/3		36	土師	坏	10.8	5.8	2.7	1/2	
43	土師	甕		7.6		1/3		37	土師	椀	10.5	5.8	4.8	1/3	
44	土師	甕	20.0	19.4	9.2	1/3		38	黒色	坏	14.6	5.8	5.7	1/3	
L S B 133 (226図)							L S B 146 (227図)								
7	土師	坏	12.2	6.1	3.9	1/3		39	黒色	椀	13.7	7.1	6.4	1/2	
8	土師	坏	11.9	6.7	3.8	完形		40	黒色	椀	14.1			ママ	
L S B 134 (226図)							L S B 147 (227図)								
9	土師	坏	10.2	4.4	3.2	1/3		41	土師	甕	7.4	3.6	7.5	刷ママ	ミニチュア
10	土師	坏	12.5	6.2	3.8	3/4		42	灰釉	段皿	13.0	7.0	2.6	完形	外転用硯
11	土師	甕	10.4	5.2	2.9	1/4		43	灰釉	瓶		10.3		3/4	
12	黒色	坏	12.1	5.8	3.6	1/5		L S B 148 (227図)							
13	黒色	坏	12.7	5.9	3.8	完形		5	黒色	坏	12.8	6.0	4.6	1/4	
14	黒色	坏	12.7	4.8	3.9	2/3		6	黒色	坏	13.0	5.2	3.6	5/6	刻書
15	黒色	椀	15.0	8.2	5.5	1/2		L S B 149 (227図)							
16	灰釉	椀	15.9	8.4	5.1	1/3		7	黒色	坏	12.3	5.8	2.9	1/3	
17	土師	甕	15.2			1/3		L S B 151 (227図)							
18	土師	甕	18.0			1/4		8	土師	坏	12.6	5.5	3.1	完形	
L S B 135 (226図)							L S B 152 (227図)								
19	土師	坏	10.2	4.8	2.5	完形		9	土師	坏	12.4	4.5	3.1	1/3	
20	土師	坏	12.1	5.5	3.5	底ママ		10	土師	坏	12.4	4.3	3.5	1/3	
21	土師	坏	11.8	4.8	3.4	1/4		11	土師	坏	12.6	4.8	2.9	1/3	
22	土師	椀	15.1	7.2	5.3	1/4		L S B 137 (226図)							
L S B 136 (226図)							L S B 153 (227図)								
23	土師	坏	11.2	4.6	3.4	完形		12	黒色	坏	12.3	5.8	2.9	1/3	
L S B 138 (226図)							L S B 154 (227図)								
24	黒色	坏	12.7	5.0	4.6	1/5		13	灰釉	椀		8.2		ママ	内転用硯
25	土師	甕	13.2			1/4		14	灰釉	椀		7.8		1/4	内転用硯(朱)
L S B 139 (226図)							L S B 155 (227図)								
26	灰釉	椀	15.5	7.7	4.7	1/3		25	土師	坏	11.8	4.8	3.1	1/2	
L S B 140 (226図)							L S B 156 (227図)								
27	土師	坏	13.2	4.9	4.2	1/4		26	土師	坏	13.0	4.8	3.6	1/3	
L S B 142 (226図)							L S B 157 (227図)								
31	土師	坏	11.7	4.2	3.6	2/3		27	土師	坏	11.7	5.0	3.6	2/3	
32	土師	坏	11.5	4.5	3.7	1/2		28	土師	坏	15.6	5.4	4.8	1/3	
33	土師	椀	14.8			1/3		29	土師	椀	14.7	7.3	5.5	2/3	暗文
34	黒色	椀	14.7			ママ		30	灰釉	椀	13.6	7.6	4.6	2/3	
35	土師	甕	22.8			1/7		31	土師	瓶		15.2		1/4	外ヘラナデ
L S B 143 (226図)							L S B 158 (227図)								
36	土師	坏	11.4	4.3	3.2	1/4		15	土師	坏	11.4	4.3	3.2	1/4	
37	土師	坏	10.8	5.0	3.6	1/3		16	土師	坏	10.8	5.0	3.6	1/3	
38	土師	坏	11.8	5.0	3.4	1/3		17	土師	坏	11.8	5.0	3.4	1/3	
39	土師	坏	11.1	4.0	3.7	完形		18	土師	坏	11.1	4.0	3.7	完形	

第VII遺構群住居址出土土器(Ⅱ)

番号	種別	器種	法量 (cm)			遺存	特記事項	番号	種別	器種	法量 (cm)			遺存	特記事項
			口径	底径	器高						口径	底径	器高		
19	土師	坏	12.2	4.8	3.6	3/4		28	土師	盤	16.0			1/4	
20	土師	椀	14.6	7.6	5.3	1/2		29	土師	盤		8.9			3/4
21	黒色	坏				マ	墨書	30	黒色	椀	10.5	5.7	4.1	1/2	
22	灰釉	椀	12.3	6.5	2.7	1/2	外転用硯(朱)	31	黒色	椀	10.5	5.4	4.8	1/2	
23	灰釉	椀		7.8		マ	内転用硯	32	黒色	椀	6.4	5.2	2.2	マ	内外黒
24	土師	甕	22.5			1/5	外ヘラケズリ	33	須恵	坏		6.0	0.7		墨書・軟質
L S B 155 (227図)															
32	土師	坏	10.4	4.8	2.8	完形		34	灰釉	段皿	14.9	8.0	2.4	1/3	内転用硯
33	土師	坏	10.7	4.2	3.0	3/4		35	土師	羽釜	28.4			3/4	外ハケナデ
34	土師	坏	11.3	4.9	3.4	1/3		L S B 158 (228図)							
35	土師	坏	11.2	4.8	3.4	5/6		46	土師	坏	12.2	4.6	3.4	1/2	
36	土師	椀	10.2	4.2	2.3	完形		L S B 159 (228図)							
37	黒色	坏	13.4	5.1	4.1	2/3		36	土師	坏	9.9	4.6	2.7	1/3	
38	灰釉	椀	14.2	6.7	3.3	1/6	内転用硯	37	土師	坏	10.3	4.0	2.8	1/3	
39	土師	甕	20.4			完形	外タタキメ・内ハケナデ	38	土師	坏	13.4	5.4	3.5	完形	
L S B 156 (228図)															
1	土師	坏	8.7	4.2	2.4	完形		39	土師	坏	13.1	5.0	4.1	2/3	
2	土師	坏	8.7	4.2	2.1	3/4		40	土師	坏	14.0	5.1	3.5	完形	
3	土師	坏	9.0	4.5	2.1	完形		41	土師	椀	14.7	7.8	6.2	完形	
4	土師	坏	9.2	5.0	2.3	完形		42	黒色	坏	12.6	6.4	3.7	完形	灯明皿
5	土師	坏	9.3	4.5	2.4	完形		43	黒色	椀	11.6	6.4	4.5	1/3	内外黒
6	土師	坏	9.0	4.2	2.2	5/6		44	灰釉	皿	13.8	6.8	2.9	1/4	外転用硯
7	土師	坏	9.3	4.1	2.4	完形		45	土師	甕	14.4			1/6	外ハケナデ
8	土師	坏	9.4	4.2	2.3	完形		L S B 160 (228図)							
9	土師	坏	9.4	4.0	2.2	完形		47	土師	坏	13.9	6.7	3.0	1/4	暗文・ヘラミガキ
10	土師	坏	9.3	3.6	2.7	完形		48	黒色	坏	12.7	6.3	3.6	2/3	
11	土師	坏	9.1	3.4	2.5	1/2		49	黒色	坏	12.2	5.4	3.8	底マ	
12	土師	坏	9.7	4.0	3.1	完形		L S B 161 (229図)							
13	土師	坏	10.1	4.0	3.1	完形		1	土師	坏	12.6	5.5	3.3	完形	
14	土師	坏	10.3	4.5	2.9	完形		2	土師	坏	12.5	5.2	3.7	完形	
15	土師	坏	9.4	4.2	2.7	3/4		3	土師	坏	12.5	5.4	3.6	1/2	
16	土師	坏	9.6	4.2	2.8	1/3		4	土師	坏	12.9	6.5	3.9	3/4	
17	土師	坏	9.6	4.5	2.7	1/4		5	黒色	坏	13.1	5.1	3.9	5/6	
18	土師	坏	10.2	4.8	2.7	1/2		6	黒色	坏	12.4	5.2	4.1	1/4	
19	土師	坏	10.4	4.0	2.8	完形		7	黒色	坏	12.4	4.9	3.4	完形	
20	土師	坏	10.3	3.7	2.8	完形		8	黒色	坏	13.0	4.8	3.5	完形	
21	土師	坏	12.8	4.8	3.2	2/3		9	黒色	坏	13.1	5.9	3.9	1/2	
22	土師	坏	12.5	4.8	4.2	1/2		10	黒色	坏	14.0	6.5	3.4	1/2	
23	土師	坏	13.2	5.0	4.3	1/3		11	黒色	坏	13.5	7.0	3.0	1/2	
24	土師	椀	8.6	5.2	3.6	完形		12	黒色	坏	15.3	6.7	3.6	2/3	
25	土師	椀	13.6	8.1	6.1	完形		13	黒色	坏	18.0	6.8	5.9	2/3	
26	土師	盤	9.9	5.0	2.1	1/3		14	黒色	椀	15.0	7.3	4.5	1/6	
27	土師	壺	13.6			1/3		15	黒色	椀	15.5			1/2	
L S B 162 (228図)															
								16	灰釉	椀	13.0	6.4	3.8	2/3	内転用硯

第VII遺構群住居址出土土器(Ⅱ)

番号	種別	器種	法量 (cm)			遺存	特記事項	番号	種別	器種	法量 (cm)			遺存	特記事項
			口径	底径	器高						口径	底径	器高		
50	土師	環	12.2	4.6	3.4	1/3		53	黒色	環				ママ	黒書
L S B 163 (228図)							L S B 172 (229図)								
51	土師	椀	14.8	8.1	5.5	1/4		54	須恵	環	13.8	5.7	4.1	1/2	
L S B 164 (229図)							L S B 173 (230図)								
47	黒色	環	13.7	6.5	5.6	2/3		1	土師	環	11.3	4.8	3.6	1/3	
17	黒色	環	13.1	5.2	3.7	完形		2	土師	環	11.4	4.0	3.4	2/3	
18	黒色	環	12.8	4.8	3.4	1/5		3	土師	環	12.5	4.6	3.0	1/3	
19	灰釉	椀	12.9	8.4	3.1	1/3	外転用碗(朱)	4	土師	環	12.0	4.6	3.4	完形	
L S B 165 (229図)							L S B 166 (229図)								
24	須恵	環	12.4	6.0	3.8	3/4	軟質	5	土師	環	11.8	4.5	2.7	完形	
25	須恵	環	12.8	5.9	4.2	完形		6	土師	環	12.1	4.6	3.4	1/3	
26	灰釉	瓶		7.4		2/3		7	土師	環	12.2	4.2	3.0	3/4	
L S B 166 (229図)							L S B 167 (229図)								
20	土師	環	11.1	5.0	3.1	完形		8	土師	環	11.8	4.3	3.0	3/4	
21	土師	環	10.9	5.0	2.7	5/6		9	土師	椀	14.0	7.2	5.1	1/4	
22	土師	環	10.7	4.2	3.0	完形		10	須恵	環	13.2	6.2	3.6	1/4	
23	黒色	椀	14.4	7.0	6.4	3/4		L S B 174 (230図)							
L S B 167 (229図)							L S B 175 (230図)								
31	土師	環	13.0	4.8	3.9	1/2		11	黒色	環	12.5	6.0	4.1	3/4	墨書
32	黒色	環	14.1	7.2	4.5	1/6		12	黒色	環	12.7	5.9	4.6	1/3	墨書
33	黒色	環	12.6	5.4	3.8	底ママ		13	黒色	環	12.5	5.6	4.2	2/3	墨書
34	黒色	環	12.9	5.6	3.9	1/4		14	黒色	環	13.0	6.1	4.4	2/3	墨書
35	黒色	環	13.1	4.8	4.8	1/5		15	黒色	環	13.5	6.0	4.5	完形	墨書
36	黒色	環	12.5	5.4	3.4	1/2		16	黒色	環	12.1	6.5	4.4	完形	灯明皿
37	黒色	環	12.6	6.2	3.3	1/5		17	黒色	環	12.7	6.0	4.2	1/2	
38	灰釉	皿	14.3	7.5	2.8	1/6	内転用碗	18	黒色	環	13.0	6.1	4.4	1/2	
L S B 168 (229図)							L S B 176 (230図)								
27	土師	環	12.4	5.8	3.4	2/3		19	黒色	環	14.1	5.8	4.9	完形	
28	土師	環	12.0	4.7	3.1	完形		20	黒色	環	13.4	6.0	4.3	完形	底ヘラケズリ
29	黒色	環	12.9	6.0	4.3	1/4		21	灰釉	段皿	19.1	9.7	3.3	1/3	
30	白磁	椀	12.0	5.5	3.8	1/3	輪花	22	灰釉	椀		9.3	ママ	ママ	外転用碗
L S B 169 (229図)							L S B 177 (230図)								
39	土師	環	9.8	4.2	2.7	完形		23	土師	壺	8.4	4.6	10.7	1/3	底ヘラケズリ
40	土師	環	11.3	4.0	3.4	2/3		L S B 178 (230図)							
41	土師	環	13.3	4.6	4.3	1/2		32	灰釉	椀	11.6	5.8	3.7	1/5	
42	土師	椀	12.0	6.4	4.9	1/6		L S B 177 (230図)							
43	土師	椀	11.4	5.9	4.8	1/4	暗文・ヘラミガキ	24	黒色	環	13.4	6.2	3.6	1/4	墨書
44	土師	盤	6.3	5.8	3.0	1/4		25	黒色	環	12.6	5.2	4.3	1/2	
45	黒色	椀	14.1	7.0	6.1	1/4		26	黒色	環	13.4	5.5	4.4	3/4	墨書
46	黒色	椀	15.1			1/3		27	黒色	椀	10.6	6.4	4.6	5/6	
L S B 171 (229図)							L S B 177 (230図)								
50	土師	環	12.7	5.4	3.0	1/6		28	土師	皿	16.0			1/6	内外ヘラミガキ
51	土師	椀	14.7	4.7	5.2	1/6	暗文・ヘラミガキ	29	灰釉	椀		7.3		ママ	外転用碗(朱)
52	黒色	環	12.6	6.2	3.3	1/4		30	土師	甕		6.8	1/4		
							L S B 178 (230図)								
							L S B 178 (230図)								

第VII遺構群住居址出土土器(12)

番号	種別	器種	法量 (cm)			遺存	特記事項	番号	種別	器種	法量 (cm)			遺存	特記事項	
			口径	底径	器高						口径	底径	器高			
33	土師	坏	12.1	5.6	3.2	1/4		底へラケズリ	47	土師	坏	12.5	5.3	3.6	2/3	
34	土師	坏	11.5	4.4	2.8	2/3			48	黒色	椀	14.5	6.7	6.2	1/2	
35	土師	坏	12.2	4.5	3.4			底ママ	L S B 224 (230図)							
36	黒色	椀	14.5	7.3	5.6	1/4			49	土師	坏	12.1	4.5	3.8	1/6	
37	黒色	皿	12.0	6.0	2.5	1/3		内外黒	50	黒色	坏	14.2	5.5	4.5		底ママ
38	灰釉	皿	13.4	7.5	2.8	1/2			L S B 225 (230図)							
L S B 184 (230図)								51	黒色	蓋		2.7			ママ	内外黒
43	黒色	坏	13.3	5.6	4.4	1/6			L S B 226 (230図)							
L S B 185 (230図)								52	黒色	坏	12.6	6.3	4.1		底ママ	
44	黒色	坏		5.9		1/5			Y S B 1 (231図)							
L S B 186 (230図)								10	土師	坏	11.0	4.7	3.1	1/2		
39	黒色	椀		6.0		1/4			11	土師	坏	11.0	4.4	3.3	3/4	
40	須志	坏	12.8	5.4	3.6	1/4			12	土師	坏	11.9	5.0	3.7	2/3	
41	須志	坏	13.1	5.1	3.8	1/2			13	土師	椀	10.9	6.4	4.6	1/4	
42	土師	甕	21.6			1/6		外へラケズリ	14	黒色	椀	13.2	6.7	5.7	1/3	
L S B 187 (231図)								15	土師	甕	11.5	7.4	13.0	2/3		
1	黒色	坏	12.3	4.8	3.3	1/4			16	土師	甕	17.4	10.3	18.1	完形	外へラケズリ
2	黒色	坏	12.1	6.2	3.7	1/2		底へラケズリ	Y S B 2 (231図)							
3	黒色	坏	13.1	5.6	4.3	1/3		底へラケズリ	17	土師	坏	11.7	4.8	3.5	完形	
4	黒色	坏	13.6	5.7	4.5	1/3			18	土師	坏	11.0	4.2	3.6	1/2	
5	黒色	坏	13.3	4.6	3.6			完形 暗文	19	土師	坏	11.0	4.2	3.4	1/2	
6	灰釉	椀	14.6	8.3	4.4	1/3		内転用硯	20	土師	坏	10.4	4.6	3.4	1/2	
7	灰釉	椀		8.2				ママ 外転用硯	21	土師	坏	10.8	4.8	2.9	1/3	
8	土師	甕	14.2	8.6	14.3	1/2			22	土師	坏	11.4	4.8	3.5	1/3	
9	土師	甕	23.0			1/4			23	土師	坏	12.5	4.8	3.7	完形	
L S B 188 (230図)								24	土師	椀	13.6			1/4		
45	土師	坏	10.5	4.5	3.0	1/2		灯明皿	25	灰釉	椀	13.4			1/4	灯明皿
46	土師	坏	10.4	4.4	2.6			完形								

2 土坑・溝址出土土器・陶磁器類 (232～264図)

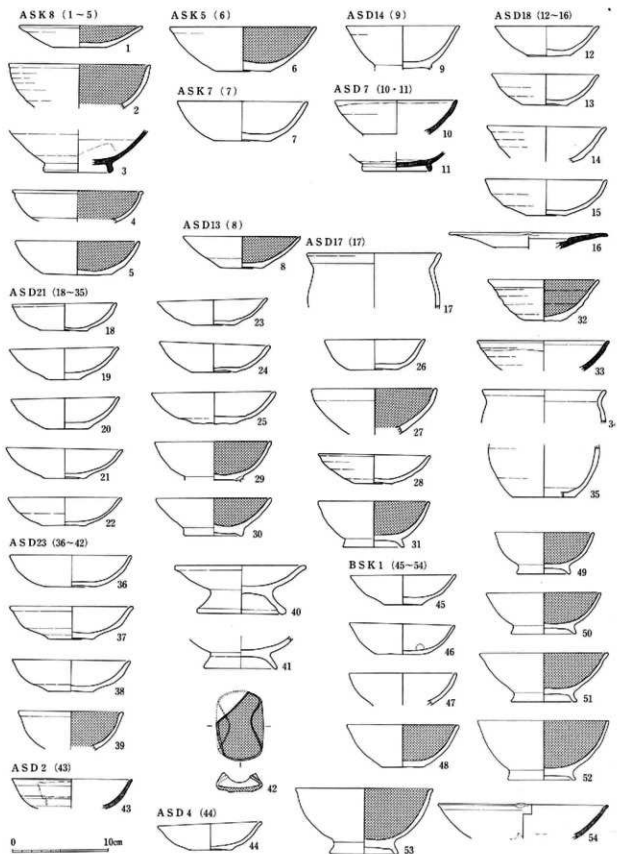

232图 ASK 5·7·8, ASD 2·4·7·13·14·17·18·21·23, BSK 1出土土器实测图(1:4)

BSK 4 (1-11)

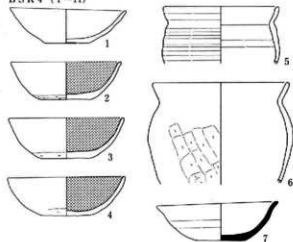

BSK 11 (12)



CSK 2 (13-18)

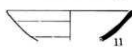
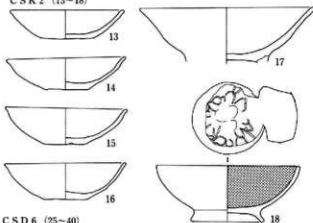

CSK 8 (19-24)

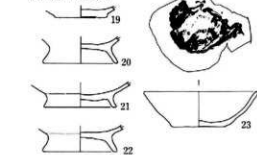

CSD 6 (25-40)

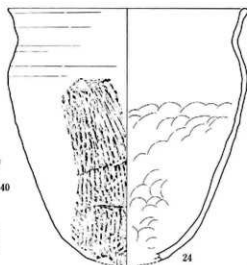
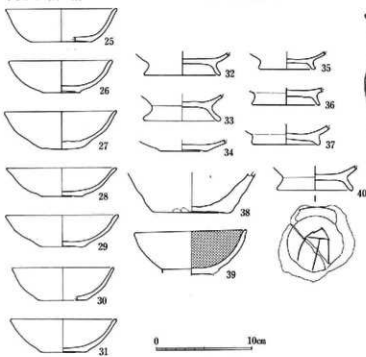

CSD 12 (41)

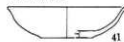

0 10cm

233图 BSK 4 · 11, CSK 2 · 8, CSD 6 · 12出土土器实测图 (1 : 4)

CSD2 (1)

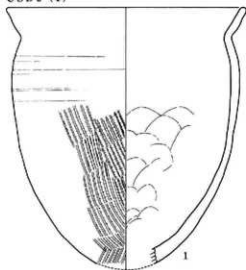

CSD14 (2~10)

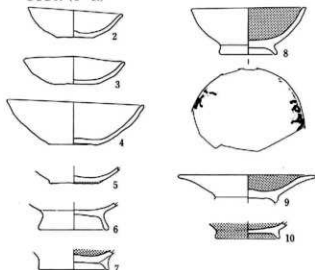

DSK6 (11~15)

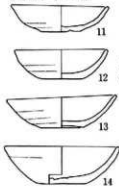

DSK7 (16)

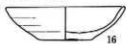

DSK8 (19~23)

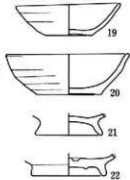

DSK9 (19~18)

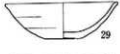
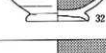
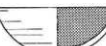
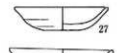
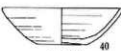
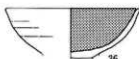
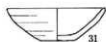
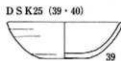
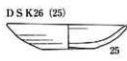
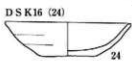
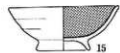
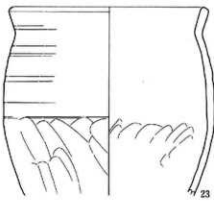
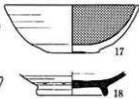

0 10cm

234图 CSD2·14, DSK6~9·11·16·25·26出土土器実測图 (1:4)

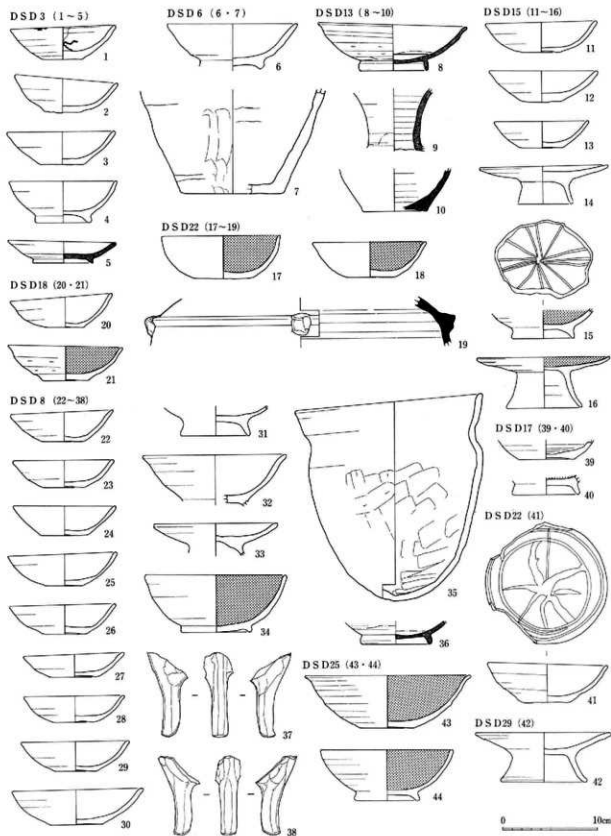

236图 DSD 3 · 6 · 8 · 13 · 15 · 17 · 18 · 22 · 25 · 29出土土器实测图 (1 : 4)

DSD9 (1~8)

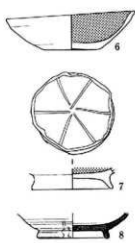
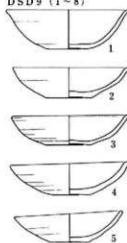

DSD10 (9~18)

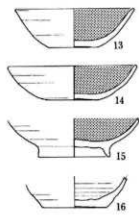
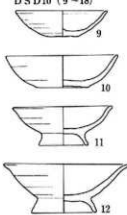

DSD20 (19~24)

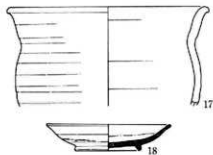
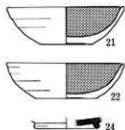
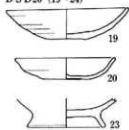

DSD21 (25~48)

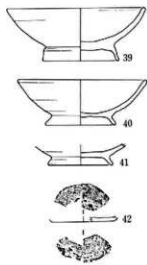
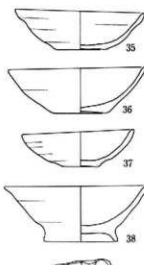
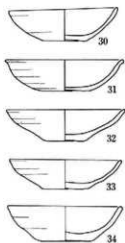
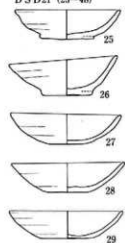

DSQ1 (49~50)

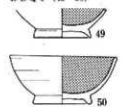

DSQ2 (51)

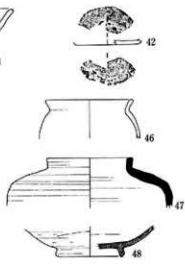
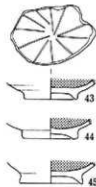

0 10cm

237图 DSD9·10·20·21, DSQ1·2出土土器实测图(1:4)

DSD14 (1-99)

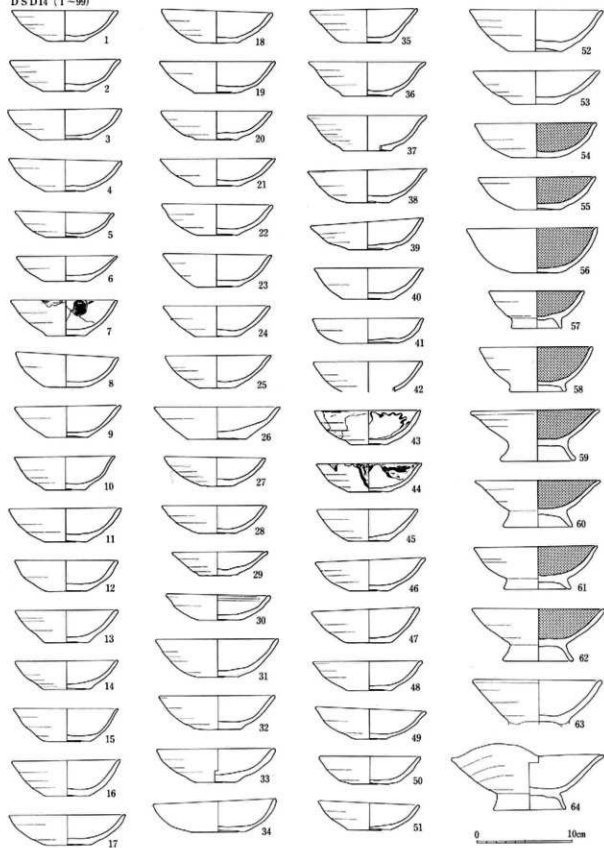

238图 DSD14出土土器实测图 (1:4)

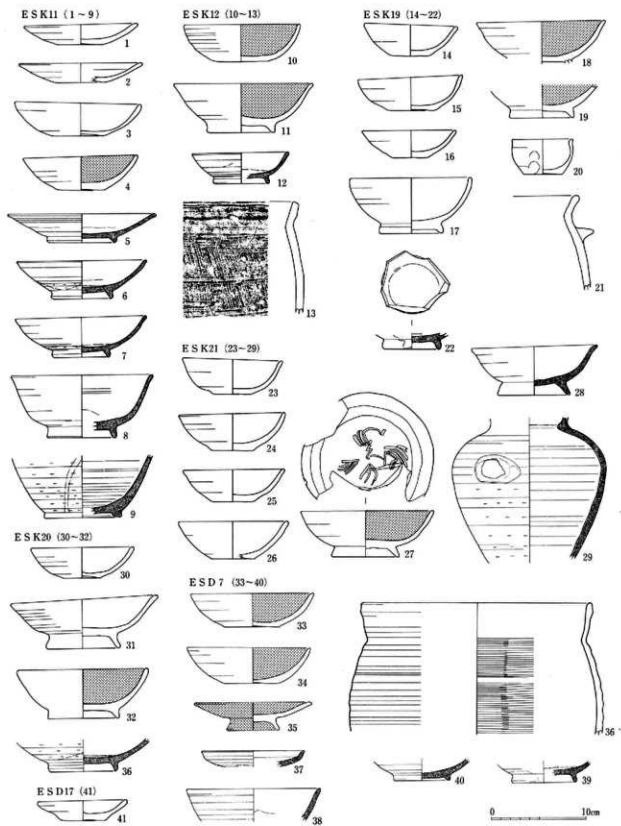

240图 ESK11·12·19~21, ESD7·17出土土器実測图(1:4)

ESD (1~58)

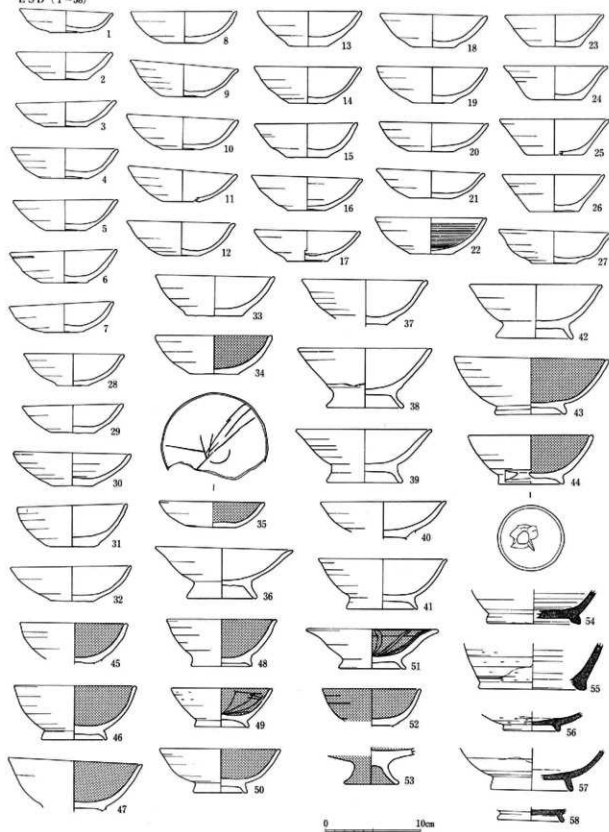

241图 ESD1出土土器实测图(1:4)

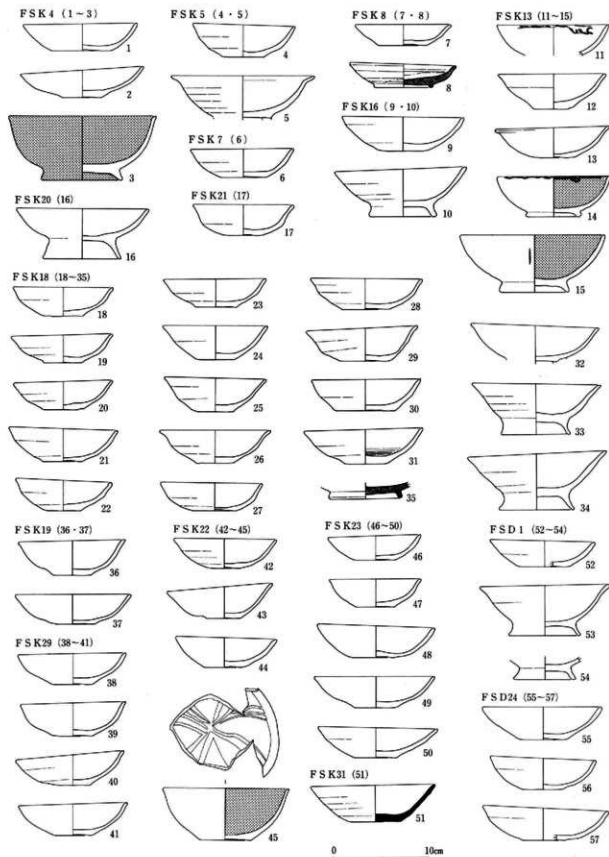

242图 FSK 4・5・7・8・13・16・18-23・29, FSD 1・24出土土器実測図(1:4)

FSD 4 (1~36)

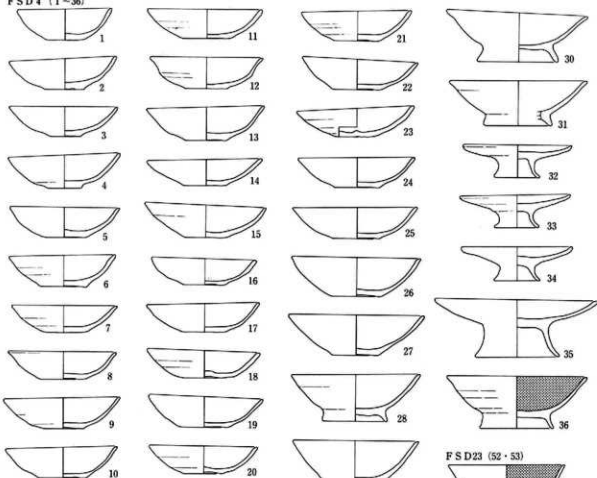

FSD 5 (37~51)

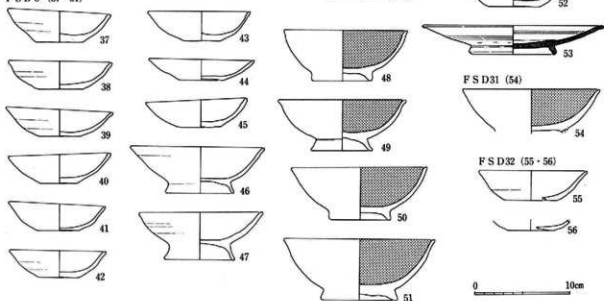

FSD 23 (52·53)

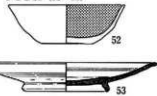

FSD 31 (54)

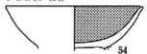

FSD 32 (55·56)

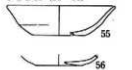

0 10cm

243图 FSD 4·5·23·31·32出土土器实测图(1:4)

FSD17 (1~11)

FSD18 (12~56)

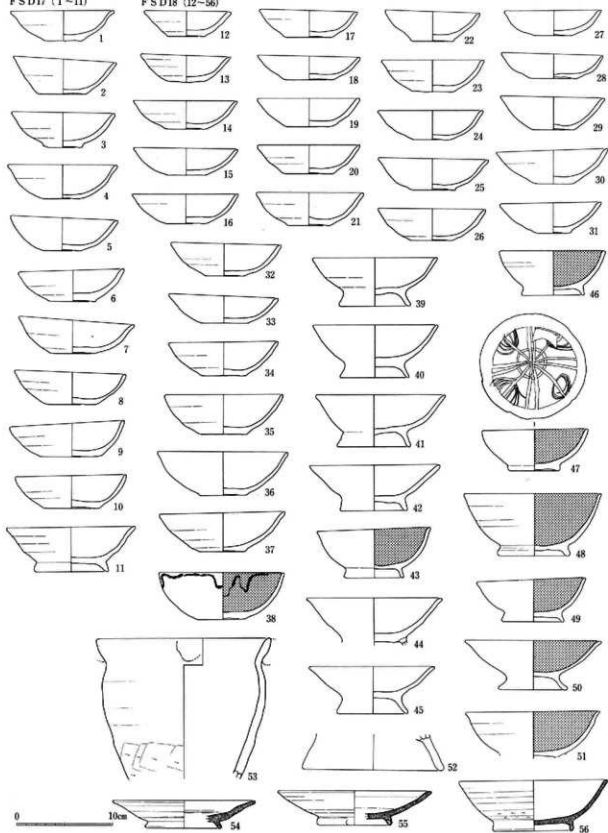

244图 FSD17·18出土土器実測図(1:4)

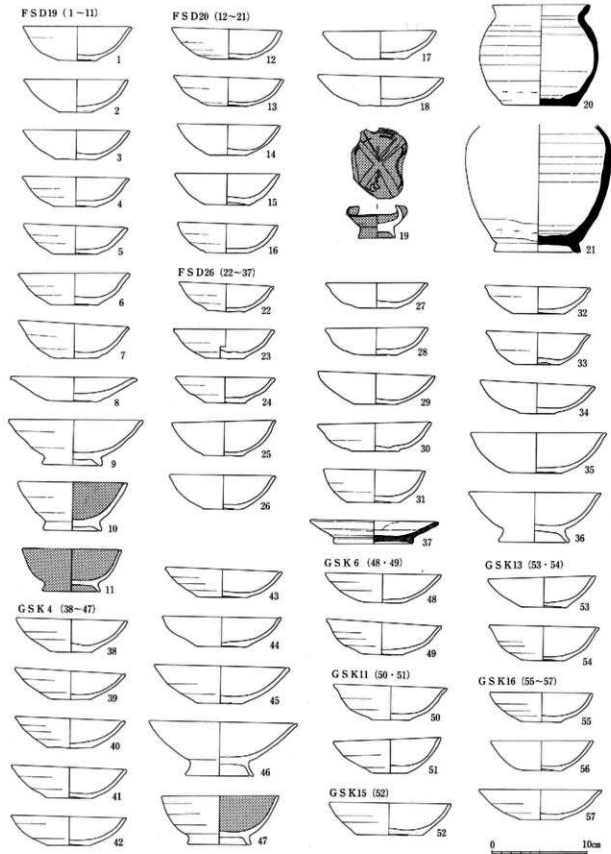

245图 FSD19·20·26, GSK4·6·11·13·15·16出土土器实测图(1:4)

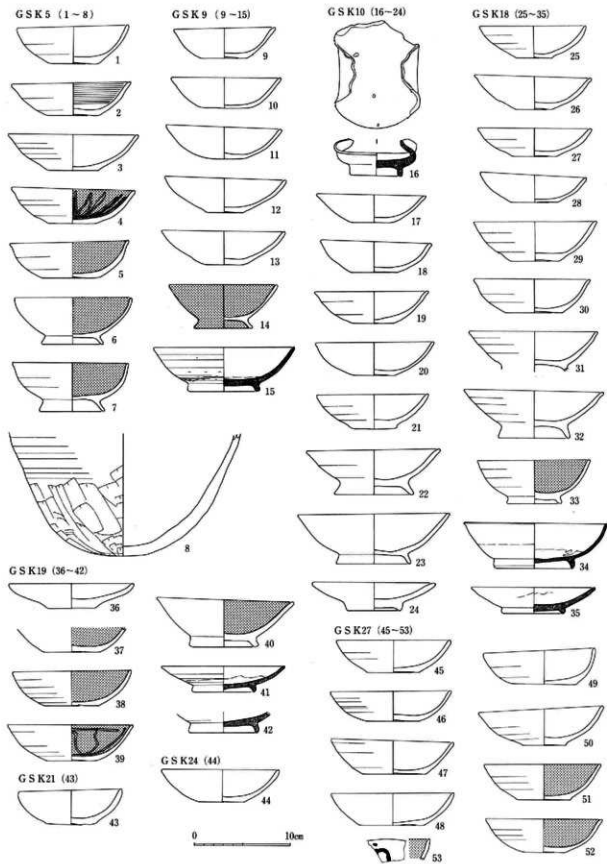

246图 GSK5·9·10·18·19·21·24·27出土土器实测图(1:4)

GSK20 (1~30)

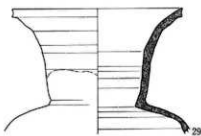
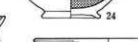
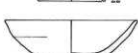
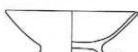
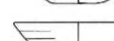
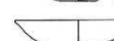
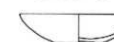
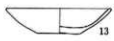
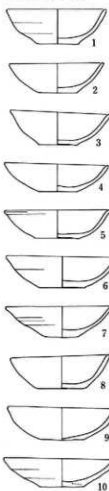

GSK29 (31~35)

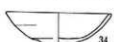
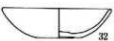
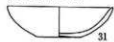

GSK34 (36~52)

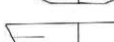
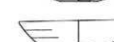
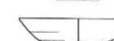
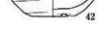
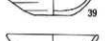
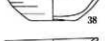
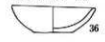

GSK28 (53~58)

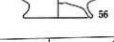
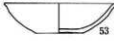

0 10cm

247图 GSK20·28·29·34出土土器实测图(1:4)

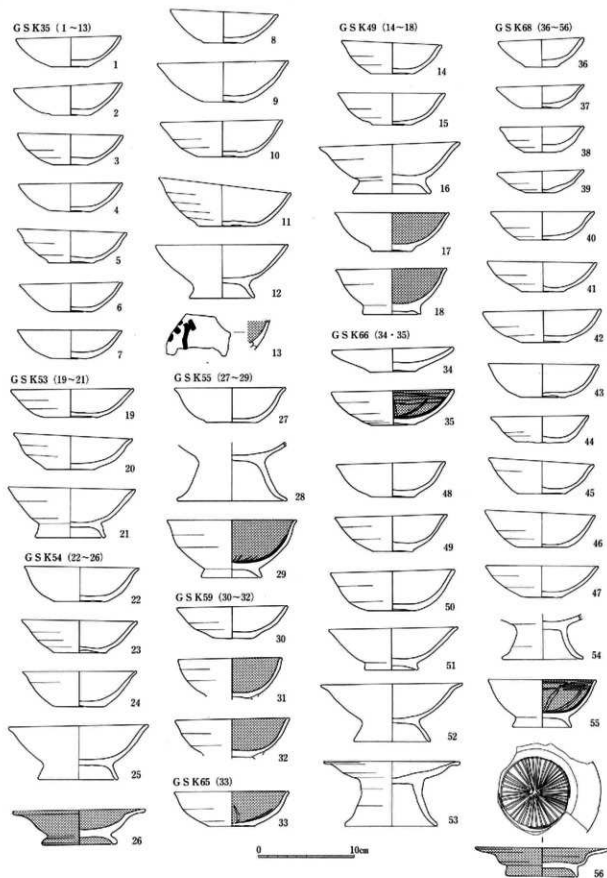

248图 G S K 35 · 49 · 53~55 · 59 · 65 · 66 · 68出土土器实测图 (1 : 4)

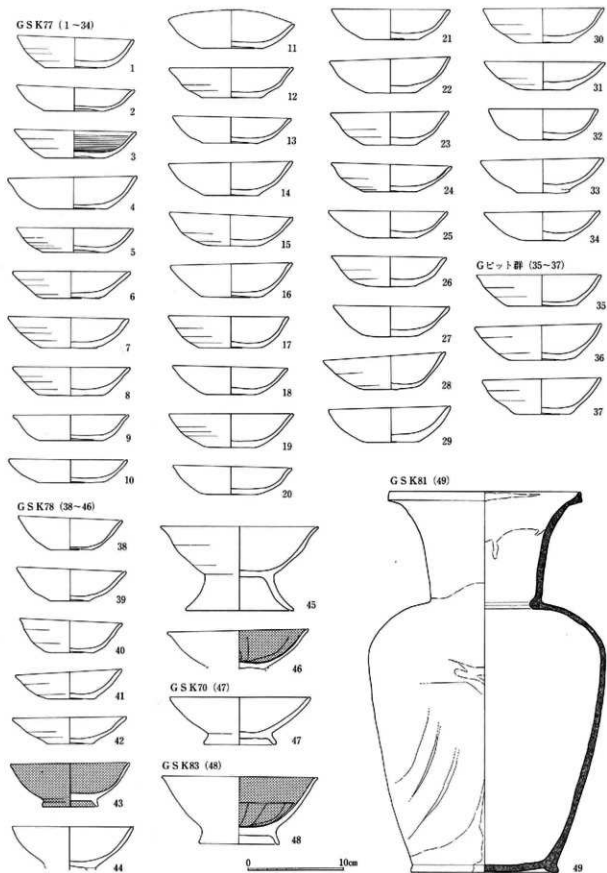

249図 GSK70・77・78・81・83, Gビット群出土土器実測図(1:4)

GSD15 (1-205)

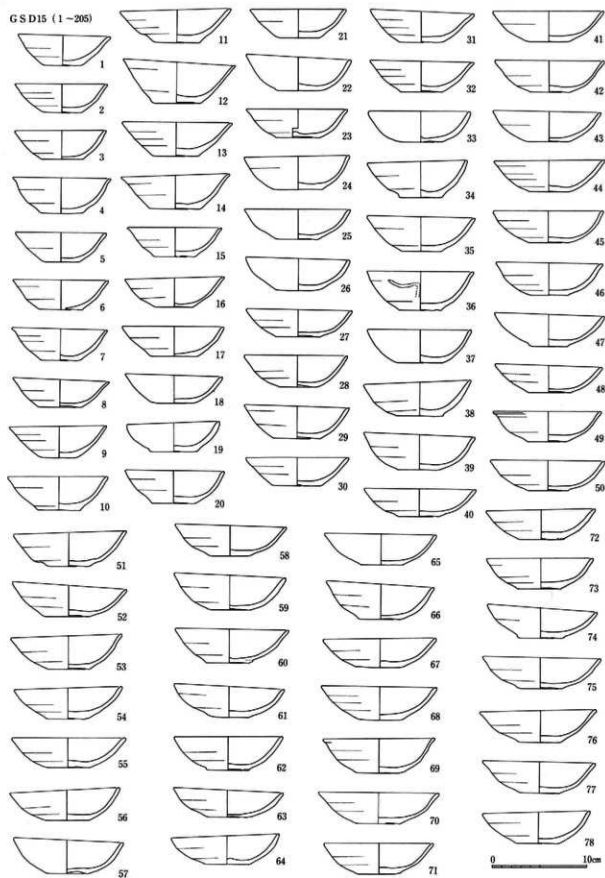

250图 GSD15出土土器实测图(1:4)

GSD15のツブキ

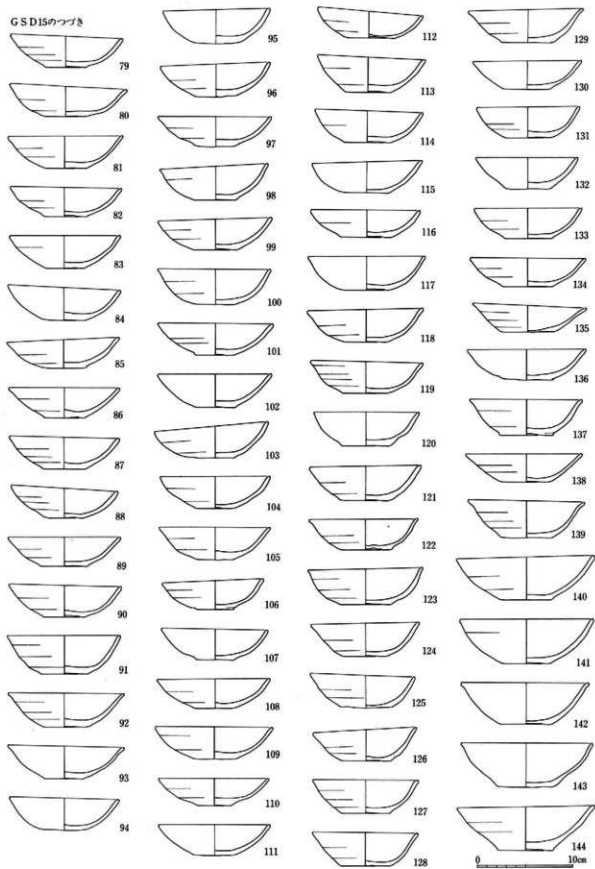

251図 GSD15出土土器実測図(1:4)

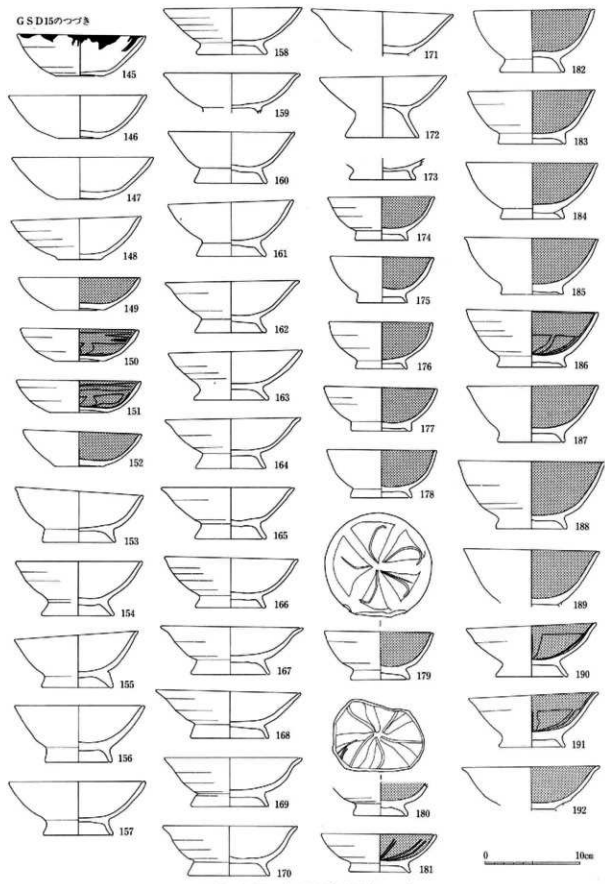

252図 GSD15出土土器実測図(1:4)

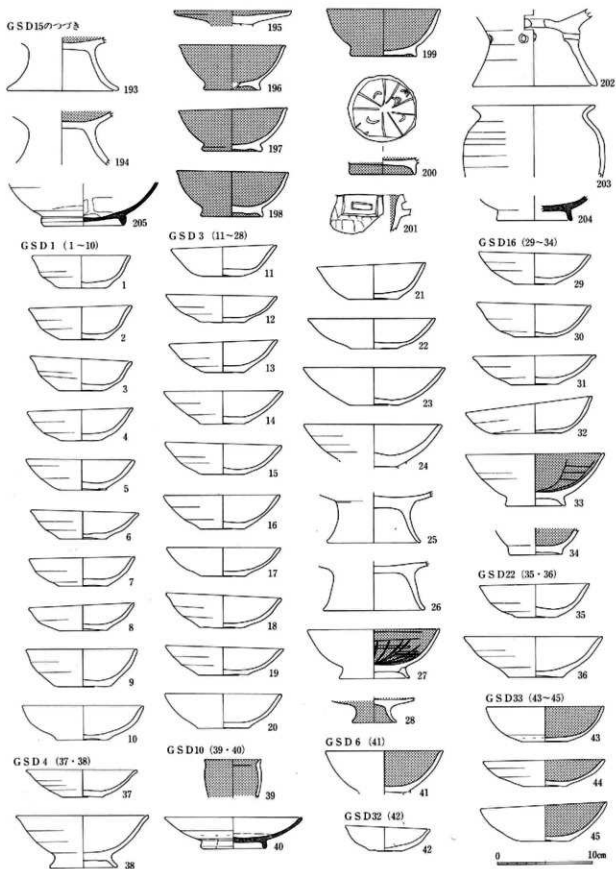

253図 GSD15・1・3・4・6・10・16・22・32・33出土土器実測図(1:4)

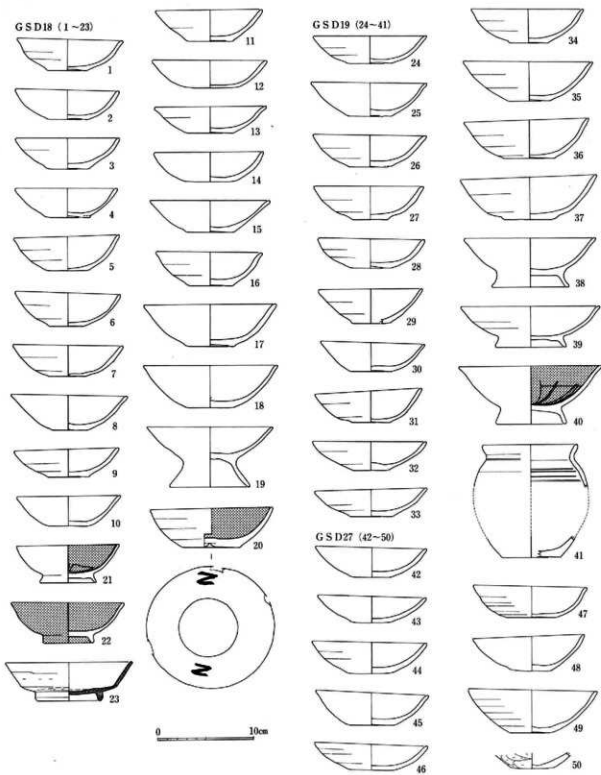

254图 GSD 18·19·27出土土器实测图 (1:4)

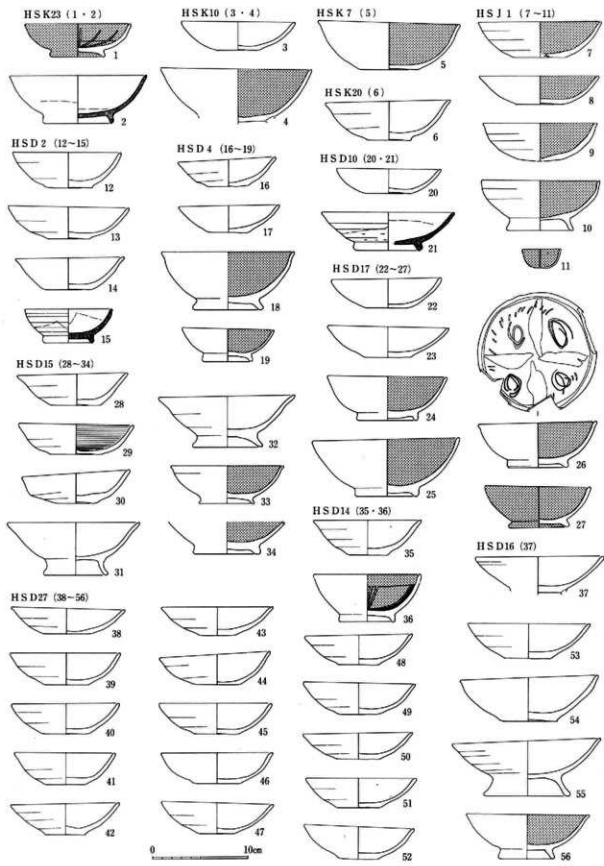

255图 HSK 7·10·20·23, HSK J 1, HSD 2·4·10·14·17·27出土土器实测图(1:4)

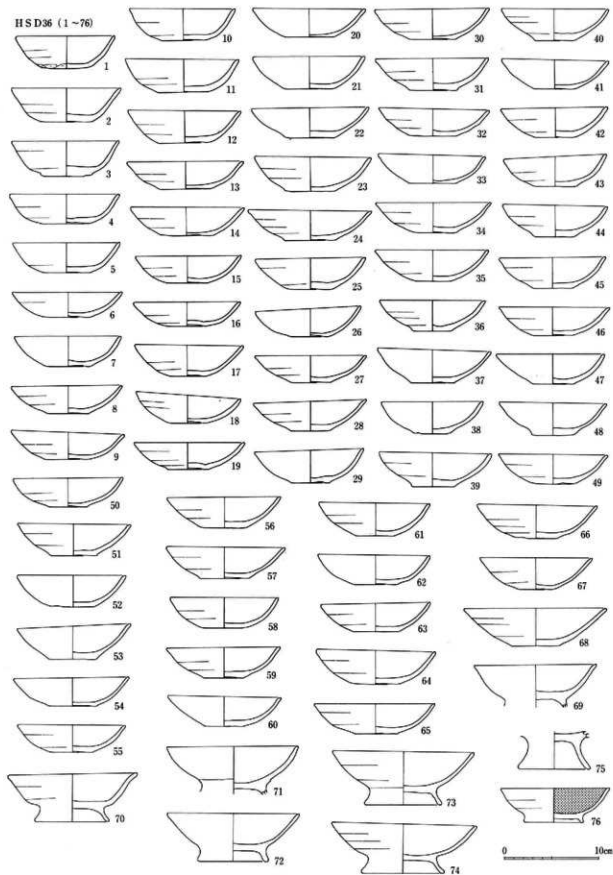

256图 HSD36出土土器实测图(1:4)

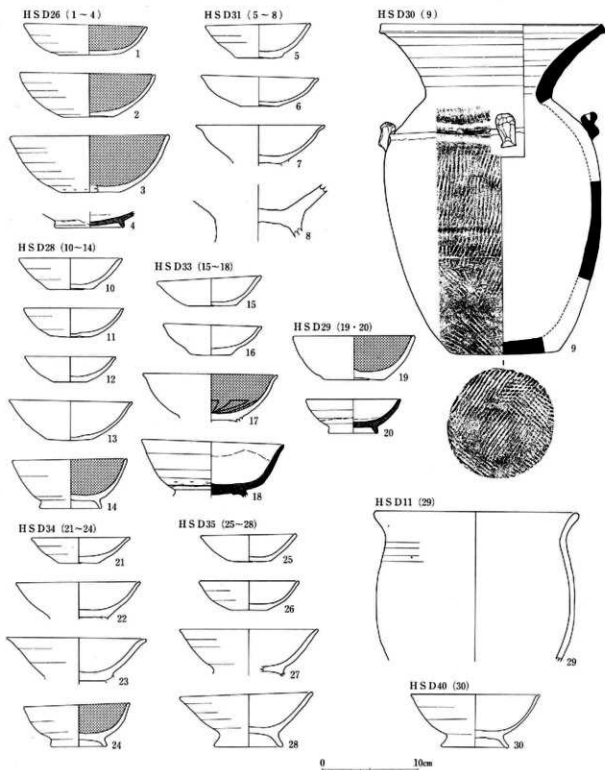

257图 HSD11·26·28~31·33~35·40出土土器实测图(1:4)

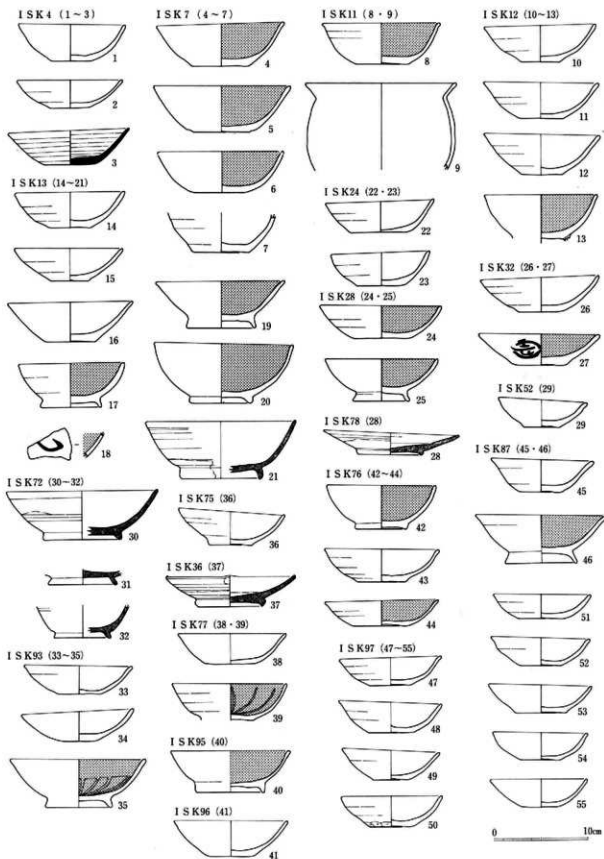

258图 ISK 4 · 7 · 11-13 · 24 · 28 · 32 · 36 · 52 · 72 · 75-78 · 87 · 93 · 95-97出土土器实测图 (1:4)

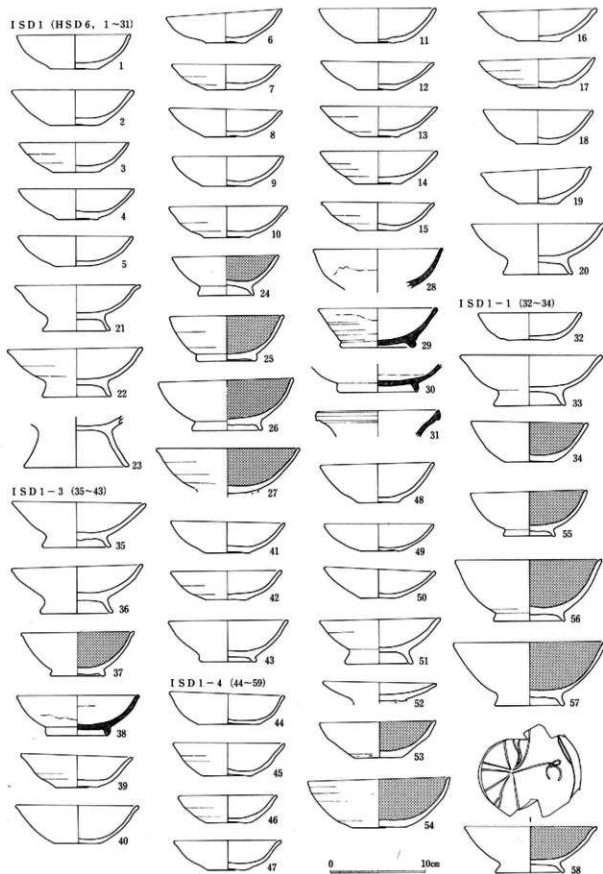

259图 ISD1 (HSD6), ISD1-1·3·4 出土土器实测图 (1:4)

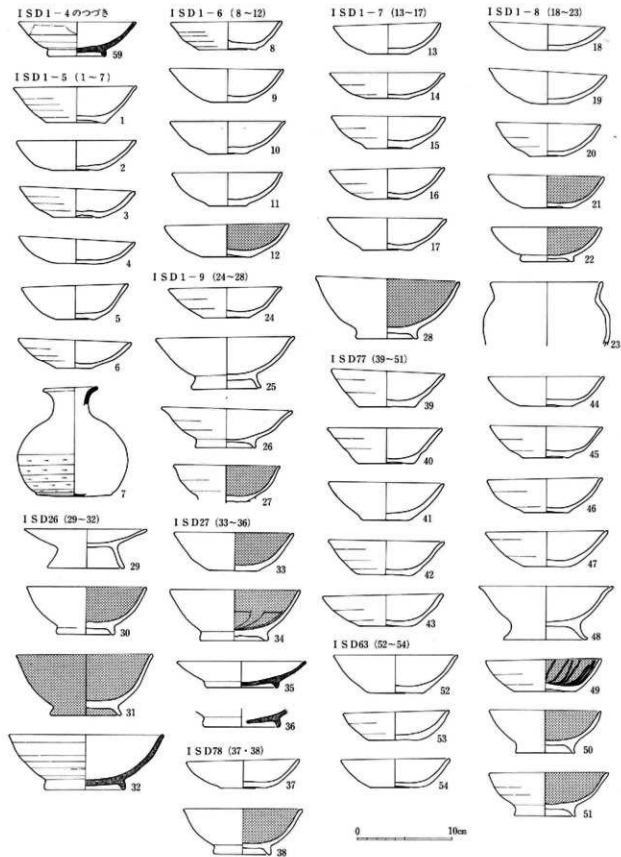

260図 ISD1-4~9, ISD26・27・63・77・78出土土器実測図(1:4)

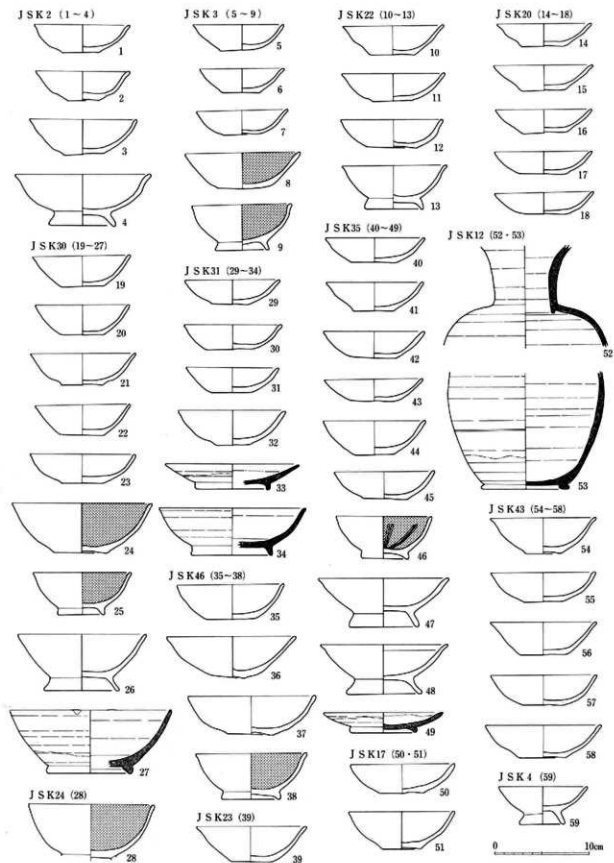

261图 J S K 2~4·12·17·20·22~24·30·31·35·43·46出土土器実測图(1:4)

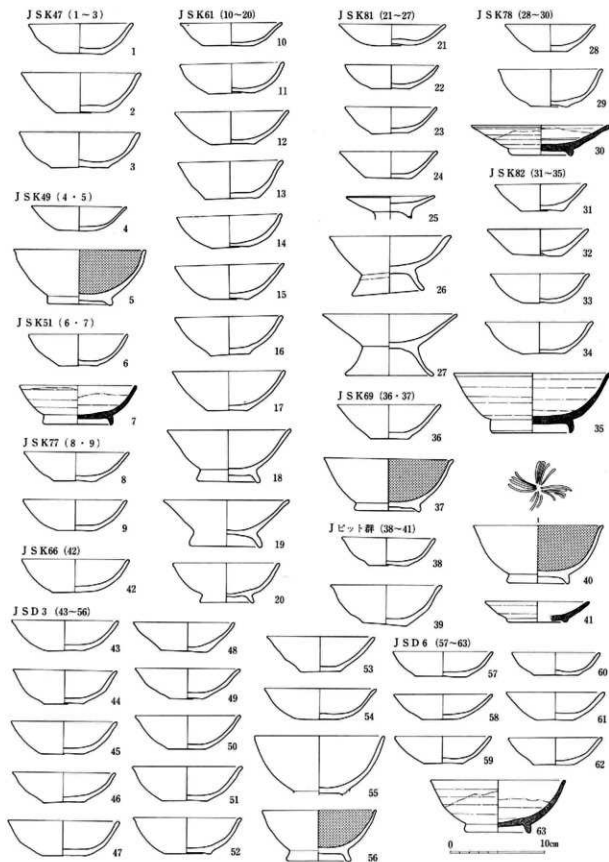

262図 J S K 47・49・51・61・66・67・77・78・81・82, J ビット群, J S D 3・6 出土土器実測図 (1:4)

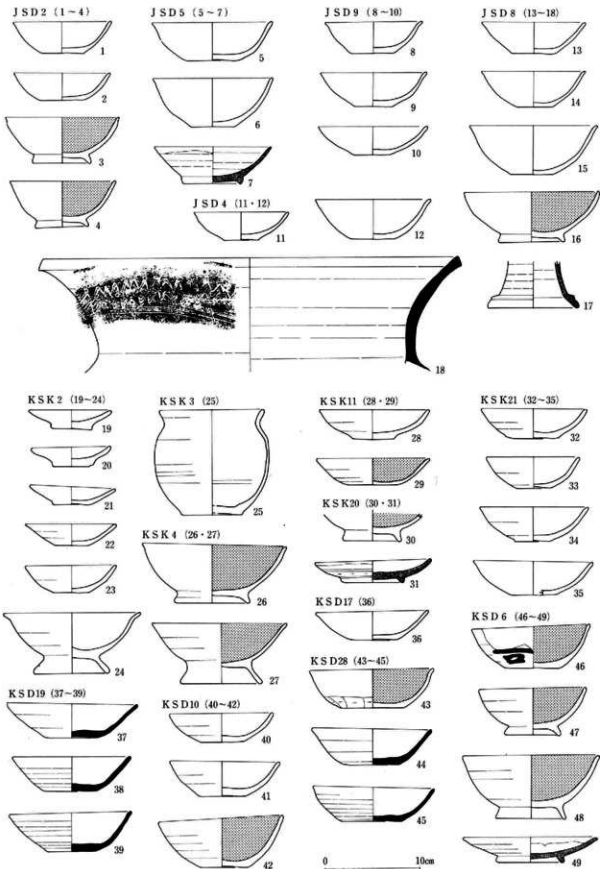

263图 JSD 2·4·5·8·9, KSK 2~4·11·20·21, KSD 6·10·17·19·28出土土器実測图(1:4)

土坑・溝出土土器観察表(Ⅱ)

番号	種別	器種	法量 (cm)			遺存	特記事項	番号	種別	器種	法量 (cm)			遺存	特記事項
			口径	底径	器高						口径	底径	器高		
A S K 5 (232図)							31	黒色	椀	11.7	6.4	5.0	1/2		
6	黒色	坏	15.4	5.8	4.8	1/3		32	黒色	椀	11.9			1/4	
A S K 7 (232図)							33	灰釉	椀	13.4				1/6	
7	土師	坏	13.7	6.0	4.2	2/3		34	土師	甕	13.0			1/4	
A S K 8 (232図)							35	土師	甕		6.6			1/6	
1	黒色	皿	13.8	5.5	2.3	1/3		A S D 23 (232図)							
2	黒色	椀?	15.0			1/4		36	土師	坏	12.8	6.4	3.3	1/2	
3	灰釉	椀		6.7		1/3		37	土師	坏	13.0	4.6	3.5	1/3	
4	黒色	坏	13.8			1/4		38	土師	坏	12.4	4.6	3.4	2/3	
5	黒色	坏	13.2	7.2	3.6	1/4		39	黒色	坏	11.0			1/4	
A S D 2 (232図)							40	土師	甕	13.8	9.0	5.1	1/2		
43	灰釉	椀	12.7			1/3		41	土師	椀		7.6			ママ
A S D 4 (232図)							42	黒色	耳皿		2.6			ママ	内外黒
44	土師	坏	11.0	4.7	3.3	完形		B S K 1 (232図)							
A S D 7 (232図)							45	土師	坏	11.1	4.0	3.2	完形		
10	灰釉	椀	13.0			1/6		46	土師	坏	11.2	5.4	3.2	完形	
11	灰釉	椀		7.1		1/2		47	土師	坏	11.2			1/3	
A S D 13 (232図)							48	黒色	坏	11.8	4.6	4.5	完形		
8	黒色	坏	12.3	4.2	3.3	1/3		49	黒色	椀	10.5	5.6	4.4	4/5	
A S D 14 (232図)							50	黒色	椀	12.2	6.8	4.4	2/3		
9	土師	椀	12.0			1/2		51	黒色	椀	13.6	7.0	5.2	底ママ	
A S D 17 (232図)							52	黒色	椀	13.8	7.2	6.4	1/3		
17	土師	甕	14.1			1/4		53	黒色	椀	14.5	7.2	6.9	1/2	
A S D 18 (232図)							54	灰釉	皿	18.3			1/8	輪花	
13	土師	坏	11.2	4.6	3.1	1/2		B S K 4 (233図)							
14	土師	坏	11.5	4.3	2.3	1/2		1	土師	坏	12.4	5.0	3.6	2/3	
15	土師	坏	12.8			1/4		2	黒色	坏	11.7	5.4	4.0	1/3	底へラケズリ
16	土師	坏	13.0	4.8	3.9	1/2		3	黒色	坏	12.3	5.6	4.3	1/3	底へラケズリ
17	緑釉	段皿	17.0			1/5	輪花	4	黒色	坏	12.4	5.6	4.1	1/2	底へラケズリ
A S D 21 (232図)							5	土師	甕	12.0			1/4		
18	土師	坏	11.0	5.2	2.9	完形		6	土師	甕	14.3			1/5	外へラケズリ
19	土師	坏	11.4	4.0	3.3	4/5		7	須恵	坏	12.7	5.6	4.0	1/3	
20	土師	坏	11.3	5.0	3.2	1/2		8	須恵	壺?	14.5			1/6	外タタキメ
21	土師	坏	12.2	4.5	3.2	1/2		9	須恵	坏	12.1	5.2	3.7	1/3	
22	土師	坏	12.0	4.6	3.0	2/3		10	須恵	坏	13.0	6.0	4.2	1/6	
23	土師	坏	11.5	4.8	2.7	4/5		11	須恵	坏	13.3			1/3	
24	土師	坏	11.6	4.6	3.0	4/5		B S K 11 (233図)							
25	土師	坏	13.0	4.9	3.3	完形		12	土師	散割				ママ	扇形土器
26	土師	坏	10.6	4.8	3.2	完形		C S K 2 (233図)							
27	黒色	坏	13.2			2/3		13	土師	坏	12.1	5.9	3.1	1/5	
28	土師	坏	11.8	4.0	3.1	1/2		14	土師	坏	12.6	4.9	3.3	1/2	
29	黒色	椀	12.2			ママ		15	土師	坏	12.9	4.6	3.8	1/2	
30	黒色	椀	12.0	6.2	4.0	1/6		16	土師	坏	12.8	4.8	3.9	1/2	

土坑・溝址出土土器観察表(Ⅱ)

番号	種別	器種	法量 (cm)			遺存	特記事項	番号	種別	器種	法量 (cm)			遺存	特記事項
			口径	底径	器高						口径	底径	器高		
17	土師	椀	18.4			1/8		13	土師	坏	11.6	4.6	3.2	2/3	
18	黒色	椀	15.2	7.8	6.0	1/6	暗文	14	土師	坏	12.1	5.5	4.0	完形	
C S K 8 (233図)								15 黒色 椀 11.7 5.7 4.7 完形							
19	土師	坏		5.4		ママ		D S K 7 (234図)							
20	土師	椀?		7.9		ママ		16	土師	坏	12.6	5.8	3.5	1/2	
21	土師	椀		7.6		ママ		D S K 8 (234図)							
22	土師	椀		7.8		ママ		19	土師	坏	11.0	5.0	3.3	完形	
23	土師	坏	12.0	5.7	3.8	底ママ	外転用硯	20	土師	坏	13.0	7.0	4.3	2/3	
24	土師	甕	25.5	丸底		1/5	外タタキメ	21	土師	椀		7.1		ママ	
C S D 2 (234図)								22 土師 椀 8.0 ママ							
1	土師	甕	25.5	丸底 (27.2)		1/3	外タタキメ	23	土師	甕	21.2			1/4	外ヘラケズリ
C S D 6 (233図)								D S K 9 (234図)							
25	土師	坏	11.8	6.4	3.5	1/4		17	黒色	坏	14.2	5.8	5.1	1/3	
26	土師	坏	11.1	4.1	3.4	1/4		18	灰輪	椀		7.5		1/2	
27	土師	坏	11.9	4.4	4.0	1/6		D S K 11 (234図)							
28	土師	坏	11.8	4.6	3.0	1/6		26	土師	坏	10.3	5.0	2.9	完形	
29	土師	坏	12.0	4.8	3.4	1/5		27	土師	坏	9.9	4.0	2.4	4/5	
30	土師	坏	11.0	5.2	3.4	1/5		28	土師	坏	11.0	4.0	3.3	1/2	
31	土師	坏	11.2	5.0	3.5	1/2		29	土師	坏	11.9	4.0	3.8	1/2	
32	土師	椀		8.1		ママ		30	土師	坏	10.0	4.4	3.2	1/3	
33	土師	椀		8.2		ママ		31	土師	坏	10.4	4.0	3.4	1/4	
34	土師	坏		5.3		ママ		32	黒色	椀	13.6	6.7	5.4	1/4	
35	土師	椀		5.9		ママ		33	黒色	椀	15.7	7.2	6.5	2/3	
36	土師	椀		7.2		ママ		34	黒色	盤				ママ	
37	土師	椀		7.2		ママ		35	黒色	盤		8.0		ママ	内外黒
38	土師	甕?		8.3		3/4		36	黒色	盤	14.1			1/4	
39	黒色	椀	11.8	4.6	4.5	1/2		37	黒色	盤	15.5			2/3	
40	土師	椀		8.0		ママ	刻書	38	土師	羽蓋	22.3			1/6	
C S D 12 (233図)								D S K 16 (234図)							
41	土師	坏	12.5	5.3	3.2	1/3		24	土師	坏	13.2	6.0	3.6	2/3	
C S D 14 (234図)								D S K 25 (234図)							
2	土師	坏	10.1	4.2	2.9	4/5		39	土師	坏	12.3	5.6	3.9	1/5	
3	土師	坏	10.7	4.7	2.9	完形		40	土師	坏	12.8	5.4	3.9	1/6	刻書
4	土師	坏	14.5	5.5	4.5	1/2		D S K 26 (234図)							
5	土師	坏		5.2		ママ	糸切り2面	25	土師	皿	12.7	5.6	2.6	2/3	
6		椀?		7.5		ママ		D S K 28 (235図)							
7	黒色	椀		7.5		ママ		1	土師	坏	12.3	5.6	3.9	1/5	暗文・静止糸切り
8	黒色	椀	12.1	6.1	4.9	1/2	灯明皿	D S K 29 (235図)							
9	黒色	皿	14.6			1/4		2	土師	坏	12.1	5.5	3.4	1/4	
10	黒色	椀?		6.8		ママ	内外黒	D S K 30 (235図)							
D S K 6 (234図)															
11	土師	坏	10.3	4.4	2.7	1/3		3	土師	坏	11.6	5.4	3.2	1/6	
12	土師	坏	9.8	4.8	3.1	底ママ		4	土師	盤		10.0		1/3	
								5	灰輪	椀?		6.8		2/3	

土坑・溝出土土器観察表(13)

番号	種別	器種	法量 (cm)			遺存	特記事項	番号	種別	器種	法量 (cm)			遺存	特記事項
			口径	底径	器高						口径	底径	器高		
D S K 32 (235図)							5	灰釉	皿	11.4	6.4	2.3	完形		
6	土師	盤	9.9	5.6	2.1	2/3	D S D 5 (235図)								
7	土師	盤	12.2	7.4	3.9	1/2	27	土師	環		5.4		ママ		
8	黒色	椀		7.0		ママ	28	黒色	椀		7.0		ママ		
D S K 34 (235図)							29	黒色	環	12.5	6.0	3.2	1/6		
9	黒色	環	12.7	5.3	4.1	3/4	30	黒色	鉢?		9.5		2/3		
D S K 35 (235図)							31	灰釉	椀		7.6		2/3		
10	土師	環	12.0	6.2	3.3	1/4	32	須恵	環		6.6		4/5		
11	黒色	環	12.5	5.6	3.6	1/2	D S D 6 (236図)								
12	黒色	環	13.2	6.8	3.8	1/3	6	土師	椀	13.8			1/5		
D S K 36 (235図)							7	土師	甕		11.0		1/6		
20	黒色	環	12.5	4.2	4.1	4/5	D S D 8 (236図)								
21	黒色	環	13.0	6.0	3.5	1/4	22	土師	環	10.8	4.7	3.1	完形		
22	黒色	環	12.5	4.3	4.4	1/2	23	土師	環	10.7	4.8	2.9	完形		
23	黒色	環		5.6		ママ	24	土師	環	10.8	5.0	3.2	1/2		
24	土師	環	13.3	6.4	3.0	1/5	内ヘラミガキ	25	土師	環	11.5	4.0	3.4	1/2	
25	黒色	環	13.3	4.8	3.9	1/2	暗文	26	土師	環	11.2	4.8	3.1	1/2	
26	黒色	環		5.8		ママ	暗文	27	土師	環	10.7	5.0	2.4	1/3	
D S D 2 (235図)							28	土師	環	10.6	4.8	2.8	1/3		
33	土師	環	9.8	4.5	2.5	2/3	29	土師	環	11.4	4.6	3.2	1/3		
34	土師	環	10.2	4.0	3.4	1/2	30	土師	環	13.8	5.8	3.7	1/2		
35	土師	環	10.5	4.8	3.0	完形	31	土師	椀		7.4		ママ		
36	土師	環	12.0	4.2	3.5	1/2	32	土師	椀	15.1			1/3		
37	土師	環	10.9	4.3	3.6	1/5	33	土師	盤	13.0			1/2		
38	土師	環	10.6	4.0	3.6	1/4	34	黒色	椀	15.0	7.5	6.1	完形		
39	土師	環	9.7	4.3	2.7	1/2	35	土師	甕	20.1	丸底	21.1	1/3	ヘラケズリ	
40	土師	環	13.4	5.0	3.8	1/3	36	灰釉	椀		7.7		1/3		
41	黒色	環	12.1	6.1	3.7	1/4	暗文	37	土師	獸脚				ママ	鬚形土器
42	土師	椀?		6.1		ママ	38	土師	獸脚				ママ	鬚形土器	
43	黒色	椀	14.7	7.0	5.9	1/2	D S D 9 (237図)								
44	黒色	椀		5.8		ママ	1	土師	環	13.0	4.5	4.2	1/2		
45	土師	盤	7.7	5.4	2.0	3/4	2	土師	環	12.3	5.1	3.3	1/3		
46	土師	盤	9.4	4.8	2.2	完形	3	土師	環	12.4	4.8	3.1	1/2		
47	土師	盤	11.6	6.6	4.0	1/2	4	土師	環	12.6	4.7	3.4	1/2		
48	灰釉	椀	14.0	7.0	4.0	底ママ	5	土師	環	11.5	4.2	3.1	1/3		
49	土師	盤		11.3		1/2	6	黒色	環	13.6	6.0	3.7	1/5		
50	土師	盤				1/2	7	黒色	椀		8.6		ママ	暗文	
51	土師	羽釜	13.0			1/3	獸脚付	8	灰釉	椀		7.7		1/2	
D S D 3 (236図)							D S D 10 (237図)								
1	土師	環	11.1	4.3	3.4	完形	灯明皿	9	土師	環	9.7	3.6	2.7	1/3	
2	土師	環	11.0	4.0	3.6	2/3		10	土師	環	11.8	5.5	3.4	1/4	
3	土師	環	11.1	4.8	3.5	完形		11	土師	椀	10.5	5.2	4.2	1/6	
4	土師	椀	11.4	6.0	4.4	1/3		12	土師	椀	13.2	6.9	5.2	完形	

土坑・溝址出土土器観察表(Ⅲ)

番号	種別	器種	法量 (cm)			遺存	特記事項	番号	種別	器種	法量 (cm)			遺存	特記事項
			口径	底径	器高						口径	底径	器高		
13	黒色	坏	12.6	5.5	4.1	1/4		33	土師	坏	12.5	4.4	3.6	完形	
14	黒色	坏	13.6	5.5	3.6	底ママ		34	土師	坏	12.9	5.8	3.3	1/3	
15	黒色	碗		7.5		底ママ		35	土師	坏	11.4	5.4	3.5	1/2	
16	土師	甕		6.8		底ママ		36	土師	坏	12.4	5.4	3.7	1/3	
17	土師	甕	21.2			1/6		37	土師	坏	12.6	5.4	3.7	1/3	
18	灰釉	皿	13.1	7.0	2.8	1/3		38	土師	坏	12.6	5.0	3.5	1/4	
D S D 13 (236回)								39	土師	坏	12.0	4.8	2.9	1/4	
8	灰釉	碗	15.6	7.1	5.1	1/5		40	土師	坏	11.5	5.4	3.3	1/4	
9	灰釉	壺				4/5		41	土師	坏	11.7	6.2	2.7	1/4	
10	灰釉	壺		6.8		1/2		42	土師	坏	11.5			1/4	
D S D 14 (238・239回)								43	土師	坏	11.1	4.2	3.6	1/4	灯明皿
1	土師	坏	12.2	4.0	3.2	完形		44	土師	坏	11.0	4.6	3.0	1/4	灯明皿
2	土師	坏	11.7	4.7	3.3	完形		45	土師	坏	10.6	4.4	3.4	完形	
3	土師	坏	12.0	5.6	3.2	完形		46	土師	坏	11.6	4.3	3.3	完形	
4	土師	坏	12.0	4.2	3.4	完形		47	土師	坏	11.3	5.0	3.6	完形	
5	土師	坏	10.4	4.3	2.7	1/3		48	土師	坏	11.6	4.7	3.2	2/3	
6	土師	坏	10.6	5.0	2.7	1/2		49	土師	坏	11.7	3.7	3.2	2/3	
7	土師	坏	11.1	4.2	3.8	完形	灯明皿	50	土師	坏	10.7	4.0	3.9	1/3	
8	土師	坏	10.7	4.5	3.5	完形		51	土師	坏	10.7	4.6	2.9	1/2	
9	土師	坏	11.1	4.6	3.4	完形		52	土師	坏	14.2	5.5	4.4	1/3	
10	土師	坏	10.6	4.4	3.5	2/3		53	土師	坏	13.5	4.6	3.6	1/3	
11	土師	坏	11.8	4.7	3.5	1/6		54	黒色	坏	13.0	5.2	3.6	1/2	
12	土師	坏	10.9	4.6	3.3	1/4		55	黒色	坏	12.5	4.8	3.4	1/2	
13	土師	坏	10.8	4.7	3.5	1/2		56	黒色	坏	14.0	5.6	4.8	完形	
14	土師	坏	10.8	5.0	3.1	1/4		57	黒色	碗	10.2	5.4	4.0	1/3	
15	土師	坏	11.0	5.1	3.5	1/2		58	黒色	碗	12.1	6.0	4.8	完形	
16	土師	坏	11.4	4.8	3.8	1/2		59	黒色	碗	13.7	8.1	5.4	1/2	
17	土師	坏	12.1	5.0	3.2	1/4		60	黒色	碗	13.3	7.4	5.0	1/6	
18	土師	坏	11.8	4.6	3.5	完形		61	黒色	碗	13.3	7.4	4.5	1/3	
19	土師	坏	12.2	4.8	3.3	1/3		62	黒色	碗	14.3	7.5	5.6	1/3	
20	土師	坏	11.7	4.6	3.1	1/4		63	土師	碗	13.8			3/4	
21	土師	坏	12.1	5.2	2.9	1/5		64	土師	碗	16.2	7.7	5.8	2/3	
22	土師	坏	11.6	4.4	3.3	完形		65	土師	盤		8.0		1/4	
23	土師	坏	11.5	4.3	3.5	完形		66	黒色	碗	12.1	5.6	4.7	1/3	
24	土師	坏	11.2	4.7	3.3	1/2		67	黒色	碗	11.8	5.8	4.6	完形	
25	土師	坏	11.1	4.0	3.5	2/3		68	黒色	碗		5.3		ママ	
26	土師	坏	13.2	6.4	3.5	1/3		69	黒色	碗	13.0	7.0	4.8	1/3	
27	土師	坏	10.6	3.5	3.1	2/3		70	黒色	碗	14.0	7.2	5.9	1/4	
28	土師	坏	11.0	4.2	2.9	1/3		71	黒色	碗	14.5	7.3	5.4	完形	
29	土師	坏	10.1	4.2	2.6	1/2		72	黒色	碗	13.5	6.8	5.9	1/6	暗文
30	土師	坏	11.0	4.9	2.7	2/3		73	黒色	碗	11.8	6.1	5.5	1/3	
31	土師	坏	12.9	4.4	4.0	完形		74	黒色	碗	15.4	6.7	6.4	1/3	
32	土師	坏	12.2	5.0	3.6	完形		75	黒色	碗	14.6	8.0	5.4	1/3	

土坑・溝址出土土器観察表(Ⅸ)

番号	種別	器種	法量 (cm)			遺存	特記事項	番号	種別	器種	法量 (cm)			遺存	特記事項
			口径	底径	器高						口径	底径	器高		
76	黒色	椀	14.3	6.7	6.4	1/6		24	灰輪	椀?	6.9			内朱墨	
77	黒色	椀	15.5	6.7	6.4	1/3		D S D 21 (237図)							
78	黒色	椀	17.4	8.7	6.8	1/4	内外黒	25	土師	坏	11.3	5.8	3.1	1/2	
79	黒色	椀	6.0			マ		26	土師	坏	11.6	5.4	3.8	1/2	
80	黒色	椀	6.9			マ	暗文	27	土師	坏	11.8	4.4	3.2	完形	
81	黒色	椀	13.0	8.0	5.2	1/5	暗文	28	土師	坏	12.1	5.0	3.2	完形	
82	土師	椀	8.2			マ		29	土師	坏	12.1	5.8	3.0	完形	
83	土師	大鉢				1/2	底穿孔・脚4孔	30	土師	坏	11.5	4.5	3.4	2/3	
84	土師	羽釜	12.0	7.6	11.1	1/4		31	土師	坏	12.5	5.4	3.3	3/4	
85	土師	羽釜	20.0			1/6		32	土師	坏	12.5	4.4	3.4	1/4	
86	土師	壺	7.9			1/4		33	土師	坏	11.9	5.0	3.1	1/2	
87	灰輪	椀	12.6			1/6		34	土師	坏	12.1	6.0	3.8	1/3	
88	灰輪	皿?	8.0			1/3	転用税	35	土師	坏	13.6	5.6	4.1	1/2	
89	灰輪	皿	8.0			1/2		36	土師	坏	14.5	6.0	4.8	完形	
90	灰輪	椀?	7.4			1/2		37	土師	坏	11.8	4.2	3.7	1/3	
91	灰輪	椀	7.5			1/3		38	土師	椀	15.1	7.8	5.9	1/4	
92	灰輪	椀	8.4			1/4		39	土師	椀	14.6	8.0	5.6	完形	
93	灰輪	椀	6.5			マ		40	土師	椀	13.6	7.4	4.8	1/2	
94	灰輪	壺	12.0			1/3		41	土師	椀	6.8			マ	
95	灰輪	壺				1/2		42	土師	坏	7.0			マ	内外糸切り痕
96	黒色	壺				1/6	内外黒	43	黒色	坏	5.7			マ	暗文
97	須恵	坏	12.9	5.1	3.4	1/3		44	黒色	坏	5.9			マ	
98	須恵	高盤				マ		45	黒色	椀	6.7			マ	
99	須恵	壺				1/5		46	土師	壺	9.1			1/4	
D S D 15 (236図)								47	須恵	壺	9.0			1/6	
11	土師	坏	11.8	4.1	3.2	完形		48	灰輪	椀	7.3			1/4	
12	土師	坏	11.5	4.5	3.3	2/3		D S D 22 (236図)							
13	土師	坏	10.1	4.7	2.8	1/5		17	黒色	坏	12.5	6.6	4.6	1/3	
14	土師	盤	13.7	5.8	4.0	1/4		18	黒色	坏	12.0	5.4	3.8	1/6	
15	黒色	椀	6.7			マ	暗文	19	須恵	四耳壺				1/8	
16	黒色	盤	14.2	8.0	5.5	4/5		41	土師	坏	12.8	5.4	4.1	4/5	暗文
D S D 17 (236図)								D S D 25 (236図)							
39	土師	坏	6.0			1/2		43	黒色	坏	17.6	6.0	5.6	1/6	
40	黒色	椀	7.2			3/4		44	黒色	椀	14.0	7.0	5.4	1/3	
D S D 18 (236図)								D S D 29 (236図)							
20	土師	坏	10.8	4.0	3.3	1/2		42	土師	盤	14.4	9.0	5.2	1/3	
21	黒色	坏	12.0	5.0	3.7	1/2	ヘラミガキなし	E S K 9 (239図)							
D S D 20 (237図)								1	土師	坏	11.8	4.9	3.4	1/4	
19	土師	坏	13.0	4.6	3.2	1/3		2	土師	坏	11.0	4.8	3.7	1/6	
20	土師	坏	10.6	4.8	2.3	1/2		3	土師	坏	12.9	5.4	3.7	1/3	
21	黒色	坏	12.4	5.8	4.0	3/4		E S K 11 (240図)							
22	黒色	坏	12.4	6.6	3.8	4/5		1	土師	皿	12.0	4.9	2.1	完形	
23	土師	椀	8.4			マ		2	土師	皿	13.0	4.8	2.0	1/3	

土坑・溝址出土土器観察表(15)

番号	種別	器種	法量 (cm)			遺存	特記事項	番号	種別	器種	法量 (cm)			遺存	特記事項
			口径	底径	器高						口径	底径	器高		
3	土師	環	13.4	5.4	3.5	1/2		4	土師	環	11.4	5.0	3.2	完形	
4	黒色	環	12.1	5.0	3.6	1/3		5	土師	環	11.2	4.7	3.3	完形	
5	灰輪	皿	15.7	7.4	3.1	1/6		6	土師	環	11.2	4.6	3.3	完形	
6	灰輪	椀	13.7	6.5	4.0	1/4		7	土師	環	11.4	5.0	3.4	1/3	
7	灰輪	椀	13.9	6.2	4.3	1/6		8	土師	環	11.2	4.6	3.3	完形	
8	灰輪	椀	14.9	7.4	6.7	1/3		9	土師	環	11.5	4.7	3.4	完形	
9	灰輪	壺		8.2		1/3		10	土師	環	11.8	4.3	3.4	完形	
E S K 12 (240図)								11	土師	環	11.6	4.1	3.3	完形	
10	黒色	環	12.3	6.0	4.0	底ママ		12	土師	環	11.5	4.0	3.6	3/4	
11	黒色	椀	14.7	7.2	5.2	1/3		13	土師	環	11.1	4.2	3.7	1/5	
12	灰輪	椀	10.2	6.0	3.3	1/4		14	土師	環	11.3	4.2	3.9	1/4	
13	土師	壺				ママ	外ハケナデ	15	土師	環	10.9	4.4	3.6	1/3	
E S K 13 (239図)								16	土師	環	11.7	4.2	3.6	1/2	
4	黒色	椀	11.7	6.0	5.0	3/4	内外黒	17	土師	環	11.2	4.5	3.3	1/2	
E S K 16 (239図)								18	土師	環	11.4	4.8	3.5	2/3	
5	土師	環	12.1	6.3	3.6	1/4		19	土師	環	11.7	4.4	3.8	5/6	
E S K 19 (240図)								20	土師	環	11.6	5.0	3.1	完形	
14	土師	環	10.0	4.2	3.3	完形		21	土師	環	11.5	4.6	2.9	3/4	
15	土師	環	11.1	4.9	3.6	完形		22	土師	環	11.8	4.8	3.9	1/4	内カキメ
16	土師	環	10.0	4.0	2.9	1/3		23	土師	環	10.4	5.2	3.4	4/5	
17	土師	椀	13.0	6.8	6.0	1/6		24	土師	環	11.0	5.6	3.6	完形	
18	黒色	椀	13.8			4/5		25	土師	環	11.6	6.0	3.8	1/4	
19	黒色	椀		6.9		ママ		26	土師	環	10.8	5.2	3.9	底ママ	
20	土師	鉢	6.5	4.2	3.7	1/4	ミニチュア	27	土師	環	11.9	4.8	3.5	1/3	
21	土師	羽釜				ママ		28	土師	環	10.7	3.4	3.4	1/3	
22	灰輪	椀		6.2		ママ	打ち欠き	29	土師	環	10.8	4.7	2.9	1/3	
E S K 20 (240図)								30	土師	環	12.5	4.4	3.5	1/4	
30	土師	環	10.9	3.9	3.3	1/2		31	土師	環	11.7	5.8	4.4	1/4	
31	土師	椀	15.6	7.9	5.2	1/3		32	土師	環	12.9	4.7	3.7	1/2	
32	黒色	椀	13.9	7.5	5.2	完形		33	土師	環	12.6	6.0	4.2	1/3	
33	灰輪	椀		7.3		4/5		34	黒色	環	12.3	5.4	4.1	1/3	
E S K 21 (240図)								35	黒色	環	11.2	4.2	2.8	1/2	暗文
23	土師	環	10.6	4.5	3.7	2/3		36	土師	椀	14.6	7.5	5.3	1/2	
24	土師	環	11.3	4.4	3.9	4/5		37	土師	椀	13.2			1/2	
25	土師	環	10.7	4.6	3.4	1/4		38	土師	椀	14.1	8.2	6.3	底ママ	
26	土師	環	11.6	4.6	4.0	1/2		39	土師	椀	14.4	8.0	5.7	1/2	
27	黒色	椀	14.1	7.1	4.9	1/2	暗文	40	土師	椀	13.3			1/4	
28	灰輪	椀	13.4	7.7	5.1	1/2		41	土師	椀	13.6	7.6	5.3	1/5	
29	灰輪	壺				1/3	打ち欠き穿孔	42	土師	椀	14.0	8.2	5.7	完形	
E S D 1 (241図)								43	黒色	椀	16.3	7.6	6.0	1/3	
1	土師	環	10.0	3.6	2.3	2/3		44	黒色	椀	13.0	7.0	5.2	1/5	底穿孔
2	土師	環	10.3	4.9	2.9	完形		45	黒色	椀	11.5			4/5	
3	土師	環	10.7	4.6	2.6	完形		46	黒色	椀	13.0	7.0	5.7	1/4	

土坑・溝址出土土器観察表(Ⅱ)

番号	種別	器種	法量 (cm)			遺存	特記事項	番号	種別	器種	法量 (cm)			遺存	特記事項
			口径	底径	器高						口径	底径	器高		
F S K 31 (242図)							F S D 5 (243図)								
51	須恵	坏	13.2	5.5	3.9	1/3		37	土師	坏	11.1	5.2	3.3	4/5	
F S D 1 (242図)							F S D 5 (243図)								
52	土師	坏	11.2	5.6	2.8	1/4		38	土師	坏	11.1	5.2	3.0	完形	
53	土師	椀	13.9	7.7	5.3	1/2		39	土師	坏	11.4	4.6	2.8	3/4	
54	土師	椀		6.7		マ		40	土師	坏	10.9	4.0	3.1	1/2	
F S D 4 (24図)							F S D 5 (243図)								
1	土師	坏	10.1	4.2	3.3	完形		41	土師	坏	10.3	4.6	2.8	1/2	
2	土師	坏	11.5	4.3	3.3	4/5		42	土師	坏	10.4	4.4	2.8	1/4	
3	土師	坏	11.6	3.6	3.2	2/3		43	土師	坏	10.9	4.0	3.2	1/4	
4	土師	坏	12.0	3.8	3.5	完形		44	土師	皿	11.1	4.7	2.2	3/4	
5	土師	坏	11.7	4.8	3.2	3/4		45	土師	坏	10.8	4.4	2.9	3/4	
6	土師	坏	11.4	5.0	3.3	1/2		46	土師	椀	14.3	7.2	4.9	完形	
7	土師	坏	11.2	4.8	2.8	1/2		47	土師	椀	13.2	7.5	5.1	3/4	
8	土師	坏	11.6	5.0	2.9	2/3		48	黑色	椀	13.0	6.2	5.1	3/4	
9	土師	坏	12.5	4.6	3.3	1/3		49	黑色	椀	13.0	6.0	5.4	1/3	
10	土師	坏	12.0	5.2	3.2	完形		50	黑色	椀	14.3	6.5	5.6	3/4	
F S D 4 (24図)							F S D 17 (244図)								
11	土師	坏	12.2	5.4	3.1	2/3		1	土師	坏	10.9	4.0	3.2	完形	
12	土師	坏	11.9	4.6	3.3	2/3		2	土師	坏	10.9	5.1	3.7	1/2	
13	土師	坏	12.4	4.6	3.6	1/2		3	土師	坏	10.9	4.0	3.7	2/3	
14	土師	坏	12.1	4.8	2.8	1/3		4	土師	坏	11.6	4.4	3.6	1/2	
15	土師	坏	12.8	4.6	3.5	1/3		5	土師	坏	11.4	4.3	3.5	1/3	
16	土師	坏	11.1	4.6	2.8	2/3		6	土師	坏	11.2	5.0	3.3	2/3	
17	土師	坏	12.0	4.8	3.0	完形		7	土師	坏	12.2	5.0	3.6	1/2	
18	土師	坏	12.0	4.3	2.9	2/3		8	土師	坏	11.8	5.3	3.5	完形	
19	土師	坏	12.1	5.4	3.3	1/3		9	土師	坏	12.1	6.6	3.6	1/3	
20	土師	坏	11.5	4.3	2.9	完形		10	土師	坏	11.8	5.9	3.5	1/2	
21	土師	坏	11.6	3.2	4.8	1/2		11	土師	椀	13.6	7.8	7.8	4/7	
22	土師	坏	12.2	5.3	3.2	完形		F S D 18 (244図)							
23	土師	坏	12.4	4.8	2.9	完形	指圧痕土器	12	土師	坏	9.2	4.0	2.7	完形	
24	土師	坏	12.4	4.8	3.2	1/2		13	土師	坏	9.5	4.0	2.9	完形	
25	土師	坏	13.2	5.1	3.3	2/3		14	土師	坏	11.0	4.4	3.0	1/3	
26	土師	坏	13.6	5.4	4.2	完形		15	土師	坏	11.1	4.4	2.9	1/3	
27	土師	坏	14.3	5.0	4.3	完形		16	土師	坏	11.2	4.6	3.1	1/3	
28	土師	椀	13.6	6.9	5.0	1/3		17	土師	坏	10.4	5.2	2.9	1/2	
29	土師	椀	13.3	7.2	5.7	1/3		18	土師	坏	10.9	5.2	2.5	完形	
30	土師	椀	14.9	8.6	5.2	3/4		19	土師	坏	10.9	5.2	3.0	3/4	
31	土師	椀	14.6	7.2	4.8	1/3		20	土師	坏	10.9	5.3	3.1	1/4	
32	土師	盤	11.5	4.8	3.3	3/4		21	土師	坏	11.4	4.6	3.5	完形	
33	土師	盤	11.7	4.7	3.5	3/4		22	土師	坏	10.1	4.6	3.2	3/4	
34	土師	盤	11.8	4.8	3.6	1/4		23	土師	坏	10.9	4.5	3.4	2/3	
35	土師	盤	17.3	9.0	6.1	3/4		24	土師	坏	11.2	4.1	3.1	1/2	
36	黑色	椀	14.8	7.9	5.5	1/3		25	土師	坏	11.7	5.0	3.3	1/3	

土坑・溝址出土土器観察表(Ⅹ)

番号	種別	器種	法量 (cm)			遺存	特記事項	番号	種別	器種	法量 (cm)			遺存	特記事項
			口径	底径	器高						口径	底径	器高		
26	土師	坏	11.4	4.4	3.4	3/4		F S D 20 (245図)							
27	土師	坏	10.4	4.2	2.7	完形		12	土師	坏	11.6	4.1	3.2	完形	赤色チャート内包身
28	土師	坏	10.9	5.2	2.6	完形		13	土師	坏	11.6	4.2	3.1	完形	赤色チャート内包蓋
29	土師	坏	11.1	4.6	3.5	1/2		14	土師	坏	10.9	4.6	3.2	1/5	
30	土師	坏	13.2	4.8	4.1	3/4		15	土師	坏	11.1	5.0	3.3	1/5	
31	土師	坏	11.4	4.6	3.5	完形		16	土師	坏	10.6	4.7	3.1	1/3	
32	土師	坏	11.7	4.2	3.5	完形		17	土師	坏	12.0	6.0	3.0	1/6	
33	土師	坏	11.6	5.2	2.9	1/2		18	土師	坏	13.3	4.7	3.2	1/4	
34	土師	坏	11.6	5.0	3.6	1/2		19	土師	耳皿	7.6	3.9	2.5	ママ	暗文・内外黒
35	土師	坏	12.5	5.0	4.2	1/2		20	須恵	壺	10.3	7.9	10.7	3/4	
36	土師	坏	13.2	4.8	4.1	1/2		21	須恵	壺?	9.1			1/4	
37	土師	坏	13.8	5.1	4.6	3/4		F S D 23 (243図)							
38	黒色	坏	13.2	5.3	5.0	1/3	灯明皿	52	黒色	坏	12.3	5.5	4.1	1/4	
39	土師	椀	13.2	7.6	5.1	1/4		53	灰釉	皿	19.1	9.3	3.1	1/6	
40	土師	椀	13.2	7.3	5.6	1/3		F S D 24 (242図)							
41	土師	椀	13.7	7.8	5.5	1/2		55	土師	坏	12.8	5.2	3.5	1/3	
42	土師	椀	13.8	7.1	4.8	3/4		56	土師	坏	11.4	4.6	3.3	1/3	
43	黒色	椀	12.0	6.3	5.2	1/4		57	土師	坏	13.5	4.6	3.4	1/2	
44	土師	椀	14.3			7/8		F S D 26 (245図)							
45	土師	椀	13.8	7.1	4.8	3/4		22	土師	坏	10.0	4.0	3.0	完形	
46	黒色	椀	11.4	6.7	4.7	1/2		23	土師	坏	10.7	4.0	3.2	1/3	
47	黒色	椀	11.4	5.5	4.4	完形	暗文	24	土師	坏	10.5	4.5	2.7	1/5	
48	黒色	椀	14.7	7.8	6.6	完形		25	土師	坏	11.0	4.2	3.6	1/3	
49	黒色	椀	11.7	6.7	4.5	1/3		26	土師	坏	11.1	4.2	3.6	1/2	
50	黒色	椀	14.7	7.4	5.2	1/5		27	土師	坏	10.8	4.5	2.7	完形	
51	黒色	椀	14.3			1/3		28	土師	坏	10.9	4.6	2.7	完形	
52	土師	盤?	15.0			1/3		29	土師	坏	12.4	4.6	3.3	1/2	
53	土師	壺	18.6			1/4	外ヘラクスリ	30	土師	坏	12.1	5.0	3.0	2/3	
54	灰釉	段皿	15.0	8.1	2.9	1/6		31	土師	坏	10.8	5.6	3.5	1/3	
55	灰釉	皿	16.2	7.9	3.7	1/6		32	土師	坏	11.2	5.6	2.9	5/6	
56	灰釉	椀	15.9	8.7	5.4	1/3		33	土師	坏	11.0	5.0	3.4	1/4	
F S D 19 (245図)															
1	土師	坏	11.6	4.2	3.6	1/6		34	土師	坏	12.2	3.8	3.2	完形	
2	土師	坏	11.1	3.8	3.5	4/5		35	土師	坏	14.3	5.6	4.3	1/2	
3	土師	坏	11.3	4.4	3.1	1/3		36	土師	椀	14.0	7.5	5.3	1/4	
4	土師	坏	11.4	4.6	3.1	1/4		37	灰釉	段皿	13.6	8.5	2.4	1/2	
F S D 31 (243図)															
5	土師	坏	11.1	4.8	3.1	1/3		54	黒色	椀	14.5			1/3	
6	土師	坏	11.9	5.1	3.4	1/2		F S D 32 (243図)							
7	土師	坏	11.8	5.2	3.7	1/2		55	土師	坏	11.5	5.8	3.2	1/2	
8	土師	皿	13.6	5.8	2.5	1/3		56	土師	坏	5.2			ママ	
9	土師	椀	14.3	6.4	4.8	1/4		G S K 4 (245図)							
10	黒色	椀	11.7	6.3	5.2	1/4		38	土師	坏	11.9	4.4	3.5	5/6	
11	黒色	椀	10.6	6.2	4.5	1/5	内外黒	39	土師	坏	11.8	4.4	3.0	完形	

土坑・溝址出土土器観察表(Ⅱ)

番号	種別	器種	法量 (cm)			遺存	特記事項	番号	種別	器種	法量 (cm)			遺存	特記事項
			口径	底径	器高						口径	底径	器高		
40	土師	環	11.7	5.0	3.1	完形		54	土師	環	11.6	4.8	3.7	1/6	
41	土師	環	12.3	5.0	3.2	3/4		G S K 15 (245図)							
42	土師	環	12.4	4.7	3.1	完形		52	土師	環	12.9	7.2	3.4	1/4	
43	土師	環	12.4	5.3	3.0	5/6		G S K 16 (245図)							
44	土師	環	12.5	5.4	3.2	1/2		55	土師	環	10.9	4.3	3.1	1/3	
45	土師	環	14.3	5.0	4.0	完形		56	土師	環	10.9	4.5	3.2	1/4	
46	土師	椀	15.6	7.2	5.7	完形		57	土師	環	13.0	4.4	3.2	1/4	
47	黒色	椀	12.3	6.5	5.2	1/2		G S K 18 (246図)							
G S K 5 (246図)								25	土師	環	11.4	3.9	3.4	1/2	
1	土師	環	11.8	5.4	3.9	2/3		26	土師	環	12.6	4.4	3.5	3/4	
2	土師	環	12.6	5.7	3.5	3/4	内カキメ	27	土師	環	12.2	5.0	3.0	完形	
3	土師	環	13.8	5.4	3.8	完形		28	土師	環	11.4	5.0	2.9	完形	
4	黒色	環	13.1	5.3	3.7	1/2	暗文	29	土師	環	13.2	5.5	4.2	1/4	
5	黒色	環	12.6	6.2	3.8	1/3		30	土師	環	12.5	6.2	3.6	1/2	
6	黒色	椀	12.4	6.5	4.9	底ママ		31	土師	椀	13.8			1/3	
7	黒色	椀	12.2	6.9	5.2	3/4		32	土師	椀	14.9	7.7	5.0	完形	
8	土師	甕		丸底		1/3	外ヘラケズリ	33	黒色	椀	12.0	5.9	4.7	1/5	
G S K 6 (245図)								34	灰釉	椀	15.4	8.7	4.8	5/6	
48	土師	環	13.2	4.0	3.1	1/3		35	灰釉	皿	13.2	6.8	2.8	底ママ	内転用硯
49	土師	環	12.1	4.3	3.5	1/2		G S K 19 (246図)							
G S K 9 (246図)								36	土師	皿	13.2	5.0	2.6	1/4	
9	土師	環	10.8	4.8	3.2	完形		37	黒色	環		6.0		底ママ	
10	土師	環	11.6	5.5	3.3	1/5		38	黒色	環	12.6	5.9	3.7	3/4	
11	土師	環	12.2	4.5	3.4	1/2		39	黒色	環	13.3	5.4	3.8	1/2	暗文
12	土師	環	12.9	4.0	3.7	完形		40	黒色	椀	14.5	7.4	5.1	5/6	
13	土師	環	13.0	4.5	3.6	1/2		41	灰釉	皿	13.0	6.8	2.7	1/2	
14	黒色	椀	11.5	6.2	4.6	1/2	内外黒	42	灰釉	皿?		7.4		1/2	内転用硯
15	灰釉	椀	15.0	7.6	4.7	完形		G S K 20 (247図)							
G S K 10 (246図)								1	土師	環	10.7	4.5	3.7	完形	
16	灰釉	耳皿		5.6	2.3	ママ		2	土師	環	10.1	4.4	3.1	3/4	
17	土師	環	11.6	4.6	2.9	完形		3	土師	環	10.7	4.2	3.4	1/2	
18	土師	環	11.7	5.2	3.2	完形		4	土師	環	11.1	4.2	2.9	完形	
19	土師	環	12.1	4.6	3.4	1/3		5	土師	環	11.4	4.8	3.0	完形	
20	土師	環	12.6	4.6	3.5	1/3		6	土師	環	12.0	5.0	3.3	完形	
21	土師	環	11.8	4.7	3.7	完形		7	土師	環	11.5	3.7	3.3	完形	
22	土師	椀	14.2	8.4	4.8	完形		8	土師	環	10.6	5.4	3.4	1/3	
23	土師	椀	16.1	7.9	5.3	完形		9	土師	環	11.6	4.8	3.5	1/3	
24	土師	皿	13.0	5.8	2.9	完形		10	土師	環	12.0	4.8	3.0	1/2	
G S K 11 (245図)								11	土師	環	11.4	4.4	3.1	3/4	内カキメ
50	土師	環	12.0	4.0	3.6	5/6		12	土師	環	11.2	4.4	3.0	2/3	
51	土師	環	11.4	4.2	3.6	1/4		13	土師	環	11.1	4.7	2.7	完形	
G S K 13 (245図)								14	土師	環	11.4	4.3	3.4	2/3	
53	土師	環	11.4	5.0	3.2	1/2		15	土師	環	10.7	4.2	3.3	3/4	

土坑・溝址出土土器観察表(40)

番号	種別	器種	法量 (cm)			遺存	特記事項	番号	種別	器種	法量 (cm)			遺存	特記事項
			口径	底径	器高						口径	底径	器高		
16	土師	坏	12.3	5.2	3.1	1/4		36	土師	坏	9.0	4.2	2.7	完形	
17	土師	坏	11.8	4.0	3.6	2/3		37	土師	坏	9.2	5.0	2.3	完形	
18	土師	坏	13.1	5.7	3.3	1/6		38	土師	坏	9.8	5.0	2.4	完形	
19	土師	坏	13.6	5.4	4.0	1/4		39	土師	坏	10.0	4.2	2.5	1/2	
20	土師	坏	13.4	5.1	4.5	1/3		40	土師	坏	9.8	4.5	2.6	1/2	
21	土師	碗	13.8	7.0	4.4	1/4		41	土師	坏	10.0	4.3	2.6	1/2	
22	土師	碗	14.1	7.2	5.1	1/3		42	土師	坏	10.2	4.9	3.2	3/4	
23	土師	碗	14.0	7.4	5.7	1/3		43	土師	坏	11.1	4.6	3.4	2/3	
24	黒色	碗	11.4	6.3	4.6	1/2		44	土師	坏	12.5	4.5	3.2	完形	
25	土師	盤	15.6	10.2	6.7	1/3		45	土師	坏	12.5	4.5	3.6	完形	
26	黒色	碗	12.4			2/3	内外黒	46	土師	坏	12.5	4.2	3.2	1/3	
27	黒色	盤	11.9	6.5	3.7	1/4	内外黒	47	土師	坏	12.8	5.9	3.2	1/2	
28	灰輪	皿	12.9	7.2	2.6	1/4		48	土師	碗	15.1	7.6	6.2	1/2	内ヘラミガキ
29	灰輪	壺	18.2			1/3		49	土師	碗	14.4	7.4	6.0	1/2	内ヘラミガキ
30	須恵	瓿				ママ	波状文	50	土師	碗	13.6	6.1	5.6	1/3	内ヘラミガキ
G S K 21 (246回)								51	黒色	碗	14.0		1/2	暗文	
43	土師	坏	11.0	5.4	3.6	1/2		52	灰輪	皿	12.0	6.6	2.9	1/2	内転用碗(朱)
G S K 24 (246回)								G S K 35 (248回)							
44	土師	坏	12.4	4.9	3.4	2/3		1	土師	坏	11.2	4.0	3.1	2/3	
G S K 27 (246回)								2	土師	坏	11.5	4.3	3.2	完形	
45	土師	坏	12.1	5.6	3.4	1/4		3	土師	坏	11.1	3.8	3.2	完形	
46	土師	坏	12.8	5.7	3.2	1/3		4	土師	坏	11.0	4.9	3.0	完形	
47	土師	坏	13.0	7.0	3.6	1/3		5	土師	坏	11.6	4.8	3.4	完形	
48	土師	坏	13.0	6.8	3.4	1/3		6	土師	坏	10.8	4.6	3.0	1/3	
49	土師	坏	12.0	7.2	3.6	2/3		7	土師	坏	11.0	4.1	3.0	完形	
50	土師	坏	13.4	4.6	3.8	7/8		8	土師	坏	11.4	4.4	3.3	完形	
51	黒色	坏	12.6	5.8	3.8	3/4		9	土師	坏	13.9	4.6	4.2	1/3	
52	黒色	坏	12.5	4.9	3.6	1/3		10	土師	坏	13.0	5.3	3.8	完形	
53	黒色	坏				ママ	墨書	11	土師	坏	14.1	5.3	4.4	完形	
G S K 28 (247回)								12	土師	碗	14.0	7.0	5.7	3/4	
53	土師	坏	11.8	5.1	3.1	1/2		13	黒色	坏			ママ	墨書	
54	土師	坏	12.1	4.4	3.6	1/2		G S K 49 (248回)							
55	土師	坏	12.6	5.1	3.2	2/3		14	土師	坏	10.7	4.6	3.3	完形	
56	土師	碗	13.1	7.4	5.5	1/3		15	土師	坏	11.4	4.4	3.4	完形	
57	土師	碗	15.2	7.5	5.3	完形		16	土師	碗	14.9	8.3	5.3	2/3	
58	黒色	坏	13.3	5.2	4.9	1/2	暗文	17	黒色	坏	12.1	4.4	4.1	1/3	
G S K 29 (247回)								18	黒色	碗	11.8	6.2	4.8	1/4	
31	土師	坏	11.2	4.9	3.2	完形		G S K 53 (248回)							
32	土師	坏	11.6	4.8	3.1	完形		19	土師	坏	13.0	5.8	3.0	完形	
33	土師	坏	11.5	4.3	3.3	完形		20	土師	坏	12.6	5.3	3.6	1/4	
34	土師	坏	11.2	3.6	3.3	完形		21	土師	碗	13.4	7.4	5.3	1/3	
35	黒色	盤	12.9	6.9	2.9	3/4		G S K 54 (248回)							
G S K 34 (247回)								22	土師	坏	12.1	5.8	3.1	完形	

土杭・清址出土土器観察表(Ⅱ)

番号	種別	器種	法量 (cm)			遺存	特記事項	番号	種別	器種	法量 (cm)			遺存	特記事項
			口径	底径	器高						口径	底径	器高		
23	土師	坏	12.2	5.5	3.4	1/2		2	土師	坏	12.7	6.4	2.5	2/3	
24	土師	坏	12.1	5.6	3.7	1/3		3	土師	坏	13.1	6.7	2.9	2/3	内カキメ
25	土師	碗	14.8	8.5	5.7	1/2		4	土師	坏	13.8	7.7	3.4	完形	
26	土師	盤	14.0	8.0	3.6	1/3	内外黒	5	土師	坏	12.5	7.0	2.6	3/4	
G S K 55 (248図)								6	土師	坏	12.6	7.0	2.8	完形	
27	土師	坏	11.8	5.4	3.7	底ママ		7	土師	坏	12.9	6.6	3.2	完形	
28	土師	盤		11.6		底ママ		8	土師	坏	12.5	7.0	3.0	3/4	
29	黒色	碗	13.7	6.4	6.2	1/3		9	土師	坏	12.4	7.0	2.7	1/2	
G S K 59 (248図)								10	土師	坏	12.7	7.0	2.5	完形	
30	土師	坏	11.7	4.4	3.3	3/4		11	土師	坏	13.3	6.8	4.0	完形	
31	黒色	碗	11.0			1/2		12	土師	坏	13.1	6.4	3.2	3/4	
32	黒色	碗	12.0			1/4		13	土師	坏	12.6	6.8	2.8	完形	灯明皿
G S K 65 (248図)								14	土師	坏	13.1	5.8	3.5	5/6	
33	黒色	坏	12.0	5.0	3.7	1/3	暗文	15	土師	坏	13.0	6.0	3.3	3/4	
G S K 66 (248図)								16	土師	坏	12.9	6.4	3.5	完形	
34	土師	皿	12.9	5.0	2.5	完形		17	土師	坏	12.7	6.6	3.3	完形	
35	黒色	坏	13.0	5.0	3.7	1/3	暗文	18	土師	坏	12.2	5.8	3.0	完形	灯明皿
G S K 68 (248図)								19	土師	坏	13.1	5.8	3.6	完形	灯明皿
36	土師	坏	9.3	3.7	2.9	完形		20	土師	坏	12.6	6.2	3.0	2/3	
37	土師	坏	9.4	4.1	2.4	1/3		21	土師	坏	12.5	6.2	3.2	2/3	
38	土師	坏	9.0	4.2	2.7	1/4		22	土師	坏	12.7	5.6	3.2	完形	
39	土師	坏	9.4	3.7	2.3	完形		23	土師	坏	12.5	5.6	3.5	完形	
40	土師	坏	11.1	5.0	3.1	1/4		24	土師	坏	12.7	5.6	2.9	完形	
41	土師	坏	11.7	4.5	3.2	1/3		25	土師	坏	12.6	5.6	2.9	完形	
42	土師	坏	12.3	4.9	3.3	1/3		26	土師	坏	12.1	5.4	3.2	完形	
43	土師	坏	11.9	5.0	3.5	1/4		27	土師	坏	12.3	6.1	3.2	1/2	
44	土師	坏	9.8	5.6	2.8	3/4		28	土師	坏	13.0	5.9	3.6	完形	
45	土師	坏	11.3	5.2	3.4	1/2		29	土師	坏	12.9	6.0	3.7	完形	
46	土師	坏	11.8	5.7	3.7	1/2		30	土師	坏	12.8	6.0	3.7	1/3	
47	土師	坏	12.0	4.4	3.4	1/2		31	土師	坏	12.8	5.8	3.0	完形	
48	土師	坏	11.5	4.8	3.6	完形		32	土師	坏	11.6	5.2	3.3	1/3	
49	土師	坏	11.9	4.3	3.7	2/3		33	土師	坏	13.0	5.6	3.6	完形	
50	土師	坏	13.1	5.2	4.2	1/3		34	土師	坏	12.2	5.0	3.1	完形	
51	土師	碗	13.6	5.5	4.5	完形		G S K 78 (249図)							
52	土師	碗	15.0	8.1	6.1	1/2		38	土師	坏	11.2	4.8	3.3	完形	
53	土師	盤	14.5	9.7	6.9	1/6		39	土師	坏	11.7	4.3	3.3	完形	
54	土師	盤		8.7		3/4		40	土師	坏	11.0	5.2	3.4	完形	
55	黒色	碗	11.5	6.3	5.1	1/3	暗文	41	土師	坏	11.4	5.2	2.9	1/2	
56	黒色	盤	14.2	7.7	3.1	1/6	暗文・内外黒	42	土師	坏	12.2	5.0	2.8	2/3	
G S K 70 (249図)								43	黒色	碗	12.8	6.3	4.9	1/6	内外黒
47	土師	碗	14.9	7.5	5.0	1/4		44	土師	碗	13.0			ママ	
G S K 77 (249図)								45	土師	碗	16.7	11.4	8.9	1/6	
1	土師	坏	12.5	6.6	3.2	完形		46	黒色	碗	14.9			1/3	

土坑・溝址出土土器観察表(14)

番号	種別	器種	法量 (cm)			遺存	特記事項	番号	種別	器種	法量 (cm)			遺存	特記事項
			口径	底径	器高						口径	底径	器高		
G S K 81 (249図)							G S D 10 (253図)								
49	灰釉	壺	20.1	15.7	40.3	1/6		39	黒色	鉢	6.0				内外黒・ミニチュア
G S K 83 (249図)							G S D 15 (250~253図)								
48	黒色	樽	16.5	8.3	7.3	1/4		1	土師	坏	9.9	4.2	3.2	完形	
G ビット群 (249図)							G S D 1 (253図)								
35	土師	坏	13.2	7.4	3.3	1/2		2	土師	坏	9.8	4.3	3.0	1/2	
36	土師	坏	13.4	7.0	3.7	完形		3	土師	坏	9.6	4.4	3.1	1/3	
37	土師	坏	12.6	6.2	3.8	2/3		4	土師	坏	10.3	4.6	3.8	底ママ	
1	土師	坏	10.6	5.4	3.4	2/3		5	土師	坏	9.6	4.0	3.2	1/3	
2	土師	坏	11.0	5.0	3.4	1/3		6	土師	坏	10.1	4.6	3.1	2/3	
3	土師	坏	10.9	5.0	3.4	1/3		7	土師	坏	10.2	4.1	3.3	2/3	
4	土師	坏	11.3	4.3	3.3	完形		8	土師	坏	10.2	4.5	2.9	2/3	
5	土師	坏	11.6	5.2	3.3	完形		9	土師	坏	10.3	3.8	3.3	完形	
6	土師	坏	11.6	5.2	2.9	3/4		10	土師	坏	11.1	4.6	3.6	完形	
7	土師	坏	11.3	5.4	3.0	完形		11	土師	坏	11.8	5.0	3.4	1/2	
8	土師	坏	11.3	5.2	2.7	5/6		12	土師	坏	11.9	5.2	4.4	1/2	
9	土師	坏	11.9	6.0	4.0	完形		13	土師	坏	11.7	5.0	3.6	5/6	
10	土師	坏	13.0	5.8	3.7	1/4		14	土師	坏	11.5	5.4	3.6	1/2	
11	土師	坏	11.2	4.2	3.1	完形		15	土師	坏	10.0	4.5	3.1	2/3	
12	土師	坏	11.8	4.8	2.8	完形		16	土師	坏	10.5	4.0	3.1	1/2	
13	土師	坏	11.5	4.7	3.2	3/4		17	土師	坏	10.8	5.1	3.2	1/2	
14	土師	坏	12.6	5.2	3.5	1/2		18	土師	坏	10.3	4.6	3.0	2/3	
15	土師	坏	12.4	5.0	3.3	1/2		19	土師	坏	9.8	5.0	3.1	完形	
16	土師	坏	12.3	4.9	3.6	1/2		20	土師	坏	10.4	4.6	3.5	1/3	
17	土師	坏	12.0	4.8	3.0	完形		21	土師	坏	10.2	4.6	3.0	1/4	
18	土師	坏	12.2	5.0	3.4	3/4		22	土師	坏	11.2	4.6	3.6	5/6	
19	土師	坏	12.5	5.4	3.0	1/2		23	土師	坏	10.7	4.6	3.1	完形	
20	土師	坏	12.4	5.6	3.7	2/3		24	土師	坏	11.2	5.3	3.6	3/4	
21	土師	坏	11.5	5.4	3.7	1/3		25	土師	坏	11.2	4.6	3.3	完形	
22	土師	坏	13.5	5.0	3.2	3/4		26	土師	坏	11.0	4.8	3.4	1/2	
23	土師	坏	15.0	5.4	4.0	完形		27	土師	坏	11.2	4.8	2.9	完形	
24	土師	樽	14.6			ママ		28	土師	坏	10.9	4.0	3.4	完形	
25	土師	盤?		10.0		ママ		29	土師	坏	11.1	5.0	3.4	完形	
26	土師	盤		10.8		ママ		30	土師	坏	10.9	5.2	3.0	完形	
27	黒色	樽	13.9	7.4	5.2	1/4	暗文	31	土師	坏	11.1	4.8	3.3	完形	
28	黒色	盤		4.7			内外黒	32	土師	坏	11.1	4.3	3.3	3/4	
G S D 4 (253図)							G S D 6 (253図)								
37	土師	坏	11.9	4.5	2.8	2/3		33	土師	坏	10.9	5.0	3.3	3/4	
38	土師	樽	14.1	7.3	5.5	完形		34	土師	坏	10.7	4.6	3.9	完形	
39	土師	坏	11.4	4.6	4.1	1/2	墨書(朱)	35	土師	坏	11.5	4.5	3.7	3/4	
40	土師	坏	11.0	5.1	3.5	1/3		36	土師	坏	11.4	4.6	4.1	1/2	
41	黒色	樽	12.5			1/3		37	土師	坏	11.4	5.0	3.6	完形	
								38	土師	坏	11.4	4.7	3.8	完形	

土坑・溝址出土土器観察表(14)

番号	種別	器種	法量 (cm)			遺存	特記事項	番号	種別	器種	法量 (cm)			遺存	特記事項
			口径	底径	器高						口径	底径	器高		
40	土師	坏	11.8	4.5	3.0	5/6		83	土師	坏	11.9	4.5	3.5	1/5	
41	土師	坏	11.9	4.8	3.2	1/2		84	土師	坏	12.0	4.6	3.5	2/3	
42	土師	坏	11.9	4.5	3.3	2/3		85	土師	坏	12.0	4.7	3.1	完形	
43	土師	坏	11.6	4.6	3.2	2/3		86	土師	坏	11.9	4.5	3.2	完形	
44	土師	坏	11.9	4.5	3.3	1/2		87	土師	坏	11.8	4.6	3.4	完形	
45	土師	坏	11.8	4.4	3.4	完形		88	土師	坏	11.4	4.5	3.2	1/2	
46	土師	坏	11.5	4.2	3.4	3/4		89	土師	坏	12.0	4.8	3.1	1/4	
47	土師	坏	11.9	4.2	3.4	完形		90	土師	坏	12.0	4.5	3.4	1/3	
48	土師	坏	11.6	4.8	2.9	5/6		91	土師	坏	12.2	5.0	4.1	2/3	
49	土師	坏	11.7	4.5	3.2	1/2		92	土師	坏	12.4	4.9	3.6	完形	
50	土師	坏	12.3	4.5	3.2	1/3		93	土師	坏	12.5	4.2	3.4	1/4	
51	土師	坏	12.0	4.5	3.5	1/2		94	土師	坏	11.8	5.0	3.4	1/2	
52	土師	坏	12.1	5.0	3.3	2/3		95	土師	坏	11.3	4.8	3.6	2/3	
53	土師	坏	11.8	4.6	3.5	3/4		96	土師	坏	11.7	4.5	3.4	2/3	
54	土師	坏	11.4	4.6	3.3	2/3		97	土師	坏	12.1	4.3	3.2	完形	
55	土師	坏	12.1	4.8	3.2	完形		98	土師	坏	11.5	4.4	3.6	完形	
56	土師	坏	11.6	5.0	3.2	1/2		99	土師	坏	12.1	4.8	3.2	完形	灯明皿
57	土師	坏	11.6	4.7	3.6	2/3		100	土師	坏	12.0	4.4	3.8	5/6	
58	土師	坏	11.7	4.6	3.2	2/3		101	土師	坏	12.2	4.3	3.3	1/2	
59	土師	坏	11.8	4.6	3.7	1/2		102	土師	坏	12.1	4.4	3.5	1/4	
60	土師	坏	12.0	5.0	3.6	2/3		103	土師	坏	12.2	4.0	3.4	1/3	
61	土師	坏	11.7	4.6	3.2	2/3		104	土師	坏	11.6	4.2	3.4	1/2	
62	土師	坏	11.5	4.5	3.6	3/4		105	土師	坏	11.8	3.7	3.5	完形	
63	土師	坏	11.6	4.5	2.9	1/2		106	土師	坏	10.7	4.0	3.0	2/3	
64	土師	坏	11.4	4.8	3.0	1/3		107	土師	坏	11.3	4.0	3.2	1/2	
65	土師	坏	11.9	4.5	3.3	5/6		108	土師	坏	12.0	4.3	3.1	完形	
66	土師	坏	11.5	4.5	3.7	5/6		109	土師	坏	12.4	4.6	3.4	完形	
67	土師	坏	12.0	5.0	3.1	完形		110	土師	坏	11.7	3.7	2.9	3/4	
68	土師	坏	12.2	4.8	3.6	完形		111	土師	坏	11.8	4.6	3.2	1/3	
69	土師	坏	11.8	4.6	3.7	3/4		112	土師	坏	11.2	5.6	2.8	完形	
70	土師	坏	12.7	4.8	3.3	2/3		113	土師	坏	11.4	5.0	3.8	2/3	
71	土師	坏	11.6	4.8	3.3	2/3		114	土師	坏	11.4	5.0	3.4	2/3	
72	土師	坏	11.7	4.9	3.1	2/3		115	土師	坏	11.7	4.9	3.3	3/4	
73	土師	坏	11.4	5.0	3.3	2/3		116	土師	坏	11.6	5.4	2.9	1/2	
74	土師	坏	11.8	5.0	3.2	1/3		117	土師	坏	12.4	5.0	3.6	1/4	
75	土師	坏	12.6	4.8	3.3	1/3		118	土師	坏	12.3	5.0	3.4	1/2	
76	土師	坏	12.5	4.7	3.4	1/2		119	土師	坏	11.9	4.9	3.4	2/3	
77	土師	坏	12.0	4.5	3.3	1/3		120	土師	坏	11.2	5.2	3.6	5/6	
78	土師	坏	11.5	4.8	3.3	完形		121	土師	坏	11.8	5.6	3.6	2/3	
79	土師	坏	12.0	4.4	3.3	3/4		122	土師	坏	11.5	5.6	3.2	3/4	
80	土師	坏	12.5	4.9	3.2	3/4		123	土師	坏	12.2	5.5	3.8	2/3	
81	土師	坏	12.3	4.9	3.4	1/3		124	土師	坏	11.5	4.9	3.5	1/2	
82	土師	坏	11.9	4.8	3.1	1/3		125	土師	坏	11.1	5.6	3.5	完形	

土坑・溝址出土土器類表(14)

番号	種別	器種	法量 (cm)			遺存	特記事項	番号	種別	器種	法量 (cm)			遺存	特記事項
			口径	底径	器高						口径	底径	器高		
126	土師	坏	11.0	5.4	3.3	3/4		169	土師	椀	14.5	8.2	5.2	1/2	
127	土師	坏	11.3	5.2	3.6	1/3		170	土師	椀	14.2	8.7	5.3	5/6	
128	土師	坏	11.2	5.4	3.6	3/4		171	土師	椀	15.1			5/6	
129	土師	坏	12.2	5.5	3.5	1/2		172	土師	椀	13.4	7.8	6.5	1/2	
130	土師	坏	11.5	5.0	3.0	3/4		173	土師	椀		7.0		マ	
131	土師	坏	10.9	5.4	3.2	1/2		174	黑色	椀	11.3	5.7	4.7	完形	
132	土師	坏	10.7	5.0	3.3	完形		175	黑色	椀	11.0	5.4	4.9	1/2	
133	土師	坏	11.4	5.1	3.2	1/3		176	黑色	椀	11.0	5.6	5.0	3/4	
134	土師	坏	12.2	5.4	3.1	1/3		177	黑色	椀	12.0	6.5	4.6	1/3	
135	土師	坏	12.0	5.7	2.8	3/4		178	黑色	椀	11.5	6.4	5.0	2/3	
136	土師	坏	12.5	5.7	3.2	2/3		179	黑色	椀	11.5	6.3	5.1	完形	暗文
137	土師	坏	11.9	5.7	3.8	完形		180	黑色	椀		5.8		マ	暗文
138	土師	坏	12.3	5.3	3.0	1/3		181	黑色	椀	12.2	6.6	4.1	5/6	暗文
139	土師	坏	12.3	5.5	3.9	1/2		182	黑色	椀	13.0	7.0	6.7	1/3	
140	土師	坏	14.6	5.4	4.6	1/2		183	黑色	椀	13.7	7.2	5.7	3/4	
141	土師	坏	14.1	5.2	4.7	1/3		184	黑色	椀	14.1	6.9	6.0	3/4	
142	土師	坏	13.5	5.3	4.4	1/2		185	黑色	椀	14.3	6.8	6.0	3/4	
143	土師	坏	14.0	6.1	4.7	1/2		186	黑色	椀	14.1	7.4	6.0	3/4	暗文
144	土師	坏	14.6	5.8	4.7	完形		187	黑色	椀	14.1	7.3	6.0	完形	
145	土師	坏	13.7	5.2	4.3	3/4	灯明皿	188	黑色	椀	15.7	7.7	7.2	5/6	
146	土師	坏	14.6	4.8	4.6	1/2		189	黑色	椀	14.5			5/6	
147	土師	坏	15.0	4.8	4.4	2/3		190	黑色	椀	13.9	7.7	5.4	1/2	暗文
148	土師	坏	13.8	4.8	4.4	2/3		191	黑色	椀	13.8	6.7	6.6	2/3	
149	黑色	坏	12.8	5.3	3.4	1/3		192	黑色	椀	14.7			マ	
150	黑色	坏	12.5	5.4	3.4	1/3	暗文	193	黑色	盤?		11.9		マ	
151	黑色	坏	13.2	6.0	3.4	完形	暗文	194	黑色	盤?				3/4	
152	黑色	坏	12.5	5.2	3.7	2/3		195	黑色	盤	12.4			1/3	内外黒
153	土師	椀	13.6	7.7	5.4	3/4		196	黑色	椀	11.3	6.0	4.8	1/3	内外黒
154	土師	椀	13.4	7.7	5.8	完形		197	黑色	椀	11.5	6.5	4.5	3/4	内外黒
155	土師	椀	13.1	7.6	5.6	1/2		198	黑色	椀	11.8	6.6	4.8	1/3	内外黒
156	土師	椀	13.7	7.1	6.0	1/2		199	黑色	椀	12.0	7.0	5.0	5/6	内外黒
157	土師	椀	14.5	7.4	5.7	完形		200	黑色	椀		7.1		マ	内外黒・暗文
158	土師	椀	14.6	7.5	5.0	2/3		201	黑色	?					把手付?
159	土師	椀	14.4			1/2		202	土師	火鉢		13.2		1/2	底穿孔・脚4孔
160	土師	椀	13.4	7.7	5.5	1/3		203	土師	甕	13.0			1/6	
161	土師	椀	13.3	7.4	5.8	1/2		204	緑釉	椀		8.0		1/6	
162	土師	椀	14.2	7.6	5.4	1/3		205	灰釉	椀		9.0		1/6	
163	土師	椀	14.1	7.9	5.2	1/3		G S D 16 (253团)							
164	土師	椀	14.3	7.4	5.3	2/3		29	土師	坏	11.8	4.6	3.3	1/2	
165	土師	椀	14.1	7.6	5.4	1/3		30	土師	坏	12.0	4.5	3.5	5/6	
166	土師	椀	14.1	7.4	5.4	1/4		31	土師	坏	12.9	5.0	3.1	完形	
167	土師	椀	15.0	8.4	4.1	3/4		32	土師	坏	13.4	5.8	3.2	2/3	
168	土師	椀	15.3	8.3	5.0	2/3		33	黑色	椀	14.6	6.3	5.5	1/3	

土坑・溝址出土土器観察表(16)

番号	種別	器種	法量 (cm)			遺存	特記事項	番号	種別	器種	法量 (cm)			遺存	特記事項
			口径	底径	器高						口径	底径	器高		
34	黒色	椀		5.7		3/4		41	土師	甕	10.2			1/4	内カキメ
G S D 18 (254図)							G S D 22 (253図)								
1	土師	環	11.1	3.8	3.5	1/2		35	土師	環	11.6	4.3	3.5	1/4	
2	土師	環	11.6	4.0	3.3	完形		36	土師	環	14.6	5.5	4.3	1/3	
3	土師	環	12.3	4.2	3.7	1/2		G S D 27 (254図)							
4	土師	環	11.0	4.5	2.9	2/3		42	土師	環	11.8	4.5	3.2	完形	
5	土師	環	10.9	4.4	3.2	完形		43	土師	環	11.5	4.2	2.8	完形	
6	土師	環	11.3	4.3	3.3	1/2		44	土師	環	12.1	5.0	3.4	5/6	
7	土師	環	11.0	4.6	3.2	完形		45	土師	環	11.9	5.4	3.4	3/4	
8	土師	環	11.0	4.6	3.3	完形		46	土師	環	12.0	5.0	2.7	1/3	
9	土師	環	10.8	4.9	3.1	完形		47	土師	環	12.1	5.5	3.3	1/2	
10	土師	環	11.2	4.6	3.7	完形		48	土師	環	11.9	4.4	3.7	完形	
11	土師	環	11.4	5.0	3.3	完形		49	土師	環	13.8	4.8	4.6	1/3	
12	土師	環	12.1	5.0	2.9	3/4		50	土師	甕	4.8			ママ	外ヘラケズリ
13	土師	環	11.8	5.0	2.8	2/3		G S D 32 (253図)							
14	土師	環	11.5	5.6	3.2	1/2		42	土師	環	9.0	3.6	2.5	2/3	
15	土師	環	12.6	5.0	3.4	3/4		G S D 33 (253図)							
16	土師	環	11.2	4.8	3.6	5/6		43	黒色	環	12.4	5.0	3.7	1/4	
17	土師	環	14.0	5.2	4.4	1/2		44	黒色	環	12.8	4.8	2.7	1/3	
18	土師	環	14.1	5.1	4.5	1/4		45	黒色	環	13.4	5.5	3.8	完形	
19	土師	椀	13.2	8.5	6.4	1/6		H S K 7 (255図)							
20	黒色	環	12.9	6.1	4.1	完形	黒書	5	黒色	環	15.0	6.2	5.0	1/3	
21	黒色	椀	10.8	5.9	4.0	2/3		H S K 10 (255図)							
22	黒色	椀	11.9	5.9	4.3	1/2	内外黒	3	土師	環	12.1	4.8	3.0	完形	
23	灰釉	椀	13.4	7.1	4.1	1/2		4	黒色	椀	16.0			1/4	
G S D 19 (254図)							H S K 20 (255図)								
24	土師	環	11.0	4.2	3.6	2/3		6	土師	環	13.2	4.7	4.1	1/3	
25	土師	環	11.0	4.4	3.1	完形		H S K 23 (255図)							
26	土師	環	11.3	4.2	3.4	3/4		1	黒色	環	11.3	5.9	3.5	1/3	内外黒
27	土師	環	12.0	4.0	3.1	1/3		2	灰釉	椀	14.6	6.9	5.1	1/6	
28	土師	環	11.9	4.5	2.9	完形		H S J 1 (255図)							
29	土師	環	12.0	4.9	2.9	完形		7	黒色	環	13.0	5.8	3.8	1/3	
30	土師	環	12.3	4.7	3.6	完形		8	黒色	環	12.6	5.6	3.0	完形	
31	土師	環	12.0	4.6	3.4	2/3		9	黒色	環	12.0	4.5	4.1	1/2	
32	土師	環	11.6	3.8	3.6	1/4		10	黒色	椀	12.5	7.1	5.3	2/3	
33	土師	環	11.3	4.6	3.1	1/2		11	黒色	鉢	4.1	1.8	2.0	2/3	内外黒・ミニチュア
34	土師	環	12.0	4.2	3.6	1/3		H S D 2 (255図)							
35	土師	環	13.9	4.6	4.2	1/2		12	土師	環	11.5	5.2	3.8	完形	
36	土師	環	13.4	5.4	4.1	2/3		13	土師	環	12.9	4.6	3.4	完形	
37	土師	環	14.6	5.6	4.6	2/3		14	土師	環	11.6	5.5	3.3	1/5	
38	土師	椀	14.1	8.2	5.2	1/6		15	灰釉	椀	9.3	5.5	3.6	1/6	
39	土師	椀	14.9	7.6	4.3	1/6		H S D 4 (255図)							
40	黒色	椀	15.3	7.6	6.2	5/6		16	土師	環	10.3	4.4	2.9	完形	

土坑・溝址出土土器観察表(16)

番号	種別	器種	法量 (cm)			遺存	特記事項	番号	種別	器種	法量 (cm)			遺存	特記事項
			口径	底径	器高						口径	底径	器高		
17	土師	坏	10.6	4.4	2.9	1/3		47	土師	坏	11.8	4.1	3.3	完形	
18	黒色	椀	14.0	7.4	6.2	1/6		48	土師	坏	11.4	4.4	3.1	1/2	
19	黒色	椀	9.7	5.3	3.5	1/2	内外黒	49	土師	坏	11.8	4.5	3.3	完形	
H S D 10 (255図)								50	土師	坏	11.6	4.6	2.7	完形	
20	土師	坏	11.0	5.3	2.6	2/3		51	土師	坏	11.7	4.8	3.1	完形	
21	灰輪	皿	14.0	7.3	4.1	1/4		52	土師	坏	11.7	4.4	3.5	完形	
H S D 11 (257図)								53	土師	坏	12.9	5.1	3.7	2/3	
29	土師	甕	21.7			1/4		54	土師	坏	14.6	6.1	4.6	底ママ	
H S D 14 (255図)								55	土師	椀	15.8	9.2	5.8	完形	
35	土師	坏	11.4	4.4	3.7	1/5		56	黒色	椀	13.1	6.0	4.7	3/4	
36	黒色	椀	11.3	5.6		1/3		H S D 28 (257図)							
H S D 15 (255図)								10	土師	坏	11.0	4.9	3.3	2/3	
28	土師	坏	11.8	5.4	3.3	完形		11	土師	坏	10.6	4.7	3.0	1/3	
29	土師	坏	12.3	5.5	3.2	3/4	内カキメ	12	土師	坏	9.7	3.9	2.9	1/5	
30	土師	坏	11.6	4.6	3.2	1/2		13	土師	坏	13.1	4.9	4.2	1/2	
31	土師	椀	14.1	6.5	5.6	2/3		14	黒色	椀	12.2	6.6	5.2	完形	
32	土師	椀	14.3	7.4	5.4	1/6		H S D 29 (257図)							
33	黒色	椀	12.0	5.9	4.0	1/4		19	黒色	坏	13.0	6.5	4.6	完形	
34	黒色	椀		6.3		ママ		20	灰輪	椀	10.0	5.2	3.7	1/3	
H S D 16 (255図)								H S D 30 (257図)							
37	土師	椀	13.6			1/4		9	須也	四耳壺	23.2	11.3		1/6	外タタキメ
H S D 17 (255図)								H S D 31 (257図)							
22	土師	坏	11.6	4.6	3.1	1/3		5	土師	坏	11.1	5.0	3.5	5/6	
23	土師	坏	12.8	4.9	3.2	1/2		6	土師	坏	12.4	4.1	3.1	2/3	
24	黒色	椀	12.7	6.5	4.7	1/3		7	土師	椀	13.0			1/6	
25	黒色	椀	15.6	6.8	6.1	1/3		8	土師	甕?				3/4	
26	黒色	椀	12.6	6.4	4.7	3/4	暗文	H S D 33 (257図)							
27	黒色	椀	11.2	6.1	4.4	3/4	内外黒	15	土師	坏	11.1	5.5	2.9	2/3	
H S D 26 (257図)								16	土師	坏	10.4	4.5	3.2	完形	
1	黒色	坏	13.2	6.5	3.1	3/4		17	黒色	椀	14.2			5/6	
2	黒色	坏	14.9	5.4	4.6	1/2		18	灰輪	椀	15.1			ママ	
3	黒色	坏	17.0	6.4	6.0	1/3		H S D 34 (257図)							
4	灰輪	皿?		7.2		1/2	内転用碗(朱)	21	土師	坏	10.5	4.6	2.7	5/6	
H S D 27 (255図)								22	土師	椀	13.2			2/3	
38	土師	坏	12.1	5.5	2.7	完形		23	土師	椀	14.8			ママ	
39	土師	坏	11.9	4.8	3.4	1/3		24	黒色	椀	11.3	6.0	4.4	3/4	
40	土師	坏	11.5	5.1	3.2	5/6		H S D 35 (257図)							
41	土師	坏	10.8	4.4	3.3	完形		25	土師	坏	10.2	4.6	2.8	完形	
42	土師	坏	11.7	4.2	3.3	1/4		26	土師	坏	10.6	4.0	3.1	3/4	
43	土師	坏	11.8	4.0	3.0	1/2		27	土師	椀	14.6			1/3	
44	土師	坏	11.7	5.0	3.2	5/6		28	土師	椀	14.0	7.3	5.6	完形	
45	土師	坏	11.9	4.8	3.2	完形		H S D 36 (256図)							
46	土師	坏	11.8	5.0	3.2	完形		1	土師	坏	10.6	5.2	3.4	完形	

土坑・溝址出土土器観察表(10)

番号	種別	器種	法量 (cm)			遺存	特記事項	番号	種別	器種	法量 (cm)			遺存	特記事項
			口径	底径	器高						口径	底径	器高		
2	土師	坏	11.6	5.4	3.0	1/2		45	土師	坏	11.9	4.5	3.6	完形	
3	土師	坏	11.3	5.5	3.7	1/2		46	土師	坏	11.5	4.4	3.3	完形	
4	土師	坏	11.6	5.4	3.1	1/3		47	土師	坏	11.9	4.5	3.0	完形	
5	土師	坏	11.3	5.0	3.2	完形		48	土師	坏	11.7	4.6	3.2	2/3	
6	土師	坏	11.2	5.0	3.4	5/6		49	土師	坏	11.5	4.6	3.5	完形	
7	土師	坏	12.0	5.7	3.5	5/6		50	土師	坏	11.7	4.8	3.2	3/4	
8	土師	坏	12.0	5.6	3.4	5/6		51	土師	坏	11.9	5.0	3.3	完形	
9	土師	坏	12.3	5.6	2.9	完形		52	土師	坏	11.5	4.8	3.3	1/3	
10	土師	坏	12.1	5.7	3.0	完形		53	土師	坏	11.9	5.1	3.5	2/3	
11	土師	坏	12.0	5.6	3.0	完形		54	土師	坏	12.2	5.0	3.0	3/4	
12	土師	坏	11.9	5.6	3.4	1/2		55	土師	坏	11.4	4.7	2.9	完形	
13	土師	坏	12.4	5.3	3.2	2/3		56	土師	坏	12.0	4.8	3.3	1/2	
14	土師	坏	12.3	5.3	3.6	完形		57	土師	坏	12.5	5.3	3.3	完形	
15	土師	坏	13.1	5.3	3.2	1/2		58	土師	坏	11.4	5.0	3.2	完形	
16	土師	坏	12.3	5.0	3.2	完形		59	土師	坏	12.0	4.2	3.2	3/4	
17	土師	坏	12.0	5.0	3.4	完形		60	土師	坏	11.9	4.2	3.2	2/3	
18	土師	坏	11.7	5.0	2.9	完形		61	土師	坏	11.7	4.2	3.5	1/2	
19	土師	坏	11.4	5.1	3.0	完形		62	土師	坏	11.9	4.8	3.1	完形	
20	土師	坏	12.2	5.1	3.2	5/6		63	土師	坏	11.6	5.0	3.0	完形	
21	土師	坏	11.5	4.3	3.3	完形		64	土師	坏	12.7	5.2	3.6	2/3	
22	土師	坏	11.5	4.6	3.1	完形		65	土師	坏	12.8	4.6	3.2	完形	
23	土師	坏	11.5	4.5	3.1	完形		66	土師	坏	12.9	4.8	3.5	完形	
24	土師	坏	11.1	4.6	3.2	完形		67	土師	坏	12.0	3.9	3.3	完形	
25	土師	坏	11.2	4.4	3.4	完形		68	土師	坏	15.3	5.2	4.0	3/4	
26	土師	坏	11.6	4.8	2.6	完形		69	土師	碗	13.1			5/6	
27	土師	坏	11.2	4.8	3.2	完形		70	土師	碗	13.7	7.9	5.0	2/3	
28	土師	坏	11.8	4.4	2.9	1/2		71	土師	碗	13.9			3/4	
29	土師	坏	11.9	4.7	2.8	完形		72	土師	碗	14.0	7.5	5.1	1/4	
30	土師	坏	11.6	4.2	3.1	5/6		73	土師	碗	15.0	8.2	5.6	完形	
31	土師	坏	11.2	4.5	2.9	1/2		74	土師	碗	15.3	8.8	5.3	完形	
32	土師	坏	11.3	4.2	2.5	2/3		75	土師	碗		7.8		ママ	
33	土師	坏	11.5	4.1	3.3	完形		76	黑色	碗	11.6	6.2	3.6	2/3	
34	土師	坏	11.1	4.4	3.0	3/4		H S D 40 (257図)							
35	土師	坏	11.7	4.4	2.9	完形		30	土師	碗	13.7	6.8	5.6	1/3	
36	土師	坏	11.6	4.7	3.3	1/3		I S K 4 (258図)							
37	土師	坏	11.1	4.3	2.9	1/2		1	土師	坏	11.3	4.8	3.9	1/2	
38	土師	坏	11.7	4.4	2.8	3/4		2	土師	坏	11.2	4.1	3.0	完形	
39	土師	坏	11.9	4.2	3.2	完形		3	須恵	坏	12.8	5.5	3.6	1/4	
40	土師	坏	11.5	4.1	3.5	完形		I S K 7 (258図)							
41	土師	坏	12.0	4.0	3.3	1/3		4	黑色	坏	13.6	6.0	4.5	2/3	
42	土師	坏	11.2	4.2	3.2	完形		5	黑色	坏	14.5	7.2	4.9	1/6	
43	土師	坏	12.1	4.7	3.5	1/2		6	黑色	坏	13.3	5.6		1/5	
44	土師	坏	10.8	4.0	3.4	1/2		7	土師	甕		6.2		ママ	

土坑・溝址出土土器観察表(40)

番号	種別	器種	法量 (cm)			遺存	特記事項	番号	種別	器種	法量 (cm)			遺存	特記事項
			口径	底径	器高						口径	底径	器高		
I S K 11 (258図)							I S K 78 (258図)								
8	黒色	坏	12.6	5.7	4.4	1/4		28	灰輪	段皿	14.3	7.1	2.3	1/3	内転用碗
9	土師	甕	16.0			1/5		I S K 87 (258図)							
I S K 12 (258図)							I S K 93 (258図)								
10	土師	坏	11.9	4.2	3.9	完形		45	土師	坏	11.0	4.6	3.4	1/3	
11	土師	坏	12.3	5.0	3.8	完形		46	黒色	碗	14.0	7.7	5.1	3/4	
12	土師	坏	12.5	4.5	4.3	完形		I S K 97 (258図)							
13	黒色	碗	12.2			1/3		33	土師	坏	11.3	4.8	3.0	完形	
I S K 13 (258図)							I S K 95 (258図)								
14	土師	坏	11.7	4.6	3.7	完形		34	土師	坏	11.8	3.8	3.1	完形	
15	土師	坏	11.4	4.2	3.4	完形		35	黒色	碗	14.2	7.0	5.1	1/3	暗文
16	土師	坏	13.2	5.3	4.2	4/5		I S K 96 (258図)							
17	黒色	碗	11.2	6.5	4.7	完形		41	土師	坏	11.9	5.0	3.7	完形	
18	黒色	坏					墨書	I S K 97 (258図)							
19	黒色	碗	13.5	7.3	4.9	2/3		47	土師	坏	10.7	4.4	2.9	完形	
20	黒色	碗	14.7	6.7	6.4	1/6		48	土師	坏	10.9	5.0	3.2	完形	
21	灰輪	碗	15.9	8.8	6.1	1/6		49	土師	坏	10.3	3.9	3.1	完形	
I S K 24 (258図)							I S K 97 (258図)								
22	土師	坏	11.5	6.3	3.3	1/4		50	土師	坏	10.7	4.6	3.3	完形	
23	土師	坏	10.5	5.3	3.5	5/6		51	土師	坏	10.4	5.0	2.5	完形	
I S K 28 (258図)							I S K 97 (258図)								
24	黒色	坏	12.9	6.0	3.4	完形		52	土師	坏	10.5	4.7	3.0	完形	
25	黒色	碗	12.0	6.0	4.5	1/2		53	土師	坏	10.9	5.4	2.9	完形	
I S K 32 (258図)							I S D 1 (H S D 6, 259図)								
26	土師	坏	12.6	5.1	3.7	1/3		1	土師	坏	12.1	5.3	3.6	1/4	
27	黒色	坏	12.9	5.6	3.3	1/4	墨書	2	土師	坏	13.0	5.4	3.7	1/4	
I S K 36 (258図)							I S D 1 (H S D 6, 259図)								
37	灰輪	皿	13.8	7.4	3.2	1/2	輪花	3	土師	坏	11.6	5.2	3.2	1/3	
I S K 52 (258図)							I S D 1 (H S D 6, 259図)								
29	土師	坏	9.5	4.0	2.9	完形		4	土師	坏	12.3	4.6	3.2	1/2	
I S K 72 (258図)							I S D 1 (H S D 6, 259図)								
30	灰輪	碗	16.0	8.3	5.2	1/4		5	土師	坏	12.2	4.6	3.2	1/3	
31	緑輪	碗		7.2		マ		6	土師	坏	12.2	4.4	3.1	1/2	
32	緑輪	碗		6.0		1/4		7	土師	坏	11.4	4.1	2.7	完形	
I S K 75 (258図)							I S D 1 (H S D 6, 259図)								
36	土師	坏	12.2	5.2	3.5	1/2		8	土師	坏	11.9	4.5	2.9	5/6	
I S K 76 (258図)							I S D 1 (H S D 6, 259図)								
42	黒色	碗	11.6	5.6	4.6	完形		9	土師	坏	11.7	5.2	3.2	2/3	
43	土師	坏	12.2	5.2	3.5	1/2		10	土師	坏	12.5	4.8	3.3	5/6	
44	黒色	坏	12.0	5.6	2.7	完形		11	土師	坏	12.3	4.9	3.6	1/2	
I S K 77 (258図)							I S D 1 (H S D 6, 259図)								
38	土師	坏	11.4	5.6	3.2	完形		12	土師	坏	11.9	4.2	2.9	3/4	
39	黒色	碗	12.1			マ	暗文・灯明皿	13	土師	坏	12.3	4.2	3.2	完形	
								14	土師	坏	12.4	5.1	3.5	完形	
								15	土師	坏	11.9	4.5	3.0	完形	
								16	土師	坏	12.5	4.7	3.2	1/3	
								17	土師	坏	12.3	4.0	3.1	1/2	
								18	土師	坏	11.6	4.5	3.6	完形	
								19	土師	坏	11.5	4.4	3.6	3/4	

土坑・溝址出土土器観察表(10)

番号	種別	器種	法量 (cm)			遺存	特記事項	番号	種別	器種	法量 (cm)			遺存	特記事項
			口径	底径	器高						口径	底径	器高		
20	土師	椀	14.0	7.3	5.4	1/6					I S D I-5 (260図)				
21	土師	椀	13.3	7.2	4.8	2/3		1	土師	环	13.0	6.3	3.8	5/6	
22	土師	椀	14.3	7.3	5.1	完形		2	土師	环	12.6	5.0	3.1	1/3	
23	土師	椀		11.2				3	土師	环	12.3	5.0	3.0	2/3	
24	黒色	椀	11.2	5.9	4.1	1/4		4	土師	环	12.2	4.6	2.6	1/2	
25	黒色	椀	12.0	6.4	4.8	完形		5	土師	环	11.2	4.4	3.6	完形	
26	黒色	椀	14.3	7.5	5.3	2/3		6	土師	环	11.9	4.0	2.9	完形	
27	黒色	椀	15.1			1/3		7	灰釉	壺	5.7	8.0	11.5	完形	細口
28	灰釉	椀	13.6			1/5					I S D I-6 (260図)				
29	灰釉	椀	12.5	8.0	4.2	1/8		8	土師	环	11.8	6.1	2.9	1/3	
30	灰釉	椀		8.6		1/4		9	土師	环	12.0	5.0	3.6	1/4	
31	灰釉	壺	13.0			1/5		10	土師	环	12.3	4.0	3.4	1/3	
	I S D I-1 (259図)							11	土師	环	11.7	4.1	3.5	3/4	
32	土師	环	10.9	4.6	2.8	1/4		12	黒色	环	13.2	5.2	3.4	完形	
33	土師	椀	15.0	7.5	5.3	完形					I S D I-7 (260図)				
34	黒色	环	12.3	5.3	4.2	1/3		13	土師	环	11.3	4.6	3.1	1/2	
	I S D I-3 (259図)							14	土師	环	12.1	4.7	2.7	完形	
35	土師	椀	14.3	7.3	4.8	1/2		15	土師	环	12.0	5.1	3.4	完形	
36	土師	椀	14.0	7.7	5.0	5/6		16	土師	环	12.1	4.6	3.2	完形	
37	黒色	椀	12.0	5.8	4.6	1/5		17	土師	环	12.6	5.2	3.4	完形	
38	灰釉	椀	13.1	6.9	4.3	1/6					I S D I-8 (260図)				
39	土師	环	11.8	4.6	3.4	完形		18	土師	环	12.4	4.5	2.7	1/2	
40	土師	环	13.1	5.1	4.0	1/3		19	土師	环	12.6	4.8	3.4	1/2	
41	土師	环	12.1	4.7	3.3	完形		20	土師	环	11.2	3.8	3.5	2/3	
42	土師	环	11.7	4.4	3.1	完形		21	黒色	环	12.4	5.2	3.4	完形	
43	土師	椀	12.6	6.0	4.4	1/4		22	黒色	椀	11.8	5.8	3.7	2/3	
	I S D I-4 (259・260図)							23	土師	壺	12.0			1/4	
44	土師	环	12.1	6.4	3.2	1/2					I S D I-9 (260図)				
45	土師	环	11.9	5.2	3.4	1/4		24	土師	环	12.0	5.0	3.1	完形	
46	土師	环	10.5	5.0	2.9	完形		25	土師	椀	14.7	7.3	5.5	完形	
47	土師	环	11.4	4.6	3.1	1/3		26	土師	椀	13.9	6.4	4.1	完形	
48	土師	环	12.0	4.5	4.1	1/4		27	黒色	椀	11.2			2/3	
49	土師	环	11.6	4.4	2.9	完形		28	黒色	椀	15.3	6.5	6.3	完形	
50	土師	环	11.8	3.9	3.1	2/3					I S D 26 (260図)				
51	土師	椀	12.7	7.1	4.7	5/6		29	土師	盤	12.9	8.1	4.1	1/3	
52	土師	盤	12.0			2/3		30	黒色	椀	12.7	6.2	5.0	1/2	
53	黒色	环	12.2	5.1	3.8	1/3		31	黒色	椀	14.3	7.5	6.4	1/2	内外黒
54	黒色	环	15.0	6.0	5.1	1/2		32	灰釉	椀	16.3	8.6	5.8	1/6	
55	黒色	椀	12.3	5.4	4.7	完形					I S D 27 (260図)				
56	黒色	椀	15.5	7.5	6.5	完形		33	黒色	环	12.6	5.4	4.0	底ママ	
57	黒色	椀	16.2	7.3	6.8	1/3		34	黒色	椀	13.7	7.2	5.4	1/6	暗文
58	黒色	椀	14.1	7.3	4.9	1/6	暗文	35	灰釉	皿	13.6	7.7	2.8	1/4	
59	灰釉	椀	12.4	6.2	3.7	1/4		36	灰釉	皿?	8.2			1/4	内転用碗

土坑・溝址出土土器観察表(原)

番号	種別	器種	法量 (cm)			遺存	特記事項	番号	種別	器種	法量 (cm)			遺存	特記事項
			口径	底径	器高						口径	底径	器高		
I S D 63 (260図)							16	土師	坏	10.2	4.7	2.6	2/3		
52	土師	坏	13.1	5.8	4.0	底ママ	17	土師	坏	10.3	4.9	2.4	底ママ		
53	土師	坏	11.2	5.6	3.0	1/3	18	土師	坏	10.5	4.5	2.3	底ママ		
54	土師	坏	11.5	5.1	3.0	完形	J S K 22 (261図)								
I S D 77 (260図)							10	土師	坏	10.6	4.7	3.2	1/4		
39	土師	坏	12.0	6.0	3.8	3/4	11	土師	坏	10.9	4.1	2.9	完形		
40	土師	坏	12.1	6.1	3.7	1/3	12	土師	坏	10.8	5.2	3.0	完形		
41	土師	坏	12.2	5.3	4.0	1/5	13	土師	椀	11.0	6.0	4.6	1/2	内ヘラミガキ	
42	土師	坏	12.3	5.9	3.6	1/4	J S K 23 (261図)								
43	土師	坏	12.8	5.8	3.3	完形	39	土師	坏	11.6	4.5	3.8	完形		
44	土師	坏	12.3	5.9	3.1	1/4	J S K 24 (261図)								
45	土師	坏	12.0	5.0	3.3	1/4	28	黒色	椀	13.4			1/2		
46	土師	坏	12.3	4.7	3.6	3/4	J S K 30 (261図)								
47	土師	坏	13.0	5.2	3.7	2/3	19	土師	坏	10.5	4.6	3.3	1/4		
48	土師	椀	14.3	8.5	5.6	1/4	20	土師	坏	11.2	4.4	3.3	1/4		
49	黒色	坏	12.4	6.2	3.4	3/4	暗文	21	土師	坏	10.0	4.4	3.2	1/4	
50	黒色	椀	12.0	6.2	4.6	3/4	22	土師	坏	10.1	4.6	3.3	2/3		
51	黒色	椀	12.7	6.3	4.6	2/3	23	土師	坏	11.2	4.5	3.1	1/2		
I S D 78 (260図)							24	黒色	坏	14.9	5.6	5.4	1/4		
37	土師	坏	11.9	5.0	2.9	2/3	25	黒色	椀	10.5	4.8	4.5	完形		
38	黒色	椀	12.5	6.1	4.8	1/2	26	土師	椀	13.7	7.7	5.9	2/3		
J S K 2 (261図)							27	灰輪	椀	17.1	8.8	6.7	1/4	輪花	
1	土師	坏	10.0	3.9	3.0	完形	J S K 31 (261図)								
2	土師	坏	10.0	3.5	3.2	完形	29	土師	坏	10.3	2.6	2.6	1/4		
3	土師	坏	11.4	4.3	3.8	2/3	30	土師	坏	9.8	4.3	2.7	1/2		
4	土師	椀	14.5	6.8	5.5	底ママ	31	土師	坏	10.0	3.8	2.6	完形		
J S K 3 (261図)							32	土師	坏	11.3	3.7	3.7	1/6		
5	土師	坏	9.5	3.7	2.8	1/2	33	灰輪	皿	14.1	7.4	2.7	1/3		
6	土師	坏	9.0	4.0	2.6	完形	34	灰輪	椀	15.4	8.3	5.0	1/6		
7	土師	坏	9.7	4.0	2.6	完形	J S K 35 (261図)								
8	黒色	坏	12.2	4.5	3.9	1/2	40	土師	坏	10.5	4.8	2.6	1/3		
9	黒色	椀	10.5	5.4	4.8	1/2	41	土師	坏	10.3	4.2	3.1	2/3		
J S K 4 (261図)							42	土師	坏	10.6	4.6	2.9	完形		
59	土師	椀	9.5	4.5	4.6	完形	43	土師	坏	10.4	4.6	2.3	完形		
J S K 12 (261図)							44	土師	坏	10.8	4.1	3.6	完形		
52	灰輪	壺				2/3	45	土師	坏	10.6	4.7	3.0	完形		
53	灰輪	壺		9.0		1/2	46	黒色	椀	10.0	4.8	5.0	1/3	暗文	
J S K 17 (261図)							47	土師	椀	13.0	7.1	5.2	1/4		
50	土師	坏	11.0	4.7	3.1	1/2	48	土師	椀	13.3	7.7	5.3	1/3		
51	土師	坏	11.2	4.1	4.0	底ママ	49	灰輪	皿	12.6	6.7	2.2	1/3		
J S K 20 (261図)							J S K 43 (261図)								
14	土師	坏	10.0	4.5	2.9	1/4	54	土師	坏	11.1	3.8	3.8	完形		
15	土師	坏	10.5	4.5	2.8	1/4	55	土師	坏	11.0	4.1	3.1	完形		

土坑・溝址出土土器観察表(51)

番号	種別	器種	法量 (cm)			遺存	特記事項	番号	種別	器種	法量 (cm)			遺存	特記事項
			口径	底径	器高						口径	底径	器高		
56	土師	坏	12.3	4.9	3.4	1/4		21	土師	坏	11.3	2.6	2.2	1/4	
57	土師	坏	11.2	4.7	3.5	1/4		22	土師	坏	9.9	4.2	2.5	3/4	
58	土師	坏	11.2	4.4	3.2	2/3		23	土師	坏	9.8	4.0	2.8	3/4	
J S K 46 (261図)								24	土師	坏	10.2	4.7	2.9	2/3	
35	土師	坏	10.8	5.2	3.7	1/3		25	土師	盤	9.5				ママ
36	土師	坏	13.6	3.5	4.5	2/3		26	土師	椀	12.9	7.4	6.4	2/3	
37	土師	坏	13.4	5.0	4.1	1/2		27	土師	盤	14.4	9.1	6.6	1/2	
38	黒色	椀	11.6	6.0	4.8	1/4		J S K 82 (262図)							
J S K 47 (262図)								31	土師	坏	9.8	5.2	2.9	完形	
1	土師	坏	11.1	4.9	3.3	2/3		32	土師	坏	10.9	5.2	2.9	2/3	
2	土師	坏	12.6	5.2	4.3	1/2		33	土師	坏	10.6	4.1	3.2	完形	
3	土師	坏	12.7	6.0	3.8	完形		34	土師	坏	10.5	4.7	3.3	1/2	
J S K 49 (262図)								35	灰輪	椀	16.8	8.4	6.3	1/3	
4	土師	坏	10.0	3.7	2.6	底ママ		J ビット群 (262図)							
5	黒色	椀	13.9	6.6	5.8	1/6		38	土師	坏	9.8	4.2	3.0	完形	
J S K 51 (262図)								39	土師	坏	11.9	4.5	4.3	完形	
6	土師	坏	10.5	4.2	3.4	完形		40	黒色	椀	13.8	6.5	6.2	完形	暗文
7	灰輪	椀	12.3	7.1	4.1	1/4		41	灰輪	皿	11.2	6.1	2.2	1/4	
J S K 61 (262図)								J S D 2 (263図)							
10	土師	坏	10.7	5.4	2.4	1/3		1	土師	坏	10.5	4.5	3.4	完形	
11	土師	坏	11.0	4.9	3.2	3/4		2	土師	坏	10.2	4.6	2.9	1/4	
12	土師	坏	11.5	4.1	3.8	完形		3	黒色	椀	12.0	6.0	4.9	1/4	
13	土師	坏	11.1	5.5	4.0	1/2		4	黒色	椀	11.3	5.5	4.8	2/3	
14	土師	坏	11.1	4.2	3.4	完形		J S D 3 (262図)							
15	土師	坏	11.5	4.1	3.8	完形		43	土師	坏	11.3	4.1	3.2	1/3	
16	土師	坏	11.3	4.2	4.2	2/3		44	土師	坏	11.0	4.0	3.6	1/2	
17	土師	坏	11.9	4.4	4.2	完形		45	土師	坏	11.1	4.4	3.5	3/4	
18	土師	椀	12.9	6.4	5.6	1/4		46	土師	坏	10.9	4.5	3.2	完形	
19	土師	椀	13.3	7.5	5.0	完形		47	土師	坏	11.8	4.6	3.7	完形	
20	黒色	椀	11.3	5.4	4.2	1/4		48	土師	坏	10.8	4.1	3.1	2/3	
J S K 66 (262図)								49	土師	坏	11.1	3.6	3.2	3/4	
42	土師	坏	11.5	4.5	3.4	完形		50	土師	坏	11.0	3.9	3.6	1/4	
J S K 69 (262図)								51	土師	坏	11.6	4.8	3.7	1/4	
36	土師	坏	10.9	3.9	3.7	1/4		52	土師	坏	11.4	4.7	3.8	1/6	
37	黒色	椀	13.6	6.6	5.6	1/3		53	土師	坏	11.4	4.1	3.7	2/3	
J S K 77 (262図)								54	土師	坏	11.7	5.1	3.2	1/2	
8	土師	坏	11.0	4.5	3.1	1/6		55	土師	椀	13.7				2/3
9	土師	坏	10.9	4.0	3.3	1/4		56	黒色	椀	12.0	6.4	5.4	底ママ	
J S K 78 (262図)								J S D 4 (263図)							
28	土師	坏	9.7	3.7	2.9	1/3		11	土師	坏	10.0	3.6	3.0	2/3	
29	土師	坏	11.1	4.0	4.0	1/4		12	土師	坏	12.2	4.5	4.2	1/4	
30	灰輪	段皿	14.9	6.2	3.2	2/3		J S D 5 (263図)							
J S K 81 (262図)								5	土師	坏	12.7	5.4	4.1	1/6	

土坑・溝址出土土器観察表(15)

番号	種別	器種	法量 (cm)			遺存	特記事項	番号	種別	器種	法量 (cm)			遺存	特記事項	
			口径	底径	器高						口径	底径	器高			
6	土師	坏	12.7	4.7	5.2	1/3		35	土師	坏	12.6	5.0	3.6	1/3		
7	灰輪	椀	12.3	6.1	3.9	1/4		K S D 6 (263図)								
J S D 6 (262図)								46	黒色	坏	12.4	6.0	4.4	1/4	墨書	
57	土師	坏	10.6	5.5	2.7	1/4		47	黒色	椀	11.2	5.9	4.0	完形		
58	土師	坏	10.4	4.1	2.9	2/3		48	黒色	椀	14.4	7.4	6.7	完形		
59	土師	坏	10.2	4.1	2.9	完形		49	灰輪	皿	12.3	7.2	2.6	1/4		
60	土師	坏	9.5	4.7	2.4	1/4		K S D 10 (263図)								
61	土師	坏	10.5	4.2	3.0	完形		40	土師	坏	11.0	4.6	3.0	1/3		
62	土師	坏	10.1	4.3	2.9	完形		41	土師	坏	11.6	5.0	3.7	1/3		
63	灰輪	椀	14.3	6.7	5.6	1/2		42	黒色	坏	13.2	5.4	5.2	1/2		
J S D 8 (263図)								K S D 17 (263図)								
13	土師	坏	10.9	4.5	3.4	1/4		36	土師	坏	12.0	5.0	3.0	完形		
14	土師	坏	10.9	3.8	3.9	1/4		K S D 19 (263図)								
15	土師	坏	13.5	5.1	5.2	1/6		37	須恵	坏	13.9	5.6	3.6	1/2		
16	黒色	椀	14.2	6.3	5.4	1/3		38	須恵	坏	12.6	6.0	3.6	1/3		
17	灰輪	盤?	9.5			1/4		39	須恵	坏	13.1	5.4	4.1	1/4		
18	須恵	甕	44.0				ママ	波状文	K S D 28 (263図)							
J S D 9 (263図)								43	黒色	坏	13.1	6.9	4.1	2/3	底ヘラケズリ	
8	土師	坏	10.3	4.5	3.4	1/6		44	須恵	坏	12.7	6.0	3.8	1/3		
9	土師	坏	11.2	4.1	3.7	1/2		45	須恵	坏	12.9	6.4	3.6	1/2		
10	土師	坏	11.5	4.0	3.1	1/4		L S K 15 (264図)								
K S K 2 (263図)								1	土師	坏	12.0	4.4	3.1	完形		
19	土師	皿	8.9	4.4	2.0	1/2		L S K 22 (264図)								
20	土師	皿	8.5	4.2	2.1	3/4		2	土師	坏	13.0	6.0	4.0	1/6		
21	土師	皿	9.1	4.2	1.9	完形		3	須恵	坏	12.2	5.6	3.9	1/3		
22	土師	坏	9.7	3.7	2.3	1/2		L S K 27 (264図)								
23	土師	坏	9.7	3.9	2.9	3/4		6	灰輪	椀	19.0	9.8	6.4	5/6	墨書	
24	土師	椀	14.6	8.0	6.4	1/5		L S K 30 (264図)								
K S K 3 (263図)								4	黒色	坏	12.8	6.4	4.0	完形		
25	土師	甕	11.0	6.4	11.7	1/3		5	黒色	椀	14.5	7.6	6.1	1/3		
K S K 4 (263図)								L S K 36 (264図)								
26	黒色	椀	15.2	8.0	6.3	1/3		13	黒色	坏	13.4	5.6	4.3	1/4	暗文	
27	黒色	椀	14.2	8.6	6.3	完形		14	黒色	坏	13.0	5.3	4.1	1/3	暗文	
K S K 11 (263図)								L S K 40 (264図)								
28	土師	坏	11.6	4.4	3.1	完形		7	土師	坏	12.5	5.6	3.6	底ママ	墨書	
29	黒色	坏	12.0	5.4	2.8	1/4		8	黒色	坏	13.2	5.2	4.4	1/4		
K S K 20 (263図)								L S K 63 (264図)								
30	黒色	椀		6.2			ママ	灯明皿	14	土師	坏	11.8	5.2	3.5	1/4	
31	灰輪	皿	12.3	6.7	2.3	1/3		15	灰輪	椀		6.8			ママ	
K S K 21 (263図)								L S K 106 (264図)								
32	土師	坏	11.2	5.6	3.1	1/3		9	土師	坏	12.7	5.1	3.6	1/3		
33	土師	坏	9.8	3.6	3.3	完形		10	土師	坏	11.4	5.2	3.4	3/4		
34	土師	坏	11.5	3.9	3.7	完形		11	黒色	坏	12.7	5.2	3.4	1/3		

土坑・溝址出土土器観察表(13)

番号	種別	器種	法量 (cm)			遺存	特記事項	番号	種別	器種	法量 (cm)			遺存	特記事項
			口径	底径	器高						口径	底径	器高		
L S K 122 (264図)							36	土師	碗	15.0	7.0	4.8	1/6		
16	黒色	坏	13.0	5.2	4.2	1/4	暗文	L S D 60 (264図)							
L S D 20 (264図)							37	土師	坏	12.0	3.9	3.0	3/4		
17	土師	坏	12.2	6.3	3.1	2/3		38	黒色	坏	12.7	5.6	3.6	2/3	
18	土師	坏	12.6	4.2	3.3	1/4		39	黒色	坏	13.0	5.4	3.9	1/3	
19	土師	坏	11.7	4.1	3.4	3/4		40	土師	碗	13.5	6.5	5.0	1/3	
20	黒色	坏	13.3	5.0	4.0	1/6		L S D 61 (264図)							
21	黒色	坏	11.2	5.8	4.7	1/3		31	黒色	坏	12.7	6.2	3.3	1/3	
22	土師	碗	14.0	7.6	5.2	1/3		32	土師	甕	10.2	5.4	10.7	完形	外ヘラケズリ
23	黒色	盤	11.7	6.1	2.8	1/4	内外黒	L S D 62 (264図)							
L S D 22 (264図)							41	土師	坏	12.6	5.8	3.6	5/6		
25	土師	坏	9.8	5.0	2.8	2/3		42	土師	坏	12.3	7.0	3.5	1/3	
26	土師	坏	10.3	5.2	2.9	1/3		43	土師	碗	15.7	9.2	5.8	完形	
27	土師	坏	10.2	4.8	2.8	3/4		44	黒色	坏	12.4	6.0	3.9	2/3	
L S D 37 (264図)							45	黒色	坏	13.1	5.8	3.8	2/3		
28	土師	坏	11.9	4.7	3.4	1/3		46	灰釉	皿	13.5	7.4	3.1	1/4	
29	灰釉	碗	14.0	7.5	4.1	1/6		L S D 66 (264図)							
30	灰釉	碗	15.4	7.7	4.7	1/3		24	須恵	瓦泉				1/2	
L S D 57 (264図)							L S D 71 (264図)								
33	土師	坏	10.3	4.8	3.1	完形		47	須恵	坏	6.4			1/2	刻書
34	土師	坏	10.3	4.6	2.8	1/2		L S D 75 (264図)							
35	土師	坏	11.2	4.2	3.0	1/3		48	黒色	坏	12.4	6.0	4.5	1/4	墨書

3 遺構の時期

南宮遺跡で時期判断の対象となった遺構は1351遺構である。内訳は住居址1008軒、溝址が156条、土坑175基、その他が12遺構である。各遺構の所属時期の概要は、遺構の時期と根拠一覧表に示した。時期判断は、遺構内に残された出土遺物から行い、遺物の極端に少ない遺構でも、重複関係からある程度時期が限定できるものは時期判断の対象とし、一覧表では(重)で表した。不明とした遺構は、遺物の出土はあるがその遺物から判断ができないものである。表に遺構名の記載がないものは、図上復元可能な遺物の出土がない遺構である。遺物の分析にあたっては、実測遺物を対象とし、覆土一括の扱いで集計した。遺物の種類による比率は、備考欄に記載した0:6:1は須恵器:黒色土器:土師器の個体数の比率を表す。土師器杯AⅠ・Ⅱ・Ⅲの分類は屋代遺跡群での器種分類に従っており南宮遺跡での統一された器種分類ではない。年代観も屋代遺跡群の分析をもとにして作成された善光寺平南縁を対象とした土器編年(鳥羽2000)に従う。なお、一覧表中の項目のAⅡ径は土師器杯AⅡ器形の口径の平均値、AⅡ高は器高の平均値を表し、AⅢ径・AⅢ高も同様である。

本節における編年に関する表および図は、下記の屋代遺跡群の調査報告書から転写引用した。(鳥羽英織) 鳥羽英織 2000 「善光寺平南縁の古墳時代前期～古代の土器編年」『上信越自動車道開通発掘調査報告書28 更埴系里遺跡・屋代遺跡群一総論編一』朝長野県埋蔵文化財センター(表・図)

表 古代の土器編年(8C末～11C後半)各時期の定義

8C末～ 9C初頭	古代5期	食膳具の主体は須恵器だが、黒色土器が増え始め、その比率は2割前後以下の段階。須恵器杯Aは糸切りのみとなり、その内面底径の平均は6cm末～7.5cm前後に集中する。
9C前半	古代6期	食膳具における須恵器の比率が低下し、黒色土器が増大して、その比率が2割前後～4.5割前後の段階。須恵器杯Aの内面底径の平均は5cm後半～6cm後半に集中する。
7期前半 9C中 7期後半 9C中	古代7期	食膳具の主体は黒色土器になり、その比率が4.5割前後以上の段階。須恵器杯A(含、軟質須恵器杯A)の内面底径の平均は5cm後半～6cm前半に集中する。須恵器杯Aの胎土と焼きが明らかに薄くなり、須恵器の質AタイプとBタイプ(両タイプとも軟質須恵器)が6期まで「本体だった硬質のDタイプの量を圧倒するようになる。出土量が豊富な場合黒色土器の比率が0.5割前後を境に前半と後半とに分ける場合もある。
8期前半 9C末 8期後半 9C末	古代8期	食膳具の主体は黒色土器であるが、新たに土師器の食膳具が登場し、須恵器がわずかに残る段階。黒色土器の方が土師器より多い。須恵器杯A(含、軟質須恵器)の内面底径の平均は古代7期よりも大きめになり、ばらついた値を示すようになり、遺跡を以て範囲におおむね9世紀後半の洪水砂の上下により、前半と後半とに分ける。洪水時の食膳具における土師器の比率は「1割～3割」前後である。
10C前半	古代9期	食膳具の主体は、黒色土器から土師器に逆転し(以後、食膳具の主体は土師器となる)、土師器杯AⅡの口径は、おおむね11.0cm～13.5cmの範囲に分布し、その口径平均は12cm台となる段階。
10C中業	古代10期	土師器杯AⅡの口径は、おおむね10.0cm～12.9cmの範囲に分布し、口径平均は11cm台に縮小する段階。
10C後半	古代11期	土師器杯AⅡの口径は、おおむね9.5cm～11.5cmの範囲に分布し、口径平均は10cm台に縮小する段階。器高はおおむね2.5cm～3.6cmに分布し、器高平均は2.9cm～3cm後の段階に集中する。
	古代12期	土師器杯Aに明瞭な大小の2法量分化が出現する段階。土師器杯Aの縮小傾向と明瞭な2法量分化に伴い前段階の土師器杯AⅡは杯AⅢと呼称されるようになるが、その口径、器高は前段階とほぼ同じ値となる。
10C末～ 11C初頭	古代13期	土師器杯AⅢの器高は、おおむね2.0cm～3.4cmの範囲に分布し、器高平均は縮小し、2.6cm～2.8cmになる段階。
11C前半	古代14期	土師器杯AⅢの器高は、おおむね2.0cm～3.0cmの範囲に分布し、器高平均は縮小し、2.1cm～2.5cmになる段階。少数であるが器高1cm台のものがみられ始める。
11C後半	古代15期	土師器杯AⅢの器高は、1cm台のものが増え、おおむね1.4cm～2.3cmの範囲に分布し、器高平均は、2.1cm未満となる段階。

古代の土器編年 その1 (古代0期~古代8期)
(7世紀前半~9世紀末)

古墳時代からの継続期
(~古墳9期)

金属器指向型への転換期 (古代1期~)

須恵器杯Aのあり方と形態変化を指標に編年される。

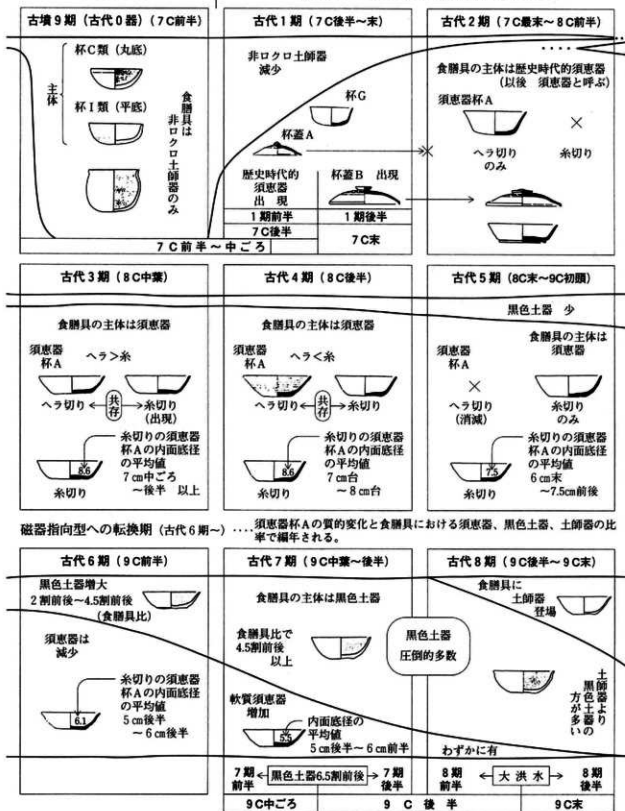

265図 古代の土器編年簡略図 (その1)

古代の土器編年 その2 (古代8期~古代15期)

(9世紀後半~11世紀後半)

土師器杯Aの法量変化を指標に編年される。古代11期までは口径の縮小著しく、12期以降は器高の縮小が著しい。

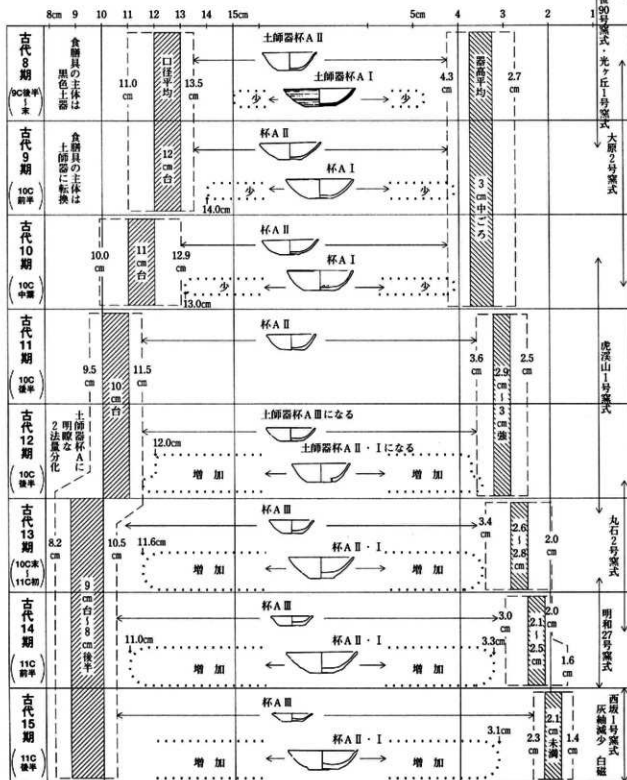

266図 古代の土器編年簡略図 (その2)

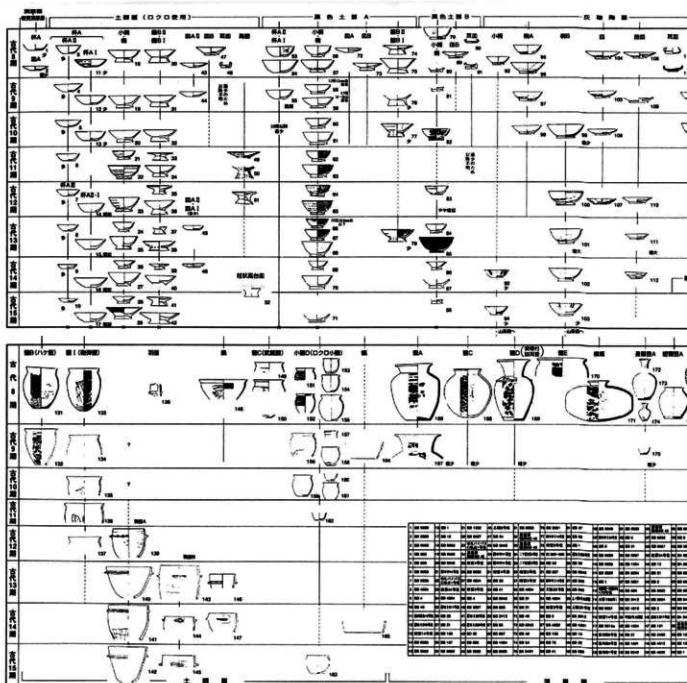

268図 善光寺平南縁 古代の土器の消長編年図 (9C後半~11C後半)

遺構の時期と根拠一覧表(1)

遺構 番号	時 期	AII 径	AII 高	AIII 径	AIII 高	備 考	遺 構 番号	時 期	AII 径	AII 高	AIII 径	AIII 高	備 考
ASB 1	(重)15期後						ASB 48	7期前後					0 : 3 : 0
2	?						50	10期	11.8				
3	11期	10.8				径9cm代は混入	52	8~9期					0 : 4 : 4
4	(重)9期後						53	10期	11.4				
5	13期			9.1	2.6		54	(重)7期後					
6	9~10期	11.9					55	9~12期					
7	9~10期	11.9					56	(重)9期前					
8	10期	11.0					57	7期後半					1 : 5 : 0
9	15期				1.6		58	9期後半					0 : 6 : 0
10	10期	11.6					59	(重)12期後					
11	11期	9.9	3.0				60	(重)7期後					
12	8期					0 : 6 : 1	61	11期					
13	13期				2.7		62	8期					0 : 7 : 5
15	9期	13.1				0 : 1 : 2	63	(重)7期後					
16	11期	10.4					64	10期	11.2				
17	15期				2.0		65	7期後半					0 : 4 : 0
18	8期					0 : 5 : 2	67	12期			2.9		39~45は坏A II
19	10期	11.6					68	12期			3.0		18・19は坏A II
20	(重)9期前						70	10期	11.3				
21	9期	12.0					71	7期後半					2 : 4 : 0
23	12期			10.4	2.9	9は坏A II	72	7期前半					3 : 2 : 0
24	?						ASD 1	(重)13期後					
25	12期			10.5	3.0	8・9は坏A II	5	(重)10期後					
26	8期					0 : 2 : 1	8	7後半~8期					
27	12期			10.7	3.3	4・6は坏A II	BSB 1	9期	12.2				
28	12期			10.6	3.0	5・6は坏A II	2	10期	11.4				
29	12期			9.9	3.0	5・6は坏A II	3	10期	11.3				6は坏A I
30	9期	12.3					4	8~9期					
31	10期	11.3					5	12期			10.8	3.3	11は坏A II
33	9期					1 : 1 : 2	6	10期	11.5				3は坏A I
34	9期	12.1					7	10期	11.5				
35	(重)12期前						8	8期					2 : 11 : 2
36	8期					0 : 15 : 12	9	8~9期					
37	10期	11.4					10	7期後半					0 : 3 : 0
38	10期	11.2					11	(重)9期前					
39	(重)12期				10.5		12	(重)7期後半前					
40	11~14期						13	10期	11.4				
41	(重)8~9期						14	7期後半					0 : 3 : 0
42	11期前後	10.8				混入?	15	8期					0 : 3 : 2
43	(重)9期前						16	(重)7期後半前					
44	9~10期						17	7期後半					1 : 4 : 0
45	9期					1 : 5 : 6	18	8~9期					
46	(重)13期前						19	8期					
47	10期	11.0					20	(重)8期前					

遺構の時期と規模一覧表(2)

遺構番号	時期	AⅡ径	AⅡ高	AⅢ径	AⅢ高	備考	遺構番号	時期	AⅡ径	AⅡ高	AⅢ径	AⅢ高	備考
21	(重)8期前					0:5:1	DSB 9	8期					0:11:3
BSD 21	10期						10	9~10期	11.3				
BSK 1	10期	11.2					11	10期	11.1				
4	8期					4:3:1	12	9期					
CSB 1	8期					0:4:2	13	8~9期	12.1				0:1:1
2	8期	11.9				0:4:2	14	(重)9期前					
3	8期					0:4:3	15	10期	11.0	3.1			12は坏A I
4	(重)8期前						16	9期	12.3				0:5:7
5	11期	10.8					17	9~11期					
6	10期	11.6					18	8~9期	13.6				0:1:1
7	(重)9~10期						19	11期	10.8	3.0			
8	10期	11.2		2.7			20	12~13期	12.7	4.3	9.6	3.1	
9	13期					13~16は坏AⅡ	21	12期			10.3	3.0	10・11は坏AⅡ
10	8~9期					0:5:5	22	10期	11.1	3.2			
11	8期					0:3:1	23	11期	10.4	3.2			
12	8期					0:13:2	24	10期	11.0	3.2			12・13は坏A I
13	(重)8期後						25	10期	11.6	3.3			11は坏A I
14	10期	11.6				0:11:9	26	(重)10期	12.3	3.6			S B30を切る
15	8期						27	9期	12.2	3.5			
16	11期	10.7					28	7後半~8期					0:3:0
17	10期	11.6					29	9期	12.5				
18	9期	12.0					30	10期	11.0	3.4			2・8は坏A I
19	8期					0:5:1	31	10期	11.2	3.3			
23	9期	12.1					32	12期			10.6	3.0	6~8は坏AⅡ
24	8期					0:15:4	34	9期	12.1	3.5			1・2は混入?
25	8期					0:5:4	35	9~11期					
26	(重)9~10期						36	9期	12.1	3.7			
27	8期					1:6:3混入	37	10~11期	11.8				
28	8期					0:4:2	38	10期	11.4	3.5			
29	8期					0:6:5	39	10期	11.3	3.3			
30	9~10期						40	10~11期					
31	10期	11.3					43	10期	11.0	3.5			
32	(重)8期後						44	10期	11.0	2.9			
CSD 6	10期	11.5					45	8~12期					
14	12期			10.4			46	8期					0:2:1
CSK 2	9期	12.6					47	(重)10期前					
DSB 1	9期	12.7					48	8期					0:8:4
2	10期	11.9	3.2			24は坏A I	DSB 49	11期	10.8	3.4			
3	12期			10.7	3.1	13~15は坏A I	50	8期					0:2:1
4	10期	11.7	3.2				52	10期	11.7	3.6			
5	12期			9.6	2.8		53	12~14期					
6	11期	10.6	3.1				54	9期	12.4	3.5			
7	12期			10.6	2.9	18・19は坏AⅡ	55	9~11期					
8	12期			10.7	2.8	7は坏AⅡ	57	9期	12.4	3.3			

遺構の時期と規模一覧表(3)

遺構 番号	時 期	AⅡ 径	AⅡ 高	AⅢ 径	AⅢ 高	備 考	遺 構 番 号	時 期	AⅡ 径	AⅡ 高	AⅢ 径	AⅢ 高	備 考
DSB58	13期			9.8	2.6		DSB110	(重)9期					0:2:0
59	9期	12.9	3.7				111	(重)9期前					
60	10期	11.5	3.4				112	8~9期					
61	7期後半					0:4:0	113	8期					0:5:1
62	9期	12.0	3.5			1は混入	114	9~10期					
63	10期	11.4	3.3				115	9~10期					
64	9~10期						116	7後半~8期					
65	9~11期						117	8~9期					0:2:2
67	9期	12.3	3.2				118	7後半~10期					
68	8~9期					0:2:1	119	9期	12.0	3.2			
69	8~10期						121	9期	12.4	3.2			
70	(重)9期前						122	10期	11.8	3.3			
73	7期後半					0:4:0	123	8~9期					
74	10期	11.7	3.4				124	7期後半					5:4:1?
75	15期			9.5	2.0	4は坏AⅡ	125	7~8期					
76	10期	11.9	4.1			4は坏AⅠ	126	7後半~8期					
77	8期					0:6:1	127	9期	12.3	3.3			
78	9期	13.0	3.6				128	(重)7期後半前					
79	9期	12.1	3.7				129	8期					3:1:2
81	(重)9期前						130	7期前半					8:4:0
82	9期	12.6	3.6				131	7後半~8期					
83	(重)10期	11.8				混入多い	133	(重)8期前					
84	10期	11.4	3.5				DSD 2	12期			10.5	3.2	8は坏AⅡ
86	7後半~8期					0:3:0	3	10期	11.1	3.5			
87	(重)10期前						4	12期			10.7	2.9	3・4は坏AⅡ
88	12期			10.6	3.1	5は坏AⅡ	5	8期					1:2:1
90	10期	11.8	3.7				8	10期	11.0	3.0			9は坏AⅠ
91	8~9期					0:8:7	9	9期	12.4	3.4			
92	10期	11.9	3.0				10	11期	10.8	3.1			
93	9期	12.1	3.3				13	8~12期					
94	10期	11.1	3.6				14	10期	11.5	3.3			
95	10期	11.1	3.3				15	10期	11.1	3.1			
96	7期後半					0:6:0	18	10期	11.4	3.5			
97	(重)10期後						20	8~9期					2は混入?
99	(重)10期前						21	10期	11.9	3.4			11・12は坏AⅠ
100	7期後半					0:5:0	22	7後半~8期					
101	(重)10期後						23	(重)8期前					
102	7期後半						DSK 6	10期	11.0	3.3			
103	8~9期					0:2:2	7	8~10期					
104	7期後半					0:4:0	8	8~12期					
105	7期前半					軟質須恵器多い	11	10期	10.6	3.3			
106	9期	12.1	3.3				25	8~9期					
107	8期					1:9:3	35	8期					0:2:1
108	8期					1:3:3	36	7期後半					0:11:0

遺構の時期と根拠一覧表(4)

遺構番号	時期	AⅡ径	AⅡ高	AⅢ径	AⅢ高	備考	遺構番号	時期	AⅡ径	AⅡ高	AⅢ径	AⅢ高	備考
ESB 1	10期	11.2					19	11期	10.4				
2	10期	11.9					20	10～12期					
3	9期	12.2	4.1				21	10期	11.1				
4	10期	11.7					FSB 1	11～13期					
6	7期後半						2	9期	12.3				
7 (重)	8～9期						3	10期	11.4				
8 (重)	9期後						4	12期		10.8	3.3		8は坏A I
9	10～12期						5	10期	11.3				76～83は坏A I
10	8～9期					0 : 2 : 2	6	10期	11.5				
11 (重)	9期					0 : 1 : 1	7	10期	11.7				
12	9期	12.0					8	10期	11.4				
13	10期	11.7					9	10期	11.2				
14	9期	12.8					10	9期	12.0				
15 (重)	10期後	12.6					11	10期	11.2				11は坏A I
16	10期	11.3					12	10期	11.6				
17	9期	12.1					13	10期	11.5				
18	9期	12.4				0 : 4 : 6	14	8期					0 : 9 : 6
19	8期					0 : 1 : 2	15	10期	11.4	3.1			
20 (重)	10期前						16	8～9期					
21	8～9期					0 : 2 : 2	17	9期	12.3				
22	9期	12.4					18 (重)	10期	10.9				
23 (重)	10期前						19	8～9期					
24	10期	11.9					20	9期	12.0				
25 (重)	10期前						21	10期	11.6				
26 (重)	8～9期						23	10期	11.6				
27	10期	12.0					25	10期	11.3				
28	8期					0 : 3 : 2	26	9期					1・2は混入
29	8期					0 : 4 : 1	30	10期	11.2				26・27は坏A I
31	8～9期					0 : 2 : 2	31	9期					
33	8～9期						32	10期	11.3				
35	10期	11.5				6は坏A I	33	10期	11.3				24は坏A I
36	8～9期					0 : 1 : 1	34	10期	11.9				
38	8期					0 : 5 : 2	35	10期	11.4				
39	9期	11.9				0 : 5 : 8	36	10期					
40	10期	11.8				3は坏A I	37	10期	11.3				
ESD 1	10期	11.4					38	9期	12.1				
2 (重)	10期前						39	9～10期					
3 (重)	10期前						FSB 40	10期	11.3				
5 (重)	14期後						41	10期	11.2				
6 (重)	10期前						42	12期		10.2	3.0		
7 (重)	9期						43	11期	10.6				
ESK 9	10期	11.9					44	10期	11.4				19～21は坏A I
11	9期						45	10期	11.4				98～100は坏A I
16	8～10期						46	12期		10.6	2.9		12～14は坏A II

遺構の時期と根拠一覧表(5)

遺構 番号	時 期	AII 径	AII 高	AIII 径	AIII 高	備 考	遺構 番号	時 期	AII 径	AII 高	AIII 径	AIII 高	備 考
FSB 47	10期	11.1					FSK 29	10期	11.4				
48	12期			10.6	2.9	21~24は坏A II	31	7~8期					
50	10期	11.9				3は坏A I	GSB 1	10期	11.2				24は坏A I
51	9期	12.3					2	9期	12.3				
52	(采)10期前			10.0	2.8		3	9期	12.1				4は坏A I
53	8期					1 : 8 : 3	4	(重)9~10期					
54	9期	12.4					5	8後半~9期	12.3				0 : 16 : 16
55	9期	12.1				13・16は坏A I	6	11期	10.5				
56	(采)9期前						7	8~10期					
57	9期	12.3					8	13期					
58	9期	12.0					9	8期					0 : 6 : 5
59	11期	10.9					10	14期				2.5	
60	11期	10.9					11	10期	11.9				
61	9期	13.2					12	10期	11.3				66~70は坏A I
62	11期	10.9					13	11期	10.6	3.3			
63	7期後半						14	8期					1 : 8 : 3
64	8~9期						15	12期			10.2	2.9	4~6は坏A II
65	7期後半					1・2は混入	16	11~13期					
66	10期	11.0					17	9期	12.5				
FSB 1	9~12期						19	(采)10期					
4	10期	11.9				26・27は坏A I	21	9期	12.0				
5	11期	10.9					22	9期	12.3				
17	10期	11.5					23	7期後半					0 : 4 : 0
18	10期	11.2	3.2				24	9期	12.2				101~103は坏A I
19	10期	11.5					25	8期					0 : 11 : 9
20	10期	11.6					26	10期	11.5				
23	8~9期						27	9期	12.1				97は坏A I
24	9期						28	12期			10.9	3.3	70~78は坏A II
26	10期	11.1					29	7期後半					
32	8~13期						30	8期					0 : 4 : 2
FSK 1	9~10期						31	10期	11.2				23・24は坏A I
2	9~12期						32	10期	11.5				
4	9期						33	9期					1 : 6 : 8
5	10~12期						34	9期	12.3				
7	10~12期						GSD 1	10期	11.5				
8	13期						3	9期	12.2				13は坏A I
13	10期	11.9					6	(采)10期前					
16	9期						10	8~12期					
18	10期	11.2					15	10期	11.5				140~148は坏A I
19	10期	11.8					16	9期					
20	9期後						18	10期					17・18は坏A I
21	10~12期						19	10期	11.7				12~14は坏A I
22	11期	10.9					27	10期	11.9				
23	13期						33	7期後半					0 : 3 : 0

遺構の時期と根拠一覧表(6)

遺構 番号	時 期	AⅡ 径	AⅡ 高	AⅢ 径	AⅢ 高	備 考	遺 構 番 号	時 期	AⅡ 径	AⅡ 高	AⅢ 径	AⅢ 高	備 考
GSD 34	(重) 9期前						HSB 27	8～9期					
GSK 1	8～10期						28	(重) 9期前					
4	9期	12.1				8は坏AⅠ	29	10期	11.4				
5	8期					0:4:3	30	10期	11.3				
6	9期	12.2					34	9期	12.1				
9	9期	12.1					35	10期	11.3				
10	9期	11.7					36	(重)11期後					
13	10期	11.5					37	10期	11.9				13～14期混入
16	10期	11.6					38	13期			9.8	2.8	
18	9期	12.2					39	10期	11.4				
19	8期					0:4:1	40	7期後半					0:3:0
20	10期	11.4				19・20は坏AⅠ	41	10期	11.5				
27	9期	12.7					43	10期	11.3				
28	9期	12.2					44	(重)10期前					
29	10期	11.4					45	7後半～8期					0:2:0
34	13期			2.7		9～12は坏AⅡ	47	10期	11.2				
35	10期	11.2				9～11は坏AⅠ	48	(重)11期			10.2	3.1	5は坏AⅠ
48	9期	12.3					49	7後半～8期					
49	10期	11.1					50	11期	10.6	3.2			
53	9期	12.8					51	8～9期					
54	9期	12.1					52	12期			10.3	2.9	24・25は坏AⅡ
66	8～9期					0:1:1	53	12期			10.6	3.3	7・8は坏AⅡ
77	9期	12.7					54	10期	11.7				14は坏AⅠ
78	10期	11.5					55	9期	12.9				
HSB 1	8期					0:4:2	56	12期			10.6	2.9	21は坏AⅡ
2	10期						57	11期	10.9				
3	9期	12.8					58	11期	10.6				
4	8期					0:3:1	59	10期	11.2				
5	10期	11.4					60	11期	10.9				
6	8～9期						62	11期	10.6				
7	12期		10.9	3.2		15～17は坏AⅡ	64	10期	11.2				28-23-33は坏AⅠ
8	9～10期						65	9期	12.1				
9	12期		10.2	3.0		坏AⅡ 1点あり	66	(重)11期前					
12	10期	11.8					67	(重)11期前					
13	(重) 8期						68	10期	11.2				
15	8～9期						69	11期	10.8				
17	(重) 8期前						70	(重) 8期後					
19	10期	11.9					71	8期					0:3:2
20	(重)10期前						72	7期後半					1:4:0
21	(重)10期前						HSB 2	9～10期	12.0				
23	10期						4	11期	10.5				
24	(重) 9期前					13期混入	10	9～13期					
25	13期			28			14	9～13期					
26	(重)10期後						15	9～10期	11.9				

遺構の時期と根拠一覧表(7)

遺構 番号	時 期	AII 径	AII 高	AIII 径	AIII 高	備 考	遺 構 番 号	時 期	AII 径	AII 高	AIII 径	AIII 高	備 考
HSD17	9～10期	12.2					ISB43	10期	11.5				
26	7期後半					0:3:0	45	9期	12.3				
27	10期	11.8				17は坏A I	46	10期	11.9				
28	12期			10.4	3.0	4は坏A II	47	10期	11.8	3.4			
31	(重)9期	11.8					48	(重)10期					
33	11期	10.8	3.1				51	10期	11.3	2.9			9は坏A I
34	11～14期						52	11～13期					
35	11～12期	10.2					53	9期	12.8				2は重A
36	10期	11.6	3.2				54	10～12期					
HSJ 1	7期後半					0:4:0	55	(重)9～11期					
HSK10	9～10期						56	9期	12.5	3.5			8は坏A I
20	(重)10期						57	14期	9.8	2.2			
ISB 11	11～13期						58	9期	12.4				
2	7期後半					0:3:0	59	10期	11.1	3.4			5は坏A I
3	9～12期						60	10期	11.6	3.5			
4	(重)9期後半						61	10期	11.3				
6	11～13期						63	10期	11.4	3.5			
7	9期	12.0	3.4				65	9期	12.2	3.4			
9	8期					0:2:1	66	11期	10.7	2.9			6は坏A I
11	8期					0:3:1	67	9期	12.1				
12	7期後半					1:2:0	68	10期	11.2	3.4			5は坏A I
13	9期	12.4					69	9期	12.1	3.5			
14	(重)10期後半						70	9期	12.3				
15	10期	11.8					71	9期	12.2				
18	(重)8期前						72	10期	11.6				7は坏A I
19	10期	11.5					73	10期	11.2				
20	(重)9期後半						74	8期					0:4:2
23	10期						75	8～9期					
24	9～12期						76	9期	12.0				
25	10期	12.0					77	10期	11.7	3.0			
27	9期	12.1				5は坏A I	79	8～10期					
28	(重)7期後半						80	8～10期					
29	10期	11.8					81	8～10期					
30	9期	12.1	3.3				82	8期					
31	9期	12.4					83	7期後半					
33	9期	11.8	3.7				84	10期	11.7				
34	(重)9期後半						85	9期	13.3				
35	9期	12.1					86	8期					0:3:3
36	(重)10期						87	13期			9.7	2.8	7・10は坏A II
37	10期	11.5					88	8～10期					
38	9期	12.1					89	9期	12.2				
39	9期	12.7	3.5				90	8～9期					
40	(重)9期後半						91	10期	11.7	3.6			
42	(重)10期前						92	11期	10.5	3.3			

遺構の時期と根拠一覧表(8)

遺構 番号	時 期	AⅡ 径	AⅡ 高	AⅢ 径	AⅢ 高	備 考	遺 構 番 号	時 期	AⅡ 径	AⅡ 高	AⅢ 径	AⅢ 高	備 考
ISB 94	9～12期						ISB 94	9～12期					
95	11期	11.0					95	11期	11.0				
96	(重)9～10期						96	(重)9～10期					
97	(重)9～10期						97	(重)9～10期					
98	10期	11.8					98	10期	11.8				
100	12期			10.8	2.9	3は坏AⅡ	100	12期			10.8	2.9	3は坏AⅡ
101	(重)9～12期						101	(重)9～12期					
102	9期	12.5					102	9期	12.5				
103	10期	11.1	3.6			9・10は坏AⅠ	103	10期	11.1	3.6			9・10は坏AⅠ
104	(重)8期前						104	(重)8期前					
105	9期	12.3					105	9期	12.3				
106	8期					0:7:3	106	8期					0:7:3
107	(重)9～11期						107	(重)9～11期					
108	9期	12.0					108	9期	12.0				
111	10期	11.5					111	10期	11.5				
112	9～10期						112	9～10期					
114	9期	12.4	3.3				114	9期	12.4	3.3			
115	12期			10.8	3.1	4は坏AⅡ	115	12期			10.8	3.1	4は坏AⅡ
116	9期	12.4					116	9期	12.4				
117	9期	13.7					117	9期	13.7				
119	9期	12.1					119	9期	12.1				
120	10期	11.1					120	10期	11.1				
121	9期	13.4					121	9期	13.4				
122	8期						122	8期					
123	8～9期						123	8～9期					
124	9期	12.3					124	9期	12.3				
125	(重)10期前						125	(重)10期前					
127	8～10期						127	8～10期					
128	(重)9期	11.7					128	(重)9期	11.7				
129	(重)8～9期						129	(重)8～9期					
132	(重)9期						132	(重)9期					
133	(重)9～10期						133	(重)9～10期					
135	13～14期						135	13～14期					
138	9期	12.0	3.1				138	9期	12.0	3.1			
139	12期			10.9	3.3	10は坏AⅡ	139	12期			10.9	3.3	10は坏AⅡ
141	10期	11.1					141	10期	11.1				
142	12期			10.4	3.1	3は坏AⅡ	142	12期			10.4	3.1	3は坏AⅡ
143	10期	11.8	3.3				143	10期	11.8	3.3			
ISB 87	13期			9.7	2.8	7・10は坏AⅡ	145	12期			10.2	3.0	3・5は坏AⅡ
88	8～10期						146	11期	10.8	3.1			
89	9期	12.2					147	10期	11.6				
90	8～9期						148	14期			9.8	2.5	5～7は坏AⅡ
91	10期	11.7	3.6				149	12期			10.9	3.3	7は坏AⅡ
92	11期	10.5	3.3				150	12期			10.6	3.0	4は坏AⅡ

遺構の時期と根拠一覧表(9)

遺構 番号	時 期	AⅡ 径	AⅡ 高	AⅢ 径	AⅢ 高	備 考	遺 構 番 号	時 期	AⅡ 径	AⅡ 高	AⅢ 径	AⅢ 高	備 考
ISB132	11期	10.6	3.4				ISB201	8～9期					0:4:4
153	13期			9.1	2.6		202	13期			9.7	2.6	16～20は坏AⅡ
154	9～12期						203	(重)9期後					
155	10期	11.0					204	(重)9期					
156	10期	11.0					205	8～9期					0:2:2
157	11期	10.5	3.0				207	9期	12.2				
158	10期	11.7				3・5は坏AⅠ	208	9期	12.7				
159	9期	12.3					209	13～14期					
160	11期	10.9	3.4				210	7期後半					0:4:0
161	10期	11.3					212	12～13期					
162	13期			9.6	2.8	4～7・11は坏AⅡ	213	10期	11.4				
163	12期			10.8	3.2	8は坏AⅡ	214	9期	13.1				0:2:3
164	10期	11.5					215	11期	10.8	3.2			
165	(重)11期前						216	10期	11.3	3.6			
166	9期	12.7					217	(重)10期前					
167	10期	11.3	3.5			4は坏AⅠ	219	8期					0:3:1
168	10期	11.5				13期混入	220	10期	11.9				
169	6期前後					須恵器Dタイプ	221	10期	11.0				
170	10期	11.4	3.4				222	(重)11期前					
171	11期	10.6	2.9				223	10～12期					
172	12期			9.4	2.9	坏AⅡ>坏AⅢ	224	9～10期					
173	12～13期						225	9期	12.4				
176	10期	11.6	3.3			13は坏AⅠ	226	13期			9.5	2.7	
177	10期	11.1				6は坏AⅠ	227	8～10期					
180	9期	12.2					228	13期			9.7	2.8	
181	9～10期						229	12期			9.6	3.0	3・4は坏AⅡ
182	8期					0:2:1	230	10期	11.2				6は坏AⅠ
183	9期	12.2					231	9期	12.3				
185	8期					0:7:5	232	9期	12.0	3.3			
186	8期					0:8:5	233	10期	11.8				
187	9～10期						234	10期	11.9				
188	9期	12.4				0:1:2	235	10期	11.2				
189	10期	11.0	3.1				236	8～10期					
190	11期	10.2	3.0				237	8期					0:1:4
191	12～13期						238	7期後半					0:4:0
192	8期					0:3:1	239	8～9期					0:5:5
193	(重)10期前						240	10期	11.5				9は坏AⅠ
194	9期	12.3				0:2:4	241	10期	11.6				
195	10～12期						246	(重)7後半～9					
196	9～10期						247	10期	11.4				
197	11期	11.2	3.3				248	10期	11.1				
198	8期					0:3:1	249	10期	11.1				
199	13期			9.5	2.8	11・12は坏AⅡ	250	10期	11.9				
200	(重)9期後						251	8～10期					

遺構の時期と規模一覧表⑩

遺構 番号	時 期	AⅡ 径	AⅡ 高	AⅢ 径	AⅢ 高	備 考	遺構 番号	時 期	AⅡ 径	AⅡ 高	AⅢ 径	AⅢ 高	備 考
ISB252	9～12期						ISK 52	12～14期					
253	10期	11.1				3は坏A I	72	8～12期					
254	10期	11.4					75	9～12期					
255	9期	12.2				0 : 1 : 3	76	8期					0 : 2 : 1
256	9期	12.1					87	8～12期					
257	10期	11.2				3は坏A I	93	10期	11.6				
258	9期	12.1				9は坏A I	96	8～10期					
259	9期	12.2					97	11期	10.5	3.0			
260	9期	12.2					JSB 1	10期	11.0	3.3			
261	11期	10.9	3.5				2	10期					13～14期混入
262	10期	11.7					3	13期			9.4	2.6	
263	7期後半					0 : 4 : 0	4	(重)13期					
264	8～10期						5	10期	11.2	3.2			
265	10期	11.5					6	10期	11.3	3.5			
267	13期		9.2	2.9			7	7期	12.7	4.2			混入あり
268	7期後半					0 : 2 : 0	8	11期	10.6	3.1			
269	12～14期						15	13期			10.2	2.8	
ISD 1	9～10期	12.0	3.2				16	10期	11.4	3.4			
18	8～10期						17	10期	11.0	3.4			
26	8～12期						18	8～13期					
27	8～9期						19	(重)13期後					
37	8～12期						20	10期	11.5	3.7			
45	8～10期						21	12期			10.4	3.1	
46	14期			9.6	2.5		23	12期			10.7	3.3	
51	10～12期						24	10期	11.6	3.2			
56	8～12期						25	10期	11.3	3.8			
63	10期	11.9					26	13期			9.5	2.7	
65	8～10期						27	13期			9.5	2.8	
69	10～12期						28	(重)13期前					
73	10期	10.6	3.1				29	(重)10期	10.9	3.4			
75	8～10期						30	(重)8～12期					
77	9期	12.3	3.6				31	10期	11.1	3.5			混入あり
78	8～10期						32	10期	11.0	3.3			
82	8～10期						33	11期	10.7	3.2			
ISK 3	6～7期						34	10期	11.0	3.3			
4	10期	11.3					36	11期	10.2	2.9			
7	7期後半					0 : 3 : 0	37	13期			9.4	2.8	
8	9～10期						38	10期	11.9	4.0			
12	9期	12.2					JSD 2	11～12期	10.4	3.2			
13	10期	11.6				3は坏A I	3	10期	11.3	3.5			
24	10期	11.0					4	12～13期					
28	7期後半					0 : 2 : 0	5	9期	12.7	4.7			
32	8～10期						6	13期			10.2	2.8	
36	8～12期						8	12期			10.9	3.7	

遺構の時期と根拠一覧表①

遺構番号	時期	AⅡ径	AⅡ高	AⅢ径	AⅢ高	備考	遺構番号	時期	AⅡ径	AⅡ高	AⅢ径	AⅢ高	備考
JSD 9	10期	11.3	3.5				KSB 40	10期	11.6	3.3			
JSK 2	11期	10.6	3.3				41	10期	11.7	3.5			
3	13期			9.4	2.7		46	11期	10.9	3.5			
17	10期	11.1	3.1				49	10期	11.4	3.2			
20	13期	10.3	2.6				50	7期					
22	11期	10.8	3.0				51	9期	12.1	3.2			
30	11期	10.6	3.3				52	10期	11.5	3.3			
31	11期	10.4	2.9				53	7期後半～8期					
35	11期	10.5	2.9				54	7期後半～8期					
43	10期	11.4	3.4				55	9期	12.3	3.7			
46	9期	12.6	4.1				56	7期後半～8期					
47	9期	12.1	3.8				57	7期後半～8期					
61	10期	11.3	3.6				58	6期					
66	11期	10.6	3.0				59	7期後半～8期					
77	10期	11.0	3.2				62	9～10期					
78	11期	10.4	3.5				63	7期後半～8期					
81	13期			10.0	2.7		64	9期	12.2	3.6			
82	11期	10.5	3.1				65	7期後半～8期					
KSB 1	9期						67	10期	11.2	3.2			
2	11期	10.4	3.1				69	9～10期					
4	14期			9.0	2.5		70	11～12期	10.4	2.7			
5	(重) 8期						73	10期後					
6	14期			9.3	2.5		76	6期					
8	11期	10.5	3.1				79	10期	11.4	3.2			
11	9～10期						82	6期					
12	10期	11.7	3.3				84	7期後半～8期					
13	8期						85	9～12期					
14	10期	11.5	3.5				87	9期	12.1	3.4			
15	11期	9.8	3.0				88	10期	11.4	3.1			
17	11期	10.7	3.0				89	10期	11.0	3.3			
21	8～9期						90	13期			9.6	2.6	5～7は坏AⅡ
22	9期						92	11期	10.9	3.3			
23	10期	11.5	3.5				93	13期			9.5	2.5	8は坏AⅠ
24	9期	12.6	3.2				95	5期					
25	9期	12.3	3.6				100	14期			9.6	2.5	
26	7期後半～8期						101	9～10期					
27	9期	12.6	4			1は盗入	102	12期			10.9	3.4	
29	14～15期						104	10期	11.6	3.5			
30	12期			10.1	3.0	4は坏AⅡ	110	10期	11.3	3.3			
32	9期	12.5	3.4				111	7期後半					
33	10期	11.8	3.4				112	(重)10期					
34	11期	10.9	3.1				KSD 10	10期	11.3	3.4			
36	10期	11.4	3.4				19	6期					
37	(重) 9期						28	6期					

4 南宮遺跡の変遷図 (264~275図)

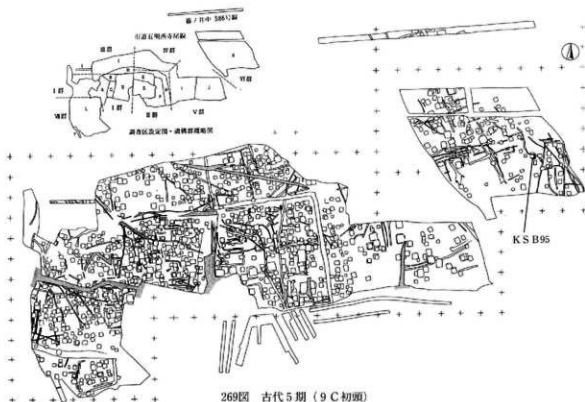

調査地の東端 (K区) にKS B95が1軒のみ出現する。

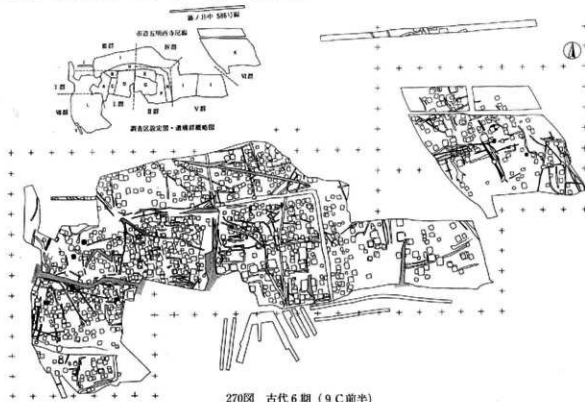

調査地の東端と西端 (L区) に点在するようになる。

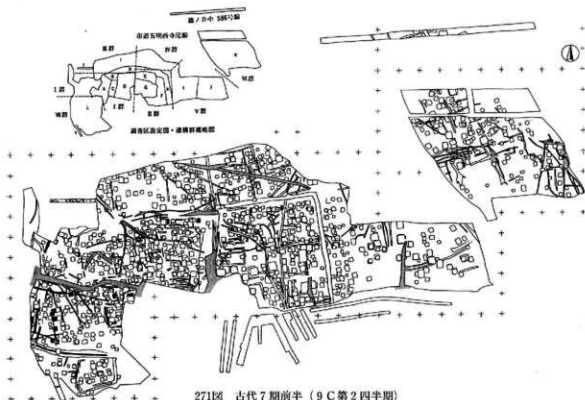

271図 古代7期前半（9C第2四半期）

K区の住居址がなくなり、L区では住居址数が増大し、数軒の単位で集まるように集落が展開するようになる。調査地の中央部（第I遺構群）にも居住城の進出がみられるようになる。

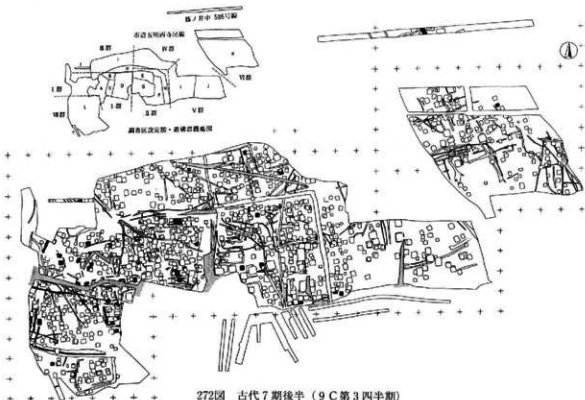

272図 古代7期後半（9C第3四半期）

居住範囲は遺跡のほぼ全域に拡散する。L区の第VII遺構群での集落が大きく発展し、居住城を区画する溝を伴うようになる。その他の地域にも居住城がいくつかまとまりをもちながら拡大していく時期である。

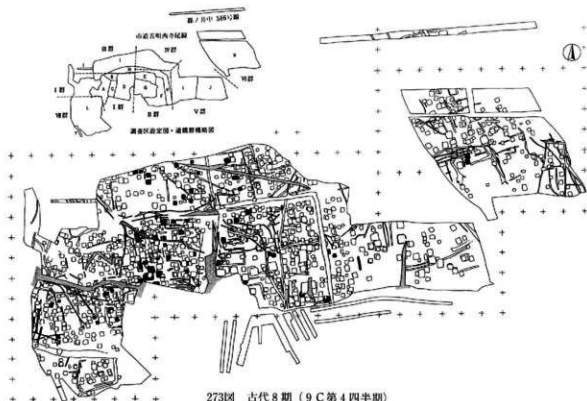

273図 古代8期 (9C第4四半期)

住居址が第I遺構群の調査地中央西側とL区にかけ集中する傾向にあり、集落変遷の上で大きな画期となる時期である。集落のまよりの内部において大きい家と小さい家の存在が顕著になってくる。

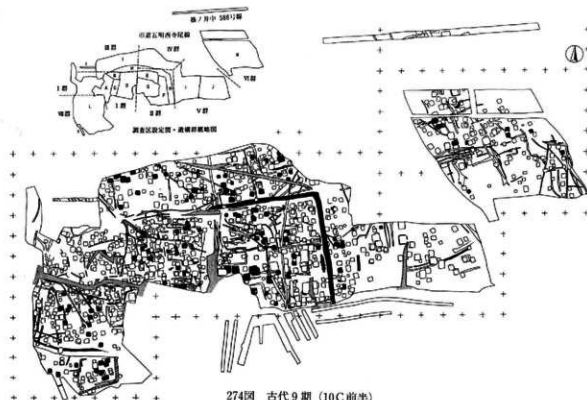

274図 古代9期 (10C前半)

住居址数は著しく増加し、巨大集落の様相をみせはじめ。調査地中央の第II遺構群は東西・南北約100mの大溝と自然溝で囲まれ、他よりも大型の住居址が目立つようになり、階層的な優位性がうかがわれる。