

I S B92 (1-5)

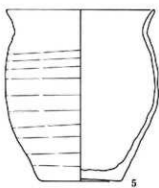

I S B94 (6)

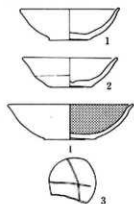
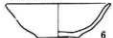

I S B96 (7)

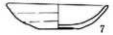

I S B95 (8-12)

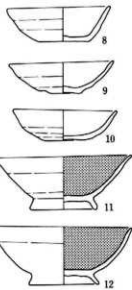

I S B98 (13-17)

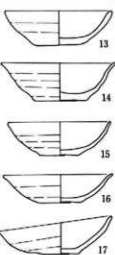

I S B97 (18-20)

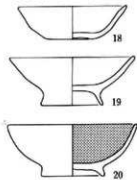

I S B102 (21-27)

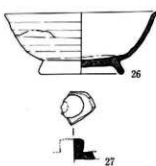
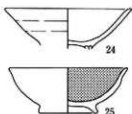
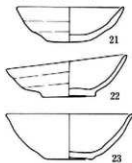

I S B105 (28-33)

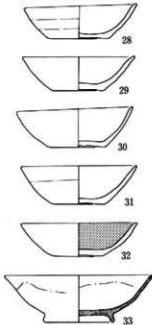

I S B103 (34-47)

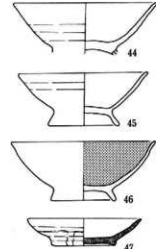
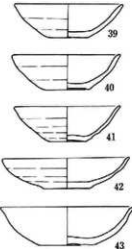
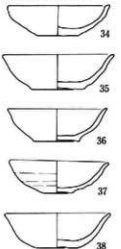

I S B104 (48-49)

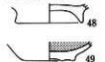

I S B109 (50)



0 10cm

150图 I S B92·94-98·102-105·109出土土器实测图(1:4)

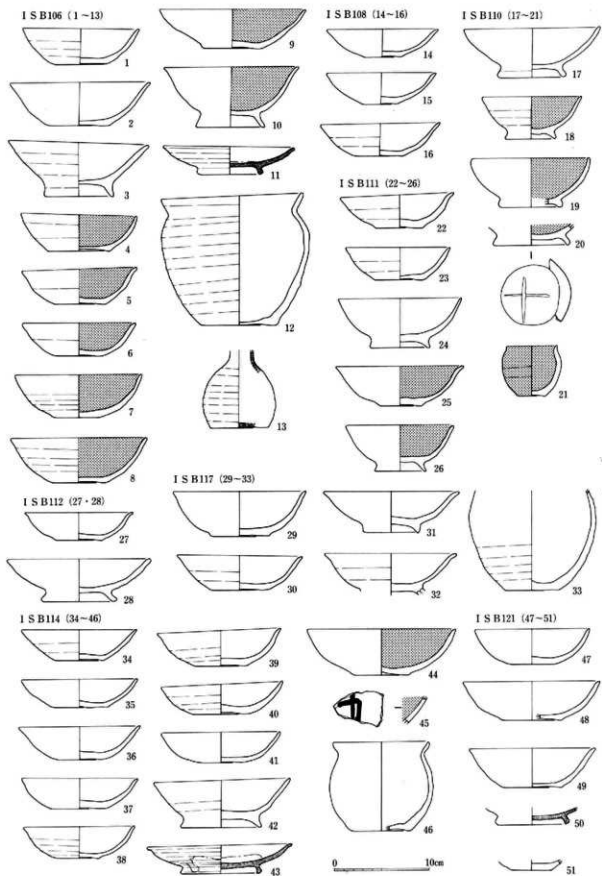

151图 I S B 106 · 108 · 110 ~ 112 · 114 · 117 · 121出土土器实测图 (1 : 4)

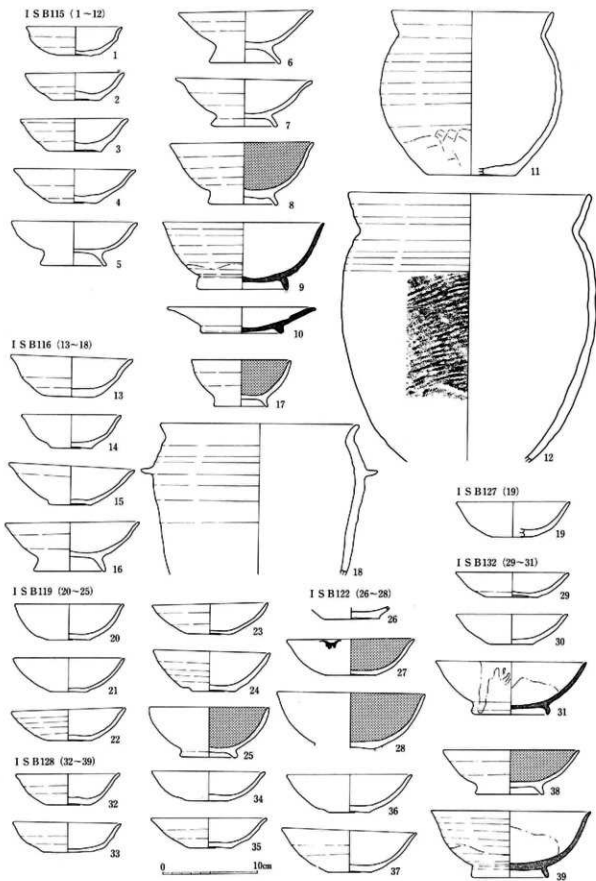

152图 IS B115·116·119·122·127·128·132出土土器实测图(1:4)

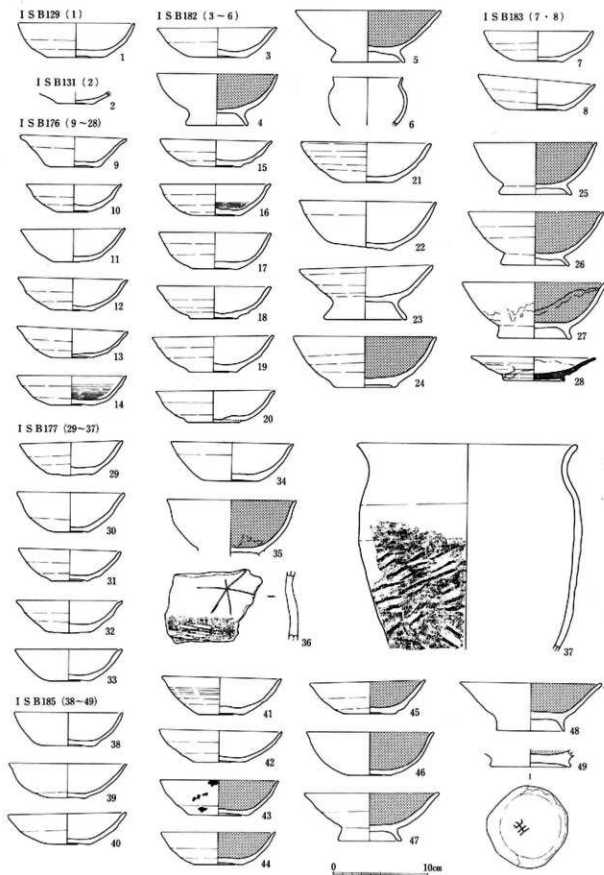

153图 I S B 129 · 131 · 176 · 177 · 182 · 183 · 185出土土器实测图 (1 : 4)



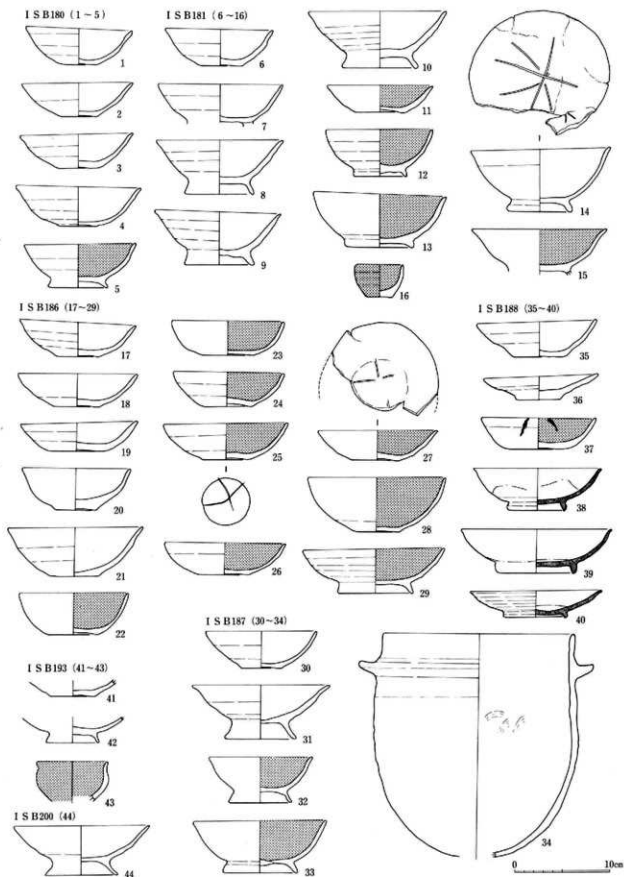

154图 ISB180·181·186~188·193·200出土土器实测图(1:4)

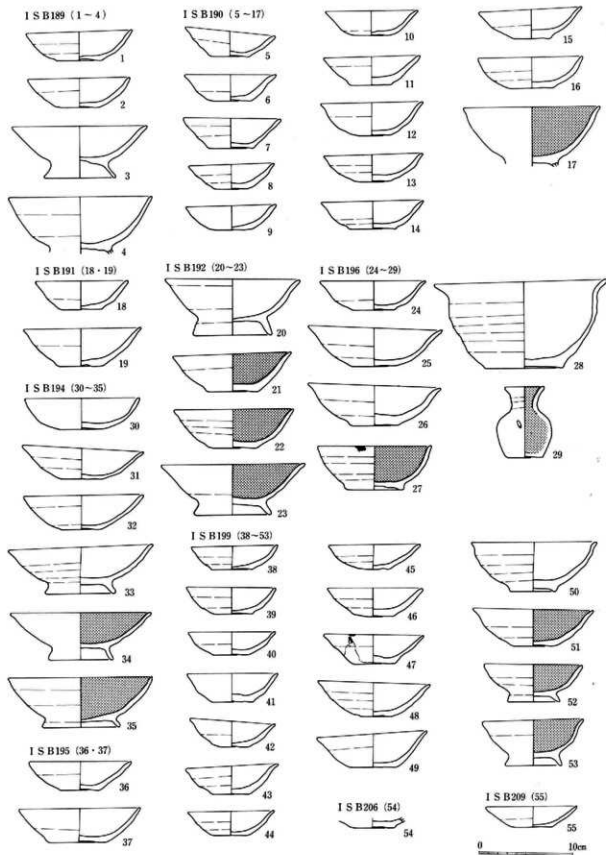

155图 ISB189-192·194-196·199·206·209出土土器实测图(1:4)

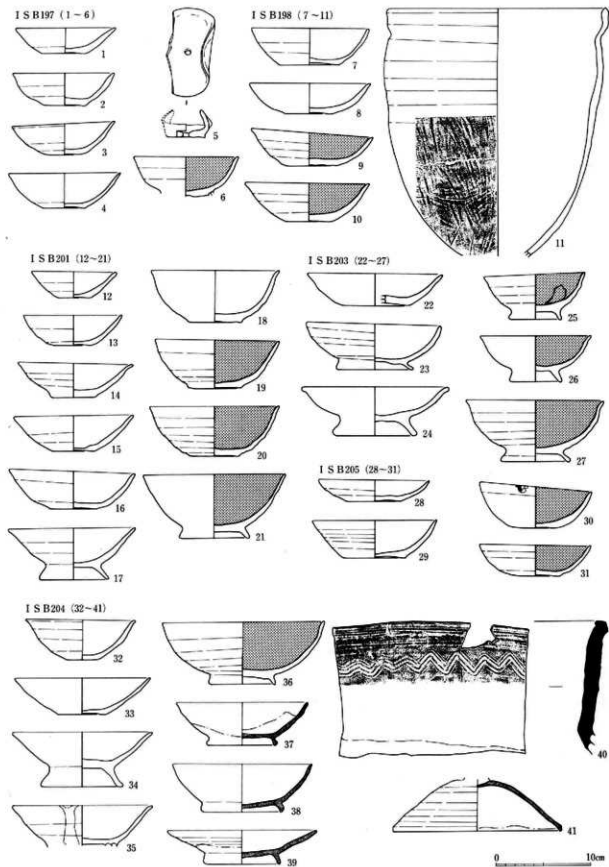

156图 I S B 197 · 198 · 201 · 203 ~ 205出土器实测图 (1 : 4)

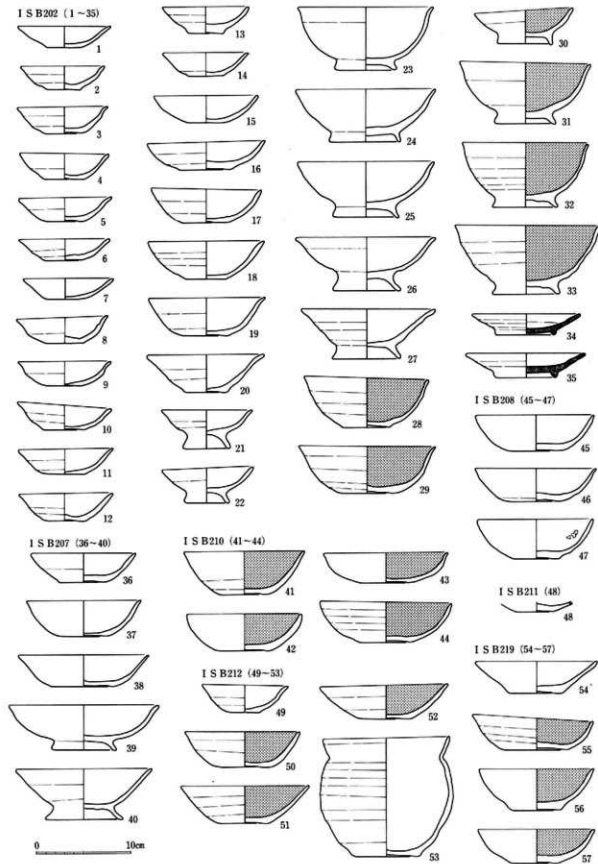

157图 I S B 202 · 207 · 208 · 210~212 · 219出土土器实测图 (1 : 4)

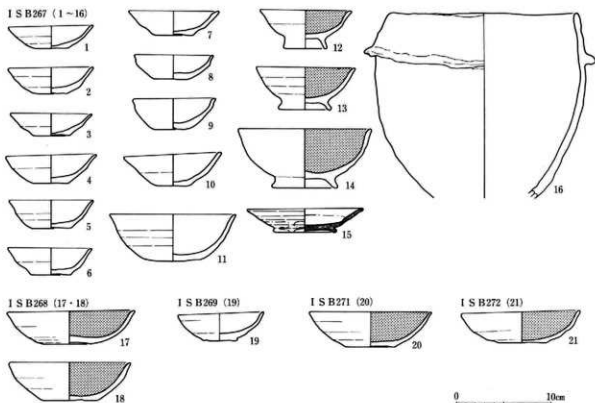

158図 I S B 267~269・271・272出土土器実測図(1:4)

第III遺構群住居址出土土器⑦

番号	種別	器種	法量 (cm)			遺存	特記事項	番号	種別	器種	法量 (cm)			遺存	特記事項	
			口径	底径	器高						口径	底径	器高			
H S B 1 (146図)								21	黑色	椀	13.6	7.3	4.8	1/4		
1	土師	坏	11.3	4.7	3.2	3/4		22	灰輪	皿	12.7	7.7	2.7	3/4		
2	土師	坏	12.8	6.0	3.2	完形		23	緑輪	皿	13.8	7.2	2.3	1/4	オリーブ色・軟質	
3	黑色	坏	12.6	5.6	4.1	1/3		24	土師	甕		7.6		1/3		
4	黑色	坏	13.2	5.8	3.6	1/3		25	土師	甕	22.0			1/2		
5	黑色	坏	13.3	5.2	4.0	1/2		H S B 5 (146図)								
6	黑色	坏	12.7	5.6	3.9	1/2		26	土師	坏	10.0	4.4	2.7	完形		
7	土師	甕	25.0			1/6	外ハケナテ	27	土師	坏	12.5	4.4	3.5	1/3		
H S B 2 (146図)								28	土師	坏	11.6	5.0	3.3	1/2		
13	土師	坏	11.6	4.4	3.7	1/3		29	土師	椀	13.5	7.9	5.2	1/2		
14	土師	椀	14.5	6.9	5.2	2/3		30	黑色	椀	11.0	5.6	5.0	1/3		
15	土師	椀	14.8	7.5	5.4	1/4		31	黑色	椀	14.0	7.5	5.8	1/5		
16	黑色	椀	11.0	6.3	4.6	完形		32	黑色	椀	14.6	6.8	6.1	2/3		
H S B 3 (146図)								33	土師	甕	12.7			1/2		
11	土師	坏	11.8	4.7	4.1	1/4		34	土師	甕	23.7			1/6		
12	土師	坏	13.7	5.7	4.2	1/3		H S B 6 (146図)								
H S B 4 (146図)								8	土師	坏		5.8			ママ	
17	土師	皿	10.6	5.3	1.9	1/3		9	土師	坏	12.4	5.8	3.8	1/2		
18	土師	皿	13.2	5.0	2.3	1/3		10	黑色	坏	13.5	5.9	3.7	1/3		
19	黑色	坏	12.4	5.9	3.7	2/3		H S B 7 (147図)								
20	黑色	坏	13.2	5.1	3.4	1/6		1	土師	坏	10.1	5.1	2.8	完形	灯明皿	

第Ⅲ遺構群住居址出土土器Ⅶ

番号	種別	器種	法量 (cm)			遺存	特記事項	番号	種別	器種	法量 (cm)			遺存	特記事項
			口径	底径	器高						口径	底径	器高		
2	土師	坏	10.5	6.0	3.2	3/4		39	土師	坏	10.4	4.8	2.6	2/3	
3	土師	坏	10.7	5.3	3.2	4/5		40	土師	坏	10.0	4.1	3.3	3/4	
4	土師	坏	10.5	5.0	2.8	完形		41	土師	坏	13.1	4.4	3.7	1/4	
5	土師	坏	10.3	4.5	3.0	3/4		H S B 12 (148回)							
6	土師	坏	10.6	4.0	3.6	完形		1	土師	坏	11.4	5.6	3.7	1/2	
7	土師	坏	11.1	4.5	3.1	完形	灯明皿	2	土師	坏	12.0	5.8	3.6	1/2	
8	土師	坏	10.9	4.4	3.3	完形		3	土師	坏	11.4	4.8	3.6	1/2	
9	土師	坏	10.6	4.5	2.7	1/2		4	土師	坏	11.9	5.0	3.6	完形	内カキメ
10	土師	坏	11.1	4.8	3.3	1/2		5	土師	坏	12.0	4.6	4.0	2/3	
11	土師	坏	11.1	4.6	3.3	1/3		6	土師	坏	11.8	4.8	3.2	1/4	
12	土師	坏	11.6	5.6	3.2	1/2		7	土師	坏	11.8	5.2	3.0	3/4	
13	土師	坏	11.3	4.9	3.4	1/2		8	灰釉	皿	14.0	7.3	2.0	1/2	
14	土師	坏	12.1	4.4	3.8	1/2		H S B 13 (146回)							
15	土師	坏	13.3	5.2	3.8	2/3		35	土師	皿	12.9	6.6	2.1	完形	
16	土師	坏	13.3	5.0	4.0	1/4		36	黒色	坏	12.8	5.3	4.1	完形	
17	土師	坏	13.9	5.2	4.4	1/5		H S B 15 (147回)							
18	土師	椀	13.5	7.0	5.2	1/2		48	土師	坏	12.2	4.2	2.9	完形	
19	土師	椀	13.8	7.6	6.0	1/4		49	黒色	坏	11.0	5.8	2.8	1/4	
20	土師	椀	13.6	6.8	5.4	1/3		50	緑釉	小壺	2.5	3.8	3.4	完形	短頸・黄緑色
21	土師	椀	13.7	7.0	4.4	1/3		H S B 16 (148回)							
22	土師	椀	12.8	7.2	5.2	1/4		18	黒色	椀	11.6	6.0	5.0	1/3	
23	土師	椀	14.9	7.8	5.8	1/3		19	黒色	椀	11.8	5.5	4.8	1/3	
24	黒色	坏	12.6	4.8	3.8	1/4	暗文	20	黒色	椀	14.3	6.8	6.1	1/2	
25	黒色	椀	13.1	6.1	5.3	3/4		21	黒色	椀	14.6			1/2	
26	黒色	椀	11.7	5.9	4.7	3/4		H S B 17 (148回)							
27	黒色	椀	15.3	6.8	5.7	1/6		9	黒色	椀	14.2	6.5	6.2	底ママ	
28	黒色	椀	11.2	5.7	4.7	底ママ	灯明皿・内外黒	10	土師	羽釜	20.3			1/6	
29	灰釉	椀	12.6	6.8	4.5	1/4		H S B 18 (147回)							
30	灰釉	椀	16.0	8.6	6.5	1/6		42	黒色	坏		6.7		ママ	
31	灰釉	段皿	13.6	7.3	2.7	1/2		43	灰釉	椀	13.8	7.2	4.5	1/3	
32	灰釉	段皿	14.0	7.7	3.0	底ママ		H S B 19 (148回)							
33	灰釉	皿	15.0	7.5	3.5	1/2		11	土師	坏	11.9	5.3	3.4	1/2	
34	緑釉	椀		5.2		底ママ		12	土師	坏	11.5	5.8	3.1	1/4	
35	土師	甕	8.5			1/5		13	土師	坏	12.3	6.9	3.5	2/3	
36	土師	甕	14.1			1/4		14	黒色	坏	12.6	6.0	3.9	1/2	
37	土師	甕	14.0			1/3		15	土師	耳皿	5.0	2.5	2.3	完形	
38	土師	甕	23.6			1/5	外タクキメ	16	黒色	椀				1/3	内外黒
H S B 8 (147回)								17	灰釉	皿	13.2	7.2	2.6	1/4	
44	土師	坏	12.2	4.8	3.5	1/3		H S B 20 (148回)							
45	土師	椀	17.8	8.4	5.8	1/5		26	土師	坏	11.0	5.3	2.8	2/3	
46	灰釉	椀		8.3		底ママ		27	灰釉	皿	12.5	6.9	2.3	1/3	
47	灰釉	壺?	10.8			1/2		28	土師	羽釜	26.2			1/5	
H S B 9 (147回)								H S B 23 (148回)							

第III遺構群住居址出土土器調査

番号	種別	器種	法量 (cm)			遺存	特記事項	番号	種別	器種	法量 (cm)			遺存	特記事項
			口径	底径	器高						口径	底径	器高		
22	土師	坏	11.6	4.7	3.2	2/3		33	灰輪	皿	11.5	6.1	2.3	1/4	
23	土師	椀	13.7			1/3		I S B 85 (149回)							
24	黒色	椀	14.7	7.1	5.8	1/4		19	土師	坏	12.4	4.1	3.2	1/3	
25	黒色	椀	14.7	8.2	5.5	1/2		20	土師	坏	14.2	5.6	3.2	1/2	
I S B 77 (149回)								21	黒色	坏	12.3	5.7	12.3	1/2	
1	土師	坏	9.8	4.1	3.1	1/4		22	黒色	椀	14.7	7.3	4.9	1/2	
2	土師	坏	10.2	4.6	2.7	1/3		23	灰輪	椀	16.2	8.6	5.1	1/4	
3	土師	坏	11.1	4.6	2.7	1/4		24	緑輪	椀		6.6		1/4	黄緑色・軟質
4	土師	坏	12.0	4.2	3.1	1/5		I S B 87 (149回)							
5	土師	坏	12.0	4.6	2.8	1/4		34	土師	坏	9.7	3.5	2.9	3/4	
6	土師	坏	12.0	4.0	3.1	1/6		35	土師	坏	9.0	3.5	2.5	1/2	
7	土師	坏	12.8	4.6	3.0	1/4		36	土師	坏	9.1	3.4	2.9	1/2	
8	土師	坏	12.8	4.6	3.1	1/4		37	土師	坏	9.1	3.8	2.5	完形	
9	土師	坏	11.9	4.0	2.8	完形		38	土師	坏	9.5	4.3	2.6	完形	
10	土師	坏	12.6	5.2	3.8	1/2		39	土師	坏	10.0	4.0	2.9	1/2	
11	土師	椀	14.1	6.3	3.4	1/3		40	土師	坏	10.7	4.4	3.1	2/3	
12	黒色	坏	12.0	5.5	3.7	1/2		41	土師	坏	10.8	4.0	3.0	完形	
13	黒色	坏	12.0	6.2	3.8	1/2		42	土師	坏	11.6	4.9	4.0	1/2	
14	黒色	坏	12.9	4.8	4.6	1/4		43	土師	坏	12.0	4.3	4.2	2/3	
15	黒色	椀	15.9	7.8	7.3	1/2		44	土師	椀	13.7	6.7	5.5	1/3	
16	黒色	椀				マ	暗文	45	土師	椀	14.6	7.2	5.7	1/2	
17	黒色	椀	15.2			1/2	暗文	46	黒色	椀	10.8	5.4	4.5	1/2	
18	灰輪	椀?	7.4			マ	内転用碗	47	黒色	椀	11.1	5.2	4.8	1/2	灯明皿
I S B 81 (148回)								48	灰輪	椀		7.1		1/4	
29	土師	坏	12.3	5.7	3.8	1/4		I S B 90 (149回)							
30	灰輪	皿	13.6	7.6	2.8	1/4		49	黒色	坏	12.2	5.4	3.6	1/2	
31	土師	甕	23.8			1/4	外タタキメ	50	灰輪	皿	16.2	7.7	3.3	1/3	
I S B 82 (148回)								51	土師	甕				1/2	
32	土師	坏	12.3	5.0	3.7	1/5		I S B 92 (150回)							
33	黒色	坏	12.4	5.4	4.0	1/4		1	土師	坏	10.7	4.3	3.3	1/4	
I S B 83 (148回)								2	土師	坏	10.2	4.7	3.2	1/2	
34	黒色	坏	13.6	5.9	3.6	1/2		3	黒色	坏	13.4	5.3	3.7	1/2	割書
35	黒色	坏	12.8	6.2	3.8	1/4		4	黒色	椀	15.4	7.0	6.8	1/4	
36	黒色	坏	13.2	5.6	3.5	1/4		5	土師	甕	15.6	8.5	18.2	1/4	
I S B 84 (149回)								I S B 94 (150回)							
25	土師	坏	12.4	4.6	3.4	1/6		6	土師	坏	11.1	4.5	3.6	1/2	
26	土師	坏	11.2	4.2	3.5	3/4		I S B 95 (150回)							
27	土師	坏	11.5	5.4	3.2	完形		8	土師	坏	10.9	5.5	3.6	完形	
28	土師	坏	11.8	4.6	3.8	1/2		9	土師	坏	11.1	4.4	3.3	1/2	
29	黒色	坏	10.9	4.5	4.1	2/3	灯明皿	10	土師	坏	11.0	4.4	3.2	完形	
30	黒色	坏	11.7	4.2	4.3	4/3		11	黒色	椀	14.5	7.2	5.6	完形	
31	黒色	坏	12.7	5.4	3.7	1/2		12	黒色	椀	14.9	7.5	6.1	3/4	
32	黒色	椀	12.5	6.7	4.7	1/4		I S B 96 (150回)							

第III遺構群住居址出土土器類

番号	種別	器種	法量 (cm)			遺存	特記事項	番号	種別	器種	法量 (cm)			遺存	特記事項
			口徑	底徑	器高						口徑	底徑	器高		
22	土師	坏	11.6	4.7	3.2	2/3		33	灰釉	皿	11.5	6.1	2.3	1/4	
23	土師	碗	13.7			1/3		I S B 85 (149図)							
24	黒色	碗	14.7	7.1	5.8	1/4		19	土師	坏	12.4	4.1	3.2	1/3	
25	黒色	碗	14.7	8.2	5.5	1/2		20	土師	坏	14.2	5.6	3.2	1/2	
I S B 77 (149図)															
1	土師	坏	9.8	4.1	3.1	1/4		21	黒色	坏	12.3	5.7	12.3	1/2	
2	土師	坏	10.2	4.6	2.7	1/3		22	黒色	碗	14.7	7.3	4.9	1/2	
3	土師	坏	11.1	4.6	2.7	1/4		23	灰釉	碗	16.2	8.6	5.1	1/4	
4	土師	坏	12.0	4.2	3.1	1/5		24	緑釉	碗	6.6			1/4	黄緑色・軟質
I S B 87 (149図)															
5	土師	坏	12.0	4.6	2.8	1/4		34	土師	坏	9.7	3.5	2.9	3/4	
6	土師	坏	12.0	4.0	3.1	1/6		35	土師	坏	9.0	3.5	2.5	1/2	
7	土師	坏	12.8	4.6	3.0	1/4		36	土師	坏	9.1	3.4	2.9	1/2	
8	土師	坏	12.8	4.6	3.1	1/4		37	土師	坏	9.1	3.8	2.5	完形	
9	土師	坏	11.9	4.0	2.8	完形		38	土師	坏	9.5	4.3	2.6	完形	
10	土師	坏	12.6	5.2	3.8	1/2		39	土師	坏	10.0	4.0	2.9	1/2	
11	土師	碗	14.1	6.3	3.4	1/3		40	土師	坏	10.7	4.4	3.1	2/3	
12	黒色	坏	12.0	5.5	3.7	1/2		41	土師	坏	10.8	4.0	3.0	完形	
13	黒色	坏	12.0	6.2	3.8	1/2		42	土師	坏	11.6	4.9	4.0	1/2	
14	黒色	坏	12.9	4.8	4.6	1/4		43	土師	坏	12.0	4.3	4.2	2/3	
15	黒色	碗	15.9	7.8	7.3	1/2		44	土師	碗	13.7	6.7	5.5	1/3	
16	黒色	碗				ママ	暗文	45	土師	碗	14.6	7.2	5.7	1/2	
17	黒色	碗	15.2			1/2	暗文	46	黒色	碗	10.8	5.4	4.5	1/2	
18	灰釉	碗?	7.4			ママ	内転用硯	47	黒色	碗	11.1	5.2	4.8	1/2	灯明皿
I S B 81 (148図)															
29	土師	坏	12.3	5.7	3.8	1/4		48	灰釉	碗	7.1			1/4	
I S B 90 (149図)															
30	灰釉	皿	13.6	7.6	2.8	1/4		49	黒色	坏	12.2	5.4	3.6	1/2	
31	土師	甕	23.8			1/4	外タタキメ	50	灰釉	皿	16.2	7.7	3.3	1/3	
I S B 82 (148図)															
32	土師	坏	12.3	5.0	3.7	1/5		51	土師	甕				1/2	
I S B 92 (150図)															
33	黒色	坏	12.4	5.4	4.0	1/4		1	土師	坏	10.7	4.3	3.3	1/4	
I S B 83 (148図)															
34	黒色	坏	13.6	5.9	3.6	1/2		2	土師	坏	10.2	4.7	3.2	1/2	
35	黒色	坏	12.8	6.2	3.8	1/4		3	黒色	坏	13.4	5.3	3.7	1/2	刺書
36	黒色	坏	13.2	5.6	3.5	1/4		4	黒色	碗	15.4	7.0	6.8	1/4	
5	土師	甕	15.6	8.5	18.2	1/4		I S B 94 (150図)							
I S B 84 (149図)															
25	土師	坏	12.4	4.6	3.4	1/6		6	土師	坏	11.1	4.5	3.6	1/2	
I S B 95 (150図)															
26	土師	坏	11.2	4.2	3.5	3/4		8	土師	坏	10.9	5.5	3.6	完形	
27	土師	坏	11.5	5.4	3.2	完形		9	土師	坏	11.1	4.4	3.3	1/2	
28	土師	坏	11.8	4.6	3.8	1/2		10	土師	坏	11.0	4.4	3.2	完形	
29	黒色	坏	10.9	4.5	4.1	2/3	灯明皿	11	黒色	碗	14.5	7.2	5.6	完形	
30	黒色	坏	11.7	4.2	4.3	4/3		12	黒色	碗	14.9	7.5	6.1	3/4	
31	黒色	坏	12.7	5.4	3.7	1/2		I S B 96 (150図)							
32	黒色	碗	12.5	6.7	4.7	1/4									



第Ⅲ遺構群住居址出土土器類

番号	種別	器種	法量 (cm)			遺存	特記事項	番号	種別	器種	法量 (cm)			遺存	特記事項
			口径	底径	器高						口径	底径	器高		
7	土師	坏	10.8	4.4	2.6	1/2		33	灰釉	椀	16.3	7.6	5.0	1/5	
I S B 97 (150図)							I S B 106 (151図)								
18	土師	坏	11.6	4.8	3.5	1/4		1	土師	坏	12.3	5.4	3.8	2/3	
19	土師	椀	13.4	6.6	5.1	2/3		2	土師	坏	14.8	6.7	4.6	1/2	
20	黑色	椀	13.8	6.8	5.5	2/3		3	土師	椀	14.8	7.3	5.7	3/4	
I S B 98 (150図)							4								
13	土師	坏	11.6	5.2	3.7	2/3		5	黑色	坏	12.2	5.4	3.5	3/4	
14	土師	坏	12.4	5.5	4.1	1/2		6	黑色	坏	12.0	5.1	3.5	3/4	
15	土師	坏	11.0	4.3	3.5	完形		7	黑色	坏	13.4	5.5	4.6	1/2	
16	土師	坏	11.7	4.4	2.8	1/2		8	黑色	坏	14.4	5.8	4.8	1/2	
17	土師	坏	12.2	4.0	3.3	完形		9	黑色	坏	15.5	6.0	4.1	1/4	
I S B 102 (150図)							10								
21	土師	坏	11.4	4.8	3.7	1/3		11	灰釉	皿	14.0	7.0	3.0	1/2	
22	土師	坏	10.8	4.7	3.7	完形		12	土師	甕	15.0	8.0	13.8	1/2	
23	土師	坏	13.4	4.9	4.8	1/4		13	灰釉	壺	6.2			ママ	
24	土師	椀	13.4			ママ		I S B 108 (151図)							
25	黑色	椀	12.4	6.2	4.8	1/3		14	土師	坏	11.8	4.0	2.9	1/2	
26	灰釉	椀	16.2	9.0	6.5	1/4		15	土師	坏	11.6	3.5	3.3	1/2	
27	灰釉	蓋				ママ		16	土師	坏	12.6	5.0	3.4	3/4	
I S B 103 (150図)							I S B 109 (150図)								
34	土師	坏	10.8	4.3	3.2	1/4		50	黑色	坏	13.2	5.3	4.4	1/4	
35	土師	坏	11.8	5.6	3.7	1/4		I S B 110 (151図)							
36	土師	坏	10.5	4.8	3.5	1/3		17	土師	椀	14.6	7.3	5.2	1/6	
37	土師	坏	10.5	3.8	3.4	3/4		18	黑色	椀	10.7	5.4	4.5	1/4	
38	土師	坏	11.2	4.8	3.7	1/2		19	土師	椀	12.6	6.8	5.2	1/4	
39	土師	坏	11.5	4.5	3.6	1/3		20	黑色	椀	8.2			ママ	刻書
40	土師	坏	11.5	5.0	3.7	3/4		21	黑色	壺	5.4	3.0	5.3	完形	内外黒・ミニチュア
41	土師	坏	10.2	4.0	3.7	1/2		I S B 111 (151図)							
42	土師	坏	13.4	5.0	3.3	2/3		22	土師	坏	11.9	5.0	3.5	3/4	
43	土師	坏	14.2	6.2	4.3	1/3		23	土師	坏	11.0	5.3	3.4	完形	
44	土師	椀	15.2			1/2		24	土師	椀	13.0	6.3	5.2	1/4	
45	土師	椀	13.9	7.5	6.3	3/4		25	黑色	坏	13.5	4.5	4.2	1/3	
46	黑色	椀	15.5	6.9	6.3	1/2		26	黑色	椀	11.4	5.4	4.9	1/4	
47	灰釉	皿	12.2	6.9	2.9	完形		I S B 112 (151図)							
I S B 104 (150図)							27								
48	土師	椀		7.2		ママ		28	土師	椀	15.1	7.9	4.5	1/3	
49	黑色	坏		5.6		ママ		I S B 114 (151図)							
I S B 105 (150図)							34								
28	土師	坏	12.0	6.4	3.5	1/3		35	土師	坏	12.1	5.8	3.0	1/3	
29	土師	坏	12.1	5.7	3.6	1/3		36	土師	坏	12.8	5.2	3.5	1/3	
30	土師	坏	12.5	5.8	4.1	2/3		37	土師	坏	12.2	6.0	3.2	1/3	
31	土師	坏	12.4	5.8	4.0	3/4		38	土師	坏	11.7	4.5	3.4	完形	
32	黑色	坏	12.4	5.2	3.5	1/6		39	土師	坏	13.0	5.8	3.7	2/3	

第III遺構群住居址出土土器類

番号	種別	器種	法量 (cm)			遺存	特記事項	番号	種別	器種	法量 (cm)			遺存	特記事項	
			口径	底径	器高						口径	底径	器高			
40	土師	坏	12.9	6.6	3.1	2/3		I S B 122 (152図)								
41	土師	坏	12.6	5.5	3.2	完形		26	土師	坏		5.8		ママ		
42	土師	椀	14.3	8.5	5.0	1/3		27	土師	坏	13.5	5.3	3.8	1/3	灯明皿	
43	灰釉	皿	15.2	8.5	3.0	1/2		28	黒色	椀	15.7				1/2	
I S B 115 (152図)								I S B 127 (152図)								
1	土師	坏	10.3	4.0	3.0	2/3		19	土師	坏	12.0	4.8	3.8	1/3		
2	土師	坏	10.6	5.3	2.9	完形		I S B 128 (152図)								
3	土師	坏	11.4	5.8	3.4	完形		32	土師	坏	11.1	4.7	3.3	完形		
4	土師	坏	13.0	5.0	3.6	1/2		33	土師	坏	11.6	5.6	3.2	完形		
5	土師	椀	13.4	7.0	4.7	1/4		34	土師	坏	11.4	4.5	3.1	1/3		
6	土師	椀	14.2	7.6	5.4	1/2		35	土師	坏	12.3	5.0	3.1	1/2		
7	土師	椀	14.4	7.0	5.0	1/2		36	土師	坏	13.2	4.5	4.0	1/4		
8	黒色	椀	15.1	7.4	6.6	1/2		37	土師	坏	14.2	5.7	4.4	2/3		
9	灰釉	椀	17.0	9.7	7.1	1/2		38	黒色	椀	14.5	7.3	4.7	2/3		
10	灰釉	段皿	15.8	8.2	2.8	1/5		39	灰釉	椀	17.0	8.2	7.1	3/4		
11	土師	甕	17.2	9.4	17.4	1/2		I S B 129 (153図)								
12	土師	甕	26.0				外タタキメ	1	土師	坏	12.2	6.1	3.6	1/2		
I S B 116 (152図)								I S B 131 (153図)								
13	土師	坏	13.0	5.5	4.3	3/4		2	土師	坏		4.0		ママ		
14	土師	坏	10.6	4.2	3.5	3/1		I S B 132 (152図)								
15	土師	坏	13.5	4.5	4.1	1/2		29	土師	坏	12.0	5.6	2.6	1/4		
16	土師	椀	14.3	7.7	5.2	2/3		30	土師	坏	11.7	5.6	2.6	1/5		
17	黒色	椀	10.5	5.7	4.9	1/2		31	灰釉	椀	16.0	8.4	5.6	1/4	転州現	
18	土師	羽釜	21.0			1/3		I S B 176 (153図)								
I S B 117 (151図)								9	土師	坏	11.2	5.5	3.2	1/2		
29	土師	坏	14.0	6.0	4.7	1/2		10	土師	坏	10.0	4.0	2.9	1/3		
30	土師	坏	13.3	6.0	3.7	完形		11	土師	坏	11.0	4.7	3.5	完形		
31	土師	椀	14.4	6.0	4.3	1/5		12	土師	坏	11.6	4.7	3.4	完形		
32	土師	椀	14.4			1/3		13	土師	坏	11.7	4.5	3.1	完形		
33	土師	甕		5.8			ママ	14	土師	坏	11.6	5.0	3.1	完形	灯明皿・内カキメ	
I S B 119 (152図)								15	土師	坏	11.8	5.7	3.4	完形		
20	土師	坏	11.7	6.5	3.8	1/6		16	土師	坏	11.7	5.6	3.4	2/3	カキメ	
21	土師	坏	11.8	7.2	3.6	1/4		17	土師	坏	11.8	5.2	3.9	完形		
22	土師	坏	12.2	4.8	3.3	完形		18	土師	坏	12.0	5.0	3.4	完形		
23	土師	坏	12.3	4.6	3.2	1/2		19	土師	坏	12.7	5.0	3.8	完形		
24	土師	坏	12.3	6.0	4.3	4/5		20	土師	坏	12.5	5.8	3.4	2/3		
25	黒色	椀	12.7	6.1	5.3	1/5		21	土師	坏	13.8	5.4	4.3	完形		
I S B 121 (151図)								22	土師	坏	14.5	6.2	5.2	完形		
47	土師	坏	12.2	5.4	3.7	1/4	灯明皿	23	土師	椀	14.0	8.8	5.6	3/4		
48	土師	坏	14.6	6.2	4.1	1/5		24	黒色	坏	15.2	6.9	5.4	完形		
49	土師	坏	13.4	6.4	4.1	1/2		25	黒色	椀	13.2	7.8	5.5	4/3		
50	灰釉	椀		7.8			ママ	内転用現	26	黒色	椀	14.5	7.3	5.8	3/4	
51	土師	坏		4.3			ママ		27	黒色	椀	15.5	7.9	5.9	1/4	灯明皿

第Ⅲ遺構群住居址出土土器③

番号	種別	器種	法量 (cm)			遺存	特記事項	番号	種別	器種	法量 (cm)			遺存	特記事項
			口径	底径	器高						口径	底径	器高		
28	灰釉	皿	13.3	6.6	2.6	完形		43	黒色	坏	12.4	6.4	3.7	1/4	灯明皿
I S B 177 (153図)															
29	土師	坏	10.8	5.0	3.5	3/4		44	黒色	坏	12.0	5.5	3.4	1/3	
30	土師	坏	11.3	4.2	4.2	1/6		45	黒色	坏	12.2	5.7	3.4	2/3	
31	土師	坏	10.8	4.0	3.3	1/3		46	黒色	坏	13.4	4.7	4.6	1/4	
32	土師	坏	11.1	4.9	3.4	1/3		47	黒色	椀	14.2	6.6	5.1	2/3	
33	土師	坏	11.3	4.8	3.4	1/3		48	黒色	椀	15.2	7.2	5.1	1/4	
34	土師	坏	12.9	5.9	4.1	2/3		49	黒色	椀	8.5			ママ	刻書
I S B 186 (154図)															
35	黒色	椀	13.6			1/3		17	土師	坏	12.4	4.8	3.6	2/3	
36	土師	甕					刻書	18	土師	坏	12.8	5.0	3.5	1/5	
37	土師	甕	23.5			3/4		19	土師	坏	12.5	6.1	3.0	2/3	
I S B 180 (154図)															
1	土師	坏	11.5	4.4	3.8	2/3		20	土師	坏	11.6	4.7	4.4	1/6	
2	土師	坏	11.9	4.5	3.5	3/4		21	土師	坏	14.5	5.4	5.2	完形	
3	土師	坏	12.0	4.6	3.6	2/3		22	黒色	坏	12.9	5.8	4.4	1/4	
4	土師	坏	13.3	4.1	4.2	1/4		23	黒色	坏	11.9	5.5	3.6	1/6	
5	黒色	椀	11.9	6.4	4.6	3/4		24	黒色	坏	11.7	5.6	3.7	3/5	
I S B 181 (154図)															
6	土師	坏	11.4	4.9	3.9	3/4		25	黒色	坏	13.2	5.0	3.8	完形	刻書
7	土師	椀	13.2			2/3		26	黒色	坏	12.8	5.3	3.4	2/3	
8	土師	椀	13.5	7.3	5.7	3/4		27	黒色	坏	12.6	5.2	3.2	1/2	暗文
9	土師	椀	13.4	7.4	5.7	完形		28	黒色	坏	14.6	4.8	5.8	1/4	
I S B 187 (154図)															
10	土師	椀	14.7	8.0	6.0	1/3		29	黒色	椀	14.9	7.9	4.7	1/4	
11	黒色	坏	11.2	5.4	2.8	2/5		I S B 187 (154図)							
12	黒色	椀	11.2	5.7	5.0	3/4		30	土師	坏	11.7	4.3	3.9	完形	
13	黒色	椀	14.0	7.3	5.6	3/4		31	土師	椀	14.5	7.5	5.7	1/2	
14	黒色	椀	14.9	7.0	6.7	2/3		32	黒色	椀	10.9	6.7	4.8	1/6	
15	黒色	椀	14.4			1/4		33	黒色	椀	14.5	7.9	5.5	1/2	
I S B 188 (154図)															
16	黒色	坏	5.0	2.7	3.5	完形	内外黒・ミニチュア	34	土師	羽釜	20.4	丸	23.6	2/3	外タタキメ
I S B 182 (153図)															
3	土師	坏	12.6	6.3	3.1	1/3		I S B 188 (154図)							
4	黒色	椀	12.8	6.6	5.5	1/5		35	土師	坏	12.7	5.4	3.8	1/2	
5	黒色	椀	15.4	7.8	5.5	完形	灯明皿	36	土師	皿	12.0	4.9	2.5	5/6	
6	土師	甕	7.4			1/4		37	黒色	坏	12.0	7.2	3.4	完形	灯明皿
I S B 183 (153図)															
7	土師	坏	11.8	5.4	3.2	3/4		38	灰釉	椀	13.6	6.0	4.5	1/6	
8	土師	坏	12.6	6.1	3.2	2/3		39	灰釉	椀	16.0	7.8	4.7	1/4	
I S B 185 (153図)															
38	土師	坏	11.4	5.8	3.5	1/4		40	灰釉	椀	14.0	6.6	2.9	4/5	
39	土師	坏	12.4	4.2	3.6	1/3		I S B 189 (155図)							
40	土師	坏	12.4	5.0	3.2	2/3		1	土師	坏	11.2	4.8	3.0	3/4	
41	土師	坏	12.5	5.3	3.9	1/3		2	土師	坏	10.8	4.5	3.1	完形	
42	土師	坏	12.9	5.4	3.7	1/2		3	土師	椀	14.2	7.5	5.5	1/5	
I S B 190 (155図)															
								4	土師	椀	15.0			1/2	
								5	土師	坏	9.5	4.2	3.1	完形	
								6	土師	坏	9.7	4.8	2.8	2/3	
								7	土師	坏	10.3	4.9	3.2	完形	

第III遺構群住居出土土器④

番号	種別	器種	法量 (cm)			遺存	特記事項	番号	種別	器種	法量 (cm)			遺存	特記事項
			口径	底径	器高						口径	底径	器高		
8	土師	坏	9.0	4.0	2.6	3/4		4	土師	坏	12.0	4.6	3.7	1/4	
9	土師	坏	9.5	4.5	2.6	1/2		5	土師	耳皿	9.4	4.1	2.9	1/2	底部穿孔
10	土師	坏	9.8	4.1	2.6	3/4		6	黑色	碗	11.1			1/2	
11	土師	坏	10.2	4.6	3.0	完形		I S B 198 (156図)							
12	土師	坏	10.8	4.2	3.5	完形		7	土師	坏	12.4	6.5	3.9	2/3	
13	土師	坏	10.5	4.0	2.9	1/2		8	土師	坏	12.8	5.1	3.2	3/4	
14	土師	坏	10.9	5.0	3.0	完形		9	黑色	坏	12.8	6.2	3.5	1/2	
15	土師	坏	11.0	4.3	3.1	完形		10	黑色	坏	13.1	5.0	4.1	2/3	
16	土師	坏	11.2	5.1	3.3	完形		11	土師	甕	23.0				ママ 外タキメ
17	黑色	碗	14.6			1/4		I S B 199 (155図)							
I S B 191 (155図)								38	土師	坏	9.1	4.5	2.5	完形	
18	土師	坏	9.8	4.8	3.0	1/3		39	土師	坏	9.3	4.3	2.8	1/3	
19	土師	坏	12.5	6.0	4.0	1/3		40	土師	坏	9.2	4.0	2.4	1/3	
I S B 192 (155図)								41	土師	坏	9.6	4.5	3.0	2/3	
20	土師	碗	14.2	8.3	5.9	1/2		42	土師	坏	9.0	3.8	2.7	2/3	
21	黑色	坏	12.3	5.5	4.0	1/3		43	土師	坏	9.7	4.4	3.0	1/2	
22	黑色	坏	12.6	5.6	4.1	完形		44	土師	坏	9.1	3.9	2.6	2/3	
23	黑色	碗	15.1	8.1	5.4	1/4		45	土師	坏	9.7	4.0	2.6	1/2	
I S B 193 (154図)								46	土師	坏	10.0	4.2	3.0	3/4	
41	土師	坏		4.8		ママ		47	土師	坏	10.6	4.6	3.1	完形	灯明皿
42	土師	碗		5.7		ママ		48	土師	坏	11.9	4.3	3.7	完形	
43	黑色	甕	7.6			1/4		49	土師	坏	11.6	5.0	3.6	2/3	
I S B 194 (155図)								50	土師	坏	13.4	4.7	5.2	1/2	
30	土師	坏	12.0	5.0	3.3	1/3		51	黑色	坏	12.9	4.7	3.9	2/3	
31	土師	坏	12.3	4.4	3.3	2/3		52	黑色	碗	10.4	5.5	4.1	2/3	
32	土師	坏	12.6	4.1	3.6	1/2		53	黑色	碗	10.7	6.0	4.8	1/2	
33	土師	碗	15.2	7.5	4.9	2/3		I S B 200 (154図)							
34	黑色	碗	14.8	6.8	5.0	1/3		44	土師	碗	14.4	7.8	5.2	1/3	
35	黑色	碗	15.2	8.2	5.3	1/5		I S B 201 (156図)							
I S B 195 (155図)								12	土師	坏	9.1	4.0	2.8	1/2	
36	土師	坏	14.8	4.3	3.3	1/2		13	土師	坏	10.4	4.3	3.2	1/3	
37	土師	坏	12.8	6.0	3.6	1/2		14	土師	坏	12.2	4.6	3.7	完形	
I S B 196 (155図)								15	土師	坏	12.8	4.6	3.8	3/4	
24	土師	坏	11.2	5.0	3.1	完形		16	土師	坏	13.5	5.0	4.0	完形	
25	土師	坏	14.1	5.0	4.1	完形		17	土師	碗	13.6	7.4	5.4	3/4	
26	土師	坏	14.1	5.3	4.3	1/2		18	土師	坏	13.6	5.6	5.5	1/5	内ヘタミガキ
27	黑色	坏	12.0	6.3	4.7	完形	灯明皿	19	黑色	坏	13.2	5.7	5.2	完形	
28	土師	鉢	19.2	8.4	9.1	1/2		20	黑色	坏	13.0	5.1	5.3	1/2	
29	黑色	甕	4.2	4.0	7.5	1/2	腰部穿孔	21	黑色	碗	15.1	7.5	6.8	1/5	
I S B 197 (156図)								I S B 202 (157図)							
1	土師	坏	10.8	5.0	2.7	1/4		1	土師	坏	9.8	3.8	2.3	1/3	
2	土師	坏	10.9	4.5	3.6	1/2		2	土師	坏	8.9	3.7	2.5	3/4	
3	土師	坏	11.0	4.5	3.3	3/4		3	土師	坏	9.6	4.0	2.9	2/3	

## 第3遺構群住居址出土器物

番号	種別	器種	法量 (cm)			遺存	特記事項	番号	種別	器種	法量 (cm)			遺存	特記事項
			口径	底径	器高						口径	底径	器高		
4	土師	坏	9.4	4.0	2.8	完形		35	土師	椀	15.0			3/4	灯明皿
5	土師	坏	9.8	4.5	2.6	1/2		36	黑色	椀	17.2	7.1	6.6	完形	
6	土師	坏	9.6	4.3	2.3	完形		37	灰釉	椀	13.9	7.5	4.6	1/4	
7	土師	坏	9.6	4.7	2.2	完形		38	灰釉	椀	14.8	8.2	5.1	1/5	
8	土師	坏	9.7	4.1	2.4	2/3		39	灰釉	皿	15.8	8.2	3.6	1/3	
9	土師	坏	9.9	4.2	2.6	2/3		40	須志	甕					ママ
10	土師	坏	9.9	4.4	2.6	完形		41	灰釉	蓋	18.1			2/3	つまみ部欠
11	土師	坏	10.0	4.4	2.7	完形		I S B 205 (156図)							
12	土師	坏	9.9	4.5	3.0	完形		28	土師	坏	11.7	5.9	2.3	2/3	
13	土師	坏	9.1	3.8	2.8	完形		29	土師	坏	13.1	6.7	4.0	完形	
14	土師	坏	9.0	3.8	2.5	1/3		30	黑色	坏	11.9	5.4	4.4	3/4	灯明皿
15	土師	坏	11.0	4.1	2.9	2/3		31	黑色	坏	11.8	5.2	3.3	3/4	
16	土師	坏	12.5	5.8	2.9	1/2		I S B 206 (155図)							
17	土師	坏	11.7	5.0	3.6	完形		54	土師	坏		5.0			ママ
18	土師	坏	12.3	4.3	4.1	2/3		I S B 207 (157図)							
19	土師	坏	12.3	5.0	4.0	完形		36	土師	坏	11.0	5.1	3.1	3/4	
20	土師	坏	12.3	4.5	4.0	1/4		37	土師	坏	12.0	5.3	3.8	1/4	
21	土師	椀	9.5	5.0	4.2	3/4		38	土師	坏	13.7	6.8	3.4	1/3	
22	土師	椀	9.1	4.7	4.2	3/4		39	土師	椀	15.8	6.8	4.8	1/5	
23	土師	椀	14.3	6.6	6.2	2/3		40	土師	椀	14.4	8.2	5.4	2/3	
24	土師	椀	14.8	7.6	5.6	2/3		I S B 208 (157図)							
25	土師	椀	14.5	6.9	5.9	1/3		45	土師	坏	12.7	6.0	3.8	1/4	
26	土師	椀	14.8	7.2	5.7	2/3		46	土師	坏	13.0	5.5	3.5	1/5	
27	土師	椀	14.2	7.3	5.3	2/3		47	土師	坏	12.4	5.2	4.2	1/4	
28	黑色	坏	13.2	5.2	5.2	2/3		I S B 209 (155図)							
29	黑色	坏	14.4	6.4	5.0	1/2		55	土師	坏	9.7	4.5	2.2	3/4	
30	黑色	椀	10.5	5.9	3.6	1/2		I S B 210 (157図)							
31	黑色	椀	14.0	6.6	6.6	1/2		41	黑色	坏	12.7	5.5	4.6	1/4	
32	黑色	椀	13.4	7.0	6.9	1/2		42	黑色	坏	12.2	6.0	3.9	1/4	
33	黑色	椀	15.5	7.2	7.3	1/3		43	黑色	坏	13.2	5.6	3.2	1/4	
34	灰釉	段皿	11.5	6.4	2.6	1/2		44	黑色	坏	14.0	5.5	4.3	1/4	
35	灰釉	段皿	12.8	6.4	2.6	1/2		I S B 211 (157図)							
I S B 203 (156図)								48	土師	坏		4.4			ママ
22	土師	坏	14.2	7.2	3.4	1/4		I S B 212 (157図)							
23	土師	椀	14.2	8.1	4.9	1/2	灯明皿?	49	土師	坏	9.0	3.3	2.9	1/3	
24	土師	椀	15.4	8.8	5.2	1/6		50	黑色	坏	12.1	6.5	3.8	1/2	
25	黑色	椀	10.6	5.7	4.8	2/3	灯明皿?	51	黑色	坏	13.5	5.3	4.0	1/2	
26	黑色	椀	11.7	5.5	4.9	1/4		52	黑色	坏	13.5	5.5	3.6	2/3	
27	黑色	椀	14.5	7.3	6.6	2/3		53	土師	甕	13.4	7.0	12.6	3/4	
I S B 204 (156図)								I S B 219 (157図)							
32	土師	坏	11.7	3.8	4.3	3/4		54	土師	坏	13.0	6.0	3.4	1/2	
33	土師	坏	14.6	5.1	3.9	1/4		55	黑色	坏	12.9	7.2	3.4	1/2	
34	土師	椀	15.0	8.8	5.8	1/4		56	黑色	坏	12.2	5.3	4.4	1/4	

第III遺構群住居址出土土器06

番号	種別	器種	法量 (cm)			遺存	特記事項	番号	種別	器種	法量 (cm)			遺存	特記事項
			口径	底径	器高						口径	底径	器高		
57	黒色	坏	12.4	5.5	3.6	1/4		13	黒色	碗	10.5	5.5	4.5	2/3	
I S B 267 (158図)							14	黒色	碗	14.1	6.9	6.3	1/3		
1	土師	坏	9.1	3.8	2.4	1/2		15	灰釉	段皿	13.3	6.6	2.5	1/2	内転用碗
2	土師	坏	9.2	3.9	2.8	3/4		16	土師	羽釜	20.0			1/4	
3	土師	坏	8.8	3.2	2.4	3/4		I S B 268 (158図)							
4	土師	坏	9.8	4.0	3.0	完形		17	黒色	坏	13.6	5.8	3.4	1/3	
5	土師	坏	9.1	4.2	3.0	1/2		18	黒色	坏	13.0	6.2	4.0	2/3	
6	土師	坏	9.1	4.4	2.7	1/2		I S B 269 (158図)							
7	土師	坏	9.6	4.5	2.6	1/4		19	土師	坏	9.1	3.7	2.9	完形	
8	土師	坏	8.4	3.9	2.6	1/4		I S B 271 (158図)							
9	土師	坏	8.9	4.1	3.3	1/4		20	黒色	坏	13.0	5.2	3.7	2/3	
10	土師	坏	10.6	3.7	3.4	1/2		I S B 272 (158図)							
11	土師	坏	13.4	6.4	5.1	3/4	内へラミガキ	21	黒色	坏	12.6	5.2	3.2	1/2	
12	黒色	碗	9.7	4.6	4.1	1/2									

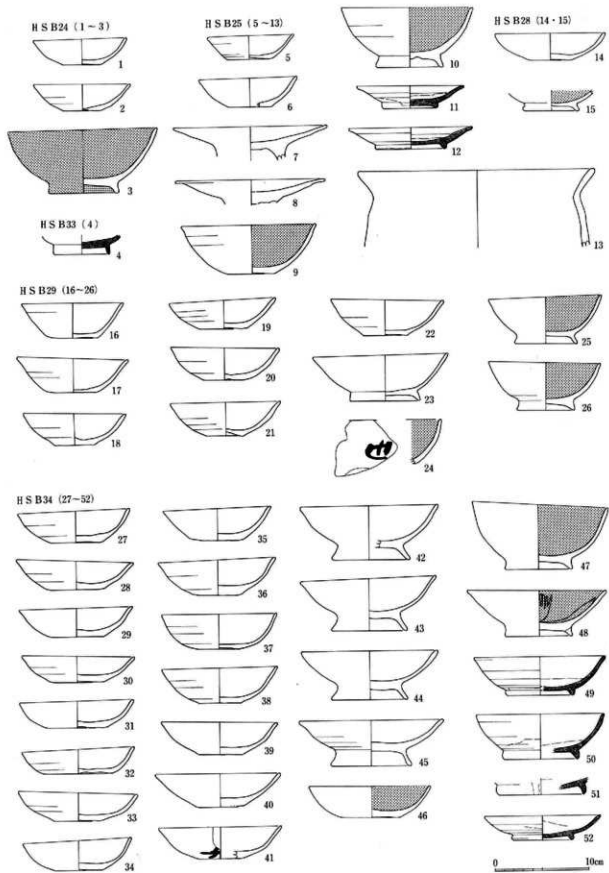

159图 HSB24·25·28·29·33·34出土土器实测图(1:4)

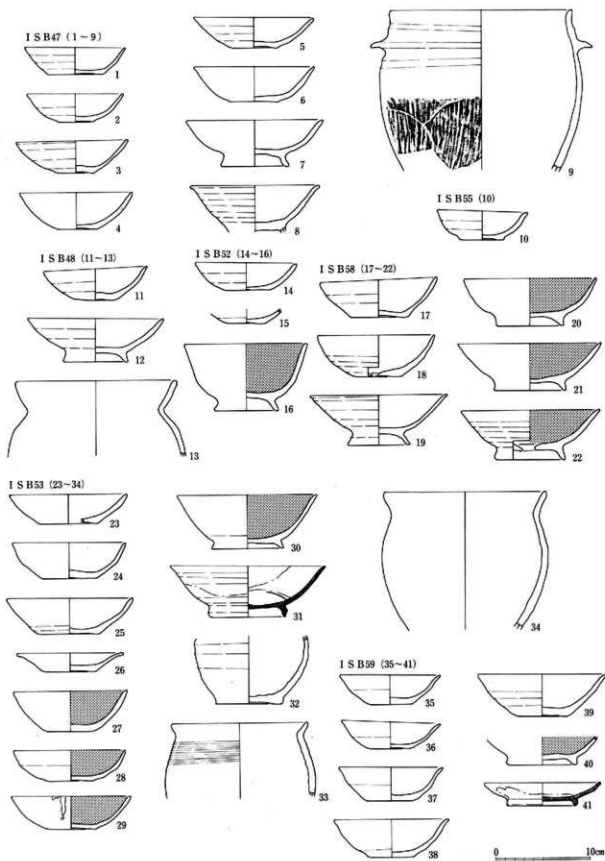

160图 I S B 47·48·52·53·55·58·59出土土器实测图(1:4)



I S B54 (1-5)

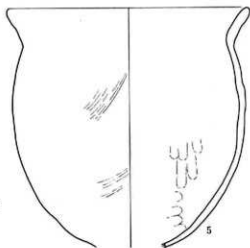
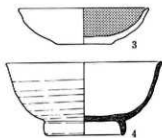
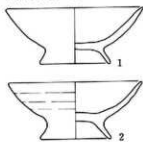

I S B57 (6-15)

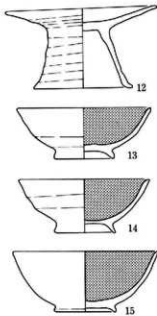
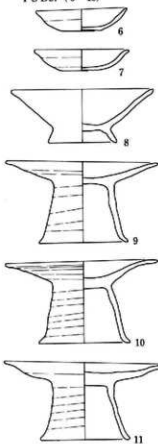

I S B64 (17-18)

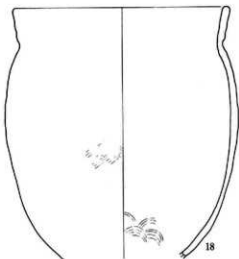

I S B62 (16)

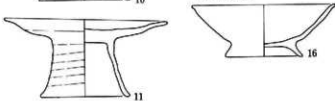

I S B56 (19-30)

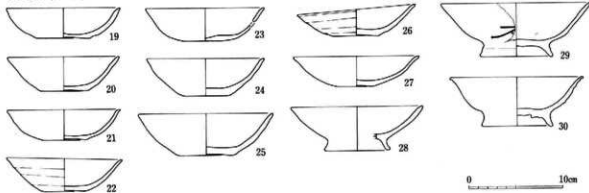

0 10cm

161图 I S B54 · 56 · 57 · 62 · 64出土土器实测图 (1:4)

I S B60 (1-14)

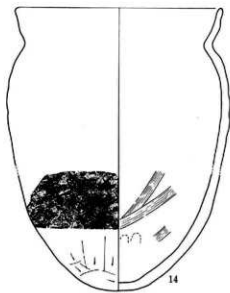
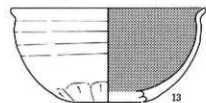
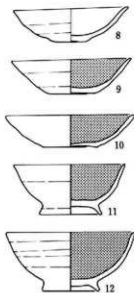
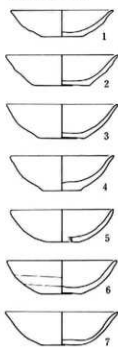

I S B63 (15-39)

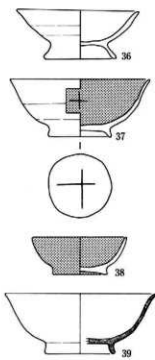
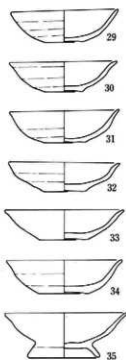
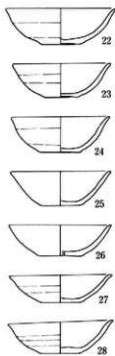
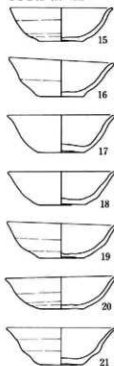

0 10cm

162图 I S B60·63出土土器实测图 (1:4)

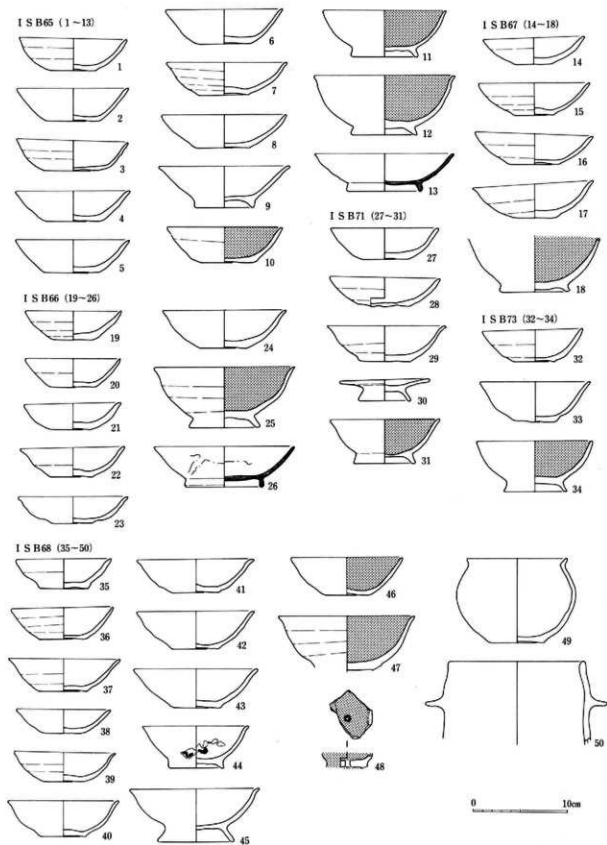

163图 I S B 65-68·71·73出土土器实测图(1:4)

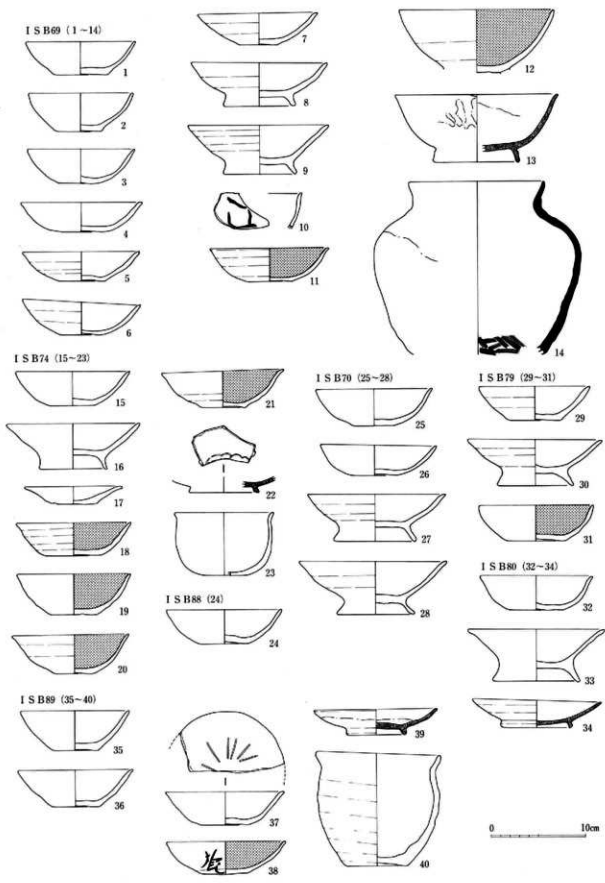

164图 ISB69·70·74·79·80·88·89出土土器实测图 (1:4)

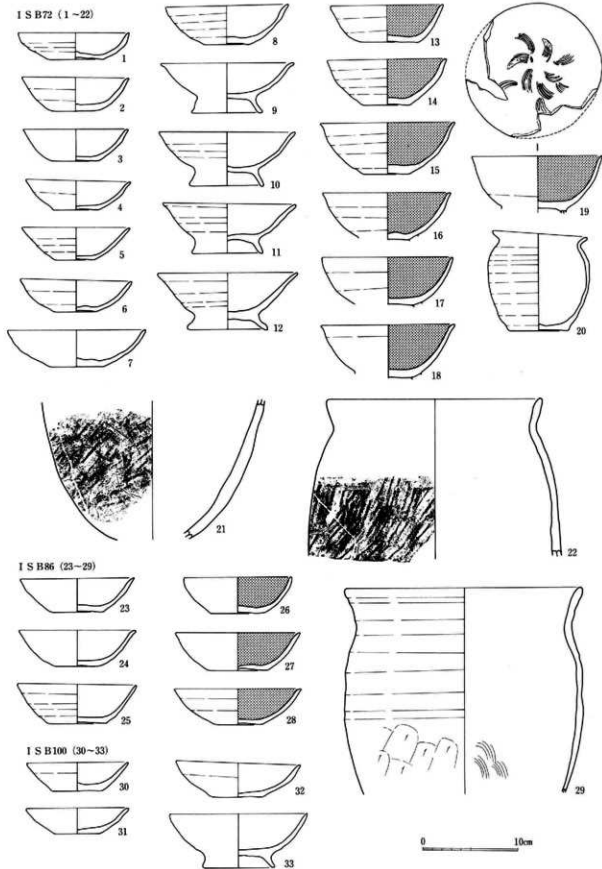

165图 I S B72·86·100出土土器实测图(1:4)

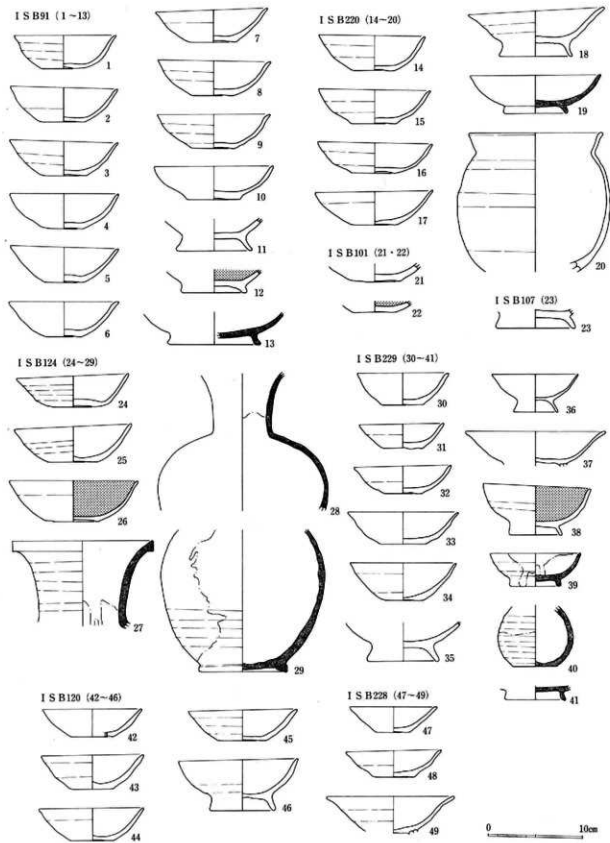

166图 I S B 91 · 101 · 107 · 120 · 124 · 220 · 228 · 229出土土器实测图 (1 : 4)

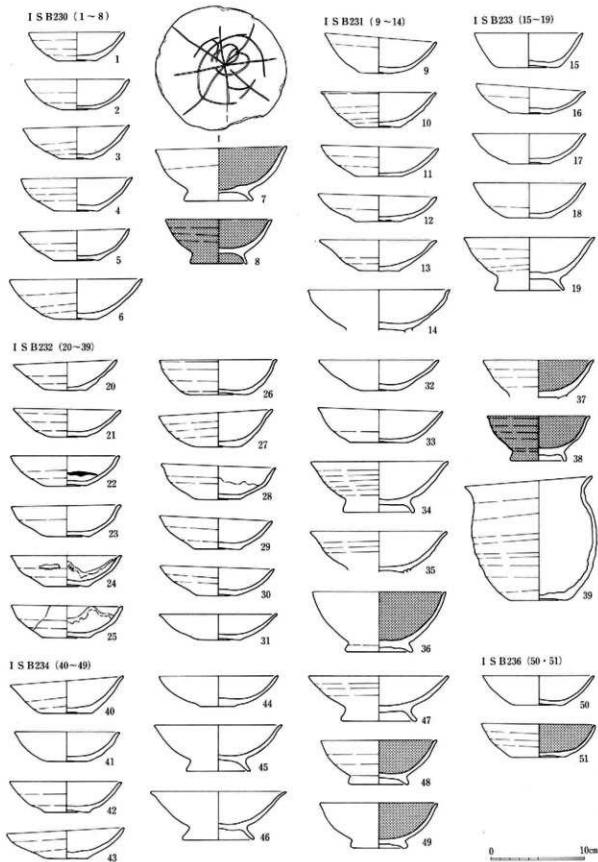

167图 I S B 230~234·236出土土器实测图(1:4)

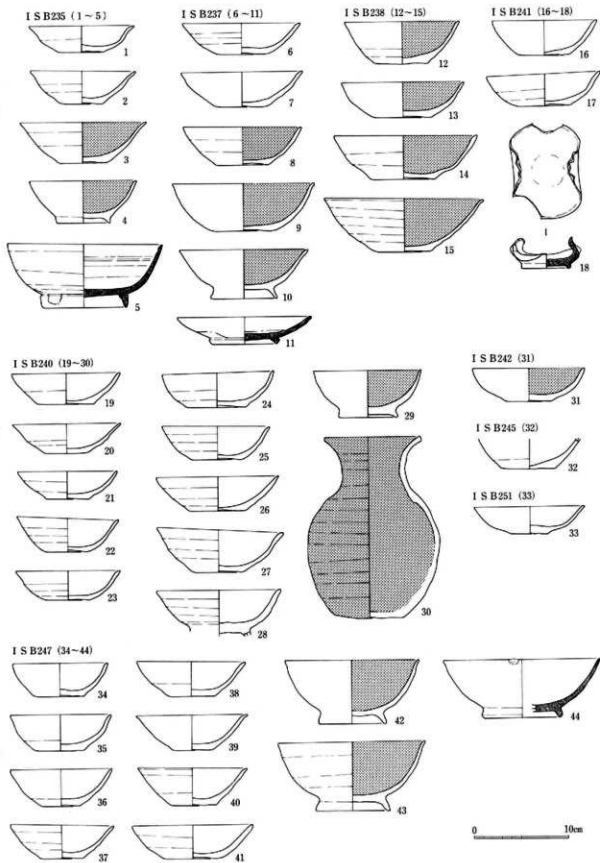

168图 I S B 235 · 237 · 238 · 240~242 · 245 · 247 · 251出土土器实测图 (1 : 4)



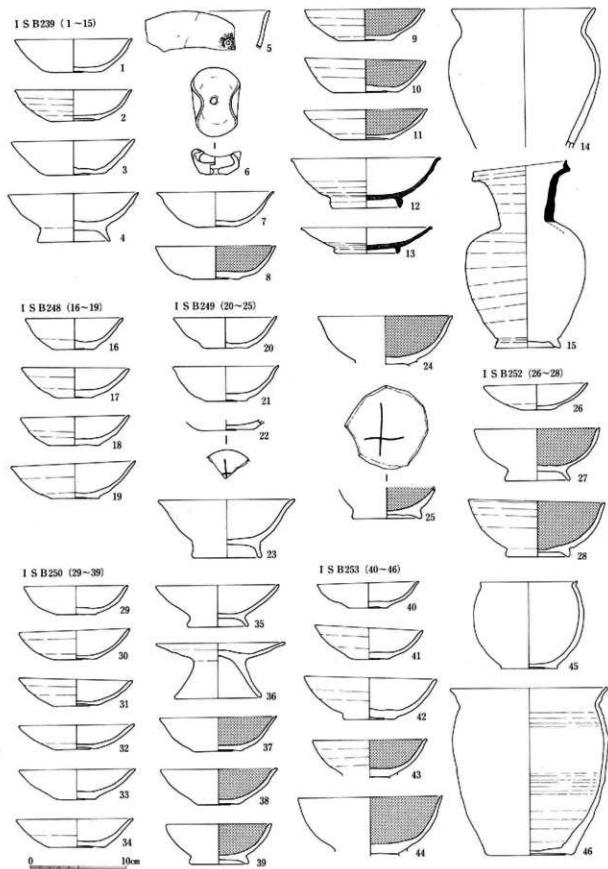

169图 I S B 239 · 248~250 · 252 · 253出土土器实测图 (1:4)

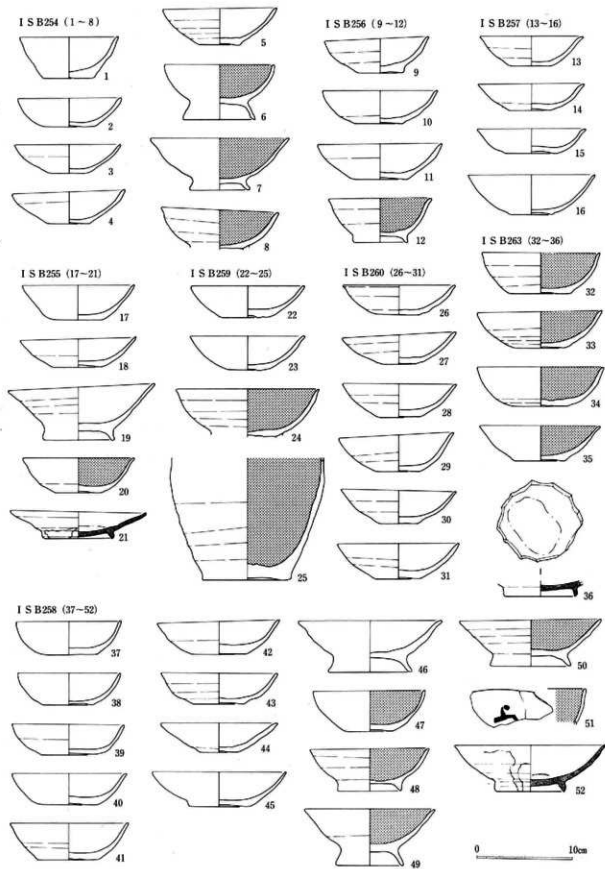

170图 I S B 254~260·263出土土器实测图(1:4)

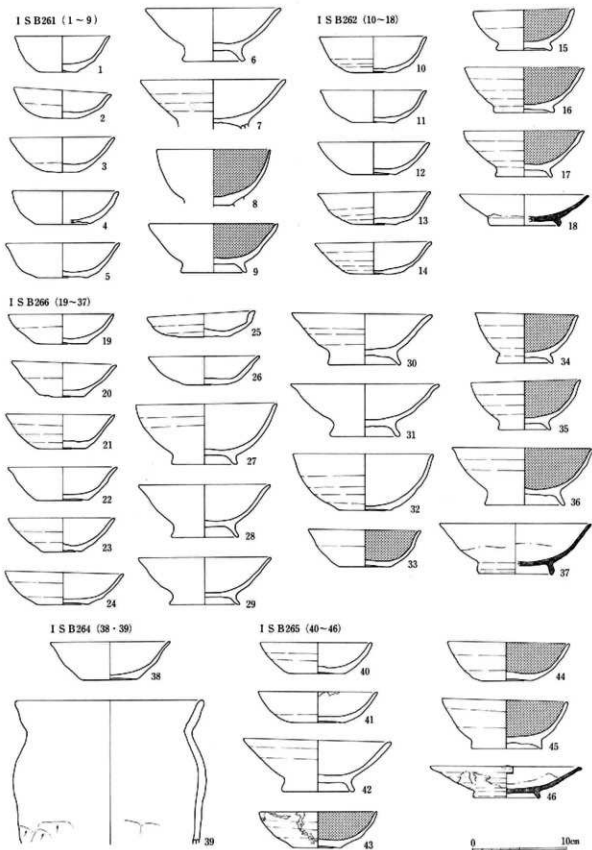

171图 I S B 261·262·264~266出土土器实测图(1:4)

第IV遺構群住居址出土土器類

番号	種別	器種	法量 (cm)			遺存	特記事項	番号	種別	器種	法量 (cm)			遺存	特記事項
			口徑	底徑	器高						口徑	底徑	器高		
H S B 24 (159図)							38	土師	坏	12.2	4.6	3.7	1/3		
1	土師	坏	9.9	4.3	2.7	完形	39	土師	坏	12.2	4.8	3.4	完形		
2	土師	坏	10.2	4.0	2.8	2/3	40	土師	坏	13.2	5.2	3.6	3/4		
3	黒色	椀	15.7	7.4	6.7	1/2	内外黒	41	土師	坏	13.0	5.0	3.3	1/4	墨書
H S B 25 (159図)							42	土師	椀	14.6	8.3	5.7	1/3		
5	土師	坏	9.2	4.8	2.5	1/2	43	土師	椀	14.3	8.0	5.6	1/2		
6	土師	坏	10.4	4.8	3.1	2/3	44	土師	椀	14.4	8.1	5.2	1/4		
7	土師	盤	16.2			1/6	45	土師	椀	15.3	8.6	4.9	完形		
8	土師	盤	15.8			1/3	46	黒色	坏	12.9	6.2	3.4	底ママ		
9	黒色	坏	14.2	5.1	5.2	1/3	47	黒色	椀	14.5	7.2	6.9	1/3		
10	黒色	椀	13.9	7.1	6.3	1/3	48	黒色	椀	14.8	7.2	4.8	1/2	暗文	
11	灰釉	段皿	11.3	6.0	2.4	完形	49	灰釉	椀	14.0	7.4	4.1	1/4		
12	灰釉	段皿	13.1	7.6	2.3	1/3	50	灰釉	椀	13.6	8.2	4.8	1/6		
13	土師	甕	25.0			1/4	51	灰釉	椀		9.5		1/5	内転用硯(朱)	
H S B 28 (158図)							52	灰釉	皿	12.4	6.7	2.6	1/6		
14	土師	坏	11.7	4.6	2.9	1/6	I S B 47 (160図)								
15	黒色	椀		6.0		4/5	1	土師	坏	10.8	6.0	2.9	完形		
H S B 29 (158図)							2	土師	坏	10.4	3.8	3.0	完形		
16	土師	坏	10.7	5.3	3.7	1/4	3	土師	坏	12.0	4.0	3.4	2/3		
17	土師	坏	11.7	5.4	3.6	完形	4	土師	坏	12.0	4.2	3.9	1/2		
18	土師	坏	10.8	4.4	3.4	3/4	5	土師	坏	12.6	4.9	3.2	完形		
19	土師	坏	11.3	5.2	3.0	完形	6	土師	坏	12.8	5.2	3.7	1/4		
20	土師	坏	11.5	4.6	3.4	完形	7	土師	椀	14.4	7.2	4.9	1/2		
21	土師	坏	11.6	4.2	3.6	完形	8	土師	椀	13.7			2/3		
22	土師	坏	11.9	4.8	3.7	完形	9	土師	羽釜	19.4			1/2	外ハケナデ	
23	土師	椀	14.4	7.5	4.9	完形	I S B 48 (160図)								
24	黒色	坏				ママ	墨書	11	土師	坏	11.0	4.7	3.3	2/3	
25	黒色	椀	12.1	6.8	4.9	3/4	12	土師	椀	14.4	6.8	4.6	完形		
26	黒色	椀	12.0	6.2	5.0	完形	13	土師	甕	17.2			1/4		
H S B 33 (158図)							I S B 52 (160図)								
4	灰釉	耳皿		5.9		ママ	14	土師	坏	10.8	5.0	2.9	5/6		
H S B 34 (158図)							15	土師	坏		4.5		ママ		
27	土師	坏	11.9	5.6	3.3	1/4	16	黒色	椀	12.9	6.7	7.1	1/2		
28	土師	坏	12.4	6.2	3.0	3/4	I S B 53 (160図)								
29	土師	坏	12.0	5.8	3.0	5/6	23	土師	坏	12.6	6.2	3.1	1/4		
30	土師	坏	11.9	5.8	2.8	完形	24	土師	坏	12.2	6.0	3.8	1/4		
31	土師	坏	12.0	6.5	2.8	完形	25	土師	坏	13.5	6.4	3.8	1/4		
32	土師	坏	11.9	7.0	2.6	完形	26	土師	皿	11.4	5.5	2.0	1/4		
33	土師	坏	12.6	5.1	3.0	5/6	27	黒色	坏	12.2	5.3	4.3	1/4		
34	土師	坏	11.5	5.0	3.2	1/4	28	黒色	坏	12.0	4.8	3.2	完形		
35	土師	坏	11.3	5.6	3.4	2/3	29	黒色	坏	12.8	5.5	3.5	1/3	灯明皿	
36	土師	坏	12.4	5.2	3.8	2/3	30	黒色	椀	14.8	7.6	14.8	2/3		
37	土師	坏	12.1	4.4	3.7	1/3	31	灰釉	椀	16.4	8.3	5.4	1/2		

第IV遺構群住居址出土土器⑨

番号	種別	器種	法量 (cm)			遺存	特記事項	番号	種別	器種	法量 (cm)			遺存	特記事項
			口径	底径	器高						口径	底径	器高		
32	土師	甕		7.0		2/3		35	土師	坏	10.6	4.7	3.1	完形	
33	土師	甕	14.4			1/4	外カキメ	36	土師	坏	10.4	4.4	2.8	5/6	
34	土師	甕	17.4			1/5		37	土師	坏	11.0	5.0	3.5	4/5	
I S B 54 (161図)															
1	土師	碗	14.6	7.4	5.9	1/4		38	土師	坏	12.0	5.0	4.0	1/4	
2	土師	碗	14.2	7.4	6.0	1/2		39	土師	坏	13.8	5.8	4.5	完形	
3	黒色	坏	13.8	6.0	3.8	1/5		40	黒色	碗		7.5		ママ	
4	灰釉	碗	16.6	8.5	7.7	1/2		41	灰釉	皿	12.3	7.5	2.4	1/5	
5	土師	甕	26.0			1/2		I S B 60 (162図)							
I S B 55 (161図)															
1	土師	坏	9.5	4.6	3.1	完形		2	土師	坏	10.9	4.6	2.8	1/4	
10	土師	坏						2	土師	坏	12.0	5.0	3.7	1/5	
I S B 56 (161図)															
3	土師	坏						3	土師	坏	11.9	5.1	3.6	1/4	
19	土師	坏	12.0	5.6	3.2	1/2		4	土師	坏	11.0	4.2	3.7	1/2	
20	土師	坏	11.8	5.0	3.6	1/4		5	土師	坏	11.0	3.8	3.4	1/4	
21	土師	坏	12.0	4.7	3.2	1/4		6	土師	坏	11.6	4.7	3.5	完形	
22	土師	坏	12.2	4.8	3.4	完形		7	土師	坏	12.0	4.3	3.5	1/3	
23	土師	坏	12.5	5.5	3.5	1/4	体部穿孔	8	土師	坏	12.1	3.9	3.5	完形	
24	土師	坏	12.4	4.8	3.9	1/5		9	黒色	坏	12.6	5.0	3.7	5/6	
25	土師	坏	14.2	6.2	4.4	1/4		10	黒色	坏	13.6	6.0	3.4	1/4	
26	土師	坏	12.5	5.0	2.8	4/5		11	黒色	碗	11.7	3.6	5.3	3/5	
27	土師	坏	13.3	3.9	3.2	1/4		12	黒色	碗	13.6	6.1	6.3	2/3	
28	土師	碗	14.0	6.9	4.7	1/5		13	黒色	鉢	20.6	9.6	10.0	1/5	底ヘラケズリ
29	土師	碗	16.0	7.8	5.7	1/5	墨書	14	土師	甕	22.0	2.0	29.0	底ママ	
30	土師	碗	14.2	7.6	5.2	1/5		I S B 62 (161図)							
I S B 57 (161図)															
6	土師	坏	9.6	4.2	2.2	4/5		16	土師	碗	15.2	8.2	5.5	1/4	
7	土師	坏	10.0	4.0	2.2	3/5		I S B 63 (162図)							
8	土師	碗	16.0	7.1	5.6	1/4		15	土師	坏	11.0	5.0	3.6	完形	
9	土師	盤	16.1	9.3	8.6	完形		16	土師	坏	11.2	5.1	3.8	完形	
10	土師	盤	16.2	9.6	8.2	3/4		17	土師	坏	11.6	5.0	4.0	1/4	
11	土師	盤	17.3	9.4	8.2	4/5		18	土師	坏	11.4	5.5	3.5	1/3	
12	土師	盤	16.1	10.5	8.4	5/6		19	土師	坏	11.7	5.1	3.7	3/4	
13	黒色	碗	14.1	6.3	5.4	3/4		20	土師	坏	11.9	5.1	3.4	完形	
14	黒色	碗	13.8	6.5	5.7	3/4		21	土師	坏	11.7	4.8	3.9	1/2	
15	黒色	碗	15.3	6.5	6.4	1/4		22	土師	坏	11.7	4.4	3.8	3/4	
I S B 58 (160図)															
17	土師	坏	12.4	6.3	3.9	2/3		23	土師	坏	10.4	4.5	3.8	完形	
18	土師	坏	12.4	5.0	4.4	3/4	体部穿孔	24	土師	坏	10.6	4.4	3.6	1/3	
19	土師	碗	14.5	6.5	5.3	3/5		25	土師	坏	10.8	4.5	3.3	1/2	
20	黒色	碗	14.0	7.2	5.0	1/2		26	土師	坏	10.9	4.3	2.9	4/5	
21	黒色	碗	15.2	7.6	5.0	1/5		27	土師	坏	11.1	4.2	3.3	完形	
22	黒色	碗	14.8	7.5	5.2	2/3	体部穿孔	28	土師	坏	11.4	4.2	3.3	3/4	
I S B 59 (160図)															
								29	土師	坏	11.4	4.0	3.2	完形	
								30	土師	坏	11.6	4.5	3.4	完形	
								31	土師	坏	11.6	4.5	3.0	1/2	
								32	土師	坏	11.7	4.5	3.0	1/2	

第IV遺構群住居址出土土器群

番号	種別	器種	法量 (cm)			遺存	特記事項	番号	種別	器種	法量 (cm)			遺存	特記事項
			口径	底径	器高						口径	底径	器高		
33	土師	坏	12.5	5.3	3.2	1/4		38	土師	坏	10.0	4.0	2.5	1/4	
34	土師	坏	12.2	5.3	3.6	完形		39	土師	坏	10.7	4.3	3.1	4/5	
35	土師	椀	12.6	7.8	4.7	2/3		40	土師	坏	11.8	4.8	3.8	1/4	
36	土師	椀	12.9	7.6	5.1	完形		41	土師	坏	12.4	5.0	3.5	1/4	
37	黑色	椀	14.8	6.7	6.1	2/3	刻書	42	土師	坏	12.4	5.0	4.0	1/4	
38	黑色	椀	10.0	5.7	4.0	1/4	内外黒	43	土師	坏	13.2	5.2	4.2	1/4	
39	灰釉	椀	16.0	7.4	6.4	1/4		44	土師	椀	11.2	5.9	4.5	1/5	灯明皿
I S B 64 (161図)								45	土師	椀	13.7	8.1	5.6	3/5	
17	土師	甕		11.0		1/4		46	黑色	坏	11.8	5.2	4.0	1/2	
18	土師	甕	23.2			1/4		47	黑色	椀	14.5			3/4	
I S B 65 (163図)								48	黑色	耳皿				1/2	内外黒・底部穿孔
1	土師	坏	11.4	6.0	3.4	完形		49	土師	甕	10.7	6.1	8.9	1/2	
2	土師	坏	11.8	5.7	3.5	1/4		50	土師	羽釜	14.6			1/4	
3	土師	坏	11.8	5.5	3.2	1/2		I S B 69 (164図)							
4	土師	坏	12.2	6.0	3.2	1/4		1	土師	坏	11.7	5.7	3.5	1/4	
5	土師	坏	12.0	6.0	3.5	1/5		2	土師	坏	11.1	4.9	4.1	1/4	
6	土師	坏	12.4	5.8	3.6	1/3		3	土師	坏	11.4	4.7	3.6	1/4	
7	土師	坏	12.7	5.1	3.5	2/3		4	土師	坏	12.9	4.5	3.1	1/5	
8	土師	坏	13.2	5.5	3.5	1/2		5	土師	坏	12.5	5.1	3.1	完形	
9	土師	椀	13.8	3.3	4.4	底ママ		6	土師	坏	12.6	4.5	3.5	1/2	
10	黑色	坏	12.1	3.3	3.8	4/5		7	土師	坏	12.7	4.2	3.3	完形	
11	黑色	椀	13.1	7.1	4.9	1/2		8	土師	椀	14.5	7.6	4.6	1/3	
12	黑色	椀	14.9	6.9	6.3	2/3		9	土師	椀	14.9	7.7	5.2	1/2	
13	灰釉	椀	14.7	8.1	4.0	1/5		10	土師	坏				ママ	墨書
I S B 66 (163図)								11	黑色	坏	12.6	4.7	3.5	2/3	
19	土師	坏	10.1	4.7	3.0	5/6		12	黑色	椀	16.4			1/2	
20	土師	坏	10.1	4.8	3.0	完形		13	灰釉	椀	17.2	9.2	7.3	1/3	
21	土師	坏	10.3	4.5	2.8	2/3		14	須恵	壺	14.4			1/6	短頸
22	土師	坏	11.0	4.7	3.1	4/5		I S B 70 (164図)							
23	土師	坏	11.8	4.2	2.8	1/4		25	土師	坏	12.3	4.3	3.9	1/3	
24	土師	坏	13.0	5.1	4.0	1/4		26	土師	坏	12.3	5.0	3.2	1/2	
25	黑色	椀	14.8	7.6	6.4	5/6		27	土師	椀	14.5	8.7	5.0	完形	
26	灰釉	椀	14.8	8.4	4.3	1/6		28	土師	椀	15.6	8.1	5.6	完形	
I S B 67 (163図)								I S B 71 (163図)							
14	土師	坏	10.8	3.7	2.8	完形		27	土師	坏	11.4	5.0	3.3	1/4	
15	土師	坏	11.9	4.5	3.4	1/2		28	土師	坏	12.7	6.0	3.1	完形	
16	土師	坏	12.7	5.3	3.2	1/2		29	土師	坏	12.5	5.6	3.8	4/5	
17	土師	坏	12.9	4.8	3.6	1/2		30	土師	盤	9.5	5.6	2.2	完形	
18	黑色	椀		7.6		1/3		31	黑色	椀	11.6	6.6	4.7	1/5	
I S B 68 (163図)								I S B 72 (165図)							
35	土師	坏	10.1	5.3	3.2	5/6		1	土師	坏	11.8	6.0	2.9	5/6	
36	土師	坏	10.8	5.0	3.3	完形		2	土師	坏	11.3	5.2	3.6	完形	
37	土師	坏	11.7	5.1	3.5	4/5		3	土師	坏	11.0	4.8	2.8	1/4	

## 第IV遺構群住居址出土土器⑨

番号	種別	器種	法量 (cm)			遺存	特記事項	番号	種別	器種	法量 (cm)			遺存	特記事項
			口径	底径	器高						口径	底径	器高		
4	土師	坏	11.1	4.7	3.1	7/8		24	土師	坏	12.3	5.0	3.8	1/3	
5	土師	坏	11.4	4.4	3.5	2/3		25	土師	坏	12.6	6.2	4.1	2/3	
6	土師	坏	11.8	4.4	3.4	完形		26	黒色	坏	11.4	5.6	3.8	1/2	
7	土師	坏	14.6	5.6	3.9	1/4		27	黒色	坏	13.2	6.2	4.0	1/4	
8	土師	坏	13.0	5.0	4.1	3/4		28	黒色	坏	13.4	5.0	3.8	1/2	
9	土師	椀	14.1	7.5	5.3	1/2		29	土師	甕	25.4			1/4	外ヘラケズリ
10	土師	椀	14.3	7.9	5.7	1/2		I S B 88 (164回)							
11	土師	椀	14.1	7.5	5.3	3/5		24	土師	坏	12.2	5.5	3.6	1/2	
12	土師	椀	14.8	8.5	6.0	2/3		I S B 89 (164回)							
13	黒色	坏	12.0	6.8	3.9	4/5		35	土師	坏	11.6	5.0	4.2	1/5	
14	黒色	坏	12.7	5.0	4.8	5/6		36	土師	坏	12.4	5.2	3.9	1/5	
15	黒色	坏	14.3	5.0	5.4	完形		37	土師	坏	12.6	5.2	3.5	1/4	暗文
16	黒色	椀	13.7			3/4		38	黒色	坏	12.6	5.0	3.5	1/3	黒青
17	黒色	椀	14.0			2/3		39	灰輪	皿	13.0	6.4	2.7	1/5	
18	黒色	椀	14.3			3/4		40	土師	甕	12.8	6.6	11.5	胴ママ	
19	黒色	椀	14.0			3/4	暗文	I S B 91 (166回)							
20	土師	甕	10.2	6.5	10.3	胴ママ		1	土師	坏	11.0	5.0	3.5	7/8	
21	土師	甕				1/2	外タタキメ	2	土師	坏	11.5	5.1	3.7	完形	
22	土師	甕	23.0			1/5	外タタキメ	3	土師	坏	11.6	5.0	3.7	完形	
I S B 73 (163回)															
32	土師	坏	10.7	4.5	3.4	完形		4	土師	坏	11.6	4.6	3.7	1/4	
33	土師	坏	11.7	4.5	4.3	1/2		5	土師	坏	11.6	4.4	3.8	完形	
34	黒色	椀	12.4	6.8	5.4	5/6		6	土師	坏	11.7	4.3	3.7	1/2	
I S B 74 (164回)															
15	土師	坏	12.2	4.8	3.6	1/3		7	土師	坏	11.8	5.0	3.4	4/5	
16	土師	椀	14.2	7.2	4.8	1/3		8	土師	坏	11.9	4.6	3.7	2/3	
17	土師	皿	10.5	5.3	1.9	1/3		9	土師	坏	11.9	4.7	3.6	1/2	
18	黒色	坏	12.2	6.5	3.5	4/5		10	土師	坏	12.6	5.7	3.5	1/3	
19	黒色	坏	12.2	5.0	4.3	1/5		11	土師	椀		7.9		ママ	
20	黒色	坏	12.5	4.3	4.1	1/2		12	黒色	椀		6.9		ママ	
I S B 100 (165回)															
21	黒色	坏	12.9	4.8	3.9	完形		13	緑輪	椀		9.8		1/5	深緑色・硬質
22	緑輪	椀		7.4		ママ	陰刻花紋・深緑色	I S B 101 (165回)							
23	土師	甕	10.4		6.7	1/2		30	土師	坏	10.7	5.3	3.0	1/2	
I S B 79 (164回)															
29	土師	坏	11.7	5.6	3.6	2/3		31	土師	坏	10.8	4.9	2.7	1/4	
30	土師	椀	14.1	8.0	4.9	完形		32	土師	坏	13.2	5.5	3.6	完形	
31	黒色	坏	12.1	5.9	3.8	1/5		33	土師	椀	14.6	7.6	5.7	1/5	
I S B 80 (164回)															
I S B 107 (166回)															
32	土師	坏	11.9	6.2	3.7	3/5		I S B 120 (166回)							
33	土師	椀	14.4	9.2	5.5	底ママ		42	土師	坏	10.6	4.8	2.9	1/4	
34	灰輪	皿	13.6	7.7	2.9	3/4		43	土師	坏	11.0	4.5	3.6	完形	
I S B 86 (165回)															
23	土師	坏	12.0	5.6	3.5	1/3		44	土師	坏	11.2	4.5	3.4	3/4	

第IV遺構群住居址出土土器90

番号	種別	器種	法量 (cm)			遺存	特記事項	番号	種別	器種	法量 (cm)			遺存	特記事項
			口径	底径	器高						口径	底径	器高		
45	土師	坏	11.5	5.0	3.2	4/5		I S B 231 (167圖)							
46	土師	碗	12.7	7.0	5.4	4/5		9	土師	坏	11.8	4.2	3.8	4/5	
I S B 124 (166圖)															
24	土師	坏	12.0	4.6	3.3	4/5		10	土師	坏	12.2	4.8	3.8	5/6	
25	土師	坏	12.5	5.3	3.8	1/2		11	土師	坏	12.5	4.7	3.2	2/3	
26	黑色	坏	13.8	5.6	4.4	完形		12	土師	坏	12.5	4.9	2.8	4/5	
27	灰釉	瓶	15.1			3/4	長頸	13	土師	坏	12.4	4.2	3.3	完形	
28	灰釉	瓶				2/3	長頸	14	土師	碗	15.0			1/4	
29	灰釉	瓶	9.4			3/4		I S B 232 (167圖)							
I S B 220 (166圖)															
14	土師	坏	11.2	4.8	3.7	完形		20	土師	坏	11.0	4.6	3.0	完形	
15	土師	坏	11.8	4.7	3.6	2/3		21	土師	坏	11.3	4.5	3.0	完形	
16	土師	坏	12.0	4.8	3.2	2/3		22	土師	坏	11.5	4.5	3.2	完形	灯明皿
17	土師	坏	12.4	5.0	3.6	2/3		23	土師	坏	11.6	5.0	3.3	3/5	
18	土師	碗	14.3	7.8	4.9	完形		24	土師	坏	11.7	4.9	3.3	完形	灯明皿
19	灰釉	碗	13.8	6.8	4.1	1/5		25	土師	坏	11.8	5.0	3.4	完形	灯明皿
20	土師	甕	14.1			2/3		26	土師	坏	12.4	6.3	3.7	1/3	
I S B 228 (166圖)															
47	土師	坏	9.2	3.7	2.7	1/2		27	土師	坏	12.0	5.0	3.6	完形	
48	土師	坏	10.1	4.5	2.8	4/5		28	土師	坏	12.1	5.0	3.6	完形	灯明皿
49	土師	碗	13.5			4/5		29	土師	坏	11.9	5.0	3.3	完形	
I S B 229 (166圖)															
30	土師	坏	9.6	4.5	3.4	1/5		30	土師	坏	12.0	4.5	3.1	5/6	
31	土師	坏	8.9	4.3	2.7	3/5		31	土師	坏	12.4	4.8	2.7	1/4	
32	土師	坏	10.3	4.0	2.9	3/5		32	土師	坏	12.8	4.0	3.2	1/4	
33	土師	坏	11.8	5.0	3.4	2/5		33	土師	坏	13.2	5.9	3.6	4/5	
34	土師	坏	11.2	4.5	4.0	1/2		34	土師	碗	14.6	7.6	5.3	完形	
35	土師	碗	7.7			1/7		35	土師	碗	14.5			5/6	
36	土師	碗	9.1	4.7	4.0	1/4		36	黑色	碗	14.1	7.1	6.4	1/4	
I S B 233 (167圖)															
37	土師	碗	14.8			1/4		37	黑色	碗	11.9			2/3	
38	黑色	碗	11.4	5.6	5.3	3/4		38	黑色	碗	11.1	6.0	4.8	2/3	内外黒
39	灰釉	碗	9.6	5.4	3.5	2/3		39	土師	甕	13.7	6.2	12.7	1/2	
40	灰釉	瓶	4.7			1/2		I S B 234 (167圖)							
41	緑釉	碗	6.4			ママ	黄緑色・軟質	15	土師	坏	11.6	6.5	3.7	1/4	
I S B 230 (167圖)															
1	土師	坏	10.2	4.3	3.0	完形		16	土師	坏	11.7	4.4	2.8	1/2	
2	土師	坏	11.1	3.9	3.2	完形		17	土師	坏	12.0	4.4	3.2	1/4	
3	土師	坏	11.2	3.5	3.4	4/5		18	土師	坏	12.0	4.6	3.7	1/3	
4	土師	坏	11.7	4.7	3.5	2/3		19	土師	碗	14.0	7.5	5.7	3/4	
5	土師	坏	11.7	5.2	3.2	5/6		I S B 234 (167圖)							
6	土師	坏	14.0	4.7	4.2	完形		40	土師	坏	11.9	5.5	3.5	完形	
7	黑色	碗	14.0	7.3	5.6	4/5	暗文	41	土師	坏	11.0	5.0	3.1	1/3	
8	黑色	碗	11.2	6.0	4.7	3/5	内外黒	42	土師	坏	11.8	4.5	3.3	4/5	
								43	土師	坏	12.4	4.5	3.0	5/6	
								44	土師	坏	12.5	4.0	3.2	1/4	
								45	土師	碗	13.4	6.8	4.9	1/4	
								46	土師	碗	14.2	7.6	5.1	1/4	
								47	土師	碗	14.8	8.0	4.8	3/4	



## 第IV遺構群住居址出土土器②

番号	種別	器種	法量 (cm)			遺存	特記事項	番号	種別	器種	法量 (cm)			遺存	特記事項
			口径	底径	器高						口径	底径	器高		
48	黒色	椀	12.2	6.4	4.7	完形		22	土師	坏	10.9	4.6	3.6	4/5	
49	黒色	椀	12.4	6.0	4.8	1/3		23	土師	坏	11.2	4.8	3.1	完形	
I S B 235 (168図)															
1	土師	坏	11.2	4.9	2.8	1/3		24	土師	坏	11.8	6.3	3.6	2/3	
2	土師	坏	11.2	4.7	3.5	完形		25	土師	坏	11.4	5.4	3.5	完形	
3	黒色	坏	13.4	5.2	4.3	1/2		26	土師	坏	13.0	6.0	3.6	1/3	
4	黒色	椀	11.4	5.8	4.5	1/2		27	土師	坏	13.4	5.2	4.5	5/6	
5	灰釉	椀	16.5	9.1	6.8	4/5		28	土師	椀	13.2			4/5	
I S B 236 (167図)															
50	土師	坏	11.8	5.4	3.1	1/4		29	黒色	椀	11.4	6.2	5.0	1/2	
I S B 241 (168図)															
51	黒色	坏	12.1	5.6	3.5	2/3		30	黒色	壺	10.0	6.9	19.3	胴ママ	内外黒・長頸
I S B 237 (168図)															
6	土師	坏	12.4	5.4	3.3	1/2		16	土師	坏	11.0	5.7	3.7	1/4	
7	土師	坏	12.8	5.9	3.7	1/4		17	土師	坏	12.1	5.7	3.3	4/5	
8	黒色	坏	12.5	5.8	4.1	1/2		18	灰釉	耳皿		5.1	3.3	2/3	
I S B 242 (168図)															
9	黒色	坏	15.0	6.5	5.0	1/3		31	黒色	坏	11.8	5.0	3.5	底ママ	
I S B 245 (168図)															
10	黒色	椀	13.5	7.1	5.2	1/5		32	土師	坏		5.6		ママ	
11	灰釉	皿	14.2	6.9	2.9	1/4		I S B 247 (168図)							
I S B 238 (168図)															
12	黒色	坏	12.1	5.6	4.5	1/2		34	土師	坏	10.2	5.5	3.5	1/5	
13	黒色	坏	13.0	6.0	3.7	1/3		35	土師	坏	10.8	5.1	3.8	1/4	
14	黒色	坏	15.1	6.7	4.7	1/2		36	土師	坏	11.0	4.2	3.9	1/3	
15	黒色	坏	16.8	6.0	5.7	1/3		37	土師	坏	11.1	4.7	3.6	5/6	
I S B 239 (169図)															
1	土師	坏	12.4	6.0	3.5	1/5		38	土師	坏	11.5	4.8	3.7	完形	
2	土師	坏	12.4	5.5	3.3	2/3		39	土師	坏	11.8	4.4	3.7	1/4	
3	土師	坏	13.0	6.9	3.6	1/5		40	土師	坏	11.6	4.9	4.0	5/6	
4	土師	椀	13.8	7.6	5.1	底ママ		41	土師	坏	12.8	6.2	3.6	完形	
5	土師	椀				ママ		42	黒色	椀	14.2	7.2	6.8	1/4	
6	土師	耳皿		3.1	2.7	完形	底部穿孔	43	黒色	椀	15.6	7.8	7.3	2/3	
7	土師	坏	12.4	4.0	3.7	2/3	内へフミガキ	44	灰釉	椀	16.6	8.6	6.3	1/6	輪花
8	黒色	坏	12.6	5.0	3.5	1/3		I S B 248 (169図)							
9	黒色	坏	12.8	5.7	3.3	完形		16	土師	坏	10.4	4.5	3.3	1/3	
10	黒色	坏	12.9	7.0	3.5	完形		17	土師	坏	11.4	4.1	3.2	6/7	
11	黒色	坏	13.1	5.7	3.2	1/2		18	土師	坏	11.5	5.5	3.0	完形	
12	灰釉	椀	15.8	7.2	5.3	1/4		19	土師	坏	13.2	5.1	3.7	6/7	
13	灰釉	皿	13.9	6.5	2.8	1/3		I S B 249 (169図)							
14	土師	壺	15.4			1/5		20	土師	坏	11.0	4.8	3.3	1/3	
15	須恵	壺	10.1	7.0	19.4	胴ママ	長頸	21	土師	坏	11.2	4.5	3.7	底ママ	
I S B 240 (168図)															
19	土師	坏	11.6	6.0	3.3	1/4		22	土師	坏		5.6		ママ	刻書
20	土師	坏	11.6	4.5	3.1	1/2		23	土師	椀	14.4	7.4	6.2	1/5	
21	土師	坏	10.7	4.8	2.9	2/3		24	黒色	椀	14.2			1/5	
I S B 250 (169図)															
I S B 241 (168図)															
I S B 250 (169図)															
29	土師	坏	11.0	4.2	3.0	1/4		25	黒色	椀		7.3		ママ	刻書

第IV遺構群住居址出土土器93

番号	種別	器種	法量 (cm)			遺存	特記事項	番号	種別	器種	法量 (cm)			遺存	特記事項
			口径	底径	器高						口径	底径	器高		
30	土師	坏	11.7	4.6	3.1	1/2		12	黑色	碗	10.9	5.8	4.7	5/6	
31	土師	坏	12.0	4.7	2.9	3/5		I S B 257 (170図)							
32	土師	坏	12.2	4.5	2.6	1/2		13	土師	坏	11.0	4.4	3.2	3/4	
33	土師	坏	12.3	4.0	3.2	1/5		14	土師	坏	11.2	4.2	2.8	1/3	
34	土師	坏	12.3	5.9	3.0	1/4		15	土師	坏	11.4	5.5	2.6	1/5	
35	土師	碗	13.0	6.4	4.4	底ママ		16	土師	坏	13.4	4.6	4.2	底ママ	
36	土師	盤	13.6	9.2	5.9	5/6		I S B 258 (170図)							
37	黑色	坏	12.3	5.0	3.6	1/3		37	土師	坏	11.2	6.2	3.6	1/4	
38	黑色	坏	12.3	5.0	3.8	1/5		38	土師	坏	11.0	5.4	3.4	1/5	
39	黑色	碗	11.1	6.3	4.3	1/3		39	土師	坏	12.0	5.7	3.3	完形	
I S B 251 (168図)								40	土師	坏	12.4	6.8	3.3	1/5	
33	土師	坏	11.6	4.0	2.9	1/4		41	土師	坏	12.7	6.7	3.9	1/2	
I S B 252 (169図)								42	土師	坏	12.9	6.2	3.5	1/2	
26	土師	坏	11.1	4.0	2.7	完形		43	土師	坏	12.3	5.3	3.3	1/2	
27	黑色	碗	13.4	7.0	5.5	1/3		44	土師	坏	12.4	4.2	3.1	1/3	
28	黑色	碗	14.6	6.8	5.9	2/3		45	土師	坏	14.2	6.6	3.7	1/3	
I S B 253 (169図)								46	土師	碗	15.2	8.8	5.5	1/3	
40	土師	坏	10.8	4.0	2.7	完形		47	黑色	坏	11.8	5.2	4.3	1/4	
41	土師	坏	11.4	4.5	3.3	2/3		48	黑色	碗	12.6	6.8	4.5	2/3	灯明皿
42	土師	坏	14.0	5.6	4.5	完形		49	黑色	碗	13.7	7.1	6.0	1/4	
43	黑色	碗	12.2			1/2		50	黑色	碗	15.0	8.6	4.9	1/4	
44	黑色	碗	15.3			1/3		51	黑色	碗				ママ	墨書
45	土師	甕	10.4	6.0	9.2	1/7		52	灰輪	碗	16.1	7.3	4.9	1/4	
46	土師	甕	16.8	9.2	17.8	1/5		I S B 259 (170図)							
I S B 254 (170図)								22	土師	坏	12.1	5.3	3.4	底ママ	
1	土師	坏	10.6	5.5	4.4	1/3		23	土師	坏	12.2	4.5	3.6	1/2	
2	土師	坏	11.0	5.8	3.0	1/5		24	黑色	碗	15.2			1/2	
3	土師	坏	11.3	4.4	3.1	4/5		25	黑色	甕		9.5		1/2	
4	土師	坏	12.1	4.5	3.4	1/3		I S B 260 (170図)							
5	土師	坏	12.1	4.6	3.9	完形		26	土師	坏	11.9	4.6	3.2	完形	
6	黑色	碗	11.6	7.6	5.9	1/3		27	土師	坏	12.0	4.8	3.1	2/3	
7	黑色	碗	14.6	6.4	5.5	1/3		28	土師	坏	12.0	5.0	3.6	1/2	
8	黑色	碗	12.4			1/4		29	土師	坏	12.2	5.0	3.9	4/5	
I S B 255 (170図)								30	土師	坏	12.2	4.5	3.6	完形	
17	土師	坏	12.0	5.6	3.7	1/4		31	土師	坏	12.9	4.7	3.8	完形	
18	土師	坏	12.4	5.5	3.0	1/2		I S B 261 (171図)							
19	土師	碗	15.8	7.7	5.6	2/3		1	土師	坏	10.0	5.0	3.8	1/4	
20	黑色	坏	12.0	5.3	3.7	1/5		2	土師	坏	10.3	4.0	3.0	1/5	
21	灰輪	段皿	14.6	7.6	2.9	1/3	内転用碗	3	土師	坏	11.1	4.0	3.7	4/5	
I S B 256 (170図)								4	土師	坏	11.3	5.8	3.5	1/3	
9	土師	坏	11.0	5.0	3.7	完形		5	土師	坏	12.0	5.5	3.6	1/5	
10	土師	坏	12.1	5.2	3.5	1/2		6	土師	碗	14.3	6.6	5.6	1/2	
11	土師	坏	13.2	6.0	3.8	完形		7	土師	碗	15.4			4/5	

第IV遺構群住居址出土土器90

番号	種別	器種	法量 (cm)			遺存	特記事項	番号	種別	器種	法量 (cm)			遺存	特記事項
			口径	底径	器高						口径	底径	器高		
8	黒色	椀	12.1			1/3		43	黒色	环	12.5	5.2	3.8	完形	灯明皿
9	黒色	椀	13.7	6.9	5.2	底ママ		44	黒色	环	13.0	5.3	4.1	1/2	
I S B 262 (171図)															
10	土師	环	11.3	5.0	3.8	1/3		45	黒色	椀	13.5	7.5	5.2	2/3	
11	土師	环	11.2	4.8	3.4	1/5		46	灰釉	皿	16.0	7.2	3.3	1/3	内転用硯(朱)・繪花
I S B 266 (171図)															
12	土師	环	11.8	5.0	3.4	1/3		19	土師	环	11.1	5.5	3.1	1/3	
13	土師	环	11.9	4.8	3.3	1/2		20	土師	环	11.1	4.8	3.6	3/5	
14	土師	环	12.4	5.0	3.4	完形		21	土師	环	11.5	5.3	3.7	4/5	
15	黒色	椀	10.8	6.0	4.3	完形		22	土師	环	11.5	5.5	3.5	1/3	
16	黒色	椀	12.8	6.5	4.8	1/2		23	土師	环	11.2	4.3	3.6	完形	
17	黒色	椀	12.8	6.1	4.9	3/5		24	土師	环	12.5	5.5	3.4	完形	
18	灰釉	皿	13.8	7.4	3.3	1/6	内転用硯	25	土師	环	11.4	5.3	2.4	2/3	
I S B 263 (170図)															
32	黒色	环	12.5	6.5	4.3	1/3		27	土師	椀	14.9	6.9	6.4	4/5	
33	黒色	环	13.3	5.4	3.9	1/2		28	土師	椀	13.9	7.1	5.6	1/3	
34	黒色	环	13.4	6.2	4.2	1/3		29	土師	椀	14.0	7.4	5.0	1/4	
35	黒色	环	12.7	5.5	3.7	底ママ		30	土師	椀	14.9	7.9	5.4	1/3	
36	灰釉	椀		7.3		ママ		31	土師	椀	15.8	7.4	5.6	1/5	
I S B 264 (171図)															
38	土師	环	12.6	6.0	4.0	1/8		32	土師	环	14.8	5.7	6.0	3/5	内外ヘラミガキ
39	土師	甕	20.0			1/4		33	黒色	环	11.9	5.4	3.9	完形	
I S B 265 (171図)															
40	土師	环	11.8	5.7	3.3	4/5		34	黒色	椀	11.0	6.1	5.2	1/2	
41	土師	环	12.6	5.7	3.3	完形	灯明皿	35	黒色	椀	11.8	5.6	5.1	完形	
42	土師	椀	15.7	7.7	5.5	7/8	灯明皿	36	黒色	椀	15.1	8.5	6.1	4/5	
								37	灰釉	椀	16.2	7.8	5.4	1/5	

(5) 第V遺構群 (173~199図)

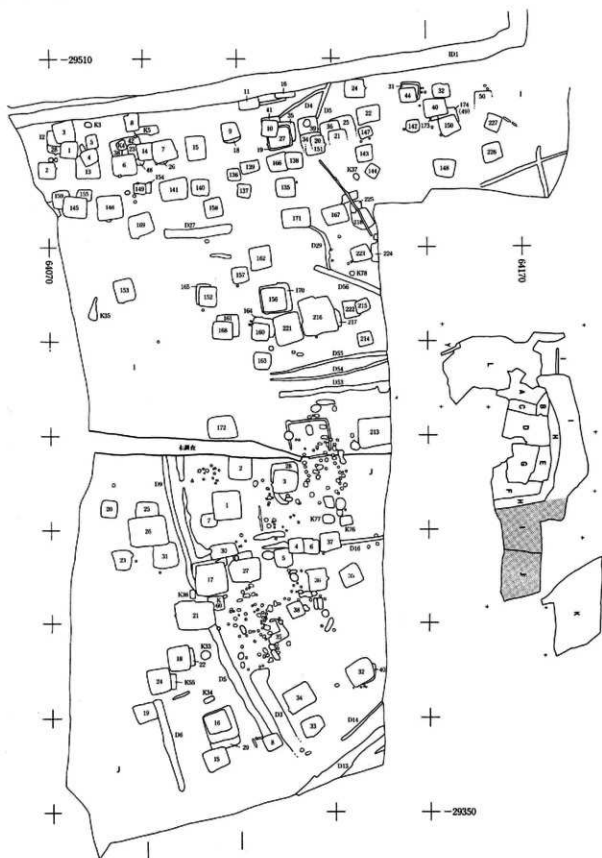

172図 第V群I(東)区・J区遺構分布図(1:800)

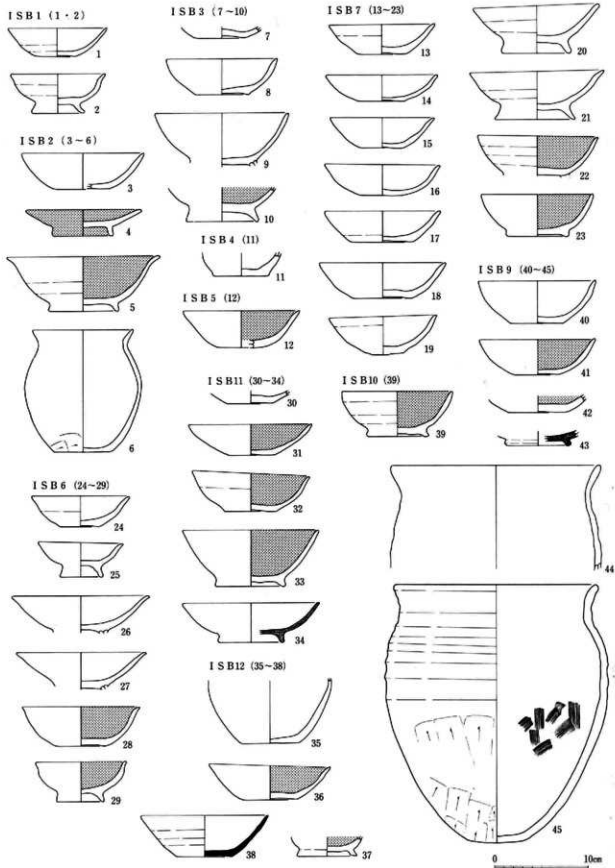

173图 ISB 1~7·9~12出土土器实测图 (1:4)

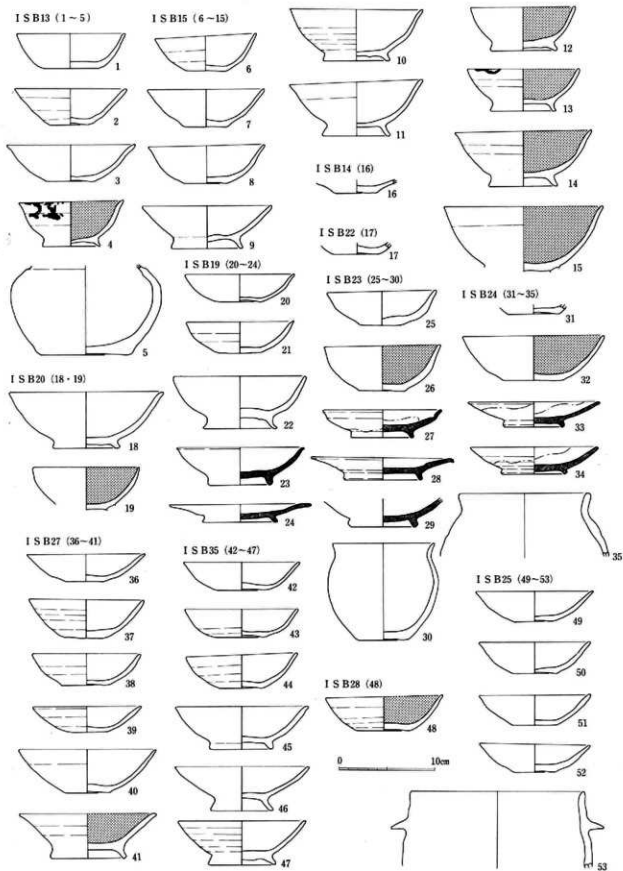

174图 I SB13-15·19·20·22-25·27·28·35出土土器实测图(1:4)

I S B31 (1-8)

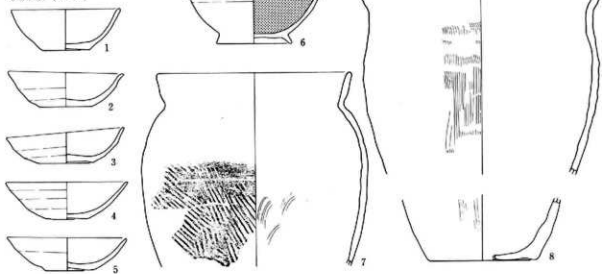

I S B34 (9-10)

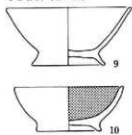

I S B36 (11-12)

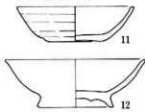

I S B38 (13-16)

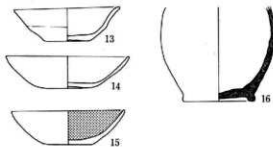

I S B39 (17-32)

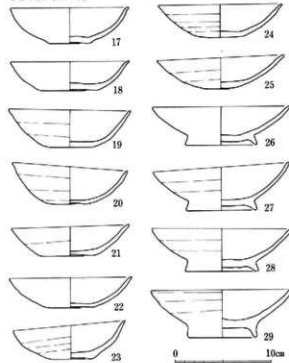

I S B40 (33-34)

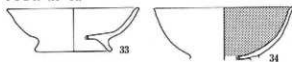

0 10cm

175图 I S B31·34·36·38~40出土土器实测图(1:4)

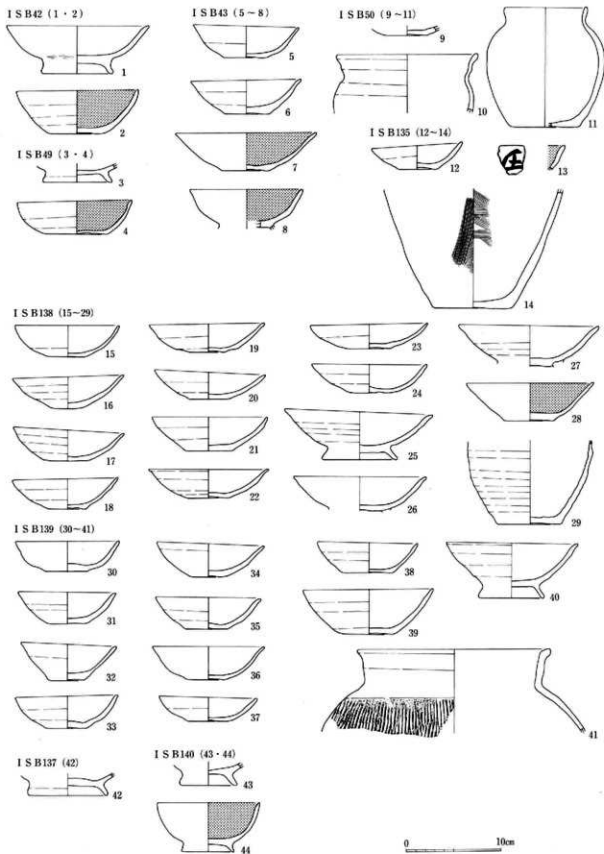

176图 I S B 42 · 43 · 49 · 50 · 135 · 137 ~ 140出土器实测图 (1 : 4)



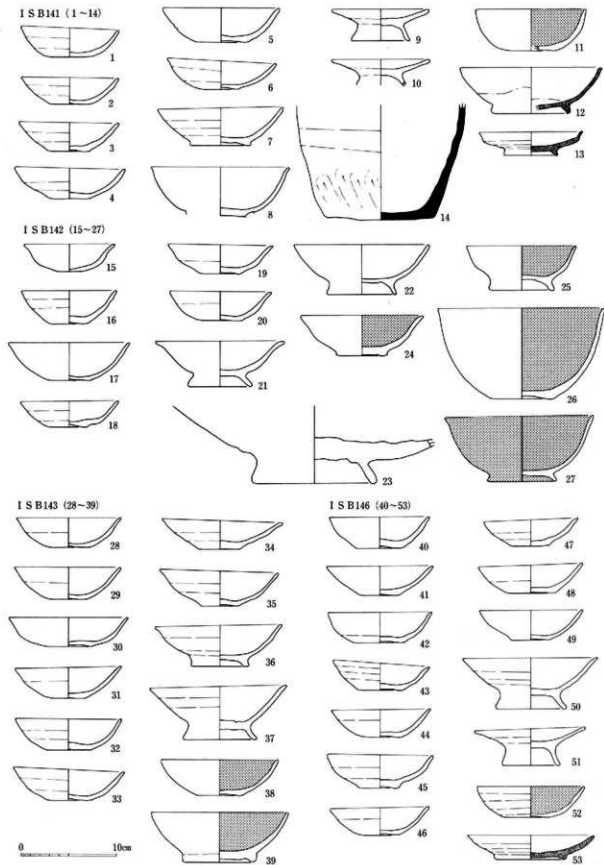

177图 I S B141~143·146出土土器实测图(1:4)

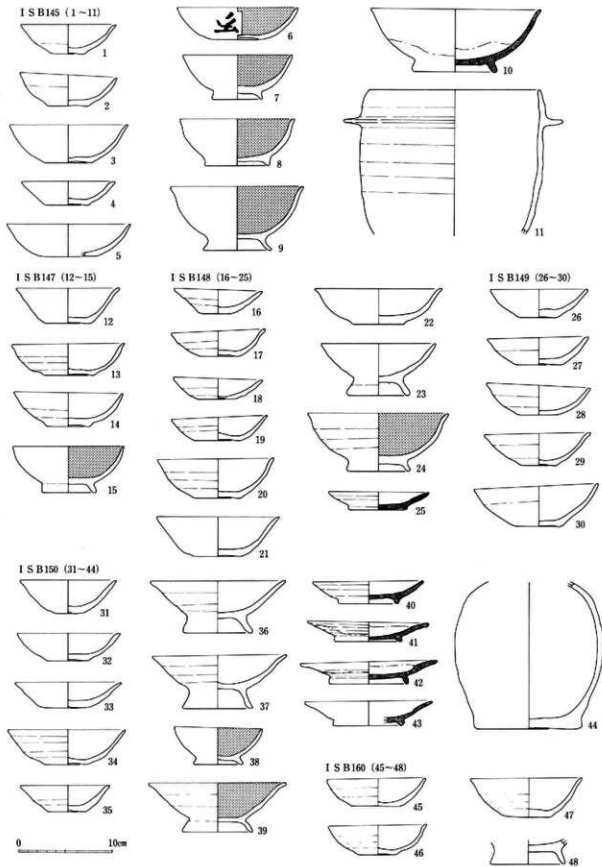

178图 I SB145·147~150·160出土土器实测图(1:4)

I S B152 (1~12)

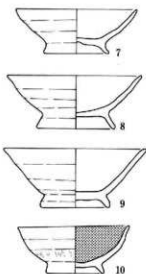
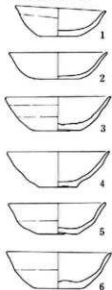

I S B153 (13~22)

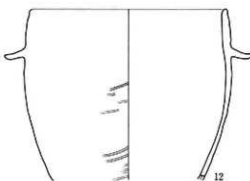
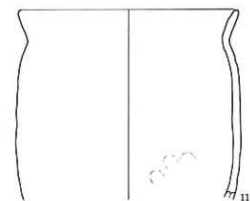
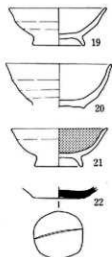
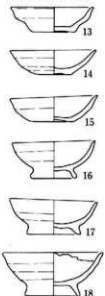

I S B155 (23~34)

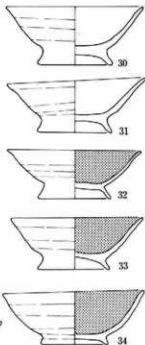
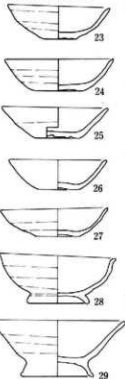

I S B154 (35~41)

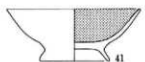
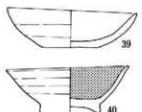
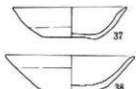
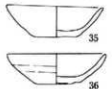

0 10cm

179圖 I S B152~155出土土器実測圖 (1:4)

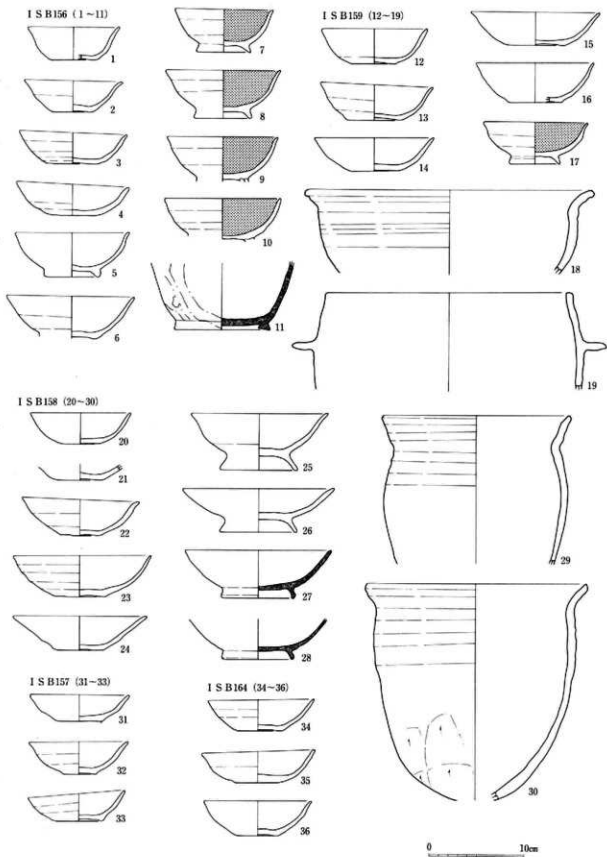

180图 I S B 156~159·164出土土器実測図 (1:4)

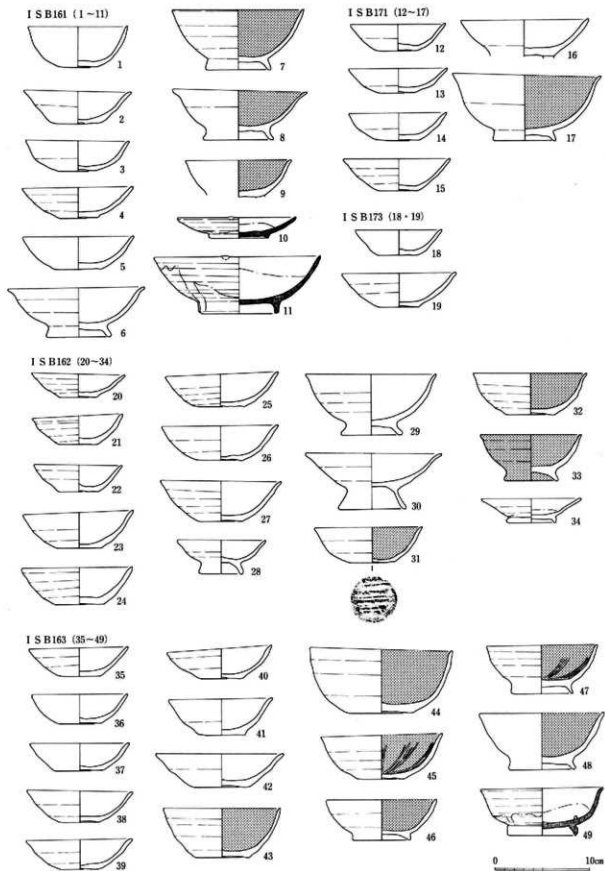

181图 IS B161~163·171·173出土土器实测图(1:4)

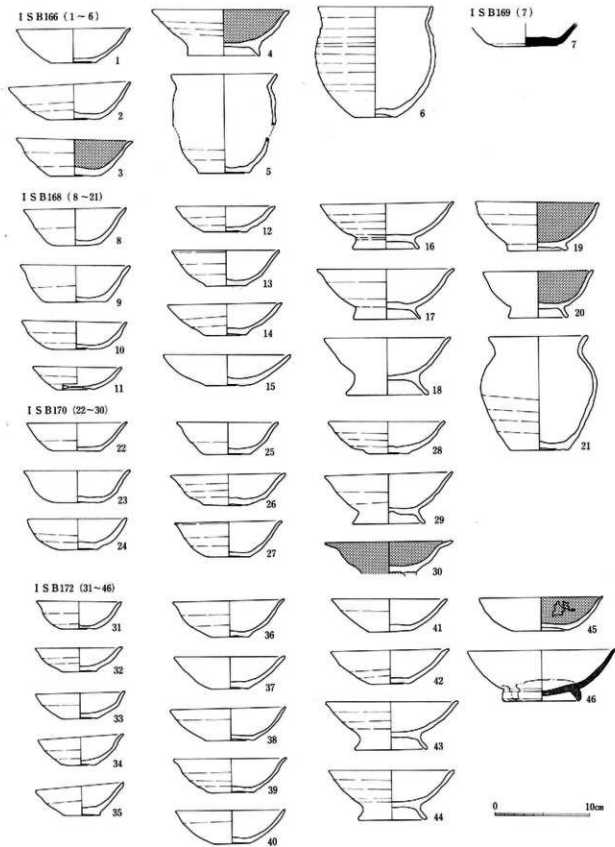

182图 ISB166·168~170·172出土器实测图(1:4)

I S B167 (1~26)

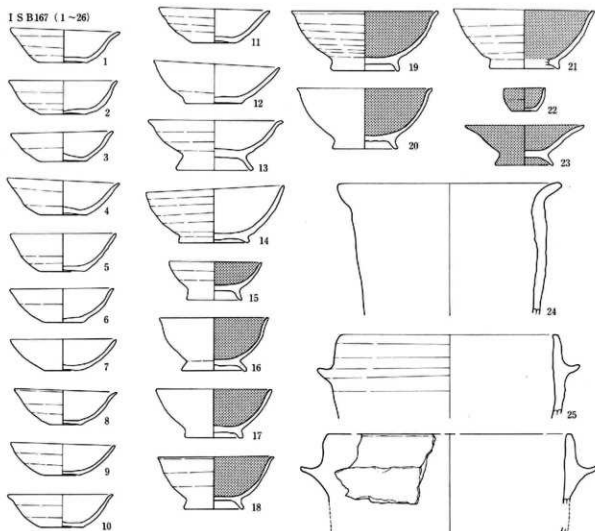

I S B213 (27~34)

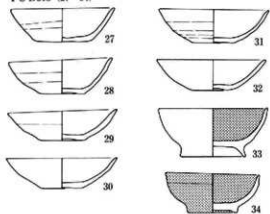

I S B214 (35~40)

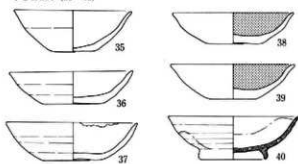

0 10cm

183图 I S B167·213·214出土土器实测图(1:4)

I S B216 (1~39)

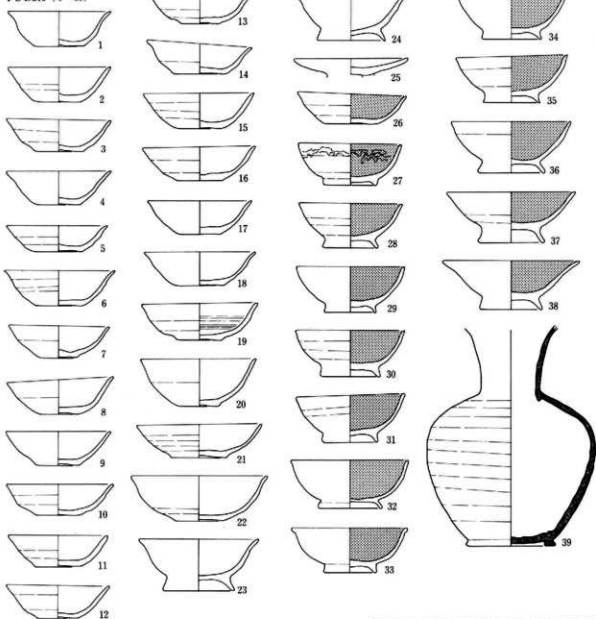

I S B226 (40~47)

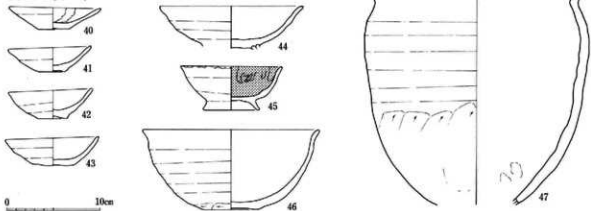

184图 I S B216·226出土土器实测图(1:4)



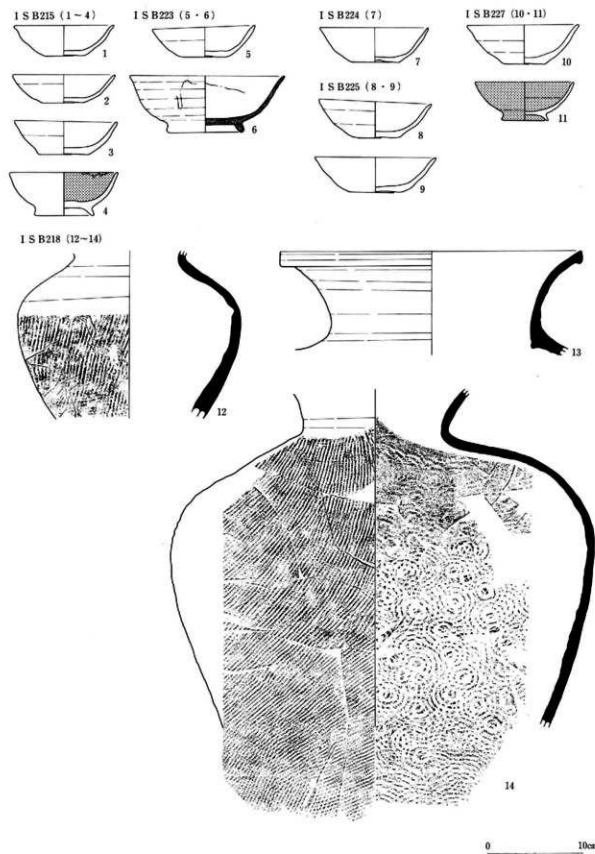

185图 I S B 215 · 218 · 223 ~ 225 · 227出土土器实测图 (1 : 4)

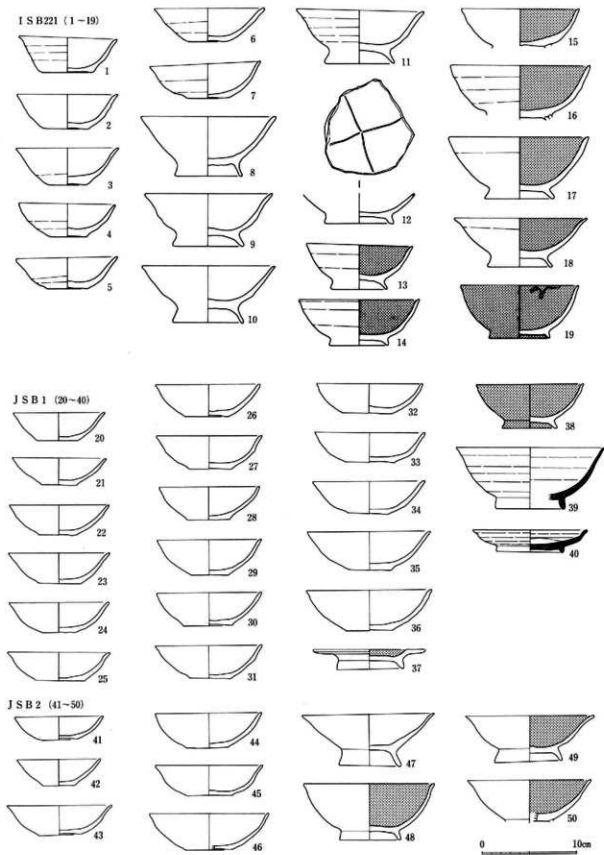

186图 ISB221, JSB1·2出土土器实测图(1:4)

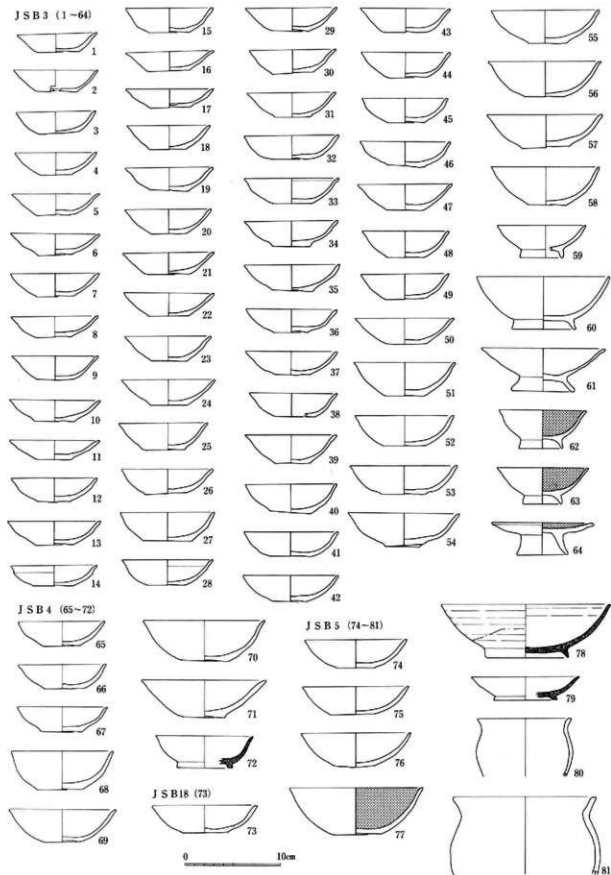

187图 J S B 3 - 5 · 18出土土器实测图 (1 : 4)

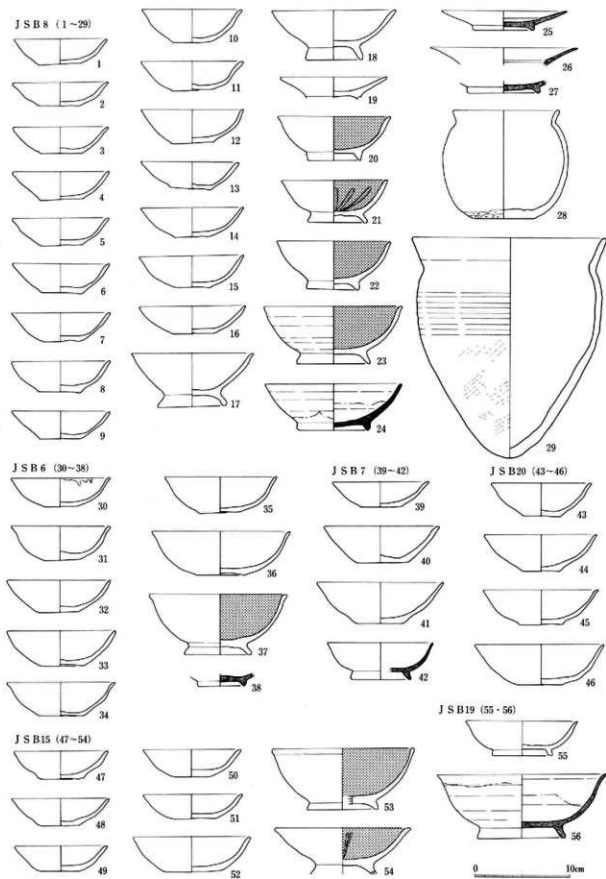

188图 JSB 6~8·15·19·20出土土器实测图(1:4)

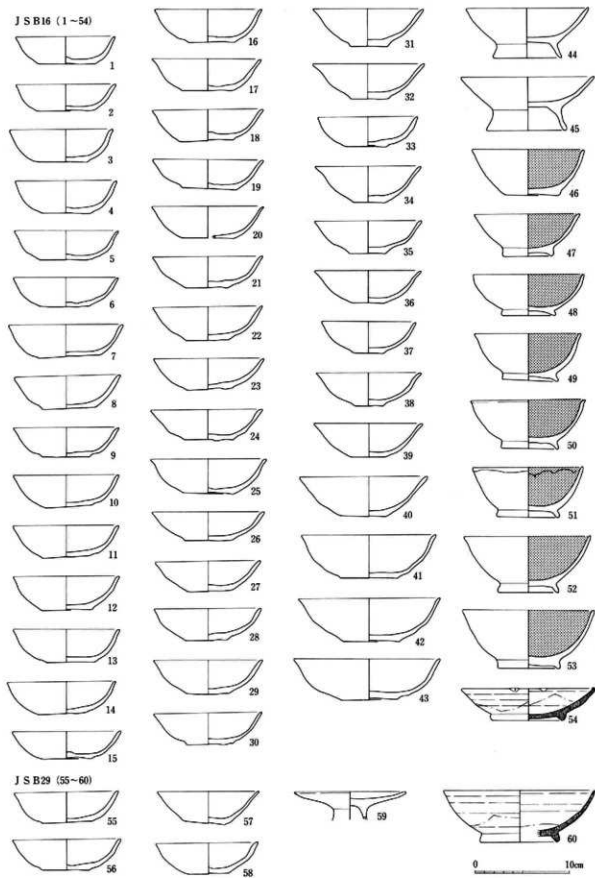

189图 J S B16·29出土土器实测图(1:4)

J S B17 (1~72)

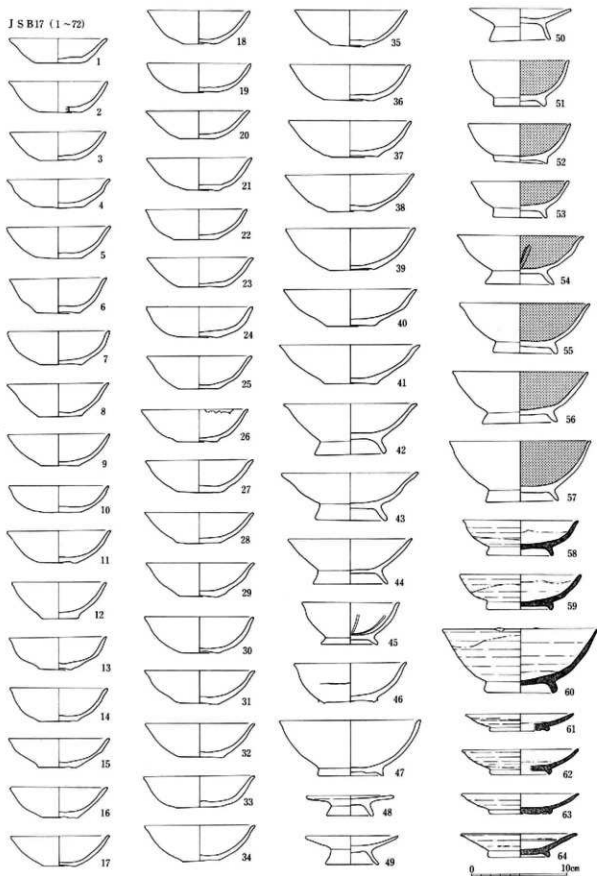

190图 J S B17出土土器实测图 (1 : 4)

J S B17のフナギ

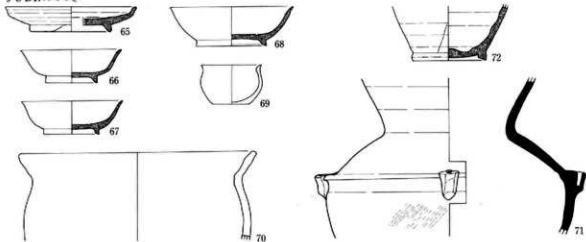

J S B21 (1~41)

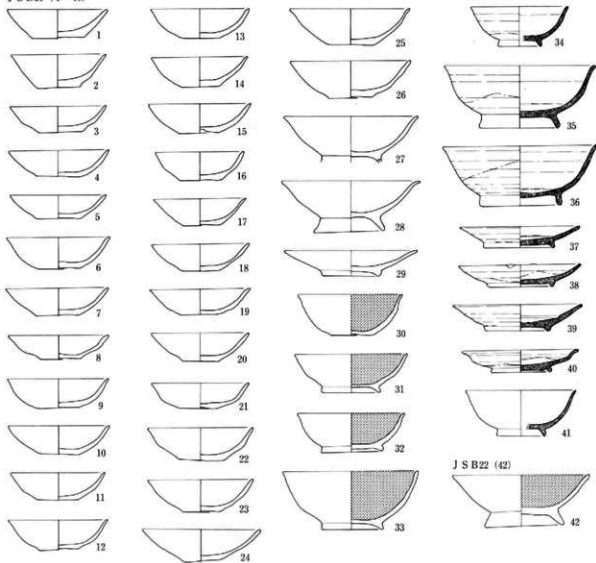

191図 J S B17・21・22出土土器実測図(1:4)

J S B23 (1-44)

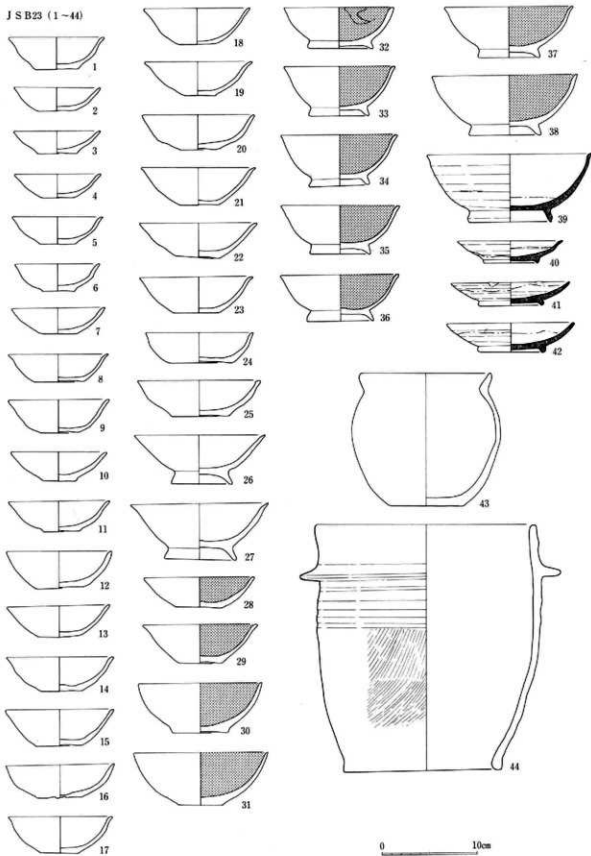

192图 J S B23出土土器実測图 (1:4)



J S B24 (1~9)

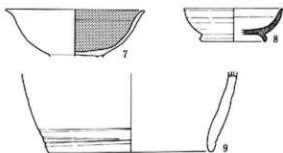
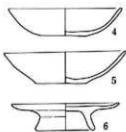
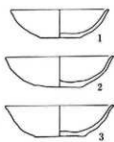

J S B27 (10~47)

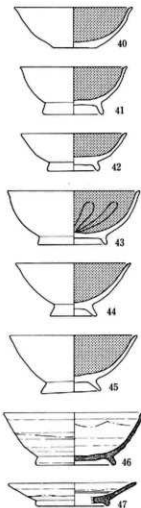
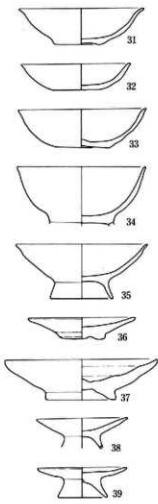
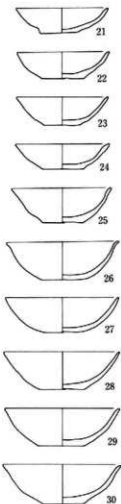
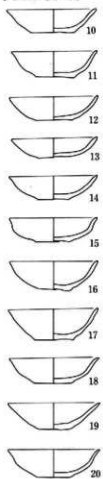

J S B25 (48~50)

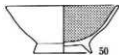
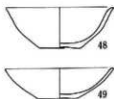

J S B28 (51~53)

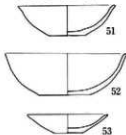

J S B30 (54~55)

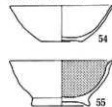

0 10cm

193图 J S B24·25·27·28·30出土土器实测图(1:4)

J S B31 (1~26)

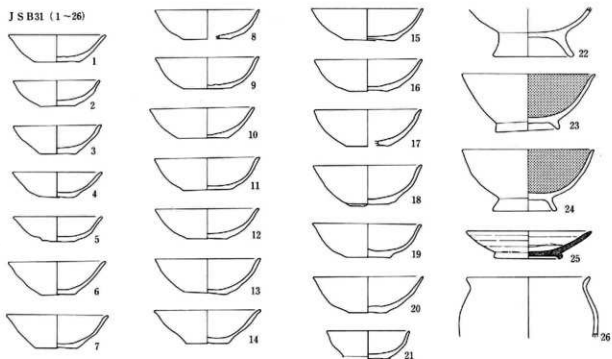

J S B34 (27~46)

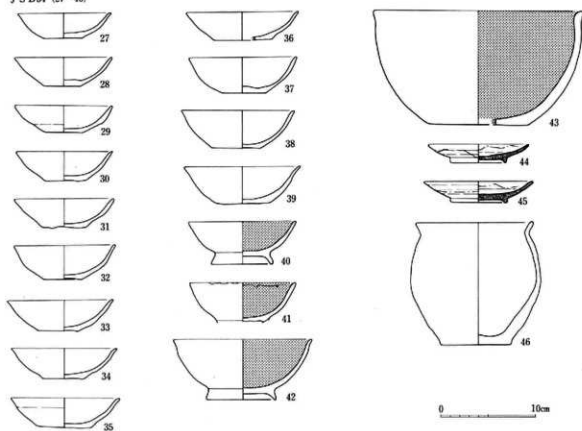

194图 J S B31·34出土土器实测图 (1:4)

J S B26 (1~157)

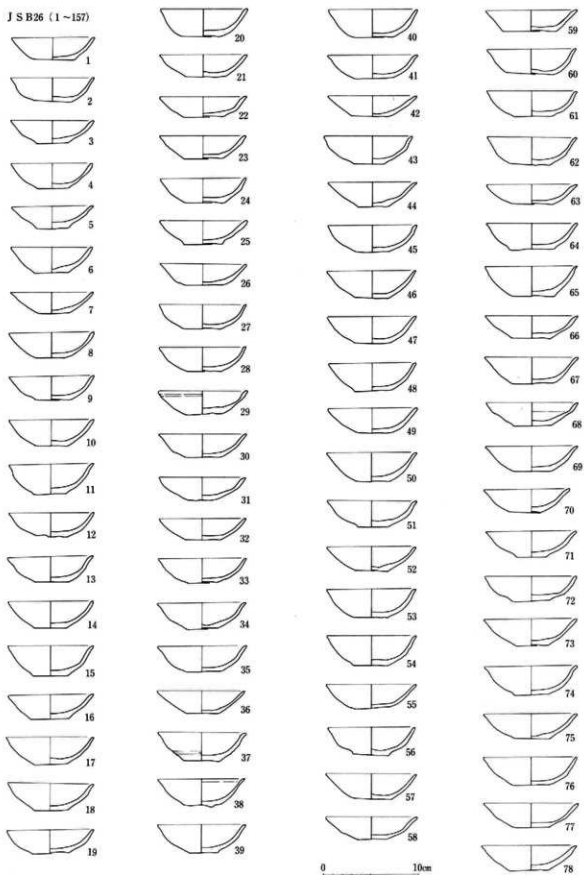

195圖 J S B26出土土器実測図 (1 : 4)

J S B26のつづき

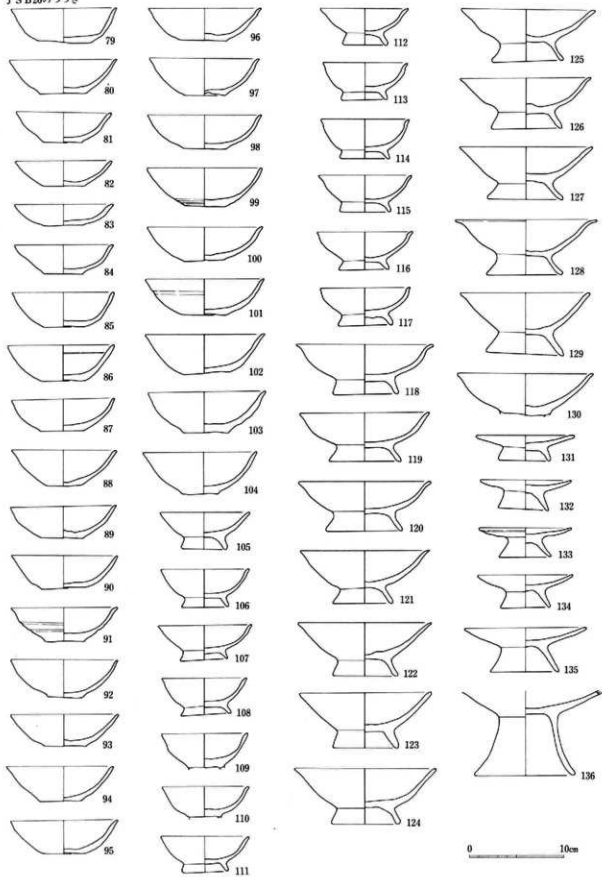

196図 J S B26出土土器実測図 (1 : 4)

J S B26のつづき

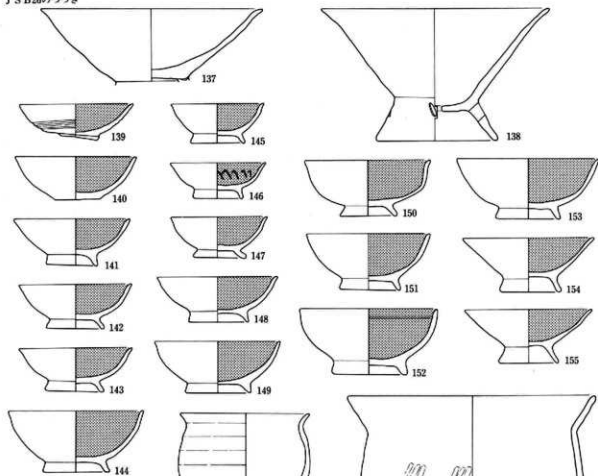

J S B35 (1)

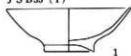

J S B36 (2~9)

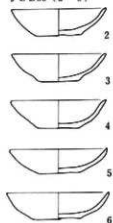

J S B38 (10~14)

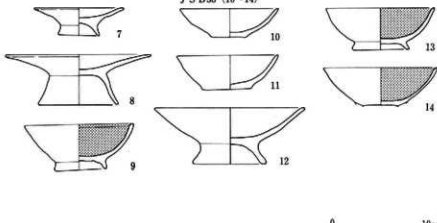

0 10cm

197図 J S B26・35・36・38出土土器実測図(1:4)

J S B32 (1-11)

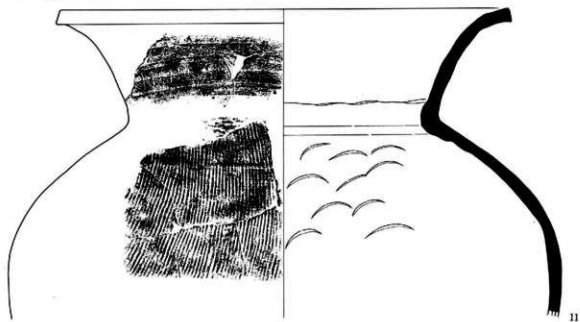
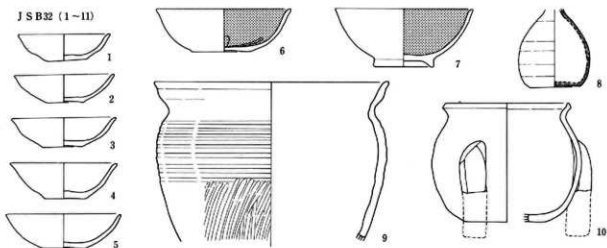

J S B37 (12-27)

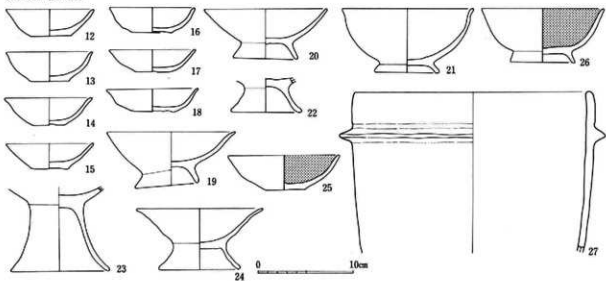

198图 J S B32·37出土土器实测图(1:4)

J S B33 (1-30)

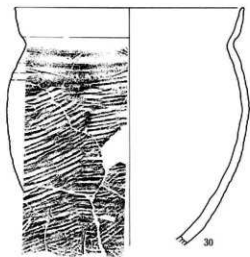
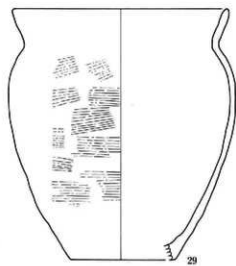
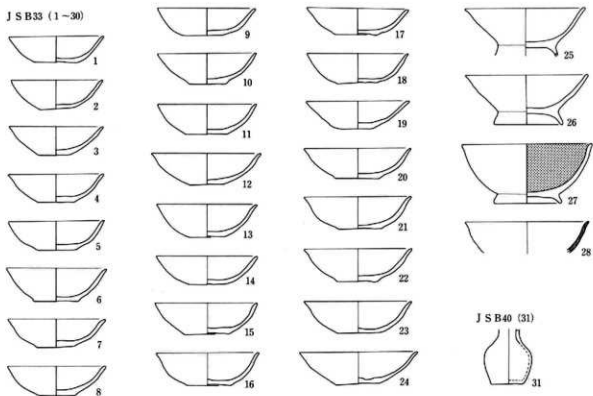

0 10cm

199图 J S B33·40出土土器实测图(1:4)

## 第V遺構群住居址出土土器⑤

番号	種別	器種	法量 (cm)			遺存	特記事項	番号	種別	器種	法量 (cm)			遺存	特記事項
			口径	底径	器高						口径	底径	器高		
I S B 1 (173図)							I S B 10 (173図)								
1	土師	坏	10.5	4.1	3.0	2/3		39	黑色	碗	11.8	6.6	4.8	完形	
2	土師	坏	10.0	5.6	4.2	3/4		I S B 11 (173図)							
I S B 2 (173図)							I S B 12 (173図)								
3	土師	坏	12.9	5.6	2.8	1/3		30	土師	坏		5.3		ママ	
4	黑色	皿	12.3	6.5	2.8	1/3	内外黒	31	黑色	坏	13.0	5.2	3.3	1/2	
5	黑色	碗	16.1	7.4	5.9	4/5		32	黑色	坏	12.4	5.5	4.0	4/5	
6	土師	甕	10.6	6.0	13.0	2/3		33	黑色	碗	14.4	7.4	6.0	3/5	
I S B 3 (173図)							I S B 13 (174図)								
7	土師	坏		5.2			ママ	35	土師	甕		6.3		1/8	
8	土師	坏	11.6	5.6	3.8	2/5		36	黑色	坏	12.8	5.8	3.6	3/5	
9	土師	碗	14.2			1/4		37	黑色	碗		6.2		ママ	
10	黑色	碗		7.7		1/3		38	須恵	坏	13.4	5.9	4.4	3/4	
I S B 4 (173図)							I S B 14 (174図)								
11	土師	甕		6.0	2.5		ママ	1	土師	坏	11.5	5.8	3.7	1/3	
I S B 5 (173図)							I S B 15 (174図)								
12	黑色	坏	12.4	4.6	3.9	1/3		2	土師	坏	12.0	4.5	3.9	完形	
I S B 6 (173図)							I S B 16 (174図)								
24	土師	坏	10.3	4.2	3.2	完形		3	土師	坏	13.8	5.2	3.9	2/3	
25	土師	碗	9.0	4.5	3.7	4/5		4	黑色	碗	11.3	6.1	4.8	4/5	灯明皿
26	土師	碗	14.6			3/5		5	土師	鉢		10.2		1/4	
27	土師	碗	13.6			2/3		I S B 17 (174図)							
28	黑色	坏	12.4	5.2	4.2	1/3	灯明皿	6	土師	坏	10.8	4.4	3.7	2/3	
29	黑色	碗	9.6	5.1	4.3	2/3		7	土師	坏	12.4	4.6	4.0	1/4	
I S B 7 (173図)							I S B 18 (174図)								
13	土師	坏	11.2	5.5	3.1	3/4		8	土師	坏	12.3	4.8	4.0	2/3	
14	土師	坏	12.0	5.0	2.8	3/5		9	土師	碗	13.8	7.5	4.6	2/3	
15	土師	坏	11.1	4.5	3.2	2/3		10	土師	碗	14.1	7.1	5.5	3/4	
16	土師	坏	12.3	4.8	3.2	3/5		11	土師	碗	14.2	7.2	5.7	2/3	
17	土師	坏	12.3	6.5	3.3	3/4		12	黑色	碗	11.1	7.0	4.7	完形	灯明皿
18	土師	坏	13.4	6.1	3.8	2/3		13	黑色	碗	11.9	6.9	4.5	2/3	灯明皿
19	土師	坏	11.5	4.2	4.1	2/3		14	黑色	碗	14.5	7.2	5.9	4/5	
20	土師	碗	13.6	7.5	5.1	4/5		15	黑色	碗	16.9	6.0	6.9	4/5	
I S B 8 (173図)							I S B 19 (174図)								
21	土師	碗	14.4	8.6	5.1	完形		20	土師	坏	11.6	4.5	2.9	1/3	
22	黑色	坏	12.9		4.2	2/3		21	土師	坏	11.4	5.1	3.4	完形	
23	黑色	碗	12.1	6.7	4.5	3/5		22	土師	碗	14.0	7.8	5.6	1/4	
I S B 9 (173図)							I S B 20 (174図)								
40	土師	坏	12.5	5.5	4.5	1/3		23	灰釉	碗	13.5	6.9	4.1		
41	黑色	坏	12.4	4.6	3.8	1/3		24	緑釉	段皿	15.0	8.0	1.9	1/4	深緑色・硬質
42	黑色	坏	6.4			ママ		I S B 21 (174図)							
43	灰釉	皿	7.2			1/8	内転用碗	18	土師	碗	16.5	7.1	6.0	1/4	
44	土師	甕	22.4			1/2		19	黑色	坏	11.4		4.5	4/5	
45	土師	甕	22.0	5.8	27.4	1/3	外へラケズリ	I S B 22 (174図)							
								17	土師	坏		5.0		ママ	



## 第V遺構群住居址出土土器96

番号	種別	器種	法量 (cm)			遺存	特記事項	番号	種別	器種	法量 (cm)			遺存	特記事項
			口径	底径	器高						口径	底径	器高		
I S B 23 (174図)							44	土師	坏	11.8	5.0	3.5	完形		
25	土師	坏	11.5	4.8	3.6	完形	45	土師	椀	14.2	6.8	4.6	1/4		
26	黒色	坏	12.3	5.0	4.8	完形	46	土師	椀	14.2	6.6	4.7	1/4		
27	灰釉	段皿	12.6	6.5	2.9	3/4	47	土師	椀	13.6	7.2	4.7	1/2		
28	灰釉	段皿	15.1	8.4	2.4	3/4	I S B 36 (175図)								
29	灰釉	椀		7.4		1/4	内転用碗	11	土師	坏	12.4	6.5	3.7	完形	
30	土師	甕	10.8	5.5	10.3	1/4		12	土師	椀	14.9	8.0	5.1	1/3	
I S B 24 (174図)							I S B 38 (175図)								
31	土師	坏		5.5		ママ	13	土師	坏	11.3	4.7	3.5	1/2		
32	黒色	坏	15.0	6.3	4.7	1/2	14	土師	坏	13.0	4.8	3.5	1/3		
33	灰釉	椀	14.0	6.5	2.7	1/3	15	黒色	坏	12.0	4.8	3.6	1/2		
34	灰釉	椀	13.5	7.0	2.9	完形	16	灰釉	瓶		7.8		1/4		
35	土師	甕	14.0			1/8	I S B 39 (175図)								
I S B 25 (174図)							17	土師	坏	12.6	4.6	3.8	1/4		
49	土師	坏	12.4	4.0	3.2	1/3	18	土師	坏	12.6	5.5	3.1	1/4		
50	土師	坏	11.8	4.8	3.3	1/2	19	土師	坏	12.9	5.2	4.0	3/4		
51	土師	坏	11.8	4.8	3.2	1/2	20	土師	坏	12.2	4.5	4.0	完形		
52	土師	坏	11.7	4.9	3.0	完形	21	土師	坏	12.4	6.0	3.1	1/2		
53	土師	羽釜	18.6			1/4	22	土師	坏	12.9	5.0	3.2	1/2		
I S B 27 (174図)							23	土師	坏	11.8	5.2	3.6	完形		
36	土師	坏	12.6	4.7	2.9	1/3	24	土師	坏	13.2	5.0	3.5	完形		
37	土師	坏	12.3	4.8	4.1	3/4	25	土師	坏	13.5	3.8	3.3	完形		
38	土師	坏	11.6	5.8	3.4	完形	26	土師	椀	14.6	7.6	4.1	1/4		
39	土師	坏	11.7	4.6	2.7	完形	27	土師	椀	14.4	7.5	4.7	1/2		
40	土師	坏	14.7	5.0	4.5	完形	28	土師	椀	14.8	7.7	4.6	完形		
41	黒色	椀	14.8	8.1	4.8	完形	29	土師	椀	15.1	7.3	5.1	完形		
I S B 28 (174図)							30	黒色	椀	12.1	5.8	4.7	完形		
48	黒色	坏	12.4	5.9	3.7	4/5	31	黒色	椀	12.4			ママ		
I S B 31 (175図)							32	土師	甕	26.6			1/2	外へラケズリ	
1	土師	坏	11.6	5.0	4.3	1/2	I S B 40 (175図)								
2	土師	坏	12.3	5.7	3.6	4/5	33	土師	椀	14.0	8.2	4.6	1/2		
3	土師	坏	12.5	5.7	3.2	2/3	34	黒色	椀	14.8			1/2		
4	土師	坏	12.9	4.8	4.0	2/3	I S B 42 (176図)								
5	土師	坏	12.6	5.3	3.5	完形	1	土師	椀	15.2	7.8	5.1	1/5		
6	黒色	椀	14.3	8.0	5.6	2/3	2	黒色	坏	13.0	6.0	4.6			
7	土師	甕	20.8			1/3	外タタキメ	I S B 43 (176図)							
8	土師	甕	23.0	11.6		1/4	外ハケナデ	5	土師	坏	11.2	4.8	3.3	1/2	
I S B 34 (175図)							6	土師	坏	11.8	4.9	3.6	完形		
9	土師	椀	13.1	7.7	6.1	1/3	7	黒色	坏	15.0	5.0	4.0	1/5		
10	黒色	椀	11.5	6.9	4.7	1/4	8	黒色	椀	12.0			1/2		
I S B 35 (174図)							I S B 49 (176図)								
42	土師	坏	12.4	5.0	3.0	1/2	3	土師	椀		7.4		ママ		
43	土師	坏	12.0	5.5	3.0	完形	4	黒色	坏	12.2	6.8	3.5	完形		

## 第V遺構群住居址出土土器⑦

番号	種別	器種	法量 (cm)			遺存	特記事項	番号	種別	器種	法量 (cm)			遺存	特記事項
			口径	底径	器高						口径	底径	器高		
I S B 50 (176図)							1	土師	坏	10.3	4.6	3.1	3/4		
9	土師	坏		4.2		ママ	2	土師	坏	10.2	4.0	2.9	完形		
10	黒色	甕	15.1			1/3	3	土師	坏	10.5	4.5	3.1	3/4		
11	黒色	甕	8.9	12.8	7.2	1/3	4	土師	坏	11.6	4.2	3.2	完形		
I S B 135 (176図)							5	土師	坏	12.3	5.4	3.6	1/3		
12	土師	坏	9.6	4.2	2.6	2/3	6	土師	坏	11.5	4.2	3.0	1/2		
13	黒色	坏				ママ	墨書	7	土師	坏	13.2	6.4	3.9	2/3	
14	土師	甕		8.2		1/3	外ハケナデ	8	土師	椀	14.6			1/3	
I S B 137 (176図)							9	土師	盤	10.3	6.2	3.3	2/3		
42	土師	椀		8.6		ママ	10	土師	盤	10.4			3/4		
I S B 138 (176図)							11	黒色	坏	11.8	5.0	4.4	1/3		
15	土師	坏	11.2	3.8	3.3	2/3	12	灰輪	椀	15.2	8.4	4.9	1/3		
16	土師	坏	11.9	3.6	3.4	完形	13	灰輪	皿	11.1	5.8	3.0	完形		
17	土師	坏	11.9	5.0	3.3	完形	14	須志	甕		11.4		1/3	外ヘラケズリ	
18	土師	坏	11.3	4.2	3.2	完形	I S B 142 (177図)								
19	土師	坏	12.2	4.0	3.0	完形	15	土師	坏	9.6	2.4	2.9	1/3		
20	土師	坏	11.7	4.3	2.8	3/4	16	土師	坏	10.1	4.0	3.5	1/3		
21	土師	坏	12.2	4.9	3.6	2/3	17	土師	坏	12.8	4.6	4.0	1/5		
22	土師	坏	12.7	4.6	3.1	4/5	18	土師	坏	10.3	4.2	2.8	完形		
23	土師	坏	12.4	4.4	2.6	2/3	19	土師	坏	11.1	4.4	3.1	完形		
24	土師	坏	12.2	4.6	3.1	完形	20	土師	坏	10.8	4.5	3.1	完形		
25	土師	椀	15.7	8.0	5.1	1/2	21	土師	椀	13.6	6.8	4.8	1/2		
26	土師	椀	14.1			1/3	22	土師	椀	14.3	7.3	5.3	1/2		
27	土師	椀	14.8			ママ	23	土師	盤		13.2		1/3		
28	黒色	坏	13.4	5.2	4.0	1/3	24	黒色	坏	13.0	5.4	4.3	1/4		
29	土師	甕		6.6		2/5	25	黒色	椀	11.7	6.9	4.7	1/3		
I S B 139 (176図)							26	黒色	鉢	17.8	6.8	9.6	1/4		
30	土師	坏	11.1	4.5	3.2	1/4	27	黒色	椀	15.9	7.4	6.9	1/6	内外黒・灯明皿	
31	土師	坏	10.4	4.2	3.3	3/4	I S B 143 (177図)								
32	土師	坏	10.2	4.0	3.8	4/5	28	土師	坏	11.0	4.5	3.1	1/2		
33	土師	坏	11.0	4.5	3.4	完形	29	土師	坏	11.2	3.9	3.4	1/2		
34	土師	坏	11.4	3.9	3.5	3/4	30	土師	坏	12.6	4.8	3.1	1/2		
35	土師	坏	11.2	4.9	3.3	完形	灯明皿	31	土師	坏	11.2	4.0	3.3	完形	
36	土師	坏	11.8	4.2	3.5	2/3	32	土師	坏	11.2	4.7	3.4	5/6		
37	土師	坏	10.4	4.1	2.6	完形	33	土師	坏	11.7	4.6	3.3	3/4		
38	土師	坏	10.6	5.3	3.2	完形	34	土師	坏	12.7	4.5	3.1	1/2		
39	土師	坏	13.8	5.5	4.8	完形	35	土師	坏	12.6	4.0	3.7	1/2		
40	土師	椀	13.9	6.9	5.8	5/6	36	土師	椀	13.4	6.1	4.3	完形		
41	土師	甕	20.4			1/2	外タタキメ	37	土師	椀	14.5	7.8	5.7	1/3	
I S B 140 (176図)							38	黒色	坏	12.4	4.8	3.8	1/6		
43	土師	椀		6.1		ママ	39	黒色	椀	14.5	7.9	5.4	1/2		
44	黒色	椀	10.9	5.5	5.2	1/3	I S B 145 (178図)								
I S B 141 (177図)							1	土師	坏	10.2	3.6	3.1	完形		

第V遺構群住居址出土土器98

番号	種別	器種	法量 (cm)			遺存	特記事項	番号	種別	器種	法量 (cm)			遺存	特記事項
			口径	底径	器高						口径	底径	器高		
2	土師	坏	10.4	4.5	3.3	完形	27	土師	坏	10.8	5.1	2.9	2/3		
3	土師	坏	12.6	5.1	4.0	1/4	28	土師	坏	11.0	4.5	3.2	1/2		
4	土師	坏	9.9	4.6	2.5	1/4	29	土師	坏	11.3	4.0	3.4	1/2		
5	土師	坏	13.2	6.4	3.5	1/3	30	土師	坏	13.2	5.1	4.3	1/2		
6	黑色	坏	12.8	5.9	3.4	1/3	墨書	I S B 150 (178図)							
7	黑色	椀	11.0	5.4	4.7	1/3		31	土師	坏	10.3	3.5	3.5	1/4	
8	黑色	椀	12.1	6.9	4.9	1/2		32	土師	坏	11.0	4.4	2.9	1/4	
9	黑色	椀	14.0	7.2	6.8	1/2		33	土師	坏	11.4	5.3	2.7	1/5	
10	灰釉	椀	18.0	9.0	6.6	1/3		34	土師	坏	12.6	4.7	3.7	1/2	
11	土師	羽蓋	18.0			1/3		35	土師	坏	9.6	4.3	2.8	完形	
I S B 146 (177図)							36	土師	椀	14.3	7.3	5.5	1/3		
40	土師	坏	10.6	4.8	3.3	1/6		37	土師	椀	14.2	7.4	5.6	1/2	
41	土師	坏	11.2	4.1	3.1	1/2		38	黑色	椀	9.4	5.3	3.9	1/4	
42	土師	坏	11.0	5.4	3.2	1/5		39	黑色	椀	14.6	7.4	5.2	1/3	
43	土師	坏	10.3	4.7	2.9	4/5		40	灰釉	皿	11.7	6.4	2.4	完形	
44	土師	坏	10.5	4.5	2.9	完形		41	灰釉	段皿	12.9	7.2	2.1	完形	
45	土師	坏	11.2	4.4	3.5	完形		42	灰釉	段皿	14.5	8.4	2.4	完形	
46	土師	坏	10.5	4.5	2.9	2/3		43	灰釉	皿	13.5	7.6	2.6	1/3	
47	土師	坏	10.1	4.2	2.8	完形		44	土師	壺	11.2			1/3	
48	土師	坏	11.1	5.0	3.0	完形		I S B 152 (179図)							
49	土師	坏	11.0	4.2	3.2	1/2		1	土師	坏	9.7	4.4	3.0	1/4	
50	土師	椀	14.3	7.6	5.4	1/3		2	土師	坏	10.4	4.8	2.8	1/2	
51	土師	盤	11.8	6.1	3.9	完形		3	土師	坏	11.2	4.8	3.6	1/2	
52	黑色	坏	11.4	5.3	3.3	完形		4	土師	坏	10.9	4.1	3.8	1/3	
53	灰釉	皿	13.5	7.7	2.6	完形		5	土師	坏	10.3	4.5	3.3	3/4	
I S B 147 (178図)							6	土師	坏	11.0	5.4	3.9	完形		
12	土師	坏	11.0	5.0	3.7	1/3		7	土師	椀	12.8	7.0	4.7	3/4	
13	土師	坏	12.1	5.3	3.3	1/2		8	土師	椀	14.2	8.3	5.7	3/4	
14	土師	坏	11.7	4.9	3.6	完形		9	土師	椀	15.1	7.4	6.3	4/5	
15	黑色	椀	11.9	5.7	4.9	1/6		10	黑色	椀	11.8	6.1	5.1	4/5	灯明皿
I S B 148 (178図)							11	土師	甕	23.4			1/4		
16	土師	坏	9.4	4.0	2.6	2/3		12	土師	羽蓋	21.0			1/3	
17	土師	坏	10.0	4.2	2.7	1/2		I S B 153 (179図)							
18	土師	坏	9.5	4.3	2.2	完形		13	土師	坏	8.7	4.7	2.6		
19	土師	坏	10.2	5.0	2.5	完形		14	土師	坏	9.2	4.0	2.6	完形	
20	土師	坏	12.3	5.0	4.2	2/3		15	土師	坏	9.3	4.5	2.6	完形	
21	土師	坏	13.0	5.0	4.2	1/3		16	土師	椀	8.9	4.9	3.9	完形	
22	土師	坏	13.5	5.4	3.8	2/5		17	土師	椀	9.3	5.7	3.7	完形	
23	土師	椀	12.1	6.7	5.5	1/3		18	土師	椀	10.6	5.8	4.6	完形	灯明皿
24	黑色	椀	14.9	6.8	6.2	1/2		19	土師	椀	10.5	5.7	3.9	5/6	
25	灰釉	段皿	11.7	6.2	1.9	完形	内転用現	20	土師	椀	11.4				
I S B 149 (178図)							21	黑色	椀	10.3	5.8	4.0	3/4	灯明皿	
26	土師	坏	10.3	4.3	3.0	1/3		22	須恵	坏	5.5				刺書

## 第V遺構群住居址出土器物

番号	種別	器種	法量 (cm)			遺存	特記事項	番号	種別	器種	法量 (cm)			遺存	特記事項
			口径	底径	器高						口径	底径	器高		
I S B 154 (179図)							25	土師	椀	14.5	8.1	6.0	1/3		
35	土師	坏	10.2	4.7	3.3	2/3	26	土師	椀	16.0	8.2	4.7	1/4		
36	土師	坏	10.5	4.5	3.2	3/4	27	灰輪	椀	15.5	7.9	5.1	1/4		
37	土師	坏	12.0	6.0	3.4	完形	28	灰輪	椀		7.6			底ママ	
38	土師	坏	13.7	6.4	3.8	1/2	29	土師	壺	20.0			1/2		
39	土師	坏	13.8	6.4	4.0	完形	30	土師	壺	23.6			1/6	外ヘラケズリ	
40	黒色	椀	12.9	6.4	4.8	3/4	I S B 159 (180図)								
41	黒色	椀	14.3	7.5	5.5	2/5	12	土師	坏	11.2	5.1	3.7	1/5		
I S B 155 (179図)							13	土師	坏	11.9	5.9	3.8	2/3		
23	土師	坏	10.8	4.0	3.5	完形	14	土師	坏	12.6	5.3	3.5	1/3		
24	土師	坏	11.5	5.1	3.4	1/3	15	土師	坏	13.6	6.2	3.5	1/5		
25	土師	坏	11.2	4.8	3.3	3/4	16	土師	坏	12.4	5.8	4.2	1/3		
26	土師	坏	10.4	4.5	3.2	1/4	17	黒色	椀	11.0	5.3	4.4	1/2		
27	土師	坏	11.3	4.7	2.9	1/2	18	土師	鉢	30.6				1/4	
28	土師	椀	12.3	6.5	5.1	完形	19	土師	羽釜	26.2				1/8	
29	土師	椀	14.4	7.7	5.9	3/4	I S B 160 (178図)								
30	土師	椀	14.6	8.0	6.2	4/5	45	土師	坏	10.5	5.5	2.9	1/3		
31	土師	椀	14.9	7.9	5.5	1/2	46	土師	坏	10.4	4.1	3.1	完形		
32	黒色	椀	14.3	7.8	5.1	1/2	47	土師	坏	11.9	5.4	4.1	4/5		
33	黒色	椀	14.2	7.7	5.4	5/6	48	土師	椀		8.0			ママ	
34	黒色	椀	15.2	7.1	5.6	完形	I S B 161 (181図)								
I S B 156 (180図)							1	土師	坏	10.6	4.3	4.3	1/8		
1	土師	坏	9.8	5.2	3.5	1/3	2	土師	坏	11.4	5.3	11.4	2/3		
2	土師	坏	10.5	4.4	3.3	3/5	3	土師	坏	11.0	4.5	3.2	2/3		
3	土師	坏	11.5	5.7	3.3	完形	4	土師	坏	11.7	4.4	3.2	1/2		
4	土師	坏	12.1	5.7	3.3	完形	5	土師	坏	11.8	5.0	3.5	1/3		
5	土師	椀	10.2	7.0	4.7	1/4	6	土師	椀	14.5	6.9	5.2	1/3		
6	土師	椀	13.7			2/3	7	黒色	椀	14.0	7.0	6.4	1/3		
7	黒色	椀	10.4	5.6	4.6	完形	灯明皿	8	黒色	椀	14.2	7.5	5.3	1/4	
8	黒色	椀	12.2	6.1	5.1	2/3		9	黒色	椀	11.2			1/3	
9	黒色	椀	11.8			4/5	灯明皿	10	灰輪	椀	12.6	6.3	2.3	3/4	輪花
10	黒色	椀	12.4			3/4		11	灰輪	椀	17.7	8.6	6.1	1/2	輪花
11	灰輪	瓶			10.1	1/5	I S B 162 (181図)								
I S B 157 (180図)							20	土師	坏	9.9	4.3	2.5	完形		
31	土師	坏	10.6	5.1	2.8	1/3	21	土師	坏	9.5	4.0	3.0	1/2		
32	土師	坏	10.6	3.8	3.4	2/3	22	土師	坏	9.4	4.5	2.8	3/4		
33	土師	坏	10.4	5.0	2.9	完形	23	土師	坏	11.6	4.9	3.8	1/4		
I S B 158 (180図)							24	土師	坏	11.7	5.3	3.9	完形		
20	土師	坏	10.8	4.5	3.3	1/4	25	土師	坏	11.9	5.3	3.4	完形		
21	土師	坏		5.0		ママ	26	土師	坏	12.3	5.0	3.7	完形		
22	土師	坏	12.5	4.2	3.9	1/2	27	土師	坏	12.7	4.7	4.3	完形		
23	土師	坏	14.8	5.9	4.4	1/2	28	土師	椀	9.3	4.7	3.6	1/2		
24	土師	坏	14.2	5.3	3.6	1/4	29	土師	椀	13.8	6.5	6.5	1/2		

第V遺構群住居址出土土器(Ⅱ)

番号	種別	器種	法量 (cm)			遺存	特記事項	番号	種別	器種	法量 (cm)			遺存	特記事項
			口径	底径	器高						口径	底径	器高		
30	土師	椀	14.5	7.1	5.9	2/3		11	土師	坏	11.7	4.7	3.6	1/3	
31	黒色	坏	11.4	5.0	3.3	2/3	底へラナデ	12	土師	坏	13.4	6.0	4.2	2/3	
32	黒色	坏	12.2	5.4	4.4	2/3		13	土師	椀	14.2	8.2	5.3	1/2	
33	黒色	椀	10.8	5.8	4.9	1/3	内外黒・灯明皿	14	土師	椀	14.6	7.4	5.7	2/3	
34	灰釉	段皿	10.6	5.3	2.6	完形		15	黒色	椀	9.8	5.8	4.1	完形	
I S B 163 (181図)															
35	土師	坏	10.5	4.1	3.0	4/5		17	黒色	椀	12.2	6.2	5.2	3/4	
36	土師	坏	10.1	4.9	3.1	1/5		18	黒色	椀	12.2	6.4	5.5	1/2	
37	土師	坏	10.5	5.2	2.9	1/4		19	黒色	椀	15.6	7.4	6.4	2/3	
38	土師	坏	11.2	4.2	3.4	完形		20	黒色	椀	14.3	6.9	6.4	1/3	
39	土師	坏	11.2	4.4	3.2	完形		21	黒色	椀	15.0	7.5	6.2	1/3	
40	土師	坏	11.0	4.6	3.2	完形		22	黒色	坏	4.5	2.7	2.5	完形	内外黒・ミニチュア
41	土師	坏	11.0	5.0	3.9	完形		23	黒色	椀	12.8	6.3	4.2	1/2	内外黒
42	土師	坏	13.6	6.0	3.6	完形		24	土師	瓶?	24.0			3/4	
43	黒色	坏	12.4	6.0	5.3	4/5		25	土師	羽蓋	23.0			1/3	
44	黒色	坏	15.1	7.2	6.8	2/3		26	土師	瓶	26.2	20.8		1/4	
45	黒色	坏	12.9	5.0	4.7	3/4	暗文	I S B 168 (182図)							
46	黒色	椀	11.7	6.1	4.3	1/2		8	土師	坏	10.9	5.1	3.9	1/2	
47	黒色	椀	11.9	6.0	5.2	1/2	暗文	9	土師	坏	11.7	6.5	3.9	完形	
48	黒色	椀	13.3	7.1	6.0	1/4		10	土師	坏	11.2	5.4	2.9	完形	
49	灰釉	椀	13.1	7.6	5.0	3/4		11	土師	坏	9.5	4.2	2.4	1/2	
I S B 164 (180図)															
34	土師	坏	11.2	5.2	3.3	2/3		13	土師	坏	11.4	4.4	3.8	完形	
35	土師	坏	11.9	5.0	3.3	2/3		14	土師	坏	12.1	4.5	3.3	2/3	
36	土師	坏	11.4	4.5	3.7	1/5		15	土師	坏	13.4	4.8	2.8	3/4	
I S B 166 (182図)															
1	土師	坏	12.2	4.9	3.6	1/3		16	土師	椀	14.1	7.0	4.8	2/3	
2	土師	坏	13.1	5.7	3.7	1/2		17	土師	椀	14.5	7.0	5.4	完形	
3	黒色	坏	12.4	5.6	3.9	1/2		18	土師	椀	13.3	8.7	6.1	1/3	
4	黒色	椀	14.5	7.7	4.9	3/4		19	黒色	椀	13.0	6.4	5.1	4/5	
5	土師	甕	11.2	5.4		1/4		20	黒色	椀	11.6	6.3	5.0	1/4	
6	土師	甕	12.1	4.5	11.7	3/4		21	土師	甕	10.4	6.1	12.2	1/2	
I S B 169 (182図)															
I S B 167 (183図)															
7	須恵	坏		6.6			マ	I S B 170 (182図)							
1	土師	坏	11.5	5.5	3.5	完形		22	土師	坏	10.7	5.5	3.0	1/4	
2	土師	坏	11.5	5.0	3.6	3/4		23	土師	坏	11.4	5.4	3.4	1/3	
3	土師	坏	10.8	5.0	3.0	完形		24	土師	坏	10.7	4.6	3.3	1/4	
4	土師	坏	11.9	5.0	3.6	1/2		25	土師	坏	10.7	5.0	3.4	2/3	
5	土師	坏	11.2	4.7	4.0	1/3		26	土師	坏	12.2	5.3	3.3	2/3	
6	土師	坏	11.0	4.4	3.6	完形		27	土師	坏	11.4	4.6	3.7	完形	
7	土師	坏	11.2	4.1	3.3	1/4		28	土師	坏	12.4	4.5	3.4	1/6	
8	土師	坏	10.8	4.3	3.7	完形		29	土師	椀	13.5	7.6	5.3	完形	
9	土師	坏	11.0	4.0	3.3	1/3		30	黒色	椀	13.6			1/4	内外黒
10	土師	坏	11.1	4.7	3.5	2/3									

第V遺構群住居址出土土器(Ⅱ)

番号	種別	器種	法量 (cm)			遺存	特記事項	番号	種別	器種	法量 (cm)			遺存	特記事項
			口径	底径	器高						口径	底径	器高		
I S B 171 (181図)							I S B 215 (185図)								
12	土師	坏	10.1	4.6	2.8	完形	1	土師	坏	10.6	4.6	3.2	1/4		
13	土師	坏	10.5	4.0	2.6	完形	2	土師	坏	10.8	4.6	2.9	1/2		
14	土師	坏	10.4	4.8	2.9	完形	3	土師	坏	11.0	5.5	3.5	1/2		
15	土師	坏	11.4	4.3	3.4	完形	4	黑色	椀	11.5	6.3	4.6	1/3	灯明皿	
16	土師	椀	13.6			2/3	I S B 216 (184図)								
17	黑色	椀	15.9	6.8	7.0	1/2	1	土師	坏	11.0	5.2	3.7	1/3		
I S B 172 (182図)							I S B 216 (184図)								
31	土師	坏	9.1	4.0	2.9	1/2	2	土師	坏	11.0	5.0	3.8	1/2		
32	土師	坏	9.3	3.8	2.5	2/3	3	土師	坏	11.2	5.3	3.4	1/2		
33	土師	坏	9.6	4.0	2.7	2/3	4	土師	坏	11.2	4.7	3.6	1/3		
34	土師	坏	9.2	4.1	3.1	3/4	5	土師	坏	10.8	5.2	2.8	1/2		
35	土師	坏	9.6	4.0	3.2	完形	6	土師	坏	11.8	5.3	3.8	1/2		
36	土師	坏	11.9	4.3	3.8	4/5	7	土師	坏	10.8	4.2	3.4	完形	灯明皿	
37	土師	坏	11.7	4.4	3.4	2/5	8	土師	坏	11.4	5.0	3.7	2/3		
38	土師	坏	12.3	5.4	3.4	1/2	9	土師	坏	11.2	4.7	3.6	1/3		
39	土師	坏	12.0	5.1	3.6	2/3	10	土師	坏	11.4	5.0	3.3	1/3		
40	土師	坏	11.6	4.2	3.6	完形	11	土師	坏	10.6	5.0	3.4	2/3		
41	土師	坏	12.1	4.8	3.5	完形	12	土師	坏	11.0	4.4	3.5	1/2		
42	土師	坏	12.5	4.3	3.5	完形	13	土師	坏	10.6	4.0	3.3	完形		
43	土師	椀	14.0	7.7	5.1	3/4	14	土師	坏	11.1	5.5	3.2	完形		
44	土師	椀	13.2	7.3	5.3	5/6	15	土師	坏	11.7	5.0	3.8	完形		
45	黑色	坏	13.0	5.8	3.5	1/2	16	土師	坏	12.0	5.0	3.6	1/2		
46	灰釉	椀	15.6	8.4	5.4	1/4	17	土師	坏	11.0	4.4	3.6	1/4	灯明皿	
I S B 173 (181図)							I S B 216 (184図)								
18	土師	坏	9.2	4.3	2.7	1/4	18	土師	坏	11.8	5.1	3.6	1/3		
19	土師	坏	12.2	4.4	3.6	1/2	19	土師	坏	12.3	4.9	3.9	1/5	内カキメ	
I S B 231 (183図)							I S B 216 (184図)								
27	土師	坏	11.0	6.2	3.6	1/2	20	土師	坏	12.2	4.4	5.0	完形		
28	土師	坏	11.0	5.0	3.6	完形	21	土師	坏	13.2	5.9	3.5	3/4		
29	土師	坏	11.5	5.0	3.2	2/3	22	土師	坏	14.4	5.2	4.8	1/2		
30	土師	坏	11.7	4.5	3.2	1/5	23	土師	椀	12.7	7.5	5.5	1/4		
31	土師	坏	11.6	4.6	3.6	1/4	24	土師	椀	12.0	7.2	5.2	1/4		
32	土師	坏	11.5	4.7	3.3	完形	25	土師	盤	12.0			1/4		
33	黑色	椀	11.5	6.9	5.1	1/5	26	黑色	坏	11.5	5.5	3.2	1/2		
34	黑色	椀	9.8	5.0	4.2	3/5	27	黑色	椀	10.9	5.8	4.4	4/5	灯明皿	
I S B 214 (183図)							I S B 216 (184図)								
35	土師	坏	12.4	4.8	4.4	4/5	28	黑色	椀	10.9	5.9	4.8	1/2		
36	土師	坏	13.0	6.5	3.4	2/3	29	黑色	椀	11.4	5.4	4.9	1/4		
37	土師	坏	13.9	6.4	4.0	完形	30	黑色	椀	11.5	6.3	4.9	1/2		
38	黑色	坏	12.8	6.1	3.3	1/5	31	黑色	椀	11.5	5.9	5.0	1/2		
39	黑色	坏	13.2	5.3	3.7	2/3	32	黑色	椀	12.4	6.8	5.1	1/3		
40	灰釉	椀	13.9	7.4	4.6	1/2	33	黑色	椀	12.3	5.7	4.8	1/4		
							34	黑色	椀	11.7	6.3	5.0	1/5		
							35	黑色	椀	11.8	6.0	4.9	3/4		
							36	黑色	椀	12.6	7.2	5.5	3/4		
							37	黑色	椀	13.5	7.0	5.4	2/3		

## 第V遺構群住居址出土土器(Ⅱ)

番号	種別	器種	法量 (cm)			遺存	特記事項	番号	種別	器種	法量 (cm)			遺存	特記事項
			口径	底径	器高						口径	底径	器高		
38	黒色	椀	14.4	6.6	5.2	1/4		I S B 227 (185図)							
39	灰輪	壺		9.3		1/3	長頸	10	土師	坏	11.9	4.5	4.2	2/3	
I S B 218 (185図)								11	黒色	椀	10.6	5.0	4.1	1/4	内外黒
12	須恵	甕				2/3	外タクキメ	J S B 1 (186図)							
13	須恵	甕	32.1			2/3		20	土師	坏	9.8	4.3	3.0	底ママ	
14	須恵	甕				1/3	外タクキメ・内青黄緑文	21	土師	坏	10.0	3.8	2.9	1/4	
I S B 221 (186図)								22	土師	坏	11.7	4.0	3.3	1/3	
1	土師	坏	10.5	5.6	3.8	2/3		23	土師	坏	10.9	4.5	3.3	1/2	
2	土師	坏	10.8	4.8	3.7	1/3		24	土師	坏	10.7	4.2	3.2	1/2	
3	土師	坏	11.0	4.0	3.9	1/4		25	土師	坏	11.0	5.4	3.1	1/2	
4	土師	坏	10.3	4.2	3.5	1/2		26	土師	坏	11.1	3.5	4.6	完形	
5	土師	坏	10.8	4.1	3.3	1/2		27	土師	坏	11.2	4.5	3.6	完形	
6	土師	坏	11.6	4.5	3.5	2/3		28	土師	坏	10.6	4.5	3.5	2/3	
7	土師	坏	11.7	4.6	3.7	2/3		29	土師	坏	11.0	3.9	3.8	1/4	
8	土師	椀	14.3	7.1	6.3	1/5		30	土師	坏	11.0	5.1	3.5	完形	
9	土師	椀	13.5	7.5	5.6	1/4		31	土師	坏	11.4	4.2	3.5	完形	
10	土師	椀	14.1	7.5	6.0	1/2		32	土師	坏	11.1	5.2	3.3	1/2	
11	土師	椀	13.5	7.4	5.7	1/3		33	土師	坏	11.6	5.2	3.2	完形	
12	土師	椀		7.3			底ママ 割書	34	土師	坏	11.8	4.8	3.5	2/3	
13	黒色	椀	11.3	5.9	4.8	完形		35	土師	坏	13.0	4.8	4.2	3/4	
14	黒色	椀	12.8	6.3	4.9	1/2		36	土師	坏	14.2	4.9	4.3	1/3	
15	黒色	椀	12.5			2/3		37	黒色	皿	11.8	7.0	2.2	2/3	内転用硯
16	黒色	椀	14.7	5.8		2/3		38	黒色	椀	11.3	5.6	4.7	1/3	内外黒
17	黒色	椀	14.9	7.4	6.6	2/3		39	灰輪	椀	15.8	7.2	6.5	1/4	
18	黒色	椀	14.2	6.9	5.2	2/3		40	灰輪	皿	12.1	6.8	2.4	完形	
19	黒色	椀	12.5	6.5	5.6	2/3	内外黒	J S B 2 (186図)							
I S B 223 (185図)								41	土師	坏	9.5	4.2	2.4	1/2	
5	土師	坏	10.9	5.0	3.2	1/2		42	土師	坏	9.0	3.4	2.8	1/6	
6	灰輪	椀	16.4	8.2	6.0	1/4		43	土師	坏	11.3	4.5	3.3	完形	
I S B 224 (185図)								44	土師	坏	11.3	4.5	3.8	底ママ	
7	土師	坏	11.6	5.2	3.7		底ママ	45	土師	坏	11.4	4.9	3.2	1/4	
I S B 225 (185図)								46	土師	坏	12.0	4.9	3.9	1/4	
8	土師	坏	11.9	5.4	3.8	1/4		47	土師	椀	14.0	6.5	5.6	2/3	
9	土師	坏	12.8	5.6	3.7	1/3		48	黒色	椀	13.9	6.3	6.0	1/2	
I S B 226 (184図)								49	黒色	椀	13.6	7.0	5.0	1/2	
40	土師	坏	9.8	3.6	2.3	1/2	灯明皿	50	黒色	椀	13.1			1/4	
41	土師	坏	8.9	3.5	2.6	3/4		J S B 3 (187図)							
42	土師	坏	9.1	3.3	3.0	4/5		1	土師	坏	8.4	4.3	2.0	1/3	
43	土師	坏	10.1	4.5	2.9	完形		2	土師	坏	8.9	4.2	2.3	1/2	
44	土師	椀	15.1				ママ	3	土師	坏	8.5	4.2	2.4	完形	
45	黒色	椀	10.8	6.0	4.7	完形	灯明皿	4	土師	坏	8.6	3.2	2.4	1/4	
46	土師	鉢	18.7	6.1	8.5	1/2		5	土師	坏	10.3	3.5	2.6	完形	
47	土師	甕	23.6			1/2	外ヘラケズリ	6	土師	坏	9.4	3.5	2.3	完形	

第V遺構群住居址出土土器(Ⅷ)

番号	種別	器種	法量 (cm)			遺存	特記事項	番号	種別	器種	法量 (cm)			遺存	特記事項
			口径	底径	器高						口径	底径	器高		
7	土師	坏	9.4	4.0	2.5	1/4		50	土師	坏	10.5	4.2	2.8	底ママ	
8	土師	坏	9.2	3.7	2.2	完形		51	土師	坏	10.7	4.1	3.6	1/4	
9	土師	坏	9.1	4.4	2.6	完形		52	土師	坏	10.2	4.5	3.3	2/3	
10	土師	坏	9.8	4.2	2.3	1/4		53	土師	坏	11.3	4.7	3.1	1/4	
11	土師	坏	9.5	3.7	2.1	1/4		54	土師	坏	11.8	4.1	3.6	1/4	
12	土師	坏	9.0	3.2	2.6	1/2		55	土師	坏	11.8	4.1	3.5	完形	
13	土師	坏	9.8	4.0	2.5	完形		56	土師	坏	12.2	4.2	3.9	1/4	
14	土師	坏	9.1	4.1	2.2	完形		57	土師	坏	12.4	5.1	3.5	1/2	
15	土師	坏	9.2	4.2	2.6	2/3		58	土師	坏	11.7	4.2	4.0	1/2	
16	土師	坏	9.3	4.4	2.1	1/4		59	土師	椀	9.4	4.5	3.5	1/4	
17	土師	坏	9.3	4.3	2.0	完形		60	土師	椀	14.1	6.6	5.7	1/2	
18	土師	坏	8.8	3.9	2.6	2/3		61	土師	椀	13.2	6.5	5.1	1/4	
19	土師	坏	9.3	4.1	2.5	2/3		62	黒色	椀	9.3	4.6	4.0	1/2	
20	土師	坏	9.1	3.7	2.7	1/3		63	黒色	椀	9.8	4.1	3.9	底ママ	
21	土師	坏	9.7	4.4	2.3	1/4		64	黒色	盤	10.8	5.3	3.5	1/2	
22	土師	坏	9.5	4.2	2.5	2/3		J S B 4 (187図)							
23	土師	坏	9.1	3.7	2.7	1/2		65	土師	坏	9.1	3.9	2.6	完形	
24	土師	坏	9.9	4.0	2.7	1/2		66	土師	坏	9.2	4.2	2.6	完形	
25	土師	坏	8.4	4.2	2.9	1/4		67	土師	坏	9.8	4.3	2.6	1/4	
26	土師	坏	9.8	4.4	2.6	完形		68	土師	坏	10.8	4.8	4.1	完形	
27	土師	坏	10.0	5.2	3.1	1/4		69	土師	坏	11.3	3.6	3.5	2/3	
28	土師	坏	9.6	3.9	2.8	完形		70	土師	坏	12.8	5.1	4.3	1/3	
29	土師	坏	9.8	4.0	2.5	1/2		71	土師	坏	13.1	4.1	4.0	3/4	
30	土師	坏	9.2	4.3	2.6	完形		72	緑粘	椀	13.3	5.9	3.3	1/4	深緑色・硬質
31	土師	坏	9.4	3.8	2.6	1/4		J S B 5 (187図)							
32	土師	坏	10.0	3.5	2.6	完形		74	土師	坏	10.8	4.0	3.0	1/4	
33	土師	坏	10.0	4.1	2.7	完形		75	土師	坏	11.2	4.6	3.0	1/3	
34	土師	坏	9.9	4.0	2.8	完形		76	土師	坏	11.5	4.5	3.6	1/4	
35	土師	坏	10.0	4.3	2.9	1/2		77	黒色	坏	14.0	5.1	5.0	1/3	
36	土師	坏	9.8	3.5	2.5	1/3		78	灰釉	椀	17.9	8.7	5.6	1/4	
37	土師	坏	9.7	3.9	2.6	2/3		79	緑釉	椀	11.5	6.1	2.5	1/3	深緑色・硬質
38	土師	坏	9.3		2.5	1/3		80	土師	甕	9.9			1/3	
39	土師	坏	9.7	3.7	3.1	2/3		81	土師	甕	15.2			1/4	
40	土師	坏	9.6	4.3	3.2	完形		J S B 6 (188図)							
41	土師	坏	10.0	4.8	2.7	1/4		30	土師	坏	10.7	3.5	3.0	1/4	
42	土師	坏	10.1	3.6	2.8	1/4		31	土師	坏	10.6	4.1	3.6	1/3	
43	土師	坏	9.6	4.5	2.5	2/3		32	土師	坏	11.6	4.4	3.4	2/3	
44	土師	坏	9.4	3.9	2.7	2/3		33	土師	坏	11.6	4.6	3.7	完形	
45	土師	坏	9.2	3.7	2.7	1/4		34	土師	坏	11.5	5.0	3.5	1/3	
46	土師	坏	9.6	3.9	2.7	完形		35	土師	坏	11.8	4.3	3.8	1/2	
47	土師	坏	10.0	3.8	2.8	完形		36	土師	坏	14.5	5.1	4.6	1/4	
48	土師	坏	9.2	3.8	2.8	1/4		37	黒色	椀	14.4	7.0	6.4	1/3	
49	土師	坏	9.4	4.3	2.7	2/3		38	緑粘	椀		4.8		ママ	淡緑色・軟質



第V遺構群住居址出土土器(Ⅱ)

番号	種別	器種	法量 (cm)			遺存	特記事項	番号	種別	器種	法量 (cm)			遺存	特記事項
			口径	底径	器高						口径	底径	器高		
J S B 7 (188回)							54	黒色	椀	14.2			2/3	暗文	
39	土師	坏	10.2	4.3	2.7	底ママ	J S B 16 (189回)								
40	土師	坏	12.1	5.2	3.9	1/3	1	土師	坏	10.5	6.0	3.0	2/3		
41	土師	坏	13.2	4.9	4.4	1/4	2	土師	坏	10.5	5.8	2.8	2/3		
42	緑釉	椀	11.2	6.1	3.9	1/3	淡緑色・硬質	3	土師	坏	10.9	5.2	3.5	1/4	
J S B 8 (188回)							4	土師	坏	10.8	5.1	3.5	1/6		
1	土師	坏	9.9	4.4	2.7	完形	5	土師	坏	11.0	5.1	3.1	完形		
2	土師	坏	10.2	4.3	2.5	3/4	6	土師	坏	11.1	5.5	3.1	1/2		
3	土師	坏	10.2	4.4	2.8	3/4	7	土師	坏	12.0	6.5	3.6	完形		
4	土師	坏	10.3	4.5	3.0	1/2	8	土師	坏	11.1	5.6	3.4	完形		
5	土師	坏	10.3	4.2	3.0	1/4	9	土師	坏	11.0	5.1	3.1	1/4		
6	土師	坏	10.4	4.3	3.2	2/3	10	土師	坏	11.1	5.1	3.4	2/3		
7	土師	坏	10.5	3.8	3.1	完形	11	土師	坏	11.2	5.0	3.5	2/3		
8	土師	坏	10.5	4.5	3.3	完形	12	土師	坏	11.2	5.4	3.6	1/4		
9	土師	坏	10.5	4.2	3.0	2/3	13	土師	坏	11.2	5.0	3.6	1/4		
10	土師	坏	10.6	4.2	3.5	完形	14	土師	坏	11.5	4.9	3.5	完形		
11	土師	坏	10.8	4.2	3.1	完形	15	土師	坏	11.5	5.1	2.9	底ママ		
12	土師	坏	10.8	4.2	3.7	完形	16	土師	坏	11.5	5.0	3.5	1/4		
13	土師	坏	10.9	4.2	2.9	2/3	17	土師	坏	11.5	5.3	3.4	完形		
14	土師	坏	10.9	3.7	3.1	3/4	18	土師	坏	11.6	5.8	3.4	完形		
15	土師	坏	11.1	3.7	3.4	完形	19	土師	坏	11.8	5.6	3.2	2/3		
16	土師	坏	11.2	4.3	2.9	3/4	20	土師	坏	11.8	5.5	3.4	1/4		
17	土師	椀	12.8	7.1	5.8	完形	21	土師	坏	11.6	4.5	3.4	2/3		
18	土師	椀	13.0	5.8	5.3	1/4	22	土師	坏	11.6	4.6	3.6	1/3		
19	土師	盤	11.3			1/6	23	土師	坏	11.7	4.7	3.3	2/3		
20	黒色	椀	11.9	5.5	4.7	1/4	24	土師	坏	11.8	5.2	3.3	1/2		
21	黒色	椀	11.1	6.1	4.6	1/2	暗文	25	土師	坏	12.2	5.5	3.7	完形	
22	黒色	椀	12.0	5.4	5.2	完形	26	土師	坏	11.9	5.0	3.1	1/3		
23	黒色	椀	14.6	7.7	6.1	1/4	27	土師	坏	11.1	4.2	3.2	3/4		
24	灰釉	椀	14.4	7.2	4.9	1/6	28	土師	坏	11.4	4.6	3.4	完形		
25	緑釉	段皿	13.2	6.1	2.1	1/6	深緑色・硬質	29	土師	坏	11.4	4.6	3.7	1/3	
26	緑釉	段皿	15.5			1/4	深緑色・軟質	30	土師	坏	11.4	4.9	3.5	完形	
27	緑釉	皿		7.2		底ママ	深緑色・硬質	31	土師	坏	11.7	4.0	4.0	3/4	
28	土師	甕	11.2	6.5	11.5	2/3		32	土師	坏	11.8	4.0	3.7	完形	
29	土師	甕	20.5	丸底	25.0	1/2	外タタキメ	33	土師	坏	10.6	4.3	3.2	底ママ	
J S B 15 (188回)							34	土師	坏	11.1	3.4	3.8	完形		
47	土師	坏	10.0	4.5	3.0	1/4		35	土師	坏	11.3	3.8	3.5	2/3	
48	土師	坏	10.5	4.2	2.9	1/4		36	土師	坏	11.3	3.6	3.4	1/3	
49	土師	坏	10.0	4.1	2.7	底ママ		37	土師	坏	10.1	3.2	3.4	1/4	
50	土師	坏	10.2	3.8	2.9	1/3		38	土師	坏	11.1	3.0	3.5	1/4	
51	土師	坏	10.4	4.5	2.6	1/4		39	土師	坏	11.5	3.7	3.5	1/3	
52	土師	坏	12.2	5.9	3.2	1/4		40	土師	坏	13.5	5.0	4.2	2/3	
53	黒色	椀	14.9	7.4	6.5	1/8		41	土師	坏	14.2	6.1	4.7	3/4	

第V遺構群住居址出土土器(16)

番号	種別	器種	法量 (cm)			遺存	特記事項	番号	種別	器種	法量 (cm)			遺存	特記事項
			口径	底径	器高						口径	底径	器高		
42	土師	坏	15.0	6.0	4.7	1/2		30	土師	坏	11.6	4.3	3.8	1/2	
43	土師	坏	15.0	5.8	4.5	1/2		31	土師	坏	11.7	4.2	3.6	3/4	
44	土師	椀	13.0	7.3	5.3	1/3		32	土師	坏	11.7	4.8	3.6	1/2	
45	土師	椀	14.3	8.4	5.7	2/3		33	土師	坏	11.7	4.8	3.3	2/3	
46	黒色	坏	11.9	5.7	4.9	1/3		34	土師	坏	11.7	3.9	3.8	3/4	
47	黒色	椀	11.3	5.2	4.5	底ママ		35	土師	坏	11.8	3.6	4.0	3/4	
48	黒色	椀	11.9	5.5	4.4	底ママ		36	土師	坏	12.8	5.3	3.9	3/4	
49	黒色	椀	11.5	5.8	5.1	3/4		37	土師	坏	13.1	5.1	3.8	3/4	
50	黒色	椀	12.2	6.0	5.2	2/3		38	土師	坏	13.6	4.8	4.0	完形	
51	黒色	椀	11.8	6.3	5.4	完形		39	土師	坏	13.7	5.3	4.5	完形	
52	黒色	椀	13.5	6.4	6.0	1/4		40	土師	坏	14.1	5.3	3.9	1/4	
53	黒色	椀	14.0	6.4	6.2	1/3		41	土師	坏	14.9	5.6	4.2	完形	
54	灰釉	椀	14.3	7.5	3.4	1/3	輪花	42	土師	椀	14.1	7.2	5.5	完形	
J S B 17 (190・191回)								43	土師	椀	14.5	7.3	5.1	1/2	
1	土師	坏	10.4	5.0	2.6	完形		44	土師	椀	13.0	7.7	4.8	1/3	
2	土師	坏	10.6	4.6	3.3	完形		45	土師	椀	10.2	5.9	4.5	1/4	暗文
3	土師	坏	10.2	4.6	3.0	1/4		46	土師	椀	11.8			1/2	
4	土師	坏	11.1	5.1	3.1	完形		47	土師	椀	14.9	6.9	5.9	完形	
5	土師	坏	11.2	5.0	3.4	完形		48	土師	盤	9.2	4.9	2.2	完形	
6	土師	坏	10.4	4.6	3.8	完形		49	土師	盤	9.9	5.4	3.1	完形	
7	土師	坏	10.9	4.5	3.6	完形		50	土師	盤	10.8	6.2	3.5	完形	
8	土師	坏	10.9	4.7	3.5	完形		51	黒色	椀	10.5	5.2	4.9	1/4	
9	土師	坏	11.0	4.2	3.4	3/4		52	黒色	椀	10.8	5.5	4.2	3/4	
10	土師	坏	10.7	4.2	2.8	完形		53	黒色	椀	10.3	5.5	3.9	完形	
11	土師	坏	11.1	4.1	3.4	1/2		54	黒色	椀	13.2	7.1	5.2	1/3	暗文
12	土師	坏	10.1	3.9	3.9	1/4		55	黒色	椀	13.8	6.7	5.4	1/3	
13	土師	坏	10.4	3.4	3.5	完形		56	黒色	椀	14.1	7.8	5.6	3/4	
14	土師	坏	10.5	4.1	3.6	完形		57	黒色	椀	14.9	7.5	6.5	完形	
15	土師	坏	10.8	4.0	3.1	1/4		58	灰釉	椀	12.1	6.8	3.7	1/4	
16	土師	坏	10.4	3.7	3.3	1/2		59	灰釉	椀	12.8	6.7	3.7	1/4	
17	土師	坏	10.6	3.5	3.2	1/4		60	灰釉	椀	16.4	7.1	6.8	完形	
18	土師	坏	10.9	3.5	3.6	1/3		61	灰釉	皿	12.4	5.0	2.8	1/4	
19	土師	坏	11.0	3.7	3.1	完形		62	灰釉	皿	12.2	6.0	2.6	1/4	
20	土師	坏	11.1	3.7	3.0	1/4		63	灰釉	皿	12.4	6.3	2.2	底ママ	
21	土師	坏	11.1	3.5	3.4	3/4		64	灰釉	皿	12.3	6.3	2.5	1/4	
22	土師	坏	11.2	4.7	3.2	3/4		65	灰釉	皿	13.6	8.3	2.6	1/4	
23	土師	坏	11.3	4.7	3.1	完形		66	緑釉	椀	10.6	5.4	3.5	1/2	深緑色・硬質
24	土師	坏	11.2	4.1	3.3	3/4		67	緑釉	椀	10.6	5.7	3.5	1/2	深緑色・軟質
25	土師	坏	11.3	4.1	3.5	完形		68	緑釉	椀	13.0	7.4	4.2	底ママ	深緑色・硬質
26	土師	坏	11.3	4.2	3.4	2/3		69	土師	壺	6.3	3.3	4.2	1/3	
27	土師	坏	11.4	4.5	3.5	2/3		70	土師	甕	24.6			1/4	
28	土師	坏	11.5	4.6	3.3	1/2		71	須恵	四耳壺				1/3	外クタクメ
29	土師	坏	11.4	4.1	3.6	完形		72	灰釉	瓶		7.7		ママ	

第V遺構群住居址出土土器(16)

番号	種別	器種	法量 (cm)			遺存	特記事項	番号	種別	器種	法量 (cm)			遺存	特記事項
			口径	底径	器高						口径	底径	器高		
J S B 18 (187図)							33	黒色	椀	14.3	6.3	6.2	底ママ		
73	土師	環	11.0	4.9	2.9	1/4	34	灰釉	椀	10.4	4.4	4.2	1/8		
J S B 19 (188図)							35	灰釉	椀	16.0	8.2	6.7	1/4		
55	土師	椀	11.8	6.3	3.7	1/2	36	灰釉	椀	16.4	8.5	6.3	1/2		
56	灰釉	椀	17.9	9.0	6.8	1/6	37	灰釉	皿	12.8	4.3	2.3	1/4		
J S B 20 (188図)							38	灰釉	皿	13.0	6.7	2.4	2/3	輪花	
43	土師	環	10.5	3.8	3.5	完形	39	灰釉	段皿	13.0	6.6	2.8	1/4		
44	土師	環	11.9	3.9	4.0	1/4	40	灰釉	段皿	12.3	6.2	2.3	完形		
45	土師	環	12.2	4.5	3.7	完形	41	緑釉	椀	11.8	5.0	4.9	1/4	淡緑色・軟質	
46	土師	環	13.7	4.7	4.3	底ママ	J S B 22 (191図)								
J S B 21 (191図)							42	黒色	椀	14.6	8.2	5.6	完形		
1	土師	環	10.5	5.5	2.9	1/4	J S B 23 (192図)								
2	土師	環	10.0	4.4	3.6	1/2	1	土師	環	10.1	4.6	3.4	底ママ		
3	土師	環	10.1	4.7	2.8	2/3	2	土師	環	9.2	4.2	2.6	2/3		
4	土師	環	10.5	4.6	2.8	1/2	3	土師	環	9.3	4.1	2.4	底ママ		
5	土師	環	10.1	4.6	2.6	底ママ	4	土師	環	9.3	3.7	2.5	底ママ		
6	土師	環	10.9	4.6	3.4	1/4	5	土師	環	9.6	3.7	2.9	1/3		
7	土師	環	10.8	4.6	2.9	1/2	6	土師	環	9.0	3.4	3.0	底ママ		
8	土師	環	10.6	4.3	2.5	2/3	7	土師	環	10.0	3.8	2.7	完形		
9	土師	環	10.7	4.5	3.2	2/3	8	土師	環	10.6	5.1	2.9	1/4		
10	土師	環	10.7	4.3	3.1	完形	9	土師	環	10.8	4.1	3.5	1/4		
11	土師	環	10.0	4.3	3.0	完形	10	土師	環	10.3	3.6	3.1	3/4		
12	土師	環	10.4	4.3	3.2	2/3	11	土師	環	10.8	3.9	3.3	完形		
13	土師	環	10.4	4.2	3.2	完形	12	土師	環	11.1	5.0	4.0	1/2		
14	土師	環	10.1	4.0	3.2	1/3	13	土師	環	11.0	4.5	3.3	1/4		
15	土師	環	10.7	4.2	3.1	1/2	14	土師	環	11.4	4.6	3.6	2/3		
16	土師	環	9.3	4.0	3.1	2/3	15	土師	環	11.6	4.9	3.9	1/4		
17	土師	環	9.7	3.9	3.9	完形	16	土師	環	11.6	4.9	3.5	1/4		
18	土師	環	10.3	3.9	2.9	1/4	17	土師	環	11.1	4.1	3.9	1/2		
19	土師	環	10.6	3.8	2.7	1/2	18	土師	環	11.3	4.0	3.8	2/3		
20	土師	環	10.3	3.7	3.1	完形	19	土師	環	11.4	3.5	3.6	底ママ		
21	土師	環	10.2	3.7	2.8	完形	20	土師	環	11.8	4.0	3.7	1/4		
22	土師	環	11.0	4.7	3.6	1/2	21	土師	環	12.0	4.0	4.0	1/4		
23	土師	環	11.2	4.0	3.5	完形	22	土師	環	12.4	4.8	3.7	1/2		
24	土師	環	12.5	3.8	3.5	1/2	23	土師	環	12.6	4.9	3.8	底ママ		
25	土師	環	12.7	4.9	3.9	1/2	24	土師	環	11.4	6.5	3.2	完形		
26	土師	環	12.8	4.5	4.0	完形	25	土師	環	13.0	6.0	3.8	1/2		
27	土師	椀	14.3			1/4	26	土師	椀	13.8	6.4	5.3	完形		
28	土師	椀	14.6	7.3	5.5	1/2	27	土師	椀	14.6	7.6	6.1	完形		
29	土師	皿	14.0	6.1	2.8	1/4	28	黒色	環	11.6	5.0	3.3	完形		
30	黒色	椀	11.0	4.5	4.3	1/4	29	黒色	環	12.1	4.6	4.1	完形	底ヘラケズリ	
31	黒色	椀	11.9	6.0	4.1	底ママ	30	黒色	環	13.1	5.8	5.3	1/3		
32	黒色	椀	11.3	6.4	4.2	1/2	31	黒色	環	14.3	4.6	5.6	1/4		

## 第V遺構群住居出土土器(印)

番号	種別	器種	法量 (cm)			遺存	特記事項	番号	種別	器種	法量 (cm)			遺存	特記事項
			口径	底径	器高						口径	底径	器高		
32	黒色	椀	11.4	6.8	4.4	3/4		16	土師	坏	9.0	4.0	2.6	完形	
33	黒色	椀	11.6	6.2	5.3	2/3		17	土師	坏	9.1	3.6	2.9	完形	
34	黒色	椀	12.3	6.2	5.5	完形		18	土師	坏	9.1	3.6	2.9	完形	
35	黒色	椀	12.4	6.2	5.2	1/4		19	土師	坏	9.1	3.9	2.4	1/4	
36	黒色	椀	12.5	6.9	5.0	1/3		20	土師	坏	9.3	4.2	3.0	3/4	
37	黒色	椀	13.5	6.4	5.4	底ママ		21	土師	坏	9.3	4.2	2.3	2/3	
38	黒色	椀	15.2	7.5	6.4	底ママ		22	土師	坏	9.2	4.2	2.2	1/2	
39	灰釉	椀	17.4	8.6	7.2	2/3		23	土師	坏	9.1	4.1	2.5	1/4	
40	灰釉	椀	11.0	5.6	2.4	1/2		24	土師	坏	9.2	4.1	2.3	完形	
41	灰釉	椀	12.5	7.0	2.5	完形	輪花	25	土師	坏	9.2	4.1	2.6	1/2	
42	灰釉	椀	13.4	6.7	3.1	完形		26	土師	坏	9.1	4.0	2.3	完形	
43	土師	甕	14.7	7.7	14.0	2/3		27	土師	坏	9.1	4.0	2.6	1/4	
44	土師	瓶	23.3	16.5	26.0	2/3	羽釜形・外タタキ	28	土師	坏	9.2	3.9	2.6	完形	
J S B 24 (193図)								29	土師	坏	9.2	3.9	2.6	1/4	
1	土師	坏	10.2	4.2	3.0	1/4		30	土師	坏	9.2	3.9	2.5	1/4	
2	土師	坏	11.4	5.1	3.3	完形		31	土師	坏	9.2	3.7	2.5	1/2	
3	土師	坏	11.5	5.2	3.3	底ママ		32	土師	坏	9.2	3.8	2.3	完形	
4	土師	坏	12.0	5.0	2.9	底ママ		33	土師	坏	9.3	3.0	2.6	完形	
5	土師	坏	12.9	5.4	3.4	1/4		34	土師	坏	9.3	3.4	2.7	完形	
6	土師	盤	11.3	5.9	2.9	底ママ		35	土師	坏	9.3	3.5	2.8	1/2	
7	黒色	椀	14.7			1/2		36	土師	坏	9.3	3.7	2.4	完形	
8	灰釉	椀	10.6	6.8	3.5	1/6		37	土師	坏	9.3	3.9	3.1	1/2	
9	土師	瓶		17.5		1/8		38	土師	坏	9.2	4.0	3.0	1/2	
J S B 25 (193図)								39	土師	坏	9.2	2.9	3.0	完形	
48	土師	坏	11.3	4.4	4.4	1/3		40	土師	坏	9.4	4.1	3.0	完形	
49	土師	坏	11.3	4.2	3.2	底ママ		41	土師	坏	9.5	4.0	2.5	2/3	
50	黒色	椀	12.0	6.0	5.0	底ママ		42	土師	坏	9.5	4.0	2.2	1/4	
J S B 26 (195~197図)								43	土師	坏	9.4	3.2	3.0	完形	
1	土師	坏	8.8	4.4	2.4	完形		44	土師	坏	9.4	3.2	2.5	完形	
2	土師	坏	8.9	4.0	2.6	完形		45	土師	坏	9.4	3.6	2.9	完形	
3	土師	坏	8.4	3.3	2.5	1/2		46	土師	坏	9.4	3.7	3.0	完形	
4	土師	坏	8.6	3.3	2.7	完形		47	土師	坏	9.4	3.7	2.9	完形	
5	土師	坏	8.3	3.4	2.4	完形		48	土師	坏	9.4	3.9	3.0	1/2	
6	土師	坏	8.6	3.6	2.7	完形		49	土師	坏	9.5	3.0	2.6	完形	
7	土師	坏	8.8	3.3	2.3	完形		50	土師	坏	9.5	3.2	3.1	完形	
8	土師	坏	8.9	3.0	2.8	1/3		51	土師	坏	9.5	3.4	2.8	1/2	
9	土師	坏	8.9	3.7	2.6	1/2		52	土師	坏	9.5	3.5	2.6	完形	
10	土師	坏	9.0	3.3	2.8	完形		53	土師	坏	9.5	3.7	3.0	3/4	
11	土師	坏	9.0	3.5	3.2	1/2		54	土師	坏	9.5	3.7	3.2	完形	
12	土師	坏	9.0	3.5	2.6	完形		55	土師	坏	9.5	3.8	2.6	2/3	
13	土師	坏	9.0	3.5	2.8	2/3		56	土師	坏	9.5	3.9	3.0	1/2	
14	土師	坏	9.0	3.5	2.9	完形		57	土師	坏	9.6	4.0	2.8	3/4	
15	土師	坏	9.0	3.7	3.2	完形		58	土師	坏	9.6	3.2	2.4	3/4	

第V遺構群住居址出土土器(部)

番号	種別	器種	法量 (cm)			遺存	特記事項	番号	種別	器種	法量 (cm)			遺存	特記事項
			口径	底径	器高						口径	底径	器高		
59	土師	坏	9.7	5.7	2.2	1/2		102	土師	坏	12.5	4.7	4.3	完形	
60	土師	坏	9.6	4.9	2.8	3/4		103	土師	坏	12.9	4.9	4.4	3/4	
61	土師	坏	9.6	4.3	2.7	完形		104	土師	坏	12.1	3.8	4.4	3/4	
62	土師	坏	9.6	4.3	2.9	3/4		105	土師	碗	9.5	4.6	4.0	完形	
63	土師	坏	9.8	4.4	2.1	完形		106	土師	碗	9.4	4.8	4.1	完形	
64	土師	坏	9.8	4.9	2.4	2/3		107	土師	碗	9.9	4.9	3.8	1/2	
65	土師	坏	9.9	4.7	3.2	完形		108	土師	碗	9.0	5.2	4.0	完形	
66	土師	坏	9.8	4.2	2.4	1/4		109	土師	碗	9.1			ママ	
67	土師	坏	10.0	4.4	2.8	完形		110	土師	碗	9.2			ママ	
68	土師	坏	9.8	4.0	2.5	1/4		111	土師	碗	9.4	4.6	3.9	3/4	
69	土師	坏	9.9	4.0	2.7	完形		112	土師	碗	9.3	4.7	3.9	完形	
70	土師	坏	9.7	3.4	2.5	完形		113	土師	碗	9.0	4.8	4.0	完形	
71	土師	坏	9.7	3.2	2.8	完形		114	土師	碗	9.4	5.1	4.2	1/3	
72	土師	坏	9.8	3.8	2.7	完形		115	土師	碗	9.9	5.1	3.9	1/4	
73	土師	坏	10.0	3.5	2.7	完形		116	土師	碗	10.0	5.2	4.0	完形	
74	土師	坏	10.0	3.7	3.1	2/3		117	土師	碗	9.5	5.6	4.1	完形	
75	土師	坏	10.0	3.8	2.7	1/2		118	土師	碗	14.2	6.6	5.4	2/3	
76	土師	坏	10.0	3.8	2.9	完形		119	土師	碗	13.7	7.4	5.2	1/4	
77	土師	坏	10.0	3.9	2.6	1/2		120	土師	碗	14.0	7.9	5.4	完形	
78	土師	坏	10.2	4.4	2.7	2/3		121	土師	碗	13.6	6.2	5.7	1/3	
79	土師	坏	11.2	5.7	3.7	完形		122	土師	碗	14.1	6.6	5.8	1/2	
80	土師	坏	11.2	5.0	3.6	完形		123	土師	碗	13.9	6.6	5.9	1/4	
81	土師	坏	10.2	4.0	3.2	完形		124	土師	碗	14.9	6.9	5.9	1/2	
82	土師	坏	10.4	4.4	2.7	1/4		125	土師	碗	13.7	7.3	5.7	完形	
83	土師	坏	10.5	4.0	2.3	2/3		126	土師	碗	13.9	7.3	5.4	1/3	
84	土師	坏	10.5	4.1	3.1	完形		127	土師	碗	14.0	7.8	5.6	2/3	
85	土師	坏	10.8	4.4	3.6	完形		128	土師	碗	15.0	7.8	5.9	1/2	
86	土師	坏	10.9	4.7	3.3	1/2		129	土師	碗	13.8	8.1	6.7	3/4	
87	土師	坏	10.9	4.8	3.4	完形		130	土師	碗	14.3			ママ	
88	土師	坏	11.2	3.9	3.8	完形		131	土師	盤	10.3	5.2	2.8	完形	
89	土師	坏	11.2	4.4	3.5	1/2		132	土師	盤	9.5	5.2	3.3	1/2	
90	土師	坏	11.2	4.7	3.4	完形		133	土師	盤	9.8	5.3	3.1	1/3	
91	土師	坏	11.4	4.2	3.7	完形		134	土師	盤	10.1	5.5	3.5	1/2	
92	土師	坏	11.4	3.8	4.1	完形		135	土師	盤	12.9	7.0	4.7	完形	
93	土師	坏	11.4	4.5	3.4	完形		136	土師	盤	10.4			4/5	
94	土師	坏	11.5	4.4	3.6	完形		137	土師	盤	23.4			2/3	
95	土師	坏	11.5	4.5	3.5	1/2		138	土師	火鉢	24.0	12.6	14.0	底ママ	底穿孔・脚4孔
96	土師	坏	11.9	4.9	3.9	完形		139	黑色	坏	11.9	4.0	3.8	完形	2段糸切り
97	土師	坏	11.5	4.4	4.0	1/2		140	黑色	坏	12.8	4.6	4.6	1/3	
98	土師	坏	12.0	4.5	3.6	1/2		141	黑色	碗	12.2	5.3	5.0	2/3	
99	土師	坏	12.1	4.2	4.2	完形		142	黑色	碗	11.9	5.8	4.8	2/3	
100	土師	坏	12.3	4.2	3.6	1/2		143	黑色	碗	11.9	5.9	4.7	3/4	
101	土師	坏	12.5	4.6	3.9	完形		144	黑色	碗	14.2	6.7	6.5	1/4	

第V遺構群住居址出土土器(Ⅷ)

番号	種別	器種	法量 (cm)			遺存	特記事項	番号	種別	器種	法量 (cm)			遺存	特記事項
			口径	底径	器高						口径	底径	器高		
145	黒色	椀	9.9	5.6	4.2	1/4		39	土師	盤	9.7	5.0	3.2	1/6	
146	黒色	椀	10.2	5.0	3.8	1/2	暗文	40	黒色	坏	12.5	4.7	4.4	1/2	
147	黒色	椀	10.2	5.5	4.3	完形		41	黒色	椀	11.4	6.5	5.1	1/6	
148	黒色	椀	12.6	6.2	4.8	2/3		42	黒色	椀	11.3	5.2	4.0	1/2	
149	黒色	椀	13.2	6.8	5.5	完形		43	黒色	椀	14.1	7.2	5.8	1/4	暗文
150	黒色	椀	13.2	5.8	5.9	1/2		44	黒色	椀	12.2	4.9	5.6	1/4	
151	黒色	椀	13.0	6.2	6.0	完形		45	黒色	椀	13.5	6.2	6.2	2/3	
152	黒色	椀	14.6	7.6	7.0	1/4		46	灰釉	椀	15.0	8.1	5.6	1/4	
153	黒色	椀	15.2	6.6	6.4	1/4		47	灰釉	皿	13.6	7.5	2.5	2/3	
154	黒色	椀	14.0	6.2	5.7	2/3		J S B 28 (193図)							
155	黒色	椀	13.5	6.2	5.7	1/3		51	土師	坏	10.3	3.8	3.2	1/4	
156	土師	甕	13.5			1/4		52	土師	坏	12.8	5.4	4.4	完形	
157	土師	甕	26.2			2/3	外タタキメ	53	土師	坏	8.6	3.0	2.0	2/3	
J S B 27 (193図)							J S B 29 (189図)								
10	土師	坏	9.4	4.4	2.5	完形		55	土師	坏	10.9	5.2	3.2	2/3	
11	土師	坏	9.0	4.0	2.8	完形		56	土師	坏	11.4	4.9	3.4	3/4	
12	土師	坏	9.3	3.9	2.5	1/4		57	土師	坏	10.7	4.3	3.6	2/3	
13	土師	坏	9.1	3.7	2.1	完形		58	土師	坏	10.7	4.3	3.3	1/2	
14	土師	坏	9.3	3.2	2.5	1/4		59	土師	盤	11.8			ママ	
15	土師	坏	9.3	3.7	2.5	2/3		60	灰釉	椀	16.2	8.0	8.0	1/4	
16	土師	坏	9.3	3.6	3.2	完形		J S B 30 (193図)							
17	土師	坏	9.5	4.1	3.3	2/3		54	土師	坏	11.0	4.4	3.8	1/8	
18	土師	坏	9.5	4.0	2.7	1/3		55	黒色	椀	11.0	5.9	4.8	1/4	
19	土師	坏	9.6	3.5	2.8	1/2		J S B 31 (194図)							
20	土師	坏	9.7	3.5	3.0	完形		1	土師	坏	10.4	4.7	2.9	2/3	
21	土師	坏	9.7	4.0	2.7	1/2		2	土師	坏	9.3	2.8	3.7	完形	
22	土師	坏	9.7	4.5	2.9	完形		3	土師	坏	9.4	3.8	3.0	1/2	
23	土師	坏	9.7	3.7	3.0	底ママ		4	土師	坏	9.5	3.6	2.7	完形	
24	土師	坏	9.9	4.4	2.7	1/4		5	土師	坏	9.6	3.5	2.7	完形	
25	土師	坏	10.6	4.2	3.7	1/2		6	土師	坏	10.4	3.6	3.5	完形	
26	土師	坏	11.9	4.1	4.0	1/2		7	土師	坏	10.9	4.5	3.5	1/2	
27	土師	坏	12.0	4.0	3.7	1/6	底ヘラケズリ	8	土師	坏	11.0	5.1	3.1	完形	
28	土師	坏	12.1	4.7	4.0	底ママ		9	土師	坏	11.0	5.1	3.4	1/4	
29	土師	坏	12.2	5.0	4.0	1/3		10	土師	坏	11.0	5.3	3.3	完形	
30	土師	坏	12.5	4.2	4.2	完形		11	土師	坏	11.1	5.2	3.4	1/4	
31	土師	坏	13.3	4.8	3.9	1/3		12	土師	坏	10.9	4.2	3.2	1/4	
32	土師	坏	11.5	5.0	2.8	底ママ		13	土師	坏	11.0	4.6	3.7	完形	
33	土師	坏	13.6	5.5	4.2	1/2		14	土師	坏	11.2	4.6	3.5	1/3	
34	土師	椀	13.6			1/3		15	土師	坏	11.7	5.4	3.4	1/3	
35	土師	椀	13.5	6.5	5.8	底ママ		16	土師	坏	11.3	4.1	3.4	1/4	
36	土師	盤	11.3	4.8	2.4	底ママ		17	土師	坏	11.3	4.4	3.9	1/4	
37	土師	盤	16.0	7.2	4.3	1/6		18	土師	坏	11.4	4.6	4.3	2/3	
38	土師	盤	9.6			1/3		19	土師	坏	11.5	4.8	3.6	完形	

第V遺構群住居址出土土器(11)

番号	種別	器種	法量 (cm)			遺存	特記事項	番号	種別	器種	法量 (cm)			遺存	特記事項
			口径	底径	器高						口径	底径	器高		
20	土師	坏	11.6	4.2	3.9	2/3		24	土師	坏	12.5	4.7	3.3	1/2	
21	土師	輪	8.7			ママ		25	土師	輪	12.7			1/3	
22	土師	輪		7.2		ママ		26	土師	輪	13.1	6.2	5.3	1/4	
23	黒色	輪	14.0	6.6	6.2	3/4		27	黒色	輪	13.9	7.1	6.3	1/3	
24	黒色	輪	13.8	6.5	6.5	2/3		28	緑釉	輪	13.3				深緑色・硬質
25	灰釉	輪	13.1	6.7	3.0	3/4		29	土師	甕	22.8	11.0	26.6	1/2	外タタキメ
26	土師	甕	13.0			1/5		30	土師	甕	24.7			1/6	外タタキメ
J S B 32 (198図)							J S B 34 (194図)								
1	土師	坏	9.8	4.0	2.9	完形		27	土師	坏	10.0	4.0	2.7	1/3	
2	土師	坏	10.6	3.9	2.9	完形		28	土師	坏	10.4	3.8	3.1	1/4	
3	土師	坏	11.1	4.0	3.1	1/4		29	土師	坏	10.4	3.9	2.9	完形	
4	土師	坏	11.4	4.4	3.8	完形		30	土師	坏	10.4	4.6	3.1	完形	
5	土師	坏	12.2	4.6	3.7	1/3		31	土師	坏	10.6	4.7	3.1	2/3	
6	黒色	坏	14.1	5.7	4.6	1/2		32	土師	坏	10.9	4.0	3.6	1/2	
7	黒色	輪	14.5	6.2	6.2	1/4		33	土師	坏	11.2	4.2	3.3	1/4	
8	灰釉	瓶		5.3		ママ		34	土師	坏	11.3	4.2	3.2	1/4	
9	土師	甕	24.7			2/3	外タタキメ	35	土師	坏	11.6	5.5	3.2	1/2	
10	土師	甕形	12.9			ママ	獸脚付	36	土師	坏	11.8	6.0	3.0	1/4	
11	須恵	甕	47.7			1/6	外タタキメ	37	土師	坏	11.4	4.5	3.8	完形	
J S B 33 (199図)							J S B 35 (197図)								
1	土師	坏	10.0	4.6	2.8	1/2		38	土師	坏	11.0	5.1	4.0	1/4	
2	土師	坏	9.7	3.6	3.1	完形		39	土師	坏	12.3	5.1	4.0	1/2	
3	土師	坏	10.0	3.2	3.0	1/4		40	黒色	輪	11.4	6.4	4.5	底ママ	
4	土師	坏	10.0	3.8	3.0	1/3		41	黒色	輪	11.2			1/2	灯明皿
5	土師	坏	10.1	4.0	3.1	1/4		42	黒色	輪	14.7	7.3	6.3	完形	
6	土師	坏	10.3	4.6	3.5	1/4		43	黒色	鉢	22.0	10.5	12.1	1/3	
7	土師	坏	10.3	4.1	3.0	底ママ		44	灰釉	輪	10.4	5.7	2.0	1/3	
8	土師	坏	10.3	3.9	3.2	3/4		45	灰釉	輪	11.5	5.8	2.3	完形	
9	土師	坏	10.4	3.9	2.9	完形		46	土師	甕	12.2	6.7	13.0	底ママ	
10	土師	坏	10.5	4.1	3.3	完形		J S B 36 (197図)							
11	土師	坏	10.5	4.4	3.2	底ママ		1	土師	輪	13.3	5.2	4.6	1/4	
12	土師	坏	11.6	3.7	3.3	1/4		2	土師	坏	10.0	4.8	2.9	1/4	
13	土師	坏	10.6	3.7	3.5	完形		3	土師	坏	10.0	4.0	3.0	完形	
14	土師	坏	10.7	3.7	3.0	底ママ		4	土師	坏	10.0	4.3	3.0	完形	
15	土師	坏	10.7	4.9	3.3	3/4		5	土師	坏	10.3	4.3	2.6	2/3	
16	土師	坏	10.8	4.6	3.5	完形		6	土師	坏	10.7	5.0	2.9	2/3	
17	土師	坏	10.8	4.4	2.8	底ママ		7	土師	盤	9.4	4.2	2.9	1/4	
18	土師	坏	10.8	4.3	3.1	1/4		8	土師	盤	15.4	8.3	5.4	1/4	
19	土師	坏	10.9	3.3	2.9	底ママ		9	黒色	輪	11.7	5.4	4.9	2/3	
20	土師	坏	11.2	4.6	3.2	2/3		J S B 37 (198図)							
21	土師	坏	11.3	4.5	3.5	1/4		12	土師	坏	9.5	4.3	2.8	完形	
22	土師	坏	11.4	4.1	3.5	底ママ		13	土師	坏	9.3	4.0	3.1	完形	
23	土師	坏	11.4	5.1	3.3	底ママ		14	土師	坏	9.3	3.5	2.9	1/4	

第V遺構群住居址出土土器(III)

番号	種別	器種	法量 (cm)			遺存	特記事項	番号	種別	器種	法量 (cm)			遺存	特記事項
			口径	底径	器高						口径	底径	器高		
15	土師	坏	9.5	4.0	2.7	1/2		26	黒色	椀	13.9	6.6	6.8	1/3	
16	土師	坏	9.0	4.2	2.6	1/4		27	土師	羽釜	25.0			1/6	外へラケズリ
17	土師	坏	9.1	4.0	2.9	2/3		J S B 38 (197回)							
18	土師	坏	9.8	4.4	2.5	2/3		10	土師	坏	10.4	3.6	3.1	1/3	
19	土師	椀	13.5	6.6	6.0	2/3		11	土師	坏	13.3	5.1	4.7	2/3	
20	土師	椀	13.0	6.6	5.4	完形		12	土師	椀	15.9	7.7	6.0	底ママ	
21	土師	椀	13.9	6.6	6.8	1/3	内へラミガキ	13	黒色	椀	11.6	5.8	4.4	1/3	
22	土師	盤		7.4		ママ		14	黒色	椀	12.1			1/3	
23	土師	盤		10.5		ママ		J S B 40 (199回)							
24	土師	盤	13.5	8.4	6.5	2/3		31	土師	小瓶		3.4		ママ	ミニチュア
25	黒色	坏	11.8	4.3	3.7	底ママ									



(6) 第VI遺構群 (201~211図)

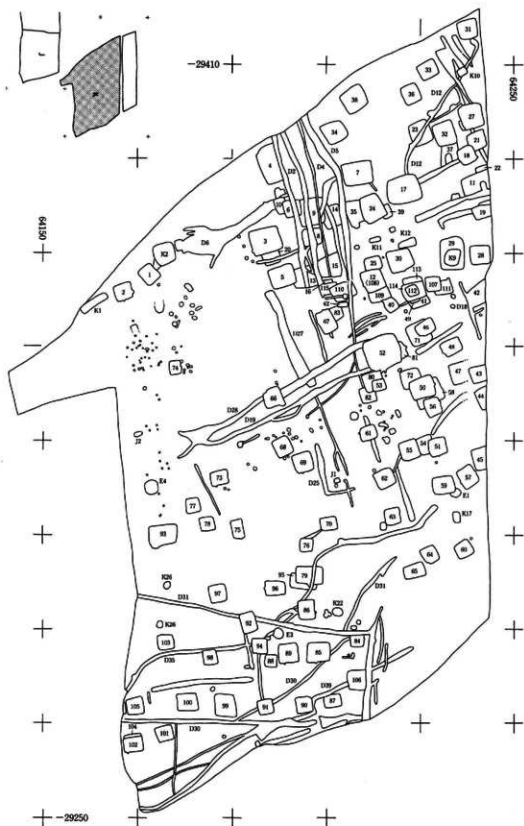

200图 第VI群K区遺構分布图 (1:800)

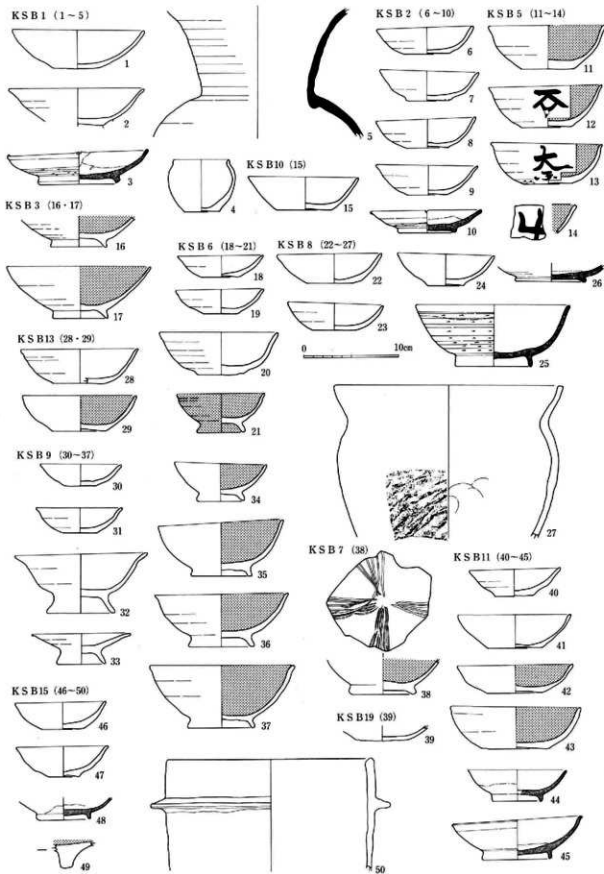

201图 KSB 1-3·5-11·13·15·19出土土器実测图(1:4)

KS B12 (1-20)

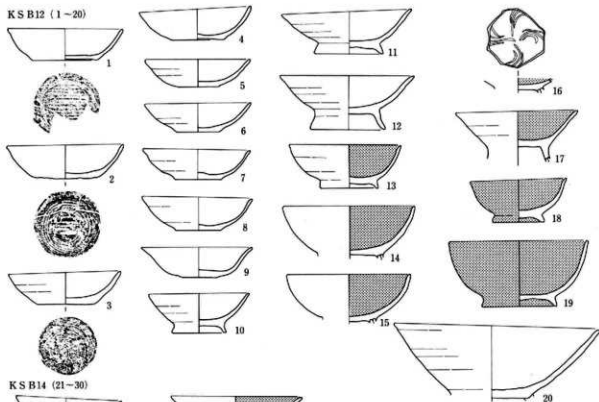

KS B14 (21-30)

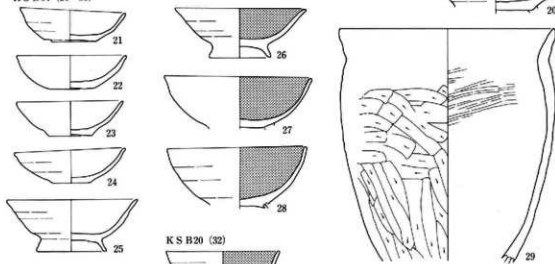

KS B20 (32)



KS B28 (36-38)

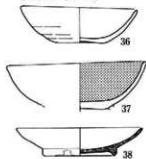

KS B16 (31)



KS B24 (33-35)

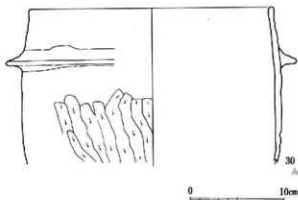
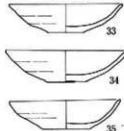

202图 KS B12·14·16·20·24·28出土土器实测图(1:4)

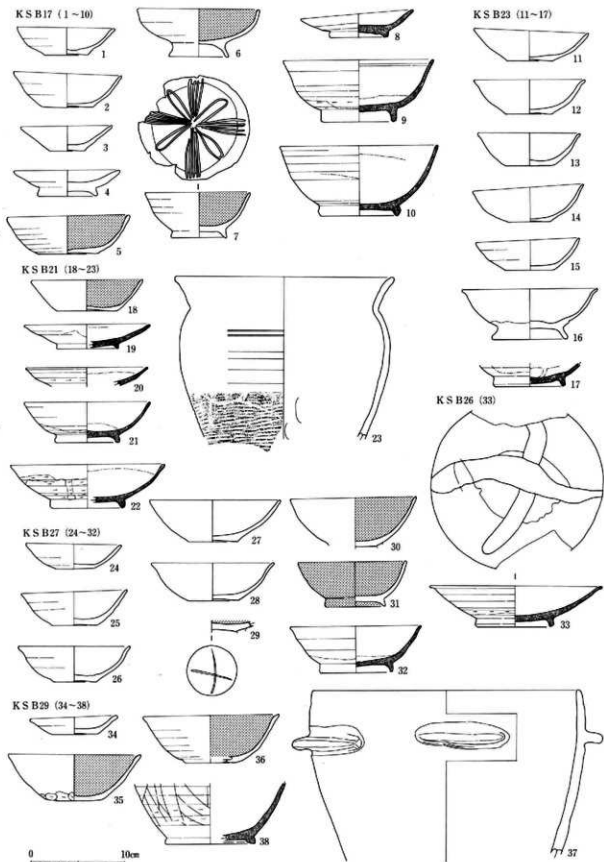

203图 KS B17·21·23·26·27·29出土土器实测图(1:4)

KS B25 (1~11)

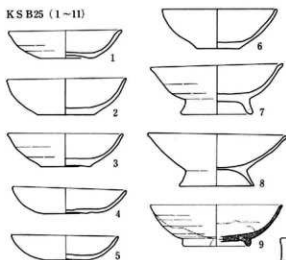

KS B32 (12~20)

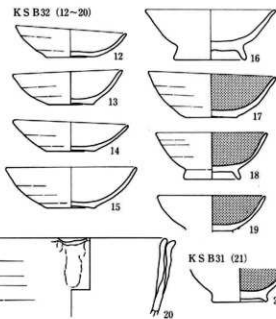

KS B31 (21)

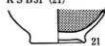

KS B33 (22~26)

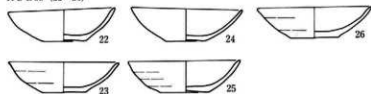

KS B22 (27~28)

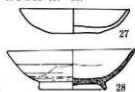

KS B35 (29)



KS B30 (30~37)

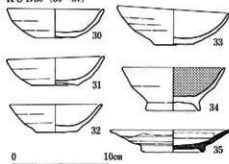

0 10cm

204图 KS B22·25·30~33·35出土土器实测图(1:4)

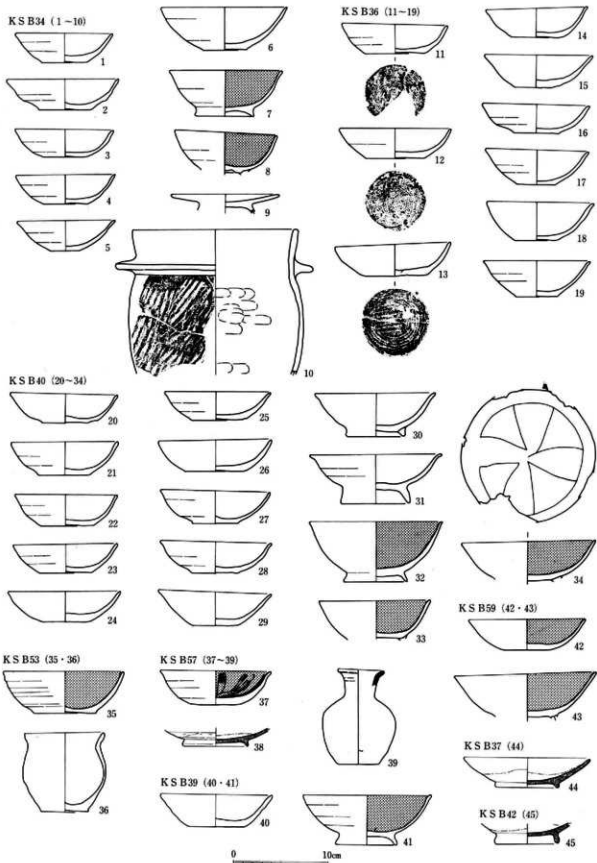

205图 KSB34·36·37·39·40·42·53·57·59出土土器实测图(1:4)

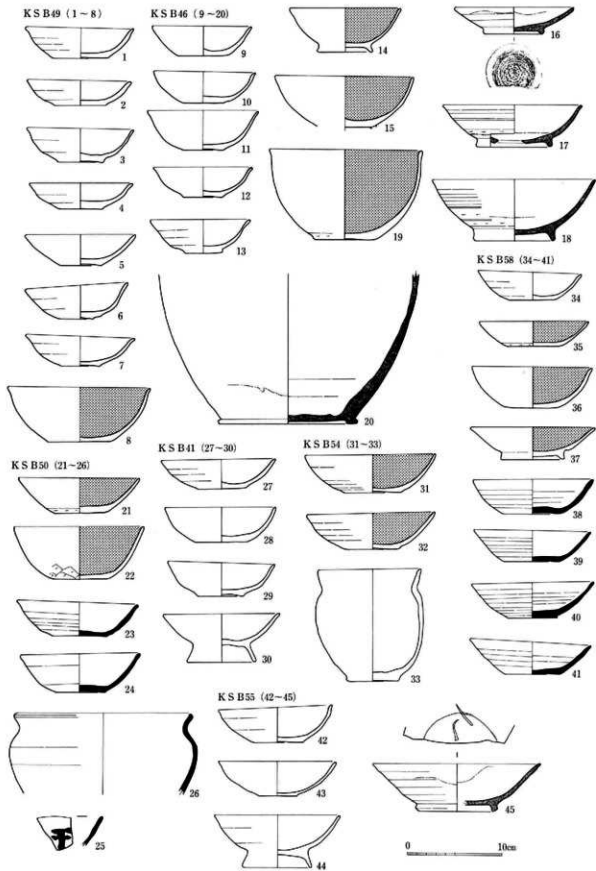

206图 KSB41·46·49·50·54·55·58出土土器实测图(1:4)

K S B52 (1~85)

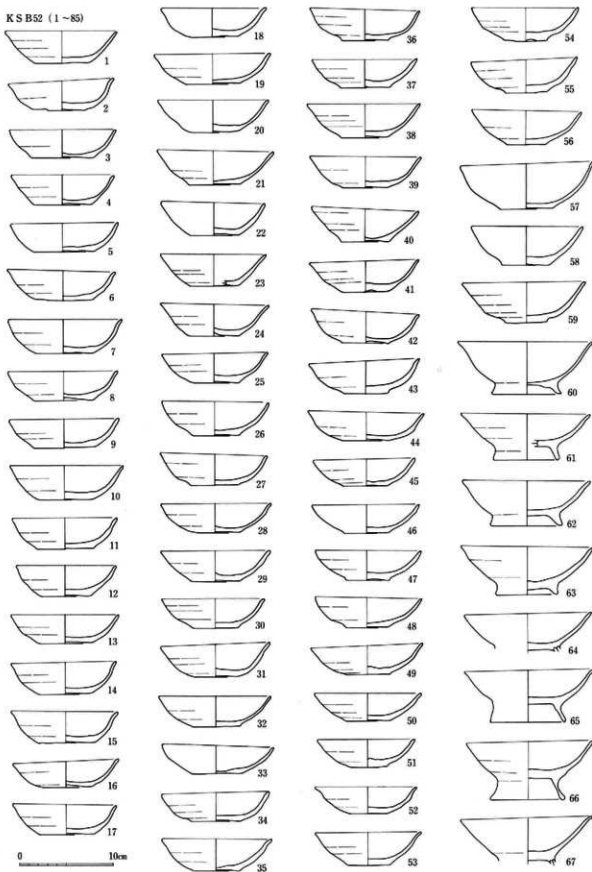

207图 K S B52出土土器实测图 (1 : 4)



KS B52のつづき

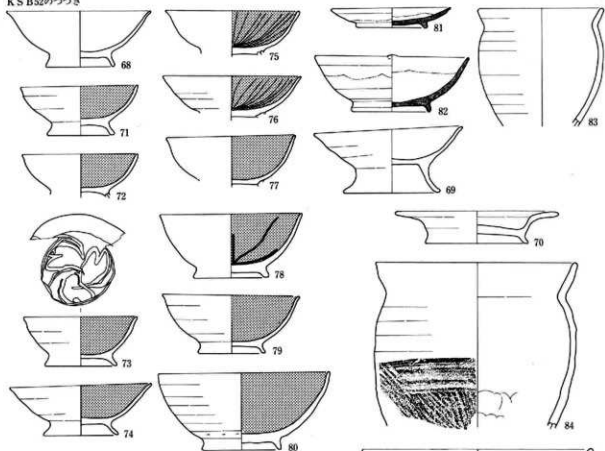

KS B56 (1-3)

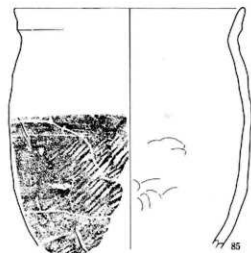
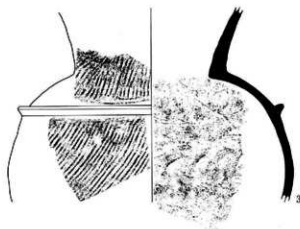
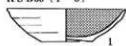

KS B51 (4-7)

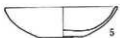
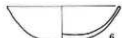
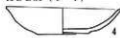

KS B47 (8)



KS B45 (9)



KS B48 (10)



0 10cm

208図 KS B52・45・47・48・51・56出土土器実測図(1:4)

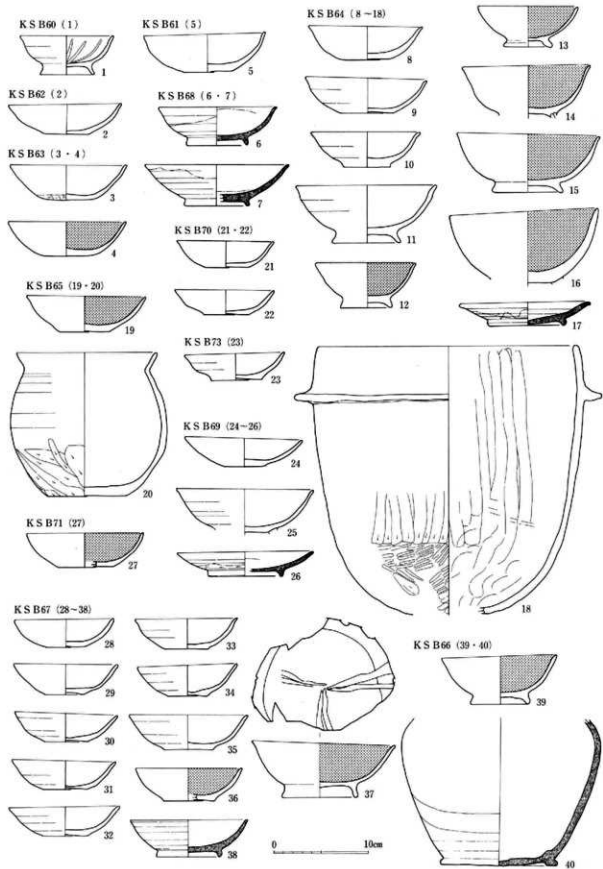

209图 KS B60~71·73出土土器实测图 (1:4)

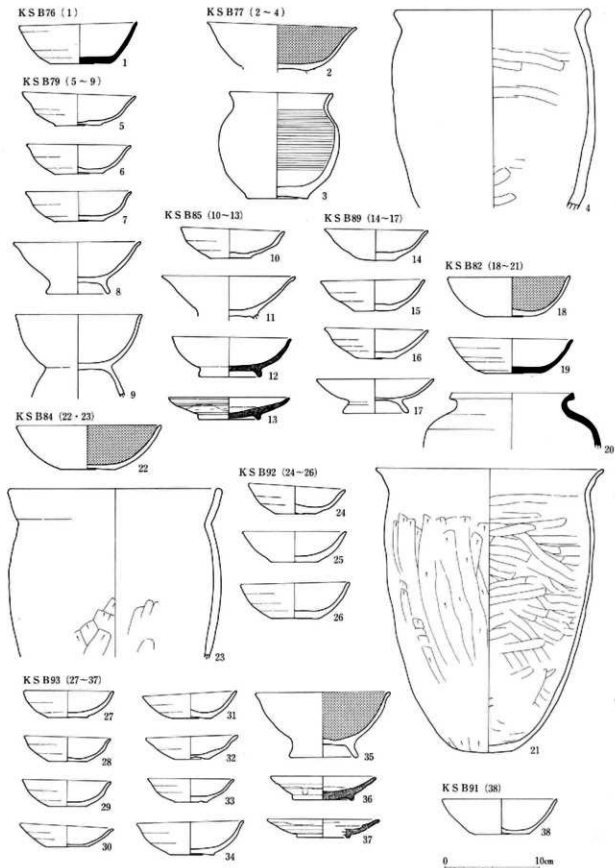

210图 KS B76·77·79·82·84·85·89·91~93出土土器实测图(1:4)

KSB86 (1·2)

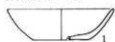

KSB87 (3·5)

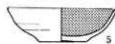
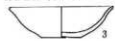

KSB88 (6·7)

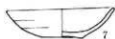
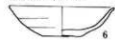

KSB95 (18·19)



KSB97 (20)

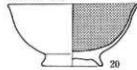

KSB98 (21)



KSB106 (36·37)

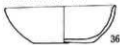

KSB90 (8~17)

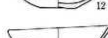
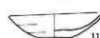

KSB99 (22~27)

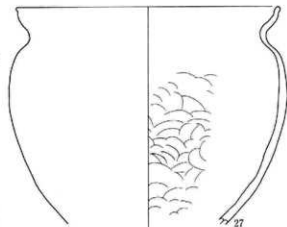
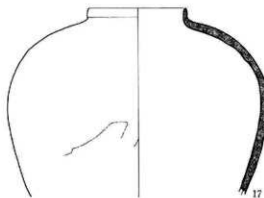
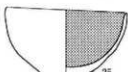
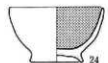
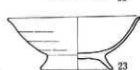
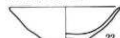

KSB101 (28)

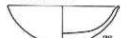

KSB103 (29)



KSB104 (30~32)

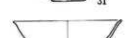
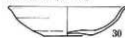

KSB109 (33~35)

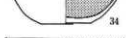
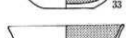
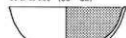

211图 KSB86~88·90·95·97~99·101·103·104·106·109出土土器实测图(1:4)

KSB100 (1~13)

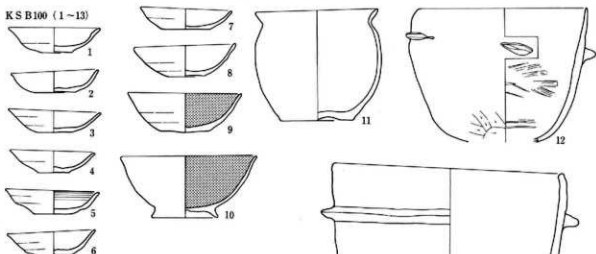

KSB102 (14~25)

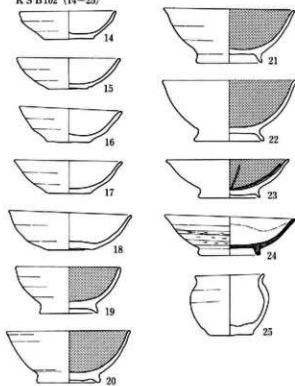

KSB112 (37~45)

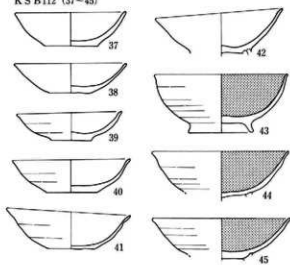

KSB110 (26~36)

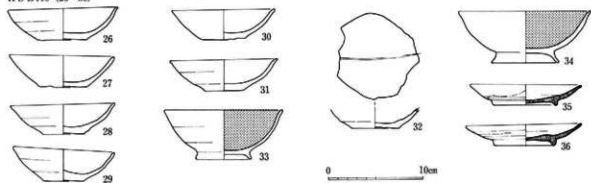

212图 KSB100·102·110·112出土土器实测图(1:4)

第VI遺構群住居址出土土器(112)

番号	種別	器種	法量 (cm)			遺存	特記事項	番号	種別	器種	法量 (cm)			遺存	特記事項
			口径	底径	器高						口径	底径	器高		
K S B 1 (201図)							K S B 10 (201図)								
1	土師	环	14.2	5.2	4.1	1/4		15	土師	环	11.7	6.0	3.5	11/12	
2	土師	碗	14.6			1/2		K S B 11 (201図)							
3	灰輪	皿	15.1	8.8	3.4	完形	輪花	40	土師	环	9.6	4.2	2.9	完形	
4	土師	甕	5.9	3.7	5.6	完形		41	土師	环	11.8	5.7	3.6	1/4	
5	須志	甕				1/3		42	黒色	环	12.2	6.0	3.0	1/4	
K S B 2 (201図)							K S B 12 (202図)								
6	土師	环	10.0	4.9	2.8	2/3		43	黒色	环	13.7	7.4	4.5	1/4	
7	土師	环	10.0	4.6	3.2	完形		44	灰輪	碗	10.3	5.2	3.3	2/3	
8	土師	环	10.6	4.6	3.1	1/3		45	灰輪	碗	13.9	7.4	4.2	1/3	
9	土師	环	10.6	4.0	3.1	1/3		1	土師	环	12.2	7.0	3.3	1/4	圧痕
10	灰輪	皿	11.6	6.1	2.4	5/6	輪花	2	土師	环	12.4	6.7	3.5	1/2	圧痕
K S B 3 (201図)							K S B 13 (201図)								
16	黒色	碗		6.0		ママ	灯明皿	3	土師	环	11.8	6.2	3.4	4/5	圧痕
17	黒色	碗	15.3	6.0	5.6	1/3		4	土師	环	11.7	5.7	3.3	2/3	
K S B 5 (201図)							K S B 14 (202図)								
11	黒色	环	12.5	5.6	4.6	1/6		5	土師	环	11.1	4.5	2.9	2/3	
12	黒色	环	12.0	5.3	4.4	完形	墨雲	6	土師	环	11.2	4.7	3.1	1/2	
13	黒色	环	11.8	5.0	4.3	完形	墨雲	7	土師	环	11.4	5.0	3.2	2/3	
14	黒色	环				ママ	墨雲	8	土師	环	11.8	4.8	3.5	7/8	
K S B 6 (201図)							K S B 15 (201図)								
18	土師	环	9.1	4.2	2.3	完形		9	土師	环	11.7	4.2	3.2	完形	
19	土師	环	9.4	3.8	2.6	1/3		10	土師	碗	10.7	5.8	4.2	1/3	
20	土師	环	12.6	5.0	4.5	1/2	内へラミガキ	11	土師	碗	13.8	7.4	4.4	1/3	
21	黒色	碗	9.3	5.1	4.1	3/4	内外黒	12	土師	碗	14.3	8.0	5.7	11/12	
K S B 7 (201図)							K S B 16 (201図)								
38	黒色	碗		7.1		ママ	暗文	13	黒色	碗	11.9	6.2	4.6	完形	灯明皿
K S B 8 (201図)							K S B 17 (201図)								
22	土師	环	11.1	5.7	3.1	1/3		14	黒色	碗	14.0			1/3	
23	土師	环	10.2	4.8	2.9	1/2		15	黒色	碗	13.2			2/3	
24	土師	环	10.2	3.8	3.4	1/3		16	黒色	碗				ママ	暗文
25	灰輪	碗	16.4	8.3	6.5	1/3		17	黒色	碗	13.0			1/4	
26	灰輪	皿		7.5		ママ		18	黒色	碗	10.3	5.6	4.5	完形	内外黒・灯明皿
27	土師	甕	24.4			1/4	外タタキメ	19	黒色	碗	14.9	8.0	7.0	1/2	内外黒
K S B 9 (201図)							K S B 18 (201図)								
30	土師	环	8.7	3.6	2.3	1/3		20	土師	盤	21.9			2/3	
31	土師	环	9.3	3.9	2.7	2/3		K S B 19 (201図)							
32	土師	碗	14.2	7.3	6.3	3/4		28	土師	环	12.6	6.0	3.7	1/3	
33	土師	盤	10.5	5.2	3.2	1/2		29	黒色	环	12.2	5.7	3.8	3/4	
34	黒色	碗	9.9	5.2	4.0	完形		K S B 20 (202図)							
35	黒色	碗	13.3	6.4	5.7	1/4		21	土師	环	11.2	5.4	3.3	1/2	
36	黒色	碗	14.2	7.0	5.6	3/4		22	土師	环	11.7	5.1	3.5	完形	
37	黒色	碗	15.4	7.1	6.5	3/4		23	土師	环	11.4	4.6	3.6	3/4	
								24	土師	环	11.8	4.1	3.5	完形	
								25	土師	碗	13.8	7.4	5.5	2/3	
								26	黒色	碗	13.9	6.5	5.3	1/3	
								27	黒色	碗	15.7			1/2	
								28	黒色	碗	14.6			1/2	
								29	土師	甕	23.0			1/3	外へラケズリ

第VI遺構群住居址出土土器(II)

番号	種別	器種	法量 (cm)			遺存	特記事項	番号	種別	器種	法量 (cm)			遺存	特記事項
			口径	底径	器高						口径	底径	器高		
30	土師	羽釜	26.0			1/5	外ヘラケズリ	33	土師	坏	12.1	4.0	3.0	1/4	
K S B 15 (201図)															
46	土師	坏	9.8	4.6	2.8	1/3		34	土師	坏	13.0	4.4	3.3	完形	
47	土師	坏	9.8	3.5	3.2	1/4		35	土師	坏	11.8	5.2	3.0	1/2	内ヘラミガキ
K S B 25 (204図)															
48	灰釉	椀	5.8			ママ		1	土師	坏	12.1	5.5	2.9	2/3	
49	黒色	盤				ママ	外ヘラケズリ	2	土師	坏	12.7	6.2	3.8	2/3	
50	土師	羽釜	22.0			1/4		3	土師	坏	12.3	5.2	3.5	1/3	
K S B 16 (202図)															
31	土師	坏	12.2	4.7	4.3	1/7		4	土師	坏	12.1	4.5	2.7	完形	
K S B 17 (203図)															
1	土師	坏	10.5	4.8	2.9	1/4		5	土師	坏	11.3	4.6	2.6	1/2	
2	土師	坏	11.7	5.6	3.6	3/4		6	土師	坏	12.2	4.7	4.2	1/2	
3	土師	坏	9.9	3.8	2.6	1/2		7	土師	椀	14.1	7.6	5.2	5/6	
4	土師	皿	11.4	6.4	2.8	1/2		8	土師	椀	14.9	7.8	5.5	1/3	
5	黒色	坏	13.2	6.4	4.1	2/3		9	灰釉	椀	14.0	7.2	4.4	1/3	内転用碗
6	黒色	椀	13.0	6.4	5.1	1/2		10	土師	甕	21.4			1/4	
K S B 26 (204図)															
7	黒色	椀	11.2	5.9	4.8	5/6	暗文	33	灰釉	椀	18.3	8.4	4.3	2/3	ハケヌリ
8	灰釉	椀	16.0	8.0	6.6	1/4		K S B 27 (204図)							
9	灰釉	椀	16.8	8.7	7.5	1/2		24	土師	坏	10.3	4.0	2.6	完形	
10	灰釉	皿	11.9	6.3	2.5	1/2		25	土師	坏	11.3	5.0	3.6	1/3	
K S B 19 (201図)															
39	土師	坏		5.4		3/4		26	土師	坏	12.0	4.7	3.8	完形	
K S B 20 (202図)															
32	黒色	坏	12.0	6.4	3.8	1/3		27	土師	坏	13.9	5.3	4.5	2/3	
K S B 21 (203図)															
18	黒色	坏	12.0	6.4	3.3	1/5		28	土師	杯	13.0	5.6	4.0	底ママ	
19	灰釉	皿	13.4	6.7	2.6	1/6		29	黒色	椀				ママ	割書
20	灰釉	皿	13.1			1/3		30	黒色	椀	13.4			2/3	
21	灰釉	椀	13.5	7.0	4.3	底ママ		31	黒色	椀	11.5	6.4	4.8	1/2	内外黒
22	灰釉	椀	16.6	8.0	4.7	1/3		32	灰釉	椀	14.0	7.8	4.9	1/5	
23	土師	甕	23.3			1/5	外タクキメ	K S B 28 (202図)							
K S B 22 (204図)															
27	土師	坏	11.6	5.2	2.6	底ママ		36	土師	坏	12.2	5.6	3.7	完形	内ヘラミガキ
28	灰釉	椀	13.6	7.2	4.2	1/4		37	黒色	椀	14.7			1/2	
K S B 23 (203図)															
11	土師	坏	12.2	4.8	3.2	1/3		38	灰釉	皿	13.3	7.8	3.0	1/3	
12	土師	坏	11.8	5.0	3.7	底ママ		K S B 29 (204図)							
13	土師	坏	10.9	5.3	3.5	1/2		34	土師	皿	9.5	5.0	1.8	2/3	
14	土師	坏	11.8	4.5	3.7	1/2		35	黒色	坏	14.2	6.3	4.9	1/4	
15	土師	坏	11.0	5.3	3.2	1/2		36	黒色	坏	14.5	5.4	5.0	1/3	
16	土師	椀	14.4	8.1	5.3	完形		37	土師	羽釜	28.4			1/2	跡不連続
17	灰釉	椀		7.6		ママ	外転用碗(朱)	K S B 30 (204図)							
K S B 24 (202図)															
								30	土師	坏	10.2	4.4	3.1	1/3	
								31	土師	坏	10.4	5.2	2.9	1/2	
								32	土師	坏	9.8	4.5	2.9	2/3	
								33	土師	坏	11.9	4.3	3.8	1/2	
								34	黒色	椀	10.8	5.9	4.6	底ママ	

## 第VI遺構群住居址出土土器(14)

番号	種別	器種	法量 (cm)			遺存	特記事項	番号	種別	器種	法量 (cm)			遺存	特記事項
			口径	底径	器高						口径	底径	器高		
35	灰釉	段皿	12.7	6.7	2.4	完形		19	土師	坏	11.3	4.5	3.9	完形	
36	土師	小瓶	5.8	5.4	11.0	完形	外ヘラミガキ	K S B 37 (205図)							
37	土師	瓶	25.6	18.5	26.5	3/4		K S B 39 (205図)							
K S B 31 (204図)															
21	黒色	碗	6.1			1/3		40	土師	坏	11.9	3.6	3.4	1/6	
K S B 32 (204図)															
12	土師	坏	11.9	4.9	3.0	完形		K S B 40 (205図)							
13	土師	坏	11.7	5.1	3.5	3/4		20	土師	坏	11.6	5.0	3.1	1/2	
14	土師	坏	12.4	5.2	3.1	2/3		21	土師	坏	11.5	5.7	3.5	1/2	
15	土師	坏	14.0	5.2	4.3	1/4		22	土師	坏	11.0	6.0	3.3	1/4	
16	土師	碗	14.0	7.9	5.3	1/5		23	土師	坏	11.2	5.8	3.1	1/2	
17	黒色	坏	13.8	5.7	4.7	1/3		24	土師	坏	12.1	5.4	3.2	1/2	
18	黒色	碗	12.0	6.2	5.0	5/6		25	土師	坏	11.3	5.8	3.1	完形	
19	黒色	碗	11.7			1/3		26	土師	坏	12.0	6.4	3.3	1/2	
20	土師	鉢	20.5			1/4	片口	27	土師	坏	11.7	4.9	3.5	1/2	
K S B 33 (204図)															
22	土師	坏	11.3	5.0	3.4	完形		28	土師	坏	11.9	5.0	3.3	2/3	
23	土師	坏	11.7	4.9	3.3	完形		29	土師	坏	12.1	5.0	3.6	完形	
24	土師	坏	11.8	4.4	3.5	1/4		30	土師	碗	12.8	6.3	4.6	2/3	
25	土師	坏	11.9	5.3	3.3	完形		31	土師	碗	14.0	7.4	5.2	1/3	
26	土師	坏	12.2	5.2	3.3	完形		32	黒色	碗	14.1	6.8	6.4	1/6	
K S B 34 (205図)															
1	土師	坏	10.5	4.8	3.1	1/2		33	黒色	碗	11.7			2/3	
2	土師	坏	12.0	5.8	3.2	1/2		34	黒色	碗	14.2			完形	暗文
3	土師	坏	10.6	4.7	2.9	完形		K S B 41 (206図)							
4	土師	坏	10.7	4.8	3.1	完形		27	土師	坏	12.0	5.1	3.1	1/3	
5	土師	坏	10.6	3.1	3.3	3/4		28	土師	坏	11.8	5.6	3.7	1/5	
6	土師	坏	13.4	4.7	4.5	1/4		29	土師	坏	11.4	5.0	3.6	1/2	
7	黒色	碗	12.0	6.3	4.9	1/4		30	土師	碗	12.4	7.3	5.2	1/4	
8	黒色	碗	10.9			2/3		K S B 42 (205図)							
9	土師	盤	11.5			ママ		45	灰釉	碗	7.0			ママ	外転用碗
10	土師	羽釜	17.8			1/3	外タタキノ	K S B 45 (208図)							
K S B 35 (204図)															
29	土師	甕	25.4			1/4		9	土師	坏	5.9			ママ	ヘラケズリ
K S B 36 (205図)															
11	土師	坏	11.2	6.3	3.1	3/4		K S B 46 (201図)							
12	土師	坏	11.9	6.1	3.2	2/3		9	土師	坏	10.5	5.4	3.2	1/2	
13	土師	坏	12.3	6.8	3.4	1/3	圧痕	10	土師	坏	10.8	4.4	3.3	完形	
14	土師	坏	10.9	5.2	3.1	1/3		11	土師	坏	11.8	4.4	4.2	底ママ	
15	土師	坏	11.6	5.0	3.5	底ママ		12	土師	坏	10.5	4.0	3.2	1/4	
16	土師	坏	11.3	4.9	3.0	1/2		13	土師	坏	10.7	4.0	3.6	1/2	
17	土師	坏	11.0	4.1	3.7	1/3		14	黒色	碗	11.8	5.9	4.7	1/5	
18	土師	坏	11.4	4.7	4.1	3/4		15	黒色	碗	14.8			1/5	
								16	灰釉	碗	12.7	6.6	2.8	2/3	内転用碗
								17	灰釉	碗	14.9	8.2	4.5	1/3	底部穿孔
								18	灰釉	碗	17.4	8.8	6.6	1/6	
								19	黒色	鉢	16.2	6.7	9.6	底ママ	



第VI遺構群住居址出土土器(15)

番号	種別	器種	法量 (cm)			遺存	特記事項	番号	種別	器種	法量 (cm)			遺存	特記事項	
			口径	底径	器高						口径	底径	器高			
20	灰輪	瓶	14.7			1/4		17	土師	坏	11.2	5.9	3.2	1/3		
K S B 47 (208図)								18	土師	坏	11.2	5.3	3.1	9/10		
8	黒色	椀	12.0	6.1	4.9	完形		19	土師	坏	12.3	5.8	3.2	完形		
K S B 48 (208図)								20	土師	坏	11.2	5.2	3.5	1/2		
10	黒色	坏		7.9			1/3	ヘラケズリ	21	土師	坏	12.4	5.4	3.6	完形	
K S B 49 (206図)								22	土師	坏	11.0	5.2	3.4	9/10		
1	土師	坏	11.5	6.0	3.3	1/3		23	土師	坏	11.2	5.2	3.3	3/4		
2	土師	坏	11.7	5.4	2.7	1/2		24	土師	坏	11.5	5.4	3.4	2/3		
3	土師	坏	11.3	4.9	3.6	1/2		25	土師	坏	11.2	5.2	3.1	1/3		
4	土師	坏	11.0	4.6	2.8	完形		26	土師	坏	11.4	5.0	3.6	完形	灯明皿	
5	土師	坏	11.8	4.6	3.3	1/3		27	土師	坏	11.4	5.0	3.3	1/2		
6	土師	坏	11.0	4.4	3.6	3/4		28	土師	坏	11.7	5.2	3.1	2/3		
7	土師	坏	11.6	4.4	3.2	1/2		29	土師	坏	11.6	5.2	3.3	1/2		
8	黒色	坏	15.1	6.9	5.8	1/3		30	土師	坏	10.9	4.8	3.1	完形		
K S B 50 (206図)								31	土師	坏	11.6	4.9	3.5	完形		
21	黒色	坏	12.8	5.4	3.7	1/3	ヘラケズリ	32	土師	坏	12.0	5.1	3.2	2/3		
22	黒色	坏	13.8	6.2	5.6	底ママ	ヘラケズリ	33	土師	坏	12.0	5.2	3.0	2/3		
23	須志	坏	12.9	5.9	3.6	1/4	軟質	34	土師	坏	11.4	5.1	3.1	1/2		
24	須志	坏	12.7	5.6	4.1	1/3	軟質	35	土師	坏	11.7	5.1	3.3	1/2		
25	須志	坏				ママ	軟質・墨書	36	土師	坏	11.6	5.0	3.3	完形		
26	須志	甕	19.0			1/4		37	土師	坏	11.1	5.3	3.0	完形		
K S B 51 (208図)								38	土師	坏	12.0	5.1	3.6	完形		
4	土師	坏	12.2	5.6	2.8	1/4		39	土師	坏	11.8	5.0	3.3	5/6		
5	土師	坏	12.0	5.1	3.2	完形		40	土師	坏	11.4	5.2	3.5	完形		
6	土師	坏	12.2	5.0	3.6	2/3		41	土師	坏	11.6	5.2	3.3	1/3		
7	黒色	椀	12.8	7.4	5.3	2/3		42	土師	坏	11.4	5.1	3.3	1/2		
K S B 52 (207・208図)								43	土師	坏	11.6	4.8	3.5	1/3		
1	土師	坏	12.0	6.0	3.4	1/3		44	土師	坏	12.3	5.2	3.0	1/2		
2	土師	坏	11.3	6.4	3.1	完形		45	土師	坏	10.8	4.9	2.9	1/3		
3	土師	坏	11.4	6.7	3.0	1/3	灯明皿	46	土師	坏	11.4	5.0	3.0	1/3		
4	土師	坏	11.0	6.2	3.2	完形		47	土師	坏	11.2	4.8	3.2	2/3		
5	土師	坏	11.5	6.7	3.1	完形		48	土師	坏	11.3	4.7	3.2	完形		
6	土師	坏	11.7	6.2	3.2	完形		49	土師	坏	11.8	4.8	3.1	2/3		
7	土師	坏	12.1	6.3	3.6	完形		50	土師	坏	11.3	4.7	3.0	3/4		
8	土師	坏	11.8	6.5	3.1	完形		51	土師	坏	10.3	4.1	3.0	完形		
9	土師	坏	11.7	6.7	3.0	完形		52	土師	坏	10.8	4.3	2.9	完形		
10	土師	坏	12.1	6.0	3.6	1/3		53	土師	坏	11.2	4.7	3.5	5/6		
11	土師	坏	11.2	6.0	3.3	3/4		54	土師	坏	11.5	4.5	3.6	7/8		
12	土師	坏	10.8	5.4	3.3	完形		55	土師	坏	11.3	4.4	3.5	2/3		
13	土師	坏	11.6	5.5	3.1	完形		56	土師	坏	11.6	4.3	3.6	完形		
14	土師	坏	11.3	5.8	3.4	完形		57	土師	坏	14.1	5.6	4.8	1/2		
15	土師	坏	11.5	6.1	3.4	完形		58	土師	坏	11.9	5.2	4.2	1/3		
16	土師	坏	11.3	5.6	2.7	1/2		59	土師	坏	13.0	4.3	4.4	3/4		

## 第VI遺構群住居址出土土器(116)

番号	種別	器種	注量 (cm)			遺存	特記事項	番号	種別	器種	注量 (cm)			遺存	特記事項
			口径	底径	器高						口径	底径	器高		
60	土師	椀	14.2	7.3	5.5	1/3		37	黒色	坏	11.9	5.8	3.6	2/3	暗文
61	土師	椀	13.6	7.0	4.9	1/5		38	灰輪	椀		7.1			ママ 内転用砥
62	土師	椀	13.6	7.6	4.8	2/3		39	須恵	壺	5.0	4.5	10.1		完形 長頸
63	土師	椀	13.9	6.6	5.1	1/3		K S B 58 (206図)							
64	土師	椀	13.5				ママ	34	土師	坏	11.1	4.9	3.0		完形
65	土師	椀	13.8	8.1	5.5	1/4		35	黒色	坏	11.8	5.5	2.8		底ママ ヘラケズリ
66	土師	椀	13.5	8.0	6.1	2/3		36	黒色	坏	13.0	6.0	4.4	1/3	ヘラケズリ
67	土師	椀	14.1				ママ	37	黒色	椀	13.3	6.8	3.4	2/3	
68	土師	椀	15.3	7.3	5.9		完形	38	須恵	坏	12.8	6.0	3.6	1/3	軟質
69	土師	盤	15.8	10.3	6.7	1/3		39	須恵	坏	12.5	6.0	3.2		完形 軟質
70	土師	盤	17.5	11.0	3.4	1/2		40	須恵	坏	13.1	5.4	3.7	1/2	
71	黒色	椀	12.3	7.1	5.2		完形 灯明皿	41	須恵	坏	12.9	6.0	3.4	5/6	
72	黒色	椀	12.0			1/4	灯明皿	K S B 59 (205図)							
73	黒色	椀	12.0	7.6	5.2	1/4	暗文	42	黒色	坏	12.4	5.2	3.3	1/2	
74	黒色	椀	15.0	8.0	5.3	1/3		43	黒色	椀	15.2			1/3	
75	黒色	椀	14.2			3/4	暗文	K S B 60 (209図)							
76	黒色	椀	14.6			1/2	暗文	1	土師	椀	10.0	5.8	4.2	1/3	内ヘラミガキ・暗文
77	黒色	椀	13.7			2/3		K S B 61 (209図)							
78	黒色	椀	15.0	8.0	6.8	1/4	暗文	5	土師	坏	12.8	5.3	4.1	3/4	内ヘラミガキ
79	黒色	椀	14.5	7.1	6.2			K S B 62 (209図)							
80	黒色	椀	18.2	8.4	8.3		完形	2	土師	坏	12.1	4.9	3.3		完形
81	灰輪	皿	12.6	7.6	2.1	3/4		K S B 63 (209図)							
82	灰輪	椀	16.5	8.4	5.9		完形 輪花	3	土師	坏	12.5	5.5	3.8	1/3	内ヘラミガキ
83	土師	甕	13.6			1/3		4	黒色	坏	12.6	5.6	3.8		底ママ
84	土師	甕	21.6			1/3	外タタキメ	K S B 64 (209図)							
85	土師	甕	24.4			1/5	外タタキメ	8	土師	坏	12.1	4.8	3.5		完形
K S B 53 (205図)								9	土師	坏	13.0	5.6	3.7	3/4	
35	黒色	坏	13.0	6.6	4.4	2/3		10	土師	坏	11.6	5.1	3.7	7/8	
36	土師	甕	8.6	5.2	9.3		完形	11	土師	椀	14.9	7.2	6.2	1/5	
K S B 54 (206図)								12	黒色	椀	10.7	5.5	4.8	1/2	
31	黒色	坏	13.8	6.1	4.0	1/5		13	黒色	椀	10.6	5.3	4.3		底ママ
32	黒色	坏	13.7	5.7	3.9		完形	14	黒色	椀	13.6			2/3	
33	土師	甕	10.9	5.6	11.9	2/3		15	黒色	椀	15.1	7.5	6.2	2/3	
K S B 55 (206図)								16	黒色	椀	15.8			3/4	
42	土師	坏	12.1	5.5	3.7	1/3		17	灰輪	段皿	13.9	8.4	2.5	2/3	
43	土師	坏	12.5	4.2	3.6	1/5		18	土師	羽釜	27.5	7.0	(28.6)	1/3	外ヘラケズリ
44	土師	椀	13.4	7.5	5.6	1/3		K S B 65 (209図)							
45	灰輪	椀	18.0	7.7	5.1	1/5	刻書	19	黒色	坏	12.7	5.4	3.8	2/3	
K S B 56 (208図)								20	土師	甕	15.0	8.7	15.3	5/6	外ヘラケズリ
1	黒色	坏	12.5	5.6	3.5	1/2	内ナデ	K S B 66 (209図)							
2	黒色	坏		4.7			ママ 刻書	39	黒色	椀	12.1	6.3	5.1		完形
3	須恵	四耳壺				1/5	外タタキメ	40	灰輪	瓶	12.4			1/2	
K S B 57 (205図)								K S B 67 (209図)							

## 第VI遺構群住居址出土土器(117)

番号	種別	器種	法量 (cm)			遺存	特記事項	番号	種別	器種	法量 (cm)			遺存	特記事項
			口径	底径	器高						口径	底径	器高		
28	土師	坏	10.6	4.2	3.0	5/6		22	黒色	坏	15.3	5.9	4.6	1/4	
29	土師	坏	11.1	4.4	3.2	完形		23	土師	甕	22.6			1/3	外ヘラケズリ
30	土師	坏	11.0	4.7	3.0	2/3		K S B 85 (210図)							
31	土師	坏	11.1	4.7	3.0	完形		10	土師	坏	11.0	4.4	3.1	2/3	
32	土師	坏	11.8	4.7	3.1	完形		11	土師	椀	14.3			1/3	
33	土師	坏	10.9	4.5	3.2	1/3		12	灰釉	椀	12.6	6.7	4.2	1/2	
34	土師	坏	10.7	4.2	3.3	1/3		13	灰釉	皿	12.8	6.7	2.4	1/2	
35	土師	坏	12.7	5.3	3.7	1/3		K S B 86 (211図)							
36	黒色	坏	11.3	5.4	3.5	1/2		1	土師	坏	11.5	6.0	3.3	1/3	
37	黒色	椀	15.2	8.0	5.8	1/2	暗文	2	黒色	椀	11.6			1/3	
38	灰釉	椀	12.4	7.0	3.9	1/5	内転用碗(朱)	K S B 87 (211図)							
K S B 88 (209図)								3	土師	坏	11.2	4.5	3.3	完形	
6	灰釉	椀	12.6	6.5	4.1	1/3		4	土師	坏	12.9	5.0	3.4	3/4	
7	灰釉	椀	15.3	7.0	4.4	1/3		5	黒色	坏	11.5	5.2	3.6	1/2	
K S B 89 (209図)								K S B 88 (211図)							
24	土師	坏	12.4	4.5	3.0	1/2		6	土師	坏	11.3	4.2	3.1	1/2	
25	土師	椀	14.7			1/2	内ヘラミダキ	7	土師	坏	11.5	4.6	3.0	1/3	
26	灰釉	皿	14.4	8.0	2.6	1/4		K S B 89 (210図)							
K S B 70 (209図)								14	土師	坏	11.0	4.3	3.3	1/4	
21	土師	坏	10.3	4.8	2.8	1/3		15	土師	坏	11.0	4.6	3.3	1/2	
22	土師	坏	10.5	5.0	2.6	3/4		16	土師	坏	11.0	4.3	3.2	完形	
K S B 71 (209図)								17	土師	椀	12.4	7.0	3.7	1/4	
27	黒色	坏	12.5	6.0	3.7	1/3		K S B 90 (211図)							
K S B 73 (209図)								8	土師	坏	9.0	3.9	2.4	1/4	
23	土師	坏	10.6	5.4	2.8	3/4		9	土師	坏	10.0	4.2	2.6	1/2	
K S B 76 (210図)								10	土師	坏	9.3	4.0	2.8	2/3	
1	須恵	坏	12.6	6.4	4.2	1/3		11	土師	坏	10.1	3.8	2.5	1/3	
K S B 77 (210図)								12	土師	坏	10.9	3.8	3.6	1/2	
2	黒色	坏	15.8			完形		13	土師	坏	10.9	4.8	3.5	完形	
3	土師	甕	11.0	6.6	11.3	1/3	内カキメ	14	土師	坏	12.6	5.4	3.8	1/5	
4	土師	甕	21.0			1/3		15	土師	椀	14.6	6.5	5.1	1/4	
K S B 79 (210図)								16	黒色	椀	12.7	6.3	5.1	1/2	
5	土師	坏	12.0	5.0	3.4	2/3		17	灰釉	瓶	10.4			1/4	
6	土師	坏	11.0	5.2	3.1	1/2		K S B 91 (210図)							
7	土師	坏	11.2	5.1	3.1	2/3		38	土師	坏	12.2	6.1	3.7	2/3	
8	土師	椀	6.8	5.5		完形		K S B 92 (210図)							
9	土師	盤	13.3			1/6		24	土師	坏	10.3	4.4	2.9	3/4	
K S B 82 (210図)								25	土師	坏	11.0	4.9	3.2	完形	
18	黒色	坏	13.0	6.0	4.2	底ママ		26	土師	坏	11.5	5.1	3.7	3/4	
19	須恵	坏	13.2	6.4	3.7	1/3		K S B 93 (210図)							
20	須恵	甕	12.9			1/3	短頸	27	土師	坏	9.4	4.2	2.8	1/2	
21	土師	甕	24.4	6.7	30.2	1/4	外ヘラケズリ	28	土師	坏	9.1	4.3	2.6	完形	
K S B 84 (210図)								29	土師	坏	9.3	4.2	2.7	完形	

第VI遺構群住居址出土土器(Ⅱ)

番号	種別	器種	法量 (cm)			遺存	特記事項	番号	種別	器種	法量 (cm)			遺存	特記事項
			口径	底径	器高						口径	底径	器高		
30	土師	坏	10.0	4.4	2.2	完形		18	土師	坏	13.0	5.1	3.9	完形	
31	土師	坏	9.9	4.4	2.6	3/4		19	黒色	椀	11.1	6.2	4.9	完形	
32	土師	坏	9.7	3.7	2.4	3/4		20	黒色	椀	13.0	6.7	5.5	完形	
33	土師	坏	9.1	3.5	2.5	1/3		21	黒色	椀	13.8	7.0	5.7	2/3	
34	土師	坏	11.2	5.0	3.4	1/3		22	黒色	椀	14.2	7.4	6.5	1/2	
35	黒色	椀	14.3	7.3	6.9	1/3		23	黒色	椀	13.0	6.5	4.1	完形	暗文
36	灰釉	皿	11.2	6.5	2.5	1/4		24	灰釉	椀	13.8	6.6	4.1	5/6	
37	灰釉	段皿	11.8	5.6	1.9	1/4		25	土師	甕	7.3	4.8	6.4	2/3	
K S B 95 (211図)							K S B 103 (211図)								
18	須恵	坏	13.7	6.7	3.9	1/2		29	黒色	坏	12.5	5.3	4.2	完形	
19	須恵	椀	17.0	11.0	7.3	1/6		K S B 104 (211図)							
K S B 97 (211図)							30	土師	坏	12.4	5.2	3.1	完形		
20	黒色	椀	14.0	6.5	6.6	5/6		31	土師	坏	11.0	3.5	3.4	完形	
K S B 98 (211図)							32	土師	坏	11.5	4.0	3.9	完形		
21	土師	坏	11.8	4.6	2.9	3/4		K S B 106 (211図)							
K S B 99 (211図)							36	土師	坏	11.9	6.4	3.9	5/6		
22	土師	坏	11.7	5.0	3.4	1/4		37	黒色	坏	10.8	4.4	3.9	1/5	
23	土師	椀	14.1	7.7	5.6	1/4		K S B 109 (211図)							
24	黒色	椀	10.0	5.7	5.9	底ママ		33	黒色	坏	12.2	5.7	4.6	底ママ	
25	黒色	椀	12.9			1/3		34	黒色	坏	12.2	5.6	4.3	1/2	
26	黒色	椀	11.8			1/4		35	黒色	坏	13.0	6.0	4.4	完形	
27	土師	甕	28.0			1/2		K S B 110 (212図)							
K S B 100 (212図)							26	土師	坏	11.6	5.0	3.3	1/2		
1	土師	坏	9.7	3.9	2.6	完形		27	土師	坏	11.0	5.1	3.3	完形	
2	土師	坏	9.2	4.6	2.2	完形		28	土師	坏	11.0	4.5	3.2	完形	
3	土師	坏	9.8	4.0	2.3	3/4		29	土師	坏	11.7	4.2	3.4	完形	
4	土師	坏	9.0	3.4	2.3	3/4		30	土師	坏	10.9	4.6	3.2	1/3	
5	土師	坏	9.9	4.1	2.5	1/3	カキメ	31	土師	坏	11.3	4.1	3.3	5/6	
6	土師	坏	9.2	4.2	2.5	1/3		32	土師	坏		5.0		ママ	割書
7	土師	坏	9.6	5.3	2.1	1/2		33	黒色	椀	12.4	5.8	5.2	1/3	
8	土師	坏	10.7	4.0	3.2	9/10		34	黒色	椀	14.0	7.0	5.6	1/3	
9	黒色	坏	12.0	5.2	4.2	1/3	底ヘラケズリ	35	灰釉	皿	11.9	7.0	2.3	3/4	
10	黒色	椀	14.4	7.1	6.6	2/3		36	灰釉	皿	12.3	6.6	2.3	1/2	
11	土師	甕	13.0	7.6	11.7	7/8		K S B 112 (212図)							
12	土師	羽釜	18.0			1/2	鈔不連続	37	土師	坏	11.7	5.7	3.6	1/5	
13	土師	羽釜	24.6	12.4	21.0	1/2		38	土師	坏	11.8	4.5	3.2	1/4	
K S B 101 (211図)							39	土師	坏	11.2	4.4	3.0	完形		
28	土師	坏	11.7	5.4	3.7	完形		40	土師	坏	12.4	5.4	3.6	2/3	
K S B 102 (212図)							41	土師	坏	13.2	4.9	4.0	4/5		
14	土師	坏	10.2	5.3	2.9	2/3		42	土師	椀	13.7			ママ	
15	土師	坏	11.0	4.7	3.3	完形		43	黒色	椀	14.3	7.0	6.2	1/5	
16	土師	坏	10.8	4.5	3.6	完形		44	黒色	椀	14.6			3/4	
17	土師	坏	11.5	4.6	3.5	完形		45	黒色	椀	14.7			3/4	

(7) 第Ⅶ遺構群 (213~231圖)



213圖 第Ⅶ群L区・Y区遺構分布圖 (1 : 800)

LSB9 (1~3)

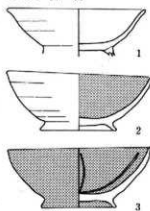

LSB10 (4~12)

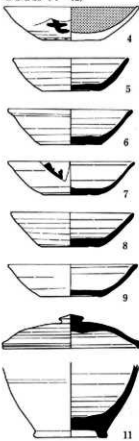

LSB11 (13~17)

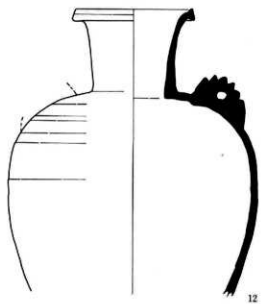
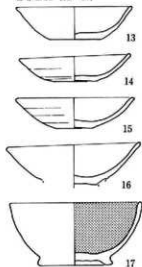

LSB12 (18~19)

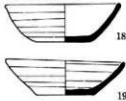

LSB16 (20)



LSB13 (22)

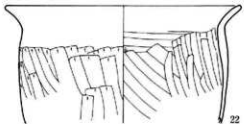

LSB15 (21)

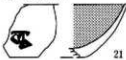

LSB14 (23~37)

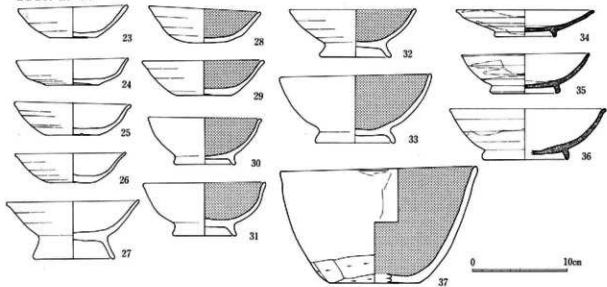

214图 LSB9~16出土土器实测图(1:4)

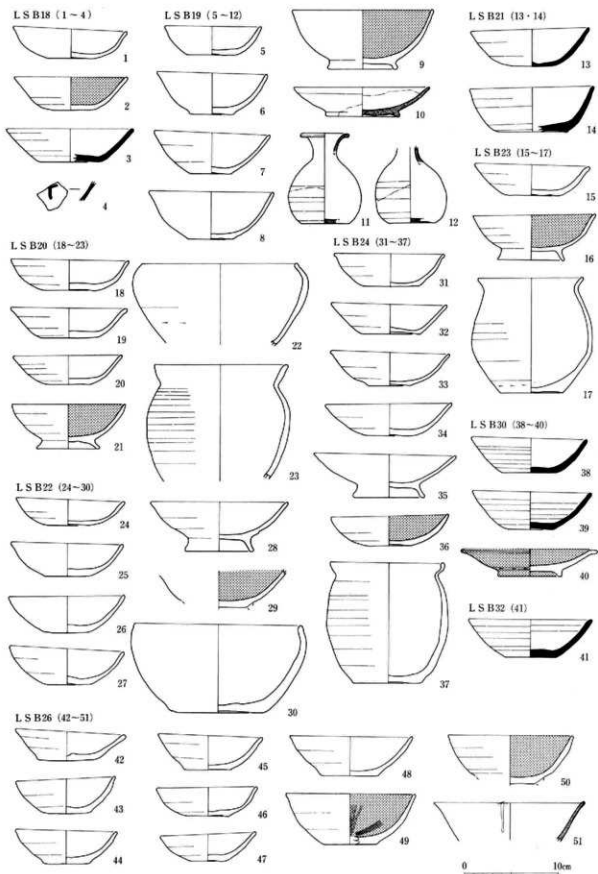

215图 LS B18~24·26·30·32出土土器实测图(1:4)

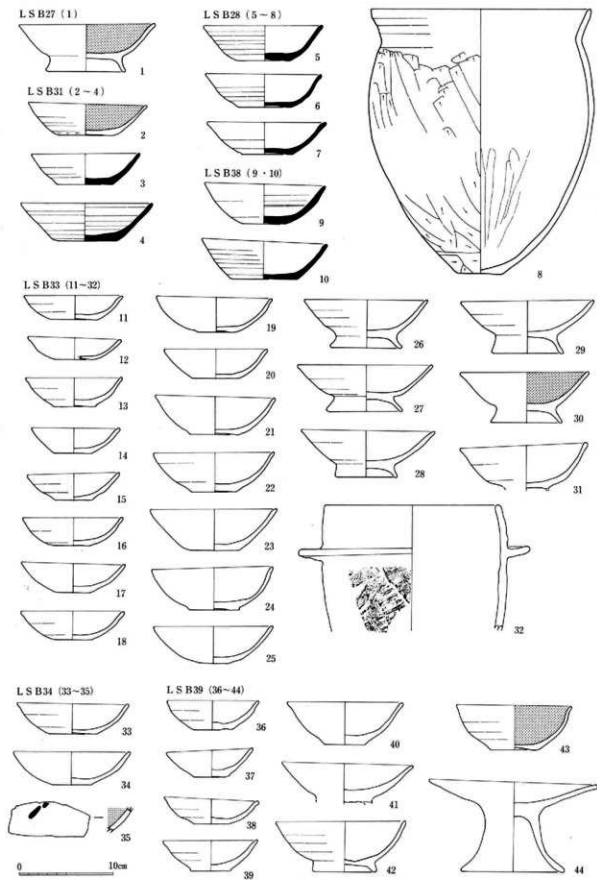

216图 LS B27·28·31·33·34·38·39出土土器实测图(1:4)



LSB36 (1~3)

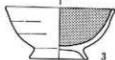
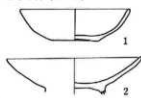

LSB41 (4~8)

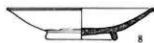
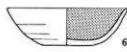
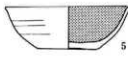

LSB40 (9~11)

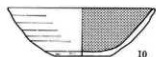
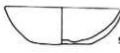

LSB43 (12~16)

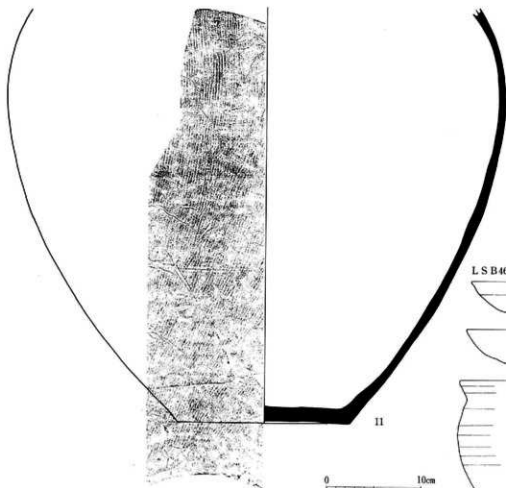
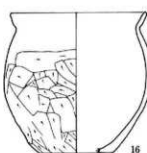
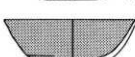
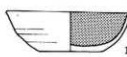

LSB46 (17~19)

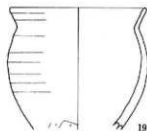
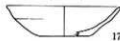

217图 LSB36·40·41·43·46出土土器实测图(1:4)