

FSB5のつづき

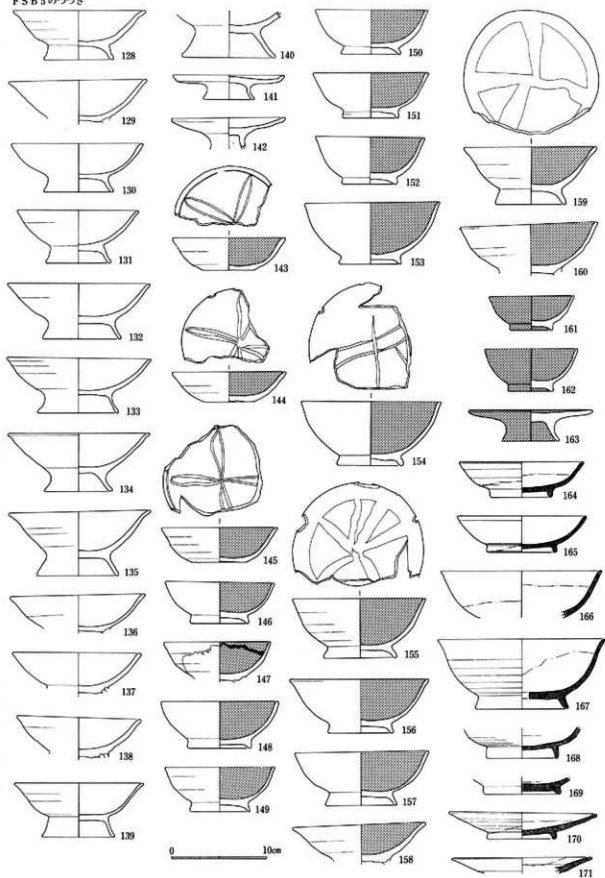

80図 FSB5 出土土器実測図 (1:4)

FSB5のつづき

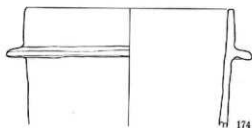
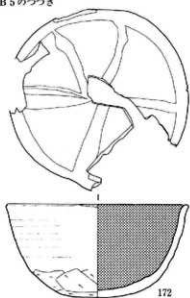

FSB6 (1-19)

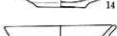
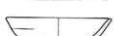
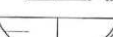
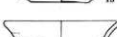
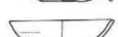
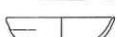
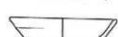
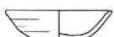
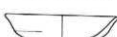
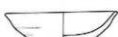
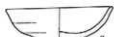
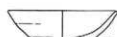
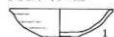

FSB6 (20-31)

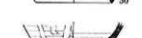
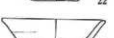
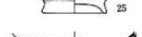
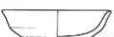

0 10cm

81図 FSB5・6・8出土土器実測図(1:4)

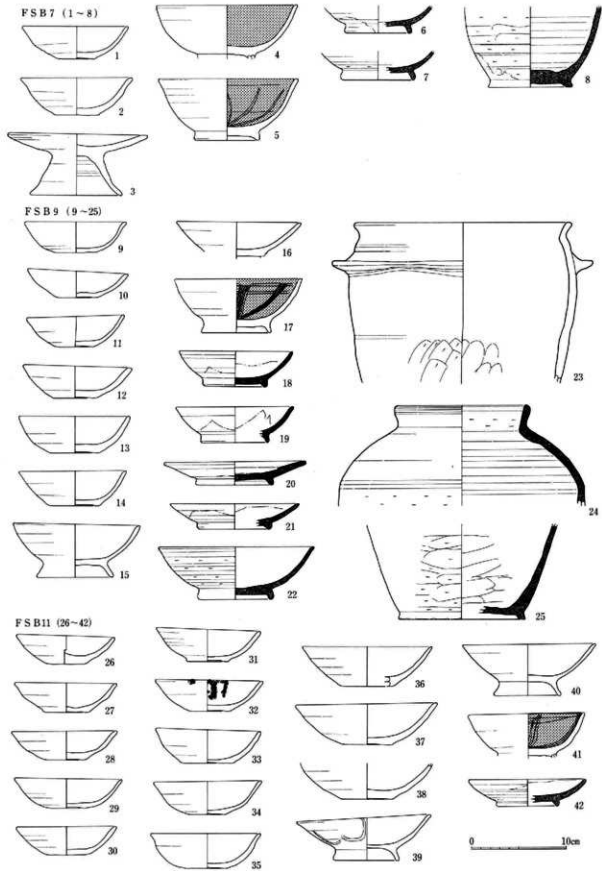

82图 FSB 7·9·11出土土器实测图(1:4)

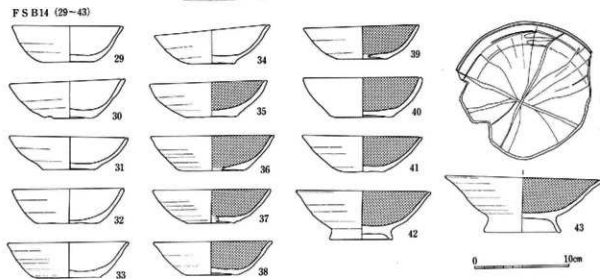
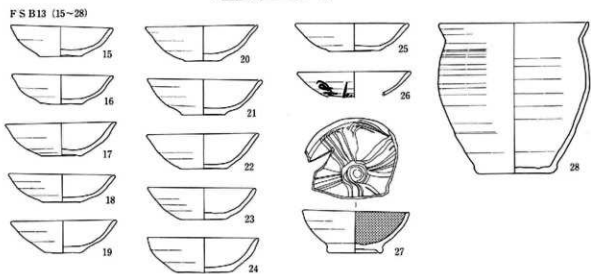
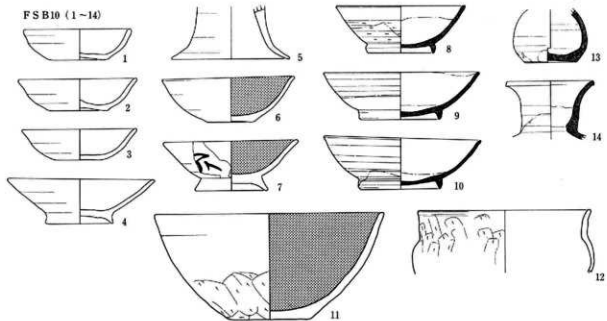

83图 FSB10·13·14出土土器实测图(1:4)



FS B12 (1~82)

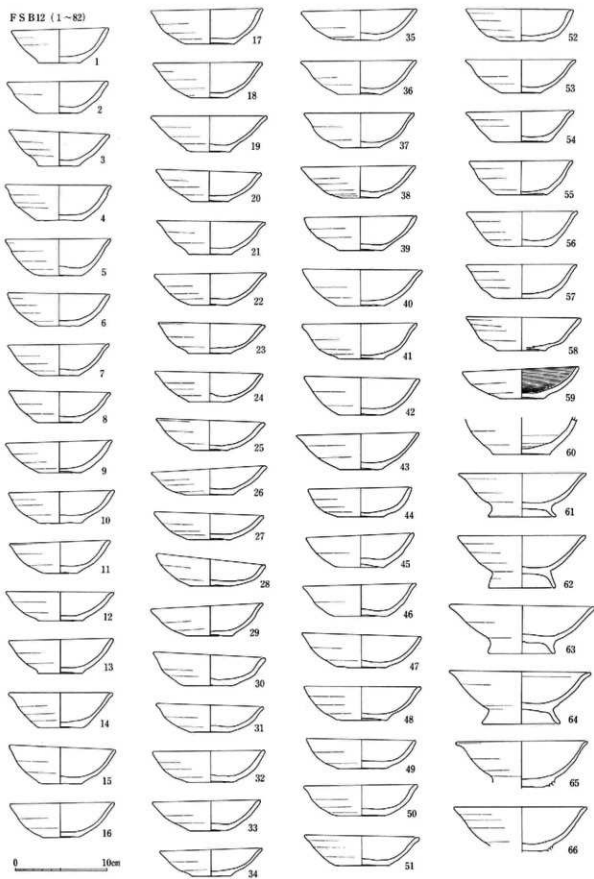

84图 FS B12出土土器实测图 (1:4)

FSB12のつづき

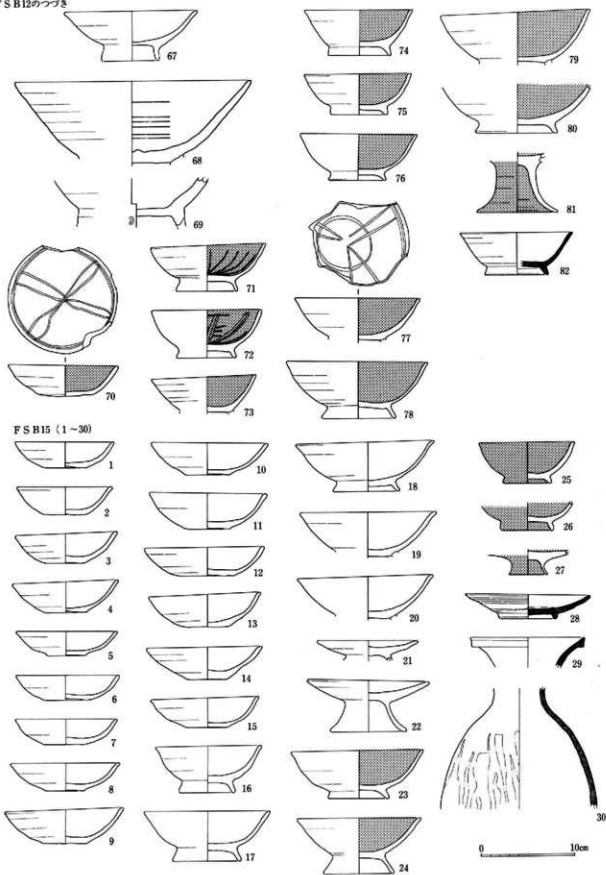

85図 FSB12・15出土土器実測図(1:4)

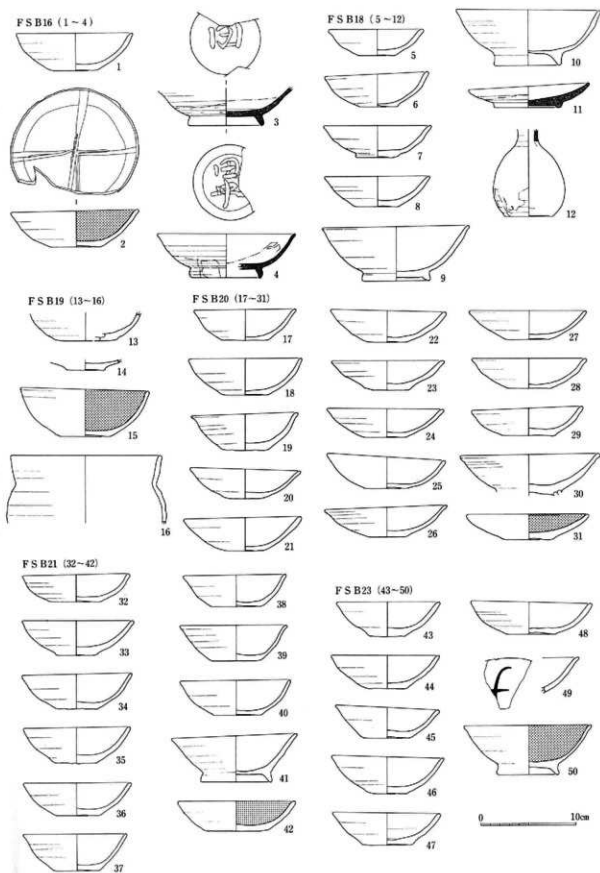

86图 FSB16·18~21·23出土土器实测图(1:4)

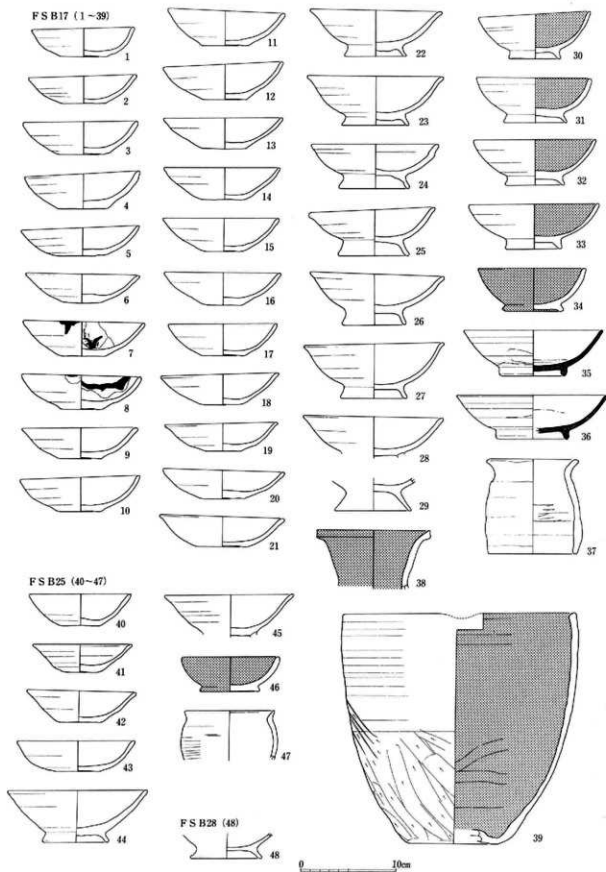

87图 FS B17·25·28出土土器实测图(1:4)

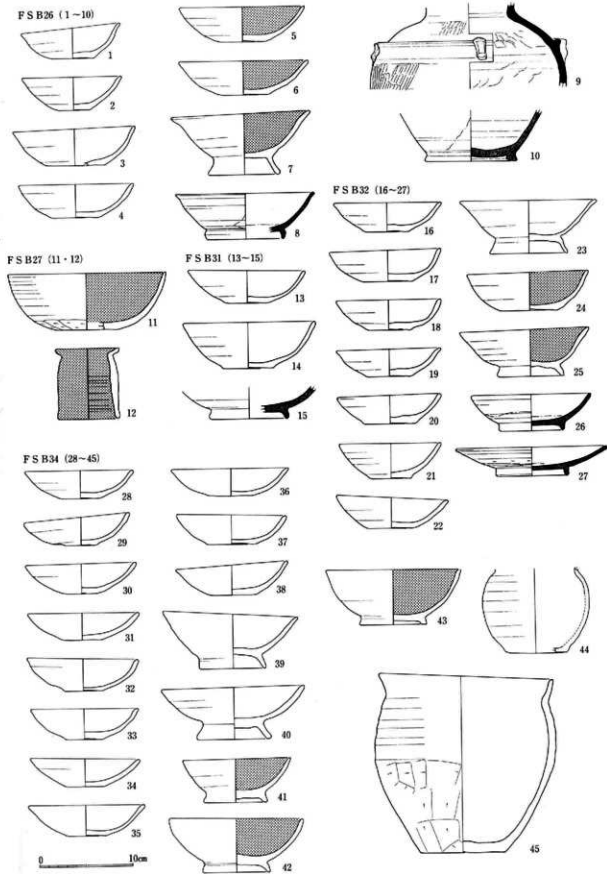

88图 FS B26·27·31·32·34出土土器实测图(1:4)

FSB30 (1-43)

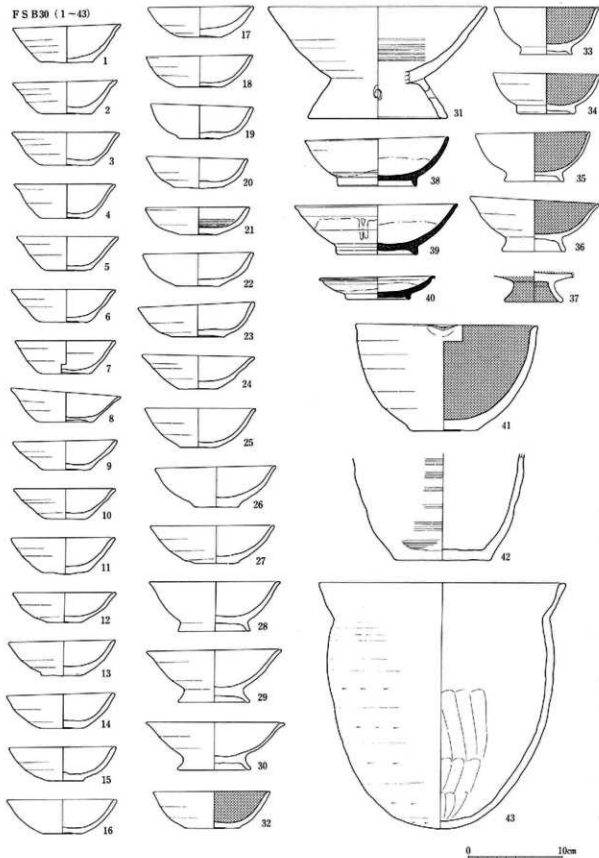

89图 FSB30出土器实测图(1:4)

FS B33 (1-47)

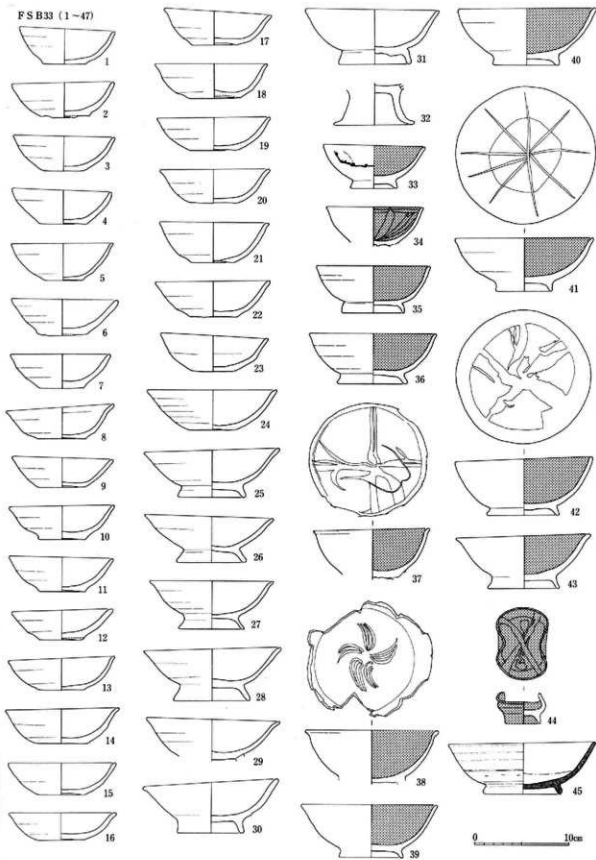

90图 FS B33出土土器实测图 (1:4)

FS B33のフツギ

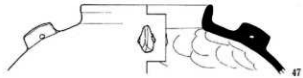

FS B36 (7-9)

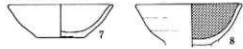

FS B35 (1-6)

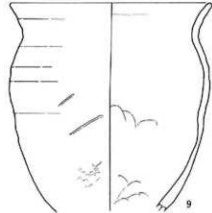
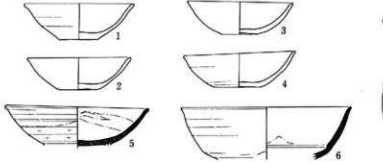

FS B39 (10-14)



0 10cm

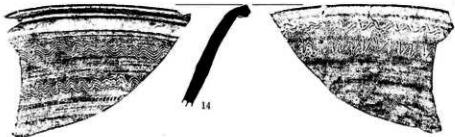

FS B41 (15-29)

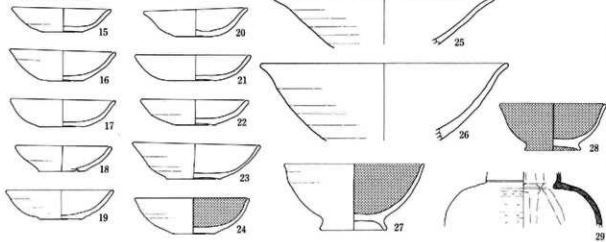

91図 FS B33・35・36・39・41出土土器実測図 (1:4)



FS B37 (1-55)

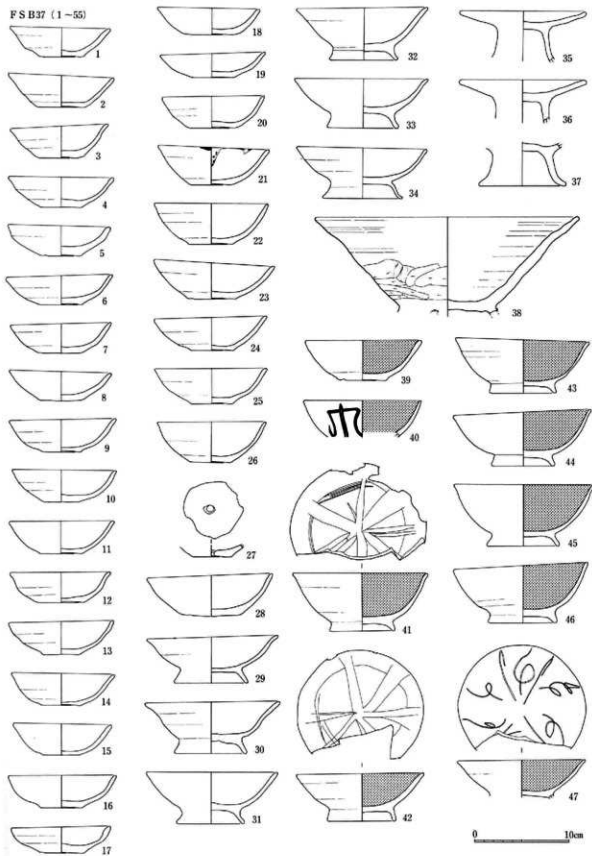

92图 FS B37出土土器实测图 (1:4)

FS B37のつづき

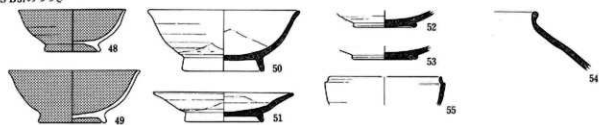

FS B38 (1-38)

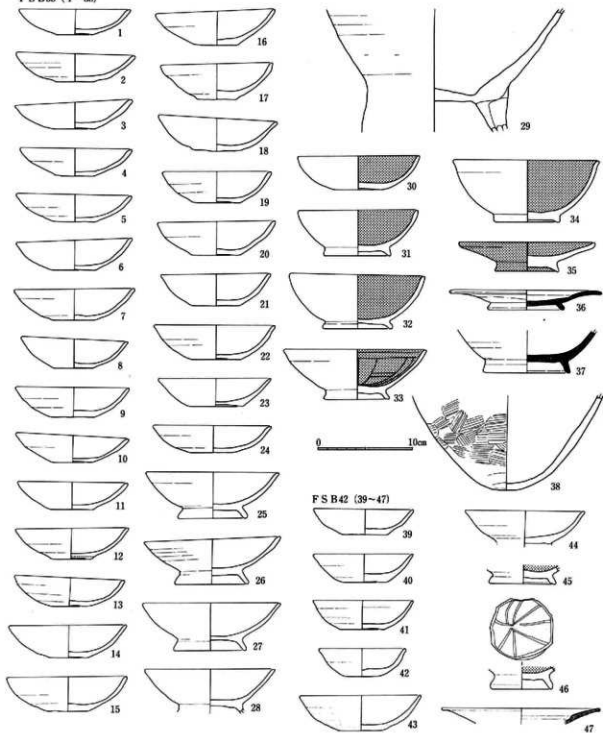

93図 FS B37・38・42出土土器実測図(1:4)

FSB40 (1~30)

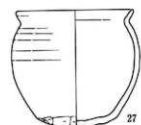
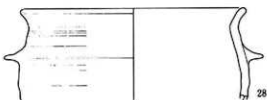
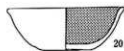
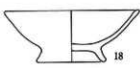
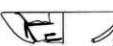
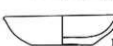
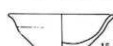
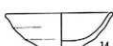
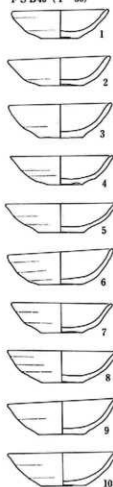

FSB43 (31~52)

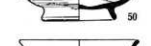
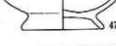
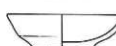
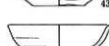
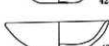
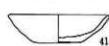
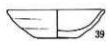
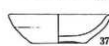
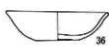
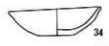
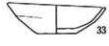
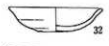
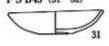

94图 FSB40·43出土土器实测图(1:4)

FSB44 (1~44)

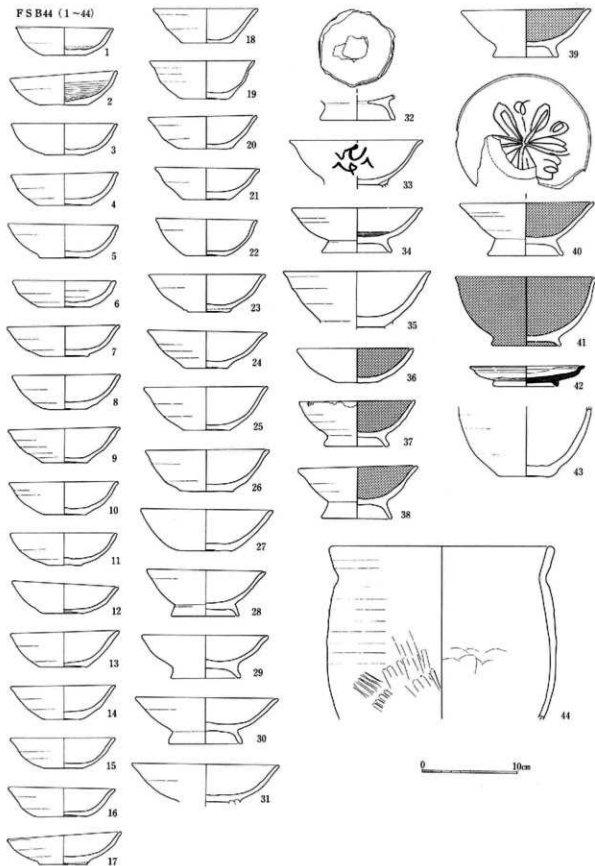

95图 FSB44出土土器实测图(1:4)

FSB45 (1~135)

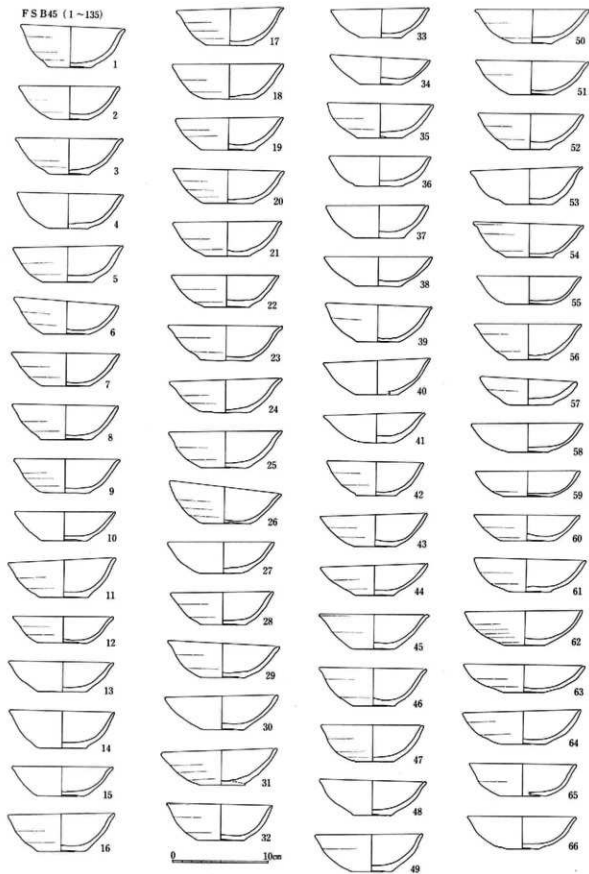

96图 FSB45出土土器实测图(1:4)

FSB45のツブき

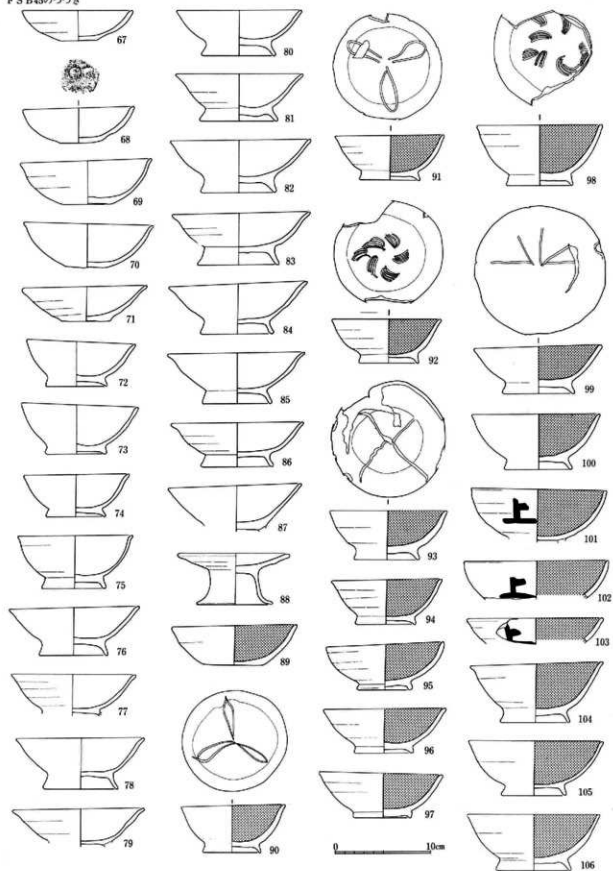

97図 FSB45出土土器実測図(1:4)

FS B45のつづき

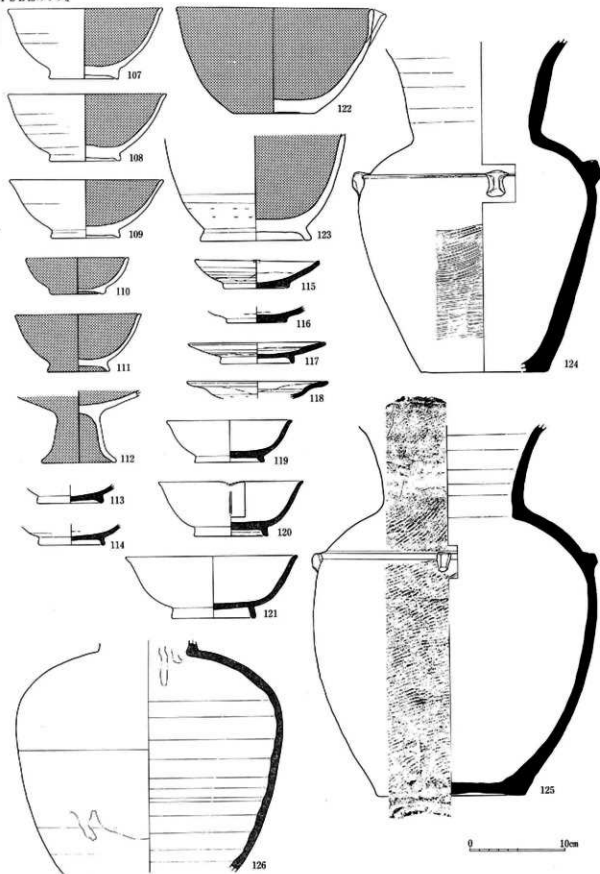

98図 FS B45出土土器実測図 (1 : 4)

FS B45のつづき

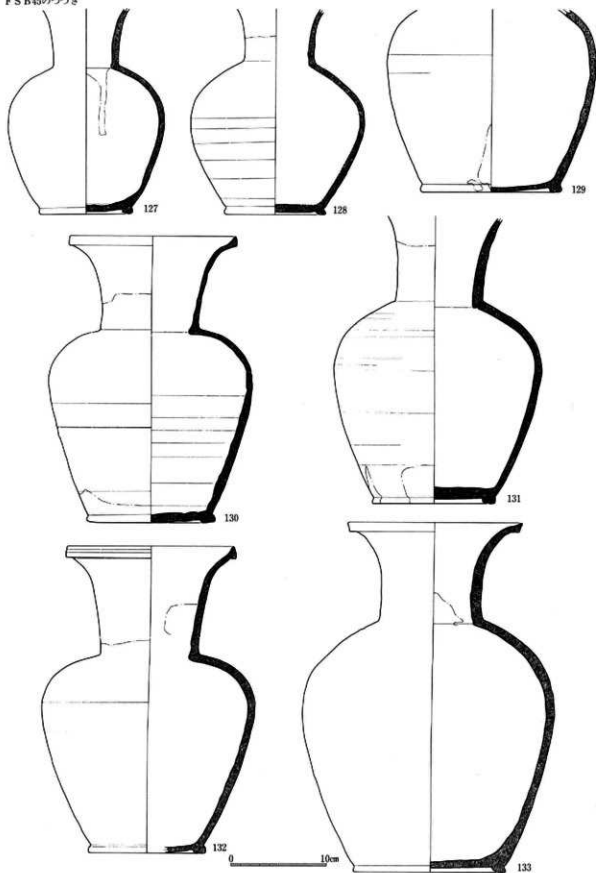

99図 FS B45出土土器実測図 (1 : 4)



FSB45のつづき

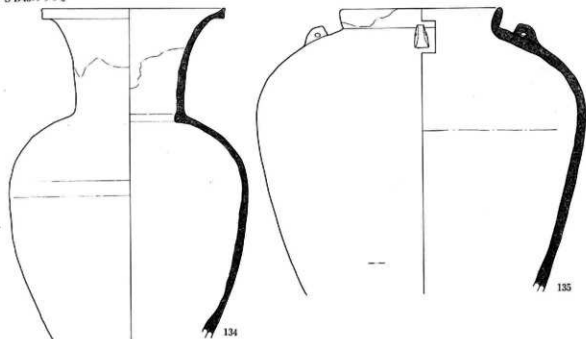

FSB46 (1~20)

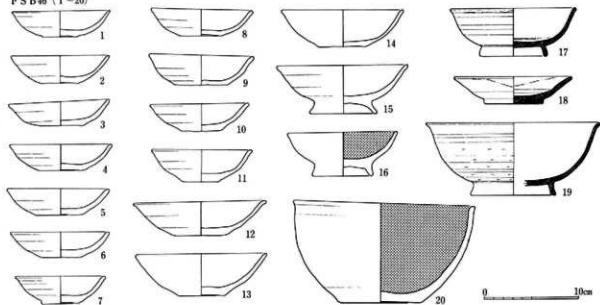

FSB47 (21~26)

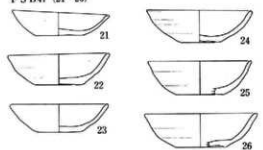

FSB51 (27~31)

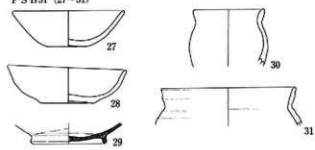

100図 FSB45~47・51出土土器実測図(1:4)

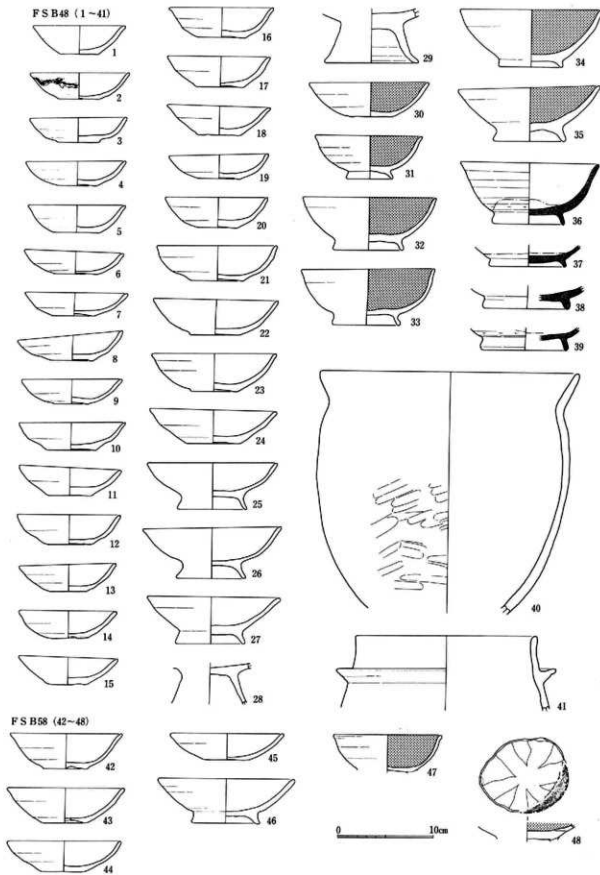

101图 FS B48·58出土土器实测图(1:4)

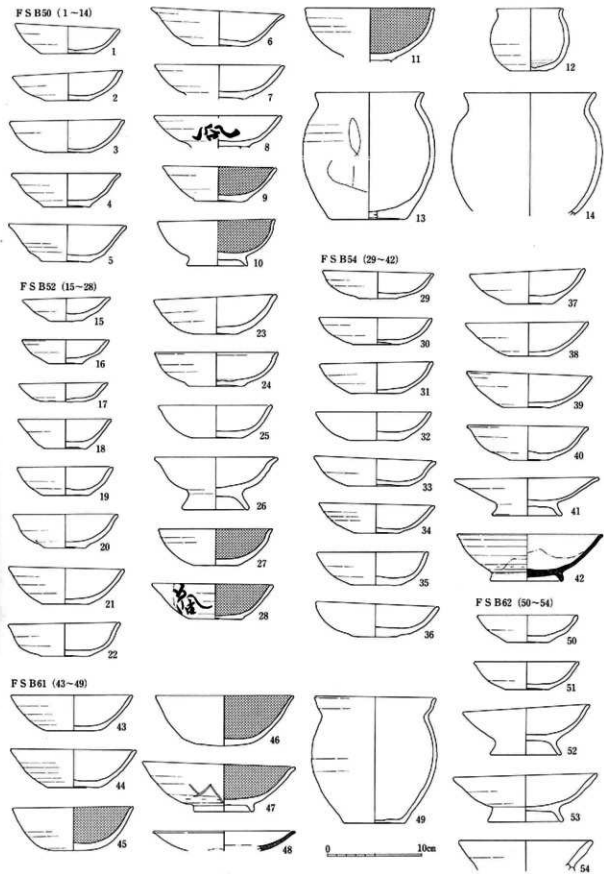

102图 FSB 50·52·54·61·62出土土器实测图(1:4)

FS B53 (1-13)

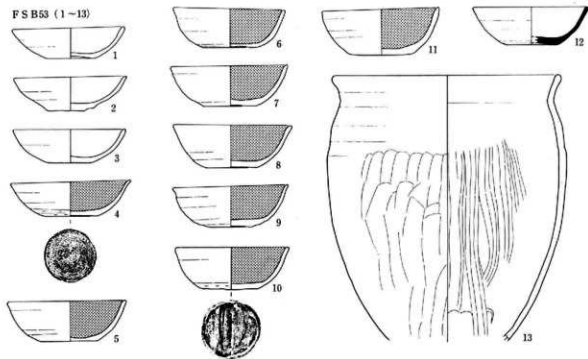

FS B55 (14-32)

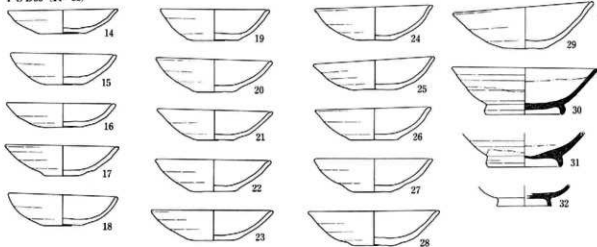

FS B57 (33-37)

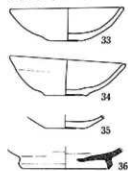

FS B63 (38-40)

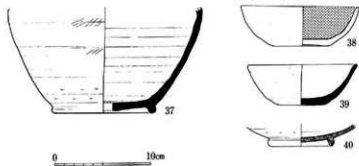

103图 FS B53·55·57·63出土土器実測图 (1:4)

FS B59 (1~15)

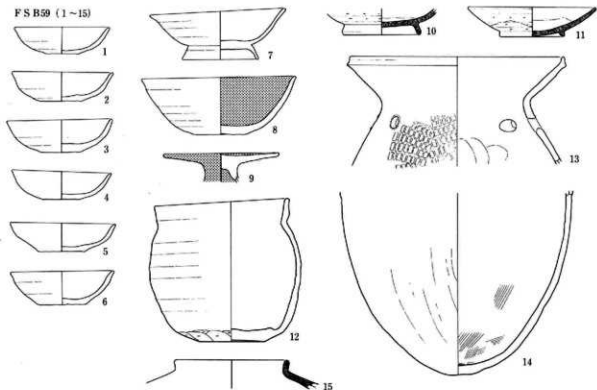

FS B60 (16~37)

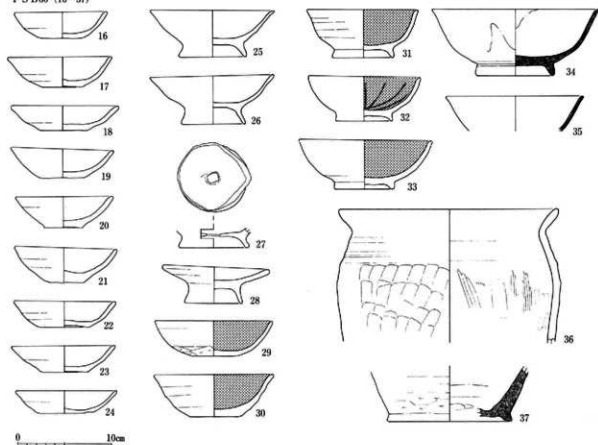

104图 FS B59·60出土土器実測图(1:4)

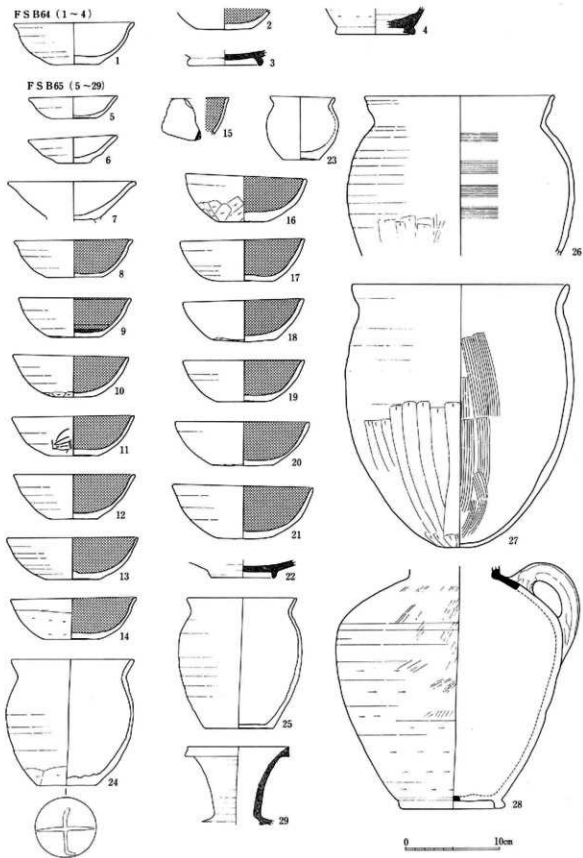

105图 FS B64·65出土土器実測图(1:4)

FSB66 (1~8)

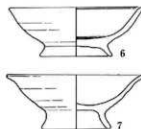
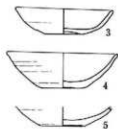
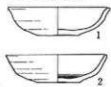

GSB1 (9~45)

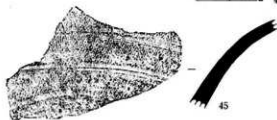
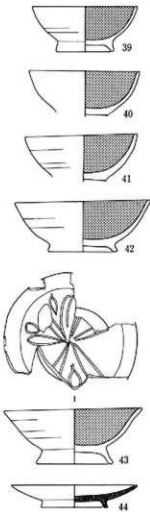
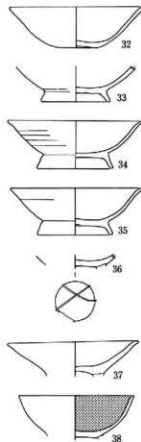
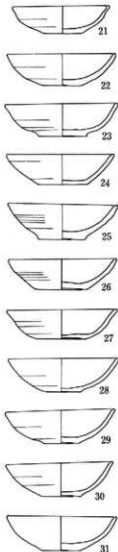
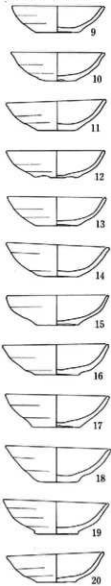

0 10cm

106图 FSB66, GSB1出土土器实测图(1:4)

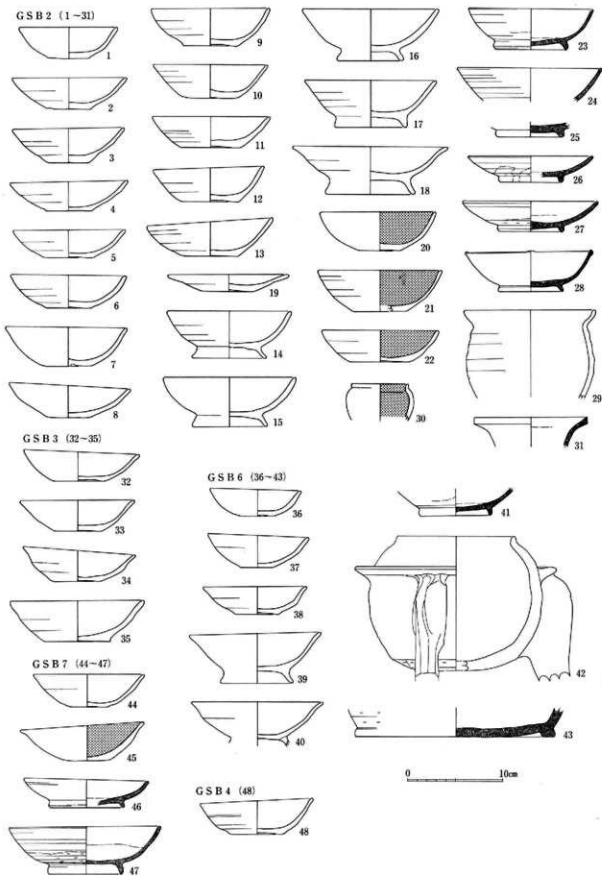

107图 GSB 2~4·6·7出土土器实测图(1:4)



GSB5 (1~38)

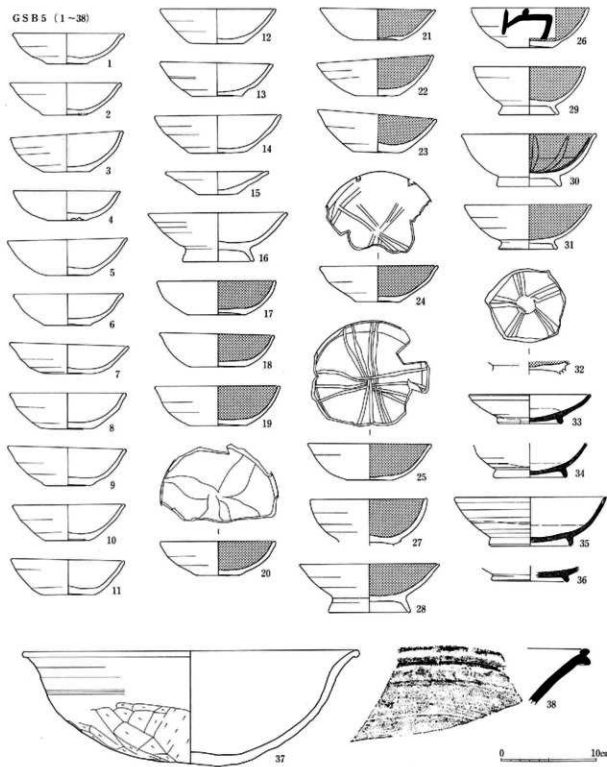

108图 GSB5出土土器实测图(1:4)

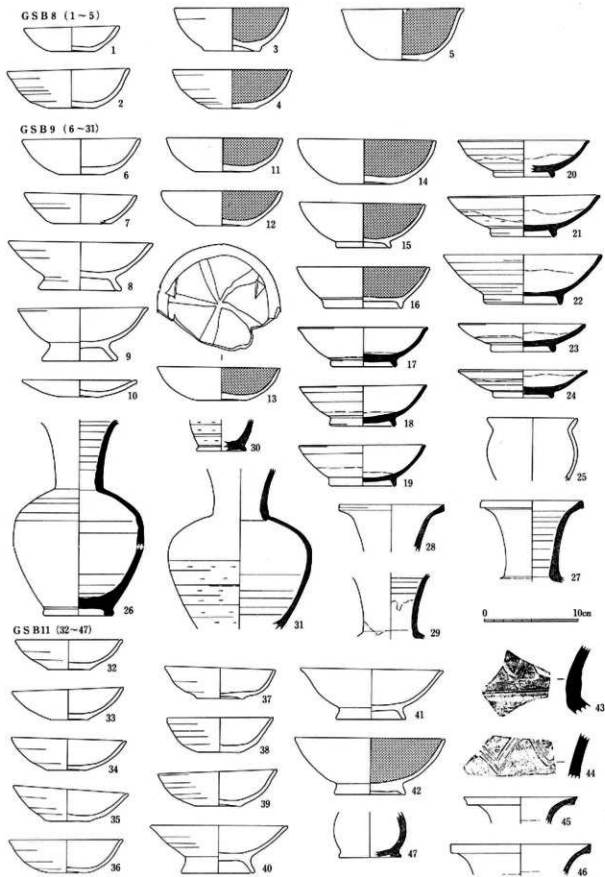

109图 GSB 8·9·11出土土器实测图(1:4)

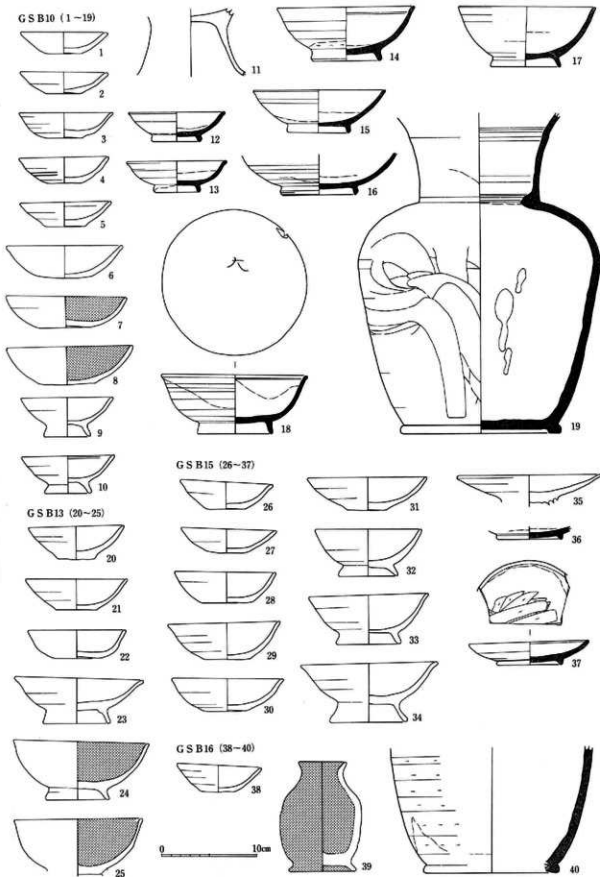

110图 GSB10·13·15·16出土土器实测图(1:4)

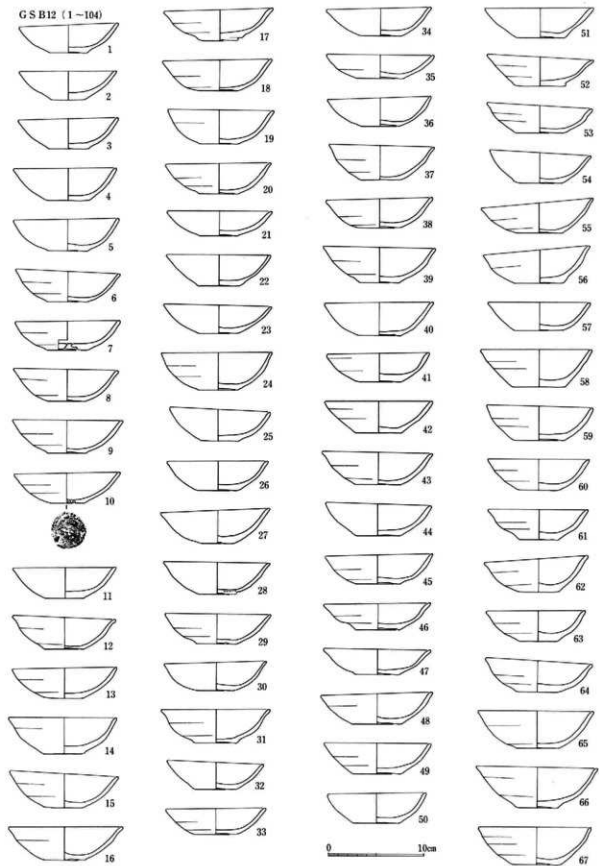

111图 GS B12出土土器实测图 (1:4)

GSB12のフツキ

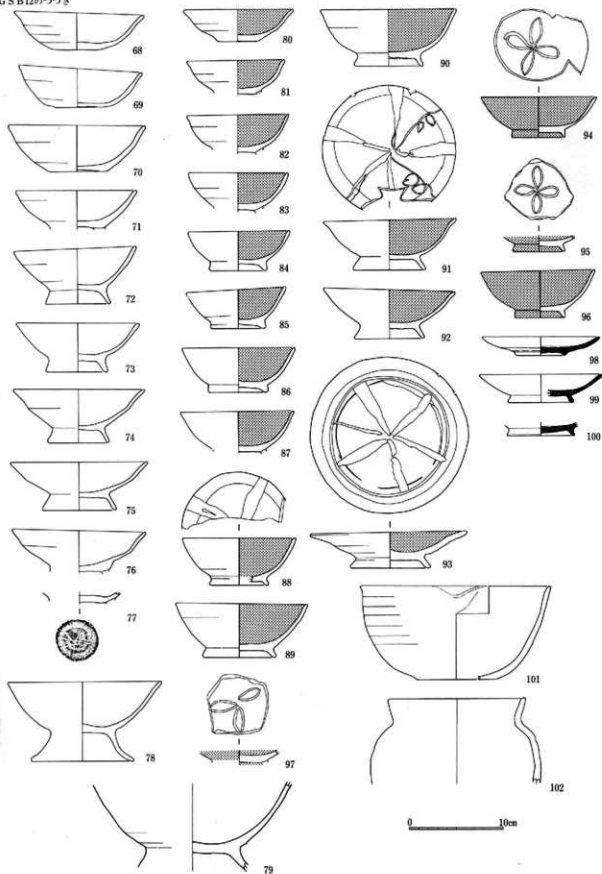

112図 GSB12出土土器実測図(1:4)

GSB12のツブき

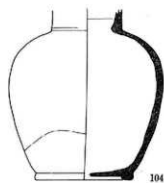

104

GSB19 (1-6)

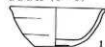

1



2



3



4



5

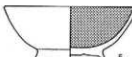

6



7

GSB20 (7-8)

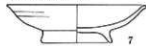

7



8

0 10cm

113図 GSB12・19・20出土土器実測図(1:4)

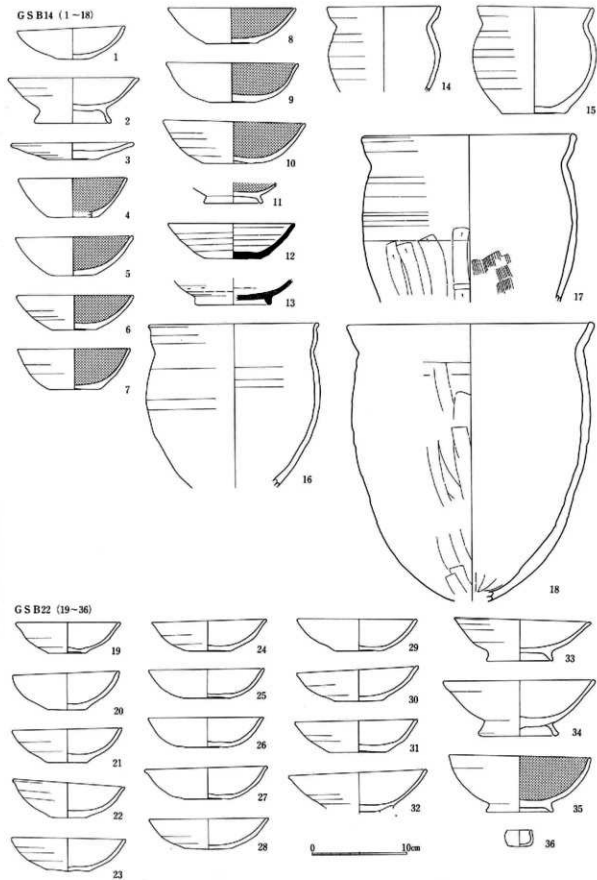

114图 GSB14·22出土土器实测图(1:4)

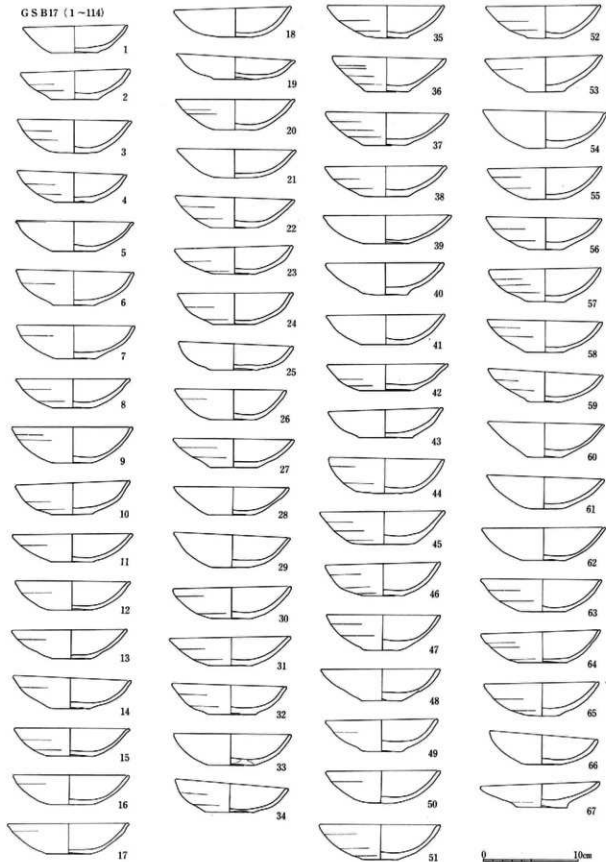

115图 GSB17出土土器实测图(1:4)



GSB17のツブキ

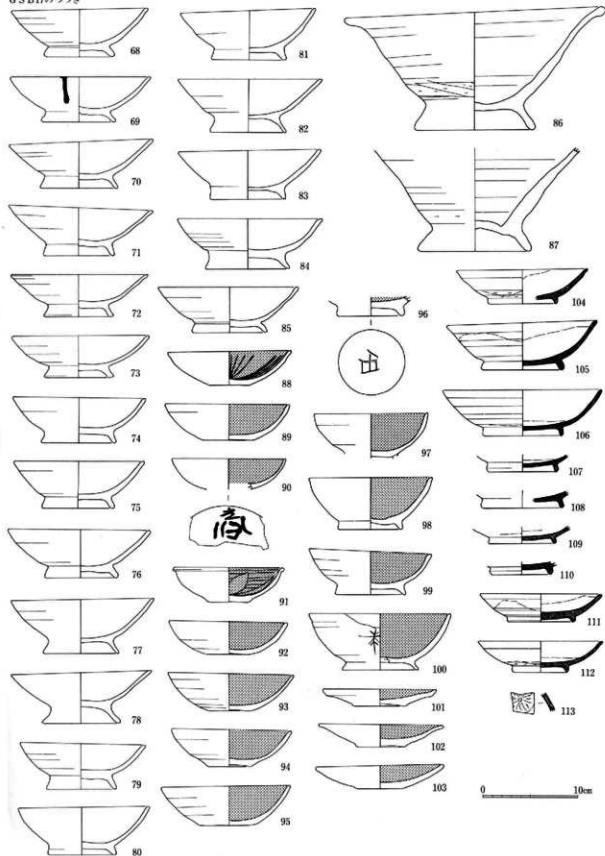

116図 GSB17出土土器実測図(1:4)

GSB17のツブキ

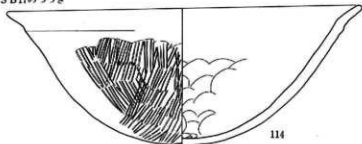

GSB18 (1・2)

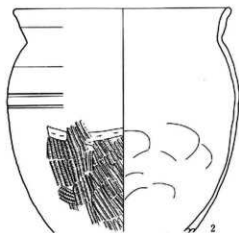
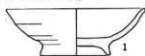

GSB21 (3~28)

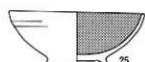
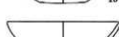
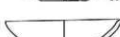
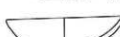
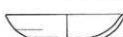
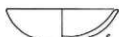
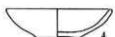
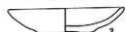

0 10cm

GSB23 (29~32)

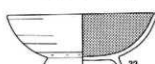
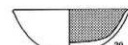

117図 GSB17・18・21・23出土土器実測図(1:4)

GS B24 (1-146)

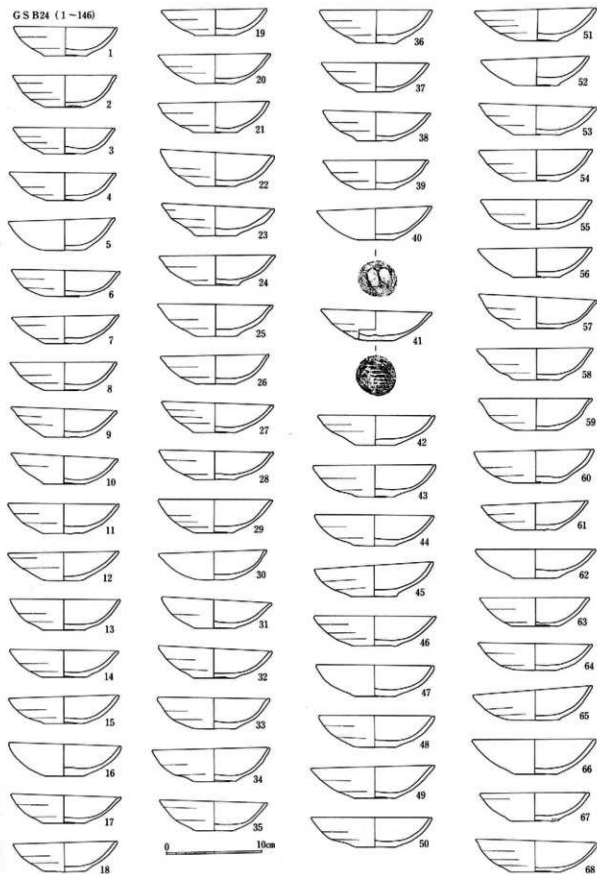

118图 GS B24出土土器实测图 (1 : 4)

GS B24のつづき

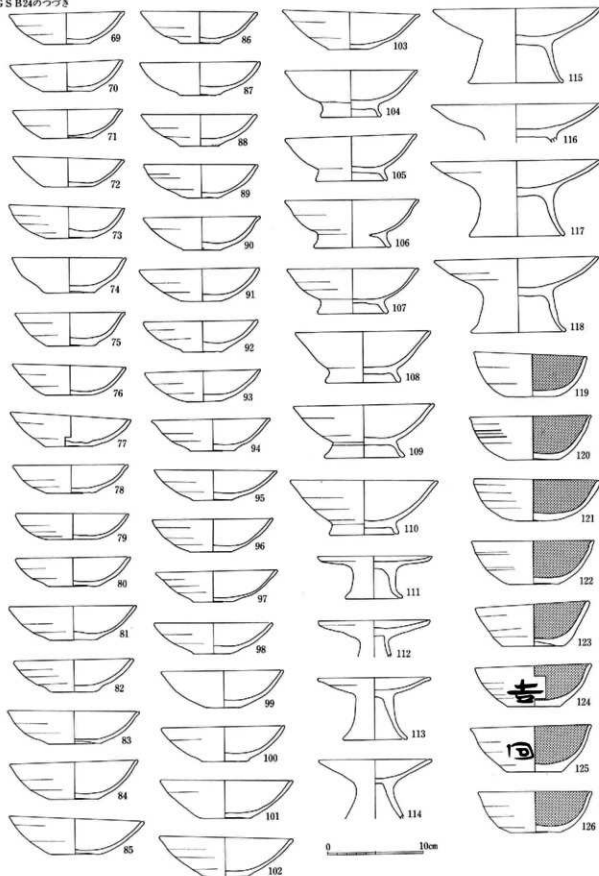

119図 GS B24出土土器実測図(1:4)

GSB24のつづき

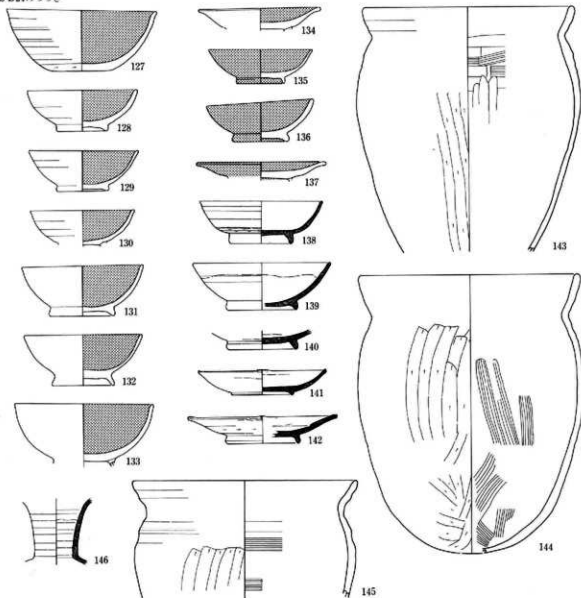

GSB29 (1~3)

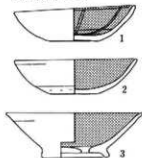

GSB30 (4~9)

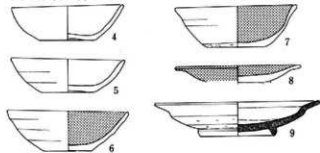

0 10cm

120図 GSB24・29・30出土土器実測図(1:4)

GSB25 (1~27)

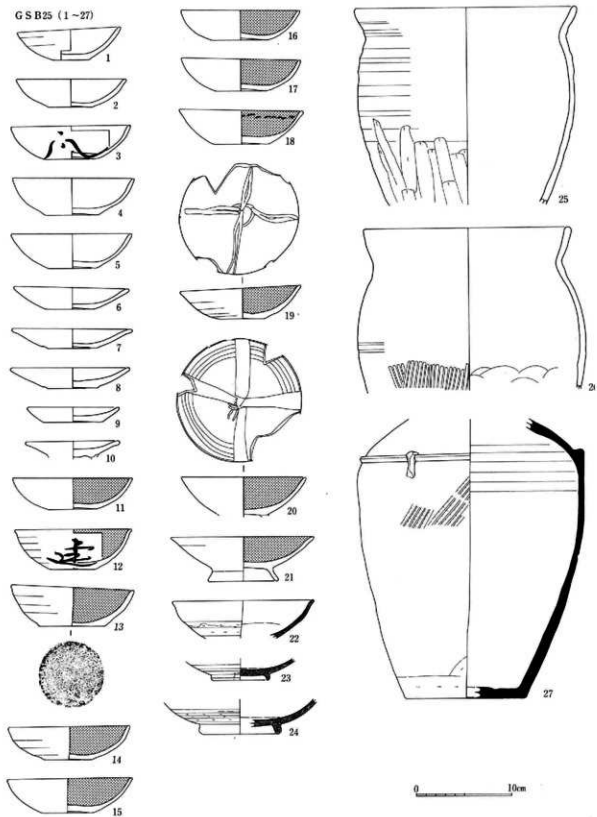

121图 GSB25出土土器实例图 (1:4)

GSB26 (1~20)

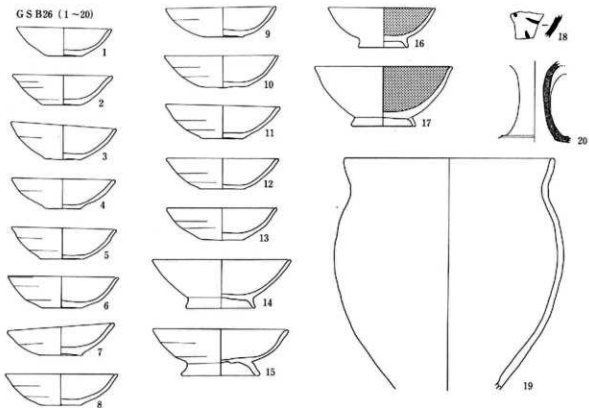

GSB32 (21~44)

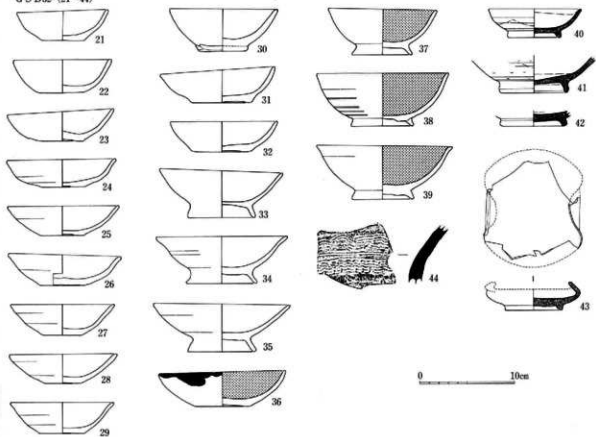

122图 GSB26·32出土土器实测图(1:4)

GS B27 (1~133)

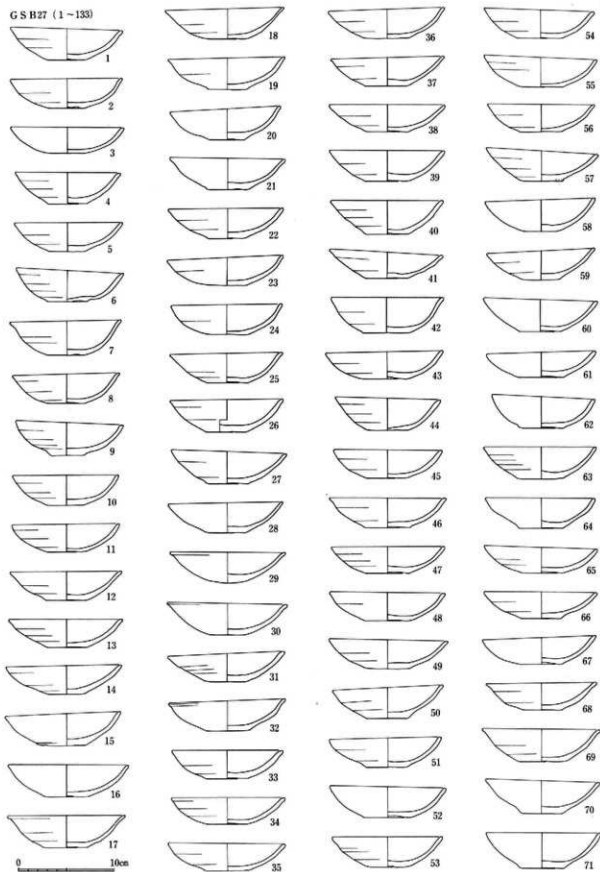

123图 GSB27出土土器实测图(1:4)



GSB27のつづき

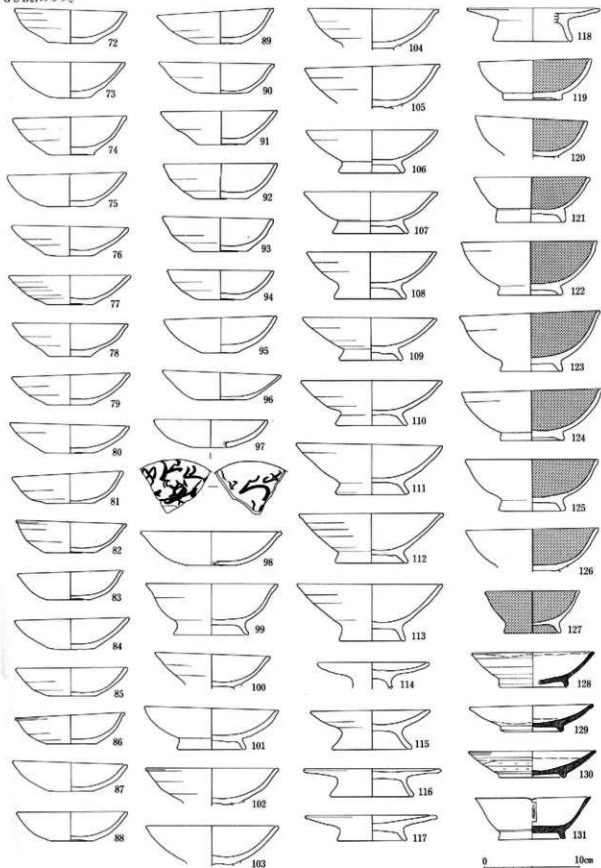

124図 GSB27出土土器実測図(1:4)

G S B27のつづき

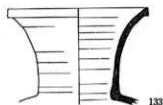
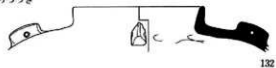

G S B28 (1~130)

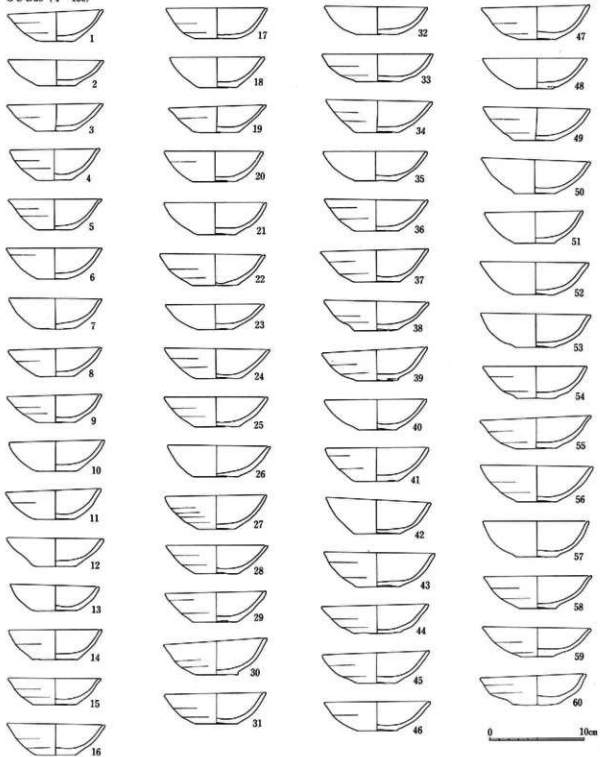

125図 G S B27・28出土土器実測図 (1 : 4)

GSB28のフブキ

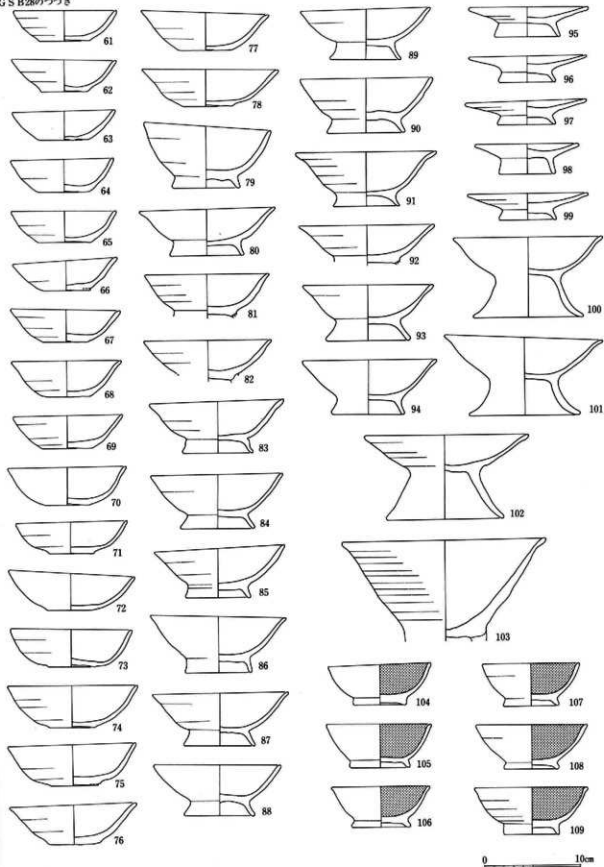

126図 GSB28出土土器実測図(1:4)

GS B28のつづき

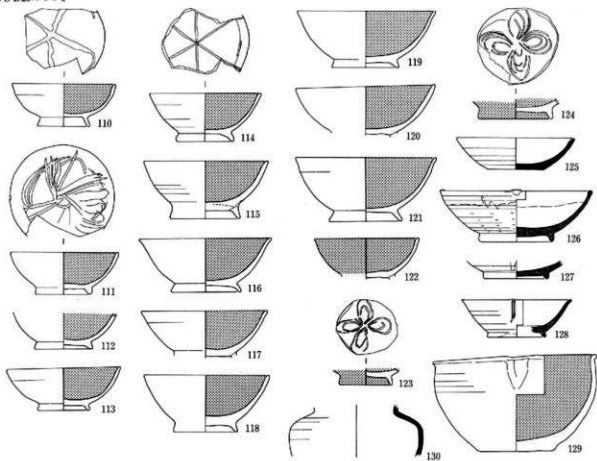

GS B33 (1-18)

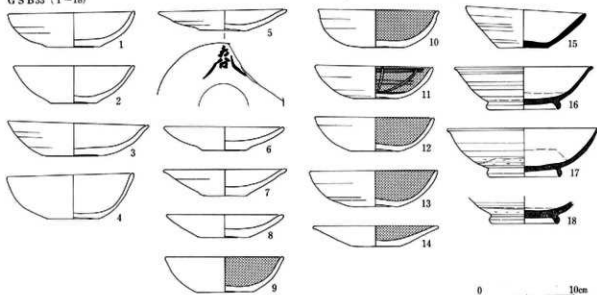

127図 GS B28・33出土土器実測図 (1:4)

GSB31 (1-41)

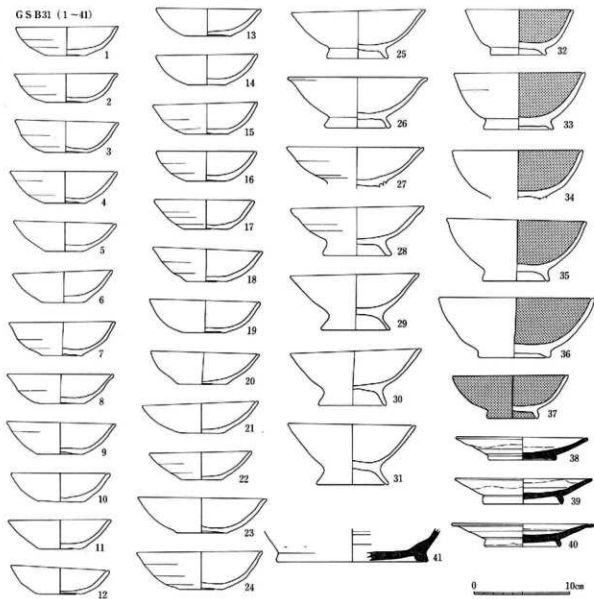

GSB34 (42-55)

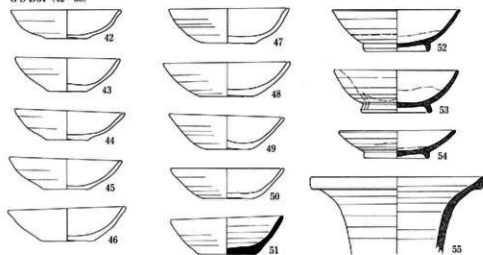

128图 GSB31·34出土土器实测图(1:4)

HSB27 (1~3)

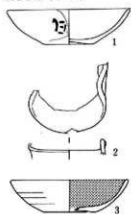

HSB30 (4~7)

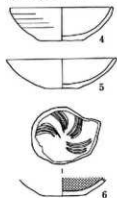

HSB35 (8~11)

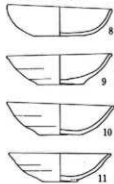

HSB31 (12~13)



HSB36 (14)

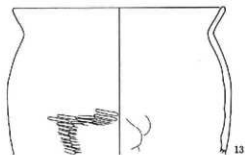
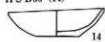

HSB38 (15~24)

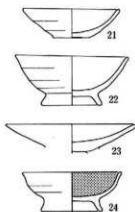
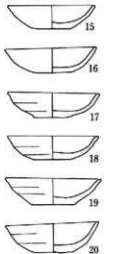

HSB40 (25~28)

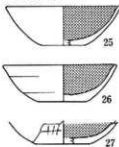

HSB43 (29~42)

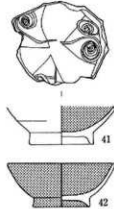
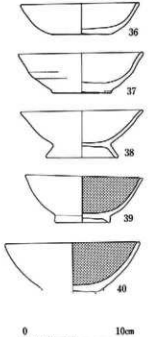
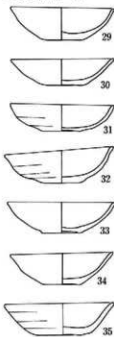

0 10cm

129图 HSB27·30·31·35·36·38·40·43出土土器实测图(1:4)

HS B37 (1~56)

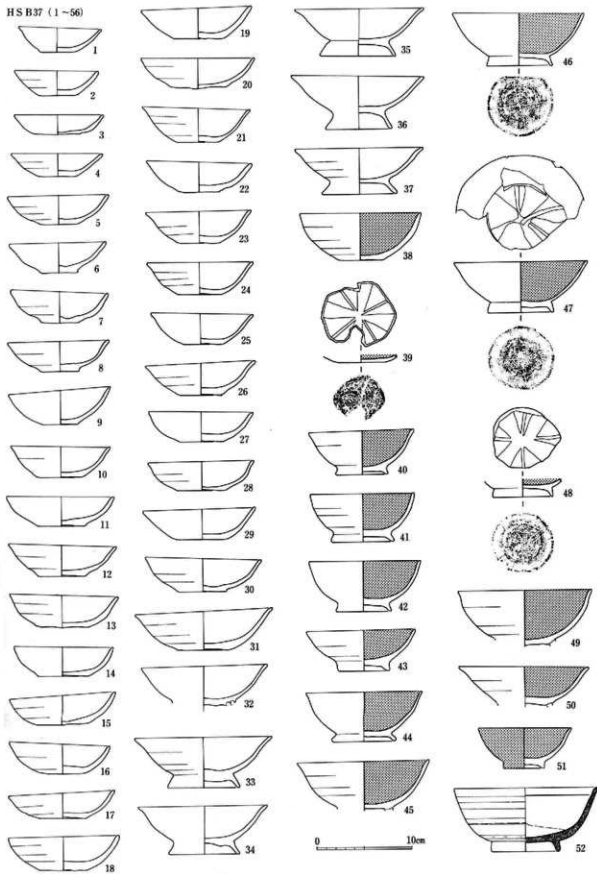

130图 HS B37出土土器实测图 (1 : 4)

HS B37のフブキ

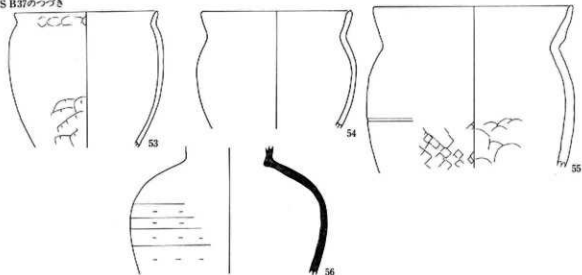

HS B39 (1-24)

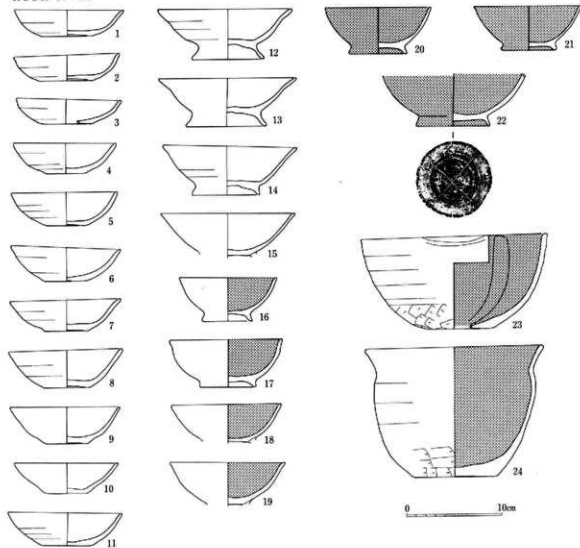

131図 HS B37・39出土土器実測図 (1:4)



HSB41 (1~48)

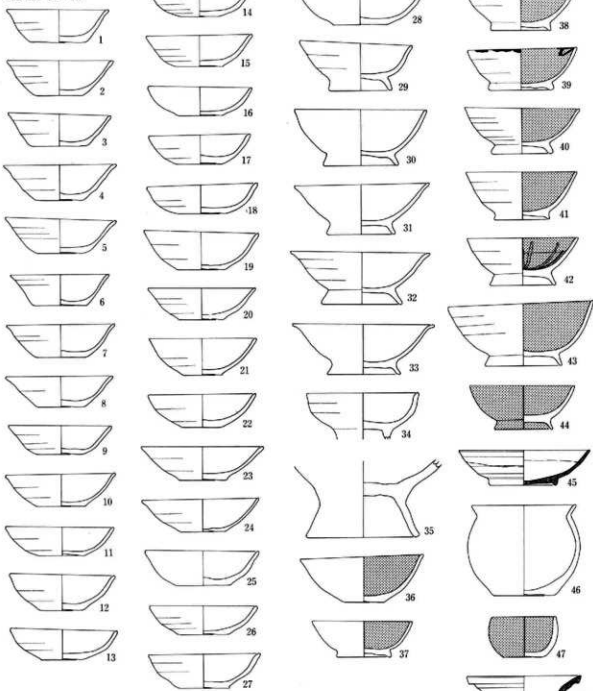

HSB44 (49-51)

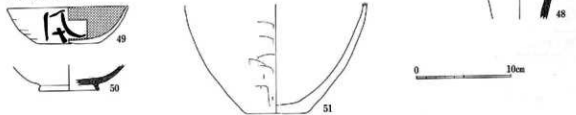

132图 HSB41·44出土土器实测图(1:4)

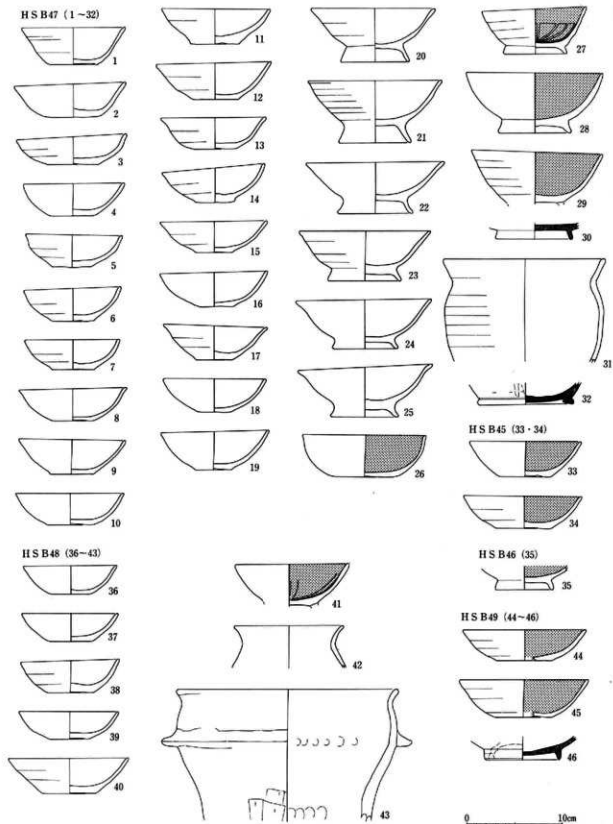

133图 HS B45~49出土土器实测图(1:4)

HS B50 (1-36)

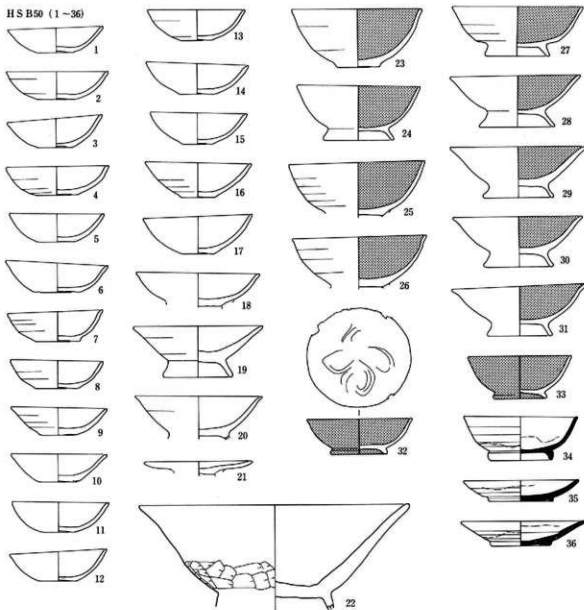

HS B51 (37-39)

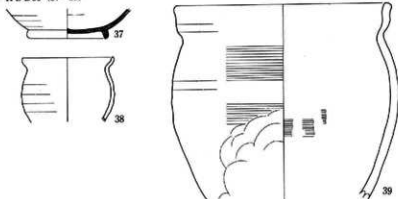

134图 HS B50·51出土土器実測图 (1:4)

HS B52 (1-46)

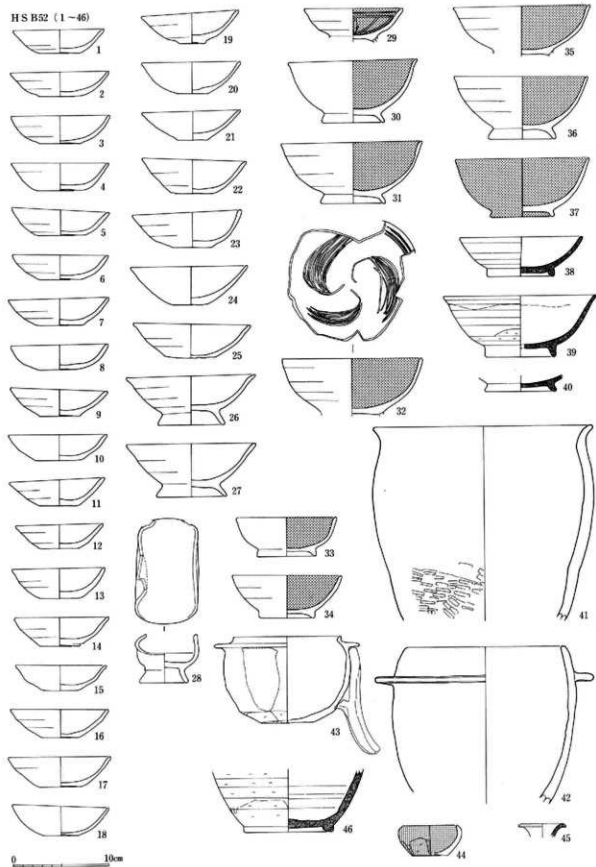

135图 HS B52出土土器实测图(1:4)

HS B53 (1~29)

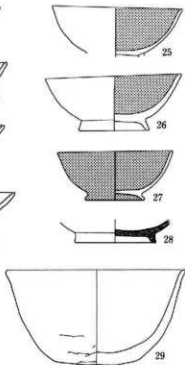
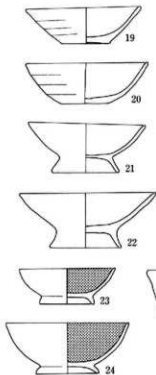
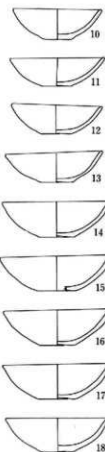
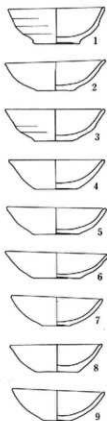

HS B54 (30~44)

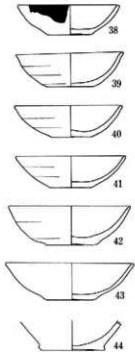
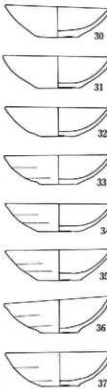

HS B55 (45~51)

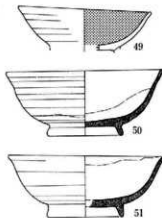
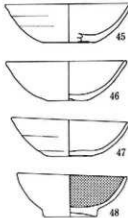

0 10cm

136图 HS B53~55出土土器实测图 (1:4)

HS B56 (1-33)

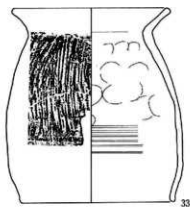
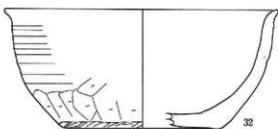
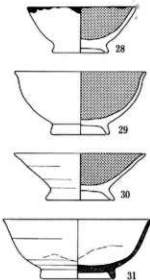
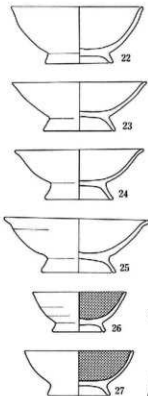
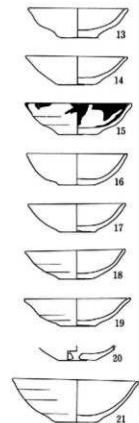
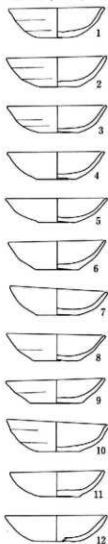

HS B60 (34-47)

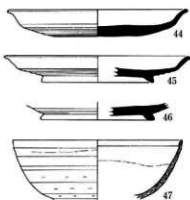
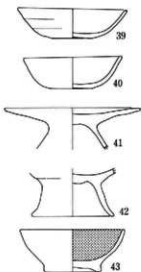
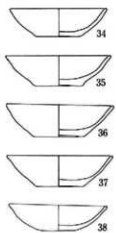

HS B59 (48-49)

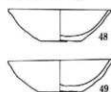

0 10cm

137图 HS B56·59·60出土土器实测图(1:4)

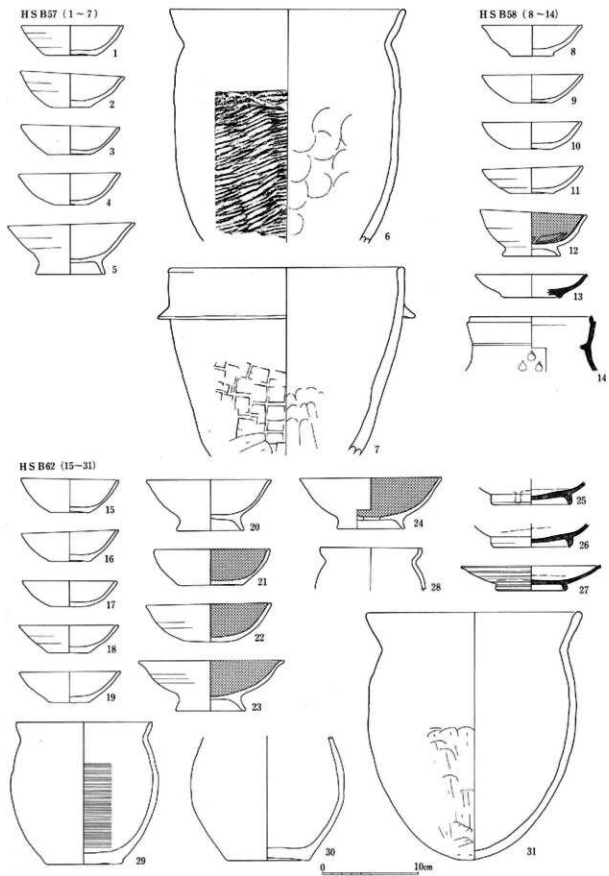

138图 HS B57·58·62出土土器实测图(1:4)

HS B63 (1 · 2)

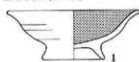

HS B66 (3 · 4)

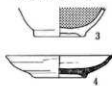

HS B64 (5 · 51)

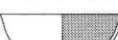
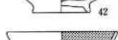
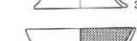
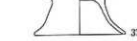
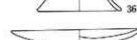
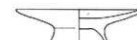
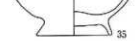
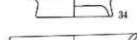
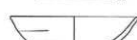
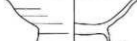
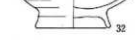
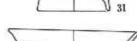
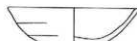
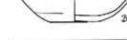
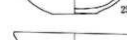
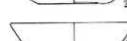
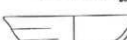
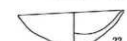
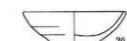
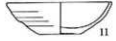
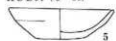



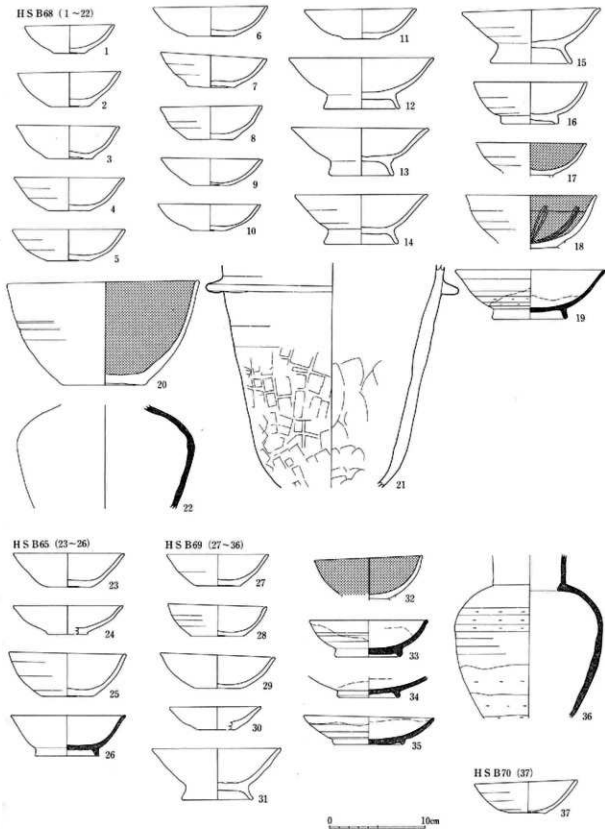

140图 HS B65·68-70出土土器实测图(1:4)

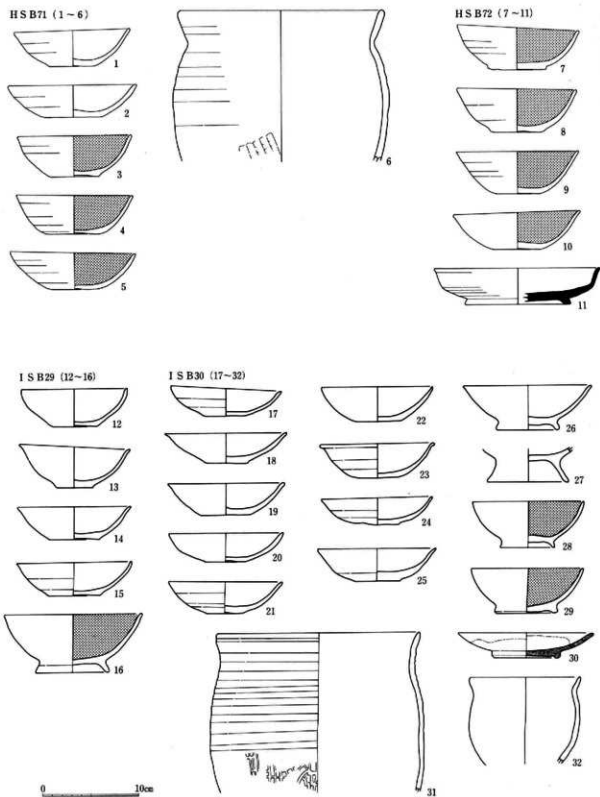

141图 HSB71·72, ISB29·30出土土器実測图(1:4)

I S B 33 (1~26)

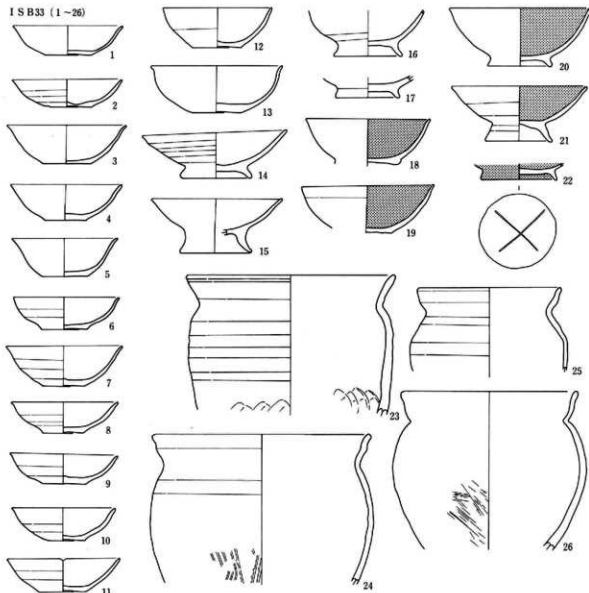

I S B 37 (27~36)

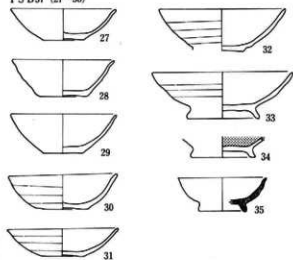

I S B 75 (37)



I S B 76 (38~40)

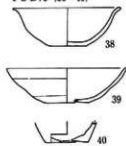

0 10cm

142图 I S B 33·37·75·76出土土器实测图(1:4)

I S B 45 (1~8)

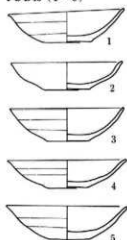

I S B 46 (9~13)

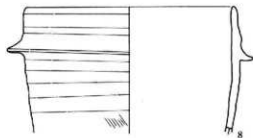
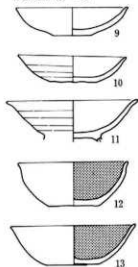

I S B 51 (14~29)

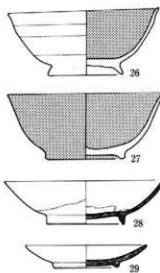
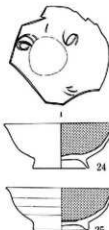
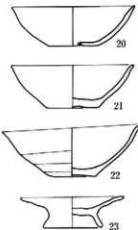
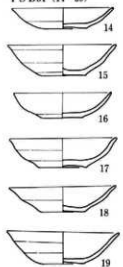

I S B 61 (30~40)

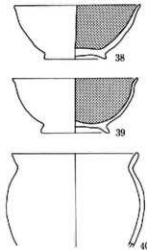
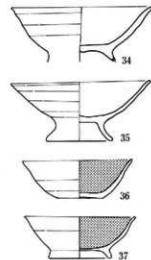
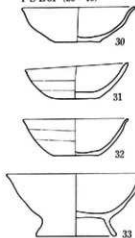

0 10cm

143图 I S B 45·46·51·61出土土器实测图(1:4)

第II遺構群住居址出土土器07

番号	種別	器種	法量 (cm)			遺存	特記事項	番号	種別	器種	法量 (cm)			遺存	特記事項
			口径	底径	器高						口径	底径	器高		
E S B 1 (70図)							2	土師	坏	11.6	6.4	2.8	3/4		
1	土師	坏	11.0	4.8	3.4	完形	3	土師	坏	11.9	6.6	3.0	2/3		
2	土師	坏	10.8	4.4	3.3	完形	4	土師	坏	12.6	6.2	3.1	3/4		
3	土師	坏	11.2	5.8	3.4	完形	5	土師	坏	11.1	5.7	3.0	3/4		
4	土師	坏	11.3	4.6	3.6	完形	6	土師	坏	11.6	5.5	3.4	1/2		
5	土師	坏	11.4	4.7	3.8	完形	7	土師	坏	12.2	5.2	3.8	1/4	灯明皿	
6	土師	坏	10.8	4.8	3.2	1/2	8	土師	坏	11.3	3.9	3.2	1/2		
7	土師	坏	10.5	4.8	3.6	1/2	9	土師	坏	11.0	3.8	3.3	1/2		
8	土師	坏	12.1	5.8	2.9	1/2	10	土師	坏	11.7	4.4	3.4	1/4		
9	土師	坏	11.5	3.8	2.8	1/2	11	土師	坏	11.5	4.6	3.7	2/3		
10	黒色	椀	12.3	6.1	5.2	完形	12	土師	坏	11.4	4.4	3.5	3/4		
11	黒色	椀	15.3	7.9	5.9	1/5	13	土師	坏	13.0	5.1	3.8	1/3		
12	灰釉	椀	17.8	8.9	6.9	1/4	輪花	14	土師	坏	11.6	6.0	2.8	1/2	墨書
E S B 2 (70図)							15	土師	坏	12.0			1/4	墨書	
13	土師	坏	11.1	3.8	3.8	1/2	16	土師	椀	15.7	7.7	5.4	1/4		
14	土師	坏	12.6	4.7	4.2	2/3	17	黒色	坏	11.9	5.9	2.8	1/2		
15	土師	坏	11.3	4.4	3.7	1/3	18	黒色	坏	12.6	5.1	4.6	1/5	墨書	
16	土師	坏	12.6	5.4	3.5	1/2	19	黒色	坏	13.7			1/5	墨書	
17	土師	坏	11.7	6.0	3.6	1/2	20	黒色	椀	14.6	7.0	5.1	1/6	墨書	
18	土師	椀	13.7	7.9	5.3	1/6	21	黒色	皿	12.0	4.9	2.5	1/6		
19	黒色	坏	6.0			1/5	刻書?	22	黒色	皿	12.0	6.0	1.7	1/6	
20	黒色	坏	12.3	5.8	3.8	1/4	23	灰釉	椀	7.1			ママ		
21	灰釉	椀	16.2	8.3	5.2	1/2	24	土師	壺	23.0				1/2	内カキメ
22	灰釉	椀	9.2			1/4	25	灰釉	瓶		16.5			1/6	外ヘラケズリ
23	緑釉	椀	7.6			1/6	淡緑色・硬質	E S B 6 (70図)							
E S B 3 (70図)							40	黒色	坏	12.9	5.1	4.4	1/3		
25	土師	坏	11.8	5.0	3.5	完形	41	黒色	坏	12.9	6.4	4.2	1/2		
26	土師	坏	11.7	5.5	3.6	1/2	42	黒色	坏	12.2	5.2	4.5	4/5	底ヘラケズリ・灯明皿	
27	土師	坏	12.8	5.5	4.7	2/3	43	黒色	坏	12.9	5.4	4.5	1/3	底ヘラケズリ	
28	土師	坏	12.5	5.5	4.6	1/2	44	黒色	坏	5.4			ママ	底ヘラケズリ	
29	土師	坏	12.4	4.8	4.2	底ママ	45	黒色	坏	12.9	6.0	4.5	底ママ		
30	土師	椀	14.4	8.4	5.1	1/7	46	黒色	坏	13.3	6.2	4.7	1/4	墨書	
31	土師	椀	14.1	7.6	4.5	1/2	47	黒色	椀	15.1				1/3	
32	土師	椀	15.1	9.0	4.8	完形	48	灰釉	椀	17.1	7.7	5.3	1/4		
33	黒色	坏	12.5	6.1	4.4	1/4	暗文	49	須志	壺	11.6			ママ	外タキメ
34	黒色	坏	12.8	4.8	4.2	1/4	E S B 7 (70図)								
35	黒色	坏	14.2	6.2	4.8	底ママ	回転ヘラケズリ	24	灰釉	椀	14.1	7.6	5.1	2/3	
36	黒色	坏	6.0			ママ	暗文	E S B 8 (71図)							
37	黒色	椀	6.9			ママ	暗文	41	灰釉	椀		7.3		1/2	
38	黒色	椀	6.9			ママ	E S B 9 (71図)								
39	黒色	椀	8.0			ママ	26	土師	坏	11.4	5.4	3.2	完形	灯明皿	
E S B 4 (71図)							27	土師	椀	12.8				1/4	
1	土師	坏	11.4	6.2	2.8	4/5	28	土師	椀	17.9				1/3	

第II遺構群住居址出土土器⑥

番号	種別	器種	法量 (cm)			遺存	特記事項	番号	種別	器種	法量 (cm)			遺存	特記事項
			口径	底径	器高						口径	底径	器高		
29	土師	輪		7.4		ママ		26	土師	環	13.7	5.0	4.3	1/4	
30	黒色	輪		5.6		1/4	内外黒	27	土師	環	11.8	5.7	3.8	1/4	
31	灰輪	輪		6.6		1/2		28	土師	環	12.3	5.2	3.5	1/2	
32	灰輪	輪	16.5	9.1	6.6	1/3		29	土師	皿	12.3	5.2	2.1	1/2	
E S B 10 (71図)								30	黒色	環	12.8	5.7	3.2	1/6	
33	土師	環	11.7	5.7	3.5	完形		31	黒色	環	13.0	6.0	4.0	1/2	
34	土師	環	12.2	6.4	3.9	1/4		32	土師	甕	19.9			1/6	
35	黒色	環	12.2	5.8	3.9	1/2		33	灰輪	瓶				1/6	
36	黒色	環	13.0	6.4	4.3	1/3		E S B 16 (73図)							
37	灰輪	輪	16.0	8.3	5.2	1/4		1	土師	環	10.7	4.6	3.1	完形	
38	土師	甕	17.5	8.0	18.1	1/3	外ヘラケズリ	2	土師	環	11.2	4.6	3.3	完形	
E S B 11 (71図)								3	土師	環	11.7	4.4	3.5	完形	
39	土師	環	12.6	5.5	3.3	1/3		4	土師	環	10.9	4.2	3.4	3/4	
40	黒色	環	13.3	5.6	3.6	1/2		5	土師	環	11.0	4.6	2.9	3/4	
E S B 12 (72図)								6	土師	環	11.3	4.8	3.1	1/4	外カキメ
1	土師	環	11.6	6.1	2.4	1/2		7	土師	環	11.5	5.0	2.9	1/2	
2	土師	環	12.0	5.8	2.9	4/5		8	土師	環	12.0	5.5	3.2	1/3	
3	土師	環	11.8	5.0	3.3	1/3		9	土師	環	11.0	4.2	3.6	1/3	
4	土師	環	11.7	5.0	3.4	1/2		10	土師	環	12.0	4.8	3.7	1/4	
5	土師	環	12.1	4.4	3.4	1/2		11	土師	輪	14.3	7.1	5.2	底ママ	
6	土師	環	12.3	4.8	3.9	2/3		12	土師	輪	14.0			ママ	
7	土師	環	12.2	5.2	3.7	1/2		13	土師	輪	14.5	7.3	5.3	底ママ	
8	緑輪	輪		7.1		3/4	淡緑色・軟質	14	土師	輪	15.7	8.7	6.0	1/4	
E S B 13 (72図)								15	土師	輪		8.0		1/4	暗文
9	土師	環	11.5	5.5	3.6	完形		16	土師	輪	11.9	6.7	4.7	1/4	内カキメ
10	土師	環	11.9	5.2	3.7	1/3		17	土師	輪	18.0			ママ	
11	土師	輪		8.2		3/4		18	土師	盤	19.8	13.4	11.2	3/4	底穿孔
12	黒色	環	12.3	6.4	3.8	底ママ		19	黒色	鉢	21.0	9.0	8.9	1/3	
13	黒色	環	12.8	5.4	3.3	1/4		20	土師	甕	12.2			1/4	
14	黒色	環	14.0	6.2	3.3	1/4		21	土師	甕	27.2			1/8	
15	黒色	環		6.5		1/5	底回転ヘラケズリ	E S B 17 (74図)							
16	灰輪	輪		7.6		1/3		1	土師	環	10.9	5.0	3.4	1/3	
17	灰輪	小瓶		5.8		3/4		2	土師	環	11.5	5.1	4.0	1/4	
E S B 14 (72図)								3	土師	環	12.0	5.6	4.2	1/4	内ヘラミガキ
18	土師	環	11.9	6.4	3.4	完形		4	土師	環	12.0	5.7	4.1	1/2	灯明皿
19	土師	環	13.2	5.6	3.9	1/5		5	土師	環	12.0	5.7	3.6	1/4	灯明皿
20	土師	環	13.2	6.3	4.0	1/2		6	土師	環	12.1	6.6	3.2	4/5	
21	土師	輪	15.4	8.0	4.4	1/2		7	土師	環	12.6	5.5	3.4	1/3	
22	土師	輪	14.2			1/3		8	土師	環	13.0	6.8	3.6	底ママ	
23	黒色	環	12.5	5.0	4.2	完形		9	土師	環	12.7	6.9	3.4	1/3	灯明皿
24	黒色	環	12.6	5.2	4.4	2/3		10	土師	輪	14.2	7.7	4.5	1/2	
25	須恵	瓶				1/2	把手付	11	土師	輪	15.2			1/4	
E S B 15 (72図)								12	土師	輪	16.7	8.0	5.6	1/2	

## 第II遺構群住居址出土器物

番号	種別	器種	法量 (cm)			遺存	特記事項	番号	種別	器種	法量 (cm)			遺存	特記事項
			口径	底径	器高						口径	底径	器高		
13	黒色	環	12.6	6.1	2.8	1/2		35	土師	環	12.4	5.6	4.1	底ママ	
14	黒色	環	12.5	6.0	3.4	1/3		36	土師	皿	12.6	4.7	2.2	完形	
15	黒色	環	13.0	6.3	4.1	3/5		37	土師	皿	12.1	5.0	2.1	底ママ	
16	黒色	環	13.5	6.6	4.2	1/3		38	黒色	環	12.8	5.4	3.7	1/4	
17	黒色	環	15.4	6.8	5.5	1/4		39	黒色	環	12.3	5.1	4.2	1/2	
18	灰輪	椀		6.9		ママ		40	黒色	椀	13.5	7.9	4.6	1/3	
19	灰輪	椀		7.4		1/4		41	灰輪	椀		9.2		1/3	
20	緑輪	椀		9.7		1/4	淡緑色・軟質	42	灰輪	椀	15.8	7.9	3.5	1/2	
21	土師	甕	24.8			1/5		E S B 23 (73図)							
E S B 18 (73図)								34	土師	環	12.8	6.4	3.2	1/3	
22	土師	環	12.4	5.2	3.8	1/4		35	土師	環	12.6	5.6	3.8	4/5	
23	土師	環	12.4	6.0	3.5	完形		36	土師	皿	11.4	5.4	2.2	完形	
24	土師	皿	12.5	4.8	2.1	底ママ		37	黒色	椀	8.4			ママ	
25	土師	皿	11.9	4.8	2.6	1/4		E S B 24 (75図)							
26	土師	皿	12.8	4.8	2.7	底ママ		1	土師	環	9.4	4.4	2.5	完形	
27	土師	盤	15.1			1/2		2	土師	環	12.0	5.5	3.9	2/3	
28	土師	盤		15.8		底ママ		3	土師	環	11.8	5.5	3.7	1/4	
29	黒色	環	12.1	6.2	4.1	1/6	底回転ヘラケズリ	4	土師	環	12.0	3.5	4.1	4/5	黒書
30	黒色	環	12.1	5.5	3.2	1/4		5	土師	椀	14.2			1/4	
31	黒色	環	12.0	5.9	3.4	1/3		6	土師	盤				ママ	
32	黒色	環	14.8	6.0	4.6	1/3		7	黒色	環	12.4	5.8	3.8	4/5	
33	黒色	甕	14.1			1/3		8	灰輪	椀	14.0	7.5	4.2	1/3	
E S B 19 (72図)								9	灰輪	椀	7.4			ママ	黒書・内転用硯
34	土師	皿	13.1	5.5	2.7	完形		10	土師	甕	7.8			1/3	内カキメ
35	黒色	環	13.1	5.8	3.7	2/3		E S B 25 (74図)							
36	黒色	椀	15.8	7.9	5.8	1/5		43	黒色	環	12.7	6.2	4.0	3/4	
37	須恵	壺		11.6		1/3		E S B 27 (75図)							
E S B 20 (74図)								11	土師	環	11.3	7.4	3.7	完形	
22	土師	甕	21.0			1/3	内カキメ	12	土師	環	11.7	6.2	3.7	1/3	
E S B 21 (74図)								13	土師	環	12.5	5.4	3.5	1/4	
23	土師	環	13.0	6.0	3.5	1/3		14	土師	環	12.5	5.4	3.0	1/2	
24	土師	環		6.0		ママ		15	土師	環	11.8	5.6	3.7	1/3	内ヘラミガキ
25	黒色	椀	14.6			1/4		16	土師	椀	12.4	6.2	4.3	1/4	
26	黒色	椀		7.0		ママ		17	黒色	環	12.8	6.2	4.4	1/4	
27	灰輪	椀		6.5		ママ		18	黒色	椀	7.7			ママ	
28	灰輪	椀		8.0		3/4	内転用硯	19	土師	鉢?	7.0			底ママ	
29	灰輪	椀		7.0		1/2	刺書	20	土師	甕	9.5	5.7		1/3	
30	灰輪	皿		8.4		ママ		E S B 28 (75図)							
E S B 22 (74図)								21	土師	環	12.2	6.0	3.6	完形	
31	土師	環	11.7	6.2	2.9	完形		22	土師	椀	7.2			ママ	
32	土師	環	13.0	5.6	3.5	1/3		23	土師	盤	29.1			1/2	
33	土師	環	12.7	5.2	3.7	1/3		24	黒色	環	13.3	6.3	3.6	1/7	
34	土師	環	11.9	7.3	2.9	1/3		25	黒色	環	13.3	5.8	4.0	1/4	

第II遺構群住居址出土土器類

番号	種別	器種	法量 (cm)			遺存	特記事項	番号	種別	器種	法量 (cm)			遺存	特記事項
			口径	底径	器高						口径	底径	器高		
26	黒色	坏	14.0	7.0	3.7	1/3		32	黒色	椀		6.0		ママ	
27	灰釉	椀	15.2	7.5	4.7	2/3		33	灰釉	椀	13.6	8.0	4.5	1/6	
28	土師	甕	13.1	7.4	10.0	1/2		34	灰釉	椀		8.0		1/2	
29	土師	甕	16.0			1/5		35	灰釉	小瓶		4.6		1/2	
30	須恵	壺	13.0			1/3		E S B 40 (76図)							
31	灰釉	瓶		10.0		1/3		38	土師	坏	11.5	5.5	3.6	1/4	
E S B 33 (76図)								39	土師	坏	12.0	4.8	3.4	1/6	
36	土師	坏	13.0	6.0	3.8	1/3		40	土師	坏	15.5	5.4	4.7	1/2	
37	黒色	椀		6.0		ママ		41	黒色	坏	11.7	5.0	3.9	1/4	暗文
E S B 36 (76図)								42	黒色	椀	15.7	8.7	5.8	1/5	暗文
1	土師	坏	12.0	6.5	3.7	1/4		43	土師	甕		6.2		ママ	
2	黒色	坏	12.9	4.8	4.2	1/5		F S B 1 (77図)							
3	灰釉	椀		8.0		4/5		1	土師	坏	9.0	4.2	2.7	4/5	
4	灰釉	椀		7.8		ママ		2	土師	坏	11.2	4.8	3.8	完形	
5	灰釉	皿	14.1	7.3	2.9	1/8		3	土師	坏	12.5	5.0	3.8	1/4	
6	灰釉	皿	14.8	7.0	2.9	1/3		4	土師	盤		9.0		3/4	
7	緑釉	椀	13.4			1/4	黄緑色・軟質	5	土師	羽釜	24.6			1/5	外ヘラケズリ
8	土師	甕		5.5		ママ		F S B 2 (77図)							
E S B 38 (76図)								20	土師	坏	11.9	4.3	2.8	完形	
9	土師	坏	12.9	5.5	3.6	1/5		21	土師	坏	11.9	4.6	3.0	7/8	
10	土師	坏	13.1	6.2	4.1	1/3		22	土師	坏	12.5	4.6	3.3	完形	
11	黒色	坏	12.4	5.3	4.1	1/3		23	土師	坏	12.5	4.6	3.2	完形	
12	黒色	坏	12.4	5.4	3.8	4/5		24	土師	坏	11.8	5.0	3.4	完形	
13	黒色	坏	13.1	5.8	4.1	1/4		25	土師	坏	12.0	5.4	2.8	2/3	
14	黒色	坏	12.4	5.0	4.2	1/4		26	土師	坏	12.0	4.5	3.3	1/3	
15	黒色	坏	12.8	6.0	4.0	1/4		27	土師	坏	11.8	5.0	3.0	3/4	
16	灰釉	椀		4.6		ママ		28	土師	坏	12.4	5.0	3.2	完形	
17	灰釉	椀		8.1		1/2		29	土師	坏	13.0	5.0	2.8	完形	
18	灰釉	皿	14.0	7.2	2.9	1/3		30	土師	坏	12.1	5.6	3.4	完形	
19	土師	甕	23.4			1/3	外ヘラケズリ	31	土師	坏	13.1	5.8	3.7	完形	
E S B 39 (76図)								32	土師	坏	12.5	5.6	2.8	3/5	
20	土師	坏	12.5	6.0	3.9	底ママ		33	土師	坏	12.3	4.3	3.5	3/4	
21	土師	坏	12.3	4.0	3.2	2/3		34	土師	椀	12.8	7.5	5.2	完形	
22	土師	坏	12.0	4.2	3.5	2/3		35	土師	椀	14.4	7.9	5.1	1/3	
23	土師	坏	11.9	4.7	3.4	4/5		36	黒色	椀	14.9	7.6	5.0	3/4	
24	土師	坏	10.7	3.8	3.1	1/2		37	灰釉	椀	13.6	8.0	4.1	1/3	
25	土師	坏	11.4	4.9	3.5	2/3		38	黒色	鉢	17.7	7.6	11.8	1/2	片口
26	土師	坏	11.7	5.4	3.2	1/4		39	黒色	鉢	11.9	6.6	12.4	1/4	片口
27	土師	坏	12.6	5.6	3.4	底ママ	内ヘラミガキ	F S B 3 (77図)							
28	黒色	坏	12.6	5.7	3.3	1/5		6	土師	坏	10.9	4.6	3.4	完形	
29	黒色	坏	13.3	4.8	4.1	1/2		7	土師	坏	11.3	4.5	3.4	1/2	
30	黒色	坏	16.0	6.4	6.1	1/4		8	土師	坏	11.0	4.9	3.4	1/2	
31	黒色	椀	15.5	7.3	5.1	1/6		9	土師	坏	11.6	4.6	3.9	1/2	



## 第II遺構群住居址出土土器(4)

番号	種別	器種	法量 (cm)			遺存	特記事項	番号	種別	器種	法量 (cm)			遺存	特記事項
			口径	底径	器高						口径	底径	器高		
10	土師	坏	11.4	5.0	3.4	2/3		22	土師	坏	11.4	5.0	3.4	1/3	
11	土師	坏	11.9	5.0	4.1	1/2		23	土師	坏	10.7	6.0	3.1	3/4	
12	土師	坏	11.4	5.0	3.0	1/2		24	土師	坏	10.2	4.4	2.6	1/2	
13	土師	坏	11.3	5.2	2.9	1/3		25	土師	坏	10.8	4.3	3.3	完形	
14	土師	坏	11.2	5.0	3.4	1/2		26	土師	坏	10.4	4.8	2.6	完形	
15	土師	坏	11.9	5.0	2.8	4/5		27	土師	坏	10.3	4.2	3.0	完形	
16	土師	坏	11.5	5.8	3.3	1/3		28	土師	坏	10.7	4.0	2.9	完形	
17	黑色	釉	12.9	6.9	5.3	1/3		29	土師	坏	10.3	4.7	2.9	完形	
18	黑色	釉	11.4			ママ		30	土師	坏	11.2	4.5	3.1	完形	
19	土師	甕		6.0		ママ		31	土師	坏	10.8	4.6	3.5	3/4	
FSB 4 (77回)								32	土師	坏	10.9	4.3	3.5	3/4	
40	土師	坏	10.2	4.2	2.7	3/4		33	土師	坏	11.3	4.6	3.5	完形	
41	土師	坏	11.8	4.7	3.3	1/3		34	土師	坏	10.8	4.2	3.7	完形	
42	土師	坏	10.6	4.1	3.2	4/5		35	土師	坏	11.6	4.6	3.8	完形	
43	土師	坏	10.7	5.2	3.6	完形		36	土師	坏	11.6	4.6	3.8	完形	
44	土師	坏	10.2	4.4	3.0	1/2		37	土師	坏	11.3	4.2	3.5	完形	
45	土師	坏	10.9	4.2	3.5	完形		38	土師	坏	10.4	4.5	3.3	3/4	
46	土師	坏	11.5	4.2	3.7	完形		39	土師	坏	11.1	4.6	3.2	5/6	
47	土師	坏	13.2	5.4	4.2	1/2		40	土師	坏	11.4	4.6	3.9	3/4	
48	土師	釉	14.7			1/2		41	土師	坏	11.7	4.2	3.4	2/3	
49	灰釉	小瓶	4.4			1/3		42	土師	坏	11.4	5.0	3.3	完形	
FSB 5 (78~81回)								43	土師	坏	11.6	4.5	3.2	2/3	
1	土師	坏	11.2	5.2	3.2	1/2		44	土師	坏	11.2	4.6	3.3	2/3	
2	土師	坏	11.6	5.5	3.1	完形		45	土師	坏	11.1	4.6	3.2	完形	
3	土師	坏	11.3	5.8	3.7	1/2		46	土師	坏	11.2	4.6	3.5	1/2	
4	土師	坏	10.9	5.5	3.1	7/8		47	土師	坏	11.3	4.4	3.4	2/3	
5	土師	坏	10.8	5.0	3.0	2/3		48	土師	坏	11.6	4.4	3.5	完形	
6	土師	坏	11.3	4.5	3.3	完形		49	土師	坏	11.1	4.4	3.7	3/4	
7	土師	坏	10.3	5.0	3.0	1/4		50	土師	坏	11.7	4.7	3.3	7/8	
8	土師	坏	11.2	4.8	3.5	1/4		51	土師	坏	11.9	4.9	3.0	2/3	
9	土師	坏	11.1	5.1	3.5	1/4		52	土師	坏	11.7	4.6	3.7	1/2	
10	土師	坏	11.6	5.2	3.8	1/5		53	土師	坏	11.2	4.4	3.9	1/2	
11	土師	坏	11.2	5.0	3.3	1/2		54	土師	坏	11.5	3.6	3.3	3/4	
12	土師	坏	10.6	5.6	3.2	3/4		55	土師	坏	11.5	5.0	3.5	7/8	
13	土師	坏	11.5	5.4	3.5	1/3		56	土師	坏	10.6	5.0	3.7	1/2	
14	土師	坏	11.5	5.2	3.3	2/3		57	土師	坏	10.5	5.0	3.2	2/3	
15	土師	坏	11.0	4.8	3.3	1/2		58	土師	坏	10.9	5.0	3.5	完形	
16	土師	坏	11.5	5.0	3.7	1/2		59	土師	坏	11.1	4.8	3.4	1/3	
17	土師	坏	10.8	5.0	2.7	3/4		60	土師	坏	11.7	4.9	3.4	1/2	
18	土師	坏	11.4	5.6	3.6	1/2		61	土師	坏	11.3	5.2	3.2	1/2	
19	土師	坏	11.2	5.2	2.9	1/3		62	土師	坏	12.0	5.5	3.1	1/3	
20	土師	坏	11.3	5.3	2.9	3/4		63	土師	坏	12.2	4.6	3.5	完形	
21	土師	坏	11.2	5.2	3.4	1/4		64	土師	坏	10.8	5.1	3.2	2/3	

第II遺構群住居址出土土器④

番号	種別	器種	法量 (cm)			遺存	特記事項	番号	種別	器種	法量 (cm)			遺存	特記事項
			口径	底径	器高						口径	底径	器高		
65	土師	坏	11.4	5.0	3.5	1/2		108	土師	椀	12.2	6.9	4.3	1/4	
66	土師	坏	11.8	5.1	3.7	1/2		109	土師	椀	11.7	7.4	4.8	1/4	
67	土師	坏	11.3	4.8	3.3	1/2		110	土師	椀	13.2	7.5	4.8	5/6	
68	土師	坏	11.8	5.0	3.0	3/4		111	土師	椀	13.3	7.1	5.2	1/6	
69	土師	坏	11.8	4.9	3.5	1/2		112	土師	椀	14.0	7.0	5.3	1/3	
70	土師	坏	11.2	5.3	3.2	完形		113	土師	椀	14.2	7.3	5.2	1/5	
71	土師	坏	11.3	5.4	3.2	完形		114	土師	椀	13.2	7.8	4.8	1/2	
72	土師	坏	11.1	4.4	3.1	完形		115	土師	椀	13.5	8.0	5.3	4/5	
73	土師	坏	11.4	4.5	2.9	3/4		116	土師	椀	14.6	7.6	5.4	1/2	
74	土師	坏	10.7	4.6	2.8	1/3		117	土師	椀	14.4	8.6	5.6	1/3	
75	土師	坏	11.4	5.3	3.2	1/2		118	土師	椀	14.3	7.6	5.1	2/3	
76	土師	坏	11.4	5.0	3.5	1/3		119	土師	椀	13.9	7.1	5.5	1/2	
77	土師	坏	11.2	4.8	3.4	完形		120	土師	椀	14.2	7.8	5.2	1/2	
78	土師	坏	11.0	5.4	3.2	3/4		121	土師	椀	13.1	7.9	5.4	完形	
79	土師	坏	11.5	5.3	3.6	完形		122	土師	椀	14.0	8.0	5.4	1/3	
80	土師	坏	11.6	5.0	3.8	完形		123	土師	椀	13.6	7.6	5.8	1/4	
81	土師	坏	11.5	4.7	3.4	1/2		124	土師	椀	13.5	7.3	5.1	1/4	
82	土師	坏	11.4	4.3	3.2	1/2		125	土師	椀	13.8	7.3	5.1	1/2	
83	土師	坏	11.4	4.8	3.3	1/3		126	土師	椀	14.5	7.6	5.5	1/2	
84	土師	坏	11.5	5.4	3.4	1/2		127	土師	椀	14.0	8.4	5.3	2/3	
85	土師	坏	11.8	4.6	3.6	2/3		128	土師	椀	14.2	7.5	5.3	1/3	
86	土師	坏	10.9	4.8	3.6	1/4		129	土師	椀	14.9			1/3	
87	土師	坏	11.5	4.8	3.2	1/4		130	土師	椀	14.1	7.5	5.2	3/4	
88	土師	坏	11.3	5.9	2.9	完形		131	土師	椀	13.0	7.0	5.6	3/4	
89	土師	坏	11.4	6.0	3.2	1/3		132	土師	椀	15.7	8.4	5.9	2/3	
90	土師	坏	11.3	5.9	2.9	完形		133	土師	椀	15.4	8.6	5.8	1/3	
91	土師	坏	11.4	5.6	3.7	完形		134	土師	椀	15.2	7.3	6.2	1/4	
92	土師	坏	12.2	5.6	3.2	完形		135	土師	椀	15.1	8.7	6.8	1/2	
93	土師	坏	12.0	6.4	3.3	完形		136	土師	椀	14.5			1/3	
94	土師	坏	11.4	6.6	3.4	4/5		137	土師	椀	13.8			7/8	
95	土師	坏	12.1	7.1	3.3	1/2		138	土師	椀	13.3			ママ	
96	土師	坏	11.9	6.2	3.2	1/2		139	土師	椀	13.9	7.8	5.8	1/5	
97	土師	坏	12.2	5.0	3.9	1/3		140	土師	椀		9.9		ママ	
98	土師	坏	13.3	5.6	3.6	1/4		141	土師	盤	11.8	5.5	2.1	1/6	
99	土師	坏	12.8	5.2	3.7	1/3		142	土師	盤	12.0			1/3	
100	土師	坏	13.4	5.1	3.3	1/2		143	黑色	坏	12.0	5.6	3.5	1/3	暗文
101	土師	坏	12.9	5.0	3.4	3/4		144	黑色	坏	12.0	5.6	3.2	1/4	暗文
102	土師	坏	13.0	4.2	4.0	1/2		145	黑色	坏	12.3	5.8	3.7	底ママ	暗文
103	土師	坏	12.6	5.2	3.8	2/3		146	黑色	椀	11.6	6.2	4.4	1/2	暗文
104	土師	坏	13.4	6.0	4.3	1/2		147	黑色	椀	11.3			3/4	灯明皿
105	土師	坏	13.4	5.0	3.8	7/8		148	黑色	椀	12.5	6.8	5.0	底ママ	
106	土師	椀	11.4	6.1	4.4	1/4		149	黑色	椀	11.6	6.4	4.7	1/2	
107	土師	椀	11.8	6.1	4.6	2/3		150	黑色	椀	11.9	6.4	4.7	3/4	

第II遺構群住居址出土土器(4)

番号	種別	器種	法量 (cm)			遺存	特記事項	番号	種別	器種	法量 (cm)			遺存	特記事項
			口径	底径	器高						口径	底径	器高		
151	黑色	碗	12.2	6.0	4.8	1/6		19	土師	碗	13.5	7.4	5.9	1/2	
152	黑色	碗	11.6	5.9	5.0	完形		F S B 7 (82図)							
153	黑色	碗	14.3	6.6	6.6	2/3		1	土師	環	11.4	4.1	3.5	3/4	
154	黑色	碗	14.8	7.1	6.8	1/4	暗文	2	土師	環	12.0	4.9	4.0	完形	
155	黑色	碗	14.1	8.7	6.3	1/2	暗文	3	土師	盤	15.0	9.9	6.5	完形	
156	黑色	碗	14.7	7.0	5.7	1/2		4	黑色	碗	14.9			1/3	
157	黑色	碗	14.1	7.6	5.7	7/8		5	黑色	碗	14.8	6.9	6.6	3/4	暗文
158	黑色	碗	14.1			1/3		6	灰釉	碗		7.1		1/3	
159	黑色	碗	14.0	7.4	6.1	2/3	暗文	7	灰釉	碗		8.0		1/3	
160	黑色	碗	14.6			1/2		8	灰釉	瓶		9.0		マ	
161	黑色	碗	9.0	4.6	3.6	完形	内外黒	F S B 8 (81図)							
162	黑色	碗	9.8	4.8	4.5	1/4	内外黒	20	土師	環	11.6	4.8	3.4	1/2	
163	黑色	盤	13.1	(6.0)	(3.3)	1/2	内外黒	21	土師	環	11.5	4.8	3.6	1/4	
164	灰釉	碗	13.1	6.6	3.7	1/4		22	土師	環	11.6	5.1	3.7	1/3	
165	灰釉	碗	13.6	7.5	3.8	1/5		23	土師	環	11.0	4.7	3.1	1/4	
166	灰釉	碗	17.0			1/4		24	土師	環	13.7	6.3	4.1	1/2	
167	灰釉	碗	17.7	9.8	7.5	1/3		25	黑色	碗	14.6	6.8	5.5	1/2	
168	灰釉	碗		7.6		1/4		26	黑色	碗		7.0		3/4	刻書
169	灰釉	碗		8.2		マ		27	黑色	碗		7.3		2/3	刻書
170	灰釉	皿	15.6	7.4	2.8	1/3		28	黑色	碗		6.7		マ	刻書
171	灰釉	段皿	14.8			1/4		29	灰釉	碗		7.6		3/5	
172	黑色	鉢	19.4	丸	9.9	3/4	片口・暗文	30	灰釉	碗		8.5		2/3	
173	土師	甕		5.4		1/4		31	灰釉	瓶		7.1		1/3	
174	土師	羽釜	22.0			1/4		F S B 9 (82図)							
F S B 6 (81図)								9	土師	環	10.9	4.5	3.3	完形	
1	土師	環	10.9	4.0	3.0	完形		10	土師	環	10.7	4.6	2.8	3/4	
2	土師	環	11.3	4.7	3.4	3/4		11	土師	環	10.4	4.2	3.2	1/3	
3	土師	環	11.2	5.4	3.4	2/3		12	土師	環	11.6	4.8	3.4	1/4	
4	土師	環	11.5	5.0	3.7	完形		13	土師	環	11.8	5.4	3.8	1/4	
5	土師	環	11.1	4.8	3.6	完形		14	土師	環	11.5	5.6	3.7	完形	
6	土師	環	11.6	5.2	3.5	完形		15	土師	碗	13.6	8.2	5.7	完形	
7	土師	環	11.9	4.9	3.6	完形		16	土師	碗	13.2			1/2	
8	土師	環	11.3	4.8	3.3	1/2		17	黑色	碗	(13.5)	7.4	(5.7)	完形	暗文
9	土師	環	11.0	3.7	3.2	1/2		18	灰釉	碗	12.0	6.8	3.7	1/3	
10	土師	環	11.9	5.2	4.0	1/4		19	灰釉	碗	12.4	7.2	3.8	1/4	
11	土師	環	11.6	5.3	3.6	1/3		20	灰釉	段皿	15.0	8.2	2.5	2/3	
12	土師	環	12.0	4.8	3.4	2/3		21	灰釉	皿	13.6	7.9	2.7	1/6	
13	土師	環	11.5	6.3	3.5	完形		22	緑釉	碗	16.5	8.0	5.6	1/3	白色・軟質
14	土師	環	12.4	5.3	3.8	1/3		23	土師	羽釜	23.0			1/3	
15	土師	環	11.8	5.4	3.4	1/2		24	灰釉	瓶	14.3			1/6	短頸
16	土師	環	11.3	4.7	2.8	完形		25	灰釉	瓶		13.4		1/4	
17	土師	環		4.4		マ		F S B 10 (83図)							
18	土師	碗	13.7	7.1	5.2	1/3		1	土師	環	11.4	6.3	3.3	1/4	

## 第II遺構群住居址出土土器④

番号	種別	器種	法量 (cm)			遺存	特記事項	番号	種別	器種	法量 (cm)			遺存	特記事項
			口径	底径	器高						口径	底径	器高		
2	土師	坏	12.6	6.2	3.4	底ママ		12	土師	坏	11.7	4.9	3.1	完形	
3	土師	坏	12.1	5.3	3.3	1/4		13	土師	坏	11.3	4.8	3.6	完形	
4	土師	椀	15.5	7.2	4.7	1/2		14	土師	坏	11.3	5.0	3.7	完形	
5	土師	盤		12.4		1/4		15	土師	坏	11.6	4.8	3.9	2/3	
6	黒色	坏	14.0	5.1	4.8	1/3		16	土師	坏	11.4	4.0	3.6	1/2	
7	黒色	椀	14.3	7.8	5.2	1/3	墨書	17	土師	坏	11.8	5.2	3.7	1/2	
8	灰輪	椀	13.7	7.4	5.0	1/6		18	土師	坏	11.6	4.0	3.7	1/4	
9	灰輪	椀	16.5	8.7	5.1	完形		19	土師	坏	12.2	4.5	3.8	1/3	
10	灰輪	椀	16.6	8.9	5.4	1/5		20	土師	坏	11.2	4.2	3.2	1/2	
11	黒色	鉢	24.2	8.8	11.3	1/4		21	土師	坏	11.5	4.6	3.6	3/4	
12	土師	甕	18.5			1/2	外ヘラケズリ	22	土師	坏	11.9	4.4	3.4	1/2	灯明皿
13	灰輪	壺		5.5		4/5		23	土師	坏	11.3	4.6	3.2	2/3	
14	灰輪	瓶	9.5			ママ		24	土師	坏	11.4	4.6	3.2	1/2	灯明皿
F S B 11 (82回)								25	土師	坏	11.5	4.0	3.2	完形	
26	土師	坏	10.5	4.4	3.1	完形		26	土師	坏	12.2	5.2	2.8	完形	
27	土師	坏	10.9	5.0	3.1	完形		27	土師	坏	11.6	4.6	2.8	完形	
28	土師	坏	11.3	4.7	3.1	完形		28	土師	坏	11.6	4.3	2.9	3/4	
29	土師	坏	11.5	4.6	3.1	完形		29	土師	坏	11.9	4.9	3.2	完形	
30	土師	坏	10.8	5.0	3.0	完形		30	土師	坏	11.9	5.1	3.2	3/4	
31	土師	坏	11.0	4.4	3.4	完形		31	土師	坏	11.4	4.4	2.9	3/4	
32	土師	坏	11.4	4.8	3.3	2/3	灯明皿	32	土師	坏	11.9	4.8	3.3	3/4	
33	土師	坏	11.1	5.6	3.5	1/3		33	土師	坏	11.4	4.1	3.2	1/2	
34	土師	坏	11.4	4.0	3.5	1/5		34	土師	坏	10.9	4.4	2.8	1/2	
35	土師	坏	11.6	4.5	3.7	1/4		35	土師	坏	12.2	4.0	3.2	完形	
36	土師	坏	13.7	5.6	4.2	1/3		36	土師	坏	12.2	4.6	3.6	完形	
37	土師	坏	15.0	5.5	4.3	完形		37	土師	坏	11.6	4.3	3.7	4/5	
38	土師	坏		5.5		底ママ		38	土師	坏	12.0	4.0	3.4	2/3	
39	土師	椀	14.2	7.0	4.5	1/2		39	土師	坏	11.8	4.8	3.6	3/4	
40	土師	椀	14.1	7.1	5.5	3/4		40	土師	坏	12.6	5.1	3.8	完形	
41	黒色	椀	12.2			ママ	暗文	41	土師	坏	12.1	4.9	3.8	完形	
42	灰輪	皿	12.3	6.6	2.8	1/3		42	土師	坏	12.2	4.6	4.1	完形	
F S B 12 (84・85回)								43	土師	坏	12.9	4.6	3.8	1/2	
1	土師	坏	10.6	4.5	3.6	完形		44	土師	坏	10.9	5.0	3.0	1/2	
2	土師	坏	10.9	4.8	3.4	完形		45	土師	坏	11.4	5.2	3.4	1/2	
3	土師	坏	10.9	4.5	3.6	2/3		46	土師	坏	12.0	5.8	3.4	1/2	
4	土師	坏	11.5	5.1	3.8	完形		47	土師	坏	12.6	5.3	3.5	1/2	
5	土師	坏	11.4	5.0	3.9	完形		48	土師	坏	12.4	5.6	3.6	3/4	
6	土師	坏	11.0	4.5	3.5	完形		49	土師	坏	11.5	5.6	3.1	完形	
7	土師	坏	10.9	4.4	3.3	完形		50	土師	坏	12.0	5.5	3.2	完形	
8	土師	坏	11.0	5.0	3.3	完形		51	土師	坏	12.1	5.8	3.1	完形	
9	土師	坏	11.6	4.6	3.3	完形		52	土師	坏	11.4	5.0	3.4	完形	
10	土師	坏	11.5	4.8	3.3	完形		53	土師	坏	11.7	4.3	3.6	1/3	
11	土師	坏	10.9	3.8	3.3	完形		54	土師	坏	11.4	6.1	3.2	1/3	

第II遺構群住居址出土土器(45)

番号	種別	器種	法量 (cm)			遺存	特記事項	番号	種別	器種	法量 (cm)			遺存	特記事項
			口径	底径	器高						口径	底径	器高		
55	土師	坏	10.9	5.6	3.6	3/4		F S B 14 (83図)							
56	土師	坏	11.7	6.0	3.7	1/4		29	土師	坏	11.7	6.2	3.8	4/5	
57	土師	坏	11.7	5.9	3.6	1/4		30	土師	坏	12.2	5.6	3.9	1/3	
58	土師	坏	12.1	5.1	3.5	1/3		31	土師	坏	12.4	5.7	3.5	1/2	
59	土師	坏	12.3	4.8	3.1	1/4	内カキメ	32	土師	坏	11.8	6.7	3.7	1/4	
60	土師	坏		6.1			ママ	33	土師	坏	12.7	7.1	3.7	1/3	
61	土師	椀	13.4	7.2	4.7	完形		34	土師	坏	12.2	5.0	3.6	1/2	
62	土師	椀	13.5	7.1	5.6	3/4		35	黒色	坏	12.4	5.6	3.7	1/3	
63	土師	椀	15.5	7.1	5.1	2/3		36	黒色	坏	13.0	6.8	3.7	1/3	
64	土師	椀	15.1	8.3	5.6	1/3		37	黒色	坏	12.4	5.0	3.6	1/3	
65	土師	椀	14.0				ママ	38	黒色	坏	12.5	5.7	3.5	1/4	
66	土師	椀	14.1				ママ	39	黒色	坏	12.2	5.4	3.5	1/3	
67	土師	椀	14.1	6.2	5.3	完形		40	黒色	坏	12.6	6.6	4.2	1/2	
68	土師	盤	25.0			1/8		41	黒色	坏	12.6	4.7	3.8	1/3	
69	土師	盤				1/4		42	黒色	椀	14.2	6.6	5.2	1/3	
70	黒色	坏	11.6	5.9	3.3	完形	暗文	43	黒色	椀	16.7	8.2	5.8	1/3	暗文
71	黒色	椀	12.2	6.5	4.9	完形	暗文	F S B 15 (85図)							
72	黒色	椀	11.6	6.3	5.1	底ママ	暗文	1	土師	坏	10.4	4.4	2.8	4/5	
73	黒色	椀	11.0			1/4		2	土師	坏	10.1	4.7	3.0	1/2	
74	黒色	椀	11.4	6.6	4.9	1/4		3	土師	坏	10.8	4.3	3.2	完形	
75	黒色	椀	11.4	6.1	4.4	3/4		4	土師	坏	11.1	4.4	3.3	完形	
76	黒色	椀	12.4	6.1	4.9	1/4		5	土師	坏	10.6	4.1	2.6	完形	
77	黒色	椀	13.2			1/8	暗文	6	土師	坏	10.9	4.8	2.7	1/2	
78	黒色	椀	14.9	4.8	6.1	完形		7	土師	坏	10.7	4.6	2.7	1/5	
79	黒色	椀	16.0			4/7		8	土師	坏	11.5	4.0	2.9	完形	
80	黒色	椀		8.8		3/4		9	土師	坏	12.5	4.8	3.6	完形	
81	黒色	盤		8.6		1/4	内外黒	10	土師	坏	12.3	4.8	3.4	2/3	
82	緑釉	椀	12.0	6.8	4.5	1/6	深緑色・硬質	11	土師	坏	12.4	5.0	3.8	3/4	
F S B 13 (83図)								12	土師	坏	12.6	5.6	3.1	完形	
15	土師	坏	10.8	4.5	3.2	完形		13	土師	坏	11.8	5.0	3.5	1/2	
16	土師	坏	10.7	4.6	3.2	3/4		14	土師	坏	12.2	4.6	3.4	完形	
17	土師	坏	11.7	4.5	3.4	4/5		15	土師	坏	11.4	4.5	3.1	1/2	
18	土師	坏	11.3	4.2	2.9	1/2		16	土師	椀	11.2	6.0	5.0	2/3	
19	土師	坏	11.2	4.0	3.4	1/2		17	土師	椀	13.3	7.2	5.3	3/4	
20	土師	坏	11.8	3.9	3.7	1/4		18	土師	椀	14.6	7.0	5.2	4/5	
21	土師	坏	12.1	4.7	3.8	1/3		19	土師	椀	14.4			3/4	
22	土師	坏	11.8	5.0	3.7	1/3		20	土師	椀	14.3			1/2	
23	土師	坏	11.4	4.8	3.4	1/2		21	土師	盤	10.6			ママ	
24	土師	坏	11.7	6.0	3.7	完形		22	土師	盤	13.0	8.1	5.5	2/3	
25	土師	坏	12.1	5.6	2.9	1/2		23	黒色	椀	14.0	6.5	5.1	1/3	
26	土師	坏	12.0			1/4	黒書	24	黒色	椀	13.1	7.6	5.9	1/3	
27	黒色	椀	11.3	6.0	4.4	1/4	暗文	25	黒色	椀	10.2	5.2	4.3	3/4	内外黒
28	土師	甕	16.0	8.5	16.0	1/7		26	黒色	椀		5.7		ママ	内外黒

第II遺構群住居址出土土器類

番号	種別	器種	法量 (cm)			遺存	特記事項	番号	種別	器種	法量 (cm)			遺存	特記事項
			口径	底径	器高						口径	底径	器高		
27	黒色	盤		4.1		1/4	内外黒	34	黒色	碗	11.5	6.5	4.6	1/4	内外黒
28	灰釉	皿	13.4	6.3	2.5	1/3		35	灰釉	碗	14.9	7.2	4.9	1/3	
29	灰釉	瓶	12.2			1/4		36	灰釉	碗	16.2	7.8	4.7	3/5	
30	灰釉	瓶				1/4		37	土師	瓶	9.9	9.5	8.2	7/8	
F S B 16 (86図)								38	黒色	壺	12.0			4/5	長頸・内外黒
1	土師	坏	12.5	5.0	4.0	1/4		39	黒色	鉢	24.9	9.6	24.5	3/4	片口
2	黒色	坏	13.7	5.5	3.8	2/3	暗文	F S B 18 (86図)							
3	灰釉	碗		8.0		2/3	朱墨書	5	土師	坏	10.0	3.9	2.8	3/4	
4	灰釉	碗	14.7	7.8	4.6	1/3		6	土師	坏	11.0	4.1	3.5	7/8	
F S B 17 (87図)								7	土師	坏	11.4	4.4	3.4	1/3	
1	土師	坏	10.9	5.0	3.0	2/3		8	土師	坏	11.1	4.6	3.2	1/4	
2	土師	坏	11.4	4.9	2.9	4/5		9	土師	碗	15.5	7.2	5.8	1/4	
3	土師	坏	12.1	5.4	3.5	完形		10	土師	碗	15.3	7.1	5.9	1/4	
4	土師	坏	12.2	5.4	3.7	完形		11	灰釉	皿	12.9	7.3	2.2	完形	
5	土師	坏	12.5	5.4	3.0	完形		12	灰釉	小瓶		5.2		ママ	
6	土師	坏	12.0	4.4	3.1	完形	灯明皿	F S B 19 (86図)							
7	土師	坏	12.8	5.1	3.7	3/4	灯明皿	13	土師	坏		7.0		1/3	
8	土師	坏	12.6	4.6	3.6	3/4	灯明皿	14	土師	坏		4.2		ママ	
9	土師	坏	12.2	4.6	3.2	完形		15	黒色	坏	13.9	5.7	5.0	3/4	
10	土師	坏	12.7	4.8	3.6	完形		16	土師	甕	16.4			1/4	
11	土師	坏	12.4	5.1	3.7	4/5		F S B 20 (86図)							
12	土師	坏	12.7	4.6	3.8	完形		17	土師	坏	10.8	5.0	3.2	1/2	
13	土師	坏	12.6	4.5	3.3	完形		18	土師	坏	12.0	5.0	3.9	1/3	
14	土師	坏	12.3	4.8	3.4	完形		19	土師	坏	11.3	5.0	3.8	1/2	
15	土師	坏	12.2	4.2	3.5	3/4		20	土師	坏	11.7	4.0	3.2	3/4	
16	土師	坏	12.4	4.1	3.5	2/3		21	土師	坏	12.4	4.0	3.6	3/4	
17	土師	坏	11.5	4.6	3.4	1/2		22	土師	坏	12.2	4.4	3.3	完形	
18	土師	坏	12.5	4.2	3.3	1/2		23	土師	坏	11.9	4.6	3.1	完形	
19	土師	坏	11.9	4.0	2.9	3/4		24	土師	坏	12.3	4.1	3.1	完形	
20	土師	坏	12.8	4.9	3.0	完形		25	土師	坏	12.6	4.6	3.4	完形	
21	土師	坏	13.1	5.6	3.2	1/2		26	土師	坏	12.9	4.2	3.1	1/2	
22	土師	碗	14.0	6.5	4.9	1/7		27	土師	坏	12.5	5.1	3.0	完形	
23	土師	碗	14.4	7.1	5.2	完形		28	土師	坏	12.2	4.9	3.2	1/4	
24	土師	碗	13.5	7.4	4.7	完形		29	土師	坏	11.8	5.6	2.9	1/2	
25	土師	碗	13.4	7.5	4.9	1/2		30	土師	碗	14.8			1/2	
26	土師	碗	14.2	6.7	5.4	5/6		31	黒色	皿	13.0	5.4	2.7	1/2	
27	土師	碗	14.8	7.0	5.8	1/3		F S B 21 (86図)							
28	土師	碗	14.8			1/2		32	土師	坏	11.6	5.3	2.9	完形	
29	土師	碗		8.1		ママ		33	土師	坏	12.0	4.4	3.7	完形	
30	黒色	碗	12.0	5.6	4.7	2/3		34	土師	坏	11.9	4.7	3.7	1/2	
31	黒色	碗	12.3	6.7	4.8	4/5		35	土師	坏	11.6	4.7	3.8	完形	
32	黒色	碗	13.1	6.4	4.8	1/3		36	土師	坏	11.7	4.8	3.5	2/3	
33	黒色	碗	13.9	6.0	4.8	1/4		37	土師	坏	11.3	4.9	3.9	完形	

## 第II遺構群住居址出土土器(4)

番号	種別	器種	法量 (cm)			遺存	特記事項	番号	種別	器種	法量 (cm)			遺存	特記事項
			口径	底径	器高						口径	底径	器高		
38	土師	坏	10.9	5.4	3.4	1/3		4	土師	坏	10.7	5.2	3.6	底ママ	
39	土師	坏	11.3	5.3	3.8	1/3		5	土師	坏	10.7	5.1	3.6	1/4	
40	土師	坏	11.7	5.3	3.7	2/3		6	土師	坏	11.0	5.5	3.4	1/4	
41	土師	椀	13.4	7.6	4.9	3/4		7	土師	坏	10.6	5.5	3.5	3/4	
42	黒色	坏	12.5	6.8	3.2	1/5		8	土師	坏	11.6	5.8	3.2	1/4	
F S B 23 (86図)								9	土師	坏	11.0	5.1	3.1	4/5	
43	土師	坏	11.0	3.8	3.7	完形		10	土師	坏	10.8	4.7	3.2	3/4	
44	土師	坏	11.5	4.2	3.5	完形		11	土師	坏	10.9	4.9	3.9	1/4	
45	土師	坏	11.0	5.0	3.3	2/3		12	土師	坏	10.8	4.0	3.2	完形	
46	土師	坏	11.8	4.2	3.9	1/3		13	土師	坏	11.2	4.8	3.7	完形	
47	土師	坏	11.4	5.4	3.4	1/4		14	土師	坏	11.4	4.8	3.6	完形	
48	土師	坏	12.7	5.2	3.4	1/2		15	土師	坏	11.2	4.3	3.6	完形	
49	土師	坏				ママ	黒書	16	土師	坏	11.6	4.4	3.6	完形	
50	黒色	椀	13.5	6.6	5.3	1/5		17	土師	坏	11.2	4.8	3.2	完形	
F S B 25 (87図)								18	土師	坏	11.3	4.9	3.3	3/4	
40	土師	坏	10.7	4.2	3.4	底ママ		19	土師	坏	10.8	4.6	3.6	1/3	
41	土師	坏	10.4	4.0	3.0	1/4		20	土師	坏	10.7	5.1	3.3	2/3	
42	土師	坏	11.5	4.8	3.3	3/4		21	土師	坏	11.0	4.1	2.9	3/4	内カキメ
43	土師	坏	12.4	4.9	3.3	完形		22	土師	坏	11.6	4.8	3.5	完形	
44	土師	椀	14.7	7.0	5.5	1/5		23	土師	坏	12.3	5.6	3.4	1/2	
45	土師	椀	13.7			1/6		24	土師	坏	11.9	4.4	3.5	完形	
46	黒色	椀	10.4	6.3	3.7	1/3	内外黒	25	土師	坏	11.7	4.1	4.1	1/3	
47	土師	甕	9.5			1/3		26	土師	坏	12.7	4.6	4.3	完形	
F S B 26 (88図)								27	土師	坏	13.0	4.7	4.0	1/3	
1	土師	坏	10.7	4.6	3.3	完形		28	土師	椀	13.8	7.5	5.2	1/4	
2	土師	坏	10.7	3.9	3.6	完形		29	土師	椀	14.2	7.5	5.5	1/2	
3	土師	坏	13.1	6.4	3.9	1/3		30	土師	椀	14.6	7.7	5.1	4/5	
4	土師	坏	12.3	5.3	3.6	1/4		31	土師	火鉢?	23.1	14.8	12.0	2/3	脚穿孔
5	黒色	坏	13.2	5.4	3.7	1/8		32	黒色	坏	12.2	5.7	3.9	1/4	
6	黒色	坏	13.7	5.6	3.6	1/4		33	黒色	椀	11.2	5.7	5.0	1/4	
7	黒色	椀	14.6	7.6	6.5	完形		34	黒色	椀	11.6	6.4	4.3	完形	
8	灰釉	椀	14.6	8.5	4.8	1/6		35	黒色	椀	12.2	6.4	5.2	1/2	
9	須恵	四耳壺				ママ		36	黒色	椀	13.9	6.8	5.5	完形	
10	灰釉	瓶	9.7			2/3		37	黒色	盤	6.3			1/4	内外黒
F S B 27 (88図)								38	灰釉	椀	15.2	8.4	5.1	1/2	
11	黒色	坏	16.9	6.4	6.0	1/5		39	灰釉	椀	17.2	8.7	5.3	2/3	
12	黒色	瓶	6.8	6.6	7.5	1/3	内外黒	40	灰釉	皿	12.3	6.9	2.4	1/2	
F S B 28 (87図)								41	黒色	鉢	19.3	7.2	11.3	5/6	片口
48	土師	椀		7.5		ママ		42	土師	甕		10.3		1/6	
F S B 30 (89図)								43	土師	甕	26.4	丸	26.0	4/5	
1	土師	坏	11.4	5.7	3.9	3/4		F S B 31 (88図)							
2	土師	坏	11.0	5.5	3.4	1/2		13	土師	坏	12.4	4.8	3.5	1/3	
3	土師	坏	11.3	5.6	3.4	1/3		14	土師	坏	14.0	5.5	4.9	3/4	

第II遺構群住居址出土土器類

番号	種別	器種	法量 (cm)			遺存	特記事項	番号	種別	器種	法量 (cm)			遺存	特記事項
			口径	底径	器高						口径	底径	器高		
15	灰釉	椀		8.5		1/3		29	土師	椀	14.1			2/3	
F S B 32 (88図)								30	土師	椀	14.4	7.1	5.4	3/4	
16	土師	環	11.4	4.7	3.1	2/3		31	土師	椀	14.0	7.7	5.8	1/2	
17	土師	環	11.8	5.4	3.3	2/3		32	土師	盤		8.5		4/5	
18	土師	環	11.1	4.8	3.2	1/3		33	黒色	椀	10.7	5.0	4.6	3/4	
19	土師	環	11.1	4.8	2.9	1/3		34	黒色	椀	10.3			ママ	暗文
20	土師	環	11.0	5.5	3.1	1/3		35	黒色	椀	12.0	6.6	5.0	1/4	
21	土師	環	10.8	4.6	3.8	1/4		36	黒色	椀	13.3	7.4	5.4	1/4	
22	土師	環	11.8	5.2	3.2	3/4		37	黒色	椀	12.3			ママ	暗文
23	土師	椀	14.3	8.2	5.7	3/4		38	黒色	椀	14.1			1/2	暗文
24	黒色	環	12.8	6.2	4.1	1/4		39	黒色	椀	14.4	6.7	5.7	1/3	
25	黒色	椀	13.7	7.0	5.0	1/3		40	黒色	椀	14.6	7.0	6.0	完形	
26	灰釉	椀	12.6	7.0	3.8	1/3		41	黒色	椀	14.6	6.0	5.7	3/5	暗文
27	灰釉	皿	16.1	7.8	3.1	2/5		42	黒色	椀	14.5	7.7	5.9	完形	暗文
F S B 33 (90・91図)								43	黒色	椀	14.2	7.6	5.6	1/2	
1	土師	環	10.3	4.7	3.8	3/4		44	黒色	耳皿		3.7	2.3	2/3	内外黒・暗文
2	土師	環	11.0	5.5	3.7	2/3		45	灰釉	椀	15.6	8.4	5.4	完形	
3	土師	環	10.9	4.6	3.7	1/2		46	土師	甕	20.0			1/2	
4	土師	環	10.7	5.2	3.6	完形		47	須恵	四耳壺	14.0			1/5	
5	土師	環	10.9	4.2	3.9	完形		F S B 34 (88図)							
6	土師	環	11.4	5.3	3.9	2/3		28	土師	環	11.6	4.3	3.0	2/3	
7	土師	環	10.7	4.8	3.7	完形		29	土師	環	11.3	3.6	3.0	1/3	
8	土師	環	11.6	5.1	3.3	完形		30	土師	環	11.9	4.1	3.2	1/2	
9	土師	環	10.8	5.2	3.1	完形		31	土師	環	12.0	4.2	2.9	1/2	
10	土師	環	11.3	5.1	3.6	完形		32	土師	環	11.9	4.0	3.4	1/2	
11	土師	環	11.2	5.0	3.7	完形		33	土師	環	11.5	4.2	3.3	1/2	
12	土師	環	10.9	4.7	3.2	完形		34	土師	環	11.8	4.2	3.0	4/5	
13	土師	環	11.4	4.8	3.4	完形		35	土師	環	12.5	4.2	3.3	3/4	
14	土師	環	12.2	6.0	3.7	1/2		36	土師	環	12.4	5.0	2.9	3/4	
15	土師	環	11.6	5.0	3.3	1/2		37	土師	環	11.6	5.2	3.1	1/2	
16	土師	環	11.6	4.8	2.9	完形		38	土師	環	11.9	5.3	3.2	1/2	
17	土師	環	11.4	4.8	3.6	完形		39	土師	椀	14.3	7.1	5.8	1/3	
18	土師	環	11.8	5.5	3.7	完形		40	土師	椀	15.1	7.9	5.5	完形	
19	土師	環	12.0	5.0	3.5	1/2		41	黒色	椀	11.3	6.7	4.6	1/4	
20	土師	環	11.6	5.2	3.6	1/3		42	黒色	椀	14.2	7.2	5.8	1/4	
21	土師	環	11.6	4.7	4.3	完形		43	黒色	椀	14.3	7.1	5.8	1/2	
22	土師	環	12.1	5.3	3.8	1/2		44	土師	甕		6.4		4/5	
23	土師	環	11.4	4.7	3.8	1/2		45	土師	甕	18.3	8.8	17.0	3/4	外ヘラケズリ
24	土師	環	13.7	5.0	4.2	3/4		F S B 35 (91図)							
25	土師	椀	14.3	7.2	5.0	1/3		1	土師	環	11.6	4.2	3.8	完形	
26	土師	椀	13.6	7.4	4.9	1/2		2	土師	環	11.0	4.8	3.4	1/2	
27	土師	椀	13.0	6.9	5.2	1/3		3	土師	環	11.1	4.0	3.5	1/3	
28	土師	椀	14.5	8.0	5.5	2/3		4	土師	環	11.8	5.0	3.6	3/4	



第II遺構群住居址出土土器類

番号	種別	器種	法量 (cm)			遺存	特記事項	番号	種別	器種	法量 (cm)			遺存	特記事項
			口径	底径	器高						口径	底径	器高		
5	灰釉	椀	15.2			1/2		37	土師	盤		9.3		ママ	
6	灰釉	椀	18.0			1/6		38	土師	盤	28.0			1/5	
F S B 36 (91図)															
7	土師	杯	11.1	5.1	3.5	完形		39	黒色	杯	12.3	5.2	4.3	1/2	
8	黒色	椀	11.4			2/3		40	黒色	椀	12.4			1/4	墨書
9	土師	甕	21.6			1/3		41	黒色	椀	14.3	6.9	6.2	1/3	
F S B 37 (92・93図)															
1	土師	杯	10.8	4.8	3.1	完形		42	黒色	椀	13.5	7.3	5.1	3/4	
2	土師	杯	11.3	5.0	3.4	完形		43	黒色	椀	14.2	7.1	5.7	2/3	
3	土師	杯	10.5	4.8	3.4	1/2		44	黒色	椀	14.6	6.7	5.7	2/3	
4	土師	杯	11.3	4.4	3.2	3/4		45	黒色	椀	14.8	7.7	6.6	1/2	
5	土師	杯	11.0	4.5	3.2	2/3		46	黒色	椀	14.3	7.3	6.1	2/3	
6	土師	杯	11.4	4.7	3.1	2/3		47	黒色	椀	13.6			3/4	
7	土師	杯	10.8	4.9	3.2	完形		48	黒色	椀	11.3	5.9	4.5	1/2	内外黒
8	土師	杯	11.0	4.6	3.1	完形		49	黒色	椀	13.9	7.2	5.6	1/4	内外黒
9	土師	杯	11.5	4.4	3.5	完形		50	灰釉	椀	16.1	8.6	6.5	3/4	
10	土師	杯	11.1	4.0	3.4	1/2		51	灰釉	段皿	14.8	8.4	3.1	1/3	
11	土師	杯	11.3	4.6	3.5	1/2		52	灰釉	皿		6.8		1/2	
12	土師	杯	10.8	5.1	3.2	3/4		53	灰釉	皿		7.0		1/3	
13	土師	杯	11.3	4.0	3.5	1/3		54	灰釉	瓶				1/6	短頸
14	土師	杯	11.2	4.4	3.4	4/5		55	緑釉	香炉?	11.9			1/8	淡緑色・硬質
F S B 38 (93図)															
15	土師	杯	10.7	4.0	3.3	1/2		1	土師	杯	11.7	4.0	2.7	完形	
16	土師	杯	11.7	4.4	3.4	1/3		2	土師	杯	12.6	4.3	3.0	1/3	
17	土師	杯	10.8	4.8	2.8	1/2		3	土師	杯	12.4	4.4	2.9	3/4	
18	土師	杯	10.8	5.4	2.8	1/2		4	土師	杯	11.8	4.2	3.0	4/5	
19	土師	杯	11.2	4.8	2.6	1/3		5	土師	杯	12.2	4.4	2.9	完形	
20	土師	杯	10.8	5.0	3.4	1/3		6	土師	杯	12.2	4.9	3.2	2/3	
21	土師	杯	11.7	4.4	4.0	4/5	灯明皿	7	土師	杯	12.7	4.8	3.3	4/5	
22	土師	杯	12.1	4.6	4.3	3/4		8	土師	杯	11.3	4.2	3.2	1/2	
23	土師	杯	12.7	5.2	3.8	1/3		9	土師	杯	12.0	4.7	3.2	1/2	
24	土師	杯	11.9	4.6	3.5	1/2		10	土師	杯	12.0	4.4	2.9	1/2	
25	土師	杯	11.9	4.6	3.8	1/4		11	土師	杯	11.6	4.7	2.9	完形	
26	土師	杯	11.5	4.3	4.3	1/3		12	土師	杯	11.9	4.4	3.3	3/4	
27	土師	杯		4.2		ママ	底部穿孔	13	土師	杯	11.6	4.4	3.1	完形	
28	土師	杯	13.3	6.4	4.3	1/4		14	土師	杯	12.4	4.2	3.5	3/4	
29	土師	椀	13.9	7.8	4.9	完形		15	土師	杯	12.6	4.6	3.7	2/3	
30	土師	椀	14.3	7.7	5.4	完形		16	土師	杯	12.6	4.6	3.6	完形	
31	土師	椀	13.9	7.2	5.5	1/2		17	土師	杯	11.9	4.2	3.8	3/4	
32	土師	椀	13.9	7.2	5.5	1/3		18	土師	杯	12.6	5.2	3.5	完形	
33	土師	椀	14.1	7.6	5.3	1/2		19	土師	杯	11.5	5.1	3.3	2/3	
34	土師	椀	13.7	8.4	5.4	1/2		20	土師	杯	12.4	5.1	3.6	1/3	
35	土師	盤	13.3			1/6		21	土師	杯	11.5	5.6	3.4	1/3	
36	土師	盤	13.4			1/4		22	土師	杯	12.8	5.4	3.7	1/2	
								23	土師	杯	11.9	5.8	3.0	3/4	

## 第II遺構群住居址出土土器50

番号	種別	器種	法量 (cm)			遺存	特記事項	番号	種別	器種	法量 (cm)			遺存	特記事項
			口径	底径	器高						口径	底径	器高		
24	土師	坏	12.5	5.1	2.8	完形		22	黒色	椀	11.7	6.4	5.1	1/2	
25	土師	椀	14.1	7.3	4.9	完形		23	黒色	椀	11.2	6.1	4.6	1/4	暗文
26	土師	椀	14.3	7.8	4.8	1/2		24	黒色	椀	14.3	7.1	5.4	1/4	
27	土師	椀	14.5	7.7	5.1	1/2		25	黒色	椀	14.5	7.3	5.9	1/2	
28	土師	椀	13.7			ママ		26	黒色	椀	14.4	7.8	(5.5)	ママ	
29	土師	盤				1/3		27	土師	甕	12.5	6.4	12.3	1/3	
30	黒色	坏	12.9	5.5	3.6	3/4		28	土師	羽釜	24.0			1/6	
31	黒色	椀	12.7	7.1	4.9	完形		29	須恵	蓋				1/4	
32	黒色	椀	14.3	7.5	5.8	1/2		30	須恵	四耳壺				ママ	把手
33	黒色	椀	15.0	6.9	5.3	1/2	暗文	F S B 41 (91図)							
34	黒色	椀	15.6	7.0	6.6	4/5		15	土師	坏	10.4	4.5	2.5	完形	
35	黒色	盤	14.5	6.7	3.1	1/4	内外黒	16	土師	坏	11.1	4.4	3.2	1/3	
36	灰釉	段皿	16.2	8.2	2.1	1/4		17	土師	坏	11.1	5.0	2.9	1/3	
37	緑釉	椀		9.2		2/3	オリーブ色・散賀	18	土師	坏	10.1	5.0	2.7	4/5	
38	土師	甕				3/4	外タタキメ	19	土師	坏	11.3	4.5	3.1	完形	
F S B 39 (91図)								20	土師	坏	11.1	4.7	2.8	3/4	
10	灰釉	椀		8.6		2/3	内外転用規	21	土師	坏	12.2	5.0	2.7	1/2	
11	灰釉	皿	13.1	7.3	3.0	完形	内外転用規	22	土師	坏	11.4	4.5	2.7	1/2	
12	須恵	四耳壺				3/4		23	土師	坏	13.6	5.8	3.8	1/2	
13	須恵	甕				ママ		24	土師	盤	23.4			1/3	
14	灰釉	瓶		8.3		1/3	内外波状文	25	土師	盤	26.2			1/6	
F S B 40 (94図)								26	黒色	坏	12.1	4.5	3.8	完形	
1	土師	坏	10.5	4.1	3.0	2/3		27	黒色	椀	14.8	7.1	7.0	2/3	
2	土師	坏	11.0	4.8	2.9	4/5		28	黒色	椀	11.4	6.0	5.0	1/5	内外黒
3	土師	坏	11.0	4.8	3.6	1/2		29	灰釉	瓶				1/3	
4	土師	坏	11.0	4.8	3.1	1/2		F S B 42 (93図)							
5	土師	坏	12.0	5.0	3.1	2/3		39	土師	坏	10.5	5.0	2.8	完形	
6	土師	坏	11.3	4.8	3.4	1/2		40	土師	坏	10.5	5.2	3.0	4/5	
7	土師	坏	10.8	4.7	3.1	1/2		41	土師	坏	10.5	4.9	3.1	1/3	
8	土師	坏	11.9	4.5	3.4	2/3		42	土師	坏	9.2	4.1	3.0	1/2	
9	土師	坏	11.8	5.0	3.5	1/2		43	土師	坏	12.8	4.9	3.8	1/3	
10	土師	坏	11.7	4.8	3.5	完形		44	土師	椀	12.7			1/2	
11	土師	坏	11.1	4.8	3.4	2/3		45	黒色	椀		7.1		3/4	
12	土師	坏	11.0	4.4	3.6	2/3		46	黒色	椀		6.7		1/2	暗文
13	土師	坏	11.3	4.7	4.0	1/3		47	緑釉	段皿	17.0			1/4	深緑色・硬質
14	土師	坏	11.4	4.4	3.8	1/3		F S B 43 (94図)							
15	土師	坏	11.1	5.2	3.8	3/4		31	土師	坏	10.2	3.8	2.4	完形	
16	土師	坏	12.5	6.6	3.1	1/2		32	土師	坏	10.0	3.8	2.6	3/4	
17	土師	坏		13.0		1/3	黒書	33	土師	坏	10.1	4.5	3.1	完形	
18	土師	椀	14.2	7.3	5.4	1/3		34	土師	坏	9.9	4.0	2.8	完形	
19	土師	椀	14.0	7.4	5.5	1/2		35	土師	坏	10.3	4.5	3.2	1/2	
20	黒色	坏	12.5	5.6	4.5	1/4		36	土師	坏	11.0	4.7	3.0	1/4	
21	黒色	椀	10.6			3/4		37	土師	坏	11.0	6.0	3.1	1/2	

## 第II遺構群住居址出土土器50

番号	種別	器種	法量 (cm)			遺存	特記事項	番号	種別	器種	法量 (cm)			遺存	特記事項
			口径	底径	器高						口径	底径	器高		
38	土師	坏	10.3	4.6	2.8	2/3		28	土師	椀	12.5	7.2	4.8	1/2	
39	土師	坏	10.4	4.8	3.0	完形		29	土師	椀	13.3	7.7	4.6	完形	
40	土師	坏	10.6	5.2	3.2	完形		30	土師	椀	15.0	7.8	4.9	完形	
41	土師	坏	10.7	5.1	3.0	1/3		31	土師	椀	15.5			4/5	
42	土師	坏	10.8	4.6	3.3	1/3		32	土師	椀		8.0		3/4	底部穿孔
43	土師	坏	11.0	5.6	3.1	2/3		33	土師	椀	14.2			1/2	黒書
44	土師	坏	10.8	6.0	3.4	3/4		34	土師	椀	13.9	7.5	4.7	1/3	内カキメ
45	土師	坏	11.2	4.2	3.4	2/3		35	土師	椀	15.6			1/3	
46	土師	椀	12.9	7.4	5.1	1/2		36	黒色	坏	12.4	4.7	3.6	3/4	
47	土師	椀		8.7		ママ		37	黒色	椀	12.2	6.9	4.8	1/2	
48	黒色	坏	12.7	5.4	3.8	3/4		38	黒色	椀	12.7	7.5	5.5	2/3	
49	黒色	椀	11.3			1/3	灯明皿	39	黒色	椀	14.0	7.0	5.0	1/2	
50	灰輪	椀	15.6	7.9	6.2	完形		40	黒色	椀	14.4	8.0	5.6	1/2	暗文
51	緑輪	椀	12.7	6.7	4.5	2/3	オリーブ色・軟質	41	黒色	椀	15.2	7.5	7.3	1/2	内外黒
52	緑輪	皿	12.6	7.3	2.3	2/3	オリーブ色・軟質	42	灰輪	皿	12.2	7.0	2.2	完形	
F S B 44 (95図)								43	土師	甕		6.1		ママ	
1	土師	坏	10.3	4.6	3.0	3/4	内カキメ	44	土師	甕	24.0			1/2	
2	土師	坏	11.4	5.2	3.2	3/4	内カキメ	F S B 45 (96~100図)							
3	土師	坏	11.2	4.0	3.3	3/4	内カキメ	1	土師	坏	11.3	4.6	4.3	3/4	
4	土師	坏	11.3	5.7	3.4	完形		2	土師	坏	10.9	4.6	3.5	3/4	
5	土師	坏	11.6	5.2	3.6	3/4	内カキメ	3	土師	坏	11.5	4.4	3.8	1/4	
6	土師	坏	10.9	5.3	2.8	完形		4	土師	坏	11.4	4.4	3.7	1/4	
7	土師	坏	11.9	5.0	3.2	完形		5	土師	坏	11.8	5.5	3.8	4/5	
8	土師	坏	11.5	4.9	3.7	完形		6	土師	坏	11.2	4.9	3.5	1/2	
9	土師	坏	11.8	4.9	3.7	完形		7	土師	坏	11.6	5.2	3.5	完形	
10	土師	坏	11.5	4.6	3.5	完形		8	土師	坏	11.4	5.5	3.7	完形	
11	土師	坏	11.2	4.0	3.4	1/3		9	土師	坏	11.3	5.4	3.6	完形	
12	土師	坏	11.3	4.5	3.1	3/4		10	土師	坏	10.8	5.0	3.2	完形	
13	土師	坏	11.5	5.0	3.7	1/2		11	土師	坏	11.6	5.3	4.0	3/4	
14	土師	坏	11.0	4.4	3.6	1/3		12	土師	坏	10.8	5.4	2.8	2/3	
15	土師	坏	11.0	4.3	3.2	1/3		13	土師	坏	11.3	5.2	3.2	1/4	
16	土師	坏	11.2	5.6	3.1	1/2		14	土師	坏	11.2	5.2	4.0	1/2	
17	土師	坏	12.0	5.2	3.1	完形		15	土師	坏	10.8	5.2	3.1	完形	
18	土師	坏	11.1	5.5	3.7	1/4		16	土師	坏	11.5	5.2	4.0	2/3	
19	土師	坏	11.1	5.0	4.1	底ママ		17	土師	坏	11.3	5.2	3.9	1/2	
20	土師	坏	11.5	5.7	3.4	1/2		18	土師	坏	11.8	5.8	3.7	1/3	
21	土師	坏	11.0	5.0	3.4	1/4		19	土師	坏	11.3	5.7	3.4	7/8	
22	土師	坏	10.7	4.5	3.9	3/4		20	土師	坏	11.7	5.4	3.6	1/3	
23	土師	坏	12.4	4.9	4.0	1/4		21	土師	坏	11.5	5.2	3.7	完形	
24	土師	坏	12.7	4.6	4.0	7/8		22	土師	坏	11.3	4.9	3.4	完形	
25	土師	坏	13.1	4.9	4.6	3/4		23	土師	坏	12.1	5.4	3.7	1/2	
26	土師	坏	13.0	5.7	4.4	1/4		24	土師	坏	11.8	5.3	3.6	完形	
27	土師	坏	14.0	5.8	4.4	1/4		25	土師	坏	12.0	5.2	3.9	3/4	

第II遺構群住居址出土土器50

番号	種別	器種	法量 (cm)			遺存	特記事項	番号	種別	器種	法量 (cm)			遺存	特記事項
			口径	底径	器高						口径	底径	器高		
26	土師	坏	11.9	5.5	3.9	完形		69	土師	坏	13.8	5.2	4.7	1/2	
27	土師	坏	11.3	5.2	3.3	1/2		70	土師	坏	13.7	4.6	4.7	1/3	
28	土師	坏	10.9	5.0	3.4	1/4		71	土師	坏	13.2	5.2	3.7	2/3	
29	土師	坏	11.8	5.0	3.7	1/3		72	土師	碗	11.5	6.4	4.8	2/3	
30	土師	坏	11.9	4.7	3.6	1/3		73	土師	碗	12.3	6.5	5.3	1/2	
31	土師	坏	12.3	5.0	3.7	1/4		74	土師	碗	11.1	6.3	4.5	1/4	
32	土師	坏	11.2	5.0	3.8	1/3		75	土師	碗	12.1	6.8	5.6	1/4	
33	土師	坏	10.4	4.5	3.1	3/4		76	土師	碗	13.8	7.3	5.1	完形	
34	土師	坏	10.7	4.6	2.9	完形		77	土師	碗	13.1			ママ	
35	土師	坏	11.2	4.9	3.7	1/2		78	土師	碗	13.5	7.9	5.4	2/3	
36	土師	坏	10.8	5.1	3.2	5/6		79	土師	碗	13.9			2/3	
37	土師	坏	10.8	5.5	3.5	1/5		80	土師	碗	13.2	7.8	4.9	1/3	
38	土師	坏	11.4	5.0	3.1	1/3		81	土師	碗	13.5	8.3	5.1	1/8	
39	土師	坏	11.2	4.8	3.9	1/4		82	土師	碗	14.9	8.0	5.6	完形	
40	土師	坏	11.3	4.6	3.7	1/2		83	土師	碗	14.6	8.7	5.5	2/3	
41	土師	坏	10.7	4.0	3.1	1/3		84	土師	碗	14.6	7.7	5.3	1/3	
42	土師	坏	10.2	4.3	3.6	3/4		85	土師	碗	14.5	7.4	5.4	3/4	
43	土師	坏	11.3	4.5	3.4	1/2		86	土師	碗	14.0	7.6	4.7	完形	
44	土師	坏	11.3	4.2	3.2	完形		87	土師	碗	14.1			ママ	
45	土師	坏	11.7	4.6	3.7	完形		88	土師	盤	11.9	8.1	5.4	3/4	
46	土師	坏	11.4	4.7	4.0	完形		89	黑色	坏	13.2	6.4	4.2	1/2	
47	土師	坏	10.9	4.4	3.9	3/4		90	黑色	碗	11.1	6.2	4.9	完形	暗文
48	土師	坏	11.4	4.2	3.7	完形		91	黑色	碗	11.6	6.5	4.7	完形	暗文
49	土師	坏	11.5	4.5	4.0	完形		92	黑色	碗	11.6	6.3	4.7	3/4	暗文
50	土師	坏	12.0	4.4	3.6	1/2		93	黑色	碗	12.4	7.0	5.2	4/5	暗文
51	土師	坏	11.9	4.8	3.6	7/8		94	黑色	碗	11.7	6.4	4.7	1/2	
52	土師	坏	11.2	4.4	3.8	1/2		95	黑色	碗	12.5	5.9	4.9	4/5	
53	土師	坏	11.9	5.3	3.8	3/4		96	黑色	碗	12.9	6.2	4.8	完形	
54	土師	坏	11.8	5.2	3.7	1/3		97	黑色	碗	13.0	6.2	4.7	1/3	
55	土師	坏	11.1	5.0	3.0	1/3		98	黑色	碗	13.5	7.1	6.4	1/4	暗文
56	土師	坏	11.4	4.5	3.8	1/4		99	黑色	碗	13.7	7.7	5.0	完形	暗文
57	土師	坏	10.4	5.2	2.7	2/3		100	黑色	碗	13.7	7.3	5.9	1/4	
58	土師	坏	11.7	4.5	3.1	底ママ		101	黑色	碗	14.5			1/2	墨書(上)
59	土師	坏	11.0	5.0	2.7	1/3		102	黑色	碗	15.4			ママ	墨書(上)
60	土師	坏	11.2	5.5	2.8	1/2		103	黑色	碗	14.6			1/3	墨書(上)
61	土師	坏	11.8	5.7	3.5	1/3		104	黑色	碗	14.1	7.4	6.2	1/4	
62	土師	坏	12.5	4.4	3.7	1/2		105	黑色	碗	14.3	6.9	5.8	1/2	
63	土師	坏	13.0	4.5	2.9	2/3		106	黑色	碗	(14.1)	8.0	(6.0)	1/4	
64	土師	坏	12.6	5.3	3.5	1/2		107	黑色	碗	16.6	7.5	7.5	3/4	
65	土師	坏	11.4	5.0	3.4	1/2		108	黑色	碗	17.0	7.5	7.1	4/5	
66	土師	坏	11.5	3.7	3.4	4/5		109	黑色	碗	16.5	7.4	6.2	1/2	
67	土師	坏	11.7	4.0	3.2	完形		110	黑色	碗	10.9	5.9	3.9	完形	内外黒
68	土師	坏	11.8	4.0	3.7	完形	底指汪痕	111	黑色	碗	13.4	6.7	6.1	1/6	内外黒

第II遺構群住居址出土土器53

番号	種別	器種	法量 (cm)			遺存	特記事項	番号	種別	器種	法量 (cm)			遺存	特記事項
			口径	底径	器高						口径	底径	器高		
112	黒色	盤		7.9		1/5	内外黒	19	緑釉	椀	18.6	9.0	7.7	1/4	濃緑色・硬質
113	灰釉	椀		7.1		ママ		20	黒色	鉢	19.3	8.8	10.5	1/3	
114	灰釉	椀		7.0		ママ		F S B 47 (100図)							
115	灰釉	皿	13.2	7.0	3.0	完形	輪花	21	土師	坏	10.5	5.2	2.4	1/2	
116	灰釉	皿		6.4		3/4		22	土師	坏	11.1	5.3	3.2	1/2	
117	灰釉	段皿	14.4	7.8	2.2	2/3		23	土師	坏	10.6	5.1	3.0	1/4	
118	灰釉	段皿	14.9			1/4		24	土師	坏	11.2	4.8	3.3	1/3	
119	緑釉	椀	13.2	7.3	4.5	3/4	灰緑色・硬質	25	土師	坏	11.0	5.0	3.5	1/4	
120	緑釉	椀	15.4	7.8	5.8	1/7	輪花・深緑色・硬質	26	土師	坏	12.0	5.6	3.5	1/4	
121	緑釉	椀	18.3	9.0	6.5	4/5	灰緑色・硬質	F S B 48 (101図)							
122	黒色	鉢?		11.7		1/2		1	土師	坏	9.9	4.2	3.0	完形	
123	黒色	鉢	21.0	8.8	11.2	6/7	内外黒・片口	2	土師	坏	10.5	4.4	2.8	4/5	灯明皿
124	須恵	四耳壺	13.6			3/4		3	土師	坏	10.3	4.6	2.6	完形	
125	須恵	四耳壺	15.8			ママ	外タタキメ	4	土師	坏	10.6	4.3	2.6	4/5	
126	灰釉	瓶				1/2		5	土師	坏	10.4	5.0	2.9	完形	
127	灰釉	瓶		9.8		1/2	長頸	6	土師	坏	10.5	4.6	2.4	3/4	
128	灰釉	瓶		10.7		5/6	長頸	7	土師	坏	10.9	4.5	2.4	完形	
129	灰釉	瓶		15.0		1/3		8	土師	坏	11.1	4.6	2.7	1/2	
130	灰釉	瓶	17.9	13.7	30.3	3/4	長頸	9	土師	坏	10.6	3.7	2.6	1/3	
131	灰釉	瓶		13.1		3/4	長頸	10	土師	坏	11.3	5.2	2.9	3/4	
132	灰釉	瓶	18.2	12.5	32.4	3/4	長頸	11	土師	坏	10.8	4.8	3.0	完形	
133	灰釉	瓶	18.6	16.3	37.0	4/5	長頸	12	土師	坏	10.9	5.1	3.2	完形	
134	灰釉	瓶	19.6			1/3	長頸	13	土師	坏	10.2	4.0	2.9	完形	
135	灰釉	四耳壺	17.3			1/3		14	土師	坏	10.3	4.3	2.9	完形	
F S B 46 (100図)								15	土師	坏	10.4	4.2	2.9	完形	
1	土師	坏	10.5	3.8	2.7	1/2		16	土師	坏	11.0	5.2	3.2	完形	
2	土師	坏	10.5	4.1	2.9	1/2		17	土師	坏	10.9	5.2	3.3	4/5	
3	土師	坏	10.8	5.1	2.6	3/4		18	土師	坏	10.9	5.0	3.1	2/3	
4	土師	坏	11.0	5.0	2.8	1/4		19	土師	坏	10.5	4.6	2.6	1/3	
5	土師	坏	10.9	5.0	2.8	1/4		20	土師	坏	10.8	4.6	3.2	1/4	
6	土師	坏	10.6	4.6	2.7	1/4		21	土師	坏	12.7	5.6	3.7	完形	
7	土師	坏	9.7	4.0	2.9	1/2		22	土師	坏	13.2	5.4	3.7	1/3	
8	土師	坏	10.8	4.4	2.8	2/3		23	土師	坏	13.1	5.0	4.0	1/6	
9	土師	坏	11.1	5.6	3.2	2/3		24	土師	坏	13.4	6.0	3.6	1/4	
10	土師	坏	10.5	4.3	2.9	完形		25	土師	椀	13.6	7.3	4.9	1/4	
11	土師	坏	10.7	4.0	3.4	1/3		26	土師	椀	14.6	7.3	5.4	1/3	
12	土師	坏	14.0	5.8	3.6	4/5		27	土師	椀	14.1	7.3	5.0	4/5	
13	土師	坏	13.9	5.2	4.4	1/4		28	土師	盤				ママ	
14	土師	坏	12.9	5.2	3.9	1/3		29	土師	盤		10.0		1/3	
15	土師	椀	14.0	7.1	5.1	底ママ		30	黒色	坏	12.7	5.0	3.7	1/2	
16	黒色	椀	11.6	6.5	4.7	完形		31	黒色	椀	11.4	4.9	4.6	完形	
17	灰釉	椀	13.5	7.2	5.1	1/6		32	黒色	椀	14.1	7.5	5.6	1/3	
18	灰釉	段皿	12.5	6.3	2.9	1/4		33	黒色	椀	14.1	7.2	6.0	2/3	

## 第II遺構群住居址出土土器54

番号	種別	器種	法量 (cm)			遺存	特記事項	番号	種別	器種	法量 (cm)			遺存	特記事項
			口径	底径	器高						口径	底径	器高		
34	黒色	椀	15.3	6.9	6.1	1/2		28	黒色	坏	12.9	5.8	3.7	1/2	墨書
35	黒色	椀	15.3	7.8	5.7	1/4		F S B 53 (103図)							
36	灰釉	椀	14.7	7.8	6.5	1/4	内転用祝	1	土師	坏	11.9	5.3	3.3	1/2	
37	灰釉	椀		8.2		3/4		2	土師	坏	11.9	5.0	3.6	1/2	
38	灰釉	椀		9.3		1/3		3	土師	坏	11.9	5.0	3.5	1/3	
39	灰釉	椀		9.4		1/4		4	黒色	坏	12.7	5.6	3.7	完形	底回転ヘラケズリ
40	土師	甕	27.8			2/3		5	黒色	坏	12.5	6.0	4.2	完形	
41	土師	羽釜	19.4			1/3		6	黒色	坏	11.9	5.8	4.1	4/5	
F S B 50 (102図)															
1	土師	坏	11.3	5.8	2.9	1/3		8	黒色	坏	12.6	5.6	4.5	4/5	
2	土師	坏	11.8	4.8	2.9	3/4		9	黒色	坏	12.2	4.8	4.3	完形	
3	土師	坏	12.3	4.5	3.4	2/3		10	黒色	坏	12.1	6.0	4.5	2/3	底ヘラケズリ
4	土師	坏	11.7	5.0	3.6	1/4		11	黒色	坏	12.4	6.6	4.8	2/3	
5	土師	坏	12.6	5.3	3.9	底ママ		12	須恵	坏	12.3	5.6	4.0	1/2	
6	土師	坏	14.1	5.6	3.7	1/3		13	土師	甕	24.5			1/3	
7	土師	椀	13.7			1/4		F S B 54 (102図)							
8	土師	椀	13.5			2/3	墨書	29	土師	坏	11.7	3.9	2.9	4/5	
9	黒色	坏	12.0	5.6	3.7	1/4		30	土師	坏	11.9	4.8	2.8	完形	
10	黒色	椀	12.4	6.4	4.9	完形		31	土師	坏	12.0	5.4	3.2	完形	
11	黒色	椀	13.7			1/3		32	土師	坏	12.1	6.0	3.0	3/4	
12	土師	甕	7.0	4.6	6.6	底ママ		33	土師	坏	12.9	6.6	2.9	完形	
13	土師	甕	11.5	8.0	13.5	1/3		34	土師	坏	12.2	4.8	3.1	1/3	
14	土師	甕	14.0			1/3		35	土師	坏	11.8	5.5	3.5	1/2	
F S B 51 (100図)															
27	土師	坏	11.9	4.8	3.8	1/3		36	土師	坏	13.0	5.0	3.5	1/3	
28	土師	坏	12.6	5.9	3.8	1/3		37	土師	坏	12.2	5.2	3.5	完形	
29	灰釉	椀		8.0		1/3		38	土師	坏	13.0	4.4	3.6	完形	
30	土師	甕	7.6			1/4		39	土師	坏	13.2	5.1	3.6	1/2	
31	土師	甕	14.4			1/4		40	土師	坏	12.8	4.5	3.6	1/3	
F S B 52 (102図)															
41	土師	椀						41	土師	椀	15.2	7.4	4.0	1/2	
F S B 55 (103図)															
15	土師	坏	9.4	3.8	2.4	3/4		14	土師	坏	11.6	5.0	2.5	1/3	
16	土師	坏	9.3	3.8	2.6	1/4		15	土師	坏	11.2	4.6	3.3	1/2	
17	土師	坏	9.5	4.4	1.9	7/8		16	土師	坏	11.5	4.1	2.5	完形	
18	土師	坏	10.0	4.7	3.1	2/3		17	土師	坏	11.9	4.0	3.2	2/3	
19	土師	坏	10.3	5.1	3.0	完形		18	土師	坏	11.5	4.2	3.2	2/3	
20	土師	坏	11.3	4.7	3.6	1/2		19	土師	坏	11.5	5.2	3.3	2/3	
21	土師	坏	12.5	5.1	3.8	1/3		20	土師	坏	12.3	4.2	3.5	1/2	
22	土師	坏	12.1	5.2	3.5	完形		21	土師	坏	12.2	4.2	3.2	1/2	
23	土師	坏	13.0	4.9	3.9	3/4		22	土師	坏	12.2	4.8	3.4	1/2	
24	土師	坏	13.0	6.0	3.6	1/3		23	土師	坏	12.8	5.0	3.2	完形	
25	土師	坏	12.0	5.6	3.5	1/4		24	土師	坏	12.4	4.2	3.6	完形	
26	土師	椀	13.1	7.1	5.6	1/4		25	土師	坏	12.8	4.8	3.1	完形	
27	黒色	坏	12.0	5.0	3.9	1/2									

第II遺構群住居出土土器55

番号	種別	器種	法量 (cm)			遺存	特記事項	番号	種別	器種	法量 (cm)			遺存	特記事項
			口径	底径	器高						口径	底径	器高		
26	土師	坏	12.3	5.1	3.3	完形	21	土師	坏	11.0	4.5	3.7	1/4		
27	土師	坏	12.5	5.1	3.6	完形	22	土師	坏	11.0	5.5	2.7	2/3		
28	土師	坏	13.9	4.7	3.6	完形	23	土師	坏	11.1	5.0	2.8	1/3		
29	土師	坏	15.1	4.6	4.4	1/2	24	土師	坏	10.8	5.9	2.4	1/2		
30	灰釉	樽	15.6	8.6	4.9	1/2	25	土師	樽	13.0	7.1	4.9	完形		
31	灰釉	樽	8.2			1/2	26	土師	樽	13.0	6.8	5.1	1/4		
32	緑釉	樽	5.8			1/3	27	土師	樽	7.4			ママ	底部穿孔	
F S B 57 (103図)															
33	土師	坏	12.1	4.5	3.5	3/4	28	土師	盤	11.4	6.1	3.9	完形		
34	土師	坏	12.4	4.7	3.8	1/3	29	黒色	坏	12.5	5.0	3.7	1/3		
35	土師	坏	4.6			ママ	30	黒色	坏	12.7	5.6	4.5	1/2		
36	灰釉	樽	10.0			1/2	31	黒色	樽	11.7	6.5	5.1	2/3		
37	須恵	壺?	11.0			1/3	32	黒色	樽	11.8	8.0	4.8	4/5	暗文	
F S B 58 (101図)															
42	土師	坏	11.8	4.6	3.7	1/3	34	灰釉	樽	17.7	8.4	7.1	底ママ		
43	土師	坏	12.3	5.0	3.7	1/3	35	緑釉	樽	14.7			1/5	濃緑色・硬質	
44	土師	坏	12.0	4.9	3.3	1/4	36	土師	甕	23.5			1/4	外ヘラケズリ	
45	土師	坏	12.0	4.9	2.8	1/4	37	灰釉	瓶	13.4			1/4		
F S B 61 (102図)															
46	土師	樽	14.4	7.2	4.8	1/4	43	土師	坏	13.0	6.0	3.8	1/3		
47	黒色	樽	11.5			1/4	44	土師	坏	13.4	5.9	4.0	3/4		
48	黒色	樽				ママ	暗文	45	黒色	坏	12.9	5.3	4.6	1/2	
F S B 59 (104図)															
1	土師	坏	10.2	3.8	2.8	完形	46	黒色	坏	14.6	5.8	5.3	1/3		
2	土師	坏	10.8	4.6	3.1	完形	47	黒色	樽	16.2	6.4	5.1	1/2	期書	
3	土師	坏	11.3	4.6	3.5	完形	48	灰釉	皿	15.0			1/4		
4	土師	坏	10.7	4.0	3.0	1/3	49	土師	甕	12.8	6.5	13.5	3/4		
F S B 62 (102図)															
5	土師	坏	11.3	5.1	3.1	1/3	50	土師	坏	10.6	4.4	2.9	完形		
6	土師	坏	11.1	5.1	3.6	1/5	51	土師	坏	11.2	4.8	2.9	完形		
7	土師	樽	14.3	8.1	5.1	1/3	52	土師	樽	13.5	7.6	5.0	1/2		
8	黒色	坏	16.3	5.6	6.1	4/5	53	土師	樽	15.2	8.0	5.0	1/2		
9	黒色	盤	12.2			1/10	内外黒	54	土師	甕	14.0			ママ	
F S B 63 (103図)															
10	灰釉	樽	8.3			ママ	38	黒色	坏	12.6	6.1	4.2	1/4		
11	灰釉	皿	13.7	6.9	3.1	1/3	39	須恵	坏	11.6	5.2	4.2	1/7		
12	土師	甕	14.3	7.0	14.8	3/4	40	灰釉	樽	7.0			ママ	外転用祝(朱)	
13	土師	甕?	22.8			1/3	頸部穿孔・クタクキ	F S B 64 (105図)							
14	土師	甕	2.8			1/3	外ヘラケズリ	1	土師	坏	12.7	5.3	4.4	1/3	
15	灰釉	壺	12.2			1/4	短頸	2	黒色	坏	5.9			ママ	
F S B 60 (104図)															
16	土師	坏	10.0	4.8	2.8	3/4	3	灰釉	樽	8.1			ママ		
17	土師	坏	11.3	4.4	3.2	2/3	4	灰釉	瓶	8.5			1/3		
18	土師	坏	11.5	4.8	2.6	4/5	F S B 65 (105図)								
19	土師	坏	11.0	4.9	3.1	2/3	5	土師	坏	9.4	5.0	2.3	完形		
20	土師	坏	10.5	4.1	3.3	1/4	6	土師	坏	9.5	3.6	2.7	完形		

## 第II遺構群住居址出土土器50

番号	種別	器種	法量 (cm)			遺存	特記事項	番号	種別	器種	法量 (cm)			遺存	特記事項
			口径	底径	器高						口径	底径	器高		
7	土師	椀	13.5			1/2		19	土師	杯	11.4	4.7	3.5	完形	
8	黒色	杯	12.5	6.0	3.9	2/3		20	土師	杯	10.5	4.2	3.0	1/2	
9	黒色	杯	11.8	5.4	4.2	5/6	底へラケズリ	21	土師	杯	10.3	4.3	2.9	1/3	
10	黒色	杯	12.3	4.6	4.4	7/8	底へラケズリ	22	土師	杯	11.6	4.6	3.4	1/3	
11	黒色	杯	12.9	5.4	4.2	7/8	刻書	23	土師	杯	12.0	5.2	3.5	完形	
12	黒色	杯	12.7	5.5	4.7	1/3		24	土師	杯	11.4	5.4	3.3	完形	
13	黒色	杯	13.8	6.0	4.5	7/8		25	土師	杯	11.7	5.2	3.8	完形	
14	黒色	杯	13.3	5.8	4.4	7/8		26	土師	杯	11.5	5.5	3.3	完形	
15	黒色	杯				ママ	墨書	27	土師	杯	11.8	5.5	3.1	5/6	
16	黒色	杯	12.9	5.5	4.8	2/3	底へラケズリ	28	土師	杯	11.8	4.3	3.6	完形	
17	黒色	杯	13.1	6.4	4.4	完形	底へラケズリ	29	土師	杯	11.7	3.8	3.5	完形	
18	黒色	杯	12.8	6.8	4.4	完形	底へラケズリ	30	土師	杯	11.4	4.3	3.5	1/2	
19	黒色	杯	12.8	5.8	4.4	1/2	底へラケズリ	31	土師	杯	11.7	4.3	3.7	1/4	
20	黒色	杯	14.1	6.6	4.7	1/4	底へラケズリ	32	土師	杯	14.2	4.6	4.3	1/3	
21	黒色	杯	14.9	6.2	5.6	1/3	底へラケズリ	33	土師	椀		7.3		ママ	
22	灰輪	皿		7.2		3/4		34	土師	椀	14.3	8.1	5.1	1/3	
23	土師	甕	6.9	3.9	6.7	完形		35	土師	椀	14.0	8.0	5.0	1/3	
24	土師	甕	13.0	6.4	13.4	完形	刻書	36	土師	椀				2/3	刻書
25	土師	甕	11.6	7.4	13.8	3/4		37	土師	盤	13.9			2/3	
26	土師	甕	20.2			1/2	内カキメ	38	黒色	椀	12.2			1/4	灯明皿
27	土師	甕	23.3	3.7	27.8	完形	外へラケズリ	39	黒色	椀	11.1	6.1	4.8	1/3	
28	須恵	壺		11.3		4/5	把手付長頸	40	黒色	椀	11.7			1/3	
29	灰輪	瓶	10.7			ママ		41	黒色	椀	11.8			1/4	
F S B 66 (106図)								42	黒色	椀	14.3	7.3	5.4	2/3	
1	土師	杯	11.0	4.7	3.0	完形		43	黒色	椀	14.6	8.1	5.8	1/3	暗文
2	土師	杯	10.8	4.7	2.9	完形		44	緑輪	皿	13.3	7.1	2.4	底ママ	
3	土師	杯	10.3	4.0	2.7	2/3		45	須恵	甕				ママ	波状文・平行線文
4	土師	杯	11.7	5.0	3.8	1/3		G S B 2 (107図)							
5	土師	杯		4.8		ママ		1	土師	杯	10.5	4.4	3.3	1/4	
6	土師	椀	14.1	7.6	5.1	1/4	内カキメ	2	土師	杯	12.1	4.7	3.3	1/3	
7	土師	椀	14.4	7.2	5.8	1/3		3	土師	杯	11.9	4.7	3.6	3/4	
8	黒色	椀	12.0	6.9	4.8	底ママ		4	土師	杯	12.5	5.0	3.1	完形	
G S B 1 (106図)								5	土師	杯	11.9	5.4	3.0	完形	
9	土師	杯	9.9	4.7	2.8	完形		6	土師	杯	12.2	4.9	3.5	完形	
10	土師	杯	10.1	4.0	3.1	完形		7	土師	杯	12.9	5.4	4.1	5/6	
11	土師	杯	10.7	4.4	3.1	5/6		8	土師	杯	12.8	4.7	3.5	1/3	
12	土師	杯	10.6	4.7	2.9	完形		9	土師	杯	12.6	5.8	4.0	1/4	
13	土師	杯	10.6	4.6	3.1	完形		10	土師	杯	12.2	6.1	3.6	1/4	
14	土師	杯	11.1	4.6	3.3	4/5		11	土師	杯	12.5	6.4	3.3	1/4	
15	土師	杯	11.0	4.6	3.1	1/2		12	土師	杯	11.8	6.1	3.6	1/3	
16	土師	杯	11.5	5.0	3.2	1/3		13	土師	杯	13.4	6.1	3.7	1/4	
17	土師	杯	11.2	5.2	3.4	1/2		14	土師	椀	13.2	7.8	5.0	1/4	
18	土師	杯	11.4	4.6	3.7	2/3		15	土師	椀	14.0	7.9	5.2	1/4	



第II遺構群住居址出土土器50

番号	種別	器種	法量 (cm)			遺存	特記事項	番号	種別	器種	法量 (cm)			遺存	特記事項
			口径	底径	器高						口径	底径	器高		
16	土師	碗	14.5	7.1	5.5	3/4		20	黒色	坏	12.2	5.0	3.6	1/2	暗文
17	土師	碗	14.0	7.7	5.0	3/4		21	黒色	坏	12.2	5.0	3.3	1/2	
18	土師	碗	16.5	9.6	5.1	1/3		22	黒色	坏	12.4	4.8	4.0	1/2	
19	土師	皿	12.9	5.2	1.8	1/5		23	黒色	坏	12.7	5.2	4.0	3/4	
20	黒色	坏	12.3	4.6	4.1	1/4		24	黒色	坏	12.6	4.8	3.8	1/3	暗文
21	黒色	坏	13.2	5.8	4.4	1/5		25	黒色	坏	13.1	5.0	3.9	1/3	暗文
22	黒色	坏	12.4	6.4	3.4	底ママ		26	黒色	坏	12.4	5.0	4.2	1/3	黒書
23	灰釉	碗	13.4	8.0	4.3	底ママ		27	黒色	碗	12.4			1/3	
24	灰釉	碗	15.6			1/4		28	黒色	碗	14.8	8.7	5.1	1/4	
25	灰釉	碗		7.3		5/6	打ち欠き	29	黒色	碗	11.8	6.4	5.1	1/4	
26	灰釉	皿	13.5	6.9	2.8	1/3		30	黒色	碗	14.3	6.9	5.6	1/3	暗文
27	灰釉	皿	14.5	7.2	3.3	1/6		31	黒色	碗	13.4	6.3	4.8	1/5	
28	緑釉	碗	13.7	7.0	4.2	1/2	輪花・軟質	32	黒色	碗				ママ	暗文
29	土師	甕	14.1			1/6		33	灰釉	碗	13.0	7.0	3.1	底ママ	外転用規(朱・黒)
30	黒色	甕	6.0			1/6		34	灰釉	碗		7.8		3/4	
31	灰釉	瓶				ママ		35	灰釉	碗	16.2	8.8	5.2	1/2	
GSB3 (107図)								36	緑釉	皿		8.2		1/3	硬質
32	土師	坏	12.3	5.6	3.1	1/3		37	土師	鉢	36.0	7.3	11.9	1/3	底ヘラケズリ
33	土師	坏	12.1	5.3	3.3	1/4		38	須恵	甕				ママ	
34	土師	坏	11.9	5.0	3.3	1/4		GSB6 (107図)							
35	土師	坏	14.2	7.0	4.3	1/4		36	土師	坏	9.7	3.8	2.8	4/5	
GSB4 (107図)								37	土師	坏	10.7	3.7	3.4	完形	
48	土師	坏	11.9	5.8	3.6	1/3		38	土師	坏	11.0	4.7	2.9	1/2	
GSB5 (108図)								39	土師	碗	13.9	7.8	5.3	完形	
1	土師	坏	12.0	4.4	3.2	完形		40	土師	碗	14.0			ママ	
2	土師	坏	12.0	5.2	3.4	4/5		41	灰釉	碗		7.8		完形	
3	土師	坏	12.1	5.2	4.0	1/3		42	土師	鼎形	12.4	13.2		1/4	獸脚付
4	土師	坏	11.5	4.4	3.2	2/3		43	灰釉	瓶		21.3		1/4	
5	土師	坏	12.9	5.0	3.9	3/4		GSB7 (107図)							
6	土師	坏	11.8	5.0	3.3	2/3		44	土師	坏	11.7	4.4	3.5	1/3	
7	土師	坏	12.7	5.6	3.1	1/2		45	黒色	坏	13.1	5.0	3.7	2/3	
8	土師	坏	12.5	5.6	3.8	1/5		46	灰釉	碗	13.2	8.0	3.0	3/4	
9	土師	坏	12.7	5.2	4.1	1/4		47	灰釉	碗	16.0	7.9	5.1	1/3	
10	土師	坏	12.1	5.4	3.8	1/3		GSB8 (109図)							
11	土師	坏	12.2	5.8	3.7	1/4		1	土師	坏	10.2	5.0	2.6	完形	
12	土師	坏	12.3	5.7	3.7	1/4	灯明皿	2	土師	坏	13.0	5.5	4.1	3/4	
13	土師	坏	12.0	5.6	3.5	1/2		3	黒色	坏	12.1	6.0	4.6	1/2	
14	土師	坏	13.4	6.0	4.0	1/3	底ヘラケズリ	4	黒色	坏	12.6	5.2	4.1	3/4	
15	土師	坏	10.9	4.2	2.5	1/3		5	黒色	坏	13.0	5.5	5.4	完形	
16	土師	碗	14.8	7.6	5.2	1/2		GSB9 (109図)							
17	黒色	坏	12.6	6.1	3.6	1/3		6	土師	坏	12.5	5.0	3.8	1/2	
18	黒色	坏	12.2	6.0	3.5	3/4		7	土師	坏	11.9	6.4	3.2	1/2	
19	黒色	坏	13.3	6.2	4.2	3/4		8	土師	碗	15.3	8.8	5.1	1/3	

第II遺構群住居址出土土器50

番号	種別	器種	法量 (cm)			遺存	特記事項	番号	種別	器種	法量 (cm)			遺存	特記事項
			口径	底径	器高						口径	底径	器高		
9	土師	椀	13.7	8.0	5.6	1/2		GSB11 (109図)							
10	土師	皿	12.2	4.6	1.8	1/4		32	土師	環	11.3	4.6	3.2	1/4	
11	黒色	環	12.3	6.2	3.6	1/4		33	土師	環	11.8	4.2	3.2	1/2	
12	黒色	環	12.8	5.8	3.7	1/2		34	土師	環	12.1	4.3	3.3	1/3	
13	黒色	環	13.0	5.4	3.5	1/2	暗文	35	土師	環	12.2	4.8	3.4	1/2	
14	黒色	環	14.6	6.0	4.7	1/2		36	土師	環	12.0	4.5	3.6	3/4	
15	黒色	椀	13.3	5.9	4.7	1/3		37	土師	環	11.7	5.2	3.3	1/2	
16	黒色	椀	14.0	8.4	4.4	1/6		38	土師	環	11.2	5.0	3.7	2/3	
17	灰釉	椀	13.8	7.1	4.2	1/3		39	土師	環	12.6	5.0	3.7	2/3	
18	灰釉	椀	13.5	7.0	4.3	1/4		40	土師	椀	14.5	7.7	5.1	3/4	
19	灰釉	椀	13.5	7.2	4.4	1/3		41	土師	椀	15.2	7.4	5.3	1/4	
20	灰釉	椀	14.0	6.6	3.9	1/6		42	黒色	椀	15.9	7.5	6.0	2/3	
21	灰釉	椀	16.3	7.1	4.3	3/4		43	須志	壺				ママ	波状文
22	灰釉	椀	17.0	8.4	5.2	1/2		44	須志	壺				ママ	波状文
23	灰釉	皿	13.7	7.0	3.0	1/2		45	灰釉	瓶	12.1			1/4	
24	灰釉	皿	13.8	6.6	3.0	1/3		46	灰釉	瓶	14.9			1/5	
25	土師	壺	9.6			1/4		47	緑釉	壺		6.6		1/3	
26	須志	壺		7.4		1/2	長頸	GSB12 (111~113図)							
27	灰釉	瓶	11.1			1/3	長頸	1	土師	環	10.6	4.2	3.0	3/4	
28	灰釉	瓶	11.2			1/2	長頸	2	土師	環	10.3	3.6	3.0	3/4	
29	灰釉	瓶				3/4	長頸	3	土師	環	10.7	4.3	3.2	完形	
30	灰釉	小瓶		5.3		1/3		4	土師	環	10.9	4.8	3.4	完形	
31	灰釉	小瓶				1/3	長頸	5	土師	環	11.3	4.4	3.4	完形	
GSB10 (110図)								6	土師	環	11.2	4.4	3.2	完形	
1	土師	環	9.4	3.8	2.3		完形	7	土師	環	11.2	4.8	3.1	完形	底部穿孔
2	土師	環	9.5	3.8	2.3		完形	8	土師	環	11.1	4.0	3.4	完形	
3	土師	環	10.0	4.0	2.7	1/2		9	土師	環	11.7	4.2	3.5	完形	
4	土師	環	9.7	3.8	2.8	1/2		10	土師	環	11.3	3.7	3.2	1/2	底部穿孔
5	土師	環	9.9	4.2	2.6		完形	11	土師	環	11.0	4.1	3.3	完形	
6	土師	環	12.4	6.4	3.5	1/4	底へラケズリ	12	土師	環	11.0	4.2	3.4	完形	
7	土師	椀	9.9	5.0	4.2	2/3		13	土師	環	11.1	4.4	3.2	完形	
8	土師	椀	10.0	5.0	3.9	1/3		14	土師	環	11.5	4.4	3.9	完形	
9	土師	盤				4/5		15	土師	環	11.5	4.0	3.7	2/3	
10	黒色	環	12.9	5.6	3.3		完形	16	土師	環	12.1	4.5	3.5	3/4	
11	黒色	環	13.5	6.0	4.1	1/2	底へラケズリ	17	土師	環	11.6	4.8	3.3	2/3	
12	灰釉	椀	10.2	5.3	3.1	1/3		18	土師	環	11.7	4.4	3.2	完形	
13	灰釉	椀	10.6	5.0	3.3	1/2		19	土師	環	11.3	4.1	3.6	完形	
14	灰釉	椀	14.6	7.6	5.8	1/5		20	土師	環	11.2	4.3	3.2	完形	
15	灰釉	椀	14.0	6.8	4.6	1/3		21	土師	環	11.1	4.1	2.6	3/4	
16	灰釉	椀		8.2		1/3		22	土師	環	11.1	4.4	3.3	1/2	
17	灰釉	椀	14.5	7.4	6.4	1/2	内転用硯	23	土師	環	11.4	4.2	3.0	1/2	
18	灰釉	椀	15.5	8.0	6.3		完形	24	土師	環	11.7	4.4	4.0	1/4	
19	灰釉	瓶		17.0		1/3	長頸	25	土師	環	10.7	4.4	3.4	1/2	

## 第II遺構群住居址出土土器59

番号	種別	器種	法量 (cm)			遺存	特記事項	番号	種別	器種	法量 (cm)			遺存	特記事項
			口径	底径	器高						口径	底径	器高		
26	土師	坏	10.7	4.5	3.1	1/2		69	土師	坏	13.2	4.8	4.1	完形	
27	土師	坏	11.5	4.0	3.5	1/3		70	土師	坏	14.7	6.4	4.9	完形	
28	土師	坏	11.3	4.0	3.4	1/2		71	土師	椀	13.0			3/4	
29	土師	坏	11.2	4.4	3.2	1/2		72	土師	椀	13.2	7.0	5.9	1/2	
30	土師	坏	10.8	4.3	3.0	5/6		73	土師	椀	13.2	6.7	5.3	1/2	
31	土師	坏	11.5	4.6	3.6	2/3		74	土師	椀	14.0	6.6	5.7	1/5	
32	土師	坏	10.2	4.6	2.8	2/3		75	土師	椀	14.7	7.9	5.1	5/6	
33	土師	坏	10.6	4.7	2.7	完形		76	土師	椀	14.3			2/3	
34	土師	坏	11.2	4.6	2.9	2/3		77	土師	椀					刻書
35	土師	坏	11.4	5.0	2.5	完形		78	土師	椀	16.6	11.0	8.4	3/5	
36	土師	坏	11.0	4.2	3.1	1/2		79	土師	釜				1/3	
37	土師	坏	11.2	4.3	3.7	1/3		80	黒色	坏	11.6	4.4	3.4	1/3	内ナデ
38	土師	坏	11.3	4.6	3.1	完形		81	黒色	椀	10.4			ママ	
39	土師	坏	11.9	4.3	3.8	完形		82	黒色	椀	10.8			ママ	
40	土師	坏	11.6	4.7	3.5	3/4		83	黒色	椀	10.6		1/3		
41	土師	坏	10.9	4.9	3.0	1/2		84	黒色	椀	10.8	6.2	4.2	5/6	
42	土師	坏	11.5	5.0	3.4	1/2		85	黒色	椀	10.6	5.9	4.1	完形	
43	土師	坏	11.7	5.0	3.4	完形		86	黒色	椀	12.0	6.4	4.7	1/2	
44	土師	坏	11.3	5.0	3.4	1/3		87	黒色	椀	12.0			1/2	灯明皿
45	土師	坏	11.4	4.9	3.1	完形		88	黒色	椀	12.0	6.3	5.0	1/3	灯明皿・暗文
46	土師	坏	11.3	4.8	2.8	完形		89	黒色	椀	14.0	7.8	5.7	1/3	
47	土師	坏	11.4	4.8	2.7	2/3		90	黒色	椀	14.5	7.4	6.1	2/3	
48	土師	坏	11.9	5.4	3.2	完形		91	黒色	椀	14.2	7.7	5.3	5/6	暗文
49	土師	坏	11.3	5.3	3.2	3/4		92	黒色	椀	13.9	7.4	5.2	1/2	
50	土師	坏	10.5	5.0	3.2	完形		93	黒色	盤	16.6	8.5	3.8	完形	暗文
51	土師	坏	11.7	5.3	3.1	完形		94	黒色	椀	12.3	5.8	4.3	底ママ	内外黒・暗文
52	土師	坏	11.4	5.5	3.1	1/2		95	黒色	椀		5.7		底ママ	内外黒・暗文
53	土師	坏	11.3	5.2	2.9	1/2		96	黒色	椀	12.3	5.5	5.0	1/5	内外黒
54	土師	坏	10.9	5.1	3.2	1/4		97	黒色	椀				ママ	内外黒・暗文
55	土師	坏	12.0	5.0	3.2	1/2		98	灰釉	皿	12.6	5.8	2.0	2/3	
56	土師	坏	11.5	5.3	3.5	完形		99	緑釉	椀	13.2	7.1	3.0	1/6	軟質
57	土師	坏	11.0	5.2	3.0	3/4		100	緑釉	椀		7.2		1/2	硬質
58	土師	坏	11.9	5.7	4.0	1/3		101	土師	鉢	20.1	8.8	9.9	3/4	片口
59	土師	坏	11.4	5.6	3.6	1/2		102	土師	甕	14.5			1/2	
60	土師	坏	10.9	4.6	3.3	1/4		103	須恵	甕				1/7	外タタキメ
61	土師	坏	10.7	4.4	3.2	1/2		104	灰釉	瓶		10.5		1/4	
62	土師	坏	11.2	4.6	3.5	2/3		GSB13 (110図)							
63	土師	坏	10.6	4.4	3.2	完形		20	土師	坏	10.3	4.2	3.5	2/3	
64	土師	坏	11.5	4.5	3.3	1/2		21	土師	坏	11.0	4.5	3.3	1/2	
65	土師	坏	12.3	4.8	4.0	1/2		22	土師	坏	10.5	5.5	3.0	1/3	
66	土師	坏	13.0	4.7	4.3	1/3		23	土師	椀	13.9	7.2	4.9	3/4	
67	土師	坏	12.0	5.3	4.0	完形		24	黒色	椀	14.6	6.8	6.1	1/3	
68	土師	坏	14.0	5.4	3.9	完形		25	黒色	椀	14.0			1/3	

## 第II遺構群住居址出土器物

番号	種別	器種	法量 (cm)			遺存	特記事項	番号	種別	器種	法量 (cm)			遺存	特記事項
			口径	底径	器高						口径	底径	器高		
GSB14 (114図)							7	土師	坏	12.5	4.7	3.6	完形		
1	土師	坏	11.7	4.0	3.3	1/4		8	土師	坏	12.1	4.6	3.1	完形	
2	土師	椀	14.2	8.3	4.8	1/7		9	土師	坏	12.8	4.3	3.8	完形	
3	土師	皿	13.3	5.7	1.8	底ママ		10	土師	坏	12.2	4.6	3.4	完形	
4	黒色	坏	11.7	5.6	4.2	1/4		11	土師	坏	12.8	4.8	3.0	完形	
5	黒色	坏	12.7	5.2	4.2	底ママ		12	土師	坏	12.3	5.0	3.1	完形	
6	黒色	坏	12.6	5.0	3.7	1/4		13	土師	坏	12.2	4.5	3.1	完形	
7	黒色	坏	12.1	5.6	4.3	底ママ		14	土師	坏	12.5	4.3	3.3	完形	灯明皿
8	黒色	坏	13.5	5.5	3.8	完形		15	土師	坏	12.2	4.9	3.0	完形	
9	黒色	坏	14.0	5.2	4.2	7/8		16	土師	坏	12.3	4.8	3.2	1/2	
10	黒色	坏	15.1	6.4	4.4	1/3		17	土師	坏	12.8	4.9	3.2	1/2	
11	黒色	椀		6.2		ママ		18	土師	坏	12.4	4.0	3.0	1/2	
12	須恵	坏	13.5	6.0	3.8	完形		19	土師	坏	12.6	4.7	2.4	完形	
13	灰釉	椀		8.1		1/3	内転用祝	20	土師	坏	12.6	4.8	3.2	1/2	
14	土師	甕	12.0			1/2		21	土師	坏	12.6	4.6	3.0	1/3	
15	土師	甕	12.4	7.0	11.3	胴ママ		22	土師	坏	12.7	5.0	3.2	完形	
16	土師	甕	18.1			胴ママ		23	土師	坏	12.6	4.9	2.8	完形	
17	土師	甕	22.7			3/4	外ヘラケズリ	24	土師	坏	12.3	4.8	3.3	1/2	
18	土師	甕	26.4			1/3	外ヘラケズリ	25	土師	坏	12.2	5.0	2.8	完形	
GSB15 (110図)							26	土師	坏	11.8	5.0	3.2	3/4		
26	土師	坏	9.8	4.3	2.9	完形		27	土師	坏	12.9	5.1	3.1	2/3	
27	土師	坏	10.1	4.6	2.6	完形		28	土師	坏	12.2	5.0	3.0	1/2	
28	土師	坏	10.7	5.5	3.3	1/3		29	土師	坏	12.3	4.6	3.4	1/3	
29	土師	坏	11.9	5.0	3.9	1/2		30	土師	坏	12.5	4.6	3.3	3/4	
30	土師	坏	11.8	4.8	3.5	1/2		31	土師	坏	12.9	4.7	3.0	完形	
31	土師	坏	12.7	4.4	3.5	1/2		32	土師	坏	12.2	5.3	3.1	5/6	
32	土師	椀	11.3	6.3	5.0	1/2		33	土師	坏	12.5	5.4	3.3	1/7	底部穿孔
33	土師	椀	12.7	6.9	5.2	1/2		34	土師	坏	12.1	5.3	3.0	3/4	
34	土師	椀	14.5	8.2	6.3	1/2		35	土師	坏	12.4	4.6	3.5	1/3	
35	土師	盤	15.3			1/2		36	土師	坏	12.1	4.9	3.7	1/3	
36	灰釉	皿		7.0		1/4	内転用祝(朱)	37	土師	坏	13.1	5.0	3.5	完形	
37	灰釉	皿	12.7	7.1	2.4	1/4		38	土師	坏	12.9	5.2	3.2	完形	
GSB16 (110図)							39	土師	坏	13.6	5.2	3.0	1/2		
38	土師	坏	9.0	3.8	2.8	完形		40	土師	坏	12.5	4.8	3.4	1/2	
39	黒色	壺	5.1	7.2	11.7	完形	内外黒	41	土師	坏	12.6	5.4	3.1	1/2	
40	灰釉	瓶		14.5		1/6		42	土師	坏	12.9	5.8	2.8	1/3	
GSB17 (115~117図)							43	土師	坏	12.2	5.8	3.0	完形		
1	土師	坏	11.1	5.2	2.8	1/2		44	土師	坏	12.2	6.1	3.7	3/4	
2	土師	坏	11.6	5.2	3.0	1/2		45	土師	坏	13.3	6.6	3.5	1/3	
3	土師	坏	12.1	5.3	3.4	5/6		46	土師	坏	12.2	4.4	3.4	完形	
4	土師	坏	11.6	4.1	3.1	完形		47	土師	坏	12.1	4.2	3.8	完形	
5	土師	坏	12.5	4.8	3.2	完形		48	土師	坏	12.6	4.5	3.4	1/2	
6	土師	坏	12.5	4.5	3.6	完形		49	土師	坏	11.9	4.6	3.4	1/2	

第Ⅱ遺構群住居址出土土器⑧

番号	種別	器種	法量 (cm)			遺存	特記事項	番号	種別	器種	法量 (cm)			遺存	特記事項
			口径	底径	器高						口径	底径	器高		
50	土師	坏	12.1	4.0	3.4	完形		93	黑色	坏	13.3	4.7	3.9	3/4	
51	土師	坏	12.8	4.1	3.7	完形		94	黑色	坏	12.7	4.8	3.9	1/3	
52	土師	坏	12.4	4.2	3.4	3/4		95	黑色	坏	13.7	6.1	4.2	1/6	
53	土師	坏	12.7	4.2	3.7	3/4		96	黑色	椀		7.2		ママ	刻書
54	土師	坏	13.4	4.6	4.0	1/3		97	黑色	椀	12.0			1/4	
55	土師	坏	12.3	4.4	3.3	1/2		98	黑色	椀	13.0	6.9	5.6	底ママ	
56	土師	坏	12.5	3.9	3.4	1/2		99	黑色	椀	13.0	7.5	4.6	1/2	
57	土師	坏	12.1	4.3	3.5	2/3		100	黑色	椀	15.0	8.0	6.0	2/3	刻書
58	土師	坏	12.4	4.4	3.4	1/3		101	黑色	皿	12.0	5.7	1.8	1/3	内カキメ
59	土師	坏	12.4	4.0	3.2	2/3		102	黑色	皿	13.2	5.3	2.4	1/5	
60	土師	坏	12.6	4.0	3.6	完形		103	黑色	皿	13.6	5.0	2.4	3/4	
61	土師	坏	12.7	4.6	3.4	5/6		104	灰釉	椀	14.0	7.5	3.7	1/4	
62	土師	坏	13.3	5.0	3.5	3/4		105	灰釉	椀	16.0	8.8	5.0	1/2	
63	土師	坏	13.0	5.2	3.4	3/4		106	灰釉	椀	16.9	8.5	4.9	1/3	
64	土師	坏	12.8	5.4	3.3	完形		107	灰釉	椀		7.6		ママ	
65	土師	坏	12.3	4.2	3.5	1/3		108	灰釉	椀		8.7		1/3	内転用硯
66	土師	坏	11.7	4.3	3.1	完形		109	灰釉	椀		7.2		1/2	内転用硯(朱)
67	土師	皿	12.8	5.4	2.5	1/2		110	灰釉	椀		6.7		ママ	内転用硯
68	土師	椀	14.7	7.6	5.1	1/3		111	灰釉	皿	12.9	7.3	3.0	3/4	
69	土師	椀	15.1	7.9	4.9	完形	灯明皿	112	灰釉	皿	13.2	6.0	3.3	1/4	
70	土師	椀	15.4	8.3	4.9	3/4		113	灰釉	椀				ママ	陰刻花文
71	土師	椀	15.4	7.6	5.1	3/4		114	土師	鉢	37.6	丸底	14.6	3/4	外タタキメ
72	土師	椀	14.7	7.5	4.5	1/3		GS B 18 (117図)							
73	土師	椀	14.7	7.4	4.5	2/3		1	土師	椀	14.8	7.4	4.9	1/6	
74	土師	椀	14.4	8.0	4.8	1/2		2	土師	甕	23.2			1/4	外タタキメ
75	土師	椀	14.0	7.8	5.0	1/4		GS B 19 (113図)							
76	土師	椀	15.5	7.9	5.1	2/3		1	土師	坏	10.2	4.5	4.1	1/2	
77	土師	椀	15.4	8.1	5.7	1/2		2	土師	盤	17.3			1/2	
78	土師	椀	15.1	8.4	5.4	1/2		3	黑色	椀	11.2	6.2	4.1	1/2	暗文
79	土師	椀	13.5	7.6	4.8	1/3		4	黑色	椀	13.1	6.6	5.3	2/3	
80	土師	椀	14.2	7.4	5.0	5/6		5	黑色	椀	14.1	7.4	5.6	1/6	
81	土師	椀	14.3	8.0	5.2	1/2		6	灰釉	皿	13.2	6.8	2.6	1/4	内転用硯
82	土師	椀	15.2	8.0	5.7	1/2		GS B 20 (113図)							
83	土師	椀	15.0	8.0	5.2	1/3		7	土師	椀	14.9	7.6	4.0	1/2	
84	土師	椀	15.3	8.9	5.4	完形		8	黑色	坏	12.2	5.4	3.4	1/3	
85	土師	椀	14.8	8.0	4.8	1/2		GS B 21 (117図)							
86	土師	盤	27.6	12.9	12.6	1/2		3	土師	坏	12.3	6.0	2.5	3/4	
87	土師	盤		12.1		1/2		4	土師	坏	11.2	5.0	3.1	完形	
88	黑色	坏	13.1	4.4	3.6	完形		5	土師	坏	12.2	5.0	3.3	3/4	
89	黑色	坏	13.2	5.6	3.8	1/2	暗文	6	土師	坏	11.8	4.8	3.3	2/3	
90	黑色	坏	12.0			1/5	墨書	7	土師	坏	12.1	4.9	3.3	5/6	
91	黑色	坏	11.8	4.7	3.7	完形		8	土師	坏	12.3	5.2	3.4	3/4	
92	黑色	坏	12.6	4.7	3.5	完形	暗文	9	土師	坏	12.5	4.6	3.1	3/4	

## 第II遺構群住居址出土土器60

番号	種別	器種	法量 (cm)			遺存	特記事項	番号	種別	器種	法量 (cm)			遺存	特記事項
			口径	底径	器高						口径	底径	器高		
10	土師	環	11.4	5.0	3.4	完形		GS B24 (118~120図)							
11	土師	環	11.9	5.0	3.1	5/6		1	土師	環	11.1	4.6	3.0	3/4	
12	土師	環	12.6	4.7	3.2	5/6		2	土師	環	11.1	4.6	3.4	完形	
13	土師	環	11.6	4.4	3.5	3/4		3	土師	環	10.9	4.6	2.7	完形	
14	土師	環	12.6	5.0	3.2	完形		4	土師	環	11.5	4.1	3.0	完形	
15	土師	環	12.3	5.0	3.3	完形		5	土師	環	11.5	4.6	3.3	4/5	
16	土師	環	12.1	4.5	3.9	完形		6	土師	環	11.7	4.4	2.8	3/4	
17	黒色	環	12.8	5.6	4.1	3/4		7	土師	環	11.5	4.4	2.9	1/3	
18	黒色	環	12.2	6.2	3.9	3/4	底部穿孔	8	土師	環	11.4	4.4	3.0	4/5	
19	黒色	環	12.0	6.0	3.4	完形		9	土師	環	11.3	4.4	3.1	完形	
20	黒色	環	12.7	6.0	3.9	完形		10	土師	環	11.5	4.6	3.0	完形	
21	黒色	環	12.2	6.3	4.0	完形	墨書	11	土師	環	11.9	4.5	3.1	完形	
22	黒色	環	13.5	6.4	3.7	3/4		12	土師	環	11.9	4.4	3.0	完形	
23	黒色	環	14.2	5.5	3.8	完形		13	土師	環	11.8	4.6	3.2	5/6	
24	黒色	環	17.4	6.0	5.5	3/4		14	土師	環	11.7	4.9	2.9	2/3	
25	黒色	楕	14.3	6.5	5.5	2/3		15	土師	環	11.9	4.6	2.9	完形	
26	黒色	楕	15.1	6.6	6.1	完形	暗文	16	土師	環	12.1	4.4	3.4	1/2	
27	土師	甕	10.3	6.4	11.1	2/3	外カキメ	17	土師	環	11.9	4.7	2.9	完形	
28	灰輪	瓶	7.9			1/3		18	土師	環	11.3	4.7	3.1	完形	
GS B22 (114図)								19	土師	環	11.2	4.3	2.7	2/3	
19	土師	環	11.3	4.2	3.3	3/4		20	土師	環	11.9	4.3	3.1	完形	
20	土師	環	11.5	4.2	3.9	完形		21	土師	環	11.8	4.7	3.2	完形	
21	土師	環	11.8	4.4	3.5	完形		22	土師	環	12.1	4.4	3.6	完形	
22	土師	環	12.1	4.1	3.7	3/4		23	土師	環	11.9	4.6	3.2	完形	
23	土師	環	12.2	4.8	3.5	完形		24	土師	環	12.3	4.8	3.1	完形	
24	土師	環	12.1	5.0	3.2	完形		25	土師	環	12.2	4.5	3.4	完形	
25	土師	環	12.3	4.9	3.1	完形		26	土師	環	11.6	4.4	3.0	完形	
26	土師	環	12.1	4.5	3.1	完形		27	土師	環	11.9	4.5	3.1	完形	
27	土師	環	13.0	5.0	3.3	完形		28	土師	環	12.1	4.4	3.0	完形	
28	土師	環	12.6	5.0	3.3	1/3		29	土師	環	12.1	4.1	3.6	1/2	
29	土師	環	12.7	5.0	3.3	1/2		30	土師	環	11.5	4.1	3.0	1/2	
30	土師	環	12.9	5.2	3.4	完形		31	土師	環	11.7	4.5	3.0	5/6	
31	土師	環	13.0	6.0	3.3	完形		32	土師	環	12.1	4.4	3.1	完形	
32	土師	楕	14.7			ママ		33	土師	環	11.9	4.6	3.3	3/4	
33	土師	楕	14.4	7.1	4.4	1/3		34	土師	環	12.5	4.7	3.5	完形	
34	土師	楕	16.2	8.6	5.9	環ママ		35	土師	環	11.4	4.2	3.2	完形	
35	黒色	楕	15.0	7.2	5.9	完形		36	土師	環	12.0	4.4	3.5	完形	
36	土師	甕	2.7	2.4	1.8	完形	ミニチュア	37	土師	環	11.4	4.0	3.1	完形	
GS B23 (117図)								38	土師	環	11.5	4.0	3.1	2/3	
29	黒色	環	12.3	4.8	3.9	5/6		39	土師	環	11.2	4.2	3.1	1/2	
30	黒色	環	12.4	5.6	4.2	完形		40	土師	環	12.2	4.2	3.3	3/4	
31	黒色	環	12.9	6.0	3.8	2/3		41	土師	環	11.8	4.2	3.2	完形	内指圧痕・外圧痕
32	黒色	楕	16.0	8.6	6.0	3/4		42	土師	環	12.4	4.2	3.2	完形	

第II遺構群住居址出土土器65

番号	種別	器種	法量 (cm)			遺存	特記事項	番号	種別	器種	法量 (cm)			遺存	特記事項
			口径	底径	器高						口径	底径	器高		
43	土師	坏	13.0	4.2	3.4	5/6		86	土師	坏	12.4	4.4	3.4	3/4	
44	土師	坏	12.6	4.7	3.3	2/3		87	土師	坏	12.7	4.5	3.5	完形	
45	土師	坏	12.6	5.0	3.3	完形		88	土師	坏	12.2	4.4	3.3	3/4	
46	土師	坏	13.0	4.8	3.1	2/3		89	土師	坏	12.2	4.2	3.5	2/3	
47	土師	坏	12.5	4.6	3.3	完形		90	土師	坏	12.4	4.1	3.5	3/4	
48	土師	坏	12.3	4.7	3.4	完形		91	土師	坏	12.7	4.2	3.4	1/2	
49	土師	坏	13.1	4.6	3.3	5/6		92	土師	坏	12.2	4.2	3.3	1/3	
50	土師	坏	12.8	4.5	3.1	完形		93	土師	坏	12.3	4.0	3.3	1/3	
51	土師	坏	12.9	4.4	3.3	完形		94	土師	坏	12.5	4.8	3.3	1/2	
52	土師	坏	11.4	4.9	2.9	2/3		95	土師	坏	13.0	4.1	3.2	1/2	
53	土師	坏	12.5	5.0	3.2	1/2		96	土師	坏	12.7	4.6	3.5	1/3	
54	土師	坏	12.0	5.1	3.3	完形		97	土師	坏	12.8	4.2	3.2	1/3	
55	土師	坏	11.8	5.0	3.1	2/3		98	土師	坏	12.6	4.2	3.3	1/2	
56	土師	坏	12.1	5.1	3.1	完形		99	土師	坏	12.9	3.8	3.9	完形	
57	土師	坏	12.5	5.2	3.4	完形		100	土師	坏	13.1	5.0	3.7	3/4	
58	土師	坏	12.2	5.2	3.4	1/3		101	土師	坏	14.0	5.5	4.1	完形	
59	土師	坏	12.0	5.0	3.4	1/3		102	土師	坏	14.2	4.8	4.2	1/2	
60	土師	坏	12.7	5.0	3.4	完形		103	土師	坏	14.5	4.8	4.0	1/2	
61	土師	坏	11.3	4.6	2.9	1/3		104	土師	椀	14.0	6.5	5.0	完形	
62	土師	坏	12.8	5.0	3.1	1/2		105	土師	椀	14.0	7.6	4.7	完形	
63	土師	坏	11.7	5.0	3.0	2/3		106	土師	椀	14.2	8.2	5.1	1/5	
64	土師	坏	12.2	5.0	2.8	3/4		107	土師	椀	13.9	7.5	4.8	1/3	
65	土師	坏	12.7	5.4	3.2	完形		108	土師	椀	14.4	8.0	5.4	1/5	
66	土師	坏	13.2	5.0	3.7	1/2		109	土師	椀	14.9	8.5	5.6	2/3	
67	土師	坏	11.7	5.2	3.0	5/6		110	土師	椀	15.6	7.3	5.8	1/2	
68	土師	坏	13.0	5.4	3.3	2/3		111	土師	盤	12.1	6.1	4.5	完形	
69	土師	坏	12.2	5.0	3.3	1/3		112	土師	盤	11.9			ママ	
70	土師	坏	11.9	5.5	3.0	1/2		113	土師	盤	12.0	6.9	6.6	1/4	
71	土師	坏	11.6	5.4	3.0	1/2		114	土師	盤	12.0			1/5	
72	土師	坏	11.8	5.5	3.1	1/2		115	土師	盤	17.9	10.2	7.9	5/6	
73	土師	坏	12.2	5.2	3.4	1/2		116	土師	盤	18.0			1/2	
74	土師	坏	12.1	5.6	3.7	完形		117	土師	盤	18.2	10.2	8.0	底ママ	
75	土師	坏	11.6	5.3	3.5	1/2		118	土師	盤	17.6	10.2	7.9	1/2	
76	土師	坏	12.0	5.4	3.1	1/2		119	黒色	坏	12.1	5.7	4.5	完形	
77	土師	坏	12.8	5.6	3.2	3/4	内指圧痕	120	黒色	坏	13.0	5.8	4.6	3/4	
78	土師	坏	12.2	5.4	3.0	1/3		121	黒色	坏	13.5	6.2	4.4	2/3	底ヘラケズリ
79	土師	坏	12.0	5.7	2.7	1/3		122	黒色	坏	13.1	5.5	4.6	2/3	
80	土師	坏	12.1	5.6	3.1	3/4		123	黒色	坏	12.2	6.7	4.4	1/2	
81	土師	坏	13.5	5.0	3.6	1/2		124	黒色	坏	12.5	5.7	4.3	1/2	黒書(古)
82	土師	坏	12.7	5.1	3.4	完形		125	黒色	坏	12.9	6.0	4.8	1/2	黒書(四)
83	土師	坏	13.9	5.5	3.5	5/6		126	黒色	坏	12.2	5.6	4.3	1/2	
84	土師	坏	13.5	5.2	3.9	1/2		127	黒色	坏	16.1	6.4	6.4	2/3	底ヘラケズリ
85	土師	坏	14.3	5.4	3.8	1/2		128	黒色	椀	11.8	5.5	4.3	1/3	

## 第II遺構群住居址出土土器50

番号	種別	器種	法量 (cm)			重存	特記事項	番号	種別	器種	法量 (cm)			重存	特記事項
			口径	底径	器高						口径	底径	器高		
129	黒色	椀	11.7	5.7	4.3	1/4		25	土師	甕	23.7			1/2	外ヘラケズリ
130	黒色	椀	11.1			1/4		26	土師	甕	22.2			1/2	外タタキメ
131	黒色	椀	13.0	7.1	5.3	1/4		27	須恵	四耳壺		13.0		2/3	外タタキメ
132	黒色	椀	12.6	6.6	5.4	1/4		G S B 26 (122図)							
133	黒色	椀	14.9			1/2		1	土師	坏	10.2	4.1	3.0	完形	
134	黒色	盤	12.9			1/3		2	土師	坏	10.8	4.4	3.1	完形	
135	黒色	椀	11.0	5.2	3.6	1/4	内外黒	3	土師	坏	11.3	4.0	3.6	3/4	
136	黒色	椀	11.3	6.0	4.2	1/2	内外黒	4	土師	坏	11.1	4.0	3.2	3/4	
137	黒色	盤	13.7			3/4	内外黒	5	土師	坏	11.2	4.7	3.3	完形	
138	灰釉	椀	13.0	6.8	4.5	1/3		6	土師	坏	11.9	4.3	3.3	2/3	
139	灰釉	椀	14.6	7.6	5.0	1/5		7	土師	坏	11.6	4.6	3.0	3/4	
140	灰釉	椀		7.6		ママ	外転用碗	8	土師	坏	12.1	4.5	3.3	1/3	
141	灰釉	皿	13.6	6.6	2.6	1/3	輪花	9	土師	坏	11.7	4.4	3.1	1/2	
142	灰釉	段皿	15.8	8.0	2.8	1/5	輪花	10	土師	坏	12.0	5.2	3.4	1/3	底ヘラケズリ
143	土師	甕	22.3			1/5	外ヘラケズリ	11	土師	坏	12.2	4.6	3.5	完形	
144	土師	甕	23.4			1/3	外ヘラケズリ	12	土師	坏	12.0	4.7	3.2	完形	
145	土師	甕	24.1			1/5	外ヘラケズリ	13	土師	坏	11.7	4.7	3.4	5/6	
146	灰釉	瓶				3/4	長頸	14	土師	椀	14.7	7.3	5.2	底ママ	
G S B 25 (121図)															
1	土師	坏	11.0	4.0	3.2	1/2		15	土師	椀	14.3	8.3	4.9	完形	
2	土師	坏	11.6	4.8	3.0	3/4		16	黒色	椀	11.3	5.3	4.2	完形	
3	土師	坏	12.7	5.0	3.5	3/4	墨書	17	黒色	椀	14.6	6.8	6.4	1/3	
4	土師	坏	12.9	5.8	3.9	2/3		18	須恵	坏				ママ	墨書
5	土師	坏	12.8	5.2	3.7	1/4		19	土師	甕	22.4			1/4	
6	土師	皿	12.2	5.2	2.3	1/2		20	緑釉	瓶				ママ	長頸・硬質
G S B 27 (123~125図)															
7	土師	皿	12.7	5.3	2.1	3/4		1	土師	坏	11.9	4.2	3.3	完形	
8	土師	皿	12.6	5.4	2.2	完形		2	土師	坏	11.9	4.1	3.2	完形	
9	土師	皿	9.7	6.2	1.6	ママ		3	土師	坏	12.0	4.2	2.7	完形	灯明皿
10	土師	盤	9.9			2/3		4	土師	坏	11.1	4.2	3.3	3/4	内指圧痕
11	黒色	坏	12.6	5.3	3.3	2/3		5	土師	坏	11.4	4.0	3.1	完形	
12	黒色	坏	12.4	5.0	4.3	1/4	墨書	6	土師	坏	11.5	4.3	3.3	完形	
13	黒色	坏	13.0	7.0	4.1	完形	刻書	7	土師	坏	11.8	4.2	3.6	1/3	
14	黒色	坏	12.9	5.2	3.5	完形		8	土師	坏	11.4	4.1	3.1	完形	
15	黒色	坏	13.2	5.2	3.7	5/6		9	土師	坏	11.5	3.7	3.5	1/2	
16	黒色	坏	12.6	6.0	3.2	1/3		10	土師	坏	11.3	4.2	3.2	2/3	
17	黒色	坏	12.6	5.6	3.4	1/3		11	土師	坏	11.4	4.4	2.9	1/2	
18	黒色	坏	13.1	4.9	3.6	1/3		12	土師	坏	11.8	4.5	3.1	完形	
19	黒色	坏	12.8	5.0	3.3	2/3	暗文	13	土師	坏	12.0	4.4	3.0	完形	
20	黒色	椀	13.1			3/4	暗文	14	土師	坏	12.2	4.1	3.1	完形	
21	黒色	椀	15.1	7.5	4.7	3/4		15	土師	坏	12.2	4.2	3.4	完形	
22	灰釉	椀	15.0			1/4		16	土師	坏	12.7	4.6	3.4	完形	
23	灰釉	椀		6.2		ママ		17	土師	坏	12.5	4.6	3.4	3/4	
24	灰釉	椀		8.7		1/3		18	土師	坏	12.6	4.6	3.2	1/3	



第II遺構群住居址出土土器69

番号	種別	器種	法量 (cm)			遺存	特記事項	番号	種別	器種	法量 (cm)			遺存	特記事項
			口径	底径	器高						口径	底径	器高		
19	土師	環	12.4	4.3	3.4	完形		62	土師	環	11.1	4.9	3.3	完形	
20	土師	環	11.8	3.8	3.3	1/2		63	土師	環	12.1	5.0	3.4	2/3	
21	土師	環	12.3	4.4	3.3	3/4		64	土師	環	11.8	4.7	3.2	2/3	
22	土師	環	12.2	4.0	3.2	完形		65	土師	環	12.2	4.8	2.7	1/3	
23	土師	環	12.4	4.3	3.0	3/4		66	土師	環	12.1	4.4	2.8	1/3	
24	土師	環	11.8	4.6	3.2	完形		67	土師	環	12.1	4.7	2.8	1/3	
25	土師	環	12.0	4.5	3.2	完形		68	土師	環	11.8	4.5	2.9	1/3	
26	土師	環	12.0	4.5	3.4	完形	内指圧痕	69	土師	環	12.6	5.2	3.5	完形	
27	土師	環	12.2	4.5	3.4	完形		70	土師	環	12.2	4.6	3.5	1/2	
28	土師	環	12.1	4.3	3.2	3/4		71	土師	環	12.3	4.8	3.8	1/2	
29	土師	環	12.2	4.2	3.3	1/2		72	土師	環	12.1	4.8	3.5	1/2	
30	土師	環	12.7	4.0	3.4	1/3		73	土師	環	12.2	4.4	3.8	1/3	
31	土師	環	12.4	4.4	3.0	3/4		74	土師	環	12.2	5.0	4.0	1/3	
32	土師	環	12.4	4.6	3.2	1/2		75	土師	環	12.7	5.0	3.5	2/3	
33	土師	環	11.8	4.4	3.0	完形		76	土師	環	12.5	5.2	3.1	3/4	
34	土師	環	12.0	4.2	2.8	完形		77	土師	環	13.0	5.0	3.1	完形	
35	土師	環	12.4	4.8	3.0	完形		78	土師	環	12.3	4.7	3.5	完形	
36	土師	環	12.4	5.0	3.1	3/4		79	土師	環	12.6	5.0	3.2	1/2	
37	土師	環	12.0	4.6	3.0	1/3		80	土師	環	12.9	5.4	3.1	完形	
38	土師	環	12.3	4.6	2.9	1/3		81	土師	環	12.0	5.3	3.1	5/6	
39	土師	環	12.3	4.6	3.3	完形		82	土師	環	11.9	5.6	3.2	3/4	
40	土師	環	12.0	4.7	3.6	2/3		83	土師	環	11.4	4.7	2.9	1/3	
41	土師	環	12.1	5.0	2.7	完形		84	土師	環	12.4	5.0	3.2	1/3	
42	土師	環	12.0	5.2	3.7	完形		85	土師	環	12.1	5.4	3.0	1/3	
43	土師	環	12.5	4.7	2.9	完形		86	土師	環	11.9	5.6	3.1	1/2	
44	土師	環	11.1	4.6	3.4	完形		87	土師	環	12.5	5.1	3.0	1/2	
45	土師	環	11.5	4.4	3.0	3/4		88	土師	環	12.1	4.9	3.1	1/3	
46	土師	環	12.4	4.7	3.2	完形		89	土師	環	12.4	5.0	3.4	1/3	
47	土師	環	12.1	4.8	2.8	1/2		90	土師	環	12.2	5.8	3.3	5/6	
48	土師	環	12.2	4.6	3.0	1/2		91	土師	環	12.3	5.2	3.5	1/3	
49	土師	環	12.6	5.0	3.1	完形		92	土師	環	12.0	5.6	3.7	1/3	
50	土師	環	11.7	4.4	3.3	1/2		93	土師	環	11.7	5.8	3.6	1/2	
51	土師	環	11.9	4.4	3.1	1/2		94	土師	環	11.3	5.5	3.1	完形	
52	土師	環	12.3	5.0	3.3	1/3		95	土師	環	12.0	4.0	3.7	1/3	
53	土師	環	11.7	4.7	3.2	1/4		96	土師	環	12.6	5.7	2.9	1/3	
54	土師	環	11.9	5.0	3.0	完形		97	土師	環	12.0	4.2	2.9	1/5	内外黒書
55	土師	環	12.2	4.8	3.2	1/3		98	土師	環	14.9	5.2	3.6	1/3	
56	土師	環	11.6	4.6	2.9	2/3		99	土師	椀	14.0	7.9	5.4	1/3	
57	土師	環	12.1	4.6	3.2	1/2	内指圧痕	100	土師	椀	12.2			1/2	
58	土師	環	11.8	3.8	3.4	1/2		101	土師	椀	14.2	7.2	4.4	1/4	
59	土師	環	11.7	4.0	3.1	1/2		102	土師	椀	14.2			1/2	
60	土師	環	12.2	4.4	3.4	1/3		103	土師	椀	14.1			▽▽	
61	土師	環	11.7	5.0	2.6	完形		104	土師	椀	13.9			1/3	

第Ⅱ遺構群住居址出土土器類

番号	種別	器種	法量 (cm)			遺存	特記事項	番号	種別	器種	法量 (cm)			遺存	特記事項
			口径	底径	器高						口径	底径	器高		
105	土師	碗	14.4			1/2		14	土師	环	9.8	4.8	3.2	完形	
106	土師	碗	14.0	7.0	4.6	1/2		15	土師	环	9.8	4.6	2.8	完形	
107	土師	碗	14.2	8.1	4.4	1/6		16	土師	环	10.4	4.4	3.3	完形	
108	土師	碗	13.9	7.7	5.0	完形		17	土師	环	10.7	4.6	3.2	完形	
109	土師	碗	14.3	6.8	4.5	完形		18	土師	环	10.1	4.3	3.2	1/2	
110	土師	碗	15.0	7.6	4.7	2/3		19	土師	环	10.4	4.9	2.8	完形	
111	土師	碗	15.5	7.8	5.3	1/2		20	土師	环	10.5	4.7	3.3	完形	
112	土師	碗	15.3	7.7	5.3	1/2		21	土師	环	10.8	4.4	3.4	1/3	
113	土師	碗	15.4	7.0	6.1	1/3		22	土師	环	11.1	4.9	3.3	3/4	
114	土師	盤	11.7			1/6		23	土師	环	10.5	4.0	2.7	完形	
115	土師	盤	12.6	8.5	4.1	1/3		24	土師	环	11.1	5.1	3.2	完形	
116	土師	盤	14.5	8.9	3.0	2/3		25	土師	环	11.0	5.0	3.2	3/4	
117	土師	盤	14.0	7.4	2.7	1/6		26	土師	环	11.0	5.0	3.3	完形	
118	土師	盤	14.0	8.4	3.5	1/4		27	土師	环	10.8	4.2	3.6	1/2	
119	黑色	碗	12.0	6.3	4.2	1/3		28	土師	环	10.8	4.8	3.0	1/3	
120	黑色	碗	11.9			1/2		29	土師	环	10.7	4.8	3.2	1/2	
121	黑色	碗	12.2	7.3	4.8	1/4		30	土師	环	11.0	4.6	3.6	1/2	
122	黑色	碗	14.4	7.0	5.8	2/3		31	土師	环	10.7	4.6	3.2	2/3	
123	黑色	碗	14.9	6.7	6.2	1/4		32	土師	环	11.0	4.5	2.9	完形	
124	黑色	碗	15.0	6.9	5.3	1/4		33	土師	环	11.8	4.9	2.9	完形	
125	黑色	碗	14.1	7.0	5.5	1/3		34	土師	环	11.3	4.7	3.4	完形	
126	黑色	碗	14.0			1/3		35	土師	环	11.0	4.6	3.1	完形	
127	黑色	碗	10.1	6.0	4.4	1/6	内外黒	36	土師	环	11.0	5.0	3.3	2/3	
128	灰釉	碗	12.9	7.4	3.7	1/3		37	土師	环	11.4	5.0	3.4	2/3	
129	灰釉	皿	13.2	6.8	2.7	2/3		38	土師	环	11.1	4.8	3.1	完形	
130	灰釉	皿	13.6	7.2	2.8	1/5	内転用硯・硬質	39	土師	环	11.2	4.6	3.3	完形	
131	緑釉	碗	12.3	7.1	4.5	完形	輪花	40	土師	环	10.9	4.3	3.2	完形	
132	須恵	四耳壺				1/6		41	土師	环	11.0	4.9	3.5	1/3	
133	灰釉	瓶				1/6	長頸	42	土師	环	11.2	5.0	3.6	1/2	
G S B 28 (125~127図)															
1	土師	环	10.1	4.0	3.1	完形		43	土師	环	11.8	4.7	3.6	2/3	
2	土師	环	10.2	4.0	2.7	完形		44	土師	环	11.4	5.1	3.0	3/4	
3	土師	环	10.1	4.2	2.9	完形		45	土師	环	11.4	4.3	3.3	3/4	
4	土師	环	9.5	4.0	3.3	完形		46	土師	环	11.2	4.2	3.1	完形	
5	土師	环	9.9	4.2	3.3	完形		47	土師	环	11.6	4.2	3.5	完形	
6	土師	环	10.1	3.7	3.3	1/3		48	土師	环	11.2	4.6	3.2	3/4	
7	土師	环	9.8	4.2	3.3	完形		49	土師	环	11.5	4.6	3.5	完形	
8	土師	环	9.8	4.2	2.9	完形		50	土師	环	11.7	4.4	3.6	3/4	
9	土師	环	10.0	4.3	2.9	3/4		51	土師	环	10.6	4.3	3.3	4/5	
10	土師	环	10.0	4.6	3.2	完形		52	土師	环	11.7	4.2	3.5	1/2	
11	土師	环	10.1	4.3	3.1	完形		53	土師	环	11.8	4.2	3.6	完形	
12	土師	环	10.3	4.5	3.0	完形		54	土師	环	11.1	4.2	3.4	完形	
13	土師	环	9.4	4.6	2.7	2/3		55	土師	环	11.9	4.4	3.3	3/4	
								56	土師	环	12.0	4.6	3.8	1/2	

## 第II遺構群住居址出土土器67

番号	種別	器種	法量 (cm)			遺存	特記事項	番号	種別	器種	法量 (cm)			遺存	特記事項
			口径	底径	器高						口径	底径	器高		
57	土師	坏	11.4	4.6	3.8	2/3		100	土師	盤	15.7	10.7	8.5	1/2	暗文
58	土師	坏	11.6	4.0	3.4	完形		101	土師	盤	16.8	11.7	8.3	1/3	暗文
59	土師	坏	11.7	3.7	3.1	1/2		102	土師	盤	17.4	12.5	9.0	完形	
60	土師	坏	11.4	5.2	3.1	3/4		103	土師	盤	21.7			1/4	
61	土師	坏	11.0	5.3	3.2	1/2		104	黑色	椀	10.9	5.7	4.3	完形	暗文
62	土師	坏	11.2	5.0	3.4	1/2		105	黑色	椀	11.1	6.5	4.6	2/3	
63	土師	坏	11.1	5.4	3.1	完形		106	黑色	椀	10.4	6.2	4.3	1/3	
64	土師	坏	11.1	5.8	3.5	3/4		107	黑色	椀	10.3	5.9	4.5	1/4	
65	土師	坏	11.3	5.7	3.4	3/4		108	黑色	椀	11.8	5.8	4.7	1/4	
66	土師	坏	11.2	5.3	3.2	1/2		109	黑色	椀	12.0	6.0	5.0	2/3	灯明皿
67	土師	坏	11.8	4.9	3.4	完形		110	黑色	椀	11.0	5.6	4.5	1/5	
68	土師	坏	11.8	5.2	3.8	完形		111	黑色	椀	11.4	6.0	4.4	3/4	
69	土師	坏	11.8	5.4	3.5	1/2		112	黑色	椀	6.2			1/2	
70	土師	坏	12.8	5.0	4.1	1/2		113	黑色	椀	12.1	5.6	4.5	1/3	
71	土師	坏	12.0	4.9	3.3	2/3		114	黑色	椀	11.8	6.2	5.1	底ママ	
72	土師	坏	13.6	5.0	3.9	3/4		115	黑色	椀	13.2	7.5	6.1	1/3	
73	土師	坏	13.1	5.2	4.0	完形		116	黑色	椀	14.0	7.4	5.7	1/3	
74	土師	坏	14.0	5.0	4.5	1/2		117	黑色	椀	13.4			2/3	
75	土師	坏	13.8	5.4	4.3	1/2		118	黑色	椀	13.3	6.8	6.0	1/3	
76	土師	坏	13.7	5.6	4.2	5/6		119	黑色	椀	14.7	7.1	6.0	1/3	
77	土師	坏	13.5	5.6	4.0	1/3		120	黑色	椀	14.8			1/2	
78	土師	坏	14.4	5.6	3.9	1/4		121	黑色	椀	15.0	7.8	6.8	1/3	
79	土師	椀	13.5	7.2	6.6	2/3		122	黑色	椀	11.1			1/3	内外黒
80	土師	椀	14.4	7.9	4.9	1/4		123	黑色	椀	5.6			ママ	内外黒・暗文
81	土師	椀	13.2			1/2		124	黑色	椀	8.0			ママ	内外黒・暗文
82	土師	椀	13.5			ママ	灯明皿	125	須恵	坏	12.6	6.3	3.3	1/3	
83	土師	椀	14.3	7.5	5.5	3/4		126	灰釉	椀	16.2	8.0	5.4	完形	輪花
84	土師	椀	14.0	7.9	5.7	1/2		127	灰釉	椀	6.8			3/4	
85	土師	椀	13.9	6.9	5.2	3/4		128	緑釉	椀	11.7	6.2	3.9	1/4	輪花
86	土師	椀	14.4	7.1	6.0	2/3		129	黑色	鉢	17.6	8.2	10.0	3/5	片口
87	土師	椀	14.4	7.6	5.6	1/2		130	須恵	壺				1/4	
88	土師	椀	13.5	7.5	5.4	1/2		G S B 29 (120図)							
89	土師	椀	13.7	7.5	5.4	1/2		1	黑色	坏	13.0	5.2	3.4	1/3	暗文
90	土師	椀	14.1	8.3	5.8	1/4		2	黑色	坏	13.1	5.3	3.6	1/3	底回転へラズリ
91	土師	椀	15.0	7.0	5.8	2/3		3	黑色	椀	14.6	7.3	4.7	1/2	底部穿孔
92	土師	椀	14.4			1/2		G S B 30 (120図)							
93	土師	椀	13.8	9.0	5.9	1/5		4	土師	坏	11.9	5.9	3.6	完形	
94	土師	椀	14.2	7.7	5.8	完形		5	土師	坏	12.1	5.6	3.5	1/3	
95	土師	盤	12.7	7.0	3.1	3/4		6	黑色	坏	12.9	5.1	4.2	完形	
96	土師	盤	12.4	6.0	2.8	2/3		7	黑色	坏	12.9	6.3	4.4	1/3	
97	土師	盤	12.8	6.2	2.5	1/2		8	黑色	盤	13.4			完形	内外黒
98	土師	盤	11.1	6.0	3.2	1/4		9	灰釉	段皿	17.6	8.3	3.6	1/3	外転用碗(朱)
99	土師	盤	12.7	6.0	2.8	底ママ		G S B 31 (128図)							

## 第II遺構群住居址出土土器類

番号	種別	器種	法量 (cm)			遺存	特記事項	番号	種別	器種	法量 (cm)			遺存	特記事項
			口径	底径	器高						口径	底径	器高		
1	土師	坏	11.1	4.5	3.1	完形		22	土師	坏	11.6	4.6	3.1	完形	
2	土師	坏	11.2	4.6	3.1	3/4		23	土師	坏	11.8	5.1	2.9	1/2	
3	土師	坏	11.2	4.8	3.3	完形		24	土師	坏	12.1	4.7	3.1	2/3	
4	土師	坏	11.6	4.5	3.4	完形		25	土師	坏	12.2	5.0	3.3	2/3	内指圧痕
5	土師	坏	11.1	4.4	3.2	完形		26	土師	坏	11.2	4.2	3.2	1/3	
6	土師	坏	10.7	4.6	3.2	5/6		27	土師	坏	11.6	4.2	3.1	完形	
7	土師	坏	11.3	4.4	3.5	2/3		28	土師	坏	11.2	5.1	3.3	2/3	
8	土師	坏	11.4	5.2	3.1	完形		29	土師	坏	11.5	5.3	4.5	3/4	
9	土師	坏	11.7	4.8	3.3	1/2		30	土師	坏	9.9	4.6	3.1	2/3	
10	土師	坏	10.6	5.4	3.1	完形		31	土師	坏	12.2	6.4	3.5	1/2	
11	土師	坏	11.1	4.7	3.1	完形		32	土師	坏	11.4	6.4	3.2	底ママ	内へラミガキ
12	土師	坏	10.6	5.0	2.8	5/6		33	土師	椀	13.1	7.2	5.0	完形	
13	土師	坏	11.2	5.1	2.9	2/3		34	土師	椀	14.0	7.5	5.0	2/3	
14	土師	坏	10.8	4.2	3.2	5/6		35	土師	椀	14.5	7.2	5.1	1/2	
15	土師	坏	11.1	4.7	3.3	完形		36	黒色	椀	13.5	6.3	3.7	1/2	灯明皿
16	土師	坏	10.7	4.4	3.2	1/3		37	黒色	椀	11.6	6.4	4.9	2/3	
17	土師	坏	10.6	5.2	3.1	1/4		38	黒色	椀	14.0	6.7	5.6	1/3	
18	土師	坏	11.6	4.8	3.4	完形		39	黒色	椀	14.5	6.6	5.6	1/2	
19	土師	坏	11.8	4.8	3.3	完形		40	灰釉	椀	9.8	5.7	3.1	2/3	
20	土師	坏	11.6	5.3	3.4	完形		41	灰釉	椀		7.4		1/3	
21	土師	坏	12.3	5.0	3.2	1/2		42	灰釉	椀		7.1		ママ	
22	土師	坏	10.8	4.6	2.9	1/3		43	緑釉	耳皿		6.0		底ママ	
23	土師	坏	13.7	5.4	3.7	完形		44	須恵	甕				ママ	流状文
24	土師	坏	13.4	4.7	4.0	完形		G S B 33 (127図)							
25	土師	椀	14.2	6.6	5.0	完形		1	土師	坏	13.5	5.7	3.7	2/3	
26	土師	椀	14.8	7.0	5.4	1/4		2	土師	坏	12.8	5.0	4.0	3/4	
27	土師	椀	14.6			3/4		3	土師	坏	14.9	7.0	3.5	1/4	
28	土師	椀	14.2	7.3	5.2	5/6		4	土師	坏	13.4	5.5	4.8	完形	
29	土師	椀	13.7	7.3	5.9	1/4		5	土師	皿	13.5	5.2	2.2	3/4	墨書
30	土師	椀	14.0	7.2	5.8	3/4		6	土師	皿	12.8	4.8	2.5	完形	
31	土師	椀	13.5	7.6	6.4	完形		7	土師	皿	13.1	5.0	2.8	完形	
32	黒色	椀	11.5	6.0	4.8	1/2		8	土師	皿	12.5	5.6	2.4	3/4	
33	黒色	椀	13.9	7.4	6.0	3/4		9	黒色	坏	12.6	6.0	3.7	1/4	
34	黒色	椀	13.8			1/3		10	黒色	坏	12.8	6.4	4.0	1/2	
35	黒色	椀	14.9	7.1	6.6	2/3		11	黒色	坏	12.5	5.0	3.4	1/3	暗文
36	黒色	椀	16.5	7.8	6.3	底ママ		12	黒色	坏	12.7	5.4	3.6	2/3	
37	黒色	椀	12.3	5.6	4.6	1/2	内外黒	13	黒色	坏	13.6	5.1	3.8	完形	
38	灰釉	皿	14.0	7.4	2.4	完形		14	黒色	皿	13.3	5.3	2.2	1/3	
39	灰釉	段皿	14.5	8.6	2.7	完形	外転用規(朱)	15	須恵	坏	12.8	5.3	4.0	1/4	
40	灰釉	段皿	15.1	8.2	2.4	1/2		16	灰釉	椀	14.6	7.8	4.5	底ママ	内転用規
41	灰釉	瓶		16.0		1/4		17	灰釉	椀	16.2	8.0	5.2	1/4	
G S B 32 (122図)								18	灰釉	椀		7.5		ママ	内転用規
21	土師	坏	10.7	5.2	3.5	1/3		G S B 34 (128図)							

## 第II遺構群住居址出土土器類

番号	種別	器種	法量 (cm)			遺存	特記事項	番号	種別	器種	法量 (cm)			遺存	特記事項
			口径	底径	器高						口径	底径	器高		
42	土師	坏	11.9	4.6	3.0	1/3		10	土師	坏	10.6	4.8	3.3	1/3	
43	土師	坏	11.3	4.4	3.6	2/3		11	土師	坏	11.6	5.2	3.1	1/4	
44	土師	坏	11.9	4.6	3.1	完形		12	土師	坏	11.6	5.1	3.3	1/3	
45	土師	坏	12.2	4.8	3.2	完形		13	土師	坏	11.8	5.8	3.4	完形	
46	土師	坏	12.7	5.8	3.5	1/2		14	土師	坏	10.7	5.5	3.1	1/4	
47	土師	坏	12.7	6.2	3.7	完形		15	土師	坏	11.5	5.6	3.2	完形	
48	土師	坏	13.4	5.9	3.6	5/6		16	土師	坏	10.8	5.0	3.1	2/3	
49	土師	坏	12.2	4.6	3.6	1/3		17	土師	坏	11.4	5.0	2.7	完形	
50	土師	坏	12.0	5.8	3.2	1/4		18	土師	坏	11.9	5.4	3.6	完形	灯明皿
51	須恵	坏	12.0	6.3	3.9	1/3		19	土師	坏	11.6	5.6	3.2	完形	
52	灰輪	輪	13.6	7.1	4.4	1/3		20	土師	坏	12.0	6.0	3.2	完形	
53	灰輪	輪	13.2	7.5	4.5	1/2		21	土師	坏	11.4	4.6	3.6	2/3	
54	灰輪	皿	12.4	7.0	2.9	1/4		22	土師	坏	11.2	4.4	3.2	1/2	
55	灰輪	瓶	18.4			1/3	長頸	23	土師	坏	11.2	4.4	3.4	1/2	
H S B 27 (129図)								24	土師	坏	11.3	4.8	3.4	完形	
1	土師	坏	13.0	5.3	3.7	底ママ	墨書	25	土師	坏	10.8	4.7	3.2	完形	
2	土師	耳皿				1/3		26	土師	坏	11.7	4.8	3.4	完形	
3	黒色	坏	12.4	5.6	3.4	1/4		27	土師	坏	11.0	4.8	3.1	完形	
H S B 30 (129図)								28	土師	坏	11.2	5.4	3.1	完形	
4	土師	坏	10.9	4.8	3.5	1/4		29	土師	坏	11.9	5.4	3.2	2/3	
5	土師	坏	11.7	3.6	3.1	2/3		30	土師	坏	12.3	5.0	3.5	完形	
6	黒色	坏		5.0		ママ	暗文	31	土師	坏	14.6	5.7	4.1	2/3	
7	黒色	輪	14.3	7.3	5.8	5/6	暗文	32	土師	輪	13.3			ママ	
H S B 31 (129図)								33	土師	輪	14.6	7.7	5.3	3/4	
12	黒色	坏	11.8	5.4	3.4	完形	暗文	34	土師	輪	13.6	7.5	5.1	完形	
13	土師	甕	22.4			1/4	外タタキメ	35	土師	輪	13.6	8.0	5.0	3/4	
H S B 35 (129図)								36	土師	輪	14.0	7.0	5.6	3/4	
8	土師	坏	11.3	5.5	3.1	完形		37	土師	輪	13.5	8.0	4.9	5/6	
9	土師	坏	11.4	5.1	3.1	1/3		38	黒色	坏	12.8	5.0	5.1	1/3	
10	土師	坏	11.6	4.8	3.3	完形		39	黒色	坏		5.0		ママ	刻書・暗文
11	土師	坏	11.0	3.8	3.0	5/6		40	黒色	輪	11.1	5.5	4.6	完形	
H S B 36 (129図)								41	黒色	輪	11.0	6.6	5.1	1/4	
14	土師	坏	10.1	4.8	2.8	完形		42	黒色	輪	11.8	5.8	5.3	3/4	
H S B 37 (130・131図)								43	黒色	輪	11.5	5.5	4.4	2/3	
1	土師	坏	8.9	3.9	2.6	完形		44	黒色	輪	12.3	6.8	5.3	1/3	
2	土師	坏	9.0	4.0	2.6	完形		45	黒色	輪	14.0			完形	
3	土師	坏	9.6	5.0	2.1	5/6		46	黒色	輪	13.8	6.9	5.5	1/3	刻書・暗文
4	土師	坏	9.8	4.0	2.4	完形		47	黒色	輪	14.0	6.9	5.4	1/3	刻書・暗文
5	土師	坏	10.8	4.0	3.1	1/2		48	黒色	輪		6.3		ママ	刻書・暗文
6	土師	坏	10.5	4.0	3.1	完形		49	黒色	輪	14.1			1/4	
7	土師	坏	10.5	4.0	3.3	3/4		50	黒色	輪	13.8			3/4	
8	土師	坏	10.9	4.1	3.2	2/3		51	黒色	輪	9.8	4.4	4.3	1/4	内外黒
9	土師	坏	11.0	3.8	3.6	完形		52	灰輪	輪	15.1	7.2	6.8	完形	内転用皿

## 第II遺構群住居址出土土器Ⅶ

番号	種別	器種	法量 (cm)			遺存	特記事項	番号	種別	器種	法量 (cm)			遺存	特記事項
			口径	底径	器高						口径	底径	器高		
53	土師	甕	15.2			2/3		27	黑色	坏		6.0		1/4	
54	土師	甕	16.0			1/3		28	灰物	瓶		7.5		1/4	長瀬
55	土師	甕	21.4			1/2	外タタキメ	H S B 41 (132図)							
56	灰釉	瓶				1/3		1	土師	坏	11.1	6.0	3.5	1/3	
H S B 38 (129図)								2	土師	坏	11.4	5.2	3.7	完形	
15	土師	坏	9.3	4.4	2.5	1/3		3	土師	坏	11.1	6.3	3.4	1/3	
16	土師	坏	9.7	4.2	2.6	7/8		4	土師	坏	12.1	5.2	3.7	1/4	
17	土師	坏	9.7	4.0	2.7	1/3		5	土師	坏	11.9	5.4	3.6	完形	
18	土師	坏	9.7	4.2	2.5	2/3		6	土師	坏	10.7	5.7	3.3	1/3	
19	土師	坏	10.1	4.5	2.8	完形		7	土師	坏	11.6	5.5	3.5	2/3	
20	土師	坏	9.9	4.3	3.1	2/3		8	土師	坏	11.5	5.2	3.2	1/3	
21	土師	坏	10.3	4.0	3.1	1/3		9	土師	坏	11.1	5.0	3.0	3/4	
22	土師	碗	12.1	6.5	5.2	1/3		10	土師	坏	11.9	5.2	3.4	2/3	
23	土師	盤	14.0			ママ		11	土師	坏	11.7	5.0	3.0	3/4	
24	黑色	碗	10.6	6.6	4.1	1/4	灯明皿	12	土師	坏	11.4	4.6	3.7	2/3	
H S B 39 (131図)								13	土師	坏	11.6	4.6	3.2	3/4	
1	土師	坏	11.6	5.6	2.8	完形		14	土師	坏	10.8	4.4	2.9	3/4	
2	土師	坏	11.2	5.7	2.7	完形		15	土師	坏	11.2	5.2	3.3	2/3	
3	土師	坏	11.1	5.8	2.6	1/2		16	土師	坏	11.0	4.7	3.0	2/3	
4	土師	坏	10.8	4.3	3.2	完形		17	土師	坏	10.8	5.0	3.1	1/2	
5	土師	坏	11.2	4.4	3.5	完形		18	土師	坏	11.7	5.4	3.0	1/2	
6	土師	坏	11.5	4.6	3.6	2/3		19	土師	坏	12.1	5.1	4.0	1/2	
7	土師	坏	11.7	4.8	3.3	完形		20	土師	坏	11.3	5.0	3.3	完形	
8	土師	坏	12.0	5.0	4.0	完形		21	土師	坏	11.4	4.2	3.9	完形	
9	土師	坏	11.5	4.6	3.9	3/4		22	土師	坏	11.4	4.5	3.5	完形	
10	土師	坏	10.9	4.6	3.2	1/3		23	土師	坏	12.9	5.2	3.6	1/2	
11	土師	坏	12.0	5.2	3.4	1/4		24	土師	坏	12.4	4.8	3.5	5/6	
12	土師	碗	14.2	7.6	5.3	完形		25	土師	坏	12.1	5.9	3.7	2/3	
13	土師	碗	14.6	8.5	5.1	1/3		26	土師	坏	11.5	5.6	3.0	完形	
14	土師	碗	14.1	7.1	5.2	1/4		27	土師	坏	11.9	5.6	3.6	完形	
15	土師	碗	14.2			ママ		28	土師	坏	13.7	5.8	4.0	1/2	
16	黑色	碗	10.2	5.3	4.6	2/3		29	土師	碗	11.9	6.7	5.0	2/3	
17	黑色	碗	11.9	5.9	5.0	1/2		30	土師	碗	14.0	8.0	6.0	2/3	
18	黑色	碗	11.6			完形		31	土師	碗	14.2	7.3	5.3	1/2	
19	黑色	碗	12.1			2/3		32	土師	碗	14.8	8.6	5.5	完形	
20	黑色	碗	11.2	6.2	4.9	1/4	内外黒	33	土師	碗	15.0	7.8	5.3	1/4	
21	黑色	碗	11.4	5.9	4.6	1/2	内外黒	34	土師	碗	11.8			ママ	
22	黑色	碗		7.8		1/6	内外黒・刺書	35	土師	盤		12.0		ママ	
23	黑色	鉢	19.8	8.5	9.8	1/2	片口	36	黑色	坏	13.0	4.5	4.8	1/2	
24	黑色	甕	19.0	9.0	13.8	2/3		37	黑色	碗	10.6	5.8	3.8	1/3	
H S B 40 (129図)								38	黑色	碗	11.4	6.4	4.6	3/4	灯明皿
25	黑色	坏	12.0	4.8	4.2	1/4		39	黑色	碗	11.6	6.9	4.4	完形	灯明皿
26	黑色	坏	12.0	5.6	3.9	2/3		40	黑色	碗	12.1	6.5	4.8	完形	

第II遺構群住居址出土土器⑦

番号	種別	器種	法量 (cm)			遺存	特記事項	番号	種別	器種	法量 (cm)			遺存	特記事項
			口径	底径	器高						口径	底径	器高		
41	黒色	椀	11.7	5.9	5.1	1/2		11	土師	坏	11.6	5.1	3.7	完形	
42	黒色	椀	11.7	6.9	5.0	1/4	暗文	12	土師	坏	12.2	5.0	3.8	完形	
43	黒色	椀	15.3	8.1	6.6	1/2		13	土師	坏	11.1	4.6	3.3	完形	
44	黒色	椀	11.0	6.1	4.6	5/6	内外黒	14	土師	坏	10.9	4.3	3.7	完形	
45	灰釉	椀	13.8	7.2	3.7	2/3		15	土師	坏	11.4	3.9	3.3	3/4	
46	土師	甕	11.0	5.7	9.6	底ママ		16	土師	坏	11.4	4.2	3.6	2/3	
47	黒色	鉢	6.8	4.4	4.3	完形	内外黒	17	土師	坏	11.1	4.0	3.6	完形	
48	灰釉	瓶	12.2			1/4	長頸	18	土師	坏	10.9	3.6	3.6	完形	
H S B 43 (129回)															
29	土師	坏	11.0	4.7	3.4	1/2		20	土師	椀	13.2	7.3	5.7	2/3	
30	土師	坏	10.9	5.0	2.8	2/3		21	土師	椀	14.2	7.7	6.6	1/2	
31	土師	坏	10.9	4.2	2.8	完形		22	土師	椀	14.7	8.0	5.6	1/2	
32	土師	坏	11.5	4.3	3.4	2/3		23	土師	椀	13.9	7.8	5.3	完形	
33	土師	坏	11.4	4.3	3.3	完形		24	土師	椀	14.3	6.9	5.2	3/4	
34	土師	坏	10.8	4.3	3.3	完形		25	土師	椀	14.2	7.2	5.3	2/3	
35	土師	坏	11.6	6.0	3.3	完形		26	黒色	坏	13.0	7.4	4.4	1/7	
36	土師	坏	12.6	6.6	3.2	1/3		27	黒色	椀	11.2	6.8	4.8	完形	暗文
37	土師	坏	13.2	6.3	4.2	5/6		28	黒色	椀	14.6	7.8	6.4	完形	
38	土師	椀	13.0	7.7	5.0	完形		29	黒色	椀	14.1			2/3	
39	黒色	椀	12.4	6.0	4.9	1/3		30	緑釉	椀		8.2		1/3	淡緑色・軟質
40	黒色	椀	14.3			1/3		31	土師	甕	17.4			1/2	
41	黒色	椀		6.9		ママ	暗文	32	灰釉	瓶	10.3			ママ	
42	黒色	椀	11.5	6.1	4.9	完形	内外黒	H S B 48 (133回)							
H S B 44 (132回)															
49	黒色	坏	13.0	6.6		完形	墨書	36	土師	坏	9.8	4.4	3.0	1/2	
50	緑釉	椀		6.4		1/3	淡緑色・軟質	37	土師	坏	10.1	4.6	3.0	1/4	
51	土師	甕		6.6		1/5		38	土師	坏	10.4	5.0	3.4	完形	
H S B 45 (133回)															
33	黒色	坏	12.0	5.8	3.7	1/3		39	土師	坏	10.5	4.3	2.9	1/3	
34	黒色	坏	12.7	6.0	3.4	2/3		40	土師	坏	12.6	5.7	3.7	1/2	
H S B 46 (133回)															
35	黒色	椀		6.2		ママ		41	黒色	椀	12.1			1/2	暗文
H S B 47 (133回)															
1	土師	坏	11.0	5.1	3.9	1/5		42	土師	甕	11.6			1/4	
2	土師	坏	11.8	5.7	3.5	1/4		43	土師	羽釜	23.6			1/4	瓶?
3	土師	坏	11.6	5.6	2.9	完形		H S B 49 (133回)							
4	土師	坏	10.7	4.8	3.4	1/3		H S B 50 (134回)							
5	土師	坏	10.2	4.3	3.5	1/3		44	黒色	坏	13.2	6.0	3.3	1/4	
6	土師	坏	10.3	4.5	3.4	1/2		45	黒色	坏	13.8	6.0	3.9	1/2	
7	土師	坏	10.1	4.6	3.2	3/4		46	灰釉	椀		8.2		ママ	
8	土師	坏	11.4	4.4	3.4	完形		1	土師	坏	10.3	3.8	2.6	1/2	
9	土師	坏	11.3	4.6	3.7	完形		2	土師	坏	10.9	4.1	3.0	完形	
10	土師	坏	11.4	5.1	3.4	完形		3	土師	坏	10.2	4.0	3.1	1/4	
								4	土師	坏	11.0	4.6	3.1	1/2	
								5	土師	坏	10.2	4.3	3.0	1/3	
								6	土師	坏	11.0	5.2	3.1	3/4	
								7	土師	坏	10.2	4.8	3.1	3/4	

第II遺構群住居址出土土器⑦

番号	種別	器種	法量 (cm)			遺存	特記事項	番号	種別	器種	法量 (cm)			遺存	特記事項
			口径	底径	器高						口径	底径	器高		
8	土師	坏	10.0	4.8	2.9	3/4		10	土師	坏	10.4	5.0	2.7	1/3	
9	土師	坏	10.3	4.5	2.9	完形		11	土師	坏	10.1	4.2	2.7	1/2	
10	土師	坏	10.3	4.4	3.0	完形		12	土師	坏	9.3	4.4	2.5	2/3	
11	土師	坏	10.4	3.5	3.2	5/6		13	土師	坏	9.8	4.6	3.2	1/2	
12	土師	坏	10.4	4.0	3.1	完形		14	土師	坏	10.0	4.3	3.1	完形	
13	土師	坏	10.3	3.4	3.2	完形		15	土師	坏	9.6	4.0	2.7	1/3	
14	土師	坏	10.8	3.8	3.2	完形		16	土師	坏	10.4	4.0	3.0	2/3	
15	土師	坏	10.3	3.4	3.3	2/3		17	土師	坏	10.8	4.6	3.2	1/2	
16	土師	坏	11.3	3.7	3.7	完形		18	土師	坏	10.2	4.0	3.1	完形	
17	土師	坏	11.6	3.6	4.0	3/4		19	土師	坏	10.3	3.0	3.2	1/2	
18	土師	碗	13.1			3/4		20	土師	坏	10.4	3.4	3.3	2/3	
19	土師	碗	13.7	7.4	5.5	5/6		21	土師	坏	10.5	3.3	3.0	1/5	
20	土師	碗	13.5			1/3		22	土師	坏	11.0	4.6	3.6	1/2	
21	土師	盤	11.5			2/3		23	土師	坏	11.6	4.4	3.7	完形	
22	土師	盤	28.8			ママ	外ヘラケズリ	24	土師	坏	12.4	3.9	4.1	1/2	
23	黒色	坏	13.9	4.3	6.2	1/4		25	土師	坏	12.5	5.4	3.6	5/6	
24	黒色	碗	13.0	7.5	5.8	完形		26	土師	碗	13.7	7.0	5.2	4/5	
25	黒色	碗	14.4			1/3		27	土師	碗	13.6	7.4	5.6	1/3	
26	黒色	碗	14.1			1/3		28	土師	耳皿	11.2	5.1	3.2	完形	
27	黒色	碗	13.8	6.9	5.3	1/4		29	黒色	碗	10.5			5/6	暗文
28	黒色	碗	13.8	8.0	5.4	1/3		30	黒色	碗	13.7	6.7	6.6	1/2	
29	黒色	碗	14.5	7.6	5.4	1/2		31	黒色	碗	15.0	6.9	6.5	3/4	
30	黒色	碗	13.9	7.5	5.3	3/4		32	黒色	碗	14.9			1/2	暗文
31	黒色	碗	14.4	6.9	5.3	2/3		33	黒色	碗	10.6	6.4	4.2	1/3	灯明皿
32	黒色	碗	11.1	6.0	3.8	完形	内外黒・暗文	34	黒色	碗	11.5	6.0	4.5	1/4	
33	黒色	碗	11.0	5.7	4.5	1/3	内外黒	35	黒色	碗	14.7			2/3	
34	灰釉	碗	12.0	6.8	4.6	1/4		36	黒色	碗	14.3	7.3	6.6	1/3	
35	灰釉	皿	12.2	6.9	2.2	1/4	外転用硯(朱)	37	黒色	碗	14.3	6.9	6.2	1/3	内外黒
36	灰釉	段皿	13.1	6.4	2.6	2/3	内転用硯	38	灰釉	碗	13.0	7.2	4.2	1/2	灯明皿
H S B 51 (134図)								39	灰釉	碗	16.3	7.6	6.6	1/4	
37	灰釉	碗	9.9			1/3	内転用硯	40	緑釉	碗		7.6		1/2	深緑色・硬質
38	土師	甕		8.8		1/3		41	土師	甕	23.4			1/4	外タタキメ
39	土師	甕	23.0			1/3		42	土師	羽釜	17.0			5/6	
H S B 52 (135図)								43	土師	壺形	11.4	5.5	9.2	1/4	歌舞付
1	土師	坏	9.7	4.4	2.5	1/2		44	黒色	壺	5.8	3.8	3.2	1/3	内外黒・ミニチュア
2	土師	坏	10.4	4.4	2.6	1/2		45	灰釉	瓶	5.0			1/4	
3	土師	坏	10.4	4.4	2.9	1/4		46	灰釉	瓶		9.5		1/3	
4	土師	坏	10.3	5.0	2.9	完形		H S B 53 (136図)							
5	土師	坏	10.3	5.2	2.7	完形		1	土師	坏	10.3	5.0	3.8	完形	
6	土師	坏	10.2	4.6	2.6	完形		2	土師	坏	10.8	4.2	3.1	完形	
7	土師	坏	10.7	5.0	2.8	1/3		3	土師	坏	10.7	4.6	3.3	完形	
8	土師	坏	10.3	4.5	2.6	完形		4	土師	坏	10.3	4.7	3.1	2/3	
9	土師	坏	10.3	4.4	2.8	1/3		5	土師	坏	10.7	5.1	2.9	1/3	



第II遺構群住居址出土土器⑦

番号	種別	器種	法量 (cm)			遺存	特記事項	番号	種別	器種	法量 (cm)			遺存	特記事項
			口径	底径	器高						口径	底径	器高		
6	土師	坏	11.3	5.2	2.7	1/2		47	土師	坏	12.5	5.1	3.9	完形	
7	土師	坏	9.8	3.3	3.1	完形		48	黑色	椀	11.6	5.7	4.5	1/3	
8	土師	坏	9.9	4.7	2.9	1/3		49	黑色	椀	14.1			1/3	
9	土師	坏	9.9	3.3	3.2	完形		50	灰釉	椀	16.6	8.0	6.9	4/5	
10	土師	坏	9.4	3.3	3.2	2/3		51	灰釉	椀	16.6	8.1	6.5	1/2	
11	土師	坏	10.6	3.3	3.0	1/2		H S B 56 (137図)							
12	土師	坏	9.6	3.5	3.1	1/3		1	土師	坏	10.2	4.8	3.1	完形	
13	土師	坏	10.3	3.6	3.2	完形		2	土師	坏	10.6	4.5	3.1	2/3	
14	土師	坏	11.5	3.8	3.7	完形		3	土師	坏	10.5	4.5	2.9	1/2	
15	土師	坏	11.9	4.1	3.7	3/4		4	土師	坏	10.3	4.3	2.9	完形	
16	土師	坏	11.5	3.8	3.7	完形		5	土師	坏	10.8	4.1	2.6	1/3	
17	土師	坏	11.5	4.1	3.7	1/3		6	土師	坏	10.3	4.7	3.0	1/2	
18	土師	坏	10.9	3.7	3.6	2/3		7	土師	坏	10.4	4.5	2.8	1/3	
19	土師	坏	12.2	5.2	3.8	3/4	灯明皿	8	土師	坏	10.5	5.0	2.8	完形	
20	土師	坏	13.0	5.0	4.3	1/4		9	土師	坏	10.5	5.6	2.5	完形	
21	土師	椀	12.4	7.2	5.2	1/2		10	土師	坏	10.9	5.0	3.2	完形	
22	土師	椀	14.5	7.6	5.8	1/2		11	土師	坏	10.0	4.8	2.7	3/4	
23	黑色	椀	10.1	5.8	3.8	1/2	灯明皿	12	土師	坏	10.8	4.8	2.7	3/4	
24	黑色	椀	12.9	6.7	5.4	3/4		13	土師	坏	10.6	4.4	3.1	1/2	
25	黑色	椀	13.7			5/6		14	土師	坏	10.8	4.3	3.0	1/2	
26	黑色	椀	14.3	7.4	5.8	1/4		15	土師	坏	11.3	4.3	3.3	完形	灯明皿
27	黑色	椀	12.2	6.4	5.2	1/3	内外黒	16	土師	坏	10.6	4.0	3.3	1/2	
28	緑釉	椀		8.6		1/3	オリーブ色・硬質	17	土師	坏	10.3	3.8	3.0	完形	
29	土師	鉢	19.1	9.2	10.0	2/3		18	土師	坏	10.6	3.6	3.0	完形	
H S B 54 (136図)								19	土師	坏	11.2	4.0	2.9	完形	
30	土師	坏	11.4	4.5	3.3	1/2		20	土師	坏		4.0		2/3	底部穿孔
31	土師	坏	11.9	5.0	3.4	完形		21	土師	坏	13.4	4.6	4.5	1/3	
32	土師	坏	11.3	4.1	3.1	完形		22	土師	坏	14.0	7.1	6.0	完形	内へラミガキ
33	土師	坏	11.6	4.2	3.1	完形		23	土師	坏	14.3	7.6	5.2	1/4	
34	土師	坏	11.7	4.6	2.9	完形		24	土師	坏	13.6	7.2	5.3	完形	
35	土師	坏	11.8	4.7	3.3	完形		25	土師	坏	15.5	7.9	5.8	3/4	
36	土師	坏	11.8	4.2	3.5	3/4		26	黑色	坏	9.8	5.6	4.2	1/5	
37	土師	坏	11.7	4.2	3.6	1/2		27	黑色	坏	11.5	6.6	4.8	1/4	
38	土師	坏	10.9	4.8	3.2	1/3	灯明皿	28	黑色	坏	11.6	6.0	4.9	完形	灯明皿
39	土師	坏	11.4	5.3	3.6	3/4		29	黑色	坏	14.1	6.3	6.7	1/4	
40	土師	坏	11.5	4.5	3.3	完形		30	黑色	坏	14.0	7.3	5.0	1/3	
41	土師	坏	11.8	4.6	3.3	5/6		31	灰釉	坏	16.0	8.0	6.4	1/6	
42	土師	坏	12.9	5.4	4.1	1/3		32	土師	鉢	29.2	16.7	12.6	3/4	外へラケズリ
43	土師	坏	13.8	5.4	3.9	完形		33	土師	甑	17.0	16.6	20.7	3/4	外へケナデ
44	土師	甕		7.0		ママ		H S B 57 (138図)							
H S B 55 (136図)								1	土師	坏	11.0	5.7	3.1	完形	
45	土師	坏	13.5	5.6	4.1	1/3		2	土師	坏	11.2	4.6	3.6	1/3	
46	土師	坏	12.8	4.5	4.1	2/3		3	土師	坏	10.6	5.0	3.0	完形	

第II遺構群住居址出土土器04

番号	種別	器種	法量 (cm)			遺存	特記事項	番号	種別	器種	法量 (cm)			遺存	特記事項
			口径	底径	器高						口径	底径	器高		
4	土師	坏	10.9	3.6	3.4	完形		27	灰輪	皿	14.8	7.6	2.6	1/6	
5	土師	椀	13.6	17.5	5.3	1/2		28	土師	甕	10.8			1/4	
6	土師	甕	25.0			1/3	外タタキメ	29	土師	甕	14.8	8.3	15.1	1/3	内カキメ
7	土師	羽釜	25.0			1/4	外タタキメ	30	土師	甕	8.8			1/5	
H S B 58 (138図)								31	土師	甕	22.9	26.4	丸底	1/3	外ヘラケズリ
8	土師	坏	10.6	4.5	3.2	1/3		H S B 63 (139図)							
9	土師	坏	10.6	4.4	2.9	完形		1	黒色	椀	14.0	6.6	5.2	1/4	
10	土師	坏	10.6	4.6	2.8	5/6		2	土師	鉢	21.2	9.5	10.8	底ママ	
11	土師	坏	10.7	4.8	2.7	完形		H S B 64 (139図)							
12	黒色	椀	11.5	6.2	4.7	完形	暗文	5	土師	坏	11.1	5.4	3.2	完形	
13	灰輪	皿	12.0	6.4	2.5	1/5		6	土師	坏	11.3	5.0	3.3	完形	
14	緑輪	香炉?	13.0			1/4	淡緑色・軟質	7	土師	坏	10.6	4.6	2.8	完形	
H S B 59 (137図)								8	土師	坏	10.6	5.2	3.0	完形	
48	土師	坏	11.1	4.6	3.3	1/6		9	土師	坏	11.5	5.7	3.3	完形	
49	土師	坏	11.2	4.8	3.4	1/3		10	土師	坏	10.7	4.4	3.2	2/3	
H S B 60 (137図)								11	土師	坏	11.2	4.6	3.4	2/3	
34	土師	坏	10.2	4.8	3.0	底ママ		12	土師	坏	10.8	4.6	2.6	完形	
35	土師	坏	11.1	5.0	3.2	1/5		13	土師	坏	10.9	4.1	3.4	1/3	
36	土師	坏	11.3	5.4	3.4	1/5		14	土師	坏	11.0	4.4	2.9	2/3	
37	土師	坏	11.2	5.0	3.3	2/3		15	土師	坏	10.6	4.4	2.7	1/3	
38	土師	坏	10.4	4.0	2.8	1/3		16	土師	坏	11.0	4.9	3.6	3/4	
39	土師	坏	11.5	4.6	3.1	1/3		17	土師	坏	11.2	4.4	3.4	3/4	
40	土師	坏	10.4	4.6	3.3	3/4		18	土師	坏	10.8	4.5	3.1	完形	
41	土師	盤	14.3			1/3		19	土師	坏	10.8	4.2	3.6	2/3	
42	土師	盤		8.6		完形		20	土師	坏	10.9	4.8	3.5	1/4	
43	黒色	椀	11.0	6.0	4.5	2/3		21	土師	坏	11.0	4.0	3.1	完形	
44	須恵	皿	19.2	9.0	2.8	1/6		22	土師	坏	11.1	4.0	3.3	完形	
45	須恵	盤	19.8	11.9	2.8	1/5		23	土師	坏	13.1	5.8	3.6	1/2	
46	須恵	盤		12.0		1/4		24	土師	坏	14.4	7.5	3.9	3/4	
47	灰輪	椀	18.0			1/4		25	土師	坏	13.5	4.9	4.3	1/4	
H S B 62 (138図)								26	土師	坏	13.2	5.2	4.0	2/3	
15	土師	坏	10.6	4.4	3.5	1/2		27	土師	坏	13.9	5.7	4.7	完形	
16	土師	坏	10.5	4.6	3.1	1/2		28	土師	坏	13.3	5.5	4.1	2/3	
17	土師	坏	10.3	4.4	2.7	完形		29	土師	坏	13.5	5.2	3.7	1/2	
18	土師	坏	10.8	4.5	2.9	5/6		30	土師	椀	14.1	7.5	4.8	完形	
19	土師	坏	11.0	4.5	3.3	完形		31	土師	椀	13.8	7.7	5.6	2/3	
20	土師	椀	13.2	7.1	5.4	1/2		32	土師	椀	13.8	8.0	5.1	完形	
21	黒色	坏	12.3	7.0	3.8	1/4		33	土師	椀	14.1	8.1	5.4	完形	
22	黒色	坏	13.2	5.6	4.0	2/3		34	土師	椀	13.6	8.1	5.4	完形	
23	黒色	椀	15.4	7.4	5.4	完形		35	土師	椀	13.5	8.0	5.2	完形	
24	黒色	椀	15.0	7.2	5.4	1/6	底部穿孔	36	土師	盤	13.3	8.9	5.3	完形	
25	灰輪	椀		8.6		ママ		37	土師	盤	14.0	9.6	5.8	3/4	
26	灰輪	椀		8.7		ママ	内転用砥	38	土師	盤	13.8	9.9	5.7	坏ママ	

## 第II遺構群住居址出土土器⑦

番号	種別	器種	法量 (cm)			遺存	特記事項	番号	種別	器種	法量 (cm)			遺存	特記事項	
			口径	底径	器高						口径	底径	器高			
39	黒色	椀	11.6	6.0	4.1	3/4		22	灰輪	瓶				5/6		
40	黒色	椀	11.6	5.8	4.2	1/3		H S B 69 (140図)								
41	黒色	椀	11.5	5.9	4.3	5/6		27	土師	坏	10.8	4.8	3.3	1/6		
42	黒色	椀	11.5	6.2	5.0	5/6		28	土師	坏	10.5	5.6	3.3	1/2		
43	黒色	椀	11.8	6.2	5.1	1/2		29	土師	坏	12.2	5.2	3.5	1/4		
44	黒色	椀	12.8	7.1	4.8	1/2		30	土師	坏	9.7	4.2	2.4	1/2		
45	黒色	椀	13.3			1/4		31	土師	椀	13.6	7.5	5.4	3/4		
46	黒色	椀	14.7			完形		32	黒色	椀	11.4			ママ	内外黒	
47	黒色	椀	14.4	7.1	5.7	完形		33	灰輪	椀	12.5	7.1	3.9	1/2		
48	灰輪	段皿		7.5		ママ		34	灰輪	椀		6.7		1/3		
49	灰輪	蓋		3.4		ママ		35	灰輪	皿	13.7	7.5	2.9	1/2		
50	黒色	瓶	6.0			1/2	内外黒	36	灰輪	瓶				3/4	長頸	
51	須恵	壺	4.5			ママ	長頸	H S B 70 (140図)								
H S B 65 (140図)								37	土師	坏	11.0	4.2	3.3	完形		
H S B 71 (141図)																
23	土師	坏	12.0	5.0	3.6	1/4		1	土師	坏	12.2	5.2	3.8	1/3		
24	土師	坏	11.8	4.3	3.0	1/3		2	土師	坏	13.6	6.1	3.4	1/4		
25	土師	坏	12.6	5.8	4.6	1/2		3	黒色	坏	12.0	5.2	4.3	1/3		
26	緑輪	椀	12.4	6.8	4.3	1/2	深緑色・硬質	4	黒色	坏	12.3	5.8	4.1	1/3		
H S B 66 (139図)																
3	黒色	椀		5.6		ママ		5	黒色	坏	13.3	5.5	3.9	完形	底へラケズリ	
4	灰輪	皿	11.4	5.8	2.3	2/3		6	土師	甕	22.0			1/4		
H S B 68 (140図)								H S B 72 (141図)								
1	土師	坏	9.7	3.0	3.5	完形		7	黒色	坏	13.1	6.2	4.5	1/4		
2	土師	坏	11.0	4.2	3.6	完形		8	黒色	坏	12.8	5.8	4.6	1/3		
3	土師	坏	11.0	5.0	3.5	完形		9	黒色	坏	13.0	5.0	4.5	1/4		
4	土師	坏	11.8	4.6	3.5	1/4		10	黒色	坏	13.6	5.4	3.9	5/6		
5	土師	坏	12.0	4.8	3.4	底ママ		11	須恵	壺	17.8	11.2	3.8	1/4		
6	土師	坏	12.1	5.0	3.1	1/3		I S B 29 (141図)								
7	土師	坏	11.2	5.2	3.4	1/3		12	土師	坏	11.2	4.5	4.0	1/4		
8	土師	坏	10.8	5.0	3.5	1/2		13	土師	坏	11.7	4.0	4.4	1/2		
9	土師	坏	10.7	4.2	2.9	1/3		14	土師	坏	12.0	5.4	3.5	1/3		
10	土師	坏	10.9	4.0	2.8	1/3		15	土師	坏	12.2	5.6	3.6	完形		
11	土師	坏	11.9	3.8	3.1	完形		16	黒色	椀	14.6	7.8	6.2	1/3		
12	土師	椀	15.4	8.0	5.4	1/5		I S B 30 (141図)								
13	土師	椀	14.5	6.9	5.1	完形		17	土師	坏	11.7	4.8	2.9	1/2		
14	土師	椀	14.1	7.9	5.3	1/4		18	土師	坏	12.8	4.5	3.2	1/4		
15	土師	椀	14.6	8.6	5.6	1/2		19	土師	坏	12.3	5.0	3.4	1/3		
16	土師	椀	11.9	6.1	4.4	2/3	内へラミガキ	20	土師	坏	12.1	4.3	3.1	1/4		
17	黒色	椀	11.7			2/3		21	土師	坏	12.1	4.0	3.4	1/2		
18	黒色	椀	14.0			2/3	暗文	22	土師	坏	11.8	5.0	3.7	2/3		
19	灰輪	椀	16.0	8.1	5.2	1/3		23	土師	坏	12.2	5.2	3.7	3/4		
20	黒色	鉢	20.5	9.0	10.9	1/2		24	土師	坏	11.8	4.5	2.9	4/5		
21	土師	羽蓋				1/3	外へラケズリ	25	土師	坏	12.5	4.8	3.5	2/3		

## 第II遺構群住居址出土土器⑦

番号	種別	器種	法量 (cm)			遺存	特記事項	番号	種別	器種	法量 (cm)			遺存	特記事項
			口径	底径	器高						口径	底径	器高		
26	土師	椀	13.8	6.8	4.7	1/4		35	灰輪	椀	9.4	5.2	3.6	2/5	
27	土師	盤		8.7		ママ		36	灰輪	耳皿		4.8	2.9	ママ	
28	黒色	盤	11.9	5.9	4.9	1/3		I S B 45 (143図)							
29	黒色	盤	12.0	6.8	4.8	1/3		1	土師	坏	12.3	5.5	3.3	1/2	
30	灰輪	皿	14.4	7.4	2.7	2/5		2	土師	坏	11.8	5.0	2.9	1/4	
31	土師	甕	21.8			1/2	外タタキメ	3	土師	坏	12.1	4.6	3.5	4/5	
32	土師	甕	11.8			1/3		4	土師	坏	12.6	4.7	3.0	5/6	
I S B 33 (142図)								5	土師	坏	12.8	4.8	3.6	完形	
1	土師	坏	11.8	5.0	3.2	2/3		6	土師	盤	14.1	9.0	3.2	1/2	
2	土師	坏	11.8	5.4	3.0	1/2		7	土師	甕	9.7	6.9	10.3	4/5	
3	土師	坏	12.8	5.0	4.1	1/2		8	土師	羽釜	22.6			2/3	
4	土師	坏	11.9	4.5	3.8	1/4		I S B 46 (143図)							
5	土師	坏	11.4	4.8	4.1	1/2		9	土師	坏	12.0	2.2	3.0	1/4	
6	土師	坏	11.4	5.0	3.4	完形		10	土師	坏	11.7	5.0	2.8	1/2	
7	土師	坏	12.5	4.6	4.3	3/4		11	土師	椀	14.1			ママ	
8	土師	坏	11.4	4.5	3.3	完形		12	黒色	坏	11.8	5.4	4.7	1/4	
9	土師	坏	11.6	4.6	3.3	完形		13	黒色	坏	13.5	5.5	4.2	1/4	
10	土師	坏	11.2	4.8	3.5	完形		I S B 51 (143図)							
11	土師	坏	12.2	5.1	3.6	完形	輪花	14	土師	坏	10.8	4.9	2.2	完形	
12	土師	坏	11.7	5.2	4.3	完形		15	土師	坏	11.5	4.7	3.3	2/3	
13	土師	坏	13.9	5.2	5.0	1/3		16	土師	坏	10.4	4.4	2.7	1/2	
14	土師	椀	15.3	7.6	4.9	1/2		17	土師	坏	11.4	5.2	3.1	3/4	
15	土師	椀	14.0	7.6	5.8	1/4		18	土師	坏	11.4	4.6	2.7	完形	
16	土師	椀		7.2		ママ		19	土師	坏	12.0	4.5	3.4	1/2	
17	土師	椀		6.7		ママ		20	土師	坏	13.0	5.2	4.2	1/2	
18	黒色	椀	13.2			1/2		21	土師	坏	12.9	5.6	4.5	1/3	
19	黒色	椀	14.1			3/4		22	土師	坏	14.8	4.9	5.2	1/2	
20	黒色	椀	15.0	6.8	6.2	1/2		23	土師	盤	10.9	6.3	3.3	1/2	
21	黒色	椀	14.4	7.1		1/2		24	黒色	椀	12.0	6.0	4.8	1/3	暗文
22	黒色	椀		8.1		ママ	内外黒・刻書	25	黒色	椀	11.7	5.9	4.5	5/6	
23	土師	甕	22.2			1/3	外ヘラケズリ	26	黒色	椀	16.1	8.0	6.9	2/3	
24	土師	甕	23.2			1/5	外タタキメ	27	黒色	椀	16.8	8.5	7.0	1/2	内外黒
25	土師	甕	15.2			1/2		28	灰輪	椀	17.4	8.3	4.7	1/3	
26	土師	甕	18.8			1/3	外ヘラケズリ	29	灰輪	皿	13.0	7.0	2.4	1/3	
I S B 37 (142図)								I S B 61 (143図)							
27	土師	坏	11.3	4.5	3.3	1/5		30	土師	坏	12.0	4.8	3.7	1/3	
28	土師	坏	11.0	5.1	3.9	2/3		31	土師	坏	10.8	5.1	3.5	2/3	
29	土師	坏	11.4	4.2	4.1	1/4		32	土師	坏	11.1	4.8	3.9	1/2	
30	土師	坏	11.8	5.5	3.7	3/4		33	土師	椀	14.7	8.5	6.7	底ママ	
31	土師	坏	12.0	4.7	2.9	完形		34	土師	椀	15.0			4/5	
32	土師	椀	13.4			4/5		35	土師	椀	14.8	7.0	6.2	完形	
33	土師	椀	15.0	7.8	4.9	1/2		36	黒色	坏	11.6	4.9	4.0	4/5	
34	黒色	椀		7.0		ママ		37	黒色	椀	11.8	6.6	4.4	完形	

第Ⅱ遺構群住居址出土土器⑦

番号	種別	器種	法量 (cm)			遺存	特記事項	番号	種別	器種	法量 (cm)			遺存	特記事項	
			口徑	底徑	器高						口徑	底徑	器高			
38	黒色	碗	13.4	6.6	5.7	1/4		I S B 76 (142回)								
39	黒色	碗	13.3	7.3	5.8	3/5		38	土師	坏	11.3	4.1	4.1	1/4		
40	土師	甕	13.4			1/4		39	土師	坏	12.7	4.6	3.7	1/2		
I S B 75 (142回)								40	土師	甕		4.5		???		
37	土師	皿	11.8	4.8	2.4	完形										

(3) 第三遺構群 (146~158図)

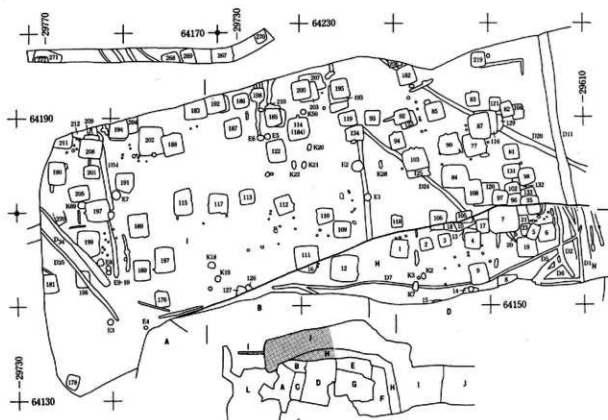

144図 第三群I区・H区西遺構分布図 (1:800)

(4) 第四遺構群 (159~171図)

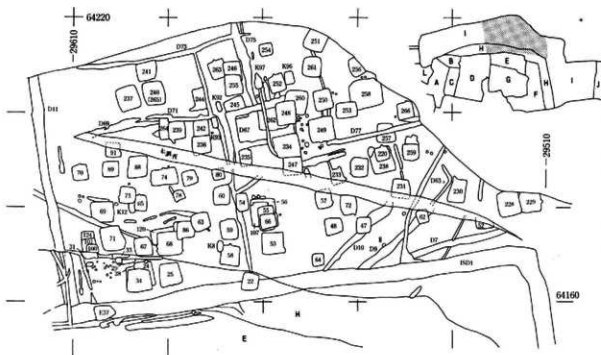

145図 第四群I区(中)・E・H区遺構分布図 (1:800)

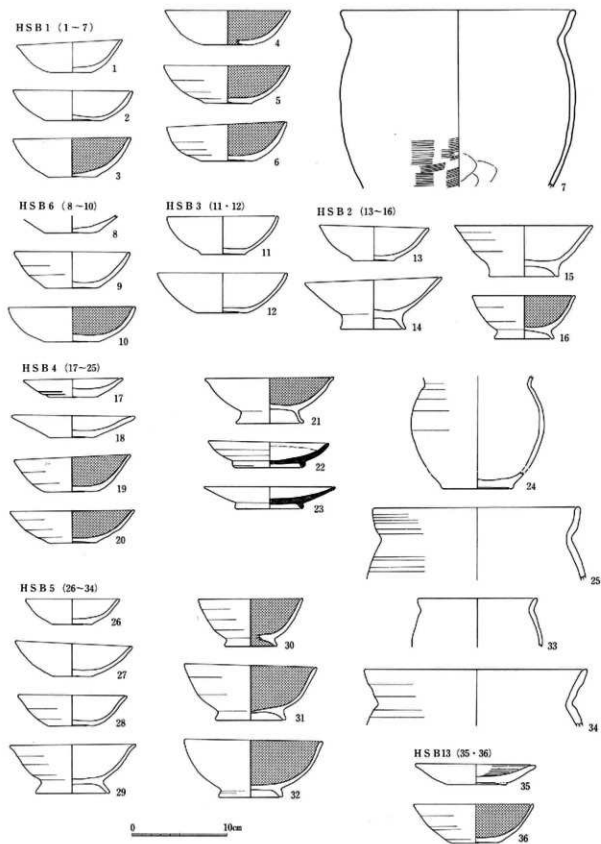

146图 HSB 1 ~ 6 · 13出土土器实测图 (1 : 4)

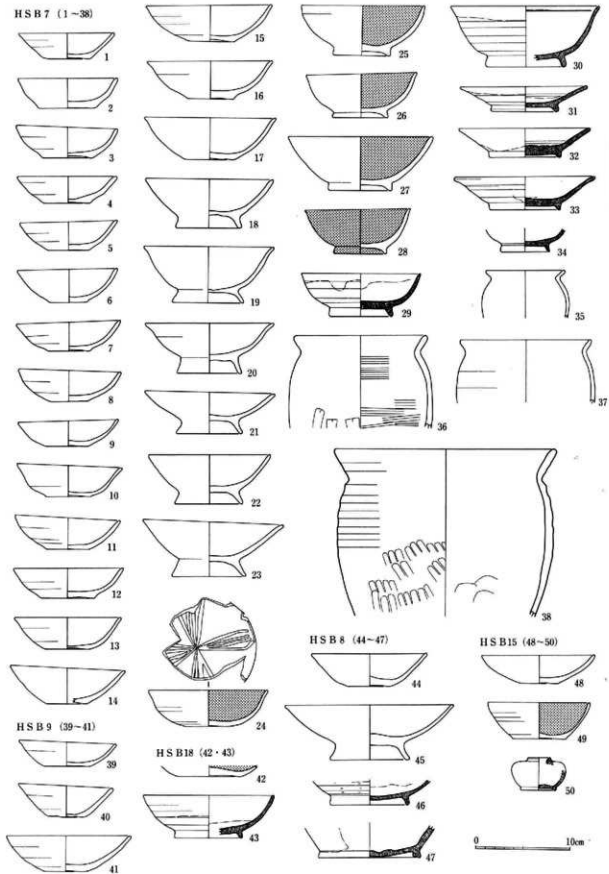

147图 HSB 7~9·15·18出土土器实测图(1:4)



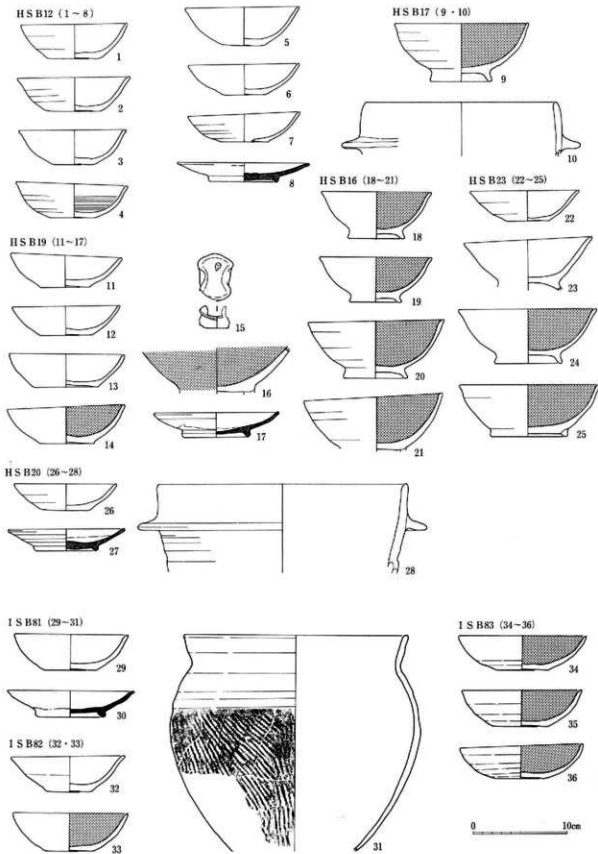

148圖 HS B12・16・17・19・20・23, IS B81~83出土土器実測図(1:4)

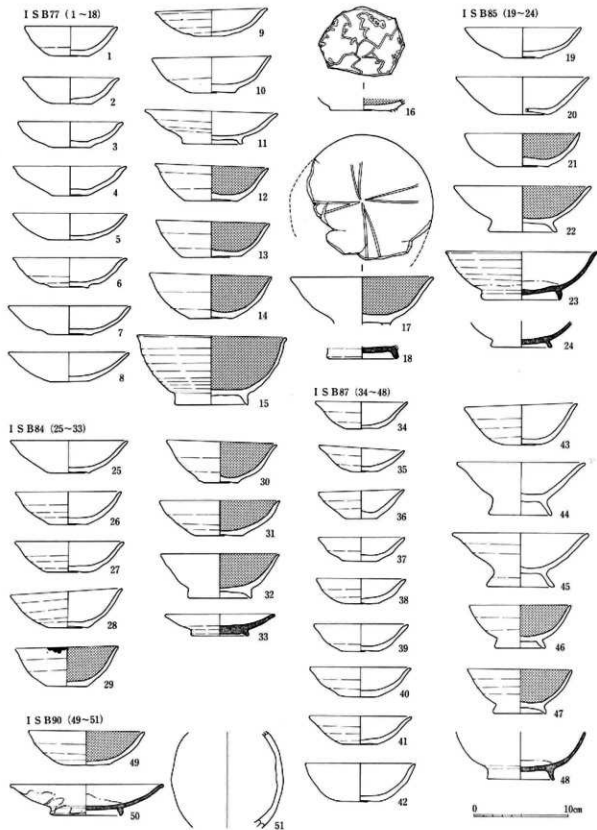

149图 I S B77·84·85·87·90出土土器实测图 (1:4)