

南宮遺跡 II

— 南長野運動公園建設地 —

(第二分冊)

2001・3

長野市教育委員会

例 言

- 1 本書は、長野市（都市開発部公園緑地課）が施工する南長野運動公園建設に伴う緊急調査報告書の第二分冊である。
- 2 本書は、出土遺物を中心に基本資料を提示することに重点をおいた。
- 3 提示した遺物図の縮尺は、鏡・石鈿等の特殊製品が1：2、鎌等の鉄製品・砥石の石製品、土鍬等の土製品、火災が1：3、土器・陶磁器類・石硯・銅碗等が1：4である。
- 4 土器類実測図で断面が白抜きのは土師器・黒色土器、黒塗りのものは須恵器、アミ掛けのものは灰軸陶器・緑釉陶器・磁器類を表示する。黒色土器は黒色部にアミ掛け、墨書土器のうち朱墨書を白抜きで表現した。
- 5 遺物観察表のうち、土師は土師器、須恵は須恵器、灰軸は灰軸陶器、緑釉は緑釉陶器、黒色は炭素吸着による黒色処理された黒色土器を表す。遺存は口縁部の残存率をいい、ママは実測図形態を、底ママは口縁部の残存率が1/8以下で体部・底部が1/2以上のものをいう。
- 6 遺構の呼称に略号を用いた。冒頭のアルファベットは調査区を示し、次のS Bが住居址、S KやKが土坑、S JやJが土塙墓、S DやDが溝址、S EやEが井戸址、S Xが不明遺構を表す。
- 7 土器・陶磁器類の分析・編年等およびこれに関する玉稿を鳥羽英継氏（更埴市八幡小学校教諭）から賜り、石製品の石質同定に畠山幸司氏（長野市立博物館学芸員）からご教示を受けた。
- 8 調査の体制に下記の異動があった。
総括管理者 埋蔵文化財センター所長 磯野久夫

目 次

| | |
|-------------------|-----|
| IV 遺物 | 1 |
| 1 住居址出土の土器・陶磁器類 | 1 |
| 第I群 | 1 |
| 第II群 | 104 |
| 第III群 | 220 |
| 第IV群 | 220 |
| 第V群 | 263 |
| 第VI群 | 308 |
| 第VII群 | 328 |
| 2 土坑・溝址出土の土器・陶磁器類 | 357 |
| 3 遺構の時期 | 415 |
| 4 南宮遺跡の変遷図 | 431 |
| 5 特殊土製品 | 437 |
| 6 銅製品 | 440 |
| 7 特殊石製品 | 441 |
| 8 鹿角製品・鉄製品 | 450 |
| 9 石製品 | 466 |
| 10 土製品 | 472 |
| V 結語 | 476 |

插图目次

| | | | | | |
|-----|-------------------------------|----|-----|-------------------------------------|----|
| 1图 | 第 群A~D区·L区北遺構分布图 | 1 | 37图 | DSB 1·2·10出土土器実測图 | 37 |
| 2图 | ASB 2·3·5出土土器実測图 | 2 | 38图 | DSB 3·4出土土器実測图 | 38 |
| 3图 | ASB 6~8出土土器実測图 | 3 | 39图 | DSB 5·7出土土器実測图 | 39 |
| 4图 | ASB 9~11出土土器実測图 | 4 | 40图 | DSB 6·8·9出土土器実測图 | 40 |
| 5图 | ASB 12~14 17 19出土土器実測图 | 5 | 41图 | DSB 11 13 16 20出土土器実測图 | 41 |
| 6图 | ASB 15 16 23出土土器実測图 | 6 | 42图 | DSB 12 15 18出土土器実測图 | 42 |
| 7图 | ASB 18 20 21出土土器実測图 | 7 | 43图 | DSB 17 19出土土器実測图 | 43 |
| 8图 | ASB 22 25出土土器実測图 | 8 | 44图 | DSB 21 25出土土器実測图 | 44 |
| 9图 | ASB 26 27 29 30出土土器実測图 | 9 | 45图 | DSB 22 23 28 29出土土器実測图 | 45 |
| 10图 | ASB 28 31~33 34出土土器実測图 | 10 | 46图 | DSB 24 26 27出土土器実測图 | 46 |
| 11图 | ASB 34 37出土土器実測图 | 11 | 47图 | DSB 30 31出土土器実測图 | 47 |
| 12图 | ASB 36出土土器実測图 | 12 | 48图 | DSB 32出土土器実測图 | 48 |
| 13图 | ASB 38~40 42出土土器実測图 | 13 | 49图 | DSB 32 34 36出土土器実測图 | 49 |
| 14图 | ASB 45出土土器実測图 | 14 | 50图 | DSB 35 37~40 43~45 出土土器実測图 | 50 |
| 15图 | ASB 41 46~48 51 53出土 土器実測图 | 15 | 51图 | DSB 46~48 50 52 53 55 出土土器実測图 | 51 |
| 16图 | ASB 50 52 56 58出土土器実測图 | 16 | 52图 | DSB 49 54 57 59出土土器実測图 | 52 |
| 17图 | ASB 55 57 60出土土器実測图 | 17 | 53图 | DSB 58 60~62 65 7~69 出土土器実測图 | 53 |
| 18图 | ASB 61 63~65 68 69出土 土器実測图 | 18 | 54图 | DSB 63 76 75出土土器実測图 | 54 |
| 19图 | ASB 67出土土器実測图 | 19 | 55图 | DSB 64 74出土土器実測图 | 55 |
| 20图 | ASB 67·70~72出土土器実測图 | 20 | 56图 | DSB 70 71 76 77 79 82 83 出土土器実測图 | 56 |
| 21图 | BSB 1·2·4出土土器実測图 | 21 | 57图 | DSB 78 84 85 88 90 出土土器実測图 | 57 |
| 22图 | BSB 3·5·6·11出土土器実測图 | 22 | 58图 | DSB 86 91~93 95出土土器実測图 | 58 |
| 23图 | BSB 8·9出土土器実測图 | 23 | 59图 | DSB 94 96 99 101 103 出土土器実測图 | 59 |
| 24图 | BSB 7·10 12~14出土土器実測图 | 24 | 60图 | DSB 100·104出土土器実測图 | 60 |
| 25图 | BSB 15~21出土土器実測图 | 25 | 61图 | DSB 102·105·106出土土器実測图 | 61 |
| 26图 | CSB 1~3·5出土土器実測图 | 26 | 62图 | DSB 107·108·110·112·113出土 土器実測图 | 62 |
| 27图 | CSB 6·13出土土器実測图 | 27 | 63图 | DSB 114~121·123·130出土 土器実測图 | 63 |
| 28图 | CSB 8·9出土土器実測图 | 28 | 64图 | DSB 122·124·131出土土器実測图 | 64 |
| 29图 | CSB 10·11 19出土土器実測图 | 29 | | | |
| 30图 | CSB 12 14出土土器実測图 | 30 | | | |
| 31图 | CSB 15 17出土土器実測图 | 31 | | | |
| 32图 | CSB 16 26 30出土土器実測图 | 32 | | | |
| 33图 | CSB 17 28出土土器実測图 | 33 | | | |
| 34图 | CSB 18 25出土土器実測图 | 34 | | | |
| 35图 | CSB 23 29 31 32出土土器実測图 | 35 | | | |
| 36图 | CSB 24出土土器実測图 | 36 | | | |

| | | | | | |
|-------|---|-----|-------|--|-----|
| 6 5 图 | D S B 125 127 129 L S B 1·3·6·7·179 189 190 193 出土石器实测图 | 65 | 9 9 图 | F S B 45出土石器实测图 | 134 |
| 6 6 图 | L S B 180 191 194 196 197 199 200 ·203 207 210~214出土石器实测图 | 66 | 100图 | F S B 45~47 51出土石器实测图 | 135 |
| 6 7 图 | L S B 215~219 221 222 出土石器实测图 | 67 | 101图 | F S B 48 58出土石器实测图 | 136 |
| 6 8 图 | L S B 220 223出土石器实测图 | 68 | 102图 | F S B 50 52 54 61 62出土石器实测图 | 137 |
| 6 9 图 | 第 群 E~G区·I区一部遺構分布图 | 104 | 103图 | F S B 53 55 57 63出土石器实测图 | 138 |
| 7 0 图 | E S B 1~3·6·7 出土石器实测图 | 105 | 104图 | F S B 59 60出土石器实测图 | 139 |
| 7 1 图 | E S B 4·8~11出土石器实测图 | 106 | 105图 | F S B 64 65出土石器实测图 | 140 |
| 7 2 图 | E S B 12~15 19出土石器实测图 | 107 | 106图 | F S B 66, G S B 1 出土石器实测图 | 141 |
| 7 3 图 | E S B 16 18 23出土石器实测图 | 108 | 107图 | G S B 2~4·6·7 出土石器实测图 | 142 |
| 7 4 图 | E S B 17 20~22 25出土石器实测图 | 109 | 108图 | G S B 5 出土石器实测图 | 143 |
| 7 5 图 | E S B 24 27 28出土石器实测图 | 110 | 109图 | G S B 8·9·11 出土石器实测图 | 144 |
| 7 6 图 | E S B 33 36 38~40出土石器实测图 | 111 | 110图 | G S B 10 13 15 16 出土石器实测图 | 145 |
| 7 7 图 | F S B 1~4 出土石器实测图 | 112 | 111图 | G S B 12 出土石器实测图 | 146 |
| 7 8 图 | F S B 5 出土石器实测图 | 113 | 112图 | G S B 12 出土石器实测图 | 147 |
| 7 9 图 | F S B 5 出土石器实测图 | 114 | 113图 | G S B 12 19 20 出土石器实测图 | 148 |
| 8 0 图 | F S B 5 出土石器实测图 | 115 | 114图 | G S B 14 22 出土石器实测图 | 149 |
| 8 1 图 | F S B 5·6·8 出土石器实测图 | 116 | 115图 | G S B 17 出土石器实测图 | 150 |
| 8 2 图 | F S B 7·9·11 出土石器实测图 | 117 | 116图 | G S B 17 出土石器实测图 | 151 |
| 8 3 图 | F S B 10 13 14 出土石器实测图 | 118 | 117图 | G S B 17 18 21 23 出土石器实测图 | 152 |
| 8 4 图 | F S B 12 出土石器实测图 | 119 | 118图 | G S B 24 出土石器实测图 | 153 |
| 8 5 图 | F S B 12 15 出土石器实测图 | 120 | 119图 | G S B 24 出土石器实测图 | 154 |
| 8 6 图 | F S B 16 18~21 23 出土石器实测图 | 121 | 120图 | G S B 24 29 30 出土石器实测图 | 155 |
| 8 7 图 | F S B 17 25 28 出土石器实测图 | 122 | 121图 | G S B 25 出土石器实测图 | 156 |
| 8 8 图 | F S B 26 27 31 32 34 出土石器实测图 | 123 | 122图 | G S B 26 32 出土石器实测图 | 157 |
| 8 9 图 | F S B 30 出土石器实测图 | 124 | 123图 | G S B 27 出土石器实测图 | 158 |
| 9 0 图 | F S B 33 出土石器实测图 | 125 | 124图 | G S B 27 出土石器实测图 | 159 |
| 9 1 图 | F S B 33 35 36 39 41 出土石器实测图 | 126 | 125图 | G S B 27 28 出土石器实测图 | 160 |
| 9 2 图 | F S B 37 出土石器实测图 | 127 | 126图 | G S B 28 出土石器实测图 | 161 |
| 9 3 图 | F S B 37 38 42 出土石器实测 | 128 | 127图 | G S B 28 33 出土石器实测图 | 162 |
| 9 4 图 | F S B 40·43 出土石器实测图 | 129 | 128图 | G S B 31 34 出土石器实测图 | 163 |
| 9 5 图 | F S B 44 出土石器实测图 | 130 | 129图 | H S B 27 30 31 35 36 38 40 43 出土石器实测图 | 164 |
| 9 6 图 | F S B 45 出土石器实测图 | 131 | 130图 | H S B 37 出土石器实测图 | 165 |
| 9 7 图 | F S B 45 出土石器实测图 | 132 | 131图 | H S B 37 39 出土石器实测图 | 166 |
| 9 8 图 | F S B 45 出土石器实测图 | 133 | 132图 | H S B 41 44 出土石器实测图 | 167 |
| | | | 133图 | H S B 45~49 出土石器实测图 | 168 |
| | | | 134图 | H S B 50 51 出土石器实测图 | 169 |
| | | | 135图 | H S B 52 出土石器实测图 | 170 |

| | | | | | |
|------|--|-----|------|---|-----|
| 136图 | H S B 53~55出土石器实测图 | 171 | 161图 | I S B 54 56 57 62 64出土石器实测图 | 244 |
| 137图 | H S B 56 59 60出土石器实测图 | 172 | 162图 | I S B 60 63出土石器实测图 | 245 |
| 138图 | H S B 57 58 62出土石器实测图 | 173 | 163图 | I S B 65~68 71 73出土石器实测图 | 246 |
| 139图 | H S B 63 64 66出土石器实测图 | 174 | 164图 | I S B 69 70 74 79 80 88 出土石器实测图 | 247 |
| 140图 | H S B 66 68~70出土石器实测图 | 175 | 165图 | I S B 72 86 100出土石器实测图 | 248 |
| 141图 | H S B 71 72 I S B 29 30 出土石器实测图 | 176 | 166图 | I S B 91 101 107 120 124 220 · 228 229出土石器实测图 | 249 |
| 142图 | I S B 33 37 75 76出土石器实测图 | 177 | 167图 | I S B 230~234 236出土石器实测图 | 250 |
| 143图 | I S B 45 46 51 61出土石器实测图 | 178 | 168图 | I S B 235 237 238 240~242 245 · 247 251出土石器实测图 | 251 |
| 144图 | 第 群 I 区· H 区西遗構分布图 | 220 | 169图 | I S B 239 248~250 252 253 出土石器实测图 | 252 |
| 145图 | 第 群 I 区(中)· E· H 区遺構分布图 | 220 | 170图 | I S B 254~260 263出土石器实测图 | 253 |
| 146图 | H S B 1~6· 13出土石器实测图 | 221 | 171图 | I S B 261 262 264~266 出土石器实测图 | 254 |
| 147图 | H S B 7~9· 15 18出土石器实测图 | 222 | 172图 | 第 群 I (東) 区· J 区遺構分布图 | 263 |
| 148图 | H S B 12 16 17 19 20 23, I S B 81~83出土石器实测图 | 223 | 173图 | I S B 1~7· 9~12出土石器实测图 | 264 |
| 149图 | I S B 77 84 85 87 90出土石器实测图 | 224 | 174图 | I S B 13~15· 19· 20 22~25 27 · 28· 35出土石器实测图 | 265 |
| 150图 | I S B 92 94~98 102~105 109 出土石器实测图 | 225 | 175图 | I S B 31 34 36 38~40 出土石器实测图 | 266 |
| 151图 | I S B 106 108 110~112 114 117 出土石器实测图 | 226 | 176图 | I S B 42 43 49 50 135 137~140 出土石器实测图 | 267 |
| 152图 | I S B 115 116 119 122 127 128 132 出土石器实测图 | 227 | 177图 | I S B 141~143 146出土石器实测图 | 268 |
| 153图 | I S B 129 131 176 177 182 183 185 出土石器实测图 | 228 | 178图 | I S B 145 147~150 160 出土石器实测图 | 269 |
| 154图 | I S B 180 181 186~188 193 200 出土石器实测图 | 229 | 179图 | I S B 152~155出土石器实测图 | 270 |
| 155图 | I S B 189~192 194~196 199 206 209 出土石器实测图 | 230 | 180图 | I S B 156~159 164出土石器实测图 | 271 |
| 156图 | I S B 197 198 201 203~205 出土石器实测图 | 231 | 181图 | I S B 161~163 171 173 出土石器实测图 | 272 |
| 157图 | I S B 202 207 208 210~212 219 出土石器实测图 | 232 | 182图 | I S B 166 168~170 172 出土石器实测图 | 273 |
| 158图 | I S B 267~269 271 272 出土石器实测图 | 233 | 183图 | I S B 167 213 214出土石器实测图 | 274 |
| 159图 | I S B 24 25 28 29 33 34 出土石器实测图 | 242 | 184图 | I S B 216 226出土石器实测图 | 275 |
| 160图 | I S B 47 48 52 53 55 58 59 出土石器实测图 | 243 | 185图 | I S B 215 218 223~225 227 出土石器实测图 | 276 |

| | | | | | |
|------|---|-----|------|---|-----|
| 186图 | I S B 221, J S B 1·2 出土土器实测图 | 227 | 212图 | K S B 100 102 110 112 出土土器实测图 | 320 |
| 187图 | J S B 3~5·18出土土器实测图 | 278 | 213图 | 第 群 L 区·Y 区 遗 构 分 布 图 | 328 |
| 188图 | J S B 6~8·15 19 20 出土土器实测图 | 279 | 214图 | L S B 9~16出土土器实测图 | 329 |
| 189图 | J S B 16 29出土土器实测图 | 280 | 215图 | L S B 18~24 26 30 32 出土土器实测图 | 330 |
| 190图 | J S B 17出土土器实测图 | 281 | 216图 | L S B 27 28 31 33 34 38 39 出土土器实测图 | 331 |
| 191图 | J S B 17 21 22出土土器实测图 | 282 | 217图 | L S B 36 40 41 43 46出土土器实测图 | 332 |
| 192图 | J S B 23出土土器实测图 | 283 | 218图 | L S B 44 47 49 52~55 57 出土土器实测图 | 333 |
| 193图 | K S B 24 25 27 28 30 出土土器实测图 | 284 | 219图 | L S B 56 60 62~66 68~70 出土土器实测图 | 334 |
| 194图 | J S B 31 34出土土器实测图 | 285 | 220图 | L S B 71·74·76~81·85·87 出土土器实测图 | 335 |
| 195图 | J S B 26出土土器实测图 | 286 | 221图 | L S B 82~84 86 88 90 91 94 99 出土土器实测图 | 336 |
| 196图 | J S B 26出土土器实测图 | 287 | 222图 | L S B 92 93 95 96~98 102 103 出土土器实测图 | 337 |
| 197图 | J S B 26 35 36 38出土土器实测图 | 288 | 223图 | L S B 100 101 106 107 109~111 · 113 116出土土器实测图 | 338 |
| 198图 | J S B 32 37出土土器实测图 | 289 | 224图 | L S B 112 114 117 118 120 121 · 123~125出土土器实测图 | 339 |
| 199图 | J S B 33 40出土土器实测图 | 290 | 225图 | L S B 119 122 126~128 132 出土土器实测图 | 340 |
| 200图 | 第 群 K 区 遗 构 分 布 图 | 308 | 226图 | L S B 129~131 133~135 137~140 · 142~144出土土器实测图 | 341 |
| 201图 | K S B 1~3·5~11 13 15 19 出土土器实测图 | 309 | 227图 | L S B 146 148 149 151 153~155 出土土器实测图 | 342 |
| 202图 | K S B 12 14 16 20 24 28 出土土器实测图 | 310 | 228图 | L S B 156 158~160 162 162 163 出土土器实测图 | 343 |
| 203图 | K S B 17 21 23 26 27 29 出土土器实测图 | 311 | 229图 | L S B 161 164~169 171 172 出土土器实测图 | 344 |
| 204图 | K S B 22 25 30 31 33 35 出土土器实测图 | 312 | 230图 | L S B 173 174 176~178 184~186 188 · 224~226出土土器实测图 | 345 |
| 205图 | K S B 34 36 37 39 40 42 53 57 59 出土土器实测图 | 313 | 231图 | L S B 187, Y S B 1·2 出土土器实测图 | 346 |
| 206图 | K S B 41 46 49 50 54 55 58 出土土器实测图 | 314 | | | |
| 207图 | K S B 52出土土器实测图 | 315 | | | |
| 208图 | K S B 52 45 47 48 51 56 出土土器实测图 | 316 | | | |
| 209图 | K S B 60~71 73出土土器实测图 | 317 | | | |
| 210图 | K S B 76 77 79 82 84 85 89 91~93 出土土器实测图 | 318 | | | |
| 211图 | K S B 86~88·90 95 97~99 101 103 · 104 106 109出土土器实测图 | 319 | | | |

| | | | | | |
|------|---|-----|------|--|-----|
| 232図 | ASK5・7・8, ASD2・4・7・13 14 17 18 21 26 BSK出土土器実測図 | 358 | 253図 | GSD15 1・3・4・6・10 16 22 32 33 出土土器実測図 | 379 |
| 233図 | BSK4・11, CSK3・8, CSD6・12 出土土器実測図 | 359 | 254図 | GSD18 19 27出土土器実測図 | 380 |
| 234図 | CSD2・14 DSK6〜9・11 16 25 26 出土土器実測図 | 360 | 255図 | HSK7・10 20 23, HSJ1, HSD2・4・10 14〜17 27 出土土器実測図 | 381 |
| 235図 | DSK28〜30・32・34〜36, DSX1・2, DSD2・5 出土土器実測図 | 361 | 256図 | HSD36出土土器実測図 | 382 |
| 236図 | DSD3・6・8・13 15 17 18 22 25 29 出土土器実測図 | 362 | 257図 | HSD11 26 28〜31 33〜35 40 出土土器実測図 | 383 |
| 237図 | DSD9・10 20 21, DAQ1・2 出土土器実測図 | 363 | 258図 | ISK4・7・11〜13 24 28 32 36 52 ・72 75〜78 87 93 95〜97 出土土器実測図 | 384 |
| 238図 | DSD14出土土器実測図 | 364 | 259図 | ISD1(HSD6), ISD1-1・3・4 出土土器実測図 | 385 |
| 239図 | DSD14 ESK9 13 16 出土土器実測図 | 365 | 260図 | ISD1-4〜9, ISD26 27 63 77 78出土土器実測図 | 386 |
| 240図 | ESK11 12 19〜21, ESD7・17出土土器実測図 | 366 | 261図 | JSK2〜4・12 17 20 22〜24 30 31 ・35 43 46出土土器実測図 | 387 |
| 241図 | ESD1 出土土器実測図 | 367 | 262図 | JSK47 49 51 61 66 67 77 78 81 82, Jビット群, JSD3・6 出土土器実測図 | 388 |
| 242図 | FSK4・5・7・8・13 16 18〜23 29, FSD1 24出土土器実測図 | 368 | 263図 | JSD2・4・5・8・9, KSK2〜4・11 20 21, KSD6・10 17 19・28 出土土器実測図 | 389 |
| 243図 | FSD4・5・23 31 32 出土土器実測図 | 369 | 264図 | LSK15 22 27 30 36 40 63 106 122, LSD20 22 37 57 60〜62 66 71 75 出土土器実測図 | 390 |
| 244図 | FSD17 18出土土器実測図 | 370 | 265図 | 古代の土器編年簡略図(その1) | 416 |
| 245図 | FSD19 20 26, GSK4・6・11 13 15・16 出土土器実測図 | 371 | 266図 | 古代の土器編年簡略図(その2) | 417 |
| 246図 | GSK5・9・10 18 19 21 24 27 出土土器実測図 | 372 | 267図 | 善光寺平南縁 古代の土器の消長編年概念図 (9C後半〜11C後半) | 418 |
| 247図 | GSK20 28 29 34出土土器実測図 | 373 | 268図 | 善光寺平南縁 古代の土器の消長編年図 (9C後半〜11C後半) | 419 |
| 248図 | GSK35 49 53〜55 59 65 66 68 出土土器実測図 | 374 | 269図 | 古代5期(9C初頭) | 431 |
| 249図 | GSK70 77 78 81 83, Gビット群出土土器実測図 | 375 | 270図 | 古代6期(9C前半) | 431 |
| 250図 | GSD15出土土器実測図 | 376 | | | |
| 251図 | GSD15出土土器実測図 | 377 | | | |
| 252図 | GSD15出土土器実測図 | 378 | | | |

| | | | | | |
|------|-------------------------------------|-----|------|--|-----|
| 271図 | 古代7期前半(9C第2四半期) | 432 | 296図 | 刀子出土住居址分布図 | 453 |
| 272図 | 古代7期後期(9C第3四半期) | 432 | 297図 | 鎌・鋤先・斧出土住居址分布図 | 456 |
| 273図 | 古代8期(9C第4四半期) | | 298図 | 紡錘車出土住居址分布図 | 456 |
| | | 433 | 299図 | I遺構群出土砥石実測図 | 459 |
| 274図 | 古代9期(10C前半) | 433 | 300図 | I(1~10)・(11~23) 遺構群出土砥石実測図 | 460 |
| 275図 | 古代10期(10C中頃) | 434 | | | |
| 276図 | 古代11期(10C後半) | 434 | 301図 | (1~7)・(8~22) 遺構群出土砥石実測図 | 461 |
| 277図 | 古代12期(10C後半) | 435 | | | |
| 278図 | 古代13期(10C末~11C初頃) | 435 | 302図 | (1~14)・(15~26) 遺構群出土砥石実測図 | 462 |
| 279図 | 古代14期(11C前半) | 436 | | | |
| 280図 | 古代15期(11C後半) | 436 | 303図 | (1~13)・(14~19) 遺構群出土砥石実測図 | 463 |
| 281図 | 鼎形土器(1~11)・把手(12~14) ・布目瓦(15)実測図 | 437 | 304図 | 遺構出土砥石・石製品実測図 | 464 |
| 282図 | 銅(1~15)・土(16)製品実測図 | 438 | 305図 | 石製品(1~19)・土製品(20・21) 実測図 | 465 |
| 283図 | 石製品(1~19)・異形緑釉陶器(20) 実測図 | 439 | 306図 | 砥石出土住居址分布図 | 467 |
| 284図 | 特殊遺物出土住居址分布図 | 440 | 307図 | (1~15)・(17~19) 遺構群出土羽口実測図 | 468 |
| 285図 | 銅製品(1)・鉄製品(2~32)実測図 | 443 | | | |
| 286図 | 鉄製品実測図 | 444 | 308図 | (1~13)・(14) 遺構群出土羽口実測図 | 469 |
| 287図 | 鉄製品実測図 | 445 | | | |
| 288図 | 鉄製品実測図 | 446 | 309図 | 遺構群出土土錘実測図 | 470 |
| 289図 | 鉄製品実測図 | 447 | 310図 | (1~11)・(12~44) 遺構群出土土錘実測図 | 471 |
| 290図 | 鉄製品実測図 | 448 | | | |
| 291図 | 鉄製品実測図 | 449 | 311図 | (1~4)・5~8・9~15 ・16~17・18~31 遺構群出土土錘実測図 | 472 |
| 292図 | 鉄製品実測図 | 450 | | | |
| 293図 | 鉄製品実測図 | 451 | 312図 | 羽口・鉄滓両伴出土住居址分布図 | 475 |
| 294図 | 鉄製品出土住居址分布図 | 452 | | | |
| 295図 | 鉄鍬出土住居址分布図 | 452 | 313図 | 土錘出土住居址実測図 | 475 |

IV 遺物

1 住居址出土の 土器・陶磁器

(1) 第I遺構群(1~67図)

1図 第I群A~D区・L区
北遺構分布図(1:800)

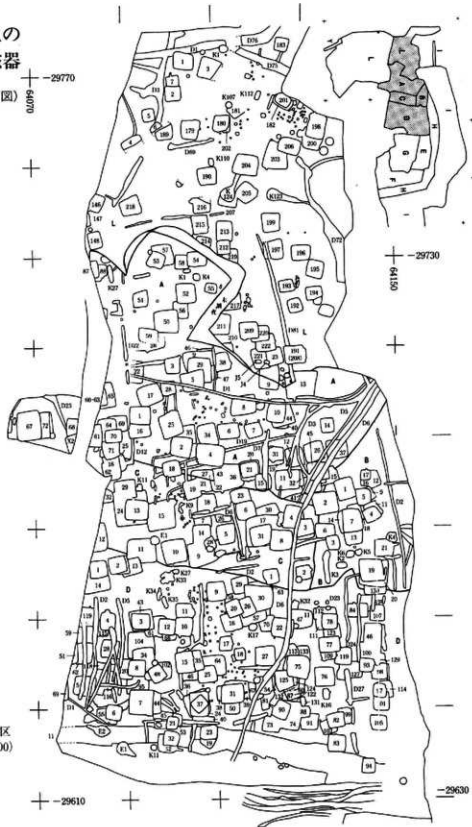

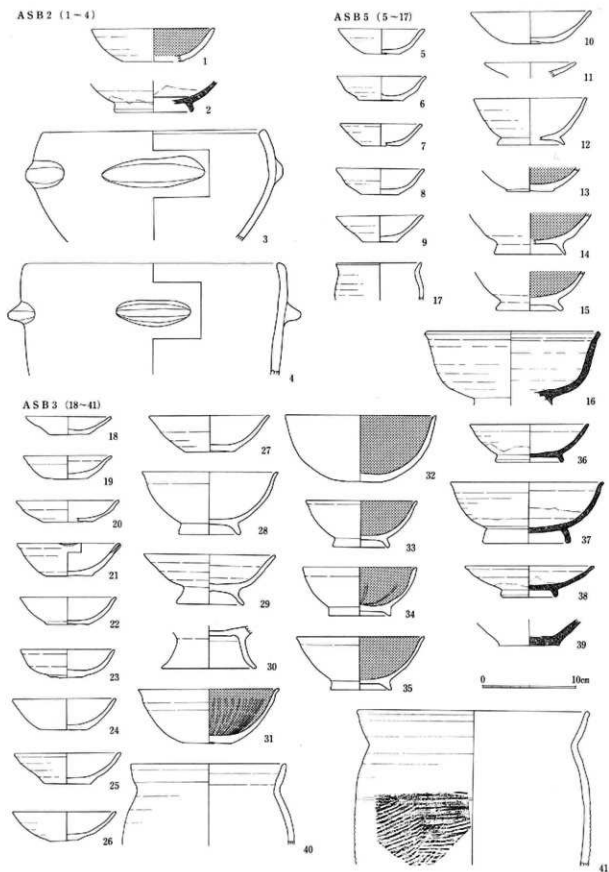

2图 ASB 2·3·5出土土器实测图(1:4)

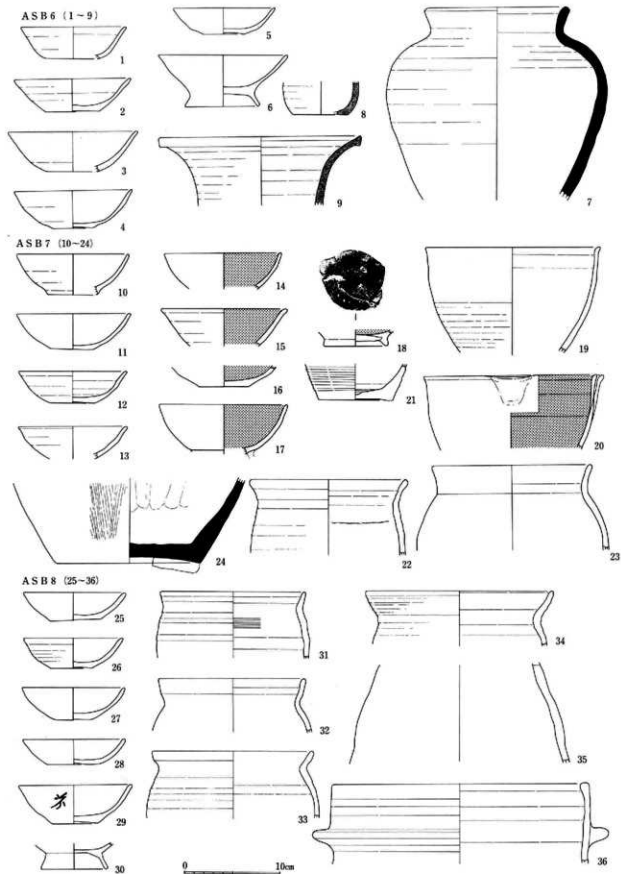

3圖 ASB 6~8 出土土器実測圖 (1:4)

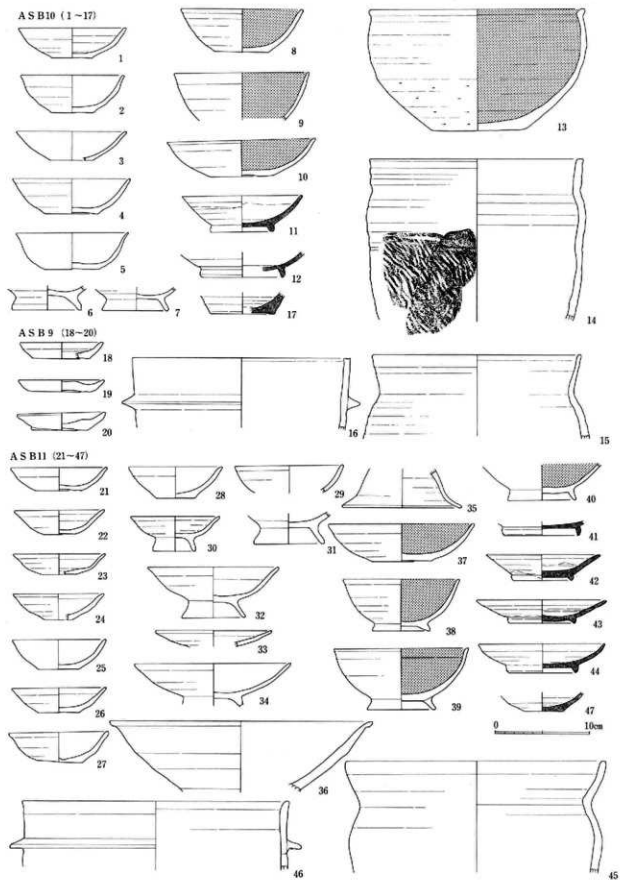

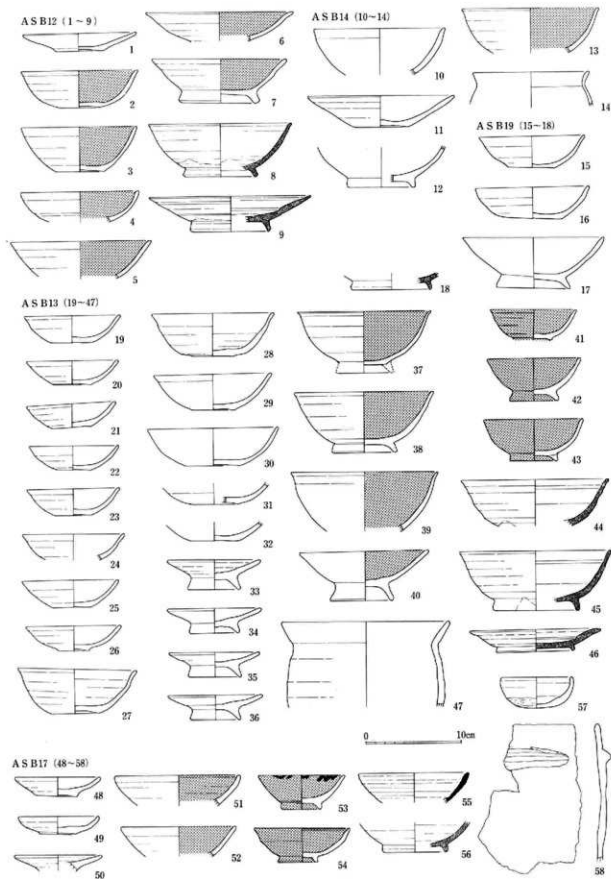

5图 ASB12-14·17·19出土土器实测图(1:4)

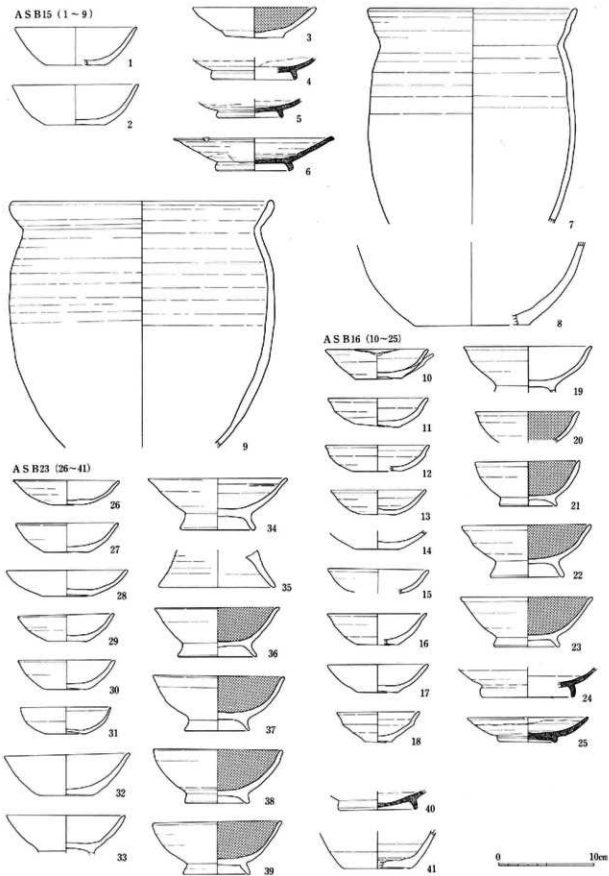

6图 AS B15·16·23出土土器实测图(1:4)

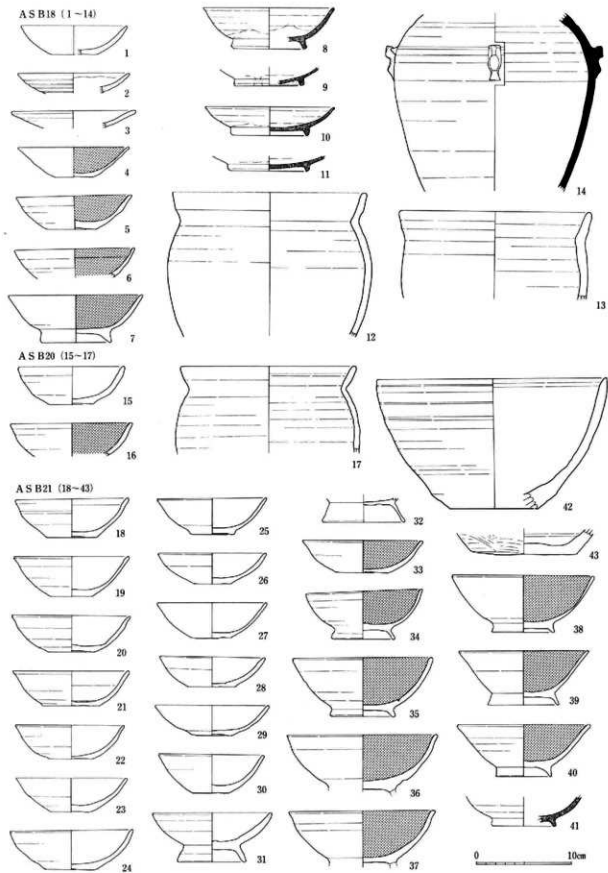

7图 ASB18·20·21出土土器实测图(1:4)

AS B22 (1~3)

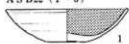

1



2



3

AS B25 (4~35)



4

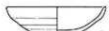

5



6

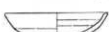

7

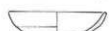

8

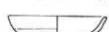

9

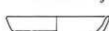

10

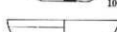

11

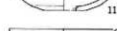

12



13

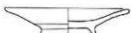

14



15



16



17



18



19

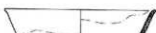

20



21



22



23



24

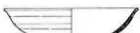

25

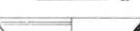

26

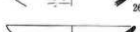

27



28



29

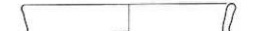

30



31



32



33

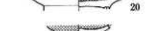

34



35



36



37



38



39

0 10cm

8图 AS B22·25出土土器尖测图(1:4)

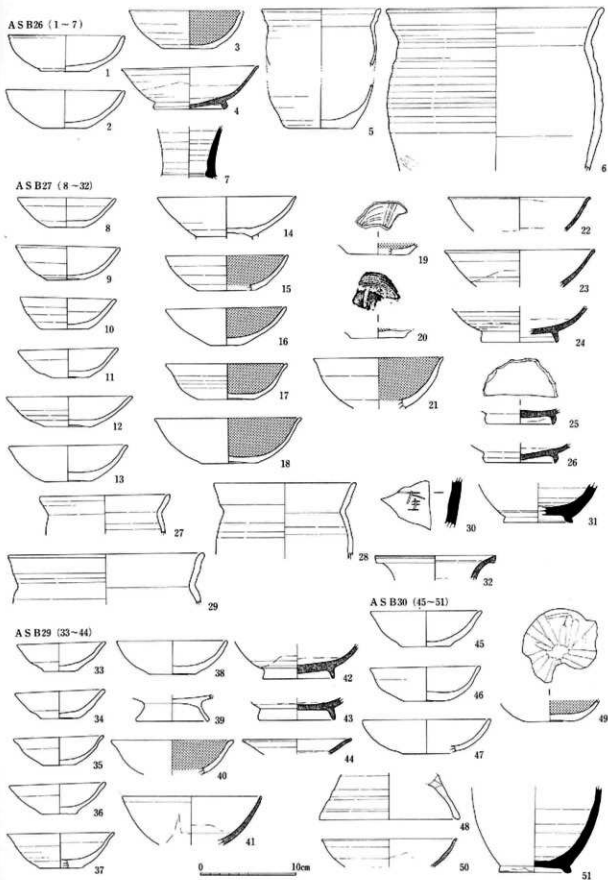

9图 ASB26·27·29·30出土土器实测图(1:4)

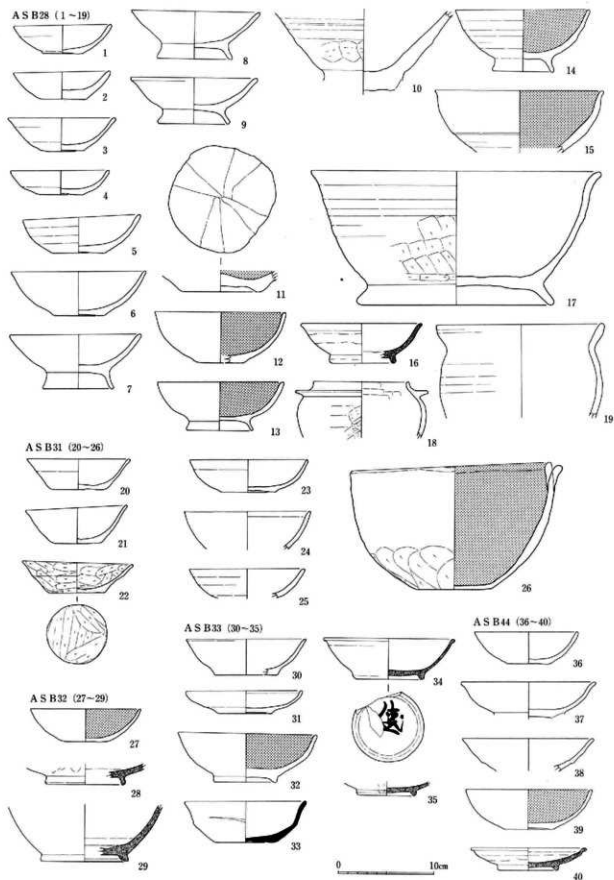

10图 ASB28·31~33·44出土土器实测图(1:4)

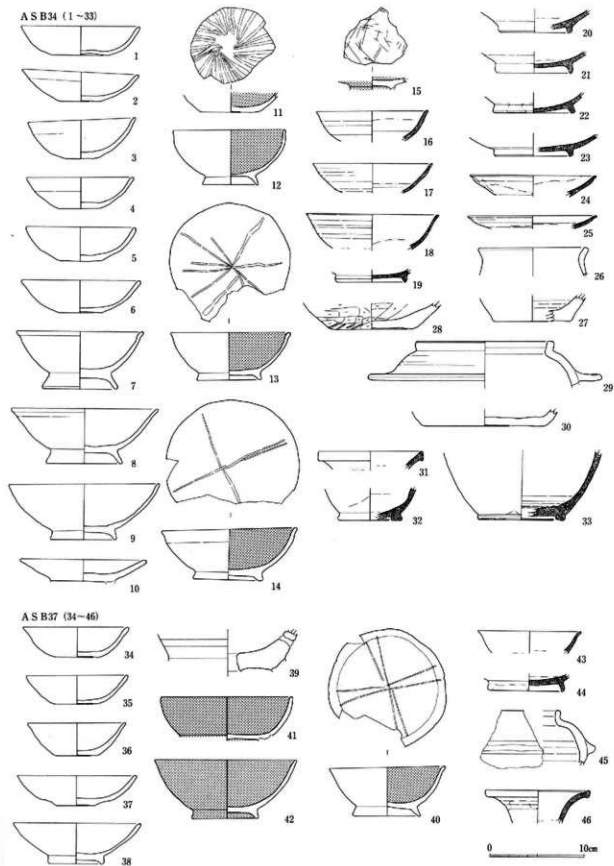

11图 AS B34·37出土土器实测图(1:4)

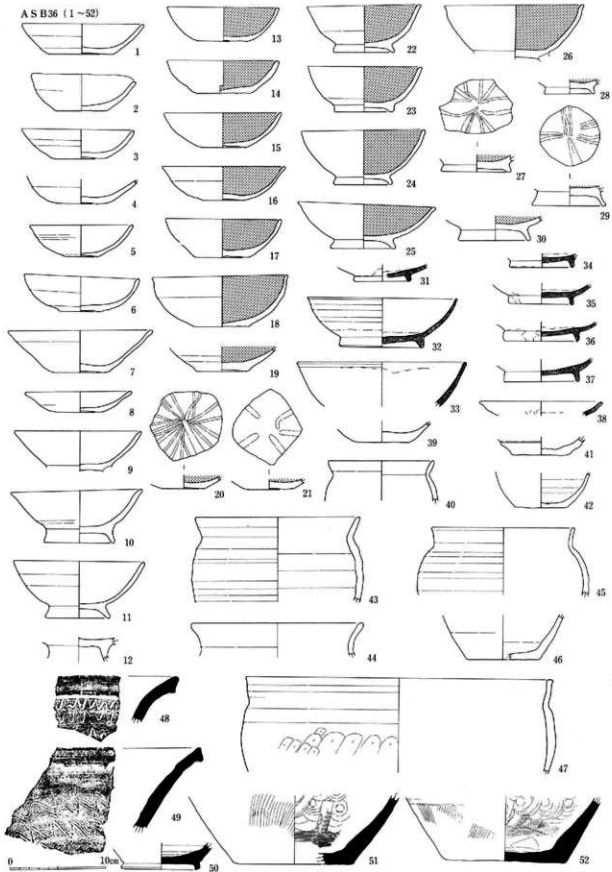

12图 AS B36出土土器实测图 (1:4)

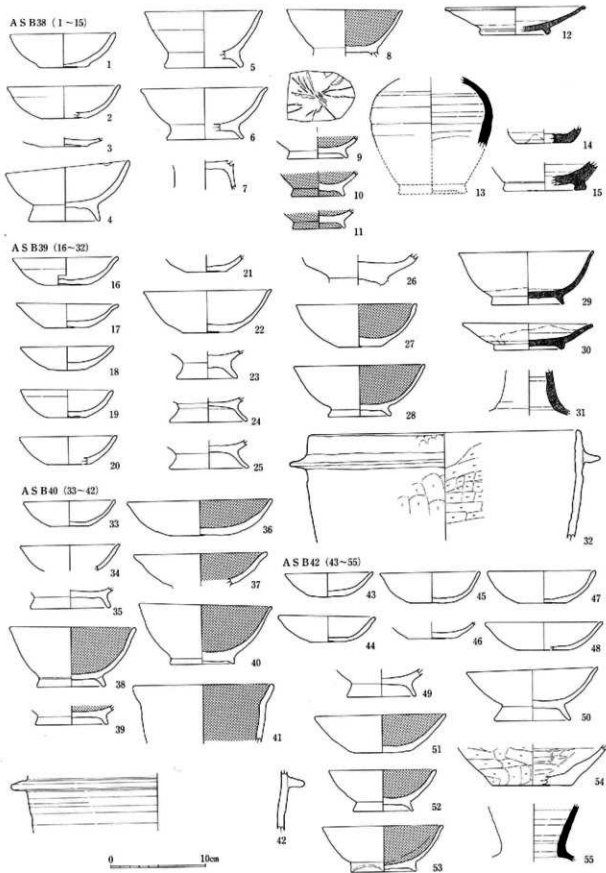

13图 AS B38~40·42出土土器实测图(1:4)

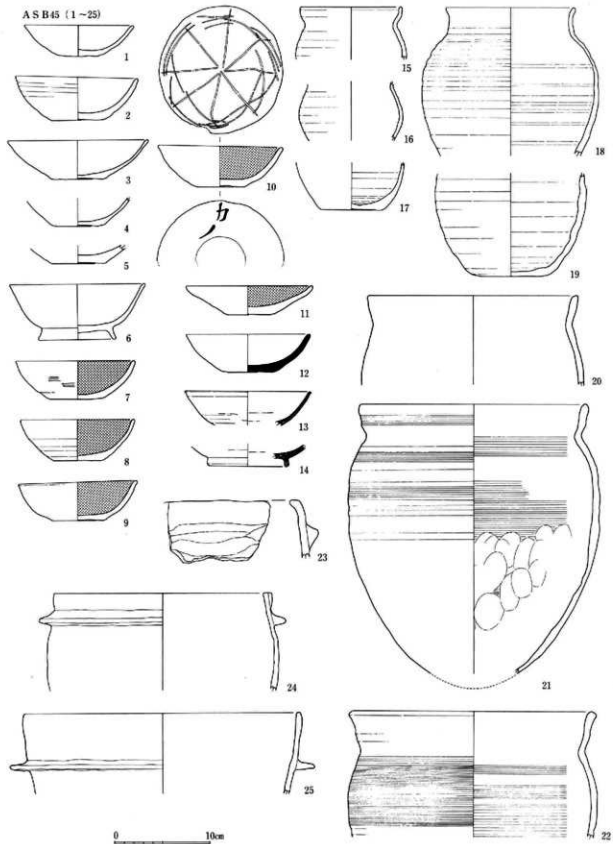

14图 ASB45出土土器实测图 (1:4)

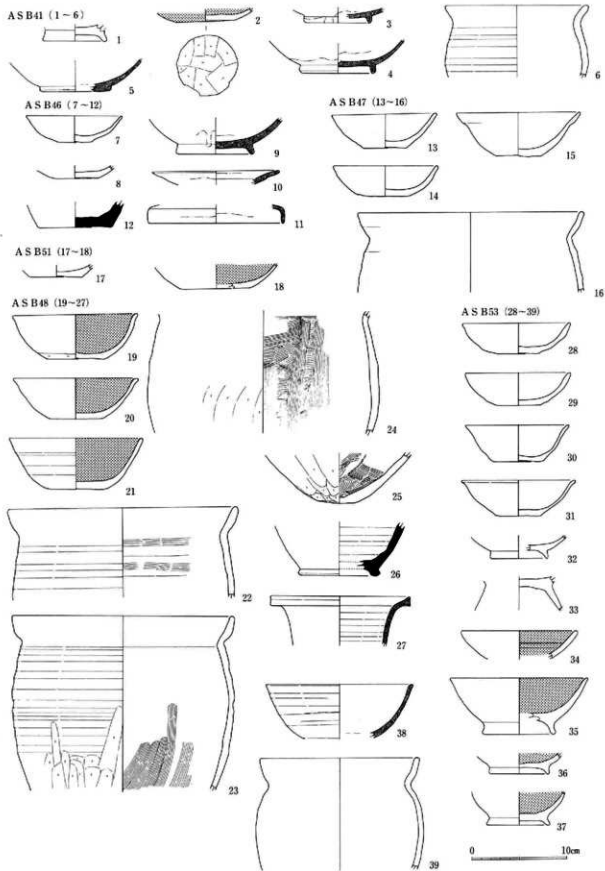

15图 ASB41·46~48·51·53出土土器实测图(1:4)

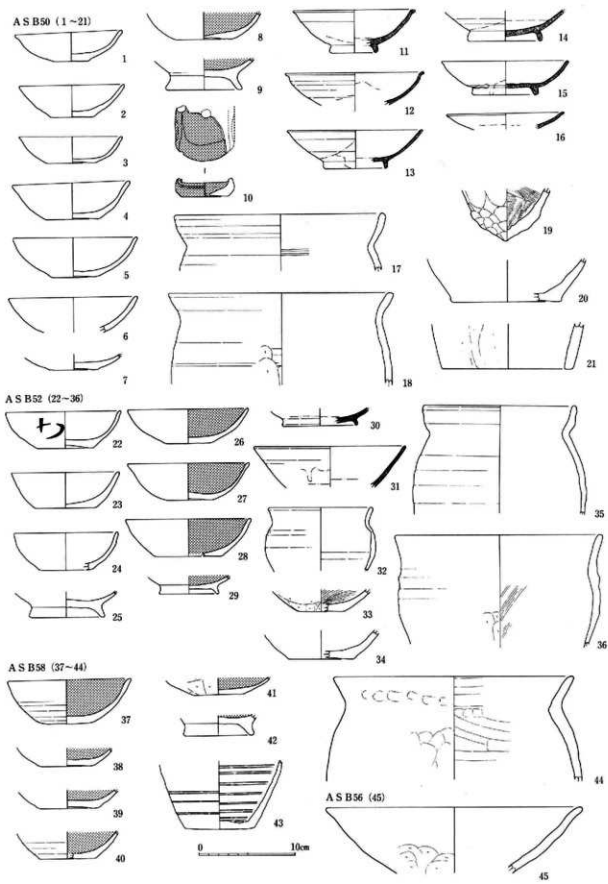

16图 AS B50・52・56・58出土土器実測图 (1:4)

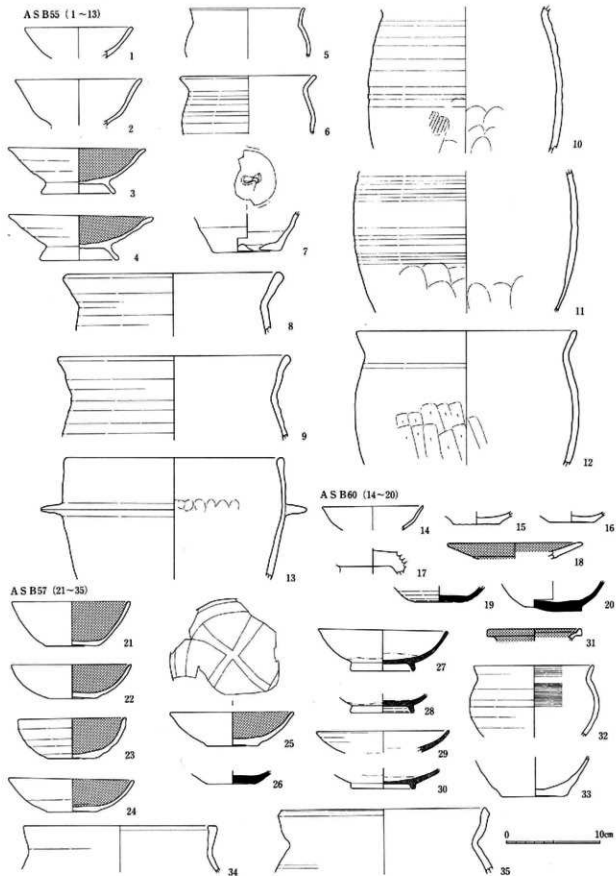

17图 AS B55·57·60出土土器实测图(1:4)

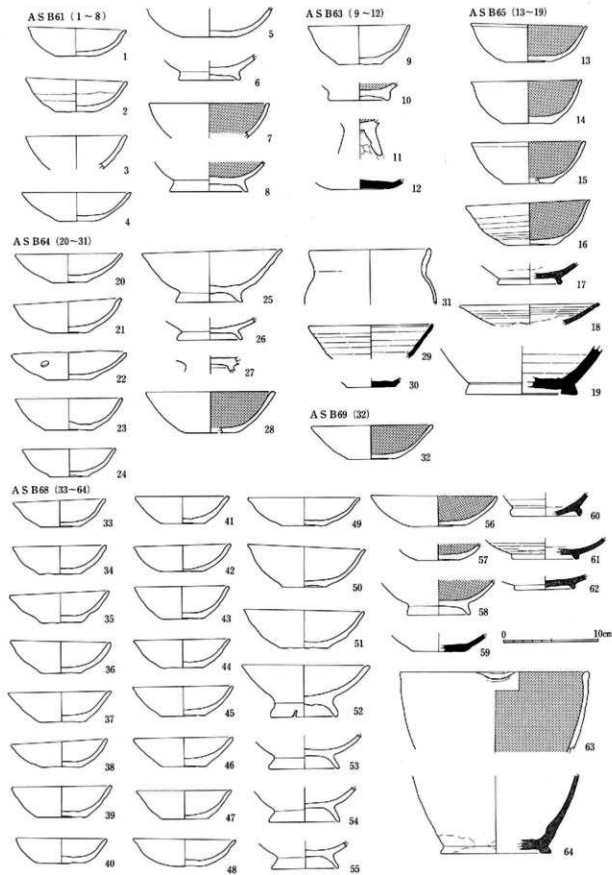

18图 AS B61·63·65·68·69出土土器实测图(1:4)

AS B67 (1-68)

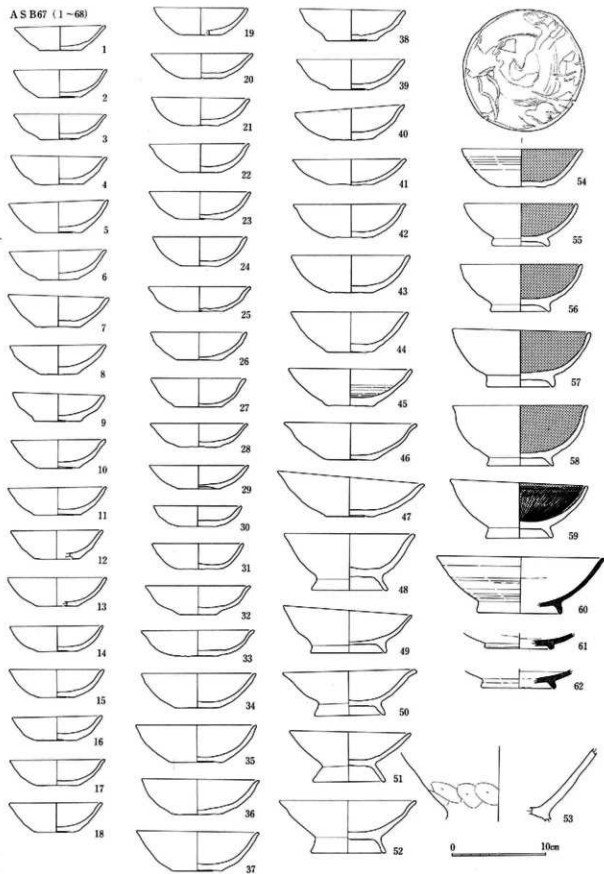

19图 AS B67出土土器实测图 (1:4)

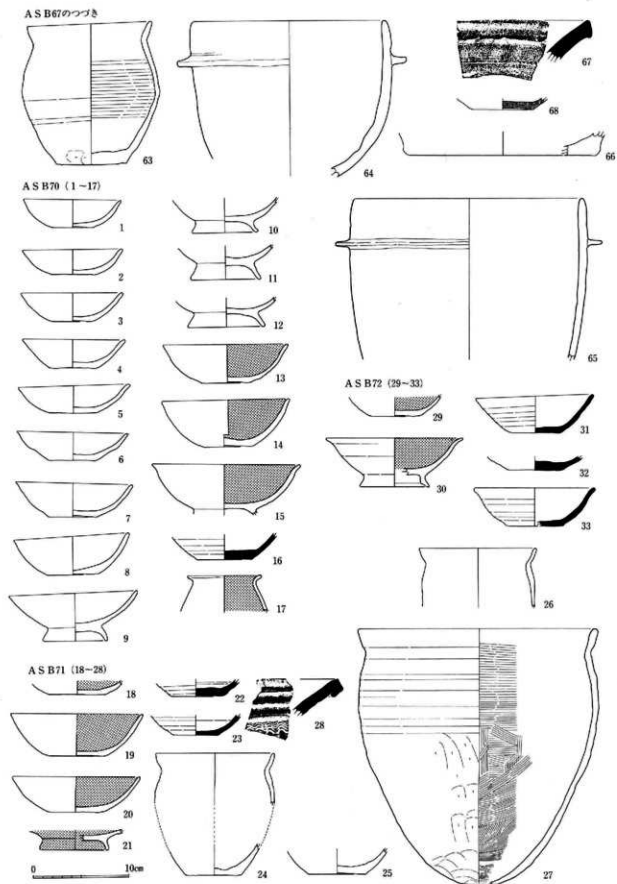

20図 AS B67・70~72出土土器実測図(1:4)

BSB 1 (1-23)

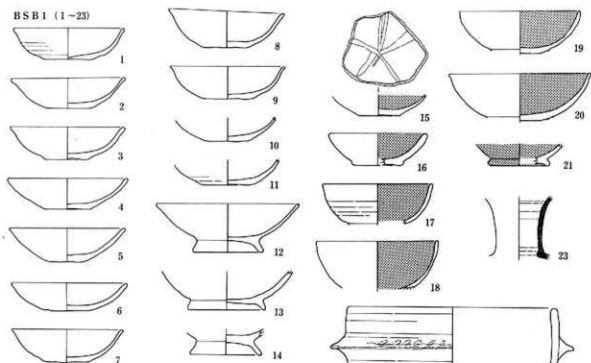

BSB 2 (24-43)

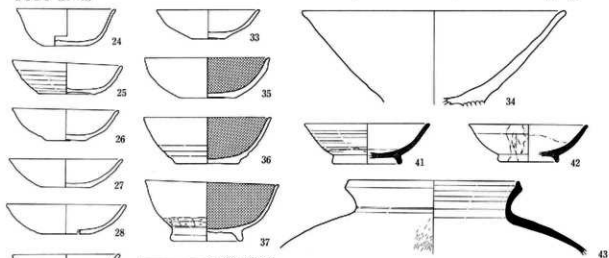

BSB 4 (44-47)

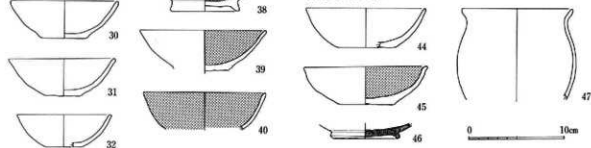

0 10cm

21图 BSB 1·2·4出土土器实测图(1:4)

BS B 3 (1~16)

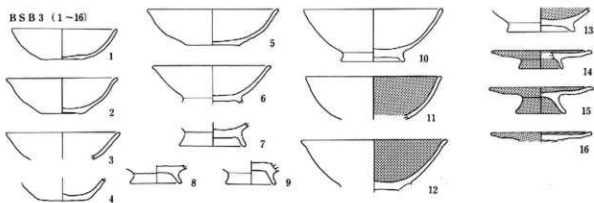

BS B 5 (17~34)

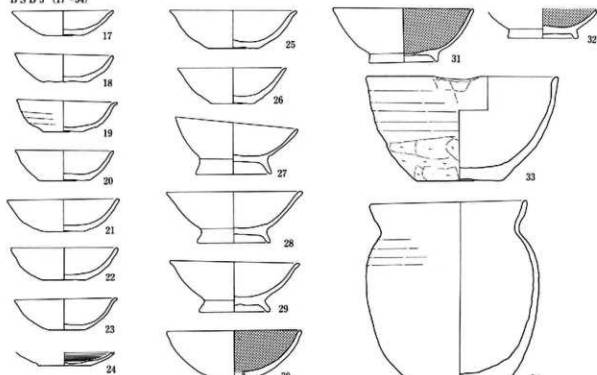

BS B 6 (35~41)

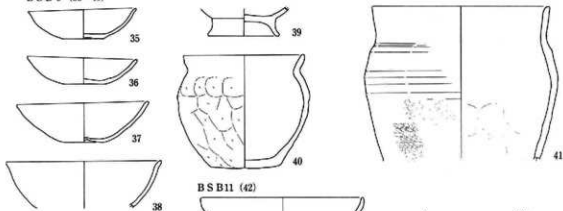

BS B 11 (42)



0 10cm

22图 BSB 3・5・6・11出土土器実測図(1:4)

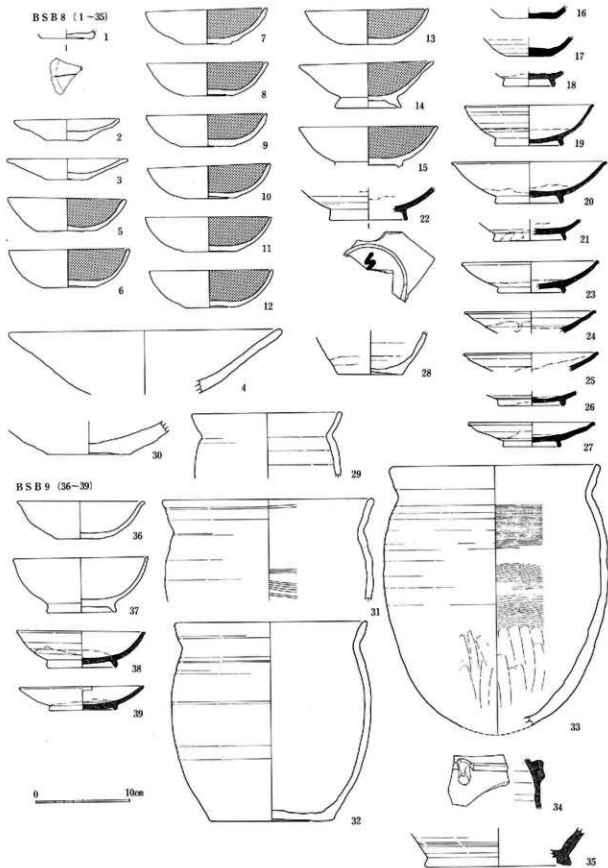

23图 BSB 8·9 出土土器实测图 (1:4)

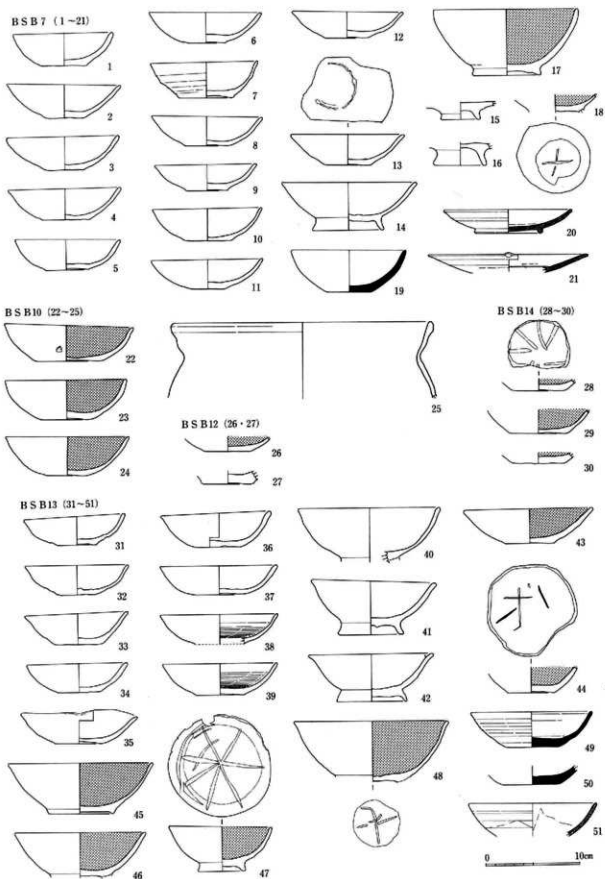

24图 BSB 7·10·12~14出土土器实测图(1:4)

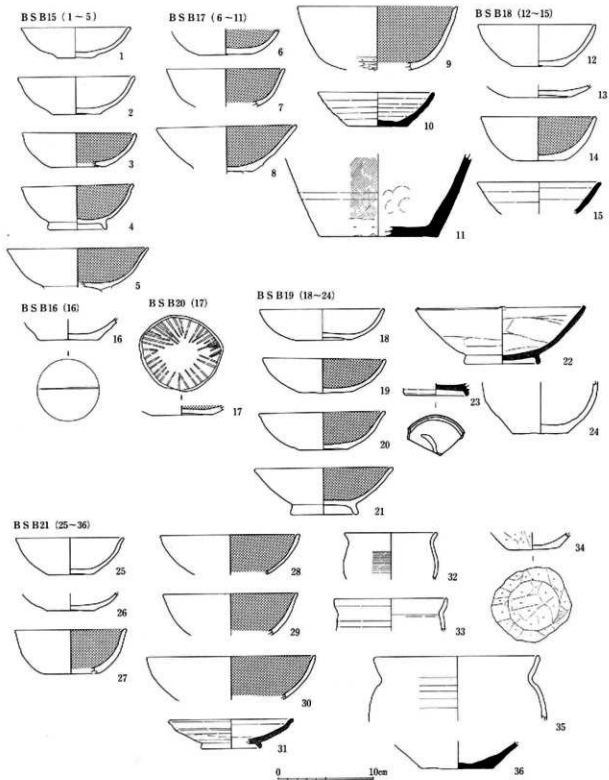

25图 BSB15-21出土土器实测图(1:4)

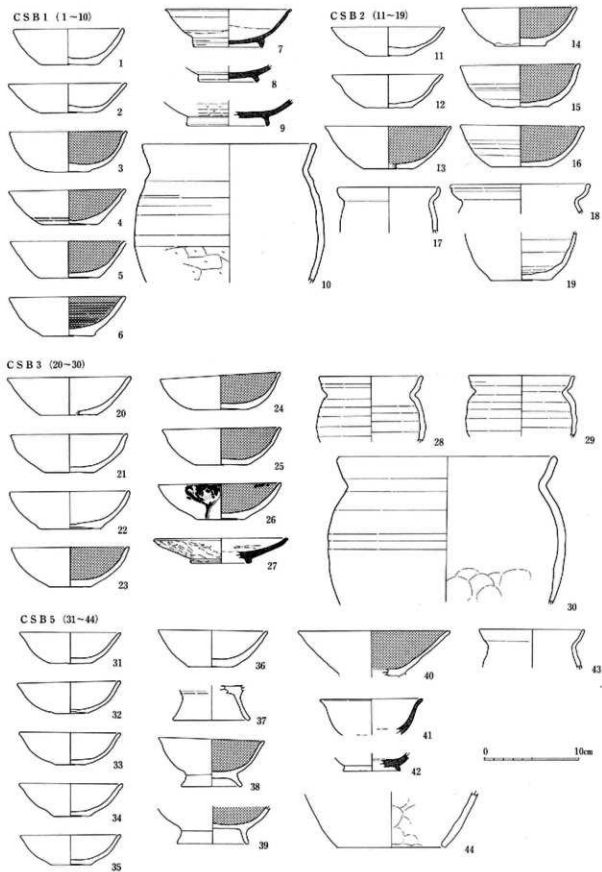

26图 CSB 1~3·5出土土器实测图(1:4)

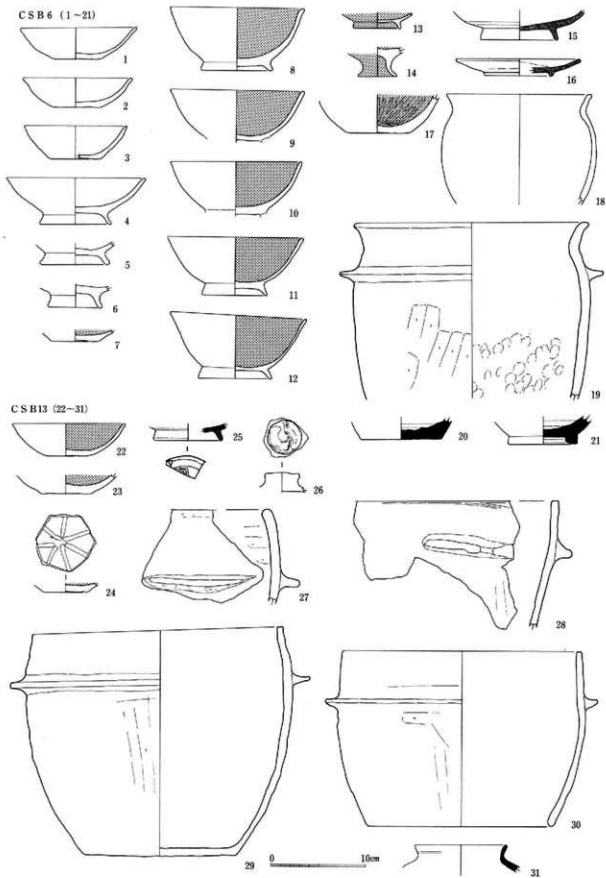

27图 CSB 6·13出土土器实测图(1:4)

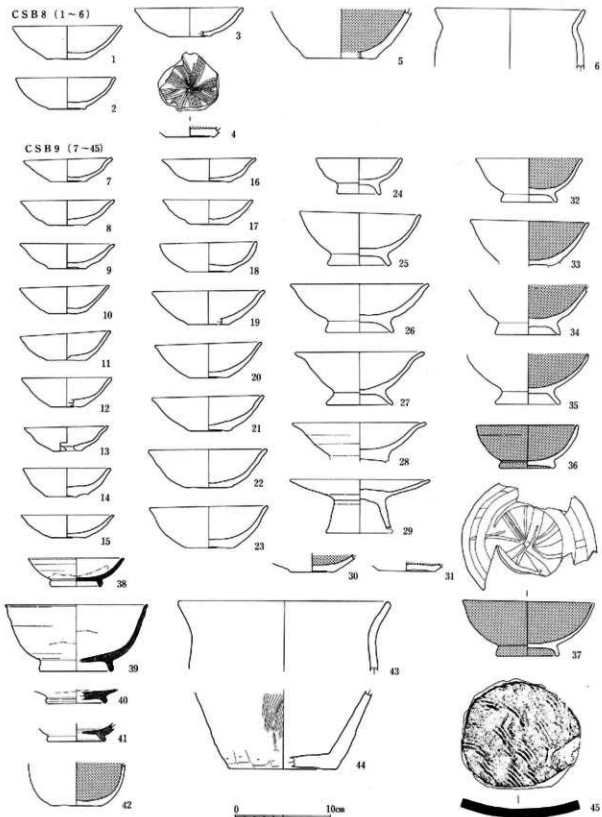

28图 CSB 8·9 出土土器类测图 (1:4)

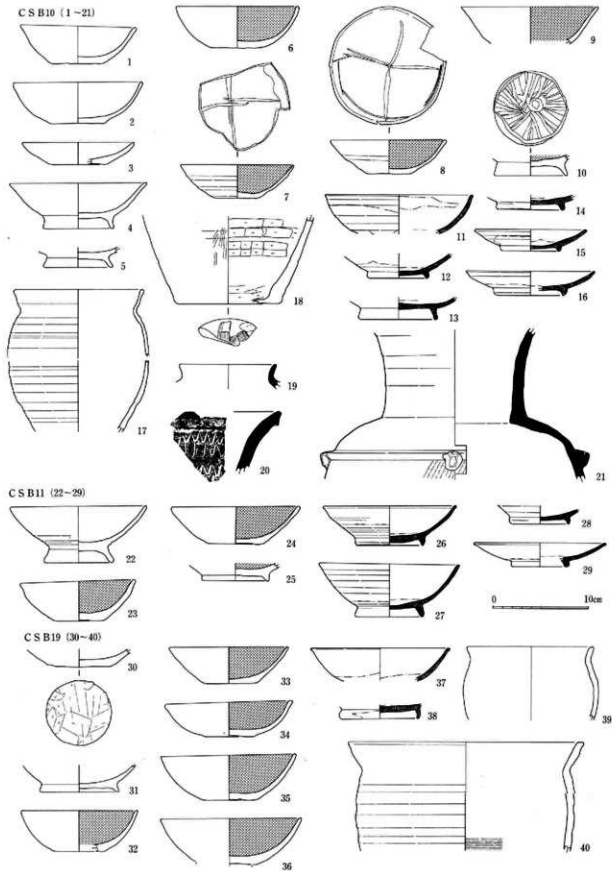

CS B12 (1-15)

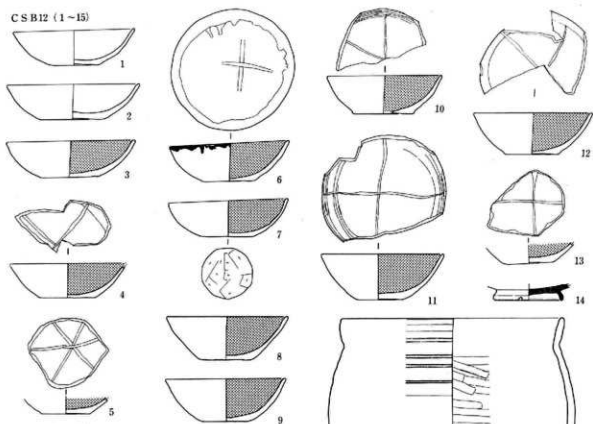

CS B14 (16-28)

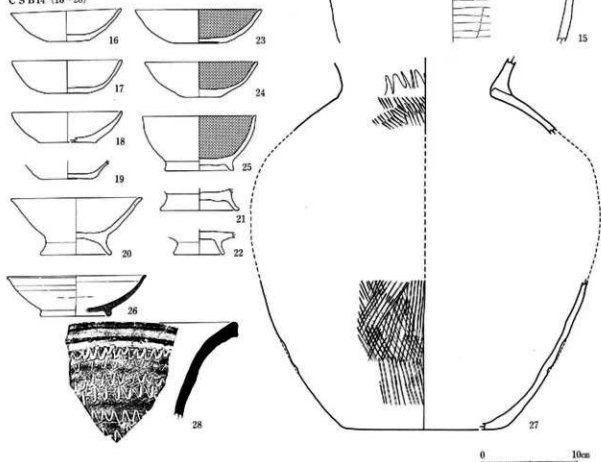

30图 CS B12·14出土土器实测图 (1:4)

0 10cm

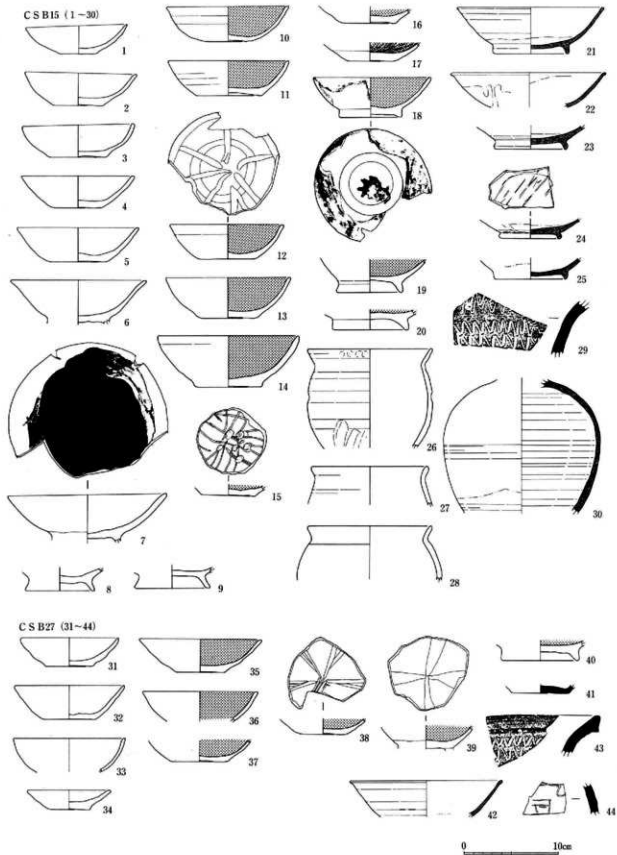

31图 CS B15·27出土土器实测图(1:4)

CSB16 (1-37)

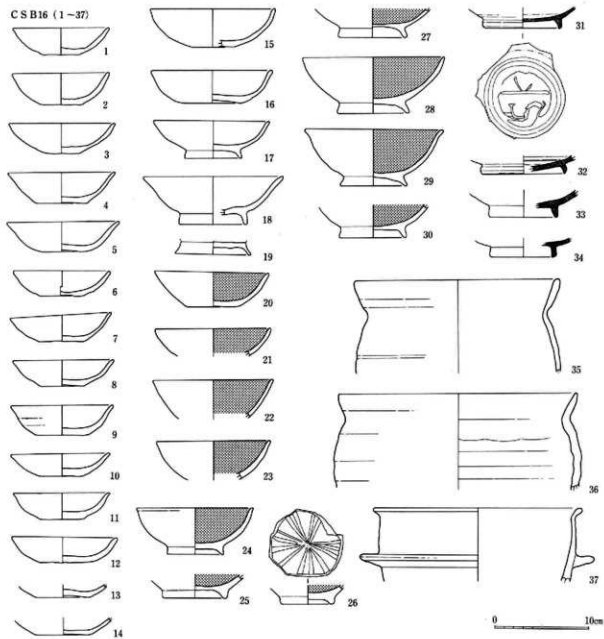

CSB30 (42-52)

CSB26 (38-41)

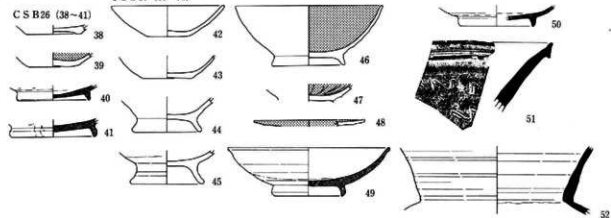

32图 CSB16·26·30出土土器実測図(1:4)

CS B17 (1~32)

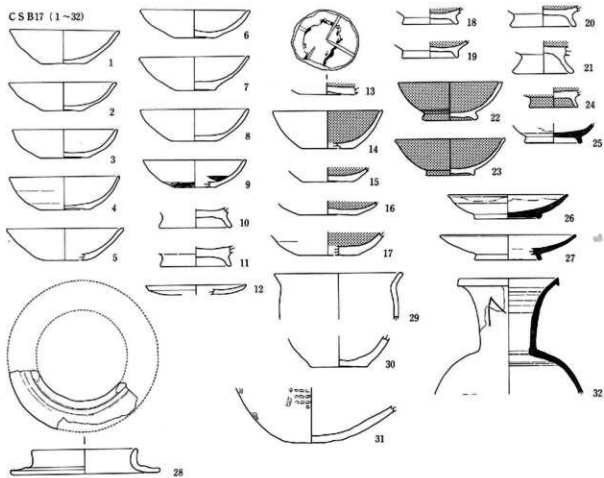

CS B28 (33~47)

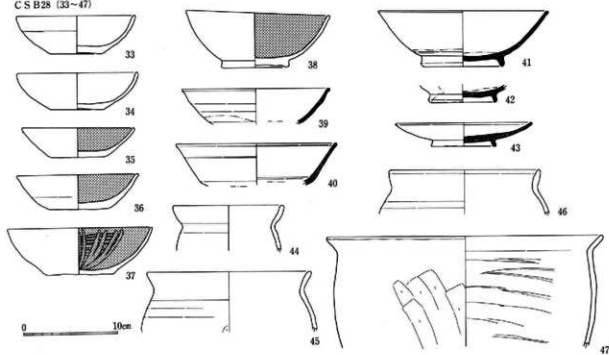

33图 CS B17·28出土土器实测图(1:4)

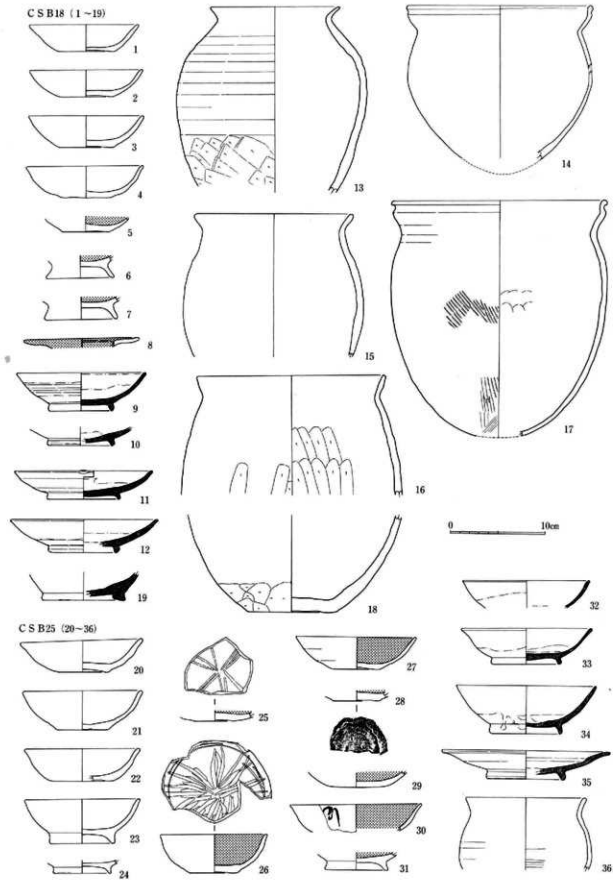

34图 CSB18·25出土土器实测图(1:4)

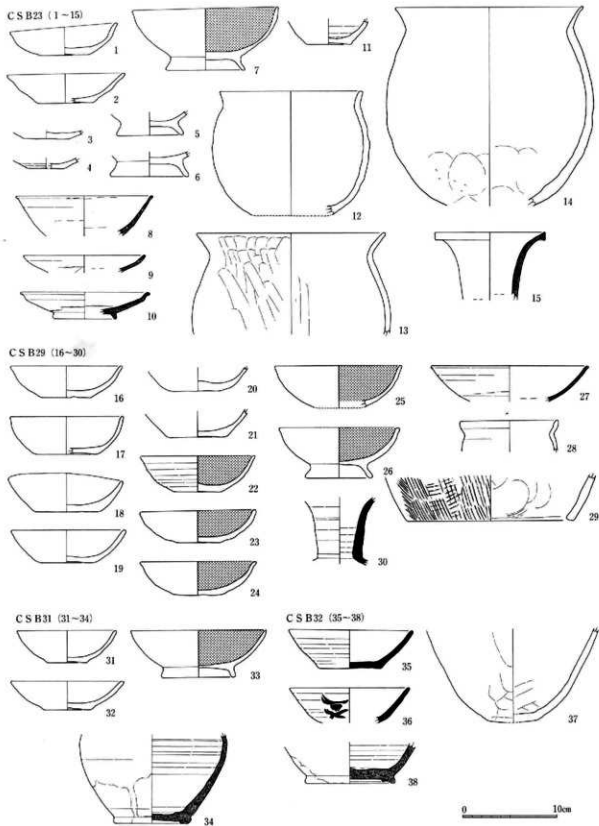

35图 CS B23·29·31·32出土土器実測图(1:4)

C S B24 (1~32)

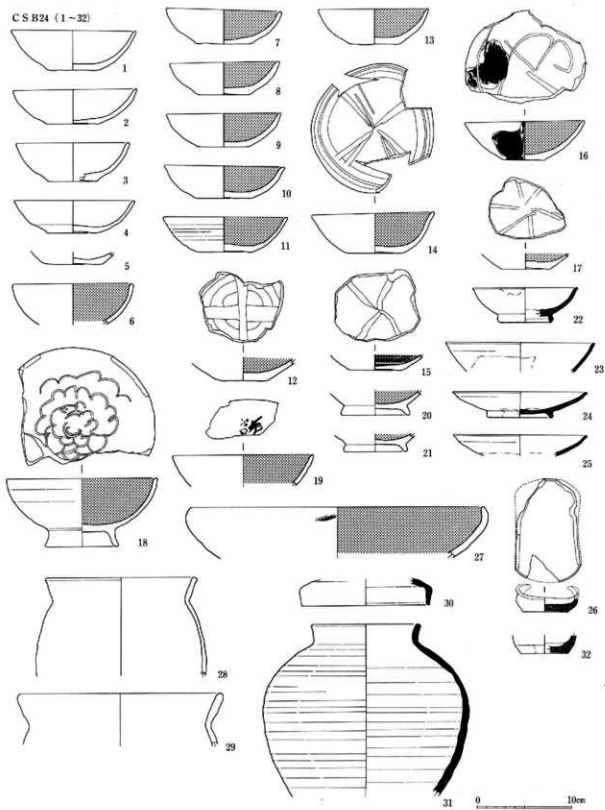

36图 C S B24出土土器实测图 (1 : 4)

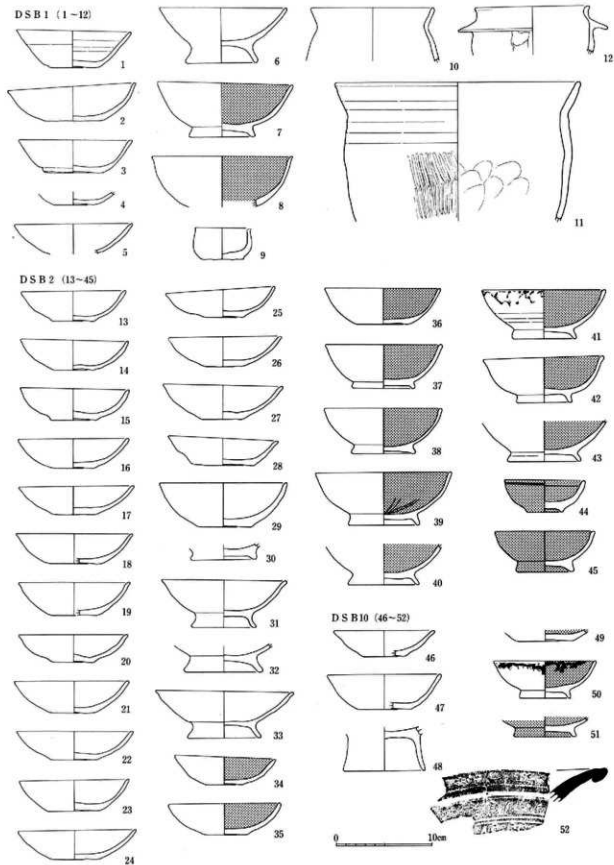

37图 DSB1·2·10出土土器实测图(1:4)

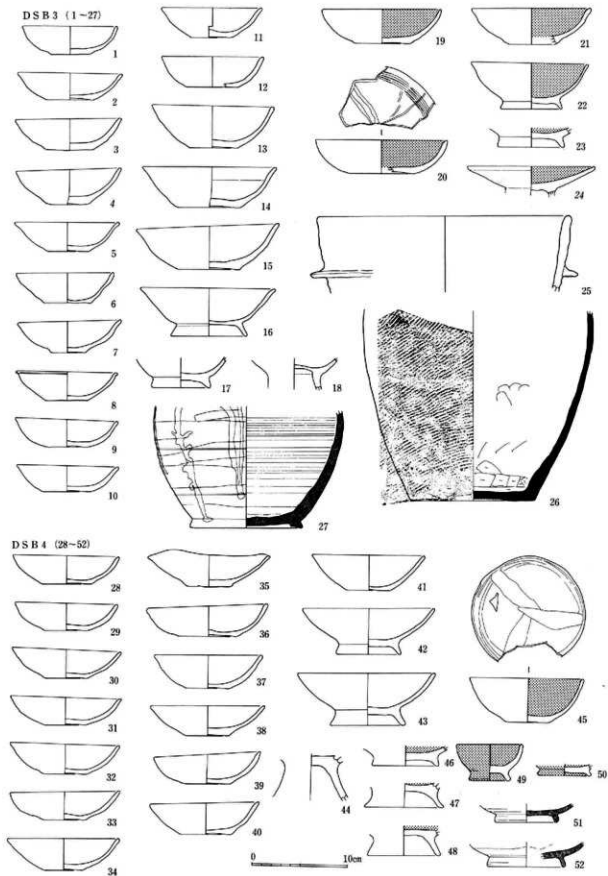

38图 DSB 3·4 出土器实测图 (1:4)

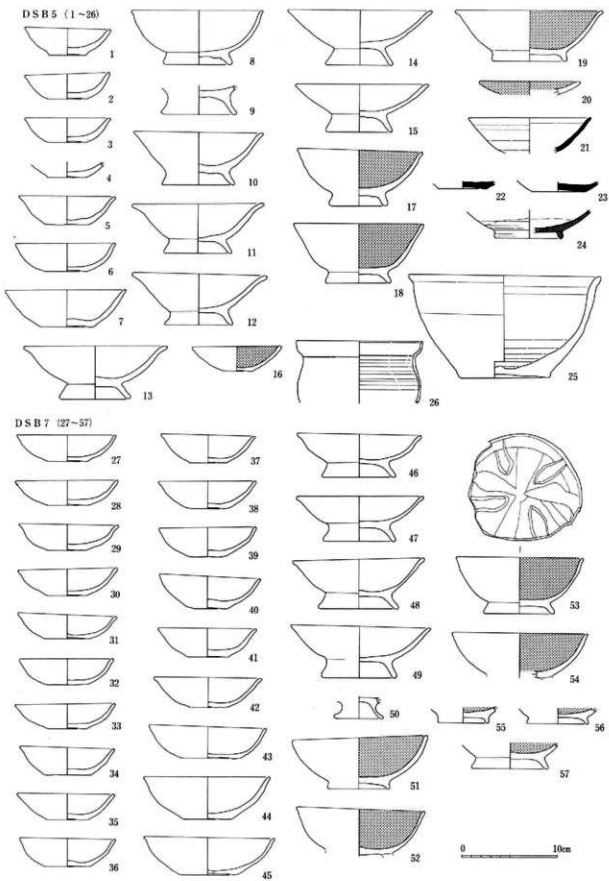

39图 DSB 5·7出土土器实测图(1:4)

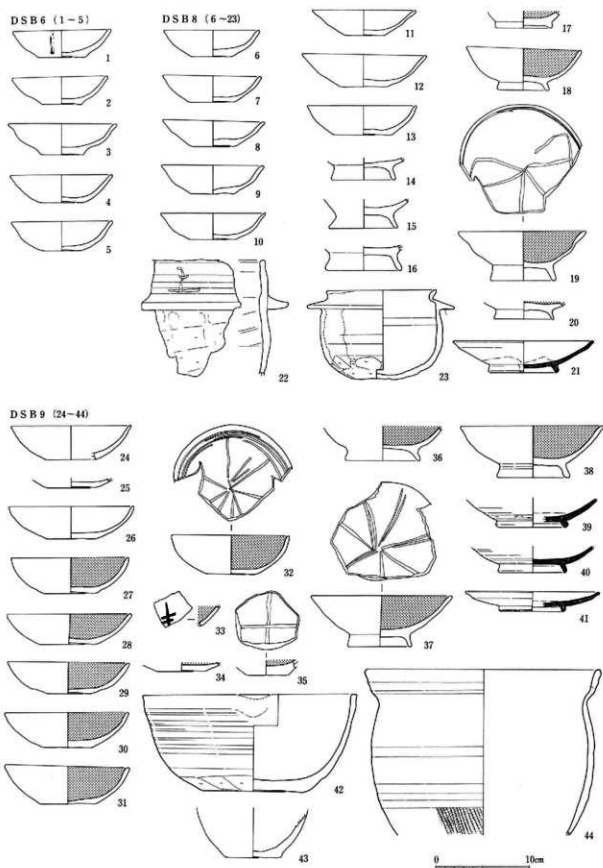

40图 DSB 6·8·9出土土器实测图(1:4)

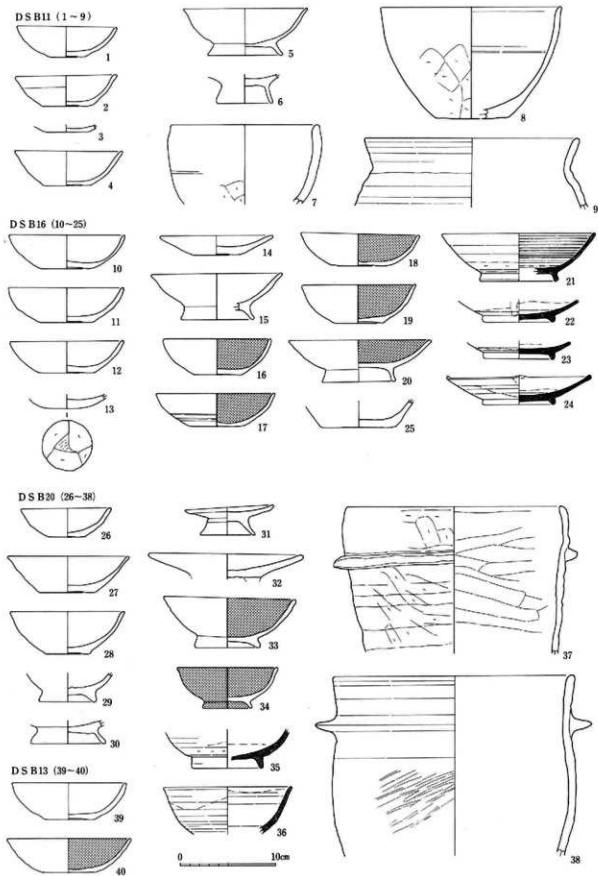

41图 DSB11·13·16·20出土土器实测图(1:4)

DSB15 (1~33)

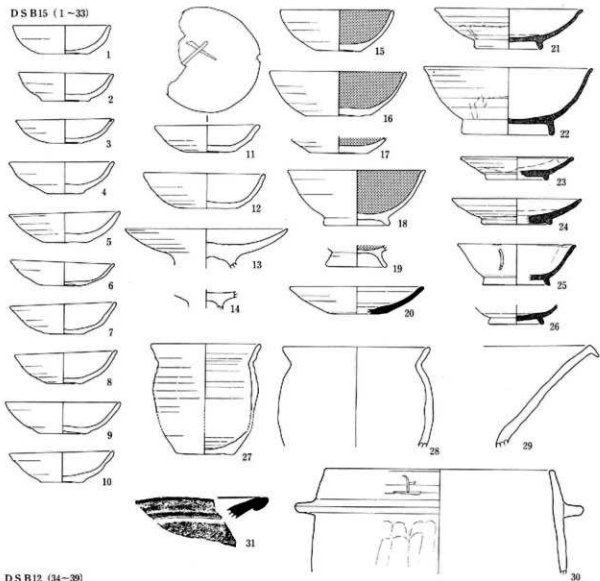

DSB12 (34~39)

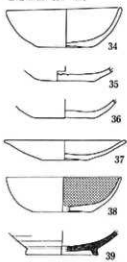

DSB18 (40~41)

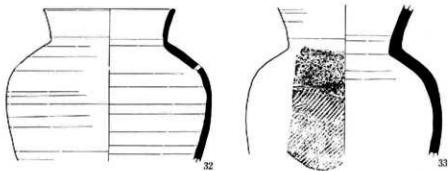
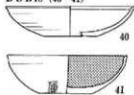

0 10cm

42图 DSB12·15·18出土土器实测图(1:4)

DSB17 (1~15)

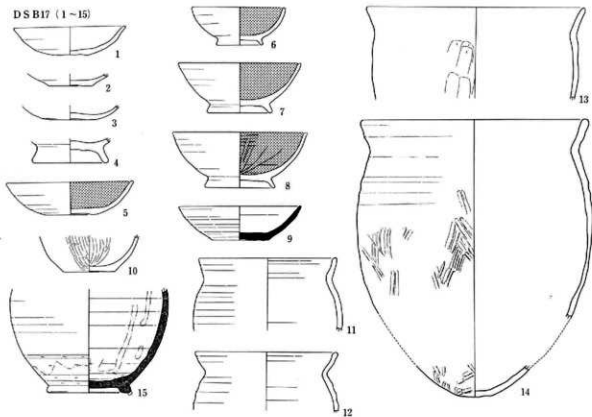

DSB19 (16-34)

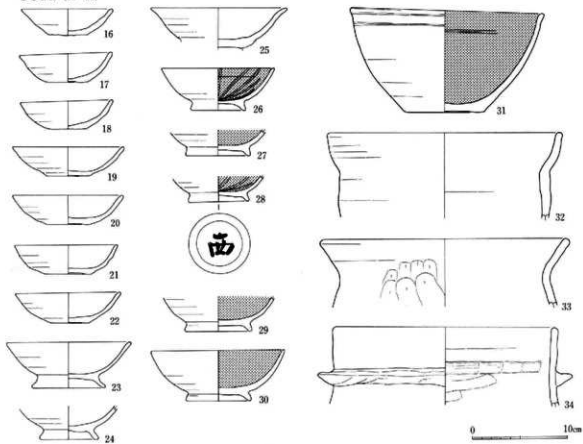

43图 DSB17·19出土土器实测图(1:4)

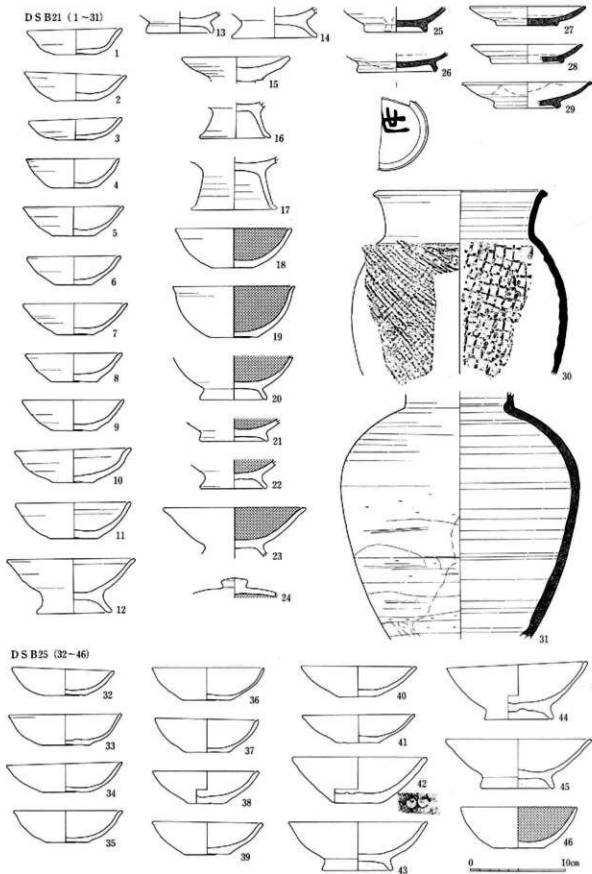

44图 DS B21·25出土土器实测图(1:4)

DS B22 (1-19)

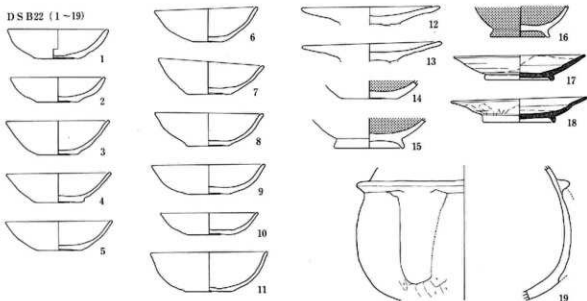

DS B23 (20-31)

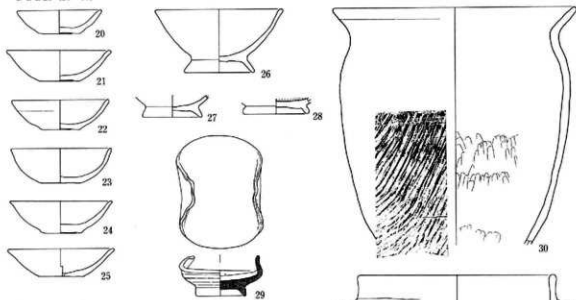

DS B28 (32-36)

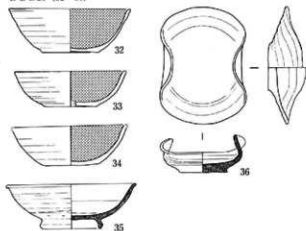

DS B29 (37-39)

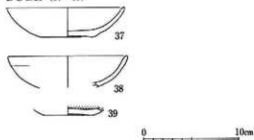

45图 DS B22·23·28·29出土土器实测图(1:4)

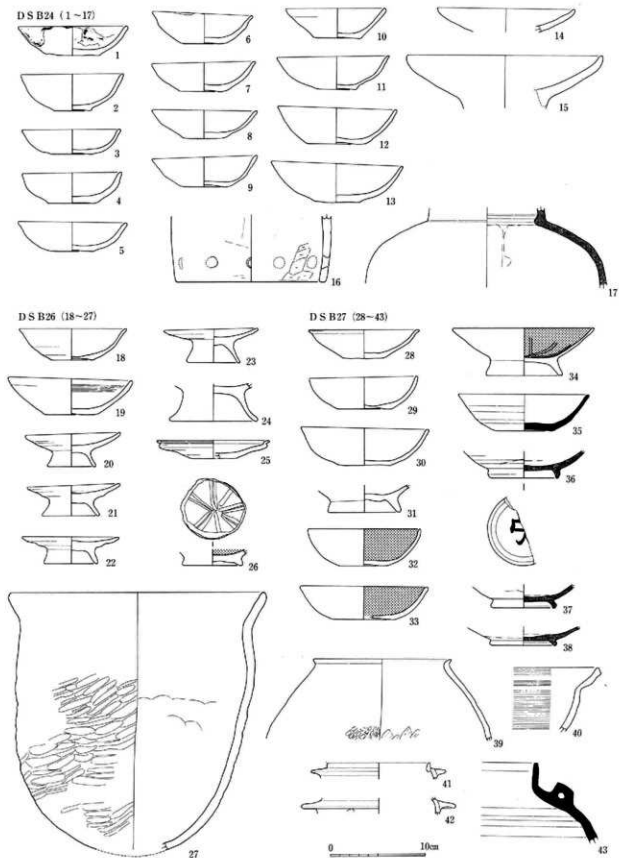

46图 DSB24·26·27出土土器实测图(1:4)

DS B30 (1-27)

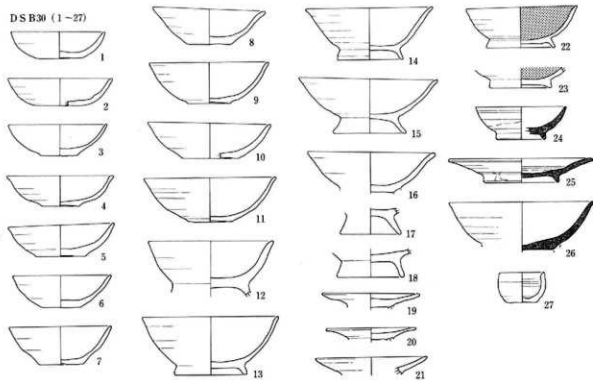

DS B31 (28-51)

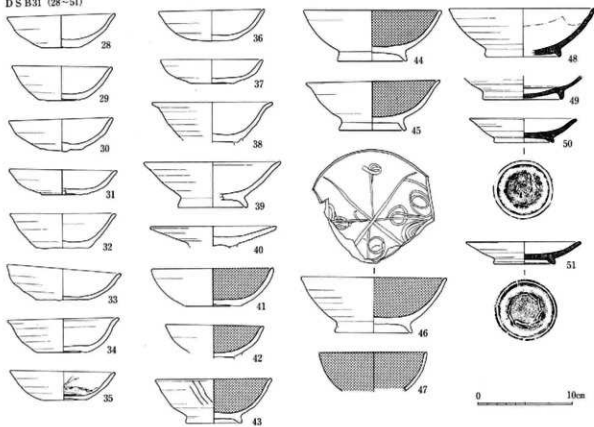

47图 DS B30·31出土土器实测图(1:4)

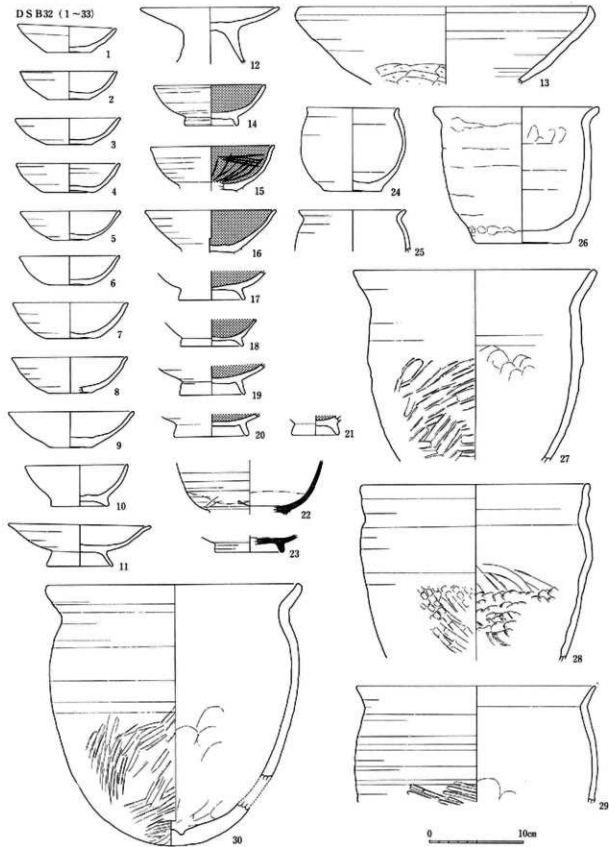

48图 DSB32出土土器实测图(1:4)

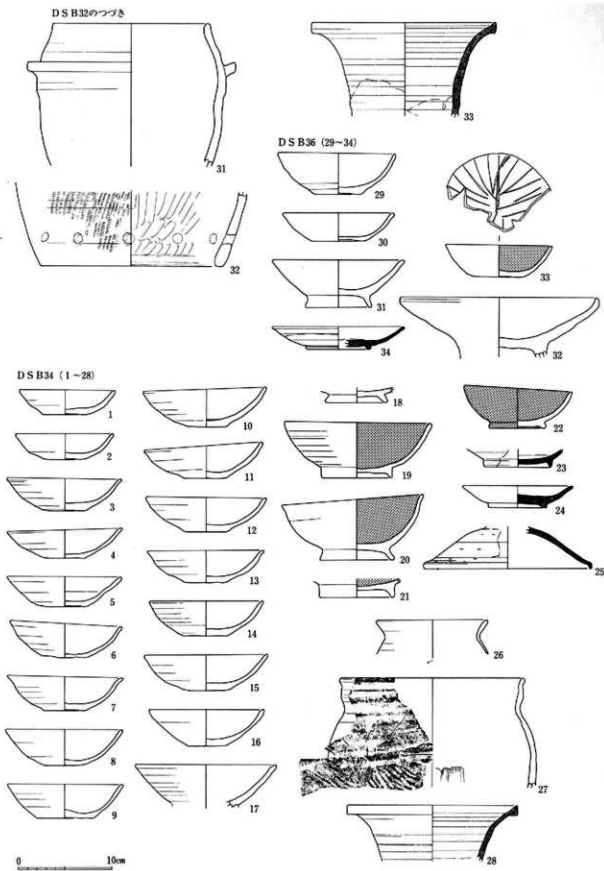

49図 DSB32・34・36出土土器実測図(1:4)

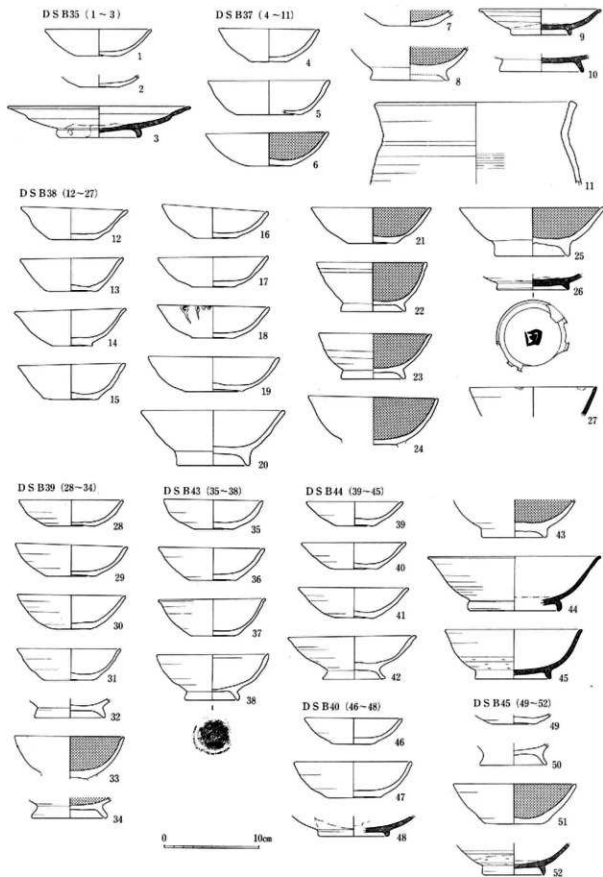

50图 DS B35·37~40·43~45出土土器实测图(1:4)

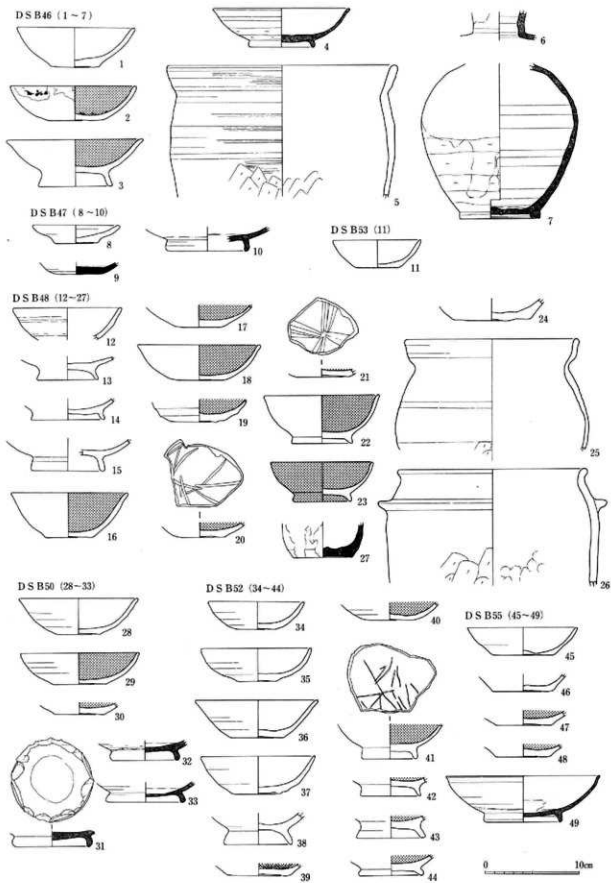

51图 DSB46~48·50·52·53·55出土土器实测图(1:4)

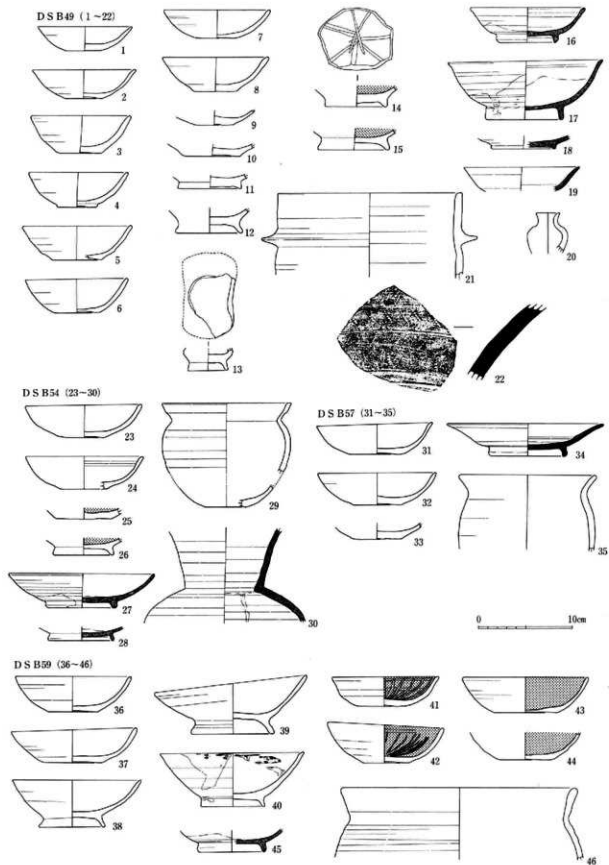

52图 DSB49·54·57·59出土土器实测图(1:4)

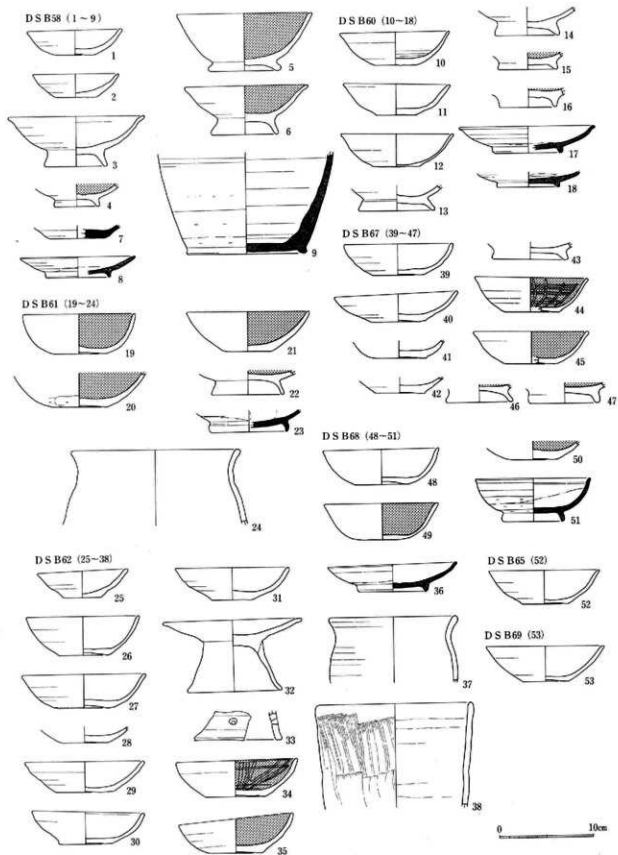

53图 D S B58 · 60-62 · 65 · 67-69出土土器实测图 (1 : 4)

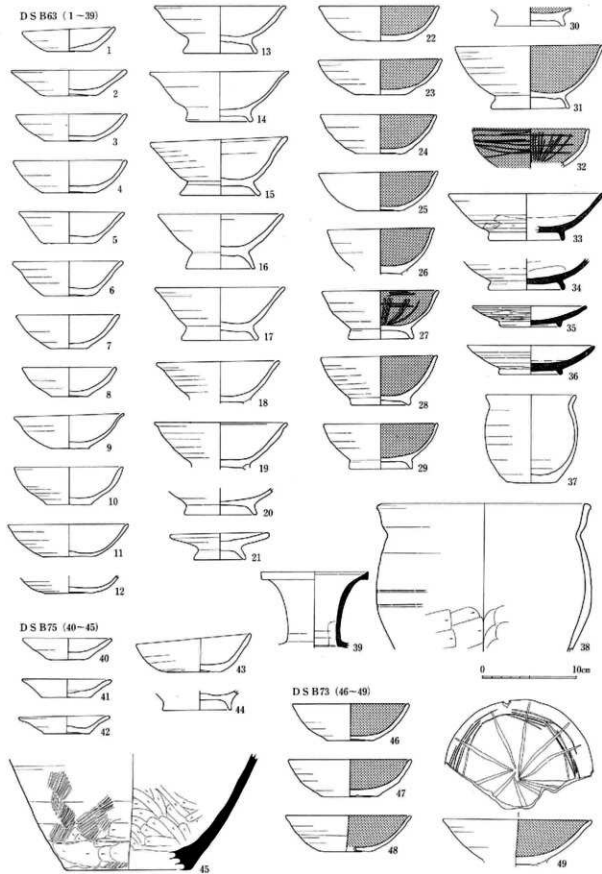

54图 DS B63·73·75出土土器实测图(1:4)

DS B64 (1-20)

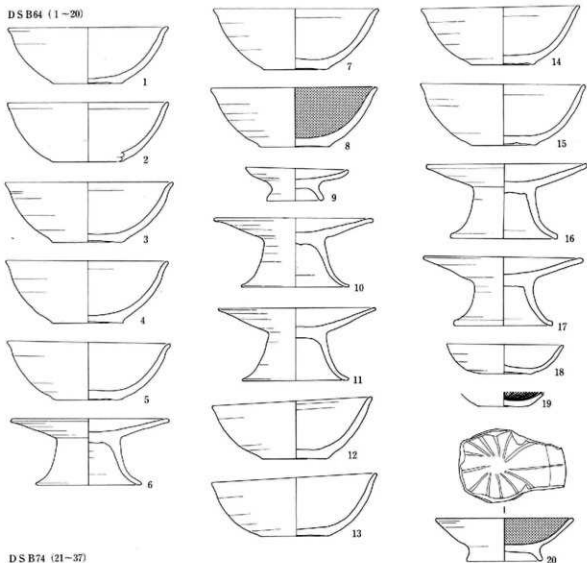

DS B74 (21-37)

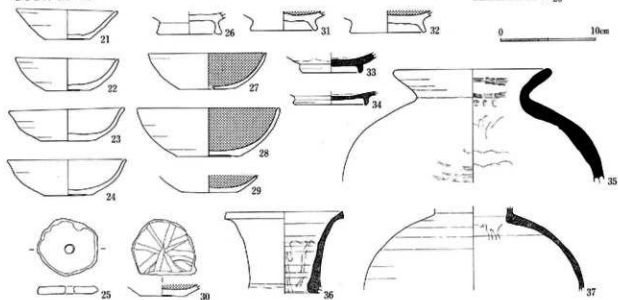

0 10cm

55图 DS B64·74出土土器实测图(1:4)

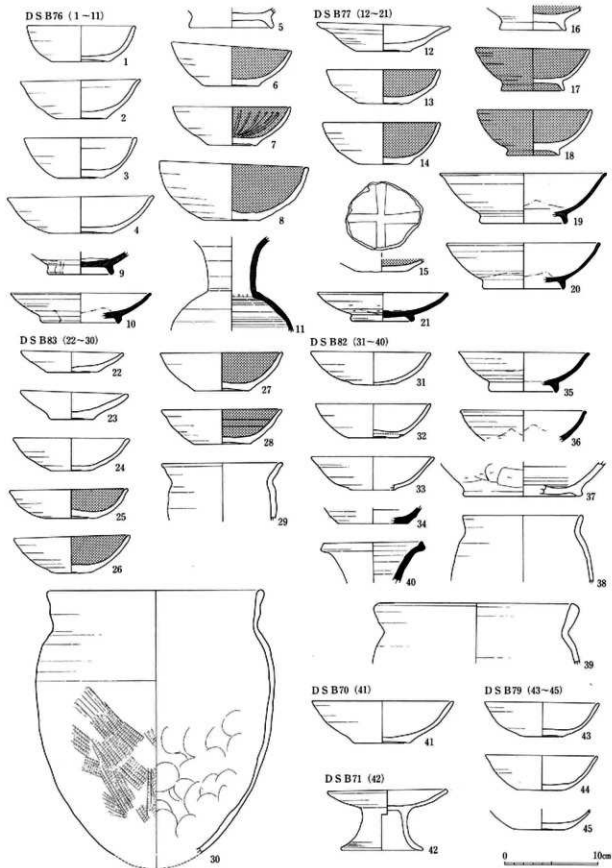

56图 DS B70·71·76·77·79·82·83出土土器实测图(1:4)

DSB84 (1-13)

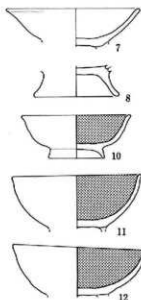
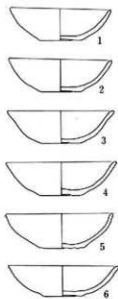

DSB78 (14-22)

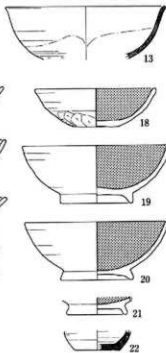
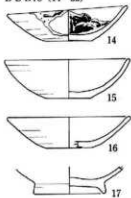

DSB85 (23-25)

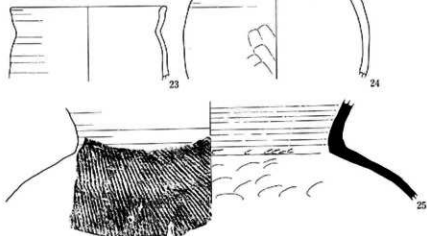

DSB90 (39-44)

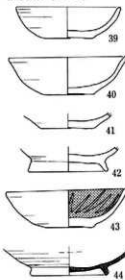

DSB88 (26-38)

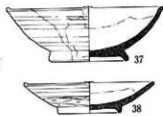
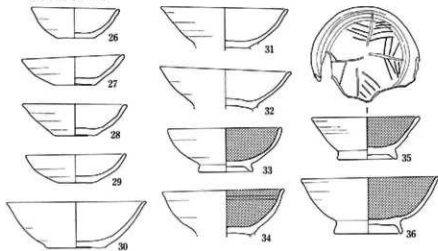

0 10cm

57图 DSB78·84·85·88·90出土土器实测图(1:4)

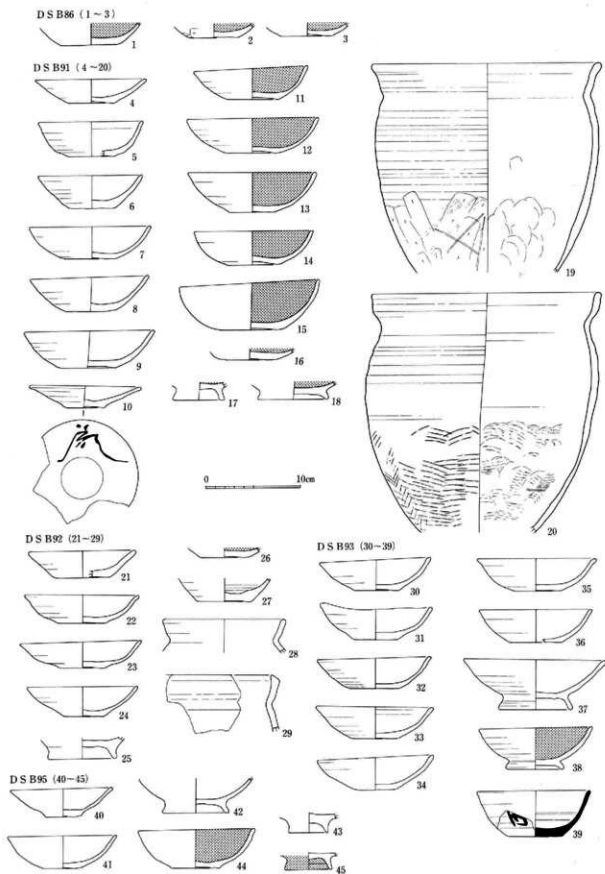

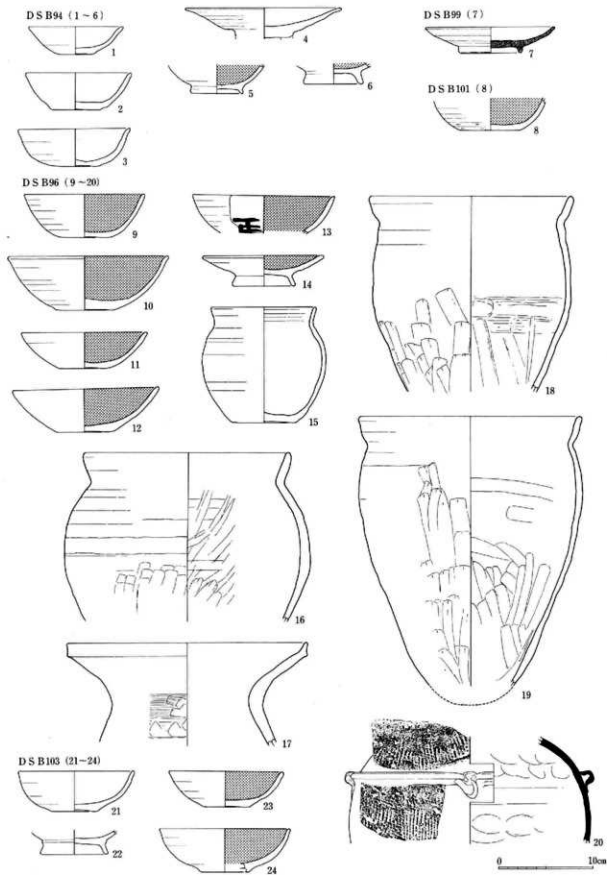

59图 DS B94·96·99·101·103出土土器实测图(1:4)

DSB100 (1-9)

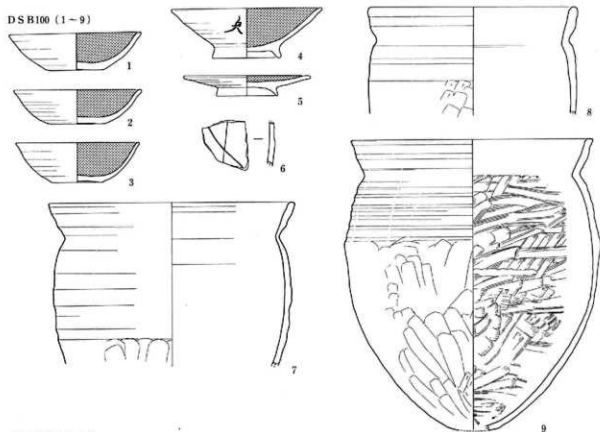

DSB104 (10-18)

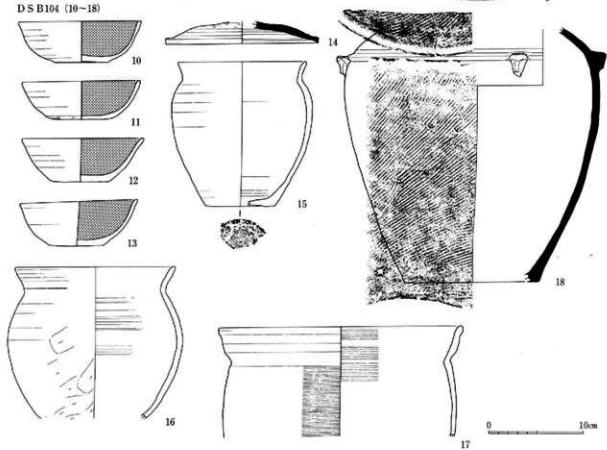

60图 DSB100·104出土土器实测图(1:4)

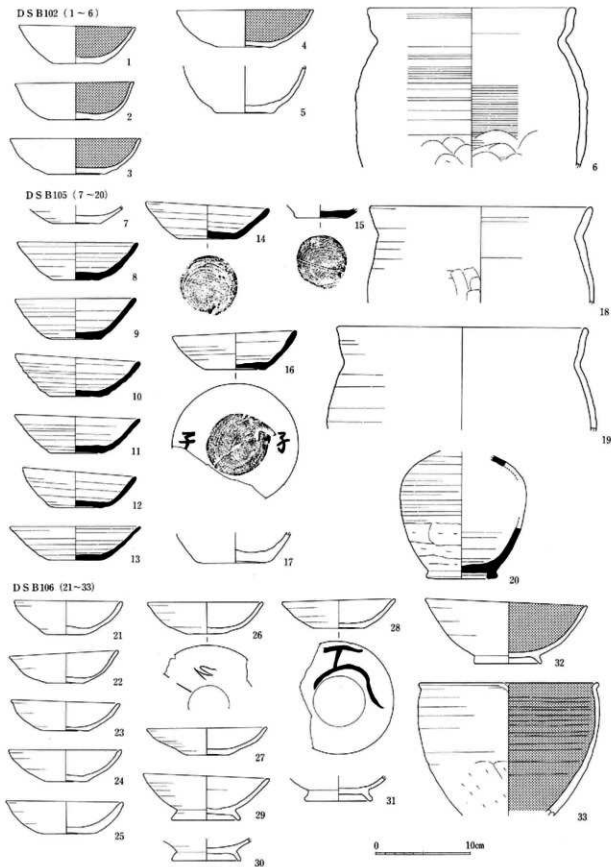

61图 DSB102·105·106出土土器实测图(1:4)

DSB107 (1~17)

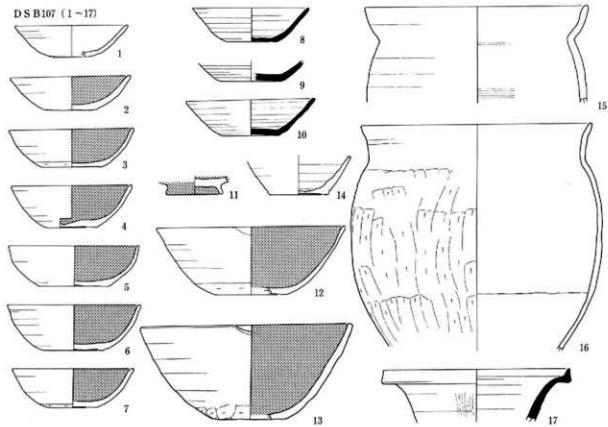

DSB108 (18~28)

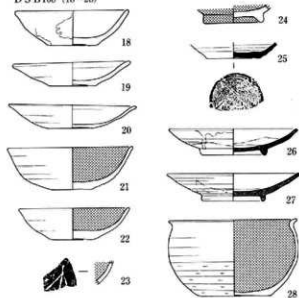

DSB113 (34~41)

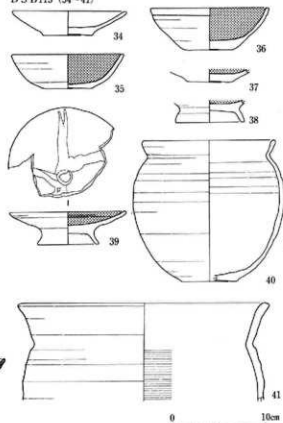

DSB110 (29~31)

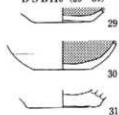

DSB112 (32~33)



62图 DSB107·108·110·112·113出土土器実测图(1:4)

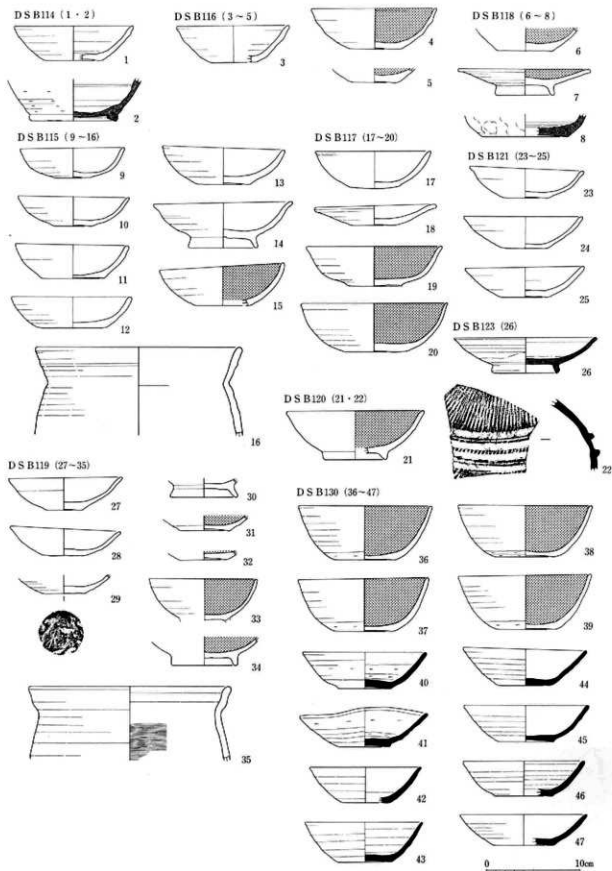

63图 DSB114~121·123·130出土土器实测图(1:4)

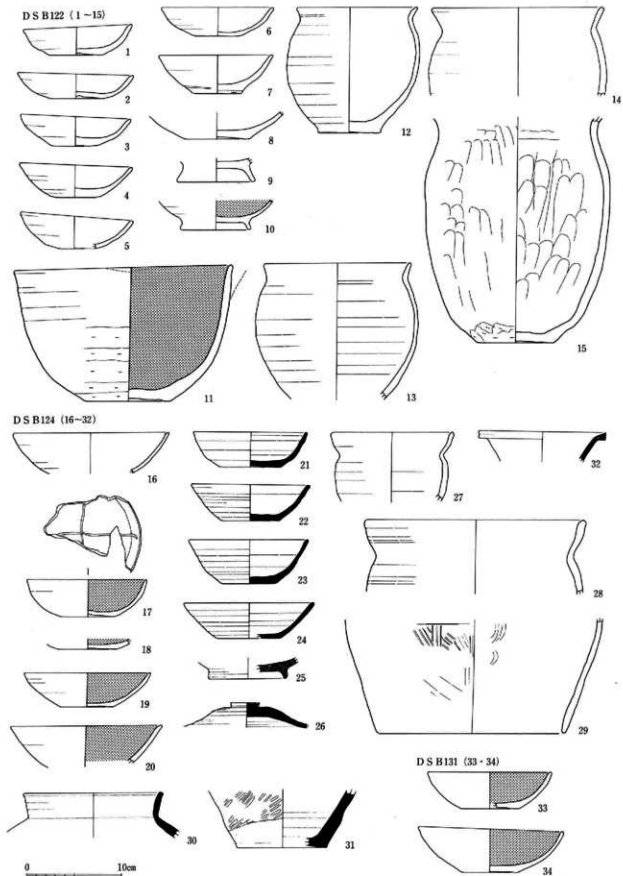

64图 DS B122·124·131出土土器实测图(1:4)

DSB125 (1~3)

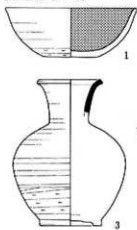

DSB127 (4~17)

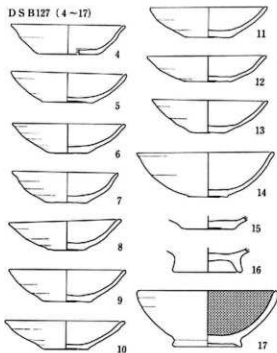

DSB129 (18~24)

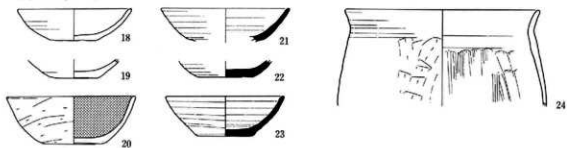

LSB1 (25~29)

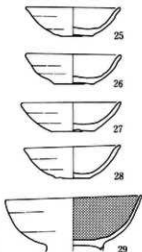

LSB3 (30)



LSB6 (31)

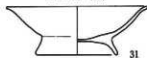

LSB7 (32)



LSB179 (33~34)



LSB189 (35)

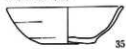

LSB193 (36)

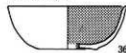

LSB190 (37~40)

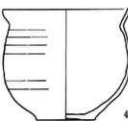
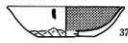

0 10cm

65图 DSB125·127·129, LSB1·3·6·7·179·189·190·193出土土器实测图(1:4)

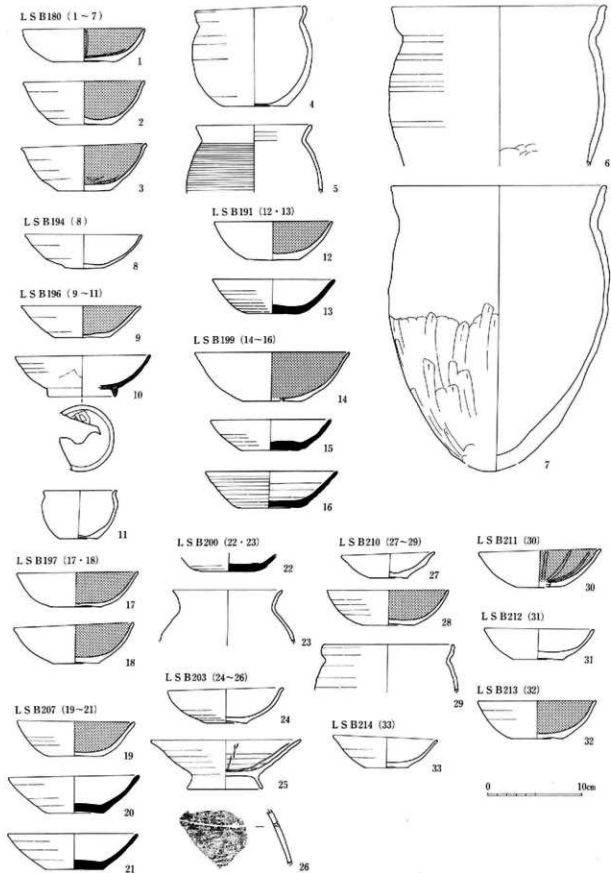

66图 LS B180·191·194·196·197·199·200·203·207·210~214出土土器实测图(1:4)

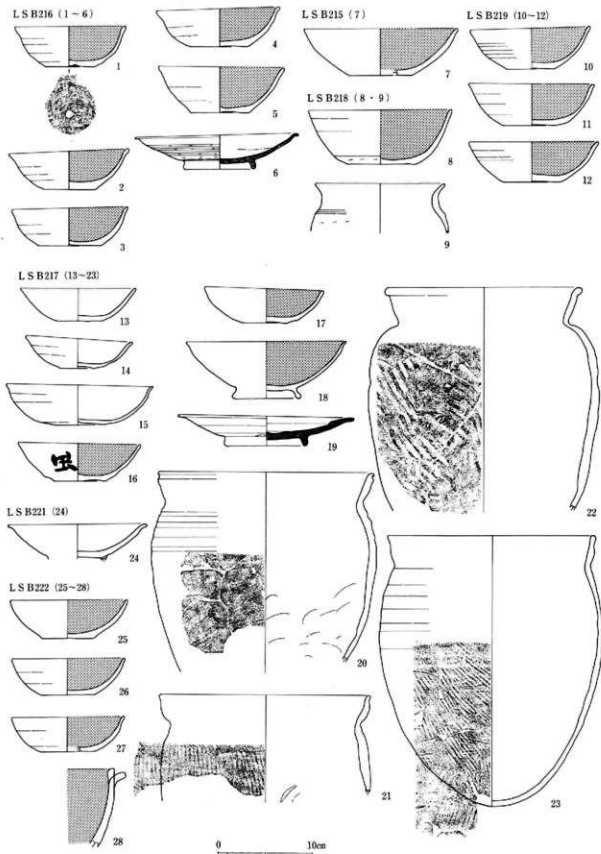

67图 LS B215-219·221·222出土土器实测图(1:4)

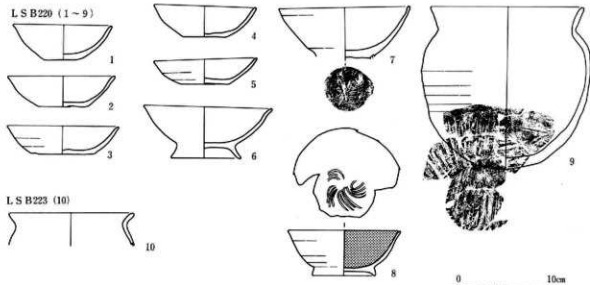

68図 L.S.B.220・223出土土器実測図(1:4)

第1遺構群住居址出土土器(1)

| 番号 | 種別 | 器種 | 法量 (cm) | | | 遺存 | 特記事項 | 番号 | 種別 | 器種 | 法量 (cm) | | | 遺存 | 特記事項 |
|---------------|----|----|---------|-----|-----|-----|-------|---------------|----|----|---------|-------|-----|-------|------|
| | | | 口径 | 底径 | 器高 | | | | | | 口径 | 底径 | 器高 | | |
| A S B 2 (2 図) | | | | | | | | | | | | | | | |
| 1 | 黒色 | 坏 | 12.9 | 6.5 | 3.5 | 1/4 | | 39 | 灰釉 | 鉢 | 6.4 | | 1/2 | | |
| 2 | 灰釉 | 椀 | 8.0 | | | ママ | | 40 | 土師 | 甕 | 16.4 | | 1/6 | | |
| 3 | 土師 | 羽釜 | 23.5 | | | 1/4 | 鈿連統4個 | 41 | 土師 | 甕 | 24.6 | | 1/4 | 外ハケナデ | |
| 4 | 土師 | 羽釜 | 26.5 | | | 1/4 | 鈿連統4個 | A S B 5 (2 図) | | | | | | | |
| A S B 3 (2 図) | | | | | | | | | | | | | | | |
| 18 | 土師 | 坏 | 9.1 | 4.1 | 1.9 | 1/5 | | 5 | 土師 | 坏 | 9.2 | 3.7 | 2.6 | 完形 | |
| 19 | 土師 | 坏 | 9.5 | 4.6 | 2.5 | 2/3 | | 6 | 土師 | 坏 | 9.5 | 4.6 | 2.6 | 完形 | |
| 20 | 土師 | 坏 | 10.8 | 5.1 | 2.3 | 1/6 | | 7 | 土師 | 坏 | 8.5 | 4.0 | 2.3 | 1/2 | |
| 21 | 土師 | 坏 | 10.8 | 4.8 | 3.5 | 完形 | 片口 | 8 | 土師 | 坏 | 9.3 | 3.9 | 2.7 | 1/3 | |
| 22 | 土師 | 坏 | 10.1 | 4.4 | 2.9 | 3/4 | | 9 | 土師 | 坏 | 9.2 | 3.6 | 2.8 | 1/4 | |
| 23 | 土師 | 坏 | 10.8 | 5.1 | 2.3 | 1/6 | | 10 | 土師 | 坏 | 12.9 | 5.0 | 3.5 | 2/3 | |
| 24 | 土師 | 坏 | 10.3 | 5.0 | 3.2 | 完形 | | 11 | 土師 | 盤 | 9.8 | | | 1/8 | |
| 25 | 土師 | 坏 | 11.2 | 5.0 | 3.2 | 1/2 | | 12 | 土師 | 椀 | 12.0 | 7.1 | 5.0 | 1/2 | |
| 26 | 土師 | 坏 | 10.9 | 3.0 | 3.1 | 1/2 | | 13 | 黒色 | 坏 | 5.0 | | | 1/2 | |
| 27 | 土師 | 坏 | 12.7 | 4.9 | 3.9 | 2/3 | | 14 | 黒色 | 椀 | 7.6 | | | 1/4 | |
| 28 | 土師 | 椀 | 14.4 | 6.4 | 6.7 | 底ママ | | 15 | 黒色 | 椀 | 7.1 | | | 底ママ | |
| 29 | 土師 | 椀 | 14.0 | 7.0 | 5.3 | 2/3 | | 16 | 灰釉 | 椀 | 18.2 | | | 2/3 | |
| 30 | 土師 | 盤 | 10.0 | | | ママ | | 17 | 土師 | 甕 | 9.0 | | | 1/8 | |
| A S B 6 (3 図) | | | | | | | | | | | | | | | |
| 31 | 黒色 | 坏 | 15.0 | 5.3 | 5.7 | 完形 | 暗文 | 1 | 土師 | 坏 | 11.3 | (5.7) | 3.4 | 1/4 | |
| 32 | 黒色 | 坏 | 16.0 | 4.2 | 7.0 | 完形 | | 2 | 土師 | 坏 | 12.5 | 5.7 | 3.5 | 1/6 | |
| 33 | 黒色 | 椀 | 11.8 | 5.8 | 4.9 | 1/2 | | 3 | 土師 | 坏 | 12.5 | 4.4 | 4.1 | 1/6 | |
| 34 | 黒色 | 椀 | 12.1 | 6.6 | 5.1 | 1/3 | 暗文 | 4 | 土師 | 坏 | 13.8 | (5.6) | 4.3 | 1/4 | |
| 35 | 黒色 | 椀 | 13.5 | 6.3 | 5.7 | 1/4 | | 5 | 土師 | 坏 | 10.6 | 4.3 | 2.8 | 1/4 | |
| 36 | 灰釉 | 椀 | 12.7 | 6.8 | 4.0 | 1/3 | | 6 | 土師 | 椀 | 13.6 | 7.8 | 5.5 | 1/2 | |
| 37 | 灰釉 | 椀 | 16.3 | 8.8 | 6.5 | 1/3 | | 7 | 須恵 | 甕 | 14.5 | | | 1/4 | |
| 38 | 灰釉 | 皿 | 13.7 | 5.6 | 3.3 | 2/3 | | 8 | 灰釉 | 小瓶 | 5.8 | | | 1/6 | |
| | | | | | | | | 9 | 灰釉 | 瓶 | 21.0 | | | 1/4 | |

第1遺構群住居出土土器②

| 番号 | 種別 | 器種 | 法量 (cm) | | | 遺存 | 特記事項 | 番号 | 種別 | 器種 | 法量 (cm) | | | 遺存 | 特記事項 | |
|----------------|----|----|---------|------|-----|------|--------|----------------|----|------|---------|------|------|-----|------|-------|
| | | | 口径 | 底径 | 器高 | | | | | | 口径 | 底径 | 器高 | | | |
| A S B 7 (3 図) | | | | | | | 10 | 黒色 | 坏 | 15.6 | 6.8 | 3.9 | | 底ママ | | |
| 10 | 土師 | 坏 | 12 | 5.3 | 4.3 | 1/4 | | 11 | 灰釉 | 椀 | 12.7 | 6.5 | 3.9 | | 完形 | |
| 11 | 土師 | 坏 | 12.2 | 4.6 | 3.8 | 2/3 | | 12 | 灰釉 | 椀 | | 8.5 | | | 1/3 | |
| 12 | 土師 | 坏 | 11.6 | 4.9 | 3.4 | 1/3 | | 13 | 黒色 | 鉢 | 23.0 | 10.0 | 12.9 | | 1/3 | |
| 13 | 土師 | 坏 | 11.6 | | | 1/3 | | 14 | 土師 | 甕 | 22.6 | | | | 1/6 | 外タタキメ |
| 14 | 黒色 | 坏 | 11.3 | | | 1/4 | | 15 | 土師 | 甕 | 22.4 | | | | 1/8 | |
| 15 | 黒色 | 坏 | 13.2 | | | 1/4 | | 16 | 土師 | 羽釜 | 23.2 | | | | 1/8 | |
| 16 | 黒色 | 坏 | | 5.2 | | ママ | | 17 | 灰釉 | 小瓶 | | 6.7 | | | 1/3 | |
| 17 | 黒色 | 椀 | 13.4 | | | 1/4 | | A S B 11 (4 図) | | | | | | | | |
| 18 | 黒色 | 椀 | | 6.9 | | ママ | 内外糸切り痕 | 21 | 土師 | 坏 | 10.2 | 4.7 | 2.5 | 1/4 | | |
| 19 | 土師 | 鉢 | 18.4 | | | 1/4 | | 22 | 土師 | 坏 | 9.5 | 3.2 | 2.6 | 1/3 | | |
| 20 | 黒色 | 鉢 | 18.4 | | | 1/6 | 片口 | 23 | 土師 | 坏 | 9.8 | 3.1 | 2.3 | 1/2 | | |
| 21 | 土師 | 甕 | | 8.0 | | 1/3 | | 24 | 土師 | 坏 | 9.6 | 3.0 | 2.8 | 1/4 | | |
| 22 | 土師 | 甕 | 16.6 | | | 1/8 | | 25 | 土師 | 坏 | 9.8 | 4.2 | 3.2 | | 完形 | |
| 23 | 土師 | 甕 | 16.2 | | | 1/8 | | 26 | 土師 | 坏 | 10.0 | 3.3 | 2.7 | | 完形 | |
| 24 | 須志 | 甕 | | 15.3 | | 2/3 | | 27 | 土師 | 坏 | 10.5 | 4.8 | 3.2 | | 完形 | |
| A S B 8 (3 図) | | | | | | | 28 | 土師 | 坏 | 9.9 | 4.1 | 3.4 | 1/4 | | | |
| 25 | 土師 | 坏 | 10.9 | 5.4 | 2.9 | 2/3 | | 29 | 土師 | 坏 | 11.4 | | | | 1/4 | |
| 26 | 土師 | 坏 | 10.6 | 4.2 | 3.2 | 1/2 | | 30 | 土師 | 椀 | 9.4 | 4.3 | 3.7 | 2/3 | | |
| 27 | 土師 | 坏 | 11.0 | 3.7 | 3.5 | 2/3 | | 31 | 土師 | 椀 | | 7.4 | | | ママ | |
| 28 | 土師 | 坏 | 11.0 | 5.6 | 2.7 | 完形 | | 32 | 土師 | 椀 | 13.8 | 5.6 | 5.5 | 1/2 | | |
| 29 | 土師 | 坏 | 12.0 | 5.0 | 4.1 | 2/3 | 黒書 | 33 | 土師 | 盤 | 12.2 | | | | 1/3 | |
| 30 | 土師 | 椀 | | 7.0 | | 1/3 | | 34 | 土師 | 盤 | 16.4 | | | | 1/4 | |
| 31 | 土師 | 甕 | 15.3 | | | 1/8 | | 35 | 土師 | 盤 | | 12.6 | | | 1/4 | |
| 32 | 土師 | 甕 | 15.5 | | | 1/8 | | 36 | 土師 | 盤 | 27.8 | | | | 1/8 | |
| 33 | 土師 | 甕 | 16.8 | | | 1/4 | | 37 | 黒色 | 坏 | 15.4 | 6.4 | 4.0 | 1/2 | | |
| 34 | 土師 | 甕 | 19.8 | | | 1/10 | | 38 | 黒色 | 椀 | 12.4 | 6.1 | 5.5 | 1/4 | | |
| 35 | 土師 | 甕 | | | | 1/3 | | 39 | 黒色 | 椀 | 14.5 | 6.5 | 6.5 | 1/4 | | |
| 36 | 土師 | 羽釜 | 26.8 | | | 1/6 | | 40 | 黒色 | 椀 | | 7.4 | | | 底ママ | |
| A S B 9 (4 図) | | | | | | | 41 | 灰釉 | 椀 | | 7.8 | | | 1/2 | | |
| 18 | 土師 | 皿 | 8.7 | 6.0 | 1.7 | 2/3 | | 42 | 灰釉 | 皿 | 11.1 | 6.2 | 2.8 | | 完形 | |
| 19 | 土師 | 皿 | 9.0 | 6.5 | 1.3 | 完形 | | 43 | 灰釉 | 皿 | 13.8 | 7.0 | 2.5 | | 底ママ | |
| 20 | 土師 | 皿 | 9.2 | 5.6 | 1.8 | 完形 | | 44 | 灰釉 | 皿 | 13.4 | 7.2 | 3.1 | | 1/6 | |
| A S B 10 (4 図) | | | | | | | 45 | 土師 | 甕 | 27.4 | | | | 1/3 | | |
| 1 | 土師 | 坏 | 11.4 | 4.2 | 3.1 | 1/2 | | 46 | 土師 | 羽釜 | 28.0 | | | | 1/8 | |
| 2 | 土師 | 坏 | 10.8 | 4.4 | 4.0 | 1/4 | | 47 | 灰釉 | 小瓶 | | 4.1 | | | ママ | |
| 3 | 土師 | 坏 | 11.6 | 4.6 | 3.0 | 1/3 | | A S B 12 (5 図) | | | | | | | | |
| 4 | 土師 | 坏 | 12.4 | 5.6 | 3.8 | 1/3 | | 1 | 土師 | 皿 | 12.3 | 5.1 | 1.9 | | 完形 | |
| 5 | 土師 | 坏 | 11.9 | 5.8 | 3.9 | 1/4 | | 2 | 黒色 | 坏 | 12.5 | 4.4 | 3.9 | 2/3 | | |
| 6 | 土師 | 椀 | | 7.2 | | ママ | | 3 | 黒色 | 坏 | 12.4 | 5.2 | 4.8 | 1/2 | | |
| 7 | 土師 | 椀 | | 7.0 | | ママ | | 4 | 黒色 | 椀 | 12.6 | | | | 1/6 | |
| 8 | 黒色 | 坏 | 12.8 | 5.7 | 4.5 | 1/4 | | 5 | 黒色 | 椀 | 15.0 | | | | 1/4 | |
| 9 | 黒色 | 坏 | 14.3 | | | 1/6 | | 6 | 黒色 | 椀 | 15.6 | | | | 1/4 | |

第1遺構群住居址出土土器(3)

| 番号 | 種別 | 器種 | 法量 (cm) | | | 遺存 | 特記事項 | 番号 | 種別 | 器種 | 法量 (cm) | | | 遺存 | 特記事項 |
|---------------|----|----|---------|-----|-----|-----|------|---------------|----|----|---------|------|-----|-----|-------|
| | | | 口径 | 底径 | 器高 | | | | | | 口径 | 底径 | 器高 | | |
| 7 | 黒色 | 椀 | 14.2 | 7.6 | 4.7 | 1/3 | | 4 | 灰釉 | 椀 | | 7.5 | | 1/3 | |
| 8 | 灰釉 | 椀 | 15.0 | 7.4 | 5.7 | 1/3 | | 5 | 灰釉 | 椀 | | 6.8 | | 1/2 | |
| 9 | 灰釉 | 段皿 | 17.0 | 8.1 | 3.8 | 1/2 | | 6 | 灰釉 | 段皿 | 17.0 | 7.5 | 3.5 | 1/3 | 輪花 |
| A S B 13 (5図) | | | | | | | | | | | | | | | |
| 19 | 土師 | 坏 | 10.3 | 4.4 | 2.8 | 1/4 | | 7 | 土師 | 甕 | 22.2 | | | 1/6 | |
| 20 | 土師 | 坏 | 9.8 | 4.0 | 2.5 | 完形 | | 8 | 土師 | 甕 | | 12.2 | | 1/6 | |
| 21 | 土師 | 坏 | 9.5 | 4.0 | 2.5 | 2/3 | | 9 | 土師 | 甕 | 27.4 | | | 2/3 | |
| A S B 16 (6図) | | | | | | | | | | | | | | | |
| 22 | 土師 | 坏 | 9.7 | 3.7 | 2.6 | 完形 | | 10 | 土師 | 坏 | 10.9 | 4.9 | 3.1 | 完形 | 片口 |
| 23 | 土師 | 坏 | 10.0 | 3.8 | 2.8 | 1/2 | | 11 | 土師 | 坏 | 10.6 | 4.7 | 3.0 | 完形 | |
| 24 | 土師 | 坏 | 10.9 | | | 1/3 | | 12 | 土師 | 坏 | 11.0 | 5.2 | 2.7 | 1/2 | |
| 25 | 土師 | 坏 | 10.3 | 4.2 | 2.9 | 完形 | | 13 | 土師 | 坏 | 10.0 | 3.8 | 2.6 | 2/3 | |
| 26 | 土師 | 坏 | 10.2 | 3.2 | 2.7 | 1/4 | | 14 | 土師 | 坏 | | 4.6 | | ママ | |
| 27 | 土師 | 坏 | 12.7 | 5.0 | 4.8 | 完形 | | 15 | 土師 | 坏 | 10.8 | | | 1/2 | |
| 28 | 土師 | 坏 | 12.4 | 4.2 | 4.5 | 1/2 | | 16 | 土師 | 坏 | 10.6 | 4.4 | 3.3 | 1/3 | |
| 29 | 土師 | 坏 | 12.5 | 4.4 | 3.8 | 1/3 | | 17 | 土師 | 坏 | 10.6 | 4.3 | 3.5 | 1/4 | |
| 30 | 土師 | 坏 | 13.8 | 5.7 | 4.0 | 1/2 | | 18 | 土師 | 坏 | 8.7 | 2.7 | 3.2 | 1/6 | |
| 31 | 土師 | 坏 | | 5.0 | | ママ | | 19 | 土師 | 椀 | 13.6 | | | ママ | |
| 32 | 土師 | 坏 | | 5.2 | | ママ | | 20 | 黒色 | 椀 | 11.1 | | | 1/4 | |
| 33 | 土師 | 盤 | 9.9 | 5.4 | 2.7 | 1/4 | | 21 | 黒色 | 椀 | 11.2 | 6.0 | 4.7 | 完形 | |
| 34 | 土師 | 盤 | 10.0 | 5.2 | 2.6 | 完形 | | 22 | 黒色 | 椀 | 13.8 | 7.6 | 5.6 | 1/4 | |
| 35 | 土師 | 盤 | 9.6 | 5.4 | 2.6 | 1/4 | | 23 | 黒色 | 椀 | 14.2 | 6.8 | 5.3 | 底ママ | |
| 36 | 土師 | 盤 | 10.0 | 5.2 | 2.7 | 完形 | | 24 | 灰釉 | 椀 | | 9.6 | | 1/6 | |
| 37 | 黒色 | 椀 | 14.2 | | | 1/2 | | 25 | 灰釉 | 皿 | 13.0 | 6.1 | 2.6 | 完形 | 輪花 |
| 38 | 黒色 | 椀 | 14.6 | 6.6 | 6.5 | 1/4 | | A S B 17 (5図) | | | | | | | |
| 39 | 黒色 | 椀 | 15.5 | | | 1/2 | | 48 | 土師 | 坏 | 9.2 | 4.4 | 2.0 | 完形 | |
| 40 | 黒色 | 椀 | 13.6 | 6.5 | 5.2 | 完形 | | 49 | 土師 | 坏 | 8.8 | 3.9 | 1.9 | 完形 | |
| 41 | 黒色 | 椀 | 9.0 | | | 2/3 | 内外黒 | 50 | 土師 | 盤 | 9.5 | | | 1/4 | |
| 42 | 黒色 | 椀 | 9.8 | 5.0 | 4.6 | 完形 | 内外黒 | 51 | 黒色 | 椀 | 13.4 | | | 1/6 | |
| 43 | 黒色 | 椀 | 10.4 | 5.0 | 4.4 | 1/2 | 内外黒 | 52 | 黒色 | 椀 | 12.3 | | | 1/6 | |
| 44 | 灰釉 | 椀 | 15.6 | | | 1/4 | | 53 | 黒色 | 椀 | 9.2 | 4.0 | 3.6 | 完形 | 内外黒 |
| 45 | 灰釉 | 椀 | 16.0 | 8.9 | 6.4 | 1/6 | | 54 | 黒色 | 椀 | 10.2 | 4.2 | 3.6 | 1/2 | 内外黒 |
| 46 | 灰釉 | 段皿 | 13.8 | 8.0 | 2.3 | 完形 | | 55 | 須恵 | 坏 | 11.2 | | | 1/6 | |
| 47 | 土師 | 甕 | 17.6 | | | 1/6 | | 56 | 灰釉 | 椀 | | 6.8 | | 1/6 | |
| A S B 14 (5図) | | | | | | | | | | | | | | | |
| 10 | 土師 | 坏 | 13.8 | | | 1/4 | | 57 | 土師 | 鉢 | 7.5 | 4.2 | 3.3 | 完形 | ミニチュア |
| 11 | 土師 | 皿 | 15.5 | 5.6 | 3.3 | 底ママ | | 58 | 土師 | 羽釜 | | | | ママ | 羽不連続 |
| A S B 18 (7図) | | | | | | | | | | | | | | | |
| 12 | 土師 | 椀 | | 6.0 | | 底ママ | | 1 | 土師 | 坏 | 11.4 | 4.9 | 3.1 | 1/6 | |
| 13 | 黒色 | 椀 | 14.5 | | | 1/4 | | 2 | 土師 | 坏 | 12.0 | | | 1/6 | |
| 14 | 土師 | 甕 | 12.2 | | | 1/4 | | 3 | 土師 | 盤 | 13.2 | | | 1/6 | |
| A S B 15 (6図) | | | | | | | | | | | | | | | |
| 1 | 土師 | 坏 | 12.9 | 6.2 | 4.1 | 1/6 | | 4 | 黒色 | 坏 | 12.0 | 4.0 | 3.2 | 1/3 | |
| 2 | 土師 | 坏 | 13.3 | 6.3 | 4.3 | 1/5 | | 5 | 黒色 | 坏 | 12.3 | 4.8 | 3.6 | 1/2 | |
| 3 | 黒色 | 坏 | 13.0 | 6.1 | 3.3 | 1/2 | | 6 | 黒色 | 椀 | 12.8 | | | 1/6 | |
| | | | | | | | | 7 | 黒色 | 椀 | 14.4 | 7.3 | 5.0 | 1/2 | |

第1遺構群住居址出土土器(4)

| 番号 | 種別 | 器種 | 法量 (cm) | | | 遺存 | 特記事項 | 番号 | 種別 | 器種 | 法量 (cm) | | | 遺存 | 特記事項 |
|----------------|----|-----|---------|-----|------|-----|------|----------------|----|----|---------|------|-----|------|------|
| | | | 口径 | 底径 | 器高 | | | | | | 口径 | 底径 | 器高 | | |
| 8 | 灰釉 | 碗 | 13.8 | 7.4 | 4.4 | 1/4 | | A S B 22 (8 図) | | | | | | | |
| 9 | 灰釉 | 碗 | | 7.5 | | 1/4 | | 1 | 黒色 | 坏 | 13.0 | 4.0 | 3.5 | 1/5 | |
| 10 | 灰釉 | 皿 | 13.6 | 8.0 | 3.1 | 1/2 | | 2 | 灰釉 | 碗 | | 7.5 | | 1/4 | |
| 11 | 灰釉 | 皿 | | 8.6 | | 1/3 | | 3 | 灰釉 | 皿 | | 6.5 | | 1/4 | |
| 12 | 土師 | 甕 | 20.6 | | | 1/6 | | A S B 23 (6 図) | | | | | | | |
| 13 | 土師 | 甕 | 20.2 | | | 1/4 | | 26 | 土師 | 坏 | 11.4 | 3.2 | 2.6 | 4/5 | |
| 14 | 須志 | 皿耳壺 | | | | 1/4 | | 27 | 土師 | 坏 | 10.8 | 4.6 | 3.0 | 4/5 | |
| A S B 19 (5 図) | | | | | | | | | | | | | | | |
| 15 | 土師 | 坏 | 11.2 | 4.8 | 3.4 | 1/2 | | 28 | 土師 | 坏 | 12.8 | 5.2 | 2.7 | 1/4 | |
| 16 | 土師 | 坏 | 12.0 | 5.6 | 3.3 | 完形 | | 29 | 土師 | 坏 | 10.2 | 4.2 | 2.8 | 1/2 | |
| 17 | 土師 | 碗 | 15.0 | 7.6 | 5.4 | 完形 | | 30 | 土師 | 坏 | 10.2 | 4.6 | 3.1 | 1/4 | |
| 18 | 灰釉 | 碗 | | 8.6 | | 1/7 | | 31 | 土師 | 坏 | 9.6 | 4.2 | 2.8 | 1/6 | |
| A S B 20 (7 図) | | | | | | | | | | | | | | | |
| 15 | 土師 | 坏 | 10.4 | 4.8 | 4.0 | 1/3 | | 32 | 土師 | 坏 | 13.2 | 5.6 | 4.3 | 1/2 | |
| 16 | 黒色 | 坏 | 13.0 | | | 1/6 | | 33 | 土師 | 碗 | 12.4 | | | ママ | |
| 17 | 土師 | 甕 | 23.4 | | | 1/6 | | 34 | 土師 | 碗 | 13.2 | 8.3 | 5.2 | 1/4 | |
| A S B 21 (7 図) | | | | | | | | | | | | | | | |
| 18 | 土師 | 坏 | 12.2 | 5.4 | 4.0 | 完形 | | 35 | 土師 | 蓋 | | 12.2 | | 1/4 | |
| 19 | 土師 | 坏 | 12.2 | 4.4 | 4.0 | 3/4 | | 36 | 黒色 | 碗 | 14.7 | 8.0 | 5.5 | 1/2 | |
| 20 | 土師 | 坏 | 12.4 | 5.0 | 3.8 | 完形 | | 37 | 黒色 | 碗 | 14.0 | 6.8 | 5.8 | 1/3 | |
| 21 | 土師 | 坏 | 12.4 | 6.0 | 3.9 | 2/3 | | 38 | 黒色 | 碗 | 13.7 | 6.6 | 5.7 | 1/2 | |
| 22 | 土師 | 坏 | 11.6 | 4.4 | 3.6 | 完形 | | 39 | 黒色 | 碗 | 13.7 | 7.0 | 5.6 | 5/6 | |
| 23 | 土師 | 坏 | 12.0 | 4.4 | 3.6 | 1/3 | | 40 | 灰釉 | 碗 | | 8.0 | | 1/2 | |
| 24 | 土師 | 坏 | 13.2 | 5.6 | 4.2 | 1/4 | | 41 | 土師 | 甕 | | 7.0 | | 1/2 | |
| 25 | 土師 | 坏 | 11.6 | 4.7 | 3.9 | 1/5 | | A S B 25 (8 図) | | | | | | | |
| 26 | 土師 | 坏 | 11.6 | 4.0 | 3.3 | 1/2 | | 4 | 土師 | 坏 | 9.7 | 3.0 | 3.2 | | |
| 27 | 土師 | 坏 | 11.5 | 4.2 | 3.9 | 完形 | | 5 | 土師 | 坏 | 10.4 | 4.2 | 2.9 | 1/3 | |
| 28 | 土師 | 坏 | 11.2 | 5.0 | 3.2 | 完形 | | 6 | 土師 | 坏 | 10.6 | 4.0 | 3.2 | 1/3 | |
| 29 | 土師 | 坏 | 12.2 | 4.4 | 3.2 | 1/3 | | 7 | 土師 | 坏 | 10.9 | 4.2 | 2.9 | 完形 | |
| 30 | 土師 | 坏 | 11.2 | 4.0 | 4.1 | 1/2 | | 8 | 土師 | 坏 | 10.3 | 4.0 | 3.0 | 完形 | |
| 31 | 土師 | 碗 | 12.6 | 7.3 | 5.2 | 1/3 | | 9 | 土師 | 坏 | 10.4 | 4.2 | 2.9 | 完形 | |
| 32 | 土師 | 碗 | | 8.7 | | 1/2 | | 10 | 土師 | 坏 | 11.0 | 4.9 | 3.1 | 3/4 | |
| 33 | 黒色 | 坏 | 12.7 | 5.6 | 3.5 | 1/3 | | 11 | 土師 | 坏 | 12.1 | 4.7 | 3.9 | 1/2 | |
| 34 | 黒色 | 碗 | 12.3 | 6.7 | 5.1 | 完形 | | 12 | 土師 | 坏 | 11.5 | 4.4 | 4.1 | 3/4 | |
| 35 | 黒色 | 碗 | 14.8 | 7.0 | 6.3 | 1/2 | | 13 | 土師 | 碗 | 12.5 | 7.0 | 4.5 | 1/3 | |
| 36 | 黒色 | 碗 | 16.0 | | | 1/2 | | 14 | 土師 | 蓋 | 13.2 | 6.8 | 3.9 | 完形 | |
| 37 | 黒色 | 碗 | 15.5 | | | 1/2 | | 15 | 土師 | 蓋 | | 5.2 | | ママ | |
| 38 | 黒色 | 碗 | 15.0 | 6.6 | 6.1 | 1/3 | | 16 | 黒色 | 碗 | 10.4 | 5.7 | 4.2 | 1/5 | 暗文 |
| 39 | 黒色 | 碗 | 13.7 | 7.6 | 5.8 | 1/3 | | 17 | 黒色 | 碗 | 10.9 | 5.9 | 4.0 | 1/2 | 暗文 |
| 40 | 黒色 | 碗 | 14.0 | 6.0 | 5.5 | 1/2 | | 18 | 黒色 | 碗 | 14.0 | 7.6 | 6.1 | 2/3 | |
| 41 | 灰釉 | 碗 | | 6.8 | | 1/5 | | 19 | 黒色 | 碗 | 14.4 | | | 1/5 | |
| 42 | 土師 | 鉢 | 24.6 | 9.5 | 13.8 | 1/4 | | 20 | 黒色 | 碗 | 15.0 | | | 1/2 | |
| 43 | 土師 | 甕 | | | | 3/4 | | 21 | 黒色 | 碗 | | 5.0 | | 2/3 | 内外黒 |
| | | | | | | | | 22 | 灰釉 | 碗 | 16.0 | 8.5 | 6.3 | 1/4 | |
| | | | | | | | | 23 | 灰釉 | 碗 | 15.0 | | | 1/10 | |
| | | | | | | | | 24 | 灰釉 | 碗 | | 7.2 | | 1/2 | 転用碗 |

第1遺構群住居址出土土器(5)

| 番号 | 種別 | 器種 | 法量 (cm) | | | 遺存 | 特記事項 | 番号 | 種別 | 器種 | 法量 (cm) | | | 遺存 | 特記事項 |
|---------------|----|-----|---------|-----|-----|-----|---------|----------------|----|----|---------|------|------|-----|--------|
| | | | 口径 | 底径 | 器高 | | | | | | 口径 | 底径 | 器高 | | |
| 25 | 灰釉 | 碗 | 14.3 | 7.8 | 4.2 | 1/5 | | 31 | 須恵 | 甕 | | 7.2 | | 1/4 | |
| 26 | 灰釉 | 碗 | 16.4 | | | 1/8 | | 32 | 灰釉 | 甕 | 12.8 | | | 1/8 | |
| 27 | 灰釉 | 皿 | 13.8 | 6.8 | 2.6 | 1/3 | 転用祝 | A S B 28 (10図) | | | | | | | |
| 28 | 灰釉 | 皿 | | 9.0 | | 1/6 | | 1 | 土師 | 坏 | 10.3 | 4.2 | 3.0 | 完形 | |
| 29 | 黒色 | 鉢 | 19.0 | 9.0 | 8.8 | 1/5 | | 2 | 土師 | 坏 | 10.2 | 4.6 | 2.9 | 完形 | |
| 30 | 土師 | 甕 | (22.5) | | | 1/8 | | 3 | 土師 | 坏 | 11.3 | 4.7 | 3.6 | 2/3 | |
| 31 | 土師 | 甕 | (23.7) | | | 1/8 | | 4 | 土師 | 坏 | 10.4 | 4.6 | 2.6 | 完形 | |
| 32 | 土師 | 羽釜 | 18.4 | | | 1/4 | | 5 | 土師 | 坏 | 12.4 | 5.4 | 3.8 | 1/2 | |
| 33 | 土師 | 羽釜 | 28.4 | | | 1/8 | | 6 | 土師 | 坏 | 14.3 | 5.3 | 4.7 | 1/2 | |
| 34 | 須恵 | 甕 | | | | マ | 波状文 | 7 | 土師 | 碗 | 13.8 | 7.5 | 5.8 | 3/4 | |
| 35 | 須恵 | 甕 | | | | マ | 波状文 | 8 | 土師 | 碗 | 13.5 | 8.0 | 5.1 | 1/4 | |
| A S B 26 (9図) | | | | | | | | | | | | | | | |
| 1 | 土師 | 坏 | 12.7 | 5.2 | 3.9 | 2/3 | | 9 | 土師 | 碗 | 13.4 | 7.4 | 4.9 | 完形 | |
| 2 | 土師 | 坏 | 13.0 | 4.8 | 4.0 | 4/5 | | 10 | 土師 | 盤 | | | | 1/8 | |
| 3 | 黒色 | 坏 | 12.0 | 5.7 | 4.0 | 完形 | | 11 | 黒色 | 坏 | | 8.4 | | マ | 暗文 |
| 4 | 灰釉 | 碗 | 14.5 | 7.8 | 4.5 | 1/8 | | 12 | 黒色 | 坏 | 13.9 | 5.0 | 5.4 | 1/8 | |
| 5 | 土師 | 甕 | 12.5 | 6.8 | | 1/3 | | 13 | 黒色 | 碗 | 13.3 | 7.0 | 5.2 | 完形 | |
| 6 | 土師 | 甕 | 23.0 | | | 1/6 | | 14 | 黒色 | 碗 | 14.2 | 6.7 | 6.6 | 2/3 | |
| 7 | 須恵 | 長頸壺 | | | | 1/3 | | 15 | 黒色 | 碗 | 18.0 | | | 1/4 | |
| A S B 27 (9図) | | | | | | | | | | | | | | | |
| 8 | 土師 | 坏 | 10.5 | 3.8 | 3.1 | 4/5 | | 16 | 灰釉 | 碗 | 13.0 | 7.2 | 4.3 | 1/5 | |
| 9 | 土師 | 坏 | 11.2 | 4.0 | 3.6 | 4/5 | | 17 | 土師 | 鉢 | 30.8 | 21.0 | 14.3 | 完形 | 外ヘラケズリ |
| 10 | 土師 | 坏 | 10.3 | 4.9 | 3.3 | 2/3 | | 18 | 土師 | 甕 | 10.0 | | | 1/4 | 獸脚付? |
| A S B 29 (9図) | | | | | | | | | | | | | | | |
| 11 | 土師 | 坏 | 10.7 | 4.2 | 3.1 | 完形 | | 19 | 土師 | 甕 | 18.0 | | | 1/5 | |
| 12 | 土師 | 坏 | 13.4 | 5.0 | 3.2 | 1/2 | | 33 | 土師 | 坏 | 9.5 | 3.5 | 3.0 | 3/4 | |
| 13 | 土師 | 坏 | 12.8 | 5.2 | 3.9 | 1/2 | | 34 | 土師 | 坏 | 9.7 | 4.2 | 2.9 | 完形 | |
| 14 | 土師 | 碗 | 14.6 | | | 1/2 | | 35 | 土師 | 坏 | 9.7 | 3.6 | 3.0 | 完形 | |
| 15 | 黒色 | 坏 | 13.0 | 6.0 | 3.7 | 1/4 | | 36 | 土師 | 坏 | 10.5 | 3.8 | 3.2 | 3/4 | |
| 16 | 黒色 | 坏 | 12.8 | 3.2 | 3.9 | 1/4 | | 37 | 土師 | 坏 | 11.6 | 4.6 | 3.7 | 1/3 | |
| 17 | 黒色 | 坏 | 13.0 | 6.0 | 3.8 | 1/2 | | 38 | 土師 | 坏 | 11.7 | 5.0 | 3.6 | 1/2 | |
| 18 | 黒色 | 坏 | 15.5 | 5.8 | 4.8 | 1/2 | | 39 | 土師 | 碗 | | 7.8 | | 1/2 | |
| 19 | 黒色 | 坏 | | 6.5 | | 1/4 | 暗文 | 40 | 黒色 | 碗 | 13.0 | | | 1/4 | 暗文 |
| 20 | 黒色 | 坏 | | 5.6 | | 1/5 | 内外糸切り痕 | 41 | 灰釉 | 碗 | 14.8 | | | 1/4 | |
| 21 | 黒色 | 碗 | 13.6 | | | 1/3 | | 42 | 灰釉 | 碗 | | 7.6 | | 3/4 | |
| 22 | 灰釉 | 碗 | 15.2 | | | 1/8 | | 43 | 灰釉 | 碗 | | 8.2 | | 1/2 | |
| 23 | 灰釉 | 碗 | 15.8 | | | 1/4 | | 44 | 灰釉 | 皿 | 11.5 | | | 1/4 | |
| A S B 30 (9図) | | | | | | | | | | | | | | | |
| 24 | 灰釉 | 碗 | | 8.0 | | 1/5 | 外転用祝(朱) | 45 | 土師 | 坏 | 11.7 | 5.0 | 3.8 | 1/3 | |
| 25 | 灰釉 | 碗 | | 7.2 | | 1/2 | | 46 | 土師 | 坏 | 11.6 | 4.7 | 3.6 | 完形 | |
| 26 | 灰釉 | 碗 | | 8.0 | | 1/4 | | 47 | 土師 | 坏 | 13.5 | | | 1/4 | |
| 27 | 土師 | 甕 | 13.8 | | | 1/4 | | 48 | 土師 | 盤 | | | | 1/8 | |
| 28 | 土師 | 甕 | 15.0 | | | 1/4 | | 49 | 黒色 | 坏 | | 5.4 | | マ | 暗文 |
| 29 | 土師 | 甕 | 20.8 | | | 1/4 | | 50 | 灰釉 | 碗 | 14.3 | | | 1/8 | |
| 30 | 須恵 | 甕 | | | | マ | 刻書「全」 | 51 | 須恵 | 甕 | | 7.7 | | 1/3 | |

第1遺構群住居址出土土器(6)

| 番号 | 種別 | 器種 | 法量 (cm) | | | 遺存 | 特記事項 | 番号 | 種別 | 器種 | 法量 (cm) | | | 遺存 | 特記事項 | |
|----------------|----|----|---------|-----|------|-----|---------|----------------|----|-----------|---------|-----|-----|-----|---------|--|
| | | | 口径 | 底径 | 器高 | | | | | | 口径 | 底径 | 器高 | | | |
| A S B 31 (10図) | | | | | | | 24 | 灰輪 | 皿 | 13.3 | | | 1/4 | | | |
| 20 | 土師 | 環 | 10.8 | 5.8 | 3.3 | 1/2 | | 25 | 灰輪 | 皿 | 13.6 | | | 1/6 | | |
| 21 | 土師 | 環 | 10.7 | 5.0 | 3.8 | 完形 | | 26 | 土師 | 甕 | 11.7 | | | 1/4 | | |
| 22 | 土師 | 環 | 11.7 | 6.0 | 3.2 | 完形 | 内外ヘラケズリ | 27 | 土師 | 甕 | | 8.5 | | 1/3 | | |
| 23 | 土師 | 環 | 12.5 | 5.7 | 3.4 | 完形 | | 28 | 土師 | 甕 | | 8.8 | | 1/2 | | |
| 24 | 土師 | 環 | 13.3 | | | 1/3 | | 29 | 土師 | 甕形 | 14.5 | | | ママ | 獣脚付? | |
| 25 | 土師 | 環 | 12.2 | | | 1/2 | | 30 | 土師 | 甕形 | 13.0 | | | ママ | 29と同一個体 | |
| 26 | 黒色 | 鉢 | 21.4 | 8.0 | 13.2 | 3/4 | 片口 | 31 | 灰輪 | 瓶 | 11.0 | | | 1/8 | | |
| A S B 32 (10図) | | | | | | | 32 | 灰輪 | 瓶 | | 6.7 | | | 1/6 | | |
| 27 | 黒色 | 環 | 11.6 | 4.8 | 3.5 | 1/5 | | 33 | 灰輪 | 瓶 | | 9.2 | | | 1/2 | |
| 28 | 灰輪 | 椀 | | 8.4 | | 1/4 | | A S B 36 (12図) | | | | | | | | |
| 29 | 灰輪 | 瓶 | | 9.2 | | 1/4 | | 1 | 土師 | 環 | 12.8 | 6.8 | 3.2 | 1/2 | | |
| A S B 33 (10図) | | | | | | | 2 | 土師 | 環 | 11.1-11.4 | 5.6 | 4.0 | 完形 | | | |
| 30 | 土師 | 環 | 12.6 | 6.6 | 3.8 | 1/5 | | 3 | 土師 | 環 | 11.8 | 5.3 | 3.1 | 完形 | | |
| 31 | 土師 | 皿 | 12.3 | 5.8 | 2.4 | 1/2 | | 4 | 土師 | 環 | | 5.4 | | 1/2 | | |
| 32 | 黒色 | 環 | 14.6 | 6.8 | 5.2 | 1/2 | | 5 | 土師 | 環 | 10.9 | 3.4 | 3.3 | 完形 | | |
| 33 | 須恵 | 環 | 12.8 | 6.5 | 4.4 | 1/4 | | 6 | 土師 | 環 | 12.1 | 4.3 | 3.7 | 1/3 | | |
| 34 | 灰輪 | 椀 | 14.0 | 7.6 | 4.3 | 1/3 | 黒書 | 7 | 土師 | 環 | 15.3 | 5.8 | 4.5 | 1/2 | | |
| 35 | 灰輪 | 椀 | | 6.2 | | 1/2 | | 8 | 土師 | 皿 | 11.3 | 4.7 | 2.2 | 1/3 | | |
| A S B 34 (11図) | | | | | | | 9 | 土師 | 椀 | 13.4 | | | | ママ | | |
| 1 | 土師 | 環 | 12.6 | 6.2 | 3.1 | 1/2 | | 10 | 土師 | 椀 | 13.8 | 7.5 | 5.5 | 2/3 | | |
| 2 | 土師 | 環 | 12.5 | 4.5 | 3.1 | 完形 | | 11 | 土師 | 椀 | 13.8 | 7.0 | 6.1 | 3/4 | | |
| 3 | 土師 | 環 | 11.5 | 3.7 | 4.1 | 1/3 | | 12 | 土師 | 盤 | | | | ママ | | |
| 4 | 土師 | 環 | 11.5 | 4.3 | 3.4 | 1/3 | | 13 | 黒色 | 環 | 11.9 | 5.2 | 3.6 | 1/3 | | |
| 5 | 土師 | 環 | 11.7 | 4.6 | 3.7 | 1/4 | | 14 | 黒色 | 環 | 11.8 | 6.0 | 3.5 | 1/2 | | |
| 6 | 土師 | 環 | 12.7 | 4.6 | 3.5 | 4/5 | | 15 | 黒色 | 環 | 12.5 | 5.0 | 3.7 | 1/5 | | |
| 7 | 土師 | 椀 | 13.5 | 8.0 | 6.2 | 1/5 | | 16 | 黒色 | 環 | 13.0 | 4.2 | 3.6 | 1/3 | | |
| 8 | 土師 | 椀 | 15.7 | 8.2 | 5.9 | 1/5 | | 17 | 黒色 | 環 | 12.2 | 5.5 | 4.1 | 1/2 | | |
| 9 | 土師 | 椀 | 16.1 | 7.2 | 6.0 | 完形 | | 18 | 黒色 | 環 | 14.3 | 5.6 | 5.4 | 1/2 | | |
| 10 | 土師 | 盤 | 13.6 | | | 3/4 | | 19 | 黒色 | 環 | | 5.8 | | 1/2 | | |
| 11 | 黒色 | 環 | | 6.0 | | ママ | 暗文 | 20 | 黒色 | 環 | | 4.7 | | ママ | 暗文 | |
| 12 | 黒色 | 椀 | 11.9 | 6.0 | 5.8 | 1/3 | | 21 | 黒色 | 環 | | 5.2 | | ママ | 暗文 | |
| 13 | 黒色 | 椀 | 12.6 | 7.0 | 5.1 | 3/4 | 暗文 | 22 | 黒色 | 椀 | 12.0 | 6.6 | 4.9 | 完形 | | |
| 14 | 黒色 | 椀 | 14.2 | 7.4 | 5.4 | 3/4 | | 23 | 黒色 | 椀 | 12.0 | 6.4 | 4.8 | 完形 | | |
| 15 | 黒色 | 盤 | | | | ママ | 刻書 | 24 | 黒色 | 椀 | 13.1 | 6.3 | 5.7 | 1/2 | | |
| 16 | 灰輪 | 椀 | 11.8 | | | 1/6 | 外朱温痕 | 25 | 黒色 | 椀 | 14.5 | 7.0 | 4.8 | 底ママ | | |
| 17 | 灰輪 | 椀 | 12.6 | | | 1/4 | | 26 | 黒色 | 椀 | 14.8 | | | 1/8 | | |
| 18 | 灰輪 | 椀 | 14.0 | | | 1/8 | | 27 | 黒色 | 椀 | | 7.5 | | ママ | 暗文 | |
| 19 | 灰輪 | 椀 | | 7.4 | | 1/3 | 外転用硯 | 28 | 黒色 | 椀 | | 5.5 | | ママ | | |
| 20 | 灰輪 | 椀 | | 7.8 | | 1/5 | 内転用硯 | 29 | 黒色 | 椀 | | 8.0 | | ママ | 暗文 | |
| 21 | 灰輪 | 椀 | | 8.0 | | 1/4 | | 30 | 黒色 | 椀 | | 7.8 | | ママ | | |
| 22 | 灰輪 | 椀 | | | | 2/3 | 外転用硯(朱) | 31 | 灰輪 | 椀 | | 6.2 | | 1/5 | | |
| 23 | 灰輪 | 椀 | | 8.4 | | 1/5 | | 32 | 灰輪 | 椀 | 16.0 | 9.0 | 5.2 | 完形 | | |

第1 遺構群住居址出土土器(7)

| 番号 | 種別 | 器種 | 法量 (cm) | | | 遺存 | 特記事項 | 番号 | 種別 | 器種 | 法量 (cm) | | | 遺存 | 特記事項 | |
|----------------|----|----|---------|------|-----|-----|------|----------------|----|-----|---------|-----|-----|-----|------|-----|
| | | | 口径 | 底径 | 器高 | | | | | | 口径 | 底径 | 器高 | | | |
| 33 | 灰釉 | 碗 | 17.8 | | | 1/8 | | 9 | 黑色 | 碗 | 6.4 | | | ママ | 暗文 | |
| 34 | 灰釉 | 碗 | | 7.0 | | | ママ | 10 | 黑色 | 碗 | 5.7 | | | ママ | 内外黒 | |
| 35 | 灰釉 | 碗 | | 7.2 | | 1/2 | | 11 | 黑色 | 碗 | 5.6 | | | ママ | 内外黒 | |
| 36 | 灰釉 | 碗 | | 8.2 | | | ママ | 12 | 灰釉 | 皿 | 14.8 | 7.5 | 2.9 | 1/3 | | |
| 37 | 灰釉 | 碗 | | 8.0 | | 2/3 | | 13 | 須志 | 長頸壺 | | | | | 1/2 | |
| 38 | 灰釉 | 皿 | 13.1 | | | 1/6 | | 14 | 灰釉 | 小瓶 | | 5.8 | | | 1/3 | |
| 39 | 土師 | 鉢 | | 6.0 | | 3/4 | | 15 | 灰釉 | 瓶 | | 8.8 | | | 1/6 | |
| 40 | 土師 | 壺 | 11.2 | | | 1/4 | | A S B 39 (13図) | | | | | | | | |
| 41 | 土師 | 壺 | | 6.4 | | 3/4 | | 16 | 土師 | 环 | 11.3 | 5.0 | 2.9 | | 完形 | |
| 42 | 土師 | 壺 | | 5.5 | | 5/6 | | 17 | 土師 | 环 | 10.9 | 5.0 | 2.5 | 4/5 | | |
| 43 | 土師 | 壺 | 17.3 | | | 1/6 | | 18 | 土師 | 环 | 10.0 | 4.1 | 2.5 | 1/3 | | |
| 44 | 土師 | 壺 | 18.2 | | | 1/5 | | 19 | 土師 | 环 | 9.9 | 4.0 | 3.0 | 1/3 | | |
| 45 | 土師 | 壺 | 15.1 | | | 1/8 | | 20 | 土師 | 环 | 10.4 | 4.6 | 3.0 | 1/4 | | |
| 46 | 土師 | 壺 | | 7.6 | | 1/3 | | 21 | 土師 | 环 | | 4.3 | | | ママ | |
| 47 | 土師 | 壺 | 32.5 | | | 1/6 | | 22 | 土師 | 环 | 13.5 | 5.2 | 4.4 | 1/4 | | |
| 48 | 須志 | 壺 | | | | ママ | 流状文 | 23 | 土師 | 碗 | | 6.5 | | | ママ | |
| 49 | 須志 | 壺 | | | | ママ | 流状文 | 24 | 土師 | 碗 | | 8.2 | | | 1/2 | |
| 50 | 須志 | 壺 | | 8.5 | | ママ | | 25 | 土師 | 碗 | | 8.4 | | | 3/4 | |
| 51 | 須志 | 壺 | | 12.8 | | 1/7 | | 26 | 土師 | 盤 | | | | | ママ | |
| 52 | 須志 | 壺 | | 13.3 | | 1/2 | | 27 | 黑色 | 环 | 12.6 | 4.5 | 4.5 | 2/3 | | |
| A S B 37 (11図) | | | | | | | | 28 | 黑色 | 碗 | 13.8 | 6.7 | 5.5 | 1/3 | | |
| 34 | 土師 | 环 | 11.3 | 4.8 | 3.2 | 1/3 | | 29 | 灰釉 | 碗 | 14.4 | 7.8 | 5.6 | 2/3 | | |
| 35 | 土師 | 环 | 11.0 | 4.5 | 3.1 | 1/4 | | 30 | 灰釉 | 段皿 | 13.8 | 7.5 | 2.7 | | 完形 | |
| 36 | 土師 | 环 | 10.5 | 4.8 | 3.5 | 1/4 | | 31 | 灰釉 | 瓶 | | | | | 1/2 | |
| 37 | 土師 | 环 | 12.8 | 4.3 | 3.2 | 1/2 | | 32 | 土師 | 羽釜 | 29.0 | | | | 1/8 | |
| 38 | 土師 | 碗 | 13.7 | 5.8 | 4.4 | 1/5 | | A S B 40 (13図) | | | | | | | | |
| 39 | 土師 | 火鉢 | | | | 1/4 | 中央穿孔 | 33 | 土師 | 环 | 9.9 | 4.1 | 2.7 | 1/5 | | |
| 40 | 黑色 | 碗 | 12.2 | 7.2 | 5.2 | 3/4 | 暗文 | 34 | 土師 | 环 | 10.7 | | | | 1/3 | |
| 41 | 黑色 | 碗 | 14.0 | | | 1/5 | 内外黒 | 35 | 土師 | 碗 | | 8.7 | | | ママ | |
| 42 | 黑色 | 碗 | 15.0 | 7.2 | 6.2 | 1/5 | 内外黒 | 36 | 黑色 | 环 | 15.4 | 6.0 | 3.7 | 1/4 | | |
| 43 | 灰釉 | 碗 | 11.0 | | | 1/6 | | 37 | 黑色 | 碗 | 14.2 | | | | 1/4 | |
| 44 | 灰釉 | 碗 | | 8.1 | | ママ | | 38 | 黑色 | 碗 | 13.5 | 7.4 | 6.3 | 1/3 | | |
| 45 | 土師 | 壺形 | | | | ママ | 獸脚付? | 39 | 黑色 | 碗 | | 7.8 | | | ママ | |
| 46 | 灰釉 | 瓶 | 11.2 | | | 1/6 | | 40 | 黑色 | 碗 | 14.0 | 7.0 | 6.3 | 5/6 | | |
| A S B 38 (13図) | | | | | | | | 41 | 黑色 | 鉢 | 15.0 | | | | 1/8 | |
| 1 | 土師 | 环 | 10.3 | 5.5 | 3.6 | 1/2 | | 42 | 土師 | 羽釜 | | | | | 1/8 | |
| 2 | 土師 | 环 | 12.0 | 5.0 | 3.4 | 1/3 | | A S B 41 (15図) | | | | | | | | |
| 3 | 土師 | 环 | | 5.3 | | ママ | | 1 | 土師 | 碗 | | 6.9 | | | 2/3 | |
| 4 | 土師 | 碗 | 13.3 | 7.6 | 5.7 | | 完形 | 2 | 黑色 | 环 | | 6.2 | | | ママ | 内外黒 |
| 5 | 土師 | 碗 | 12.4 | 8.4 | 6.0 | 1/4 | | 3 | 灰釉 | 碗 | | 7.0 | | | 1/4 | |
| 6 | 土師 | 碗 | 13.4 | 8.3 | 5.5 | 1/8 | | 4 | 灰釉 | 碗 | | 8.2 | | | 1/2 | |
| 7 | 土師 | 盤 | | | | 1/3 | | 5 | 白磁 | 碗 | | 7.5 | | | 1/5 | |
| 8 | 黑色 | 碗 | 12.1 | | | ママ | | 6 | 土師 | 壺 | 15.2 | | | | 1/8 | |

第1遺構群住居址出土土器(8)

| 番号 | 種別 | 器種 | 法量 (cm) | | | 遺存 | 特記事項 | 番号 | 種別 | 器種 | 法量 (cm) | | | 遺存 | 特記事項 |
|----------------|----|----|---------|-----|-------|-----|----------------|----------------|----|------|---------|------|-----|-------|------|
| | | | 口径 | 底径 | 器高 | | | | | | 口径 | 底径 | 器高 | | |
| A S B 42 (40回) | | | | | | | 23 | 土師 | 羽釜 | | | | ママ | 脚不連続? | |
| 43 | 土師 | 坏 | 9.2 | 3.9 | 2.6 | 2/3 | | 24 | 土師 | 羽釜 | 23.0 | | | 1/5 | |
| 44 | 土師 | 坏 | 10.3 | 3.9 | (2.8) | 3/4 | | 25 | 土師 | 羽釜 | 29.2 | | | 1/6 | |
| 45 | 土師 | 坏 | 10.6 | 4.8 | 3.2 | 1/2 | | A S B 46 (15回) | | | | | | | |
| 46 | 土師 | 坏 | | 5.0 | | ママ | | 7 | 土師 | 坏 | 10.2 | 3.8 | 2.8 | 完形 | |
| 47 | 土師 | 坏 | 11.4 | 4.9 | 3.5 | 1/5 | | 8 | 土師 | 坏 | | 5.0 | | ママ | |
| 48 | 土師 | 坏 | 12.4 | 5.4 | 3.0 | 1/5 | | 9 | 灰輪 | 輪 | | 8.4 | | 底ママ | |
| 49 | 土師 | 輪 | | 7.4 | | ママ | | 10 | 灰輪 | 皿 | 13.3 | | | 1/8 | |
| 50 | 土師 | 輪 | 13.9 | 8.2 | 5.4 | 6/7 | | 11 | 灰輪 | 蓋 | | 14.3 | | 1/8 | |
| 51 | 黒色 | 坏 | 13.8 | 6.0 | 4.0 | 底ママ | | 12 | 須志 | 甕 | | 8.0 | | 1/4 | |
| 52 | 黒色 | 輪 | 11.3 | 6.5 | 4.4 | 1/3 | | A S B 47 (15回) | | | | | | | |
| 53 | 黒色 | 輪 | 12.7 | 7.0 | 4.8 | 1/4 | | 13 | 土師 | 坏 | 11.0 | 4.8 | 3.6 | 1/2 | |
| 54 | 土師 | 甕 | | 8.5 | | 1/2 | | 14 | 土師 | 坏 | 11.0 | 5.5 | 3.2 | 1/5 | |
| 55 | 須志 | 甕 | | | | 1/3 | | 15 | 土師 | 坏 | 13.0 | 5.0 | 4.6 | 1/2 | |
| A S B 44 (10回) | | | | | | | 16 | 土師 | 甕 | 23.8 | | | | 1/6 | |
| A S B 45 (14回) | | | | | | | A S B 48 (15回) | | | | | | | | |
| 36 | 土師 | 坏 | 11.0 | 4.5 | 3.4 | 完形 | | 19 | 黒色 | 坏 | 13.4 | 6.0 | 4.7 | 完形 | |
| 37 | 土師 | 輪 | 14.3 | | | 1/4 | | 20 | 黒色 | 坏 | 13.4 | 6.0 | 4.3 | 1/7 | |
| 38 | 土師 | 輪 | 14.0 | | | 1/6 | | 21 | 黒色 | 坏 | 14.3 | 6.0 | 5.4 | 1/2 | |
| 39 | 黒色 | 坏 | 13.4 | 5.5 | 4.3 | 1/3 | | 22 | 土師 | 甕 | 24.5 | | | 1/5 | |
| 40 | 灰輪 | 皿 | 12.3 | 6.3 | 2.4 | 1/2 | | 23 | 土師 | 甕 | 23.8 | | | 1/4 | |
| 1 | 土師 | 坏 | 11.5 | 4.4 | 3.3 | 1/5 | | 24 | 土師 | 甕 | | | | 1/5 | |
| 2 | 土師 | 坏 | 13.8 | 5.7 | 4.5 | 完形 | | 25 | 土師 | 甕 | | 4.6 | | ママ | |
| 3 | 土師 | 坏 | 14.8 | 6.0 | 4.1 | 1/2 | | 26 | 須志 | 長頸壺 | | 8.7 | | 1/4 | |
| 4 | 土師 | 坏 | | 6.0 | | 1/2 | | 27 | 灰輪 | 瓶 | 14.8 | | | 1/8 | |
| 5 | 土師 | 坏 | | 6.0 | | ママ | | A S B 50 (16回) | | | | | | | |
| 6 | 土師 | 輪 | 14.3 | 8.2 | 5.8 | 1/5 | | 1 | 土師 | 坏 | 11.3 | 3.7 | 3.0 | 1/2 | |
| 7 | 黒色 | 坏 | 12.5 | 6.0 | 4.1 | 1/3 | | 2 | 土師 | 坏 | 11.1 | 4.7 | 3.4 | 1/5 | |
| 8 | 黒色 | 坏 | 12.0 | 5.2 | 4.3 | 1/7 | | 3 | 土師 | 坏 | 10.9 | 5.2 | 2.8 | 1/2 | |
| 9 | 黒色 | 坏 | 12.5 | 5.6 | 4.1 | 4/5 | | 4 | 土師 | 坏 | 12.4 | 5.8 | 3.8 | 完形 | |
| 10 | 黒色 | 坏 | 13.2 | 5.2 | 4.3 | 完形 | 墨書・暗文 | 5 | 土師 | 坏 | 13.1 | 5.0 | 4.2 | 完形 | |
| 11 | 黒色 | 坏 | 13.4 | 5.3 | 3.1 | 1/2 | 内ナデ | 6 | 土師 | 坏 | 13.6 | | | 1/6 | |
| 12 | 須志 | 坏 | 13.2 | 5.5 | 4.0 | 1/3 | | 7 | 土師 | 坏 | | 5.7 | | ママ | |
| 13 | 灰輪 | 輪 | 13.3 | | | 1/6 | | 8 | 黒色 | 坏 | | 5.8 | | 1/2 | |
| 14 | 灰輪 | 輪 | | 8.7 | | 1/2 | | 9 | 黒色 | 輪 | | 8.0 | | 1/4 | |
| 15 | 土師 | 甕 | 10.7 | | | 1/2 | | 10 | 黒色 | 耳皿 | | 5.0 | | 1/2 | 底穿孔 |
| 16 | 土師 | 甕 | | | | 1/4 | | 11 | 灰輪 | 輪 | 12.8 | 5.0 | 4.5 | 1/6 | |
| 17 | 土師 | 甕 | | 6.6 | | 1/2 | | 12 | 灰輪 | 輪 | 14.7 | | | 1/6 | |
| 18 | 土師 | 甕 | 13.9 | | | 1/4 | | 13 | 灰輪 | 輪 | 14.3 | 6.7 | 4.1 | 1/5 | |
| 19 | 土師 | 甕 | | 8.0 | | 1/4 | | 14 | 灰輪 | 輪 | | 7.8 | | 1/2 | |
| 20 | 土師 | 甕 | 22.3 | | | 1/8 | | 15 | 灰輪 | 輪 | 13.5 | 7.0 | 3.6 | 1/2 | |
| 21 | 土師 | 甕 | 24.5 | | | 1/5 | | 16 | 灰輪 | 皿 | 12.5 | | | 1/8 | |
| 22 | 土師 | 甕 | 26.5 | | | 1/4 | | 17 | 土師 | 甕 | 22.3 | | | 1/5 | |

第1遺構群住居址出土土器(9)

| 番号 | 種別 | 器種 | 法量 (cm) | | | 遺存 | 特記事項 | 番号 | 種別 | 器種 | 法量 (cm) | | | 遺存 | 特記事項 |
|----------------|----|----|---------|------|-----|-----|--------|----------------|----|----|---------|-----|-----|-----|------|
| | | | 口径 | 底径 | 器高 | | | | | | 口径 | 底径 | 器高 | | |
| 18 | 土師 | 甕 | 23.8 | | | 1/6 | | 7 | 土師 | 甕 | 7.3 | | 1/2 | 穿孔 | |
| 19 | 土師 | 甕 | | | | 1/4 | 外ヘラケズリ | 8 | 土師 | 甕 | 23.3 | | | 1/5 | |
| 20 | 土師 | 甕 | | 11.8 | | 1/5 | | 9 | 土師 | 甕 | 24.6 | | | 1/6 | |
| 21 | 土師 | 甕 | | 14.0 | | 1/8 | | 10 | 土師 | 甕 | | | | 1/6 | |
| A S B 51 (15図) | | | | | | | | | | | | | | | |
| 17 | 土師 | 罎 | | 5.8 | | ママ | | 11 | 土師 | 甕 | | | | 1/5 | |
| 18 | 黒色 | 罎 | | 7.6 | | 1/5 | | 12 | 土師 | 甕 | 23.4 | | | 1/9 | |
| A S B 52 (16図) | | | | | | | | | | | | | | | |
| 22 | 土師 | 罎 | | 6.0 | 3.8 | 1/2 | 黒書 | 45 | 土師 | 盤 | 27.2 | | | 1/3 | |
| 23 | 土師 | 罎 | 11.3 | 6.4 | 3.8 | 1/2 | | A S B 57 (17図) | | | | | | | |
| 24 | 土師 | 罎 | 11.0 | 5.6 | 4.0 | 1/4 | | 21 | 黒色 | 罎 | 12.7 | 5.7 | 4.7 | 1/4 | |
| 25 | 土師 | 椀 | | 8.0 | | ママ | | 22 | 黒色 | 罎 | 12.8 | 5.0 | 3.6 | 1/4 | |
| 26 | 黒色 | 罎 | 12.8 | 4.7 | 3.6 | 1/4 | | 23 | 黒色 | 罎 | 11.6 | 5.7 | 4.2 | 1/3 | |
| 27 | 黒色 | 罎 | 12.9 | 5.0 | 3.9 | 1/4 | | 24 | 黒色 | 罎 | 13.4 | 5.3 | 3.5 | 2/3 | |
| 28 | 黒色 | 罎 | 13.2 | 7.0 | 4.0 | 1/3 | | 25 | 黒色 | 罎 | 13.1 | 5.8 | 3.6 | 1/3 | 暗文 |
| 29 | 黒色 | 椀 | | 6.4 | | ママ | | 26 | 須恵 | 罎 | | 5.2 | | ママ | |
| 30 | 灰釉 | 椀 | | 8.0 | | 1/6 | | 27 | 灰釉 | 椀 | 13.6 | 6.7 | 4.3 | 1/2 | |
| 31 | 灰釉 | 椀 | 16.0 | | | 1/6 | | 28 | 灰釉 | 椀 | | 6.5 | | ママ | |
| 32 | 土師 | 甕 | 11.1 | | | 1/4 | | 29 | 灰釉 | 椀 | 14.0 | | | 1/8 | |
| 33 | 土師 | 甕 | | 5.0 | | 1/3 | | 30 | 灰釉 | 椀 | | 6.8 | | ママ | 転用規 |
| 34 | 土師 | 甕 | | 7.2 | | 1/4 | | 31 | 黒色 | 瓶 | 9.8 | | | 1/6 | 内外黒 |
| 35 | 土師 | 甕 | 16.5 | | | 1/6 | | 32 | 土師 | 甕 | 12.7 | | | 3/4 | |
| 36 | 土師 | 甕 | 22.2 | | | 1/4 | | 33 | 土師 | 甕 | | 7.2 | | ママ | |
| A S B 53 (15図) | | | | | | | | | | | | | | | |
| 28 | 土師 | 罎 | 11.4 | 4.8 | 3.2 | 3/4 | | 34 | 土師 | 甕 | 20.4 | | | 1/8 | |
| 29 | 土師 | 罎 | 11.1 | 5.0 | 3.5 | 1/3 | | 35 | 土師 | 甕 | 21.6 | | | 1/7 | |
| A S B 58 (16図) | | | | | | | | | | | | | | | |
| 30 | 土師 | 罎 | 11.0 | 5.4 | 3.9 | 底ママ | | 37 | 黒色 | 罎 | 13.0 | 5.3 | | 1/2 | |
| 31 | 土師 | 罎 | 12.0 | 4.8 | 3.9 | 底ママ | | 38 | 黒色 | 罎 | | 5.8 | | ママ | |
| 32 | 土師 | 椀 | | 6.2 | | 1/3 | | 39 | 黒色 | 罎 | | 6.5 | | 2/3 | |
| 33 | 土師 | 盤 | | | | 1/2 | | 40 | 黒色 | 罎 | | 5.8 | | 1/2 | |
| 34 | 黒色 | 罎 | 12.3 | | | 2/3 | | 41 | 黒色 | 罎 | | 5.0 | | 1/4 | |
| 35 | 黒色 | 椀 | 14.5 | 7.8 | 6.0 | 1/3 | | 42 | 黒色 | 椀 | | 7.0 | | ママ | |
| 36 | 黒色 | 椀 | | 6.2 | | ママ | | 43 | 土師 | 甕 | | 7.4 | | 1/2 | |
| 37 | 黒色 | 椀 | | 6.7 | | 1/5 | | 44 | 土師 | 甕 | 25.0 | | | 1/4 | |
| A S B 60 (17図) | | | | | | | | | | | | | | | |
| 38 | 灰釉 | 椀 | 15.5 | | | 1/8 | | 14 | 土師 | 罎 | 10.7 | | | 1/5 | |
| 39 | 土師 | 甕 | 16.8 | | | 2/3 | | 15 | 土師 | 罎 | | 5.0 | | 4/5 | |
| A S B 55 (17図) | | | | | | | | | | | | | | | |
| 1 | 土師 | 罎 | 11.5 | | | 1/4 | | 16 | 土師 | 罎 | | 4.8 | | 4/5 | |
| 2 | 土師 | 椀 | 13.5 | | | 1/4 | | 17 | 土師 | 盤 | | | | ママ | |
| 3 | 黒色 | 椀 | 14.5 | 8.0 | 4.8 | 1/2 | | 18 | 黒色 | 盤 | 14.3 | | | 1/6 | 内外黒 |
| 4 | 黒色 | 椀 | 15.3 | 8.3 | 4.8 | 2/3 | | 19 | 須恵 | 罎 | | 5.4 | | 1/4 | |
| 5 | 土師 | 甕 | 12.0 | | | 1/4 | | 20 | 須恵 | 罎 | | 6.0 | | 1/5 | |
| 6 | 土師 | 甕 | 14.3 | | | 1/5 | | A S B 61 (18図) | | | | | | | |

第1遺構群住居址出土土器00

| 番号 | 種別 | 器種 | 法量 (cm) | | | 遺存 | 特記事項 | 番号 | 種別 | 器種 | 法量 (cm) | | | 遺存 | 特記事項 |
|-------------------|----|----|---------|------|-----|-----|------|----|----|----|---------|-----|-----|-----|------|
| | | | 口径 | 底径 | 器高 | | | | | | 口径 | 底径 | 器高 | | |
| 1 | 土師 | 坏 | 10.4 | 4.3 | 2.9 | 1/2 | | 9 | 土師 | 坏 | 9.8 | 5.0 | 2.9 | 完形 | |
| 2 | 土師 | 坏 | 10.6 | 4.7 | 3.4 | 2/3 | | 10 | 土師 | 坏 | 10.0 | 4.6 | 3.0 | 1/2 | |
| 3 | 土師 | 坏 | 10.6 | | | 1/6 | | 11 | 土師 | 坏 | 10.4 | 5.0 | 2.9 | 1/3 | |
| 4 | 土師 | 坏 | 11.5 | 4.0 | 3.1 | 1/4 | | 12 | 土師 | 坏 | 9.9 | 5.0 | 3.0 | 1/3 | |
| 5 | 土師 | 坏 | | 5.8 | | 1/3 | | 13 | 土師 | 坏 | 10.5 | 4.2 | 3.0 | 1/3 | |
| 6 | 土師 | 椀 | | 6.3 | | 4/5 | | 14 | 土師 | 坏 | 10.0 | 4.3 | 2.7 | 3/4 | |
| 7 | 黒色 | 椀 | 12.6 | | | 1/6 | | 15 | 土師 | 坏 | 10.1 | 4.0 | 3.0 | 1/3 | |
| 8 | 黒色 | 椀 | | 8.0 | | ママ | | 16 | 土師 | 坏 | 9.6 | 4.4 | 2.5 | 3/4 | |
| A S B 63 (18図) | | | | | | | | | | | | | | | |
| 9 | 土師 | 坏 | 10.7 | 4.6 | 4.1 | 1/7 | | 17 | 土師 | 坏 | 10.2 | 4.8 | 2.7 | 1/4 | |
| 10 | 黒色 | 椀 | | 6.2 | | ママ | | 18 | 土師 | 坏 | 10.0 | 4.7 | 3.2 | 1/4 | |
| 11 | 黒色 | 盤 | | | | ママ | | 19 | 土師 | 坏 | 9.9 | 4.7 | 2.9 | 1/2 | |
| 12 | 須恵 | 坏 | | 6.2 | | 4/5 | | 20 | 土師 | 坏 | 10.7 | 4.0 | 2.7 | 完形 | |
| A S B 64 (18図) | | | | | | | | | | | | | | | |
| 20 | 土師 | 坏 | 11.3 | 3.6 | 3.0 | 3/4 | | 21 | 土師 | 坏 | 10.7 | 5.0 | 2.9 | 1/5 | |
| 21 | 土師 | 坏 | 11.4 | 4.3 | 3.3 | 1/2 | | 22 | 土師 | 坏 | 10.0 | 4.0 | 3.1 | 1/4 | |
| 22 | 土師 | 坏 | 12.2 | 4.7 | 2.9 | 4/5 | | 23 | 土師 | 坏 | 10.8 | 5.0 | 2.6 | 1/2 | |
| 23 | 土師 | 坏 | 11.2 | 5.4 | 3.4 | 1/4 | | 24 | 土師 | 坏 | 10.2 | 4.7 | 3.0 | 1/3 | |
| 24 | 土師 | 坏 | 9.9 | 4.2 | 3.0 | 1/4 | | 25 | 土師 | 坏 | 10.0 | 5.0 | 3.1 | 1/4 | |
| 25 | 土師 | 椀 | 14.8 | 7.0 | 5.4 | 完形 | | 26 | 土師 | 坏 | 10.2 | 4.4 | 2.5 | 1/4 | |
| 26 | 土師 | 椀 | | 7.0 | | ママ | | 27 | 土師 | 坏 | 10.4 | 4.8 | 2.9 | 1/4 | |
| 27 | 土師 | 盤 | | | | ママ | | 28 | 土師 | 坏 | 9.3 | 4.2 | 2.2 | 1/4 | |
| 28 | 黒色 | 坏 | 13.6 | 5.4 | 4.4 | 1/4 | | 29 | 土師 | 坏 | 9.6 | 4.6 | 2.7 | 1/4 | |
| 29 | 須恵 | 坏 | 13.2 | | | 1/5 | | 30 | 土師 | 坏 | 11.1 | 4.0 | 3.1 | 1/4 | |
| 30 | 須恵 | 坏 | | 5.2 | | 2/3 | | 31 | 土師 | 坏 | 11.8 | 4.4 | 2.7 | 1/3 | |
| 31 | 土師 | 甕 | 12.7 | | | 1/2 | | 32 | 土師 | 坏 | 12.0 | 4.8 | 3.7 | 完形 | |
| A S B 65 (18図) | | | | | | | | | | | | | | | |
| 13 | 黒色 | 坏 | 12.4 | 5.2 | 4.0 | 1/2 | | 33 | 土師 | 坏 | 12.8 | 5.6 | 4.0 | 完形 | |
| 14 | 黒色 | 坏 | 11.8 | 5.8 | 4.5 | 底ママ | | 34 | 土師 | 坏 | 12.5 | 5.4 | 3.7 | 4/5 | |
| 15 | 黒色 | 坏 | 12.2 | 5.7 | 4.4 | 1/5 | | 35 | 土師 | 坏 | 12.8 | 5.4 | 4.2 | 1/2 | |
| 16 | 黒色 | 坏 | 13.3 | 5.6 | 4.5 | 1/2 | | 36 | 土師 | 坏 | 11.1 | 5.6 | 3.3 | 完形 | |
| 17 | 灰釉 | 椀 | | 7.0 | | 1/3 | | 37 | 土師 | 坏 | 11.4 | 4.4 | 3.2 | 完形 | |
| 18 | 灰釉 | 皿 | 15.0 | | | 1/3 | | 38 | 土師 | 坏 | 11.5 | 4.6 | 3.4 | 4/5 | |
| 19 | 須恵 | 甕 | | 12.0 | | 1/4 | | 39 | 土師 | 坏 | 11.9 | 4.8 | 2.7 | 4/5 | |
| A S B 67 (19・20図) | | | | | | | | | | | | | | | |
| 1 | 土師 | 坏 | 9.8 | 4.6 | 2.5 | 完形 | | 40 | 土師 | 坏 | 11.8 | 5.0 | 3.5 | 完形 | |
| 2 | 土師 | 坏 | 10.0 | 4.5 | 2.9 | 完形 | | 41 | 土師 | 坏 | 12.4 | 5.0 | 3.9 | 底ママ | |
| 3 | 土師 | 坏 | 9.8 | 4.1 | 2.7 | 完形 | | 42 | 土師 | 坏 | 12.3 | 5.0 | 4.3 | 1/4 | |
| 4 | 土師 | 坏 | 10.2 | 5.6 | 3.0 | 4/5 | | 43 | 土師 | 坏 | 13.0 | 5.3 | 4.0 | 1/4 | |
| 5 | 土師 | 坏 | 10.6 | 5.0 | 3.3 | 2/3 | | 44 | 土師 | 坏 | 14.0 | 5.0 | 3.9 | 1/4 | |
| 6 | 土師 | 坏 | 10.3 | 4.4 | 3.1 | 完形 | | 45 | 土師 | 坏 | 15.6 | 5.3 | 4.2 | 完形 | |
| 7 | 土師 | 坏 | 10.8 | 5.0 | 3.3 | 完形 | | 46 | 土師 | 椀 | 13.7 | 8.0 | 6.0 | 1/3 | |
| 8 | 土師 | 坏 | 10.2 | 4.4 | 3.1 | 完形 | | 47 | 土師 | 椀 | 13.5 | 8.0 | 4.5 | 1/2 | |
| | | | | | | | | 48 | 土師 | 椀 | 14.1 | 7.4 | 4.7 | 1/4 | |
| | | | | | | | | 49 | 土師 | 椀 | 12.7 | 7.7 | 5.3 | 3/4 | |

第1遺構群住居址出土土器①

| 番号 | 種別 | 器種 | 法量 (cm) | | | 遺存 | 特記事項 | 番号 | 種別 | 器種 | 法量 (cm) | | | 遺存 | 特記事項 |
|----------------|----|----|---------|------|------|------|---------|----------------|----|----|---------|-----|-------|-----|-------|
| | | | 口径 | 底径 | 器高 | | | | | | 口径 | 底径 | 器高 | | |
| 52 | 土師 | 椀 | 14.4 | 8.0 | 5.6 | 1/3 | | 58 | 黒色 | 椀 | 6.6 | | 1/6 | | |
| 53 | 土師 | 盤? | | | | 1/3 | | 59 | 須恵 | 坏 | 5.6 | | 1/3 | | |
| 54 | 黒色 | 坏 | 12.7 | 5.2 | 4.0 | 完形 | 略文 | 60 | 灰釉 | 椀 | 7.7 | | 1/5 | | |
| 55 | 黒色 | 椀 | 11.8 | 6.0 | 4.5 | 1/3 | | 61 | 灰釉 | 椀 | 7.2 | | 1/5 | | |
| 56 | 黒色 | 椀 | 12.8 | 6.2 | 5.0 | 1/4 | | 62 | 灰釉 | 皿 | | | 1/2 | | |
| 57 | 黒色 | 椀 | 14.5 | 6.9 | 6.0 | 1/2 | | 63 | 黒色 | 鉢 | 20.0 | | 1/5 | 片口 | |
| 58 | 黒色 | 椀 | 14.2 | 7.0 | 6.4 | 底ママ | | 64 | 灰釉 | 瓶 | 11.7 | | 1/6 | | |
| 59 | 黒色 | 椀 | 14.5 | 7.0 | 5.9 | 完形 | 略文 | A S B 69 (18図) | | | | | | | |
| 60 | 灰釉 | 椀 | 17.7 | 8.8 | 6.0 | 1/10 | | 32 | 黒色 | 坏 | 12.8 | 5.2 | 3.6 | 1/3 | |
| 61 | 灰釉 | 椀 | | 7.3 | | 1/5 | | A S B 70 (20図) | | | | | | | |
| 62 | 灰釉 | 椀 | | 8.0 | | 1/6 | | 1 | 土師 | 坏 | 10.2 | 4.4 | 3.0 | 完形 | |
| 63 | 土師 | 甕 | 13.0 | 7.3 | 14.9 | 2/3 | | 2 | 土師 | 坏 | 10.5 | 4.6 | 2.7 | 3/4 | |
| 64 | 土師 | 羽釜 | 20.5 | | | 4/5 | | 3 | 土師 | 坏 | 10.6 | 4.5 | 3.0 | 1/3 | |
| 65 | 土師 | 羽釜 | 24.2 | | | 1/5 | | 4 | 土師 | 坏 | 10.8 | 5.0 | 3.1 | 1/4 | |
| 66 | 土師 | 羽釜 | | 20.0 | | 1/5 | 65と同一個体 | 5 | 土師 | 坏 | 11.8 | 5.2 | 2.9 | 2/3 | |
| 67 | 須恵 | 甕 | | | | ママ | 簡直刺突文 | 6 | 土師 | 坏 | 11.7 | 5.0 | 3.0 | 完形 | |
| 68 | 灰釉 | 小瓶 | 6.6 | | | 2/3 | | 7 | 土師 | 坏 | 12.3 | 5.2 | 3.6 | 完形 | |
| A S B 68 (18図) | | | | | | | | 8 | 土師 | 坏 | 12.2 | 5.6 | 3.1 | 1/2 | |
| 33 | 土師 | 坏 | 9.7 | 4.2 | 2.8 | 完形 | | 9 | 土師 | 椀 | 13.6 | 6.7 | 5.1 | 1/2 | |
| 34 | 土師 | 坏 | 9.8 | 4.4 | 3.0 | 完形 | | 10 | 土師 | 椀 | 6.7 | | | ママ | |
| 35 | 土師 | 坏 | 10.5 | 4.5 | 3.1 | 完形 | | 11 | 土師 | 椀 | 7.2 | | | ママ | |
| 36 | 土師 | 坏 | 10.6 | 4.4 | 3.4 | 完形 | | 12 | 土師 | 椀 | 8.0 | | | ママ | |
| 37 | 土師 | 坏 | 10.8 | 5.0 | 3.2 | 完形 | | 13 | 黒色 | 坏 | 13.1 | 5.6 | 4.1 | 1/4 | |
| 38 | 土師 | 坏 | 10.2 | 4.4 | 2.7 | 完形 | | 14 | 黒色 | 坏 | 13.5 | 5.2 | 5.0 | 1/5 | |
| 39 | 土師 | 坏 | 10.5 | 5.2 | 3.3 | 2/3 | | 15 | 黒色 | 椀 | 15.7 | | (5.4) | 1/4 | |
| 40 | 土師 | 坏 | 9.5 | 5.4 | 2.6 | 1/2 | | 16 | 須恵 | 坏 | 6.0 | | | 1/2 | |
| 41 | 土師 | 坏 | 9.8 | 4.7 | 2.9 | 1/3 | | 17 | 黒色 | 甕 | 7.8 | | | 1/4 | 内ヘラナデ |
| 42 | 土師 | 坏 | 10.2 | 4.4 | 2.8 | 1/2 | | A S B 71 (20図) | | | | | | | |
| 43 | 土師 | 坏 | 10.0 | 4.5 | 3.4 | 1/3 | | 18 | 黒色 | 坏 | 6.0 | | | ママ | |
| 44 | 土師 | 坏 | 10.1 | 4.5 | 3.0 | 1/3 | | 19 | 黒色 | 坏 | 13.8 | 5.8 | 4.5 | 底ママ | |
| 45 | 土師 | 坏 | 10.5 | 4.7 | 3.1 | 1/4 | | 20 | 黒色 | 坏 | 13.5 | 6.0 | 3.8 | 1/8 | |
| 46 | 土師 | 坏 | 10.4 | 4.7 | 3.1 | 底ママ | | 21 | 黒色 | 椀 | 7.2 | | 1/3 | 内外黒 | |
| 47 | 土師 | 坏 | 10.0 | 5.0 | 3.1 | 底ママ | | 22 | 須恵 | 坏 | 6.0 | | 4/5 | | |
| 48 | 土師 | 坏 | 10.8 | 4.0 | 2.8 | 1/2 | | 23 | 須恵 | 坏 | 5.0 | | 1/2 | | |
| 49 | 土師 | 坏 | 11.8 | 4.6 | 3.0 | 1/3 | | 24 | 土師 | 甕 | 12.5 | 6.0 | 1/2 | | |
| 50 | 土師 | 坏 | 12.4 | 4.8 | 4.3 | 3/4 | | 25 | 土師 | 甕 | 6.1 | | ママ | | |
| 51 | 土師 | 坏 | 12.6 | 5.2 | 4.0 | 1/4 | | 26 | 土師 | 甕 | 12.5 | | 1/7 | | |
| 52 | 土師 | 椀 | 13.5 | 7.0 | 5.3 | 1/2 | | 27 | 土師 | 甕 | 25.6 | | 1/8 | | |
| 53 | 土師 | 椀 | | 7.4 | | 1/2 | | 28 | 須恵 | 甕 | | | ママ | 流状文 | |
| 54 | 土師 | 椀 | | 7.4 | | ママ | | A S B 72 (20図) | | | | | | | |
| 55 | 土師 | 椀 | | 7.2 | | ママ | | 29 | 黒色 | 坏 | 5.4 | | 1/2 | | |
| 56 | 黒色 | 坏 | 13.3 | 6.0 | 3.3 | 1/2 | | 30 | 黒色 | 椀 | 14.4 | 7.3 | 5.2 | 1/2 | |
| 57 | 黒色 | 坏 | | 4.6 | | 4/5 | | 31 | 須恵 | 坏 | 12.6 | 5.5 | 3.9 | 4/5 | |

第1遺構群住居出土土器②

| 番号 | 種別 | 器種 | 法量 (cm) | | | 遺存 | 特記事項 | 番号 | 種別 | 器種 | 法量 (cm) | | | 遺存 | 特記事項 | | | | | | | |
|---------------|----|----|---------|-----|-----|------|------|---------------|----|----|---------|-----|-----|-----|--------|------|---|------|-----|-----|-----|--|
| | | | 口径 | 底径 | 器高 | | | | | | 口径 | 底径 | 器高 | | | | | | | | | |
| 32 | 須恵 | 坏 | | 5.8 | | 4/5 | | 40 | 黒色 | 椀 | 13.0 | | | 1/3 | 内外黒 | | | | | | | |
| 33 | 須恵 | 坏 | 13.0 | 6.0 | 4.1 | 1/3 | | 41 | 灰釉 | 椀 | 13.3 | 7.3 | 4.3 | 1/3 | | | | | | | | |
| B S B 1 (21図) | | | | | | | | 42 | | | | | | | | 灰釉 | 椀 | 12.6 | 6.5 | 4.0 | 1/4 | |
| 1 | 土師 | 坏 | 11.8 | 5.4 | 3.3 | 1/6 | | 43 | 須恵 | 甕 | 18.0 | | | | 1/4 | | | | | | | |
| 2 | 土師 | 坏 | 12.2 | 5.4 | 3.2 | 1/2 | | B S B 3 (22図) | | | | | | | | | | | | | | |
| 3 | 土師 | 坏 | 12.3 | 4.9 | 3.5 | 底ママ | | 1 | 土師 | 坏 | 11.0 | 4.7 | 3.2 | 1/2 | | | | | | | | |
| 4 | 土師 | 坏 | 12.7 | 5.0 | 3.3 | 1/3 | | 2 | 土師 | 坏 | 11.6 | 4.6 | 3.7 | 1/4 | | | | | | | | |
| 5 | 土師 | 坏 | 12.3 | 4.4 | 3.6 | 1/4 | | 3 | 土師 | 坏 | 12.0 | | | | 2/3 | | | | | | | |
| 6 | 土師 | 坏 | 12.2 | 5.4 | 3.0 | 1/2 | | 4 | 土師 | 坏 | | 5.6 | | | ママ | | | | | | | |
| 7 | 土師 | 坏 | 11.8 | 5.0 | 3.4 | 1/4 | | 5 | 土師 | 坏 | 13.7 | 5.9 | 3.8 | 2/3 | | | | | | | | |
| 8 | 土師 | 坏 | 12.2 | 5.2 | 3.9 | 1/4 | | 6 | 土師 | 椀 | 12.3 | | | | 1/5 | | | | | | | |
| 9 | 土師 | 坏 | 12.0 | 5.6 | 3.4 | 1/3 | | 7 | 土師 | 椀 | | 7.0 | | | ママ | | | | | | | |
| 10 | 土師 | 坏 | | 4.9 | | ママ | | 8 | 土師 | 椀 | | 5.4 | | | ママ | | | | | | | |
| 11 | 土師 | 坏 | | 5.8 | | ママ | | 9 | 土師 | 椀 | | 5.2 | | | ママ | | | | | | | |
| 12 | 土師 | 椀 | 15.0 | 7.4 | 5.2 | 1/7 | | 10 | 土師 | 椀 | 14.7 | 6.8 | 5.6 | 1/4 | 内ヘラミガキ | | | | | | | |
| 13 | 土師 | 椀 | | 8.2 | | 1/10 | | 11 | 黒色 | 椀 | 14.3 | | | | 1/3 | | | | | | | |
| 14 | 土師 | 椀 | | 7.5 | | 1/2 | | 12 | 黒色 | 椀 | 15.4 | | | | 1/6 | | | | | | | |
| 15 | 黒色 | 坏 | | 4.5 | | ママ | 暗文 | 13 | 黒色 | 椀 | | 7.2 | | | ママ | | | | | | | |
| 16 | 黒色 | 坏 | 10.3 | 5.4 | 3.4 | 1/5 | | 14 | 黒色 | 盤 | | 4.8 | | | 1/2 | 内外黒 | | | | | | |
| 17 | 黒色 | 椀 | 11.7 | | | 1/3 | | 15 | 黒色 | 盤 | 11.2 | 5.4 | 2.8 | 1/4 | 内外黒 | | | | | | | |
| 18 | 黒色 | 椀 | 13.0 | | | 1/4 | | 16 | 黒色 | 盤 | 11.0 | | | | 1/3 | 内外黒 | | | | | | |
| 19 | 黒色 | 椀 | 12.7 | | | 1/4 | | B S B 4 (21図) | | | | | | | | | | | | | | |
| 20 | 黒色 | 椀 | 15.0 | | | 1/2 | | 44 | 土師 | 坏 | 12.6 | 6.2 | 4.2 | 1/5 | | | | | | | | |
| 21 | 黒色 | 椀 | | 6.4 | | 1/2 | 内外黒 | 45 | 黒色 | 坏 | 13.1 | 6.2 | 4.0 | 1/2 | | | | | | | | |
| 22 | 土師 | 羽釜 | 22.0 | | | 1/8 | | 46 | 灰釉 | 椀 | | 7.3 | | | ママ | | | | | | | |
| 23 | 灰釉 | 瓶 | | | | ママ | | 47 | 土師 | 甕 | 11.7 | | | | 1/4 | | | | | | | |
| B S B 2 (21図) | | | | | | | | B S B 5 (22図) | | | | | | | | | | | | | | |
| 24 | 土師 | 坏 | 10.5 | 5.0 | 4.0 | 1/2 | | 17 | 土師 | 坏 | 10.7 | 4.6 | 2.6 | 完形 | | | | | | | | |
| 25 | 土師 | 坏 | 11.8 | 6.2 | 3.3 | 1/2 | | 18 | 土師 | 坏 | 10.3 | 5.2 | 2.9 | 完形 | | | | | | | | |
| 26 | 土師 | 坏 | 11.4 | 4.4 | 3.4 | 1/2 | | 19 | 土師 | 坏 | 10.5 | 4.4 | 3.3 | 完形 | | | | | | | | |
| 27 | 土師 | 坏 | 12.2 | 5.4 | 3.1 | 1/5 | | 20 | 土師 | 坏 | 10.3 | 5.6 | 3.3 | 1/3 | | | | | | | | |
| 28 | 土師 | 坏 | 12.7 | 5.2 | 3.1 | 1/4 | | 21 | 土師 | 坏 | 11.8 | 4.4 | 3.4 | 3/4 | | | | | | | | |
| 29 | 土師 | 坏 | 11.5 | 4.5 | 3.3 | 完形 | | 22 | 土師 | 坏 | 11.1 | 5.0 | 3.4 | 1/4 | | | | | | | | |
| 30 | 土師 | 坏 | 11.6 | 5.0 | 4.0 | 1/2 | | 23 | 土師 | 坏 | 10.7 | 4.4 | 3.3 | 1/3 | | | | | | | | |
| 31 | 土師 | 坏 | 11.3 | 4.0 | 4.0 | 完形 | | 24 | 土師 | 坏 | | 5.6 | | | ママ | 内カキメ | | | | | | |
| 32 | 土師 | 坏 | 10.1 | 4.0 | 3.4 | 1/4 | | 25 | 土師 | 坏 | 13.3 | 5.6 | 4.0 | 1/6 | | | | | | | | |
| 33 | 土師 | 坏 | 10.8 | 3.7 | 3.1 | 1/2 | | 26 | 土師 | 坏 | 11.3 | 4.6 | 3.8 | 2/3 | | | | | | | | |
| 34 | 土師 | 盤 | 27.8 | | | 1/8 | | 27 | 土師 | 椀 | 12.9 | 7.8 | 5.5 | 1/3 | | | | | | | | |
| 35 | 黒色 | 坏 | 13.1 | 6.0 | 4.3 | 1/3 | | 28 | 土師 | 椀 | 14.3 | 7.7 | 5.4 | 3/4 | | | | | | | | |
| 36 | 黒色 | 坏 | 13.3 | 6.8 | 5.0 | 1/2 | | 29 | 土師 | 椀 | 13.6 | 7.3 | 5.4 | 1/2 | | | | | | | | |
| 37 | 黒色 | 椀 | 14.0 | 7.3 | 6.2 | 1/3 | | 30 | 黒色 | 坏 | 14.2 | 5.6 | 4.9 | 1/3 | | | | | | | | |
| 38 | 黒色 | 椀 | 14.1 | 6.8 | | 1/4 | | 31 | 黒色 | 椀 | 14.8 | 7.3 | 5.8 | 2/3 | | | | | | | | |
| 39 | 黒色 | 椀 | 13.4 | | | 1/3 | | 32 | 黒色 | 椀 | | 7.4 | | | ママ | | | | | | | |

第1遺構群住居址出土土器⑬

| 番号 | 種別 | 器種 | 法量 (cm) | | | 遺存 | 特記事項 | 番号 | 種別 | 器種 | 法量 (cm) | | | 遺存 | 特記事項 |
|---------------|----|----|---------|------|-------|-----|--------|----------------|----|-----|---------|------|-------|-----|--------|
| | | | 口径 | 底径 | 器高 | | | | | | 口径 | 底径 | 器高 | | |
| 33 | 土師 | 鉢 | 20.5 | 9.4 | 11.0 | 完形 | 片口 | 11 | 黒色 | 坏 | 13.3 | 6.0 | 3.7 | 3/4 | |
| 34 | 土師 | 甕 | 16.7 | 10.4 | 19.2 | 3/4 | | 12 | 黒色 | 坏 | 12.9 | 5.4 | 4.0 | 1/4 | |
| B S B 6 (22図) | | | | | | | | | | | | | | | |
| 35 | 土師 | 坏 | 11.4 | 4.4 | 3.1 | 完形 | | 13 | 黒色 | 坏 | 13.0 | 6.0 | 3.6 | 2/3 | |
| 36 | 土師 | 坏 | 11.6 | 4.6 | 2.8 | 1/2 | | 14 | 黒色 | 碗 | 14.0 | 6.8 | 4.8 | 1/2 | |
| 37 | 土師 | 坏 | 14.0 | 4.3 | 4.2 | 1/3 | | 15 | 黒色 | 碗 | 14.4 | | | 1/3 | |
| 38 | 土師 | 碗 | 16.4 | 10.0 | | 1/4 | | 16 | 須恵 | 坏 | | 5.8 | | 4/5 | |
| 39 | 土師 | 碗 | | 7.5 | | ママ | | 17 | 須恵 | 坏 | | 5.0 | | 3/4 | |
| 40 | 土師 | 甕 | 12.7 | 7.4 | 12.0 | 完形 | 外へラケズリ | 18 | 灰釉 | 碗 | | 5.3 | | ママ | |
| 41 | 土師 | 甕 | 26.0 | | | 1/8 | | 19 | 灰釉 | 碗 | 13.7 | 7.3 | 4.4 | 1/2 | |
| B S B 7 (24図) | | | | | | | | | | | | | | | |
| 1 | 土師 | 坏 | 10.5 | 5.0 | 3.4 | 完形 | | 20 | 灰釉 | 碗 | 16.5 | 7.3 | 4.4 | 1/5 | |
| 2 | 土師 | 坏 | 12.0 | 4.2 | 3.6 | 4/5 | | 21 | 灰釉 | 碗 | | 7.6 | | 1/2 | |
| 3 | 土師 | 坏 | 11.6 | 4.2 | 3.5 | 2/3 | | 22 | 灰釉 | 碗 | | 8.2 | | 1/3 | 朱墨書 |
| 4 | 土師 | 坏 | 11.8 | 5.0 | 3.3 | 2/3 | | 23 | 灰釉 | 皿 | 14.6 | 7.1 | 3.3 | 1/5 | |
| 5 | 土師 | 坏 | 11.1 | 4.5 | 3.2 | 1/2 | | 24 | 灰釉 | 皿 | 14.0 | | | 1/4 | |
| 6 | 土師 | 坏 | 11.7 | 4.4 | 3.2 | 1/2 | | 25 | 灰釉 | 皿 | 14.3 | | | 1/4 | |
| 7 | 土師 | 坏 | 11.3 | 5.8 | 3.8 | 1/2 | | 26 | 灰釉 | 皿 | | 7.0 | | ママ | |
| 8 | 土師 | 坏 | 11.5 | 4.8 | 3.2 | 1/2 | | 27 | 灰釉 | 皿 | 13.2 | 6.1 | (2.7) | 1/3 | |
| 9 | 土師 | 坏 | 10.7 | 4.5 | 2.8 | 1/2 | | 28 | 土師 | 甕 | | 7.0 | | ママ | |
| 10 | 土師 | 坏 | 11.5 | 5.0 | 3.4 | 1/3 | | 29 | 土師 | 甕 | 15.8 | | | 1/5 | |
| 11 | 土師 | 坏 | 11.8 | 3.8 | 3.2 | 1/4 | | 30 | 土師 | 甕 | | | | 2/3 | |
| 12 | 土師 | 坏 | 11.7 | 4.6 | 2.8 | 底ママ | | 31 | 土師 | 甕 | 22.2 | | | 1/5 | |
| 13 | 土師 | 坏 | 11.9 | 5.0 | 3.3 | 1/6 | | 32 | 土師 | 甕 | 20.3 | 13.1 | 21.0 | 1/2 | |
| 14 | 土師 | 碗 | 14.2 | 7.4 | (5.1) | 底ママ | | 33 | 土師 | 甕 | 22.2 | | | 1/3 | |
| 15 | 土師 | 盤 | | 4.2 | | 3/4 | | 34 | 灰釉 | 四耳壺 | | | | ママ | |
| 16 | 土師 | 盤 | | 5.5 | | ママ | | 35 | 灰釉 | 瓶 | | 15.3 | | 1/6 | |
| B S B 9 (23図) | | | | | | | | | | | | | | | |
| 17 | 黒色 | 碗 | 15.5 | 7.3 | 6.9 | 1/3 | | 36 | 土師 | 坏 | 13.5 | 5.4 | 4.0 | 完形 | |
| 18 | 黒色 | 碗 | | | | ママ | 新書 | 37 | 土師 | 碗 | 14.3 | 7.2 | 5.8 | 底ママ | 内へラミガキ |
| 19 | 須恵 | 坏 | 12.2 | 5.0 | 4.4 | 1/7 | | 38 | 灰釉 | 碗 | 13.7 | 7.3 | 3.9 | 3/4 | |
| 20 | 灰釉 | 皿 | 13.7 | 7.0 | 2.5 | 1/3 | | 39 | 灰釉 | 皿 | 13.3 | 7.2 | 2.5 | 4/5 | 輪花 |
| 21 | 灰釉 | 皿 | 17.3 | | | 1/8 | 輪花 | B S B 10 (24図) | | | | | | | |
| B S B 8 (23図) | | | | | | | | | | | | | | | |
| 1 | 土師 | 坏 | | 5.6 | | 1/6 | 新書 | 22 | 黒色 | 坏 | 13.5 | 7.5 | 3.8 | 完形 | |
| 2 | 土師 | 皿 | 11.4 | 4.6 | 2.2 | 1/3 | | 23 | 黒色 | 坏 | 12.7 | 5.7 | 4.2 | 1/5 | |
| 3 | 土師 | 皿 | 13.0 | 4.3 | 2.2 | 1/4 | | 24 | 黒色 | 坏 | 12.9 | 4.5 | 4.1 | 1/5 | |
| 4 | 土師 | 盤 | 28.7 | | | 1/4 | | 25 | 土師 | 甕 | 27.3 | | | 1/5 | |
| 5 | 黒色 | 坏 | 12.5 | 6.6 | 3.5 | 4/5 | | B S B 11 (22図) | | | | | | | |
| 6 | 黒色 | 坏 | 12.7 | 5.5 | 4.0 | 1/8 | | 42 | 土師 | 甕 | 17.2 | | | 1/8 | |
| 7 | 黒色 | 坏 | 12.8 | 5.2 | 3.7 | 完形 | | B S B 12 (24図) | | | | | | | |
| 8 | 黒色 | 坏 | 12.7 | 5.4 | 3.5 | 1/3 | | 26 | 黒色 | 坏 | | 5.2 | | 1/2 | |
| 9 | 黒色 | 坏 | 12.7 | 5.8 | 3.4 | 1/2 | | 27 | 土師 | 甕 | | 5.6 | | 3/4 | |
| 10 | 黒色 | 坏 | 12.8 | 5.4 | 3.5 | 4/5 | | B S B 13 (24図) | | | | | | | |
| | | | | | | | | 31 | 土師 | 坏 | 10.5 | 4.2 | 3.1 | 4/5 | |
| | | | | | | | | 32 | 土師 | 坏 | 10.8 | 4.2 | 3.2 | 1/2 | |

第1遺構群住居址出土土器④

| 番号 | 種別 | 器種 | 法量 (cm) | | | 遺存 | 特記事項 | 番号 | 種別 | 器種 | 法量 (cm) | | | 遺存 | 特記事項 |
|----------------|----|----|---------|------|-----|-----|------|----------------|----|----|---------|-----|-----|-----|--------|
| | | | 口径 | 底径 | 器高 | | | | | | 口径 | 底径 | 器高 | | |
| 33 | 土師 | 坏 | 10.8 | 5.2 | 3.3 | 1/4 | | B S B 19 (25図) | | | | | | | |
| 34 | 土師 | 坏 | 10.5 | 4.6 | 3.1 | 4/5 | | 18 | 土師 | 坏 | 13.0 | 5.8 | 3.2 | 1/2 | |
| 35 | 土師 | 坏 | 12.3 | 5.0 | 3.3 | 完形 | | 19 | 黒色 | 坏 | 13.0 | 5.7 | 3.7 | 完形 | |
| 36 | 土師 | 坏 | 11.4 | 5.0 | 3.6 | 完形 | | 20 | 黒色 | 坏 | 13.3 | 5.5 | 4.0 | 1/2 | |
| 37 | 土師 | 坏 | 12.3 | 5.4 | 3.1 | 1/4 | | 21 | 黒色 | 椀 | 14.5 | 7.1 | 4.9 | 1/3 | |
| 38 | 土師 | 坏 | 12.4 | | | 1/4 | 内カキメ | 22 | 灰輪 | 椀 | 17.8 | 7.7 | 6.1 | 2/3 | 輪花・転用規 |
| 39 | 土師 | 坏 | 12.0 | 5.0 | 3.4 | 1/4 | 内カキメ | 23 | 灰輪 | 椀 | | 6.9 | | 1/3 | 朱墨書 |
| 40 | 土師 | 椀 | 15.0 | | | 1/2 | | 24 | 土師 | 甕 | | 6.0 | | 1/2 | |
| 41 | 土師 | 椀 | 13.0 | 6.8 | 5.7 | 1/3 | | B S B 20 (25図) | | | | | | | |
| 42 | 土師 | 椀 | 13.0 | 7.3 | 5.0 | 1/4 | | 17 | 黒色 | 坏 | | 6.5 | | ママ | 暗文 |
| 43 | 黒色 | 坏 | 13.8 | 5.2 | 3.7 | 完形 | | B S B 21 (25図) | | | | | | | |
| 44 | 黒色 | 坏 | | 5.0 | | ママ | 刺書? | 25 | 土師 | 坏 | 11.6 | 5.0 | 3.9 | 1/4 | |
| 45 | 黒色 | 椀 | 15.1 | 6.8 | 5.4 | 1/3 | | 26 | 土師 | 坏 | | 5.4 | | ママ | |
| 46 | 黒色 | 椀 | 13.7 | | | 1/2 | | 27 | 黒色 | 坏 | 12.0 | 6.4 | 4.7 | 1/4 | |
| 47 | 黒色 | 椀 | 10.9 | 5.0 | 4.8 | 完形 | 暗文 | 28 | 黒色 | 坏 | 14.7 | | | 1/5 | |
| 48 | 黒色 | 椀 | 16.4 | | | 1/6 | 刺書 | 29 | 黒色 | 坏 | 14.2 | | | 1/4 | |
| 49 | 須恵 | 坏 | 13.0 | 5.8 | 3.8 | 底ママ | | 30 | 黒色 | 椀 | 17.8 | | | 1/6 | |
| 50 | 須恵 | 坏 | | 6.4 | | ママ | | 31 | 灰輪 | 皿 | 13.2 | 6.2 | 3.1 | 1/4 | |
| 51 | 灰輪 | 椀 | 13.6 | | | 1/6 | | 32 | 土師 | 甕 | 9.8 | | | 1/6 | |
| B S B 14 (24図) | | | | | | | | 33 | 土師 | 甕 | 12.0 | | | 1/4 | |
| 28 | 黒色 | 坏 | | 6.0 | | 1/2 | 暗文 | 34 | 土師 | 甕 | | 5.4 | | ママ | ヘラケズリ |
| 29 | 黒色 | 坏 | | 6.2 | | 1/3 | | 35 | 土師 | 甕 | 17.3 | | | 1/5 | |
| 30 | 黒色 | 坏 | | 5.8 | | ママ | | 36 | 須恵 | 甕 | | 7.5 | | 3/4 | |
| B S B 15 (25図) | | | | | | | | C S B 1 (26図) | | | | | | | |
| 1 | 土師 | 坏 | 11.8 | 4.1 | 3.2 | 1/5 | | 1 | 土師 | 坏 | 11.6 | 6.4 | 3.8 | 1/4 | |
| 2 | 土師 | 坏 | 12.6 | 5.2 | 4.0 | 1/4 | | 2 | 土師 | 坏 | 12.5 | 6.4 | 3.1 | 1/2 | |
| 3 | 黒色 | 坏 | 12.0 | 5.8 | 3.6 | 1/2 | | 3 | 黒色 | 坏 | 12.3 | 4.7 | 4.3 | 底ママ | |
| 4 | 黒色 | 椀 | 11.8 | 6.3 | 4.7 | 1/3 | | 4 | 黒色 | 坏 | 12.3 | 6.4 | 3.7 | 底ママ | |
| 5 | 黒色 | 椀 | 15.1 | | | 1/4 | | 5 | 黒色 | 坏 | 12.2 | 6.4 | 3.9 | 1/3 | |
| B S B 16 (25図) | | | | | | | | 6 | 黒色 | 坏 | 12.2 | 5.6 | 4.2 | 1/4 | |
| 16 | 土師 | 甕 | | 6.5 | | ママ | 刺書 | 7 | 灰輪 | 椀 | 13.3 | 7.4 | 4.0 | 1/3 | |
| B S B 17 (25図) | | | | | | | | 8 | 灰輪 | 椀 | | 6.1 | | ママ | |
| 6 | 黒色 | 坏 | | 6.2 | | 1/2 | | 9 | 灰輪 | 椀 | | 8.6 | | 1/3 | |
| 7 | 黒色 | 椀 | 12.5 | | | 1/4 | | 10 | 土師 | 甕 | 18.4 | | | 1/4 | |
| 8 | 黒色 | 椀 | 14.7 | | | 1/8 | | C S B 2 (26図) | | | | | | | |
| 9 | 黒色 | 椀 | 17.0 | | | 1/3 | | 11 | 土師 | 坏 | 12.0 | 5.0 | 3.1 | 1/3 | |
| 10 | 須恵 | 坏 | 12.3 | 6.4 | 3.6 | 完形 | | 12 | 土師 | 坏 | 11.7 | 5.0 | 3.5 | 1/3 | |
| 11 | 須恵 | 甕 | | 12.5 | | 1/4 | | 13 | 黒色 | 坏 | 13.4 | 5.6 | 4.5 | 1/3 | |
| B S B 18 (25図) | | | | | | | | 14 | 黒色 | 坏 | 12.2 | 5.6 | 4.1 | 完形 | |
| 12 | 土師 | 坏 | 12.5 | 5.8 | 4.4 | 1/2 | | 15 | 黒色 | 坏 | 12.7 | 6.2 | 4.4 | 完形 | |
| 13 | 土師 | 坏 | | 6.6 | | ママ | | 16 | 黒色 | 坏 | 13.1 | 6.4 | 4.4 | 完形 | |
| 14 | 黒色 | 坏 | 12.2 | 6.0 | 4.7 | 1/6 | | 17 | 土師 | 甕 | 10.7 | | | 1/5 | |
| 15 | 須恵 | 坏 | 13.0 | | | 1/7 | | 18 | 土師 | 甕 | 14.8 | | | 1/6 | |

第1遺構群住居址出土土器⑨

| 番号 | 種別 | 器種 | 法量 (cm) | | | 遺存 | 特記事項 | 番号 | 種別 | 器種 | 法量 (cm) | | | 遺存 | 特記事項 |
|---------------|----|----|---------|------|-----|-----|------|---------------|----|------|---------|-----|-----|-----|------|
| | | | 口径 | 底径 | 器高 | | | | | | 口径 | 底径 | 器高 | | |
| 19 | 土師 | 甕 | | 6.5 | | マ | | 15 | 灰釉 | 碗 | | 8.2 | | 1/4 | |
| C S B 3 (26図) | | | | | | | | C S B 8 (28図) | | | | | | | |
| 20 | 土師 | 坏 | 13.0 | 6.0 | 4.0 | 1/4 | | 16 | 灰釉 | 皿 | 13.1 | 7.2 | 1.8 | 1/3 | |
| 21 | 土師 | 坏 | 12.2 | 5.4 | 4.1 | 1/4 | | 17 | 黑色 | 鉢 | | 7.0 | | 3/4 | |
| 22 | 土師 | 坏 | 12.6 | 6.6 | 4.0 | 1/2 | | 18 | 土師 | 甕 | 15.3 | | | 1/6 | |
| 23 | 黑色 | 坏 | 12.3 | 4.5 | 4.3 | 1/3 | | 19 | 土師 | 羽蓋 | 24.6 | | | 1/4 | |
| 24 | 黑色 | 坏 | 12.6 | 6.0 | 3.6 | 4/5 | | 20 | 須志 | 甕 | | 8.6 | | 1/3 | |
| 25 | 黑色 | 坏 | 12.5 | 6.0 | 3.9 | 2/3 | | 21 | 須志 | 長柄甕? | | 7.3 | | 1/2 | |
| 26 | 黑色 | 坏 | 12.8 | 5.2 | 3.8 | 完形 | 灯明皿 | 1 | 土師 | 坏 | 11.5 | 4.4 | 3.5 | 1/5 | |
| 27 | 灰釉 | 皿 | 14.1 | 6.5 | 2.7 | 1/3 | | 2 | 土師 | 坏 | 10.6 | 4.1 | 3.3 | 底マ | |
| 28 | 土師 | 甕 | 11.0 | | | 1/4 | | 3 | 土師 | 坏 | 11.4 | 4.5 | 3.1 | 1/4 | |
| 29 | 土師 | 甕 | 11.3 | | | 1/4 | | 4 | 黑色 | 坏 | | 5.2 | | マ | 暗文 |
| 30 | 土師 | 甕 | 23.0 | | | 1/3 | | 5 | 黑色 | 鉢 | | 7.4 | | 1/3 | |
| C S B 5 (26図) | | | | | | | | C S B 9 (28図) | | | | | | | |
| 31 | 土師 | 坏 | 10.6 | 4.6 | 3.3 | 2/3 | | 6 | 土師 | 甕 | 16.0 | | | 1/4 | |
| 32 | 土師 | 坏 | 10.8 | 3.8 | 3.4 | 3/4 | | 7 | 土師 | 坏 | 9.3 | 3.8 | 2.4 | 完形 | |
| 33 | 土師 | 坏 | 10.6 | 3.5 | 3.4 | 1/2 | | 8 | 土師 | 坏 | 9.8 | 4.3 | 2.6 | 完形 | |
| 34 | 土師 | 坏 | 10.8 | 4.0 | 3.5 | 1/3 | | 9 | 土師 | 坏 | 10.0 | 4.2 | 2.6 | 1/2 | |
| 35 | 土師 | 坏 | 10.5 | 4.3 | 3.2 | 1/3 | | 10 | 土師 | 坏 | 9.4 | 4.1 | 2.9 | 4/5 | |
| 36 | 土師 | 坏 | 11.4 | 5.0 | 3.9 | 1/4 | | 11 | 土師 | 坏 | 9.4 | 4.4 | 2.9 | 1/2 | |
| 37 | 土師 | 盤 | | 8.1 | | 1/7 | | 12 | 土師 | 坏 | 9.5 | 3.6 | 3.1 | 1/3 | |
| 38 | 黑色 | 碗 | 11.0 | 6.3 | 5.1 | 完形 | | 13 | 土師 | 坏 | 8.8 | 3.2 | 2.5 | 1/3 | 穿孔 |
| 39 | 黑色 | 碗 | | 7.5 | | マ | | 14 | 土師 | 坏 | 9.2 | 4.8 | 3.1 | 1/4 | |
| 40 | 黑色 | 碗 | 16.1 | | | 3/4 | | 15 | 土師 | 坏 | 9.7 | 4.4 | 2.4 | 1/4 | |
| 41 | 緑釉 | 碗 | 10.9 | | | 1/6 | 硬質 | 16 | 土師 | 坏 | 9.8 | 4.6 | 2.4 | 1/3 | |
| 42 | 緑釉 | 碗 | | 6.0 | | 1/5 | 硬質 | 17 | 土師 | 坏 | 9.4 | 4.2 | 2.7 | 1/3 | |
| 43 | 土師 | 甕 | 11.2 | | | 1/4 | | 8 | 土師 | 坏 | 10.2 | 4.6 | 3.1 | 完形 | |
| 44 | 土師 | 瓶 | | 11.5 | | 1/8 | | 19 | 土師 | 坏 | 11.8 | 4.5 | 3.6 | 1/3 | |
| C S B 6 (27図) | | | | | | | | C S B 9 (28図) | | | | | | | |
| 1 | 土師 | 坏 | 12.3 | 5.4 | 3.3 | 2/3 | | 20 | 土師 | 坏 | 11.3 | 4.2 | 3.7 | 完形 | |
| 2 | 土師 | 坏 | 11.6 | 5.3 | 3.1 | 1/4 | | 21 | 土師 | 坏 | 11.8 | 4.6 | 3.6 | 1/2 | |
| 3 | 土師 | 坏 | 10.9 | 5.4 | 3.5 | 1/4 | | 22 | 土師 | 坏 | 12.4 | 5.2 | 4.1 | 1/3 | |
| 4 | 土師 | 碗 | 11.8 | 7.6 | 5.0 | 1/4 | | 23 | 土師 | 坏 | 12.4 | 5.4 | 4.4 | 2/3 | |
| 5 | 土師 | 碗 | | 7.4 | | マ | | 24 | 土師 | 碗 | 9.1 | 4.6 | 3.8 | 1/2 | |
| 6 | 土師 | 碗 | | 5.8 | | マ | | 25 | 土師 | 碗 | 12.7 | 6.7 | 5.6 | 1/3 | |
| 7 | 黑色 | 坏 | | 5.3 | | マ | | 26 | 土師 | 碗 | 14.6 | 7.2 | 5.2 | 1/3 | |
| 8 | 黑色 | 碗 | 14.1 | 7.6 | 6.7 | 1/3 | | 27 | 土師 | 碗 | 13.6 | 7.0 | 5.6 | 1/4 | |
| 9 | 黑色 | 碗 | 14.0 | | | マ | | 28 | 土師 | 碗 | 14.1 | | | 2/3 | |
| 10 | 黑色 | 碗 | 13.8 | | | 1/3 | | 29 | 土師 | 盤 | 14.7 | | | 1/3 | |
| 11 | 黑色 | 碗 | 14.3 | 6.8 | 6.2 | 2/3 | | 30 | 黑色 | 坏 | | 4.7 | | マ | |
| 12 | 黑色 | 碗 | 14.4 | 7.7 | 6.8 | 2/3 | | 31 | 黑色 | 坏 | | 6.0 | | マ | |
| 13 | 黑色 | 碗 | | 4.9 | | マ | 内外黒 | 32 | 黑色 | 碗 | 11.4 | 6.0 | 4.6 | 1/3 | |
| 14 | 黑色 | 盤 | | 4.0 | | マ | 内外黒 | 33 | 黑色 | 碗 | 12.7 | | | 2/3 | |
| | | | | | | | | 34 | 黑色 | 碗 | | 7.0 | | マ | |

第1遺構群住居址出土土器⑩

| 番号 | 種別 | 器種 | 法量 (cm) | | | 遺存 | 特記事項 | 番号 | 種別 | 器種 | 法量 (cm) | | | 遺存 | 特記事項 | |
|----------------|----|-----|---------|------|-----|-----|---------|----------------|----|------|---------|------|-------|-----|-------|--|
| | | | 口径 | 底径 | 器高 | | | | | | 口径 | 底径 | 器高 | | | |
| 35 | 黒色 | 椀 | | 7.0 | | ママ | 1 | 土師 | 坏 | 12.7 | 5.2 | 3.7 | 1/2 | | | |
| 36 | 黒色 | 椀 | 11.0 | 6.2 | 4.6 | 1/5 | 内外黒 | 2 | 土師 | 坏 | 14.0 | 6.7 | 3.7 | 1/2 | | |
| 37 | 黒色 | 椀 | 14.0 | 6.7 | 5.8 | 1/2 | 内外黒・暗文 | 3 | 黒色 | 坏 | 13.5 | 6.2 | 3.8 | 1/2 | | |
| 38 | 灰釉 | 椀 | 10.0 | 5.6 | 3.0 | 1/3 | | 4 | 黒色 | 坏 | 12.0 | 5.8 | (3.4) | 1/6 | 暗文 | |
| 39 | 灰釉 | 椀 | 15.0 | 7.6 | 7.1 | 1/2 | | 5 | 黒色 | 坏 | | 5.2 | | ママ | 暗文 | |
| 40 | 灰釉 | 皿 | | 6.5 | | 1/3 | | 6 | 黒色 | 坏 | 12.5 | 5.6 | 4.1 | 完形 | 灯明皿 | |
| 41 | 緑釉 | 椀 | | 6.2 | | 1/4 | 硬質 | 7 | 黒色 | 坏 | 12.6 | 5.5 | 3.8 | 完形 | ヘラケスリ | |
| 42 | 黒色 | 鉢? | | 5.7 | | ママ | | 8 | 黒色 | 坏 | 12.7 | 5.6 | 4/6 | 1/2 | | |
| 43 | 土師 | 甕 | 22.4 | | | 1/6 | | 9 | 黒色 | 坏 | 12.6 | 4.8 | 4.6 | 1/4 | | |
| 44 | 土師 | 甕 | | 11.4 | | 1/3 | | 10 | 黒色 | 坏 | 12.1 | 6.4 | 4.1 | 1/4 | | |
| 45 | 須恵 | 甕 | | | | ママ | 内転用甕 | 11 | 黒色 | 坏 | 13.0 | 5.4 | 4.9 | 2/3 | 暗文 | |
| C S B 10 (29図) | | | | | | | | 12 | 黒色 | 坏 | 12.6 | 5.8 | 4.4 | 1/4 | 暗文 | |
| 1 | 土師 | 坏 | 12.4 | 5.8 | 4.0 | 3/4 | | 13 | 黒色 | 坏 | | 5.5 | | ママ | 暗文 | |
| 2 | 土師 | 坏 | 13.7 | 5.9 | 4.4 | 底ママ | | 14 | 灰釉 | 椀 | | 7.5 | | 1/3 | | |
| 3 | 土師 | 皿 | 12.0 | 6.0 | 2.4 | 1/3 | | 15 | 土師 | 甕 | 23.7 | | | 1/4 | | |
| 4 | 土師 | 椀 | 14.6 | 7.6 | 4.9 | 1/2 | | C S B 13 (27図) | | | | | | | | |
| 5 | 土師 | 椀 | | 7.3 | | ママ | | 22 | 黒色 | 坏 | 12.0 | 4.8 | 3.4 | 1/3 | | |
| 6 | 黒色 | 坏 | 13.0 | 5.9 | 4.4 | 1/4 | | 23 | 黒色 | 坏 | | 5.4 | | ママ | | |
| 7 | 黒色 | 坏 | 12.0 | 4.7 | 3.6 | 底ママ | 暗文 | 24 | 黒色 | 坏 | | 4.8 | | ママ | 暗文 | |
| 8 | 黒色 | 坏 | 12.1 | 4.7 | 3.6 | 完形 | 暗文 | 25 | 灰釉 | 椀 | | 7.3 | | 1/6 | 朱墨書 | |
| 9 | 黒色 | 椀 | 14.6 | | | 1/3 | | 26 | 土師 | 蓋 | | 3.1 | | ママ | | |
| 10 | 黒色 | 椀 | | 7.7 | | ママ | 暗文 | 27 | 土師 | 羽釜 | | | | ママ | 弱不連続 | |
| 11 | 灰釉 | 椀 | 15.6 | | | 1/4 | | 28 | 土師 | 羽釜 | | | | 1/7 | 弱不連続 | |
| 12 | 灰釉 | 椀 | | 6.5 | | ママ | 内転用甕(朱) | 29 | 土師 | 羽釜 | 26.6 | 16.0 | 24.1 | 1/2 | | |
| 13 | 灰釉 | 椀 | | 8.3 | | ママ | | 30 | 土師 | 瓶 | 25.2 | 19.2 | 18.6 | 1/3 | | |
| 14 | 灰釉 | 皿 | | 7.2 | | 1/3 | | 31 | 須恵 | 短頸甕 | 9.6 | | | 1/6 | | |
| 15 | 灰釉 | 皿 | 11.7 | 6.0 | 2.3 | 1/4 | | C S B 14 (30図) | | | | | | | | |
| 16 | 灰釉 | 皿 | 13.4 | 7.0 | 2.6 | 1/5 | | 16 | 土師 | 坏 | 11.7 | 4.6 | 3.2 | 1/4 | | |
| 17 | 土師 | 甕 | 13.8 | | | 1/2 | | 17 | 土師 | 坏 | 11.6 | 4.4 | 3.5 | 1/4 | | |
| 18 | 土師 | 甕 | | 10.8 | | 1/6 | | 18 | 土師 | 坏 | 11.6 | 6.0 | 3.2 | 1/4 | | |
| 19 | 須恵 | 短頸甕 | 10.3 | | | 1/6 | | 19 | 土師 | 坏 | | 6.0 | | ママ | | |
| 20 | 須恵 | 甕 | | | | ママ | 波状文 | 20 | 土師 | 椀 | 13.7 | 7.3 | 6.1 | 1/4 | | |
| 21 | 須恵 | 四耳甕 | | | | 1/3 | | 21 | 土師 | 椀 | | 8.2 | | ママ | | |
| C S B 11 (29図) | | | | | | | | 22 | 土師 | 盤 | | 5.3 | | ママ | | |
| 22 | 土師 | 椀 | 14.5 | 7.4 | 6.0 | 1/2 | | 23 | 黒色 | 坏 | 13.2 | 5.6 | 3.6 | 1/3 | | |
| 23 | 黒色 | 坏 | 12.2 | 5.5 | 4.2 | 2/3 | | 24 | 黒色 | 坏 | 11.9 | 4.6 | 3.7 | 底ママ | | |
| 24 | 黒色 | 坏 | 13.6 | 6.3 | 4.0 | 1/2 | | 25 | 黒色 | 椀 | 12.0 | 7.2 | 5.8 | 底ママ | | |
| 25 | 黒色 | 椀 | | 7.1 | | ママ | | 26 | 灰釉 | 椀 | 14.5 | 7.2 | 4.3 | 1/8 | | |
| 26 | 灰釉 | 椀 | 14.0 | 7.0 | 4.2 | 1/3 | | 27 | 土師 | 甕 | | 17.4 | | 1/3 | 外タタキメ | |
| 27 | 灰釉 | 椀 | 14.8 | 7.3 | 5.6 | 2/3 | | 28 | 須恵 | 甕 | | | | ママ | 波状文 | |
| 28 | 灰釉 | 椀 | | 6.2 | | ママ | | C S B 15 (31図) | | | | | | | | |
| 29 | 灰釉 | 皿 | 14.0 | 6.1 | 2.6 | 1/6 | | 1 | 土師 | 坏 | 11.0 | 4.1 | 3.0 | 完形 | | |
| C S B 12 (30図) | | | | | | | | 2 | 土師 | 坏 | 12.0 | 5.4 | 3.5 | 4/5 | | |

第1遺構群住居址出土土器07

| 番号 | 種別 | 器種 | 法量 (cm) | | | 遺存 | 特記事項 | 番号 | 種別 | 器種 | 法量 (cm) | | | 遺存 | 特記事項 |
|----------------|----|----|---------|-----|-----|-----|------|----------------|----|----|---------|-----|-----|-----|---------|
| | | | 口径 | 底径 | 器高 | | | | | | 口径 | 底径 | 器高 | | |
| 3 | 土師 | 坏 | 12.0 | 6.0 | 3.4 | 2/3 | | 15 | 土師 | 坏 | 13.1 | 4.8 | 4.0 | 1/2 | |
| 4 | 土師 | 坏 | 12.0 | 5.0 | 3.4 | 1/4 | | 16 | 土師 | 坏 | 12.7 | 6.0 | 3.5 | 1/4 | |
| 5 | 土師 | 坏 | 13.0 | 6.2 | 3.7 | 底ママ | | 17 | 土師 | 椀 | 12.3 | 6.0 | 3.9 | 4/5 | |
| 6 | 土師 | 椀 | 14.5 | | | 1/4 | | 18 | 土師 | 椀 | 14.7 | 7.2 | 5.1 | 1/3 | |
| 7 | 土師 | 椀 | 17.0 | | | 1/2 | 内黒痕 | 19 | 土師 | 椀 | 8.0 | | | ママ | |
| 8 | 土師 | 椀 | | 7.4 | | ママ | | 20 | 黒色 | 坏 | 12.1 | 5.8 | 3.7 | 3/4 | |
| 9 | 土師 | 椀 | | 8.0 | | ママ | | 21 | 黒色 | 坏 | 12.2 | | | 1/4 | |
| 10 | 黒色 | 坏 | 13.0 | 4.4 | 3.7 | 1/3 | | 22 | 黒色 | 椀 | 12.6 | | | 1/4 | |
| 11 | 黒色 | 坏 | 12.7 | 7.0 | 3.7 | 完形 | | 23 | 黒色 | 椀 | 12.0 | | | 1/3 | |
| 12 | 黒色 | 坏 | 12.0 | 6.0 | 3.7 | 1/3 | | 24 | 黒色 | 椀 | 12.2 | 6.0 | 4.9 | 1/3 | |
| 13 | 黒色 | 坏 | 13.1 | 6.3 | 4.4 | 1/4 | | 25 | 黒色 | 椀 | 6.9 | | | ママ | |
| 14 | 黒色 | 坏 | 15.0 | 7.2 | 5.5 | 底ママ | | 26 | 黒色 | 椀 | 5.7 | | | ママ | 暗文 |
| 15 | 黒色 | 坏 | | 5.7 | | ママ | 暗文 | 27 | 黒色 | 椀 | 7.3 | | | ママ | |
| 16 | 黒色 | 坏 | | 5.7 | | ママ | | 28 | 黒色 | 椀 | 14.8 | 7.5 | 6.0 | 1/2 | |
| 17 | 黒色 | 坏 | | 5.3 | | ママ | | 29 | 黒色 | 椀 | 14.4 | 7.0 | 6.0 | 1/2 | |
| 18 | 黒色 | 椀 | 12.4 | 6.7 | 4.2 | 3/4 | 灯明皿 | 30 | 黒色 | 椀 | 7.0 | | | ママ | |
| 19 | 黒色 | 椀 | | 7.0 | | ママ | | 31 | 灰釉 | 椀 | 8.5 | | | ママ | 内転用碗・墨書 |
| 20 | 黒色 | 椀 | | 8.0 | | ママ | | 32 | 灰釉 | 椀 | 9.3 | | | 1/4 | |
| 21 | 灰釉 | 椀 | 15.5 | 8.0 | 4.9 | 1/3 | | 33 | 灰釉 | 椀 | 7.3 | | | 1/3 | |
| 22 | 灰釉 | 椀 | 16.5 | | | 1/8 | | 34 | 灰釉 | 椀 | 7.0 | | | 1/4 | |
| 23 | 灰釉 | 椀 | | 7.6 | | 1/2 | | 35 | 土師 | 甕 | 21.6 | | | 1/6 | |
| 24 | 灰釉 | 椀 | | 6.5 | | 1/3 | | 36 | 土師 | 甕 | 25.3 | | | 1/4 | |
| 25 | 灰釉 | 椀 | | 7.9 | | 1/4 | | 37 | 土師 | 羽釜 | 22.1 | | | 1/6 | |
| 26 | 土師 | 甕 | 13.2 | | | 1/5 | | C S B 17 (33図) | | | | | | | |
| 27 | 土師 | 甕 | 12.2 | | | 1/3 | | 1 | 土師 | 坏 | 11.7 | 5.0 | 3.5 | 完形 | |
| 28 | 土師 | 甕 | 13.1 | | | 1/7 | | 2 | 土師 | 坏 | 11.5 | 4.6 | 3.0 | 1/2 | |
| 29 | 須恵 | 甕 | | | | ママ | 流状文 | 3 | 土師 | 坏 | 11.2 | 5.4 | 3.0 | 1/2 | |
| 30 | 灰釉 | 瓶 | | | | 1/2 | | 4 | 土師 | 坏 | 11.8 | 5.8 | 3.5 | 1/3 | |
| C S B 16 (32図) | | | | | | | | | | | | | | | |
| 1 | 土師 | 坏 | 10.2 | 4.2 | 2.8 | 1/2 | | 5 | 土師 | 坏 | 12.5 | 4.8 | 3.4 | 1/4 | |
| 2 | 土師 | 坏 | 10.2 | 4.4 | 3.4 | 1/4 | | 6 | 土師 | 坏 | 11.5 | 4.4 | 3.0 | 1/3 | |
| 3 | 土師 | 坏 | 11.2 | 4.0 | 3.2 | 底ママ | | 7 | 土師 | 坏 | 11.6 | 4.4 | 3.6 | 1/4 | |
| 4 | 土師 | 坏 | 11.2 | 5.5 | 3.3 | 底ママ | | 8 | 土師 | 坏 | 11.4 | 4.8 | 3.4 | 1/4 | |
| 5 | 土師 | 坏 | 11.8 | 5.0 | 3.2 | 1/3 | | 9 | 土師 | 坏 | 11.0 | 4.4 | 2.9 | 1/6 | 灯明皿 |
| 6 | 土師 | 坏 | 10.2 | 4.8 | 2.7 | 2/3 | | 10 | 土師 | 椀 | 7.6 | | | 1/2 | |
| 7 | 土師 | 坏 | 10.6 | 4.9 | 2.8 | 1/2 | | 11 | 土師 | 椀 | 7.5 | | | 1/2 | |
| 8 | 土師 | 坏 | 10.6 | 4.7 | 2.8 | 1/3 | | 12 | 土師 | 釜 | 10.5 | | | 1/7 | |
| 9 | 土師 | 坏 | 10.7 | 5.5 | 3.2 | 1/3 | | 13 | 黒色 | 坏 | 6.0 | | | ママ | |
| 10 | 土師 | 坏 | 10.4 | 4.7 | 2.4 | 1/4 | | 14 | 黒色 | 坏 | 11.5 | 5.6 | 4.0 | 1/4 | |
| 11 | 土師 | 坏 | 10.1 | 4.7 | 2.8 | 1/4 | | 15 | 黒色 | 坏 | 5.4 | | | ママ | |
| 12 | 土師 | 坏 | 11.1 | 5.0 | 2.7 | 1/2 | | 16 | 黒色 | 坏 | 6.2 | | | ママ | |
| 13 | 土師 | 坏 | | 5.6 | | 3/4 | | 17 | 黒色 | 坏 | 6.8 | | | 1/3 | |
| 14 | 土師 | 坏 | | 5.8 | | 1/2 | | 18 | 黒色 | 椀 | 6.0 | | | ママ | |
| | | | | | | | | 19 | 黒色 | 椀 | 6.0 | | | ママ | |

第1遺構群住居址出土土器08

| 番号 | 種別 | 器種 | 法量 (cm) | | | 遺存 | 特記事項 | 番号 | 種別 | 器種 | 法量 (cm) | | | 遺存 | 特記事項 |
|----------------|----|-----|---------|------|-----|-----|---------|----------------|----|----|---------|-----|-----|-----|--------|
| | | | 口径 | 底径 | 器高 | | | | | | 口径 | 底径 | 器高 | | |
| 20 | 黒色 | 椀 | | 7.0 | | ママ | | 39 | 土師 | 甕 | 13.4 | | | 1/3 | |
| 21 | 黒色 | 盤 | | 6.5 | | ママ | | 40 | 土師 | 甕 | 25.0 | | | 1/4 | |
| 22 | 黒色 | 椀 | 11.0 | 5.8 | 4.0 | 1/3 | 内外黒 | C S B 23 (35図) | | | | | | | |
| 23 | 黒色 | 椀 | 11.5 | 5.1 | 3.9 | 底ママ | 内外黒 | 1 | 土師 | 坏 | 11.6 | 5.2 | 3.0 | 完形 | |
| 24 | 黒色 | 盤 | | 5.2 | | ママ | 内外黒 | 2 | 土師 | 坏 | 12.6 | 6.0 | 3.1 | 1/8 | |
| 25 | 灰釉 | 椀 | | 6.0 | | 1/3 | 内転用規(朱) | 3 | 土師 | 坏 | | 5.0 | | ママ | |
| 26 | 灰釉 | 皿 | 12.5 | 7.1 | 2.1 | 1/2 | | 4 | 土師 | 坏 | | 4.2 | | 1/4 | |
| 27 | 灰釉 | 皿 | 14.3 | 7.0 | 2.7 | 1/6 | 硬質 | 5 | 土師 | 椀 | | 7.0 | | 1/4 | |
| 28 | 土師 | 器台? | 11.3 | 16.0 | 2.6 | 1/3 | | 6 | 土師 | 椀 | | 8.2 | | 4/5 | |
| 29 | 土師 | 甕 | 13.5 | | | 1/4 | | 7 | 黒色 | 椀 | 15.3 | 8.3 | 6.6 | 1/2 | |
| 30 | 土師 | 甕 | | 6.0 | | ママ | | 8 | 灰釉 | 椀 | 14.6 | | | 1/5 | |
| 31 | 土師 | 甕 | | | | ママ | | 9 | 灰釉 | 皿 | 13.0 | | | 1/6 | |
| 32 | 灰釉 | 瓶 | 10.4 | | | ママ | 刻書 | 10 | 灰釉 | 皿 | 13.6 | 6.8 | 2.9 | 1/6 | |
| C S B 18 (34図) | | | | | | | | | | | | | | | |
| 1 | 土師 | 坏 | 11.5 | 6.0 | 2.8 | 完形 | | 12 | 土師 | 甕 | 15.0 | | | 1/2 | |
| 2 | 土師 | 坏 | 12.0 | 6.0 | 2.8 | 1/4 | | 13 | 土師 | 甕 | 20.0 | | | 1/6 | |
| 3 | 土師 | 坏 | 12.1 | 6.0 | 3.3 | 1/3 | | 14 | 土師 | 甕 | 20.0 | | | 1/2 | |
| 4 | 土師 | 坏 | 12.3 | 5.2 | 3.4 | 1/4 | | 15 | 灰釉 | 瓶 | 11.6 | | | 1/4 | |
| C S B 24 (36図) | | | | | | | | | | | | | | | |
| 5 | 黒色 | 坏 | | 5.0 | | ママ | | 1 | 土師 | 坏 | 13.1 | 5.4 | 4.2 | 1/2 | |
| 6 | 黒色 | 椀 | | 7.2 | | ママ | | 2 | 土師 | 坏 | 13.0 | 5.5 | 3.7 | 完形 | |
| 7 | 黒色 | 椀 | | 7.6 | | ママ | | 3 | 土師 | 坏 | 12.0 | 5.2 | 4.1 | 1/3 | |
| 8 | 黒色 | 盤 | 12.2 | | | 1/8 | 内外黒 | 4 | 土師 | 坏 | 12.6 | 5.4 | 3.5 | 1/7 | |
| 9 | 灰釉 | 椀 | 13.6 | 6.9 | 4.1 | 1/2 | | 5 | 土師 | 坏 | | 6.2 | | ママ | |
| 10 | 灰釉 | 皿 | | 7.1 | | 1/3 | | 6 | 黒色 | 坏 | 12.6 | | | 1/3 | |
| 11 | 灰釉 | 皿 | 14.6 | 7.8 | 3.0 | 1/3 | 輪花 | 7 | 黒色 | 坏 | 12.1 | 6.0 | 3.6 | 完形 | |
| 12 | 灰釉 | 皿 | 15.3 | 7.6 | 3.5 | 1/5 | | 8 | 黒色 | 坏 | 11.5 | 5.4 | 3.4 | 4/5 | |
| 13 | 土師 | 甕 | 13.6 | | | 3/4 | | 9 | 黒色 | 坏 | 12.0 | 5.7 | 3.5 | 1/2 | |
| 14 | 土師 | 甕 | 20.0 | | | 1/8 | | 10 | 黒色 | 坏 | 12.6 | 6.1 | 3.4 | 1/4 | |
| 15 | 土師 | 甕 | 17.0 | | | 1/5 | | 11 | 黒色 | 坏 | 13.0 | 6.0 | 3.8 | 1/3 | |
| 16 | 土師 | 甕 | 20.0 | | | 1/4 | | 12 | 黒色 | 坏 | | 5.2 | | ママ | 暗文 |
| 17 | 土師 | 甕 | 23.0 | | | 1/5 | | 13 | 黒色 | 坏 | 11.6 | 5.5 | 3.8 | 完形 | |
| 18 | 土師 | 甕 | | 9.5 | | 2/3 | | 14 | 黒色 | 坏 | 12.9 | 6.0 | 4.3 | 3/4 | 暗文 |
| 19 | 灰釉 | 瓶 | | 8.7 | | 1/3 | | 15 | 黒色 | 坏 | | 5.8 | | ママ | |
| C S B 19 (29図) | | | | | | | | | | | | | | | |
| 30 | 土師 | 坏 | | 6.8 | | ママ | ケズリ底 | 16 | 黒色 | 坏 | 12.7 | 4.6 | 4.0 | 1/2 | 灯明皿・暗文 |
| 31 | 土師 | 椀 | | 8.3 | | 1/2 | | 17 | 黒色 | 坏 | | 5.4 | | ママ | 暗文 |
| 32 | 黒色 | 坏 | 12.4 | 5.6 | 4.3 | 1/3 | | 18 | 黒色 | 椀 | 15.4 | 7.6 | 7.3 | 1/3 | 暗文 |
| 33 | 黒色 | 坏 | 12.5 | 5.8 | 3.8 | 1/3 | | 19 | 黒色 | 椀 | 14.9 | | | 1/8 | 墨書 |
| 34 | 黒色 | 坏 | 13.5 | 5.5 | 3.6 | 1/2 | | 20 | 黒色 | 椀 | | 7.2 | | ママ | |
| 35 | 黒色 | 坏 | 14.3 | 6.0 | 4.8 | 1/2 | | 21 | 黒色 | 椀 | | 6.6 | | ママ | |
| 36 | 黒色 | 椀 | 14.9 | | | 1/3 | | 22 | 灰釉 | 椀 | 11.1 | 6.0 | 3.6 | 1/6 | |
| 37 | 灰釉 | 椀 | 14.7 | | | 1/3 | | 23 | 灰釉 | 椀 | 15.8 | | | 1/7 | |
| 38 | 灰釉 | 椀 | | 8.3 | | ママ | 内転用規(朱) | 24 | 灰釉 | 皿 | 14.4 | 7.2 | 2.8 | 1/6 | |

第1遺構群住居址出土土器⑨

| 番号 | 種別 | 器種 | 法量 (cm) | | | 遺存 | 特記事項 | 番号 | 種別 | 器種 | 法量 (cm) | | | 遺存 | 特記事項 |
|----------------|----|-----|---------|-----|-----|-----|---------|----------------|----|-----|---------|-----|-----|-----|-------|
| | | | 口径 | 底径 | 器高 | | | | | | 口径 | 底径 | 器高 | | |
| 25 | 灰釉 | 皿 | 14.3 | | | 1/4 | | 42 | 灰釉 | 椀 | 16.2 | | | 1/7 | |
| 26 | 灰釉 | 耳皿 | 6.6 | 4.8 | 1.5 | 2/3 | | 43 | 須恵 | 甕 | | | | ママ | |
| 27 | 黒色 | 鉢 | 31.0 | | | 1/8 | | 44 | 須恵 | 甕 | | | | ママ | 刻書 |
| 28 | 土師 | 甕 | 16.0 | | | 1/4 | | C S B 28 (33図) | | | | | | | |
| 29 | 土師 | 甕 | 21.0 | | | 1/4 | | 33 | 土師 | 環 | 12.7 | 5.8 | 4.1 | 底ママ | |
| 30 | 須恵 | 蓋 | 13.4 | | | 1/8 | | 34 | 土師 | 環 | 13.0 | 5.8 | 3.9 | 1/4 | |
| 31 | 須恵 | 短頸壺 | 11.5 | | | 1/4 | | 35 | 黒色 | 環 | 12.0 | 6.2 | 3.2 | 底ママ | |
| 32 | 灰釉 | 小瓶 | 5.0 | | | 1/3 | | 36 | 黒色 | 環 | 13.0 | 6.4 | 3.7 | 1/4 | |
| C S B 25 (34図) | | | | | | | | 37 | 黒色 | 環 | 15.4 | 7.4 | 4.9 | 底ママ | 暗文 |
| 20 | 土師 | 環 | 12.8 | 5.5 | 3.3 | 3/4 | | 38 | 黒色 | 椀 | 15.1 | 7.2 | 5.8 | 完形 | |
| 21 | 土師 | 環 | 12.5 | 5.8 | 4.2 | 1/3 | | 39 | 灰釉 | 椀 | 15.8 | | | 1/4 | |
| 22 | 土師 | 環 | 12.1 | 6.7 | 3.4 | 1/3 | | 40 | 灰釉 | 椀 | 17.1 | | | 1/8 | |
| 23 | 土師 | 椀 | 12.2 | 6.9 | 4.7 | 1/4 | | 41 | 灰釉 | 椀 | 17.8 | 8.7 | 5.9 | 1/5 | |
| 24 | 土師 | 椀 | 6.0 | | | ママ | | 42 | 灰釉 | 椀 | | 7.2 | | ママ | |
| 25 | 黒色 | 環 | 4.5 | | | ママ | 暗文 | 43 | 緑釉 | 皿 | 14.4 | 6.9 | 2.5 | 1/3 | 硬質 |
| 26 | 黒色 | 環 | 11.2 | 5.2 | 4.1 | 1/2 | 暗文 | 44 | 土師 | 甕 | 11.6 | | | 1/6 | |
| 27 | 黒色 | 環 | 12.7 | 5.0 | 3.4 | 1/3 | | 45 | 土師 | 甕 | 17.3 | | | 1/6 | |
| 28 | 黒色 | 環 | 5.0 | | | 1/2 | 糸切り底貼付 | 46 | 土師 | 甕 | 15.8 | | | 1/6 | |
| 29 | 黒色 | 環 | 5.4 | | | ママ | | 47 | 土師 | 甕 | 29.2 | | | 1/3 | |
| 30 | 黒色 | 椀 | 13.9 | | | 1/6 | 墨書 | C S B 29 (35図) | | | | | | | |
| 31 | 黒色 | 椀 | 6.7 | | | ママ | | 16 | 土師 | 環 | 12.0 | 5.4 | 3.4 | 1/3 | |
| 32 | 灰釉 | 椀 | 13.4 | | | 1/3 | | 17 | 土師 | 環 | 12.1 | 7.2 | 4.0 | 1/4 | |
| 33 | 灰釉 | 椀 | 13.8 | 7.5 | 3.8 | 完形 | 内転用碗 | 18 | 土師 | 環 | 12.2 | 7.2 | 4.1 | 2/3 | |
| 34 | 灰釉 | 椀 | 14.8 | 7.7 | 5.1 | 1/4 | | 19 | 土師 | 環 | 12.2 | 6.2 | 3.5 | 1/5 | |
| 35 | 灰釉 | 段皿 | 18.0 | 8.2 | 3.0 | 1/4 | | 20 | 土師 | 環 | | 5.8 | | ママ | ヘラケズリ |
| 36 | 土師 | 甕 | 12.8 | | | 1/7 | | 21 | 土師 | 環 | | 6.4 | | ママ | |
| C S B 26 (32図) | | | | | | | | 22 | 黒色 | 環 | 12.1 | 5.0 | 3.8 | 完形 | |
| 38 | 土師 | 環 | | 6.0 | | ママ | | 23 | 黒色 | 環 | 12.2 | 5.0 | 3.4 | 1/2 | |
| 39 | 黒色 | 環 | | 5.4 | | ママ | | 24 | 黒色 | 環 | 12.2 | 5.5 | 3.6 | 1/2 | ヘラケズリ |
| 40 | 灰釉 | 椀 | | 7.8 | | 1/3 | | 25 | 黒色 | 環 | 13.3 | | | 1/3 | |
| 41 | 灰釉 | 椀 | | 9.1 | | 1/2 | 外転用碗(朱) | 26 | 黒色 | 椀 | 12.6 | 7.0 | 5.4 | 底ママ | |
| C S B 27 (31図) | | | | | | | | 27 | 灰釉 | 椀 | 16.6 | | | 1/7 | |
| 31 | 土師 | 環 | 10.4 | 5.2 | 3.1 | 1/3 | | 28 | 土師 | 甕 | 10.2 | | | 1/5 | |
| 32 | 土師 | 環 | 11.8 | 5.4 | 3.6 | 1/5 | | 29 | 土師 | 瓶 | 17.6 | | | 1/3 | |
| 33 | 土師 | 環 | 12.0 | | | 1/4 | | 30 | 須恵 | 長頸壺 | | | | 1/3 | |
| 34 | 土師 | 環 | 8.9 | 4.6 | 2.1 | 1/3 | | C S B 30 (26図) | | | | | | | |
| 35 | 黒色 | 環 | 12.8 | 5.2 | 3.5 | 1/5 | | 42 | 土師 | 環 | 12.0 | 4.6 | 3.3 | 1/7 | |
| 36 | 黒色 | 環 | 12.1 | | | 1/4 | | 43 | 土師 | 環 | | 5.3 | | 1/2 | |
| 37 | 黒色 | 環 | | 6.2 | | 1/2 | | 44 | 土師 | 椀 | | 7.4 | | 1/2 | |
| 38 | 黒色 | 環 | | 5.0 | | 3/4 | 暗文 | 45 | 土師 | 椀 | | 7.8 | | 1/5 | |
| 39 | 黒色 | 椀 | | | | ママ | 暗文 | 46 | 黒色 | 椀 | 15.5 | 7.8 | 6.3 | 1/4 | |
| 40 | 黒色 | 椀 | | 8.2 | | ママ | | 47 | 黒色 | 椀 | | 6.7 | | ママ | |
| 41 | 須恵 | 環 | | 6.2 | | 3/4 | | 48 | 黒色 | 盤 | 11.7 | | | 1/5 | 内外黒 |

第1遺構群住居址出土土器②

| 番号 | 種別 | 器種 | 法量 (cm) | | | 遺存 | 特記事項 | 番号 | 種別 | 器種 | 法量 (cm) | | | 遺存 | 特記事項 | |
|----------------|----|----|---------|-----|-------|-----|-------|---------------|----|----|---------|------|-----|-----|------|--|
| | | | 口径 | 底径 | 器高 | | | | | | 口径 | 底径 | 器高 | | | |
| 49 | 灰釉 | 碗 | 17.0 | 7.8 | 5.1 | 1/2 | | 28 | 土師 | 坏 | 11.6 | 6.5 | 2.9 | 完形 | | |
| 50 | 灰釉 | 碗 | | 7.7 | | 1/3 | | 29 | 土師 | 坏 | 13.4 | 5.9 | 4.7 | 4/5 | | |
| 51 | 須志 | 甕 | | | | | ママ | 波状文 | 30 | 土師 | 碗 | | 7.0 | | ママ | |
| 52 | 須志 | 甕 | | | | | 1/4 | | 31 | 土師 | 碗 | 13.2 | 6.8 | 5.0 | 1/3 | |
| C S B 31 (35図) | | | | | | | | 32 | 土師 | 碗 | | 8.3 | | ママ | | |
| 31 | 土師 | 坏 | 10.5 | 4.4 | 3.4 | 1/2 | | 33 | 土師 | 碗 | 14.6 | 7.7 | 4.9 | 完形 | | |
| 32 | 土師 | 坏 | 12.0 | 5.2 | 3.0 | 1/2 | | 34 | 黒色 | 坏 | 10.7 | 4.0 | 2.9 | 完形 | | |
| 33 | 黒色 | 碗 | 14.2 | 7.8 | 5.0 | 1/2 | | 35 | 黒色 | 坏 | 11.9 | 4.6 | 3.4 | 1/2 | | |
| 34 | 灰釉 | 瓶 | | 8.2 | | 1/2 | | 36 | 黒色 | 坏 | 12.1 | 5.8 | 3.9 | 1/3 | | |
| C S B 32 (36図) | | | | | | | | 37 | 黒色 | 碗 | 12.4 | 6.6 | 4.7 | 1/3 | | |
| 35 | 須志 | 坏 | 13.2 | 7.0 | 4.0 | 3/4 | | 38 | 黒色 | 碗 | 12.4 | 6.8 | 4.8 | 4/5 | | |
| 36 | 須志 | 坏 | 12.8 | | | 1/4 | 黒書 | 39 | 黒色 | 碗 | 14.3 | 7.5 | 5.6 | 1/2 | | |
| 37 | 土師 | 甕 | | | | 1/4 | | 40 | 黒色 | 碗 | | 7.4 | | ママ | | |
| 38 | 灰釉 | 瓶 | | 9.6 | | 1/4 | | 41 | 黒色 | 碗 | 13.1 | 6.7 | 5.2 | 1/2 | 灯明皿 | |
| D S B 1 (37図) | | | | | | | | 42 | 黒色 | 碗 | 12.6 | 5.8 | 4.8 | 完形 | | |
| 1 | 土師 | 坏 | 12.3 | 5.8 | 3.9 | 1/2 | | 43 | 黒色 | 碗 | | 7.7 | | ママ | | |
| 2 | 土師 | 坏 | 13.7 | 6.0 | 3.7 | 1/3 | | 44 | 黒色 | 碗 | 8.5 | 3.8 | 3.4 | 1/3 | 内外黒 | |
| 3 | 土師 | 坏 | 12.1 | 6.5 | 3.5 | 1/3 | | 45 | 黒色 | 碗 | 10.6 | 6.0 | 4.3 | 1/4 | 内外黒 | |
| 4 | 土師 | 坏 | | 4.4 | | | ママ | D S B 3 (38図) | | | | | | | | |
| 5 | 土師 | 坏 | 12.6 | | | 1/3 | | 1 | 土師 | 坏 | 10.0 | 4.2 | 3.0 | 底ママ | | |
| 6 | 土師 | 碗 | 13.4 | 7.6 | 5.8 | 1/4 | | 2 | 土師 | 坏 | 11.0 | 4.9 | 2.8 | 完形 | | |
| 7 | 黒色 | 碗 | 14.3 | 7.0 | 5.7 | 1/3 | | 3 | 土師 | 坏 | 11.1 | 4.9 | 3.4 | 7/8 | | |
| 8 | 黒色 | 碗 | 14.8 | | | 1/4 | | 4 | 土師 | 坏 | 11.0 | 4.4 | 3.7 | 1/2 | | |
| 9 | 土師 | 鉢 | 5.8 | 5.0 | 3.4 | 完形 | ミニチュア | 5 | 土師 | 坏 | 11.0 | 4.5 | 3.1 | 4/5 | | |
| 10 | 土師 | 甕 | 13.0 | | | 1/4 | | 6 | 土師 | 坏 | 10.2 | 5.1 | 3.2 | 完形 | | |
| 11 | 土師 | 甕 | 26.0 | | | 1/5 | | 7 | 土師 | 坏 | 10.8 | 3.8 | 3.3 | 1/3 | | |
| 12 | 土師 | 瓶形 | 12.0 | | | 1/4 | 蹴脚付 | 8 | 土師 | 坏 | 10.7 | 4.5 | 3.1 | 1/3 | | |
| D S B 2 (37図) | | | | | | | | 9 | 土師 | 坏 | 10.8 | 4.4 | 2.9 | 完形 | | |
| 13 | 土師 | 坏 | 11.2 | 4.5 | 3.2 | 完形 | | 10 | 土師 | 坏 | 10.7 | 5.2 | 2.8 | 2/3 | | |
| 14 | 土師 | 坏 | 11.4 | 4.6 | 3.2 | 1/2 | | 11 | 土師 | 坏 | 10.6 | 4.4 | 3.2 | 1/4 | | |
| 15 | 土師 | 坏 | 11.6 | 5.0 | 3.4 | 2/3 | | 12 | 土師 | 坏 | 10.7 | 5.5 | 3.2 | 1/3 | | |
| 16 | 土師 | 坏 | 11.8 | 4.5 | 3.1 | 1/2 | | 13 | 土師 | 坏 | 12.9 | 5.8 | 4.5 | 2/3 | | |
| 17 | 土師 | 坏 | 12.3 | 4.9 | 3.1 | 1/2 | | 14 | 土師 | 坏 | 14.1 | 6.6 | 4.3 | 3/4 | | |
| 18 | 土師 | 坏 | 12.5 | 5.3 | 3.2 | 1/4 | | 15 | 土師 | 坏 | 15.0 | 6.8 | 4.6 | 2/3 | | |
| 19 | 土師 | 坏 | 11.8 | 5.1 | 3.5 | 1/4 | | 16 | 土師 | 碗 | 14.2 | 8.1 | 5.1 | 完形 | | |
| 20 | 土師 | 坏 | 11.6 | 4.5 | 2.9 | 1/4 | | 17 | 土師 | 碗 | | 6.2 | | ママ | | |
| 21 | 土師 | 坏 | 12.2 | 5.0 | 3.4 | 1/4 | | 18 | 土師 | 盤 | | | | ママ | | |
| 22 | 土師 | 坏 | 12.4 | 5.0 | 3.1 | 1/3 | | 19 | 黒色 | 坏 | 12.5 | 6.2 | 3.5 | 1/4 | | |
| 23 | 土師 | 坏 | 11.8 | 5.7 | 3.3 | 1/3 | | 20 | 黒色 | 坏 | 13.9 | 7.0 | 3.5 | 1/6 | 暗文 | |
| 24 | 土師 | 坏 | 12.6 | 5.0 | 3.1 | 1/4 | | 21 | 黒色 | 坏 | 12.7 | 5.3 | 4.0 | 1/5 | | |
| 25 | 土師 | 坏 | 11.5 | 4.4 | 2.9 | 4/5 | | 22 | 黒色 | 碗 | 12.5 | 6.6 | 4.9 | 1/4 | | |
| 26 | 土師 | 坏 | 11.9 | 4.3 | (3.2) | 1/2 | | 23 | 黒色 | 碗 | | 7.2 | | ママ | | |
| 27 | 土師 | 坏 | 12.6 | 4.6 | 3.6 | 完形 | | 24 | 黒色 | 盤 | 13.6 | | | 1/2 | | |

第1遺構群住居址出土土器②

| 番号 | 種別 | 器種 | 法量 (cm) | | | 遺存 | 特記事項 | 番号 | 種別 | 器種 | 法量 (cm) | | | 遺存 | 特記事項 |
|---------------|----|----|---------|-----|-----|-----|-------|---------------|----|----|---------|-----|------|-----|------|
| | | | 口径 | 底径 | 器高 | | | | | | 口径 | 底径 | 器高 | | |
| 25 | 土師 | 羽蓋 | 27.0 | | | 1/6 | | 14 | 土師 | 椀 | 15.2 | 7.1 | 5.8 | 1/4 | |
| 26 | 須恵 | 甕 | 13.3 | | | 1/3 | 外タタキメ | 15 | 土師 | 椀 | 14.0 | 7.0 | 5.1 | 1/2 | |
| 27 | 灰釉 | 瓶 | 11.8 | | | 1/2 | | 16 | 黒色 | 坏 | 9.5 | 3.3 | 2.7 | 1/2 | 内ナデ |
| D S B 4 (38回) | | | | | | | | | | | | | | | |
| 28 | 土師 | 坏 | 11.1 | 5.2 | 3.1 | 完形 | | 17 | 黒色 | 椀 | 13.2 | 6.2 | 5.9 | 1/3 | |
| 29 | 土師 | 坏 | 10.8 | 4.7 | 2.9 | 完形 | | 18 | 黒色 | 椀 | 13.6 | 6.8 | 6.4 | 1/4 | |
| 30 | 土師 | 坏 | 11.5 | 4.5 | 3.1 | 4/5 | | 19 | 黒色 | 椀 | 15.6 | 7.9 | 5.4 | 1/3 | |
| 31 | 土師 | 坏 | 11.6 | 4.4 | 3.0 | 完形 | | 20 | 黒色 | 盤 | 10.6 | | | 1/4 | 内外黒 |
| 32 | 土師 | 坏 | 11.5 | 5.0 | 3.2 | 4/5 | | 21 | 須恵 | 坏 | 12.8 | | | 1/4 | |
| 33 | 土師 | 坏 | 11.5 | 4.6 | 3.0 | 完形 | | 22 | 須恵 | 坏 | | 5.4 | | | ママ |
| 34 | 土師 | 坏 | 11.8 | 4.2 | 3.4 | 完形 | | 23 | 須恵 | 坏 | | 5.6 | | | ママ |
| 35 | 土師 | 坏 | 12.8 | 4.7 | 3.4 | 完形 | | 24 | 灰釉 | 椀 | | 7.3 | | | 1/3 |
| 36 | 土師 | 坏 | 12.8 | 6.5 | 3.2 | 4/5 | | 25 | 土師 | 鉢 | 20.3 | 9.6 | 10.9 | 1/3 | |
| 37 | 土師 | 坏 | 11.3 | 4.8 | 3.6 | 底ママ | | 26 | 土師 | 甕 | 13.3 | | | 1/4 | |
| D S B 5 (40回) | | | | | | | | | | | | | | | |
| 38 | 土師 | 坏 | 12.0 | 4.6 | 3.2 | 1/4 | | 1 | 土師 | 坏 | 10.3 | 5.2 | 2.9 | 3/4 | 灯明皿 |
| 39 | 土師 | 坏 | 11.3 | 5.0 | 3.2 | 1/2 | | 2 | 土師 | 坏 | 10.1 | 4.2 | 2.9 | 完形 | |
| 40 | 土師 | 坏 | 11.5 | 5.4 | 3.3 | 3/4 | | 3 | 土師 | 坏 | 11.3 | 4.6 | 3.3 | 1/3 | |
| 41 | 土師 | 坏 | 11.9 | 4.8 | 3.8 | 4/5 | | 4 | 土師 | 坏 | 10.7 | 4.6 | 3.0 | 1/2 | |
| 42 | 土師 | 椀 | 14.0 | 6.9 | 4.9 | 1/3 | | 5 | 土師 | 坏 | 10.6 | 4.2 | 3.2 | 1/5 | |
| 43 | 土師 | 椀 | 14.5 | 7.9 | 5.6 | 3/4 | | D S B 7 (39回) | | | | | | | |
| 44 | 土師 | 盤 | | | | ママ | | 27 | 土師 | 坏 | 10.6 | 4.5 | 2.8 | 完形 | |
| 45 | 黒色 | 坏 | 12.1 | 5.0 | 4.7 | 3/4 | 暗文 | 28 | 土師 | 坏 | 11.0 | 4.7 | 2.6 | 完形 | |
| 46 | 黒色 | 椀 | | 7.1 | | ママ | | 29 | 土師 | 坏 | 10.6 | 4.2 | 2.8 | 完形 | |
| 47 | 黒色 | 椀 | | 8.3 | | 1/2 | | 30 | 土師 | 坏 | 10.7 | 4.5 | 2.9 | 1/2 | |
| 48 | 黒色 | 椀 | | 7.7 | | ママ | | 31 | 土師 | 坏 | 10.6 | 4.9 | 2.6 | 1/2 | |
| 49 | 黒色 | 椀 | 7.0 | 4.4 | 3.8 | 1/2 | 内外黒 | 32 | 土師 | 坏 | 10.1 | 4.5 | 2.8 | 1/3 | |
| 50 | 黒色 | 椀 | | 5.7 | | ママ | 内外黒 | 33 | 土師 | 坏 | 10.7 | 4.6 | 2.6 | 1/3 | |
| 51 | 灰釉 | 椀 | | 6.8 | | 1/2 | | 34 | 土師 | 坏 | 10.1 | 5.0 | 2.9 | 完形 | |
| 52 | 灰釉 | 椀 | | 8.4 | | 1/4 | | 35 | 土師 | 坏 | 10.4 | 4.5 | 2.8 | 完形 | |
| D S B 5 (39回) | | | | | | | | | | | | | | | |
| 1 | 土師 | 坏 | 9.2 | 4.2 | 2.9 | 完形 | | 36 | 土師 | 坏 | 10.2 | 5.0 | 3.0 | 完形 | |
| 2 | 土師 | 坏 | 9.0 | 4.3 | 2.7 | 3/4 | | 37 | 土師 | 坏 | 10.0 | 4.1 | 2.9 | 完形 | |
| 3 | 土師 | 坏 | 9.1 | 4.2 | 2.6 | 1/4 | | 38 | 土師 | 坏 | 10.3 | 4.4 | 2.9 | 完形 | |
| 4 | 土師 | 坏 | | 4.2 | | ママ | | 39 | 土師 | 坏 | 10.3 | 4.1 | 3.2 | 4/5 | |
| 5 | 土師 | 坏 | 10.3 | 4.8 | 3.0 | 1/2 | | 40 | 土師 | 坏 | 10.6 | 4.4 | 3.5 | 3/4 | |
| 6 | 土師 | 坏 | 10.6 | 4.4 | 3.0 | 4/5 | | 41 | 土師 | 坏 | 10.4 | 4.5 | 3.1 | 1/3 | |
| 7 | 土師 | 坏 | 12.9 | 6.0 | 3.9 | 1/2 | | 42 | 土師 | 坏 | 11.4 | 4.4 | 3.2 | 1/4 | |
| 8 | 土師 | 椀 | 13.9 | 7.3 | 5.8 | 1/2 | | 43 | 土師 | 坏 | 12.4 | 6.2 | 3.4 | 1/2 | |
| 9 | 土師 | 椀 | | 7.9 | | ママ | | 44 | 土師 | 坏 | 13.4 | 5.4 | 4.6 | 1/3 | |
| 10 | 土師 | 椀 | 13.6 | 7.7 | 5.6 | 1/3 | | 45 | 土師 | 坏 | 13.8 | 5.8 | 4.0 | 完形 | |
| 11 | 土師 | 椀 | 14.0 | 7.2 | 5.3 | 完形 | | 46 | 土師 | 椀 | 13.1 | 7.8 | 4.6 | 3/4 | |
| 12 | 土師 | 椀 | 14.2 | 7.2 | 5.4 | 完形 | | 47 | 土師 | 椀 | 13.3 | 7.7 | 4.8 | 1/2 | |
| 13 | 土師 | 椀 | 15.2 | 7.6 | 5.6 | 1/2 | | 48 | 土師 | 椀 | 13.8 | 8.5 | 5.3 | 1/2 | |
| | | | | | | | | 49 | 土師 | 椀 | 14.7 | 7.9 | 5.4 | 完形 | |

第1遺構群住居址出土土器⑦

| 番号 | 種別 | 器種 | 法量 (cm) | | | 遺存 | 特記事項 | 番号 | 種別 | 器種 | 法量 (cm) | | | 遺存 | 特記事項 |
|---------------|----|----|---------|-----|-----|-----|-------|----------------|----|----|---------|------|------|-----|-------|
| | | | 口径 | 底径 | 器高 | | | | | | 口径 | 底径 | 器高 | | |
| 50 | 土師 | 盤 | | 5.2 | | 1/5 | | 39 | 灰輪 | 碗 | | 7.7 | | 1/2 | |
| 51 | 黒色 | 碗 | 14.3 | 6.6 | 5.4 | 4/5 | | 40 | 灰輪 | 碗 | | 7.3 | | 1/4 | |
| 52 | 黒色 | 碗 | 13.5 | | | 1/2 | 内ナデ | 41 | 灰輪 | 皿 | 14.3 | 7.2 | 2.1 | 1/6 | |
| 53 | 黒色 | 碗 | 13.3 | 7.4 | 6.0 | 1/3 | 暗文 | 42 | 土師 | 鉢 | 22.6 | 10.6 | 10.3 | 2/3 | 片口 |
| 54 | 黒色 | 碗 | 14.3 | | | 1/3 | | 43 | 土師 | 甕 | | 6.0 | | 1/2 | |
| 55 | 黒色 | 碗 | | 5.4 | | ママ | | 44 | 土師 | 甕 | 25.0 | | | 1/4 | |
| 56 | 黒色 | 碗 | | 6.5 | | ママ | | D S B 10 (37図) | | | | | | | |
| 57 | 黒色 | 碗 | | 8.1 | | ママ | | 46 | 土師 | 坏 | 10.6 | 4.4 | 2.8 | 1/4 | |
| D S B 8 (40図) | | | | | | | | 47 | 土師 | 坏 | 12.0 | 5.8 | 3.7 | 1/5 | |
| 6 | 土師 | 坏 | 10.1 | 4.5 | 2.8 | 完形 | | 48 | 土師 | 盤 | | 8.5 | | 1/5 | |
| 7 | 土師 | 坏 | 10.3 | 5.0 | 2.8 | 完形 | | 49 | 黒色 | 坏 | | 6.1 | | 1/3 | |
| 8 | 土師 | 坏 | 10.7 | 4.6 | 2.7 | 完形 | | 50 | 黒色 | 碗 | 10.8 | 5.5 | 3.9 | 1/3 | 灯明皿 |
| 9 | 土師 | 坏 | 10.7 | 4.8 | 3.0 | 1/4 | | 51 | 黒色 | 碗 | | 6.7 | | ママ | 内外黒 |
| 10 | 土師 | 坏 | 11.0 | 5.0 | 2.8 | 1/3 | | 52 | 須恵 | 甕 | | | | ママ | 平行沈線文 |
| 11 | 土師 | 坏 | 11.0 | 4.2 | 2.7 | 1/5 | | D S B 11 (41図) | | | | | | | |
| 12 | 土師 | 坏 | 13.1 | 5.2 | 3.4 | 底ママ | | 1 | 土師 | 坏 | 10.8 | 4.0 | 3.3 | 完形 | |
| 13 | 土師 | 坏 | 11.4 | 6.3 | 3.1 | 2/3 | | 2 | 土師 | 坏 | 10.9 | 5.5 | 3.2 | 4/5 | |
| 14 | 土師 | 碗 | | 6.7 | | ママ | | 3 | 土師 | 坏 | | 5.0 | | ママ | |
| 15 | 土師 | 碗 | | 7.2 | | 1/2 | | 4 | 土師 | 坏 | 11.6 | 5.3 | 3.7 | 1/3 | |
| 16 | 土師 | 碗 | | 8.0 | | ママ | | 5 | 土師 | 碗 | 13.0 | 8.0 | 5.0 | 1/2 | |
| 17 | 黒色 | 碗 | | 6.1 | | ママ | | 6 | 土師 | 盤 | | 6.0 | | ママ | |
| 18 | 黒色 | 碗 | 12.3 | 5.6 | 4.4 | 1/2 | | 7 | 土師 | 鉢 | 15.5 | | | 1/5 | |
| 19 | 黒色 | 碗 | 13.7 | 7.1 | 5.2 | 1/2 | 暗文 | 8 | 土師 | 鉢 | 19.1 | 7.8 | 11.9 | 1/4 | |
| 20 | 黒色 | 碗 | | 6.4 | | ママ | | 9 | 土師 | 甕 | 22.6 | | | 1/5 | |
| 21 | 灰輪 | 皿 | 15.0 | 7.4 | 3.4 | 1/4 | 外転用碗 | D S B 12 (42図) | | | | | | | |
| 22 | 土師 | 羽蓋 | | | | ママ | 胡書(上) | 34 | 土師 | 坏 | 12.0 | 6.0 | 4.1 | 1/2 | |
| 23 | 土師 | 鼎形 | 11.6 | 5.1 | 9.5 | 1/2 | 獸脚付 | 35 | 土師 | 坏 | | 6.0 | | ママ | |
| D S B 9 (40図) | | | | | | | | 36 | 土師 | 坏 | | 6.3 | | ママ | |
| 24 | 土師 | 坏 | 12.6 | 5.4 | 3.6 | 1/3 | | 37 | 土師 | 皿 | 12.8 | 4.9 | 2.1 | 1/2 | |
| 25 | 土師 | 坏 | | 5.3 | | ママ | | 38 | 黒色 | 坏 | 12.1 | 6.4 | 3.7 | 1/3 | |
| 26 | 土師 | 坏 | 13.1 | 5.4 | 3.5 | 底ママ | | 39 | 緑釉 | 碗 | | 7.6 | | 1/3 | 硬質 |
| 27 | 黒色 | 坏 | 12.3 | 5.6 | 3.8 | 1/4 | | D S B 13 (41図) | | | | | | | |
| 28 | 黒色 | 坏 | 13.1 | 6.0 | 3.3 | 1/4 | | 39 | 土師 | 坏 | 12.1 | 5.5 | 4.0 | 底ママ | |
| 29 | 黒色 | 坏 | 12.8 | 4.8 | 3.3 | 1/3 | | 40 | 黒色 | 坏 | 13.3 | 6.0 | 3.6 | 1/5 | |
| 30 | 黒色 | 坏 | 13.0 | 5.4 | 3.7 | 底ママ | | D S B 15 (42図) | | | | | | | |
| 31 | 黒色 | 坏 | 13.1 | 6.0 | 4.0 | 3/4 | | 1 | 土師 | 坏 | 10.3 | 5.4 | 3.0 | 完形 | |
| 32 | 黒色 | 坏 | 12.5 | 5.2 | 4.2 | 1/3 | 暗文 | 2 | 土師 | 坏 | 10.0 | 5.0 | 3.0 | 完形 | |
| 33 | 黒色 | 坏 | | | | ママ | 黒書 | 3 | 土師 | 坏 | 10.3 | 3.8 | 2.5 | 4/5 | |
| 34 | 黒色 | 坏 | | 5.2 | | ママ | | 4 | 土師 | 坏 | 11.0 | 4.2 | 3.4 | 完形 | |
| 35 | 黒色 | 坏 | | 4.9 | | ママ | 暗文 | 5 | 土師 | 坏 | 11.7 | 5.0 | 3.2 | 完形 | |
| 36 | 黒色 | 碗 | | 7.9 | | ママ | | 6 | 土師 | 坏 | 11.0 | 5.2 | 2.5 | 6/7 | |
| 37 | 黒色 | 碗 | 15.0 | 6.8 | 5.5 | 1/5 | 暗文 | 7 | 土師 | 坏 | 11.2 | 4.3 | 3.2 | 4/5 | |
| 38 | 黒色 | 碗 | 15.3 | 7.8 | 5.5 | 4/5 | | 8 | 土師 | 坏 | 10.8 | 4.2 | 3.3 | 2/3 | |

第1遺構群住居址出土土器②

| 番号 | 種別 | 器種 | 法量 (cm) | | | 遺存 | 特記事項 | 番号 | 種別 | 器種 | 法量 (cm) | | | 遺存 | 特記事項 |
|----------------|----|-----|---------|-----|-----|-----|--------|----------------|----|----|---------|-----|-------|-----|--------|
| | | | 口径 | 底径 | 器高 | | | | | | 口径 | 底径 | 器高 | | |
| 9 | 土師 | 坏 | 12.1 | 5.4 | 3.4 | 1/2 | | 1 | 土師 | 坏 | 11.9 | 4.2 | 3.0 | 1/2 | |
| 10 | 土師 | 坏 | 11.0 | 4.6 | 3.2 | 1/2 | | 2 | 土師 | 坏 | | 4.7 | | ママ | |
| 11 | 土師 | 坏 | 11.1 | 5.2 | 2.9 | 3/4 | 刻書 | 3 | 土師 | 坏 | | 4.4 | | ママ | |
| 12 | 土師 | 坏 | 12.8 | 6.6 | 3.8 | 1/2 | | 4 | 土師 | 椀 | | 8.0 | | ママ | |
| 13 | 土師 | 盤 | 17.1 | | | 1/6 | | 5 | 黒色 | 坏 | 13.4 | 5.7 | 3.5 | 1/5 | |
| 14 | 土師 | 盤 | | | | 1/2 | | 6 | 黒色 | 椀 | 9.8 | 4.9 | 4.1 | 1/2 | |
| 15 | 黒色 | 坏 | 12.0 | 5.0 | 4.4 | 完形 | | 7 | 黒色 | 椀 | 13.0 | 6.9 | 5.4 | 底ママ | |
| 16 | 黒色 | 坏 | 14.5 | 7.0 | 4.7 | 1/5 | | 8 | 黒色 | 椀 | 14.2 | 7.5 | (5.9) | 1/2 | 暗文 |
| 17 | 黒色 | 坏 | | 6.2 | | ママ | | 9 | 須恵 | 坏 | 13.0 | 5.9 | 3.6 | 1/3 | |
| 18 | 黒色 | 椀 | 14.5 | 7.0 | 5.9 | 底ママ | | 10 | 土師 | 甕 | | 5.5 | | 1/2 | 外ヘラミガキ |
| 19 | 黒色 | 椀 | | 6.5 | | ママ | | 11 | 土師 | 甕 | 14.6 | | | 1/3 | |
| 20 | 須恵 | 坏 | 14.1 | 6.4 | 2.9 | 1/4 | | 12 | 土師 | 甕 | 15.0 | | | 1/4 | |
| 21 | 灰釉 | 椀 | 15.8 | 7.4 | 4.3 | 3/4 | | 13 | 土師 | 甕 | 23.0 | | | 1/6 | |
| 22 | 灰釉 | 椀 | 18.0 | 9.9 | 7.2 | 1/3 | | 14 | 土師 | 甕 | 24.4 | 3.8 | | 1/5 | 外タタキメ |
| 23 | 灰釉 | 皿 | 12.0 | 6.7 | 2.4 | 1/2 | | 15 | 灰釉 | 椀 | | 9.0 | | 1/3 | |
| 24 | 灰釉 | 皿 | 13.8 | 7.5 | 2.8 | 1/3 | | D S B 18 (42図) | | | | | | | |
| 25 | 緑釉 | 椀 | 12.6 | 7.2 | 4.4 | 1/4 | 輪花・硬質 | 40 | 土師 | 坏 | 13.6 | 5.8 | 3.2 | 1/4 | ヘラケズリ |
| 26 | 緑釉 | 椀 | | 5.9 | | 3/4 | 硬質 | 41 | 黒色 | 坏 | 12.6 | 5.8 | 4.0 | 1/3 | |
| 27 | 土師 | 甕 | 11.6 | 6.2 | | 1/4 | | D S B 19 (43図) | | | | | | | |
| 28 | 土師 | 甕 | 15.6 | | | 1/4 | | 16 | 土師 | 坏 | 9.8 | 4.2 | 2.7 | 2/3 | |
| 29 | 土師 | 甕 | | | | ママ | | 17 | 土師 | 坏 | 9.9 | 4.5 | 3.0 | 完形 | |
| 30 | 土師 | 羽釜 | 24.6 | | | 1/4 | 刻書(上) | 18 | 土師 | 坏 | 9.8 | 4.0 | 3.0 | 2/3 | |
| 31 | 須恵 | 甕 | | | | ママ | | 19 | 土師 | 坏 | 11.9 | 4.6 | 3.1 | 1/4 | |
| 32 | 須恵 | 短頸壺 | 13.9 | | | 1/5 | | 20 | 土師 | 坏 | 11.8 | 4.8 | 3.2 | 1/4 | |
| 33 | 須恵 | 甕 | | | | 1/3 | | 21 | 土師 | 坏 | 11.0 | 5.0 | 3.1 | 底ママ | |
| D S B 16 (41図) | | | | | | | | | | | | | | | |
| 10 | 土師 | 坏 | 12.4 | 5.6 | 3.6 | 4/5 | | 22 | 土師 | 坏 | 11.2 | 4.6 | 3.2 | 1/5 | |
| 11 | 土師 | 坏 | 12.3 | 6.0 | 3.7 | 1/2 | | 23 | 土師 | 椀 | 13.3 | 7.9 | 4.9 | 2/3 | |
| 12 | 土師 | 坏 | 12.1 | 6.0 | 3.4 | 1/4 | | 24 | 土師 | 椀 | | 6.3 | | ママ | |
| 13 | 土師 | 坏 | | 5.4 | | ママ | 底ヘラケズリ | 25 | 土師 | 椀 | 14.4 | | | 1/3 | |
| 14 | 土師 | 皿 | 11.9 | 5.2 | 2.1 | 1/3 | | 26 | 黒色 | 椀 | 12.0 | 5.8 | 4.5 | 底ママ | 暗文 |
| 15 | 土師 | 椀 | 13.8 | 7.7 | 4.9 | 1/2 | | 27 | 黒色 | 椀 | | 6.8 | | ママ | |
| 16 | 黒色 | 坏 | 11.4 | 5.3 | 3.8 | 1/4 | | 28 | 黒色 | 椀 | | 6.5 | | ママ | 黒書(西) |
| 17 | 黒色 | 坏 | 12.6 | 5.6 | 3.5 | 1/4 | | 29 | 黒色 | 椀 | | 7.0 | | ママ | |
| 18 | 黒色 | 坏 | 12.6 | 6.0 | 3.4 | 3/4 | | 30 | 黒色 | 椀 | 14.1 | 6.8 | 5.4 | 1/3 | |
| 19 | 黒色 | 坏 | 12.0 | 5.4 | 4.1 | 1/4 | | 31 | 黒色 | 鉢 | 20.4 | 8.4 | 10.8 | 1/2 | |
| 20 | 黒色 | 椀 | 15.1 | 7.7 | 4.4 | 1/2 | | 32 | 土師 | 甕 | 24.8 | | | 1/4 | |
| 21 | 灰釉 | 椀 | 16.2 | 8.4 | 5.1 | 1/3 | | 33 | 土師 | 甕 | 26.4 | | | 1/4 | |
| 22 | 灰釉 | 椀 | | 7.8 | | 1/2 | | 34 | 土師 | 羽釜 | 23.8 | | | 1/6 | |
| D S B 20 (41図) | | | | | | | | | | | | | | | |
| 23 | 灰釉 | 椀 | | 7.6 | | 1/3 | | 26 | 土師 | 坏 | 9.6 | 4.0 | 3.1 | 1/2 | |
| 24 | 灰釉 | 皿 | 15.4 | 7.8 | 2.9 | 2/3 | 輪花 | 27 | 土師 | 坏 | 13.0 | 6.0 | 4.0 | 底ママ | |
| 25 | 土師 | 甕 | | 8.0 | | 3/4 | | 28 | 土師 | 坏 | 12.3 | 5.0 | 4.6 | 1/3 | |
| D S B 17 (43図) | | | | | | | | 29 | 土師 | 椀 | | 6.2 | | 3/4 | |

第1遺構群住居址出土土器24

| 番号 | 種別 | 器種 | 法量 (cm) | | | 遺存 | 特記事項 | 番号 | 種別 | 器種 | 法量 (cm) | | | 遺存 | 特記事項 |
|----------------|----|----|---------|-----|-----|-----|---------|----------------|----|----|---------|-----|-----|-----|-------|
| | | | 口径 | 底径 | 器高 | | | | | | 口径 | 底径 | 器高 | | |
| 30 | 土師 | 椀 | | 8.0 | | | ママ | 2 | 土師 | 坏 | 10.0 | 4.7 | 2.6 | 1/3 | |
| 31 | 土師 | 盤 | 9.5 | 5.8 | 2.9 | 3/4 | | 3 | 土師 | 坏 | 11.0 | 4.4 | 3.6 | 1/3 | |
| 32 | 土師 | 盤 | 16.3 | | | 2/3 | | 4 | 土師 | 坏 | 11.1 | 5.2 | 3.1 | 1/4 | |
| 33 | 黒色 | 椀 | 13.9 | 7.0 | 5.3 | 1/2 | | 5 | 土師 | 坏 | 11.5 | 4.6 | 3.1 | 1/4 | |
| 34 | 黒色 | 椀 | 10.7 | 5.2 | 4.4 | 1/2 | 内外黒 | 6 | 土師 | 坏 | 10.9 | 3.4 | 3.5 | 3/4 | |
| 35 | 灰輪 | 椀 | | 7.6 | | 1/2 | | 7 | 土師 | 坏 | 11.1 | 4.9 | 3.5 | 3/4 | |
| 36 | 灰輪 | 椀 | 13.6 | | | 1/3 | | 8 | 土師 | 坏 | 11.4 | 4.6 | 3.5 | 完形 | |
| 37 | 土師 | 羽釜 | 22.9 | | | 1/2 | | 9 | 土師 | 坏 | 12.0 | 4.6 | 3.1 | 1/4 | |
| 38 | 土師 | 羽釜 | 25.7 | | | 1/4 | | 10 | 土師 | 坏 | 10.2 | 4.4 | 2.3 | 1/3 | |
| D S B 21 (44図) | | | | | | | | 11 | 土師 | 坏 | 12.4 | 5.2 | 4.2 | 1/5 | |
| 1 | 土師 | 坏 | 10.0 | 4.5 | 2.7 | 4/5 | | 12 | 土師 | 盤 | 14.6 | | | 3/4 | |
| 2 | 土師 | 坏 | 10.7 | 4.9 | 2.9 | 完形 | | 13 | 土師 | 盤 | 14.7 | | | 3/4 | |
| 3 | 土師 | 坏 | 9.8 | 4.2 | 2.2 | 1/2 | | 14 | 黒色 | 坏 | 6.2 | | | ママ | |
| 4 | 土師 | 坏 | 9.7 | 5.0 | 3.1 | 完形 | 回転ヘラケズリ | 15 | 黒色 | 椀 | 7.4 | | | 底ママ | |
| 5 | 土師 | 坏 | 10.6 | 4.7 | 3.2 | 1/4 | | 16 | 黒色 | 椀 | 6.3 | | | 1/2 | 内外黒 |
| 6 | 土師 | 坏 | 9.9 | 4.2 | 3.1 | 4/5 | | 17 | 灰輪 | 皿 | 13.9 | 7.4 | 2.6 | 完形 | |
| 7 | 土師 | 坏 | 11.0 | 4.2 | 3.3 | 1/2 | | 18 | 灰輪 | 皿 | 14.5 | 7.8 | 2.5 | 完形 | |
| 8 | 土師 | 坏 | 10.1 | 5.0 | 3.0 | 1/3 | | 19 | 土師 | 足釜 | | | | 1/6 | |
| 9 | 土師 | 坏 | 10.7 | 4.8 | 3.3 | 1/4 | | D S B 23 (45図) | | | | | | | |
| 10 | 土師 | 坏 | 12.2 | 4.7 | 3.5 | 完形 | | 20 | 土師 | 坏 | 8.9 | 4.5 | 2.5 | 底ママ | |
| 11 | 土師 | 坏 | 12.1 | 5.5 | 3.8 | 底ママ | | 21 | 土師 | 坏 | 11.1 | 4.4 | 3.3 | 完形 | |
| 12 | 土師 | 椀 | 13.5 | 7.9 | 5.8 | 1/2 | | 22 | 土師 | 坏 | 10.4 | 4.2 | 3.2 | 底ママ | |
| 13 | 土師 | 椀 | | 7.1 | | 4/5 | | 23 | 土師 | 坏 | 10.6 | 4.5 | 3.7 | 底ママ | |
| 14 | 土師 | 椀 | | 9.0 | | ママ | | 24 | 土師 | 坏 | 11.0 | 4.4 | 3.5 | 1/4 | |
| 15 | 土師 | 盤 | 11.4 | | | 1/2 | | 25 | 土師 | 坏 | 10.3 | 5.0 | 3.0 | 1/6 | 底穿孔 |
| 16 | 土師 | 盤 | | 7.5 | | 2/3 | | 26 | 土師 | 椀 | 13.4 | 7.4 | 6.7 | 底ママ | |
| 17 | 土師 | 盤 | | 8.2 | | ママ | | 27 | 土師 | 椀 | 6.2 | | | 4/5 | |
| 18 | 黒色 | 坏 | 12.3 | 4.8 | 4.3 | 1/3 | | 28 | 黒色 | 椀 | 7.0 | | | ママ | |
| 19 | 黒色 | 坏 | 12.9 | 5.4 | 5.4 | 1/4 | | 29 | 灰輪 | 耳皿 | 5.3 | | | 完形 | |
| 20 | 黒色 | 椀 | | 7.1 | | 1/3 | | 30 | 土師 | 婁 | 25.7 | | | 1/4 | 外タタキメ |
| 21 | 黒色 | 椀 | | 7.2 | | ママ | | 31 | 土師 | 卵形 | 21.0 | | | 1/7 | 獸脚付 |
| 22 | 黒色 | 椀 | | 7.0 | | ママ | | D S B 24 (46図) | | | | | | | |
| 23 | 黒色 | 椀 | 15.0 | | | 1/3 | | 1 | 土師 | 坏 | 11.6 | 5.8 | 3.1 | 完形 | 灯明皿 |
| 24 | 黒色 | 蓋 | | 2.7 | | ママ | | 2 | 土師 | 坏 | 10.8 | 4.0 | 3.9 | 底ママ | |
| 25 | 灰輪 | 椀 | | 6.7 | | 3/4 | | 3 | 土師 | 坏 | 10.4 | 4.5 | 2.6 | 1/2 | |
| 26 | 灰輪 | 椀 | | 8.6 | | 1/3 | 黒書(世) | 4 | 土師 | 坏 | 10.5 | 5.0 | 3.3 | 完形 | |
| 27 | 灰輪 | 皿 | 12.5 | 6.8 | 2.1 | 1/2 | | 5 | 土師 | 坏 | 11.4 | 4.8 | 3.1 | 完形 | |
| 28 | 灰輪 | 皿 | 12.0 | 7.8 | 2.0 | 1/2 | | 6 | 土師 | 坏 | 10.6 | 5.2 | 3.2 | 完形 | |
| 29 | 灰輪 | 皿 | 14.0 | 7.2 | 2.8 | 底ママ | | 7 | 土師 | 坏 | 11.0 | 5.0 | 3.1 | 完形 | |
| 30 | 須恵 | 婁 | 18.5 | | | 1/6 | 内外タタキメ | 8 | 土師 | 坏 | 11.1 | 4.5 | 3.1 | 完形 | |
| 31 | 灰輪 | 瓶 | | | | 1/3 | | 9 | 土師 | 坏 | 11.1 | 5.0 | 3.2 | 完形 | |
| D S B 22 (45図) | | | | | | | | 10 | 土師 | 坏 | 10.6 | 5.0 | 3.1 | 3/4 | |
| 1 | 土師 | 坏 | 10.8 | 4.8 | 3.1 | 完形 | | 11 | 土師 | 坏 | 11.9 | 4.2 | 3.5 | 1/3 | |

第1遺構群住居址出土土器②

| 番号 | 種別 | 器種 | 法量 (cm) | | | 遺存 | 特記事項 | 番号 | 種別 | 器種 | 法量 (cm) | | | 遺存 | 特記事項 |
|----------------|----|----|---------|------|-----|------|-------|----------------|----|-----|---------|-----|-------|-----|------|
| | | | 口径 | 底径 | 器高 | | | | | | 口径 | 底径 | 器高 | | |
| 12 | 土師 | 坏 | 12.6 | 6.4 | 3.9 | 1/3 | | 37 | 灰釉 | 碗 | | 7.0 | | 3/4 | |
| 13 | 土師 | 坏 | 13.9 | 5.0 | 4.1 | 1/3 | | 38 | 灰釉 | 碗 | | 7.2 | | 1/2 | |
| 14 | 土師 | 盤 | 14.7 | | | 1/6 | | 39 | 土師 | 甕 | 14.5 | | | 1/4 | |
| 15 | 土師 | 盤 | 20.9 | | | 1/4 | | 40 | 土師 | 甕 | | | | 1/8 | |
| 16 | 土師 | 瓶 | | 15.8 | | 1/10 | 底付近穿孔 | 41 | 土師 | 甕形 | 10.8 | | | 1/6 | 獣脚付? |
| 17 | 灰釉 | 瓶 | | | | 1/4 | | 42 | 土師 | 甕形 | | | | 1/4 | 獣脚付? |
| D S B 25 (44図) | | | | | | | | 43 | 須恵 | 四耳甕 | | | | 1/8 | |
| 32 | 土師 | 坏 | 10.8 | 4.4 | 2.8 | 完形 | | D S B 28 (45図) | | | | | | | |
| 33 | 土師 | 坏 | 11.9 | 5.3 | 3.3 | 完形 | | 32 | 黑色 | 坏 | 13.0 | 6.2 | 4.7 | 完形 | |
| 34 | 土師 | 坏 | 12.2 | 5.2 | 3.4 | 1/2 | | 33 | 黑色 | 坏 | 11.9 | 5.6 | 3.8 | 1/2 | |
| 35 | 土師 | 坏 | 11.5 | 5.2 | 3.4 | 1/3 | | 34 | 黑色 | 坏 | (12.4) | 6.1 | (4.2) | 1/2 | |
| 36 | 土師 | 坏 | 11.8 | 5.2 | 3.5 | 2/3 | | 35 | 灰釉 | 碗 | 14.0 | 6.7 | 4.8 | 1/2 | |
| 37 | 土師 | 坏 | 11.0 | 5.0 | 3.5 | 3/4 | | 36 | 灰釉 | 耳皿 | | 5.0 | 2.15 | 完形 | |
| 38 | 土師 | 坏 | 11.2 | 4.4 | 3.4 | 完形 | | D S B 29 (45図) | | | | | | | |
| 39 | 土師 | 坏 | 11.6 | 5.1 | 3.5 | 完形 | | 37 | 土師 | 坏 | 12.4 | 6.0 | (3.1) | ママ | |
| 40 | 土師 | 坏 | 12.1 | 4.6 | 3.3 | 1/2 | | 38 | 土師 | 坏 | 12.6 | | | 1/2 | |
| 41 | 土師 | 坏 | 12.0 | 4.5 | 3.0 | 1/2 | | 39 | 黑色 | 坏 | | 5.4 | | ママ | |
| 42 | 土師 | 坏 | 14.2 | 5.2 | 4.9 | 1/2 | 内指圧痕 | D S B 30 (47図) | | | | | | | |
| 43 | 土師 | 碗 | 14.7 | 7.5 | 5.2 | 1/4 | | 1 | 土師 | 坏 | 10.1 | 5.2 | 2.8 | 完形 | |
| 44 | 土師 | 碗 | 15.0 | 7.4 | 5.8 | 1/2 | | 2 | 土師 | 坏 | 11.2 | 4.4 | 2.9 | 1/3 | |
| 45 | 土師 | 碗 | 15.5 | 7.9 | 5.2 | 3/4 | | 3 | 土師 | 坏 | 10.5 | 4.0 | 3.3 | 1/4 | |
| 46 | 黑色 | 坏 | 12.3 | 5.8 | 4.3 | 1/3 | | 4 | 土師 | 坏 | 11.4 | 4.1 | 3.2 | 1/3 | |
| D S B 26 (46図) | | | | | | | | 5 | 土師 | 坏 | 11.3 | 5.4 | 3.4 | 2/3 | |
| 18 | 土師 | 坏 | 11.4 | 4.5 | 3.4 | 底ママ | | 6 | 土師 | 坏 | 10.5 | 4.4 | 3.4 | 1/2 | |
| 19 | 土師 | 坏 | 13.1 | 5.5 | 3.8 | 1/2 | | 7 | 土師 | 坏 | 11.0 | 4.8 | 4.1 | 1/4 | |
| 20 | 土師 | 盤 | 10.0 | 5.1 | 3.5 | 完形 | | 8 | 土師 | 坏 | 11.9 | 4.8 | 3.8 | 1/4 | |
| 21 | 土師 | 盤 | 9.8 | 6.0 | 3.2 | 完形 | | 9 | 土師 | 坏 | 12.6 | 4.4 | 4.4 | 1/4 | |
| 22 | 土師 | 盤 | 10.2 | 5.7 | 2.8 | 完形 | | 10 | 土師 | 坏 | 13.0 | 6.0 | 3.7 | 2/3 | |
| 23 | 土師 | 盤 | 10.0 | 5.6 | 3.6 | 3/4 | | 11 | 土師 | 坏 | 14.0 | 4.6 | 4.7 | 1/3 | |
| 24 | 土師 | 盤 | | 9.2 | | ママ | | 12 | 土師 | 碗 | 13.2 | | | 1/4 | |
| 25 | 土師 | 皿 | 11.8 | 5.0 | 2.0 | 1/4 | | 13 | 土師 | 碗 | 14.4 | 7.6 | 6.2 | 3/4 | |
| 26 | 黑色 | 碗 | | 6.3 | | ママ | 略文 | 14 | 土師 | 碗 | 13.4 | 7.0 | 5.5 | 1/4 | |
| 27 | 土師 | 甕 | 27.5 | | | 完形 | | 15 | 土師 | 碗 | 14.6 | 7.7 | 5.9 | 1/2 | |
| D S B 27 (46図) | | | | | | | | 16 | 土師 | 碗 | 13.4 | | | 1/3 | |
| 28 | 土師 | 坏 | 11.7 | 4.3 | 3.1 | 1/4 | | 17 | 土師 | 碗 | | 6.5 | | 底ママ | |
| 29 | 土師 | 坏 | 11.5 | 5.9 | 3.4 | 3/4 | | 18 | 土師 | 碗 | | 7.1 | | ママ | |
| 30 | 土師 | 坏 | 13.5 | 5.8 | 4.0 | 4/5 | | 19 | 土師 | 盤 | 10.4 | | | 1/2 | |
| 31 | 土師 | 碗 | | 7.7 | | ママ | | 20 | 土師 | 盤 | 8.5 | | | 1/3 | |
| 32 | 黑色 | 坏 | 11.9 | 5.2 | 3.9 | 1/4 | | 21 | 土師 | 盤 | 11.8 | | | 1/2 | |
| 33 | 黑色 | 坏 | 13.5 | 6.4 | 3.5 | 1/4 | | 22 | 黑色 | 碗 | 11.8 | 7.3 | 4.3 | 1/2 | |
| 34 | 黑色 | 碗 | 15.1 | 8.1 | 5.1 | 1/3 | | 23 | 黑色 | 碗 | | 6.6 | | ママ | |
| 35 | 須恵 | 坏 | 14.0 | 6.4 | 3.9 | 1/2 | | 24 | 灰釉 | 碗 | 9.5 | 5.2 | 3.5 | 1/6 | |
| 36 | 灰釉 | 碗 | | 7.7 | | 1/3 | 墨書 | 25 | 灰釉 | 段皿 | 15.3 | 8.0 | 2.6 | 1/2 | |

第1遺構群住居址出土土器②

| 番号 | 種別 | 器種 | 法量 (cm) | | | 遺存 | 特記事項 | 番号 | 種別 | 器種 | 法量 (cm) | | | 遺存 | 特記事項 |
|-------------------|----|----|---------|-----|-----|-----|-------|----------------|----|----|---------|------|------|-----|--------|
| | | | 口径 | 底径 | 器高 | | | | | | 口径 | 底径 | 器高 | | |
| 26 | 緑釉 | 碗 | 15.2 | | | 1/6 | | 16 | 黒色 | 碗 | 13.8 | | | 1/4 | |
| 27 | 土師 | 甕 | 4.8 | 3.2 | 3.2 | 1/3 | ミニチュア | 17 | 黒色 | 碗 | | 7.0 | | 底ママ | |
| D S B 31 (47図) | | | | | | | | | | | | | | | |
| 28 | 土師 | 環 | 11.5 | 4.3 | 3.4 | | 完形 | 18 | 黒色 | 碗 | | 6.6 | | 底ママ | |
| 29 | 土師 | 環 | 10.7 | 5.0 | 3.6 | 2/3 | | 20 | 黒色 | 碗 | | 7.0 | | ママ | |
| 30 | 土師 | 環 | 11.1 | 4.6 | 3.4 | 1/2 | | 21 | 黒色 | 碗 | | 5.1 | | ママ | |
| 31 | 土師 | 環 | 11.5 | 5.6 | 2.7 | 1/3 | | 22 | 灰釉 | 碗 | | | | 1/2 | |
| 32 | 土師 | 環 | 10.3 | 5.8 | 3.7 | 1/2 | | 23 | 灰釉 | 碗 | | 7.4 | | 1/3 | |
| 33 | 土師 | 環 | 12.2 | 5.6 | 3.3 | 2/3 | | 24 | 土師 | 甕 | 9.7 | 6.1 | 8.9 | 3/4 | |
| 34 | 土師 | 環 | 11.9 | 5.8 | 3.6 | 4/5 | | 25 | 土師 | 甕 | 11.3 | | | 1/3 | |
| 35 | 土師 | 環 | 11.2 | 4.8 | 3.1 | 1/3 | | 26 | 土師 | 甕 | 17.7 | 10.0 | 14.5 | 2/3 | |
| 36 | 土師 | 環 | 11.2 | 4.8 | 3.2 | 2/3 | 灯明皿 | 27 | 土師 | 甕 | 25.9 | | | 1/6 | |
| 37 | 土師 | 環 | 10.8 | 4.8 | 2.5 | 1/3 | | 28 | 土師 | 甕 | 24.4 | | | 2/3 | 外タタキメ |
| 38 | 土師 | 碗 | 12.7 | | | 1/6 | | 29 | 土師 | 甕 | 25.3 | | | 1/4 | 外タタキメ |
| 39 | 土師 | 碗 | 14.5 | 7.4 | 4.8 | 1/8 | | 30 | 土師 | 甕 | 27.3 | | 丸底 | 1/2 | 外タタキメ |
| 40 | 土師 | 蓋 | 13.3 | | | 1/8 | | 31 | 土師 | 羽蓋 | 16.5 | | | 1/4 | |
| 41 | 黒色 | 環 | 13.0 | 6.1 | 4.1 | 1/4 | | 32 | 土師 | 瓶 | | 19.3 | | 1/4 | 底付近穿孔 |
| 42 | 黒色 | 碗 | 10.4 | | | ママ | | 33 | 灰釉 | 瓶 | 19.6 | | | 1/3 | |
| 43 | 黒色 | 碗 | 12.3 | 6.0 | 4.7 | 1/3 | 刺書 | D S B 34 (49図) | | | | | | | |
| 44 | 黒色 | 碗 | 14.5 | 7.4 | 5.4 | 1/3 | | 1 | 土師 | 環 | 10.2 | 4.6 | 2.6 | 1/4 | |
| 45 | 黒色 | 碗 | 14.1 | 7.0 | 5.2 | 1/4 | | 2 | 土師 | 環 | 10.5 | 4.5 | 2.8 | 1/5 | |
| 46 | 黒色 | 碗 | 15.4 | 8.2 | 5.9 | 1/3 | 暗文 | 3 | 土師 | 環 | 12.2 | 5.0 | 3.4 | 2/3 | |
| 47 | 黒色 | 碗 | 11.4 | | | 1/4 | 内外黒 | 4 | 土師 | 環 | 12.2 | 4.4 | 3.0 | 2/3 | |
| 48 | 灰釉 | 碗 | 15.5 | 8.0 | 5.2 | 1/3 | | 5 | 土師 | 環 | 12.2 | 5.1 | 3.2 | 2/3 | |
| 49 | 灰釉 | 碗 | | 8.5 | | 1/3 | | 6 | 土師 | 環 | 12.0 | 5.2 | 3.6 | 2/3 | |
| 50 | 緑釉 | 皿 | 11.3 | 6.4 | 2.6 | | 完形 | 7 | 土師 | 環 | 12.3 | 4.8 | 3.6 | 4/5 | |
| 51 | 緑釉 | 皿 | 12.1 | 6.5 | 2.4 | | | 8 | 土師 | 環 | 12.5 | 4.6 | 3.8 | 1/2 | |
| D S B 32 (48・49図) | | | | | | | | | | | | | | | |
| 1 | 土師 | 環 | 10.4 | 4.7 | 2.8 | 3/4 | | 9 | 土師 | 環 | 12.3 | 6.1 | 3.6 | 2/3 | |
| 2 | 土師 | 環 | 10.3 | 4.4 | 3.0 | 1/3 | | 10 | 土師 | 環 | 13.0 | 4.7 | 4.0 | 1/2 | |
| 3 | 土師 | 環 | 11.0 | 4.8 | 2.8 | 1/2 | | 11 | 土師 | 環 | 12.5 | 4.6 | 3.5 | 1/4 | |
| 4 | 土師 | 環 | 10.9 | 5.3 | 3.1 | 1/2 | | 12 | 土師 | 環 | 12.8 | 4.8 | 3.7 | 1/3 | |
| 5 | 土師 | 環 | 10.5 | 3.8 | 3.1 | 底ママ | | 13 | 土師 | 環 | 12.3 | 4.5 | 3.4 | 1/4 | |
| 6 | 土師 | 環 | 10.6 | 4.2 | 3.1 | 1/6 | | 14 | 土師 | 環 | 12.0 | 4.8 | 3.7 | 1/4 | |
| 7 | 土師 | 環 | 12.1 | 5.4 | 3.8 | 1/4 | | 15 | 土師 | 環 | 13.0 | 5.0 | 3.8 | 1/4 | |
| 8 | 土師 | 環 | 12.2 | 4.8 | 3.8 | 2/3 | | 16 | 土師 | 環 | 12.1 | 4.5 | 3.9 | 底ママ | |
| 9 | 土師 | 環 | 13.2 | 4.8 | 3.9 | 3/4 | | 17 | 土師 | 碗 | 15.0 | | | 1/3 | |
| 10 | 土師 | 碗 | 10.8 | 6.1 | 4.4 | 完形 | | 18 | 土師 | 碗 | 6.6 | | | ママ | |
| 11 | 土師 | 碗 | 15.0 | 7.0 | 4.4 | 1/3 | | 19 | 黒色 | 碗 | 15.5 | 7.4 | 6.9 | 完形 | |
| 12 | 土師 | 蓋 | 14.8 | | | 3/4 | | 20 | 黒色 | 碗 | 15.5 | 7.8 | 6.5 | 1/2 | |
| 13 | 土師 | 蓋 | 31.0 | | | 1/4 | | 21 | 黒色 | 碗 | 8.0 | | | ママ | |
| 14 | 黒色 | 碗 | 11.8 | 5.8 | 4.3 | 完形 | | 22 | 黒色 | 碗 | 11.4 | 6.0 | 4.3 | 1/2 | 内外黒 |
| 15 | 黒色 | 碗 | 13.1 | | | 3/4 | 暗文 | 23 | 灰釉 | 碗 | 7.0 | | | ママ | |
| | | | | | | | | 24 | 緑釉 | 皿 | 11.6 | 6.1 | 2.3 | 5/6 | 深緑色・硬質 |

第1遺構群住居址出土土器⑦

| 番号 | 種別 | 器種 | 法量 (cm) | | | 遺存 | 特記事項 | 番号 | 種別 | 器種 | 法量 (cm) | | | 遺存 | 特記事項 |
|-----------------|----|----|---------|-----|-----|-----|-----------|----------------|----|----|---------|------|-----|-----|------|
| | | | 口径 | 底径 | 器高 | | | | | | 口径 | 底径 | 器高 | | |
| 25 | 灰釉 | 蓋 | 17.8 | | | 1/4 | | 29 | 土師 | 坏 | 11.8 | 5.5 | 3.4 | 完形 | |
| 26 | 土師 | 甕 | 11.8 | | | 1/4 | | 30 | 土師 | 坏 | 11.4 | 4.5 | 3.6 | 1/2 | |
| 27 | 土師 | 甕 | 19.6 | | | 1/4 | 外タキメ | 31 | 土師 | 坏 | 10.9 | 5.5 | 3.4 | 1/4 | |
| 28 | 灰釉 | 瓶 | 18.0 | | | 1/3 | | 32 | 土師 | 椀 | | 7.5 | | 1/3 | |
| D S B 3 5 (50図) | | | | | | | | 33 | 黒色 | 椀 | 14.5 | | | 1/3 | |
| 1 | 土師 | 坏 | 11.2 | 4.7 | 2.9 | ママ | | 34 | 黒色 | 椀 | | 8.0 | | ママ | |
| 2 | 土師 | 坏 | | 4.2 | | ママ | | D S B 40 (50図) | | | | | | | |
| 3 | 灰釉 | 段皿 | 19.2 | 9.0 | 3.4 | 1/3 | | 46 | 土師 | 坏 | 10.4 | 4.6 | 2.8 | 底ママ | |
| D S B 36 (49図) | | | | | | | | 47 | 土師 | 坏 | 12.5 | 6.0 | 3.8 | 1/4 | |
| 29 | 土師 | 坏 | 12.4 | 5.2 | 4.4 | 3/4 | | 48 | 灰釉 | 椀 | | 7.7 | | 1/3 | |
| 30 | 土師 | 坏 | 11.8 | 5.6 | 3.0 | 1/3 | | D S B 43 (50図) | | | | | | | |
| 31 | 土師 | 椀 | 14.0 | 7.0 | 5.1 | 1/3 | | 35 | 土師 | 坏 | 10.5 | 4.6 | 3.1 | 完形 | |
| 32 | 土師 | 盤 | 20.8 | | | 3/4 | | 36 | 土師 | 坏 | 11.2 | 5.0 | 3.5 | 完形 | |
| 33 | 黒色 | 坏 | 11.3 | 5.7 | 3.4 | 1/3 | 暗文 | 37 | 土師 | 坏 | 11.3 | 4.7 | 3.9 | 7/8 | |
| 34 | 灰釉 | 皿 | 13.9 | 6.9 | 2.4 | 1/4 | | 38 | 土師 | 椀 | 11.8 | 5.8 | 4.9 | 1/4 | 刻書 |
| D S B 37 (50図) | | | | | | | | D S B 44 (50図) | | | | | | | |
| 4 | 土師 | 坏 | 10.6 | 4.1 | 3.5 | 完形 | | 39 | 土師 | 坏 | 10.2 | 4.2 | 2.6 | 1/4 | |
| 5 | 土師 | 坏 | 12.9 | 7.0 | 3.6 | 1/4 | | 40 | 土師 | 坏 | 11.1 | 5.0 | 2.8 | 1/3 | |
| 6 | 黒色 | 坏 | 12.9 | 4.7 | 3.5 | 1/3 | | 41 | 土師 | 坏 | 11.6 | 4.4 | 3.2 | 完形 | |
| 7 | 黒色 | 坏 | | 6.0 | | ママ | | 42 | 土師 | 椀 | 13.5 | 6.6 | 4.6 | 完形 | |
| 8 | 黒色 | 椀 | | 8.3 | | 3/4 | | 43 | 黒色 | 椀 | | 7.0 | | ママ | |
| 9 | 灰釉 | 皿 | 13.0 | 6.5 | 2.8 | 完形 | | 44 | 灰釉 | 椀 | 18.5 | 10.0 | 5.8 | 1/4 | |
| 10 | 灰釉 | 皿 | | 9.0 | | 3/4 | | 45 | 緑釉 | 椀 | 14.6 | 8.0 | 5.3 | 1/2 | |
| 11 | 土師 | 甕 | 21.6 | | | 1/4 | | D S B 45 (50図) | | | | | | | |
| D S B 38 (50図) | | | | | | | | 49 | 土師 | 坏 | | 4.8 | | ママ | |
| 12 | 土師 | 坏 | 11.3 | 4.9 | 3.4 | 1/2 | | 50 | 土師 | 椀 | | 7.2 | | ママ | |
| 13 | 土師 | 坏 | 11.0 | 5.5 | 3.5 | 3/4 | | 51 | 黒色 | 坏 | 13.1 | 6.6 | 4.3 | 1/3 | |
| 14 | 土師 | 坏 | 11.7 | 4.4 | 3.8 | 2/3 | | 52 | 灰釉 | 椀 | | 6.7 | | 2/3 | |
| 15 | 土師 | 坏 | 11.3 | 5.8 | 3.8 | 2/3 | | D S B 46 (51図) | | | | | | | |
| 16 | 土師 | 坏 | 11.3 | 5.0 | 3.3 | 4/5 | | 1 | 土師 | 坏 | 12.6 | 5.2 | 4.2 | 完形 | |
| 17 | 土師 | 坏 | 11.6 | 4.7 | 3.2 | 完形 | | 2 | 黒色 | 坏 | 13.4 | 6.0 | 3.7 | 完形 | 灯明皿 |
| 18 | 土師 | 坏 | 11.8 | 4.5 | 3.4 | 完形 | 灯明皿 | 3 | 黒色 | 椀 | 14.5 | 7.9 | 5.0 | 1/3 | |
| 19 | 土師 | 坏 | 13.8 | 6.2 | 3.7 | 完形 | | 4 | 灰釉 | 椀 | 14.5 | 7.0 | 4.1 | 1/3 | |
| 20 | 土師 | 椀 | 15.2 | 7.8 | 5.9 | 1/3 | | 5 | 土師 | 甕 | 24.2 | | | 1/5 | |
| 21 | 黒色 | 坏 | 12.7 | 5.2 | 3.8 | 1/3 | | 6 | 灰釉 | 瓶 | | | | 1/2 | |
| 22 | 黒色 | 椀 | 11.7 | 6.9 | 5.3 | 1/2 | | 7 | 灰釉 | 瓶 | | 8.5 | | 底ママ | |
| 23 | 黒色 | 椀 | 12.0 | 6.8 | 4.8 | 1/2 | | D S B 47 (51図) | | | | | | | |
| 24 | 黒色 | 椀 | 13.7 | | | 4/5 | | 8 | 土師 | 坏 | 9.3 | 5.0 | 1.9 | 3/4 | |
| 25 | 黒色 | 椀 | 15.4 | 8.1 | 5.2 | 1/2 | | 9 | 須恵 | 坏 | | 5.2 | | ママ | |
| 26 | 灰釉 | 皿 | | 7.8 | | 3/4 | 墨書(田) | 10 | 灰釉 | 椀 | | 8.8 | | 1/3 | |
| 27 | 緑釉 | 椀 | 13.6 | | | 1/6 | 輪花・濃緑色・硬質 | D S B 48 (51図) | | | | | | | |
| D S B 39 (50図) | | | | | | | | 12 | 土師 | 坏 | 11.6 | | | 1/2 | |
| 28 | 土師 | 坏 | 11.0 | 5.2 | 2.8 | 3/4 | | 13 | 土師 | 椀 | | 6.5 | | 底ママ | |

第1遺構群住居址出土土器①

| 番号 | 種別 | 器種 | 法量 (cm) | | | 遺存 | 特記事項 | 番号 | 種別 | 器種 | 法量 (cm) | | | 遺存 | 特記事項 |
|----------------|----|----|---------|-----|-----|------|--------|----------------|----|----|---------|-----|-------|-----|--------|
| | | | 口径 | 底径 | 器高 | | | | | | 口径 | 底径 | 器高 | | |
| 14 | 土師 | 碗 | | 7.8 | | マ | | 33 | 灰輪 | 碗 | | 8.5 | | 1/2 | 転用碗(朱) |
| 15 | 土師 | 碗 | | 7.9 | | 1/3 | | D S B 52 (51図) | | | | | | | |
| 16 | 黒色 | 環 | 12.5 | 5.4 | 4.8 | 1/2 | | 34 | 土師 | 環 | 10.1 | 4.4 | 2.9 | 2/3 | |
| 17 | 黒色 | 環 | | 5.0 | | マ | | 35 | 土師 | 環 | 11.6 | 4.4 | 3.5 | 1/4 | |
| 18 | 黒色 | 環 | 13.0 | 5.4 | 3.8 | 2/3 | | 36 | 土師 | 環 | 12.9 | 5.8 | 4.0 | 1/4 | |
| 19 | 黒色 | 環 | | 6.0 | | マ | | 37 | 土師 | 環 | 12.0 | 5.2 | 4.0 | 1/4 | |
| 20 | 黒色 | 環 | | 5.3 | | マ | 暗文 | 38 | 土師 | 碗 | | 7.2 | | マ | |
| 21 | 黒色 | 環 | | 6.0 | | 1/2 | 暗文 | 39 | 黒色 | 環 | | 6.6 | | マ | 暗文 |
| 22 | 黒色 | 碗 | 12.2 | 6.5 | 5.1 | 底マ | | 40 | 黒色 | 環 | | 5.4 | | マ | |
| 23 | 黒色 | 碗 | 10.8 | 6.3 | 4.2 | 1/4 | 内外黒 | 41 | 黒色 | 碗 | | 5.9 | | マ | 暗文 |
| 24 | 土師 | 甕 | | 8.3 | | マ | | 42 | 黒色 | 碗 | | 6.3 | | マ | |
| 25 | 土師 | 甕 | 18.4 | | | 1/4 | | 43 | 黒色 | 碗 | | 7.3 | | マ | |
| 26 | 土師 | 羽釜 | 20.0 | | | 1/6 | | 44 | 黒色 | 碗 | | 6.9 | | マ | |
| 27 | 灰輪 | 小瓶 | | 6.2 | | 1/3 | | D S B 53 (51図) | | | | | | | |
| D S B 49 (52図) | | | | | | | | 11 | 土師 | 環 | 9.3 | 4.8 | 3.0 | 1/3 | |
| 1 | | | | | | | | D S B 54 (52図) | | | | | | | |
| 1 | 土師 | 環 | 9.9 | 4.2 | 2.6 | 1/4 | | 23 | 土師 | 環 | 12.3 | 4.5 | 3.4 | 1/2 | |
| 2 | 土師 | 環 | 10.9 | 4.0 | 3.1 | 1/4 | | 24 | 土師 | 環 | 12.4 | 5.0 | 3.5 | 1/3 | |
| 3 | 土師 | 環 | 10.6 | 4.9 | 4.0 | 1/4 | | 25 | 黒色 | 環 | | 6.0 | | 底マ | 内ウキメ |
| 4 | 土師 | 環 | 10.4 | 4.2 | 3.7 | 底マ | | 26 | 黒色 | 碗 | | 6.4 | | マ | |
| 5 | 土師 | 環 | 11.5 | 5.2 | 3.7 | 1/5 | | 27 | 灰輪 | 碗 | 15.4 | 7.3 | 3.6 | 4/5 | |
| 6 | 土師 | 環 | 10.8 | 5.0 | 3.6 | 2/3 | | 28 | 灰輪 | 碗 | | 7.0 | | マ | |
| 7 | 土師 | 環 | 11.2 | 4.6 | 3.0 | 1/4 | | 29 | 土師 | 甕 | 13.6 | 4.6 | (7.5) | 1/4 | |
| 8 | 土師 | 環 | 11.2 | 4.6 | 3.7 | 1/4 | | 30 | 灰輪 | 瓶 | | | | 1/3 | |
| 9 | 土師 | 環 | | 4.2 | | マ | | D S B 55 (51図) | | | | | | | |
| 10 | 土師 | 環 | | 6.2 | | マ | | 45 | 土師 | 環 | 11.6 | 6.6 | 2.9 | 1/3 | |
| 11 | 土師 | 碗 | | 6.7 | | 底マ | | 46 | 土師 | 環 | | 6.5 | | マ | |
| 12 | 土師 | 碗 | | 7.1 | | マ | | 47 | 黒色 | 環 | | 6.2 | | マ | |
| 13 | 土師 | 耳皿 | | 4.2 | | 1/4 | | 48 | 黒色 | 環 | | 6.0 | | マ | |
| 14 | 黒色 | 碗 | | 6.6 | | マ | 暗文 | 49 | 灰輪 | 碗 | 16.3 | 8.4 | 4.9 | 1/3 | |
| 15 | 黒色 | 碗 | | 7.6 | | マ | | D S B 57 (52図) | | | | | | | |
| 16 | 灰輪 | 碗 | 12.2 | 6.7 | 3.7 | 1/3 | | 31 | 土師 | 環 | 12.2 | 5.9 | 3.2 | 1/2 | |
| 17 | 灰輪 | 碗 | 16.5 | 8.4 | 6.2 | 2/3 | | 32 | 土師 | 環 | 12.6 | 5.2 | 3.4 | 1/8 | |
| 18 | 緑釉 | 碗 | | 7.0 | | 1/4 | 濃緑色・硬質 | 33 | 土師 | 環 | | 5.3 | | マ | |
| 19 | 青磁 | 碗 | 12.3 | | | 1/10 | | 34 | 灰輪 | 段皿 | 16.7 | 8.4 | 3.4 | 2/3 | |
| 20 | 土師 | 甕 | 2.5 | | | マ | ミニチュア | 35 | 土師 | 甕 | 14.7 | | | 1/6 | |
| 21 | 土師 | 羽釜 | 19.5 | | | 1/6 | | D S B 58 (53図) | | | | | | | |
| 22 | 須志 | 甕 | | | | マ | 磨面刺突文 | 1 | | | | | | | |
| D S B 50 (51図) | | | | | | | | 1 | 土師 | 環 | 10.3 | 4.4 | 2.6 | 1/4 | |
| 28 | 土師 | 環 | 12.7 | 4.8 | 3.8 | 4/5 | | 2 | 土師 | 環 | 9.2 | 4.7 | 2.5 | 1/4 | |
| 29 | 黒色 | 環 | 12.7 | 5.8 | 3.3 | 1/2 | | 3 | 土師 | 碗 | 14.5 | 6.8 | 5.3 | 1/4 | |
| 30 | 黒色 | 環 | | 5.4 | | マ | | 4 | 黒色 | 碗 | | 4.9 | | マ | |
| 31 | 灰輪 | 碗 | | 8.5 | | マ | 外転用碗 | 5 | 黒色 | 碗 | 14.2 | 7.7 | 6.1 | 1/2 | |
| 32 | 灰輪 | 碗 | | 7.4 | | 3/4 | | 6 | 黒色 | 碗 | 13.0 | 7.1 | 5.2 | 1/3 | |

第1遺構群住居址出土土器②

| 番号 | 種別 | 器種 | 法量 (cm) | | | 遺存 | 特記事項 | 番号 | 種別 | 器種 | 法量 (cm) | | | 遺存 | 特記事項 |
|---------------|----|-----|---------|------|-----|-----|------|---------------|----|------|---------|-----|-----|-------|--------|
| | | | 口径 | 底径 | 器高 | | | | | | 口径 | 底径 | 器高 | | |
| 7 | 須恵 | 坏 | | 6.0 | | 1/3 | | 35 | 黒色 | 坏 | 12.2 | 5.8 | 3.6 | 1/3 | |
| 8 | 灰釉 | 皿 | 12.2 | 7.0 | 2.2 | 1/5 | | 36 | 灰釉 | 皿 | 13.6 | 7.5 | 2.9 | 2/3 | |
| 9 | 灰釉 | 甕 | | 12.7 | | 1/4 | | 37 | 土師 | 甕 | 13.6 | | | 1/3 | |
| D S B59 (52図) | | | | | | | 38 | 土師 | 甕? | 16.5 | | | 1/4 | 外ハケナデ | |
| 36 | 土師 | 坏 | 12.2 | 5.4 | 3.8 | 1/4 | | D S B63 (54図) | | | | | | | |
| 37 | 土師 | 坏 | 13.2 | 6.4 | 3.5 | 1/4 | | 1 | 土師 | 坏 | 9.8 | 5.0 | 2.4 | 完形 | |
| 38 | 土師 | 椀 | 13.5 | 7.0 | 5.0 | 1/5 | | 2 | 土師 | 坏 | 12.2 | 5.8 | 2.7 | 1/4 | |
| 39 | 土師 | 椀 | 16.1 | 8.8 | 5.4 | 3/4 | | 3 | 土師 | 坏 | 11.7 | 5.4 | 2.9 | 1/5 | |
| 40 | 土師 | 椀 | 15.1 | 6.7 | 5.7 | 1/3 | 灯明皿 | 4 | 土師 | 坏 | 12.0 | 6.0 | 3.5 | 1/3 | |
| 41 | 黒色 | 坏 | 11.3 | 5.2 | 3.2 | 1/4 | 暗文 | 5 | 土師 | 坏 | 11.1 | 5.6 | 3.4 | 1/2 | |
| 42 | 黒色 | 坏 | 12.4 | 5.0 | 4.1 | 4/5 | 暗文 | 6 | 土師 | 坏 | 11.6 | 5.2 | 3.7 | 1/3 | |
| 43 | 黒色 | 坏 | 13.4 | 6.8 | 3.7 | 1/5 | | 7 | 土師 | 坏 | 10.9 | 4.0 | 3.6 | 完形 | |
| 44 | 黒色 | 坏 | | 5.7 | | 1/3 | | 8 | 土師 | 坏 | 10.0 | 4.0 | 3.1 | 1/3 | |
| 45 | 灰釉 | 椀 | | 7.3 | | 1/2 | | 9 | 土師 | 坏 | 11.6 | 4.4 | 3.5 | 1/2 | |
| 46 | 土師 | 甕 | 25.1 | | | 1/4 | | 10 | 土師 | 坏 | 11.5 | 4.8 | 4.0 | 1/3 | |
| D S B60 (53図) | | | | | | | 11 | 土師 | 坏 | 12.7 | 5.6 | 3.4 | 1/2 | ヘラケズリ | |
| 10 | 土師 | 坏 | 11.5 | 4.8 | 3.5 | 完形 | | 12 | 土師 | 坏 | | 5.2 | | ママ | |
| 11 | 土師 | 坏 | 11.2 | 4.4 | 3.3 | 完形 | | 13 | 土師 | 椀 | 13.9 | 7.8 | 5.0 | 1/2 | |
| 12 | 土師 | 坏 | 11.8 | 5.0 | 3.5 | 2/3 | | 14 | 土師 | 椀 | 14.6 | 7.1 | 5.4 | 1/4 | |
| 13 | 土師 | 椀 | | 8.0 | | ママ | | 15 | 土師 | 椀 | 14.5 | 8.5 | 5.9 | 3/4 | |
| 14 | 土師 | 椀 | | 6.8 | | ママ | | 16 | 土師 | 椀 | 13.2 | 7.3 | 5.8 | 底ママ | |
| 15 | 黒色 | 椀 | | 6.4 | | ママ | | 17 | 土師 | 椀 | 13.7 | 8.1 | 5.7 | 底ママ | |
| 16 | 黒色 | 椀 | | 6.1 | | 4/5 | | 18 | 土師 | 椀 | 12.9 | | | 1/2 | |
| 17 | 灰釉 | 皿 | 14.5 | 7.4 | 2.8 | 1/2 | | 19 | 土師 | 椀 | 14.0 | | | 1/2 | |
| 18 | 灰釉 | 皿 | | 6.6 | | 1/2 | | 20 | 土師 | 椀 | | 7.6 | | ママ | |
| D S B61 (53図) | | | | | | | 21 | 土師 | 盤 | 10.5 | 5.5 | 2.8 | 完形 | | |
| 19 | 黒色 | 坏 | 12.0 | 5.5 | 4.2 | 1/8 | | 22 | 黒色 | 坏 | 12.7 | 6.3 | 3.7 | 2/3 | ヘラケズリ |
| 20 | 黒色 | 坏 | | 6.0 | | 1/4 | | 23 | 黒色 | 坏 | 13.1 | 5.5 | 3.8 | 2/3 | ヘラケズリ |
| 21 | 黒色 | 坏 | 13.0 | 5.4 | 4.2 | 4/5 | | 24 | 黒色 | 坏 | 12.2 | 5.4 | 4.2 | 底ママ | ヘラケズリ |
| 22 | 黒色 | 椀 | | 7.7 | | ママ | | 25 | 黒色 | 坏 | 12.6 | 5.4 | 4.1 | 底ママ | |
| 23 | 灰釉 | 椀 | | 8.5 | | 1/3 | | 26 | 黒色 | 椀 | 11.2 | | | 2/3 | |
| 24 | 土師 | 甕 | 18.0 | | | | | 27 | 黒色 | 椀 | 12.3 | 7.0 | 5.2 | 1/3 | 暗文 |
| D S B62 (53図) | | | | | | | 28 | 黒色 | 椀 | 12.3 | 6.0 | 5.2 | 2/3 | | |
| 25 | 土師 | 坏 | 9.7 | 4.2 | 2.8 | 完形 | | 29 | 黒色 | 椀 | 12.1 | 6.7 | 4.8 | 1/2 | |
| 26 | 土師 | 坏 | 12.0 | 5.6 | 4.1 | 1/4 | | 30 | 黒色 | 椀 | | 7.5 | | 3/4 | |
| 27 | 土師 | 坏 | 13.2 | 5.6 | 3.6 | 1/4 | | 31 | 黒色 | 椀 | 15.8 | 8.3 | 6.7 | 1/4 | |
| 28 | 土師 | 坏 | | 5.0 | | ママ | | 32 | 黒色 | 椀 | 12.5 | | | 1/3 | 内外黒・暗文 |
| 29 | 土師 | 坏 | 12.8 | 6.4 | 3.3 | 1/4 | | 33 | 灰釉 | 椀 | 16.5 | 8.1 | 5.0 | 1/4 | |
| 30 | 土師 | 坏 | 12.0 | 5.8 | 3.5 | 1/3 | | 34 | 灰釉 | 椀 | | 8.2 | | 底ママ | 転用祝 |
| 31 | 土師 | 坏 | 12.0 | 4.5 | 3.5 | 1/4 | | 35 | 灰釉 | 皿 | 12.2 | 6.6 | 2.2 | 3/4 | |
| 32 | 土師 | 盤 | 14.7 | 10.0 | 7.6 | 1/4 | | 36 | 灰釉 | 皿 | 13.5 | 6.8 | 3.1 | 底ママ | |
| 33 | 土師 | 大鉢? | | | | ママ | | 37 | 土師 | 甕 | 9.7 | 5.5 | 9.3 | 1/3 | |
| 34 | 黒色 | 坏 | 12.9 | 6.6 | 3.8 | 1/2 | 暗文 | 38 | 土師 | 甕 | 23.0 | | | 1/2 | |

第1遺構群住居址出土土器00

| 番号 | 種別 | 器種 | 法量 (cm) | | | 遺存 | 特記事項 | 番号 | 種別 | 器種 | 法量 (cm) | | | 遺存 | 特記事項 |
|-----------------|----|----|---------|------|-----|-----|------|----------------|----|----|---------|-----|-----|-----|--------|
| | | | 口径 | 底径 | 器高 | | | | | | 口径 | 底径 | 器高 | | |
| 39 | 灰釉 | 瓶 | 11.3 | | | 1/3 | | D S B 71 (56図) | | | | | | | |
| D S B 64 (55図) | | | | | | | | 42 | 土師 | 盤 | 12.5 | 8.6 | 6.4 | 1/2 | |
| 1 | 土師 | 環 | 17.3 | 7.5 | 6.0 | 4/5 | | D S B 73 (54図) | | | | | | | |
| 2 | 土師 | 環 | 17.2 | 7.6 | 6.3 | 1/2 | | 46 | 黒色 | 環 | 12.3 | 5.0 | 3.9 | 1/4 | |
| 3 | 土師 | 環 | 17.9 | 7.6 | 6.4 | 完形 | | 47 | 黒色 | 環 | 13.0 | 6.2 | 3.9 | 底ママ | |
| 4 | 土師 | 環 | 17.3 | 7.5 | 6.6 | 2/3 | | 48 | 黒色 | 環 | 13.2 | 5.1 | 3.8 | 1/3 | |
| 5 | 土師 | 環 | 17.4 | 7.4 | 6.2 | 完形 | | 49 | 黒色 | 碗 | 15.8 | | | 1/2 | 暗文 |
| 6 | 土師 | 盤 | 17.0 | 11.2 | 7.1 | 3/4 | | D S B 74 (55図) | | | | | | | |
| 7 | 土師 | 環 | 17.3 | 6.8 | 6.5 | 完形 | | 21 | 土師 | 環 | 10.8 | 4.9 | 3.1 | 完形 | |
| 8 | 黒色 | 環 | 17.5 | 7.3 | 6.4 | 1/2 | 内ナデ | 22 | 土師 | 環 | 11.0 | 4.8 | 3.4 | 3/4 | |
| 9 | 土師 | 盤 | 10.8 | 6.0 | 3.4 | 4/5 | | 23 | 土師 | 環 | 12.3 | 6.1 | 3.4 | 1/2 | |
| 10 | 土師 | 盤 | 16.8 | 11.3 | 7.3 | 完形 | | 24 | 土師 | 環 | 12.7 | 5.2 | 3.8 | 1/4 | |
| 11 | 土師 | 盤 | 16.6 | 11.2 | 7.7 | 完形 | | 25 | 土師 | 環 | | | | ママ | 訪録車転用? |
| 12 | 土師 | 環 | 16.8 | 7.0 | 6.2 | 完形 | | 26 | 土師 | 碗 | 6.8 | | | ママ | |
| 13 | 土師 | 環 | 17.4 | 7.5 | 6.3 | 完形 | | 27 | 黒色 | 環 | 12.5 | 6.0 | 3.8 | 1/3 | ヘラケズリ |
| 14 | 土師 | 環 | 16.7 | 6.7 | 6.1 | 3/4 | | 28 | 黒色 | 環 | 15.1 | 6.8 | 4.1 | 3/4 | |
| 15 | 土師 | 環 | 17.4 | 7.0 | 6.5 | 完形 | | 29 | 黒色 | 環 | 6.0 | | | ママ | ヘラケズリ |
| 16 | 土師 | 盤 | 16.9 | 11.3 | 8.0 | 完形 | | 30 | 黒色 | 環 | 4.8 | | | ママ | 暗文 |
| 17 | 土師 | 盤 | 16.8 | 10.4 | 7.3 | 完形 | | 31 | 黒色 | 碗 | 7.0 | | | ママ | |
| 18 | 土師 | 環 | 12.3 | 6.0 | 3.1 | 1/2 | | 32 | 黒色 | 碗 | 8.0 | | | ママ | |
| 19 | 黒色 | 環 | | 5.6 | | ママ | 暗文 | 33 | 灰釉 | 碗 | 6.7 | | | ママ | |
| 20 | 黒色 | 碗 | 14.5 | 8.0 | 4.6 | 底ママ | 暗文 | 34 | 灰釉 | 碗 | 7.9 | | | ママ | |
| D S B 65 (53図) | | | | | | | | 35 | 須恵 | 甕 | 16.6 | | | 1/3 | |
| 52 | 土師 | 環 | 11.7 | 5.0 | 3.6 | 1/5 | | 36 | 灰釉 | 瓶 | | | | 1/4 | |
| D S B 6 7 (53図) | | | | | | | | 37 | 灰釉 | 瓶 | 12.2 | | | 1/3 | |
| 39 | 土師 | 環 | 11.5 | 5.5 | 3.3 | 1/2 | | D S B 75 (54図) | | | | | | | |
| 40 | 土師 | 環 | 13.0 | 6.0 | 3.0 | 1/3 | | 40 | 土師 | 環 | 9.3 | 4.2 | 2.3 | 完形 | |
| 41 | 土師 | 環 | | 5.9 | | ママ | | 41 | 土師 | 環 | 9.5 | 5.2 | 1.9 | 3/4 | |
| 42 | 土師 | 環 | | 5.5 | | ママ | | 42 | 土師 | 環 | 9.6 | 5.0 | 1.9 | 完形 | |
| 43 | 土師 | 碗 | | 8.0 | | ママ | | 43 | 土師 | 環 | 12.1 | 5.3 | 3.6 | 完形 | |
| 44 | 黒色 | 環 | 12.0 | 5.8 | 3.7 | 1/4 | 暗文 | 44 | 土師 | 碗 | 7.2 | | | ママ | |
| 45 | 黒色 | 環 | 12.2 | 5.6 | 3.5 | 1/4 | | 45 | 須恵 | 甕 | 13.2 | | | 1/3 | 外タタキメ |
| 46 | 黒色 | 碗 | | 7.0 | | ママ | | D S B 76 (56図) | | | | | | | |
| 47 | 黒色 | 碗 | | 7.5 | | ママ | | 1 | 土師 | 環 | 14.4 | 6.3 | 3.8 | 完形 | |
| D S B 68 (53図) | | | | | | | | 2 | 土師 | 環 | 12.6 | 5.3 | 4.1 | 完形 | |
| 48 | 土師 | 環 | 12.1 | 5.6 | 3.8 | 1/2 | | 3 | 土師 | 環 | 11.8 | 5.2 | 4.3 | 1/4 | |
| 49 | 黒色 | 環 | 12.0 | 5.6 | 3.8 | 1/4 | | 4 | 土師 | 環 | 15.3 | 6.4 | 3.9 | 4/5 | |
| 50 | 黒色 | 環 | | 5.4 | | ママ | | 5 | 土師 | 碗 | 8.9 | | | ママ | |
| 51 | 灰釉 | 碗 | 12.1 | 6.6 | 4.6 | 1/2 | | 6 | 黒色 | 環 | 12.7 | 6.1 | 4.2 | 完形 | |
| D S B 69 (53図) | | | | | | | | 7 | 黒色 | 環 | 12.4 | 5.2 | 4.1 | 1/3 | 暗文 |
| 53 | 土師 | 環 | 12.4 | 5.0 | 3.8 | 1/5 | | 8 | 黒色 | 環 | 15.7 | 6.0 | 6.0 | 1/2 | |
| D S B 70 (56図) | | | | | | | | 9 | 灰釉 | 碗 | 7.0 | | | ママ | |
| 41 | 土師 | 環 | 14.9 | 6.0 | 4.4 | 1/4 | | 10 | 灰釉 | 皿 | 14.7 | 8.6 | 3.1 | 1/8 | |

第1遺構群住居址出土土器①

| 番号 | 種別 | 器種 | 法量 (cm) | | | 遺存 | 特記事項 | 番号 | 種別 | 器種 | 法量 (cm) | | | 遺存 | 特記事項 |
|----------------|----|----|---------|------|-----|-----|--------|----|----|----|---------|-----|-----|-----|-------|
| | | | 口径 | 底径 | 器高 | | | | | | 口径 | 底径 | 器高 | | |
| 11 | 灰釉 | 瓶 | | | | 1/3 | | 27 | 黒色 | 坏 | 13.0 | 6.0 | 4.1 | 1/4 | |
| D S B 77 (56図) | | | | | | | | | | | | | | | |
| 12 | 土師 | 皿 | 14.2 | 5.8 | 2.8 | 2/3 | | 28 | 黒色 | 坏 | 12.7 | 6.0 | 3.7 | 1/4 | |
| 13 | 黒色 | 坏 | 12.0 | 5.6 | 3.6 | 1/4 | | 29 | 土師 | 甕 | 12.8 | | | 1/6 | |
| 14 | 黒色 | 坏 | 12.4 | 5.6 | 4.5 | 底ママ | | 30 | 土師 | 甕 | 23.1 | | | 3/5 | 外タタキメ |
| D S B 84 (57図) | | | | | | | | | | | | | | | |
| 15 | 黒色 | 坏 | | 5.6 | | ママ | 暗文 | 1 | 土師 | 坏 | 10.8 | 4.5 | 3.4 | 完形 | |
| 16 | 黒色 | 楢 | | 7.1 | | | 2/3 | 2 | 土師 | 坏 | 11.0 | 4.5 | 3.4 | 4/5 | |
| 17 | 黒色 | 楢 | 12.2 | 6.7 | 4.5 | 1/2 | 内外黒 | 3 | 土師 | 坏 | 11.5 | 4.5 | 3.5 | 1/3 | |
| 18 | 黒色 | 楢 | 12.3 | 5.8 | 4.8 | 1/5 | 内外黒 | 4 | 土師 | 坏 | 11.8 | 4.6 | 3.6 | 1/3 | |
| 19 | 灰釉 | 楢 | 17.7 | 9.4 | 5.3 | 1/5 | | 5 | 土師 | 坏 | 11.4 | 4.8 | 3.7 | 1/6 | |
| 20 | 灰釉 | 楢 | 16.4 | 8.8 | 4.9 | 1/4 | | 6 | 土師 | 坏 | 11.8 | 4.4 | 3.2 | 4/5 | |
| 21 | 灰釉 | 皿 | 13.8 | 6.8 | 3.0 | 2/3 | | 7 | 土師 | 楢 | 14.1 | | | 1/2 | |
| D S B 78 (57図) | | | | | | | | | | | | | | | |
| 14 | 土師 | 坏 | 12.7 | 5.2 | 3.3 | 完形 | 灯明皿 | 8 | 土師 | 楢 | | 9.0 | | ママ | |
| 15 | 土師 | 坏 | 13.2 | 4.8 | 4.1 | 1/4 | | 9 | 土師 | 盤 | | | | ママ | |
| 16 | 土師 | 坏 | 13.0 | 5.0 | 3.3 | 1/4 | | 10 | 黒色 | 楢 | 11.5 | 6.0 | 4.6 | 1/3 | |
| 17 | 土師 | 楢 | | 7.6 | | ママ | | 11 | 黒色 | 楢 | 13.7 | | | 3/4 | |
| 18 | 黒色 | 坏 | 12.8 | 4.8 | 4.1 | 1/4 | | 12 | 黒色 | 楢 | 14.3 | | | 1/3 | |
| 19 | 黒色 | 楢 | 15.6 | 7.6 | 6.2 | 底ママ | | 13 | 灰釉 | 楢 | 16.9 | | | 1/3 | |
| D S B 85 (57図) | | | | | | | | | | | | | | | |
| 20 | 黒色 | 楢 | 15.1 | 7.6 | 6.2 | 1/5 | | 23 | 土師 | 甕 | 16.7 | | | 1/6 | |
| 21 | 黒色 | 楢 | | 6.3 | | ママ | | 24 | 土師 | 甕 | 16.8 | | | 1/4 | |
| 22 | 灰釉 | 小瓶 | 4.6 | | | 1/3 | | 25 | 須恵 | 甕 | | | | 1/6 | 外タタキメ |
| D S B 79 (56図) | | | | | | | | | | | | | | | |
| D S B 86 (58図) | | | | | | | | | | | | | | | |
| 43 | 土師 | 坏 | 12.2 | 4.7 | 3.6 | 1/3 | | 1 | 黒色 | 坏 | | 6.3 | | ママ | ヘラケズリ |
| 44 | 土師 | 坏 | 12.0 | 5.4 | 3.7 | 1/2 | | 2 | 黒色 | 坏 | | 5.5 | | 4/5 | ヘラケズリ |
| 45 | 土師 | 坏 | | 6.0 | | ママ | | 3 | 黒色 | 坏 | | 5.8 | | ママ | |
| D S B 82 (56図) | | | | | | | | | | | | | | | |
| D S B 88 (57図) | | | | | | | | | | | | | | | |
| 31 | 土師 | 坏 | 12.6 | 4.7 | 3.5 | 完形 | | 26 | 土師 | 坏 | 9.4 | 4.2 | 3.2 | 完形 | |
| 32 | 土師 | 坏 | 12.1 | 5.4 | 3.6 | 1/3 | | 27 | 土師 | 坏 | 11.0 | 4.6 | 3.0 | 完形 | |
| 33 | 土師 | 坏 | 13.0 | 4.9 | 3.6 | 1/4 | | 28 | 土師 | 坏 | 11.2 | 4.5 | 3.3 | 2/3 | |
| 34 | 須恵 | 坏 | | 7.2 | | 1/7 | | 29 | 土師 | 坏 | 10.7 | 4.2 | 3.0 | 1/3 | |
| 35 | 灰釉 | 楢 | 14.0 | 7.5 | 4.2 | 1/4 | | 30 | 土師 | 坏 | 14.9 | 6.2 | 4.9 | 1/4 | |
| 36 | 灰釉 | 楢 | 13.4 | | | 1/8 | | 31 | 土師 | 楢 | 13.4 | | | 3/4 | |
| 37 | 土師 | 鉢 | | 12.8 | | 1/5 | 外ヘラケズリ | 32 | 土師 | 楢 | 13.9 | | | 1/2 | |
| 38 | 土師 | 甕 | 12.8 | | | 1/4 | | 33 | 黒色 | 楢 | 12.1 | 5.9 | 4.7 | 3/4 | |
| 39 | 土師 | 甕 | 22.0 | | | 1/4 | | 34 | 黒色 | 楢 | 12.8 | | | 1/3 | |
| 40 | 須恵 | 甕 | 11.0 | | | 1/5 | 長頸 | 35 | 黒色 | 楢 | 11.4 | 6.3 | 4.5 | 2/3 | 暗文 |
| D S B 83 (56図) | | | | | | | | | | | | | | | |
| 22 | 土師 | 坏 | 10.9 | 5.5 | 2.2 | 3/4 | | 36 | 黒色 | 楢 | 14.5 | 7.2 | 6.0 | 7/8 | |
| 23 | 土師 | 坏 | 11.4 | 4.8 | 2.9 | 1/3 | | 37 | 灰釉 | 楢 | 16.6 | 8.5 | 5.7 | 7/8 | 輪花 |
| 24 | 土師 | 坏 | 12.2 | 4.7 | 3.5 | 4/5 | | 38 | 灰釉 | 皿 | 13.8 | 6.8 | 3.2 | 1/2 | 輪花 |
| D S B 90 (57図) | | | | | | | | | | | | | | | |
| 25 | 黒色 | 坏 | 12.5 | 5.7 | 3.1 | 完形 | | 39 | 土師 | 坏 | 11.0 | 5.5 | 3.3 | 完形 | |
| 26 | 黒色 | 坏 | 12.2 | 4.4 | 3.9 | 完形 | | 40 | 土師 | 坏 | 12.5 | 5.5 | 4.0 | 1/4 | |

第1 遺構群住居址出土土器②

| 番号 | 種別 | 器種 | 法量 (cm) | | | 遺存 | 特記事項 | 番号 | 種別 | 器種 | 法量 (cm) | | | 遺存 | 特記事項 |
|----------------|----|----|---------|-----|-----|-----|--------|-----------------|----|------|---------|-----|------|-----|--------|
| | | | 口径 | 底径 | 器高 | | | | | | 口径 | 底径 | 器高 | | |
| 41 | 土師 | 坏 | | 5.8 | | ママ | | D S B 94 (59図) | | | | | | | |
| 42 | 土師 | 椀 | | 8.4 | | ママ | | 土師 | 坏 | 10.1 | 4.2 | 2.9 | 1/2 | | |
| 43 | 黒色 | 坏 | 12.7 | 5.4 | 3.9 | 4/5 | 暗文 | 2 | 土師 | 坏 | 11.3 | 5.5 | 3.9 | 1/4 | |
| 44 | 灰釉 | 椀 | | 8.3 | | 1/4 | | 3 | 土師 | 坏 | 11.9 | 5.5 | 4.0 | 1/2 | |
| D S B 91 (58図) | | | | | | | | 4 | 土師 | 盤 | 16.5 | | | 1/2 | |
| 4 | 土師 | 坏 | 11.7 | 5.0 | 2.5 | 1/4 | | 5 | 黒色 | 椀 | | 5.5 | | ママ | 灯明皿 |
| 5 | 土師 | 坏 | 11.0 | 5.3 | 3.7 | 1/3 | | 6 | 黒色 | 椀 | | 6.3 | | ママ | |
| 6 | 土師 | 坏 | 11.0 | 5.0 | 3.5 | 底ママ | | D S B 95 (58図) | | | | | | | |
| 7 | 土師 | 坏 | 12.8 | 5.0 | 3.4 | 1/4 | | 40 | 土師 | 坏 | 10.7 | 3.9 | 3.0 | 完形 | |
| 8 | 土師 | 坏 | 12.5 | 5.4 | 3.6 | 1/3 | | 41 | 土師 | 坏 | 11.4 | 4.1 | 3.5 | 1/4 | |
| 9 | 土師 | 坏 | 13.7 | 6.2 | 3.9 | 1/2 | | 42 | 土師 | 椀 | | 6.9 | | ママ | |
| 10 | 土師 | 皿 | 11.8 | 4.4 | 2.3 | 1/2 | 墨書 | 43 | 土師 | 盤 | | 4.2 | | 1/2 | |
| 11 | 黒色 | 坏 | 12.0 | 5.6 | 3.3 | 1/2 | | 44 | 黒色 | 坏 | 12.2 | 5.2 | 4.1 | 完形 | |
| 12 | 黒色 | 坏 | 13.9 | 5.8 | 3.7 | 1/3 | | 45 | 黒色 | 盤 | | 5.0 | | 1/3 | 内外黒 |
| 13 | 黒色 | 坏 | 13.6 | 5.1 | 4.2 | 1/2 | | D S B 96 (59図) | | | | | | | |
| 14 | 黒色 | 坏 | 12.5 | 5.6 | 3.6 | 1/2 | 内ナデ | 9 | 黒色 | 坏 | 12.8 | 5.5 | 4.6 | 2/3 | |
| 15 | 黒色 | 坏 | 14.7 | 6.8 | 4.9 | 4/5 | | 10 | 黒色 | 坏 | 17.2 | 6.4 | 5.8 | 底ママ | |
| 16 | 黒色 | 坏 | | 6.0 | | ママ | | 11 | 黒色 | 坏 | 13.4 | 5.5 | 3.8 | 1/3 | |
| 17 | 黒色 | 椀 | | 5.5 | | ママ | | 12 | 黒色 | 坏 | 15.5 | 6.1 | 4.6 | 2/3 | |
| 18 | 黒色 | 椀 | | 7.5 | | ママ | | 13 | 黒色 | 坏 | 15.0 | | | 1/2 | 墨書 |
| 19 | 土師 | 甕 | 24.5 | | | 1/2 | 外ヘラケズリ | 14 | 黒色 | 盤 | 12.8 | 6.6 | 3.2 | 1/4 | |
| 20 | 土師 | 甕 | 24.5 | | | 1/4 | 外タタキメ | 15 | 土師 | 甕 | 11.1 | 6.9 | 12.3 | 3/4 | |
| D S B 92 (58図) | | | | | | | | 16 | 土師 | 甕 | 22.0 | | | 1/4 | 外ヘラケズリ |
| 21 | 土師 | 坏 | 11.3 | 5.6 | 2.9 | 1/6 | | 17 | 土師 | 甕 | 25.5 | | | 1/4 | |
| 22 | 土師 | 坏 | 12.0 | 5.0 | 3.0 | 完形 | | 18 | 土師 | 甕 | 21.5 | | | 1/3 | 外ヘラケズリ |
| 23 | 土師 | 坏 | 12.8 | 4.8 | 2.8 | 1/3 | | 19 | 土師 | 甕 | 23.8 | | | 1/5 | 外ヘラケズリ |
| 24 | 土師 | 坏 | 11.6 | 4.6 | 3.2 | 1/5 | | 20 | 須恵 | 四耳壺 | | | | 1/4 | 外タタキメ |
| 25 | 土師 | 椀 | | 7.2 | | ママ | | D S B 99 (59図) | | | | | | | |
| 26 | 黒色 | 坏 | | 5.3 | | ママ | | 7 | 灰釉 | 皿 | 13.6 | 6.7 | 2.8 | 1/4 | |
| 27 | 土師 | 甕 | | 5.8 | | ママ | | D S B 100 (60図) | | | | | | | |
| 28 | 土師 | 甕 | 13.0 | | | 1/5 | | 1 | 黒色 | 坏 | 13.9 | 6.1 | 3.9 | 3/4 | |
| 29 | 土師 | 甕 | | | | ママ | | 2 | 黒色 | 坏 | 13.5 | 6.0 | 3.7 | 1/3 | |
| D S B 93 (58図) | | | | | | | | 3 | 黒色 | 坏 | 13.0 | 5.4 | 4.2 | 1/4 | |
| 30 | 土師 | 坏 | 11.8 | 4.9 | 3.2 | 完形 | | 4 | 黒色 | 椀 | 16.0 | 7.3 | 5.3 | 1/3 | 墨書 |
| 31 | 土師 | 坏 | 11.8 | 4.8 | 3.2 | 完形 | | 5 | 黒色 | 盤 | 13.5 | 6.5 | 2.1 | 1/5 | |
| 32 | 土師 | 坏 | 12.0 | 5.3 | 3.2 | 3/4 | | 6 | 土師 | 甕 | | | | ママ | 胡書 |
| 33 | 土師 | 坏 | 12.4 | 5.2 | 3.2 | 4/5 | | 7 | 土師 | 甕 | 26.0 | | | 1/4 | 外ヘラケズリ |
| 34 | 土師 | 坏 | 12.3 | 4.5 | 3.5 | 4/5 | | 8 | 土師 | 甕 | 22.3 | | | 1/7 | 外ヘラケズリ |
| 35 | 土師 | 坏 | 12.7 | 5.4 | 3.4 | 1/2 | | 9 | 土師 | 甕 | 26.0 | 丸底 | 30.9 | 1/5 | 外ヘラケズリ |
| 36 | 土師 | 坏 | 12.0 | 6.0 | 3.5 | 1/3 | | D S B 101 (59図) | | | | | | | |
| 37 | 土師 | 椀 | 15.3 | 7.9 | 5.4 | 1/2 | | 8 | 黒色 | 坏 | | 6.4 | | 3/4 | |
| 38 | 黒色 | 椀 | 12.1 | 6.2 | 4.4 | 4/5 | | D S B 102 (61図) | | | | | | | |
| 39 | 須恵 | 坏 | 12.1 | 5.8 | 4.9 | 1/5 | 墨書 | 1 | 黒色 | 坏 | 12.4 | 5.7 | 4.0 | 完形 | 内ナデ |

第1遺構群住居址出土土器③

| 番号 | 種別 | 器種 | 法量 (cm) | | | 遺存 | 特記事項 | 番号 | 種別 | 器種 | 法量 (cm) | | | 遺存 | 特記事項 |
|-----------------|----|-----|---------|-----|------|-----|---------|-----------------|----|----|---------|-----|------|-----|--------|
| | | | 口径 | 底径 | 器高 | | | | | | 口径 | 底径 | 器高 | | |
| 2 | 黒色 | 坏 | 12.7 | 5.9 | 4.0 | 1/3 | | 28 | 土師 | 坏 | 12.0 | 5.7 | 3.0 | 1/2 | 墨書(エ) |
| 3 | 黒色 | 坏 | 13.9 | 6.4 | 3.8 | 1/3 | | 29 | 土師 | 椀 | 13.3 | 7.3 | 4.7 | 1/2 | |
| 4 | 黒色 | 坏 | 14.3 | 5.9 | 3.9 | 1/2 | | 30 | 土師 | 椀 | | 7.3 | | 4/5 | |
| 5 | 土師 | 甕 | | 6.1 | | ママ | | 31 | 土師 | 椀 | | 7.2 | | ママ | |
| 6 | 土師 | 甕 | 22.0 | | | 1/5 | | 32 | 黒色 | 椀 | 17.1 | 7.1 | 6.5 | 1/3 | |
| D S B 103 (59回) | | | | | | | | 33 | 黒色 | 鉢 | 19.0 | | | 1/3 | 片口 |
| 21 | 土師 | 坏 | 12.3 | 5.0 | 4.3 | 1/4 | | D S B 107 (62回) | | | | | | | |
| 22 | 土師 | 椀 | | 7.2 | | ママ | 内ヘラミグネ | 1 | 土師 | 坏 | 12.0 | 3.8 | 3.3 | 1/5 | |
| 23 | 黒色 | 坏 | 12.0 | 5.2 | 3.8 | 完形 | | 2 | 黒色 | 坏 | 12.7 | 5.6 | 3.6 | 完形 | |
| 24 | 黒色 | 坏 | 13.8 | 5.2 | 4.7 | 1/3 | | 3 | 黒色 | 坏 | 13.2 | 6.3 | 4.0 | 完形 | 底ヘラケズリ |
| D S B 104 (60回) | | | | | | | | 4 | 黒色 | 坏 | 12.7 | 5.6 | 4.5 | 4/5 | |
| 10 | 黒色 | 坏 | 13.0 | 5.8 | 4.4 | 2/3 | 底ヘラケズリ | 5 | 黒色 | 坏 | 13.8 | 7.4 | 4.2 | 底ママ | |
| 11 | 黒色 | 坏 | 12.5 | 6.6 | 4.1 | 1/3 | 底ヘラケズリ | 6 | 黒色 | 坏 | 14.1 | 6.6 | 4.8 | 1/4 | |
| 12 | 黒色 | 坏 | 12.9 | 6.3 | 4.7 | 2/3 | | 7 | 黒色 | 坏 | 12.8 | 5.0 | 4.1 | 1/4 | 底ヘラケズリ |
| 13 | 黒色 | 坏 | 13.4 | 5.8 | 4.7 | 1/3 | | 8 | 須恵 | 坏 | 12.2 | 5.8 | 3.6 | 1/3 | |
| 14 | 須恵 | 蓋 | 16.2 | | | 1/4 | | 9 | 須恵 | 坏 | | 6.4 | | 1/3 | |
| 15 | 土師 | 甕 | 13.5 | 7.4 | 15.3 | 1/2 | | 10 | 須恵 | 坏 | 13.6 | 6.1 | 3.8 | 4/5 | 軟質 |
| 16 | 土師 | 甕 | 16.9 | | | 1/3 | 外ヘラケズリ | 11 | 黒色 | 椀 | | 6.0 | | 3/4 | 内外黒 |
| 17 | 土師 | 甕 | 25.9 | | | 1/6 | 外カキメ | 12 | 黒色 | 鉢 | 20.0 | 7.6 | 7.3 | 1/4 | 片口 |
| 18 | 須恵 | 四耳壺 | 14.3 | | | 1/3 | 外ヘラケズリ | 13 | 黒色 | 鉢 | 22.6 | 8.0 | 10.0 | 1/2 | 片口 |
| D S B 105 (61回) | | | | | | | | 14 | 土師 | 甕 | | 6.4 | | ママ | |
| 7 | 土師 | 坏 | | 5.4 | | ママ | | 15 | 土師 | 甕 | 24.0 | | | 1/4 | |
| 8 | 須恵 | 坏 | 12.9 | 5.4 | 4.0 | 3/4 | | 16 | 土師 | 甕 | 24.5 | | | 1/3 | |
| 9 | 須恵 | 坏 | 12.9 | 5.5 | 4.3 | 完形 | | 17 | 須恵 | 甕 | 19.8 | | | 1/5 | |
| 10 | 須恵 | 坏 | 13.3 | 5.6 | 4.2 | 完形 | | D S B 108 (62回) | | | | | | | |
| 11 | 須恵 | 坏 | 13.4 | 6.0 | 3.8 | 完形 | | 18 | 土師 | 坏 | 12.0 | 5.4 | 3.7 | 3/4 | |
| 12 | 須恵 | 坏 | 12.1 | 5.8 | 3.8 | 3/4 | | 19 | 土師 | 皿 | 12.5 | 5.0 | 2.5 | 完形 | |
| 13 | 須恵 | 坏 | 14.0 | 6.4 | 3.6 | 1/3 | | 20 | 土師 | 皿 | 13.5 | 5.2 | 2.5 | 1/2 | |
| 14 | 須恵 | 坏 | 13.1 | 6.3 | 3.6 | 完形 | 刺書 | 21 | 黒色 | 坏 | 13.2 | 4.4 | 4.5 | 1/3 | |
| 15 | 須恵 | 坏 | | 5.5 | | ママ | 刺書 | 22 | 黒色 | 坏 | 11.6 | 5.0 | 3.4 | 3/4 | |
| 16 | 須恵 | 坏 | 13.1 | 6.4 | 3.9 | 2/3 | 墨書(子・子) | 23 | 黒色 | 坏 | | | | ママ | 刺書 |
| 17 | 土師 | 甕 | | 7.8 | | ママ | | 24 | 黒色 | 椀 | | 6.4 | | ママ | 内外黒 |
| 18 | 土師 | 甕 | 23.5 | | | 1/3 | 外ヘラケズリ | 25 | 須恵 | 坏 | | 5.7 | | 1/2 | 刺書 |
| 19 | 土師 | 甕 | 26.5 | | | 1/6 | | 26 | 灰輪 | 皿 | 13.6 | 7.0 | 2.8 | 1/3 | |
| 20 | 須恵 | 甕 | | 7.5 | | 4/5 | 長頸 | 27 | 灰輪 | 皿 | 14.0 | 6.8 | 2.9 | 1/2 | |
| D S B 106 (61回) | | | | | | | | 28 | 黒色 | 鉢 | 13.5 | 7.8 | 8.1 | 底ママ | |
| 21 | 土師 | 坏 | 11.6 | 4.6 | 3.6 | 完形 | | D S B 110 (62回) | | | | | | | |
| 22 | 土師 | 坏 | 11.6 | 4.3 | 3.2 | 完形 | | 29 | 黒色 | 坏 | | 6.4 | | ママ | |
| 23 | 土師 | 坏 | 11.6 | 5.0 | 3.1 | 6/7 | | 30 | 黒色 | 坏 | | 6.3 | | 1/4 | |
| 24 | 土師 | 坏 | 12.1 | 4.9 | 3.4 | 1/2 | | 31 | 土師 | 甕 | | 7.8 | | 3/4 | |
| 25 | 土師 | 坏 | 12.6 | 6.4 | 3.4 | 4/5 | | D S B 112 (62回) | | | | | | | |
| 26 | 土師 | 坏 | 12.2 | 4.3 | 3.4 | 1/2 | 刺書 | 32 | 黒色 | 坏 | | 6.0 | | 3/4 | |
| 27 | 土師 | 坏 | 12.7 | 4.6 | 2.9 | 完形 | | 33 | 灰輪 | 椀 | 18.4 | 7.9 | 5.2 | 底ママ | |

第1遺構群住居址出土器34

| 番号 | 種別 | 器種 | 法量 (cm) | | | 遺存 | 特記事項 | 番号 | 種別 | 器種 | 法量 (cm) | | | 遺存 | 特記事項 |
|-----------------|----|----|---------|-----|------|-----|-----------------|-----------------|-----|------|---------|------|------|----------|----------|
| | | | 口径 | 底径 | 器高 | | | | | | 口径 | 底径 | 器高 | | |
| D S B 113 (62図) | | | | | | | 35 | 土師 | 甕 | 21.5 | | | 1/4 | | |
| 34 | 土師 | 皿 | 12.1 | 5.3 | 2.6 | 1/3 | D S B 120 (63図) | | | | | | | | |
| 35 | 黒色 | 環 | 11.8 | 5.0 | 3.7 | 1/4 | 21 | 黒色 | 椀 | 14.5 | 6.6 | 5.2 | 1/4 | | |
| 36 | 黒色 | 環 | 12.5 | 5.6 | 4.5 | 1/3 | 22 | 須恵 | 四耳壺 | | | | ママ | 外タタキメ | |
| 37 | 黒色 | 環 | | 5.1 | | | D S B 121 (63図) | | | | | | | | |
| 38 | 黒色 | 椀 | | 7.4 | | ママ | 23 | 土師 | 環 | 12.1 | 5.2 | 3.1 | 4/5 | | |
| 39 | 黒色 | 盤 | 12.3 | 6.5 | 3.5 | 1/3 | 暗文 | 24 | 土師 | 環 | 12.6 | 5.0 | 3.4 | 1/2 | |
| 40 | 土師 | 甕 | 14.1 | 6.0 | 15.0 | 1/4 | | 25 | 土師 | 環 | 12.5 | 5.4 | 3.2 | 1/2 | |
| 41 | 土師 | 甕 | 26.8 | | | 1/4 | D S B 122 (64図) | | | | | | | | |
| D S B 114 (62図) | | | | | | | 1 | 土師 | 環 | 11.5 | 5.9 | 3.0 | 5/6 | | |
| 1 | 土師 | 環 | 12.9 | 6.2 | 3.7 | 1/4 | 2 | 土師 | 環 | 12.2 | 5.6 | 2.6 | 3/4 | | |
| 2 | 灰輪 | 瓶 | | 9.4 | | 2/3 | 3 | 土師 | 環 | 11.6 | 5.0 | 3.1 | 2/3 | | |
| D S B 115 (63図) | | | | | | | 4 | 土師 | 環 | 11.9 | 5.2 | 3.5 | 5/6 | | |
| 9 | 土師 | 環 | 11.2 | 4.1 | 3.2 | 4/5 | 5 | 土師 | 環 | 11.9 | 5.5 | 3.5 | 1/2 | | |
| 10 | 土師 | 環 | 11.8 | 4.4 | 3.1 | 完形 | 6 | 土師 | 環 | 11.8 | 5.2 | 3.0 | 1/3 | | |
| 11 | 土師 | 環 | 12.1 | 6.8 | 3.6 | 1/2 | 内ヘラミガキ | 7 | 土師 | 環 | 12.0 | 5.4 | 4.1 | 3/4 | |
| 12 | 土師 | 環 | 12.8 | 7.5 | 3.3 | 1/2 | 内ヘラミガキ | 8 | 土師 | 環 | | 7.1 | | ママ | |
| 13 | 土師 | 環 | 13.0 | 6.0 | 3.9 | 2/3 | 内ヘラミガキ | 9 | 土師 | 椀 | | 8.3 | | ママ | |
| 14 | 土師 | 椀 | 14.6 | 7.4 | 4.8 | 3/4 | | 10 | 黒色 | 椀 | | 7.5 | | 1/2 | |
| 15 | 黒色 | 環 | 13.2 | 6.1 | 4.1 | 1/2 | | 11 | 黒色 | 鉢 | 23.0 | 8.8 | 14.2 | 3/4 | 片口 |
| 16 | 土師 | 甕 | 22.0 | | | 1/6 | | 12 | 土師 | 甕 | 12.8 | 6.7 | 13.4 | 2/3 | |
| D S B 116 (63図) | | | | | | | 13 | 土師 | 甕 | 15.5 | | | 3/4 | | |
| 3 | 土師 | 環 | 11.9 | 4.8 | 3.9 | 1/4 | | 14 | 土師 | 甕 | 18.3 | | | 1/3 | |
| 4 | 黒色 | 環 | 13.2 | 5.8 | 4.3 | 1/2 | | 15 | 土師 | 甕 | | 8.4 | | 1/4 | 外ヘラケズリ |
| 5 | 黒色 | 環 | | 5.0 | | | ママ | D S B 123 (63図) | | | | | | | |
| D S B 117 (63図) | | | | | | | 26 | 灰輪 | 椀 | 15.0 | 7.1 | 3.8 | 1/2 | | |
| 17 | 土師 | 環 | 12.2 | 5.3 | 3.9 | 5/6 | ヘラケズリ | D S B 124 (64図) | | | | | | | |
| 18 | 土師 | 皿 | 12.9 | 5.0 | 2.1 | 1/4 | | 16 | 土師 | 環 | 16.4 | | | 1/3 | |
| 19 | 黒色 | 環 | 14.3 | 5.9 | 4.2 | 1/3 | | 17 | 黒色 | 環 | 12.6 | 5.8 | 4.0 | 1/4 | 暗文 |
| 20 | 黒色 | 環 | 15.4 | 6.8 | 5.2 | 1/3 | | 18 | 黒色 | 環 | | 6.4 | | ママ | 底回転ヘラケズリ |
| D S B 118 (63図) | | | | | | | 19 | 黒色 | 環 | 13.3 | 5.8 | 3.6 | 1/2 | 底回転ヘラケズリ | |
| 6 | 黒色 | 環 | | 6.2 | | ママ | 20 | 黒色 | 環 | 15.9 | | | 1/2 | | |
| 7 | 黒色 | 盤 | 14.1 | 6.3 | 2.8 | 1/2 | | 21 | 須恵 | 環 | 12.0 | 6.6 | 3.7 | 1/2 | |
| 8 | 灰輪 | 瓶 | | 9.2 | | 1/4 | | 22 | 須恵 | 環 | 12.5 | 6.2 | 3.9 | 1/2 | |
| D S B 119 (63図) | | | | | | | 23 | 須恵 | 環 | 12.7 | 6.2 | 4.7 | 1/6 | | |
| 27 | 土師 | 環 | 12.1 | 4.1 | 3.5 | 1/2 | | 24 | 須恵 | 環 | 13.7 | 6.7 | 3.8 | 1/3 | |
| 28 | 土師 | 環 | 11.8 | 4.7 | 2.8 | 2/3 | | 25 | 灰輪 | 椀 | | 8.4 | | 1/4 | |
| 29 | 土師 | 環 | | 4.8 | | ママ | 割書 | 26 | 須恵 | 蓋 | | | | 2/3 | 内転用碗 |
| 30 | 土師 | 椀 | | 7.1 | | ママ | | 27 | 土師 | 甕 | 13.0 | | | 1/6 | |
| 31 | 黒色 | 環 | | 5.6 | | ママ | | 28 | 土師 | 甕 | 23.5 | | | 1/6 | |
| 32 | 黒色 | 環 | | 5.2 | | ママ | | 29 | 土師 | 瓶 | | 20.0 | | 1/8 | |
| 33 | 黒色 | 椀 | 11.4 | | | 1/3 | | 30 | 須恵 | 甕 | 14.8 | | | 1/6 | 短頸 |
| 34 | 黒色 | 椀 | | 7.1 | | 3/4 | | 31 | 須恵 | 甕 | | 9.5 | | 1/5 | 外タタキメ |

第1遺構群住居址出土土器39

| 番号 | 種別 | 器種 | 法量 (cm) | | | 遺存 | 特記事項 | 番号 | 種別 | 器種 | 法量 (cm) | | | 遺存 | 特記事項 |
|-----------------|----|-----|---------|-----|------|-----|-------------------------------|-----------------|----|----|---------|-----|------|-----|--------|
| | | | 口径 | 底径 | 器高 | | | | | | 口径 | 底径 | 器高 | | |
| 32 | 灰釉 | 瓶 | 13.7 | | | 1/8 | | 33 | 黒色 | 坏 | 15.4 | 6.3 | 4.6 | 1/2 | |
| D S B 125 (65図) | | | | | | | L S B 1 (65図) | | | | | | | | |
| 1 | 黒色 | 坏 | 14.0 | 6.0 | 5.2 | 1/2 | 底回転ヘラケズリ | 25 | 土師 | 坏 | 10.2 | 4.4 | 3.1 | 2/3 | |
| 2 | 灰釉 | 椀 | 17.6 | 8.9 | 5.7 | 1/2 | 刻書・墨書(九) | 26 | 土師 | 坏 | 10.2 | 4.4 | 3.1 | 7/8 | |
| 3 | 須恵 | 長頸壺 | 7.0 | 6.7 | 15.6 | 完形 | | 27 | 土師 | 坏 | 10.7 | 4.8 | 3.0 | 完形 | |
| D S B 127 (65図) | | | | | | | 28 土師 坏 10.3 3.7 3.4 5/6 | | | | | | | | |
| 4 | 土師 | 坏 | 12.0 | 6.4 | 3.1 | 1/2 | | 29 | 黒色 | 椀 | 14.7 | | | 2/3 | |
| 5 | 土師 | 坏 | 12.2 | 5.6 | 3.1 | 2/3 | | L S B 3 (65図) | | | | | | | |
| 6 | 土師 | 坏 | 11.9 | 4.4 | 3.1 | 1/2 | | 30 | 土師 | 坏 | 9.4 | 5.5 | 1.9 | 3/4 | |
| 7 | 土師 | 坏 | 11.2 | 4.5 | 3.3 | 1/2 | | L S B 6 (65図) | | | | | | | |
| 8 | 土師 | 坏 | 11.9 | 4.0 | 3.1 | 完形 | | 31 | 土師 | 椀 | 15.0 | 8.7 | 5.1 | 1/4 | |
| 9 | 土師 | 坏 | 12.3 | 5.2 | 3.4 | 完形 | | L S B 7 (65図) | | | | | | | |
| 10 | 土師 | 坏 | 12.6 | 4.7 | 3.0 | 3/4 | | 32 | 土師 | 甕 | 12.0 | 5.8 | 11.5 | 2/3 | |
| 11 | 土師 | 坏 | 12.4 | 5.1 | 3.2 | 1/2 | | L S B 179 (65図) | | | | | | | |
| 12 | 土師 | 坏 | 12.6 | 5.1 | 2.8 | 1/2 | | 33 | 黒色 | 坏 | 12.9 | 5.9 | 3.8 | 1/2 | |
| 13 | 土師 | 坏 | 12.3 | 4.2 | 3.5 | 1/3 | | 34 | 黒色 | 坏 | 12.8 | 5.6 | 3.9 | 2/3 | 墨書 |
| 14 | 土師 | 坏 | 14.5 | 4.3 | 4.7 | 4/5 | | L S B 180 (66図) | | | | | | | |
| 15 | 土師 | 坏 | | 5.7 | | ママ | | 1 | 黒色 | 坏 | 13.0 | 6.5 | 3.5 | 1/2 | 暗文 |
| 16 | 土師 | 椀 | | 7.4 | | ママ | | 2 | 黒色 | 坏 | 12.9 | 6.0 | 4.6 | 1/8 | |
| 17 | 黒色 | 椀 | 14.9 | 7.4 | 6.0 | 1/3 | | 3 | 黒色 | 坏 | 13.3 | 5.4 | 4.8 | 1/3 | |
| D S B 129 (65図) | | | | | | | 4 土師 甕 11.8 7.0 10.4 完形 | | | | | | | | |
| 18 | 土師 | 坏 | 12.1 | 5.0 | 3.4 | 1/2 | | 5 | 土師 | 甕 | 12.2 | | | 1/4 | 外カキメ |
| 19 | 土師 | 坏 | | 5.2 | | ママ | | 6 | 土師 | 甕 | 23.0 | | | 1/3 | |
| 20 | 黒色 | 坏 | 13.8 | 6.4 | 5.1 | 1/2 | | 7 | 土師 | 甕 | 23.2 | 九底 | 30.2 | 完形 | 外ヘラケズリ |
| 21 | 須恵 | 坏 | 13.6 | | | 1/3 | | L S B 189 (65図) | | | | | | | |
| 22 | 須恵 | 坏 | | 6.2 | | 1/4 | | 35 | 土師 | 坏 | 12.2 | 5.6 | 3.9 | 1/3 | |
| 23 | 須恵 | 坏 | 12.5 | 6.4 | 4.3 | 1/3 | | L S B 190 (65図) | | | | | | | |
| 24 | 土師 | 甕 | 20.6 | | | 1/5 | | 37 | 黒色 | 坏 | 12.4 | 6.0 | 3.2 | 1/5 | 墨書 |
| D S B 130 (63図) | | | | | | | 38 須恵 坏 13.0 6.5 3.9 1/3 軟質 | | | | | | | | |
| 36 | 黒色 | 坏 | 14.1 | 6.5 | 5.8 | 1/3 | 底回転ヘラケズリ | 39 | 須恵 | 坏 | 13.2 | 5.8 | 3.9 | 1/3 | |
| 37 | 黒色 | 坏 | 13.8 | 6.2 | 5.6 | 2/3 | 底回転ヘラケズリ | 40 | 土師 | 甕 | 13.5 | 6.3 | 11.7 | ママ | |
| 38 | 黒色 | 坏 | 14.1 | 6.2 | 5.5 | 4/5 | 底回転ヘラケズリ | L S B 191 (66図) | | | | | | | |
| 39 | 黒色 | 坏 | 14.0 | 6.4 | 5.8 | 4/5 | 底回転ヘラケズリ | 12 | 黒色 | 坏 | 12.6 | 5.8 | 4.1 | 1/2 | |
| 40 | 須恵 | 坏 | 13.0 | 5.6 | 3.9 | 完形 | | 13 | 須恵 | 坏 | 13.0 | 5.7 | 3.6 | 底ママ | 軟質 |
| 41 | 須恵 | 坏 | 13.5 | 5.4 | 4.1 | 完形 | | L S B 193 (65図) | | | | | | | |
| 42 | 須恵 | 坏 | 11.8 | 5.3 | 3.7 | 1/3 | | 36 | 黒色 | 坏 | 12.5 | 6.2 | 4.5 | 1/3 | |
| 43 | 須恵 | 坏 | 12.4 | 6.0 | 4.2 | 1/2 | | L S B 194 (66図) | | | | | | | |
| 44 | 須恵 | 坏 | 13.1 | 6.0 | 3.9 | 3/4 | | 8 | 土師 | 坏 | 12.4 | 4.2 | 3.6 | 完形 | |
| 45 | 須恵 | 坏 | 13.2 | 6.0 | 3.9 | 3/4 | | L S B 196 (66図) | | | | | | | |
| 46 | 須恵 | 坏 | 13.0 | 6.2 | 3.7 | 1/3 | | 9 | 黒色 | 坏 | 12.6 | 5.8 | 3.4 | 1/2 | |
| 47 | 須恵 | 坏 | 13.5 | 6.6 | 3.3 | 1/6 | | 10 | 灰釉 | 椀 | 14.3 | 7.4 | 4.3 | 2/3 | 朱墨書 |
| D S B 131 (64図) | | | | | | | 11 土師 甕 7.7 4.1 5.1 1/3 ミニチュア | | | | | | | | |
| 32 | 黒色 | 坏 | 13.1 | 6.4 | 3.9 | 1/5 | | L S B 197 (66図) | | | | | | | |

第1遺構群住居址出土土器06

| 番号 | 種類 | 器種 | 法量 (cm) | | | 遺存 | 特記事項 | 番号 | 種類 | 器種 | 法量 (cm) | | | 遺存 | 特記事項 | |
|-----------------|----|----|---------|-----|-----|-----|-----------------|-----------------|----|------|---------|-----|------|--------|-------|--|
| | | | 口径 | 底径 | 器高 | | | | | | 口径 | 底径 | 器高 | | | |
| 17 | 黒色 | 坏 | 12.8 | 5.2 | 3.6 | 1/8 | L S B 217 (67図) | | | | | | | | | |
| 18 | 黒色 | 坏 | 12.7 | 5.0 | 4.1 | 1/4 | 13 | 土師 | 坏 | 12.3 | 5.0 | 3.4 | 1/4 | | | |
| L S B 199 (66図) | | | | | | | | | | | | | | | | |
| 14 | 黒色 | 坏 | 16.4 | 6.4 | 5.2 | 1/4 | 14 | 土師 | 坏 | 11.4 | 3.9 | 3.1 | 1/2 | | | |
| 15 | 須恵 | 坏 | 12.8 | 6.0 | 3.2 | 1/8 | 15 | 土師 | 坏 | 15.7 | 5.2 | 4.2 | 1/4 | 内ヘラミガキ | | |
| 16 | 須恵 | 坏 | 14.0 | 6.0 | 3.9 | 完形 | 16 | 黒色 | 坏 | 13.1 | 5.7 | 4.0 | 1/3 | 墨書(虫) | | |
| L S B 200 (66図) | | | | | | | | | | | | | | | | |
| 22 | 須恵 | 坏 | | 6.3 | | 底ママ | 軟質 | 19 | 灰釉 | 段皿 | 18.7 | 8.9 | 3.2 | 1/4 | | |
| 23 | 土師 | 甕 | 11.6 | | | 1/4 | | 20 | 土師 | 甕 | 23.0 | | | 1/3 | 外タタキメ | |
| L S B 203 (66図) | | | | | | | | | | | | | | | | |
| 24 | 土師 | 坏 | 12.1 | 4.5 | 3.6 | 2/3 | | 21 | 土師 | 甕 | 22.4 | | | 1/2 | 外タタキメ | |
| 25 | 土師 | 楕 | 15.9 | 8.1 | 5.2 | 1/2 | 内ヘラミガキ | 22 | 土師 | 甕 | 20.7 | | | 1/3 | 外タタキメ | |
| 26 | 土師 | 甕 | | | | ママ | 穿孔 | 23 | 土師 | 甕 | 22.2 | 丸底 | 28.7 | 完形 | 外タタキメ | |
| L S B 218 (67図) | | | | | | | | | | | | | | | | |
| L S B 207 (66図) | | | | | | | | | | | | | | | | |
| 19 | 黒色 | 坏 | 12.4 | 6.0 | 3.7 | 5/6 | | 8 | 黒色 | 坏 | 15.2 | 7.0 | 5.8 | 1/3 | | |
| 20 | 須恵 | 坏 | 13.8 | 6.2 | 3.9 | 1/2 | 軟質 | 9 | 土師 | 甕 | 13.7 | | | 1/4 | | |
| 21 | 須恵 | 坏 | 13.8 | 6.0 | 3.8 | 1/3 | 軟質 | L S B 219 (67図) | | | | | | | | |
| L S B 210 (66図) | | | | | | | | | | | | | | | | |
| 27 | 土師 | 坏 | 9.9 | 4.0 | 2.6 | 完形 | | 10 | 黒色 | 坏 | 12.8 | 5.1 | 4.3 | 1/4 | | |
| 28 | 黒色 | 坏 | 12.9 | 5.4 | 3.7 | 1/4 | | 11 | 黒色 | 坏 | 13.2 | 5.8 | 4.4 | 1/4 | | |
| 29 | 土師 | 甕 | 13.6 | | | 1/3 | | 12 | 黒色 | 坏 | 13.7 | 6.0 | 4.3 | 1/3 | | |
| L S B 220 (68図) | | | | | | | | | | | | | | | | |
| L S B 211 (66図) | | | | | | | | | | | | | | | | |
| 30 | 黒色 | 坏 | 13.1 | 5.2 | 3.9 | 1/2 | 暗文 | 1 | 土師 | 坏 | 10.5 | 4.0 | 3.8 | 1/2 | | |
| L S B 212 (66図) | | | | | | | | | | | | | | | | |
| 31 | 土師 | 坏 | 11.7 | 5.7 | 3.2 | 1/3 | | 2 | 土師 | 坏 | 11.3 | 5.1 | 3.3 | 1/2 | | |
| L S B 213 (66図) | | | | | | | | | | | | | | | | |
| 32 | 黒色 | 坏 | 12.6 | 6.0 | 4.0 | 1/3 | | 3 | 土師 | 坏 | 11.7 | 6.7 | 2.9 | 1/3 | | |
| L S B 214 (66図) | | | | | | | | | | | | | | | | |
| 33 | 土師 | 坏 | 11.1 | 4.6 | 3.2 | 1/2 | | 4 | 土師 | 坏 | 10.8 | 4.6 | 3.3 | 1/2 | | |
| L S B 215 (67図) | | | | | | | | | | | | | | | | |
| 7 | 黒色 | 坏 | 16.2 | 6.8 | 5.0 | 1/6 | | 5 | 土師 | 坏 | 10.9 | 5.1 | 2.6 | 完形 | | |
| L S B 221 (67図) | | | | | | | | | | | | | | | | |
| L S B 216 (67図) | | | | | | | | | | | | | | | | |
| 1 | 黒色 | 坏 | 12.0 | 5.3 | 4.3 | 1/3 | 胡書 | 6 | 土師 | 楕 | 13.7 | 7.4 | 5.5 | 1/2 | | |
| 2 | 黒色 | 坏 | 13.0 | 5.8 | 4.1 | 1/4 | | 7 | 土師 | 楕 | 14.0 | | | 1/3 | ヘラ楕 | |
| 3 | 黒色 | 坏 | 12.4 | 6.8 | 4.0 | 3/4 | | 8 | 黒色 | 楕 | 12.0 | 6.8 | 4.8 | 1/3 | 暗文 | |
| 4 | 黒色 | 坏 | 13.1 | 6.2 | 4.0 | 1/2 | | 9 | 土師 | 甕 | 16.4 | 6.8 | 17.0 | 3/4 | 外タタキメ | |
| 5 | 黒色 | 坏 | 13.3 | 6.3 | 4.9 | 5/6 | | L S B 222 (67図) | | | | | | | | |
| L S B 217 (67図) | | | | | | | | | | | | | | | | |
| 6 | 灰釉 | 皿 | 17.3 | 7.7 | 3.6 | 2/3 | 外転用祝(朱) | 24 | 土師 | 楕 | 15.1 | | | 1/4 | | |
| L S B 223 (68図) | | | | | | | | | | | | | | | | |
| 10 | 土師 | 甕 | 13.2 | | | | | 25 | 黒色 | 坏 | 12.6 | 5.6 | 4.1 | 5/6 | | |
| L S B 224 (67図) | | | | | | | | | | | | | | | | |
| L S B 225 (67図) | | | | | | | | | | | | | | | | |
| L S B 226 (67図) | | | | | | | | | | | | | | | | |
| L S B 227 (67図) | | | | | | | | | | | | | | | | |
| L S B 228 (67図) | | | | | | | | | | | | | | | | |
| L S B 229 (67図) | | | | | | | | | | | | | | | | |
| L S B 230 (67図) | | | | | | | | | | | | | | | | |
| L S B 231 (67図) | | | | | | | | | | | | | | | | |
| L S B 232 (67図) | | | | | | | | | | | | | | | | |
| L S B 233 (67図) | | | | | | | | | | | | | | | | |
| L S B 234 (67図) | | | | | | | | | | | | | | | | |
| L S B 235 (67図) | | | | | | | | | | | | | | | | |
| L S B 236 (67図) | | | | | | | | | | | | | | | | |
| L S B 237 (67図) | | | | | | | | | | | | | | | | |
| L S B 238 (67図) | | | | | | | | | | | | | | | | |
| L S B 239 (67図) | | | | | | | | | | | | | | | | |
| L S B 240 (67図) | | | | | | | | | | | | | | | | |
| L S B 241 (67図) | | | | | | | | | | | | | | | | |
| L S B 242 (67図) | | | | | | | | | | | | | | | | |
| L S B 243 (67図) | | | | | | | | | | | | | | | | |
| L S B 244 (67図) | | | | | | | | | | | | | | | | |
| L S B 245 (67図) | | | | | | | | | | | | | | | | |
| L S B 246 (67図) | | | | | | | | | | | | | | | | |
| L S B 247 (67図) | | | | | | | | | | | | | | | | |
| L S B 248 (67図) | | | | | | | | | | | | | | | | |
| L S B 249 (67図) | | | | | | | | | | | | | | | | |
| L S B 250 (67図) | | | | | | | | | | | | | | | | |
| L S B 251 (67図) | | | | | | | | | | | | | | | | |
| L S B 252 (67図) | | | | | | | | | | | | | | | | |
| L S B 253 (67図) | | | | | | | | | | | | | | | | |
| L S B 254 (67図) | | | | | | | | | | | | | | | | |
| L S B 255 (67図) | | | | | | | | | | | | | | | | |
| L S B 256 (67図) | | | | | | | | | | | | | | | | |
| L S B 257 (67図) | | | | | | | | | | | | | | | | |
| L S B 258 (67図) | | | | | | | | | | | | | | | | |
| L S B 259 (67図) | | | | | | | | | | | | | | | | |
| L S B 260 (67図) | | | | | | | | | | | | | | | | |
| L S B 261 (67図) | | | | | | | | | | | | | | | | |
| L S B 262 (67図) | | | | | | | | | | | | | | | | |
| L S B 263 (67図) | | | | | | | | | | | | | | | | |
| L S B 264 (67図) | | | | | | | | | | | | | | | | |
| L S B 265 (67図) | | | | | | | | | | | | | | | | |
| L S B 266 (67図) | | | | | | | | | | | | | | | | |
| L S B 267 (67図) | | | | | | | | | | | | | | | | |
| L S B 268 (67図) | | | | | | | | | | | | | | | | |
| L S B 269 (67図) | | | | | | | | | | | | | | | | |
| L S B 270 (67図) | | | | | | | | | | | | | | | | |
| L S B 271 (67図) | | | | | | | | | | | | | | | | |
| L S B 272 (67図) | | | | | | | | | | | | | | | | |
| L S B 273 (67図) | | | | | | | | | | | | | | | | |
| L S B 274 (67図) | | | | | | | | | | | | | | | | |
| L S B 275 (67図) | | | | | | | | | | | | | | | | |
| L S B 276 (67図) | | | | | | | | | | | | | | | | |
| L S B 277 (67図) | | | | | | | | | | | | | | | | |
| L S B 278 (67図) | | | | | | | | | | | | | | | | |
| L S B 279 (67図) | | | | | | | | | | | | | | | | |
| L S B 280 (67図) | | | | | | | | | | | | | | | | |
| L S B 281 (67図) | | | | | | | | | | | | | | | | |
| L S B 282 (67図) | | | | | | | | | | | | | | | | |
| L S B 283 (67図) | | | | | | | | | | | | | | | | |
| L S B 284 (67図) | | | | | | | | | | | | | | | | |
| L S B 285 (67図) | | | | | | | | | | | | | | | | |
| L S B 286 (67図) | | | | | | | | | | | | | | | | |
| L S B 287 (67図) | | | | | | | | | | | | | | | | |
| L S B 288 (67図) | | | | | | | | | | | | | | | | |
| L S B 289 (67図) | | | | | | | | | | | | | | | | |
| L S B 290 (67図) | | | | | | | | | | | | | | | | |
| L S B 291 (67図) | | | | | | | | | | | | | | | | |
| L S B 292 (67図) | | | | | | | | | | | | | | | | |
| L S B 293 (67図) | | | | | | | | | | | | | | | | |
| L S B 294 (67図) | | | | | | | | | | | | | | | | |
| L S B 295 (67図) | | | | | | | | | | | | | | | | |
| L S B 296 (67図) | | | | | | | | | | | | | | | | |
| L S B 297 (67図) | | | | | | | | | | | | | | | | |
| L S B 298 (67図) | | | | | | | | | | | | | | | | |
| L S B 299 (67図) | | | | | | | | | | | | | | | | |
| L S B 300 (67図) | | | | | | | | | | | | | | | | |
| L S B 301 (67図) | | | | | | | | | | | | | | | | |
| L S B 302 (67図) | | | | | | | | | | | | | | | | |
| L S B 303 (67図) | | | | | | | | | | | | | | | | |
| L S B 304 (67図) | | | | | | | | | | | | | | | | |
| L S B 305 (67図) | | | | | | | | | | | | | | | | |
| L S B 306 (67図) | | | | | | | | | | | | | | | | |
| L S B 307 (67図) | | | | | | | | | | | | | | | | |
| L S B 308 (67図) | | | | | | | | | | | | | | | | |
| L S B 309 (67図) | | | | | | | | | | | | | | | | |
| L S B 310 (67図) | | | | | | | | | | | | | | | | |
| L S B 311 (67図) | | | | | | | | | | | | | | | | |
| L S B 312 (67図) | | | | | | | | | | | | | | | | |
| L S B 313 (67図) | | | | | | | | | | | | | | | | |
| L S B 314 (67図) | | | | | | | | | | | | | | | | |
| L S B 315 (67図) | | | | | | | | | | | | | | | | |
| L S B 316 (67図) | | | | | | | | | | | | | | | | |
| L S B 317 (67図) | | | | | | | | | | | | | | | | |
| L S B 318 (67図) | | | | | | | | | | | | | | | | |
| L S B 319 (67図) | | | | | | | | | | | | | | | | |
| L S B 320 (67図) | | | | | | | | | | | | | | | | |
| L S B 321 (67図) | | | | | | | | | | | | | | | | |
| L S B 322 (67図) | | | | | | | | | | | | | | | | |
| L S B 323 (67図) | | | | | | | | | | | | | | | | |
| L S B 324 (67図) | | | | | | | | | | | | | | | | |
| L S B 325 (67図) | | | | | | | | | | | | | | | | |
| L S B 326 (67図) | | | | | | | | | | | | | | | | |
| L S B 327 (67図) | | | | | | | | | | | | | | | | |
| L S B 328 (67図) | | | | | | | | | | | | | | | | |
| L S B 329 (67図) | | | | | | | | | | | | | | | | |
| L S B 330 (67図) | | | | | | | | | | | | | | | | |
| L S B 331 (67図) | | | | | | | | | | | | | | | | |
| L S B 332 (67図) | | | | | | | | | | | | | | | | |
| L S B 333 (67図) | | | | | | | | | | | | | | | | |
| L S B 334 (67図) | | | | | | | | | | | | | | | | |
| L S B 335 (67図) | | | | | | | | | | | | | | | | |
| L S B 336 (67図) | | | | | | | | | | | | | | | | |
| L S B 337 (67図) | | | | | | | | | | | | | | | | |
| L S B 338 (67図) | | | | | | | | | | | | | | | | |
| L S B 339 (67図) | | | | | | | | | | | | | | | | |
| L S B 340 (67図) | | | | | | | | | | | | | | | | |
| L S B 341 (67図) | | | | | | | | | | | | | | | | |
| L S B 342 (67図) | | | | | | | | | | | | | | | | |
| L S B 343 (67図) | | | | | | | | | | | | | | | | |
| L S B 344 (67図) | | | | | | | | | | | | | | | | |
| L S B 345 (67図) | | | | | | | | | | | | | | | | |
| L S B 346 (67図) | | | | | | | | | | | | | | | | |
| L S B 347 (67図) | | | | | | | | | | | | | | | | |
| L S B 348 (67図) | | | | | | | | | | | | | | | | |
| L S B 349 (67図) | | | | | | | | | | | | | | | | |
| L S B 350 (67図) | | | | | | | | | | | | | | | | |
| L S B 351 (67図) | | | | | | | | | | | | | | | | |
| L S B 352 (67図) | | | | | | | | | | | | | | | | |
| L S B 353 (67図) | | | | | | | | | | | | | | | | |
| L S B 354 (67図) | | | | | | | | | | | | | | | | |
| L S B 355 (67図) | | | | | | | | | | | | | | | | |
| L S B 356 (67図) | | | | | | | | | | | | | | | | |
| L S B 357 (67図) | | | | | | | | | | | | | | | | |
| L S B 358 (67図) | | | | | | | | | | | | | | | | |
| L S B 359 (67図) | | | | | | | | | | | | | | | | |
| L S B 360 (67図) | | | | | | | | | | | | | | | | |
| L S B 361 (67図) | | | | | | | | | | | | | | | | |
| L S B 362 (67図) | | | | | | | | | | | | | | | | |
| L S B 363 (67図) | | | | | | | | | | | | | | | | |
| L S B 364 (67図) | | | | | | | | | | | | | | | | |
| L S B 365 (67図) | | | | | | | | | | | | | | | | |
| L S B 366 (67図) | | | | | | | | | | | | | | | | |
| L S B 367 (67図) | | | | | | | | | | | | | | | | |
| L S B 368 (67図) | | | | | | | | | | | | | | | | |
| L S B 369 (67図) | | | | | | | | | | | | | | | | |
| L S B 370 (67図) | | | | | | | | | | | | | | | | |
| L S B 371 (67図) | | | | | | | | | | | | | | | | |
| L S B 372 (67図) | | | | | | | | | | | | | | | | |
| L S B 373 (67図) | | | | | | | | | | | | | | | | |
| L S B 374 (67図) | | | | | | | | | | | | | | | | |
| L S B 375 (67図) | | | | | | | | | | | | | | | | |
| L S B 376 (67図) | | | | | | | | | | | | | | | | |
| L S B 377 (67図) | | | | | | | | | | | | | | | | |
| L S B 378 (67図) | | | | | | | | | | | | | | | | |
| L S B 379 (67図) | | | | | | | | | | | | | | | | |
| L S B 380 (67図) | | | | | | | | | | | | | | | | |
| L S B 381 (67図) | | | | | | | | | | | | | | | | |
| L S B 382 (67図) | | | | | | | | | | | | | | | | |
| L S B 383 (67図) | | | | | | | | | | | | | | | | |
| L S B 384 (67図) | | | | | | | | | | | | | | | | |
| L S B 385 (67図) | | | | | | | | | | | | | | | | |
| L S B 386 (67図) | | | | | | | | | | | | | | | | |
| L S B 387 (67図) | | | | | | | | | | | | | | | | |
| L S B 388 (67図) | | | | | | | | | | | | | | | | |
| L S B 389 (67図) | | | | | | | | | | | | | | | | |
| L S B 390 (67図) | | | | | | | | | | | | | | | | |
| L S B 391 (67図) | | | | | | | | | | | | | | | | |
| L S B 392 (67図) | | | | | | | | | | | | | | | | |
| L S B 393 (67図) | | | | | | | | | | | | | | | | |
| L S B 394 (67図) | | | | | | | | | | | | | | | | |
| L S B 395 (67図) | | | | | | | | | | | | | | | | |
| L S B 396 (67図) | | | | | | | | | | | | | | | | |
| L S B 397 (67図) | | | | | | | | | | | | | | | | |
| L S B 398 (67図) | | | | | | | | | | | | | | | | |
| L S B 399 (67図) | | | | | | | | | | | | | | | | |
| L S B 400 (67図) | | | | | | | | | | | | | | | | |

(2) 第II遺構群 (70~143図)



69图 第II群E~G区・I区一部遺構分布图 (1:800)

ESB 1 (1~12)

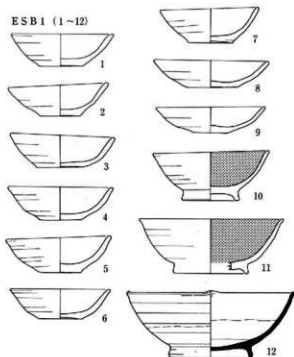

ESB 2 (13~23)

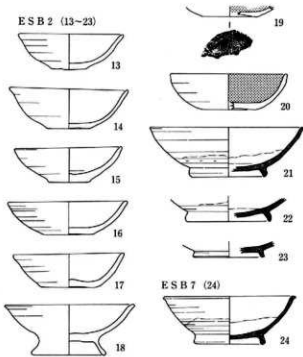

ESB 3 (25~39)

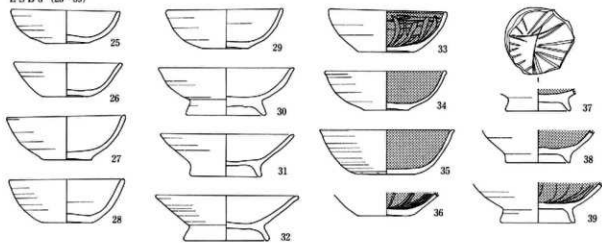

ESB 6 (40~49)

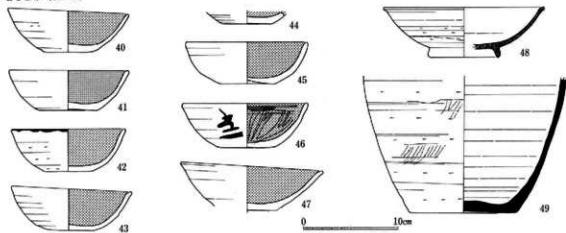

70图 ESB 1~3·6·7出土土器实测图(1:4)

ESB 4 (1-25)

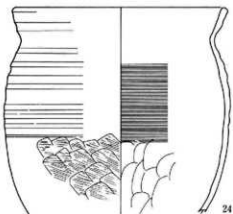
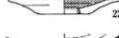
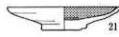
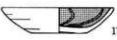
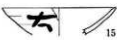
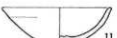
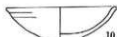
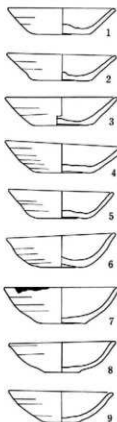

ESB 9 (26-32)

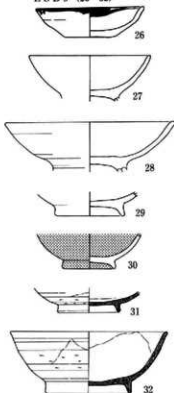

ESB 10 (33-38)

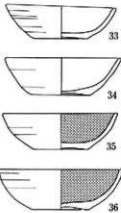

ESB 11 (39-40)

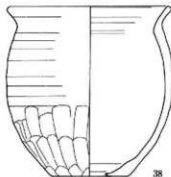
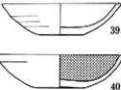

ESB 8 (41)



0 10cm

71圖 ESB 4・8-11出土土器実測圖(1:4)

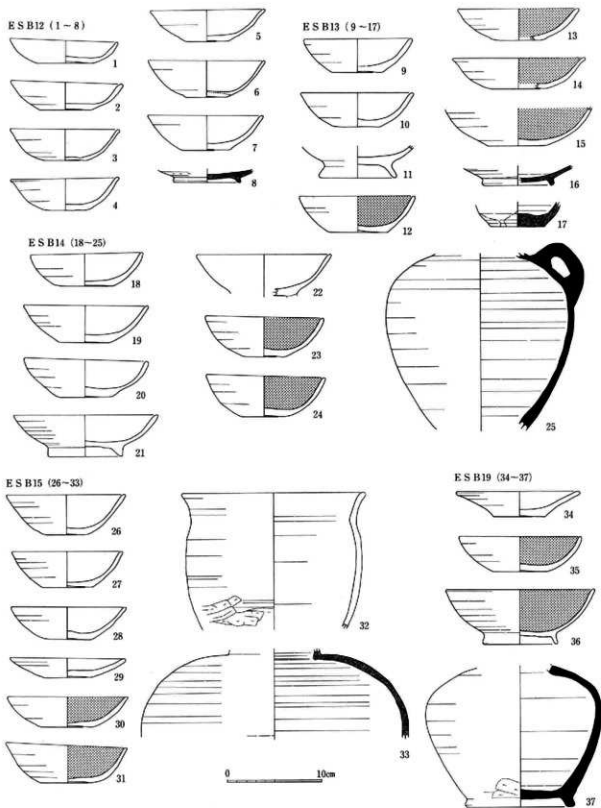

72图 ESB12~15·19出土土器实测图(1:4)

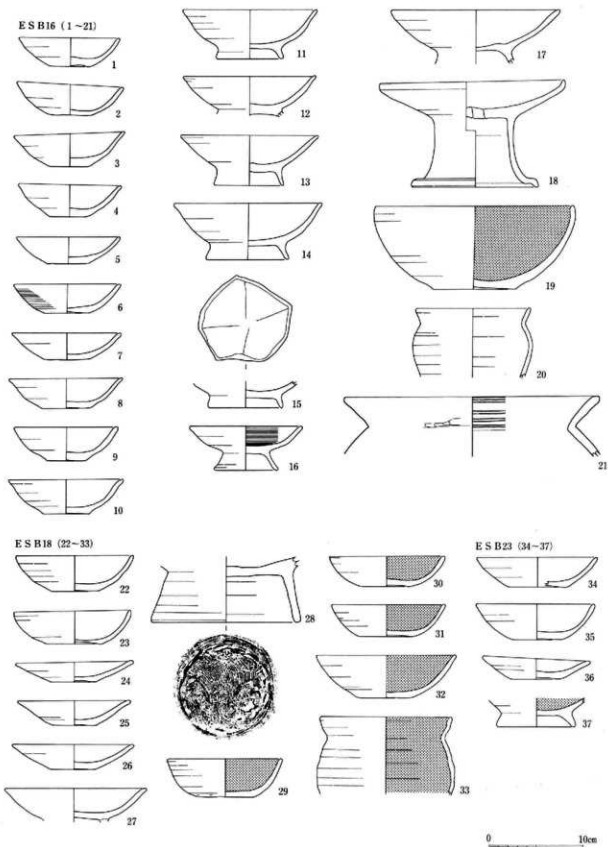

73图 ESB16·18·23出土土器实测图(1:4)

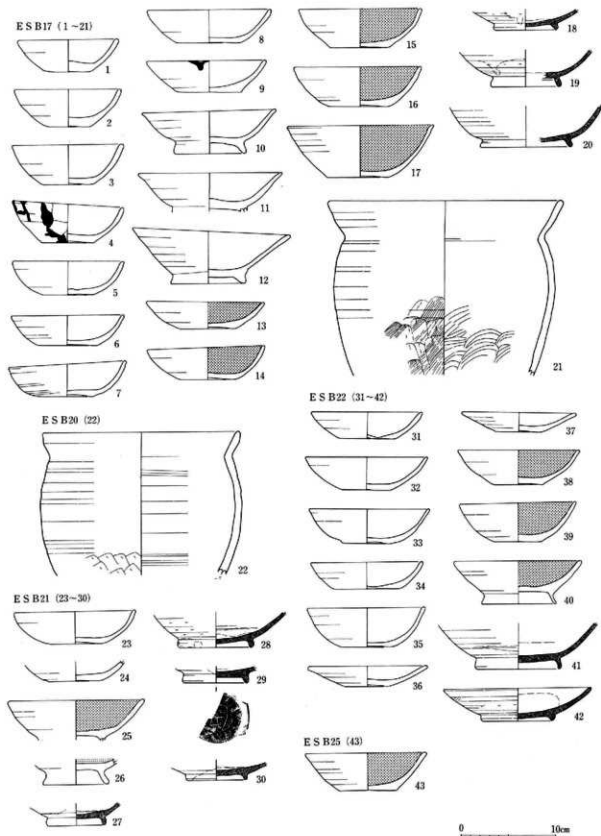

74图 ES B17·20~22·25出土土器実測图(1:4)

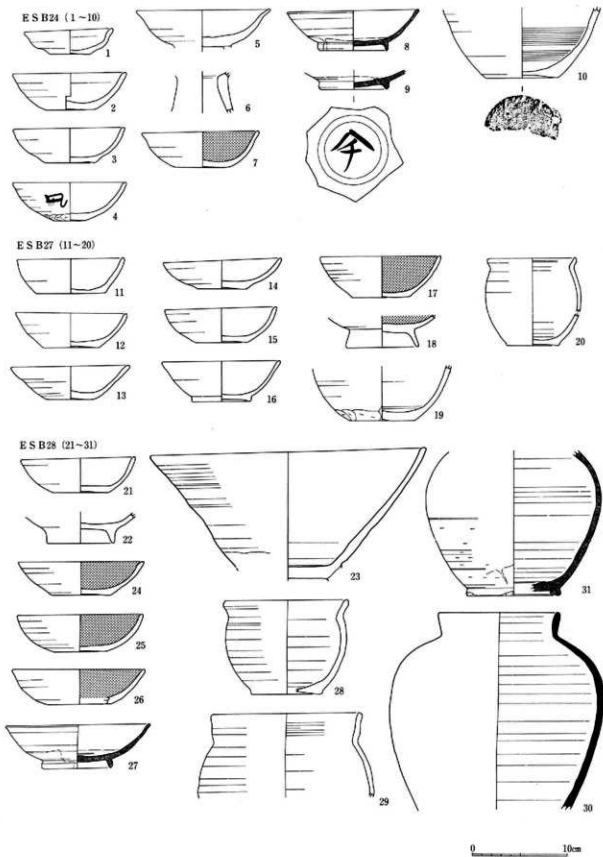

75图 ES B24·27·28出土土器实测图(1:4)

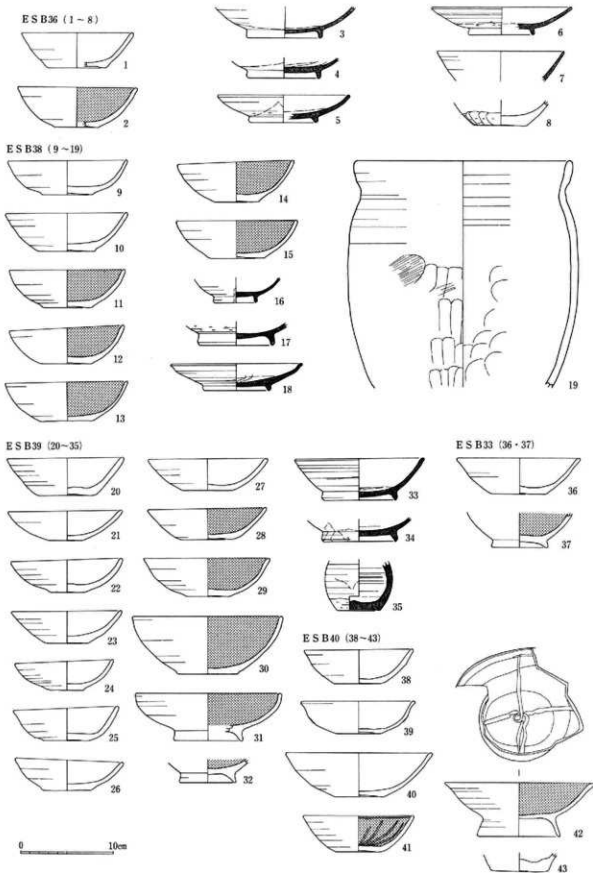

76图 ESB33·36·38~40出土土器实测图(1:4)

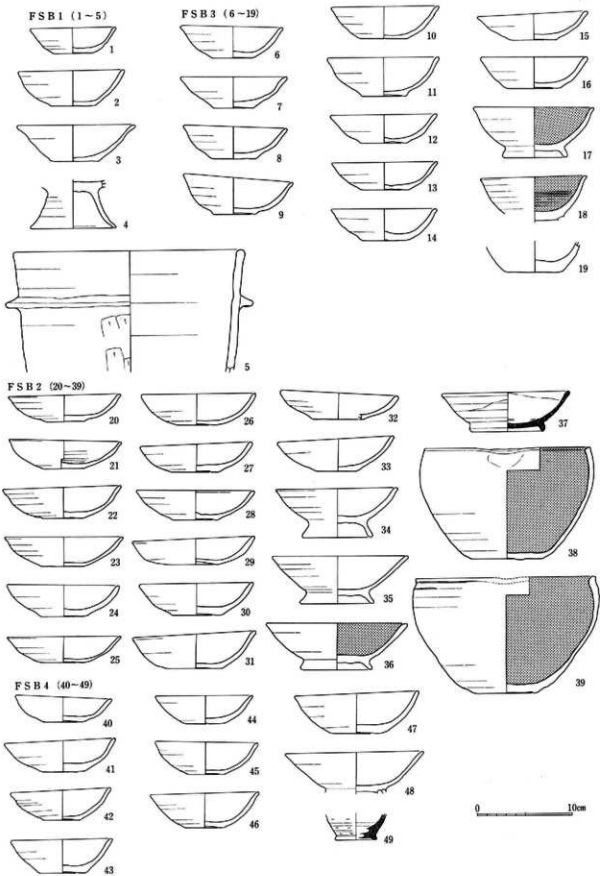

77图 FSB 1~4出土土器实测图(1:4)

FSB 5 (1-174)

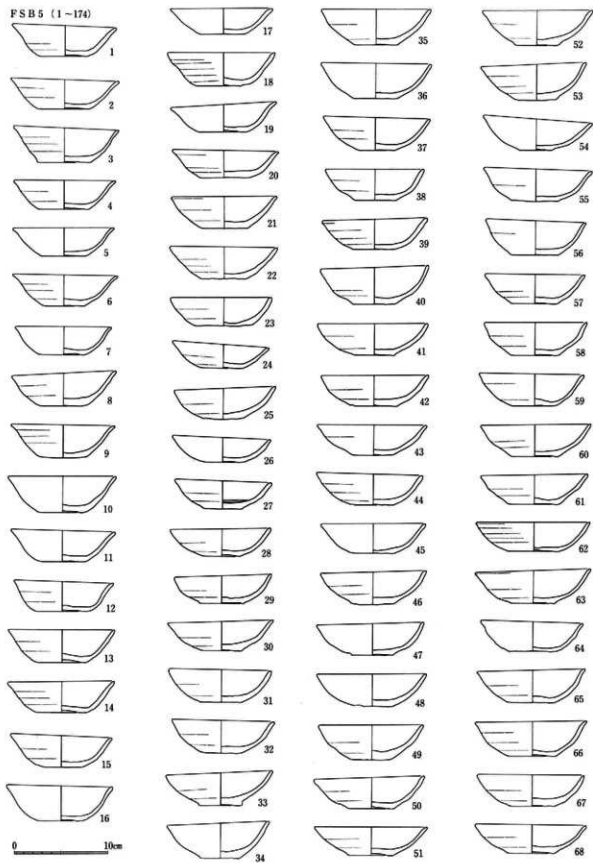

78图 FSB 5出土器实测图(1:4)

FSB 5のつづき

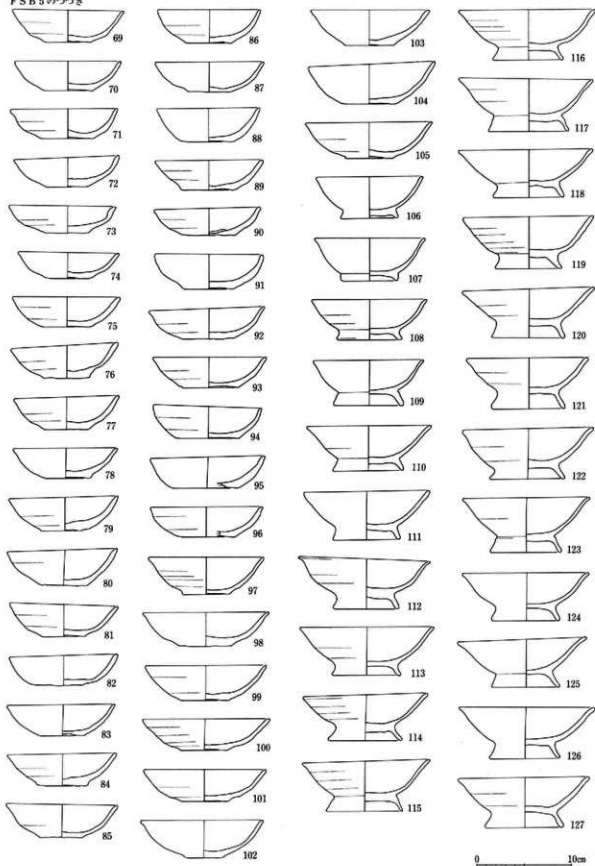

79図 FSB 5出土土器実測図 (1 : 4)