

浅川扇状地遺跡群

MAYUMIDA SITE

檀 田 遺 跡 (2)

長野市檀田土地区画整理事業
(仮称) 西友檀田店店舗建設工事
アクロスプラザ長野北建設工事
にともなう埋蔵文化財発掘調査報告書

第2分冊 (図版編)

2004年3月

長野市教育委員会

第2分冊 (図版編) 目次

図版

<p>図版1 縄文時代中期の遺構 (1)1 45② SA1, 45② SA2, 45② SA3, 45② SA4, 45② SA5 / 6, 45② SA7</p> <p>図版2 縄文時代中期の遺構 (2)2 63② SA1, 63② SA2, 63② SA3, E② SA1, E② SA2</p> <p>図版3 縄文時代中期の遺構 (3)3 E② SA3</p> <p>図版4 縄文時代中期の遺構 (4)4 E② SA4</p> <p>図版5 縄文時代中期の遺構 (5)5 E② SA5</p> <p>図版6 縄文時代中期の遺構 (6)6 E② SA6, E② SA7, E② SA8</p> <p>図版7 縄文時代中期の遺構 (7)7 E② SK8, E② SK9, E② SK39, E② SK47, 63② SP79, E② SP28, E② SX1</p> <p>図版8 縄文時代中期の遺構 (8)8 E② SJ1, E② SJ2, E② SJ3, E② SJ4, 63② SR1, E② SR2</p> <p>図版9 縄文時代中期の遺構 (9)9 E② SN1</p> <p>図版10 弥生時代中期の遺構 (1)10 3① SA1, 3① SA2, 4① SA1 / 2, 10① SA1, 18① SA1</p> <p>図版11 弥生時代中期の遺構 (2)11 25① SA1, 29① SA1, 29① SA2, 30① SA1, 32① SA1, 34① SA4</p> <p>図版12 弥生時代中期の遺構 (3)12 37① SA1, 43① SA2, 50① SA10, 51① SA2, 52② SA1, 52② SA3, 53② SA3</p> <p>図版13 弥生時代中期の遺構 (4)13 53② SA7, 53② SA11, 55① SA2, 55① SA4, 64① SA1 / 2</p> <p>図版14 弥生時代中期の遺構 (5)14 65① SA1, 69① SA1, 69① SA2, 74① SA1, 74① SA2, 75① SA1</p> <p>図版15 弥生時代中期の遺構 (6)15 B② SA4, B② SA5, B② SA6, C② SA13 / 14</p> <p>図版16 弥生時代中期の遺構 (7)16 C② SA19, C② SA20, C② SA27, E① SA1</p> <p>図版17 弥生時代中期の遺構 (8)17 60① SK3, C② SK109, C② SK111, 3① SX1, 25① SX1</p> <p>図版18 弥生時代中期の遺構 (9)18 48① SJ5, 61区 SJ 群遺構配置図</p> <p>図版19 弥生時代中期の遺構 (10)19 61② SJ1, 61② SJ2</p> <p>図版20 弥生時代中期の遺構 (11)20 61② SJ3, 61② SJ4, 61② SJ5</p> <p>図版21 弥生時代中期の遺構 (12)21 61② SJ6, 61② SJ7</p> <p>図版22 弥生時代中期の遺構 (13)22 61② SJ8, 61② SJ9</p>	<p>図版23 弥生時代後期の遺構 (1)23 33① SA2, 46① SA1, 46① SA2, 46① SA3, 50① SA7</p> <p>図版24 弥生時代後期の遺構 (2)24 50② SA1, 50② SA2, 50② SA3, 50② SA4</p> <p>図版25 弥生時代後期の遺構 (3)25 50② SA6, 50② SA7, 50② SA8, 51① SA1, 51② SA1</p> <p>図版26 弥生時代後期の遺構 (4)26 51② SA2, 52① SA5, 52① SA7, 52② SA2, 53② SA1</p> <p>図版27 弥生時代後期の遺構 (5)27 53② SA4 / 5, 55① SA3, 55② SA1, 56② SA1, 56② SA3</p> <p>図版28 弥生時代後期の遺構 (6)28 57② SA1, 57② SA5, 60② SA2, 60② SA4</p> <p>図版29 弥生時代後期の遺構 (7)29 61① SA4, 61① SA6, 61① SA8, 62① SA1, 70① SA1, 78① SA2</p> <p>図版30 弥生時代後期の遺構 (8)30 78① SA6, 79① SA2 / 10, B② SA2</p> <p>図版31 弥生時代後期の遺構 (9)31 B② SA3</p> <p>図版32 弥生時代後期の遺構 (10)32 B② SA7, B② SA8</p> <p>図版33 弥生時代後期の遺構 (11)33 B② SA9</p> <p>図版34 弥生時代後期の遺構 (12)34 B② SA10, B② SA11, B② SA12, B② SA14</p> <p>図版35 弥生時代後期の遺構 (13)35 B② SA15, B② SA16, B② SA18, C② SA1</p> <p>図版36 弥生時代後期の遺構 (14)36 C② SA2, C② SA4</p> <p>図版37 弥生時代後期の遺構 (15)37 C② SA6, C② SA7</p> <p>図版38 弥生時代後期の遺構 (16)38 C② SA8, C② SA9</p> <p>図版39 弥生時代後期の遺構 (17)39 C② SA10, C② SA12</p> <p>図版40 弥生時代後期の遺構 (18)40 C② SA11, C② SA15, C② SA17</p> <p>図版41 弥生時代後期の遺構 (19)41 C② SA18, C② SA21, C② SA22, C② SA23, C② SA25</p> <p>図版42 弥生時代後期の遺構 (20)42 25① SJ1, 48① SJ7, 50② SK4, 64① SJ1</p> <p>図版43 弥生時代後期の遺構 (21)43 4① SC2 / SDZ1, 37① SDZ1</p> <p>図版44 弥生時代後期の遺構 (22)44 19① SDZ1, 48区 SJ / SDZ 群遺構配置図</p> <p>図版45 弥生時代後期の遺構 (23)45 48① SDZ1</p> <p>図版46 弥生時代後期の遺構 (24)46 48① SDZ2, 48① SDZ4, 48① SDZ5 / 7, 48① SDZ6, 48① SDZ8</p> <p>図版47 弥生時代後期の遺構 (25)47</p>
--	---

48①SD1, 55①SD6, B②SD2, B②SD6, B②SD8, 62①SX4	
図版48 古墳時代前期～中期の遺構 (1)	48
6①SA1, 34①SA3, 48①SA2, 50②SA5	
図版49 古墳時代前期～中期の遺構 (2)	49
48①SA1, 48①SA3	
図版50 古墳時代前期～中期の遺構 (3)	50
54①SA1, 57①SA3, 60②SA3, 61①SA9/10	
図版51 古墳時代前期～中期の遺構 (4)	51
62①SA2, 62①SA3, 63①SA1, 79①SA5/8	
図版52 古墳時代前期～中期の遺構 (5)	52
B②SA13, C①SA30, C②SA16, 34①SB1, 48①SK3	
図版53 古墳時代前期～中期の遺構 (6)	53
65①SDZ1	
図版54 古墳時代前期～中期の遺構 (7)	55
75①SDZ1, 75①SDZ4	
図版55 古墳時代前期～中期の遺構 (8)	57
6①SD1, 23①SD5, 33①SD7, 34①SD7, 52①SD1, 52①SD4, 62①SD2, 63①SD2, 63①SD6, 63①SD12, 46①SX1, 75①SX1, C①SX1	
図版56 古墳時代後期の遺構 (1)	58
23①SA1, 33①SA1	
図版57 古墳時代後期の遺構 (2)	59
33①SA4/5, 34①SA1, 48①SA4, 50①SA1	
図版58 古墳時代後期の遺構 (3)	60
50①SA2, 50①SA3, 50①SA4, 50①SA6, 50①SA9, 52①SA1	
図版59 古墳時代後期の遺構 (4)	61
52①SA2, 52①SA3, 52①SA4, 52①SA6, 53①SA1, 53①SA3	
図版60 古墳時代後期の遺構 (5)	62
53①SA4, 53①SA5	
図版61 古墳時代後期の遺構 (6)	63
53①SA9, 53①SA10	
図版62 古墳時代後期の遺構 (7)	64
53①SA11, 53②SA6, 54①SA2/3	
図版63 古墳時代後期の遺構 (8)	65
55①SA1, 55①SA5, 56①SA1, 56①SA4	
図版64 古墳時代後期の遺構 (9)	66
57①SA1, 57①SA2	
図版65 古墳時代後期の遺構 (10)	67
60①SA1, 61①SA1, 61①SA2/3, 61①SA5	
図版66 古墳時代後期の遺構 (11)	68
78①SA1, 78①SA3, 78①SA5, 79①SA4/7	
図版67 古墳時代後期の遺構 (12)	69
79①SA6, 79①SA9, B①SA1, B①SA3, B①SA4	
図版68 古墳時代後期の遺構 (13)	70
B①SA5, B①SA8	
図版69 古墳時代後期の遺構 (14)	71
B①SA6, B①SA7, B①SA9	
図版70 古墳時代後期の遺構 (15)	72
B①SA11, B①SA12, B①SA13, B①SA14	
図版71 古墳時代後期の遺構 (16)	73
B①SA16	
図版72 古墳時代後期の遺構 (17)	74
C①SA2, C①SA3, C①SA4	
図版73 古墳時代後期の遺構 (18)	75
C①SA5	

図版74 古墳時代後期の遺構 (19)	76
C①SA6, C①SA7, C①SA8	
図版75 古墳時代後期の遺構 (20)	77
C①SA9	
図版76 古墳時代後期の遺構 (21)	78
C①SA10/14	
図版77 古墳時代後期の遺構 (22)	79
C①SA11	
図版78 古墳時代後期の遺構 (23)	80
C①SA12, C①SA13	
図版79 古墳時代後期の遺構 (24)	81
C①SA15, C①SA16	
図版80 古墳時代後期の遺構 (25)	82
C①SA17, C①SA18	
図版81 古墳時代後期の遺構 (26)	83
C①SA19, C①SA20, C①SA21, C①SA22	
図版82 古墳時代後期の遺構 (27)	84
C①SA23, C①SA24/27, C①SA26	
図版83 古墳時代後期の遺構 (28)	85
C①SA25, C①SA28, C①SA29	
図版84 古墳時代後期の遺構 (29)	86
55①SB1, C①SK76, 23①SD1/2, 34①SD1, 34①SD2, 49①SD1, 52②SD1, 55①SD2/3, 71①SD2, D①SD1, E①SD17	
図版85 平安時代～中世の遺構 (1)	87
16①SD1, 26①SE2, 39①SBI/SH1, 54①SB1, 56②SB1, 76①SB1, C①SB1, 53①SJ1	
図版86 平安時代～中世の遺構 (2)	88
4①SE1, 4①SE2, 14①SE1, 52①SE1, 70①SE1, B①SE1, B①SE2	
図版87 平安時代～中世の遺構 (3)	89
B①SE3, B①SE4, B①SE5, B①SE6	
図版88 平安時代～中世の遺構 (4)	90
C①SU3	
図版89 縄文時代中期の遺物 (1)	91
45②SA2, 45②SA6, 45②SA7, 63②SA1	
図版90 縄文時代中期の遺物 (2)	92
63②SA2, 63②SP79, 63②SR1	
図版91 縄文時代中期の遺物 (3)	93
48②SR1	
図版92 縄文時代中期の遺物 (4)	94
45②SD1, 遺構外 (1)	
図版93 縄文時代中期の遺物 (5)	95
遺構外 (2)	
図版94 縄文時代中期の遺物 (6)	96
E②SA1, E②SA2, E②SA3 (1)	
図版95 縄文時代中期の遺物 (7)	97
E②SA3 (2)	
図版96 縄文時代中期の遺物 (8)	98
E②SA3 (3)	
図版97 縄文時代中期の遺物 (9)	99
E②SA3 (4)	
図版98 縄文時代中期の遺物 (10)	100
E②SA3 (5)	
図版99 縄文時代中期の遺物 (11)	101
E②SA4 (1)	
図版100 縄文時代中期の遺物 (12)	102
E②SA4 (2)	

図版101 縄文時代中期の遺物 (13)	103
E②SA4 (3) E②SA5	
図版102 縄文時代中期の遺物 (14)	104
E②SA6	
図版103 縄文時代中期の遺物 (15)	105
E②SA7, E②SA8, E②SK9, E②SP28	
図版104 縄文時代中期の遺物 (16)	106
E②SJ1, E②SJ2	
図版105 縄文時代中期の遺物 (17)	107
E②SJ3, E②SJ4	
図版106 縄文時代中期の遺物 (18)	108
E②SR1, E②SR2	
図版107 縄文時代中期の遺物 (19)	109
E②SN1, 遺構外 (3)	
図版108 縄文時代中期の遺物 (20)	110
遺構外 (4)	
図版109 縄文時代中期の遺物 (21)	111
遺構外 (5)	
図版110 縄文時代中期の遺物 (22)	112
遺構外 (6)	
図版111 縄文時代中期の遺物 (23)	113
遺構外 (7)	
図版112 縄文時代中期の遺物 (24)	114
遺構外 (8)	
図版113 縄文時代中期の遺物 (25)	115
石製品 (1)	
図版114 縄文時代中期の遺物 (26)	116
石製品 (2)	
図版115 縄文時代中期の遺物 (27)	117
石製品 (3)	
図版116 縄文時代中期の遺物 (28)	118
石製品 (4)	
図版117 縄文時代中期の遺物 (29)	119
石製品 (5)	
図版118 縄文時代中期の遺物 (30)	120
石製品 (6)	
図版119 縄文時代中期の遺物 (31)	121
石製品 (7)	
図版120 縄文時代中期の遺物 (32)	122
石製品 (8)、装身具	
図版121 縄文時代中期の遺物 (33)	123
土製品	
図版122 弥生時代中期の遺物 (1)	124
3③SA1, 3③SA2	
図版123 弥生時代中期の遺物 (2)	125
4④SA1, 4④SA2, 10④SA1	
図版124 弥生時代中期の遺物 (3)	126
18①SA1, 25①SA1, 29①SA1, 29①SA2, 30①SA1, 32①SA1 (1)	
図版125 弥生時代中期の遺物 (4)	127
32①SA1 (2)	
図版126 弥生時代中期の遺物 (5)	128
34①SA4, 43①SA2, 50①SA10, 51①SA2, 52②SA1	
図版127 弥生時代中期の遺物 (6)	129
52②SA3, 53②SA3, 53②SA7	
図版128 弥生時代中期の遺物 (7)	130
53②SA11 (1)	
図版129 弥生時代中期の遺物 (8)	131

53②SA11 (2)	
図版130 弥生時代中期の遺物 (9)	132
53②SA11 (3)	
図版131 弥生時代中期の遺物 (10)	133
53②SA11 (4), 64①SA1, 69①SA1, 74①SA1	
図版132 弥生時代中期の遺物 (11)	134
74①SA2, 75①SA1	
図版133 弥生時代中期の遺物 (12)	135
B②SA5, B②SA6, C②SA13	
図版134 弥生時代中期の遺物 (13)	136
C②SA14, C②SA19	
図版135 弥生時代中期の遺物 (14)	137
C②SA20 (1)	
図版136 弥生時代中期の遺物 (15)	138
C②SA20 (2)	
図版137 弥生時代中期の遺物 (16)	139
C②SA20 (3), C②SA27, E①SA1	
図版138 弥生時代中期の遺物 (17)	140
18①SK4, 60①SK3	
図版139 弥生時代中期の遺物 (18)	141
26①SK10, 29①SK2, 64①SK1	
図版140 弥生時代中期の遺物 (19)	142
C②SK109, C②SK111, 27①SD1, 3①SX1, 25①SX1	
図版141 弥生時代中期の遺物 (20)	143
石製品 (1)	
図版142 弥生時代中期の遺物 (21)	144
石製品 (2)	
図版143 弥生時代中期の遺物 (22)	145
石製品 (3)	
図版144 弥生時代中期の遺物 (23)	146
土製品	
図版145 弥生時代中期の遺物 (24)	147
装身具	
図版146 弥生時代後期の遺物 (1)	148
33①SA2, 46①SA1, 46①SA2, 46①SA3, 50①SA7, 50②SA1	
図版147 弥生時代後期の遺物 (2)	149
50②SA2, 50②SA3	
図版148 弥生時代後期の遺物 (3)	150
50②SA4, 50②SA6	
図版149 弥生時代後期の遺物 (4)	151
50②SA7 (1)	
図版150 弥生時代後期の遺物 (5)	152
50②SA7 (2)	
図版151 弥生時代後期の遺物 (6)	153
50②SA7 (3)	
図版152 弥生時代後期の遺物 (7)	154
50②SA7 (4)	
図版153 弥生時代後期の遺物 (8)	155
50②SA8, 51①SA1, 51②SA1	
図版154 弥生時代後期の遺物 (9)	156
51②SA2, 52①SA5, 52①SA7, 52②SA2, 53②SA1	
図版155 弥生時代後期の遺物 (10)	157
53②SA5, 55①SA3, 55②SA1 (1)	
図版156 弥生時代後期の遺物 (11)	158
55②SA1 (2), 56②SA1	
図版157 弥生時代後期の遺物 (12)	159
56②SA3, 57②SA1	

図版158 弥生時代後期の遺物 (13)	160	62① SX4, 遺構外	
57② SA5 (1)		図版187 弥生時代後期の遺物 (42)	189
図版159 弥生時代後期の遺物 (14)	161	石製品	
57② SA5 (2), 60② SA2, 61① SA6		図版188 弥生時代後期の遺物 (43)	190
図版160 弥生時代後期の遺物 (15)	162	土製品、装身具 (1)	
60② SA4, 62① SA1, 70① SA1		図版189 弥生時代後期の遺物 (44)	191
図版161 弥生時代後期の遺物 (16)	163	装身具 (2)	
78① SA2, 78① SA6		図版190 弥生時代後期の遺物 (45)	192
図版162 弥生時代後期の遺物 (17)	164	装身具 (3)	
79① SA2		図版191 古墳時代前期～中期の遺物 (1)	193
図版163 弥生時代後期の遺物 (18)	165	6① SA1, 34① SA3, 48① SA1	
B ② SA2 (1)		図版192 古墳時代前期～中期の遺物 (2)	194
図版164 弥生時代後期の遺物 (19)	166	48① SA2, 48① SA3, 50② SA5	
B ② SA2 (2), B ② SA3 (1)		図版193 古墳時代前期～中期の遺物 (3)	195
図版165 弥生時代後期の遺物 (20)	167	54① SA1, 57① SA3, 60② SA3, 61① SA9, 63① SA1 (1)	
B ② SA3 (2), B ② SA7 (1)		図版194 古墳時代前期～中期の遺物 (4)	196
図版166 弥生時代後期の遺物 (21)	168	63① SA1 (2), 79① SA5, B ② SA13, C ① SA30 (1)	
B ② SA7 (2)		図版195 古墳時代前期～中期の遺物 (5)	197
図版167 弥生時代後期の遺物 (22)	169	C ① SA30 (2), C ② SA16	
B ② SA8, B ② SA9 (1)		図版196 古墳時代前期～中期の遺物 (6)	198
図版168 弥生時代後期の遺物 (23)	170	34① SB1, 48① SK3, 65① SDZ1, 75① SDZ4, 6① SDI (1)	
B ② SA9 (2)		図版197 古墳時代前期～中期の遺物 (7)	199
図版169 弥生時代後期の遺物 (24)	171	6① SDI (2)	
B ② SA10		図版198 古墳時代前期～中期の遺物 (8)	200
図版170 弥生時代後期の遺物 (25)	172	23① SD5, 33① SD7, 50① SD2, 50② SD3, 52① SD1, 52① SD4	
B ② SA11, B ② SA12		図版199 古墳時代前期～中期の遺物 (9)	201
図版171 弥生時代後期の遺物 (26)	173	34① SD7	
B ② SA14		図版200 古墳時代前期～中期の遺物 (10)	202
図版172 弥生時代後期の遺物 (27)	174	62① SD2, 63① SD2, 63① SD6, 63① SD12, 46① SX1	
B ② SA15, B ② SA16, B ② SA18		図版201 古墳時代前期～中期の遺物 (11)	203
図版173 弥生時代後期の遺物 (28)	175	75① SX1	
C ② SA1, C ② SA2, C ② SA4		図版202 古墳時代前期～中期の遺物 (12)	204
図版174 弥生時代後期の遺物 (29)	176	C ① SX1, 遺構外	
C ② SA6		図版203 古墳時代前期～中期の遺物 (13)	205
図版175 弥生時代後期の遺物 (30)	177	土製品、装身具	
C ② SA7, C ② SA8 (1)		図版204 古墳時代後期の遺物 (1)	206
図版176 弥生時代後期の遺物 (31)	178	23① SA1, 33① SA1, 33① SA5	
C ② SA8 (2), C ② SA9		図版205 古墳時代後期の遺物 (2)	207
図版177 弥生時代後期の遺物 (32)	179	33① SA4, 34① SA1, 50① SA1, 50① SA4	
C ② SA10 (1)		図版206 古墳時代後期の遺物 (3)	208
図版178 弥生時代後期の遺物 (33)	180	48① SA4	
C ② SA10 (2), C ② SA11		図版207 古墳時代後期の遺物 (4)	209
図版179 弥生時代後期の遺物 (34)	181	50① SA2, 50① SA3	
C ② SA12		図版208 古墳時代後期の遺物 (5)	210
図版180 弥生時代後期の遺物 (35)	182	50① SA6, 52① SA2, 52① SA6	
C ② SA15, C ② SA17, C ② SA18, C ② SA21		図版209 古墳時代後期の遺物 (6)	211
図版181 弥生時代後期の遺物 (36)	183	52① SA4, 53① SA1	
C ② SA22, C ② SA25		図版210 古墳時代後期の遺物 (7)	212
図版182 弥生時代後期の遺物 (37)	184	53① SA3, 53① SA5	
25① SJ1, 48① SJ7		図版211 古墳時代後期の遺物 (8)	213
図版183 弥生時代後期の遺物 (38)	185	53① SA4, 53① SA9, 53① SA10, 53① SA11, 53② SA6	
64① SJ1		図版212 古墳時代後期の遺物 (9)	214
図版184 弥生時代後期の遺物 (39)	186	54① SA2, 55① SA1, 55① SA5, 56① SA1	
50② SK4, 4① SDZ1		図版213 古墳時代後期の遺物 (10)	215
図版185 弥生時代後期の遺物 (40)	187	56① SA4, 57① SA1	
19① SDZ1, 48① SDZ5, 48① SDZ6, 48① SD1, B ② SD2, B ② SD6, B ② SD8		図版214 古墳時代後期の遺物 (11)	216
図版186 弥生時代後期の遺物 (41)	188	57① SA2, 60① SA1	

図版215 古墳時代後期の遺物 (12)	217
61①SA1, 61①SA2	
図版216 古墳時代後期の遺物 (13)	218
61①SA3, 61①SA5, 78①SA1, 78①SA3	
図版217 古墳時代後期の遺物 (14)	219
79①SA4, 79①SA6, 79①SA9	
図版218 古墳時代後期の遺物 (15)	220
B①SA2, B①SA3, B①SA4	
図版219 古墳時代後期の遺物 (16)	221
B①SA5	
図版220 古墳時代後期の遺物 (17)	222
B①SA6, B①SA7, B①SA8	
図版221 古墳時代後期の遺物 (18)	223
B①SA9, B①SA11, B①SA12, B①SA13, B①SA14, B①SA16 (1)	
図版222 古墳時代後期の遺物 (19)	224
B①SA16 (2)	
図版223 古墳時代後期の遺物 (20)	225
C①SA2	
図版224 古墳時代後期の遺物 (21)	226
C①SA3, C①SA4, C①SA6	
図版225 古墳時代後期の遺物 (22)	227
C①SA5	
図版226 古墳時代後期の遺物 (23)	228
C①SA7, C①SA8 (1)	
図版227 古墳時代後期の遺物 (24)	229
C①SA8 (2), C①SA9 (1)	
図版228 古墳時代後期の遺物 (25)	230
C①SA9 (2), C①SA10	
図版229 古墳時代後期の遺物 (26)	231
C①SA11 (1)	
図版230 古墳時代後期の遺物 (27)	232
C①SA11 (2)	
図版231 古墳時代後期の遺物 (28)	233
C①SA12, C①SA13, C①SA14	

図版232 古墳時代後期の遺物 (29)	234
C①SA15, C①SA16 (1)	
図版233 古墳時代後期の遺物 (30)	235
C①SA16 (2), C①SA17, C①SA18 (1)	
図版234 古墳時代後期の遺物 (31)	236
C①SA18 (2), C①SA19	
図版235 古墳時代後期の遺物 (32)	237
C①SA21	
図版236 古墳時代後期の遺物 (33)	238
C①SA20, C①SA22, C①SA23	
図版237 古墳時代後期の遺物 (34)	239
C①SA24, C①SA25	
図版238 古墳時代後期の遺物 (35)	240
C①SA26, C①SA27, C①SA28, C①SA29	
図版239 古墳時代後期の遺物 (36)	241
55①SB1, 56①SK5, C①SK76, 23①SD1, 23①SD2	
図版240 古墳時代後期の遺物 (37)	242
34①SD1, 34①SD2	
図版241 古墳時代後期の遺物 (38)	243
49①SD1, 52②SD1, 55①SD2, 55①SD3, 71①SD2, C①SD8	
図版242 古墳時代後期の遺物 (39)	244
D①SD1	
図版243 古墳時代後期の遺物 (40)	245
E①SD17 (1)	
図版244 古墳時代後期の遺物 (41)	246
E①SD17 (2), 62②SU2, 62①SX3	
図版245 古墳時代後期の遺物 (42)	247
石製品	
図版246 古墳時代後期の遺物 (43)	248
土製品, 装身具	
図版247 平安時代～中世の遺物	249
53①SK1, 16①SD1, C①SD1, C①SD2, C①SU3	
図版248 時期不明の遺物	250
石製品, 土製品, 装身具	

写真図版

写真図版1 縄文時代中期の遺構 (1)	251
45②SA1, 45②SA2, 45②SA3, 45②SA4, 45②SA5 / 6, 45②SA7, 63②SA1, 63②SA1土器出土状況, 63②SA1土器出土状況, 63②SA2, 63②SA2土器出土状況, 63②SA3, E②SA1, E②SA2遺物出土状況, E②SA2完掘	
写真図版2 縄文時代中期の遺構 (2)	252
E②SA3遺物出土状況 (1), E②SA3遺物出土状況 (2), E②SA3土器出土状況 (1), E②SA3土器出土状況 (2), E②SA3完掘, E②SA4上層遺物出土状況, E②SA4中層遺物出土状況 (1), E②SA4中層遺物出土状況 (2), E②SA4中層石棒出土状況, E②SA4石器出土状況, E②SA4完掘, E②SA5遺物出土状況, E②SA5ピット内遺物出土状況, E②SA5完掘, E②SA5砂	
写真図版3 縄文時代中期の遺構 (3)	253
E②SA6上層遺物出土状況, E②SA6遺物出土状況, E②SA6土器出土状況, E②SA6完掘, E②SA7, E②SA7砂, E②SA8, E②SA8砂, E②SK8, E②SK9遺物出土状況, E②SK9完掘, E②SK1, E②SJ1, E②SJ2, E②SJ3	
写真図版4 縄文時代中期の遺構 (4), 弥生時代中期の遺構	

(1)	254
E②SJ4, 48②SR1, 63②SR1, E②SR1, E②SR2, E②SN1検出状況, E②SN1完掘, 3①SA1, 3①SA2, 4①SA1, 10①SA1, 18①SA1, 25①SA1, 29①SA2, 30①SA1	
写真図版5 弥生時代中期の遺構 (2)	255
32①SA1, 34①SA4, 37①SA1, 43①SA2, 50①SA10, 51①SA2, 52②SA1, 52②SA3, 53②SA3, 53②SA7, 53②SA11遺物出土状況 (1), 53②SA11遺物出土状況 (2), 53②SA11完掘, 55①SA2, 55①SA4	
写真図版6 弥生時代中期の遺構 (3)	256
64①SA1 (外) / 2 (内), 66①SA1, 69①SA1, 74①SA1 (左) / 2 (右), 75①SA1, B②SA4, B②SA5, B②SA6, C②SA13 (外) / 14 (内) (1), C②SA13 (外) / 14 (内) (2), C②SA19, C②SA20遺物出土状況 (1), C②SA20遺物出土状況 (2), C②SA20完掘, E①SA1砂遺物出土状況	
写真図版7 弥生時代中期の遺構 (4)	257
E①SA1完掘, 18①SK4, 26①SK10, 29①SK2, 60①SK3, 64①SK1, C②SK111, 48①SJ5, 61区SJ群, 61区SJ	

群掘り方、61区SJ群埋葬時復元状況、61㉔SJ1、61㉔SJ1掘り方、61㉔SJ2、61㉔SJ2掘り方

写真図版8 弥生時代中期の遺構(5)258
61㉔SJ3(1)、61㉔SJ3(2)、61㉔SJ3掘り方、61㉔SJ4、61㉔SJ4掘り方、61㉔SJ5、61㉔SJ6、61㉔SJ6掘り方、61㉔SJ7、61㉔SJ7掘り方、61㉔SJ8、61㉔SJ8掘り方、61㉔SJ9、61㉔SJ9掘り方、61㉔SD3

写真図版9 弥生時代中期の遺構(6)、弥生時代後期の遺構(1)259
27㉔SD1、73㉔SD2、3㉔SX1、43㉔SX1、55㉔SX1、33㉔SA2、46㉔SA1、46㉔SA2、46㉔SA3、50㉔SA7、50㉔SA1、50㉔SA2(1)、50㉔SA2(2)、50㉔SA3炭化材出土状況、50㉔SA3完掘

写真図版10 弥生時代後期の遺構(2)260
50㉔SA4、50㉔SA6、50㉔SA7炭化材・遺物出土状況、50㉔SA7完掘、50㉔SA8、51㉔SA1、51㉔SA1、51㉔SA2、51㉔SA3、52㉔SA5、52㉔SA7、52㉔SA2、53㉔SA1、53㉔SA4/5、55㉔SA3

写真図版11 弥生時代後期の遺構(3)261
55㉔SA1、55㉔SA1ㄱ、55㉔SA1ㄴ手軌、56㉔SA1炭化材・遺物出土状況、56㉔SA3、57㉔SA1、57㉔SA5、60㉔SA2、60㉔SA4炭化材出土状況、60㉔SA4完掘、61㉔SA4、61㉔SA6、61㉔SA8、62㉔SA1、70㉔SA1

写真図版12 弥生時代後期の遺構(4)262
78㉔SA2、78㉔SA6、79㉔SA2、79㉔SA10、B㉔SA2、B㉔SA2遺物出土状況、B㉔SA3炭化材出土状況、B㉔SA3石灯丁出土状況、B㉔SA3完掘、B㉔SA7覆土集石出土状況、B㉔SA7完掘、B㉔SA8覆土集石出土状況、B㉔SA8完掘、B㉔SA9炭化材・遺物出土状況(1)、B㉔SA9炭化材・遺物出土状況(2)

写真図版13 弥生時代後期の遺構(5)263
B㉔SA9完掘、B㉔SA10覆土集石出土状況、B㉔SA10踏車出土状況、B㉔SA10土器出土状況、B㉔SA10完掘、B㉔SA11遺物出土状況、B㉔SA11完掘、B㉔SA12土層断面、B㉔SA12完掘、B㉔SA14、B㉔SA15、B㉔SA16、B㉔SA17、B㉔SA18、C㉔SA1

写真図版14 弥生時代後期の遺構(6)264
C㉔SA2炭化材出土状況、C㉔SA2完掘、C㉔SA2壁面被熱状況、C㉔SA4勾玉出土状況、C㉔SA4石器出土状況、C㉔SA4完掘、C㉔SA4ㄱ、C㉔SA6、C㉔SA7、C㉔SA7土器出土状況、C㉔SA8(1)、C㉔SA8(2)、C㉔SA9、C㉔SA9ㄱ、C㉔SA10

写真図版15 弥生時代後期の遺構(7)265
C㉔SA10遺物出土状況、C㉔SA11、C㉔SA11遺物出土状況、C㉔SA12(1)、C㉔SA12(2)、C㉔SA15、C㉔SA17、C㉔SA18、C㉔SA21、C㉔SA22、C㉔SA23、C㉔SA25、50㉔SK4、48㉔SJ3、48㉔SJ7

写真図版16 弥生時代後期の遺構(8)266
64㉔SJ1出土状況、64㉔SJ1棺内遺物出土状況、64㉔SJ1棺支え出土状況、4㉔SC2(手前)/SDZ1(奥)、4㉔SDZ1遺物出土状況、4㉔SD2/SDZ1土層断面、19㉔SDZ1、37㉔SDZ1、48㉔SJ/SDZ群(東から)、48㉔SJ/SDZ群(西から)、48㉔SDZ1、48㉔SDZ1主体部、48㉔SDZ1主体部遺物出土状況(1)、48㉔SDZ1主体部遺物出土状況(2)、48㉔SDZ1主体部遺物出土状況(3)

写真図版17 弥生時代後期の遺構(9)、古墳時代前期～中期の遺構(1)267
48㉔SDZ2、48㉔SDZ2主体部、48㉔SDZ2主体部遺物出土

状況、48㉔SDZ4、48㉔SDZ4主体部、48㉔SDZ6、48㉔SDZ8主体部、4㉔SDZ2、26㉔SD7、48㉔SD1、B㉔SD6土層断面、B㉔SUZ、62㉔SX4、6㉔SA1、6㉔SA1遺物出土状況

写真図版18 古墳時代前期～中期の遺構(2)268
34㉔SA3、48㉔SA1、48㉔SA2、48㉔SA3、50㉔SA8、50㉔SA5、54㉔SA1、57㉔SA3、60㉔SA3、61㉔SA9、61㉔SA10、62㉔SA2、62㉔SA3、63㉔SA1、79㉔SA5

写真図版19 古墳時代前期～中期の遺構(3)269
79㉔SA8、B㉔SA13炭化材出土状況、B㉔SA13完掘、C㉔SA30、C㉔SA30遺物出土状況、C㉔SA16、34㉔SB1、48㉔SK3、65㉔SDZ1(65区西から)、65㉔SDZ1(65区東から)、65㉔SDZ1(75区検出)、65㉔SDZ1土層断面(74区検出)、75㉔SDZ1、75㉔SDZ4、75㉔SDZ4土層断面

写真図版20 古墳時代前期～中期の遺構(4)270
6㉔SD1、13㉔SD1、23㉔SD5、33㉔SD7、34㉔SD7、34㉔SD7土層断面、50㉔SD3/4、52㉔SD1、52㉔SD4、63㉔SD1/2、46㉔SX1、75㉔SX1、75㉔SX1遺物出土状況(1)、75㉔SX1遺物出土状況(2)、C㉔SX1

写真図版21 古墳時代後期の遺構(1)271
23㉔SA1炭化材出土状況、23㉔SA1カマド出土状況、23㉔SA1完掘、33㉔SA1、33㉔SA1カマド、33㉔SA4(奥)/5(手前)、34㉔SA1炭化材出土状況、34㉔SA1完掘、48㉔SA4、50㉔SA1、50㉔SA2、50㉔SA3、50㉔SA4、50㉔SA6、50㉔SA9

写真図版22 古墳時代後期の遺構(2)272
52㉔SA1、52㉔SA2、52㉔SA3、52㉔SA6、53㉔SA1、53㉔SA2、53㉔SA3カマド出土状況、53㉔SA3、53㉔SA4、53㉔SA5カマド出土状況、53㉔SA5、53㉔SA9、53㉔SA10カマド出土状況、53㉔SA10、53㉔SA11

写真図版23 古墳時代後期の遺構(3)273
53㉔SA6、54㉔SA2(奥)/3(手前)、55㉔SA1、55㉔SA5カマド出土状況、55㉔SA5、56㉔SA1、56㉔SA4、57㉔SA1、57㉔SA2、60㉔SA1、61㉔SA1カマド出土状況、61㉔SA1、61㉔SA2、61㉔SA3、78㉔SA1

写真図版24 古墳時代後期の遺構(4)274
78㉔SA3、78㉔SA4、78㉔SA5、79㉔SA4、79㉔SA6、79㉔SA7、79㉔SA9、B㉔SA1、B㉔SA3遺物出土状況、B㉔SA3完掘、B㉔SA4カマド出土状況、B㉔SA4、C㉔SA5カマド出土状況、B㉔SA5、B㉔SA6カマド出土状況

写真図版25 古墳時代後期の遺構(5)275
B㉔SA6、B㉔SA6石出土状況、B㉔SA7カマド出土状況、B㉔SA7、B㉔SA8、B㉔SA9、B㉔SA11、B㉔SA12、B㉔SA13カマド出土状況、B㉔SA13、B㉔SA14、B㉔SA16カマド出土状況、B㉔SA16遺物出土状況、B㉔SA17、C㉔SA2カマド出土状況

写真図版26 古墳時代後期の遺構(6)276
C㉔SA2、C㉔SA3、C㉔SA4、C㉔SA4カマド、C㉔SA5カマド出土状況、C㉔SA5完掘(カマド)、C㉔SA5完掘(カマド)、C㉔SA5カマド/2、C㉔SA6カマド出土状況、C㉔SA6、C㉔SA7、C㉔SA8カマド出土状況、C㉔SA8、C㉔SA9カマド出土状況(1)、C㉔SA9カマド出土状況(2)

写真図版27 古墳時代後期の遺構(7)277
C㉔SA9遺物出土状況、C㉔SA9完掘、C㉔SA10カマド出土状況、C㉔SA10カマド2、C㉔SA10(左)/14(右)、C㉔SA11遺物出土状況(1)、C㉔SA11遺物出土状況(2)、C㉔SA11カマド出土状況、C㉔SA11、C㉔SA12、C㉔SA13カマド出土状況、C㉔SA13カマド完掘、C㉔SA

13 (1)、C①SA13 (2)、C①SA15	
写真図版28 古墳時代後期の遺構 (8)	278
C①SA15カマドF、C①SA15カマドF2、C①SA16カマド出土状況、C①SA16、C①SA16土製文脚出土状況、C①SA16遺物出土状況、C①SA17、C①SA18カマド出土状況、C①SA18、C①SA19カマド出土状況、C①SA19、C①SA20、C①SA21カマド出土状況、C①SA21、C①SA22	
写真図版29 古墳時代後期の遺構 (9)	279
C①SA23、C①SA24カマド出土状況、C①SA24 (外) / 27 (内)、C①SA25カマド出土状況、C①SA25、C①SA26、C①SA28カマド内土器出土状況、C①SA28、C①SA28カマドF、C①SA29、55①SB1、C①SK76、12①SD2、23①SD1 (右) / 2 (左)、34①SD2	
写真図版30 古墳時代後期の遺構 (10)、平安時代～中世の遺構 (1)	280
46①SD2、49①SD1、52①SD1、55①SD2 (手前) / 3 (奥)、D①SD1、D①SD2、E①SD17、62①SX3、26①SB2、39①SB1 / SH1、54①SB1、C①SB1、33①SH1、52①SH1 / 2、53①SK1	
写真図版31 平安時代～中世の遺構 (2)	281
53①SJ1、16①SD1、53①SD1 (右) / 2 (左)、4①SE1 / 2、14①SE1、52①SE1、70①SE1、B①SE1、B①SE2、B①SE4、B①SE5、B①SE6、C①SU3石組み検出状況、C①SU3石組み完掘、C①SU3断面	
写真図版32 縄文時代中期の遺物 (1)	282
63②SA1、63②SA2、63②SP79、48①SR1、63②SR1、遺構外、E②SA3 (1)	
写真図版33 縄文時代中期の遺物 (2)	283
E②SA3 (2)、E②SA4、E②SA5	
写真図版34 縄文時代中期の遺物 (3)	284
E②SA6、E②SK9、E②SJ1、E②SJ2、E②SJ3、E②SR1、E②SR2、E②SN1	
写真図版35 縄文時代中期の遺物 (4)	285
石製品 (1)	
写真図版36 縄文時代中期の遺物 (5)	286
石製品 (2)	
写真図版37 縄文時代中期の遺物 (6)	287
石製品 (3)	
写真図版38 縄文時代中期の遺物 (7)	288
石製品 (4)、土製品	
写真図版39 弥生時代中期の遺物 (1)	289
3①SA2、32①SA1、53②SA11	
写真図版40 弥生時代中期の遺物 (2)	290
75①SA1、C②SA20、E①SA1	
写真図版41 弥生時代中期の遺物 (3)	291
石製品 (1)	
写真図版42 弥生時代中期の遺物 (4)	292

石製品 (2)	
写真図版43 弥生時代中期の遺物 (5)	293
土製品、装身具	
写真図版44 弥生時代後期の遺物 (1)	294
50②SA4、50②SA7、51②SA2、56②SA3、78①SA2 (1)	
写真図版45 弥生時代後期の遺物 (2)	295
78①SA2 (2)、B②SA2、B②SA3	
写真図版46 弥生時代後期の遺物 (3)	296
B②SA7、B②SA8、B②SA9 (1)	
写真図版47 弥生時代後期の遺物 (4)	297
B②SA9 (2)、B②SA18、C②SA11、C②SA12 (1)	
写真図版48 弥生時代後期の遺物 (5)	298
C②SA12 (2)、25①SJ1、48①SJ7、64①SJ1、50②SK4、4①SDZ1、19①SDZ1、48①SDZ5、62①SX4	
写真図版49 弥生時代後期の遺物 (6)	299
石製品、土製品	
写真図版50 弥生時代後期の遺物 (7)	300
装身具	
写真図版51 古墳時代前期～中期の遺物 (1)	301
6①SA1、34①SA3、61①SA9、63①SA1、79①SA5、C①SA30 (1)	
写真図版52 古墳時代前期～中期の遺物 (2)	302
C①SA30 (2)、C②SA16、65①SDZ1、75①SDZ4、6①SD1、33①SD7、34①SD7 (1)	
写真図版53 古墳時代前期～中期の遺物 (3)	303
34①SD7 (2)、75①SX1、C①SX1、土製品、装身具	
写真図版54 古墳時代後期の遺物 (1)	304
23①SA1、33①SA1、34①SA1、50①SA6	
写真図版55 古墳時代後期の遺物 (2)	305
53①SA3、56①SA4、79①SA6	
写真図版56 古墳時代後期の遺物 (3)	306
B①SA5、B①SA11、B①SA16、C①SA2 (1)	
写真図版57 古墳時代後期の遺物 (4)	307
C①SA2 (2)、C①SA9、C①SA10	
写真図版58 古墳時代後期の遺物 (5)	308
C①SA11、C①SA13、C①SA16 (1)	
写真図版59 古墳時代後期の遺物 (6)	309
C①SA16 (2)、C①SA19、C①SA21 (1)	
写真図版60 古墳時代後期の遺物 (7)	310
C①SA21 (2)、C①SA25	
写真図版61 古墳時代後期の遺物 (8)	311
34①SD2、55①SD3、D①SD1、石製品	
写真図版62 古墳時代後期の遺物 (9)、平安時代～中世の遺物、時期不明の遺物	312
土製品、装身具 [平安時代～中世の遺物] 16①SD1 [時期不明の遺物] 石製品、装身具	

図版1 縄文時代中期の遺構 (1)

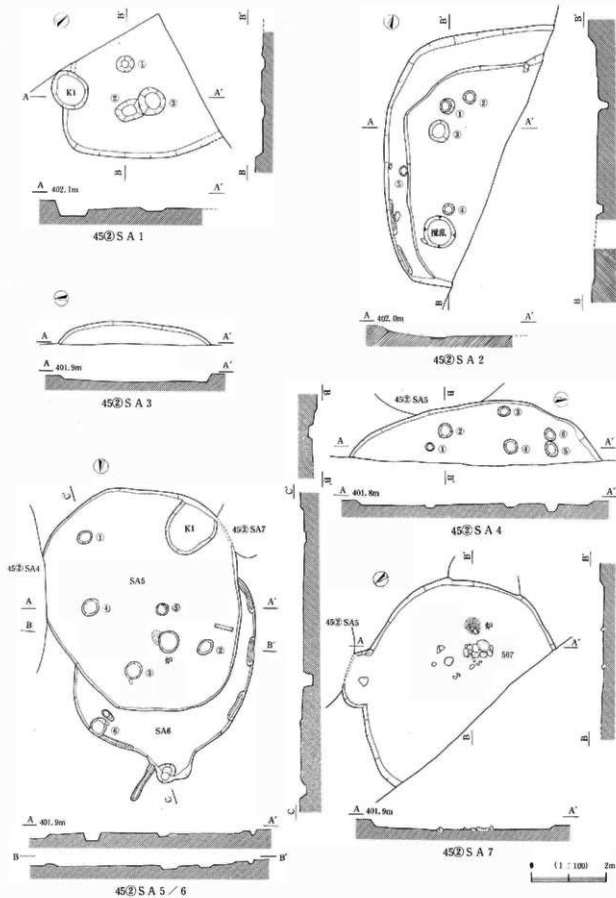

図版 2 縄文時代中期の遺構 (2)

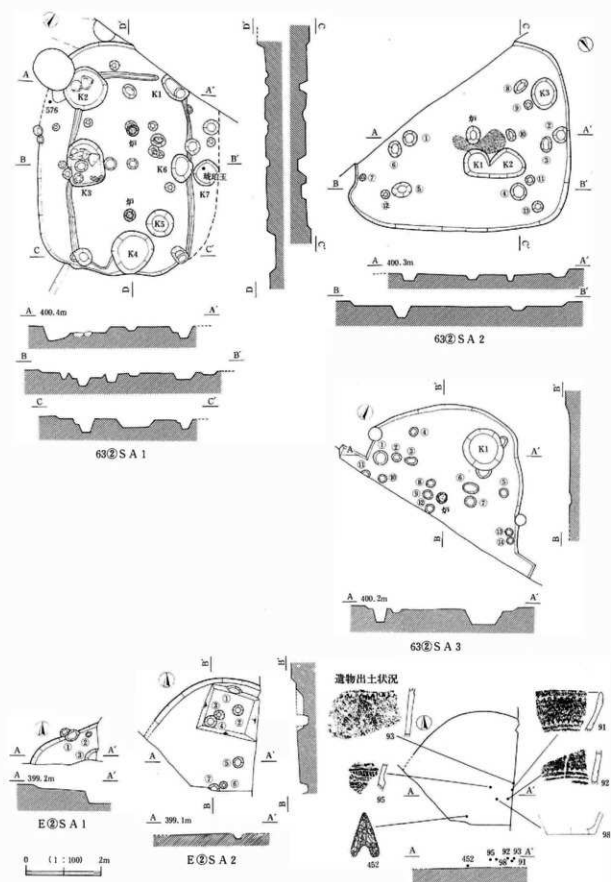

図版3 縄文時代中期の遺構 (3)

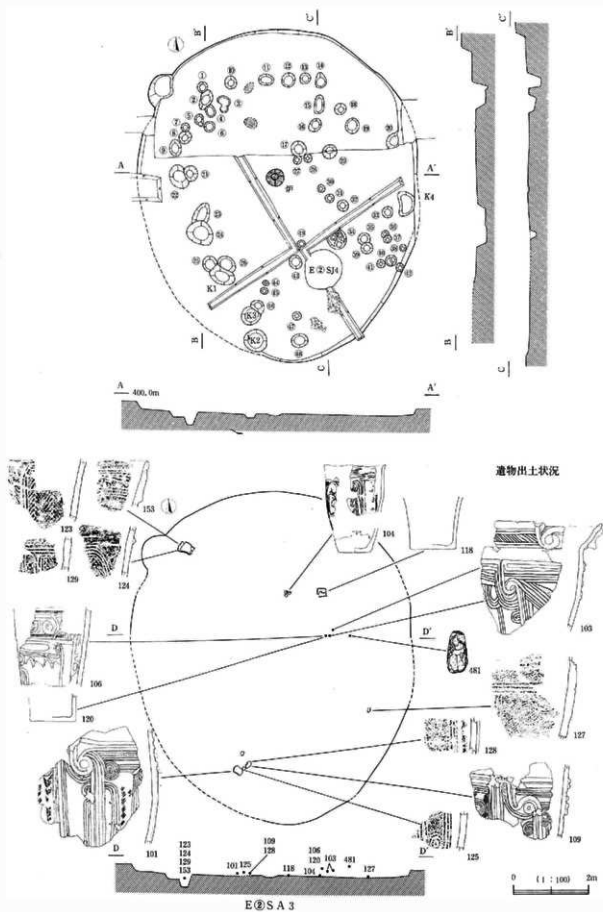

図版4 縄文時代中期の遺構 (4)

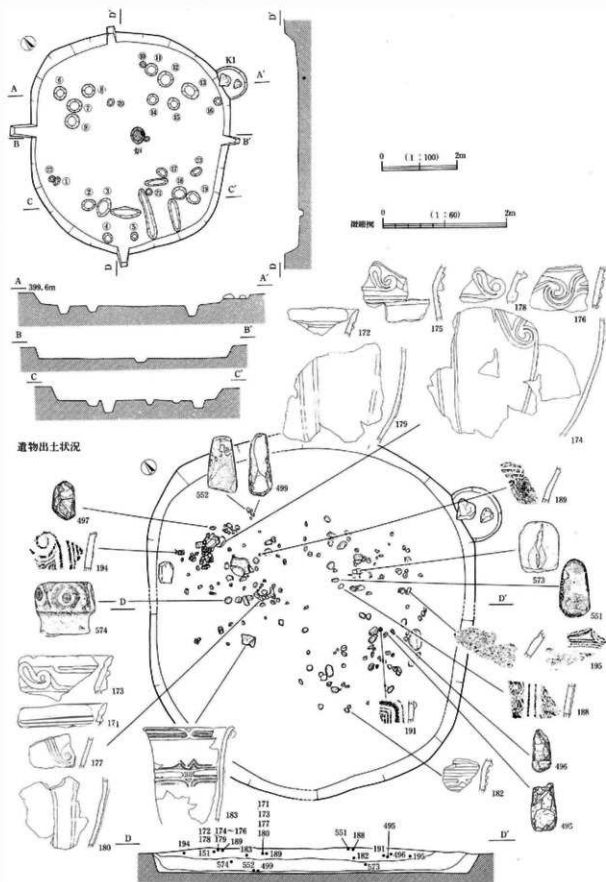

図版 5 縄文時代中期の遺構 (5)

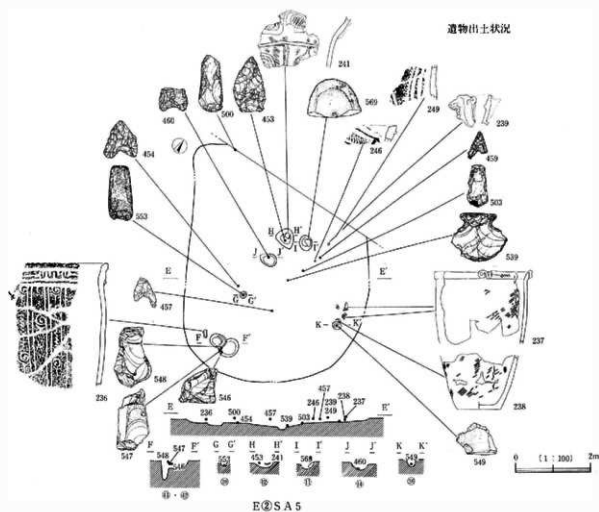
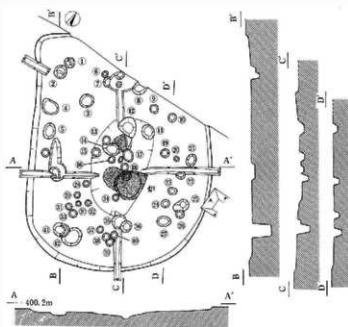

図版 6 縄文時代中期の遺構 (6)

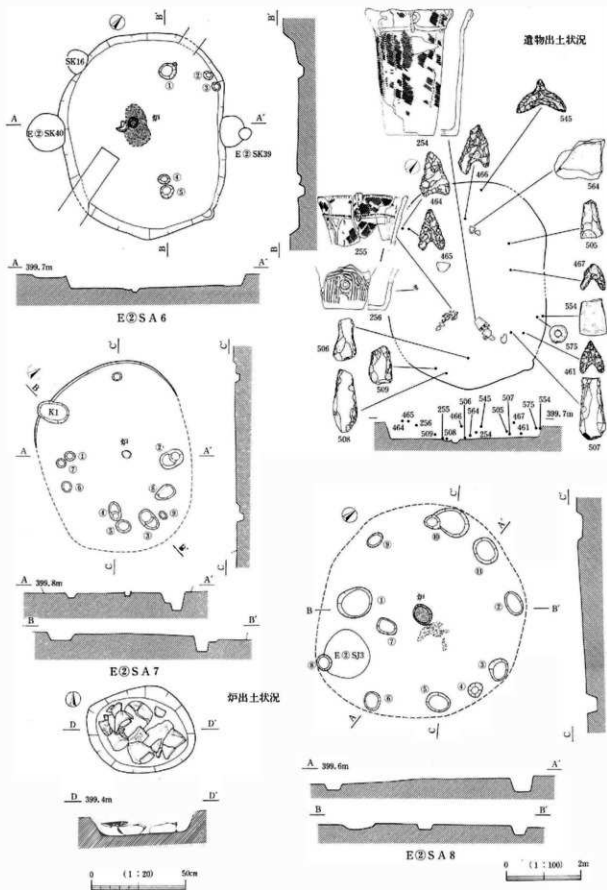

図版7 縄文時代中期の遺構 (7)

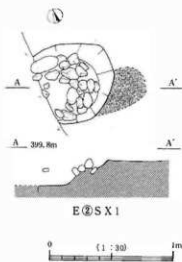
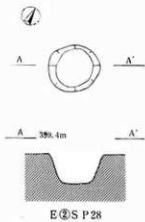
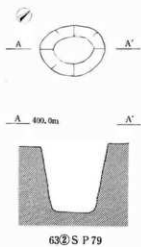
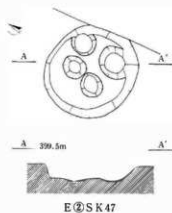
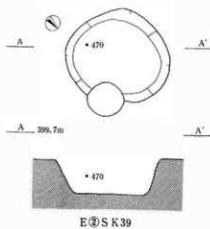
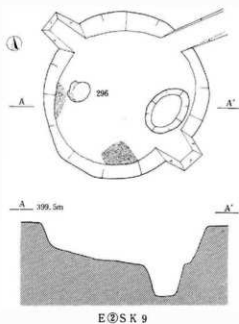
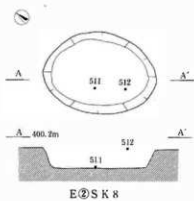

図版 8 縄文時代中期の遺構 (8)

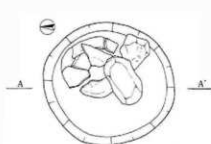

E2SJ 1

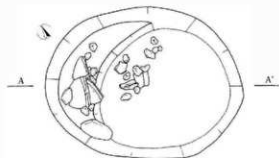

E2SJ 2

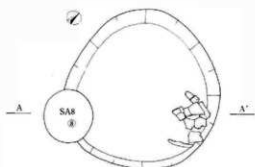

E2SJ 3

(1 : 30)
0 1m

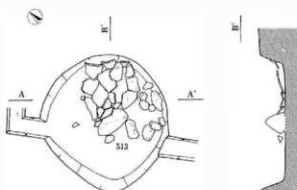

E2SJ 4

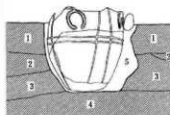
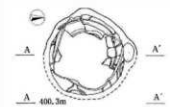

63SR 1

- 1 赤褐色粘質土層 (残分多く含む)
- 2 黄褐色粘質土層
- 3 黄褐色粘質土層
- 4 褐色粘質土層
- 5 赤褐色粘質土層

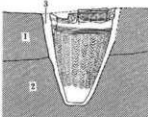
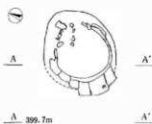

E2SR 2

- 1 赤褐色粘質土層 (直径1~2cmの小塊多く含む。縄文遺物を含む)
- 2 黄褐色粘質土層
- 3 赤褐色粘質土 (粘性低い)

0 50cm
(1 : 20)
SR

図版9 縄文時代中期の遺構(9)

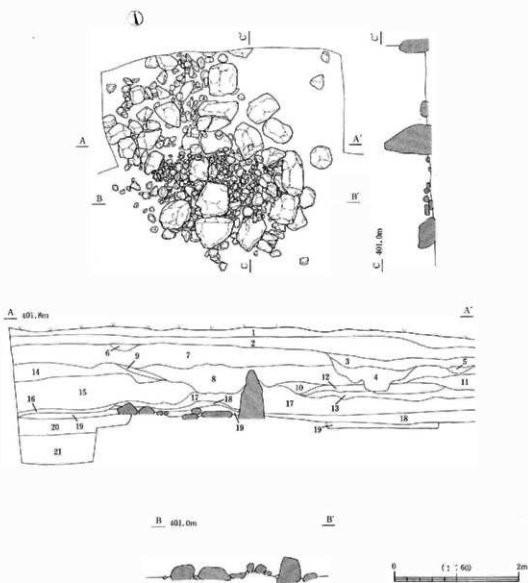

- 1 表土
- 2 紫褐色土層 [10YR 3/1] しまり強 粘性中
- 3 黒褐色土層 [10YR 2/2] しまり強 粘性中
- 4 におい黄褐色砂質土層 [10YR 6/3] しまり強 粘性なし
- 5 紫褐色砂質土層 [10YR 3/2] しまり強 粘性中
- 6 紫褐色土層 [10YR 3/2] しまり強 粘性中
- 7 暗褐色砂質土層 [10YR 3/2] しまり中 粘性中 一部に礫の混入
- 8 紫褐色砂質土層 [10YR 3/2] しまり中 粘性中
- 9 におい黄褐色砂質土層 [10YR 4/3] しまり中 粘性弱
- 10 褐色砂質土層 [10YR 4/4] しまり中 粘性弱
- 11 におい黄褐色砂質土層 [10YR 4/3] しまり弱 粘性なし 礫の混入多量
- 12 明黄褐色砂質土層 [10YR 6/6] しまり中 粘性弱
- 13 褐色砂質土層 [10YR 4/4] しまり強 粘性弱 直径2cm程度の礫多く含む
- 14 灰黄褐色砂質土 [10YR 4/2] しまり強 粘性中
- 15 におい黄褐色砂質土層 [10YR 5/3] しまり強 粘性なし 礫の混入多量
- 16 明褐色砂質土層 [7.5YR 5/6] しまり弱 粘性なし 直径2cm程度の礫多く含む
- 17 におい黄褐色 [10YR 5/4] しまり中 粘性なし
- 18 灰黄褐色砂質土層 [10YR 5/2] しまり強 粘性中 砂子細かい
- 19 暗灰色粘質土層 [10YR 4/1] しまり弱 粘性中 縄文漆跡を含む
- 20 黒褐色粘質土層 [10YR 3/1] しまり中 粘性中 炭化物微量を含む、縄文漆跡を含む
- 21 灰黄褐色粘質土層 [10YR 4/2] しまり中 粘性強

E②SN1

図版 10 弥生時代中期の遺構 (1)

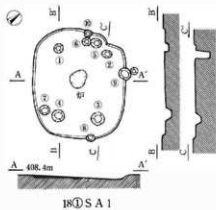
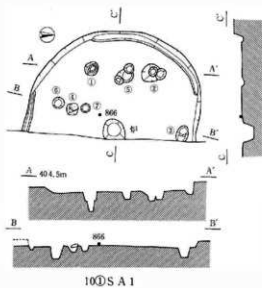
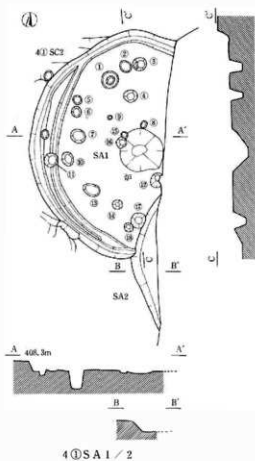
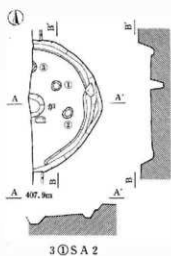
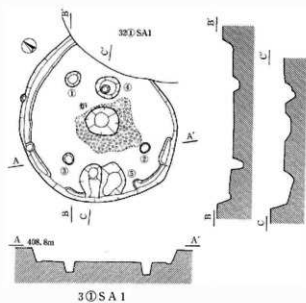

0 (1:100) 2m

図版 11 弥生時代中期の遺構 (2)

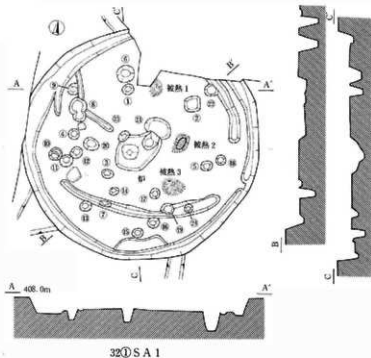
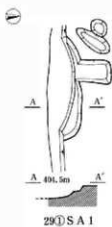
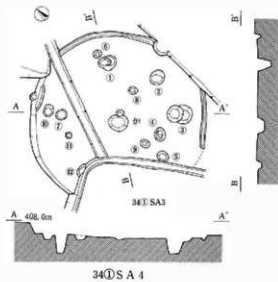
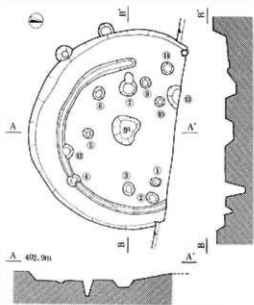
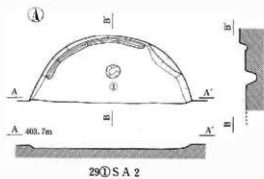
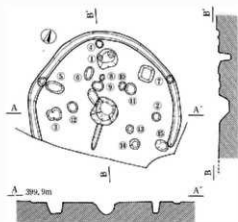

0 (1:100) 2m

図版 12 弥生時代中期の遺構 (3)

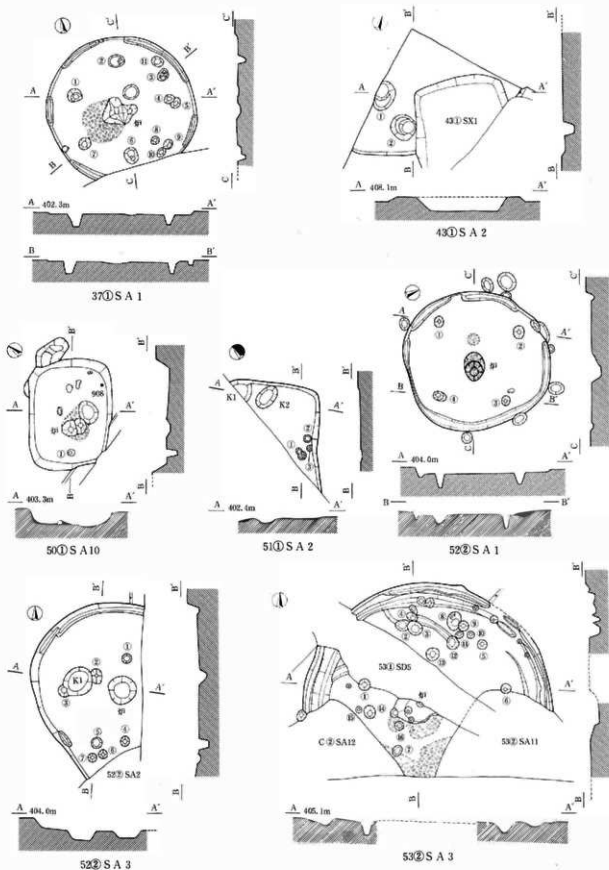

図版 13 弥生時代中期の遺構 (4)

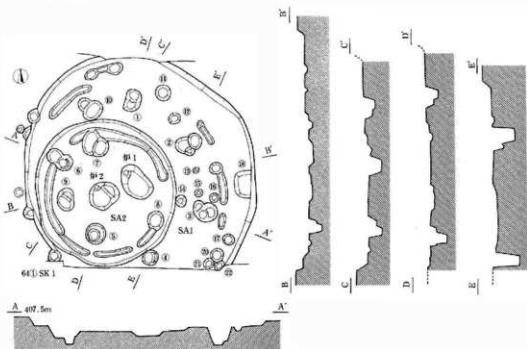
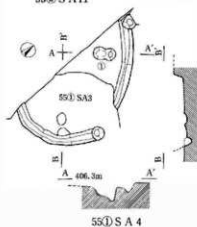
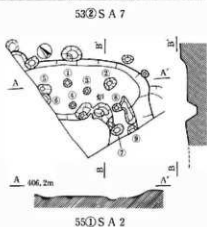
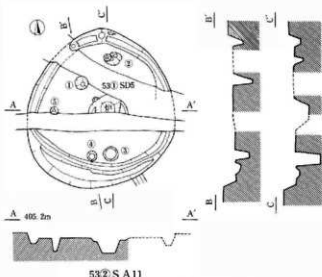
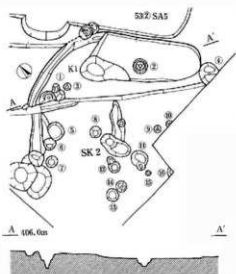

0 (1:100) 2m

図版 14 弥生時代中期の遺構 (5)

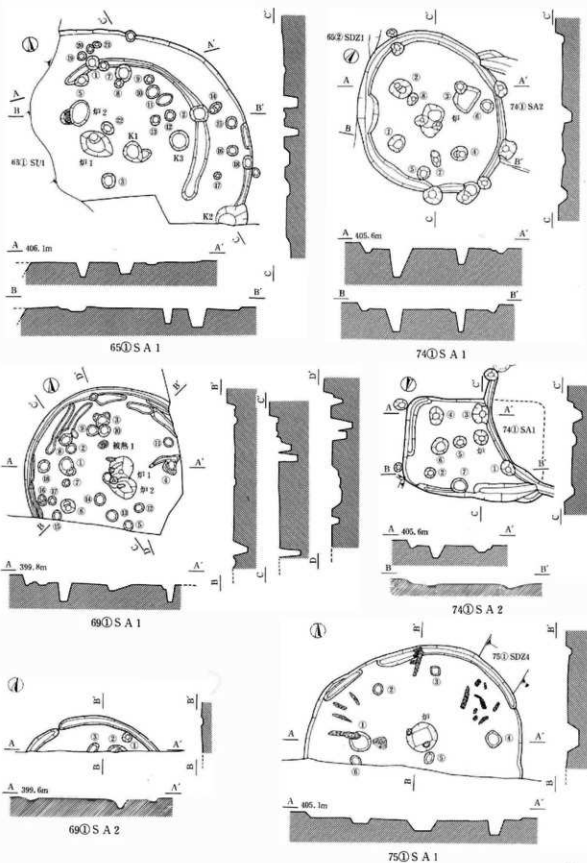

図版 15 弥生時代中期の遺構 (6)

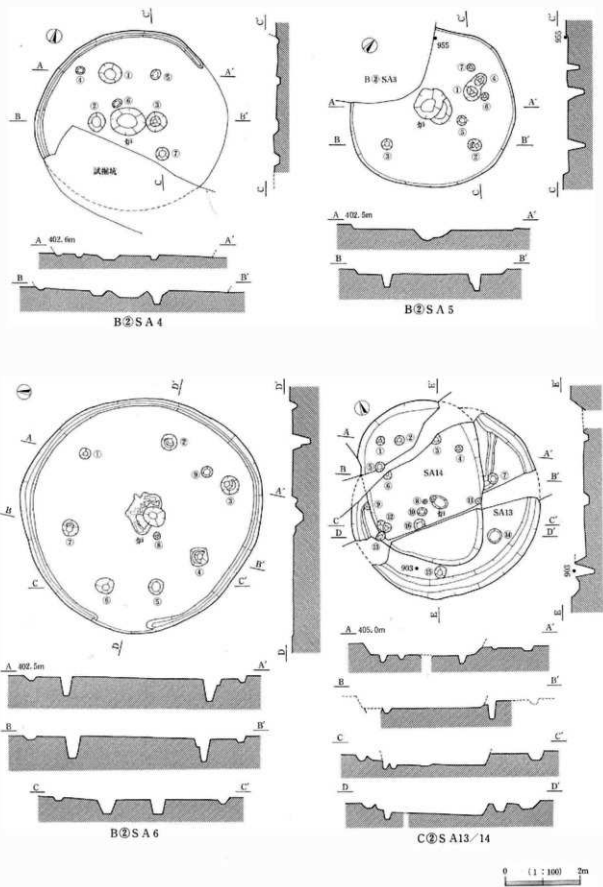

図版 16 弥生時代中期の遺構 (7)

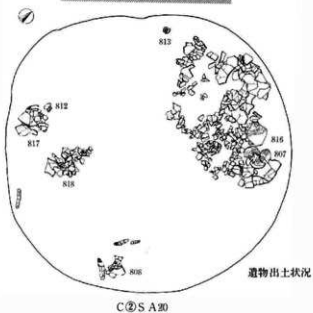
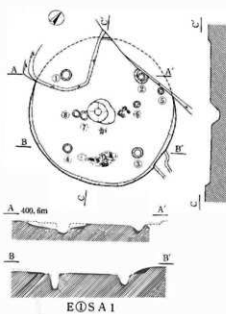
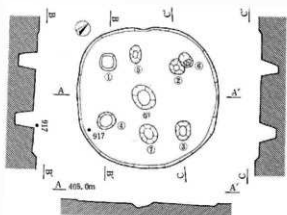
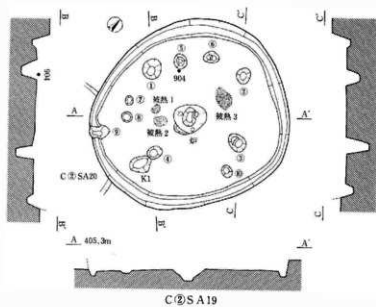

図版 17 弥生時代中期の遺構 (8)

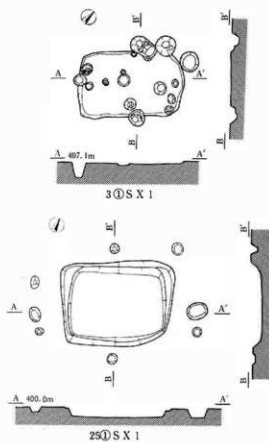
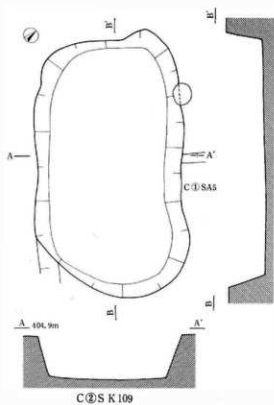
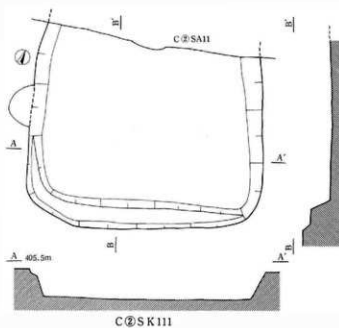
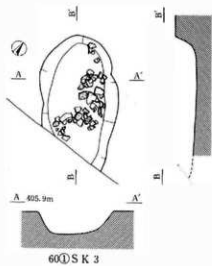

図版 18 弥生時代中期の遺構 (9)

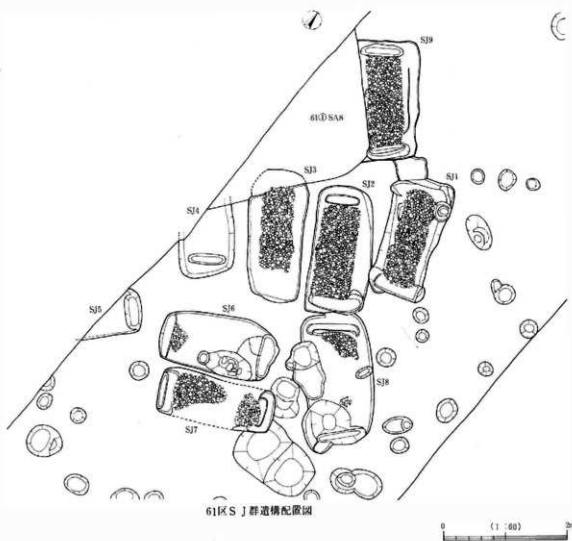
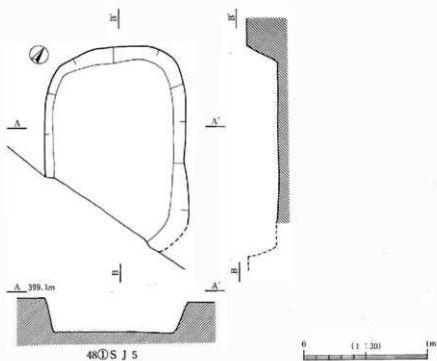

図版 19 弥生時代中期の遺構 (10)

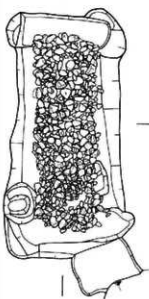
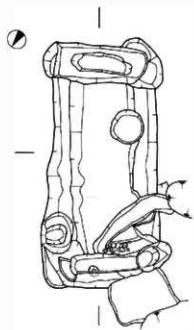

406.0m



61②S J 1

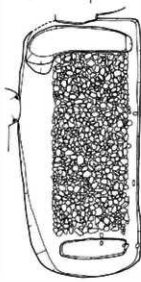
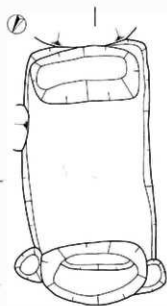

406.0m



61②S J 2

0 (1:30) 1m

図版 20 弥生時代中期の遺構 (11)

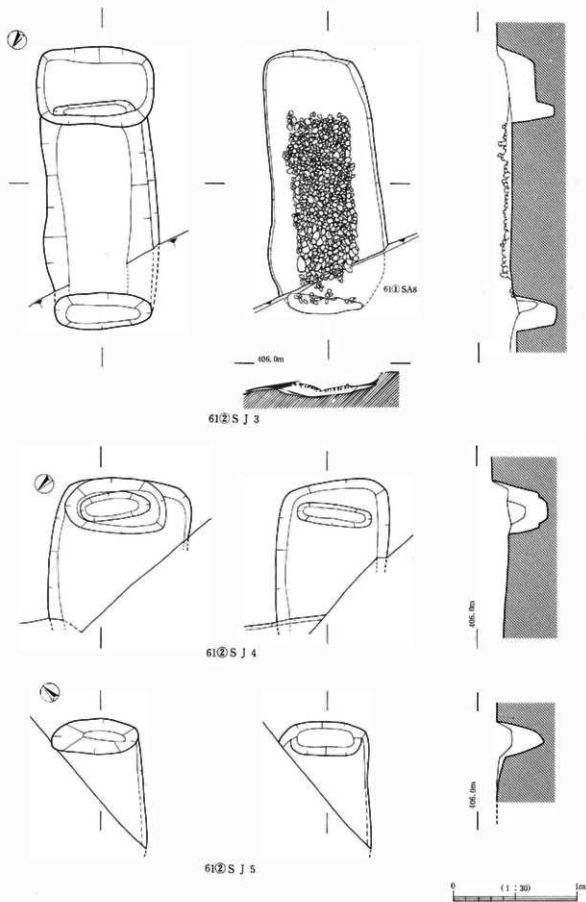

図版 21 弥生時代中期の遺構 (12)

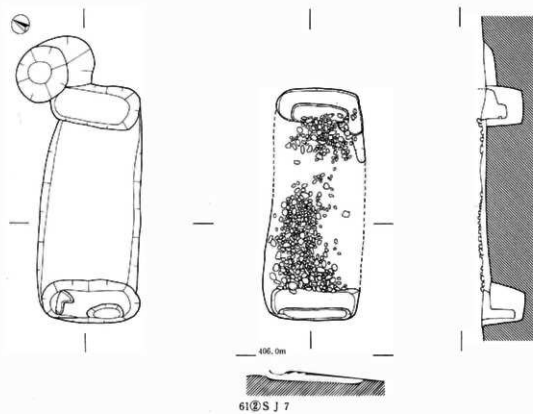
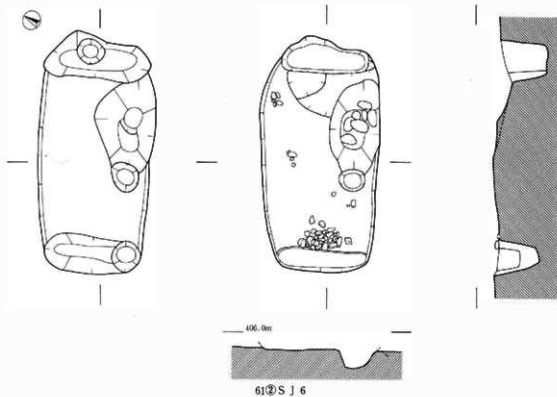

0 1:30 1m

図版 22 弥生時代中期の遺構 (13)

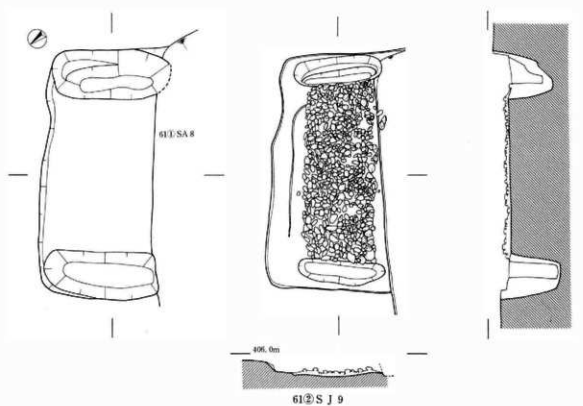
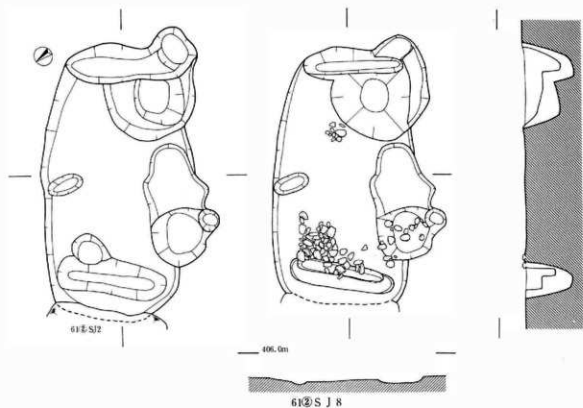

406.0m

61②SJ9

0 (1:30) 3m

図版 23 弥生時代後期の遺構 (1)

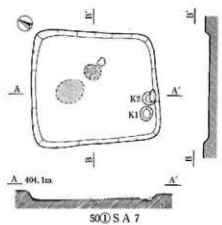
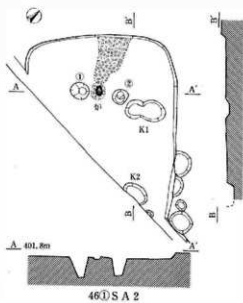
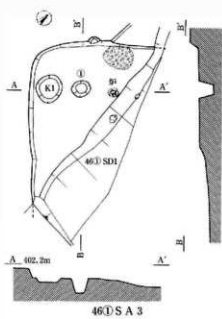
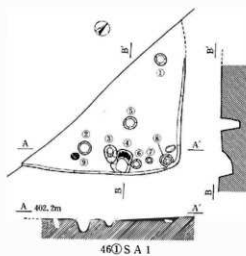
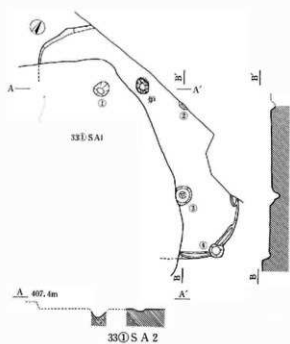

0 (1:100) 2m

図版 24 弥生時代後期の遺構 (2)

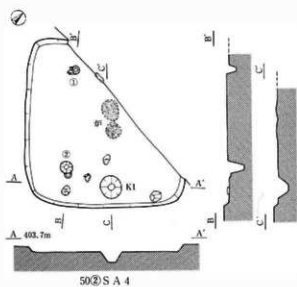
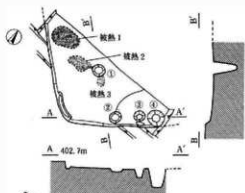
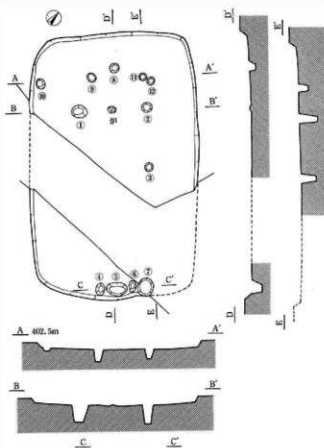
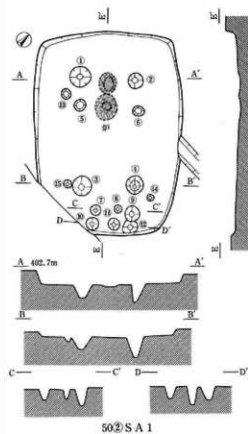

図版 25 弥生時代後期の遺構 (3)

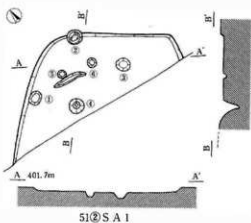
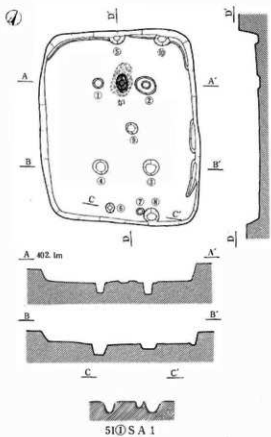
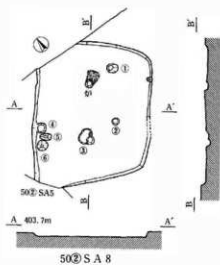
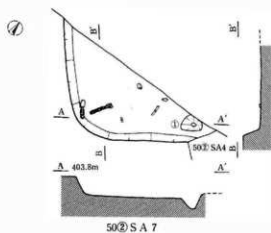
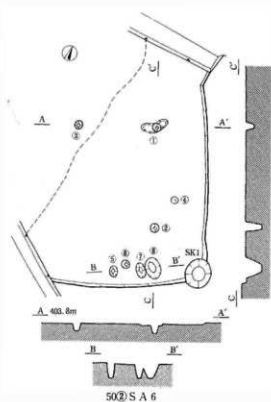

0 1 : 1000 3m

図版 26 弥生時代後期の遺構 (4)

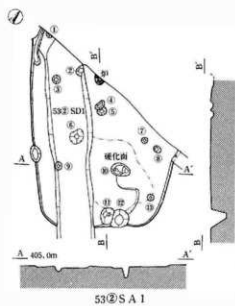
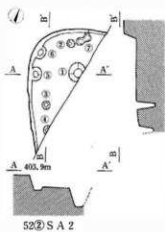
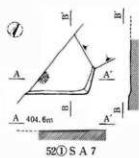
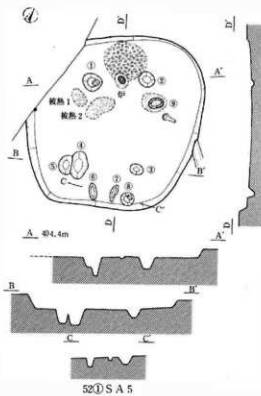
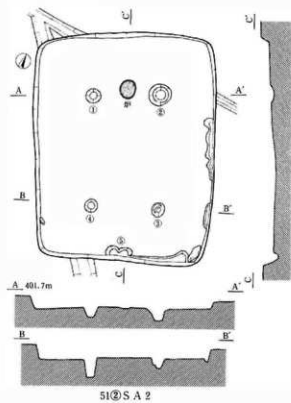

0 (1:100) 2m

図版 27 弥生時代後期の遺構 (5)

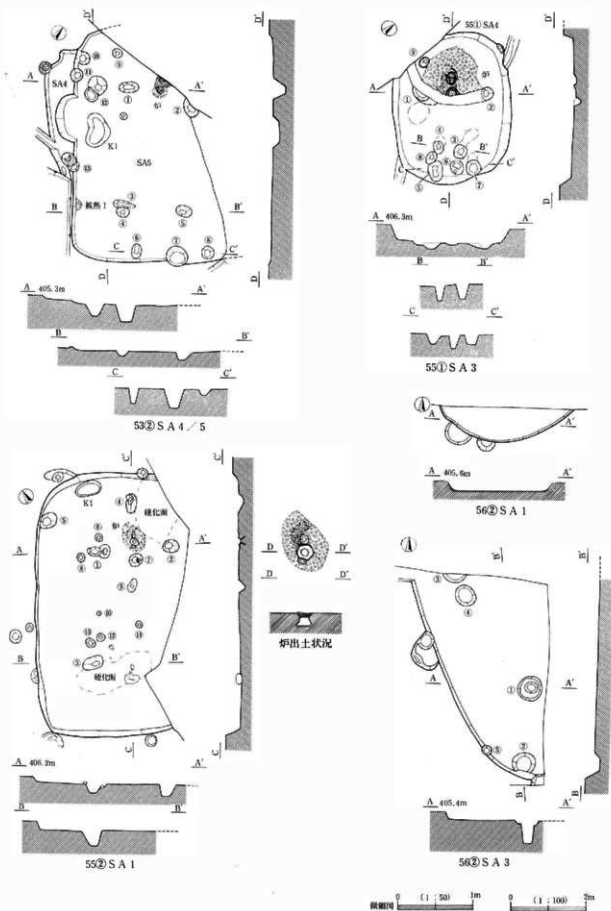

図版 28 弥生時代後期の遺構 (6)

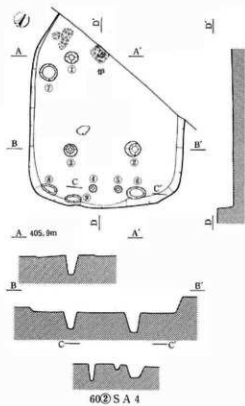
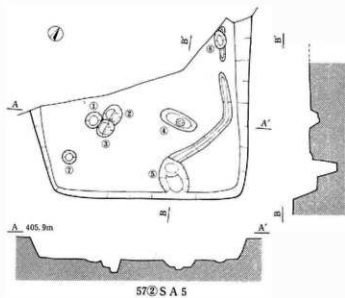
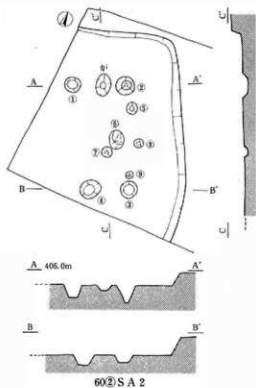
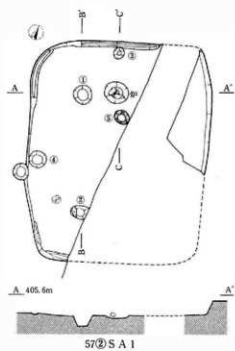

0 1:100 2m

図版 29 弥生時代後期の遺構 (7)

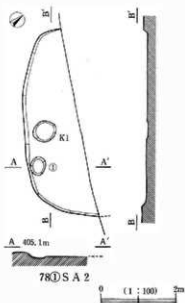
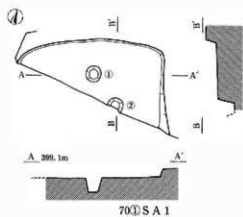
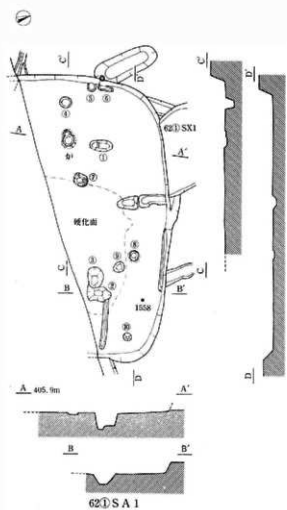
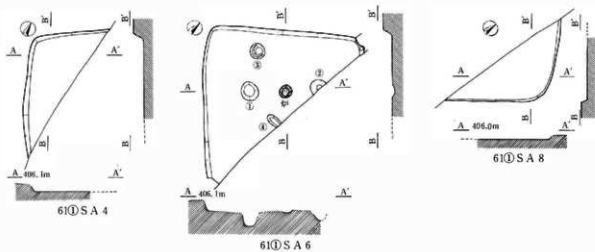

図版 30 弥生時代後期の遺構 (8)

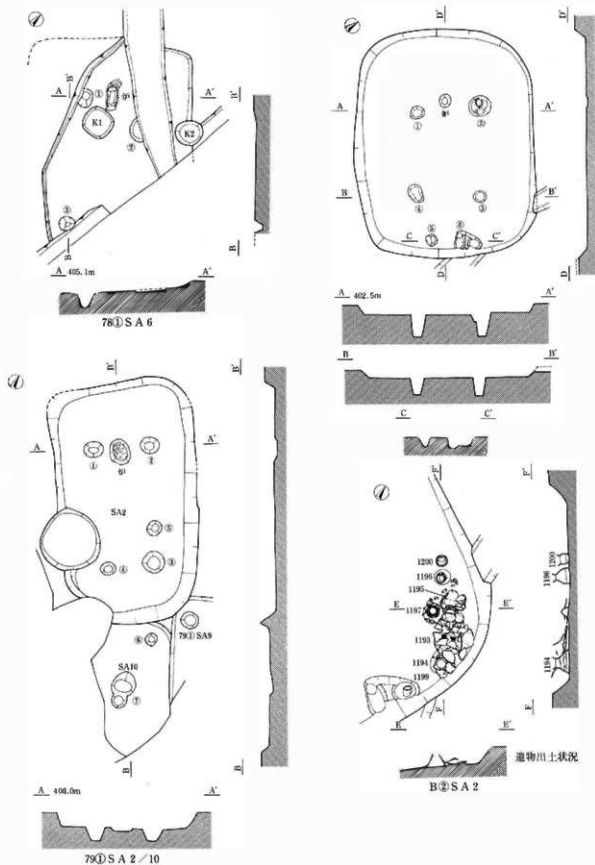

図版 31 弥生時代後期の遺構 (9)

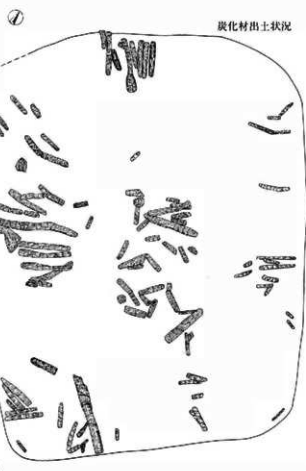
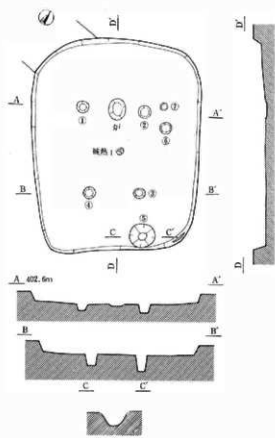

B②SA3



図版 32 弥生時代後期の遺構 (10)

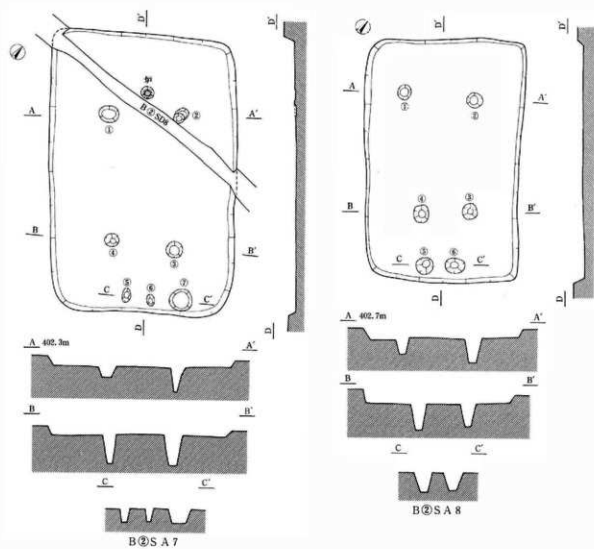

図版 33 弥生時代後期の遺構 (11)

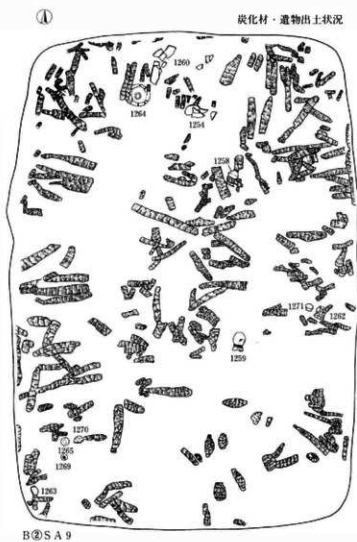
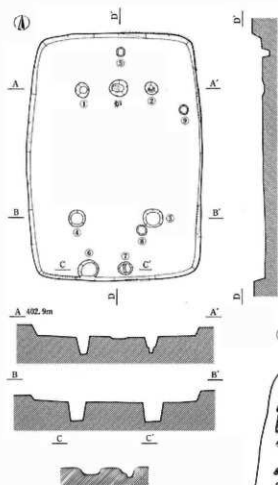

図版 34 弥生時代後期の遺構 (12)

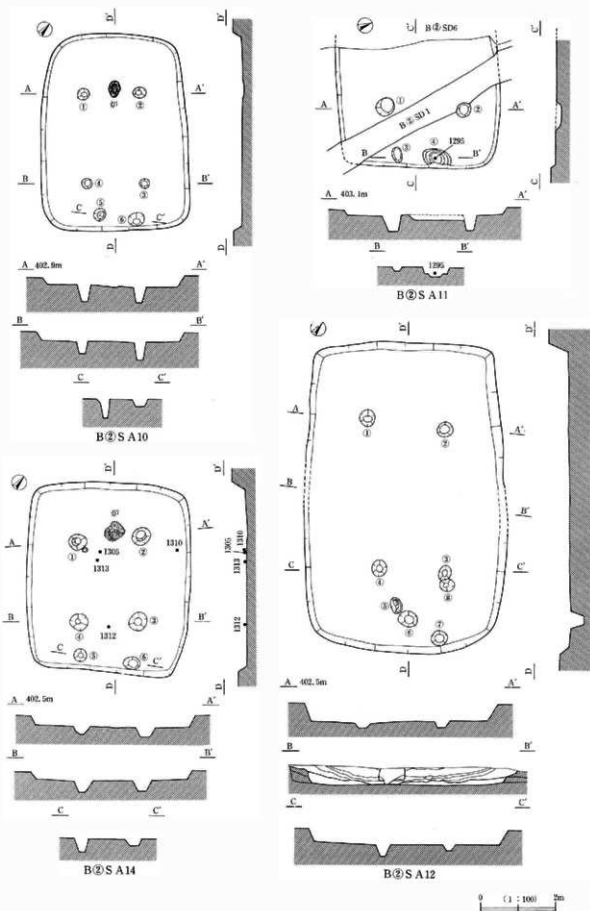

図版 35 弥生時代後期の遺構 (13)

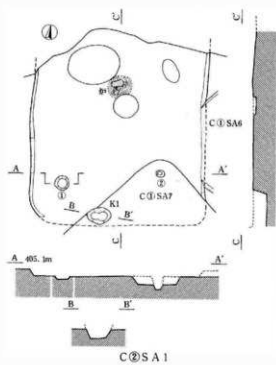
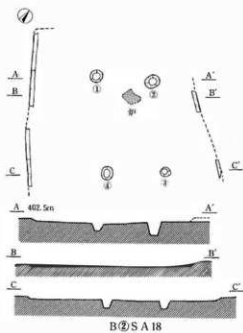
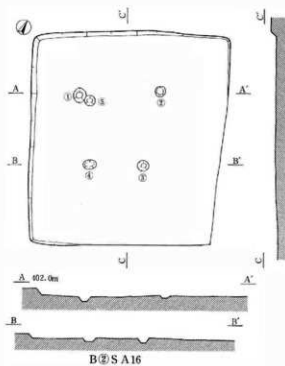
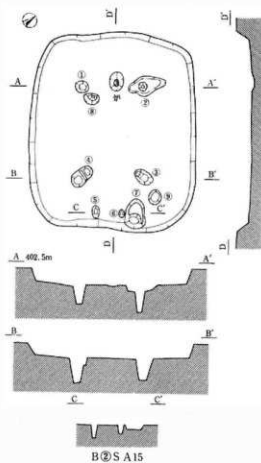

0 1:100 2m

図版 36 弥生時代後期の遺構 (14)

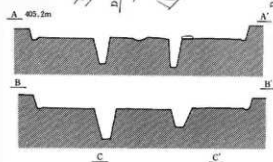
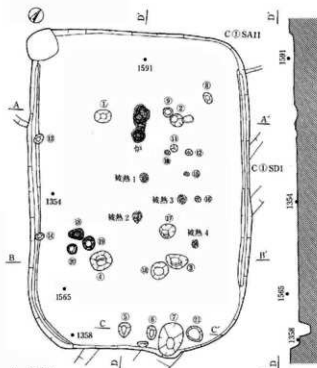
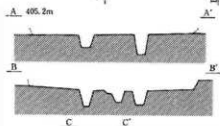
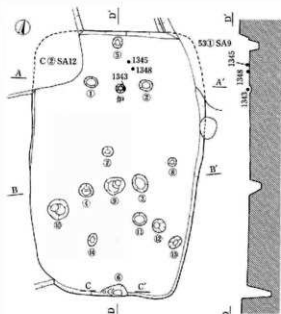

C②SA 4



図版 37 弥生時代後期の遺構 (15)

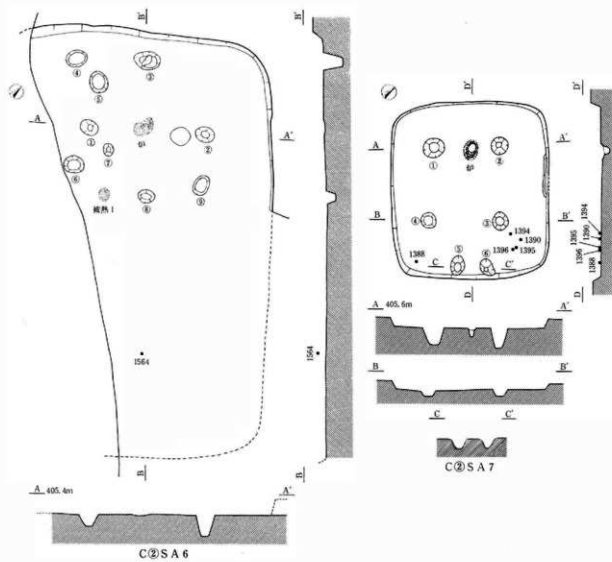

図版 38 弥生時代後期の遺構 (16)

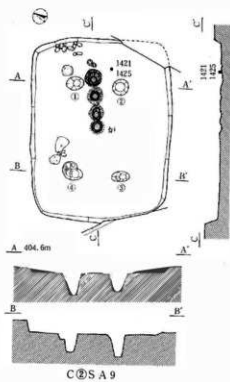
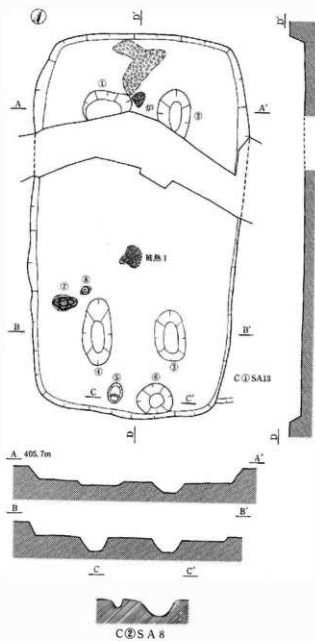

0 (1:100) 2m

図版 39 弥生時代後期の遺構 (17)



図版 40 弥生時代後期の遺構 (18)

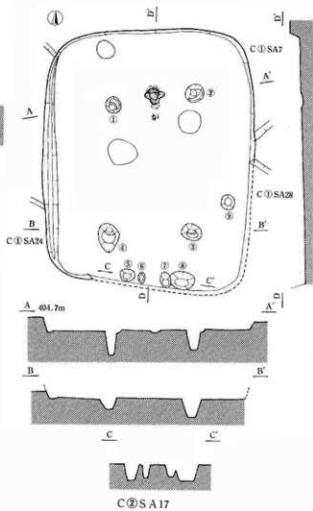
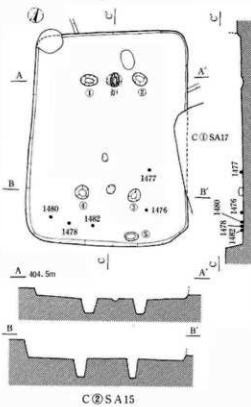
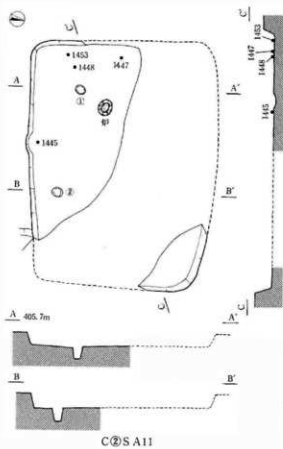

0 (1:100) 2m

図版 41 弥生時代後期の遺構 (19)

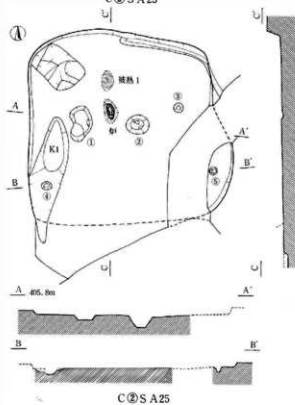
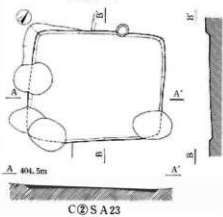
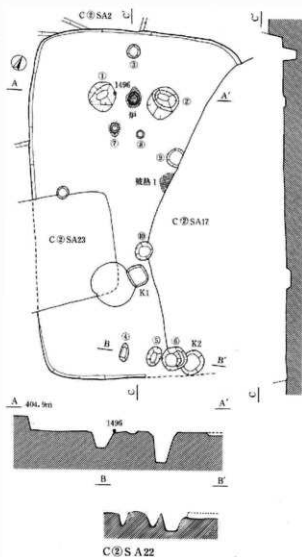
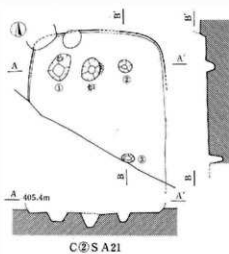
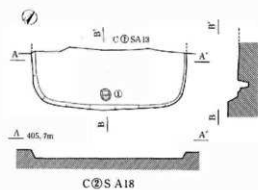

0 (1:100) 2m

図版 42 弥生時代後期の遺構 (20)

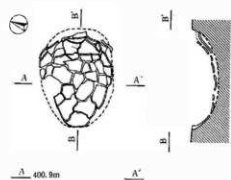

25 S J 1

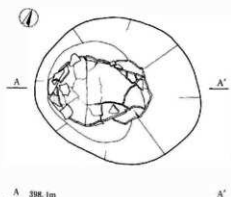

48 S J 7

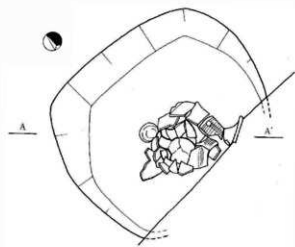

50 S K 4

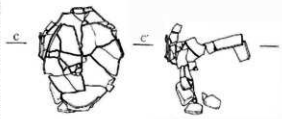
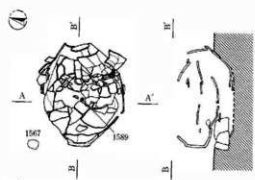

和文之横田状

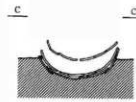
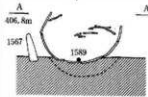

64 S J 1



図版 43 弥生時代後期の遺構 (21)

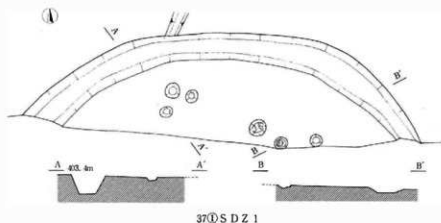
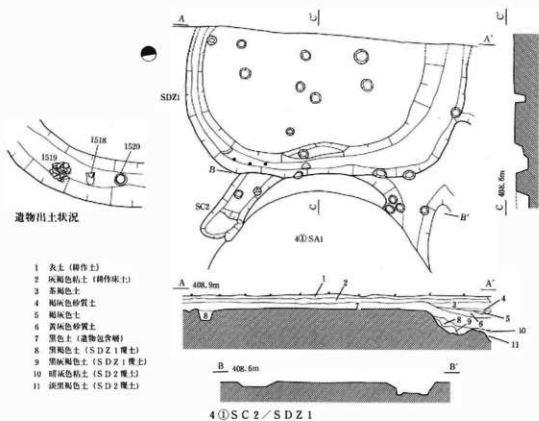

図版 44 弥生時代後期の遺構 (22)

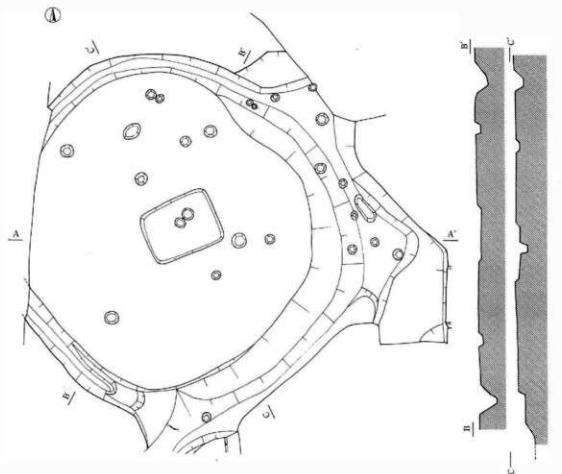

19DSDZ1

0 (1:100) 2m

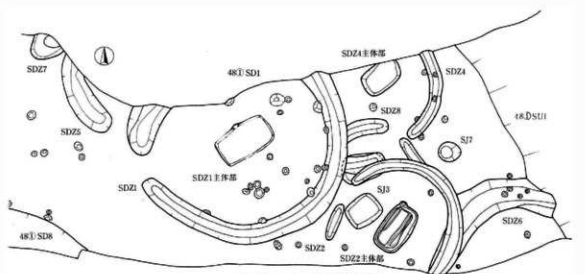

48区S J / S D Z 群遺構配置図

0 (1:150) 5m

図版 45 弥生時代後期の遺構 (23)

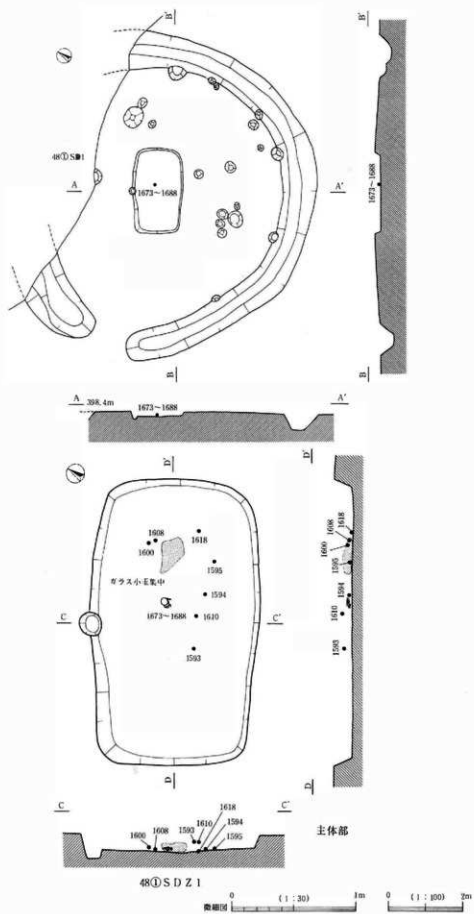

図版 46 弥生時代後期の遺構 (24)

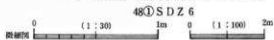
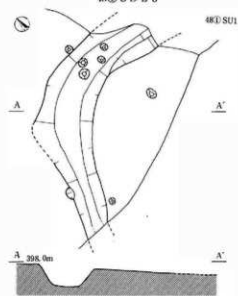
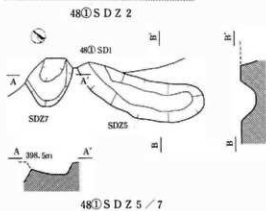
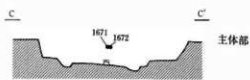
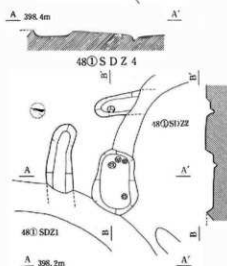
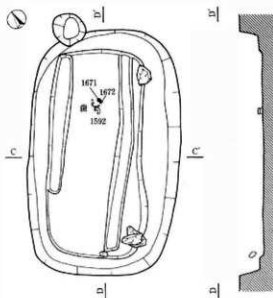
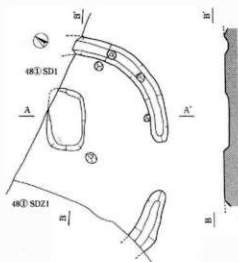
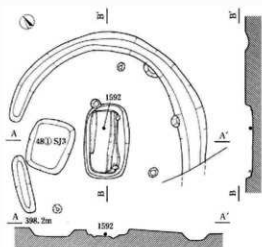

図版 47 弥生時代後期の遺構 (25)

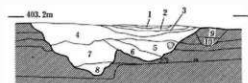

- 1 黄褐色砂 粘状砂、しまり弱
- 2 黒色粘土 粘性强、しまり強、酸化鉄微量含む
- 3 黒褐色土 粘性やや強、しまりやや強、酸化鉄・炭化物微量含む
- 4 暗灰黄色砂質土 粘性やや弱、しまりやや弱、酸化鉄・炭化物少量含む
- 5 暗灰黄色砂 粘性强、しまり強、礫を多量に含む
- 6 黄褐色砂 粘性强、しまり強、下層に礫を多量に含む
- 7 黄褐色砂 (6層よりも細かい) 粘状砂、しまり弱、下層に礫を多量に含む
- 8 黄褐色砂 粘性やや弱、しまりやや弱、礫を多量に含む
- 9 暗黄褐色砂 粘状砂、しまり強、酸化鉄少量・礫少量含む
- 10 暗黄褐色砂 粘状砂、しまり強、酸化鉄少量・礫多量含む

B②S D 6



48①S D 1



55①S D 6



B②S D 2



B②S D 8

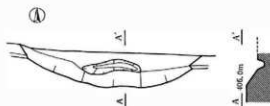

62①S X 4



図版 48 古墳時代前期～中期の遺構 (1)

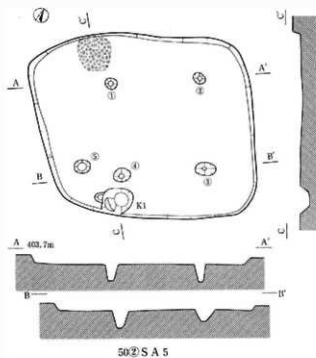
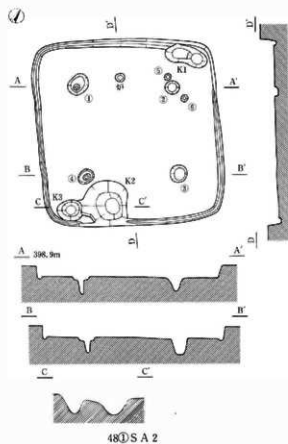
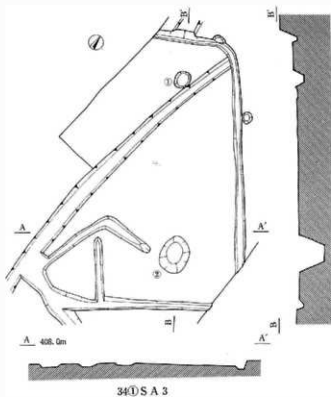
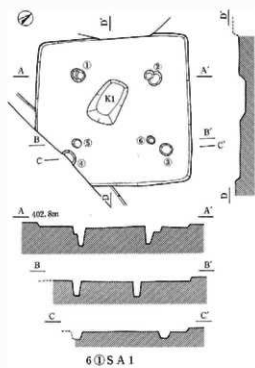

0 (1:100) 2m

図版 49 古墳時代前期～中期の遺構 (2)

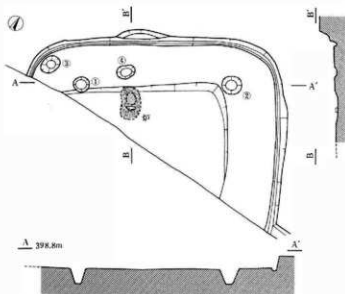

48D SA 1

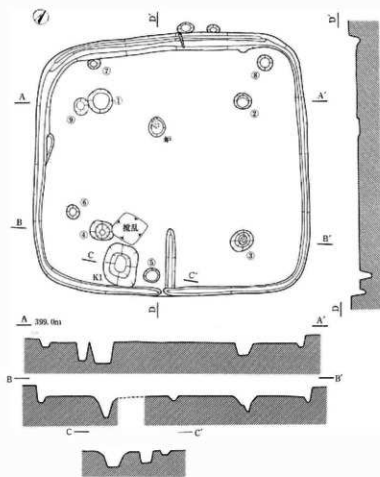

48D SA 3



図版 50 古墳時代前期～中期の遺構 (3)

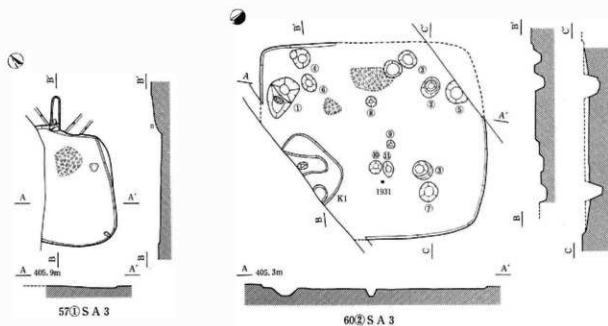
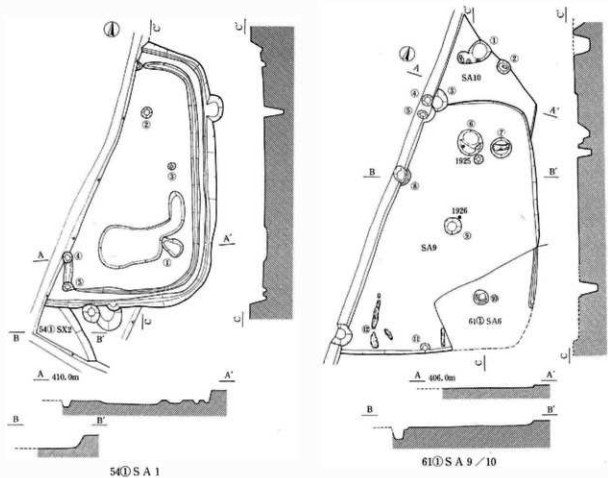

0 (1:100) 2m

図版 51 古墳時代前期～中期の遺構 (4)

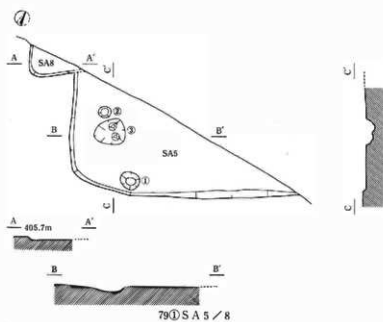
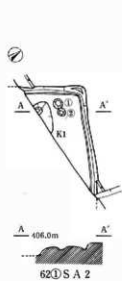
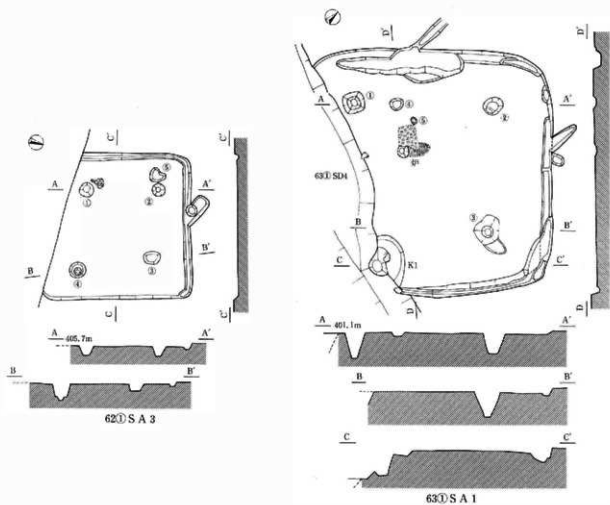

0 (1 : 100) 2m

図版 52 古墳時代前期～中期の遺構 (5)

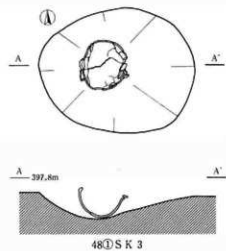
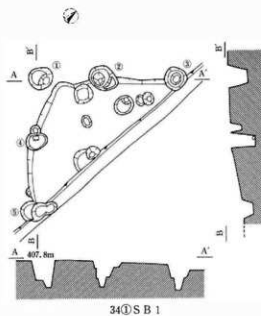
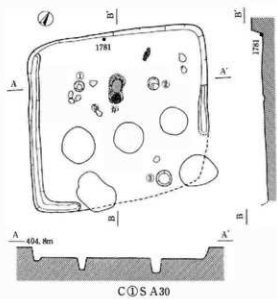
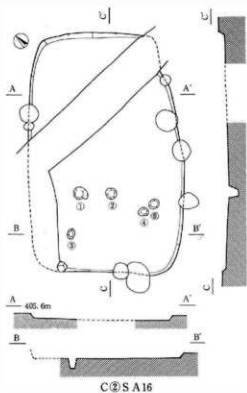
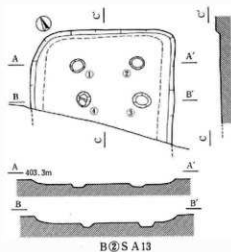

図版 53 古墳時代前期～中期の遺構 (6)

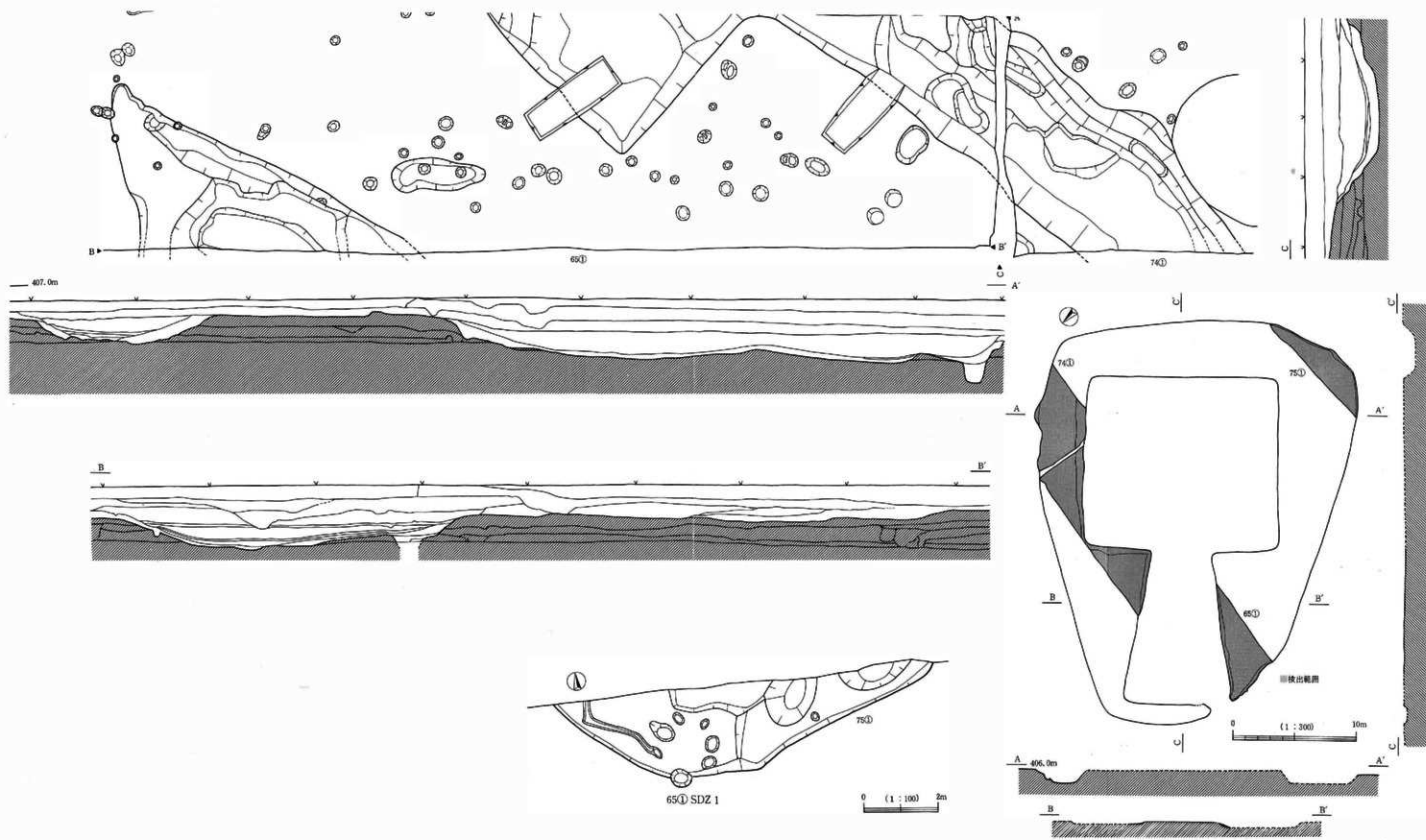

図版 54 古墳時代前期～中期の遺構 (7)

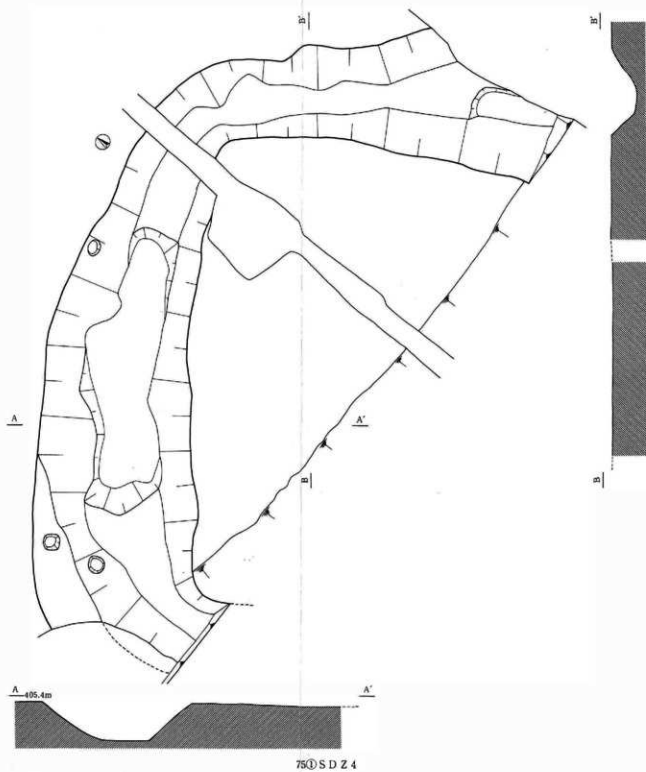
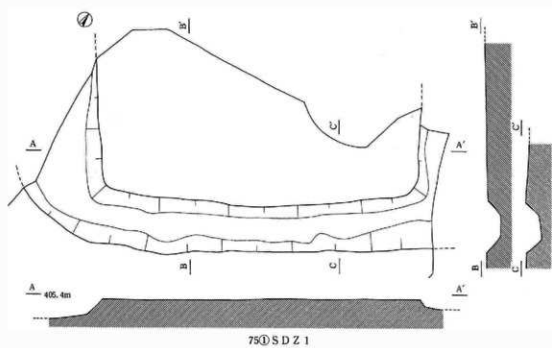

0 (1:100) 2m

図版 55 古墳時代前期～中期の遺構 (8)

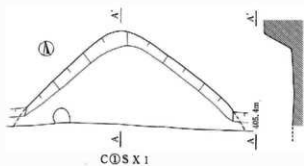
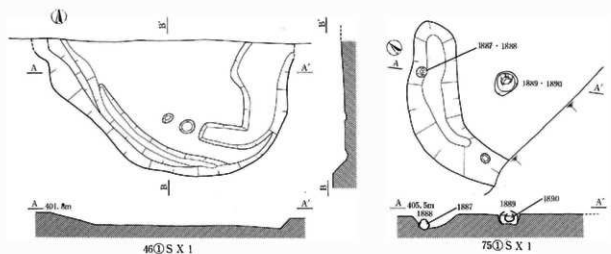
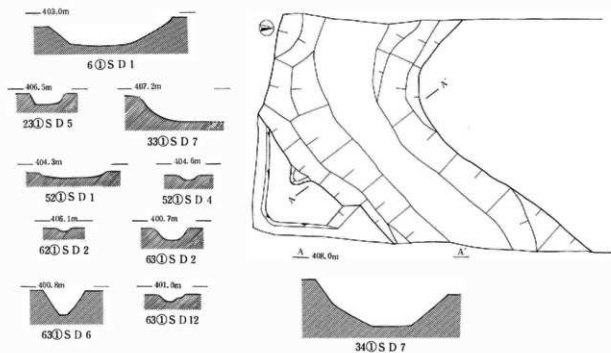

図版 56 古墳時代後期の遺構 (1)

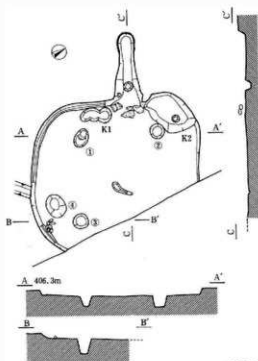

23①SA1

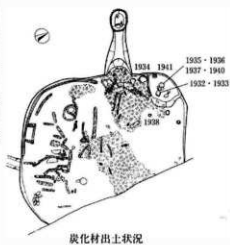

炭化材出土状況

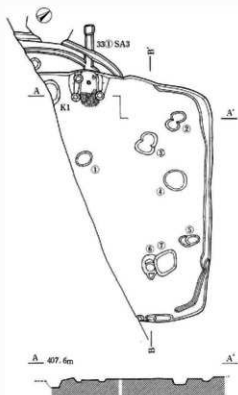

33①SA1

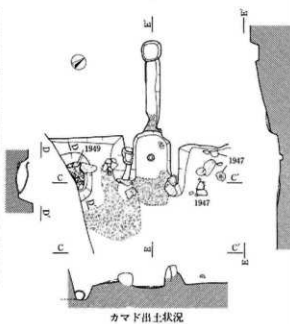

カマド出土状況



図版 57 古墳時代後期の遺構 (2)

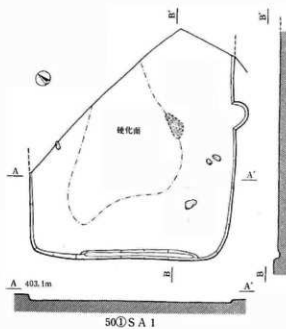
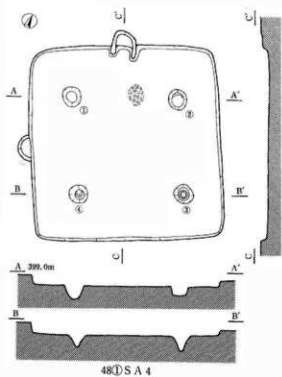
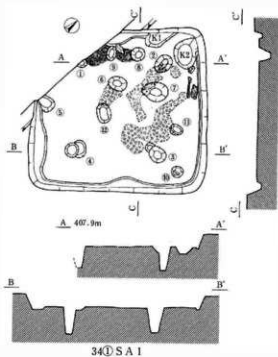
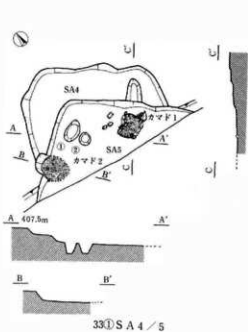

0 (1:100) 2m

図版 58 古墳時代後期の遺構 (3)

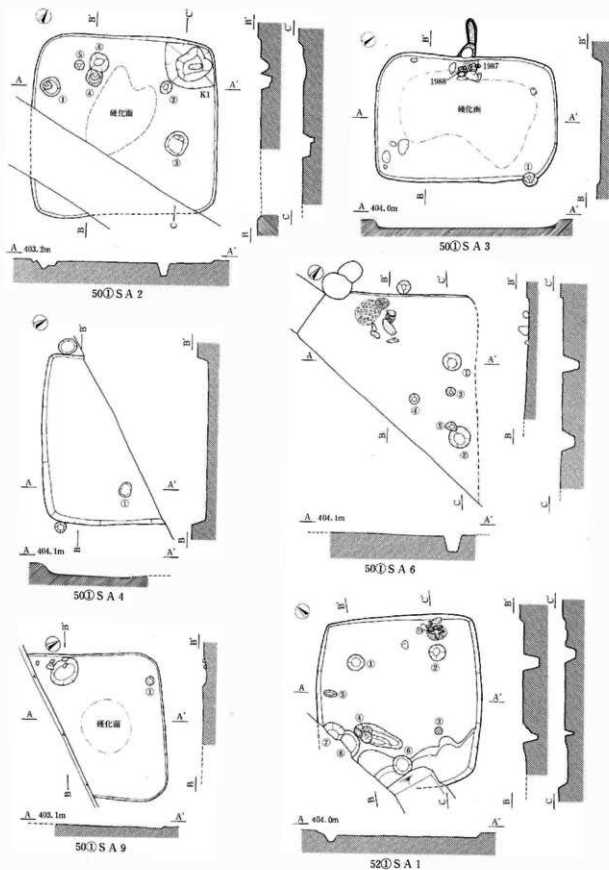

図版 59 古墳時代後期の遺構 (4)

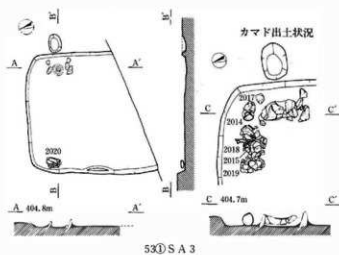
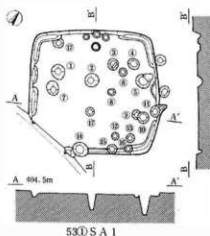
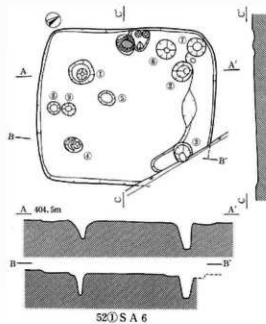
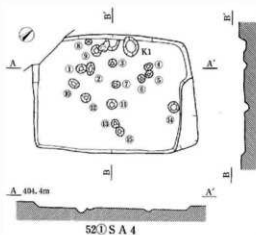
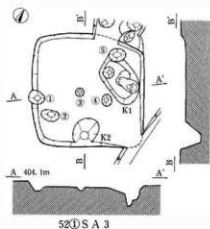
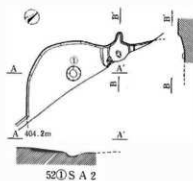

0 (1:50) 1m 0 (1:100) 2m

図版 60 古墳時代後期の遺構 (5)

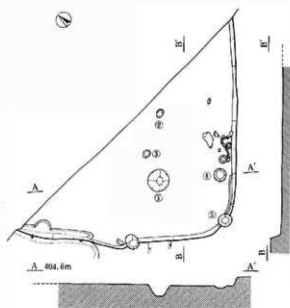

53D SA 4

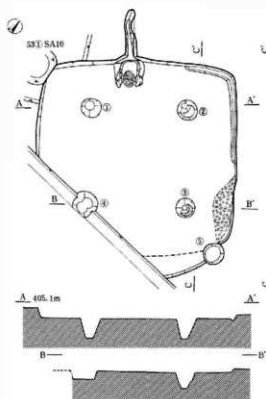

53D SA 5

カマド出土状況

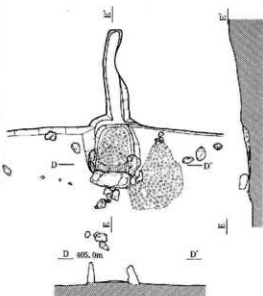

縮尺 0 (1:50) 2m 0 (1:100) 2m

図版 61 古墳時代後期の遺構 (6)

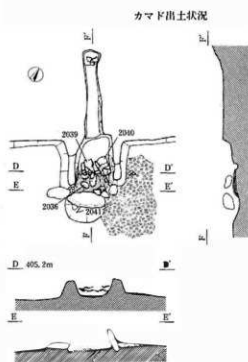
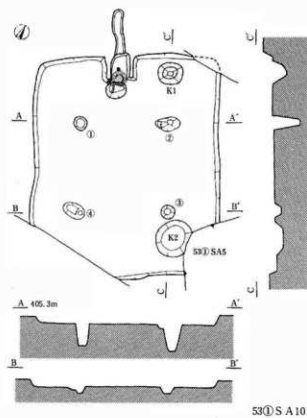
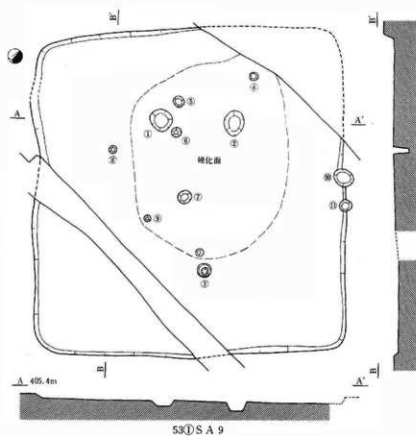

(1:50) 1m 0 (1:100) 2m

図版 62 古墳時代後期の遺構 (7)

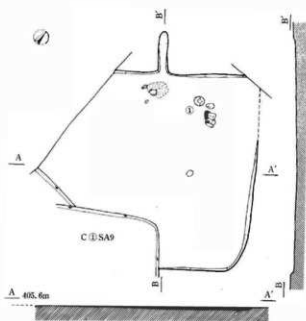

53①S A11

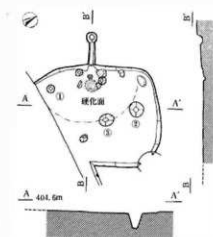

53②S A 6

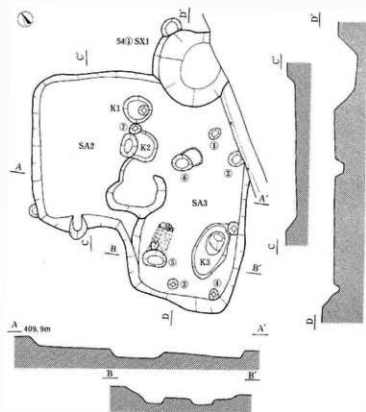

54①S A 2 / 3



図版 63 古墳時代後期の遺構 (8)

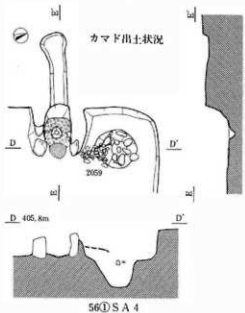
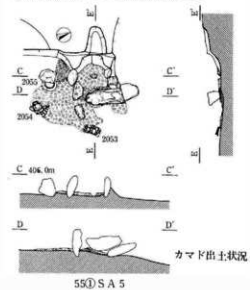
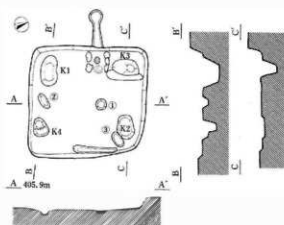
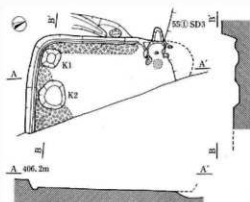
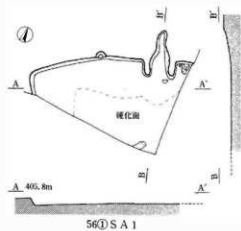
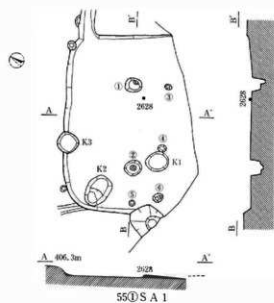

図版 64 古墳時代後期の遺構 (9)

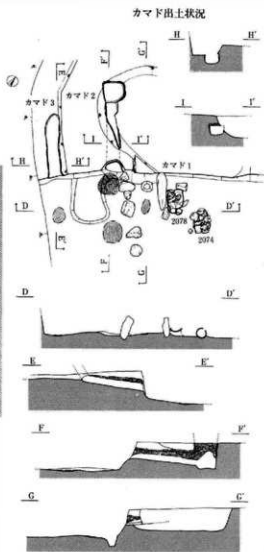
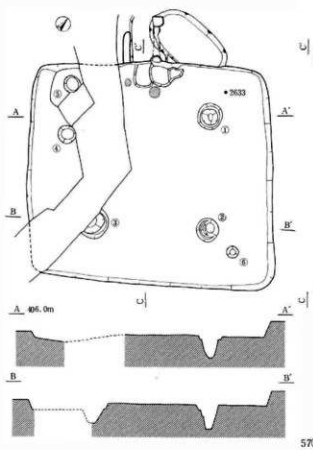
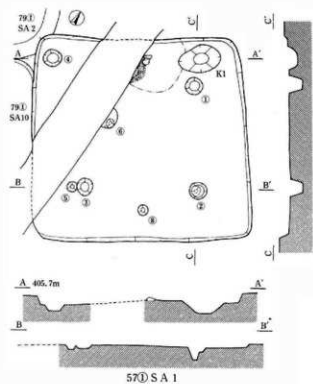

0 (1:50) 5m 0 (1:100) 2m

図版 65 古墳時代後期の遺構 (10)

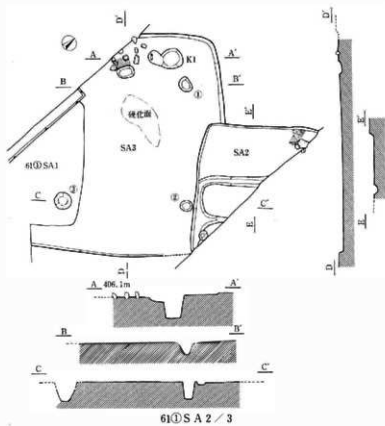
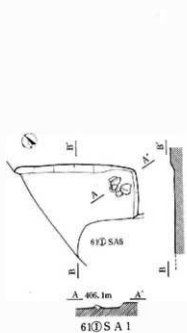
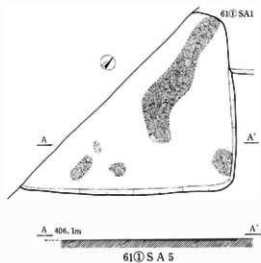
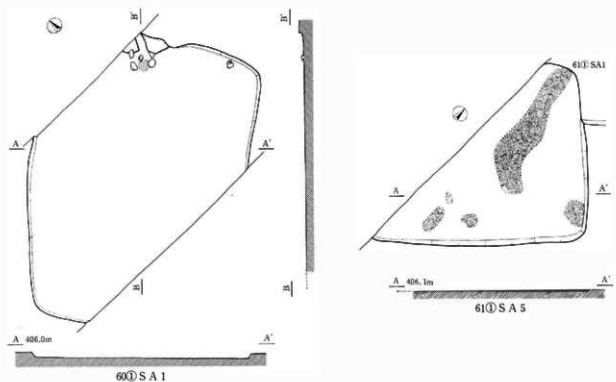

0 1:100 2m

図版 66 古墳時代後期の遺構 (11)

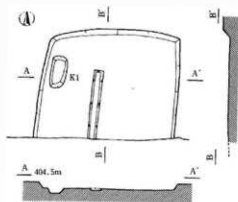

78①SA 1

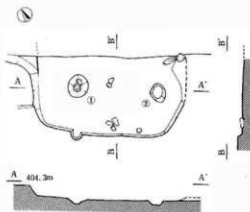

78①SA 5

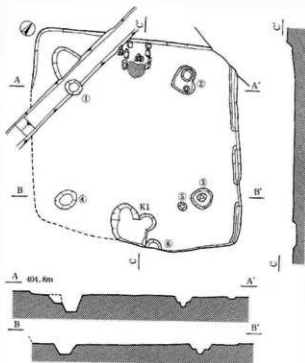

A 404.8m

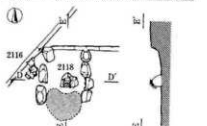

カマド出土状況

78①SA 3

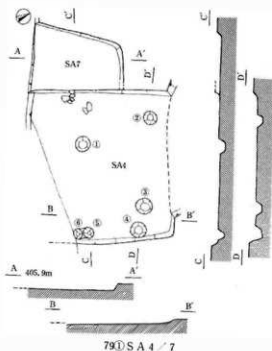

A 405.9m

79①SA 4 / 7

0 (1:50) 1m 0 (1:100) 2m

図版 67 古墳時代後期の遺構 (12)

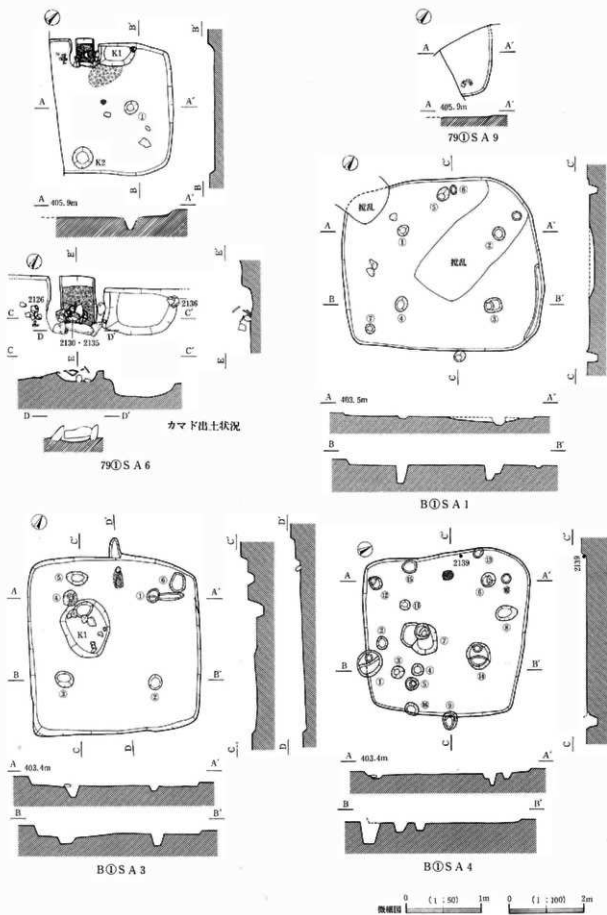

図版 68 古墳時代後期の遺構 (13)

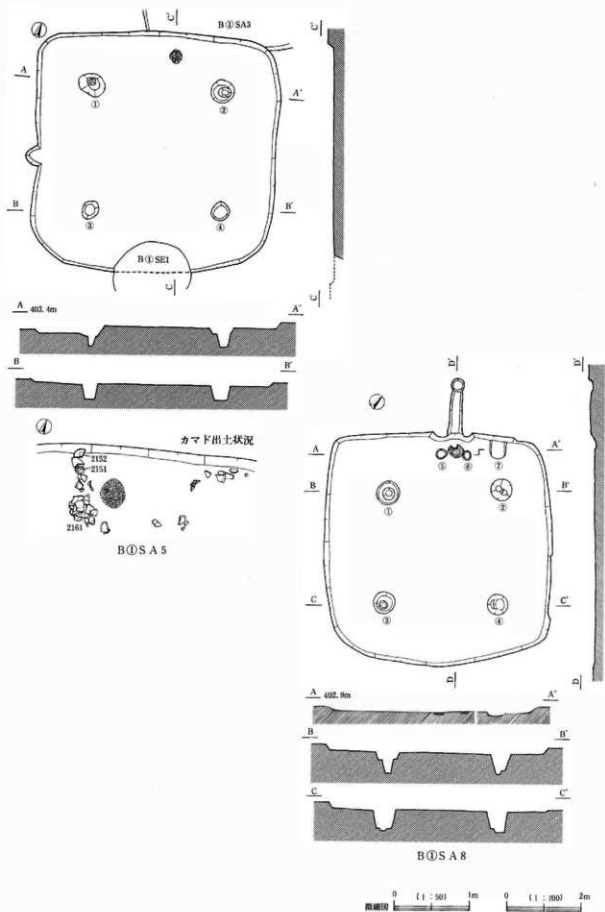

図版 69 古墳時代後期の遺構 (14)

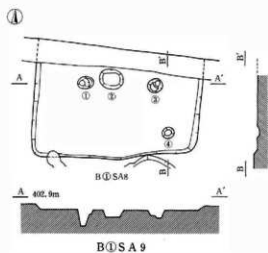
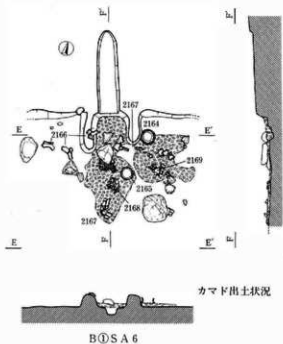
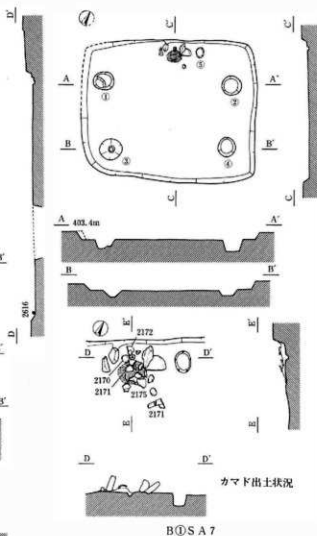
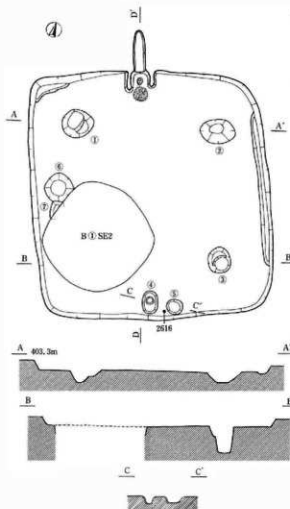

図版 70 古墳時代後期の遺構 (15)

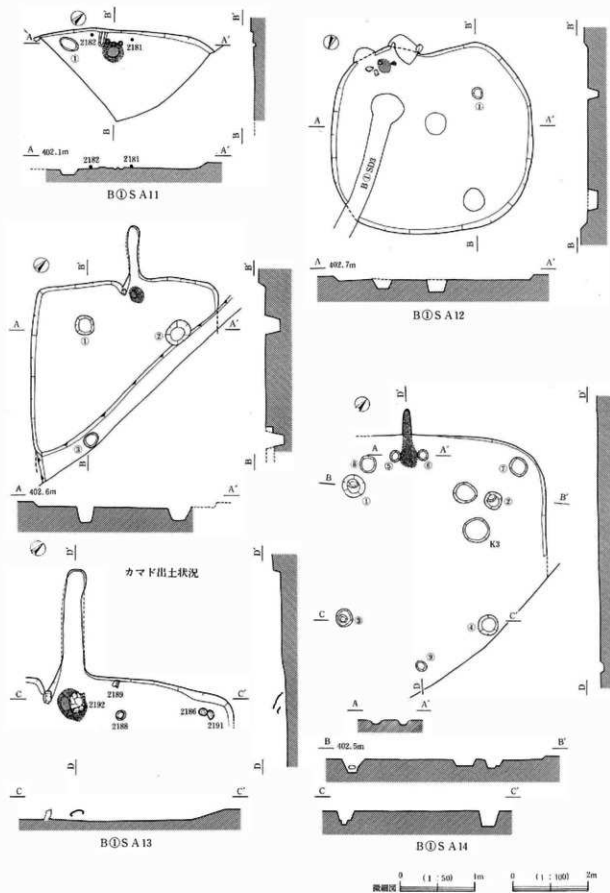

図版 71 古墳時代後期の遺構 (16)

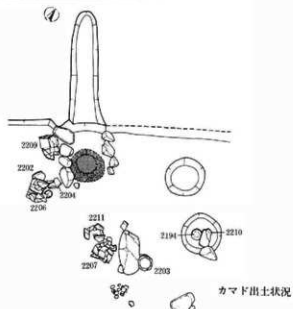
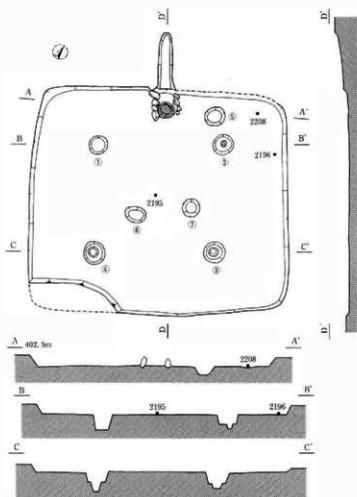

B①SA 16



図版 72 古墳時代後期の遺構 (17)

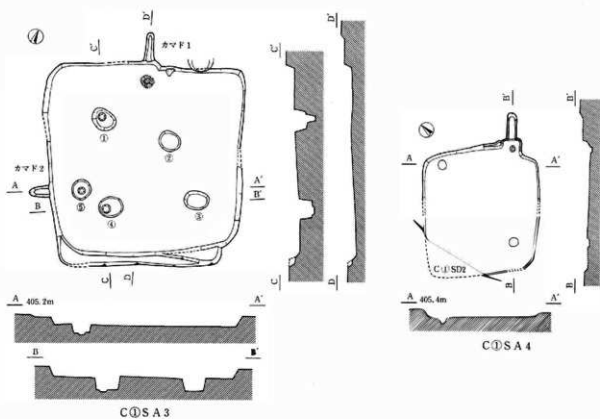
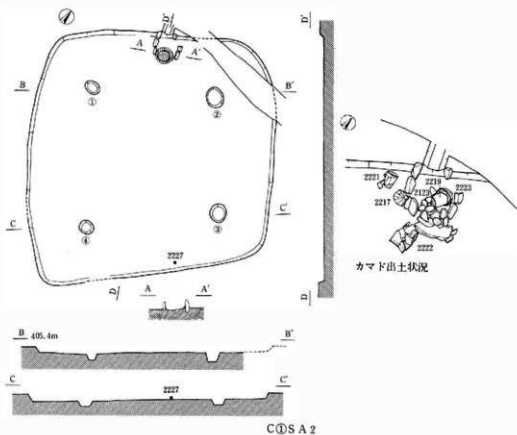

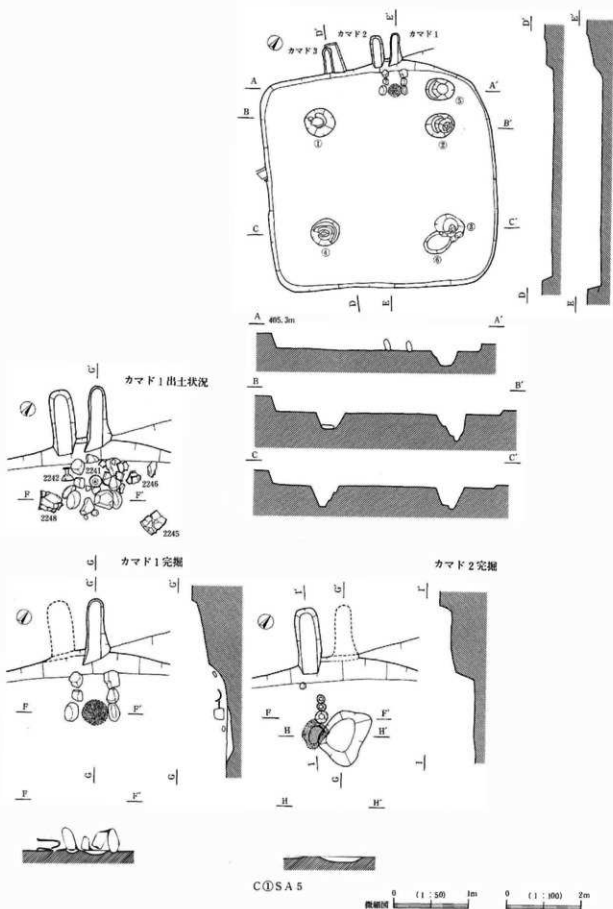

図版 74 古墳時代後期の遺構 (19)

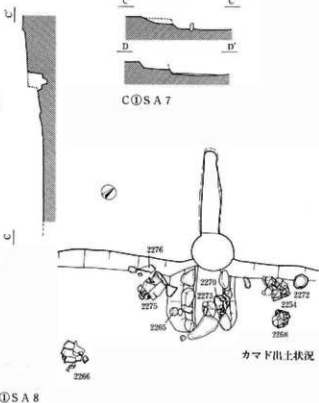
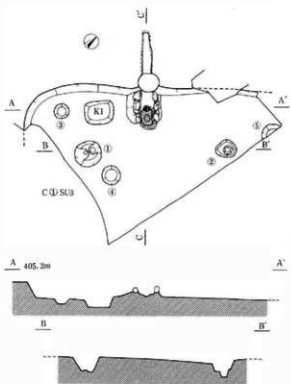
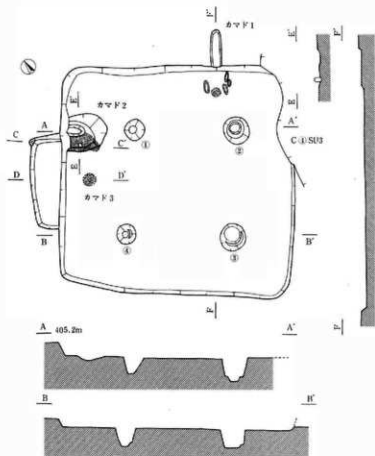
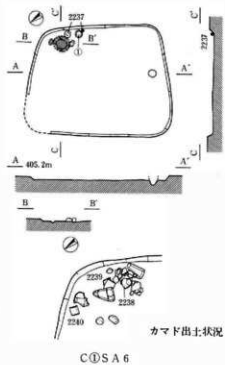

図版 75 古墳時代後期の遺構 (20)

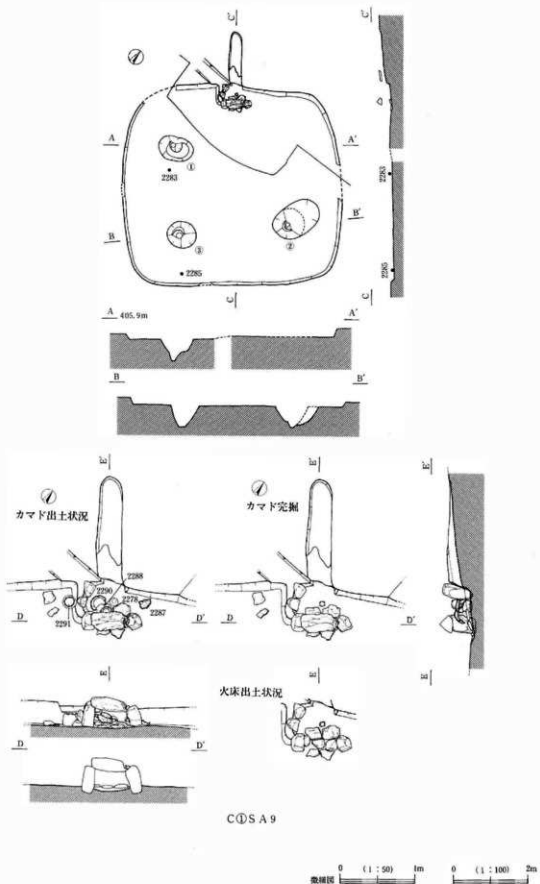

図版 76 古墳時代後期の遺構 (21)

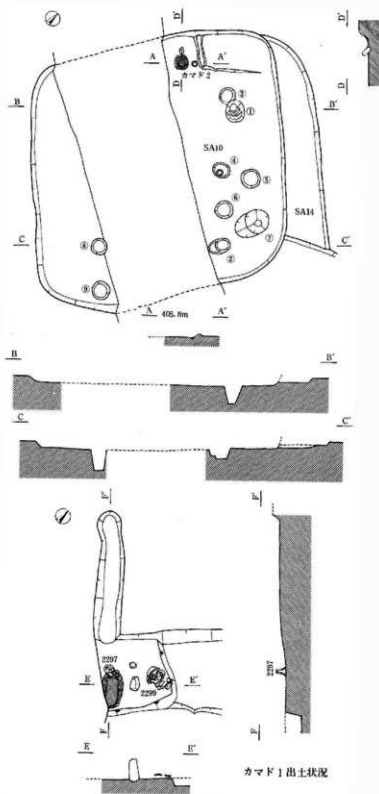

C⊙SA10/14

0 (1:50) 1m 0 (1:100) 2m

図版 77 古墳時代後期の遺構 (22)

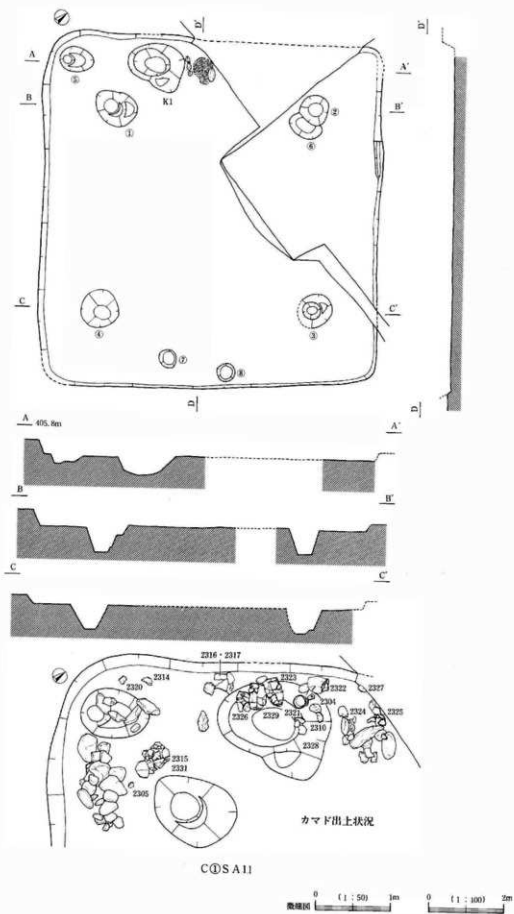

図版 78 古墳時代後期の遺構 (23)

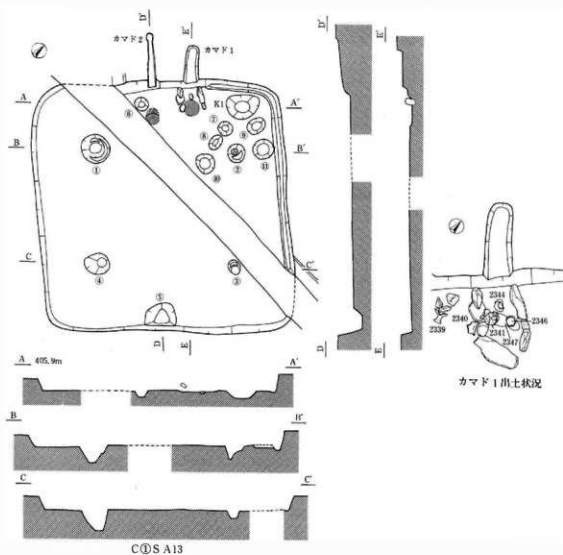
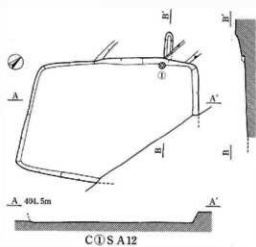

0 (1:50) 1m 0 (1:100) 2m

図版 79 古墳時代後期の遺構 (24)

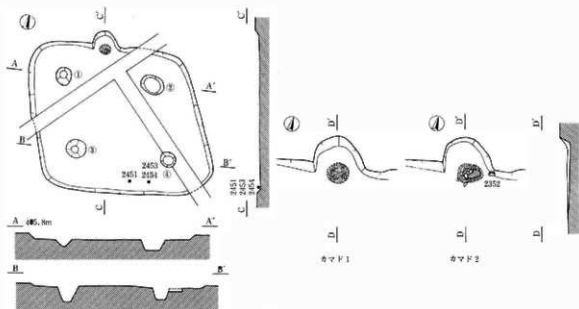

C15A15

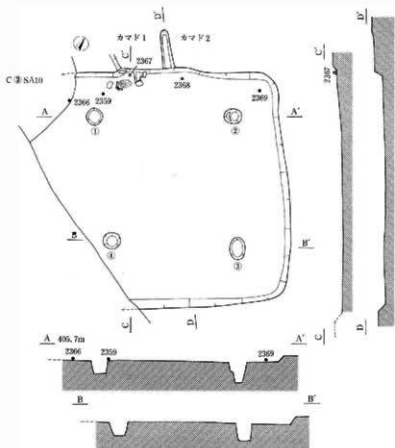

C15A16

0 (1:50) 1m 0 (1:100) 2m
 縦横同

図版 80 古墳時代後期の遺構 (25)

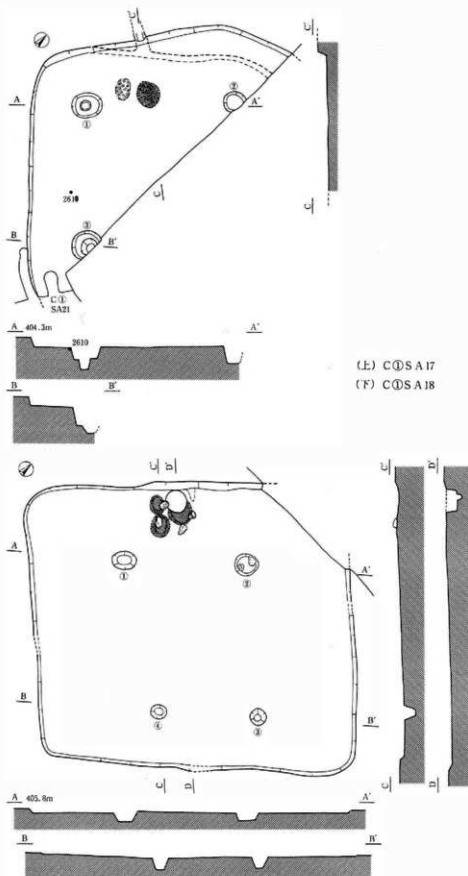

図版 81 古墳時代後期の遺構 (26)

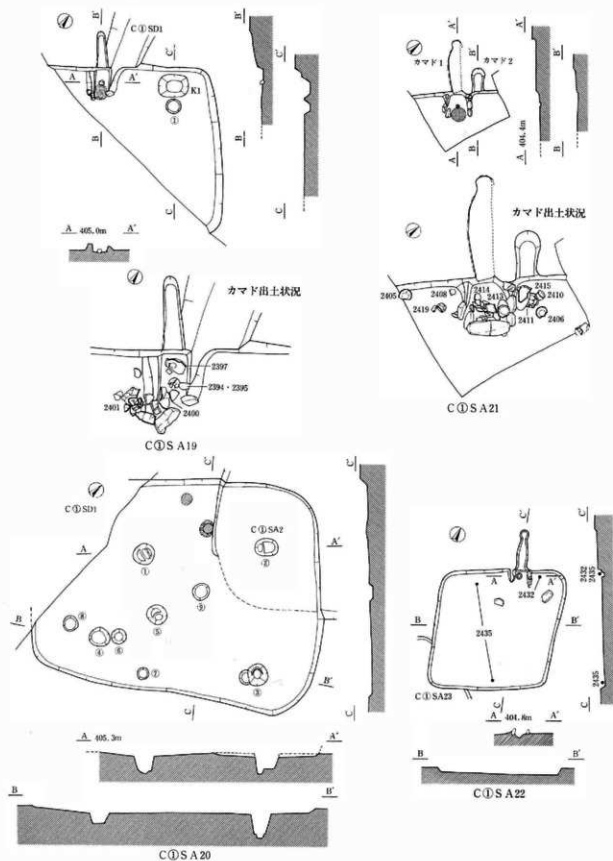

図版 82 古墳時代後期の遺構 (27)

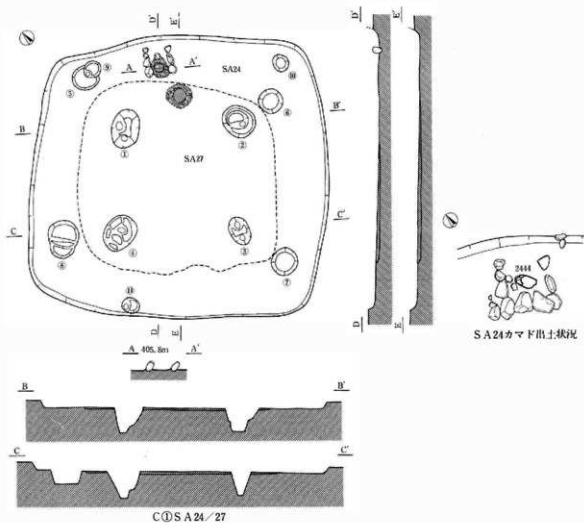
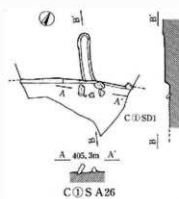
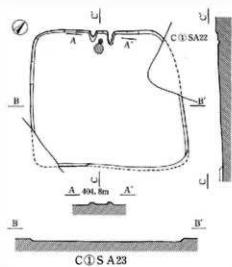

縦横図 0 (1:50) m 0 (1:100) 2m

図版 83 古墳時代後期の遺構 (28)

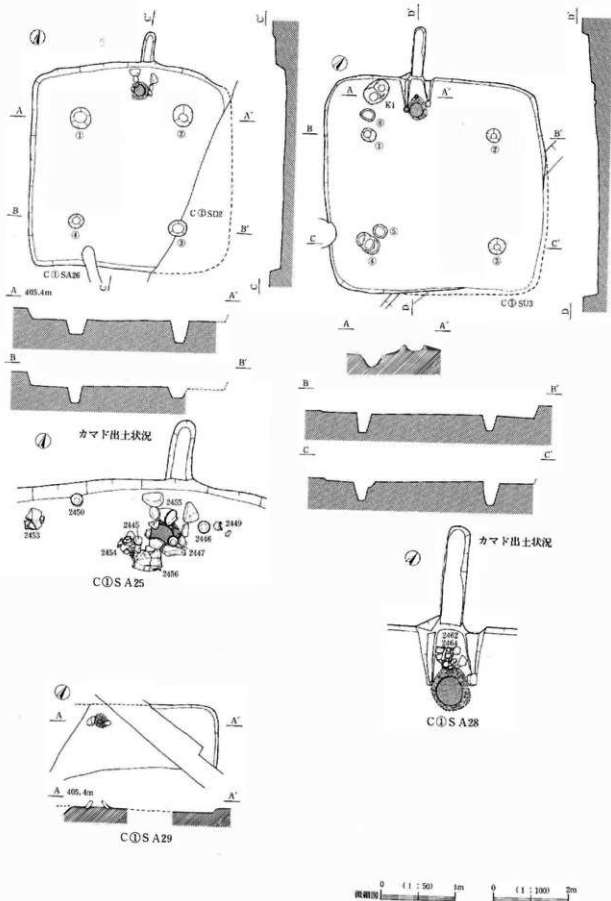

図版 84 古墳時代後期の遺構 (29)

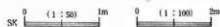
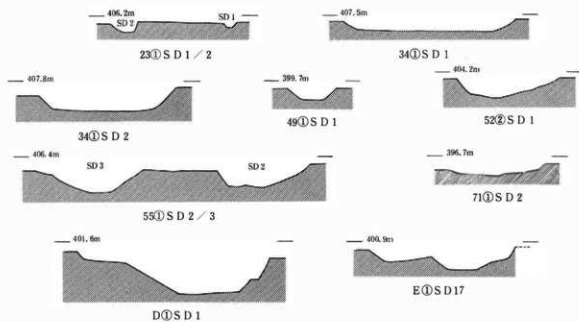
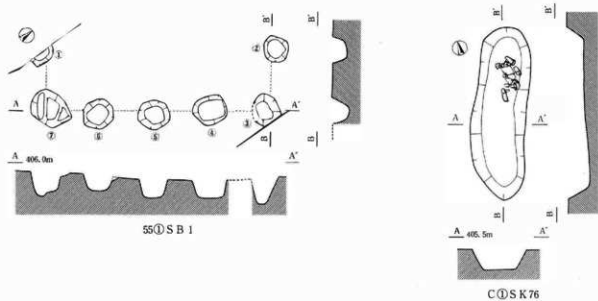

図版 85 平安時代～中世の遺構 (1)

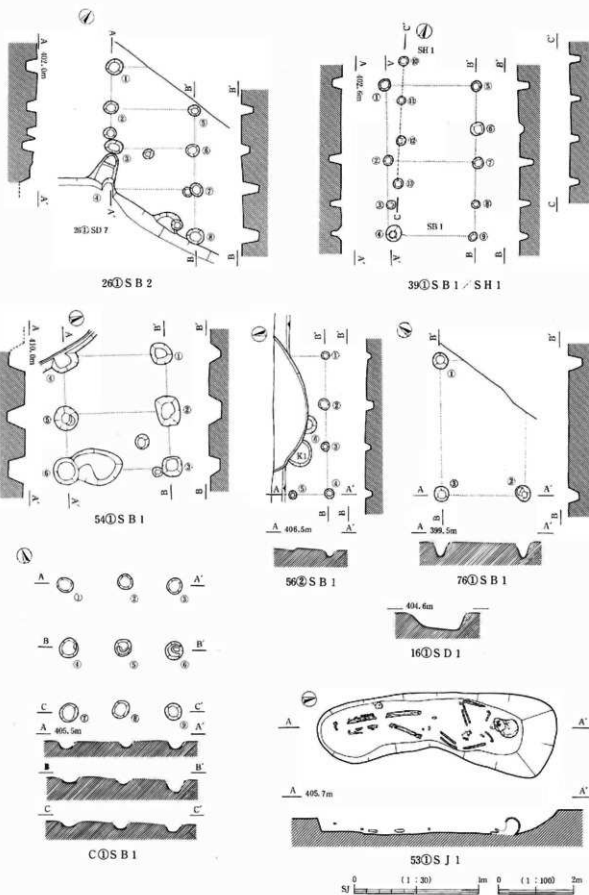

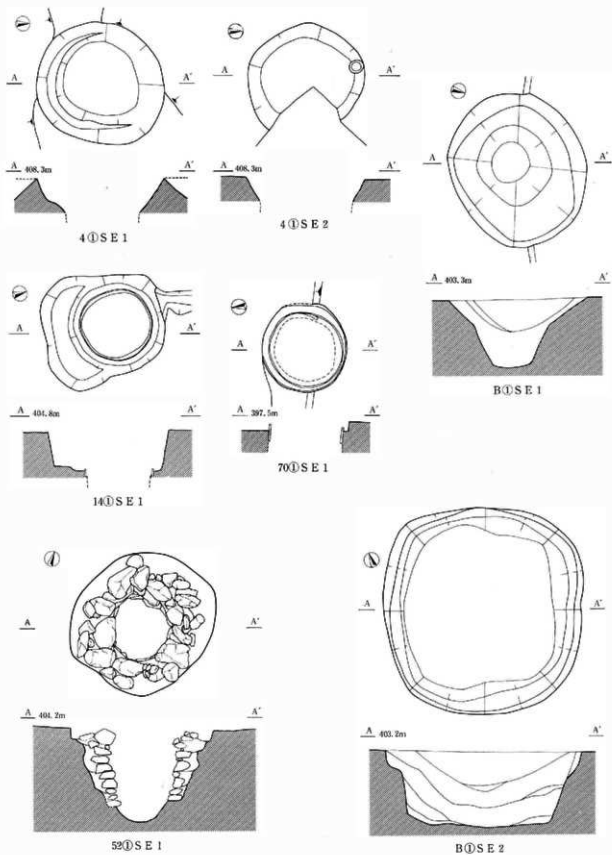

0 1 : 50 1m

図版 87 平安時代～中世の遺構 (3)

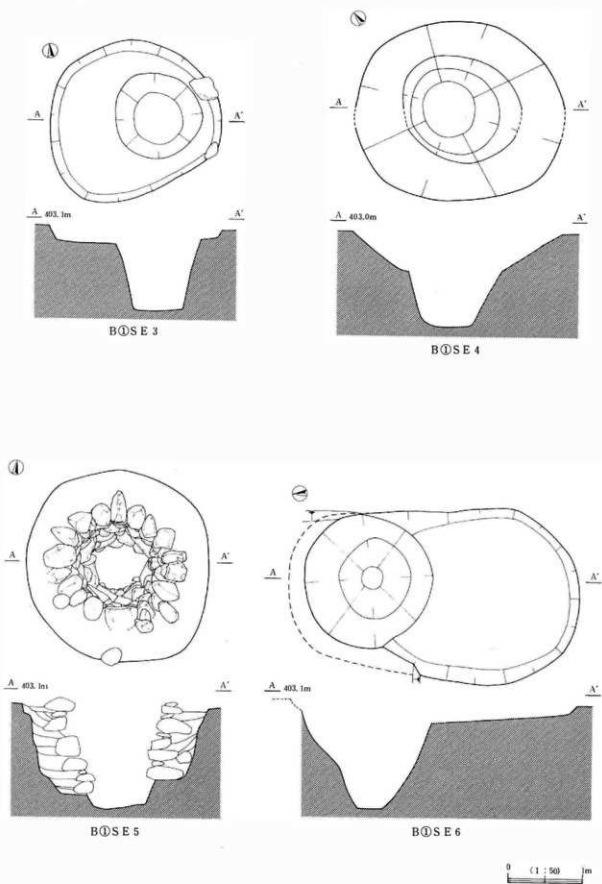

図版 88 平安時代～中世の遺構 (4)

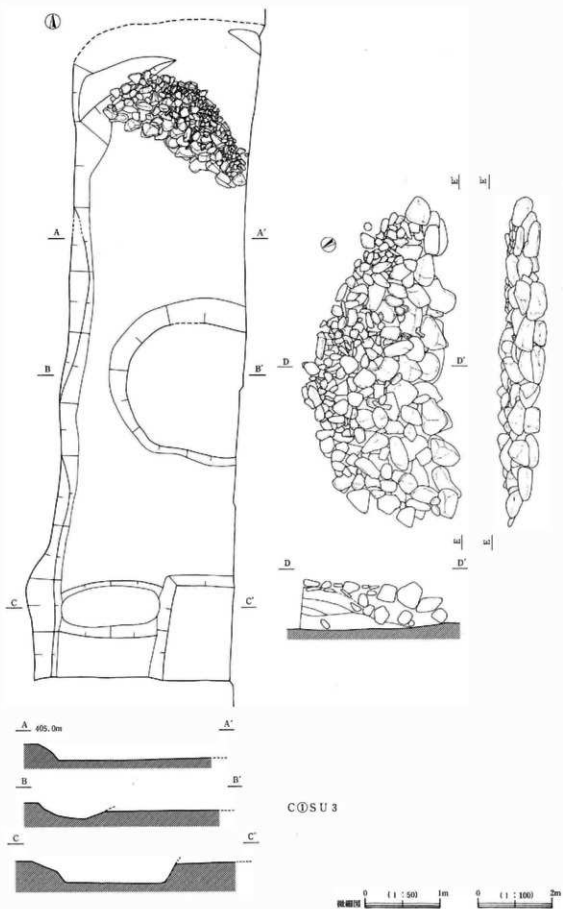

図版 89 縄文時代中期の遺物 (1)

45㉔ SA 2

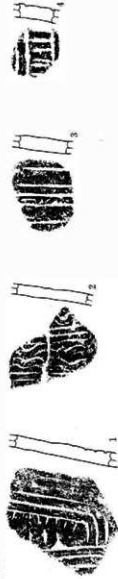

45㉔ SA 6



45㉔ SA 7

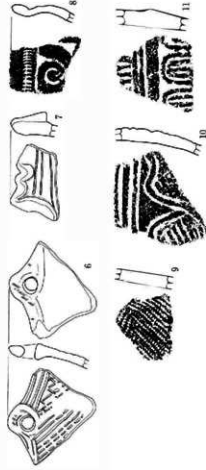

63㉔ SA 1

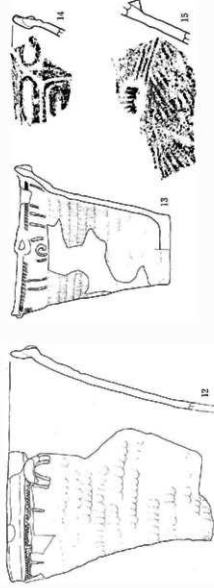

0 (1 : 4) 10cm

0 (1 : 3) 10cm

図版 90 縄文時代中期の遺物 (2)

63② SA 2

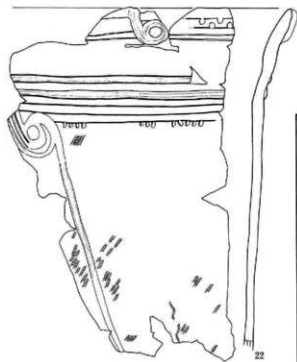

63② SP79

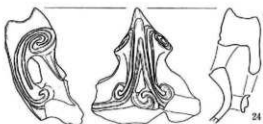

63② SR 1

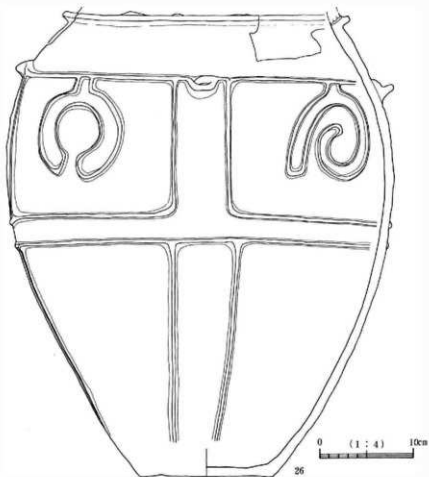

図版 91 縄文時代中期の遺物 (3)

48② SR 1

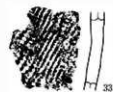
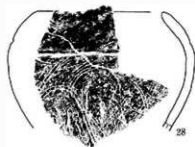
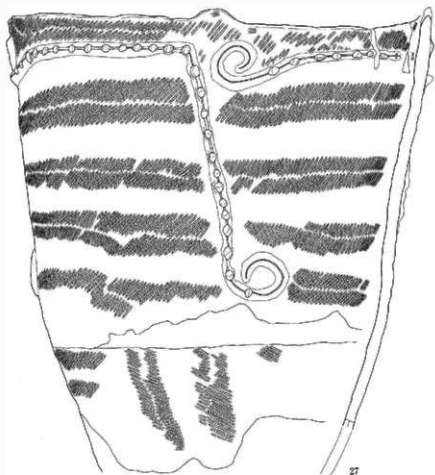

0 (1:4) 10cm

拓影 0 (1:3) 10cm

45②SD1

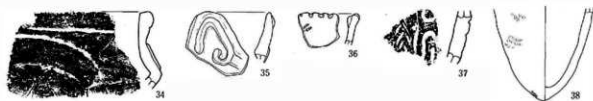

遺構外 (1)

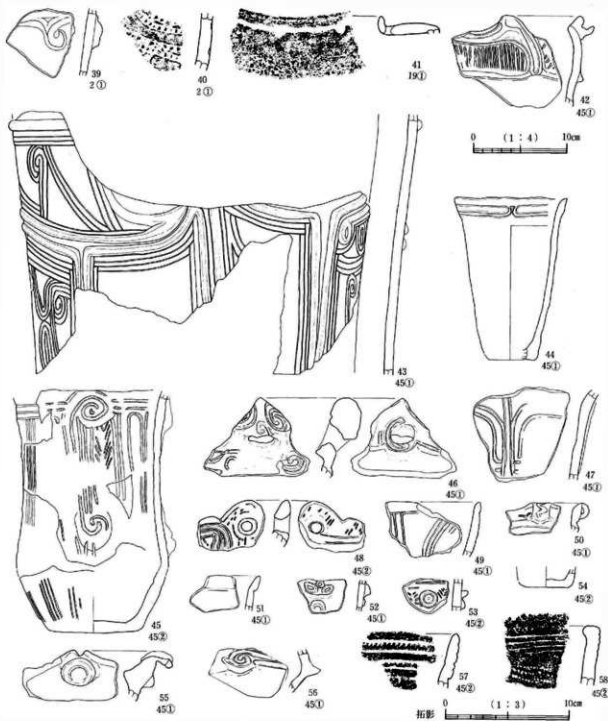

遺構外 (2)



図版 94 縄文時代中期の遺物 (6)

E②SA1



E②SA2

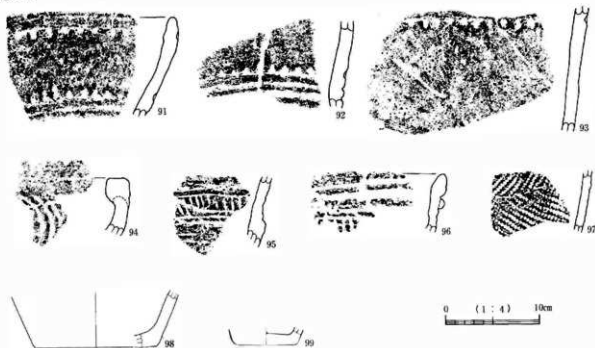

E②SA3 (1)

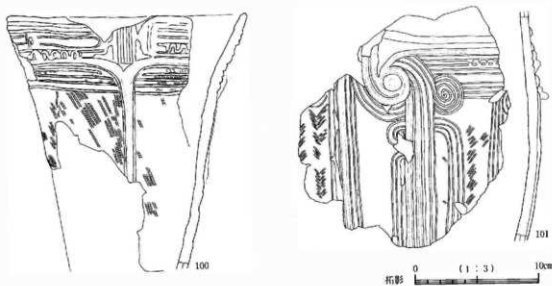

E②SA3 (2)

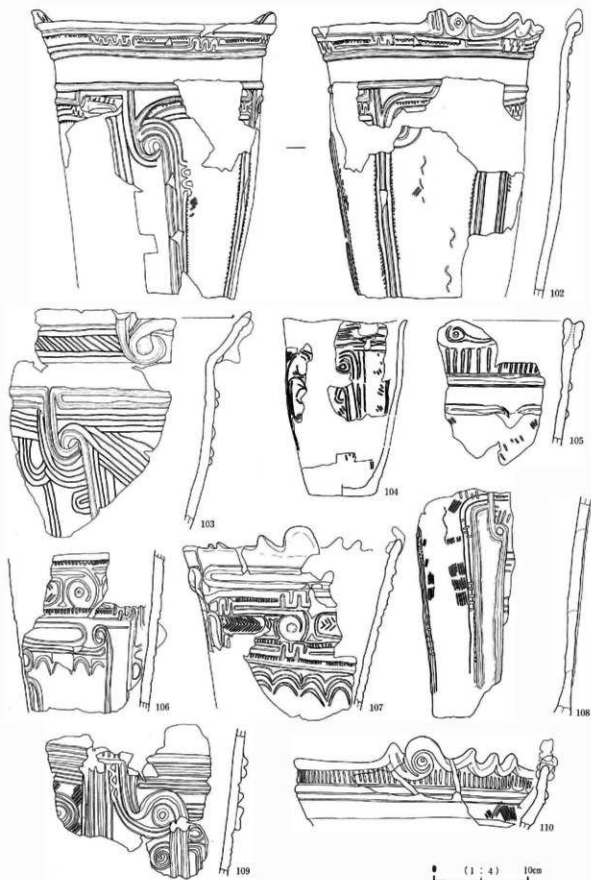

E②SA3 (3)

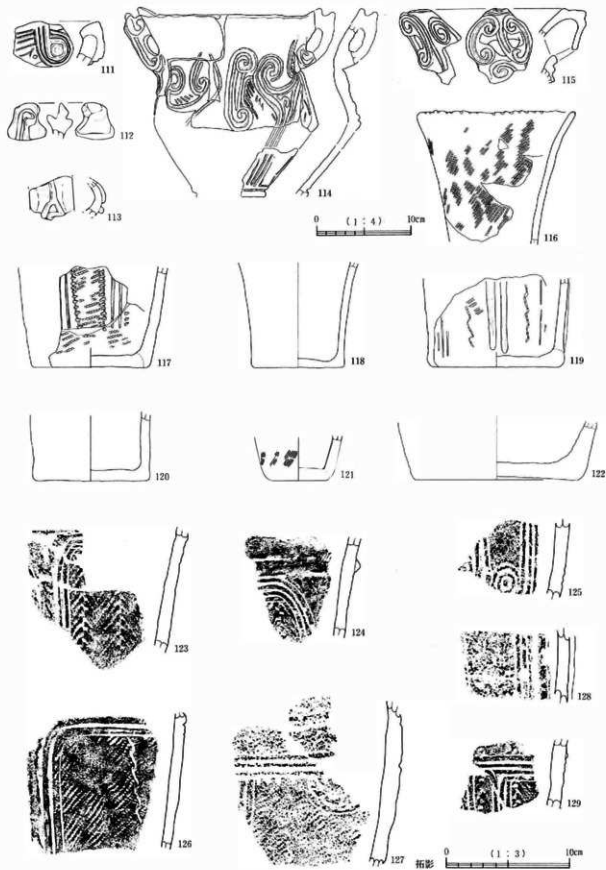

E②SA3 (4)

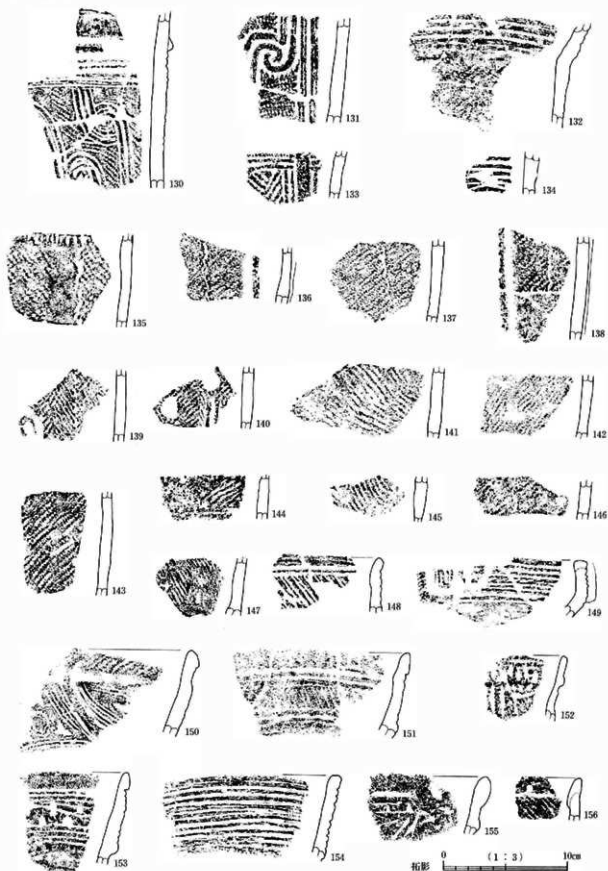

図版 98 縄文時代中期の遺物 (10)

E③SA3 (5)

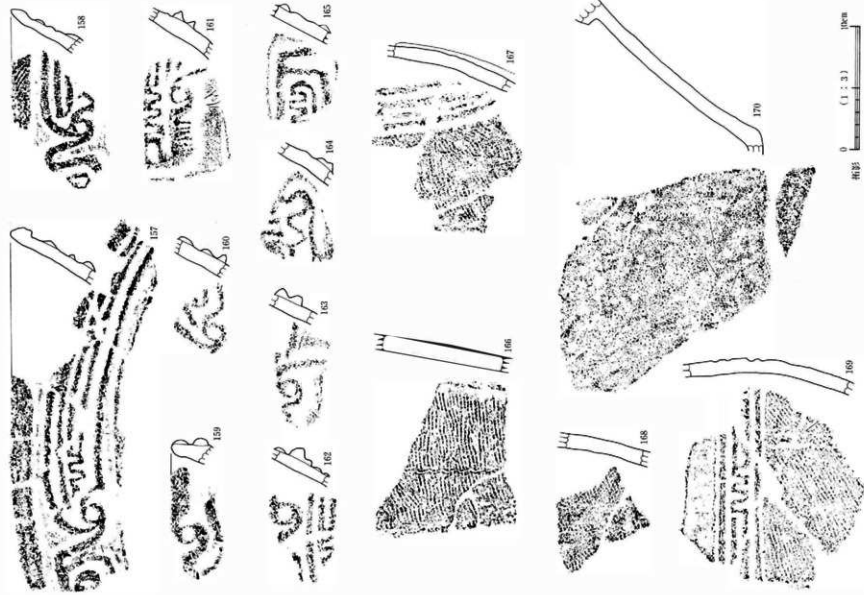

図版 99 縄文時代中期の遺物 (11)

E②SA4 (1)

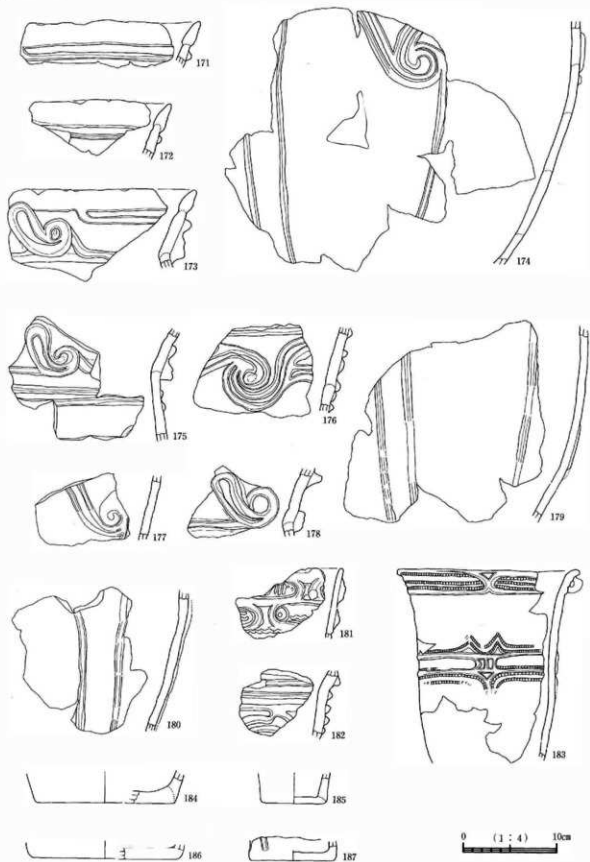

図版 100 縄文時代中期の遺物 (12)

E②SA.4 (2)

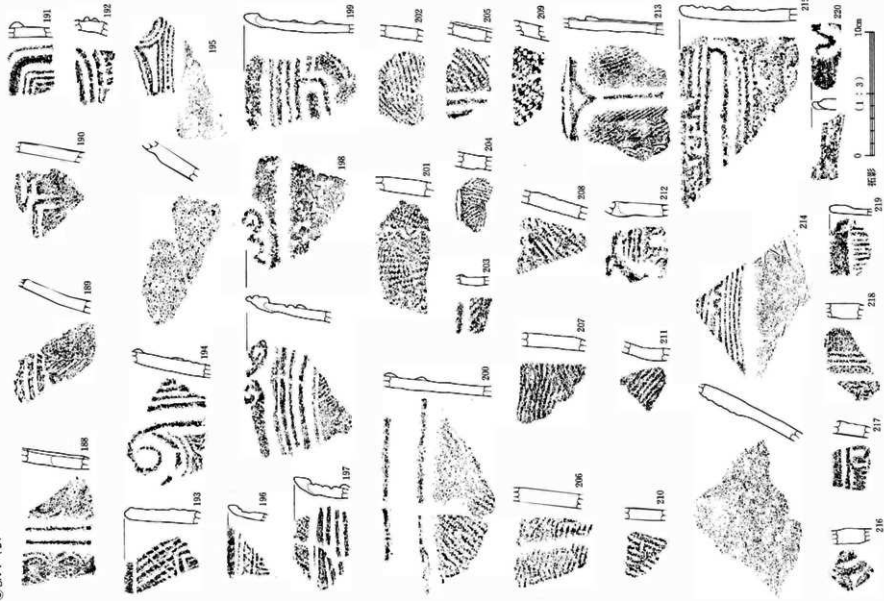

図版 101 縄文時代中期の遺物 (13)

E●SA4 (3)

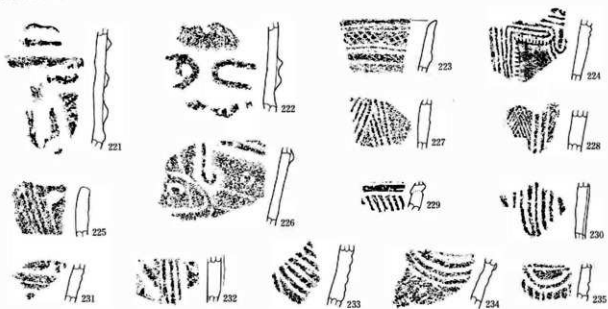

E◎SA5

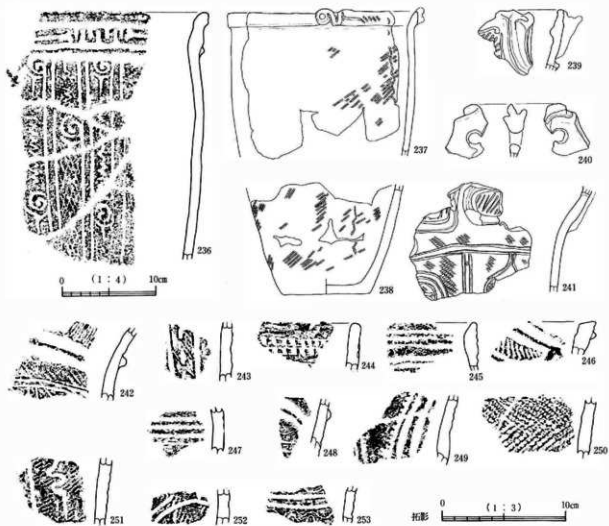

三②SA 6

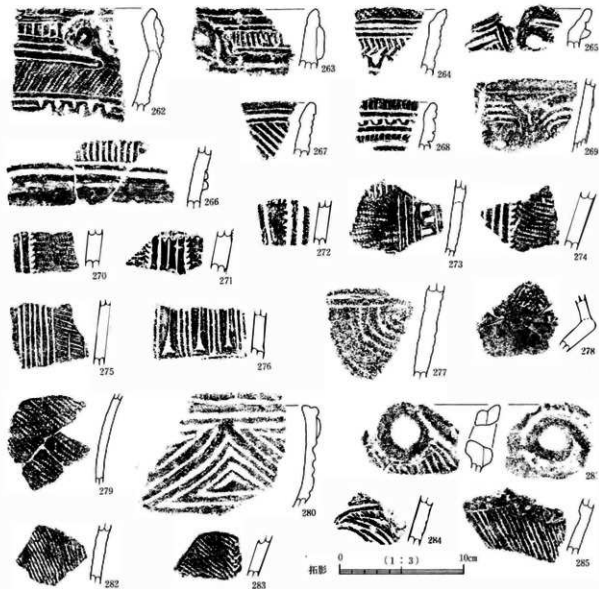
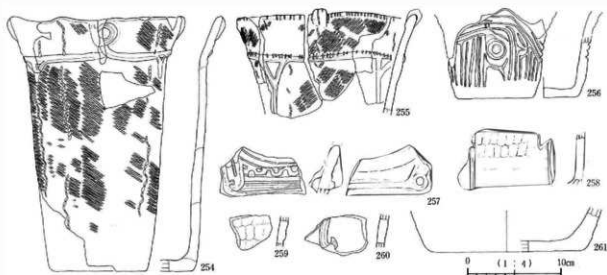

E ② SA 7

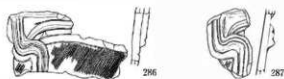

E ② SA 8

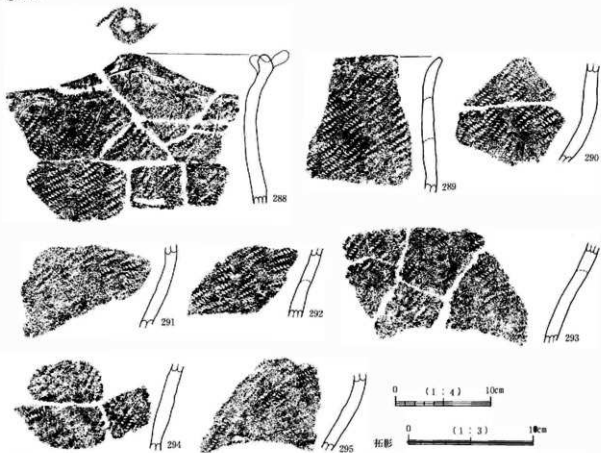

E ② SK 9

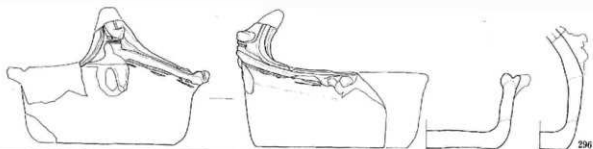

E ② SP28



