

ごん が い せき くん  
恒 川 遺 跡 群

た なか くら がい と ち せき  
(田中・倉垣外地籍)

2003年3月

長野県飯田市教育委員会

ごん が い せき ぐん  
恒 川 遺 跡 群

た なか く ら が い と ち せ き  
(田中・倉垣外地籍)

2003年3月

長野県飯田市教育委員会

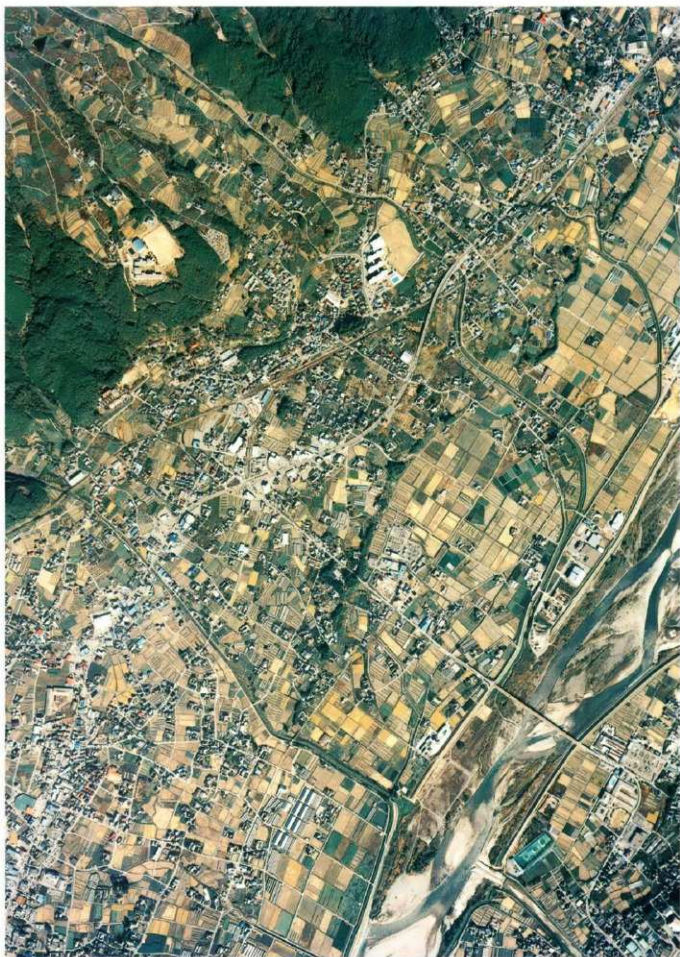

恒川遺跡群を上空より望む



S B 307



S B 307



S K 91



S K 89



S T 62



参考



参考

## 序

今日、飯田市を代表する遺跡の一つとなっている恒川遺跡群の大規模な発掘調査は、昭和52から57年度にかけて一般国道153号座光寺バイパス建設に先立って行われました。この調査では、皇朝十二銭の一つである和同開珎銀銭や硯・帯金具といった特殊なものがみつかり、ここが古代「伊那郡衙」跡ではないかとの推測がなされました。これを受けて、郡衙の実態解明のための重要遺跡範囲確認調査を昭和57年度以降、国・県の補助事業として実施するとともに、バイパス開通以後、沿線の開発が進むなかで、地権者や地元の皆様の多大なるご協力を得て、随時発掘調査を実施してまいりました。長年にわたる調査の成果により、郡衙の様相も明らかになってきています。

また、近年「和同開珎」以前に鑄造された貨幣である「富本銭」の発見が奈良県飛鳥の地でありましたが、県内でも隣接する高森町と当市で相次いで、「富本銭」の存在が明らかとなり、この「伊那郡衙」周辺の地域が注目されていると聞いております。

「伊那郡衙」の存在は、律令時代という新たな国家形成がなされていったなかで、この地がその一翼を担っていたということを示しています。この地で日々生活する者として、そのことを思うと、古代のロマンというだけではない感慨を覚えずにはいられません。

地域の歴史を学ぶということが、ただ知識として覚えるというだけではなく、私たちが住むこの地の自然環境に人々がどのように関わってきたのかを考える一つのよすがとなるように、文化財保護に携わる者として、文化財を地域の中で生かす努力をいかなければとあらためて思う次第であります。

最後になりましたが、文化財保護に深いご理解をいただき、ご協力いただきました地権者をはじめとする関係者の皆様に深く感謝し、刊行の辞とさせていただきます。

平成15年3月

長野県飯田市教育委員会  
教育長 富田 泰 啓

## 例 言

1. 本書は、集合住宅兼事務所建設に先立って実施された、飯田市座光寺恒川遺跡群の緊急発掘調査報告書である。
2. 調査は、飯田市教育委員会の直営事業として実施した。
3. 調査は、平成13年度に発掘調査、平成14年度に整理作業及び報告書刊行を行った。
4. 調査実施にあたり、調査区グリッドの設定は飯田市埋蔵文化財基準メッシュ図に基づくものであり、基準点測量は株式会社ジャステックに委託した。
5. 今次調査地点は、平成元年度の恒川遺跡群範囲確認調査（以下、「H元調査」とする）により実施された箇所と一部重複し、H元調査箇所が今次調査（以下、「H13調査」とする）範囲の西側を占めている。本書は、H13調査箇所と重複する箇所については、H元調査結果も含めて記載しているが、重複しない箇所については載せていない。

また、H元調査は、伊那郡衝としての実態把握を目的とした確認調査のため、検出したすべての遺構について完掘していない。H13調査では、前回来発掘遺構と今回新たに確認された遺構のすべてを掘り下げて調査を行っている。そのため、遺構番号については、前回の調査で確認された遺構については同じ番号とし、今回新たに確認された遺構は連番を付した。
6. 発掘作業及び整理作業にあたり、作業の簡略化を図るために、遺跡名に略号を用いている。さらに、恒川遺跡群の場合は、遺跡が広範囲にわたるため、地籍ごとの略号に地番を付している。

当概調査地点は、田中・倉垣外地籍にあたり、略号KURに地番4604-1を付す。なお、H元調査についてはKUR4604-1とし、H13調査についてはKUR4604-1(Ⅱ)としている。
7. 本書では、遺構には以下の略号（竪穴住居址—SB、掘立柱建物址—ST、溝址—SD、土坑—SK、集石—SI）を使用している。
8. 本書の記述は遺構ごとに行い、遺構図は挿図とし、遺物図版及び写真図版は巻末に一括した。
9. 土層の色調については、『新版標準土色帖』1998年度版の表示に基づいて示した。
10. 本書の遺構図の中に記した数字は、遺構については検出面から、住居址内については床面からの深さ（単位cm）を示す。遺構図の...は焼土、は炭化物の範囲を示す。
11. 石器実測図の表現については、「T」—刃濱し加工、「S」—研磨を示す。
12. 本書に関わる図面の整理は、調査員・整理作業員の協力により、渋谷恵美子が行った。
13. 本書の執筆は、佐々木嘉和・渋谷が行い、渋谷が編集した。全体の総括を小林正春が行った。

なお、遺構写真は調査担当者が撮影し、遺物写真は西大寺フォト 杉本和樹氏にそれぞれ委託した。
14. 本書に関連した出土遺物及び図面写真類は飯田市教育委員会が管理し、飯田市考古資料館に保管している。

# 目 次

序	
例言	
目次	
第 I 章 経過	
第 1 節 調査に至るまでの経過	1
第 2 節 調査の経過	1
第 3 節 調査組織	2
第 II 章 遺跡の環境	
第 1 節 自然環境	4
第 2 節 歴史環境	4
第 III 章 調査結果	
第 1 節 調査区の設定	8
第 2 節 基本層序	8
第 3 節 遺構	11
(1) 竪穴住居址(S B)	11
(2) 掘立柱建物址(S T)	23
(3) 土坑(S K)	23
(4) 集石(S I)	24
(5) 溝址(S D)	27
(6) 小竪穴	29
(7) 土器・焼土集中	29
第 4 節 遺物	34
(1) 遺構及び土器・焼土集中出土遺物	34
(2) 遺構外出土遺物	43
(3) 石製品・土製品・石器	43
第 IV 章 まとめ	47
抄録	76

## 遺物観察表目次

表 1 遺構及び土器・焼土集中出土遺物観察表	34
表 2 遺構外出土遺物観察表	43

表 3 石・土製品観察表	43
表 4 石器観察表	43

## 挿図目次

挿図 1 調査遺跡位置図	3
挿図 2 調査位置及び周辺遺跡位置図	7
挿図 3 基本層序	8
挿図 4 基準メッシュ調査位置図	9
挿図 5 調査区全体図	10
挿図 6 S B 263・同カマド	12
挿図 7 S B 266・同カマド・267・同カマド・ 268・同カマド・269	13
挿図 8 S B 304・305・同カマド	15
挿図 9 S B 305 遺物出土状況	16
挿図 10 S B 306・同カマド・307・同カマド	18
挿図 11 S B 306・307 遺物出土状況	19
挿図 12 S B 308・同カマド・同遺物出土状況	21
挿図 13 S B 309カマド・310・311カマド・S T 62	22
挿図 14 S K 87~93	25
挿図 15 S I 41・小ピット	26
挿図 16 S I 42	27
挿図 17 S D 33・34	28
挿図 18 小竪穴 22	29
挿図 19 土器集中 1 遺物出土状況	31
挿図 20 土器集中 2・3 遺物出土状況	32
挿図 21 焼土集中 1・同遺物出土状況	33
挿図 22 S B 263・266・304・305 出土遺物	36
挿図 23 S B 306 出土遺物	37
挿図 24 S B 307 出土遺物	38
挿図 25 S B 308・309・311・S T 62・S K 88・ 89・91・93・S D 34 出土遺物	39
挿図 26 土器集中 1 出土遺物	40
挿図 27 土器集中 1・2 出土遺物	41

挿図28	土器集中3・焼土集中1出土遺物	42
挿図29	遺構外出土遺物	44
挿図30	S B266・268・308・S D33・遺構外出土 石製品・石器・土製品	45
挿図31	遺構外出土石製品・石器	46

## 写真図版目次

巻頭図版1	恒川遺跡群を上空より望む	
巻頭図版2	S B307・S K89・91出土遺物・蹄脚硯	
図版1	調査区全景	53
図版2	S B263・同カマド・266・267	54
図版3	S B266カマド・267カマド・268・269・ 同カマド	55
図版4	S B305・同カマド・同遺物出土状況	56
図版5	S B306・同カマド・同遺物出土状況・307	57
図版6	S B307カマド	58
図版7	S B308・同カマド	59
図版8	S B309・同カマド	60
図版9	S B309カマド・310・311カマド・S T62	61
図版10	S K87・88・A N38 P1遺物出土状況	62
図版11	S K89・90・92	63
図版12	S K91・同遺物出土状況	64
図版13	S I41・42	65
図版14	小竪穴22・S D33・34	66
図版15	土器集中1	67
図版16	土器集中2・3	68
図版17	焼土集中1	69
図版18	調査前・重機作業風景・測量作業風景	70
図版19	調査風景・座光寺小見学・調査後	71
図版20	S B263・305・306・307・308出土遺物	72
図版21	S B309・A N38 P1・S K91・土器集中 2・3・焼土集中1出土遺物	73
図版22	土器集中1出土遺物	74
図版23	S B266・268・308・S D33・遺構外出土 石製品・土製品・石器	75



# 第 I 章 経 過

## 第 1 節 調査に至るまでの経過

恒川遺跡群は、昭和52年に実施された一般国道153号座光寺バイパス（以下、「座光寺バイパス」とする）建設に先立つ緊急発掘調査により、古代伊那郡衙址と位置づけられて以来、昭和57年度から文化庁・長野県の補助を受け、伊那郡衙としての実態把握のため、範囲確認調査を継続的に実施している。特に、平成6・7年度に業師垣外地籍において正倉の一部とみられる建物址群が確認されたことで、郡衙としての様相が明らかになりつつある。また、郡衙としてだけではなく、縄文時代以降の集落遺跡としても知られており、市内でも重要な遺跡の一つである。

平成13年3月30日付で、飯田市座光寺4604-1における集合住宅兼事務所建設にかかわる埋蔵文化財発掘の届出が提出された。

当該工事計画地は、恒川遺跡群の田中・倉垣外地籍に所在するが、同地籍内では座光寺バイパス建設に先立つ発掘調査以降、十数箇所範囲確認調査や緊急発掘調査が実施されており、同遺跡群内でも特に遺構が密集しているところである。当概地は、平成元年度に範囲確認調査を実施した箇所と一部重複しており、前回の調査では縄文時代から中世までの遺構と縄文時代から中・近世に至る遺物が確認されている。中でも特筆すべきは、掘立柱建物址の柱穴及び竪穴住居址から出土した踏脚礎の破片の存在である。踏脚礎の破片は、当該地の南東約30m離れた座光寺バイパス建設に先立つ発掘調査でも確認されており、郡衙との関連が想定されるところである。このように、遺物の出土状況からもこの一帯が通常の集落とは異なる性格を有している可能性が指摘されている。

前述のような状況であることから、その保護について、開発者側と飯田市教育委員会とで協議し、本発掘調査を実施することとなった。

## 第 2 節 調査の経過

発掘調査は、平成13年6月5日に重機を入れて表土剥ぎを行い、同7日に基準点測量を実施し、同日作業員を入れて発掘調査を開始した。まず、平成元年度の調査範囲確認のため、今次調査地点と重複する西側半分について掘り下げを行った。引き続き、前回との重複のない東側についても遺構検出と掘り下げを行った。平成元年度の調査は、恒川遺跡群の伊那郡衙としての実態把握を主たる目的とした確認調査であったため、検出したすべての遺構について掘り下げを行っていない。今回、これら前回未掘部分と未調査部分で新たに確認された遺構については、完全に掘り下げて確認し、調査済のものは再度確認した。遺構の掘り下げと実測を順次行い、調査区の全景写真を撮り、7月9日に現地での作業を終了した。

### 第3節 調査組織

#### 調査主体者

教 育 長	富田泰啓
総 括	小林正春
調査担当者	佐々木嘉和 澁谷恵美子
調 査 員	馬場保之 吉川金利 下平博行（～平成13年度） 伊藤尚志 坂井勇雄 羽生俊郎
作 業 員	太田沢男 岡田直人 金井照子 北原 裕 木下早苗 小島康夫 小林千枝 瀬古郁保 田中 薫 樋本宣子 福沢トシ子 古林登志子 松下省三 松島 保 森藤美知子 柳沢謙二 吉川紀美子

#### 指 導

長野県教育委員会文化財・生涯学習課

#### 事 務 局

飯田市教育委員会

教育次長	久保田裕久
生涯学習課長	中島 修
” 文化財保護係長	小林正春
” 文化財保護係	馬場保之 澁谷恵美子 吉川金利 下平博行（～平成13年度） 伊藤尚志 坂井勇雄 羽生俊郎
学校教育課長	鈴木邦幸（～平成13年度） 伊藤昌治（平成14年度～）
” 総務係長	高田 清
” 総務係	宮田和久 福沢恵子（～平成13年度）

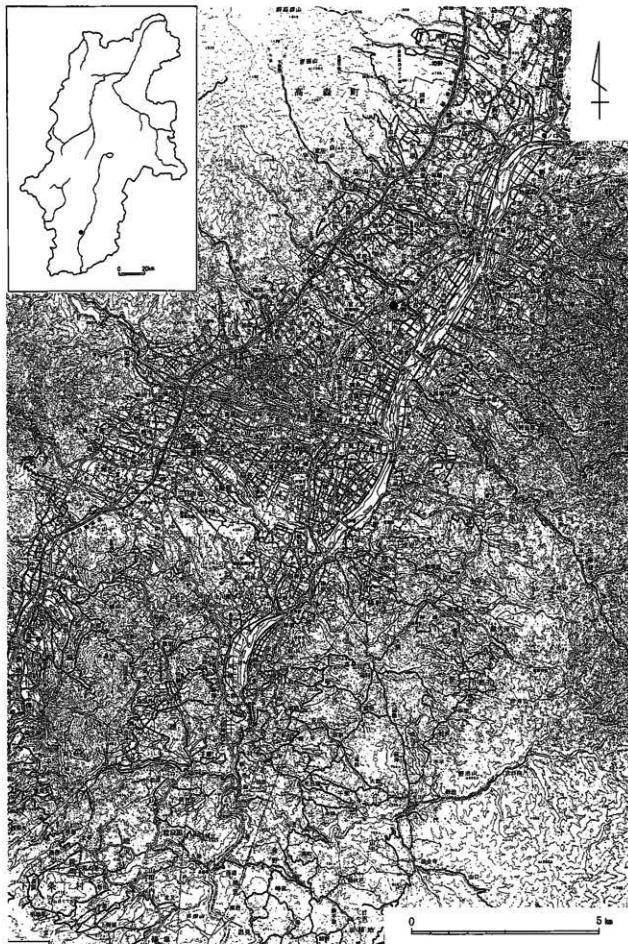

挿圖 1 調査遺跡位置圖

## 第Ⅱ章 遺跡の環境

### 第1節 自然環境

長野県飯田市は、県南部を南北に並走する伊那山脈と木曾山脈とに挟まれた伊那谷の南端に位置し、天竜川はその中央部を南流する。

伊那谷の地形は、山脈の形成に関わる断層地塊運動に伴う盆地と大きな段丘崖とによって構成された複雑な段丘地形であり、さらに天竜川の浸食によって形成された河岸段丘とによって特徴づけられている。この段丘は、『下伊那の地質解説』によると火山灰土の堆積を基準として高位面・高位段丘・中位段丘・低位段丘Ⅰ・低位段丘Ⅱの5段階に編年されている。

恒川遺跡群がある飯田市座光寺地区は天竜川右岸にあり、市街地の北東4km、飯田市の北端部に位置している。南は飯田市上郷地区となり、北は下伊那郡高森町、東は天竜川を挟んで同郡喬木村と境を接する。山間部を除いた地形は、南北にのびる断層によって形成される段丘崖を境として、俗に上段と呼ばれる洪積層の標高600m～470m前後の中位段丘及び低位段丘Ⅰと、下段と呼ばれる沖積層の低位段丘Ⅱとに大別される。

上段は、木曾山脈の山裾部から大規模な扇状地が発達し、扇端から段丘縁辺にかけては小河川の開析・湧水等微地形の変化が著しい。特に地区を区画する北側の南大島川、南側の土曾川・栃ヶ洞川により扇状地が形成されるとともに、開析谷の浸食は著しい。この一帯は主要な果樹園地帯となっているが、中央自動車道・県道バイパスが南北に走り、宅地化も進んでいる。

下段は、数段の小段丘からなり、南側は比較的段丘面がよく残る。これに対して北側は、南大島川の押し出しにより段丘崖が不明瞭になっている。段丘崖直下に連続して存在する湧水が湿地帯を形成しており、この一帯が恒川遺跡群で確認される集落の主たる生産域となっていたとみられる。また、低位段丘Ⅱの先端は、南大島川と土曾川の押し出しによる台地であり、天竜川の氾濫原に面する自然堤防になっており、古代においてはこの氾濫原を生産域とする集落が形成されたと推測できる。低位段丘Ⅱは、天竜川の氾濫原に面した410m前後の南条面と、南北に長く地区内の北側では南大島川の上流へとの遡る別府面、そしてその上の430～440mの飯沼面とに分けられる。この一帯は古くからこの地区の中心地となっており、近年の座光寺バイパス開通により、沿線に大型店舗が進出している。

恒川遺跡群は、地形的には低位段丘Ⅱ飯沼面と別府面にあたる。今次調査地点は、恒川遺跡群の中央部にあたり、標高430m前後で、北西から南東に向かって低く、緩やかに傾斜している。恒川清水といわれる湧水池にも近く、利水的にも良好な場所といえる。

### 第2節 歴史環境

座光寺地区は、埋蔵文化財包蔵地が濃密に分布している。前述の自然環境で概観した地形的特徴が当地区の遺跡立地に大きく関わっており、上段と下段で遺跡の分布や性格が異なる。また、発掘調査された遺跡が多く、全時代にわたって具体的な様相を描くことができる。上段には縄文時代から弥生時代に

かけての遺跡が多く、特に山麓部には縄文時代の遺跡が集中し、鳥居龍藏の調査で知られた大門原遺跡等や、扇端から上段の段丘端部にかけては弥生時代後期の標式遺跡である座光寺原・中島遺跡がある。下段には縄文時代から近世にかけての遺跡が複合しており、時代ごとに立地が若干異なる。

旧石器時代の遺跡は上段においては確認されていないが、下段では終末から縄文時代草創期にかけての遺跡として、新井原・石行遺跡で有舌尖頭器が出土している。

縄文時代には、上段では早期の遺跡として、押型文土器が出土した宮崎A遺跡・米の原遺跡・大門原遺跡がある。中期になると多くの遺跡が知られているが、発掘調査例は多くはない。中期初頭の竪穴住居址と良好な土器群が出土した大久保遺跡や、扇状地扇央部分に立地し中期中葉から後葉の大集落とみられる大門原遺跡のほか、中期後葉では、宮崎B遺跡・座光寺原遺跡・宮崎南原遺跡がある。後・晩期は断片的な資料だが、後期前葉の注口土器等が出土した大笹遺跡がある。

また、南大島川沿いにある大井遺跡では、詳細時期不明であるが3基の集石が調査されており、川に面した臨時的な調理場と考えられている。さらに、南大島川の浸食により形成された谷に面した段丘上にもいくつかの遺跡が存在する。中期以外は明確ではないが、美女遺跡では断片的ではあるが、草創期の遺構・遺物が確認されているほか、早期後葉から中期初頭まで断続的に集落が営まれており、早期後葉～前期初頭の良好な土器群が得られている。特に早期では立野式期の集落が調査されており、立野式土器の成立過程の解明と当地方における縄文社会確立期の姿を明らかにする上で重要な遺跡であるといえる。これ以外では、半の木遺跡で早期の断片的な資料が得られている。晩期終末には、美女遺跡では貯蔵穴群が、半の木遺跡では川に面した低地に水場遺構の存在が推定される。

下段では、恒川遺跡群で早期・前期の断片的な資料がある。中期では新井原・石行遺跡で中期後葉の大規模集落の一部が調査され、低位段丘における概期の大規模集落の存在が目玉される。後期から晩期前半にかけての様相は明らかでない。晩期終末では、新井原・石行遺跡で竪穴住居址と土器群が確認されている。

弥生時代では、上段においてはこれまでに中期の遺跡はほとんど知られていないが、後期になると遺跡数が急増し、高燥な台地上へ集落展開する。人口増と生産手段の発達、畑作と稲作による複合農業を生産基盤としたことが背景として考えられる。後期前半では概期の標式遺跡である座光寺原遺跡や大門原B遺跡が、後半になると中島遺跡・宮崎A遺跡等の調査例がある。中島遺跡は近年の調査で大規模な集落であることが改めて確認された。

下段では、中期前半は断片的な資料があるものの、これまでに遺構は認められていない。後半では、恒川遺跡群で40軒以上の竪穴住居址が確認されている。後期前半は遺構の分布が稀薄であり、居住空間が限定されていた可能性が指摘されている。後半になると恒川遺跡群のほぼ中心部に位置する田中・倉垣外地籍で密な分布がみられる。

古墳時代では、上段においては断片的な資料が得られているのみであり、古墳の数も下段に比べると少ない。しかし、段丘端部には前方後円墳の北本城古墳や未調査ではあるが浅間塚古墳がある。前者は当地方における初期横穴式石室を有し、後者は時期的に古く遡る可能性がある。また、北本城古墳と同種の石室を有し、銀製垂飾付耳飾を出土した畦地1号古墳など円墳群が北側に集中する。

下段では、前期には恒川遺跡群において前時代から続く集落展開がみられる。また、半の木遺跡で前期の住居址が確認されている。恒川遺跡群では中・後期になると分布域も拡大するが、後期末には新屋

敷・恒川B地籍など北側に分布が偏ることから、この時期の集落のあり方は必ずしも一様ではなく、終末期に至って何らかの政治的な規制が加わった可能性が指摘されている。古墳の数は、竜丘・松尾地区に次いで多く、下段においても北側に集中し、集落・生産域と隔絶された立地となる。前期古墳は未確認であるが、中期になると新井原・高岡古墳群において調査例がある。帆立貝形古墳の新井原12号古墳に近接する4号土壌から馬具を装着した馬歯骨が出土し、また新井原2号古墳でも3基の馬の墓が確認されるなど、馬とのかかわりが強い集団の存在が明らかになってきている。後期になると当地方でも有数の前方後円墳である高岡1号古墳があり、北本城古墳や畦地1号古墳と同様の横穴式石室を有する。円墳では老文蔵3号古墳・ナギジリ1号古墳等が調査されているほか、石塚1・2号古墳など、段丘崖下の傾斜地や土曾川・南大島川の支流の中流域、河川に面した傾斜地に小規模単位の円墳群がみられる。

奈良・平安時代は、上段では断片的な資料が得られているのみであり、現状では古墳時代以降は散在的に小規模な集落があったとみられる。

下段では、恒川遺跡群がかねてより、「伊那郡衙」ないし『三代実録』にみられる定額の寂光寺の有力な比定地とされてきた。昭和51年度から実施された座光寺バイパス建設に先立つ発掘調査で、「伊那郡衙」として認識された。政庁域等は特定できていないが、平成6年度には薬師垣外地籍で正倉群とみられる大型の掘立柱建物址が確認された。平成7・8年度には同地籍で区画溝から軒丸瓦を含む布目瓦が出土しているほか、周辺には古瓦の出土が確認されている。また、金井原瓦窯址では、半地下無段式窯竈1基と工房址2軒が調査され、西三河北野系とみられる瓦が出土している。近年、再確認された「富本銭」もこの下段北部からの出土とみられる。

さらに、恒川遺跡群では、平安時代前期には前時代の名残りとして官衙的な遺構・遺物があるが、中期以降一般集落に変貌していく。こうした中で小鍛冶遺構を伴う住居址が多いことから、前代の郡衙との関わりが指摘されている。新井原・石行遺跡では灰釉陶器蔵骨器を伴う火葬墓群が調査されており、官人層の墓所とも考えられている。この遺跡では、平安時代の遺構から押出仏が出土しており、高岡古墳群、古代伊那郡衙、寂光寺等との関連で注目されている。

中世になると上段では、段丘突端に北本城城跡・南本城城跡・浅間若が築かれ、小河川に開析された複雑な地形を生かした立地となっている。北本城城跡は調査により、4つの曲輪を主体とした居城的な城郭であることが確認された。16世紀中頃松岡氏の支城であったとの伝承がある以外は記録等がなく、その築城・廃城の時期や治めていた氏族等も不明である。現在のところ、座光寺の地名に共通する座光寺氏の居城であるという説が有力である。南本城城跡は、現在でも良好に当時の姿をとどめている城跡であり、防衛施設の整った防衛専門の城郭で、その性格からも北本城城跡との関連が考慮されている。

下段では新井原・石行遺跡で土葬墓・火葬墓が多くあり、古墳時代以降連続してこのあたりが墓域であった様子がうかがえると同時に、六道思想定着以前の墓制として、経石を副葬する集石墓があったと考えられている。

近世では、大門原Dで火葬墓・土葬墓5基が調査されている。

このように、恒川遺跡群は奈良時代の古代伊那郡衙としての役割を担う以前から、連続とした人々の生活痕跡を残す重要な遺跡の一つとして認識されている。



挿図2 調査位置及び周辺遺跡位置図

## 第三章 調査結果

### 第1節 調査区の設定 (挿図4)

調査区の設定は、飯田市埋蔵文化財基準メッシュ図に基づいている。ただし、H元調査時点では飯田市基準メッシュ図を用いていないことから、H元・13調査の図面は方位や重複する遺構から一つの図面としている。今次調査地点は、基準メッシュ図LC-75 8-48に位置する。

### 第2節 基本層序 (挿図3)

今次調査地点は、地形的には北から南にかけて低く緩やかに傾斜するが、調査区内はおおむね平坦である。H元調査時点では、表土から地山まで80cm程度あったが、H13調査時点では上部が最大50cm程度削平されていたため、西側では約30cmで地山に至るという状況であった。そのため、ここではH元調査の基本層序を示すものとする。

基本層序は、「恒川遺跡群 平成元年度範囲確認調査概報」(1990)によると、「耕土の下に正徳5年の洪水堆積層である「未澗水」というが10~40cm堆積し、さらに遺物包含層である暗褐色土が15~30cm堆積し、黄色砂質土の地山に至る。遺構は、一部この暗褐色土上面で確認できるものとその下の地山の面で確認できるものがある。前者は奈良時代の溝址を後者は弥生時代の竪穴住居址を検出していることから、暗褐色土層の堆積は弥生時代後期以降である可能性が考えられる」という。また、「遺物は調査前の表面観察によっても濃密な分布がみられ、各層に多量に含まれていたが、主な包含層は暗褐色土であり、縄文時代も若干含まれるが、主には弥生時代から中世の遺物が混在している。黒色土は中世に属すると考えられる遺構の覆土であり、この遺構は住居址の覆土である褐色土の中に構築されていた。」となっている。

H13調査時点では未澗水起源と推測される洪水堆積層はほとんど確認できなかった。遺構検出面についても、H元調査では調査対象となっていない東側部分は、遺物包含層(暗褐色土層)からの遺物出土量が多く、この暗褐色土層で遺構の検出ができることが望ましかったが、結果的には地山面での検出となった。

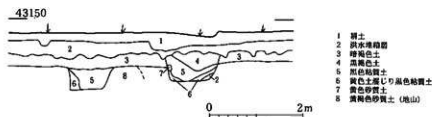

挿図3 基本層序



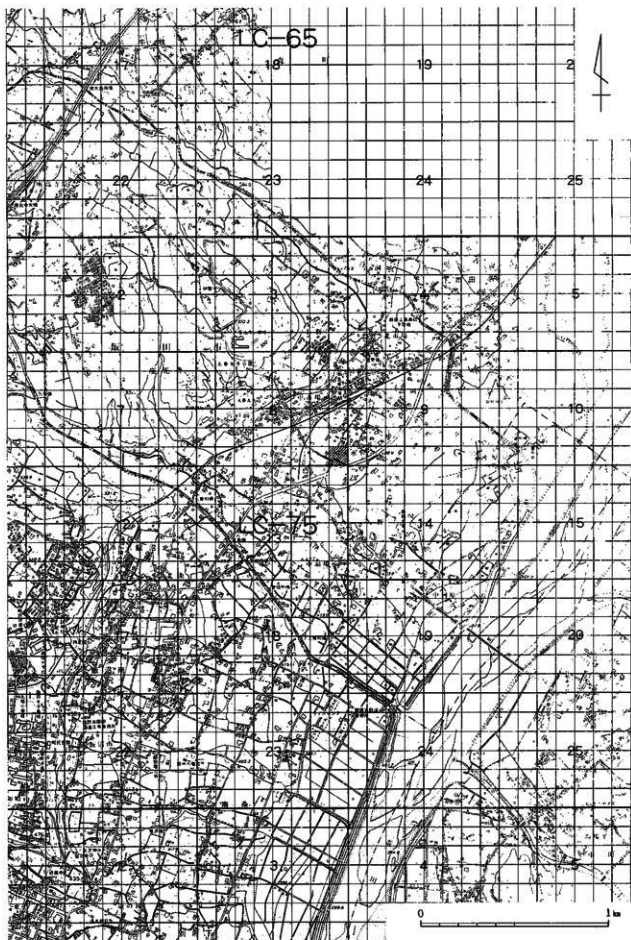

挿図4 基準メッシュ調査位置図



### 第3節 遺 構

#### (1) 竪穴住居址 (S B)

##### ① S B 263 (挿図6・22 図版2・20)

**遺 構** AN43を中心に全体を検出した。S B 306・S B 307(カマド)を切る。H元調査時点で住居址自体は調査済であるが、H13調査でカマドを検出した。S B 307のカマドと切り合っており、両者のカマドの土層断面(挿図6)観察から本址の方がS B 307より新しいとみられる。

規模は2.9×2.6m、主軸方向N132°Eのやや歪んだ隅丸方形を呈し、検出面から床面までは21cmで、壁面はやや傾斜して立ち上がる。柱穴は4本(P1～P4)あり、うちP1とP3は柱痕を確認した。柱穴の床面からの深さは12～25cmである。床面は住居址中央からP1とP2の間(図中の破線の範囲)までが堅くタタキ締められている。床面には大小の穴があるが本址に伴うか不明である。

カマドはS B 306・307検出時に確認したため袖石のみである。南東壁中央に位置し、壁外に半分以上が張り出している。煙道部は確認できないが、石芯粘土カマドである。残存規模は1.02×0.7mである。

**遺 物** カマドの前部から主に出土している。カマド付近で土師器(甕)・須恵器(坏)が出土しているほか、須恵器(坏・甕)・灰釉陶器(碗)がある。挿図22-3～5の須恵器(坏)は、いずれも軟質で、灰色を呈するが、十分な還元焙焼によるものではないとみられる。同図-3の口縁部には漆かともみられる付着物がある。

**時 期** 出土遺物から平安時代前期(9世紀後半)と考えられる。

##### ② S B 266 (挿図7・22・30 図版2・3・23)

**遺 構** AN39を中心にほぼ全体を検出した。H元調査時にカマドとS D 33を掘り下げた際に本址北側隅の壁の立ち上がりを検出している。今回、カマドを再度確認し、南側の壁面を検出し、掘り下げた。S K 87～90・S D 33・34に切られる。

北東側はS B 267と重複しているため、S D 33で確認した本址の立ち上がりから規模を推定すると、(6.1)×5.5m、主軸方向N55°Wの隅丸方形になるとみられる。遺構の重複が多いため、ほとんど床面を確認したのみとよいが、南側では現状で15cm程、緩やかに立ち上がる壁面を確認した。床面には特に堅い箇所はなく、柱穴は大小のビットに切られているため明確に把握できなかった。南東側で一部周溝を確認した。

カマドはS D 34により壊されている。北西壁中央に位置する石芯粘土カマドであるが、袖石は原位置をほとんど留めていない。

**遺 物** 本址の北東側はS B 267と重複しており、他の遺構との重複も多いため、本址に伴うとみられるものは、南西側で出土したものがわずかであり、図化できたのは須恵器(高台付坏)の破片である。また、S B 267との重複部分となるが、床面より石製模造品(勾玉)1点が出土している。

**時 期** 遺物が少なく、時期決定の根拠に乏しい。切り合い関係から古墳時代後期以降とみられる。

##### ③ S B 267 (挿図7 図版2・3)

**遺 構** A O 40を中心に全体を検出した。S B 266と同様、H元調査時にカマドと住居址の範囲を

確認している。SB267は、SB266の上に貼床したものとみられるが、かろうじてカマドと北側隣の壁面の立ち上がりから、住居址の範囲を把握した。SK88・ST62・SK89・90・SD33に切られる。

規模は推定で6×3m、主軸方向は推定でN135°Wの長方形を呈する。ほとんど床面の検出のみであり、2箇所に焼土を確認した。他の遺構との重複が著しく、柱穴は不明である。

カマドはほとんど残っておらず、南西壁面のほぼ中央に焼土と芯材とみられる石を確認した。

遺物 カマド周辺で出土しているが、いずれも小破片である。

時期 出土遺物は少ないが、SB266より新しいことから古墳時代後期以降とみられる。

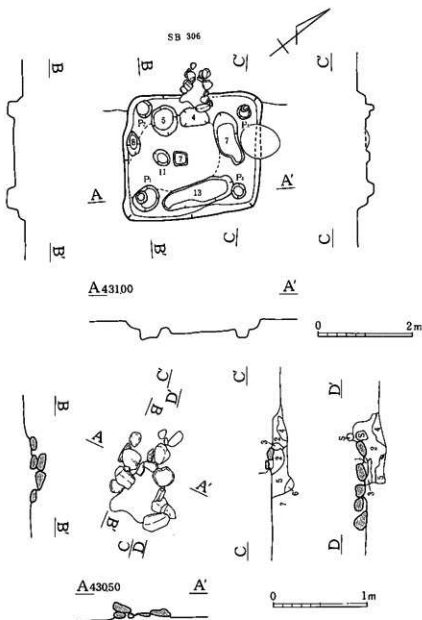

- |   |          |        |     |         |        |                             |
|---|----------|--------|-----|---------|--------|-----------------------------|
| 1 | HOYR 3/3 | 暗褐色土   | SCL | しまりあり   | 粘性なし   | 炭化物が多く残る (SB306)            |
| 2 | HOYR 5/3 | 鈍い黄褐色土 | SCL | しまりあり   | 粘性なし   | (SB306)                     |
| 3 | HOYR 5/4 | 鈍い黄褐色土 | SCL | しまりあり   | 粘性なし   | HOYR 5/3 鈍い黄褐色土が覆じる (SB306) |
| 4 | HOYR 7/8 | 黄褐色土   | SCL | しまりあり   | 粘性なし   | HOYR 5/3 鈍い黄褐色土が覆じる (SB306) |
| 5 | HOYR 5/2 | 灰黄褐色土  | SCL | しまりあり   | 粘性なし   | HOYR 6/5 明黄褐色土が覆じる (SB306)  |
| 6 | HOYR 4/2 | 灰黄褐色土  | SCL | しまりや中あり | 粘性や中あり | (SB306)                     |
| 7 | HOYR 7/6 | 明黄褐色土  | SCL | しまりあり   | 粘性なし   | HOYR 4/2 灰黄褐色土が覆じる          |

挿図6 SB263・同カマド

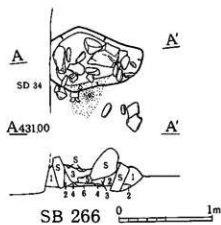
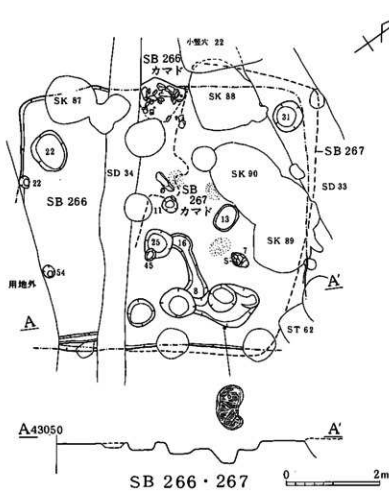

- 1 褐色土
- 2 暗色土
- 3 暗褐色土
- 4 黄色砂土
- 5 黄土
- 6 黒褐色土

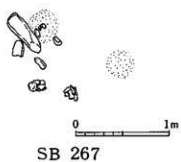

SB 267

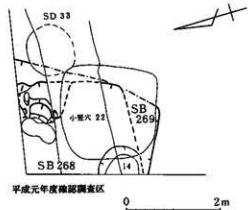

SB 268・269

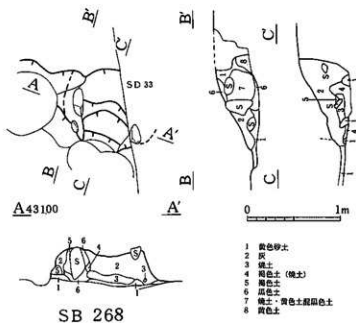

- 1 黄色砂土
- 2 灰
- 3 黄土
- 4 褐色土 (粘土)
- 5 褐色土
- 6 灰褐色土
- 7 黄土・黄色土層間色土
- 8 黄色土

SB 268

挿図7 SB 266・同カマド・267・同カマド・268・同カマド・269

④ S B 268 (挿図 7・30 図版 3・23)

**遺 構** A Q 38を中心に検出した。H元調査で住居地の南半分を調査しているが、H13調査の範囲内ではカマドのある東側¼が該当するのみである。住居地の範囲は重なるが、S B 269を切る。また、小竪穴22・S D 33に切られる。

南東側隅と南側隅の一部を確認したのみのため、規模は不明であるが、主軸方向N75° Wの隅丸方形を呈するものとみられる。壁高は50cm程でほぼ垂直に立ち上がる。重複が著しく、柱穴は不明である。

カマドは東側壁で確認した。カマドの南側はS D 33に切られ、石も抜き取られて崩れているが、残存部分で1.11×0.9mの石芯粘土カマドとみられる。

**遺 物** 覆土から白玉・丸玉のほか、土器類は小破片のみである。

**時 期** 遺物が少なく、時期を特定できない。

⑤ S B 269 (挿図 7 図版 3)

**遺 構** A Q 38を中心に検出した。S B 268と同様、H元調査で南半分を調査し、H13調査では、その¼が該当する。S B 268・小竪穴22・S D 33に切られる。南側と東側壁の一部を確認したのみのため、規模は不明であるが、主軸方向はN65° Wの隅丸方形を呈するものとみられる。主柱穴は不明である。壁高は55cmでやや緩やかに立ち上がる。

H13調査では調査区外となるが、H元調査では東側の壁でS D 268に切られたカマドの袖石の一部と焼土とを確認している。

**遺 物** 小破片のみである。

**時 期** 遺物が少なく、時期を特定できない。

⑥ S B 304 (挿図 8・22 図版 4)

**遺 構** A L 41を中心に検出した。当初本址を確認できず、結果的にS B 305を先行して掘り下げた。S B 305の覆土土層の観察から、土層図(挿図 8)の住居地土層A-A'の3層上面が本址の床面とみられ、S B 305の上に貼床しているとみられるが、本址の床面は堅くなかったことから、S B 305の掘り下げ時に本址の床面を掘り抜いてしまい、壁のごく一部を確認したのみである。S D 34に切られる。住居地の大部分は調査区外となることから、規模については不明である。

**遺 物** 本址に伴うとみられる遺物は土師器(甕)片がある。

**時 期** S B 305との関係から、古墳時代とみられる。

⑦ S B 305 (挿図 8・9・22 図版 4・20)

**遺 構** A M 42を中心に検出した。南側が調査区外となるため、全体の¼程度を調査したのみである。S B 304・S T 62・S D 34に切られる。規模は不明であるが、北東側で7.7mあり、一辺8m程度の比較的大型の住居地で、N49° Wの方形を呈するものとみられる。壁高は、26~55cmでやや直に立ち上がる。柱穴は北側隅に1箇所(P 1)確認した。床面は堅くタタキ締められている。

カマドは、S D 34に壊されているため、北西側壁に若干の高まりを残すのみで、焼土が散在していた。本址の土層断面にはカマドはかかっておらず、規模は不明である。

遺物 出土状況は挿図9によるが、カマドの北側床面上から主に出土し、土師器(坏・内黒坏・甕・甔)など比較的多い。挿図22-20・21の甔と甕は大きさからセットで使用されていたものとみられる。甕には上半部に煮こぼれによる付着物がある。

時期 住居址床面からの出土遺物から古墳時代後期(6世紀前半)と考えられる。

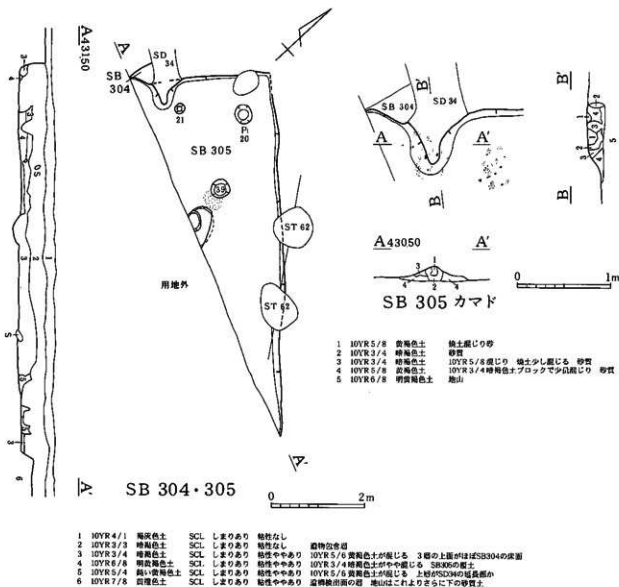

挿図8 SB 304・305・同カマド

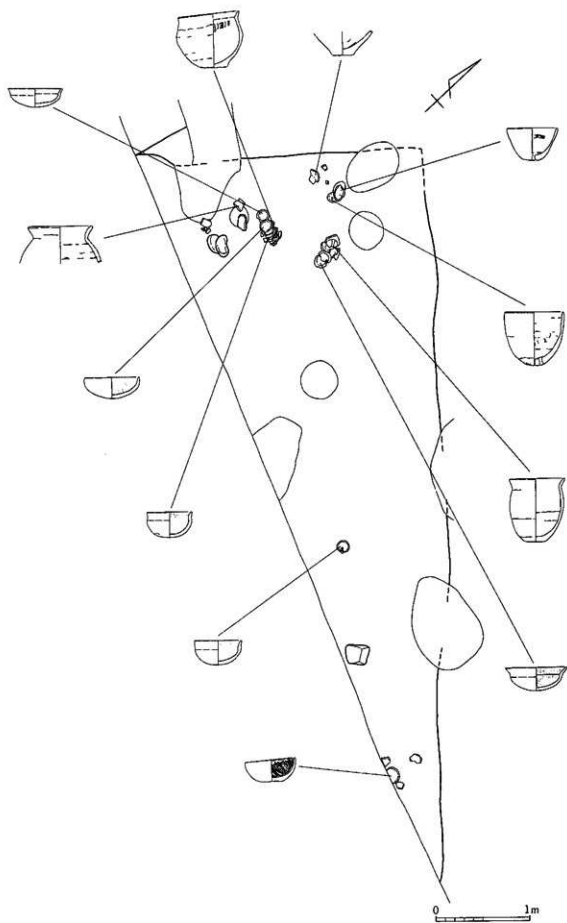

挿圖 9 SB 305遺物出土状況



㊦ S B306 (挿図10・11・23 図版5・20)

**遺 構** AM45を中心に全体を検出した。H元調査で本址のカマドを確認している。H13調査では検出面で本址のプランを明確に把握できず、順次掘り下げていった。また、その際S B307のカマドを検出したため、本址とS B307の前後関係を検出面で把握できなかった。本址は平面的に歪んでいるため、未確認の住居址との切り合う可能性もあるが、おそらく一辺5m前後となると考えられる。カマドの土層断面(挿図10 D-D')で本址の南東側壁を確認した。同図13・15層は住居址床面とみられ、これらを本址が切っている。この床面がS B308のものかは確認できなかった。

本址の床面を確認できたのはカマドの南側と北側壁の一部で、全体を掘り下げた結果、本址のほぼ中央が低くなるという状況になった。これをS B307のカマドの位置やレベルからみると、本址中央の低い部分がS B307の範囲となる可能性がある。S B307のカマドは袖石がほぼ残っており、S B307の方が新しいと考えられる。本址の主軸方向はカマドからN125° Eであり、壁高は40cm 前後で緩やかに立ち上がる。支柱穴は把握できなかった。

カマドは南東側壁にあり、石芯粘土カマドで、煙道は確認できなかったが、両袖石は比較的良く残っていた。残存規模は0.9×1.3mである。カマド内には焼土が残っており、全面にも焼土が広がっている。  
**遺 物** カマド周辺の遺物を本址に伴うものとした。遺物はカマド内及びカマド南西側にまとまっている。それ以外のものはS B307との混同がありうる。出土状況は挿図11のとおりである。遺物には、土師器(ロクロ調整の坏・皿・碗・甕)・黒色土器(坏・皿・碗)須恵器(坏・皿)がある。  
**時 期** カマド周辺の遺物から、平安時代前期(9世紀後半)と考えられる。

㊦ S B307 (挿図10・11・24 巻頭図版2・図版5・6・20)

**遺 構** AN44を中心に検出した。S B306の項で述べたように、本址はS B306を切っているとみられ、その規模は推定で一辺3m程になる。壁高はS B306床面からの深さで20cm 程度である。支柱穴は不明。主軸方向はカマドからN56° Eとなる。

カマドはS B306検出時に確認したため、袖石のみである。石芯粘土カマドとみられ、S B263に切られており、煙道及び北側奥の袖石は欠けているが、比較的良く残っている。残存規模は0.9×0.8mである。カマド中央には焼土が残っており、前面には炭・灰が広がっている。さらにその東側には石・炭・焼土が散在しており、カマドの残骸ともみられる。ここからは本址カマド周辺から出土した遺物と接合する破片が出土しているが、本址との関係は明確ではない。

**遺 物** S B306と重複することから、カマド内と周囲の遺物を本址のものとした。また、カマド出土遺物と接合関係にある破片が出土した石のある付近からの出土遺物も含めている。遺物はカマド内及びカマドの東側に近接して出土している。遺物の出土状況は挿図11のとおりである。出土状況は良好で、土師器(ロクロ調整の坏1)・黒色土器(坏2)と灰釉陶器(皿)が重ねられたままで横倒しになったもの(下から挿図24-8・2・7・16の順)がある。墨書土器は、挿図24-6の坏底部に「八」とあり、同一3は墨書かどうか疑問が残るが、坏の側面に「八」の字状のものがみえる。遺物はほかに土師器(ロクロ調整の坏・甕)・黒色土器(皿)・須恵器(坏)がある。

**時 期** カマドを中心とする遺物からみて、本址の時期は平安時代前期(9世紀後半)と考えられる。遺物から、S B306よりも本址の方が新しいとみられる。

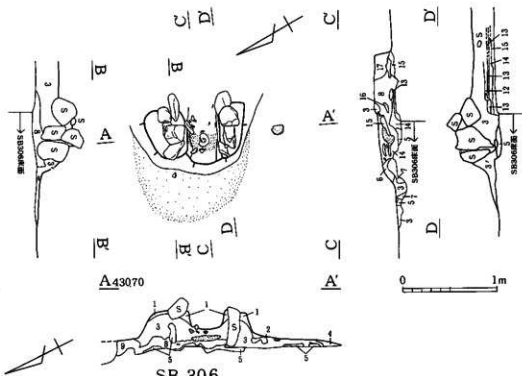

SB 306

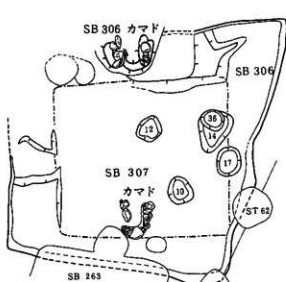

SB 306・307

- |    |          |        |     |       |        |                 |
|----|----------|--------|-----|-------|--------|-----------------|
| 1  | HOVR 7/4 | 鈍い黄褐色土 | SCL | しまりあり | 粘性なし   |                 |
| 2  | HOVR 5/3 | 鈍い黄褐色土 | SCL | しまりあり | 粘性ややあり | 石灰物がやや凝じる       |
| 3  | HOVR 6/6 | 明黄褐色土  | SCL | しまりあり | 粘性なし   |                 |
| 4  |          | 黄土     |     |       |        |                 |
| 5  | HOVR 4/3 | 鈍い黄褐色土 | SCL | しまりあり | 粘性ややあり | 黄土がやや凝じる        |
| 6  | HOVR 6/4 | 鈍い黄褐色土 | SCL | しまりあり | 粘性ややあり | 炭化物、黄土が凝じる      |
| 7  | HOVR 4/2 | 灰黄褐色土  | SCL | しまりあり | 粘性あり   |                 |
| 8  | HOVR 7/6 | 明黄褐色土  | SCL | しまりあり | 粘性ややあり |                 |
| 9  | HOVR 4/2 | 灰黄褐色土  | SCL | しまりあり | 粘性ややあり | HOVR 7/6層と凝結し凝結 |
| 10 | HOVR 7/6 | 明黄褐色土  | SCL | しまりあり | 粘性ややあり | HOVR 4/2層と凝結し凝結 |
| 11 | HOVR 7/8 | 黄褐色土   | SCL | しまりあり | 粘性なし   | HOVR 13層と凝結し凝結  |

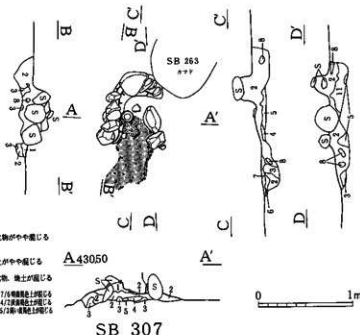

SB 307

挿図10 SB 306・同カマド・307・同カマド

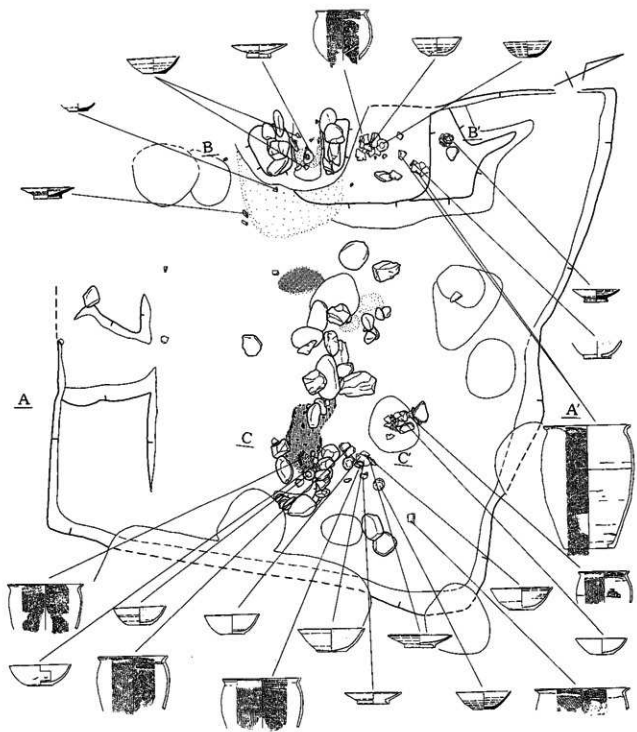

A43050

A'

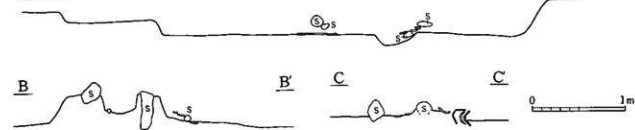

挿圖11 SB 306・307遺物出土状況

⑩ S B 308 (挿図12・25・30 図版7・20・23)

**遺 構** AM47を中心に全体を検出した。S B 306・309・310と切り合い関係にあるが、いずれも検出面での確認ができなかった。また、S B 306で述べた同址カマド土層断面(挿図10 D-D')の13または15層が本址のものか明確ではなく、S B 306との前後関係は不明である。S B 309・311との切り合い関係は平面的にも断面でも把握できなかった。本址の床面の下には別の住居址の床面が確認できるが、この住居址の平面プランは不明である。

他の住居址との切り合いのため、南東側壁を確認したのみである。この部分で一辺3.75m、壁高12cmで緩やかに立ち上がる。主柱穴は不明である。

カマドは北西側で確認した。規模は1.15×0.6m、主軸はN76° Wである。並列する石の間に焼土があり、通常の石芯粘土カマドとは形状が異なる。残存する石は元位置を保っているとみられ、カマド以外の可能性も考えられる。この東側には炭が1.5×2m範囲に広がっており、この面を床面ととらえたが、堅くはない。

**遺 物** 炭及びカマドの南側に遺物が散在しており、本址に伴うか疑問もある。土師器(ロクロ調整の坏・甕・甔)・黒色土器(坏)・灰釉陶器(皿)・土鍾がある。甔(挿図25-3)は底部のみであるが、焼成後に2孔開けられており、甕等からの転用品とみられ、内側には炭化物が付着している。同一4はロクロ成形の甕の可能性もある。また、石器として挟入打製石庖丁・敲打器がある。

**時 期** 住居址覆土及び床面からの出土遺物から平安時代前期(9世紀後半)と考えられる。

⑪ S B 309・311 (挿図13・25 図版8・9・21)

**遺 構** AN47・AM47を中心に検出した。いずれもカマドを確認したのみで、カマドの方向・住居址範囲がわからず、両者の切り合い関係は不明である。S B 310に切られる。

S B 309のカマドは両袖石の一部が残っているのみで、規模は不明である。カマドの周囲でS B 309とみられる床面の一部が確認できる。袖石の下に炭化物の層があり、作り替えられたか別の住居址が存在する可能性がある。

S B 311のカマドは炭・焼土が残るのみである。

**遺 物** 遺物はそれぞれカマドから出土しているが、ごくわずかである。S B 309は土師器(手づくね)、S B 311は土師器(甕)がある。

**時 期** いずれも時期決定の要因に乏しいが、S B 311は平安時代の可能性がある。

⑫ S B 310 (挿図13 図版9)

**遺 構** AN48を中心に検出した。S B 309・311を切るようにもみえるが、明確ではない。南壁側の一部を確認したのみで規模等は不明である。カマドはS B 309と311の間にわずかに残っていたのみで、構造・規模等は不明である。

**遺 物** 覆土中より小破片が出土しているのみである。

**時 期** 不明。

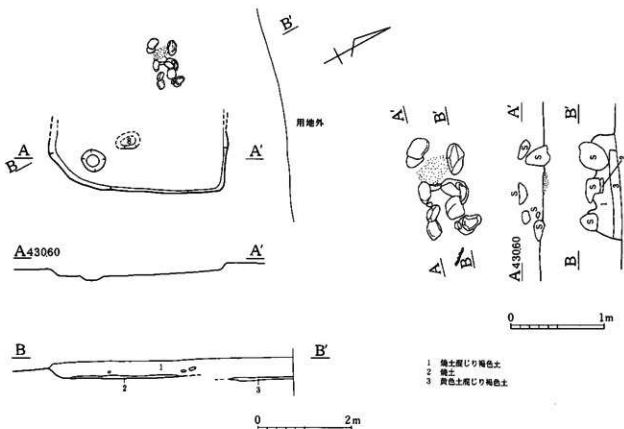

- |                   |     |       |      |                                   |
|-------------------|-----|-------|------|-----------------------------------|
| 1 10YR 3/3 暗褐色土   | SCL | しまりあり | 粘性なし |                                   |
| 2 10YR 4/4 褐色土    | SCL | しまりあり | 粘性なし | 10YR 8/8 黄褐色土が混じる                 |
| 3 10YR 4/3 鈍い黄褐色土 | SCL | しまりあり | 粘性なし | 10YR 7/6 明黄褐色土が混じる (3層上層は床面とみられる) |

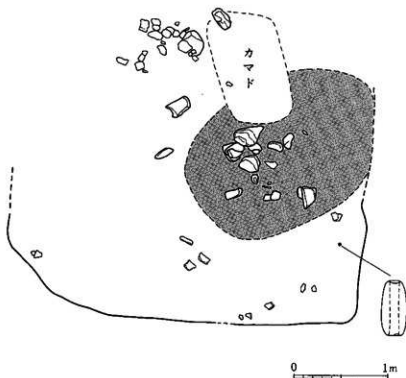

挿図12 SB308・同カマド・同遺物出土状況

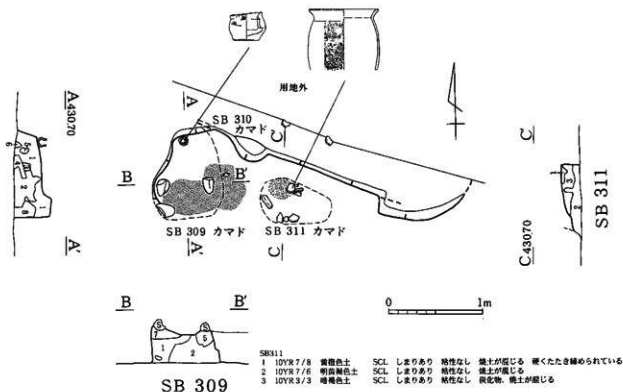

SB309

1	10YR 3/3	暗褐色土	SCL	しまりあり	粘性ややあり	10YR 7/6 明黄褐色土、炭化物が混じる
2	10YR 7/6	明黄褐色土	SCL	しまりあり	粘性なし	
3	10YR 7/6	明黄褐色土	SCL	しまりあり	粘性なし	10YR 3/3 暗褐色土が混じる
4	10YR 3/2	暗褐色土	SCL	しまりあり	粘性ややあり	
5	10YR 7/8	黄褐色土	SCL	しまりあり	粘性なし	
6	10YR 5/6	黄褐色土	SCL	しまりあり	粘性なし	
7	10YR 2/3	暗褐色土	SCL	しまりあり	粘性ややあり	炭化物多く混じる
8	10YR 5/3	黄褐色土	SCL	しまりあり	粘性なし	

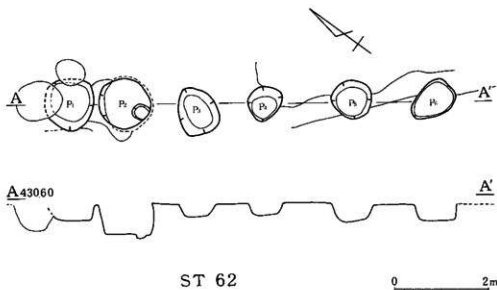

挿図13 SB 309カマド・310・311カマド・ST 62

## (2) 掘立柱建物址 (ST)

### ① ST62 (挿図13・25 図版9・カラー図版2)

**遺 構** AM44を中心に検出した。H元調査の際に一方に並ぶ6本の柱穴を確認した。SB266・267・305・306を切る。H13調査で周囲を調査したが、これに対応する柱穴は確認できず、掘立柱建物址としての範囲は不明である。

柱穴は6本・5間で、芯芯距離は北側3間(P1～P4)が1.4m、南側2間(P4～P6)が1.8m、P1からP6までが7.8mになる。検出面からの深さ30～40cm、P2はやや深く70cm程になり、さらに柱痕の掘り込みがある。柱軸方向はN33°Wになる。

**遺 物** P2の柱痕の底から蹄脚硯1片(挿図25-9)が出土した。蹄脚硯はこの他にH元調査(今次調査範囲とは重複しない西側部分)で1片(同図-10)、今次調査地点の南側にある座光寺パイパスでの調査で2片(同図-11・12)が出土している。いずれも小破片であるが、これらは同一個体もしくは同種の硯とみられる。参考のため実測図を載せたが推定復元図である。

**時 期** 住居址との切り合いから平安時代以降とみられるが、他に遺物がなく、本址の時期及び蹄脚硯との関係は明確ではない。

## (3) 土坑 (SK)

### ① SK87 (挿図14・25 図版10・21)

**遺 構** AN38を中心に全体を検出した。SB266を切る。規模は1.1×1.0m、深さ0.4～0.5mの円形の土坑で、断面逆台形を呈する。東寄りに深いところがあり、柱痕の可能性はある。本址を掘り下げる際に壁面にかけて土師器(甕)1個体(挿図25-13)が出土したが、これは隣接するグリットビット(AN38 P1)に伴うものであり、本址がP1を切っている。

柱穴の可能性はあるが、これに対応する柱穴は確認できなかった。

**遺 物** 本址からはグリットビットの甕の破片が出土しているのみである。

**時 期** P1から出土した遺物から古墳時代後期以降とみられる。

### ② SK88 (挿図14・25 図版10)

**遺 構** AP39を中心に全体を検出した。SB266・267を切り、小竪穴22に切られる。規模は1.55×1.24m、深さ0.46mの楕円形を呈する。小竪穴床面よりも掘り込みが深かったため、ほぼ全体を確認することができた。北側の小ビットに切られる。長軸方向N5°E、底部平坦、壁面は直に立ち上がる。性格は不明である。

**遺 物** 底部から四耳壺片が出土している。

**時 期** 出土遺物から中世とみられる。

### ③ SK89 (挿図14・25 巻頭図版2・図版11)

**遺 構** AD41を中心に全体を検出した。SB266・267・SD33を切り、SK90に切られる。規模は2.0×1.38m、深さ0.35mで不整楕円形を呈する。長軸方向はN40°Wである。壁面は直に立ち上がる。性格は不明である。

- 遺物 覆土より出土した青磁(碗)片は、同一個体の小片に連弁文様が確認できる。  
時期 出土遺物から古代末から中世頃とみられる。

④SK90 (挿図14 図版11)

- 遺構 AO40を中心に全体を検出した。SB266・267・SK89を切る。規模は1.72×1.25m、深さ0.5~0.79mで楕円形を呈する。調査時には、1つの土坑として把握したが、底部の深さは北東側がやや深く、覆土中に石が混入していることから、本来は2つの土坑の可能性はある。性格は不明である。  
遺物 図化していないが、付近から常滑小片が出土している。  
時期 切り合い等から中世以降とみられる。

⑤SK91 (挿図14・25 巻頭図版2・図版12・21)

- 遺構 AK48を中心に全体を検出した。SK93を切る。規模は1.8×1.32m、不整形な土坑である。深さは0.3m程であるが、部分的に底部に穴状の掘り込みがある。長軸方向はN50°Wとなる。壁は直に立ち上がる。性格は不明である。  
遺物 出土状況は挿図14によるが、灰軸陶器(碗)と覆土から土師器(坏)が出土している。  
時期 出土遺物から平安時代後期(11世紀)と考えられる。

⑥SK92 (挿図14 図版11)

- 遺構 AK00を中心に全体を検出した。規模は0.85×0.72m、不整形を呈する。深さは0.2mの土坑の一部がさらに70cm深くなっており、柱痕とみられるが、これに対応する柱穴は確認できない。  
遺物 なし。  
時期 不明。

⑦SK93 (挿図14・25)

- 遺構 AK49を中心に全体を検出した。規模は2.6×2.08mの不整形を呈する。底部までの深さは0.3m程であるが、SK91と同様、穴状の掘り込みがあり、2箇所に焼土がある。性格は不明である。  
遺物 覆土から弥生(甕)・土師器(壺)が出土している。  
時期 時期は特定できない。

(4) 集石(S1)

①S141 (挿図15 図版13)

- 遺構 AN43を中心に全体を検出した。重複するSD33・SK89・SB266よりも上部で検出しており、これらよりも新しい遺構である。南北1.8×東西3.5mの範囲に石が散在する。石の大きさは5~30cmで、SD33上の石は一見して並んでいるようだが、規則性はみられない。石を取り外すとその下に小ビットが7つあったが、上部の集石との関係は把握できなかった。性格は不明である。  
遺物 なし。  
時期 切り合い等から中世以降とみられる。



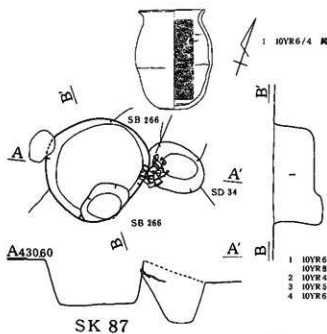

SK 87

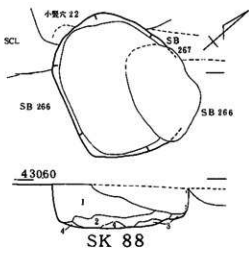

SK 88

- 1 10YR 6/4 鈍い黄褐色土 SCL しまりあり 粘性なし
- 10YR 8/8 黄褐色ブロックが混じる 炭化物層に含む
- 2 10YR 4/4 黒色土 SCL しまりあり 粘性ややあり
- 3 10YR 3/4 鈍い黄褐色土 SCL しまりあり 粘性ややあり
- 4 10YR 6/6 明黄褐色土 SCL しまりあり 粘性ややあり

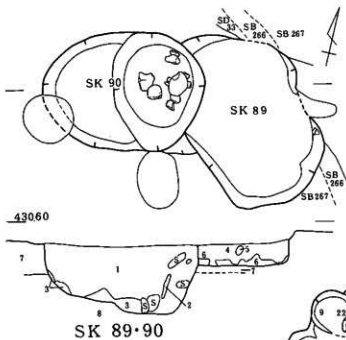

SK 89-90

- 1 10YR 3/3 暗褐色土 SCL しまりあり 粘性なし
- 2 10YR 3/2 暗褐色土 SCL しまりあり 粘性ややあり
- 3 10YR 6/6 明黄褐色土 SCL しまりあり 粘性ややあり
- 10YR 3/3 暗褐色土が混じる
- 4 10YR 3/4 暗褐色土 SCL しまりあり 粘性ややあり
- 10YR 7/6 明褐色土が混じる
- 5 10YR 7/4 鈍い黄褐色土 SCL しまりあり 粘性ややあり
- 6 10YR 6/4 鈍い黄褐色土 SCL しまりあり 粘性ややあり
- 7 10YR 7/5 黄褐色土 SCL しまりあり 粘性ややあり 遺構後面の層
- 8 10YR 7/4 鈍い黄褐色土 LS しまりあり 粘性なし 埋山



SK 92

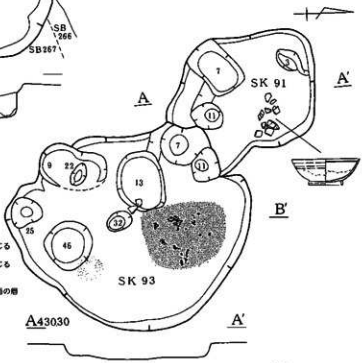

SK 91-93

- 1 10YR 3/3 暗褐色土
- 2 10YR 4/6 黒色土 暗褐色土・黄色土混じる



挿図14 SK 87~93

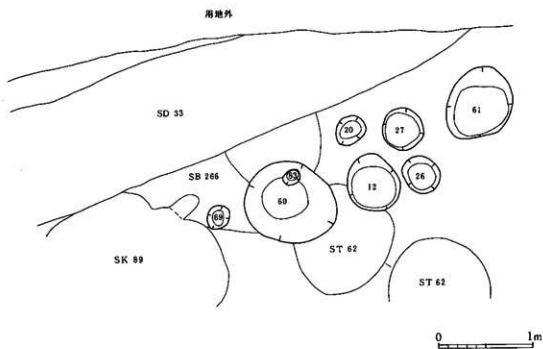
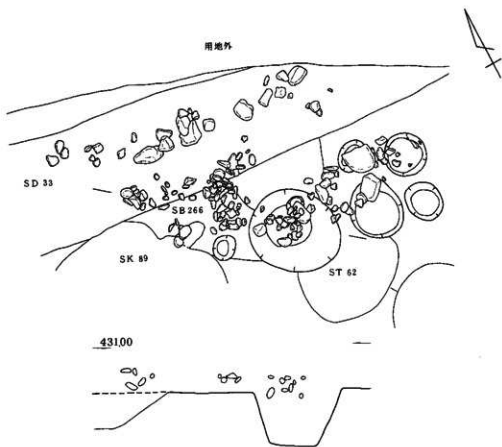

押図15 S141・小ピット

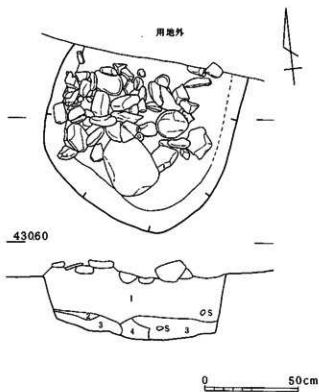

挿図16 S 142

② S 142 (挿図16 図版13)

**遺構** AM49を中心に検出し、北側は調査区外となる。現状で確認できる石の範囲は、南北0.73m×東西0.85mである。石は南側に人頭大のものがあるほか、7～15cm大のもので並び方に規則性はない。石の下にあった土坑は、現状で南北0.91m、東西1.02m、深さ0.36mの不整形のものである。石の下の層(挿図16 1層)には炭化物も混じっている。性格は不明である。

**遺物** なし。

**時期** 不明。

1	10YR 3/2	黒褐色土	SCL	しまりあり	粘粒中やあり 炭化物が混じる
2	10YR 3/2	黒褐色土	SCL	しまりあり	粘粒中やあり
3	10YR 5/4	黄褐色土	SCL	しまりあり	粘粒中やあり
4	10YR 7/6	明黄褐色土	SCL	しまりあり	粘粒中やあり

(5) 溝址 (SD)

① SD33 (挿図17・30 図版14・23)

**遺構** AP38～AP41を中心にH元調査で検出し、H13調査で再確認した。東側は調査区外となり、西側はH元調査区域へ延びている。全体の長さは北・西側ともにH元・13調査の区域外になることから不明である。H元調査で28m確認しており、今回は長さ8m強、長軸方向N75° W、幅1.05～1.25m、検出面からの深さは0.45m、断面逆台形の溝である。SB267・268・269を切り、小竪穴22に切られる。同じ幅で直線的に延びることから、H元調査では「何らかの区画としての性格が考えられる。」としている。

**遺物** 覆土から出土した挿図30-9の磨製石庖丁は孔が貫通していない。穿孔を中断し、孔のある方を刃部にして再度作り直されているとみられる。このほか、小破片があるのみである。

**時期** 本址に伴う遺物は明確ではなく、切り合い関係から古墳時代以降とみられる。

② SD34 (挿図17・25 図版14)

**遺構** AO38～AM41を中心にH元調査で検出、H13調査で再確認した。SB266・304・305を切る。南東側は調査区外となり、北西側はH元調査区域内で途切れる。幅0.5～0.7m、深さ0.2～0.25m、断面逆台形の溝である。長さ96m、長軸方向N55° Wである。

覆土土層は、上層では暗褐色土、下層では10YR 6/4 にぶい黄褐色土(10YR 8/8 黄褐色土ブロック混)である。

**遺物** 須恵器(坏)のほか、図化していないが短脚1段スカシ高坏脚部小片が出土している。

**時期** 切り合い関係から古墳時代以降とみられる。

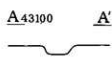
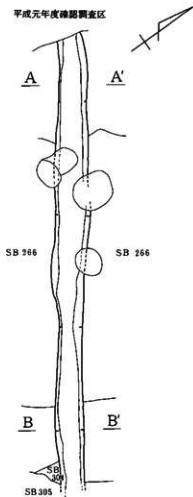
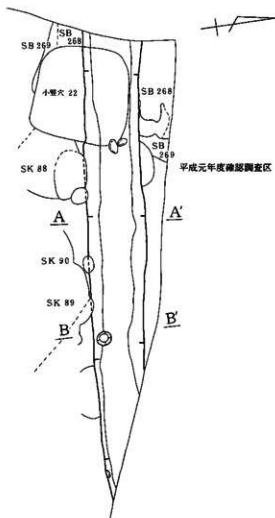

- 1 黒色土
- 2 黒色土混じり黄色土
- 3 黄色土混じり黒色土
- 4 暗褐色土 (ダリットピット)



0 2m

0 2m

SD 33

SD 34

挿図17 SD33・34

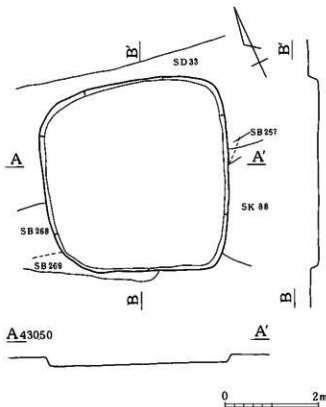

挿図18 小竪穴22

(6) 小竪穴

①小竪穴22 (挿図18 図版14)

**遺構** AP38を中心に全体を検出した。SB268・269・SD33・SK88を切る。H元調査で確認し完掘している。主軸方向は不明であるが、約2m四方のやや歪んだ方形を呈し、検出面から床面までの高さは約10cmで、壁はやや緩やかに立ち上がる。柱穴は内部にはなく、外側でも柱穴は確認できなかった。規模、カマドがないことから貯蔵施設など居住以外の目的が考えられる。

**遺物** なし。

**時期** 形態や切り合い関係から中世とみられる。

(7) 土器・焼土集中

H元調査では未調査部分である調査区内の東側(SB308より東側)は、遺物包含層から多くの遺物が出土したことから、当初H元調査との重複箇所では把握していた遺構検出面(地山)よりも上の暗褐色土面で検出を試みたが、西側と同様、最終的には地山まで掘り下げた確認となってしまった。4箇所土器及び焼土がまとまっていた。暗褐色土中に遺構の掘り込みがあると考えられることから、調査区内に土層確認のためのベルトを設定して掘り下げたが、遺物集中箇所ではベルトの土層からも遺構を把握できなかった。そのため、遺構番号を付さず、土器・焼土集中として以下記載する。

①土器集中1 (挿図19・26・27 図版15・22)

AK46・AK47を中心に検出した。南北に細長く1.4×1mの範囲に遺物が集中している。出土状況については挿図19のとおりである。遺物は平面的に広がっており、遺構としては確認できなかったが、地山を掘り込んでいるとみられる。遺物の残存状況は良好で、意図的に破壊されたようではない。土圧による破損はあるものの、ほぼ元位置を保っているものとみられる。

本来住居址床面に置かれていた可能性もあるが、土師器(甕・甔)があるものの坏・高坏の割合が圧倒的に多く、意図的に一括して置かれたとみられる。状況から住居址以外の性格も考えられるが、特定できなかった。出土遺物は土師器(坏13・高坏9・甕1・甔1)であり、いずれもほぼ完全な形に復元できる。坏・高坏は全面にヘラミガキがなされ、特に挿図26-1~4の坏、同一15~18・挿図27-1・4の高坏は、坏部や脚部に暗文状に施されたヘラミガキが確認でき、暗文が確認できないものも含めて、いずれも丁寧な作り方をしている。土師器以外の遺物はなかった。

土器集中1の東側には焼土集中1があり、これとの関連も想定し得る。

時期は、古墳時代中期（5世紀中頃）と考えられる。

②土器集中2（挿図20・27 図版16・21）

A L48を中心に検出した。0.7×0.4mの範囲に土師器（坏1・高坏3）がまとまって出土した。出土状況については挿図20のとおりである。遺構としては確認できなかったが、地山を掘り込んでみるとみられる。土器集中1と同様、意図的に破砕されておらず、一括して置かれたものとみられる。時期的にも土器集中1とほぼ同時期とみられるが、離れていることから別のものと捉えた。

挿図27-8～10の高坏は、暗文状のヘラミガキを施した丁寧な作りのものであり、土師器製作上、土器集中1との類似点が認められ、同様の性格を有するものであることが考えられる。土師器以外の遺物は無い。

時期は、古墳時代中頃（5世紀後半）と考えられる。

③土器集中3（挿図20・28 図版16・21）

A J00を中心に検出した。土師器（甕）が立った状態で出土している。出土状況は挿図20のとおりである。挿図28-1の土師器（甕）の下に、同図-3の土師器（甕）を敷いたような状況であった。東側40cm離れたところに炭化物塊がある。土師器の甕は地山を浅く掘り込んでみるとみられる。南側は調査区外となるが、さらに区外へも広がっている可能性がある。住居地の可能性があるが、遺構としては把握できなかった。

時期は、古墳時代中頃（5世紀後半）と考えられる。

④焼土集中1（挿図21・28 図版17・21）

A K47を中心に検出した。最初、長軸1.6m、短軸1.15mの範囲内にまとまった焼土を検出した。焼土は特に北側に集中しているが、全体的に1cm程度の小ブロックとして点在している。焼土中には土師器片が混入している。焼土を掘り下げると住居址床面のような堅い面があり、焼土がのっている。この部分では焼土の範囲は南北に広がっており、南側にある石は熱を受けている。この堅い面の北側からは土師器（坏・内黒の坏・鉢・甕）が、南側からは部位は特定できないが小骨片が出土している（挿図21）。遺構の範囲は確認できず、堅い面を住居址床面とし、焼土はカマドの残骸と考えられるが、焼土の量は一つのカマドとしては多く、土器集中1・2との関連を考慮する必要がある。

遺物の量は多くはないが、挿図28-8の鉢には暗文状のミガキが施されている。

時期は、古墳時代中頃（5世紀後半）と考えられる。

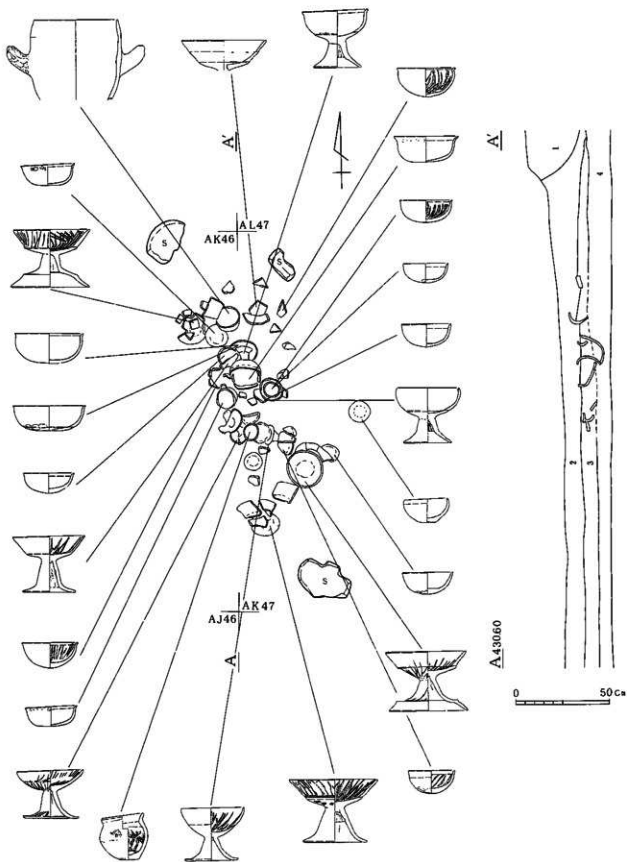

- 1 10YR 3/3 暗褐色土 SCL しまりあり 粘付なし 6000型土
- 2 10YR 3/4 暗褐色土 SCL しまりあり 粘付なし 10YR 6/6 明褐色土が混じる
- 3 10YR 3/4 暗褐色土 SCL しまりあり 粘付なし
- 4 黄褐色砂質土 (地山)

挿図19 土器集中1遺物出土状況

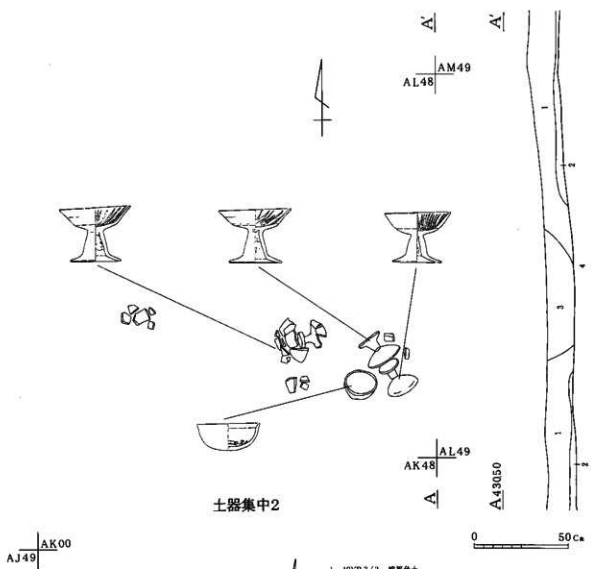

土器集中2

AJ49 | AK00

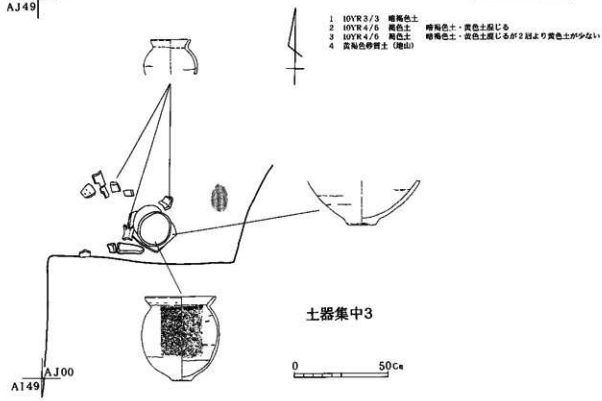

土器集中3

- 1 10YR 3/3 暗褐色土
  - 2 10YR 4/6 褐色土
  - 3 10YR 4/6 褐色土
  - 4 黄褐色砂質土 (増山)
- 暗褐色土・黄色土混じる  
暗褐色土・黄色土混じるが2層より黄色土が少ない

挿図20 土器集中2・3遺物出土状況



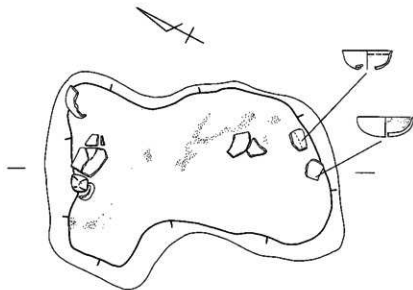

43030



- |   |                |     |       |      |                |                     |          |
|---|----------------|-----|-------|------|----------------|---------------------|----------|
| 1 | 10YR 4/2 灰黄褐色土 | SCL | しまりあり | 粘性なし | 10YR 6/6 明黄褐色土 | 炭化物                 | 焼土が混じる   |
| 2 | 10YR 3/2 黄褐色土  | SCL | しまりあり | 粘性なし | 10YR 5/6 明黄褐色土 | 炭化物                 | 焼土が混じる   |
| 3 | 10YR 3/1 黄褐色土  | SCL | しまりあり | 粘性なし |                |                     |          |
| 4 | 10YR 5/3 黄褐色土  | SCL | しまりあり | 粘性なし | 10YR 6/6 明黄褐色土 | 炭化物が混じる             | 焼土が多く混じる |
| 5 | 10YR 3/3 黄褐色土  | SCL | しまりあり | 粘性なし | 10YR 6/6 明黄褐色土 |                     | 焼土が混じる   |
| 6 | 10YR 6/4 黄褐色土  | SCL | しまりあり | 粘性なし |                |                     |          |
| 7 | 10YR 3/2 黄褐色土  | SCL | しまりあり | 粘性なし |                | 1cm 前後の焼土ブロックが多く混じる |          |
| 8 | 10YR 2/2 黒褐色土  | SCL | しまりあり | 粘性なし |                | 焼土混が混じる             |          |
| 9 | 10YR 4/2 灰黄褐色土 | SCL | しまりあり | 粘性なし | 10YR 7/6 明黄褐色土 | が混じる                | 焼土混が混じる  |

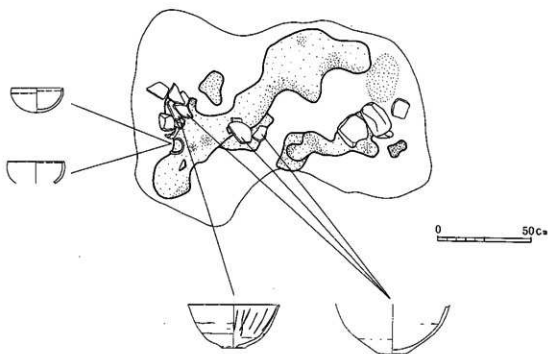

挿図21 焼土集中1・同遺物出土状況

#### 第4節 遺物

今次調査で出土した遺物について、以下の項目ごとに図版を載せる。遺物の個別内容については遺物観察表による。

なお、H元調査の遺物のうち、H13調査と重複する遺構出土のものについてはあわせて載せてある。観察表については次のとおりである。

基本的に遺構番号によって、挿図番号順になっている。法量は、残存率が高く、計測可能な部分についてはその数値を示し、図面上の復元実測による数値については( )書きになっている。残存は、全体的な残存率ではなく、図化した部分についての残存率を示している。

#### (1) 遺構及び土器・焼土集中出土遺物 (表1 挿図22~28)

前節の各遺構記述の中で、遺物の出土状況及び特徴的な遺物のいくつかについて述べた。遺構の重複が著しく、異なる遺構間での遺物混同の可能性も否定できないが、新しい時期の攪乱による破壊を比較的免れており、出土状況は良好といえる。特に、古墳時代・平安時代についてはまとまった資料が得られた。

表1 遺構・土器集中・焼土集中出土遺物観察表

遺構	地点	深部%	遺 構	形 状	法 量 (cm)			調査	挿 図	発 見	色 調		残 存		
					口径	胴径	底径				外周/内面	外周		内面	
SB263	カマド	22-1	土燗器	壺	-	-	-	タテハケ/口縁ヨコハケ・ナデ		良	良	亀	破片		
		22-2	須弥尊	罎	(11.2)	-	(6.4)	3.5	ロクロ調整・回転糸切底/ロクロ調整		良	青灰	青灰	1/4	
	カマド	22-3	須弥尊	罎	13.1	-	5.4	3.8	ロクロ調整・回転糸切底/ロクロ調整 (透か)	0.5mm	小石少々	軟	明焼	明焼	完好
	カマド	22-4	須弥尊	罎	-	-	5.8	-	ロクロ調整・回転糸切底/ロクロ調整		軟	黒焼	明焼	完好	
	カマド	22-5	須弥尊	罎	(13.0)	-	(5.8)	2.6	ロクロ調整・糸切底/ロクロ調整	0.1mm	小石含む	軟	灰焼	灰焼	1/2割
	カマド	22-6	須弥尊	罎	-	-	-	-	ロクロ調整/ロクロ調整		良	青灰	青灰	破片	
SB266	22-7	須弥尊	罎	-	-	(7.0)	-	ロクロ調整/ロクロ調整		良	明灰	明灰	1/4		
	22-8	須弥尊	罎	-	-	(8.4)	-	ロクロ調整/ロクロ調整		中や軟	明灰	明灰	1/8		
SB304	22-9	土燗器	壺	(10.6)	-	-	-	ナデ後ハケ(ス付器)/ナデ・ユビオサエ		良	黒焼	地	1/4		
SB305	22-10	土燗器	罎	12.2	-	4.5	5.2	ナデ/タテハケ		良	黒焼	黒焼	ほぼ焼		
	22-11	土燗器	罎	13.1	-	-	5.1	ヘラミガキ/ヘラミガキ		良	黒焼	内周	2/3		
	22-12	土燗器	罎	11.0	-	-	6.2	ナデ後ヘラミガキ/ヘラミガキ		良	黒焼	内周	ほぼ焼		
	22-13	土燗器	罎	11.6	-	-	5.8	ナデ後ヘラミガキ/ヘラミガキ		良	黒	内周	ほぼ焼		
	22-14	土燗器	罎	13.2	-	-	4.5	ヘラミガキ/ヘラミガキ		良	明赤焼	内周	2/3		
	22-15	土燗器	罎	15.0	-	-	5.5	ヘラミガキ/ヘラミガキ		良	赤焼	内周	ほぼ焼		
	22-16	土燗器	壺	(16.5)	-	-	-	ナデ/ナデ		良	赤焼	赤焼	1/4		
	カマド	22-17	土燗器	壺	14.8	16.0	6.6	12.8	ナデ(ス付器)/ナデ後・壺ハケ		良	黒焼	立焼	ほぼ焼	
	カマド	22-18	土燗器	壺(破)	-	-	5.0	-	ナデ/ハケ		良	青焼	灰焼	4/5	
	カマド	22-19	土燗器	罎	12.0	-	1.7	7.7	ナデ後一部ヘラミガキ(1孔)/ヨコハケ・ナデ		良	黒	黒	完好	
SB306	カマド	22-20	土燗器	罎	14.0	-	-	12.9	ナデ一部(10孔)/ハケ後ナデ	1~3mm	小石多	良	黄焼	明焼	ほぼ焼
	カマド	22-21	土燗器	壺	13.4	13.0	4.0	15.2	ヘラミガキ(溝こぼれ焼)/ナデ後ヘラミガキ		良	黒	黒	ほぼ焼	
	AL44	23-2	黒色土燗	罎	12.4	-	5.6	4.4	ロクロ調整・回転糸切底/ロクロ調整・ミガキ	1~2mm	小石少々	良	明焼	明焼	1/4
	カマド	23-3	黒色土燗	罎	13.4	-	-	6.0	3.2	ロクロ調整/ロクロ調整・ミガキ		良	黒	内周	3/4
	カマド	23-4	黒色土燗	罎	-	-	(6.6)	-	ロクロ調整/ロクロ調整・ミガキ	1~2mm	小石含む	良	黒	内周	1/4
	カマド	23-5	土燗器	壺	(12.8)	(14.2)	-	-	タテハケ/ヨコハケ		良	黒焼	黒焼	1/4	
	カマド	23-6	土燗器	壺	(21.0)	(22.4)	(12.0)	30.2	タテハケ(ス付器)/ナデ・口縁ハケ		良	黒	黒	1/4	
	カマド	23-7	須弥尊	罎	11.5	-	4.6	3.7	ロクロ調整・(停止糸切底)/ロクロ調整		良	青灰	青灰	ほぼ焼	
	AL44	23-8	須弥尊	罎	(11.8)	-	5.6	4.4	ロクロ調整・回転糸切底/ロクロ調整	1mm	小石多	良	青灰	青灰	1/4
	カマド	23-9	須弥尊	罎	12.8	-	5.6	3.7	ロクロ調整・回転糸切底/ロクロ調整	2mm	小石少々	良	灰	灰	3/4
	カマド	23-10	須弥尊	罎	-	-	4.8	-	ロクロ調整・回転糸切底/ロクロ調整		良	灰	灰	3/4	
	カマド	23-11	須弥尊	罎	11.5	-	6.0	3.1	ロクロ調整/ロクロ調整		軟	灰	灰	3/4	
カマド	23-12	須弥尊	罎	(12.8)	-	(6.8)	2.6	ロクロ調整/ロクロ調整		良	青灰	青灰	1/2割		
カマド	23-13	須弥尊	罎(破)	-	-	(16.8)	-	ロクロ調整/ロクロ調整		良	青灰	青灰	1/8		
カマド	23-14	須弥尊	罎(破)	-	-	(18.6)	-	ロクロ調整/ロクロ調整		良	青灰	青灰	1/8		
SB307	カマド	24-1	土燗器	罎	12.5	-	5.6	3.9	ロクロ調整・回転糸切底/ロクロ調整		良	黒	赤焼	3/4	
	カマド	24-2	土燗器	罎	(15.0)	-	6.2	5.3	ロクロ調整・回転糸切底/ロクロ調整	2~5mm	小石含む	良	黒	黒	1/2割
	カマド	24-3	土燗器	罎	14.9	-	6.3	6.0	ロクロ調整・回転糸切底(透か)/ロクロ調整	2~3mm	小石多	良	赤焼	黒焼	3/5

区画	地点	種別%	土質	形状	法 定(m)			用途	土 質	構造	色 階		備考	
					口徑	網径	網径				外面	内面		
SB307	24-4	土師層	砂	(17.4)	-	(8.0)	5.6	ロクロ調整、回転糸切流し/ロクロ調整			良	良	1/4	
	A4M4	24-5	黒色土層	砂	(11.8)	-	(5.6)	4.4	ロクロ調整、回転糸切流し/ロクロ調整-一部ハケ		良	赤黒	内面	1/4(僅)
	カマド	24-6	黒色土層	砂	12.7	-	5.7	4.2	ロクロ調整、回転糸切流し/ロクロ調整-ヘラミガキ	3mm 小石多	良	黒	内面	ほぼ既
	カマド	24-7	黒色土層	砂	13.3	-	6.0	4.6	ロクロ調整、回転糸切流し/ロクロ調整		良	黒	内面	ほぼ既
	カマド	24-8	黒色土層	砂	16.2	-	6.8	5.5	ロクロ調整-回転糸切流し/ロクロ調整-ヘラミガキ		良	赤黒	内面	3/5
	カマド	24-9	黒色土層	砂	(13.8)	-	(7.8)	(2.8)	ロクロ調整/ロクロ調整、ヘラミガキ		良	黒	内面	1/7
	カマド	24-10	土師層	砂	12.3	13.0	-	-	タテハケ/ヘラミガキ		良	黒	黒	2/3
	カマド	24-11	土師層	砂	(19.0)	(19.8)	-	-	タテハケ/ヨコハケ後ナデ	調整	良	黄緑	黄緑	1/6
	カマド	24-12	土師層	砂	(18.2)	(17.8)	-	-	タテハケ/ヨコハケ後ナデ	5mm 小石少	良	黄緑	黄緑	1/8
	カマド	24-13	土師層	砂	(16.9)	(17.6)	-	-	タテハケ/ヨコハケ後ナデ	調整	良	黄緑	黄緑	1/4
	カマド	24-14	土師層	砂	(23.1)	-	-	-	ナメハケ/ヨコハケ後ナデ		良	黒	黒	1/6
	カマド	24-15	灰土層	砂	13.4	-	5.0	4.2	ロクロ調整、回転糸切流し/ロクロ調整	3~8mm 小石少	良	灰	灰	既
カマド	24-16	灰土層	砂	17.6	-	7.2	3.1	ロクロ調整/ロクロ調整		良	灰	灰	2/3	
SB308	25-1	土師層	砂	-	-	6.0	-	ロクロ調整、回転糸切流し/ロクロ調整			良	黒	2/3	
	25-2	黒色土層	砂	(12.4)	-	5.8	3.9	ロクロ調整、回転糸切流し/ロクロ調整			良	黒	内面	1/2
	25-3	土師層	転写層	-	-	6.6	-	ナデ(補成後2孔穿孔)/ミガキ(炭化粉付)	1~2mm 小石多	良	黒	黒	既	
	25-4	土師層	転写層	-	-	7.2	-	ロクロ調整、回転糸切流し/ロクロ調整	1~2mm 小石多	良	赤黒	黒	3/4	
	25-5	灰土層	転写層	-	-	(6.4)	-	ロクロ調整/ロクロ調整		良	明灰	明灰	1/3	
	25-6	灰土層	転写層	(14.4)	-	6.6	3.1	ロクロ調整/ロクロ調整(転写後)	1mm 小石含む	良	明灰	明灰	1/3	
SB309	25-7	土師層	非づくね	7.5	8.7	6.2	6.8	ナデ、ハケ/ヘラミガキ		良	黒	黒	3/4	
SB311	カマド	25-8	土師層	砂	(16.8)	(17.0)	-	-	タテハケ/ナデ(付着)		良	赤黒	黒	1/4
SF72	25-9	陶板	調整層	-	-	-	-	-			良	黒	灰	既
	25-10	陶板	調整層	-	-	-	-	-			良	黒	灰	既
日光温泉(参考資料)	25-11	陶板	調整層	-	-	-	-	-			良	黒	灰	既
	25-12	陶板	調整層	-	-	(27.0)	-	-			良	黒	灰	既
AN39F1	25-13	土師層	砂	16.0	18.7	7.0	24.0	タテハラナデ/ヨコハケ		良	赤黒	黒	ほぼ既	
	SK88	25-14	陶板	調整層	-	-	-	-	ロクロ調整/ロクロ調整		良	灰	灰	既
	SK89	25-15	竹藪	腐	-	(5.4)	-	-	ロクロ調整 (遊伴文庫) /ロクロ調整		良	腐	腐	既
SK91	25-16	土師層	砂	10.6	-	4.7	3.3	ロクロ調整、静止体切流し/ロクロ調整		良	黒	黒	ほぼ既	
	25-17	灰土層	砂	16.7	-	8.1	6.3	ロクロ調整/ロクロ調整		良	明灰	明灰	既	
SK93	25-18	赤土層	砂	-	(8.0)	-	-	ヘラミガキ後ハケ(底部分露出)/ヘラミガキ		良	赤黒	赤黒	1/3(僅)	
	25-19	土師層	砂	-	(15.6)	-	-	ハケ後ヘラミガキ/ヨコ、ナメハケ		良	赤黒	赤黒	1/2	
SD34	25-20	灰土層	砂	-	(11.0)	-	-	ロクロ調整/ロクロ調整		良	黄緑	黄緑	1/7	
土師層中1	26-1	土師層	砂	11.3	-	5.5	-	ケズリ、ナデ、ヘラミガキ/ヘラミガキ(補文)		良	黄緑	黄緑	ほぼ既	
	26-2	土師層	砂	12.7	-	5.3	-	ヘラミガキ、ハケ/ヘラミガキ(補文)		良	明灰	明灰	既	
	26-3	土師層	砂	13.5	-	6.0	-	ヘラミガキ/ヘラミガキ(補文)		良	明灰	明灰	4/5	
	26-4	土師層	砂	14.3	-	7.0	-	ナデ/ナデ後ヘラミガキ (補文)		良	黄緑	黄緑	既	
	26-5	土師層	砂	10.8	-	4.7	-	ケズリ、ヘラミガキ/ヘラミガキ(補文)		良	黄緑	黄緑	既	
	26-6	土師層	砂	12.2	-	5.2	-	ナデ、ケズリ後ナデ/ナデ	2mm 小石含む	良	明灰	明灰	2/3	
	26-7	土師層	砂	12.0	-	5.5	-	ヨコヘラミガキ、ケズリ/ナデ後ヘラミガキ		良	黒	黒	2/3	
	26-8	土師層	砂	12.3	-	5.1	-	ケズリ後ハケ、ヘラミガキ/ハケ後ヘラミガキ		良	黒	黒	既	
	26-9	土師層	砂	13.0	-	5.0	-	ナデ/調整層(ヘラミガキ)	砂質	良	黄緑	黄緑	既	
	26-10	土師層	砂	12.6	-	4.8	-	ナデ/ナデ後ヘラミガキ	2~3mm 小石含む	良	黄緑	黄緑	既	
	26-11	土師層	砂	15.6	-	6.1	-	ヘラミガキ/ヘラミガキ		良	黄緑	黄緑	既	
	26-12	土師層	砂	16.6	-	7.3	-	ナデ後ヘラミガキ/ヘラミガキ		良	黄緑	黄緑	3/4	
26-13	土師層	砂	17.5	-	6.0	-	ヘラミガキ/ナデ後ヘラミガキ		良	黄	黄	1/4		
26-14	土師層	高厚(砂)	(20.5)	-	-	-	ナデ後ヘラミガキ/ナデ後ヘラミガキ		良	黄緑	黄緑	1/2		
26-15	土師層	高厚	17.5	-	12.9	13.6	ナデ、一部ハケ/ナデ後ヘラミガキ(一部補文)		良	黄	黄	既		
26-16	土師層	高厚	21.9	-	15.5	15.0	ナデ後ヘラミガキ(補文)/ナデ後ヘラミガキ(補文)		良	黄	黄	既		
26-17	土師層	高厚	18.5	-	19.1	13.9	ナデ後ヘラミガキ(補文)/ナデ後ヘラミガキ(補文)		良	黄	黄	2/3		
26-18	土師層	高厚	19.4	-	19.0	14.4	ナデ後ヘラミガキ(補文)/ナデ後ヘラミガキ(補文)		良	明灰	内面	3/4		
27-1	土師層	高厚	15.0	-	12.9	12.5	ナデ後ヘラミガキ(補文)/ナデ後ヘラミガキ(補文)		良	黄	黄	既		
27-2	土師層	高厚	14.8	-	11.6	13.2	ナデ後ヘラミガキ/ナデ後ヘラミガキ(補文)	1mm の小石多	良	赤黒	黒	ほぼ既		
27-3	土師層	高厚	15.9	-	11.6	13.7	ナデ後ヘラミガキ/ナデ後ヘラミガキ(補文)	3~8mm 小石多	良	黒	黒	ほぼ既		
27-4	土師層	高厚	16.1	-	13.5	11.4	ナデ後ヘラミガキ(補文)/ナデ後ヘラミガキ(補文)		良	黄	黄	ほぼ既		
27-5	土師層	高厚	10.3	-	4.8	11.1	ナデ後一部ハケ/ハケ		良	黒	黒	既		
27-6	土師層	高厚	20.2	22.0	-	-	ナデ後ヘラミガキ/ナデ後ヘラミガキ		良	黄	黄	1/5		
27-7	土師層	高厚	15.3	-	6.4	-	ナデ、ケズリ/ハケ		良	黄	黄	既		
27-8	土師層	高厚	16.0	-	11.9	11.8	ナデ後ヘラミガキ/ナデ後ヘラミガキ(一部補文)		良	黄	黄	既		
27-9	土師層	高厚	17.7	-	12.9	12.6	ナデ、ハケ/ナデ後ヘラミガキ(補文)		良	黄	黄	既		
27-10	土師層	高厚	17.3	-	12.3	12.8	ナデ後ヘラミガキ/ナデ後ヘラミガキ(一部補文)		良	黄	黄	既		
土師層中3	28-1	土師層	高厚	17.2	18.6	4.4	20.3	ナデ後ハケ/上層ヌス持付/ナデ後ハケ		良	黄	黄	既	
28-2	土師層	高厚(砂)	(9.6)	(13.0)	-	-	-	ナデ/ナデ		良	黒	黒	1/4	
28-3	土師層	高厚	-	-	6.5	-	-	ナデ後ハケ/ハケ後ヘラミガキ	1mm 小石多	良	黄	赤黒	1/2	
土師層中1	28-4	土師層	砂	(12.4)	-	6.0	-	ナデ/ナデ後ヘラミガキ(補文)		良	赤黒	赤黒	1/3	
28-5	土師層	砂	(13.6)	-	-	-	-	ナデ/ナデ		良	赤黒	赤黒	1/4	
28-6	土師層	砂	(12.0)	-	-	-	-	ヘラミガキ、一部ケズリ/ヘラミガキ		良	黒	内面	1/3	
28-7	土師層	砂	(13.4)	-	4.7	-	-	ヘラミガキ/ヘラミガキ		良	黒	内面	2/5	
28-8	土師層	砂	(22.1)	-	(5.6)	10.6	-	ナデ/ハケ後ヘラミガキ(補文)		良	赤黒	明灰	1/2(僅)	
28-9	土師層	砂	-	-	(8.0)	-	-	ナデ/ナデ後ハケ	1mm 小石含む	良	黄	黄	1/3	

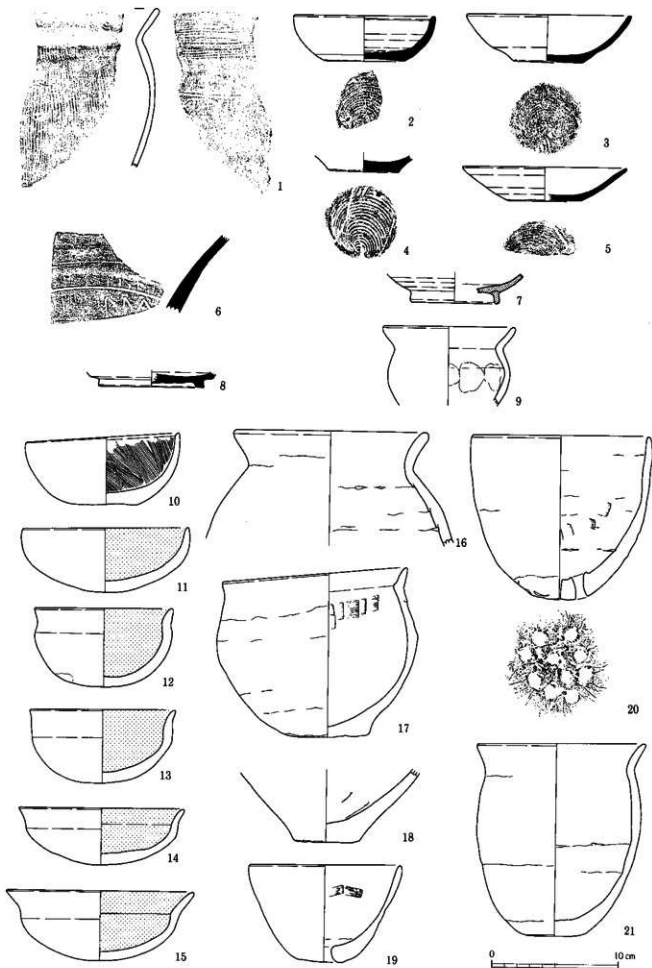

挿図22 S B 263 (1~7)・266 (8)・304 (9)・305 (10~21) 出土遺物

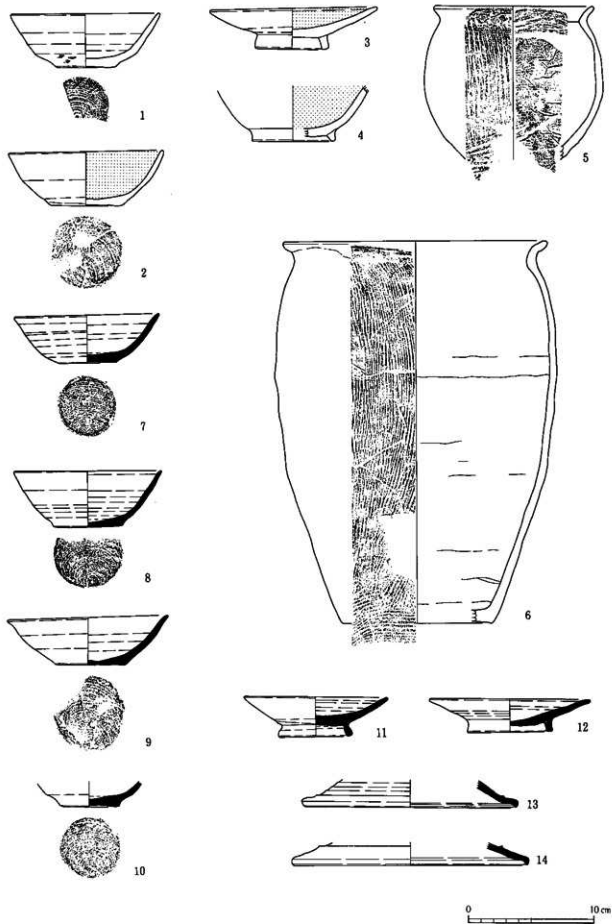

挿圖23 S B 306出土遺物

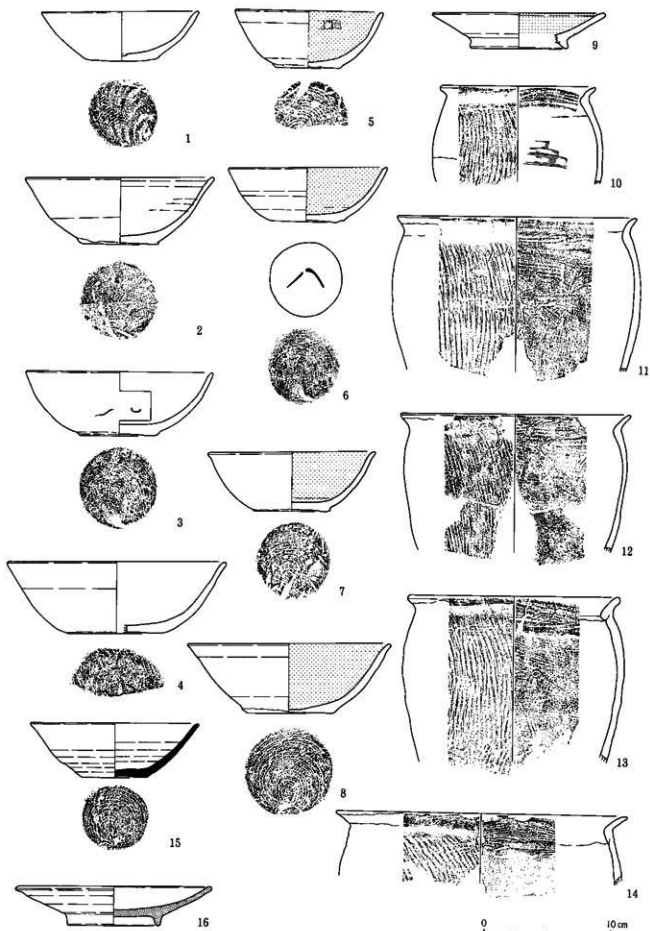

挿図24 SB 307出土遺物

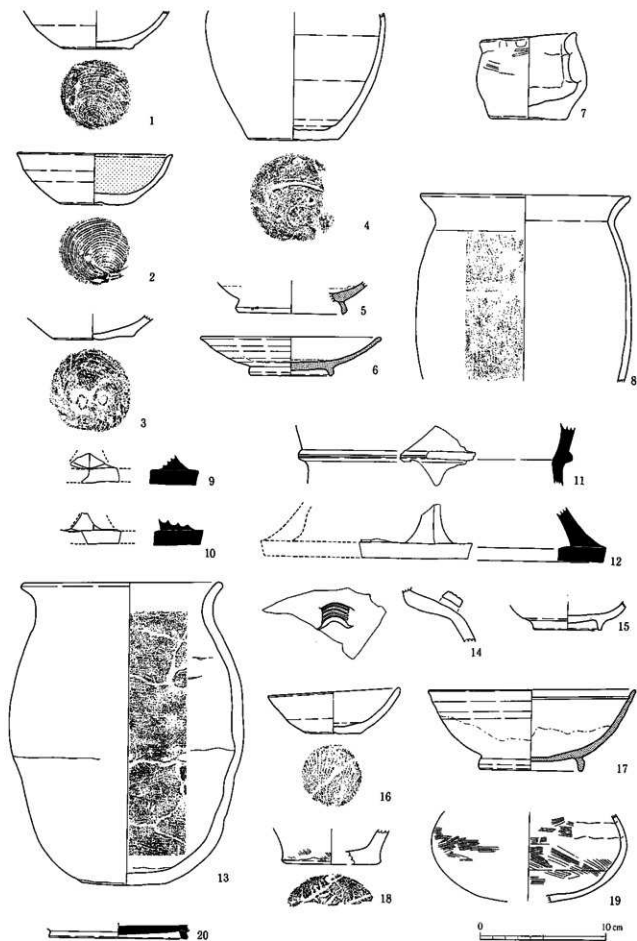

挿図25 SB308 (1~6)・309 (7)・311 (8)・ST62 (9)・参考資料 (10~12)・  
AN39P 1 (13)・SK88 (14)・89 (15)・91 (16・17)・93 (18・19)・SD34 (20) 出土遺物

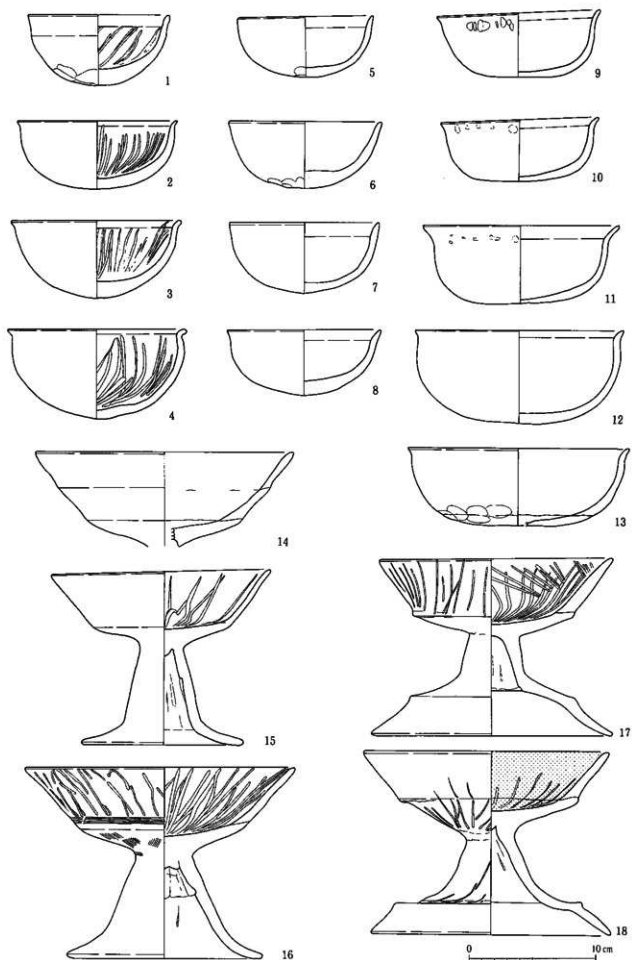

挿圖26 土器集中1出土遺物



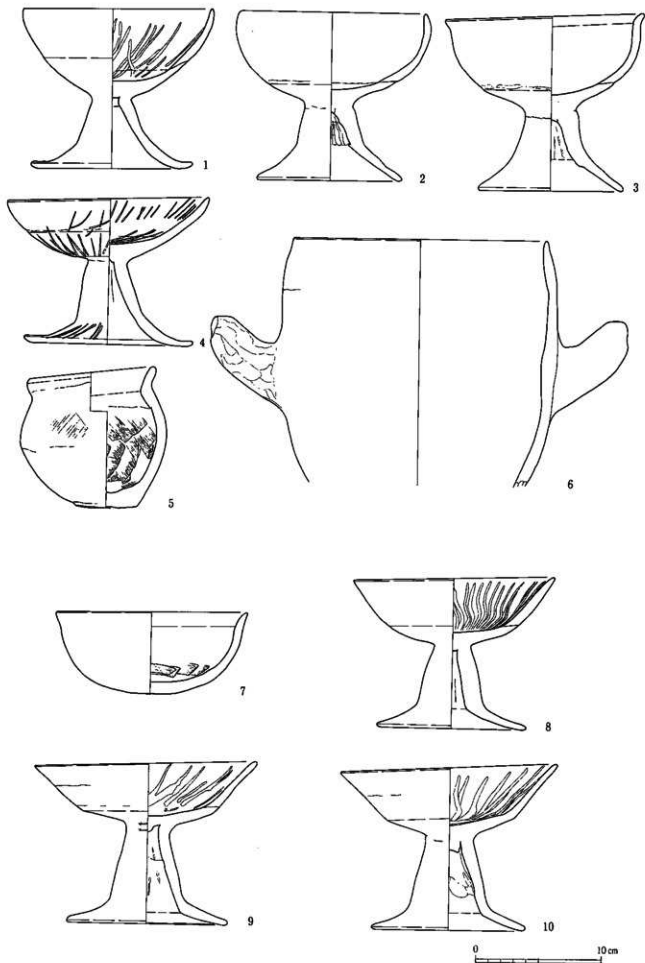

挿図27 土器集中1 (1~6)・土器集中2 (7~10) 出土遺物

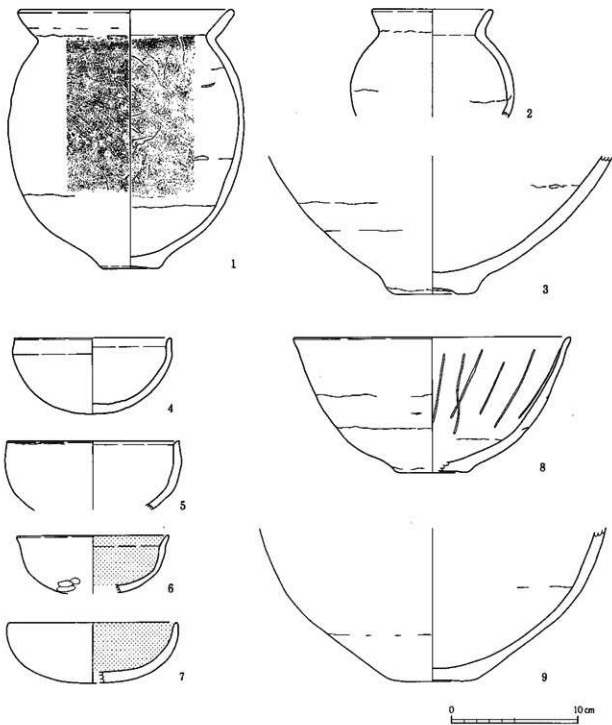

挿図28 土器集3 (1~3)・焼土集1 (4~9) 出土遺物

## (2) 遺構外出土遺物 (表2 挿図29)

遺物包含層からの遺物の出土は多く、縄文時代から中世・近世に及んでいる。今次調査地点西側のH元調査の際には、縄文時代中期の埋壘や弥生時代後期・古墳時代後期・奈良・平安時代・中世と多時期にわたっている。今次調査地点では、弥生時代が少量あるほか、古墳・平安時代の遺物が多い。

表2 遺構外出土遺物観察表

遺構外	地点	図面No.	層 号	形 状	寸 法 (cm)			調 査	土 質	構成	色 調		備 考
					口径	胴径	底径				外周/内径	外周	
AK45	29-1	弥生土器	壺	(19.0)	-	-	-	ナデ/ナデ	良	明焼	明焼	1/6	
AK47	29-2	土師器	埴	10.3	-	4.2	5.7	ナデ/ナデ	良	黄緑	黄	ほぼ中性	
	29-3	土師器	埴	10.5	-	5.7	6.6	ナデ/ナデ	良	黄	黄	3/4	
AM48	29-4	土師器	埴	(15.0)	-	-	-	ヘラミガキ/ヘラミガキ	良	黄	内周	1/3	
AJ48	29-5	土師器	埴	15.0	-	-	6.5	ヘラミガキ/ヘラミガキ	良	黄	内周	ほぼ中性	
AJ48	29-6	土師器	埴(内)	(15.0)	-	-	-	ヘラミガキ/ヘラミガキ	良	黄	内周	1/4	
AJ49	29-7	土師器	埴(内)	-	-	12.0	-	ヘラミガキ・埴ナデ/埴ナデ・割ケズリ	良	黄	内周	3/4	
AM46	29-8	土師器	埴(内)	-	-	-	-	ナデ/ナデ	良	明焼	明焼	3/4	
AJ48	29-9	土師器	壺	(12.4)	(13.8)	-	-	ヘラミガキ/ヘラミガキ・ハケ	良	黄	内周	1/4(強)	
AD40	29-10	土師器	壺	(14.8)	-	-	-	ナデ/ナデ	良	明焼	明焼	1/4	
AJ45	29-11	土師器	壺	-	-	6.3	-	ナデ/ナデ/リ線ヘラミガキ	良	黄	高周	ほぼ中性	
AN45	29-12	土師器	壺	-	-	(5.8)	-	ナデ/ヘラミガキ	良	明焼	明焼	1/2	
AK48	29-13	土師器	埴	(10.4)	-	(5.1)	3.9	ロクロ調整・磨止糸包紙/ロクロ調整	良	黄	高周	1/2(強)	
AM46	29-14	土師器	埴	(13.0)	-	(6.6)	3.4	ロクロ調整・磨止糸包紙/ロクロ調整	良	黄	高周	1/4	
AM47	29-15	灰青色土器	埴	(13.0)	-	5.4	4.4	ロクロ調整・磨止糸包紙/ロクロ調整後ヘラミガキ	中々軟	黄	内周	1/3	
AK47	29-16	灰藍色	壺(厚身)	(9.4)	-	-	-	ロクロ調整/ロクロ調整	良	黄	灰	1/2	
	29-17	灰藍色	壺(厚身)	11.8	-	4.3	5.1	ロクロ調整/ロクロ調整	良	黄	灰	4/5	
AL47	29-18	灰藍色	壺(厚身)	(12.0)	-	-	-	ロクロ調整/ロクロ調整	良	明焼	明焼	1/4	
AL46	29-19	灰藍色	埴	(14.8)	-	-	-	ロクロ調整/ロクロ調整	良	明焼	明焼	1/4	
AM47	29-20	灰藍色	埴	-	-	5.9	-	ロクロ調整・磨止糸包紙/ロクロ調整	良	黄	灰	ほぼ中性	
AL47	29-21	灰藍色	埴	-	-	-	-	ロクロ調整・磨止糸包紙/ロクロ調整	中軟多	良	灰	1/2	
AL49	29-22	灰藍色	埴	-	-	(8.8)	-	ロクロ調整/ロクロ調整	良	黄	灰	1/2	
AL00	29-23	灰藍色	壺	(25.8)	-	-	-	ロクロ調整/ロクロ調整	良	黄	灰	1/8	
AM47	29-24	灰粉陶器	壺	-	-	(7.4)	-	ロクロ調整/ロクロ調整	良	明焼	明焼	1/4	
AL47	29-25	灰粉陶器	壺	-	-	(8.4)	-	ロクロ調整/ロクロ調整	良	黄	灰	1/5	

## (3) 石製品・土製品・石器 (表3・4 挿図30・31)

石器の量は西側に比べて今次調査地点では少ない。石鎌・打製石斧・石砲丁類などがある。多くは、縄文時代から弥生時代にかけてのものと思われるが、包含層においても出土量が少ないのは、確認された遺構が石器を使用する時期のものではないことによるからであろう。磨製石鎌や石製製造品・玉類など小型品もわずかに出土しているが、遺構の重複が著しいことから、伴う遺構を特定しがたく、遺構外となっているものがある。

表3 石・土製品観察表

図面No.	図面No.	形 状	寸 法 (mm)			穿孔方向	材 質
			直径	最大長	孔径		
SB266	30-1	白玉	5.5	3	1	片割穿孔	磨石
	30-2	九玉	11	11	3	両割穿孔	黄緑色珪
	30-3	九玉	8	5.6	2	両割穿孔	黄緑色珪
SB266	30-4	石製製造品 (勾玉)	長さ27・最大幅6・厚さ4.5・孔径2			片割穿孔	磨石
AK00	30-5	石製製造品 (勾玉)	長さ35・最大幅14・厚さ6・孔径1~2			片割穿孔	磨石
SB308	30-6	土製	長さ33・最大径15・厚さ5~6			土製	

表4 石器観察表

図面No.	図面No.	形 状	寸 法 (cm)				石 質	図面No.	形 状	寸 法 (cm)			石 質
			長さ	幅	厚さ	長さ				幅	厚さ		
SB308	30-7	挿入打製石砲丁	4.1	6.9~7.8	1.1	硬砂岩	-	31-1	直打製石砲丁	8.6	10.1	2.4	硬砂岩
SB308	30-8	磨打	14.5	3.8	2.3	硬砂岩	AL00	31-2	挿入打製石砲丁	4.6	6.4~7.1	1.4	硬砂岩
SD33	30-9	磨製石砲丁	3.4	6.1~7.2	0.5	粘板岩	AM50	31-3	挿入打製石砲丁	5.4	-	0.9	硬砂岩
	30-10	石製	1.6	1.4	0.2	燧石	-	31-4	横刃製石砲	6.9	9.4	1.7	硬砂岩
AL46	30-11	磨製石砲	-	1.8	0.2	粘板岩	AK47	31-5	磨打	15.6	6.6	6.6	硬砂岩
	30-12	打製石斧	8.1	3.9	1.1	硬砂岩	AL46	31-6	磨打	17.2	6.2	4.5	硬砂岩
AL48	30-13	打製石斧	10.2	3.4	1.3	緑色片岩	AK46	31-7	磨打	7.2	1.8	1	砂質片岩
AK49	30-14	打製石斧	-	6.4	3.3	硬砂岩	AI49	31-8	砥石	8.0	1.7	1.4	65~72:8.2

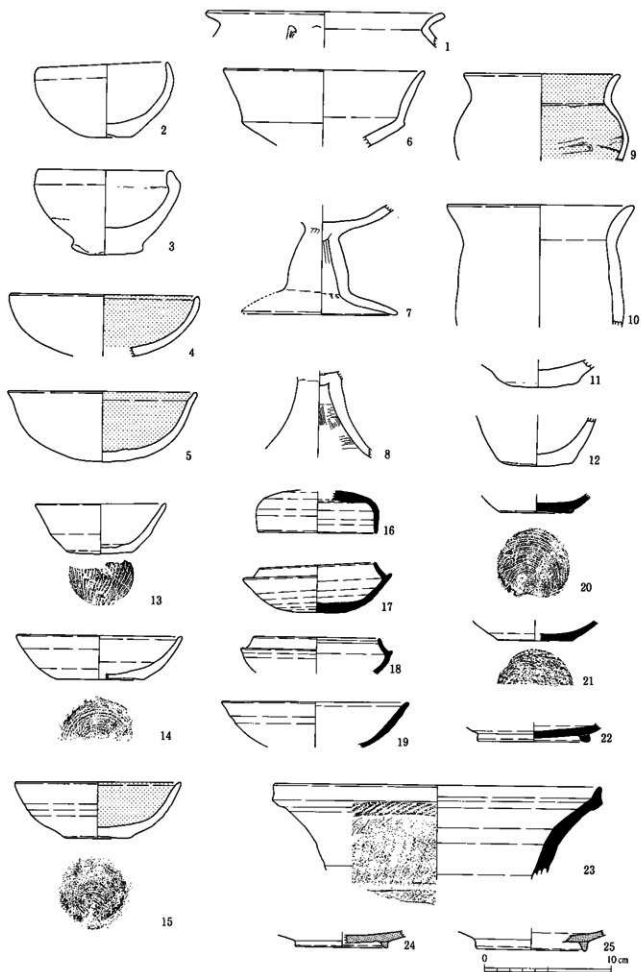

挿図29 遺構外出土遺物

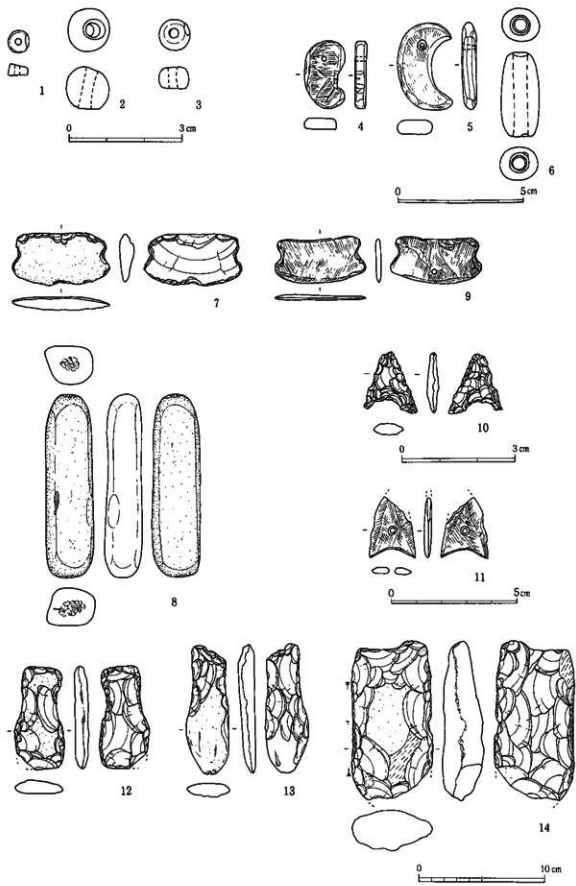

押圖30 S B 266(4)・268(1・2)・308(6~8)・S D 33(9)・遺構外出土石製品・石器・土製品

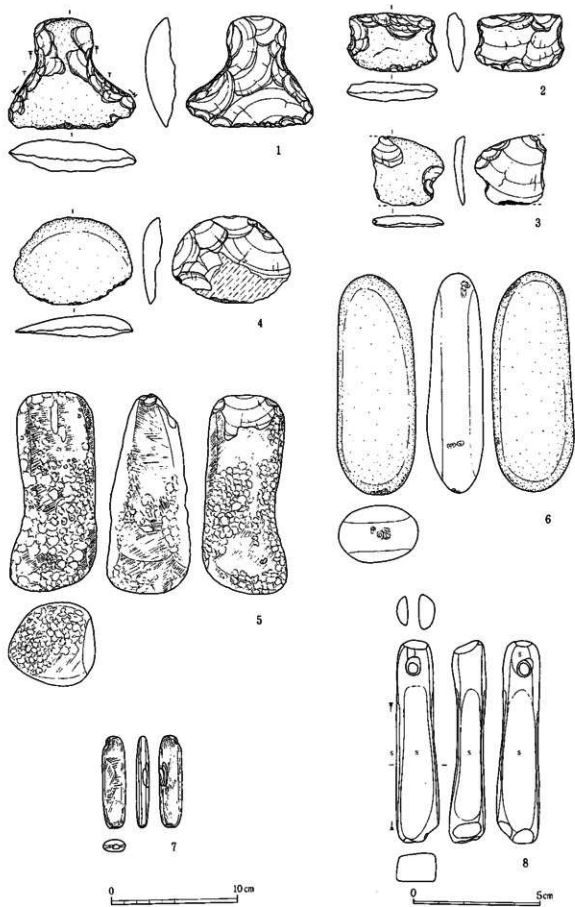

挿圖31 遺構外出土石製品・石器

## 第IV章 ま と め

今次調査地点のある恒川遺跡群 田中・倉垣外地籍では、これまでに座光寺バイパス建設に先立つ発掘調査をはじめとして、民間開発や補助事業として十数箇所調査を実施してきており、恒川遺跡群の中でも遺構・遺物の両面から郡衝とのかかわりが指摘され、再検討が必要となってきたり、報告書刊行に向けて順次整理作業を進めているところである。

恒川遺跡群のほぼ中心にあたるのは湧水池であった「恒川清水」と呼ばれるところであり、田中・倉垣外地籍は、ここよりも西側の一帯である。郡衝の正倉が確認された薬師垣外地籍からは、300m程離れている。

今次調査地点において、出土遺物から遺構の時期・性格が把握できるものは、古墳時代中期から後期（5世紀中頃から6世紀後半）、平安時代前期（9世紀後半）・平安時代後期（11世紀）、中世である。

5世紀中頃から後半のものとしては、S B305・土器集中1・2・3・焼土集中1がある。中期にあたる土器集中1・2・3・焼土集中1については、本文中で述べたとおり遺構としては把握できなかったが、関連性の高いものと考えられる。土器集中3は住居址の可能性があるが、他は坏・高坏が主体であり、土器集中1は特に遺物量が多く、坏13・高坏9・小型壺1・甗1がある。土師器以外、須恵器や石製品といった遺物を含まないが、重ねられていたものなどがあり、意図的な配置が考えられることから、祭祀的な性格も考慮に入れる必要がある。土器集中2も遺物の量は少ないが、やはり同様の性格が想定され、焼土集中1は土器集中1・2と直接的なかわりは明確にできなかったが、一連のものとして考えられる。

古墳時代後期（6世紀前半）のものはS B305の1軒のみである。調査は一部であるが、一辺8m前後の規模が考えられる大型の住居址である。

このほか、古墳時代以降とみられるものとして、S B266・267・304がある。

平安時代前期（9世紀後半）では、S B263・306・307・308である。それぞれ重複しており、カマドを中心とする遺物と切り合いから前後関係を把握した。

S B263 軟質須恵器・灰軸陶器（碗）

S B306 須恵器の量が多い・黒色土器（碗・皿）・須恵器（皿）

S B307 黒色土器が多い・黒色土器（坏・皿）・灰軸陶器（皿）・ロクロ調整土師器

S B308 黒色土器・ロクロ調整土師器・灰軸陶器（碗・皿）

軟質須恵器・須恵器と黒色土器の割合、灰軸陶器・ロクロ調整土師器の有無といった遺物の傾向や遺構の切り合い関係により、古いほうからS B306-307-263・308と考えられる。基本的には9世紀後半で時期的に近接しており、該期の集落の密集度や短期的な住居の建て替えが想定される。

平安時代後期（11世紀）のものとしてS K91がある。

中世は、小壜穴22・S K88・89で、居住域とは異なる利用が考えられる。

周辺部との十分な比較検討ができていないが、今回の調査を概観すると次のとおりである。

#### 〔縄文時代〕

縄文時代については、H元調査のうち、今次調査地点とは重複しない西側で、縄文時代中期の埋壘とみられる深鉢と黒曜石製石鏃が出土しているほか、当地籍内では早期から晩期にかけての遺物が出土しているが、今回の調査を含めて、該期の集落等については明確ではない。

#### 〔弥生時代〕

弥生時代になると、地籍内では中期から後期にかけての遺構数が増大し、この時期本遺跡の立地する台地上に集落が広がっているとみられる。後期になると、居住域と方形周溝墓にみられる墓域が確認できる。今次調査地点をみると、H13調査では破片のみの出土であったが、H元調査では後期の住居址が確認されており、該期の集落の存在が想定される。

後期の集落は、今次調査地点を中心とすると、調査地点の南から東にかけての一带で、店舗建設に先立って実施した地点（KUR4612）において方形周溝墓が確認されており、これに対し今次調査地点では方形周溝墓の検出はなく、今次調査地点を含めた西側から南西側にかけての帯は居住域として捉えられる。この集落は、さらに西側に広がる低湿地を生産基盤とする集団であることが指摘されている。

#### 〔古墳時代〕

古墳時代前期については、今次調査地点で遺構・遺物は確認されていない。周辺では多くはないが、弥生時代後期末から古墳時代前期の遺構が確認されている。恒川遺跡群全体をみた時、前期のある時期に集落の移動・拡大があったことが指摘されている。

中期は、当地方における古墳形成との関連で捉えられる。恒川遺跡群の北側の段丘上に立地する高岡・新井原古墳群の存在がこの地域の性格の一端を示している。この古墳群は中期において、帆立貝形古墳である新井原12号古墳を中心に円墳等で構成される古墳群であり、近年の発掘調査で馬を埋葬する土壌の存在が知られるようになったことで、中期における当地方の古墳形成が馬とのかかわりの中で展開していったことを裏付けるものとなっている。また、中期における多様な墓制のあり方は、古墳を含めた墓域形成の母体となった集団の居住域としての恒川遺跡群のあり方を考える上でも重要なポイントとなろう。また、中期において座光寺地区では前方後円墳が確認されておらず、集落の規模・展開とどう関係するか、この点も今後の検討課題である。

田中・倉垣外地籍においては、今次調査地点の西側で住居址が確認されている。今次調査地点においては住居址としては確認できなかったが、土器集中1・2・3と焼土集中1がこの時期のものと考えられる。本文中でも述べたように遺構としては確認できなかったが、通常の住居以外の性格も考えられ、今後周辺部の状況との比較検討が必要である。

後期には、古墳の埋葬施設として、6世紀初頭に横穴式石室が導入され、北本城古墳や当地方では比較的規模の大きい高岡1号古墳といった前方後円墳が築造されるとともに、小単位で構成される円墳群が出現するなど、中期の古墳形成に続く画期として捉えられる。特に石室形態については、座光寺地区の古墳の中で独自性がみられる点が注目される。集落については、前代同様、基本的な生産基盤や集団構成に大きな変化はないと考えられる。該期の集落の中心は今次調査地点より西側に広がっていた可能性がある。



今次調査地点では、S B305が6世紀前半の住居址である。この時期の住居址は確実なところこの1軒であるが、一辺8m前後という比較的大型の住居址であり、集落内における位置付けを考える必要がある。

古墳後期末～飛鳥時代については、奈良時代における当地域の郡衙としての性格を考えると該期の集落のあり方は、次の新たな体制（律令体制）へと移行する中で、新たな展開をみせるものと考えられ、集落の大きな移動や再編成があることが想定される重要な時期といえる。近年、座光寺地区においてその存在が確認された「富本銭」も該期にかかわるものである。該期の住居址は今次調査地点では確認できないが、地籍内では今次地点の東から南側にかけての一带に集落の存在が確認できる。一辺9m前後の大型住居址もあり、この時期の集落構成が把握できる。

#### 〔奈良時代〕

奈良時代については、当地籍には郡衙との関係において注目される大型の掘立住建物址や今次調査地点で2点出土している蹄脚硯、二彩陶器などがあり、政庁が確認されていない状況での郡衙のあり方を考える上で重要である。しかし、今次調査地点においては、蹄脚硯が出土しているものの該期の遺構は確認されず、S T62も平安時代以降の可能性があり、郡衙との関連は明確ではない。硯は恒川遺跡群全体で出土しているが、いずれも破片であり、その帰属する遺構については明確ではなく、郡衙としての状況を把握する資料としては、捉え方が難しいといえる。しかし、蹄脚硯は7世紀末から9世紀にかけて生産され、ほかの硯に比べ特殊性が指摘されているだけに、その存在は注目される。

また、概期では在地における窯業生産も開始され、これまでに8世紀から9世紀にかけての須恵器の窯址が竜丘地区・伊賀良地区・龍江地区で確認されている。座光寺地区では8世紀の金井原瓦窯址が調査されている。恒川遺跡群内で出土した須恵器等も在地生産のものがあると考えられるが、十分な比較検討がなされておらず、今後の検討課題である。

#### 〔平安時代〕

平安時代前期（9世紀）になると、今次調査地点でもS B263・306・307・308などがあり、西側の一帯も含めて集落の展開が確認できる。南側の座光寺バイパスの調査でも今回の住居址と同時期の住居址が確認されており、この一带に集落の展開する様子が確認できる。

該期の住居址規模は小型であることが指摘されているが、今次調査地点においても同様の状況が確認できる。また、近接する住居址に時期差がほとんどないことから、こうした住居が短期間で建て替え、あるいは移動をしていたことが考えられる。上郷地区の堂垣外遺跡では、集落構成として大型住居を中心として、数軒の小型住居との組み合わせがみられる。この遺跡からは三彩陶器・円面硯・帯金具が出土していることから、その性格等について対比させて考えることができる。

奈良時代から平安時代前期における集落のあり方は、郡衙自体の盛衰・変化と連動していることが考えられる。8世紀後半から9世紀の集落の増大、そしてこれまで継続してきた集落が9世紀後半以降には縮小・廃絶するという傾向は、律令時代の変質・解体とかかわるものであり、郡衙の成立と機能の消滅とかかわるという指摘とも符合してくる。

恒川遺跡群全体でみたときは、集落は巨視的には長期的に展開するが、詳細にみるとその展開には、

変遷・移動があると考えられ、全体としての集落展開を追う必要があり、特に郡衙存続時期前後においては、政治的意図をもった集落の移動や新たな集落の展開が想定されるだけに重要なポイントとなるであろう。

11世紀の土坑の存在は、集落としての継続性・規模が短期・小規模であることを示している。

〔中世〕

中世では、土坑や小竪穴がある。土坑は墓といった性格も考えられるが、遺構・遺物からはその性格を特定できない。資料的にも少なく、該期の状況はほとんどわからない。

#### 参考文献

- 下伊那地質誌編集委員会編 1976 「下伊那の地質解説」  
飯田市教育委員会 1990 「恒川遺跡群 平成元年度範囲確認調査概要」  
飯田市教育委員会 1986 「恒川遺跡群」  
飯田市教育委員会 1988 「恒川遺跡 田中・倉垣外地籍」  
飯田市教育委員会 1991 「恒川遺跡 田中・倉垣外地籍」  
飯田市教育委員会 1994 「堂垣外遺跡 橋爪遺跡 藪上遺跡 長橋遺跡」  
小平和夫 2003 「飯田盆地における古代集落の展開」『信濃』第55巻 第2号  
吉田恵二 1985 「日本古代陶硯の特質と系譜」『國學院大學考古学資料館紀要』第1輯  
その他、飯田市教育委員会刊行の報告書

## 写 真 图 版





調査区全景(東から)



調査区全景(西から)

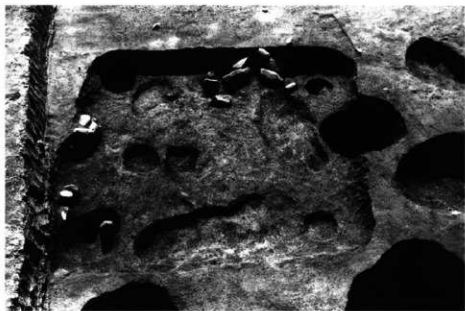

S B 263



S B 263カマド



S B 266・267



S B 266カマド

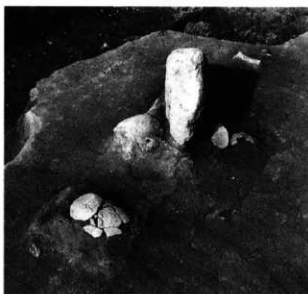

S B 267カマド



S B 268・269



S B 269カマド

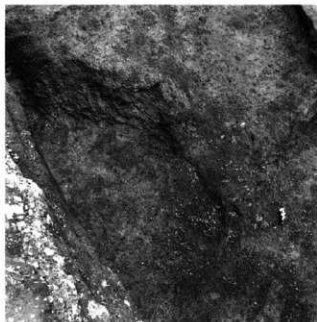

左上 S B 305 右上 S B 305カマド

右中 S B 305遺物出土状況

左下 S B 305遺物出土状況

右下 同上





右 S B 306・307



以下

S B 306カマド・  
同遺物出土状況





S B 307カマド



同上

S B 308



S B 308カマド



S B 308カマド断面





S B 309



S B 309カマド



S B 309カマド断面

S B 309カマド・ S B 310



S B 309・311カマド断面



S T 62

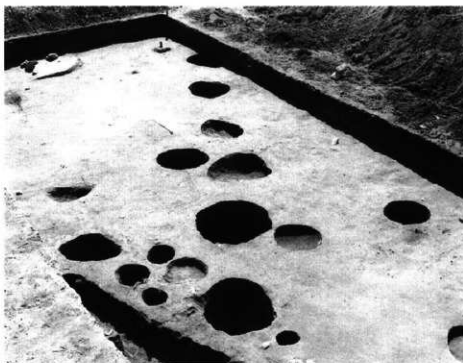



S K 87



A N 38 P 1  
遺物出土状況



S K 88

S K 89

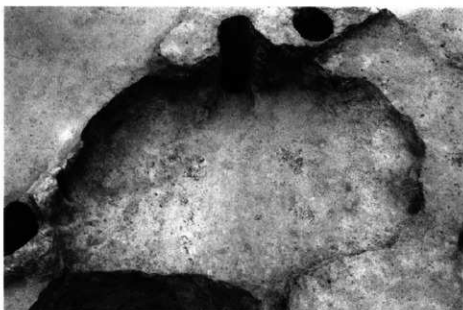

S K 90



S K 92





S K 91周辺



S K 91

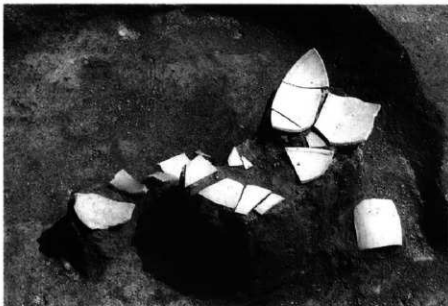

S K 91遺物出土状況





S I 41



S I 42断面



S I 42



S I 42下部の土坑



小竪穴22



S D 33



S D 34



土器集中1



同上



同上

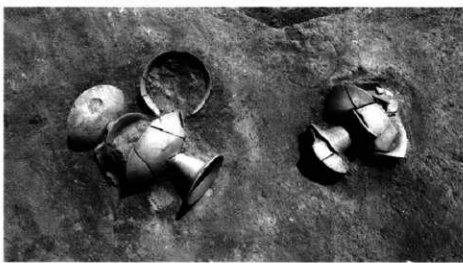

土器集中2周辺

土器集中2



土器集中3



焼土集中1周辺



焼土集中1



同上



調査前



重機作業風景



測量作業風景

調査風景



座光寺小見学風景



調査後





S B 263



S B 307



S B 305

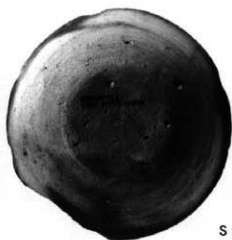

S B 307



S B 306



S B 308





S B 309



土器集中 2



AN38 P1



土器集中 3



S K 91



焼土集中 1





遺構外



遺構外



遺構外



S B 266 · 268 · 308 · 遺構外



S B 308 · S D 33



遺構外

## 報 告 書 抄 録

ふりがな	ごんがいせきぐん (たなか・くらがいとせき)							
書名	恒川遺跡群 (田中・倉垣外地籍)							
副書名								
巻次								
シリーズ名								
シリーズ番号								
編著者名	小林正春 佐々木嘉和 澁谷恵美子							
編集機関	飯田市教育委員会							
所在地	〒395-0002 長野県飯田市上郷飯沼3145番地 TEL0265-53-4545							
発行年月日	西暦2003年3月31日							
ふりがな	ふりがな	コード		北緯	東経	調査期間	調査面積 ㎡	調査原因
所収遺跡名	所在地	市町村	遺跡番号					
ごんがいせきぐん 恒川遺跡群	いんべしぎょうじ 飯田市座光寺 4604-1ほか	20205		35° 31′ 48″	137° 52′ 19″	平成13年 6月4日～ 7月9日	119㎡	集合住宅 兼事務所 建設
所収遺跡名	種別	主な時代	主な遺構	主な遺物		特記事項		
恒川遺跡群	集落	古墳時代 平安時代	竪穴住居址 掘立柱建物址 土坑・集石・溝址	古墳時代土師器・ 須恵器 平安時代土師器・ 須恵器・灰釉陶器 石器・石製品		古墳・平安の集落 跡脚硯		

---

---

ごん が い せき くん  
恒 川 遺 跡 群  
た な か く ら が い と ち せ き  
(田中・倉垣外地籍)

平成15年3月発行

編集・発行 長野県飯田市上郷飯沼3145番地  
飯田市教育委員会  
印 刷 龍共印刷株式会社

---

---

