

ごん が い せき ぐん
恒 川 遺 跡 群

(田中倉垣外・恒川A・恒川B地籍)

— 遺構編 その2 —

2004年3月

長野県飯田市教育委員会

ごん が い せき ぐん
恒 川 遺 跡 群

(田中倉垣外・恒川A・恒川B地籍)

— 遺構編 その2 —

2004年3月

長野県飯田市教育委員会

例 言

1. 本書は国・県の補助を受け、恒川遺跡群内において昭和57年度から平成13年度までに実施した古代伊那郡衙址の内容解明とその保護を進めるための範囲確認調査及び個人住宅建設等のための発掘調査ならびに試掘調査のうち田中倉垣外・恒川A・恒川B地籍の遺構についての報告書である。
2. 本書刊行にあたっては、田中倉垣外地籍はKUR、恒川A地籍はGOA、恒川B地籍はGOBの略号に地番を付して整理をおこない、遺構番号は各地籍ごとに通し番号を付けてある。
3. 本書の記述は地籍ごとに行い、遺構図版及び写真撮影は巻末に一括掲載した。また、地籍ごとの全体図は附図とした。
4. 本書の内容は報告書として報告されていないものについては、全体図及び各遺構の記述・実測図・写真を載せ、報告書刊行済みのものについては、各遺構の記述のみとした。なお、遺構名横の丸ローマ数字は ページの既刊報告書の一覧と対応するので参考にされたい。
5. その他、本書は「恒川遺跡群（新屋敷・薬師垣外・阿弥陀垣外地籍）－遺構編－」2003年 飯田市教育委員会刊行に準拠して作成し、同報告書において既記載済みの項目については省略した。
6. 本書に関連した出土遺物及び図面・写真類は飯田市教育委員会が管理し、飯田市考古資料館に保管している。
7. 本書の遺構図の中に記した数字は、遺構については検出面から、住居址については床面からの深さ（単位cm）を示す。遺構図のドットは焼土の範囲を示す。
8. 本書に関わる図面の整理及び原稿の執筆は調査員・整理事業員の協力により伊藤尚志が行った。
9. 本書の執筆は、佐々木嘉和・伊藤・澁谷恵美子が行い、伊藤・澁谷・吉川金利が編集した。全体の校閲は吉川豊・小林正春が行った。
10. 本書に関連した出土遺物及び図面写真類は飯田市教育委員会が管理し、飯田市考古資料館に保管している。

目 次

序

例言

第 I 章 経過

第 1 節 調査の経過 1

第 2 節 調査組織 3

第 II 章 調査結果

第 1 節 遺構

1) 田中・倉垣外地籍 (TAN・KUR)

① 竪穴住居址 (SB) 4

② 掘立柱建物址 (ST) 44

③ 方形周溝墓 (SM) 46

④ 土坑 (SK) 46

⑤ 溝址 (SD)・溝状址 48

⑥ 集石 (SI) 49

⑦ 小竪穴 53

⑧ 井戸址 (SE) 53

その他 54

2) 恒川 A 地籍 (GOA)

① 竪穴住居址 (SB) 55

② 掘立柱建物址 (ST) 57

③ 土坑 (SK) 57

④ 溝址 (SD) 58

⑤ その他 58

3) 恒川 B 地籍 (GOB)

① 竪穴住居址 (SB) 59

② 掘立柱建物址 (ST) 72

③ 土坑 (SK) 73

④ 溝址 (SD)・溝状址 74

⑤ 方形周溝墓 (SM) 76

⑥ その他 76

図版 77

写真図版 119

抄録 141

附図

第 I 章 経 過

第 1 節 調査の経過

恒川遺跡群における田中倉垣外地籍（KUR）・恒川A地籍（GOA）・恒川B地籍（GOB）の調査位置と経過は以下のとおりである。なお、調査位置は挿図1に対応している。

位置図No.	調査年度	調査地点	調査原因
㉔	昭和52～57年度	KUR	緊急調査（一部報告済み）
㉕	昭和60年度	KUR4598	緊急調査（報告済み）
㉖	昭和61年度	KUR4599	範囲確認調査（報告済み）
㉗	昭和62年度	KUR4599	緊急調査（報告済み）
㉘	昭和62年度	KUR4601	緊急調査（報告済み）
㉙	昭和63年度	KUR4614-1	緊急調査（未報告）
㉚	昭和63年度	KUR4600-1	緊急調査（未報告）
㉛	昭和63年度	KUR4609-1	範囲確認調査
㉜	平成元年度	KUR4612	緊急調査（報告済み）
㉝	平成元年度	KUR4619-1	緊急調査（報告済み）
㉞	平成元年度	KUR4604-1	範囲確認調査
㉟	平成2年度	KUR4660	範囲確認調査
㊱	平成5年度	KUR4643	範囲確認調査
㊲	平成9年度	KUR4609-1	緊急調査
㊳	平成13年度	KUR4604-1	緊急調査（報告済み）
㊴	平成13年度	TAN4656-8	範囲確認調査
㊵	平成13年度	KUR4604-1	緊急調査（報告済み）
㊶	平成13年度	TAN4644-2	範囲確認調査
㊷	昭和52～57年度	GOA	緊急調査（一部報告済み）
㊸	平成4年度	GOA	緊急調査（報告済み）
㊹	昭和52～57年度	GOB	緊急調査（一部報告済み）
㊺	昭和59年度	GOB4705	範囲確認調査
㊻	平成元年度	GOB4724-1	緊急調査
㊼	平成4年度	GOB4959-1	緊急調査
㊽	平成5年度	GOB4705	緊急調査
㊾	平成5年度	GOB4715	緊急調査

また、恒川遺跡群についての概要報告書・報告書は以下の通りである。

飯田市教育委員会	1983	「恒川遺跡群 昭和57年度範囲確認調査概報」	①
飯田市教育委員会	1984	「恒川遺跡群 昭和58年度範囲確認調査概報」	②
飯田市教育委員会	1985	「恒川遺跡群 昭和59年度範囲確認調査概報」	③
飯田市教育委員会	1986	「恒川遺跡群 一般国道153号座光寺バイパス用地内 埋蔵文化発掘調査報告書一」	④
飯田市教育委員会	1986	「恒川遺跡群 昭和60年度範囲確認調査概報」	⑤
飯田市教育委員会	1987	「恒川遺跡群 昭和61年度範囲確認調査概報」	⑥
飯田市教育委員会	1988	「恒川遺跡群 昭和62年度範囲確認調査概報」	⑦
飯田市教育委員会	1988	「恒川遺跡群 田中倉垣外地籍」	⑧
飯田市教育委員会	1989	「恒川遺跡群 昭和63年度範囲確認調査概報」	⑨
飯田市教育委員会	1990	「恒川遺跡群 平成元年度範囲確認調査概報」	⑩
飯田市教育委員会	1990	「恒川遺跡群 平成元年度緊急調査概報」	⑪
飯田市教育委員会	1991	「恒川遺跡群 新屋敷遺跡」	⑫
飯田市教育委員会	1991	「恒川遺跡群 田中・倉垣外地籍」	⑬
飯田市教育委員会	1991	「恒川遺跡群 平成2年度範囲確認調査概報」	⑭
飯田市教育委員会	1993	「恒川遺跡群 新屋敷遺跡」	⑮
飯田市教育委員会	1993	「恒川遺跡群 恒川A地籍」	⑯
飯田市教育委員会	1994	「富の平遺跡・富士塚遺跡・恒川遺跡群（薬師垣外遺跡）・ 恒川遺跡群（恒川B地籍）ほか平成5年度市内緊急発掘調査 概要報告書」	⑰
飯田市教育委員会	1995	「恒川遺跡群 平成6年度範囲確認調査概報」	⑱
飯田市教育委員会	1995	「中村中平遺跡・恒川遺跡群（新屋敷遺跡）・円通寺南遺跡・ 平成6年度市内緊急発掘調査概要報告書」	⑲
飯田市教育委員会	1996	「恒川遺跡群 平成7年度範囲確認調査概報」	㉑
飯田市教育委員会	1997	「恒川遺跡群 平成8年度範囲確認調査概報」	㉒
飯田市教育委員会	1998	「恒川遺跡群 新屋敷遺跡」	㉓
飯田市教育委員会	1998	「溝口の塚古墳・恒川遺跡群倉垣外遺跡・市内遺跡 平成9年度市内遺跡緊急調査概報」	㉔
飯田市教育委員会	1999	「恒川遺跡群薬師垣外遺跡・宮垣外遺跡他市内遺跡 平成10年度範囲確認調査概報」	㉕
飯田市教育委員会	2000	「恒川遺跡群他市内遺跡 平成11年度市内遺跡 緊急調査概要報告書」	㉖
飯田市教育委員会	2001	「恒川遺跡群他市内遺跡 平成12年度範囲確認 調査概要報告書」	㉗
飯田市教育委員会	2002	「恒川遺跡群他市内遺跡 平成13年度範囲確認 調査概要報告書」	㉘
飯田市教育委員会	2003	「恒川遺跡群 田中・倉垣外地籍」	㉙

第 2 節 調 査 組 織

1. 主管課

飯田市教育委員会 社会教育課文化係 (昭和57年度～平成 8 年 6 月)
博物館課埋蔵文化財係 (平成 8 年 7 月～平成12年度)
生涯学習課文化財保護係 (平成13年度～)

2. 調査主体者 (平成15年度 報告書刊行時)

飯田市教育委員会 教育長 富田 泰啓

総 括 吉川 豊

調査員 伊藤 尚志 (～平成15年 9 月) 佐々木嘉和 澁谷恵美子 羽生 俊郎 馬場 保之
吉川 金利

作業員 金井 照子 木下 早苗 小池千津子 小平まなみ 佐藤知代子 竹本 常子
橋 千賀子 中平けい子 橋本 宣子 松本 恭子 宮内真理子 森藤美知子
吉川 悦子

3. 指 導

文化庁

独立行政法人文化財研究所 奈良文化財研究所

長野県教育委員会 文化財・生涯学習課

4. 事務局 (平成15年度 報告書刊行時)

飯田市教育委員会

教育次長 尾曾 幹夫

生涯学習課長 小林 正春

生涯学習課文化財保護係長 吉川 豊

生涯学習課文化財保護係 伊藤 尚志 (～平成15年 9 月) 澁谷恵美子 羽生 俊郎
馬場 保之 吉川 金利 佐々木行博

第 II 章 調査結果

第 1 節 遺溝

1) 田中・倉垣外地籍

住居址 (S B) 観察表

SB01 ㊦

検出位置	BQ29	覆	土
切	切	床	面
合	切られる	住	主柱穴
規	プラン	居	貯蔵穴
模	規模 m	内	入口
・	主軸	内	形状
形	N133° E	外	形状
状	壁高 cm	測	規模
状	20	設	備考
状	ほぼ垂直	設	備考
特記事項	礎・台付礎・礎、磨製石斧・磨製石鏃		
時代・時期	弥生時代中期	調査位置	TAN・KURバイパス

SB02 ㊦

検出位置	BR33	覆	土
切	切	床	面
合	切られる	住	主柱穴
規	プラン	居	貯蔵穴
模	規模 m	内	入口
・	主軸	内	形状
形	N6° E	外	形状
状	壁高 cm	測	規模
状	40	設	備考
状	ほぼ垂直	設	備考
特記事項	SD17と重複 土師器壺、黒色土器皿、須恵製甕・杯・皿・壺、灰輪陶器皿・ 浄飯注口部、焼骨片、富寿神宝		
時代・時期	平安時代前半	調査位置	TAN・KURバイパス

SB03 ㊦

検出位置	BQ29	覆	土
切	切	床	面
合	切られる	住	主柱穴
規	プラン	居	貯蔵穴
模	規模 m	内	入口
・	主軸	内	形状
形	N10° E	外	不明
状	壁高 cm	測	規模
状	13	設	-x-
状	緩やか	設	備考
特記事項	土師器壺・壺、須恵器杯・壺、長頸甕、黒色土器筒(側面「太田」 墨書)		
時代・時期	平安時代前半	調査位置	TAN・KURバイパス

SB04 ㊦

検出位置	BR23	覆	土
切	切	床	面
合	切られる	住	主柱穴
規	プラン	居	貯蔵穴
模	規模 m	内	入口
・	主軸	内	形状
形	N49° W	外	形状
状	壁高 cm	測	規模
状	20	設	備考
状	ほぼ垂直	設	備考
特記事項	土師器杯・高杯・壺		
時代・時期	古墳時代後期	調査位置	TAN-KURバイパス,480

SB05 ㊦

検出位置	BP27	覆	土
切	切	床	面
合	切られる	住	主柱穴
規	プラン	居	貯蔵穴
模	規模 m	内	入口
・	主軸	内	形状
形	N48° W	外	土器埋設炉
状	壁高 cm	測	規模
状	40	設	54×52cm
状	ほぼ垂直	設	備考
特記事項	徳母家屋 高杯・壺・甕、ひさご甕、打製石斧・有肩原形石器、挟入打製石 包丁		
時代・時期	弥生時代後期	調査位置	TAN・KURバイパス

SB06 ㊦

検出位置	BN26	覆	土
切	切	床	面
合	切られる	住	主柱穴
規	プラン	居	貯蔵穴
模	規模 m	内	入口
・	主軸	内	形状
形	N49° W	外	形状
状	壁高 cm	測	規模
状	10	設	84×77
状	ほぼ垂直	設	備考
特記事項	土師器杯・高杯・壺		
時代・時期	古墳時代後期	調査位置	TAN・KURバイパス

SB07 ㊦

検出位置	BO34	覆	土
切	切	床	面
合	切られる	住	主柱穴
規	プラン	居	貯蔵穴
模	規模 m	内	入口
・	主軸	内	形状
形	N140° E	外	土器埋設炉
状	壁高 cm	測	規模
状	30	設	53×35cm
状	ほぼ垂直	設	備考
特記事項	高杯・壺・甕、挟入磨製横刃型石包丁、磨製石鏃・同未成品・ 燗状石鏃未成品		
時代・時期	弥生時代後期	調査位置	TAN・KURバイパス

SB08 ㊦

検出位置	BJ25	覆	土
切	切	床	面
合	切られる	住	主柱穴
規	プラン	居	貯蔵穴
模	規模 m	内	入口
・	主軸	内	形状
形	N113° E	外	形状
状	壁高 cm	測	規模
状	55	設	53×51cm
状	ほぼ垂直	設	備考
特記事項	高杯・壺・甕、打製石斧・横刃型石器・燗状石器、挟入打製石包丁 磨製石鏃未成品・有肩原形石器		
時代・時期	弥生時代後期	調査位置	TAN・KURバイパス

SB17 ㊦

検出位置	覆土
切れる	BQ22
切られる	床面
合切られる	別記
プラン	楕円形
規模	3.8×-
主軸	N29° E
形状	円形状
壁高	30
状態	ほぼ垂直
特記事項	SB04,ST01,07-3,SD04に切られる
遺・産、有	肩彫り石器
時代・時期	弥生時代後期
調査位置	TAN・KURバイパス

SB18 ㊦

検出位置	覆土
切れる	BO16
切られる	床面
合切られる	別記
プラン	不明
規模	不明
主軸	不明
形状	不明
壁高	20
状態	ほぼ垂直
特記事項	
時代・時期	不明
調査位置	TAN・KURバイパス

SB19 ㊦

検出位置	覆土
切れる	BJ19
切られる	床面
合切られる	ST13,SD12,開溝壁02
プラン	楕円長方形
規模	5.5×5.1
主軸	N130° W
形状	円形状
壁高	10
状態	やや緩やか
特記事項	やや緩やか
遺・産、有	打製石斧・横刃型石包丁・磨製石鏃・岡末成産
時代・時期	弥生時代中期
調査位置	TAN・KURバイパス

SB20 ㊦

検出位置	覆土
切れる	BM22
切られる	床面
合切られる	別記
プラン	長方形
規模	6.7×4.5
主軸	N62° W
形状	円形状
壁高	20
状態	やや緩やか
特記事項	SB10,ST04,07-2,08,SD06に切られる
遺・産、有	磨製石鏃木成産
時代・時期	弥生時代中期
調査位置	TAN・KURバイパス

SB21 ㊦

検出位置	覆土
切れる	BY13
切られる	床面
合切られる	SB56
プラン	楕円方形
規模	5.1×4.6
主軸	N48° W
形状	不明
壁高	30
状態	緩やか
特記事項	SB46,SI06と重複
遺・産、有	土師器杯・甕、須臾器・甕、白土、石製模造品
時代・時期	古墳時代後期後半
調査位置	TAN・KURバイパス

SB22 ㊦

検出位置	覆土
切れる	AB16
切られる	床面
合切られる	SB77
プラン	楕円方形
規模	3.6×3.4
主軸	N153° W
形状	不明
壁高	60
状態	ほぼ垂直
特記事項	土師器杯・甕、高杯・甕、白土
時代・時期	古墳時代後期前半
調査位置	TAN・KURバイパス

SB23 ㊦

検出位置	覆土
切れる	BU07
切られる	床面
合切られる	SB65,69,石冪03
プラン	楕円方形
規模	6.9×6.7
主軸	N35° W
形状	円形状
壁高	30
状態	ほぼ垂直
特記事項	SI01,02,03,04と重複
遺・産、有	土師器杯・高杯・甕、打製石斧・横刃型石器、磨製石鏃、刀子、銅釘・銅り金具、管玉・ガラス玉
時代・時期	古墳時代前期
調査位置	TAN・KURバイパス

SB24 ㊦

検出位置	覆土
切れる	AD10
切られる	床面
合切られる	SB25,57,58,96
プラン	石冪02
規模	不明
主軸	N43° E
形状	不明
壁高	不明
状態	不明
特記事項	土師器杯・甕、須臾器杯・甕、灰輪陶器碗・長頸甕、鉄押
時代・時期	平安時代前半
調査位置	TAN・KURバイパス

SB25 ㊦

検出位置	AE12	覆	土
切	SB26,58,95,98	床	面
切られる	SB24,石列03	住	主柱穴
プラン	不明	居	貯蔵穴
規模	縦横 m -×-	内	入口
主軸	N113° E	内	形状 石芯粘土壘
形状	壁高 cm 不明	内	伊・規模 120×75
状態	不明	設	備考
特記事項	土師器壘、須恵器壘・杯・壘、不明鉄製品		
時代・時期	奈良時代	調査位置	TAN・KURバイパス

SB27 ㊦

検出位置	AG16	覆	土
切		床	面
切られる		住	主柱穴
プラン	不明	居	貯蔵穴
規模	縦横 m -×-	内	入口
主軸	不明	内	形状 伊・規模
形状	壁高 cm 20	内	伊・規模
状態	ほぼ垂直	設	備考
特記事項	土師器壘片、須恵器壘片		
時代・時期	不明(古墳後期)	調査位置	TAN・KURバイパス

SB29 ㊦

検出位置	AG21	覆	土
切	SB47,74,78,82	床	面 敷石
切られる	SB48,火葬墓01	住	主柱穴
プラン	不明	居	貯蔵穴
規模	縦横 m -×-	内	入口
主軸	N73° W	内	形状 石芯粘土壘か
形状	壁高 cm 10	内	伊・規模 104×-
状態	緩やか	設	備考
特記事項	土師器杯・壘、須恵器杯・壘・壘、灰輪陶器、フイゴ羽口、鉄製品		
時代・時期	平安時代前半	調査位置	TAN・KURバイパス

SB31 ㊦

検出位置	BQ39	覆	土
切	SB33	床	面
切られる	別記	住	主柱穴 4基P1~P4
プラン	隅丸方形	居	貯蔵穴 壘とP2の間
規模	縦横 m 7.4×7.4	内	入口 住居址南東側
主軸	N53° W	内	伊・形状 石芯粘土壘
形状	壁高 cm 40	内	伊・規模 115×85cm
状態	ほぼ垂直	設	備考
特記事項	SB32,35,SD17,道跡址に切られる 土師器杯・壘・高杯・壘・壘、須恵器壘・杯、白玉、土玉・管玉・ガラス玉、石製有孔内飯馬具		
時代・時期	古墳時代後期	調査位置	TAN・KURバイパス

SB26 ㊦

検出位置	AE14	覆	土
切	SB61,95	床	面
切られる	SB24,25,石列03	住	主柱穴 3基P1~P3
プラン	隅丸方形	居	貯蔵穴
規模	縦横 m 7.8×-	内	入口
主軸	N48°	内	伊・形状
形状	壁高 cm 10	内	伊・規模
状態	やや緩やか	設	備考
特記事項	土師器杯・高杯・壘・壘、須恵器壘・杯・高杯・壘、不明鉄器		
時代・時期	古墳時代後期	調査位置	TAN・KURバイパス

SB28 ㊦

検出位置	AA03	覆	土
切		床	面 敷石
切られる	SB55	住	主柱穴
プラン	不明	居	貯蔵穴
規模	縦横 m -×-	内	入口
主軸	N57° W	内	伊・形状 地床伊
形状	壁高 cm 10	内	伊・規模 60×60cm
状態	やや緩やか	設	備考
特記事項			
時代・時期	不明	調査位置	TAN・KURバイパス

SB30 ㊦

検出位置	AC23	覆	土
切		床	面
切られる	SB71,72,ST10	住	主柱穴 3基P1~P3
プラン	隅丸方形	居	貯蔵穴 1基(電線)
規模	縦横 m 7.8×7.8	内	入口
主軸	N54° W	内	伊・形状 粘土壘
形状	壁高 cm 30	内	伊・規模 200×80cm
状態	ほぼ垂直	設	備考
特記事項	土師器杯・高杯・壘・壘、須恵器壘杯、白玉・管玉、磁石 かすかいたの鉄器		
時代・時期	古墳時代後期	調査位置	TAN・KURバイパス

SB32 ㊦

検出位置	BP37	覆	土
切	SB31,33	床	面 敷石
切られる		住	主柱穴
プラン	隅丸方形	居	貯蔵穴
規模	縦横 m 3.2×3.0	内	入口
主軸	不明	内	伊・形状
形状	壁高 cm 20	内	伊・規模
状態	やや緩やか	設	備考
特記事項	SD17と重複 土師器杯・壘、須恵器壘		
時代・時期	古墳時代後期	調査位置	TAN・KURバイパス

SB33 ㊦

検出位置	BO39	型	土
切	切	床	面
切られる	SB31,32,SK11	住	主柱穴
プラン	長方形	居	貯蔵穴
規模	5.0×-	内	入口
規模・主軸	N7°E	内	形状
形状	20	地	地床跡
形状	やや緩やか	設	規模 60×50cm
形状		備	備考
特記事項	竈、打製石片・横刃型石器・敲打器、台石		
時代・時期	弥生時代中期	調査位置	TAN・KURバイパス

SB35 ㊦

検出位置	BR42	型	土
切	切	床	面
切られる	SB31	住	主柱穴
プラン	楕円形	居	貯蔵穴
規模	4.8×4.8	内	入口
規模・主軸	N58°E	内	形状
形状	20	地	規模
形状	やや緩やか	設	備考
特記事項	SD20,SI14と重複 土師器杯・甕、須恵器蓋・杯		
時代・時期	古墳時代後期	調査位置	TAN・KURバイパス

SB37 ㊦

検出位置	BQ47	型	土
切	切	床	面
切られる	SB36,38,41	住	主柱穴
プラン	不明	居	貯蔵穴
規模	6.0×-	内	入口
規模・主軸	不明	内	形状
形状	25	地	規模
形状	不明	設	備考
特記事項	遺物の出土状況によって遺構の存在を確認 土師器杯・甕、須恵器蓋		
時代・時期	古墳時代末	調査位置	TAN・KURバイパス

SB39 ㊦

検出位置	BS49	型	土
切	切	床	面
切られる	SB38,44,67,68	住	主柱穴
プラン	楕円形	居	貯蔵穴
規模	3.9×3.4	内	入口
規模・主軸	N129°E	内	形状
形状	25	地	規模
形状	ほぼ垂直	設	備考 90×80
特記事項	土師器杯・小形甕、須恵器蓋・杯・甕、灰輪陶器輪		
時代・時期	平安時代前半	調査位置	TAN・KURバイパス

SB34 ㊦

検出位置	BS42	型	土
切	切	床	面
切られる	SB35	住	主柱穴
プラン	不明	居	貯蔵穴
規模	6.0×-	内	入口
規模・主軸	不明	内	形状
形状	25	地	規模
形状	不明	設	備考
特記事項	SI14と重複 土師器杯・甕、須恵器蓋・杯・甕		
時代・時期	奈良時代	調査位置	TAN・KURバイパス

SB36 ㊦

検出位置	BR46	型	土
切	切	床	面
切られる	SB37,SB40	住	主柱穴
プラン	方形	居	貯蔵穴
規模	3.7×3.6	内	入口
規模・主軸	N129°W	内	形状
形状	25	地	規模
形状	ほぼ垂直	設	備考
特記事項	SB15,41と重複 土師器杯・甕、須恵器蓋・杯、灰輪陶器輪		
時代・時期	平安時代前半	調査位置	TAN・KURバイパス

SB38 ㊦

検出位置	BS45	型	土
切	切	床	面
切られる	SB15,16	住	主柱穴
プラン	不明	居	貯蔵穴
規模	6.0×-	内	入口
規模・主軸	N40°W	内	形状
形状	25	地	規模
形状	やや緩やか	設	備考 90×60cm
特記事項	SB41と重複 鏡印家屋 土師器杯・黒色土器杯、須恵器蓋・杯・短甕		
時代・時期	平安時代前半	調査位置	TAN・KURバイパス

SB40 ㊦

検出位置	BS45	型	土
切	切	床	面
切られる	SB15,16	住	主柱穴
プラン	不明	居	貯蔵穴
規模	6.0×-	内	入口
規模・主軸	N40°W	内	形状
形状	25	地	規模
形状	やや緩やか	設	備考 90×60cm
特記事項	SB41と重複 鏡印家屋 土師器杯・黒色土器杯、須恵器蓋・杯・短甕		
時代・時期	平安時代前半	調査位置	TAN・KURバイパス

SB49 ㊦

検出位置	AR43	覆	土
切	る	床	面
切	合	住	主柱穴
切	られる	住	貯蔵穴
プラン	不明	居	内入口
規模	不明	内	形状
規模	m 4.2×-	内	形状
主軸	N120° E	内	形状
壁高	cm 10	内	形状
形状	不明	内	形状
状態	不明	内	形状
特記事項	山茶碗おろし鉢片		
時代・時期	中世	調査位置	TAN・KURバイパス

SB51 ㊦

検出位置	BX06	覆	土
切	る	床	面
切	合	住	主柱穴
切	られる	住	貯蔵穴
プラン	(隅丸方形)	居	内入口
規模	不明	内	形状
規模	m 4.2×-	内	形状
主軸	N120° E	内	形状
壁高	cm 10	内	形状
形状	不明	内	形状
状態	不明	内	形状
特記事項	土師器杯・甕、須恵器蓋・杯・甕、長頸瓶、刀子 灰軸陶器碗(へう掻き雪花文あり)・皿、緑軸陶器段皿		
時代・時期	平安時代前半	調査位置	TAN・KURバイパス

SB53 ㊦

検出位置	AD45	覆	土
切	る	床	面
切	合	住	主柱穴
切	られる	住	貯蔵穴
プラン	不明	居	内入口
規模	不明	内	形状
規模	m -×-	内	形状
主軸	不明	内	形状
壁高	cm 40	内	形状
形状	不明	内	形状
状態	不明	内	形状
特記事項	土師器杯・甕、須恵器杯・甕		
時代・時期	古墳時代後期	調査位置	TAN・KURバイパス

SB55 ㊦

検出位置	AB01	覆	土
切	る	床	面
切	合	住	主柱穴
切	られる	住	貯蔵穴
プラン	(方形)	居	内入口
規模	不明	内	形状
規模	m 3.6×-	内	形状
主軸	N110° E	内	形状
壁高	cm 30	内	形状
形状	不明	内	形状
状態	不明	内	形状
特記事項	土師器甕・須恵器蓋・杯		
時代・時期	奈良時代前半	調査位置	TAN・KURバイパス

SB50 ㊦

検出位置	AA07	覆	土
切	る	床	面
切	合	住	主柱穴
切	られる	住	貯蔵穴
プラン	隅丸方形	居	内入口
規模	不明	内	形状
規模	m 2.2×2.1	内	形状
主軸	N52° E	内	形状
壁高	cm 20	内	形状
形状	不明	内	形状
状態	不明	内	形状
特記事項	土師器高杯・甕、白玉		
時代・時期	古墳時代後期	調査位置	TAN・KURバイパス

SB52 ㊦

検出位置	AE46	覆	土
切	る	床	面
切	合	住	主柱穴
切	られる	住	貯蔵穴
プラン	SBS3	居	内入口
規模	不明	内	形状
規模	m -×-	内	形状
主軸	不明	内	形状
壁高	cm 30	内	形状
形状	不明	内	形状
状態	不明	内	形状
特記事項	土師器杯・甕、須恵器蓋杯・甕、フイゴ羽口		
時代・時期	古墳時代後期	調査位置	TAN・KURバイパス

SB54 ㊦

検出位置	AC48	覆	土
切	る	床	面
切	合	住	主柱穴
切	られる	住	貯蔵穴
プラン	不明	居	内入口
規模	不明	内	形状
規模	m -×-	内	形状
主軸	N123° E	内	形状
壁高	cm 20	内	形状
形状	不明	内	形状
状態	不明	内	形状
特記事項	焼母家屋 土師器杯・甕、須恵器杯		
時代・時期	平安時代前半	調査位置	TAN・KURバイパス

SB56 ㊦

検出位置	BY11	覆	土
切	る	床	面
切	合	住	主柱穴
切	られる	住	貯蔵穴
プラン	隅丸長方形	居	内入口
規模	不明	内	形状
規模	m 6.0×4.5	内	形状
主軸	N36° E	内	形状
壁高	cm 30	内	形状
形状	不明	内	形状
状態	不明	内	形状
特記事項	クワク調製土師器杯、須恵器杯、灰軸陶器碗・皿・耳皿、 緑軸陶器碗・皿、鉄製品(轆か)・鉄滓		
時代・時期	平安時代後半	調査位置	TAN・KURバイパス

SB57 ㊦

検出位置	AC97	覆土	
切れる	床面	繁縷	
切られる	SB24,73	住主柱穴	
プラン	隅丸方形	貯蔵穴	
規模	縦横 m 4.4×-	内入口	
主軸	N145° E	内形	形状 石芯粘土層
形状	壁高 ca 20	内形	規模 70×65cm
状況	壁ほぼ垂直	設	備備考
特記事項	SB98と重複 土師器杯・甕、須恵器甕・甕などの破片		
時代・時期	古墳時代後期末	調査位置	TAN・KURバイパス

SB59 ㊦

検出位置	BW10	覆土	
切れる	床面		
切られる	別記	住主柱穴	
プラン	不明	貯蔵穴	
規模	縦横 m -×-	内入口	
主軸	不明	内形	形状 不明
形状	壁高 ca -	内形	規模 不明
状況	壁不明	設	備備考
特記事項	SB23,56,S101,02,03,04,SM02に切られる 打製石斧・磁石		
時代・時期	弥生時代中期	調査位置	TAN・KURバイパス

SB61 ㊦

検出位置	AC15	覆土	
切れる	SB22,95	床面	
切られる	SB26	住主柱穴	
プラン	隅丸方形	貯蔵穴	
規模	縦横 m 4.4×-	内入口	
主軸	(N41° W)	内形	形状 不明
形状	壁高 ca 18	内形	規模 -×-
状況	壁やや緩やか	設	備備考
特記事項	土師器杯・鉢・甕、鉄釘		
時代・時期	古墳時代後期中頃	調査位置	TAN・KURバイパス

SB63 ㊦

検出位置	BR08	覆土	
切れる	SB62	床面	軟弱
切られる	SB64,SD19,石列03	住主柱穴	
プラン	不明	貯蔵穴	
規模	縦横 m -×-	内入口	
主軸	不明	内形	形状 不明
形状	壁高 ca 25	内形	規模 不明
状況	壁ほぼ垂直	設	備備考
特記事項	土師器杯・高杯・甕・甕		
時代・時期	古墳時代後期後半	調査位置	TAN・KURバイパス

SB58 ㊦

検出位置	AB11	覆土	
切れる	SB96	床面	
切られる	SB24,26,56	住主柱穴	
プラン	方形	貯蔵穴	
規模	縦横 m 5.2×-	内入口	
主軸	N45° W	内形	形状 粘土層
形状	壁高 ca 10	内形	規模 80×60cm
状況	壁やや緩やか	設	備備考
特記事項	土師器杯・鉢・高杯・甕、須恵器杯・高杯、土製紡錘車、鉄釘、白土・土玉、炭化米		
時代・時期	古墳時代後期中頃	調査位置	TAN・KURバイパス

SB60 ㊦

検出位置	AA18	覆土	
切れる	SB77,79	床面	
切られる	別記	住主柱穴	
プラン	隅丸方形	貯蔵穴	
規模	縦横 m 4.0×4.0	内入口	
主軸	N62° W	内形	形状 石芯粘土層
形状	壁高 ca 20	内形	規模 150×90
状況	壁やや緩やか	設	備備考
特記事項	SI08,09と重複 土師器杯・甕、須恵器杯・甕・長頸曲四耳甕、刀子、鉄斧		
時代・時期	平安時代前半	調査位置	TAN・KURバイパス

SB62 ㊦

検出位置	BR10	覆土	
切れる	SB66,70	床面	きわめて軟弱
切られる	別記	住主柱穴	
プラン	不明	貯蔵穴	
規模	縦横 m -×-	内入口	
主軸	不明	内形	形状 不明
形状	壁高 ca 20	内形	規模 不明
状況	壁緩やか	設	備備考
特記事項	SB63,SB64,SD19,石列03に切られる、SB63と重複 土師器高杯・甕・甕、須恵器杯		
時代・時期	古墳時代後期後半	調査位置	TAN・KURバイパス

SB64 ㊦

検出位置	BQ10	覆土	
切れる	SB62,63,66,70	床面	
切られる	SD19,石列03	住主柱穴	
プラン	不明	貯蔵穴	
規模	縦横 m -×-	内入口	
主軸	不明	内形	形状 不明
形状	壁高 ca 36	内形	規模 不明
状況	壁ほぼ垂直	設	備備考
特記事項	土師器杯・高杯・甕、須恵器杯・甕、灰輪陶器輪		
時代・時期	平安時代前半	調査位置	TAN・KURバイパス

SB73 ㊦

検出位置	AC06	型	土
切		床	面
合		住	主柱穴
切	SB53	貯	蔵穴
合		内	入口
プラン	不明	内	形状
規模	m -x-	内	形状
規模	m -x-	内	形状
主軸	不明	内	形状
形		内	形状
状		内	形状
状		内	形状
状		内	形状
特記事項			
時代・時期	不明	調査位置	TAN・KURバイパス

SB74 ㊦

検出位置	AG20	型	土
切		床	面
合		住	主柱穴
切	SB82	貯	蔵穴
合		内	入口
プラン	不明	内	形状
規模	m 7.4×7.2	内	形状
規模	m 7.4×7.2	内	形状
主軸	N54° W	内	形状
形		内	形状
状		内	形状
状		内	形状
特記事項	土師器高杯、石製模造品の白土、管玉		
時代・時期	古墳時代後期	調査位置	TAN・KURバイパス

SB75 ㊦

検出位置	AH21	型	土
切		床	面
合		住	主柱穴
切	SB29,74,82	貯	蔵穴
合		内	入口
プラン	不明	内	形状
規模	m -x-	内	形状
規模	m -x-	内	形状
主軸	不明	内	形状
形		内	形状
状		内	形状
状		内	形状
特記事項	土師器高杯・甕、刀子、ガラス玉・管玉・土玉、ガラス玉、織物石		
時代・時期	古墳時代前期	調査位置	TAN・KURバイパス

SB76 (第5圖)

検出位置	BU15	型	土
切		床	面
合		住	主柱穴
切	SB152,155,156,157,168	貯	蔵穴
合		内	入口
プラン	不明	内	形状
規模	m 13×13	内	形状
規模	m 13×13	内	形状
主軸	N110° W	内	形状
形		内	形状
状		内	形状
状		内	形状
特記事項	SB77,153,154,161,163,169,小壺穴10を切りST27と重複 土師器杯・高杯・甕、須恵器甕・杯・甕、高杯・甕・壺、 磁石・台石・海浜石・石製紡錘車、銅胎帯金具		
時代・時期	奈良時代	調査位置	バイパス、4614-1

SB77 ㊦

検出位置	AB17	型	土
切		床	面
合		住	主柱穴
切	SB22,60,76	貯	蔵穴
合		内	入口
プラン	不明	内	形状
規模	m -x-	内	形状
規模	m -x-	内	形状
主軸	不明	内	形状
形		内	形状
状		内	形状
状		内	形状
特記事項	S108と重複 甕・壺、打製石斧		
時代・時期	弥生時代中期	調査位置	TAN・KURバイパス

SB78 ㊦

検出位置	AF22	型	土
切		床	面
合		住	主柱穴
切	SB74	貯	蔵穴
合		内	入口
プラン	不明	内	形状
規模	m 5.0×4.0	内	形状
規模	m 5.0×4.0	内	形状
主軸	不明	内	形状
形		内	形状
状		内	形状
状		内	形状
特記事項	土師器甕、須恵器杯、鉄斧		
時代・時期	平安時代前期	調査位置	TAN・KURバイパス

SB79 ㊦

検出位置	AA20	型	土
切		床	面
合		住	主柱穴
切	SB60,ST09,SD09	貯	蔵穴
合		内	入口
プラン	不明	内	形状
規模	m 4.1×-	内	形状
規模	m 4.1×-	内	形状
主軸	N51° W	内	形状
形		内	形状
状		内	形状
状		内	形状
特記事項	S109と重複		
時代・時期	古墳時代後期か	調査位置	TAN・KURバイパス

SB80 ㊦

検出位置	AH25	型	土
切		床	面
合		住	主柱穴
切	SB88	貯	蔵穴
合		内	入口
プラン	不明	内	形状
規模	m 5.5×5.4	内	形状
規模	m 5.5×5.4	内	形状
主軸	(N44° W)	内	形状
形		内	形状
状		内	形状
状		内	形状
特記事項	土師器杯・鉢・高杯・甕、須恵器甕杯、白土、管玉		
時代・時期	古墳時代後期前半	調査位置	TAN・KURバイパス

SB81 ㊦

検出位置	AL30	覆	土
切	切	床	面
合	切られる	住	主柱穴
規	プラン 不明	居	貯蔵穴
模	規模 m -x-	内	人 口
形	主 軸 不明	内	形 状
状	壁 高 cm 7	内	形 状
状	壁 厚 やか	設	備 考
特記事項	SB84,ST11と重複		
土師器類・小形甕、須恵器蓋・杯			
時代・時期	古墳時代後期	調査位置	TAN・KURバイパス

SB83 ㊦

検出位置	AL33	覆	土
切	切	床	面
合	切られる	住	主柱穴
規	プラン 楕丸方形	居	貯蔵穴
模	規模 m 4.5×4.4	内	人 口
形	主 軸 N31° E	内	形 状
状	壁 高 cm 10	内	形 状
状	壁 厚 やか	設	備 考
特記事項	SB81,SB119と重複		
土師器杯・皿・甕、須恵器甕・短頸甕、緑釉陶器皿、フイゴ羽口、鉄序			
時代・時期	平安時代前半	調査位置	TAN・KURバイパス

SB85 ㊦

検出位置	AJ27	覆	土
切	切	床	面
合	切られる	住	主柱穴
規	プラン 楕丸方形	居	貯蔵穴
模	規模 m 5.6×5.2	内	人 口
形	主 軸 N39° W	内	形 状
状	壁 高 cm 15	内	形 状
状	壁 厚 やか	設	備 考
特記事項	SI20と重複		
土師器杯・鉢・甕、須恵器甕・甕・盤、白土・土玉			
時代・時期	古墳時代後期後半	調査位置	TAN・KURバイパス

SB87 ㊦

検出位置	AH33	覆	土
切	切	床	面
合	切られる	住	主柱穴
規	プラン 方形	居	貯蔵穴
模	規模 m 4.4×3.9	内	人 口
形	主 軸 N70° W	内	形 状
状	壁 高 cm 18	内	形 状
状	壁 厚 やか	設	備 考
特記事項	ST12,小甕穴D2と重複		
土師器甕、須恵器蓋・杯・盤、鉄器片			
時代・時期	平安時代前半	調査位置	TAN・KURバイパス

SB82 ㊦

検出位置	AG19	覆	土
切	切	床	面
合	切られる	住	主柱穴
規	プラン 不明	居	貯蔵穴
模	規模 m -x-	内	人 口
形	主 軸 N48° W	内	形 状
状	壁 高 cm 20	内	形 状
状	壁 厚 不明	設	備 考
特記事項	土師器甕、白土・土玉		
時代・時期	古墳時代後期	調査位置	TAN・KURバイパス

SB84 ㊦

検出位置	AK29	覆	土
切	切	床	面
合	切られる	住	主柱穴
規	プラン 楕丸方形	居	貯蔵穴
模	規模 m 5.0×4.7	内	人 口
形	主 軸 N38° W	内	形 状
状	壁 高 cm 30	内	形 状
状	壁 厚 ほぼ垂直	設	備 考
特記事項	SB81,SI19と重複 焼却家屋		
土師器杯・高杯・甕・小形甕・甕、白土・土玉、刺形石製品			
時代・時期	古墳時代後期後半	調査位置	TAN・KURバイパス

SB86 ㊦

検出位置	AJ24	覆	土
切	切	床	面
合	切られる	住	主柱穴
規	プラン 不明	居	貯蔵穴
模	規模 m -x-	内	人 口
形	主 軸 不明	内	形 状
状	壁 高 cm 13	内	形 状
状	壁 厚 やか	設	備 考
特記事項	ロクロ調整土師器杯・甕、黒色土師器杯・皿、須恵器杯・四耳甕、灰釉陶器鉢・皿・長頸瓶、刀子・釘・鍍鉄製品・不明鉄器・鉄序、鉢、フイゴ羽口		
時代・時期	平安時代前半	調査位置	TAN・KURバイパス

SB88 ㊦

検出位置	AI26	覆	土
切	切	床	面
合	切られる	住	主柱穴
規	プラン 不明	居	貯蔵穴
模	規模 m -x-	内	人 口
形	主 軸 不明	内	形 状
状	壁 高 cm -	内	形 状
状	壁 厚 不明	設	備 考
特記事項	打製石序・磨製石鏃		
時代・時期	弥生時代中期	調査位置	TAN・KURバイパス

SB89 ㊦

検出位置	AG28	層	土
切	SB90	床	面
切		住	主柱穴
合		貯	4基P1~P4
切		原	貯蔵穴
プラン	隅丸方形	内	入口
規模	縦横 m 6.3×6.0	内	形状
主	N43° W	内	形状
軸		内	規模
壁	ca 20	内	規模
高		内	備考
状	ほぼ垂直	設	備考
状		設	備考
特記事項	土師器杯・高杯・甕・甕・甕、須重器類		
時代・時期	古墳時代後期後半	調査位置	TAN・KURバイパス

SB91 ㊦

検出位置	AL26	層	土
切		床	面
切	SB83, 方形型穴01	住	主柱穴
合		貯	2基P2, P4
切		原	貯蔵穴
プラン	不明	内	入口
規模	m -x-	内	形状
主	不明	内	形状
軸		内	規模
壁	ca 19	内	規模
高		内	備考
状	不明	設	備考
状		設	備考
特記事項	SI21と重畳 土師器杯・高杯・甕・小形甕、白玉、土玉		
時代・時期	古墳時代後期後半	調査位置	TAN・KURバイパス

SB93 ㊦

検出位置	AO38	層	土
切		床	面
切		住	主柱穴
合		貯	3基P1~P3
切		原	貯蔵穴
プラン	(隅丸方形)	内	入口
規模	縦横 m 5.7×-	内	形状
主	N50° W	内	形状
軸		内	規模
壁	ca 40	内	規模
高		内	備考
状	ほぼ垂直	設	備考
状		設	備考
特記事項	SI23と重畳 土師器杯・高杯・鉢、須重器杯・高台付杯、白玉		
時代・時期	古墳時代後期後半	調査位置	TAN・KURバイパス

SB95 ㊦

検出位置	AD15	層	土
切		床	面
切	SB26, 61	住	主柱穴
合		貯	穴
切		原	貯蔵穴
プラン	不明	内	入口
規模	縦横 m 6.0×-	内	形状
主	不明	内	形状
軸		内	規模
壁	ca 15	内	規模
高		内	備考
状	やや傾斜	設	備考
状		設	備考
特記事項	使用痕の残る凝灰岩		
時代・時期	不明	調査位置	TAN・KURバイパス

SB90 ㊦

検出位置	AH30	層	土
切		床	面
切		住	主柱穴
合		貯	4基P1~P4
切		原	貯蔵穴
プラン	隅丸方形	内	入口
規模	縦横 m 5.4×5.4	内	形状
主	N76° W	内	形状
軸		内	規模
壁	ca 18	内	規模
高		内	備考
状	やや傾斜	設	備考
状		設	備考
特記事項	土師器高杯・甕・甕、打製石斧・磨製石斧、白玉・土玉		
時代・時期	古墳時代前期	調査位置	TAN・KURバイパス

SB92 ㊦

検出位置	AQ43	層	土
切		床	面
切		住	主柱穴
合		貯	穴
切		原	貯蔵穴
プラン	不明	内	入口
規模	縦横 m -x-	内	形状
主	不明	内	形状
軸		内	規模
壁	ca -	内	規模
高		内	備考
状	不明	設	備考
状		設	備考
特記事項	礎石のみ確認 灰輪陶器片		
時代・時期	平安時代後半	調査位置	TAN・KURバイパス

SB94 ㊦

検出位置	AN41	層	土
切		床	面
切		住	主柱穴
合		貯	穴
切		原	貯蔵穴
プラン	不明	内	入口
規模	縦横 m -x-	内	形状
主	不明	内	形状
軸		内	規模
壁	ca -	内	規模
高		内	備考
状	不明	設	備考
状		設	備考
特記事項	礎の火床の範囲のみ確認 土師器燵片		
時代・時期	古墳時代後期	調査位置	TAN・KURバイパス

SB96 ㊦

検出位置	BY49	層	土
切		床	面
切		住	主柱穴
合		貯	穴
切		原	貯蔵穴
プラン	不明	内	入口
規模	縦横 m -x-	内	形状
主	不明	内	形状
軸		内	規模
壁	ca -	内	規模
高		内	備考
状	不明	設	備考
状		設	備考
特記事項	土師器設伊 (32×32)cm		
時代・時期	弥生時代中期	調査位置	TAN・KURバイパス

SB97 ㊦

検出位置	AK26	型	土
切	切る	床	面 堅固
合	切られる	住	主柱穴
切	切られる	住	貯蔵穴
プラン	不明	居	内 入口
規模	規模 m -x-	内	形 形状
主	主 軸	内	形 形状
軸	不明	内	形 形状
形	形 状	内	形 形状
状	状 態	内	形 形状
状	状 態	内	形 形状
特記事項	SB88と重複 焼却家屋 土師器高杯、須置器重杯・杯		
時代・時期	不明	調査位置	TAN・KURバイパス

SB99 ㊦

検出位置	AG37	型	土
切	切る	床	面 堅固
合	切られる	住	主柱穴
切	切られる	住	貯蔵穴
プラン	不明	居	内 入口
規模	規模 m -x-	内	形 形状
主	主 軸	内	形 形状
軸	不明	内	形 形状
形	形 状	内	形 形状
状	状 態	内	形 形状
状	状 態	内	形 形状
特記事項	土師器燹片		
時代・時期	古墳時代後期	調査位置	TAN・KURバイパス

SB101 ㊦

検出位置	AK44	型	土
切	切る	床	面 一部堅固
合	切られる	住	主柱穴
切	切られる	住	貯蔵穴
プラン	(圓九方形)	居	内 入口
規模	規模 m -x-	内	形 形状
主	主 軸	内	形 形状
軸	不明	内	形 形状
形	形 状	内	形 形状
状	状 態	内	形 形状
状	状 態	内	形 形状
特記事項	土師器燹片		
時代・時期	古墳時代前期	調査位置	TAN・KURバイパス

SB103 ㊦

検出位置	AK47	型	土
切	切る	床	面
合	切られる	住	主柱穴
切	切られる	住	貯蔵穴
プラン	不明	居	内 入口
規模	規模 m -x-	内	形 形状
主	主 軸	内	形 形状
軸	不明	内	形 形状
形	形 状	内	形 形状
状	状 態	内	形 形状
状	状 態	内	形 形状
特記事項	床の範囲を一部確認したのみ 土師器燹片		
時代・時期	古墳時代後期	調査位置	TAN・KURバイパス

SB98 ㊦

検出位置	AD09	型	土 2層
切	切る	床	面
合	切られる	住	主柱穴
切	切られる	住	貯蔵穴
プラン	不明	居	内 入口
規模	規模 m 5.6x-	内	形 形状
主	主 軸	内	形 形状
軸	N32° W	内	形 形状
形	形 状	内	形 形状
状	状 態	内	形 形状
状	状 態	内	形 形状
特記事項	SB57と重複 土師器杯・壺・甌		
時代・時期	古墳時代後期	調査位置	TAN・KURバイパス

SB100 ㊦

検出位置	AH39	型	土
切	切る	床	面
合	切られる	住	主柱穴
切	切られる	住	貯蔵穴
プラン	不明	居	内 入口
規模	規模 m -x-	内	形 形状
主	主 軸	内	形 形状
軸	N66° W	内	形 形状
形	形 状	内	形 形状
状	状 態	内	形 形状
状	状 態	内	形 形状
特記事項	土師器杯、杖輪陶器類		
時代・時期	平安時代後半	調査位置	TAN・KURバイパス

SB102 ㊦

検出位置	AM46	型	土
切	切る	床	面
合	切られる	住	主柱穴
切	切られる	住	貯蔵穴
プラン	不明	居	内 入口
規模	規模 m -x-	内	形 形状
主	主 軸	内	形 形状
軸	不明	内	形 形状
形	形 状	内	形 形状
状	状 態	内	形 形状
状	状 態	内	形 形状
特記事項	礎石の範囲のみ確認 土師器燹片		
時代・時期	古墳時代後期	調査位置	TAN・KURバイパス

SB104 ㊦

検出位置	A140	型	土
切	切る	床	面
合	切られる	住	主柱穴
切	切られる	住	貯蔵穴
プラン	不明	居	内 入口
規模	規模 m -x-	内	形 形状
主	主 軸	内	形 形状
軸	不明	内	形 形状
形	形 状	内	形 形状
状	状 態	内	形 形状
状	状 態	内	形 形状
特記事項	土師器杯・高杯・小形甕の破片		
時代・時期	古墳時代後期	調査位置	TAN・KURバイパス

SB113 ㊦

検出位置	AS22	覆土	
切切る		床面	比較的堅固
切られる	SB115,小壺穴04	住主柱穴	
プラン	方形	貯蔵穴	
規模	縦横 m 4.3×-	出入口	
主軸	(N106° E)	内形	
形状		内形	
状態	ほぼ垂直	規模	
特記事項		備考	
蓋、打製石包丁・磨製石包丁			
時代・時期	弥生時代後期	調査位置	KUR4598

SB115 ㊦

検出位置	AT24	覆土	
切切る	SB113	床面	軟弱で凹凸あり
切られる	小壺穴04	住主柱穴	
プラン	隅丸方形	貯蔵穴	
規模	縦横 m 3.6×-	出入口	
主軸	不明	内形	
形状		内形	
状態	緩やか	規模	
特記事項		備考	
土師器、須恵器、灰輪陶器の破片			
時代・時期	平安時代前半	調査位置	KUR4598

SB117 ㊦

検出位置	AU21	覆土	
切切る	SB114,116	床面	南東側除き堅固
切られる		住主柱穴	
プラン	方形	貯蔵穴	
規模	縦横 m 3.8×3.3	出入口	
主軸	N43° W	内形	
形状		内形	石芯粘土造
状態	やや緩やか	規模	80×68
特記事項	ST28と重複	備考	
土師器杯・鉢・甕、須恵器蓋・杯・甕、短瓶甕			
時代・時期	奈良時代	調査位置	KUR4598

SB119 ㊦

検出位置	BD24	覆土	
切切る		床面	堅固
切られる	SB112,ST15	住主柱穴	1基
プラン	(隅丸方形)	貯蔵穴	
規模	-×-	出入口	
主軸	不明	内形	
形状		内形	
状態	やや緩やか	規模	
特記事項		備考	
土師器破片			
時代・時期	弥生時代後期	調査位置	KUR4598

SB114 ㊦

検出位置	AX22	覆土	
切切る	SB116,120,ST14	床面	
切られる	SB107,117,SK29	住主柱穴	3基P1~P3
プラン	方形	貯蔵穴	
規模	縦横 m 9.0×-	出入口	
主軸	N43° E	内形	
形状		内形	石芯粘土造
状態	ほぼ垂直	規模	114×90
特記事項	ST19と重複	備考	
土師器杯・小壺甕・長胴甕、須恵器蓋・杯・高杯・甕 杯破片に「美濃」刻印			
時代・時期	奈良時代	調査位置	KUR4598

SB116 ㊦

検出位置	AV19	覆土	
切切る		床面	堅固だが凹凸多い
切られる	SB114,117,SK26,29	住主柱穴	
プラン	不明	貯蔵穴	
規模	-×-	出入口	
主軸	不明	内形	
形状		内形	土器埋設跡
状態	不明	規模	90×80
特記事項		備考	同一方り方に2ヶ
甕、有肩扇状形石甕			
時代・時期	弥生時代後期後半	調査位置	KUR4598

SB118 ㊦

検出位置	BB21	覆土	
切切る		床面	たたき状で堅固
切られる	SB112,ST14,SD23	住主柱穴	4基
プラン	隅丸方形	貯蔵穴	
規模	縦横 m 3.8×3.7	出入口	
主軸	N30° E	内形	
形状		内形	土器埋設跡
状態	ほぼ垂直	規模	55×45
特記事項	SD24と重複	備考	
高杯・甕、扇状石岸未製半欠品・横刃型石器			
時代・時期	弥生時代後期	調査位置	KUR4598

SB120 ㊦

検出位置	AY24	覆土	
切切る	SB121	床面	壁下はやや軟弱
切られる	SB112,114,ST14,30	住主柱穴	4基P1~P4
プラン	隅丸方形	貯蔵穴	
規模	縦横 m 5.0×4.6	出入口	
主軸	N106° E	内形	
形状		内形	土器埋設跡
状態	やや緩やか	規模	58×50cm
特記事項	SD23と重複	備考	
甕・甕、有肩扇状形石器・打製石包丁・磨製石鏃、砥石・敲打器、 管玉未成品			
時代・時期	弥生時代後期後半	調査位置	KUR4598

SB129 ㊟

検出位置	BD47	覆土	
切切る	SB131, SM05	床面	敷石
切られる		住主柱穴	
プラン	不明	居貯蔵穴	
規模	不明	内入口	
規模・主軸	N46° W	内形形状	石芯粘土造
形状		内形・規模	82×-
状態	ほぼ垂直	設掘備考	
特記事項	土師器杯・用・高杯・甕、磁石		
時代・時期	古墳時代後期	調査位置	KUR4599

SB131 ㊟

検出位置	BE48	覆土	
切切る	SM05	床面	比較的堅固
切られる	SB129	住主柱穴	1基
プラン	不明	居貯蔵穴	
規模	不明	内入口	
規模・主軸	-X-	内形形状	
形状		内形・規模	
状態	やや緩やか	設掘備考	
特記事項			
時代・時期	古墳時代後期	調査位置	KUR4599

SB133 ㊟

検出位置	AH29	覆土	
切切る	SD12	床面	やや軟弱
切られる		住主柱穴	
プラン	隅丸方形	居貯蔵穴	
規模	4.4×3.9	内入口	
規模・主軸	N13° W	内形形状	70×65cm
形状		内形・規模	石芯粘土造
状態	やや緩やか	設掘備考	
特記事項	SK37,39,45,46,小壺穴06と重覆 土師器甕		
時代・時期	平安時代後半	調査位置	KUR4601

SB135 ㊟

検出位置	AE29	覆土	
切切る	SD12と重覆	床面	軟弱
切られる	SK33	住主柱穴	4基
プラン	方形	居貯蔵穴	
規模	4.8×4.2	内入口	
規模・主軸	N57° W	内形形状	
形状		内形・規模	
状態	やや緩やか	設掘備考	
特記事項	甕、磨製石鏡未成品		
時代・時期	弥生時代中期後半	調査位置	KUR4601

SB130 ㊟

検出位置	BE41	覆土	
切切る		床面	
切られる		住主柱穴	
プラン	不明	居貯蔵穴	
規模	不明	内入口	
規模・主軸	-X-	内形形状	
形状		内形・規模	
状態	不明	設掘備考	
特記事項	ST22,23,24,SK32,小壺穴07と重覆 須恵器甕片、磨製石鏡の半欠品、海浜石		
時代・時期	不明	調査位置	KUR4599

SB132 ㊟

検出位置	AH26	覆土	
切切る		床面	悪い傾き状
切られる		住主柱穴	2基P1,P2
プラン	隅丸方形	居貯蔵穴	
規模	4.9×-	内入口	
規模・主軸	N45° W	内形形状	土器埋設炉
形状		内形・規模	79×60cm
状態	緩やか	設掘備考	
特記事項	費・甕、打製石斧		
時代・時期	弥生時代後期後半	調査位置	KUR4601

SB134 ㊟

検出位置	AG33	覆土	
切切る		床面	
切られる	SD05,25	住主柱穴	
プラン	-X-	居貯蔵穴	
規模	不明	内入口	
規模・主軸	N63° W	内形形状	土器埋設炉
形状		内形・規模	63×52cm
状態	ほぼ垂直	設掘備考	
特記事項	SK41,42と重覆 甕・甕		
時代・時期	弥生時代中期	調査位置	KUR4601

SB136 ㊟

検出位置	AB27	覆土	
切切る	SD12	床面	
切られる		住主柱穴	
プラン	不明	居貯蔵穴	
規模	-X-	内入口	
規模・主軸	不明	内形形状	
形状		内形・規模	
状態	不明	設掘備考	
特記事項	プランは不明確 焼土、炭が散布 土師器甕、須恵器杯・甕		
時代・時期	平安時代前半	調査位置	KUR4601

SB137 ㊟

検出位置	AB40	覆	土
切	SB138, SM01	床	面
切られる		住	主柱穴
プラン	隅丸方形	居	貯蔵穴
規模	5.7×3.5	内	入口
主軸	N3° W	内	形
壁高	20	内	形
状	ほぼ垂直	内	形
特記事項	土師器、黒色土器杯、須恵器杯・高杯、罎 (奈良時代の遺物混入)		
時代・時期	平安時代前半	調査位置	KUR4601

SB139 ㊟

検出位置	AA32	覆	土
切	SD05	床	面
切られる		住	主柱穴
プラン	方形	居	貯蔵穴
規模	3.4×3.2	内	入口
主軸	N20° W	内	形
壁高	20	内	形
状	やや緩やか	内	形
特記事項	SB149と重複 土師器、黒、黒色土器杯(うち2個に凹凸あり)・罎、須恵器杯・皿・甕、四耳壺、灰輪陶器皿		
時代・時期	平安時代前半	調査位置	KUR4601

SB141 ㊟

検出位置	BY31	覆	土
切		床	面
切られる		住	主柱穴
プラン	隅丸方形	居	貯蔵穴
規模	4.7×4.4	内	入口
主軸	N83° E	内	形
壁高	34	内	形
状	やや緩やか	内	形
特記事項	土師器、罎、黒色土器杯・鉢、須恵器蓋・杯		
時代・時期	平安時代前半	調査位置	KUR4601

SB143 ㊟

検出位置	BW26	覆	土
切	SB148	床	面
切られる	SK49	住	主柱穴
プラン	隅丸長方形	居	貯蔵穴
規模	4.7×4.1	内	入口
主軸	N113° E	内	形
壁高	40	内	形
状	ほぼ垂直	内	形
特記事項	SD17と重複 土師器、罎、須恵器蓋・杯・鉢・甕、壺		
時代・時期	平安時代前半	調査位置	KUR4601

SB138 ㊟

検出位置	AB38	覆	土
切		床	面
切られる	SD25	住	主柱穴
プラン	隅丸方形	居	貯蔵穴
規模	5.5×4.3	内	入口
主軸	不明	内	形
壁高	10	内	形
状	ほぼ垂直	内	形
特記事項	土師器杯・高杯・小形罎、須恵器杯、鉄罐		
時代・時期	古墳時代後期	調査位置	KUR4601

SB140 ㊟

検出位置	AU27	覆	土
切	SB148, ST25, 26	床	面
切られる	SB142	住	主柱穴
プラン	方形	居	貯蔵穴
規模	4.2×4.2	内	入口
主軸	N87° W	内	形
壁高	10	内	形
状	やや緩やか	内	形
特記事項	SK51と重複 土師器蓋、須恵器蓋・杯・甕		
時代・時期	平安時代前半	調査位置	KUR4601

SB142 ㊟

検出位置	BU27	覆	土
切	SB09, 140, ST26	床	面
切られる		住	主柱穴
プラン	長方形	居	貯蔵穴
規模	4.0×(3.5)	内	入口
主軸	N95° E	内	形
壁高	10	内	形
状	ほぼ垂直	内	形
特記事項	ST26, SK52と重複 土師器蓋、須恵器杯		
時代・時期	平安時代前半	調査位置	KUR4601

SB144 ㊟

検出位置	AA45	覆	土
切	SM01	床	面
切られる		住	主柱穴
プラン	隅丸方形	居	貯蔵穴
規模	4.3×3.8	内	入口
主軸	N38° E	内	形
壁高	38	内	形
状	やや緩やか	内	形
特記事項	土師器、黒色土器杯・皿、須恵器蓋・杯・鉢・皿、灰輪陶器片		
時代・時期	平安時代前半	調査位置	KUR4601

SB145 ㊦

検出位置	BY42	覆土
切れる	SB146, SM01	床面
切られる		住主柱穴
プラン	(隅丸方形)	貯蔵穴
規模	m - × -	居入口
規模・主軸	不明	内伊形状
形状	高さ cm 25	内伊・規模
状況	ほぼ垂直	設堀備考
特記事項	土師器類・小形甕、須恵器杯・甕	
時代・時期	平安時代後半	調査位置 KUR4601

SB147 ㊦

検出位置	BW37	覆土
切れる	床面	扉固 凹凸あり
切られる	SD26	住主柱穴
プラン	隅丸方形	貯蔵穴
規模	m - × -	居入口
規模・主軸	不明	内伊形状
形状	高さ cm 20	内伊・規模
状況	やや緩やか	設堀備考
特記事項	SK48と重複 土師器類、黒色土器杯、須恵器甕、円面鏡、灰輪陶器柄、甕	
時代・時期	平安時代	調査位置 KUR4601

SB149 ㊦

検出位置	BX33	覆土
切れる	床面	
切られる	SB139, SD05	住主柱穴
プラン	方形	貯蔵穴
規模	m 2.5 × -	居入口
規模・主軸	不明	内伊形状
形状	高さ cm 20	内伊・規模
状況	緩やか	設堀備考
特記事項	須恵器甕片、磁器皿片	
時代・時期	不明	調査位置 KUR4601

SB151 ㊦

検出位置	AB23	覆土
切れる	床面	
切られる		住主柱穴
プラン	不明	貯蔵穴
規模	m - × -	居入口
規模・主軸	不明	内伊形状
形状	高さ cm -	内伊・規模
状況	不明	設堀備考
特記事項		
時代・時期	弥生時代後期後半	調査位置 KUR4601

SB146 ㊦

検出位置	AA42	覆土
切れる	SM01	床面
切られる	SB145	住主柱穴
プラン	(隅丸方形)	貯蔵穴
規模	m - × -	居入口
規模・主軸	N53° E	内伊形状
形状	高さ cm 20	内伊・規模
状況	ほぼ垂直	設堀備考
特記事項		
時代・時期	平安時代後半	調査位置 KUR4601

SB148 ㊦

検出位置	BU26	覆土
切れる	床面	中央部が堅固
切られる	別記	住主柱穴 2基
プラン	隅丸長方形	貯蔵穴
規模	m 5.0 × -	居入口
規模・主軸	N35° E	内伊形状
形状	高さ cm 10	内伊・規模
状況	やや緩やか	設堀備考
特記事項	SB140, 143, ST25, 26, SK52に切られる 甕・甕、磨製石鏝下欠品・磨製石鏝未成品・石鏝、チャートフレック	
時代・時期	弥生時代中期	調査位置 KUR4601

SB150 ㊦

検出位置	AD24	覆土
切れる	床面	
切られる		住主柱穴
プラン	不明	貯蔵穴
規模	m - × -	居入口
規模・主軸	不明	内伊形状
形状	高さ cm -	内伊・規模
状況	不明	設堀備考
特記事項	弥生土器片、打製石斧	
時代・時期	弥生時代後期後半	調査位置 KUR4601

SB152 (第4圖)

検出位置	BR16	覆土
切れる	SB76, 175	床面
切られる	SB155, SD30	住主柱穴 1基P1
プラン	方形	貯蔵穴
規模	m 5.4 × -	居入口
規模・主軸	N63° W	内伊形状
形状	高さ cm 13	内伊・規模
状況	ほぼ垂直	設堀備考
特記事項	SD30と重複 土師器類・甕、黒色土器杯、須恵器甕・杯・甕、高杯・甕 灰輪陶器類、磁輪陶器類	
時代・時期	平安時代	調査位置 KUR4614-1

SB153 (第6圖)

検出位置	BV22	層	土
切	SB160	床	面
切られる	SB76,158	住	主柱穴
合		居	貯蔵穴
プラン	正方形	内	入口
規模	規模 m 6.4×-	内	形状
・主軸	N42° W	内	形状
・壁高 cm	38	内	規模
形状	壁 ほぼ垂直	設	備考
状		説	
特記事項	SB161,163,ST27,小室穴11と重複 焼酎家屋		
	土師器杯・鉢・高杯・甕、須恵器蓋・杯・甕、甕、白玉、磁石		
時代・時期	古墳時代後期	調査位置	KUR4614-1

SB154 (第7圖)

検出位置	BT18	層	土
切	SB160	床	面
切られる	SB76,155,SD30	住	主柱穴
合		居	貯蔵穴
プラン	(方形)	内	入口
規模	規模 m (7.1)×6.8	内	形状
・主軸	N50° W	内	形状
・壁高 cm	10	内	規模
形状	壁 や中緩やか	設	備考
状		説	
特記事項	建て替えの可能性有り		
	土師器杯・高杯・器台・甕、須恵器蓋・杯・鉢・器台・甕、白玉		
時代・時期	古墳時代後期	調査位置	KUR4614-1

SB155 (第4圖)

検出位置	BR17	層	土
切	SB76,152	床	面
切られる		住	主柱穴
合		居	貯蔵穴
プラン	隅丸方形	内	入口
規模	規模 m 4.2×3.3	内	形状
・主軸	N30° E	内	規模
・壁高 cm	35	内	備考
形状	壁 ほぼ垂直	設	
状		説	
特記事項	須恵器蓋・杯・甕、甕、灰輪陶器輪、台石・海新石		
時代・時期	平安時代前半	調査位置	KUR4614-1

SB156 (第4圖)

検出位置	BV13	層	土
切	SB76	床	面
切られる	SB157	住	主柱穴
合		居	貯蔵穴
プラン	隅丸方形	内	入口
規模	規模 m -×-	内	形状
・主軸	不明	内	規模
・壁高 cm	30	内	備考
形状	壁 ほぼ垂直	設	
状		説	
特記事項	土師器杯・甕、須恵器蓋・甕、灰輪陶器		
時代・時期	平安時代前半	調査位置	KUR4614-1

SB157 (第4圖)

検出位置	BT13	層	土
切	SB76,156	床	面
切られる		住	主柱穴
合		居	貯蔵穴
プラン	隅丸方形	内	入口
規模	規模 m -×-	内	形状
・主軸	不明	内	規模
・壁高 cm	18	内	備考
形状	壁 や中緩やか	設	
状		説	
特記事項	須恵器杯・甕、灰輪陶器皿・鉢、緑輪陶器輪		
時代・時期	平安時代前半	調査位置	KUR4614-1

SB158 (第7圖)

検出位置	BV24	層	土
切	SB153,159,160	床	面
切られる	SB162,170	住	主柱穴
合		居	貯蔵穴
プラン	隅丸方形	内	入口
規模	規模 m -×-	内	形状
・主軸	N45° W	内	形状
・壁高 cm	10	内	規模
形状	壁 や中緩やか	設	備考
状		説	
特記事項	換却家屋		
	土師器杯・高杯・鉢・甕、須恵器蓋・杯・高杯・甕・甕、土製紡輪車・磁石、白土		
時代・時期	古墳時代後期	調査位置	KUR4614-1

SB159 (第8圖)

検出位置	BV26	層	土
切	SB165,172	床	面
切られる		住	主柱穴
合		居	貯蔵穴
プラン	方形	内	入口
規模	規模 m 3.3×(3.3)	内	形状
・主軸	N45° E	内	形状
・壁高 cm	7	内	規模
形状	壁 ほぼ垂直	設	備考
状		説	
特記事項	ロクロ調製土師器杯・甕、灰輪陶器輪・緑輪陶器片		
	磁石、鉄釘・羽口		
時代・時期	平安時代後半	調査位置	KUR4614-1

SB160 (第6圖)

検出位置	BW22	層	土
切	SB170	床	面
切られる	SB153,158,ST09	住	主柱穴
合		居	貯蔵穴
プラン	隅丸方形	内	入口
規模	規模 m 4.7×-	内	形状
・主軸	不明	内	形状
・壁高 cm	34	内	規模
形状	壁 ほぼ垂直	設	備考
状		説	
特記事項	土師器杯・高杯・甕・小形甕、須恵器蓋・杯、鉄洋		
時代・時期	古墳時代後期	調査位置	KUR4614-1

SB161 (第6圖)

検出位置	BT21	型	土
切	る	床	面
切	られる	住	主柱穴
合	切られる	居	貯蔵穴
プラン	楕丸方形	内	入口
規模	楕丸形	内	形状
規模	m 5.4×5.3	内	形状
主輪	N35° W	内	形状
形状	壁高 cm 10	内	形状
形状	壁	内	形状
形状	壁	内	形状
特記事項	SB154,169と重複		
土師器杯・高杯・甕、須恵器壺・杯・甕杯・高杯・甕			
時代・時期	古墳時代後期	調査位置	KUR4614-1

SB163 (第6圖)

検出位置	BS22	型	土
切	る	床	面
切	られる	住	主柱穴
合	切られる	居	貯蔵穴
プラン	楕丸方形	内	入口
規模	m 6×5.3	内	形状
主輪	不明	内	形状
形状	壁高 cm 15	内	形状
形状	壁	内	形状
特記事項	土師器甕		
時代・時期	古墳時代後期	調査位置	KUR4614-1

SB165 (第8圖)

検出位置	BW26	型	土
切	る	床	面
切	られる	住	主柱穴
合	切られる	居	貯蔵穴
プラン	不明	内	入口
規模	m -x-	内	形状
主輪	不明	内	形状
形状	壁高 cm 17	内	形状
形状	壁	内	形状
特記事項	小壺穴12と重複		
土師器杯・甕、須恵器壺・杯・甕			
時代・時期	不明	調査位置	KUR4614-1

SB167 (第9圖)

検出位置	BX24	型	土
切	る	床	面
切	られる	住	主柱穴
合	切られる	居	貯蔵穴
プラン	楕丸方形	内	入口
規模	m 3.8x-	内	形状
主輪	不明	内	形状
形状	壁高 cm 15	内	形状
形状	壁	内	形状
特記事項	ST09, 小壺穴12と重複		
時代・時期	古墳時代後期	調査位置	KUR4614-1

SB162 (第10圖)

検出位置	BU24	型	土
切	る	床	面
切	られる	住	主柱穴
合	切られる	居	貯蔵穴
プラン	方形	内	入口
規模	m (5.3)×5.1	内	形状
主輪	N45° W	内	形状
形状	壁高 cm 8	内	形状
形状	壁	内	形状
特記事項	土師器杯・高杯・小形甕・甕、須恵器壺・杯・高杯・甕、朱塗り土器、磁石・鎌・フイゴ利口		
時代・時期	古墳時代後期	調査位置	KUR4614-1

SB164 (第8圖)

検出位置	BX26	型	土
切	る	床	面
切	られる	住	主柱穴
合	切られる	居	貯蔵穴
プラン	方形	内	入口
規模	m -x-	内	形状
主輪	不明	内	形状
形状	壁高 cm 28	内	形状
形状	壁	内	形状
特記事項	ロク調整土師器杯・甕、黒色土師器、須恵器壺・杯・甕、灰輪陶器輪・輪花皿、緑輪陶器、鎌		
時代・時期	平安時代前半	調査位置	KUR4614-1

SB166 (第9圖)

検出位置	BY24	型	土
切	る	床	面
切	られる	住	主柱穴
合	切られる	居	貯蔵穴
プラン	楕丸方形	内	入口
規模	m 3.8x-	内	形状
主輪	不明	内	形状
形状	壁高 cm 22	内	形状
形状	壁	内	形状
特記事項	SD27,28,小壺穴12と重複		
土師器杯・高杯・甕、須恵器壺・杯・甕			
時代・時期	古墳時代後期	調査位置	KUR4614-1

SB168 (第8圖)

検出位置	BQ19	型	土
切	る	床	面
切	られる	住	主柱穴
合	切られる	居	貯蔵穴
プラン	不明	内	入口
規模	m -x-	内	形状
主輪	不明	内	形状
形状	壁高 cm -	内	形状
形状	壁	内	形状
特記事項	須恵器杯・甕、灰輪陶器輪・皿		
時代・時期	平安時代後半	調査位置	KUR4614-1

SB169 (第8図)

検出位置	BR20	型	土
切	切	床	面 堅固 凹凸あり
合	切られる	住	主柱穴
規	プラン	居	貯蔵穴
模	規模 m	内	入口
様	主輪	内	形状
・	壁高 cm	地	形状
形	状	地	形状
状	壁	地	形状
特	記事項		
土師器杯・甕、須恵器杯・甕・甗、台石、白玉			
時代・時期	不明	調査位置	KUR4614-1

SB171 (第10図)

検出位置	BS23	型	土
切	切	床	面 軟弱
合	切られる	住	主柱穴
規	プラン	居	貯蔵穴
模	規模 m	内	入口
様	主輪	内	形状
・	壁高 cm	地	形状
形	状	地	形状
状	壁	地	形状
特	記事項		
やや緩やか			
時代・時期	不明	調査位置	KUR4614-1

SB173 (第9図)

検出位置	BY25	型	土
切	切	床	面 堅固
合	切られる	住	主柱穴
規	プラン	居	貯蔵穴
模	規模 m	内	入口
様	主輪	内	形状
・	壁高 cm	地	形状
形	状	地	形状
状	壁	地	形状
特	記事項		
SB164,166,167,小竪穴12に切られる			
床面のみ検出			
時代・時期	不明	調査位置	KUR4614-1

SB175 (第8図)

検出位置	BQ18	型	土
切	切	床	面 軟弱
合	切られる	住	主柱穴
規	プラン	居	貯蔵穴
模	規模 m	内	入口
様	主輪	内	形状
・	壁高 cm	地	形状
形	状	地	形状
状	壁	地	形状
特	記事項		
床面一部のみ			
土師器高杯・甕、須恵器高杯、鉄滓			
時代・時期	不明	調査位置	KUR4614-1

SB170 (第10図)

検出位置	BX23	型	土
切	切	床	面 軟弱
合	切られる	住	主柱穴
規	プラン	居	貯蔵穴
模	規模 m	内	入口
様	主輪	内	形状
・	壁高 cm	地	形状
形	状	地	形状
状	壁	地	形状
特	記事項		
SB158,160,166,167,ST09,SD27,28,小竪穴12に切られる			
土師器杯・高杯・甕、須恵器杯・甕			
時代・時期	不明	調査位置	KUR4614-1

SB172 (第10図)

検出位置	BU27	型	土
切	切	床	面 堅固な叩き状
合	切られる	住	主柱穴
規	プラン	居	貯蔵穴
模	規模 m	内	入口
様	主輪	内	形状
・	壁高 cm	地	形状
形	状	地	形状
状	壁	地	形状
特	記事項		
土師器杯、須恵器甕・杯・甕			
時代・時期	古墳時代後期	調査位置	KUR4614-1

SB174 (第10図)

検出位置	BS22	型	土
切	切	床	面 堅固
合	切られる	住	主柱穴
規	プラン	居	貯蔵穴
模	規模 m	内	入口
様	主輪	内	形状
・	壁高 cm	地	形状
形	状	地	形状
状	壁	地	形状
特	記事項		
土師器杯・高杯・小型甕・甕、須恵器杯・甕			
時代・時期	不明	調査位置	KUR4614-1

SB176 (第11図)

検出位置	BL02	型	土
切	切	床	面
合	切られる	住	主柱穴 1基P1
規	プラン	居	貯蔵穴
模	規模 m	内	入口
様	主輪	内	形状
・	壁高 cm	地	形状
形	状	地	形状
状	壁	地	形状
特	記事項		
SD29と重複			
黒色土師杯、須恵器杯・甕、灰輪陶器皿			
時代・時期	平安時代前半	調査位置	KUR4600-1

SB177 (第11圖)

検出位置	BM03	型	土
切	る	床	面
合	切られる	住	主柱穴
プラン	不明	居	貯蔵穴
規模	規模 m -x-	内	入口
主軸	不明	内	形状
形状	壁高 cm 23	内	規模
形状	状態 緩やか	内	備考
特記事項	ロクロ調整土師器杯、黒色土器杯、須恵器杯		
時代・時期	平安時代前半	調査位置	KUR4600-1

SB179 (第11圖)

検出位置	BM49	型	土
切	る	床	面
合	切られる	住	主柱穴
プラン	隅丸方形	居	貯蔵穴
規模	規模 m 3.6×3.0	内	入口
主軸	N40° W	内	形状
形状	壁高 cm 44	内	規模
形状	状態 やや緩やか	内	備考
特記事項	SD29と重複 黒色土器杯・須恵器杯		
時代・時期	平安時代前半	調査位置	KUR4600-1

SB181 (第9圖)

検出位置	BL05	型	土
切	る	床	面
合	切られる	住	主柱穴
プラン	不明	居	貯蔵穴
規模	規模 m -x-	内	入口
主軸	不明	内	形状
形状	壁高 cm 4	内	規模
形状	状態 緩やか	内	備考
特記事項	SB180,188と重複		
時代・時期	不明	調査位置	KUR4600-1

SB183 (第13圖)

検出位置	BM46	型	土
切	る	床	面
合	切られる	住	主柱穴
プラン	不明	居	貯蔵穴
規模	規模 m -x-	内	入口
主軸	不明	内	形状
形状	壁高 cm 24	内	規模
形状	状態 やや緩やか	内	備考
特記事項	溝状址02と重複		
時代・時期	不明	調査位置	KUR4600-1

SB178 (第12圖)

検出位置	BN00	型	土
切	る	床	面
合	切られる	住	主柱穴
プラン	隅丸方形	居	貯蔵穴
規模	規模 m 4.5×4.5	内	入口
主軸	N47° W	内	形状
形状	壁高 cm 19	内	規模
形状	状態 緩やか	内	備考
特記事項	SD29と重複 土師器器、黒色土器杯、須恵器器・杯・甕		
時代・時期	平安時代前半	調査位置	KUR4600-1

SB180 (第9圖)

検出位置	BN04	型	土
切	る	床	面
合	切られる	住	主柱穴
プラン	隅丸方形	居	貯蔵穴
規模	規模 m 6.4×(5.6)	内	入口
主軸	N45° W	内	形状
形状	壁高 cm 24	内	規模
形状	状態 やや緩やか	内	備考
特記事項	SB181と重複		
時代・時期	不明	調査位置	KUR4600-1

SB182 (第12圖)

検出位置	BL49	型	土
切	る	床	面
合	切られる	住	主柱穴
プラン	隅丸方形	居	貯蔵穴
規模	規模 m (7.0)×(7.0)	内	入口
主軸	N45° W	内	形状
形状	壁高 cm 44	内	規模
形状	状態 ほぼ垂直	内	備考
特記事項	SB124,183,184,SD29と重複 土師器杯・小型丸甕・甕		
時代・時期	古墳時代後期	調査位置	KUR4600-1

SB184 (第13圖)

検出位置	BM47	型	土
切	る	床	面
合	切られる	住	主柱穴
プラン	不明	居	貯蔵穴
規模	規模 m -x-	内	入口
主軸	不明	内	形状
形状	壁高 cm 24	内	規模
形状	状態 緩やか	内	備考
特記事項	SB182,溝状址02と重複 土師器高杯		
時代・時期	古墳時代中期	調査位置	KUR4600-1

SB201 ㊟

検出位置	AX10	層	土
切れる	SB201	床	面
切られる		住	主柱穴
プラン	不明	居	貯蔵穴
規模	不明	内	入口
規模・主軸	m - × -	内	形状
壁高	不明	内	規模
状態	不明	設	備考
特記事項	SB199と重複 貼り床のみ		
時代・時期	不明	調査位置	KUR4612

SB202 ㊟

検出位置	AX11	層	土
切れる	SB197,198,203	床	面
切られる	SB201,小壁穴13	住	主柱穴
プラン	不明	居	貯蔵穴
規模	不明	内	入口
規模・主軸	m - × -	内	形状
壁高	不明	内	規模
状態	不明	設	備考
特記事項	ST45,46と重複 土師器杯・高杯・甕・須恵器蓋・杯・甕		
時代・時期	古墳時代後期	調査位置	KUR4612

SB203 ㊟

検出位置	BA10	層	土
切れる		床	面
切られる	SB193,197,198,202	住	主柱穴
プラン	不明	居	貯蔵穴
規模	不明	内	入口
規模・主軸	m - × -	内	形状
壁高	不明	内	規模
状態	不明	設	備考
特記事項	土師器杯・甕、須恵器蓋杯・甕		
時代・時期	古墳時代後期	調査位置	KUR4612

SB204 ㊟

検出位置	AS12	層	土
切れる	SB205,210	床	面
切られる		住	主柱穴
プラン	不明	居	貯蔵穴
規模	不明	内	入口
規模・主軸	m 3.2 × -	内	形状
壁高	不明	内	規模
状態	不明	設	備考
特記事項	ST40,42,43と重複 土師器杯・甕・甗、須恵器蓋・杯・甕石		
時代・時期	古墳時代後期	調査位置	KUR4612

SB205 ㊟

検出位置	AT13	層	土
切れる	SB207,210	床	面
切られる	SB204	住	主柱穴
プラン	長方形	居	貯蔵穴
規模	不明	内	入口
規模・主軸	m 3.3 × 2.7	内	形状
壁高	不明	内	規模
状態	不明	設	備考
特記事項	SB206,ST40,42と重複 土師器杯・高杯・甕、須恵器蓋・杯、甕石		
時代・時期	古墳時代後期後半	調査位置	KUR4612

SB206 ㊟

検出位置	AU13	層	土
切れる	SB297	床	面
切られる	SB211	住	主柱穴
プラン	不明	居	貯蔵穴
規模	不明	内	入口
規模・主軸	m - × -	内	形状
壁高	不明	内	規模
状態	不明	設	備考
特記事項	須生土器蓋、土師器蓋、須恵器杯		
時代・時期	不明	調査位置	KUR4612

SB207 ㊟

検出位置	AR15	層	土
切れる	SB214	床	面
切られる	SB206,214	住	主柱穴
プラン	不明	居	貯蔵穴
規模	不明	内	入口
規模・主軸	m - × -	内	形状
壁高	不明	内	規模
状態	不明	設	備考
特記事項	SB205,211と重複 土師器杯・高杯・甕、黒色把手付、須恵器蓋・杯・甕、甕石		
時代・時期	奈良時代	調査位置	KUR4612

SB208 ㊟

検出位置	AQ14	層	土
切れる	SB209	床	面
切られる		住	主柱穴
プラン	不明	居	貯蔵穴
規模	不明	内	入口
規模・主軸	m - × -	内	形状
壁高	不明	内	規模
状態	不明	設	備考
特記事項	甕のみ 土師器杯・甕、須恵器蓋		
時代・時期	古墳時代後期	調査位置	KUR4612

SB209 ◎

検出位置	AQ15	覆土
切れる	SB210	床面
切られる	SB208	住主柱穴
プラン	隅丸方形	住貯蔵穴
規模	m 4.4×-	居入口
主軸	N32° W	内戸形状
壁高	cm 26	内戸規模
形状	ほぼ垂直	設電備考
特記事項	ST39,40,41,42,と重複 土師器杯・高杯・甕・須恵器蓋・杯・甕	
時代・時期	古墳時代後期	調査位置 KUR4612

SB210 ◎

検出位置	AR14	覆土
切れる		床面
切られる	別記	住主柱穴
プラン	不明	住貯蔵穴
規模	m -×-	居入口
主軸	不明	内戸形状
壁高	cm -	内戸規模
形状	不明	設電備考
特記事項	SB204,205,206,207,208,209に切られST40,41,42と重複 土師器杯・鉢・高杯・甕・甕・須恵器蓋	
時代・時期	古墳時代後期	調査位置 KUR4612

SB211 ◎

検出位置	AV14	覆土
切れる	SB206,207,241,252	床面
切られる		住主柱穴
プラン	隅丸方形	住貯蔵穴
規模	m 3.2×-	居入口
主軸	N69° W	内戸形状
壁高	cm 23	内戸規模
形状	ほぼ垂直	設電備考
特記事項	ST30と重複 クワロ調整土師器杯・甕、黒色土器杯、須恵器杯・甕	
時代・時期	平安時代前半	調査位置 KUR4612

SB212 ◎

検出位置	AR15	覆土
切れる	SB214,234	床面
切られる		住主柱穴
プラン	(方形)	住貯蔵穴
規模	m -×-	居入口
主軸	不明	内戸形状
壁高	cm -	内戸規模
形状	不明	設電備考
特記事項	SB207と重複 土師器杯・甕、須恵器蓋	
時代・時期	古墳時代後期	調査位置 KUR4612

SB213

検出位置		覆土
切れる		床面
切られる		住主柱穴
プラン		住貯蔵穴
規模	m	居入口
主軸		内戸形状
壁高	cm	内戸規模
形状		設電備考
特記事項	欠番	
時代・時期		調査位置

SB214 ◎

検出位置	AR16	覆土
切れる		床面
切られる		住主柱穴
プラン	不明	住貯蔵穴
規模	m -×-	居入口
主軸	不明	内戸形状
壁高	cm -	内戸規模
形状	不明	設電備考
特記事項		
時代・時期	発生時代中期	調査位置 KUR4612

SB215 ◎

検出位置	AO16	覆土
切れる		床面
切られる		住主柱穴
プラン	不明	住貯蔵穴
規模	m -×-	居入口
主軸	不明	内戸形状
壁高	cm -	内戸規模
形状	不明	設電備考
特記事項	SB238と重複 土師器杯・甕、須恵器蓋	
時代・時期	古墳時代後期	調査位置 KUR4612

SB216 ◎

検出位置	BA16	覆土
切れる	SB229,241	床面
切られる	SK63,SE01	住主柱穴
プラン	隅丸方形	住貯蔵穴
規模	m 4.7×4.4	居入口
主軸	N46° W	内戸形状
壁高	cm 17	内戸規模
形状	ほぼ垂直	設電備考
特記事項	クワロ調整土師器杯・鉢・甕、黒色土器杯、須恵器蓋・杯甕・甕、 反輪陶器輪・皿、銅製等金具	
時代・時期	平安時代前半	調査位置 KUR4612

SB217 ㊟

検出位置	B119	層	土
切	SB221	床	面
切られる	小室穴15,ST31	住	主柱穴
プラン	不明	居	貯蔵穴
規模	不明	内	入口
主軸	不明	内	形状
壁高	12	地	・規模
形状	不明	造	・備考
状態	不明	造	・備考
特記事項	土師器杯・高杯・甕、須恵器蓋・杯・甕		
時代・時期	古墳時代後期	調査位置	KUR4612

SB218 ㊟

検出位置	BK21	層	土
切	SM06	床	面
切られる		住	主柱穴
プラン	楕円方形	居	貯蔵穴
規模	4.1×-	内	入口
主軸	N80° W	内	形状
壁高	20	地	・規模
形状	不明	造	・備考
状態	不明	造	・備考
特記事項	土師器土師器杯・鉢・甕、須恵器蓋・杯・甕、灰輪陶器・皿		
時代・時期	平安時代前半	調査位置	KUR4612

SB219 ㊟

検出位置	BC23	層	土
切	SB223	床	面
切られる		住	主柱穴
プラン	不明	居	貯蔵穴
規模	不明	内	入口
主軸	不明	内	形状
壁高	32	地	・規模
形状	不明	造	・備考
状態	不明	造	・備考
特記事項	土師器杯・鉢・高杯・甕、須恵器蓋・長頸瓶		
時代・時期	不明	調査位置	KUR4612

SB220 ㊟

検出位置	BA19	層	土
切		床	面
切られる	別記	住	主柱穴
プラン	(楕円方形)	居	貯蔵穴
規模	7.0×-	内	入口
主軸	N75° E	内	形状
壁高	20	地	・規模
形状	不明	造	・備考
状態	不明	造	・備考
特記事項	土師器土師器杯・鉢・甕、須恵器蓋・杯・甕、灰輪陶器・皿		
時代・時期	古墳時代前期	調査位置	KUR4612

SB221 ㊟

検出位置	BH19	層	土
切	SM06	床	面
切られる	SB217,ST31	住	主柱穴
プラン	楕円方形	居	貯蔵穴
規模	4.7×(4.0)	内	入口
主軸	N61° W	内	形状
壁高	30	地	・規模
形状	不明	造	・備考
状態	不明	造	・備考
特記事項	土師器杯・鉢・高杯・甕、須恵器蓋・杯・器台・甕		
時代・時期	古墳時代後期	調査位置	KUR4612

SB222 ㊟

検出位置	BD20	層	土
切	SM06	床	面
切られる	ST33,SI35	住	主柱穴
プラン	楕円方形	居	貯蔵穴
規模	3.8×3.6	内	入口
主軸	N25° W	内	形状
壁高	12	地	・規模
形状	不明	造	・備考
状態	不明	造	・備考
特記事項	土師器杯・高杯・甕、須恵器蓋・杯・甕		
時代・時期	古墳時代後期	調査位置	KUR4612

SB223 ㊟

検出位置	BF23	層	土
切		床	面
切られる	SB219	住	主柱穴
プラン	方形	居	貯蔵穴
規模	4.4×-	内	入口
主軸	N67° W	内	形状
壁高	10	地	・規模
形状	不明	造	・備考
状態	不明	造	・備考
特記事項	土師器杯・鉢・高杯・甕、須恵器杯・甕・甕		
時代・時期	不明	調査位置	KUR4612

SB224 ㊟

検出位置	AY18	層	土
切	SB220	床	面
切られる	SB225,241,247,ST32	住	主柱穴
プラン	不明	居	貯蔵穴
規模	不明	内	入口
主軸	不明	内	形状
壁高	不明	地	・規模
形状	不明	造	・備考
状態	不明	造	・備考
特記事項	土師器杯・高杯・甕、須恵器蓋・杯・甕		
時代・時期	古墳時代後期	調査位置	KUR4612

SB225 ㊟

検出位置	AX19	覆	土
切	SB220,224,247	床	面
合	SB230,240,241,ST32	住	主柱穴
切られる		居	貯蔵穴
プラン	不明	居	貯蔵穴
規模	不明	居	入口
主軸	N62° W	内	形状
壁高	不明	内	規模
形状	不明	敷	備考
状態	不明	敷	備考
特記事項	ST37と重複 土師器杯・鉢・高杯・甕・甗、須恵器蓋・杯・高杯・甕、磁石、 フイゴ羽口		
時代・時期	古墳時代後期	調査位置	KUR4612

SB227 ㊟

検出位置	BD17	覆	土
切		床	面
合		住	主柱穴
切られる		居	貯蔵穴
プラン	隅丸方形	居	貯蔵穴
規模	5.9×-	内	入口
主軸	不明	内	形状
壁高	10	内	規模
形状	不明	敷	備考
状態	やや緩やか	敷	備考
特記事項	SB229,ST31,32と重複 土師器杯・鉢・甕、須恵器蓋・杯・甕・甗		
時代・時期	不明	調査位置	KUR4612

SB229 ㊟

検出位置	AY16	覆	土
切	SB220	床	面
合	SB216,ST28,SED1	住	主柱穴
切られる		居	貯蔵穴
プラン	隅丸方形	居	貯蔵穴
規模	6.4×6.0	内	入口
主軸	N134° E	内	形状
壁高	20	内	規模
形状	不明	敷	備考
状態	やや緩やか	敷	備考
特記事項	SB227,241と重複 土師器杯・高杯・甕・甗、須恵器蓋・杯・甕・甗		
時代・時期	不明	調査位置	KUR4612

SB231 ㊟

検出位置	AY14	覆	土
切	SB192,245	床	面
合	SB250	住	主柱穴
切られる		居	貯蔵穴
プラン	方形	居	貯蔵穴
規模	4.3×-	内	入口
主軸	N78° W	内	形状
壁高	12	内	規模
形状	不明	敷	備考
状態	不明	敷	備考
特記事項	ST46と重複 土師器杯・高杯・甕・甗、須恵器蓋・甕・甗、有孔円板、不明土製品		
時代・時期	古墳時代後期	調査位置	KUR4612

SB226 ㊟

検出位置	BF19	覆	土
切	SM06	床	面
合	ST32	住	主柱穴
切られる		居	貯蔵穴
プラン	隅丸方形	居	貯蔵穴
規模	3.6×3.6	内	入口
主軸	N47° W	内	形状
壁高	15	内	規模
形状	不明	敷	備考
状態	緩やか	敷	備考
特記事項	SB221,228,ST31と重複 土師器杯・高杯・甕・甗、須恵器蓋・杯・甕		
時代・時期	古墳時代後期	調査位置	KUR4612

SB228 ㊟

検出位置	BC20	覆	土
切	SM06	床	面
合	ST31,32	住	主柱穴
切られる		居	貯蔵穴
プラン	隅丸方形	居	貯蔵穴
規模	5.0×-	内	入口
主軸	不明	内	形状
壁高	12	内	規模
形状	不明	敷	備考
状態	緩やか	敷	備考
特記事項	SB221,226,ST31と重複 土師器杯・高杯・甕・甗、須恵器蓋・杯・甗・甗		
時代・時期	古墳時代後期	調査位置	KUR4612

SB230 ㊟

検出位置	AV21	覆	土
切	別記	床	面
合	溝状城06	住	主柱穴
切られる		居	貯蔵穴
プラン	隅丸方形	居	貯蔵穴
規模	4.4×4.1	内	入口
主軸	N64° W	内	形状
壁高	15	内	規模
形状	不明	敷	備考
状態	緩やか	敷	備考
特記事項	SB240,243,244,246,247,248を切りST37と重複 土師器杯・鉢・甕、須恵器蓋・杯・甕・甗、フイゴ羽口		
時代・時期	平安時代前半	調査位置	KUR4612

SB232

検出位置		覆	土
切		床	面
合		住	主柱穴
切られる		居	貯蔵穴
プラン		居	貯蔵穴
規模		内	入口
主軸		内	形状
壁高		内	規模
形状		敷	備考
状態		敷	備考
特記事項	欠番		
時代・時期		調査位置	4612

SB233 ㊟

検出位置	AN18	型	土
切		床	面
合		住	主柱穴
切られる		居	貯蔵穴
プラン	不明	内	入口
規模	m -x-	内	形状
主輪	不明	内	形状
壁高	cm -	内	形状
状態	不明	内	形状
特記事項	土師器杯・鉢・高杯・甕、須恵器蓋・杯・平瓶・甕・甕、石製模造品		
時代・時期	古墳時代後期	調査位置	KUR4612

SB235 ㊟

検出位置	AT18	型	土
切	SB240	床	面
合	SB262	住	主柱穴
切られる		居	貯蔵穴
プラン	隅丸方形	内	入口
規模	m 3.9×3.3	内	形状
主輪	不明	内	形状
壁高	cm 38	内	形状
状態	ヤや煙やか	内	形状
特記事項	土師器杯・鉢、須恵器蓋・杯・甕		
時代・時期	平安時代前半	調査位置	KUR4612

SB237

検出位置		型	土
切		床	面
合		住	主柱穴
切られる		居	貯蔵穴
プラン		内	入口
規模	m	内	形状
主輪		内	形状
壁高	cm	内	形状
状態		内	形状
特記事項	欠番		
時代・時期		調査位置	

SB239 ㊟

検出位置	AQ23	型	土
切		床	面
合		住	主柱穴
切られる		居	貯蔵穴
プラン	不明	内	入口
規模	m -x-	内	形状
主輪	不明	内	形状
壁高	cm -	内	形状
状態	不明	内	形状
特記事項	SB242,249,溝状址05と重複 土師器蓋・高杯		
時代・時期	古墳時代後期	調査位置	KUR4612

SB234 ㊟

検出位置	AR16	型	土
切		床	面
合		住	主柱穴
切られる	SB212	居	貯蔵穴
プラン	不明	内	入口
規模	m -x-	内	形状
主輪	不明	内	形状
壁高	cm -	内	形状
状態	不明	内	形状
特記事項	SB207,209と重複 北壁の一部のみ		
時代・時期	不明	調査位置	KUR4612

SB236

検出位置		型	土
切		床	面
合		住	主柱穴
切られる		居	貯蔵穴
プラン		内	入口
規模	m	内	形状
主輪		内	形状
壁高	cm	内	形状
状態		内	形状
特記事項	欠番		
時代・時期		調査位置	

SB238 ㊟

検出位置	AO17	型	土
切		床	面
合		住	主柱穴
切られる		居	貯蔵穴
プラン	隅丸方形	内	入口
規模	m 5.1×-	内	形状
主輪	不明	内	形状
壁高	cm 24	内	形状
状態	ヤや煙やか	内	形状
特記事項	SB212,215,234,溝状址04と重複 弥生土器甕・壺、土師器杯・高杯・甕、台付甕・甕、須恵器杯・高杯・甕、磁石		
時代・時期	不明	調査位置	KUR4612

SB240 ㊟

検出位置	AT19	型	土
切	SB241	床	面
合	SB230,235,262	住	主柱穴
切られる		居	貯蔵穴
プラン	長方形	内	入口
規模	m 9.8×8.5	内	形状
主輪	不明	内	形状
壁高	cm 15	内	形状
状態	ヤや煙やか	内	形状
特記事項	ST30,溝状址06,07と重複 土師器杯・鉢、須恵器蓋・杯・甕		
時代・時期	奈良時代	調査位置	KUR4612

SB241 ㊟

検出位置	AW16	覆土	
切	切る	床	面
合	切られる	住	主柱穴
合	切られる	別記	
プラン	長方形	居	貯蔵穴
規模	規模 m 8.4×8.0	内	入口
主軸	主軸 N50° W	内	形状 石芯粘土電
形状	壁高 cm 44	内	形状 規模 140×140cm
形状	状態 ほぼ垂直	内	形状 備考
特記事項	SB211,216,240,235,262に切られSB229,ST30,37と重覆 土師器杯・甕、須恵器蓋・杯・甕・甌、鉄罐		
時代・時期	奈良時代	調査位置	KUR4612

SB243

検出位置		覆土	
切	切る	床	面
合	切られる	住	主柱穴
合	切られる	別記	
プラン	方形	居	貯蔵穴
規模	規模 m	内	入口
主軸	主軸	内	形状
形状	壁高 cm	内	形状 規模
形状	状態	内	形状 備考
特記事項	欠番		
時代・時期		調査位置	

SB245 ㊟

検出位置	AY13	覆土	
切	切る	床	面
合	切られる	住	主柱穴
合	切られる	別記	
プラン	方形	居	貯蔵穴
規模	規模 m 4.0×-	内	入口
主軸	主軸 49° W	内	形状
形状	壁高 cm 19	内	形状 規模
形状	状態 ほぼ垂直	内	形状 備考
特記事項	ST46と重覆		
時代・時期	古墳時代後期	調査位置	KUR4612

SB247 ㊟

検出位置	AY20	覆土	
切	切る	床	面
合	切られる	住	主柱穴
合	切られる	別記	
プラン	楕円形	居	貯蔵穴
規模	規模 m 4.0×3.8	内	入口
主軸	主軸 不明	内	形状
形状	壁高 cm 20	内	形状 規模
形状	状態 ほぼ垂直	内	形状 備考
特記事項	ST37と重覆		
特記事項	土師器杯・甕、高杯・甕、須恵器蓋・甕		
時代・時期	古墳時代後期	調査位置	KUR4612

SB242 ㊟

検出位置	AR21	覆土	
切	切る	床	面
合	切られる	住	主柱穴
合	切られる	別記	
プラン	楕円形	居	貯蔵穴
規模	規模 m 3.7×-	内	入口
主軸	主軸 N54° W	内	形状
形状	壁高 cm 17	内	形状 規模
形状	状態 緩やか	内	形状 備考
特記事項	SB39,249,ST38,溝状基05と重覆 土師器杯・鉢・高杯・甕・甌、須恵器蓋		
時代・時期	古墳時代後期	調査位置	KUR4612

SB244 ㊟

検出位置	AV22	覆土	
切	切る	床	面
合	切られる	住	主柱穴
合	切られる	別記	
プラン	方形	居	貯蔵穴
規模	規模 m 3.1×-	内	入口
主軸	主軸 不明	内	形状
形状	壁高 cm -	内	形状 規模
形状	状態 不明	内	形状 備考
特記事項	土師器蓋、須恵器杯・甕		
時代・時期	古墳時代後期	調査位置	KUR4612

SB246 ㊟

検出位置	AW22	覆土	
切	切る	床	面
合	切られる	住	主柱穴
合	切られる	別記	
プラン	不明	居	貯蔵穴
規模	規模 m -×-	内	入口
主軸	主軸 不明	内	形状
形状	壁高 cm -	内	形状 規模
形状	状態 不明	内	形状 備考
特記事項	土師器杯・甕、須恵器蓋		
時代・時期	古墳時代後期	調査位置	KUR4612

SB248 ㊟

検出位置	AX21	覆土	
切	切る	床	面
合	切られる	住	主柱穴
合	切られる	別記	
プラン	不明	居	貯蔵穴
規模	規模 m -×-	内	入口
主軸	主軸 不明	内	形状
形状	壁高 cm -	内	形状 規模
形状	状態 不明	内	形状 備考
特記事項	床面の一部のみ 土師器杯・高杯・甕、須恵器蓋		
時代・時期	古墳時代後期	調査位置	KUR4612

SB249 ㊟

検出位置	AQ22	層	土
切	切	床	面
合	切られる	住	主柱穴
規	プラン (隅丸方形)	居	貯蔵穴
模	規模 m -x-	内	入口
様	主輪 不明	内	伊・形状
形	壁高 cm -	地	伊・規模
状	状態 不明	設	備考
特記事項	SB239,242,小聖丸14,溝状城05と重複 土師器杯・高杯、陶器椀鉢		
時代・時期	不明	調査位置	KUR4612

SB251 ㊟

検出位置	AT24	層	土
切	切	床	面
合	切られる	住	主柱穴
規	プラン 隅丸方形	居	貯蔵穴
模	規模 m 4.4x-	内	入口
様	主輪 不明	内	伊・形状
形	壁高 cm 28	地	伊・規模
状	状態 やや緩やか	設	備考
特記事項	土師器		
時代・時期	不明	調査位置	KUR4612

SB253 ㊟

検出位置	BL36	層	土
切	切	床	面
合	切られる	住	主柱穴
規	プラン 方形	居	貯蔵穴
模	規模 m -x-	内	入口
様	主輪 不明	内	伊・形状
形	壁高 cm 28	地	伊・規模
状	状態 ほぼ垂直	設	備考
特記事項	土師器杯・甕、白付甕、須恵器杯・長頸瓶・甕		
時代・時期	不明	調査位置	KUR4619-1

SB255 ㊟

検出位置	BM39	層	土
切	切	床	面
合	切られる	住	主柱穴
規	プラン	居	貯蔵穴
模	規模 m 3.6x3.2	内	入口
様	主輪 不明	内	伊・形状
形	壁高 cm 16	地	伊・規模
状	状態 やや緩やか	設	備考
特記事項	ST50と重複 土師器甕、須恵器甕、陶器仏飯器・瓢鉢、磁器皿、類漆軸・釜・穂刺、磁石		
時代・時期	不明	調査位置	KUR4619-1

SB250 ㊟

検出位置	BB14	層	土
切	切	床	面
合	切られる	住	主柱穴
規	プラン 不明	居	貯蔵穴
模	規模 m -x-	内	入口
様	主輪 不明	内	伊・形状
形	壁高 cm -	地	伊・規模
状	状態 不明	設	備考
特記事項			
時代・時期	不明	調査位置	KUR4612

SB252 ㊟

検出位置	AW15	層	土
切	切	床	面
合	切られる	住	主柱穴
規	プラン 不明	居	貯蔵穴
模	規模 m -x-	内	入口
様	主輪 不明	内	伊・形状
形	壁高 cm -	地	伊・規模
状	状態 不明	設	備考
特記事項	土師器杯・鉢・高杯・甕、須恵器甕・甕		
時代・時期	古墳時代後期	調査位置	KUR4612

SB254 ㊟

検出位置	BP40	層	土
切	切	床	面
合	切られる	住	主柱穴
規	プラン 方形	居	貯蔵穴
模	規模 m 4.2x4.1	内	入口
様	主輪 不明	内	伊・形状
形	壁高 cm 10	地	伊・規模
状	状態 やや緩やか	設	備考
特記事項	SB258,ST59と重複 土師器杯・甕、須恵器杯・甕・甕、フイゴ羽口		
時代・時期	不明	調査位置	KUR4619-1

SB256 ㊟

検出位置	BK36	層	土
切	切	床	面
合	切られる	住	主柱穴
規	プラン 不明	居	貯蔵穴
模	規模 m -x-	内	入口
様	主輪 不明	内	伊・形状
形	壁高 cm 12	地	伊・規模
状	状態 やや緩やか	設	備考
特記事項	土師器杯・甕、須恵器甕		
時代・時期	不明	調査位置	KUR4619-1

SB257 ㊟

検出位置	BP37	覆土	
切切る	SB256,261	床面	
切られる		住主柱穴	
プラン	隅丸方形	貯蔵穴	
規模	4.1×-	入口	
主軸	N61°W	形状	石芯粘土
壁高	20	幅	150×-
形状	壁	備考	
状態	緩やか	説明	
特記事項	土師器杯・甕、須恵器杯・甕		
時代・時期	古墳時代後期	調査位置	KUR4619-1

SB258 ㊟

検出位置	BO39	覆土	
切切る		床面	
切られる		住主柱穴	
プラン	隅丸方形	貯蔵穴	
規模	3.7×3.7	入口	
主軸	不明	形状	
壁高	20	幅	
形状	壁	備考	
状態	緩やか	説明	
特記事項	SB254,255,ST50と重複 弥生土器甕・甕、土師器杯・甕、須恵器蓋・杯・甕、陶磁器片		
時代・時期	不明	調査位置	KUR4619-1

SB259 ㊟

検出位置	BP38	覆土	
切切る		床面	
切られる	SB254	住主柱穴	
プラン	長方形	貯蔵穴	
規模	2.0×1.6	入口	
主軸	N66°W	形状	石芯粘土
壁高	12	幅	60×60cm
形状	壁	備考	
状態	ほぼ垂直	説明	
特記事項	土師器杯・甕、須恵器杯・長頸甕・甕		
時代・時期	平安時代前半	調査位置	KUR4619-1

SB260 ㊟

検出位置	BN37	覆土	
切切る		床面	
切られる		住主柱穴	
プラン	(方形)	貯蔵穴	
規模	4.4×-	入口	
主軸	不明	形状	
壁高	20	幅	
形状	壁	備考	
状態	緩やか	説明	
特記事項	SK65と重複		
時代・時期	古墳時代後期	調査位置	KUR4619-1

SB261 ㊟

検出位置	BI,38	覆土	
切切る		床面	や中軌跡
切られる	SB257,SI40	住主柱穴	
プラン	不明	貯蔵穴	
規模	-×-	入口	
主軸	不明	形状	
壁高	-	幅	
形状	壁	備考	
状態	や中緩やか	説明	
特記事項	土師器甕小片		
時代・時期	不明	調査位置	KUR4619-1

SB262 ㊟

検出位置	AU16	覆土	
切切る	SB235,240	床面	壁面
切られる		住主柱穴	
プラン	方形	貯蔵穴	
規模	5.0×-	入口	
主軸	N119°E	形状	粘土電
壁高	16	幅	142×140cm
形状	壁	備考	
状態	や中緩やか	説明	
特記事項	ST30と重複 土師器杯・甕、須恵器蓋・杯・鉢・甕、灰陶磁器片		
時代・時期	平安時代前半	調査位置	KUR4612

SB263 ㊟

検出位置	AN43	覆土	
切切る		床面	
切られる		住主柱穴	
プラン	隅丸方形	貯蔵穴	
規模	2.9×2.6	入口	
主軸	N132°E	形状	
壁高	21	幅	102×70cm
形状	壁	備考	
状態	緩やか	説明	
特記事項			
時代・時期	平安時代前半	調査位置	KUR4604-1

SB264 (第16図)

検出位置	AS30	覆土	
切切る		床面	
切られる	SD33,SK85	住主柱穴	3層P1,P3,P4
プラン	隅丸方形	貯蔵穴	
規模	4.7×4.5	入口	
主軸	N99°W	形状	石芯粘土
壁高	46	幅	128×90
形状	壁	備考	
状態	や中緩やか	説明	
特記事項	土師器甕、須恵器杯・甕・鉢、陶脚器の破片		
時代・時期	平安時代前半	調査位置	KUR4604-1

SB265 (第15圖)

検出位置	AR35	型	土
切	切	床	面
合	切られる	住	主柱穴
	SB268,SD33,SB02	居	貯蔵穴
規模	プラン (長方形)	居	入口
規模・形状	規模 m 5.8×(3.4)	内	入口
	主軸 不明	内	形状
	壁高 cm 36	施	規模
	状 態 ほぼ垂直	設	備考
特記事項	土師器類、須恵器類、杯、甕		
時代・時期	奈良時代	調査位置	KUR4604-1

SB266 ㊟

検出位置	AN39	型	土
切	切	床	面
合	切られる	住	主柱穴
	別記	居	貯蔵穴
規模	プラン (隅丸方形)	居	入口
規模・形状	規模 m (6.1)×5.5	内	入口
	主軸 N55° W	内	形状
	壁高 cm 15	施	規模
	状 態 やや緩やか	設	備考 105×(95)
特記事項	SB267,ST62,SD33,34,SK87,88,89に切られる		
時代・時期	古墳時代後期	調査位置	KUR4604-1

SB267 ㊟

検出位置	AO40	型	土
切	切	床	面
合	切られる	住	主柱穴
	別記	居	貯蔵穴
規模	プラン (長方形)	居	入口
規模・形状	規模 m --×--	内	入口
	主軸 N135° W	内	形状
	壁高 cm --	施	規模 --×--
	状 態 不明	設	備考
特記事項	ST62,SD33,SK88,89,90に切られる		
時代・時期	平安時代前半	調査位置	KUR4604-1

SB268 ㊟

検出位置	AR36	型	土
切	切	床	面
合	切られる	住	主柱穴
	SD33	居	貯蔵穴
規模	プラン (隅丸長方形)	居	入口
規模・形状	規模 m (4.0)×(3.6)	内	入口
	主軸 N105° E	内	形状
	壁高 cm 50	施	規模 (100)×80cm
	状 態 ほぼ垂直	設	備考
特記事項	SB265と重複 土師器類、須恵器類、杯、甕		
時代・時期	平安時代前半	調査位置	KUR4604-1

SB269 ㊟

検出位置	AR38	型	土
切	切	床	面
合	切られる	住	主柱穴
	SB268,SD33	居	貯蔵穴
規模	プラン 不明	居	入口
規模・形状	規模 m (3.8)×-	内	入口
	主軸 N65° W	内	形状
	壁高 cm 55	施	規模 70×60
	状 態 やや緩やか	設	備考
特記事項	土師器類、須恵器類、高杯		
時代・時期	平安時代前半	調査位置	KUR4604-1

SB270 ㊟

検出位置	BG30	型	土
切	切	床	面
合	切られる	住	主柱穴
	SB271,300	居	貯蔵穴
規模	プラン 不明	居	入口
規模・形状	規模 m 3.5×-	内	入口
	主軸 不明	内	形状 (粘土) 甕
	壁高 cm --	施	規模
	状 態 不明	設	備考
特記事項	土師器類、甕		
時代・時期	古墳時代後期	調査位置	KUR4660

SB271 ㊟

検出位置	BG30	型	土
切	切	床	面
合	切られる	住	主柱穴
	SB270,300	居	貯蔵穴
規模	プラン 不明	居	入口
規模・形状	規模 m 3.0×-	内	入口
	主軸 不明	内	形状
	壁高 cm --	施	規模
	状 態 不明	設	備考
特記事項			
時代・時期	不明	調査位置	KUR4660

SB272

検出位置		型	土
切	切	床	面
合	切られる	住	主柱穴
	プラン	居	貯蔵穴
規模	規模 m	居	入口
規模・形状	主軸 不明	内	形状
	壁高 cm	施	規模
	状 態	設	備考
特記事項	欠番		
時代・時期	不明	調査位置	

SB273

検出位置	型 土
切 切 る	床 面
合 切 られる	住 主 柱 穴
プラン	貯 蔵 穴
規模	居 入 口
規模 m	内 伊 形状
主 軸	内 伊 規模
形状	設 地 備考
状態	
特記事項	
欠番	
時代・時期	調査位置

SB274

検出位置	型 土
切 切 る	床 面
合 切 られる	住 主 柱 穴
プラン	貯 蔵 穴
規模	居 入 口
規模 m	内 伊 形状
主 軸	内 伊 規模
形状	設 地 備考
状態	
特記事項	
欠番	
時代・時期	調査位置

SB275 (第16図)

検出位置	型 土
BM15	床 面
切 切 る	住 主 柱 穴
合 切 られる	1基P1
プラン	貯 蔵 穴
規模	居 入 口
規模 m	内 伊 形状
主 軸	内 伊 規模
形状	設 地 備考
状態	
特記事項	
欠番	
時代・時期	調査位置

SB276 (第16図)

検出位置	型 土
BL14	床 面
切 切 る	住 主 柱 穴
合 切 られる	2基P1,P2
プラン	貯 蔵 穴
規模	居 入 口
規模 m	内 伊 形状
主 軸	内 伊 規模
形状	設 地 備考
状態	
特記事項	
欠番	
時代・時期	調査位置

SB277 (第16図)

検出位置	型 土
BO10	床 面
切 切 る	住 主 柱 穴
合 切 られる	1基P1
プラン	貯 蔵 穴
規模	居 入 口
規模 m	内 伊 形状
主 軸	内 伊 規模
形状	設 地 備考
状態	
特記事項	
欠番	
時代・時期	調査位置

SB278 (第25図)

検出位置	型 土
BQ45	床 面
切 切 る	住 主 柱 穴
合 切 られる	SB282
プラン	貯 蔵 穴
規模	居 入 口
規模 m	内 伊 形状
主 軸	内 伊 規模
形状	設 地 備考
状態	
特記事項	
欠番	
時代・時期	調査位置

SB279 (第25図)

検出位置	型 土
BW49	床 面
切 切 る	住 主 柱 穴
合 切 られる	2基P1,P2
プラン	貯 蔵 穴
規模	居 入 口
規模 m	内 伊 形状
主 軸	内 伊 規模
形状	設 地 備考
状態	
特記事項	
欠番	
時代・時期	調査位置

SB280 (第25図)

検出位置	型 土
BY45	床 面
切 切 る	住 主 柱 穴
合 切 られる	2基P1,P2
プラン	貯 蔵 穴
規模	居 入 口
規模 m	内 伊 形状
主 軸	内 伊 規模
形状	設 地 備考
状態	
特記事項	
欠番	
時代・時期	調査位置

SB281 (第25図)

検出位置	BV47	覆	土
切	切る	床	面
合	切られる	住	主柱穴
検	プラン	居	貯蔵穴
規	規模 m	内	入口
模	-×-	内	人
・主	輪	内	形状
・形	不明	内	不明
状	壁高 cm	内	壁高 cm
状	12	内	壁高 cm
状	壁	内	壁高 cm
	やや緩やか	内	壁高 cm
特記事項	土師器高杯・甕・瓶、白玉		
時代・時期	古墳時代後期	調査位置	KUR4609-1

SB283 (第26図)

検出位置	BK00	覆	土
切	切る	床	面
合	切られる	住	主柱穴
検	プラン	居	貯蔵穴
規	規模 m	内	入口
模	(4.5)×-	内	人
・主	輪 (N50° W)	内	形状
・形	不明	内	土器埋設
状	壁高 cm	内	壁高 cm
状	21	内	壁高 cm
状	壁	内	壁高 cm
	やや緩やか	内	壁高 cm
特記事項	土師器小型丸底・器台、台付甕		
時代・時期	古墳時代前期	調査位置	KUR4609-1

SB285 (第26図)

検出位置	BN45	覆	土
切	切る	床	面
合	切られる	住	主柱穴
検	プラン	居	貯蔵穴
規	規模 m	内	入口
模	隅丸方形	内	人
・主	輪 (N50° W)	内	形状
・形	不明	内	不明
状	壁高 cm	内	壁高 cm
状	29	内	壁高 cm
状	壁	内	壁高 cm
	やや緩やか	内	壁高 cm
特記事項	土師器甕片、土製紡錘車		
時代・時期	古墳時代後期	調査位置	KUR4609-1

SB287 (第26図)

検出位置	Bj03	覆	土
切	切る	床	面
合	切られる	住	主柱穴
検	プラン	居	貯蔵穴
規	規模 m	内	入口
模	-×-	内	人
・主	輪	内	形状
・形	不明	内	不明
状	壁高 cm	内	壁高 cm
状	-	内	壁高 cm
状	壁	内	壁高 cm
	不明	内	壁高 cm
特記事項	土師器高杯・甕		
時代・時期	古墳時代後期	調査位置	KUR4609-1

SB282 (第25図)

検出位置	BS45	覆	土
切	切る	床	面
合	切られる	住	主柱穴
検	プラン	居	貯蔵穴
規	規模 m	内	入口
模	(4.2)×(3.5)	内	人
・主	輪	内	形状
・形	不明	内	不明
状	壁高 cm	内	壁高 cm
状	14	内	壁高 cm
状	壁	内	壁高 cm
	やや緩やか	内	壁高 cm
特記事項	土師器杯・台付甕・甕		
時代・時期	古墳時代前期	調査位置	KUR4609-1

SB284 (第26図)

検出位置	BM46	覆	土
切	切る	床	面
合	切られる	住	主柱穴
検	プラン	居	貯蔵穴
規	規模 m	内	入口
模	-×-	内	人
・主	輪 (N50° W)	内	形状
・形	不明	内	不明
状	壁高 cm	内	壁高 cm
状	-	内	壁高 cm
状	壁	内	壁高 cm
	不明	内	壁高 cm
特記事項	土師器甕		
時代・時期	古墳時代後期	調査位置	KUR4609-1

SB286 (第26図)

検出位置	BO43	覆	土
切	切る	床	面
合	切られる	住	主柱穴
検	プラン	居	貯蔵穴
規	規模 m	内	入口
模	-×-	内	人
・主	輪	内	形状
・形	不明	内	不明
状	壁高 cm	内	壁高 cm
状	16	内	壁高 cm
状	壁	内	壁高 cm
	やや緩やか	内	壁高 cm
特記事項	土師器甕片		
時代・時期	古墳時代後期	調査位置	KUR4609-1

SB288 (第25図)

検出位置	AD00	覆	土
切	切る	床	面
合	切られる	住	主柱穴
検	プラン	居	貯蔵穴
規	規模 m	内	入口
模	隅丸方形	内	人
・主	輪 N35° W	内	形状
・形	不明	内	不明
状	壁高 cm	内	壁高 cm
状	35	内	壁高 cm
状	壁	内	壁高 cm
	不明	内	壁高 cm
特記事項	SD35と重甕		
時代・時期	古墳時代後期	調査位置	KUR4609-1

SB297 (第24図)

検出位置	BP49	型	土
切切る		床	面
切られる	ST65	住	主柱穴
プラン	不明	居	貯蔵穴
規模	m	内	入口
規模・主軸	-X-	内	形状
主軸	不明	内	形状
壁高	cm	内	規模
形状	不明	内	規模
状態	不明	内	規模
特記事項			
時代・時期	古墳時代後期	調査位置	KUR4609-1

SB298 (第25図)

検出位置	BW48	型	土
切切る	SB281	床	面
切られる	SB292,ST63	住	主柱穴
プラン	不明	居	貯蔵穴
規模	m	内	入口
規模・主軸	(3.4)X-	内	形状
主軸	不明	内	形状
壁高	cm	内	規模
形状	不明	内	規模
状態	不明	内	規模
特記事項			
時代・時期	古墳時代後期	調査位置	KUR4609-1

SB299 (第24図)

検出位置	BN48	型	土
切切る		床	面
切られる	ST65	住	主柱穴
プラン	不明	居	貯蔵穴
規模	m	内	入口
規模・主軸	-X-	内	形状
主軸	不明	内	形状
壁高	cm	内	規模
形状	不明	内	規模
状態	不明	内	規模
特記事項			
時代・時期	古墳時代後期	調査位置	KUR4609-1

SB300 (2)

検出位置	BF31	型	土
切切る	SB271	床	面
切られる	SB270	住	主柱穴
プラン	不明	居	貯蔵穴
規模	m	内	入口
規模・主軸	-X-	内	形状
主軸	不明	内	形状
壁高	cm	内	規模
形状	不明	内	規模
状態	不明	内	規模
特記事項			
時代・時期	古墳時代後期	調査位置	KUR4660

SB301 (2)

検出位置	BF36	型	土
切切る		床	面
切られる	ST65	住	主柱穴
プラン	不明	居	貯蔵穴
規模	m	内	入口
規模・主軸	-X-	内	形状
主軸	不明	内	形状
壁高	cm	内	規模
形状	不明	内	規模
状態	不明	内	規模
特記事項	土師器壺片、須恵器杯		
時代・時期	奈良時代	調査位置	KUR4660

SB302 (2)

検出位置	BG34	型	土
切切る	SB303	床	面
切られる		住	主柱穴
プラン	不明	居	貯蔵穴
規模	m	内	入口
規模・主軸	-X-	内	形状
主軸	不明	内	形状
壁高	cm	内	規模
形状	不明	内	規模
状態	不明	内	規模
特記事項	壺のみ 土師器壺		
時代・時期	奈良~平安時代	調査位置	KUR4660

SB303 (2)

検出位置	BG33	型	土
切切る		床	面
切られる	SB302	住	主柱穴
プラン	不明	居	貯蔵穴
規模	m	内	入口
規模・主軸	-X-	内	形状
主軸	不明	内	形状
壁高	cm	内	規模
形状	不明	内	規模
状態	不明	内	規模
特記事項			
時代・時期	古墳時代後期	調査位置	KUR4660

SB304 (2)

検出位置	AL41	型	土
切切る		床	面
切られる	SB305,SD34	住	主柱穴
プラン	不明	居	貯蔵穴
規模	m	内	入口
規模・主軸	-X-	内	形状
主軸	不明	内	形状
壁高	cm	内	規模
形状	不明	内	規模
状態	不明	内	規模
特記事項	壁の一部のみ 土師器片		
時代・時期	古墳時代	調査位置	KUR4604-1

SB305 ㊦

検出位置	AM42	型	土
切	SB304,SD34	床	面
合			
切られる	ST62	住	主柱穴
規	不明	居	貯蔵穴
模		内	入口
・主軸	N49° W	内	形状
・形状	26	内	規模
・高さ		内	85×75cm
・状態	やや緩やか	設	備考
特記事項	土師器杯・甕・甌		
時代・時期	古墳時代後期	調査位置	KUR4604-1

SB306 ㊦

検出位置	AM45	型	土
切		床	面
合			
切られる	ST62	住	主柱穴
規		居	貯蔵穴
模		内	入口
・主軸	5.4×5.1	内	形状
・形状		内	規模
・高さ	N125° E	内	65×62cm
・状態	41	内	
・状態	やや緩やか	設	備考
特記事項	土師器杯・甕、黒色土器杯・筒・甕、須置器杯・甕		
時代・時期	平安時代前半	調査位置	KUR4604-1

SB307 ㊦

検出位置	AN44	型	土
切	SB306	床	面
合			
切られる		住	主柱穴
規	不明	居	貯蔵穴
模		内	入口
・主軸	-X-	内	形状
・形状	N56° E	内	規模
・高さ		内	114×107cm
・状態		設	備考
特記事項	土師器杯・甕、黒色土器杯・甕、須置器杯 灰輪陶器皿		
時代・時期	平安時代前半	調査位置	KUR4604-1

SB308 ㊦

検出位置	AM47	型	土
切		床	面
合			
切られる		住	主柱穴
規	不明	居	貯蔵穴
模		内	入口
・主軸	3.75X-	内	形状
・形状	N59° W	内	規模
・高さ	12	内	115×60cm
・状態		設	備考
特記事項	土師器杯・甕、黒色土器杯 灰輪陶器皿、土師		
時代・時期	平安時代前半	調査位置	KUR4604-1

SB309 ㊦

検出位置	AN47	型	土
切		床	面
合			
切られる		住	主柱穴
規	不明	居	貯蔵穴
模		内	入口
・主軸	-X-	内	形状
・形状	不明	内	規模
・高さ		内	
・状態	不明	設	備考
特記事項			
時代・時期	不明	調査位置	KUR4604-1

SB310 ㊦

検出位置	AN48	型	土
切		床	面
合			
切られる		住	主柱穴
規	不明	居	貯蔵穴
模		内	入口
・主軸	-X-	内	形状
・形状	不明	内	規模
・高さ		内	
・状態	不明	設	備考
特記事項	SB311と重複		
時代・時期	不明	調査位置	KUR4604-1

SB311 ㊦

検出位置	AM47	型	土
切		床	面
合			
切られる		住	主柱穴
規	不明	居	貯蔵穴
模		内	入口
・主軸	-X-	内	形状
・形状	不明	内	規模
・高さ		内	
・状態	不明	設	備考
特記事項	SB310と重複		
時代・時期	平安時代か	調査位置	KUR4604-1

SB312 ㊦

検出位置		型	土
切		床	面
合			
切られる	SB313,314	住	主柱穴
規	不明	居	貯蔵穴
模		内	入口
・主軸	-X-	内	形状
・形状	不明	内	規模
・高さ		内	
・状態	不明	設	備考
特記事項	検出のみ		
時代・時期	弥生時代後期	調査位置	TAN4665-8

建物址(S.T)屋敷表

建物址	面積	位置	種別	柱間	柱間(幅)	柱間(高)	新行方向	時代・時期	重要箇所	出土遺物
ST01	⑥	KUR-4145	BP21	2×2	1.8~2.1	1.8~2.1	N20° E	平安時代	SB17,ST08,SD12,16を切る	弥生土器、土師器杯・高杯、須恵器蓋・杯、灰燼碎片
ST02	⑥	KUR-4145	BP31	3×2	1.0~1.4	1.2~1.4	N44° E	弥生時代以降	SB01を切り、ST03に切られる 厨間柱01と重覆	
ST03	⑥	KUR-4145	BP33	4×2	1.5~2.0	2.4~2.5	N90° E	奈良時代~ 奈良時代前半	SB07,ST02,SD03,厨間柱02を切り、 SD05と重覆	弥生土器、土師器杯・高杯、須恵器蓋・杯・円形皿
ST04	⑥	KUR-4145	BM25	8.0× -	5.0(8)	1.4~2.0	N37° E	平安時代	SD04,06,07を切る	弥生土器、土師器杯・高杯、須恵器蓋・杯、灰燼碎片
ST05	⑥	KUR-4145	BR30	3.8× -	2× -	1.8~2.0	-	N40° W		
ST06	⑥	KUR-4145	BT33	3.8× -	2×(1)	1.2~1.3	1.0	N15° W	弥生時代以降	
ST07	⑥	KUR-4145	BH23	5.2×3.9	3×3	1.0~1.2	1.0~1.1	N75° E	奈良時代	弥生土器、土師器、須恵器
ST07-2	⑥	KUR-4145	BM23	4.6×3.9	3×3	0.8~1.0	1.0~1.2	N10° E	奈良時代	弥生土器、土師器、須恵器
ST07-3	⑥	KUR-4145	BP23	3.9×3.7	2×3	1.0~1.5	1.2~1.5	N13° E	奈良時代	弥生土器、土師器、須恵器
ST08	⑥	KUR-4145	BN20	4.5×3.6	3×3	1.2~1.4	1.2~1.4	N37° E	平安時代	SB20を切りST04に切られるSD06と重覆
ST09	⑥	KUR-4145	AB21	7.4×5.8	6×5	1.2~1.4	1.0~1.5	N40° E	奈良時代	SB79,153,160,166を切りSB72と重覆
ST10	⑥	KUR-4145	AE25	4.4×4.4	2×2	2.2	2.2	N51° W	古墳時代	土師器杯・高杯、須恵器蓋・杯・高柱
ST11	⑥	KUR-4145	AK28	-× -	2× -	2.2~2.6	-	(N91° W)	古墳時代以降	
ST12	⑥	KUR-4145	AG32	(8.6×5.7)	(4×2)	2.0~2.6	2.4~2.8	(N82° W)	奈良時代	奈良時代
ST13	⑥	KUR-4145	BI18	4.9× -	3× -	1.6~2.0	1.6~2.0	N67° E	奈良時代以降	弥生土器、土師器、須恵器
ST14	⑥	KUR-658	BB22	4.6×3.8	3×3	1.0~1.4	1.2~1.6	N6° E	平安時代以前	SB118,120を切り、SB112,114に 切り、SD23,24と重覆
ST15	⑥	KUR-658	BD23	-×2.6	-×2	-	1.2	N6° E	平安時代以前	土師器蓋
ST16	⑥	KUR-658	AW28	4.0×4.0	2×2	2.0~2.2	1.8~2.2	N44° E	平安時代	SB19を切りSB112と重覆
ST17	⑥	KUR-658	AM10	-×4.0	-×3	1.6~1.8	1.4~1.5	N11° E	奈良時代	SB109,SK26を切り、ST20,SD23,SK27と重覆
ST18	⑥	KUR-658	AJ10	4.6×4.1	3×3	1.4~1.6	1.3~1.5	N8° E	奈良時代	SD12を切る
ST19	⑥	KUR-658	AV24	6.1×4.9	3×3	1.6~2.4	1.4~2.0	N17° E	奈良時代	SD12を切る
ST20	⑥	KUR-658	AV26	7.6×3.3	3×1	2.0~3.0	5.3	N47° E	奈良時代	SB114,ST20と重覆
ST21	⑥	KUR-658	BB17	3.9×3.1	3×2	1.6~1.8	3.1	N110° E	奈良時代	ST16,SK31に切られる、SB121,ST19を切る
ST22	⑥	KUR-658	BE42	5.0×5.0	3×3	1.5~2.2	1.6~2.2	N64° W	平安時代前半	SD23と重覆
ST23	⑥	KUR-658	BF40	3.9×3.6	3×2	1.6~1.8	1.4~2.0	N57° W	平安時代	SB111,SD12を切り、SD23と重覆
ST24	⑥	KUR-658	BC42	-× -	-× -	1.4	2.2	N20° E	平安時代	SB122,126,小等穴7を切り、SD17を切り、 SB130,ST23,SK32と重覆
ST25	⑥	KUR-660	BU24	4.5×3.6	3×2	1.4~1.7	1.8	N10° E	奈良時代	SB122,小等穴7を切り、SB140に切られる
ST26	⑥	KUR-660	BU28	5.6×3.3	2×2	2.0~3.0	3.2~3.3	N90° E	奈良時代	SB148,SD12を切り、SB140に切られる SB99,148を切り、SB140,142に切られる
ST27	⑥	KUR-4614	BV21	1.84×1.7	1×1	1.84	1.7	N51° W	奈良時代	SK51,52と重覆
ST28	⑥	KUR-4612	BC18	-×3.0	-×2	1.2~1.6	1.4~1.6	N35° E	中世	SB76,161と重覆
ST29	⑥	KUR-4612	BH22	-×2.8	-×2	1.1~1.2	1.3~1.5	N36° E	中世	SB229,ST33を切る
ST30	⑥	KUR-4612	AW16	14.0×7.4	8×3	1.2~2.2	2.0~2.8	N61° W	平安時代前半	SM06を切る
ST31	⑥	KUR-4612	BE19	7.6× -	3× -	2.0~3.0	-	N23° E	古墳時代以降	SB52を切り、SB211,235,240,241, 252,262,ST38,溝林池07と重覆
ST32	⑥	KUR-4612	BE19	7.6× -	3× -	2.0~3.0	-	N23° E	古墳時代以降	SB217,221,226,227,228,ST31と重覆

遺構No.	部名	調査位置	出土位置	規模m	柱間	柱間(桁)cm	柱間(礎)cm	桁行方向	時代・時期	重層関係	出土遺物	備考
ST32	④	KUR4612	BF19	7.2×5.0	4×3	1.6~2.0	1.6~2.0	N42° W	奈良時代中	SB220, 224, 225, 226, 228, 229を切り		
ST33	④	KUR4612	BB20	9.5×5.4	5×3	1.4~2.0	1.4~2.0	N34° E	奈良時代	SB220, 224, 225, 226, 228を切り ST28に切り込AST30, SED1と重層		
ST34		KUR4612	BE21	5.0×4.3	2×3	1.7	1.9~2.4	N32° E		SB272と重層		詳細不明
ST35		KUR4612	BF22	3.0×1.4	×	1.5	1.4	N38° W		SB271, 223と重層		詳細不明
ST36		KUR4612	BB21	×	×	1.3~1.8	×	N15° E		SB270を切りST73と重層		詳細不明
ST37		KUR4612	AV20	6.6×5.3	4×3	1.3~2.0	1.6~2.0	N43° E		SB220, 224, 230, 247と重層		詳細不明
ST38		KUR4612	AR19	6.7×5.2	4×3	1.6~2.7	1.5~2.0	N33° E		SB240, 243, 244, ST30と重層		詳細不明
ST39		KUR4612	AQ17	4.2×3.5	2×2	1.3~1.6	1.8	N11° E		SB209と重層		詳細不明
ST40		KUR4612	AR16	×	×	2.2	1.7~2.3	N15° E		SD294, 205, 209, 210と重層		詳細不明
ST41		KUR4612	AS15	7.4(4.9)	4×	1.8~2.0	2.0~2.3	N32° W		SE205, 210と重層		詳細不明
ST42		KUR4612	AQ15	5.0×4.3	3×2	1.5	2.0	N42° W		SB204, 205, 209, 210と重層		詳細不明
ST43		KUR4612	AU10	6.2(1.9)	4×	1.5~1.6	1.5~1.9	N56° W		SB194, 195, 199, ST43, 45, 46と重層		詳細不明
ST44		KUR4612	AU10	3.3×2.8	2×2	1.6~1.7	1.4	N8° W		SB192, 194, 196, 197, 198, 199, 202, 231, 245, ST43, 44, 45, 46と重層		詳細不明
ST45		KUR4612	AX09	6.7×4.3	4×2	1.4~2.1	×	N25° W		SB192, 194, 196, 202, 231, 245, ST43, 44, 45と重層		詳細不明
ST46		KUR4612	AW13	7.1×4.8	4×3	1.6~2.1	1.3	N20° W		SB192, 194, 196, 202, 231, 245, ST43, 44, 45と重層		詳細不明
ST47		KUR4612	AV09	4.6×	③	×	1.3~1.9	1.5	N19° W	SB196, 197, 231, ST43, 48と重層		詳細不明
ST48		KUR4612	AU09	5.8×3.5	3×2	1.5~2.4	1.6~1.8	N30° E		SB196, ST47と重層		詳細不明
ST49												欠番
ST50		KUR4619-1	BM40	4.7×3.4	3×2	1.4~1.6	1.6~1.7	N9° W		SB255, 258, ST51と重層		詳細不明
ST51		KUR4619-1	BM42	4.5×3.6	2×2	2.1~2.4	1.6~1.9	N11° W		ST50と重層		詳細不明
ST52		KUR4619-1	BL42	4.5×4.2	3×3	1.5~1.9	1.3~1.6	N18° W		ST58と重層		詳細不明
ST53		KUR4619-1	BL45	×	×	×	×	N31° E		ST56, 57と重層		詳細不明
ST54		KUR4619-1	BL44	×	×	1.5~1.8	1.6~1.8	N69° E		ST54と重層		詳細不明
ST55		KUR4619-1	BL41	×	×	×	×	N9° W		ST55と重層		詳細不明
ST56		KUR4619-1	BL45	5.8×3.9	4×2	1.3~1.6	2.1~2.2	N60° W		ST55, 59と重層		詳細不明
ST57		KUR4619-1	BL46	5.7×3.6	3×2	1.7~2.1	1.6~2.0	N24° W		ST53と重層		詳細不明
ST58		KUR4619-1	BP44	6.3×	3×	1.7~2.2	×	N67° W		ST53と重層		詳細不明
ST59		KUR4619-1	BR38	×	×	1.8~2.0	×	N2° W		SB254と重層		詳細不明
ST60	第17層	KUR4604-1	AP28	×	×	×	×	N57° W		SD32と重層		詳細不明
ST61	第18層	KUR4604-1	AO29	×	×	×	×	N65° E		SD32と重層		詳細不明
ST62	④	KUR4604-1	AM43	8.0×	5×	1.8	×	N32° W		SB296, 267, 305, 308を切り		詳細不明
ST63	第18層	KUR4609-1	BW48	×	×	1.3~1.5	×	N35° W		SB281, 292, 298を切り		詳細不明
ST64	第18層	KUR4609-1	BS45	×	×	1.8~2.3	×	N47° E		SB292, 291を切りSB279と重層		詳細不明
ST65	第24層	KUR4609-1	BP49	×	×	1.7~2.4	1.4	N42° E		SB297, 299を切り		詳細不明
ST66	第24層	KUR4609-1	BS00	×	×	1.2	×	N54° W				詳細不明
ST67	第24層	KUR4609-1	BS00	×	×	×	×	N54° W				詳細不明
ST68	第18層	KUR4643	BM14	×	×	1.5~2.0	2.2	N42° W		SB275, 276, ST196, 藤石蔵01と重層		詳細不明
ST69	第19層	KUR4643	BM14	×	×	1.7~2.0	2.3	N35° E		SB276, 277, ST198と重層		詳細不明

方石制礎臺(SM)棟数表

遺構名・図記	調査位置	検出位置	規模(m)	主軸	断面形	主体部m	主体部輪	時代・時期	重層関係	出土遺物	備考
SM01	①	KURバヤパス B/W43	11.5×9.8	N35° W	90~110	70	U字形	不明	古墳時代前期以前	SB6,137,138,144,145,146に 切られる	出土遺物 壺、石器、管玉
SM02	②	KURバヤパス B/W11	- x -	不明	50~60	20	臺台形	不明	不明	SB56,石7903に切られ,SB59 と重層	SMとの 確認はない
SM03	③	KURバヤパス A/32	15 x -	N25° E	130	60	U字形	不明	弥生時代後期以前	SB83,87に切られる	
SM04	④	KUR4598 BA43	- x -	不明	100~110	60	臺台形	不明	弥生時代後期		
SM05	⑤	KUR4599 BR47	- x -	不明	80~110	70	U字形	不明	弥生時代後期	SB128,129,131に切られる	
SM06	⑥	KUR4612 B/322	12 x -	N33° W	60×90	72	U字型	1.9×1.2	N40° W 弥生時代中期~ 後期	SB218,219,221,222,223,226 ST29,33,SK61に切られる	高杯・壺・甕

土坑(S,K)棟数表

遺構名・図記	調査位置	検出位置	形類	長×幅×深(m)	時代・時期	重層関係	出土遺物	備考
SK01	①	KURバヤパス BK24	南円形	130×110×10	古墳時代後期	SB08と重層		
SK02	②	KURバヤパス BM32	不定形	160×120×4	平安時代終末			
SK03	③	KURバヤパス BO31	円形	70×70×51		ST02と重層		
SK04	④	KURバヤパス BO33	円形	65×60×50		SB07と重層		
SK05	⑤	KURバヤパス BL19	南円形	165×90×60	不明			
SK06	⑥	KURバヤパス BV41	不明	240 x - × 60	平安時代か	SK08を切る		
SK07	⑦	KURバヤパス BU43	不明	- x - × 80	古墳時代後期	SB16と重層		
SK08	⑧	KURバヤパス BV42	不明	- x - × 70	古墳時代後期	SK06に切られる		
SK09	⑨	KURバヤパス BV47	木椀形	180×140×90	中世	SB103と重層		
SK10	⑩	KURバヤパス BX46	(楕円形)	190×120×35	平安時代			
SK11	⑪	KURバヤパス BN37	不定形	210×(150)×50	古墳時代後期	SK17を切る		
SK12	⑫	KURバヤパス BT47	長方形	210×150×10	中世	SK41,44を切る		
SK13	⑬	KURバヤパス BV47	不定形	260×150×30		SK44と重層		
SK14	⑭	KURバヤパス BV00	長方形	210×130×15	中世	SB43,44,45,67を切る		
SK15	⑮	KURバヤパス BU37	不定形	270×200×25		遺跡域01に切られ,SK16と重層		
SK16	⑯	KURバヤパス BU37	不定形	170×130×40	古墳時代	SK101に切られる		
SK17	⑰	KURバヤパス BW46	不定形	(250)×200×40				
SK18	⑱	KURバヤパス BW46	不定形	(150)×140×50	古墳~平安	SB16を切り,SB44と重層		
SK19	⑲	KURバヤパス AJ39	南円形	180×(150)×50	平安時代後期	SM03と重層		
SK20	⑳	KURバヤパス AJ42	不明	85 x - × 20	平安時代			
SK21	㉑	KURバヤパス AP43	不定形	160×160×20	平安時代後期	SB104を切る		
SK22	㉒	KURバヤパス AO44	不定形	200×180×20				
SK23	㉓	KURバヤパス AQ44	不定形	150×120×35	古墳時代後期			
SK24	㉔	KUR4598 AW30	円形	160×90×20	平安時代後期			
SK25	㉕	KUR4598 AY22	円形	90×90×20	平安時代以後	SB114を切り,SD24に切られ,ST14と重層		
SK26	㉖	KUR4598 AU20	不明	120×40×20	平安時代以後	SB116,SK29を切る		

遺構No	図No	調査位置	出土位置	形制	長さ×幅×深さm	時代・時期	遺構関係	出土遺物	備考
SK27	④	KUR4598	A128	(楕円形)	×80×10	平安時代以前	SB10, ST16, 20, SK28と重覆		
SK28	④	KUR4598	A128	不明	- × × 20	平安時代以前	ST16, SK27と重覆		
SK29	④	KUR4598	A128	方形	98×98×13	平安時代	SB114を切り, SK26に切られる		
SK30	④	KUR4598	A125	(楕円形)	130×60×10	弥生時代以降	SB120, 121を切る		
SK31	④	KUR4598	AX26	楕円形	170×100×10	奈良時代以降	SB121, ST20を切る		
SK32	④	KUR4598	B42	長方形	200×150×30	古墳時代後期以前	SB130, ST29に切られる		
SK33	④	KUR4601	A229	楕円形	(220)×(150)×20	古墳時代後期以前	SB135, SD12を切る	須置器皿・杯	
SK34	④	KUR4601	A277	楕円形	(220)×(130)×90		SD12を切り		
SK35	④	KUR4601	AE33	楕円形	(140)×(90)×17		SD08と重覆		
SK36	④	KUR4601	AF37	不明	- × - × 20				
SK37	④	KUR4601	AG31	方形	(120)×(120)×50		SK40, 46, 47を切り, SB133と重覆	土師器杯	
SK38	④	KUR4601	AH31	不定形	(160)×(120)×70	平安時代	SB40, 44, 47, SD05を切る	須置器皿・杯・器・横瓶	
SK39	④	KUR4601	A101	不定形	(200)×180×65		小坂穴, SK44, 45を切る		
SK40	④	KUR4601	AH31	不定形	90×60×65		SK38, 36, 47を切り, SK27に切られる	土師器皿, 須置器杯	
SK41	④	KUR4601	AF31	不定形	(840)×(100)×65		SD06を切り, SK42に切られ, SK43と重覆	緑色碧玉	
SK42	④	KUR4601	AH31	不定形	180×170×52		SD05, 41を切り	土師器高杯脚部	
SK43	④	KUR4601	AF32	不定形	(160)×(160)×37	平安時代	SD06を切り, SK41と重覆	須置器皿	
SK44	④	KUR4601	A131	不定形	(120)×(100)×58		SD06を切り, SK38, 39に切られる	須置器皿	
SK45	④	KUR4601	AH30	不定形	160×80×15		SK37, 40に切られる		
SK46	④	KUR4601	AH30	不定形	(120)×(90)×38		SK37, 38, 40に切られる		
SK47	④	KUR4601	AH31	不明	- × - × -				
SK48	④	KUR4601	BX48	円形	190×190×60		SB147と重覆		
SK49	④	KUR4601	BW27	円形	100×100×30	平安時代前半以降	SB143を切る	須置器杯	
SK50	④	KUR4601	AD33	不明	- × - × 20	平安時代	SD08を切る	須置器皿	
SK51	④	KUR4601	BV27	楕円形	128×108×70		SD08を切り		
SK52	④	KUR4601	BV28	円形	160×150×50	平安時代前半以降	ST26に切られ, SB140と重覆	須置器皿	
SK53	④	KUR4601	A255	楕円形	140×120×23		SB140, 142, 148を切る		
SK54	④	KUR4601	AE25	楕円形	90×70×27		SK54, SD12と重覆		
SK55	第19段	KUR4600-1	BO45	不明	- × - × -				
SK56	第19段	KUR4600-1	BO48	楕円形	227×115×35				
SK57	第20段	KUR4600-1	BN09	不明	- × - × 17				
SK58	④	KUR4612	AX08	楕円形	200×××32	古墳時代後期	SB197を切る	土師器皿	久香
SK59	④	KUR4612	AW10	楕円形	120×××32	古墳時代後期	SB197を切る		
SK60	④	KUR4612	BK21	楕円形	140×120×60				
SK61	④	KUR4612	BK21	楕円形	140×120×60				
SK62	④	KUR4612	BA12	不明	140×××50	平安時代後半	SB192, 231, 245を切る	火葬場か	
SK63	④	KUR4612	BB16	楕円形	94×60×14	中世	SB216, 229を切る		
SK64	④	KUR4619-1	BK36	不明	130×××60		SB253を切る		
SK65	④	KUR4619-1	BL37	円形	115×110×30		SK260と重覆	土師器皿, 須置器皿	
SK66	④	KUR4619-1	BQ37	(楕円形)	145×××69	古墳時代後期		土師器皿・高杯・横	

通稱	原品	調査位置	出土位置	形態	長さ×幅×厚cm	時代・時期	重覆関係	出土遺物	備考
SK67	◎	KUR4619-1	B043	方形	160×140×24	近世末	重覆関係 溝伏群08に切られる	陶器類小破片	
SK68	◎	KUR4619-1	BK43	円形	120×110×65	近世末以降		陶器類片、磁器類・骨角類	
SK69	◎	KUR4619-1	BP47	円形	115×115×8	近世末以降		須置器類、陶器類	
SK70	◎	KUR4619-1	BL49	楕円形	80×60×-	中世		破片	
SK71	◎	KUR4619-1	BF31	不定形	138×70×22				
SK72	◎	KUR4619-1	BO41	方形	105×70×23				
SK73	◎	KUR4619-1	BM39	不定形	105×85×17		SB255と重覆		
SK74	◎	KUR4619-1	BL40	不定形	100×-×12				
SK75	◎	KUR4619-1	BL42	不定形	110×95×18				
SK76	◎	KUR4619-1	BH43	不定形	148×80×21				
SK77	◎	KUR4619-1	BH43	楕円形	90×80×21				
SK78	◎	KUR4619-1	B445	楕円形	125×106×5	近世末以降	小壺穴21と重覆		
SK79	◎	KUR4619-1	B443	円形	100×90×40				
SK80	◎	KUR4619-1	BK45	不定形	140×100×25				
SK81	◎	KUR4619-1	BN44	円形	105×100×36				
SK82	◎	KUR4619-1	BN44	円形	85×85×15				
SK83	◎	KUR4619-1	BP45	楕円形	120×80×30				
SK84	◎	KUR4619-1	BO45	不定形	140×110×38				
SK85	無20箇	KUR4612	AS31	不定形	438×390×49	中世			
SK86	無20箇	KUR4612	AR36	楕円形	265×(145)×22	中世以降			
SK87	◎	KUR4694-1	AN38	円形	110×100×50				
SK88	◎	KUR4694-1	AP39	楕円形	155×124×46				
SK89	◎	KUR4694-1	AO41	楕円形	200×136×35				
SK90	◎	KUR4694-1	AO40	不定形	172×125×79				
SK91	◎	KUR4694-1	AK48	不定形	(180)×132×31				
SK92	◎	KUR4694-1	AK90	楕円形	85×72×50				
SK93	◎	KUR4694-1	AK49	不定形	260×208×46	平安時代以降	SB29を切り、SB76と重覆		
大野原01	◎	KUR ⁿ -in ¹	AF23	楕円形	120×60×25	近世初期			
豊石原01		KUR4643	BN13	不明	95×-×8				

櫻井(S.D.)・櫻井社・陶器・土器・瓦

遺構地	図号	調査位置	土器	形状・寸法	方向	時代・時期	重層関係	出土遺物	備考
SD01	④	KUR-イイバス	B49	(7.0)×1.5×0.5	N0° W	平安時代以降	SD11に切られ、SD01と重層		
SD02	⑤	KUR-イイバス	BF49 BG00	(7.0)×1.5×0.5 x1.5×0.3	N12° E	平安時代以降	SD11に切られ、SD02と重層		
SD03	⑥	KUR-イイバス	BT33 BN33	(14.0)×0.3×0.1 x0.2×0.1	N17° E	古墳時代後期～奈良時代	SB07を切り、SB02,ST03,SD17に切られ、ST06と重層		
SD04	⑦	KUR-イイバス	BM31	(15.0)×1.2×0.5	西:N15° W	古墳時代後期	SB04,12,溝状柱01を切り、SB06,ST04,07,31に切られる		
SD05	⑧	KUR-イイバス	BS22 A131	x0.1×0.3 (44.8)×1.5×0.4	東:N65° W	古墳時代後期	SB07を切り、SB902に切られ、ST03,SD17と重層		
SD06	⑨	KUR-イイバス	BL33	x0.5×0.2	N45° W	奈良時代以降	ST04と重層		
SD07	⑩	KUR-イイバス	BK23 BL26	(7.9)×0.6×0.2 x0.4×0.2	N45° W	奈良時代以降	ST04と重層		
SD08	⑪	KUR-イイバス	BN26 BL29	(8.0)×0.5×0.1 x0.2×0.1	N58° W	古墳時代か	SB06,ST04に切られ、SB12,溝状柱01と重層		
SD09	⑫	KUR-イイバス	BK05 BL10	(19.0)×4.5×0.9 (20.0)×2.0×0.3	N17° E	中世以降	SD11に切られる		
SD10	⑬	KUR-イイバス	BO4 BD09	x2.8×0.9 x1.0×0.2	N5° W	平安時代以降	SD11に切られる		
SD11	⑭	KUR-イイバス	BL08 BG08	- x1.5×0.2 x1.0×0.1	N5° W	平安時代以降	SD11に切られる		
SD12	⑮	KUR-イイバス	BD05 AJ29 AK08	- x - x - (64.0)×5.0×1.5 x2.0×0.7	N80° E	中世以降	SD01,02,08,09,10,13,14,15を切り、SB19,135を切り、SB133,136,ST01,17,18,21,25,小豊次08,SD04,16,17に切られ、SB1,ST08,SK33,34,35,45,53,54と重層		
SD13	⑯	KUR-イイバス	AN10 AX15	(15.0)×1.6×0.5 x1.4×0.5	N35° E	弥生時代終末～古墳時代前期	SB11を切り、ST17,18,21,SD22に切られる		
SD14	⑰	KUR-イイバス	BN14 BH12	(14.0)×1.5×0.5 x1.5×0.3	N30° E	平安時代以降	SD11に切られる		
SD15	⑱	KUR-イイバス	BM12 BE11	(20.0)×2.0×0.4 x1.0×0.2	N16° E	弥生時代中期～後葬	SD11に切られ、SH11と重層		
SD16	⑲	KUR-イイバス	BH10 BD10	(20.0)×0.7×0.2 x0.5×0.2	N16° E	弥生時代中期	SD11,14に切られる		
SD17	⑳	KUR-イイバス	BP20 BO21	(4.0)×0.8×0.12 x0.6×0.12	N40° W	古墳時代前期～奈良時代	ST01,08に切られ、SD12を切る		
SD18	㉑	KUR-イイバス	BS56 BQ37	(35.8)×0.5×0.2 x0.4×0.07	N50° W	奈良時代	SB02,11,31,32,143,SD12,SD05と重層		
			BX00 BU03	7.2×1.4×0.5 x0.8×0.37	N37° W	弥生時代後期	SB46,SD19に切られる		

株式会社・清水洋行・田原基礎建設

通稱	図号	調査位置	基礎の寸法(長さ×幅)	方向	時代・時期	重層層数	出土遺物	備考
SD19	㊟	KUR4614-1	BW03 (20.0)×0.6×0.2	N82° W	奈良時代	SB62,63,64,66,68,SD18を切り、 SB65,石列跡に切られる		
SD20	㊟	KUR4614-1	BQ42 (1.5)×1.0×0.4	N22° W	古墳時代後期	道筋跡に切られ、SB53と重層		
SD21	㊟	KUR4614-1	BO43 ×0.9×0.4					
SD21	㊟	KUR4614-1	AA49 (4.0)×0.4×0.1	N30° E	弥生時代中期以降	SB96を切る		
SD22	㊟	KUR4698	BA14 (7.0)×0.7×0.12	北:N10° E 南:N130° E	弥生時代以降	SD12を切り、小竪穴跡と重層		
SD23	㊟	KUR4698	BC19 (20.0)×0.5×0.2	東:N63° E				
SD24	㊟	KUR4698	AY22 1.5×0.25×0.1	西:N43° W				
SD25	㊟	KUR4601	AH34 (17.0)×0.7×0.3	N25° W	古墳時代後期以降	SB114,118,ST14,SD29と重層		
SD26	㊟	KUR4601	AA38 ×0.4×0.1					
SD26	㊟	KUR4601	AC24 (13.0)×0.9×0.25	N27° W	奈良時代～ 平安時代	小竪穴跡に切られ、SBI47と重層		
SD27	第20回	KUR4614-1	BX22 (2.0)×(0.78)×0.04	N42° E				ST09に附属か
SD28	第20回	KUR4614-1	BX28 (1.8)×0.36×0.06	N30° E		SB160,166,ST09と重層		ST09に附属か
SD29	第20回	KUR4600-1	BO46 (8.1)× - ×0.29	N50° W		SB160,166と重層		
SD30	第21回	KUR4614-1	BW18 10×1.3×0.14	N30° E	奈良時代以降	SB76を切り、SBI52と重層		
SD31	㊟	KUR4612	AV12 (4.0)×1.8×0.8	N43° E	弥生時代中期～ 後期	SI33に切られ、SBI194,196と重層		
SD32	第21回	KUR4604-1	AQ28 (6.8)×1.0×0.5	N32° W	奈良時代	ST60,61と重層		土師器高杯・甕・須恵器
SD33	第22回	KUR4604-1	AR28 28×1.4×0.4	N75° W	古墳時代以降	SR257,268,269,竪穴跡を切り、 小竪穴跡に切られる		須恵器片 区画の溝か
SD34	㊟	KUR4604-1	AP48 (9.3)×0.7× -	N97° E	古墳時代以降			土師器片、須恵器片
SD35	第21回	KUR4609-1	AQ02 (18.8)×0.3×0.1	N30° E		SD280,288と重層		土師器片
SD36	第21回	KUR4609-1	BW47 (6.3)×0.9×0.23	N149° W				土師器片
SD37	第21回	KUR4609-1	BT46 ×0.7×0.07					
SD37	第21回	KUR4609-1	BV47 (4.6)×0.4×0.12	N148° W				
SD38	㊟	KUR4660	BU47 ×0.2×0.07					
SD38	㊟	KUR4660	BI28 (4.8)×0.5× -	N88° W				
SD39	㊟	KUR4644-2	BS49 (1.2)×0.8× -	N61° W				
								0.7× -

漢字(S・D)・漢字比・面積比調査表

漢字比 (%)	面積比 (%)	調査位置	方位	時代・時期	重複関係	出土遺物	備考
漢状趾01	◎	KUR<イ>バス BO31	(8.0) 北・N35° E ×2.8×0.45	弥生時代前期	SD01に切られ、SD07と重複		
漢状趾02	◎	KUR600-1 BM46	(3.8) 北・N45° E ×0.6×0.07				
漢状趾03	◎						欠番
漢状趾04	◎	KUR4612 AP16	3.4×1.0×0.16 ×0.6×0.08	N79° W	SB209,238と重複		
漢状趾05	◎	KUR4612 AR21	5.4×1.1×0.24 ×1.0×0.12	N46° W	SB229に切られ、SB242,246,小彫穴14と重複		
漢状趾06	◎	KUR4612 AV21	4.6×1.4×0.42 ×0.6×0.24	N52° E	SB230,240,244と重複		
漢状趾07	◎	KUR4612 AU20	5.2×1.25×0.16 ×0.8×0.1	北:N55° W 南:N83° E	SB240,ST30と重複		
漢状趾08	◎	KUR4619-1 BP41	4.0×0.85×0.08 ×0.85×0.08	N60° W	SK67,72と重複		
漢状趾09	◎	KUR4619-1 BJ41	4.2×0.58×0.25 ×0.30×0.2	N25° E			
漢状趾10	◎	KUR4619-1 BL42	(2.5)×0.8×0.08 ×0.3×0.08	N25° E			
漢状趾11	◎	KUR4619-1 BI41	2.6×0.28×0.1 ×0.12×0.08	N65° W	SK12と重複		
漢状趾12	◎	KUR4619-1 BH41	(2.0)×0.5×0.15 ×0.4×0.15	N25° E	SK11と重複		
漢状趾13	◎	KUR4619-1 BM43	2.2×0.3×0.05 ×0.28×0.05	N25° E			
漢状趾14	◎	KUR4619-1 BP46	2.8×0.6×0.4 ×0.4×0.3	N25° E			
漢状趾15	◎	KUR4619-1 BN45	1.2×0.3×0.1 ×0.25×0.1	N25° E			
漢状趾16	◎	KUR4619-1 BO47	1.8×0.4×0.2 ×0.24×0.2	北:N13° E 南:N50° W			
漢状趾17	◎	KUR4619-1 BO48	(2.0)×1.4×0.1 ×1.0×0.1	N25° E			
漢状趾18	◎	KUR4619-1 BI46	(1.0)×0.9×0.2 ×0.5×0.1	東:N63° W 南:N35° E			
圓筒趾01	◎	KUR<イ>バス BP20	6.5×0.2×0.2	北:N38° W	ST03に切られ、SB01,ST02と重複		
圓筒趾02	◎	KUR<イ>バス BL19 BI20	北:3.6×0.3×0.2 東:6.0×0.3×0.2 南:1.8×0.3×0.2	北:N67° W 東:N25° E 南:N70° W	弥生時代前期 SB19を切り、SB10に切られる		

集石(S1)類表

集石種別	図号	調査位置	検出位置	形態	長×幅×厚	時代・時期	重層関係	出土遺物	備考
S101	㊦	KUR-イイバス	BX09	不整形	60×40×-		SB25,39と重層		
S102	㊦	KUR-イイバス	BW09	不整形	50×40×17		SB25,39と重層		
S103	㊦	KUR-イイバス	BV09	楕円形	60×40×22		SB25,39と重層		
S104	㊦	KUR-イイバス	BV10	不整形	50×40×18		SB25,39と重層		
S105	㊦	KUR-イイバス	AB10	楕円形	130×30×20		SB55,98と重層		
S106	㊦	KUR-イイバス	BY13	方形	150×140×25		SB21と重層		
S107	㊦	KUR-イイバス	BK11	不整形	100×40×15		SB76と重層		
S108	㊦	KUR-イイバス	AA17	不整形	60×30×15		SB63,77と重層		
S109	㊦	KUR-イイバス	AA18	不整形	200×120×30		SB60,77,79と重層		
S110	㊦	KUR-イイバス	AB08	楕円形	59×30×10				
S111	㊦	KUR-イイバス	BK11	楕円形	200×100×30				
S112	㊦	KUR-イイバス	BS41	不整形	100×40×15				
S113	㊦	KUR-イイバス	BT43	不整形	100×80×20		SB34と重層		
S114	㊦	KUR-イイバス	BQ43	不整形	60×50×20				
S115	㊦	KUR-イイバス	BQ46	不整形	100×60×15		SB16と重層		
S116	㊦	KUR-イイバス	BW01	方形	110×100×25		SB45と重層		
S117	㊦	KUR-イイバス	BV49	不整形	90×90×25		SB44と重層		
S118	㊦	KUR-イイバス	BV48	不整形	190×40×20		SB44と重層		
S119	㊦	KUR-イイバス	AL28	不整形	50×50×8		SB84と重層		
S120	㊦	KUR-イイバス	AL27	楕円形	100×60×20		SB85と重層		
S121	㊦	KUR-イイバス	AM38	不整形	80×60×12		SB91,99と重層		
S122	㊦	KUR-イイバス	AL38	不整形	160×60×30		SB91と重層		
S123	㊦	KUR-イイバス	AC39	不整形	180×140×30		SB90と重層		
S124	㊦	KUR-イイバス	ACM7	不整形	160×130×30				
S125	㊦	KUR-イイバス	AC43	方形	160×140×30				
S126	㊦	KUR4598	AY16	不明	80×74×-	平安時代以後か			
S127	㊦	KUR4598	BA20	不明	100×50×30	平安時代以後か			
S128	㊦	KUR4598	AT21	不明	80×60×-	平安時代以降	SB117を切る		
S129	㊦	KUR4598	BC23	楕円形	60×50×30	平安時代以降	SB112を切る		
S130	㊦	KUR4598	BC24	楕円形	60×40×30	平安時代以降	SB112を切る		
S131	㊦	表23図	KUR4600-1	楕円形	170×150×25				
S132	㊦	表23図	KUR4600-1	楕円形	150×110×30				
S133	㊦	KUR4612	AT10	不明	600×600×-		SD31を切る		
S134	㊦	KUR4612	BD20	楕円形	60×44×32	平安時代	SB22を切り, SB35,36に切られる		
S135	㊦	KUR4612	BD19	不整形	188×150×16	中世	SB22,SB34を切る		火葬墓か
S136	㊦	KUR4612	AU09	円形	104×100×30	平安時代以降	SB34を切る		
S137	㊦	KUR4612	AY11	不明	800×600×10				
S138	㊦	KUR4612	AX10	不整形	70×70×30	近世以降	SB198,202,小室穴13と重層		標品か
S139	㊦	KUR4619-1	AM43	不整形	60×58×14	近世以降	SB202と重層		
S140	㊦	KUR4619-1	AM43	楕円形	60×50×14		SB261を切る		
S141	㊦	KUR4604-1	AP41	不明	400×190×-				火葬墓か
S142	㊦	KUR4604-1	AM49	不明	100×90×45	中世以降	SB265,SD33,SB38を切る		

小塚穴遺跡表

遺構No.	団地	調査位置	出土位置	規模m	長軸	形態	壁の高	壁の状態	時代・時期	重層関係	出土遺物	備考
小塚穴01	◎	KUR441	BQ44	1.6×1.6	不明	円形	18	縦やか	中世		土師器、須恵器、常滑焼 片断、白磁の焼、鉄打	
小塚穴02	◎	KUR441	AI35	2.6×1.7	N25° E	方形	15	やや横やか		SB87と重層	甕、灰輪陶器類・皿	
小塚穴03	◎	KUR441	BE12	4.0×-	不明	不定形	60	やや横やか			土師器杯・甕、須恵器蓋・杯・甕	
小塚穴04	◎	KUR698	BT23	3.9×1.9	N17° W	楕円形	20	やや横やか	平安時代以降	SB113,115を切る	土師器蓋	
小塚穴05	◎	KUR698	AY28	2.3×2.0	不明	不定形	20	ほぼ垂直	平安時代前半	SB109を切る	土師器蓋、須恵器蓋・杯・甕 灰輪陶器類・皿	
小塚穴06	◎	KUR698	AW14	- × -	不明	不明	30	縦やか	平安時代	SD22と重層	土師器杯、須恵器蓋 灰輪陶器類	
小塚穴07	◎	KUR698	BD42	2.8×1.7	N53° E	楕円形	40	縦やか	古墳時代以前	ST23,24に切られ、SB130 と重層		
小塚穴08	◎	KUR6601	AI31	1.8×-	不明	不明	90	東：横やか 西：垂直	平安時代	SD05,22を切り、SB133に 切られ、SK39,44と重層	土師器蓋、須恵器蓋・杯・器台	
小塚穴09	◎	KUR6601	AD34	2.9×1.6	N19° W	長方形	45	縦やか	平安時代	SK05,26と重層	須恵器杯片・甕・蓋、石器	
小塚穴10 第23回	◎	KUR4614-1	BU14	1.7×1.7	N43° E	隅丸長方形	12	縦やか		SB76と重層	土師器杯・甕、須恵器蓋・杯・高杯 甕	
小塚穴11 第9回	◎	KUR4614-1	BX20	1.25×0.7	不明	(方形)	34	ほぼ垂直		SB153,ST09と重層		
小塚穴12	◎	KUR4614-1	BX25	- × -	不明	不明	26	北東：垂直 南西：横やか		SB164,165,167と重層		
小塚穴13	◎	KUR4612	AY71	1.2×-	N30° W	不定形	8	縦やか		SB192,202,SI38と重層	陶文土器、土師器杯・高杯・須恵 器、器鉢	
小塚穴14	◎	KUR4612	AR20	1.9×1.8	N30° W	方形	22	やや横やか		SB240,249,溝状取06と重層		
小塚穴15	◎	KUR4612	BA20	3.8×3.3	N24° W	楕円形	75	ほぼ垂直	近世以降	SB217を切る	弥生土器蓋、土師器蓋・須恵器 蓋・杯・器台、陶磁器類	
小塚穴16	◎	KUR4619-1	BQ42	3.1×2.0	N60° W	不定形	10	縦やか	近世末以降	小塚穴20と重層		
小塚穴17	◎	KUR4619-1	BN49	2.4×2.4	N65° W	方形	35	ほぼ垂直	近世末以降	SK18を切る	陶磁器類	
小塚穴18	◎	KUR4619-1	BM49	1.3×-	N35° E	長方形	25	やや横やか	近世末以降	SK17に切られる		
小塚穴19	◎	KUR4619-1	BA47	4.6×4.2	N23° E	円形	90	ほぼ垂直	近世末以降			
小塚穴20	◎	KUR4619-1	BP44	4.9×1.5	N55° W	不定形	120	ほぼ垂直	近世	陶磁器類		
小塚穴21	◎	KUR4619-1	BG46	4.0×-	N20° W	不定形	18	やや横やか	近世末以降	SK78と重層		
小塚穴22	◎	KUR6604-1	AP38	2.9×1.0	不明	不明	13	不明	中世	SB268,269,SD33,SK39を切る		
小塚穴23	◎	KUR6600	BE43	- × 1.4	N45° E	不明	-	不明				
第701 第23回	◎	KUR4604-1	AV35	4.8×2.8	N40° W	楕円形	-	ほぼ垂直		SD33に切られる		

井戸塚(S E)遺跡表

遺構No.	団地	調査位置	出土位置	規模m	形態	時代・時期	重層関係	出土遺物	備考
SE01	◎	KUR4612	BE17	1.5×1.4×2.4	円形	近世以降	SB216,229,ST33を切る		
SE02	◎	KUR4604-1	AR34	2.8×2.1×-	不定形	中世以降	SB286を切る		

統制(SA)調査表

遺構No.	図No.	調査位置	検出位置	方向	長さ	柱間	時代・時期	重層関係	出土遺物	備考
SA01	㊸	KURバイパス	A132	N25° W	(26m)	2.5m	奈良時代以降か	SB81,84,87,90,ST11,12と重複		
SA02	㊸	KUR4598	BH44	N52° W	(9.5m)	1.8~2.2m	不明	SB125,126,127と重複		
統制01	㊸	KUR4598	BA14	東-N35° E	(18m)	不明	中世以降	SB111,112,ST15,21,SD12を切り、SD22,23と重複		

道路址調査表

遺構No.	図No.	調査位置	検出位置	方向	規模m	時代・時期	重層関係	出土遺物	備考
道路址01	㊸	KURバイパス	BV38~	N30° W	(26)×(4.0)×-	古墳時代末~平安時代後半	SB31,33,SA20,SK15を切る	SB34と重複	
			BO41						

石巻址調査表

遺構No.	図No.	調査位置	検出位置	方向	規模m	時代・時期	重層関係	出土遺物	備考
石巻址01	㊸	KUR4598	BH44	N32° W	(4.0)×(2.8)×-	古墳時代末~平安時代後半	SB125と重複		道路址01と関連か

石列線調査表

遺構No.	図No.	調査位置	検出位置	方向	規模m	時代・時期	重層関係	出土遺物	備考
石列01	㊸	KURバイパス	BM18	不明	-x-x-x-	平安時代か	SD12の上部で確認	土師器	
			EG17						
石列02	㊸	KURバイパス	AB12	N40° E	35×0.4×-	中世以降	SB24,25,56,58,SM02を切る		
石列03	㊸	KURバイパス	AE12~	N35° E	19×1.5×-	不明	SB23,25,26,56,58,59,62,63,64と重複		
			BR08						

祭祀址調査表

遺構No.	図No.	調査位置	検出位置	規模m	時代・時期	重層関係	出土遺物	備考
祭祀址01	㊸	KURバイパス	BN34	8.0×6.0	古墳時代	ST03に切られ、SD05と重複	土師器片・須恵器・須恵器蓋・灰・瓦片・平瓦	SD07の層の上面、耕作帯利用地境までの間に多数の穴
祭祀址02	㊸	KURバイパス	BX03	2.0×1.0	平安時代	中世	黒色土器片・須恵器片	穴を掘って土器を埋め、その上に石を敷いたか

工房址調査表

遺構No.	図No.	調査位置	検出位置	規模m	時代・時期	重層関係	出土遺物	備考
工房址01	㊸	KURバイパス	AP17	一x-	不明	SB47,74を切る	土師器片・須恵器蓋・灰・須恵器蓋・灰・瓦片・平瓦	フイコ屑口が出土した付近に燧土と落ち込み

SB09 ㊦

検出位置	B827	型	土
切		床	面
切られる	SD02	住	主柱穴
プラン	方形	居	貯蔵穴
規模	m -X-	内	人 口
主 軸	不明	形	形状
形状	壁高 cm 10	施	規模
状 態	やや緩やか	設	備考
特記事項	石製紡錘車		
時代・時期	弥生時代後期	調査位置	GOAバイパス

SB10 ㊦

検出位置	BA35	型	土
切		床	面
切られる		住	主柱穴
プラン	不明	居	貯蔵穴
規模	m -X-	内	人 口
主 軸	不明	形	形状
形状	壁高 cm -	施	規模
状 態	不明	設	備考
特記事項	SD02と重複		
時代・時期	不明	調査位置	GOAバイパス

SB11 ㊦

検出位置	AO07	型	土
切		床	面
切られる	SD15	住	主柱穴
プラン	不明	居	貯蔵穴
規模	m -X-	内	人 口
主 軸	不明	形	形状
形状	壁高 cm 30	施	規模
状 態	ほぼ垂直	設	備考
特記事項	須恵器杯		
時代・時期	奈良時代	調査位置	GOA市道26号

遺物群(S.T)調査表

遺物群No.	図No.	調査位置	検出位置	規模m	柱間	柱間(桁)m	柱間(梁)m	新行方向	時代・時期	重積関係	出土遺物	備考
ST01	㊦	GOA-1-1-1-1	BC13	6.2×5.1	4×3	1.4~1.6	1.6~1.8	N40° W	奈良時代	SD05を切り	弥生土器、土師器杯・高杯 須恵器壺・杯・灰皿陶器	
ST02	㊦	GOA-1-1-1-1	BC20	- X -	- X -	1.8	1.4	N35° W	古墳前期以降	SB04を切り、ST03と重積	弥生土器、土師器杯・壺 須恵器壺・杯、円筒瓦	
ST03	㊦	GOA-1-1-1-1	BI32	- X -	- X -	1.4	1.8	N40° W	古墳前期以降	SB04を切り、ST02と重積	弥生土器、土師器杯・壺 須恵器壺・杯、円筒瓦	

土坑(S.K)調査表

遺物群No.	図No.	調査位置	検出位置	形数	長さ×幅×深cm	時代・時期	重積関係	出土遺物	備考
SK01	㊦	GOA-1-1-1-1	AU18	円形	150×150×60	中世	SD01と重積	鉄釘、焼土、炭	
SK02	㊦	GOA-1-1-1-1	AY16	円形	120×100×70	中世	SD01を切り	天目茶碗・茶付磁器皿片	
SK03	㊦	GOA-1-1-1-1	BA21	円形	130×130×70	中世か	SD01と重積		
SK04	㊦	GOA-1-1-1-1	BD21	円形	170×170×70	中世	SD02を切り	鉄片、炭化米	
SK05	㊦	GOA-1-1-1-1	BC19	長方形	180×140×70	中世	SD02を切り	鉄釘・筋り瓦片・漆器、 水産漁具、骨角、炭化物	漆器
SK06	㊦	GOA-1-1-1-1	BD20	円形	90×90×60				
SK07	㊦	GOA-1-1-1-1	AV19	楕円形	150×110×70	中世			
SK08	㊦	GOA-1-1-1-1	BE19	円形	60×60×30		SK09と重積		
SK09	㊦	GOA-1-1-1-1	BE19	楕円形	130×110×30		SK08と重積		
SK10	㊦	GOA-1-1-1-1	BE19	方形	70×60×20				
SK11	㊦	GOA-1-1-1-1	AY08	長方形	250×108×6	平安時代か		土師器片、炭化米、植物遺体	
SK12	㊦	GOA-1-1-1-1	BB27	不定形	250×180×7				
SK13	㊦	GOA-1-1-1-1	BD29	不定形	200×100×20	近世	SB05を切り		ゴミ類遺体
SK14	㊦	GOA-1-1-1-1	BB30	不定形	170×120×8		SB07を切り		
SK15	㊦	GOA-1-1-1-1	AX29	不定形	220×110×20		SB05を切りSK19と重積		
SK16	㊦	GOA-1-1-1-1	BC29	長方形	180×150×10		SB07と重積		
SK17	㊦	GOA-1-1-1-1	AY28	円形	80×70×25		SB05を切り		
SK18	㊦	GOA-1-1-1-1	AY30	円形	150×140×50				
SK19	㊦	GOA-1-1-1-1	BC29	不定形	90×60×10		SB05を切りSK18と重積		
SK20	㊦	GOA-1-1-1-1	BA26	楕円形	140×100×50				

集石(S.I)調査表

遺物群No.	図No.	調査位置	検出位置	形数	長さ×幅×深cm	時代・時期	重積関係	出土遺物	備考
SI01	㊦	GOA-1-1-1-1	AU17	円形	150×140×18	不明			
SI02	㊦	GOA-1-1-1-1	AX16	円形	180×-×78	不明			

溝柱(SD)・竪穴表

遺構No.	団地	調査位置	検出位置	規模m	方向	時代・時期	重層関係	出土遺物	備考
SD01	◎	GOA・バイパス	AU18	(29.0)×3.0×1.0	N4° W	古墳時代前期	小塚・SK01と重層	土師器高杯・器台・鉢・壺	
SD02	◎	GOA・バイパス	AY21	(30.0)×3.2×1.2 ×2.4×0.8	東:N10° W 西:N54° W	古墳時代前期	SB01.02.03.04.05.06.09.10を 切り、SK03.04に切られる	土師器高杯・鉢	古墳か円形 周溝溝
SD03	◎	GOA・バイパス	AU21	(5.0)×1.0×0.1 ×0.7×0.1	N13° W	古墳時代以降 須置器	SB01を切る	弥生時代後期土器片、土師器、	自然流溝か 自然流溝か
SD04	◎	GOA・バイパス	AS10	(10.0)×0.9×0.2 ×0.5×0.1	N10° W	古墳時代～ 奈良時代	SD06を切る	木器、埴輪遺体	自然流溝か
SD05	◎	GOA・バイパス	BB12	(5.5)×0.6×0.4 ×0.4×0.2	西N82° E 北N2° W	古墳後期～ 奈良時代	STD1に切られる	土師器、須置器片	
SD06	◎	GOA・バイパス	AT10	(3.6)×2.0× ×1.0× -	N50° W	古墳時代前期	SD04に切られ、石列01と重層	土師器杯・高杯・壺、須置器 壺・杯・流石・器台・壺	窪地の水溝

小塚六脚家表

遺構No.	団地	調査位置	検出位置	規模m	長軸	形	高さ	壁の状態	時代・時期	重層関係	出土遺物	備考
小塚六01	◎	GOA・バイパス	AS20	1.6×1.2	不明	楕円形	30	壁やか	平安時代～ 中世	小塚六02と重層		礎が多く、 集石状
小塚六02	◎	GOA・バイパス	AS21	1.4×1.4	不明	円形	20	やや壁やか		小塚六01と重層		

石列縦家表

遺構No.	団地	調査位置	検出位置	方向	規模m	時代・時期	重層関係	出土遺物	備考
石列01	◎	GOA・バイパス	AP10	N85° E	南12.5×3×0.5 東4×3×0.5	時代・時期 中世以降	SD04.06を切る		

SB01 ㊦

検出位置	BL39	置	土
切	切	床	面
切られる	SB06,07,12	主柱穴	軟弱
合	切られる	住	貯蔵穴
切られる	ST04,08	内	入口
プラン	隅丸長方形	内	形状
規模	規模 m 5.8×4.6	内	形状
主軸	N61° W	内	形状
形状	壁高 cm 15	内	形状
状態	ほぼ垂直	内	形状
特記事項	土師器杯・高杯・鉢、須恵器蓋・杯、土玉、用途不明鉄器		
時代・時期	古墳時代後期	調査位置	GOBバイパス

SB03 ㊦

検出位置	BK35	置	土
切	切	床	面
切られる	SB02	主柱穴	堅固なタタキ状
合	切られる	住	貯蔵穴
切られる	プラン	内	入口
プラン	隅丸長方形	内	形状
規模	規模 m 4.4×3.8	内	形状
主軸	N52° W	内	形状
形状	壁高 cm 40	内	形状
状態	やや傾やか	内	形状
特記事項	土師器鉢、須恵器蓋・杯、長頸瓶胴部・平瓶・横瓶、刀子、軽用硯		
時代・時期	奈良時代	調査位置	GOBバイパス

SB05 ㊦

検出位置	BN40	置	土
切	切	床	面
切られる	SB06	主柱穴	4基P1~P4
合	切られる	住	貯蔵穴
切られる	プラン	内	入口
プラン	(隅丸方形)	内	形状
規模	規模 m -x-	内	形状
主軸	不明	内	形状
形状	壁高 cm 20	内	形状
状態	ほぼ垂直	内	形状
特記事項	土師器高杯・甕・壺・甕		
時代・時期	古墳時代前期	調査位置	GOBバイパス

SB07 ㊦

検出位置	BJ39	置	土
切	切	床	面
切られる	SB12	主柱穴	凹凸盛しく軟弱
合	切られる	住	貯蔵穴
切られる	SB01,ST04,08	内	入口
プラン	(隅丸長方形)	内	形状
規模	規模 m 4.4×-	内	形状
主軸	(N30° W)	内	形状
形状	壁高 cm 10	内	形状
状態	ほぼ垂直	内	形状
特記事項	土師器高杯・器台・台付甕・甕・壺		
時代・時期	古墳時代前期	調査位置	GOBバイパス

SB02 ㊦

検出位置	BJ34	置	土
切	切	床	面
切られる	SB03,ST08	主柱穴	
合	切られる	住	貯蔵穴
切られる	プラン	内	入口
プラン	隅丸長方形	内	形状
規模	規模 m 4.0×4.0	内	形状
主軸	N33° E	内	形状
形状	壁高 cm 20	内	形状
状態	ほぼ垂直	内	形状
特記事項	土師器鉢・高杯・器台・甕・小型台付甕、鉄入打製石包丁・台石		
時代・時期	古墳時代前期	調査位置	GOBバイパス

SB04 ㊦

検出位置	BN34	置	土
切	切	床	面
切られる	測記	主柱穴	軟弱な貼り床
合	切られる	住	貯蔵穴
切られる	プラン	内	入口
プラン	5.4×-	内	形状
規模	規模 m 隅丸方形	内	形状
主軸	N68° W	内	形状
形状	壁高 cm 10	内	形状
状態	傾やか	内	形状
特記事項	土師器鉢・高杯・甕・甕、鉄入打製石包丁、玉作り工房か 有扇状形石器・管玉未成品・ミノウ原石		
時代・時期	古墳時代前期	調査位置	GOBバイパス

SB06 ㊦

検出位置	BM40	置	土
切	切	床	面
切られる	SB05	主柱穴	堅固なタタキ状
合	切られる	住	貯蔵穴
切られる	SB01	内	入口
プラン	隅丸方形	内	形状
規模	規模 m 5.5×5.5	内	形状
主軸	N29° W	内	形状
形状	壁高 cm 42	内	形状
状態	ほぼ垂直	内	形状
特記事項	土師器杯・高杯・甕		
時代・時期	古墳時代後期	調査位置	GOBバイパス

SB08 ㊦

検出位置	BK31	置	土
切	切	床	面
切られる	SK01	主柱穴	堅固
合	切られる	住	貯蔵穴
切られる	測記	内	入口
プラン	隅丸長方形	内	形状
規模	規模 m 7.6×6.4	内	形状
主軸	N37° E	内	形状
形状	壁高 cm 35	内	形状
状態	やや傾やか	内	形状
特記事項	SB10,16,19,ST03,SB01,02,03に切られる 鉢・甕・甕(丹彩された物が多い)、打製石斧・横刃型石器 砥石・船形曲磨石・台石・磨製石鏝・同未成品		
時代・時期	弥生時代中期	調査位置	GOBバイパス

SB09 ㊦

検出位置	BH34	覆土	
切れる		床面	
切られる	SB02,14,15,工房址01	住主柱穴	
プラン	不明	居貯蔵穴	
規模	不明	居人口	
規模・主軸	-X-	内形形状	
形状	不明	内形形状	
壁高cm	-	内形形状	
形状	不明	内形形状	
特記事項	土師器類		
時代・時期	弥生時代中期	調査位置	GOBバイパス

SB10 ㊦

検出位置	BK29	覆土	
切れる	SB08,18,19,SK01	床面	敷瓦
切られる	ST06,SD01,02,03	住主柱穴	
プラン	不明	居貯蔵穴	
規模	不明	居人口	
規模・主軸	5.5×5.8	内形形状	
形状	不明	内形形状	
壁高cm	30	内形形状	
形状	不明	内形形状	
特記事項	土師器類・高杯・器台・甕・小形丸底・甕・打製石斧、 鉄入打製石包丁・有鉄石器・磨製石斧・磨製石鏃		
時代・時期	古墳時代前期	調査位置	GOBバイパス

SB11 ㊦

検出位置	BF34	覆土	
切れる		床面	一部貼り床
切られる	SB14,17,工房址01	住主柱穴	2基P1,P2
プラン	不明	居貯蔵穴	
規模	不明	居人口	
規模・主軸	-X-	内形形状	
形状	不明	内形形状	
壁高cm	-	内形形状	
形状	不明	内形形状	
特記事項	土師器類、須臾器杯・甕、鉄片		
時代・時期	奈良時代	調査位置	GOBバイパス

SB12 ㊦

検出位置	BK41	覆土	
切れる		床面	
切られる	SB07,ST01,04	住主柱穴	
プラン	不明	居貯蔵穴	
規模	不明	居人口	
規模・主軸	-X-	内形形状	
形状	不明	内形形状	
壁高cm	38	内形形状	
形状	不明	内形形状	
特記事項	土師器類		
時代・時期	古墳時代前期	調査位置	GOBバイパス

SB13 ㊦

検出位置	BH36	覆土	
切れる		床面	まわめて敷瓦
切られる		住主柱穴	
プラン	(隅丸方形)	居貯蔵穴	
規模	不明	居人口	
規模・主軸	-X-	内形形状	
形状	不明	内形形状	
壁高cm	-	内形形状	
形状	不明	内形形状	
特記事項	土師器類		
時代・時期	不明	調査位置	GOBバイパス

SB14 ㊦

検出位置	BG34	覆土	
切れる	SB17	床面	
切られる	SB11,工房址1	住主柱穴	
プラン	不明	居貯蔵穴	
規模	不明	居人口	
規模・主軸	-X-	内形形状	
形状	不明	内形形状	
壁高cm	60	内形形状	
形状	不明	内形形状	
特記事項	土師器高杯・器台・甕・甕、磨製石鏃未成品・台石、管玉未成品		
時代・時期	古墳時代前期	調査位置	GOBバイパス

SB15 ㊦

検出位置	BH33	覆土	
切れる	SB09,17	床面	
切られる	SB02,ST03,工房址01	住主柱穴	
プラン	不明	居貯蔵穴	
規模	不明	居人口	
規模・主軸	-X-	内形形状	
形状	不明	内形形状	
壁高cm	-	内形形状	
形状	不明	内形形状	
特記事項	土師器類、須臾器杯・甕、灰輪陶器類・長須臾、緑輪陶器類、緑・鉄類		
時代・時期	平安時代後半	調査位置	GOBバイパス

SB16 ㊦

検出位置	BM32	覆土	
切れる	SB08	床面	
切られる	SB04,ST02,SD02	住主柱穴	4基P1~P4
プラン	不明	居貯蔵穴	
規模	不明	居人口	
規模・主軸	4.7×4.5	内形形状	西壁側36×26×54
形状	不明	内形形状	土器埋設部
壁高cm	40	内形形状	42×40
形状	不明	内形形状	
特記事項	高杯・器台・甕・甕、鉄入打製石包丁・敲打器・台石、環状石器		
時代・時期	弥生時代後期	調査位置	GOBバイパス

SB17 ㊦

検出位置	BH31	層	土
切	切	床	面
合	切られる	住	主柱穴
切られる	SB15,工務社01	住	貯蔵穴
プラン	隅丸方形	居	貯蔵穴
規模	縦横 m 5.6×-	内	入口
・主軸	N50° W	内	伊・形状
・形	壁高 cm 13	内	伊・規模
・状	壁	設	電・備考
・状	壁	電	備考
特記事項	弥生土器壺・甕、台石		
時代・時期	弥生時代中期	調査位置	GOBバイパス

SB18 ㊦

検出位置	BJ30	層	土
切	切	床	面
合	切られる	住	主柱穴
切られる	SB10,19,SD01,02,03	住	貯蔵穴
プラン	隅丸方形	居	貯蔵穴
規模	縦横 m 4.9×4.4	内	入口
・主軸	不明	内	伊・形状
・形	壁高 cm 30	内	伊・規模
・状	壁	設	電・備考
・状	壁	電	備考
特記事項	器台・甕・瓶、袂入打製石包丁		
時代・時期	弥生時代後期	調査位置	GOBバイパス

SB19 ㊦

検出位置	BK27	層	土
切	切	床	面
合	切られる	住	主柱穴
切られる	SB10,ST06,SD01	住	貯蔵穴
プラン	隅丸方形	居	貯蔵穴
規模	縦横 m 4.7×4.5	内	入口
・主軸	N121° W	内	伊・形状
・形	壁高 cm 40	内	伊・規模
・状	壁	設	電・備考
・状	壁	電	備考
特記事項	土師器鉢・高杯・器台・甕・瓶、打製石斧・有柄石器、磁石・台石・磨製石鏃未成品、ガラス玉		
時代・時期	古墳時代前期	調査位置	GOBバイパス

SB20 ㊦

検出位置	BK26	層	土
切	切	床	面
合	切られる	住	主柱穴
切られる	SB22,29,SD01,ST07	住	貯蔵穴
プラン	隅丸方形	居	貯蔵穴
規模	縦横 m -×-	内	入口
・主軸	不明	内	伊・形状
・形	壁高 cm 20	内	伊・規模
・状	壁	設	電・備考
・状	壁	電	備考
特記事項	高杯・器台・甕		
時代・時期	弥生時代後期	調査位置	GOBバイパス

SB21 ㊦

検出位置	BM28	層	土
切	切	床	面
合	切られる	住	主柱穴
切られる	ST06	住	貯蔵穴
プラン	方形	居	貯蔵穴
規模	縦横 m -×-	内	入口
・主軸	不明	内	伊・形状
・形	壁高 cm 10	内	伊・規模
・状	壁	設	電・備考
・状	壁	電	備考
特記事項	土師器壺		
時代・時期	古墳時代前期	調査位置	GOBバイパス

SB22 ㊦

検出位置	BJ25	層	土
切	切	床	面
合	切られる	住	主柱穴
切られる	ST07	住	貯蔵穴
プラン	不明	居	貯蔵穴
規模	縦横 m -×-	内	入口
・主軸	不明	内	伊・形状
・形	壁高 cm -	内	伊・規模
・状	壁	設	電・備考
・状	壁	電	備考
特記事項	電のみ 土師器高杯・甕・瓶		
時代・時期	古墳時代後期	調査位置	GOBバイパス

SB23 ㊦

検出位置	BS40	層	土
切	切	床	面
合	切られる	住	主柱穴
切られる	不明	住	貯蔵穴
プラン	不明	居	貯蔵穴
規模	縦横 m -×-	内	入口
・主軸	不明	内	伊・形状
・形	壁高 cm -	内	伊・規模
・状	壁	設	電・備考
・状	壁	電	備考
特記事項	SB24と重複		
時代・時期	不明	調査位置	GOBバイパス

SB24 ㊦

検出位置	BS43	層	土
切	切	床	面
合	切られる	住	主柱穴
切られる	不明	住	貯蔵穴
プラン	不明	居	貯蔵穴
規模	縦横 m -×-	内	入口
・主軸	N50° W	内	伊・形状
・形	壁高 cm 11	内	伊・規模
・状	壁	設	電・備考
・状	壁	電	備考
特記事項	SB23と重複 土師器高杯・器台・甕		
時代・時期	古墳時代前期	調査位置	GOBバイパス

SB25 ㊦

検出位置	BP45	覆	土
切切る	SB24,SD05,06	床	面
切切られる	不明	住	主柱穴
合切られる	不明	居	貯蔵穴
プラン	-X-	居	内人口
規模	不明	内	人 口
規模	m	内	形 状
主 軸	-	内	形 状
主 軸	不明	内	形 状
壁高 cm	不明	内	形 状
状 態	不明	内	形 状
特記事項	土器埋設炉 27×27cm		
裏・面	不明		
時代・時期	弥生時代中期	調査位置	GOBバイパス

SB27 ㊦

検出位置	BO37	覆	土
切切る		床	面
切切られる	ST01,23	住	主柱穴
合切られる	不明	居	貯蔵穴
プラン	-X-	居	内人口
規模	不明	内	人 口
規模	m	内	形 状
主 軸	不明	内	形 状
主 軸	不明	内	形 状
壁高 cm	-	内	形 状
状 態	不明	内	形 状
特記事項	池床炉か -X-		
裏・面	不明		
時代・時期	古墳時代前期	調査位置	GOBバイパス

SB29 ㊦

検出位置	BK25	覆	土
切切る	SB20	床	面
切切られる	SB20,ST07,SD01	住	主柱穴
合切られる	不明	居	貯蔵穴
プラン	(隅丸方形)	居	内人口
規模	不明	内	人 口
規模	m	内	形 状
主 軸	-X-	内	形 状
主 軸	不明	内	形 状
壁高 cm	10	内	形 状
状 態	やや緩やか	内	形 状
特記事項	土器器鉢・高杯・甕		
裏・面	不明		
時代・時期	古墳時代前期	調査位置	GOBバイパス

SB31 ㊦

検出位置	AS28	覆	土
切切る	SK16	床	面
切切られる	SB30	住	主柱穴
合切られる	SB30,ST07,SD01	居	貯蔵穴
プラン	隅丸方形	居	内人口
規模	不明	内	人 口
規模	m	内	形 状
主 軸	N33° W	内	形 状
主 軸	不明	内	形 状
壁高 cm	30	内	形 状
状 態	やや緩やか	内	形 状
特記事項	土器器鉢・高杯・甕		
裏・面	不明		
時代・時期	奈良時代	調査位置	GOBバイパス

SB26 ㊦

検出位置	BQ02	覆	土
切切る	SD15	床	面
切切られる	不明	住	主柱穴
合切られる	不明	居	貯蔵穴
プラン	-X-	居	内人口
規模	不明	内	人 口
規模	m	内	形 状
主 軸	N129° E	内	形 状
主 軸	不明	内	形 状
壁高 cm	-	内	形 状
状 態	不明	内	形 状
特記事項	土器器鉢片 石芯粘土 (75)X-		
裏・面	不明		
時代・時期	古墳時代後期	調査位置	GOBバイパス

SB28 ㊦

検出位置	BU05	覆	土
切切る		床	面
切切られる	SK02	住	主柱穴
合切られる	不明	居	貯蔵穴
プラン	-X-	居	内人口
規模	不明	内	人 口
規模	m	内	形 状
主 軸	不明	内	形 状
主 軸	不明	内	形 状
壁高 cm	15	内	形 状
状 態	緩やか	内	形 状
特記事項	土器器鉢片		
裏・面	不明		
時代・時期	弥生時代中期	調査位置	GOBバイパス

SB30 ㊦

検出位置	ASS0	覆	土
切切る		床	面
切切られる	SB31,33	住	主柱穴
合切られる	不明	居	貯蔵穴
プラン	隅丸方形	居	内人口
規模	不明	内	人 口
規模	m	内	形 状
主 軸	6.0X-	内	形 状
主 軸	N31° W	内	形 状
壁高 cm	40	内	形 状
状 態	やや緩やか	内	形 状
特記事項	土器器小形甕・甕、須恵器杯、刀子片、石製紡輪車、有孔磨製石包丁		
裏・面	不明		
時代・時期	古墳時代後期	調査位置	GOBバイパス

SB32 ㊦

検出位置	AO22	覆	土
切切る	SK16	床	面
切切られる	SB39	住	主柱穴
合切られる	不明	居	貯蔵穴
プラン	隅丸方形	居	内人口
規模	不明	内	人 口
規模	m	内	形 状
主 軸	5.3X-	内	形 状
主 軸	N46° W	内	形 状
壁高 cm	30	内	形 状
状 態	やや緩やか	内	形 状
特記事項	土器器高杯・甕、須恵器蓋・甕・甕		
裏・面	不明		
時代・時期	古墳時代終末	調査位置	GOBバイパス

SB33 ㊦

検出位置	AR29	型	土
切	切	床	面
合	切られる	住	主柱穴
	SB30	居	貯蔵穴
規模	プラン 不明	内	人 口
・主	規模 m -x-	内	人 形状
・軸	不明	内	イ 形状
・形	壁高 cm -	内	イ 規模
・状	壁 不明	内	イ 備考
・状	壁 不明	内	イ 備考
特記事項	土師器片、須恵器片		
時代・時期	不明	調査位置	GOBバイパス

SB35 ㊦

検出位置	AK20	型	土	AK20
切	切	床	面	
合	切られる	住	主柱穴	SB39,50,SD11,SK13
	SB39,50,SD11,SK13	居	貯蔵穴	不明
規模	プラン 不明	内	人 口	-x-
・主	規模 m -x-	内	人 形状	不明
・軸	不明	内	イ 形状	不明
・形	壁高 cm -	内	イ 規模	-
・状	壁 不明	内	イ 備考	不明
特記事項	縄・漆、打製石斧・砥石、炭化種子			
時代・時期	弥生時代中期	調査位置	GOBバイパス	

SB37 ㊦

検出位置	AT31	型	土
切	切	床	面
合	切られる	住	主柱穴
	SB30,SK11	居	貯蔵穴
規模	プラン 不明	内	人 口
・主	規模 m -x-	内	人 形状
・軸	不明	内	イ 形状
・形	壁高 cm 34	内	イ 規模
・状	壁 不明	内	イ 備考
特記事項	土師器高杯		
時代・時期	不明	調査位置	GOBバイパス

SB39 ㊦

検出位置	AL22	型	土
切	切	床	面
合	切られる	住	主柱穴
	SB32,35,48	居	貯蔵穴
規模	プラン (楕円方形)	内	人 口
・主	規模 m -x-	内	人 形状
・軸	不明	内	イ 形状
・形	壁高 cm 10	内	イ 規模
・状	壁 ほぼ垂直	内	イ 備考
特記事項	ロクロ調整土師器杯・皿、用途不明鉄器		
時代・時期	平安時代後半	調査位置	GOBバイパス

SB34 ㊦

検出位置	AU32	型	土
切	切	床	面
合	切られる	住	主柱穴
	SK11	居	貯蔵穴
規模	プラン 不明	内	人 口
・主	規模 m -x-	内	人 形状
・軸	不明	内	イ 形状
・形	壁高 cm 60	内	イ 規模
・状	壁 緩やか	内	イ 備考
特記事項	縄・漆片、敲打器・磨製石鏃未成品		
時代・時期	弥生時代中期	調査位置	GOBバイパス

SB36 ㊦

検出位置	AN16	型	土
切	切	床	面
合	切られる	住	主柱穴
	SB38,SD09	居	貯蔵穴
規模	プラン 不明	内	人 口
・主	規模 m -x-	内	人 形状
・軸	不明	内	イ 形状
・形	壁高 cm -	内	イ 規模
・状	壁 不明	内	イ 備考
特記事項	土師器高杯		
時代・時期	古墳時代後期	調査位置	GOBバイパス

SB38 ㊦

検出位置	AM15	型	土
切	切	床	面
合	切られる	住	主柱穴
	SB36,49	居	貯蔵穴
規模	プラン 不明	内	人 口
・主	規模 m -x-	内	人 形状
・軸	不明	内	イ 形状
・形	壁高 cm 20	内	イ 規模
・状	壁 緩やか	内	イ 備考
特記事項	土師器、須恵器杯、灰輪陶器碗		
時代・時期	平安時代	調査位置	GOBバイパス

SB40 ㊦

検出位置	AU23	型	土
切	切	床	面
合	切られる	住	主柱穴
	SB59,ST12,22,小型穴3	居	貯蔵穴
規模	プラン 不明	内	人 口
・主	規模 m -x-	内	人 形状
・軸	不明	内	イ 形状
・形	壁高 cm 10	内	イ 規模
・状	壁 緩やか	内	イ 備考
特記事項	土師器片、須恵器壺、白土		
時代・時期	古墳時代後期	調査位置	GOBバイパス

SB41 ㊦

検出位置	A110	覆	土
切	SB47	床	面
切られる	SB42	住	主柱穴 2基P1,P2
プラン	楕丸方形	居	貯蔵穴
規模	縦横 m 5.4×-	内	入口
主軸	N30° W	内	形状
壁高	cm 40	施	規模
形状	壁 ほぼ垂直	設	備考
特記事項	土師器高杯・甕・小型甕、須恵器蓋、鉄器		
時代・時期	古墳時代後期	調査位置	GOBバイパス

SB43 ㊦

検出位置	AF15	覆	土
切	SB46	床	面 部分的に堅固
切られる		住	主柱穴 4基P1~P4
プラン	楕丸方形	居	貯蔵穴
規模	縦横 m 5.4×-	内	入口
主軸	N31° W	内	形状 石芯粘土層
壁高	cm 50	施	規模 125×110cm
形状	壁 ほぼ垂直	設	備考
特記事項	SD19と重複		
特記事項	土師器杯・高杯・甕・小型甕、須恵器蓋杯、磁石・台石		
時代・時期	古墳時代後期	調査位置	GOBバイパス

SB45 ㊦

検出位置	AF12	覆	土
切	SD19	床	面
切られる		住	主柱穴 4基P1~P4
プラン	楕丸方形	居	貯蔵穴
規模	縦横 m 5.5×5.2	内	入口
主軸	N45° W	内	形状 地床部
壁高	cm 10	施	規模 68×66cm
形状	壁 やや緩やか	設	備考
特記事項	甕、台石・磨製石鏝・同未成品		
時代・時期	弥生時代中期	調査位置	GOBバイパス

SB47 ㊦

検出位置	AG07	覆	土
切		床	面
切られる	SB41,42,SM01	住	主柱穴 3基P1~P3
プラン	楕丸長方形	居	貯蔵穴
規模	縦横 m 6.8×5.7	内	入口
主軸	N34° E	内	形状 上段埋設部
壁高	cm 20	施	規模 44×40cm
形状	壁 やや緩やか	設	備考
特記事項	甕・甕、打製石斧・磨製石斧・同未成品・鋸打器		
時代・時期	弥生時代中期	調査位置	GOBバイパス

SB42 ㊦

検出位置	A109	覆	土
切	SB41	床	面 堅固
切られる		住	主柱穴 1基P1
プラン	(楕丸方形)	居	貯蔵穴
規模	縦横 m 5.4×-	内	入口
主軸	不明	内	形状
壁高	cm 9	施	規模
形状	壁 ほぼ垂直	設	備考
特記事項	土師器杯		
時代・時期	古墳時代後期	調査位置	GOBバイパス

SB44 ㊦

検出位置	AK12	覆	土
切		床	面 軟弱
切られる	SB38,SD04,08	住	主柱穴 2基P1,P2
プラン	楕丸方形	居	貯蔵穴
規模	縦横 m -×-	内	入口
主軸	不明	内	形状
壁高	cm 17	施	規模
形状	壁 やや緩やか	設	備考
特記事項	土師器鉢・甕、須恵器杯・甕		
時代・時期	古墳時代後期	調査位置	GOBバイパス

SB46 ㊦

検出位置	AH16	覆	土
切		床	面
切られる	SB43,49,SD08,09	住	主柱穴 2基P1,P2
プラン	不明	居	貯蔵穴
規模	縦横 m -×-	内	入口
主軸	N22° W	内	形状 土器埋設部か
壁高	cm -	施	規模 -×-
形状	壁 不明	設	備考
特記事項	甕		
時代・時期	弥生時代中期	調査位置	GOBバイパス

SB48 ㊦

検出位置	AM23	覆	土
切	SK16	床	面
切られる	SB32,39	住	主柱穴
プラン	楕丸方形	居	貯蔵穴
規模	縦横 m 7.7×-	内	入口
主軸	N38° W	内	形状
壁高	cm 40	施	規模
形状	壁	設	備考
特記事項	土師器杯・高杯・甕、須恵器高杯		
時代・時期	古墳時代後期	調査位置	GOBバイパス

SB65 (第28圖)

検出位置	AC29	型	土
切	る	床	面
合	切られる	住	主柱穴
規模	不明	居	貯蔵穴
規模	m 一×一	内	入口
主軸	N30° E	内	形状
壁高	cm 35	内	規模
形状	壁	内	規模
状態	壁やか	内	規模
特記事項	土師器高杯・甕		
時代・時期	古墳時代後期	調査位置	GO B4724-1

SB67 (第28圖)

検出位置	AF26	型	土
切	る	床	面
合	切られる	住	主柱穴
規模	不明	居	貯蔵穴
規模	m 4.9×3.9	内	入口
主軸	N138° E	内	形状
壁高	cm 31	内	規模
形状	壁	内	規模
状態	壁やか	内	規模
特記事項	須恵器甕・埴		
時代・時期	古墳時代後期	調査位置	GO B4724-1

SB69 ㊦

検出位置	BN10	型	土
切	る	床	面
合	切られる	住	主柱穴
規模	不明	居	貯蔵穴
規模	m 5.3×5.2	内	入口
主軸	N20° E	内	形状
壁高	cm 31	内	規模
形状	壁	内	規模
状態	壁	内	規模
特記事項	床面のみ 土師器甕、須恵器杯・高杯・鉢・甕		
時代・時期	奈良時代	調査位置	GO B4705

SB71 (第28圖)

検出位置	BJ46	型	土
切	る	床	面
合	切られる	住	主柱穴
規模	不明	居	貯蔵穴
規模	m 3.9×3.3	内	入口
主軸	N47° W	内	形状
壁高	cm 27	内	規模
形状	壁	内	規模
状態	壁やか	内	規模
特記事項	土師器甕片		
時代・時期	古墳時代前期	調査位置	GO B4715

SB66 (第27圖)

検出位置	AD27	型	土
切	る	床	面
合	切られる	住	主柱穴
規模	不明	居	貯蔵穴
規模	m 2.8×2.2	内	入口
主軸	N157° W	内	形状
壁高	cm 8	内	規模
形状	壁	内	規模
状態	壁やか	内	規模
特記事項	土師器鉢・甕		
時代・時期	古墳時代後期	調査位置	GO B4724-1

SB68 (第29圖)

検出位置	BK09	型	土
切	る	床	面
合	切られる	住	主柱穴
規模	不明	居	貯蔵穴
規模	m 3.8×3.8	内	入口
主軸	N115° E	内	形状
壁高	cm 18	内	規模
形状	壁	内	規模
状態	壁やか	内	規模
特記事項	土師器杯・鉢・小型甕・埴、須恵器杯・鉢、土製紡錘車		
時代・時期	奈良時代	調査位置	GO B4705

SB70 (第29圖)

検出位置	BJ48	型	土
切	る	床	面
合	切られる	住	主柱穴
規模	不明	居	貯蔵穴
規模	m 5.4×一	内	入口
主軸	N35° W	内	形状
壁高	cm 11	内	規模
形状	壁	内	規模
状態	壁やか	内	規模
特記事項	SB73と重複 土師器甕片		
時代・時期	古墳時代後期	調査位置	GO B4715

SB72 (第28圖)

検出位置	BI00	型	土
切	る	床	面
合	切られる	住	主柱穴
規模	不明	居	貯蔵穴
規模	m 3.9×(3.9)	内	入口
主軸	N45° W	内	形状
壁高	cm 21	内	規模
形状	壁	内	規模
状態	壁やか	内	規模
特記事項	土師器甕片		
時代・時期	古墳時代後期	調査位置	GO B4715

SB73 (第29圖)

検出位置	BH49	覆土
切切る	床面	
合切られる	SB72	住主柱穴 1基P1
プラン	不明	住貯蔵穴
規模	m -x-	居入口
規模・主軸	N26° W	内戸形状
形状	壁高 cm 28	内戸・規模
状況	壁 やや緩やか	設取 備考
特記事項	SB74と重複	
	土師器杯・鏡片	
時代・時期	古墳時代後期	調査位置 GO B4715

SB74 (第29圖)

検出位置	BK45	覆土
切切る	床面	
合切られる	住主柱穴	4基P1~P4
プラン	不明	住貯蔵穴
規模	m -x-	居入口
規模・主軸	N51° W	内戸形状
形状	壁高 cm -	内戸・規模
状況	壁 不明	設取 備考
特記事項	土器埋設	
	鏡片	
時代・時期	弥生時代後期	調査位置 GO B4715

SB75 (第30圖)

検出位置	BD49	覆土
切切る	SB76,84	床面
合切られる	住主柱穴	4基P1~P4
プラン	隅丸方形	住貯蔵穴
規模	m 7.4×7.2	居入口
規模・主軸	N53° W	内戸形状
形状	壁高 cm 27	内戸・規模
状況	壁 やや緩やか	設取 備考
特記事項	土師器、須重器蓋・杯・壺	
時代・時期	奈良時代	調査位置 GO B4715

SB76 (第27圖)

検出位置	BE47	覆土
切切る	床面	
合切られる	SB85,SK34	住主柱穴
プラン	不明	住貯蔵穴
規模	m (2.3)×-	居入口
規模・主軸	N27° W	内戸形状
形状	壁高 cm 14	内戸・規模
状況	壁 やや緩やか	設取 備考
特記事項		
時代・時期	古墳時代前期	調査位置 GO B4715

SB77 (第31圖)

検出位置	BH43	覆土
切切る	SB79	床面
合切られる	ST30,31	住主柱穴 3基P1~P3
プラン	不明	住貯蔵穴
規模	m 6.8×(5.4)	居入口
規模・主軸	N50° W	内戸形状
形状	壁高 cm 31	内戸・規模
状況	壁 緩やか	設取 備考
特記事項	黄土のみ	
	土師器蓋、須重器杯・壺	
時代・時期	奈良時代	調査位置 GO B4715

SB78 (第27圖)

検出位置	BJ44	覆土
切切る	床面	
合切られる	住主柱穴	
プラン	不明	住貯蔵穴
規模	m -x-	居入口
規模・主軸	N52° W	内戸形状
形状	壁高 cm -	内戸・規模
状況	壁 不明	設取 備考
特記事項	土師器蓋	
時代・時期	古墳時代	調査位置 GO B4715

SB79 (第31圖)

検出位置	BG46	覆土
切切る	床面	
合切られる	SB83,84,ST30	住主柱穴 4基P1~P4
プラン	隅丸方形	住貯蔵穴
規模	m 5.2×5.0	居入口
規模・主軸	N38° W	内戸形状
形状	壁高 cm 37	内戸・規模
状況	壁 やや緩やか	設取 備考
特記事項	土師器台・壺	
時代・時期	古墳時代前期	調査位置 GO B4715

SB80 (第30圖)

検出位置	BD44	覆土
切切る	SB84	床面
合切られる	SB83,ST30	住主柱穴 3基P1~P3
プラン	不明	住貯蔵穴
規模	m 4.6×-	居入口
規模・主軸	N43° W	内戸形状
形状	壁高 cm 32	内戸・規模
状況	壁 やや緩やか	設取 備考
特記事項	土師器蓋・壺	
時代・時期	古墳時代前期	調査位置 GO B4715

SB81 (18)

換出位置	BG38	型	土
切	切	床	面
切	切	住	主柱穴
合	切られる	SD24	貯蔵穴
組	プラン	不明	居
構	規模 m	-×-	内
・	主	軸	入
形	状	不明	内
状	壁	高 cm	内
状	壁	不明	内
特	記事項	床のみ	内
土	脚器	礎片	内
時代・時期	古墳時代後期	調査位置	G O B 4715

SB82 (第31圖)

換出位置	BE37	型	土
切	切	床	面
切	切	住	主柱穴
合	切られる	SB81,SD24	貯蔵穴 1床P1
組	プラン	不明	居
構	規模 m	5.2×(4.4)	内
・	主	軸	内
形	状	N50° E	内
状	壁	高 cm	内
状	壁	不明	内
特	記事項	やや緩やか	内
土	脚器	高杯・礎	内
時代・時期	古墳時代後期	調査位置	G O B 4715

SB83 (18)

換出位置	BF46	型	土
切	切	床	面
切	切	住	主柱穴
合	切られる	SB79,84を切る	貯蔵穴
組	プラン	不明	居
構	規模 m	-×-	内
・	主	軸	内
形	状	不明	内
状	壁	高 cm	内
状	壁	不明	内
特	記事項	床のみ	内
土	脚器	須恵器杯片	内
時代・時期	古墳時代	調査位置	G O B 4715

SB84 (第32圖)

換出位置	BD45	型	土
切	切	床	面
切	切	住	主柱穴
合	切られる	SB75,80,83,ST30	貯蔵穴 2基P1,P2
組	プラン	隅丸長方形	居
構	規模 m	6.9×(5.8)	内
・	主	軸	内
形	状	N65° E	内
状	壁	高 cm	内
状	壁	不明	内
特	記事項	やや緩やか	内
土	脚器	小型丸底・礎	内
時代・時期	古墳時代前期	調査位置	G O B 4715

SB85 (第31圖)

換出位置	BG38	型	土
切	切	床	面
切	切	住	主柱穴
合	切られる	SB81	貯蔵穴 1基P1
組	プラン	不明	居
構	規模 m	3.4×(2.9)	内
・	主	軸	内
形	状	N45° W	内
状	壁	高 cm	内
状	壁	18	内
特	記事項	やや緩やか	内
土	脚器	SI20と重箱	内
土	脚器	礎台・礎	内
時代・時期	古墳時代前期	調査位置	G O B 4715

SB86 (第31圖)

換出位置	BA48	型	土
切	切	床	面
切	切	住	主柱穴
合	切られる	不明	貯蔵穴
組	プラン	不明	居
構	規模 m	-×-	内
・	主	軸	内
形	状	N12° W	内
状	壁	高 cm	内
状	壁	27	内
特	記事項	やや緩やか	内
土	脚器	礎台・礎	内
時代・時期	不明	調査位置	G O B 4715

SB87

換出位置		型	土
切	切	床	面
切	切	住	主柱穴
合	切られる		貯蔵穴
組	プラン		居
構	規模 m		内
・	主	軸	内
形	状		内
状	壁	高 cm	内
状	壁		内
特	記事項		内
土	脚器		内
時代・時期		調査位置	

SB88

換出位置		型	土
切	切	床	面
切	切	住	主柱穴
合	切られる		貯蔵穴
組	プラン		居
構	規模 m		内
・	主	軸	内
形	状		内
状	壁	高 cm	内
状	壁		内
特	記事項		内
土	脚器		内
時代・時期		調査位置	

SB89 (第32図)

検出位置	BT05	覆	土
切	切	床	面
合	切られる	住	主柱穴
規	プラン	居	貯蔵穴
模	規模 m	内	入口
様	主輪	内	形状
形	壁高 cm	内	規模
状	壁	内	備考
特記事項	SD26と重複 須恵器蓋・杯・高杯		
時代・時期	奈良時代	調査位置	GOB4959-1

SB90 (第32図)

検出位置	BF09	覆	土
切	切	床	面
合	切られる	住	主柱穴 1基P1
規	プラン	居	貯蔵穴
模	規模 m	内	入口
様	主輪	内	形状
形	壁高 cm	内	規模
状	壁	内	備考
特記事項	土師器片		
時代・時期	古墳時代後期	調査位置	GOB4959-1

SB91 (第32図)

検出位置	BP11	覆	土
切	切	床	面
合	切られる	住	主柱穴
規	プラン	居	貯蔵穴
模	規模 m	内	入口
様	主輪	内	形状
形	壁高 cm	内	規模
状	壁	内	備考
特記事項	土師器高杯・甕		
時代・時期	古墳時代後期	調査位置	GOB4959-1

SB92 (第32図)

検出位置	BO12	覆	土
切	切	床	面
合	切られる	住	主柱穴 1基P1
規	プラン	居	貯蔵穴
模	規模 m	内	入口
様	主輪	内	形状
形	壁高 cm	内	規模
状	壁	内	備考
特記事項	土師器鏡片、須恵器蓋・杯		
時代・時期	奈良時代	調査位置	GOB4959-1

SB93

検出位置	BN13	覆	土
切	切	床	面
合	切られる	住	主柱穴
規	プラン	居	貯蔵穴
模	規模 m	内	入口
様	主輪	内	形状
形	壁高 cm	内	規模
状	壁	内	備考
特記事項	図化できず 須恵器蓋・杯		
時代・時期	平安時代前半	調査位置	GOB4959-1

SB94 (第32図)

検出位置	BI20	覆	土
切	切	床	面
合	切られる	住	主柱穴
規	プラン	居	貯蔵穴
模	規模 m	内	入口
様	主輪	内	形状
形	壁高 cm	内	規模
状	壁	内	備考
特記事項	須恵器蓋・杯・高杯・甕		
時代・時期	平安時代前半	調査位置	GOB4959-1

SB95 (第32図)

検出位置	BI19	覆	土
切	切	床	面
合	切られる	住	主柱穴
規	プラン	居	貯蔵穴
模	規模 m	内	入口
様	主輪	内	形状
形	壁高 cm	内	規模
状	壁	内	備考
特記事項	SD28と重複 土師器片		
時代・時期	不明	調査位置	GOB4959-1

SB96 (第32図)

検出位置	BQ19	覆	土
切	切	床	面
合	切られる	住	主柱穴
規	プラン	居	貯蔵穴
模	規模 m	内	入口
様	主輪	内	形状
形	壁高 cm	内	規模
状	壁	内	備考
特記事項	須恵器高杯・甕		
時代・時期	不明	調査位置	GOB4959-1

SB97 (第31回)

検出位置	AF21	層	土
切	切	床	面
切	切	住	主柱穴
合	合	居	貯蔵穴
切	切	居	入口
られる	られる	内	形状
プラン	不明	内	形状
不明	不明	内	形状
規模	規模 m	内	形状
m	8.3×-	内	形状
-	-	内	形状
主	主	内	形状
軸	軸	内	形状
不明	不明	内	形状
形状	形状	内	形状
壁	壁	内	形状
高	高	内	形状
cm	cm	内	形状
26	26	内	形状
形状	形状	内	形状
壁	壁	内	形状
緩やか	緩やか	内	形状
特記事項	検出のみ	IBSB50	
時代・時期	不明	調査位置	GO B4724-1

SB98 ④

検出位置	BT22	層	土
切	切	床	面
切	切	住	主柱穴
合	合	居	貯蔵穴
切	切	居	入口
られる	られる	内	形状
プラン	不明	内	形状
不明	不明	内	形状
規模	規模 m	内	形状
m	-	内	形状
-	-	内	形状
主	主	内	形状
軸	軸	内	形状
不明	不明	内	形状
形状	形状	内	形状
壁	壁	内	形状
高	高	内	形状
cm	cm	内	形状
26	26	内	形状
形状	形状	内	形状
壁	壁	内	形状
緩やか	緩やか	内	形状
特記事項	検出のみ		
時代・時期	古墳時代後期	調査位置	GO B4705

SB99 ④

検出位置	BS21	層	土
切	切	床	面
切	切	住	主柱穴
合	合	居	貯蔵穴
切	切	居	入口
られる	られる	内	形状
プラン	不明	内	形状
不明	不明	内	形状
規模	規模 m	内	形状
m	-	内	形状
-	-	内	形状
主	主	内	形状
軸	軸	内	形状
不明	不明	内	形状
形状	形状	内	形状
壁	壁	内	形状
高	高	内	形状
cm	cm	内	形状
26	26	内	形状
形状	形状	内	形状
壁	壁	内	形状
緩やか	緩やか	内	形状
特記事項	検出のみ		
時代・時期	古墳時代後期	調査位置	GO B4705

SB100 ④

検出位置	BM22	層	土
切	切	床	面
切	切	住	主柱穴
合	合	居	貯蔵穴
切	切	居	入口
られる	られる	内	形状
プラン	不明	内	形状
不明	不明	内	形状
規模	規模 m	内	形状
m	-	内	形状
-	-	内	形状
主	主	内	形状
軸	軸	内	形状
不明	不明	内	形状
形状	形状	内	形状
壁	壁	内	形状
高	高	内	形状
cm	cm	内	形状
26	26	内	形状
形状	形状	内	形状
壁	壁	内	形状
緩やか	緩やか	内	形状
特記事項	検出のみ		
時代・時期	古墳時代後期	調査位置	GO B4705

SB101 ④

検出位置	BO19	層	土
切	切	床	面
切	切	住	主柱穴
合	合	居	貯蔵穴
切	切	居	入口
られる	られる	内	形状
プラン	不明	内	形状
不明	不明	内	形状
規模	規模 m	内	形状
m	-×-	内	形状
-×-	-×-	内	形状
主	主	内	形状
軸	軸	内	形状
不明	不明	内	形状
形状	形状	内	形状
壁	壁	内	形状
高	高	内	形状
cm	cm	内	形状
26	26	内	形状
形状	形状	内	形状
壁	壁	内	形状
緩やか	緩やか	内	形状
特記事項	検出のみ		
時代・時期	古墳時代後期	調査位置	GO B4705

SB102 ④

検出位置	BL24	層	土
切	切	床	面
切	切	住	主柱穴
合	合	居	貯蔵穴
切	切	居	入口
られる	られる	内	形状
プラン	不明	内	形状
不明	不明	内	形状
規模	規模 m	内	形状
m	-	内	形状
-	-	内	形状
主	主	内	形状
軸	軸	内	形状
不明	不明	内	形状
形状	形状	内	形状
壁	壁	内	形状
高	高	内	形状
cm	cm	内	形状
26	26	内	形状
形状	形状	内	形状
壁	壁	内	形状
緩やか	緩やか	内	形状
特記事項	検出のみ		
時代・時期	古墳時代後期	調査位置	GO B4705

SB103 ④

検出位置	BP25	層	土
切	切	床	面
切	切	住	主柱穴
合	合	居	貯蔵穴
切	切	居	入口
られる	られる	内	形状
プラン	方形	内	形状
不明	不明	内	形状
規模	規模 m	内	形状
m	6.5×-	内	形状
-	-	内	形状
主	主	内	形状
軸	軸	内	形状
不明	不明	内	形状
形状	形状	内	形状
壁	壁	内	形状
高	高	内	形状
cm	cm	内	形状
48	48	内	形状
形状	形状	内	形状
壁	壁	内	形状
緩やか	緩やか	内	形状
特記事項	検出のみ		
時代・時期	古墳時代後期	調査位置	GO B4705

埋物誌(S,T)調査表

遺構地 図名	調査位置	高出位置	規模	柱間	柱距(桁)7m	柱間(架)7m	桁行方向	時代・時期	重層関係	出土遺物	備考
STV1	G0B-14-15 BN38	4.9×3.8	3×2	1.6~1.9	1.6~1.8	N48° W	奈良時代	SB94.27を切りST23と重覆	弥生土器、土師器、須恵器		
STV2	G0B-14-15 BK34	4.2×3.9	3×3	1.1~1.5	1.3~1.6	N40° E	奈良時代	SB94.08.16を切る	弥生土器、土師器、須恵器		
STV3	G0B-14-15 BJ40	3.0×3.0	2×2	1.2~1.5	1.5~1.6	N40° E	奈良時代	SB98.15工所並みに切る	弥生土器、土師器、須恵器		
STV4	G0B-14-15 BK40	3.6×3.3	2×2	1.5~1.6	1.4~2.0	N40° W	奈良時代	SB91.06.07.19を切る			
STV5	G0B-14-15 BJ27	-	3×-	1.4~1.8	-	N47° E	奈良時代	SD01に切られSD02.03と重覆			
STV6	G0B-14-15 BN29	4.5×2.6	3×2	1.2~1.6	1.2~1.3	N39° W	古墳時代前期以降	SB10.19.21を切りSD01に切られる	土師器杯・壺、須恵器杯	並行か	
STV7	G0B-14-15 BL25	-	-	1.0~1.2	1.6	N40° W	奈良時代	SB30.22.26を切りSD01に切られる			
STV8	G0B-14-15 BL36	3.0×2.6	2×2	1.3~1.6	1.2~1.4	N33° E	奈良時代	SB90.02.07を切る			
STV9	G0B-14-15 BL36	2.8×-	2×1	1.2~1.4	0.8	N34° W	奈良時代	SB10.19.21.SD01と重覆			
STV10	G0B-14-15 BR37	-	-	1.5~1.6	-	N34° W	古墳時代以降	SB53.54と重覆			
STV11	G0B-14-15 BA31	3.8×2.8	6×2	0.6~1.2	1.4	N41° W	古墳時代以降	SB40.58.ST23を切る			
STV12	G0B-14-15 AT23	4.1×2.1	-	-	-	N27° E	奈良時代か	SB90.31.ST17.SK17と重覆			
STV13	G0B-14-15 AU28	5.0×4.2	-	-	-	N31° E	奈良時代	SB54.57.58.SK19.20を切る			
STV14	G0B-14-15 BA35	4.0×3.4	-	-	-	N44° E	中世	SB51.52.53を切る			
STV15	G0B-14-15 BA29	9.3×-	4×-	2.2~2.5	2.5	N30° E	古墳時代終末か	SB56.57.58を切り、SD16に切られる			
STV16	G0B-14-15 BE32	8.4×5.4	4×2	1.5~2.2	2.6~2.7	N30° E	奈良時代	SB55.SD14を切り、ST13.22.			
STV17	G0B-14-15 BJ29	9.1×-	5×-	1.5~2.5	-	N74° W	奈良時代・平安時代	小窖穴01と重覆			
STV18	G0B-14-15 BK26	3.9×-	2×-	2.0	-	N63° W	奈良時代	SB55.SD14小窖穴01を切る			
STV19	G0B-14-15 AW32	4.0×-	3×-	1.2~1.5	-	N136° E	不明				
STV20	G0B-14-15 AN18	3.4×1.5	2×1	1.6	1.4	N40° W	古墳時代前期以降	SK14小窖穴02に切られる			
STV21	G0B-14-15 AD19	4.8×4.3	3×3	1.4~1.8	1.2~1.5	N39° E	古墳時代前期以降	SB60に切られる			
STV22	G0B-14-15 AT26	5.0×4.1	3×3	1.4~1.8	1.4	N34° E	奈良時代前後か	ST11に切られSB40.ST17.			
								小窖穴02と重覆			
STV23	G0B-14-15 BO36	-	×2	1.4~1.8	2.6	N40° E	古墳前期以降	SB94.27.SD12を切り、ST01と重覆			
STV24	G0B-14-15 BO36	4.3×-	2×-	2.0~2.4	-	N54° W	奈良時代・平安時代	SB56を切る			
STV25	第333回 G0B474-1 AC25	(6.0)×4.8	3×2	1.3~12.2	-	N23° W	古墳時代か	SM08.窖穴07を切り、SB66に切られる。			
								SB91.63.65と重覆			
STV26	第333回 G0B474-1 AD23	3.1×2.8	1×1	3.1	2.8	N10° W		SD11に切られ、SB63と重覆			
STV27										久香	
STV28										久香	
STV29										久香	
STV30	第344回 G0B4715 BP44	4.0×3.4	3×3	1.0~1.6	0.7~1.6	N63° W		SB77.79.80.84を切る			
STV31	第333回 G0B4715 BH42	3.7×3.6	2×2	1.6~2.1	1.3~2.2	N40° E		SB77を切る			
STV32	第344回 G0B4659-1 BN12	8.5×-	4×-	2.1~2.2	-	N46° W	奈良時代	SB60.31を切りSB93に切られる	須恵器壺・杯・甕片		
								SB92.96と重覆			

土坑(S K)観察表

遺構No	図No	調査位置	出土位置	形質	長さ×幅×深cm	時代・時期	重層関係	出土遺物	備考
SK01	⑥	GOBバヤバズ	B130	楕円形	250×110×60	弥生中期以前	SB08, 10, SD02, 03に切られる		
SK02	⑥	GOBバヤバズ	BV06	長方形	160×120×60	弥生中期以降	SB08を切る		
SK03	⑥	GOBバヤバズ	BY08	不定形	100×90×40				
SK04	⑥	GOBバヤバズ	BP48	(方形)	150×-×20		SD15と重層	掘けた石, 炭化種子	
SK05	⑥	GOBバヤバズ	BU01	円形	140×140×150	古墳後期以降	SD15を切り, SD08に切られる		
SK06	⑥	GOBバヤバズ	AC10	楕円形	120×80×40	弥生後期以降	SM01を切る		
SK07	⑥	GOBバヤバズ	AW29	方形	130×120×50	中世	SB56を切る		
SK08	⑥	GOBバヤバズ	AW30	長方形	190×150×50	中世			
SK09	⑥	GOBバヤバズ	AX31	長方形	140×120×35	中世	SB54を切る		
SK10	⑥	GOBバヤバズ	AU32	楕円形	200×150×30	中世	SB34, 37を切る		
SK11	⑥	GOBバヤバズ	AU31	(長方形)	150×-×30	不明			
SK12	⑥	GOBバヤバズ	BS06	円形	150×185×35				
SK13	⑥	GOBバヤバズ	AQ18	長方形	160×-×40	弥生中期以降	SB55, 59を切る	内面磁片	炭石層間か
SK14	⑥	GOBバヤバズ	AO18	長方形	170×150×20	古墳後期以降	ST30と重層		
SK15	⑥	GOBバヤバズ	AO21	不定形	150×85×50		SD13に切られ, SK16, 18と重層		
SK16	⑥	GOBバヤバズ	AN21	長方形	200×100×90		SB32, SD13に切られ, SK15, 18と重層		
SK17	⑥	GOBバヤバズ	AT27	不定形	200×160×40		SB31, ST13と重層		
SK18	⑥	GOBバヤバズ	AO21				SD13に切られ, SK15, 16と重層		
SK19	⑥	GOBバヤバズ	AX34	円形	170×170×80		ST14に切られ, SB54と重層		石組みの土坑
SK20	⑥	GOBバヤバズ	BS35	不定形	150×150×25		ST14に切られ, SB58と重層		土層盛
SK21	⑥	GOBバヤバズ	BS03		150×-×50				
SK22	⑥	GOBバヤバズ	BA06	楕円形	50×36×-	平安時代以降			
SK23	⑥	GOBバヤバズ	AQ18		50×36×-				
SK24	⑥	GOBバヤバズ	BU48	不定形	260×160×30		SR60, 81に切られる		
SK25	第355回	GOB4724-1	AD20		140×-×54		SD06に切られ, SD15と重層		
SK26	第355回	GOB4724-1	AC18		116×-×(25)		SD18に切られる		
SK27	第355回	GOB4724-1	AE28		-×115×31				
SK28		GOB4724-4	BM05			中世以降	ST25に切られる		炭化できず
SK29		GOB4705	BL07				土層磁片, 陶磁片		炭化できず
SK30		GOB4705	BP04						炭化できず
SK31		GOB4705	BK21						炭化できず
SK32		GOB4705	BT15						炭化できず
SK33	第355回	GOB4715	BU03		670×-×140	古墳時代	SD15に切られる	土層磁片, 土層磁片, 土層磁片	炭化できず
SK34	第355回	GOB4715	BP47		90×64×16		SB76を切る	土層磁片, 土層磁片	炭化できず

集石(S I)観察表

遺構No	図No	調査位置	出土位置	形質	長さ×幅×深cm	時代・時期	重層関係	出土遺物	備考
SI01		GOB4659-1	BQ08	円形	110×50×23				

遺構No	図No	調査位置	出土位置	形質	長さ×幅×深cm	時代・時期	重層関係	出土遺物	備考
火葬場跡									
火葬場跡	第388回	GOB4724-1	AB26	楕円形	140×120×50				

彦根(S.D.)・森林林・田舎村調査

遺構名	頭目	調査位置	管理番号	面積(㎡)	形状	方向	時代・時期	重畳関係	出土遺物	備考
SD01	◎	GOB<イ>バズ	BN30	東12.0×2.5×0.4 ×2.5×0.3	西N63° E		奈良時代	SD98,10,19,20,21,22,29を切り、 ST05,06,07,09,SD02と重畳	弥生時代土器・石器、土師器杯・ 高杯、須恵器杯・高杯・器・横皿	途中で東西に 区分かれ
				西8.0×2.0×0.2 ×1.6×0.2						
SD02	◎	GOB<イ>バズ	BM31	(10.9)×1.4×0.6 ×1.2×0.3	N40° E		奈良時代	SB04,08,10,16,18,19,SK01を切り、 SD01と重畳	土師器	遺構重畳で 時期不明
SD03	◎	GOB<イ>バズ	AV20	(5.6)×0.9× ×0.8×	N37° E		奈良時代以降	SB08,10,18,SK01を切り、ST05と重畳		
SD04	◎	GOB<イ>バズ	AK13	(14.0)×3.5× ×2.0×0.3	N45° W		平安時代以降	SB4を切る		
SD05	◎	GOB<イ>バズ	BP42	(11.0)×2.9×0.3 ×2.0×0.3	N65° W		古墳時代以降	SB25を切る		
SD06	◎	GOB<イ>バズ	BS46	東12.0×1.2×0.3 ×1.0×0.3	東:N70° W 西:N40° E		近世～近代	SB25,SD15,SK05,SK24を切る	山本義、天目茶碗、陶器片 磁器化粧皿	途中で方向が 変わる
				西11.0×2.5×0.2 ×2.0×0.2						
SD07	◎	GOB<イ>バズ	AC08	(15.0)×0.9×0.4 ×0.4×0.1	N35° W		弥生時代中期	SM01に切られる	器・器、石器	
SD08	第36区	GOB<イ>バズ	AJ16	(15.0)×3.0×0.6 ×2.0×0.3	N40° W		奈良時代に埋没か	SB44,45,49,SD18を切り、 SD06に切られる	土師器杯・高杯・器・横皿 須恵器器蓋・高杯・器、 土師器杯、高杯・器	
SD09	◎	GOB<イ>バズ	AL17	(17.0)×2.4×0.2 ×1.0×0.15	北:N30° W 南:N20° E		平安時代前半	SB58,43,48,49,SD08,11を切る		
SD10	◎	GOB<イ>バズ	BD38	(7.0)×0.6×0.3 ×0.2×0.3	N45° W		古墳時代	ST16,24,SD16に切られる	須恵器器蓋、横皿	
SD11	第36区	GOB<イ>バズ	AJ18	(7.0)×2.9×0.8 ×2.4×0.8	N39° W		奈良時代	SB55,50,SD16を切り、 SD06に切られ、SD08と重畳	土師器杯、須恵器器蓋・横皿 高杯・器・横皿	
SD12	◎	GOB<イ>バズ	AL17	(7.0)×0.3×0.1 ×0.2×0.02	N62° E		古墳時代前期	SB16を切り、ST23と重畳	土師器器蓋、古付皿、石器	
SD13	第37区	GOB<イ>バズ	AJ18	(13.0)×0.8×0.2 ×0.6×0.2	北:N65° E 東:N43° W		奈良時代以降	SB32,62を切り、ST12,SK15, 18×藤原朝と重畳		
SD14	◎	GOB<イ>バズ	AV30	(11.0)×1.0×0.4 ×0.2×0.1	N84° W		奈良～平安時代	SB30,37,55を切り、ST17に切られる	小笠元01と重畳	
SD15	第37区	GOB<イ>バズ	B04	(22.0)×5.6×1.5 ×4.4×1.3	N7° E		古墳時代前期	SK33を切り、SB36,SD06 SK05に切られ、SK04,21と重畳	土師器器蓋・古付皿・器・器台 石器	
SD16	◎	GOB<イ>バズ	BD36	(15.9)×4.0×1.2 ×3.2×0.2	N51° W		中世	SB38,ST16を切り、SD17に切られる		
SD17	◎	GOB<イ>バズ	BF36	(10.0)×0.4×0.2 ×0.4×0.1	N59° W		近世	ST16,SD16を切る		
SD18	第36区	GOB<イ>バズ	AH18	(4.0)×0.7×0.7 ×0.5×0.5	北:N40° E 南:N1° E		奈良時代以降	SD08,11に切られる		
SD19	◎	GOB<イ>バズ	AE10	(6.0)×0.9×0.2 ×0.4×0.1	N67° E		古墳時代以降	SB46,SM01を切る		
SD20		GOB4724.1	BQ15	(10.9)×1.03×0.42 ×0.80×0.18	N65° W		中世	SD08,SD21を切る	土師器器蓋、陶器片	出土のみ

遺跡No.	調査位置	発掘層	方位	時代・時期	重要層序	出土遺物	備考
SD21	GOB4724-4	BQ14	(6.0)×0.1×0.05 ×0.45×0.18	不明	SD20,22に切られる		検出のみ
SD22	GOB4705	BP14	(8.0)×1.3×0.09 ×0.45×0.03	N55° W	SD21を切る		
SD23							
SD24	GOB4715	BE28	(6.8)×1.0×0.2	N25° E		土師器片、陶磁器片	欠番
SD25	GOB4659-1	BY04	(1.9)×0.6×0.2	N41° E	SD26の上面		
SD26	第37團	GOB4659-1	BT06 ×1.2×0.2	N60° E		土師器片、須恵器陶片	
SD27	第37團	GOB4659-1	BR08 ×0.3×0.1	N28° E	ST25に切られる		
SD28	第37團	GOB4659-1	BH20 ×0.5×0.2	N47° E		土師器片	
SD29	④	GOB4705	BK08 ×1.2×0.2	N30° E	中世	陶器片	
SD30	④	GOB4705	BR20 0.7×0.3	N105° W			
SD31	④	GOB4705	BQ20	N95° E			
SD32	④	GOB4705	BP19 ×2.2×0.4	L-N120° E T-N145° E			
SD33	④	GOB4705	BN20	N42° E			
溝状址01	GOB4724-1	BY23	(1.3)×0.6×0.1 ×0.5×0.1	N38° E	SD08-18に切られる		
溝状址02	GOB4724-1	AE24	(2.5)×0.5×0.1 ×0.2×0.1	N86° E	SD13に切られる		
溝状址03	GOB4724-1	AF23	2.2×0.7×0.2 ×0.4×0.1	N57° W			
溝状址04	GOB4724-1	AD29	(1.9)×1.1×0.2 ×0.7×0.2	N60° E	SB66に切られる		
溝状址05	GOB4724-1						
溝状址06	GOB4715	BE24	(5.8)×1.0×0.1	N56° W			SM09に変更

方形周溝蓋(SM)調査表

遺跡名	図名	調査位置	検出位置	規模m	主軸	幅cm	長さcm	断面形	主体部m	主体部幅	時代・時期	重層関係	出土遺物	備考
SM01	⑨	GOB-47/12	AE07	8.0×7.6	N33° W	30~50	20~30	U字型	-	-	弥生時代後期	重層関係 SD07,45,47を切り SD19,SK06に切られる	-	-
SM02	第38図	GOB4724-1	BY21	- x -	不明	62~110	30~56	逆台形	-	-	弥生時代後期	-	-	検出のみ
SM03	GOB4705	BJ09	(7.0) x -	N43° W	80	25~50	U字型	-	-	-	弥生時代後期	SB68に切られる	薬片	検出のみ
SM04	GOB4705	BN12	8.6 x -	N53° W	50~70	74	U字型	-	-	-	弥生時代後期	SM05と重層	薬片	検出のみ
SM05	GOB4705	BP12	2.2×1.2	N63° W	70~120	24~68	V字型	2.2×1.2	-	不明	弥生時代後期	SD20に切られ SM04と重層	薬・薬片	検出のみ
SM06	GOB4705	BS17	- x -	N98° W	80	21~43	U字型	-	-	-	-	-	-	検出のみ
SM07	第38図	GOB4699-1	BK16	11.5 x -	不明	70~120	48~76	逆台形	-	-	-	-	-	-
SM08	第38図	GOB4699-1	BL18	-	-	80	20	逆台形	-	-	-	-	-	-
SM09	第38図	GOB4705	BW23	7.7 x -	不明	115	41	逆台形	-	-	-	SB63,ST25,SD08, 11,18に切られる	-	-

工房址・小室穴調査表

遺跡名	図名	調査年度	検出位置	規模m	長軸	形状	高さ	壁の状態	時代・時期	重層関係	出土遺物	備考
小室穴01	⑨	GOB-47/12	AV27	3.5×2.0	N46° W	長方形	15	不明	古墳時代以降	SB55,ST17,18,22と重層	博士が確認されたのみ	-
小室穴02	⑨	GOB-47/12	AM18	2.7×1.0	N34° E	不定形	10	壁やか	古墳時代後期	SK14に切られ,ST20を切る	土師器鉢・小型甕・数片	-
小室穴03	⑨	GOB-47/12	AV25	3.8×1.7	N58° W	隅丸長方形	30	やや壁やか	奈良時代前後	SB40を切り,ST22と重層	-	-
工房址01	⑨	GOB-47/12	BG34	(9.0×7.0)	不定形	25	やや壁やか	奈良時代	SB09,11,14,15,17を切り, ST09に切られる	金剛灰の帯金具、鉄、銅片 ワイゴ採口	-	-

図 版

田中倉垣外地籍 (KUR)

恒川 B 地籍 (GOB)

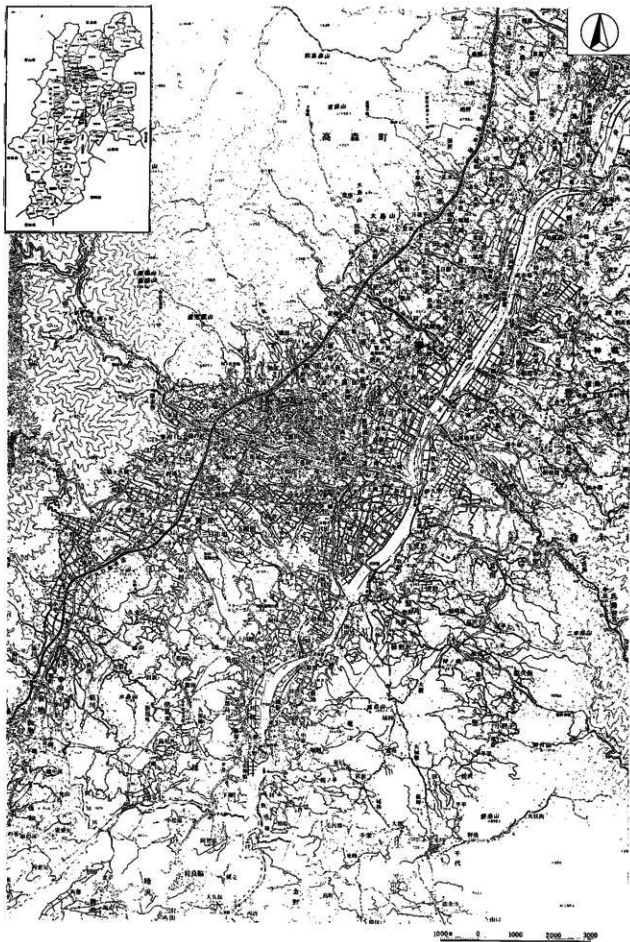

第1図 恒川遺跡群位置図

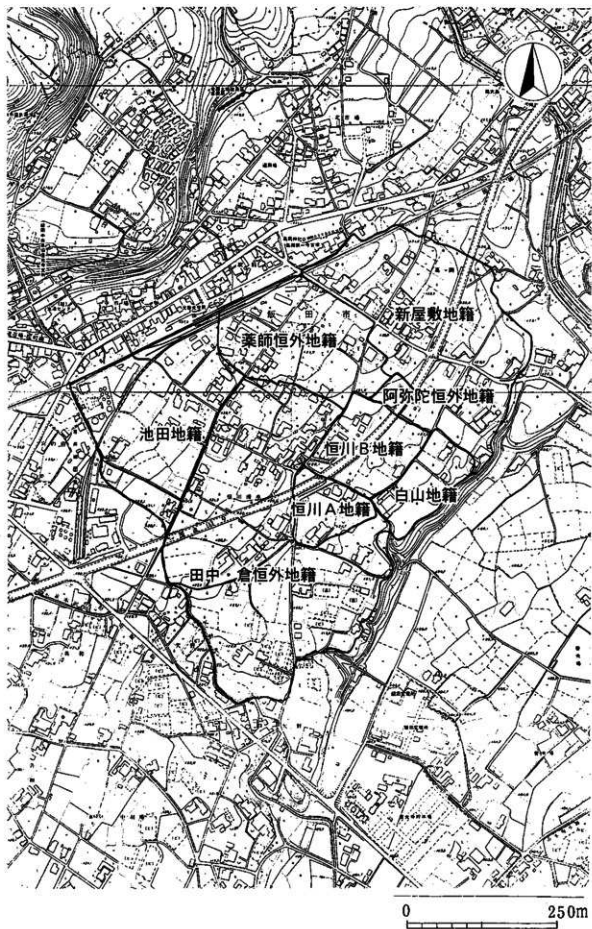

第2圖 恒川遺跡群地籍圖

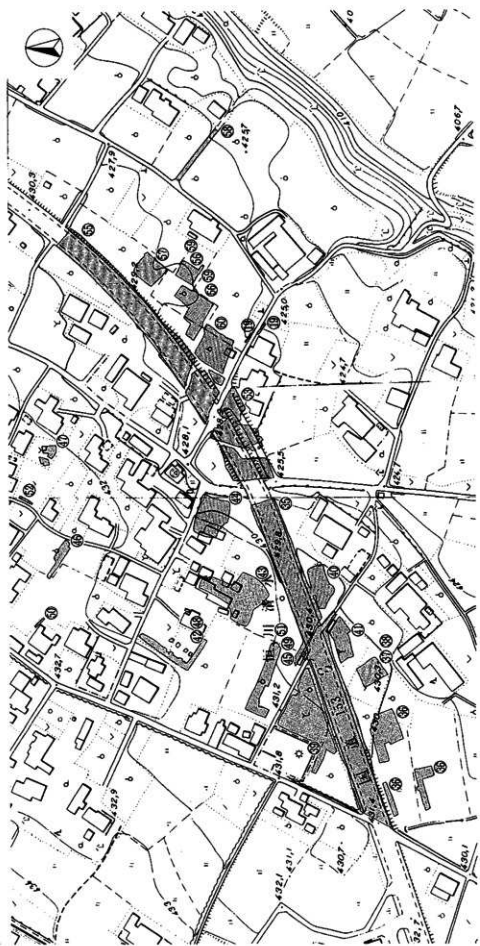

- ④ KUR153 平イパス
- ④ KUR4604-1
- ④ GOB153 平イパス
- ④ KUR4599
- ④ KUR4598
- ④ KUR4660
- ④ GOB4705
- ④ KUR4601
- ④ KUR4609-1
- ④ GOB4706
- ④ KUR4614-1
- ④ KUR4609-1
- ④ KUR4604-1
- ④ KUR4612
- ④ KUR4600-1
- ④ KUR4604-1
- ④ KUR4619-1
- ④ TAN464-1
- ④ TAN465-8
- ④ TAN464-2
- ④ GOA153 平イパス
- ④ GOB4715
- ④ GOB4705
- ④ GOB4706
- ④ GOB4774-1
- ④ GOA153 平イパス
- ④ GOA

第3図 TAN・KUR・GOA・GOB 調査位置図

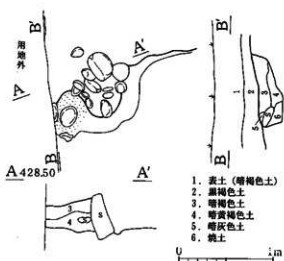
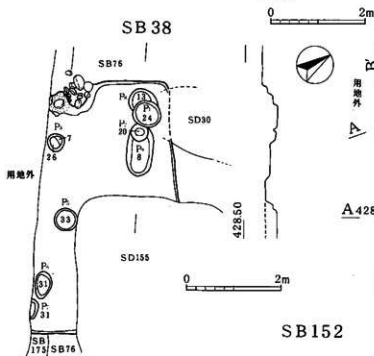
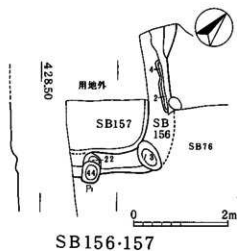
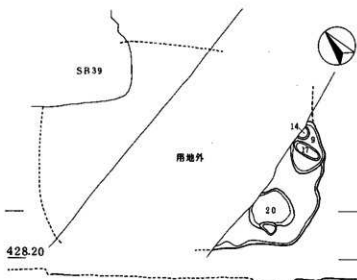

1. 黄土 (暗褐色土)
2. 黑褐色土
3. 暗褐色土
4. 暗黄褐色土
5. 暗灰色土
6. 黄土

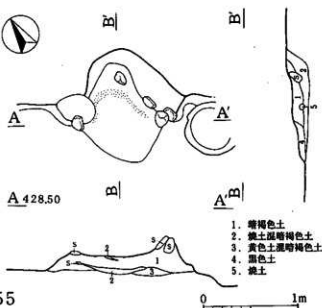
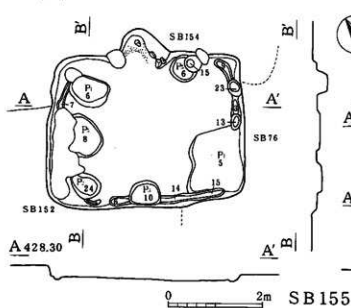

1. 暗褐色土
2. 黄土混暗褐色土
3. 黄色土混暗褐色土
4. 黑色土
5. 黄土

第4圖 KUR SB38・152・155~157

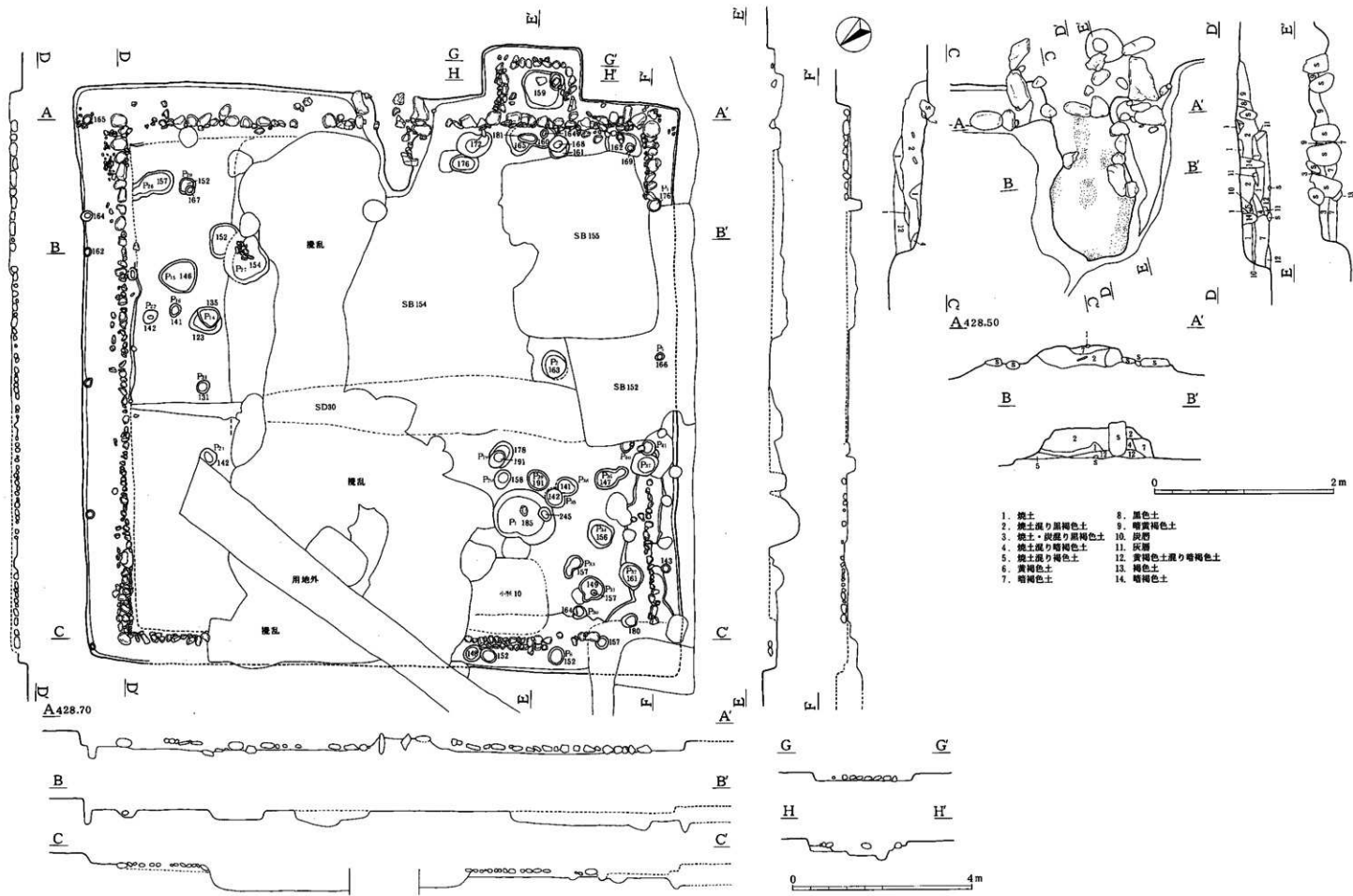

第5図 KUR SB76

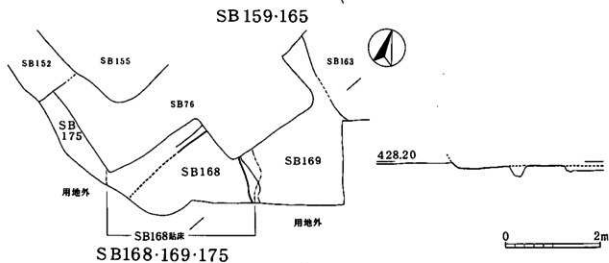
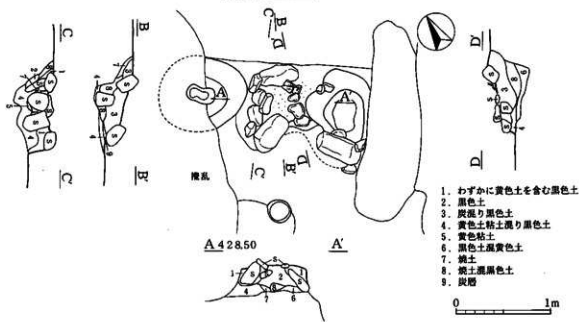
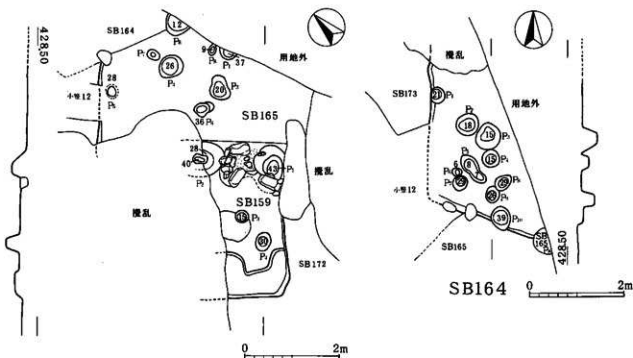

第8圖 KUR SB159・164・165・168・169・175

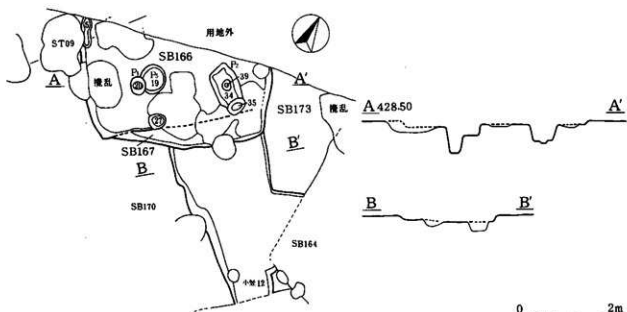

SB166-167-173小竪12

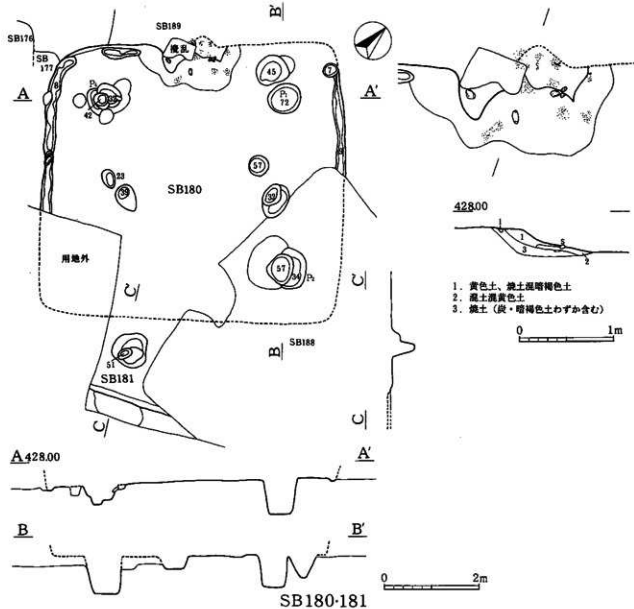

第9圖 SB166・167・173・180・181、小竪12

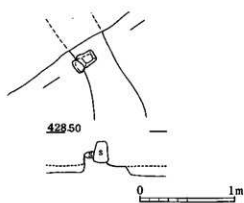
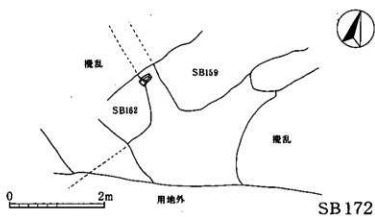
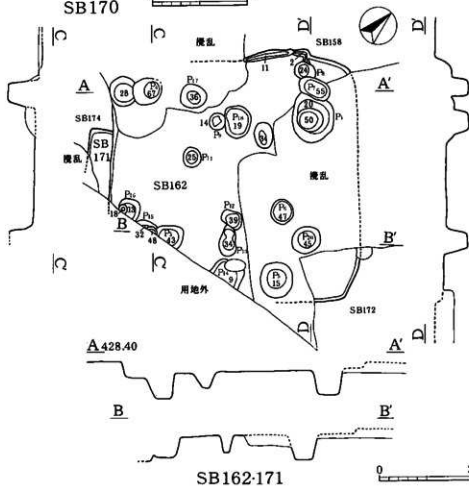
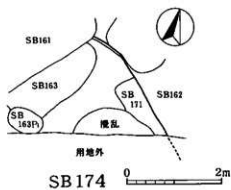
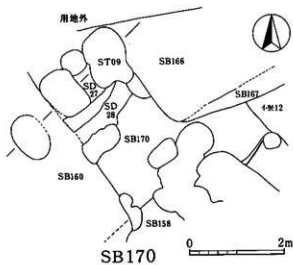

第10図 KUR SB 162・170~172・174

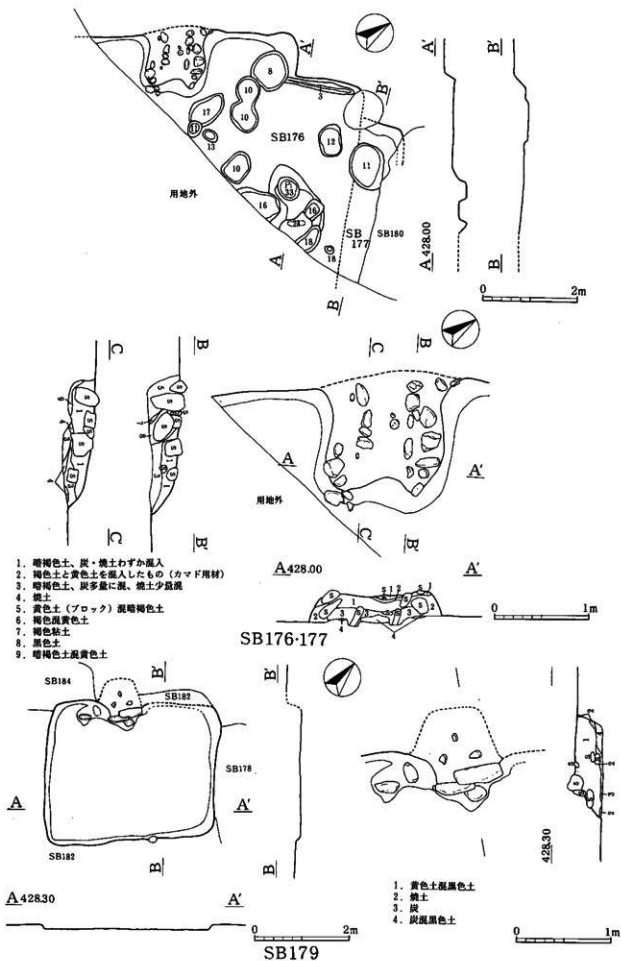

第11図 KUR SB176・177・179

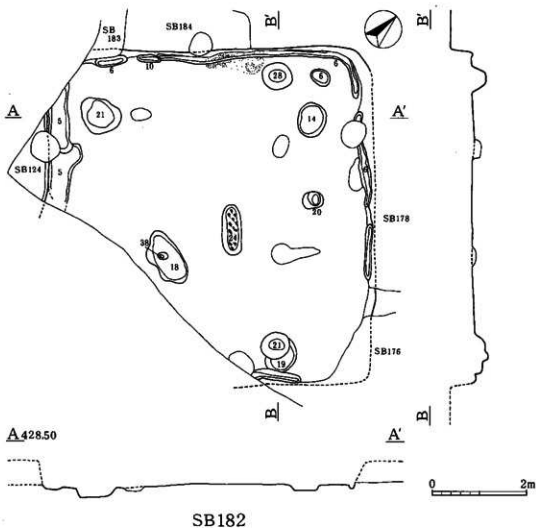
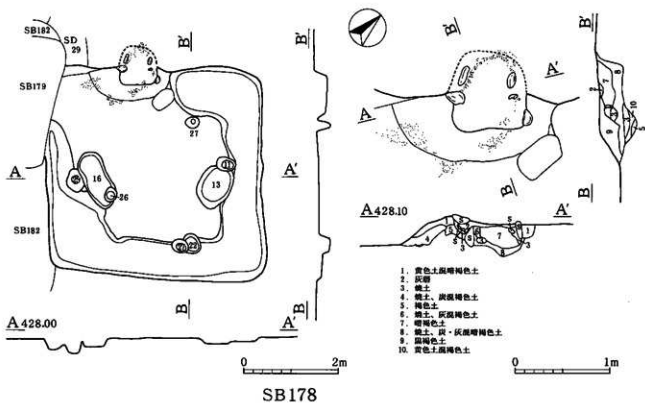

第12圖 KUR SB178・182

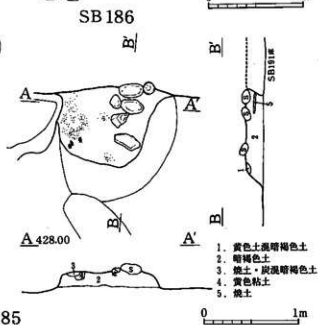
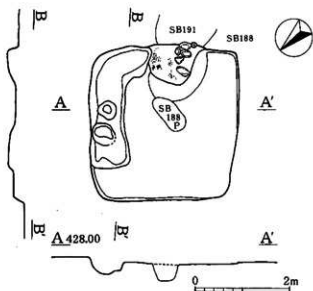
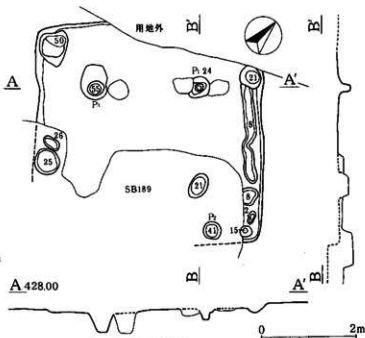
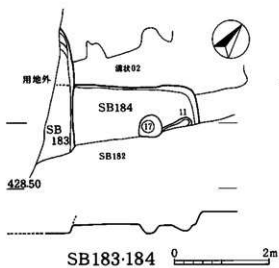

1. 黄色土混暗褐色土
2. 暗褐色土
3. 焼土・炭混暗褐色土
4. 黄色粘土
5. 焼土

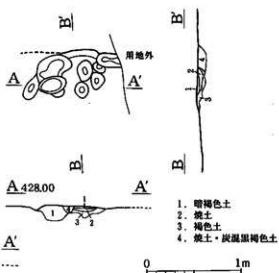
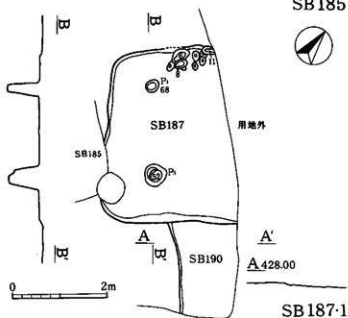

1. 暗褐色土
2. 焼土
3. 褐色土
4. 焼土・炭混暗褐色土

第13圖 KUR SB183~187・190

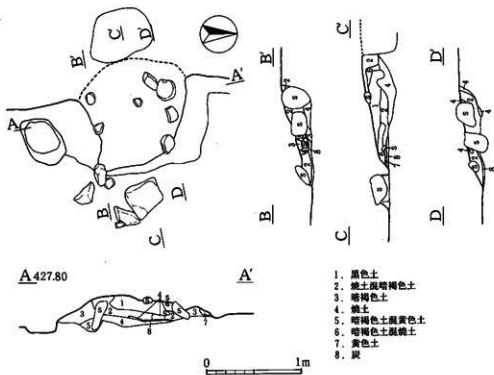
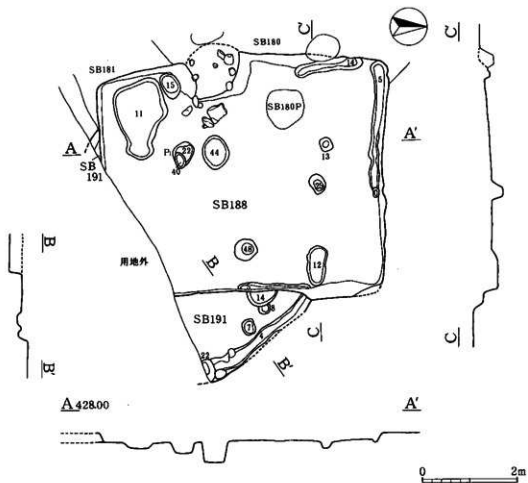

第14図 KUR SB188・191

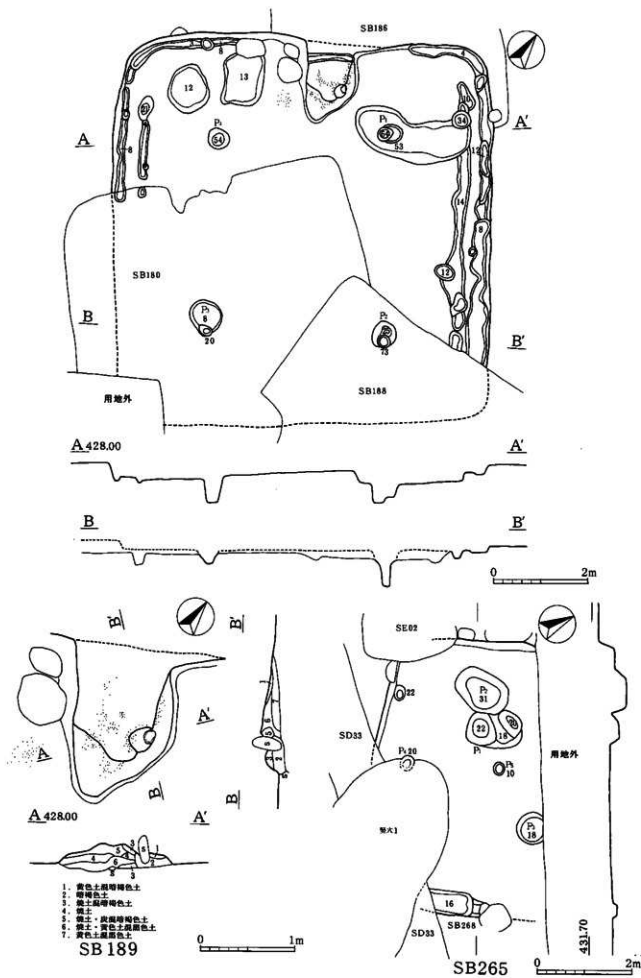

第15圖 KUR SB189・265

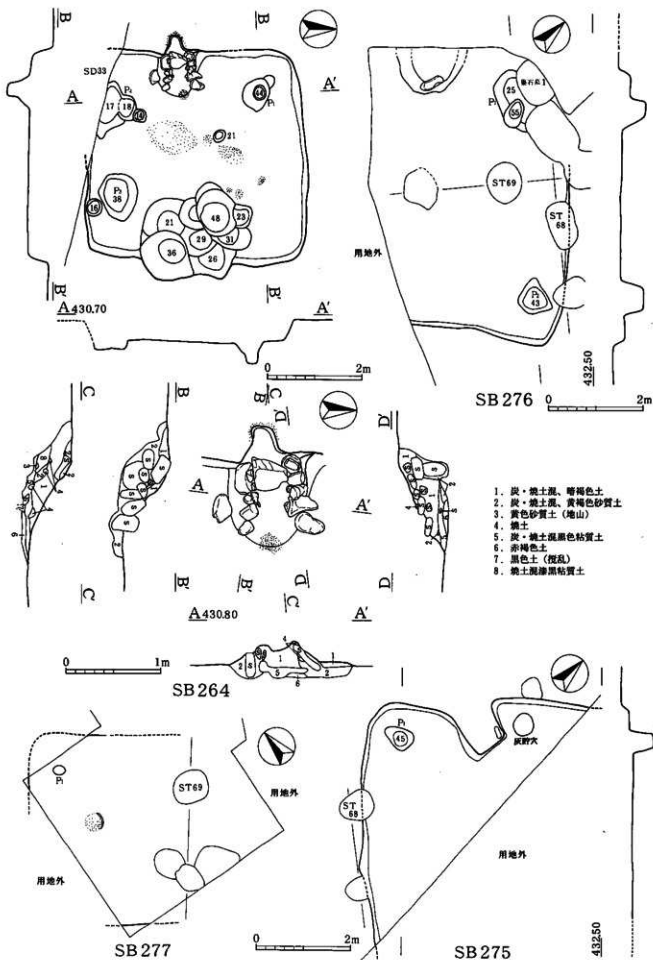

第16圖 KUR SB 264・275~277

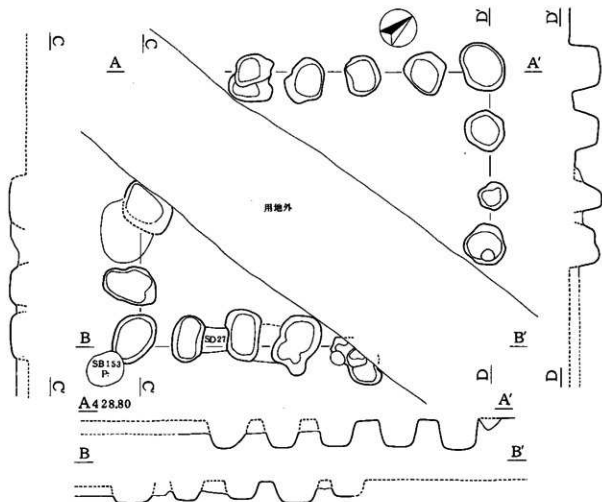

ST09

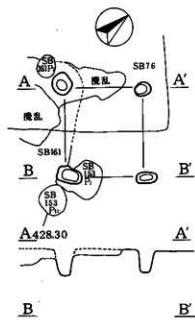

ST27

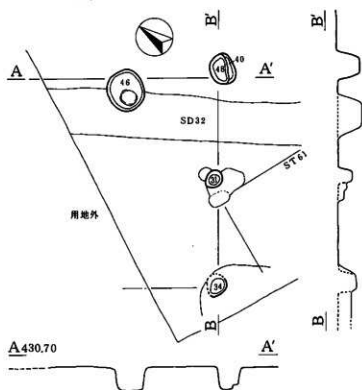

ST60



第17圖 KUR ST09・27・60

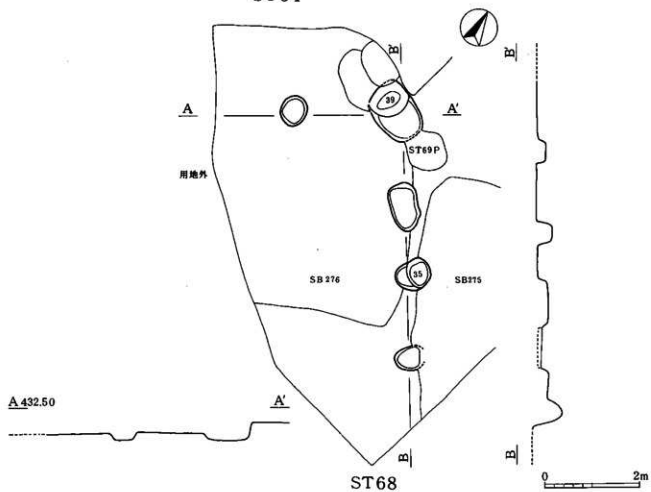
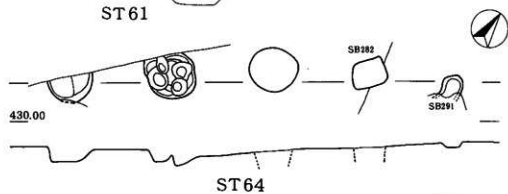
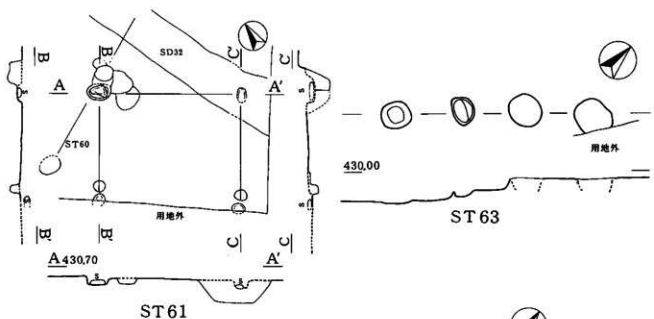

第18圖 KUR ST61・63・64・68

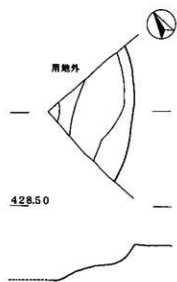
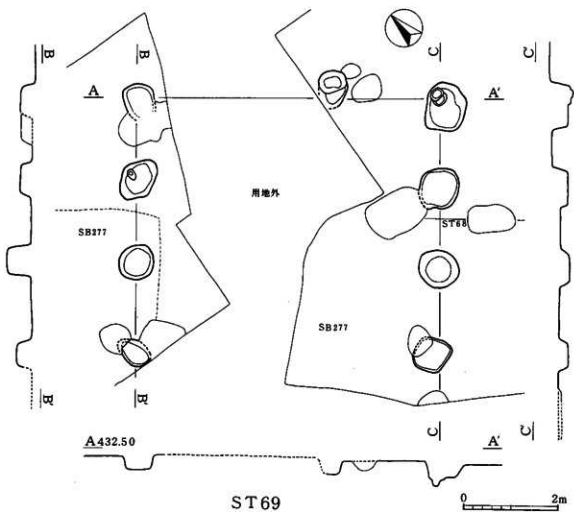

SK 55

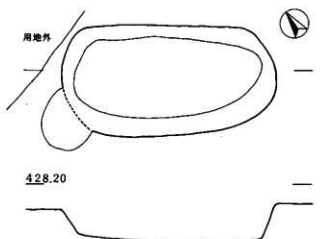

SK 56

第19圖 KUR ST69, SK55・56

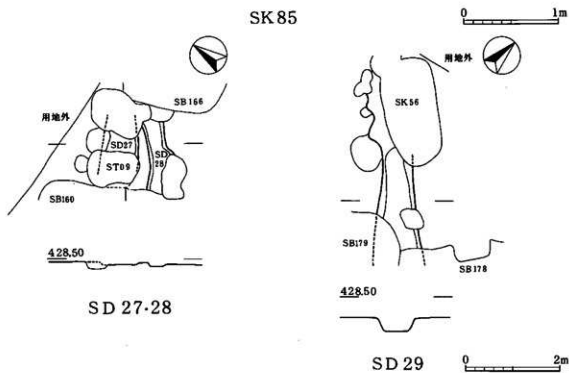
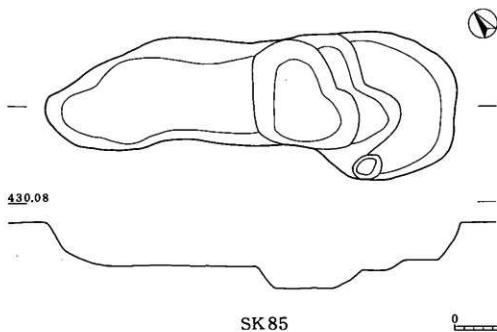
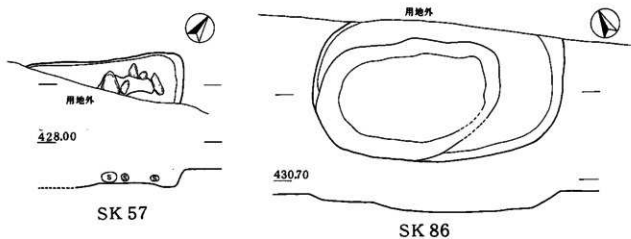

第20図 KUR SK 57・85・86、SD 27~29

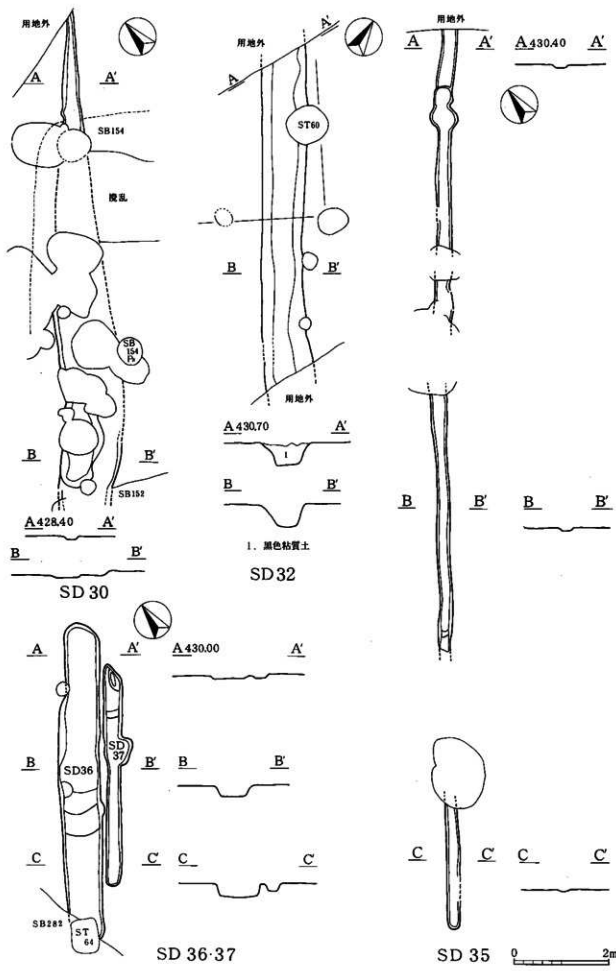

第21圖 KUR SD30・32・35~37

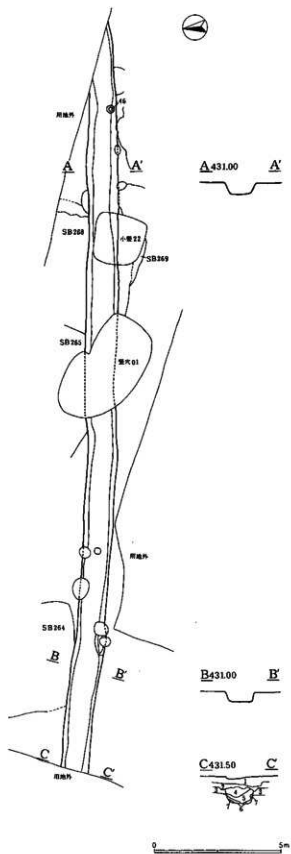

第22圖 KUR SD33

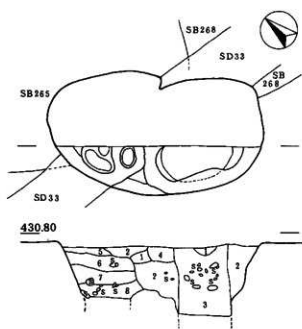
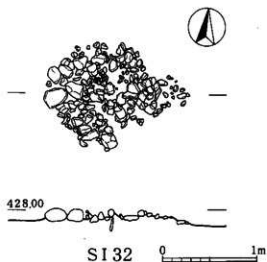
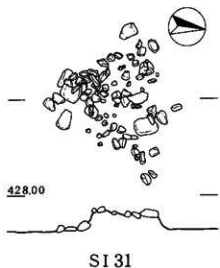

1. 黄褐色土混褐色土
 2. 褐色土混黄褐色土
 3. 暗褐色土
 4. 紫褐色土
 5. 褐色土
 6. 黑褐色砂質土
 7. 暗褐色砂質土
 8. 黄褐色土混暗褐色砂質土
- 堅穴 01

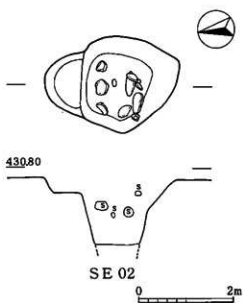
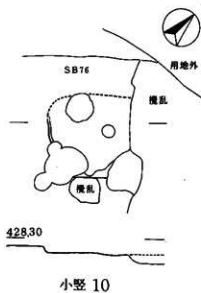
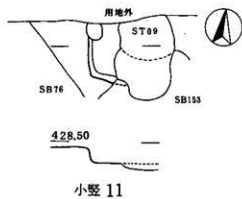

第23圖 KUR S I 31・32、堅穴01、小豎10・11、SE02

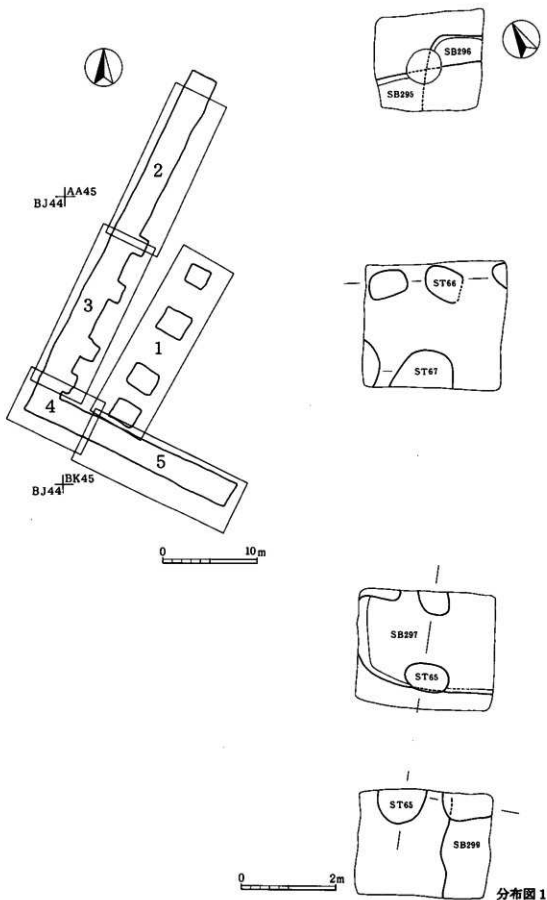

第24図 KUR トレンチ遺構割付図、分布図 1

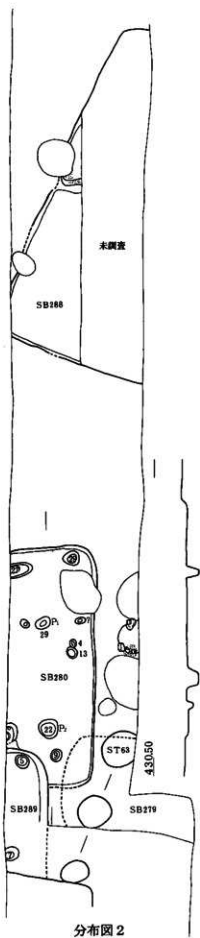

分布図2



429.70

1. 炭わすか混褐色土
2. 炭混褐色土
3. 黄色土混黄褐色土
4. ごくわずか残っている
5. 暗黄色土

SB291 炉

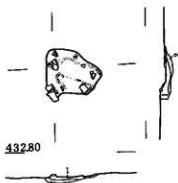

432.80

1. 雑土混暗褐色土
2. 雑土

SB278 カマド

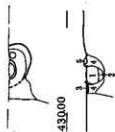

430.00

1. 褐色土
2. 炭混褐色土
3. 雑土
4. 暗黄色土

SB280 炉

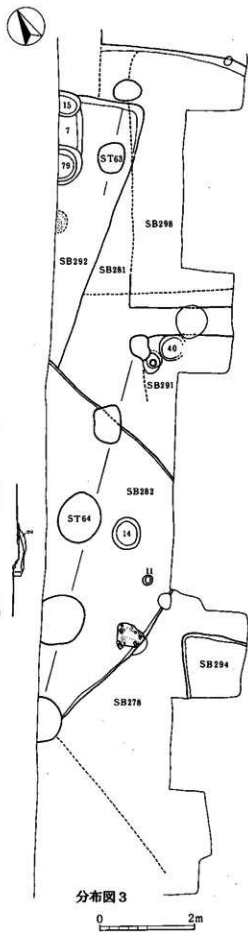

分布図3

第25図 KUR トレンチ遺構分布図2・3

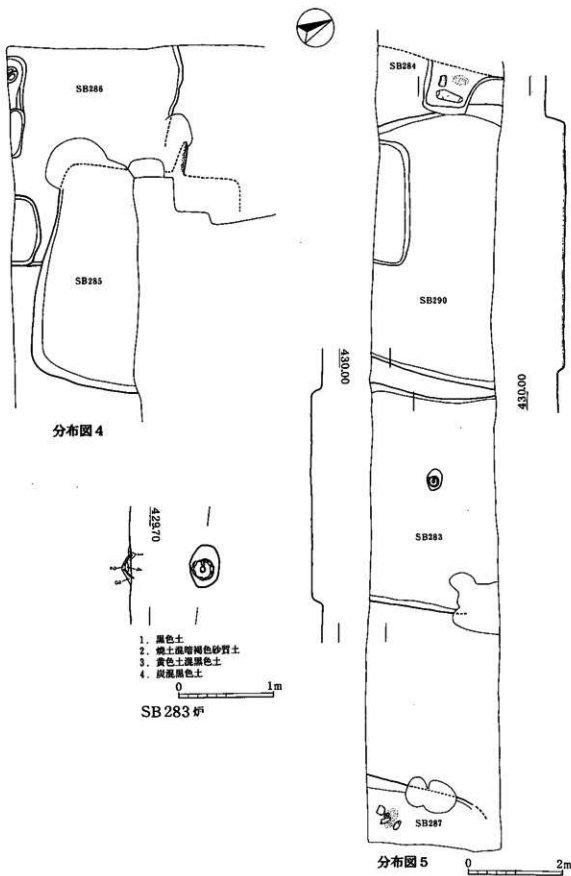

第26図 KUR トレンチ遺構分布図4・5

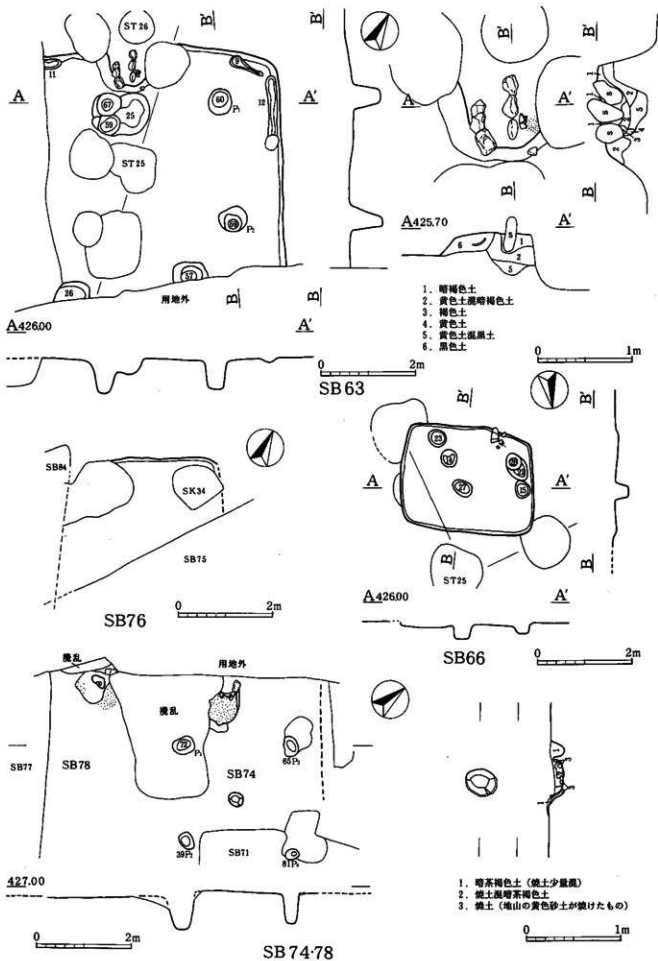

第27図 GOB SB63・66・74・76・78

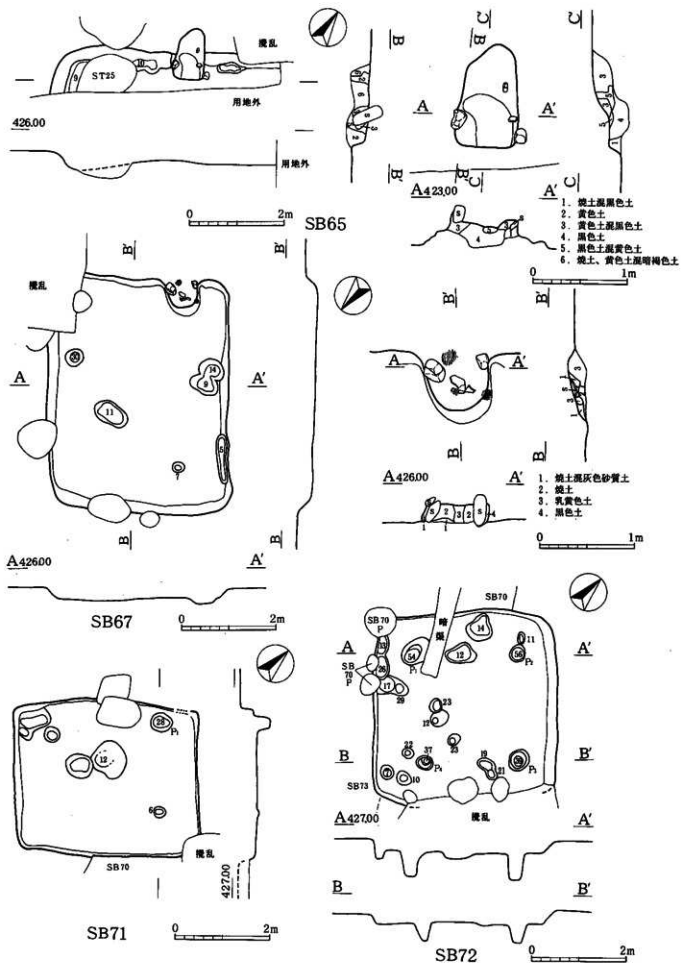

第28圖 GOB SB 65·67·71·72

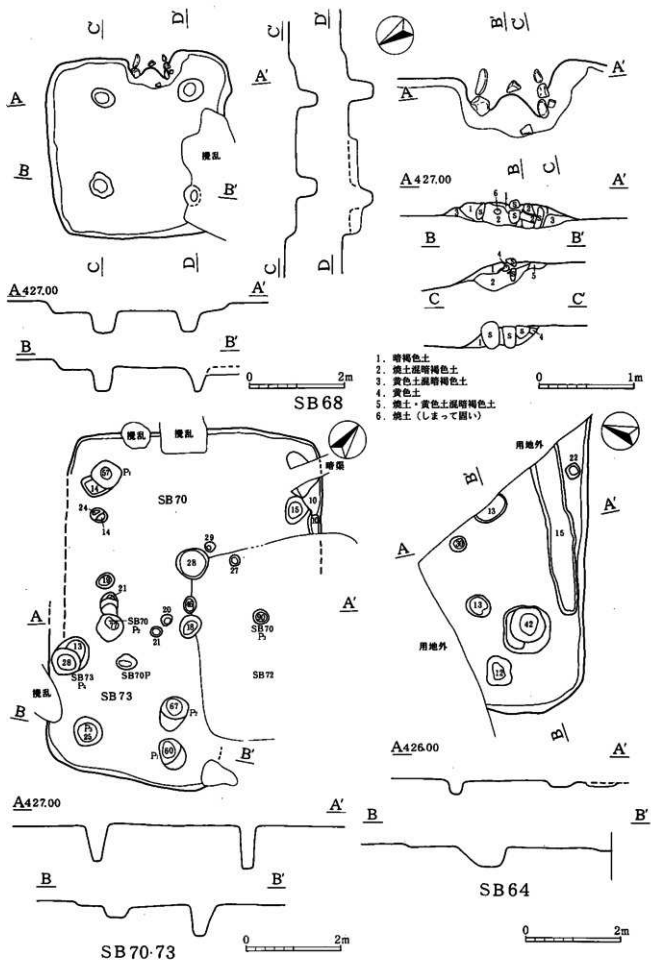

第29図 GOB SB64・68・70・73

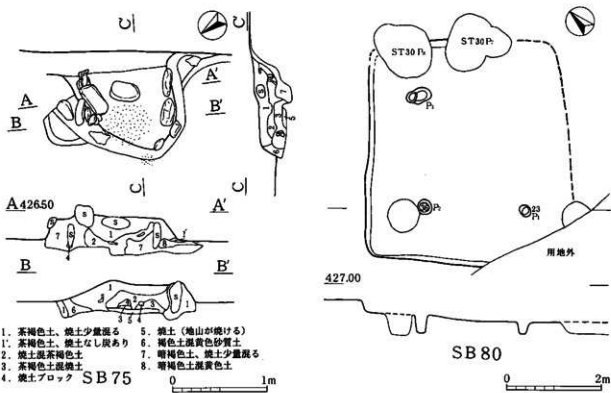
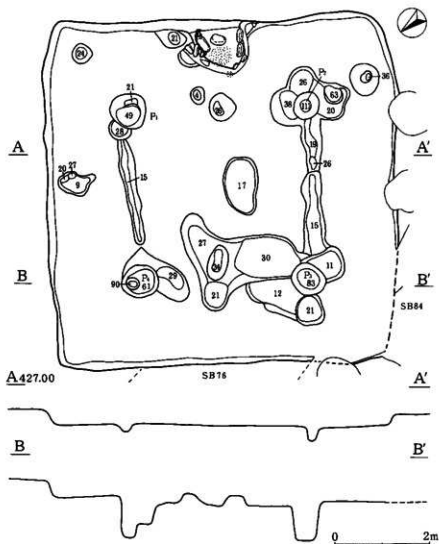

1. 赤褐色土、焼土少量混る
 1'. 赤褐色土、焼土なし戻りあり
 2. 焼土混赤褐色土
 3. 赤褐色土混焼土
 4. 焼土ブロック SB75
 5. 焼土（地山が焼ける）
 6. 褐色土混黄色砂質土
 7. 暗褐色土、焼土少量混る
 8. 暗褐色土混黄色土

第30図 GOB SB75・80

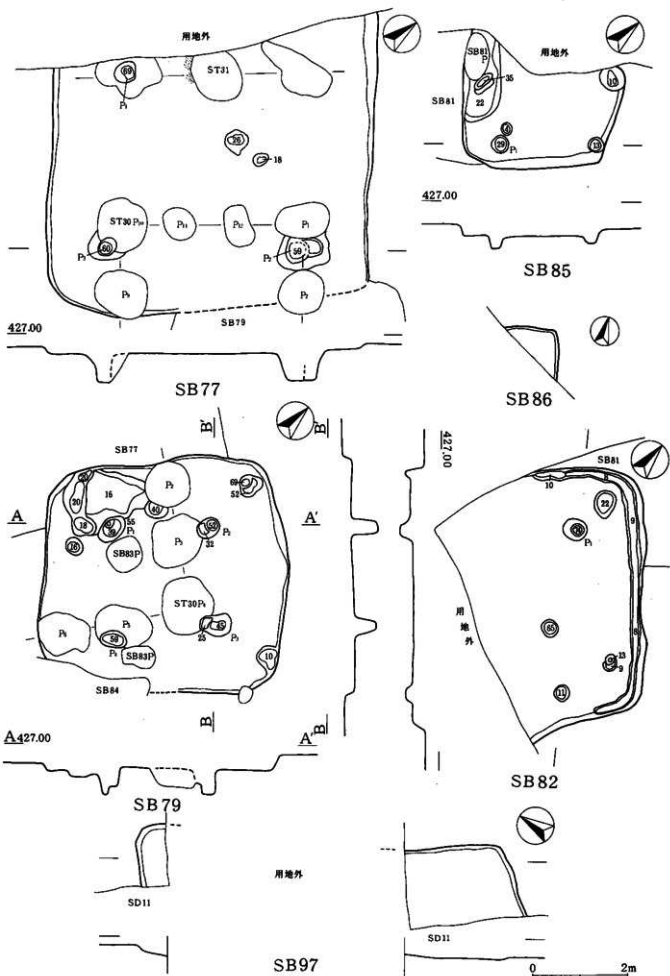

第31図 GOB SB77・79・82・85・86・97

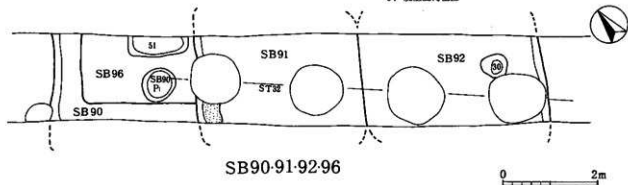
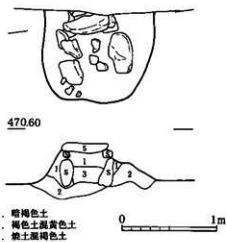
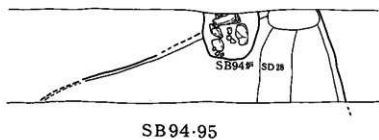
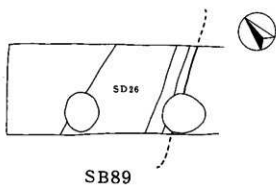
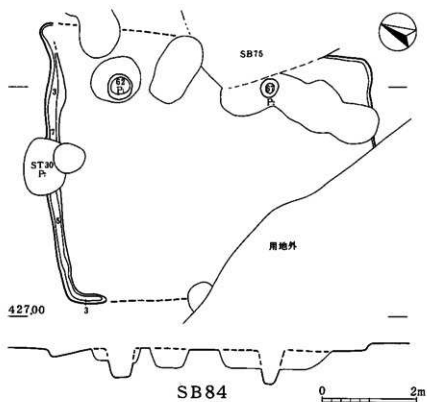

第32圖 GOB SB84・89～92・94～96

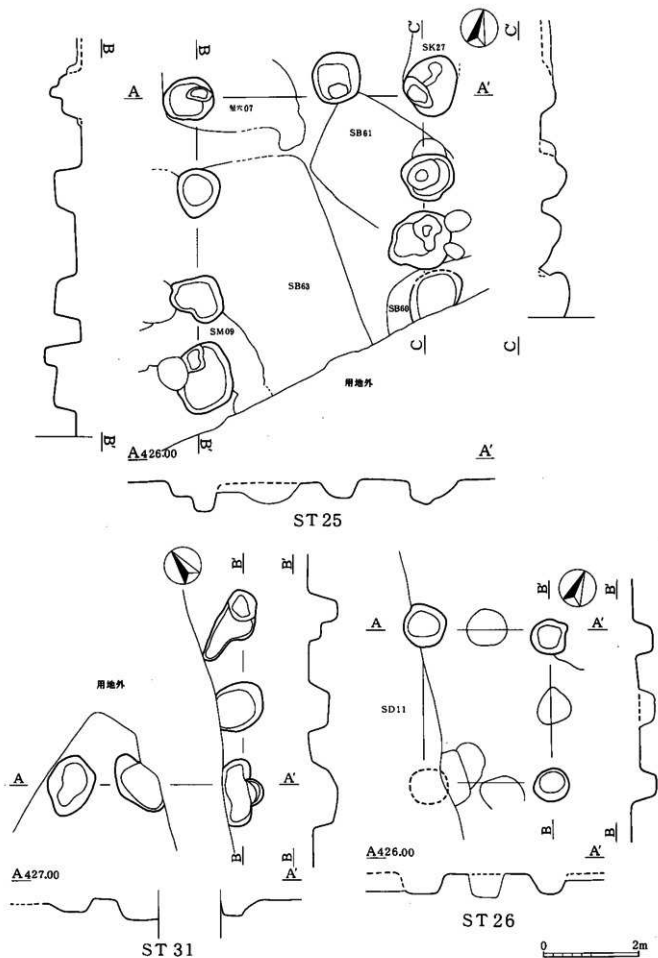

第33圖 GOB ST25・26・31

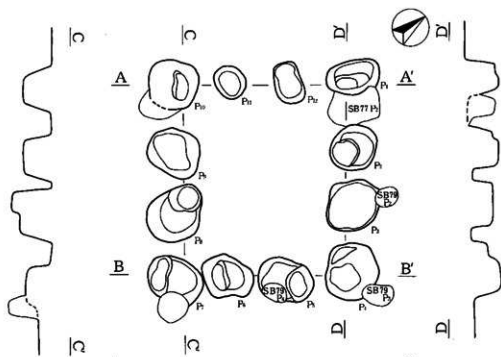

ST 30

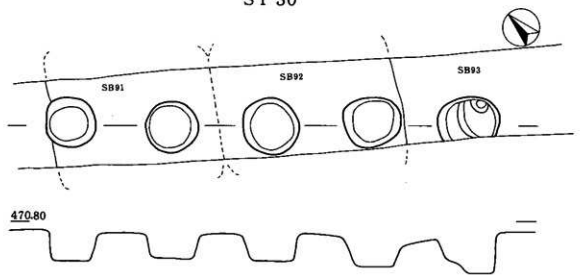

ST 32

0 2m

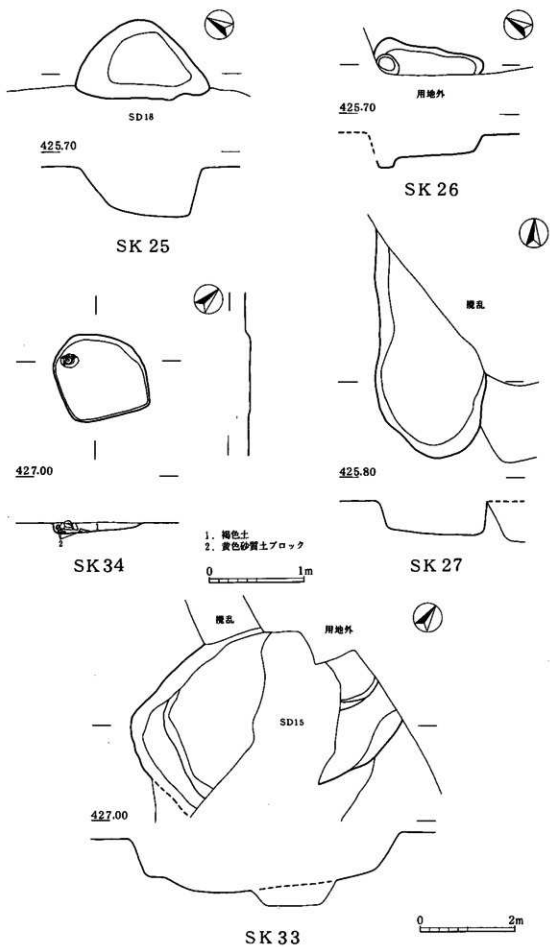

第35図 GOB SK25~27・33・34

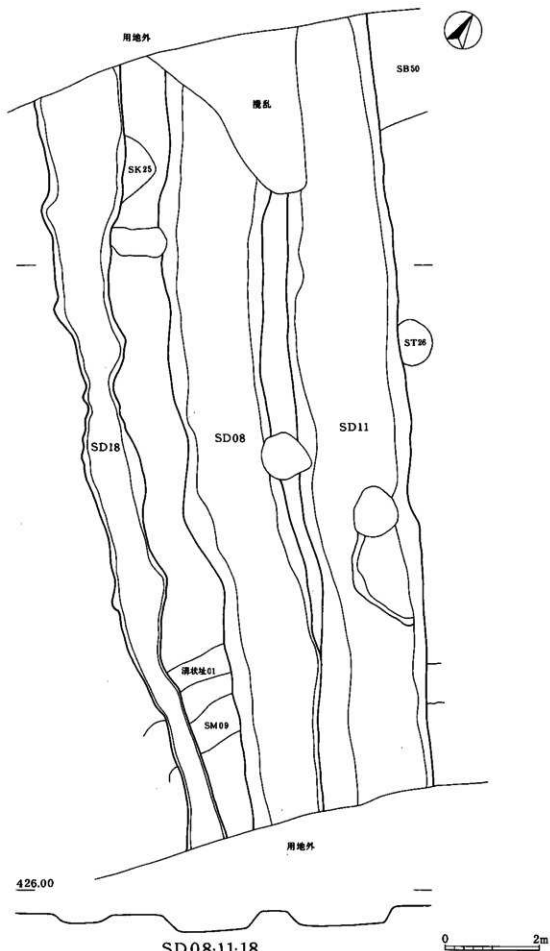

SD08-11-18

第36圖 GOB SD08·11·18

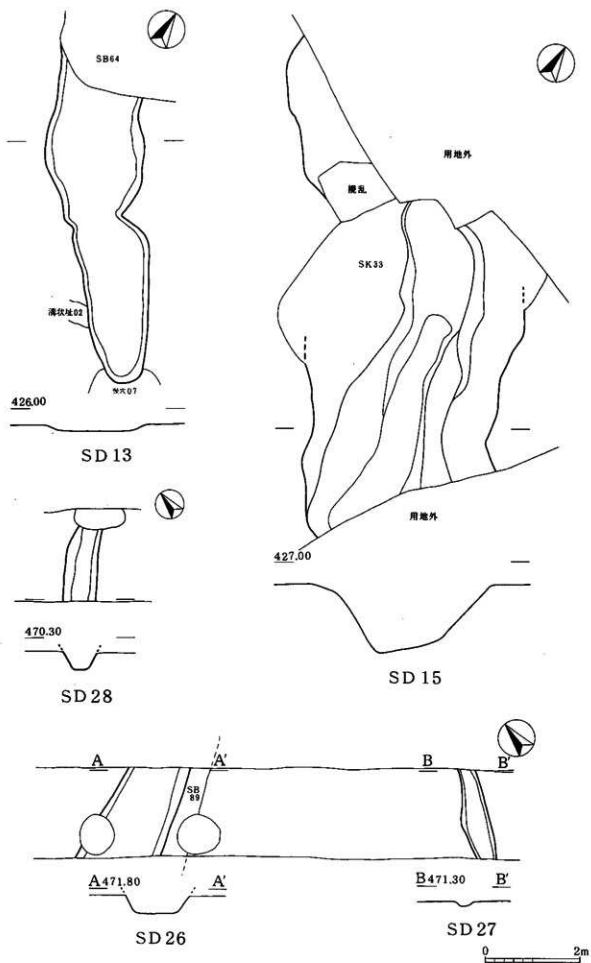

第37圖 GOB SD13・15・26~28

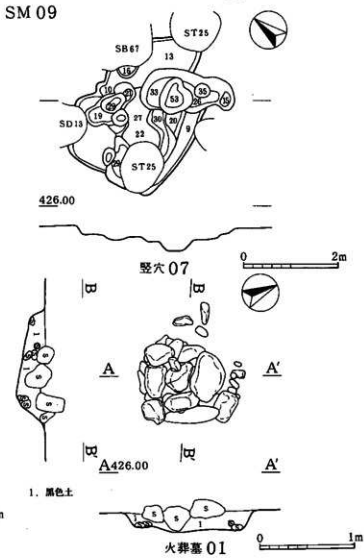
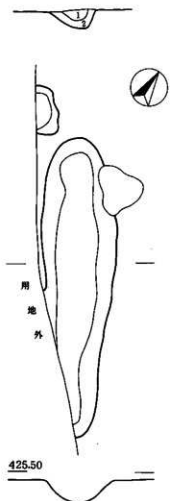
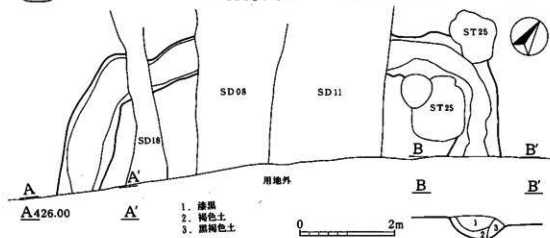
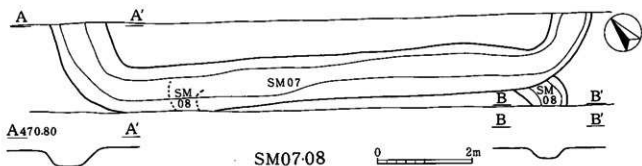

第38図 GOB SM02・07~09、竪穴07、火葬墓01

写真図版

田中倉垣外地籍 (KUR)

恒川 B 地籍 (GOB)



恒川B地籍上空より恒川A・田中倉垣外地籍を望む



S B 76



S B 76 南西側石列



S B 76 南東側石列と張り出し部

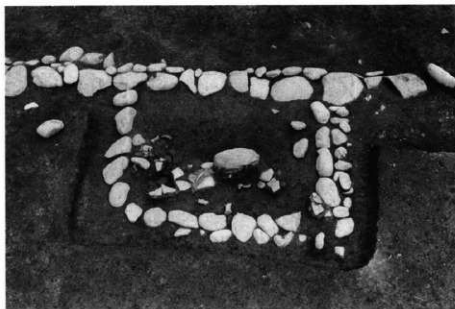

S B 76 張出し部



S B 76 張出し部 遺物



S B 76 (北東側から)



S B 155



S B 156 - 157



S B 158

S B 176



S B 178



S B 179



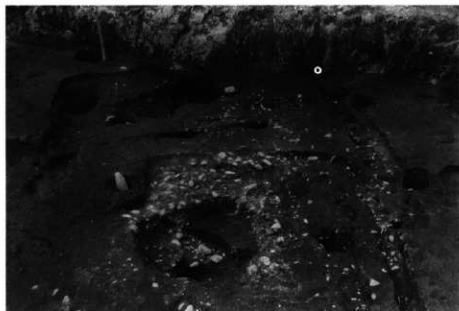

S B 186



S B 187



S B 188

S B 264



S B 264 カマド



S B 265





S B 278 カマド



S B 280



S B 283



KUR4614-1 全景 (西より)



KUR4614-1 全景 (東より)



KUR4600-1 全景 (東側調査区)



KUR4600-1 全景 (西側調査区)

KUR4604-1 全景



KUR4609-1 全景



KUR4660 柱穴群





S B 63

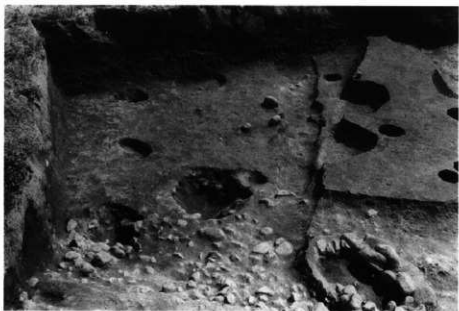

S B 64



S B 66

S B 67



S B 68



S B 69





S B 70



S B 72



S B 75

S B 71

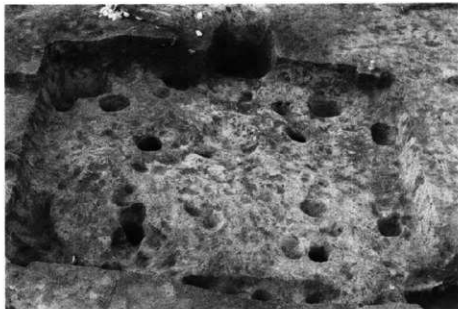

S B 77



S B 79





S B 82



S B 85



S B 94 カマド

ST26



ST30



ST32





S M04



S M05



S M07

S D08・11・18



S D15

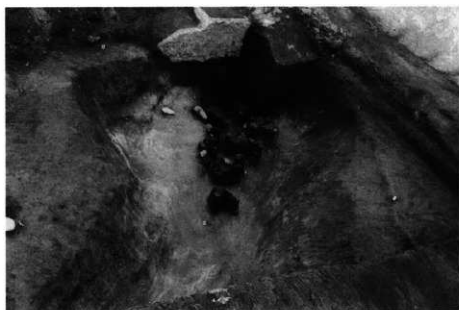

S D20





GOB4705 全景



GOB4715 全景

報告書抄録

ふりがな	ごんがいせきぐん(たなかくらがいと・ごんがえい・ごんがびいちせき)							
書名	恒川遺跡群(田中倉垣外・恒川A・恒川B地籍)							
副書名								
巻次								
シリーズ名								
編著者名	伊藤 尚志 他							
編集機関	飯田市教育委員会							
所在地	〒395-0053 長野県飯田市大久保町2534番地 ☎0265-22-4511							
発行年月日	平成16年3月31日							
ふりがな 所取遺跡名	ふりがな 所在地	コード		北緯	東経	調査期間	調査面積	調査原因
		市町村	遺跡番号					
ごんがいせきぐん 恒川遺跡群 たなかくらがいとちせき 田中倉垣外地籍 ごんがえいちせき 恒川A地籍 ごんがびいちせき 恒川B地籍	いいたし 飯田市 ごころじ 座光寺	20205		35° 31' 48"	137° 51' 59"	昭和57年度 ～ 平成13年度		範囲確認調査 緊急調査
所取遺跡名	種別	主な時代	主な遺構	主な遺物		特記事項		
恒川遺跡群	集落址 官衙址	縄文時代 弥生時代 古墳時代 奈良時代 平安時代 中世	竪穴住居址 掘立柱建物址 土坑 集石 溝址 縄文時代	縄文時代土器・石器 弥生時代土器・石器 古墳時代・奈良時代 土師器・須恵器 平安時代土師器・ 須恵器・灰輪陶器 石製品・鉄製品・ 木製品		・縄文時代～中世に亘り継 続する集落址 ・古代伊那郡衙址と同郡衙 に關係する集落址		

ごん が い さき ぐん
恒 川 遺 跡 群

2004年3月 発行

編集・発行 長野県飯田市上郷飯沼3145番地

長野県飯田市教育委員会

印刷 飯田共同印刷株式会社



AA
BU
BP
BK
BP
BA
AU
AP
AK
AF
AA
BU
BP
BK
BP
BA
AU
AP
AK
AF
AA
BU
BP
BK
BP
BA
AU
AP
AK
AF



附圖1 田中倉埋外地籍調査位置圖

