

SB185

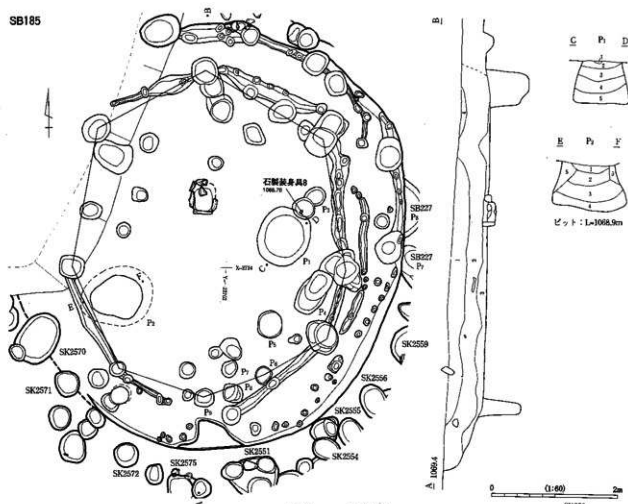

SB196・230

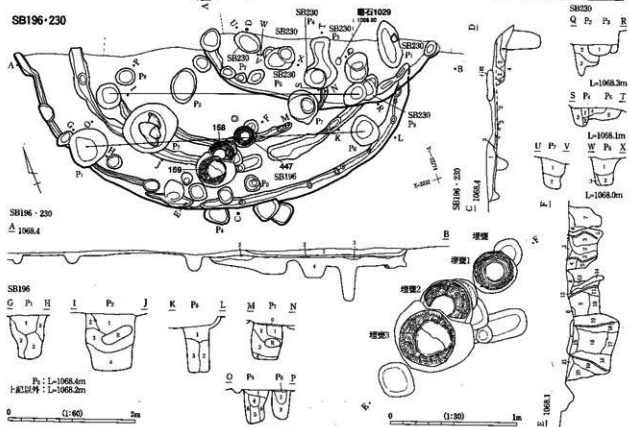

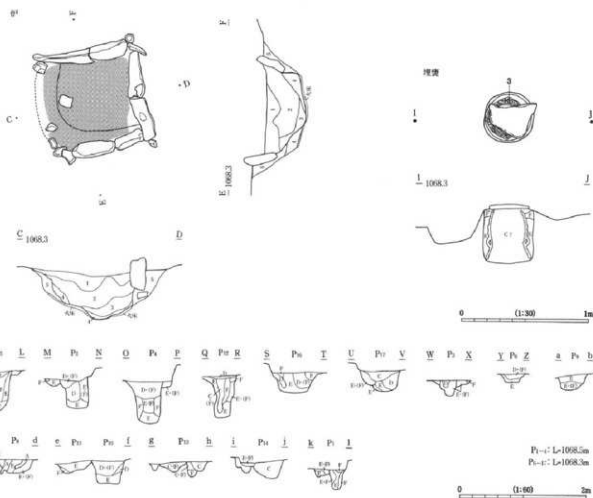
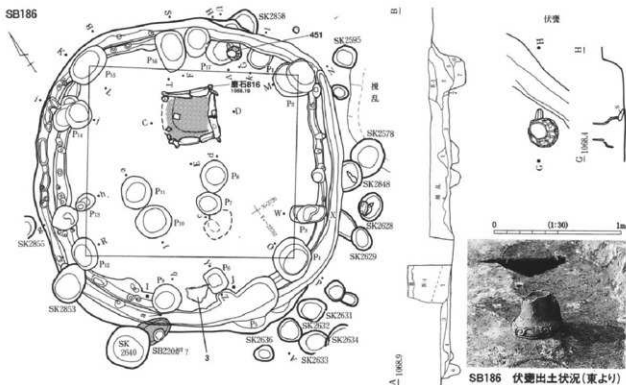

SB187-190

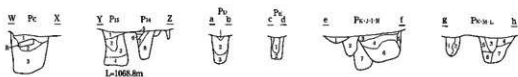
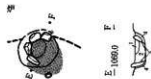
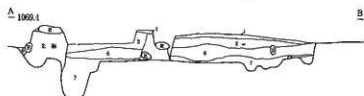
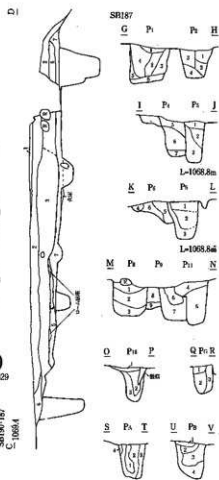
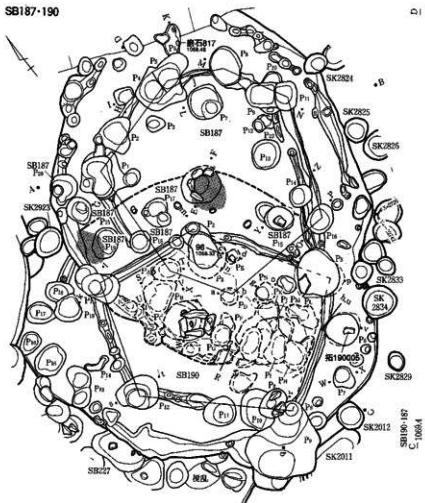

ピット : L-1068.9m

SB190

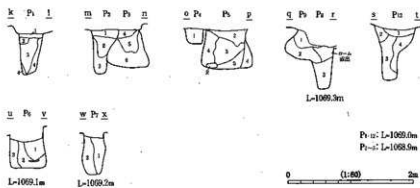

Pm: L-1069.6m
Pn: L-1068.9m

0 1.00 2m

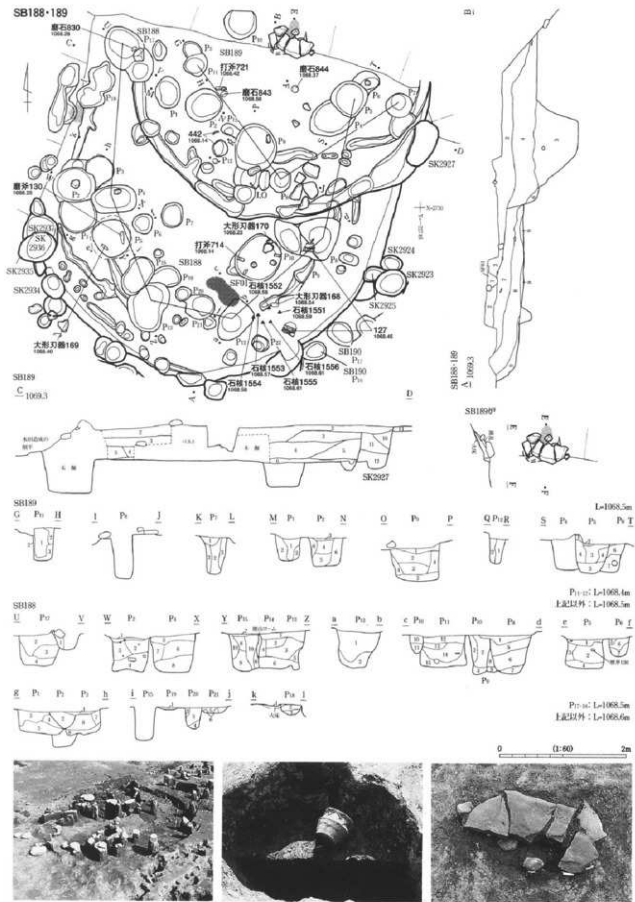

SB188-189 上面 露出土状況(西より)

SB188 ピット8 遺物出土状況(北西より)

SB189 炉(北より)

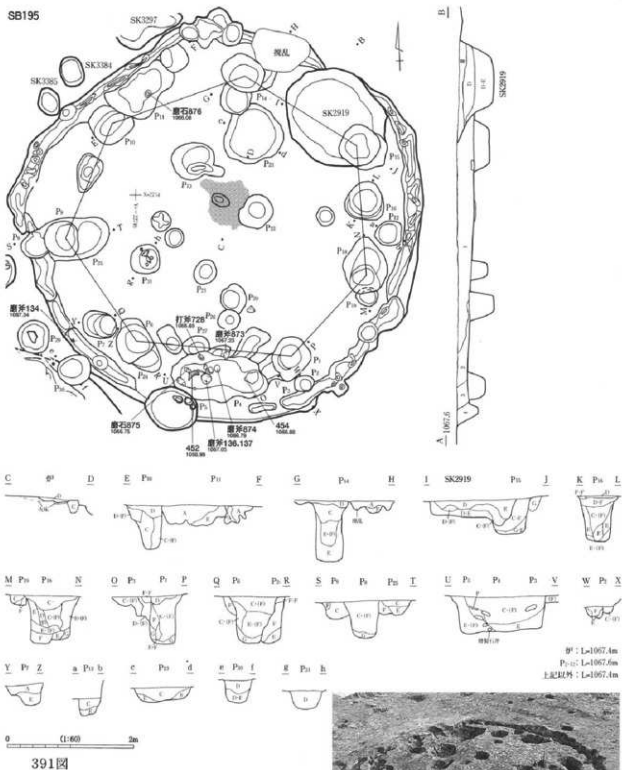

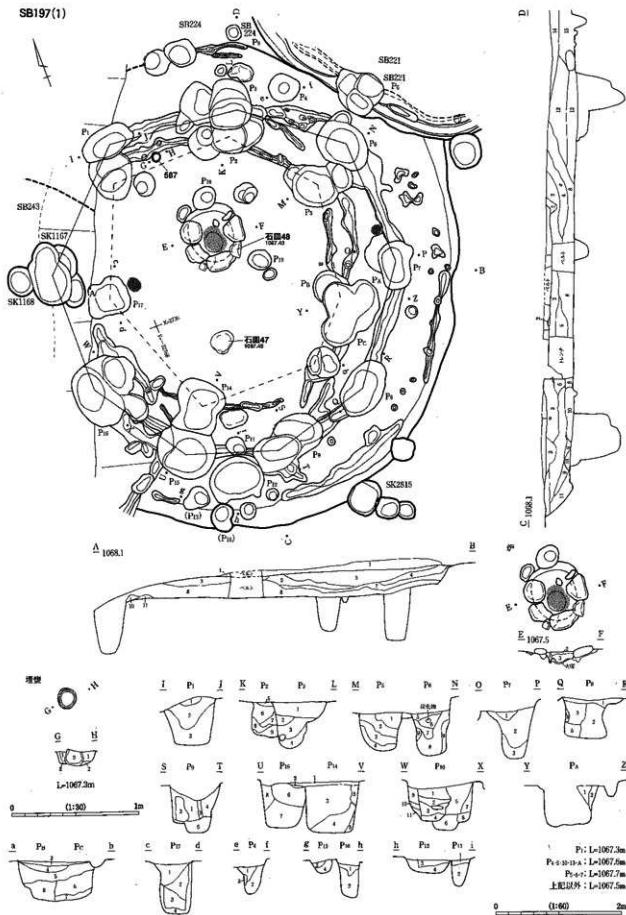

SB197(2)

覆土内の堅固面検出状況

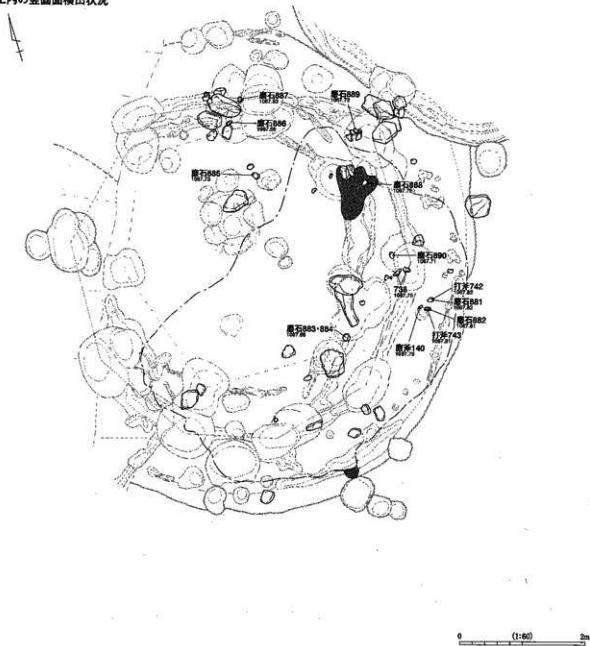

SB197(3)
焼土・炭化材の検出状況

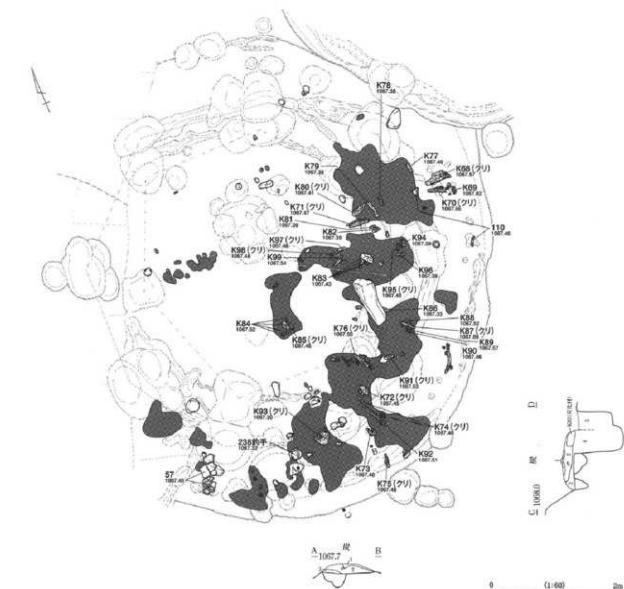

SB197 炉(南より)



SB197 釣手土器と炭化材・焼土(北より)



SB197 埋壘半截状況(南より)

SB202

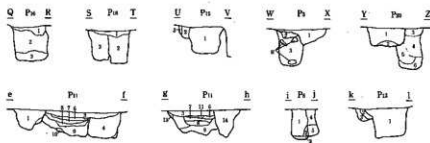
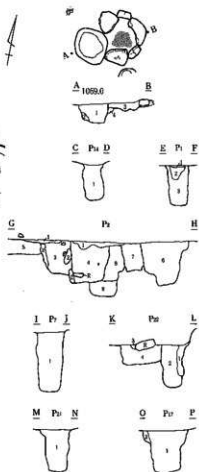
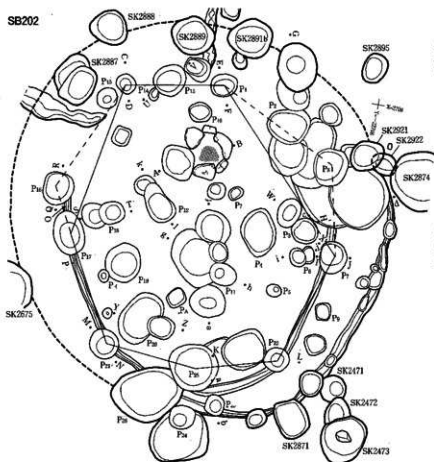

Ps a: L-1099.1m
 Ps 11-a: L-1098.9m
 Ps m: L-1099.2m
 穴跡群: L-1099.0m

0 (1:60) 2m

SB205

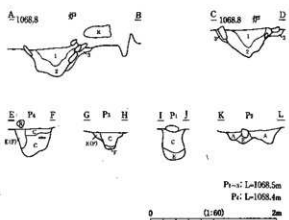
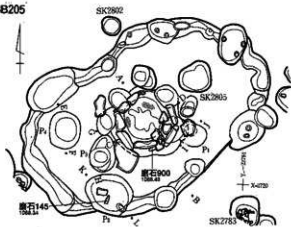

Ps-a: L-1068.5m
 Ps: L-1068.4m

0 (1:60) 2m

SB204・206・207・208・209・211・212・219・旧(228)

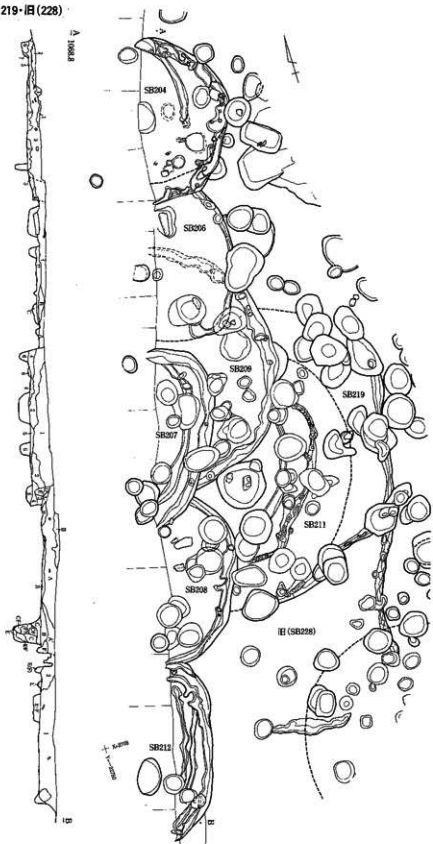

0 (1:90) 2m

SB204・206・207・208・209・211・219

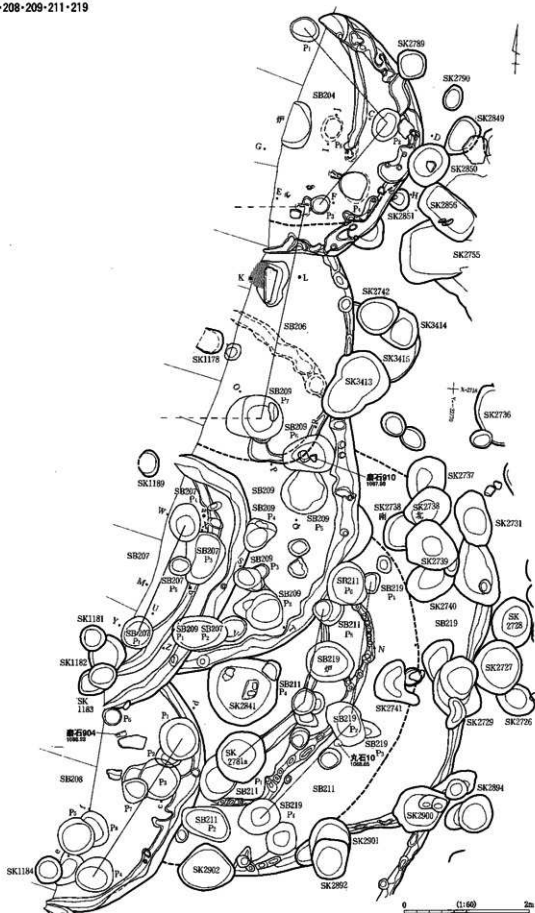

SB204

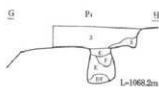

SB206



SB209

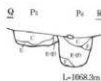
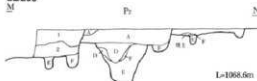

SB207



SB208

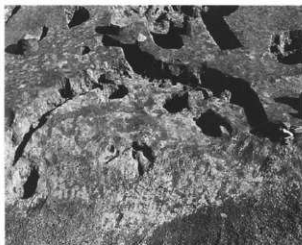
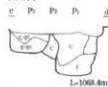

SB204 (西より)



SB209 遺物出土状況(東より)



SB211 石皿 出土状況(北より)



SB219 ビット1 石皿出土状況(西より)

SB210

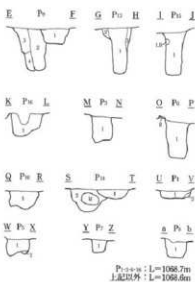
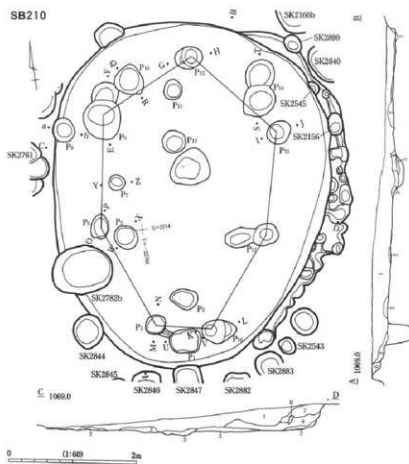

SB210 (西より)

SB213

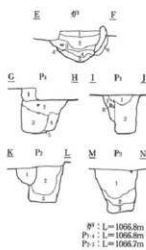
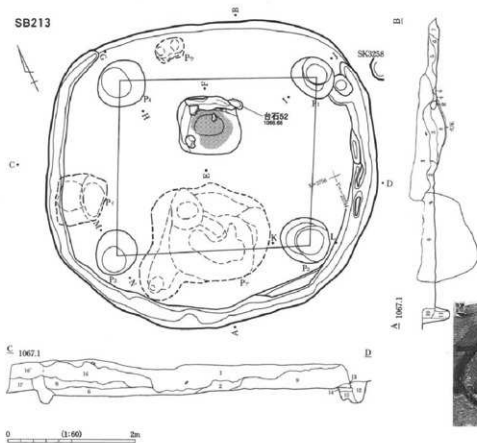

SB213 (南より)

SB214

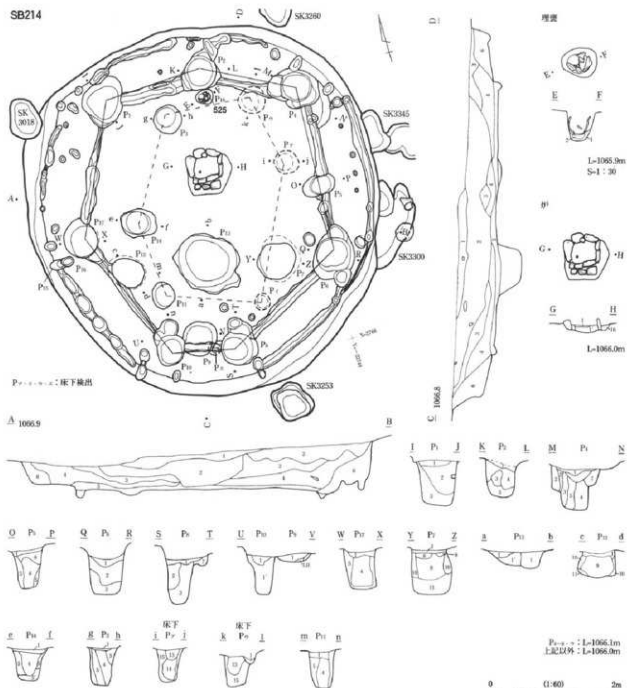

SB214 遺物出土状況(東より)



SB214 主柱穴の配置(南東より)

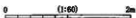
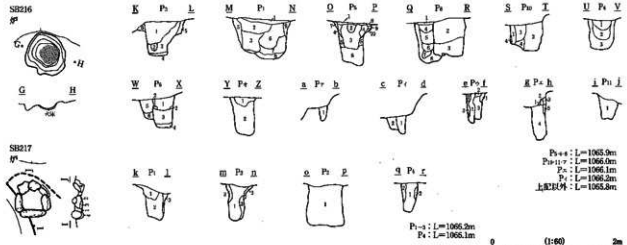
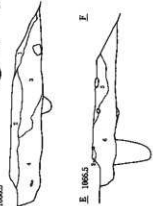
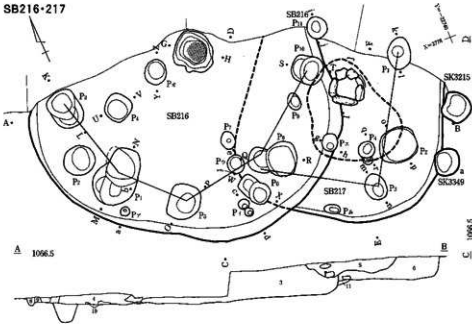
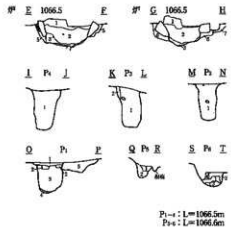
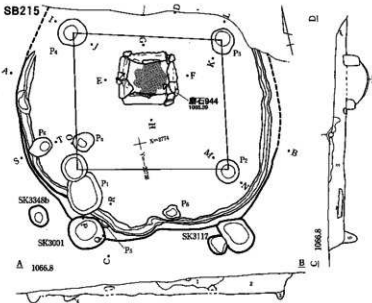

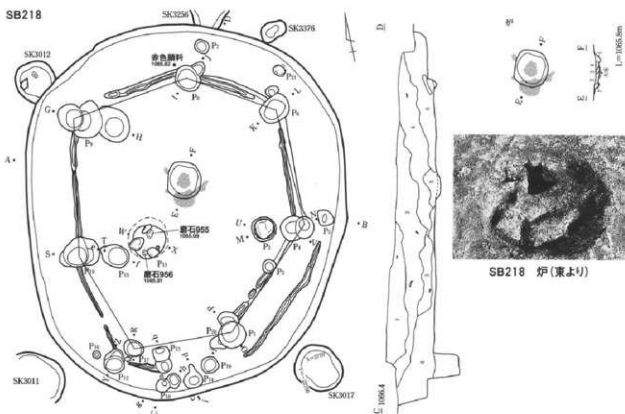

SB218 炉 (東より)

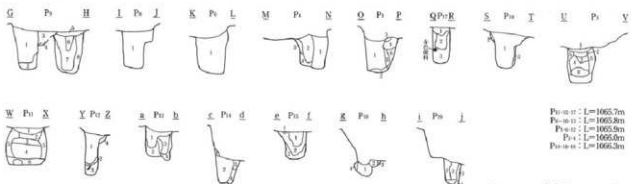

SB218 遺物出土状況 (西より)



SB218 (東より)

SB221・224

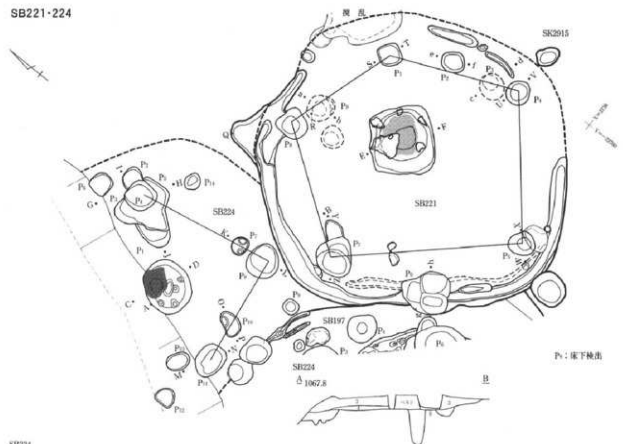

SB224

9¹

C 1067.5 D



L=1067.6m



L=1067.5m



Ps: L=1067.5m
Ps: L=1067.6m

SB221

9¹

E 1067.6 E



Ps: L=1067.5m
Ps: L=1067.6m



0 1:600 2m



SB221 (南東より)



SB224 遺物出土状況(西より)

SB222

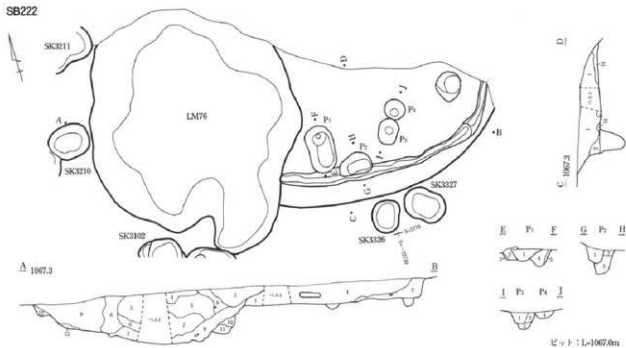

SB226

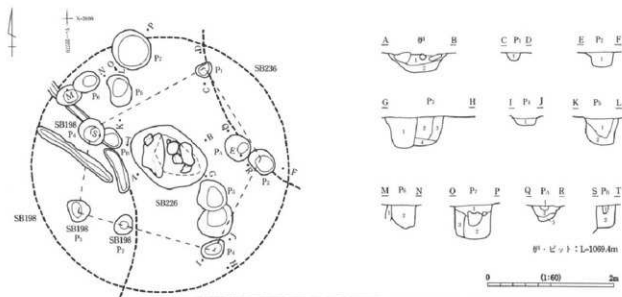

SB222(西より)



SB226(北より)

SB223

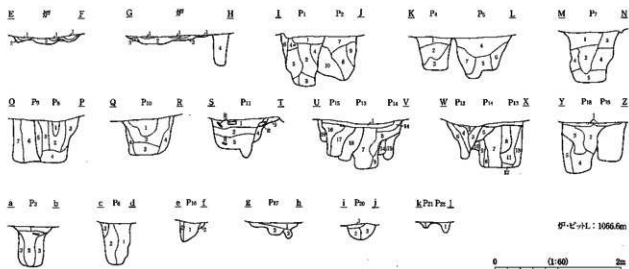
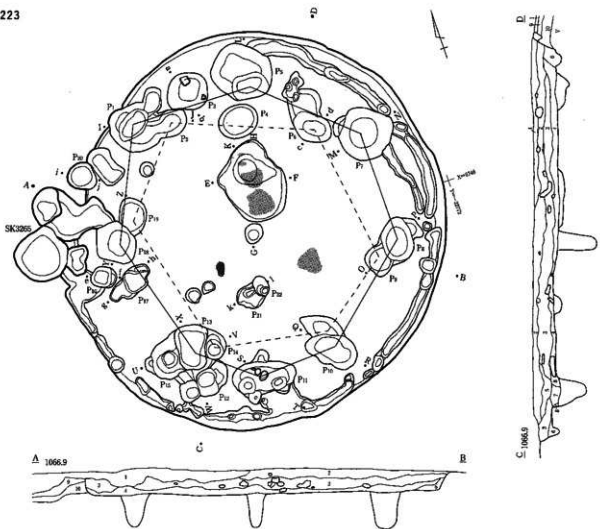

SB225・231 (1)

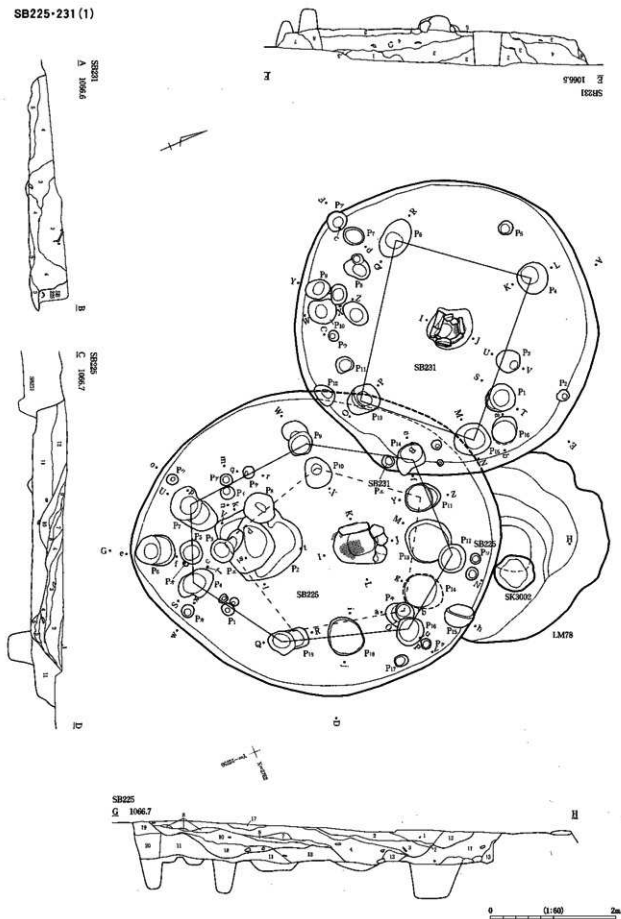

SB225・231 (1)

SB231

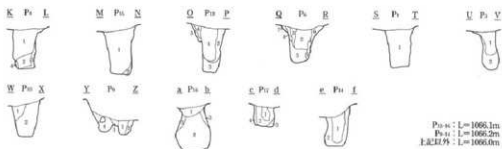
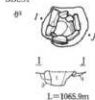

P: L=1066.1m
 P: L=1066.2m
 上記以外: L=1066.0m

SB225

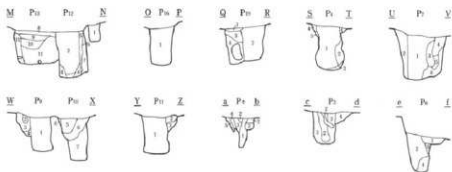

P: L=1066.4m
 P: L=1066.3m
 P: L=1066.4m
 P: L=1066.5m
 P: L=1066.6m
 上記以外: L=1066.2m



0 (1:60) 2m



SB231 (西よりの)



SB231 炉 (西よりの)

SB229

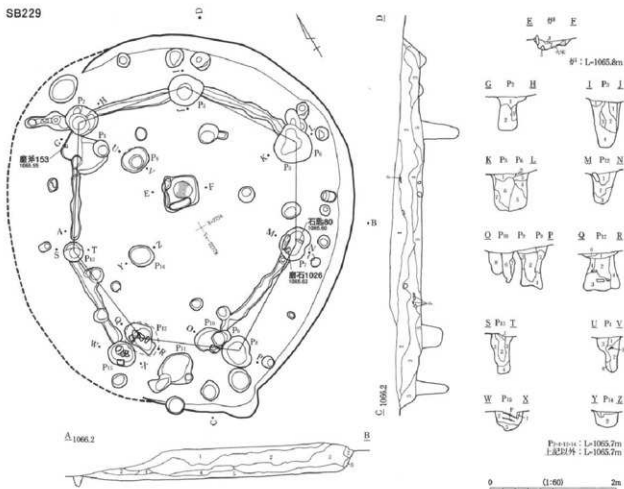

SB234

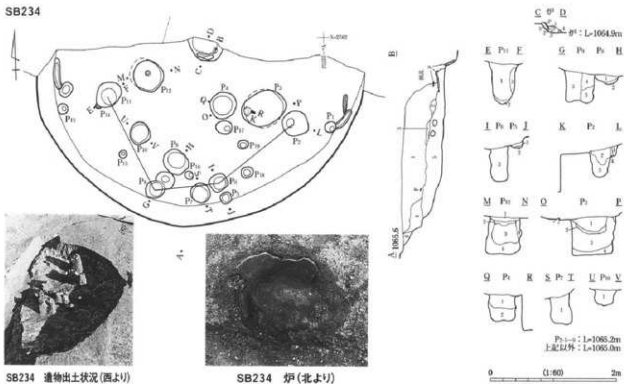

SB232・233

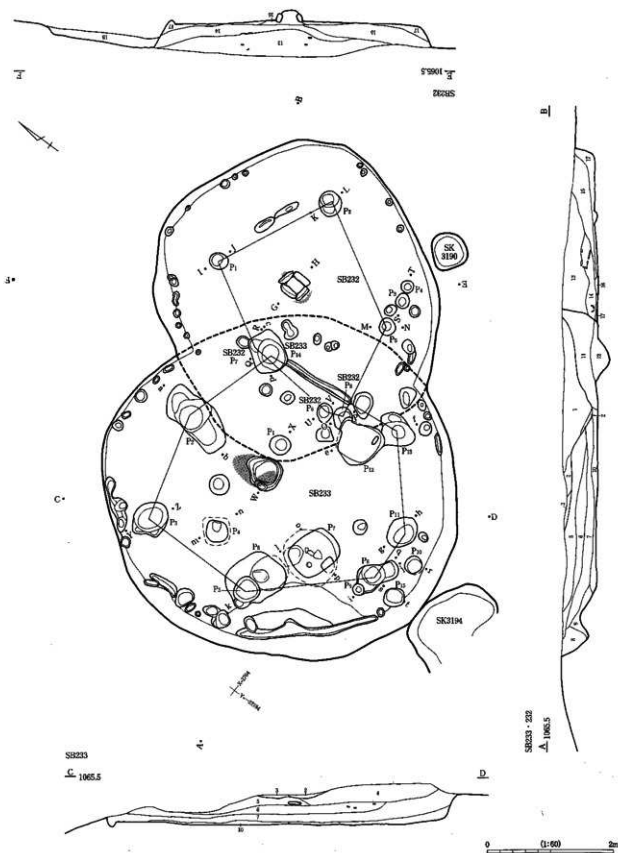

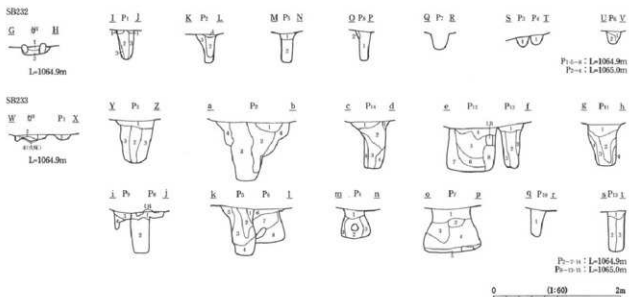

SB232,233遺物出土状況(東より)

SB238

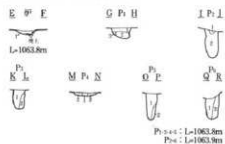
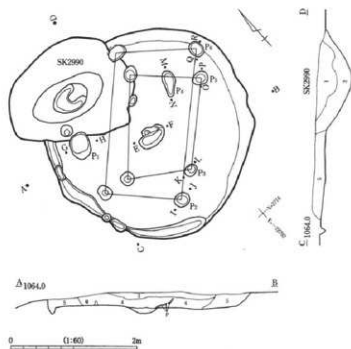

SB238 遺物出土状況(北西より)

SB237

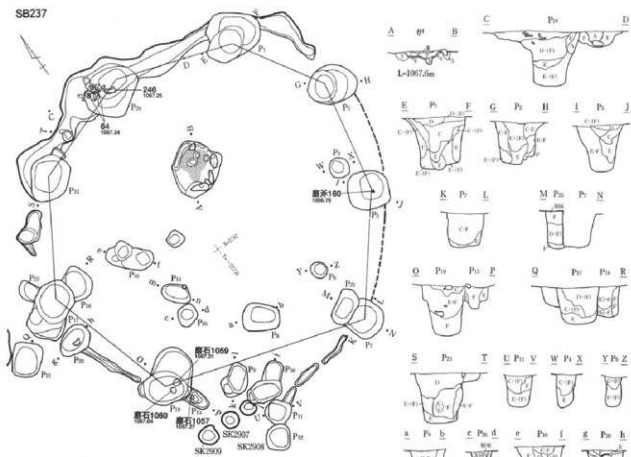

SB239

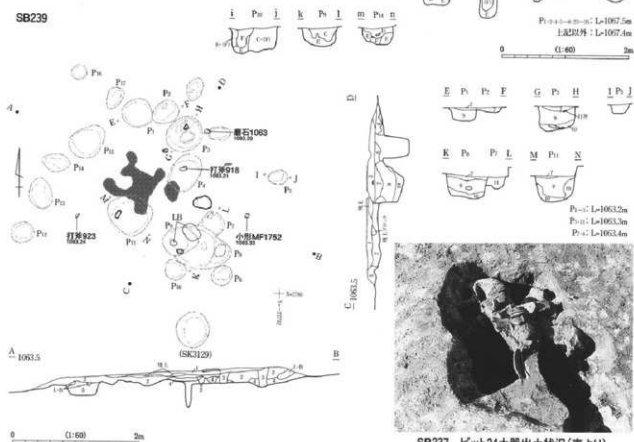

SB237 ピット24土器出土状況(東より)

SB240

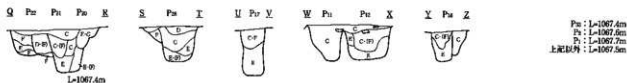
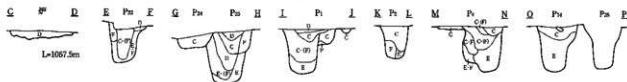
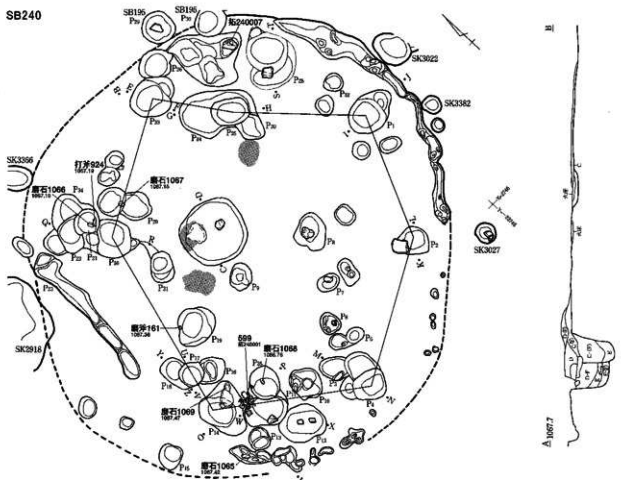

Pm : L=1067.4m
 Pn : L=1067.5m
 Pz : L=1067.7m
 上記以外 : L=1067.5m

SB241

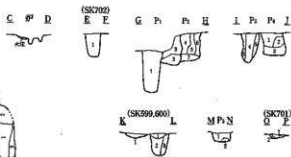
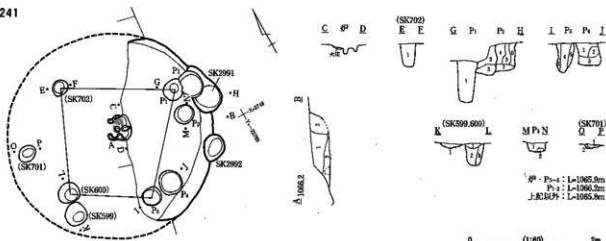

Pm : L=1065.9m
 Pn : L=1065.2m
 上記以外 : L=1065.9m

0 (1:40) 2m

SB48

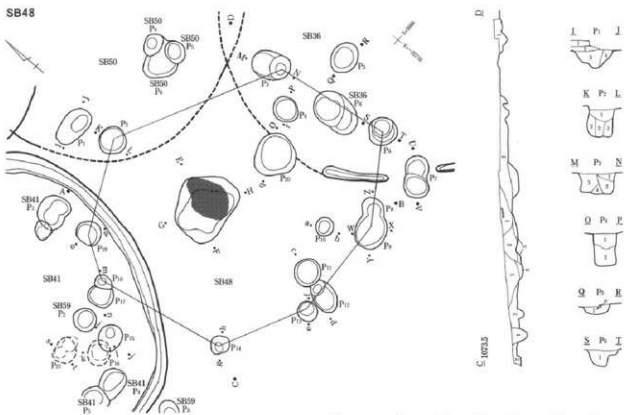

A 1073.5

B

E 1073.3

F

G

H

I

J

K

L

M

N

O

P

Q

R

S

T

U

V

U Pi Y

W Pi X

Y Pi Z

a Pi h

c Pi i

e Pi j

g Pi k

i Pi l

k Pi m

L=1073.3m

L=1073.4m



SB48 遺物出土状況(南西より)

Pi 500m : L=1073.3m

Pi 500m : L=1072.6m

Pi 500m : L=1072.5m

Pi 500m : L=1073.2m

0 1:60 2m

SB57 (上面)

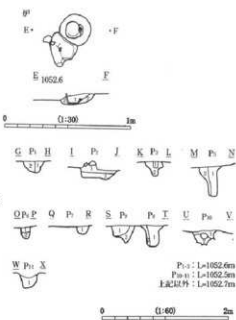

SB57 (下面)

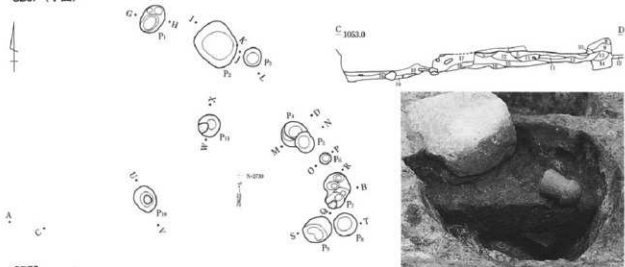

SB58

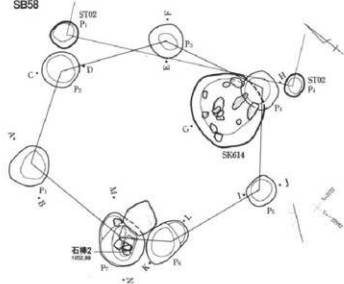

SB58 ピット7 石棒出土状況(西より)

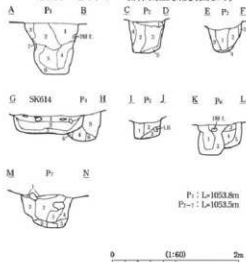

SB90

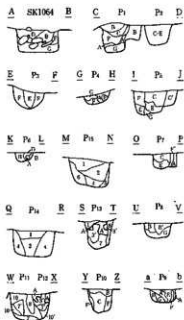
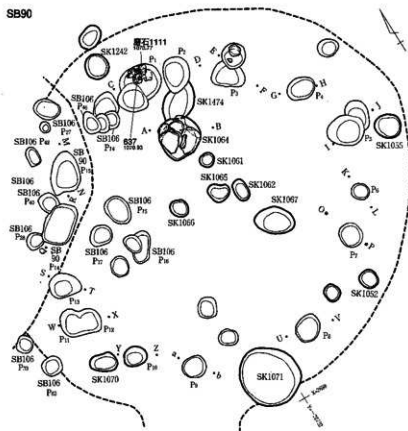

P1-a-d-a: L-1071.0m
 他坑以外: L-1071.1m

0 (1:60) 2m

SB105(上面)

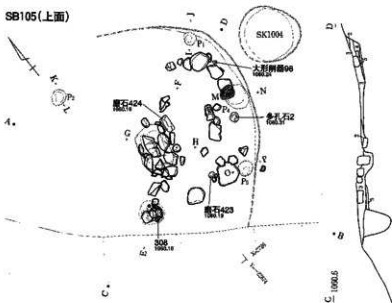

SB105(中・下面)

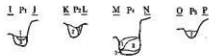
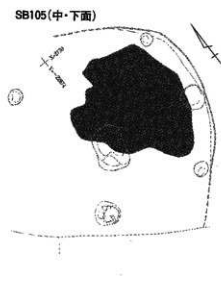

P1: L-1000.5m
 P2: L-1000.3m

0 (1:60) 2m

A 1060.5



B



E 1060.3



G 1060.3



SB106(108)・SF12

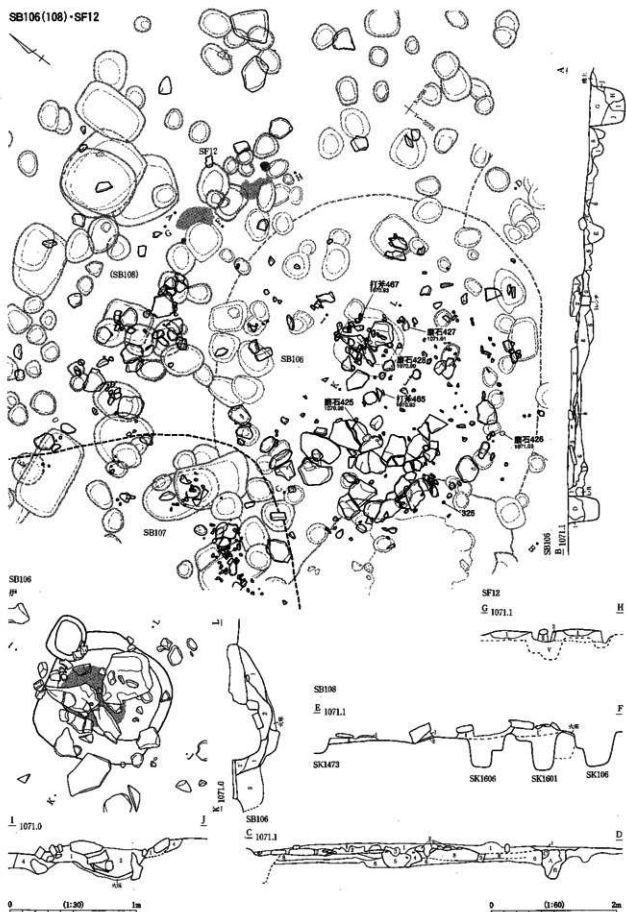

SB106(2)

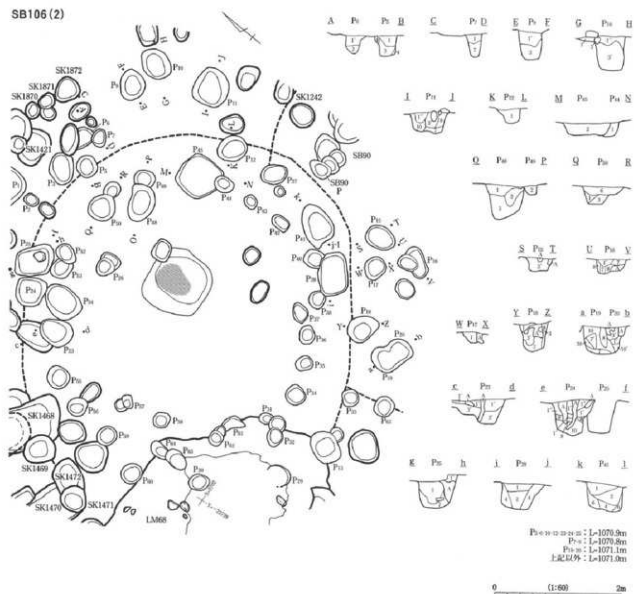

SB106 敷石 検出状況(南よじ)



SB106 炉(南西よじ)

SB107 (上面)

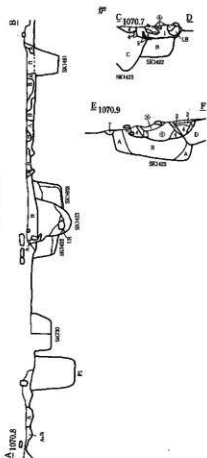
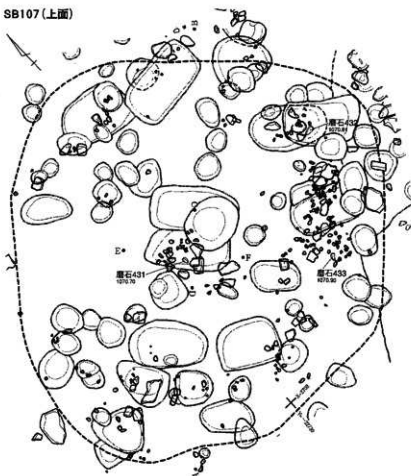

SB107 (下面)

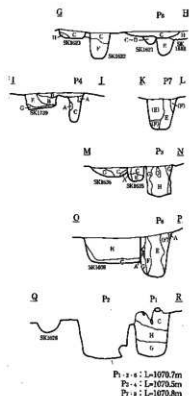
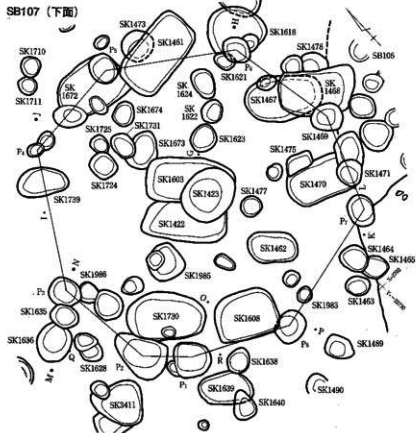

P: s: L-1070.7m
 P: s: L-1070.5m
 P: s: L-1070.8m

0 (1:60) 2m

SB113

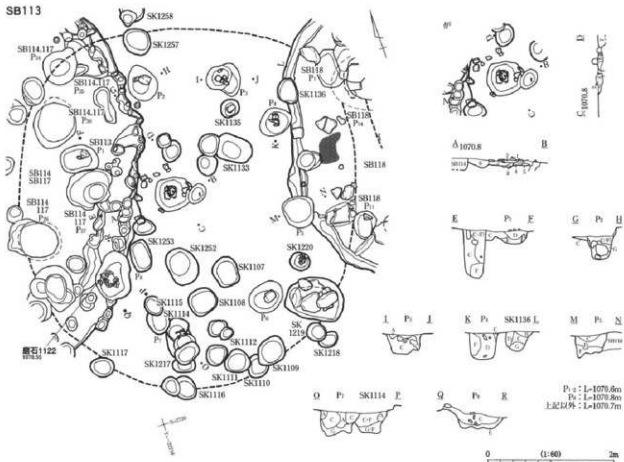

SB113 炉(北東より)

ST02 (ⅢG23)

ST02P1

- 1: 厚砂, L (1 cm) 少, 粘性砂質シルト。
- 2: 灰黄褐, LB (1-4 cm) 多, 粘性砂質シルト。

ST02P2

- 1: 厚, L 量か, 粘性シルト。
- 2: 厚砂, (1 cm) のLや中多量, 粘質シルト。
- 3: 灰黄褐, LB (5 cm 以下) 多, 粘性シルト。

ST02P3

- 1: 厚砂, L (5 cm) や中多, 灰黄。
- 2: 厚砂, L (3 cm) 多。
- 3: 灰黄褐, 粘シルト, ローム主体。
- 4: 2層に類似, L 増。
- 5: 厚砂, L 量少, 粘性シルト。

ST02P4

- 1: 厚砂, L 少, 白色粒子多, 砂質シルト。
- 2: 厚砂, L や中量, 砂質シルト。
- 3: 厚砂, L 量, 粘質, 砂質シルト。
- 4: に近い黄褐, L 主体, 粘性砂質シルト。

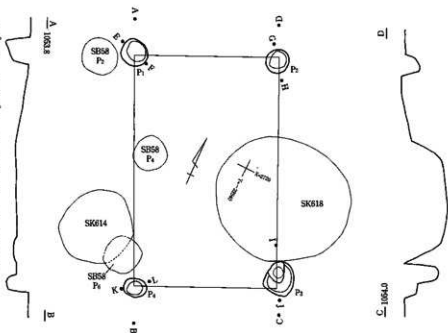

P1: L=1033.7m
P2: L=1033.8m

ST03 (ⅢL03)

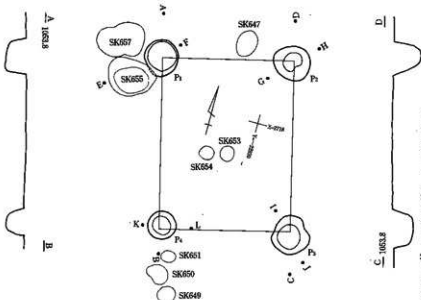

ST03P1

- 1: 厚砂, L 粒表面, 粘シルト
- 2: 灰黄褐, L 層よりL多, 粘性シルト。

ST03P2

- 1: 厚砂, L 粒 (1 cm) 全体に散在, 粘性シルト。
- 2: 灰黄褐, L (1-2 cm) 全体に散在, 粘性シルト。
- 3: 厚砂, L 少, 粘性シルト。

ST03P3

- 1: 厚砂, L (5 cm) 全体に散在, 粘性シルト。
- 2: 厚, L 層よりL少, 均質, 粘性シルト。
- 3: 厚砂, 厚七, LB多, 粘性シルト。

ST03P4

- 1: 厚, L (3 cm) 多量, 粘性シルト。
- 2: 厚, L 少, 粒子散在, 均質, 粘性シルト。
- 3: 厚砂, L (1 cm 以下) 散在, 粘性シルト。
- 4: 灰黄褐, 粘性シルト, LB 主体層, 埋土。



P1: L=1033.6m
P2: L=1033.8m

0 (1:90) 2m

ST04 (ⅡD23, I03, 04)

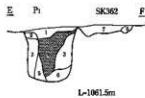
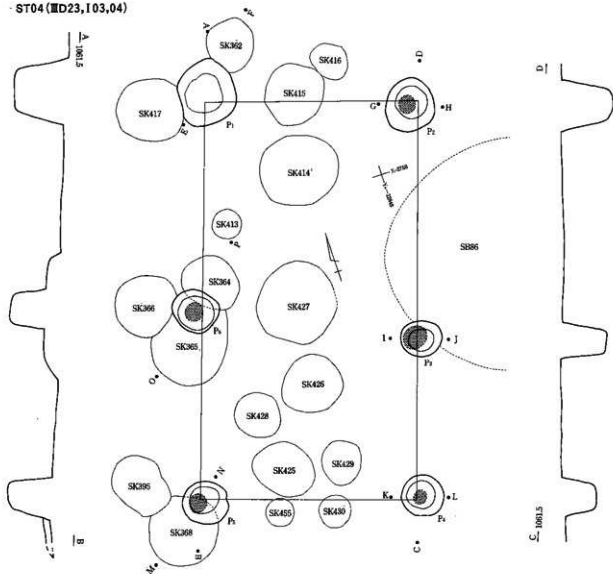

L-1061.5m

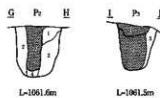

L-1061.6m

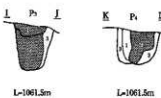

L-1061.5m



L-1061.5m

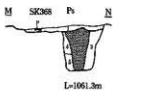

L-1061.3m

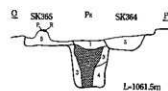

L-1061.5m

ST04P₁

- 1: 暗褐色, LB (5cm) 50%以上混。
- 2: 暗褐色, LB (2~5cm) 20%混。
- 3: 黒褐色, LB (3cm) 混濁。

ST04P₂

- 1: 黒褐色, L粒少混, 褐色B粒散在。
- 2: 黒褐色, LB (1~2cm) 10%混。
- 3: 暗褐色, LB (4~8cm) 25%混。
- 4: 暗褐色, LB (5cm) 50%以上混。
- 5: 暗褐色, LB (4~8cm) 50%以上散在。

ST04P₃

- 1: 暗褐色, LB (1cm), L粒5%混。
- 2: 暗褐色, LB (2cm) 10%混。
- 3: 暗褐色, LB (4~8cm) 25%混。
- 4: 暗褐色, LB (4~8cm) 50%以上混。
- 5: 暗褐色, LB, L粒少混, 褐色B粒。

ST04P₄

- 1: 暗褐色, LB, L粒少混, 褐色粘土B散在。
- 2: 暗褐色, LB (4cm) 15%混, L粒少混, 炭粒混。
- 3: 暗褐色, LB (3~7cm) 40%混。
- 4: 暗褐色, LB (2~3cm) 15%混, L粒多混。
- 5: 暗褐色, LB (2~3cm) 15%混, L粒少混。
- 6: 暗褐色, LB (3~7cm) 50%以上混。
- 7: 暗褐色, L粒散混。
- 8: 同上1) 暗褐色, L粒多混。

ST04P₅

- 1: 暗褐色, LB (2cm) 20% 暗粘土B混。
- 2: 暗褐色, LB (5cm) 50% 以上混。
- 3: 暗褐色, LB (2~3cm) 20%混, L粒少混。
- 4: 暗褐色, LB (7cm) 混濁。

ST04P₆

- 1: 暗褐色, LB (1cm) 少混, 炭散在。
- 2: 暗褐色, LB (2~3cm) 25%混, 炭粒LB少混。
- 3: 暗褐色, LB (5~8cm) 50%以上混。

0 (1:60) 2m

ST05(重I04, 05, 09, 10)

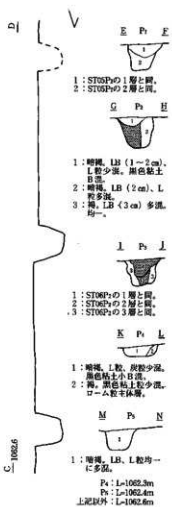
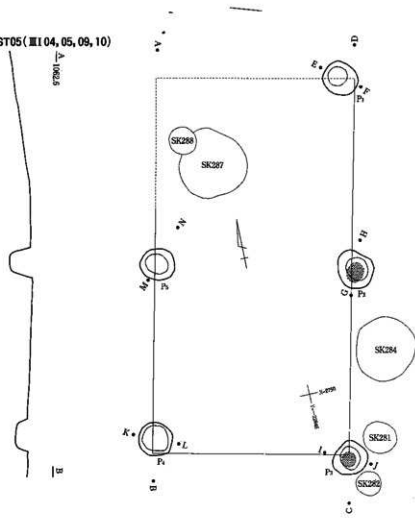

ST09(I/K02)

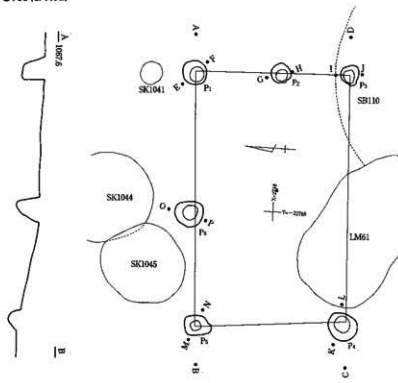

ST06-07-08 (Ⅲ14, 15, 19, 20)

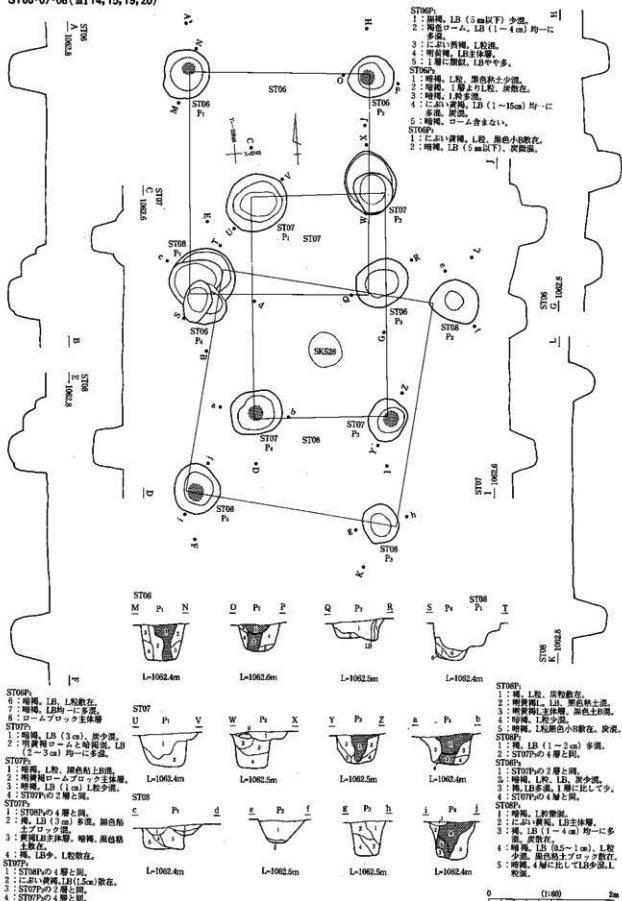

ST11 (IVG25, H01, L05, M01)

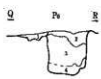
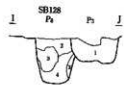
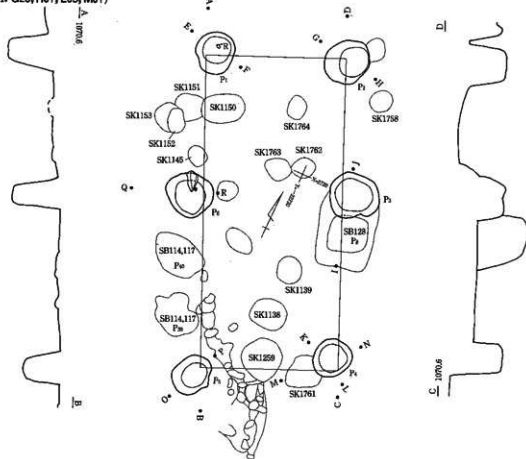

ST11P₁

- 1 : B. LB多量。
- 2 : C・(F). LB多量。
- 3 : E・(F). LB多量。
- 4 : G・(F). LB多量。

ST11P₂

- 1 : A.
- 2 : F.
- 3 : F. LB (5cm) で占められている。
- 4 : B.
- 5 : C.
- 6 : C・F+C・Eより大LB多量。
- 7 : F.
- 8 : E・F+C・Eより大LB多量。

ST11P₃

- 1 : F.
- 2 : C・(F)
- 3 : G+(F)
- 4 : G.

ST11P₄

- 1 : F.
- 2 : F・F.

SK1761

- 1 : C.
- 2 : C・(F)

ST11P₅

- 1 : B. 炭塵混。
- 2 : C・(F)

ST11P₆

- 1 : A.
- 2 : B.
- 3 : C・F. CIに比して大LB多量。
- 4 : E.

- P₁ : L=1070.2m
- P₂ : L=1070.6m
- P₃ : L=1070.2m
- P₄ : L=1070.6m
- P₅ : L=1070.5m

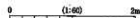

ST12(M/L22, 23)

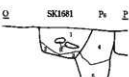
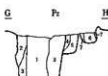
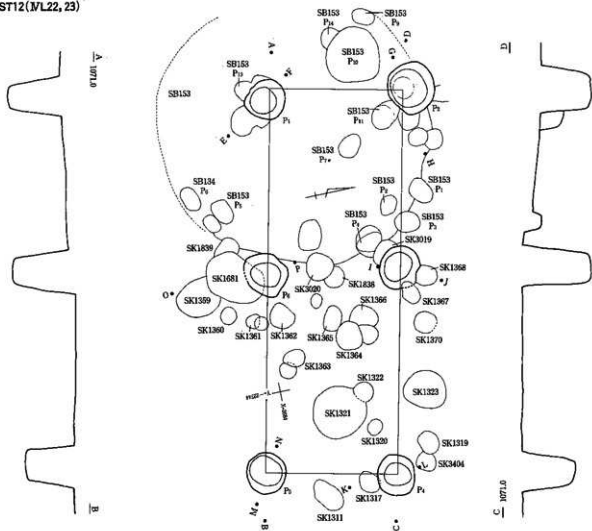

- 3 : C, 炭燻か否。
- 4 : G
- ST12P
- 1 : D
- 2 : C
- 3 : C, 炭少含。
- 4 : F, LB (10cm) 深, 炭燻か否。
- 5 : F, F4層に比して掘入物少。
- ST12P
- 1 : F, 炭燻か否。
- 2 : F, F-F
- 3 : C
- 4 : 溝, 細砂子, Lやや多混。
- ST12P
- 1 : C, 炭少混, F腔燻か否。
- 2 : C, 炭燻か否。
- 3 : C
- 4 : C, 炭燻か否, Lやや多混。
- 5 : F, F, 炭燻か否。

ST12P

- 1 : 溝燻, 細砂子, L土やや多混, LB (1cm前後) 燻か否, 炭, F腔少混含。
- 2 : 溝燻, 細砂子, L, LB (3cm前後) 多混。
- 3 : 溝燻, 細砂子, L少混。
- 4 : 溝燻, 細砂子, LB (2cm前後) 少混, 炭燻か否。
- 5 : 溝燻, 細砂子, Lやや多混, 炭燻か否。

ST12P

- 1 : 溝燻, ST12Pの1層に類似, F腔はなし。

ST12P

- 2 : 溝燻, 細砂子, L少混, 炭燻か否。
- 3 : 溝燻, 細砂子, L, LB (2cm前後) 多混, 炭燻か否。
- 4 : 溝燻, 細砂子, L多混。
- 5 : 溝燻, 細砂子, Lやや多混。
- 6 : 溝燻, 細砂子, L少混。
- 7 : 溝燻, 細砂子, Lやや多混。

ST12P

- 1 : B, 炭燻か否。
- 2 : F, 炭燻か否。

P1 : L-1070.6m
P2 : L-1070.9m
上記以外 : L-1071.1m

0 (1:60) 5m

ST13(M/L22, Q02)

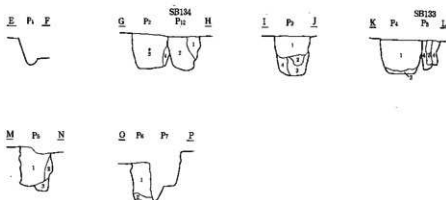
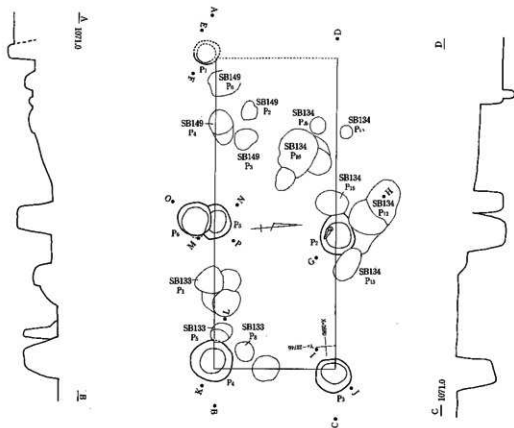

ST13P

- 1: 灰層, 細砂子, L, 灰少量.
- 2: 灰層, 細砂子, Lや中多量, 灰層か合.
- 3: 灰層, 細砂子, Lや中多量, 灰層か合, LB(1~4cm)少量.
- 4: 灰層, 細砂子, L, LB(1cm前後)多量.

ST13P

- 1: F, 灰層か合.
- 2: F1層に比して灰少.
- 3: C.
- 4: C, L多量.

ST13P

- 1: 灰層, 細砂子, Lや中多量, 灰中や中多量.
- 2: 灰層, 細砂子, L少量.
- 3: 灰層, 細砂子, L多量.
- 4: 灰層, 細砂子, L少量, 灰層か合.

ST13P

- 1: 灰層, 細砂子, Lや中多量, LB(1~4cm), 灰少量.
- 2: 灰層, 細砂子, L, LB(1cm前後)や中多量.
- 3: 2に2cm黄砂, 細砂子, L多量.

ST13P

- 1: 灰層, 細砂子, L, LB(2cm前後)や中多量.
- 2: 灰層, 細砂子, L, LB(1cm前後)少量, 1層に比して明るい.

P1: L-1070.7m
P2: L-1070.9m
P3: L-1071.0m
上記以外: L-1071.1m

0 (1:50) 2m

SX01 (N/A21)

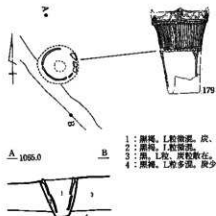

- 1: 黒焼, L粒少量, 灰・炭粒少数存在。
- 2: 黒焼, L粒少量。
- 3: 黒, L粒, 炭粒数粒, 白色砂子, 灰色輝散乱。
- 4: 黒焼, L粒多量, 炭少混。(3層よりL粒子粗)

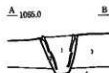

SX03 (ⅢJ12)

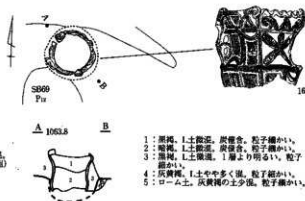

- 1: 黒焼, L土散乱, 炭粒数, 砂子細かい。
- 2: 暗焼, L土散乱, 炭粒数, 砂子細かい。
- 3: 暗焼, L土微混, 1層より明るい, 砂子細かい。
- 4: 灰黄焼, L土やや多量, 砂子細かい。
- 5: ローム土, 灰黄焼の土少量, 砂子細かい。



UM01 (N/L09)

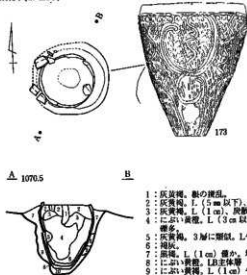

- 1: 灰黄焼, 釉の剥離。
- 2: 灰黄焼, L (5mm以下), 炭有。
- 3: 灰黄焼, L (1cm), 炭数粒。
- 4: におい黄焼, L (3cm以下) 60% 混多。
- 5: 灰黄焼, 3層に開孔, Lやや少。
- 6: 暗焼。
- 7: 黒焼, L (1cm) 僅か, 均質。
- 8: におい黄焼, L混多量。
- 9: におい黄焼, L (1cm) やや数粒。
- 10: 灰黄焼, L (1cm) 多混。

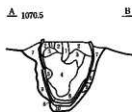

UM02 (N/L13)

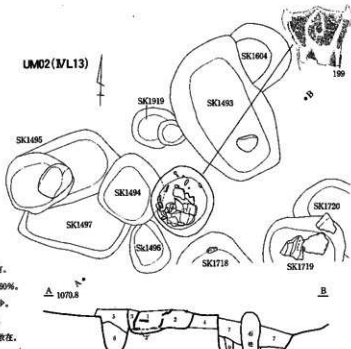

- 1: におい黄焼, 粘シルト, L粒混。
- 2: におい黄焼, L (3cm以下) 全体に数粒, 炭少量。
- 3: ローム少。
- 4: 灰黄焼, L少, 炭やや入る。
- 4: におい黄焼, L (3cm以下) 全体に入る。

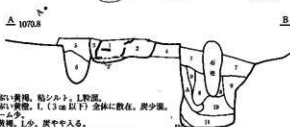

UM05 (N/L03, 08)

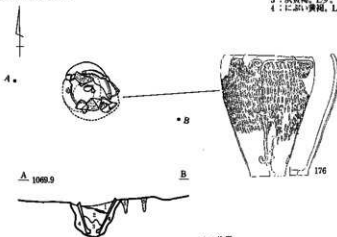

- 1: 均質。
- 2: 2-3cmのローム主体。
- 3: ローム少, 均質。
- 4: L粒やや有。
- 5: 炭。



- SKI493
- 7: 焼灰, L少。
 - 8: 灰黄焼, L (2cm以下) 全体に混。
 - 9: におい黄焼, L主体50%以上, L (3cm以下) 混。
 - 10: におい黄焼, L主体90%以上, L (5cm以下) 混。
 - 11: 焼灰, 均質, L最少。
 - 12: 灰黄焼, L主体70%, L (3cm以下) 混。

- SKI496
- 5: 灰黄焼, L (1cm以下) 全体に混。
 - 6: におい黄焼, L (1cm以下) 全体に有。

UM06 (N/G10)

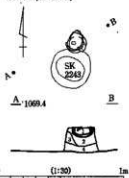

- 1: 黒焼, L粒少量。
- 2: 暗焼, L粒, 小L約一に15%混。
- 3: 暗焼, L粒, 黒褐色日少量。
- 4: 暗焼, L粒多混, L黒粒数粒。

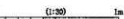

0 (1:20) 1m

UM03・04 (IVG23, 24)

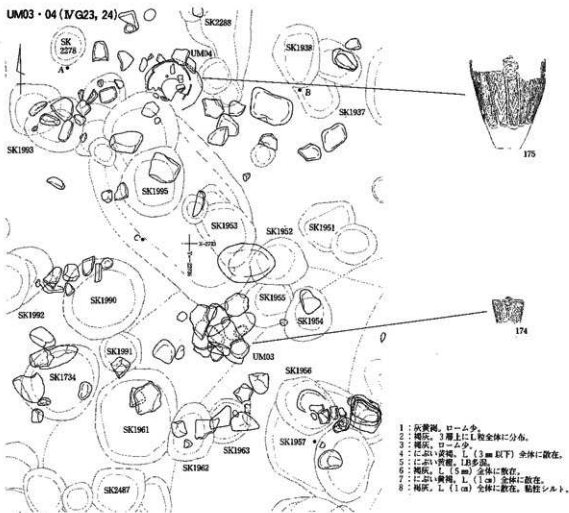

- 1: 灰黄褐色、ローム少。
- 2: 褐色、3層上にL粒全体に分布。
- 3: 褐色、ローム少。
- 4: におい黄褐色、L (3mm以下) 全体に散在。
- 5: におい黄褐色、LB多量。
- 6: 褐色、L (5mm) 全体に散在。
- 7: におい黄褐色、L (1cm) 全体に散在。
- 8: 褐色、L (1cm) 全体に散在、粒粒シルト。

UM04



- 1: 黒褐色、均質。
- 2: 灰黄褐色、L (5mm) 僅少。
- 3: ローム
- 4: 灰黄褐色、L (5mm) 全体に散在。
- 5: におい黄褐色、L (5mm) 少量、灰 (1cm) 散在。
- 6: 褐色、L少、均質。

UM03



UM07 (IVG10)

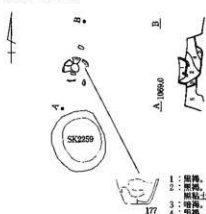

- 1: 褐色、L粒粒2%量、灰少混。
- 2: 褐色、L粒、L粒粒1層より多く混、細粒土粒散在。
- 3: 褐色、L粒均一に混。
- 4: 褐色、L粒、L粒粒混、黒小L散在。
- 5: 褐色、L粒多量。

UM08 (IVG09)

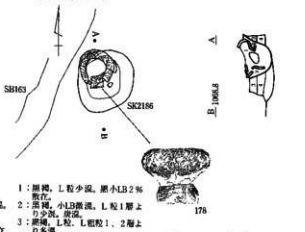

- 1: 黒褐色、L粒少混、黒小LB2%散在。
- 2: 黒褐色、小LB混混、L粒1層より少混、灰混。
- 3: 褐色、L粒、L粒粒1、2層より多混。
- 4: 褐色、L粒混、L粒粒15%混。

0 (1:200) 1m

SQ02(ⅢH05)

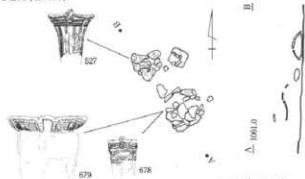

SQ03(ⅢH09)

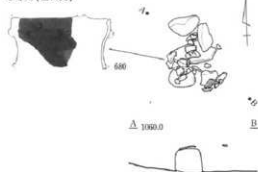

SQ07(ⅢC18)

SQ04(ⅢH04)

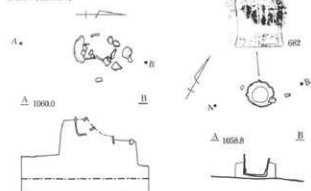

SQ08(ⅢI08)

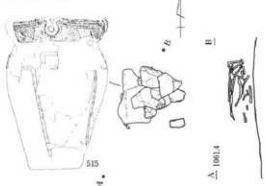

SQ09(ⅢI03, 08)

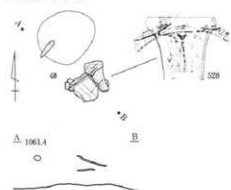

SQ10(ⅢD23)

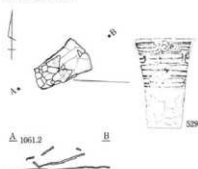

SQ11(ⅢI07)



SQ12(ⅢD23)

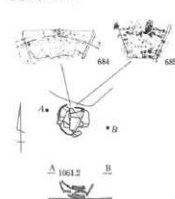

SQ13(ⅢD23)

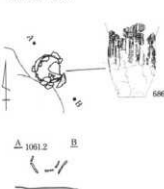

SQ22(ⅢF17, 18)

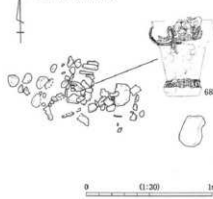

0 0:20 1m

SK01 (ⅢH15)

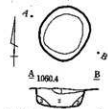

- 1: 埴輪, 灰粒少量.
- 2: 灰質土, L粒, LB多量.
- 3: 埴輪, ローム層なし.

SK38 (ⅢD1, D21)



- 1: 埴輪, LB (2cm) 層粘土B (2-4cm) 混.

SK103 (ⅢD16)

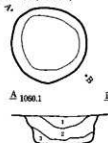

- 1: 埴輪, L粒, 灰少量.
- 2: 埴輪, LB少, L散在, 灰混.
- 3: 埴輪, L粒, 灰混.

SK113 (ⅢH04)

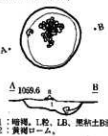

- 1: 埴輪, L粒, LB, 凝結土B混.
- 2: 黄褐色ローム.

SK151 (ⅢH03, 08)



- 1: 埴輪, LB (2cm) 混, 灰少量.

SK175 (ⅢC19, 20)

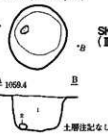

- 1: 埴輪, L粒, LB混, 灰散在.
- 2: 灰混, L粒少量, 灰混.

SK177-178 (ⅢC15)



- 1: 埴輪, L粒混, LB少量, 灰混.
- 2: 埴輪, 1層に比してL粒少, 灰散在.

SK13 (ⅢD2)



- 1: 埴輪, L粒少量.
- 2: 埴輪, L粒多量.
- 3: 黄褐色ローム, LB主層層.
- 4: 埴輪, LB, L散在.
- 5: 灰質土, LB (3cm), L粒多量.

SK51 (ⅢD17)



- 1: 黄褐色, LB, LB混.
- 2: 埴輪, L粒少量.
- 3: 埴輪, L粒少量.

SK106 (ⅢD16)

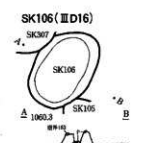

- 1: 埴輪, L粒少量, 灰混.
- 2: 黄褐色ローム, LB主層.

SK126 (ⅢD16)

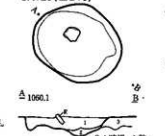

- 1: 埴輪, L粒少量.
- 2: 埴輪, L粒, LB混.
- 3: 黄褐色ローム主層.

SK164 (ⅢC19, 20)

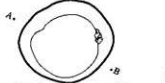

- 1: 埴輪, L粒, LB (1cm以下) 均一に混.
- 2: 埴輪, LB (2cm) 多量.
- 3: 埴輪, L粒少量.
- 4: 埴輪, LB多量, 埴輪粘土し状に混, 灰少量散在.

SK194 (ⅠX02)

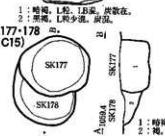

- 1: 埴輪, LB (3-5cm) 多量.
- 2: 埴輪, L粒多量.
- 3: 黄褐色土主層, LB, LBに2層粘土混.

SK177, SK178



- 1: 埴輪, L粒混, LB少量, 灰混.
- 2: 埴輪, 1層に比してL粒少, 灰散在.

SK23 (ⅢD22)



- 1: 埴輪, L粒散在.
- 2: 埴輪, 凝結土B少量, L粒多量.

SK70-65 (ⅢH14, 15)

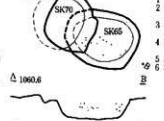

SK70, SK35

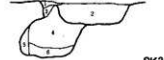

SK127 (ⅢC15)

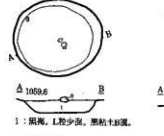

- 1: 埴輪, L粒少量, 凝結土混.

SK174 (ⅢC19)



- 1: 埴輪, L粒, LB (1cm以下) 均一に混.
- 2: 埴輪, LB (2cm) 多量.
- 3: 埴輪, L粒少量.
- 4: 埴輪, LB多量, 埴輪粘土し状に混, 灰少量散在.

SK194 (ⅠX02)

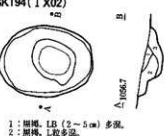

- 1: 埴輪, LB (3-5cm) 多量.
- 2: 埴輪, L粒多量.
- 3: 黄褐色土主層, LB, LBに2層粘土混.

SK177, SK178



- 1: 埴輪, L粒混, LB少量, 灰混.
- 2: 埴輪, 1層に比してL粒少, 灰散在.

SK27 (ⅢD21)

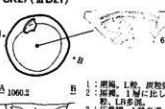

- 1: 埴輪, L粒, 灰物混.
- 2: 埴輪, 1層に比してL粒, LB多量.
- 3: 灰質土, L粒多量, LB (1-2cm) 少量混.

SK99-98-97 (ⅢH04, 05)



SK99, SK98, SK97

- 1: 埴輪, 黒粘土B, 灰混.
- 2: 埴輪, L粒混, 凝結土B少量混.
- 3: 埴輪, LB, LB (1cm) 混.
- 4: 埴輪, L粒, LB多量.
- 5: 黄褐色ローム, LB主層, 褐色粘土混.

SK247-180-149 (ⅢC10)

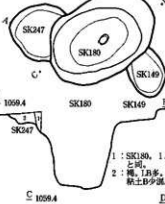

SK247, SK180, SK149

- 1: SK180, 1層土混.
- 2: 埴輪, LB多, 黒粘土B少量.



SK247, SK180, SK149

- 1: 埴輪.
- 2: 埴輪, L粒, LB (1cm以下) 散在.
- 3: 埴輪, L粒少量, 灰散在.
- 4: 埴輪, L粒, LB少量.
- 5: 埴輪, LB (1-15cm) 多量.
- 6: 埴輪, LB散在.
- 7: 埴輪, LB少量.

SK200 (ⅢD21)



- 1: 埴輪, LB (3-5cm) 少量, 灰散在.
- 2: 埴輪, LB多量.

SK200 (ⅢD21)



- 1: 埴輪, LB (3-5cm) 少量, 灰散在.
- 2: 埴輪, LB多量.

SK201(ⅢH01)

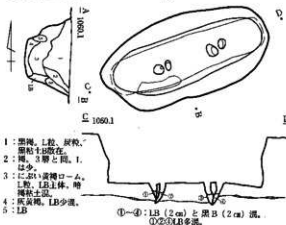

SK213(ⅢB25)

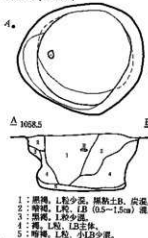

SK214(ⅢB20, C16)

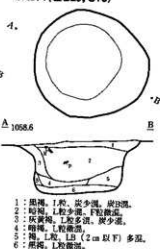

SK215(ⅢC16)

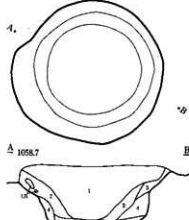

SK223-222(ⅢC12)

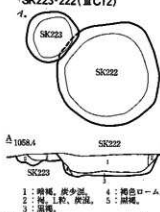

SK231(ⅢD21)



SK239-238-237(ⅢC06, 11)

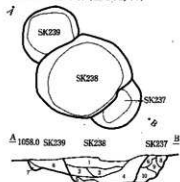

SK242(IW09, 14)

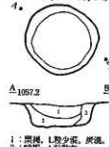

SK284(ⅢI0)



SK288-287(ⅢI05)

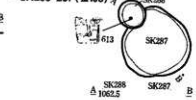

SK351(ⅢI08)

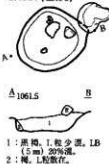

SK347(ⅢI08)

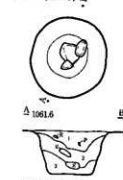

SK352(ⅢI03, 08)



SK395(ⅢI03)

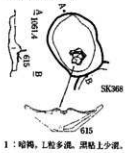

SK399(ⅢI03)

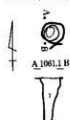

1: 埴輪, L粒少混。

SK417(ⅢD23, 103)

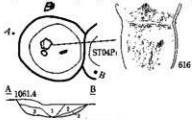

1: 埴輪, L粒, LB, 黒粘上小石混。
2: 埴輪, L粒, LB(1cm) 50%混。
3: 埴輪, L粒多混。

SK423(ⅢI07)

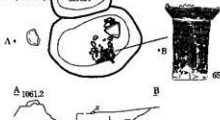

1: 埴輪, L粒, LB10%混, 炭粒微量混。

SK478(ⅢE13)

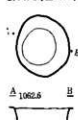

1: 埴輪, L粒微量, LB混少。

SK451-450(ⅢD23, 24)

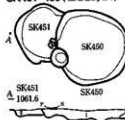

1: 埴輪, L粒, 炭粒少混。
2: 埴輪, L粒混。
3: 埴輪, L粒多混, 黒粘上少混。

SK516(ⅢR11)

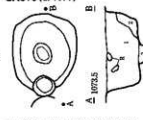

1: 埴輪, L粒, 炭粒, 黒粘上小石混。
2: 土器, 小LB(5mm以下) 7%混, 炭粒在。
3: 埴輪, 小LB(5mm以下), LB(1cm) 多量40%混, L粒混。
4: 埴輪, L粒少混。

SK517(ⅢR11)

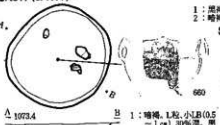

1: 埴輪, L粒, 炭粒, 黒粘上小石混。
2: 埴輪, L粒, 炭粒混。
3: 埴輪, 小LB15%混。
4: 埴輪, L粒, 炭粒混。

SK541(ⅢQ04, 09)



1: 埴輪, L粒多混, 炭色粘土混。
2: 埴輪, LB多混。

SK542(ⅢQ05)

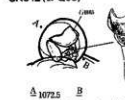

1: 埴輪, L粗粒, LB散在, 砂粒多混。

SK546(ⅢF21)

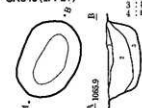

1: 埴輪, 小LB(5mm以下) 7%混, 炭粒在。
2: 埴輪, 小LB(5mm以下), LB(1cm) 多量40%混, L粒混。
3: 埴輪, LB(1-4cm) 10%混, 炭散在, 炭粒少混。

SK559(ⅢJ15, 20)



1: 埴輪, L粒20%混, 黒粘上小石少散在。1, 2: 埴輪, 小LB均一。2: 埴輪, L粒均一。2: 埴輪, 小LB微量混, 炭粒微量混。

SK565-566(ⅢF11)

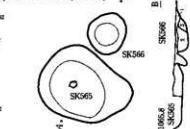

SK565: 1: 埴輪, L粒微量。2: 埴輪, 小LB微量。SK566: 1: 埴輪, 小LB, 炭色B少混。2: 埴輪, 小LB微量。3: 埴輪, LB20%混, 炭散在。

SK586(ⅢF11)

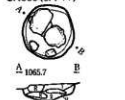

1: 埴輪, 小LB, L粒多混, 黒粘上少混。
2: 埴輪, LB混, 雜混入。

SK603(ⅢM03, 04, H23, 24)

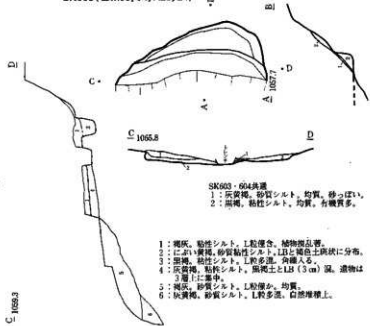

SK603・604共通
1: 灰質埴輪, 砂質シルト, 均質, 砂の多い。2: 埴輪, 粘性シルト, 均質, 有機質多。

1: 埴輪, 粘性シルト, L粒混在, 埴輪品管。
2: 二色埴輪, 砂質粘性シルト, LBは黒色土質状に分布。
3: 埴輪, 粘性シルト, L粒多混, 均質入る。
4: 灰質埴輪, 粘性シルト, 黒粘土とLB(3cm)混, 遺物は2層以上混在。
5: 灰質埴輪, 砂質シルト, L粒僅か, 均質。
6: 灰質埴輪, 砂質シルト, L粒多混, 自然堆積上。

SK601(ⅢI21, 22, N01, 02)

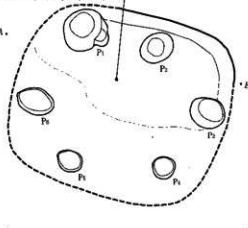

1: 埴輪, 小LB, L粒多混, 黒粘上少混。

SK604 (ⅢM03)

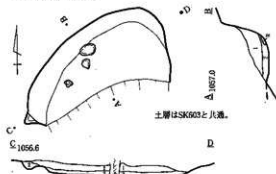

SK605 (ⅢH24)

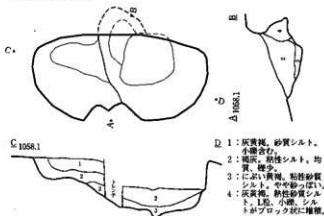

SK610 (ⅢG02)

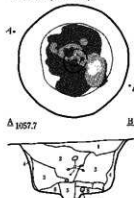

- 1: 褐色、砂質シルト、L粒(1cm)量多量、均質。
- 2: 褐色、粘状シルト、1層と同層でローム(1~2cm)角礫多量。
- 3: に近い黄緑、砂質シルト、L粒、LB多量、粘層間が厚く土。
- 4: 褐色、粘状砂質シルト、土層に堆積、均質、L粒多。
- 5: 褐色、粘状砂質シルト、F粒、LB多量、土酸化帯が6~8層と異なる、柱状か。
- 6: 灰黄緑、粘状シルト、LB(2cm)多量、土、灰土。
- 7: に近い黄緑、3層とF、灰土。
- 8: 明砂層、粘状シルト、黄土が穴状に分布、散在した砂粒あり。

SK612 (ⅢG17,18)

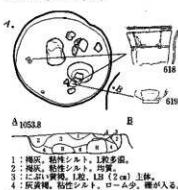

- 1: 褐色、粘状シルト、L粒多量。
- 2: に近い黄緑、粘状シルト、均質。
- 3: に近い黄緑、L粒、LB(2cm)土体。
- 4: 灰黄緑、粘状シルト、ローム少、硬が入る。

SK613 (ⅢG17)

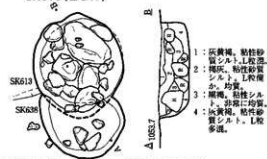

- 1: 灰黄緑、粘状シルト、土粒多量。
- 2: 褐色、粘状砂質シルト、L粒多量、均質。
- 3: 褐色、粘状シルト、均質に均質。
- 4: 灰黄緑、粘状砂質シルト、L粒多量。

SK615 (ⅢG14,15)

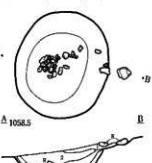

- 1: 褐色、シルト質土、L粒(1cm)LB、硬入。
- 2: に近い黄緑、粘状シルト、LB(1~2cm)L粒多量、下に堆積。
- 3: 褐色、粘状シルト、均質な層理と2、4層の土が層間で混入、中央は灰色。
- 4: 灰黄緑、粘状シルト、LB、L粒多量、第一層理と土、腐文時代以後。

SK616 (ⅢA14)

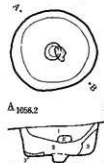

- 1: 褐色、粘状砂質シルト、L粒多量より多量、硬。
- 2: 灰黄緑、粘状砂質シルト、L粒1層より多量、硬。
- 3: に近い黄緑、粘状砂質シルト、LB(1~5cm)多量。

SK618 (ⅢG23)

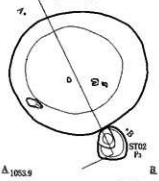

- 1: 褐色、砂質シルト、L粒多量、均質。
- 2: 褐色、粘状シルト、均質。
- 3: 褐色、2層とL粒分布。
- 4: 灰黄緑、砂質シルト、黄色砂全体に混。
- 5: 褐色、粘状砂質シルト、L粒多量。
- 6: 褐色、粘状砂質シルト、L粒多量。
- 7: 褐色、シルト質粘土、層方に粘った粘土、砂層びりで壁面に厚い。

SK621 (ⅢH21,22)

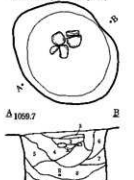

- 1: 褐色、L粒複数分布、白色粘土存在。
- 2: に近い黄緑、粘土小塊、白色粘土、L粒多量、灰散在。
- 3: 褐色、石灰、灰黄緑、層(5cm)小L粒多量、L層均一に混。
- 4: 褐色、小L粒、L層約10%混。L粒多量、層(2~5cm)少。
- 5: 褐色、小L粒、LB均一に30%多量、L粒多量、白色粘土、褐色硬塊、灰散在。
- 6: 褐色、小L粒存在、L層、小塊、砂質多量。
- 7: 灰黄緑、粘土、砂層、小L5%混。
- 8: 褐色、砂質シルト、L層約40%混、L粒多量、層(0.5~2cm)少、層(0.5cm以下)、砂多量。
- 9: 褐色、L粒10%混、L粒、砂、粘層、均一。
- 10: 褐色、LB20%混、L粒多量、砂層、灰散在。

SK622 (ⅢH7,22)

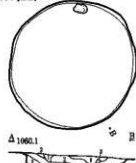

- 1: SK623の1層と同。
- 2: に近い黄緑、ローム、L粒多量、LB、L層約30%混、腐土小粒シルト存在。
- 3: 薄ローム、細L粒土体、LB20%混。
- 4: 褐色、L粒多量、LB3%混、L層約一に混。

SK623 (ⅢH17,18)

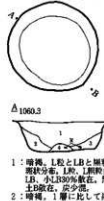

- 1: 褐色、L粒とLBと細粘土層状分布、L粒、L層約多量、LB、小L30%存在、粘粘土存在、灰少。
- 2: 褐色、1層に於いて黄緑土とL少、小L20%多量、小L3%混。
- 3: 灰黄緑、L層均一に多量、小L3%混。
- 4: 褐色粘土と粘ロームの混合存在、小L40%混、均一に混、L層約多量。

SK664 (ⅢH18)

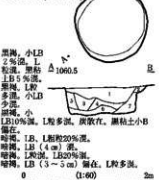

- 1: 褐色、小L2%混、L粒多量、均質。
- 2: 褐色、L層約20%混、L層約20%混、小L3%混。
- 3: 褐色、小L粒約10%混、L層多量、均質、粘粘土小粒存在。
- 4: 褐色、LB、L層約20%混。
- 5: 褐色、LB(4cm)混、土粒5%混。
- 6: 褐色、L層約20%混、L層約20%混。
- 7: 褐色、LB(3~5cm)混在、L層多量。

0 (1:60)

SK629-630 (ⅢH17)

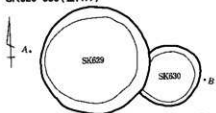

- 1: SK629 層と同。
- 2: 漆桶, 小L, L層約均一に7%混。LB微量。炭散在。
- 3: 漆桶, L粒多量, 小L及10%散在。炭, 漆粘土層在。
- 4: 漆桶, LB, L層約90%混。I粒多量。漆粘土層在。
- 5: 陶甕, LB主層。LB中に陶甕粘土状片分布。
- 6: 漆桶, LB30%混。I粒多量。

SK672 (ⅢH20)

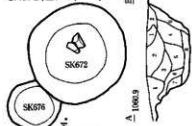

- 1: 出, 粘土, LB微量。
- 2: 漆桶, L粒, 褐色。茶色小粒多量。小LB混。漆粘土少。
- 3: 漆桶, 小L及20%混。L粒多量。褐色小粒。
- 4: 有孔土器主層。LB, L層約半層。陶甕粘土小粒状分布。
- 5: 漆桶, 小L及30%混。白色粒多量。
- 6: 漆桶, L粒少。
- 7: 漆桶, LB, 白色大塊層在。I粒多。
- 8: 漆桶, L粒多量。小L及20%混。

SK755 (ⅢJ13)

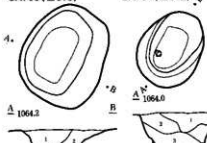

- 1: 漆桶, I層約多量。LD (3-5cm) 混。漆散在。
- 2: 漆桶, L層約多量 (2%) LB混。漆桶, LD 2% 混在。L層約多量。炭散在。
- 3: 漆桶, 小L 2% 混。L層約少。
- 4: 漆桶, 小L 2% 混。L層約少。

SK791 (ⅢJ07)

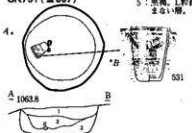

- 1: 漆桶, L粒, LB, 炭少混。漆粘土層在。
- 2: 漆桶, LB, 炭 (5%) 混。
- 3: 漆桶, L粒多。小L及30%混。炭散在。

SK665 (ⅢH18)

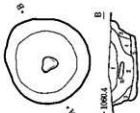

- 1: 漆桶, L上其層約多量。小LB 1-3% 混。I粒多。
- 2: 漆桶, 小LB 5% 混。漆粘土B 2% 混。炭散在。
- 3: 漆桶, LB30%。I粒多量。
- 4: 漆桶, LB約一に20%混。漆粘土層在。
- 5: 漆桶, L粒, 小LB約一に20%混。炭散在。

SK680-679 (ⅢG23, L03)

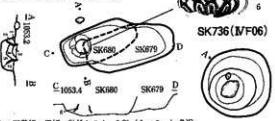

- 1: 灰膏桶, 漆桶, 粘粘土。I粒 (1-5mm) 多量。
- 2: 漆桶, 粘粘土。ローム少。
- 3: 漆桶, 粘粘土。ローム少。
- 4: 漆桶, 粘粘土。ローム少。2層に類似。
- 5: 漆桶, L層約多量。L (1-3cm) 混。

SK731-734 (ⅢF06)

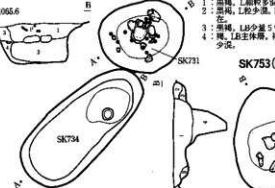

- 1: 漆桶, L層約多量。LB微量。炭散在。
- 2: 漆桶, L粒少。L層約多量。
- 3: 漆桶, L層約多量。小LB (2cm) 多量40%混。
- 4: 漆桶, LB, 小LB約一に30%混。L層約約一に混。

SK784

- 1: 漆桶, L層約多量。漆粘土層在。
- 2: 漆桶, 明灰桶, LB混在。
- 3: 漆桶, 小LB, L層約一に混。
- 4: 漆桶, L層約多量 (1層より多)。小LB 5% 混。
- 5: 漆桶, L層約多量。

SK803 (ⅢJ22)

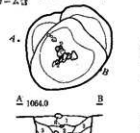

- 1: 漆桶, L粒, 炭混。漆粘土小粒散在。
- 2: 漆桶, LB散在。
- 3: 漆桶, L層約多量。炭散在。
- 4: 漆桶, 小L及10%混。I粒多。

SK669 (ⅢH20) B



- 1: 漆桶, L粒多量。小LB 2%。漆粘土小粒多量。
- 2: 漆桶, I層約散在。
- 3: 漆桶, L層約半層。小LB 5% 混。白色粒多量。
- 4: 漆桶, L層約多量。小LB 10% 混。
- 5: 3層に類似。3層に混。小L及20%混。
- 6: 漆桶, L層約多量。小LB, 陶甕30%混。

SK704 (ⅢF03, 08)

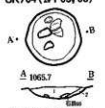

- 1: 漆桶, L粒少散在。炭散在。
- 2: 漆桶, 小LB 3% 少混。

SK728 (ⅢF07)

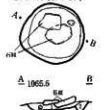

- 1: 漆桶, L粒多量。炭散在。
- 2: 漆桶, L層約多量。

SK753 (ⅢF06)

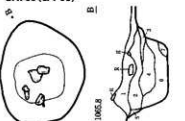

- 1: 漆桶, L層約多量。漆粘土層在。
- 2: 漆桶, LB, L層約多量40%混。漆粘土層在。
- 4: 漆桶, LB (2-4cm) 均一に30%混。
- 5: 漆桶, ローム少。LB, L層上持層に陶甕粘土層在。
- 6: 漆桶, 小LB 5% 混。L層約多量。炭散在。
- 7: 漆桶, L層約多量。小LB 3% 混。

SK858 (ⅠY22)

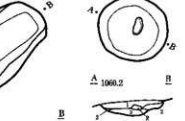

- 1: 漆桶, L粒少混。炭散在。
- 2: 漆桶, L層約多量。小LB 5% 混。漆粘土層在。
- 3: 漆桶, I層約多量。小LB 5% 混。漆粘土層在。
- 4: 漆桶, 小LB 5% 混。

SK859 (ⅠX25)

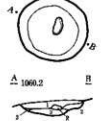

- 1: 漆桶, L粒少混。炭散在。
- 2: 漆桶, L層約多量。小LB 5% 混。
- 3: 漆桶, L層約多量。I層, 炭混。

SK861 (ⅢE01)

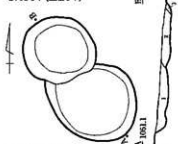

- 1: 頸飾、L形紋、小Lと多線付、黒粘土小粒多。
- 2: 頸飾、小L粒少。
- 3: 口縁に黄褐色のローム、L形紋、L粒多。

SK862 (ⅣY23)

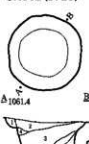

- 1: 頸飾、L形紋、黒粘土小粒多。
- 2: 頸飾、L粒多、L形紋少。
- 3: 頸飾、L粒多、L形紋少。
- 4: 頸飾、L粒多、L形紋少。

SK868 (ⅢE03,08)



- 1: 頸飾、L粒、L形紋少。
- 2: 頸飾、L粒、L形紋少。
- 3: 頸飾、L粒、L形紋少。
- 4: 頸飾、L粒、L形紋少。
- 5: 頸飾、L粒、L形紋少。
- 6: 頸飾、L粒、L形紋少。
- 7: 頸飾、L粒、L形紋少。

SK904 (ⅢU10)

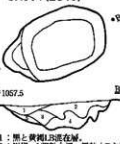

- 1: 頸と黄褐色のローム。
- 2: 頸飾、L形紋少、黒粘土小粒多。
- 3: 頸飾、L粒多、小Lと多線付。
- 4: 頸飾、L粒多、L形紋少。
- 5: 頸、L形紋主体多。

SK919-922 (ⅢJ25)

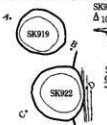

- 1: 頸飾、小Lと多線付、黒粘土小粒多。
- 2: 頸飾、L形紋少、L形紋少。
- 3: 頸飾、L形紋少、L形紋少。
- 4: 頸飾、L形紋少、L形紋少。

SK1001 (ⅣW18)

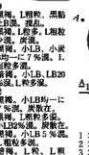

- 1: 頸飾、L形紋、黒粘土小粒多。
- 2: 頸飾、L形紋、黒粘土小粒多。
- 3: 頸飾、L形紋、黒粘土小粒多。

SK1045-1044 (ⅣF22,K02)

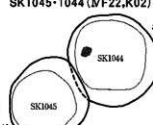

- 1: 頸飾、L形紋、黒粘土小粒多。
- 2: 頸飾、L形紋、黒粘土小粒多。
- 3: 頸飾、L形紋、黒粘土小粒多。
- 4: 頸飾、L形紋、黒粘土小粒多。
- 5: 頸飾、L形紋、黒粘土小粒多。

SK1034 (ⅣF23)



- 1: 頸飾、網紋了、L上少。
- 2: 頸飾、網紋了、L上少。
- 3: 頸飾、網紋了、L上少。
- 4: 頸飾、網紋了、L上少。

SK1427-1426-1148 (ⅣL04,05)

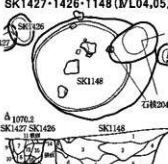

- | | | |
|------|-------|-------|
| 1: D | 7: C | 13: G |
| 2: C | 8: E | 14: B |
| 3: C | 9: F | 15: F |
| 4: C | 10: F | 16: F |
| 5: F | 11: B | 17: F |
| 6: F | 12: F | |

SK1161 (ⅣF13)



- 1: 頸飾、網紋了、L上少。
- 2: 頸飾、網紋了、L上少。
- 3: 頸飾、網紋了、L上少。
- 4: 頸飾、網紋了、L上少。
- 5: 頸飾、網紋了、L上少。

SK1044



- 1: 頸飾、網紋了、L上少。
- 2: 頸飾、網紋了、L上少。
- 3: 頸飾、網紋了、L上少。
- 4: 頸飾、網紋了、L上少。
- 5: 頸飾、網紋了、L上少。
- 6: 頸飾、網紋了、L上少。
- 7: 頸飾、網紋了、L上少。
- 8: 頸飾、網紋了、L上少。
- 9: 頸飾、網紋了、L上少。
- 10: 頸飾、網紋了、L上少。
- 11: 頸飾、網紋了、L上少。

SK1548-1147-1260 (ⅣH21,G25)

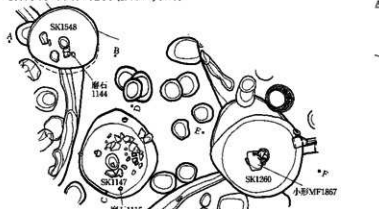

- | | | |
|---------|---------|---------|
| SK1548 | SK1147 | SK1260 |
| Δ1070.3 | Δ1070.4 | Δ1070.6 |

SK1492 (ⅣL07,08)

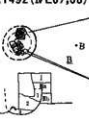

- 1: 頸飾、L粒少散在。
- 2: 口縁に黄褐色のローム。
- 3: 灰褐色、L粒散在。

SK1201 (ⅣG25)



- 1: 頸飾、L粒少散在。
- 2: 口縁に黄褐色のローム。
- 3: 灰褐色、L粒散在。

SK1548

- 1: B
- 2: C (F)
- 3: C (F)
- 4: F
- 5: G
- 6: G
- 7: G
- 8: G
- 9: F
- 10: F (F)
- 11: G (F)

SK1321-1354(M/L22, 23)

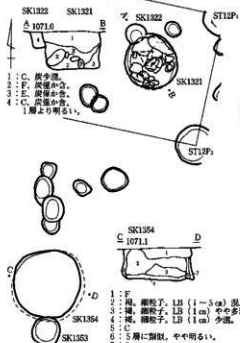

SK1615-1614-1629-1616(M/L08, 09, 13, 14)

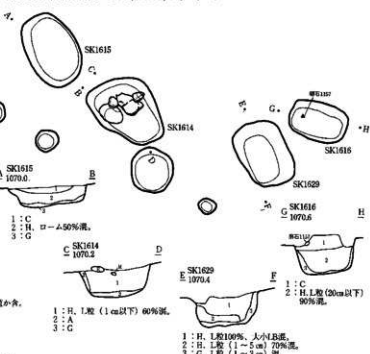

SK1754-1753-1751-1533-1534-1535 (M/G19, 20, 24, 25)

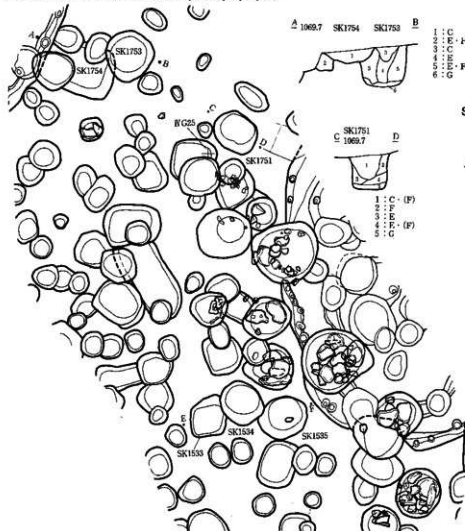

SK1323(M/L23)

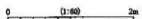
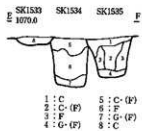
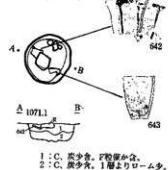

SK3405-1748 (I/G20)

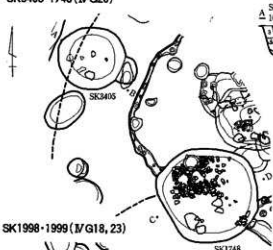

- SK3405
1069.5
- 1: 暗褐色, LB (1cm前後) 少混, 炭粒微混。
 - 2: 暗褐色, L粒, 炭粒, F約微混。
 - 3: 暗褐色, L粒, LB混, 炭粒微混。
 - 4: 土層(注記なし)。
 - 5: 暗褐色, F粒多混, 炭粒微混。
 - 6: 暗褐色, F約微混。
 - 7: 黒褐色, 混入物はほとんどなし。

- SK1748
1069.5
- 1: C
 - 2: F
 - 3: F, LB (1m)
 - 4: C
 - 5: G

SK1930-1931 (I/G24)

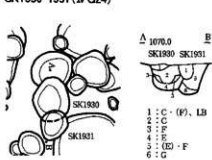

- SK1930 SK1931
1070.0
- 1: C (F), LB
 - 2: C
 - 3: F
 - 4: E
 - 5: (E) - F
 - 6: G

SK1998-1999 (I/G18, 23)

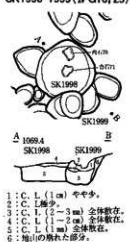

- SK1998 SK1999
1069.4
- 1: C, L (1cm) 中少。
 - 2: C, L 少。
 - 3: C, L (2-3m) 全体散在。
 - 4: C, L (1-2cm) 全体散在。
 - 5: C, L (1m) 全体散在。
 - 6: 地山の崩れた部分。

SK2552-2005-2007-2006 (I/G22, L02)

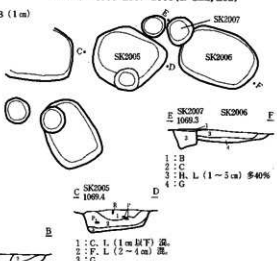

- SK2007 SK2006
1069.3
- 1: D
 - 2: C
 - 3: H, L (1-5cm) 多40%
 - 4: G

- SK2005
1069.4
- 1: C, L (1cm以下) 混。
 - 2: F, L (2-4m) 混。
 - 3: C

- SK2552
1069.5
- 1: C (F), LB混。
 - 2: C
 - 3: E (F)

SK2182-2183 (I/G09, 10)

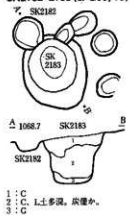

- SK2182 SK2183
1068.7
- 1: C
 - 2: C, L土多混, 炭微中。
 - 3: C

SK2352 (I/G05)

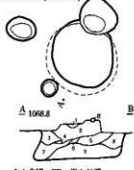

- SK2352
1068.8
- 1: 赤褐色, FH, 炭1%混。
 - 2: 暗褐色, F粒多立, F粒10%, L粒20%, 炭2%混, 暗褐色土主体にF3%混。
 - 3: 暗褐色, L粒15%, 炭2%, F粒1%混。
 - 4: 暗褐色土主体, 約10%暗褐色土混, 1層より暗褐色土多混。
 - 5: 暗褐色, LB, L約混, L粒10%混。
 - 6: 暗褐色, L粒20%, L粗粒10%混, L主体混。
 - 7: 暗褐色, 炭5%, L粒2%混, 細粒子。
 - 8: 暗褐色, L粒20%, 炭2%混, 5層に散在。
 - 9: 暗褐色, 炭2%, L粒10%混, 炭粒半ば混, 細粒子。

SK2213-2218 (I/G10)

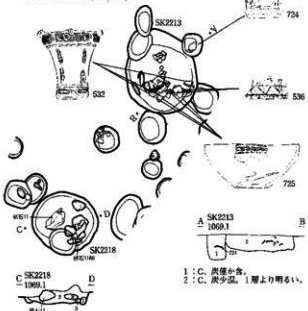

- SK2213 SK2218
1069.1
- 1: C, 炭僅中含。
 - 2: C, 炭少混, 1層より明るい。

- SK2215 SK2216
1069.1
- 1: A
 - 2: B, 炭僅中含。
 - 3: C, 2層より明るい。

SK2381 (I/G05)

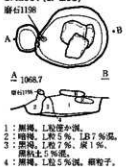

- SK2381
1068.7
- 1: 暗褐色, L粒僅中混。
 - 2: 暗褐色, L粒5%, LB7%混。
 - 3: 暗褐色, L粒7%, 炭1%, 炭粒土5%混。
 - 4: 暗褐色, L粒5%混, 細粒子。

0 (1:60) 2m

SK2382-2383-2384 (N/G18, 19)

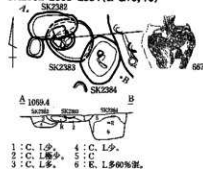

SK2538 (M/K10)



SK2597 (M/L01)

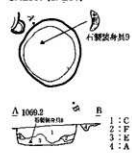

SK2674-2675-2673 (M/K09, 14)

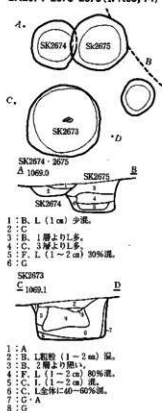

SK2465-2464-2411-2866-2867 (M/K14, 19)

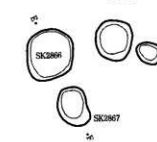
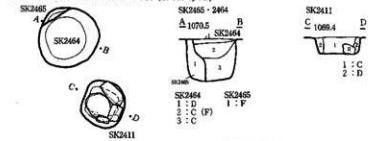

SK2630 (M/F25)



SK2668 (M/K15)

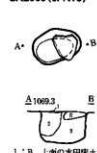

SK2666-2667-2669 (M/K10)

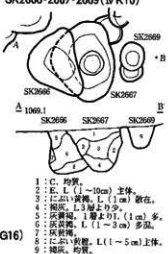

SK2718-2719-2720-2703-2704-2705-2706-2655-2654 (M/G16)

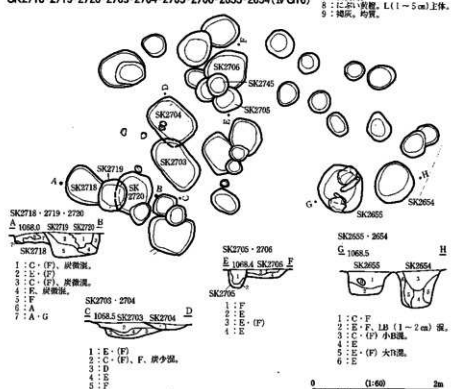

1: A. L. 腹股 (1-2 cm) 腹。
2: B. 2層止り腹。
3: R. 1層止りL. 多。
4: C. 3層止りL. 多。
5: F. L. (1-2 cm) 80%腹。
6: C. L. 全層に40-60%腹。
7: G. A
8: G

1: E. (F)
2: D
3: C. (F), F. 腹少腹。
4: B
5: F
6: F

0 (1-60) 2m

SK2782b (I/K05)

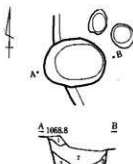

- 1: 凹溝, 細砂子, L土少混。
- 2: 凹溝, 細砂子, L土やや多混, LH(1~3cm) 少混, 炭屑少混。
- 3: 凹溝, 細砂子, L土少混, 炭屑少。

SK2921・2922・2874・2873 (I/K09, 10)

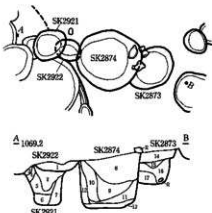

- | | |
|-----------------------|-------------------------|
| 1: C, L (5m) 炭散在。 | 9: D, L (1-2cm) 混。 |
| 2: C, L 層より多混。 | 10: H, L (10cm 以上) 80%。 |
| 3: LH。 | 11: D, 9層より少。 |
| 4: C, 均一。 | 12: C, L (1cm) 少。 |
| 5: E, Lやや多。 | 13: G, L (2-3cm) 散在。 |
| 6: D, 均一。 | 14: C |
| 7: H, L (2-3cm) 70%混。 | 15: D |
| 8: C, L (1-2cm) 少混。 | 16: F |
| | 17: G |

SK2994 (III E20)

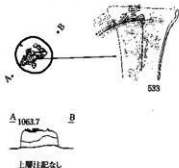

上層に記載なし

SK2902・2901 (I/K09)

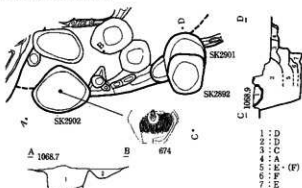

- 1: D・(F), L粒少, 炭屑小混。
- 2: D
- 3: E
- 4: F

SK3032 (I/G04)

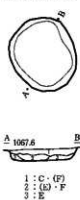

- 1: C・(F)
- 2: (E)・F
- 3: E

SK3113 (I/B18)

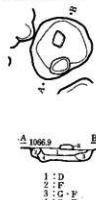

- 1: D
- 2: F
- 3: G・F
- 4: G・F

SK3257 (I/G02)

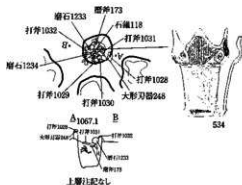

上層に記載なし

SK3123 (I/A01, 06)

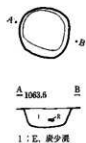

- 1: E, 炭少混

SK3261 (I/F05)

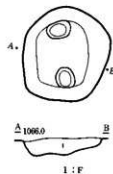

- 1: F

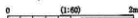

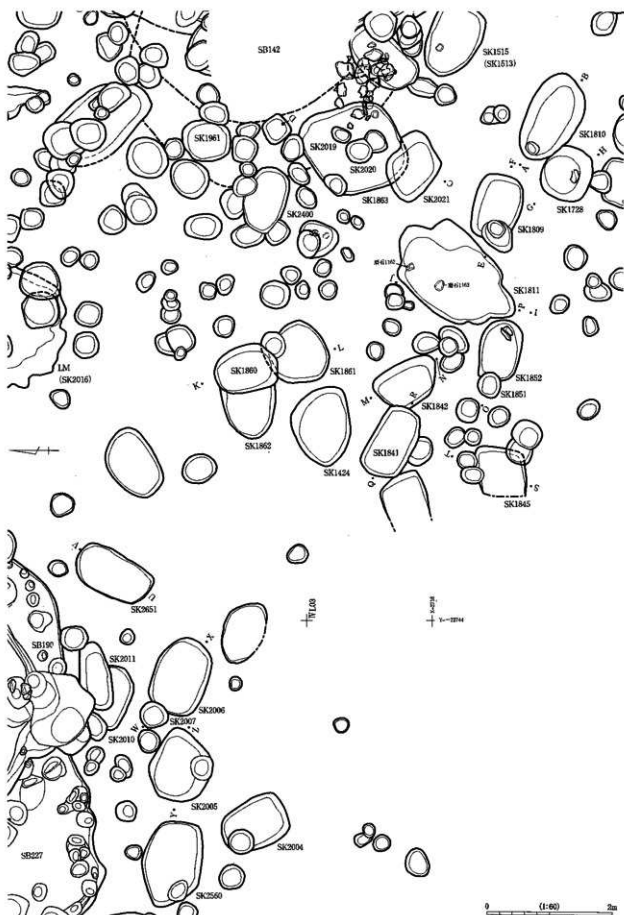

SK1728 (M/L03)



- 1 : D. ローム (1~2cm) 10%混。
 2 : H. ローム (2~3cm) 60%混。
 3 : B. ローム (1cm) 少。
 4 : G

SK1809 (M/L03)



- 1 : B. ローム少混。
 2 : H. LB (2~10cm) 80%混。
 3 : G. ローム少混。

SK1810 (M/L03, 04)

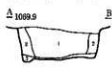

- 1 : H. LB (2~10cm) 80%混。
 2 : C. ローム少混。
 3 : G

SK1811 (M/L03)



- 1 : A+H. 細砂。
 2 : B+C. ローム (1~10cm) 60%混。
 3 : C. ローム (2~3cm) 少混。
 4 : G. ローム (2~3cm) 混。

SK1841 (M/L03)



- 1 : C. ローム (5cm) 多混。
 2 : H. LB (2~10cm) 50%混。しまり特に強。
 3 : G. ローム少混。
 4 : G. ローム少混。

SK1842 (M/L03)



- 1 : C. ローム (5cm) 多混。
 2 : H (2~10cm) LB50%混。特にかたくしめる。
 3 : G. ローム少混。
 4 : G. ローム少混。

SK1845 (M/L03)



- 1 : B
 2 : C. ローム (1cm) 少混。
 3 : C. ローム少混。

SK1851-1852 (M/L03)

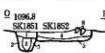

- 1 : B. ローム少混。
 2 : F. 柱痕少。
 3 : H. ローム (2cm) 60%混。かたくしめる。
 4 : H. ローム (10cm) 40%混。
 5 : G

SK1860-1861 (M/G23, M/L03)



- 1 : B+H. ローム (10cm) 少混。
 2 : B+C. LB (1cm) 有。
 3 : H. LB (1~10cm) 混。
 4 : G

SK2021・2020・2019・1863 (M/L03, M/G23)



- 1 : C. ローム (0.5cm) 少混。
 2 : B
 3 : C. ローム (1cm) 散在。1層よりしまり混。
 4 : B+C
 5 : H. ローム (2~4cm) 混。
 6 : G

SK2005 (M/G22)



- 1 : C. ローム (1cm) 以下) 少混。
 2 : F. ローム (2~4cm) 散在。
 3 : G

SK2007・2006 (M/G22)

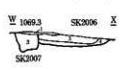

- 1 : B. 明細土少。
 2 : C
 3 : H. ローム (1~5cm) 40%多混。
 4 : G

SK2651 (M/G23)



- 1 : F. (F). こぶし大の土層入。

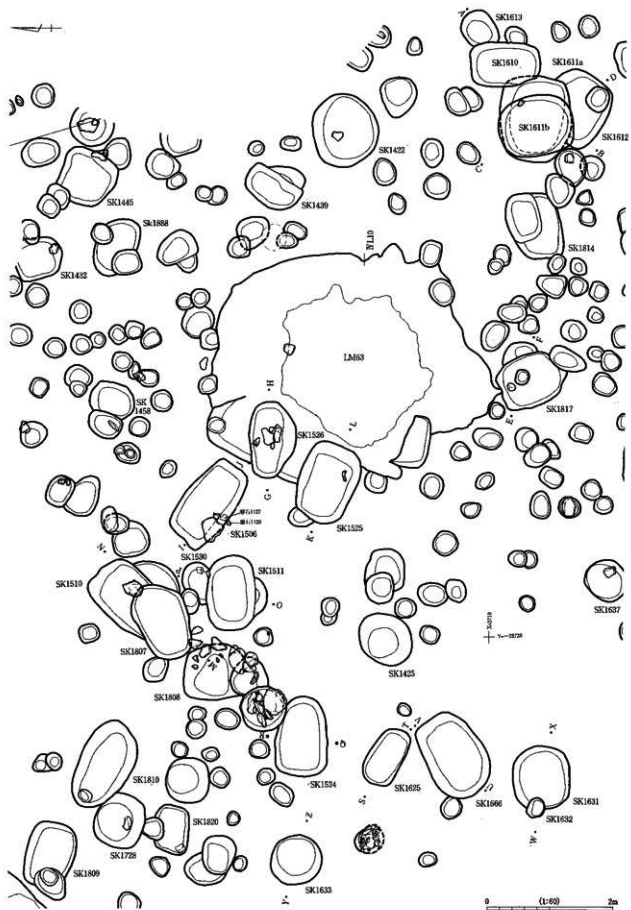

SK1506 (M/L04)

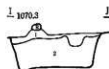

- 1 : C
2 : F, 高さ大
LB多量。

SK1511-1530 (M/L04)



- 1 : C, 5層よりL粒やや多量。
2 : C・(F) LB (1cm) 混。
3 : F, 高さ大, 粗LB混。
4 : 4
5 : C
6 : B
7 : F

SK1524 (M/L03, 04)



- 1 : F, ローム (1-2
cm) 30-40%混。
2 : H, ローム (2-10
cm) 70%混。
3 : G, ローム少。

SK1525 (M/L04)

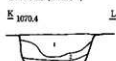

- 1 : C
2 : F
3 : C・(F)

SK1526 (M/L04)



- 1 : C, ローム (1-3cm) 全体に散在。
2 : H, ローム (5cm以下) 少量。
3 : H, LB (10cm) 80%, しまり強。
4 : G

SK1625 (M/L08, 09)



- 1 : H, ローム (5cm以下)
60%混。
2 : C
3 : B
4 : A

SK1613-1610-1611-1612 (M/L10)

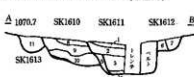

- 1 : B, しまり強。
2 : C
3 : 2層よりローム少。
4 : G
5 : H, ローム附。
6 : H, ローム (10cm) 多量。
7 : H, 6層よりローム少 (5-10cm)。
8 : C, ロームやや少混。
9 : (F)
10 : H, ローム多主体。
11 : C, LB (2-3cm) 混。

SK1611-1612 (M/L10)

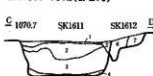

SK1632-1631 (M/L08, 09)



- 1 : H, ローム (3-10cm) 70%混。
2 : G, ローム少量。
3 : C, L粒散在。

SK1633 (M/L03)



- 1 : A, 根
2 : A, 根
3 : H, ローム (1-5cm) 80%混。
4 : H, ローム (1-3cm) 80%混。
5 : E, 炭有。
6 : H, ローム (1-10cm) 80%混。
7 : G, ローム少量。

SK1666 (M/L08, 09)

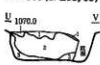

- 1 : A+B
2 : H, ローム (5-10cm) 60%混。
3 : G, しまり強。

SK1807, 1510 (M/L04)

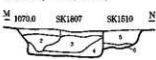

- 1 : B
2 : C, 小礫石。
3 : H, ローム (2-10cm) 70%混。
4 : G
5 : B+C, ローム (1-5cm) 混。
6 : H+G, ローム (2-3cm) 70%混。

SK1817 (M/L09)



- 1 : C, しまりやや強。
2 : G+D, しまり中強。

0 (1:90) 2m

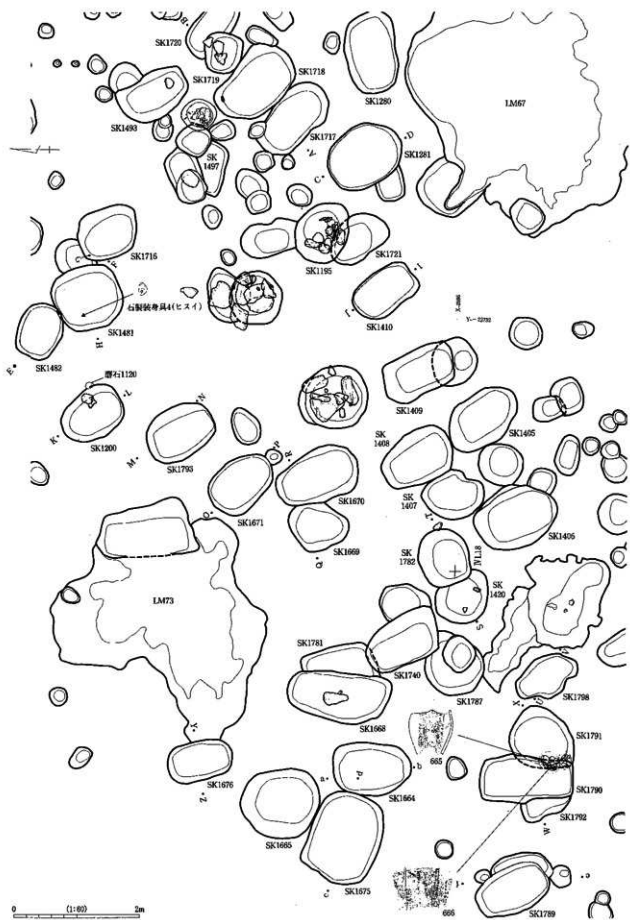

SK1200 (M/L13)



- 1: B.
2: H. LB (5-10cm) 70%混。
3: C. ロ-ム (1cm以下) 散在。

SK1281 (M/L13)



- 1: C.
2: F・F.
3: G.

SK1410 (M/L13)



- 1: F・F. 網様食
2: C.
3: G.

SK1420-1782 (M/L12, 13, 17, 18)

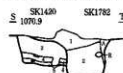

- 1: B. L粘層。
2: H. ロ-ム (1-4cm) 標準在。
3: E. ロ-ム (1cm) 多混。
4: H. ロ-ム (2-3cm) 多混。
5: G. Lまり塊。

SK1482-1481 (M/L13)

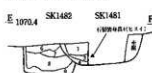

- 1: C. ロ-ム多混。 6: B.
2: H. 7: C.
3: H. 円主体。 8: H. B.主体。
4: G. Lまり塊。 9: G.
5: A. 網様

SK1481 (M/L13)



SK1664 (M/L12)

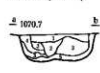

- 1: B. Lまりや中層。
2: C. ロ-ム10%混。
3: H. ロ-ム (1-10cm) 60%混。
4: A. 網様。
5: G. ロ-ム少混。

SK1669-1670 (M/L13)

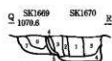

- 1: C. ロ-ム (3cm) 少混。
2: H. ロ-ム (5-10cm) 60%混。
3: E. ロ-ム (2-3cm) 70%混。
4: G.
5: A. 網様。
6: C. ロ-ム (1cm) 30%混。
7: G.

SK1671 (M/L13)



- 1: B.
2: H. LB (5-10cm) 70%混。
3: H. LB (5-10cm) 50%混。
4: 層位同じ。
5: A.
6: E.
7: G.

SK1675 (M/L12)

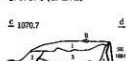

- 1: 打表上. 見当層。
2: H. ロ-ム (3-10cm) 80%混。
3: C+H. ロ-ム (10cm以下) 30%。
4: C. ロ-ム (1cm) 有。
5: 高地物質。
6: G.

SK1676 (M/L12)



- 1: C. ロ-ム (1cm) 少混。
2: C. ロ-ム (0.5cm) 少混。
3: H. ロ-ム (10cm) 70%均混。
4: G. Lまり塊均混。

SK1717-1718-1719 (M/L13, 14)

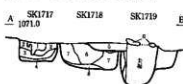

- 1: A.
2: C. Lまり塊。 5: C. 網様中。
3: C. ロ-ム層。 7: H. 6層よりロ-ム (5cm) 多混。
4: G. 8: G. ロ-ム (1cm) 中や散在。

SK1789 (M/L17)



- 1: C. 壁b層に近い。
2: B.
3: H. ロ-ム (1-5cm) 70-80%混。
4: C. ロ-ム (1cm) 少混。
5: G. ロ-ム少混。

SK1792-1790-1791 (M/L17)

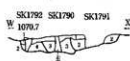

- 1: 層6層. 暗層. ロ-ム少混。
2: F. ロ-ム (1-4cm) 10%混。
3: C. ロ-ム少混。
4: C. 3層よりロ-ム多混. 柱5大。

SK1793 (M/L13)



- 1: B+C. 中や混る。
2: H. ロ-ム (1-3cm) 70%混。
3: H. ロ-ム (10cm以下) 70%混。
4: G.

SK1798 (M/L17)

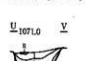

- 1: B.
2: C.
3: G.

0 (1:80) 2m

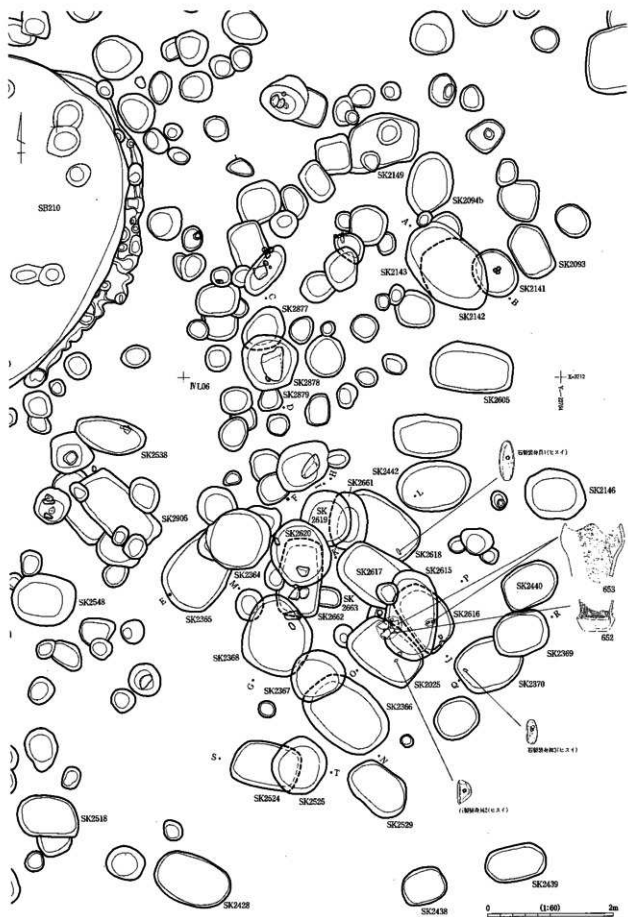

SK2025・2616・2615 (I/L06)

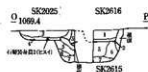

- 1: 灰黄褐, ローム (2-4cm) 多量, Cや含有。
- 2: 雑灰, ローム少量。
- 3: 灰黄褐, ローム (1-3cm) 全体混。
- 4: 灰黄褐, ローム少量。
- 5: 灰黄褐, ローム (1-10cm) 多量, 1層と賦る。
- 6: に近い黄褐色, ローム (10cm) 主体層。
- 7: 雑灰, 2層と賦る。

SK2365・2364 (I/K10, I/L06)

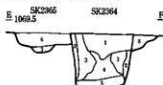

- | | |
|--------------|-----------|
| 1: D, (Fと炭倉) | 3: G |
| 2: B | 6: C, (F) |
| 3: F | 7: B |
| 4: E | |

SK2368・2662・2620・2619 (I/L06)

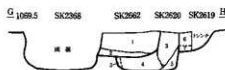

- 1: 雑灰, ローム (1cm以下) 全縁に散在, 雑混。
- 2: 雑混, ローム少量。
- 3: に近い黄褐色, LB (2-5cm) 主体。
- 4: 灰黄褐, ローム (1cm) や含有。
- 5: 灰黄褐, 4層より均質, 少量混。
- 6: 雑灰, ローム (1cm以下) 僅散在。
- 7: 雑混, ローム少量。

SK2524・2525 (I/L06)

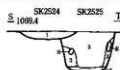

- | |
|---------------|
| 1: B |
| 2: C, (F) 炭倉。 |
| 3: E |
| 4: G |

SK2618 (I/L06)



- 1: 灰黄褐, ローム (1-2cm) 全体に混。
- 2: 雑灰, ローム極少。

SK2143・2142・2141 (I/L01)

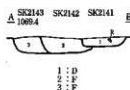

- | |
|------|
| 1: D |
| 2: F |
| 3: F |

SK2368・2367・2366 (I/L06)

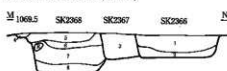

- | | |
|-----------|-----------|
| 1: F, 炭倉。 | 5: B |
| 2: F | 6: C, 炭倉。 |
| 3: C, 炭倉。 | 7: F |
| 4: B | 8: G |

SK2370・2369 (I/L06)

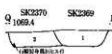

- | |
|-----------------|
| 1: F |
| 2: F, 1FよりLB多量。 |

SK2619・2661・2617・2616・2615 (I/L06)

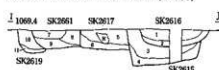

- 1: 灰黄褐, ローム (2-4cm) 多量, C少有。
- 2: 雑混, ローム少量。
- 3: 灰黄褐, ローム (1-10cm) 多量, 1層と賦似。
- 4: 雑灰, 2層と均質。
- 5: 雑灰, ローム (1-2cm) 多量。
- 6: 灰黄褐, 2層と均質。
- 7: 雑灰, ローム (1-2cm) 少量, 黒土。
- 8: に近い黄褐色。
- 9: 灰黄褐, ローム (1-3cm) 少量, その他均質。
- 10: 雑灰, ローム (1cm以下) 僅散在。
- 11: 雑混, ローム少量。

SK2877・2878・2879 (I/L01, 06)

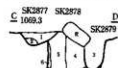

- | | |
|------------------------------|--------------------------|
| 1: C, ローム少量。 | 4: F, ローム (1-3cm) 90%以上。 |
| 2: H, ローム主体。 | 5: H, ローム (10cm) 70%。 |
| 3: C, ローム (1cm以下) 全体に散在, 均一。 | 6: A+C |
| | 7: G |

0 (1:50) 5m

縄文時代早期・前期

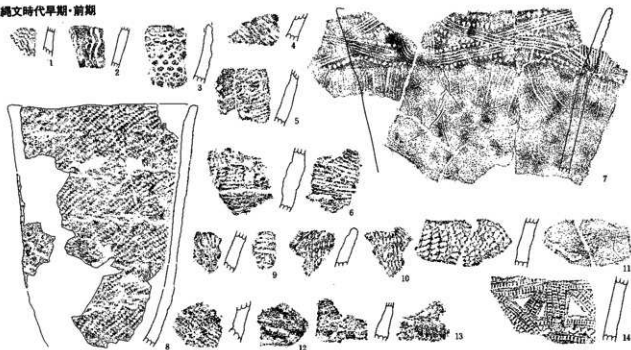

縄文時代中期 壑穴住居跡

SB01(1)

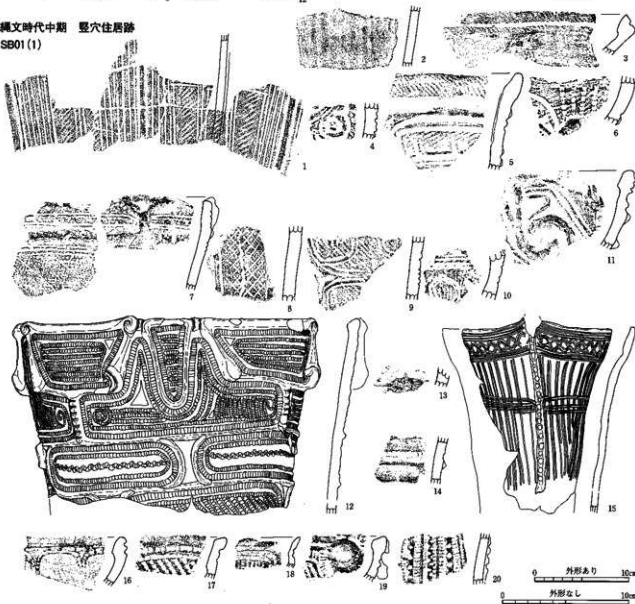

SB01(2)

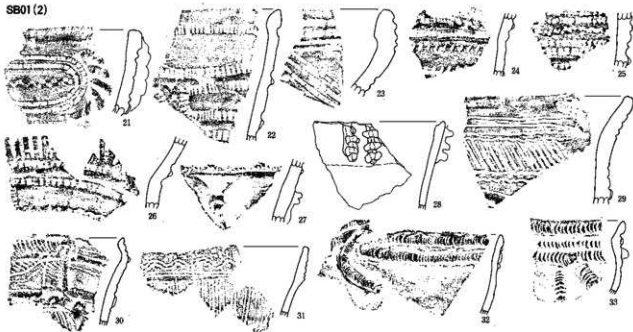

SB02(1)

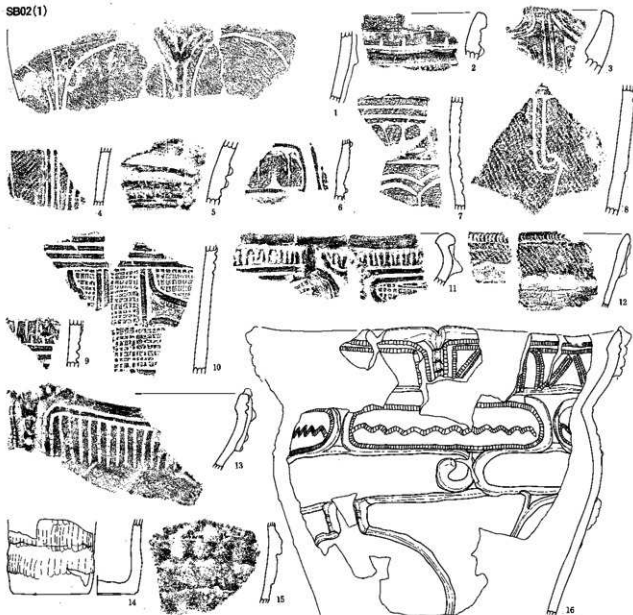

SB02(2)

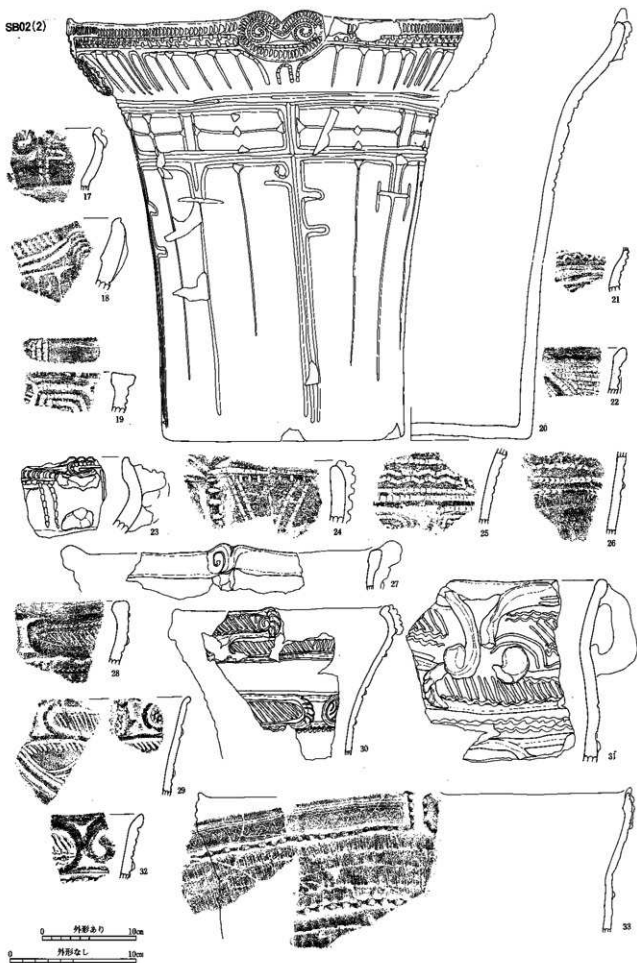

0 外形あり 10cm
0 外形なし 10cm

SB02 (3)

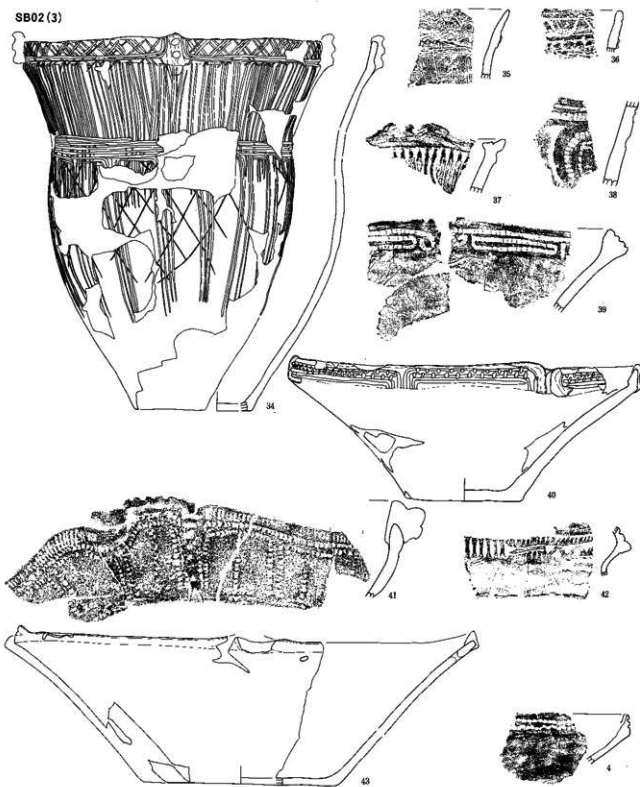

SB03

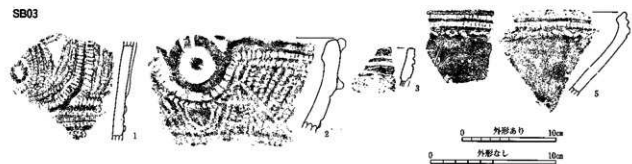

SB04(1)



SB04(2)

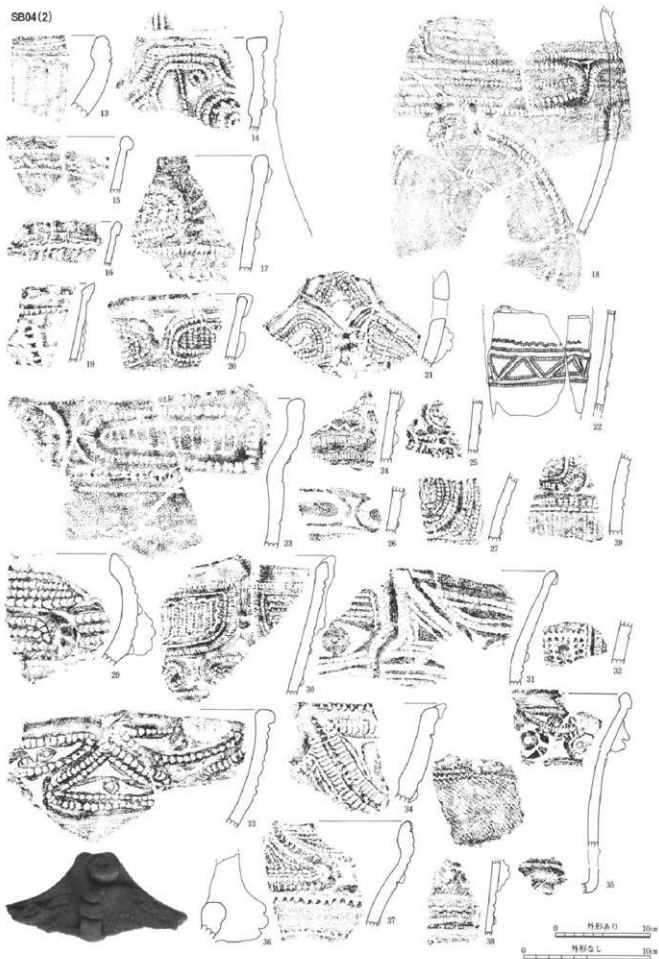

SB04(3)

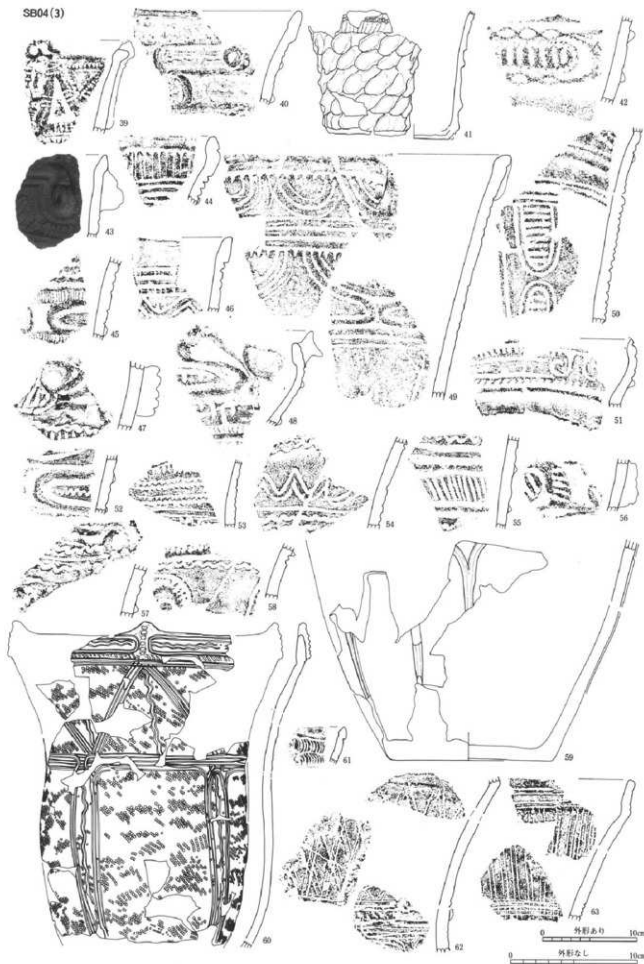

SB04(4)



SB05(1)



SB05(2)

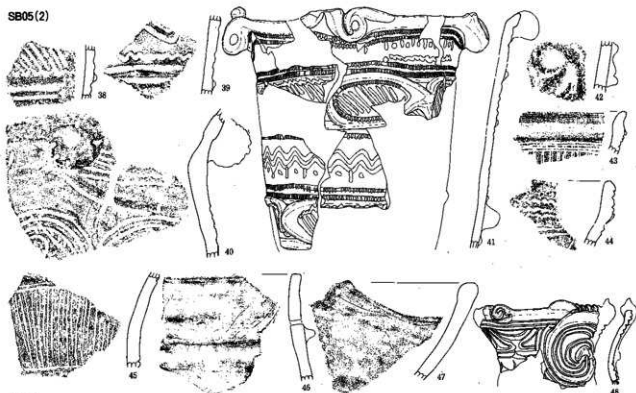

SB06

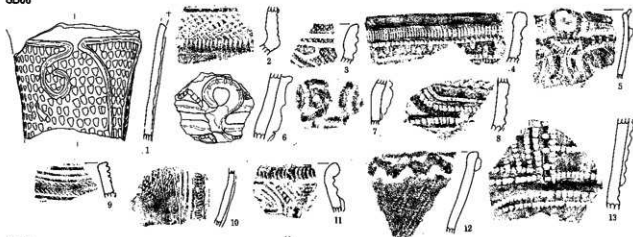

SB07



SB08

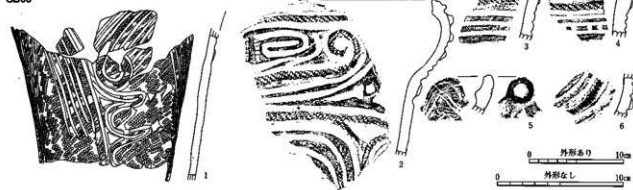

SB09(1)

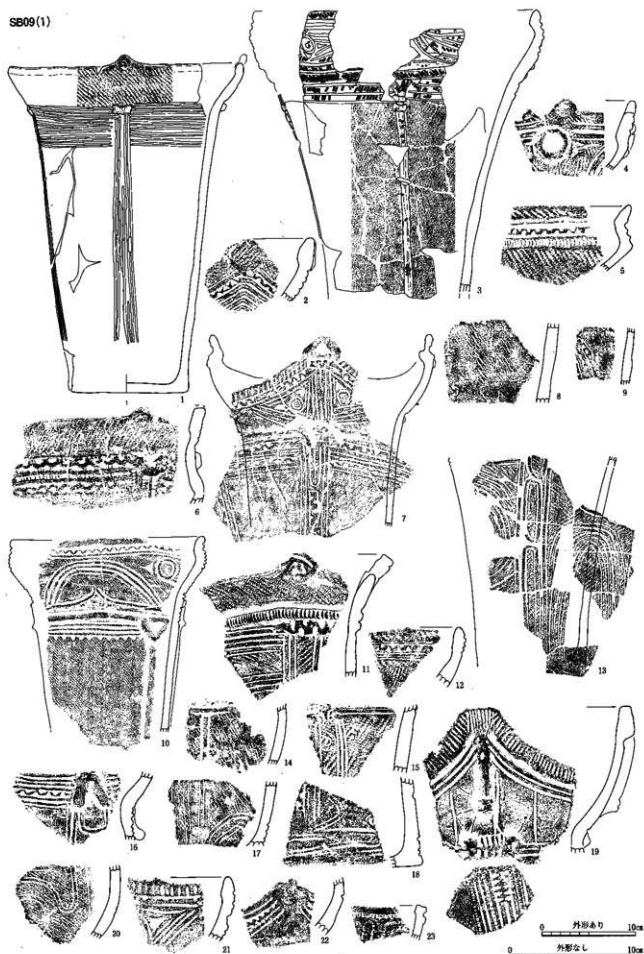

SB09(2)

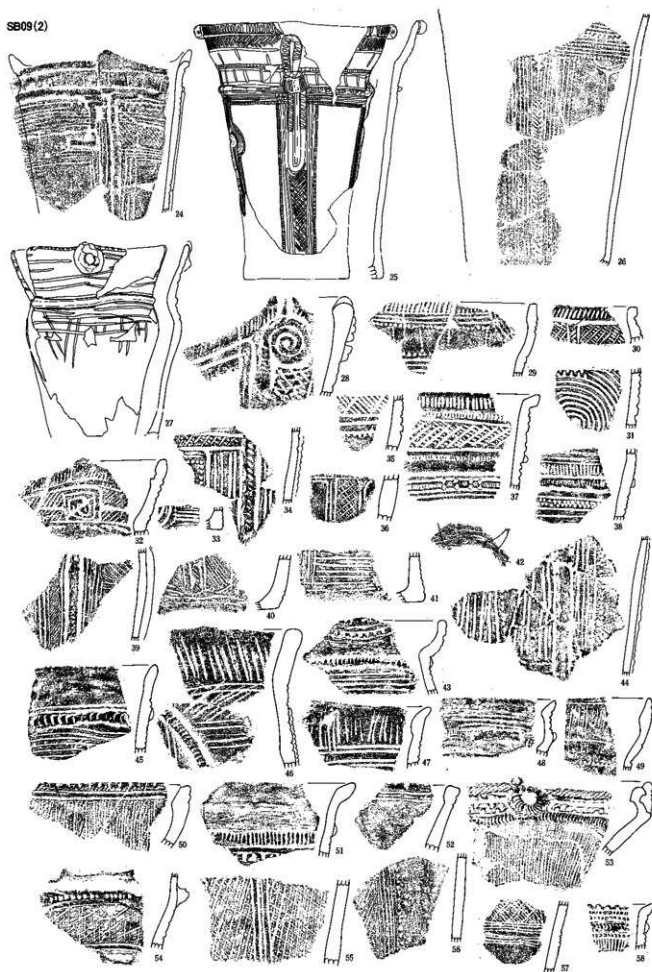

SB09(3)

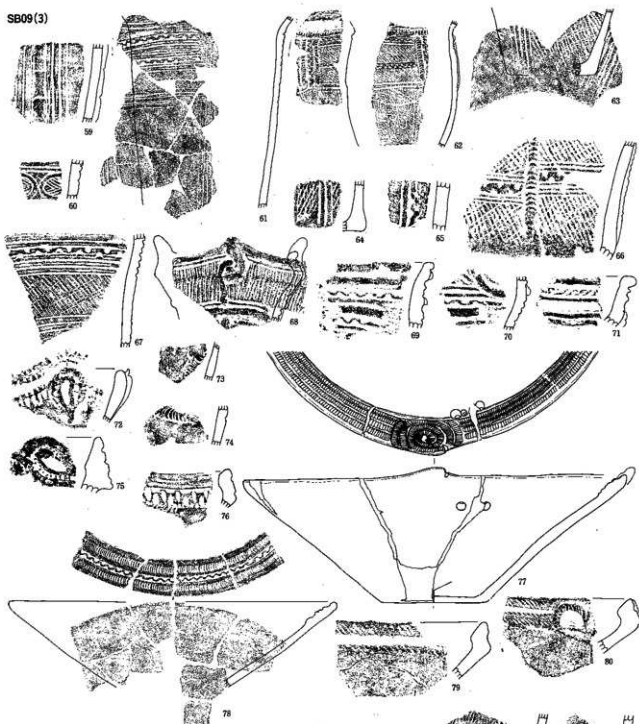

SB10(1)

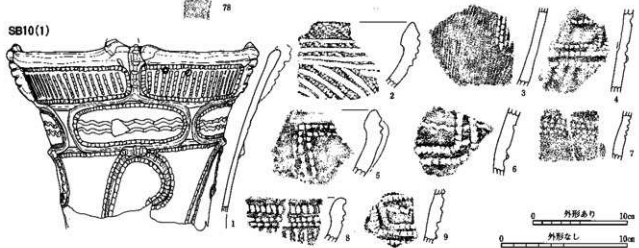

0 外形あり 10cm
0 外形なし 10cm

SB10(2)

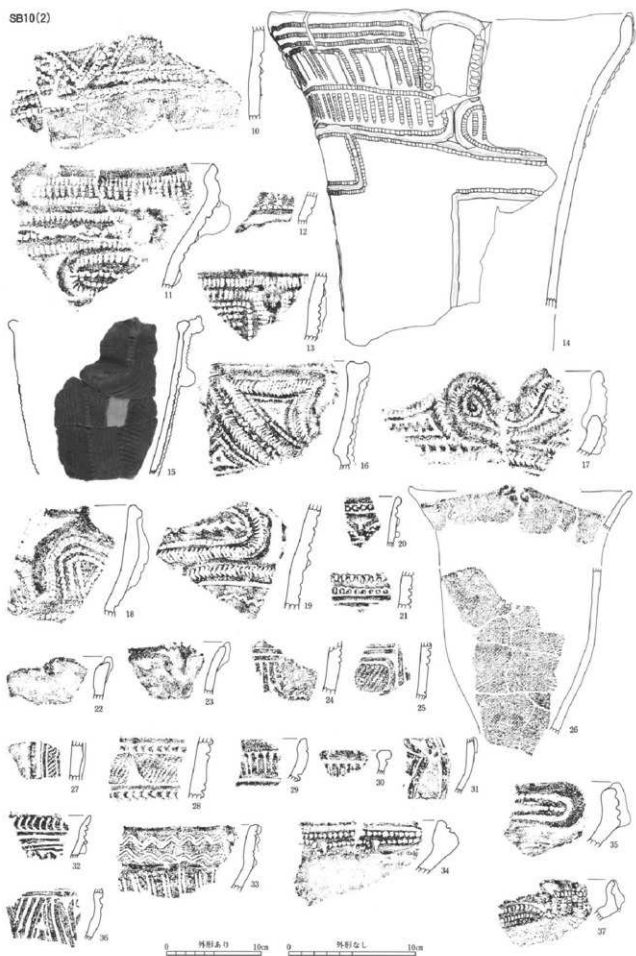

SB11

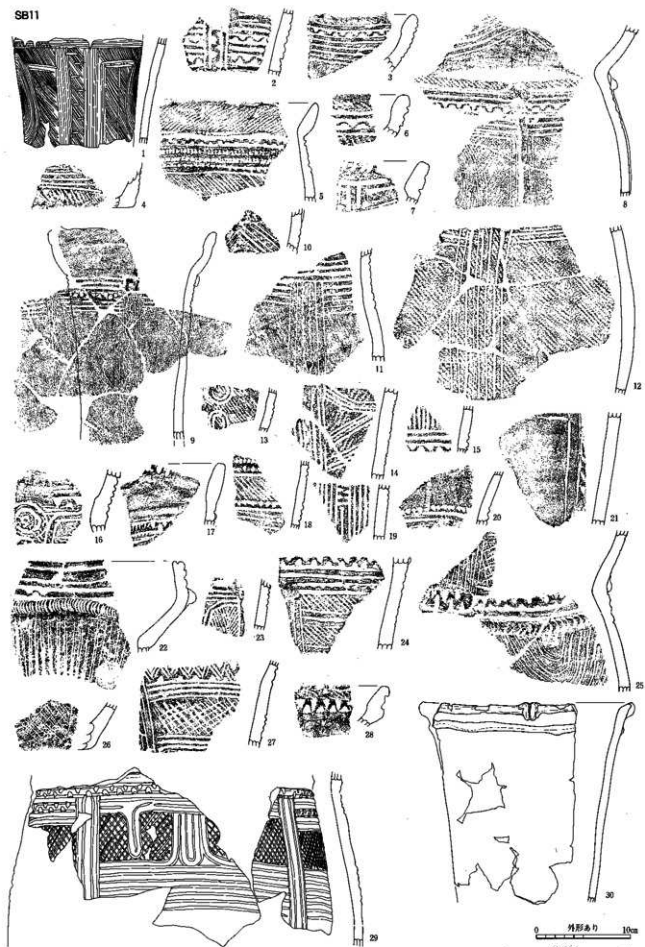

SB13



SB14(1)

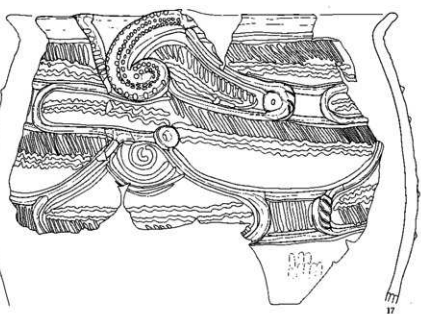
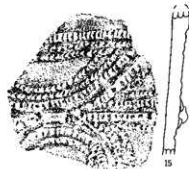
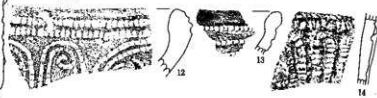
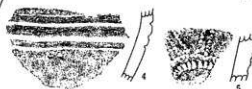
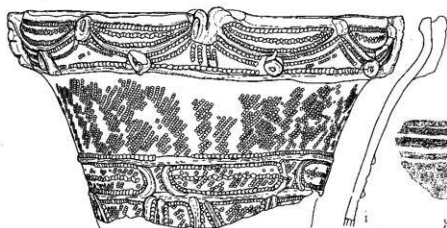

SB14(2)

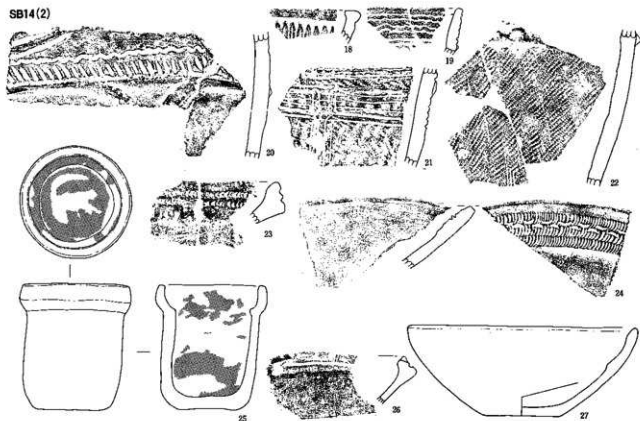

SB15



SB16(1)

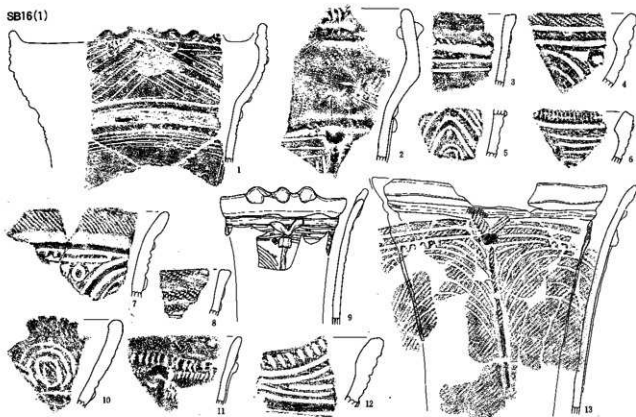

SB16(2)

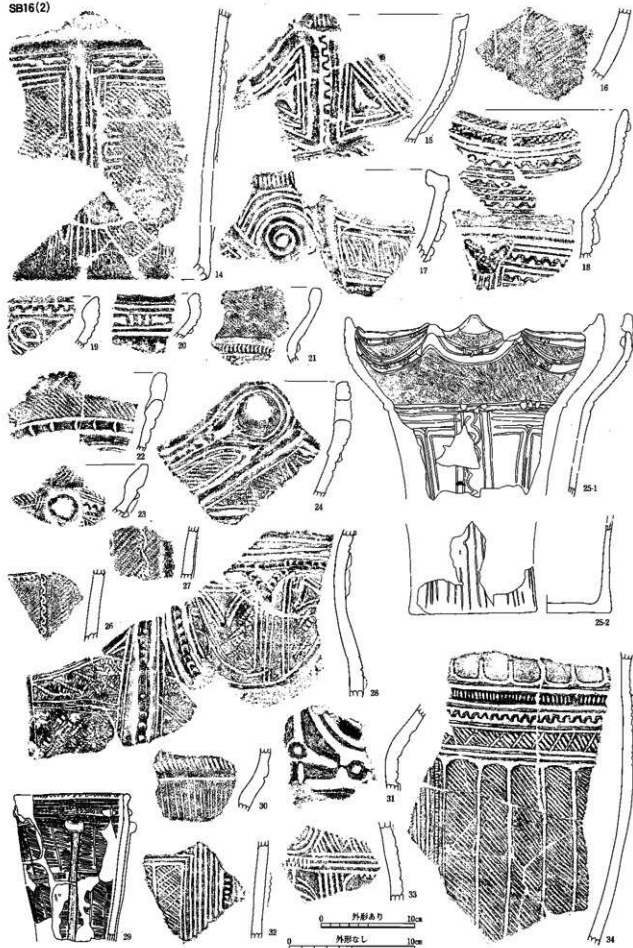

SB16(3)

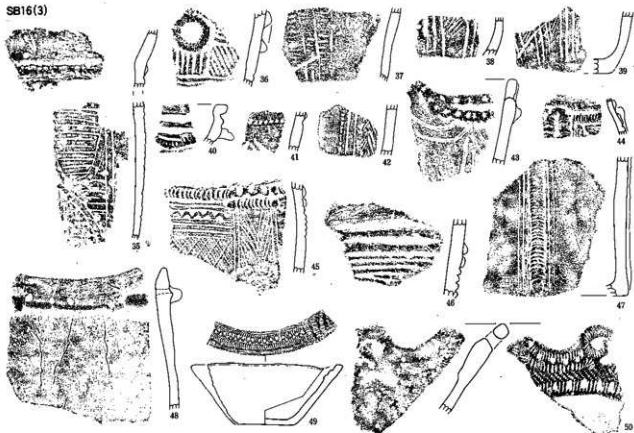

SB17



SB18(1)

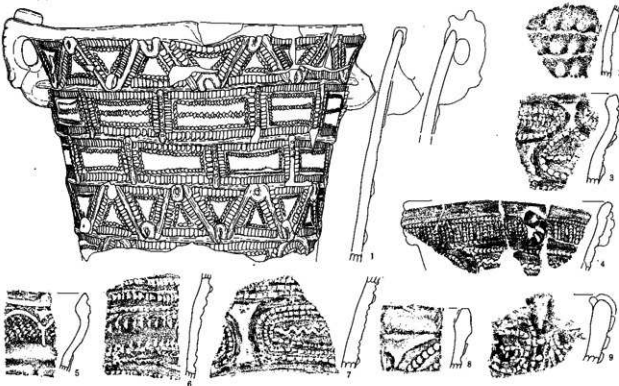

SB18(2)

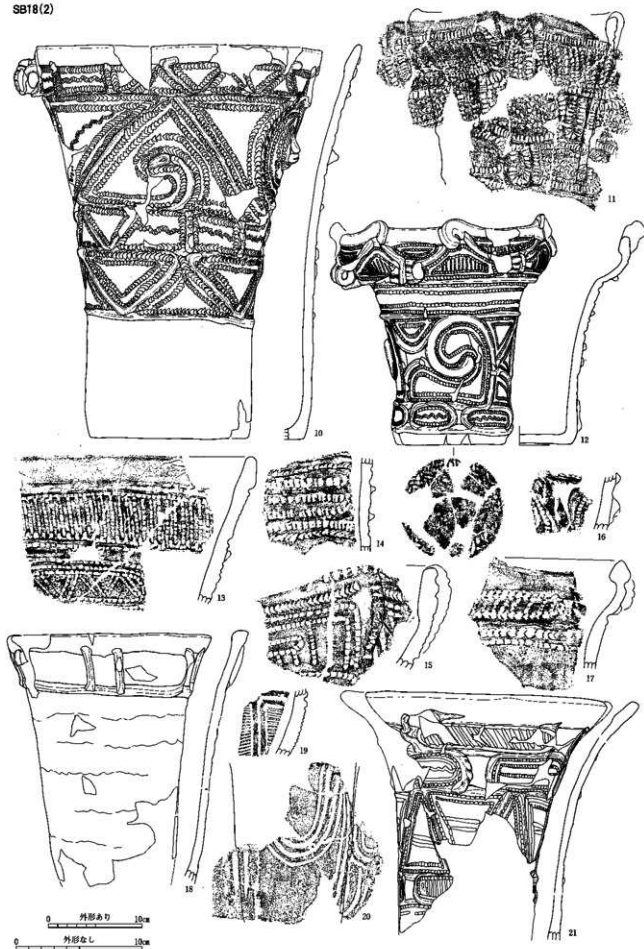

SB18(3)

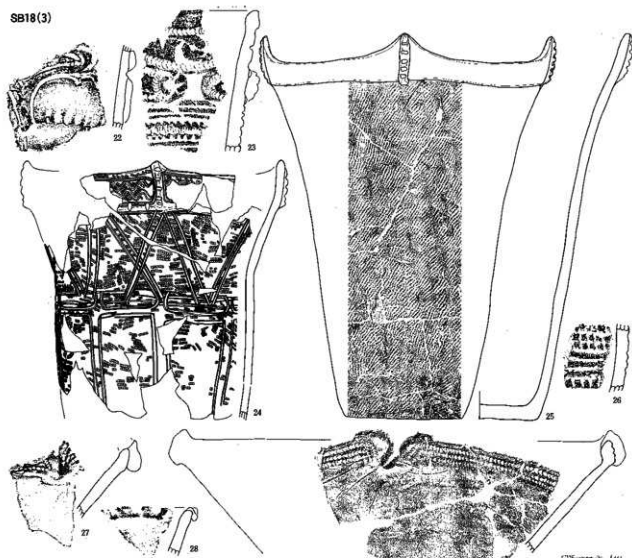

SB19(1)

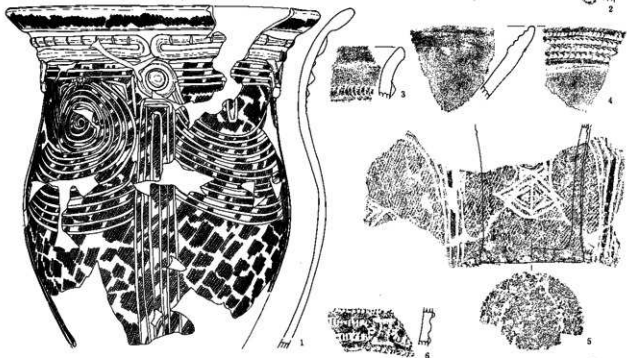

SB19(2)

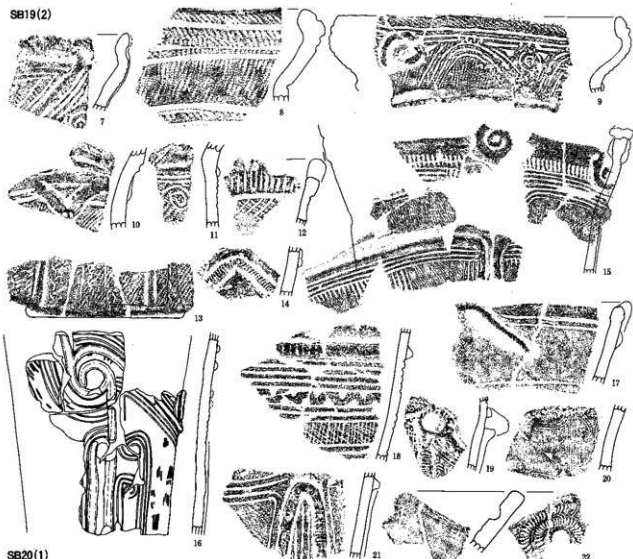

SB20(1)

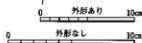
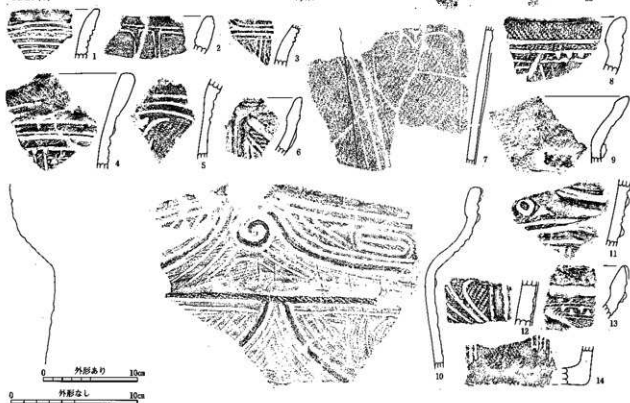

SB20(2)

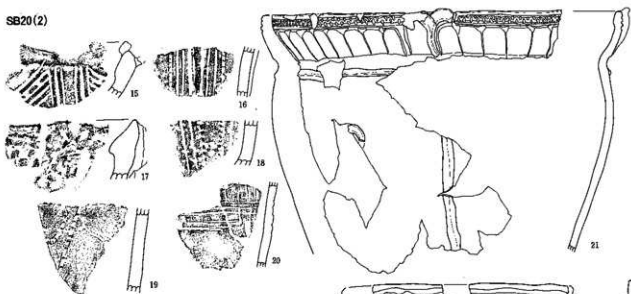

SB22(1)

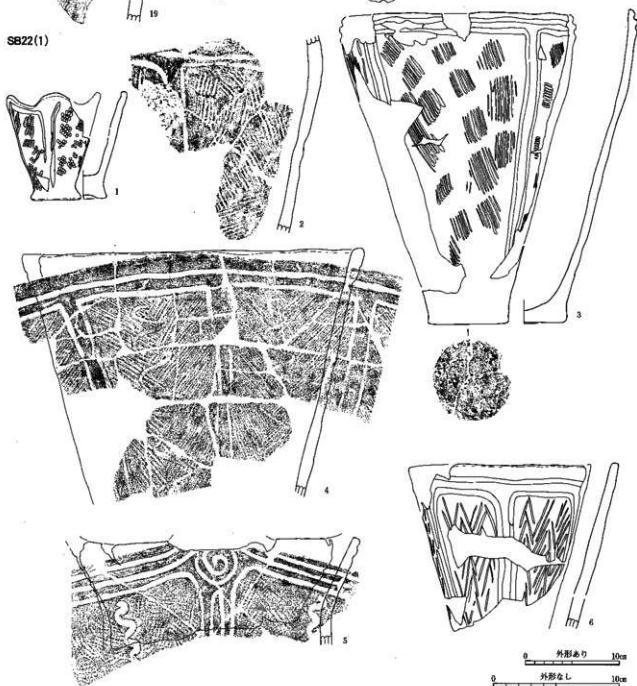

SB24

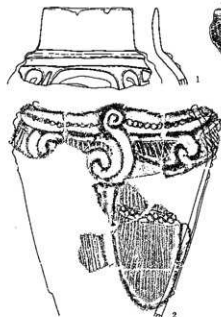

SB22(2)

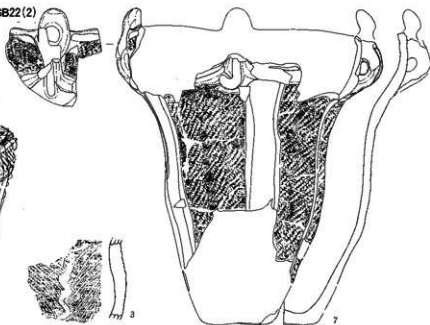

SB26

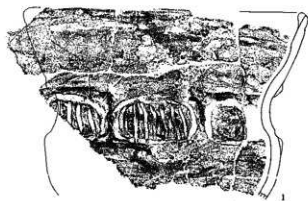

SB27

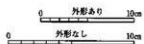
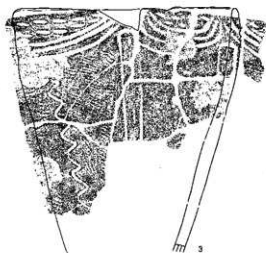
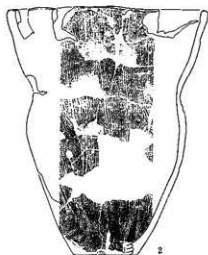

SB28

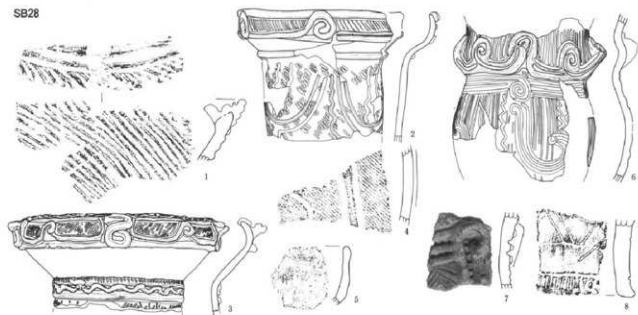

SB29

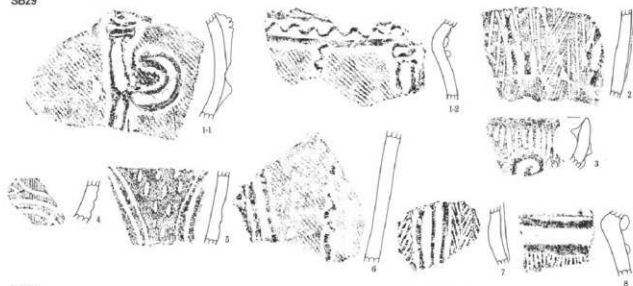

SB30

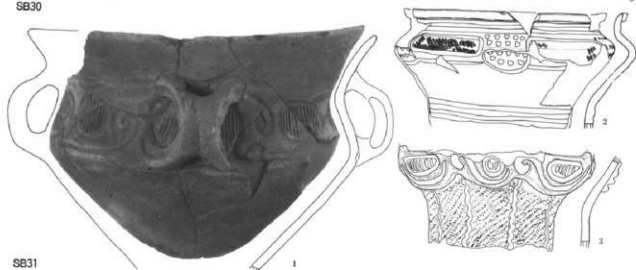

SB31



SB32(1)

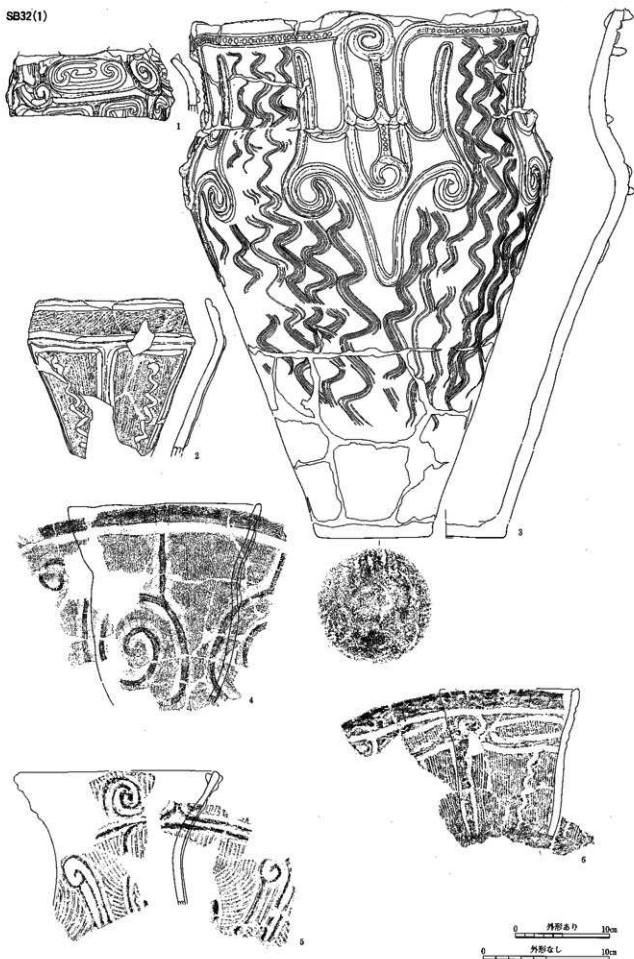

SB32(2)

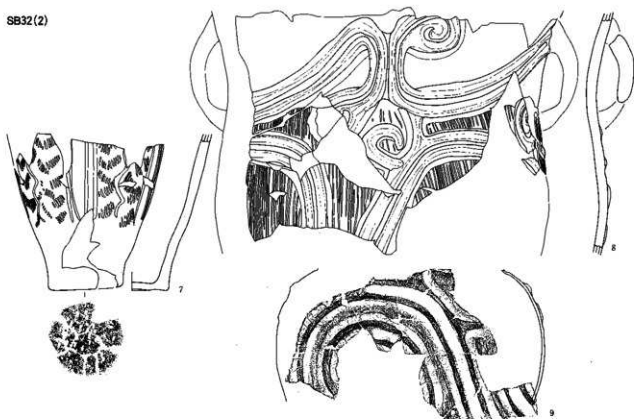

SB33

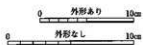
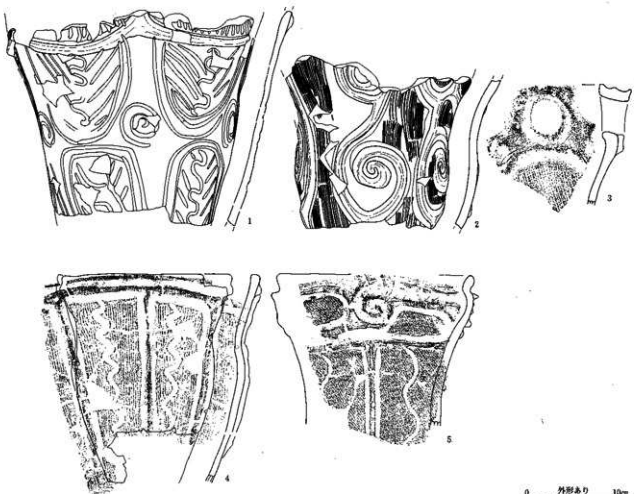

SB34

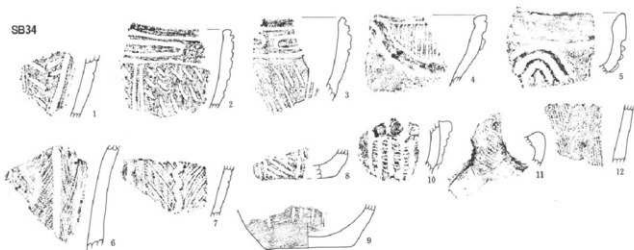

SB35

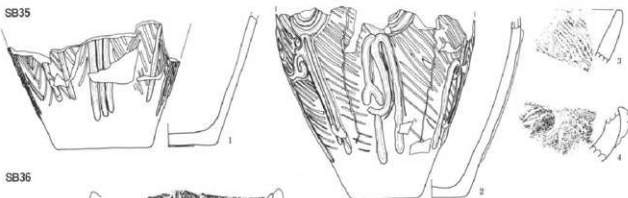

SB36



SB38



SB37

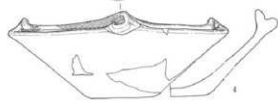
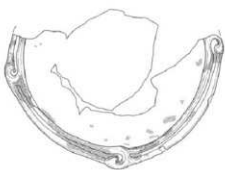

SB39

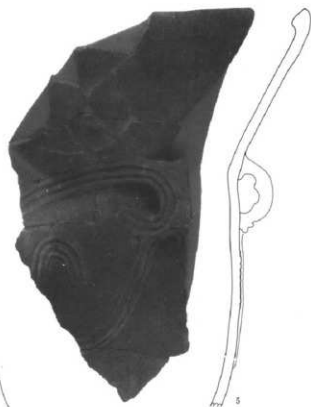
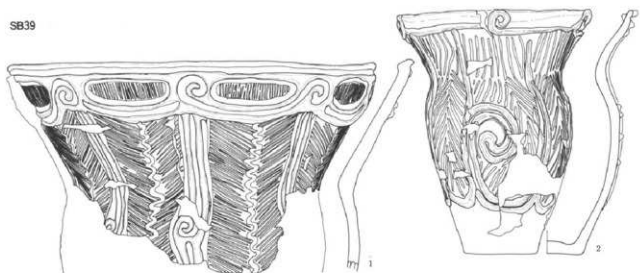

SB40



SB41 (1)

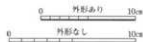
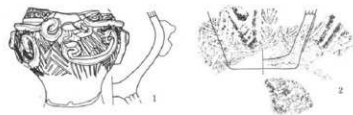

SB41 (2)

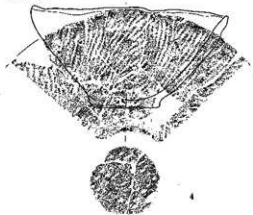

SB42(1)

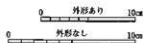
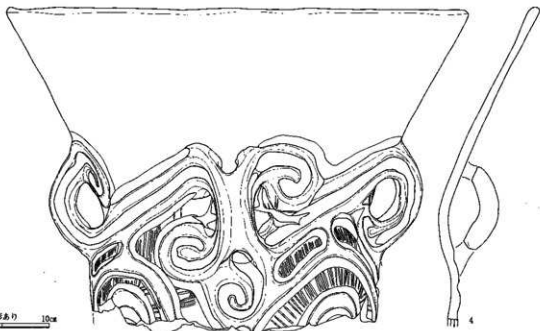
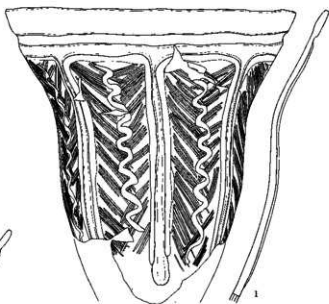

SB42(2)

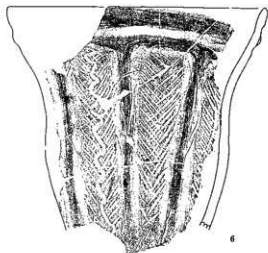
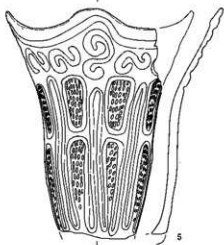

SB43



SB44

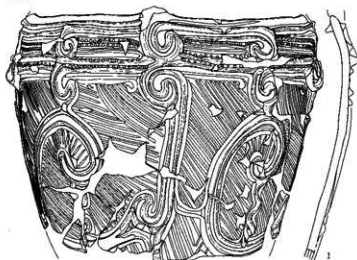

SB43・44

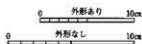
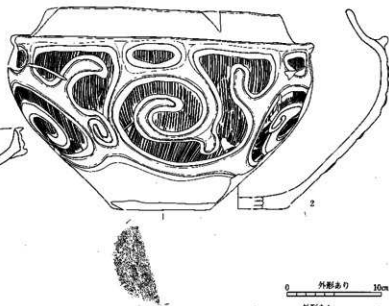
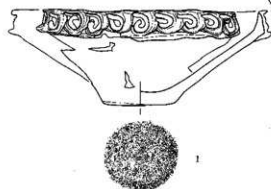

SB45

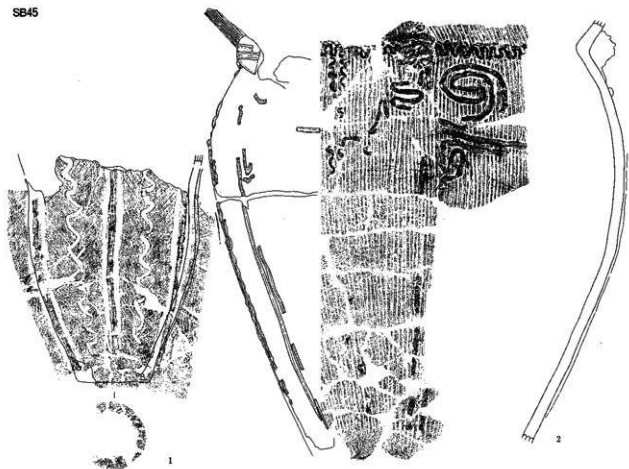

SB47

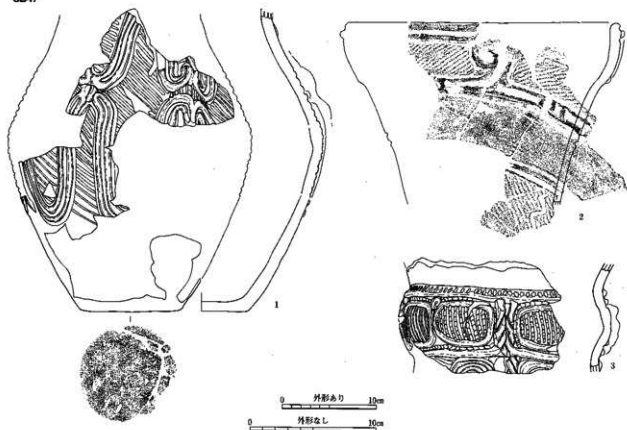

SB50

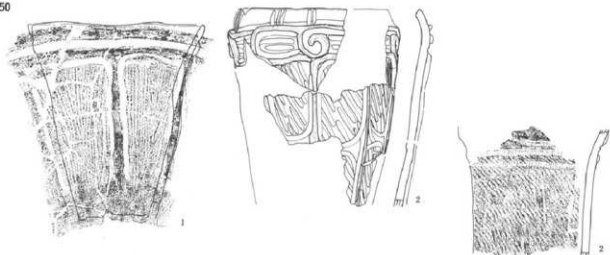

SB55(1)

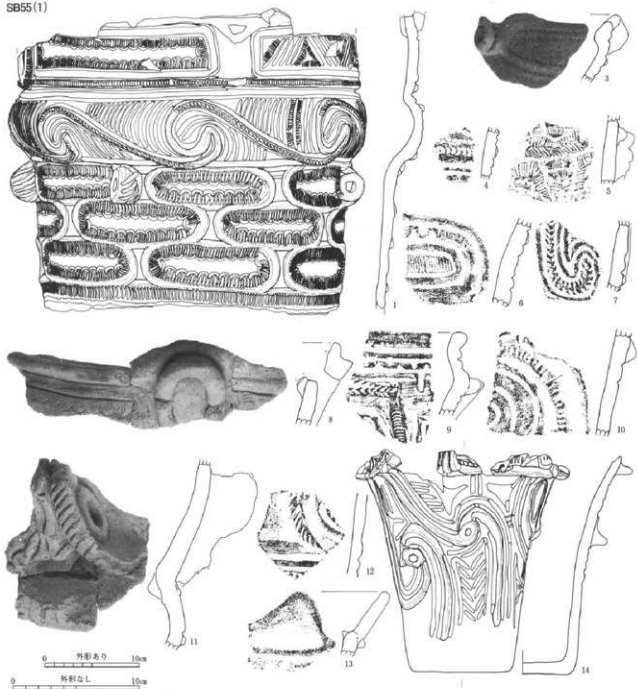

0 外形あり 10cm
0 外形なし 10cm

SB55 (2)

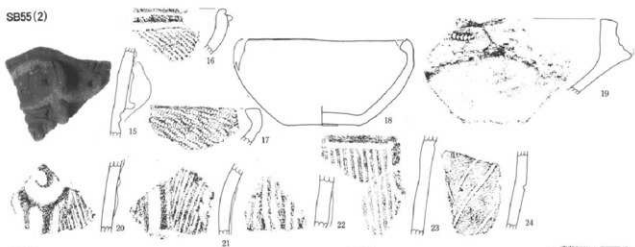

SB59

SB60



SB61 (1)

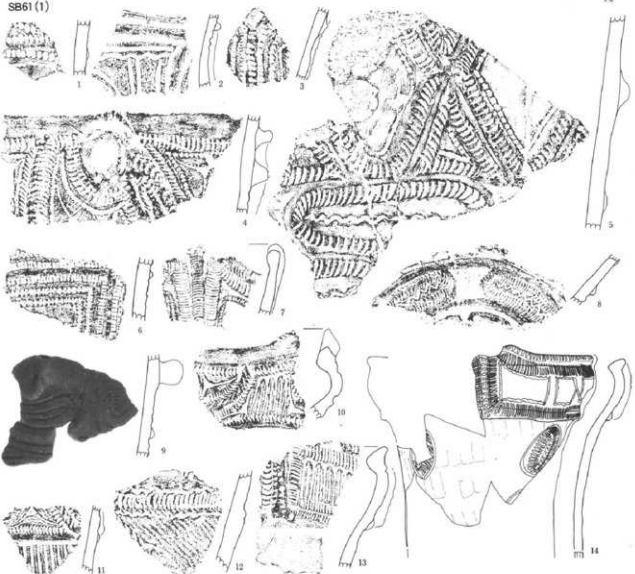

0 外形あり 10cm 0 彫刻なし 10cm

SB61 (2)

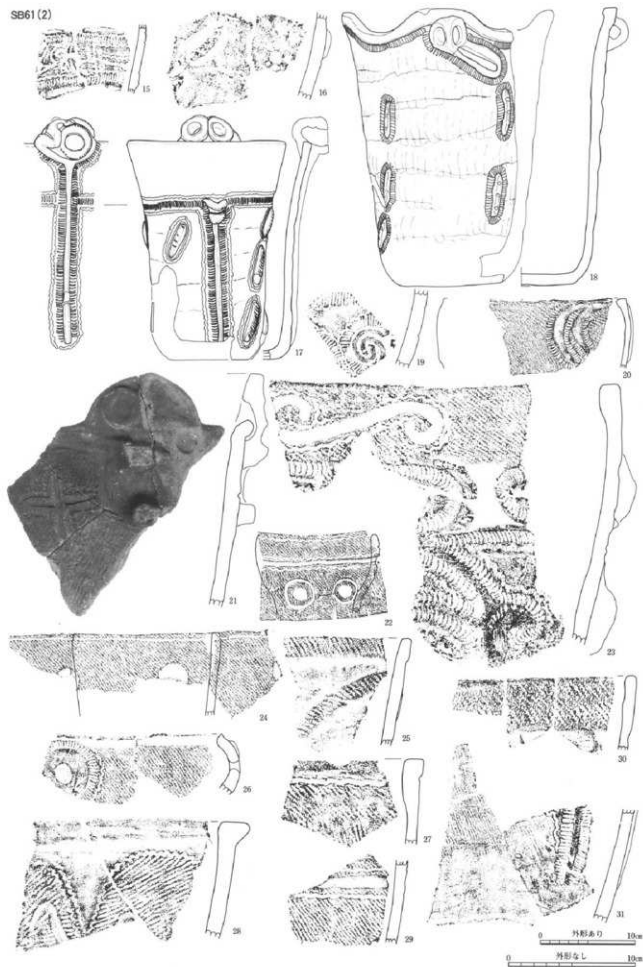

SB61 (3)



SB61(4)

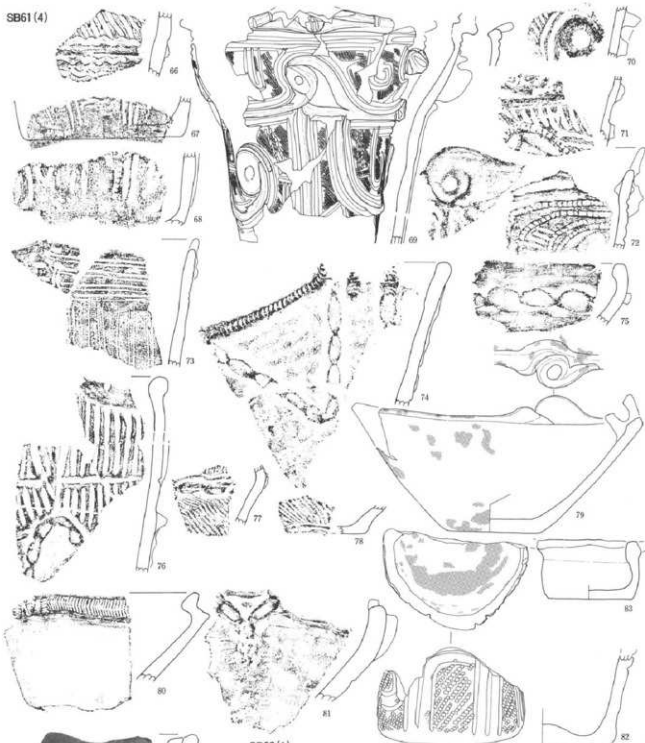

SB62(1)

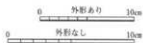
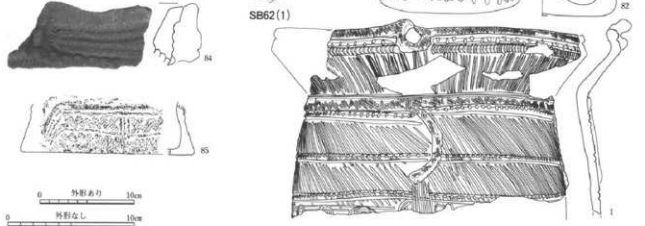

SB62(2)

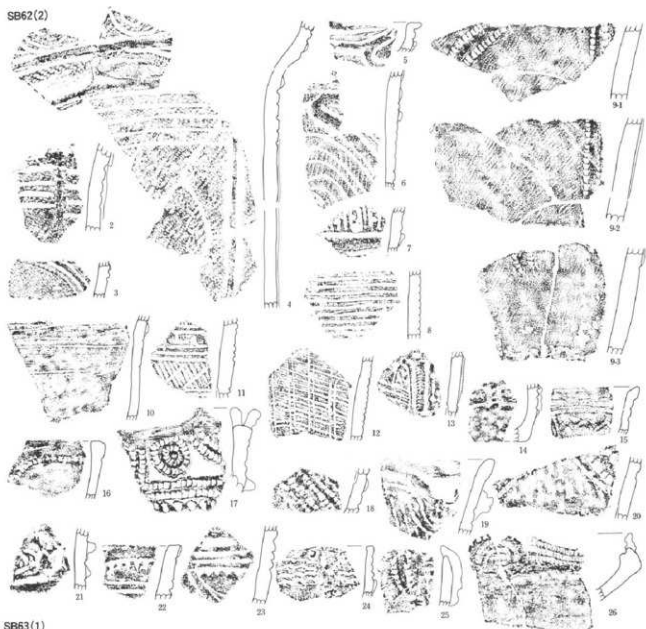

SB63(1)

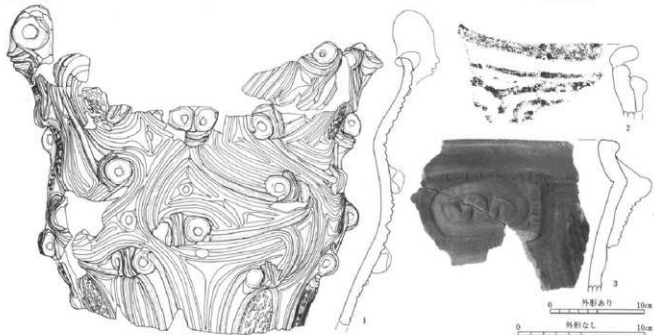

SB63(2)

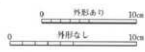
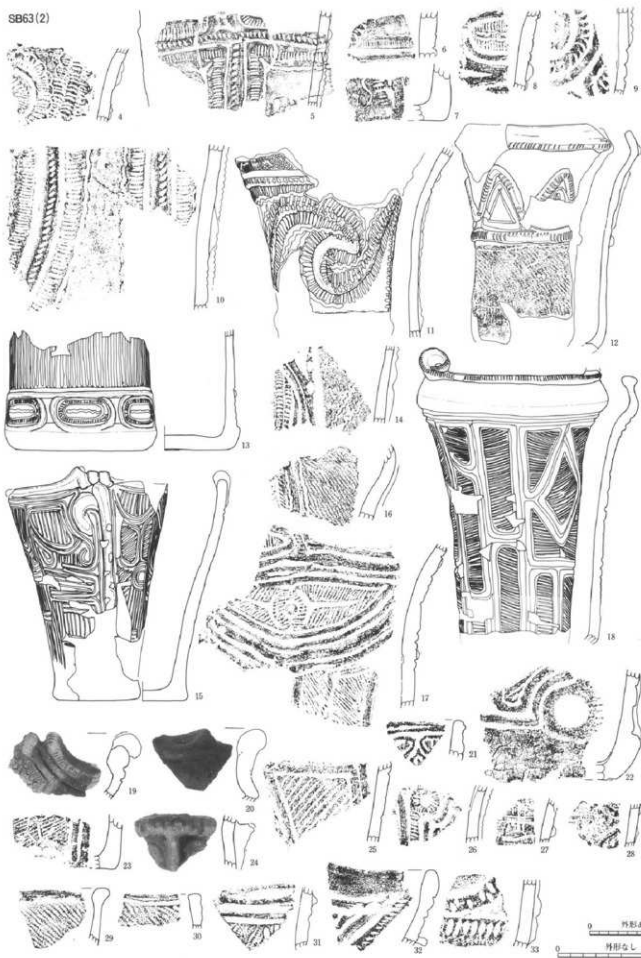

SB63(3)

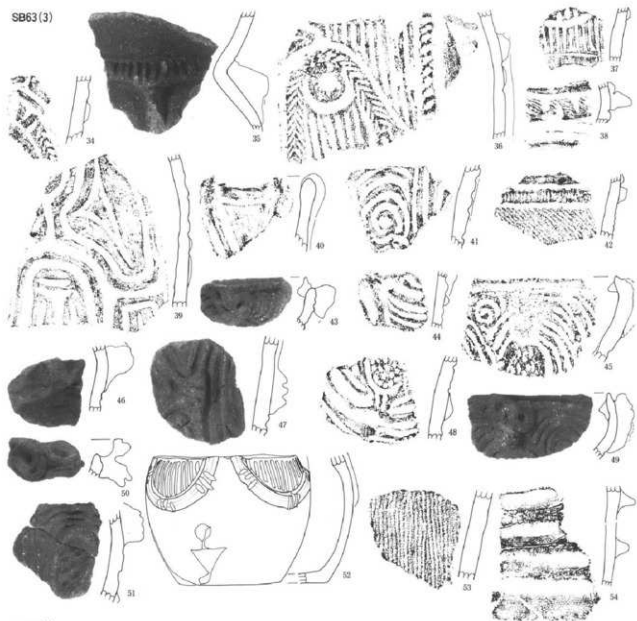

SB64(1)

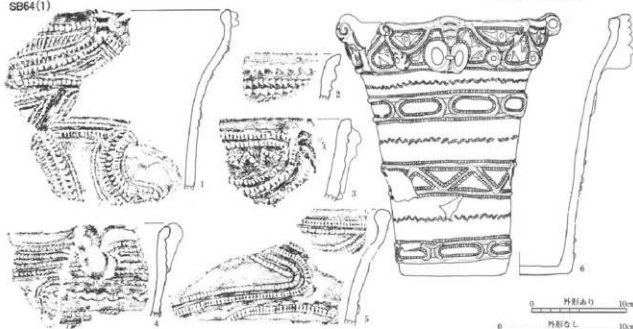

SB64(2)

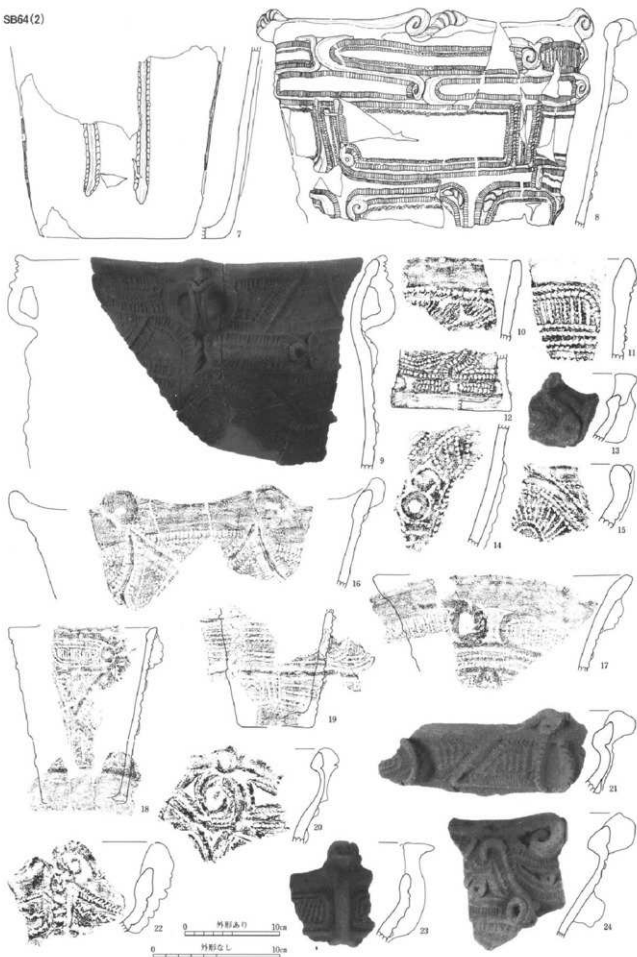

SB64(3)

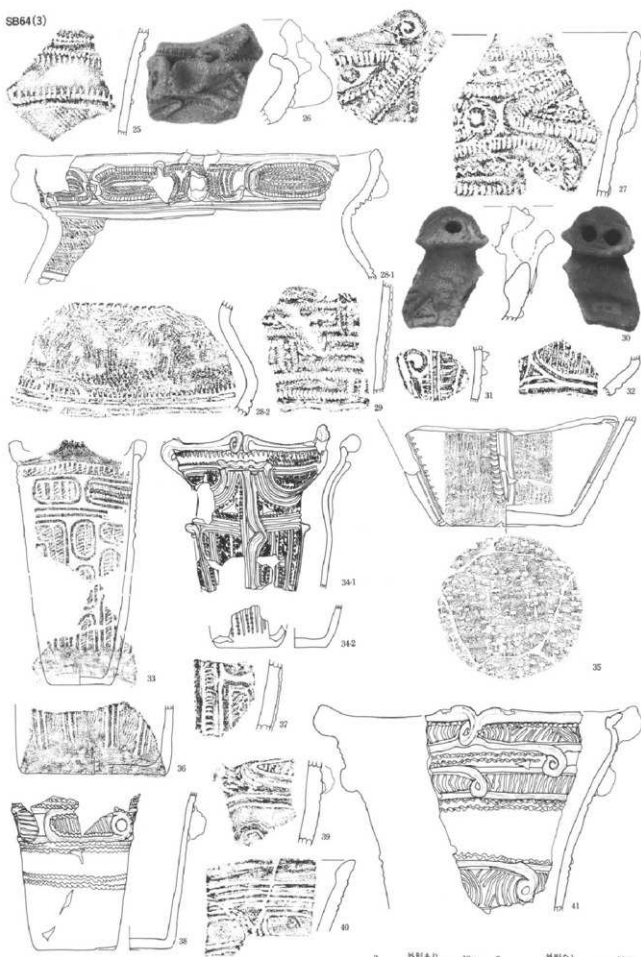

0 外観あり 10cm 0 外観なし 10cm

SB64(4)



SB64 (5)

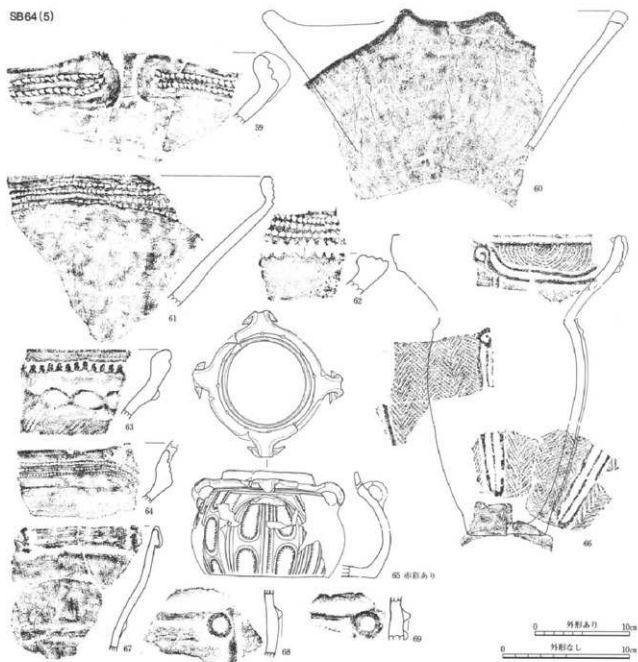

SB66 (1)

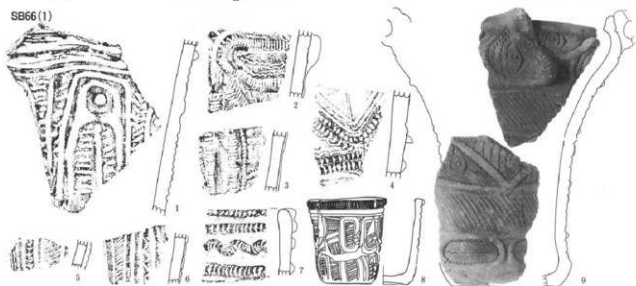

SB66(2)

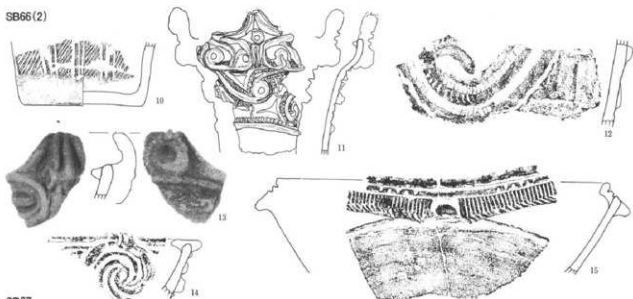

SB67



SB68(1)

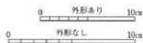
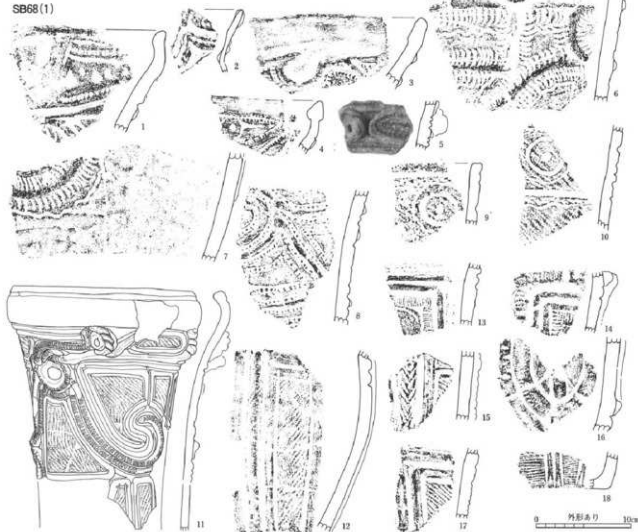

SB68(2)

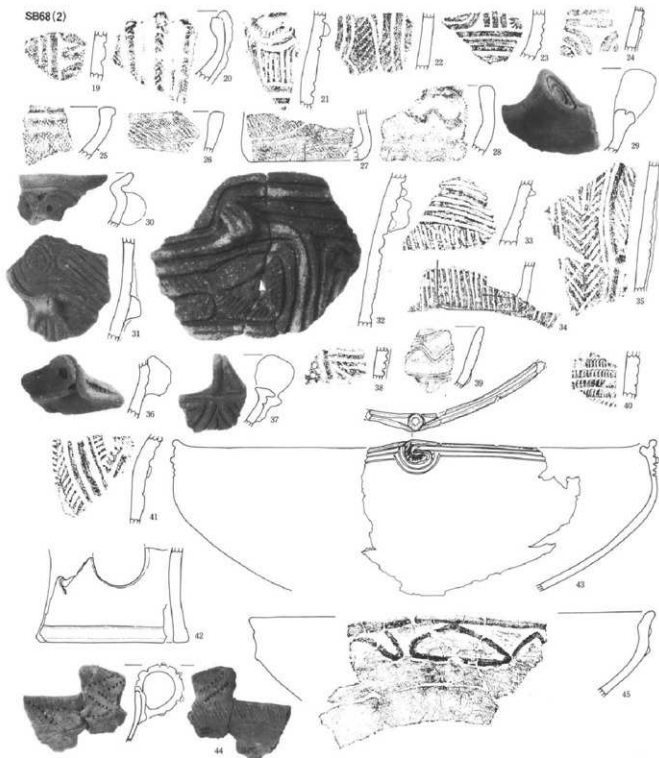

SB69(1)



SB69(2)



SB69 (3)

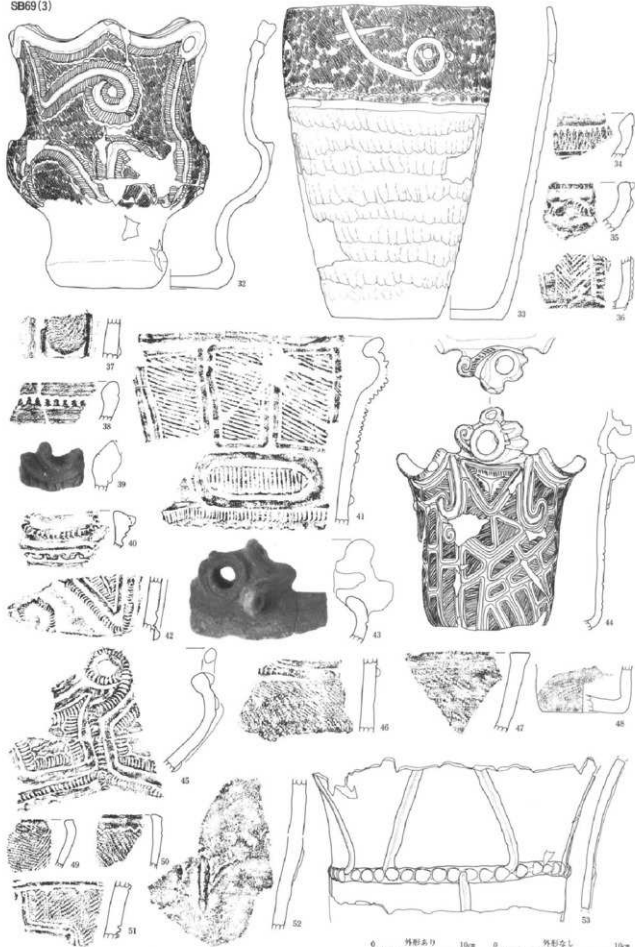

SB69 (4)

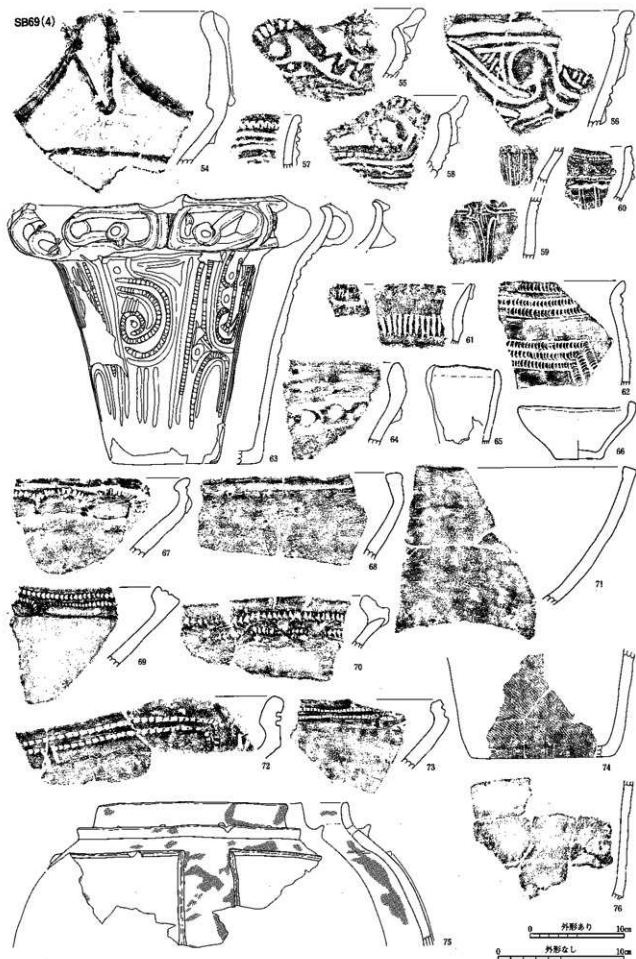

SB70(1)

