

青森市埋蔵文化財調査報告書 第107集-3

石江遺跡群

発掘調査報告書Ⅲ

—石江土地地区画整理事業に伴う発掘調査—
(第3分冊：新田(2)遺跡遺物図版編)



平成 22 年度

青森市教育委員会

例 言

1. 本書は、青森市（担当：都市整備部石江区画整理事務所）より委託を受け、青森市教育委員会が平成18・19年度に発掘調査を実施した石江遺跡群に関する発掘調査報告書である。
2. 本書に掲載される内容は、石江土地地区画整理事業に係る石江遺跡群発掘調査の新田（2）遺跡（青森県遺跡台帳番号01080）の出土遺物のうち、古代以降（鉄関連遺物を除く）の遺物図版を掲載した。また、平成18・19年度に土地地区画整理事業に関連した上下水道工事に伴う調査の資料も一部掲載している。
本書に掲載される遺物が出土した土地地区画整理事業の調査区内の遺構に関する情報は、本報告第2分冊中に掲載している。
3. 本書に掲載されていない縄文時代の出土遺物については、本年度刊行の『石江遺跡群発掘調査報告書Ⅳ』（青森市埋蔵文化財調査報告書第108集）で報告する。また、鉄関連遺物については、石江遺跡群を構成する他遺跡の整理作業が終了する平成25年度に一括して報告する予定である。
4. 本書の作成および編集は青森市教育委員会が行い、木村淳一が担当した。
5. トレース業務および一部の実測業務については委託を実施した。
(株)アーキジオ、(株)イビソク、(株)シン技術コンサル
6. 本書の作成に際し、かわらけ・陶磁器等について（財）岩手県文化振興事業団埋蔵文化財センター羽柴直人氏、陶磁器・珠洲焼について青森市役所市長公室工藤清泰氏からご教示を得ている。なお、記載等に誤りがあれば、全て編者の責任である。
7. 掲載した資料に関する原図・データ等は、一括して青森市教育委員会が保管している。

凡 例

1. 図版番号は、本分冊のみで使用する番号として表記した。表記方法としては図版番号とともに種別を表す記号（土器=P、木製品W等）と遺跡名である新田（2）を表す2を付した。具体的には土器図版の1枚目は、「図P-2-〇」という形とした。
2. 遺物の掲載について
 - (1) 各図の縮尺は以下の縮尺を基本とし、それ以外のものについてはスケールを付けて図示した。写真図版の縮尺は統一をはかっていない。遺物図掲載優先の為、事実記載等は遺物観察表に集約している。掲載遺物が膨大であった為、編集時に重複した番号を欠番にしたり、番号に小文字のアルファベットを付し掲載した資料が含まれる。
土器 1/3 石製品 1/4 木製品 1/4.1/8.1/16 古銭 1/1
 - (2) 掲載遺物は、調査時の情報から本報告第2分冊中で変更した表記を優先に報告している。
 - (3) 遺物実測図の表現は以下のとおりである。なお、中世以降の遺物で挿鉢の拓影図について内面のみものは、断面図の左側に配置している。古代の須恵器等の遺物では外面の拓影図を断面図の左側に配置しているので注意されたい。

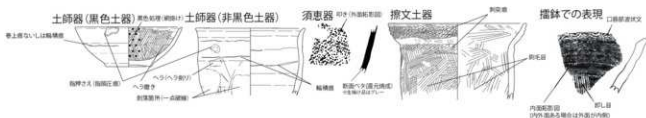

目 次

例言

凡例

目次

第1章 土器

第1節 古代・・・・・・・・・・・・・・・・・・・・・・・・・・・・・・・・ 1

第2節 中世・・・・・・・・・・・・・・・・・・・・・・・・・・・・・・・・ 70

第II章 石製品・・・・・・・・・・・・・・・・・・・・・・・・・・・・ 70

第III章 木製品・・・・・・・・・・・・・・・・・・・・・・・・・・・・ 71

第IV章 土製品・その他

第1節 土製品・・・・・・・・・・・・・・・・・・・・・・・・・・・・ 76

第2節 漆紙様資料・・・・・・・・・・・・・・・・・・・・・・・・・・・・ 80

第3節 古銭・・・・・・・・・・・・・・・・・・・・・・・・・・・・ 80

第4節 ガラス製品・・・・・・・・・・・・・・・・・・・・・・・・・・・・ 80

写真図版・・・・・・・・・・・・・・・・・・・・・・・・・・・・ 81

遺物観察表・・・・・・・・・・・・・・・・・・・・・・・・・・・・ 121

報告書抄録

第1章 土器

第1節 古代



図 P-2-001 SI

SI-005a・b

中層

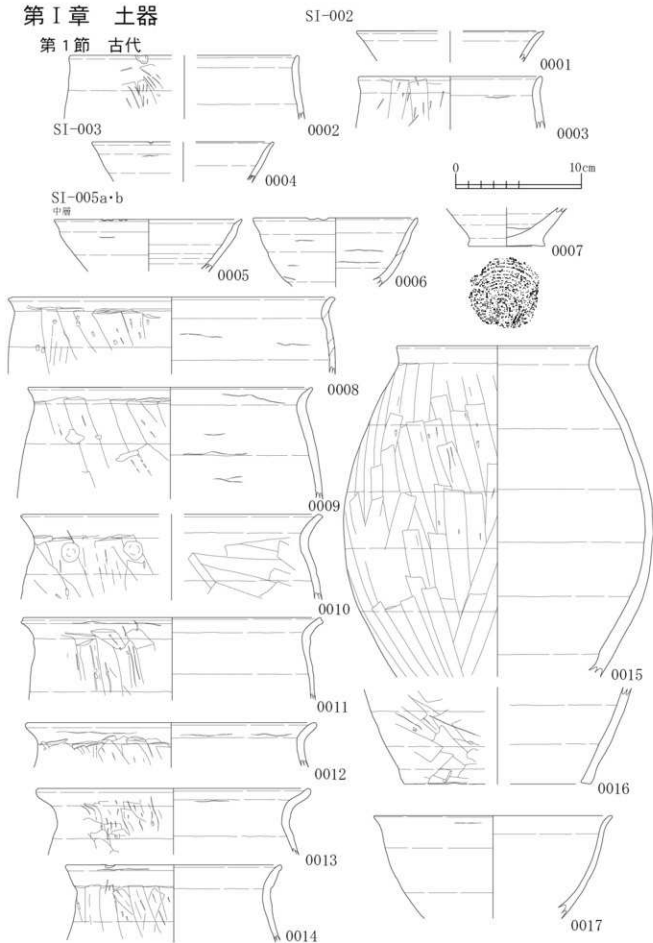
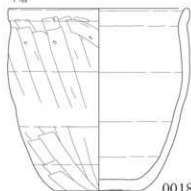

0018



0019

SI-005a・b中層+SI-008床直+SK-194あ層+SN-002②ケ・タ' 層



0020

SI-005a・b

下層

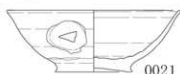

0021



0022



0023



SI-005a・b

床面直上



0027



0024



0025

SI-005a・b

貼床



0026



0028

SI-005a・b

覆土



0030



0

10cm

SI-005aSK-02

覆土

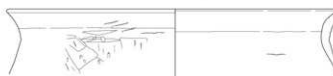

0031

SI-005aSK-03

中層

SI-005aSK-03

0033

0032

SI-005a・b覆土+SI-010覆土



0034



0035

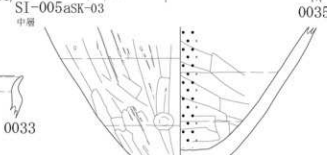

0036



☒ P-2-002 SI



図 P-2-003 SI



図 P-2-004 SI

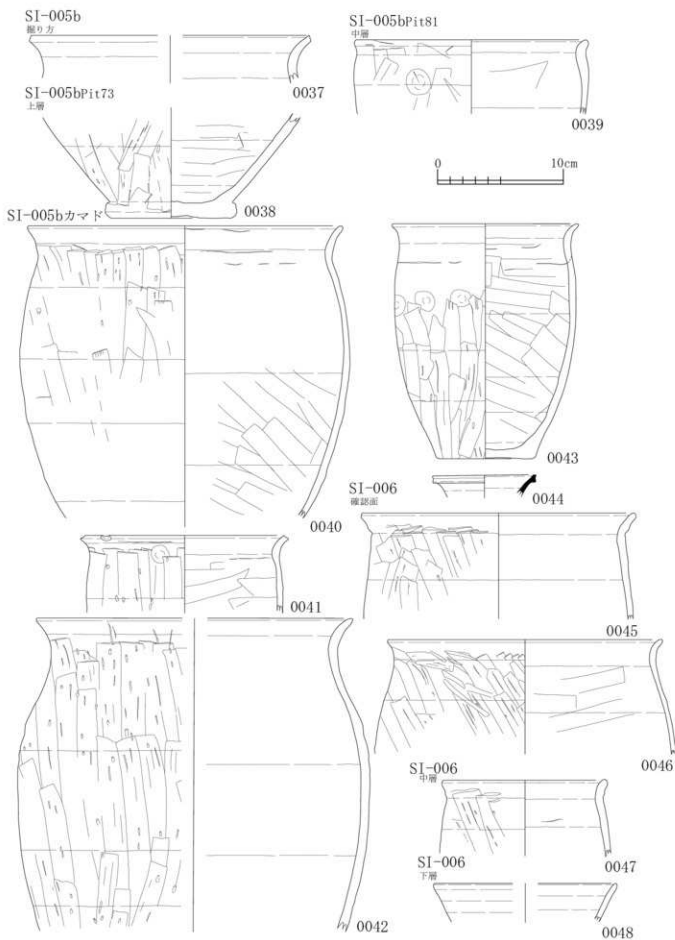

図 P-2-005 SI

SI-010

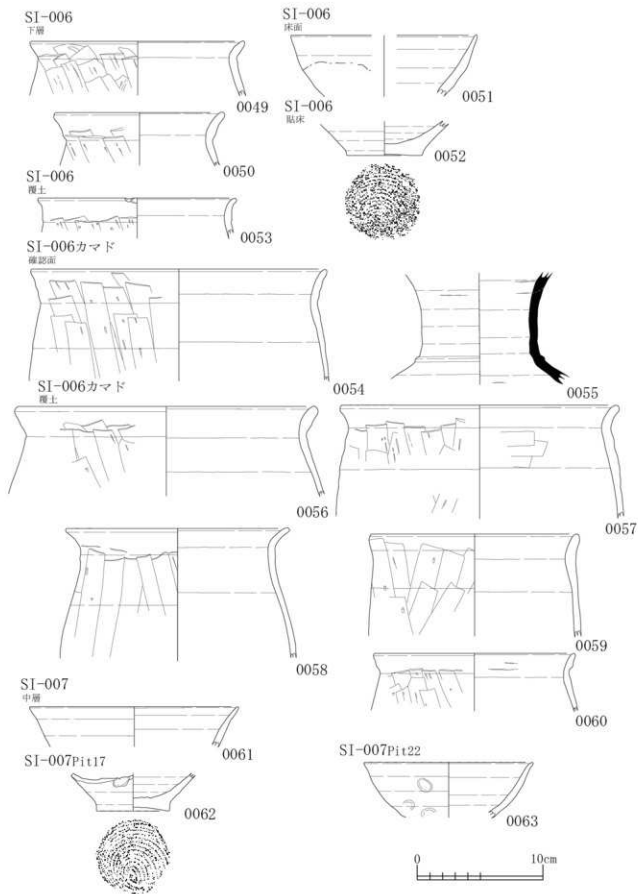
下層

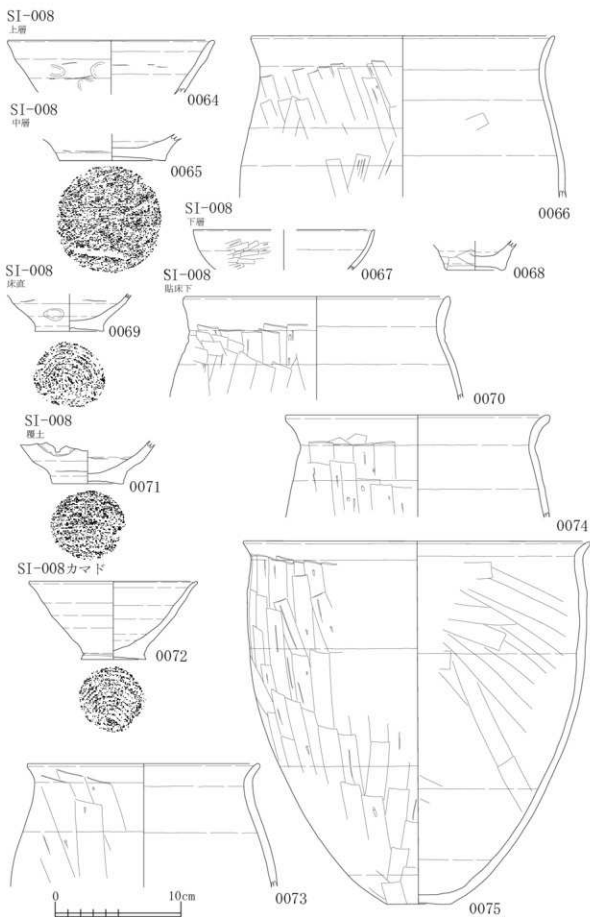
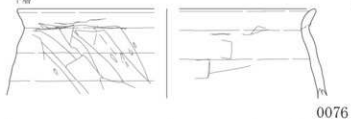

SI-010

床面

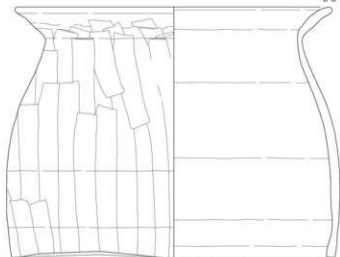
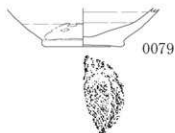

↑※SI-010下層・床直・床面・覆土!SD-016覆土

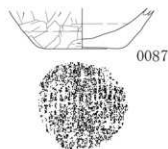
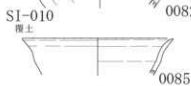
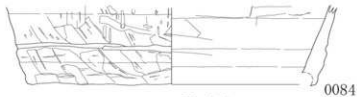
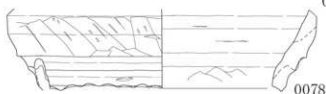
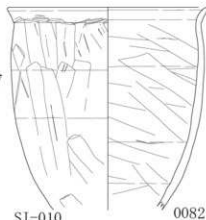

SI-010SK-01

覆土

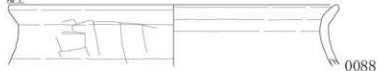

SI-010カマド



図 P-2-007 SI

SI-010カマド

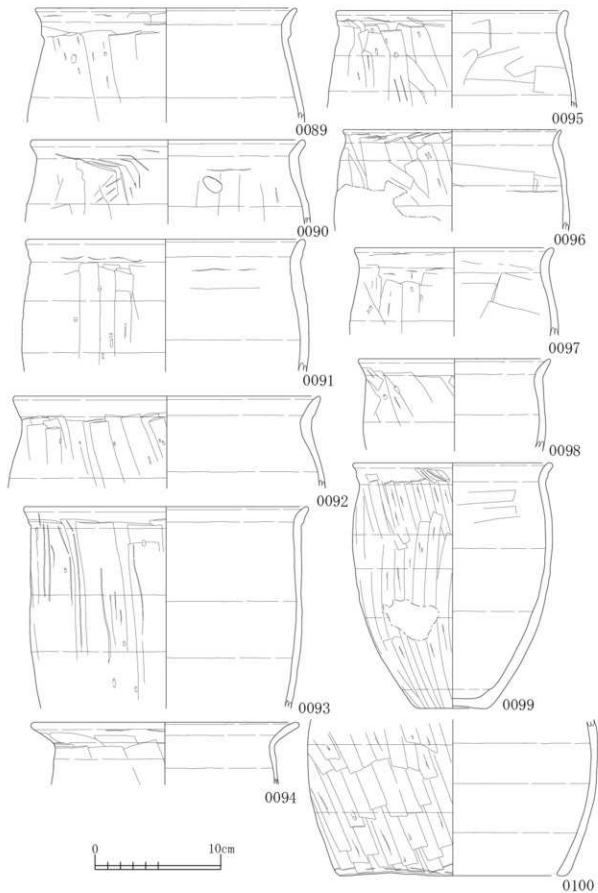
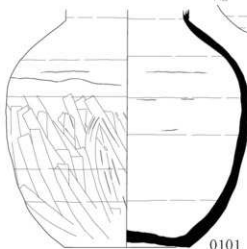

0101

SI-010b
下層



SI-010b
覆土



0102

0103

SI-010bPit23
2層下

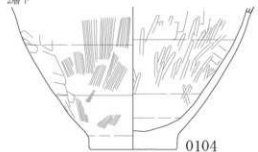

0104

SI-010カマド
1層

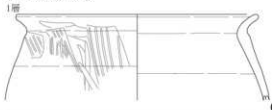

0105

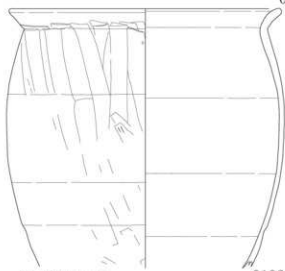

0106

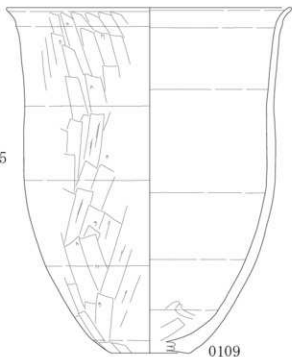

0109

SI-010カマド
覆土



0107



0108

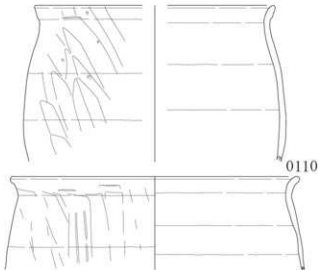

0110

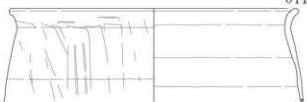

0111



図 P-2-008 SI



図 P-2-009 SI



図 P-2-010 SI

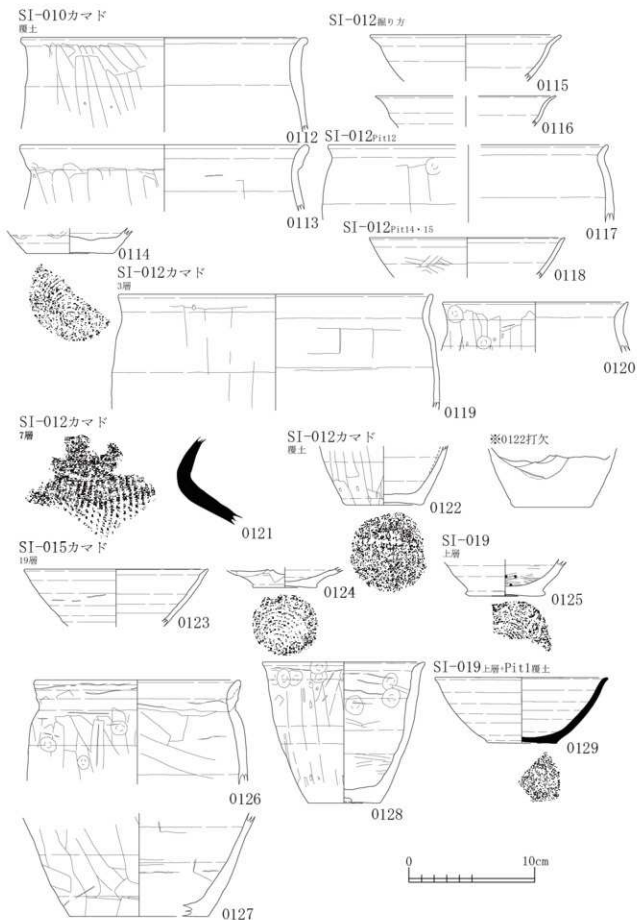

☒ P-2-011 SI

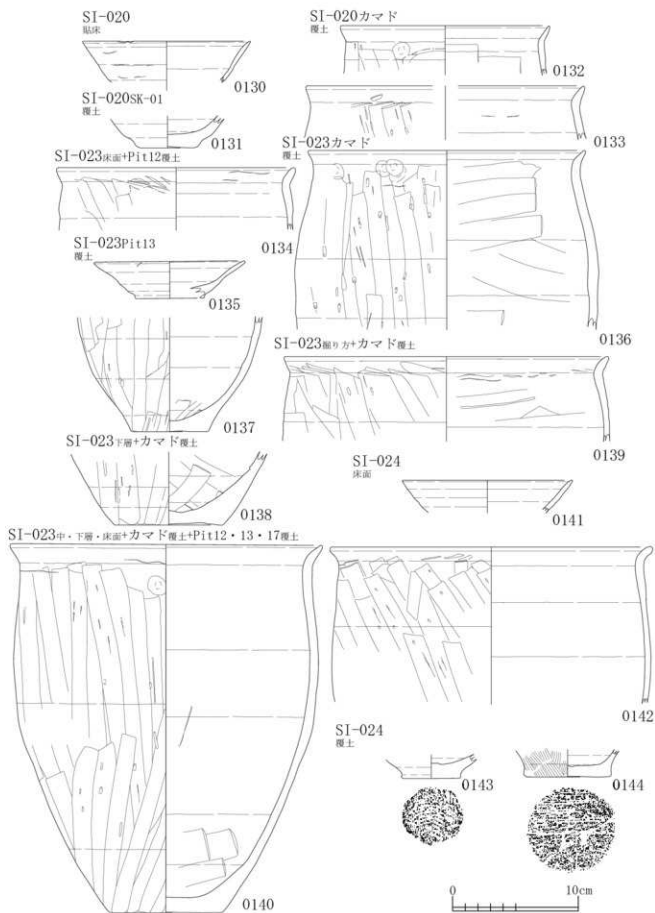
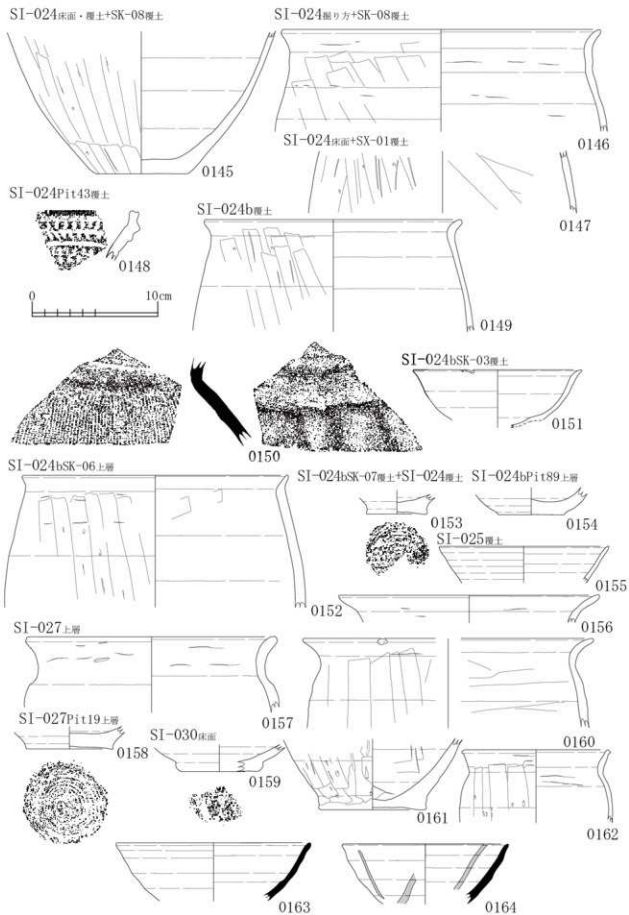
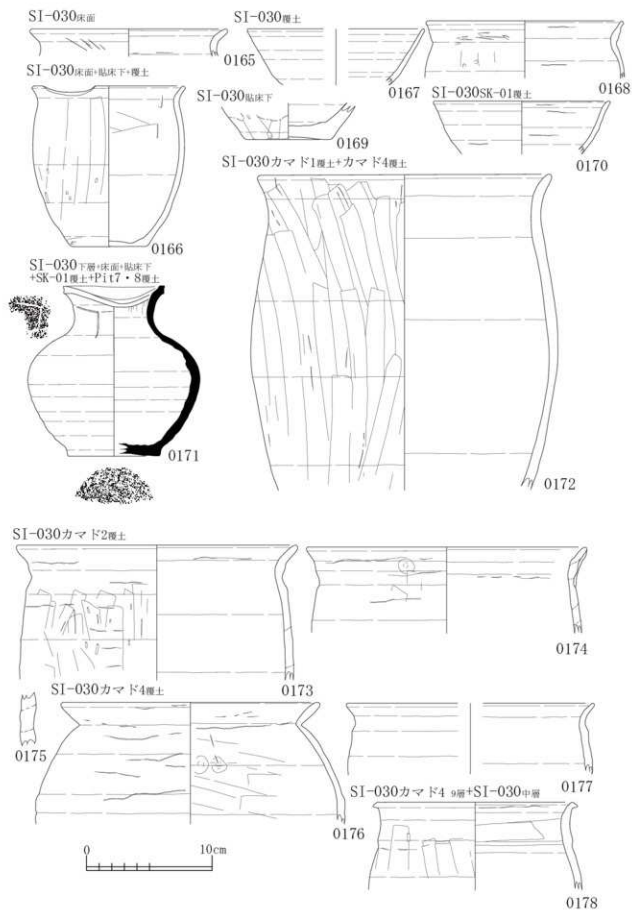

☒ P-2-012 SI

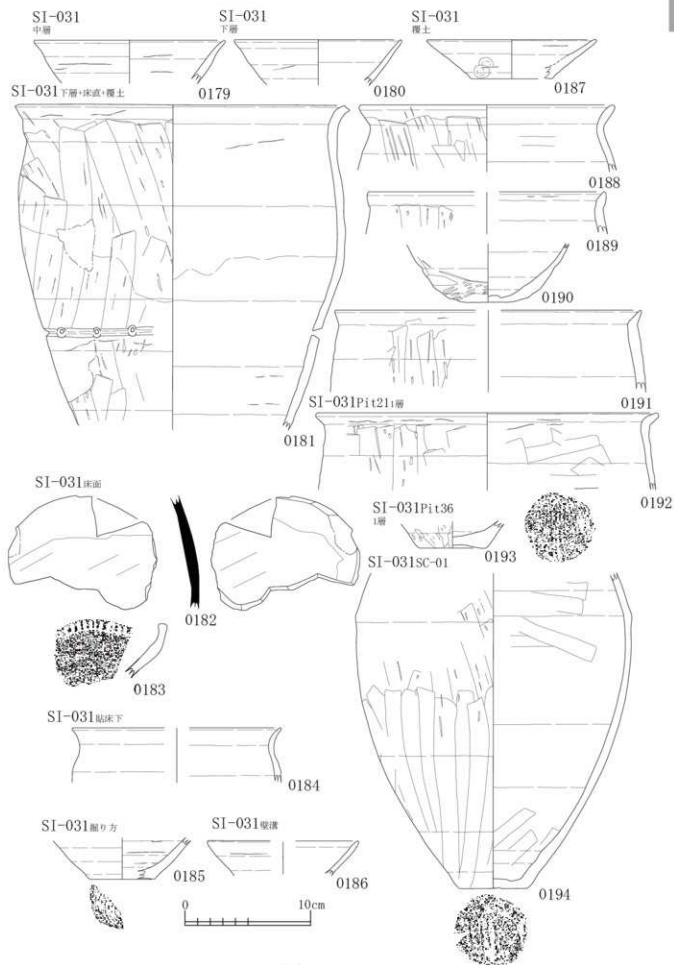

☒ P-2-013 SI

SI-031カマド付近

覆土



0195

SI-031カマド

1層



0196

SI-031カマド

5層

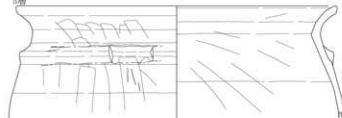

SI-031カマド

7層

0197

0199

0200

SI-031カマド

11層



0201

SI-031カマド₂・7層+SI-031₅層・覆土

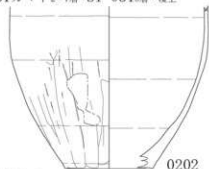

0202

SI-032

貼床

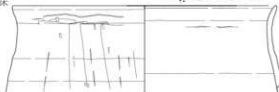

0204

SI-032Pit4

覆土



0206

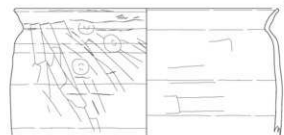

0205

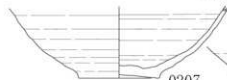

0207

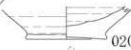

0208



0209





図 P-2-015 SI

SI-034

床底

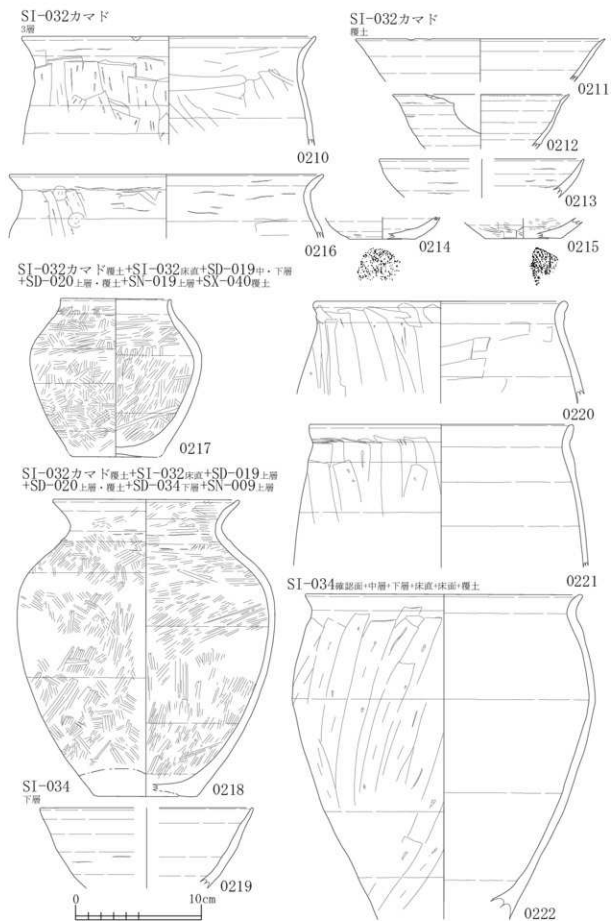
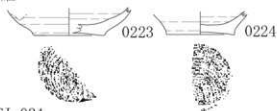

SI-034カマド

覆土

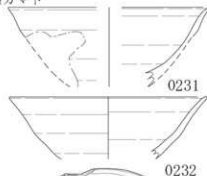

SI-034

床面

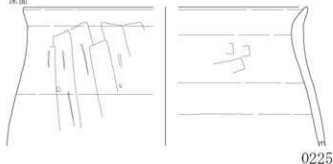

SI-034

覆土

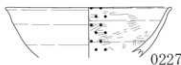

SI-034カマド覆土+Pit9覆土

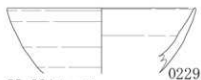

0228

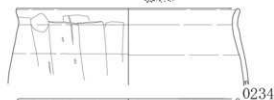

SI-034カマド

上層

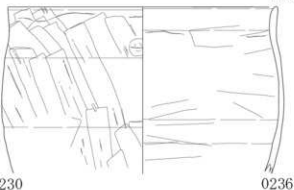
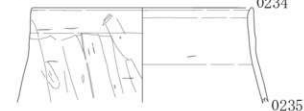
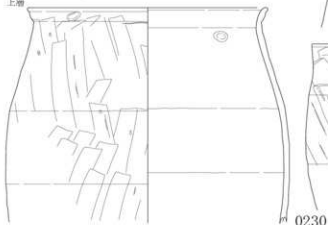

SI-034カマド

覆土

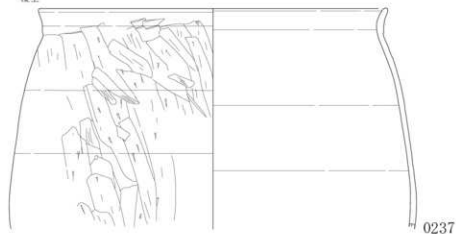

0237



0238

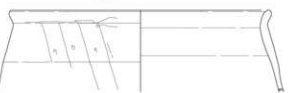

0239

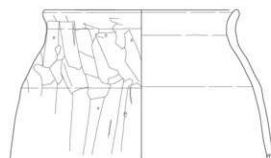

0240



0242



0243

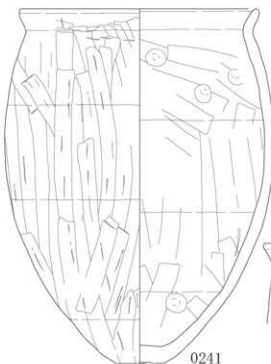

0241

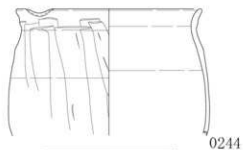

0244

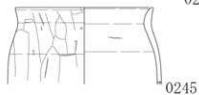

0245

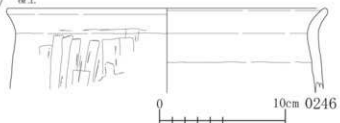
SI-035
覆土

10cm 0246

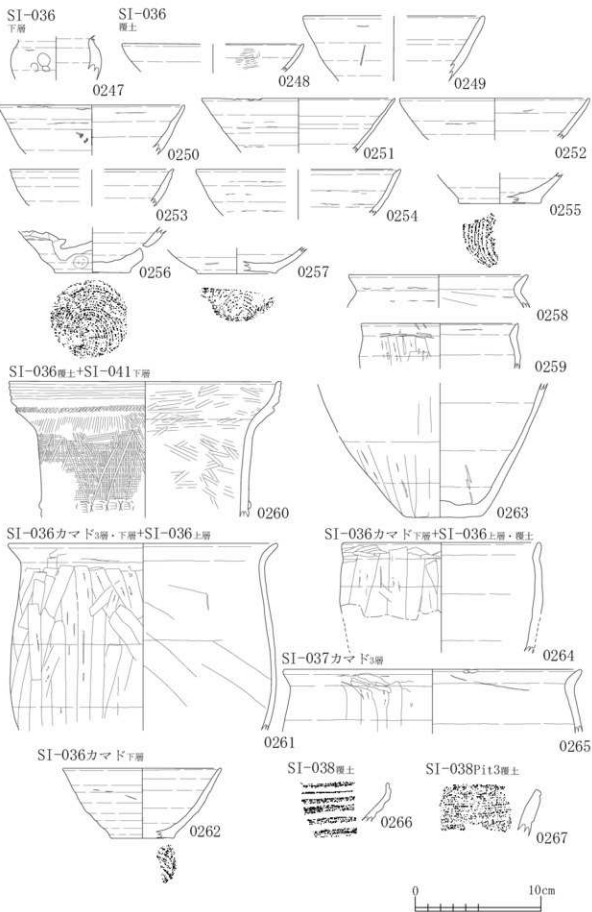

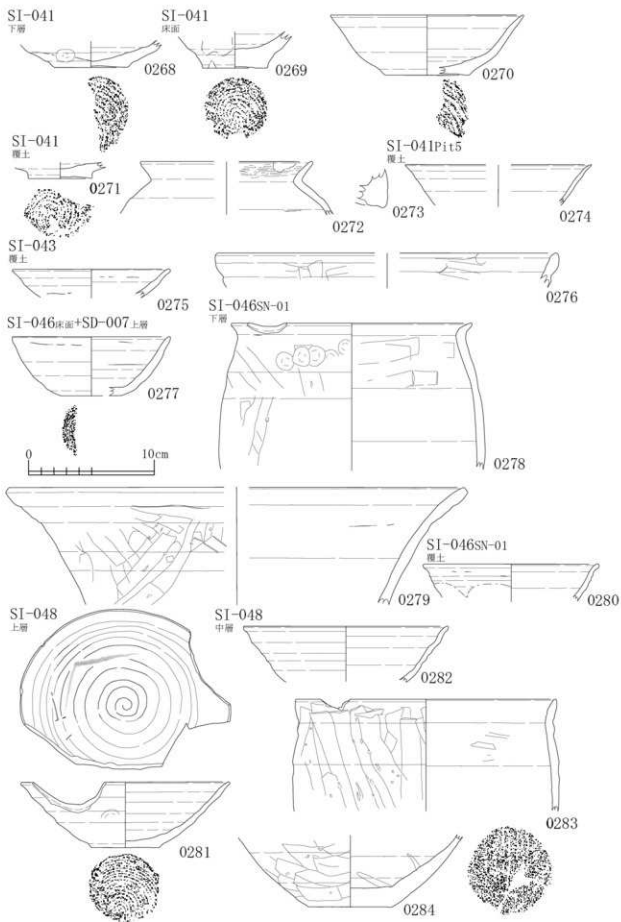

☒ P-2-019 SI



図 P-2-020 SI

SI-048カマド5層+7層+10層+覆土
+SI-048中層+下層+覆土



SI-049
上層
0295

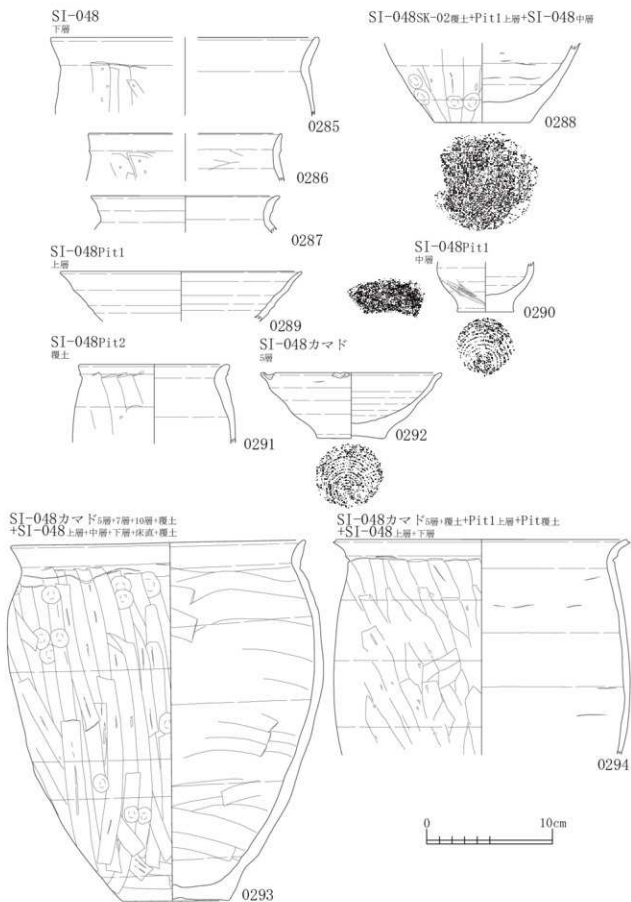
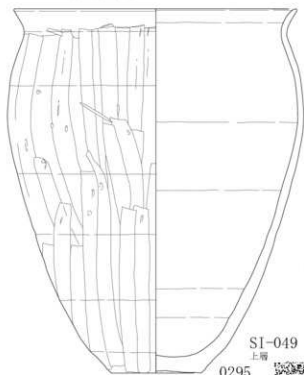

SI-049
床直

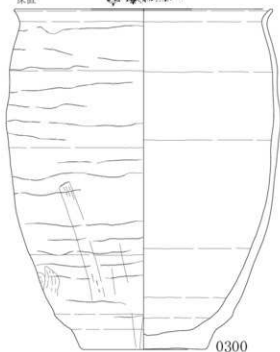

0300



SI-048カマド
10層

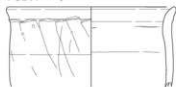

0296

SI-048カマド覆土+SK-02覆土
+SI-048中層

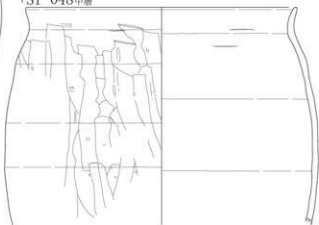

0297



0299



0298



SI-049SK-02覆土+Pit1上層+覆土



0301

SI-049Pit1
中層



0302

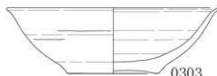

0303



☒ P-2-021 SI

SI-049Pit12^{上層}+SI-049^{下層}+県調査区39号住居
+県調査区SD-73^{埋積土}

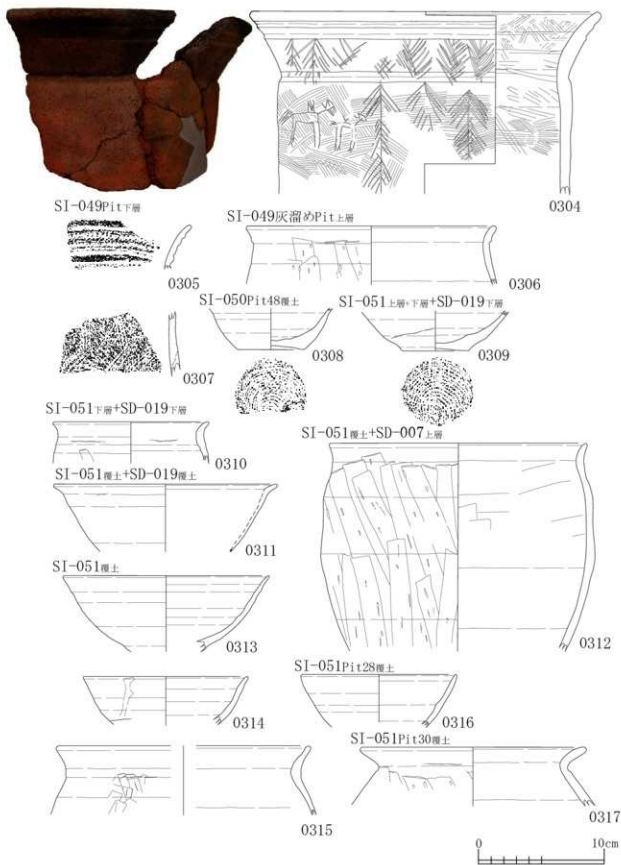



図 P-2-023 SI



図 P-2-024 SI

SI-054カマド覆土

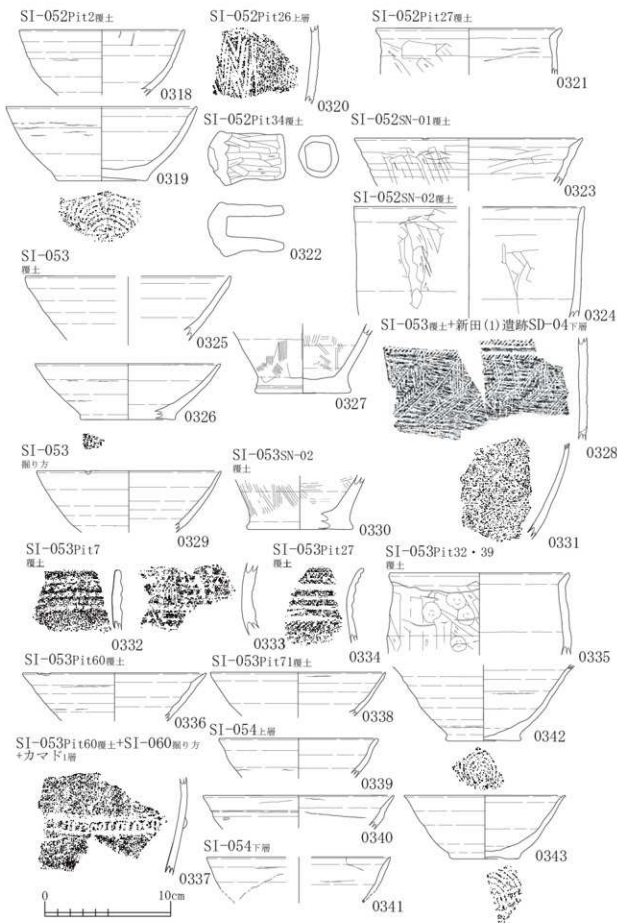

0361

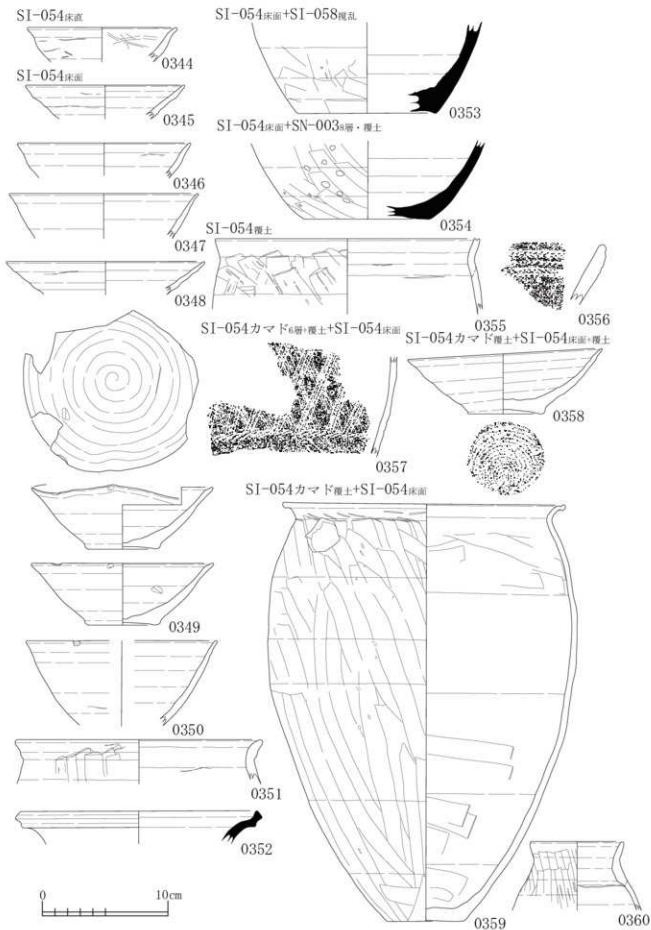
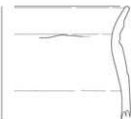

0362

SI-055₂層

0363

SI-056Pit13₁層SI-056Pit25₃層

0364



SI-057Pit22覆土



0365



0366

SI-058

覆土



0367

SI-058Pit23覆土



0370

SI-059カマド(新)5層・14・15層(袖相当)・覆土
+SI-053覆土・壁床+SI-054上層・床面・覆土

0368

0369

SI-059SK-01下層・8層

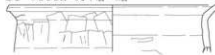

0371

SI-059SK-01覆土



0372

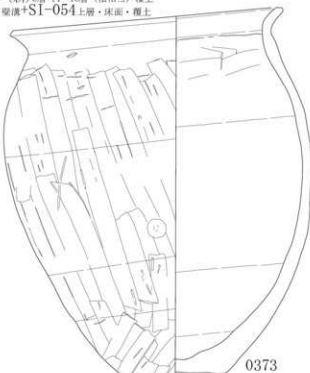

0373



図 P-2-025 SI

SI-059カマド(新)5層+14・15層(袖相当)+覆土

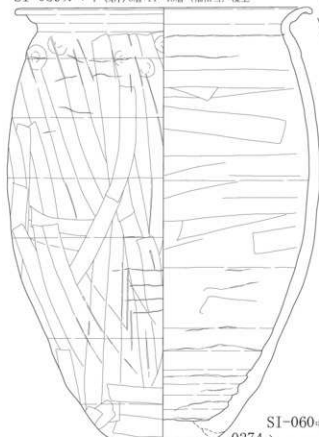

SI-059カマド(新)9層

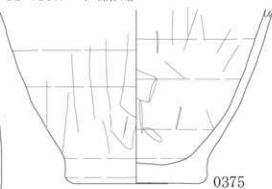

SI-059カマド(新)覆土

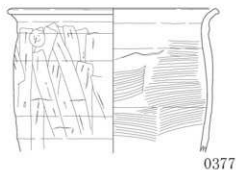
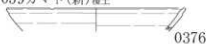

SI-060中層



SI-059カマド(新)10層+カマド(旧)29層

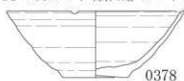

SI-060上層



SI-060床面

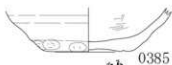

SI-060覆土



SI-060Pit6 1層



図 P-2-026 SI



図 P-2-027 SI

SI-060bカマド₆層+SI-060b床直

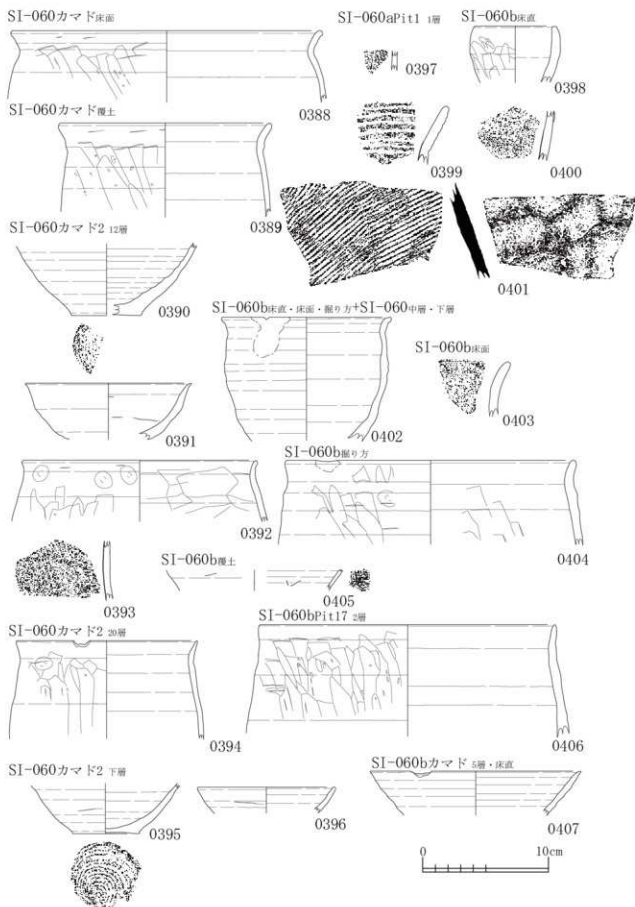

0408

SI-060bカマド₇層



0409

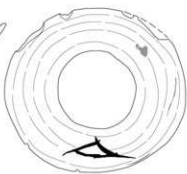

0410

SI-060bカマド₈層上土



0413



0414



SI-060bカマド₉層土

0412

SI-060bカマド₂中層



0417

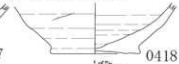

0418



SI-060bカマド₈層上土+SI-060カマド₂上層

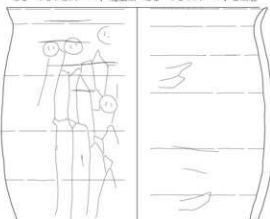

0415

SI-060bカマド₈層下土

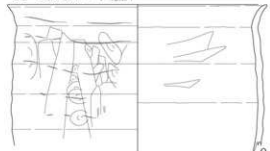

0416

SI-063_{上層}+SI-082_{層土}



0419



SI-067中層



0420

SI-067中層+下層+床面+覆土

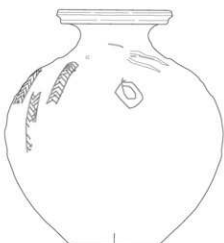
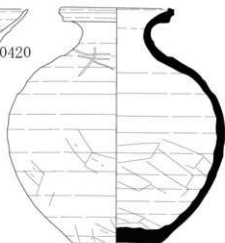

0421

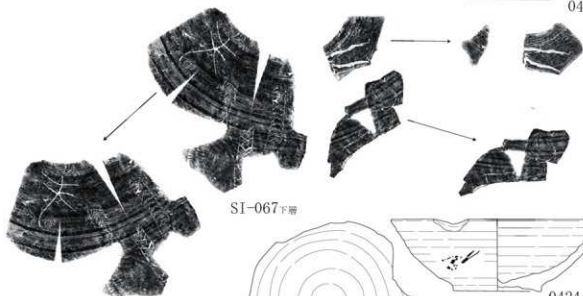

SI-067下層

SI-067中層+下層+床面+SI-056Pit12覆土

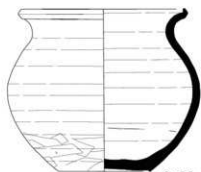

0422



0424



0423

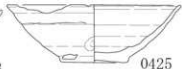

0425

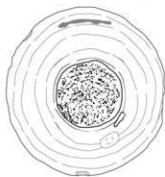

SI-067下層



0426



0428

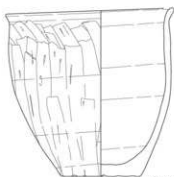

0427



SI-067層土

0429 0430

SI-067層り方



0431



0432

SI-067SK-01中層+SI-067下層

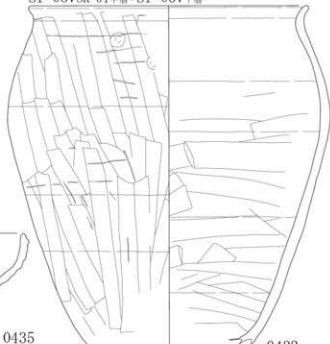

0433

SI-067SK-01下層



0434



SI-067SK-02層土+SI-067中層



0435

SI-067カマド中層+SI-067下層

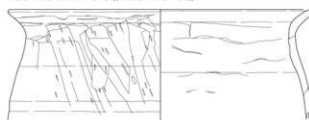

0436

SI-067カマド中層+下層

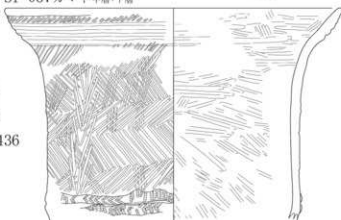

0437



SI-067カマド中層+下層
+SI-067中層+下層+覆土

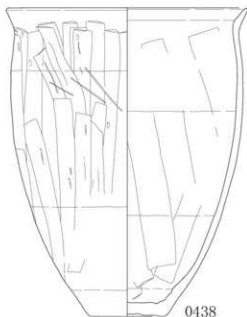

0438A面



0438B面



SI-067カマド中層+下層
+SI-067上層+下層+SI-071覆土

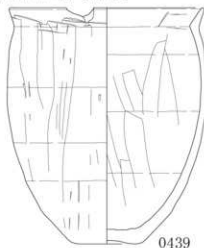

SI-067カマド中層+下層+覆土
+SI-067下層

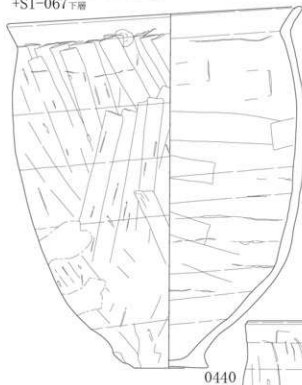

0439

SI-067カマド下層



0441



0442

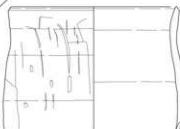

0443

SI-067カマド下層

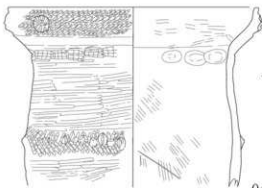

SI-070上册

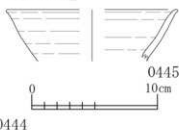

SI-075振り方

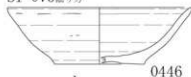

0446



SI-075覆土



0448

SI-081覆土



0450

SI-081Pit13覆土

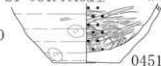

0451

SI-079Pit13覆土



0449

SI-081カマド覆土



0452

SI-082覆土



0453

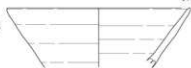

0455



0456

SI-082壁溝覆土



0457



0458



0459

SI-085覆土



0460

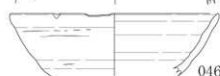

0461



0464



0462

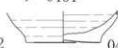

0463



※0465拓影図



0465



図 P-2-033 SI・SK

SK-066埋土+SK-069下層

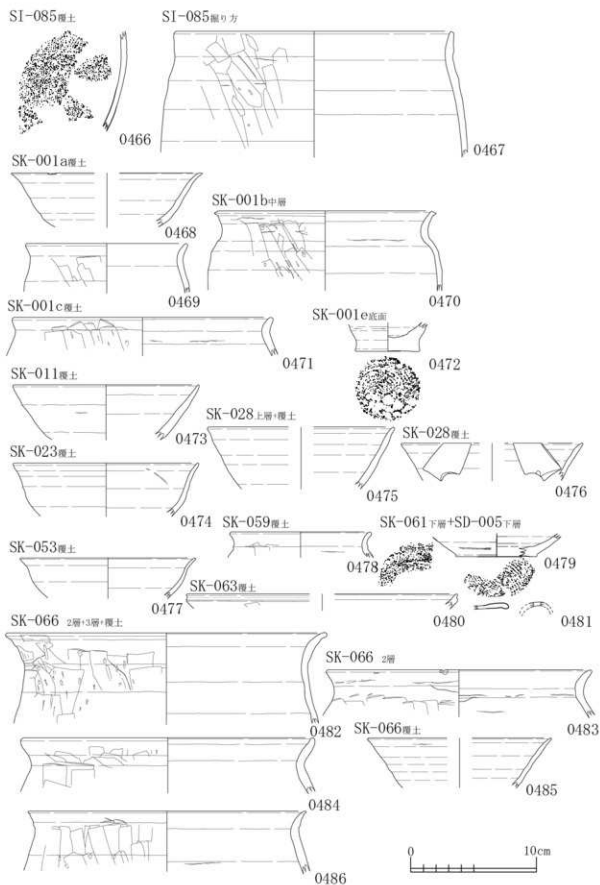

図 P-2-034 SK

SK-144中層



SK-144下層

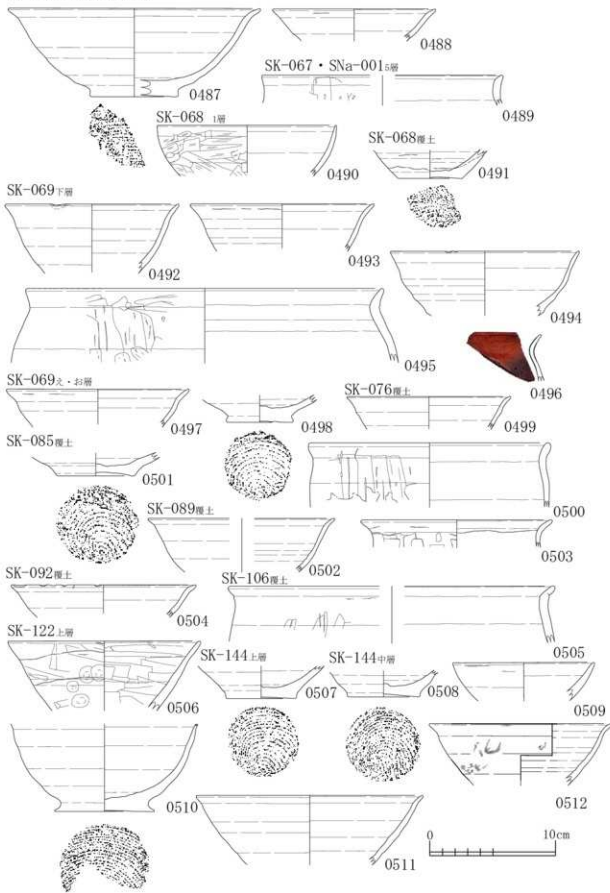
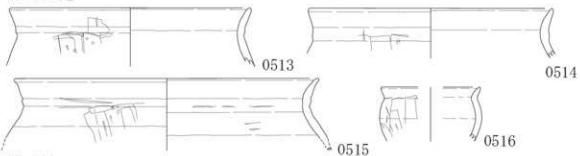

SK-144上層

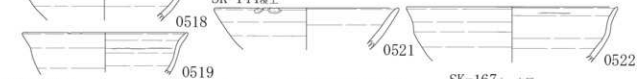

SK-147上層



SK-167上-中層

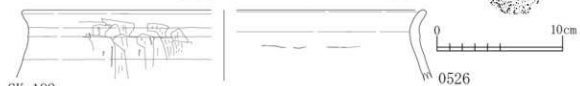

SK-192中層

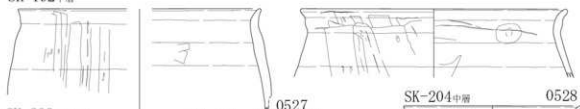

SK-202トレンチ



SK-202・203・204確認区画



SK-204中層



SK-204上層



SK-204上層



図 P-2-035 SK

SK-208 雑土



SK-210 雑土

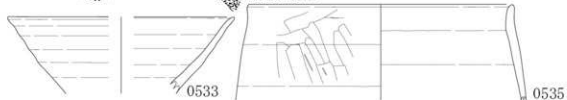
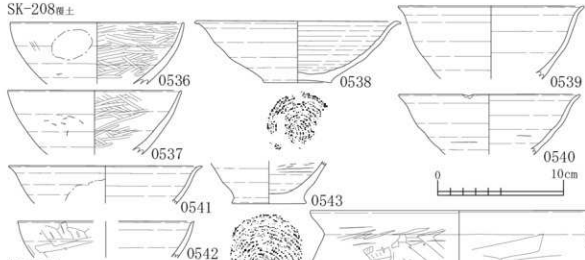

SK-219 雑土



SK-246 上層



SK-246 下層



SK-238 雑土

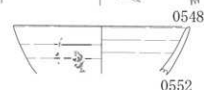

SK-250 上層



SK-255 中層



SE-003 上層



SE-004 上層



SE-005 雑土

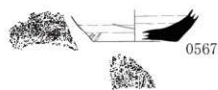
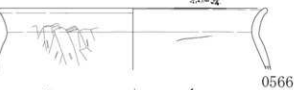

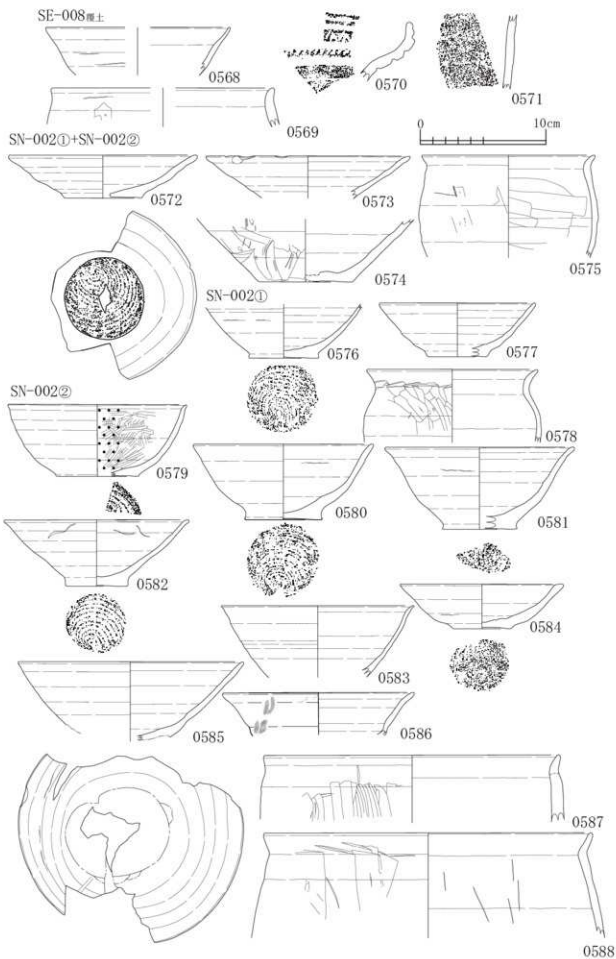

☒ P-2-037 SE・SN

SN-002②



図 P-2-038 SN

SN-002②



SN-002②+SN-003

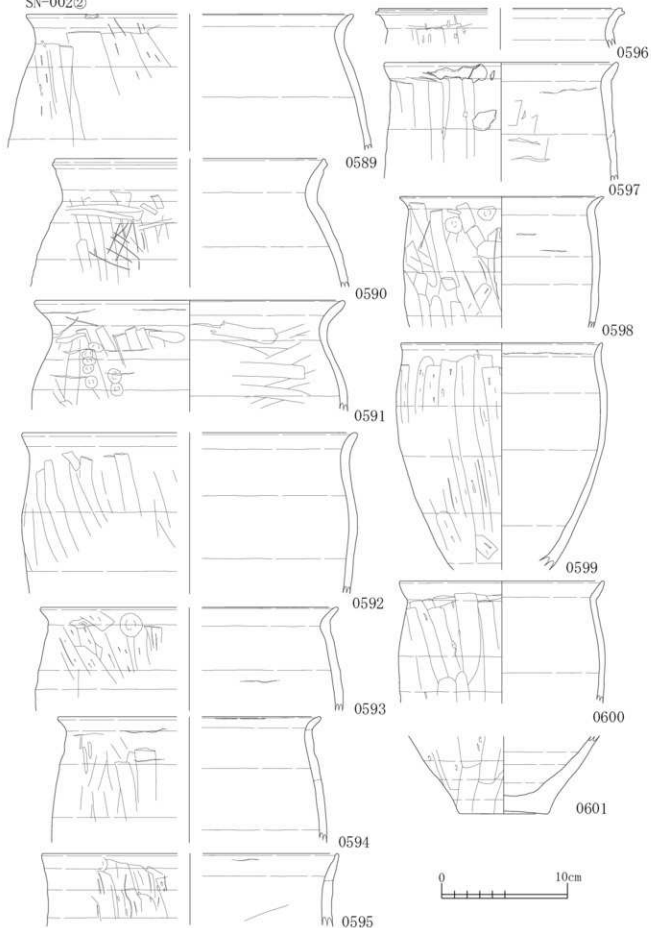
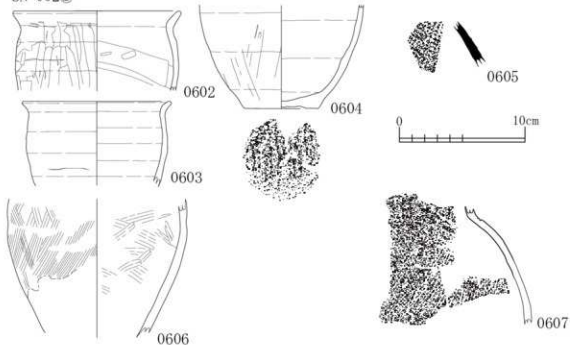

图 P-2-039 SN



図 P-2-040 SN

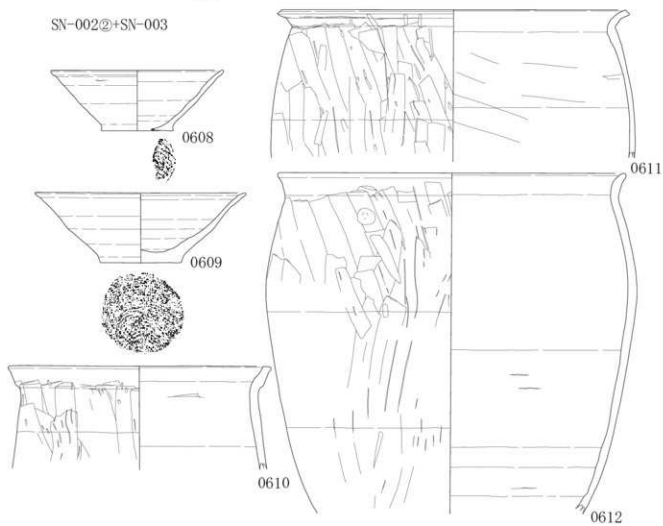

図 P-2-041 SN

SN-010 甕土

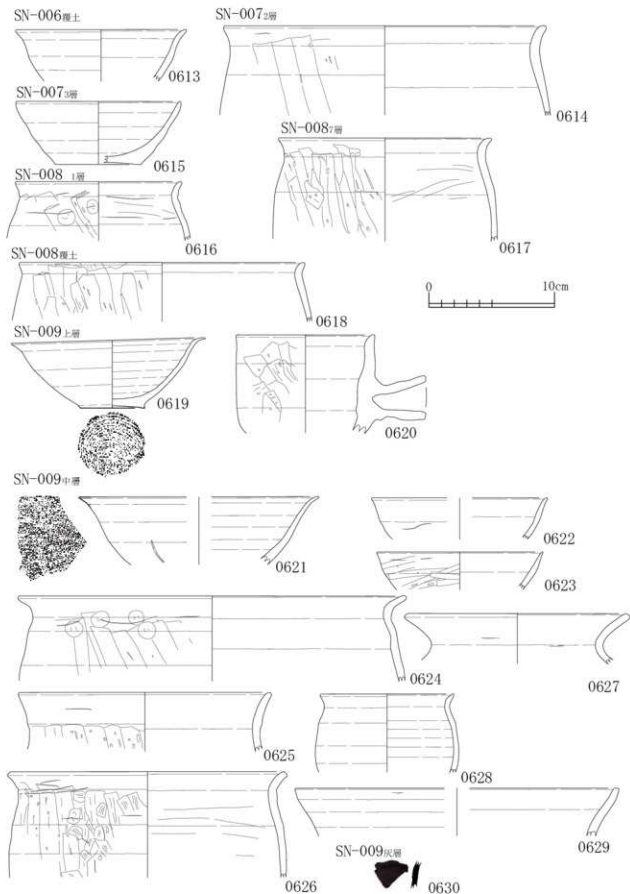

SN-010b 甕土

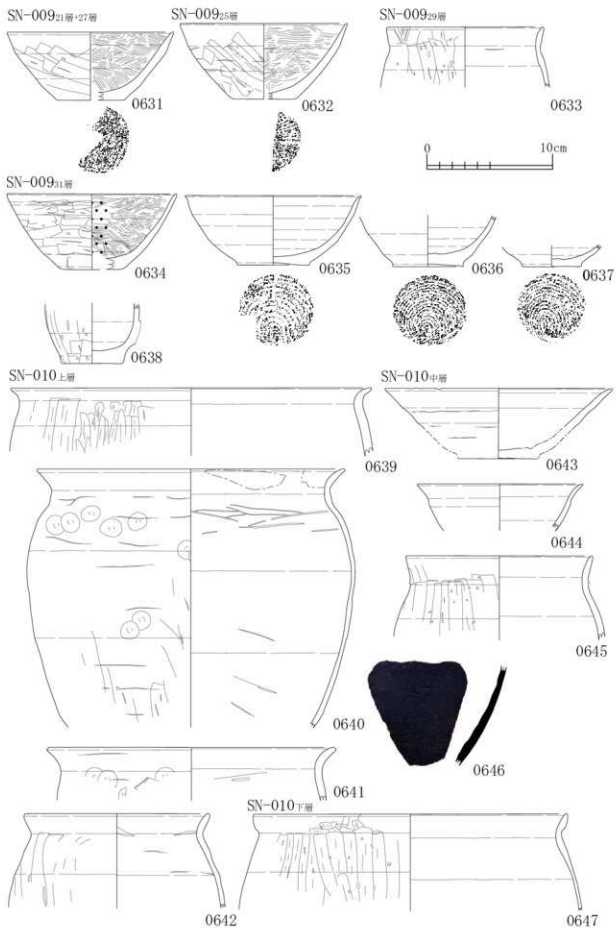
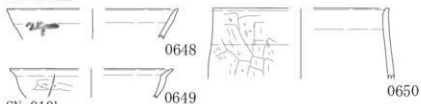
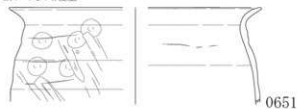

SN-010+SN-011



図 P-2-042 SN



図 P-2-043 SN

SN-011_g冊

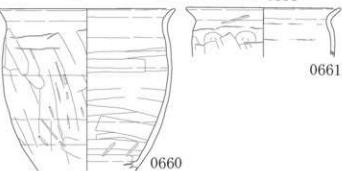
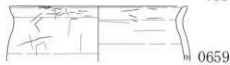
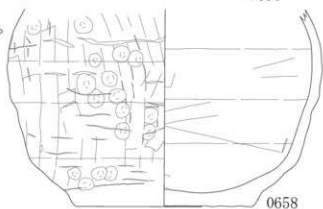
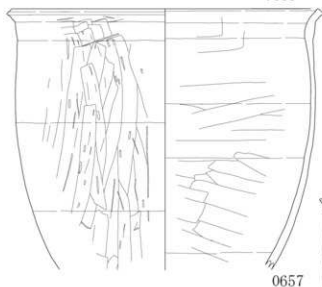
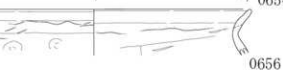
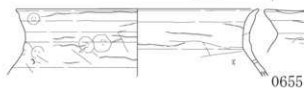
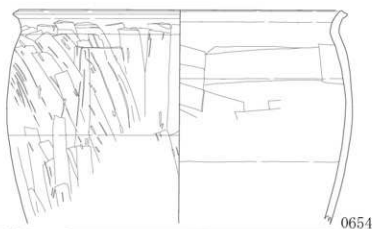

SN-011_n冊

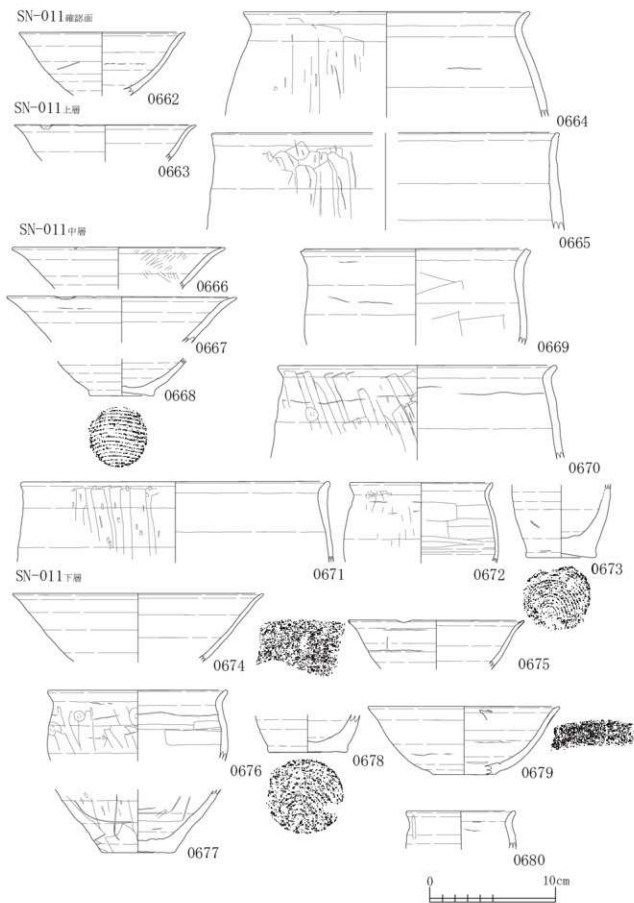
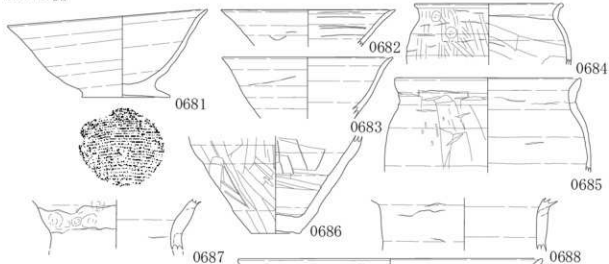

SN-011_r冊



SN-011_v冊



SN-011+SD-007

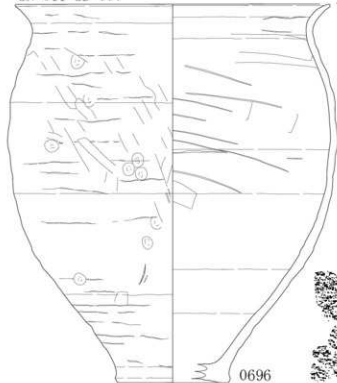

SN-011+SK-157+SD-007+SD-008+SD-019

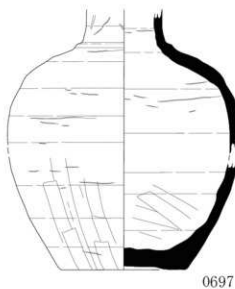



図 P-2-045 SN



☒ P-2-046 SN・SX

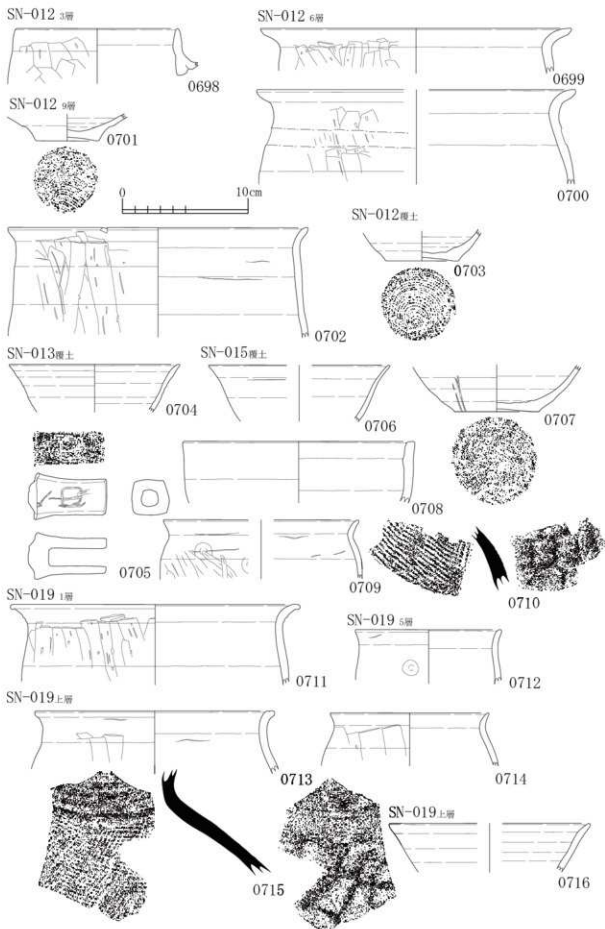
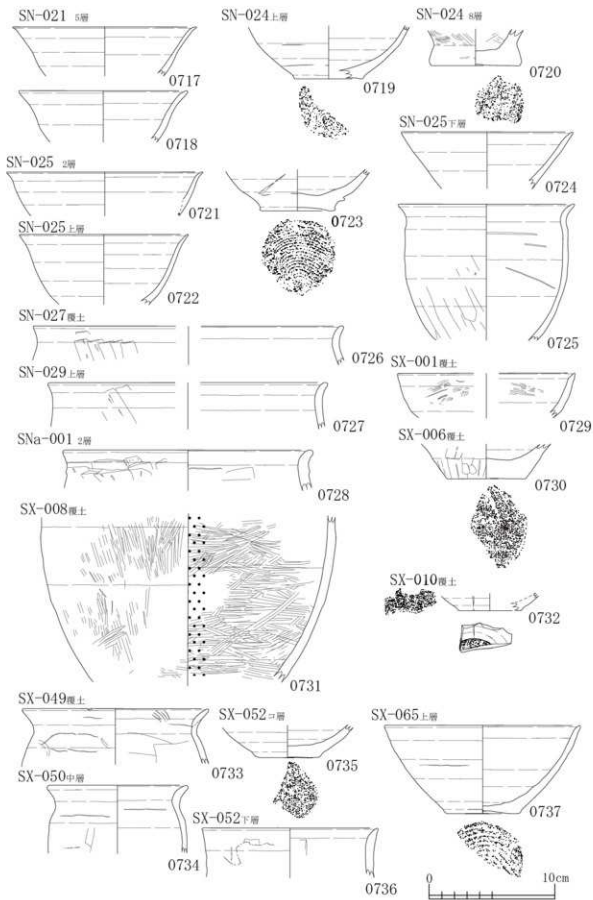

図 P-2-047 SX・SP



図 P-2-048 SD

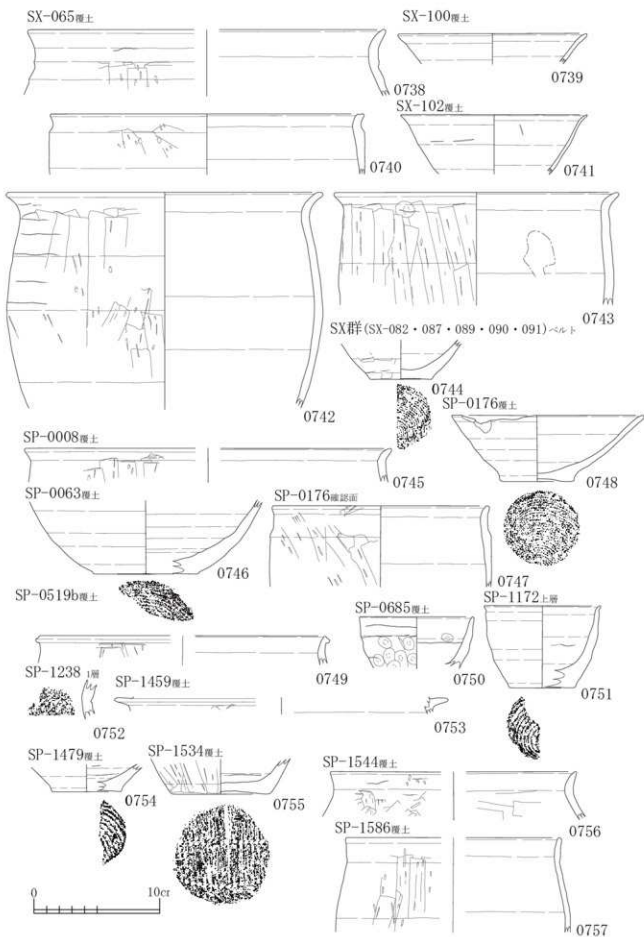

図 P-2-049 SD

SD-003上層

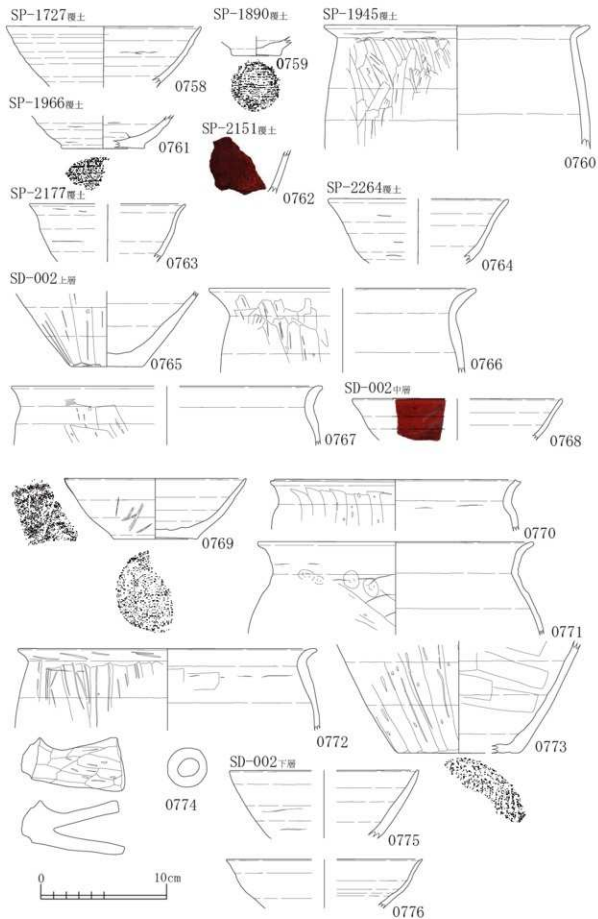

0796

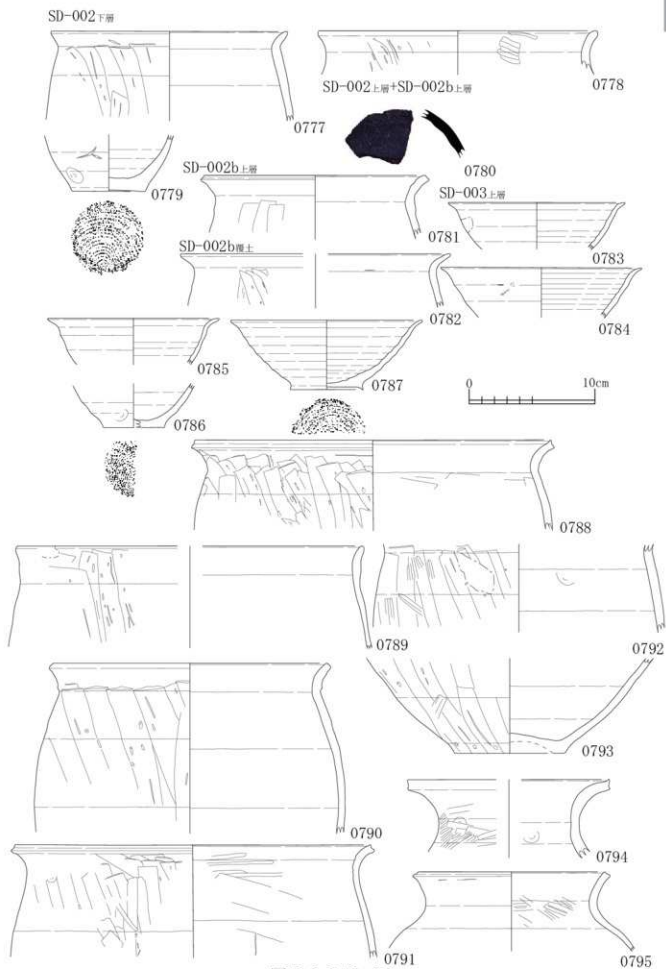
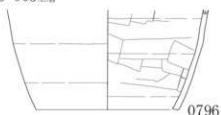
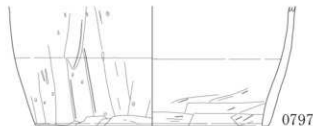

0797

SD-003中層



0798

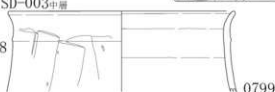

0799



SD-003下層



0800

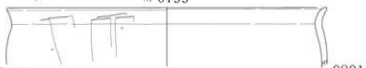

0801

SD-004上層



0802



0803



0804



0805



0806



0807



0808



0809



0810



0811

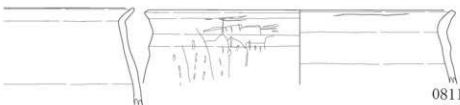

0812

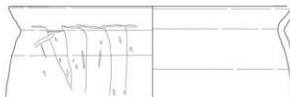

0813

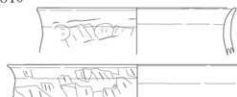

0814



0815



0816



0817



0818

図 P-2-050 SD



図 P-2-051 SD

SD-007 上册

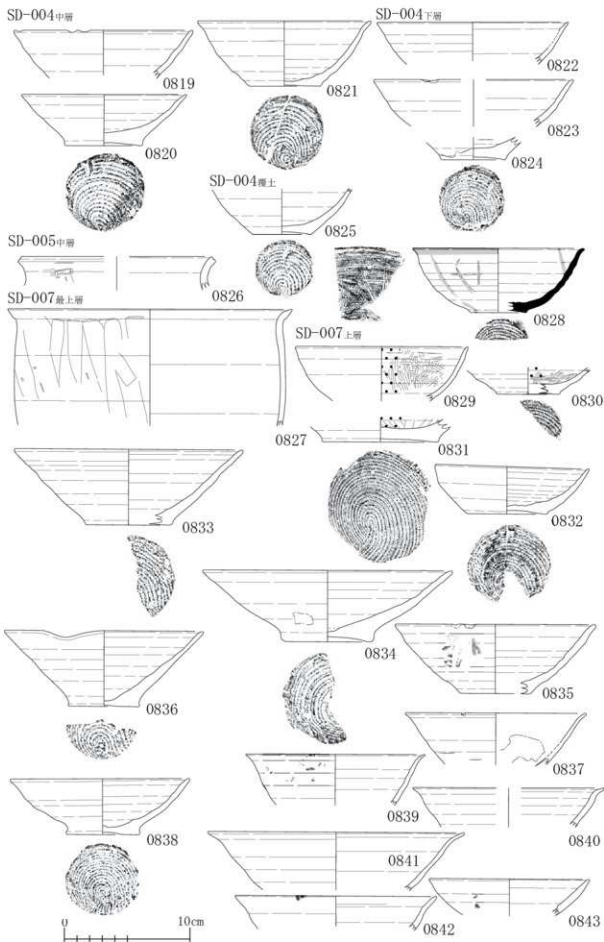

図 P-2-052 SD

SD-007 上層



SD-007 上層+SN-002①イ層+SN-002②7b・9・J-0層

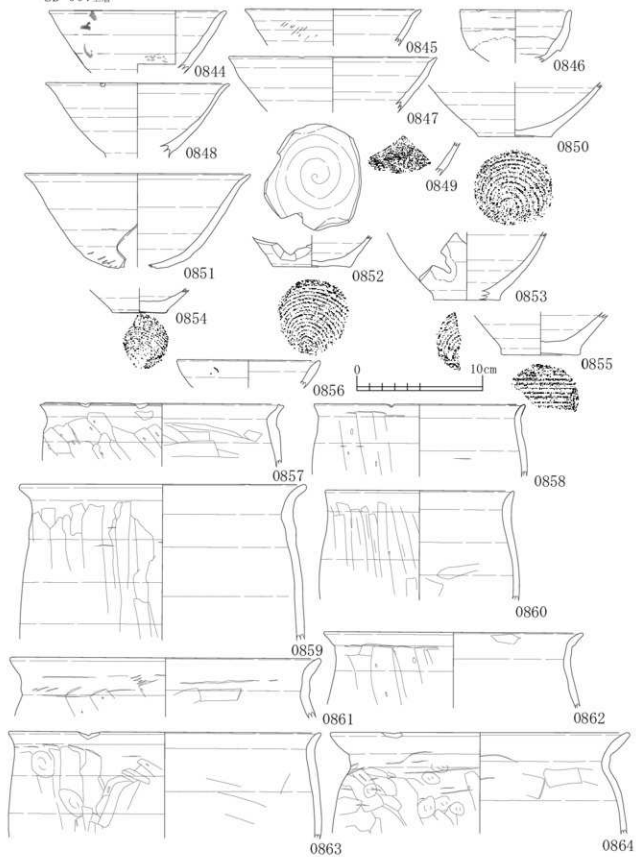
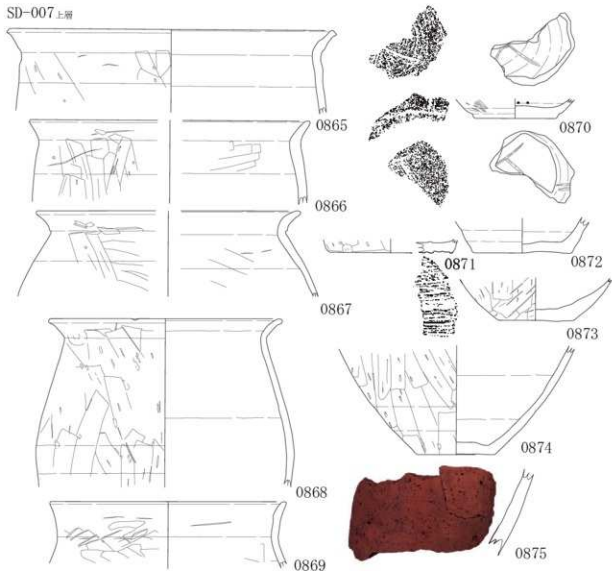

図 P-2-053 SD

SD-007上層+SN-003 3・10層

SD-007上層

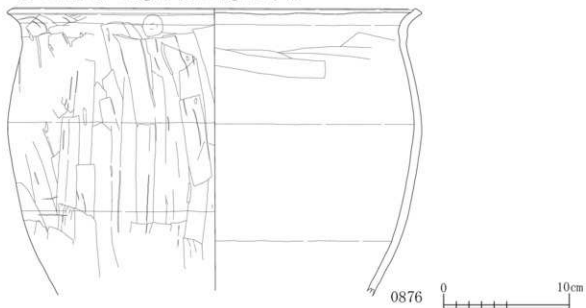

図 P-2-054 SD

SD-007 上册

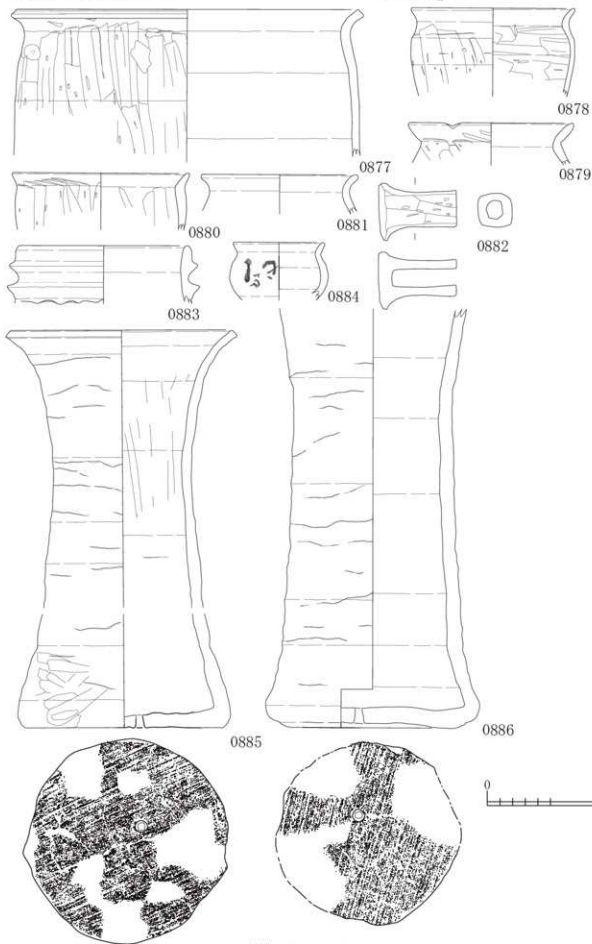
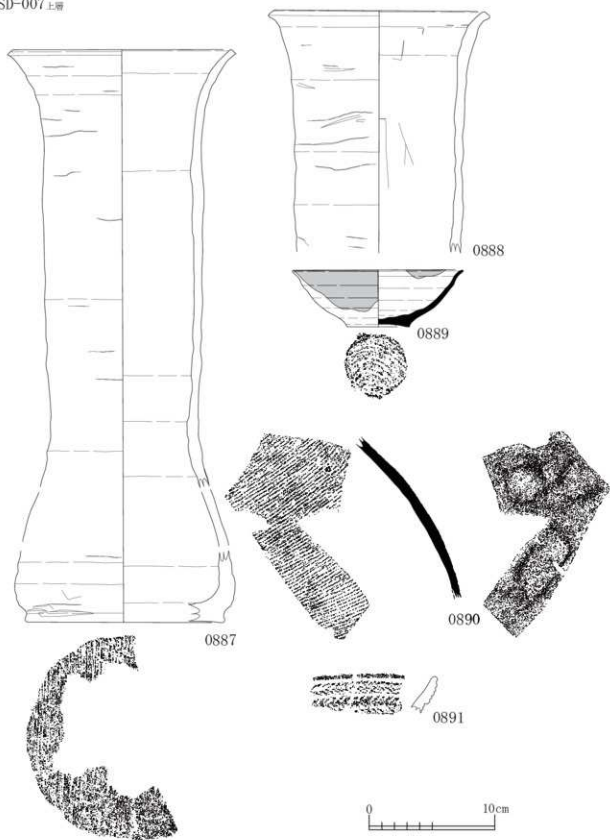

☒ P-2-055 SD

SD-007中冊



図 P-2-056 SD

SD-007中層

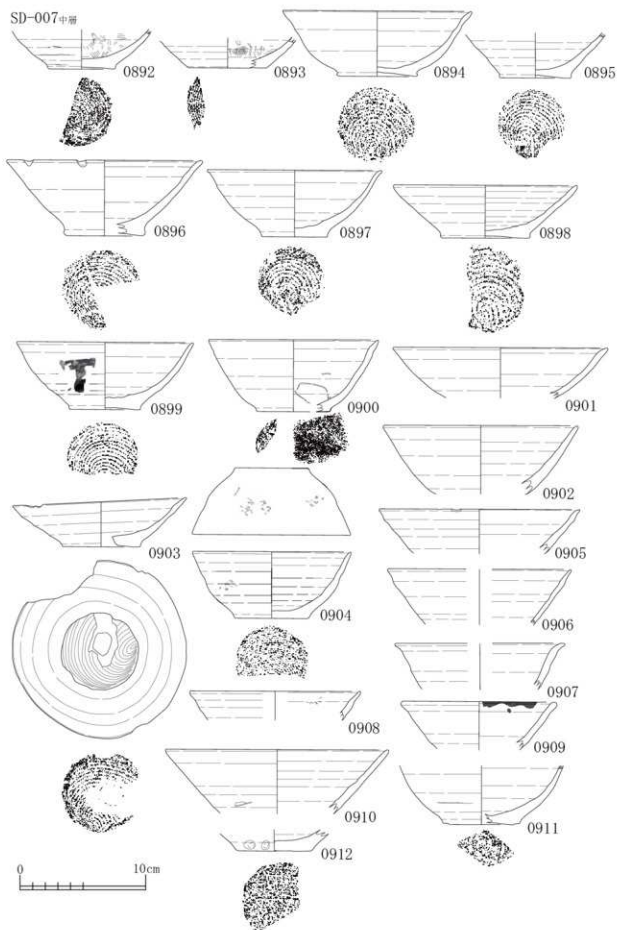

図 P-2-057 SD

SD-007下層



図 P-2-058 SD

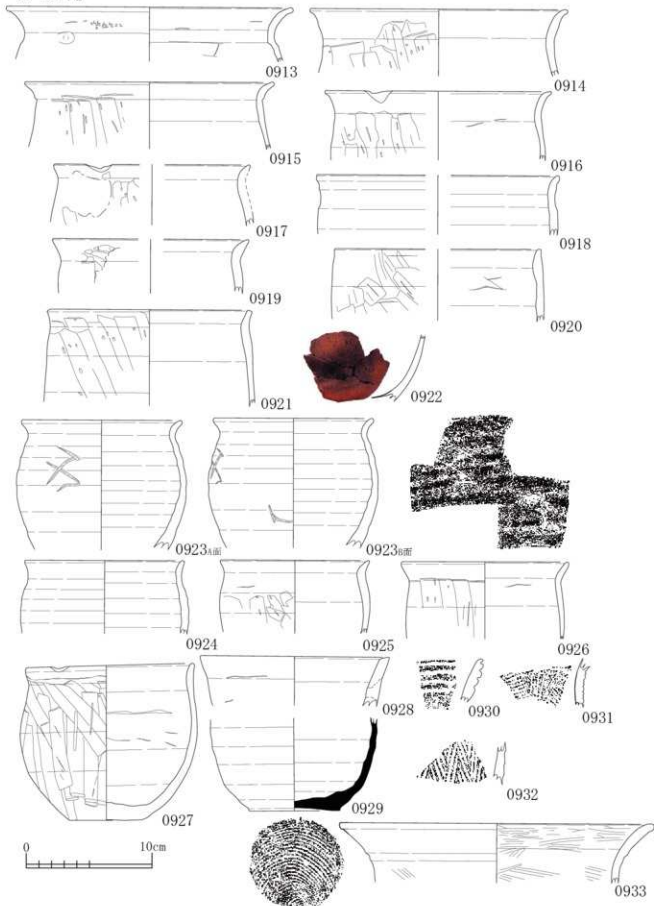

図 P-2-059 SD

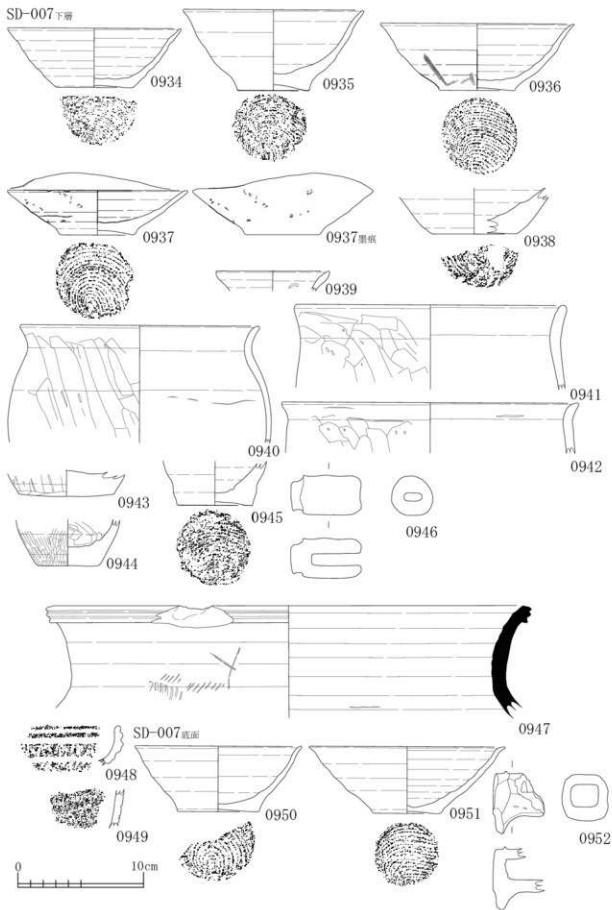

図 P-2-060 SD

SD-019 上册

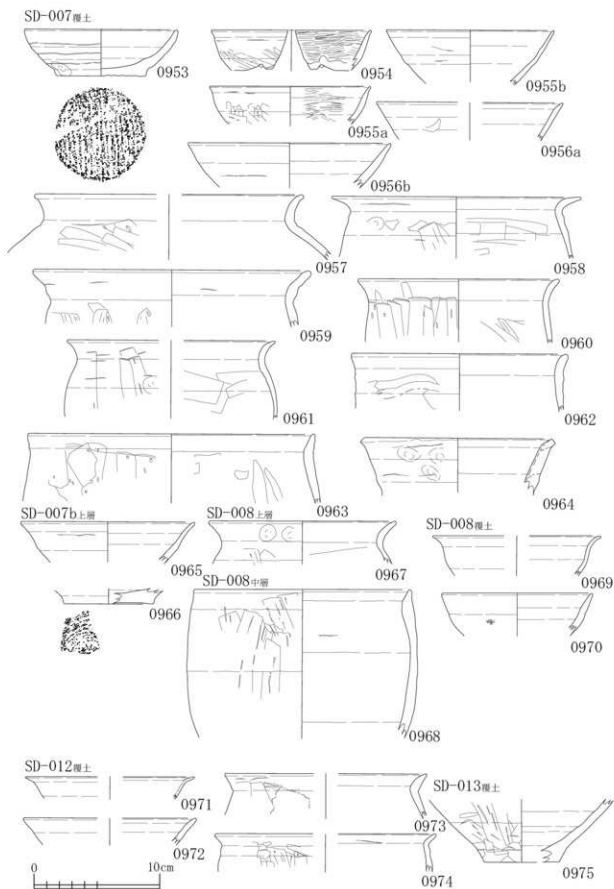

图 P-2-061 SD

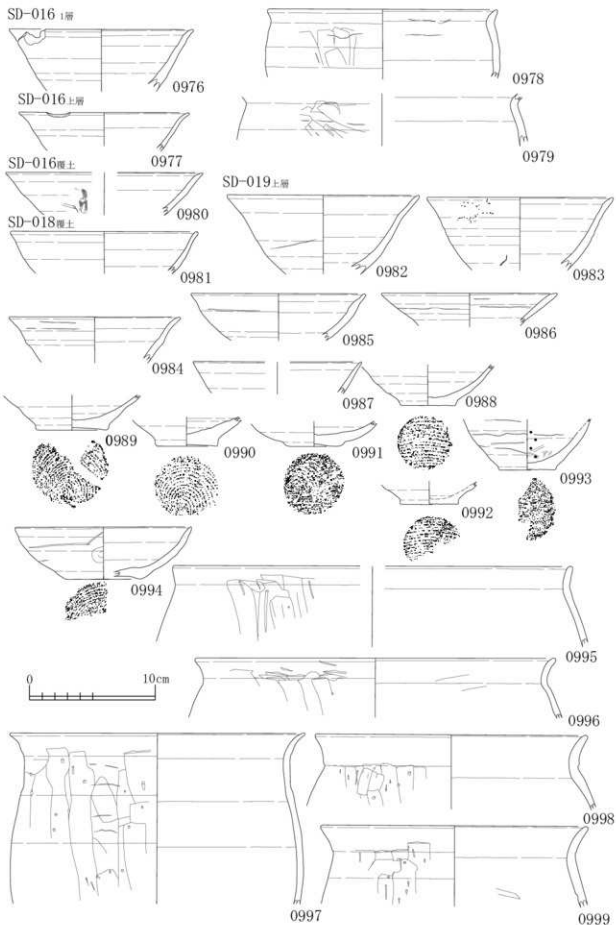
SD-019中冊

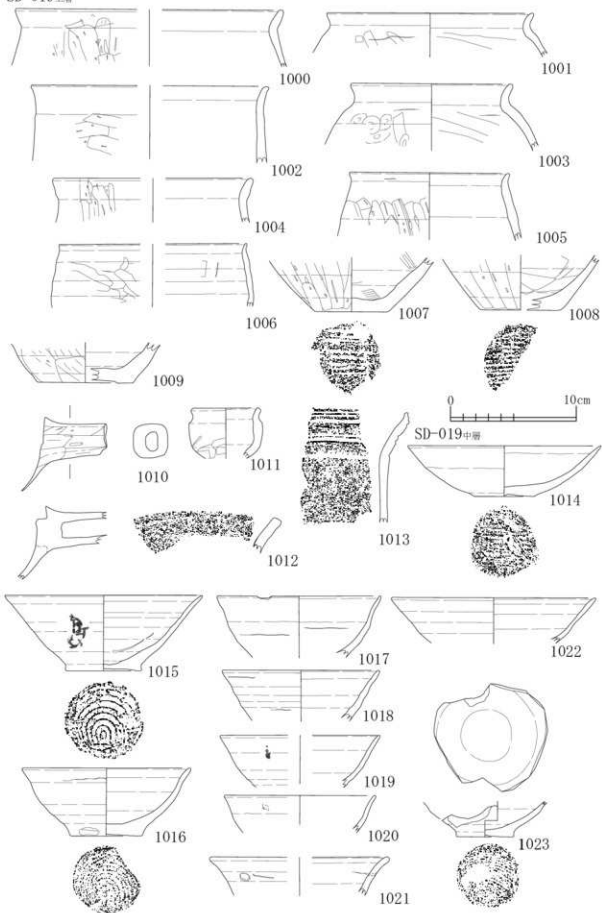

図 P-2-062 SD

SD-019中層



SD-019下層

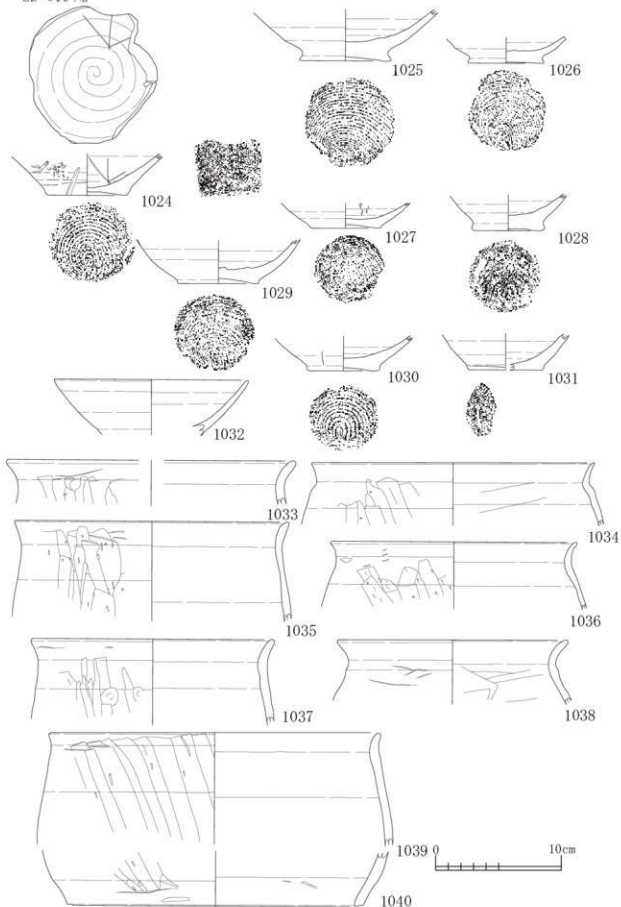
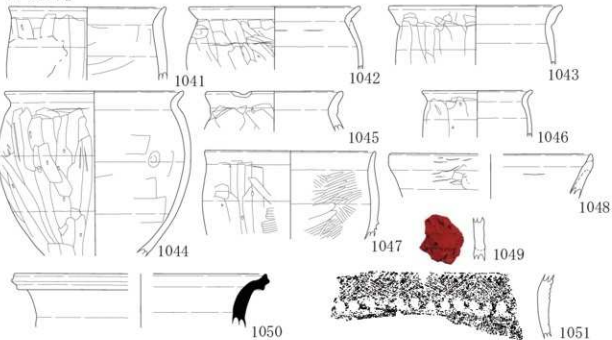

图 P-2-063 SD

SD-019種土



図 P-2-064 SD

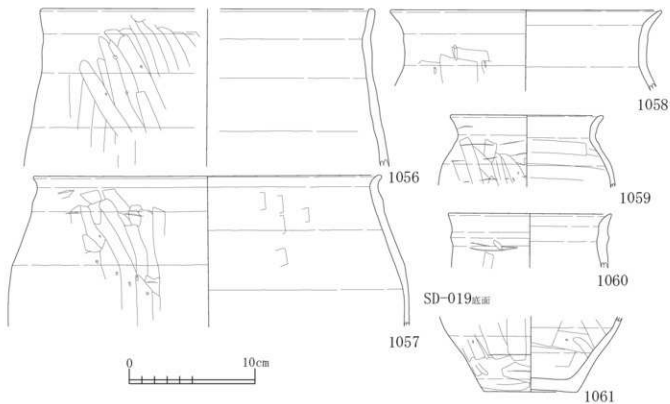
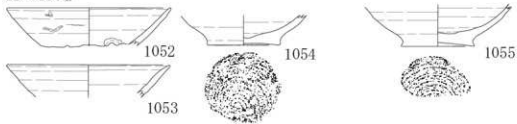

SD-019+SD-020

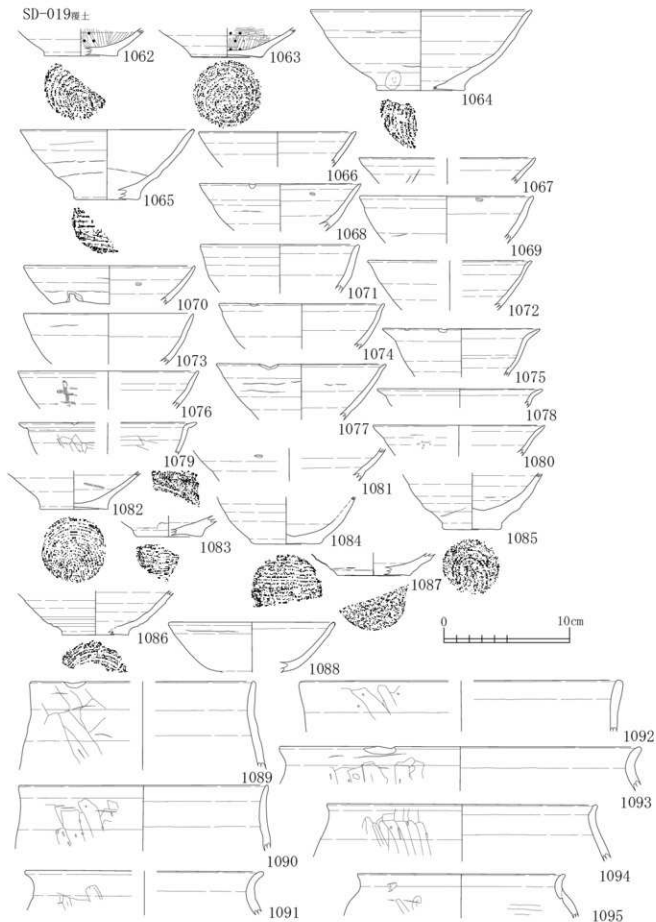
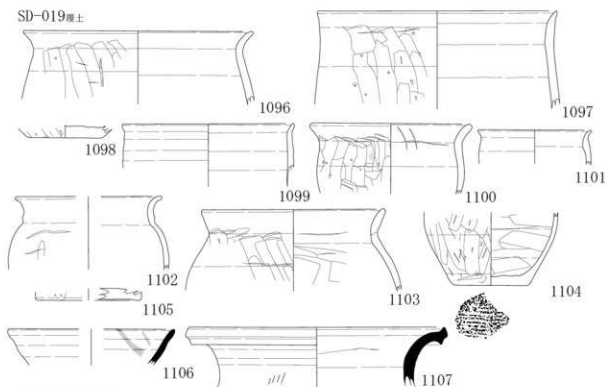
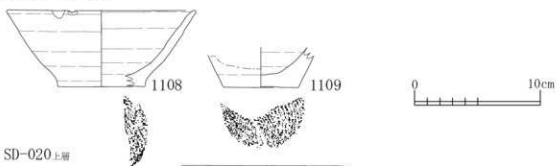

SD-020 上層



図 P-2-065 SD

SD-020上層



SD-020中層

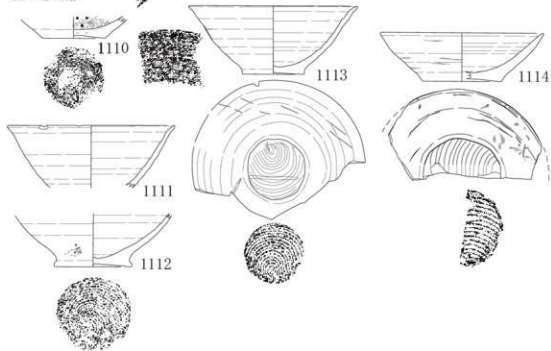
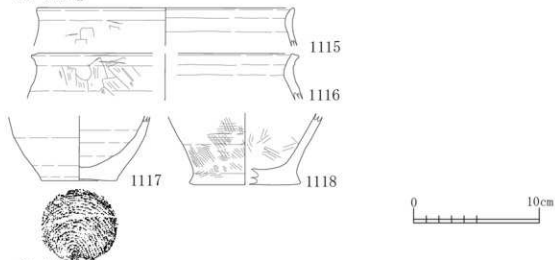
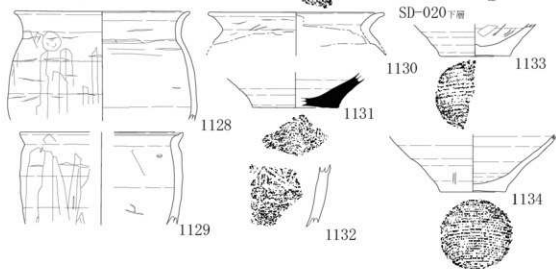
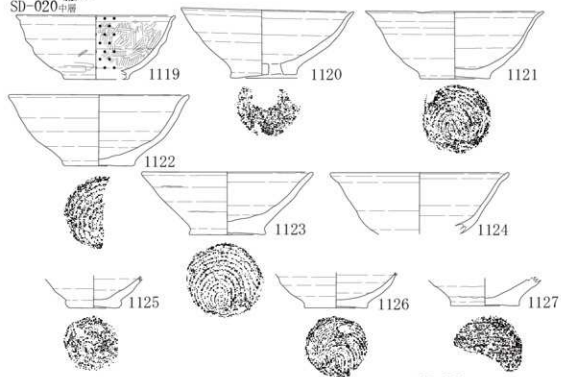



图 P-2-067 SD

SD-020 硬土



SD-023 硬土

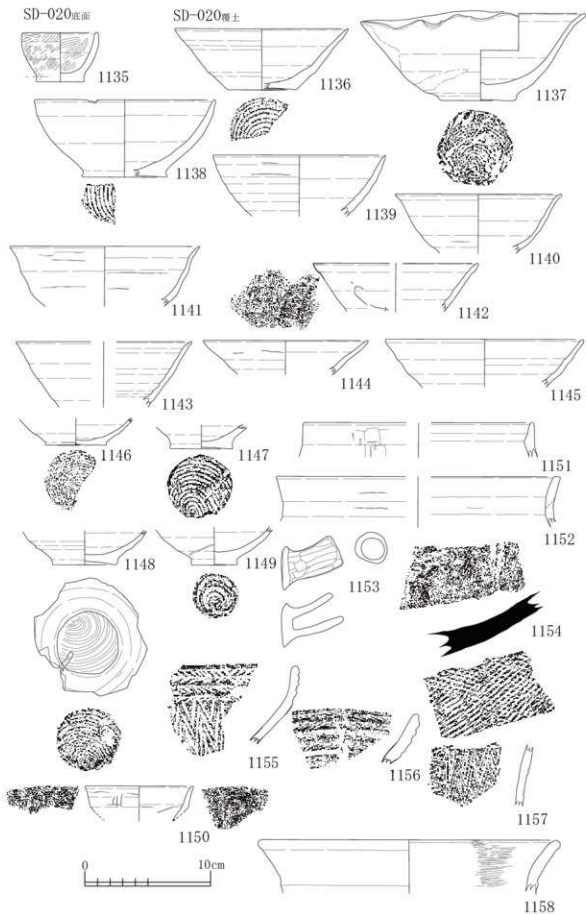
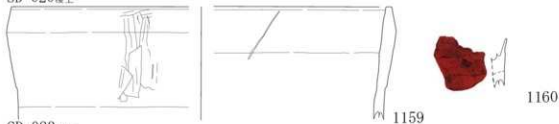

SD-025 硬土

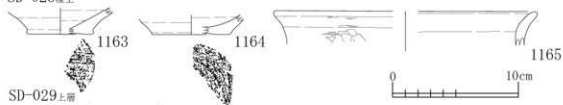

SD-029 上層

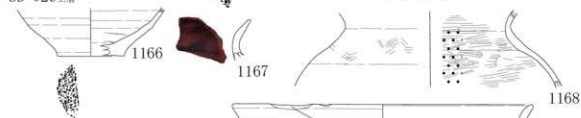

SD-029 硬土



SD-035 上層

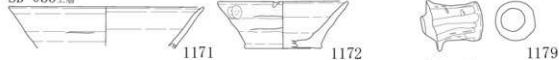

SD-036 上層



SD-035 中層



図 P-2-068 SD



図 P-2-069 SD・遺構外

第2節 中世

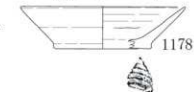
かわらけ
SI-027硬土

SE-005上層+新田(1)SD-0005硬土

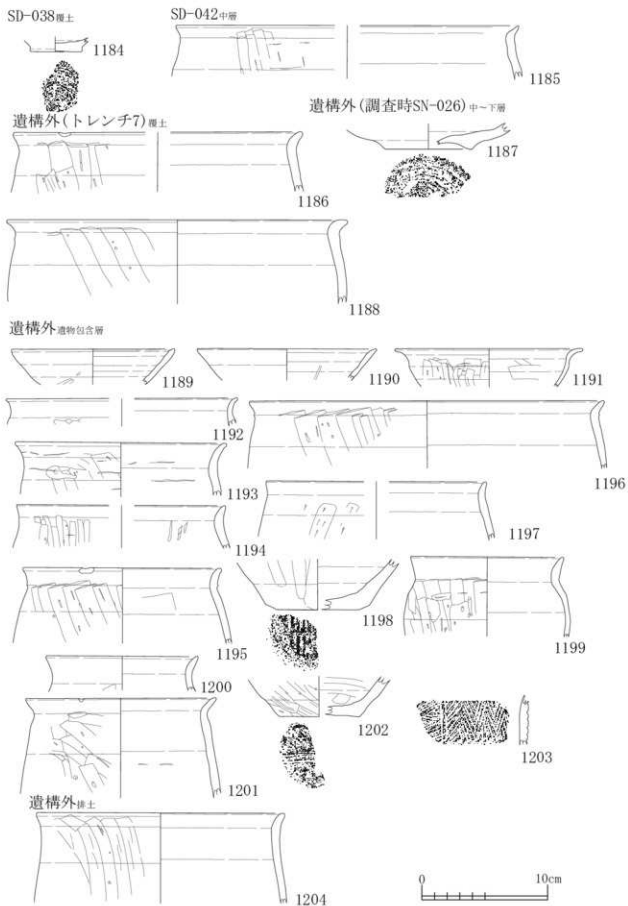
SD-007上層

SD-007硬土

SP-1495硬土



SI-027Pit11 2層

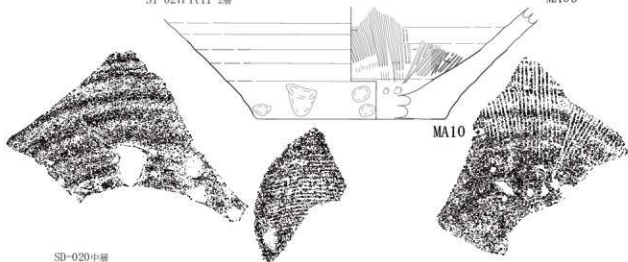

SD-020中層



信楽 SI-027硬土



SI-051硬土



SPa-005硬土



SK-222硬土



遺構外遺物包含層

常滑

SD-019硬土



遺構外遺物包含層

其他陶器

SI-050Pit57

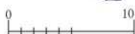

天目

SK-186(攪乱) 覆土



瀬戸

SI-050Pit56



MA23

図 P-2-070 中世土器・陶器

第II章 石製品

砥石



1 (SI-031床面)



図 S-2-1 石製品

第三章 木製品



図 W-2-1 SE-008,SE-01,SP-1827,SD-002



☒ W-2-2 SD-002

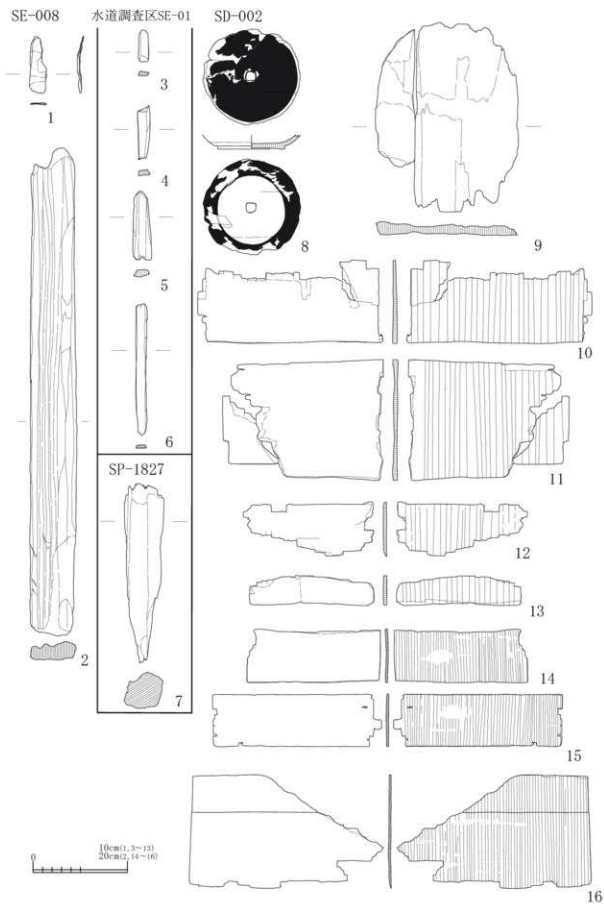
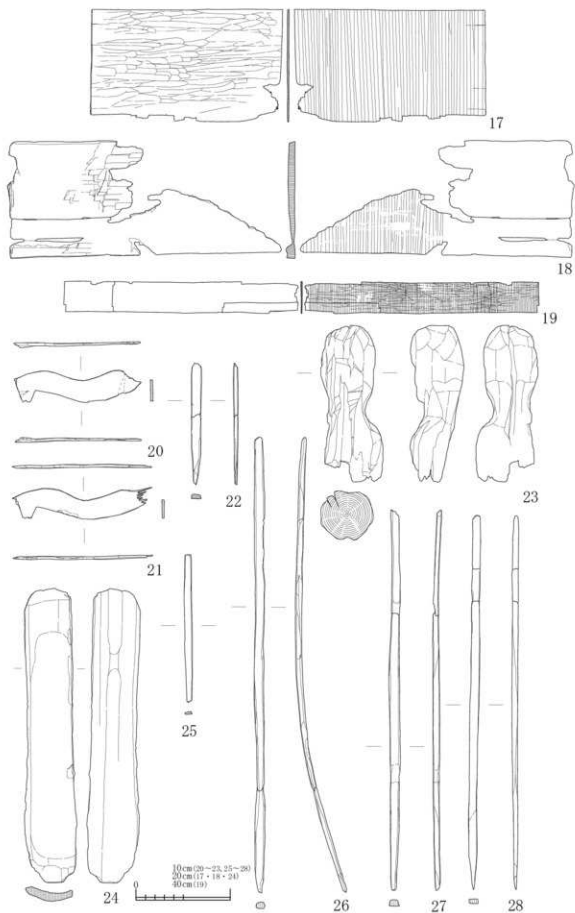
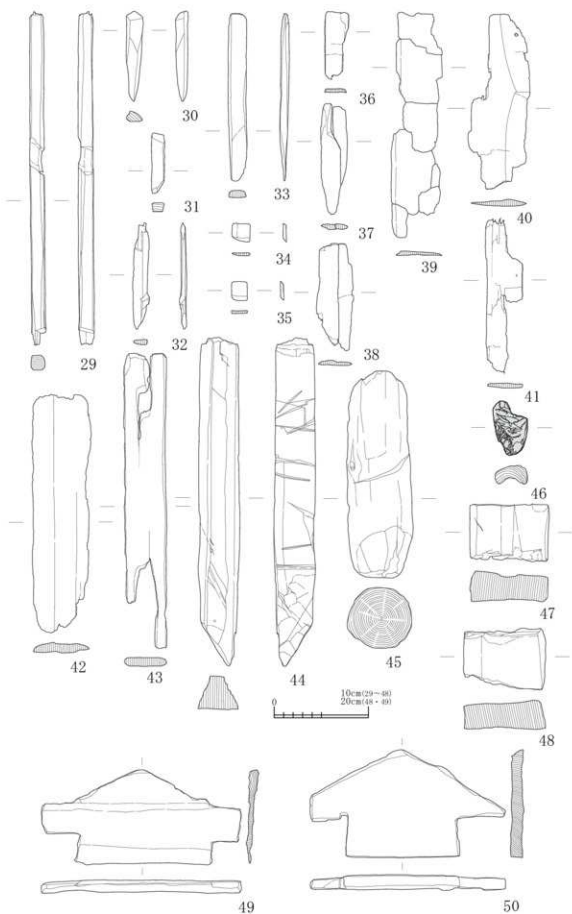

☒ W-2-3 SD-002

SD-002

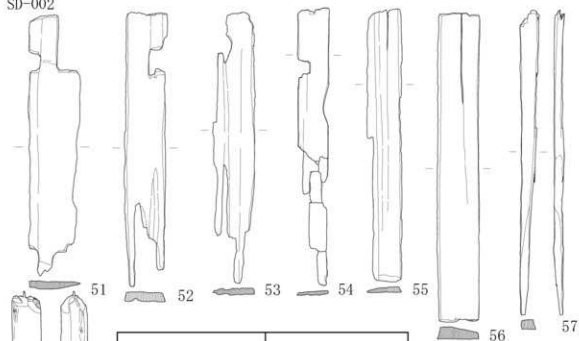

SD-003

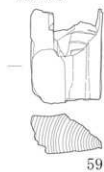

SD-007

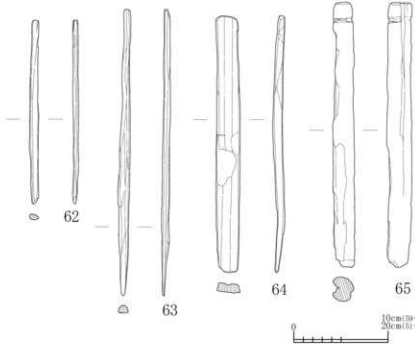
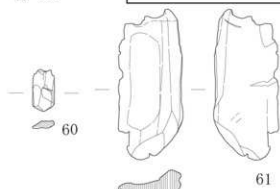

☒ W-2-4 SD-002・003・007

SD-007



図 W-2-5 SD-007・043

第IV章 土製品・その他

第1節 土製品

管状土鏝

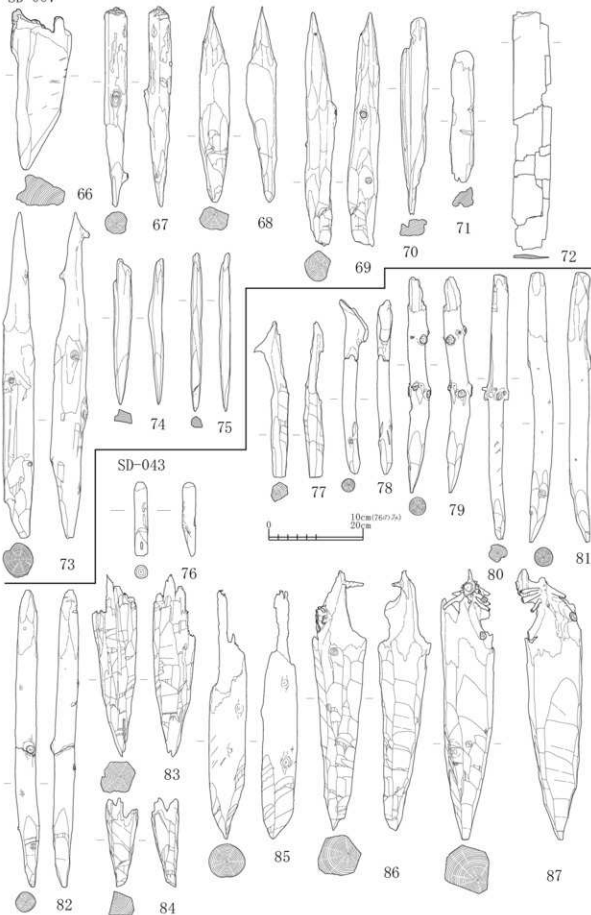
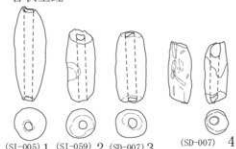

土製支脚

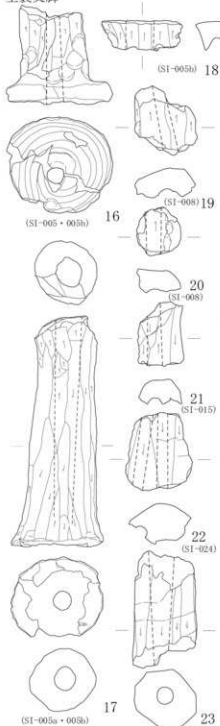

土製勾玉



土玉

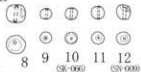

土馬



環状土製品?



図 CLE-2-1 土製品 1

土製支脚

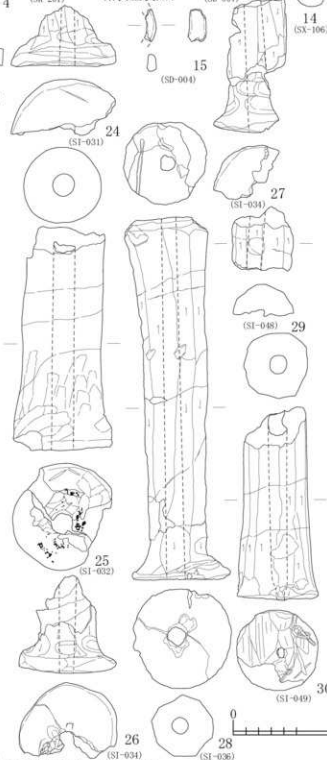

図 CLE-2-2 土製品 2

土製支脚

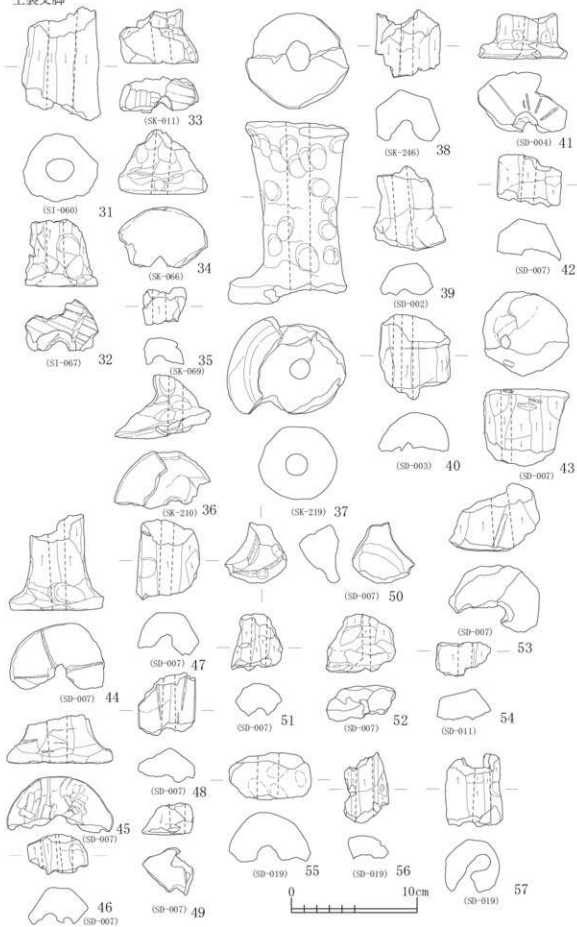

図 CLE-2-3 土製品 3

土製支脚



羽口

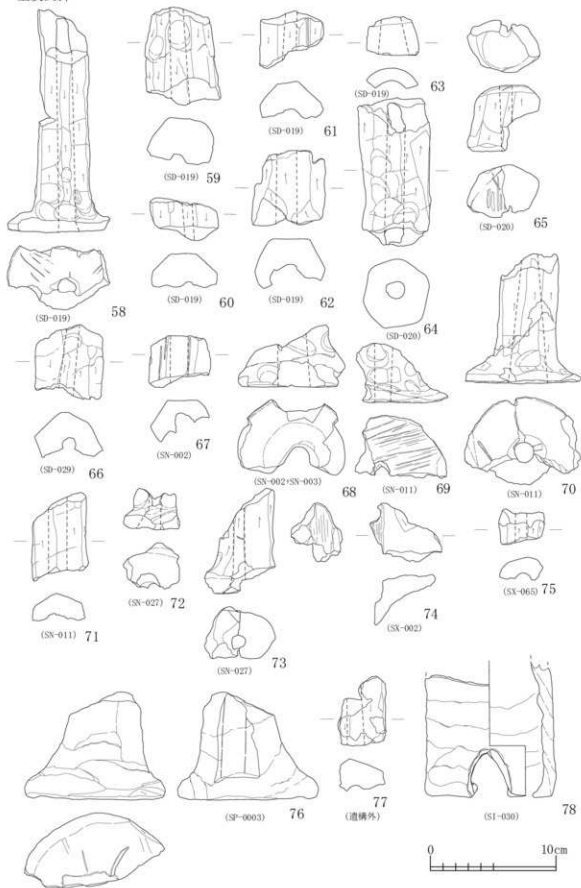
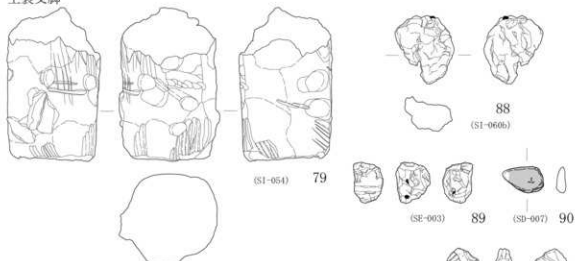
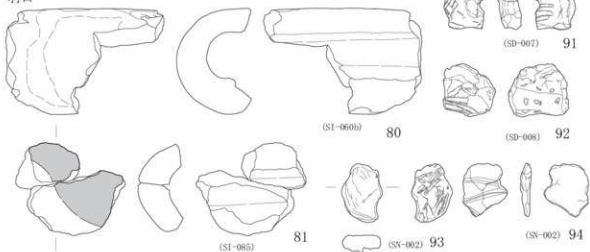

焼成粘土塊

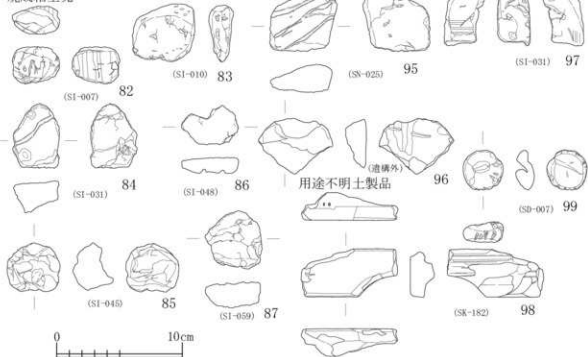

用途不明土製品

図 CLE-2-4 土製品 4

第2節 漆紙様資料



図 CLE-2-5 漆紙様資料

第3節 古銭

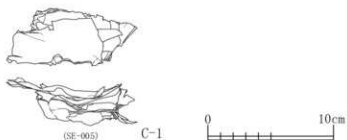

図 CLE-2-6 古銭

第4節 ガラス製品



図 CLE-2-7 ガラス製品

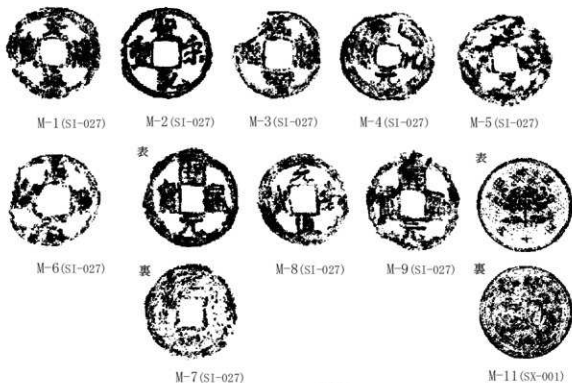
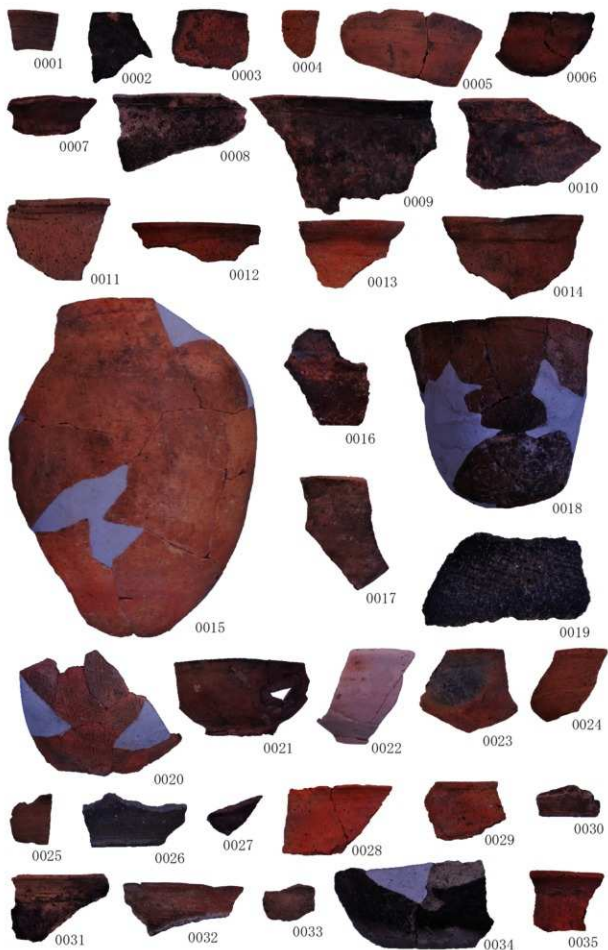

写真图版 1 古代出土土器 1



写真図版 2 古代出土土器 2



写真図版3 古代出土土器3

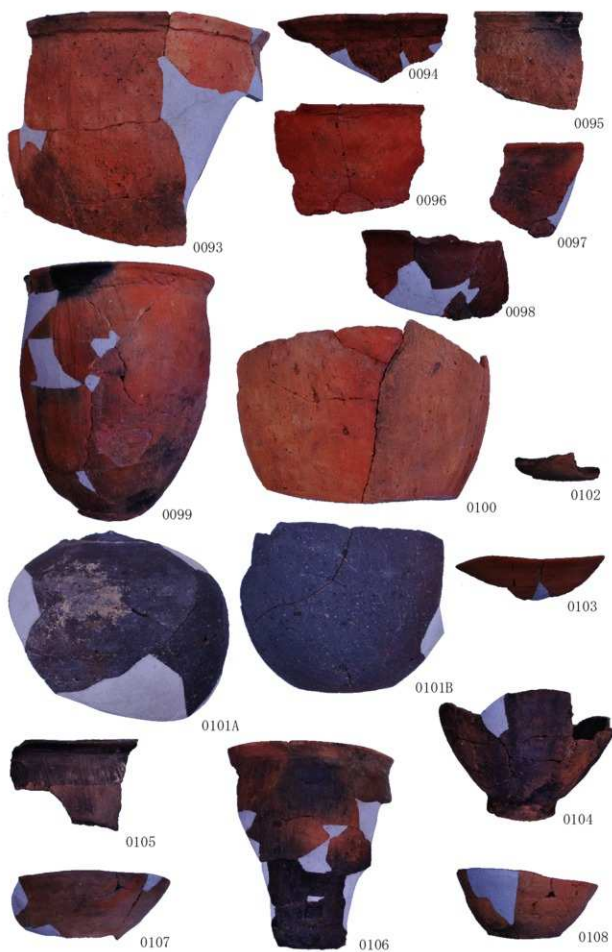

写真図版4 古代出土土器4



写真図版 5 古代出土土器 5

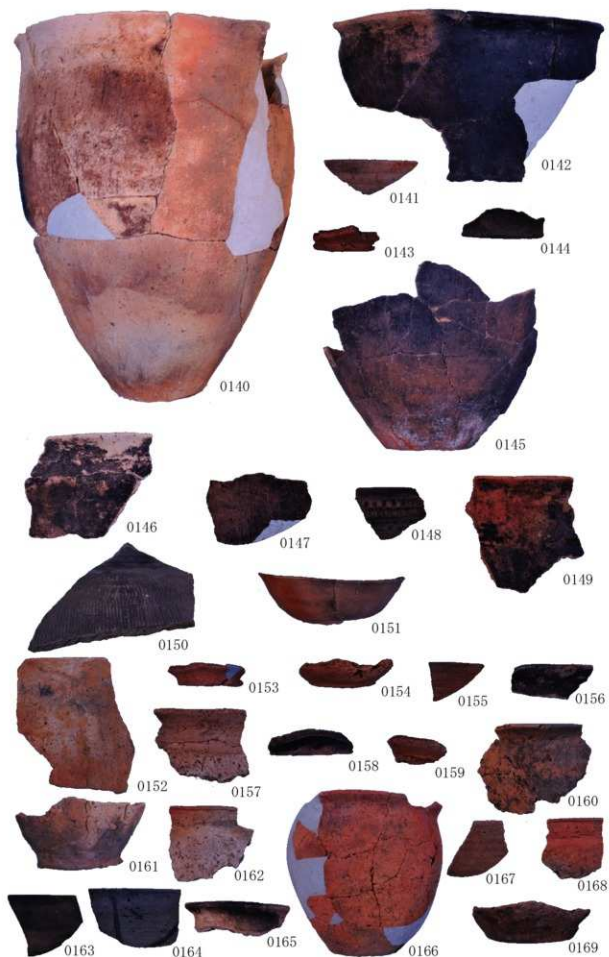

写真図版 6 古代出土土器 6



写真図版7 古代出土土器7

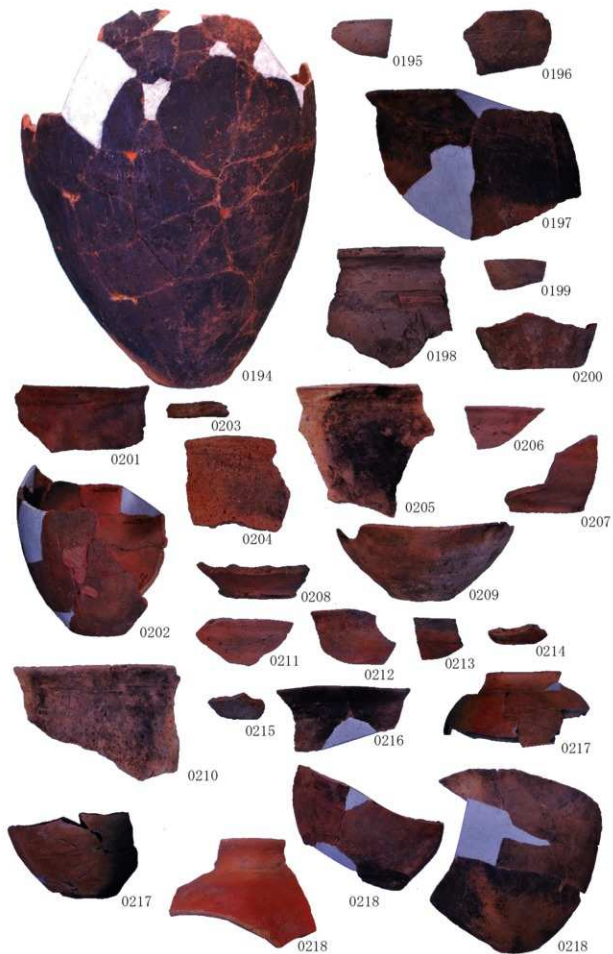

写真図版 8 古代出土土器 8

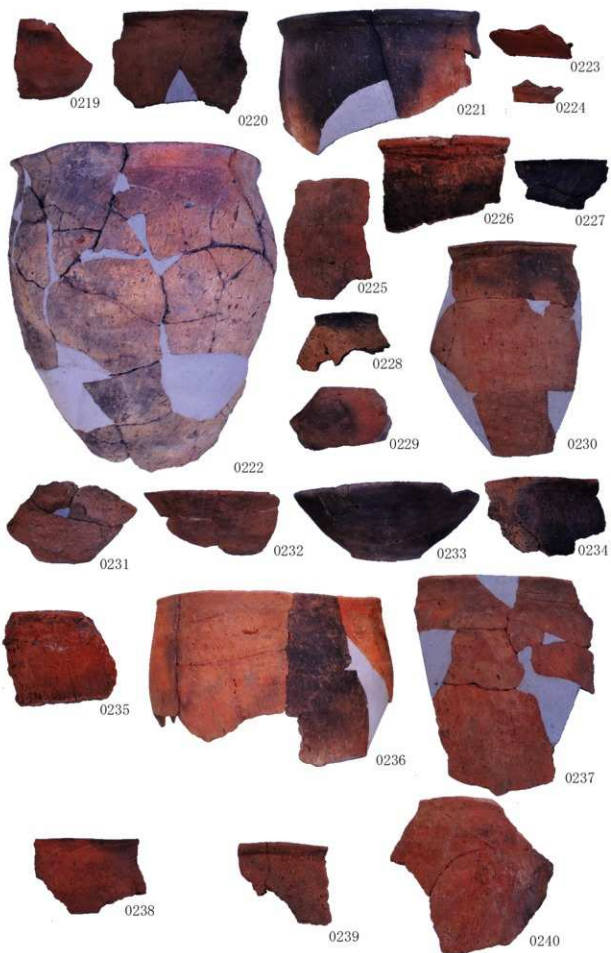

写真図版9 古代出土土器9



写真図版 10 古代出土土器 10

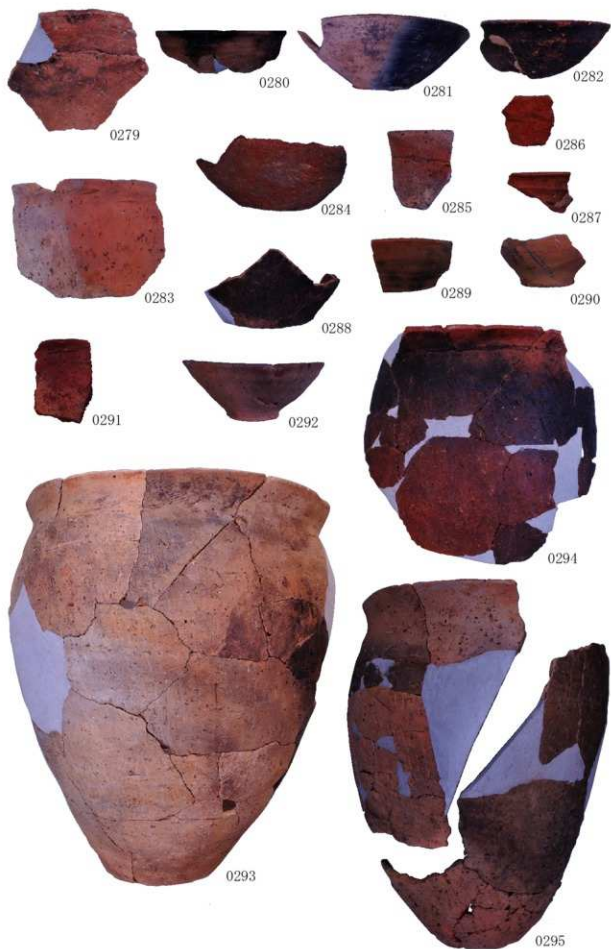

写真図版 11 古代出土土器 11



写真図版 12 古代出土土器 12



写真図版 13 古代出土土器 13

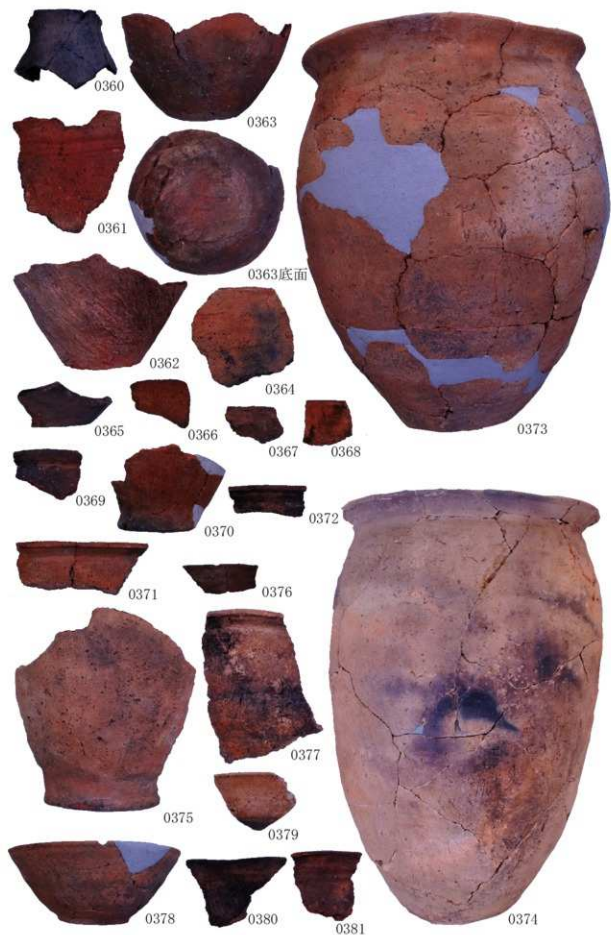

写真図版 14 古代出土土器 14

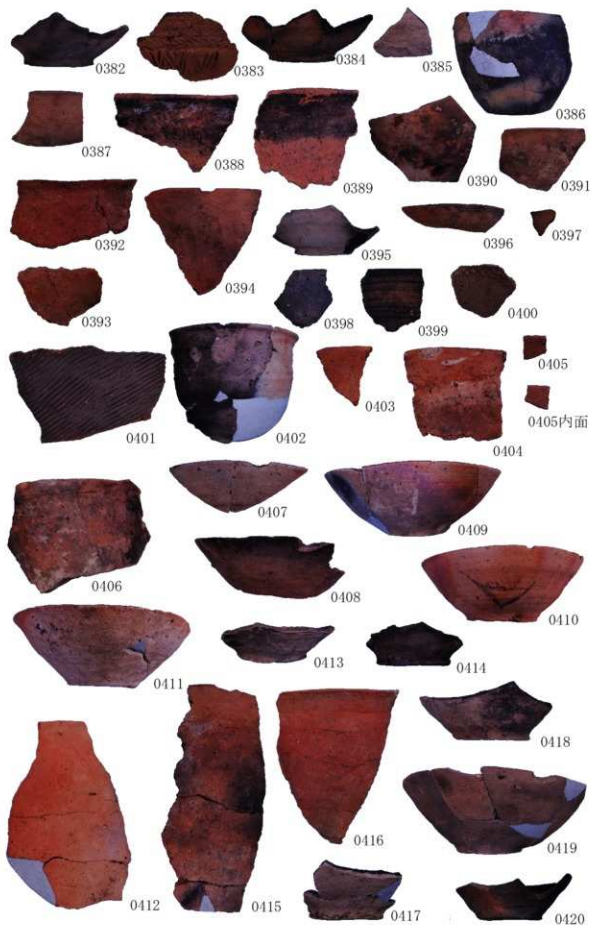

写真図版 15 古代出土土器 15



写真図版 16 古代出土土器 16



写真图版 17 古代出土土器 17

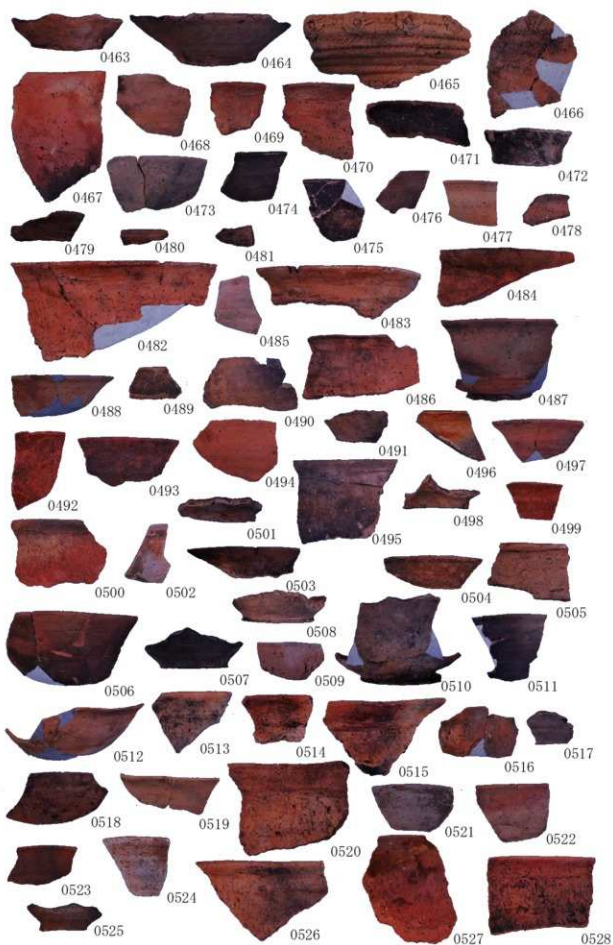

写真図版 18 古代出土土器 18

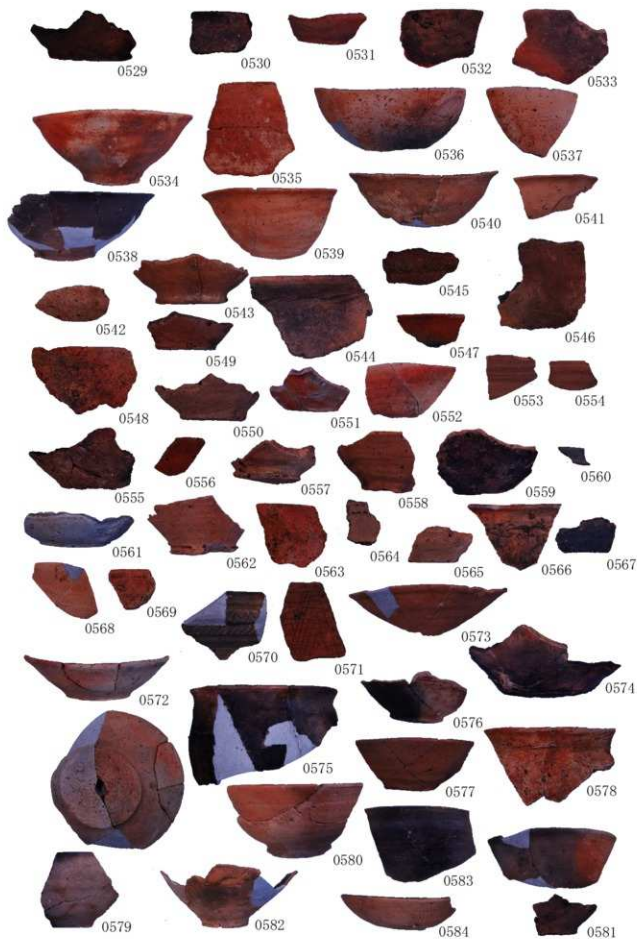

写真図版 19 古代出土土器 19



写真図版 20 古代出土土器 20

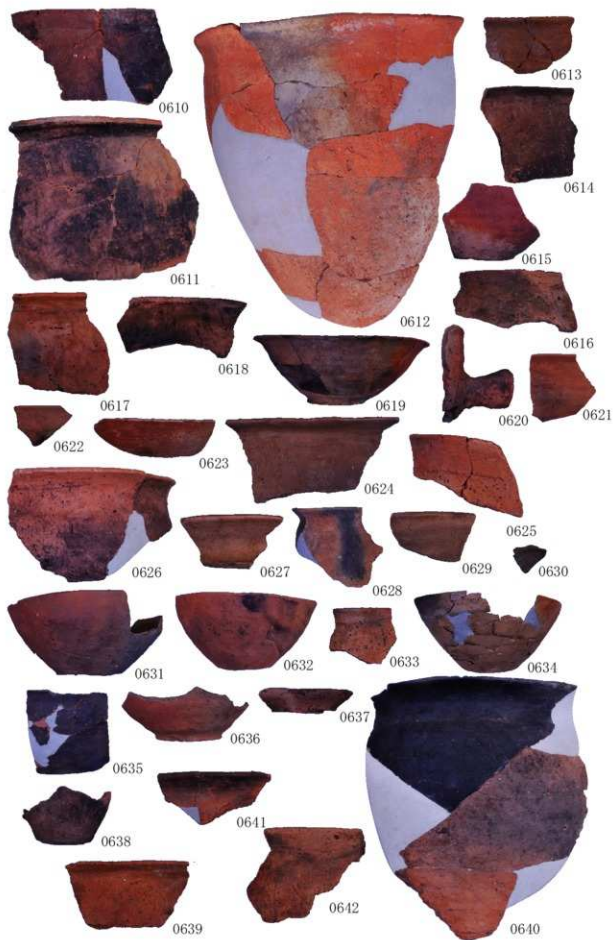

写真図版 21 古代出土土器 21

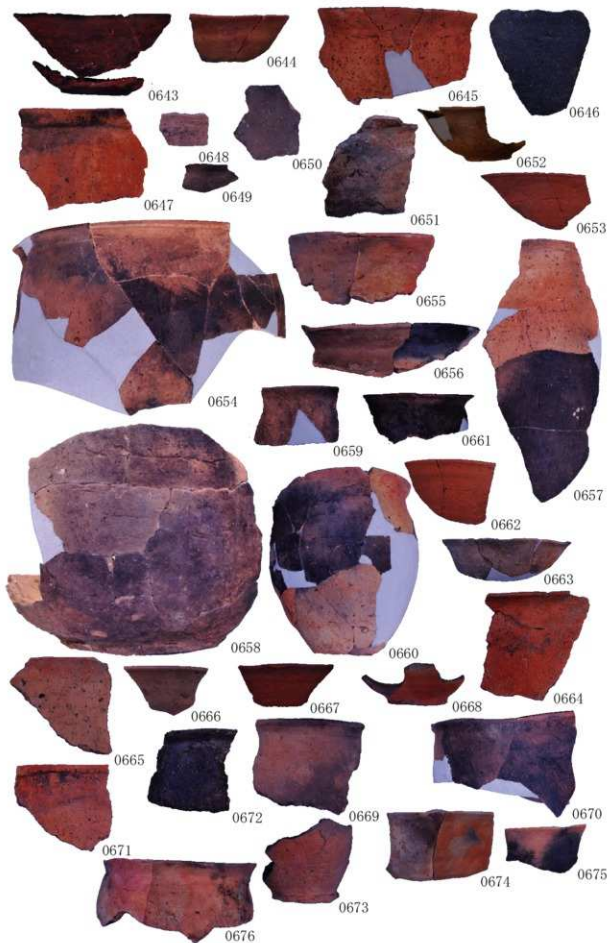

写真図版 22 古代出土土器 22



写真図版 23 古代出土土器 23

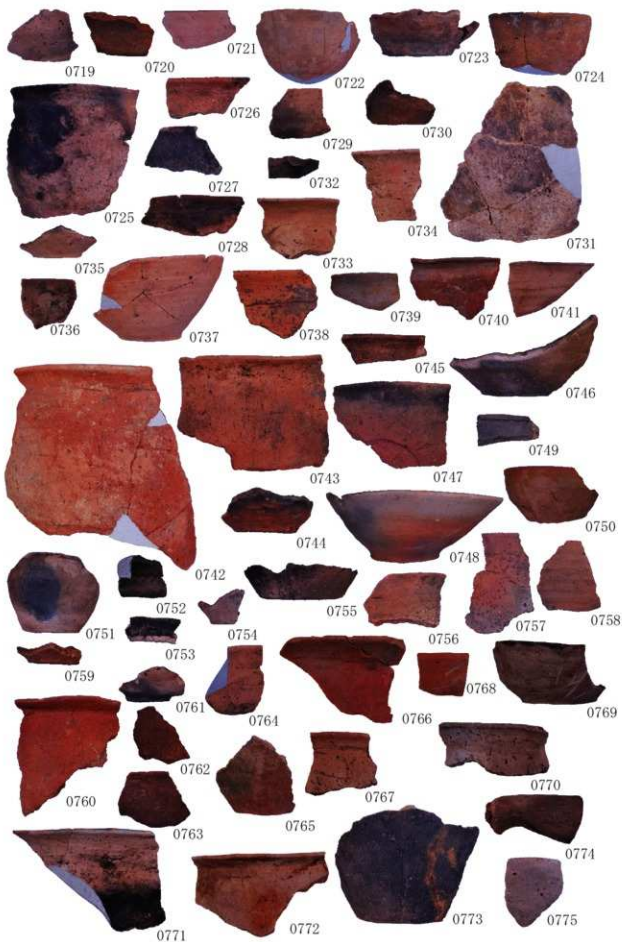

写真図版 24 古代出土土器 24



写真図版 25 古代出土土器 25

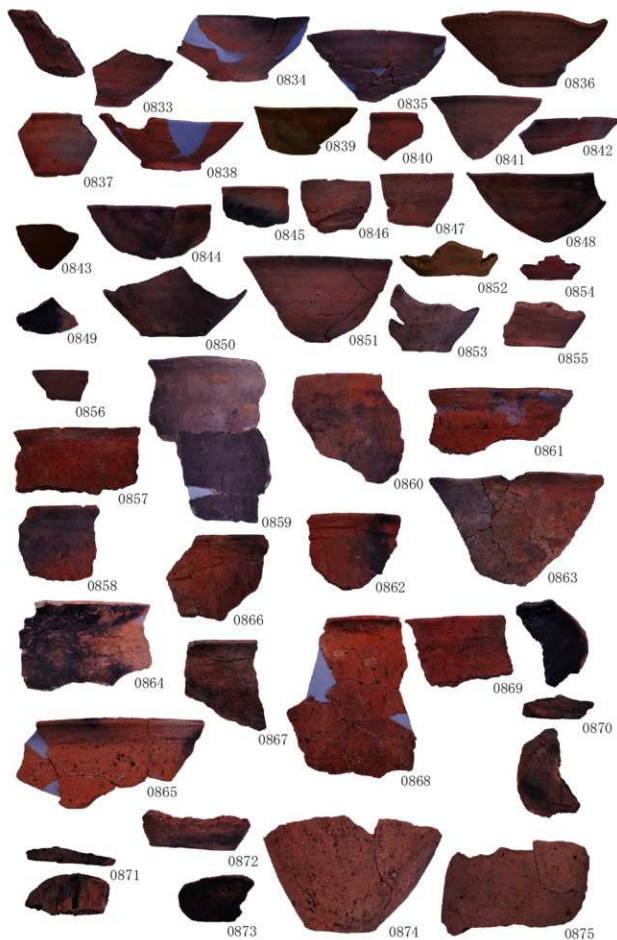

写真図版 26 古代出土土器 26



0876



0877



0885



0878



0879



0880



0881



0882



0883



0884



写真图版 27 古代出土土器 27



0886



0887



0888



0889



0891



0892



0893



0894



0895



0890



0896

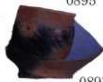

0897



0898



0899



0900

写真図版 28 古代出土土器 28



写真図版 29 古代出土土器 29

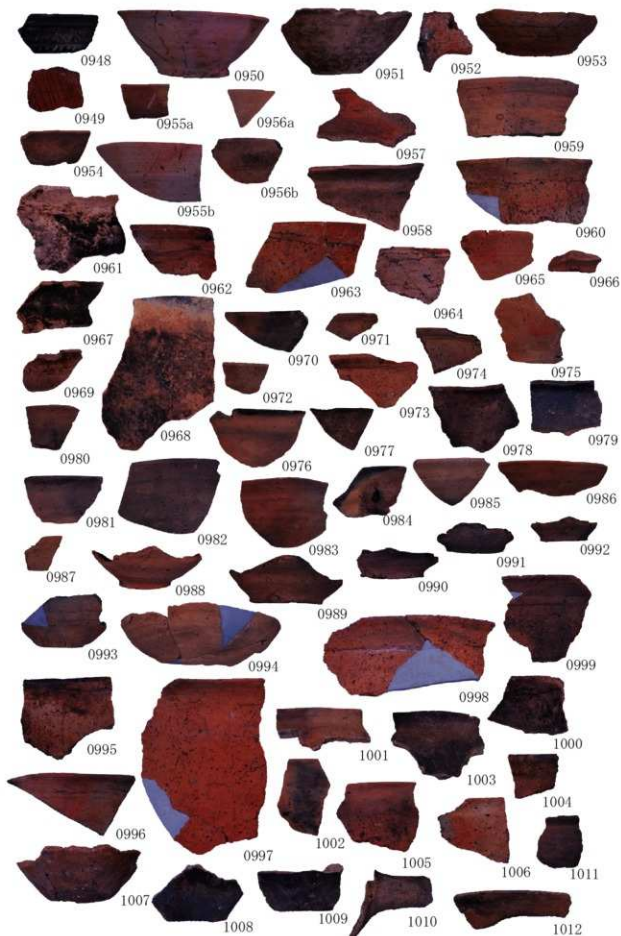

写真図版 30 古代出土土器 30

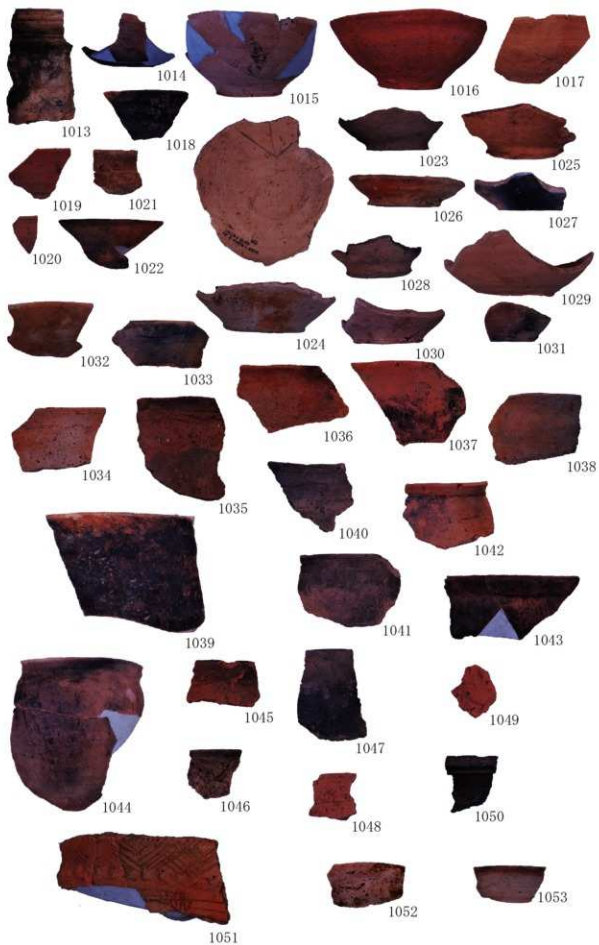

写真図版 31 古代出土土器 31

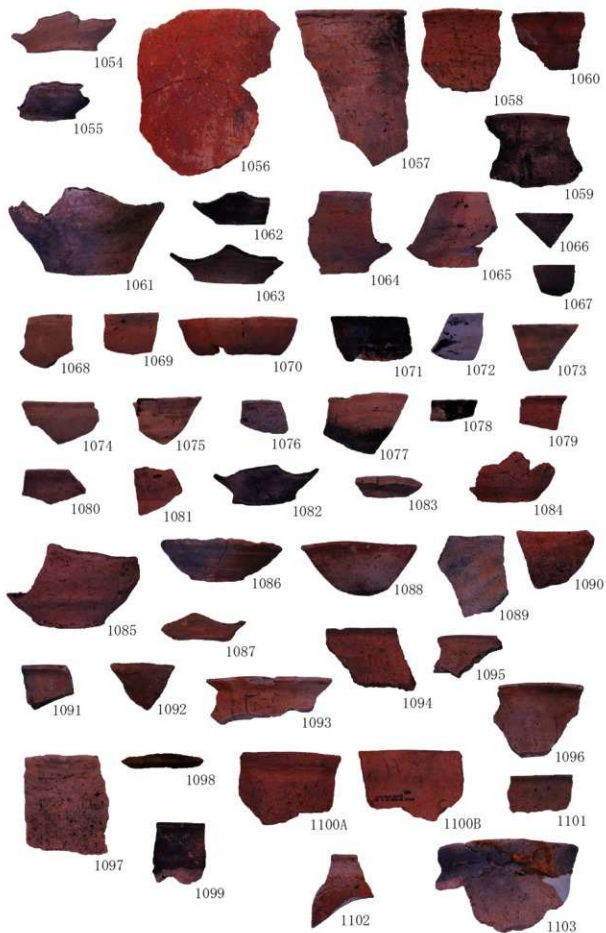

写真図版 32 古代出土土器 32



写真図版 33 古代出土土器 33



写真図版 34 古代出土土器 34



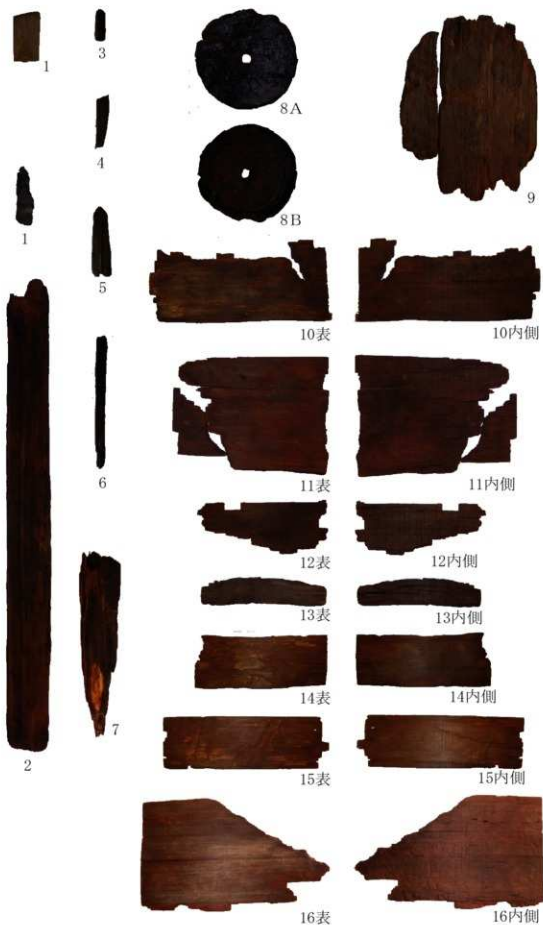

写真図版 37 石製品・木製品 1



写真図版 38 木製品 2

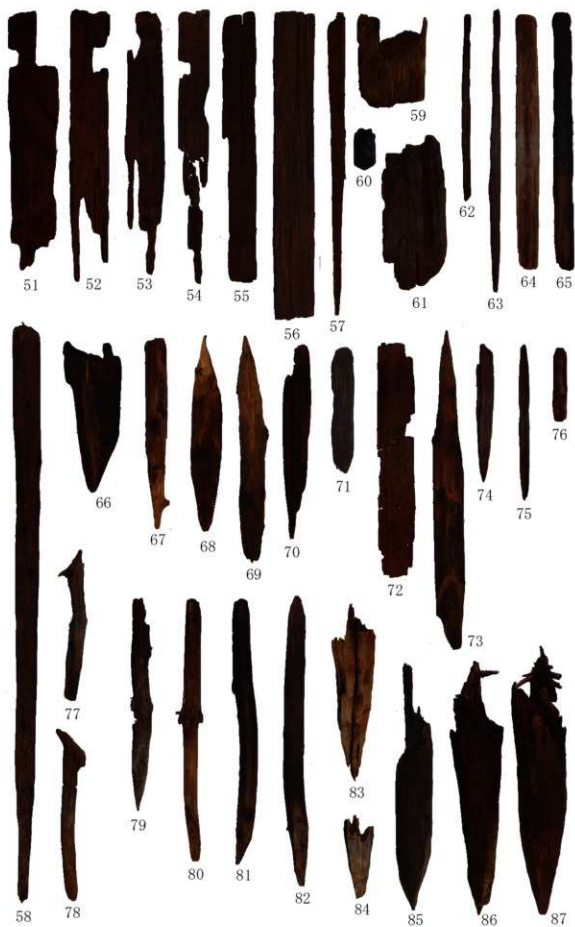

写真図版 39 木製品 3



写真図版 40 土製品・その他 1



写真図版 41 土製品・その他 2, 古銭

表1-1 新田(2) 遺跡古代出土土器觀察表

調査番号	No.	出土部位	遺構名	層位	種類	部位	口径(φ)・底径(φ)・高さ(mm)	底径(mm)	口径(mm)	色相・内面	底径	口径	形状	用途	口縁部	外口縁部	内口縁部	底径	口径	備考	調査番号	
PT-001	0001	1-12E	5F-002	遺跡P-49	土師器	胴	14.0	-	0.672	5F017.4	5F017.4	5F017.4	筒	少	少	少	少	少	少	口縁部内面に黒褐色の斑が施されている。底面は黒褐色の斑が施されている。	№4051	
PT-001	0002	1-12E	5F-002	遺跡P-49	土師器	胴	18.0	-	0.672	5F017.4	5F017.4	5F017.4	筒	少	少	少	少	少	少	口縁部内面に黒褐色の斑が施されている。底面は黒褐色の斑が施されている。	№4052	
PT-001	0003	1-12E	5F-002	遺跡P-49	土師器	小皿	14.2	-	1.312	2.915.2	2.915.2	2.915.2	皿	少	少	少	少	少	少	口縁部内面に黒褐色の斑が施されている。底面は黒褐色の斑が施されている。	№4053	
PT-001	0004	1-9-4小E	5F-003	遺跡P-49	土師器	胴	14.4	-	0.672	2.915.6	2.915.6	2.915.6	筒	少	少	少	少	少	少	口縁部内面に黒褐色の斑が施されている。底面は黒褐色の斑が施されている。	№4054	
PT-001	0005	1-11-1E	5F-004-1	0中層P-55	土師器	胴	14.8	-	1.312	5F016.4	5F016.4	5F016.4	筒	少	少	少	少	少	少	口縁部内面に黒褐色の斑が施されている。底面は黒褐色の斑が施されている。	№4055	
PT-001	0006	1-12E	5F-004-1	0中層P-30	土師器	胴	13.0	-	1.412	5F016.8	5F016.8	5F016.8	筒	少	少	少	少	少	少	口縁部内面に黒褐色の斑が施されている。底面は黒褐色の斑が施されている。	№4056	
PT-001	0007	1-10E	5F-004-1	0中層P-71	土師器	胴	11.0	-	0.6	5F016.8	5F016.8	5F016.8	筒	少	少	少	少	少	少	口縁部内面に黒褐色の斑が施されている。底面は黒褐色の斑が施されている。	№4057	
PT-001	0008	1-12E	5F-004-1	0中層P-329	土師器	胴	23.2	-	1.312	5F017.4	5F017.4	5F017.4	筒	少	少	少	少	少	少	口縁部内面に黒褐色の斑が施されている。底面は黒褐色の斑が施されている。	№4058	
PT-001	0009	1-12E	5F-004-1	0中層P-248-258	土師器	胴	22.4	-	2.112	2.916.2	2.916.2	2.916.2	筒	少	少	少	少	少	少	口縁部内面に黒褐色の斑が施されている。底面は黒褐色の斑が施されている。	№4059	
PT-001	0010	1-12E	5F-004-1	0中層P-348	土師器	胴	23.4	-	0.672	2.917.6	2.917.6	2.917.6	筒	少	少	少	少	少	少	口縁部内面に黒褐色の斑が施されている。底面は黒褐色の斑が施されている。	№4060	
PT-001	0011	1-12E	5F-004-1	0中層P-166	土師器	胴	23.2	-	1.212	2.917.4	2.917.4	2.917.4	筒	少	少	少	少	少	少	口縁部内面に黒褐色の斑が施されている。底面は黒褐色の斑が施されている。	№4061	
PT-001	0012	1-12E	5F-004-1	0中層P-338	土師器	胴	22.8	-	2.312	2.916.8	2.916.8	2.916.8	筒	少	少	少	少	少	少	口縁部内面に黒褐色の斑が施されている。底面は黒褐色の斑が施されている。	№4062	
PT-001	0013	1-12E	5F-004-1	0中層P-5-9	土師器	胴	21.4	-	1.512	2.916.4	2.916.4	2.916.4	筒	少	少	少	少	少	少	口縁部内面に黒褐色の斑が施されている。底面は黒褐色の斑が施されている。	№4063	
PT-001	0014	1-12E	5F-004-1	0中層P-15	土師器	胴	18.8	-	2.012	2.916.4	2.916.4	2.916.4	筒	少	少	少	少	少	少	口縁部内面に黒褐色の斑が施されている。底面は黒褐色の斑が施されている。	№4064	
PT-001	0015	1-12E	5F-004-1	0中層P-325-329-331-342-348-350-351-352-353-354-355-356-357-358	土師器	胴	16.0	-	1.812	5F016.8	5F016.8	5F016.8	筒	少	少	少	少	少	少	少	口縁部内面に黒褐色の斑が施されている。底面は黒褐色の斑が施されている。	№4065
PT-001	0016	1-12E	5F-004-1	0中層P-33	土師器	胴	11.0	-	1.412	2.915.2	2.915.2	2.915.2	筒	少	少	少	少	少	少	口縁部内面に黒褐色の斑が施されている。底面は黒褐色の斑が施されている。	№4066	
PT-001	0017	1-12E	5F-004-1	0中層P-339	土師器	胴	19.0	-	0.672	2.915.2	2.915.2	2.915.2	筒	少	少	少	少	少	少	口縁部内面に黒褐色の斑が施されている。底面は黒褐色の斑が施されている。	№4067	
PT-002	0018	1-12E	5F-004-1	0中層P-338-342-348-350-351-352-353-354-355-356-357-358	土師器	小皿	14.4	14.5	7.0	12.012	5.012	5F016.8	5F016.8	筒	少	少	少	少	少	少	口縁部内面に黒褐色の斑が施されている。底面は黒褐色の斑が施されている。	№4068
PT-002	0019	1-10E	5F-004-1	0中層P-222	土師器	胴	11.0	-	-	11.51.0	5.75.1	筒	少	少	少	少	少	少	少	口縁部内面に黒褐色の斑が施されている。底面は黒褐色の斑が施されている。	№4069	
PT-002	0020	1-11-1E	5F-004-1	0中層P-304-305-306-307-308-309-310-311-312-313-314E	土師器	胴	11.0	-	-	5F016.8	5F016.8	筒	少	少	少	少	少	少	少	少	口縁部内面に黒褐色の斑が施されている。底面は黒褐色の斑が施されている。	№4070

図版番号	No.	出土部位	遺物名	形状	素材	部位	口径(φ)	最大径(φ)	高さ(mm)	口径(φ)	底径(φ)	色数(外)	色数(内)	焼成	形状	口縁	外縁	内縁	遺物番号	備考
PP-002	0021	1~11区	55-0006-15	下部P-284+285	土師器	胴	4.9	6.2	2.5-3.2	12.0-12.4	5.076E.4	7.519E.4	黒	少	少	少	少	少	PP0207	外縁部～内縁部まで黒色に施された土師器。口縁部は赤褐色に焼成されている。口縁部には赤褐色の土師器が施されている。
PP-002	0022	1~11区	55-0006-15	下部P-280	土師器	胴	4.0	5.2	1.5-3.1	10.76E.3	5.076E.3	5.076E.3	黒	少	少	少	少	少	PP0207	口縁部～内縁部まで黒色に施された土師器。口縁部には赤褐色の土師器が施されている。
PP-002	0023	1~11区	55-0006-15	下部P-295	土師器	胴	4.0	5.2	1.5-3.1	10.76E.3	5.076E.3	5.076E.3	黒	少	少	少	少	少	PP0207	口縁部～内縁部まで黒色に施された土師器。口縁部には赤褐色の土師器が施されている。
PP-002	0024	1~14区	55-0006-15	下部P-402	土師器	胴	4.8	6.0	1.6-3.2	11.61E.3	5.176E.3	5.176E.3	黒	少	少	少	少	少	PP0207	口縁部～内縁部まで黒色に施された土師器。口縁部には赤褐色の土師器が施されている。
PP-002	0025	1~11区	55-0006-15	下部P-384	土師器	小皿	口縁～内縁	6.4	-	0.2-3.2	10.76E.4	7.519E.4	黒	少	少	少	少	少	PP0207	内縁部～外縁部まで黒色に施された土師器。口縁部には赤褐色の土師器が施されている。
PP-002	0026	1~11区	55-0006-15	下部P-377	土師器	鉢	第一底面	-	6.0	-	4.1-3.2	3.91E.3	3.91E.3	黒	少	少	少	少	PP0207	内縁部～外縁部まで黒色に施された土師器。口縁部には赤褐色の土師器が施されている。
PP-002	0027	1~11区	55-0006-15	下部P-4	土師器	鉢	第一底面	-	-	-	7.319E.3	7.319E.4	黒	少	少	少	少	少	PP0207	内縁部～外縁部まで黒色に施された土師器。口縁部には赤褐色の土師器が施されている。
PP-002	0028	1~11区	55-0006-15	底部P-8	土師器	底	口縁～内縁	18.8	-	0.8-3.2	5.076E.8	5.076E.8	黒	少	少	少	少	少	PP0207	内縁部～外縁部まで黒色に施された土師器。口縁部には赤褐色の土師器が施されている。
PP-002	0029	1~11区	55-0006-15	底部P-418	土師器	底	口縁～内縁	25.0	-	0.8-3.2	5.076E.8	5.076E.8	黒	少	少	少	少	少	PP0207	内縁部～外縁部まで黒色に施された土師器。口縁部には赤褐色の土師器が施されている。
PP-002	0030	1~11区	55-0006-15	層2P-8	土師器	鉢	第一底面	-	5.8	-	2.6-3.2	10.76E.4	14.3	黒	少	少	少	少	PP0207	内縁部～外縁部まで黒色に施された土師器。口縁部には赤褐色の土師器が施されている。
PP-002	0031	1~11区	55-0006-15	層2P-8	土師器	鉢	口縁～内縁	26.4	-	1.6-3.2	10.76E.4	10.76E.4	黒	少	少	少	少	少	PP0207	内縁部～外縁部まで黒色に施された土師器。口縁部には赤褐色の土師器が施されている。
PP-002	0032	1~11区	55-0006-15	層2P-8	土師器	鉢	口縁～内縁	17.8	-	1.3-3.2	5.076E.8	10.76E.4	黒	少	少	少	少	少	PP0207	内縁部～外縁部まで黒色に施された土師器。口縁部には赤褐色の土師器が施されている。
PP-002	0033	1~11区	55-0006-15	層2P-8	土師器	小皿	口縁～内縁	7.8	-	0.4-3.2	10.76E.3	10.76E.3	黒	少	少	少	少	少	PP0207	内縁部～外縁部まで黒色に施された土師器。口縁部には赤褐色の土師器が施されている。
PP-002	0034	1~11区	55-0006-15	層2P-8	土師器	鉢	第一底面	-	8.4	-	3.5-3.2	2.97E.2	2.97E.2	黒	少	少	少	少	PP0207	内縁部～外縁部まで黒色に施された土師器。口縁部には赤褐色の土師器が施されている。
PP-002	0035	1~14区	55-0006-15	層2P-5	土師器	鉢	口縁～内縁	24.8	-	0.8-3.2	2.319E.3	2.319E.3	黒	少	少	少	少	少	PP0207	内縁部～外縁部まで黒色に施された土師器。口縁部には赤褐色の土師器が施されている。
PP-002	0036	1~11区	55-0006-15	層2P-2	土師器	鉢	第一底面	-	7.0	-	4.0-3.2	13.79E.4	14.3	黒	少	少	少	少	PP0207	内縁部～外縁部まで黒色に施された土師器。口縁部には赤褐色の土師器が施されている。
PP-002	0037	1~14区	55-0006-15	層2P-8	土師器	鉢	口縁～内縁	22.0	-	0.3-3.2	5.076E.8	5.076E.8	黒	少	少	少	少	少	PP0207	内縁部～外縁部まで黒色に施された土師器。口縁部には赤褐色の土師器が施されている。
PP-002	0038	1~11区	55-0006-15	層2P-7	土師器	鉢	第一底面	-	9.8	-	12.0-12.1	5.076E.8	5.076E.8	黒	少	少	少	少	PP0207	内縁部～外縁部まで黒色に施された土師器。口縁部には赤褐色の土師器が施されている。
PP-002	0039	1~11区	55-0006-15	層2P-8	土師器	鉢	口縁～内縁	18.2	-	1.6-3.2	5.076E.8	5.076E.8	黒	少	少	少	少	少	PP0207	内縁部～外縁部まで黒色に施された土師器。口縁部には赤褐色の土師器が施されている。
PP-002	0040	1~11区	55-0006-15	層2P-4	土師器	鉢	口縁～内縁	24.8	-	2.5-3.2	5.076E.8	5.076E.8	黒	少	少	少	少	少	PP0207	内縁部～外縁部まで黒色に施された土師器。口縁部には赤褐色の土師器が施されている。
PP-002	0041	1~11区	55-0006-15	層2P-20	土師器	鉢	口縁～内縁	13.8	-	2.8-3.2	5.076E.8	2.319E.3	黒	少	少	少	少	少	PP0207	内縁部～外縁部まで黒色に施された土師器。口縁部には赤褐色の土師器が施されている。
PP-002	0042	1~11区	55-0006-15	層2P-12・18・22・25・007P層 55-0006-15 55-0006-15 55-0006-15 55-0006-15	土師器	鉢	口縁～内縁	24.8	-	0.8-3.2	5.076E.8	5.076E.8	黒	少	少	少	少	少	PP0207	内縁部～外縁部まで黒色に施された土師器。口縁部には赤褐色の土師器が施されている。

遺物番号	No.	出土状況	遺物名	部位	種類	形状	口径×口径×高さ(単位:cm)	重量	色別内径	色別外径	形状	材質	口縁部	外縁部	内縁部	透影部	備考	調査番号
P1-005	3069	1~14区	土師器	胴部~底部	土師器	胴部~底部	5.4	12.0-12	5196.8	5196.8	胴部	土	口径0ナ	口径0ナ	口径0ナ	二重底付土師器片(口径0ナ)	地上成層の残片。下部から上層へ順に、直線的に出土している。直線的に出土している。直線的に出土している。	31-014-001
P1-005	3070	1~14区	土師器	口縁~胴部	土師器	口縁~胴部	21.0	-	5197.9	5196.8	胴部	土	ナリ/ハ	ナリ	ナリ	内外縁部が直線的に出土している。直線的に出土している。直線的に出土している。	31-016-001	
P1-005	3071	1~14区	土師器	胴部~底部	土師器	胴部~底部	5.6	12.0-12	5198.4	5198.4	胴部	土	ナリ	ナリ	ナリ	内外縁部が直線的に出土している。直線的に出土している。直線的に出土している。	31-016-001	
P1-005	3072	1~14区	土師器	口縁~胴部	土師器	口縁~胴部	12.4	6.2	5196.8	5196.8	胴部	土	口径0ナ	口径0ナ	口径0ナ	内外縁部が直線的に出土している。直線的に出土している。直線的に出土している。	31-016-001	
P1-005	3073	1~14区	土師器	口縁~胴部	土師器	口縁~胴部	16.4	-	5197.6	5196.8	胴部	土	ハ	ハ	ハ	内外縁部が直線的に出土している。直線的に出土している。直線的に出土している。	31-017-001	
P1-005	3074	1~14区	土師器	口縁~胴部	土師器	口縁~胴部	21.0	-	5198.6	5198.6	胴部	土	ナリ/ハ	ナリ	ナリ	内外縁部が直線的に出土している。直線的に出土している。直線的に出土している。	31-018-001	
P1-005	3075	1~14区	土師器	口縁~胴部	土師器	口縁~胴部	27.4	2.2	5198.3	5198.3	胴部	土	ナリ/ハ	ハ	ハ	内外縁部が直線的に出土している。直線的に出土している。直線的に出土している。	31-018-001	
P1-005	3076	1~14区	土師器	口縁~胴部	土師器	口縁~胴部	22.6	-	5197.6	5197.6	胴部	土	ナリ/ハ	ナリ/ハ	ナリ/ハ	内外縁部が直線的に出土している。直線的に出土している。直線的に出土している。	31-018-001	
P1-005	3077	1~14区	土師器	口縁~胴部	土師器	口縁~胴部	24.8	-	5196.2	5196.2	胴部	土	ナリ/ハ	ナリ	ナリ	内外縁部が直線的に出土している。直線的に出土している。直線的に出土している。	31-018-001	
P1-005	3078	1~14区	土師器	口縁~胴部	土師器	口縁~胴部	22.6	-	5196.6	5196.6	胴部	土	ハ	ハ	ハ	内外縁部が直線的に出土している。直線的に出土している。直線的に出土している。	31-018-001	
P1-005	3079	1~14区	土師器	口縁~胴部	土師器	口縁~胴部	16.6	-	5195.6	5195.6	胴部	土	ナリ/ハ	ナリ	ナリ	内外縁部が直線的に出土している。直線的に出土している。直線的に出土している。	31-017-001	
P1-005	3080	1~14区	土師器	口縁~胴部	土師器	口縁~胴部	11.6	-	5196.4	5196.4	胴部	土	ナリ/ハ	ナリ/ハ	ナリ/ハ	内外縁部が直線的に出土している。直線的に出土している。直線的に出土している。	31-018-001	
P1-005	3081	1~14区	土師器	口縁~胴部	土師器	口縁~胴部	22.6	-	5198.4	5198.4	胴部	土	ナリ/ハ	ナリ	ナリ	内外縁部が直線的に出土している。直線的に出土している。直線的に出土している。	31-018-001	
P1-005	3082	1~14区	土師器	口縁~胴部	土師器	口縁~胴部	22.6	-	5198.4	5198.4	胴部	土	ナリ/ハ	ナリ	ナリ	内外縁部が直線的に出土している。直線的に出土している。直線的に出土している。	31-018-001	
P1-005	3083	1~14区	土師器	口縁~胴部	土師器	口縁~胴部	22.6	-	5198.4	5198.4	胴部	土	ナリ/ハ	ナリ	ナリ	内外縁部が直線的に出土している。直線的に出土している。直線的に出土している。	31-018-001	

調査番号	No.	出土時期	遺構名	層位	層別	形状	部位	口径(φ)・幅(横)・高さ(mm)	容量	口径(φ)	口径(φ)・高さ(mm)	色数	磁系	表面	口縁部	外縁部	内縁部	数量	検出	出所	詳細説明	調査者	調査番号	
PC-006	0064	IIc-110E	IS-010	遺跡P-47	土師器	罎	胴部	-	-	-	-	5198.6	73198.6	蓋少	罎	へろ	へろ	へろ	へろ	へろ	へろ	へろ	へろ	№4053
PC-006	0065	IIc-110E	IS-010	遺跡P-48	土師器	罎	口縁～胴部	11.0	-	13.72	-	5198.6	73198.6	蓋-	罎	へろ	へろ	へろ	へろ	へろ	へろ	へろ	へろ	№4054
PC-006	0066	IIc-110E	IS-010	遺跡P-48	土師器	罎	胴部	-	6.0	-	5.512	53198.6	10919.4	蓋-	罎	へろ	へろ	へろ	へろ	へろ	へろ	へろ	へろ	№4055
PC-006	0067	IIc-110E	IS-010	遺跡P-48	土師器	罎	胴部	-	5.6	-	12.812	53198.6	3198.4	蓋-	罎	へろ	へろ	へろ	へろ	へろ	へろ	へろ	へろ	№4056
PC-006	0068	IIc-110E	IS-010	遺跡P-48	土師器	罎	口縁～胴部	25.5	-	13.72	-	5198.6	73198.6	蓋少	罎	へろ	へろ	へろ	へろ	へろ	へろ	へろ	へろ	№4057
PC-007	0069	IIc-110E	IS-010	遺跡P-49	土師器	罎	口縁～胴部	30.4	-	23.72	-	5198.6	73198.4	蓋少	罎	へろ	へろ	へろ	へろ	へろ	へろ	へろ	へろ	№4058
PC-007	0070	IIc-110E	IS-010	遺跡P-47	土師器	罎	口縁～胴部	21.4	-	14.72	-	5198.6	5198.6	蓋少	罎	へろ	へろ	へろ	へろ	へろ	へろ	へろ	へろ	№4059
PC-007	0071	IIc-110E	IS-010	遺跡P-17	土師器	罎	口縁～胴部	21.6	-	16.72	-	5198.6	5198.6	蓋少	罎	へろ	へろ	へろ	へろ	へろ	へろ	へろ	へろ	№4061
PC-007	0072	IIc-110E	IS-010	遺跡P-17	土師器	罎	口縁～胴部	24.2	-	33.72	-	23198.6	23198.6	蓋少	罎	へろ	へろ	へろ	へろ	へろ	へろ	へろ	へろ	№4064
PC-007	0073	IIc-110E	IS-010	遺跡P-121,77下	土師器	罎	口縁～胴部	22.4	-	42.72	-	5198.6	5198.4	蓋少	罎	へろ	へろ	へろ	へろ	へろ	へろ	へろ	へろ	№4068
PC-007	0074	IIc-110E	IS-010	遺跡P-121,77下	土師器	罎	口縁～胴部	20.8	-	28.72	-	5198.6	5198.8	蓋-	罎	へろ	へろ	へろ	へろ	へろ	へろ	へろ	へろ	№4069
PC-007	0075	IIc-110E	IS-010	遺跡P-121,77下	土師器	罎	口縁～胴部	17.8	-	18.72	-	23198.6	73198.8	蓋少	罎	へろ	へろ	へろ	へろ	へろ	へろ	へろ	へろ	№4073
PC-007	0076	IIc-110E	IS-010	遺跡P-15	土師器	罎	口縁～胴部	15.4	-	15.72	-	23198.6	23198.8	蓋-	罎	へろ	へろ	へろ	へろ	へろ	へろ	へろ	へろ	№4083
PC-007	0077	IIc-110E	IS-010	遺跡P-18	土師器	罎	口縁～胴部	13.0	-	16.72	-	5198.4	5198.4	蓋少	罎	へろ	へろ	へろ	へろ	へろ	へろ	へろ	へろ	№4087
PC-007	0078	IIc-110E	IS-010	遺跡P-18-20	土師器	罎	口縁～胴部	15.0	-	16.72	-	5198.4	5198.4	蓋少	罎	へろ	へろ	へろ	へろ	へろ	へろ	へろ	へろ	№4093
PC-007	0079	IIc-110E	IS-010	遺跡P-13-15	土師器	罎	胴部	-	16.0	-	4.612	53198.6	73198.6	蓋少	罎	へろ	へろ	へろ	へろ	へろ	へろ	へろ	へろ	№4096
PC-008	0101	IIc-110E	IS-010	遺跡P-11,11B, 2P-20, 21,7下	須恵器	罎	胴部	-	10.0	-	9.912	NA.0	NA.0	蓋少	罎	へろ	へろ	へろ	へろ	へろ	へろ	へろ	へろ	№4214
PC-008	0102	IIc-110E	IS-010	下層P-10	土師器	罎	口縁～胴部	-	6.2	-	3.712	50198.4	10198.4	蓋少	罎	へろ	へろ	へろ	へろ	へろ	へろ	へろ	へろ	№4264
PC-008	0103	IIc-110E	IS-010	遺跡P-4	土師器	罎	口縁～胴部	13.6	-	33.72	-	5198.6	5198.8	蓋少	罎	へろ	へろ	へろ	へろ	へろ	へろ	へろ	へろ	№4321

図版番号	No.	出土時期	遺物名	形状	部位	口径(内径)×底径(外径)×高	重量	色相(内)	色相(外)	形状	厚	口縁	外縁	内縁	遺物番号	備考
PC-000	0104	Ⅱ-1B期	土師器	餅文	胴文	10.0×7.0	12.0	5196.6	10191.1	中	中	中	中	中	№4002	外縁に一段縁状突起(内縁に一段縁状突起)あり。内縁裏面に「ハ」の文字あり。
PC-000	0105	Ⅱ-1B期	土師器	餅文	口縁-胴部	13.2	-	10190.3	10190.2	中	中	中	中	中	№4004	外縁に一段縁状突起(内縁に一段縁状突起)あり。内縁裏面に「ハ」の文字あり。
PC-000	0106	Ⅱ-1B期	土師器	餅文	口縁-胴部	21.4	-	10190.6	10190.5	中	中	中	中	中	№4004A	外縁に一段縁状突起(内縁に一段縁状突起)あり。内縁裏面に「ハ」の文字あり。
PC-000	0107	Ⅱ-1B期	土師器	餅文	口縁-胴部	15.4	-	10190.2	10190.2	中	中	中	中	中	№4003	外縁に一段縁状突起(内縁に一段縁状突起)あり。内縁裏面に「ハ」の文字あり。
PC-000	0108	Ⅱ-1B期	土師器	餅文	口縁-胴部	13.2	5.4	10190.6	10190.6	中	中	中	中	中	№4003	外縁に一段縁状突起(内縁に一段縁状突起)あり。内縁裏面に「ハ」の文字あり。
PC-000	0109	Ⅱ-1B期	土師器	餅文	口縁-胴部	22.6	27.4	10190.8	10190.8	中	中	中	中	中	№4003	外縁に一段縁状突起(内縁に一段縁状突起)あり。内縁裏面に「ハ」の文字あり。
PC-000	0110	Ⅱ-1B期	土師器	餅文	口縁-胴部	19.0	-	10190.8	10190.7	中	中	中	中	中	№4003	外縁に一段縁状突起(内縁に一段縁状突起)あり。内縁裏面に「ハ」の文字あり。
PC-000	0111	Ⅱ-1B期	土師器	餅文	口縁-胴部	22.6	-	10190.2	10190.4	中	中	中	中	中	№4007	外縁に一段縁状突起(内縁に一段縁状突起)あり。内縁裏面に「ハ」の文字あり。
PC-000	0112	Ⅱ-1B期	土師器	餅文	口縁-胴部	23.6	-	10190.8	10190.6	中	中	中	中	中	№4005	外縁に一段縁状突起(内縁に一段縁状突起)あり。内縁裏面に「ハ」の文字あり。
PC-000	0113	Ⅱ-1B期	土師器	餅文	口縁-胴部	22.6	-	10190.8	10190.8	中	中	中	中	中	№4003	外縁に一段縁状突起(内縁に一段縁状突起)あり。内縁裏面に「ハ」の文字あり。
PC-000	0114	Ⅱ-1B期	土師器	餅文	口縁-胴部	22.6	-	10190.8	10190.8	中	中	中	中	中	№4003	外縁に一段縁状突起(内縁に一段縁状突起)あり。内縁裏面に「ハ」の文字あり。
PC-000	0115	Ⅱ-1B期	土師器	餅文	口縁-胴部	19.0	-	10190.8	10190.4	中	中	中	中	中	№4005	外縁に一段縁状突起(内縁に一段縁状突起)あり。内縁裏面に「ハ」の文字あり。
PC-000	0116	Ⅱ-1B期	土師器	餅文	口縁-胴部	14.2	-	10190.8	10190.8	中	中	中	中	中	№4005	外縁に一段縁状突起(内縁に一段縁状突起)あり。内縁裏面に「ハ」の文字あり。
PC-000	0117	Ⅱ-1B期	土師器	餅文	口縁-胴部	22.0	-	10190.8	10190.8	中	中	中	中	中	№4005	外縁に一段縁状突起(内縁に一段縁状突起)あり。内縁裏面に「ハ」の文字あり。
PC-000	0118	Ⅱ-1B期	土師器	餅文	口縁-胴部	15.4	-	10190.2	10190.4	中	中	中	中	中	№4007	外縁に一段縁状突起(内縁に一段縁状突起)あり。内縁裏面に「ハ」の文字あり。
PC-000	0119	Ⅱ-1B期	土師器	餅文	口縁-胴部	24.6	-	10190.8	10190.8	中	中	中	中	中	№4007	外縁に一段縁状突起(内縁に一段縁状突起)あり。内縁裏面に「ハ」の文字あり。
PC-000	0120	Ⅱ-1B期	土師器	餅文	口縁-胴部	14.6	-	10190.8	10190.8	中	中	中	中	中	№4008	外縁に一段縁状突起(内縁に一段縁状突起)あり。内縁裏面に「ハ」の文字あり。
PC-000	0121	Ⅱ-1B期	土師器	餅文	口縁-胴部	14.4	-	10190.8	10190.8	中	中	中	中	中	№4008	外縁に一段縁状突起(内縁に一段縁状突起)あり。内縁裏面に「ハ」の文字あり。
PC-000	0122	Ⅱ-1B期	土師器	餅文	口縁-胴部	14.4	-	10190.8	10190.8	中	中	中	中	中	№4008	外縁に一段縁状突起(内縁に一段縁状突起)あり。内縁裏面に「ハ」の文字あり。
PC-000	0123	Ⅱ-1B期	土師器	餅文	口縁-胴部	14.4	-	10190.8	10190.8	中	中	中	中	中	№4008	外縁に一段縁状突起(内縁に一段縁状突起)あり。内縁裏面に「ハ」の文字あり。
PC-000	0124	Ⅱ-1B期	土師器	餅文	口縁-胴部	14.4	-	10190.8	10190.8	中	中	中	中	中	№4008	外縁に一段縁状突起(内縁に一段縁状突起)あり。内縁裏面に「ハ」の文字あり。

調査番号	No.	出土時期	遺構名	層位	種別	部位	口徑(φ)・底径(φ)・高さ(mm)	容量	口径(φ)・底径(φ)・高さ(mm)	口径(φ)・底径(φ)・高さ(mm)	色相(内面)	色相(外面)	形状	材質	口縁部	外縁部	内縁部	用途	備考	調査番号	
PG-009	0125	Ac-12E	5P-019	土師器	胴	第一底面	-	5.6	-	4.9(12)	3.9(9)・6	7.9(9)・6	皿	少	無	DP20ナナ	へり25ナナ	へり25ナナ	内側外縁下部～一部黒色化・縁部黒	No.0114	
PG-009	0126	Ac-12E	5P-019	土師器	胴	口縁～胴部	16.0	-	23.7	-	3.9(9)・4	10(9)・4	皿	少	無	ナナへろ	ナナへろ	ナナへろ	縁部黒・土色黒・内縁部黒・底面黒	No.0113	
PG-009	0127	Ac-12E	5P-019	土師器	胴	第一底面	-	11.0	-	5.1(12)	3.9(9)・6	10(9)・4	皿	少	無	へろ	へろ	へろ	内縁部黒・底面黒・外縁部黒・外縁部下部～一部黒色化・縁部黒	No.0116	
PG-009	0128	Ac-12E	5P-019	土師器	小皿	口縁～胴部	12.8	11.2	5.6	25.1(2)	3.1(12)	10(9)・4	10(9)・4	皿	中	無	ナナへろ	ナナへろ	ナナへろ	縁部赤・底面黒・外縁部黒・外縁部下部～一部黒色化・縁部黒	No.0117
PG-009	0129	Ac-12E Ac-12E	5P-019 5P-019	土師器	杯	口縁～胴部	12.6	5.2	5.6	18.7(2)	2.1(12)	3(9)・1	7.9(7)・1	皿	-	無	-	-	縁部赤・底面黒・外縁部黒・外縁部下部～一部黒色化・縁部黒	No.0201 No.0202	
PG-010	0130	Ac-11E	5P-020	土師器	胴	口縁～胴部	13.2	-	18.1(2)	-	3.9(9)・4	3.9(9)・2	皿	少	無	作止	DP20ナナ	DP20ナナ	縁部赤・底面黒・外縁部黒・外縁部下部～一部黒色化・縁部黒	No.0119	
PG-010	0131	Ac-11E	5P-020	土師器	胴	第一底面	-	4.2	-	4.6(12)	3.9(9)・4	7.9(9)・4	皿	少	無	ナナ	ナナ	ナナ	縁部赤・底面黒・外縁部黒・外縁部下部～一部黒色化・縁部黒	No.0120	
PG-010	0132	Ac-10E	5P-020	土師器	胴	口縁～胴部	16.4	-	22.1(2)	-	3.9(9)・4	3.9(9)・4	皿	少	無	ナナへろ	ナナへろ	ナナへろ	縁部赤・底面黒・外縁部黒・外縁部下部～一部黒色化・縁部黒	No.0118	
PG-010	0133	Ac-10E	5P-020	土師器	胴	口縁～胴部	21.8	-	0.1(2)	-	3.9(9)・6	2.9(9)・6	皿	少	無	ナナへろ	ナナへろ	ナナへろ	縁部赤・底面黒・外縁部黒・外縁部下部～一部黒色化・縁部黒	No.0121	
PG-010	0134	C-00E	5P-021	土師器	胴	口縁～胴部	18.6	-	16.1(2)	-	3.9(9)・6	3.9(9)・6	皿	少	少	ナナへろ	ナナへろ	ナナへろ	縁部赤・底面黒・外縁部黒・外縁部下部～一部黒色化・縁部黒	No.0122	
PG-010	0135	C-00E	5P-023	土師器	皿	口縁～胴部	12.0	3.0	5.4	2.1(12)	-	3.9(9)・6	3.9(9)・6	皿	-	少	無	次ナ	口縁部黒・底面黒・外縁部黒・外縁部下部～一部黒色化・縁部黒	No.0053	
PG-010	0136	C-00E	5P-024	土師器	胴	口縁～胴部	21.6	-	1.1(12)	-	3.9(9)・6	3.9(9)・6	皿	中	少	無	ナナへろ	ナナへろ	縁部赤・底面黒・外縁部黒・外縁部下部～一部黒色化・縁部黒	No.0124	
PG-010	0137	C-00E	5P-023	土師器	胴	第一底面	-	6.0	-	12.0(12)	3.9(9)・2	3.9(9)・2	皿	中	無	へろ	へろ	ナナへろ	縁部赤・底面黒・外縁部黒・外縁部下部～一部黒色化・縁部黒	No.0126	
PG-010	0138	C-00E	5P-023	土師器	胴	第一底面	-	6.6	-	12.0(12)	3.9(9)・4	3.9(9)・4	皿	少	無	へろ	へろ	へろ	縁部赤・底面黒・外縁部黒・外縁部下部～一部黒色化・縁部黒	No.0125	
PG-010	0139	C-00E	5P-023	土師器	胴	口縁～胴部	25.4	-	1.6(12)	-	3.9(9)・6	3.9(9)・6	皿	中	中	ナナへろ	ナナへろ	ナナへろ	縁部赤・底面黒・外縁部黒・外縁部下部～一部黒色化・縁部黒	No.0123	
PG-010	0141	C-10E	5P-024	土師器	胴	口縁～胴部	13.8	-	2.1(12)	-	3.9(9)・4	3.9(9)・4	皿	少	無	DP20ナナ	DP20ナナ	DP20ナナ	縁部赤・底面黒・外縁部黒・外縁部下部～一部黒色化・縁部黒	No.0128	
PG-010	0142	C-10E	5P-024	土師器	胴	口縁～胴部	23.2	-	4.4(12)	-	3.9(9)・6	3.9(9)・4	皿	少	無	ナナへろ	ナナへろ	ナナへろ	縁部赤・底面黒・外縁部黒・外縁部下部～一部黒色化・縁部黒	No.0133	
PG-010	0143	C-10-20E	5P-044	土師器	胴	第一底面	-	4.6	-	12.0(12)	3.9(9)・2	3.9(9)・2	皿	中	少	無	DP20ナナ	DP20ナナ	縁部赤・底面黒・外縁部黒・外縁部下部～一部黒色化・縁部黒	No.0129	
PG-010	0144	C-10-20E	5P-044	土師器	胴	第一底面	-	6.4	-	12.0(12)	3.9(9)・2	3.9(9)・2	皿	少	無	ハナナ	ナナへろ	ナナへろ	縁部赤・底面黒・外縁部黒・外縁部下部～一部黒色化・縁部黒	No.0201	

図版番号	土層	遺物名	層位	種別	部位	口径(mm)	口径(mm)×口径(mm)	重量(g)	検出状況	色相	用途	形状	材質	備考	図版番号	遺物番号	備考
P0-011	10-45	Sr-024 10-19-005B Sr-024 10-19-005A 10-19-005C	遺土P-1 遺土P-1	土粒	第1層底	-	7.4	7.0(12)	23,997.6	3,1907.4	遺	砂	遺	外周部(約1/3)が黄褐色。土層上部に黄褐色土層が厚く分布している。下部が赤褐色土層。土層上部に黄褐色土層が厚く分布している。下部が赤褐色土層。	Na1434	1019-005A 1019-005B 1019-005C	
P0-011	10-46	Sr-024 10-19-006 Sr-024 10-19-007	遺土P-1 遺土P-1	土粒	遺土P-1	23.2	-	1,132	10,910.3	10,910.2	遺	砂	遺	外周部(約1/3)が黄褐色。土層上部に黄褐色土層が厚く分布している。下部が赤褐色土層。土層上部に黄褐色土層が厚く分布している。下部が赤褐色土層。	Na1435	1019-006 1019-007	
P0-011	10-47	Sr-024 10-19-008 Sr-024 10-19-009	遺土P-1 遺土P-1	土粒	砂	-	-	2,3195.4	7,1952.8	7,1952.8	遺	砂	遺	外周部(約1/3)が黄褐色。土層上部に黄褐色土層が厚く分布している。下部が赤褐色土層。土層上部に黄褐色土層が厚く分布している。下部が赤褐色土層。	Na1432	1019-008 1019-009	
P0-011	10-48	Sr-024 10-19-010 Sr-024 10-19-011	遺土P-1 遺土P-1	土粒	遺土P-1	20.4	-	2,354.1	2,314.1	2,314.1	遺	砂	遺	外周部(約1/3)が黄褐色。土層上部に黄褐色土層が厚く分布している。下部が赤褐色土層。土層上部に黄褐色土層が厚く分布している。下部が赤褐色土層。	Na1432	1019-010 1019-011	
P0-011	10-46	Sr-024 10-19-008 Sr-024 10-19-009	遺土P-1 遺土P-1	土粒	遺土P-1	20.4	-	3,918.6	3,918.6	3,918.6	遺	砂	遺	外周部(約1/3)が黄褐色。土層上部に黄褐色土層が厚く分布している。下部が赤褐色土層。土層上部に黄褐色土層が厚く分布している。下部が赤褐色土層。	Na1439	1019-008 1019-009	
P0-011	10-50	Sr-024 10-19-012 Sr-024 10-19-013	遺土P-1 遺土P-1	土粒	砂	13.4	-	3,132	3,132	3,132	遺	少	遺	外周部(約1/3)が黄褐色。土層上部に黄褐色土層が厚く分布している。下部が赤褐色土層。土層上部に黄褐色土層が厚く分布している。下部が赤褐色土層。	Na1434	1019-012 1019-013	
P0-011	10-52	Sr-024 10-19-014 Sr-024 10-19-015	遺土P-1 遺土P-1	土粒	遺土P-1	21.0	-	1,212	3,391.0	3,390.8	遺	少	遺	外周部(約1/3)が黄褐色。土層上部に黄褐色土層が厚く分布している。下部が赤褐色土層。土層上部に黄褐色土層が厚く分布している。下部が赤褐色土層。	Na1438	1019-014 1019-015	
P0-011	10-53	Sr-024 10-19-016 Sr-024 10-19-017	遺土P-1 遺土P-1	土粒	砂	-	4.8	8.12	3,918.6	3,918.6	遺	砂	遺	外周部(約1/3)が黄褐色。土層上部に黄褐色土層が厚く分布している。下部が赤褐色土層。土層上部に黄褐色土層が厚く分布している。下部が赤褐色土層。	Na1439	1019-016 1019-017	
P0-011	10-54	Sr-024 10-19-018 Sr-024 10-19-019	遺土P-1 遺土P-1	土粒	砂	-	3.2	6.912	3,918.6	3,918.6	遺	砂	遺	外周部(約1/3)が黄褐色。土層上部に黄褐色土層が厚く分布している。下部が赤褐色土層。土層上部に黄褐色土層が厚く分布している。下部が赤褐色土層。	Na1437	1019-018 1019-019	
P0-011	10-55	Sr-024 10-19-020 Sr-024 10-19-021	遺土P-1 遺土P-1	土粒	遺土P-1	13.4	-	1,312	3,918.6	3,918.6	遺	砂	遺	外周部(約1/3)が黄褐色。土層上部に黄褐色土層が厚く分布している。下部が赤褐色土層。土層上部に黄褐色土層が厚く分布している。下部が赤褐色土層。	Na1441	1019-020 1019-021	
P0-011	10-56	Sr-024 10-19-022 Sr-024 10-19-023	遺土P-1 遺土P-1	土粒	遺土P-1	20.4	-	10,712	10,712	10,712	遺	砂	遺	外周部(約1/3)が黄褐色。土層上部に黄褐色土層が厚く分布している。下部が赤褐色土層。土層上部に黄褐色土層が厚く分布している。下部が赤褐色土層。	Na1440	1019-022 1019-023	
P0-011	10-57	Sr-027 10-19-024 Sr-027 10-19-025	遺土P-1 遺土P-1	土粒	砂	19.6	-	14.32	10,910.2	10,910.2	遺	砂	遺	外周部(約1/3)が黄褐色。土層上部に黄褐色土層が厚く分布している。下部が赤褐色土層。土層上部に黄褐色土層が厚く分布している。下部が赤褐色土層。	Na1433	1019-024 1019-025	
P0-011	10-58	Sr-027 10-19-026 Sr-027 10-19-027	遺土P-1 遺土P-1	土粒	砂	-	6.8	12.012	3,391.4	3,391.4	遺	砂	遺	外周部(約1/3)が黄褐色。土層上部に黄褐色土層が厚く分布している。下部が赤褐色土層。土層上部に黄褐色土層が厚く分布している。下部が赤褐色土層。	Na1432	1019-026 1019-027	
P0-011	10-59	Sr-030 10-19-028 Sr-030 10-19-029	遺土P-18 遺土P-18	土粒	砂	-	6.0	20.12	3,918.6	3,918.6	遺	砂	遺	外周部(約1/3)が黄褐色。土層上部に黄褐色土層が厚く分布している。下部が赤褐色土層。土層上部に黄褐色土層が厚く分布している。下部が赤褐色土層。	Na1446	1019-028 1019-029	
P0-011	10-60	Sr-030 10-19-030 Sr-030 10-19-031	遺土P-28 遺土P-28	土粒	遺土P-28	22.8	-	6.612	3,391.4	3,391.4	遺	少	遺	外周部(約1/3)が黄褐色。土層上部に黄褐色土層が厚く分布している。下部が赤褐色土層。土層上部に黄褐色土層が厚く分布している。下部が赤褐色土層。	Na1447	1019-030 1019-031	
P0-011	10-61	Sr-030 10-19-032 Sr-030 10-19-033	遺土P-47 遺土P-47	土粒	砂	-	8.2	12.012	10,910.4	10,910.4	遺	少	遺	外周部(約1/3)が黄褐色。土層上部に黄褐色土層が厚く分布している。下部が赤褐色土層。土層上部に黄褐色土層が厚く分布している。下部が赤褐色土層。	Na1451	1019-032 1019-033	
P0-011	10-62	Sr-030 10-19-034 Sr-030 10-19-035	遺土P-37 遺土P-37	土粒	小壘	11.4	-	16.32	2,372.2	2,376.8	遺	少	遺	外周部(約1/3)が黄褐色。土層上部に黄褐色土層が厚く分布している。下部が赤褐色土層。土層上部に黄褐色土層が厚く分布している。下部が赤褐色土層。	Na1448	1019-034 1019-035	
P0-011	10-63	Sr-031 10-19-036 Sr-031 10-19-037	遺土P-30 遺土P-30	遺物群	砂	16.4	-	1,312	2,376.2	2,376.2	遺	-	遺	外周部(約1/3)が黄褐色。土層上部に黄褐色土層が厚く分布している。下部が赤褐色土層。土層上部に黄褐色土層が厚く分布している。下部が赤褐色土層。	Na1452	1019-036 1019-037	
P0-011	10-64	Sr-030 10-19-038 Sr-030 10-19-039	遺土P-25 遺土P-25	遺物群	砂	13.0	-	2,212	3,081.1	3,081.1	遺	-	遺	外周部(約1/3)が黄褐色。土層上部に黄褐色土層が厚く分布している。下部が赤褐色土層。土層上部に黄褐色土層が厚く分布している。下部が赤褐色土層。	Na1454	1019-038 1019-039	
P0-012	10-65	Sr-030 10-19-040 Sr-030 10-19-041	遺土P-30(2堆)	土粒	遺土P-30	13.2	-	3,112	10,910.4	10,910.4	遺	少	遺	外周部(約1/3)が黄褐色。土層上部に黄褐色土層が厚く分布している。下部が赤褐色土層。土層上部に黄褐色土層が厚く分布している。下部が赤褐色土層。	Na1456	1019-040 1019-041	
P0-012	10-66	Sr-030 10-19-042 Sr-030 10-19-043	遺土P-11(3堆)	土粒	小壘	11.6	12.2	2,312	12.012	3,918.6	遺	少	遺	外周部(約1/3)が黄褐色。土層上部に黄褐色土層が厚く分布している。下部が赤褐色土層。土層上部に黄褐色土層が厚く分布している。下部が赤褐色土層。	Na1459	1019-042 1019-043	
P0-012	10-67	Sr-030 10-19-044 Sr-030 10-19-045	遺土P-1	土粒	遺土P-1	14.0	-	65.32	3,391.4	3,391.4	遺	遺	遺	外周部(約1/3)が黄褐色。土層上部に黄褐色土層が厚く分布している。下部が赤褐色土層。土層上部に黄褐色土層が厚く分布している。下部が赤褐色土層。	Na1464	1019-044 1019-045	

調査番号	No.	出土時期	遺構名	層位	種別	部位	口徑(φ)	最大径(φ)	高さ(mm)	口径(φ)	色相(内)	色相(外)	形状	材質	口縁部	外縁部	内縁部	底面形状	遺跡名	備考	調査番号
PR-012	0100	Ⅱ-14区	遺構P-X	遺構P-X	土師器 罎	口縁～胴部	10.4	-	16.12	-	2.9706.4	3.096.8	筒 少	土	少	少	少	少	外周縁部直線縁直線縁	jp11030-04	
PR-012	0101	Ⅱ-14区	遺構P-X	遺構P-X	土師器 罎	口縁～胴部	8.6	-	15.21	-	3.0702.3	3.0708.2	筒 少	土	少	少	少	少	外周縁部直線縁直線縁	jp11030-05	
PR-012	0102	Ⅱ-14区	遺構P-X	遺構P-X	土師器 罎	口縁～胴部	13.8	-	14.72	-	3.0708.4	3.0708.4	筒 少	土	少	少	少	少	外周縁部直線縁直線縁	jp11030-06	
PR-012	0103	Ⅱ-14区	遺構P-X	遺構P-X	土師器 罎	口縁～胴部	8.0	13.5	17.2	5.172	NA.0	NA.0	筒 無	土	無	無	無	無	外周縁部直線縁直線縁	jp11030-07	
PR-012	0104	Ⅱ-14区	遺構P-X	遺構P-X	土師器 罎	口縁～胴部	22.8	-	4.872	-	3.3706.4	3.3706.4	筒 少	土	少	少	少	少	外周縁部直線縁直線縁	jp11030-08	
PR-012	0105	Ⅱ-14区	遺構P-X	遺構P-X	土師器 罎	口縁～胴部	22.0	-	1.972	-	3.3707.4	3.3707.4	筒 少	土	少	少	少	少	外周縁部直線縁直線縁	jp11030-09	
PR-012	0106	Ⅱ-14区	遺構P-X	遺構P-X	土師器 罎	口縁～胴部	22.0	-	2.172	-	3.3707.6	3.3707.6	筒 少	土	少	少	少	少	外周縁部直線縁直線縁	jp11030-10	
PR-012	0107	Ⅱ-14区	遺構P-X	遺構P-X	土師器 罎	口縁～胴部	20.0	-	0.872	-	3.0702.3	3.0708.2	筒 少	土	少	少	少	少	外周縁部直線縁直線縁	jp11030-11	
PR-012	0108	Ⅱ-14区	遺構P-X	遺構P-X	土師器 罎	口縁～胴部	19.4	-	0.672	-	3.0702.3	3.0706.4	筒 多	土	多	多	多	多	外周縁部直線縁直線縁	jp11030-12	
PR-012	0109	Ⅱ-14区	遺構P-X	遺構P-X	土師器 罎	口縁～胴部	15.4	-	2.272	-	3.3707.4	3.3707.4	筒 無	土	無	無	無	無	外周縁部直線縁直線縁	jp11030-13	
PR-012	0110	Ⅱ-14区	遺構P-X	遺構P-X	土師器 罎	口縁～胴部	13.0	-	1.972	-	3.3706.4	3.3706.3	筒 無	土	無	無	無	無	外周縁部直線縁直線縁	jp11030-14	
PR-012	0111	Ⅱ-14区	遺構P-X	遺構P-X	土師器 罎	口縁～胴部	13.2	-	1.572	-	3.3706.4	3.3706.4	筒 無	土	無	無	無	無	外周縁部直線縁直線縁	jp11030-15	
PR-012	0112	Ⅱ-14区	遺構P-X	遺構P-X	土師器 罎	口縁～胴部	25.7	-	1.272	-	2.9706.6	2.9706.6	筒 少	土	少	少	少	少	外周縁部直線縁直線縁	jp11030-16	
PR-013	0102	Ⅱ-14区	遺構P-X	遺構P-X	土師器 罎	口縁～胴部	13.4	3.1	6.4	0.572	4.072	4.072	筒 少	土	少	少	少	少	外周縁部直線縁直線縁	jp11030-17	
PR-013	0103	Ⅱ-14区	遺構P-X	遺構P-X	土師器 罎	口縁～胴部	13.8	-	2.972	-	3.3706.3	3.3706.4	筒 少	土	少	少	少	少	外周縁部直線縁直線縁	jp11030-18	
PR-013	0104	Ⅱ-14区	遺構P-X	遺構P-X	土師器 罎	口縁部	-	-	-	-	3.3706.3	3.0702.2	筒 無	土	無	無	無	無	外周縁部直線縁直線縁	jp11030-19	
PR-013	0105	Ⅱ-14区	遺構P-X	遺構P-X	土師器 罎	口縁～胴部	16.4	-	0.472	-	2.970.2	2.970.2	筒 少	土	少	少	少	少	外周縁部直線縁直線縁	jp11030-20	
PR-013	0106	Ⅱ-14区	遺構P-X	遺構P-X	土師器 罎	口縁～胴部	3.2	-	4.072	-	3.0702.3	3.0702.3	筒 少	土	少	少	少	少	外周縁部直線縁直線縁	jp11030-21	
PR-013	0107	Ⅱ-14区	遺構P-X	遺構P-X	土師器 罎	口縁～胴部	12.0	-	0.972	-	3.0702.3	3.3706.4	筒 無	土	無	無	無	無	外周縁部直線縁直線縁	jp11030-22	
PR-013	0108	Ⅱ-14区	遺構P-X	遺構P-X	土師器 罎	口縁～胴部	13.4	3.1	6.4	0.572	4.072	4.072	筒 少	土	少	少	少	少	外周縁部直線縁直線縁	jp11030-23	
PR-013	0109	Ⅱ-14区	遺構P-X	遺構P-X	土師器 罎	口縁～胴部	13.8	-	2.972	-	3.3706.3	3.3706.4	筒 少	土	少	少	少	少	外周縁部直線縁直線縁	jp11030-24	

図版番号	No.	出土部位	遺物名	単位	種別	部位	口径φ	最大径φ	底径φ	高さ	重量(g)	色相	色相測定値	形状	材質	口縁部	外縁部	内縁部	底面形状	備考	調査番号	図版番号
PC-013	0103	1-14E	土師器	土師器	胴	口縁-胴部	18.5	-	0.12	-	3.170E-4	3.170E-4	員	少	土	ナリ	ナリ	ナリ	円形底面	内縁部が直線的で底面が凹形。胴部は直線的で口縁部が少し膨らんでいる。底面は平坦で底径がほぼ中心に一致している。	30-1740-001	№4173
PC-013	0104	1-14E	土師器	土師器	胴	胴部	-	3.4	-	5.0	3.197E-4	3.198E-4	員	少	土	ナリ	ナリ	ナリ	ハコ	内縁部が直線的で底面が凹形。胴部は直線的で口縁部が少し膨らんでいる。底面は平坦で底径がほぼ中心に一致している。	30-1740-001	№4188
PC-013	0101	1-14E	土師器	土師器	胴	口縁-胴部	24.0	-	0.12	-	3.170E-4	3.168E-4	員	少	土	ナリ	ナリ	ナリ	ナリ	内縁部が直線的で底面が凹形。胴部は直線的で口縁部が少し膨らんでいる。底面は平坦で底径がほぼ中心に一致している。	30-1740-001	№4174
PC-013	0102	1-14E	土師器	土師器	胴	口縁-胴部	26.8	-	1.32	-	3.197E-4	3.198E-4	員	少	土	ナリ	ナリ	ナリ	ナリ	内縁部が直線的で底面が凹形。胴部は直線的で口縁部が少し膨らんでいる。底面は平坦で底径がほぼ中心に一致している。	30-1740-001	№4177
PC-013	0103	1-14E	土師器	土師器	胴	胴部	-	5.0	-	9.9	3.197E-4	3.198E-4	員	少	土	ナリ	ナリ	ナリ	ハコ	内縁部が直線的で底面が凹形。胴部は直線的で口縁部が少し膨らんでいる。底面は平坦で底径がほぼ中心に一致している。	30-1740-001	№4177
PC-013	0104	1-14E	土師器	土師器	胴	胴部	-	5.4	-	12.0	3.198E-4	3.198E-4	員	少	土	ナリ	ナリ	ナリ	ハコ	内縁部が直線的で底面が凹形。胴部は直線的で口縁部が少し膨らんでいる。底面は平坦で底径がほぼ中心に一致している。	30-1740-001	№4177
PC-014	0105	1-14E	土師器	土師器	胴	口縁-胴部	13.0	-	0.12	-	3.070E-4	3.070E-4	員	中	土	ナリ	ナリ	ナリ	ナリ	PC-013の加工で内縁部が直線的で底面が凹形。胴部は直線的で口縁部が少し膨らんでいる。底面は平坦で底径がほぼ中心に一致している。	30-1740-001	№4184
PC-014	0106	1-14E	土師器	土師器	胴	口縁-胴部	14.8	-	1.62	-	3.070E-4	3.070E-4	員	少	土	ナリ	ナリ	ナリ	ナリ	内縁部が直線的で底面が凹形。胴部は直線的で口縁部が少し膨らんでいる。底面は平坦で底径がほぼ中心に一致している。	30-1740-001	№4188
PC-014	0107	1-14E	土師器	土師器	胴	口縁-胴部	19.9	-	2.72	-	3.197E-4	3.198E-4	員	少	土	ナリ	ナリ	ナリ	ナリ	内縁部が直線的で底面が凹形。胴部は直線的で口縁部が少し膨らんでいる。底面は平坦で底径がほぼ中心に一致している。	30-1740-001	№4178
PC-014	0108	1-14E	土師器	土師器	胴	口縁-胴部	22.2	-	1.22	-	3.198E-4	3.198E-4	員	少	土	ナリ	ナリ	ナリ	ナリ	内縁部が直線的で底面が凹形。胴部は直線的で口縁部が少し膨らんでいる。底面は平坦で底径がほぼ中心に一致している。	30-1740-001	№4179
PC-014	0109	1-14E	土師器	土師器	胴	口縁-胴部	13.0	-	1.12	-	3.070E-4	3.070E-4	員	中	土	ナリ	ナリ	ナリ	ナリ	PC-013の加工で内縁部が直線的で底面が凹形。胴部は直線的で口縁部が少し膨らんでいる。底面は平坦で底径がほぼ中心に一致している。	30-1740-001	№4183
PC-014	0100	1-14E	土師器	土師器	胴	胴部	-	3.8	-	5.0	3.070E-4	3.070E-4	員	少	土	ナリ	ナリ	ナリ	ハコ	内縁部が直線的で底面が凹形。胴部は直線的で口縁部が少し膨らんでいる。底面は平坦で底径がほぼ中心に一致している。	30-1740-001	№4173
PC-014	0201	1-14E	土師器	土師器	胴	口縁-胴部	15.8	-	2.62	-	2.370E-6	2.370E-6	員	少	多	ナリ	ナリ	ナリ	ナリ	内縁部が直線的で底面が凹形。胴部は直線的で口縁部が少し膨らんでいる。底面は平坦で底径がほぼ中心に一致している。	30-1740-001	№4175
PC-014	0202	1-14E	土師器	土師器	胴	胴部	-	7.0	-	2.72	2.370E-6	2.370E-6	員	少	少	ナリ	ナリ	ナリ	ナリ	内縁部が直線的で底面が凹形。胴部は直線的で口縁部が少し膨らんでいる。底面は平坦で底径がほぼ中心に一致している。	30-1740-001	№4180
PC-014	0203	1-14E	土師器	土師器	胴	胴部	-	6.6	-	3.02	3.198E-4	3.198E-4	員	中	土	ナリ	ナリ	ナリ	ナリ	内縁部が直線的で底面が凹形。胴部は直線的で口縁部が少し膨らんでいる。底面は平坦で底径がほぼ中心に一致している。	30-1740-001	№4180
PC-014	0204	1-14E	土師器	土師器	胴	口縁-胴部	20.6	-	1.32	-	3.197E-4	3.198E-4	員	多	中	ナリ	ナリ	ナリ	ナリ	内縁部が直線的で底面が凹形。胴部は直線的で口縁部が少し膨らんでいる。底面は平坦で底径がほぼ中心に一致している。	30-1740-001	№4180
PC-014	0205	1-14E	土師器	土師器	胴	口縁-胴部	26.8	-	1.12	-	3.197E-4	3.198E-4	員	少	少	ナリ	ナリ	ナリ	ナリ	内縁部が直線的で底面が凹形。胴部は直線的で口縁部が少し膨らんでいる。底面は平坦で底径がほぼ中心に一致している。	30-1740-001	№4182
PC-014	0206	1-14E	土師器	土師器	胴	口縁-胴部	16.8	-	1.52	-	3.197E-4	3.198E-4	員	中	中	ナリ	ナリ	ナリ	ナリ	内縁部が直線的で底面が凹形。胴部は直線的で口縁部が少し膨らんでいる。底面は平坦で底径がほぼ中心に一致している。	30-1740-001	№4188
PC-014	0207	1-14E	土師器	土師器	胴	胴部	-	6.4	-	6.6	3.197E-4	3.198E-4	員	少	少	ナリ	ナリ	ナリ	ナリ	内縁部が直線的で底面が凹形。胴部は直線的で口縁部が少し膨らんでいる。底面は平坦で底径がほぼ中心に一致している。	30-1740-001	№4188
PC-014	0208	1-14E	土師器	土師器	胴	胴部	-	6.4	-	5.5	3.198E-4	3.198E-4	員	少	少	ナリ	ナリ	ナリ	ナリ	内縁部が直線的で底面が凹形。胴部は直線的で口縁部が少し膨らんでいる。底面は平坦で底径がほぼ中心に一致している。	30-1740-001	№4189

調査番号	標本No.	出土地域	標本名	標尺	種類	部位	口径(=最大径)単位:mm	高さ	口径比率(=口径/高さ)	重量	色相(内部)	模様	用途	口縁部	外縁部	内縁部	底	厚	底径	備考
PF-014	0209	Am-11区	PF-022 遺土P-17	遺土P-17	土師製 罎	口縁～底面	4.6	4.0	2.5/12	12.6/13	10/107.4	黒	少	黒	黒	少	少	少	少	底面中央部が直線的に上へ向かって膨らみ出し、上縁に二重のびり気味な筋を有する
PF-015	0210	Am-11区	PF-023 遺土P-X	遺土P-X	土師製 罎	口縁～底面	2.0	-	2.5/12	-	10/198.3	黒	中	少	少	少	少	少	少	底面中央部が直線的に上へ向かって膨らみ出し、上縁に二重のびり気味な筋を有する
PF-015	0211	Am-10区	PF-023 遺土P-X	遺土P-X	土師製 罎	口縁～底面	19.8	-	1.1/12	-	319/774	黒	中	少	少	少	少	少	少	底面中央部が直線的に上へ向かって膨らみ出し、上縁に二重のびり気味な筋を有する
PF-015	0212	Am-10区	PF-023 遺土P-X	遺土P-X	土師製 罎	口縁～底面	13.8	-	0.8/12	-	213/98.4	黒	中	少	少	少	少	少	少	底面中央部が直線的に上へ向かって膨らみ出し、上縁に二重のびり気味な筋を有する
PF-015	0213	Am-10区	PF-023 遺土P-X	遺土P-X	土師製 罎	口縁～底面	18.2	-	0.8/12	-	319/68.3	黒	少	少	少	少	少	少	少	底面中央部が直線的に上へ向かって膨らみ出し、上縁に二重のびり気味な筋を有する
PF-015	0214	Am-10区	PF-023 遺土P-X	遺土P-X	土師製 罎	口縁～底面	-	-	3.2	-	319/68.3	黒	少	少	少	少	少	少	少	底面中央部が直線的に上へ向かって膨らみ出し、上縁に二重のびり気味な筋を有する
PF-015	0215	Am-10区	PF-023 遺土P-X	遺土P-X	土師製 罎	口縁～底面	-	-	8.0	-	18/12	10/107.4	黒	少	少	少	少	少	少	底面中央部が直線的に上へ向かって膨らみ出し、上縁に二重のびり気味な筋を有する
PF-015	0216	Am-10区	PF-023 遺土P-X	遺土P-X	土師製 罎	口縁～底面	24.8	-	1.8/12	-	319/106.3	黒	少	少	少	少	少	少	少	底面中央部が直線的に上へ向かって膨らみ出し、上縁に二重のびり気味な筋を有する
PF-015	0217	Am-9区	PF-023 遺土P-X	遺土P-X	土師製 罎	口縁～底面	8.6	(12.5)	8.8	3.0/12	-	319/107.8	黒	-	黒	黒	少	少	少	底面中央部が直線的に上へ向かって膨らみ出し、上縁に二重のびり気味な筋を有する
PF-015	0218	Am-9区	PF-023 遺土P-X	遺土P-X	土師製 罎	口縁～底面	14.6	(23.0)	7.8	1.8/12	6.8/12	319/107.3	黒	少	少	少	少	少	少	底面中央部が直線的に上へ向かって膨らみ出し、上縁に二重のびり気味な筋を有する
PF-015	0219	Am-9区	PF-023 遺土P-X	遺土P-X	土師製 罎	口縁～底面	11.0	-	0.2/12	-	213/98.8	黒	少	少	少	少	少	少	少	底面中央部が直線的に上へ向かって膨らみ出し、上縁に二重のびり気味な筋を有する
PF-015	0220	F-11区	PF-024 遺土P-X	遺土P-X	土師製 罎	口縁～底面	19.8	-	2.1/12	-	10/198.3	黒	少	少	少	少	少	少	少	底面中央部が直線的に上へ向かって膨らみ出し、上縁に二重のびり気味な筋を有する
PF-015	0221	F-11区	PF-024 遺土P-X	遺土P-X	土師製 罎	口縁～底面	21.0	-	4.0/12	-	213/98.3	黒	中	少	少	少	少	少	少	底面中央部が直線的に上へ向かって膨らみ出し、上縁に二重のびり気味な筋を有する
PF-015	0222	F-11区	PF-024 遺土P-X	遺土P-X	土師製 罎	口縁～底面	22.0	-	18.0/12	-	10/198.4	黒	中	多	-	-	-	-	-	底面中央部が直線的に上へ向かって膨らみ出し、上縁に二重のびり気味な筋を有する
PF-016	0223	F-12区	PF-024 遺土P-X	遺土P-X	土師製 罎	口縁～底面	-	-	3.8	-	4.8/12	319/98.3	黒	黒	黒	黒	黒	黒	黒	底面中央部が直線的に上へ向かって膨らみ出し、上縁に二重のびり気味な筋を有する
PF-016	0224	F-12区	PF-024 遺土P-X	遺土P-X	土師製 罎	口縁～底面	-	-	5.4	-	5.0/12	10/198.4	黒	少	少	少	少	少	少	底面中央部が直線的に上へ向かって膨らみ出し、上縁に二重のびり気味な筋を有する
PF-016	0225	F-12区	PF-024 遺土P-X	遺土P-X	土師製 罎	口縁～底面	22.6	-	0.8/12	-	319/106.4	黒	中	少	少	少	少	少	少	底面中央部が直線的に上へ向かって膨らみ出し、上縁に二重のびり気味な筋を有する
PF-016	0226	F-12区	PF-024 遺土P-X	遺土P-X	土師製 罎	口縁～底面	19.0	-	1.8/12	-	319/98.8	黒	中	少	少	少	少	少	少	底面中央部が直線的に上へ向かって膨らみ出し、上縁に二重のびり気味な筋を有する
PF-016	0227	F-12区	PF-024 遺土P-X	遺土P-X	土師製 罎	口縁～底面	12.8	-	1.8/12	-	8/12	10/198.1	黒	少	少	少	少	少	少	底面中央部が直線的に上へ向かって膨らみ出し、上縁に二重のびり気味な筋を有する
PF-016	0228	F-12区	PF-024 遺土P-X	遺土P-X	土師製 罎	口縁～底面	11.6	-	1.1/12	-	10/198.4	黒	少	少	少	少	少	少	少	底面中央部が直線的に上へ向かって膨らみ出し、上縁に二重のびり気味な筋を有する
PF-016	0229	F-12区	PF-024 遺土P-X	遺土P-X	土師製 罎	口縁～底面	15.0	-	1.6/12	-	319/106.4	黒	少	少	少	少	少	少	少	底面中央部が直線的に上へ向かって膨らみ出し、上縁に二重のびり気味な筋を有する

調査番号	出土部位	遺物名	図比	種別	部位	口径(mm)	最大径(mm)	高さ(mm)	色相(内部)	色相(外部)	形状	数量	口縁部	外縁部	内縁部	備考	調査番号
PS-016	220	7-21区	IS-D4 JK-F7	土師器	胴	19.0	-	2.3(2)	3.5Y8.4/3.5R5.2	黒	黒	1	ナシ	ナシ	ナシ	内縁部口縁部一帯黒土層に埋蔵。泥状赤褐色の厚層を伴う。灰化付着あり。	№4215
PS-016	221	7-21区	IS-D4 JK-F7	土師器	胴	16.0	-	0.8(2)	3.5Y8.4/3.5R5.4	黒	黒	1	ナシ	ナシ	ナシ	内縁部口縁部以下一帯灰化付着あり。向口縁部1/3を灰化層の中層に埋蔵。灰化層の厚さ約1cm。灰化層の下部に黒土層を伴う。	№4197
PS-016	222	7-21区	IS-D4 JK-F7 IS-D4 JK-F7 IS-D4 JK-F7	土師器	胴	19.5	-	2.8(2)	3.5Y8.4/3.5R5.8	黒	黒	少	ナシ	ナシ	ナシ	内縁部口縁部以下一帯灰化付着あり。向口縁部1/3を灰化層の中層に埋蔵。灰化層の厚さ約1cm。灰化層の下部に黒土層を伴う。	№4198
PS-016	223	7-21区	IS-D4 JK-F7	土師器	胴	15.6	5.5	6.2	10.5(2)	10.5(2)	黒	黒	1	ナシ	ナシ	内縁部口縁部以下一帯灰化付着あり。向口縁部1/3を灰化層の中層に埋蔵。灰化層の厚さ約1cm。灰化層の下部に黒土層を伴う。	№4201
PS-016	224	7-21区	IS-D4 JK-F7	土師器	胴	17.6	-	2.1(2)	3.5Y8.4/3.5R6.2	黒	黒	1	ナシ	ナシ	ナシ	内縁部口縁部以下一帯灰化付着あり。向口縁部1/3を灰化層の中層に埋蔵。灰化層の厚さ約1cm。灰化層の下部に黒土層を伴う。	№4202
PS-016	225	7-21区	IS-D4 JK-F7	土師器	胴	17.6	-	1.3(2)	3.5Y8.8/3.5R5.8	黒	黒	1	ナシ	ナシ	ナシ	内縁部口縁部以下一帯灰化付着あり。向口縁部1/3を灰化層の中層に埋蔵。灰化層の厚さ約1cm。灰化層の下部に黒土層を伴う。	№4214
PS-016	226	7-21区	IS-D4 JK-F7	土師器	胴	21.2	-	11.2(2)	3.5Y8.8/3.5R5.8	黒	黒	少	ナシ	ナシ	ナシ	内縁部口縁部以下一帯灰化付着あり。向口縁部1/3を灰化層の中層に埋蔵。灰化層の厚さ約1cm。灰化層の下部に黒土層を伴う。	№4218
PS-017	227	7-21区	IS-D4 JK-F7	土師器	胴	21.6	-	13.7(2)	3.5Y8.8/3.5R5.8	黒	黒	少	ナシ	ナシ	ナシ	内縁部口縁部以下一帯灰化付着あり。向口縁部1/3を灰化層の中層に埋蔵。灰化層の厚さ約1cm。灰化層の下部に黒土層を伴う。	№4213
PS-017	228	7-21区	IS-D4 JK-F7	土師器	胴	22.6	-	15.7(2)	3.5Y8.8/3.5R5.8	黒	黒	少	ナシ	ナシ	ナシ	内縁部口縁部以下一帯灰化付着あり。向口縁部1/3を灰化層の中層に埋蔵。灰化層の厚さ約1cm。灰化層の下部に黒土層を伴う。	№4212
PS-017	229	7-21区	IS-D4 JK-F7	土師器	胴	20.6	-	14.7(2)	3.5Y8.8/3.5R5.8	黒	黒	1	ナシ	ナシ	ナシ	内縁部口縁部以下一帯灰化付着あり。向口縁部1/3を灰化層の中層に埋蔵。灰化層の厚さ約1cm。灰化層の下部に黒土層を伴う。	№4207
PS-017	230	7-21区	IS-D4 JK-F7	土師器	胴	19.4	-	16.7(2)	3.5Y8.8/3.5R6.8	黒	黒	1	ナシ	ナシ	ナシ	内縁部口縁部以下一帯灰化付着あり。向口縁部1/3を灰化層の中層に埋蔵。灰化層の厚さ約1cm。灰化層の下部に黒土層を伴う。	№4210
PS-017	231	7-21区	IS-D4 JK-F7 IS-D4 JK-F7	土師器	胴	19.6	28.1	3.8	14.7(2)	12.0(2)	3.5Y1.2/3.5Y1.2	10Y8.2	黒	ナシ	ナシ	内縁部口縁部以下一帯灰化付着あり。向口縁部1/3を灰化層の中層に埋蔵。灰化層の厚さ約1cm。灰化層の下部に黒土層を伴う。	№4217
PS-017	232	7-21区	IS-D4 JK-F7	土師器	胴	-	-	-	10Y8.2	2.3Y8.4	黒	少	ナシ	ナシ	ナシ	内縁部口縁部以下一帯灰化付着あり。向口縁部1/3を灰化層の中層に埋蔵。灰化層の厚さ約1cm。灰化層の下部に黒土層を伴う。	№3060
PS-017	233	7-21区	IS-D4 JK-F7 IS-D4 JK-F7	土師器	胴	-	-	-	10Y8.2	2.3Y8.4	黒	少	ナシ	ナシ	ナシ	内縁部口縁部以下一帯灰化付着あり。向口縁部1/3を灰化層の中層に埋蔵。灰化層の厚さ約1cm。灰化層の下部に黒土層を伴う。	№3061
PS-017	234	7-21区	IS-D4 JK-F7 IS-D4 JK-F7	土師器	小	14.6	-	11.7(2)	3.5Y8.8/3.5R6.4	黒	黒	少	ナシ	ナシ	ナシ	内縁部口縁部以下一帯灰化付着あり。向口縁部1/3を灰化層の中層に埋蔵。灰化層の厚さ約1cm。灰化層の下部に黒土層を伴う。	№4211
PS-017	235	7-21区	IS-D4 JK-F7 IS-D4 JK-F7	土師器	小	11.0	-	2.7(2)	3.5Y8.8/3.5R6.8	黒	黒	1	ナシ	ナシ	ナシ	内縁部口縁部以下一帯灰化付着あり。向口縁部1/3を灰化層の中層に埋蔵。灰化層の厚さ約1cm。灰化層の下部に黒土層を伴う。	№4203
PS-018	246	7-22区	IS-D3 JK-F7 IS-D3 JK-F7	土師器	小	23.2	-	13.7(2)	3.5Y8.2/3.5R5.2	黒	黒	少	ナシ	ナシ	ナシ	内縁部口縁部以下一帯灰化付着あり。向口縁部1/3を灰化層の中層に埋蔵。灰化層の厚さ約1cm。灰化層の下部に黒土層を伴う。	№4219
PS-018	247	7-22区	IS-D3 JK-F7	土師器	小	-	-	-	3.5Y8.4/3.5R5.4	黒	少	1	ナシ	ナシ	ナシ	内縁部口縁部以下一帯灰化付着あり。向口縁部1/3を灰化層の中層に埋蔵。灰化層の厚さ約1cm。灰化層の下部に黒土層を伴う。	№4223
PS-018	248	7-22区	IS-D3 JK-F7	土師器	小	14.2	-	0.5(2)	3.5Y8.4/3.5R5.4	黒	少	1	ナシ	ナシ	ナシ	内縁部口縁部以下一帯灰化付着あり。向口縁部1/3を灰化層の中層に埋蔵。灰化層の厚さ約1cm。灰化層の下部に黒土層を伴う。	№3037

調査番号	No.	出土部位	遺構名	層位	種別	形状	部位	口径(φ)	高さ(φ)	口径(φ)×高さ(φ)×底径(φ)	積存量	色相(内部)	色相(表面)	構成	材質	口径(φ)	外縁形状	内縁形状	遺物数	備考	調査番号
PC-018	1049	Ⅱ-4-5B	遺土P-28	遺土P-28	土師器	胴	口縁～胴部	14.2	-	6.4(2)	-	10707/4	7.107/6.8	皿	少	少	少	少	同様の大型の赤褐色(赤)土師器の 底・底面・内縁部を削り取った もの。底面・内縁部は、 内縁部を削り取った内縁部行状 を有している。	No.5058	
PC-018	1050	Ⅱ-4-5B	遺土P-2	遺土P-2	土師器	胴	口縁～胴部	14.6	-	2.5(2)	-	9796/6	9796/6.8	皿	数	数	数	数	内縁部を削り取った内縁部行状 を有している。	No.4252	
PC-018	1051	Ⅱ-4-5B	遺土P-X	遺土P-X	土師器	胴	口縁～胴部	15.2	-	1.5(2)	-	13798/4	7.1398/4.2	皿	少	少	少	少	内縁部を削り取った内縁部行状 を有している。	No.4273	
PC-018	1052	Ⅱ-4-5B	遺土P-12	遺土P-12	土師器	胴	口縁～胴部	14.8	-	10(2)	-	13795/3	10796/3.2	皿	数	数	数	数	内縁部を削り取った内縁部行状 を有している。	No.4271	
PC-018	1053	Ⅱ-4-5A	遺土P-X	遺土P-X	土師器	胴	口縁～胴部	12.8	-	10(2)	-	13796/3	13796/6.8	皿	数	数	数	数	内縁部を削り取った内縁部行状 を有している。	No.4274	
PC-018	1054	Ⅱ-4-5A	遺土P-X	遺土P-X	土師器	胴	口縁～胴部	10.0	-	0.8(2)	-	10796/2	10796/2.2	皿	少	少	少	少	内縁部を削り取った内縁部行状 を有している。	No.4275	
PC-018	1055	Ⅱ-4-5B	遺土P-X	遺土P-X	土師器	胴	第一底面	-	6.4	2.0(2)	13797/4	2.134(1)	皿	少	少	少	少	内縁部を削り取った内縁部行状 を有している。	No.4273		
PC-018	1056	Ⅱ-4-5B	遺土P-47	遺土P-47	土師器	胴	第一底面	-	3.8	12.0(2)	9797/8	7.9707/8.8	皿	少	少	少	少	内縁部を削り取った内縁部行状 を有している。	No.4277		
PC-018	1057	Ⅱ-4-5B	遺土P-41	遺土P-41	土師器	胴	第一底面	-	6.2	2.7(2)	10797/4	10796/3.2	皿	少	少	少	少	内縁部を削り取った内縁部行状 を有している。	No.4276		
PC-018	1058	Ⅱ-4-5B	遺土P-38	遺土P-38	土師器	小皿	口縁～胴部	14.0	-	1.5(2)	-	13798/4	13798/4.2	皿	数	数	数	数	内縁部を削り取った内縁部行状 を有している。	No.4250	
PC-018	1059	Ⅱ-4-5B	遺土P-22	遺土P-22	土師器	小皿	口縁～胴部	12.4	-	1.4(2)	-	10792/1	10792/2.2	皿	少	少	少	少	内縁部を削り取った内縁部行状 を有している。	No.4231	
PC-018	1060	Ⅱ-4-5A	遺土P-54 下層部P-2	遺土P-54 下層部P-2	陶文	蓋	口縁～胴部	21.6	-	2.2(2)	-	2.2195/5.8	2.2195/5.8	多	少	少	少	内縁部を削り取った内縁部行状 を有している。	No.4200		
PC-018	1061	Ⅱ-4-5B	遺土P-90 14-75.27.97.98P- Ⅱ-4-5B	遺土P-90 14-75.27.97.98P- Ⅱ-4-5B	土師器	胴	口縁～胴部	31.0	-	4.2(2)	-	9794/3	9794/4.2	皿	少	少	少	少	内縁部を削り取った内縁部行状 を有している。	No.4273	
PC-018	1062	Ⅱ-4-5B	下層部P-22	下層部P-22	土師器	胴	口縁～胴部	12.4	3.6	2.5(2)	2.6(2)	13798/6.8	7.1398/4.2	皿	数	数	数	数	内縁部を削り取った内縁部行状 を有している。	No.4277	
PC-018	1063	Ⅱ-4-5B	下層部P-4-11-20	下層部P-4-11-20	土師器	胴	第一底面	-	6.0	12.0(2)	9794/3	9794/4.2	皿	少	少	少	少	内縁部を削り取った内縁部行状 を有している。	No.4274		
PC-018	1064	Ⅱ-4-5A	遺土P-X	遺土P-X	土師器	胴	口縁～胴部	15.4	-	8.0(2)	-	10795/2	10795/2.2	皿	少	少	少	少	内縁部を削り取った内縁部行状 を有している。	No.4232	
PC-018	1065	Ⅱ-13-4A/B	遺土P-X	遺土P-X	土師器	蓋	口縁部	23.4	-	11.3(2)	-	10796/4	10796/4.2	皿	少	少	少	少	内縁部を削り取った内縁部行状 を有している。	No.4234	
PC-018	1067	Ⅱ-4-5B	遺土P-X	遺土P-X	陶文	蓋	口縁部	-	-	-	-	10796/4	10796/4.2	皿	少	少	少	少	内縁部を削り取った内縁部行状 を有している。	No.4234	
PC-018	1068	Ⅱ-4-5B	下層部P-10	下層部P-10	土師器	胴	第一底面	-	3.8	5.0(2)	10797/4	7.107/6.8	皿	少	少	少	少	内縁部を削り取った内縁部行状 を有している。	No.4205		
PC-018	1069	Ⅱ-4-5B	遺土P-18	遺土P-18	土師器	胴	第一底面	-	3.0	11.0(2)	9797/8	9797/8.2	皿	少	少	少	少	内縁部を削り取った内縁部行状 を有している。	No.4277		
PC-018	1070	Ⅱ-4-5B	遺土P-20	遺土P-20	土師器	胴	口縁～胴部	15.2	4.8	11.2(2)	2.7(2)	13797/4	9796/8.2	皿	数	数	数	数	内縁部を削り取った内縁部行状 を有している。	No.4239	
PC-018	1071	Ⅱ-4-5B	遺土P-X	遺土P-X	土師器	胴	第一底面	-	3.0	12.0(2)	13797/4	10797/2.2	皿	少	少	少	少	内縁部を削り取った内縁部行状 を有している。	No.4233		

調査番号	No.	出土位置	遺物名	単位	種別	部位	口徑(φ)	最大径(φ)	口徑×高さ	重量(g)	色別	色別部位	形状	材質	表面	口縁部	外縁部	内縁部	底面形状	備考	撮影番号	
PS-019	0272	56-4-5 56-4-6	土師器 (厚底)	腰土P-X	55C 釜	口縁-1(底部)	126	-	0.8×12	-	5198.4 73198.3	黒	少	土	少	口縁部	外縁部	内縁部	底面形状	外縁部は一段階の傾斜を成し、口縁部には口縁筋が認められる。底面はほぼ平面で、中央部にわずかに口縁部が広がる。内部には口縁筋が認められる。	No.4240	
PS-019	0273	56-4-3 56-4-6	土師器	腰土P-X	底面	-	-	-	-	-	73197.4 73198.6	黒	少	土	-	-	外子	-	-	内外面に口縁筋が認められる。底面はほぼ平面で、中央部にわずかに口縁部が広がる。	No.4202	
PS-019	0274	56-4-5	土師器	腰土P-X	口縁-1(底部)	146	-	0.3×12	-	9078.4	10798.4	黒	少	土	少	口縁部	外縁部	内縁部	底面形状	内外面に口縁筋が認められる。底面はほぼ平面で、中央部にわずかに口縁部が広がる。	No.3839	
PS-019	0275	56-4-5	土師器	腰土P-X	口縁-1(底部)	122	-	1.3×12	-	13197.4	13197.4	黒	少	土	少	口縁部	外縁部	内縁部	底面形状	内外面に口縁筋が認められる。底面はほぼ平面で、中央部にわずかに口縁部が広がる。	No.4241	
PS-019	0276	56-4-5 56-4-6	土師器	腰土P-X	口縁-1(底部)	210	-	0.8×12	-	1078.4 13197.4	13198.8	黒	少	土	少	口縁部	外縁部	内縁部	底面形状	内外面に口縁筋が認められる。底面はほぼ平面で、中央部にわずかに口縁部が広がる。	No.4242	
PS-019	0277	56-4-5 56-4-6	土師器	腰土P-X	口縁-1(底部)	126	4.7	4.8	4.6×12	4.1×12	13198.8	13198.8	黒	中	土	少	口縁部	外縁部	内縁部	底面形状	内外面に口縁筋が認められる。底面はほぼ平面で、中央部にわずかに口縁部が広がる。	No.4244
PS-019	0278	56-4-5	土師器	腰土P-X	口縁-1(底部)	192	-	2.4×12	-	1078.4	10798.4	黒	少	土	少	口縁部	外縁部	内縁部	底面形状	内外面に口縁筋が認められる。底面はほぼ平面で、中央部にわずかに口縁部が広がる。	No.4246	
PS-019	0279	56-4-5	土師器	腰土P-X	口縁-1(底部)	360	-	0.6×12	-	13198.4	13198.4	黒	中	土	中	口縁部	外縁部	内縁部	底面形状	内外面に口縁筋が認められる。底面はほぼ平面で、中央部にわずかに口縁部が広がる。	No.4245	
PS-019	0280	56-4-5	土師器	腰土P-X	口縁-1(底部)	140	-	3.2×12	-	1078.4	10798.4	黒	中	土	中	口縁部	外縁部	内縁部	底面形状	内外面に口縁筋が認められる。底面はほぼ平面で、中央部にわずかに口縁部が広がる。	No.4243	
PS-019	0281	56-4-5	土師器	腰土P-X	口縁-1(底部)	186	5.6	5.4	5.6×12	12.0×12	13197.8	13197.8	黒	少	土	少	口縁部	外縁部	内縁部	底面形状	内外面に口縁筋が認められる。底面はほぼ平面で、中央部にわずかに口縁部が広がる。	No.4249
PS-019	0282	56-4-5	土師器	腰土P-37	口縁-1(底部)	164	-	2.4×12	-	9198.6	10798.6	黒	中	土	中	口縁部	外縁部	内縁部	底面形状	内外面に口縁筋が認められる。底面はほぼ平面で、中央部にわずかに口縁部が広がる。	No.4247	
PS-019	0283	56-4-5	土師器	腰土P-31	口縁-1(底部)	203	-	1.8×12	-	9198.6	10798.2	黒	中	土	中	口縁部	外縁部	内縁部	底面形状	内外面に口縁筋が認められる。底面はほぼ平面で、中央部にわずかに口縁部が広がる。	No.4252	
PS-019	0284	56-4-5	土師器	腰土P-53	第一腰部	-	-	6.6	-	12.0×12	9198.8	5198.4	黒	少	土	少	口縁部	外縁部	内縁部	底面形状	内外面に口縁筋が認められる。底面はほぼ平面で、中央部にわずかに口縁部が広がる。	No.4250
PS-020	0285	56-4-5	土師器	腰土P-49	口縁-1(底部)	214	-	-	0.8×12	-	9198.6	13197.4	黒	少	土	少	口縁部	外縁部	内縁部	底面形状	内外面に口縁筋が認められる。底面はほぼ平面で、中央部にわずかに口縁部が広がる。	No.4253
PS-020	0286	56-4-5	土師器	腰土P-49	口縁-1(底部)	154	-	-	0.6×12	-	9198.6	9198.6	黒	中	土	中	口縁部	外縁部	内縁部	底面形状	内外面に口縁筋が認められる。底面はほぼ平面で、中央部にわずかに口縁部が広がる。	No.4254
PS-020	0287	56-4-5	土師器	腰土P-44	口縁-1(底部)	150	-	-	1.6×12	-	9198.6	9198.6	黒	中	土	中	口縁部	外縁部	内縁部	底面形状	内外面に口縁筋が認められる。底面はほぼ平面で、中央部にわずかに口縁部が広がる。	No.4255
PS-020	0288	56-4-7 56-4-8 56-4-9 56-4-11	土師器	腰土P-27	第一腰部	-	-	7.6	-	10.4×12	10798.4	13198.6	黒	少	土	少	口縁部	外縁部	内縁部	底面形状	内外面に口縁筋が認められる。底面はほぼ平面で、中央部にわずかに口縁部が広がる。	No.4259
PS-020	0289	56-4-8	土師器	腰土P-21	口縁-1(底部)	192	-	-	1.2×12	-	13198.6	13198.6	黒	中	土	中	口縁部	外縁部	内縁部	底面形状	内外面に口縁筋が認められる。底面はほぼ平面で、中央部にわずかに口縁部が広がる。	No.4248
PS-020	0290	56-4-8	土師器	小釜	第一腰部	-	-	4.4	-	12.0×12	13198.6	13198.6	黒	少	土	少	口縁部	外縁部	内縁部	底面形状	内外面に口縁筋が認められる。底面はほぼ平面で、中央部にわずかに口縁部が広がる。	No.4251
PS-020	0291	56-4-8	土師器	小釜	口縁-1(底部)	120	-	-	0.7×12	-	23198.8	13198.8	黒	少	土	少	口縁部	外縁部	内縁部	底面形状	内外面に口縁筋が認められる。底面はほぼ平面で、中央部にわずかに口縁部が広がる。	No.4256
PS-020	0292	56-4-8	土師器	小釜	口縁-1(底部)	144	5.2	5.4	5.6×12	12.0×12	13198.4	13198.8	黒	少	土	少	口縁部	外縁部	内縁部	底面形状	内外面に口縁筋が認められる。底面はほぼ平面で、中央部にわずかに口縁部が広がる。	No.4258

図版番号	No.	出土区画	遺構名	層位	種別	部位	口径(φ)・幅(φ)・長さ(mm)	底径(φ)	色別(断面)	色別(内部)	形状	材質	口縁部	外縁部	内縁部	遺物数	備考	調査番号
PC-022	0207	10-11区	50-04 土層	上層部P-1	竪穴	竪穴	-	-	33706.4	3706.8	直	直	直	直	直	直	内面は厚板状の土層に埋まり、 17.5区	JA1430-080
PC-022	0208	10-1区	50-04 土層	層2-P-2	竪穴	竪穴	5.2	1.6	33707.4	3707.4	直	直	直	直	直	直	内側11cm幅の土層に埋まり、 27.40区に埋まり、土層のP1区 から出土した遺物	JA1430-080
PC-022	0209	10-3-4区	50-01 50-019	50-011層P-3下層 P-3.50-011下層-X	竪穴	竪穴	5.2	1.2	33707.6	3300.8	直	直	直	直	直	直	内側、内面、土層に埋まり、 土層のP1区から出土した遺物	JA1430-080 JA1430-080
PC-022	0210	10-4区	50-01 50-019	50-017層P-4.5D-1 101下層-X	小竪穴	竪穴	1.2	-	33708.2	3708.2	直	直	直	直	直	直	内側11cm幅の土層に埋まり、 土層のP1区から出土した遺物	JA1430-080
PC-022	0211	10-2区	50-03 50-019	50-03層P-4.5D-1 101下層-X	竪穴	竪穴	1.74	-	30706.4	3070.4	直	直	直	直	直	直	内側11cm幅の土層に埋まり、 土層のP1区から出土した遺物	JA1430-080
PC-022	0212	10-1区	50-01 50-017	50-01層P-3.5D-1 101下層-X	竪穴	竪穴	2.02	-	3706.8	3706.8	直	直	直	直	直	直	内側11cm幅の土層に埋まり、 土層のP1区から出土した遺物	JA1430-080 JA1430-080
PC-022	0213	10-2区	50-01	層2-P-X	竪穴	竪穴	1.64	-	33707.6	3708.8	直	直	直	直	直	直	内側11cm幅の土層に埋まり、 土層のP1区から出土した遺物	JA1430-080
PC-022	0214	10-3-3-4区	50-01	層2-P-X	竪穴	竪穴	1.10	-	33708.4	3708.4	直	直	直	直	直	直	内側11cm幅の土層に埋まり、 土層のP1区から出土した遺物	JA1430-080
PC-022	0215	10-3-3-4区	50-01	層2-P-X	竪穴	竪穴	1.06	-	3706.8	3706.8	直	直	直	直	直	直	内側11cm幅の土層に埋まり、 土層のP1区から出土した遺物	JA1430-080
PC-022	0216	10-4区	50-01 50-01	層2-P-X	竪穴	竪穴	1.22	-	30706.4	30706.4	直	直	直	直	直	直	内側11cm幅の土層に埋まり、 土層のP1区から出土した遺物	JA1430-080
PC-022	0217	10-2区	50-01 50-01	層2-P-X	竪穴	竪穴	1.72	-	33707.6	30706.2	直	直	直	直	直	直	内側11cm幅の土層に埋まり、 土層のP1区から出土した遺物	JA1430-080
PC-022	0218	10-10区	50-02 50-02	層2-P-X	竪穴	竪穴	1.10	-	30707.4	3707.6	直	直	直	直	直	直	内側11cm幅の土層に埋まり、 土層のP1区から出土した遺物	JA1430-080
PC-022	0219	10-10区	50-02 50-02	層2-P-X	竪穴	竪穴	1.50	-	33706.6	3708.6	直	直	直	直	直	直	内側11cm幅の土層に埋まり、 土層のP1区から出土した遺物	JA1430-080
PC-022	0220	10-10区	50-02 50-02	層2-P-X	竪穴	竪穴	1.44	-	3706.4	3706.4	直	直	直	直	直	直	内側11cm幅の土層に埋まり、 土層のP1区から出土した遺物	JA1430-080
PC-022	0221	10-10区	50-02 50-02	層2-P-X	竪穴	竪穴	1.44	-	3706.4	3706.4	直	直	直	直	直	直	内側11cm幅の土層に埋まり、 土層のP1区から出土した遺物	JA1430-080
PC-022	0222	10-11区	50-04	層2-P-1	竪穴	竪穴	-	-	3706.8	3706.8	直	直	直	直	直	直	内側11cm幅の土層に埋まり、 土層のP1区から出土した遺物	JA1430-080
PC-022	0223	10-10区	50-02 50-01	層2-P-X	竪穴	竪穴	1.80	-	30707.4	30707.4	直	直	直	直	直	直	内側11cm幅の土層に埋まり、 土層のP1区から出土した遺物	JA1430-080
PC-022	0224	10-10区	50-02 50-02	層2-P-X	竪穴	竪穴	1.80	-	33707.6	30707.4	直	直	直	直	直	直	内側11cm幅の土層に埋まり、 土層のP1区から出土した遺物	JA1430-080
PC-022	0225	10-11区	50-03	層2-P-40	竪穴	竪穴	1.62	-	33707.6	3707.6	直	直	直	直	直	直	内側11cm幅の土層に埋まり、 土層のP1区から出土した遺物	JA1430-080
PC-022	0226	10-11区	50-03	層2-P-X	竪穴	竪穴	1.48	4.5	16.72	33707.2	3707.2	直	直	直	直	直	内側11cm幅の土層に埋まり、 土層のP1区から出土した遺物	JA1430-080
PC-022	0227	10-11区	50-03	層2-P-46	竪穴	竪穴	-	-	33706.8	3706.8	直	直	直	直	直	直	内側11cm幅の土層に埋まり、 土層のP1区から出土した遺物	JA1430-080
PC-022	0228	掘削11区 2.50-023 掘削12区 1.525-04	層2-P-X	層2-P-X	竪穴	竪穴	-	-	33706.8	3706.8	直	直	直	直	直	直	内側11cm幅の土層に埋まり、 土層のP1区から出土した遺物	JA1430-080
PC-022	0229	10-11区	50-03	層2-P-X	竪穴	竪穴	1.48	-	33707.4	3115.0	直	直	直	直	直	直	内側11cm幅の土層に埋まり、 土層のP1区から出土した遺物	JA1430-080
PC-022	0230	10-11区	50-03	層2-P-X	竪穴	竪穴	-	-	3706.8	3706.8	直	直	直	直	直	直	内側11cm幅の土層に埋まり、 土層のP1区から出土した遺物	JA1430-080
PC-022	0231	10-11区	50-03	層2-P-X	竪穴	竪穴	-	-	3706.8	23706.8	直	直	直	直	直	直	内側11cm幅の土層に埋まり、 土層のP1区から出土した遺物	JA1430-080
PC-022	0232	10-12区	50-03	層2-P-X	竪穴	竪穴	-	-	23706.8	3706.2	直	直	直	直	直	直	内側11cm幅の土層に埋まり、 土層のP1区から出土した遺物	JA1430-080

調査番号	No.	出土時期	遺構名	部位	形状	断面	口径(φ)	高さ(φ)	底径(φ)	口縁部	底面	色相(内部)	構成	材質	用途	外装状態	内装状態	遺物状態	備考	調査番号	
PC-021	0331	Ⅱ-12B	遺土P-X	口縁部	環状	口縁部	-	-	-	-	23198.4	31984.2	黄	少	無	銅板ハナナナ(ハナナナ) 貼付	ハナナナ	ハナナナ	内装部付着 銅板(銅板) 貼付	№A211	
PC-021	0332	Ⅱ-12B	遺土P-X	口縁部	環状	口縁部	-	-	-	-	50768.4	50768.1	黒	少	無	漆	ハナナナ	ハナナナ	内装部付着 漆(漆) 貼付	№A212	
PC-021	0333	Ⅱ-12B	遺土P-X	口縁部	環状	口縁部	14.2	-	2.512	-	50768.3	50767.4	黒	少	無	漆	ハナナナ	ハナナナ	内装部付着 漆(漆) 貼付	№A213	
PC-021	0334	Ⅱ-12B	遺土P-X	口縁部	環状	口縁部	14.4	-	1.412	-	51966.6	50765.2	黒	少	無	漆	ハナナナ	ハナナナ	内装部付着 漆(漆) 貼付	№A214	
PC-021	0337	Ⅱ-12B	遺土P-X	口縁部	環状	口縁部	-	-	-	-	23194.2	NA3.0	黒	少	無	漆	ハナナナ	ハナナナ	内装部付着 漆(漆) 貼付	№A215	
PC-021	0338	Ⅱ-12B	遺土P-X	口縁部	環状	口縁部	13.6	-	1.212	-	51954.4	50764.2	黒	少	無	漆	ハナナナ	ハナナナ	内装部付着 漆(漆) 貼付	№A216	
PC-021	0339	Ⅱ-12B	遺土P-X	口縁部	環状	口縁部	12.4	-	1.512	-	50767.3	50767.2	黒	少	無	漆	ハナナナ	ハナナナ	内装部付着 漆(漆) 貼付	№A217	
PC-021	0340	Ⅱ-12B	遺土P-X	口縁部	環状	口縁部	15.2	-	1.612	-	33197.4	31987.4	黒	少	無	漆	ハナナナ	ハナナナ	内装部付着 漆(漆) 貼付	№A218	
PC-021	0341	Ⅱ-12B	遺土P-X	口縁部	環状	口縁部	14.4	-	0.812	-	50767.4	50767.4	黒	少	無	漆	ハナナナ	ハナナナ	内装部付着 漆(漆) 貼付	№A219	
PC-021	0342	Ⅱ-12B	遺土P-X	口縁部	環状	口縁部	-	-	3.6	-	3.212	51965.6	51965.6	黒	少	無	漆	ハナナナ	ハナナナ	内装部付着 漆(漆) 貼付	№A220
PC-021	0343	Ⅱ-12B	遺土P-X	口縁部	環状	口縁部	12.8	3.1	3.0	1.812	2.512	51987.4	31987.4	黒	少	無	漆	ハナナナ	ハナナナ	内装部付着 漆(漆) 貼付	№A221
PC-024	0344	Ⅱ-12B	遺土P-X	口縁部	環状	口縁部	11.6	-	1.512	-	33198.4	31984.6	黒	少	無	漆	ハナナナ	ハナナナ	内装部付着 漆(漆) 貼付	№B01	
PC-024	0345	Ⅱ-12B	遺土P-X	口縁部	環状	口縁部	12.4	-	1.212	-	33198.3	50767.4	黒	少	無	漆	ハナナナ	ハナナナ	内装部付着 漆(漆) 貼付	№B02	
PC-024	0346	Ⅱ-12B	遺土P-X	口縁部	環状	口縁部	13.6	-	1.512	-	33198.3	31986.6	黒	少	無	漆	ハナナナ	ハナナナ	内装部付着 漆(漆) 貼付	№B03	
PC-024	0347	Ⅱ-12B	遺土P-X	口縁部	環状	口縁部	14.8	-	1.812	-	33198.3	51985.6	黒	少	無	漆	ハナナナ	ハナナナ	内装部付着 漆(漆) 貼付	№B04	
PC-024	0348	Ⅱ-12B	遺土P-X	口縁部	環状	口縁部	15.6	-	1.812	-	33198.3	50768.6	黒	少	無	漆	ハナナナ	ハナナナ	内装部付着 漆(漆) 貼付	№B05	
PC-024	0349	Ⅱ-12B	遺土P-X	口縁部	環状	口縁部	14.4	4.9	3.6	3.012	12.012	51986.6	51986.6	黒	少	無	漆	ハナナナ	ハナナナ	内装部付着 漆(漆) 貼付	№B06
PC-024	0350	Ⅱ-12B	遺土P-X	口縁部	環状	口縁部	14.8	-	0.512	-	33197.4	31987.4	黒	少	無	漆	ハナナナ	ハナナナ	内装部付着 漆(漆) 貼付	№B07	
PC-024	0351	Ⅱ-12B	遺土P-X	口縁部	環状	口縁部	13.2	-	1.312	-	51954.4	31988.4	黒	少	無	漆	ハナナナ	ハナナナ	内装部付着 漆(漆) 貼付	№B08	
PC-024	0352	Ⅱ-12B	遺土P-X	口縁部	環状	口縁部	16.6	-	1.212	-	33171	NA3.0	黒	少	無	漆	ハナナナ	ハナナナ	内装部付着 漆(漆) 貼付	№B09	
PC-024	0353	Ⅱ-12B	遺土P-X	口縁部	環状	口縁部	-	-	11.0	-	2.512	51963.3	2,0195.6	黒	少	無	漆	ハナナナ	ハナナナ	内装部付着 漆(漆) 貼付	№B10
PC-024	0354	Ⅱ-12B	遺土P-X	口縁部	環状	口縁部	-	-	10.0	-	2.012	NA4.0	516.3	黒	少	無	漆	ハナナナ	ハナナナ	内装部付着 漆(漆) 貼付	№B11
PC-024	0355	Ⅱ-12B	遺土P-X	口縁部	環状	口縁部	20.4	-	1.612	-	33194.2	5195.4	黒	少	無	漆	ハナナナ	ハナナナ	内装部付着 漆(漆) 貼付	№B12	
PC-024	0356	Ⅱ-12	遺土P-X	口縁部	環状	口縁部	-	-	-	-	33197.0	31987.4	黒	少	無	漆	ハナナナ	ハナナナ	内装部付着 漆(漆) 貼付	№B13	

図版番号	No.	出土部位	遺構名	部位	層位	種類	形状	口径 ϕ	口径 ϕ と長さ h の比值(%)	高さ	口径 ϕ	色相	形状	数量	色相	口径 ϕ	外径 ϕ	内径 ϕ	用途	備考	遺構番号	調査番号
PC-04	037	H-12E	S1-05A S1-05B	遺構P-14E 遺構P-14E埋 \times 遺構P-14E埋 \times 遺構P-14E埋 \times	底	土師	底	-	-	-	5196.6	底	少	5196.6	1070 \times ナ	1070 \times ナ	1070 \times ナ	ナ	内径二次的造形の一断面を示す 埋断面の二断面を示す	Na4217	N4020	
PC-04	038	V-9-12E	S1-05A S1-05B	遺構P-14E埋 \times 埋 \times 及埋 \times 埋 \times 埋 \times	埋	土師	埋	3.6	3.12	12.12	5196.6	埋	中	5196.6	1070 \times ナ	1070 \times ナ	1070 \times ナ	ナ	埋断面下の一次断面を示す 埋断面下の一次断面を示す埋断面を示す 埋断面下の一次断面を示す埋断面を示す	Na4218	N4021	
PC-04	039	V-9-12E	S1-05A S1-05B	遺構P-14E埋 \times 埋 \times 埋 \times 埋 \times	埋	土師	埋	3.2	3.2	12.12	5196.6	埋	少	5196.6	1070 \times ナ	1070 \times ナ	1070 \times ナ	ナ	埋断面下の一次断面を示す 埋断面下の一次断面を示す埋断面を示す 埋断面下の一次断面を示す埋断面を示す	Na4219	N4022	
PC-04	040	V-9-12E	S1-05A S1-05B	埋 \times 埋 \times 埋 \times 埋 \times 埋 \times 埋 \times 埋 \times 埋 \times	埋	土師	埋	-	2.632	-	5196.6	埋	少	5196.6	1070 \times ナ	1070 \times ナ	1070 \times ナ	ナ	埋断面下の一次断面を示す 埋断面下の一次断面を示す埋断面を示す 埋断面下の一次断面を示す埋断面を示す	Na4220	N4023	
PC-05	041	V-12E	S1-05A S1-05B	埋 \times 埋 \times 埋 \times 埋 \times 埋 \times 埋 \times 埋 \times 埋 \times	埋	土師	埋	7.0	-	12.12	5196.6	埋	少	5196.6	1070 \times ナ	1070 \times ナ	1070 \times ナ	ナ	埋断面下の一次断面を示す 埋断面下の一次断面を示す埋断面を示す 埋断面下の一次断面を示す埋断面を示す	Na4221	N4024	
PC-05	042	V-12E	S1-05A S1-05B	埋 \times 埋 \times 埋 \times 埋 \times 埋 \times 埋 \times 埋 \times 埋 \times	埋	土師	埋	-	6.6	12.12	5196.6	埋	中	5196.6	1070 \times ナ	1070 \times ナ	1070 \times ナ	ナ	埋断面下の一次断面を示す 埋断面下の一次断面を示す埋断面を示す 埋断面下の一次断面を示す埋断面を示す	Na4222	N4025	
PC-05	043	V-12E	S1-05A S1-05B	埋 \times 埋 \times 埋 \times 埋 \times 埋 \times 埋 \times 埋 \times 埋 \times	埋	土師	埋	-	6.6	12.12	5196.6	埋	少	5196.6	1070 \times ナ	1070 \times ナ	1070 \times ナ	ナ	埋断面下の一次断面を示す 埋断面下の一次断面を示す埋断面を示す 埋断面下の一次断面を示す埋断面を示す	Na4223	N4026	
PC-05	044	V-14E	S1-05A S1-05B	埋 \times 埋 \times 埋 \times 埋 \times 埋 \times 埋 \times 埋 \times 埋 \times	埋	土師	埋	24.0	-	13.12	5196.6	埋	少	5196.6	1070 \times ナ	1070 \times ナ	1070 \times ナ	ナ	埋断面下の一次断面を示す 埋断面下の一次断面を示す埋断面を示す 埋断面下の一次断面を示す埋断面を示す	Na4224	N4027	
PC-05	045	V-14E	S1-05A S1-05B	埋 \times 埋 \times 埋 \times 埋 \times 埋 \times 埋 \times 埋 \times 埋 \times	埋	土師	埋	-	7.0	4.512	5196.6	埋	少	5196.6	1070 \times ナ	1070 \times ナ	1070 \times ナ	ナ	埋断面下の一次断面を示す 埋断面下の一次断面を示す埋断面を示す 埋断面下の一次断面を示す埋断面を示す	Na4225	N4028	
PC-05	046	V-14E	S1-05A S1-05B	埋 \times 埋 \times 埋 \times 埋 \times 埋 \times 埋 \times 埋 \times 埋 \times	埋	土師	埋	-	-	12.12	5196.6	埋	少	5196.6	1070 \times ナ	1070 \times ナ	1070 \times ナ	ナ	埋断面下の一次断面を示す 埋断面下の一次断面を示す埋断面を示す 埋断面下の一次断面を示す埋断面を示す	Na4226	N4029	
PC-05	047	V-14E	S1-05A S1-05B	埋 \times 埋 \times 埋 \times 埋 \times 埋 \times 埋 \times 埋 \times 埋 \times	埋	土師	埋	2.2	-	15.12	5196.6	埋	少	5196.6	1070 \times ナ	1070 \times ナ	1070 \times ナ	ナ	埋断面下の一次断面を示す 埋断面下の一次断面を示す埋断面を示す 埋断面下の一次断面を示す埋断面を示す	Na4227	N4030	
PC-05	048	V-14E	S1-05A S1-05B	埋 \times 埋 \times 埋 \times 埋 \times 埋 \times 埋 \times 埋 \times 埋 \times	埋	土師	埋	18.4	-	15.12	5196.6	埋	少	5196.6	1070 \times ナ	1070 \times ナ	1070 \times ナ	ナ	埋断面下の一次断面を示す 埋断面下の一次断面を示す埋断面を示す 埋断面下の一次断面を示す埋断面を示す	Na4228	N4031	
PC-05	049	V-14E	S1-05A S1-05B	埋 \times 埋 \times 埋 \times 埋 \times 埋 \times 埋 \times 埋 \times 埋 \times	埋	土師	埋	-	6.4	2.512	5196.6	埋	少	5196.6	1070 \times ナ	1070 \times ナ	1070 \times ナ	ナ	埋断面下の一次断面を示す 埋断面下の一次断面を示す埋断面を示す 埋断面下の一次断面を示す埋断面を示す	Na4229	N4032	
PC-05	050	V-14E	S1-05A S1-05B	埋 \times 埋 \times 埋 \times 埋 \times 埋 \times 埋 \times 埋 \times 埋 \times	埋	土師	埋	16.4	-	2.512	5196.6	埋	少	5196.6	1070 \times ナ	1070 \times ナ	1070 \times ナ	ナ	埋断面下の一次断面を示す 埋断面下の一次断面を示す埋断面を示す 埋断面下の一次断面を示す埋断面を示す	Na4230	N4033	
PC-05	051	V-12E	S1-05A S1-05B	埋 \times 埋 \times 埋 \times 埋 \times 埋 \times 埋 \times 埋 \times 埋 \times	埋	土師	埋	10.4	-	1.612	5196.6	埋	少	5196.6	1070 \times ナ	1070 \times ナ	1070 \times ナ	ナ	埋断面下の一次断面を示す 埋断面下の一次断面を示す埋断面を示す 埋断面下の一次断面を示す埋断面を示す	Na4231	N4034	
PC-05	052	V-12E	S1-05A S1-05B	埋 \times 埋 \times 埋 \times 埋 \times 埋 \times 埋 \times 埋 \times 埋 \times	埋	土師	埋	10.4	-	1.612	5196.6	埋	少	5196.6	1070 \times ナ	1070 \times ナ	1070 \times ナ	ナ	埋断面下の一次断面を示す 埋断面下の一次断面を示す埋断面を示す 埋断面下の一次断面を示す埋断面を示す	Na4232	N4035	
PC-05	053	V-11-12-1 埋	S1-03 S1-04 S1-05A S1-05B	埋 \times 埋 \times 埋 \times 埋 \times 埋 \times 埋 \times 埋 \times 埋 \times 埋 \times 埋 \times 埋 \times 埋 \times 埋 \times 埋 \times 埋 \times 埋 \times	埋	土師	埋	21.0	20.8	7.8	1070 \times	埋	少	1070 \times	埋	少	1070 \times	埋	埋断面下の一次断面を示す 埋断面下の一次断面を示す埋断面を示す 埋断面下の一次断面を示す埋断面を示す 埋断面下の一次断面を示す埋断面を示す	Na4233	N4036	

図版番号	No.	出土時期	遺物名	部位	口径(φ)	高さ(φ)	底径(φ)	口縁部	底面	色相(内部)	色相(外部)	形状	材質	口縁部	外縁部	内縁部	遺物状態	備考	調査番号	遺物番号
PS-027	0307	1~13世紀	土師器	胴文	口縁~胴部	-	-	-	-	3319B.4	3319D.1	皿	土	口縁部	ハツタ	ハツタ	内面黒色地帯に黒線刻	内面黒色地帯に黒線刻	31-078-001	№A221
PS-027	0308	1~13世紀	土師器	小足	口縁~胴部	6.6	-	1.3-12	-	1079B.1	1079E.1	皿	土	口縁部	ハツタ	ハツタ	内面黒色地帯に黒線刻	内面黒色地帯に黒線刻	31-078-002	№A217
PS-027	0309	1~13世紀	土師器	口縁部	口縁部	-	-	-	-	1079D.1	1079E.2	皿	土	口縁部	ハツタ	ハツタ	内面黒色地帯に黒線刻	内面黒色地帯に黒線刻	31-078-003	№A217
PS-027	0400	1~13世紀	土師器	胴文	口縁部	-	-	-	-	1079A.3	1079E.4	皿	土	口縁部	ハツタ	ハツタ	内面黒色地帯に黒線刻	内面黒色地帯に黒線刻	31-082-001	№A223
PS-027	0401	1~14世紀	土師器	胴文	口縁部	-	-	-	-	233D.2	3319E.6	皿	土	口縁部	ハツタ	ハツタ	内面黒色地帯に黒線刻	内面黒色地帯に黒線刻	31-078-004	№A222
PS-027	0402	1~13世紀	土師器	小足	口縁部	13.4	-	4.8-12	-	1079A.4	1079E.7	皿	土	口縁部	ハツタ	ハツタ	内面黒色地帯に黒線刻	内面黒色地帯に黒線刻	31-078-005	№A223
PS-027	0403	1~13世紀	土師器	胴文	口縁部	-	-	-	-	3319E.6	3319E.7.4	皿	土	口縁部	ハツタ	ハツタ	内面黒色地帯に黒線刻	内面黒色地帯に黒線刻	31-082-002	№A233
PS-027	0404	1~13世紀	土師器	胴文	口縁部	23.0	-	16-12	-	3319E.6	3319E.6	皿	土	口縁部	ハツタ	ハツタ	内面黒色地帯に黒線刻	内面黒色地帯に黒線刻	31-082-003	№A224
PS-027	0405	1~13世紀	土師器	胴文	口縁部	-	-	-	-	3319E.6	3319E.6	皿	土	口縁部	ハツタ	ハツタ	内面黒色地帯に黒線刻	内面黒色地帯に黒線刻	31-082-004	№A224
PS-027	0406	1~14世紀	土師器	胴文	口縁部	23.4	-	15-12	-	3319E.6	3319E.6.4	皿	土	口縁部	ハツタ	ハツタ	内面黒色地帯に黒線刻	内面黒色地帯に黒線刻	31-082-005	№A224
PS-027	0407	1~14世紀	土師器	胴文	口縁部	18.8	-	2.3-12	-	1079E.2	1079E.2	皿	土	口縁部	ハツタ	ハツタ	内面黒色地帯に黒線刻	内面黒色地帯に黒線刻	31-082-006	№A244
PS-027	0411	1~13~14世紀	土師器	胴文	口縁部	20.4	-	6.6-12	-	3319E.6	3319E.6	皿	土	口縁部	ハツタ	ハツタ	内面黒色地帯に黒線刻	内面黒色地帯に黒線刻	31-082-007	№A207
PS-028	0408	1~13~14世紀	土師器	胴文	口縁部	16.6	-	2.8-12	-	3319E.6	3319E.6	皿	土	口縁部	ハツタ	ハツタ	内面黒色地帯に黒線刻	内面黒色地帯に黒線刻	31-082-008	№A245
PS-028	0409	1~13~14世紀	土師器	胴文	口縁部	14.6	5.2	16.7-12	5.6-12	3319E.4	3319E.4	皿	土	口縁部	ハツタ	ハツタ	内面黒色地帯に黒線刻	内面黒色地帯に黒線刻	31-078-007	№B273
PS-028	0410	1~13世紀	土師器	胴文	口縁部	14.2	5.4	16.5-12	12.5-12	3319E.6	3319E.6	皿	土	口縁部	ハツタ	ハツタ	内面黒色地帯に黒線刻	内面黒色地帯に黒線刻	31-082-009	№A242
PS-028	0411	1~13~14世紀	土師器	胴文	口縁部	13.2	5.4	16.5-12	12.5-12	1079E.4	1079E.4	皿	土	口縁部	ハツタ	ハツタ	内面黒色地帯に黒線刻	内面黒色地帯に黒線刻	31-082-010	№A243
PS-028	0413	1~13世紀	土師器	胴文	口縁部	-	-	6.0	-	6.0-12	1079E.3	皿	土	口縁部	ハツタ	ハツタ	内面黒色地帯に黒線刻	内面黒色地帯に黒線刻	31-082-011	№A246
PS-028	0414	1~14世紀	土師器	胴文	口縁部	-	-	6.0	-	12.5-12	1079E.3	皿	土	口縁部	ハツタ	ハツタ	内面黒色地帯に黒線刻	内面黒色地帯に黒線刻	31-082-012	№B277
PS-028	0415	1~13~14世紀	土師器	胴文	口縁部	20.8	-	0.3-12	-	3319E.6	3319E.6	皿	土	口縁部	ハツタ	ハツタ	内面黒色地帯に黒線刻	内面黒色地帯に黒線刻	31-082-013	№A241
PS-028	0416	1~13世紀	土師器	胴文	口縁部	20.6	-	1.8-12	-	3319E.6	3319E.6	皿	土	口縁部	ハツタ	ハツタ	内面黒色地帯に黒線刻	内面黒色地帯に黒線刻	31-082-014	№A249
PS-028	0417	1~14世紀	土師器	胴文	口縁部	-	-	6.0	-	12.5-12	1079E.3	皿	土	口縁部	ハツタ	ハツタ	内面黒色地帯に黒線刻	内面黒色地帯に黒線刻	31-082-015	№B270
PS-028	0418	1~14世紀	土師器	胴文	口縁部	-	-	7.6	-	6.1-12	1079E.4	皿	土	口縁部	ハツタ	ハツタ	内面黒色地帯に黒線刻	内面黒色地帯に黒線刻	31-082-016	№B271

図版番号	No.	出土区画	遺物名	量目	単位	口縁径(最大径)×底径(最小径)	高さ	色澤(内面)	色澤(外面)	形状	材質	口縁部	外縁部	内縁部	用途	備考	図版番号	遺物番号
PC-030	0433	5-113E	土師器 5C-07 5C-08 5C-09	31.8	-	8.6/7.2	-	5/95.6	5/95.6	皿	土	ナリハ	ナリハ	ナリハ	ナリハ	5C-07 5C-08 5C-09	PC030-0433-01 PC030-0433-02 PC030-0433-03	
PC-030	0434	5-113E	土師器 5C-01	-	5.0	-	3.0/1.2	10/97.4	10/97.4	皿	土	口ナリ	口ナリ	口ナリ	口ナリ	5C-01	PC030-0434-01	
PC-030	0435	5-113E	土師器 5C-07 5C-08 5C-09	22.4	-	2.5/1.2	-	2/395.4	2/395.6	皿	土	ナリハ	ナリハ	ナリハ	ナリハ	5C-07 5C-08 5C-09	PC030-0435-01 PC030-0435-02 PC030-0435-03	
PC-030	0436	5-113E	土師器 5C-07 5C-08 5C-09	23.8	-	4.5/1.2	-	5/95.4	5/95.6	皿	土	ナリハ	ナリハ	ナリハ	ナリハ	5C-07 5C-08 5C-09	PC030-0436-01 PC030-0436-02 PC030-0436-03	
PC-030	0437	1-9-113E	土師器 5C-07 5C-08	26.4	-	1.5/1.2	-	2/395.4	2/395.4	皿	土	口ナリ	口ナリ	口ナリ	口ナリ	5C-07 5C-08	PC030-0437-01 PC030-0437-02	
PC-031	0438	5-113E	土師器 5C-07 5C-08 5C-09	18.8	24.4	5.8	12.8/1.2	2/395.6	4/976.4	皿	土	ナリハ	ナリハ	ナリハ	ナリハ	5C-07 5C-08 5C-09	PC031-0438-01 PC031-0438-02 PC031-0438-03	
PC-031	0439	5-113E	土師器 5C-07 5C-08 5C-09	13.2	18.7	4.8	11.5/1.2	12.8/1.2	2/395.4	皿	土	ナリハ	ナリハ	ナリハ	ナリハ	5C-07 5C-08 5C-09	PC031-0439-01 PC031-0439-02 PC031-0439-03	
PC-031	0440	5-113E	土師器 5C-07 5C-08 5C-09	23.0	28.6	5.2	10.4/1.2	6.5/1.2	2/395.6	皿	土	ナリハ	ナリハ	ナリハ	ナリハ	5C-07 5C-08 5C-09	PC031-0440-01 PC031-0440-02 PC031-0440-03	
PC-031	0441	1-113E	土師器 5C-07	-	8.4	-	12.8/1.2	2/395.6	4/976.4	皿	土	口ナリ	口ナリ	口ナリ	口ナリ	5C-07	PC031-0441-01	
PC-031	0442	5-113E	土師器 5C-07 5C-08 5C-09	12.8	3.7	3.6	1.6/1.2	12.8/1.2	2/397.4	皿	土	口ナリ	口ナリ	口ナリ	口ナリ	5C-07 5C-08 5C-09	PC031-0442-01 PC031-0442-02 PC031-0442-03	
PC-031	0443	1-113E	土師器 5C-07 5C-08	12.0	-	1.3/1.2	-	5/95.6	2/396.2	皿	土	ナリハ	ナリハ	ナリハ	ナリハ	5C-07 5C-08	PC031-0443-01 PC031-0443-02	
PC-032	0444	1-113E	土師器 5C-07 5C-08	19.8	-	1.5/1.2	-	5/95.6	2/395.6	皿	土	口ナリ	口ナリ	口ナリ	口ナリ	5C-07 5C-08	PC032-0444-01 PC032-0444-02	

調査番号	No.	出土時期	遺構名	層位	種別	部位	口径(内径)×底径(外径)×高さ(mm)	口徑	底径	色相(断面)	色相(内部)	形状	材質	口縁部	外縁部	外底面	遺物数	備考	調査番号	
PC-032	0443	1c-14(15)	5c-070	遺土P-X	土鉢蓋	胴	13.6	-	0.5(2)	0.9(0.8)	5(06.8)	蓋	中	少	中	少	中	内径10.7×外径10.8	Na-4278	
PC-032	0444	1c-14(2)	5c-075	遺土P-X	土鉢蓋	胴	14.6	4.5	7.2	3.9(0.8)	7.9(0.8)	蓋	中	少	中	少	中	内径10.8×外径10.9	Na-4279	
PC-032	0447	1c-14(2)	5c-075	遺土P-X	土鉢蓋	胴	16.4	-	0.5(2)	0.9(0.8)	5(06.8)	蓋	中	少	中	少	中	内径10.8×外径10.9	Na-4277	
PC-032	0448	1c-14(2)	5c-075	遺土P-X	土鉢蓋	胴	13.6	-	1.5(2)	2.3(0.4)	3(09.3)	蓋	中	少	中	少	中	内径10.8×外径10.9	Na-4277	
PC-032	0449	1c-14(2)	5c-079	遺土P-X	土鉢蓋	胴	-	-	-	2.9(0.3)	2(09.1)	蓋	中	少	中	少	中	内径10.8×外径10.9	Na-4277	
PC-032	0450	1c-14(2)	5c-081	遺土P-X	土鉢蓋	胴	13.6	-	0.5(2)	0.9(0.8)	5(06.8)	蓋	中	少	中	少	中	内径10.8×外径10.9	Na-4279	
PC-032	0451	1c-14(2)	5c-081	遺土P-X	土鉢蓋	胴	-	-	0.4	1.0(2)	2.3(0.4)	3(09.1)	蓋	中	少	中	少	中	内径10.8×外径10.9	Na-4281
PC-032	0452	1c-14(2)	5c-081	遺土P-X	土鉢蓋	胴	13.6	-	1.1(2)	2.3(0.4)	3(09.4)	蓋	中	少	中	少	中	内径10.8×外径10.9	Na-4280	
PC-032	0453	1c-14(2)	5c-082	遺土P-X	土鉢蓋	胴	13.2	-	1.6(2)	2.3(0.8)	3(09.8)	蓋	中	少	中	少	中	内径10.8×外径10.9	Na-4282	
PC-032	0454	1c-14(2)	5c-082	遺土P-X	土鉢蓋	胴	13.6	-	1.2(2)	2.3(0.8)	3(09.8)	蓋	中	少	中	少	中	内径10.8×外径10.9	Na-4282	
PC-032	0455	1c-14(2)	5c-085	遺土P-X	土鉢蓋	胴	14.6	-	1.9(2)	2.3(0.2)	2(09.2)	蓋	中	少	中	少	中	内径10.8×外径10.9	Na-4283	
PC-032	0456	1c-14(2)	5c-085	遺土P-X	土鉢蓋	胴	-	-	3.2	1.2(0.12)	2.3(0.8)	3(09.8)	蓋	中	少	中	少	中	内径10.8×外径10.9	Na-4287
PC-032	0457	1c-14(2)	5c-085	遺土P-X	土鉢蓋	小	14.4	-	1.4(2)	0.9(0.3)	1(07.62)	蓋	中	少	中	少	中	内径10.8×外径10.9	Na-4288	
PC-032	0458	1c-14(2)	5c-085	遺土P-X	土鉢蓋	小	-	-	-	0.9(0.2)	1(15.2)	蓋	中	少	中	少	中	内径10.8×外径10.9	Na-4288	
PC-032	0459	1c-14(2)	5c-085	遺土P-X	土鉢蓋	胴	12.8	-	0.8(2)	0.9(0.8)	5(06.8)	蓋	中	少	中	少	中	内径10.8×外径10.9	Na-4289	
PC-032	0460	1c-14(2)	5c-085	遺土P-X	土鉢蓋	胴	17.0	-	1.6(2)	0.9(0.4)	1(09.1)	蓋	中	少	中	少	中	内径10.8×外径10.9	Na-4289	
PC-032	0461	1c-14(2)	5c-085	遺土P-X	土鉢蓋	胴	16.6	-	3.6(2)	0.9(0.4)	1(09.1)	蓋	中	少	中	少	中	内径10.8×外径10.9	Na-4290	
PC-032	0462	1c-14(2)	5c-085	遺土P-X	土鉢蓋	胴	-	-	0.8	1.2(0.12)	0.9(0.8)	蓋	中	少	中	少	中	内径10.8×外径10.9	Na-4291	
PC-032	0463	1c-14(2)	5c-085	遺土P-X	土鉢蓋	胴	-	-	0.0	0.5(0.12)	2.3(0.8)	蓋	中	少	中	少	中	内径10.8×外径10.9	Na-4292	
PC-032	0464	1c-14(2)	5c-085	遺土P-X	土鉢蓋	胴	15.0	3.6	6.2	2.3(0.12)	3(09.8)	蓋	中	少	中	少	中	内径10.8×外径10.9	Na-4293	
PC-032	0466	1c-14(2)	5c-085	遺土P-X	土鉢蓋	胴	19.5	-	1.5(2)	0.9(0.4)	2(09.8)	蓋	中	少	中	少	中	内径10.8×外径10.9	Na-4290	
PC-032	0467	1c-14(2)	5c-085	遺土P-X	土鉢蓋	胴	22.0	-	0.8(2)	0.9(0.8)	5(06.8)	蓋	中	少	中	少	中	内径10.8×外径10.9	Na-4294	
PC-032	0468	1c-14(2)	5c-085	遺土P-X	土鉢蓋	胴	14.8	-	0.6(2)	2.3(0.8)	3(09.8)	蓋	中	少	中	少	中	内径10.8×外径10.9	Na-4297	
PC-032	0469	1c-14(2)	5c-085	遺土P-X	土鉢蓋	小	12.8	-	1.3(2)	0.9(0.8)	2(09.8)	蓋	中	少	中	少	中	内径10.8×外径10.9	Na-4298	
PC-032	0470	1c-14(2)	5c-085	遺土P-X	土鉢蓋	胴	17.0	-	1.3(2)	0.9(0.8)	2.3(0.8)	蓋	中	少	中	少	中	内径10.8×外径10.9	Na-4298	
PC-032	0471	1c-14(2)	5c-085	遺土P-X	土鉢蓋	胴	20.2	-	1.2(2)	0.9(0.8)	2.3(0.8)	蓋	中	少	中	少	中	内径10.8×外径10.9	Na-4299	

図版番号	No.	出土部位	図版名	単位	種別	部位	口徑(内径)×高さ(外径)×重	容量	色相(内部)	色相(外部)	形状	材質	口縁部	外縁部	内縁部	底面形状	備考	調査番号
PC-033	0472	1-11区	56-001a	罐体P-1	土師器	小形	口縁一断面	-	3.0	12.0/12	079E.2	黒	黒	黒	黒	外縁部が傾斜した状態で、一部は厚みが増している。口縁部は直線的で、内縁部は直線的に凹んでいる。底面は直線的に凹んでいる。	56-001a	
PC-033	0473	1-11区	56-011	罐体P-2	土師器	小形	口縁一断面	14.6	-	2.2/3	079E.4	黒	黒	黒	黒	底面が直線的に凹んでいる。口縁部は直線的で、内縁部は直線的に凹んでいる。	56-011	
PC-033	0474	1-11区	56-023	罐体P-X	土師器	小形	口縁一断面	14.6	-	1.5/12	079E.2	黒	黒	黒	黒	底面が直線的に凹んでいる。口縁部は直線的で、内縁部は直線的に凹んでいる。	56-023	
PC-033	0475	1-11区	56-029	土師P-X	土師器	小形	口縁一断面	14.6	-	0.8/12	3.19E.4	黒	黒	黒	黒	底面が直線的に凹んでいる。口縁部は直線的で、内縁部は直線的に凹んでいる。	56-029	
PC-033	0476	1-11区	56-032	罐体P-X	土師器	小形	口縁一断面	14.2	-	0.8/12	3.19E.2	黒	黒	黒	黒	底面が直線的に凹んでいる。口縁部は直線的で、内縁部は直線的に凹んでいる。	56-032	
PC-033	0477	1-11区	56-033	罐体P-X	土師器	小形	口縁一断面	12.8	-	1.1/12	079E.4	黒	黒	黒	黒	底面が直線的に凹んでいる。口縁部は直線的で、内縁部は直線的に凹んでいる。	56-033	
PC-033	0478	1-11区	56-039	罐体P-X	土師器	小形	口縁一断面	11.0	-	0.8/12	3.19E.4	黒	黒	黒	黒	底面が直線的に凹んでいる。口縁部は直線的で、内縁部は直線的に凹んでいる。	56-039	
PC-033	0479	1-11区	56-051	罐体P-X	土師器	小形	口縁一断面	8.4	-	4.5/12	079E.4	黒	黒	黒	黒	底面が直線的に凹んでいる。口縁部は直線的で、内縁部は直線的に凹んでいる。	56-051	
PC-033	0480	1-11区	56-063	罐体P-X	土師器	小形	口縁一断面	21.4	-	0.5/12	3.19E.4	黒	黒	黒	黒	底面が直線的に凹んでいる。口縁部は直線的で、内縁部は直線的に凹んでいる。	56-063	
PC-033	0481	1-11区	56-063	罐体P-X	土師器	小形	口縁一断面	-	-	-	3.19E.4	黒	黒	黒	黒	底面が直線的に凹んでいる。口縁部は直線的で、内縁部は直線的に凹んでいる。	56-063	
PC-033	0482	1-11区	56-066	罐体P-X	土師器	小形	口縁一断面	23.0	-	2.8/12	3.19E.4	黒	黒	黒	黒	底面が直線的に凹んでいる。口縁部は直線的で、内縁部は直線的に凹んでいる。	56-066	
PC-033	0483	1-11区	56-090	罐体P-20	土師器	小形	口縁一断面	20.8	-	2.5/12	3.19E.4	黒	黒	黒	黒	底面が直線的に凹んでいる。口縁部は直線的で、内縁部は直線的に凹んでいる。	56-090	
PC-033	0484	1-11区	56-096	罐体P-27	土師器	小形	口縁一断面	22.8	-	1.7/12	3.19E.4	黒	黒	黒	黒	底面が直線的に凹んでいる。口縁部は直線的で、内縁部は直線的に凹んでいる。	56-096	
PC-033	0485	1-11区	56-099	罐体P-X	土師器	小形	口縁一断面	21.8	-	1.0/12	3.19E.4	黒	黒	黒	黒	底面が直線的に凹んでいる。口縁部は直線的で、内縁部は直線的に凹んでいる。	56-099	
PC-034	0487	1-11区	56-086	罐体P-C&K-1	土師器	小形	口縁一断面	20.0	7.0	4.8	1.5/12	3.19E.4	黒	黒	黒	底面が直線的に凹んでいる。口縁部は直線的で、内縁部は直線的に凹んでいる。	56-086	
PC-034	0488	1-11区	56-086	罐体P-C&K-2	土師器	小形	口縁一断面	12.8	-	2.5/12	3.19E.4	黒	黒	黒	黒	底面が直線的に凹んでいる。口縁部は直線的で、内縁部は直線的に凹んでいる。	56-086	
PC-034	0489	1-11区	56-091	罐体P-X	土師器	小形	口縁一断面	18.8	-	0.3/12	079E.4	黒	黒	黒	黒	底面が直線的に凹んでいる。口縁部は直線的で、内縁部は直線的に凹んでいる。	56-091	
PC-034	0490	1-11区	56-099	罐体P-1	土師器	小形	口縁一断面	14.0	-	1.0/12	3.19E.4	黒	黒	黒	黒	底面が直線的に凹んでいる。口縁部は直線的で、内縁部は直線的に凹んでいる。	56-099	
PC-034	0491	1-11区	56-068	罐体P-X	土師器	小形	口縁一断面	-	3.0	4.3/12	3.19E.4	黒	黒	黒	黒	底面が直線的に凹んでいる。口縁部は直線的で、内縁部は直線的に凹んでいる。	56-068	
PC-034	0492	1-11区	56-069	罐体P-14	土師器	小形	口縁一断面	13.8	-	1.6/12	3.19E.4	黒	黒	黒	黒	底面が直線的に凹んでいる。口縁部は直線的で、内縁部は直線的に凹んでいる。	56-069	
PC-034	0493	1-11区	56-069	罐体P-16	土師器	小形	口縁一断面	14.4	-	1.8/12	3.19E.4	黒	黒	黒	黒	底面が直線的に凹んでいる。口縁部は直線的で、内縁部は直線的に凹んでいる。	56-069	
PC-034	0494	1-11区	56-099	罐体P-3	土師器	小形	口縁一断面	14.8	-	1.2/12	3.19E.4	黒	黒	黒	黒	底面が直線的に凹んでいる。口縁部は直線的で、内縁部は直線的に凹んでいる。	56-099	
PC-034	0495	1-11区	56-069	罐体P-2	土師器	小形	口縁一断面	28.8	-	1.1/12	3.19E.4	黒	黒	黒	黒	底面が直線的に凹んでいる。口縁部は直線的で、内縁部は直線的に凹んでいる。	56-069	
PC-034	0496	1-11区	56-069	罐体P-4	土師器	小形	口縁一断面	-	-	-	3.19E.4	黒	黒	黒	黒	底面が直線的に凹んでいる。口縁部は直線的で、内縁部は直線的に凹んでいる。	56-069	

図版番号	No.	出土区画	遺物名	部位	形状	口径(φ)	最大径(φ)	高さ(mm)	口径/最大径(%)	重量(g)	色相(内部)	形状	厚さ	口縁部	外縁部	内縁部	遺物状態	備考	調査番号	
PC-030	022	1~15区	土師器	胴部	口縁一断面	16.6	-	12.12	-	1070.4	7.198E+4	長	少	円筒状	円筒状	円筒状	外縁部のみ欠損(下半部) 内縁部は口縁部二次 内口縁部二次(口縁部二次)		No.4417	
PC-030	022	1~15区	土師器	胴部	口縁一断面	14.2	-	11.12	-	3195.4	7.198E+4	長	中	円筒状	円筒状	円筒状	内口縁部二次(口縁部二次)		No.4417	
PC-030	024	1~15区	土師器	胴部	口縁一断面	13.0	-	12.12	-	3970.3	10706.2	長	中	円筒状	円筒状	円筒状	外縁部二次 内口縁部二次(口縁部二次)		No.4448	
PC-030	023	Aa-14区	土師器	胴部	胴一断面	-	4.2	5.9	12	3197.0	7.198E+4	長	中	円筒状	円筒状	円筒状	外縁部二次(口縁部二次) 内口縁部二次(口縁部二次)		No.4449	
PC-030	026	Aa-14区	土師器	胴部	口縁一断面	31.6	-	12.12	-	3197.0	7.198E+4	長	少	円筒状	円筒状	円筒状	外縁部二次(口縁部二次) 内口縁部二次(口縁部二次)		No.4450	
PC-030	027	Aa-15区	土師器	胴部	口縁一断面	19.2	-	0.712	-	23195.6	5705.8	長	少	円筒状	円筒状	円筒状	外縁部二次(口縁部二次) 内口縁部二次(口縁部二次)		No.4451	
PC-030	028	Aa-15区	土師器	胴部	口縁一断面	21.0	-	12.12	-	23195.6	2.570E+5	長	少	円筒状	円筒状	円筒状	外縁部二次(口縁部二次) 内口縁部二次(口縁部二次)		No.4452	
PC-030	029	15~21区	土師器	胴部	胴一断面	-	7.0	12.0	12	3195.0	3.195E+2	長	中	円筒状	円筒状	円筒状	外縁部二次(口縁部二次) 内口縁部二次(口縁部二次)		No.4453	
PC-030	030	15~22区	土師器	胴部	口縁一断面	18.2	-	16.12	-	3197.6	10706.2	長	少	円筒状	円筒状	円筒状	外縁部二次(口縁部二次) 内口縁部二次(口縁部二次)		No.4454	
PC-030	051	15~21区	土師器	胴部	胴一断面	-	5.2	4.0	12	5705.8	5705.8	長	中	円筒状	円筒状	円筒状	外縁部二次(口縁部二次) 内口縁部二次(口縁部二次)		No.4455	
PC-030	052	15~22区	土師器	胴部	口縁一断面	12.0	-	18.12	-	3197.6	2.319E+5	長	中	円筒状	円筒状	円筒状	外縁部二次(口縁部二次) 内口縁部二次(口縁部二次)		No.4456	
PC-030	053	15~22区	土師器	胴部	口縁一断面	18.0	-	0.712	-	23195.6	5705.8	長	中	円筒状	円筒状	円筒状	外縁部二次(口縁部二次) 内口縁部二次(口縁部二次)		No.4457	
PC-030	054	15~21区	土師器	胴部	口縁一断面	14.0	5.8	4.5	12	3195.0	5705.8	長	中	円筒状	円筒状	円筒状	外縁部二次(口縁部二次) 内口縁部二次(口縁部二次)		No.4459	
PC-030	055	15~22区	土師器	胴部	口縁一断面	21.0	-	0.712	-	5705.8	5705.8	長	多	円筒状	円筒状	円筒状	外縁部二次(口縁部二次) 内口縁部二次(口縁部二次)		No.4460	
PC-030	026	15~21区	土師器	胴部	口縁一断面	13.8	-	4.5	12	3197.0	7.198E+4	長	多	円筒状	円筒状	円筒状	外縁部二次(口縁部二次) 内口縁部二次(口縁部二次)		No.4461	
PC-030	027	15~21区	土師器	胴部	口縁一断面	13.8	-	2.0	12	3197.0	7.198E+4	長	多	円筒状	円筒状	円筒状	外縁部二次(口縁部二次) 内口縁部二次(口縁部二次)		No.4463	
PC-030	028	15~21区	土師器	胴部	口縁一断面	18.4	4.8	5.4	3.0	12	3197.0	10706.2	長	中	円筒状	円筒状	円筒状	外縁部二次(口縁部二次) 内口縁部二次(口縁部二次)		No.4469
PC-030	029	15~21区	土師器	胴部	口縁一断面	14.8	-	3.2	12	3195.6	7.198E+4	長	中	円筒状	円筒状	円筒状	外縁部二次(口縁部二次) 内口縁部二次(口縁部二次)		No.4464	
PC-030	060	15~21区	土師器	胴部	口縁一断面	14.4	-	5.1	12	3197.0	10706.2	長	中	円筒状	円筒状	円筒状	外縁部二次(口縁部二次) 内口縁部二次(口縁部二次)		No.4462	
PC-030	061	15~21区	土師器	胴部	口縁一断面	15.4	-	1.6	12	3197.0	3.195E+5	長	少	円筒状	円筒状	円筒状	外縁部二次(口縁部二次) 内口縁部二次(口縁部二次)		No.4463	
PC-030	062	15~21区	土師器	胴部	口縁一断面	14.0	-	0.712	-	3197.0	3.195E+5	長	少	円筒状	円筒状	円筒状	外縁部二次(口縁部二次) 内口縁部二次(口縁部二次)		No.4466	
PC-030	063	15~21区	土師器	胴部	胴一断面	-	5.8	12.0	12	3195.6	5705.8	長	中	円筒状	円筒状	円筒状	外縁部二次(口縁部二次) 内口縁部二次(口縁部二次)		No.4468	
PC-030	064	15~21区	土師器	胴部	口縁一断面	23.8	-	1.3	12	10706.2	10706.2	長	少	円筒状	円筒状	円筒状	外縁部二次(口縁部二次) 内口縁部二次(口縁部二次)		No.4470	
PC-030	065	15~4~15区	土師器	胴部	胴一断面	-	-	-	-	3195.6	10706.2	長	中	円筒状	円筒状	円筒状	外縁部二次(口縁部二次) 内口縁部二次(口縁部二次)		No.4421	
PC-030	066	15~4~15区	土師器	胴部	胴一断面	-	-	-	-	3195.6	10706.2	長	中	円筒状	円筒状	円筒状	外縁部二次(口縁部二次) 内口縁部二次(口縁部二次)		No.4422	
PC-030	067	15~22区	土師器	胴部	口縁一断面	13.8	-	1.2	12	5705.8	5705.8	長	少	円筒状	円筒状	円筒状	外縁部二次(口縁部二次) 内口縁部二次(口縁部二次)		No.4471	

調査番号	No.	出土部位	遺構名	層位	層別	形状	部位	口徑(内径)・底径(内径)	高さ	色相・断面	色相・断面	構成	材質	口径	外径	内径	用途	備考	調査番号
PC-036	0640	3~15区	56C-219	層上P-2	土師器	小壺	口縁一縁部	14.2	-	3196.8	3196.8	蓋	少	少	少	少	内径不明・蓋部は内径不明	30-0408-001	No.4472
PC-036	0641	3~15区	56C-220	層上P-X	土師器	壺	口縁一縁部	-	4.8	3219.6	3196.8	蓋	少	少	少	少	内径不明・蓋部は内径不明	30-0408-011	No.4473
PC-036	0650	3~15区	56C-240	層上P-1+2	土師器	壺	口縁一縁部	3.2	102.12	3197.2	1076.72	蓋	中	中	中	中	内径不明・蓋部は内径不明	30-0408-021	No.4479
PC-036	0651	3~15区	56C-246	下層0~11層上P-X	土師器	壺	口縁一縁部	-	5.6	3196.8	3197.6	蓋	中	中	中	中	内径不明・蓋部は内径不明	30-0408-031	No.4475
PC-036	0652	3~15区	56C-246	層上P-X	土師器	壺	口縁一縁部	14.0	-	3196.8	3197.8	蓋	中	中	中	中	内径不明・蓋部は内径不明	30-0408-041	No.4477
PC-036	0653	3~15区	56C-246	層上P-X	土師器	壺	口縁一縁部	13.6	-	3196.4	3198.4	蓋	少	少	少	少	内径不明・蓋部は内径不明	30-0408-051	No.4475
PC-036	0654	3~15区	56C-246	層上P-X	土師器	壺	口縁一縁部	13.2	-	3196.4	3198.4	蓋	少	少	少	少	内径不明・蓋部は内径不明	30-0408-061	No.4476
PC-036	0655	1~15区	56C-250	1層上P-X	土師器	壺	口縁一縁部	4.2	45.12	3196.4	1076.4	蓋	多	多	多	多	内径不明・蓋部は内径不明	30-0408-071	No.4480
PC-036	0656	3~15区	56C-253	1層上P-1	土師器	壺	口縁一縁部	12.6	-	3196.8	3196.8	蓋	中	中	中	中	内径不明・蓋部は内径不明	30-0408-081	No.4473
PC-036	0657	3~15区	56C-003	1層上P-2	土師器	壺	口縁一縁部	-	5.6	3196.4	3197.6	蓋	少	少	少	少	内径不明・蓋部は内径不明	30-0408-091	No.4481
PC-036	0658	3~15区	56C-004	1層上P-1	土師器	壺	口縁一縁部	12.2	4.8	3196.8	3198.8	蓋	中	中	中	中	内径不明・蓋部は内径不明	30-0408-101	No.4482
PC-036	0659	3~15区	56C-004	下層0~15	土師器	壺	口縁一縁部	-	7.0	3196.4	3196.4	蓋	-	少	-	-	内径不明・蓋部は内径不明	30-0408-111	No.0062
PC-036	0660	3~15区	56C-004	下層0~X	滑石器	罎	口縁部	-	-	2197.2	2197.2	蓋	-	-	-	-	内径不明・蓋部は内径不明	30-0408-121	No.0209
PC-036	0661	3~15区	56C-005	層上P-X	土師器	壺	口縁一縁部	-	5.8	3219.2	3198.2	蓋	少	中	中	中	内径不明・蓋部は内径不明	30-0408-131	No.4483
PC-036	0662	2~15区	56C-005	層上P-X	土師器	壺	口縁一縁部	31.8	-	3207.6	3207.4	蓋	中	中	中	中	内径不明・蓋部は内径不明	30-0408-141	No.4484
PC-036	0663	5~15区	56C-005	層上P-X	土師器	壺	口縁一縁部	13.6	-	3196.8	3196.8	蓋	少	少	少	少	内径不明・蓋部は内径不明	30-0408-151	No.4485
PC-036	0664	3~15区	56C-005	層上P-X	陶文	壺	口縁一縁部	-	-	3197.4	1076.2	蓋	中	中	中	中	内径不明・蓋部は内径不明	30-0408-161	No.A223
PC-036	0665	3~15区	56C-006	層上P-X	土師器	壺	口縁一縁部	-	3.8	3217.4	3207.6	蓋	中	中	中	中	内径不明・蓋部は内径不明	30-0408-171	No.4486
PC-036	0666	3~15区	56C-006	層上P-X	土師器	壺	口縁一縁部	21.2	-	3207.6	3207.6	蓋	中	中	中	中	内径不明・蓋部は内径不明	30-0408-181	No.4487
PC-036	0667	3~15区	56C-006	層上P-X	滑石器	罎	口縁一縁部	-	6.8	3175.1	3175.1	蓋	-	-	-	-	内径不明・蓋部は内径不明	30-0408-191	No.0223
PC-037	0668	1~15区	56C-008	層上P-X	土師器	壺	口縁一縁部	14.6	-	3197.6	3207.6	蓋	少	中	中	中	内径不明・蓋部は内径不明	30-0408-201	No.4488
PC-037	0669	1~15区	56C-008	層上P-X	土師器	壺	口縁一縁部	11.6	-	3196.8	3196.8	蓋	少	少	少	少	内径不明・蓋部は内径不明	30-0408-211	No.4489
PC-037	0670	1~15区	56C-008	層上P-X	陶文	壺	口縁部	-	-	2397.2	2397.2	蓋	中	中	中	中	内径不明・蓋部は内径不明	30-0408-221	No.4493

図版番号	No.	出土部位	遺構名	層位	形状	部位	口径(内径)×底径(外径)	口縁部	底面	色相(内面)	底面	形状	色相	口縁部	外周形状	内周形状	遺物状態	備考	調査番号	図版番号		
PF-037	0071	1-1-05E	5E-000	腰子-X	腰	腰	-	-	-	3.076.0	1.0195.2	皿	皿	皿	皿	皿	皿	外周部は斜行する溝溝線、No.A215に似、取組溝溝線	31-0000-044	No.A235		
PF-037	0072	1-12-1+05E	5E-002(1) 5E-002(2) 5E-002(3)	土師器	皿	口縁一辺部	14.8	3.4	6.0	4.13.12	12.01.3	10.976.3	10.976.4	皿	少	少	少	外周部は二次的溝溝線が外周部、内周部は中央部から外周部にかけて、同心状に二次的溝溝線が描かれている。取組溝溝線が外周部から内周部にかけて描かれている。	31-0000-044 31-0000-045 31-0000-046	No.446B		
PF-037	0073	1-12-1+05E	5E-002(1) 5E-002(2) 5E-002(3)	土師器	皿	口縁一辺部	16.0	-	3.172	-	7.3196.4	7.3197.6	皿	-	少	少	少	口縁部は斜行する溝溝線、取組溝溝線が外周部から内周部にかけて描かれている。取組溝溝線が外周部から内周部にかけて描かれている。	31-0000-044 31-0000-045 31-0000-046	No.402D		
PF-037	0074	1-12-1+05E	5E-002(1) 5E-002(2) 5E-002(3)	土師器	腰	腰一辺部	-	7.4	-	7.3196.4	7.3197.3	皿	少	皿	少	皿	少	取組溝溝線が外周部から内周部にかけて描かれている。取組溝溝線が外周部から内周部にかけて描かれている。	31-0000-044 31-0000-045 31-0000-046	No.505A		
PF-037	0075	1-12-1+05E	5E-002(1) 5E-002(2) 5E-002(3)	土師器	小皿	口縁一辺部	13.6	-	3.172	-	10.976.2	10.976.2	皿	少	皿	少	皿	少	口縁部は斜行する溝溝線、取組溝溝線が外周部から内周部にかけて描かれている。取組溝溝線が外周部から内周部にかけて描かれている。	31-0000-044 31-0000-045 31-0000-046	No.401B	
PF-037	0076	1-12-1+05E	5E-002(1) 5E-002(2) 5E-002(3)	土師器	腰	腰一辺部	-	3.6	-	12.01.3	10.976.4	皿	-	少	皿	少	皿	少	取組溝溝線が外周部から内周部にかけて描かれている。取組溝溝線が外周部から内周部にかけて描かれている。	31-0000-044 31-0000-045 31-0000-046	No.600D	
PF-037	0077	1-12-1+05E	5E-002(1) 5E-002(2) 5E-002(3)	土師器	腰	口縁一辺部	12.2	4.2	3.072	2.67.2	5.976.6	5.976.6	皿	少	皿	少	皿	少	取組溝溝線が外周部から内周部にかけて描かれている。取組溝溝線が外周部から内周部にかけて描かれている。	31-0000-044 31-0000-045 31-0000-046	No.402I	
PF-037	0078	1-12-1+05E	5E-002(1) 5E-002(2) 5E-002(3)	土師器	小皿	口縁一辺部	13.4	-	4.072	-	7.3197.0	10.976.3	皿	少	皿	少	皿	少	取組溝溝線が外周部から内周部にかけて描かれている。取組溝溝線が外周部から内周部にかけて描かれている。	31-0000-044 31-0000-045 31-0000-046	No.445D	
PF-037	0079	1-12-1+05E	5E-002(1) 5E-002(2) 5E-002(3)	土師器	腰	口縁一辺部	14.0	5.6	6.6	6.67.2	2.17.2	10.976.3	皿	少	皿	少	皿	少	取組溝溝線が外周部から内周部にかけて描かれている。取組溝溝線が外周部から内周部にかけて描かれている。	31-0000-044 31-0000-045 31-0000-046	No.502E	
PF-037	0080	1-12-1+05E	5E-002(1) 5E-002(2) 5E-002(3)	土師器	腰	口縁一辺部	14.0	6.0	3.072	11.57.0	7.3196.4	7.3196.6	皿	中	皿	中	皿	中	取組溝溝線が外周部から内周部にかけて描かれている。取組溝溝線が外周部から内周部にかけて描かれている。	31-0000-044 31-0000-045 31-0000-046	No.449B	
PF-037	0081	1-12-1+05E	5E-002(1) 5E-002(2) 5E-002(3)	土師器	腰	口縁一辺部	14.8	6.5	3.6	2.732	2.07.2	7.3196.4	7.3197.4	皿	少	皿	少	皿	少	取組溝溝線が外周部から内周部にかけて描かれている。取組溝溝線が外周部から内周部にかけて描かれている。	31-0000-044 31-0000-045 31-0000-046	No.445I
PF-037	0082	1-12-1+05E	5E-002(1) 5E-002(2) 5E-002(3)	土師器	腰	口縁一辺部	14.8	5.2	4.8	2.672	12.01.3	7.3197.0	7.3197.3	皿	-	皿	-	皿	-	取組溝溝線が外周部から内周部にかけて描かれている。取組溝溝線が外周部から内周部にかけて描かれている。	31-0000-044 31-0000-045 31-0000-046	No.402I
PF-037	0083	1-14-0E	5E-002(1) 5E-002(2) 5E-002(3)	土師器	腰	口縁一辺部	15.0	-	2.272	-	10.976.2	10.976.2	皿	少	皿	少	皿	少	取組溝溝線が外周部から内周部にかけて描かれている。取組溝溝線が外周部から内周部にかけて描かれている。	31-0000-044 31-0000-045 31-0000-046	No.449A	
PF-037	0084	1-12-1+05E	5E-002(1) 5E-002(2) 5E-002(3)	土師器	皿	口縁一辺部	12.8	3.4	4.8	3.672	6.67.2	10.976.4	10.976.4	皿	少	皿	少	皿	少	取組溝溝線が外周部から内周部にかけて描かれている。取組溝溝線が外周部から内周部にかけて描かれている。	31-0000-044 31-0000-045 31-0000-046	No.4497
PF-037	0085	1-12-1+05E	5E-002(1) 5E-002(2) 5E-002(3)	土師器	腰	口縁一辺部	17.7	-	6.672	-	7.3196.4	7.3196.4	皿	-	皿	-	皿	-	取組溝溝線が外周部から内周部にかけて描かれている。取組溝溝線が外周部から内周部にかけて描かれている。	31-0000-044 31-0000-045 31-0000-046	No.402J	
PF-037	0086	1-12-1+05E	5E-002(1) 5E-002(2) 5E-002(3)	土師器	腰	口縁一辺部	15.0	-	3.172	-	7.3197.6	10.976.4	皿	-	皿	-	皿	-	取組溝溝線が外周部から内周部にかけて描かれている。取組溝溝線が外周部から内周部にかけて描かれている。	31-0000-044 31-0000-045 31-0000-046	No.445E	

調査番号	No.	出土部位	遺構名	層位	種別	部位	口径(mm)	最大径(mm)	底径(mm)	高さ(mm)	色相(内部)	色相(外部)	口縁部	外縁部	外口縁部	口縁部	底	縁部	形状	備考	調査番号
PC-037	0657	r-14E5	5a-002	土器①	土器蓋	蓋	210	-	167(2)	570E.6	570E.6	蓋	蓋	蓋	蓋	蓋	蓋	蓋	蓋	縁部面露出内面に十字溝	№4450
PC-037	0658	r-14E5	5a-002	土器①	土器蓋	蓋	260	-	133(2)	570E.4	570E.6	蓋	蓋	蓋	蓋	蓋	蓋	蓋	蓋	内面露出小底に横溝付蓋面露出	№4487
PC-038	0659	r-14-14E5	5a-002-2	土器②	土器蓋	蓋	215	-	68(2)	570E.6	570E.6	蓋	蓋	蓋	蓋	蓋	蓋	蓋	蓋	外口縁部打目付の浅溝	№4506
PC-038	0660	r-14-14E5	5a-002-2	土器②	土器蓋	蓋	212	-	65(2)	570E.3	570E.3	蓋	蓋	蓋	蓋	蓋	蓋	蓋	蓋	口縁部打目付、蓋面露出	№4503
PC-038	0661	r-13-14E5	5a-002-2	土器②	土器蓋	蓋	242	-	267(2)	1070E.4	1070E.4	蓋	蓋	蓋	蓋	蓋	蓋	蓋	蓋	外口縁部へ入る凸状部	№4513
PC-038	0662	r-13-14E5	5a-002-2	土器②	土器蓋	蓋	264	-	287(2)	1070E.3	1070E.3	蓋	蓋	蓋	蓋	蓋	蓋	蓋	蓋	外口縁部内面に下流部横溝付蓋面露出	№4516
PC-038	0663	r-13-14E5	5a-002-2	土器②	土器蓋	蓋	234	-	68(2)	7370E.4	7370E.4	蓋	蓋	蓋	蓋	蓋	蓋	蓋	蓋	外口縁部内面に下流部横溝付蓋面露出	№4511
PC-038	0664	r-13-14E5	5a-002-2	土器②	土器蓋	蓋	265	-	66(2)	7370E.5	7370E.5	蓋	蓋	蓋	蓋	蓋	蓋	蓋	蓋	外口縁部内面に下流部横溝付蓋面露出	№4510
PC-038	0665	r-13-14E5	5a-002-2	土器②	土器蓋	蓋	230	-	2370E.6	2370E.6	蓋	蓋	蓋	蓋	蓋	蓋	蓋	蓋	蓋	外口縁部内面に下流部横溝付蓋面露出	№4505
PC-038	0666	r-13-14E5	5a-002-2	土器②	土器蓋	蓋	185	-	167(2)	370E.4	370E.6	蓋	蓋	蓋	蓋	蓋	蓋	蓋	蓋	口縁部打目付、蓋面露出	№4517
PC-038	0667	r-13-14E5	5a-002-2	土器②	土器蓋	蓋	182	-	287(2)	370E.4	370E.4	蓋	蓋	蓋	蓋	蓋	蓋	蓋	蓋	外口縁部内面に下流部横溝付蓋面露出	№4509
PC-038	0668	r-13-14E5	5a-002-2	土器②	土器蓋	蓋	180	-	43(2)	1070E.4	1070E.4	蓋	蓋	蓋	蓋	蓋	蓋	蓋	蓋	外口縁部内面に下流部横溝付蓋面露出	№4504
PC-038	0669	r-13-14E5	5a-002-2	土器②	土器蓋	蓋	158	-	32(2)	570E.6	570E.6	蓋	蓋	蓋	蓋	蓋	蓋	蓋	蓋	口縁部打目付、蓋面露出	№4517
PC-038	0670	r-13-14E5	5a-002-2	土器②	土器蓋	蓋	160	-	33(2)	570E.4	570E.6	蓋	蓋	蓋	蓋	蓋	蓋	蓋	蓋	外口縁部内面に下流部横溝付蓋面露出	№4514
PC-038	0671	r-13-14E5	5a-002-2	土器②	土器蓋	蓋	-	70	73(2)	2370E.6	2370E.6	蓋	蓋	蓋	蓋	蓋	蓋	蓋	蓋	外口縁部内面に下流部横溝付蓋面露出	№4513
PC-038	0672	r-13-14E5	5a-002-2	土器②	土器蓋	蓋	130	-	267(2)	570E.6	570E.6	蓋	蓋	蓋	蓋	蓋	蓋	蓋	蓋	外口縁部内面に下流部横溝付蓋面露出	№4507
PC-038	0673	r-13-14E5	5a-002-2	土器②	土器蓋	蓋	116	-	82(2)	7370E.4	7370E.6	蓋	蓋	蓋	蓋	蓋	蓋	蓋	蓋	外口縁部内面に下流部横溝付蓋面露出	№4502
PC-038	0674	r-13-14E5	5a-002-2	土器②	土器蓋	蓋	-	58	103(2)	570E.6	570E.6	蓋	蓋	蓋	蓋	蓋	蓋	蓋	蓋	外口縁部内面に下流部横溝付蓋面露出	№4519
PC-038	0675	r-13-14E5	5a-002-2	土器②	土器蓋	蓋	-	-	1070E.1	370E.3	蓋	蓋	蓋	蓋	蓋	蓋	蓋	蓋	蓋	外口縁部内面に下流部横溝付蓋面露出	№4523
PC-038	0676	r-13-14E5	5a-002-2	土器②	土器蓋	蓋	-	-	2370E.6	1070E.2	蓋	蓋	蓋	蓋	蓋	蓋	蓋	蓋	蓋	外口縁部内面に下流部横溝付蓋面露出	№4524

図版番号	出土部位	図録名	図比	素材	形状	部位	口径(mm)	口縁高(mm)	底径(mm)	底面	色相(底面)	色相(内面)	形状	材質	口径(mm)	外径(mm)	内径(mm)	器種	器類	備考
PC-039	0007	1-13-1405	5A-0022	土師	頸	口縁	-	-	-	-	10YR5/2	7.5YR7/2	少	土	10YR5/2	10YR5/2	10YR5/2	頸	へうしん	胎土中に心石や黒土、赤土、黒土、赤土が混入している。口縁部には、黒土が混入している。胎土中に心石や黒土、赤土、黒土、赤土が混入している。口縁部には、黒土が混入している。
PC-039	0008	1-13-1405	5A-0022	土師	頸	口縁	4.8	5.6	2.5-12	3.9YR7/8	7.5YR7/8	少	土	10YR5/2	10YR5/2	10YR5/2	頸	へうしん	胎土中に心石や黒土、赤土、黒土、赤土が混入している。口縁部には、黒土が混入している。	
PC-039	0009	1-13-1405	5A-0022	土師	頸	口縁	6.4	6.7-12	12.5-12	3.9YR7/4	7.5YR7/4	少	土	10YR5/2	10YR5/2	10YR5/2	頸	へうしん	胎土中に心石や黒土、赤土、黒土、赤土が混入している。口縁部には、黒土が混入している。	
PC-039	0010	1-13-1405	5A-0022	土師	頸	口縁	21.0	-	2.6-12	-	5YR5/4	5YR5/4	少	土	10YR5/2	10YR5/2	10YR5/2	頸	へうしん	胎土中に心石や黒土、赤土、黒土、赤土が混入している。口縁部には、黒土が混入している。
PC-039	0011	1-13-1405	5A-0022	土師	頸	口縁	27.2	-	4.1-12	-	3.9YR6/4	7.5YR6/4	少	土	10YR5/2	10YR5/2	10YR5/2	頸	へうしん	胎土中に心石や黒土、赤土、黒土、赤土が混入している。口縁部には、黒土が混入している。
PC-040	0012	1-13-1405	5A-0022	土師	頸	口縁	27.2	-	5.0-12	-	5YR6/6	5YR6/6	少	土	10YR5/2	10YR5/2	10YR5/2	頸	へうしん	胎土中に心石や黒土、赤土、黒土、赤土が混入している。口縁部には、黒土が混入している。
PC-040	0013	1-13-1405	5A-0022	土師	頸	口縁	13.5	-	1.6-12	-	3.9YR6/6	7.5YR6/6	少	土	10YR5/2	10YR5/2	10YR5/2	頸	へうしん	胎土中に心石や黒土、赤土、黒土、赤土が混入している。口縁部には、黒土が混入している。
PC-040	0014	1A-1025	5B-007	土師	頸	口縁	25.4	-	1.6-12	-	7.5YR7/2	5YR7/2	少	土	10YR5/2	10YR5/2	10YR5/2	頸	へうしん	胎土中に心石や黒土、赤土、黒土、赤土が混入している。口縁部には、黒土が混入している。
PC-040	0015	1A-1025	5B-007	土師	頸	口縁	13.0	3.0	0.6-12	5.0-12	2.9YR6/4	7.5YR6/4	少	土	10YR5/2	10YR5/2	10YR5/2	頸	へうしん	胎土中に心石や黒土、赤土、黒土、赤土が混入している。口縁部には、黒土が混入している。
PC-040	0016	2-1105	5B-008	土師	小	口縁	13.2	-	2.3-12	-	5YR7/6.4	7.5YR7/6.4	少	土	10YR5/2	10YR5/2	10YR5/2	小	へうしん	胎土中に心石や黒土、赤土、黒土、赤土が混入している。口縁部には、黒土が混入している。
PC-040	0017	2-1105	5B-008	土師	小	口縁	16.5	-	1.2-12	-	5YR6/6	7.5YR6/6	少	土	10YR5/2	10YR5/2	10YR5/2	小	へうしん	胎土中に心石や黒土、赤土、黒土、赤土が混入している。口縁部には、黒土が混入している。
PC-040	0018	2-1105	5B-008	土師	小	口縁	22.6	-	1.7-12	-	3.9YR6/3	7.5YR6/3	少	土	10YR5/2	10YR5/2	10YR5/2	小	へうしん	胎土中に心石や黒土、赤土、黒土、赤土が混入している。口縁部には、黒土が混入している。
PC-040	0019	1A-1025	5B-009	土師	小	口縁	15.4	5.6	0.5-12	12.5-12	10YR6/4	10YR6/4	中	土	10YR5/2	10YR5/2	10YR5/2	小	へうしん	胎土中に心石や黒土、赤土、黒土、赤土が混入している。口縁部には、黒土が混入している。
PC-040	0020	1A-1025	5B-009	土師	小	口縁	11.0	-	1.7-12	-	5YR6/8	10YR7/2	中	土	10YR5/2	10YR5/2	10YR5/2	小	へうしん	胎土中に心石や黒土、赤土、黒土、赤土が混入している。口縁部には、黒土が混入している。
PC-040	0021	1A-1025	5B-009	土師	小	口縁	19.0	-	3.6-12	-	5YR6/6	5YR6/6	中	土	10YR5/2	10YR5/2	10YR5/2	小	へうしん	胎土中に心石や黒土、赤土、黒土、赤土が混入している。口縁部には、黒土が混入している。
PC-040	0022	1A-1025	5B-009	土師	小	口縁	14.0	-	0.5-12	-	3.9YR6/4	7.5YR6/4	中	土	10YR5/2	10YR5/2	10YR5/2	小	へうしん	胎土中に心石や黒土、赤土、黒土、赤土が混入している。口縁部には、黒土が混入している。
PC-040	0023	1A-1025	5B-009	土師	小	口縁	13.2	-	2.7-12	-	5YR6/6	7.5YR6/6	中	土	10YR5/2	10YR5/2	10YR5/2	小	へうしん	胎土中に心石や黒土、赤土、黒土、赤土が混入している。口縁部には、黒土が混入している。
PC-040	0024	1A-1025	5B-009	土師	小	口縁	20.0	-	1.6-12	-	10YR7/2	10YR7/2	中	土	10YR5/2	10YR5/2	10YR5/2	小	へうしん	胎土中に心石や黒土、赤土、黒土、赤土が混入している。口縁部には、黒土が混入している。
PC-040	0025	1A-1025	5B-009	土師	小	口縁	20.0	-	1.7-12	-	3.9YR6/6	5YR6/6	中	土	10YR5/2	10YR5/2	10YR5/2	小	へうしん	胎土中に心石や黒土、赤土、黒土、赤土が混入している。口縁部には、黒土が混入している。
PC-040	0026	1A-1025	5B-009	土師	小	口縁	21.6	-	3.6-12	-	5YR6/6	5YR6/6	中	土	10YR5/2	10YR5/2	10YR5/2	小	へうしん	胎土中に心石や黒土、赤土、黒土、赤土が混入している。口縁部には、黒土が混入している。
PC-040	0027	1A-1025	5B-009	土師	小	口縁	17.4	-	1.6-12	-	10YR7/4	7.5YR6/6	中	土	10YR5/2	10YR5/2	10YR5/2	小	へうしん	胎土中に心石や黒土、赤土、黒土、赤土が混入している。口縁部には、黒土が混入している。

調査番号	No.	出土時期	遺構名	層位	様式	形状	口径(口縁部・基部)mm	高さ(mm)	口縁部	底面	色相(内部)	色相(外部)	径	厚	重	口縁部	外周線部	内周線部	図說	備考	調査番号
PC-040	0643	Aa-10E	50c-009	中層F-40-65	土鉢型 小釜	口縁一径部	106	-	3.5/12	-	3190B.6	3190B.6	皿	少	少		口20×ナリ	口20×ナリ	へう	内口縁部一径部より厚縁部まで、黒い釉を施して、一部に内口縁部に縦線が残り、外縁部は釉を施していない。土質は黄色系粘土、口縁部は竹葉文様を刻み出した。	№0453
PC-040	0629	Aa-10E	50c-009	中層F-X	土文 葉	口縁部	124.6	-	0.8/12	-	00107.3	00107.3	皿	少	-		ナリ	ナリ	本口縁部より内側で、0.8cmの幅の間に竹葉文様の図柄を施した。竹葉の間には同心円状の細かな刻線が施されている。内面に釉を施した。口縁部には竹葉文様の間にナリが施されている。	№A237	
PC-040	0632	Aa-10E	50c-009	中層F-X	土鉢型 釜	底面	-	-	-	-	23352.2	23362.2	皿	-	-		口20×ナリ	口20×ナリ		内口縁部より厚縁部まで、黒い釉を施した。口縁部には竹葉文様の間にナリが施されている。内面に釉を施した。口縁部には竹葉文様の間にナリが施されている。	№0223
PC-041	0631	Aa-10E	50c-009	F2層F-42.2層F-15(3)層F-113	土鉢型 甗	口縁一径部	132	3.4	6.0/12	6.7/12	3190B.6	3190B.4	皿	多	少	竹文	ナリへう	へうを土がナリへう	内外口縁部一径部より厚縁部まで、黒い釉を施して、一部に内口縁部に縦線が残り、外縁部は釉を施していない。土質は黄色系粘土、口縁部は竹葉文様を刻み出した。	№0429	
PC-041	0632	Aa-10E	50c-009	F2層F-132	土鉢型 甗	口縁一径部	132	6.0	5.5/12	3.7/12	3190B.6	3190B.8	皿	中	中		ナリへう	へうを土がナリへう	内外口縁部一径部より厚縁部まで、黒い釉を施して、一部に内口縁部に縦線が残り、外縁部は釉を施していない。土質は黄色系粘土、口縁部は竹葉文様を刻み出した。	№0438	
PC-041	0633	Aa-10E	50c-009	F2層F-133	土鉢型 小釜	口縁一径部	124	-	1.5/12	-	3190B.6	3190B.4	皿	中	中		ナリへう	ナリ	内外口縁部一径部より厚縁部まで、黒い釉を施して、一部に内口縁部に縦線が残り、外縁部は釉を施していない。土質は黄色系粘土、口縁部は竹葉文様を刻み出した。	№0448	
PC-041	0634	Aa-10E	50c-009	F1層F-141+142	土鉢型 甗(薄底)	口縁一径部	134	6.0	4.4	24.7/12	10790.3	943.0	皿	-	-		ナリへう	へうを土がナリへう	内外口縁部一径部より厚縁部まで、黒い釉を施して、一部に内口縁部に縦線が残り、外縁部は釉を施していない。土質は黄色系粘土、口縁部は竹葉文様を刻み出した。	№0023	
PC-041	0635	Aa-10E	50c-009	F1層F-143.7層F-X	土鉢型 甗	口縁一径部	140	3.5	0.3/12	10.3/12	10790.3	10790.3	皿	中	中		口20×ナリ	口20×ナリ	内外口縁部一径部より厚縁部まで、黒い釉を施して、一部に内口縁部に縦線が残り、外縁部は釉を施していない。土質は黄色系粘土、口縁部は竹葉文様を刻み出した。	№0429	
PC-041	0636	Aa-10E	50c-009	F1層F-153	土鉢型 甗	口縁一径部	-	-	3.6	-	3190B.6	3190B.6	皿	少	少		口20×ナリ	口20×ナリ	内外口縁部一径部より厚縁部まで、黒い釉を施して、一部に内口縁部に縦線が残り、外縁部は釉を施していない。土質は黄色系粘土、口縁部は竹葉文様を刻み出した。	№0437	
PC-041	0637	Aa-10E	50c-009	F1層F-127	土鉢型 甗	口縁一径部	-	-	4.6	-	31907.4	31907.4	皿	-	-		口20×ナリ	口20×ナリ	内外口縁部一径部より厚縁部まで、黒い釉を施して、一部に内口縁部に縦線が残り、外縁部は釉を施していない。土質は黄色系粘土、口縁部は竹葉文様を刻み出した。	№0033	
PC-041	0638	Aa-10E	50c-009	F1層F-145	土鉢型 小釜	口縁一径部	-	-	4.8	-	3190B.3	3190B.4	皿	多	少		へう	ナリ	内外口縁部一径部より厚縁部まで、黒い釉を施して、一部に内口縁部に縦線が残り、外縁部は釉を施していない。土質は黄色系粘土、口縁部は竹葉文様を刻み出した。	№0462	
PC-041	0639	F-10E	50c-010	F1層F-118	土鉢型 葉	口縁一径部	20.6	-	1.2/12	-	3190B.8	3190B.6	皿	中	中		ナリへう	ナリ	内外口縁部一径部より厚縁部まで、黒い釉を施して、一部に内口縁部に縦線が残り、外縁部は釉を施していない。土質は黄色系粘土、口縁部は竹葉文様を刻み出した。	№0452	
PC-041	0640	F-10E	50c-010	上層F-121.40層F-119.2層F-X	土鉢型 葉	口縁一径部	24.4	-	2.0/12	-	3190B.6	3190B.4	皿	少	少		ナリへう	ナリ	内外口縁部一径部より厚縁部まで、黒い釉を施して、一部に内口縁部に縦線が残り、外縁部は釉を施していない。土質は黄色系粘土、口縁部は竹葉文様を刻み出した。	№0054	
PC-041	0641	F-10E	50c-010	上層F-X	土鉢型 葉	口縁一径部	22.6	-	1.6/12	-	3190B.6	23390.2	皿	多	少		ナリへう	ナリ	内外口縁部一径部より厚縁部まで、黒い釉を施して、一部に内口縁部に縦線が残り、外縁部は釉を施していない。土質は黄色系粘土、口縁部は竹葉文様を刻み出した。	№0456	
PC-041	0642	F-10E	50c-010	中層F-96	土鉢型 小釜	口縁一径部	14.6	-	2.2/12	-	10791.4	10791.4	皿	多	少		ナリへう	ナリ	内外口縁部一径部より厚縁部まで、黒い釉を施して、一部に内口縁部に縦線が残り、外縁部は釉を施していない。土質は黄色系粘土、口縁部は竹葉文様を刻み出した。	№0459	
PC-041	0643	F-10E	50c-010	中層F-92-102	土鉢型 甗	口縁一径部	17.8	3.6	8.2	2.6/12	23390.6	3190B.2	皿	中	中	竹文	口20×ナリ	口20×ナリ	内外口縁部一径部より厚縁部まで、黒い釉を施して、一部に内口縁部に縦線が残り、外縁部は釉を施していない。土質は黄色系粘土、口縁部は竹葉文様を刻み出した。	№0047	
PC-041	0644	F-10E	50c-010	中層F-109	土鉢型 甗	口縁一径部	13.0	-	3.0/12	-	3190B.4	3190B.4	皿	-	少		口20×ナリ	口20×ナリ	内外口縁部一径部より厚縁部まで、黒い釉を施して、一部に内口縁部に縦線が残り、外縁部は釉を施していない。土質は黄色系粘土、口縁部は竹葉文様を刻み出した。	№0077	
PC-041	0645	F-110E	50c-010	中層F-111層F-119-X	土鉢型 小釜	口縁一径部	14.6	-	4.1/12	-	3190B.8	3190B.6	皿	多	中		ナリへう	ナリ	内外口縁部一径部より厚縁部まで、黒い釉を施して、一部に内口縁部に縦線が残り、外縁部は釉を施していない。土質は黄色系粘土、口縁部は竹葉文様を刻み出した。	№0051	

調査番号	No.	出土部位	遺物名	部位	形状	口径(φ)	高さ(φ)	口径(φ)×高さ(φ)	重量(g)	色相(内部)	模様	口縁部	外縁部	外底面	底面形状	備考	調査番号	
PC-041	0603	2-100E	556-011	土師器 罎	口縁~胴部	13.6	-	2.6(12)	-	10YR6.2/10YR6.4	黒	黒	黒	白文	円筒状	全周に二文様帯を施す。高麗式。口縁部は二文様帯の間に幅広の帯を施す。底面は二文様帯の間に幅広の帯を施す。高麗式。口径φ13.6cm、高さφ2.6cm。	№4070	
PC-041	0604	2-100E	556-011	土師器 罎	口縁~胴部	22.4	-	1.6(12)	-	5YR6.9/5YR6.6	黒	黒	黒	白文	円筒状	外縁部に上帯を施す。高麗式。内縁部は口縁部から胴部にかけて幅広の帯を施す。高麗式。口径φ22.4cm、高さφ1.6cm。	№4077	
PC-041	0605	2-100E	556-011	土師器 罎	口縁~胴部	27.0	-	0.7(12)	-	10YR7.4/10YR6.4	黒	黒	黒	白文	円筒状	内縁部に上帯を施す。高麗式。外縁部は口縁部から胴部にかけて幅広の帯を施す。高麗式。口径φ27.0cm、高さφ0.7cm。	№4081	
PC-041	0606	2-100E	556-011	土師器 罎	口縁~胴部	18.8	-	1.5(12)	-	10YR6.0/10YR6.4	黒	黒	黒	白文	円筒状	内縁部に上帯を施す。高麗式。外縁部は口縁部から胴部にかけて幅広の帯を施す。高麗式。口径φ18.8cm、高さφ1.5cm。	№4083	
PC-041	0607	2-100E	556-011	土師器 罎	口縁~胴部	17.8	-	1.1(12)	-	2.5YR6.9/2.5YR6.8	黒	黒	黒	白文	円筒状	内縁部に上帯を施す。高麗式。外縁部は口縁部から胴部にかけて幅広の帯を施す。高麗式。口径φ17.8cm、高さφ1.1cm。	№4084	
PC-041	0608	2-100E	556-011	土師器 罎	口縁~胴部	-	-	5.0	-	12.5(12)	2.5YR6.9	黒	黒	白文	円筒状	内縁部に上帯を施す。高麗式。外縁部は口縁部から胴部にかけて幅広の帯を施す。高麗式。口径φ5.0cm、高さφ12.5cm。	№4072	
PC-041	0609	2-100E	556-011	土師器 罎	口縁~胴部	17.4	-	2.6(12)	-	2.5YR6.4/2.5YR6.4	黒	黒	黒	白文	円筒状	内縁部に上帯を施す。高麗式。外縁部は口縁部から胴部にかけて幅広の帯を施す。高麗式。口径φ17.4cm、高さφ2.6cm。	№4085	
PC-041	0610	2-100E	556-011	土師器 罎	口縁~胴部	21.8	-	4.2(12)	-	2.5YR6.2/2.5YR6.2	黒	黒	黒	白文	円筒状	内縁部に上帯を施す。高麗式。外縁部は口縁部から胴部にかけて幅広の帯を施す。高麗式。口径φ21.8cm、高さφ4.2cm。	№4073	
PC-041	0611	2-100E	556-011	土師器 罎	口縁~胴部	24.0	-	1.1(12)	-	5YR6.6/2.5YR6.2	黒	黒	黒	白文	円筒状	内縁部に上帯を施す。高麗式。外縁部は口縁部から胴部にかけて幅広の帯を施す。高麗式。口径φ24.0cm、高さφ1.1cm。	№4082	
PC-041	0612	2-100E	556-011	土師器 小罎	口縁~胴部	11.2	-	1.6(12)	-	10.0	5YR6.2	黒	黒	黒	白文	円筒状	内縁部に上帯を施す。高麗式。外縁部は口縁部から胴部にかけて幅広の帯を施す。高麗式。口径φ11.2cm、高さφ1.6cm。	№4078
PC-041	0613	2-100E	556-011	土師器 小罎	口縁~胴部	-	-	5.4	-	12.0(12)	5YR6.6	黒	黒	白文	円筒状	内縁部に上帯を施す。高麗式。外縁部は口縁部から胴部にかけて幅広の帯を施す。高麗式。口径φ5.4cm、高さφ12.0cm。	№4074	
PC-041	0614	2-100E	556-011	土師器 罎	口縁~胴部	19.8	-	1.6(12)	-	10YR6.4/10YR6.4	黒	黒	黒	白文	円筒状	内縁部に上帯を施す。高麗式。外縁部は口縁部から胴部にかけて幅広の帯を施す。高麗式。口径φ19.8cm、高さφ1.6cm。	№4080	
PC-041	0615	2-100E	556-011	土師器 罎	口縁~胴部	13.8	-	1.8(12)	-	5YR7.6	5YR6.8	黒	黒	白文	円筒状	内縁部に上帯を施す。高麗式。外縁部は口縁部から胴部にかけて幅広の帯を施す。高麗式。口径φ13.8cm、高さφ1.8cm。	№4086	
PC-041	0616	2-100E	556-011	土師器 小罎	口縁~胴部	14.0	-	4.2(12)	-	10YR6.2/10YR6.2	黒	黒	黒	白文	円筒状	内縁部に上帯を施す。高麗式。外縁部は口縁部から胴部にかけて幅広の帯を施す。高麗式。口径φ14.0cm、高さφ4.2cm。	№4084	
PC-041	0617	2-100E	556-011	土師器 罎	口縁~胴部	20.4	-	5.6	-	10.5(12)	2.5YR6.4	黒	黒	白文	円筒状	内縁部に上帯を施す。高麗式。外縁部は口縁部から胴部にかけて幅広の帯を施す。高麗式。口径φ20.4cm、高さφ5.6cm。	№4088	
PC-041	0618	2-100E	556-011	土師器 罎	口縁~胴部	12.4	-	6.0	-	12.0(12)	10YR6.4	黒	黒	白文	円筒状	内縁部に上帯を施す。高麗式。外縁部は口縁部から胴部にかけて幅広の帯を施す。高麗式。口径φ12.4cm、高さφ6.0cm。	№4089	
PC-041	0619	2-100E	556-011	土師器 罎	口縁~胴部	15.0	3.4	5.0	1.3(12)	2.5YR7.0	5YR7.8	黒	黒	白文	円筒状	内縁部に上帯を施す。高麗式。外縁部は口縁部から胴部にかけて幅広の帯を施す。高麗式。口径φ15.0cm、高さφ5.0cm。	№4089	
PC-041	0620	2-100E	556-011	土師器 小罎	口縁~胴部	8.4	-	1.5(12)	-	2.5YR7.4	2.5YR7.4	黒	黒	白文	円筒状	内縁部に上帯を施す。高麗式。外縁部は口縁部から胴部にかけて幅広の帯を施す。高麗式。口径φ8.4cm、高さφ1.5cm。	№4089	
PC-041	0621	2-100E	556-011	土師器 罎	口縁~胴部	13.9	7.0	6.9	6.3(12)	10.5(12)	5YR6.8	黒	黒	白文	円筒状	内縁部に上帯を施す。高麗式。外縁部は口縁部から胴部にかけて幅広の帯を施す。高麗式。口径φ13.9cm、高さφ7.0cm。	№4073	
PC-041	0622	2-100E	556-011	土師器 罎	口縁~胴部	13.8	-	1.5(12)	-	5YR6.6	10YR6.2	黒	黒	白文	円筒状	内縁部に上帯を施す。高麗式。外縁部は口縁部から胴部にかけて幅広の帯を施す。高麗式。口径φ13.8cm、高さφ1.5cm。	№4085	

図版番号	出土部位	図録番号	図録名	図比	形状	部位	口径(口縁部)×底径(底部)×高さ(mm)	口径(mm)	底径(mm)	高さ(mm)	色相(表面)	色相(内部)	質	形状	数量	口縁部	外縁部	内縁部	遺物番号	備考	撮影番号
PF-044-0003	2-100E	506-011	土師器 罎	1/3	口縁一残部	13.4	-	3.5/3.2	-	5/96.8	5/96.8	黄	中	罎	少	口縁部	口縁部	口縁部	PF0470子	身土師器の口縁部を拡大して撮影したもので、口縁部が欠損している。	2019-08-20-0045-1118-047
PF-044-0004	2-100E	506-011	土師器 小罎	1/3	口縁一残部	11.6	-	3.5/3.2	-	73/96.4	73/96.4	黄	中	罎	少	口縁部	口縁部	口縁部	PF0470子	身土師器の口縁部を拡大して撮影したもので、口縁部が欠損している。	2019-08-20-0045-1118-049
PF-044-0005	2-100E	506-011	土師器 小罎	1/3	口縁一残部	14.4	-	2.2/3.2	-	131/96.6	131/96.6	黄	中	罎	少	口縁部	口縁部	口縁部	PF0470子	身土師器の口縁部を拡大して撮影したもので、口縁部が欠損している。	2019-08-20-0045-1118-050
PF-044-0006	2-100E	506-011	土師器 罎	1/3	口縁一残部	-	4.8	-	12.0/3.2	73/96.2	73/96.2	黄	中	罎	少	口縁部	口縁部	口縁部	PF0470子	身土師器の口縁部を拡大して撮影したもので、口縁部が欠損している。	2019-08-20-0045-1118-051
PF-044-0007	2-100E	506-011	土師器 罎	1/3	口縁一残部	-	4.8	-	12.0/3.2	73/96.2	73/96.2	黄	中	罎	少	口縁部	口縁部	口縁部	PF0470子	身土師器の口縁部を拡大して撮影したもので、口縁部が欠損している。	2019-08-20-0045-1118-052
PF-044-0008	2-100E	506-011	土師器 罎	1/3	口縁一残部	24.0	-	1.6/3.2	-	107/92.2	107/92.2	黄	中	罎	少	口縁部	口縁部	口縁部	PF0470子	身土師器の口縁部を拡大して撮影したもので、口縁部が欠損している。	2019-08-20-0045-1118-053
PF-044-0009	2-100E	506-011	土師器 罎	1/3	口縁一残部	14.4	-	2.2/3.2	-	107/93.4	107/93.4	黄	中	罎	少	口縁部	口縁部	口縁部	PF0470子	身土師器の口縁部を拡大して撮影したもので、口縁部が欠損している。	2019-08-20-0045-1118-054
PF-044-0010	2-100E	506-011	土師器 罎	1/3	口縁一残部	21.2	-	1.6/3.2	-	131/96.4	131/96.4	黄	中	罎	少	口縁部	口縁部	口縁部	PF0470子	身土師器の口縁部を拡大して撮影したもので、口縁部が欠損している。	2019-08-20-0045-1118-055
PF-044-0011	2-100E	506-011	土師器 小罎	1/3	口縁一残部	13.0	-	4.0/3.2	-	91/96.8	91/96.8	黄	中	罎	少	口縁部	口縁部	口縁部	PF0470子	身土師器の口縁部を拡大して撮影したもので、口縁部が欠損している。	2019-08-20-0045-1118-056
PF-044-0012	2-100E	506-011	土師器 罎	1/3	口縁一残部	13.6	4.5	1.5/3.2	2.6/3.2	91/96.8	91/96.8	黄	中	罎	少	口縁部	口縁部	口縁部	PF0470子	身土師器の口縁部を拡大して撮影したもので、口縁部が欠損している。	2019-08-20-0045-1118-057
PF-044-0013	2-100E	506-011	土師器 罎	1/3	口縁一残部	14.2	-	2.5/3.2	-	91/96.8	91/96.8	黄	中	罎	少	口縁部	口縁部	口縁部	PF0470子	身土師器の口縁部を拡大して撮影したもので、口縁部が欠損している。	2019-08-20-0045-1118-058
PF-044-0014	2-100E	506-011	土師器 罎	1/3	口縁一残部	24.0	2.9	0.8	2.5/3.2	131/96.4	131/96.4	黄	中	罎	少	口縁部	口縁部	口縁部	PF0470子	身土師器の口縁部を拡大して撮影したもので、口縁部が欠損している。	2019-08-20-0045-1118-059
PF-044-0015	2-100E	506-011	土師器 罎	1/3	口縁一残部	-	10.0	-	4.5/3.2	231/91.1	231/91.1	黄	中	罎	少	口縁部	口縁部	口縁部	PF0470子	身土師器の口縁部を拡大して撮影したもので、口縁部が欠損している。	2019-08-20-0045-1118-060
PF-045-0008	Aa-110E	506-012	土師器 罎	1/3	口縁一残部	12.8	-	1.6/3.2	-	91/96.4	91/96.4	黄	中	罎	少	口縁部	口縁部	口縁部	PF0470子	身土師器の口縁部を拡大して撮影したもので、口縁部が欠損している。	2019-08-20-0045-1118-061
PF-045-0009	Aa-110E	506-012	土師器 罎	1/3	口縁一残部	24.8	-	1.5/3.2	-	107/92.2	107/92.2	黄	中	罎	少	口縁部	口縁部	口縁部	PF0470子	身土師器の口縁部を拡大して撮影したもので、口縁部が欠損している。	2019-08-20-0045-1118-062

調査番号	No.	出土部位	遺構名	位置	棟材	部位	口径(φ)	高さ(mm)	直径(mm)	底面	底面形状	底面内径	底面外径	径差	径差率	口縁	口縁形状	口縁外径	口縁内径	径差	径差率	内径	外径	口径差	口径差率	内径差	外径差	口径差	口径差率	備考	調査番号	調査番号
PC-047	0150	0+12区	SP-0045	遺2-P-2	土師器 甕	口縁-径部	9.0	-	2.9(2)	-	3.9(9.6)	3.9(9.6)	-	-	0	円形	10.0(10.0)	9.0(9.0)	1.0(0)	10.0(0)	0	0	円形	10.0(10.0)	10.0(10.0)	0	0	0	0	100%	PC-047	0150
PC-047	0151	0+14区	SP-1172	遺2-P-1	土師器 小甕	口縁-径部	9.0	6.5	9.0	16.12	3.9(9.6)	3.9(9.6)	0	0	0	円形	10.0(10.0)	9.0(9.0)	1.0(0)	10.0(0)	0	0	円形	10.0(10.0)	10.0(10.0)	0	0	0	0	100%	PC-047	0151
PC-047	0152	0+13区	SP-1234	遺2-P-X	土師器 甕	口縁-径部	24.4	-	0.5(2)	-	10.7(4.1)	10.7(4.1)	-	-	0	円形	25.0(25.0)	24.4(24.4)	0.6(0)	25.0(0)	0	0	円形	25.0(25.0)	25.0(25.0)	0	0	0	0	100%	PC-047	0152
PC-047	0154	0+5区	SP-1479	遺2-P-X	土師器 甕	第一径部	-	5.4	-	4.9(2.3)	3.9(9.6)	3.9(9.6)	0	0	0	円形	10.0(10.0)	9.0(9.0)	1.0(0)	10.0(0)	0	0	円形	10.0(10.0)	10.0(10.0)	0	0	0	0	100%	PC-047	0154
PC-047	0155	0+5区	SP-1534	遺2-P-1	土師器 甕	第一径部	-	7.9	-	12.0(3)	10.7(4.1)	10.7(4.1)	0	0	0	円形	10.0(10.0)	9.0(9.0)	1.0(0)	10.0(0)	0	0	円形	10.0(10.0)	10.0(10.0)	0	0	0	0	100%	PC-047	0155
PC-047	0156	0+5区	SP-1644	遺2-P-X	土師器 甕	口縁-径部	19.4	-	0.3(2)	-	3.9(9.6)	3.9(9.6)	0	0	0	円形	20.0(20.0)	19.4(19.4)	0.6(0)	20.0(0)	0	0	円形	20.0(20.0)	20.0(20.0)	0	0	0	0	100%	PC-047	0156
PC-047	0157	0+5区	SP-1656	遺2-P-X	土師器 甕	口縁-径部	18.6	-	0.6(2)	-	3.9(9.6)	3.9(9.6)	0	0	0	円形	19.0(19.0)	18.6(18.6)	0.4(0)	19.0(0)	0	0	円形	19.0(19.0)	19.0(19.0)	0	0	0	0	100%	PC-047	0157
PC-048	0159	0+10区	SP-1737	遺2-P-X	土師器 甕	口縁-径部	13.4	-	0.3(2)	-	3.9(9.6)	3.9(9.6)	0	0	0	円形	14.0(14.0)	13.4(13.4)	0.6(0)	14.0(0)	0	0	円形	14.0(14.0)	14.0(14.0)	0	0	0	0	100%	PC-048	0159
PC-048	0161	0+2区	SP-1895	遺2-P-X	土師器 甕	第一径部	-	3.6	-	1.8(3.1)	3.9(9.6)	3.9(9.6)	0	0	0	円形	10.0(10.0)	9.0(9.0)	1.0(0)	10.0(0)	0	0	円形	10.0(10.0)	10.0(10.0)	0	0	0	0	100%	PC-048	0161
PC-048	0160	0+15区	SP-1945	遺2-P-1	土師器 甕	口縁-径部	20.8	-	16.72	-	3.9(9.6)	3.9(9.6)	0	0	0	円形	21.0(21.0)	20.8(20.8)	0.2(0)	21.0(0)	0	0	円形	21.0(21.0)	21.0(21.0)	0	0	0	0	100%	PC-048	0160
PC-048	0161	0+5区	SP-1966	遺2-P-3	土師器 甕	第一径部	-	6.6	-	2.2(2)	3.9(9.6)	3.9(9.6)	0	0	0	円形	10.0(10.0)	9.0(9.0)	1.0(0)	10.0(0)	0	0	円形	10.0(10.0)	10.0(10.0)	0	0	0	0	100%	PC-048	0161
PC-048	0162	0+2区	SP-2151	遺2-P-X	土師器 甕	径部	9.8	-	2.9(9.6)	2.9(4.2)	3.9(9.6)	3.9(9.6)	0	0	0	円形	10.0(10.0)	9.8(9.8)	0.2(0)	10.0(0)	0	0	円形	10.0(10.0)	10.0(10.0)	0	0	0	0	100%	PC-048	0162
PC-048	0163	0+11区	SP-3177	遺2-P-X	土師器 甕	口縁-径部	12.2	-	0.9(2)	-	3.9(9.6)	3.9(9.6)	0	0	0	円形	13.0(13.0)	12.2(12.2)	0.8(0)	13.0(0)	0	0	円形	13.0(13.0)	13.0(13.0)	0	0	0	0	100%	PC-048	0163
PC-048	0164	0+15区	SP-2564	遺2-P-X	土師器 甕	口縁-径部	14.2	-	0.6(2)	-	3.9(9.6)	3.9(9.6)	0	0	0	円形	15.0(15.0)	14.2(14.2)	0.8(0)	15.0(0)	0	0	円形	15.0(15.0)	15.0(15.0)	0	0	0	0	100%	PC-048	0164
PC-048	0165	0+11区	SP-0102	遺2-P-X	土師器 甕	第一径部	-	5.6	-	4.6(2)	3.9(9.6)	3.9(9.6)	0	0	0	円形	10.0(10.0)	9.0(9.0)	1.0(0)	10.0(0)	0	0	円形	10.0(10.0)	10.0(10.0)	0	0	0	0	100%	PC-048	0165
PC-048	0166	0+11区	SP-0102	遺2-P-X	土師器 甕	口縁-径部	21.2	-	0.1(2)	-	2.9(9.6)	2.9(9.6)	0	0	0	円形	22.0(22.0)	21.2(21.2)	0.8(0)	22.0(0)	0	0	円形	22.0(22.0)	22.0(22.0)	0	0	0	0	100%	PC-048	0166
PC-048	0167	0+11区	SP-0102	遺2-P-X	土師器 甕	口縁-径部	24.6	-	0.6(2)	-	3.9(9.6)	3.9(9.6)	0	0	0	円形	25.0(25.0)	24.6(24.6)	0.4(0)	25.0(0)	0	0	円形	25.0(25.0)	25.0(25.0)	0	0	0	0	100%	PC-048	0167
PC-048	0168	0+11区	SP-0102	遺2-P-X	土師器 甕	口縁-径部	16.8	-	0.3(2)	-	2.9(9.6)	3.9(9.6)	0	0	0	円形	17.0(17.0)	16.8(16.8)	0.2(0)	17.0(0)	0	0	円形	17.0(17.0)	17.0(17.0)	0	0	0	0	100%	PC-048	0168
PC-048	0169	0+6区	SP-0102	遺2-P-04	土師器 甕	口縁-径部	14.4	4.6	6.6	1.9(3.2)	3.9(9.6)	3.9(9.6)	0	0	0	円形	15.0(15.0)	14.4(14.4)	0.6(0)	15.0(0)	0	0	円形	15.0(15.0)	15.0(15.0)	0	0	0	0	100%	PC-048	0169
PC-048	0170	0+20区	SP-0102	遺2-P-010	土師器 甕	口縁-径部	19.0	-	1.6(2)	-	3.9(9.6)	3.9(9.6)	0	0	0	円形	20.0(20.0)	19.0(19.0)	1.0(0)	20.0(0)	0	0	円形	20.0(20.0)	20.0(20.0)	0	0	0	0	100%	PC-048	0170
PC-048	0171	0+18区	SP-0102	遺2-P-71-X	土師器 甕	口縁-径部	21.8	-	2.2(2)	-	3.9(9.6)	3.9(9.6)	0	0	0	円形	22.0(22.0)	21.8(21.8)	0.2(0)	22.0(0)	0	0	円形	22.0(22.0)	22.0(22.0)	0	0	0	0	100%	PC-048	0171
PC-048	0172	0+18区	SP-0102	遺2-P-04	土師器 甕	口縁-径部	23.6	-	1.6(2)	-	3.9(9.6)	3.9(9.6)	0	0	0	円形	24.0(24.0)	23.6(23.6)	0.4(0)	24.0(0)	0	0	円形	24.0(24.0)	24.0(24.0)	0	0	0	0	100%	PC-048	0172
PC-048	0173	0+18区	SP-0102	遺2-P-78	土師器 甕	第一径部	-	9.6	-	3.6(2)	3.9(9.6)	3.9(9.6)	0	0	0	円形	10.0(10.0)	9.6(9.6)	0.4(0)	10.0(0)	0	0	円形	10.0(10.0)	10.0(10.0)	0	0	0	0	100%	PC-048	0173
PC-048	0174	0+18区	SP-0102	遺2-P-01-X	土師器 小甕	径部	-	-	-	-	3.9(9.6)	3.9(9.6)	0	0	0	円形	10.0(10.0)	9.0(9.0)	1.0(0)	10.0(0)	0	0	円形	10.0(10.0)	10.0(10.0)	0	0	0	0	100%	PC-048	0174
PC-048	0175	0+20区	SP-0102	遺2-P-0-X	土師器 甕	口縁-径部	19.0	-	0.9(2)	-	3.9(9.6)	3.9(9.6)	0	0	0	円形	20.0(20.0)	19.0(19.0)	1.0(0)	20.0(0)	0	0	円形	20.0(20.0)	20.0(20.0)	0	0	0	0	100%	PC-048	0175
PC-048	0176	0+18区	SP-0102	遺2-P-X	土師器 甕	口縁-径部	15.6	-	0.1(2)	-	3.9(9.6)	3.9(9.6)	0	0	0	円形	16.0(16.0)	15.6(15.6)	0.4(0)	16.0(0)	0	0	円形	16.0(16.0)	16.0(16.0)	0	0	0	0	100%	PC-048	0176

図版番号	No.	出土部位	遺物名	形状	部位	口径(mm)	最大径(mm)	高さ(mm)	口径(mm)	底径(mm)	色相(内)	色相(外)	質	厚	口縁部	外縁部	内縁部	遺物状態	備考	調査番号	図版番号	
PC-040	0177	Aa-118E	ISD-002	土師器 罍	口縁~胴部	186	-	16.72	-	5196.6	10195.1	黄	中	少	ハナハナ	ナナ	ナナ	口縁部は内側に厚みがあり、胴部は外側に厚みがある。口縁部は直線的で、胴部は緩やかに膨らんでいる。底は平らで、中央に少し凹んでいる。	調査番号: J1-1401-001	No.0451		
PC-040	0178	Aa-118E	ISD-002	土師器 罍	口縁~胴部	210	-	16.72	-	5196.6	5196.6	黄	中	少	ハナハナ	ハナハナ	ハナハナ	口縁部は直線的で、胴部は緩やかに膨らんでいる。底は平らで、中央に少し凹んでいる。	調査番号: J1-1401-001	No.0452		
PC-040	0179	Aa-118E	ISD-002	土師器 小罍	体~底部	-	-	5.8	-	12.0/12	10192.1	黄	少	少	ハナハナ	ハナハナ	ハナハナ	口縁部は直線的で、胴部は緩やかに膨らんでいる。底は平らで、中央に少し凹んでいる。	調査番号: J1-1401-001	No.0453		
PC-040	0180	Aa-117-118E	ISD-002	土師器 罍	体部	-	-	-	-	3336.1	7193.1	黄	-	-	ハナハナ	ハナハナ	ハナハナ	口縁部は直線的で、胴部は緩やかに膨らんでいる。底は平らで、中央に少し凹んでいる。	調査番号: J1-1401-001	No.0454		
PC-040	0181	Aa-117-118E	ISD-002	土師器 罍	口縁~胴部	174	-	3.2/2	-	5196.6	5196.6	黄	少	少	ハナハナ	ハナハナ	ハナハナ	口縁部は直線的で、胴部は緩やかに膨らんでいる。底は平らで、中央に少し凹んでいる。	調査番号: J1-1401-001	No.0455		
PC-040	0182	Aa-118E	ISD-002	土師器 罍	口縁~胴部	214	-	6.6/2	-	3336.6	7196.6	黄	-	-	ハナハナ	ハナハナ	ハナハナ	口縁部は直線的で、胴部は緩やかに膨らんでいる。底は平らで、中央に少し凹んでいる。	調査番号: J1-1401-001	No.0456		
PC-040	0183	Aa-118E	ISD-003	土師器 罍	口縁~胴部	140	-	2.4/2	-	5196.6	5196.6	黄	少	少	ハナハナ	ハナハナ	ハナハナ	口縁部は直線的で、胴部は緩やかに膨らんでいる。底は平らで、中央に少し凹んでいる。	調査番号: J1-1401-001	No.0457		
PC-040	0184	Aa-117E	ISD-003	土師器 罍	口縁~胴部	160	-	2.6/2	-	5196.6	7100.6	黄	少	少	ハナハナ	ハナハナ	ハナハナ	口縁部は直線的で、胴部は緩やかに膨らんでいる。底は平らで、中央に少し凹んでいる。	調査番号: J1-1401-001	No.0458		
PC-040	0185	Aa-118E	ISD-003	土師器 罍	口縁~胴部	136	-	1.4/2	-	3307.6	3307.6	黄	少	少	ハナハナ	ハナハナ	ハナハナ	口縁部は直線的で、胴部は緩やかに膨らんでいる。底は平らで、中央に少し凹んでいる。	調査番号: J1-1401-001	No.0459		
PC-040	0186	J-118E	ISD-003	土師器 罍	体~底部	-	-	4.8	-	6.0/2	3307.6	3307.6	黄	少	少	ハナハナ	ハナハナ	ハナハナ	口縁部は直線的で、胴部は緩やかに膨らんでいる。底は平らで、中央に少し凹んでいる。	調査番号: J1-1401-001	No.0460	
PC-040	0187	Aa-118E	ISD-003	土師器 罍	口縁~胴部	152	5.5	0.1/2	5.6/2	3307.6	3307.6	黄	少	少	ハナハナ	ハナハナ	ハナハナ	口縁部は直線的で、胴部は緩やかに膨らんでいる。底は平らで、中央に少し凹んでいる。	調査番号: J1-1401-001	No.0461		
PC-040	0188	Aa-14-118E	ISD-003	土師器 罍	口縁~胴部	282	-	6.6/2	-	5196.6	5196.6	黄	中	少	ハナハナ	ハナハナ	ハナハナ	口縁部は直線的で、胴部は緩やかに膨らんでいる。底は平らで、中央に少し凹んでいる。	調査番号: J1-1401-001	No.0462		
PC-040	0189	Aa-118E	ISD-003	土師器 罍	口縁~胴部	274	-	0.8/2	-	3336.6	7196.6	黄	少	少	ハナハナ	ハナハナ	ハナハナ	口縁部は直線的で、胴部は緩やかに膨らんでいる。底は平らで、中央に少し凹んでいる。	調査番号: J1-1401-001	No.0463		
PC-040	0190	Aa-118E	ISD-003	土師器 罍	口縁~胴部	216	-	1.2/2	-	3336.6	5196.6	黄	中	少	ハナハナ	ハナハナ	ハナハナ	口縁部は直線的で、胴部は緩やかに膨らんでいる。底は平らで、中央に少し凹んでいる。	調査番号: J1-1401-001	No.0464		
PC-040	0191	Aa-14E	ISD-003	土師器 罍	口縁~胴部	282	-	1.1/2	-	3307.6	7107.6	黄	少	少	ハナハナ	ハナハナ	ハナハナ	口縁部は直線的で、胴部は緩やかに膨らんでいる。底は平らで、中央に少し凹んでいる。	調査番号: J1-1401-001	No.0465		
PC-040	0192	J-118E	ISD-002	土師器 罍	体部	-	-	-	-	5196.6	5196.6	黄	中	少	ハナハナ	ハナハナ	ハナハナ	口縁部は直線的で、胴部は緩やかに膨らんでいる。底は平らで、中央に少し凹んでいる。	調査番号: J1-1401-001	No.0466		
PC-040	0193	Aa-14E	ISD-003	土師器 罍	体~底部	-	-	8.1	-	12.2/2	3307.6	3307.6	黄	中	少	ハナハナ	ハナハナ	ハナハナ	口縁部は直線的で、胴部は緩やかに膨らんでいる。底は平らで、中央に少し凹んでいる。	調査番号: J1-1401-001	No.0467	
PC-040	0194	Aa-118E	ISD-003	土師器 罍	口縁~胴部	140	-	0.6/2	-	5196.6	5196.6	黄	少	少	ハナハナ	ハナハナ	ハナハナ	口縁部は直線的で、胴部は緩やかに膨らんでいる。底は平らで、中央に少し凹んでいる。	調査番号: J1-1401-001	No.0468		
PC-040	0195	Aa-117E	ISD-003	土師器 罍	口縁~胴部	14.8	-	1.5/2	-	10196.2	10196.2	黄	少	少	ハナハナ	ハナハナ	ハナハナ	口縁部は直線的で、胴部は緩やかに膨らんでいる。底は平らで、中央に少し凹んでいる。	調査番号: J1-1401-001	No.0469		

調査番号	社 土 地区域	橋長名	橋位	種別	材料	部材	口径(内径)標準径(外径)mm	高さ	色(標準)	色(劣化)	積層	形状	色	口径	外径	外観状態	用途状態	備考	調査番号
PC-000 0794	A6-115E	S20-002	上型0-X	土鉄筋 鋼	鉄筋	-	-	-	5YR8.5/5.196R.4	5YR8.5/5.196R.4	鋼	鋼	鋼	鋼	鋼	鋼	鋼	鋼	No.0271
PC-000 0797	A6-115E	S20-003	上型0-X	土鉄筋 鋼	鉄筋	-	18.4	2.5, 12	3.5YR6.4/3.5YR6.4	3.5YR6.4/3.5YR6.4	鋼	鋼	鋼	鋼	鋼	鋼	鋼	鋼	No.0272
PC-000 0798	B-115E	S20-003	上→中型0-X	鋼文 鋼	鋼	-	-	-	5YR8.5/4.5YR8.5	5YR8.5/4.5YR8.5	鋼	鋼	鋼	鋼	鋼	鋼	鋼	鋼	No.0273
PC-000 0799	A6-115E	S20-003	中型0-X	土鉄筋 鋼	鋼	鉄筋	-	1.1, 12	5YR8.5/3.5YR8.5	5YR8.5/3.5YR8.5	鋼	鋼	鋼	鋼	鋼	鋼	鋼	鋼	No.0274
PC-000 0800	B-115E	S20-003	下型0-X	土鉄筋 鋼	鋼	鉄筋	-	5.2	12R12	3.5YR7.6/3.5YR7.6	鋼	鋼	鋼	鋼	鋼	鋼	鋼	鋼	No.0684
PC-000 0801	A6-115E	S20-003	下型0-X	土鉄筋 鋼	鋼	鉄筋	-	1.3, 12	3.5YR8.3/3.5YR8.3	3.5YR8.3/3.5YR8.3	鋼	鋼	鋼	鋼	鋼	鋼	鋼	鋼	No.0089
PC-000 0802	B-115E	S20-004	上型0-X	土鉄筋 鋼	鋼	鉄筋	-	0.8, 12	3.5YR8.3/3.5YR8.3	3.5YR8.3/3.5YR8.3	鋼	鋼	鋼	鋼	鋼	鋼	鋼	鋼	No.0079
PC-000 0803	B-115E	S20-004	上型0-X	土鉄筋 鋼	鋼	鉄筋	-	1.1, 12	3.5YR8.4/3.5YR8.4	3.5YR8.4/3.5YR8.4	鋼	鋼	鋼	鋼	鋼	鋼	鋼	鋼	No.0077
PC-000 0804	B-115E	S20-004	上型0-X	土鉄筋 鋼	鋼	鉄筋	-	1.1, 12	3.5YR8.4/3.5YR8.4	3.5YR8.4/3.5YR8.4	鋼	鋼	鋼	鋼	鋼	鋼	鋼	鋼	No.0088
PC-000 0805	B-115E	S20-004	上型0-X	土鉄筋 鋼	鋼	鉄筋	-	5.6	3.0, 12	3.5YR7.6/3.5YR7.6	鋼	鋼	鋼	鋼	鋼	鋼	鋼	鋼	No.0087
PC-000 0806	B-115E	S20-004	上型0-100	土鉄筋 鋼	鋼	鉄筋	1.0 5.1 5.6	4.0, 12 12, 10, 12	3.5YR7.4/3.5YR7.4	3.5YR7.4/3.5YR7.4	鋼	鋼	鋼	鋼	鋼	鋼	鋼	鋼	No.0654
PC-000 0807	B-118-110E	S20-004	上型0-X, 中型0-X	土鉄筋 鋼	鋼	鉄筋	1.0 5.1 5.0	4.3, 12 12, 8, 12	3.0Y7.4/3.0Y7.4	3.0Y7.4/3.0Y7.4	鋼	鋼	鋼	鋼	鋼	鋼	鋼	鋼	No.0658
PC-000 0808	B-112E	S20-004	上型0-X, 下型0-X	土鉄筋 鋼	鋼	鉄筋	-	3.6	3.1, 12	3.0Y6.3/3.0Y6.3	鋼	鋼	鋼	鋼	鋼	鋼	鋼	鋼	No.0253
PC-000 0809	B-110E	S20-004	上型0-X	土鉄筋 鋼	鋼	鉄筋	-	6.6	11.2, 12	3.5YR8.0/3.5YR8.4	鋼	鋼	鋼	鋼	鋼	鋼	鋼	鋼	No.0082
PC-000 0810	B-110E	S20-004	上型0-113	土鉄筋 鋼	鋼	鉄筋	2.8	-	3.0Y8.5/3.0Y8.5	3.0Y8.5/3.0Y8.5	鋼	鋼	鋼	鋼	鋼	鋼	鋼	鋼	No.0083
PC-000 0811	B-112E	S20-004	上型0-360	土鉄筋 鋼	鋼	鉄筋	2.4, 0	-	3.5YR8.6/3.0Y8.4	3.5YR8.6/3.0Y8.4	鋼	鋼	鋼	鋼	鋼	鋼	鋼	鋼	No.0089
PC-000 0812	B-110E	S20-004	上型0-X	土鉄筋 鋼	鋼	鉄筋	2.8	-	3.5YR8.6/3.0Y8.6	3.5YR8.6/3.0Y8.6	鋼	鋼	鋼	鋼	鋼	鋼	鋼	鋼	No.0090
PC-000 0813	B-110E	S20-004	上型0-X	土鉄筋 鋼	鋼	鉄筋	13.8	-	3.5YR8.4/3.5YR8.4	3.5YR8.4/3.5YR8.4	鋼	鋼	鋼	鋼	鋼	鋼	鋼	鋼	No.0071
PC-000 0814	B-118E	S20-004	上型0-X	土鉄筋 鋼	鋼	鉄筋	20.8	-	3.5YR8.4/3.5YR8.4	3.5YR8.4/3.5YR8.4	鋼	鋼	鋼	鋼	鋼	鋼	鋼	鋼	No.0239
PC-000 0815	B-110E	S20-004	上型0-X	鋼文 鋼	鋼	鋼	-	-	3.5Y1.1/3.5Y1.1	3.5Y1.1/3.5Y1.1	鋼	鋼	鋼	鋼	鋼	鋼	鋼	鋼	No.0240
PC-000 0816	B-110E	S20-004	上型0-X	鋼文 鋼	鋼	鋼	-	-	3.5Y8.4/3.5Y8.4	3.5Y8.4/3.5Y8.4	鋼	鋼	鋼	鋼	鋼	鋼	鋼	鋼	No.0241
PC-000 0817	B-110E	S20-004	上型0-X	鋼文 鋼	鋼	鋼	-	-	3.5Y8.4/3.5Y8.4	3.5Y8.4/3.5Y8.4	鋼	鋼	鋼	鋼	鋼	鋼	鋼	鋼	No.0240
PC-000 0818	B-110E	S20-004	上型0-X	鋼文 鋼	鋼	鋼	-	-	3.5Y8.4/3.5Y8.4	3.5Y8.4/3.5Y8.4	鋼	鋼	鋼	鋼	鋼	鋼	鋼	鋼	No.0241
PC-001 0819	B-110E	S20-004	中型0-100	土鉄筋 鋼	鋼	鉄筋	1.0 4.0	2.4, 12	3.5YR8.4/3.5YR8.4	3.5YR8.4/3.5YR8.4	鋼	鋼	鋼	鋼	鋼	鋼	鋼	鋼	No.0078
PC-001 0820	B-110E	S20-004	中型0-X	土鉄筋 鋼	鋼	鉄筋	1.0 4.1 5.8	0.8, 12 12, 10, 12	3.0Y7.4/3.0Y7.4	3.0Y7.4/3.0Y7.4	鋼	鋼	鋼	鋼	鋼	鋼	鋼	鋼	No.0251
PC-001 0821	B-112E	S20-004	中型0-X, 下型0-420-X	土鉄筋 鋼	鋼	鉄筋	3.5 5.2 5.6	2.8, 12 12, 10, 12	3.0Y7.4/3.0Y7.4	3.0Y7.4/3.0Y7.4	鋼	鋼	鋼	鋼	鋼	鋼	鋼	鋼	No.0053
PC-001 0822	B-115E	S20-004	下型0-200	土鉄筋 鋼	鋼	鉄筋	15.0	-	1.2, 12	3.5YR8.4/3.5YR8.4	鋼	鋼	鋼	鋼	鋼	鋼	鋼	鋼	No.0078
PC-001 0823	B-115E	S20-004	下型0-X	土鉄筋 鋼	鋼	鉄筋	13.8	-	0.7, 12	3.5YR8.4/3.5YR8.4	鋼	鋼	鋼	鋼	鋼	鋼	鋼	鋼	No.0078

図版番号	No.	出土位置	遺構名	層位	層別	部位	口縁径(単位:cm)※直径	底径	色線断面	色線断面	色線断面	形状	材質	口径	外径	外縁形状	内縁形状	底面形状	備考	調査番号	図版番号
PT-01	1024	1-14-10E	50-004	下層P-43	土師器	胴	5.0	12.0-12	10796.4	10796.4	胴	土	胴	10707.7	10707.7	10707.7	10707.7	底面平坦	高麗式500T(2)型内底面打刻 高麗式500T(2)型底面打刻 高麗式500T(2)型底面打刻	Na4053	Na4053
PT-01	1023	10-10E	50-004	遺土P-X	土師器	胴	4.6	12.0-12	3796.8	3796.8	胴	土	胴	10707.7	10707.7	10707.7	10707.7	底面平坦	高麗式500T(2)型内底面打刻 高麗式500T(2)型底面打刻 高麗式500T(2)型底面打刻	Na4052	Na4052
PT-01	1020	10-10E	50-005	遺土P-X	土師器	小笠	13.0	-	23796.9	23796.9	蓋	土	蓋	ナリへウ	ナリへウ	ナリへウ	ナリへウ	底面平坦	高麗式500T(2)型内底面打刻 高麗式500T(2)型底面打刻 高麗式500T(2)型底面打刻	Na4052	Na4052
PT-01	1027	1-17-10E	50-007	遺土P-X上層P-X	土師器	胴	32.6	-	18.72	3796.8	3796.8	胴	土	胴	ナリへウ	ナリへウ	ナリへウ	底面平坦	高麗式500T(2)型内底面打刻 高麗式500T(2)型底面打刻 高麗式500T(2)型底面打刻	Na4057	Na4057
PT-01	1028	1-17-10E	50-007	遺土P-X上層P-X	須恵器	胴	15.6	4.4	3.072	10796.2	10796.2	胴	土	胴	ナリへウ	ナリへウ	ナリへウ	底面平坦	高麗式500T(2)型内底面打刻 高麗式500T(2)型底面打刻 高麗式500T(2)型底面打刻	Na4057	Na4057
PT-01	1029	1-17E	50-007	上層P-39	土師器 (褐色)	胴	13.6	-	11.72	10797.4	142.0	胴	土	胴	ナリへウ	ナリへウ	ナリへウ	底面平坦	高麗式500T(2)型内底面打刻 高麗式500T(2)型底面打刻 高麗式500T(2)型底面打刻	Na4052	Na4052
PT-01	1030	1-17E	50-007	上層P-X	土師器 (褐色)	胴	4.8	4.0-12	10797.4	142.0	胴	土	胴	ナリへウ	ナリへウ	ナリへウ	ナリへウ	底面平坦	高麗式500T(2)型内底面打刻 高麗式500T(2)型底面打刻 高麗式500T(2)型底面打刻	Na4052	Na4052
PT-01	1031	1-17E	50-007	上層P-X	土師器 (褐色)	胴	8.0	12.0-12	3796.8	142.0	胴	土	胴	ナリへウ	ナリへウ	ナリへウ	ナリへウ	底面平坦	高麗式500T(2)型内底面打刻 高麗式500T(2)型底面打刻 高麗式500T(2)型底面打刻	Na4052	Na4052
PT-01	1032	1-19-10E	50-007	上層P-222-X	土師器	胴	12.2	3.9	5.472	10796.4	10796.4	胴	土	胴	ナリへウ	ナリへウ	ナリへウ	底面平坦	高麗式500T(2)型内底面打刻 高麗式500T(2)型底面打刻 高麗式500T(2)型底面打刻	Na4737	Na4737
PT-01	1033	1-19-20E	50-007	上層P-X	土師器	胴	17.8	6.6	15.72	3796.8	10796.4	胴	土	胴	ナリへウ	ナリへウ	ナリへウ	底面平坦	高麗式500T(2)型内底面打刻 高麗式500T(2)型底面打刻 高麗式500T(2)型底面打刻	Na4723	Na4723
PT-01	1034	1-16-13E 10-10E	50-007	上層P-X上層P-X	土師器	胴	19.9	3.6	6.872	3796.8	10795.2	胴	土	胴	ナリへウ	ナリへウ	ナリへウ	底面平坦	高麗式500T(2)型内底面打刻 高麗式500T(2)型底面打刻 高麗式500T(2)型底面打刻	Na4711	Na4711
PT-01	1035	1-10E	50-007	上層P-287	土師器	胴	15.9	5.4	3.472	11732	3796.3	胴	土	胴	ナリへウ	ナリへウ	ナリへウ	底面平坦	高麗式500T(2)型内底面打刻 高麗式500T(2)型底面打刻 高麗式500T(2)型底面打刻	Na4714	Na4714
PT-01	1036	1-10-13E 10-10E	50-007	上層P-403遺土P-X	土師器	胴	15.8	6.0	4.872	3796.8	13307.6	胴	土	胴	ナリへウ	ナリへウ	ナリへウ	底面平坦	高麗式500T(2)型内底面打刻 高麗式500T(2)型底面打刻 高麗式500T(2)型底面打刻	Na4731	Na4731
PT-01	1037	10-4E	50-007	上層P-X	土師器	胴	14.2	-	10.72	3797.6	372.1	胴	土	胴	ナリへウ	ナリへウ	ナリへウ	底面平坦	高麗式500T(2)型内底面打刻 高麗式500T(2)型底面打刻 高麗式500T(2)型底面打刻	Na4705	Na4705
PT-01	1039	2-10-13E	50-007	上層P-X 中層P-X	土師器	胴	14.2	4.5	3.472	12337.0	3796.8	胴	土	胴	ナリへウ	ナリへウ	ナリへウ	底面平坦	高麗式500T(2)型内底面打刻 高麗式500T(2)型底面打刻 高麗式500T(2)型底面打刻	Na4741	Na4741
PT-01	1040	1-13E	50-007	上層P-X	土師器	胴	14.2	-	2.472	3796.8	3796.8	胴	土	胴	ナリへウ	ナリへウ	ナリへウ	底面平坦	高麗式500T(2)型内底面打刻 高麗式500T(2)型底面打刻 高麗式500T(2)型底面打刻	Na4746	Na4746
PT-01	1041	2-10E	50-007	上層P-X	土師器	胴	30.4	-	18.72	10797.4	10797.4	胴	土	胴	ナリへウ	ナリへウ	ナリへウ	底面平坦	高麗式500T(2)型内底面打刻 高麗式500T(2)型底面打刻 高麗式500T(2)型底面打刻	Na4744	Na4744
PT-01	1042	1-19-20E 1-10E	50-007	上層P-X	土師器	胴	16.0	-	3.572	3796.4	11796.4	胴	土	胴	ナリへウ	ナリへウ	ナリへウ	底面平坦	高麗式500T(2)型内底面打刻 高麗式500T(2)型底面打刻 高麗式500T(2)型底面打刻	Na4054	Na4054

調査番号	No.	出土時期	遺構名	部位	種別	単位	口径(内径)×外径(外径)	口徑部	底面	色相(内部)	色相(表面)	形状	材質	口縁部	外縁部	内縁部	用途	備考	調査番号
PC-01	0643	Ⅱ-4E	5P-007	土器Ⅰ-X	胴	口縁~胴部	12.6	-	15.12	-	3196.4	31976.3	皿	少	少	少	外縁部以下は口縁部と底面との間に二枚板が貼られており、その間に土器Ⅰ-Xの口縁部が埋め込まれている。	№4712	
PC-02	0644	Ⅱ-4E	5P-007	土器Ⅰ-X	胴	口縁~胴部	14.0	-	34.32	-	3196.4	31976.8	皿	少	少	少	外縁部以下は口縁部と底面との間に二枚板が貼られており、その間に土器Ⅰ-Xの口縁部が埋め込まれている。	№4710	
PC-03	0645	Ⅱ-4E	5P-007	土器Ⅰ-X	胴	口縁~胴部	13.8	-	14.72	-	3196.8	31976.8	皿	少	少	少	外縁部以下は口縁部と底面との間に二枚板が貼られており、その間に土器Ⅰ-Xの口縁部が埋め込まれている。	№4699	
PC-04	0646	Ⅱ-4E	5P-007	土器Ⅰ-X	胴	口縁~胴部	8.8	-	26.72	-	3196.4	31976.4	皿	少	少	少	外縁部以下は口縁部と底面との間に二枚板が貼られており、その間に土器Ⅰ-Xの口縁部が埋め込まれている。	№4700	
PC-05	0647	Ⅱ-4E	5P-007	土器Ⅰ-X	胴	口縁~胴部	16.4	-	14.32	-	3196.4	31976.4	皿	少	少	少	外縁部以下は口縁部と底面との間に二枚板が貼られており、その間に土器Ⅰ-Xの口縁部が埋め込まれている。	№4700	
PC-06	0648	Ⅱ-4E	5P-007	土器Ⅰ-X	胴	口縁~胴部	14.4	-	33.72	-	3196.8	31976.4	皿	少	少	少	外縁部以下は口縁部と底面との間に二枚板が貼られており、その間に土器Ⅰ-Xの口縁部が埋め込まれている。	№4697	
PC-07	0649	Ⅱ-4E	5P-007	土器Ⅰ-X	胴	口縁~胴部	-	-	-	-	3197.4	31973.4	皿	少	少	少	外縁部以下は口縁部と底面との間に二枚板が貼られており、その間に土器Ⅰ-Xの口縁部が埋め込まれている。	№4743	
PC-08	0650	Ⅱ-4E	5P-007	土器Ⅰ-X	胴	口縁~胴部	-	-	-	-	3196.4	31976.2	皿	少	少	少	外縁部以下は口縁部と底面との間に二枚板が貼られており、その間に土器Ⅰ-Xの口縁部が埋め込まれている。	№4720	
PC-09	0651	Ⅱ-4E	5P-007	土器Ⅰ-X	胴	口縁~胴部	17.8	-	23.12	-	3197.4	31976.2	皿	少	少	少	外縁部以下は口縁部と底面との間に二枚板が貼られており、その間に土器Ⅰ-Xの口縁部が埋め込まれている。	№4698	
PC-10	0652	Ⅱ-4E	5P-007	土器Ⅰ-X	胴	口縁~胴部	-	-	-	-	3196.4	31976.8	皿	少	少	少	外縁部以下は口縁部と底面との間に二枚板が貼られており、その間に土器Ⅰ-Xの口縁部が埋め込まれている。	№4723	
PC-11	0653	Ⅱ-4E	5P-007	土器Ⅰ-X	胴	口縁~胴部	-	-	-	-	3196.8	31976.2	皿	少	少	少	外縁部以下は口縁部と底面との間に二枚板が貼られており、その間に土器Ⅰ-Xの口縁部が埋め込まれている。	№4717	
PC-12	0654	Ⅱ-4E	5P-007	土器Ⅰ-X	胴	口縁~胴部	-	-	-	-	3196.8	31976.2	皿	少	少	少	外縁部以下は口縁部と底面との間に二枚板が貼られており、その間に土器Ⅰ-Xの口縁部が埋め込まれている。	№4718	
PC-13	0655	Ⅱ-4E	5P-007	土器Ⅰ-X	胴	口縁~胴部	11.4	-	12.32	-	3196.4	31976.4	皿	少	少	少	外縁部以下は口縁部と底面との間に二枚板が貼られており、その間に土器Ⅰ-Xの口縁部が埋め込まれている。	№4721	
PC-14	0656	Ⅱ-4E	5P-007	土器Ⅰ-X	胴	口縁~胴部	16.6	-	13.72	-	3196.8	31976.8	皿	少	少	少	外縁部以下は口縁部と底面との間に二枚板が貼られており、その間に土器Ⅰ-Xの口縁部が埋め込まれている。	№4732	
PC-15	0658	Ⅱ-4E	5P-007	土器Ⅰ-X	胴	口縁~胴部	16.8	-	12.72	-	3195.6	31976.4	皿	少	少	少	外縁部以下は口縁部と底面との間に二枚板が貼られており、その間に土器Ⅰ-Xの口縁部が埋め込まれている。	№4706	
PC-16	0659	Ⅱ-4E	5P-007	土器Ⅰ-X	胴	口縁~胴部	22.4	-	18.12	-	3197.2	31976.2	皿	少	少	少	外縁部以下は口縁部と底面との間に二枚板が貼られており、その間に土器Ⅰ-Xの口縁部が埋め込まれている。	№4733	
PC-17	0660	Ⅱ-4E	5P-007	土器Ⅰ-X	胴	口縁~胴部	13.0	-	18.12	-	3196.4	31976.4	皿	少	少	少	外縁部以下は口縁部と底面との間に二枚板が貼られており、その間に土器Ⅰ-Xの口縁部が埋め込まれている。	№4734	
PC-18	0661	Ⅱ-4E	5P-007	土器Ⅰ-X	胴	口縁~胴部	24.4	-	18.12	-	3196.8	31976.2	皿	少	少	少	外縁部以下は口縁部と底面との間に二枚板が貼られており、その間に土器Ⅰ-Xの口縁部が埋め込まれている。	№4739	
PC-19	0662	Ⅱ-4E	5P-007	土器Ⅰ-X	胴	口縁~胴部	20.8	-	13.72	-	3196.8	31976.8	皿	少	少	少	外縁部以下は口縁部と底面との間に二枚板が貼られており、その間に土器Ⅰ-Xの口縁部が埋め込まれている。	№4778	
PC-20	0663	Ⅱ-4E	5P-007	土器Ⅰ-X	胴	口縁~胴部	24.8	-	26.72	-	3197.2	31976.8	皿	少	少	少	外縁部以下は口縁部と底面との間に二枚板が貼られており、その間に土器Ⅰ-Xの口縁部が埋め込まれている。	№4771	
PC-21	0664	Ⅱ-4E	5P-007	土器Ⅰ-X	胴	口縁~胴部	23.6	-	15.12	-	3197.6	31976.2	皿	少	少	少	外縁部以下は口縁部と底面との間に二枚板が貼られており、その間に土器Ⅰ-Xの口縁部が埋め込まれている。	№4736	
PC-22	0665	Ⅱ-4E	5P-007	土器Ⅰ-X	胴	口縁~胴部	25.6	-	26.72	-	3197.6	31976.8	皿	少	少	少	外縁部以下は口縁部と底面との間に二枚板が貼られており、その間に土器Ⅰ-Xの口縁部が埋め込まれている。	№4739	
PC-23	0666	Ⅱ-4E	5P-007	土器Ⅰ-X	胴	口縁~胴部	22.2	-	0.632	-	3197.6	31976.4	皿	少	少	少	外縁部以下は口縁部と底面との間に二枚板が貼られており、その間に土器Ⅰ-Xの口縁部が埋め込まれている。	№4736	
PC-24	0667	Ⅱ-4E	5P-007	土器Ⅰ-X	胴	口縁~胴部	20.8	-	0.712	-	3197.2	31976.2	皿	少	少	少	外縁部以下は口縁部と底面との間に二枚板が貼られており、その間に土器Ⅰ-Xの口縁部が埋め込まれている。	№4733	
PC-25	0668	Ⅱ-4E	5P-007	土器Ⅰ-X	胴	口縁~胴部	18.2	-	12.72	-	3195.6	31976.8	皿	少	少	少	外縁部以下は口縁部と底面との間に二枚板が貼られており、その間に土器Ⅰ-Xの口縁部が埋め込まれている。	№4702	

図版番号	No.	出土部位	遺物名	単位	種別	部位	口径(mm)	高さ(mm)	体積(cc)	色相(内径)	形状	数量	品名	外周図	内周図	透视图	備考	図録番号	表示番号
PF-053	0600	2-140E	土師器	竪	口縁～胴部	18.6	-	-	1.7,12	5D197.6	胴少	数少	子	子	子	子	内径変化が大きい直胴直縁土師器。	JA1800-602	M4137
PF-053	0610	1-110E	土師器 (灰土)	竪	体	-	6.4	-	2,17	5D170.1	胴少	数少	子	子	子	伊達	内径変化が大きい直胴直縁土師器。	JA1800-601	M4138
PF-053	0611	1-11-10E	土師器	竪	体～胴部	-	3.8	-	2,11	3.1976.6	胴少	数少	子	子	子	胴部直縁	外周径以下へ直縁直縁土師器	JA1800-604	M4139
PF-053	0612	1-11-10E	土師器	竪	体～胴部	-	3.8	-	3,17	3.1976.6	胴少	数少	子	子	子	子	外周径以下へ直縁直縁土師器	JA1800-604	M4139
PF-053	0613	2-140E	土師器	竪	体～胴部	-	3.8	-	4,12	3D192.2	胴少	数少	子	子	子	子	外周径変化が大きい直胴直縁土師器	JA1800-604	M4139
PF-053	0614	1-40E	土師器	竪	体～胴部	-	4.0	-	5,12	3.1976.6	胴少	数少	子	子	子	子	外周径変化が大きい直胴直縁土師器	JA1800-604-101	M4139
PF-053	0615	1-40E 1-11	土師器	竪	体	-	-	-	5D197.4	5D197.4	胴少	数少	子	子	子	子	外周径変化が大きい直胴直縁土師器	JA1800-604-101	M4139
PF-053	0616	1-11-140E	土師器	竪	口縁～胴部	31.6	-	-	6,12	3.1976.6	胴少	数少	子	子	子	子	外周径変化が大きい直胴直縁土師器	JA1800-604-101	M4139
PF-054	0617	1-110E	土師器	竪	口縁～胴部	27.0	-	-	8,12	3.1976.6	胴少	数中	子	子	子	子	外周径変化が大きい直胴直縁土師器	JA1800-604-101	M4139
PF-054	0618	1-110E	土師器	小竪	口縁～胴部	13.0	-	-	1,12	3.1976.6	胴少	数少	子	子	子	子	外周径変化が大きい直胴直縁土師器	JA1800-604-101	M4139
PF-054	0619	1-110E	土師器	小竪	口縁～胴部	14.0	-	-	1,12	3.1976.6	胴少	数少	子	子	子	子	外周径変化が大きい直胴直縁土師器	JA1800-604-101	M4139
PF-054	0621	1-110E	土師器	小竪	口縁～胴部	12.2	-	-	1,12	3D197.6	胴少	数少	子	子	子	子	外周径変化が大きい直胴直縁土師器	JA1800-604-101	M4139
PF-054	0622	1-110E	土師器	小竪	体	-	-	-	-	3.1976.4	3.1976.4	胴少	数少	子	子	子	外周径変化が大きい直胴直縁土師器	JA1800-604-101	M4139
PF-054	0623	1-110E	土師器	小竪	口縁～胴部	13.2	-	-	1,4,12	3.1976.6	胴少	数多	子	子	子	子	外周径変化が大きい直胴直縁土師器	JA1800-604-101	M4139
PF-054	0624	1-110E	土師器	小竪	口縁～胴部	7.0	-	-	2,12	3.1976.4	3.1976.4	胴少	数中	子	子	子	外周径変化が大きい直胴直縁土師器	JA1800-604-101	M4139
PF-054	0625	1-110E	土師器	小竪	口縁～胴部	17.4	13.6	15.6	10,2,12	3D196.6	5D197.4	胴中	数中	子	子	子	外周径変化が大きい直胴直縁土師器	JA1800-604-101	M4139
PF-054	0626	1-110E	土師器	小竪	口縁～胴部	-	-	13.6	-	5D197.6	5D197.6	胴少	数少	子	子	子	外周径変化が大きい直胴直縁土師器	JA1800-604-101	M4139

図版番号	No.	出土地域	遺跡名	層位	形状	部位	口径(φ)・底径(φ)・高さ(mm)	重量(g)	色相(表面)	色相(断面)	焼色	厚さ	口径部	片数	外装形状	内装形状	遺物状態	備考	調査番号	
PC-056	0603	Ⅱ-12A	5D-007	中層F-X	土製器	皿	口径一辺部 13.8 3.9 4.2	10.172	12.912	33707.6	51007.6	皿	少	1枚	口辺平直	口辺平直	口辺平直	内面に黒いヤリ目状の口縁部内面に付着した土質の付着層あり。断面は丸みを帯びた状態。	J01603-001 002 J01603-003	
PC-056	0604	Ⅱ-12B	5D-007	中層F-403	土製器	皿	口径一辺部 12.6 5.3 3.8	4.032	7.512	10707.4	10708.4	皿	多	数	口辺平直	口辺平直	口辺平直	断面がほぼ一定の厚さ。外周縁部は多少の欠損あり。	J01603-001	
PC-056	0605	Ⅱ-140B	5D-007	中層F-X	土製器	皿	口径一辺部 13.9 - -	1.932	-	10707.4	10707.4	皿	少	数	口辺平直	口辺平直	口辺平直	外周縁部は多少の欠損あり。	J01702-001	
PC-056	0606	Ⅱ-140C	5D-007	中層F-X	土製器	皿	口径一辺部 14.4 - -	0.872	-	10707.4	10707.3	皿	少	1	口辺平直	口辺平直	口辺平直	発掘時に二次焼成の黒褐色の付着層あり。断面は多少の欠損あり。	J01807-001	
PC-056	0607	Ⅱ-140E	5D-007	中層F-X	土製器	皿	口径一辺部 13.2 - -	0.372	-	33708.4	33707.4	皿	少	1	口辺平直	口辺平直	口辺平直	内周縁部は多少の欠損あり。断面は多少の欠損あり。	J01603-001	
PC-056	0608	Ⅱ-140E	5D-007	中層F-X	土製器	皿	口径一辺部 13.6 - -	0.632	-	10708.2	10708.2	皿	少	数	口辺平直	口辺平直	口辺平直	断面は多少の欠損あり。断面は多少の欠損あり。	J01603-001	
PC-056	0609	Ⅱ-140E	5D-007	中層F-X	土製器	皿	口径一辺部 12.0 - -	1.872	-	10707.4	10707.4	皿	多	数	口辺平直	口辺平直	口辺平直	断面は多少の欠損あり。断面は多少の欠損あり。	J01603-001	
PC-056	0610	Ⅱ-140E	5D-007	中層F-X	土製器	皿	口径一辺部 17.6 - -	3.372	-	10707.3	10708.6	皿	多	数	口辺平直	口辺平直	口辺平直	断面は多少の欠損あり。断面は多少の欠損あり。	J01603-001 002 003 004	
PC-056	0611	Ⅱ-140E	5D-007	中層F-X	土製器	皿	第一辺部 - - -	5.0	-	3.512	33706.6	10706.6	皿	多	数	口辺平直	口辺平直	口辺平直	断面は多少の欠損あり。断面は多少の欠損あり。	J01603-001 002 003 004
PC-056	0612	Ⅱ-170E	5D-007	中層F-X	土製器	皿	第一辺部 - - -	3.8	-	5.212	33707.6	10708.2	皿	少	数	口辺平直	口辺平直	口辺平直	断面は多少の欠損あり。断面は多少の欠損あり。	J01603-001
PC-057	0613	Ⅱ-140E	5D-007	中層F-X	土製器	皿	口径一辺部 23.8 - -	1.932	-	10707.4	33707.6	皿	少	数	口辺平直	口辺平直	口辺平直	断面は多少の欠損あり。断面は多少の欠損あり。	J01603-001	
PC-057	0614	Ⅱ-170E	5D-007	中層F-X	土製器	皿	口径一辺部 20.4 - -	2.672	-	33707.6	33707.6	皿	中	数	口辺平直	口辺平直	口辺平直	断面は多少の欠損あり。断面は多少の欠損あり。	J01603-001	
PC-057	0615	Ⅱ-140E	5D-007	中層F-31	土製器	皿	口径一辺部 18.9 - -	1.932	-	10706.6	10706.6	皿	少	数	口辺平直	口辺平直	口辺平直	断面は多少の欠損あり。断面は多少の欠損あり。	J01603-001	
PC-057	0616	Ⅱ-140E	5D-007	中層F-X	土製器	皿	口径一辺部 18.0 - -	0.572	-	33706.6	33706.6	皿	少	数	口辺平直	口辺平直	口辺平直	断面は多少の欠損あり。断面は多少の欠損あり。	J01603-001	
PC-057	0617	Ⅱ-170E	5D-007	中層F-73B	土製器	皿	口径一辺部 15.8 - -	0.672	-	10706.6	10706.6	皿	少	数	口辺平直	口辺平直	口辺平直	断面は多少の欠損あり。断面は多少の欠損あり。	J01603-001	
PC-057	0618	Ⅱ-140E	5D-007	中層F-47	土製器	皿	口径一辺部 19.2 - -	0.672	-	10706.4	10707.4	皿	多	数	口辺平直	口辺平直	口辺平直	断面は多少の欠損あり。断面は多少の欠損あり。	J01603-001	
PC-057	0619	Ⅱ-140E	5D-007	中層F-X	土製器	皿	口径一辺部 16.6 - -	0.672	-	33706.8	10706.8	皿	少	数	口辺平直	口辺平直	口辺平直	断面は多少の欠損あり。断面は多少の欠損あり。	J01603-001	
PC-057	0620	Ⅱ-140E	5D-007	中層F-X	土製器	皿	口径一辺部 16.4 - -	0.672	-	10706.6	10706.6	皿	少	数	口辺平直	口辺平直	口辺平直	断面は多少の欠損あり。断面は多少の欠損あり。	J01603-001	
PC-057	0621	Ⅱ-140E	5D-007	中層F-X	土製器	皿	口径一辺部 16.6 - -	2.172	-	10706.6	10706.6	皿	多	数	口辺平直	口辺平直	口辺平直	断面は多少の欠損あり。断面は多少の欠損あり。	J01603-001 002	
PC-057	0622	Ⅱ-170E	5D-007	中層F-X	土製器	小皿	第一辺部 - - -	-	-	33708.6	10707.4	皿	多	数	口辺平直	口辺平直	口辺平直	断面は多少の欠損あり。断面は多少の欠損あり。	J01603-001 002 003 004	
PC-057	0623	Ⅱ-140E	5D-007	中層F-151	土製器	小皿	口径一辺部 12.6 - -	2.372	-	10707.4	10707.4	皿	少	数	口辺平直	口辺平直	口辺平直	断面は多少の欠損あり。断面は多少の欠損あり。	J01702-001	
PC-057	0624	Ⅱ-140E	5D-007	中層F-40	土製器	小皿	口径一辺部 12.6 - -	1.172	-	10707.4	10707.4	皿	少	数	口辺平直	口辺平直	口辺平直	断面は多少の欠損あり。断面は多少の欠損あり。	J01702-001	
PC-057	0625	Ⅱ-140E	5D-007	中層F-27	土製器	小皿	口径一辺部 11.8 - -	1.872	-	33707.4	33707.6	皿	多	数	口辺平直	口辺平直	口辺平直	断面は多少の欠損あり。断面は多少の欠損あり。	J01603-001	
PC-057	0626	Ⅱ-140E	5D-007	中層F-X	土製器	小皿	口径一辺部 13.2 - -	1.772	-	10707.2	10708.2	皿	多	数	口辺平直	口辺平直	口辺平直	断面は多少の欠損あり。断面は多少の欠損あり。	J01603-001 002	

調査番号	No.	出土部位	遺構名	層位	種類	部位	口縁径(深さ)ϕ深さD	口縁径	底径	色粉内部径	色粉外部径	底径	厚	材質	色	口縁部	外縁部	内縁部	断面形状	備考	調査番号	
PC-07	0207	1-1I&E	5D-007	中層①-X,下層①-5D-X	土師器	小甕	口縁①-底部 131 12.4 5.6	12.0/12	12.0/12	7.3/67.6	7.3/67.6	員 少	白	土師器	白	口縁部 中	口縁部 外	口縁部 内	口縁部 中	外縁部打穿→底面隆起→底面平坦	Nc4797	
PC-07	0208	1-1I&E	5D-007	中層①-X	土師器	小甕	口縁①-底部 15.0 - -	0.8/12	-	0.97/6.2	2.5/67.4	員 少	白	土師器	白	口縁部 中	口縁部 外	口縁部 内	口縁部 中	外縁部打穿→底面隆起→底面平坦	Nc4799	
PC-07	0209	-	5D-007	中層①-X	土師器	小甕	口縁①-底部 - 7.2	12.0/12	12.0/12	2.5/67.3	2.5/67.3	員 少	白	土師器	白	口縁部 中	口縁部 外	口縁部 内	口縁部 中	外縁部打穿→底面隆起→底面平坦	Nc4800	
PC-07	0210	1-1I&E	5D-007	中層①-X	土師器	小甕	口縁①-底部 - - -	-	2.37/2.7	2.3/68.4	2.3/68.4	員 少	白	土師器	白	口縁部 中	口縁部 外	口縁部 内	口縁部 中	外縁部打穿→底面隆起→底面平坦	Nc4801	
PC-07	0211	1-1I&E	5D-007	中層①-X	土師器	小甕	口縁①-底部 - - -	-	2.3/67.6	2.3/67.6	2.3/67.6	員 少	白	土師器	白	口縁部 中	口縁部 外	口縁部 内	口縁部 中	外縁部打穿→底面隆起→底面平坦	Nc4802	
PC-07	0212	1-1I&E	5D-007	中層①-X	土師器	小甕	口縁①-底部 - - -	-	2.6/12	-	2.3/66.8	2.3/66.8	員 少	白	土師器	白	口縁部 中	口縁部 外	口縁部 内	口縁部 中	外縁部打穿→底面隆起→底面平坦	Nc4803
PC-07	0223	1-1I&E	5D-007	中層①-X	土師器	小甕	口縁①-底部 25.0 - -	2.6/12	-	2.3/66.8	2.3/66.8	員 少	白	土師器	白	口縁部 中	口縁部 外	口縁部 内	口縁部 中	外縁部打穿→底面隆起→底面平坦	Nc4804	
PC-08	0304	1-1I&E	5D-007	下層①-421	土師器	小甕	口縁①-底部 13.8 4.7 6.0	2.8/12	6.9/12	10.9/71.4	10.9/71.4	員 中	白	土師器	白	口縁部 中	口縁部 外	口縁部 内	口縁部 中	外縁部打穿→底面隆起→底面平坦	Nc4792	
PC-08	0305	1-5I&E	5D-007	下層①-423	土師器	小甕	口縁①-底部 14.4 6.4 5.6	2.5/12	12.0/12	12.0/12	2.3/67.6	2.3/67.6	員 少	白	土師器	白	口縁部 中	口縁部 外	口縁部 内	口縁部 中	外縁部打穿→底面隆起→底面平坦	Nc4793
PC-08	0306	1-5I&E	5D-007	下層①-425	土師器	小甕	口縁①-底部 15.4 5.3 6.0	2.7/12	12.0/12	10.9/67.2	10.9/67.2	員 少	白	土師器	白	口縁部 中	口縁部 外	口縁部 内	口縁部 中	外縁部打穿→底面隆起→底面平坦	Nc4794	
PC-08	0307	1-1I&E	5D-007	下層①-308	土師器	小甕	口縁①-底部 14.2 4.9 5.6	4.1/12	12.0/12	10.9/67.5	10.9/67.5	員 少	白	土師器	白	口縁部 中	口縁部 外	口縁部 内	口縁部 中	外縁部打穿→底面隆起→底面平坦	Nc4795	
PC-08	0308	1-4I&E	5D-007	下層①-141,下層①-X	土師器	小甕	口縁①-底部 - - 6.6	-	4.5/12	3.5/67.4	3.5/67.4	員 少	多	土師器	白	口縁部 中	口縁部 外	口縁部 内	口縁部 中	外縁部打穿→底面隆起→底面平坦	Nc4796	
PC-08	0309	1-1I&E	5D-007	下層①-X	土師器	小甕	口縁①-底部 9.0 - -	1.1/12	-	2.3/67.4	2.3/67.6	員 少	多	土師器	白	口縁部 中	口縁部 外	口縁部 内	口縁部 中	外縁部打穿→底面隆起→底面平坦	Nc4797	
PC-08	0310	1-5I&E	5D-007	下層①-422	土師器	小甕	口縁①-底部 10.0 - -	1.5/12	-	2.5/66.4	2.5/66.4	員 少	多	土師器	白	口縁部 中	口縁部 外	口縁部 内	口縁部 中	外縁部打穿→底面隆起→底面平坦	Nc4798	
PC-08	0311	1-1I&E	5D-007	下層①-X	土師器	小甕	口縁①-底部 21.4 - -	2.4/12	-	2.9/66.9	2.9/66.9	員 少	多	土師器	白	口縁部 中	口縁部 外	口縁部 内	口縁部 中	外縁部打穿→底面隆起→底面平坦	Nc4799	
PC-08	0312	1-4I&E	5D-007	下層①-X	土師器	小甕	口縁①-底部 23.8 - -	1.2/12	-	3.2/60.2	3.0/67.8	員 少	多	土師器	白	口縁部 中	口縁部 外	口縁部 内	口縁部 中	外縁部打穿→底面隆起→底面平坦	Nc4800	
PC-08	0313	1-1I&E	5D-007	下層①-108	土師器	小甕	口縁①-底部 - - 7.4	-	8.5/12	10.9/71.4	10.9/71.4	員 少	多	土師器	白	口縁部 中	口縁部 外	口縁部 内	口縁部 中	外縁部打穿→底面隆起→底面平坦	Nc4801	
PC-08	0314	1-5I&E	5D-007	下層①-304	土師器	小甕	口縁①-底部 - - 4.8	-	12.0/12	10.9/67.1	10.9/67.1	員 少	多	土師器	白	口縁部 中	口縁部 外	口縁部 内	口縁部 中	外縁部打穿→底面隆起→底面平坦	Nc4802	
PC-08	0315	1-1I&E	5D-007	下層①-217	土師器	小甕	口縁①-底部 - - 6.0	-	12.0/12	10.9/67.2	10.9/67.2	員 少	多	土師器	白	口縁部 中	口縁部 外	口縁部 内	口縁部 中	外縁部打穿→底面隆起→底面平坦	Nc4803	
PC-08	0316	1-5I&E	5D-007	下層①-219	土師器	小甕	口縁①-底部 - - -	-	5.9/6.8	10.9/67.2	10.9/67.2	員 少	多	土師器	白	口縁部 中	口縁部 外	口縁部 内	口縁部 中	外縁部打穿→底面隆起→底面平坦	Nc4804	
PC-08	0317	1-5I&E	5D-007	下層①-178	土師器	小甕	口縁①-底部 37.0 - -	1.1/12	-	16.1/0	14.2/0	員 少	多	土師器	白	口縁部 中	口縁部 外	口縁部 内	口縁部 中	外縁部打穿→底面隆起→底面平坦	Nc4805	
PC-08	0318	1-1I&E	5D-007	下層①-X	土師器	小甕	口縁①-底部 - - -	-	10.9/0.1	10.9/67.1	10.9/67.1	員 少	多	土師器	白	口縁部 中	口縁部 外	口縁部 内	口縁部 中	外縁部打穿→底面隆起→底面平坦	Nc4806	
PC-08	0319	1-4I&E	5D-007	下層①-X	土師器	小甕	口縁①-底部 - - -	-	5.9/6.8	5.9/67.8	5.9/67.8	員 少	多	土師器	白	口縁部 中	口縁部 外	口縁部 内	口縁部 中	外縁部打穿→底面隆起→底面平坦	Nc4807	
PC-08	0320	1-1I&E	5D-007	下層①-510-515層土	土師器	小甕	口縁①-底部 13.2 6.4 7.2	12.1/12	6.1/12	10.9/71.2	13.3/67.4	員 少	多	土師器	白	口縁部 中	口縁部 外	口縁部 内	口縁部 中	外縁部打穿→底面隆起→底面平坦	Nc4808	
PC-08	0321	1-5I&E	5D-007	下層①-308	土師器	小甕	口縁①-底部 15.6 5.5 5.2	1.2/12	12.0/12	10.9/67.2	10.9/67.2	員 少	多	土師器	白	口縁部 中	口縁部 外	口縁部 内	口縁部 中	外縁部打穿→底面隆起→底面平坦	Nc4809	

調査番号	No.	出土状況	遺構名	層位	種別	部位	口径(㎜)	最大径(㎜)	口径(㎜)×最大径(㎜)	重量(g)	色相(内部)	色相(外部)	形状	材質	口径	外径	内径	外縁形状	内縁形状	底形状	備考	調査番号
PT-000	0073	上-2区 Aa-10a-3	5D-019	層上P-X	土鉢蓋	口縁～体部	13.5	-	0.712	-	3.9197.6	3.9196.4	蓋	少	蓋	少	蓋	子P/へろ	子P	子P	外縁に一段凹み、内縁面以下は滑らかな面、蓋裏面は7つ白色の環状模様が施されている。	No.0079
PT-000	0074	上-2区 Aa-10a-3	5D-019	層上P-X	土鉢蓋	口縁～体部	17.4	-	0.842	-	30703.4	30706.4	蓋	少	蓋	少	蓋	子P/へろ	子P	子P	内縁面以下は滑らかな面、蓋裏面は11つ白色の環状模様が施されている。	No.0080
PT-000	0075	1区 P-10E	5D-013	層上P-X	土鉢蓋	体部	-	-	0.6	-	3.52.12	3.5196.6	蓋	少	蓋	少	へろ	子P	へろ	子P	内縁面以下は滑らかな面、蓋裏面は10つ白色の環状模様が施されている。	No.0081
PT-000	0076	1区 P-11E	5D-019	層上P-X	土鉢蓋	口縁～体部	14.4	-	1.672	-	3.9196.4	3.9197.3	蓋	少	蓋	少	蓋	口縁部	口縁部	口縁部	外縁面以下は滑らかな面、蓋裏面は10つ白色の環状模様が施されている。	No.0082
PT-000	0077	Aa-10E	5D-016	層上P-X	土鉢蓋	口縁～体部	13.2	-	1.572	-	3.9197.4	3.9196.4	蓋	少	蓋	少	蓋	口縁部	口縁部	口縁部	外縁面以下は滑らかな面、蓋裏面は10つ白色の環状模様が施されている。	No.0083
PT-000	0078	Aa-10E	5D-016	層上P-X	土鉢蓋	口縁～体部	16.0	-	1.672	-	3.9194.2	3.9196.4	蓋	少	蓋	少	蓋	子P/へろ	子P	子P	外縁面以下は滑らかな面、蓋裏面は10つ白色の環状模様が施されている。	No.0084
PT-000	0079	Aa-10E	5D-016	層上P-X	土鉢蓋	体部	-	-	-	-	2.93.1	3.0705.3	蓋	少	蓋	少	蓋	へろ	子P	へろ	外縁面以下は滑らかな面、蓋裏面は10つ白色の環状模様が施されている。	No.0085
PT-000	0080	B-14E	5D-016	層上P-X	土鉢蓋	口縁～体部	15.4	-	0.812	-	3.9197.4	3.9197.6	蓋	少	蓋	少	蓋	口縁部	口縁部	口縁部	外縁面以下は滑らかな面、蓋裏面は10つ白色の環状模様が施されている。	No.0086
PT-000	0081	K-1E	5D-019	層上P-2	土鉢蓋	口縁～体部	14.8	-	1.572	-	3.9197.4	3.9197.4	蓋	少	蓋	少	蓋	口縁部	口縁部	口縁部	外縁面以下は滑らかな面、蓋裏面は10つ白色の環状模様が施されている。	No.0087
PT-000	0082	B-1E	5D-019	層上P-X	土鉢蓋	口縁～体部	13.0	-	1.972	-	3.9197.2	3.9197.2	蓋	少	蓋	少	蓋	口縁部	口縁部	口縁部	外縁面以下は滑らかな面、蓋裏面は10つ白色の環状模様が施されている。	No.0088
PT-000	0083	V-W-4E	5D-019	層上P-X	土鉢蓋	口縁～体部	14.8	-	1.772	-	3.9196.6	3.9196.3	蓋	少	蓋	少	蓋	口縁部	口縁部	口縁部	外縁面以下は滑らかな面、蓋裏面は10つ白色の環状模様が施されている。	No.0089
PT-000	0084	B-4E	5D-019	層上P-X	土鉢蓋	口縁～体部	13.4	-	1.672	-	3.9197.4	3.927.1	蓋	少	蓋	少	蓋	口縁部	口縁部	口縁部	外縁面以下は滑らかな面、蓋裏面は10つ白色の環状模様が施されている。	No.0090
PT-000	0085	Aa-10E	5D-019	層上P-X	土鉢蓋	口縁～体部	13.6	-	1.972	-	3.9197.4	3.9197.2	蓋	少	蓋	少	蓋	子P	子P	子P	外縁面以下は滑らかな面、蓋裏面は10つ白色の環状模様が施されている。	No.0091
PT-000	0086	B-4E	5D-019	層上P-X	土鉢蓋	口縁～体部	13.9	-	2.972	-	3.9197.4	3.9196.4	蓋	少	蓋	少	蓋	口縁部	口縁部	口縁部	外縁面以下は滑らかな面、蓋裏面は10つ白色の環状模様が施されている。	No.0092
PT-000	0087	Aa-10E	5D-019	層上P-X	土鉢蓋	口縁～体部	13.2	-	0.572	-	3.9197.4	3.9197.6	蓋	少	蓋	少	蓋	口縁部	口縁部	口縁部	外縁面以下は滑らかな面、蓋裏面は10つ白色の環状模様が施されている。	No.0093
PT-000	0088	V-3E	5D-019	層上P-113	土鉢蓋	体部	-	-	4.2	-	12.9.12	3.9197.4	蓋	少	蓋	少	蓋	口縁部	口縁部	口縁部	外縁面以下は滑らかな面、蓋裏面は10つ白色の環状模様が施されている。	No.0094
PT-000	0089	1区 Aa-10E	5D-019	層上P-20-X	土鉢蓋	体部	-	-	5.4	-	8.9.12	3.9196.4	蓋	少	蓋	少	蓋	口縁部	口縁部	口縁部	外縁面以下は滑らかな面、蓋裏面は10つ白色の環状模様が施されている。	No.0095
PT-000	0090	K-1E	5D-019	層上P-19	土鉢蓋	体部	-	-	4.8	-	12.9.12	3.9197.4	蓋	少	蓋	少	蓋	口縁部	口縁部	口縁部	外縁面以下は滑らかな面、蓋裏面は10つ白色の環状模様が施されている。	No.0096
PT-000	0091	Aa-13E	5D-019	層上P-X	土鉢蓋	体部	-	-	4.0	-	12.9.12	3.9197.3	蓋	少	蓋	少	蓋	口縁部	口縁部	口縁部	外縁面以下は滑らかな面、蓋裏面は10つ白色の環状模様が施されている。	No.0097
PT-000	0092	Aa-13+14E	5D-019	層上P-X、中層P-X	土鉢蓋	体部	-	-	4.8	-	8.17.12	3.9196.3	蓋	少	蓋	少	蓋	口縁部	口縁部	口縁部	外縁面以下は滑らかな面、蓋裏面は10つ白色の環状模様が施されている。	No.0098
PT-000	0093	Aa-12E	5D-019	層上P-X、中層P-X	土鉢蓋	体部	-	-	4.4	-	5.5.12	3.9197.4	蓋	少	蓋	少	蓋	子P	へろ	子P	外縁面以下は滑らかな面、蓋裏面は10つ白色の環状模様が施されている。	No.0099

図版番号	No.	出土部位	遺物名	形状	部位	口径(mm)	最大径(mm)	高さ(mm)	色相(内部)	色相(外部)	形状	厚さ	口縁部	外縁部	内縁部	器種	備考	図版番号
PT-000	1004	A+11区 A+10区	土師器	鉢	口縁-一段部	13.0	4.1	5.6	1070/4	1070/4	黒	少	少	少	少	土師器	内面に下凹した内縁部を有する。口縁部は一段部。土師器。口径13.0cm、高さ5.6cm、最大径4.1cm。	№4022
PT-000	1005	A+11区	土師器	鉢	口縁-一段部	21.4	-	0.6	7319/4	7319/4	黒	少	少	少	少	土師器	内面に下凹した内縁部を有する。口縁部は一段部。土師器。口径21.4cm、高さ0.6cm。	№4011
PT-000	1006	A+10区	土師器	鉢	口縁-一段部	28.0	-	1.6	7319/4	7319/4	黒	少	少	少	少	土師器	内面に下凹した内縁部を有する。口縁部は一段部。土師器。口径28.0cm、高さ1.6cm。	№4005
PT-000	1007	B-1区	土師器	鉢	口縁-一段部	23.4	-	1.1	7319/4	7319/4	黒	多	多	多	多	土師器	内面に下凹した内縁部を有する。口縁部は一段部。土師器。口径23.4cm、高さ1.1cm。	№4011
PT-000	1008	A+12区 A+13区	土師器	鉢	口縁-一段部	21.4	-	2.0	7319/4	7319/4	黒	多	多	多	多	土師器	内面に下凹した内縁部を有する。口縁部は一段部。土師器。口径21.4cm、高さ2.0cm。	№4017
PT-000	1009	A+13区	土師器	鉢	口縁-一段部	20.0	-	1.6	7319/4	7319/4	黒	中	中	中	中	土師器	内面に下凹した内縁部を有する。口縁部は一段部。土師器。口径20.0cm、高さ1.6cm。	№4006
PT-001	1000	A-1区	土師器	鉢	口縁-一段部	21.2	-	0.3	7319/4	7319/4	黒	中	中	中	中	土師器	内面に下凹した内縁部を有する。口縁部は一段部。土師器。口径21.2cm、高さ0.3cm。	№4004
PT-001	1001	A+11区	土師器	鉢	口縁-一段部	16.4	-	1.7	7319/4	7319/4	黒	少	少	少	少	土師器	内面に下凹した内縁部を有する。口縁部は一段部。土師器。口径16.4cm、高さ1.7cm。	№4013
PT-001	1002	A-1区	土師器	鉢	口縁-一段部	16.6	-	0.4	7319/4	7319/4	黒	少	少	少	少	土師器	内面に下凹した内縁部を有する。口縁部は一段部。土師器。口径16.6cm、高さ0.4cm。	№4011
PT-001	1003	A-1区	土師器	小皿	口縁-一段部	12.6	-	2.0	7319/4	7319/4	黒	少	少	少	少	土師器	内面に下凹した内縁部を有する。口縁部は一段部。土師器。口径12.6cm、高さ2.0cm。	№4003
PT-001	1004	A+10区	土師器	小皿	口縁-一段部	16.6	-	0.8	7319/4	7319/4	黒	少	少	少	少	土師器	内面に下凹した内縁部を有する。口縁部は一段部。土師器。口径16.6cm、高さ0.8cm。	№4000
PT-001	1005	B-1区	土師器	小皿	口縁-一段部	12.6	-	1.7	7319/4	7319/4	黒	中	中	中	中	土師器	内面に下凹した内縁部を有する。口縁部は一段部。土師器。口径12.6cm、高さ1.7cm。	№4012
PT-001	1006	B+4区	土師器	小皿	口縁-一段部	14.0	-	0.7	7319/4	7319/4	黒	中	中	中	中	土師器	内面に下凹した内縁部を有する。口縁部は一段部。土師器。口径14.0cm、高さ0.7cm。	№4011
PT-001	1007	A+12-1区	土師器	鉢	口縁-一段部	-	-	3.8	6.8	7319/4	7319/4	少	少	少	土師器	内面に下凹した内縁部を有する。口縁部は一段部。土師器。口径不明、高さ3.8cm。	№4022	
PT-001	1008	A+11区	土師器	鉢	口縁-一段部	-	-	6.4	5.0	7319/4	7319/4	少	少	少	土師器	内面に下凹した内縁部を有する。口縁部は一段部。土師器。口径不明、高さ6.4cm。	№4020	
PT-001	1009	A+12区	土師器	鉢	口縁-一段部	-	-	7.8	2.0	7319/4	7319/4	少	少	少	土師器	内面に下凹した内縁部を有する。口縁部は一段部。土師器。口径不明、高さ7.8cm。	№4021	
PT-001	1010	A+10区	土師器	小皿	口縁	-	-	-	1070/4	1070/4	少	少	少	少	土師器	内面に下凹した内縁部を有する。口縁部は一段部。土師器。口径不明、高さ不明。	№4010	
PT-001	1011	A+12区	土師器	小皿	口縁-一段部	5.0	-	1.9	7319/4	7319/4	少	少	少	少	土師器	内面に下凹した内縁部を有する。口縁部は一段部。土師器。口径5.0cm、高さ1.9cm。	№4019	
PT-001	1012	A+14区	土師器	鉢	口縁部	-	-	-	7319/4	7319/4	中	-	-	少	土師器	内面に下凹した内縁部を有する。口縁部は一段部。土師器。口径不明、高さ不明。	№4020	

調査番号	No.	出土時期	遺構名	層位	種別	形状	方位	口径(φ)	底径(φ)	高さ	色相(内)	底面	形状	厚さ	口縁	外縁	内縁	用途	備考	調査番号			
PC-061	1013	Ⅱc-12区	5D-019	上層Ⅱ-X	土師器	胴文	口縁→胴部	-	-	-	5070/4	71396/6	皿	皿	-	ほぼ八角	→3.5cm	外縁無縁	外縁無縁	外縁無縁	外縁無縁	Ⅱc-12区	
PC-061	1014	Ⅱc-12区	5D-019	中層Ⅱ-A層上2>X	土師器	胴文	口縁→胴部	152	4.0	0.72	12.0/12	31906/6	皿	皿	-	円形	円形	外縁無縁	外縁無縁	外縁無縁	外縁無縁	Ⅱc-12区	
PC-061	1015	Ⅱc-12区	5D-019	中層Ⅱ-108-X	土師器	胴文	口縁→胴部	156	6.0	1.12	12.0/12	31907/4	皿	皿	少	少	少	外縁無縁	外縁無縁	外縁無縁	外縁無縁	Ⅱc-12区	
PC-061	1016	Ⅱc-12区	5D-019	中層Ⅱ-2	土師器	胴文	口縁→胴部	132	5.4	2.8	12.0/12	23196/6	皿	皿	少	少	少	外縁無縁	外縁無縁	外縁無縁	外縁無縁	Ⅱc-12区	
PC-061	1017	Ⅱc-12区	5D-019	中層Ⅱ-A層上2>X	土師器	胴文	口縁→胴部	128	-	1.5	12.0/12	31907/6	皿	皿	少	少	少	外縁無縁	外縁無縁	外縁無縁	外縁無縁	Ⅱc-12区	
PC-061	1018	Ⅱc-12区	5D-019	中層Ⅱ-X	土師器	胴文	口縁→胴部	122	-	2.2	12.0/12	30762/1	皿	皿	少	少	少	外縁無縁	外縁無縁	外縁無縁	外縁無縁	Ⅱc-12区	
PC-061	1019	Ⅱc-12区	5D-019	中層Ⅱ-X	土師器	胴文	口縁→胴部	124	-	0.6	12.0/12	31907/6	皿	皿	少	少	少	外縁無縁	外縁無縁	外縁無縁	外縁無縁	Ⅱc-12区	
PC-061	1020	Ⅱc-12区	5D-019	中層Ⅱ-X	土師器	胴文	口縁→胴部	118	-	0.4	12.0/12	31907/6	皿	皿	少	少	少	外縁無縁	外縁無縁	外縁無縁	外縁無縁	Ⅱc-12区	
PC-061	1021	Ⅱc-12区	5D-019	中層Ⅱ-X	土師器	胴文	口縁→胴部	138	-	0.6	12.0/12	30762/4	皿	皿	少	少	少	外縁無縁	外縁無縁	外縁無縁	外縁無縁	Ⅱc-12区	
PC-061	1022	Ⅱc-12区	5D-019	中層Ⅱ-A層上2>X	土師器	胴文	口縁→胴部	160	-	2.1	12.0/12	23196/6	皿	皿	少	少	少	外縁無縁	外縁無縁	外縁無縁	外縁無縁	Ⅱc-12区	
PC-061	1023	Ⅱc-12区	5D-019	中層Ⅱ-34	土師器	胴文	胴→胴部	-	4.4	-	12.0/12	31906/4	皿	皿	少	少	少	外縁無縁	外縁無縁	外縁無縁	外縁無縁	Ⅱc-12区	
PC-062	1024	Ⅱc-12区	5D-019	中層Ⅱ-47	土師器	胴文	胴→胴部	-	6.2	-	12.0/12	31907/4	皿	皿	少	少	少	外縁無縁	外縁無縁	外縁無縁	外縁無縁	Ⅱc-12区	
PC-062	1025	Ⅱc-12区	5D-019	中層Ⅱ-7	土師器	胴文	胴→胴部	-	7.2	-	12.0/12	31907/6	皿	皿	少	少	少	外縁無縁	外縁無縁	外縁無縁	外縁無縁	Ⅱc-12区	
PC-062	1026	Ⅱc-12区	5D-019	中層Ⅱ-9	土師器	胴文	胴→胴部	-	5.8	-	10.0/12	30762/4	皿	皿	少	少	少	外縁無縁	外縁無縁	外縁無縁	外縁無縁	Ⅱc-12区	
PC-062	1027	Ⅱc-11区	5D-019	中層Ⅱ-X	土師器	胴文	胴→胴部	-	5.4	-	10.0/12	31907/4	皿	皿	少	少	少	外縁無縁	外縁無縁	外縁無縁	外縁無縁	Ⅱc-11区	
PC-062	1028	Ⅱc-12区	5D-019	中層Ⅱ-30	土師器	胴文	胴→胴部	-	5.4	-	12.0/12	31906/4	皿	皿	少	少	少	外縁無縁	外縁無縁	外縁無縁	外縁無縁	Ⅱc-12区	
PC-062	1029	Ⅱc-11区	5D-019	中層Ⅱ-X	土師器	胴文	胴→胴部	-	8.2	-	12.0/12	31907/6	皿	皿	少	少	少	外縁無縁	外縁無縁	外縁無縁	外縁無縁	Ⅱc-11区	
PC-062	1030	Ⅱc-12区	5D-019	中層Ⅱ-43	土師器	胴文	胴→胴部	-	5.4	-	12.0/12	31906/4	皿	皿	少	少	少	外縁無縁	外縁無縁	外縁無縁	外縁無縁	Ⅱc-12区	
PC-062	1031	Ⅱc-4区	5D-019	中層Ⅱ-X	土師器	胴文	胴→胴部	-	5.8	-	2.0	12.0/12	31906/4	皿	皿	少	少	少	外縁無縁	外縁無縁	外縁無縁	外縁無縁	Ⅱc-4区
PC-062	1032	Ⅱc-11区	5D-019	中層Ⅱ-X	土師器	胴文	口縁→胴部	154	-	1.5	12.0/12	31906/6	皿	皿	少	少	少	外縁無縁	外縁無縁	外縁無縁	外縁無縁	Ⅱc-11区	
PC-062	1033	Ⅱc-12区	5D-019	中層Ⅱ-X	土師器	胴文	口縁→胴部	226	-	0.8	12.0/12	30762/4	皿	皿	少	少	少	外縁無縁	外縁無縁	外縁無縁	外縁無縁	Ⅱc-12区	
PC-062	1034	Ⅱc-12区	5D-019	中層Ⅱ-36	土師器	胴文	口縁→胴部	224	-	1.0	12.0/12	30762/6	皿	皿	少	少	少	外縁無縁	外縁無縁	外縁無縁	外縁無縁	Ⅱc-12区	

図版番号	No.	出土部位	遺物名	単位	種別	部位	口径(φ)	高さ(φ)	底径(φ)	口径/高さ	色相(内部)	形状	数量	口縁部	外縁部	内縁部	遺物状態	備考	調査番号
PC-002	1025	Ⅱa-1025	SP-019	中層P-X	土師器	罎	116	-	10.12	-	3196.6	7196.6	少	少	少	少	内面に凹凸した内部が露出している。底径不明。	Ⅱa-1025-1	№4059
PC-002	1026	Ⅱa-1026	SP-019	中層P-103	土師器	罎	104	-	12.12	-	3196.6	3196.6	多	少	少	少	内面に凹凸した内部が露出している。底径不明。	Ⅱa-1026-1	№4060
PC-002	1027	Ⅱa-1027	SP-019	中層P-X	土師器	罎	100	-	11.12	-	3196.6	3196.6	少	少	少	少	内面に凹凸した内部が露出している。底径不明。	Ⅱa-1027-1	№4077
PC-002	1028	Ⅱa-1028	SP-019	中層P-X	土師器	罎	162	-	11.12	-	3196.6	3196.6	少	少	少	少	内面に凹凸した内部が露出している。底径不明。	Ⅱa-1028-1	№4081
PC-002	1029	Ⅱa-1128	SP-019	中層P-X	土師器	罎	262	-	18.12	-	3196.6	10767.4	少	少	少	少	内面に凹凸した内部が露出している。底径不明。	Ⅱa-1029-1	№4014
PC-002	1040	Ⅱc-1028	SP-019	中層P-X	土師器	罎	-	22.2	16.12	-	10767.2	10767.2	少	少	少	少	内面に凹凸した内部が露出している。底径不明。	Ⅱc-1028-1	№4083
PC-003	1041	Ⅱc-1028	SP-019	中層P-87	土師器	小罎	124	-	18.12	-	3196.3	10767.4	少	少	少	少	内面に凹凸した内部が露出している。底径不明。	Ⅱc-1028-1	№4079
PC-003	1042	Ⅱc-1028	SP-019	中層P-X	土師器	小罎	124	-	18.12	-	3196.6	31967.6	少	少	少	少	内面に凹凸した内部が露出している。底径不明。	Ⅱc-1028-1	№4082
PC-003	1043	Ⅱc-1028	SP-019	中層P-X	土師器	小罎	135	-	2.212	-	3196.6	3196.6	中	中	中	中	内面に凹凸した内部が露出している。底径不明。	Ⅱc-1028-1	№4084
PC-003	1044	Ⅱc-1028	SP-019	中層P-X	土師器	小罎	142	-	3.112	-	3196.3	10767.2	中	中	中	中	内面に凹凸した内部が露出している。底径不明。	Ⅱc-1028-1	№4090
PC-003	1045	Ⅱc-1028	SP-019	中層P-X	土師器	小罎	168	-	18.12	-	3196.6	3196.6	少	少	少	少	内面に凹凸した内部が露出している。底径不明。	Ⅱc-1028-1	№4084
PC-003	1046	Ⅱc-1028	SP-019	中層P-98	土師器	小罎	86	-	18.12	-	10767.3	10767.4	少	少	少	少	内面に凹凸した内部が露出している。底径不明。	Ⅱc-1028-1	№4093
PC-003	1047	Ⅱa-1028	SP-019	中層P-X	土師器	小罎	134	-	18.12	-	10766.3	10767.3	少	少	少	少	内面に凹凸した内部が露出している。底径不明。	Ⅱa-1028-1	№4087
PC-003	1048	Ⅱc-1028	SP-019	中層P-X	甗	土師器	135	-	0.612	-	3196.6	21967.6	中	中	中	中	内面に凹凸した内部が露出している。底径不明。	Ⅱc-1028-1	№4212
PC-003	1049	Ⅱc-1028	SP-019	中層P-X	甗	土師器	-	-	-	-	3196.6	3196.6	中	中	中	中	内面に凹凸した内部が露出している。底径不明。	Ⅱc-1028-1	№4211
PC-003	1050	Ⅱc-1028	SP-019	中層P-X	甗	土師器	198	-	0.612	-	3196.3	71967.2	中	中	中	中	内面に凹凸した内部が露出している。底径不明。	Ⅱc-1028-1	№4244
PC-003	1051	Ⅱc-1028	SP-019	中層P-103	甗	土師器	-	-	-	-	3196.6	7196.6	中	中	中	中	内面に凹凸した内部が露出している。底径不明。	Ⅱc-1028-1	№4251
PC-003	1052	Ⅱc-1028	SP-019	下層P-X	土師器	罎	128	-	17.12	-	31967.4	31967.4	少	少	少	少	内面に凹凸した内部が露出している。底径不明。	Ⅱc-1028-1	№4110
PC-003	1053	Ⅱa-1028	SP-019	下層P-27	土師器	罎	128	-	14.12	-	10767.3	71967.2	中	中	中	中	内面に凹凸した内部が露出している。底径不明。	Ⅱa-1028-1	№4039
PC-003	1054	Ⅱc-1028	SP-019	下層P-115	土師器	罎	-	5.6	12.012	10767.4	10767.4	中	中	中	中	内面に凹凸した内部が露出している。底径不明。	Ⅱc-1028-1	№4048	
PC-003	1055	Ⅱc-1028	SP-019	下層P-100	土師器	罎	-	5.6	5.512	10766.2	21967.2	中	中	中	中	内面に凹凸した内部が露出している。底径不明。	Ⅱc-1028-1	№4054	
PC-003	1056	Ⅱa-1028	SP-019	下層P-44	土師器	罎	260	-	0.612	-	2196.6	7196.6	多	多	多	多	内面に凹凸した内部が露出している。底径不明。	Ⅱa-1028-1	№4010
PC-003	1057	Ⅱc-1028	SP-019	下層P-18	土師器	罎	276	-	1.212	-	71967.4	10767.2	少	少	少	少	内面に凹凸した内部が露出している。底径不明。	Ⅱc-1028-1	№4078

図版番号	No.	出土部位	遺物名	形状	数量	単位	部位	口径(φ)	高さ(φ)	口径(φ)	底径(φ)	色澤	表面	底	縁	口縁	外縁	内縁	遺物状態	備考	原簿番号
PT-064	1080	Ⅱ-4区	土師器	土師器	114	片	口縁一断面	18.2	-	31.9(1.4)	31.9(1.4)	黄	滑	滑	滑	滑	滑	滑	内面黄褐色、内側口縁区、底に灰褐色、 外縁黄褐色、二重縁内縁滑付	31-3120-104	
PT-064	1081	Ⅱ-5区	土師器	土師器	-	断面	口縁一断面	-	-	-	31.9(1.4)	黄	滑	滑	滑	滑	滑	滑	内面黄褐色、内側口縁区、底に灰褐色、 外縁黄褐色、二重縁内縁滑付	31-3120-135	
PT-064	1082	Ⅱ-5区	土師器	土師器	-	断面	口縁一断面	3.2	-	12.0(1.2)	31.9(1.3)	黄	滑	滑	滑	滑	滑	滑	内面黄褐色、内側口縁区、底に灰褐色、 外縁黄褐色、二重縁内縁滑付	31-3120-117	
PT-064	1083	Ⅱ-5区	土師器	土師器	-	断面	口縁一断面	3.6	-	2.6(1.2)	10.7(0.2)	黄	滑	滑	滑	滑	滑	滑	内面黄褐色、内側口縁区、底に灰褐色、 外縁黄褐色、二重縁内縁滑付	31-3120-107	
PT-064	1084	Ⅱ-1区	土師器	土師器	-	断面	口縁一断面	3.6	-	35.1(2)	23.9(1.6)	23.9(1.6)	黄	滑	滑	滑	滑	滑	内面黄褐色、内側口縁区、底に灰褐色、 外縁黄褐色、二重縁内縁滑付	31-3120-106	
PT-064	1085	Ⅱ-5区	土師器	土師器	-	断面	口縁一断面	4.2	-	12.0(1.2)	31.9(1.6)	23.0(1.8)	黄	滑	滑	滑	滑	滑	内面黄褐色、内側口縁区、底に灰褐色、 外縁黄褐色、二重縁内縁滑付	31-3120-118	
PT-064	1086	Ⅱ-11区	土師器	土師器	-	断面	口縁一断面	3.2	-	5.3(1.2)	10.7(0.3)	10.7(0.3)	黄	滑	滑	滑	滑	滑	内面黄褐色、内側口縁区、底に灰褐色、 外縁黄褐色、二重縁内縁滑付	31-3120-105	
PT-064	1087	Ⅱ-3区	土師器	土師器	-	断面	口縁一断面	3.6	-	5.3(1.2)	31.9(1.6)	31.9(1.4)	黄	滑	滑	滑	滑	滑	内面黄褐色、内側口縁区、底に灰褐色、 外縁黄褐色、二重縁内縁滑付	31-3120-108	
PT-064	1088	Ⅱ-4区	土師器	土師器	120	片	口縁一断面	3.0(1.2)	-	23.9(1.2)	10.7(0.4)	黄	滑	滑	滑	滑	滑	滑	内面黄褐色、内側口縁区、底に灰褐色、 外縁黄褐色、二重縁内縁滑付	31-3120-102	
PT-064	1089	Ⅱ-4区	土師器	土師器	176	片	口縁一断面	1.7(1.2)	-	0.5(1.2)	10.7(0.3)	10.7(0.3)	黄	滑	滑	滑	滑	滑	内面黄褐色、内側口縁区、底に灰褐色、 外縁黄褐色、二重縁内縁滑付	31-3120-103	
PT-064	1090	Ⅱ-4区	土師器	土師器	166	片	口縁一断面	1.6(1.2)	-	1.1(1.2)	31.9(1.6)	5.9(1.6)	黄	滑	滑	滑	滑	滑	内面黄褐色、内側口縁区、底に灰褐色、 外縁黄褐色、二重縁内縁滑付	31-3120-101	
PT-064	1091	Ⅱ-4区	土師器	土師器	163	片	口縁一断面	1.6(1.2)	-	0.7(1.2)	10.7(0.4)	10.7(0.4)	黄	滑	滑	滑	滑	滑	内面黄褐色、内側口縁区、底に灰褐色、 外縁黄褐色、二重縁内縁滑付	31-3120-107	
PT-064	1092	Ⅱ-4区	土師器	土師器	25.0	片	口縁一断面	1.6(1.2)	-	0.7(1.2)	10.7(0.4)	10.7(0.4)	黄	滑	滑	滑	滑	滑	内面黄褐色、内側口縁区、底に灰褐色、 外縁黄褐色、二重縁内縁滑付	31-3120-109	
PT-064	1093	Ⅱ-4区	土師器	土師器	28.6	片	口縁一断面	1.6(1.2)	-	1.8(1.2)	10.7(0.3)	3.9(1.6)	黄	滑	滑	滑	滑	滑	内面黄褐色、内側口縁区、底に灰褐色、 外縁黄褐色、二重縁内縁滑付	31-3120-104	
PT-064	1094	Ⅱ-5区	土師器	土師器	212	片	口縁一断面	1.6(1.2)	-	1.6(1.2)	31.9(1.6)	31.9(1.6)	黄	滑	滑	滑	滑	滑	内面黄褐色、内側口縁区、底に灰褐色、 外縁黄褐色、二重縁内縁滑付	31-3120-104	
PT-064	1095	Ⅱ-11区	土師器	土師器	16.4	片	口縁一断面	1.2(1.2)	-	1.2(1.2)	31.9(1.4)	10.7(1.4)	黄	滑	滑	滑	滑	滑	内面黄褐色、内側口縁区、底に灰褐色、 外縁黄褐色、二重縁内縁滑付	31-3120-102	
PT-065	1096	Ⅱ-4区	土師器	土師器	162	片	口縁一断面	1.6(1.2)	-	1.4(1.2)	10.7(0.4)	10.7(0.4)	黄	滑	滑	滑	滑	滑	内面黄褐色、内側口縁区、底に灰褐色、 外縁黄褐色、二重縁内縁滑付	31-3120-106	
PT-065	1097	Ⅱ-4区	土師器	土師器	18.8	片	口縁一断面	1.6(1.2)	-	1.8(1.2)	10.7(0.4)	10.7(0.4)	黄	滑	滑	滑	滑	滑	内面黄褐色、内側口縁区、底に灰褐色、 外縁黄褐色、二重縁内縁滑付	31-3120-108	
PT-065	1098	Ⅱ-4区	土師器	土師器	-	断面	口縁一断面	3.8	-	11.8(1.2)	10.7(1.6)	10.7(1.6)	黄	滑	滑	滑	滑	滑	内面黄褐色、内側口縁区、底に灰褐色、 外縁黄褐色、二重縁内縁滑付	31-3120-104	
PT-065	1099	Ⅱ-2区	土師器	土師器	12.6	片	口縁一断面	1.6(1.2)	-	1.6(1.2)	31.9(1.4)	31.9(1.4)	黄	滑	滑	滑	滑	滑	内面黄褐色、内側口縁区、底に灰褐色、 外縁黄褐色、二重縁内縁滑付	31-3120-102	
PT-065	1100	Ⅱ-4区	土師器	土師器	12.6	片	口縁一断面	1.6(1.2)	-	2.6(1.2)	10.7(1.6)	10.7(1.6)	黄	滑	滑	滑	滑	滑	内面黄褐色、内側口縁区、底に灰褐色、 外縁黄褐色、二重縁内縁滑付	31-3120-104	
PT-065	1101	Ⅱ-4区	土師器	土師器	11.4	片	口縁一断面	1.6(1.2)	-	2.1(1.2)	10.7(1.4)	10.7(1.4)	黄	滑	滑	滑	滑	滑	内面黄褐色、内側口縁区、底に灰褐色、 外縁黄褐色、二重縁内縁滑付	31-3120-104	
PT-065	1102	Ⅱ-5区	土師器	土師器	11.0	片	口縁一断面	1.6(1.2)	-	0.7(1.2)	10.7(1.2)	10.7(1.2)	黄	滑	滑	滑	滑	滑	内面黄褐色、内側口縁区、底に灰褐色、 外縁黄褐色、二重縁内縁滑付	31-3120-101	
PT-065	1103	Ⅱ-5区	土師器	土師器	14.4	片	口縁一断面	1.6(1.2)	-	33-32	10.7(1.2)	10.7(1.2)	黄	滑	滑	滑	滑	滑	内面黄褐色、内側口縁区、底に灰褐色、 外縁黄褐色、二重縁内縁滑付	31-3120-107	
PT-065	1104	Ⅱ-1区	土師器	土師器	14.4	片	口縁一断面	1.6(1.2)	-	5.8	2.9(1.2)	10.7(1.6)	10.7(1.6)	黄	滑	滑	滑	滑	内面黄褐色、内側口縁区、底に灰褐色、 外縁黄褐色、二重縁内縁滑付	31-3120-107	
PT-065	1105	Ⅱ-4区	土師器	土師器	14.4	片	口縁一断面	1.6(1.2)	-	8.2	0.7(1.2)	31.9(1.4)	31.9(1.4)	黄	滑	滑	滑	滑	内面黄褐色、内側口縁区、底に灰褐色、 外縁黄褐色、二重縁内縁滑付	31-3120-108	
PT-065	1106	Ⅱ-3区	土師器	土師器	11.0	片	口縁一断面	1.6(1.2)	-	0.8(1.2)	23.9(1.2)	23.9(1.2)	黄	滑	滑	滑	滑	滑	内面黄褐色、内側口縁区、底に灰褐色、 外縁黄褐色、二重縁内縁滑付	31-3120-109	

調査番号	No.	出土部位	遺構名	層位	種別	部位	口径(内径)・高さ(内径)	口径	口径(外径)・高さ(外径)	色相(内面)	色相(外面)	形状	材質	口径	外径	口径	外径	口径	外径	用途	備考	調査番号
PT-065	1107	Ⅱ-4E	5D-019	層上-X	土師器	口縁一残部	202	-	3.1/12	-	N3.0	N3.0	員	少	少	少	少	少	少	少	外周口縁部が折損し内径口縁部が中心より付着物有る	№0243
PT-065	1108	Ⅱ-3-E	5D-019-100	5D-019-100層上-X	土師器	口縁一残部	14.8	6.0	4.7/12	3.0/12	3.9/18.4	3.9/18.4	員	中	中	中	中	中	中	中	外周口縁部が折損し内径口縁部が中心より付着物有る	№4320
PT-065	1109	Ⅱ-4-E	5D-019-100	5D-019-100層上-X	土師器	小笠	-	-	6.0	-	3.9/18.4	3.9/18.4	員	少	少	少	少	少	少	少	外周口縁部が折損し内径口縁部が中心より付着物有る	№0250
PT-065	1110	Ⅱ-3E	5D-020	層上-46	土師器	胴一遺部	-	5.0	-	3.7/12	3.9/18.4	N13.0	員	少	少	少	少	少	少	少	内周口縁部が折損し内径口縁部が中心より付着物有る	№0256
PT-065	1111	Ⅱ-3E	5D-020	層上-18	土師器	口縁一残部	132	-	1.5/12	-	3.9/18.4	3.9/18.4	員	少	少	少	少	少	少	少	内周口縁部が折損し内径口縁部が中心より付着物有る	№0332
PT-065	1112	Ⅱ-3-E	5D-020	層上-40-X	土師器	胴一遺部	-	6.0	-	3.0/12	3.9/18.4	3.9/18.4	員	少	少	少	少	少	少	少	内周口縁部が折損し内径口縁部が中心より付着物有る	№4036
PT-065	1113	Ⅱ-4-E	5D-020	層上-50-X	土師器	口縁一残部	134	5.4	5.5/12	3.0/12	3.9/18.4	3.9/18.4	員	少	少	少	少	少	少	少	内周口縁部が折損し内径口縁部が中心より付着物有る	№0448
PT-065	1114	Ⅱ-3-E	5D-020	層上-14-16-17	土師器	口縁一残部	110	3.8	3.5/12	4.0/12	3.9/18.4	3.9/18.4	員	少	少	少	少	少	少	少	内周口縁部が折損し内径口縁部が中心より付着物有る	№0447
PT-066	1115	Ⅱ-4-E	5D-020	層上-X	土師器	口縁一残部	202	-	1.1/12	-	3.9/18.4	3.9/18.4	員	少	少	少	少	少	少	少	内周口縁部が折損し内径口縁部が中心より付着物有る	№0458
PT-066	1116	Ⅱ-11E	5D-020	層上-X	土師器	口縁一残部	200	-	0.5/12	-	3.9/18.4	3.9/18.4	員	少	少	少	少	少	少	少	内周口縁部が折損し内径口縁部が中心より付着物有る	№0460
PT-066	1117	Ⅱ-3E	5D-020	層上-73層上-X	土師器	小笠	-	-	4.8	-	3.9/18.4	3.9/18.4	員	中	中	中	中	中	中	中	内周口縁部が折損し内径口縁部が中心より付着物有る	№4652
PT-066	1118	Ⅱ-3-E	5D-020	層上-73-X	土師器	胴一遺部	-	3.8	-	3.0/12	3.9/18.4	3.9/18.4	員	少	少	少	少	少	少	少	内周口縁部が折損し内径口縁部が中心より付着物有る	№4254
PT-066	1119	Ⅱ-3E	5D-020	層上-40	土師器	口縁一残部	12.6	3.1	2.2/12	0.5/12	3.9/18.4	3.9/18.4	員	少	少	少	少	少	少	少	内周口縁部が折損し内径口縁部が中心より付着物有る	№0253
PT-066	1120	Ⅱ-3E	5D-020	層上-43	土師器	口縁一残部	13.6	5.5	5.3	0.1/12	3.9/18.4	3.9/18.4	員	少	少	少	少	少	少	少	内周口縁部が折損し内径口縁部が中心より付着物有る	№0449
PT-066	1121	Ⅱ-10E	5D-020	層上-19	土師器	口縁一残部	14.0	3.3	6.8/12	3.0/12	3.9/18.4	3.9/18.4	員	少	少	少	少	少	少	少	内周口縁部が折損し内径口縁部が中心より付着物有る	№4650
PT-066	1122	Ⅱ-3E	5D-020	層上-40層上-X	土師器	口縁一残部	142	5.8	1.6/12	6.0/12	3.9/18.4	3.9/18.4	員	少	少	少	少	少	少	少	内周口縁部が折損し内径口縁部が中心より付着物有る	№0448
PT-066	1123	Ⅱ-3E	5D-020	層上-40層上-X	土師器	口縁一残部	134	4.9	1.2/12	3.0/12	3.9/18.4	3.9/18.4	員	少	少	少	少	少	少	少	内周口縁部が折損し内径口縁部が中心より付着物有る	№4653
PT-066	1124	Ⅱ-3E	5D-020	層上-91	土師器	口縁一残部	140	-	3.3/12	-	3.9/18.4	3.9/18.4	員	中	中	中	中	中	中	中	内周口縁部が折損し内径口縁部が中心より付着物有る	№4671
PT-066	1125	Ⅱ-10E	5D-020	層上-7層上-X	土師器	胴一遺部	-	4.4	-	3.0/12	3.9/18.4	3.9/18.4	員	少	少	少	少	少	少	少	内周口縁部が折損し内径口縁部が中心より付着物有る	№0255
PT-066	1126	Ⅱ-10E	5D-020	層上-X	土師器	胴一遺部	-	4.8	-	3.0/12	3.9/18.4	3.9/18.4	員	少	少	少	少	少	少	少	内周口縁部が折損し内径口縁部が中心より付着物有る	№0444

図版番号	No.	出土部位	遺物名	形状	部位	口径(口縁部)×底径(底心)	高さ	色相(内部)	色相(外部)	口縁部	外縁部	内縁部	底面	形状	数量	備考	調査番号	図版番号
PC-060	1127	2-3区	土師器	瓶	胴一底面	-	5.4	1070/2.4	1070/2.4	-	子字	子字	面状底	1	1070/2.4	1070/2.4	Na4811	
PC-060	1128	2-3区	土師器	小壺	口縁一底面	13.8	4.3/12	1070/2.4	1070/2.4	子字へう	へうへう	子字へう	子字へう	面状底	1	1070/2.4	1070/2.4	Na4811
PC-060	1129	A6-10区	土師器	小壺	口縁一底面	12.8	0.5/12	1070/2.4	1070/2.4	子字へう	子字へう	子字へう	子字へう	面状底	1	1070/2.4	1070/2.4	Na4811
PC-060	1130	2-3区	土師器	小壺	口縁一底面	13.8	1.6/12	1070/2.4	1070/2.4	子字へう	子字へう	子字へう	子字へう	面状底	1	1070/2.4	1070/2.4	Na4811
PC-060	1131	A6-4区	土師器	罎	胴一底面	-	6.8	1070/2.4	1070/2.4	-	子字	子字	面状底	1	1070/2.4	1070/2.4	Na4811	
PC-060	1132	A6-12区	土師器	罎	胴一底面	-	-	1070/2.4	1070/2.4	-	子字	子字	面状底	1	1070/2.4	1070/2.4	Na4811	
PC-060	1133	2-4区	土師器	罎	胴一底面	-	5.4	1070/2.4	1070/2.4	-	子字	子字	面状底	1	1070/2.4	1070/2.4	Na4811	
PC-060	1134	2-4区	土師器	罎	胴一底面	-	5.6	1070/2.4	1070/2.4	-	子字	子字	面状底	1	1070/2.4	1070/2.4	Na4811	
PC-061	1135	A4-8区	土師器	罎	口縁一底面	6.0	3.8	1070/2.4	1070/2.4	へうへう	へうへう	へうへう	へうへう	面状底	1	1070/2.4	1070/2.4	Na4811
PC-061	1136	1-3-4区	土師器	罎	口縁一底面	13.6	4.8	1070/2.4	1070/2.4	-	子字	子字	面状底	1	1070/2.4	1070/2.4	Na4811	
PC-061	1137	2-3-4区	土師器	罎	口縁一底面	17.9	3.1	1070/2.4	1070/2.4	少目文	子字	子字	面状底	1	1070/2.4	1070/2.4	Na4811	
PC-061	1138	1-3-4区	土師器	罎	口縁一底面	14.2	-	1070/2.4	1070/2.4	目文	子字	子字	面状底	1	1070/2.4	1070/2.4	Na4811	
PC-061	1139	1-3-4区	土師器	罎	口縁一底面	13.6	-	1070/2.4	1070/2.4	-	子字	子字	面状底	1	1070/2.4	1070/2.4	Na4811	
PC-061	1140	2-3-4区	土師器	罎	口縁一底面	13.2	-	1070/2.4	1070/2.4	-	子字	子字	面状底	1	1070/2.4	1070/2.4	Na4811	
PC-061	1141	1-4区	土師器	罎	口縁一底面	15.0	-	1070/2.4	1070/2.4	-	子字	子字	面状底	1	1070/2.4	1070/2.4	Na4811	
PC-061	1142	2-3-1区	土師器	罎	口縁一底面	13.0	-	1070/2.4	1070/2.4	-	子字	子字	面状底	1	1070/2.4	1070/2.4	Na4811	
PC-061	1143	2-3区	土師器	罎	口縁一底面	13.8	-	1070/2.4	1070/2.4	-	子字	子字	面状底	1	1070/2.4	1070/2.4	Na4811	
PC-061	1144	2-3-1区	土師器	罎	口縁一底面	13.0	-	1070/2.4	1070/2.4	-	子字	子字	面状底	1	1070/2.4	1070/2.4	Na4811	
PC-061	1145	1-3-4区	土師器	罎	口縁一底面	15.0	-	1070/2.4	1070/2.4	-	子字	子字	面状底	1	1070/2.4	1070/2.4	Na4811	
PC-061	1146	A6-10区	土師器	罎	胴一底面	-	4.8	1070/2.4	1070/2.4	-	子字	子字	面状底	1	1070/2.4	1070/2.4	Na4811	
PC-061	1147	1-4区	土師器	罎	胴一底面	-	4.8	1070/2.4	1070/2.4	-	子字	子字	面状底	1	1070/2.4	1070/2.4	Na4811	
PC-061	1148	2-3区	土師器	罎	胴一底面	-	5.0	1070/2.4	1070/2.4	-	子字	子字	面状底	1	1070/2.4	1070/2.4	Na4811	

図版番号	出土部位	遺物名	単位	種別	部位	口径(mm)	高さ(mm)	口径(mm)	底径(mm)	色数	色相	色相	形状	材質	口縁	外縁	内縁	底面	備考	図版番号
PI-001	1171	丸-13E	5P-025	土師器小	鉢	口径一底面	-	18.0	0.6-12	3.919E.6	5.979E.8	5.979E.8	少	少	少	少	少	少	厚土を施した上縁縁部を境にして内縁縁部を境に外縁縁部を境に厚縁付帯。白色付着層が縁部帯	Na0219
PI-001	1174	丸-13E	5P-035	土師器小	鉢	口径一底面	-	-	-	3.919E.6	3.919E.6	少	少	-	-	-	-	-	二色縁部帯。内縁縁部帯	Na0214
PI-001	1175	丸-13E	5P-035	土師器小	鉢	口径一底面	14.4	-	0.6-12	3.919E.6	3.919E.6	少	少	-	-	-	-	-	内縁縁部帯を境にして外縁縁部を境に厚縁付帯。白色付着層が縁部帯	Na0043
PI-001	1176	丸-14E	5P-035	土師器小	鉢	口径一底面	14.4	-	16.12	3.919E.6	3.919E.6	少	少	-	-	-	-	-	内縁縁部帯を境にして外縁縁部を境に厚縁付帯。白色付着層が縁部帯	Na0072
PI-001	1177	丸-13E	5P-035	土師器小	鉢	口径一底面	-	6.2	6.0-12	3.919E.4	3.919E.4	少	少	-	-	-	-	-	内縁縁部帯を境にして外縁縁部を境に厚縁付帯。白色付着層が縁部帯	Na0074
PI-001	1178	丸-13E	5P-035	土師器小	鉢	口径一底面	13.0	3.7	1.2-12	3.919E.4	3.919E.4	少	少	-	-	-	-	-	内縁縁部帯を境にして外縁縁部を境に厚縁付帯。白色付着層が縁部帯	Na0073
PI-001	1179	丸-13E	5P-035	土師器小	鉢	口径一底面	-	-	-	3.919E.4	3.919E.4	少	少	-	-	-	-	-	内縁縁部帯を境にして外縁縁部を境に厚縁付帯。白色付着層が縁部帯	Na0074
PI-001	1180	丸-13E	5P-025	土師器小	鉢	口径一底面	14.6	-	0.6-12	3.919E.6	3.919E.6	少	少	-	-	-	-	-	内縁縁部帯を境にして外縁縁部を境に厚縁付帯。白色付着層が縁部帯	Na0073
PI-001	1181	丸-13E	5P-035	土師器小	鉢	口径一底面	-	4.8	3.0-12	3.919E.4	3.919E.4	少	少	-	-	-	-	-	内縁縁部帯を境にして外縁縁部を境に厚縁付帯。白色付着層が縁部帯	Na0073
PI-001	1182	丸-13E	5P-036	土師器小	鉢	口径一底面	13.8	-	1.3-12	3.919E.4	3.919E.4	少	少	-	-	-	-	-	外縁縁部帯を境にして内縁縁部帯を境に厚縁付帯	Na0073
PI-001	1183	丸-13E	5P-036	土師器小	鉢	口径一底面	14.4	-	1.6-12	3.919E.4	3.919E.4	少	少	-	-	-	-	-	外縁縁部帯を境にして内縁縁部帯を境に厚縁付帯	Na0077
PI-001	1184	丸-13E	5P-033	土師器小	鉢	口径一底面	-	4.0	3.3-12	3.919E.4	3.919E.4	少	少	-	-	-	-	-	外縁縁部帯を境にして内縁縁部帯を境に厚縁付帯	Na0082
PI-001	1185	丸-15E	5P-042	土師器小	鉢	口径一底面	27.0	-	0.9-12	3.919E.6	3.919E.6	少	少	-	-	-	-	-	外縁縁部帯を境にして内縁縁部帯を境に厚縁付帯	Na0081
PI-001	1186	丸-13E	5P-036	土師器小	鉢	口径一底面	22.6	-	0.6-12	3.919E.4	3.919E.4	少	少	-	-	-	-	-	外縁縁部帯を境にして内縁縁部帯を境に厚縁付帯	Na0082
PI-001	1187	丸-15E	5P-042	土師器小	鉢	口径一底面	-	7.0	5.0-12	3.919E.6	3.919E.6	少	少	-	-	-	-	-	外縁縁部帯を境にして内縁縁部帯を境に厚縁付帯	Na0023
PI-001	1188	丸-13E	5P-036	土師器小	鉢	口径一底面	27.0	-	1.2-12	3.919E.6	3.919E.6	少	少	-	-	-	-	-	外縁縁部帯を境にして内縁縁部帯を境に厚縁付帯	Na0029
PI-001	1189	丸-13E	5P-036	土師器小	鉢	口径一底面	12.9	-	2.3-12	3.919E.6	3.919E.6	少	少	-	-	-	-	-	外縁縁部帯を境にして内縁縁部帯を境に厚縁付帯	Na0093
PI-001	1190	丸-13E	5P-036	土師器小	鉢	口径一底面	14.2	-	1.6-12	3.919E.4	3.919E.4	少	少	-	-	-	-	-	外縁縁部帯を境にして内縁縁部帯を境に厚縁付帯	Na0113
PI-001	1191	丸-13E	5P-036	土師器小	鉢	口径一底面	14.8	-	1.8-12	3.919E.6	3.919E.6	少	少	-	-	-	-	-	外縁縁部帯を境にして内縁縁部帯を境に厚縁付帯	Na0099
PI-001	1192	丸-13E	5P-036	土師器小	鉢	口径一底面	18.2	-	0.6-12	3.919E.6	3.919E.6	少	少	-	-	-	-	-	外縁縁部帯を境にして内縁縁部帯を境に厚縁付帯	Na0032
PI-001	1193	丸-13E	5P-036	土師器小	鉢	口径一底面	16.6	-	1.9-12	3.919E.4	3.919E.4	少	少	-	-	-	-	-	内縁縁部帯を境にして外縁縁部を境に厚縁付帯	Na0098
PI-001	1194	丸-13E	5P-036	土師器小	鉢	口径一底面	16.4	-	0.6-12	3.919E.6	3.919E.6	少	少	-	-	-	-	-	内縁縁部帯を境にして外縁縁部を境に厚縁付帯	Na0011
PI-001	1195	丸-13E	5P-036	土師器小	鉢	口径一底面	15.6	-	2.8-12	3.919E.4	3.919E.6	少	少	-	-	-	-	-	内縁縁部帯を境にして外縁縁部を境に厚縁付帯	Na0014
PI-001	1196	丸-13E	5P-036	土師器小	鉢	口径一底面	21.0	-	1.3-12	3.919E.6	3.919E.6	少	少	-	-	-	-	-	内縁縁部帯を境にして外縁縁部を境に厚縁付帯	Na0007
PI-001	1197	丸-13E	5P-036	土師器小	鉢	口径一底面	17.4	-	0.6-12	3.919E.4	3.919E.4	少	少	-	-	-	-	-	内縁縁部帯を境にして外縁縁部を境に厚縁付帯	Na0099
PI-001	1198	丸-13E	5P-036	土師器小	鉢	口径一底面	-	6.6	3.0-12	3.919E.6	3.919E.6	少	少	-	-	-	-	-	内縁縁部帯を境にして外縁縁部を境に厚縁付帯	Na0033
PI-001	1199	丸-13E	5P-036	土師器小	鉢	口径一底面	12.0	-	1.9-12	3.919E.4	3.919E.4	少	少	-	-	-	-	-	内縁縁部帯を境にして外縁縁部を境に厚縁付帯	Na0084
PI-001	1200	丸-13E	5P-036	土師器小	鉢	口径一底面	12.0	-	1.2-12	3.919E.6	3.919E.6	少	少	-	-	-	-	-	内縁縁部帯を境にして外縁縁部を境に厚縁付帯	Na0092

表1-2 新田(2) 遺跡中世出土土器観察表

観測番号	No.	出土地区	遺跡名	層位	種類	形状	器底			西行き			色相内面	色相外面	軸径	口径	容量	形状	用途	注目事項	内面形状	外面形状	口縁形状	底面形状	底面	備考	整理番号	注目部分
							口径(mm)	最大径(mm)	底径(mm)	口径(mm)	最大径(mm)	底径(mm)																
P2-010	M011	V-6-7	5C-02T	覆土層A	5-6×6.1寸	皿	底径	-	-	-	-	-	100B7.7	2.100Z7.6	皿	無	無	無	無	ナガ	ナガ	ナガ	ナガ	ナガ	ナガ	底面	新田(1)遺跡群観察報告書Ⅲ 第3分冊 新田(2) 遺跡遺物図版編 No.1281	
P2-010	M012	R-0	5C-000上 5C-000中 5C-000下 5C-000底	5-6×6.1寸	皿	白練〜底面	13.2	3.3	6.6	7.1-11.2	4.5-12	100B3.2	100B0.2	皿	-	無	無	無	無	ナガ	ナガ	ナガ	ナガ	ナガ	ナガ	底面	新田(1)遺跡群観察報告書Ⅲ 第3分冊 新田(2) 遺跡遺物図版編 No.1282 17-19-061111底面のすり状底。外周縁部には縦溝を有し、内面は内径方向に放射状に浅く凹ませた土質面を有す。	No.127 No.128
P2-010	M013	S-20	5B-007	上層F-X	5-6×6.1寸	皿	底径	-	-	-	-	100B4.2	100B6.4	皿	無	無	無	無	ナガ	ナガ	ナガ	ナガ	ナガ	ナガ	底面	外周縁部は僅かに平らな傾斜を有す。	No.1282	
P2-010	M014	V-10	5C-007	覆土層A	5-6×6.1寸	皿	底径	-	-	-	-	1.100E4.1	2.100Z7.4	皿	無	無	無	無	ナガ	ナガ	ナガ	ナガ	ナガ	ナガ	底面	内面は縦溝を有す。	No.1283	
P2-010	M015	R-0	5C-016	覆土層A	5-6×6.1寸	皿	底径	-	-	-	-	1.100E4.1	2.100Z7.4	皿	無	無	無	無	ナガ	ナガ	ナガ	ナガ	ナガ	ナガ	底面	内面は縦溝を有す。	No.1284	
P2-010	M016	T-4	5C-20C	覆土層X	5-6×6.1寸	皿	白練〜底面	10.6	-	-	0.0-12	2.100E2.2	100B7.3	皿	無	無	無	無	ナガ	ナガ	ナガ	ナガ	ナガ	ナガ	底面	壁は土質面を有す。	No.1285	
P2-010	M017	V-3	5C-000中	包込層F-X	5-6×6.1寸	皿	底径	-	-	-	-	100B6.3	100E7.3	皿	無	無	無	無	ナガ	ナガ	ナガ	ナガ	ナガ	ナガ	底面	外周縁部は僅かに平らな傾斜を有す。	No.1286	
P2-010	M018	R-7	5C-000中	包込層F-X	5-6×6.1寸	皿	底径	-	-	-	-	100B7.4	100E7.4	皿	無	無	無	無	ナガ	ナガ	ナガ	ナガ	ナガ	ナガ	底面	内面は縦溝を有す。	No.1287	
P2-010	M019	V-6	5C-027	0層中-X	5-6×6.1寸	椀	底径	-	-	-	-	100B7.2	100B6.1	皿	無	無	無	無	ナガ	ナガ	ナガ	ナガ	ナガ	ナガ	底面	外周縁部は僅かに平らな傾斜を有す。	No.1287	
P2-010	M019	V-6	5C-027	0層中-X	5-6×6.1寸	椀	底径	-	-	-	-	100B7.2	100B6.1	皿	無	無	無	無	ナガ	ナガ	ナガ	ナガ	ナガ	ナガ	底面	内面は縦溝を有す。	No.1287	
P2-010	M020	V-6	5C-027	1層中-I	椀	底径	10.6	-	15.0	-	3.2-12	10B.1	2.100E2.2	皿	無	無	無	無	ナガ	ナガ	ナガ	ナガ	ナガ	ナガ	底面	壁は土質面を有す。	No.1288	
P2-010	M021	Z-6	5C-050	中層中-I	椀	底径	10.6	-	-	-	2.100E4.1	2.100E7.1	皿	無	無	無	無	無	ナガ	ナガ	ナガ	ナガ	ナガ	ナガ	底面	内面は縦溝を有す。	No.1289	
P2-010	M022	V-3	5C-061	覆土層A	信実	底径	10.6	-	14.0-12	-	2.100E2.2	100B8.1	2.100E7.2	皿	無	無	無	無	ナガ	ナガ	ナガ	ナガ	ナガ	ナガ	底面	内面は縦溝を有す。	No.1290	
P2-010	M022	V-3	5C-061	覆土層A	信実	底径	10.6	-	-	-	2.100E4.1	2.100E7.1	皿	無	無	無	無	無	ナガ	ナガ	ナガ	ナガ	ナガ	ナガ	底面	内面は縦溝を有す。	No.1290	
P2-010	M023	V-3	5C-066	覆土層A	信実	底径	10.6	-	-	-	2.100E4.1	2.100E7.1	皿	無	無	無	無	無	ナガ	ナガ	ナガ	ナガ	ナガ	ナガ	底面	内面は縦溝を有す。	No.1291	
P2-010	M024	V-3	5C-066	覆土層A	信実	底径	10.6	-	-	-	2.100E4.1	2.100E7.1	皿	無	無	無	無	無	ナガ	ナガ	ナガ	ナガ	ナガ	ナガ	底面	内面は縦溝を有す。	No.1291	
P2-010	M025	V-3	5C-066	覆土層A	信実	底径	10.6	-	-	-	2.100E4.1	2.100E7.1	皿	無	無	無	無	無	ナガ	ナガ	ナガ	ナガ	ナガ	ナガ	底面	内面は縦溝を有す。	No.1291	
P2-010	M026	V-3	5C-066	覆土層A	信実	底径	10.6	-	-	-	2.100E4.1	2.100E7.1	皿	無	無	無	無	無	ナガ	ナガ	ナガ	ナガ	ナガ	ナガ	底面	内面は縦溝を有す。	No.1291	
P2-010	M027	V-3	5C-066	覆土層A	信実	底径	10.6	-	-	-	2.100E4.1	2.100E7.1	皿	無	無	無	無	無	ナガ	ナガ	ナガ	ナガ	ナガ	ナガ	底面	内面は縦溝を有す。	No.1291	
P2-010	M028	V-3	5C-066	覆土層A	信実	底径	10.6	-	-	-	2.100E4.1	2.100E7.1	皿	無	無	無	無	無	ナガ	ナガ	ナガ	ナガ	ナガ	ナガ	底面	内面は縦溝を有す。	No.1291	
P2-010	M029	V-3	5C-066	覆土層A	信実	底径	10.6	-	-	-	2.100E4.1	2.100E7.1	皿	無	無	無	無	無	ナガ	ナガ	ナガ	ナガ	ナガ	ナガ	底面	内面は縦溝を有す。	No.1291	
P2-010	M030	V-3	5C-066	覆土層A	信実	底径	10.6	-	-	-	2.100E4.1	2.100E7.1	皿	無	無	無	無	無	ナガ	ナガ	ナガ	ナガ	ナガ	ナガ	底面	内面は縦溝を有す。	No.1291	
P2-010	M031	V-5	5C-066	覆土層A	信実	底径	10.6	-	-	-	2.100E4.1	2.100E7.1	皿	無	無	無	無	無	ナガ	ナガ	ナガ	ナガ	ナガ	ナガ	底面	内面は縦溝を有す。	No.1291	
P2-010	M032	V-5	5C-066	覆土層A	信実	底径	10.6	-	-	-	2.100E4.1	2.100E7.1	皿	無	無	無	無	無	ナガ	ナガ	ナガ	ナガ	ナガ	ナガ	底面	内面は縦溝を有す。	No.1291	
P2-010	M033	V-3	5C-066	覆土層A	信実	底径	10.6	-	-	-	2.100E4.1	2.100E7.1	皿	無	無	無	無	無	ナガ	ナガ	ナガ	ナガ	ナガ	ナガ	底面	内面は縦溝を有す。	No.1291	
P2-010	M034	V-3	5C-066	覆土層A	信実	底径	10.6	-	-	-	2.100E4.1	2.100E7.1	皿	無	無	無	無	無	ナガ	ナガ	ナガ	ナガ	ナガ	ナガ	底面	内面は縦溝を有す。	No.1291	
P2-010	M035	V-3	5C-066	覆土層A	信実	底径	10.6	-	-	-	2.100E4.1	2.100E7.1	皿	無	無	無	無	無	ナガ	ナガ	ナガ	ナガ	ナガ	ナガ	底面	内面は縦溝を有す。	No.1291	
P2-010	M036	V-3	5C-066	覆土層A	信実	底径	10.6	-	-	-	2.100E4.1	2.100E7.1	皿	無	無	無	無	無	ナガ	ナガ	ナガ	ナガ	ナガ	ナガ	底面	内面は縦溝を有す。	No.1291	
P2-010	M037	V-3	5C-066	覆土層A	信実	底径	10.6	-	-	-	2.100E4.1	2.100E7.1	皿	無	無	無	無	無	ナガ	ナガ	ナガ	ナガ	ナガ	ナガ	底面	内面は縦溝を有す。	No.1291	
P2-010	M038	V-3	5C-066	覆土層A	信実	底径	10.6	-	-	-	2.100E4.1	2.100E7.1	皿	無	無	無	無	無	ナガ	ナガ	ナガ	ナガ	ナガ	ナガ	底面	内面は縦溝を有す。	No.1291	
P2-010	M039	V-3	5C-066	覆土層A	信実	底径	10.6	-	-	-	2.100E4.1	2.100E7.1	皿	無	無	無	無	無	ナガ	ナガ	ナガ	ナガ	ナガ	ナガ	底面	内面は縦溝を有す。	No.1291	
P2-010	M040	V-3	5C-066	覆土層A	信実	底径	10.6	-	-	-	2.100E4.1	2.100E7.1	皿	無	無	無	無	無	ナガ	ナガ	ナガ	ナガ	ナガ	ナガ	底面	内面は縦溝を有す。	No.1291	
P2-010	M041	V-3	5C-066	覆土層A	信実	底径	10.6	-	-	-	2.100E4.1	2.100E7.1	皿	無	無	無	無	無	ナガ	ナガ	ナガ	ナガ	ナガ	ナガ	底面	内面は縦溝を有す。	No.1291	
P2-010	M042	V-3	5C-066	覆土層A	信実	底径	10.6	-	-	-	2.100E4.1	2.100E7.1	皿	無	無	無	無	無	ナガ	ナガ	ナガ	ナガ	ナガ	ナガ	底面	内面は縦溝を有す。	No.1291	
P2-010	M043	V-3	5C-066	覆土層A	信実	底径	10.6	-	-	-	2.100E4.1	2.100E7.1	皿	無	無	無	無	無	ナガ	ナガ	ナガ	ナガ	ナガ	ナガ	底面	内面は縦溝を有す。	No.1291	

表 2 新田 (2) 遺跡石製品観察表

図版	番号	器種	出土地区	遺構名	層位	番号	最大計測値(mm, g)			石質	月日	備考	整理番号	発掘者番号
							長さ	幅	厚さ					
S-2-1	1	砥石	U-15	SI-031	床面	S-41	(54.0)	30.0	(16.5)	34.7	071011	鉄関連以外	86-1	-

採取番号	番号	遺跡名	出土位置	遺構名	層位	遺物番号	法量				重量	月日	備考	No.	実測番号
							最大径(mm)	最大幅(mm)	最大厚(mm)	孔径(mm) 縦・横					
石江-2-5	5-1	埴原遺跡	新田(2)F-7	溝-665	7層位左	9-1	304.0	46.0	37.0	-	-	07082	同一層位別F-7溝、採取性 調査年代未定	遺跡-1	F-1005
石江-2-5	5-1	埴原遺跡	新田(2)F-11	溝-671	溝上	-	18.0	18.0	18.0	-	7.4	07091		遺跡-1	F-1006
石江-2-5	5-1	埴原遺跡	新田(2)F-11	溝-671	溝上層	5-3	17.0	16.0	17.0	-	1.6	07090		遺跡-1	F-1111

表5 新田(2)遺跡古銭観察表

採取番号	番号	区	遺跡番号	層位	計付	直径(mm)	厚径(mm)	外輪幅(mm)	内輪厚(mm)	重量(g)	観察番号	銭名	国名	初出年号	書体	書文	その他	
石江-2-5	9-1	F-6	SI-627	9-1	深溝	07909	2.40	0.63	0.18	0.15	3.3	SI-1-1	天福通寶	北宋	1017	-	-	九枚重ね(1-1-9)
石江-2-5	9-2	F-6	SI-627	9-1	深溝	07909	2.38	0.62	0.22	0.15	3.6	SI-1-2	聖宋元寶	北宋	1101	行書	-	九枚重ね(1-1-9)
石江-2-5	9-3	F-6	SI-627	9-1	深溝	07909	2.38	0.79	0.19	0.08	1.5	SI-1-3	祐寧元寶	北宋	1064	篆書	-	5枚重ね(1-1-8)(2)
石江-2-5	9-4	F-6	SI-627	9-1	深溝	07909	2.40	0.67	0.23	0.11	2.5	SI-1-4	祥符元寶	北宋	1050	真書	-	5枚重ね(1-1-8, 9枚重ね)
石江-2-5	9-5	F-6	SI-627	9-1	深溝	07909	2.52	0.62	0.28	0.23	5.2	SI-1-5	康定元寶	後漢	940	-	-	九枚重ね(1-1-9)
石江-2-5	9-6	F-6	SI-627	9-1	深溝	07909	2.46	0.78	0.20	0.16	3.9	SI-1-6	(国産不明)	-	-	-	-	九枚重ね(1-1-9)
石江-2-5	9-7	F-6	SI-627	9-1	深溝	07909	2.42	0.55	0.24	0.18	4.2	SI-1-7	興元通寶	唐	821	-	-	九枚重ね(1-1-9)
石江-2-5	9-8	F-6	SI-627	9-1	深溝	07909	2.38	0.69	0.20	0.12	3.6	SI-1-8	元豊通寶	北宋	1076	行書	-	5枚重ね(1-1-8, 漢字)
石江-2-5	9-9	F-6	SI-627	9-1	深溝	07909	2.42	0.55	0.21	0.15	4.0	SI-1-9	興元通寶	唐	821	-	-	九枚重ね(1-1-9)
-	9-10	F-6	SI-627	9-1	深溝	07909	-	-	-	-	9.8	SI-1-10	(国産不明)	-	-	-	-	1-1-9の側面に付 差、宋制・付背物多 量
石江-2-5	9-11	F-8	IX-601	F-8	礎土	07945	2.50	×	×	0.16	3.3	SI-2	聖元十三年 ノリナガ	日本	1056 (国産不明)	-	-	

報告書抄録

ふりがな	いしえいせきぐんはつくつちょうさほうこくしよさん につたかつこにいせきいぶつざはんへん
書名	石江遺跡群発掘調査報告書Ⅲ 新田(2)遺跡遺物図版編
副書名	石江土地区画整理事業に伴う発掘調査
巻次	
シリーズ名	青森市埋蔵文化財調査報告書
シリーズ番号	第107集
編著者名	木村淳一
編集機関	青森市教育委員会
所在地	〒038-8505 青森県青森市柳川二丁目1番1号 TEL017-761-4796
発行年月日	西暦2011年3月31日

ふりがな 所収遺跡名	ふりがな 所在地	コード		世界測地系 (JGD2000)		調査期間	調査面積 ㎡	調査原因
		市町村	遺跡番号	北緯	東経			
新田(2) 遺跡	あおもりけんあおもりし 2200000 につた 青森県青森市大字新田 あおしほ 字忍39-1	00201	01080	40° 49' 56"	140° 41' 29"	20070423～ 20071130	4,970	土地区画 整理事業
所収遺跡名	種別	主な遺構		主な遺物		特記事項		
新田(2) 遺跡	集落跡	縄文時代 平安時代 中世 近世		竪穴住居跡 85軒 土坑 242基 井戸跡 7基 溝跡 50条 ビット 2,232基 掘立柱建物跡 19棟		(縄文土器・石器)・ 土師器・須恵器・ 弥文土器・鉄製品・ 木製品・土製品・ 石製品・かわらけ等		平安時代の溝跡 から木製祭祀具 などが出土した。

要約	青森市西部に所在する石江遺跡群のうち新田(2)遺跡の土地区画整理事業の青森市教育委員会担当調査区に関する古代以降を中心とする遺物図版を所収した。
----	--

既刊埋蔵文化財関係報告書一覽

青森市の文化財①		青森市埋蔵文化財調査報告書	
＊	2	1963	「石江遺跡群発掘調査報告書①」
＊	3	1963	「石江遺跡群発掘調査報告書②」
＊	4	1967	「石江遺跡群発掘調査報告書③」
＊	5	1979	「石江(Ⅰ)遺跡群発掘調査報告書①」
＊	6	1979	「石江(Ⅰ)遺跡群発掘調査報告書②」
＊	7	1979	「石江(Ⅰ)遺跡群発掘調査報告書③」
＊	8	1979	「石江(Ⅰ)遺跡群発掘調査報告書④」
＊	9	1979	「石江(Ⅰ)遺跡群発掘調査報告書⑤」
青森市の埋蔵文化財②		青森市埋蔵文化財調査報告書	
		1983	「石江(Ⅰ)遺跡群発掘調査報告書⑥」
		1986	「石江(Ⅰ)遺跡群発掘調査報告書⑦」
		1986	「石江(Ⅰ)遺跡群発掘調査報告書⑧」
		1987	「石江(Ⅰ)遺跡群発掘調査報告書⑨」
		1988	「石江(Ⅰ)遺跡群発掘調査報告書⑩」
青森市埋蔵文化財調査報告書		青森市埋蔵文化財調査報告書	
＊	第16巻	1991	「石江(Ⅰ)遺跡群発掘調査報告書⑪」
＊	第17巻	1992	「神成文化財出土遺物調査報告書①」
＊	第18巻	1993	「石江(Ⅰ)遺跡群発掘調査報告書⑫」
＊	第19巻	1993	「石江(Ⅰ)遺跡群発掘調査報告書⑬」
＊	第20巻	1993	「小佐野遺跡群発掘調査報告書①」
＊	第21巻	1994	「石江(Ⅰ)遺跡群発掘調査報告書⑭」
＊	第22巻	1994	「石江(Ⅰ)遺跡群発掘調査報告書⑮」
＊	第23巻	1994	「石江(Ⅰ)遺跡群発掘調査報告書⑯」
＊	第24巻	1995	「福内遺跡群Ⅰ-Ⅰ(Ⅰ)遺跡群発掘調査報告書①」
＊	第25巻	1995	「福内遺跡群Ⅰ-Ⅱ(Ⅰ)遺跡群発掘調査報告書①」
＊	第26巻	1995	「福内遺跡群Ⅰ-Ⅲ(Ⅰ)遺跡群発掘調査報告書①」
＊	第27巻	1996	「福内(Ⅰ)遺跡群発掘調査報告書①」
＊	第28巻	1996	「石江(Ⅰ)遺跡群発掘調査報告書⑰」
＊	第29巻	1996	「石江(Ⅰ)遺跡群発掘調査報告書⑱」
＊	第30巻	1996	「小佐野遺跡群発掘調査報告書②」
＊	第31巻	1997	「石江(Ⅰ)遺跡群発掘調査報告書⑲」
＊	第32巻	1997	「福内(Ⅰ)遺跡群発掘調査報告書②」
＊	第33巻	1997	「福内(Ⅰ)遺跡群発掘調査報告書③」
＊	第34巻	1997	「福内(Ⅰ)遺跡群発掘調査報告書④」
＊	第35巻	1997	「小佐野遺跡群発掘調査報告書③」
＊	第36巻	1998	「福内(Ⅰ)遺跡群発掘調査報告書⑤」
＊	第37巻	1998	「福内(Ⅰ)遺跡群発掘調査報告書⑥」
＊	第38巻	1998	「石江(Ⅰ)遺跡群発掘調査報告書⑲」
＊	第39巻	1998	「石江(Ⅰ)遺跡群発掘調査報告書⑳」
＊	第40巻	1998	「小佐野遺跡群発掘調査報告書④」
＊	第41巻	1998	「石江(Ⅰ)遺跡群発掘調査報告書⑳」
＊	第42巻	1998	「福内(Ⅰ)遺跡群発掘調査報告書⑦」
＊	第43巻	1999	「石江(Ⅰ)遺跡群発掘調査報告書㉑」
＊	第44巻	1999	「福内(Ⅰ)遺跡群発掘調査報告書⑧」
＊	第45巻	1999	「小佐野遺跡群発掘調査報告書⑤」
＊	第46巻	1999	「福内(Ⅰ)遺跡群発掘調査報告書⑧」
＊	第47巻	1999	「福内(Ⅰ)遺跡群発掘調査報告書⑨」
＊	第48巻	2000	「福内(Ⅰ)遺跡群発掘調査報告書⑩」
＊	第49巻	2000	「福内(Ⅰ)遺跡群発掘調査報告書⑪」
＊	第50巻	2000	「小佐野遺跡群発掘調査報告書⑥」
＊	第51巻	2000	「福内(Ⅰ)遺跡群発掘調査報告書⑩」
＊	第52巻	2000	「石江(Ⅰ)遺跡群発掘調査報告書㉒」
＊	第53巻	2000	「石江(Ⅰ)遺跡群発掘調査報告書㉓」
＊	第54巻	2001	「福内(Ⅰ)遺跡群発掘調査報告書⑫」
＊	第55巻	2001	「小佐野遺跡群発掘調査報告書⑦」
＊	第56巻	2001	「福内(Ⅰ)遺跡群発掘調査報告書⑫」
＊	第57巻	2001	「福内(Ⅰ)遺跡群発掘調査報告書⑬」
＊	第58巻	2001	「福内(Ⅰ)遺跡群発掘調査報告書⑭」
＊	第59巻	2001	「石江(Ⅰ)遺跡群発掘調査報告書㉔」
＊	第60巻	2001	「石江(Ⅰ)遺跡群発掘調査報告書㉕」
＊	第61巻	2001	「石江(Ⅰ)遺跡群発掘調査報告書㉖」
＊	第62巻	2001	「石江(Ⅰ)遺跡群発掘調査報告書㉗」
＊	第63巻	2001	「福内(Ⅰ)遺跡群発掘調査報告書⑮」
＊	第64巻	2001	「石江(Ⅰ)遺跡群発掘調査報告書㉘」
＊	第65巻	2001	「石江(Ⅰ)遺跡群発掘調査報告書㉙」
＊	第66巻	2001	「福内(Ⅰ)遺跡群発掘調査報告書⑯」
＊	第67巻	2001	「福内(Ⅰ)遺跡群発掘調査報告書⑰」
＊	第68巻	2001	「福内(Ⅰ)遺跡群発掘調査報告書⑱」
＊	第69巻	2001	「石江(Ⅰ)遺跡群発掘調査報告書㉚」
＊	第70巻	2001	「小佐野遺跡群発掘調査報告書⑧」
＊	第71巻	2004	「福内(Ⅰ)遺跡群発掘調査報告書⑳」
＊	第72巻	2004	「福内(Ⅰ)遺跡群発掘調査報告書㉛」
＊	第73巻	2004	「福内(Ⅰ)遺跡群発掘調査報告書㉜」
＊	第74巻	2004	「石江(Ⅰ)遺跡群発掘調査報告書㉜」
＊	第75巻	2004	「石江(Ⅰ)遺跡群発掘調査報告書㉝」
＊	第76巻	2005	「福内(Ⅰ)遺跡群発掘調査報告書㉞」
＊	第77巻	2005	「福内(Ⅰ)遺跡群発掘調査報告書㉟」
＊	第78巻	2005	「福内(Ⅰ)遺跡群発掘調査報告書㊱」
＊	第79巻	2005	「石江(Ⅰ)遺跡群発掘調査報告書㊱」
＊	第80巻	2005	「石江(Ⅰ)遺跡群発掘調査報告書㊱」
＊	第81巻	2005	「石江(Ⅰ)遺跡群発掘調査報告書㊱」
＊	第82巻	2006	「石江(Ⅰ)遺跡群発掘調査報告書㊱」
＊	第83巻	2006	「石江(Ⅰ)遺跡群発掘調査報告書㊱」
＊	第84巻	2006	「福内(Ⅰ)遺跡群発掘調査報告書㊱」
＊	第85巻	2006	「小佐野遺跡群発掘調査報告書⑨」
＊	第86巻	2006	「石江(Ⅰ)遺跡群発掘調査報告書㊱」
＊	第87巻	2006	「福内(Ⅰ)遺跡群発掘調査報告書㊱」
＊	第88巻	2006	「福内(Ⅰ)遺跡群発掘調査報告書㊱」
＊	第89巻	2006	「福内(Ⅰ)遺跡群発掘調査報告書㊱」
＊	第90巻	2007	「石江(Ⅰ)遺跡群発掘調査報告書㊱」
＊	第91巻	2007	「石江(Ⅰ)遺跡群発掘調査報告書㊱」
＊	第92巻	2007	「福内(Ⅰ)遺跡群発掘調査報告書㊱」
＊	第93巻	2007	「石江(Ⅰ)遺跡群発掘調査報告書㊱」
＊	第94巻	2007	「石江(Ⅰ)遺跡群発掘調査報告書㊱」
＊	第95巻	2008	「福内(Ⅰ)遺跡群発掘調査報告書㊱」
＊	第96巻	2008	「福内(Ⅰ)遺跡群発掘調査報告書㊱」
＊	第97巻	2008	「石江(Ⅰ)遺跡群発掘調査報告書㊱」
＊	第98巻	2008	「福内(Ⅰ)遺跡群発掘調査報告書㊱」
＊	第99巻	2009	「石江(Ⅰ)遺跡群発掘調査報告書㊱」
＊	第100巻	2009	「福内(Ⅰ)遺跡群発掘調査報告書㊱」
＊	第101巻	2009	「石江(Ⅰ)遺跡群発掘調査報告書㊱」
＊	第102巻	2009	「福内(Ⅰ)遺跡群発掘調査報告書㊱」
＊	第103巻	2010	「石江(Ⅰ)遺跡群発掘調査報告書㊱」
＊	第104巻	2010	「福内(Ⅰ)遺跡群発掘調査報告書㊱」
＊	第105巻	2010	「福内(Ⅰ)遺跡群発掘調査報告書㊱」
＊	第106巻	2010	「石江(Ⅰ)遺跡群発掘調査報告書㊱」
＊	第107巻	2011	「石江(Ⅰ)遺跡群発掘調査報告書㊱」
＊	第108巻	2011	「石江(Ⅰ)遺跡群発掘調査報告書㊱」

青森市埋蔵文化財調査報告書第 107 集 -3

石江遺跡群発掘調査報告書Ⅲ

— 石江土地区画整理事業に伴う発掘調査—
 (第3分冊：新田(2)遺跡遺物図版編)

発行年月日 平成23年3月31日

発行 青森市教育委員会

〒038-8505 青森県青森市柳川2丁目1-1

TEL.017-761-4796 (文化財課)

印刷 株式会社 こがわ

〒030-0142 青森県青森市大字野木字野尻37-91

TEL.017-752-0072 FAX.017-752-0073