

青森市埋蔵文化財調査報告書 第107集-2

# 石江遺跡群

## 発掘調査報告書Ⅲ

—石江土地区画整理事業に伴う発掘調査—  
(第2分冊：新田(2)遺跡遺構図版編)

平成22年度

青森市教育委員会



青森市埋蔵文化財調査報告書 第107集-2

# 石江遺跡群

## 発掘調査報告書Ⅲ

—石江土地区画整理事業に伴う発掘調査—  
(第2分冊：新田(2)遺跡遺物図版編)

平成22年度

青森市教育委員会















# 例 言

1. 本書は、青森市（担当：都市整備部石江区画整理事務所）より委託を受け、青森市教育委員会が平成19年度に発掘調査を実施した石江遺跡群に関する発掘調査報告書である。
2. 本書に掲載される内容は、石江遺跡群のうち石江土地区画整理事業造成予定箇所に該当した新田（2）遺跡（青森県遺跡台帳番号01080）、4,970mの遺構図版についてまとめたものである。同一遺跡内の北側約5,000mについては青森県教育委員会に発掘調査を委託し、成果については平成20年度青森県教育委員会発行の『新田（2）遺跡』（青森県埋蔵文化財調査報告書第471集）に掲載されている。
3. 基準点測量および遺構測量図化・図版の一部は国際航業株式会社に委託した。ただし、委託成果納入後のデータの最終確認で、測量位置と編集後の図面位置が異なるデータ等が数多く存在していることが判明し、当委員会側でチェック後再編集を行っているため、正確な位置情報が記録された実質的なデータは当委員会に保有しているデータのみとなる。
4. 本書の作成および編集は青森市教育委員会が行い、図版作成は井上奈穂子・上原（木立）未来・嶋中加那子・永岡佐哉子・本間順子が担当し、中村照美・和田久子が補助した。遺構観察表は本間・和田が作成し、（株）測地コンサルシステムが入力作業を行った。編集については井上が担当し、木村淳一が最終的な編集・調整を行った。
5. 掲載した資料に関する原図・データ等は、一括して青森市教育委員会が保管している。

# 凡 例

1. 図版番号は、本分冊中の通し番号で表記した。表記方法としては図版番号とともに分冊番号である2を先頭に付した。具体的には「図2-〇」という形とした。
2. 遺構の掲載について
  - (1) 方位は国土地理院第X系平面直角座標系に基づく座標北である。座標系は旧測地系に基づいている。
  - (2) 各図の縮尺は以下の縮尺を基本とし、それ以外のものについてはスケールを付して図示した。  
1/600 1/300 1/120 1/100 1/60 1/30 1/20
  - (3) 水平基準は海抜高をメートル（m）で表示した。
  - (4) 遺構の略号は、SI＝竪穴建物（住居）跡、SK＝土坑、STP＝溝状土坑（Tピット）、SP＝ピット、SE＝井戸跡、SD＝溝跡、SN＝焼成遺構・炭窯・カマド状遺構・炉跡、SC＝埋設土器遺構、SX＝その他の遺構である。掘立柱建物跡については昨年度刊行の第106集第1分冊中で調査員高島成佑氏の下原稿に集約して掲載した。本書で用いられる遺構の名称の中では、整理時に認定された資料も含まれる。整理時認定の資料については遺構略号の末尾にaを付した。具体的にはSPa-001のような表記の仕方である。
  - (5) 本書の土層の注記については、『新版標準土色帖』（小山正忠・竹原秀雄1996）に準拠した。
  - (6) 本書の遺構図中で使用されるドット等の指示については下図のとおりである。また、遺構観察表で記載した記号は、昨年度刊行の第106集第3分冊中で表記した分類と同様の分類である。

	L.B. : ロームブロック						
	P.B. : パミスブロック						
<b>遺構中のドット</b>	<b>種別略号</b>						
土器	● P	埴土範囲弱		灰範囲		大床面	
石器・石製品	▲ S	埴土範囲中		火山灰範囲		遺構内遺物範囲	
土製品	◆ CR (伊壇)	埴土範囲強		ローム範囲		硬化面	
	◆ CH (羽口)						
	◆ CF (灰付着伊壇)						
鉄製品	▲ F	炭化物範囲		胎床範囲弱			
木製品	● W						
骨	■ B	粘土範囲		胎床範囲強			
植物種子	● NP						
その他	●						

# 目 次

例言

凡例

目次

新田(2)遺跡遺構全体図	1
第I章 検出遺構	
1. 竪穴住居跡	3
2. 土坑	337
3. 溝状土坑	401
4. 井戸跡	407
5. 焼成関連遺構	410
6. その他の遺構	443
7. ピット	483
8. 溝跡	649
写真図版	717
遺構観察表	760
報告書抄録	



図 2-1 新田 (2) 遺跡遺構配置図 [S=1/300]

## 第I章 検出遺構

## 1. 竪穴住居

SI-001

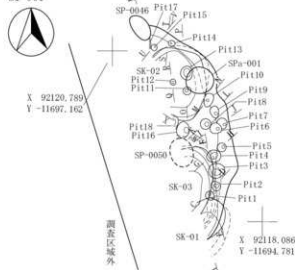

SI-001出土遺物位置図

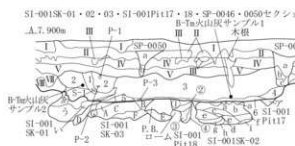
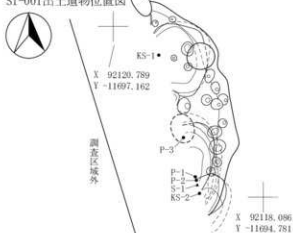

SI-001

- |             |                             |                 |   |
|-------------|-----------------------------|-----------------|---|
| 第1層         | 10YR2/2                     | 黒褐色土            | パミス粒(φ3-9mm)中量, P.R.(φ10-12mm)中量, 炭化粒(φ2-4mm)微量                     |
| 第2層         | 10YR2/2                     | 黒褐色土            | パミス粒(φ1-7mm)少量, 炭化粒(φ2-4mm)微量, B-Tn火山灰(φ3mm)極微量                     |
| 第3層         | 10YR2/2                     | 黒褐色土            | パミス粒(φ1-7mm)少量, P.R.(φ10-15mm)微量, 炭化粒(φ1-9mm)微量, B-Tn火山灰(φ1-3mm)極微量 |
| 第4層         | 10YR2/2                     | 黒褐色土            | パミス粒(φ1-9mm)中量, 炭化粒(φ1-3mm)少量                                       |
| 第5層         | 10YR2/3                     | 黒褐色土            | パミス粒(φ1-5mm)少量  |
| 第6層         | 10YR2/2                     | 黒褐色土            | パミス粒(φ1-5mm)少量, 炭化粒(φ2-4mm)少量                                       |
| 第7層         | 10YR5/6黄褐色土に10YR2/2黒褐色土混入   | 眼床              |   |
| SI-001SK-01 | 10YR2/2                     | 黒褐色土            | パミス粒(φ1-7mm)中量, 炭化粒(φ1-5mm)微量                                       |
| 第a層         | 10YR2/2                     | 黒褐色土            | パミス粒(φ1-7mm)中量  |
| 第b層         | 10YR1/7                     | 黒色土             | パミス粒(φ1-9mm)少量  |
| SI-001SK-02 | 10YR2/2                     | 黒褐色土            | パミス粒(φ1-7mm)中量, P.R.(φ10-15mm)少量                                    |
| 第b層         | 10YR2/2                     | 黒褐色土            | パミス粒(φ1-9mm)多量, P.R.(φ10-20mm)中量                                    |
| 第c層         | 10YR2/2                     | 黒褐色土            | パミス粒(φ1-9mm)中量, P.R.(φ10-20mm)中量                                    |
| 第d層         | 10YR3/3                     | 暗褐色土            |   |
| 第e層         | 10YR2/1                     | 黒色土             | パミス粒(φ2-9mm)多量, P.R.(φ10-15mm)多量, 10YR3/3暗褐色土粒(φ2-7mm)中量            |
| 第f層         | 10YR2/1                     | 黒色土             | パミス粒(φ2-9mm)少量, P.R.(φ10-15mm)少量                                    |
| 第g層         | 10YR2/1                     | 黒色土             | パミス粒(φ3-5mm)少量  |
| 第h層         | 10YR2/1                     | 黒色土             | パミス粒(φ3-5mm)中量, P.R.(φ40mm)混入                                       |
| 第i層         | 10YR2/1                     | 黒色土             | L.B.(φ15-20mm)多量  |
| SI-001SK-03 | 10YR2/2                     | 黒褐色土            | パミス粒(φ1-7mm)少量, 炭化粒(φ1-5mm)少量                                       |
| 第B層         | 10YR4/3                     | ぶい黄褐色土          | パミス粒(φ1-3mm)多量, P.R.(φ10-25mm)中量                                    |
| 第C層         | 10YR1/7                     | 黒色土             | パミス粒(φ1-3mm)少量  |
| 第D層         | 10YR1/7                     | 黒色土             | パミス粒(φ1-3mm)少量  |
| 第E層         | 10YR1/7                     | 黒色土             | パミス粒(φ1-3mm)極多量, P.R.(φ10mm)少量                                      |
| 第F層         | 10YR2/3                     | 黒褐色土            | パミス粒(φ1-3mm)少量  |
| 第G層         | 10YR3/4暗褐色土に10YR5/6黄褐色土の混合土 | パミス粒(φ3-5mm)極微量 |   |

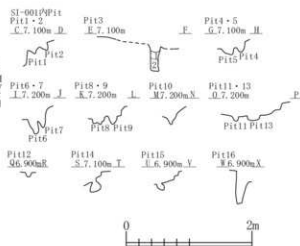

SI-001Pit17

- |             |            |                    |  |
|-------------|------------|--------------------|--|
| 第a層         | 10YR2/3    | 黒褐色土               | P.R.(φ10-35mm)混入                                 |
| 第1層         | 10YR2/2    | 黒褐色土               | パミス粒(φ1-7mm)中量, P.R.(φ10-15mm)少量                 |
| 第2層         | 10YR4/3    | ぶい黄褐色土             | パミス粒(φ3-5mm)多量, P.R.(φ10-15mm)少量, ローム粒(φ3-7mm)中量 |
| 第3層         | 10YR7/6    | 明黄褐色土              | ブロックとL.R.の混合土                                    |
| 第4層         | 10YR2/3    | 黒褐色土               | パミス粒(φ2-5mm)少量, ローム粒(φ2-3mm)少量, P.R.(φ25mm)極少量   |
| SP-0046     | 10YR1/3    | ぶい黄褐色土             | に10YR2/1黒色土混入                                    |
| 第a層         | 10YR4/6褐色土 | に10YR1/3ぶい黄褐色土の混合土 | パミス粒(φ1-3mm)多量, 炭化粒(φ1-3mm)極微量                   |
| 第b層         | 10YR4/6褐色土 | に10YR1/3ぶい黄褐色土の混合土 |  |
| 第c層         | 10YR2/1    | 黒色土                | パミス粒(φ1-9mm)中量                                   |
| SP-0050     | 10YR4/6褐色土 | に10YR1/3ぶい黄褐色土の混合土 | 炭化粒(φ2-3mm)極微量                                   |
| 第a層         | 10YR4/6褐色土 | に10YR2/2黒褐色土混入     |  |
| 第b層         | 10YR4/6褐色土 | に10YR1/3ぶい黄褐色土の混合土 | パミス粒(φ1-9mm)多量, P.R.(φ10-50mm)多量, 炭化粒(φ1-3mm)少量  |
| 第c層         | 10YR4/6褐色土 | に10YR1/3ぶい黄褐色土の混合土 | 炭化粒(φ1-3mm)少量                                    |
| 第d層         | 10YR4/6褐色土 | に10YR3/3暗褐色土混入     | パミス粒(φ2-9mm)多量, 10YR2/1黒色土粒(φ1-3mm)微量            |
| 第III層       | 10YR2/3    | 黒褐色土               | に10YR4/6褐色土混入                                    |
| 第IV層        | 10YR1/7    | 黒色土                | パミス粒(φ1-5mm)少量, 炭化粒(φ1-5mm)微量                    |
| 第V層         | 10YR2/1    | 黒色土                | パミス粒(φ1-5mm)少量, 炭化粒(φ1-5mm)少量, 炭土粒(φ1-5mm)微量     |
| 第VI層        | 10YR2/3    | 黒褐色土               | パミス粒(φ1-5mm)中量                                   |
| 第VII層       | 10YR2/3    | 黒褐色土               | パミス粒(φ1-5mm)少量, 炭化粒(φ2-3mm)微量                    |
| 第VIII層      | 10YR2/1    | 黒褐色土               | パミス粒(φ1-3mm)多量                                   |
| 第IX層        | 10YR3/1    | 黒褐色土               | パミス粒(φ1-3mm)多量, P.R.(10mm)多量                     |
| SI-001Pit13 | 10YR2/2    | 黒褐色土               | パミス粒(φ1-9mm)少量, ローム粒(φ1-3mm)微量, 炭化粒(φ3mm)多量      |
| 第2層         | 10YR2/2    | 黒褐色土               | パミス粒(φ1-9mm)中量, ローム粒(φ1-3mm)微量, L.B.(φ10mm)微量    |

図2-2 竪穴住居跡-1



SI-002(新)・(旧)

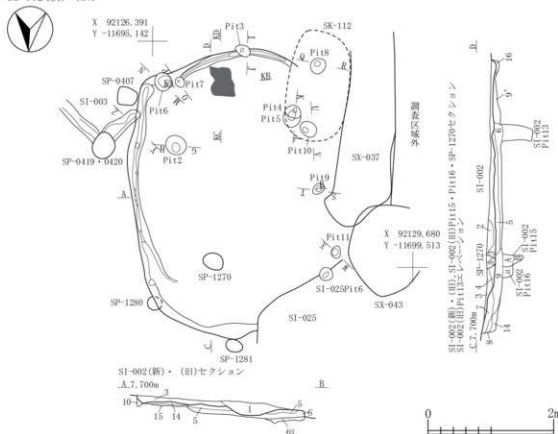

SI-002(新)・(旧)

第1層 10YK3/2	黒褐色土	バミズ粒(φ1-9mm)中量, P.R.(φ20-80mm)中量, L.R.(φ10-20mm)少量, 炭化粒(φ1-9mm)少量, 焼土粒(φ1-3mm)微量, 砂混入	第12層 10YK2/3	黒褐色土	バミズ粒(φ1-9mm)少量, 炭化粒(φ1-9mm)少量, 炭化物(φ10mm大)混入, 焼土粒(φ1-6mm)微量, 灰床
第2層 10YK2/2	黒褐色土	バミズ粒(φ1-9mm)中量, P.R.(φ20-100mm)中量, ローム粒(φ1-9mm)中量, L.R.(φ10-60mm)中量, 炭化粒(φ1-9mm)中量, 焼土粒(φ1-2mm)極微量	第13層 10YK3/3	暗褐色土	バミズ粒(φ1-9mm)中量, ローム粒(φ1-9mm)少量, 炭化粒(φ1-9mm)中量, 炭化物(φ10mm大)混入, 焼土粒(φ1-3mm)微量, 焼土ブロック(φ10mm大)混入
第3層 10YK2/3	黒褐色土	バミズ粒(φ1-9mm)中量, P.R.(φ20-60mm)少量, ローム粒(φ1-9mm)少量, 炭化粒(φ1-9mm)中量, 炭化物(φ10mm大)混入, 焼土粒(φ1-3mm)微量, 焼土ブロック(φ10mm大)混入	第14層 10YK5/6	黄褐色土	10YK2/2黒褐色土(φ10-50mm)中量, L.R.層, 灰床
第4層 10YK3/3	暗褐色土	バミズ粒(φ1-9mm)少量, 炭化粒(φ1-9mm)少量	第15層 10YK2/2	黒褐色土	バミズ粒(φ1-9mm)少量, P.R.(φ10-15mm)少量, ローム粒(φ1-9mm)少量, 炭化粒(φ1-3mm)微量
第5層 10YK3/1	黒褐色土	バミズ粒(φ1-9mm)多量, P.R.(φ10-60mm)少量, ローム粒(φ1-9mm)中量, 炭化粒(φ1-6mm)少量	第16層 10YK2/2	黒褐色土	バミズ粒(φ1-3mm)少量, P.R.(φ20-40mm)少量, 炭化粒(φ1-6mm)少量
第6層 10YK2/3	黒褐色土	バミズ粒(φ1-9mm)少量, P.R.(φ10-20mm)少量, 炭化粒(φ1-9mm)少量, 焼土粒(φ1-6mm)少量	SI-002(旧) 炉		
第7層 10YK2/3	黒褐色土	バミズ粒(φ1-9mm)中量, 炭化粒(φ1-6mm)少量	第17層 5YK5/8	明赤褐色土	焼土層
第8層 10YK2/2	黒褐色土	バミズ粒(φ1-9mm)少量, 炭化粒(φ1-3mm)少量	第18層 5YK5/6	明赤褐色土	バミズ粒(φ1-3mm)微量, 焼土層
第9層 10YK2/2	黒褐色土	バミズ粒(φ1-9mm)少量, P.R.(φ15mm大)混入, 炭化粒(φ1-6mm)少量	第19層 7.5YK5/6	明褐色土	バミズ粒(φ1-6mm)少量, 焼土層
第9層 10YK5/8	黄褐色土	10YK2/2黒褐色土少量, L.R.層	SI-002(旧) Pit15		
第10層 10YK2/3	黒褐色土	炭化粒(φ1-9mm)少量, 10YK4褐色土(φ10-30mm)少量混入, 灰床	第A層 10YK2/3	黒褐色土	バミズ粒(φ1-9mm)少量, ローム粒(φ1-9mm)多量, L.R.(φ10-30mm)中量, 炭化粒(φ1-2mm)微量
第11層 10YK3/3	暗褐色土	炭化粒(φ1-9mm)少量, L.R.層, 灰床	第B層 10YK2/2	黒褐色土	バミズ粒(φ1-9mm)少量, L.R.(φ10-20mm)少量
			SI-002(旧) Pit16		
			第a層 10YK2/3	黒褐色土	バミズ粒(φ1-9mm)少量, P.R.(φ10-25mm)少量, L.R.(φ30mm大)混入, 炭化粒(φ1-4mm)少量
			SP-1270		
			第a層 10YK2/3	黒褐色土	バミズ粒(φ1-6mm)少量

図 2-3 竪穴住居跡-2

## SI-002(新)・(旧)内Pit

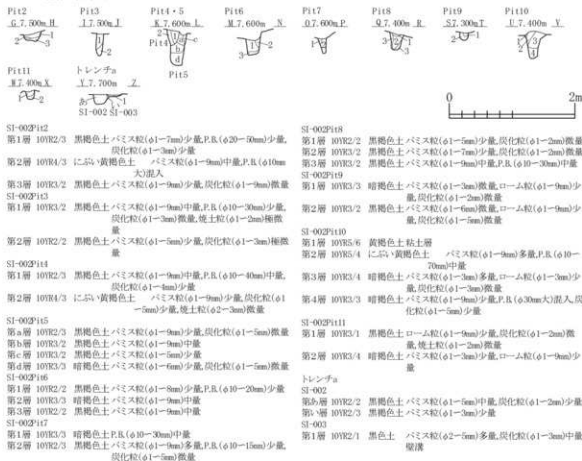

## SI-002(新)・(旧)出土遺物位置図



図 2-4 竪穴住居跡 -3



図 2-5 竪穴住居跡 -4



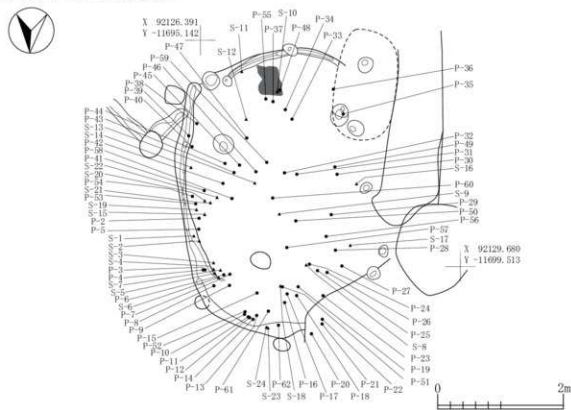

SI-005a・005b

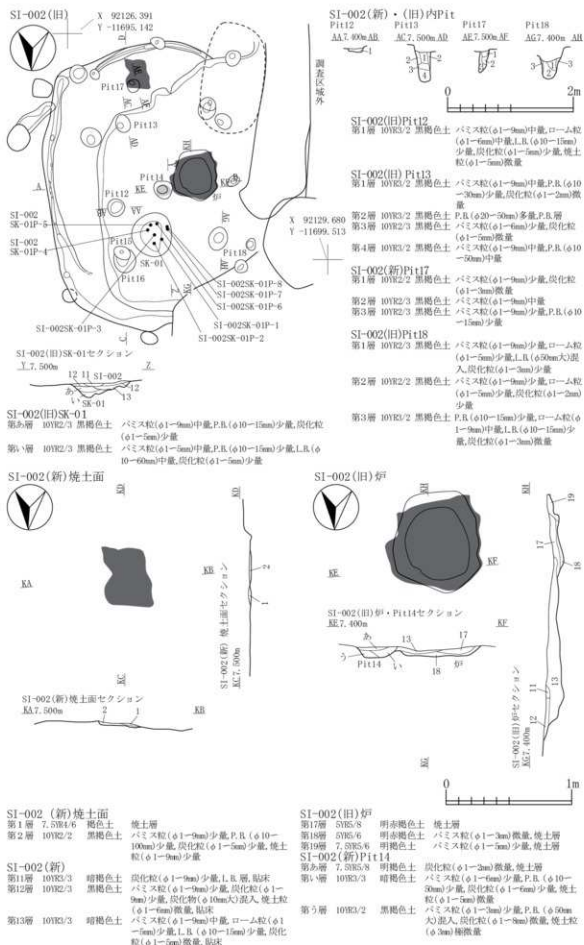
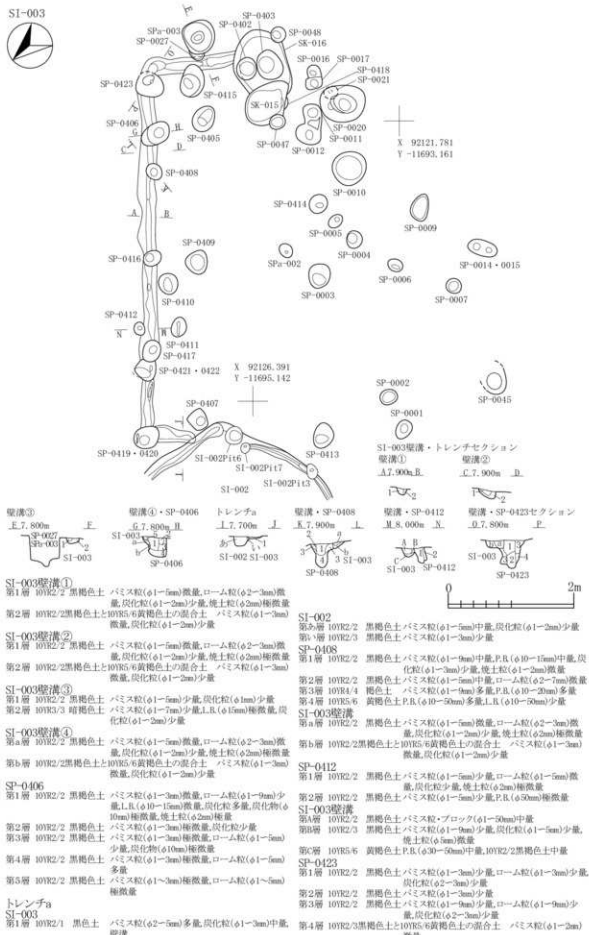
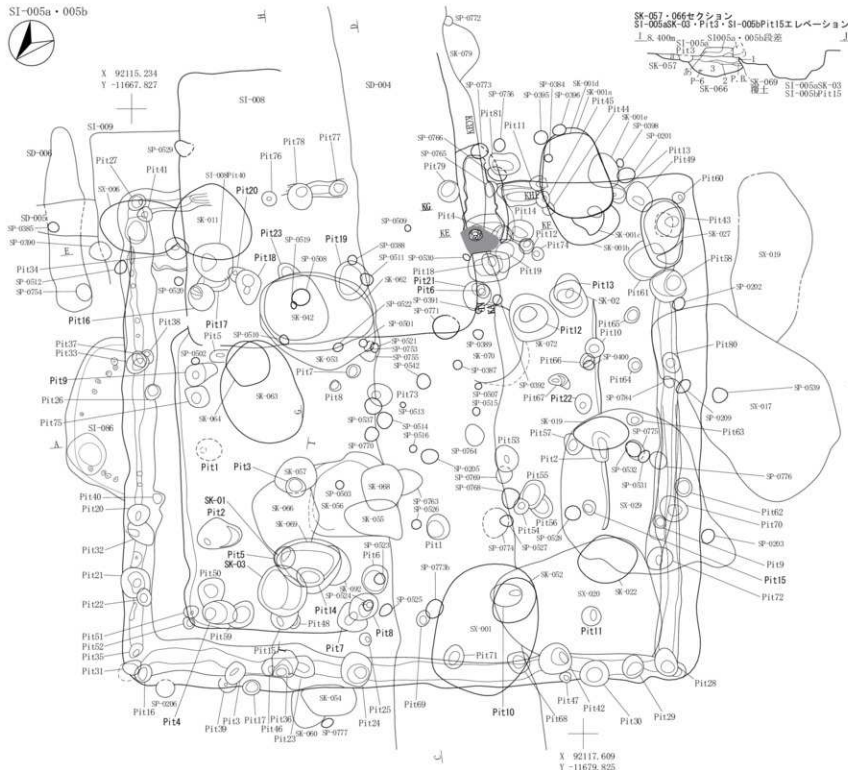

SI-005a・005b・SI-005aP122・SD-004・SK-017・SP-0514・0515・0539セクション

△ S. 700m

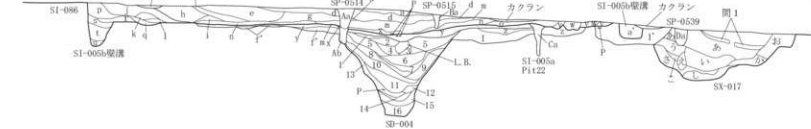
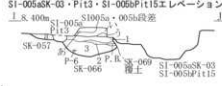
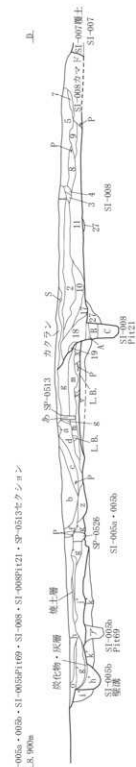
SK-057・066セクション  
SI-005aSK-03・P121・SI-005bP115エレベーションX 92117.609  
Y -11679.825SI-005a・005b・SI-005aP122・SI-005bP121・SP-0539セクション  
△ S. 900m

SI-005b・SI-008セクション・SP-0390エレベーション

△ S. 900m

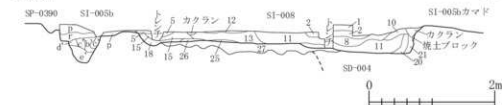

SI-005a・005b

- |     |        |      |  |
|-----|--------|------|--|
| 第a層 | IVR3/2 | 黒褐色土 | バミス粒(φ1-9mm)少量, P.B.(φ10-25mm)少量, 炭化粒(φ1-5mm)微量, 焼土粒(φ1-5mm)微量   |
| 第b層 | IVR3/3 | 暗褐色土 | バミス粒(φ1-9mm)中量, P.B.(φ10-25mm)中量, ローム粒(φ1-9mm)少量, L.R.(φ10-40mm)少量, 炭化粒(φ1-5mm)微量, 焼土粒(φ1-5mm)微量                     |
| 第c層 | IVR3/2 | 黒褐色土 | バミス粒(φ1-9mm)少量, ローム粒(φ1-9mm)少量, 炭化粒(φ1-9mm)少量, 炭化粒(φ1-5mm)微量, 焼土粒(φ1-5mm)微量  |
| 第d層 | IVR3/2 | 黒褐色土 | バミス粒(φ1-9mm)中量, P.B.(φ10-20mm)少量, ローム粒(φ1-9mm)少量, 炭化粒(φ1-5mm)微量, 焼土粒(φ1-5mm)微量                                       |
| 第e層 | IVR3/2 | 黒褐色土 | バミス粒(φ1-9mm)中量, P.B.(φ10-20mm)少量, ローム粒(φ1-9mm)中量, 炭化粒(φ1-9mm)少量, ローム粒(φ1-9mm)少量, 炭化粒(φ1-5mm)微量, 焼土粒(φ1-5mm)微量        |
| 第f層 | IVR2/2 | 黒褐色土 | バミス粒(φ1-9mm)少量, ローム粒(φ1-9mm)少量, 炭化粒(φ1-9mm)少量, 炭化粒(φ1-5mm)微量, 焼土粒(φ1-5mm)微量  |
| 第g層 | IVR3/2 | 黒褐色土 | バミス粒(φ1-9mm)中量, P.B.(φ10-20mm)少量, ローム粒(φ1-9mm)中量, L.R.(φ10-30mm)中量, 炭化粒(φ1-9mm)少量, 炭化粒(φ1-5mm)少量, 粘土ブロック(φ10-30mm)少量 |
| 第h層 | IVR3/2 | 黒褐色土 | バミス粒(φ1-9mm)少量, ローム粒(φ1-9mm)微量, 炭化粒(φ1-9mm)微量, 焼土粒(φ1-5mm)微量, 粘土粒(φ5-9mm)微量  |

図 2-7 竪穴住居跡-6

第1層	10YR3/2	黒褐色土	バミズ粒(φ1-9mm)微量, ローム粒(φ1-9mm)少量, L.R.(φ10-50mm)多量, 粘土ブロック(φ-15cm)微量	第5層	10YR4/3	にぶい黄褐色土	バミズ粒(φ1-9mm)中量, P.R.(φ10-30mm)少量, ローム粒(φ1-9mm)少量, 炭化粒(φ1-9mm)微量, 壺溝
第1層	10YR3/2	黒褐色土	バミズ粒(φ1-9mm)中量, P.R.(φ10-20mm)少量, ローム粒(φ1-9mm)中量, L.R.(φ10-25mm)少量, 炭化粒(φ1-9mm)微量	第6層	10YR2/2	黒褐色土	バミズ粒(φ1-9mm)少量, 炭化粒(φ1-9mm)微量, 壺溝
第k層	10YR3/2	黒褐色土	バミズ粒(φ1-9mm)少量, ローム粒(φ1-9mm)少量, 炭化粒(φ1-3mm)極微量	第7層	10YR3/2	黒褐色土	バミズ粒(φ1-9mm)少量, P.R.(φ10-60mm)多量, ローム粒(φ1-9mm)微量, 壺溝
第1層	10YR3/2	黒褐色土	バミズ粒(φ1-9mm)少量, P.R.(φ10-20mm)少量, ローム粒(φ1-9mm)少量, 炭化粒(φ1-3mm)極微量	第8層	10YR3/3	にぶい黄褐色土	バミズ粒(φ1-9mm)少量, P.R.(φ10-30mm)多量, L.R.(φ10-30mm)少量, 炭化粒(φ1-3mm)極微量, 壺溝
第m層	10YR3/3	暗褐色土	バミズ粒(φ1-9mm)少量, ローム粒(φ1-9mm)中量, L.R.(φ10-30mm)少量, 炭化粒(φ1-3mm)微量, 焼土粒(φ1-5mm)極微量	第9層	10YR3/2	黒褐色土	バミズ粒(φ1-9mm)微量, ローム粒(φ1-9mm)少量, 炭化粒(φ1-3mm)極微量, 壺溝
第n層	10YR3/2	黒褐色土	バミズ粒(φ1-9mm)微量, ローム粒(φ1-9mm)少量, L.R.(φ10-25mm)微量, 炭化粒(φ1-9mm)極微量, 焼土粒(φ3-6mm)極微量	カタシ	10YR3/2	黒褐色土	バミズ粒(φ1-9mm)少量, 焼土粒(φ1-3mm)極微量
第o層	10YR3/2	黒褐色土	バミズ粒(φ1-9mm)少量, ローム粒(φ1-9mm)微量, 炭化粒(φ1-3mm)極微量, 焼土粒(φ1-5mm)極微量	SI-005aPit22	10YR3/2	黒褐色土	バミズ粒(φ1-9mm)少量, P.R.(φ10-20mm)少量, 炭化粒(φ1-3mm)微量
第p層	10YR2/2	黒褐色土	バミズ粒(φ1-9mm)少量, P.R.(φ10-25mm)少量, ローム粒(φ1-9mm)少量, 炭化粒(φ1-9mm)少量	第2層	10YR3/2	黒褐色土	バミズ粒(φ1-9mm)微量, ローム粒(φ1-9mm)少量
第q層	10YR4/3	にぶい黄褐色土	バミズ粒(φ1-9mm)少量, P.R.(φ10-60mm)多量, ローム粒(φ1-9mm)少量	SI-005bPit69	10YR3/2	黒褐色土	バミズ粒(φ1-9mm)微量, ローム粒(φ1-9mm)少量
第r層	10YR2/2	黒褐色土	バミズ粒(φ1-9mm)少量, ローム粒(φ1-9mm)少量, 炭化粒(φ1-3mm)微量	SI-008	10YR3/3	暗褐色土	バミズ粒(φ1-9mm)少量, ローム粒(φ1-9mm)微量, 炭化粒(φ1-2mm)微量, 焼土粒(φ1-9mm)少量
第v層	10YR2/2	黒褐色土	バミズ粒(φ1-9mm)少量, ローム粒(φ1-9mm)少量, 炭化粒(φ1-3mm)微量, 焼土粒(φ1-2mm)極微量	第1層	10YR3/2	黒褐色土	バミズ粒(φ1-9mm)中量, P.R.(φ10-30mm)少量, ローム粒(φ1-9mm)少量, L.R.(φ10-20mm)少量, 炭化粒(φ1-9mm)微量, 壺溝
第w層	10YR3/2	黒褐色土	バミズ粒(φ1-9mm)少量, ローム粒(φ1-9mm)微量, 炭化粒(φ1-2mm)極微量, 焼土粒(φ1-5mm)極微量	第2層	10YR3/2	黒褐色土	バミズ粒(φ1-9mm)中量, P.R.(φ10-30mm)少量, ローム粒(φ1-9mm)少量, L.R.(φ10-20mm)少量, 炭化粒(φ1-9mm)微量, 壺溝
第x層	10YR3/3	暗褐色土	バミズ粒(φ1-9mm)少量, ローム粒(φ5-9mm)中量, L.R.(φ10-40mm)中量, 炭化粒(φ1-5mm)微量, 焼土粒(φ1-9mm)少量, 粘土ブロック(φ10-15mm)少量	第3層	10YR2/2	黒褐色土	バミズ粒(φ1-9mm)微量, P.R.(φ10-30mm)少量, 炭化粒(φ1-2mm)極微量, 焼土粒(φ1-2mm)極微量
第y層	10YR4/2	灰黄褐色土	バミズ粒(φ1-9mm)中量, P.R.(φ10-30mm)中量, L.R.(φ10-30mm)中量, 炭化粒(φ1-9mm)微量, 焼土粒(φ1-9mm)少量, 壺溝	第4層	10YR3/2	黒褐色土	バミズ粒(φ1-9mm)少量, 炭化粒(φ1-2mm)極微量
第7層	10YR2/2	黒褐色土	バミズ粒(φ1-9mm)少量, P.R.(φ10-80mm)多量, L.R.(φ10-30mm)微量	第5層	10YR2/2	黒褐色土	バミズ粒(φ1-9mm)中量, P.R.(φ10-20mm)少量, ローム粒(φ1-9mm)少量, 炭化粒(φ1-5mm)微量, 焼土粒(φ1-9mm)微量
第z層	10YR4/3	にぶい黄褐色土	バミズ粒(φ1-9mm)中量, ローム粒(φ1-9mm)少量, 炭化粒(φ1-9mm)少量	第6層	10YR2/2	黒褐色土	バミズ粒(φ1-9mm)微量, L.R.(φ10-40mm)多量
第1層	10YR4/2	灰黄褐色土	バミズ粒(φ1-9mm)少量, ローム粒(φ1-9mm)少量, L.R.(φ10-20mm)少量, 炭化粒(φ1-3mm)極微量	第7層	10YR3/2	黒褐色土	バミズ粒(φ1-9mm)少量, P.R.(φ10-30mm)少量, ローム粒(φ1-9mm)微量, 炭化粒(φ1-5mm)極微量
第2層	10YR3/2	黒褐色土	バミズ粒(φ1-9mm)少量, P.R.(φ10-30mm)少量, ローム粒(φ1-9mm)少量	第8層	10YR3/3	暗褐色土	バミズ粒(φ1-9mm)少量, ローム粒(φ1-9mm)少量, 炭化粒(φ1-3mm)極微量, 焼土粒(φ1-3mm)微量
第3層	10YR3/3	にぶい黄褐色土	バミズ粒(φ1-9mm)中量, P.R.(φ10-30mm)多量	第9層	10YR3/3	暗褐色土	バミズ粒(φ1-9mm)少量, 炭化粒(φ1-3mm)極微量
第4層	10YR3/2	黒褐色土	バミズ粒(φ1-9mm)少量, P.R.(φ10-30mm)少量, ローム粒(φ1-9mm)微量, L.R.(φ10-25mm)微量, 炭化粒(φ1-3mm)極微量	第10層	10YR2/2	黒褐色土	バミズ粒(φ1-9mm)多量, P.R.(φ10-50mm)中量, ローム粒(φ1-9mm)中量, L.R.(φ10-30mm)少量, 炭化粒(φ1-3mm)極微量
第5層	10YR3/3	にぶい黄褐色土	バミズ粒(φ1-9mm)少量, P.R.(φ10-30mm)少量, ローム粒(φ1-9mm)少量	第11層	10YR3/2	黒褐色土	バミズ粒(φ1-9mm)中量, P.R.(φ10-20mm)少量, ローム粒(φ1-9mm)中量, L.R.(φ10-30mm)中量, 炭化粒(φ1-9mm)少量, 焼土粒(φ1-9mm)少量, 粘土粒(φ5-9mm)微量
第6層	10YR3/3	暗褐色土	バミズ粒(φ1-9mm)少量, P.R.(φ10-30mm)少量, ローム粒(φ1-9mm)少量, L.R.(φ10-40mm)中量	第12層	10YR3/2	黒褐色土	バミズ粒(φ1-9mm)少量, P.R.(φ10-25mm)微量, 炭化粒(φ1-5mm)微量, 焼土粒(φ1-3mm)極微量
第1層	10YR4/4	褐色土	バミズ粒(φ1-9mm)少量, P.R.(φ10-60mm)多量, L.R.(φ10-80mm)多量, 炭化粒(φ1-3mm)極微量	第13層	10YR2/2	黒褐色土	バミズ粒(φ1-9mm)中量, P.R.(φ10-30mm)少量, 炭化粒(φ1-5mm)極微量, 焼土粒(φ1-5mm)極微量
第1層	10YR2/2	黒褐色土	バミズ粒(φ1-9mm)中量, P.R.(φ10-80mm)多量, L.R.(φ10-30mm)微量	第14層	10YR3/3	暗褐色土	バミズ粒(φ1-9mm)少量, ローム粒(φ1-9mm)中量, L.R.(φ10-20mm)中量, 焼土粒(φ1-9mm)少量, 粘土粒(φ1-9mm)微量
SI-005b	10YR2/2	黒褐色土	バミズ粒(φ1-9mm)少量, ローム粒(φ1-9mm)少量, L.R.(φ10-30mm)微量, 炭化粒(φ1-3mm)微量, 壺溝	第15層	10YR2/2	黒褐色土	バミズ粒(φ1-9mm)少量, P.R.(φ10-20mm)微量, ローム粒(φ1-9mm)少量, L.R.(φ10-25mm)少量, 炭化粒(φ1-9mm)微量
第1層	10YR3/6	黄褐色土	P.R.(φ10-50mm)多量, L.R.(φ10-30mm)少量, 壺溝	第16層	10YR3/2	黒褐色土	バミズ粒(φ1-9mm)少量, P.R.(φ10-25mm)少量, ローム粒(φ1-9mm)微量, L.R.(φ10-30mm)微量, 炭化粒(φ1-9mm)微量, 焼土粒(φ1-9mm)少量
第1層	10YR3/6	明黄褐色土	バミズ粒(φ5-9mm)少量, L.R.(φ10-30mm)多量, 壺溝				

第17層	10YR2/2	黒褐色土	パミス粒(φ1-9mm)少量,ローム粒(φ1-9mm)少量,炭化粒(φ1-5mm)微量			
第18層	10YR3/3	暗褐色土	パミス粒(φ1-9mm)中量, P.B.(φ10-50mm)少量,ローム粒(φ1-9mm)中量, L.B.(φ10-25mm)中量,炭化粒(φ1-5mm)微量	第11層	10YR2/2 黒褐色土 粒(φ1-9mm)中量, L.B.(φ10-20mm)中量,炭化粒(φ1-3mm)極微量 パミス粒(φ1-5mm)極微量,ローム粒(φ1-9mm)少量, L.B.(φ10-30mm)少量,10YR4/3に多い黄褐色土少量	
第19層	10YR3/2	黒褐色土	パミス粒(φ1-9mm)微量,ローム粒(φ1-9mm)中量, L.B.(φ10-15mm)少量,炭化粒(φ1-3mm)極微量	第12層	10YR4/3 に多い黄褐色土 パミス粒(φ1-9mm)微量,ローム粒(φ1-9mm)微量, L.B.(φ10-40mm)微量,炭化粒(φ1-3mm)極微量	
第20層	10YR3/3	暗褐色土	パミス粒(φ1-9mm)中量,ローム粒(φ1-9mm)少量, L.B.(φ10-20mm)微量,炭化粒(φ1-3mm)極微量,焼土粒(φ1-9mm)中量	第13層	10YR3/2 黒褐色土 パミス粒(φ1-3mm)極微量,ローム粒(φ1-5mm)少量,炭化粒(φ1-2mm)極微量	
第21層	10YR3/2	黒褐色土	パミス粒(φ1-9mm)少量,ローム粒(φ1-9mm)中量, L.B.(φ10-40mm)中量,炭化粒(φ1-5mm)微量,焼土粒(φ1-9mm)微量	第14層	10YR2/1 黒色土 ローム粒(φ1-9mm)微量,炭化粒(φ1-5mm)微量, B-Tn火山灰少量	
第22層	10YR2/2	黒褐色土	パミス粒(φ1-9mm)少量,ローム粒(φ1-5mm)少量,炭化粒(φ1-3mm)極微量	第15層	10YR2/2 黒褐色土 パミス粒(φ5-9mm)極微量,ローム粒(φ1-9mm)少量, L.B.(φ10-40mm)少量,炭化粒(φ1-2mm)極微量	
第23層	10YR3/2	黒褐色土	パミス粒(φ1-9mm)少量,ローム粒(φ5-9mm)少量,炭化粒(φ1-3mm)極微量	第16層	10YR3/2 黒褐色土 パミス粒(φ1-5mm)微量,ローム粒(φ1-9mm)中量, L.B.(φ10-30mm)少量,炭化粒(φ1-3mm)極微量,10YR2/2黒褐色土少量	
第24層	10YR4/4	暗褐色土	パミス粒(φ1-9mm)少量, P.B.(φ10-40mm)少量,ローム粒(φ1-9mm)微量	SX-017 第17層	10YR1, 7/1 黒色土 パミス粒(φ1-9mm)微量,炭化粒(φ1-9mm)少量,焼土粒(φ1-3mm)極微量	
第25層	10YR3/2	黒褐色土	パミス粒(φ1-9mm)中量, P.B.(φ10-20mm)少量,炭化粒(φ1-5mm)極微量	第18層	10YR2/1 黒色土 パミス粒(φ1-3mm)微量,炭化粒(φ1-5mm)極微量,焼土粒(φ1-3mm)極微量	
第26層	10YR3/2	黒褐色土	パミス粒(φ1-9mm)微量,ローム粒(φ1-9mm)中量, L.B.(φ10-20mm)少量	第19層	10YR2/1 黒色土 パミス粒(φ1-5mm)微量,炭化粒(φ1-3mm)極微量,焼土粒(φ1-3mm)極微量	
第27層	10YR3/2	黒褐色土	パミス粒(φ1-9mm)中量, P.B.(φ10-60mm)少量, L.B.(φ10-20mm)微量,炭化粒(φ1-5mm)極微量,焼土粒(φ1-9mm)極微量	第20層	10YR3/2 黒褐色土 パミス粒(φ1-9mm)微量,炭化粒(φ1-2mm)極微量	
第28層	10YR3/2	黒褐色土	パミス粒(φ1-9mm)中量, P.B.(φ10-50mm)中量,粘土ブロック(φ10-25mm)中量	第21層	10YR2/2黒褐色土と10YR4/4褐色土の混合物 パミス粒(φ1-5mm)少量,炭化粒(φ1-2mm)極微量	
SI-008P120	第A層	10YR2/2	黒褐色土	第22層	10YR3/2 黒褐色土 パミス粒(φ1-9mm)微量,炭化粒(φ1-9mm)少量, P.B.(φ10-50mm)少量,炭化粒(φ1-3mm)極微量	
第B層	10YR2/2	黒褐色土	パミス粒(φ1-9mm)中量, P.B.(φ10-30mm)少量, L.B.(φ10-20mm)少量,炭化粒(φ1-5mm)微量	第23層	10YR3/2 黒褐色土 パミス粒(φ1-9mm)微量,炭化粒(φ1-3mm)極微量	
第C層	10YR2/2	黒褐色土	パミス粒(φ1-9mm)中量, P.B.(φ10-20mm)少量,炭化粒(φ1-5mm)極微量	第24層	10YR3/2 黒褐色土 パミス粒(φ1-9mm)少量,ローム粒(φ1-9mm)中量, L.B.(φ10-30mm)少量,炭化粒(φ1-3mm)極微量	
SI-008P121	第A層	10YR3/3	暗褐色土	第25層	10YR3/2 黒褐色土 パミス粒(φ1-9mm)少量,ローム粒(φ1-9mm)中量, P.B.(φ10-30mm)少量, L.B.(φ10-20mm)少量,炭化粒(φ1-3mm)極微量	
第B層	10YR3/3	暗褐色土	パミス粒(φ1-9mm)少量,ローム粒(φ1-9mm)少量	第26層	10YR3/2 黒褐色土 パミス粒(φ1-9mm)少量, P.B.(φ10-20mm)少量,ローム粒(φ1-9mm)少量,炭化粒(φ1-3mm)極微量	
第C層	10YR3/2	黒褐色土	パミス粒(φ1-9mm)少量, P.B.(φ10-20mm)少量,ローム粒(φ1-9mm)少量,炭化粒(φ1-3mm)極微量	SD-004	第1層	10YR3/2 黒褐色土 パミス粒(φ1-9mm)中量, P.B.(φ10-30mm)少量,ローム粒(φ1-5mm)微量
第2層	10YR2/2	黒褐色土	パミス粒(φ1-9mm)微量,ローム粒(φ1-5mm)極微量	第2層	10YR2/2 黒褐色土 パミス粒(φ1-9mm)微量,ローム粒(φ1-9mm)少量, P.B.(φ10-40mm)少量, L.B.(φ10-30mm)少量,炭化粒(φ1-3mm)極微量	
第3層	10YR3/3	暗褐色土	パミス粒(φ1-9mm)少量,炭化粒(φ1-9mm)少量,炭化粒(φ1-3mm)極微量	第3層	10YR3/3 暗褐色土 パミス粒(φ1-9mm)少量,炭化粒(φ1-3mm)極微量	
第4層	10YR2/2	黒褐色土	パミス粒(φ1-9mm)少量, P.B.(φ10-50mm)少量,ローム粒(φ1-9mm)少量,炭化粒(φ1-3mm)極微量	第4層	10YR2/2 黒褐色土 パミス粒(φ1-9mm)少量, P.B.(φ10-50mm)少量,ローム粒(φ1-9mm)少量,炭化粒(φ1-3mm)極微量	
第5層	10YR2/2黒褐色土と10YR3/2黒褐色土の混合物		パミス粒(φ1-9mm)少量, P.B.(φ10-40mm)少量,ローム粒(φ1-9mm)中量, L.B.(φ10-60mm)少量,炭化粒(φ1-3mm)極微量,焼土粒(φ1-5mm)極微量,灰少量	第5層	10YR2/2黒褐色土と10YR3/2黒褐色土の混合物 パミス粒(φ1-9mm)少量, P.B.(φ10-40mm)少量,ローム粒(φ1-9mm)中量, L.B.(φ10-60mm)少量,炭化粒(φ1-3mm)極微量,焼土粒(φ1-5mm)極微量	
第6層	10YR3/3	暗褐色土	パミス粒(φ1-9mm)少量, P.B.(φ10-50mm)微量,ローム粒(φ1-9mm)少量	第6層	10YR3/3 暗褐色土 パミス粒(φ1-9mm)少量, P.B.(φ10-50mm)微量,ローム粒(φ1-9mm)少量	
第7層	10YR2/2黒褐色土と10YR1, 7/1黒色土の混合物		パミス粒(φ1-9mm)微量,ローム粒(φ1-9mm)少量, L.B.(φ10-30mm)少量,ローム粒(φ1-9mm)少量	第7層	10YR2/2黒褐色土と10YR1, 7/1黒色土の混合物 パミス粒(φ1-9mm)微量,ローム粒(φ1-9mm)少量, L.B.(φ10-30mm)少量	
第8層	10YR3/2	黒褐色土	パミス粒(φ1-9mm)極微量,ローム粒(φ1-9mm)少量, L.B.(φ10-100mm)少量	第8層	10YR3/2 黒褐色土 パミス粒(φ1-9mm)極微量,ローム粒(φ1-9mm)少量, L.B.(φ10-100mm)少量	
第9層	10YR3/3	暗褐色土	パミス粒(φ1-9mm)極微量,ローム粒(φ1-9mm)中量, L.B.(φ10-30mm)少量	第9層	10YR3/3 暗褐色土 パミス粒(φ1-9mm)極微量,ローム粒(φ1-9mm)中量, L.B.(φ10-30mm)少量	
第10層	10YR2/2	黒褐色土	パミス粒(φ1-9mm)極微量,ローム	第10層	10YR2/2 黒褐色土 パミス粒(φ1-9mm)極微量,ローム	



SI-005aP1t, SK

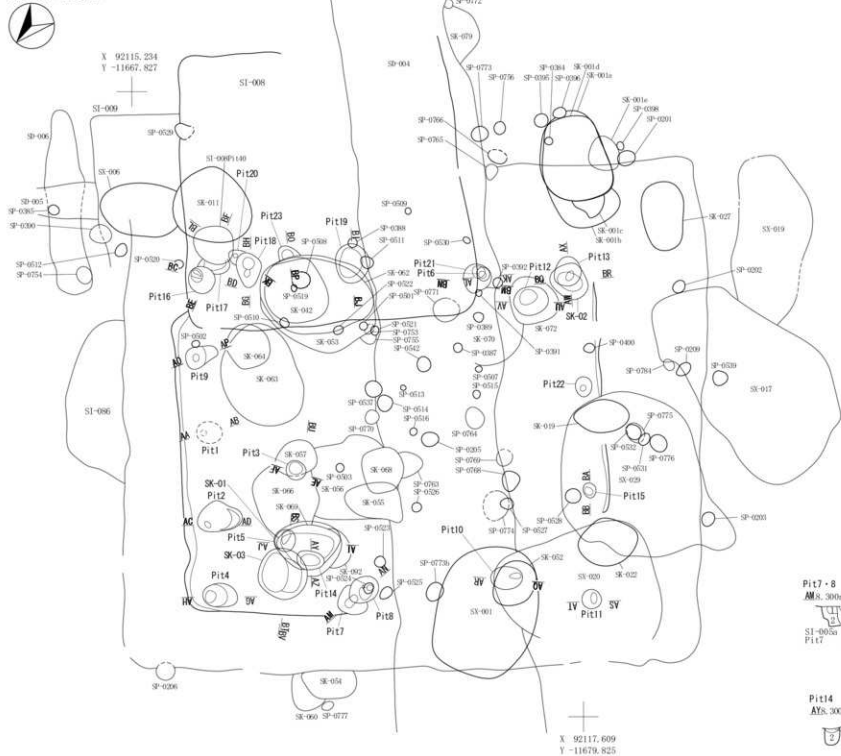

SI-005a・005b, 008, 009, 086



図 2-8 竪穴住居跡-7

SI-005aP101			
第1層 10K3/2	黒褐色土	ハズス粒(φ1-9mm)少量,炭化粒(φ1-5mm)微量	
第2層 10K3/2	黒褐色土	ハズス粒(φ1-9mm)少量,ローム粒(φ1-5mm)少量,炭化粒(φ1-3mm)微量	
第3層 10K3/2	黒褐色土	ハズス粒(φ1-9mm)中量,土.L.(φ10-20mm)中量,炭化粒(φ1-3mm)微量	
第4層 10K5/6	黄褐色土	F.L.(φ10-20mm)少量,土.L.(φ10-20mm)多量	
SI-005aP102			
第1層 10K2/2	黒褐色土	ハズス粒(φ1-9mm)少量,ローム粒(φ1-5mm)微量,炭化粒(φ1-2mm)微量	
第2層 10K3/2	黒褐色土	ハズス粒(φ1-9mm)少量,ローム粒(φ1-9mm)少量,土.L.(φ10-20mm)微量,炭化粒(φ1-5mm)微量	
第3層 10K3/2	黒褐色土	ハズス粒(φ1-9mm)少量,ローム粒(φ1-5mm)微量	
第4層 10K3/3	暗褐色土	ハズス粒(φ1-9mm)少量,土.L.(φ10-20mm)少量,土.L.(φ10-30mm)多量	
第5層 10K3/2	黒褐色土	ハズス粒(φ1-9mm)少量,ローム粒(φ1-9mm)微量,炭化粒(φ1-5mm)微量	
SI-005aP103			
第1層 10K3/2	黒褐色土	ハズス粒(φ1-5mm)微量,炭化粒(φ1-3mm)微量,埴土粒(φ1-3mm)微量	
第2層 10K3/3	暗褐色土	ハズス粒(φ1-5mm)微量,ローム粒(φ1-9mm)少量,炭化粒(φ1-3mm)微量,埴土粒(φ1-3mm)微量	
SI-005aP104			
第1層 10K2/2	黒褐色土	ハズス粒(φ1-9mm)微量,ローム粒(φ1-9mm)少量,土.L.(φ10-20mm)微量,炭化粒(φ1-3mm)微量	
第2層 10K3/3	暗褐色土	ハズス粒(φ1-9mm)少量,土.L.(φ10-20mm)少量,土.L.(φ10-20mm)中量,炭化粒(φ1-3mm)微量	
第3層 10K3/2	黒褐色土	ハズス粒(φ1-9mm)少量,ローム粒(φ1-5mm)微量,炭化粒(φ1-3mm)微量	
第4層 10K3/2	黒褐色土	ハズス粒(φ1-9mm)少量,土.L.(φ10-60mm)多量	
SI-005aP105			
第1層 10K2/2	黒褐色土	ハズス粒(φ1-5mm)微量,ローム粒(φ1-5mm)少量,埴土粒(φ1-3mm)微量	
第2層 10K2/2	黒褐色土	ハズス粒(φ1-5mm)微量,ローム粒(φ1-9mm)少量,埴土粒(φ1-2mm)微量	
SI-005aK-01			
第3層 10K2/2	黒褐色土	ハズス粒(φ1-3mm)微量,ローム粒(φ1-3mm)少量,炭化粒(φ1-3mm)微量,埴土粒(φ1-3mm)微量	
第1層 10K2/2	黒褐色土	ハズス粒(φ1-9mm)少量,炭化粒(φ1-3mm)微量	
SI-005aP106			
第1層 10K4/3	にじみ・黄褐色土	ハズス粒(φ1-3mm)微量,ローム粒(φ1-9mm)少量,土.L.(φ10-30mm)少量,炭化粒(φ1-3mm)微量	
第2層 10K3/2	黒褐色土	ハズス粒(φ1-3mm)微量,ローム粒(φ1-9mm)少量,土.L.(φ10-30mm)中量,炭化粒(φ1-3mm)微量	
SI-005aP107			
第1層 10K3/2	黒褐色土	ハズス粒(φ1-9mm)少量,土.L.(φ10-20mm)微量,ローム粒(φ1-9mm)微量,炭化粒(φ1-2mm)微量	
第2層 10K3/2	黒褐色土	ハズス粒(φ1-9mm)多量,土.L.(φ10-20mm)少量,ローム粒(φ1-9mm)少量,炭化粒(φ1-9mm)微量	
SI-005aP108			
第a層 10K4/3	にじみ・黄褐色土	ハズス粒(φ1-9mm)中量,土.L.(φ10-40mm)少量,ローム粒(φ1-9mm)少量,炭化粒(φ1-3mm)微量	
第b層 10K5/4	にじみ・黄褐色土	ハズス粒(φ1-9mm)少量,土.L.(φ10-40mm)多量,ローム粒(φ1-9mm)少量,土.L.(φ10-20mm)少量,炭化粒(φ1-3mm)微量	
第c層 10K4/4	褐色土	ハズス粒(φ1-9mm)少量,土.L.(φ10-30mm)中量,土.L.(φ10-30mm)少量	
SI-005aP109			
第1層 10K3/2	黒褐色土	ハズス粒(φ1-5mm)微量,ローム粒(φ1-9mm)少量,炭化粒(φ1-3mm)微量	
第2層 10K3/2	黒褐色土	ハズス粒(φ1-9mm)少量,ローム粒(φ1-9mm)微量,炭化粒(φ1-3mm)微量	
第3層 10K4/4	褐色土	ハズス粒(φ1-9mm)中量,土.L.(φ10-30mm)中量,ローム粒(φ1-9mm)少量	
第4層 10K3/3	暗褐色土	ハズス粒(φ1-9mm)中量,土.L.(φ10-20mm)少量,ローム粒(φ1-9mm)微量	
SI-005aP110			
第1層 10K2/2	黒褐色土	ハズス粒(φ1-9mm)微量,炭化粒(φ1-5mm)微量,埴土粒(φ1-3mm)微量	
第2層 10K3/2	黒褐色土	ハズス粒(φ1-5mm)少量,ローム粒(φ1-3mm)微量,炭化粒(φ1-5mm)微量	
第3層 10K3/2	黒褐色土	ハズス粒(φ1-9mm)中量,炭化粒(φ1-3mm)微量	
SI-005aP111			
第1層 10K3/2	黒褐色土	ハズス粒(φ1-9mm)少量,炭化粒(φ1-3mm)微量	
第2層 10K2/2	黒褐色土	ハズス粒(φ1-5mm)微量	
第3層 10K2/2	黒褐色土	ハズス粒(φ1-9mm)中量,土.L.(φ10-20mm)中量,炭化粒(φ1-3mm)微量	
SI-005aP112			
第1層 10K3/2	黒褐色土	ハズス粒(φ1-9mm)少量,ローム粒(φ1-9mm)中量,土.L.(φ10-30mm)少量,炭化粒(φ1-3mm)微量,埴土粒(φ1-3mm)微量	
第2層 10K2/2	黒褐色土	ハズス粒(φ1-9mm)少量,ローム粒(φ1-9mm)少量,炭化粒(φ1-5mm)微量,埴土粒(φ1-9mm)微量	
第3層 10K3/2	黒褐色土	ハズス粒(φ1-5mm)微量,ローム粒(φ1-9mm)少量,土.L.(φ10-40mm)多量	
第4層 10K3/2	黒褐色土	ハズス粒(φ1-5mm)微量,ローム粒(φ1-9mm)少量,土.L.(φ10-40mm)少量,炭化粒(φ1-5mm)微量	

SI-005aP113			
第1層 10K3/2	黒褐色土	ハズス粒(φ1-9mm)少量,ローム粒(φ1-9mm)微量,炭化粒(φ1-3mm)微量	
第2層 10K3/2	黒褐色土	ハズス粒(φ1-9mm)少量,ローム粒(φ1-9mm)少量,炭化粒(φ1-3mm)微量	
第3層 10K4/3	にじみ・黄褐色土	ハズス粒(φ1-9mm)少量,ローム粒(φ1-9mm)少量,土.L.(φ10-25mm)少量,炭化粒(φ1-5mm)微量,土.L.(φ10-30mm)少量,土.L.(φ10-30mm)少量	
第4層 10K5/4	にじみ・黄褐色土	土.L.(φ10-30mm)少量,土.L.(φ10-30mm)少量	
SI-005aP114			
第1層 10K2/2	黒褐色土	ハズス粒(φ1-3mm)微量,ローム粒(φ1-9mm)少量,炭化粒(φ1-3mm)微量,埴土粒(φ1-2mm)微量	
第2層 10K2/2	黒褐色土	ハズス粒(φ1-9mm)少量,ローム粒(φ1-9mm)少量,炭化粒(φ1-3mm)微量	
SI-005aP115			
第1層 10K3/3	暗褐色土	ハズス粒(φ1-5mm)微量,ローム粒(φ1-9mm)少量,土.L.(φ10-25mm)少量	
第2層 10K3/3	暗褐色土	ハズス粒(φ1-5mm)少量,ローム粒(φ1-9mm)少量,土.L.(φ10-30mm)少量,炭化粒(φ1-3mm)微量,埴土粒(φ1-3mm)微量	
SI-005aP116			
第1層 10K2/2	黒褐色土	ハズス粒(φ1-9mm)中量,炭化粒(φ1-3mm)微量	
第2層 10K2/1	黒褐色土	ハズス粒(φ1-9mm)中量,ローム粒(φ1-9mm)少量,炭化粒(φ1-5mm)微量	
第3層 10K2/1	黒褐色土	ハズス粒(φ1-9mm)中量,ローム粒(φ1-5mm)微量,炭化粒(φ1-2mm)微量	
第4層 10K3/2	黒褐色土	ハズス粒(φ1-9mm)少量,ローム粒(φ1-9mm)少量,炭化粒(φ1-1mm)微量	
第5層 10K2/2	黒褐色土	ハズス粒(φ1-9mm)微量,土.L.(φ10-20mm)微量,ローム粒(φ1-9mm)微量	
第6層 10K2/2	黒褐色土	ハズス粒(φ1-9mm)多量,土.L.(φ10-30mm)中量,土.L.(φ10-20mm)中量,炭化粒(φ1-3mm)微量	
第7層 10K2/2	黒褐色土	ハズス粒(φ1-9mm)少量,土.L.(φ10-40mm)中量	
第8層 10K2/2	黒褐色土	ハズス粒(φ1-9mm)少量,ローム粒(φ1-9mm)中量,土.L.(φ10-20mm)少量	
SI-005aP117			
第a層 10K2/2	黒褐色土	ハズス粒(φ1-9mm)多量,土.L.(φ10-20mm)中量,ローム粒(φ1-9mm)少量,炭化粒(φ1-3mm)微量	
SI-005aP118			
第1層 10K3/2	黒褐色土	ハズス粒(φ1-9mm)少量,土.L.(φ10-30mm)中量,炭化粒(φ1-3mm)微量	
第2層 10K5/6	黄褐色土	F.L.(φ10-20mm)多量	
第3層 10K6/6	明黄褐色土	F.L.(φ10-30mm)多量	
SI-005aP119			
第1層 10K3/2	黒褐色土	ハズス粒(φ1-9mm)少量,ローム粒(φ1-5mm)少量,炭化粒(φ1-9mm)少量	
第2層 10K3/3	暗褐色土	ハズス粒(φ1-9mm)少量,土.L.(φ10-20mm)少量,埴土粒(φ1-9mm)少量,炭化粒(φ10-20mm)少量	
SI-005aP120			
第1層 10K3/2	黒褐色土	ハズス粒(φ1-9mm)少量,ローム粒(φ3-6mm)微量,炭化粒(φ1-3mm)微量	
第2層 10K3/3	暗褐色土	ハズス粒(φ1-9mm)中量,土.L.(φ10-30mm)少量,炭化粒(φ1-3mm)微量	
SI-005aP121			
第1層 10K4/3	にじみ・黄褐色土	ハズス粒(φ1-9mm)多量,土.L.(φ10-25mm)微量,ローム粒(φ1-9mm)多量,土.L.(φ10-30mm)中量,炭化粒(φ1-3mm)微量,炭化粒(φ1-1mm)微量,炭化粒(φ1-1mm)微量	
第2層 10K3/2	黒褐色土	ハズス粒(φ1-9mm)少量,土.L.(φ10-30mm)微量,ローム粒(φ1-9mm)中量,土.L.(φ10-20mm)少量,炭化粒(φ1-3mm)微量,埴土粒(φ1-5mm)微量,炭化土粒(φ1-3mm)微量	
第3層 10K3/2	黒褐色土	ローム粒(φ1-9mm)中量,土.L.(φ10-30mm)多量,炭化土粒(φ1-3mm)微量	
第4層 10K6/4	にじみ・黄褐色土	炭化粒(φ1-9mm)微量	
SI-005aP122			
第1層 10K3/2	暗褐色土	ハズス粒(φ1-9mm)中量,土.L.(φ10-20mm)中量,炭化粒(φ1-3mm)微量	
第2層 10K7/6	明黄褐色土	ハズス粒(φ1-9mm)少量	
SI-005aK-02			
第1層 10K3/2	黒褐色土	ハズス粒(φ1-9mm)少量,ローム粒(φ1-9mm)微量,炭化粒(φ1-5mm)微量,埴土粒(φ1-5mm)微量	
SI-005aK-03			
第1層 10K3/2	黒褐色土	ハズス粒(φ1-5mm)微量,炭化粒(φ1-3mm)微量,炭化粒(φ1-3mm)微量	
第2層 10K3/2	黒褐色土	ハズス粒(φ1-9mm)少量,ローム粒(φ1-9mm)少量,土.L.(φ10-20mm)少量,炭化粒(φ1-5mm)微量,埴土粒(φ1-3mm)微量	
第3層 10K6/3	にじみ・黄褐色土	炭化粒(φ1-2mm)微量,埴土粒(φ1-2mm)微量	
第4層 10K2/2	暗褐色土	土.L.(φ10-20mm)少量,炭化土粒(φ1-9mm)中量,土.L.(φ10-30mm)中量,炭化粒(φ1-9mm)少量	
第5層 10K4/3	にじみ・黄褐色土	ハズス粒(φ1-9mm)少量,土.L.(φ10-30mm)中量,ローム粒(φ1-9mm)少量	
第6層 10K3/2	黒褐色土	ハズス粒(φ1-9mm)少量,ローム粒(φ1-9mm)少量,土.L.(φ10-20mm)少量,炭化粒(φ1-3mm)微量	
第7層 10K2/2	黒褐色土	ハズス粒(φ1-9mm)少量,土.L.(φ10-20mm)少量,ローム粒(φ1-9mm)少量,炭化粒(φ1-3mm)微量	
SI-002aP115			
第a層 10K4/3	にじみ・黄褐色土	ハズス粒(φ1-9mm)中量,土.L.(φ10-20mm)中量,ローム粒(φ1-9mm)少量	
第b層 10K3/2	黒褐色土	ハズス粒(φ1-9mm)少量,土.L.(φ10-15mm)少量,炭化粒(φ1-3mm)微量	



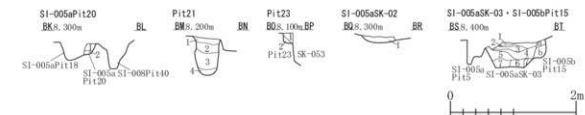
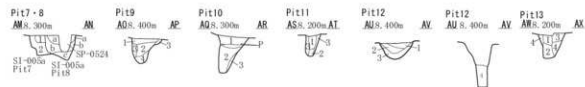
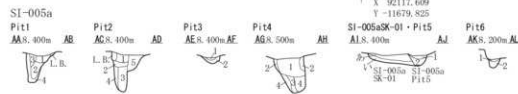
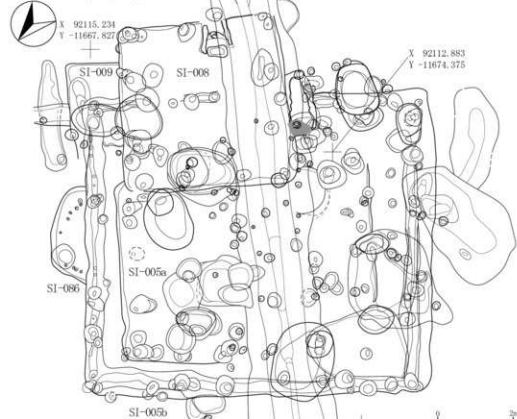

## SI-005b内Pit

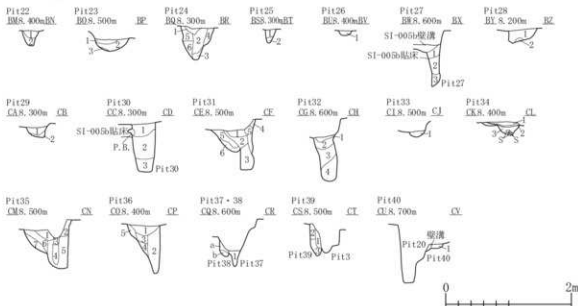

SI-009P122	第1層 10K3/2	黒褐色土	ハズス灰(φ1-9mm)少量,ローム灰(φ1-9mm)微量,土.R.(φ10-25mm)少量,炭化灰(φ1-5mm)微量	第6層 10K2/2	黒褐色土	灰(φ1-9mm)少量,炭化灰(φ1-5mm)微量	
	第2層 10K3/3	暗褐色土	ハズス灰(φ1-9mm)中量,土.R.(φ10-25mm)微量,炭化灰(φ1-3mm)極微量	SI-009P132	第1層 10K3/2	黒褐色土	ハズス灰(φ1-9mm)少量,炭化灰(φ1-5mm)微量,ローム灰(φ1-9mm)中量,土.R.(φ10-30mm)少量
SI-009P123	第1層 10K3/3	暗褐色土	ハズス灰(φ1-9mm)微量,ローム灰(φ1-9mm)少量,土.R.(φ10-20mm)少量,炭化灰(φ1-5mm)微量,焼土粒(φ1-3mm)極微量	第2層 10K3/2	黒褐色土	ハズス灰(φ1-9mm)少量,炭化灰(φ1-5mm)微量,ローム灰(φ1-9mm)中量,土.R.(φ10-30mm)中量,炭化灰(φ1-5mm)極微量	
第2層 10K3/2	黒褐色土	ハズス灰(φ1-9mm)少量,ローム灰(φ1-9mm)少量,炭化灰(φ1-5mm)微量,炭化灰(φ1-5mm)微量	第3層 10K2/1	黒色土	ハズス灰(φ1-9mm)少量,土.R.(φ10-30mm)少量,ローム灰(φ1-9mm)少量,炭化灰(φ1-5mm)微量		
第3層 10K3/3	褐色土	ハズス灰(φ5-9mm)中量	第4層 10K2/1	黒色土	ハズス灰(φ1-9mm)少量,土.R.(φ10-30mm)中量,ローム灰(φ1-9mm)中量		
SI-009P124	第2層 10K3/2	黒褐色土	ハズス灰(φ1-9mm)微量,ローム灰(φ1-9mm)少量,炭化灰(φ1-5mm)微量	SI-009P134	第1層 10K6/6	明黄褐色土	ハズス灰(φ1-9mm)少量,ローム灰(φ5-9mm)少量,炭化灰(φ1-3mm)極微量
第3層 10K3/3	にじみ黄褐色土	ハズス灰(φ1-9mm)微量,ローム灰(φ1-9mm)少量,炭化灰(φ1-5mm)微量	第1層 10K3/2	黒褐色土	ハズス灰(φ1-9mm)少量,炭化灰(φ1-5mm)微量		
第4層 10K3/3	にじみ黄褐色土	ハズス灰(φ1-9mm)微量,ローム灰(φ1-9mm)中量	第2層 10K3/3	暗褐色土	炭化灰(φ1-9mm)多量,炭化物(φ10-30mm)中量,焼土粒(φ1-5mm)少量,炭化灰(φ1-5mm)微量		
第5層 10K3/2	黒褐色土	ハズス灰(φ1-9mm)少量,土.R.(φ10-30mm)少量,ローム灰(φ1-5mm)少量	第3層 10K3/3	暗褐色土	ハズス灰(φ1-9mm)中量,炭化灰(φ1-5mm)微量,焼(φ10-30mm)多量		
第6層 10K2/2	黒褐色土	ハズス灰(φ1-9mm)微量,ローム灰(φ1-9mm)少量,土.R.(φ10-30mm)中量	SI-009P135	第1層 10K3/2	黒褐色土	ハズス灰(φ1-9mm)少量,ローム灰(φ1-9mm)微量,炭化灰(φ1-5mm)微量,焼土粒(φ1-5mm)微量	
SI-009P125	第1層 10K3/2	黒褐色土	ハズス灰(φ1-9mm)微量,炭化灰(φ1-5mm)極微量	第2層 10K3/2	黒褐色土	ハズス灰(φ1-9mm)少量,土.R.(φ10-30mm)少量,炭化灰(φ1-5mm)微量	
第2層 10K4/2	灰黄褐色土	ハズス灰(φ1-9mm)中量	SI-009P136	第1層 10K3/2	黒褐色土	ハズス灰(φ1-9mm)少量,炭化灰(φ1-3mm)微量	
SI-009P126	第1層 10K3/2	黒褐色土	ハズス灰(φ1-9mm)少量,炭化灰(φ1-3mm)微量	第2層 10K3/2	黒褐色土	ハズス灰(φ1-9mm)少量,炭化灰(φ1-3mm)微量	
SI-009P127	第1層 10K2/2	黒褐色土	ハズス灰(φ1-9mm)少量,ローム灰(φ1-9mm)微量,土.R.(φ10-40mm)少量,炭化灰(φ1-3mm)微量	第3層 10K3/2	黒褐色土	ハズス灰(φ1-9mm)少量,炭化灰(φ1-3mm)微量	
第2層 10K2/1	黒色土	ハズス灰(φ1-9mm)少量,ローム灰(φ1-9mm)少量,土.R.(φ10-20mm)少量,炭化灰(φ1-3mm)極微量	第4層 10K2/2	黒褐色土	ハズス灰(φ1-9mm)微量,土.R.(φ10-50mm)少量		
第3層 10K5/6	黄褐色土	ハズス灰(φ5-9mm)少量,土.R.(φ10-30mm)少量,土.R.(φ5-20mm)多量	第5層 10K2/2	黒褐色土	ハズス灰(φ1-9mm)少量,ローム灰(φ1-9mm)少量,土.R.(φ10-40mm)中量,炭化灰(φ1-3mm)微量		
SI-009P128	第1層 10K3/2	黒褐色土	ハズス灰(φ1-9mm)少量,ローム灰(φ1-9mm)少量,炭化灰(φ1-5mm)微量	第7層 10K3/2	黒褐色土	灰(φ1-9mm)少量,炭化灰(φ1-5mm)微量,ローム灰(φ1-9mm)中量,炭化灰(φ1-3mm)極微量	
第2層 10K3/2	黒褐色土	土.R.(φ10-20mm)少量	SI-009P136	第1層 10K3/2	黒褐色土	ハズス灰(φ1-9mm)微量,ローム灰(φ1-9mm)少量,土.R.(φ10-30mm)少量,炭化灰(φ1-3mm)極微量	
SI-009P129	第1層 10K2/2	黒褐色土	ハズス灰(φ1-9mm)少量,ローム灰(φ1-9mm)微量,土.R.(φ10-20mm)少量,炭化灰(φ1-5mm)微量,焼土粒(φ1-3mm)少量	第2層 10K2/2	黒褐色土	ハズス灰(φ1-9mm)微量,ローム灰(φ1-9mm)少量,炭化灰(φ1-3mm)極微量	
第2層 10K4/3	にじみ黄褐色土	ハズス灰(φ1-9mm)中量,土.R.(φ10-30mm)中量	第3層 10K2/2	黒褐色土	ハズス灰(φ1-9mm)少量,ローム灰(φ1-9mm)少量,土.R.(φ10-30mm)少量,炭化灰(φ1-3mm)微量		
SI-009P130	第1層 10K3/2	黒褐色土	ハズス灰(φ1-9mm)少量,ローム灰(φ1-9mm)少量,炭化灰(φ1-3mm)微量	第4層 10K3/1	にじみ黄褐色土	土.R.(φ10-30mm)多量	
第2層 10K3/2	黒褐色土	ハズス灰(φ1-9mm)少量,土.R.(φ10-30mm)少量,ローム灰(φ1-9mm)少量,炭化灰(φ1-3mm)極微量,焼土粒(φ1-5mm)少量	第5層 10K2/2	黒褐色土	ハズス灰(φ1-9mm)中量,土.R.(φ10-20mm)少量,土.R.(φ10-30mm)少量,炭化灰(φ1-3mm)極微量		
第3層 10K3/2	黒褐色土	土.R.(φ10-60mm)多量,炭化灰(φ1-3mm)極微量	SI-009P137	第1層 10K3/2	黒褐色土	ハズス灰(φ1-9mm)中量,土.R.(φ10-30mm)中量	
SI-009P131	第1層 10K3/2	黒褐色土	ハズス灰(φ1-9mm)少量,土.R.(φ10-30mm)少量,ローム灰(φ1-9mm)少量	第2層 10K2/2	黒褐色土	ハズス灰(φ1-9mm)少量,ローム灰(φ1-9mm)少量,炭化灰(φ1-3mm)極微量	
第2層 10K3/2	黒褐色土	ハズス灰(φ1-9mm)微量,炭化灰(φ1-2mm)極微量	SI-009P138	第1層 10K3/2	黒褐色土	ハズス灰(φ1-9mm)少量,炭化灰(φ1-5mm)微量,炭化灰(φ1-3mm)極微量	
第3層 10K3/2	黒褐色土	ハズス灰(φ1-9mm)少量,炭化灰(φ1-2mm)極微量	SI-009P139	第1層 10K3/2	黒褐色土	ハズス灰(φ1-9mm)中量,炭化灰(φ1-2mm)極微量	
第4層 10K1/3	にじみ黄褐色土	ハズス灰(φ1-9mm)少量,炭化灰(φ1-2mm)極微量	SI-009P140	第1層 10K3/2	黒褐色土	ハズス灰(φ1-9mm)微量,ローム灰(φ1-9mm)中量,炭化灰(φ1-5mm)少量	
第5層 10K3/2	黒褐色土	ハズス灰(φ1-9mm)少量,土.R.(φ10-20mm)少量,ローム灰(φ1-9mm)少量					

図 2-10 堅穴住居跡-9

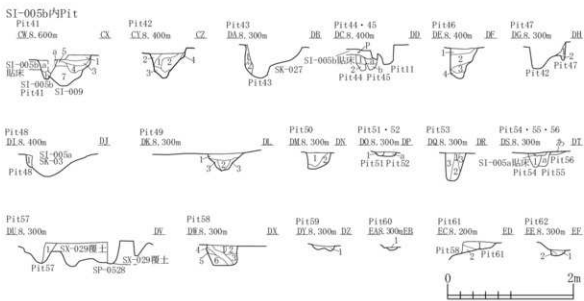

SI-009P141	第a層 10YR3/2	黒褐色土	バニス灰(φ1-9mm)少量, P.R.(φ10-25mm)散見, ローム灰(φ1-9mm)散見, 炭化灰(φ1-5mm)散見	SI-009P150	第1層 10YR2/2	黒褐色土	バニス灰(φ1-9mm)少量, P.R.(φ10-60mm)中量, ローム灰(φ1-9mm)少量, L.R.(φ10-20mm)少量, 炭化灰(φ1-3mm)散見
SI-009	第1層 10YR3/2	黒褐色土	バニス灰(φ1-9mm)少量, P.R.(φ10-80mm)中量, ローム灰(φ1-9mm)少量, L.R.(φ10-25mm)散見, 炭化灰(φ1-5mm)散見, 焼土灰(φ1-3mm)散見	第2層 10YR3/4	にじみ・黄褐色土	バニス灰(φ1-9mm)中量, ローム灰(φ1-9mm)中量, L.R.(φ10-30mm)中量, 炭化灰(φ1-3mm)散見	
第3層 10YR3/2	黒褐色土	バニス灰(φ1-9mm)中量, P.R.(φ10-80mm)中量, ローム灰(φ1-9mm)少量, 炭化灰(φ1-3mm)散見		SI-009P151	第1層 10YR2/2	黒褐色土	バニス灰(φ1-9mm)中量, ローム灰(φ1-9mm)散見, 炭化灰(φ1-3mm)散見
第4層 10YR2/1	褐色土上10YR3/2	褐色土との混合土	バニス灰(φ1-5mm)散見, 炭化灰(φ1-3mm)散見	SI-009P152	第a層 10YR3/2	黒褐色土	バニス灰(φ1-9mm)少量, ローム灰(φ1-5mm)散見, 炭化灰(φ1-3mm)散見
第5層 10YR2/2	黒褐色土	バニス灰(φ1-9mm)中量, P.R.(φ10-120mm)中量, L.R.(φ10-25mm)散見, 硝子		SI-009P153	第1層 10YR3/2	黒褐色土	バニス灰(φ1-9mm)少量, ローム灰(φ1-5mm)散見, 炭化灰(φ1-3mm)散見
第6層 10YR6/6	明黄褐色土	バニス灰(φ1-9mm)多量, P.R.(φ10-25mm)中量, 硝子		第2層 10YR3/2	黒褐色土	バニス灰(φ1-9mm)少量, 炭化灰(φ1-3mm)散見	
第7層 10YR6/6	明黄褐色土上10YR3/2	褐色土との混合土	バニス灰(φ1-9mm)中量, P.R.(φ10-60mm)中量, L.R.(φ10-30mm)少量, 硝子方	第3層 10YR3/2	黒褐色土	バニス灰(φ1-9mm)中量, P.R.(φ10-80mm)中量, 炭化灰(φ1-3mm)散見	
SI-009P142	第1層 10YR3/2	黒褐色土	バニス灰(φ1-9mm)中量, P.R.(φ10-15mm)少量, 炭化灰(φ1-3mm)散見	SI-009P154	第1層 10YR3/2	黒褐色土	バニス灰(φ1-9mm)散見, 炭化灰(φ1-3mm)散見
第2層 10YR3/2	黒褐色土	バニス灰(φ1-9mm)少量, ローム灰(φ1-5mm)散見, 炭化灰(φ1-3mm)散見		SI-009P155	第a層 10YR3/2	黒褐色土	バニス灰(φ1-9mm)少量, P.R.(φ10-80mm)散見
第3層 10YR3/2	黒褐色土	バニス灰(φ1-9mm)少量, ローム灰(φ1-3mm)散見		SI-009P156	黒褐色土	バニス灰(φ1-9mm)少量, 炭化灰(φ1-3mm)散見	
第4層 10YR3/2	黒褐色土	バニス灰(φ1-3mm)散見		SI-009P157	第1層 10YR3/2	黒褐色土	バニス灰(φ1-9mm)少量, P.R.(φ10-30mm)少量, ローム灰(φ1-9mm)少量, L.R.(φ10-60mm)少量
SI-009P143	第1層 10YR2/2	黒褐色土	バニス灰(φ1-9mm)少量, P.R.(φ10-30mm)散見, 炭化灰(φ1-3mm)散見, 焼土灰(φ1-3mm)散見	SI-009P158	第1層 10YR3/4	にじみ・黄褐色土	バニス灰(φ1-9mm)中量, P.R.(φ10-25mm)少量, ローム灰(φ1-9mm)少量, 炭化灰(φ1-3mm)散見
第2層 10YR3/2	黒褐色土	バニス灰(φ1-9mm)少量, P.R.(φ10-80mm)中量		第2層 10YR3/3	暗褐色土	バニス灰(φ1-9mm)少量, ローム灰(φ1-9mm)中量, L.R.(φ10-25mm)少量, 炭化灰(φ1-3mm)散見	
SI-009P144	第1層 10YR3/2	黒褐色土	バニス灰(φ1-9mm)少量, P.R.(φ10-60mm)少量	SI-009P159	第3層 10YR3/2	黒褐色土	バニス灰(φ1-9mm)少量, ローム灰(φ1-9mm)中量, 炭化灰(φ1-3mm)散見
第2層 10YR3/2	黒褐色土	バニス灰(φ1-9mm)少量, P.R.(φ10-60mm)少量, L.R.(φ10-30mm)少量		第4層 10YR3/2	黒褐色土	バニス灰(φ1-9mm)中量, ローム灰(φ1-9mm)少量, 炭化灰(φ1-3mm)散見	
SI-009P145	第a層 10YR2/2	黒褐色土	バニス灰(φ1-9mm)中量, 炭化灰(φ1-2mm)散見	第5層 10YR3/4	にじみ・黄褐色土	バニス灰(φ1-9mm)中量, P.R.(φ10-25mm)中量, L.R.(φ10-25mm)中量	
第b層 10YR2/2	黒褐色土	バニス灰(φ1-9mm)中量, 炭化灰(φ1-2mm)散見		第6層 10YR3/4	にじみ・黄褐色土	バニス灰(φ1-9mm)少量, P.R.(φ10-100mm)中量, L.R.(φ10-30mm)少量	
SI-009P146	第1層 10YR3/2	黒褐色土	バニス灰(φ1-9mm)散見, P.R.(φ10-20mm)散見, ローム灰(φ1-9mm)少量, 炭化灰(φ1-3mm)散見	SI-009P160	第1層 10YR3/4	にじみ・黄褐色土	バニス灰(φ1-9mm)少量, ローム灰(φ1-9mm)少量, L.R.(φ10-80mm)中量, 炭化灰(φ1-3mm)散見
第2層 10YR2/2	黒褐色土	バニス灰(φ1-9mm)少量, ローム灰(φ1-9mm)少量, L.R.(φ10-25mm)少量, 炭化灰(φ1-3mm)散見, 焼土灰(φ1-3mm)散見		SI-009P161	第1層 10YR3/2	暗褐色土	バニス灰(φ1-9mm)少量, P.R.(φ10-25mm)散見, ローム灰(φ1-9mm)少量, 炭化灰(φ1-3mm)散見
第3層 10YR3/2	黒褐色土	バニス灰(φ1-9mm)少量, P.R.(φ10-50mm)中量, ローム灰(φ1-9mm)散見		第2層 10YR3/2	黒褐色土	バニス灰(φ1-9mm)少量, P.R.(φ10-40mm)少量, ローム灰(φ1-9mm)少量, 炭化灰(φ1-3mm)散見	
第4層 10YR2/2	黒褐色土	バニス灰(φ1-9mm)少量, L.R.(φ10-25mm)少量		SI-009P162	第1層 10YR3/2	黒褐色土	バニス灰(φ1-9mm)散見, ローム灰(φ1-9mm)少量, 炭化灰(φ1-2mm)散見
SI-009P147	第1層 10YR3/4	にじみ・黄褐色土	バニス灰(φ1-9mm)中量, P.R.(φ10-30mm)少量, ローム灰(φ1-9mm)少量, 炭化灰(φ1-3mm)散見, 炭化灰(φ10-25mm)散見, 焼土灰(φ1-3mm)少量	第2層 10YR3/3	にじみ・黄褐色土	バニス灰(φ1-9mm)少量, ローム灰(φ1-9mm)少量, L.R.(φ10-25mm)少量, 炭化灰(φ1-3mm)散見	
第2層 10YR3/2	黒褐色土	バニス灰(φ1-9mm)少量, ローム灰(φ1-5mm)少量, 炭化灰(φ1-3mm)散見					
第3層 10YR3/4	褐色土	バニス灰(φ1-9mm)少量, P.R.(φ10-25mm)少量, ローム					

図 2-11 竪六住居跡-10

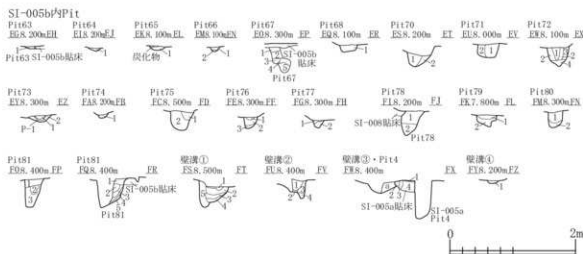

SI-009F103 第1層 303K/2	黒褐色土	バニス灰(φ1-9m)少量,ローム灰(φ1-9m)少量,LL(φ10-25m)中量,炭化灰(φ1-2m)極微量,焼土灰(φ1-5m)少量	第2層 303E/6 第1層 303E/2	黄褐色土	バニス灰(φ1-9m)少量,LL(φ10-30m)中量
SI-009F104 第1層 303K/2	黒褐色土	バニス灰(φ1-3m)微量,ローム灰(φ1-5m)微量,炭化灰(φ1-2m)微量	第2層 303E/2	黒褐色土	バニス灰(φ1-9m)少量,炭化灰(φ1-2m)微量,焼土灰(φ1-3m)微量
SI-009F105 第1層 303K/2	黒褐色土	バニス灰(φ1-9m)微量,ローム灰(φ1-9m)少量,炭化灰(φ1-3m)極微量	SI-009F180 第1層 303E/2	黒褐色土	バニス灰(φ1-9m)少量,ローム灰(φ1-9m)少量,LL(φ10-25m)微量,炭化灰(φ1-3m)極微量,焼土灰(φ1-5m)極微量
SI-009F106 第1層 303K/3	にじみ・黄褐色土	バニス灰(φ1-9m)中量	SI-009F181 第1層 303E/2	黒褐色土	バニス灰(φ1-5m)微量,ローム灰(φ1-3m)極微量
SI-009F107 第1層 303K/3	にじみ・黄褐色土	FL(φ10-20m)微量,LL(φ10-30m)多量	SI-009F182 第1層 303K/3	にじみ・黄褐色土	バニス灰(φ1-5m)微量,ローム灰(φ1-9m)中量,LL(φ10-30m)少量,炭化灰(φ1-3m)微量,焼土灰(φ1-3m)中量
SI-009F108 第2層 303K/3	にじみ・黄褐色土	バニス灰(φ1-9m)少量,炭化灰(φ1-2m)極微量	SI-009F183 第2層 303E/6(二点)	黄褐色土	にじみ・黄褐色土と土質アツクの混合土
SI-009F109 第1層 303K/3	にじみ・黄褐色土	FL(φ10-30m)中量,ローム灰(φ1-5m)中量	SI-009F184 第2層 303E/2	黒褐色土	バニス灰(φ1-9m)少量,炭化灰(φ1-9m)少量,LL(φ10-30m)少量,炭化灰(φ1-5m)微量
SI-009F110 第1層 303K/3	暗褐色土	バニス灰(φ1-9m)少量	SI-009F185 第4層 303K/3	にじみ・黄褐色土	バニス灰(φ1-9m)中量,ローム灰(φ1-9m)中量,炭化灰(φ1-3m)極微量
SI-009F111 第3層 303K/3	暗褐色土	バニス灰(φ1-9m)少量,ローム灰(φ1-9m)中量,LL(φ10-30m)少量	SI-009F186 第5層 303K/3	暗褐色土	バニス灰(φ1-9m)少量,ローム灰(φ1-5m)微量,焼土灰(φ1-3m)中量
SI-009F112 第1層 303K/3	暗褐色土	バニス灰(φ1-9m)少量,ローム灰(φ1-5m)微量,焼土灰(φ1-3m)極微量	SI-009F187 第1層 303E/2	黒褐色土	バニス灰(φ1-9m)少量,FL(φ10-40m)中量,ローム灰(φ1-9m)少量,LL(φ10-30m)少量
SI-009F113 第2層 303K/3	にじみ・黄褐色土	バニス灰(φ1-5m)微量,ローム灰(φ1-9m)多量	SI-009F188 第2層 303E/2	黒褐色土	バニス灰(φ1-9m)少量,炭化灰(φ1-3m)微量
SI-009F114 第1層 303K/2	黒褐色土	バニス灰(φ1-9m)少量,FL(φ10-20m)微量,ローム灰(φ1-9m)少量,炭化灰(φ1-3m)微量	SI-009F189 第2層 303E/2	黒褐色土	バニス灰(φ1-5m)微量,ローム灰(φ1-3m)少量,焼土灰(φ1-2m)微量
SI-009F115 第1層 303K/2	黒褐色土	バニス灰(φ1-9m)少量,FL(φ10-20m)微量,ローム灰(φ1-9m)少量,炭化灰(φ1-3m)微量	SI-009F190 第2層 303E/2	黒褐色土	バニス灰(φ1-9m)中量,ローム灰(φ1-10m)少量,LL(φ10-30m)少量,炭化灰(φ1-5m)極微量
SI-009F116 第1層 303K/2	黒褐色土	バニス灰(φ1-9m)少量,FL(φ10-20m)中量,ローム灰(φ1-9m)少量	SI-009F191 第1層 303K/2	黒褐色土	バニス灰(φ1-9m)少量,ローム灰(φ1-9m)中量,LL(φ10-30m)少量,炭化灰(φ1-3m)極微量
SI-009F117 第1層 303K/2	黒褐色土	バニス灰(φ1-9m)少量,FL(φ10-20m)微量,ローム灰(φ1-9m)少量,炭化灰(φ1-3m)微量	SI-009F192 第2層 303E/2	黒褐色土	バニス灰(φ1-9m)少量,ローム灰(φ1-9m)少量,LL(φ10-30m)少量,炭化灰(φ1-3m)微量,焼土灰(φ1-5m)微量
SI-009F118 第1層 303K/3	にじみ・黄褐色土	バニス灰(φ1-9m)中量,炭化灰(φ1-3m)極微量	SI-009F193 第1層 303K/2	黒褐色土	バニス灰(φ1-9m)中量,FL(φ10-30m)少量,ローム灰(φ1-3m)微量
SI-009F119 第1層 303K/2	黒褐色土	バニス灰(φ1-9m)少量,ローム灰(φ1-9m)中量,LL(φ10-30m)少量,炭化灰(φ1-3m)極微量	SI-009F194 第1層 303E/2	黒褐色土	バニス灰(φ1-9m)少量,炭化灰(φ1-5m)中量
SI-009F120 第1層 303K/2	黒褐色土	バニス灰(φ1-9m)少量,FL(φ10-30m)中量,ローム灰(φ1-9m)少量,LL(φ10-30m)少量,炭化灰(φ1-3m)微量	SI-009F195 第1層 303E/4	黒褐色土	バニス灰(φ1-9m)少量,炭化灰(φ1-5m)中量
SI-009F121 第2層 303K/2	黒褐色土	バニス灰(φ1-9m)少量,FL(φ10-20m)微量,ローム灰(φ1-9m)少量,炭化灰(φ1-3m)微量	SI-009F196 第1層 303E/2	黒褐色土	バニス灰(φ1-9m)少量,炭化灰(φ1-5m)中量
SI-009F122 第1層 303K/2	黒褐色土	バニス灰(φ1-9m)少量,FL(φ10-20m)少量,ローム灰(φ1-9m)少量,LL(φ10-30m)少量,炭化灰(φ1-3m)微量	SI-009F197 第1層 303E/2	黒褐色土	バニス灰(φ1-9m)少量,ローム灰(φ1-9m)少量,LL(φ10-30m)少量,炭化灰(φ1-3m)微量
SI-009F123 第1層 303K/2	黒褐色土	バニス灰(φ1-9m)少量,FL(φ10-30m)少量,ローム灰(φ1-9m)少量,LL(φ10-30m)少量,炭化灰(φ1-3m)微量	SI-009F198 第1層 303E/2	黒褐色土	バニス灰(φ1-9m)少量,ローム灰(φ1-9m)少量,LL(φ10-30m)少量,炭化灰(φ1-3m)微量
SI-009F124 第1層 303K/2	黒褐色土	バニス灰(φ1-9m)少量,FL(φ10-30m)少量,ローム灰(φ1-9m)少量,LL(φ10-30m)少量,炭化灰(φ1-3m)微量	SI-009F199 第1層 303E/2	黒褐色土	バニス灰(φ1-9m)少量,ローム灰(φ1-9m)少量,LL(φ10-30m)少量,炭化灰(φ1-3m)微量
SI-009F125 第1層 303K/3	にじみ・黄褐色土	バニス灰(φ1-9m)少量,ローム灰(φ1-9m)少量,LL(φ10-30m)少量,炭化灰(φ1-3m)微量	SI-009F200 第1層 303E/2	黒褐色土	バニス灰(φ1-9m)少量,ローム灰(φ1-9m)少量,LL(φ10-30m)少量,炭化灰(φ1-3m)微量
SI-009F126 第1層 303K/2	黒褐色土	バニス灰(φ1-9m)少量,FL(φ10-30m)中量,ローム灰(φ1-9m)少量,LL(φ10-30m)少量,炭化灰(φ1-3m)微量	SI-009F201 第1層 303E/2	黒褐色土	バニス灰(φ1-9m)少量,ローム灰(φ1-9m)少量,LL(φ10-30m)少量,炭化灰(φ1-3m)微量
SI-009F127 第1層 303K/2	黒褐色土	バニス灰(φ1-9m)少量,FL(φ10-30m)中量,ローム灰(φ1-9m)少量,LL(φ10-30m)少量,炭化灰(φ1-3m)微量	SI-009F202 第1層 303E/2	黒褐色土	バニス灰(φ1-9m)少量,ローム灰(φ1-9m)少量,LL(φ10-30m)少量,炭化灰(φ1-3m)微量
SI-009F128 第1層 303E/2	黒褐色土	バニス灰(φ1-9m)少量,ローム灰(φ1-9m)少量,LL(φ10-30m)少量,炭化灰(φ1-3m)微量	SI-009F203 第1層 303E/2	黒褐色土	バニス灰(φ1-9m)少量,ローム灰(φ1-9m)少量,LL(φ10-30m)少量,炭化灰(φ1-3m)微量

図 2-12 竖穴住居跡 - 11

SI-005a・005b出土遺物位置図1(土器)

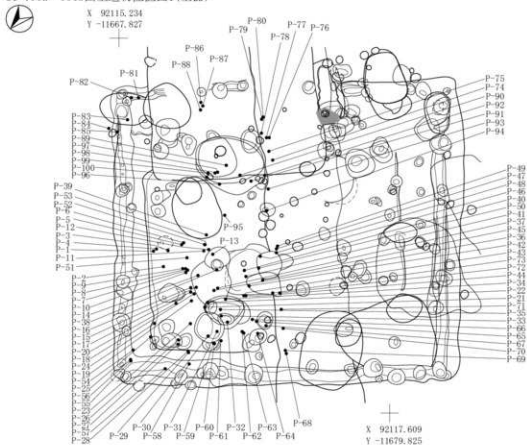

SI-005a・005b出土遺物位置図2(土器)



図 2-13 竪穴住居跡 -12



SI-005a・005b出土遺物位置図3(土器)

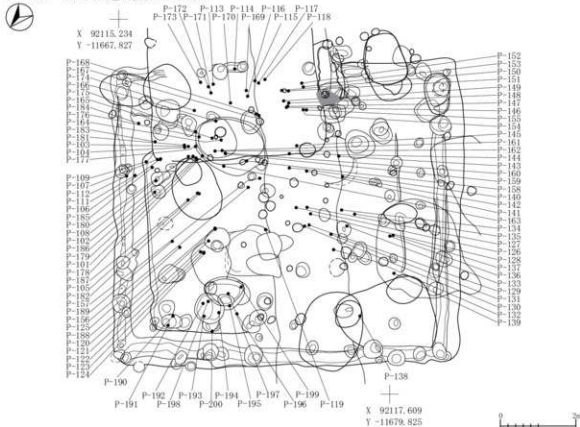
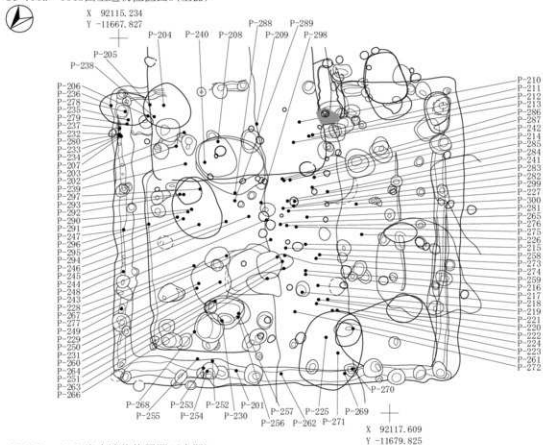

SI-005a・005b出土遺物位置図4(土器)



图 2-14 竪穴住居跡-13

SI-005a・005b出土遺物位置図5(石器・石製品・鉄製品・炭化物サンプル・灰サンプル)



SI-005a・005b土坑・Pit内出土遺物位置図

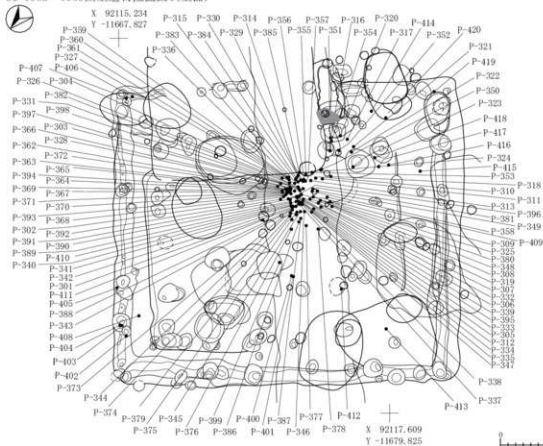
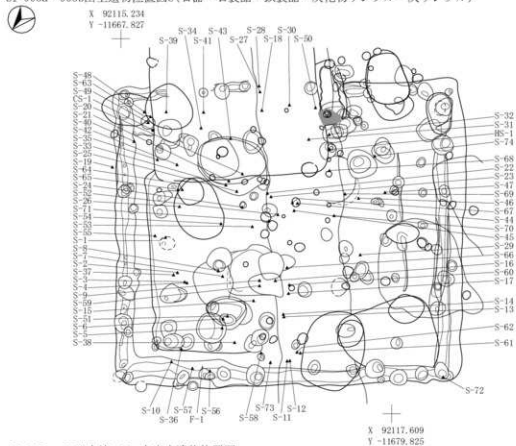

図 2-15 竪穴住居跡 -14

SI-005a・005b焼土・粘土範圍中層



X 92115.234  
Y -11667.827

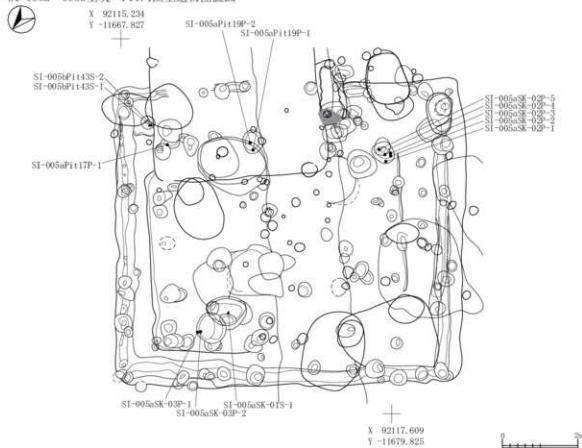
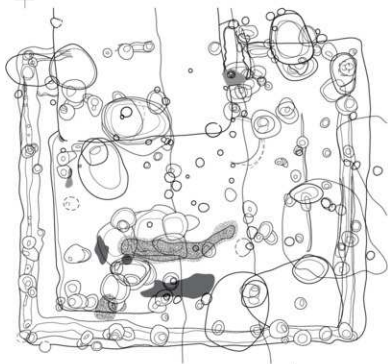

X 92117.609  
Y -11679.825

SI-005a・005b炭化物・焼土・粘土・灰・遺物範圍下層



X 92115.234  
Y -11667.827

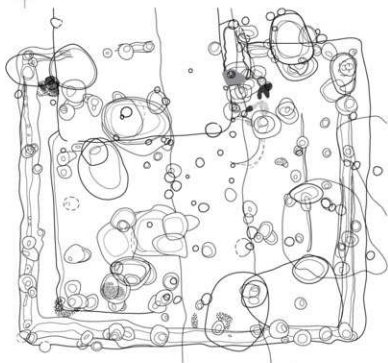

X 92117.609  
Y -11679.825



图 2-16 竖穴住居跡 -15

SI-005a・005b掘り方



X 92115.234  
Y -11667.827

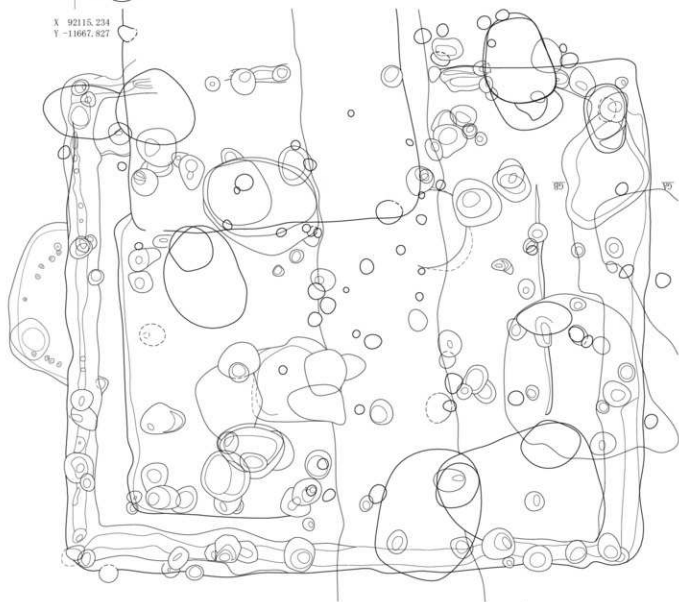

SI-005b掘り方セクション  
GAS.300m 盛



X 92117.609  
Y -11679.825

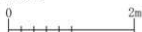

SI-005b掘り方

第1層 10TR4/4 褐色土  
バミス粒(φ1-9mm)中量、P.B.(φ10-30mm)中量、L.B.(φ10-100mm)中量、  
焼土粒(φ5-9mm)極微量

図 2-17 竪穴住居跡 -16



図 2-18 竪穴住居跡 -17

第20層	10YK/1	黒褐色土	パミス粒(φ1-5mm)少量,ローム粒(φ2-5mm)微量,炭化粒(φ1-3mm)微量,焼土粒(φ1-5mm)少量,灰中量,掘り方
第21層	10YK/2	黒褐色土	パミス粒(φ1-9mm)少量,炭化粒(φ1-3mm)微量,焼土粒(φ1-3mm)微量,掘り方
第22層	10YK/2	黒褐色土	パミス粒(φ1-9mm)少量,ローム粒(φ1-9mm)微量,L.B.(φ10-20mm)微量,炭化粒(φ1-5mm)微量,焼土粒(φ1-3mm)極微量,掘り方
第23層	10YK/2	黒褐色土	パミス粒(φ1-9mm)微量,ローム粒(φ1-9mm)微量,炭化粒(φ1-6mm)微量,焼土粒(φ1-9mm)少量,灰微量,掘り方
第24層	10YK/2	黒褐色土	パミス粒(φ1-9mm)少量,P.B.(φ10-20mm)少量,焼土粒(φ1-5mm)微量,掘り方
第25層	10YK/3	にぶい黄褐色土	パミス粒(φ1-9mm)中量,P.B.(φ10-20mm)中量,炭化粒(φ1-3mm)微量,焼土粒(φ5-9mm)極微量,掘り方
間1層	10YK/2	黒褐色土	パミス粒(φ1-5mm)微量,ローム粒(φ1-5mm)微量,焼土粒(φ1-9mm)微量
第26層	10YK/6	明黄褐色土と10YK/3層褐色土の混合土	パミス粒(φ1-5mm)微量,L.B.(φ10-35mm)中量,炭化粒(φ1-2mm)微量,袖
SI-005bPit14			
第5層	10YK/2	黒褐色土	パミス粒(φ1-9mm)少量,炭化粒(φ1-5mm)少量,焼土粒(φ1-9mm)中量,灰多量
第4層	10YK/1	黒褐色土	炭化粒(φ1-9mm)中量,焼土粒(φ1-5mm)少量,灰多量
SI-005bPit18			
第a層	10YK/1	黒褐色土	パミス粒(φ1-9mm)少量,P.B.(φ10-70mm)中量,L.B.(φ30-40mm)中量,炭化粒(φ1-5mm)少量,焼土粒(φ1-9mm)微量,焼土ブロック(φ10-20mm)少量,灰微量

SI-005bカマド出土遺物位置図

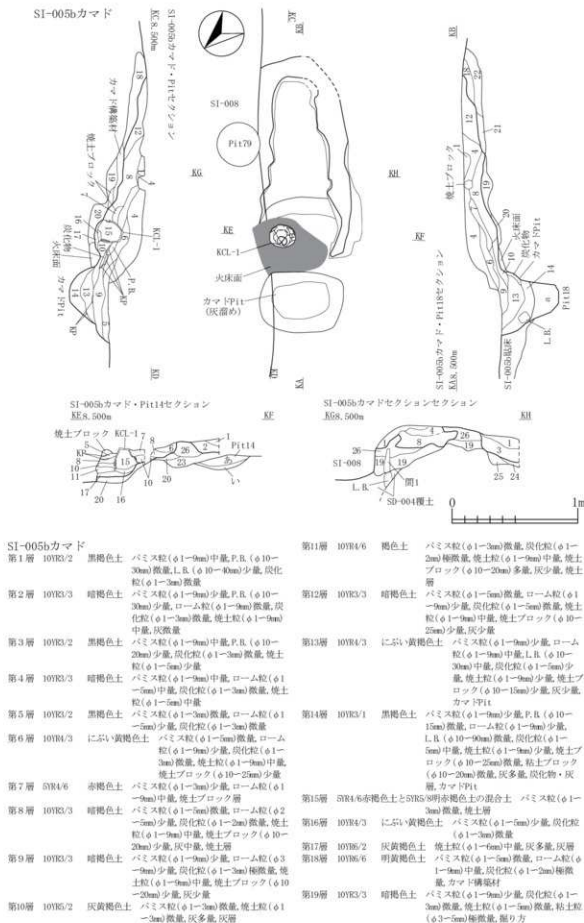
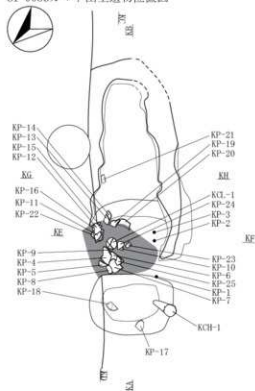

SI-005bカマド焼土・粘土範囲1面目

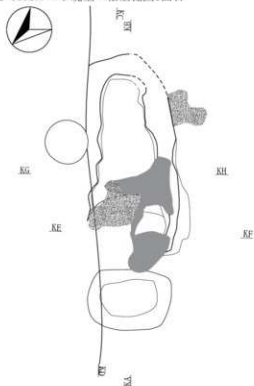

SI-005bカマド焼土範囲2面目



図 2-19 竪穴住居跡 - 18



図 2-20 竪穴住居跡 -19

SI-006

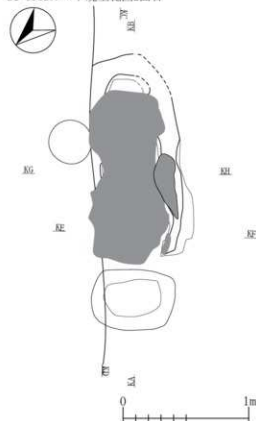

SI-006・007・SK-029・SD-004セクション  
A.S.700m

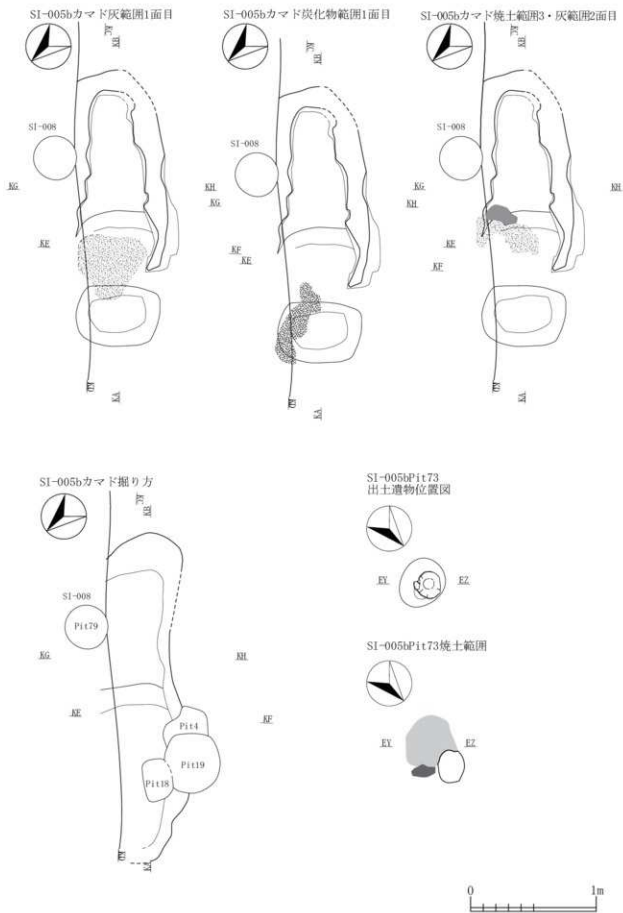
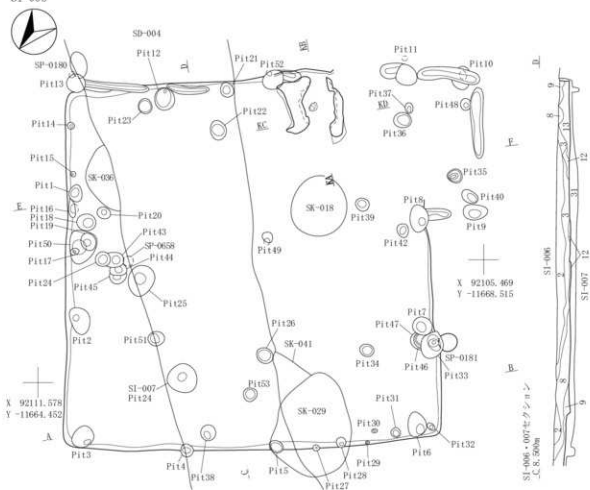
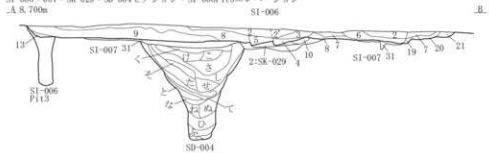

SI-006・007・SD-004・SK-036セクション  
E.S.700m



図 2-21 竪穴住居跡 -20



## SI-006

第1層	10YR2/2 黒褐色土	バミズ粒(φ5~9mm)少量
第2層	10YR2/3 黒褐色土	バミズ粒(φ3~5mm)少量, 焼土粒(φ1~5mm)微量 カクラン
第2層	10YR2/3 黒褐色土	
第3層	10YR2/2 黒褐色土	バミズ粒(φ1~5mm)少量, 炭化粒(φ1~3mm)少量, カクラン
第4層	10YR3/1 黒褐色土	バミズ粒(φ1~9mm)少量, P.R.(φ10~15mm)少量, カクラン
第5層	10YR2/3 黒褐色土	バミズ粒(φ1~9mm)中量, P.R.(φ10~20mm)中量
第6層	10YR4/2 灰黄褐色土	P.R.(φ10~15mm)少量, 焼土粒(φ3mm)少量
第7層	10YR3/3 暗褐色土	バミズ粒(φ1~5mm)中量, P.R.(φ10~20mm)少量
第8層	10YR2/2 黒褐色土	バミズ粒(φ1~9mm)中量, 焼土ブロック(φ15mm)微量
第9層	10YR3/3 暗褐色土	バミズ粒(φ1~5mm)中量, L.R.(φ30~50mm)少量, 焼土粒(φ1~3mm)少量
第10層	10YR1/3 にぶい黄褐色土	バミズ粒(φ1~9mm)少量, P.R.(φ10~20mm)少量
第11層	10YR4/4 褐色土	ローム粒(φ5~9mm)少量
第11層	10YR4/4 褐色土	
第11層	10YR4/4 暗褐色土	ローム粒(φ5~9mm)中量, L.R.(φ10~20mm)中量, 炭化粒(φ1~3mm)少量, 焼土粒(φ5mm)微量
第11層	10YR4/4 暗褐色土	ローム粒(φ3~5mm)少量, 焼土粒(φ1~5mm)少量
第15層	10YR1/3 にぶい黄褐色土	バミズ粒(φ1~5mm)中量, P.R.(φ10~20mm)中量
第16層	10YR4/2 灰黄褐色土	P.R.(φ10~20mm)少量
第17層	10YR2/3 黒褐色土	バミズ粒(φ5~9mm)中量
第18層	10YR5/2 灰黄褐色土	L.R.(φ10~20mm)中量
第19層	10YR2/2 黒褐色土	バミズ粒(φ5~9mm)少量
第20層	10YR5/3 にぶい黄褐色土	バミズ粒(φ1~9mm)少量, P.R.(φ10~20mm)少量
第21層	10YR5/4 にぶい黄褐色土	

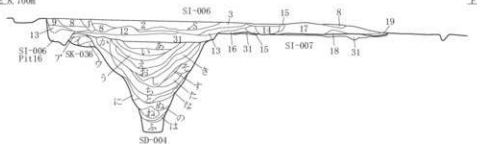
## SI-007

第22層	10YR1/2 灰黄褐色土	P.R.(φ10~30mm)少量, L.R.(φ10~30mm)少量
第23層	10YR1/2 灰黄褐色土	バミズ粒(φ1~9mm)多量, P.R.(φ10~40mm)多量, ローム粒(φ1~9mm)中量, L.R.(φ10~20mm)中量
第24層	10YR6/6 明黄褐色土	ローム層
第25層	10YR3/3 暗褐色土	P.R.(φ15mm)微量
第26層	10YR2/1 黒色土	バミズ粒(φ1~5mm)少量
第27層	10YR2/2 黒褐色土	バミズ粒(φ1~9mm)少量
第28層	10YR1/7/1 黒色土	バミズ粒(φ5~9mm)少量
第29層	10YR6/8 明黄褐色土	ローム層
第30層	10YR1/6 褐色土	ローム層
第31層	10YR1/3 にぶい黄褐色土	バミズ粒(φ1~9mm)少量, P.R.(φ10~30mm)中量, L.R.(φ10~30mm)少量, 炭化粒(φ1~3mm)少量, 焼土粒(φ1~2mm)少量, 貝殻
第32層	10YR2/3 黒褐色土	バミズ粒・ブロック(φ1~15mm)中量, 炭化粒(φ1~15mm)中量, 炭(φ1~15mm)微量

## SK-029

第1層	10YR3/3 暗褐色土	バミズ粒(φ1~9mm)少量, P.R.(φ10~100mm)少量, 炭化粒(φ1~5mm)微量, 焼土粒(φ1~3mm)少量
第2層	10YR3/4 暗褐色土	バミズ粒(φ1~9mm)少量, P.R.(φ10~30mm)中量, 炭化粒(φ1~5mm)少量, 焼土粒(φ1~2mm)微量

## SK-036

第7層	2.5B1/2 灰褐色土	L.R.(φ10~20mm)多量, 炭化粒(φ1~5mm)少量, 焼土粒(φ1~5mm)中量
第4層	2.5B1/3 褐色土	炭化粒(φ1~5mm)少量, 焼土粒(φ1~9mm)多量, 焼土層
第5層	2.5B1/1 黒褐色土	P.R.(φ10~20mm)少量, 炭化粒(φ1~2mm)微量, 焼土粒(φ1~9mm)少量

## SD-004

第1層	10YR1/2 灰黄褐色土	バミズ粒(φ1~9mm)中量, P.R.(φ10~30mm)少量, L.R.(φ10~20mm)少量, 炭化粒(φ1~9mm)少量, 焼土粒(φ1~5mm)少量
第1層	10YR5/3 にぶい黄褐色土	バミズ粒(φ1~9mm)少量, P.R.(φ10~50mm)多量, L.R.(φ10~50mm)中量, 炭化粒(φ1~3mm)少量
第2層	10YR1/2 黒色土	P.R.(φ10~30mm)少量, L.R.(φ10~70mm)中量, 炭化粒(φ1~9mm)少量, 焼土粒(φ1~3mm)微量
第2層	10YR6/6 明黄褐色土	バミズ粒(φ1~9mm)多量, P.R.(φ10~60mm)多量, L.R.(φ10~120mm)多量
第2層	10YR1/3 にぶい黄褐色土	バミズ粒(φ1~9mm)少量, P.R.(φ10~30mm)少量, L.R.(φ10mm)少量, 炭化粒(φ1~5mm)少量, 焼土粒(φ1~3mm)少量
第3層	10YR5/4 にぶい黄褐色土	L.R.層
第3層	10YR5/4 にぶい黄褐色土	P.R.(φ10~20mm)少量, L.R.(φ10~20mm)多量, 炭化粒(φ1~2mm)微量, 焼土粒(φ1~2mm)微量
第3層	10YR1/2 灰黄褐色土	バミズ粒(φ1~9mm)多量, P.R.(φ10~50mm)中量, L.R.(φ10~20mm)少量, 炭化粒(φ1~9mm)少量, 焼土粒(φ1~9mm)少量
第3層	10YR1/2 灰黄褐色土	バミズ粒(φ1~9mm)多量, P.R.(φ10~50mm)中量, L.R.(φ10~25mm)少量, 炭化粒(φ1~3mm)少量
第3層	10YR2/2 黒褐色土	バミズ粒(φ1~9mm)少量, P.R.(φ10~30mm)少量, ローム粒(φ1~9mm)少量, 炭化粒(φ1~5mm)少量, 焼土粒(φ1~2mm)微量
第4層	10YR1/4 褐色土	バミズ粒(φ1~5mm)微量, ローム粒(φ1~9mm)多量, 炭化粒(φ1~2mm)微量
第5層	10YR3/2 黒褐色土	バミズ粒(φ1~9mm)中量, 炭化粒(φ1~5mm)少量
第6層	10YR2/4 暗褐色土	バミズ粒(φ1~9mm)少量, ローム粒(φ1~9mm)少量, 炭化粒(φ1~3mm)少量
第6層	10YR1/3 にぶい黄褐色土	バミズ粒(φ1~5mm)少量, P.R.(φ10~100mm)少量, L.R.(φ10~20mm)少量, 炭化粒(φ1~2mm)少量
第7層	10YR5/3 にぶい黄褐色土	バミズ粒(φ1~9mm)少量, P.R.(φ10~30mm)少量, L.R.(φ10~70mm)中量, 炭化粒(φ1~3mm)少量, 焼土粒(φ1~2mm)少量
第7層	10YR2/2 黒褐色土	バミズ粒(φ1~9mm)少量, P.R.(φ10~20mm)少量, 炭化粒(φ1~5mm)少量
第7層	10YR3/3 暗褐色土	バミズ粒(φ1~9mm)少量, P.R.(φ10~70mm)少量, 炭化粒(φ1~2mm)微量, 焼土粒(φ1~2mm)微量
第7層	10YR2/1 黒色土	バミズ粒(φ1~9mm)少量, P.R.(φ10~70mm)少量, 炭化粒(φ1~2mm)微量
第7層	10YR2/2 黒褐色土	バミズ粒(φ1~9mm)少量, P.R.(φ10~50mm)少量, 炭化粒(φ1~9mm)少量, 炭化物層
第7層	10YR4/2 灰黄褐色土	P.R.(φ10~100mm)中量, L.R.(φ10~20mm)少量, 炭化粒(φ1~9mm)少量
第7層	10YR3/2 黒褐色土	バミズ粒(φ1~9mm)中量, 炭化粒(φ1~5mm)少量, 焼土粒(φ1~2mm)微量
第7層	10YR1/3 にぶい黄褐色土	バミズ粒(φ1~9mm)少量, L.R.(φ10mm)多量, 炭化粒(φ1~2mm)少量, 焼土粒(φ1~2mm)少量
第7層	10YR1/7/1 褐色土	バミズ粒(φ1~2mm)少量, 炭化粒(φ1~2mm)少量, 炭化物層
第7層	10YR1/4 褐色土	バミズ粒(φ1~5mm)少量, ローム粒(φ1~5mm)少量, 炭化粒(φ1~2mm)少量, 焼土粒(φ1~2mm)微量
第7層	2.5B5/2 暗灰黄色土	2.5B6/4にぶい黄褐色砂質土(φ1~9mm)少量
第7層	10YR1/2 灰黄褐色土	バミズ粒(φ1~9mm)中量, P.R.(φ10~20mm)少量, L.R.(φ10~20mm)中量, 炭化粒(φ1~2mm)微量
第7層	2.5Y1/2 暗灰黄色土	バミズ粒(φ1~9mm)少量, L.R.(φ10~20mm)中量, 炭化粒(φ1~5mm)少量, 焼土粒(φ1~9mm)微量

SI-006内Pit



図 2-22 竪穴住居跡 -21



SI-006内Pit

Pit25・SD-004エレベーション

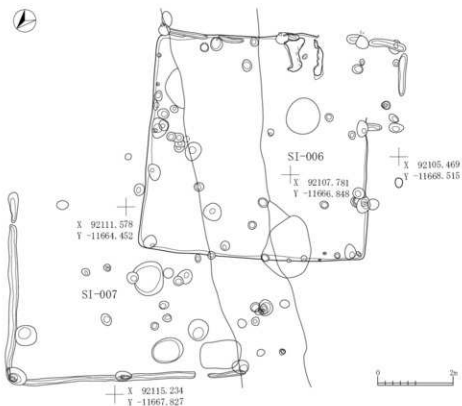
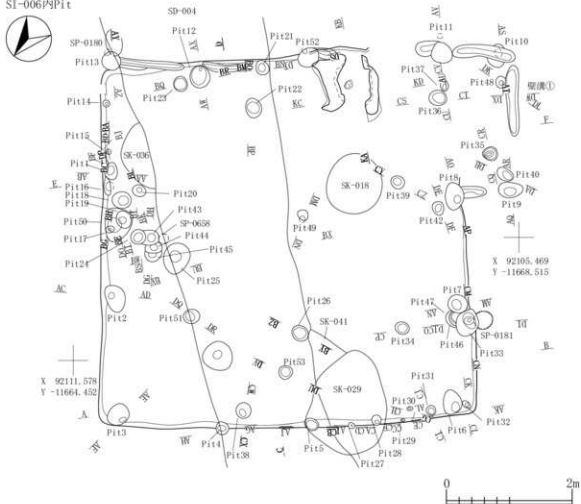
FFR. 400m

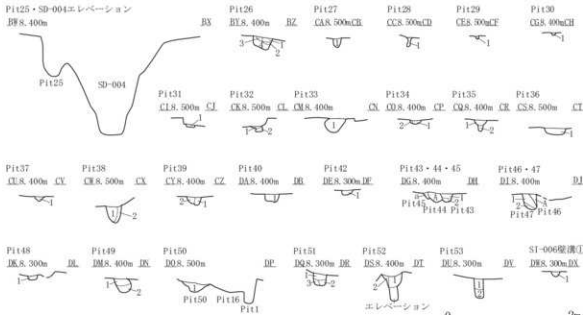

- SI-00P126 第1層 10YR4/3 にごい・黄褐色土 バシス灰(φ1-9cm)中量,P.R.(φ10-20cm)少量,炭化灰(φ1-2cm)少量
- 第2層 10YR2/2 黒褐色土 バシス灰(φ1-5cm)少量,炭化灰(φ1-2cm)少量,焼土粒(φ10mm)微量
- 第3層 10YR3/4 暗褐色土 バシス灰(φ1-9cm)少量,土.R.(φ10-15cm)少量,炭化灰(φ1-2cm)少量,焼土粒(φ1-2cm)微量
- 第4層 10YR4/2 灰黄褐色土 バシス灰(φ1-9cm)微量,炭化灰(φ1-9cm)微量
- SI-00P127 第1層 10YR3/1 黒褐色土 バシス灰(φ1-2cm)微量,炭化灰(φ1-2cm)微量,焼土粒(φ1-2cm)微量
- SI-00P128 第1層 10YR3/2 黒褐色土 バシス灰(φ1-5cm)少量,炭化灰(φ1-2cm)微量
- SI-00P129 第1層 10YR3/2 黒褐色土 バシス灰(φ1-9cm)少量,炭化灰(φ1-2cm)微量
- SI-00P130 第1層 10YR2/2 黒褐色土 バシス灰(φ1-9cm)少量,炭化灰(φ1-3cm)少量,焼土粒(φ1-2cm)微量
- SI-00P131 第1層 10YR3/2 黒褐色土 バシス灰(φ1-9cm)少量,炭化灰(φ1-5cm)少量,焼土粒(φ1-2cm)微量
- 第2層 10YR3/3 暗褐色土 バシス灰(φ1-5cm)微量,P.R.(φ10-20cm)少量,炭化灰(φ1-2cm)微量
- SI-00P133 第1層 10YR3/1 黒褐色土 バシス灰(φ1-9cm)少量,炭化灰(φ1-3cm)微量
- SI-00P134 第1層 10YR2/2 黒褐色土 バシス灰(φ1-9cm)少量,炭化灰(φ1-2cm)少量,焼土粒(φ1-2cm)微量
- 第2層 10YR2/1 黒色土 バシス灰(φ1-9cm)微量,炭化灰(φ1-2cm)微量
- 第3層 10YR3/3 暗褐色土 バシス灰(φ1-5cm)中量,炭化灰(φ1-3cm)少量,焼土粒(φ1-2cm)少量
- 第2層 10YR3/2 暗褐色土 バシス灰(φ1-9cm)微量,炭化灰(φ1-2cm)微量,焼土粒(φ1-2cm)微量
- SI-00P136 第1層 10YR4/3 にごい・黄褐色土 バシス灰(φ1-5cm)少量,炭化灰(φ1-2cm)少量,焼土粒(φ1-2cm)微量
- SI-00P137 第1層 10YR3/2 黒褐色土 バシス灰(φ1-3cm)少量,炭化灰(φ1-2cm)少量,焼土粒(φ1-2cm)微量
- SI-00P138 第1層 10YR3/1 黒褐色土 バシス灰(φ1-5cm)微量,炭化灰(φ1-2cm)微量,焼土粒(φ1-2cm)微量
- 第2層 10YR3/2 黒褐色土 バシス灰(φ1-9cm)少量,炭化灰(φ1-2cm)微量,焼土粒(φ1-2cm)微量
- SI-00P139 第1層 10YR4/3 にごい・黄褐色土 バシス灰(φ1-9cm)少量,炭化灰(φ1-2cm)微量,焼土粒(φ10mm)微量
- 第2層 10YR4/2 灰黄褐色土 バシス灰(φ1-5cm)少量,P.R.(φ10mm)微量,炭化灰(φ1-2cm)微量
- SI-00P140 第1層 10YR4/2 灰黄褐色土 バシス灰(φ1-5cm)少量,P.R.(φ10-20cm)少量,炭化灰(φ1-3cm)少量,焼土粒(φ1-2cm)微量
- SI-00P142 第1層 10YR4/2 灰黄褐色土 バシス灰(φ1-5cm)少量,炭化灰(φ1-2cm)微量,焼土粒(φ1-2cm)微量

- SI-00P143 第1層 10YR3/2 黒褐色土 バシス灰(φ1-9cm)少量,P.R.(φ10-25cm)少量,炭化灰(φ1-3cm)少量,焼土粒(φ1-9cm)少量
- 第2層 10YR3/3 暗褐色土 バシス灰(φ1-9cm)中量,P.R.(φ10-20cm)中量,炭化灰(φ1-2cm)微量,焼土粒(φ1-2cm)微量
- SI-00P144 第A層 10YR4/2 灰黄褐色土 バシス灰(φ1-9cm)中量,P.R.(φ10-15cm)多量,炭化灰(φ1-2cm)少量,焼土粒(φ1-7mm)少量
- SI-00P145 第A層 10YR3/3 にごい・黄褐色土 バシス灰(φ1-9cm)多量,P.R.(φ10-20cm)多量,炭化灰(φ1-2cm)微量
- SI-00P146 第A層 10YR5/6 黄褐色土 バシス灰(φ1-9cm)少量,P.R.(φ10-20cm)少量,炭化灰(φ1-2cm)微量,焼土粒(φ1-2cm)微量,10YR3/2黒褐色土少量
- SI-00P147 第1層 10YR4/2 灰黄褐色土 バシス灰(φ1-9cm)少量,P.R.(φ10-15cm)少量,炭化灰(φ1-3cm)微量,焼土粒(φ1-2cm)微量
- 第2層 10YR4/3 にごい・黄褐色土 バシス灰(φ1-9cm)多量,炭化灰(φ1-2cm)微量
- 第3層 10YR3/2 黒褐色土 バシス灰(φ1-9cm)少量,炭化灰(φ1-3cm)少量,焼土粒(φ1-2cm)微量
- SI-00P149 第1層 10YR3/2 黒褐色土 バシス灰(φ1-9cm)少量,炭化灰(φ1-2cm)微量
- 第2層 10YR4/2 灰黄褐色土 バシス灰(φ1-9cm)少量,P.R.(φ10-20cm)中量,土.R.(φ10-20cm)少量,炭化灰(φ1-2cm)微量
- SI-00P150 第1層 10YR5/3 にごい・黄褐色土 バシス灰(φ1-9cm)多量,P.R.(φ10-25m)多量,炭化灰(φ1-2cm)微量
- SI-00P151 第1層 10YR3/2 黒褐色土 バシス灰(φ1-9cm)少量,P.R.(φ10-25mm)少量,炭化灰(φ1-3cm)少量,焼土粒(φ1-2cm)微量
- 第2層 10YR2/2 黒褐色土 バシス灰(φ1-9cm)少量,P.R.(φ10-20mm)中量,炭化灰(φ1-2cm)微量
- 第3層 10YR4/2 灰黄褐色土 バシス灰(φ1-9cm)多量,P.R.(φ10mm)少量,炭化灰(φ1-2cm)微量
- SI-00P152 第1層 10YR3/2 黒褐色土 バシス灰(φ1-9cm)少量,P.R.(φ10-12mm)少量,炭化灰(φ1-9cm)少量,焼土粒(φ1-2cm)微量
- 第2層 10YR3/4 暗褐色土 バシス灰(φ1-9cm)少量,P.R.(φ10-30mm)少量,炭化灰(φ1-2cm)微量
- SI-00P153 第1層 10YR3/2 黒褐色土 バシス灰(φ1-9cm)中量,P.R.(φ10-15mm)少量,土.R.(φ10-20mm)少量,炭化灰(φ1-5mm)少量
- 第2層 10YR4/2 灰黄褐色土 バシス灰(φ1-9cm)少量,土.R.(φ1-9cm)少量,炭化灰(φ1-1mm)少量
- SI-00P(壁工) 第1層 10YR3/2 黒褐色土 バシス灰(φ1-9cm)少量,炭化灰(φ1-3cm)少量,焼土粒(φ1-2cm)微量

図 2-24 竪六住居跡 -23

SI-006出土遺物位置圖1(土器)

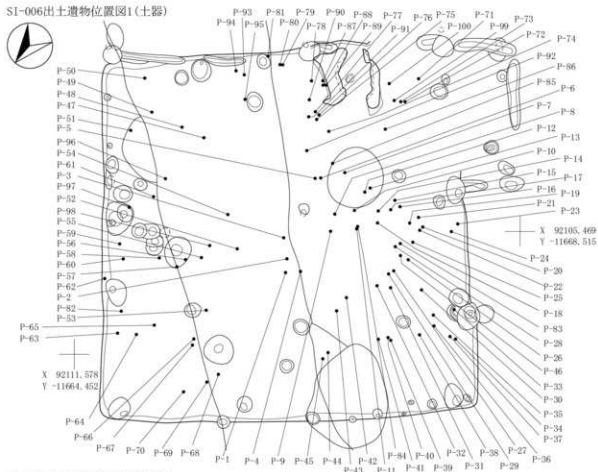

SI-006出土遺物位置圖2(土器)



圖 2-25 豎穴住居跡 -24

SI-006出土遺物位置図3(石器・石製品・鉄製品)



SI-006焼土・炭化物範囲

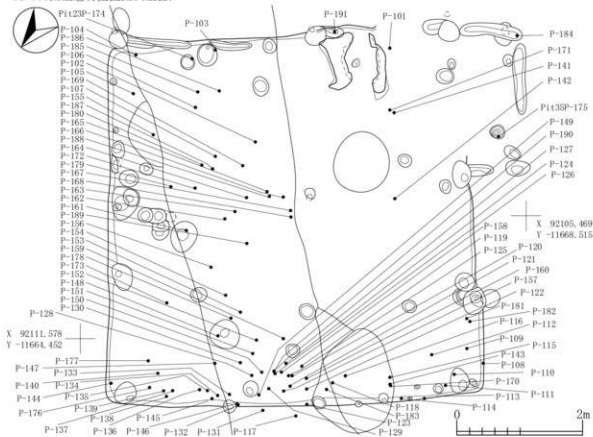
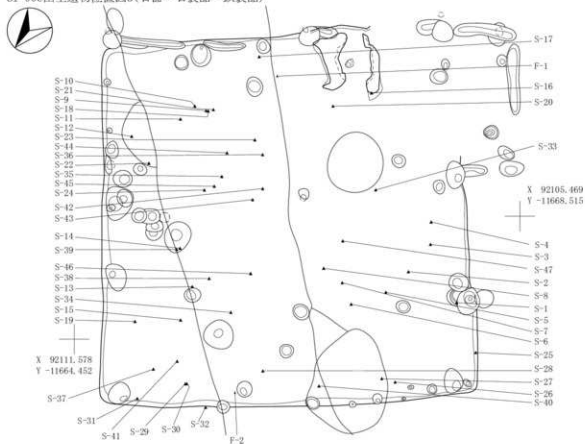

図 2-26 竪穴住居跡 -25

SI-006硬化面範囲



SI-006掘り方

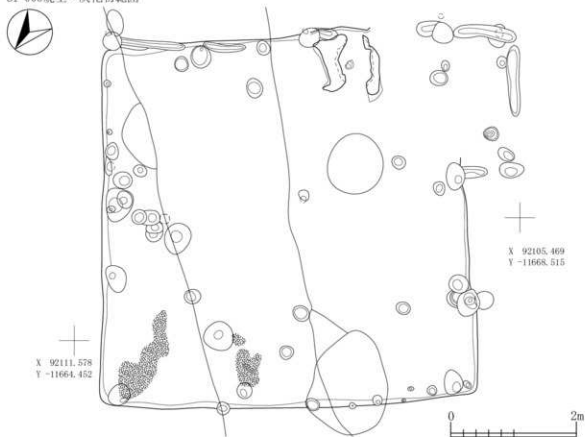
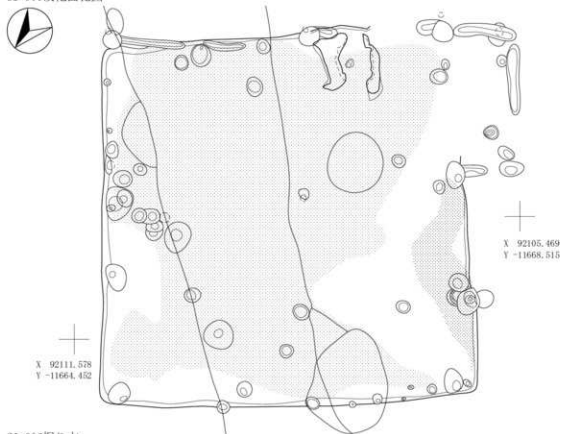

図 2-27 竪穴住居跡 -26

SI-006カマド



SI-006カマド出土遺物位置図1

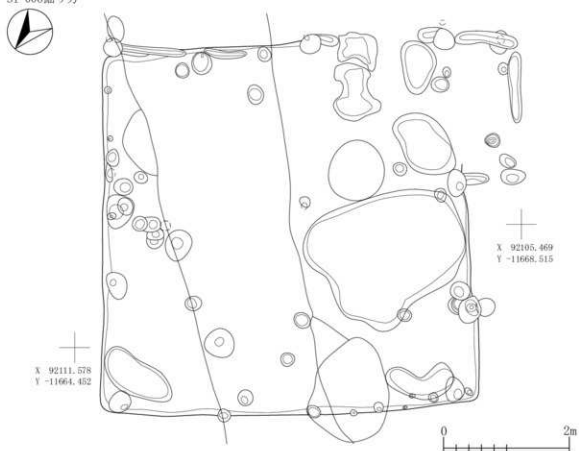
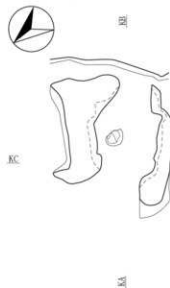
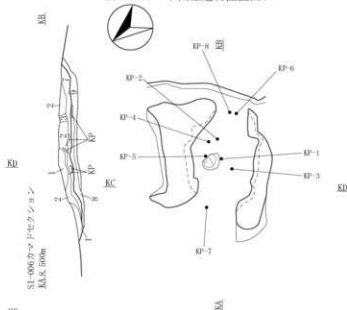

SI-006カマドセクション  
KC 8.500m

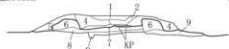

SI-006カマド

- 第1層 7.5YR3/1 黒褐色土  
 第2層 10YR6/4 に近い黄褐色土  
 第3層 7.5YR4/2 灰褐色土  
 第4層 7.5YR3/1 黒褐色土  
 第5層 7.5YR6/6 棕色土  
 第6層 7.5YR5/4 に近い褐色土  
 第7層 5YR4/3 に近い赤褐色土  
 第8層 7.5YR3/1 黒褐色土  
 第9層 10YR4/2 灰黄褐色土

- パミス粒(φ1-5mm)少量,炭化粒(φ1-3mm)少量,焼土粒(φ1-9mm)少量  
 炭化粒(φ1-2mm)微量,焼土粒(φ1-5mm)微量,粘土層  
 炭化粒(φ1-5mm)微量,焼土粒(φ1-9mm)少量  
 炭化粒(φ1-3mm)少量,焼土粒(φ1-9mm)中量  
 パミス粒(φ1-5mm)少量,炭化粒(φ1-9mm)少量,焼土粒(φ1-9mm)少量,焼土ブロック(φ10-20mm)少量,粘土層  
 粘土層,楯  
 炭化粒(φ1-9mm)少量,焼土層  
 パミス粒(φ1-9mm)少量,炭化粒(φ1-7mm)少量,炭化物(φ10-30mm)少量,焼土粒(φ1-5mm)少量,灰質じり層  
 パミス粒(φ1-9mm)多量, P.B. (φ10-20mm)少量,炭化粒(φ1-2mm)微量

SI-006カマド出土遺物位置図2

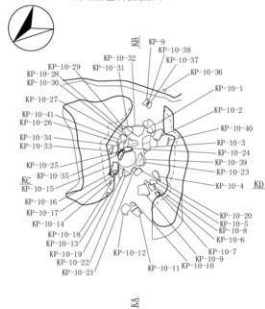

SI-006カマド出土遺物位置図3



図 2-28 竪穴住居跡 -27



SI-006カマド焼土・粘土範囲

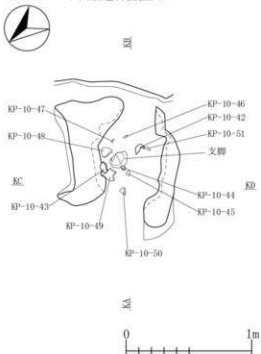
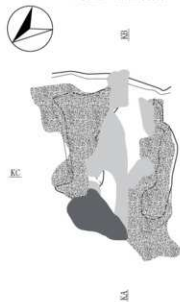

SI-006カマド掘り方



図 2-29 竪穴住居跡 -28



SI-007	
第A層 10YR2/3	黒褐色土 P.R.(φ15~30mm)少量
第B層 10YR3/2	黒褐色土 P.R.(φ10~30mm)中量
第C層 10YR3/2	黒褐色土 バミス粒(φ5~9mm)中量,P.R.(φ10~30mm)少量
第D層 10YR4/3	にぶい黄褐色土 バミス粒(φ3~5mm)少量
第E層 10YR3/3	暗褐色土 バミス粒(φ1~9mm)中量,P.R.(φ10~30mm)中量
第31層 10YR4/3	にぶい黄褐色土 バミス粒(φ1~9mm)少量,P.R.(φ10~30mm)中量,L.R.(φ10~30mm)少量,炭化粒(φ1~3mm)少量,焼土粒(φ1~2mm)少量,貼片
SI-006	
第2層 10YR2/3	黒褐色土 バミス粒(φ3~5mm)少量,焼土粒(φ1~5mm)微量
第8層 10YR3/2	黒褐色土 バミス粒(φ1~9mm)中量,焼土ブロック(φ15mm)微量
第9層 10YR3/3	暗褐色土 バミス粒(φ1~5mm)中量,L.R.(φ30~50mm)少量,焼土粒(φ1~3mm)少量

第13層 10YR4/4	褐色土	ローム粒(φ5~9mm)中量,L.R.(φ10~20mm)中量,炭化粒(φ1~3mm)少量,焼土粒(φ5mm)微量
第14層 10YR3/4	暗褐色土	ローム粒(φ3~5mm)少量,焼土粒(φ1~5mm)少量
第22層 10YR4/2	灰黄褐色土	P.R.(φ10~30mm)少量,L.R.(φ10~30mm)少量
第23層 10YR4/2	灰黄褐色土	バミス粒(φ1~9mm)多量,P.R.(φ10~40mm)多量,ローム粒(φ1~9mm)中量,L.R.(φ10~20mm)中量
第24層 10YR5/6	明黄褐色土	ローム層
第25層 10YR3/3	暗褐色土	P.R.(φ15mm)微量
第26層 10YR2/1	黒色土	バミス粒(φ1~5mm)少量
第27層 10YR2/2	黒褐色土	バミス粒(φ1~9mm)少量
第28層 10YR1.7/1	黒色土	バミス粒(φ5~9mm)少量
第29層 10YR5/8	明黄褐色土	ローム層
第30層 10YR4/6	褐色土	ローム層
第32層 10YR2/3	黒褐色土	バミス粒・ブロック(φ1~15mm)中量,炭化粒(φ1~15mm)中量,灰(φ1~15mm)微量

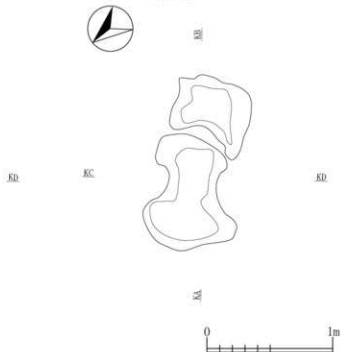
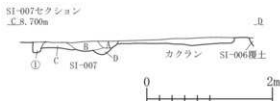
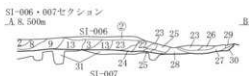
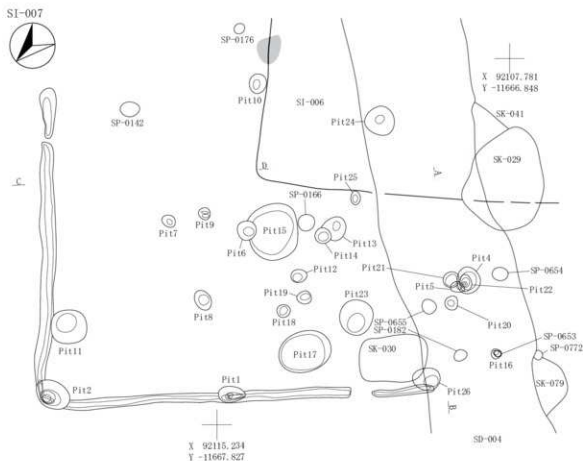
図 2-30 竪穴住居跡 -29



图 2-31 竪穴住居跡 -30



SI-007P11 第1層 10YR3/1 黒褐色土	バニズ配(φ1-9cm)少量, P.R.(φ10-15cm)少量, 炭化配(φ1-2cm)散見, 焼土配(φ1-2cm)散見	第5層 10YR5/4 にじみ・黄褐色土	バニズ配(φ1-9cm)多量, P.R.(φ10-10cm)多量, 炭化配(φ1-2cm)少量, 10YR2/2 暗褐色土・少量, 炭化配(φ1-5cm)散見
第2層 10YR2/1 黒色土	バニズ配(φ1-9cm)散見, P.R.(φ10-20cm)少量, 炭化配(φ1-2cm)少量	第6層 10YR3/2 黒褐色土	バニズ配(φ1-9cm)少量, P.R.(φ10-15cm)少量, 炭化配(φ1-2cm)少量
SI-007P12 第1層 10YR2/3 黒褐色土	バニズ配(φ3-5cm)少量, P.R.(φ15-20cm)中量, 炭化配(φ1-9cm)少量, 焼土配(φ1-2cm)少量	第7層 10YR2/2 黒褐色土	バニズ配(φ1-9cm)少量, P.R.(φ10-20cm)少量, 炭化配(φ1-2cm)少量, 焼土配(φ1-2cm)少量
第2層 10YR3/3 暗褐色土	バニズ配(φ1-9cm)多量, P.R.(φ10-30cm)多量, 焼土配(φ1-5cm)少量, 焼土フック(φ10-20cm)少量	SI-007P12 第1層 10YR2/2 黒褐色土	バニズ配(φ1-9cm)少量, P.R.(φ10-20cm)少量, 炭化配(φ1-2cm)少量, 焼土配(φ1-2cm)少量
第3層 10YR3/2 黒褐色土	バニズ配(φ5-9cm)少量, P.R.(φ10-20cm)少量	第2層 10YR3/2 黒褐色土	バニズ配(φ1-9cm)少量, P.R.(φ10-20cm)少量, 炭化配(φ1-2cm)少量, 焼土配(φ1-2cm)少量
第4層 10YR7/4 明褐色土	にじみ・黄褐色土	SI-007P13 第A層 10YR3/1 黒褐色土	バニズ配(φ1-9cm)少量, P.R.(φ10-20cm)少量, 炭化配(φ1-2cm)少量, 焼土配(φ1-2cm)少量
第5層 10YR4/3 灰黄褐色土	バニズ配(φ1-9cm)少量, P.R.(φ10-15cm)少量, 炭化配(φ1-2cm)少量, 焼土配(φ1-2cm)少量	第B層 10YR3/3 にじみ・黄褐色土	にじみ・黄褐色土, P.R.(φ10-20cm)多量, 炭化配(φ1-2cm)散見
第6層 10YR4/2 灰黄褐色土	バニズ配(φ1-9cm)少量, L.R.(φ10-20cm)少量, 焼土配(φ5cm)少量	SI-007P14 第1層 10YR3/2 黒褐色土	バニズ配(φ1-9cm)少量, P.R.(φ10-20cm)少量, 炭化配(φ1-2cm)少量, 焼土配(φ1-2cm)少量
第7層 10YR6/4 浅黄褐色土	L.R.層	SI-007P15 第1層 10YR3/1 黒褐色土	バニズ配(φ1-9cm)少量, 炭化配(φ1-5cm)少量, 焼土配(φ1-2cm)散見
第8層 10YR3/2 黒褐色土	P.R.(φ10-15cm)中量	SI-007P16 第1層 10YR3/2 黒褐色土	バニズ配(φ1-9cm)少量, 炭化配(φ1-2cm)少量, 焼土配(φ1-2cm)散見
第9層 10YR6/6 黄褐色土	ローム層	SI-007P17 第1層 10YR2/2 黒褐色土	バニズ配(φ1-9cm)少量, P.R.(φ10-15cm)少量, 炭化配(φ1-2cm)散見
第10層 2.5Y7/8 黄褐色土	ローム層	第2層 10YR2/3 黒褐色土	バニズ配(φ1-9cm)少量, P.R.(φ10-15cm)少量, 炭化配(φ1-2cm)散見
第11層 10YR3/2 黒褐色土	バニズ配(φ1-9cm)少量	第3層 10YR2/1 黒色土	バニズ配(φ1-9cm)散見, P.R.(φ10-20cm)散見, 炭化配(φ1-2cm)散見
第12層 10YR7/8 黄褐色土	焼土フック(φ30cm)散見, P.R.層	SI-007P18 第1層 10YR3/2 黒褐色土	バニズ配(φ1-9cm)少量, P.R.(φ10-20cm)少量, 炭化配(φ1-2cm)少量
第13層 10YR3/4 黄褐色土	P.R.(φ70cm)少量	SI-007P19 第1層 10YR3/3 暗褐色土	バニズ配(φ1-9cm)中量, P.R.(φ10-15cm)少量, 炭化配(φ1-2cm)散見
SI-007P14 第1層 10YR4/2 灰黄褐色土	バニズ配(φ1-9cm)少量, P.R.(φ10-15cm)散見, ローム配(φ1-9cm)散見, L.R.(φ10-12cm)散見, 炭化配(φ1-2cm)散見	第2層 10YR4/2 灰黄褐色土	バニズ配(φ1-9cm)多量, P.R.(φ10-20cm)多量, 炭化配(φ1-2cm)散見
第2層 10YR4/2 灰黄褐色土	バニズ配(φ1-9cm)中量, P.R.(φ10-20cm)中量, ローム配(φ1-5cm)少量, 焼土配(φ1-2cm)散見, 炭化配(φ1-2cm)少量	SI-007P20 第1層 10YR3/3 にじみ・黄褐色土	バニズ配(φ1-9cm)中量, P.R.(φ10-20cm)中量, L.R.(φ10-20cm)中量, 炭化配(φ1-2cm)少量
第3層 10YR4/3 にじみ・黄褐色土	バニズ配(φ1-9cm)少量, L.R.(φ10-15cm)少量, ローム配(φ1-9cm)中量, L.R.(φ10-40cm)少量, 炭化配(φ1-2cm)少量	SI-007P21 第1層 10YR4/3 にじみ・黄褐色土	バニズ配(φ1-9cm)少量, P.R.(φ10)少量, 炭化配(φ1-2cm)散見, 焼土配(φ1-2cm)散見
SI-007P15 第1層 10YR3/2 黒褐色土	バニズ配(φ1-9cm)少量, 炭化配(φ1-2cm)少量, 焼土配(φ1-2cm)散見	第2層 10YR4/2 灰黄褐色土	バニズ配(φ1-9cm)少量, P.R.(φ10-20cm)少量, 炭化配(φ1-2cm)少量
SI-007P16 第1層 10YR2/2 黒褐色土	バニズ配(φ1-9cm)少量, P.R.(φ10-15cm)少量, 炭化配(φ1-5cm)少量	SI-007P22 第1層 10YR4/3 にじみ・黄褐色土	バニズ配(φ1-9cm)少量, P.R.(φ10-20cm)少量, 炭化配(φ1-2cm)少量
第2層 10YR2/3 黒褐色土	バニズ配(φ1-9cm)少量, P.R.(φ10-15cm)散見, 炭化配(φ1-2cm)散見	第2層 10YR4/2 灰黄褐色土	バニズ配(φ1-9cm)少量, P.R.(φ10-15cm)少量, 炭化配(φ1-2cm)少量
第3層 10YR2/1 黒色土	バニズ配(φ1-9cm)散見, P.R.(φ10-20cm)散見, 炭化配(φ1-2cm)散見	SI-007P23 第1層 10YR3/3 暗褐色土	バニズ配(φ1-9cm)少量, P.R.(φ10-20cm)少量, 炭化配(φ1-5cm)少量
SI-007P18 第1層 10YR4/2 灰黄褐色土	バニズ配(φ1-5cm)少量, P.R.(φ10-15cm)散見, 炭化配(φ1-2cm)散見, 焼土配(φ1-2cm)散見	第2層 10YR3/2 黒褐色土	バニズ配(φ1-9cm)中量, P.R.(φ10-20cm)少量, 炭化配(φ1-2cm)少量, 焼土配(φ1-2cm)少量
第2層 10YR3/1 黒褐色土	バニズ配(φ1-9cm)少量, P.R.(φ10-12cm)散見, 炭化配(φ1-2cm)散見	第3層 10YR3/1 黒褐色土	バニズ配(φ1-9cm)少量, P.R.(φ10-20cm)少量, 炭化配(φ1-2cm)少量
SI-007P19 第1層 10YR3/2 黒褐色土	バニズ配(φ1-9cm)少量, P.R.(φ10-20cm)少量, 炭化配(φ1-2cm)散見, 焼土配(φ1-2cm)散見	SI-007P24 第1層 10YR4/3 にじみ・黄褐色土	バニズ配(φ1-9cm)多量, P.R.(φ10-30cm)中量, L.R.(φ10-20cm)少量, 炭化配(φ1-2cm)少量, 焼土配(φ1-2cm)散見
第2層 10YR3/2 黒褐色土	バニズ配(φ1-9cm)少量, 炭化配(φ1-2cm)散見	SI-007P25 第1層 10YR3/2 黒褐色土	バニズ配(φ1-9cm)少量, 炭化配(φ1-2cm)少量, 焼土配(φ1-2cm)散見
第3層 10YR3/1 黒色土	バニズ配(φ1-9cm)少量, P.R.(φ10-20cm)散見, 炭化配(φ1-2cm)少量, 焼土配(φ1-2cm)散見	SI-007P26 第1層 10YR4/2 灰黄褐色土	バニズ配(φ1-5cm)多量, L.R.(φ10-20cm)少量, 炭化配(φ1-5cm)少量, 焼土配(φ1-5cm)少量
SI-007P17 第1層 10YR3/2 黒褐色土	バニズ配(φ1-9cm)中量, P.R.(φ10-20cm)少量, 炭化配(φ1-5cm)少量, 焼土配(φ1-2cm)散見	第2層 10YR3/2 黒褐色土	バニズ配(φ1-9cm)少量, P.R.(φ10-25cm)少量, 炭化配(φ1-2cm)散見, 焼土配(φ1-2cm)少量
第2層 10YR3/3 暗褐色土	バニズ配(φ1-9cm)中量, P.R.(φ10-30cm)中量, 炭化配(φ1-2cm)散見, 焼土配(φ1-2cm)散見		
第3層 10YR3/2 暗褐色土	バニズ配(φ1-9cm)多量, P.R.(φ10-30cm)少量, 炭化配(φ1-5cm)少量, 焼土配(φ1-2cm)散見		
第4層 10YR4/2 灰黄褐色土	バニズ配(φ1-9cm)中量, P.R.(φ10-25cm)中量, 炭化配(φ1-2cm)散見, 焼土配(φ1-2cm)散見		

図 2-32 竪六住居跡-31

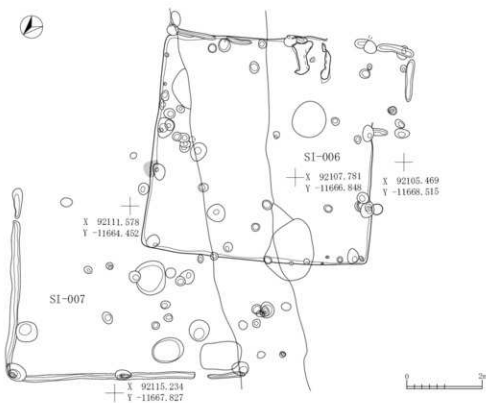
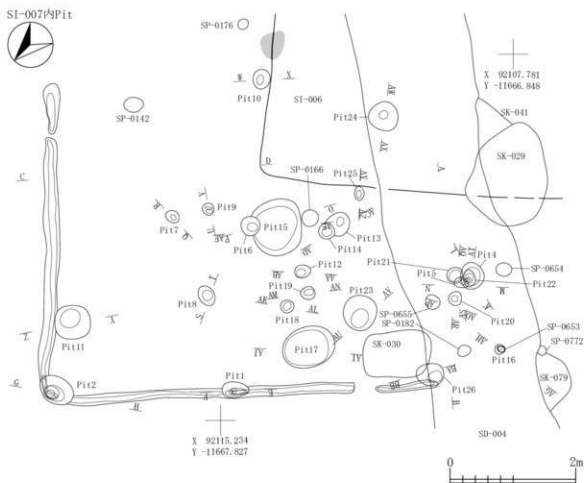
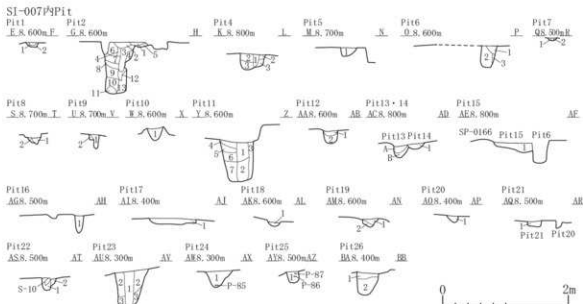

図 2-33 竪穴住居跡 -32

SI-007粘土・炭化物範囲



SI-007硬化面範囲

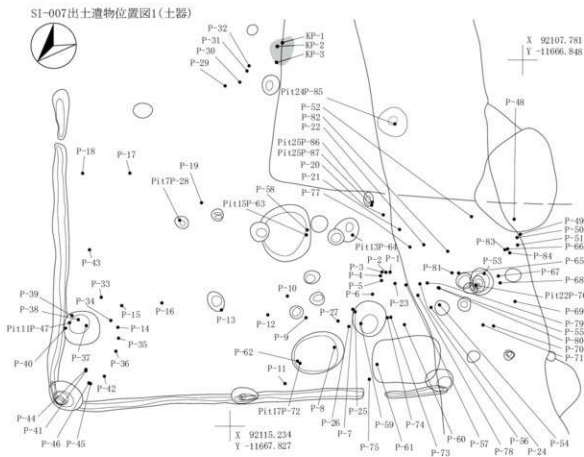
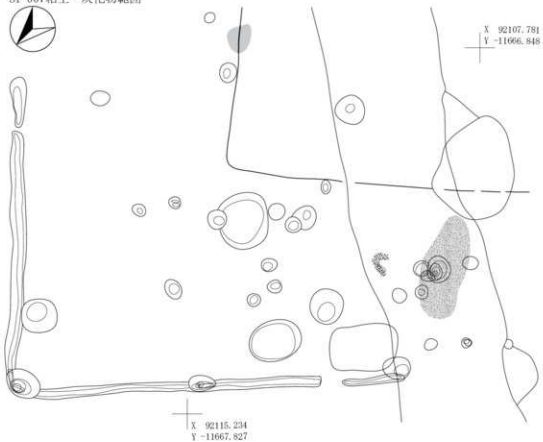

図 2-34 竪穴住居跡 -33



図 2-35 竪穴住居跡 -34

SI-008・009

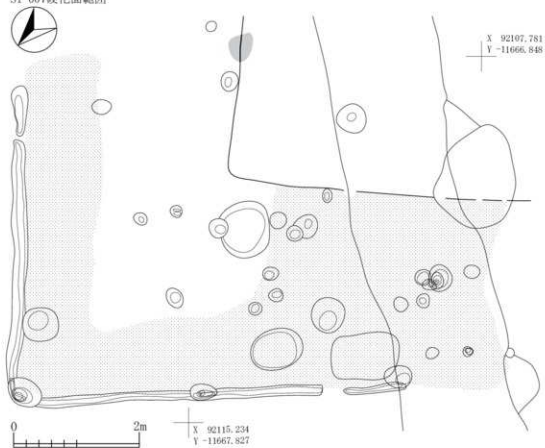

SI-005b・SI-008セクション・SP-0390エレベーション  
A.R. 900m

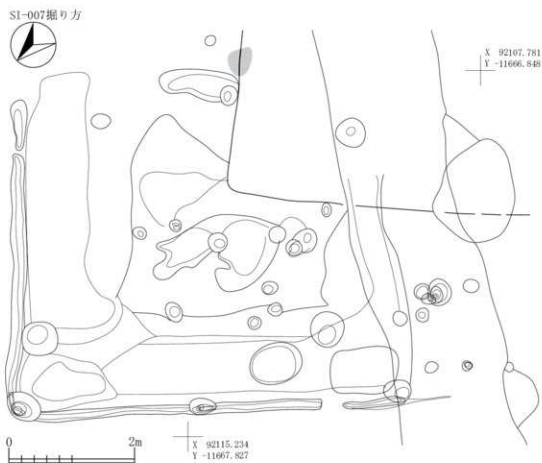
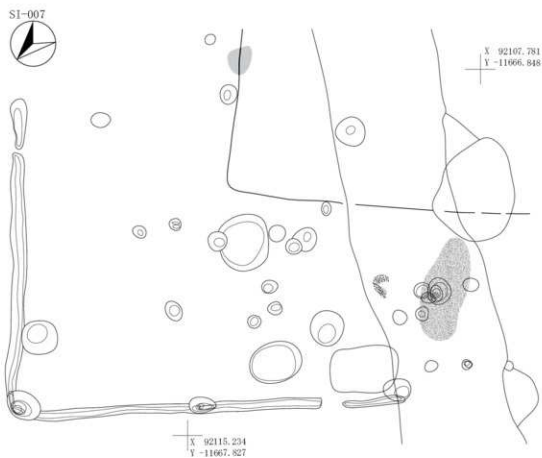
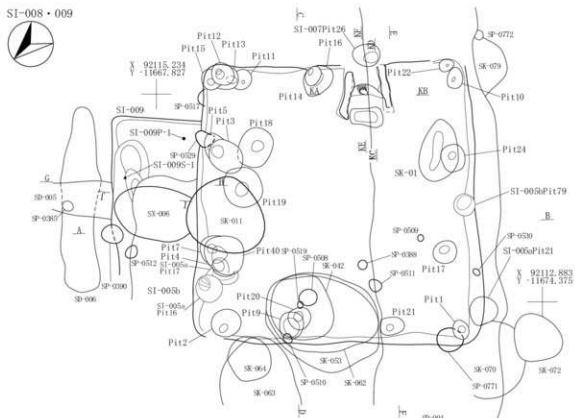
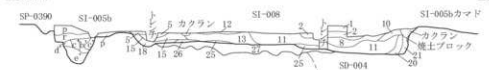

SI-005a・005b・SI-008・SI-008P1120・SK-042・SP-0519セクション・SP-0508エレベーション

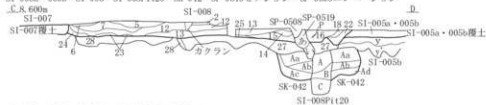

SI-005a・005b・SI-008・SI-008P1121セクション  
E.R. 900m

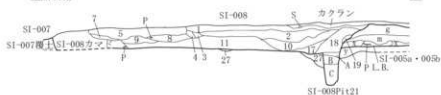

SI-009セクション・SI-005bP1127・SI-008・SD-006エレベーション  
G.R. 600m



SI-005bP1141・SI-009セクション  
I.S. 600m



図 2-36 竪穴住居跡 -35



## SI-008

第1層	10YR3/3	暗褐色土	バミズ粒(φ1-9mm)少量, ローム粒(φ1-5mm)微量, 炭化粒(φ1-2mm)微量, 焼土粒(φ1-9mm)微量
第2層	10YR3/2	黒褐色土	バミズ粒(φ1-9mm)中量, ローム粒(φ1-9mm)少量, L.R.(φ10-20mm)少量, 炭化粒(φ1-9mm)微量, 焼土粒(φ1-9mm)微量
第3層	10YR2/2	黒褐色土	バミズ粒(φ1-9mm)微量, 炭化粒(φ1-2mm)極微量, 焼土粒(φ1-2mm)極微量
第4層	10YR3/2	黒褐色土	バミズ粒(φ1-5mm)少量, 炭化粒(φ1-2mm)極微量
第5層	10YR2/2	黒褐色土	バミズ粒(φ1-9mm)中量, P.B.(φ10-20mm)少量, ローム粒(φ1-9mm)少量, 炭化粒(φ1-5mm)微量, 焼土粒(φ1-9mm)微量
第6層	10YR2/2	黒褐色土	バミズ粒(φ1-5mm)微量, L.R.(φ10-40mm)多量
第7層	10YR3/2	黒褐色土	バミズ粒(φ1-9mm)少量, P.B.(φ10-20mm)少量, ローム粒(φ1-5mm)微量, 炭化粒(φ1-5mm)極微量
第8層	10YR3/3	暗褐色土	バミズ粒(φ1-9mm)少量, ローム粒(φ1-5mm)少量, 炭化粒(φ1-3mm)極微量, 焼土粒(φ1-5mm)微量
第9層	10YR3/3	暗褐色土	バミズ粒(φ1-5mm)少量, 炭化粒(φ1-3mm)極微量
第10層	10YR2/2	黒褐色土	バミズ粒(φ1-9mm)多量, P.B.(φ10-50mm)中量, ローム粒(φ1-9mm)中量, L.R.(φ10-30mm)少量, 炭化粒(φ1-3mm)極微量
第11層	10YR3/2	黒褐色土	バミズ粒(φ1-9mm)中量, P.B.(φ10-20mm)少量, ローム粒(φ1-9mm)中量, L.R.(φ10-30mm)中量, 炭化粒(φ1-9mm)少量, 焼土粒(φ1-9mm)少量, 粘土粒(φ5-9mm)微量
第12層	10YR3/2	黒褐色土	バミズ粒(φ1-9mm)少量, P.B.(φ10-25mm)微量, 炭化粒(φ1-5mm)微量, 焼土粒(φ1-3mm)極微量
第13層	10YR2/2	黒褐色土	バミズ粒(φ1-9mm)中量, P.B.(φ10-30mm)少量, 炭化粒(φ1-5mm)極微量, 焼土粒(φ1-5mm)極微量
第14層	10YR3/3	暗褐色土	バミズ粒(φ1-9mm)少量, ローム粒(φ1-9mm)中量, L.R.(φ10-20mm)中量, 焼土粒(φ1-9mm)少量, 粘土粒(φ1-9mm)微量
第15層	10YR2/2	黒褐色土	バミズ粒(φ1-9mm)微量, P.B.(φ10-20mm)微量, ローム粒(φ1-9mm)少量, L.R.(φ10-25mm)少量, 炭化粒(φ1-5mm)微量
第16層	10YR3/2	黒褐色土	バミズ粒(φ1-9mm)少量, P.B.(φ10-25mm)少量, ローム粒(φ1-9mm)微量, L.R.(φ10-30mm)微量, 炭化粒(φ1-5mm)微量, 焼土粒(φ1-9mm)少量
第17層	10YR2/2	黒褐色土	バミズ粒(φ1-9mm)少量, ローム粒(φ1-9mm)少量, 炭化粒(φ1-5mm)微量
第18層	10YR3/3	暗褐色土	バミズ粒(φ1-9mm)中量, P.B.(φ10-50mm)多量, ローム粒(φ1-9mm)中量, L.R.(φ10-25mm)中量, 炭化粒(φ1-5mm)微量
第19層	10YR3/2	黒褐色土	バミズ粒(φ1-9mm)微量, ローム粒(φ1-9mm)中量, L.R.(φ10-15mm)少量, 炭化粒(φ1-3mm)極微量
第20層	10YR3/3	暗褐色土	バミズ粒(φ1-9mm)中量, ローム粒(φ1-9mm)少量, L.R.(φ10-20mm)微量, 炭化粒(φ1-3mm)極微量, 焼土粒(φ1-9mm)中量
第21層	10YR3/2	黒褐色土	バミズ粒(φ1-5mm)少量, ローム粒(φ1-9mm)中量, L.R.(φ10-40mm)中量, 炭化粒(φ1-5mm)微量, 焼土粒(φ1-5mm)微量
第22層	10YR2/2	黒褐色土	バミズ粒(φ1-9mm)少量, ローム粒(φ1-5mm)少量, 炭化粒(φ1-3mm)極微量
第23層	10YR3/2	黒褐色土	バミズ粒(φ1-9mm)少量, ローム粒(φ5-9mm)少量, 炭化粒(φ1-3mm)極微量
第24層	10YR3/4	暗褐色土	バミズ粒(φ1-9mm)少量, P.B.(φ10-40mm)少量, ローム粒(φ1-9mm)微量
第25層	10YR3/2	黒褐色土	バミズ粒(φ1-9mm)中量, P.B.(φ10-20mm)少量, 炭化粒(φ1-5mm)極微量
第26層	10YR3/2	黒褐色土	バミズ粒(φ1-9mm)微量, ローム粒(φ1-9mm)中量, L.R.(φ10-20mm)少量
第27層	10YR3/2	黒褐色土	バミズ粒(φ1-9mm)中量, P.B.(φ10-60mm)多量, L.R.(φ10-20mm)微量, 炭化粒(φ1-5mm)極微量, 焼土粒(φ1-9mm)極微量
第28層	10YR3/2	黒褐色土	バミズ粒(φ1-9mm)中量, P.B.(φ10-50mm)中量, 粘土ブロック(φ10-25mm)微量

## SI-008Pi20

第A層	10YR2/2	黒褐色土	バミズ粒(φ1-9mm)多量, P.B.(φ10-60mm)中量, ローム粒(φ1-9mm)少量,
-----	---------	------	---

L.R.(φ10-30mm)少量, 炭化粒(φ1-5mm)微量  
バミズ粒(φ1-9mm)中量, P.B.(φ10-30mm)少量, L.R.(φ10-20mm)少量, 炭化粒(φ1-5mm)極微量

## 第B層

10YR3/2 黒褐色土

バミズ粒(φ1-9mm)少量, L.R.(φ10-20mm)微量, 炭化粒(φ1-3mm)極微量

## 第C層

10YR2/2 黒褐色土

バミズ粒(φ1-9mm)少量, ローム粒(φ1-9mm)少量, 炭化粒(φ1-3mm)極微量

## 第B層

10YR3/3 暗褐色土

バミズ粒(φ1-9mm)少量, ローム粒(φ1-9mm)少量, 炭化粒(φ1-3mm)極微量

## 第C層

10YR3/2 黒褐色土

バミズ粒(φ1-9mm)少量, P.B.(φ10-20mm)少量, ローム粒(φ1-9mm)少量, 炭化粒(φ1-3mm)微量

## SI-009

第1層 10YR3/2 黒褐色土

バミズ粒(φ1-9mm)少量, P.B.(φ10-80mm)中量, ローム粒(φ1-9mm)少量, L.R.(φ10-20mm)微量, 炭化粒(φ1-5mm)微量, 焼土粒(φ1-3mm)極微量

## 第2層

10YR3/2 黒褐色土

バミズ粒(φ1-9mm)少量, P.B.(φ10-40mm)少量, ローム粒(φ1-9mm)少量, L.R.(φ10-40mm)少量, 炭化粒(φ1-3mm)極微量

## 第3層

10YR3/2 黒褐色土

バミズ粒(φ1-9mm)中量, P.B.(φ10-100mm)中量, ローム粒(φ1-9mm)少量, 炭化粒(φ1-3mm)極微量

第4層 10YR2/1黒色土と10YR3/2黒褐色土の混合土

バミズ粒(φ1-5mm)微量, 炭化粒(φ1-3mm)極微量

第5層 10YR2/2 黒褐色土

バミズ粒(φ1-9mm)中量, P.B.(φ10-120mm)中量, L.R.(φ10-30mm)微量, 炭化粒(φ1-5mm)微量

## 第6層

10YR3/6 黄褐色土

バミズ粒(φ1-9mm)多量, P.B.(φ10-20mm)中量, 炭化粒(φ1-9mm)少量, 焼土粒(φ1-9mm)少量, 粘土粒(φ5-9mm)微量

第7層 10YR3/6黄褐色土と10YR3/2黒褐色土の混合土

バミズ粒(φ1-9mm)中量, P.B.(φ10-60mm)中量, L.R.(φ10-30mm)少量, 焼土粒(φ1-9mm)少量, 炭化粒(φ1-9mm)中量, P.B.(φ10-20mm)少量, ローム粒(φ1-9mm)中量, L.R.(φ10-30mm)少量, 炭化粒(φ1-5mm)微量, 焼土粒(φ1-9mm)少量, 粘土ブロック(φ10-30mm)少量

## 第m層

10YR3/3 暗褐色土

バミズ粒(φ1-9mm)少量, ローム粒(φ1-9mm)中量, L.R.(φ10-30mm)少量, 炭化粒(φ1-3mm)極微量, 焼土粒(φ1-5mm)極微量

## 第w層

10YR3/2 黒褐色土

バミズ粒(φ1-9mm)少量, ローム粒(φ1-9mm)微量, 炭化粒(φ1-3mm)極微量, 焼土粒(φ1-5mm)極微量

## 第x層

10YR3/3 暗褐色土

バミズ粒(φ1-9mm)少量, ローム粒(φ5-9mm)中量, L.R.(φ10-40mm)中量, 炭化粒(φ1-5mm)微量, 焼土粒(φ1-9mm)少量

## 第y層

10YR4/2 黄褐色土

バミズ粒(φ1-9mm)中量, P.B.(φ10-30mm)中量, L.R.(φ10-30mm)中量, 炭化粒(φ1-9mm)微量, 焼土粒(φ1-9mm)少量, 粘土粒(φ5-9mm)少量

## 第z層

10YR2/2 黒褐色土

バミズ粒(φ1-9mm)中量, P.B.(φ10-80mm)多量, L.R.(φ10-30mm)微量, 炭化粒(φ1-9mm)中量, P.B.(φ10-20mm)少量

第a層 10YR3/2 黒褐色土

バミズ粒(φ1-9mm)少量, P.B.(φ10-20mm)微量, ローム粒(φ1-9mm)微量, 炭化粒(φ1-5mm)微量

## 第b層

10YR2/2 黒褐色土

バミズ粒(φ1-9mm)少量, ローム粒(φ1-9mm)微量, 炭化粒(φ1-3mm)極微量

## SK-042

第3a層 10YR2/1 黒色土

バミズ粒(φ1-9mm)少量, P.B.(φ10-30mm)少量, ローム粒(φ1-9mm)少量, L.R.(φ10-20mm)微量, 炭化粒(φ1-3mm)極微量

第3b層 10YR3/2黒褐色土と10YR2/2黒褐色土の混合土

バミズ粒(φ1-9mm)少量, P.B.(φ10-60mm)少量

第3c層 10YR3/6 黄褐色土

P.B.(φ10-50mm)多量, L.R.(φ10-30mm)少量

第3d層 10YR1/7/1黒色土と10YR3/6黄褐色土の混合土

バミズ粒(φ1-9mm)少量

## SP-0519

第3a層 10YR2/2 黒褐色土

バミズ粒(φ1-5mm)微量, ローム粒(φ1-5mm)極微量, 炭化粒(φ1-3mm)極微量

## 第3b層

10YR2/2 黒褐色土

バミズ粒(φ1-9mm)微量, 炭化粒(φ1-5mm)極微量

SI-008・009内Pit



図 2-37 竪穴住居跡 -36



SI-004P11 第1層 10K3.2 黒褐色土	バニス灰(φ1-9m)少量,ローム灰(φ1-9m)少量,炭化灰(φ1-5m)微量,焼土粒(φ1-3m)微量	第2層 10K4.4 褐色土	バニス灰(φ1-9m)少量,ローム灰(φ1-9m)少量,炭化灰(φ1-5m)微量,焼土粒(φ1-3m)微量
第2層 10K3.2 黒褐色土	バニス灰(φ1-9m)微量,炭化灰(φ1-3m)極微量	SI-004P12 第1層 10K2.7 黒褐色土	バニス灰(φ1-9m)少量,ローム灰(φ1-9m)少量,炭化灰(φ1-5m)微量
第3層 10K2.2 黒褐色土	バニス灰(φ1-9m)少量,ローム灰(φ1-9m)少量,炭化灰(φ1-3m)極微量,焼土粒(φ1-3m)極微量	第2層 10K2.1 黒褐色土	バニス灰(φ1-9m)少量,ローム灰(φ1-9m)少量,炭化灰(φ1-3m)極微量,焼土粒(φ1-3m)極微量
第4層 10K3.2 黒褐色土	バニス灰(φ1-9m)少量,ローム灰(φ1-9m)少量,炭化灰(φ1-3m)極微量,焼土粒(φ1-3m)極微量	第3層 10K2.1 黒褐色土	バニス灰(φ1-9m)少量,ローム灰(φ1-9m)少量,炭化灰(φ1-3m)極微量,焼土粒(φ1-3m)極微量
SI-004P12 第1層 10K3.2 黒褐色土	バニス灰(φ1-9m)少量,ローム灰(φ1-9m)少量,炭化灰(φ1-3m)極微量,焼土粒(φ1-3m)極微量	第3層 10K3.2 黒褐色土	バニス灰(φ1-9m)少量,ローム灰(φ1-9m)少量,炭化灰(φ1-3m)極微量,焼土粒(φ1-3m)極微量
第2層 10K3.3 暗褐色土	バニス灰(φ1-9m)中量,P.R.(φ10-60m)多量,炭化灰(φ1-5m)微量	SI-004P13 第4層 10K3.2 暗褐色土	バニス灰(φ1-9m)中量,P.R.(φ10-25m)中量,ローム灰(φ1-5m)少量,炭化灰(φ1-5m)微量
SI-004P13 第1層 10K2.3 暗褐色土との混合土	バニス灰(φ1-9m)微量,ローム灰(φ1-9m)少量,炭化灰(φ1-5m)微量	第2層 10K2.2 暗褐色土	バニス灰(φ1-9m)少量,ローム灰(φ1-9m)少量,炭化灰(φ1-5m)微量
第2層 10K3.3 暗褐色土	バニス灰(φ1-9m)中量,P.R.(φ10-25m)微量,ローム灰(φ1-5m)微量,炭化灰(φ1-3m)極微量	第2層 10K3.2 暗褐色土	バニス灰(φ1-9m)少量,ローム灰(φ1-9m)少量,炭化灰(φ1-2m)微量,焼土粒(φ1-3m)極微量
第3層 10K2.2 暗褐色土	バニス灰(φ1-9m)少量,炭化灰(φ1-3m)微量	第3層 10K2.2 暗褐色土	バニス灰(φ1-9m)中量,P.R.(φ10-20m)中量,ローム灰(φ1-9m)少量,炭化灰(φ1-3m)極微量
第4層 10K3.2 暗褐色土	バニス灰(φ1-9m)少量,P.R.(φ10-20m)中量,ローム灰(φ1-9m)少量,炭化灰(φ1-3m)極微量	SI-004P14 第1層 10K3.2 暗褐色土	バニス灰(φ1-9m)多量,P.R.(φ10-20m)多量,ローム灰(φ1-9m)中量,炭化灰(φ1-9m)極微量
SI-004P14 第1層 10K3.2 暗褐色土	バニス灰(φ1-9m)多量,P.R.(φ10-20m)多量,ローム灰(φ1-9m)中量,炭化灰(φ1-9m)極微量	SI-004P15 第1層 10K2.2 暗褐色土	バニス灰(φ1-9m)少量,P.R.(φ10-20m)少量
第2層 10K2.1 黒褐色土	バニス灰(φ1-9m)中量,ローム灰(φ1-9m)少量,炭化灰(φ1-9m)少量,炭化灰(φ1-5m)微量	SI-004P16 第1層 10K2.2 暗褐色土	バニス灰(φ1-9m)少量,炭化灰(φ1-3m)少量
第3層 10K2.2 暗褐色土	バニス灰(φ1-9m)少量,P.R.(φ10-70m)中量,炭化灰(φ1-9m)中量,炭化灰(φ1-3m)極微量	第2層 10K3.2 暗褐色土	バニス灰(φ1-9m)少量,炭化灰(φ1-3m)微量,焼土粒(φ1-9m)微量
第4層 10K4.4 褐色土	P.R.(φ10-60m)多量,土丘(φ10-30m)中量,粒土粒(φ5-9m)少量	第3層 10K3.3 暗褐色土	バニス灰(φ1-9m)中量,P.R.(φ10-30m)少量,炭化灰(φ1-5m)微量
SI-004P15 第1層 10K4.4 褐色土	バニス灰(φ1-9m)多量,ローム灰(φ1-9m)少量,炭化灰(φ1-9m)中量,炭化灰(φ1-3m)極微量	SI-004P17 第1層 10K2.2 暗褐色土	バニス灰(φ1-9m)微量,ローム灰(φ1-9m)微量,炭化灰(φ1-3m)微量
第2層 10K2.1 黒褐色土	バニス灰(φ1-9m)中量,ローム灰(φ1-9m)少量,炭化灰(φ1-9m)少量,炭化灰(φ1-5m)微量	第2層 10K2.2 暗褐色土	バニス灰(φ1-9m)少量,ローム灰(φ1-9m)少量,炭化灰(φ1-3m)微量
第3層 10K2.2 暗褐色土	バニス灰(φ1-9m)少量,P.R.(φ10-70m)中量,炭化灰(φ1-9m)中量,炭化灰(φ1-3m)極微量	第3層 10K3.2 暗褐色土	バニス灰(φ1-9m)少量,P.R.(φ10-15m)微量,炭化灰(φ1-3m)極微量
SI-004P16 第1層 10K3.2 暗褐色土	バニス灰(φ1-9m)多量,P.R.(φ10-15m)中量,ローム灰(φ1-9m)少量,炭化灰(φ1-3m)微量	SI-004P18 第1層 10K3.6 明真褐色土	バニス灰(φ1-9m)中量,P.R.(φ10-20m)中量,ローム灰(φ1-9m)少量,炭化灰(φ1-5m)微量
SI-004P17 第1層 10K3.2 暗褐色土	バニス灰(φ1-9m)多量,P.R.(φ10-30m)中量,ローム灰(φ1-9m)中量,炭化灰(φ1-3m)微量	第2層 10K2.2 暗褐色土との混合土	バニス灰(φ1-9m)中量,P.R.(φ10-100m)多量,炭化灰(φ1-9m)中量
第2層 10K3.2 暗褐色土	バニス灰(φ1-9m)少量,ローム灰(φ1-9m)少量,炭化灰(φ1-2m)極微量,焼土粒(φ1-5m)極微量	第3層 10K3.6 明真褐色土	P.R.(φ10-40m)中量,炭化灰(φ1-9m)少量
第3層 10K3.2 暗褐色土	バニス灰(φ1-9m)中量,P.R.(φ10-30m)少量,ローム灰(φ1-9m)中量,炭化灰(φ1-3m)極微量	SI-004P19 第1層 10K3.6 明真褐色土	バニス灰(φ1-9m)少量,P.R.(φ10-30m)中量,炭化灰(φ1-3m)極微量
第4層 10K2.2 暗褐色土	バニス灰(φ1-9m)少量,ローム灰(φ1-9m)少量,炭化灰(φ1-3m)極微量	第2層 10K3.6 明真褐色土との混合土	バニス灰(φ1-9m)少量,P.R.(φ10-60m)少量,炭化灰(φ1-3m)微量,焼土粒(φ10-60m)中量
第5層 10K4.4 褐色土	バニス灰(φ1-9m)中量,P.R.(φ10-30m)中量,炭化灰(φ10-60m)多量	第3層 10K3.2 暗褐色土	バニス灰(φ1-9m)少量,P.R.(φ10-30m)中量,炭化灰(φ10-30m)少量,炭化灰(φ1-3m)極微量,焼土粒(φ10-60m)中量
SI-004P18 第1層 10K2.1 黒褐色土	バニス灰(φ1-9m)少量,P.R.(φ10-20m)微量,ローム灰(φ1-5m)微量,炭化灰(φ1-3m)極微量	第4層 10K6.4 明真褐色土との混合土	バニス灰(φ1-9m)少量,P.R.(φ10-20m)少量,炭化灰(φ1-3m)極微量
第2層 10K2.2 黒褐色土	バニス灰(φ1-9m)微量,炭化灰(φ1-3m)極微量	第5層 10K3.6 明真褐色土	P.R.(φ10-60m)多量,炭化灰(φ10-80m)中量
SI-004P19 第1層 10K4.4 褐色土	バニス灰(φ1-9m)多量,P.R.(φ10-25m)中量,ローム		

図 2-38 竪穴住居跡-37

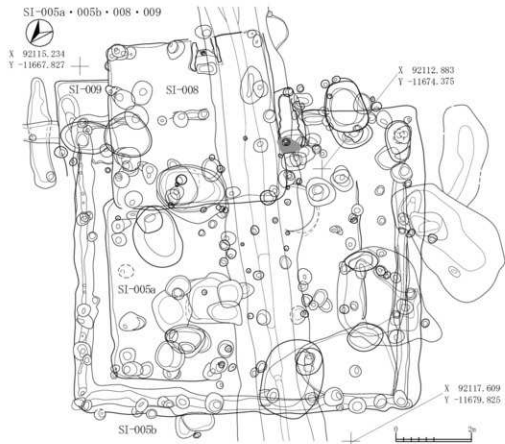
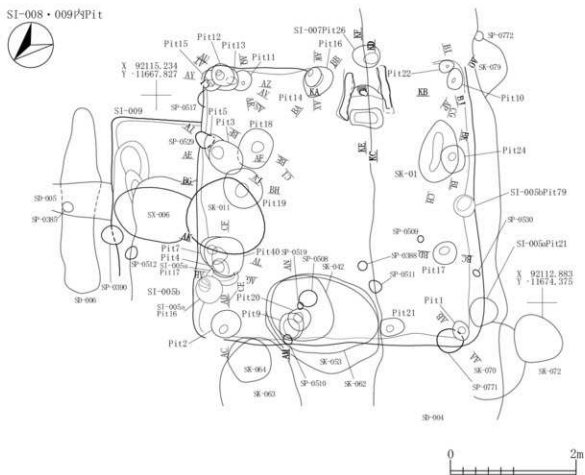
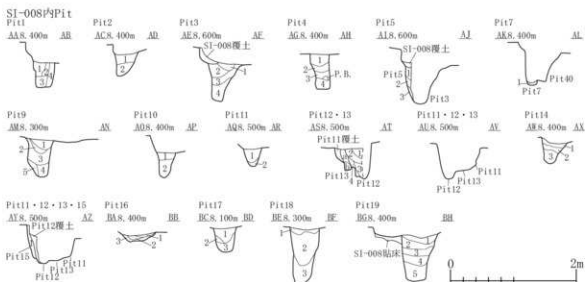
SI-008内Pit・SK・粘土範囲・集石

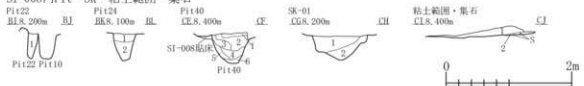

SI-008P122 第1層 30YR3/3 暗褐色土	パリス粘(φ1-5m)少量,ローム粘(φ1-5m)少量,炭化 灰(φ1-3m)極微量	SI-008SK-01 第1層 30YR3/2 暗褐色土	パリス粘(φ1-9m)少量,P.B.(φ10-50m)少量,L.R.(φ10- 20m)微量,炭化灰(φ1-3m)極微量,焼土粒(φ1- 5m)極微量
SI-008P124 第1層 30YR2/2 黒褐色土	パリス粘(φ1-9m)少量,ローム粘(φ1-5m)微量,焼土 粒(φ1-6m)極微量	第2層 30YR2/2 暗褐色土	パリス粘(φ1-9m)少量,ローム粘(φ1-5m)微量,炭化 灰(φ1-5m)極微量,焼土粒(φ1-3m)極微量
第2層 30YR3/2 暗褐色土	パリス粘(φ1-9m)少量,焼土粒(φ1-5m)極微量,粘土 ブロック(φ10-20m)少量	SI-008SK土 第1層 30YR6/4明黄褐色土と30YR2/1黒色土の混合土	パリス粘(φ1-9m)少量,P.B. (φ10-25m)少量,ローム粘(φ1-9m)少量,L.R.(φ10- 30m)中量,炭化灰(φ1-3m)極微量,焼土粒(φ1-3m) 極微量
SI-008P140 第1層 30YR2/1黒色土と30YR2/2暗褐色土の混合土	パリス粘(φ1-3m)微量,ローム 粘(φ1-9m)少量,L.R.(φ10-50m)微量	第2層 30YR3/3 暗褐色土	パリス粘(φ1-9m)中量,ローム粘(φ1-5m)少量,ローム 粘(φ1-9m)少量,炭化灰(φ1-3m)極微量
第2層 30YR3/2 暗褐色土	パリス粘(φ1-9m)中量,ローム粘(φ1-5m)少量,炭化 灰(φ1-3m)極微量	第3層 30YR3/2 暗褐色土	パリス粘(φ1-9m)少量,ローム粘(φ1-5m)少量,炭化 灰(φ1-3m)極微量
第3層 30YR3/2 暗褐色土	パリス粘(φ1-9m)少量,ローム粘(φ1-5m)少量,炭化 灰(φ1-3m)極微量	第4層 30YR2/2 暗褐色土	パリス粘(φ1-9m)微量,ローム粘(φ1-3m)微量,炭化 灰(φ1-3m)極微量,焼土粒(φ1-3m)極微量
第4層 30YR3/2 暗褐色土	パリス粘(φ1-9m)少量,ローム粘(φ1-5m)微量,ローム 粘(φ1-9m)少量,炭化灰(φ1-3m)極微量	第5層 30YR3/2 暗褐色土	パリス粘(φ1-9m)少量,P.B.(φ10-25m)微量,ローム 粘(φ1-9m)少量,炭化灰(φ1-3m)極微量
第5層 30YR3/2 暗褐色土	パリス粘(φ1-9m)少量,炭化灰(φ1-3m)極微量	第6層 30YR2/2 暗褐色土	パリス粘(φ1-9m)微量

SI-008出土遺物位置図1(土器)



図 2-39 竪六住居跡 -38

SI-008出土遺物位置図2(土器)



SI-008出土遺物位置図3(土器)

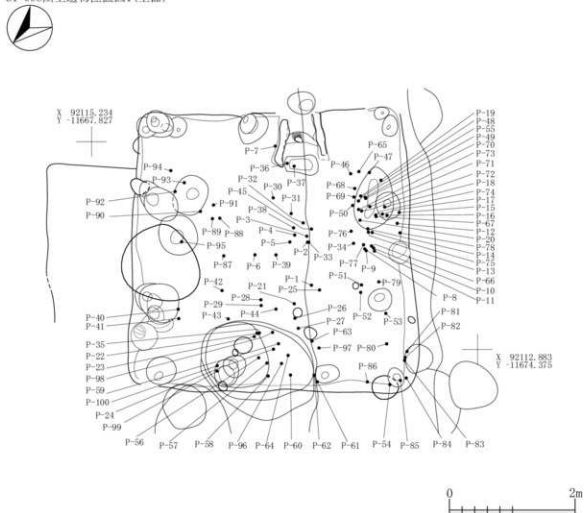
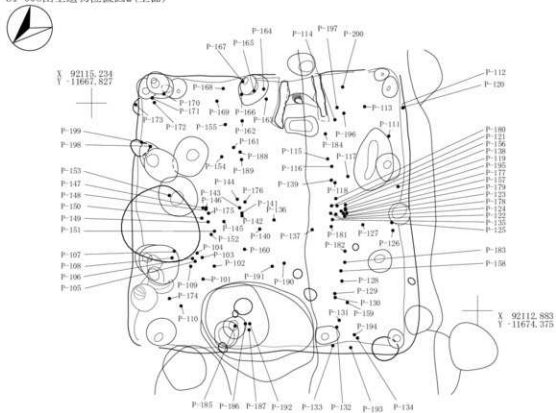

图 2-40 竖穴住居跡 -39

SI-008出土遺物位置図4(石器・石製品・鉄製品)



SI-008 集石(S-42)微細図

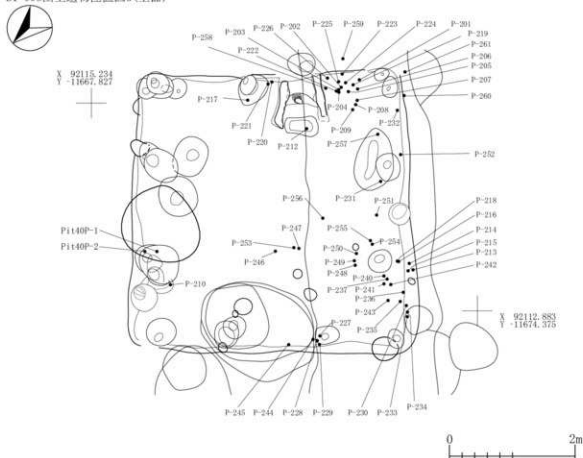
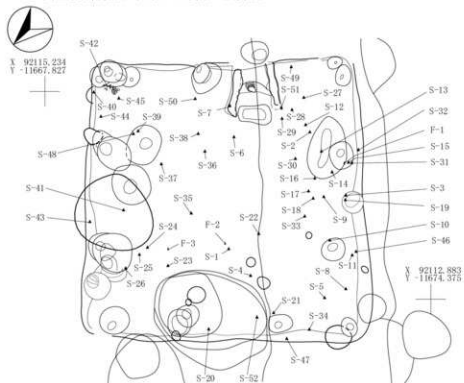

SI-008炭化物・粘土範囲



図 2-41 竪穴住居跡 -40



図 2-42 竪穴住居跡 -41

SI-008カマド

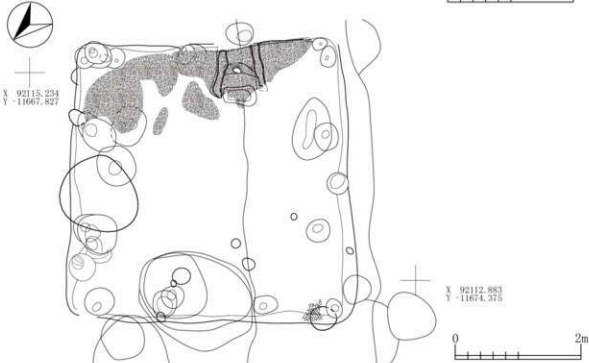
第1層	10YR2/2	黒褐色土	バミス粒(φ1-5mm)少量, ローム粒(φ1-9mm)少量, L.R.(φ10-15mm)微量, 炭化粒(φ1-3mm)極微量, 焼土粒(φ1-5mm)極微量	第9層	10YR5/6	黄褐色土	3mm極微量 L.R.(φ30-50mm)多量, 炭化粒(φ1-3mm)微量, 焼土粒(φ1-9mm)中量, 天井崩落ブロック
第2層	10YR4/3	にがい黄褐色土	バミス粒(φ1-5mm)少量, ローム粒(φ1-9mm)中量, 炭化粒(φ1-3mm)極微量, 焼土粒(φ1-5mm)少量	第10層	10YR6/2	明黄褐色土	バミス粒(φ1-2mm)極微量, 焼土粒(φ1-5mm)微量, 天井崩落ブロック
第3層	10YR3/3	暗褐色土	バミス粒(φ1-3mm)微量, ローム粒(φ1-9mm)中量, L.R.(φ10-20mm)中量, 炭化粒(φ1-2mm)極微量, 焼土粒(φ1-3mm)極微量	第11層	7.5YR/4	褐色土	バミス粒(φ1-2mm)極微量, ローム粒(φ2-5mm)微量, 焼土粒(φ1-9mm)中量, 焼土ブロック(φ10-40mm)多量, 焼土層
第4層	10YR2/2	黒褐色土	バミス粒(φ1-3mm)少量, ローム粒(φ1-9mm)微量, 炭化粒(φ1-2mm)微量, 焼土粒(φ1-5mm)少量	第12層	10YR3/2	黒褐色土	バミス粒(φ1-5mm)少量, ローム粒(φ1-9mm)微量, 炭化粒(φ1-3mm)極微量, 焼土粒(φ1-9mm)少量
第5層	10YR3/3	暗褐色土	バミス粒(φ1-5mm)微量, ローム粒(φ1-9mm)中量, L.R.(φ10-50mm)多量, 焼土粒(φ1-3mm)極微量, 粘土ブロック(φ10-30mm)少量, 天井ブロック	第13層	10YR3/2	黒褐色土	バミス粒(φ1-9mm)少量, ローム粒(φ1-9mm)少量, 炭化粒(φ1-3mm)極微量, 焼土粒(φ1-9mm)少量, 焼土ブロック(φ30-70mm)微量
第6層	10YR2/2	黒褐色土	バミス粒(φ1-5mm)微量, ローム粒(φ1-9mm)少量, 焼土粒(φ1-3mm)極微量	第14層	10YR4/1	褐色土	バミス粒(φ1-9mm)微量, ローム粒(φ1-9mm)微量, 炭化粒(φ1-5mm)少量, 焼土粒(φ1-9mm)少量, 灰多量, 炭化物・灰層
第7層	10YR2/2	黒褐色土	バミス粒(φ1-5mm)少量, L.R.(φ10-20mm)微量, ローム粒(φ1-3mm)微量, 炭化粒(φ1-3mm)極微量, 焼土粒(φ1-3mm)極微量	第15層	7.5YR3/2	黒褐色土	バミス粒(φ20-30mm)少量
第8層	10YR2/2	黒褐色土	バミス粒(φ1-3mm)微量, 焼土粒(φ1-9mm)少量	第16層	10YR6/6	明黄褐色土	バミス粒(φ1-2mm)微量, 炭化粒(φ1-2mm)微量
				第17層	10YR5/6	黄褐色土	バミス粒(φ1-5mm)微量, L.R.(φ10-100mm)多量, 炭化粒(φ1-3mm)微量, 焼土粒(φ1-5mm)少量, 柱

SI-008カマド粘土範囲

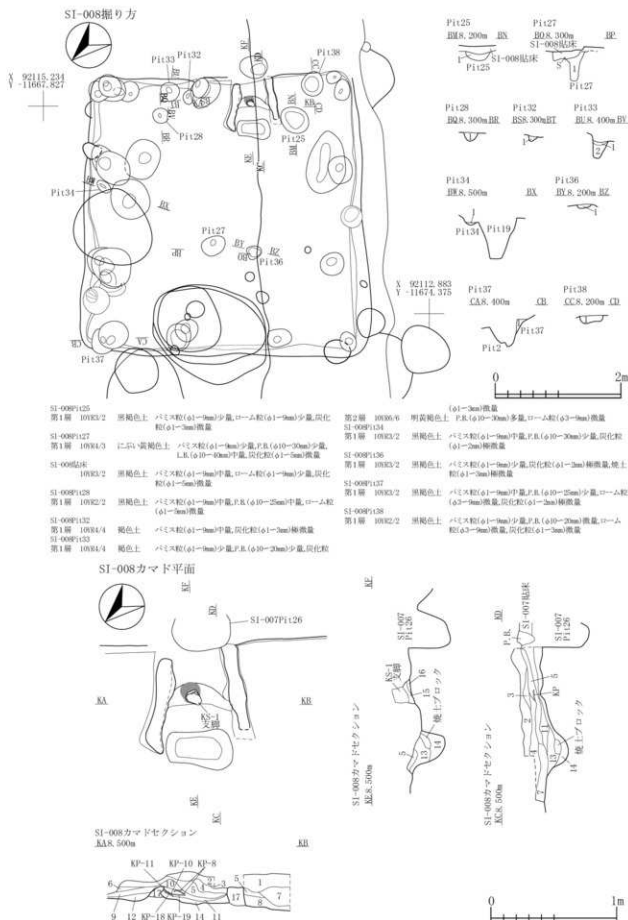
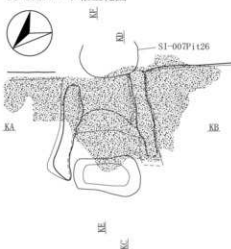

SI-008カマド焼土・出土遺物位置図1

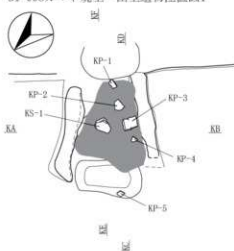

SI-008カマド灰・炭化物・出土遺物位置図2



図 2-43 竪穴住居跡 -42





図 2-44 壑穴住居跡-43

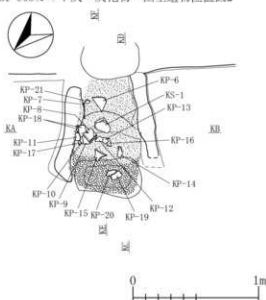

SI-010							
第1層	10YK3/2	黒褐色土	パミス粒(φ1-1.5mm)少量,炭化粒(φ1-3mm)少量,焼土粒(φ1-1.5mm)少量	第19層	10YK3/2	黒褐色土	パミス粒(φ1-1.9mm)多量, P.B.(φ10-20mm)多量, ローム粒(φ1-1.9mm)中量, L.B.(φ10-15mm)中量, 炭化粒(φ1-1.5mm)中量, 焼土粒(φ1-1.2mm)極微量
第2層	10YK2/2	黒褐色土	パミス粒(φ1-1.9mm)少量, P.B.(φ10-15mm)少量, ローム粒(φ1-1.9mm)少量, L.B.(φ10-15mm)少量, 炭化粒(φ2-1.7mm)少量, 焼土粒(φ1-1.9mm)微量	第20層	7.5YR4/3	褐色土	パミス粒(φ2-1.9mm)中量, P.B.(φ10-25mm)中量, ローム粒(φ5-1.9mm)多量, L.B.(φ10-30mm)多量, 炭化粒(φ5-9mm)中量, 炭化物(φ10-15mm)中量, 焼土粒(φ3-3.9mm)中量
第3層	10YK2/2	黒褐色土	パミス粒(φ1-1.9mm)中量, P.B.(φ10-20mm)中量, ローム粒(φ1-1.9mm)中量, L.B.(φ10-20mm)中量, 炭化粒(φ2-2.9mm)少量, 焼土粒(φ2-2.9mm)少量, 焼土ブロック(φ10-15mm)少量	第21層	10YK3/3	暗褐色土	パミス粒(φ1-1.9mm)多量, ローム粒(φ1-1.5mm)中量, 炭化粒(φ1-1.5mm)少量, 焼土粒(φ1-2.9mm)極微量
第4層	10YK2/2	黒褐色土	パミス粒(φ1-1.9mm)少量, 炭化粒(φ1-3mm)少量	第22層	10YK2/2	黒褐色土	パミス粒(φ1-1.7mm)少量, 炭化粒(φ3-9mm)多量, 炭化物(φ10-30mm)多量, 焼土粒(φ1-1.7mm)微量
第5層	10YK2/1	黒色土	パミス粒(φ1-1.9mm)中量, P.B.(φ10-15mm)中量, ローム粒(φ1-1.9mm)微量, 炭化粒(φ1-1.5mm)中量, 焼土粒(φ1-1.9mm)中量, 炭(φ2-1.9mm)極微量	第23層	7.5YR5/4	にぶい褐色土	L.B.(φ10-15mm)中量, 10YK2/2黒褐色土少量
第6層	10YK2/2	黒褐色土	パミス粒(φ1-1.9mm)少量, 炭化粒(φ1-1.5mm)少量, 焼土粒(φ1-1.5mm)少量	第24層	7.5YR5/6	明褐色土	10YR4/3にぶい黄褐色土少量
第7層	10YK3/3	暗褐色土	パミス粒(φ1-1.9mm)中量, P.B.(φ10-15mm)中量, ローム粒(φ1-1.9mm)少量, 炭化粒(φ1-1.5mm)微量	第25層	7.5YR5/6明褐色土と7.5YR5/4にぶい褐色土の混合土	P.B.(φ10-25mm)微量, 10YR4/3にぶい黄褐色土少量	
第8層	10YK2/2	黒褐色土	パミス粒(φ1-1.9mm)中量, P.B.(φ10-20mm)中量, ローム粒(φ1-1.9mm)少量, L.B.(φ10-20mm)少量, 炭化粒(φ2-1.7mm)少量, 焼土粒(φ2-2.9mm)微量, 焼土ブロック(φ10mm)微量	第26層	7.5YR4/6	褐色土	炭化粒(φ3-9mm)中量, 炭化物(φ10-15mm)中量
第9層	10YK3/3	黒褐色土	パミス粒(φ1-1.9mm)多量, ローム粒(φ1-1.5mm)微量, 炭化粒(φ1-1.5mm)少量, 焼土粒(φ1-1.9mm)多量, 焼土ブロック(φ10-50mm)多量	第27層	7.5YR4/6褐色土と7.5YR5/6明褐色土の混合土	パミス粒(φ1-1.9mm)微量, 炭化粒(φ1-1.5mm)微量, 焼土粒(φ1-1.9mm)微量	
第10層	10YK2/2	黒褐色土	炭化粒(φ1-1.3mm)少量, 焼土粒(φ1-1.9mm)中量, 焼土ブロック(φ10-12mm)中量	第28層	10YK2/3	黒褐色土	パミス粒(φ2-2.9mm)中量, P.B.(φ10-25mm)中量, ローム粒(φ5-1.9mm)多量, L.B.(φ10-30mm)多量, 炭化粒(φ5-9mm)中量, 炭化物(φ10-15mm)中量, 焼土粒(φ3-3.9mm)中量, 焼土ブロック(φ10mm)中量
第11層	7.5YR5/4	にぶい褐色土	ローム粒(φ5-9mm)中量, L.B.(φ10-15mm)中量	第29層	10YR4/3	にぶい黄褐色土	パミス粒(φ2-1.9mm)中量, P.B.(φ10-20mm)中量, ローム粒(φ1-1.9mm)少量, 炭化粒(φ1-1.5mm)少量, 炭化物(φ10-15mm)少量, 焼土粒(φ1-1.9mm)極微量
第12層	10YK2/2	黒褐色土	パミス粒(φ1-1.9mm)中量, 炭化粒(φ1-3mm)少量	第30層	10YK3/3	暗褐色土	パミス粒(φ1-1.9mm)中量, P.B.(φ10mm)中量, ローム粒(φ1-1.9mm)中量, L.B.(φ10mm)中量, 炭化粒(φ1-1.5mm)少量
第13層	10YK2/2	黒褐色土	パミス粒(φ1-1.9mm)中量, P.B.(φ10-15mm)中量, 炭化粒(φ1-1.3mm)少量, パミス粒(φ1-1.9mm)中量, 炭化粒(φ1-1.9mm)少量	第31層	10YK3/3	暗褐色土	パミス粒(φ1-1.7mm)中量, ローム粒(φ1-1.7mm)中量, 炭化粒(φ1-1.7mm)少量, 焼土粒(φ1-1.9mm)極微量, 焼土ブロック(φ10mm)極微量
第14層	10YK2/2	黒褐色土	パミス粒(φ1-1.9mm)中量, P.B.(φ10-20mm)中量, 炭化粒(φ1-1.3mm)少量	第32層	10YK3/3	暗褐色土	パミス粒(φ1-1.5mm)微量, ローム粒(φ1-1.5mm)少量, 炭化粒(φ1-1.5mm)微量, 炭化物(φ10-15mm)微量
第15層	10YK2/2	黒褐色土	パミス粒(φ1-1.9mm)中量, P.B.(φ10-20mm)中量, 炭化粒(φ1-1.3mm)少量	第33層	Pt148		
第16層	7.5YR4/4	褐色土	炭化物(φ10-20mm)少量				
第17層	10YK2/1	黒色土	炭化物(φ10-15mm)多量				
第18層	10YK2/1	黒色土	炭化物(φ10-20mm)中量, 焼土粒(φ3-9mm)少量, 焼土ブロック(φ10mm)少量				

図 2-45 竪穴住居跡-44

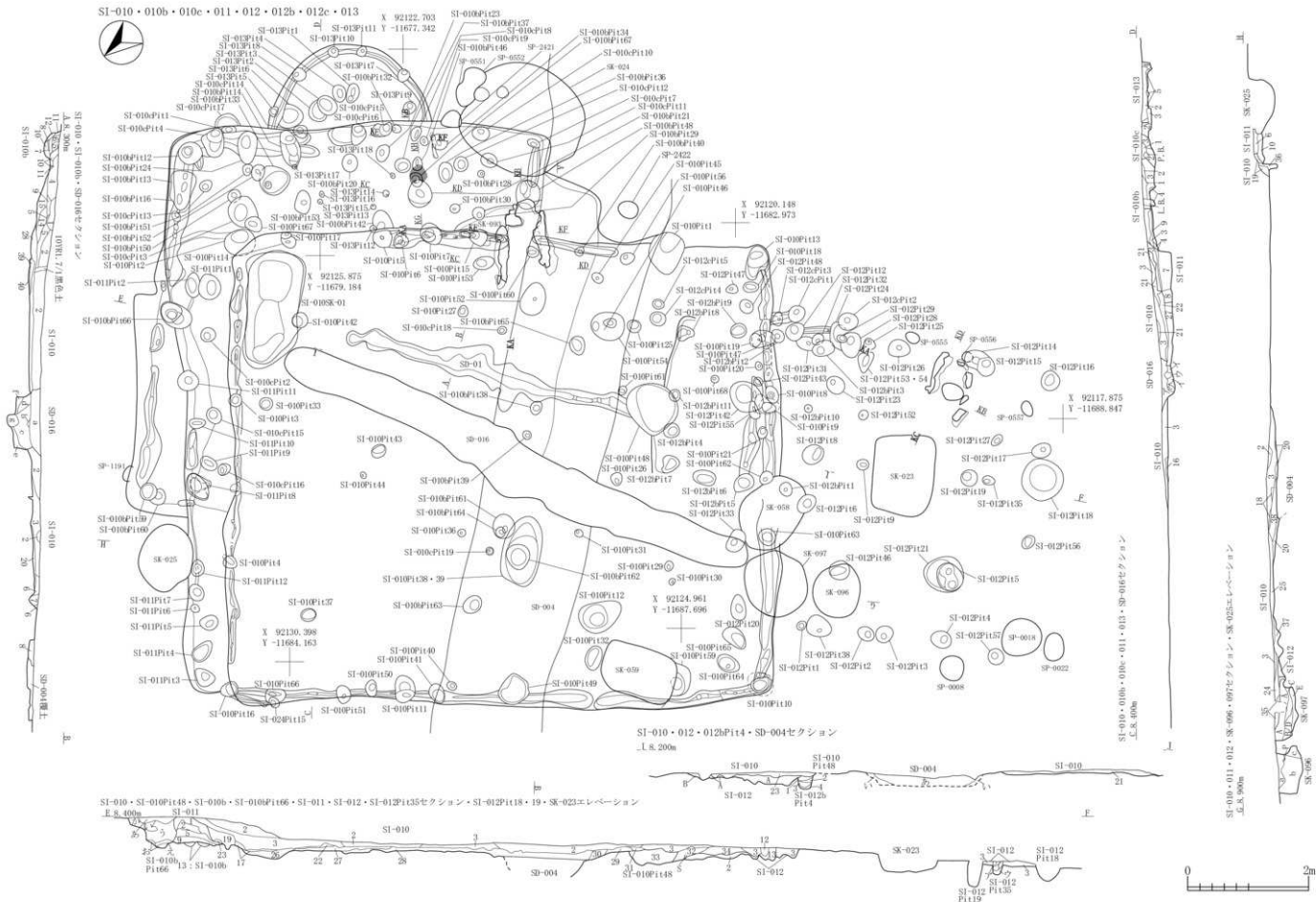
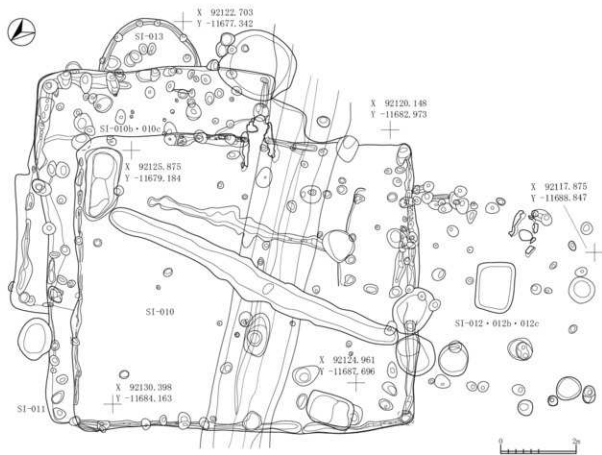
第34層	10YR3/3	暗褐色土	バミス粒(φ1-9mm)少量,ローム粒(φ1-9mm)中量, L.R.(φ10-30mm)中量,炭化粒(φ1-3mm)微量
第35層	10YR2/3	黒褐色土	バミス粒(φ1-9mm)少量, P.R.(φ10-30mm)少量,ローム粒(φ1-9mm)少量, L.R.(φ10-30mm)少量,炭化粒(φ1-3mm)少量
第36層	10YR3/3	暗褐色土	L.R.(φ10-15mm)中量, 10YR2/2黒褐色土少量
第37層	10YR4/4	褐色土	バミス粒(φ1-3mm)微量, 10YR2/3黒褐色土少量
第38層	10YR4/3	にぶい黄褐色土	ローム粒(φ5-9mm)中量, L.R.(φ10-20mm)中量
第39層	10YR2/3	黒褐色土	炭化粒(φ2-9mm)中量,炭化物(φ10-25mm)中量,焼土粒(φ3-9mm)多量,焼土ブロック(φ10-30mm)多量
第40層	10YR2/1	黒色土	焼土粒(φ1-3mm)少量
SI-010b			
第1層	7.5YR5/6	明褐色土	L.R.(φ10-40mm)多量
第2層	10YR2/3	黒褐色土	バミス粒(φ2-9mm)中量,ローム粒(φ2-9mm)中量, L.R.(φ10-15mm)中量,焼土粒(φ2-3mm)微量
第3層	10YR2/3	黒褐色土	バミス粒(φ2-9mm)少量, P.R.(φ10mm)少量,炭化粒(φ1-5mm)微量
第4層	10YR4/3	にぶい黄褐色土	ローム粒(φ5-9mm)中量, L.R.(φ10-15mm)中量
第5層	10YR6/6	明黄褐色土	P.R.少量
第6層	10YR3/2	黒褐色土	バミス粒(φ2-9mm)中量, P.R.(φ10-30mm)中量
第7層	10YR2/2	黒褐色土	バミス粒(φ1-9mm)少量
第8層	10YR5/6	黄褐色土	P.R.(φ10-25mm)多量
第9層	10YR4/3	にぶい黄褐色土	ローム粒(φ5-9mm)多量, L.R.(φ10-20mm)多量
第10層	10YR2/2	黒褐色土	バミス粒(φ1-9mm)少量
第11層	7.5YR4/3	褐色土	
第12層	10YR3/2	黒褐色土	ローム粒(φ2-9mm)中量
第13層	10YR4/3	にぶい黄褐色土	ローム粒(φ2-9mm)多量
SD-016			
第a層	10YR2/2	黒褐色土	バミス粒(φ1-9mm)中量, P.R.(φ10-40mm)微量,ローム粒(φ1-9mm)少量, L.R.(φ10-20mm)微量,炭化粒(φ2-7mm)少量
第b層	10YR2/2	黒褐色土	バミス粒(φ1-5mm)少量,ローム粒(φ1-5mm)少量
第c層	10YR2/2	黒褐色土	バミス粒(φ2-5mm)少量,炭化粒(φ2-3mm)少量,焼土粒(φ1-3mm)微量
第d層	10YR2/2	黒褐色土	バミス粒(φ2-9mm)少量, P.R.(φ10-12mm)少量,ローム粒(φ3-9mm)中量, L.R.(φ10mm)中量,炭化粒(φ1-5mm)微量,焼土粒(φ1-3mm)微量
第e層	10YR2/2	黒褐色土	バミス粒(φ3-9mm)少量,ローム粒(φ3-9mm)中量,炭化粒(φ1-3mm)微量,焼土粒(φ1-2mm)微量
第1層	10YR2/3	黒褐色土	バミス粒(φ3-9mm)少量,ローム粒(φ5-9mm)多量, L.R.(φ10-20mm)多量
第g層	10YR2/2	黒褐色土	ローム粒(φ2-9mm)少量, L.R.(φ10-50mm)少量
第7層	10YR2/2	黒褐色土	バミス粒(φ1-5mm)中量, P.R.(φ10-12mm)少量,炭化粒(φ2-7mm)微量
第i層	10YR2/2	黒褐色土	バミス粒(φ1-9mm)中量,炭化粒(φ2-9mm)少量,炭化物(φ10-12mm)少量
第j層	10YR4/6	褐色土	L.R.(φ30-100mm)多量, 10YR2/3黒褐色土少量
SI-010c			
第1層	10YR2/2	黒褐色土	バミス粒(φ1-5mm)少量
第2層	10YR2/3	黒褐色土	バミス粒(φ3-9mm)中量, P.R.(φ10-40mm)中量,ローム粒(φ3-9mm)少量, L.R.(φ10-20mm)少量,炭化物(φ10mm)微量,焼土ブロック(φ10mm)微量
第3層	10YR4/3	にぶい黄褐色土	バミス粒(φ3-9mm)極多量, P.R.(φ10-40mm)極多量,炭化粒(φ1-3mm)微量,焼土粒(φ1-3mm)微量
SI-011			
第1層	10YR2/2	黒褐色土	ローム粒(φ1-9mm)中量, L.R.(φ10-12mm)中量,炭化粒(φ1-5mm)少量
第2層	10YR4/3	にぶい黄褐色土	L.R.(φ10-30mm)多量, 10YR2/2黒褐色土少量
第3層	10YR5/4	にぶい黄褐色土	L.R.(φ10-25mm)多量
第4層	10YR5/6	黄褐色土	L.R.(φ10-30mm)少量
第5層	7.5YR5/6	明褐色土	
第6層	7.5YR5/6	明褐色土	
第7層	10YR3/4	暗褐色土	バミス粒(φ3-9mm)少量, P.R.(φ10-25mm)少量, L.R.(φ10-30mm)多量
第8層	10YR3/4	暗褐色土	L.R.(φ10-30mm)多量

第9層	10YR2/3	黒褐色土	ローム粒(φ2-9mm)中量, L.R.(φ10mm)中量
第10層	7.5YR4/4	褐色土	ローム粒(φ5-9mm)多量, L.R.(φ10-20mm)多量
SI-013			
第1層	10YR2/3	黒褐色土	バミス粒(φ1-7mm)少量,炭化粒(φ1-5mm)少量,焼土粒(φ1-3mm)微量
第2層	10YR2/3	黒褐色土	バミス粒(φ1-9mm)少量, P.R.(φ10-30mm)少量
第3層	10YR2/3	黒褐色土	バミス粒(φ1-9mm)中量
第4層	10YR2/3	黒褐色土	バミス粒(φ1-9mm)中量
第5層	10YR2/3	黒褐色土	バミス粒(φ1-9mm)多量, P.R.(φ10-15mm)多量
SI-010bP1t66			
第a層	10YR2/2	黒褐色土	バミス粒(φ1-5mm)中量,炭化粒(φ1-2mm)少量
第b層	10YR2/3	黒褐色土	ローム粒(φ2-9mm)多量, L.R.(φ10-50mm)多量
第c層	10YR2/2	黒褐色土	バミス粒(φ3-9mm)中量, P.R.(φ10-15mm)中量,ローム粒(φ3-9mm)多量, L.R.(φ10-15mm)多量
第d層	10YR2/1	黒色土	バミス粒(φ1-5mm)少量,ローム粒(φ1-5mm)少量
第e層	10YR4/6	褐色土	ローム粒(φ2-9mm)多量, L.R.(φ10-20mm)多量
第f層	10YR2/3	黒褐色土	バミス粒(φ1-7mm)少量
SI-012bP1t4			
第7層	10YR4/6	褐色土	バミス粒(φ1-5mm)微量
第i層	10YR3/3暗褐色土と10YR2/3黒褐色土の混合土	バミス粒(φ1-7mm)少量	
第k層	10YR4/4	褐色土	バミス粒(φ1-9mm)微量, P.R.(φ10mm)微量
SI-012			
第1層	10YR2/3	黒褐色土	バミス粒(φ1-9mm)少量, P.R.(φ10-30mm)少量,ローム粒(φ1-9mm)少量, L.R.(φ10-30mm)少量,焼土粒(φ1-2mm)微量
第2層	7.5YR4/6褐色土と10YR3/3暗褐色土の混合土	バミス粒(φ1-9mm)微量, P.R.(φ10-20mm)微量,炭化粒(φ5mm)微量	
第3層	7.5YR5/6明褐色土と10YR3/3暗褐色土の混合土	バミス粒(φ1-2mm)微量	
SK-096			
第a層	10YR2/3	黒褐色土	バミス粒(φ1-5mm)少量, P.R.(φ10-20mm)微量,ローム粒(φ1-9mm)少量,炭化粒(φ1-5mm)少量,焼土粒(φ1-9mm)微量,焼土ブロック(φ10-15mm)微量
第b層	10YR2/2	黒褐色土	バミス粒(φ1-3mm)微量,ローム粒(φ1-9mm)微量,焼土粒(φ1-7mm)微量
第c層	10YR3/3	暗褐色土	バミス粒(φ1-9mm)少量,ローム粒(φ1-9mm)中量,焼土粒(φ2-5mm)少量
SK-097			
第A層	10YR2/3	黒褐色土	バミス粒(φ1-9mm)少量, P.R.(φ10-30mm)少量,ローム粒(φ1-9mm)少量, L.R.(φ10-50mm)少量,炭化粒(φ1-2mm)少量
第B層	10YR2/3黒褐色土と10YR5/6黄褐色土少量混入	バミス粒(φ1-2mm)微量,ローム粒(φ1-5mm)中量,炭化粒(φ1-3mm)微量	
第C層	10YR2/3黒褐色土と10YR4/6褐色土少量混入	バミス粒(φ1-5mm)微量,ローム粒(φ1-9mm)少量, L.R.(φ10-10mm)少量,炭化粒(φ1-3mm)少量,焼土粒(φ1-3mm)極微量	
第D層	10YR2/3黒褐色土と10YR5/6黄褐色土の混合土	ローム粒(φ1-9mm)少量, L.R.(φ10-20mm)少量,焼土粒(φ1-7mm)微量	
第E層	10YR2/1黒色土と10YR5/6黄褐色土の混合土	焼土粒(φ1-3mm)極微量	
SI-012P1t35			
第1層	10YR2/3黒褐色土と10YR5/6黄褐色土少量混入	ローム粒(φ1-5mm)少量, L.R.(φ15mm)微量,炭化粒(φ1-3mm)微量	
第2層	10YR3/3	暗褐色土	バミス粒(φ1-3mm)微量,ローム粒(φ1-5mm)少量,炭化粒(φ1-5mm)少量
第3層	10YR2/3	黒褐色土	バミス粒(φ1-5mm)中量, P.R.(φ10mm)極微量,炭化粒(φ1-2mm)微量
第4層	7.5YR4/6褐色土と10YR2/3黒褐色土少量混入		
第a層	10YR2/2	黒褐色土	バミス粒(φ1-5mm)少量,ローム粒(φ1-9mm)中量, L.R.(φ10-60mm)少量,炭化粒(φ1-5mm)少量,焼土粒(φ1-9mm)少量
第b層	10YR3/4	暗褐色土	バミス粒(φ1-5mm)微量,ローム粒(φ1-5mm)少量,炭化粒(φ1-2mm)少量,焼土粒(φ1-3mm)微量



図 2-46 竪穴住居跡 -45



SI-010内Pit

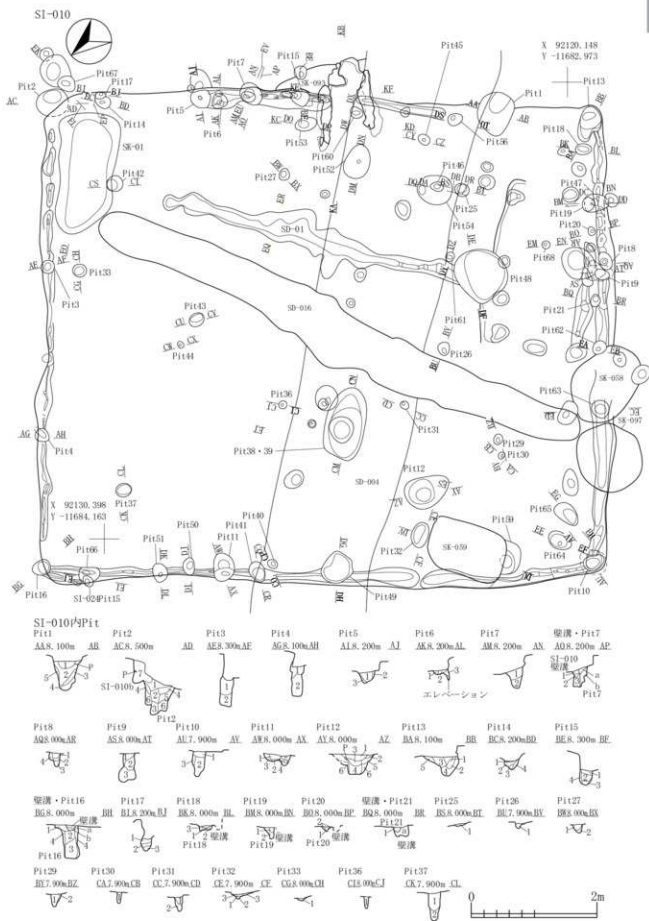
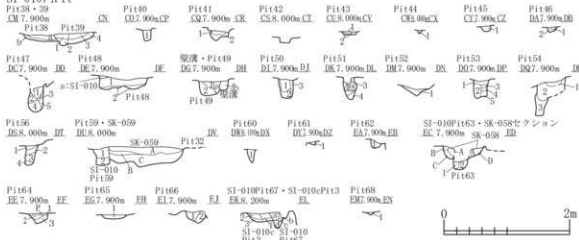

- SI-010P138 第1層 黒褐色土  $\times$  スズメ趾(φ2~9cm)少量, P.R.(φ10~20cm)少量, 焼土.L.R.(φ10~20cm)少量, 炭化配(φ1~2cm)少量
- 第2層 黒褐色土 L.R.(φ10~20cm)少量
- SI-010P139 第1層 2.53R5.6 明褐色土 炭化配(φ3~9cm)少量, 炭化配(φ10~25cm)少量, 焼土.P.R.(φ10~15cm)少量
- 第2層 10R3/3 暗褐色土 ローム趾(φ3~9cm)少量, 炭化配(φ1~3cm)少量, 焼土趾(φ3~9cm)少量
- 第3層 10R3/3 暗褐色土  $\times$  スズメ趾(φ2~9cm)少量, ローム趾(φ3~9cm)多量, L.R.(φ10~15cm)多量, 炭化配(φ3~9cm)多量, 炭化配(φ10~25cm)少量
- 第4層 10R3/3 暗褐色土  $\times$  スズメ趾(φ2~9cm)少量, ローム趾(φ2~5cm)中量, 炭化配(φ1~2cm)少量, 焼土趾(φ1~3cm)少量
- SI-010P140 第1層 10R3/3 暗褐色土  $\times$  スズメ趾(φ1~5cm)多量, ローム趾(φ1~5cm)中量, 炭化配(φ1~3cm)少量
- SI-010P141 第1層 10R3/3 暗褐色土  $\times$  スズメ趾(φ1~5cm)少量, ローム趾(φ1~3cm)少量, 炭化配(φ1~7cm)中量
- 第2層 10R3/3 ローム趾(φ3~9cm)中量, L.R.(φ10~20cm)中量, 炭化配(φ1~5cm)少量
- SI-010P142 第1層 10R3/3 黒褐色土 ローム趾(φ3~9cm)少量, L.R.(φ10~15cm)少量, 炭化配(φ1~2cm)少量
- 第2層 10R4/3 灰黄褐色土 U-ノズレ(φ2~7cm)中量, 炭化配(φ1~3cm)少量
- SI-010P144 第1層 10R3/2 黒褐色土  $\times$  スズメ趾(φ1~5cm)少量
- SI-010P145 第1層 10R3/2 黒褐色土  $\times$  スズメ趾(φ1~2cm)少量, ローム趾(φ1~5cm)少量, 炭化配(φ1~5cm)少量, 焼土趾(φ1~5cm)少量
- SI-010P146 第1層 10R3/2 黒褐色土  $\times$  スズメ趾(φ1~2cm)少量, 炭化配(φ1~2cm)中量, 焼土趾(φ1~2cm)少量
- 第2層 10R3/2 黒褐色土 炭化配(φ1~3cm)少量, 焼土趾(φ1~2cm)少量
- SI-010P147 第1層 10R3/2 黒褐色土  $\times$  スズメ趾(φ1~5cm)少量, ローム趾(φ1~7cm)少量, L.R.(φ10~20cm)少量
- 第2層 10R3/2 黒褐色土  $\times$  スズメ趾(φ1~5cm)少量, ローム趾(φ1~3cm)少量, 炭化配(φ1~2cm)少量
- SI-010P148 第1層 10R3/2 黒褐色土  $\times$  スズメ趾(φ1~2cm)少量, ローム趾(φ1~2cm)中量, 炭化配(φ1~2cm)少量
- 第2層 10R3/2 黒褐色土  $\times$  スズメ趾(φ2~9cm)少量, L.R.(φ10~15cm)少量, 炭化配(φ1~2cm)少量
- 第3層 10R3/2 黒褐色土  $\times$  スズメ趾(φ2~9cm)少量, L.R.(φ10~15cm)少量, 炭化配(φ1~2cm)少量
- 第4層 10R3/2 暗褐色土 焼土趾(φ3cm)少量
- SI-010P149 第1層 10R3/2 暗褐色土  $\times$  スズメ趾(φ1~5cm)少量, L.R.(φ10~15cm)少量, 炭化配(φ1~2cm)少量
- 第2層 10R3/2 暗褐色土  $\times$  スズメ趾(φ1~2cm)少量, L.R.(φ10~15cm)少量
- 第3層 10R3/2 暗褐色土  $\times$  スズメ趾(φ1~2cm)少量, L.R.(φ10~15cm)少量
- 第4層 10R3/2 暗褐色土  $\times$  スズメ趾(φ1~2cm)少量, L.R.(φ10~15cm)少量
- SK-059 第1層 10R3/2 暗褐色土  $\times$  スズメ趾(φ1~2cm)少量, L.R.(φ10~15cm)少量, 炭化配(φ1~2cm)少量
- 第2層 10R3/2 暗褐色土  $\times$  スズメ趾(φ1~2cm)少量, L.R.(φ10~15cm)少量
- 第3層 10R3/2 暗褐色土  $\times$  スズメ趾(φ1~2cm)少量, L.R.(φ10~15cm)少量
- 第4層 10R3/2 暗褐色土  $\times$  スズメ趾(φ1~2cm)少量, L.R.(φ10~15cm)少量
- SK-058 第1層 10R3/2 暗褐色土  $\times$  スズメ趾(φ1~2cm)少量, L.R.(φ10~15cm)少量, 炭化配(φ1~2cm)少量
- 第2層 10R3/2 暗褐色土  $\times$  スズメ趾(φ1~2cm)少量, L.R.(φ10~15cm)少量
- 第3層 10R3/2 暗褐色土  $\times$  スズメ趾(φ1~2cm)少量, L.R.(φ10~15cm)少量
- 第4層 10R3/2 暗褐色土  $\times$  スズメ趾(φ1~2cm)少量, L.R.(φ10~15cm)少量
- SK-058 第1層 10R3/2 暗褐色土  $\times$  スズメ趾(φ1~2cm)少量, L.R.(φ10~15cm)少量, 炭化配(φ1~2cm)少量
- 第2層 10R3/2 暗褐色土  $\times$  スズメ趾(φ1~2cm)少量, L.R.(φ10~15cm)少量
- 第3層 10R3/2 暗褐色土  $\times$  スズメ趾(φ1~2cm)少量, L.R.(φ10~15cm)少量
- 第4層 10R3/2 暗褐色土  $\times$  スズメ趾(φ1~2cm)少量, L.R.(φ10~15cm)少量
- SK-058 第1層 10R3/2 暗褐色土  $\times$  スズメ趾(φ1~2cm)少量, L.R.(φ10~15cm)少量, 炭化配(φ1~2cm)少量
- 第2層 10R3/2 暗褐色土  $\times$  スズメ趾(φ1~2cm)少量, L.R.(φ10~15cm)少量
- 第3層 10R3/2 暗褐色土  $\times$  スズメ趾(φ1~2cm)少量, L.R.(φ10~15cm)少量
- 第4層 10R3/2 暗褐色土  $\times$  スズメ趾(φ1~2cm)少量, L.R.(φ10~15cm)少量
- SK-058 第1層 10R3/2 暗褐色土  $\times$  スズメ趾(φ1~2cm)少量, L.R.(φ10~15cm)少量, 炭化配(φ1~2cm)少量
- 第2層 10R3/2 暗褐色土  $\times$  スズメ趾(φ1~2cm)少量, L.R.(φ10~15cm)少量
- 第3層 10R3/2 暗褐色土  $\times$  スズメ趾(φ1~2cm)少量, L.R.(φ10~15cm)少量
- 第4層 10R3/2 暗褐色土  $\times$  スズメ趾(φ1~2cm)少量, L.R.(φ10~15cm)少量

- SI-010P153 第1層 10R3/3暗褐色土と7.5R4/6褐色土の混合物  $\times$  スズメ趾(φ1~5cm)少量, 炭化配(φ1~2cm)少量
- 第2層 10R3/3 暗褐色土  $\times$  スズメ趾(φ1~5cm)少量
- 第3層 7.5R4/6褐色土に10R3/3暗褐色土の混合物
- 第4層 10R3/2 暗褐色土  $\times$  スズメ趾(φ1~2cm)少量, 炭化配(φ1~7cm)少量
- 第5層 10R3/2暗褐色土と7.5R4/6褐色土の混合物
- SI-010P154 第1層 10R3/4 暗褐色土  $\times$  スズメ趾(φ1~5cm)少量, L.R.(φ10cm)多量
- 第2層 10R3/2 暗褐色土  $\times$  スズメ趾(φ1~7cm)少量, ローム趾(φ1~9cm)多量, L.R.(φ10~20cm)少量, 炭化配(φ1~2cm)少量
- 第3層 10R3/2暗褐色土に10R3/4暗褐色土の混合物
- SI-010P156 第1層 10R3/3 暗褐色土  $\times$  スズメ趾(φ1~3cm)少量, 炭化配(φ2~5cm)少量, 焼土趾(φ3~5cm)少量
- 第2層 7.5R5/6暗褐色土と10R3/3暗褐色土の混合物  $\times$  スズメ趾(φ1~2cm)少量
- 第3層 10R3/2 暗褐色土  $\times$  スズメ趾(φ1~5cm)少量, P.R.(φ10~20cm)少量, ローム趾(φ1~9cm)少量, 炭化配(φ1~3cm)少量
- 第4層 10R4/4 褐色土 炭化配(φ2~3cm)少量
- SI-010P159 第1層 10R3/4 褐色土 ローム趾(φ1~9cm)多量, L.R.(φ10~30cm)少量
- 第2層 10R4/3 U-ノズレ黄褐色土 ローム趾(φ1~9cm)多量, L.R.(φ10~30cm)少量, SK-059
- 第3層 10R3/2 暗褐色土  $\times$  スズメ趾(φ3~9cm)少量, L.R.(φ10~15cm)多量, 焼土趾(φ3~5cm)少量
- 第4層 7.5R3/3 暗褐色土  $\times$  スズメ趾(φ1~3cm)中量, P.R.(φ10~30cm)少量
- 第5層 7.5R3/3 暗褐色土 焼土趾(φ3cm)少量
- SI-010P160 第1層 10R3/2 暗褐色土  $\times$  スズメ趾(φ3~9cm)中量, L.R.(φ10~12cm)中量
- SI-010P161 第1層 10R3/3 暗褐色土  $\times$  スズメ趾(φ1~3cm)少量, L.R.(φ10~15cm)少量
- SI-010P162 第1層 10R3/2暗褐色土と10R3/3暗褐色土の混合物 L.R.(φ10cm)少量
- SI-010P163 第1層 10R3/2 暗褐色土  $\times$  スズメ趾(φ1~9cm)少量, L.R.(φ10~15cm)少量
- 第2層 10R3/2 暗褐色土  $\times$  スズメ趾(φ1~5cm)少量
- SK-059 第1層 10R3/2暗褐色土と10R4/6褐色土の混合物  $\times$  スズメ趾(φ1~3cm)少量, ローム趾(φ1~3cm)少量, 炭化配(φ1~2cm)少量
- 第2層 7.5R4/4 褐色土  $\times$  スズメ趾(φ1~3cm)少量, 炭化配(φ1~2cm)少量
- 第3層 7.5R4/4 褐色土  $\times$  スズメ趾
- SI-010P164 第1層 10R3/2 暗褐色土  $\times$  スズメ趾(φ1~9cm)少量, L.R.(φ10~20cm)少量
- 第2層 10R3/2 暗褐色土  $\times$  スズメ趾(φ1~5cm)少量, L.R.(φ10~20cm)少量
- 第3層 10R3/2 暗褐色土  $\times$  スズメ趾(φ1~9cm)少量, P.R.(φ10~15cm)少量
- SI-010P165 第1層 10R3/2暗褐色土に10R5/6黄褐色土少量混入  $\times$  スズメ趾(φ1~3cm)少量, 炭化配(φ1~2cm)少量
- SI-010P166 第1層 10R3/3 暗褐色土  $\times$  スズメ趾(φ1~3cm)少量, ローム趾(φ1~9cm)多量, L.R.(φ10~20m)少量
- 第2層 10R3/3 暗褐色土  $\times$  スズメ趾(φ1~5cm)少量, 炭化配(φ1~3cm)少量
- SI-010P167 第1層 10R3/2 暗褐色土  $\times$  スズメ趾(φ1~9cm)少量, 炭化配(φ1~3cm)少量, 焼土趾(φ1~5cm)少量
- 第2層 10R3/2 暗褐色土  $\times$  スズメ趾(φ1~3cm)少量, ローム趾(φ1~3cm)少量, 炭化配(φ1~9cm)中量
- 第3層 10R3/2 暗褐色土  $\times$  スズメ趾(φ1~2cm)少量
- 第4層 10R3/2 暗褐色土  $\times$  スズメ趾(φ1~2cm)少量
- 第5層 10R3/2暗褐色土に10R4/6褐色土少量混入  $\times$  スズメ趾(φ1~2cm)少量, 炭化配(φ1~2cm)少量
- SI-010P168 第1層 10R3/2暗褐色土と10R3/3暗褐色土の混合物  $\times$  スズメ趾(φ1~2cm)少量
- 第2層 7.5R4/4褐色土と10R3/2暗褐色土の混合物
- SI-010P169 第1層 7.5R4/4 褐色土 P.R.(φ12cm)少量, 10R3/2暗褐色土少量

図 2-47 竪穴住居跡 -46

SI-010内SK, SD, 壁溝



SK-01焼土・炭化物範囲1回目 SK-01焼土・炭化物範囲2回目



SI-010SK-01 第1層 10R2/2 黒褐色土	バニス灰(φ1-9m)少量, ローム灰(φ1-9m)少量, 炭化灰(φ1-9m)少量, 焼土灰(φ1-2m)少量, 53/1オリーブ色土(φ1-5m)少量	SD-004 第1層 10R2/2 黒褐色土	バニス灰(φ1-9m)中量, P.R.(φ10-15m)中量, ローム灰(φ3-9m)中量, L.R.(φ10-15m)中量, 炭化灰(φ1-9m)少量
第2層 10R2/3 黒褐色土	バニス灰(φ1-7m)少量, 炭化灰(φ1-7m)微量, 炭化物(φ10-15m)微量, 焼土灰(φ1-3m)少量, 焼土ブロック(φ30-40m)少量	第2層 7.5R4/4 褐色土	バニス灰(φ2-5m)微量, ローム灰(φ3-9m)極多量, L.R.(φ10-15m)極多量, ローム灰(φ2-9m)中量, 炭化灰(φ1-3m)少量
第3層 53R5/6 明赤褐色土	炭化灰(φ10m)極微量	第3層 10R2/1 赤色土	バニス灰(φ1-3m)少量, ローム灰(φ1-5m)少量, 炭化灰(φ1-2m)少量
第4層 2.5R4/2 暗灰黄色土	炭化灰(φ10m)極微量	第4層 10R4/4 褐色土	バニス灰(φ1-3m)少量, ローム灰(φ1-5m)少量, 炭化灰(φ1-2m)少量
第5層 10R1/2/1 黒色土	炭化物(φ10m)極微量	第5層 10R1/7/1 黒色土	バニス灰(φ1-3m)少量, ローム灰(φ1-3m)少量, 炭化灰(φ1-2m)少量
第6層 10R3/4暗褐色土と53R5/6赤褐色土の混合土	炭化物(φ10m)極微量	第6層 10R4/4 褐色土	バニス灰(φ1-9m)少量, ローム灰(φ1-9m)少量, 炭化灰(φ1-2m)少量
第7層 10R3/3 暗褐色土	L.R.(φ15m)少量, 炭化灰(φ10m)微量, 焼土ブロック(φ15m)極微量	第7層 10R1/8 褐色土	バニス灰(φ1-9m)極多量, L.R.(φ10-12m)極多量, 炭化灰(φ1-2m)少量
第8層 10R2/3 黒褐色土	バニス灰(φ1-9m)微量, ローム灰(φ1-5m)少量, 炭化灰(φ1-9m)少量, 焼土灰(φ1-9m)少量	第8層 10R3/4 暗褐色土	バニス灰(φ2-9m)少量, ローム灰(φ3m)極多量, 炭化灰(φ1-5m)少量
第9層 10R4/2赤・黄褐色土と10R4/4褐色土の混合土	炭化灰(φ1-3m)極微量, 焼土灰(φ2-9m)微量, 10R3/3赤・黄褐色土(φ3-9m)少量	第9層 10R3/2 黒褐色土	バニス灰(φ2-9m)中量, L.R.(φ10-15m)中量, 炭化灰(φ4-9m)微量
第10層 10R3/3 暗褐色土	バニス灰(φ1-2m)微量, ローム灰(φ1-3m)少量, 炭化灰(φ1-9m)少量, 焼土灰(φ1-2m)微量	第10層 7.5R4/4 褐色土	バニス灰(φ3-5m)微量, ローム灰(φ3-9m)極多量, L.R.(φ10-15m)極多量
第11層 10R3/4 暗褐色土	バニス灰(φ1-3m)微量, ローム灰(φ1-9m)中量, 炭化灰(φ1-9m)少量, 焼土灰(φ1-5m)微量	第11層 10R3/2 黒褐色土	バニス灰(φ1-9m)中量, 炭化灰(φ1m)少量, 10R1/7/1褐色土少量
SI-010壁溝 第1層 10R3/3 暗褐色土	バニス灰(φ1-9m)少量, P.R.(φ15m)極微量, ローム灰(φ1-9m)極多量, L.R.(φ10-15m)中量, 炭化灰(φ1-9m)少量, 焼土灰(φ1-5m)少量	第12層 10R3/2 黒褐色土	バニス灰(φ1-9m)少量, P.R.(φ30m)少量, ローム灰(φ1-9m)中量, L.R.(φ10-15m)中量
第2層 10R2/3 黒褐色土	バニス灰(φ1-9m)微量, ローム灰(φ1-5m)少量, 炭化灰(φ1-9m)微量	第13層 7.5R4/4 褐色土	バニス灰(φ1-9m)少量, P.R.(φ30m)極多量, L.R.(φ10-15m)極多量
SI-010SK-01 第1層 10R2/3 黒褐色土	バニス灰(φ1-9m)少量, ローム灰(φ1-9m)中量, L.R.(φ10-30m)微量, 炭化灰(φ1-3m)少量, 焼土灰(φ1-2m)極微量	第14層 10R4/3 赤・黄褐色土	バニス灰(φ1-5m)少量, 炭化灰(φ1m)微量
SI-010壁溝 第a層 7.5R5/6 明赤褐色土	P.R.(φ30-50m)少量, L.R.(φ30-150m)多量	第15層 10R3/2 黒褐色土	バニス灰(φ1-1m)少量, ローム灰(φ2-9m)少量, L.R.(φ10-15m)中量
第b層 10R3/3 暗褐色土	バニス灰(φ3-9m)中量, ローム灰(φ3-9m)極多量		

SI-010出土遺物位置図1



図 2-48 竪穴住居跡 -47

SI-010出土遺物位置図2



SI-010焼土・粘土・炭化物範囲

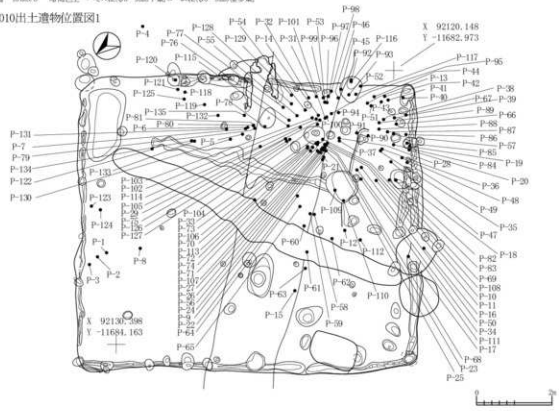
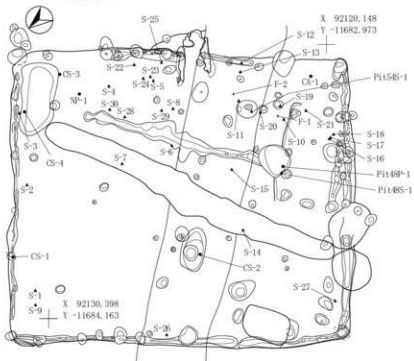

図 2-49 竪穴住居跡 -48



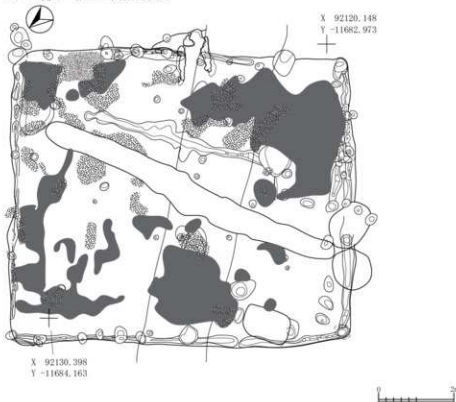

図 2-50 竪穴住居跡-49

SI-010カマド出土遺物位置図



SI-010カマド焼土・粘土範囲1面目

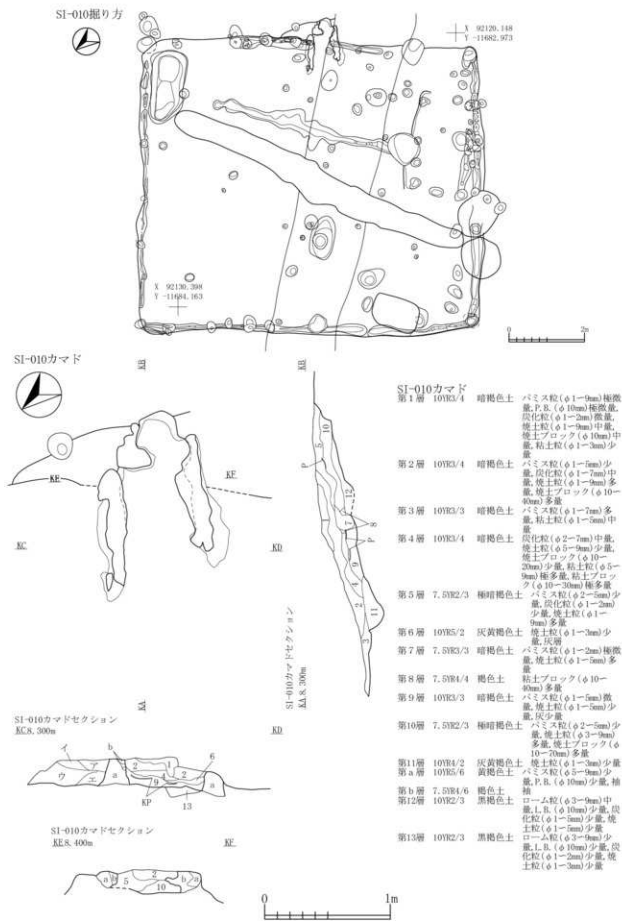
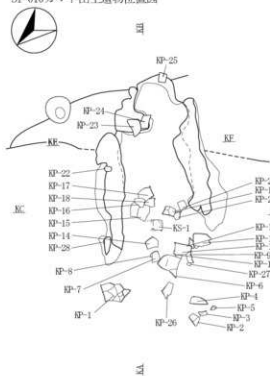
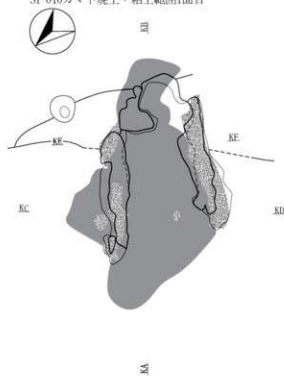

SI-010カマド焼土範囲2面目・灰範囲1面目

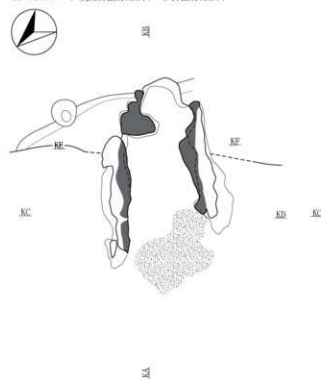

SI-010カマド掘り方



図 2-51 竪穴住居跡 -50



図 2-52 竪穴住居跡 -51

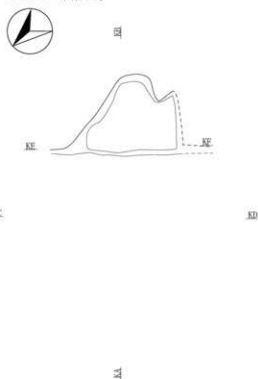

- SI-010b/Pit 138  
径 700mm
- Pit 139  
径 700mm
- Pit 140  
径 700mm
- Pit 142  
径 800mm
- Pit 144  
径 800mm
- Pit 145  
径 800mm
- Pit 146  
径 800mm
- Pit 148  
径 800mm
- Pit 149  
径 800mm
- Pit 150  
径 800mm
- Pit 151  
径 800mm
- Pit 152  
径 800mm
- Pit 153  
径 800mm
- Pit 154  
径 800mm
- Pit 155  
径 800mm
- Pit 156  
径 800mm
- Pit 157  
径 800mm
- Pit 158  
径 800mm
- Pit 159  
径 800mm
- Pit 160  
径 800mm
- Pit 161  
径 800mm
- Pit 162  
径 800mm
- Pit 163  
径 800mm
- Pit 164  
径 800mm
- Pit 165  
径 800mm
- Pit 166  
径 800mm
- Pit 167  
径 800mm
- SI-010b/Pit 112  
第1層 10YR5.6黄褐色土と10R2.3暗褐色土の混合土 パイス配(φ1-2m)微量  
第2層 10YR2.3 暗褐色土 パイス配(φ1-7m)少量  
第3層 10YR2.3 暗褐色土 パイス配(φ1-5m)少量  
第4層 10YR2.3暗褐色土と10R3.0暗褐色土の混合土 パイス配(φ1-9m)少量  
第5層 10YR4.1 褐色土 10YR3.0暗褐色土少量  
パイス配(φ1-9m)少量, 炭化  
灰(φ1-3m)少量  
第6層 10YR5.6黄褐色土と10R3.0暗褐色土の混合土と10YR3.0暗褐色土少量混入  
炭化灰(φ1-9m)少量  
第7層 10YR4.1 暗褐色土 パイス配(φ1-9m)少量, P.R.(φ10-15m)少量  
第8層 10YR3.0暗褐色土と10R3.0暗褐色土の混合土  
SI-010b/Pit 113  
第1層 10YR3.0暗褐色土と10YR5.6黄褐色土と10R3.0暗褐色土の混合土 パイス配(φ1-5m)微量  
第2層 10YR2.3暗褐色土と10R3.0暗褐色土の混合土 パイス配(φ1-5m)微量  
第3層 10YR3.0暗褐色土と10R3.0暗褐色土少量混入 パイス配(φ1-9m)微量  
第4層 10YR4.1 暗褐色土 パイス配(φ1-5m)少量, ローム配(φ1-9m)中量, L.R.(φ10-15m)少量  
SI-010b/Pit 114  
第1層 10YR2.3暗褐色土と10R3.0暗褐色土少量混入 パイス配(φ1-9m)微量  
第2層 10YR3.0暗褐色土と10R2.3暗褐色土の混合土 パイス配(φ1-9m)微量, P.R.(φ10-15m)微量, ローム配(φ1-9m)微量  
第3層 10YR4.1 暗褐色土 灰(φ1-3m)少量  
第4層 10YR3.0暗褐色土と10R3.0暗褐色土の混合土 L.R.(φ2m)微量  
SI-010b/Pit 116  
第1層 10YR2.3 暗褐色土 パイス配(φ1-5m)少量, ローム配(φ1-5m)少量, 炭化  
灰(φ1-3m)少量  
第2層 10YR3.0暗褐色土と10R2.3暗褐色土の混合土 パイス配(φ1-2m)微量  
第3層 10YR5.6黄褐色土と10R2.3暗褐色土の混合土 パイス配(φ1-2m)微量  
第4層 10YR4.1 暗褐色土  
SI-010b/Pit 120  
第1層 10YR2.3暗褐色土と10R4.0褐色土の混合土 焼土配(φ1-3m)微量  
第2層 10YR2.3 暗褐色土 パイス配(φ1-9m)少量  
第3層 10YR2.3暗褐色土と10R4.0褐色土少量混入 パイス配(φ1-5m)少量  
SI-010b/Pit 125  
第1層 10YR4.1 暗褐色土 パイス配(φ3-5m)少量, 炭化灰(φ1-7m)少量, 焼土配(φ1-7m)少量  
第2層 10YR2.3 暗褐色土 炭化灰(φ1-3m)少量, 焼土配(φ1-2m)少量, 灰層  
第3層 10YR4.6 褐色土 L.R.と灰混入  
SI-010b/Pit 128  
第1層 10YR4.1 暗褐色土 パイス配(φ2-7m)少量, 炭化灰(φ1-9m)少量, 焼土配(φ3-9m)少量, 焼土配(φ10-12m)少量  
第2層 10YR3.0 暗褐色土 パイス配(φ1-3m)少量  
第3層 10YR4.1 褐色土 パイス配(φ2-9m)中量, P.R.(φ10-20m)中量, ローム配(φ5-7m)微量, 炭化灰(φ1-3m)微量  
SI-010b/Pit 124  
第1層 10YR3.2 黒褐色土 パイス配(φ1-5m)少量  
第2層 10YR2.3 暗褐色土 パイス配(φ1-2m)微量, ローム配(φ1-7m)微量  
第3層 10YR2.3 暗褐色土 パイス配(φ1-9m)少量, P.R.(φ10-20m)少量, ローム配(φ1-9m)中量, L.R.(φ10-20m)少量, 炭化灰(φ1-2m)少量, 焼土配(φ1-2m)少量  
第4層 10YR3.2 黒褐色土 パイス配(φ1-3m)少量, ローム配(φ1-9m)少量, 炭化灰(φ1-2m)少量  
第5層 10YR2.3 暗褐色土 ローム配(φ1-9m)少量, L.R.(φ10-15m)少量, 炭化灰(φ1-3m)微量  
SI-010b/Pit 126  
第1層 10YR2.2 黒褐色土 パイス配(φ1-3m)少量  
SI-010b/Pit 129  
第1層 10YR2.3 暗褐色土 パイス配(φ1-3m)少量, 炭化灰(φ1-2m)微量, 焼土配(φ1-2m)微量  
第2層 10YR3.0 暗褐色土 パイス配(φ1-7m)少量, 炭化灰(φ1-3m)少量, 焼土配(φ1-2m)少量  
SI-010b/Pit 130  
第1層 10YR3.0 暗褐色土 パイス配(φ1-3m)中量, ローム配(φ1-9m)微量, 焼土配(φ1-2m)微量  
SI-010b/Pit 132  
第1層 10YR2.2 黒褐色土 パイス配(φ1-3m)少量  
SI-010b/Pit 133  
第1層 10YR2.3暗褐色土と10R4.0褐色土の混合土 パイス配(φ1-3m)微量, 炭化灰(φ1-3m)微量, 10YR5.6黄褐色土少量  
第2層 10YR2.2 黒褐色土 パイス配(φ1-2m)微量, 炭化灰(φ1-2m)少量, 焼土配(φ1-2m)微量  
第3層 10YR3.0 暗褐色土 パイス配(φ1-2m)少量, P.R.(φ10m)微量, ローム配(φ1-5m)少量  
第4層 10YR2.3暗褐色土と10R4.0褐色土の混合土 パイス配(φ1m)微量  
SI-010b/Pit 134  
第1層 10YR2.2 暗褐色土 パイス配(φ1-2m)微量, 炭化灰(φ1-3m)微量

- SI-010b/Pit 134  
第1層 10YR3.4 暗褐色土 パイス配(φ1-9m)中量, P.R.(φ10-15m)中量, L.R.(φ15-20m)少量, 焼土配(φ1-9m)少量, 焼土配(φ10-15m)少量  
第2層 10YR5.8 黄褐色土 焼土ブロック(φ10-15m)少量  
SI-010b/Pit 138  
第1層 2.0YR4.4 褐色土 P.R.(φ15-20m)少量, ローム配(φ1-9m)少量, 焼土ブロック(φ10-15m)少量, 焼土配(φ1-9m)少量, 焼土ブロック(φ10-15m)少量, 炭土少  
SI-010b/Pit 147  
第1層 10YR3.2 黒褐色土 ローム配(φ5m)少量  
SI-010b/Pit 148  
第1層 10YR3.2 黒褐色土 ローム配(φ1-5m)中量, 炭化灰(φ1-7m)少量  
SI-010b/Pit 149  
第1層 10YR3.2 黒褐色土 ローム配(φ1-3m)少量, 炭化灰(φ1-2m)微量  
SI-010b/Pit 150  
第1層 10YR7.1/原色土と10R3.0暗褐色土の混合土 ローム配(φ1-5m)少量, 焼土配(φ1-3m)微量  
SI-010b/Pit 152  
第1層 2.0YR5.6 暗褐色土 パイス配(φ1-9m)少量, P.R.(φ10-20m)少量, L.R.(φ10-20m)少量  
第2層 2.0YR4.4 褐色土 パイス配(φ1-9m)少量, P.R.(φ10-20m)少量, L.R.(φ10-20m)多量  
第3層 10YR4.4 褐色土 パイス配(φ5-9m)多量, P.R.(φ10-20m)少量  
SI-010b/Pit 156  
第1層 10YR3.2 暗褐色土 パイス配(φ3-9m)少量, 炭化灰(φ1-2m)少量, 焼土配(φ1-3m)微量  
第2層 10YR5.6 黄褐色土 10YR3.2暗褐色土中量, L.R.層  
SI-010b/Pit 158  
第1層 10YR3.2 暗褐色土 パイス配(φ3-9m)少量, P.R.(φ10-20m)中量, ローム配(φ3-9m)少量, L.R.(φ10-20m)少量, 炭化灰(φ1-3m)少量, 焼土配(φ10m)微量  
第2層 10YR3.2 暗褐色土 パイス配(φ3-9m)少量, P.R.(φ10-20m)中量, L.R.(φ10-20m)中量  
第3層 2.0YR5.6 暗褐色土 パイス配(φ5-9m)少量, P.R.(φ10-20m)少量, 炭化灰(φ2-9m)微量  
第4層 10YR3.2 暗褐色土 ローム配(φ3-9m)中量, L.R.(φ10-15m)中量  
第5層 10YR4.6褐色土と10YR2.3暗褐色土少量混入  
第6層 10YR2.3 暗褐色土 パイス配(φ5-9m)多量, P.R.(φ10-20m)多量  
SI-010b/Pit 159  
第1層 10YR4.1 暗褐色土 パイス配(φ3-9m)少量, P.R.(φ10m)少量, ローム配(φ3-7m)中量, 炭化灰(φ1-3m)少量  
第2層 10YR3.2 褐色土 L.R.(φ10-20m)少量  
SI-010b/Pit 161  
第1層 10YR4.4 褐色土 パイス配(φ5-9m)少量, P.R.(φ10m)少量, ローム配(φ5-9m)少量, L.R.(φ10-15m)少量  
SI-010b/Pit 162  
第1層 10YR4.4 褐色土 パイス配(φ5-9m)中量, P.R.(φ10m)中量, ローム配(φ5-9m)少量, L.R.(φ10-15m)多量  
第2層 10YR4.6 褐色土 L.R.層  
SI-010b/Pit 163  
第1層 10YR5.4 にじみ黄褐色土 P.R.(φ10-20m)中量, L.R.(φ10-20m)多量, 10YR2.3暗褐色土少量  
第2層 10YR2.3 黒褐色土 パイス配(φ5-9m)少量, L.R.(φ10-15m)中量, ローム配(φ5-9m)中量  
SI-010b/Pit 164  
第1層 10YR3.0 暗褐色土 P.R.(φ10-15m)少量, ローム配(φ3-9m)中量, L.R.(φ10-15m)少量  
第2層 10YR4.3 にじみ黄褐色土 パイス配(φ2-7m)中量, ローム配(φ3-9m)多量  
第3層 10YR4.6褐色土と10YR3.0暗褐色土少量混入  
SI-010b/Pit 165  
第1層 10YR3.0 暗褐色土 パイス配(φ2-5m)中量, ローム配(φ1-5m)中量, 炭化灰(φ1m)少量  
第2層 10YR4.1 褐色土 パイス配(φ1-5m)少量, ローム配(φ3-9m)多量, L.R.(φ10-20m)多量  
SI-010b/Pit 166  
第1層 10YR3.0 暗褐色土 パイス配(φ7-9m)微量, P.R.(φ10-20m)微量, ローム配(φ2-9m)中量, L.R.(φ10m)中量, 炭化灰(φ1-3m)少量  
第2層 10YR3.2 暗褐色土 パイス配(φ3-5m)少量, ローム配(φ1-5m)中量  
第3層 10YR4.3 にじみ黄褐色土 パイス配(φ4m)少量, L.R.(φ1-3m)中量  
SI-010b/Pit 167  
第1層 10YR2.1 黒褐色土 パイス配(φ2-9m)少量, P.R.(φ10m)少量, 炭化灰(φ1m)少量  
第2層 10YR2.2 黒褐色土 パイス配(φ2-9m)少量, P.R.(φ10-15m)中量, 炭化灰(φ1m)微量

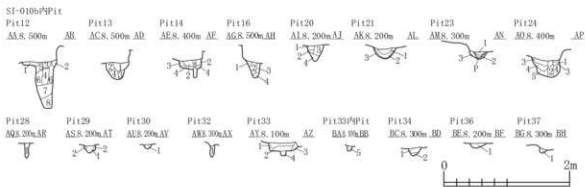
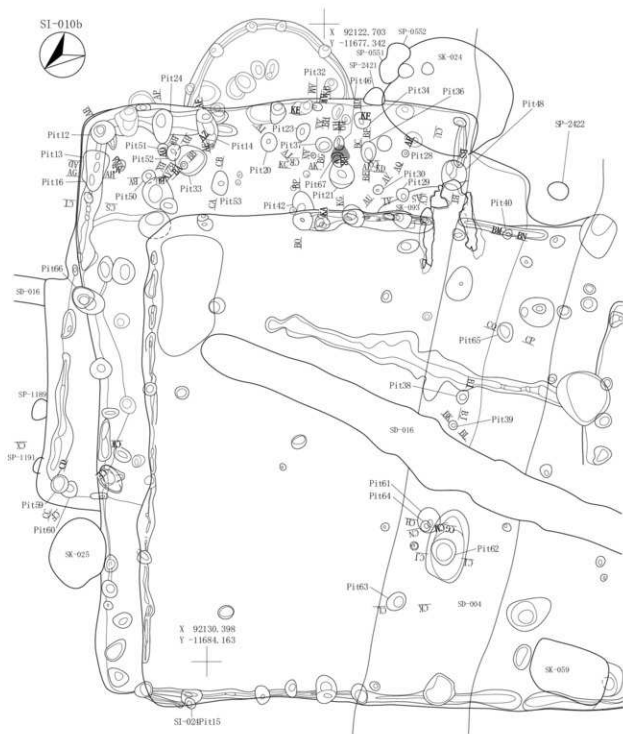
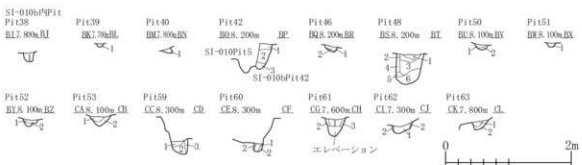
図 2-53 竪穴住居跡-52



SI-010bカマド・Pit21

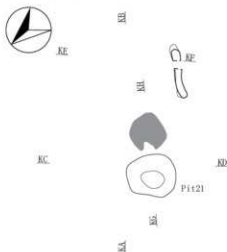

SI-010b・010cカマド・Pit21セクション

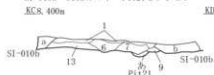
SI-010bカマド火床面セクション  
KCS. 400m

SI-010bカマドセクション



## SI-010bカマド

第1層	10YR3/4	暗褐色土	ローム粒(φ3-9mm)多量, L.B.(φ10-20mm)多量, 炭化粒(φ1-2mm)少量, 焼土粒(φ3-9mm)多量, 焼土ブロック(φ10-30mm)多量
第2層	7.5YR3/3	暗褐色土	L.B.(φ10-20mm)少量, 焼土粒(φ3-9mm)中量
第3層	7.5YR5/6	明褐色土	焼土ブロック(φ10-25mm)多量, 灰少量
第4層	10YR5/2	灰黄褐色土	ローム粒(φ2-7mm)少量, 灰層
第5層	10YR4/3	にぶい黄褐色土	ローム粒(φ3-5mm)中量, 炭化粒(φ1-2mm)微量, 焼土粒(φ3-5mm)少量
第6層	10YR3/2	黒褐色土	ローム粒(φ1-9mm)少量, 炭化粒(φ1-2mm)中量, 灰多量, 灰層
第7層	10YR4/4	褐色土	ローム粒(φ3-5mm)少量, L.B.(φ10-15mm)微量, 焼土粒(φ3-9mm)中量, 灰少量
第8層	10YR4/3	にぶい黄褐色土	ローム粒(φ1-2mm)少量, 炭化粒(φ1-2mm)少量, 焼土粒(φ2-3mm)少量, 灰中量
第9層	10YR4/3	にぶい黄褐色土	ローム粒(φ3-9mm)微量, 炭化粒(φ1-2mm)微量
第10層	10YR2/2	黒褐色土	バミス粒(φ1-5mm)微量, ローム粒(φ1-5mm)微量, 炭化粒(φ1-2mm)少量, 焼土粒(φ3-5mm)微量
第11層	7.5YR4/6	褐色土	焼土ブロック, 火床面
第12層	10YR2/2	黒褐色土	バミス粒(φ3-9mm)少量, P.B.(φ10-15mm)少量, 炭化粒(φ1-2mm)少量, 焼土粒(φ1-3mm)微量
第13層	10YR4/3	にぶい黄褐色土	バミス粒(φ1-7mm)少量, 焼土粒(φ1-2mm)微量

第14層	10YR2/2	黒褐色土	バミス粒(φ2-9mm)多量, P.B.(φ10-15mm)多量
第15層	10YR5/4	にぶい黄褐色土	バミス粒(φ3-5mm)少量, 炭化粒(φ1-2mm)微量, 焼土粒(φ1-2mm)微量, 軸

## SI-010b

第a層	10YR4/6	褐色土	バミス粒(φ2-7mm)少量, ローム粒(φ3-9mm)中量, L.B.(φ10-15mm)中量, 炭化粒(φ2-5mm)微量, 焼土粒(φ1-2mm)微量
第b層	10YR3/3	暗褐色土	バミス粒(φ1-5mm)中量, ローム粒(φ2-5mm)少量, 炭化粒(φ1-2mm)微量, 焼土粒(φ1-2mm)微量
第c層	10YR2/2	黒褐色土	バミス粒(φ2-4mm)少量, ローム粒(φ2-4mm)少量, 炭化粒(φ1-2mm)微量, 焼土粒(φ1-2mm)微量
第d層	10YR2/2	黒褐色土	バミス粒(φ2-5mm)少量, 炭化粒(φ1-2mm)微量

## SI-010bカマド火床面

第1層	7.5YR4/6	褐色土	焼土ブロック
第2層	7.5YR3/4	暗褐色土	バミス粒(φ2-3mm)少量, 焼土粒(φ1-3mm)中量, 灰混入
第3層	7.5YR4/6	褐色土	L.B.

## SI-010bPit21

第a層	10YR4/3	にぶい黄褐色土	ローム粒(φ3-5mm)少量, L.B.(φ10-15mm)微量, 炭化粒(φ1-2mm)少量, 焼土粒(φ3-7mm)中量, 灰混入
-----	---------	---------	---



図 2-55 竪穴住居跡 -54

SI-010bカマド出土遺物位置図

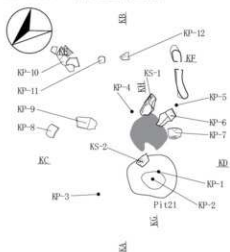

SI-010bカマド灰範囲

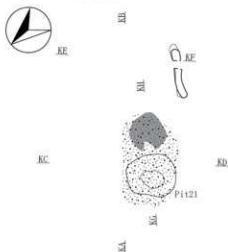

SI-010bカマド粘土範囲

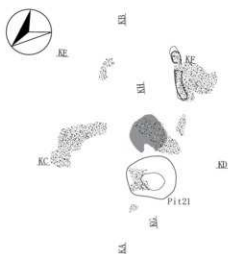

SI-010bP1t21灰範囲



図 2-56 竪穴住居跡 -55



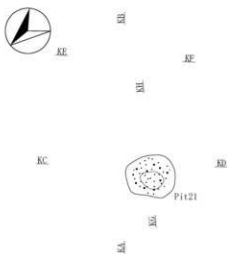

SI-004P11 第1層 01K2/1 黒褐色土 Ⅱ×Ⅱ敷(φ1-3m)少量 第2層 01K2/2 黒褐色土 Ⅱ×Ⅱ敷(φ1-5m)少量,ローム敷(φ1-9m)少量 SI-004P12 第A層 01K2/3暗褐色土に101K5黄色土との混合物 Ⅱ×Ⅱ敷(φ1-7m)敷量,炭化灰(φ1-3m)少量 第B層 01K2/3 黒褐色土 Ⅱ×Ⅱ敷(φ1-9m)少量,ローム敷(φ1-7m)敷量,炭化灰(φ1-3m)少量 第C層 01K2/2暗褐色土に101K5黄色土との混合物 Ⅱ×Ⅱ敷(φ1-5m)敷量,炭化灰(φ1-3m)少量	第2層 01K2/2 黒褐色土 Ⅱ×Ⅱ敷(φ2-5m)中量,焼土敷(φ2-3m)敷量 SI-010P18 第1層 01K2/2 黒褐色土 Ⅱ×Ⅱ敷(φ2-3m)少量,焼土敷(φ1-7m)敷量 SI-010P19 第1層 01K3/4 暗褐色土 Ⅱ×Ⅱ敷(φ1-3m)中量,Ⅱ×Ⅱ敷(φ1-5m)中量,Ⅱ×Ⅱ敷(φ1-5m)中量,焼土上ブロック(φ10-15m)少量
SI-004P13 第1層 01K2/2暗褐色土に101K5黄色土との混合物 Ⅱ×Ⅱ敷(φ1-2m)敷量,炭化灰(φ1-2m)少量 第2層 01K2/3 黒褐色土 Ⅱ×Ⅱ敷(φ1-2m)敷量,炭化灰(φ1-2m)少量 第3層 7.51K5 明褐色土 01K2/2暗褐色土の混合物 SI-004P14 第1層 01K2/2暗褐色土に101K5黄色土との混合物 Ⅱ×Ⅱ敷(φ1-2m)敷量,炭化灰(φ1-2m)少量 第2層 01K2/3 黒褐色土 Ⅱ×Ⅱ敷(φ1-2m)敷量,炭化灰(φ1-2m)少量 第3層 7.51K4褐色土と101K2暗褐色土との混合物 SI-004P15 第a層 01K2/3 黒褐色土 Ⅱ×Ⅱ敷(φ1-9m)少量,炭化灰(φ1-3m)少量,焼土敷(φ1-3m)少量 第b層 01K2/3 黒褐色土 Ⅱ×Ⅱ敷(φ1-3m)少量,ローム敷(φ1-3m)敷量,炭化灰(φ1-9m)中量 第c層 01K2/2 黒褐色土 Ⅱ×Ⅱ敷(φ1-2m)少量 第4層 01K2/3暗褐色土に7.51K4褐色土との混合物 Ⅱ×Ⅱ敷(φ1-9m)少量,炭化灰(φ1-2m)敷量	第2層 01K3/3 暗褐色土 Ⅱ×Ⅱ敷(φ3-9m)中量,Ⅱ×Ⅱ敷(φ10-15m)中量,焼土敷(φ3-5m)少量 第3層 01K4/4 褐色土 Ⅱ×Ⅱ敷(φ1-9m)少量,Ⅱ×Ⅱ敷(φ5-9m)多量,Ⅱ×Ⅱ敷(φ5-9m)多量,Ⅱ×Ⅱ敷(φ10-20m)多量 SI-010P11 第1層 01K3/2 暗褐色土 Ⅱ×Ⅱ敷(φ3-9m)中量,ローム敷(φ3-7m)敷量,炭化灰(φ1-3m)少量,焼土敷(φ2-3m)敷量 第2層 01K4/4 褐色土 Ⅱ×Ⅱ敷(φ3-9m)中量,ローム敷(φ1-5m)中量 SI-010P12 第1層 01K2/2 黒褐色土 Ⅱ×Ⅱ敷(φ1-9m)少量,炭化灰(φ1-3m)少量,焼土敷(φ1-3m)少量 第2層 01K2/3 暗褐色土 Ⅱ×Ⅱ敷(φ1-9m)少量,Ⅱ×Ⅱ敷(φ1-9m)少量,焼土上ブロック(φ10-15m)少量 第3層 01K3/3 暗褐色土 Ⅱ×Ⅱ敷(φ2-9m)多量,Ⅱ×Ⅱ敷(φ10m)多量 第4層 01K2/1 黒褐色土 Ⅱ×Ⅱ敷(φ1-9m)少量 SI-010P13 第1層 01K2/2 暗褐色土 Ⅱ×Ⅱ敷(φ1-2m)少量 第2層 01K3/4 褐色土 Ⅱ×Ⅱ敷(φ1-2m)少量,Ⅱ×Ⅱ敷(φ10-20m)多量,101K2/3暗褐色土敷量
第4層 7.51K4褐色土と101K2暗褐色土との混合物 SI-004P16 第1層 01K3/3 暗褐色土 Ⅱ×Ⅱ敷(φ3-5m)少量,炭化灰(φ1m)少量,焼土敷(φ1-3m)少量 第2層 01K3/3 暗褐色土 Ⅱ×Ⅱ敷(φ5-9m)中量,Ⅱ×Ⅱ敷(φ10-25m)中量,ローム敷(φ1-9m)少量 第3層 01K2/3 暗褐色土 Ⅱ×Ⅱ敷(φ3-5m)少量 第4層 7.51K4/4 褐色土 Ⅱ×Ⅱ敷(φ10-30m)とⅡ×Ⅱ敷(φ10-20m)の混合物 第5層 01K4/3 Ⅱ×Ⅱ敷(φ1-9m)少量 SI-004P16 第1層 01K3/3 暗褐色土 Ⅱ×Ⅱ敷(φ2-9m)多量,Ⅱ×Ⅱ敷(φ10-15m)多量,ローム敷(φ5-9m)中量,Ⅱ×Ⅱ敷(φ10-25m)中量 第2層 01K3/3 暗褐色土 Ⅱ×Ⅱ敷(φ2-9m)多量,Ⅱ×Ⅱ敷(φ10-15m)多量,ローム敷(φ3-9m)中量,Ⅱ×Ⅱ敷(φ10-20m)多量 SI-004P17 第1層 01K3/3 暗褐色土 Ⅱ×Ⅱ敷(φ3-9m)多量,Ⅱ×Ⅱ敷(φ10-30m)多量,ローム敷(φ1-9m)中量,Ⅱ×Ⅱ敷(φ10m)中量,炭化灰(φ1-3m)敷量,焼土敷(φ2-5m)敷量	第1層 01K2/2 暗褐色土 Ⅱ×Ⅱ敷(φ2-9m)中量,Ⅱ×Ⅱ敷(φ10-15m)中量,炭化灰(φ1-9m)少量 第2層 01K4/4 褐色土 Ⅱ×Ⅱ敷(φ2-9m)少量,Ⅱ×Ⅱ敷(φ10m)多量 第3層 01K3/3 暗褐色土 Ⅱ×Ⅱ敷(φ1-2m)少量 第4層 01K2/1 黒褐色土 Ⅱ×Ⅱ敷(φ1-9m)少量 SI-010P14 第1層 01K2/2 暗褐色土 Ⅱ×Ⅱ敷(φ1-2m)少量 第2層 01K3/4 褐色土 Ⅱ×Ⅱ敷(φ1-2m)少量,Ⅱ×Ⅱ敷(φ10-20m)多量,101K2/3暗褐色土敷量 SI-010P15 第1層 01K2/2 暗褐色土 Ⅱ×Ⅱ敷(φ2-9m)中量,Ⅱ×Ⅱ敷(φ10-15m)中量,炭化灰(φ1-3m)少量 第2層 01K3/4 褐色土 Ⅱ×Ⅱ敷(φ1-3m)少量,Ⅱ×Ⅱ敷(φ10-15m)多量,炭化灰(φ1-3m)少量 第3層 01K4/4 褐色土 Ⅱ×Ⅱ敷(φ2-9m)少量,Ⅱ×Ⅱ敷(φ10-15m)多量,炭化灰(φ1-3m)少量 第4層 01K2/1 黒褐色土 Ⅱ×Ⅱ敷(φ1-9m)少量 SI-010P16 第1層 01K2/2 暗褐色土 Ⅱ×Ⅱ敷(φ2-9m)中量,Ⅱ×Ⅱ敷(φ10-15m)中量,炭化灰(φ1-3m)少量 第2層 01K3/4 褐色土 Ⅱ×Ⅱ敷(φ1-9m)少量,Ⅱ×Ⅱ敷(φ10-15m)多量,炭化灰(φ1-3m)少量 第3層 01K4/4 褐色土 Ⅱ×Ⅱ敷(φ2-9m)少量,Ⅱ×Ⅱ敷(φ10-15m)多量,炭化灰(φ1-3m)少量 第4層 01K2/1 黒褐色土 Ⅱ×Ⅱ敷(φ1-9m)少量 SI-010P17 第1層 01K3/3 暗褐色土 Ⅱ×Ⅱ敷(φ2-9m)多量,Ⅱ×Ⅱ敷(φ10-15m)多量,ローム敷(φ5-9m)中量,Ⅱ×Ⅱ敷(φ10-25m)中量 第2層 01K3/3 暗褐色土 Ⅱ×Ⅱ敷(φ2-9m)多量,Ⅱ×Ⅱ敷(φ10-15m)多量,ローム敷(φ3-9m)中量,Ⅱ×Ⅱ敷(φ10-20m)多量 SI-010P18 第1層 01K3/3 暗褐色土 Ⅱ×Ⅱ敷(φ1-9m)中量,Ⅱ×Ⅱ敷(φ10-25m)中量,炭化灰(φ1-3m)少量 第2層 01K2/2 暗褐色土 Ⅱ×Ⅱ敷(φ1-9m)中量,Ⅱ×Ⅱ敷(φ10-25m)中量,ローム敷(φ3-9m)中量,Ⅱ×Ⅱ敷(φ10-20m)多量 SI-010P19 第1層 01K3/3 暗褐色土 Ⅱ×Ⅱ敷(φ1-9m)中量,Ⅱ×Ⅱ敷(φ10-25m)中量,炭化灰(φ1-3m)少量 第2層 01K3/3 暗褐色土 Ⅱ×Ⅱ敷(φ1-9m)中量,Ⅱ×Ⅱ敷(φ10-25m)中量,炭化灰(φ1-3m)少量 第3層 01K3/3 暗褐色土 Ⅱ×Ⅱ敷(φ1-9m)中量,Ⅱ×Ⅱ敷(φ10-25m)中量,炭化灰(φ1-3m)少量 第4層 01K2/2 暗褐色土 Ⅱ×Ⅱ敷(φ1-9m)中量,Ⅱ×Ⅱ敷(φ10-25m)中量,炭化灰(φ1-3m)少量 第5層 01K2/2 暗褐色土 Ⅱ×Ⅱ敷(φ3-9m)少量,Ⅱ×Ⅱ敷(φ10-15m)敷量
SI-011P11 Pit1-2 Pit3 Pit4 Pit5 Pit6 Pit7 Pit8 Pit9 Pit10 AA, 100n AB AC, 100n AD AE, 100n AF AG, 100n AH AS, 300nAJ AI AL AM, 100n AN AO, 100nAP AQ, 100nAR 	SI-011P11 第1層 01K2/3 黒褐色土 Ⅱ×Ⅱ敷(φ1-7m)敷量,ローム敷(φ1-7m)少量,Ⅱ×Ⅱ敷(φ10m)敷量,炭化灰(φ1-3m)敷量 第2層 01K2/3 暗褐色土 Ⅱ×Ⅱ敷(φ1-7m)中量 第3層 01K2/3暗褐色土に7.51K5明褐色土との混合物 Ⅱ×Ⅱ敷(φ1-5m)敷量 第4層 01K2/3暗褐色土に7.51K5明褐色土との混合物 Ⅱ×Ⅱ敷(φ1-3m)敷量 SI-011P12 第a層 01K2/3 黒褐色土 Ⅱ×Ⅱ敷(φ1-9m)少量,Ⅱ×Ⅱ敷(φ10-15m)敷量 第b層 01K2/3 黒褐色土 Ⅱ×Ⅱ敷(φ2m)敷量,7.51K5明褐色土少量 SI-011P13 第1層 01K3/2 黒褐色土 Ⅱ×Ⅱ敷(φ1-3m)少量,ローム敷(φ1-9m)少量,炭化灰(φ1-2m)少量 第2層 7.51K5明褐色土に101K3暗褐色土との混合物 Ⅱ×Ⅱ敷(φ1-3m)少量 第3層 01K3/3暗褐色土に7.51K5明褐色土との混合物 Ⅱ×Ⅱ敷(φ1-3m)敷量,ローム敷(φ1-3m)少量,炭化灰(φ1-3m)少量 SI-011P14 第1層 01K3/3 暗褐色土 Ⅱ×Ⅱ敷(φ1-7m)敷量,ローム敷(φ1-9m)多量,炭化灰(φ1-3m)少量 第2層 01K3/3暗褐色土に101K5黄色土との混合物 Ⅱ×Ⅱ敷(φ1-3m)敷量 第3層 01K3/3 暗褐色土 Ⅱ×Ⅱ敷(φ1-5m)少量,Ⅱ×Ⅱ敷(φ15m)敷量 第4層 01K3/3 暗褐色土 Ⅱ×Ⅱ敷(φ1-5m)少量,Ⅱ×Ⅱ敷(φ1-7m)多量 SI-011P15 第1層 01K3/3暗褐色土に101K4褐色土少量混入 Ⅱ×Ⅱ敷(φ1-2m)敷量,ローム敷(φ1-9m)少量 第2層 01K3/3暗褐色土に101K5黄色土との混合物 Ⅱ×Ⅱ敷(φ1-2m)敷量 第3層 01K3/3暗褐色土に101K4褐色土少量混入 Ⅱ×Ⅱ敷(φ1-3m)敷量 第4層 01K3/3 暗褐色土 Ⅱ×Ⅱ敷(φ1-9m)少量,Ⅱ×Ⅱ敷(φ10-15m)敷量,炭化灰(φ1-3m)少量 SI-011P16 第1層 01K3/3暗褐色土に101K4褐色土との混合物 Ⅱ×Ⅱ敷(φ1-2m)敷量 第2層 01K3/3暗褐色土に101K5黄色土との混合物 Ⅱ×Ⅱ敷(φ1-3m)敷量 第3層 01K3/3暗褐色土に101K4褐色土少量混入 Ⅱ×Ⅱ敷(φ1-3m)敷量 第4層 01K3/3 暗褐色土 Ⅱ×Ⅱ敷(φ1-9m)少量,Ⅱ×Ⅱ敷(φ10-20m)多量,炭化灰(φ1-3m)少量 SI-011P17 第1層 01K3/3暗褐色土に101K4褐色土少量混入 Ⅱ×Ⅱ敷(φ1-3m)敷量 第2層 01K3/3暗褐色土に101K5黄色土との混合物 Ⅱ×Ⅱ敷(φ1-3m)敷量 SI-011P18 第1層 01K3/3 暗褐色土 Ⅱ×Ⅱ敷(φ1-9m)少量,Ⅱ×Ⅱ敷(φ10-20m)中量,炭化灰(φ1-3m)敷量 第2層 01K3/3 暗褐色土 Ⅱ×Ⅱ敷(φ1-9m)少量,Ⅱ×Ⅱ敷(φ10-20m)中量,ローム敷(φ1-9m)少量 SI-011P19 第1層 01K3/3 暗褐色土 Ⅱ×Ⅱ敷(φ1-9m)少量,炭化灰(φ1-2m)敷量 第2層 01K3/3暗褐色土に101K5黄色土との混合物 Ⅱ×Ⅱ敷(φ1-2m)敷量 第3層 7.51K4褐色土と101K3暗褐色土との混合物 SI-011P20 第1層 01K3/3 暗褐色土 Ⅱ×Ⅱ敷(φ1-9m)少量,Ⅱ×Ⅱ敷(φ10m)敷量,炭化灰(φ1-3m)敷量 第2層 01K3/3暗褐色土に101K5黄色土との混合物 Ⅱ×Ⅱ敷(φ1-3m)敷量 第3層 01K3/3暗褐色土に101K5黄色土との混合物 Ⅱ×Ⅱ敷(φ1-3m)敷量 第4層 01K2/2 暗褐色土 Ⅱ×Ⅱ敷(φ1-9m)中量,炭化灰(φ1-3m)少量 第5層 01K2/2 暗褐色土 Ⅱ×Ⅱ敷(φ1-9m)中量,Ⅱ×Ⅱ敷(φ10-20m)多量,ローム敷(φ3-9m)中量,Ⅱ×Ⅱ敷(φ10-25m)多量 第6層 01K2/2 暗褐色土 Ⅱ×Ⅱ敷(φ3-9m)少量,Ⅱ×Ⅱ敷(φ10-15m)敷量

図 2-58 竪六住居跡-57



## SI-012内Pit

Pit11 AA7. 900m ALI Pit12 AC7. 800m ALI Pit13 AE7. 700m ALI Pit14 AG7. 900m ALI Pit15 AL7. 700m ALI SI-012Pit16・SI-012Pit17 Pit18 AL AK7. 900m ALI SI-012 P16 Pit19 AL AM7. 900m ALI AG7. 900m ALI

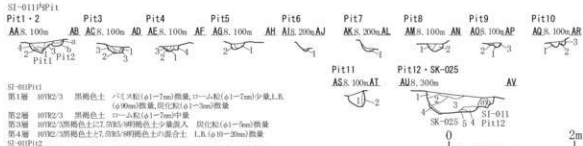
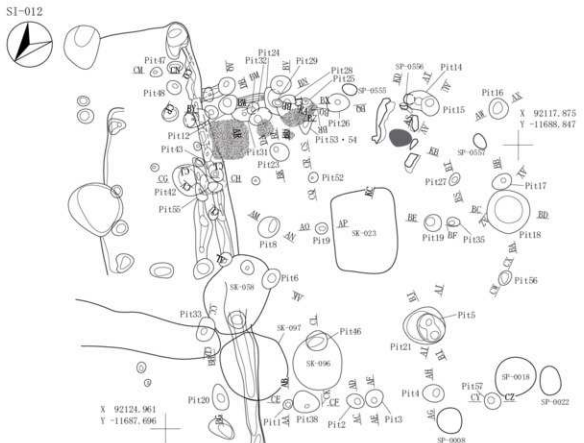

## SI-012P12

- 第1層 10YR2/2 黒褐色土 パミス灰(φ1-9cm)少量,P.R.(φ10cm)少量  
 第2層 10YR2/2 黒褐色土 パミス灰(φ1-9cm)中量,P.R.(φ10-12cm)中量,炭化灰(φ2-4cm)少量,焼土粒(φ3-5cm)微量  
 第3層 10YR2/3 黒褐色土 パミス灰(φ3-9cm)多量,P.R.(φ10-20cm)多量  
 SI-012P13

- 第1層 10YR2/3 黒褐色土 パミス灰(φ1-2cm)少量,炭化灰(φ2-4cm)少量  
 第2層 10YR2/3 黒褐色土 パミス灰(φ1-5cm)中量,P.R.(φ10-15cm)少量  
 第3層 10YR2/3 黒褐色土 パミス灰(φ1-5cm)少量  
 第4層 10YR5/6 黄褐色土 パミス灰(φ3-9cm)多量,P.R.(φ10-15cm)多量,ローム粒(φ3-7cm)少量  
 第5層 10YR5/6黄褐色土と7.5YR5/4同一層の色との混合土

## SI-012P14

- 第1層 10YR2/2 黒褐色土 パミス灰(φ1-4cm)少量,炭化灰(φ2-3cm)少量  
 第2層 10YR2/3 黒褐色土 パミス灰(φ2-9cm)多量,P.R.(φ10-15cm)多量  
 SI-012P15

- 第1層 10YR2/2 黒褐色土 パミス灰(φ1-9cm)多量,ローム粒(φ1-9cm)中量,炭化灰(φ1-2cm)少量,焼土粒(φ1-3cm)微量  
 第2層 10YR2/2 黒褐色土 パミス灰(φ1-5cm)中量,P.R.(φ10-20cm)中量,ローム粒(φ2-9cm)微量,土層上部  
 第3層 7.5YR4/6 褐色土 10YR2/2黒褐色土少量  
 第4層 10YR1.7/1 黒色土 パミス灰(φ1-2cm)多量,炭化灰(φ1-2cm)少量  
 SI-012P16

- 第1層 10YR2/2 黒褐色土 パミス灰(φ2-7cm)中量,炭化灰(φ1-2cm)微量,焼土粒(φ1-3cm)微量  
 第2層 10YR2/2 黒褐色土 パミス灰(φ2-3cm)中量,炭化灰(φ2-4cm)少量,焼土粒(φ1-3cm)微量  
 第3層 10YR2/2 黒褐色土 パミス灰(φ2-5cm)少量,炭化灰(φ1-2cm)多量,焼土粒(φ1-3cm)微量  
 第4層 7.5YR4/6 褐色土 10YR2/2黒褐色土少量

- 第1層 10YR3/3 暗褐色土 パミス灰(φ2-5cm)少量,ローム粒(φ2-5cm)中量  
 第2層 10YR3/4 暗褐色土 パミス灰(φ2-5cm)少量,ローム粒(φ3-8cm)多量,土層(φ10-15cm)多量  
 第3層 10YR2/3 黒褐色土 パミス灰(φ2-5cm)少量,炭化灰(φ2-3cm)少量,焼土粒(φ2-3cm)微量  
 第4層 10YR2/3 黒褐色土 パミス灰(φ2-5cm)中量,ローム粒(φ2-7cm)中量,炭化灰(φ2-3cm)少量  
 第5層 10YR4/3 にごり黄褐色土 パミス灰(φ2-5cm)少量,ローム粒(φ2-9cm)多量,炭化灰(φ1cm)微量

## SI-012P16・SI-012P17

- 第1層 10YR2/3 黒褐色土 パミス灰(φ5-9cm)多量,L.R.(φ10-30cm)多量,炭化灰(φ1-2cm)少量  
 第2層 10YR2/3 黒褐色土 パミス灰(φ1-5cm)多量,炭化灰(φ1-2cm)少量,焼土粒(φ1-3cm)微量  
 第3層 10YR2/2 黒褐色土 パミス灰(φ1-5cm)少量  
 第4層 10YR2/2 黒褐色土 パミス灰(φ1-5cm)少量,P.R.(φ10-15cm)微量  
 SI-012P19

- 第1層 10YR2/3 黒褐色土 パミス灰(φ1-2cm)少量,炭化灰(φ1-2cm)少量  
 第2層 10YR2/2 黒褐色土 パミス灰(φ1-5cm)少量  
 SI-012P12・SI-012P17

- 第1層 10YR2/2 黒褐色土 パミス灰(φ1-9cm)中量,P.R.(φ10-15cm)中量,ローム粒(φ3-9cm)微量,L.R.(φ10cm)微量,炭化灰(φ1-2cm)少量  
 第2層 10YR2/2 黒褐色土 パミス灰(φ1-5cm)中量,炭化灰(φ1-3cm)少量  
 第3層 10YR3/3 暗褐色土 パミス灰(φ1-7cm)多量,ローム粒(φ1-9cm)少量,L.R.(φ10cm)微量  
 第4層 10YR3/3 暗褐色土 パミス灰(φ1-9cm)多量,P.R.(φ10cm)多量,ローム粒(φ1-9cm)少量,焼土粒(φ1-2cm)微量

## SI-012P11

- 第1層 10YR2/3 黒褐色土 パミス灰(φ1-9cm)多量,P.R.(φ10cm)多量,ローム粒(φ3-9cm)微量,炭化灰(φ1-2cm)微量  
 第2層 10YR2/2 黒褐色土 パミス灰(φ1-5cm)少量,炭化灰(φ1-2cm)微量  
 第3層 10YR2/3 黒褐色土 パミス灰(φ1-7cm)中量,L.R.(φ10-15cm)少量,炭化灰(φ1-2cm)微量  
 第4層 10YR3/4 褐色土 ローム粒(φ2-8cm)中量,L.R.(φ10-15cm)中量

## SI-012P14

- 第1層 10YR2/2 黒褐色土 パミス灰(φ1-9cm)少量,焼土粒(φ1-2cm)微量  
 第2層 10YR2/2 黒褐色土 パミス灰(φ1-9cm)少量,焼土粒(φ1-2cm)微量  
 第3層 10YR2/3 黒褐色土 パミス灰(φ1-7cm)中量,L.R.(φ10-15cm)少量,炭化灰(φ1-2cm)微量  
 第4層 10YR2/2 黒褐色土 パミス灰(φ1-9cm)少量,P.R.(φ10cm)微量,炭化灰少量  
 第5層 10YR5/6黄褐色土と10YR2/2黒褐色土少量混入。パミス層

## SI-012P11

- 第1層 10YR2/3 黒褐色土 パミス灰(φ1-9cm)少量,焼土粒(φ10cm)微量  
 第2層 10YR2/2 黒褐色土 パミス灰(φ1-9cm)少量,焼土粒(φ10cm)微量  
 第3層 10YR2/3 黒褐色土 パミス灰(φ1-9cm)少量,焼土粒(φ10cm)微量

図 2-59 竪穴住居跡-58

SI-012内Pit

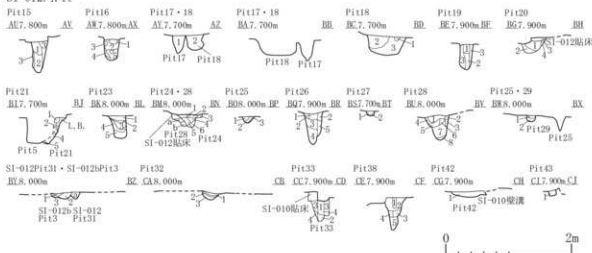

- SI-012P115  
第1層 10YR2/2 黒褐色土 バシス灰(φ1-9cm)中層,P.R.(φ10-15cm)少量,炭化灰(φ1-2cm)少量  
第2層 10YR2/2 黒褐色土 バシス灰(φ1-5cm)少量,炭化灰(φ1-3cm)少量  
第3層 10YR4/3 赤褐色土 バシス灰(φ1-9cm)混入
- SI-012P116  
第1層 10YR2/2 黒褐色土 バシス灰(φ1-3cm)中層,炭化灰少量  
第2層 10YR2/2 黒褐色土 バシス灰(φ1-5cm)少量,P.R.(φ10-15cm)少量  
第3層 10YR5黄褐色土に10YR2/2黒褐色土少量混入 バシス灰  
第4層 10YR4黄褐色土に10YR2/2黒褐色土少量混入  
第5層 10YR2/2 黒褐色土 バシス灰(φ1-3cm)中層
- SI-012P117  
第1層 10YR2/1 黒色土 バシス灰(φ1-2cm)中層,ローム灰(φ5-7cm)極微量
- SI-012P118  
第1層 10YR2/3 黒褐色土 バシス灰(φ1-2cm)少量  
第2層 10YR2/2 黒褐色土 バシス灰(φ1-3cm)少量,炭化灰多量  
第3層 10YR2/1 黒色土 バシス灰(φ1-3cm)少量,炭化灰多量
- SI-012P119  
第1層 10YR2/2 黒褐色土 バシス灰(φ1-2cm)少量,炭化灰(φ1-3cm)中層  
第2層 10YR2/2 黒褐色土 バシス灰(φ1-9cm)少量,P.R.(φ10cm)微量  
第3層 10YR2/3 黒褐色土 バシス灰(φ2-9cm)中層,P.R.(φ10-15cm)中層,L.R.(φ10-15cm)微量,炭化灰(φ1-2cm)少量
- SI-012P120  
第1層 10YR2/2 黒褐色土 バシス灰(φ1-3cm)微量,P.R.(φ15cm)極微量,ローム灰(φ1-3cm)少量,炭化灰(φ10cm)極微量
- 第2層 10YR3/7 暗褐色土に10YR4/6褐色土の混合土 バシス灰(φ1-2cm)微量  
第3層 10YR2/2 黒褐色土 バシス灰(φ1-3cm)微量  
第4層 10YR2/2黒褐色土に10YR4/6褐色土の混合土 炭化灰(φ1-2cm)微量
- SI-012P121  
第1層 10YR1/7 黒色土 バシス灰(φ1-2cm)微量,炭化灰(φ1-2cm)少量  
第2層 10YR2/2黒褐色土に10YR5/6黄褐色土の混合土 バシス灰(φ5-7cm)微量  
第3層 10YR2/3 黒褐色土 バシス灰(φ1-3cm)少量  
第4層 10YR2/2 黒褐色土 L.R.(φ10-20cm)少量  
第5層 7.5YR4/6褐色土に10YR2/2黒褐色土少量混入
- SI-012P123  
第1層 10YR2/2黒褐色土に7.5YR4/6褐色土少量混入 バシス灰(φ1-2cm)少量,炭化灰(φ1-5cm)少量,焼土粒(φ1-2cm)微量  
第2層 7.5YR4/6褐色土に10YR2/2黒褐色土少量混入 焼土粒(φ3-5cm)微量  
第3層 10YR2/2 黒褐色土 ローム灰(φ2-5cm)微量,炭化灰(φ5-9cm)微量  
第4層 10YR2/2黒褐色土に7.5YR4/6褐色土の混合土  
第5層 10YR2/2 黒褐色土
- SI-012P124  
第1層 10YR2/2 黒褐色土 バシス灰(φ1-3cm)少量,ローム灰(φ1-5cm)少量,炭化灰(φ1-9cm)少量  
第2層 10YR2/2 黒褐色土 バシス灰(φ1-9cm)中層,ローム灰(φ1-5cm)微量,炭化灰(φ1-3cm)少量,焼土粒(φ1-3cm)微量  
第3層 10YR2/2 黒褐色土 バシス灰(φ1-9cm)中層,ローム灰(φ5cm)微量,炭化灰(φ1-2cm)微量,焼土粒(φ1-2cm)微量  
第4層 10YR2/2 黒褐色土 バシス灰(φ1-9cm)少量,L.R.(φ15cm)極微量,炭化灰(φ1-5cm)微量
- 第5層 10YR2/2 黒褐色土 P.R.(φ10-20cm)多量,L.R.(φ10cm)極微量  
第6層 10YR2/2 黒褐色土 バシス灰(φ1-2cm)微量
- SI-012P126  
第5層 10YR2/2黒褐色土に10YR4/6褐色土の混合土 L.R.(φ10cm)極微量  
第6層 10YR2/2 黒褐色土 バシス灰(φ1-9cm)中層  
第7層 10YR2/2 黒褐色土 バシス灰(φ1-2cm)少量  
第8層 10YR4/6褐色土に10YR2/2黒褐色土の混合土 L.R.(φ10cm)混入
- SI-012P127  
第2層 10YR2/2 黒褐色土 L.R.(φ10-20cm)少量,炭化灰(φ1-2cm)少量,焼土粒(φ1-2cm)微量
- SI-012P128  
第1層 10YR2/2 黒褐色土 L.R.(φ10-20cm)少量,炭化灰(φ1-2cm)少量,焼土粒(φ1-2cm)微量
- SI-012P129  
第1層 10YR2/2 黒褐色土 L.R.(φ10-20cm)少量,炭化灰(φ1-2cm)少量,焼土粒(φ1-2cm)微量
- SI-012P130  
第1層 10YR2/2 黒褐色土 L.R.(φ10-20cm)少量,炭化灰(φ1-2cm)少量,焼土粒(φ1-2cm)微量
- SI-012P131  
第1層 10YR2/2 黒褐色土 L.R.(φ10-20cm)少量,炭化灰(φ1-2cm)少量,焼土粒(φ1-2cm)微量
- SI-012P132  
第1層 10YR2/2 黒褐色土 L.R.(φ10-20cm)少量,炭化灰(φ1-2cm)少量,焼土粒(φ1-2cm)微量
- SI-012P133  
第1層 10YR2/2 黒褐色土 L.R.(φ10-20cm)少量,炭化灰(φ1-2cm)少量,焼土粒(φ1-2cm)微量
- SI-012P134  
第1層 10YR2/2 黒褐色土 L.R.(φ10-20cm)少量,炭化灰(φ1-2cm)少量,焼土粒(φ1-2cm)微量
- SI-012P135  
第1層 10YR2/2黒褐色土に10YR5/6黄褐色土少量混入 ローム灰(φ1-5cm)少量,L.R.(φ10cm)微量,炭化灰(φ1-2cm)微量  
第2層 10YR3/3 暗褐色土 バシス灰(φ1-3cm)微量,ローム灰(φ1-5cm)少量,炭化灰(φ1-5cm)少量  
第3層 10YR2/3 黒褐色土 バシス灰(φ1-3cm)中層,P.R.(φ10cm)微量,炭化灰(φ1-2cm)少量,焼土粒(φ1-3cm)微量
- SI-012P136  
第1層 10YR2/2 黒褐色土 L.R.(φ10-20cm)少量,炭化灰(φ1-2cm)少量,焼土粒(φ1-2cm)微量
- SI-012P137  
第1層 10YR2/2 黒褐色土 L.R.(φ10-20cm)少量,炭化灰(φ1-2cm)少量,焼土粒(φ1-2cm)微量
- SI-012P138  
第1層 10YR2/2 黒褐色土 L.R.(φ10-20cm)少量,炭化灰(φ1-2cm)少量,焼土粒(φ1-2cm)微量
- SI-012P139  
第1層 10YR2/2 黒褐色土 L.R.(φ10-20cm)少量,炭化灰(φ1-2cm)少量,焼土粒(φ1-2cm)微量
- SI-012P140  
第1層 10YR2/2 黒褐色土 L.R.(φ10-20cm)少量,炭化灰(φ1-2cm)少量,焼土粒(φ1-2cm)微量
- SI-012P141  
第1層 10YR2/2 黒褐色土 L.R.(φ10-20cm)少量,炭化灰(φ1-2cm)少量,焼土粒(φ1-2cm)微量
- SI-012P142  
第1層 10YR2/2黒褐色土に10YR5/6黄褐色土の混合土 バシス灰(φ1-9cm)微量,焼土粒(φ1-2cm)微量
- SI-012P143  
第1層 10YR2/3 暗褐色土 バシス灰(φ1-2cm)微量,L.R.(φ15cm)極微量

- SI-012P145  
第1層 10YR2/2 黒褐色土 ローム灰(φ1-5cm)微量,炭化灰(φ1-2cm)少量,焼土粒(φ1cm)極微量  
第2層 10YR2/2黒褐色土に10YR4/6褐色土混入 焼土粒(φ1-2cm)極微量  
第3層 10YR4/6褐色土に10YR2/2黒褐色土少量混入
- SI-012P146  
第1層 10YR2/2 黒褐色土 ローム灰(φ1-3cm)少量,炭化灰(φ1cm)極微量  
第2層 10YR2/2黒褐色土に10YR4/6褐色土混入 炭化灰(φ1-2cm)少量  
第3層 10YR4/6褐色土に10YR2/2黒褐色土少量混入 ローム灰(φ1-3cm)微量,炭化灰(φ1-2cm)微量,焼土粒(φ1-2cm)微量
- 第4層 10YR2/2黒褐色土に10YR4/6褐色土混入
- SI-012P147  
第1層 10YR2/2 黒褐色土 バシス灰(φ1-7cm)微量  
第2層 10YR3/3 暗褐色土 バシス灰(φ1-2cm)多量
- SI-012P149  
第1層 10YR2/2 黒褐色土 ローム灰(φ1-3cm)少量,炭化灰(φ1-9cm)少量,焼土粒(φ1-2cm)微量  
第2層 10YR2/2 黒褐色土 ローム灰(φ1-3cm)多量,炭化灰(φ1-2cm)少量
- SI-012P150  
第1層 10YR2/2 黒褐色土 バシス灰(φ1-9cm)微量,ローム灰(φ1-9cm)少量,炭化灰(φ1-2cm)少量,焼土粒(φ1-2cm)少量
- SI-012P151  
第1層 10YR2/2 黒褐色土 バシス灰(φ1-9cm)微量,P.R.(φ10-20cm)少量,L.R.(φ10-20cm)少量,炭化灰(φ1-2cm)少量,焼土粒(φ10-30cm)の混合土  
第3層 10YR4/6褐色土に10YR2/2黒褐色土少量混入
- SI-012P152  
第1層 10YR2/2 黒褐色土 バシス灰(φ1-5cm)少量,炭化灰(φ1-3cm)少量,ローム灰(φ1-9cm)少量,炭化灰(φ1-2cm)少量  
第2層 10YR2/2黒褐色土に10YR5/6黄褐色土の混合土 バシス灰(φ1-2cm)少量  
第3層 10YR2/2 黒褐色土 L.R.(φ10-20cm)少量  
第4層 10YR2/2黒褐色土に7.5YR4/6褐色土の混合土 炭化灰(φ1-2cm)微量  
第5層 10YR2/2黒褐色土に7.5YR4/6褐色土少量混入
- SI-012P153  
第1層 10YR2/2黒褐色土に10YR5/6黄褐色土少量混入 ローム灰(φ1-5cm)少量,L.R.(φ10cm)微量,炭化灰(φ1-2cm)微量  
第2層 10YR3/3 暗褐色土 バシス灰(φ1-3cm)微量,ローム灰(φ1-5cm)少量,炭化灰(φ1-5cm)少量  
第3層 10YR2/3 黒褐色土 バシス灰(φ1-3cm)中層,P.R.(φ10cm)微量,炭化灰(φ1-2cm)少量,焼土粒(φ1-3cm)微量
- SI-012P154  
第1層 10YR2/2 黒褐色土 L.R.(φ10-20cm)少量,炭化灰(φ1-2cm)少量,焼土粒(φ1-2cm)微量
- SI-012P155  
第1層 10YR2/2 黒褐色土 L.R.(φ10-20cm)少量,炭化灰(φ1-2cm)少量,焼土粒(φ1-2cm)微量
- SI-012P156  
第1層 10YR2/2 黒褐色土 L.R.(φ10-20cm)少量,炭化灰(φ1-2cm)少量,焼土粒(φ1-2cm)微量
- SI-012P157  
第1層 10YR2/2 黒褐色土 L.R.(φ10-20cm)少量,炭化灰(φ1-2cm)少量,焼土粒(φ1-2cm)微量
- SI-012P158  
第1層 10YR2/2 黒褐色土 L.R.(φ10-20cm)少量,炭化灰(φ1-2cm)少量,焼土粒(φ1-2cm)微量
- 第2層 7.5YR4/6褐色土に10YR2/2黒褐色土の混合土 バシス灰(φ1-2cm)少量,炭化灰(φ1-5cm)少量
- 第3層 10YR2/2黒褐色土に7.5YR4/6褐色土少量混入 バシス灰(φ1-2cm)微量  
第4層 10YR3/4暗褐色土に10YR5/6黄褐色土の混合土 バシス灰(φ1-3cm)微量  
第5層 10YR2/2 黒褐色土 ローム灰(φ1-9cm)少量
- SI-012P162  
第1層 10YR2/2黒褐色土に10YR5/6黄褐色土の混合土 バシス灰(φ1-9cm)微量,焼土粒(φ1-2cm)微量
- SI-012P163  
第1層 10YR2/3 暗褐色土 バシス灰(φ1-2cm)微量,L.R.(φ15cm)極微量

図 2-60 竪六住居跡-59

## SI-012内Pit



## SI-012P146

- 第1層 黒褐色土 炭化粒(φ1-3mm)少量  
 第2層 黒褐色土に7.5%の黒褐色土少量混入 焼土粒(φ1-2mm)極微量  
 第3層 黒褐色土 コーム粒(φ1-2mm)少量,焼土粒(φ1-2mm)極微量  
 第4層 黒褐色土に10%の黒褐色土の混合土 L.B.(φ10-15mm)極微量
- SI-012P147
- 第1層 7.5%の黒褐色土と10%の黒褐色土の混合土 バミス粒(φ1-3mm)微量
- SI-012P148
- 第1層 10%の黒褐色土と10%の黒褐色土の混合土 7.5%の黒褐色土少量
- SI-012P152
- 第1層 10%の黒褐色土と10%の黒褐色土の混合土 10%の黒褐色土ブロック(φ10-20mm)少量
- SI-012P153
- 第1層 黒褐色土 炭化粒(φ1mm)少量,10%の黒褐色土粒(φ2-9mm)多量,10%の黒褐色土ブロック(φ10-20mm)多量
- SI-012P154
- 第1層 黒褐色土 炭化粒(φ1mm)少量,10%の黒褐色土粒(φ2-9mm)多量,10%の黒褐色土ブロック(φ10-20mm)多量,炭化粒(φ6mm)少量

## SI-012P155

- 第1層 10%の黒褐色土と10%の黒褐色土の混合土 コーム粒(φ1-2mm)少量  
 第2層 7.5%の黒褐色土と10%の黒褐色土の混合土
- SI-012P156
- 第1層 黒褐色土 バミス粒(φ3-8mm)中量,P.B.(φ10mm)中量,10%の黒褐色土混入
- 第2層 10%の黒褐色土と10%の黒褐色土の混合土
- SI-012P157
- 第1層 10%の黒褐色土 バミス粒(φ1-5mm)少量,P.B.(φ10mm)極微量  
 第2層 黒褐色土 バミス粒(φ1-9mm)多量,P.B.(φ10mm)極微量,焼土粒(φ2mm)極微量
- SI-012壁溝
- 第1層 10%の黒褐色土 バミス粒(φ1-2mm)微量  
 第2層 10%の黒褐色土と7.5%の黒褐色土の混合土

## SI-012出土遺物位置図



図 2-61 竪穴住居跡-60



SI-012カマド焼土・灰・粘土範囲1面目

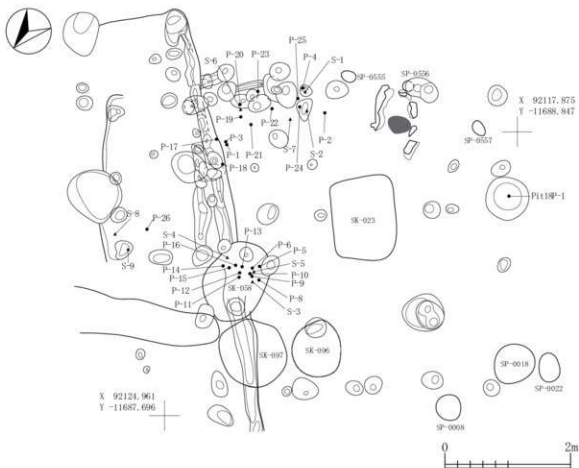
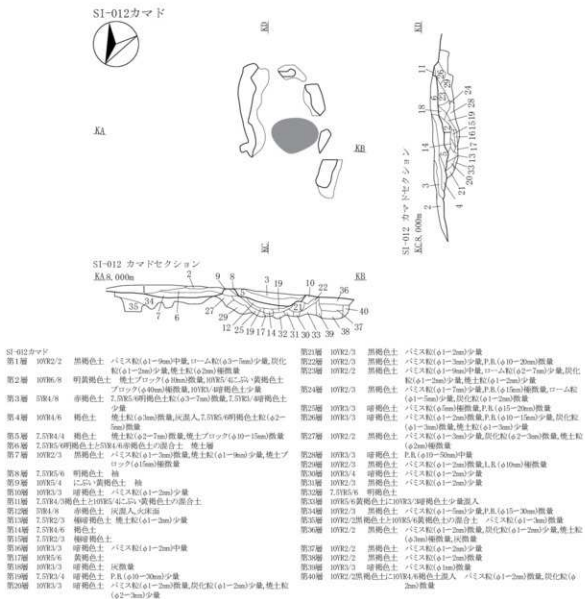
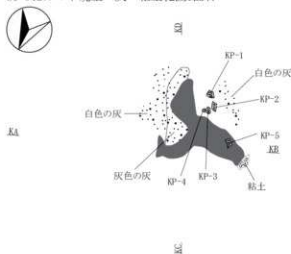

SI-012カマド出土遺物位置図



図 2-62 竪六住居跡 - 61

SI-012カマド焼土範囲2面目



SI-012カマド掘り方

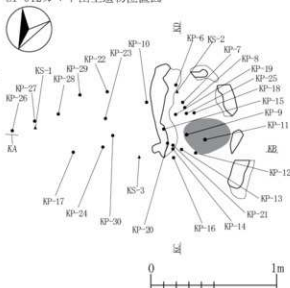
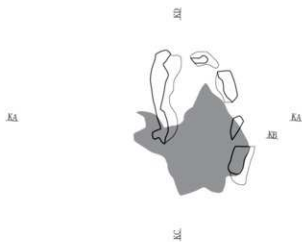
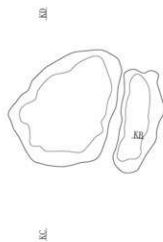

SI-012b・012c



図 2-63 竪穴住居跡 -62

## SI-012b内Pit

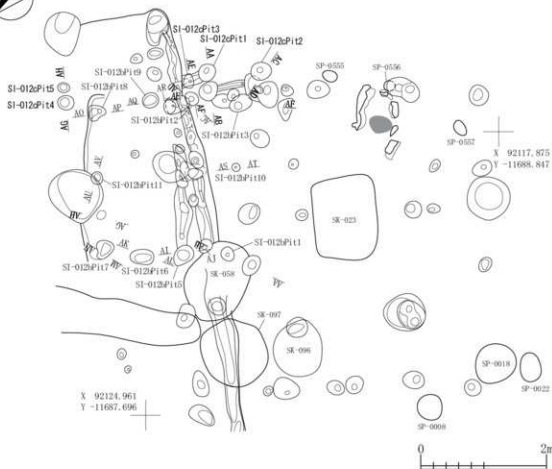
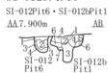

Pit2

AC8, 100m AD



SI-012P1431・SI-012bP143

AE8, 000m



P14

AG8, 200m SU



P15

AG7, 900m AH



P16

A17, 900m AI



Pit7

AK7, 900m AL



Pit8

AM7, 900m AN



Pit9

AO7, 900m AP



Pit10

AQ7, 900m AQ



Pit11

AS7, 900m AT



SI-012P11

第1層 10YR3/3

第2層 10YR3/4

第3層 10YR3/3

第4層 10YR2/3

第5層 10YR4/3

第6層 10YR2/3

第7層 7.5YR4/6褐色土と10YR3/3暗褐色土の混合土

SI-012P16

第1層 10YR2/2

第2層 10YR2/2

第3層 10YR2/2

第4層 7.5YR4/6褐色土

SI-012P12

第1層 10YR2/2

第2層 10YR2/2

第3層 10YR2/3

SI-012P13

第1層 10YR2/2

第2層 10YR2/2

第3層 10YR4/6褐色土と10YR2/2暗褐色土の混合土

第4層 10YR4/6褐色土と10YR2/2暗褐色土の少量混入

SI-012P13

第0層 10YR2/2

SI-012P14

第1層 10YR2/3

第2層 10YR3/3

第3層 10YR2/3

第4層 7.5YR4/6褐色土

SI-012P15

第1層 10YR2/3

第2層 7.5YR5/4C1褐色土と10YR5/6黄褐色土の混合土

SI-012P16

第1層 7.5YR5/4明褐色土と10YR2/2暗褐色土の混合土

SI-012P17

第1層 7.5YR5/4明褐色土と10YR2/2暗褐色土の混合土

SI-012P19

第1層 7.5YR4/6褐色土と10YR2/2暗褐色土の混合土

SI-012P110

第1層 10YR2/2

SI-012P111

第1層 10YR2/3

第2層 10YR2/3

## SI-012c内Pit

SI-012P112・SI-012cP112

AA8, 100m AR



Pit2

AC8, 000m AD



Pit3

AE8, 100m AF



Pit4・5

AG8, 000m AH



SI-012P11

第1層 10YR2/3

第2層 10YR2/2

第3層 10YR2/3

第4層 10YR4/4褐色土

SI-012P12

第1層 10YR2/2

第2層 10YR2/2

第3層 10YR2/3

第4層 10YR3/3

SI-012P13

第1層 10YR2/3

第2層 10YR2/2

第3層 10YR2/2

第4層 10YR3/3

SI-012P12

第1層 10YR2/2

第2層 10YR2/2

第3層 10YR4/6褐色土

SI-012P13

第1層 10YR2/2

第2層 10YR5/6黄褐色土と10YR2/2暗褐色土の混合土

第3層 10YR2/2

第4層 10YR4/4褐色土

SI-012P15

第1層 10YR3/3

第2層 10YR2/2

第3層 10YR2/2

第4層 10YR3/3

SI-012P15

第1層 10YR3/3

第2層 10YR3/3

第3層 10YR3/3

第4層 10YR3/3



—9m)少量, 焼土粒(φ1—2m)数量

—9m)少量, 焼土粒(φ1—2m)数量

—9m)少量, 焼土粒(φ1—2m)数量

—9m)少量, 焼土粒(φ1—2m)数量

—9m)少量, 焼土粒(φ1—2m)数量

—9m)少量, 焼土粒(φ1—2m)数量

—9m)少量, 焼土粒(φ1—2m)数量

—9m)少量, 焼土粒(φ1—2m)数量

—9m)少量, 焼土粒(φ1—2m)数量

—9m)少量, 焼土粒(φ1—2m)数量

—9m)少量, 焼土粒(φ1—2m)数量

—9m)少量, 焼土粒(φ1—2m)数量

—9m)少量, 焼土粒(φ1—2m)数量

—9m)少量, 焼土粒(φ1—2m)数量

—9m)少量, 焼土粒(φ1—2m)数量

—9m)少量, 焼土粒(φ1—2m)数量

—9m)少量, 焼土粒(φ1—2m)数量

—9m)少量, 焼土粒(φ1—2m)数量

—9m)少量, 焼土粒(φ1—2m)数量

図 2-64 竪六住居跡 -63



図 2-65 竪穴住居跡 -64



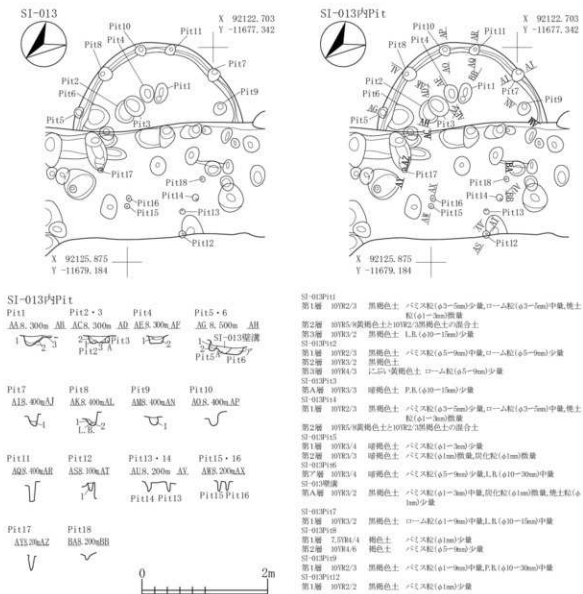
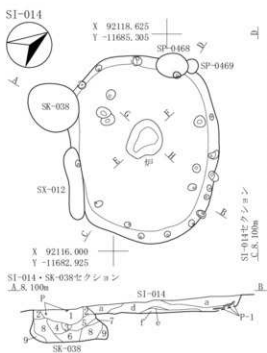

SI-014

第a層 10YR3/3	暗褐色土	バミズ粒(φ1-9mm)少量,P.B.(φ10-30mm)少量,炭化粒(φ1-9mm)少量,炭化物(φ10-15mm)少量,焼土粒(φ1-3mm)微量
第b層 10YR3/2	黒褐色土	バミズ粒(φ1-9mm)少量,P.B.(φ10-30mm)大量入,炭化粒(φ1-9mm)少量,炭化物(φ15-20mm)少量,焼土粒(φ1-2mm)微量
第c層 10YR3/3	暗褐色土	バミズ粒(φ1-9mm)少量,炭化粒(φ1-9mm)微量,焼土粒(φ1-2mm)微量
第d層 10YR3/2	黒褐色土	バミズ粒(φ1-9mm)少量,P.B.(φ10-15mm)少量,炭化粒(φ1-9mm)少量,炭化物(φ10-20mm)少量
第e層 10YR2/3	黒褐色土	バミズ粒(φ1-3mm)少量,炭化粒(φ1-9mm)少量
第f層 10YR2/3	黒褐色土	バミズ粒(φ1-9mm)少量,炭化粒(φ1-9mm)少量,炭化物(φ1-9mm)少量
SK-038 第1層 10YR2/1	黒色土	バミズ粒(φ1-9mm)少量,炭化粒(φ1-6mm)微量,焼土粒(φ1-3mm)微量,焼土ブロック(φ10cm)散入
第2層 10YR2/2	黒褐色土	バミズ粒(φ1-9mm)少量,炭化粒(φ1-3mm)微量,10YR3/3暗褐色土混入
第3層 10YR2/3	黒褐色土	バミズ粒(φ1-9mm)少量
第4層 10YR2/2	黒褐色土	バミズ粒(φ1-6mm)少量,P.B.(φ10-20mm)少量
第5層 10YR2/2	黒褐色土	バミズ粒(φ1-6mm)少量
第6層 10YR2/3	黒褐色土	バミズ粒(φ1-9mm)少量
第7層 10YR3/3	暗褐色土	バミズ粒(φ1-9mm)中量
第8層 10YR2/2	黒褐色土	バミズ粒(φ1-9mm)少量
第9層 10YR2/2	黒褐色土	バミズ粒(φ1-9mm)少量,P.B.(φ10-20mm)少量

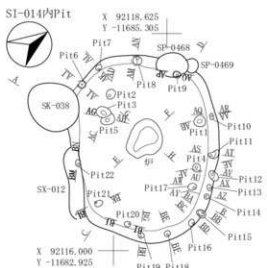

SI-014Pit1

第1層 10YR3/3	暗褐色土	バミズ粒(φ1-5mm)少量,炭化粒(φ1-3mm)微量,焼土粒(φ1-2mm)微量
第2層 10YR3/3	暗褐色土	バミズ粒(φ1-9mm)少量

SI-014Pit2

第a層 10YR2/3	黒褐色土	バミズ粒(φ1-6mm)少量,L.B.(φ10-50mm)少量,炭化粒(φ1-4mm)少量
第b層 10YR2/3	黒褐色土	バミズ粒(φ1-9mm)中量,P.B.(φ10-30mm)少量

SI-014Pit3

第1層 10YR3/2	黒褐色土	バミズ粒(φ1-3mm)少量,炭化粒(φ1-2mm)微量
第2層 10YR2/3	黒褐色土	バミズ粒(φ1-3mm)少量,ローム粒(φ1-6mm)少量

SI-014Pit4

第1層 10YR4/4	褐色土	L.B.(φ10-10mm)多量,L.B.層
第2層 10YR3/2	黒褐色土	ローム粒(φ1-9mm)少量,L.B.(φ10-30mm)中量,炭化粒(φ1-5mm)微量

SI-014Pit5

第1層 10YR2/2	黒褐色土	バミズ粒(φ1-9mm)少量
-------------	------	----------------



図 2-66 竪六住居跡 -65

SI-014出土遺物位置図(土器)



SI-014出土遺物位置図(石器・石製品・種子)

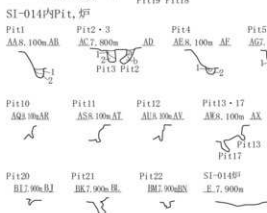
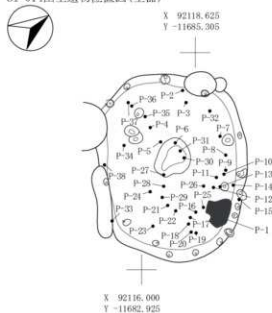

図 2-67 竪穴住居跡 -66

SI-015・018・040



SI-040 第1層 10YR3/3 暗褐色土	バミズ粒(φ1-9mm)少量, P.R.(φ10-20mm)中量, ローム粒(φ1-9mm)少量, 炭化粒(φ1-5mm)少量	カタランA 10YR4/3 にぶい黄褐色土	バミズ粒(φ1-9mm)微量, 炭化粒(φ1-2mm)微量
SI-040P11 第a層 10YR3/2 黒褐色土	バミズ粒(φ1-9mm)少量, ローム粒(φ1-9mm)少量, L.R.(φ10-20mm)微量, 炭化粒(φ1-3mm)微量	カタランB 10YR3/3 暗褐色土	バミズ粒(φ1-9mm)中量, P.R.(φ10-20mm)少量, 炭化粒(φ1-2mm)微量
第b層 10YR3/2 暗褐色土	バミズ粒(φ1-9mm)少量, ローム粒(φ1-9mm)少量, L.R.(φ10-20mm)微量, 炭化粒(φ1-3mm)微量	SI-040P14 第1層 10YR3/3 暗褐色土	バミズ粒(φ1-5mm)少量, 炭化粒(φ1-2mm)微量, 炭土粒(φ1-3mm)極微量
SD-010 第a層 10YR3/2 黒褐色土	バミズ粒(φ1-9mm)微量, ローム粒(φ1-5mm)微量, 炭化粒(φ1-2mm)極微量	第2層 10YR3/2 黒褐色土	バミズ粒(φ1-9mm)中量, P.R.(φ10-30mm)少量, 炭化粒(φ1-2mm)極微量
第b層 10YR3/2 黒褐色土	バミズ粒(φ1-5mm)少量, ローム粒(φ1		

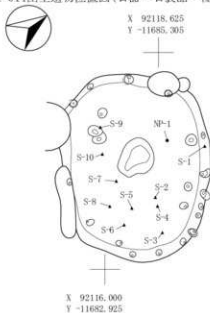
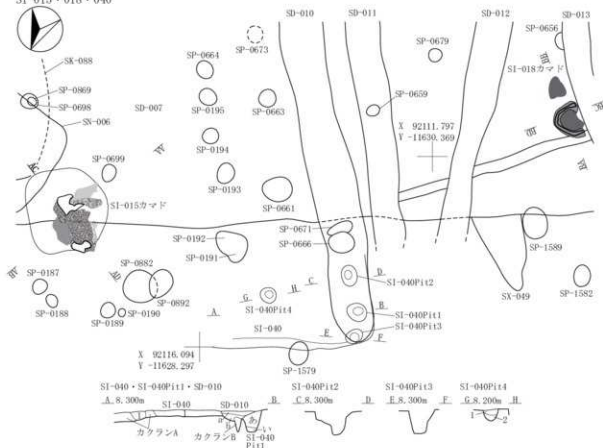

図 2-68 竪穴住居跡 -67

SI-015カマド



AA

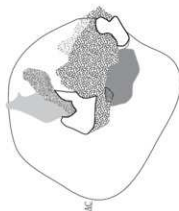

AB

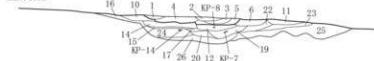
SI-015カマドセクション  
AA-S, 100m

AB

SI-015カマド

第1層 10YR3/1	黒褐色土	バミズ粒(φ1-9mm)少量, P.B.(φ10-20mm)少量, 炭化粒(φ1-5mm)少量, 焼土粒(φ1-9mm)少量
第2層 10YR6/4	にぶい黄褐色土	粘土層, 天井部
第3層 5YR4/6	赤褐色土	焼土層
第4層 7.5YR3/2	黒褐色土	バミズ粒(φ1-9mm)少量, 炭化粒(φ1-5mm)少量, 焼土粒(φ1-9mm)多量, 焼土ブロック(φ10-30mm)多量
第5層 7.5YR5/4	にぶい褐色土	炭化粒(φ1-2mm)微量, 焼土粒(φ1-3mm)中量, 灰層
第6層 2.5YR4/8	赤褐色土	火床面, 焼土層
第7層 7.5YR5/1	褐色土	焼土粒(φ1-9mm)中量, 灰層
第8層 7.5YR3/3	暗褐色土	炭化粒(φ1-9mm)中量, 焼土粒(φ1-9mm)少量, 炭化物層
第9層 7.5YR4/3	褐色土	炭化粒(φ1-2mm)微量, 焼土粒(φ1-9mm)中量, 灰多量
第10層 10YR5/3	にぶい黄褐色土	炭化粒(φ1-5mm)少量, 焼土粒(φ1-9mm)少量, 粘土層, 袖
第11層 10YR4/3	にぶい黄褐色土	バミズ粒(φ1-5mm)微量, 炭化粒(φ1-3mm)少量, 焼土粒(φ1-9mm)少量
第12層 7.5YR3/1	黒褐色土	バミズ粒(φ3mm)微量, 炭化粒(φ1-9mm)少量, 焼土粒(φ1-9mm)少量, 灰多量
第13層 7.5YR4/2	灰褐色土	炭化粒(φ1-5mm)少量, 焼土粒(φ1-3mm)少量
第14層 10YR4/2	灰黄褐色土	バミズ粒(φ1-9mm)中量, P.B.(φ10-30mm)多量, 炭化粒(φ1-9mm)少量, 焼土粒(φ1-9mm)少量, 焼土ブロック(φ10-30mm)少量
第15層 10YR4/2	灰黄褐色土	バミズ粒(φ1-9mm)中量, 炭化粒(φ1-5mm)少量, 焼土粒(φ1-9mm)少量, 焼土ブロック(φ20mm)少量

第16層 10YR3/3	暗褐色土	バミズ粒(φ1-9mm)多量, P.B.(φ10-20mm)多量, 炭化粒(φ1-5mm)少量, 焼土粒(φ1-2mm)微量
第17層 10YR6/4	にぶい黄褐色土	炭化粒(φ1-9mm)少量, 焼土粒(φ1-9mm)少量, P.B.層
第18層 10YR5/4	にぶい黄褐色土	バミズ粒(φ1-5mm)少量, L.B.(φ20mm)少量, 炭化粒(φ1-2mm)少量, 袖
第19層 7.5YR2/1	黒色土	炭化粒(φ1-9mm)少量, 焼土粒(φ1-9mm)少量, 灰少量, 炭化物層
第20層 7.5YR4/1	褐色土	バミズ粒(φ1-5mm)微量, 炭化粒(φ1-5mm)少量, 焼土粒(φ1-9mm)少量, 灰中量
第21層 10YR4/3	にぶい黄褐色土	バミズ粒(φ1-9mm)少量, 炭化粒(φ1-9mm)中量, 焼土粒(φ1-9mm)中量
第22層 5YR3/4	暗赤褐色土	炭化粒(φ1-5mm)少量, 焼土層
第23層 10YR4/2	灰黄褐色土	バミズ粒(φ1-5mm)少量, 炭化粒(φ1-3mm)少量, 10YR5/3にぶい黄褐色土中量
第24層 10YR4/2	灰黄褐色土	バミズ粒(φ1-5mm)少量, 炭化粒(φ1-2mm)微量
第25層 10YR4/2	灰黄褐色土	バミズ粒(φ1-5mm)少量, 炭化粒(φ1-9mm)少量, 焼土粒(φ1-2mm)微量
第26層 10YR3/2	黒褐色土	バミズ粒(φ1-9mm)中量, P.B.(φ10-30mm)中量, 炭化粒(φ1-9mm)少量, 焼土粒(φ1-5mm)少量
第27層 10YR4/3	にぶい黄褐色土	バミズ粒(φ1-9mm)少量, P.B.(φ20mm)少量, 炭化粒(φ1-9mm)少量, 焼土粒(φ1-9mm)少量

図 2-69 竪穴住居跡-68

SI-015カマド出土遺物位置図

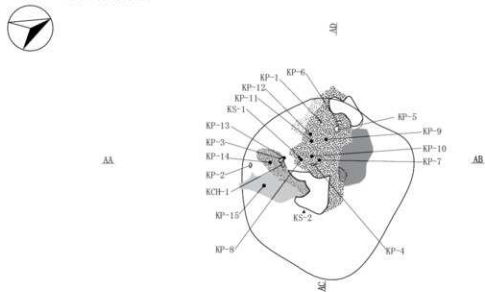

SI-015カマド焼土・灰・粘土範囲1面目

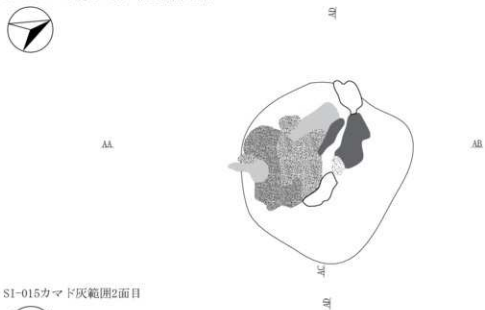

SI-015カマド灰範囲2面目



図 2-70 竪穴住居跡 -69

SI-015カマド炭化物1面目・灰範囲3面目



AA



BB

AC

SI-015カマド掘り方



AA



BB

AC



図 2-71 竪穴住居跡 -70

SI-018カマド

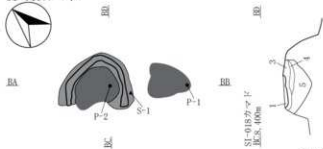

SI-018カマド  
風8, 400m

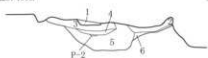

SI-018カマド

- 第1層 7.59K/2 灰褐色土 炭化粒(φ1-9mm)多量, 焼土粒(φ1-9mm)中量, 炭化物層
- 第2層 5Y06/8 褐色土 火床面, 焼土層
- 第3層 5Y05/8 明赤褐色土 炭化粒(φ1-5mm)少量, 火床面, 焼土層
- 第4層 10Y04/1 褐灰色土 焼土粒(φ1-9mm)少量, 灰と炭化物層
- 第5層 7.59K3/1 黒褐色土 炭化粒(φ1-5mm)少量, 焼土粒(φ1-5mm)少量, 炭化物と灰層
- 第6層 7.59K3/3 暗褐色土 ハミス粒(φ1-5mm)少量, 炭化粒(φ1-5mm)少量, 焼土粒(φ1-9mm)多量, 焼土ブロック(φ10-30mm)中量

SI-018カマド焼土・炭化物・灰範囲1面目

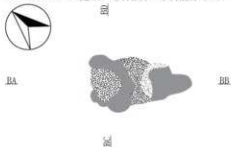

SI-018カマド焼土・炭化物・灰範囲2面目

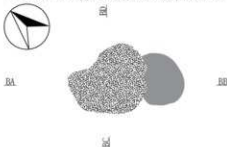

SI-018カマド掘り方



図 2-72 竪穴住居跡 -71



図 2-73 竪穴住居跡-72

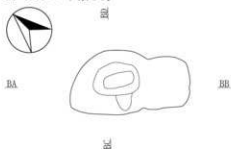

第19層	10YR3/3 暗褐色土	バミズ粒( $\phi 1\sim 9\mu$ )微量,炭化粒( $\phi 1\sim 9\mu$ )少量,炭塊
第20層	10YR3/3 暗褐色土	バミズ粒( $\phi 1\sim 9\mu$ )少量,P.B.( $\phi 10\sim 30\mu$ )少量,炭化粒( $\phi 1\sim 3\mu$ )微量,炭塊
第21層	10YR5/4 にぶい黄褐色土	バミズ粒( $\phi 1\sim 9\mu$ )中量,ローム粒( $\phi 1\sim 9\mu$ )少量,炭化粒( $\phi 1\sim 3\mu$ )微量
第22層	10YR4/4 褐色土	バミズ粒( $\phi 1\sim 9\mu$ )少量,ローム粒( $\phi 1\sim 9\mu$ )微量,炭化粒( $\phi 1\sim 3\mu$ )極微量
第23層	10YR2/2 黒褐色土	バミズ粒( $\phi 1\sim 9\mu$ )少量,P.B.( $\phi 10\sim 20\mu$ )微量,炭化粒( $\phi 1\sim 2\mu$ )微量
第24層	10YR3/2 黒褐色土	バミズ粒( $\phi 1\sim 9\mu$ )少量,P.B.( $\phi 10\sim 50\mu$ )中量,炭化粒( $\phi 1\sim 5\mu$ )微量,掘り方
第25層	10YR4/4 褐色土	バミズ粒( $\phi 1\sim 9\mu$ )中量,ローム粒( $\phi 1\sim 9\mu$ )中量,L.B.( $\phi 10\sim 20\mu$ )少量,炭化粒( $\phi 1\sim 3\mu$ )極微量
第26層	10YR3/2 黒褐色土	バミズ粒( $\phi 1\sim 9\mu$ )中量,P.B.( $\phi 10\sim 40\mu$ )中量,炭化粒( $\phi 1\sim 5\mu$ )微量,粘土
第27層	10YR3/2 黒褐色土	バミズ粒( $\phi 1\sim 9\mu$ )中量,P.B.( $\phi 10\sim 60\mu$ )多量,L.B.( $\phi 10\sim 40\mu$ )中量,炭化粒( $\phi 1\sim 5\mu$ )微量,粘土
SR-094		
第5層	10YR2/2 黒褐色土	バミズ粒( $\phi 1\sim 5\mu$ )微量,炭化粒( $\phi 1\sim 5\mu$ )微量
第6層	10YR2/2 黒褐色土	バミズ粒( $\phi 1\sim 9\mu$ )少量,炭化粒( $\phi 1\sim 3\mu$ )極微量
第5層	10YR3/3 暗褐色土	バミズ粒( $\phi 1\sim 9\mu$ )中量,炭化粒( $\phi 1\sim 5\mu$ )極微量
SR-106		
第a層	10YR3/2 黒褐色土	バミズ粒( $\phi 1\sim 5\mu$ )微量,炭化粒( $\phi 1\sim 9\mu$ )少量,焼土粒( $\phi 1\sim 3\mu$ )微量,B-Ta火山灰中量混入
第b層	10YR3/1 黒褐色土	バミズ粒( $\phi 1\sim 3\mu$ )極微量,炭化粒( $\phi 1\sim 9\mu$ )微量,焼土粒( $\phi 1\sim 3\mu$ )極微量,B-Ta火山灰少量混入
第c層	10YR2/1黒色土と10YR4/3にぶい黄褐色土の混合土	バミズ粒( $\phi 1\sim 3\mu$ )微量,炭化粒( $\phi 1\sim 5\mu$ )少量
第d層	10YR2/1 黒色土	バミズ粒( $\phi 1\sim 5\mu$ )微量,炭化粒( $\phi 1\sim 3\mu$ )微量
第e層	10YR1.7/1 黒色土	炭化粒( $\phi 1\sim 2\mu$ )少量,10YR7/4にぶい黄褐色土粒( $\phi 5\sim 9\mu$ )微量
第f層	10YR6/6明黄褐色土と10YR4/3にぶい黄褐色土の混合土	炭化粒( $\phi 1\sim 5\mu$ )少量,10YR7/4にぶい黄褐色土ブロック( $\phi 10\sim 60\mu$ )中量
第g層	10YR4/3 にぶい黄褐色土	バミズ粒( $\phi 1\sim 9\mu$ )少量,炭化粒( $\phi 1\sim 9\mu$ )少量
第h層	10YR5/6 明黄褐色土	P.B.( $\phi 10\sim 50\mu$ )多量,L.B.( $\phi 10\sim 25\mu$ )少量,炭化粒( $\phi 1\sim 5\mu$ )極微量
SI-019層溝		
第a層	10YR3/2 黒褐色土	バミズ粒( $\phi 1\sim 5\mu$ )少量,ローム粒( $\phi 1\sim 5\mu$ )微量,炭化粒( $\phi 1\sim 5\mu$ )少量
第b層	10YR4/3 にぶい黄褐色土	バミズ粒( $\phi 1\sim 9\mu$ )少量,炭化粒( $\phi 1\sim 3\mu$ )極微量
SP-099		
第1層	10YR3/2 黒褐色土	バミズ粒( $\phi 1\sim 5\mu$ )微量,ローム粒( $\phi 1\sim 9\mu$ )微量,炭化粒( $\phi 1\sim 2\mu$ )少量,焼土粒( $\phi 1\sim 2\mu$ )極微量

## SI-019P14セクション

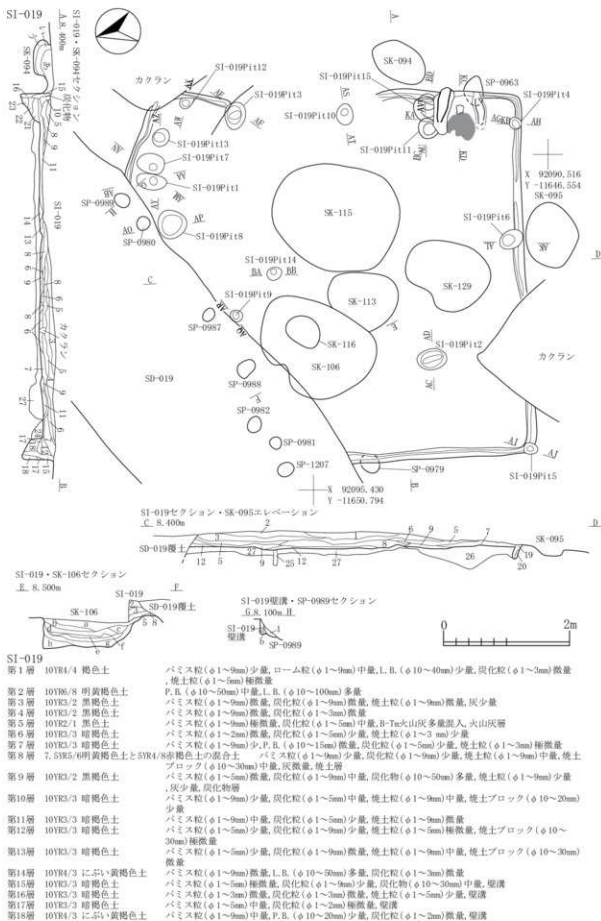
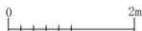

## SI-019P14 1

第1層	7.5YR5/6 明褐色土	バミズ粒( $\phi 1\sim 5\mu$ )極微量,炭化粒( $\phi 1\sim 5\mu$ )極微量,焼土粒( $\phi 1\sim 9\mu$ )多量,焼土ブロック( $\phi 10\sim 30\mu$ )中量
第2層	10YR6/6 明褐色土	バミズ粒( $\phi 1\sim 9\mu$ )中量,炭化粒( $\phi 1\sim 2\mu$ )極微量
第3層	10YR6/4 にぶい黄褐色土	バミズ粒( $\phi 1\sim 9\mu$ )少量,炭化粒( $\phi 1\sim 9\mu$ )少量,焼土粒( $\phi 1\sim 5\mu$ )少量
掘り方	10YR3/2 黒褐色土	バミズ粒( $\phi 1\sim 9\mu$ )多量,P.B.( $\phi 10\sim 30\mu$ )少量,炭化粒( $\phi 1\sim 5\mu$ )微量
梁溝	10YR3/2 黒褐色土	バミズ粒( $\phi 1\sim 9\mu$ )微量,炭化粒( $\phi 1\sim 5\mu$ )少量,焼土粒( $\phi 1\sim 3\mu$ )極微量
SI-019P14 2		
第1層	10YR2/2 黒褐色土	バミズ粒( $\phi 1\sim 9\mu$ )微量,炭化粒( $\phi 1\sim 5\mu$ )中量,B-Ta火山灰少量
第2層	10YR2/2 黒褐色土	バミズ粒( $\phi 1\sim 9\mu$ )少量,炭化粒( $\phi 1\sim 5\mu$ )少量
第2層	10YR3/2 黒褐色土	バミズ粒( $\phi 1\sim 9\mu$ )中量,P.B.( $\phi 10\sim 60\mu$ )多量,L.B.( $\phi 10\sim 20\mu$ )少量,炭化粒( $\phi 1\sim 3\mu$ )微量
SI-019P14 3		
第1層	10YR3/3 暗褐色土	バミズ粒( $\phi 1\sim 9\mu$ )少量,炭化粒( $\phi 1\sim 9\mu$ )少量,焼土粒( $\phi 1\sim 9\mu$ )少量,焼土ブロック( $\phi 10\sim 15\mu$ )微量
第2層	10YR4/3 にぶい黄褐色土	バミズ粒( $\phi 1\sim 9\mu$ )少量,P.B.( $\phi 10\sim 30\mu$ )中量,炭化粒( $\phi 1\sim 3\mu$ )微量
第3層	10YR3/2 黒褐色土	バミズ粒( $\phi 1\sim 9\mu$ )少量,P.B.( $\phi 10\sim 20\mu$ )少量,炭化粒( $\phi 1\sim 5\mu$ )微量
第4層	10YR6/6 明黄褐色土	バミズ粒( $\phi 1\sim 9\mu$ )少量,P.B.( $\phi 10\sim 30\mu$ )中量,L.B.( $\phi 10\sim 50\mu$ )中量
SI-019P14 4		
第1層	10YR3/3 暗褐色土	バミズ粒( $\phi 1\sim 5\mu$ )微量,炭化粒( $\phi 1\sim 3\mu$ )微量,焼土粒( $\phi 1\sim 5\mu$ )少量
第2層	10YR3/3 暗褐色土	バミズ粒( $\phi 1\sim 9\mu$ )微量,炭化粒( $\phi 1\sim 9\mu$ )少量,炭化物( $\phi 10\sim 20\mu$ )微量,焼土粒( $\phi 1\sim 3\mu$ )微量
第3層	10YR4/3 にぶい黄褐色土	バミズ粒( $\phi 1\sim 9\mu$ )少量,炭化粒( $\phi 1\sim 5\mu$ )微量,焼土粒( $\phi 1\sim 9\mu$ )少量
SI-019P14 5		
第1層	10YR4/3 にぶい黄褐色土	バミズ粒( $\phi 1\sim 9\mu$ )中量,P.B.( $\phi 10\sim 20\mu$ )少量,炭化粒( $\phi 1\sim 3\mu$ )極微量
第2層	10YR3/3 暗褐色土	バミズ粒( $\phi 1\sim 9\mu$ )少量,炭化粒( $\phi 1\sim 5\mu$ )微量
SI-019P14 6		
第1層	10YR3/2 暗褐色土	バミズ粒( $\phi 1\sim 5\mu$ )微量,炭化粒( $\phi 1\sim 9\mu$ )多量,炭化物( $\phi 10\sim 20\mu$ )少量
第2層	10YR3/3 暗褐色土	バミズ粒( $\phi 1\sim 5\mu$ )微量,炭化粒( $\phi 1\sim 5\mu$ )少量,焼土粒( $\phi 1\sim 5\mu$ )微量
第3層	10YR4/3 にぶい黄褐色土	バミズ粒( $\phi 1\sim 9\mu$ )少量,P.B.( $\phi 10\sim 20\mu$ )少量,炭化粒( $\phi 1\sim 3\mu$ )極微量
SI-019P14 7		
第1層	10YR5/4 にぶい黄褐色土	バミズ粒( $\phi 1\sim 9\mu$ )中量,炭化粒( $\phi 1\sim 3\mu$ )微量,焼土粒( $\phi 1\sim 5\mu$ )極微量
第2層	7.5YR5/6 明褐色土	ローム粒( $\phi 1\sim 9\mu$ )微量,炭化粒( $\phi 1\sim 3\mu$ )微量,焼土粒( $\phi 1\sim 9\mu$ )多量

図 2-74 竪六住居跡 -73

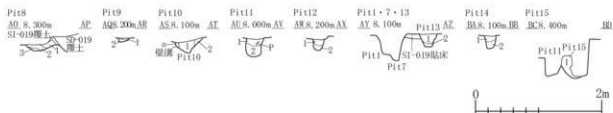

SI-019Pit 8		
第1層 7.5YR4/4 褐色土	バミズ粒(φ1~5mm)極微量,炭化粒(φ1~2mm)極微量,焼土粒(φ1~9mm)少量	
第2層 7.5YR4/4 褐色土	バミズ粒(φ1~5mm)微量,炭化粒(φ1~3mm)極微量,焼土粒(φ1~9mm)中量,焼土ブロック(φ10~40mm)多量	
第3層 10YR6/6 明褐色土	バミズ粒(φ1~3mm)微量	
SI-019Pit 9		
第1層 10YR4/2 灰黄褐色土	バミズ粒(φ1~5mm)微量,炭化粒(φ1~5mm)少量,焼土粒(φ1~3mm)微量	
第2層 10YR5/4 にぶい黄褐色土	バミズ粒(φ1~5mm)少量,炭化粒(φ1~3mm)微量	
SI-019Pit 10		
第1層 10YR4/4 褐色土	バミズ粒(φ1~9mm)中量, P.B. (φ10~25mm)中量, コーム粒(φ1~9mm)少量, 炭化粒(φ1~3mm)極微量	
第2層 10YR5/6 黄褐色土	バミズ粒(φ1~9mm)多量, コーム粒(φ1~5mm)少量	
SI-019壁溝		
第a層 10YR4/4 褐色土	バミズ粒(φ1~9mm)少量, L.B. (φ10~20mm)中量, 炭化粒(φ1~2mm)極微量	
SI-019Pit 11		
第1層 10YR4/4 褐色土	バミズ粒(φ1~9mm)少量, P.B. (φ10~20mm)少量, 炭化粒(φ1~3mm)極微量	
第2層 10YR4/4 褐色土	バミズ粒(φ1~9mm)多量, P.B. (φ10~30mm)中量, 炭化粒(φ1~3mm)極微量	
SI-019Pit 12		
第1層 10YR4/3 にぶい黄褐色土	バミズ粒(φ1~9mm)少量, P.B. (φ10~20mm)少量, コーム粒(φ1~9mm)微量, 炭化粒(φ1~5mm)微量	
第2層 10YR5/4 にぶい黄褐色土	バミズ粒(φ1~9mm)中量, P.B. (φ10~20mm)中量, 炭化粒(φ1~3mm)微量	
SI-019Pit 13		
第1層 10YR5/4 にぶい黄褐色土	バミズ粒(φ1~9mm)少量, コーム粒(φ1~9mm)中量, L.B. (φ10~20mm)少量, 炭化粒(φ1~3mm)微量	
第2層 10YR4/4 褐色土	バミズ粒(φ1~5mm)中量, 炭化粒(φ1~2mm)極微量	
SI-019Pit 14		
第1層 10YR3/2 黒褐色土	バミズ粒(φ1~9mm)中量, P.B. (φ10~20mm)中量, 炭化粒(φ1~3mm)微量	
第2層 10YR5/4 にぶい黄褐色土	バミズ粒(φ1~9mm)多量, 炭化粒(φ1~2mm)極微量	
SI-019Pit 15		
第1層 10YR5/6 黄褐色土	バミズ粒(φ1~9mm)少量, P.B. (φ10~20mm)少量, コーム粒(φ1~9mm)中量, L.B. (φ10~30mm)中量	

SI-019出土遺物位置図



図 2-75 竪穴住居跡 -74

SI-019B-Tm火山灰範囲



SI-019焼土範囲下層1面目

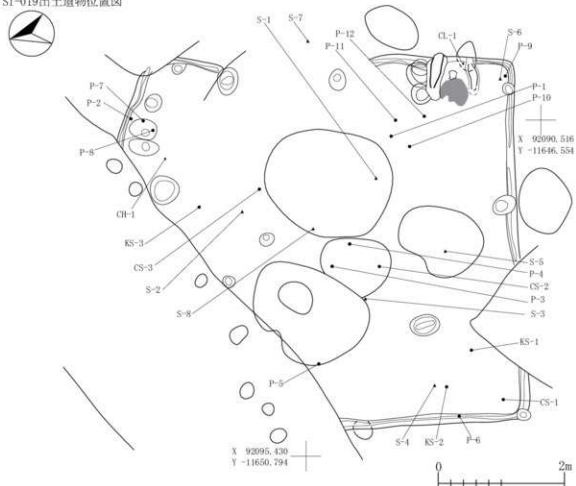
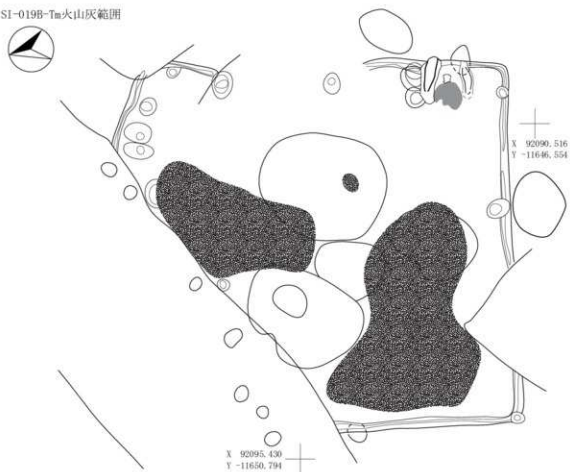

図 2-76 竪穴住居跡 -75

SI-019焼土範囲下層2面目



SI-019炭化物範囲下層

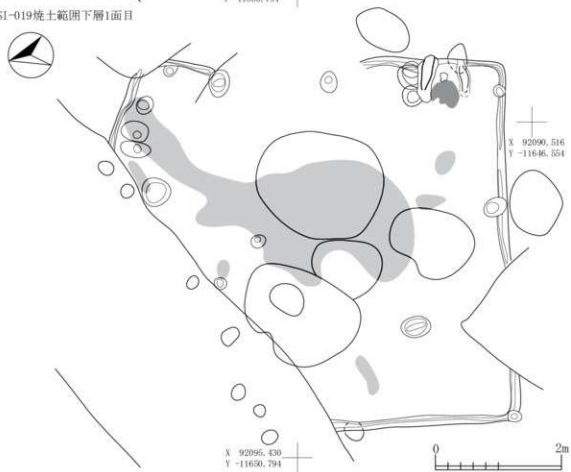
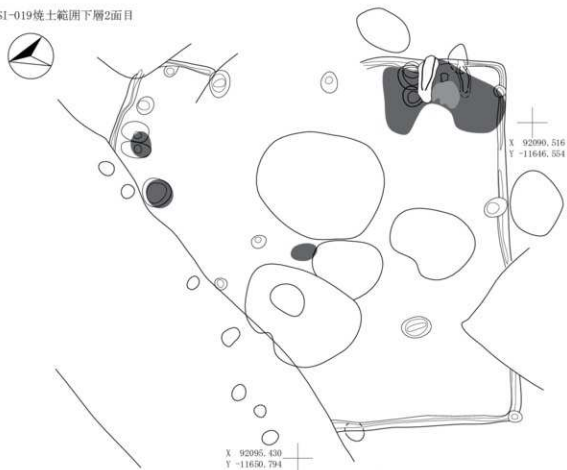

図 2-77 竪穴住居跡 -76

SI-019掘り方



SI-019カマド

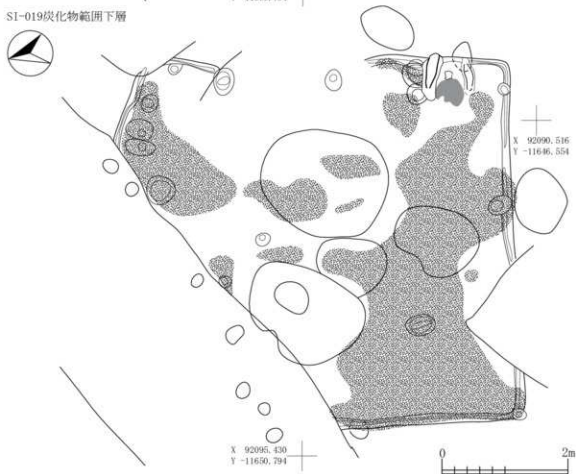
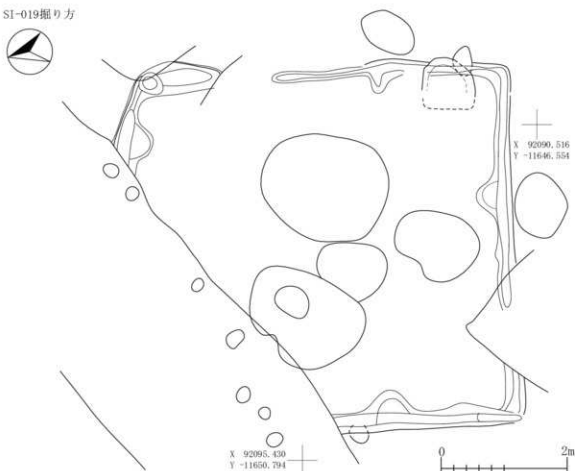
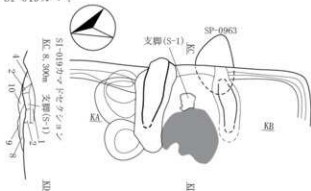

SI-019カマド掘り方

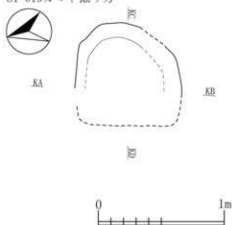

SI-019カマドセクション

KA & 300m



SI-019カマド

第1層	7.5YR4/6 褐色土	パミズ粒(φ1~9mm)少量,炭化粒(φ1~3mm)極微量,焼土粒(φ1~9mm)中量,焼土ブロック(φ10~25mm)中量
第2層	7.5YR4/6 褐色土	パミズ粒(φ1~3mm)微量,炭化粒(φ1~2mm)極微量,焼土粒(φ1~5mm)少量
第3層	7.5YR5/6 明褐色土	炭化粒(φ1mm)極微量,焼土粒(φ1~5mm)少量
第4層	7.5YR5/6 明褐色土	パミズ粒(φ1~5mm)微量,炭化粒(φ1~5mm)微量,焼土粒(φ1~9mm)中量
第5層	10YR3/3 暗褐色土	パミズ粒(φ1~5mm)少量,炭化粒(φ1~5mm)微量,焼土粒(φ1~9mm)中量,焼土ブロック(φ10~30mm)少量
第6層	10YR3/3 暗褐色土	パミズ粒(φ1~9mm)少量,P.B.(φ10~50mm)少量,炭化粒(φ1~9mm)少量,炭化物(φ10~25mm)中量,焼土粒(φ1~3mm)極微量
第7層	10YR2/2 黒褐色土	パミズ粒(φ1~5mm)微量,炭化粒(φ1~9mm)少量,炭化物(φ10~20mm)少量,焼土粒(φ1~9mm)少量
第8層	5YR5/8 明赤褐色土	パミズ粒(φ1~5mm)微量,火床面
第9層	7.5YR5/2 黒褐色土	パミズ粒(φ1~2mm)微量,炭化粒(φ1~2mm)微量,焼土粒(φ1~5mm)少量
第10層	7.5YR5/6 明褐色土	パミズ粒(φ1~5mm)微量,掘り方
第11層	10YR2/2 黒褐色土	パミズ粒(φ1~5mm)少量,炭化粒(φ1~2mm)微量,掘り方
第12層	10YR2/2 黒褐色土	パミズ粒(φ1~9mm)少量,P.B.(φ10~20mm)少量,炭化粒(φ1~9mm)微量,焼土粒(φ1~3mm)極微量,掘り方
第13層	10YR5/6明黄褐色土と10YR2/2黒褐色土の混合土	パミズ粒(φ1~9mm)少量,ローム粒(φ1~9mm)少量,L.B.(φ10~40mm)中量,炭化粒(φ1~3mm)微量,柱

図 2-78 竪穴住居跡 -77

SI-020

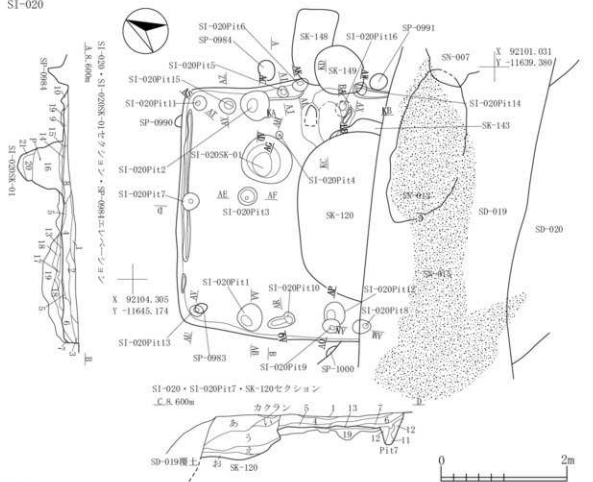

SI-020

第1層	10YR4/3 に近い黄褐色土
第2層	10YR4/3 に近い黄褐色土
第3層	10YR3/2 黒褐色土
第4層	10YR4/3 に近い黄褐色土
第5層	10YR2/2 黒褐色土
第6層	10YR3/2 黒褐色土
第7層	10YR3/2 黒褐色土
第8層	10YR4/3 に近い黄褐色土
第9層	10YR4/2 灰黄褐色土
第10層	10YR3/3 暗褐色土
第11層	10YR3/2 黒褐色土
第12層	10YR5/6 黄褐色土
第13層	10YR4/3 に近い黄褐色土
第14層	10YR7/6 明黄褐色土
第15層	10YR3/2 黒褐色土
第16層	10YR3/2 黒褐色土
第17層	10YR3/3 暗褐色土
第18層	10YR4/3 に近い黄褐色土
第19層	10YR3/2 黒褐色土と10YR2/2 黒褐色土の混合土
第20層	10YR3/2 黒褐色土
第21層	10YR6/6 明黄褐色土
SK-120	
第22層	10YR4/3 に近い黄褐色土
第23層	10YR3/2 黒褐色土
第24層	10YR3/2 黒褐色土
第25層	10YR5/4 に近い黄褐色土
第26層	10YR2/2 黒褐色土
第27層	10YR2/2 黒褐色土
カタラン	
10YR4/1 暗灰色土	

バミズ粒(φ1-9mm)少量, ローム粒(φ1-5mm)少量, 炭化粒(φ1-2mm)微量, 焼土粒(φ1-5mm)極微量  
 バミズ粒(φ1-9mm)中量, P.B.(φ10-50mm)少量, ローム粒(φ1-9mm)少量, 炭化粒(φ1-3mm)微量  
 バミズ粒(φ1-9mm)中量, ローム粒(φ1-9mm)微量, 炭化粒(φ1-2mm)極微量, 焼土粒(φ1-3mm)極微量  
 バミズ粒(φ1-9mm)少量, P.B.(φ10-50mm)少量, ローム粒(φ1-9mm)少量, L.B.(φ10-60mm)少量, 炭化粒(φ1-3mm)微量, 焼土粒(φ1-5mm)極微量  
 バミズ粒(φ1-9mm)少量, 炭化粒(φ1-3mm)微量  
 バミズ粒(φ1-9mm)中量, P.B.(φ10-50mm)中量, ローム粒(φ1-9mm)少量, L.R.(φ10-30mm)少量, 炭化粒(φ1-5mm)微量  
 バミズ粒(φ1-9mm)少量, P.B.(φ10-20mm)少量, ローム粒(φ1-9mm)微量, 炭化粒(φ1-3mm)微量  
 バミズ粒(φ1-9mm)少量, ローム粒(φ1-9mm)中量, L.B.(φ10-30mm)少量, 炭化粒(φ1-3mm)微量, 焼土粒(φ1-9mm)微量  
 バミズ粒(φ1-9mm)少量, ローム粒(φ1-9mm)中量, 炭化粒(φ1-3mm)微量, 焼土粒(φ1-9mm)微量, 焼土ブロック(φ20-50mm)微量, 粘土粒(φ3-9mm)微量  
 バミズ粒(φ1-9mm)少量, ローム粒(φ1-9mm)中量, 炭化粒(φ1-3mm)微量, 焼土粒(φ1-5mm)中量, 粘土粒(φ3-5mm)微量  
 バミズ粒(φ1-9mm)中量, P.B.(φ10-40mm)中量, ローム粒(φ1-9mm)少量, 炭化粒(φ1-3mm)微量, P17  
 バミズ粒(φ1-9mm)中量, P.B.(φ10-50mm)多量, L.B.(φ10-20mm)少量, 炭化粒(φ1-3mm)微量, P17  
 バミズ粒(φ1-9mm)中量, P.B.(φ10-20mm)少量, ローム粒(φ1-9mm)少量, 炭化粒(φ1-3mm)微量, 焼土粒(φ1-5mm)極微量, 粘土粒(φ3-5mm)少量, 粘土  
 炭化粒(φ1-3mm)微量, 10YR4/3 に近い黄褐色土少量混入, SI-020P/SK-01  
 バミズ粒(φ1-3mm)微量, ローム粒(φ1-9mm)中量, L.B.(φ10-25mm)少量, 炭化粒(φ1-5mm)微量, 焼土粒(φ1-5mm)極微量, SI-020P/SK-01  
 バミズ粒(φ1-9mm)多量, P.B.(φ10-40mm)中量, ローム粒(φ1-9mm)中量, L.B.(φ10-80mm)中量, 炭化粒(φ1-5mm)微量, SI-020P/SK-01  
 バミズ粒(φ1-9mm)少量, P.B.(φ10-100mm)多量, 炭化粒(φ1-9mm)極微量, 焼土粒(φ1-5mm)極微量, 焼土ブロック(φ10-30mm)少量, SI-020P/SK-01  
 L.B.(φ30-100mm)多量, 粘土ブロック(φ10-30mm)少量, SI-020P/SK-01  
 バミズ粒(φ1-9mm)少量, P.B.(φ10-50mm)中量, ローム粒(φ1-9mm)少量, L.R.(φ10-30mm)微量  
 バミズ粒(φ1-9mm)少量, P.B.(φ10-20mm)微量, ローム粒(φ1-9mm)少量, 炭化粒(φ1-5mm)微量  
 バミズ粒(φ1-9mm)中量, P.B.(φ10-30mm)少量, ローム粒(φ1-9mm)少量, L.R.(φ10-20mm)微量, 炭化粒(φ1-9mm)微量, 焼土粒(φ1-3mm)極微量  
 バミズ粒(φ1-9mm)少量, P.B.(φ10-50mm)多量, L.B.(φ10-60mm)多量, SI-020P/SK-01  
 L.B.(φ30-100mm)多量, 粘土ブロック(φ10-30mm)少量, SI-020P/SK-01  
 バミズ粒(φ1-9mm)少量, P.B.(φ10-20mm)少量, ローム粒(φ1-9mm)中量, L.B.(φ10-30mm)中量, 炭化粒(φ1-3mm)極微量, 焼土粒(φ1-5mm)少量  
 バミズ粒(φ1-9mm)少量, P.B.(φ10-20mm)少量, ローム粒(φ1-9mm)中量, L.B.(φ10-30mm)中量, 炭化粒(φ1-3mm)極微量, 焼土粒(φ1-5mm)少量

図 2-79 竪穴住居跡-78

## SI-020P1tセクション

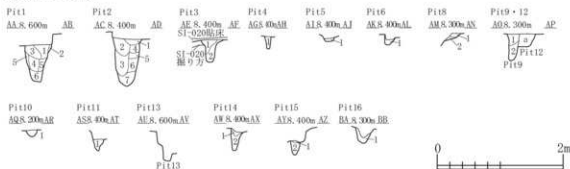

## SI-020P1t1

- 第1層 10YR3/3 暗褐色土  
 第2層 10YR3/2 黒褐色土  
 第3層 10YR3/3 暗褐色土  
 第4層 10YR2/2 黒褐色土  
 第5層 10YR3/3 暗褐色土  
 第6層 10YR6/6 明黄褐色土

バミズ粒( $\phi 1\sim 9\text{mm}$ )少量,炭化粒( $\phi 1\sim 5\text{mm}$ )微量  
 バミズ粒( $\phi 1\sim 9\text{mm}$ )中量,炭化粒( $\phi 1\sim 2\text{mm}$ )極微量  
 バミズ粒( $\phi 1\sim 9\text{mm}$ )中量,P.B.( $\phi 10\sim 50\text{mm}$ )中量,炭化粒( $\phi 1\sim 2\text{mm}$ )極微量,焼土粒( $\phi 1\sim 5\text{mm}$ )極微量  
 バミズ粒( $\phi 1\sim 9\text{mm}$ )少量,炭化粒( $\phi 1\sim 3\text{mm}$ )微量  
 バミズ粒( $\phi 1\sim 9\text{mm}$ )中量,P.B.( $\phi 10\sim 20\text{mm}$ )少量,L.B.( $\phi 10\sim 50\text{mm}$ )多量,炭化粒( $\phi 1\sim 2\text{mm}$ )極微量,焼土粒( $\phi 1\sim 2\text{mm}$ )極微量  
 バミズ粒( $\phi 1\sim 9\text{mm}$ )少量,L.B.( $\phi 10\sim 30\text{mm}$ )多量

## SI-020P1t2

- 第1層 10YR3/2 黒褐色土  
 第2層 10YR4/3 にぶい黄褐色土  
 第3層 10YR3/2 黒褐色土  
 第4層 10YR4/4 褐色土  
 第5層 10YR6/6 明黄褐色土  
 第6層 10YR2/1 黒色土  
 第7層 10YR6/6 明黄褐色土

バミズ粒( $\phi 1\sim 9\text{mm}$ )少量,ローム粒( $\phi 1\sim 9\text{mm}$ )微量,L.B.( $\phi 10\sim 30\text{mm}$ )微量,炭化粒( $\phi 1\sim 3\text{mm}$ )微量,焼土粒( $\phi 1\sim 2\text{mm}$ )極微量  
 バミズ粒( $\phi 1\sim 9\text{mm}$ )少量,P.B.( $\phi 10\sim 30\text{mm}$ )少量,ローム粒( $\phi 1\sim 9\text{mm}$ )中量,L.B.( $\phi 10\sim 50\text{mm}$ )中量,焼土粒( $\phi 1\sim 5\text{mm}$ )極微量  
 バミズ粒( $\phi 1\sim 9\text{mm}$ )少量,L.B.( $\phi 10\sim 80\text{mm}$ )中量,炭化粒( $\phi 1\sim 3\text{mm}$ )極微量,焼土粒( $\phi 1\sim 5\text{mm}$ )極微量  
 バミズ粒( $\phi 5\sim 9\text{mm}$ )少量,L.B.( $\phi 20\sim 60\text{mm}$ )多量  
 バミズ粒( $\phi 1\sim 9\text{mm}$ )中量,P.B.( $\phi 10\sim 30\text{mm}$ )多量,ローム粒( $\phi 1\sim 9\text{mm}$ )少量,炭化粒( $\phi 1\sim 2\text{mm}$ )極微量  
 バミズ粒( $\phi 1\sim 9\text{mm}$ )中量,P.B.( $\phi 10\sim 30\text{mm}$ )中量,ローム粒( $\phi 1\sim 9\text{mm}$ )少量,炭化粒( $\phi 1\sim 3\text{mm}$ )極微量  
 バミズ粒( $\phi 1\sim 9\text{mm}$ )微量,ローム粒( $\phi 1\sim 9\text{mm}$ )中量,L.B.( $\phi 10\sim 50\text{mm}$ )多量

## SI-020P1t3

- 第1層 10YR2/2 黒褐色土  
 第2層 10YR2/2 黒褐色土  
 SI-020P1t4

バミズ粒( $\phi 1\sim 9\text{mm}$ )微量,P.B.( $\phi 10\sim 15\text{mm}$ )微量,炭化粒( $\phi 1\sim 3\text{mm}$ )極微量,焼土粒( $\phi 1\sim 3\text{mm}$ )極微量  
 バミズ粒( $\phi 1\sim 9\text{mm}$ )少量,P.B.( $\phi 10\sim 20\text{mm}$ )少量,L.B.( $\phi 10\sim 30\text{mm}$ )微量,炭化粒( $\phi 1\sim 3\text{mm}$ )微量

## SI-020P1t5

- 第1層 10YR2/2 黒褐色土  
 SI-020P1t6

バミズ粒( $\phi 1\sim 9\text{mm}$ )中量,P.B.( $\phi 10\sim 20\text{mm}$ )少量,炭化粒( $\phi 1\sim 5\text{mm}$ )微量,焼土粒( $\phi 1\sim 9\text{mm}$ )少量

## SI-020P1t7

- 第1層 10YR3/2 黒褐色土  
 SI-020P1t8

バミズ粒( $\phi 1\sim 9\text{mm}$ )中量,P.B.( $\phi 10\sim 20\text{mm}$ )中量,炭化粒( $\phi 1\sim 3\text{mm}$ )微量,焼土粒( $\phi 1\sim 3\text{mm}$ )極微量

## SI-020P1t9

- 第1層 10YR3/2 黒褐色土  
 第2層 10YR3/2 黒褐色土  
 SI-020P1t10

バミズ粒( $\phi 1\sim 9\text{mm}$ )少量,P.B.( $\phi 10\sim 30\text{mm}$ )中量,ローム粒( $\phi 1\sim 9\text{mm}$ )少量,L.B.( $\phi 10\sim 30\text{mm}$ )少量,炭化粒( $\phi 1\sim 3\text{mm}$ )微量  
 バミズ粒( $\phi 1\sim 9\text{mm}$ )中量,P.B.( $\phi 10\sim 30\text{mm}$ )中量,ローム粒( $\phi 1\sim 9\text{mm}$ )微量,炭化粒( $\phi 1\sim 5\text{mm}$ )微量

## SI-020P1t11

- 第1層 10YR3/2 黒褐色土  
 SI-020P1t12

バミズ粒( $\phi 1\sim 9\text{mm}$ )中量,P.B.( $\phi 10\sim 40\text{mm}$ )中量,炭化粒( $\phi 1\sim 3\text{mm}$ )極微量

## SI-020P1t13

- 第1層 10YR3/2 黒褐色土  
 SI-020P1t14

バミズ粒( $\phi 1\sim 9\text{mm}$ )中量,P.B.( $\phi 10\sim 25\text{mm}$ )少量,炭化粒( $\phi 1\sim 5\text{mm}$ )微量

## SI-020P1t15

- 第1層 10YR3/3 暗褐色土  
 第2層 10YR4/3 にぶい黄褐色土  
 SI-020P1t16

バミズ粒( $\phi 1\sim 9\text{mm}$ )少量,ローム粒( $\phi 1\sim 9\text{mm}$ )少量,炭化粒( $\phi 1\sim 3\text{mm}$ )微量  
 バミズ粒( $\phi 1\sim 9\text{mm}$ )少量,ローム粒( $\phi 1\sim 9\text{mm}$ )少量,炭化粒( $\phi 1\sim 3\text{mm}$ )微量

## SI-020P1t17

- 第1層 10YR3/2 黒褐色土  
 第2層 10YR4/4 褐色土  
 SI-020P1t18

バミズ粒( $\phi 1\sim 9\text{mm}$ )少量,炭化粒( $\phi 1\sim 3\text{mm}$ )微量  
 バミズ粒( $\phi 1\sim 9\text{mm}$ )中量,P.B.( $\phi 10\sim 30\text{mm}$ )少量,ローム粒( $\phi 1\sim 9\text{mm}$ )少量

## SI-020P1t19

- 第1層 10YR4/4 褐色土

バミズ粒( $\phi 1\sim 9\text{mm}$ )少量,P.B.( $\phi 10\sim 30\text{mm}$ )多量,炭化粒( $\phi 1\sim 2\text{mm}$ )極微量

図 2-80 竪穴住居跡 -79

SI-020出土遺物位置図

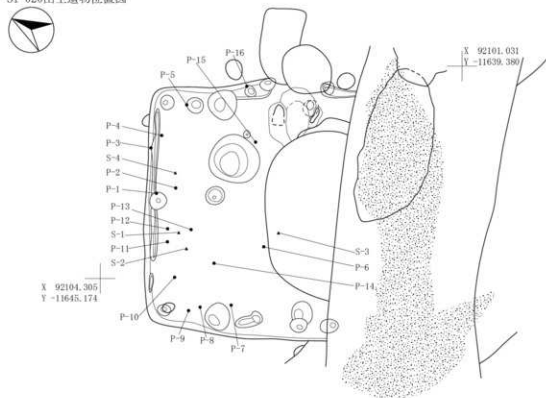

SI-020掘り方



図 2-81 竪穴住居跡 -80



SI-020カマド

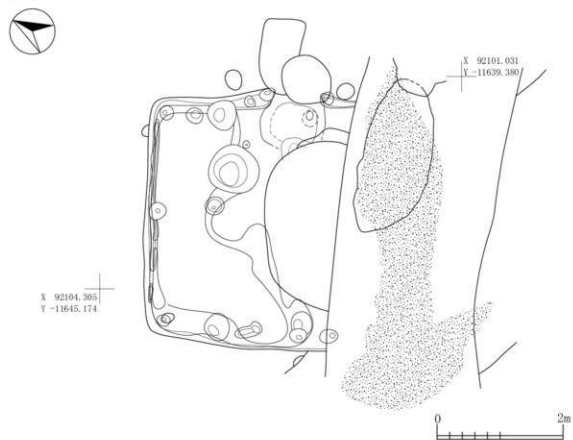
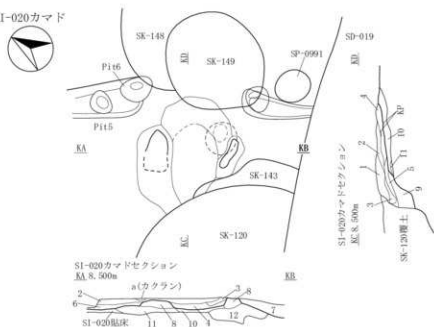

SI-020カマド

第1層	10YR4/2	灰黄褐色土	パミス粒(φ1~9mm)少量, P. B. (φ10~20mm)少量, ローム粒(φ1~5mm)少量, 炭化粒(φ1~3mm)微量, 焼土粒(φ1~5mm)少量
第2層	10YR5/3	にぶい黄褐色土	パミス粒(φ1~5mm)微量, L. B. (φ10~50mm)少量, 炭化粒(φ1~3mm)微量, 焼土粒(φ1~9mm)中量, 焼土ブロック(φ10~20mm)少量(天井陥落ブロック)
第3層	5YR5/8	明赤褐色土	焼土ブロック(φ10~30mm)少量, 灰少量, 焼土ブロック層
第4層	10YR5/3	にぶい黄褐色土	パミス粒(φ1~5mm)微量, ローム粒(φ1~5mm)少量, 炭化粒(φ1~2mm)微量, 焼土粒(φ1~9mm)中量, 灰多量, 灰層
第5層	10YR6/1	暗灰色土	炭化粒(φ1~6mm)少量, 焼土粒(φ1~3mm)微量, 灰多量, 灰層
第6層	10YR3/2	黒褐色土	パミス粒(φ1~3mm)微量, 炭化粒(φ1~2mm)極微量, 焼土粒(φ1~3mm)少量
第7層	10YR5/4	にぶい黄褐色土	パミス粒(φ1~9mm)少量, ローム粒(φ1~9mm)中量, 炭化粒(φ1~3mm)微量, 焼土粒(φ1~5mm)少量
第8層	10YR7/6	明黄褐色土	パミス粒(φ1~5mm)極微量, 炭化粒(φ1~9mm)微量, 焼
第9層	10YR5/2	灰黄褐色土	パミス粒(φ1~9mm)少量, ローム粒(φ1~5mm)微量, 炭化粒(φ1~9mm)少量, 灰層
第10層	10YR4/4	褐色土	パミス粒(φ1~9mm)少量, 炭化粒(φ1~5mm)微量, 焼土粒(φ1~9mm)少量
第11層	10YR4/3	にぶい黄褐色土	パミス粒(φ1~9mm)中量, P. B. (φ10~20mm)少量, L. B. (φ10~20mm)少量, 炭化粒(φ1~3mm)微量, 焼土粒(φ1~5mm)微量
第12層	10YR3/3	黒褐色土	パミス粒(φ1~9mm)中量, P. R. (φ10~30mm)少量, 炭化粒(φ1~3mm)少量
カクラン	10YR3/2	黒褐色土	パミス粒(φ1~3mm)微量, 炭化粒(φ1~2mm)微量

SI-020カマド出土遺物位置図

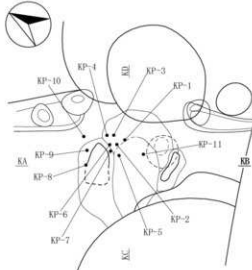

SI-020カマド粘土範囲



図 2-82 竪穴住居跡 -81

SI-020カマド焼土範囲



SI-020カマド灰範囲

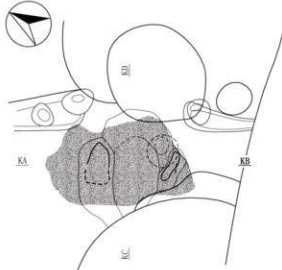
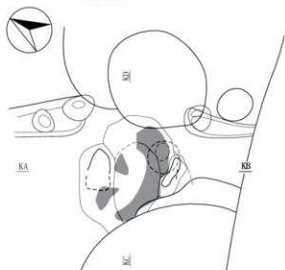
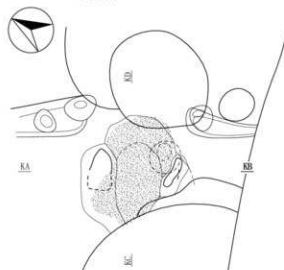

SI-020カマド掘り方



図 2-83 竪穴住居跡 -82



SI-022 第1層	10YR3/2 黒褐色土	バミス粒(φ1~5mm)微量, ローム粒(φ1~5mm)少量, 炭化粒(φ1~3mm)微量, 焼土粒(φ1~9mm)微量	
第2層	10YR3/2 黒褐色土	バミス粒(φ1~9mm)微量, ローム粒(φ1~5mm)微量, 炭化粒(φ1~3mm)少量	
第3層	10YR3/3 暗褐色土	バミス粒(φ1~5mm)微量, ローム粒(φ1~2mm)少量, L.B.(φ10~30mm)少量, 炭化粒(φ1~9mm)微量	
第4層	10YR3/3 暗褐色土	バミス粒(φ1~9mm)少量, ローム粒(φ1~2mm)少量, L.B.(φ10~20mm)少量, 炭化粒(φ1~9mm)微量, 焼土粒(φ1~9mm)少量	
第5層	10YR3/3 暗褐色土	バミス粒(φ1~9mm)少量, ローム粒(φ1~5mm)少量, 炭化粒(φ1~5mm)微量, 焼土粒(φ1~3mm)微量, 炭化粒(φ10~30mm)少量, P.B.(φ10~30mm)少量	
第6層	10YR6/4 褐色土	バミス粒(φ1~9mm)中量, (φ10~50mm)中量, 炭化粒(φ1~2mm)微量, 炭粒	
第7層	10YR4/4 褐色土	バミス粒(φ1~9mm)中量, 炭化粒(φ1~9mm)中量, 炭化粒(φ1~9mm)少量, 炭化粒(φ1~5mm)微量	
SI-022P11 第7層	10YR4/4 褐色土	バミス粒(φ1~9mm)中量, 炭化粒(φ1~5mm)微量	
第7層	10YR3/2 黒褐色土	バミス粒(φ1~9mm)少量, 炭化粒(φ1~2mm)微量	
SI-022P11 (SP-092)	第1層	10YR3/2 黒褐色土	バミス粒(φ1~3mm)微量, 炭化粒(φ1~2mm)微量
第2層	10YR2/2 黒褐色土	バミス粒(φ1~9mm)少量, 炭化粒(φ1~2mm)微量	
第3層	10YR3/3 暗褐色土	バミス粒(φ1~9mm)中量, 炭化粒(φ1~2mm)微量	
SI-022P11 2 第4層	10YR4/3 にぶい黄褐色土	バミス粒(φ1~9mm)少量, ローム粒(φ1~3mm)微量, 炭化粒(φ1~3mm)微量	
第5層	10YR3/3 暗褐色土	バミス粒(φ1~9mm)中量, P.B.(φ10~25mm)少量, ローム粒(φ1~9mm)少量, 炭化粒(φ1~5mm)微量	
SI-022P11 3 (SP-1514)	第1層	10YR2/3 黒褐色土	バミス粒(φ1~9mm)少量, 炭化粒(φ1~2mm)微量
第2層	10YR2/2 黒褐色土	バミス粒(φ1~9mm)少量, ローム粒(φ1~5mm)少量, 炭化粒(φ1~3mm)微量	
第3層	10YR2/2 黒褐色土	バミス粒(φ1~3mm)少量, 炭化粒(φ1~2mm)微量	
第4層	10YR5/6 黄褐色土	バミス粒(φ1~9mm)微量, P.B.(φ10~30mm)中量, ローム粒(φ5~9mm)少量	

SI-022P11 4 (SP-1610)	第1層	10YR4/4 褐色土	バミス粒(φ1~3mm)極少量, P.B.(φ10~15mm)少量
第2層	10YR4/3 にぶい黄褐色土	バミス粒(φ1~9mm)多量, P.B.(φ10~15mm)少量, 炭化粒(φ1~3mm)少量	
第3層	10YR2/3 黒褐色土	バミス粒(φ1~5mm)微量, ローム粒(φ1~2mm)少量	
SI-022P11 5 (SP-1630)	第1層	10YR3/3 暗褐色土	バミス粒(φ5~7mm)微量, ローム粒(φ1~5mm)少量
第2層	10YR2/3 暗褐色土	バミス粒(φ1~3mm)少量, P.B.(φ10mm)混入, ローム粒(φ1~2mm)微量	
SI-022P11 6 (SP-1633)	第2層	10YR2/3 暗褐色土	バミス粒(φ1~5mm)少量, P.B.(φ15~20mm)微量, ローム粒(φ3~5mm)微量, L.B.(φ10~30mm)微量
第3層	10YR2/3 暗褐色土	バミス粒(φ5~9mm)微量, ローム粒(φ1~2mm)少量	
第4層	10YR3/2 黒褐色土	バミス粒(φ3~9mm)少量, ローム粒(φ1~3mm)微量, L.B.(φ10mm)混入	
SK-177 第1層	10YR2/3 黒褐色土	バミス粒(φ3~5mm)微量, ローム粒微量, 炭化粒(φ1~2mm)微量	
第2層	10YR2/2 黒褐色土	バミス粒(φ1~9mm)微量, ローム粒(φ1~9mm)微量, 炭化粒(φ1~3mm)少量	
第3層	10YR2/1 黒褐色土	バミス粒(φ3~9mm)少量, ローム粒(φ1~2mm)極微量, 炭化粒(φ1~2mm)極微量	
第4層	10YR1.7/1 黒色土	ローム粒(φ1~2mm)微量	
第5層	10YR3/3 暗褐色土	バミス粒(φ1~2mm)極微量, ローム粒(φ1~2mm)微量	
SI-022壁溝 (SP-1515, SP-1516, SP-1517)	第1層	10YR4/3 にぶい黄褐色土	バミス粒(φ1~9mm)中量, 炭化粒(φ1~2mm)極少量
第2層	10YR4/3 にぶい黄褐色土	バミス粒(φ1~9mm)中量, 炭化粒(φ1~9mm)少量, 炭化粒(φ1~5mm)少量	
第3層	10YR3/3 暗褐色土	バミス粒(φ3~9mm)少量, 炭化粒(φ1~2mm)微量, 炭粒(φ1~2mm)少量	
第4層	10YR4/3 にぶい黄褐色土	P.B.(φ10~20mm)中量	
SI-022壁溝 (SP-1518, SP-1519)	第1層	10YR3/2 黒褐色土	バミス粒(φ1~9mm)少量, P.B.(φ10~20mm)少量, 炭化粒(φ1~2mm)微量, 焼土粒(φ1~2mm)微量
第2層	10YR4/4 褐色土	バミス粒(φ1~9mm)微量, P.B.(φ10~20mm)少量, 炭化粒(φ1~2mm)微量	

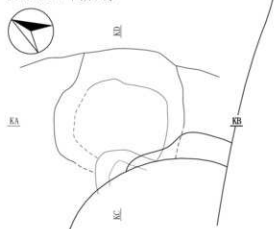
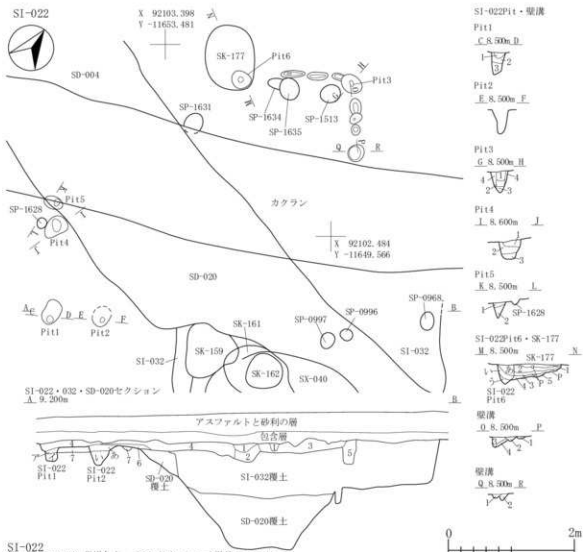
図 2-84 竪六住居跡-83

SI-023

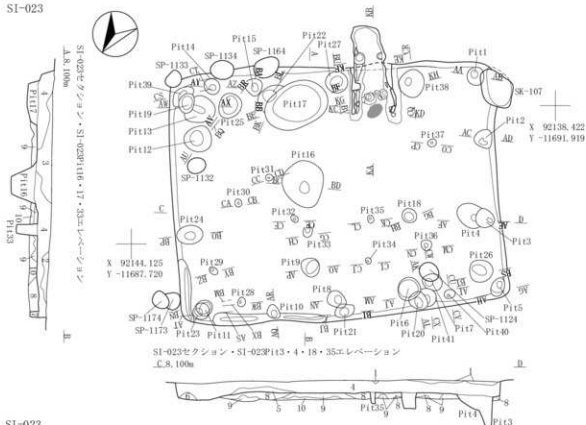

SI-023

- 第1層 10YR2/2 黒褐色土  
 第2層 10YR2/3 黄褐色土  
 第3層 10YR2/3 黒褐色土  
 第4層 10YR2/3黒褐色土と10YR3/3暗褐色土の混合土 L.B.(φ10~40mm)少量,炭化粒(φ5~9mm)少量  
 第5層 10YR2/2 黒褐色土  
 第6層 10YR3/4 暗褐色土  
 第7層 10YR3/3 暗褐色土  
 第8層 10YR4/6 褐色土  
 第9層 10YR5/6 黄褐色土  
 第10層 10YR5/6 黄褐色土

- バミス粒(φ3~9mm)少量,炭化粒(φ3~5mm)微量,焼土粒(φ3~9mm)微量  
 ローム粒(φ2~9mm)少量,L.B.(φ10~20mm)少量,炭化粒(φ3~5mm)微量  
 ローム粒(φ5~9mm)中量,L.B.(φ10~30mm)中量,炭化粒(φ5~9mm)少量,焼土粒(φ3~5mm)微量  
 ローム粒(φ3~9mm)少量,L.B.(φ10~20mm)少量,炭化粒(φ3~5mm)微量,焼土粒(φ3~5mm)微量  
 L.B.(φ10~20mm)少量,炭化粒(φ3~5mm)微量  
 ローム粒(φ5~9mm)少量,炭化粒(φ3~5mm)微量  
 ローム粒(φ2~9mm)少量,L.B.(φ10~20mm)少量,10YR3/3暗褐色土ブロック(φ20~30mm)少量  
 L.B.(φ20~40mm)少量,L.B.(φ10~20mm)少量  
 ローム粒(φ5~9mm)中量

SI-023Pitセクション・エレベーション

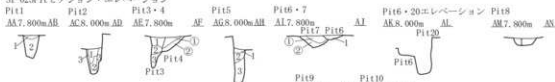

SI-023Pit 1

- 第1層 10YR2/3 黒褐色土  
 第2層 10YR3/4 暗褐色土

- ローム粒(φ5~9mm)微量  
 ローム粒(φ5~9mm)少量,L.B.(φ10~40mm)少量,炭化粒(φ5~9mm)微量

SI-023Pit 2

- 第1層 10YR3/4 暗褐色土  
 第2層 10YR5/6 黄褐色土  
 第3層 10YR4/6 褐色土

- ローム粒(φ5~9mm)少量,炭化粒(φ3~5mm)微量  
 炭化粒(φ5mm)少量  
 ローム粒(φ5~9mm)少量,炭化粒(φ5~9mm)微量

SI-023Pit 3

- 第1層 10YR3/3 暗褐色土  
 第2層 10YR3/4暗褐色土と10YR4/4褐色土の混合土 L.B.(φ10~20mm)少量  
 第3層 10YR4/4 褐色土  
 SI-023Pit 4  
 第1層 10YR3/3 暗褐色土

- L.B.(φ10~15mm)微量,炭化粒(φ3~5mm)微量  
 L.B.(φ10~15mm)少量  
 L.B.(φ10~30mm)少量  
 L.B.(φ10~15mm)少量  
 炭化粒(φ5mm)微量

SI-023Pit 5

- 第1層 10YR3/3 暗褐色土  
 第2層 10YR4/6 褐色土  
 第3層 10YR4/4 褐色土

- ローム粒(φ5~9mm)少量,L.B.(φ10~15mm)微量  
 L.B.(φ10~15mm)少量  
 炭化粒(φ5mm)微量

SI-023Pit 6

- 第1層 10YR3/4 暗褐色土  
 第2層 10YR3/3 暗褐色土  
 第3層 10YR2/3 黒褐色土  
 SI-023Pit 10  
 第1層 10YR3/3 暗褐色土  
 第2層 10YR4/6 褐色土  
 第3層 10YR2/3 黒褐色土

- ローム粒(φ5~9mm)微量  
 L.B.(φ10~20mm)少量  
 L.B.(φ10~20mm)少量,炭化粒(φ5mm)微量,焼土粒(φ5~9mm)微量  
 ローム粒(φ5~9mm)少量,炭化粒(φ5~9mm)少量  
 ローム粒(φ5~9mm)少量,L.B.(φ10~20mm)少量,炭化粒(φ3~5mm)微量,焼土粒(φ3~5mm)微量  
 ローム粒(φ5~9mm)少量,L.B.(φ10~20mm)少量,炭化粒(φ3~5mm)微量  
 ローム粒(φ5~9mm)少量,L.B.(φ10~20mm)少量,炭化粒(φ3~5mm)微量  
 ローム粒(φ5~9mm)少量,L.B.(φ10~20mm)少量,炭化粒(φ3~5mm)微量

SI-023Pit 11

- 第1層 10YR3/3 暗褐色土  
 第2層 10YR4/6 褐色土  
 第3層 10YR2/3 黒褐色土

- ローム粒(φ5~9mm)少量,L.B.(φ10~15mm)少量  
 L.B.(φ10~15mm)少量  
 炭化粒(φ5mm)微量

SI-023Pit 15

- 第1層 10YR3/3 暗褐色土  
 第2層 10YR4/6 褐色土  
 第3層 10YR4/4 褐色土

- ローム粒(φ5~9mm)少量,L.B.(φ10~15mm)少量  
 L.B.(φ10~15mm)少量  
 炭化粒(φ5mm)微量

SI-023Pit 6

- 第1層 10YR3/4 暗褐色土  
 SI-023Pit 7  
 第1層 10YR2/3 暗褐色土

- L.B.(φ10~20mm)少量  
 ローム粒(φ5~9mm)少量,L.B.(φ10~15mm)少量,炭化粒(φ5mm)微量,焼土粒(φ5~9mm)微量  
 ローム粒(φ5~9mm)少量,炭化粒(φ5~9mm)少量

SI-023Pit 8

- 第1層 10YR2/3 黒褐色土

- ローム粒(φ5~9mm)少量,L.B.(φ10~20mm)少量,炭化粒(φ3~5mm)微量,焼土粒(φ3~5mm)微量

SI-023Pit 9

- 第1層 10YR2/1 黒色土  
 第2層 10YR3/4 暗褐色土  
 第3層 10YR2/3 黒褐色土  
 SI-023Pit 10  
 第1層 10YR3/3 暗褐色土  
 第2層 10YR4/6 褐色土  
 第3層 10YR2/3 黒褐色土

- ローム粒(φ5~9mm)少量,炭化粒(φ3~5mm)微量,焼土粒(φ3~5mm)微量  
 ローム粒(φ5~9mm)微量  
 ローム粒(φ3~9mm)少量  
 ローム粒(φ3~9mm)微量,炭化粒(φ3~5mm)微量  
 ローム粒(φ5~9mm)少量,L.B.(φ10~15mm)少量,炭化粒(φ3~5mm)少量

図 2-85 竪穴住居跡 -84

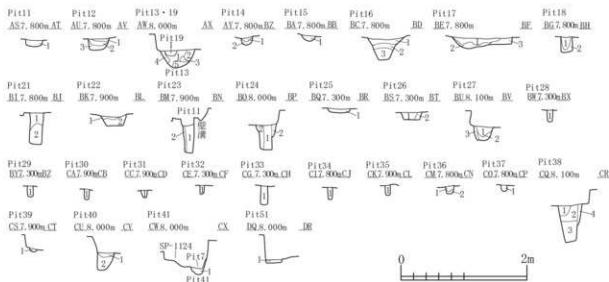

- SI-023P111  
第1層 10YR3/4 暗褐色土  
ローム粒(φ5~9mm)少量,炭化粒(φ3~5mm)微量
- SI-023P112  
第1層 10YR3/3 暗褐色土  
ローム粒(φ5~9mm)少量,炭化粒(φ3~5mm)微量  
第2層 10YR3/4 暗褐色土  
ローム粒(φ5~9mm)微量,炭化粒(φ5~9mm)微量  
第3層 10YR2/3 黒褐色土  
ローム粒(φ5~9mm)微量,炭化粒(φ5~9mm)少量
- SI-023P113  
第1層 10YR3/4 暗褐色土  
L.B.(φ15~30mm)少量,炭化物(φ10~20mm)微量  
第2層 10YR3/3 暗褐色土  
ローム粒(φ5~9mm)微量,炭化粒(φ5~9mm)微量  
第3層 10YR4/6 褐色土  
ローム粒(φ5mm)微量  
第4層 10YR4/4 褐色土  
L.B.(φ20~20mm)微量  
第5層 10YR5/8 黄褐色土  
炭化粒(φ5~9mm)微量  
SI-023P119  
第1層 10YR2/3 黒褐色土  
L.B.(φ10~30mm)少量  
SI-023P114  
第1層 10YR3/4 暗褐色土  
ローム粒(φ5~9mm)少量,炭化粒(φ5mm)微量  
第2層 10YR4/6 褐色土  
炭化粒(φ5mm)微量  
SI-023P115  
第1層 10YR3/3 暗褐色土  
ローム粒(φ3~9mm)少量,L.B.(φ10~20mm)少量,炭化粒(φ3~5mm)微量  
SI-023P116  
第1層 10YR3/3 暗褐色土  
ローム粒(φ5~9mm)微量,L.B.(φ10~30mm)微量  
第2層 10YR3/4 暗褐色土  
ローム粒(φ5~9mm)微量,炭化粒(φ5mm)微量  
第3層 10YR2/1 黒色土  
ローム粒(φ5~9mm)少量,炭化粒(φ5mm)少量  
SI-023P117  
第1層 10YR2/3 暗褐色土  
ローム粒(φ3~9mm)多量,L.B.(φ10~25mm)多量,炭化粒(φ5mm)微量,焼土粒(φ5~9mm)少量  
L.B.(φ10~20mm)少量,焼土粒(φ5~9mm)少量,焼土ブロック(φ10~15mm)少量  
L.B.(φ20~50mm)微量  
第2層 10YR3/4 暗褐色土  
ローム粒(φ5~9mm)微量,炭化粒(φ5mm)微量  
第3層 10YR4/6 褐色土  
炭化粒(φ5mm)少量  
SI-023P121  
第1層 10YR3/4 暗褐色土  
ローム粒(φ5~9mm)微量,L.B.(φ10~20mm)微量,炭化粒(φ3~5mm)微量  
第2層 10YR4/6 褐色土  
L.B.(φ10~20mm)多量,炭化粒(φ5~9mm)微量  
SI-023P122  
第1層 10YR3/3 暗褐色土  
ローム粒(φ3~9mm)微量,焼土粒(φ1~3mm)微量  
第2層 10YR2/3 黒褐色土  
ローム粒(φ3~9mm)少量,焼土粒(φ1~3mm)微量
- SI-023P123  
第1層 10YR2/2 黒褐色土  
第2層 10YR4/6 褐色土  
SI-023P124  
第1層 10YR2/2 黒褐色土  
第2層 10YR4/6 褐色土  
SI-023P125  
第1層 10YR3/3 暗褐色土  
SI-023P126  
第1層 10YR3/4 暗褐色土  
第2層 10YR4/6 褐色土  
SI-023P127  
第1層 10YR2/3 黒褐色土  
第2層 10YR2/3 黒褐色土  
SI-023P130  
第1層 10YR2/3 黒褐色土  
SI-023P131  
第1層 10YR2/3 黒褐色土  
SI-023P132  
第1層 10YR2/2 黒褐色土  
SI-023P133  
第1層 10YR2/3 黒褐色土  
SI-023P134  
第1層 10YR2/3 黒褐色土  
SI-023P135  
第1層 10YR2/3 黒褐色土  
SI-023P136  
第1層 10YR2/3 黒褐色土  
第2層 10YR3/3 暗褐色土  
SI-023P137  
第1層 10YR2/3 黒褐色土  
第2層 10YR3/3 暗褐色土  
SI-023P138  
第1層 10YR3/3 暗褐色土  
第2層 10YR2/3 黒褐色土  
第3層 10YR3/4暗褐色土と10YR4/6褐色土との混合土  
第4層 10YR4/6 褐色土  
SI-023P139  
第1層 10YR3/4 暗褐色土  
SI-023P140  
第1層 10YR5/8黄褐色土と10YR2/3黒褐色土との混合土  
第2層 7.5YR5/8 明褐色土  
SI-023P141  
第1層 10YR3/3 暗褐色土  
SI-023P151  
第1層 10YR3/4 暗褐色土  
ローム粒(φ5~9mm)少量,炭化粒(φ3~5mm)微量
- ローム粒(φ3~9mm)少量  
ローム粒(φ5~9mm)少量,L.B.(φ10~30mm)少量  
L.B.(φ10~30mm)微量  
ローム粒(φ5~9mm)中量,L.B.(φ10~20mm)中量,炭化粒(φ3~5mm)微量  
ローム粒(φ5~9mm)少量  
ローム粒(φ1~3mm)微量  
ローム粒(φ1~3mm)微量  
ローム粒(φ1~3mm)微量  
ローム粒(φ1~5mm)微量  
ローム粒(φ1~5mm)微量  
ローム粒(φ1~3mm)微量  
ローム粒(φ3~5mm)微量  
ローム粒(φ1~3mm)微量,炭化粒(φ3~5mm)少量  
ローム粒(φ5~9mm)少量  
L.B.(φ10~20mm)中量,炭化粒(φ5~9mm)微量,粘土ブロック(φ30mm)微量,炭化粒(φ3~5mm)微量  
L.B.(φ10~30mm)中量,炭化粒(φ10mm)少量  
炭化粒(φ5mm)微量  
ローム粒(φ5~9mm)中量  
ローム粒(φ5~9mm)少量,L.B.(φ30~50mm)少量,炭化粒(φ5~9mm)微量  
ローム粒(φ5~9mm)少量,炭化粒(φ3~5mm)微量

図 2-86 竪六住居跡-85

SI-023出土遺物位置図1

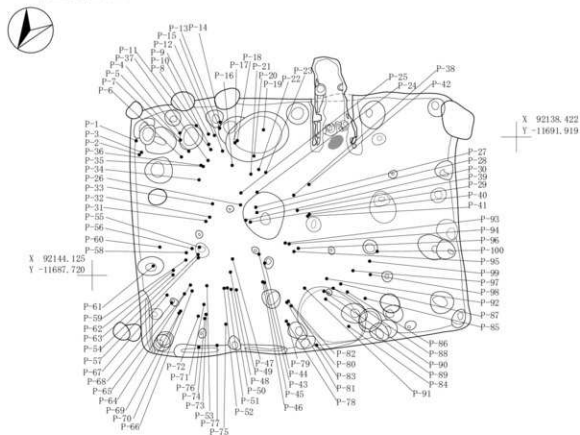

SI-023出土遺物位置図2



图 2-87 竖穴住居跡-86

SI-023出土遺物位置図3



SI-023出土遺物位置図4

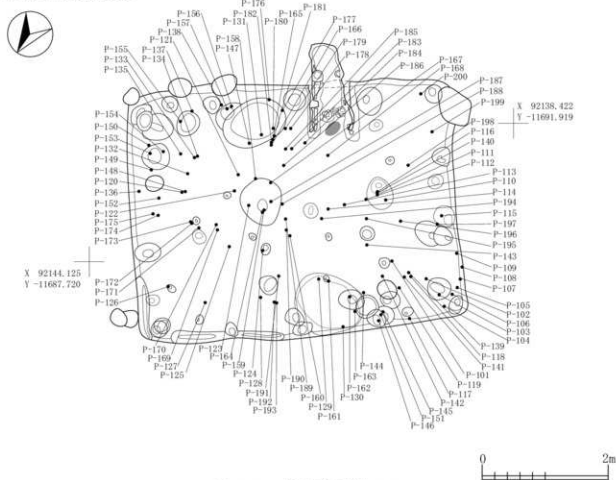
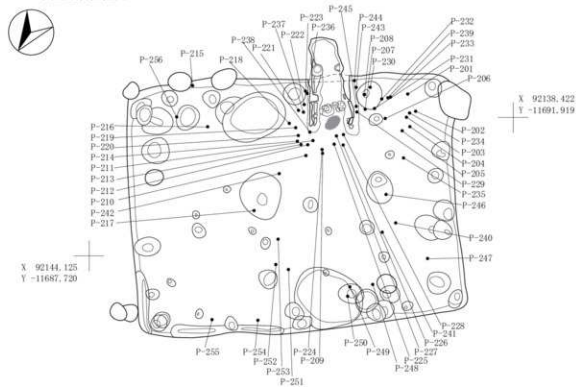

図 2-88 竪穴住居跡 -87

SI-023内Pit出土遺物位置図



SI-023炭化物範囲下層

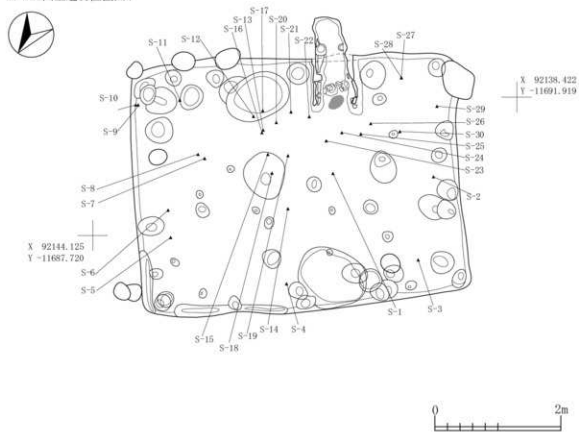
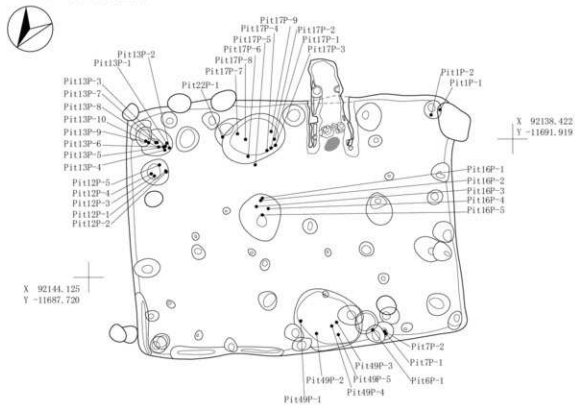

図 2-89 竈穴住居跡 -88



SI-023掘り方Pit

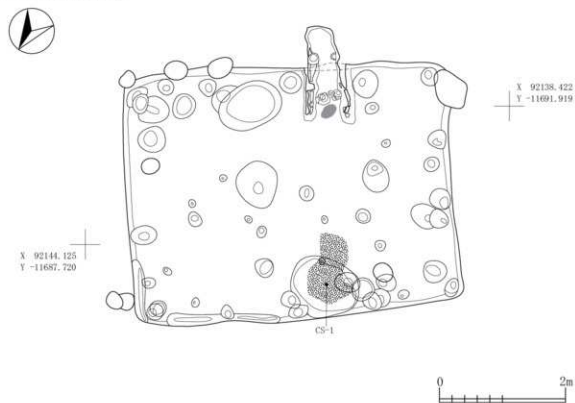
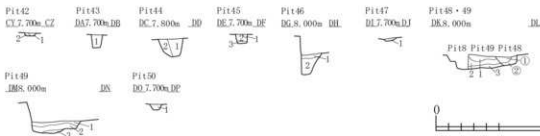
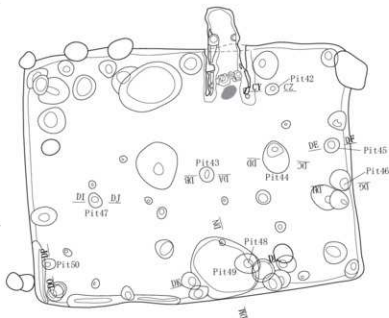

- SI-023Pit42  
 第1層 10YR2/3黒褐色土と10YR3/4暗褐色土の混合土 ローム粒 (φ5~9mm) 多量,炭化物(φ10mm)微量  
 第2層 10YR4/6 褐色土  
 SI-023Pit43  
 第1層 10YR2/3 黒褐色土 L.B.(φ10~20mm)少量,炭化粒(φ5mm)微量  
 SI-023Pit44  
 第1層 10YR3/4暗褐色土と10YR4/6褐色土の混合土 ローム粒(φ5~9mm)多量,L.B.(φ10~30mm)多量,炭化粒(φ5~9mm)少量  
 第2層 10YR5/6 黄褐色土  
 SI-023Pit45  
 第1層 10YR4/6 褐色土 ローム粒(φ5~9mm)微量  
 第2層 10YR2/3 黒褐色土 ローム粒(φ5~9mm)中量,L.B.(φ10~15mm)中量,炭化粒(φ3~5mm)微量  
 第3層 10YR3/4 暗褐色土 炭化粒(φ3~5mm)微量

- SI-023Pit46  
 第1層 10YR3/4暗褐色土と10YR2/3黒褐色土の混合土 L.B.(φ10~30mm)少量  
 第2層 10YR3/4 暗褐色土 L.B.(φ10~40mm)少量  
 SI-023Pit47  
 第1層 10YR2/3 黒褐色土 ローム粒(φ5~9mm)少量,炭化粒(φ5mm)微量  
 SI-023Pit48  
 第1層 10YR3/3 暗褐色土 L.B.(φ10~50mm)中量,炭化粒(φ5~9mm)微量  
 第2層 10YR3/4 暗褐色土 ローム粒(φ5~9mm)中量,L.B.(φ10~20mm)中量  
 SI-023Pit49  
 第1層 10YR2/3 黒褐色土 ローム粒(φ3~9mm)多量,(φ10~15mm)多量  
 第2層 10YR2/2 黒褐色土 ローム粒(φ5~9mm)少量,L.B.(φ10~20mm)少量,炭化粒(φ3~5mm)微量  
 第3層 10YR3/3 暗褐色土 ローム粒(φ5~9mm)少量  
 SI-023Pit150  
 第1層 10YR3/4 暗褐色土 ローム粒(φ5~9mm)微量,炭化粒(φ5mm)微量

図 2-90 竪六住居跡 -89

## SI-023カマド

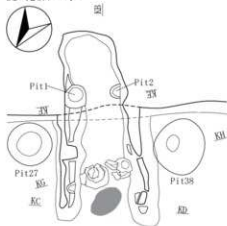

## SI-023カマドセクション

KC 8,000m



## SI-023カマドセクション・SI-023P1138エレベーション

KG 8,000m

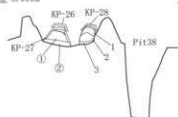

## SI-023カマド出土遺物位置図

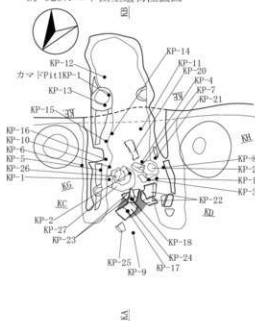

## SI-023カマド

第1層 10YR3/3 暗褐色土

第2層 10YR4/6 褐色土

第3層 10YR4/4 褐色土

第4層 7.5YR3/4 暗褐色土

第5層 10YR3/3 暗褐色土

第6層 10YR3/4 暗褐色土

第7層 10YR2/3 黒褐色土

第8層 5YR3/6 暗赤褐色土

第9層 7.5YR4/6 褐色土

第10層 10YR4/6 褐色土

第11層 10YR5/6 黄褐色土

第12層 10YR3/4 暗褐色土

第13層 10YR4/4 褐色土

SI-023カマドKP-27

第1層 10YR3/4 暗褐色土

第2層 10YR4/6 褐色土

SI-023カマドKP-28

第1層 5YR4/8 赤褐色土

第2層 7.5YR5/8 明褐色土

第3層 10YR4/6 褐色土

SI-023カマドP11

第1層 10YR2/3 黒褐色土

SI-023カマドP112

第1層 10YR3/4 暗褐色土

## SI-023カマドP111・2セクション

KE8, 100m



ローム粒(φ3~9mm)少量,  
L.B.(φ10~30mm)少量,炭化  
粒(φ3~5mm)微量,焼土粒  
(φ5~9mm)微量,焼土ブロッ  
ク(φ10~20mm)微量  
焼土粒(φ5~9mm)多量,  
ローム粒(φ5~9mm)少量,  
L.B.(φ10~15mm)少量,炭化  
粒(φ3~5mm)微量  
炭化粒(φ3~5mm)微量,焼土  
粒(φ5~9mm)多量,焼土ブロッ  
ク(φ10~25mm)多量,灰  
(φ50~100mm)中量  
ローム粒(φ5~9mm)少量,  
L.B.(φ10~15mm)少量,焼土  
粒(φ3~5mm)微量  
ローム粒(φ3~9mm)少量,焼  
土粒(φ3~5mm)微量  
L.B.(φ10~30mm)多量,焼土  
粒(φ5~9mm)微量  
炭化粒(φ3~5mm)微量,火床  
面  
ローム粒(φ5~9mm)微量,袖  
ローム粒(φ5~9mm)微量,袖  
炭化粒(φ5mm)微量,袖  
ローム粒(φ5~9mm)少量,焼  
土粒(φ5~9mm)微量,袖  
ローム粒(φ5~9mm)少量,炭  
化物(φ10~15mm)微量,袖

焼土ブロック(φ10~50mm)少量

灰(φ10~30mm)多量

ローム粒(φ5~9mm)微量

ローム粒(φ5~9mm)少量

ローム粒(φ5mm)微量

ローム粒(φ3~5mm)微量

ローム粒(φ5~9mm)中量,炭化

粒(φ3~5mm)微量

ローム粒(φ5~9mm)少量,炭化

粒(φ3~5mm)微量



## SI-023カマド粘土範囲



図 2-91 竪穴住居跡-90

SI-02458-04			
第A層	10YR2/2	黒褐色土	バミス粒(φ1~2mm)微量, ローム粒(φ1~9mm)少量
第B層	10YR2/3	黒褐色土	バミス粒(φ1~9mm)少量, P.B.(φ10~40mm)微量, ローム粒(φ1~9mm)多量, L.B.(φ10~30mm)少量, 炭化粒(φ1~5mm)中量
第C層	10YR2/3	黒褐色土	バミス粒(φ1~2mm)微量, ローム粒(φ1~9mm)微量, L.B.(φ15~50mm)微量, 炭化粒(φ1~2mm)少量
第D層	10YR2/3	黒褐色土	バミス粒(φ1~5mm)微量, ローム粒(φ1~9mm)中量, 炭化粒(φ1~5mm)少量
第E層	10YR2/3	黒褐色土	ローム粒(φ1~9mm)中量, 炭化粒(φ1~5mm)少量, 炭化物(φ10~20mm)極微量
第F層	10YR3/4	暗褐色土	ローム粒(φ1~9mm)中量, L.B.(φ10~80mm)少量, 炭化粒(φ1~5mm)微量
第G層	10YR2/3	黒褐色土	バミス粒(φ3mm)極微量, ローム粒(φ1~9mm)少量, 炭化粒(φ1~9mm)微量
第H層	10YR2/3	黒褐色土	バミス粒(φ1~7mm)微量, ローム粒(φ1~9mm)中量, L.B.(φ10~15mm)微量, 炭化粒(φ1~3mm)微量
第I層	10YR2/3	黒褐色土	P.B.(φ10~15mm)微量, ローム粒(φ1~9mm)微量, L.B.(φ10~20mm)多量, 炭化粒(φ1~9mm)微量, 炭化物(φ15mm)微量
SI-02458-05			
第1層	10YR4/4	褐色土	バミス粒(φ1~5mm)中量, ローム粒(φ3~9mm)多量, L.B.(φ10~20mm)多量, 炭化粒(φ1~3mm)少量
第2層	7.5YR5.6	明褐色土	L.B.層
第3層	10YR4/6	褐色土	バミス粒(φ5~9mm)極微量, P.B.(φ10~40mm)極微量, 10YR2/2黒褐色土混入
第4層	7.5YR5/8	明褐色土	P.B.(φ10mm)極微量
SI-02458-06			
第1層	10YR4/6	褐色土	バミス粒(φ3~9mm)中量, P.B.(φ20~70mm)極微量, ローム粒(φ2~9mm)極多量, L.B.(φ10~20mm)極多量, 炭化粒(φ1~9mm)中量
第2層	10YR4/4	褐色土	バミス粒(φ3~9mm)少量, ローム粒(φ2~9mm)多量, L.B.(φ10~20mm)多量
第3層	10YR4/6	褐色土	バミス粒(φ3~5mm)少量, ローム粒(φ2~9mm)極多量, L.B.(φ10~15mm)極多量
第4層	10YR4/4	褐色土	バミス粒(φ5~9mm)少量, P.B.(φ10~20mm)少量, ローム粒(φ3~9mm)多量, L.B.(φ10~50mm)多量
第5層	7.5YR4/4	褐色土	バミス粒(φ3~7mm)少量, L.B.(φ10~15mm)極多量, 炭化粒(φ1~5mm)少量, 焼土粒(φ2~9mm)多量
第6層	10YR4/6	褐色土	ローム粒(φ2~9mm)極多量, L.B.(φ10~60mm)極多量, 炭化粒(φ2~7mm)少量, 焼土粒(φ3~9mm)中量
第7層	7.5YR4/4	褐色土	バミス粒(φ5~9mm)極多量, L.B.(φ10~15mm)極多量, 炭化粒(φ2~7mm)少量, 焼土粒(φ3~9mm)中量
第8層	7.5YR5/6	明褐色土	炭化粒(φ2~9mm)微量, 焼土粒(φ3~5mm)少量, L.B.層
SI-02458-07			
第a層	10YR3/4	暗褐色土	バミス粒(φ2~3mm)少量, ローム粒(φ3~9mm)多量, L.B.(φ10~30mm)多量, 炭化粒(φ1~9mm)少量, 焼土粒(φ1~9mm)多量, 焼土ブロック(φ10~20mm)多量
第b層	10YR3/3	暗褐色土	ローム粒(φ1~9mm)微量, ローム粒(φ3~9mm)多量, L.B.(φ10~15mm)多量
第c層	10YR3/3	暗褐色土	バミス粒(φ2~9mm)少量, ローム粒(φ2~9mm)多量, L.B.(φ10~30mm)多量
SI-02458-08			
第1層	10YR3/3	暗褐色土	ローム粒(φ1~3mm)中量, 炭化粒(φ1~2mm)少量, 焼土粒(φ1~3mm)少量
第2層	10YR3/3	暗褐色土	ローム粒(φ2~9mm)多量, L.B.(φ10~30mm)多量, 炭化粒(φ1~9mm)中量, 炭化物(φ10~15mm)中量, 焼土粒(φ3~9mm)少量, 焼土ブロック(φ10~20mm)少量
第3層	10YR2/2	黒褐色土	ローム粒(φ2~9mm)少量, 炭化粒(φ1~3mm)少量
第4層	10YR3/3	暗褐色土	ローム粒(φ2~9mm)多量, L.B.(φ10~15mm)多量, 炭化粒(φ1~5mm)中量, 焼土粒(φ3~9mm)少量
第5層	10YR2/3	黒褐色土	ローム粒(φ1~9mm)極多量, L.B.(φ10~30mm)極多量, 焼土粒(φ2~7mm)少量
第6層	10YR2/3	黒褐色土	ローム粒(φ1~9mm)極多量, L.B.(φ10~30mm)極多量, L.B.(φ80mm)少量
第7層	10YR2/2	黒褐色土	ローム粒(φ1~9mm)少量, L.B.(φ10~20mm)少量, 炭化粒(φ1~3mm)微量
SI-02458-09			
第A層	10YR2/2	黒褐色土	バミス粒(φ3~9mm)少量, ローム粒(φ2~9mm)中量, L.B.(φ10~30mm)中量, 炭化粒(φ2~5mm)中量, 焼土粒(φ2~4mm)中量
第B層	10YR2/2	黒褐色土	ローム粒(φ1~3mm)少量, 炭化粒(φ1~4mm)少量
第C層	10YR2/2	黒褐色土	ローム粒(φ1~5mm)少量, 炭化粒(φ1~3mm)少量, 焼土粒(φ1~2mm)少量
第D層	10YR3/2	黒褐色土	ローム粒(φ2~9mm)多量, L.B.(φ10~20mm)多量, 炭化粒(φ2~4mm)少量, 焼土粒(φ2~5mm)中量
第E層	10YR2/2	黒褐色土	ローム粒(φ1~5mm)少量, 炭化粒(φ1~5mm)中量, 焼土粒(φ2~9mm)中量, 焼土ブロック(φ10~30mm)中量
第F層	10YR1/3	にぶい黄褐色土	ローム粒(φ1~5mm)多量
第G層	10YR3/4	暗褐色土	ローム粒(φ2~9mm)中量, 炭化粒(φ1mm)微量
第H層	10YR2/3	黒褐色土	バミス粒(φ5~9mm)少量, P.B.(φ10~15mm)少量
第I層	10YR2/2	黒褐色土	バミス粒(φ1~3mm)少量, 炭化粒(φ1~3mm)少量
第J層	10YR2/2	黒褐色土	バミス粒(φ1~5mm)少量, ローム粒(φ1~9mm)中量
第K層	10YR2/2	黒褐色土	バミス粒(φ1~4mm)少量, ローム粒(φ3~9mm)中量, L.B.(φ10~20mm)中量
第L層	10YR2/2黒褐色土と10YR3/4暗褐色土の混合土		バミス粒(φ1~5mm)少量
第M層	10YR2/2	黒褐色土	バミス粒(φ1~2mm)微量, ローム粒(φ1~5mm)少量, 炭化粒(φ1~2mm)少量
第N層	10YR2/2	黒褐色土	ローム粒(φ2~9mm)中量, L.B.(φ10~15mm)中量, 炭化粒(φ2~4mm)少量
第O層	10YR2/2	黒褐色土	ローム粒(φ1~5mm)中量, 炭化粒(φ1~4mm)少量
第P層	10YR4/6	褐色土	10YR4/4褐色土混入, L.B.層
SI-02458-10			
第A層	10YR4/4	褐色土	L.B.(φ10~20mm)極多量, 10YR2/2黒褐色土混入
第B層	10YR5/6	黄褐色土	
第C層	10YR2/2	黒褐色土	ローム粒(φ2~9mm)少量, L.B.(φ10~15mm)少量, 炭化粒(φ2~4mm)少量
第D層	10YR2/2	黒褐色土	ローム粒(φ2~9mm)中量, L.B.(φ10~15mm)中量
SI-02458-11			
第7層	10YR3/3	暗褐色土	バミス粒(φ5~9mm)中量, P.B.(φ10~25mm)中量, ローム粒(φ5~9mm)多量, L.B.(φ10~50mm)多量, 炭化粒(φ1~5mm)少量, 焼土粒(φ3~9mm)中量, 焼土ブロック(φ10~15mm)中量
SI-02458-107			
第Aa層	10YR3/3	暗褐色土	ローム粒(φ1~9mm)中量, L.B.(φ10~20mm)多量, 炭化粒(φ1~2mm)少量
第Ab層	10YR4/4	褐色土	バミス粒(φ2~3mm)少量, L.B.(φ10~20mm)多量
第Ac層	10YR2/1	黒色土	ローム粒(φ2~3mm)微量
SI-010壁溝			
第Da層	10YR3/3	暗褐色土	ローム粒(φ1~9mm)多量, L.B.(φ10~25mm)多量, 炭化粒(φ1~2mm)少量, 掘り方
SI-02458-01			
第1層	10YR2/2	黒褐色土	ローム粒(φ1~5mm)多量, L.B.(φ10~12mm)少量, 炭化粒(φ1~2mm)少量
第2層	10YR2/2	黒褐色土	ローム粒(φ1~9mm)少量
SI-02458床			
第a層	10YR3/3	暗褐色土	ローム粒(φ2~7mm)極多量, L.B.(φ10~40mm)少量
SI-02458-01			
第1層	10YR2/3	黒褐色土	ローム粒(φ1~9mm)多量, L.B.(φ10~30mm)多量, 焼土粒(φ1~5mm)少量
第2層	10YR2/3	黒褐色土	ローム粒(φ1~9mm)多量, L.B.(φ10~60mm)多量, 焼土粒(φ1~5mm)少量
第3層	10YR1/3	にぶい黄褐色土	バミス粒(φ3~4mm)微量, ローム粒(φ1~9mm)多量, L.B.(φ10~15mm)多量
第4層	10YR5/6	黄褐色土	10YR2/3黒褐色土少量混入, L.B.層



図 2-92 壑穴住居跡-91

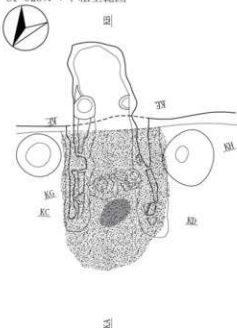

図 2-93 竪穴住居跡 - 92

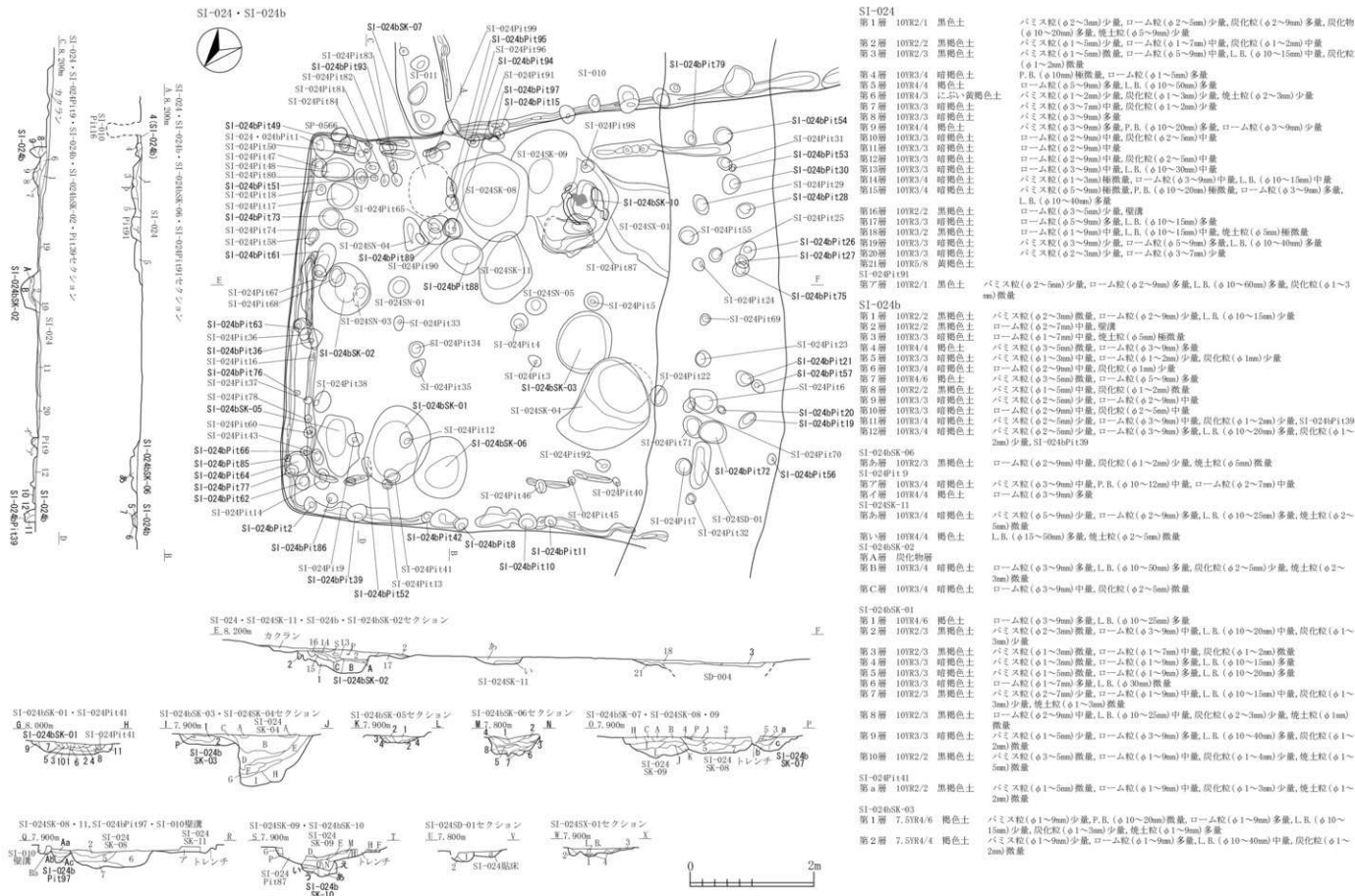

SI-024P1136			
第1層 10YR4/4 褐色土	L.B. ( $\phi 10 \sim 100\mu$ ) 多量		
第2層 10YR3/3 暗褐色土	ローム粒( $\phi 5 \sim 9\mu$ ) 多量, L.B. ( $\phi 10 \sim 15\mu$ ) 多量		
第3層 10YR2/3 黒褐色土	ローム粒( $\phi 5 \sim 9\mu$ ) 少量, L.B. ( $\phi 10 \sim 15\mu$ ) 少量		
第4層 10YR3/4 暗褐色土	バミズ粒( $\phi 1 \sim 3\mu$ ) 少量, L.B. ( $\phi 10 \sim 15\mu$ ) 微量		
SI-024P1137			
第7層 10YR2/2 黒褐色土	ローム粒( $\phi 5 \sim 9\mu$ ) 少量, L.B. ( $\phi 10\mu$ ) 少量		
SI-024P1138			
第1層 10YR2/3 黒褐色土	ローム粒( $\phi 1 \sim 5\mu$ ) 中量, L.B. ( $\phi 10 \sim 12\mu$ ) 極微量, 炭化粒( $\phi 1\text{mm}$ ) 少量		
第2層 10YR5/6 黄褐色土	L.B. 微量		
第3層 10YR4/4 褐色土	バミズ粒( $\phi 5 \sim 7\mu$ ) 極微量, ローム粒( $\phi 1 \sim 9\mu$ ) 多量, L.B. ( $\phi 10 \sim 15\mu$ ) 多量		
第4層 10YR2/3 黒褐色土	バミズ粒( $\phi 2 \sim 7\mu$ ) 極微量, ローム粒( $\phi 1 \sim 5\mu$ ) 中量, L.B. ( $\phi 10 \sim 12\mu$ ) 少量, 炭化粒( $\phi 1 \sim 2\text{mm}$ ) 少量		
第5層 10YR3/4 暗褐色土	ローム粒( $\phi 5 \sim 9\mu$ ) 多量, L.B. ( $\phi 10 \sim 15\mu$ ) 多量		
第6層 10YR2/3 黒褐色土	ローム粒( $\phi 5 \sim 9\mu$ ) 少量		
SI-024P1139			
第8層 10YR2/3 黒褐色土	ローム粒( $\phi 1 \sim 7\mu$ ) 多量, 炭化粒( $\phi 1 \sim 2\text{mm}$ ) 微量		
SI-024P1140			
第1層 10YR2/3 黒褐色土	バミズ粒( $\phi 1 \sim 3\mu$ ) 微量, ローム粒( $\phi 1 \sim 9\mu$ ) 中量		
第1層 10YR4/4 褐色土	ローム粒( $\phi 5 \sim 9\mu$ ) 多量, L.B. ( $\phi 10 \sim 25\mu$ ) 多量		
SI-024P1141			
第1層 10YR2/3 黒褐色土	ローム粒( $\phi 1 \sim 3\mu$ ) 少量		
第1層 10YR3/2 黒褐色土	バミズ粒( $\phi 2 \sim 9\mu$ ) 極微量, P.B. ( $\phi 10 \sim 15\mu$ ) 極微量, ローム粒( $\phi 1 \sim 9\mu$ ) 中量, L.B. ( $\phi 10 \sim 15\mu$ ) 中量, 炭化粒( $\phi 1 \sim 2\text{mm}$ ) 微量		
第2層 10YR3/2 黒褐色土	バミズ粒( $\phi 2 \sim 9\mu$ ) 微量, P.B. ( $\phi 10 \sim 15\mu$ ) 微量, ローム粒( $\phi 1 \sim 9\mu$ ) 中量, L.B. ( $\phi 10 \sim 15\mu$ ) 中量		
SI-024P1145			
第1層 10YR3/3 暗褐色土	ローム粒( $\phi 3 \sim 9\mu$ ) 多量, L.B. ( $\phi 10 \sim 25\mu$ ) 多量		
SI-024P1146			
第1層 10YR2/2 黒褐色土	バミズ粒( $\phi 1 \sim 3\mu$ ) 極微量, ローム粒( $\phi 1 \sim 3\mu$ ) 中量		
第2層 10YR2/2 黒褐色土	バミズ粒( $\phi 3 \sim 5\mu$ ) 極微量, ローム粒( $\phi 1 \sim 9\mu$ ) 中量, L.B. ( $\phi 10 \sim 15\mu$ ) 中量		
SI-024P1147			
第1層 10YR2/2 黒褐色土	バミズ粒( $\phi 1 \sim 9\mu$ ) 中量, P.B. ( $\phi 10 \sim 15\mu$ ) 少量, 炭化粒( $\phi 1 \sim 2\text{mm}$ ) 少量		
第2層 10YR2/3 黒褐色土	バミズ粒( $\phi 1 \sim 9\mu$ ) 中量		
第3層 10YR5/6 黄褐色土	バミズ層		
第4層 10YR5/6 黄褐色土と10YR2/2 黒褐色土の混合土			
SI-024P1148			
第A層 10YR3/2 黒褐色土	バミズ粒( $\phi 1 \sim 5\mu$ ) 微量, ローム粒( $\phi 1 \sim 7\mu$ ) 微量, 炭化粒( $\phi 1 \sim 3\text{mm}$ ) 少量		
第B層 10YR2/2 黒褐色土	バミズ粒( $\phi 1 \sim 2\mu$ ) 微量, ローム粒( $\phi 1 \sim 7\mu$ ) 少量, 炭化粒( $\phi 1 \sim 3\text{mm}$ ) 少量		
第C層 10YR2/2 黒褐色土	バミズ粒( $\phi 1 \sim 9\mu$ ) 少量, P.B. ( $\phi 10 \sim 15\mu$ ) 多量, ローム粒( $\phi 1 \sim 7\mu$ ) 少量, 炭化粒( $\phi 1 \sim 3\text{mm}$ ) 少量		
第D層 10YR2/3 黒褐色土	バミズ粒( $\phi 1 \sim 9\mu$ ) 中量, 炭化粒( $\phi 1 \sim 2\text{mm}$ ) 少量		
SI-024P1150			
第1層 10YR3/3 暗褐色土	バミズ粒( $\phi 1 \sim 5\mu$ ) 少量, 炭化粒( $\phi 1 \sim 2\text{mm}$ ) 少量, SI-024P1145		
第2層 10YR5/6 黄褐色土	10YR3/4 暗褐色土の混合土, バミズ粒( $\phi 1 \sim 7\mu$ ) 微量, L.B. ( $\phi 15 \sim 20\mu$ ) 微量, 炭化粒( $\phi 1 \sim 5\text{mm}$ ) 少量		
第3層 10YR3/4 暗褐色土	バミズ粒( $\phi 1 \sim 9\mu$ ) 中量, P.B. ( $\phi 10 \sim 15\mu$ ) 少量, ローム粒( $\phi 1 \sim 9\mu$ ) 少量, 炭化粒( $\phi 1 \sim 2\text{mm}$ ) 微量		
第4層 10YR3/4 暗褐色土	10YR2/2 黒褐色土少量混入, バミズ粒( $\phi 1 \sim 9\mu$ ) 中量		
第5層 10YR3/3 暗褐色土	10YR2/2 黒褐色土少量混入, バミズ粒( $\phi 1 \sim 9\mu$ ) 少量		
SI-024P1151			
第A層 10YR3/4 暗褐色土	バミズ粒( $\phi 1 \sim 9\mu$ ) 少量, P.B. ( $\phi 10 \sim 20\mu$ ) 少量, ローム粒( $\phi 1 \sim 9\mu$ ) 少量, L.B. ( $\phi 10 \sim 15\mu$ ) 少量, 炭化粒( $\phi 1 \sim 2\text{mm}$ ) 微量		
第B層 10YR2/2 黒褐色土	バミズ粒( $\phi 1 \sim 3\mu$ ) 微量, ローム粒( $\phi 1 \sim 9\mu$ ) 中量, 焼土粒( $\phi 1\text{mm}$ ) 極微量		
SI-024P1152			
第a層 10YR5/6 黄褐色土	バミズ層		
第b層 10YR2/3 黒褐色土	7.5YR5/6 明褐色土少量混入, 炭化粒( $\phi 1 \sim 3\text{mm}$ ) 少量		
SI-024P1155			
第1層 10YR2/2 黒褐色土	ローム粒( $\phi 1 \sim 5\mu$ ) 少量, 焼土粒( $\phi 1 \sim 2\text{mm}$ ) 極微量, 10YR6/3C <sub>1</sub> 黄褐色土粒( $\phi 1 \sim 3\text{mm}$ ) 微量		
第2層 10YR2/2 黒褐色土	焼土粒( $\phi 1 \sim 2\text{mm}$ ) 極微量		
SI-024P1158			
第1層 10YR3/2 黒褐色土	バミズ粒( $\phi 1 \sim 3\mu$ ) 少量, ローム粒( $\phi 1 \sim 9\mu$ ) 少量, 炭化粒( $\phi 1 \sim 2\text{mm}$ ) 微量, 焼土粒( $\phi 1 \sim 2\text{mm}$ ) 極微量		
SI-024P1160			
第1層 10YR4/4 褐色土	バミズ粒( $\phi 1 \sim 2\mu$ ) 微量		
SI-024P1165			
第1層 10YR3/3 暗褐色土と10YR4/6 褐色土の混合土	バミズ粒( $\phi 1 \sim 2\mu$ ) 少量, ローム粒( $\phi 1 \sim 3\mu$ ) 少量		
第2層 10YR2/3 黒褐色土	P.B. ( $\phi 30\mu$ ) 極微量, 焼土粒( $\phi 1 \sim 2\text{mm}$ ) 極微量		
第3層 10YR3/2 黒褐色土	バミズ粒( $\phi 1 \sim 2\mu$ ) 少量, 焼土粒( $\phi 2\text{mm}$ ) 極微量		
第4層 10YR2/2 黒褐色土	ローム粒( $\phi 1 \sim 2\mu$ ) 少量		
第5層 10YR3/2 黒褐色土と10YR2/2 黒褐色土の混合土	ローム粒( $\phi 1 \sim 2\mu$ ) 微量		
SI-024P1167			
第1層 10YR2/3 黒褐色土	バミズ粒( $\phi 1 \sim 7\mu$ ) 少量, 炭化粒( $\phi 1 \sim 9\mu$ ) 少量, 焼土粒( $\phi 2\text{mm}$ ) 極微量		
第2層 7.5YR4/6 褐色土	10YR2/3 黒褐色土少量混入		
SI-024P1168			
第1層 10YR2/3 黒褐色土	バミズ粒( $\phi 1 \sim 5\mu$ ) 微量, ローム粒( $\phi 1 \sim 7\mu$ ) 少量, 炭化粒( $\phi 1 \sim 3\text{mm}$ ) 少量, 焼土粒( $\phi 1 \sim 2\text{mm}$ ) 極微量		
SI-024P1169			
第1層 10YR2/2 黒褐色土と10YR4/6 褐色土の混合土			
SI-024P1170			
第1層 10YR2/2 黒褐色土	バミズ粒( $\phi 5 \sim 7\mu$ ) 極微量, ローム粒( $\phi 1 \sim 5\mu$ ) 多量, L.B. ( $\phi 10 \sim 20\mu$ ) 微量		
第2層 10YR2/2 黒褐色土	ローム粒( $\phi 1 \sim 5\mu$ ) 中量		
SI-024P1171			
第1層 10YR2/2 黒褐色土	バミズ粒( $\phi 5 \sim 9\mu$ ) 少量, P.B. ( $\phi 10 \sim 30\mu$ ) 少量, ローム粒( $\phi 5 \sim 9\mu$ ) 少量, L.B. ( $\phi 10 \sim 25\mu$ ) 少量, 炭化粒( $\phi 2 \sim 3\text{mm}$ ) 少量		
SI-024P1172			
第a層 10YR2/2 黒褐色土	バミズ粒( $\phi 3 \sim 9\mu$ ) 少量, P.B. ( $\phi 10 \sim 20\mu$ ) 少量, ローム粒( $\phi 5 \sim 9\mu$ ) 中量, L.B. ( $\phi 10 \sim 25\mu$ ) 中量, 炭化粒( $\phi 2 \sim 3\text{mm}$ ) 少量		
第b層 10YR2/2 黒褐色土	バミズ粒( $\phi 3 \sim 9\mu$ ) 少量, P.B. ( $\phi 10 \sim 40\mu$ ) 少量, ローム粒( $\phi 1 \sim 9\mu$ ) 少量, 炭化粒( $\phi 1\text{mm}$ ) 少量		
SI-024P1174			
第1層 10YR3/2 黒褐色土	P.B. ( $\phi 10 \sim 15\mu$ ) 微量, ローム粒( $\phi 1 \sim 9\mu$ ) 少量, L.B. ( $\phi 10 \sim 15\mu$ ) 微量, 炭化粒( $\phi 1 \sim 2\text{mm}$ ) 微量		
第2層 10YR2/3 黒褐色土	バミズ粒( $\phi 1\text{mm}$ ) 微量		
第3層 10YR2/3 黒褐色土	P.B. ( $\phi 20\mu$ ) 極微量, ローム粒( $\phi 1 \sim 5\mu$ ) 中量, 炭化粒( $\phi 1 \sim 5\text{mm}$ ) 微量		
SI-024P1173			
第A層 10YR2/3 黒褐色土	ローム粒( $\phi 1 \sim 5\mu$ ) 少量		
第B層 10YR2/3 黒褐色土	バミズ粒( $\phi 1 \sim 7\mu$ ) 微量, ローム粒( $\phi 1 \sim 5\mu$ ) 少量, 炭化粒( $\phi 1 \sim 3\text{mm}$ ) 少量, 焼土粒( $\phi 1 \sim 5\text{mm}$ ) 微量		
第C層 10YR2/3 黒褐色土	ローム粒( $\phi 1 \sim 2\mu$ ) 少量, L.B. ( $\phi 15\mu$ ) 極微量, 炭化粒( $\phi 1 \sim 3\text{mm}$ ) 少量, 焼土粒( $\phi 1 \sim 2\text{mm}$ ) 微量, 焼土ブロック( $\phi 10 \sim 15\text{mm}$ ) 微量		

SI-024P1478 第1層 7.5YR4/6褐色土に10YR2/2黒褐色土少量混入	SI-024P1489 第1層 10YR3/3 暗褐色土	ローム粒(φ2~9mm)多量,炭化粒(φ1~9mm)微量
SI-024P1480 第1層 10YR3/3暗褐色土と10YR5/6黄褐色土の混合土	第2層 10YR1.7/1 黒色土	ローム粒(φ1~3mm)多量,L.B.(φ10~15mm)少量
SI-024P1481 第1層 10YR2/3 黒褐色土	SI-024P1492 第1層 10YR3/3 暗褐色土	ローム粒(φ1~2mm)中量,炭化粒(φ1~5mm)少量
SI-024P1482 第1層 7.5YR5/6明褐色土と10YR2/3黒褐色土の混合土	第2層 10YR3/3 暗褐色土	ローム粒(φ1~9mm)少量
SI-024P1483 第1層 10YR2/2 黒褐色土	第3層 10YR3/4 暗褐色土	ローム粒(φ1~9mm)少量,炭化粒(φ1~2mm)微量,炭土粒(φ1~2mm)少量,2.5Y4/1黄灰色土粒(φ3mm)極微量
SI-024P1484 第1層 10YR2/2 黒褐色土	SI-024P1496 第1層 10YR3/4 褐色土	パミス粒(φ2~3mm)微量,ローム粒(φ1~9mm)多量,L.B.(φ10~20mm)多量,炭土粒(φ5mm)極微量
SI-024P1488 第1層 10YR3/4 暗褐色土	SI-024P1495 第1層 10YR5/6 黄褐色土	パミス粒(φ5~9mm)微量,P.B.(φ10~15mm)微量,L.B.(φ10~50mm)多量,L.B.層
第2層 10YR5/6 黄褐色土	第2層 10YR2/2 黒褐色土	ローム粒(φ1~9mm)少量
第3層 10YR4/3 濃い黄褐色土	SI-024P1498 第1層 10YR3/3 暗褐色土	パミス粒(φ1~5mm)多量,ローム粒(φ2~9mm)多量,L.B.(φ10~50mm)多量,炭化粒(φ1~2mm)少量,L.B.層
第4層 10YR4/4 褐色土	第2層 10YR2/3 黒褐色土	ローム粒(φ2~3mm)少量,炭化粒(φ1~2mm)微量,炭土粒(φ1~2mm)微量
SI-024P1490 第1層 7.5YR3/4 暗褐色土	第3層 10YR4/6 褐色土	L.B.(φ10~40mm)多量
SI-024P1491 第1層 10YR2/1 黒色土	第4層 10YR4/6 褐色土	炭化粒(φ3~9mm)中量,炭化物(φ10~15mm)中量,炭土粒(φ3~9mm)多量,炭土ブロック(φ10~30mm)多量
第2層 10YR2/1 黒色土		

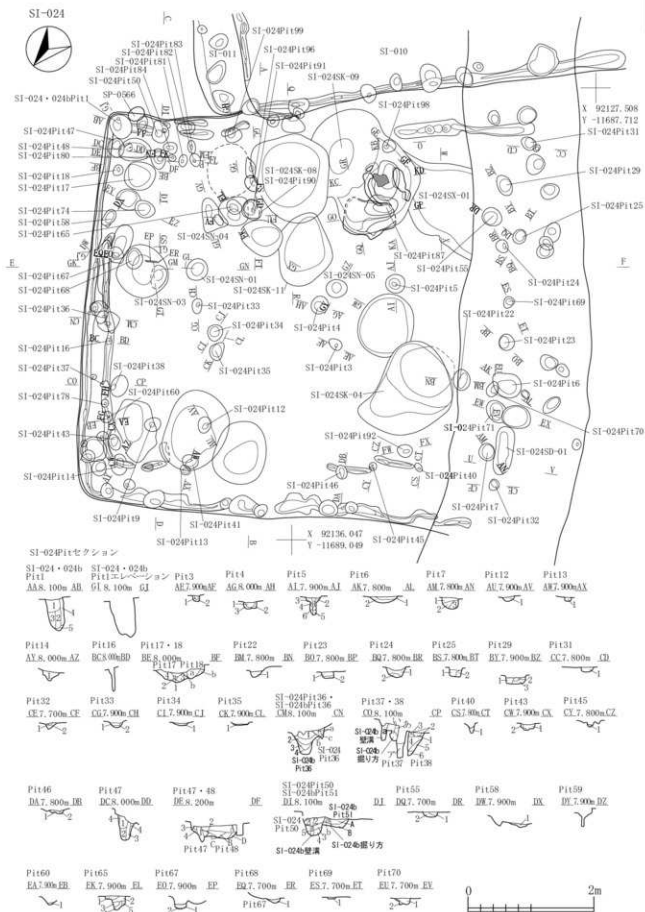
SI-024出土遺物位置図



図 2-95 竪穴住居跡 -94



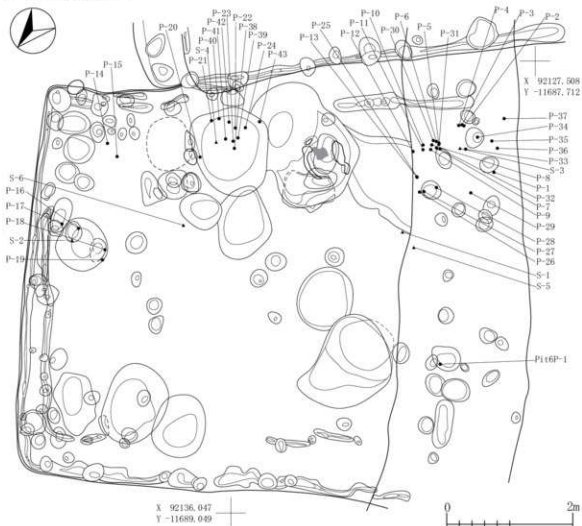

圖 2-96 竪穴住居跡 -95

SI-024カマド



SI-024カマドセクション

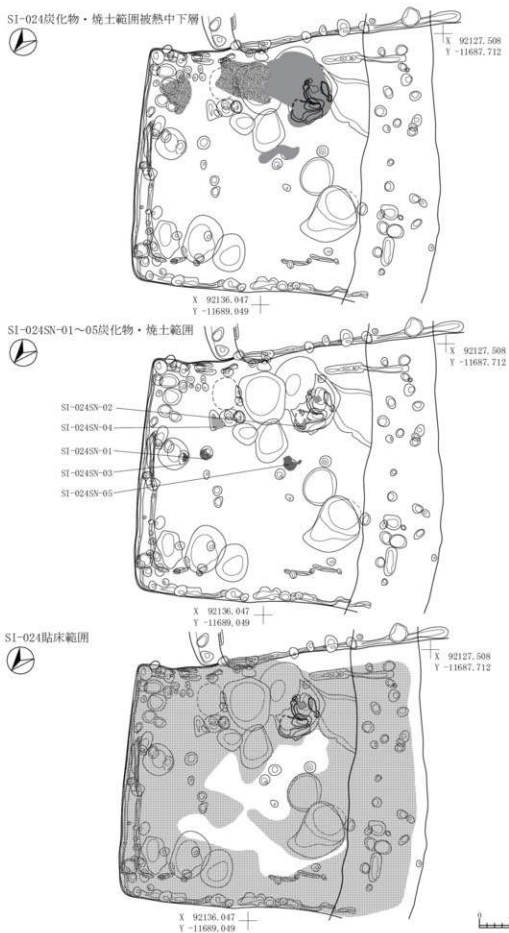
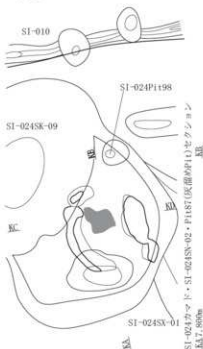
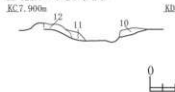

SI-024カマド

- |                     |                                 |   |   |
|---------------------|---------------------------------|---|---|
| 第1層                 | 5YR5/8 明赤褐色土                    | 灰少量混入, 火床面                                  |   |
| 第2層                 | 7.5YR4/6 褐色土                    | 灰混入   |   |
| 第3層                 | 5YR4/6赤褐色土に7.5YR4/6褐色土少量混入      |   |   |
| 第4層                 | 7.5YR4/8 赤褐色土                   | 灰混入   |   |
| 第5層                 | 10YR5/4 にぶい黄褐色土                 |   |   |
| 第6層                 | 5YR4/6 赤褐色土                     |   |   |
| 第7層                 | 5YR3/6暗赤褐色土に5YR4/6赤褐色土少量混入      |   |   |
| 第8層                 | 7.5YR4/6 褐色土                    |   |   |
| 第9層                 | 10YR4/3にぶい黄褐色土と7.5YR3/4暗褐色土の混合土 | 焼土粒(φ1~3mm)少量, 10YR6/2灰黄褐色土粒(φ2~3mm)少量      |   |
| 第10層                | 7.5YR3/4 暗褐色土                   | 焼土粒(φ1~5mm)微量                               |   |
| 第11層                | 7.5YR2/2 黒褐色土                   | ローム粒(φ1~2mm)少量, 炭化粒(φ1~3mm)微量               |   |
| 第12層                | 10YR2/2 黒褐色土                    | パミス粒(φ1mm)微量, ローム粒(φ1~7mm)少量, 炭化粒(φ1~2mm)微量 |   |
| SI-024P1187(灰溜めPit) | 第A層                             | 10YR2/2 黒褐色土                                | パミス粒(φ1~5mm)微量, P.B.(φ10mm)微量, 炭化粒(φ1~7mm)少量, 焼土粒(φ1~3mm)微量                   |
|                     | 第B層                             | 10YR3/2 黒褐色土                                | 炭化粒(φ1~5mm)少量, 炭化物(φ15mm)極微量, 焼土粒(φ1~3mm)少量, 灰少量                              |
|                     | 第C層                             | 10YR3/1 黒褐色土                                | 炭化粒(φ1~3mm)微量, 焼土粒(φ1~3mm)少量, 灰層  |
|                     | 第D層                             | 10YR3/2黒褐色土と10YR3/1黒褐色土の混合土                 | 灰混入   |
| SI-024SN-02         | 第1層                             | 10YR3/3 暗褐色土                                | パミス粒(φ1~2mm)少量, ローム粒(φ1~3mm)少量, 炭化粒(φ1~3mm)少量, 5YR5/8明赤褐色土と10YR5/4にぶい黄褐色土の混合土 |
|                     | 第2層                             | 10YR3/3 暗褐色土                                | ローム粒(φ1~5mm)少量, 炭化粒(φ1~9mm)多量, 焼土粒(φ1~3mm)少量                                  |
|                     | 第3層                             | 10YR2/2 黒褐色土                                | ローム粒(φ1~2mm)少量, 炭化粒(φ1~9mm)少量   |
|                     | 第4層                             | 7.5YR3/3 暗褐色土                               | ローム粒(φ1~3mm)少量, 炭化粒(φ1~5mm)少量, 焼土粒(φ1~5mm)中量                                  |
|                     | 第5層                             | 5YR3/6明赤褐色土に10YR2/3黒褐色土少量混入                 | 焼土層   |
|                     | 第6層                             | 10YR4/3 にぶい黄褐色土                             | ローム粒(φ1~9mm)少量, 炭化粒(φ1~9mm)少量, 焼土粒(φ1~9mm)中量                                  |
|                     | 第7層                             | 10YR4/2 灰黄褐色土                               | 炭化粒(φ1~5mm)少量   |
|                     | 第8層                             | 10YR3/2 黒褐色土                                | ローム粒(φ1~2mm)少量  |
|                     | 第9層                             | 10YR5/6黄褐色土と10YR2/2黒褐色土の混合土                 | L.B.(φ10~15mm)微量, 炭化粒(φ1~3mm)少量, 焼土粒(φ1~5mm)少量                                |



SI-024カマド焼土・粘土範囲



SI-024P1187(灰溜めPit)出土遺物位置図



SI-024P1187(灰溜めPit)灰範囲



図 2-97 竪穴住居跡 -96

SI-024カマド掘り方

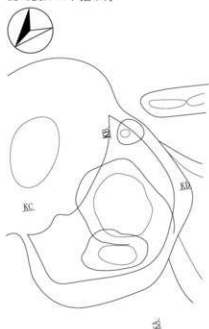

SI-024SN-01・03・04炭化物・焼土範囲1目面

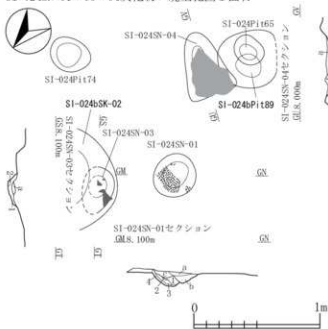

## SI-024SN-01

第1層 10YR3/3 暗褐色土 ローム粒(φ2~7mm)少量,炭化粒(φ1mm)少量

第2層 10YR4/2 灰黄褐色土

第3層 10YR1.7/1 黒色土 炭化粒(φ15mm)中量

第4層 7.5YR4/4 褐色土 焼土層

## SI-024

第a層 10YR2/1 黒色土 パミス粒(φ5mm)微量,ローム粒(φ2~4mm)少量,炭化粒(φ1~5mm)中量

第b層 10YR3/3 暗褐色土 ローム粒(φ3~9mm)中量,L.B.(φ10~15mm)中量

第c層 10YR3/3 暗褐色土 ローム粒(φ4~9mm)多量,L.B.(φ10~15mm)多量

## SI-024SN-03

第1層 10YR1.7/1 黒色土 灰(φ1mm)微量,炭化物層

第2層 7.5YR3/2 黒褐色土 灰(φ1mm)微量,炭化物混入

## SI-024

第a層 10YR2/3 黒褐色土 ローム粒(φ2~9mm)多量,L.B.(φ10mm)多量,炭化粒(φ1~2mm)少量

## SI-024SN-04

第1層 7.5YR3/4 暗褐色土 パミス粒(φ3~9mm)少量,ローム粒(φ3~9mm)少量,L.B.(φ10~15mm)少量,炭化粒(φ3~4mm)少量,焼土粒(φ3~9mm)極多量,焼土ブロック(φ10~80mm)極多量,灰混入

## SI-024

第a層 10YR2/3 黒褐色土 パミス粒(φ3~9mm)中量,ローム粒(φ2~9mm)極多量,L.B.(φ10~12mm)極多量,炭化粒(φ1~2mm)少量

SI-024SN-01・03炭化物・焼土範囲2目面

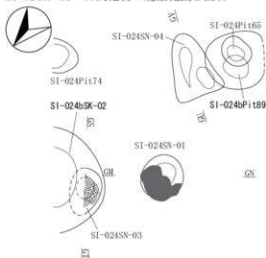

SI-024SN-01・03・04掘り方平面



図 2-98 竪穴住居跡 - 97

SI-024SN-02平面1

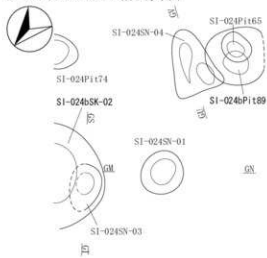
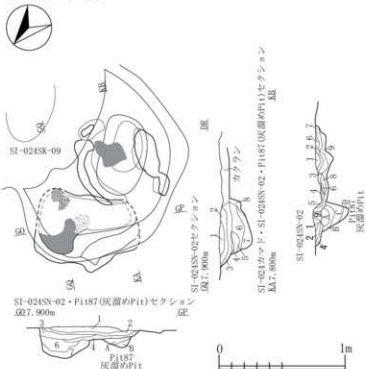

SI-024SN-02

- |     |                             |   |
|-----|-----------------------------|---|
| 第1層 | 10YR3/3 暗褐色土                | パミス粒(φ1~2mm)少量, ローム粒(φ1~3mm)少量, 炭化粒(φ1~3mm)少量, 5YR5/8明赤褐色土と10YR5/4にぶい黄褐色土の混合土 |
| 第2層 | 10YR3/3 暗褐色土                | ローム粒(φ1~5mm)少量, 炭化粒(φ1~9mm)多量, 焼土粒(φ1~3mm)少量                                  |
| 第3層 | 10YR2/2 黒褐色土                | ローム粒(φ1~2mm)少量, 炭化粒(φ1~9mm)少量   |
| 第4層 | 7.5YR3/3 暗褐色土               | ローム粒(φ1~3mm)少量, 炭化粒(φ1~5mm)少量, 焼土粒(φ1~5mm)中量                                  |
| 第5層 | 5YR3/6明赤褐色土に10YR2/3黒褐色土少量混入 | 焼土層   |
| 第6層 | 10YR4/3 にぶい黄褐色土             | ローム粒(φ1~9mm)少量, 炭化粒(φ1~5mm)少量, 焼土粒(φ1~9mm)中量                                  |
| 第7層 | 10YR4/2 灰黄褐色土               | 炭化粒(φ1~5mm)少量   |
| 第8層 | 10YR3/2 黒褐色土                | ローム粒(φ1~2mm)少量  |
| 第9層 | 10YR5/6黄褐色土と10YR2/2黒褐色土の混合土 | L.B.(φ10~15mm)微量, 炭化粒(φ1~3mm)少量, 焼土粒(φ1~5mm)少量SI-024                          |

カマド

- |      |                                 |   |
|------|---------------------------------|---|
| 第1層  | 5YR5/8 明赤褐色土                    | 灰少量混入, 火床面                                  |
| 第2層  | 7.5YR4/6 褐色土                    | 灰混入   |
| 第3層  | 5YR4/6赤褐色土に7.5YR4/6褐色土少量混入      | 灰混入   |
| 第4層  | 7.5YR4/8 赤褐色土                   | 灰混入   |
| 第5層  | 10YR5/4 にぶい黄褐色土                 | 灰混入   |
| 第6層  | 5YR4/6 赤褐色土                     |   |
| 第7層  | 5YR3/6暗赤褐色土に5YR4/6赤褐色土少量混入      |   |
| 第8層  | 7.5YR4/6 褐色土                    |   |
| 第9層  | 10YR4/3にぶい黄褐色土と7.5YR3/4暗褐色土の混合土 | 焼土粒(φ1~3mm)少量, 10YR6/2灰黄褐色土粒(φ2~3mm)微量      |
| 第10層 | 7.5YR3/4 暗褐色土                   | 焼土粒(φ1~5mm)微量                               |
| 第11層 | 7.5YR2/2 黒褐色土                   | ローム粒(φ1~9mm)中量, 炭化粒(φ1~3mm)微量               |
| 第12層 | 10YR2/2 黒褐色土                    | パミス粒(φ1mm)微量, ローム粒(φ1~7mm)少量, 炭化粒(φ1~2mm)微量 |

SI-024P1187(灰溜めP11)

- |     |                             |   |
|-----|-----------------------------|---|
| 第A層 | 10YR2/2 黒褐色土                | パミス粒(φ1~2mm)微量, P.B.(φ10mm)微量, 炭化粒(φ1~7mm)少量, 焼土粒(φ1~3mm)微量 |
| 第B層 | 10YR3/2 黒褐色土                | 炭化粒(φ1~5mm)少量, 炭化物(φ15mm)極微量, 焼土粒(φ1~3mm)少量, 灰少量            |
| 第C層 | 10YR3/1 黒褐色土                | 炭化粒(φ1~3mm)微量, 焼土粒(φ1~3mm)少量, 灰層                            |
| 第D層 | 10YR3/2黒褐色土と10YR3/1黒褐色土の混合土 | 灰混入   |

SI-024SN-02出土遺物位置図

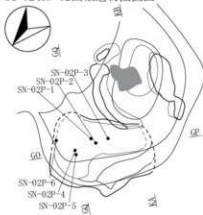

SI-024SN-02炭化物範囲

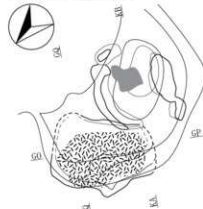

SI-024SN-02灰範囲

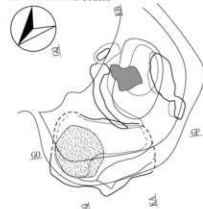

SI-024SN-02平面2



図 2-99 竪穴住居跡 -98



図 2-100 竪穴住居跡 -99

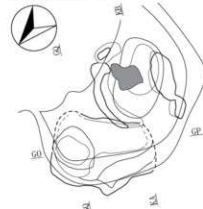

SI-024bPitセクション

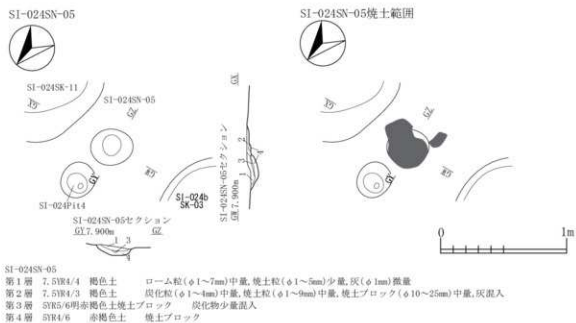
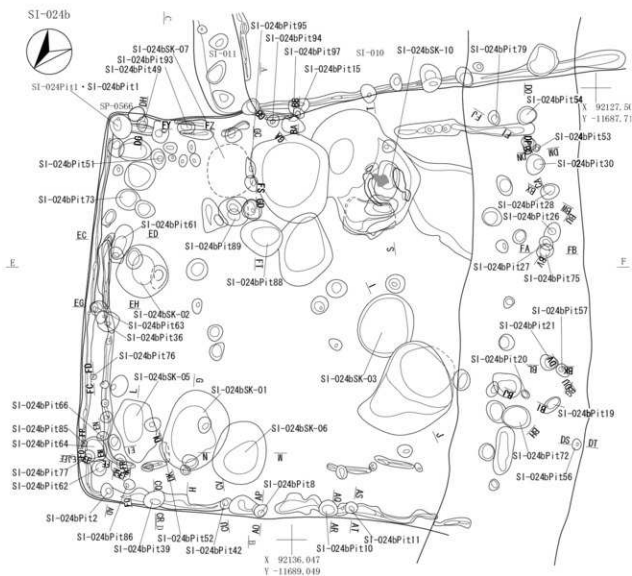

図 2-101 竪穴住居跡-100

SI-024/024P11.1		
第1層 10YR2/2 黒褐色土	パミス粒(φ1~9mm)中量, P. B. (φ10~20mm)少量, ローム粒(φ1~9mm)少量, L. B. (φ10~30mm)少量, 炭化粒(φ1~9mm)少量	
第2層 10YR2/2黒褐色土と10YR4/6褐色土の混合土	L. B. (φ20mm)極微量	
第3層 10YR2/2黒褐色土に10YR4/6褐色土少量混入	パミス粒(φ1~2mm)微量	
第4層 10YR3/4 暗褐色土	パミス粒(φ1~9mm)少量, ローム粒(φ1~9mm)少量	
第5層 10YR4/6褐色土と10YR2/2黒褐色土の混合土		
SI-024P11.2		
第1層 7.5YR4/6 褐色土	パミス粒(φ1~2mm)微量	
第2層 10YR2/3黒褐色土に7.5YR4/6褐色土少量混入		
SI-024P11.8		
第1層 10YR3/3 暗褐色土	ローム粒(φ1~5mm)少量	
SI-024P11.10		
第1層 10YR2/2 黒褐色土	パミス粒(φ1mm)微量, ローム粒(φ1~7mm)中量, 炭化粒(φ1mm)少量, 10YR6/1褐色土粒(φ1mm)微量	
第2層 7.5YR4/6褐色土と10YR3/2黒褐色土の混合土		
第3層 7.5YR4/6褐色土に10YR3/2黒褐色土微量混入		
SI-024P11.11		
第1層 10YR3/3 暗褐色土	パミス粒(φ1~3mm)微量, ローム粒(φ1~5mm)中量, 炭化粒(φ1~2mm)少量	
SI-024P11.15		
第1層 10YR4/3 にぶい黄褐色土	ローム粒(φ1~3mm)多量	
第2層 10YR4/3 にぶい黄褐色土	ローム粒(φ3~9mm)中量	
SI-024P11.19		
第1層 10YR3/4 暗褐色土	パミス粒(φ1~9mm)少量, P. B. (φ10~12mm)少量, ローム粒(φ1~2mm)極多量, L. B. (φ10~12mm)少量, 炭化粒(φ1~2mm)少量, 焼土粒(φ3mm)微量	
SI-024P11.20		
第1層 10YR4/3 にぶい黄褐色土	パミス粒(φ2~5mm)極微量, ローム粒(φ3~9mm)多量	
SI-024P11.21		
第1層 10YR3/3 暗褐色土	ローム粒(φ1~7mm)多量, L. B. (φ10~20mm)極微量, 炭化粒(φ1~3mm)微量	
SI-024P11.26		
第1層 10YR2/2 黒褐色土	ローム粒(φ1~5mm)多量, L. B. (φ10~20mm)少量, 炭化粒(φ1~2mm)少量, 焼土粒(φ1~2mm)少量	
SI-024P11.27		
第1層 10YR2/2 黒褐色土	ローム粒(φ1~5mm)多量, L. B. (φ10~20mm)少量, 炭化粒(φ1~2mm)少量	
SI-024P11.28		
第1層 10YR2/2 黒褐色土	パミス粒(φ2~4mm)微量, ローム粒(φ2~9mm)中量, 炭化粒(φ2~5mm)少量	
SI-024P11.30		
第1層 10YR2/2 黒褐色土	ローム粒(φ3~9mm)多量, L. B. (φ10~20mm)多量, 炭化粒(φ1~3mm)中量, 焼土粒(φ2~5mm)中量	
SI-024P11.39		
第1層 10YR2/2 黒褐色土	ローム粒(φ3~9mm)少量, 炭化粒(φ1~2mm)少量	
第2層 10YR3/3 暗褐色土	ローム粒(φ3~9mm)中量, L. B. (φ10~15mm)中量	
第3層 10YR3/3 暗褐色土	ローム粒(φ3~9mm)少量	
SI-024P11.42		
第1層 10YR4/6 褐色土	パミス粒(φ1~5mm)微量, 炭化粒(φ1~2mm)少量	
SI-024P11.47		
第1層 10YR3/2黒褐色土に10YR5/6黄褐色土少量混入	パミス粒(φ1~3mm)微量	
第2層 10YR2/2 黒褐色土	パミス粒(φ1~7mm)少量	
第3層 10YR2/3 黒褐色土	パミス粒(φ1~7mm)少量	
第4層 10YR3/2黒褐色土と10YR5/6黄褐色土の混合土		
SI-024P11.49		
第1層 10YR3/3 暗褐色土	パミス粒(φ1~9mm)少量, P. B. (φ10~15mm)微量, ローム粒(φ1~7mm)少量, L. B. (φ20mm)極微量, 炭化粒(φ1~3mm)少量	
SI-024P11.52		
第1層 10YR2/3 黒褐色土	パミス粒(φ1~5mm)中量, P. B. (φ10~40mm)微量, ローム粒(φ1~5mm)少量, L. B. (φ10~60mm)少量, 炭化粒(φ1mm)少量	
第2層 10YR2/3 黒褐色土	パミス粒(φ1~5mm)少量, ローム粒(φ1~3mm)多量, L. B. (φ10~12mm)少量, 炭化粒(φ1mm)微量	
第3層 10YR3/4 暗褐色土	パミス粒(φ1~3mm)中量, ローム粒(φ1~9mm)中量, L. B. (φ10~15mm)中量, 炭化粒(φ1mm)微量, 焼土粒(φ1mm)微量	
第4層 10YR4/4 褐色土	ローム粒(φ1~5mm)極多量, 炭化粒(φ1mm)微量	
SI-024P11.54		
第1層 10YR2/3 黒褐色土	パミス粒(φ1~3mm)少量, ローム粒(φ1~3mm)少量, 炭化粒(φ1~2mm)微量	
第2層 10YR2/3 黒褐色土	ローム粒(φ1~9mm)少量, L. B. (φ10~15mm)微量	
SI-024P11.56		
第1層 10YR3/4 暗褐色土	パミス粒(φ1~5mm)中量	
第2層 10YR5/6黄褐色土に10YR3/4暗褐色土少量混入		
SI-024P11.57		
第1層 10YR2/2 黒褐色土	パミス粒(φ1mm)微量	
第2層 10YR2/3 黒褐色土	パミス粒(φ1~2mm)中量, 炭化粒(φ1~2mm)微量, 焼土粒(φ1~2mm)極微量	
第3層 10YR2/3 黒褐色土	P. B. (φ10~15mm)微量	
SI-024P11.61		
第1層 10YR3/3 暗褐色土	パミス粒(φ1~3mm)少量, ローム粒(φ1~5mm)微量	
第2層 10YR3/3 暗褐色土	パミス粒(φ1~9mm)少量, P. B. (φ10~15mm)微量, L. B. (φ10~15mm)微量, 炭化粒(φ1~2mm)微量	
SI-024P11.62		
第A層 10YR3/2 黒褐色土	パミス粒(φ1~5mm)少量, ローム粒(φ1~7mm)少量, L. B. (φ10mm)極微量, 炭化粒(φ1~5mm)微量	
SI-024P11.62		
第1層 7.5YR5/8明褐色土と10YR5/6黄褐色土の混合土		
第2層 10YR3/3暗褐色土と7.5YR5/8明褐色土の混合土	パミス粒(φ1~3mm)少量, ローム粒(φ1~9mm)少量, 炭化粒(φ1~2mm)微量	
SI-024P11.63		
第1層 10YR3/2 黒褐色土	ローム粒(φ1~9mm)少量, L. B. (φ10~15mm)微量	
第2層 10YR2/2 黒褐色土	ローム粒(φ1~9mm)極多量, L. B. (φ15mm)極微量	
第3層 10YR3/2 黒褐色土	パミス粒(φ1~3mm)微量, P. B. (φ15mm)極微量, ローム粒(φ1~9mm)少量, 炭化粒(φ1~2mm)微量	

SI-024bP164		
第1層 10YR4/4 褐色土	パミス粒(φ1~2mm)中量, ローム粒(φ1~2mm)少量, L.B.(φ10mm)少量	
第2層 10YR3/3 暗褐色土	パミス粒(φ1~5mm)微量, P.B.(φ15mm)種微量, L.B.(φ10~15mm)少量, 炭化粒(φ1~2mm)少量	
第3層 10YR4/4 褐色土	パミス粒(φ10~15mm)微量, ローム粒(φ1~9mm)少量, L.B.(φ20mm)種微量	
第4層 10YR5/6黄褐色土に10YR3/3暗褐色土少量混入		
SI-024bP166		
第1層 10YR2/3 黒褐色土	L.B.(φ10~20mm)微量, 炭化粒(φ1~2mm)少量	
SI-024bP175		
第1層 10YR2/2 黒褐色土	パミス粒(φ1~2mm)少量, ローム粒(φ1~2mm)少量	
SI-024bP176		
第1層 10YR4/6 褐色土	ローム粒(φ1~2mm)微量	
SI-024bP177		
第1層 10YR3/4 暗褐色土	P.B.(φ15mm)微量, ローム粒(φ1~5mm)中量, L.B.(φ20mm)種微量	
第2層 10YR4/6褐色土に10YR2/3黒褐色土少量混入	炭土粒(φ5mm)種微量	
第3層 10YR2/3 黒褐色土	P.B.(φ15~20mm)微量, ローム粒(φ1~5mm)少量	
第4層 10YR2/1 黒色土	ローム粒(φ1~5mm)中量, L.B.(φ40mm)種微量	
SI-024bP179		
第1層 10YR2/2 黒褐色土	パミス粒(φ1~9mm)少量	
第2層 10YR2/3 黒褐色土	パミス粒(φ1~3mm)微量, ローム粒(φ1~9mm)中量	
第3層 10YR2/1 黒色土	ローム粒(φ1~3mm)微量	
SI-024bP185		
第1層 10YR3/4 暗褐色土	炭化粒(φ1~2mm)微量	
SI-024bP186		
第1層 7.5YR4/6褐色土に10YR2/3黒褐色土少量混入	パミス粒(φ3mm)種微量, L.B.(φ15mm)種微量	
SI-024bP193		
第1層 10YR4/3にぶい黄褐色土に10YR2/2黒褐色土少量混入	L.B.(φ10mm)微量	
SI-024bP194		
第1層 10YR2/3黒褐色土と7.5YR5/4にぶい褐色土の混合土	P.B.(φ30mm)種微量	

SI-024b出土遺物位置図

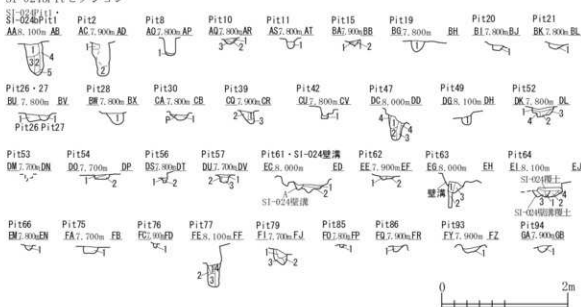

図 2-102 竪穴住居跡-101



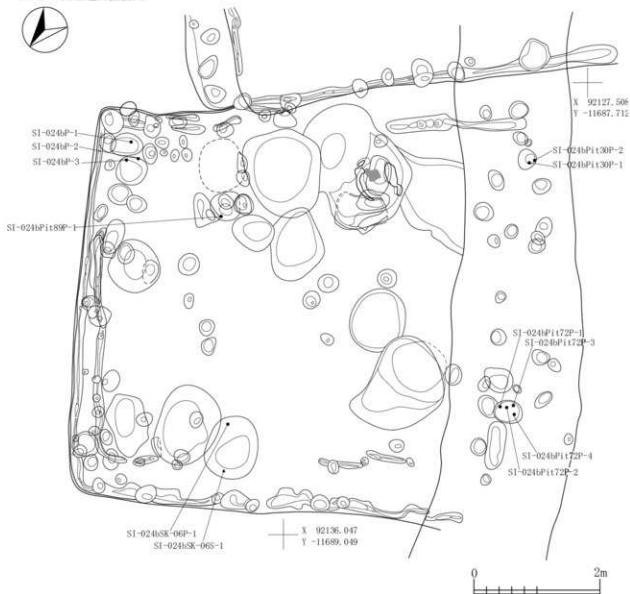

図 2-103 竪穴住居跡-102

第20層 10YR4/3 にぶい黄褐色土	バミヌ粒(φ3~9mm)少量, L.B.(φ10~60mm)中量, 炭化粒(φ1~2mm)微量
第21層 10YR3/2 黒褐色土	バミヌ粒(φ1~2mm)少量
第22層 10YR5/6 黄褐色土	L.B.(φ10~30mm)少量, 炭化粒(φ1~9mm)少量
第23層 10YR4/3 にぶい黄褐色土	バミヌ粒(φ1~9mm)中量, ローム粒(φ1~9mm)多量, L.B.(φ10~20mm)少量, 炭化粒(φ1~3mm)少量
第24層 10YR3/1 黒褐色土	バミヌ粒(φ1~9mm)少量, 炭化粒(φ1~2mm)微量, 焼土粒(φ1~2mm)微量
第25層 10YR5/4 にぶい黄褐色土	ローム粒(φ1~9mm)多量, L.B.(φ10~200mm)多量, 炭化粒(φ1~9mm)少量, 焼土粒(φ1~3mm)少量
第26層 10YR2/2 黒褐色土	炭化粒(φ1~2mm)少量
第27層 10YR5/6 黄褐色土	炭化粒(φ1~3mm)少量
第28層 10YR2/2 黒褐色土	炭化粒(φ1~3mm)少量, 焼土粒(φ1~2mm)微量
第29層 10YR4/4 褐色土	炭化粒(φ1~3mm)微量
第30層 7.5YR5/8 明褐色土	L.B.層
第31層 10YR2/1 黒色土	ローム粒(φ1~9mm)多量, 炭化粒(φ1~3mm)少量, 珪り方下
第32層 10YR4/6 褐色土	バミヌ粒(φ1~2mm)少量, 炭化粒(φ1~9mm)少量, 焼土粒(φ1~2mm)微量
第33層 10YR3/3 暗褐色土	バミヌ粒(φ1~2mm)少量, L.B.(φ10~30mm)中量, 炭化粒(φ1~3mm)微量
第34層 10YR3/4 暗褐色土	バミヌ粒(φ1~9mm)中量, ローム粒(φ1~9mm)少量, 炭化粒(φ1~5mm)少量
第35層 10YR2/3 黒褐色土	L.B.(φ10~50mm)多量, 炭化粒(φ1~3mm)少量, 焼土粒(φ1~5mm)少量
第36層 10YR5/6 黄褐色土	バミヌ粒(φ1~9mm)少量, 炭化粒(φ1~9mm)少量, 焼土粒(φ1~9mm)少量
第37層 10YR4/3 にぶい黄褐色土	バミヌ粒(φ1~9mm)少量, P.B.
第38層 10YR2/3 黒褐色土	(φ10~20mm)少量, 炭化粒(φ1~8mm)少量, 焼土粒(φ1~9mm)少量
第39層 10YR4/2 灰黄褐色土	バミヌ粒(φ1~9mm)中量, L.B.(φ10~90mm)中量, 炭化粒(φ1~2mm)微量, 焼土粒(φ1~2mm)微量
第40層 10YR2/2 黒褐色土	バミヌ粒(φ1~9mm)少量, ローム粒(φ1~3mm)少量, 炭化粒(φ1~9mm)少量
第41層 10YR3/3 暗褐色土	炭化粒(φ1~2mm)微量
SI-025K-01	
第9層 10YR2/1 黒色土	バミヌ粒(φ1~3mm)少量, ローム粒(φ1~9mm)少量, L.B.(φ10~30mm)少量, 炭化粒(φ1~9mm)少量, 焼土粒(φ1~9mm)少量
SI-025P110	
第8層 10YR5/6 黄褐色土	バミヌ粒(φ1~9mm)微量, L.B.(φ10~150mm)多量, 炭化粒(φ1~2mm)微量
第7層 10YR5/8 黄褐色土	バミヌ粒(φ1~9mm)少量, L.B.(φ10~100mm)多量, 炭化粒(φ1~2mm)微量
SV-043	
第6層 10YR2/2 黒褐色土	バミヌ粒(φ1~9mm)少量, ローム粒(φ1~9mm)中量, 炭化粒(φ1~9mm)少量, 焼土粒(φ1~9mm)中量
第5層 10YR2/3 黒褐色土	ローム粒(φ1~3mm)少量, 炭化粒(φ1~2mm)微量, 焼土粒(φ1~2mm)微量
第4層 10YR3/1 黒褐色土	バミヌ粒(φ1~5mm)少量, 炭化粒(φ1~5mm)少量
第3層 10YR3/3 暗褐色土	ローム粒(φ1~9mm)中量, L.B.(φ10~70mm)中量, 炭化粒(φ1~2mm)微量, 焼土粒(φ1~2mm)少量
SV-065	
第A層 10YR3/2 黒褐色土	炭化粒(φ1~9mm)少量
第B層 10YR2/3 黒褐色土	ローム粒(φ1~9mm)少量, 炭化粒(φ1~3mm)少量, 焼土粒(φ1~9mm)少量
第C層 10YR2/1 黒色土	ローム粒(φ1~3mm)多量, 炭化粒(φ1~2mm)少量, 焼土粒(φ1~5mm)少量
第D層 10YR2/3 黒褐色土	バミヌ粒(φ1~9mm)中量, ローム粒(φ1~3mm)少量, 炭化粒(φ1~9mm)少量, 焼土粒(φ1~2mm)微量
第E層 10YR3/4 暗褐色土	バミヌ粒(φ1~9mm)中量, L.B.(φ10~30mm)少量, 炭化粒(φ1~6mm)少量, 焼土粒(φ1~6mm)少量
第F層 10YR2/3 黒褐色土	バミヌ粒(φ1~9mm)少量, 炭化粒(φ1~3mm)少量, 焼土粒(φ1~2mm)微量
第G層 10YR3/2 黒褐色土	バミヌ粒(φ1~3mm)微量, 炭化粒(φ1~9mm)少量, 焼土粒(φ1~6mm)少量
第H層 10YR4/2 灰黄褐色土	バミヌ粒(φ1~3mm)微量, 炭化粒(φ1~3mm)微量, 焼土粒(φ1~9mm)少量
第I層 10YR2/2 黒褐色土	L.B.(φ10~15mm)少量
第J層 2.5Y3/3 暗オリーブ褐色土	バミヌ粒(φ1~9mm)多量, L.B.(φ10~60mm)中量, 炭化粒(φ1~3mm)少量, 焼土粒(φ1~9mm)少量
第K層 10YR3/3 暗褐色土	ローム粒(φ5~9mm)少量, L.B.(φ10~20mm)少量
第L層 2.5Y2/1 黒色土	2.5Y2/1黒色土ブロック(φ10~20mm)少量
第M層 2.5Y7/3 浅黄褐色土	バミヌ粒(φ1~9mm)少量, P.B.(φ10~90mm)中量, 炭化粒(φ1~9mm)少量, 焼土粒(φ1~3mm)少量
第N層 10YR2/2 黒褐色土	ローム粒(φ1~9mm)中量, 炭化粒(φ1~2mm)微量
第O層 10YR4/1褐色土と2.5Y7/3浅黄褐色土ブロック(φ20~50mm)との混合土	バミヌ粒(φ1~9mm)多量, 炭化粒(φ1~2mm)微量
第P層 7.5YR3/4 暗褐色土	局所的に10YR4/1褐色土ブロック(φ40mm)前後少量混入
第Q層 10YR6/4 にぶい黄褐色土	

## SI-025P11セクション

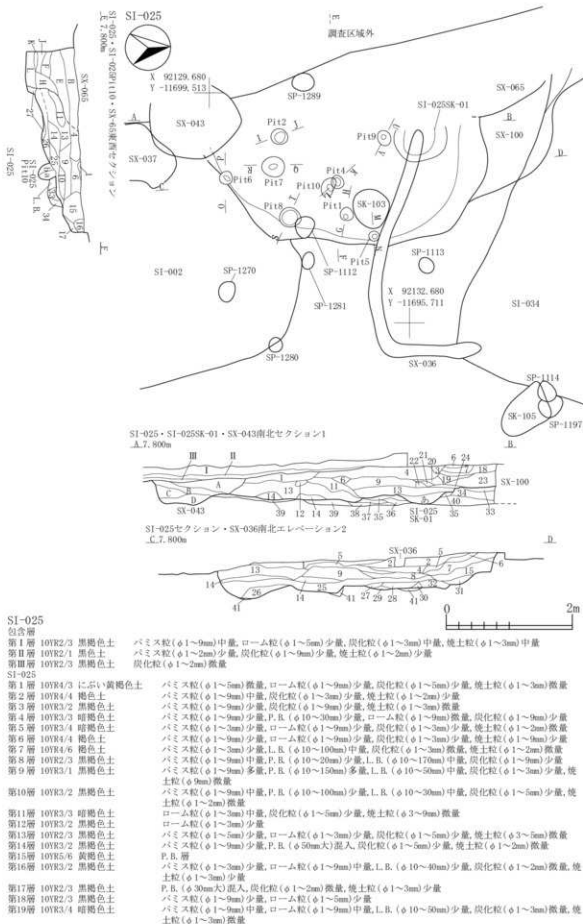
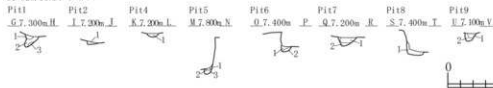

## SI-025P11

第1層 10YR4/4 褐色土	L.B.層
第2層 10YR3/3 暗褐色土	バミヌ粒(φ1~9mm)中量, 炭化粒(φ3~5mm)少量
第3層 10YR5/6 黄褐色土	L.B.層
SI-025P11.2	
第1層 10YR2/3 黒褐色土	ローム粒(φ1~2mm)微量, 炭化粒(φ1~3mm)少量
SI-025P11.4	
第1層 10YR2/3 黒褐色土	ローム粒(φ1~9mm)少量, L.B.(φ15mm大)混入, 炭化粒(φ1~3mm)少量, 焼土粒(φ1~3mm)微量
SI-025P11.5	
第1層 10YR2/3 黒褐色土	ローム粒(φ1~2mm)微量
第2層 10YR3/2 黒褐色土	ローム粒(φ1~9mm)中量
第3層 10YR5/6 黄褐色土	炭化粒(φ1~3mm)少量
SI-025P11.6	
第1層 10YR3/2 黒褐色土	ローム粒(φ1~9mm)中量, 炭化粒(φ1~2mm)微量
第2層 10YR3/3 暗褐色土	バミヌ粒(φ1~6mm)少量, ローム粒(φ1~9mm)中量, L.B.(φ10~30mm)中量
SI-025P11.7	
第1層 10YR3/1 黒褐色土	バミヌ粒(φ1~5mm)少量, 炭化粒(φ1~3mm)少量
第2層 10YR3/4 暗褐色土	バミヌ粒(φ1~9mm)中量, ローム粒(φ1~9mm)中量
SI-025P11.8	
第1層 10YR2/2 黒褐色土	ローム粒(φ1~2mm)少量, 炭化粒(φ1~3mm)微量
SI-025P11.9	
第1層 10YR2/3 黒褐色土	ローム粒(φ1~9mm)少量, 炭化粒(φ1~6mm)微量
第2層 10YR2/2 黒褐色土	ローム粒(φ1~9mm)少量, 炭化粒(φ1~4mm)微量, 焼土粒(φ1~2mm)微量

図 2-104 竪六住居跡-103

SI-025出土遺物位置図

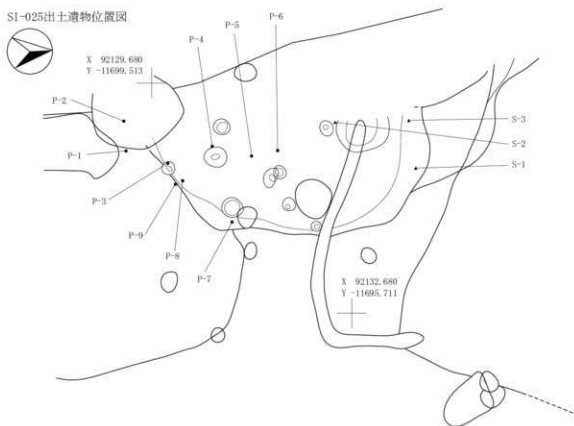

SI-025焼土範囲(下層被熱強)・貼床範囲



図 2-105 竪穴住居跡 -104

SI-026



SI-026Pitセクション・エレベーション

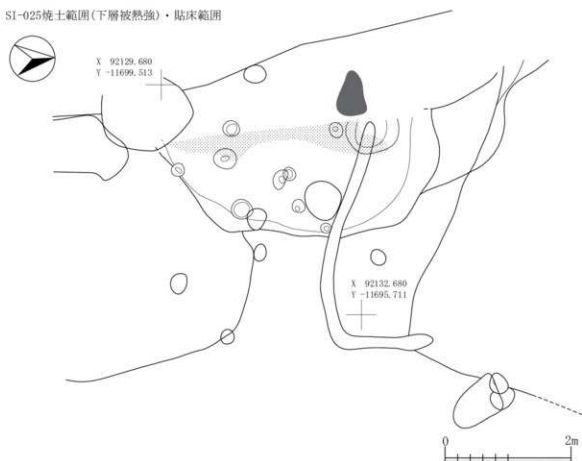
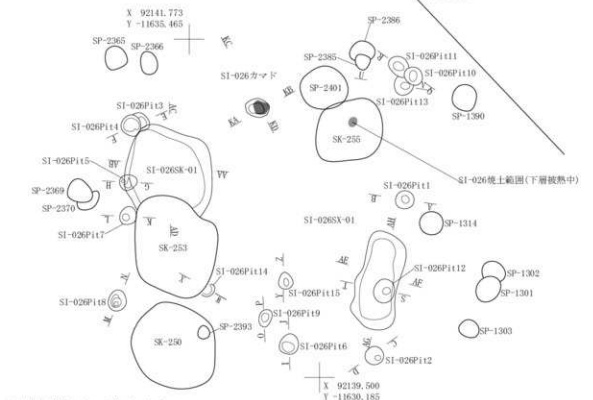
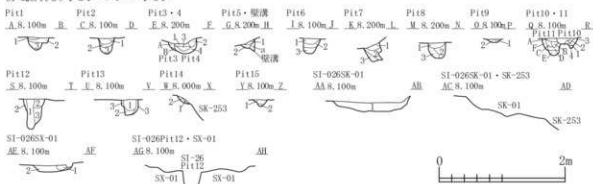

SI-026SX-01

第1層 10YR2/3 黒褐色土 バミズ粒( $\phi$ 1~9mm)少量,炭化粒( $\phi$ 1~3mm)少量  
第2層 10YR2/2 黒褐色土 バミズ粒( $\phi$ 1~9mm)中量,P.B.( $\phi$ 10~100mm)中量,炭化粒( $\phi$ 1~2mm)微量

SI-026SK-01

第1層 10YR3/1 黒褐色土 バミズ粒( $\phi$ 1~9mm)多量,P.B.( $\phi$ 10~200mm)多量,炭化粒( $\phi$ 1~3mm)微量

SI-026Pit1

第1層 10YR3/3 暗褐色土 バミズ粒( $\phi$ 1~5mm)少量,炭化粒( $\phi$ 1~5mm)少量,焼土粒( $\phi$ 1~3mm)少量  
第2層 10YR3/1 黒褐色土 バミズ粒( $\phi$ 1~9mm)少量,P.B.( $\phi$ 10~30mm)中量,炭化粒( $\phi$ 1~5mm)少量,焼土粒( $\phi$ 1~3mm)少量  
第3層 10YR3/2 黒褐色土 バミズ粒( $\phi$ 1~9mm)中量,炭化粒( $\phi$ 1~5mm)少量,焼土粒( $\phi$ 1~5mm)少量

SI-026Pit2

第1層 10YR2/2 黒褐色土 バミズ粒( $\phi$ 1~9mm)少量,P.B.( $\phi$ 10~15mm)少量,炭化粒( $\phi$ 1~5mm)少量,焼土粒( $\phi$ 1~3mm)微量  
第2層 10YR3/2 黒褐色土 バミズ粒( $\phi$ 1~5mm)少量,炭化粒( $\phi$ 1~3mm)少量,焼土粒( $\phi$ 1mm)微量  
第3層 10YR2/3 黒褐色土 バミズ粒( $\phi$ 1~5mm)少量,炭化粒( $\phi$ 1~5mm)少量,焼土粒( $\phi$ 1mm)微量

SI-026Pit3

第A層 10YR2/2 黒褐色土 バミズ粒( $\phi$ 1~5mm)少量,炭化粒( $\phi$ 1~3mm)少量,焼土粒( $\phi$ 1~2mm)微量

第B層 10YR4/3 にぶい黄褐色土 バミズ粒( $\phi$ 1~9mm)多量

SI-026Pit4

第1層 10YR2/2 黒褐色土 バミズ粒( $\phi$ 1~9mm)少量,炭化粒( $\phi$ 1~3mm)少量,焼土粒( $\phi$ 1~3mm)微量

第2層 10YR2/3 黒褐色土 バミズ粒( $\phi$ 1~6mm)少量,ローム粒( $\phi$ 3~9mm)少量,炭化粒( $\phi$ 1~5mm)少量

第3層 10YR2/1 黒褐色土 バミズ粒( $\phi$ 1~9mm)少量,炭化粒( $\phi$ 1~3mm)少量,焼土粒( $\phi$ 3mm)微量

第4層 10YR3/2 黒褐色土 バミズ粒( $\phi$ 1~9mm)多量,P.B.( $\phi$ 10~30mm)中量,炭化粒( $\phi$ 1~5mm)少量

図 2-106 竪穴住居跡-105

SI-026P145		
第1層 10YR2/1 黒褐色土	バミズ粒(φ1~9mm)少量	
第2層 10YR2/3 黒褐色土	バミズ粒(φ1~9mm)少量、P.B.(φ10~20mm)少量	
SI-026P145		
第1層 10YR2/2 黒褐色土	バミズ粒(φ1~9mm)少量、P.B.(φ10~20mm)少量	
第2層 10YR2/3 黒褐色土	バミズ粒(φ1~9mm)少量、P.B.(φ10~30mm)少量、炭化粒(φ1~2mm)微量	
第2層 10YR2/2 黒褐色土	バミズ粒(φ1~9mm)少量、炭化粒(φ1~2mm)微量	
第3層 10YR3/4 暗褐色土	バミズ粒(φ1~9mm)多量	
SI-026P147		
第1層 10YR2/3 黒褐色土	バミズ粒(φ1~6mm)少量、炭化粒(φ3mm)微量	
第2層 10YR2/1 黒色土	バミズ粒(φ1~3mm)少量、炭化粒(φ1~2mm)微量	
第3層 10YR3/2 黒褐色土	バミズ粒(φ1~9mm)少量、炭化粒(φ1~5mm)少量	
SI-026P148		
第1層 10YR2/2 黒褐色土	バミズ粒(φ1~9mm)少量、炭化粒(φ1~3mm)少量	
第2層 10YR3/1 黒褐色土	バミズ粒(φ1~9mm)少量、炭化粒(φ1~2mm)少量、焼土粒(φ2mm)微量	
第3層 10YR3/3 暗褐色土	バミズ粒(φ1~9mm)少量、炭化粒(φ2mm)微量	
SI-026P149		
第1層 10YR2/2 黒褐色土	P.B.(φ10~40mm)少量、炭化粒(φ1~2mm)微量	
第2層 10YR3/1 黒褐色土	バミズ粒(φ1~9mm)少量、炭化粒(φ1~9mm)少量、焼土粒(φ2mm)微量	
SI-026P110		
第1層 10YR2/2 黒褐色土	バミズ粒(φ1~5mm)少量、炭化粒(φ1~5mm)微量	
第2層 10YR2/3 黒褐色土	バミズ粒(φ1~3mm)少量、炭化粒(φ1~2mm)微量	
第3層 10YR3/1 黒褐色土	バミズ粒(φ1~9mm)多量、炭化粒(φ1~5mm)少量	
第4層 10YR3/2 黒褐色土	バミズ粒(φ1~3mm)少量、炭化粒(φ1~5mm)少量	
SI-026P111		
第A層 10YR2/2 黒褐色土	バミズ粒(φ1~9mm)少量、炭化粒(φ1~2mm)微量、焼土粒(φ5mm)微量	
第B層 10YR2/3 黒褐色土	バミズ粒(φ1~9mm)少量、L.B.(φ30mm大)混入、炭化粒(φ1~3mm)微量	
第C層 10YR3/1 黒褐色土	バミズ粒(φ1~6mm)少量、炭化粒(φ1~2mm)微量	
第D層 10YR3/4 暗褐色土	バミズ粒(φ1~9mm)多量	
第E層 10YR3/3 暗褐色土	バミズ粒(φ1~9mm)多量、炭化粒(φ1~5mm)少量	
第F層 10YR3/2 黒褐色土	バミズ粒(φ1~9mm)少量、L.B.(φ10~30mm)少量、炭化粒(φ1~5mm)少量	
SI-026P112		
第1層 10YR2/2 黒褐色土	バミズ粒(φ1~9mm)少量、P.B.(φ10~50mm)少量、L.B.(φ20mm大)混入、炭化粒(φ1~2mm)微量、焼土粒(φ1~2mm)微量	
第2層 10YR2/3 黒褐色土	バミズ粒(φ1~9mm)多量、P.B.(φ10~20mm)少量、L.B.(φ10~20mm)少量、炭化粒(φ1~5mm)少量	
第3層 10YR3/1 黒褐色土	バミズ粒(φ1~9mm)少量、炭化粒(φ1~5mm)少量、焼土粒(φ1~2mm)少量	
SI-026P113		
第1層 10YR2/2 黒褐色土	バミズ粒(φ1~9mm)多量、P.B.(φ10~100mm)少量、L.B.(φ10~50mm)少量、炭化粒(φ1~5mm)少量、焼土粒(φ3mm)微量	
第2層 10YR2/3 黒褐色土	バミズ粒(φ1~9mm)少量、炭化粒(φ1~5mm)少量	
第3層 10YR3/1 黒褐色土	バミズ粒(φ1~6mm)少量、炭化粒(φ1~3mm)少量	
SI-026P114		
第1層 10YR2/2 黒褐色土	バミズ粒(φ1~9mm)少量、炭化粒(φ1~2mm)微量	
第2層 10YR3/2 黒褐色土	バミズ粒(φ1~9mm)少量、P.B.(φ10~30mm)少量、炭化粒(φ1~5mm)少量	
SI-026P115		
第1層 10YR2/3 黒褐色土	バミズ粒(φ1~6mm)少量、L.B.(φ10~20mm)少量、炭化粒(φ1~3mm)少量	
第2層 10YR2/2 黒褐色土	バミズ粒(φ1~9mm)少量、ローム粒(φ1~9mm)少量	

## SI-026カマド(火床面のみ)



図 2-107 竪穴住居跡-106





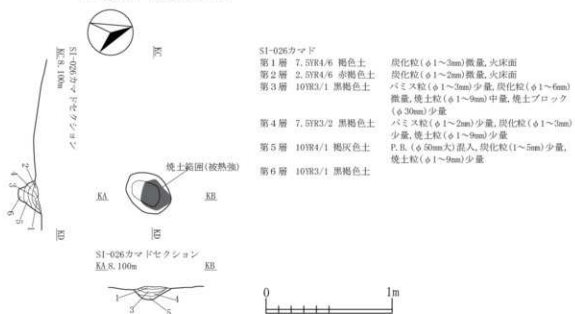
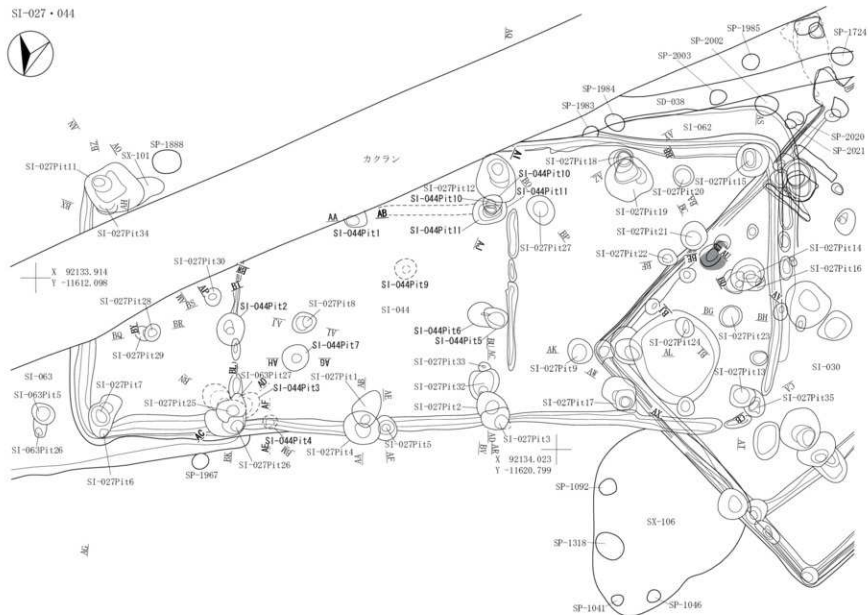

SI-027P11セクション

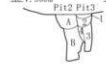
Pit11・4  
AL 8.400mPit2・3  
AL 7.900mPit15  
AL 7.900m

SI-027P16・7・SI-063

AL 8.100m

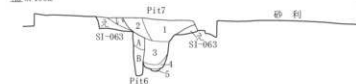
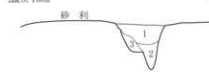
Pit18  
AL 7.900mPit19  
AL 7.900mPit111  
AL 8.100m

SI-027P111・SX-101

AL 7.900m



Pit2・3・12

AL 8.100m

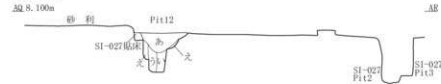

Pit13・14・15

AL 8.200m



Pit17

AL 7.900m



Pit18

AL 8.000m



Pit20

AL 8.000m



Pit21

AL 8.000m



Pit22

AL 8.000m



Pit23

AL 8.000m



Pit24

AL 8.000m



Pit25・26

AL 7.900m



SI-027P125・SI-063P127

AL 7.900m



Pit27

AL 7.900m



Pit28・29

AL 8.000m



Pit30

AL 7.800m



SI-027P112・3・32・33

AL 7.900m



SI-027P134・破壊セクション

AL 7.900m



SI-027P111・34・SX-101エレベーション

AL 8.100m



Pit35

AL 7.900m



SI-044P11セクション

Pit11

AL 7.900m



Pit3

AL 7.900m



Pit4

AL 7.900m



Pit7

AL 7.900m



Pit10・11

AL 7.900m



図 2-109 竪穴住居跡 -108



SI-027P11			
第1層	10YR3/2 黒褐色土	バミズ粒(φ1~9mm)少量, P.B. (φ10~20mm)少量, L.B. (φ10mm)少量, 炭化粒(φ1~5mm)少量, 焼土粒(φ1~5mm)少量	
第2層	10YR2/3 黒褐色土	バミズ粒(φ1~5mm)少量, P.B. (φ10~70mm)少量, 炭化粒(φ1~5mm)少量, 焼土粒(φ1~2mm)少量	
第3層	10YR2/2 黒褐色土	バミズ粒(φ1~5mm)少量, 炭化粒(φ1~9mm)少量, 焼土粒(φ1~2mm)微量	
第4層	10YR3/4 暗褐色土	バミズ粒(φ1~9mm)少量, P.B. (φ10~20mm)中量, 炭化粒(φ1~3mm)少量, 焼土粒(φ1~2mm)微量	
SI-027P14			
第1層	10YR3/1 黒褐色土	バミズ粒(φ1~9mm)中量, P.B. (φ10~30mm)少量, 炭化粒(φ1~5mm)少量, 焼土粒(φ1~3mm)少量	
第1層	10YR3/2 黒褐色土	バミズ粒(φ1~5mm)少量, P.B. (φ10~20mm)少量, 炭化粒(φ1~9mm)少量, 焼土粒(φ1~5mm)少量	
第3層	10YR3/3 黒褐色土	バミズ粒(φ1~9mm)少量, L.B. (φ10~30mm)中量, 炭化粒(φ1~3mm)少量, 焼土粒(φ1~2mm)微量	
SI-027P12			
第1層	10YR2/3 黒褐色土	バミズ粒(φ1~9mm)少量, L.B. (φ10~20mm)少量, 炭化粒(φ1~9mm)少量, 焼土粒(φ1~9mm)少量	
第1層	10YR2/2 黒褐色土	バミズ粒(φ1~5mm)少量, 炭化粒(φ1~5mm)少量, 焼土粒(φ1~2mm)少量	
SI-027P13			
第1層	10YR3/2 黒褐色土	バミズ粒(φ1~9mm)少量, L.B. (φ10~15mm)少量, 炭化粒(φ1~9mm)少量, 焼土粒(φ1~5mm)少量	
第2層	10YR3/1 黒褐色土	バミズ粒(φ1~9mm)少量, P.B. (φ10~20mm)少量, 炭化粒(φ1~5mm)少量, 焼土粒(φ1~5mm)少量, 灰中量混入	
第3層	10YR3/3 黒褐色土	バミズ粒(φ1~9mm)少量, P.B. (φ10~15mm)少量, 炭化粒(φ1~5mm)少量, 焼土粒(φ1~2mm)微量	
第4層	10YR3/2 黒褐色土	バミズ粒(φ1~9mm)少量, P.B. (φ10~20mm)少量, L.B. (φ20mm)少量, 炭化粒(φ1~5mm)少量	
SI-027P15			
第1層	10YR3/2 黒褐色土	ローム粒(φ1~9mm)少量, L.B. (φ10~20mm)少量, 炭化粒(φ1~2mm)微量, 焼土粒(φ1mm)極微量	
第2層	10YR4/2 灰黄褐色土	ローム粒(φ1~9mm)多量, 炭化粒(φ1~5mm)少量, 焼土粒(φ5mm)微量	
第3層	10YR5/3 にぶい黄褐色土	バミズ粒(φ1~3mm)微量, ローム粒(φ1~9mm)多量, 炭化粒(φ1~9mm)中量, 焼土粒(φ1~2mm)微量	
SI-027P16			
第1層	10YR5/4 にぶい黄褐色土	バミズ粒(φ1~9mm)少量, ローム粒(φ1~9mm)多量, L.B. (φ10~20mm)多量, 炭化粒(φ1~5mm)少量	
第1層	10YR3/2 黒褐色土	ローム粒(φ1~9mm)中量, L.B. (φ10~30mm)少量, 炭化粒(φ1~5mm)少量	
SI-027P17			
第1層	10YR3/2 黒褐色土	バミズ粒(φ1~9mm)中量, ローム粒(φ1~9mm)少量, 炭化粒(φ1~9mm)少量, 焼土粒(φ1~5mm)少量	
第2層	10YR3/1 黒褐色土	バミズ粒(φ1~2mm)少量, 炭化粒(φ1~5mm)少量, 焼土粒(φ1~5mm)少量	
第3層	10YR2/3 黒褐色土	バミズ粒(φ1~9mm)少量, 炭化粒(φ1~5mm)少量, 焼土粒(φ1~2mm)微量	
第4層	10YR2/2 黒褐色土	ローム粒(φ1~5mm)少量, 炭化粒(φ1~3mm)少量	
第5層	10YR3/2 黒褐色土	バミズ粒(φ1~3mm)少量, ローム粒(φ1~5mm)少量, 炭化粒(φ1~3mm)少量	
SI-063			
第1層	10YR3/1 黒褐色土	バミズ粒(φ1~9mm)少量, ローム粒(φ1~9mm)少量, 炭化粒(φ1~9mm)少量, 炭化物(φ20mm)中量, 焼土粒(φ1~3mm)少量	
		バミズ粒(φ1~9mm)少量, ローム粒(φ1~5mm)少量, 炭化粒(φ1~5mm)少量, 焼土粒(φ1~2mm)微量	
第1層	10YR3/2 黒褐色土	バミズ粒(φ1~2mm)少量, 炭化粒(φ1~9mm)少量, 炭化物(φ10~30mm)中量, 焼土粒(φ1~5mm)少量	
第2層	10YR4/1 暗褐色土	炭化物(φ10~20mm)少量, 灰層	
第3層	10YR4/2 灰黄褐色土	バミズ粒(φ1~3mm)微量, 炭化粒(φ1~3mm)微量	
第4層	10YR4/3 にぶい黄褐色土	バミズ粒(φ1~9mm)中量, P.B. (φ10~50mm)少量, 炭化粒(φ1~9mm)少量, 焼土粒(φ1~2mm)微量	
SI-027P19			
第1層	10YR2/2 黒褐色土	バミズ粒(φ1~9mm)少量, P.B. (φ10~20mm)少量, 炭化粒(φ1~9mm)少量, 焼土粒(φ1~9mm)中量	
第2層	10YR3/2 黒褐色土	バミズ粒(φ1~9mm)中量, P.B. (φ10~50mm)中量, 炭化粒(φ1~5mm)少量, 焼土粒(φ1~3mm)微量	
SI-027P111			
第1層	10YR3/1 黒褐色土	バミズ粒(φ1~5mm)少量, 炭化粒(φ1~5mm)少量, 焼土粒(φ1~3mm)少量	
第2層	10YR3/2 黒褐色土	バミズ粒(φ1~9mm)少量, P.B. (φ10~15mm)少量, 炭化粒(φ1~2mm)微量, 焼土粒(φ1mm)極微量	
第3層	10YR4/3 にぶい黄褐色土	バミズ粒(φ1~9mm)多量, P.B. (φ10~25mm)中量, 炭化粒(φ1~2mm)微量	
SX-101			
第1層	10YR5/3 にぶい黄褐色土	バミズ粒(φ1~9mm)中量, P.B. (φ10~35mm)少量, 炭化粒(φ1~5mm)少量	
SI-027P112			
第1層	10YR3/1 黒褐色土	バミズ粒(φ1~5mm)少量, 炭化粒(φ1~5mm)少量, 焼土粒(φ1~3mm)微量	
第1層	10YR2/2 黒褐色土	バミズ粒(φ1~3mm)微量, 炭化粒(φ1~3mm)少量	
第3層	10YR2/2 黒褐色土	バミズ粒(φ1~9mm)中量, 炭化粒(φ1~3mm)少量	
第4層	10YR4/2 灰黄褐色土	バミズ粒(φ1~9mm)多量, P.B. (φ10~15mm)少量, 炭化粒(φ1~3mm)少量	
SI-027P113			
第1層	10YR2/2 黒褐色土	バミズ粒(φ1~5mm)少量, P.B. (φ10~30mm)少量, 炭化粒(φ1~5mm)少量, 焼土粒(φ1~3mm)少量	
第1層	10YR4/2 灰黄褐色土	バミズ粒(φ1~9mm)少量, L.B. (φ10~20mm)多量, 炭化粒(φ1~5mm)少量, 焼土粒(φ1~3mm)微量	
SI-027P114			
第1層	10YR2/2 黒褐色土	バミズ粒(φ1~5mm)少量, ローム粒(φ1~5mm)少量, 炭化粒(φ1~7mm)少量, 焼土粒(φ1~5mm)少量	
第1層	10YR2/3 黒褐色土	バミズ粒(φ1~9mm)中量, ローム粒(φ1~9mm)少量, 炭化粒(φ1~3mm)微量, 焼土粒(φ1~2mm)微量	
SI-027P118			
第1層	10YR2/2 黒褐色土	バミズ粒(φ1~9mm)少量, 炭化粒(φ1~5mm)少量, 焼土粒(φ1~7mm)少量	
第2層	10YR2/1 黒色土	バミズ粒(φ1~2mm)微量, 炭化粒(φ1~3mm)少量	
第3層	10YR2/3 黒褐色土	バミズ粒(φ1~3mm)少量, ローム粒(φ5~9mm)少量, 炭化粒(φ1~5mm)微量, 焼土粒(φ1~5mm)少量	
第4層	10YR7/6 明黄褐色土	10YR3/2黒褐色土少量混入, P.B.層	
第5層	10YR3/1 黒褐色土	バミズ粒(φ1~9mm)少量, P.B. (φ10~70mm)中量, 炭化粒(φ1~3mm)少量, 10YR4/2灰黄褐色土少量混入	
SI-027P116			
第1層	10YR2/3 黒褐色土	バミズ粒(φ1~9mm)少量, 炭化粒(φ1~5mm)少量, 焼土粒(φ1~5mm)少量	
第2層	10YR2/2 黒褐色土	バミズ粒(φ1~9mm)微量, 炭化粒(φ1~5mm)少量	
第3層	10YR3/2 黒褐色土	バミズ粒(φ1~9mm)中量, 炭化粒(φ1~2mm)微量	
SI-027P117			
第1層	10YR3/1 黒褐色土	バミズ粒(φ1~9mm)少量, 炭化粒(φ1~5mm)少量, 焼土粒(φ1~5mm)少量	
第2層	10YR2/3 黒褐色土	バミズ粒(φ1~7mm)少量, 炭化粒(φ1~3mm)少量, 焼土粒(φ1~2mm)微量	
第3層	10YR3/2 黒褐色土	バミズ粒(φ1~9mm)中量, 炭化粒(φ1~2mm)微量, 焼土粒(φ1~2mm)微量	
第4層	10YR2/2 黒褐色土	バミズ粒(φ1~5mm)少量, 炭化粒(φ1~3mm)少量, 焼土粒(φ1~2mm)微量	
第5層	10YR4/2 灰黄褐色土	バミズ粒(φ1~5mm)少量, L.B. (φ10~30mm)多量, 炭化粒(φ1~3mm)微量	
SI-027P118			
第1層	10YR2/2 黒褐色土	バミズ粒(φ1~5mm)少量, 炭化粒(φ1~3mm)少量, 焼土粒(φ1~5mm)少量	
第2層	10YR6/6 灰黄褐色土	L.B. (φ20~90mm)多量, 10YR3/1黒褐色土少量混入, L.B.層	
第3層	10YR3/2 黒褐色土	バミズ粒(φ1~9mm)少量, P.B. (φ10~50mm)中量, 炭化粒(φ1~3mm)少量	
第4層	10YR4/2 灰黄褐色土	バミズ粒(φ1~3mm)微量, L.B. (φ10~20mm)多量, 炭化粒(φ1~2mm)微量	
SI-027P120			
第1層	10YR3/1 黒褐色土	バミズ粒(φ1~9mm)少量, 炭化粒(φ1~9mm)少量, 焼土粒(φ1~3mm)少量	
第2層	10YR5/4 にぶい黄褐色土	バミズ粒(φ1~9mm)多量, P.B. (φ10~13mm)少量, 炭化粒(φ1~2mm)微量	

SI-027P121		
第1層 10YR3/2 黒褐色土	パミス粒(φ1~9mm)多量, P.B.(φ10~20mm)少量, ローム粒(φ1~9mm)少量, 炭化粒(φ1~5mm)少量, 焼土粒(φ1~5mm)少量	
第2層 10YR2/2 黒褐色土	パミス粒(φ1~9mm)少量, P.B.(φ10~20mm)少量, L.B.(φ10~20mm)少量, 炭化粒(φ1~3mm)微量	
第3層 10YR2/3 黒褐色土	パミス粒(φ1~9mm)中量, P.B.(φ10~20mm)少量, 炭化粒(φ1~3mm)微量, 焼土粒(φ1~3mm)極微量	
SI-027P122		
第1層 10YR3/2 黒褐色土	パミス粒(φ1~9mm)少量, P.B.(φ10~20mm)少量, 炭化粒(φ1~5mm)少量, 焼土粒(φ1~5mm)少量	
第2層 10YR3/2 黒褐色土	パミス粒(φ1~9mm)多量, P.B.(φ10~15mm)少量, 炭化粒(φ1~2mm)微量	
SI-027P123		
第1層 10YR2/2 黒褐色土	パミス粒(φ1~3mm)少量, L.B.(φ15mm)少量, 炭化粒(φ1~3mm)少量, 焼土粒(φ1~5mm)少量	
第2層 10YR4/2 灰黄褐色土	パミス粒(φ1~5mm)多量, 炭化粒(φ1~9mm)少量, 焼土粒(φ1~3mm)少量	
SI-027P124		
第1層 10YR2/2 黒褐色土	パミス粒(φ1~5mm)微量, ローム粒(φ1~5mm)少量, 炭化粒(φ1~3mm)少量, 焼土粒(φ1~3mm)微量	
第2層 10YR3/2 黒褐色土	パミス粒(φ1~9mm)少量, 炭化粒(φ1~5mm)少量, 焼土粒(φ1~5mm)少量	
SI-027P125		
第1層 10YR2/3 黒褐色土	パミス粒(φ1~9mm)少量, 炭化粒(φ1~5mm)少量, 焼土粒(φ1~3mm)微量	
第2層 10YR2/2 黒褐色土	パミス粒(φ1~5mm)少量, 炭化粒(φ1~3mm)少量, 焼土粒(φ1~2mm)微量	
第3層 10YR3/1 黒褐色土	パミス粒(φ1~5mm)少量, 炭化粒(φ1~2mm)微量	
SI-027P126		
第A層 10YR3/1 黒褐色土	パミス粒(φ1~9mm)少量, P.B.(φ10~20mm)少量, 炭化粒(φ1~5mm)少量, 焼土粒(φ1~3mm)少量	
第B層 10YR5/4 にぶい黄褐色土	パミス粒(φ1~9mm)多量, P.B.(φ10~20mm)少量, L.B.(φ30mm)中量	
第C層 10YR3/2 黒褐色土	パミス粒(φ1~9mm)少量, P.B.(φ10~20mm)少量, 炭化粒(φ1~3mm)少量	
第D層 10YR5/3 にぶい黄褐色土	パミス粒(φ1~9mm)多量, P.B.(φ10~20mm)少量, 炭化粒(φ1~2mm)微量	
SI-063P127		
第A層 10YR3/1 黒褐色土	パミス粒(φ1~9mm)少量, 炭化粒(φ1~5mm)少量, 焼土粒(φ1~5mm)少量	
第2層 10YR2/2 黒褐色土	パミス粒(φ1~3mm)微量, 炭化粒(φ1~3mm)微量, 焼土粒(φ1~2mm)微量	
第3層 10YR3/2 黒褐色土	パミス粒(φ1~9mm)少量, P.B.(φ15mm)少量, ローム粒(φ1~9mm)中量, 炭化粒(φ1~3mm)微量	
SI-027P127		
第1層 10YR7/6 明黄褐色土	P.B.(φ20~50mm)少量, L.B.層	
第2層 10YR3/1 黒褐色土	パミス粒(φ1~9mm)少量, 炭化粒(φ1~9mm)少量, 焼土粒(φ1~9mm)少量	
第3層 10YR2/2 黒褐色土	パミス粒(φ1~9mm)中量, 炭化粒(φ1~3mm)少量, 焼土粒(φ1~3mm)微量	
第4層 10YR6/6 明黄褐色土	パミス粒(φ1~9mm)多量, P.B.(φ10~20mm)多量, L.B.(φ10~15mm)少量, 炭化粒(φ1~2mm)微量, 10YR3/2黒褐色土少量混入	
第5層 10YR2/2 黒褐色土	パミス粒(φ1~5mm)少量, 炭化粒(φ1~5mm)少量, 焼土粒(φ1~3mm)微量	
SI-027P128		
第1層 10YR2/3 黒褐色土	パミス粒(φ1~9mm)少量, P.B.(φ10mm)少量, 炭化粒(φ1~5mm)少量, 焼土粒(φ1~2mm)微量	
第2層 10YR4/2 灰黄褐色土	パミス粒(φ1~9mm)多量, P.B.(φ10~20mm)少量, 炭化粒(φ1~3mm)少量	
第3層 10YR3/2 黒褐色土	パミス粒(φ1~9mm)多量, P.B.(φ10~30mm)少量, 炭化粒(φ1~2mm)微量	
SI-027P129		
第A層 10YR2/2 黒褐色土	パミス粒(φ1~5mm)少量, 炭化粒(φ1~3mm)少量, 焼土粒(φ1~2mm)微量	
SI-027P130		
第1層 10YR3/2 黒褐色土	パミス粒(φ1~3mm)少量, 炭化粒(φ1~9mm)多量, 炭化物(φ10~15mm)少量	
第2層 10YR4/2 灰黄褐色土	パミス粒(φ1~9mm)多量, 炭化粒(φ1~2mm)微量	
第3層 10YR3/2 黒褐色土	パミス粒(φ1~3mm)多量, 炭化粒(φ1~2mm)極微量	
SI-027P132		
第1層 10YR2/1 黒色土	パミス粒(φ1~5mm)少量, L.B.(φ50mm)少量, 炭化粒(φ1~5mm)少量, 焼土粒(φ1~3mm)少量	
第2層 10YR4/2 灰黄褐色土	パミス粒(φ1~9mm)少量, 炭化粒(φ1~3mm)微量	
第3層 10YR3/1 黒褐色土	パミス粒(φ1~9mm)少量, L.B.(φ10~30mm)多量, 炭化粒(φ1~9mm)少量	
SI-027P133		
第A層 10YR2/2 黒褐色土	パミス粒(φ1~9mm)少量, L.B.(φ50mm)少量, 炭化粒(φ1~5mm)少量, 焼土粒(φ1~2mm)微量	
SI-027P134		
第A層 10YR5/3 にぶい黄褐色土	パミス粒(φ1~9mm)中量, 炭化粒(φ1~5mm)少量, 炭化物(φ40mm)少量, 焼土粒(φ1mm)微量	
第B層 10YR3/2 黒褐色土	パミス粒(φ1~9mm)中量, P.B.(φ10~12mm)少量, L.B.(φ10~20mm)少量, 炭化粒(φ1~3mm)少量, 焼土粒(φ1~2mm)微量	
SI-027P135		
第1層 10YR2/2 黒褐色土	パミス粒(φ1~5mm)少量	
第2層 10YR3/1 黒褐色土	パミス粒(φ1~9mm)中量, P.B.(φ10~15mm)少量, 焼土粒(φ3mm)微量	
第3層 7.5YR7/6 橙色土	ローム粒(φ1~9mm)中量	
SI-044		
SI-044P11		
第1層 10YR4/3 にぶい黄褐色土 土粒(φ1mm)極微量	パミス粒(φ1~9mm)少量, P.B.(φ10~15mm)中量, L.B.(φ10~20mm)少量, 炭化粒(φ1~9mm)少量, 焼土粒(φ1mm)極微量	
第2層 10YR3/1 黒褐色土	パミス粒(φ1~9mm)少量, ローム粒(φ5~9mm)少量, 炭化粒(φ1~6mm)少量, 焼土粒(φ1mm)微量	
第3層 10YR4/2 灰黄褐色土	パミス粒(φ1~9mm)少量, L.B.(φ10~30mm)多量, 炭化粒(φ1~5mm)少量, 焼土粒(φ1~2mm)極微量	
SI-044P13		
第1層 10YR3/1 黒褐色土	パミス粒(φ1~5mm)少量, 炭化粒(φ1~3mm)微量	
第2層 10YR5/3 にぶい黄褐色土	パミス粒(φ1~5mm)少量, 炭化粒(φ1~5mm)少量, ローム粒(φ1~9mm)多量, L.B.(φ10~15mm)多量	
SI-044P14		
第1層 10YR2/2 黒褐色土	パミス粒(φ1~9mm)中量, 炭化粒(φ1~5mm)少量, 焼土粒(φ1~2mm)微量	
第2層 10YR5/4 にぶい黄褐色土	パミス粒(φ1~9mm)多量, P.B.(φ10~15mm)多量	
SI-044P17		
第1層 10YR2/2 黒褐色土	パミス粒(φ1~5mm)少量, P.B.(φ10~20mm)少量, 炭化粒(φ1~9mm)少量	
第2層 10YR3/2 黒褐色土	パミス粒(φ1~9mm)少量, P.B.(φ10~20mm)少量, 炭化粒(φ1~5mm)少量, 灰(φ1~5mm)中量	
SI-044P110		
第1層 10YR5/3 にぶい黄褐色土 (φ1~3mm)微量, 10YR3/1黒褐色土少量混入	パミス粒(φ1~9mm)中量, P.B.(φ10~20mm)多量, L.B.(φ20mm)微量, 炭化粒(φ1~3mm)少量, 焼土粒(φ1~3mm)微量	
第2層 10YR3/2 黒褐色土	パミス粒(φ1~9mm)中量, 炭化粒(φ1~2mm)微量	
SI-044P111		
第A層 10YR3/3 暗褐色土	パミス粒(φ1~9mm)少量, 炭化粒(φ1~2mm)微量	
第B層 10YR3/1 黒褐色土	パミス粒(φ1~9mm)少量, P.B.(φ10~25mm)少量, 炭化粒(φ1~2mm)微量	
第C層 10YR5/4 にぶい黄褐色土	パミス粒(φ1~9mm)多量, P.B.(φ10~15mm)中量, 炭化粒(φ1~5mm)少量, 10YR2/2黒褐色土少量混入	
第D層 10YR5/3 にぶい黄褐色土	パミス粒(φ1~9mm)少量, P.B.(φ10~13mm)少量, 炭化粒(φ1~2mm)微量	

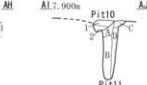

図 2-110 竪穴住居跡 -109

SI-027硬化面・貼床範囲



SI-027掘り方

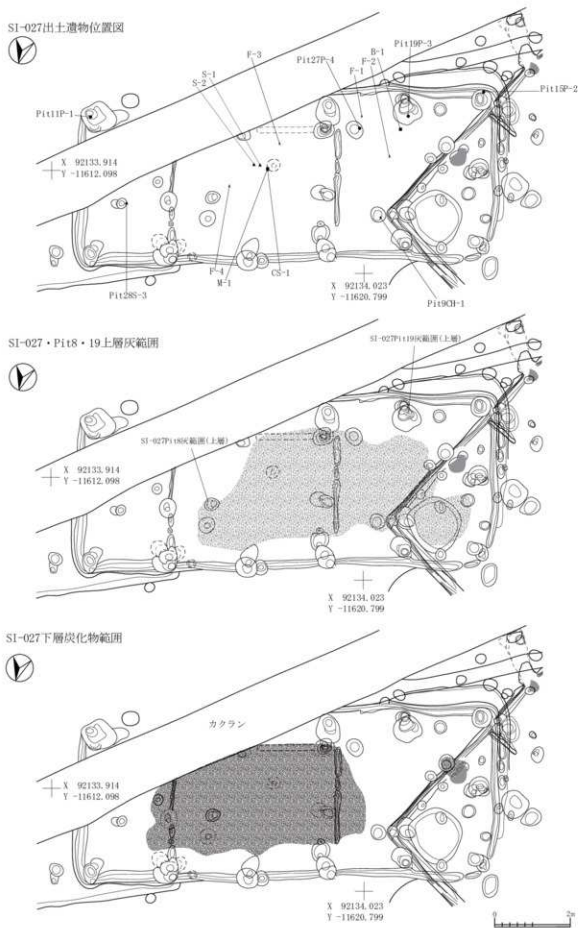
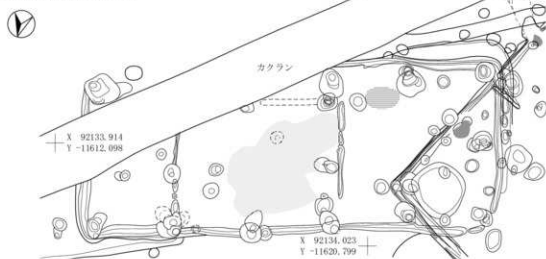
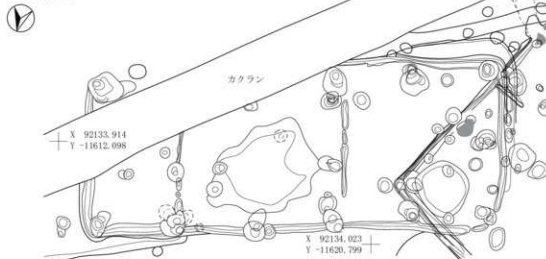

SI-044・062出土遺物位置図



図 2-111 竪穴住居跡 -110



図 2-112 竪穴住居跡-111

SI-053			
第1層	10YR2/3	黒褐色土	バミス粒(φ1-9mm)多量, P.B.(φ10-15mm)多量, 炭化粒(φ2-5mm)少量, ローム粒(φ5-9mm)極微量, L.R.(φ10-35mm)極微量
第2層	10YR2/2	黒褐色土	バミス粒(φ2-5mm)少量
第3層	10YR2/2	黒褐色土	バミス粒(φ2-5mm)中量
第4層	10YR4/4	褐色土	バミス粒(φ5-9mm)多量, P.B.(φ10-40mm)多量
第5層	10YR2/1	黒色土	バミス粒(φ3-9mm)少量, P.B.(φ10-30mm)少量
第6層	10YR4/3	にぶい黄褐色土	バミス粒(φ5-9mm)多量, P.B.(φ10-50mm)少量
第7層	7.5YR3/2	黒褐色土	P.B.(φ10-20mm)中量, L.R.(φ10mm)少量
第8層	10YR2/2	黒褐色土	バミス粒(φ5-9mm)中量
第9層	10YR2/2	黒褐色土	バミス粒(φ5-9mm)少量, P.B.(φ10-30mm)少量, ローム粒(φ5-9mm)少量, L.R.(φ10-20mm)少量
第10層	10YR5/4	にぶい黄褐色土	
第11層	10YR2/2	黒褐色土	バミス粒(φ3-9mm)中量, P.B.(φ10-20mm)中量, ローム粒(φ2-5mm)中量
第12層	10YR3/2	黒褐色土	バミス粒(φ2-9mm)中量, P.B.(φ10-15mm)中量
第13層	10YR2/1	黒色土	バミス粒(φ3-9mm)少量, P.B.(φ10-15mm)少量
第14層	10YR2/2	黒褐色土	バミス粒(φ1-5mm)少量
第15層	10YR3/3	暗褐色土	バミス粒(φ3-9mm)多量, P.B.(φ10-25mm)多量
第16層	10YR3/3	暗褐色土	バミス粒(φ3-9mm)多量, P.B.(φ10-20mm)多量
第17層	10YR3/2	黒褐色土	バミス粒(φ3-9mm)中量, P.B.(φ10-15mm)中量
第18層	10YR3/2	黒褐色土	バミス粒(φ1-3mm)中量
第19層	10YR2/2	黒褐色土	バミス粒(φ3-9mm)中量, ローム粒(φ3-9mm)微量, L.R.(φ10-20mm)微量
第20層	10YR2/2	黒褐色土	バミス粒(φ2-9mm)中量
第21層	10YR4/3	にぶい黄褐色土	バミス粒(φ3-9mm)多量, P.B.(φ10-20mm)多量
第22層	7.5YR4/3	褐色土	バミス粒(φ3-9mm)中量, P.B.(φ10-60mm)中量, L.R.(φ10-50mm)少量
第23層	10YR2/2	黒褐色土	バミス粒(φ5-9mm)少量, P.B.(φ10-15mm)少量
第24層	10YR4/3	にぶい黄褐色土	バミス粒(φ5-9mm)多量, P.B.(φ10-50mm)多量
第25層	10YR4/6	褐色土	P.B.(φ10-50mm)多量
第26層	7.5YR4/4	褐色土	ローム粒(φ5-9mm)多量, L.R.(φ10-15mm)多量
第27層	10YR1, 7/1	黒色土	
第28層	10YR5/6	黄褐色土	P.B.(φ10-50mm)多量
第29層	10YR4/3	にぶい黄褐色土	バミス粒(φ1-9mm)多量, P.B.(φ10-25mm)多量
SI-057P14			
第1層	10YR2/2	黒褐色土	バミス粒(φ1-5mm)多量, P.B.(φ10-20mm)微量, ローム粒(φ5-9mm)少量, L.R.(φ10-70mm)少量, 炭化粒(φ1-3mm)少量
第2層	10YR2/1	黒色土	バミス粒(φ1-9mm)多量, P.B.(φ10-25mm)多量
第3層	10YR2/1	黒色土	バミス粒(φ1-9mm)少量, P.B.(φ10-25mm)少量
SI-057			
第1層	10YR3/4	暗褐色土	バミス粒(φ2-9mm)中量, P.B.(φ10-15mm)中量, L.R.(φ10mm)極微量, 炭化粒(φ1-2mm)微量, 焼土粒(φ1-2mm)微量
第2層	10YR3/3	暗褐色土	バミス粒(φ1-7mm)多量
第3層	10YR3/3	暗褐色土	バミス粒(φ3-9mm)多量, P.B.(φ10-40mm)多量
第4層	10YR4/4	褐色土	P.B.(φ20-100mm)多量
SI-057P147			
第7層	10YR5/4	にぶい黄褐色土	バミス粒(φ2-9mm)極多量, P.B.(φ10-30mm)極多量
第4層	10YR1, 7/1	黒色土	炭化物層
第5層	10YR4/4	褐色土	バミス粒(φ2-9mm)極多量, P.B.(φ10-20mm)極多量
SI-057P117			
第1層	10YR2/2	黒褐色土	バミス粒(φ1-7mm)中量, 炭化粒(φ1-2mm)少量, 焼土粒(φ1-3mm)少量
第2層	10YR4/4	褐色土	バミス粒(φ2-7mm)中量
第3層	10YR5/6	黄褐色土	バミス粒(φ3-9mm)極多量, P.B.(φ10-25mm)極多量
SI-057P127			
第6層	10YR5/4	にぶい黄褐色土	バミス粒(φ2-9mm)極多量, P.B.(φ10-30mm)極多量
ホトレンヂ2			
SI-052			
第1層	10YR2/2	黒褐色土	バミス粒(φ2-9mm)中量, P.B.(φ10-20mm)中量, 炭化粒(φ1-2mm)微量, 焼土粒(φ1mm)微量
第2層	10YR2/2	黒褐色土	バミス粒(φ1-9mm)中量, P.B.(φ10-20mm)中量
第3層	10YR3/4	暗褐色土	バミス粒(φ3-9mm)中量
第4層	10YR3/3	暗褐色土	バミス粒(φ1-9mm)中量, P.B.(φ10-15mm)中量, 炭化粒(φ1-3mm)微量, 焼土粒(φ1-3mm)微量
第5層	10YR3/4	暗褐色土	バミス粒(φ3-9mm)中量
第6層	10YR5/6	黄褐色土	バミス粒(φ2-9mm)多量, P.B.(φ10-30mm)多量
第7層	10YR3/3	暗褐色土	バミス粒(φ1-9mm)多量, P.B.(φ10-30mm)多量
SI-052P110			
第6層	10YR2/2	黒褐色土	バミス粒(φ3-9mm)中量, P.B.(φ10-15mm)中量
第5層	10YR3/4	暗褐色土	バミス粒(φ3-7mm)少量
第4層	10YR4/2	灰黄褐色土	バミス粒(φ3-9mm)多量, P.B.(φ10-50mm)多量
第3層	10YR4/4	褐色土	バミス粒(φ5-9mm)極多量, P.B.(φ10-60mm)極多量
SI-057			
第1層	10YR3/4	暗褐色土	バミス粒(φ2-9mm)中量, P.B.(φ10-15mm)中量, L.R.(φ10mm)極微量, 炭化粒(φ1-2mm)微量, 焼土粒(φ1-2mm)微量
第2層	10YR3/3	暗褐色土	バミス粒(φ1-7mm)多量
第3層	10YR3/3	暗褐色土	バミス粒(φ3-9mm)多量, P.B.(φ10-40mm)多量
第4層	10YR4/4	褐色土	P.B.(φ20-100mm)多量
SI-057P18			
第8層	10YR2/2	黒褐色土	バミス粒(φ2-9mm)少量, P.B.(φ10-25mm)少量
第7層	10YR3/3	暗褐色土	バミス粒(φ2-9mm)中量, P.B.(φ10-40mm)中量
ホトレンヂ3			
SI-057SK-01			
第6層	10YR3/3	暗褐色土	バミス粒(φ2-7mm)中量, P.B.(φ10-15mm)少量, 炭化粒(φ1mm)微量, 焼土粒(φ1-2mm)微量
第5層	10YR3/4	暗褐色土	バミス粒(φ2-9mm)中量, ローム粒(φ3-9mm)少量, 焼土粒(φ1-2mm)微量
第4層	10YR3/3	暗褐色土	バミス粒(φ2-9mm)多量, P.B.(φ10-30mm)多量, ローム粒(φ2-9mm)少量, L.R.(φ10-30mm)少量, 炭化粒(φ1-3mm)微量, 焼土粒(φ1-3mm)微量
第3層	10YR5/6	黄褐色土	P.B.層
第2層	10YR2/1	黒色土	バミス粒(φ1-9mm)少量, ローム粒(φ3-9mm)少量, L.R.(φ10-12mm)少量
第1層	7.5YR5/6	明褐色土	ローム層
SI-057SK-02			
第8層	10YR5/4	にぶい黄褐色土	バミス層に10YR2/2黒褐色土混入
SI-057P119			
第7層	10YR5/4	にぶい黄褐色土	バミス層に10YR2/2黒褐色土混入
ホトレンヂ4			
SI-054			
第1層	10YR2/2	黒褐色土	バミス粒(φ1-9mm)中量, P.B.(φ10-30mm)少量, 炭化粒(φ3-9mm)少量, 炭化物(φ10-20mm)少量, 焼土粒(φ1-5mm)少量
第2層	10YR1, 7/1	黒色土	バミス粒(φ2-9mm)少量
第3層	10YR2/2	黒褐色土	バミス粒(φ1-9mm)中量
第4層	10YR2/2	黒褐色土	バミス粒(φ5-9mm)中量, ローム粒(φ3-9mm)少量, L.R.(φ10-30mm)少量
第5層	10YR2/2	黒褐色土	バミス粒(φ3-9mm)少量, P.B.(φ10-15mm)少量
第6層	10YR2/3	黒褐色土	バミス粒(φ2-7mm)少量
第7層	10YR4/4	褐色土	バミス粒(φ2-9mm)多量

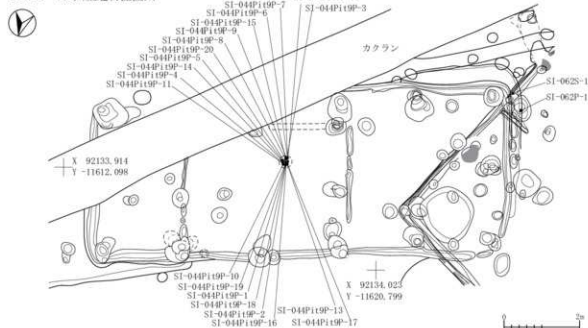
第8層	10YR4/4	褐色土	パミス粒(φ5-9mm)多量, P.B.(φ10-20mm)多量
第9層	7.5YR3/3	暗褐色土	ローム粒(φ3-9mm)少量, L.B.(φ10-20mm)少量, 焼土粒(φ3-9mm)多量, 焼土ブロック(φ10-25mm)多量
第10層	10YR2/3	黒褐色土	パミス粒(φ2-9mm)中量, P.B.(φ10-15mm)中量, 焼土粒(φ1-3mm)微量
第11層	10YR1, 7/1	黒色土	炭化物層
第12層	7.5YR4/4	褐色土	炭化物混入, 焼土ブロック層
第13層	7.5YR4/4	褐色土	ローム粒(φ3-9mm)多量, L.B.(φ10-15mm)多量, 焼土ブロック(φ10-35mm)多量
第14層	10YR1, 7/1	黒色土	炭化物層
第15層	10YR2/2	黒褐色土	パミス粒(φ1-9mm)多量, P.B.(φ10-30mm)少量, 炭化粒(φ1-3mm)少量, 焼土粒(φ1-5mm)微量
第16層	10YR2/2	黒褐色土	パミス粒(φ3-9mm)中量, ローム粒(φ3-7mm)少量
第17層	10YR3/3	暗褐色土	パミス粒(φ2-9mm)多量, P.B.(φ10-20mm)中量
第18層	10YR3/3	暗褐色土	パミス粒(φ2-9mm)中量, P.B.(φ10-20mm)中量
第19層	10YR2/2	暗褐色土	パミス粒(φ1-9mm)中量, P.B.(φ10-30mm)少量, 炭化粒(φ1-5mm)少量, B-Tn火山灰微量
第20層	10YR2/2	黒褐色土	パミス粒(φ2-9mm)中量, P.B.(φ10-25mm)中量, 炭化粒(φ2-5mm)少量
第21層	10YR4/4	褐色土	パミス粒(φ5-9mm)多量, P.B.(φ10-20mm)多量
第22層	10YR2/2	暗褐色土	パミス粒(φ3-9mm)多量, P.B.(φ10-20mm)多量
第23層	10YR4/3	にじみ黄褐色土	パミス粒(φ1-9mm)多量, P.B.(φ10-25mm)多量
第24層	10YR2/2	黒褐色土	パミス粒(φ3-9mm)少量
第25層	10YR3/3	暗褐色土	パミス粒(φ1-7mm)中量, P.B.(φ10-20mm)少量
第26層	10YR2/2	暗褐色土	パミス粒(φ1-9mm)少量, P.B.(φ10-20mm)少量
第27層	10YR2/2	暗褐色土	パミス粒(φ3-9mm)中量, 炭化粒(φ2-8mm)少量, 炭化物(φ10-30mm)少量
第28層	10YR2/3	暗褐色土	パミス粒(φ1-3mm)中量, 炭化粒(φ1mm)少量, 焼土粒(φ2-3mm)少量
第29層	10YR2/3	暗褐色土	パミス粒(φ1-3mm)少量, 炭化粒(φ1-7mm)少量, 焼土粒(φ2-3mm)中量
第30層	10YR2/3	暗褐色土	パミス粒(φ1-9mm)多量, P.B.(φ10-15mm)多量, ローム粒(φ3-9mm)微量, L.B.(φ10-12mm)微量, 炭化粒(φ2-5mm)少量, 焼土粒(φ1-2mm)微量
第31層	7.5YR3/3	暗褐色土	ローム粒(φ3-9mm)多量, L.B.(φ10-20mm)多量
第32層	10YR2/2	黒褐色土	パミス粒(φ2-5mm)中量, 炭化粒(φ1-3mm)少量, 10YR5/2灰黄褐色土-B-Tn火山灰(φ3-7mm)微量
SI-05P112			
第34層	10YR2/2	暗褐色土	パミス粒(φ3-9mm)多量, P.B.(φ10-40mm)多量, ローム粒(φ7-9mm)微量, L.B.(φ10-15mm)微量
第35層	10YR5/6	黄褐色土	P.B.層
第36層	10YR2/2	暗褐色土	パミス粒(φ3-9mm)中量, P.B.(φ10-50mm)中量, ローム粒(φ5-9mm)中量
第37層	10YR2/3	暗褐色土	パミス粒(φ5-9mm)中量, P.B.(φ10-40mm)中量, ローム粒(φ5-9mm)中量, L.B.(φ10-20mm)中量
SI-05P1131			
第39層	10YR2/1	黒色土	パミス粒(φ2-9mm)中量, P.B.(φ10-20mm)中量, 炭化粒(φ1-4mm)微量
第40層	10YR2/2	暗褐色土	パミス粒(φ1-2mm)中量, 炭化粒(φ1mm)微量
第41層	10YR2/2	暗褐色土	パミス粒(φ1-9mm)少量, P.B.(φ10-30mm)少量, 炭化粒(φ1mm)微量
第42層	10YR3/3	暗褐色土	パミス粒(φ2-9mm)多量, P.B.(φ10-20mm)多量

SI-028

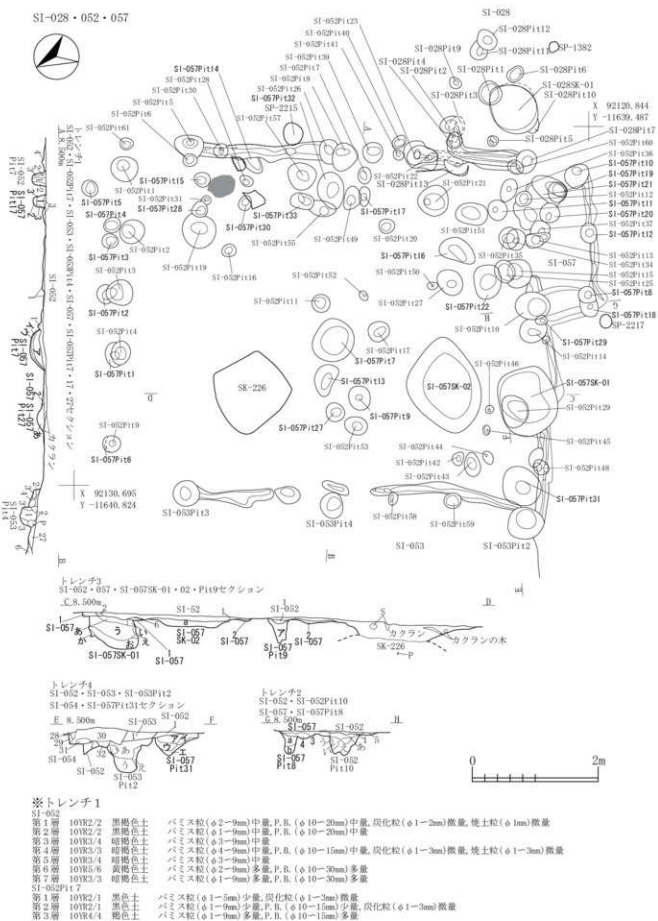

図 2-113 堅穴住居跡-112



SI-028P11セクション SI-028・SI-028SK-01・壁溝セクション・Pit16エレベーション A.S. 500m 壁溝 Pit16 L.S. 400m Pit16 Pit17	Pit1 C.S. 400m B Pit2・3 E.S. 400m E Pit4 G.S. 400m H Pit5 L.S. 400m I	
Pit16 L.S. 400m Pit16 Pit17	Pit5 M.S. 500m Y Pit9 O.S. 500m P Pit10 Q.S. 400m R Pit11・12 S.S. 400m T Pit13 U.S. 500m Y	
		0 2m
SI-028 第A層 10YR3/2 黒褐色土 第B層 10YR3/3 暗褐色土	バミス粒(φ1~9mm)中量, P.B.(φ10~20mm)少量, 炭化粒(φ1~5mm)少量, 焼土粒(φ1~3mm)微量, 粘土 バミス粒(φ1~9mm)少量, P.B.(φ10~50mm)中量, 炭化粒(φ1~9mm)少量, 炭化物(φ10~15mm)少量, 焼土粒(φ1mm)微量, 粘土	
第C層 10YR4/3 にぶい黄褐色土 第D層 10YR3/1 黒褐色土 第E層 10YR4/2 灰黄褐色土 SI-028SK-01	バミス粒(φ1~9mm)少量, P.B.(φ10~15mm)少量, 炭化粒(φ1~9mm)少量, 焼土粒(φ1~9mm)少量 バミス粒(φ1~9mm)少量, P.B.(φ10~40mm)中量, 炭化粒(φ1~5mm)少量, 焼土粒(φ1~5mm)少量 バミス粒(φ1~9mm)中量, 炭化粒(φ1~5mm)少量, 焼土粒(φ1~3mm)少量 バミス粒(φ1~9mm)中量, P.B.(φ10~50mm)多量, 炭化粒(φ1~5mm)少量, 焼土粒(φ1~5mm)少量 バミス粒(φ1~9mm)少量, 炭化粒(φ1~9mm)少量, 焼土粒(φ1~2mm)微量 バミス粒(φ1~9mm)少量, P.B.(φ10~13mm)少量, 炭化粒(φ1~5mm)少量, 焼土粒(φ1~2mm)少量 バミス粒(φ1~9mm)中量, P.B.(φ10~50mm)少量, 炭化粒(φ1~5mm)少量, 焼土粒(φ1~2mm)微量 バミス粒(φ1~9mm)中量, P.B.(φ10~30mm)中量, 炭化粒(φ1~3mm)少量, 焼土粒(φ1~2mm)微量 バミス粒(φ1~9mm)少量, P.B.(φ10~20mm)少量, 炭化粒(φ1~5mm)少量, 焼土粒(φ1~2mm)微量	
第1層 10YR2/2 黒褐色土 第2層 10YR3/3 暗褐色土 第3層 10YR3/1 黒褐色土 第4層 10YR4/3 にぶい黄褐色土 第5層 10YR2/3 黒褐色土 第6層 10YR4/2 灰黄褐色土 第7層 10YR3/4 暗褐色土 第8層 10YR3/3 にぶい黄褐色土 第9層 10YR3/2 黒褐色土 SI-028P11	バミス粒(φ1~9mm)少量, 炭化粒(φ1~5mm)少量, 焼土粒(φ1~3mm)少量 バミス粒(φ1~9mm)多量, P.B.(φ10~25mm)多量, 炭化粒(φ1~2mm)少量, 焼土粒(φ1mm)微量 バミス粒(φ1~5mm)少量, 炭化粒(φ1~2mm)微量, 焼土粒(φ1mm)微量	
第1層 10YR4/2 灰黄褐色土 第2層 10YR3/2 黒褐色土 SI-028P12	バミス粒(φ1~9mm)中量, P.B.(φ10~20mm)少量, 炭化粒(φ1~5mm)少量, 焼土粒(φ1~5mm)少量 バミス粒(φ1~5mm)少量, P.B.(φ10~15mm)少量, L.B.(φ10~40mm)中量, 炭化粒(φ1~3mm)少量, 焼土粒 (φ1~3mm)少量	
SI-028P13 第A層 10YR2/3 黒褐色土 第B層 10YR6/4 にぶい黄褐色土 SI-028P14	バミス粒(φ1~9mm)少量, P.B.(φ10~13mm)少量, 炭化粒(φ1~5mm)少量, 焼土粒(φ1~7mm)少量 10YR3/1黒褐色土少量混入, P.B.層	
第1層 10YR3/2 黒褐色土 SI-028P15	バミス粒(φ1~9mm)少量, 炭化粒(φ1~3mm)微量, 焼土粒(φ1~5mm)少量	
第1層 10YR3/2 黒褐色土 SI-028P16	バミス粒(φ1~9mm)少量, 炭化粒(φ1~5mm)少量, 焼土粒(φ1~3mm)少量	
第1層 10YR3/1 黒褐色土 SI-028P18	バミス粒(φ1~9mm)少量, 炭化粒(φ1~3mm)少量, 焼土粒(φ1~2mm)微量	
第1層 10YR4/2 黒褐色土 SI-028 第B層 10YR3/3 暗褐色土	バミス粒(φ1~9mm)少量, P.B.(φ10~30mm)少量, 炭化粒(φ1~5mm)少量, 焼土粒(φ1~2mm)微量 バミス粒(φ1~9mm)少量, P.B.(φ10~50mm)中量, 炭化粒(φ1~9mm)少量, 炭化物(φ10~15mm)少量, 焼土粒 (φ1mm)微量, 粘土	
SI-028P19 第1層 10YR2/3 黒褐色土 SI-028P110	バミス粒(φ1~5mm)少量, 炭化粒(φ1~5mm)少量, 焼土粒(φ1~9mm)少量	
第1層 10YR4/2 灰黄褐色土 SI-028P111	バミス粒(φ1~9mm)中量, 炭化粒(φ1~3mm)少量, 焼土粒(φ1~2mm)極微量	
第A層 10YR3/2 黒褐色土 SI-028P112	バミス粒(φ1~9mm)少量, P.B.(φ10~30mm)少量, 炭化粒(φ1~2)微量, 焼土粒(φ1mm)微量	
第1層 10YR3/1 黒褐色土 第2層 10YR3/2 黒褐色土 SI-028P113	バミス粒(φ1~9mm)中量, P.B.(φ10~25mm)多量, 炭化粒(φ1~5mm)少量, 焼土粒(φ1~2mm)微量 バミス粒(φ1~9mm)多量, P.B.(φ10~30mm)多量, 炭化粒(φ1~2mm)微量	
第1層 10YR5/3 にぶい黄褐色土	バミス粒(φ1~9mm)中量, P.B.(φ10~40mm)多量, ローム粒(φ5~9mm)少量, 炭化粒(φ1~6mm)少量, 焼土粒(φ1~5mm)少量	

図 2-114 竪穴住居跡-113

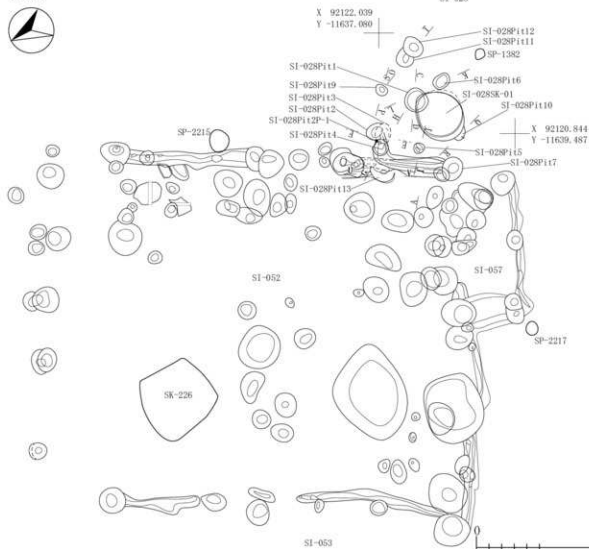
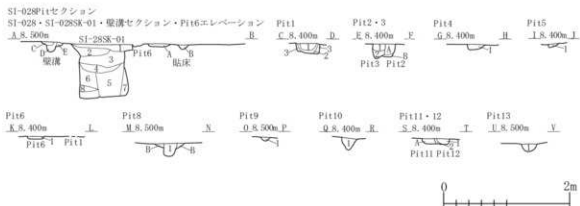

SI-028貼床範囲

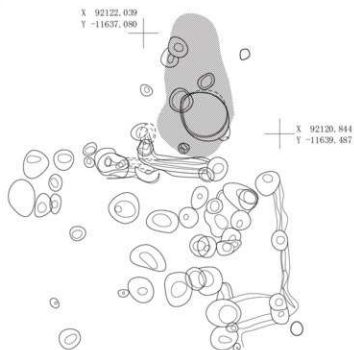

SI-028掘り方



図 2-115 竪穴住居跡 -114



図 2-116 竪穴住居跡 -115

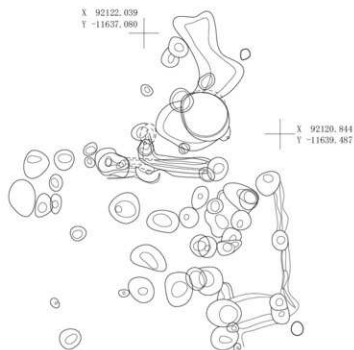

図 2-117 竪穴住居跡 -116

SI-052P116			
第1層 10YR2/1	黒色土	バミス粒( $\phi$ 1-4mm)中量,炭化粒( $\phi$ 1mm)少量	
第2層 10YR3/3	暗褐色土	バミス粒( $\phi$ 1-3mm)少量	
SI-052P117			
第1層 10YR2/2	黒褐色土	バミス粒( $\phi$ 2-5mm)中量,炭化粒( $\phi$ 1-3mm)微量,焼土粒( $\phi$ 1-2mm)微量	
第2層 10YR2/2	黒褐色土	バミス粒( $\phi$ 2-9mm)少量, P.B.( $\phi$ 10-20mm)少量	
第3層 10YR2/3	黒褐色土	バミス粒( $\phi$ 1-2mm)中量	
第4層 10YR3/3	暗褐色土	バミス粒( $\phi$ 2-9mm)多量	
SI-052P119			
第1層 10YR2/3	黒褐色土	バミス粒( $\phi$ 1-3mm)少量, P.B.( $\phi$ 10-15mm)微量,炭化粒( $\phi$ 3-5mm)少量	
第2層 10YR3/2	黒褐色土	バミス粒( $\phi$ 1-5mm)中量, P.B.( $\phi$ 10-15mm)中量,炭化粒( $\phi$ 3-5mm)微量, 10YR5/4(にぶい黄褐色土)ブロック( $\phi$ 20-30mm)少量	
第3層 10YR2/2	黒褐色土	バミス粒( $\phi$ 3-5mm)少量	
第4層 10YR4/1	褐色土	P.B.( $\phi$ 10-15mm)中量	
第5層 10YR7/6	明黄褐色土	10YR2/3黒褐色土粒( $\phi$ 5-9mm)少量	
第6層 10YR3/1	黒褐色土	バミス粒( $\phi$ 1-9mm)中量, P.B.( $\phi$ 10-15mm)中量, L.B.( $\phi$ 20-30mm)少量	
SI-052P128			
第a層 10YR2/2	黒褐色土	バミス粒( $\phi$ 1-3mm)微量, P.B.( $\phi$ 15mm)極微量,炭化粒( $\phi$ 3mm)微量	
第b層 10YR2/3	黒褐色土	バミス粒( $\phi$ 1-5mm)少量, ローム粒( $\phi$ 1-3mm)中量	
第c層 10YR5/6	黄褐色土	10YR3/4暗褐色土少量混入	
SI-052P129			
第1層 10YR3/4	暗褐色土	バミス粒( $\phi$ 1-9mm)少量,炭化粒( $\phi$ 1-3mm)少量	
第2層 10YR5/4	にぶい黄褐色土	バミス粒( $\phi$ 1-3mm)多量	
SI-052P121			
第1層 2.5Y7/6	明黄褐色土	P.B.( $\phi$ 20-30mm大)混入, 10YR4/1褐色土粒( $\phi$ 1-9mm)少量, 10YR4/1褐色土ブロック( $\phi$ 10-20mm)少量, P.B.層	
第2層 2.5Y7/6	明黄褐色土	10YR4/1褐色土との混合土	
第3層 2.5Y7/6	明黄褐色土	2.5Y7/2暗黄褐色土少量, バミス層	
SI-052P122			
第1層 10YR4/4	褐色土	ローム粒( $\phi$ 1-9mm)中量, L.B.( $\phi$ 10-20mm)中量,炭化粒( $\phi$ 1-3mm)少量,焼土粒( $\phi$ 1-9mm)微量	
第2層 10YR5/4	にぶい黄褐色土	ローム粒( $\phi$ 1-9mm)中量, L.B.( $\phi$ 10-15mm)中量,炭化粒( $\phi$ 1-3mm)少量,焼土粒( $\phi$ 3mm)微量	
第3層 2.5Y6/4	にぶい黄褐色土		
SI-052P123			
第a層 2.5Y6/6	明黄褐色土	バミス粒( $\phi$ 1-9mm)中量,焼土粒( $\phi$ 1-9mm)少量	
第b層 10YR2/2	黒褐色土	バミス粒( $\phi$ 1-9mm)少量,焼土粒( $\phi$ 1-3mm)少量	
第c層 7.5YR2/2	黒褐色土	ローム粒( $\phi$ 5-9mm)極多量	
SI-052P126			
第1層 10YR3/1	黒褐色土	バミス粒( $\phi$ 1-3mm)少量, P.B.( $\phi$ 10-15mm)少量,炭化粒( $\phi$ 1mm)微量,焼土粒( $\phi$ 3-5mm)少量	
第2層 10YR4/4	褐色土	バミス粒( $\phi$ 1-9mm)多量,ローム粒( $\phi$ 1-9mm)中量	
第3層 10YR3/2	黒褐色土	ローム粒( $\phi$ 5-9mm)少量	
第4層 10YR6/8	明黄褐色土	10YR4/3(にぶい黄褐色土)少量混入, P.B.層	
SI-052P127			
第a層 10YR2/3	黒褐色土	バミス粒( $\phi$ 1-3mm)中量	
第1層 10YR2/3	黒褐色土	バミス粒( $\phi$ 1-5mm)中量, P.B.( $\phi$ 15mm)少量	
第2層 10YR3/3	暗褐色土	バミス粒( $\phi$ 3-9mm)中量, P.B.( $\phi$ 10-20mm)少量,炭化粒( $\phi$ 3-5mm)少量	
第3層 10YR2/4	暗褐色土	バミス粒( $\phi$ 3-5mm)少量	
第4層 10YR3/4	暗褐色土	バミス粒( $\phi$ 1-9mm)少量, P.B.( $\phi$ 10-15mm)少量	
第5層 10YR8/6	黄褐色土	ローム層	
第6層 10YR4/4	褐色土	バミス粒( $\phi$ 1-9mm)中量, P.B.( $\phi$ 10mm)少量,ローム粒( $\phi$ 1-9mm)中量	
SI-057編り方			
	にぶい黄褐色土	バミス粒( $\phi$ 3-5mm)中量,炭化粒( $\phi$ 5mm)微量,焼土粒( $\phi$ 3-5mm)少量	
SI-052P128			
第1層 10YR2/2	黒褐色土	バミス粒( $\phi$ 2-9mm)中量,焼土粒( $\phi$ 1-3mm)少量	
第2層 10YR2/3	黒褐色土	バミス粒( $\phi$ 2-7mm)多量,炭化粒( $\phi$ 1-2mm)少量,焼土粒( $\phi$ 1-7mm)中量	
第3層 10YR4/6	褐色土	バミス粒( $\phi$ 3-9mm)多量, P.B.( $\phi$ 10-50mm)多量	
SI-052P129			
第1層 10YR2/2	黒褐色土	バミス粒( $\phi$ 3-9mm)中量, P.B.( $\phi$ 10-15mm)中量,炭化粒( $\phi$ 1-3mm)少量	
SI-052P131			
第1層 10YR2/2	黒褐色土	ローム粒( $\phi$ 5-9mm)少量, L.B.( $\phi$ 10-15mm)少量,炭化粒( $\phi$ 1-2mm)少量,焼土粒( $\phi$ 5-9mm)微量	
第2層 10YR1.7/1	黒色土	炭化粒( $\phi$ 1mm)微量,焼土粒( $\phi$ 1mm)微量	
SI-052P133			
第1層 10YR2/3	黒褐色土	バミス粒( $\phi$ 3-9mm)中量, P.B.( $\phi$ 10-12mm)中量,焼土粒( $\phi$ 2-3mm)微量	
第2層 10YR4/6	褐色土	バミス粒( $\phi$ 2-9mm)多量, P.B.( $\phi$ 10-30mm)多量	
SI-052P134			
第1層 10YR2/3	黒褐色土	バミス粒( $\phi$ 1-7mm)多量,焼土粒( $\phi$ 1-3mm)微量	
第2層 10YR5/4	にぶい黄褐色土	バミス粒( $\phi$ 3-9mm)多量, P.B.( $\phi$ 10-20mm)多量	
SI-052P135			
第7層 10YR2/2	黒褐色土	バミス粒( $\phi$ 1-9mm)中量,炭化粒( $\phi$ 1-3mm)微量	
第4層 10YR2/3	黒褐色土	バミス粒( $\phi$ 1-7mm)多量,焼土粒( $\phi$ 1-3mm)微量	
SI-052P136			
第8層 10YR2/3	黒褐色土	バミス粒( $\phi$ 1-7mm)多量,炭化粒( $\phi$ 1-2mm)微量	
SI-052編り方			
第a層 10YR2/3	黒褐色土	バミス粒( $\phi$ 1-7mm)中量,炭化粒( $\phi$ 2-9mm)少量,焼土粒( $\phi$ 1-3mm)微量	
SI-052P137			
第1層 10YR3/3	暗褐色土	バミス粒( $\phi$ 1-9mm)多量	
SI-052P138			
第1層 10YR2/3	黒褐色土	バミス粒( $\phi$ 1-9mm)中量	
第2層 10YR3/3	暗褐色土	バミス粒( $\phi$ 1-9mm)多量	
第3層 10YR2/3	黒褐色土	バミス粒( $\phi$ 1-9mm)中量	
SI-052編り方			
第a層 10YR2/3	黒褐色土	バミス粒( $\phi$ 1-7mm)中量,炭化粒( $\phi$ 2-9mm)少量,焼土粒( $\phi$ 1-3mm)微量	
SI-052P139			
第1層 10YR4/4	褐色土	バミス粒( $\phi$ 3-9mm)多量, P.B.( $\phi$ 10-20mm)多量, L.B.( $\phi$ 10-15mm)少量,焼土粒( $\phi$ 2-3mm)微量	
第2層 10YR3/3	暗褐色土	バミス粒( $\phi$ 1-5mm)多量,焼土粒( $\phi$ 1-9mm)中量	
第3層 10YR4/3	にぶい黄褐色土	バミス粒( $\phi$ 2-5mm)多量,ローム粒( $\phi$ 2-5mm)多量,炭化粒( $\phi$ 1-2mm)微量	
SI-052P140			
第1層 10YR4/3	にぶい黄褐色土	バミス粒( $\phi$ 2-9mm)中量, P.B.( $\phi$ 10-15mm)中量	
第2層 7.5YR5/6	明黄褐色土	10YR3/3暗褐色土混入, ローム層	
SI-052P141			
第1層 10YR3/3	暗褐色土	バミス粒( $\phi$ 1-5mm)多量,焼土粒( $\phi$ 1-9mm)中量	
SI-052P142			
第1層 10YR3/3	暗褐色土	バミス粒( $\phi$ 3-9mm)中量	
SI-052編り方			
第a層 10YR2/2	黒褐色土	バミス粒( $\phi$ 1-7mm)中量	

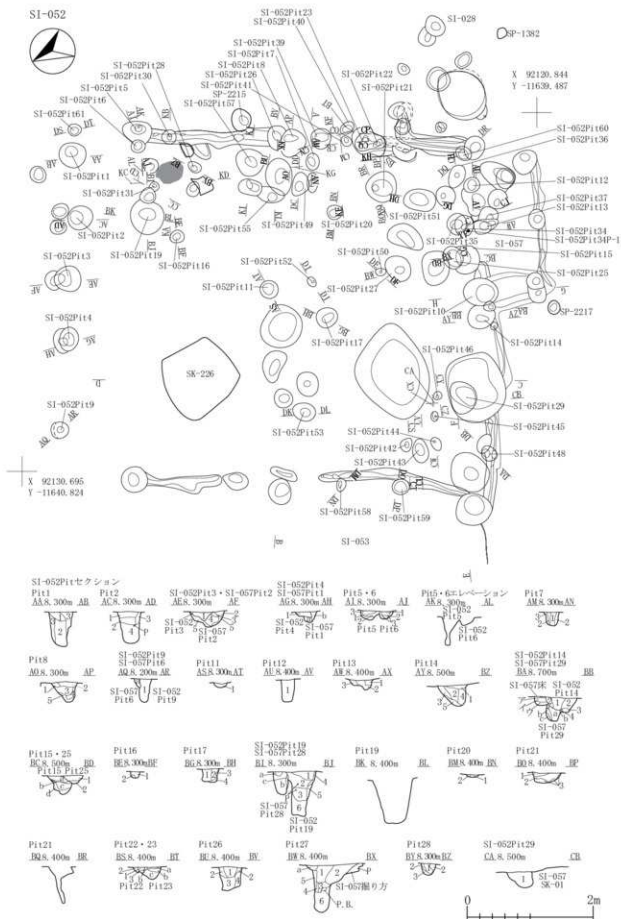
SI-052P143			
第1層 10YR2/2	黒褐色土	パミス粒(φ1-5mm)中量, P.B. (φ10-30mm)中量	
第2層 10YR4/4	褐色土	パミス粒(φ1-9mm)多量	
第3層 10YR2/1	黒色土	パミス粒(φ1-5mm)少量, 炭化粒(φ1-4mm)少量	
SI-052P144			
第a層 10YR2/1	黒色土	パミス粒(φ1-7mm)中量, 炭化粒(φ1-2mm)少量	
第b層 10YR4/4	褐色土	パミス粒(φ1-9mm)多量, P.B. (φ10-12mm)多量	
SI-052P145			
第1層 10YR3/2	黒褐色土	パミス粒(φ1-9mm)中量	
第2層 10YR4/4	褐色土	パミス粒(φ2-9mm)多量, P.B. (φ10-30mm)多量	
SI-052P146			
第a層 10YR2/1	黒色土	パミス粒(φ3-9mm)中量, P.B. (φ10-12mm)中量, 炭化粒(φ1-2mm)少量	
第b層 10YR4/4	褐色土	パミス粒(φ2-9mm)極多量	
第c層 10YR2/1	黒色土	パミス粒(φ3-9mm)中量, 炭化粒(φ1-2mm)少量	
SI-052P147			
第1層 10YR3/2	黒褐色土	パミス粒(φ2-5mm)中量	
SI-052P148			
第1層 10YR3/3	暗褐色土	パミス粒(φ3-9mm)多量, P.B. (φ10-50mm)多量	
第2層 10YR2/2	黒褐色土	パミス粒(φ1-9mm)少量	
SI-052P149			
第a層 10YR2/1	黒色土	パミス粒(φ1-9mm)少量, P.B. (φ10-20mm)少量	
第b層 10YR4/3	にぶい黄褐色土	パミス粒(φ3-9mm)多量, P.B. (φ10-50mm)多量	
第1層 7.5YR3/4 (φ5-9mm)多量,	暗褐色土	パミス粒(φ3-9mm)少量, ローム粒(φ5-9mm)中量, L.B. (φ10-15mm)中量, 炭化粒(φ2-3mm)微量, 焼土粒	
第2層 10YR2/3	黒褐色土	焼土ブロック(φ10-20mm)多量	
SI-052P150			
第1層 10YR3/2	黒褐色土	パミス粒(φ1-9mm)多量, 炭化粒(φ1-2mm)少量	
SI-052P151			
第1層 10YR5/6	黄褐色土	P.B. (φ10-60mm)多量, 炭化粒(φ2-9mm)微量, 炭化物(φ10-15mm)微量, 10YR2/2黒褐色土混入	
SI-052P152			
第1層 10YR3/2	暗褐色土	パミス粒(φ1-5mm)中量, 炭化粒(φ1mm)微量, 焼土粒(φ1-2mm)微量	
SI-052P153			
第1層 10YR3/4	暗褐色土	パミス粒(φ3-9mm)極多量, P.B. (φ10-15mm)極多量, 炭化粒(φ1-2mm)微量	
第2層 10YR4/6	褐色土	パミス粒(φ1-5mm)少量	
SI-052P154			
第1層 10YR4/6	褐色土	P.B. (φ10-30mm)多量, 10YR2/2黒褐色土混入	
SI-052P155			
第1層 10YR2/1	黒色土	パミス粒(φ1-3mm)少量, ローム粒(φ2-9mm)少量, 炭化粒(φ1-2mm)少量	
SI-052P156			
第a層 10YR2/2	黒褐色土	パミス粒(φ2-9mm)中量	
第b層 10YR4/6	褐色土	P.B. (φ10-30mm)中量, L.B. (φ10-30mm)少量	
SI-052P160			
第1層 10YR4/2	灰黄褐色土	パミス粒(φ1-9mm)中量, 炭化粒(φ1-5mm)少量, 焼土粒(φ1-5mm)少量, 灰少量	
第2層 10YR3/2	黒褐色土	パミス粒(φ1-5mm)少量, 炭化粒(φ1-3mm)少量, 焼土粒(φ1-3mm)少量	
SI-052P161 (SP-2214)			
第1層 10YR2/1	黒色土	パミス粒(φ3-9mm)中量, 炭化粒(φ1-3mm)微量, 焼土粒(φ1-2mm)少量	

## SI-052カマド

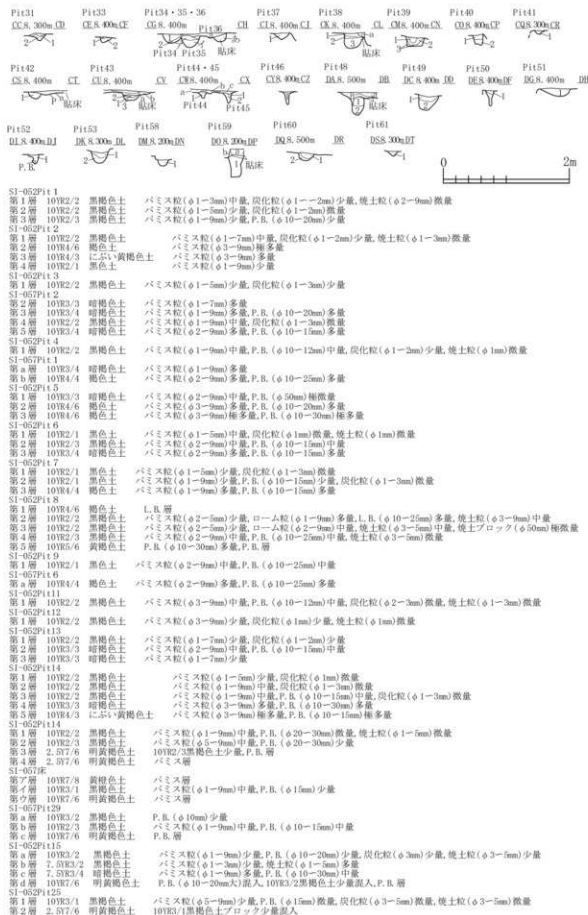
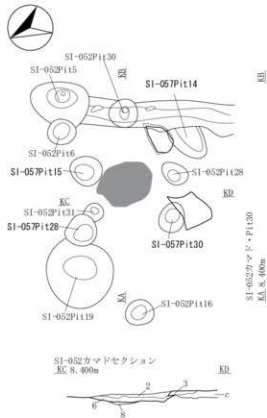

## SI-052カマド

第1層 7.5YR4/4 褐色土	P.B. (φ10-15mm)少量, ローム粒(φ5-9mm)多量, L.B. (φ10-40mm)多量, 炭化粒(φ1-6mm)微量, 焼土粒(φ1-7mm)微量
第2層 5YR3/6 暗赤褐色土	焼土粒(φ5-9mm)極多量, 焼土ブロック(φ10-20mm)極多量
第3層 7.5YR4/4 褐色土	L.B. 層, 焼
第4層 10YR2/2 黒褐色土	パミス粒(φ5-9mm)少量, 炭化粒(φ1-2mm)微量, 焼土粒(φ5-9mm)少量, 焼土ブロック(φ10-15mm)少量
第5層 10YR2/2 黒褐色土	パミス粒(φ3-5mm)少量, 焼土粒(φ1-5mm)少量
第6層 10YR3/1 黒褐色土	ローム粒(φ3-7mm)微量, 焼土粒(φ2-9mm)少量, 黒灰層
第7層 10YR5/2 灰黄褐色土	炭化粒(φ1-2mm)微量, 焼土粒(φ1-9mm)中量, 白灰層
第8層 5YR3/6 暗赤褐色土	焼土ブロック層, 火床面
第a層 10YR2/1 黒色土	パミス粒(φ1-5mm)少量, 炭化粒(φ1-3mm)少量
SI-052P130	
第b層 10YR3/3 暗褐色土	パミス粒(φ5-9mm)多量, 炭化粒(φ1-3mm)微量
第c層 10YR2/2 黒褐色土	パミス粒(φ1-2mm)微量, 炭化粒(φ1-3mm)微量

図 2-118 堅穴住居跡-117

SI-052カマド粘土・焼土・灰範囲

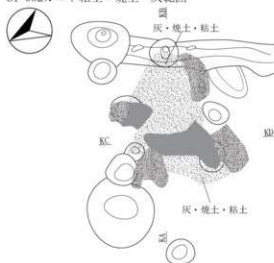

SI-052 カマド掘り方

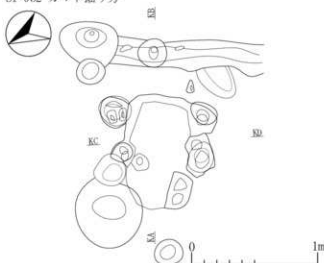

SI-052SN-01・SN-02炭化物・焼土・灰範囲

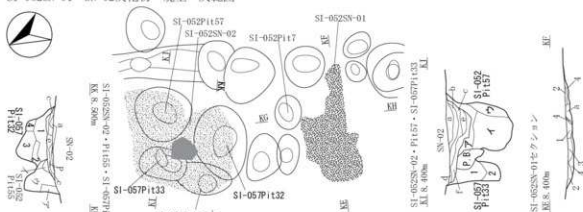

SI-052SN-01		
第1層 7.5YR2/2	黒褐色土	パミス粒(φ2-9mm)少量、 焼土粒(φ1-9mm)多量
第2層 10YR2/2	黒褐色土	焼土粒(φ2-9mm)中量、焼土 ブロック(φ10-30mm)中量
第3層 10YR5/3	暗褐色土	白炭化物 粘土質
第4層 10YR1/7	暗褐色土	粘土質 粘土質
第5層 7.5YR4/4	暗褐色土	粘土質 粘土質
第6層 10YR3/3	暗褐色土	パミス粒(φ2-9mm)少量、 ローム粒(φ3-9mm)多量、土粒(φ10-30 mm)多量、焼土粒(φ1-9mm)少量 パミス粒(φ3-9mm)多量、P.B.(φ 10-40mm)少量
第7層 10YR1/7	黒褐色土	炭化物(φ1-7mm)中量、黒炭層 ローム粒(φ3-7mm)多量、炭化粒 (φ1-9mm)少量
第8層 10YR2/2	黒褐色土	パミス粒(φ2-9mm)少量 焼土粒(φ3-9mm)多量、焼土プロ ック(φ10-30mm)多量、7.5YR3/2 黒褐色土混入
第9層 5YR3/6	暗赤褐色土	
SI-052P1155		
第7層 10YR3/3	暗褐色土	パミス粒(φ2-7mm)少量、焼土粒(φ 3-9mm)少量 パミス粒(φ5-9mm)多量、P.B.(φ10- 12mm)多量、焼土粒(φ1-9mm)微量 パミス粒(φ5-9mm)多量、P.B.(φ10- 20mm)多量
第8層 10YR3/3	暗褐色土	
第9層 10YR3/3	暗褐色土	
SI-052P1157		
第7層 10YR3/2	黒褐色土	パミス粒(φ3-7mm)中量、焼土粒(φ 1-9mm)少量
第8層 10YR2/3	黒褐色土	パミス粒(φ1-7mm)少量 パミス粒(φ2-9mm)少量、P.B.(φ10- 20mm)少量
第9層 10YR2/3	黒褐色土	
SI-052P1132		
第1層 10YR4/4	褐色土	パミス粒(φ3-9mm)多量、P.B.(φ10- 20mm)多量
第2層 10YR4/6	褐色土	P.B.(φ10-30mm)多量 パミス粒(φ5-9mm)多量、P.B.(φ10- 20mm)多量、焼土粒(φ2-9mm)微量 P.B.(φ10-20mm)多量
第3層 10YR4/6	褐色土	
第4層 10YR4/6	褐色土	
SI-052P1133		
第1層 10YR2/3	黒褐色土	パミス粒(φ3-9mm)多量、P.B.(φ10- 30mm)多量、炭化物(φ1-3mm)微量、 焼土粒(φ1-9mm)微量、焼土プロ ック(φ10-15mm)少量
第2層 10YR3/4	暗褐色土	パミス粒(φ3-9mm)多量、P.B.(φ10- 15mm)多量

SI-052SN-01・02掘り方



図 2-119 竪穴住居跡-118



## SI-057Pitセクション

SI-057Pit11 SI-057Pit12 SI-052Pit13 Pit13 Pit14 Pit15 SI-057Pit16 Pit19 Pit11 Pit12  
 AA.8.300m AB AC.8.300m AD AE.8.300m AF AG.8.300m AH AI.8.300m AL AK.8.300m AN AR.500m AS.400m AP AQ.500m AR

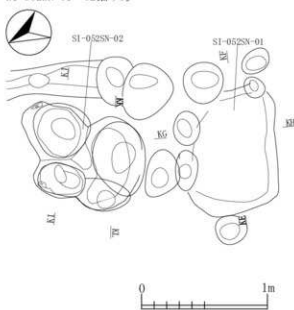
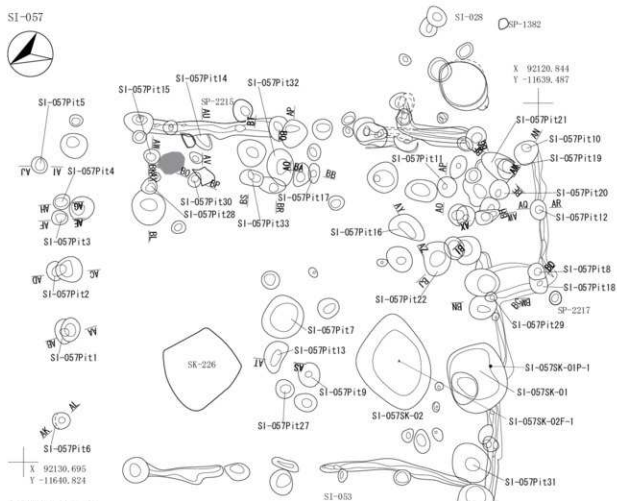
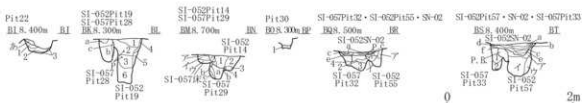

SI-057Pit1 第a層 10YR3/4 暗褐色土 第b層 10YR4/4 褐色土	バミズ粒(φ1-9mm)多量 バミズ粒(φ2-9mm)多量, P.B.(φ10-25mm)多量	SI-052Pit13 第1層 10YR2/2 黒褐色土 バミズ粒(φ1-5mm)少量,炭化粒(φ1-3mm)少量	SI-057Pit3 第1層 10YR2/2 黒褐色土 バミズ粒(φ1-9mm)中量, P.B.(φ10-15mm)中量	SI-057Pit4 第1層 10YR2/2 黒褐色土 バミズ粒(φ1-5mm)少量,炭土粒(φ1mm)微量	SI-057Pit2 第2層 10YR2/3 暗褐色土 第3層 10YR3/4 暗褐色土 第4層 10YR2/2 黒褐色土 第5層 10YR3/4 暗褐色土	バミズ粒(φ1-7mm)多量 バミズ粒(φ1-9mm)多量, P.B.(φ10-20mm)多量 バミズ粒(φ1-9mm)中量,炭化粒(φ1-3mm)微量 バミズ粒(φ2-9mm)多量, P.B.(φ10-15mm)多量	SI-052Pit14 第1層 10YR2/2 黒褐色土 バミズ粒(φ1-5mm)少量,炭化粒(φ1-3mm)少量 第2層 10YR4/3 にぶい・黄褐色土 バミズ粒(φ1-5mm)中量,炭化粒(φ1mm)少量,炭土粒(φ1mm)微量,火山灰微量混入 第2層 10YR2/3 黒褐色土 バミズ粒(φ1-5mm)少量,炭化粒(φ1mm)少量
---	--	---	--	--	--	--	---

図 2-120 竪穴住居跡-119

SI-057P116	第1層 10YR/4	褐色土	バミス粒(φ2-9mm)多量, P.B.(φ10-25mm)多量
SI-052P119	第1層 10YR/2/1	黒色土	バミス粒(φ2-9mm)中量, P.B.(φ10-25mm)中量
SI-057P110	第1層 10YR/2/2	黒褐色土	バミス粒(φ2-9mm)中量, P.B.(φ10-12mm)中量, 炭化粒(φ1-2mm)少量
第2層 10YR/3/4	暗褐色土	バミス粒(φ2-9mm)多量, P.B.(φ10-20mm)多量	
第3層 10YR/3/4	暗褐色土	バミス粒(φ2-9mm)中量, P.B.(φ10-30mm)少量	
SI-057P111	第1層 10YR/2/2	黒褐色土	バミス粒(φ1-3mm)少量, 炭化粒(φ1mm)少量, 焼土粒(φ1-3mm)微量
第2層 10YR/2/1	黒色土	バミス粒(φ3-9mm)微量, 焼土ブロック(φ10mm)微量	
第3層 10YR/2/3	黒褐色土	バミス粒(φ1-5mm)少量	
SI-057P112	第1層 10YR/2/2	黒褐色土	バミス粒(φ3-7mm)少量
第2層 10YR/4/6	褐色土	バミス粒(φ3-9mm)極多量, P.B.(φ10-20mm)極多量	
SI-057P113	第1層 10YR/2/1	黒色土	バミス粒(φ1-3mm)少量, 炭化粒(φ1-3mm)微量
第2層 10YR/4/6	褐色土	P.B.層(φ10-10mm)多量	
SI-057P114	第1層 10YR/2/2	黒褐色土	バミス粒(φ2-9mm)中量, P.B.(φ10-15mm)中量
SI-052壁溝	第a層 10YR/4/4	褐色土	バミス粒(φ2-9mm)極多量, P.B.(φ10-30mm)極多量
第1層 7.5YR/4/4	褐色土	L.B.(φ70mm)極微量, 焼土粒(φ2-3mm)少量	
第2層 10YR/4/6	褐色土	バミス粒(φ5-9mm)多量, P.B.(φ10-15mm)多量, 焼土粒(φ1-2mm)微量	
SI-057P116	第1層 10YR/2/2	黒褐色土	バミス粒(φ2-9mm)少量, P.B.(φ10mm)少量
第2層 10YR/3/3	暗褐色土	バミス粒(φ2-9mm)多量, P.B.(φ10-30mm)多量	
第3層 10YR/2/2	黒褐色土	バミス粒(φ3-9mm)少量, P.B.(φ10-20mm)少量, 炭化粒(φ2-3mm)少量	
第4層 10YR1.7/1	黒色土	バミス粒(φ3-7mm)少量, 炭化物層	
第5層 10YR5/6	黄褐色土	P.B.(φ10-20mm)多量	
SI-057P117	第1層 10YR/2/2	黒褐色土	バミス粒(φ1-7mm)中量, 炭化粒(φ1-2mm)少量, 焼土粒(φ1-3mm)少量
第2層 10YR/4/4	褐色土	バミス粒(φ2-7mm)中量	
第3層 10YR5/6	黄褐色土	バミス粒(φ3-9mm)極多量, P.B.(φ10-25mm)極多量	
SI-057P118	第1層 10YR/2/3	黒褐色土	バミス粒(φ2-9mm)多量, P.B.(φ10-20mm)多量, SI-057貼床
第2層 10YR/2/2	黒褐色土	バミス粒(φ1-2mm)少量	
第3層 10YR/2/1	黒色土	バミス粒(φ2-5mm)少量, P.B.(φ10-25mm)少量	
第4層 10YR/3/4	暗褐色土	バミス粒(φ2-9mm)中量, ローム粒(φ2-9mm)中量, L.B.(φ10-15mm)中量	
SI-057壁溝	第a層 10YR/2/2	黒褐色土	バミス粒(φ1-5mm)少量
SI-057P119	第1層 10YR5/4	にぶい黄褐色土	ローム粒(φ1-9mm)多量, L.B.(φ10-40mm)多量
第2層 10YR3/2	黒褐色土	バミス粒(φ1-9mm)極多量, P.B.(φ10-30mm)多量, 10YR2/3黒褐色土少量混入	
第3層 10YR7/6	明黄褐色土	P.B.層	
SI-057P120	第a層 10YR/4/4	褐色土	バミス粒(φ2-9mm)多量, P.B.(φ10-20mm)多量
第b層 10YR/3/3	暗褐色土	バミス粒(φ2-9mm)少量, P.B.(φ10mm)少量	
第c層 10YR5/6	黄褐色土	P.B.層	
SI-057P121	第1層 10YR/2/3	黒褐色土	バミス粒(φ2-9mm)多量, P.B.(φ10mm)多量
第2層 10YR/2/3	黒褐色土	バミス粒(φ2-9mm)中量, P.B.(φ10-30mm)中量	
SI-052貼床	第a層 10YR/2/1	黒色土	バミス粒(φ1-9mm)少量, P.B.(φ10mm)少量, ローム粒(φ5-9mm)少量, L.B.(φ10-12mm)少量, 炭化粒(φ1-5mm)少量, 焼土粒(φ1-5mm)少量

SI-057P122	第1層 10YR5/6	黄褐色土	バミス粒(φ1-7mm)多量
第2層 10YR3/3	暗褐色土	バミス粒(φ2-7mm)中量	
第3層 10YR5/6	黄褐色土	P.B.層(φ10-30mm)多量	
SI-052貼床	第a層 10YR2/1	黒色土	バミス粒(φ1-9mm)少量, P.B.(φ10mm)少量, ローム粒(φ5-9mm)少量, L.B.(φ10-12mm)少量, 炭化粒(φ1-5mm)少量, 焼土粒(φ1-5mm)少量
SI-057P128	第a層 10YR2/2	黒褐色土	バミス粒(φ1-3mm)微量, P.B.(φ15mm)微量, 炭化粒(φ3mm)微量
第b層 10YR2/3	黒褐色土	バミス粒(φ1-3mm)微量, ローム粒(φ1-3mm)中量	
第c層 10YR5/6	黄褐色土	10YR3/4暗褐色土少量混入	
SI-052P119	第1層 10YR/2/3	黒褐色土	バミス粒(φ1-3mm)少量, P.B.(φ10-15mm)微量, 炭化粒(φ3-5mm)少量
第2層 10YR/2/2	黒褐色土	バミス粒(φ1-5mm)中量, P.B.(φ10-15mm)中量, 炭化粒(φ3-5mm)微量, 10YR5/4にぶい黄褐色土ブロック(φ20-30mm)少量	
第3層 10YR2/2	黒褐色土	バミス粒(φ3-5mm)少量	
第4層 10YR4/1	灰褐色土	P.B.(φ10-15mm)中量	
第5層 10YR7/6	明黄褐色土	10YR2/3黒褐色土粒(φ5-9mm)少量	
第6層 10YR3/1	黒褐色土	バミス粒(φ1-9mm)中量, P.B.(φ10-15mm)中量, L.B.(φ20-30mm)少量	
SI-052P129	第a層 10YR/8	黄褐色土	バミス層
第イ層 10YR3/1	黒褐色土	バミス粒(φ1-9mm)中量, P.B.(φ15mm)少量	
第ウ層 10YR7/6	明黄褐色土	バミス層	
SI-057P129	第a層 10YR/2/2	黒褐色土	P.B.(φ10mm)少量
第b層 10YR2/3	黒褐色土	バミス粒(φ1-9mm)中量, P.B.(φ10-15mm)中量	
第c層 10YR7/6	明黄褐色土	P.B.層	
SI-052P114	第1層 10YR/2/2	黒褐色土	バミス粒(φ1-9mm)中量, P.B.(φ20-30mm)少量, 炭化粒(φ1-5mm)微量
第2層 10YR/2/3	黒褐色土	バミス粒(φ5-9mm)中量, P.B.(φ20-30mm)少量	
第3層 2.5Y7/6	明黄褐色土	10YR2/3黒褐色土少量, P.B.層	
第4層 2.5Y7/6	明黄褐色土	バミス層	
SI-057P130	第1層 10YR/2/2	黒褐色土	バミス粒(φ3-9mm)中量, P.B.(φ10-15mm)中量, 焼土粒(φ3-5mm)少量
SI-057P132	第1層 10YR/4/4	褐色土	バミス粒(φ3-9mm)多量, P.B.(φ10-20mm)多量
第2層 10YR/4/6	褐色土	P.B.(φ10-30mm)多量, P.B.(φ10-20mm)多量, 焼土粒(φ2-4mm)微量	
第3層 10YR/4/6	褐色土	バミス粒(φ5-9mm)多量, P.B.(φ10-20mm)多量, 焼土粒(φ2-4mm)微量	
第4層 10YR/4/6	褐色土	P.B.(φ10-20mm)多量	
SI-057P133	第1層 10YR/2/3	黒褐色土	バミス粒(φ3-9mm)多量, P.B.(φ10-30mm)多量, 炭化粒(φ1-3mm)微量, 焼土粒(φ1-9mm)微量, 焼土ブロック(φ10-15mm)微量
第2層 10YR/3/4	暗褐色土	バミス粒(φ3-9mm)多量, P.B.(φ10-15mm)多量	
SI-052SN-02	第a層 10YR/3/3	暗褐色土	バミス粒(φ2-9mm)少量, ローム粒(φ3-9mm)多量, L.B.(φ10-30mm)多量, 焼土粒(φ1-5mm)少量
第b層 10YR/4/4	褐色土	バミス粒(φ3-9mm)多量, P.B.(φ10-40mm)多量	
第c層 10YR1.7/1	黒色土	炭化粒(φ1-7mm)中量, 炭灰層	
第d層 7.5YR3/4	暗褐色土	ローム粒(φ10-70mm)多量, 炭化粒(φ1-3mm)少量	
第e層 10YR2/2	黒褐色土	バミス粒(φ2-5mm)少量	
第f層 5YR3/6	暗赤褐色土	焼土粒(φ3-9mm)多量, 焼土ブロック(φ10-70mm)多量, 7.5YR3/2黒褐色土混入	
SI-052P155	第ア層 10YR/3/3	暗褐色土	バミス粒(φ2-7mm)少量, 焼土粒(φ3-7mm)少量
第イ層 10YR/3/3	暗褐色土	バミス粒(φ5-9mm)多量, P.B.(φ10-12mm)多量, 焼土粒(φ1-2mm)微量	
第ウ層 10YR/3/3	暗褐色土	バミス粒(φ5-9mm)多量, P.B.(φ10-20mm)多量	
SI-052P157	第ア層 10YR/2/2	黒褐色土	バミス粒(φ3-7mm)中量, 焼土粒(φ1-5mm)微量
第イ層 10YR/2/3	黒褐色土	バミス粒(φ1-7mm)少量	
第ウ層 10YR/2/3	黒褐色土	バミス粒(φ2-9mm)少量, P.B.(φ10-20mm)少量	





図 2-121 竪穴住居跡-120

第11層 7.51R/3	褐色土	炭化粒(φ1~5mm)少量,焼土粒(φ1~3mm)少量,焼土層
第12層 10YR/3	黒褐色土	パミス粒(φ1~9mm)少量,L.B.(φ10~15mm)少量,炭化粒(φ1~9mm)少量,炭化物(φ10~20mm)中量,焼土粒(φ1~9mm)少量
第13層 10YR/2	黒褐色土	パミス粒(φ1~9mm)中量,P.B.(φ10~15mm)少量,炭化粒(φ1~5mm)少量,炭化物(φ10~20mm)少量,焼土粒(φ1~5mm)少量
第14層 10YR/1	黒褐色土	パミス粒(φ1~5mm)少量,炭化粒(φ1~3mm)少量,焼土粒(φ1~2mm)微量
第15層 10YR/2	黒褐色土	パミス粒(φ1~5mm)少量,P.B.(φ10~15mm)少量,炭化粒(φ1~5mm)少量,焼土粒(φ1~2mm)微量
第16層 10YR4/2	灰黄褐色土	パミス粒(φ1~9mm)中量,炭化粒(φ1~9mm)少量,炭化物(φ10~15mm)少量,焼土粒(φ1~9mm)中量
第17層 10YR/2	黒褐色土	パミス粒(φ1~9mm)少量,P.B.(φ10~15mm)少量,ローム粒(φ1~5mm)少量,炭化粒(φ1~9mm)少量,炭化物(φ10~20mm)少量,焼土粒(φ1~9mm)少量
第18層 10YR/1	黒褐色土	パミス粒(φ1~9mm)少量,炭化粒(φ1~5mm)少量,焼土粒(φ1~2mm)微量
第19層 10YR/2	黒褐色土	パミス粒(φ1~9mm)中量,P.B.(φ10~13mm)少量,ローム粒(φ1~9mm)少量,炭化粒(φ1~6mm)少量,焼土粒(φ1~2mm)微量
第20層 10YR/2	黒褐色土	パミス粒(φ1~9mm)多量,P.B.(φ10~150mm)多量,L.B.(φ10~30mm)少量,炭化粒(φ1~9mm)少量,焼土粒(φ1~9mm)少量,10YR4/2灰黄褐色土少量混入
第21層 10YR/3 暗褐色土	暗褐色土	パミス粒(φ1~9mm)多量,P.B.(φ10~50mm)多量,ローム粒(φ1~5mm)少量,L.B.(φ10~70mm)多量,炭化粒(φ1~9mm)少量,炭化物(φ10~15mm)少量
第22層 10YR/2	灰黄褐色土	パミス粒(φ1~9mm)多量,P.B.(φ10~100mm)多量,L.B.(φ10~30mm)少量,炭化粒(φ1~9mm)少量,焼土粒(φ1~5mm)少量
第23層 10YR/2	黒褐色土	パミス粒(φ1~9mm)中量,P.B.(φ10~30mm)少量,L.B.(φ10~80mm)少量,炭化粒(φ1~9mm)少量,炭化物(φ10~25mm)中量,焼土粒(φ1~9mm)少量,焼土ブロック(φ10~15mm)少量
第24層 10YR/6 明黄褐色土	明黄褐色土	L.B.(φ10~30mm)多量,炭化粒(φ1~9mm)少量,炭化物(φ10~15mm)中量
SI-030P115		
第A層 10YR/2	黒褐色土	パミス粒(φ1~9mm)中量,P.B.(φ10~20mm)少量,L.B.(φ10~50mm)多量,炭化粒(φ1~9mm)少量,焼土粒(φ1~5mm)少量
SK-227		
第A層 10YR/1	黒褐色土	パミス粒(φ1~9mm)中量,炭化粒(φ1~5mm)少量,焼土粒(φ1~3mm)少量
第B層 10YR/2	灰黄褐色土	パミス粒(φ1~9mm)多量,P.B.(φ10~25mm)少量,L.B.(φ10~20mm)中量,炭化粒(φ1~9mm)少量,焼土粒(φ1~9mm)少量
第C層 10YR/2	黒褐色土	パミス粒(φ1~9mm)少量,P.B.(φ10~20mm)少量,L.B.(φ10~10mm)少量,炭化粒(φ1~5mm)少量,炭化物(φ10~50mm)少量,焼土粒(φ1~3mm)少量,焼土ブロック(φ10~15mm)少量
第D層 10YR/3	黒褐色土	パミス粒(φ1~9mm)少量,炭化粒(φ1~9mm)少量,炭化物(φ10~15mm)少量,焼土粒(φ1~3mm)微量
SI-030SK-01		
第1層 10YR/1	黒褐色土	パミス粒(φ1~5mm)少量,炭化粒(φ1~5mm)少量,焼土粒(φ1~2mm)微量
第2層 10YR/4	にじみ黄褐色土	炭化粒(φ1~5mm)少量,焼土粒(φ1~3mm)微量
第3層 10YR/2	黒褐色土	パミス粒(φ1~9mm)少量,P.B.(φ10~15mm)中量,炭化粒(φ1~9mm)少量,焼土粒(φ1~9mm)少量
第4層 10YR/2	黒褐色土	パミス粒(φ1~9mm)微量,炭化粒(φ1~5mm)少量,焼土粒(φ1~9mm)少量
第5層 10YR/1	黒褐色土	パミス粒(φ1~9mm)少量,炭化粒(φ1~9mm)少量,焼土粒(φ1~9mm)少量
第6層 10YR/2	黒褐色土	パミス粒(φ1~9mm)中量,P.B.(φ10~20mm)少量,L.B.(φ10~25mm)少量,炭化粒(φ1~5mm)少量,焼土粒(φ1~9mm)少量,焼土ブロック(φ10~20mm)少量,10YR2/2黒褐色土少量混入
第7層 10YR/2	黒褐色土	パミス粒(φ1~9mm)少量,炭化粒(φ1~5mm)少量,焼土粒(φ1~9mm)少量
第8層 10YR/3	にじみ黄褐色土	パミス粒(φ1~9mm)多量,P.B.(φ10~25mm)中量,L.B.(φ10~60mm)中量,炭化粒(φ1~9mm)少量,炭化物(φ10~20mm)少量,焼土粒(φ1~5mm)少量,焼土ブロック(φ10~15mm)少量
SI-030P1125		
第A層 10YR4/2	灰黄褐色土	パミス粒(φ1~9mm)中量,L.B.(φ10~70mm)中量,炭化粒(φ1~9mm)少量,焼土粒(φ1~9mm)少量
第B層 10YR/3	にじみ黄褐色土	パミス粒(φ1~9mm)中量,L.B.(φ10~20mm)少量,炭化粒(φ1~9mm)少量,焼土粒(φ1~5mm)少量
第C層 10YR/4	にじみ黄褐色土	パミス粒(φ1~9mm)少量,P.B.(φ10~20mm)少量,L.B.(φ10~20mm)中量,炭化粒(φ1~2mm)微量,焼土粒(φ1~2mm)極微量,10YR3/1黒褐色土少量混入
SI-030SD-01		
第1層 10YR4/2	灰黄褐色土	パミス粒(φ1~9mm)多量,P.B.(φ10~30mm)多量,ローム粒(φ9mm)少量,炭化粒(φ1~9mm)少量,炭化物(φ10~20mm)少量,焼土粒(φ1~9mm)少量

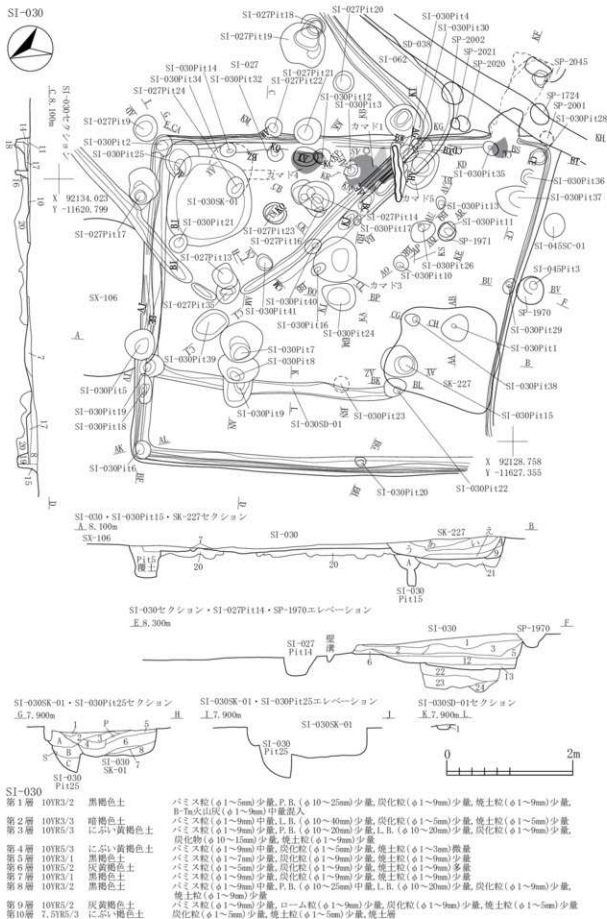

図 2-122 竪六住居跡 -121

SI-030P11			
第1層 10YR2/2	黒褐色土	バミズ粒(φ1~5mm)少量,炭化粒(φ1~5mm)少量,焼土粒(φ1~3mm)少量	
第2層 10YR2/3	黒褐色土	バミズ粒(φ1~9mm)少量,炭化粒(φ1~5mm)少量,焼土粒(φ1~3mm)少量	
SI-030P112			
第1層 10YR4/2	灰黄褐色土	バミズ粒(φ1~9mm)中量, P.B. (φ10~20mm)少量, L.B. (φ12mm)微量, 炭化粒(φ1~9mm)少量, 焼土粒(φ1~5mm)少量	
第2層 10YR5/2	灰黄褐色土	バミズ粒(φ1~9mm)多量, P.B. (φ10~15mm)多量, 炭化粒(φ1~5mm)少量	
SI-030P113			
第1層 10YR3/1	黒褐色土	バミズ粒(φ5~9mm)中量, ローム粒(φ3~5mm)少量, 炭化粒(φ3~5mm)少量, 焼土粒(φ3~5mm)少量	
第2層 10YR3/2	黒褐色土	バミズ粒(φ5~9mm)微量	
SI-030P114			
第1層 10YR2/2	黒褐色土	バミズ粒(φ3~5mm)中量, P.B. (φ10~15mm)中量, 炭化物(φ15mm)微量, 焼土粒(φ5mm)少量	
SI-030P115			
第1層 10YR1,7/1	黒色土	バミズ粒(φ1~9mm)少量, 焼土粒(φ3~9mm)少量	
第2層 10YR2/2	黒褐色土	バミズ粒(φ1~5mm)微量, P.B. (φ10~20mm)少量	
第3層 10YR2/3	黒褐色土	バミズ粒(φ1~9mm)中量, P.B. (φ10mm)微量, 炭化粒(φ5mm)少量	
第4層 10YR2/3	黒褐色土	バミズ粒(φ1~9mm)多量, L.B. (φ10~20mm)多量	
第5層 10YR2/3	黒褐色土	ローム粒(φ5~9mm)微量	
第6層 7.5V6/4(にぶい)褐色土と10YR2/3黒褐色土の混合土	L.B. (φ10~30mm)多量		
SI-030P116			
第1層 10YR4/3	にぶい黄褐色土	バミズ粒(φ1~9mm)中量, P.B. (φ10~25mm)多量, 炭化粒(φ1~5mm)少量, 焼土粒(φ1~5mm)少量	
第2層 10YR4/2	灰黄褐色土	バミズ粒(φ1~9mm)中量, P.B. (φ10~15mm)少量, 炭化粒(φ1~9mm)少量, 焼土粒(φ1~2mm)少量	
第3層 10YR5/3	にぶい黄褐色土	P.B. (φ10~30mm)多量, 炭化粒(φ1~2mm)極微量	
SI-030P117			
第1層 10YR2/2	黒褐色土	バミズ粒(φ1~5mm)少量, 炭化粒(φ1~9mm)少量, 焼土粒(φ1~9mm)少量	
第2層 10YR3/3	暗褐色土	バミズ粒(φ9mm)少量, 炭化粒(φ1~9mm)中量, 焼土粒(φ1~9mm)少量, 焼土ブロック(φ10~50mm)中量	
第3層 10YR3/2	黒褐色土	炭化粒(φ1~9mm)中量, 炭化物(φ10~20mm)中量, 焼土粒(φ1~9mm)少量, 焼土ブロック(φ10~15mm)少量	
第4層 10YR3/1	黒褐色土	バミズ粒(φ1~5mm)少量, 炭化粒(φ1~9mm)少量, 焼土粒(φ1~2mm)微量	
第5層 10YR4/2	灰黄褐色土	バミズ粒(φ5~9mm)少量, L.B. (φ10~30mm)中量, 炭化粒(φ1~9mm)少量, 炭化物(φ25mm)少量, 焼土粒(φ1~2mm)微量	
SI-030P118			
第A層 10YR3/1	黒褐色土	バミズ粒(φ1~9mm)少量, P.B. (φ10~20mm)少量, 炭化粒(φ1~9mm)少量, 焼土粒(φ1~2mm)微量	
第B層 10YR4/2	灰黄褐色土	バミズ粒(φ1~5mm)少量, L.B. (φ10~20mm)少量, 炭化粒(φ1~3mm)少量, 焼土粒(φ1~2mm)微量	
第C層 10YR3/3	暗褐色土	バミズ粒(φ1~9mm)少量, P.B. (φ10~40mm)中量, L.B. (φ25mm)微量, 炭化粒(φ1~2mm)微量	
第D層 10YR3/2	黒褐色土	バミズ粒(φ1~5mm)少量, 炭化粒(φ1~9mm)少量, 焼土粒(φ1~3mm)微量	
SI-030P119			
第A層 10YR4/2	灰黄褐色土	バミズ粒(φ1~9mm)少量, P.B. (φ10~30mm)中量, L.B. (φ10~30mm)中量, 炭化粒(φ1~9mm)少量, 焼土粒(φ1~9mm)少量	
SI-030P1110			
第1層 10YR3/1	黒褐色土	バミズ粒(φ1~6mm)中量, ローム粒(φ1~5mm)少量, 炭化粒(φ1~5mm)少量, 焼土粒(φ1~5mm)少量	
SI-030P1111			
第1層 10YR2/2	黒褐色土	バミズ粒(φ1~5mm)少量, 炭化粒(φ1~3mm)少量, 焼土粒(φ1~2mm)微量	
第2層 10YR3/1	黒褐色土	バミズ粒(φ1~9mm)中量, L.B. (φ12mm)少量, 炭化粒(φ1~9mm)少量, 焼土粒(φ1~5mm)少量	
第3層 10YR3/1	黒褐色土	バミズ粒(φ1~9mm)少量, 炭化粒(φ1~9mm)少量, 焼土粒(φ1~5mm)微量	
SI-030P1112			
第1層 10YR3/1	黒褐色土	バミズ粒(φ1~5mm)少量, 炭化粒(φ1~3mm)少量, 焼土粒(φ1~5mm)中量	
SI-030P1113			
第1層 10YR3/1	黒褐色土	バミズ粒(φ1~3mm)少量, 炭化粒(φ1~2mm)微量, 焼土粒(φ1~2mm)微量	
第2層 10YR4/4	灰黄褐色土	バミズ粒(φ1~5mm)多量, 炭化粒(φ1~9mm)少量, 焼土粒(φ1~3mm)少量	
SI-030P1114			
第1層 10YR3/3	暗褐色土	バミズ粒(φ1~9mm)少量, 炭化粒(φ1~9mm)少量, 焼土粒(φ1~9mm)少量	
SI-030P1115			
第A層 10YR3/2	黒褐色土	バミズ粒(φ1~9mm)中量, P.B. (φ10~20mm)少量, L.B. (φ10~50mm)多量, 炭化粒(φ1~9mm)少量, 焼土粒(φ1~5mm)少量	
SI-030P1116			
第1層 10YR2/1	黒色土	バミズ粒(φ1~2mm)微量, 炭化粒(φ1~9mm)少量, 焼土粒(φ1~3mm)少量	
SI-030P1117			
第1層 5YR4/2	灰褐色土	炭化粒(φ1~5mm)少量, 焼土層	
SI-030P1118			
第1層 10YR3/2	黒褐色土	バミズ粒(φ1~7mm)中量, P.B. (φ10~30mm)少量, L.B. (φ10~20mm)少量, 炭化粒(φ1~9mm)少量, 焼土粒(φ1~5mm)少量	
第2層 10YR3/1	黒褐色土	バミズ粒(φ1~3mm)少量, P.B. (φ10~12mm)少量, 炭化粒(φ1~3mm)少量, 焼土粒(φ1~2mm)極微量	
SI-030P1119			
第A層 10YR3/2	黒褐色土	バミズ粒(φ1~9mm)少量, P.B. (φ10~15mm)少量, 炭化粒(φ1~9mm)少量, 炭化物(φ10~20mm)中量, 焼土粒(φ1~5mm)少量	
第B層 10YR3/1	黒褐色土	バミズ粒(φ1~9mm)少量, P.B. (φ10~20mm)少量, 炭化粒(φ1~5mm)少量, 炭化物(φ10~20mm)少量, 焼土粒(φ1~5mm)少量	
SI-030P1120			
第1層 10YR5/3	にぶい黄褐色土	バミズ粒(φ1~9mm)中量, P.B. (φ10mm)少量, 炭化粒(φ1~5mm)少量, 焼土粒(φ1~3mm)微量	
SI-030P1121			
第1層 10YR2/3	黒褐色土	バミズ粒(φ1~9mm)少量, 炭化粒(φ1~5mm)少量, 焼土粒(φ1~3mm)少量	
第2層 10YR5/3	にぶい黄褐色土	バミズ粒(φ1~3mm)多量, ローム粒(φ1~9mm)多量, 炭化粒(φ1~2mm)微量	
SI-030P1122			
第1層 10YR5/2	灰黄褐色土	バミズ粒(φ1~9mm)中量, P.B. (φ10~15mm)少量, L.B. (φ10~20mm)多量, 炭化粒(φ1~9mm)少量, 焼土粒(φ1~5mm)少量	
第2層 10YR4/2	灰黄褐色土	バミズ粒(φ1~9mm)少量, L.B. (φ20mm)少量, 炭化粒(φ1~9mm)中量, 焼土粒(φ1~3mm)微量	
第3層 10YR4/3	にぶい黄褐色土	バミズ粒(φ1~9mm)少量, L.B. (φ10~50mm)多量, 炭化粒(φ1~9mm)少量, 炭化物(φ10~25mm)少量	
第4層 10YR3/2	黒褐色土	バミズ粒(φ1~9mm)中量, ローム粒(φ1~5mm)少量, 炭化粒(φ1~3mm)少量, 焼土粒(φ1~2mm)微量	
SI-030P1123			
第1層 10YR3/1	黒褐色土	バミズ粒(φ1~5mm)少量, 炭化粒(φ1~5mm)少量, 焼土粒(φ1~3mm)少量	
第2層 10YR5/3	にぶい黄褐色土	バミズ粒(φ1~9mm)中量, P.B. (φ10~50mm)多量, L.B. (φ20mm)少量, 炭化粒(φ1~5mm)少量, 焼土粒(φ1~2mm)微量	
第3層 10YR2/2	黒褐色土	バミズ粒(φ1~9mm)少量, 炭化粒(φ1~3mm)少量, 焼土粒(φ1~2mm)極微量	
第4層 10YR3/2	黒褐色土	バミズ粒(φ1~9mm)少量, 炭化粒(φ1~2mm)微量	
SI-030P1124			
第1層 10YR3/1	黒褐色土	バミズ粒(φ1~9mm)中量, P.B. (φ10~50mm)多量, ローム粒(φ1~5mm)少量, 炭化粒(φ1~5mm)少量, 焼土粒(φ1~2mm)微量	
SI-030P1126			
第1層 10YR5/4	にぶい黄褐色土	バミズ粒(φ1~9mm)多量, P.B. (φ10~15mm)多量, L.B. (φ10~15mm)少量, 炭化粒(φ1~5mm)少量, 焼土粒(φ1~5mm)少量	
第2層 10YR5/3	にぶい黄褐色土	バミズ粒(φ1~9mm)中量, ローム粒(φ3~9mm)中量, 炭化粒(φ1~3mm)少量	
第3層 10YR5/6	明黄褐色土	バミズ粒(φ1~9mm)中量, P.B. (φ10~20mm)多量, 10YR3/1黒褐色土少量混入	
SI-030P1128			
第1層 10YR2/2	黒褐色土	バミズ粒(φ1~5mm)少量, P.B. (φ10~40mm)少量, 炭化粒(φ1~5mm)少量, 焼土粒(φ1~2mm)極微量	
第2層 10YR3/1	黒褐色土	バミズ粒(φ1~9mm)多量, ローム粒(φ5mm)少量, 炭化粒(φ1~3mm)微量, 焼土粒(φ1~2mm)微量	

SI-030P1129		
第1層 10YR3/1	黒褐色土	バミス粒( $\phi$ 1~3mm)少量,炭化粒( $\phi$ 1~3mm)少量,焼土粒( $\phi$ 1mm)極微量
第2層 10YR4/2	灰黄褐色土	バミス粒( $\phi$ 1~6mm)少量,L.R( $\phi$ 10~20mm)中量,炭化粒( $\phi$ 1~3mm)少量
SI-030P1130		
第1層 10YR4/2	灰黄褐色土	バミス粒( $\phi$ 1~9mm)少量,P.R( $\phi$ 10~13mm)少量,炭化粒( $\phi$ 1~5mm)少量,焼土粒( $\phi$ 1~9mm)少量,焼土ブロック( $\phi$ 12mm)少量
第2層 10YR5/3	にぶい黄褐色土	バミス粒( $\phi$ 1~9mm)中量,炭化粒( $\phi$ 1~5mm)微量,焼土粒( $\phi$ 1~5mm)少量
SI-030P1132		
第1層 10YR3/2	暗褐色土	バミス粒( $\phi$ 1~5mm)少量,L.R( $\phi$ 15mm)少量,炭化粒( $\phi$ 1~5mm)少量,焼土粒( $\phi$ 1~2mm)微量
SI-030P1134		
第1層 10YR3/2	黒褐色土	バミス粒( $\phi$ 1~9mm)中量,P.B( $\phi$ 10~30mm)少量,炭化粒( $\phi$ 1~9mm)中量,炭化物( $\phi$ 10~15mm)少量,焼土粒( $\phi$ 1~9mm)少量,焼土ブロック( $\phi$ 10~20mm)中量
第2層 10YR3/3	暗褐色土	バミス粒( $\phi$ 1~9mm)少量,P.B( $\phi$ 12mm)少量,炭化粒( $\phi$ 1~5mm)少量,炭化物( $\phi$ 12mm)少量,焼土粒( $\phi$ 1~9mm)多量,焼土ブロック( $\phi$ 10~55mm)中量
第3層 10YR5/3	にぶい黄褐色土	バミス粒( $\phi$ 1~9mm)中量,P.R( $\phi$ 10~25mm)少量,L.R( $\phi$ 10~35mm)多量,炭化粒( $\phi$ 1~5mm)少量,焼土粒( $\phi$ 1~9mm)少量
SI-030P1135		
第1層 10YR2/2	黒褐色土	バミス粒( $\phi$ 1~9mm)少量,P.R( $\phi$ 10~40mm)少量,ローム粒( $\phi$ 1~5mm)少量,炭化粒( $\phi$ 1~5mm)少量,焼土粒( $\phi$ 5mm)微量
第2層 10YR3/2	黒褐色土	バミス粒( $\phi$ 1~9mm)少量,炭化粒( $\phi$ 1~5mm)少量
SI-030P1136		
第A層 10YR2/1	黒色土	バミス粒( $\phi$ 1~7mm)少量,P.R( $\phi$ 10~20mm)少量,L.R( $\phi$ 20~50mm)中量,炭化粒( $\phi$ 1~3mm)少量,焼土粒( $\phi$ 1~2mm)微量
SI-030P1137		
第1層 10YR4/2	灰黄褐色土	バミス粒( $\phi$ 1~9mm)多量,P.R( $\phi$ 10~20mm)中量,L.R( $\phi$ 10~20mm)中量,炭化粒( $\phi$ 1~5mm)少量,焼土粒( $\phi$ 1~5mm)微量
SI-030P1138		
第1層 10YR3/1	黒褐色土	バミス粒( $\phi$ 1~5mm)少量,炭化粒( $\phi$ 1~9mm)少量,焼土粒( $\phi$ 1~2mm)極微量
第2層 10YR4/2	灰黄褐色土	バミス粒( $\phi$ 1~6mm)少量,ローム粒( $\phi$ 1~9mm)多量,炭化粒( $\phi$ 1~2mm)微量
SI-030P1139		
第1層 10YR3/2	黒褐色土	バミス粒( $\phi$ 1~9mm)中量,P.B( $\phi$ 10~40mm)多量,ローム粒( $\phi$ 5mm)微量,炭化粒( $\phi$ 1~5mm)少量,焼土粒( $\phi$ 1~3mm)微量
第2層 10YR3/1	黒褐色土	バミス粒( $\phi$ 1~9mm)少量,P.B( $\phi$ 10~30mm)中量,炭化粒( $\phi$ 1~9mm)少量,焼土粒( $\phi$ 1~2mm)極微量
SI-030P1140		
第1層 10YR3/1	黒褐色土	バミス粒( $\phi$ 3~9mm)中量,P.B( $\phi$ 10~85mm)多量,L.R( $\phi$ 50mm)少量,炭化粒( $\phi$ 1~3mm)少量,焼土粒( $\phi$ 1~2mm)極微量
SI-030P1141		
第1層 7.5YR4/3	褐色土	焼土層

SI-030出土遺物位置図1(土器)

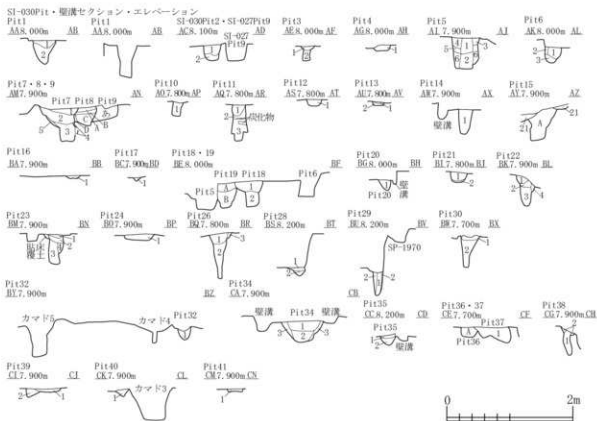

図 2-123 竪穴住居跡 -122



SI-030出土遺物位置図3(石器・鉄・サンプル)

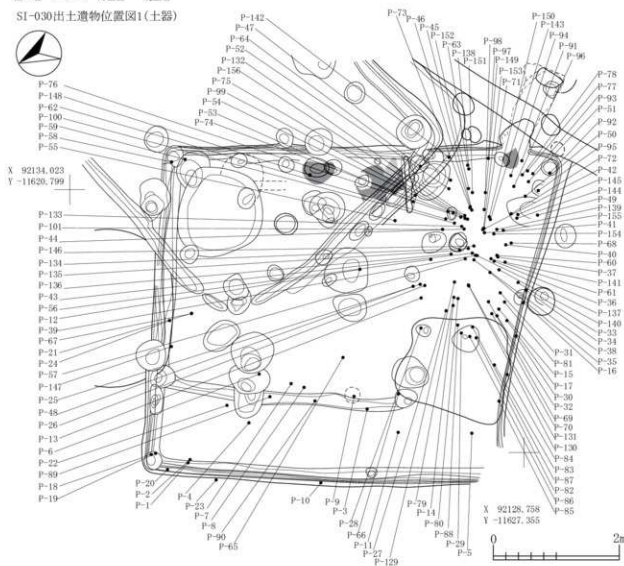
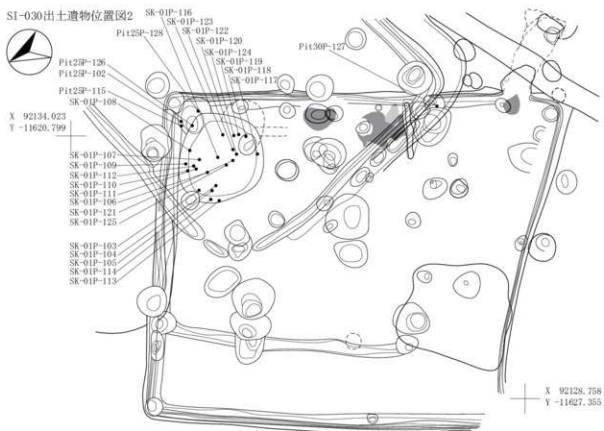

図 2-124 竪穴住居跡 -123

SI-030炭化物・火山灰(To-a)範囲1



SI-030下層焼土範囲1

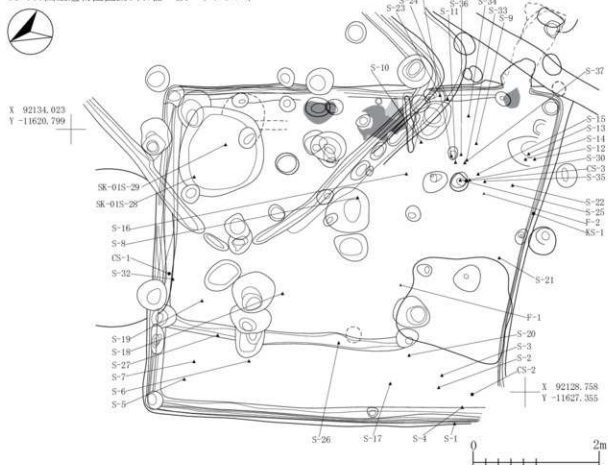
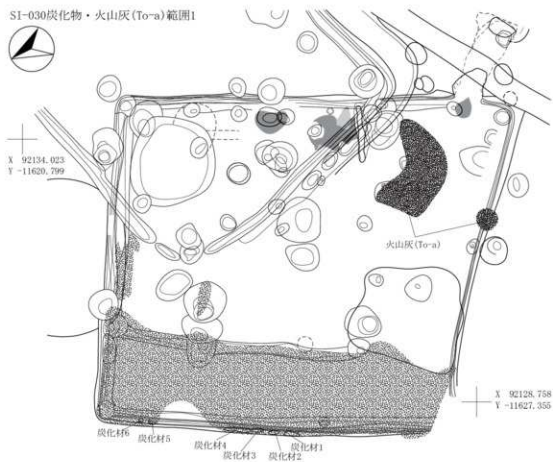

図 2-125 竪穴住居跡 -124



図 2-126 竪穴住居跡 -125

SI-030カマド1

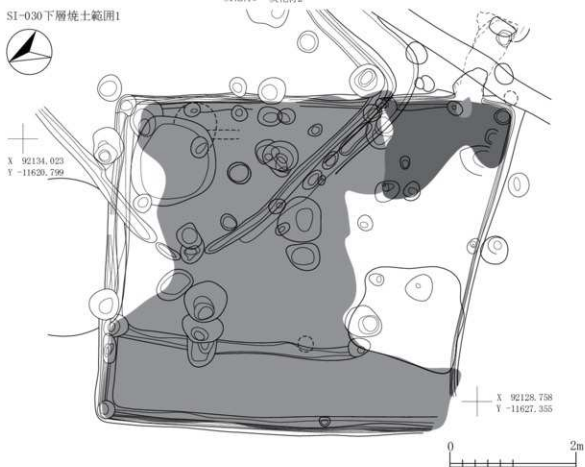

SI-030カマド1セクション

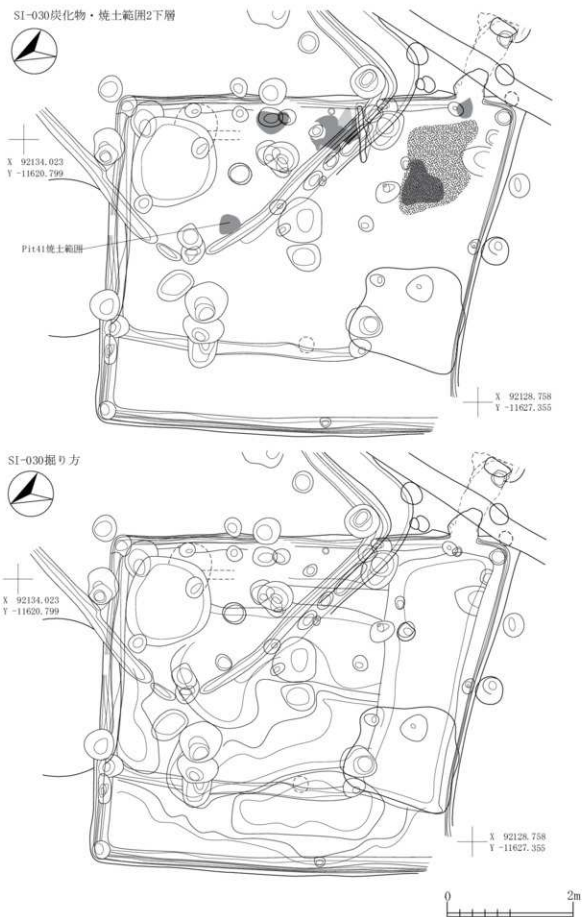
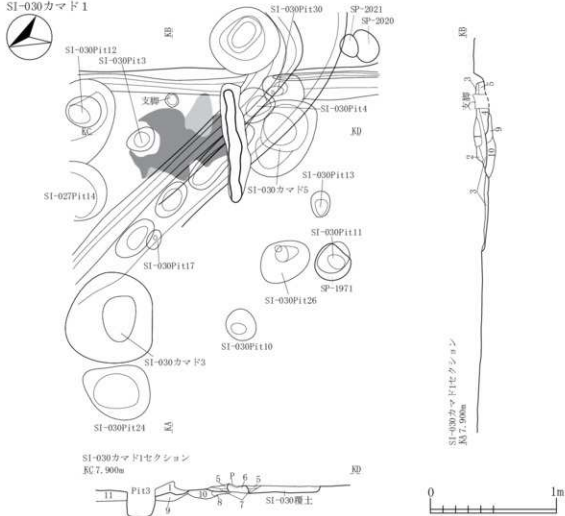
EC 7.900m

SI-030カマド1

第1層	2.5YR4/8	赤褐色土	被熱強、焼土層
第2層	7.5YR3/3	褐色土	バミス粒(φ1~9mm)少量、炭化粒(φ1~5mm)少量、焼土粒(φ1~9mm)多量
第3層	5YR3/3	赤褐色土	被熱弱、焼土層
第4層	5YR5/6	明赤褐色土	被熱強、焼土層
第5層	7.5YR4/3	褐色土	バミス粒(φ1~5mm)微量、炭化粒(φ1~9mm)少量、焼土粒(φ1~5mm)少量、被熱弱
第6層	7.5YR3/3	暗褐色土	バミス粒(φ1~5mm)微量、炭化粒(φ1~5mm)少量、焼土粒(φ1~9mm)少量、被熱弱、袖
第7層	7.5YR4/2	灰褐色土	炭化粒(φ1~5mm)少量、焼土粒(φ1~3mm)少量
第8層	2.5YR5/8	明赤褐色土	被熱強、焼土層、火床面
第9層	5YR4/3	にがい赤褐色土	炭化粒(φ1~9mm)少量、被熱強、焼土層、火床面
第10層	5YR4/8	赤褐色土	被熱強、焼土層、火床面
第11層	10YR4/2	灰黄褐色土	バミス粒(φ1~9mm)多量、P.B.(φ10~50mm)多量、炭化粒(φ1~9mm)少量、焼土粒(φ1~9mm)少量
SI-030覆土	10YR2/2	黒褐色土	バミス粒(φ1~9mm)少量、炭化粒(φ1~5mm)少量、焼土粒(φ1~9mm)少量

図 2-127 竪穴住居跡-126



SI-030カマド1出土遺物位置図

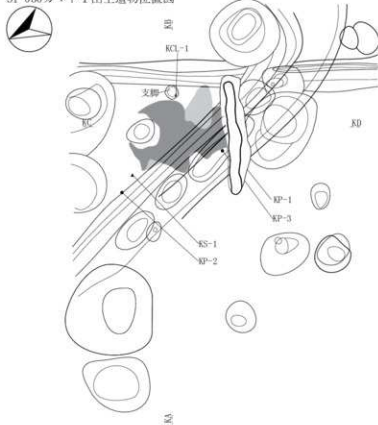

SI-030カマド1 焼土範囲



図 2-128 竪穴住居跡 -127

SI-030カマド1骨範囲



SI-030カマド1掘り方

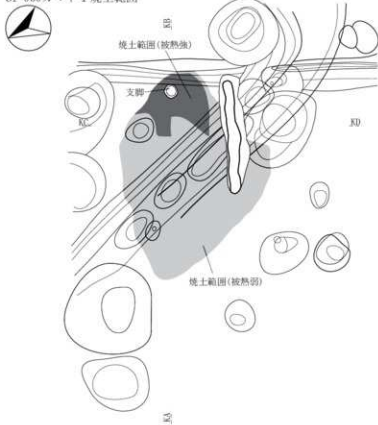
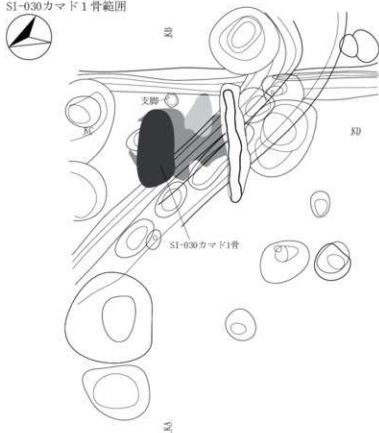

図 2-129 竪穴住居跡 -128

SI-030カマド2

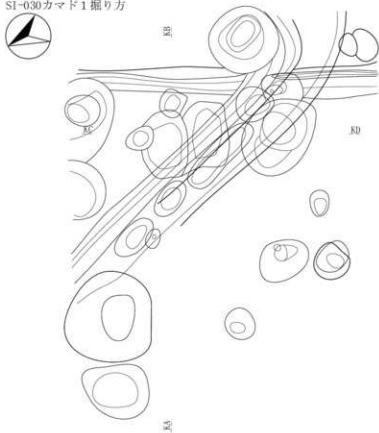
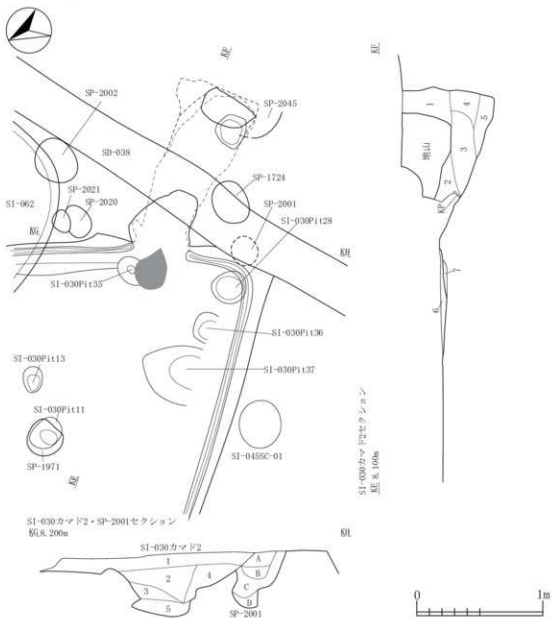

## SI-030カマド2

- 第1層 10YR1.7/1 黒色土  
 第2層 10YR2/1 黒色土  
 第3層 10YR2/3 黒褐色土  
 第4層 10YR2/3 黒褐色土  
 第5層 10YR2/2 黒褐色土  
 第6層 7.5YR5/4 に近い褐色土  
 第7層 2.5YR4/6 赤褐色土

## SI-030カマド2

- 第1層 10YR2/2 黒褐色土  
 第2層 10YR2/3 黒褐色土  
 第3層 10YR4/2 灰黄褐色土  
 第4層 10YR3/2 黒褐色土  
 第5層 10YR3/1 黒褐色土  
 SP-2001  
 第A層 10YR3/2 黒褐色土  
 第B層 10YR2/2 黒褐色土  
 第C層 10YR4/2 灰黄褐色土  
 第D層 10YR5/3 に近い黄褐色土

バミス粒(φ3~9mm)少量,炭化粒(φ1~9mm)少量,炭化物(φ15mm)極微量,焼土粒(φ3mm)微量  
 バミス粒(φ5~9mm)中量,炭化粒(φ3~5mm)少量  
 バミス粒(φ1~9mm)中量,炭化物(φ3~25mm)中量, P.B.(φ40mm)極微量  
 バミス粒(φ1~9mm)多量, P.B.(φ10~20mm)多量  
 バミス粒(φ5mm)微量  
 バミス粒(φ1~9mm)少量, P.B.(φ10~20mm)少量,炭化粒(φ1~9mm)少量,焼土粒(φ1~9mm)多量,焼土ブロック(φ10~20mm)多量,被熱強,焼土層  
 灰床面

バミス粒(φ1~9mm)少量,炭化粒(φ1~9mm)少量,炭化物(φ10~30mm)少量,焼土粒(φ1~9mm)少量  
 バミス粒(φ1~5mm)少量, P.B.(φ15mm)少量,炭化粒(φ1~9mm)少量,炭化物(φ10~30mm)中量,焼土粒(φ1~5mm)少量  
 バミス粒(φ1~9mm)少量, P.B.(φ10~20mm)少量,炭化粒(φ1~5mm)少量,焼土粒(φ1~3mm)微量  
 バミス粒(φ1~9mm)中量, P.B.(φ10~15mm)少量,炭化粒(φ1~5mm)少量,焼土粒(φ1~2mm)少量  
 バミス粒(φ1~7mm)少量,炭化粒(φ1~5mm)少量,焼土粒(φ1mm)極微量

バミス粒(φ1~7mm)少量,炭化粒(φ1~3mm)少量,焼土粒(φ1~3mm)少量  
 バミス粒(φ1~5mm)少量,炭化粒(φ1~2mm)微量,焼土粒(φ1~2mm)微量  
 バミス粒(φ1~9mm)中量, P.B.(φ10~13mm)少量,炭化粒(φ1~5mm)少量,焼土粒(φ1~2mm)微量  
 バミス粒(φ1~5mm)少量, P.B.(φ10~40mm)多量,炭化粒(φ1~2mm)微量

図 2-130 竪穴住居跡-129

SI-030カマド2出土遺物位置図

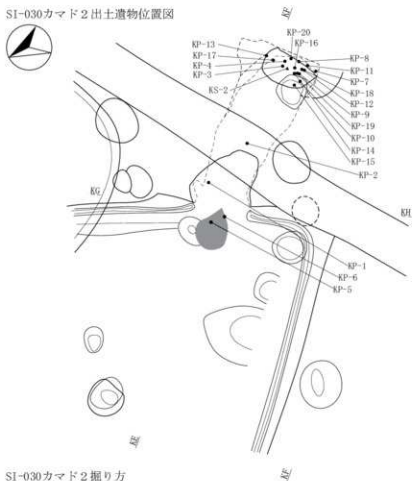

SI-030カマド2掘り方



図 2-131 竪穴住居跡 -130



図 2-132 竪穴住居跡-131

SI-030カマド4

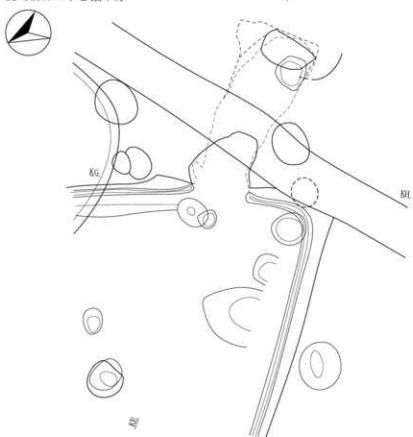
- 第1層 5YR4/8 赤褐色土 被熱強、焼土層  
 第2層 7.5YR5/3 にぶい褐色土 炭化粒(φ1~9mm)少量、被熱強、焼土層  
 第3層 7.5YR4/2 灰褐色土 パミス粒(φ1~5mm)少量、P.B.(φ10~15mm)少量、炭化粒(φ1~9mm)少量、炭化物(φ10~15mm)少量、  
 焼土粒(φ1~9mm)中量、焼土ブロック(φ10~15mm)少量、被熱弱  
 第4層 7.5YR5/4 にぶい褐色土 パミス粒(φ3~7mm)少量、炭化粒(φ1~9mm)少量、被熱強、焼土層  
 第5層 2.5YR4/8 赤褐色土 火床面、被熱強、焼土層  
 第6層 5.5YR3/3 暗褐色土 P.B.(φ10mm)少量、炭化粒(φ1~5mm)少量、焼土粒(φ1~5mm)少量、被熱弱、焼土層、掘り方  
 第7層 7.5YR2/1 黒色土 パミス粒(φ1~9mm)中量、P.B.(φ10~20mm)少量、炭化粒(φ1~5mm)少量、焼土粒(φ1~9mm)少量  
 第8層 10YR4/2 灰黄褐色土 パミス粒(φ1~9mm)中量、P.B.(φ10~30mm)少量、ローム粒(φ7mm)少量、炭化粒(φ1~9mm)少量、炭化物  
 (φ10~20mm)少量、焼土粒(φ1~9mm)少量、焼土ブロック(φ10~20mm)少量  
 第9層 7.5YR5/4 にぶい褐色土 炭化粒(φ1~7mm)少量、被熱強、焼土層  
 第10層 10YR4/2 灰黄褐色土 パミス粒(φ1~9mm)少量、P.B.(φ10~15mm)中量、炭化粒(φ1~9mm)少量、焼土粒(φ1~9mm)少量  
 SI-030カマド4Pit3  
 第A層 10YR3/3 暗褐色土 パミス粒(φ1~9mm)中量、P.B.(φ10~20mm)少量、L.B.(φ20mm)少量、炭化粒(φ1~9mm)少量、焼土粒  
 (φ1~5mm)少量

SI-030カマド4Pit1

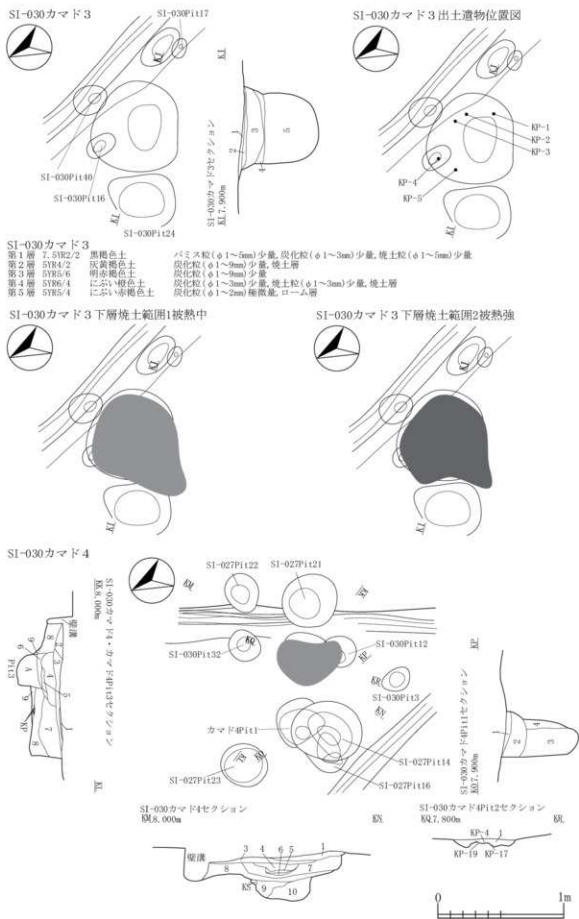
- 第1層 5YR4/6 赤褐色土 炭化粒(φ1~3mm)微量、被熱強、焼土層  
 第2層 7.5YR4/2 灰褐色土 炭化粒(φ1~9mm)少量、ローム粒(φ1~5mm)少量、炭化粒(φ1~5mm)少量、焼土粒(φ1~3mm)少量  
 第3層 10YR4/3 にぶい黄褐色土 パミス粒(φ1~9mm)少量、L.B.(φ10~15mm)中量、炭化粒(φ1~5mm)少量  
 第4層 10YR5/4 にぶい黄褐色土 L.B.(φ50mm)少量、炭化粒(φ1~5mm)少量  
 SI-030カマド4Pit2  
 第1層 7.5YR5/4 にぶい褐色土 パミス粒(φ3~7mm)少量、炭化粒(φ1~9mm)少量、被熱強、焼土層

SI-030カマド4出土遺物位置図

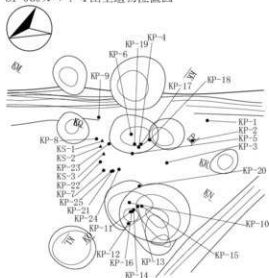

SI-030カマド4焼土範囲1被熱中

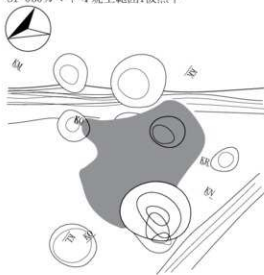

SI-030カマド4Pit1・2焼土範囲2被熱強・中

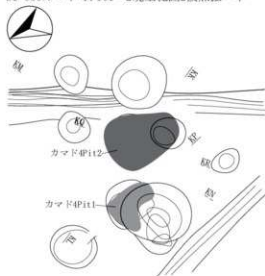

SI-030カマド4焼土範囲3被熱中



図 2-133 竪穴住居跡 -132

SI-030カマド4掘り方



SI-030カマド5平面・焼土範囲

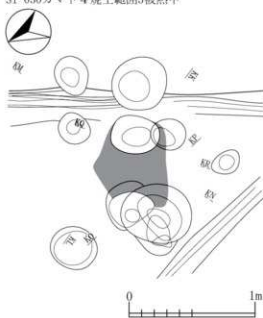
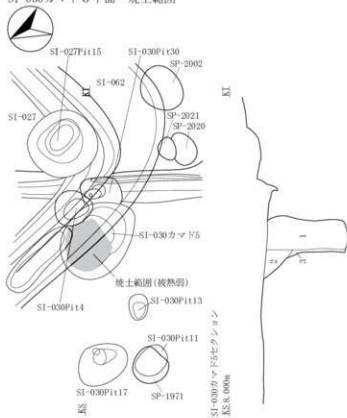

SI-030カマド5出土遺物位置図

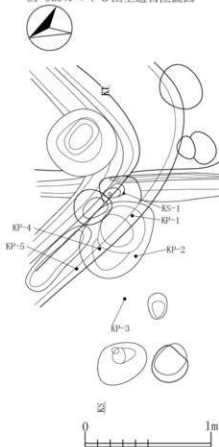

## SI-030カマド5

第1層 7.5YR3/2 黒褐色土

パミズ粒(φ1~9mm)少量, P. B. (φ10~20mm)少量, L. B. (φ12mm)微量, 炭化粒(φ1~9mm)中量, 焼土粒(φ1~9mm)中量, 被熱弱

第2層 7.5YR4/2 灰褐色土

パミズ粒(φ1~9mm)少量, 炭化粒(φ1~9mm)中量, 炭化物(φ10~30mm)少量, 焼土粒(φ1~9mm)多量, 焼土ブロック(φ10~20mm)中量, 被熱弱

第3層 10YR5/3 にぶい黄褐色土

パミズ粒(φ1~9mm)多量, P. B. (φ10~12mm)多量, 炭化粒(φ1~2mm)微量

図 2-134 竪穴住居跡-133









X 92131.234  
Y -11655.637

A

B

C

D

E

F

G

H

I

J

K

L

M

N

O

P

Q

R

S

T

U

V

W

X

Y

Z

SI-031SK・P1セクション  
SI-031SK-01・P127・28  
上.8.800m  
カクラン 焼土ブロック  
P127  
SI-031  
SI-031  
SI-031  
SI-031  
SK-01

SI-031SK-02セクション  
上.8.600m  
1  
2  
3  
4  
5

SI-031・SI-031SK-02  
上.8.700m  
SI-031  
SI-031

SI-031SK-02セクション  
上.8.600m  
P.R.

0 2m



図 2-136 竪穴住居跡 - 135



図 2-137 竪穴住居跡 - 136

SI-031P1422									
第1層	10YR2/3	黒褐色土							パミス粒( $\phi$ 1-5mm)少量, P.B.( $\phi$ 10-40mm)中量, ローム粒( $\phi$ 1-5mm)少量, L.B.( $\phi$ 10mm)微量, 炭化粒( $\phi$ 1-5mm)少量, 炭化物( $\phi$ 10mm)微量, 焼土粒( $\phi$ 1-3mm)極微量
第2層	10YR3/2	黒褐色土							パミス粒( $\phi$ 1-5mm)中量, P.B.( $\phi$ 20mm)少量, ローム粒( $\phi$ 1-2mm)少量, 炭化粒( $\phi$ 1-5mm)微量, 炭化物( $\phi$ 10mm)微量, 埴土粒( $\phi$ 1-3mm)極微量
第3層	10YR3/3	暗褐色土							パミス粒( $\phi$ 1-9mm)少量, P.B.( $\phi$ 10-15mm)微量, ローム粒( $\phi$ 1-5mm)微量, L.B.( $\phi$ 10-25mm)微量, 炭化粒( $\phi$ 1-5mm)少量
第4層	10YR5/8	黄褐色土							P.B.( $\phi$ 10-30mm)極多量, ローム粒( $\phi$ 1-3mm)少量, L.B.( $\phi$ 10-15mm)微量
第5層	10YR7/6	明黄褐色土							P.B.( $\phi$ 30-50mm)多量, 10YR2/3黒褐色土少量混入
地溝	10YR3/2	黒褐色土							パミス粒( $\phi$ 1-9mm)微量, P.B.( $\phi$ 15mm)微量
SI-031P1423									
第1層	10YR2/3	黒褐色土							パミス粒( $\phi$ 1-5mm)少量, P.B.( $\phi$ 10-40mm)微量, ローム粒( $\phi$ 1-7mm)微量, 炭化粒( $\phi$ 1-2mm)少量, 炭化物( $\phi$ 10mm)混入, 埴土粒( $\phi$ 1-2mm)極微量
第2層	10YR3/2	黒褐色土							パミス粒( $\phi$ 1-3mm)微量, P.B.( $\phi$ 10-20mm)微量, ローム粒( $\phi$ 1-5mm)少量
第3層	10YR2/2	黒褐色土							パミス粒( $\phi$ 1-5mm)微量, P.B.( $\phi$ 10mm)微量, ローム粒( $\phi$ 1-2mm)少量
SI-031P1424									
第1層	10YR3/2	黒褐色土							パミス粒( $\phi$ 1-9mm)中量, P.B.( $\phi$ 10-30mm)中量, ローム粒( $\phi$ 1-5mm)少量, L.B.( $\phi$ 10-15mm)微量, 埴土粒極微量, 10YR2/3黒褐色土ブロック( $\phi$ 15-20mm)微量
第2層	10YR4/3	にがい黄褐色土							パミス粒( $\phi$ 1-5mm)少量, P.B.( $\phi$ 10-20mm)微量
SI-031P1425									
第1層	10YR3/2	黒褐色土							パミス粒( $\phi$ 1-9mm)少量, 埴土粒( $\phi$ 3-5mm)極微量, 埴土ブロック( $\phi$ 10mm)混入, 粘土ブロック( $\phi$ 15-20mm)微量
第2層	10YR3/1	黒褐色土							パミス粒( $\phi$ 1-5mm)微量, P.B.( $\phi$ 20-30mm)少量, ローム粒( $\phi$ 1-2mm)極微量
SI-031P1426									
第1層	10YR3/2	黒褐色土							パミス粒( $\phi$ 1-9mm)少量, P.B.( $\phi$ 10-25mm)少量, 炭化粒( $\phi$ 1-3mm)微量
第2層	10YR2/2	黒褐色土							パミス粒( $\phi$ 1-5mm)中量, ローム粒( $\phi$ 1-2mm)極微量
SI-031P1429									
第1層	10YR2/2	黒褐色土							パミス粒( $\phi$ 1-2mm)極微量, P.B.( $\phi$ 10mm)微量, ローム粒( $\phi$ 3-9mm)少量, L.B.( $\phi$ 10mm)極微量, 炭化粒( $\phi$ 1-5mm)少量, 埴土粒( $\phi$ 1-5mm)少量
第2層	10YR2/1	黒色土							L.B.( $\phi$ 20mm)混入, 炭化粒( $\phi$ 5-7mm)少量, 埴土粒( $\phi$ 5-9mm)少量, 埴土ブロック( $\phi$ 30-40mm)少量
第3層	10YR1/3	褐色土							炭化粒( $\phi$ 3-5mm)微量, 埴土ブロック( $\phi$ 15mm)混入
第4層	7.5YR2/3	桃紅褐色土							ローム粒( $\phi$ 5-9mm)微量, 7.5YR6/6橙褐色土ブロック( $\phi$ 30-40mm)中量
第5層	10YR4/3	にがい黄褐色土							パミス粒( $\phi$ 1-9mm)少量, P.B.( $\phi$ 10-14mm)少量, ローム粒( $\phi$ 1-2mm)少量, 10YR3/1黒褐色土粒( $\phi$ 1-9mm)少量, 10YR3/2暗褐色土粒( $\phi$ 3-5mm)少量
SI-031P1430									
第7層	7.5YR2/2	黒褐色土							P.B.( $\phi$ 10mm)混入, ローム粒( $\phi$ 1-9mm)少量, 炭化粒( $\phi$ 1-3mm)少量
第8層	10YR2/2	黒褐色土							P.B.( $\phi$ 10-15mm)極微量, ローム粒( $\phi$ 5-7mm)微量, 炭化粒( $\phi$ 1-5mm)少量, 埴土粒( $\phi$ 1-3mm)極微量
第9層	7.5YR2/3	桃紅褐色土							L.B.( $\phi$ 10-20mm)少量
SI-031P1431									
第8層	10YR2/2	黒褐色土							ローム粒( $\phi$ 1-2mm)微量
第9層	10YR3/2	黒褐色土							パミス粒( $\phi$ 5-9mm)少量, ローム粒( $\phi$ 1-2mm)微量
SI-031P1432									
第1層	10YR3/2	黒褐色土							パミス粒( $\phi$ 1-5mm)微量, P.B.( $\phi$ 10mm)微量, ローム粒( $\phi$ 1-3mm)微量, 炭化粒( $\phi$ 1-3mm)少量, 埴土粒( $\phi$ 1-5mm)少量, 炭化物( $\phi$ 10mm)微量, ローム粒( $\phi$ 1-3mm)少量, L.B.( $\phi$ 10mm)混入, 炭化粒( $\phi$ 1-2mm)極微量
第2層	10YR2/3	黒褐色土							パミス粒( $\phi$ 1-5mm)微量, P.B.( $\phi$ 10mm)極微量, ローム粒( $\phi$ 1-3mm)少量, L.B.( $\phi$ 10mm)混入, 炭化粒( $\phi$ 1-2mm)極微量
第3層	10YR3/1	黒褐色土							パミス粒( $\phi$ 1-5mm)極微量, P.B.( $\phi$ 10-20mm)微量, ローム粒( $\phi$ 1-2mm)微量, L.B.( $\phi$ 10-20mm)微量, 炭化粒( $\phi$ 1-3mm)微量, 炭化物( $\phi$ 20mm)混入
第4層	10YR2/2	黒褐色土							パミス粒( $\phi$ 3-9mm)少量, P.B.( $\phi$ 10mm)微量, ローム粒( $\phi$ 1-3mm)少量, 炭化粒( $\phi$ 1-9mm)少量, 埴土粒( $\phi$ 1-2mm)極微量, 炭( $\phi$ 10mm)微量
第5層	10YR2/1	黒色土							パミス粒( $\phi$ 1-3mm)微量, ローム粒( $\phi$ 1-2mm)少量
第6層	10YR2/2	黒褐色土							パミス粒( $\phi$ 1-9mm)多量, P.B.( $\phi$ 10-50mm)多量, ローム粒( $\phi$ 5-9mm)少量, L.B.( $\phi$ 10-20mm)少量
SI-031P1434									
第1層	10YR5/4	にがい黄褐色土							パミス粒( $\phi$ 1-9mm)極多量, P.B.( $\phi$ 10-15mm)極多量
第2層	10YR8/4	浅黄褐色土							10YR3/2黒褐色土ブロック( $\phi$ 20mm)微量, 1層との層界面に埴土ブロック( $\phi$ 40mm)混入, L.B.層
第3層	10YR7/3	にがい黄褐色土							ローム層
第4層	10YR3/2	黒褐色土							ローム粒( $\phi$ 1-9mm)微量
第5層	10YR4/3	にがい黄褐色土							パミス粒( $\phi$ 1-9mm)微量
SI-031P1435									
第1層	10YR2/3	黒褐色土							パミス粒( $\phi$ 1-5mm)微量, P.B.( $\phi$ 20mm)混入, ローム粒( $\phi$ 1-3mm)少量, 炭化粒( $\phi$ 1-9mm)中量, 埴土粒( $\phi$ 3-5mm)少量, 埴土ブロック( $\phi$ 10-18mm)微量
第2層	10YR2/2	黒褐色土							パミス粒( $\phi$ 1-9mm)中量, P.B.( $\phi$ 10-30mm)少量, ローム粒( $\phi$ 1-5mm)少量, 炭化粒( $\phi$ 1-3mm)微量, 埴土粒( $\phi$ 3-5mm)極微量
第3層	10YR3/2	黒褐色土							パミス粒( $\phi$ 1-9mm)少量, P.B.( $\phi$ 10-200mm)中量, ローム粒( $\phi$ 1-5mm)微量
SI-031P1436									
第1層	10YR5/4	にがい黄褐色土							パミス粒( $\phi$ 1-9mm)中量, P.B.( $\phi$ 10-20mm)中量, 炭化粒( $\phi$ 1-3mm)微量
地溝	10YR2/2	黒褐色土							パミス粒( $\phi$ 1-9mm)少量, 炭化粒( $\phi$ 1-5mm)微量
SI-031P1437									
第1層	10YR2/3	黒褐色土							パミス粒( $\phi$ 1-9mm)少量, P.B.( $\phi$ 10-20mm)少量, 炭化粒( $\phi$ 1-5mm)微量, 5YR6/6橙褐色土のブロック( $\phi$ 10-30mm)少量, 粘土ブロック( $\phi$ 10-20mm)少量
第2層	10YR2/2	黒褐色土							パミス粒( $\phi$ 3-9mm)微量, P.B.( $\phi$ 10-15mm)少量, ローム粒( $\phi$ 1-5mm)少量, L.B.( $\phi$ 10mm)少量, 炭化粒( $\phi$ 1-3mm)少量
第3層	10YR2/1	黒色土							パミス粒( $\phi$ 5-9mm)微量, ローム粒( $\phi$ 1-2mm)微量, 炭化粒( $\phi$ 1-5mm)少量
SI-031P1438									
第1層	10YR2/3	黒褐色土							パミス粒( $\phi$ 1-3mm)少量, ローム粒( $\phi$ 1-5mm)少量, 炭化粒( $\phi$ 1-2mm)微量, 埴土粒( $\phi$ 3-5mm)微量
SI-031P1440									
第1層	10YR3/2	黒褐色土							パミス粒( $\phi$ 1-9mm)少量, P.B.( $\phi$ 10-30mm)少量, ローム粒( $\phi$ 1-5mm)少量, 炭化粒( $\phi$ 1-3mm)微量, 埴土粒( $\phi$ 1-3mm)極微量
SI-031P1441									
第1層	10YR3/2	黒褐色土							パミス粒( $\phi$ 1-9mm)中量, P.B.( $\phi$ 10-15mm)少量, ローム粒( $\phi$ 1-5mm)少量, L.B.( $\phi$ 10mm)微量, 炭化粒( $\phi$ 1-2mm)微量, 埴土粒( $\phi$ 1-2mm)極微量
地溝	10YR3/1	黒褐色土							パミス粒( $\phi$ 9mm)微量, ローム粒( $\phi$ 1-3mm)少量, L.B.( $\phi$ 10mm)少量
SI-031P1442									
第1層	10YR3/3	暗褐色土							パミス粒( $\phi$ 1-9mm)中量, P.B.( $\phi$ 10mm)少量, ローム粒( $\phi$ 1-2mm)微量, 炭化粒( $\phi$ 1-5mm)微量
第2層	10YR2/2	黒褐色土							パミス粒( $\phi$ 1-9mm)中量, P.B.( $\phi$ 10-15mm)微量
SI-031P1443									
第1層	10YR4/3	にがい黄褐色土							パミス粒( $\phi$ 3-9mm)微量, P.B.( $\phi$ 15-20mm)微量, ローム粒( $\phi$ 1-5mm)少量, L.B.( $\phi$ 10-15mm)微量, 炭化粒( $\phi$ 1-2mm)極微量
第2層	10YR3/3	暗褐色土							パミス粒( $\phi$ 1-5mm)微量, P.B.( $\phi$ 10-15mm)微量, 炭化粒( $\phi$ 1-2mm)極微量, 10YR2/1黒色土ブロック( $\phi$ 10mm)極微量
SI-031P1444									
第1層	10YR4/3	にがい黄褐色土							パミス粒( $\phi$ 1-5mm)中量, 炭化粒( $\phi$ 5-9mm)少量
第2層	10YR3/4	暗褐色土							パミス粒( $\phi$ 5-9mm)少量
第3層	10YR3/2	黒褐色土							P.B.( $\phi$ 10-15mm)微量
SI-031P1445									
第1層	10YR3/2	黒褐色土							パミス粒( $\phi$ 1mm)極微量
第2層	10YR2/3	黒褐色土							パミス粒( $\phi$ 3-5mm)少量
地溝	10YR2/3	黒褐色土							パミス粒( $\phi$ 3-5mm)多量, P.B.( $\phi$ 20mm)極微量
STP-010									
第a層	10YR2/3	黒褐色土							パミス粒( $\phi$ 5-9mm)中量, P.B.( $\phi$ 10-15mm)中量
第b層	10YR2/2	黒褐色土							パミス粒( $\phi$ 1-5mm)微量

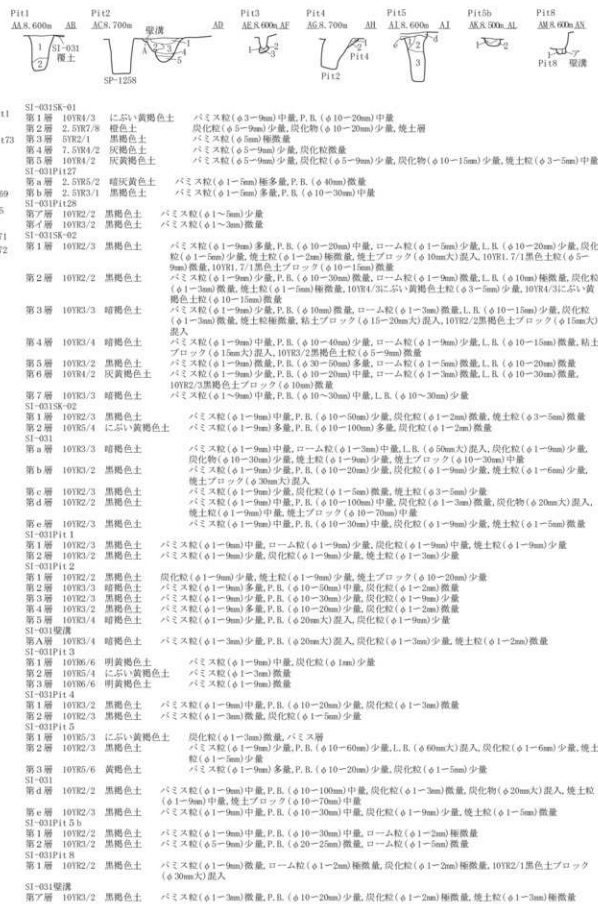
SI-031P146					
第1層	10YR3/1	黒褐色土	パミス粒(φ1-5mm)少量, P.B.(φ10mm)微量, ローム粒(φ1-3mm)微量, 炭化粒(φ1-9mm)少量, 炭化物(φ10-12mm)微量, 焼土粒(φ3-9mm)微量, 10YR7/3にぶい黄褐色土粒(φ3-5mm)少量, 10YR7/3にぶい黄褐色土ブロック(φ30-40mm大)混入		
第2層	10YR2/2	黒褐色土	パミス粒(φ5-9mm)極微量, ローム粒(φ3-5mm)微量, 炭化粒(φ1-3mm)微量, 焼土粒(φ3mm)極微量		
第3層	10YR3/3	暗褐色土	パミス粒(φ1-9mm)少量, P.B.(φ10-20mm)少量, 炭化粒(φ1-5mm)微量, 焼土粒(φ3-5mm)極微量		
SI-031P147					
第1層	10YR4/3	にぶい黄褐色土	パミス粒(φ1-9mm)少量, P.B.(φ10-20mm)微量, ローム粒(φ1-5mm)少量, L.B.(φ10-15mm)少量, 10YR2/3黒褐色土粒(φ1-7mm)少量		
第2層	10YR2/2	黒褐色土	パミス粒(φ1-9mm)中量, P.B.(φ10-40mm)少量, ローム粒(φ1-9mm)少量, L.B.(φ10-50mm)少量		
第3層	10YR3/4	暗褐色土	パミス粒(φ1-9mm)中量, L.B.(φ10-15mm)少量, 10YR2/2黒褐色土(φ5-9mm)少量		
SI-031P148					
第1層	10YR2/2	黒褐色土	P.B.(φ10mm)微量, ローム粒(φ1-2mm)微量		
第2層	10YR3/2	黒褐色土	ローム粒(φ1-3mm)極微量, L.B.(φ10mm)極微量, 10YR4/3にぶい黄褐色土ブロック(φ10mm)微量		
第3層	10YR2/3	黒褐色土	パミス粒(φ1-5mm)少量, ローム粒(φ1-3mm)微量, L.B.(φ10-20mm)微量		
第4層	10YR2/3	黒褐色土	パミス粒(φ3-9mm)微量, ローム粒(φ1-9mm)少量, L.B.(φ10-50mm)微量, 10YR4/3にぶい黄褐色土粒(φ1-9mm)少量		
第5層	10YR2/2	黒褐色土	ローム粒(φ1-2mm)少量, L.B.(φ10mm)微量, 10YR4/3にぶい黄褐色土ブロック(φ10-15mm)少量		
SI-031P149					
第1層	10YR3/2	黒褐色土	パミス粒(φ3-5mm)微量, ローム粒(φ1-3mm)少量, L.B.(φ10mm)微量, 炭化粒(φ1-3mm)少量, 炭化物(φ15-20mm)微量, 焼土粒(φ5-9mm)微量, 焼土ブロック(φ10-15mm)少量		
第2層	7.5YR2/3	柿褐色土	パミス粒(φ1-5mm)少量, P.B.(φ20-25mm)微量, ローム粒(φ1-2mm)微量, 炭化粒(φ1-3mm)少量, 焼土粒(φ1-3mm)少量		
第3層	10YR3/1	黒褐色土	パミス粒(φ1-3mm)少量, ローム粒(φ1-3mm)微量, 炭化粒(φ1-2mm)微量, 焼土粒(φ1-2mm)微量		
第4層	10YR2/3	黒褐色土	P.B.(φ10mm大)混入, ローム粒(φ1-3mm)少量, L.B.(φ10mm大)混入, 炭化粒(φ1-2mm)微量, 焼土粒(φ1-3mm)少量		
第5層	10YR2/2	黒褐色土	パミス粒(φ5-9mm)微量, P.B.(φ10-30mm)中量, ローム粒(φ1-5mm)微量, L.B.(φ10-15mm)微量		
SI-031P152					
第1層	10YR2/3	黒褐色土	パミス粒(φ3-5mm)少量, ローム粒(φ1-2mm)微量, 炭化粒(φ5-9mm)少量, 炭化物(φ15-20mm)微量		
第2層	10YR3/2	黒褐色土	パミス粒(φ3-5mm)微量, P.B.(φ10-30mm)少量, ローム粒(φ1-3mm)微量, 炭化粒(φ1-3mm)微量, 焼土粒(φ3-5mm)微量		
第3層	10YR4/3	にぶい黄褐色土	パミス粒(φ1-9mm)極多量, P.B.(φ30-50mm)多量, 10YR2/2黒褐色土ブロック(φ10-15mm)少量		
SI-031P154					
第1層	10YR4/3	にぶい黄褐色土	パミス粒(φ1-9mm)少量, ローム粒(φ1-5mm)微量, 10YR2/2黒褐色土粒(φ1-3mm)微量		
SI-031P158					
第1層	10YR3/2	黒褐色土	パミス粒(φ1-9mm)微量, P.B.(φ10-20mm)少量, ローム粒(φ3-9mm)少量, 炭化粒(φ1-2mm)微量, 焼土粒(φ1-9mm)少量, 焼土ブロック(φ10-15mm)微量		
第2層	10YR3/3	暗褐色土	パミス粒(φ3-5mm)少量, 10YR5/6黄褐色土ブロック(φ10-20mm)多量		
SI-031P159					
第1層	10YR2/3	黒褐色土	パミス粒(φ3-5mm)少量, P.B.(φ10-20mm)微量, ローム粒(φ1-5mm)微量, L.B.(φ10-15mm)微量		
第2層	10YR2/2	黒褐色土	P.B.(φ10mm大)混入, 10YR5/6黄褐色土ブロック(φ10-30mm)微量		
SI-031P160					
第1層	10YR2/2	黒褐色土	パミス粒(φ3-5mm)少量, ローム粒(φ1-3mm)少量, 炭化粒(φ1-2mm)微量, 焼土粒(φ1-2mm)微量		
SI-031P161					
第7層	10YR2/3	黒褐色土	パミス粒(φ1-5mm)少量, ローム粒(φ1-3mm)微量, 炭化粒(φ1-2mm)極微量, 焼土粒極微量		
SI-031P162					
第1層	10YR2/3	黒褐色土	P.B.(φ10mm大)混入, ローム粒(φ1-9mm)中量, L.B.(φ10-20mm)少量, 炭化粒極微量, 焼土粒(φ1-2mm)極微量, 10YR2/3黒褐色土粒(φ5-9mm)少量		
第2層	10YR3/4	暗褐色土	パミス粒(φ1-5mm)極多量, ローム粒(φ1-9mm)中量, L.B.(φ10mm)少量, 10YR3/1黒褐色土粒(φ7-9mm)微量, 7.5YR3/2にぶい褐色土ブロック(φ20mm)極微量		
第3層	10YR2/2	黒褐色土	パミス粒(φ5-9mm)微量, P.B.(φ10mm大)混入		
SI-031P163					
第1層	10YR3/3	暗褐色土	ローム粒(φ1-3mm)微量, 10YR2/3暗褐色土ブロック(φ10-15mm)少量, 10YR2/3黒褐色土粒(φ3-5mm)微量		
SI-031P164					
第1層	10YR2/2	黒褐色土	パミス粒(φ3-5mm)微量, ローム粒(φ1-2mm)極微量, 焼土粒極微量, 10YR2/3黒褐色土粒(φ1-5mm)少量		
第2層	10YR2/3	黒褐色土	パミス粒(φ1-5mm)極微量, ローム粒(φ1-9mm)少量, L.B.(φ10-15mm)少量, 10YR7/3にぶい黄褐色土ブロック(φ10mm大)混入		
第3層	7.5YR3/1	黒褐色土	パミス粒(φ3-9mm)少量, ローム粒(φ1-3mm)少量, 炭化粒(φ1-2mm)微量, 焼土粒極微量, P.B.(φ20-30mm)少量		
第4層	10YR3/2	黒褐色土	パミス粒(φ1-9mm)少量, P.B.(φ10mm)少量, ローム粒(φ1-5mm)少量, 10YR2/2黒褐色土ブロック(φ10-30mm)少量		
第5層	7.5YR2/3	黒褐色土	ローム粒(φ1-2mm)極微量, 10YR2/2黒褐色土ブロック(φ10-20mm)少量		
第6層	10YR2/1	黒色土	ローム粒(φ1-2mm)微量		
SI-031P165					
第1層	10YR3/1	黒褐色土	パミス粒(φ1-2mm)極微量, P.B.(φ20-30mm)微量, ローム粒(φ1-5mm)微量, L.B.(φ10-15mm)微量, 10YR4/4褐色土粒(φ5-9mm)少量, 10YR4/4褐色土ブロック(φ10-15mm)微量		
第2層	10YR3/2	黒褐色土	パミス粒(φ1-2mm)微量, P.B.(φ10-15mm)微量, ローム粒(φ1-5mm)微量, 10YR6/4にぶい黄褐色土(φ5-9mm)極微量		
SI-031P166					
第1層	10YR3/1	黒褐色土	パミス粒(φ1-9mm)微量, ローム粒(φ1-9mm)少量, L.B.(φ10-20mm)少量, 10YR6/4にぶい褐色土の粘土ブロック(φ10mm大)混入		
SI-031P167					
第1層	10YR3/3	暗褐色土	パミス粒(φ1-9mm)少量, P.B.(φ10-30mm)中量, ローム粒(φ1-9mm)少量, 炭化粒(φ1-3mm)微量, 焼土粒(φ1-2mm)極微量		
SI-031P168					
第1層	10YR4/2	灰黄褐色土	パミス粒(φ3-5mm)少量, ローム粒(φ1-3mm)多量, L.B.(φ10-20mm)中量, 焼土粒(φ3-5mm)微量		
第2層	10YR4/2	灰黄褐色土	ローム粒(φ1-3mm)多量, L.B.(φ10-30mm)やや多量		
第3層	10YR7/6	明黄褐色土	L.B.(φ10-20mm)多量		
第4層	10YR3/2	黒褐色土	ローム粒(φ5-9mm)中量		
第5層	10YR7/6	明黄褐色土	ローム層		
第6層	10YR3/2	黒褐色土	パミス粒(φ5-9mm)少量		
SI-031P169					
第1層	10YR3/4	暗褐色土	パミス粒(φ1-9mm)多量, P.B.(φ10-50mm)中量, ローム粒(φ9mm大)混入, 炭化粒(φ1-3mm)少量		
第2層	10YR2/2	黒褐色土	パミス粒(φ1-9mm)少量, 炭化粒(φ1-2mm)微量		
第3層	10YR2/3	黒褐色土	パミス粒(φ1-9mm)中量, P.B.(φ10-70mm)中量, 炭化粒(φ1-9mm)少量		
SI-031P170					
第1層	10YR2/3	黒褐色土	パミス粒(φ1-9mm)少量, 炭化粒(φ1-9mm)少量		
第2層	10YR3/2	黒褐色土	パミス粒(φ1-9mm)少量, P.B.(φ30mm大)混入, 炭化粒(φ1-3mm)微量		
SI-031P171					
第1層	10YR3/2	黒褐色土	パミス粒(φ1-9mm)少量, P.B.(φ10-30mm)少量, 炭化粒(φ1-9mm)少量, 炭化物(φ10-20mm)少量, 焼土粒(φ1-9mm)少量		
第2層	10YR3/3	暗褐色土	パミス粒(φ1-9mm)中量, 炭化粒(φ1-2mm)微量		
第3層	10YR5/4	にぶい黄褐色土	炭化粒(φ1-2mm)微量		
SI-031P172					
第1層	10YR3/3	暗褐色土	パミス粒(φ1-9mm)多量, P.B.(φ10-30mm)多量, 炭化粒(φ1-2mm)微量		
第1層	10YR4/3	にぶい黄褐色土	パミス粒(φ1-9mm)少量, 炭化粒(φ1-3mm)微量		
第2層	10YR5/6	黄褐色土	パミス粒(φ1-3mm)微量, 炭化粒(φ1-2mm)微量		

SI-031出土遺物位置図

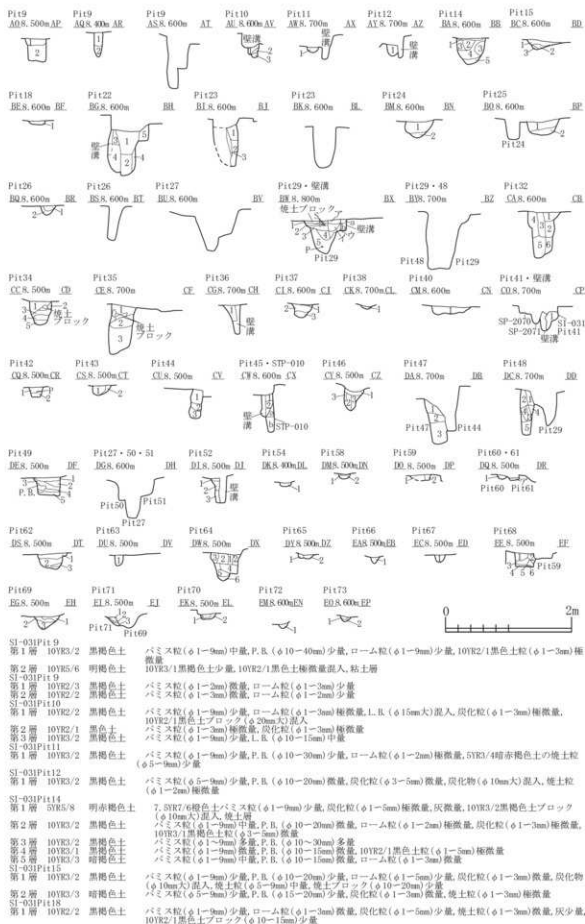
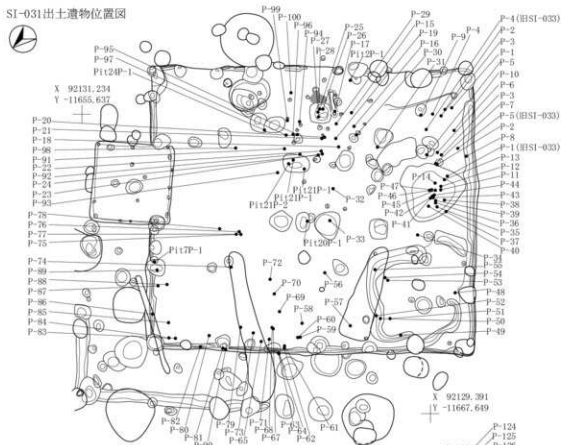

SI-031出土遺物位置図



図 2-138 竪穴住居跡 -137

SI-031出土遺物位置図(石器・鉄・炉壁)



SI-031炭化物・焼土範囲被熱弱(上層)

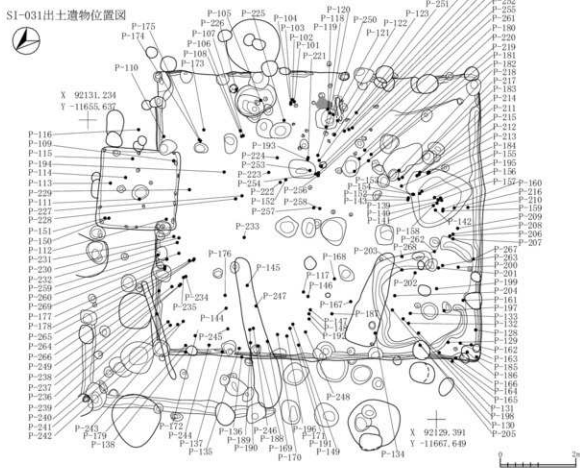
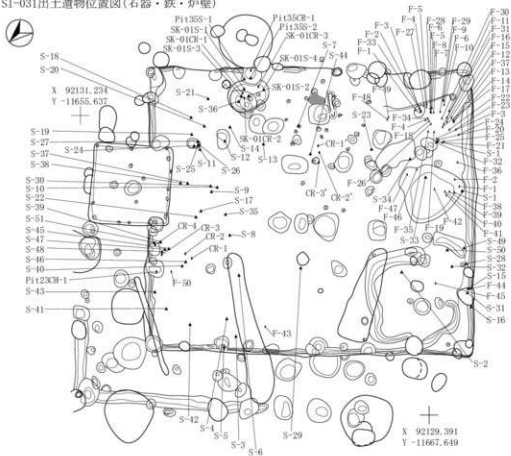

図 2-139 竪穴住居跡-138

SI-031灰・To-a火山灰・礫範囲(中層)



SI-031焼土範囲(下層)

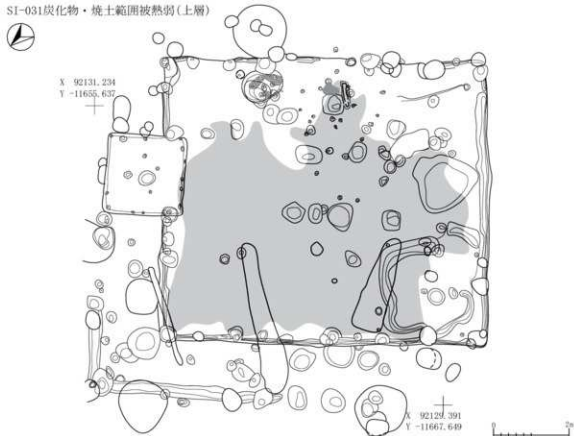
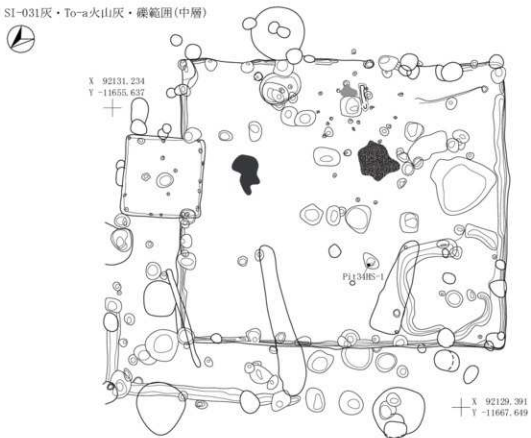

図 2-140 竪穴住居跡 -139



SI-031炭化物範囲(下層)

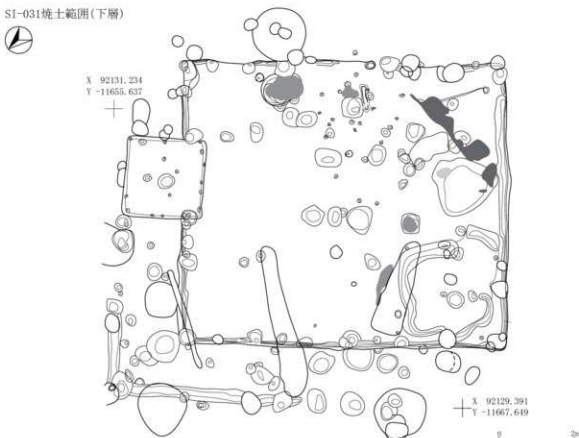
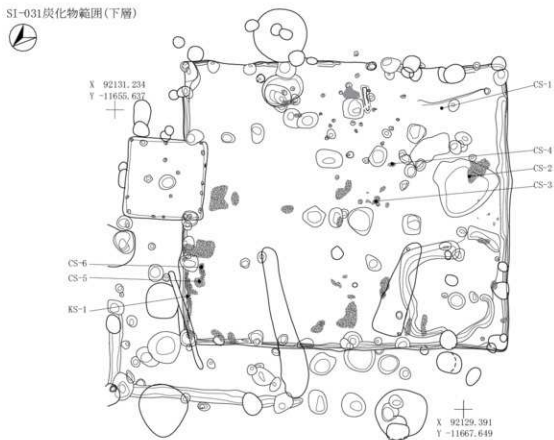

SI-031掘り方



図 2-141 竪穴住居跡 -140



SI-031カマド

- 第1層 7.5YR3/1 黒褐色土
- 第2層 7.5YR2/2 黒褐色土
- 第3層 7.5YR2/6 棕色土
- 第4層 N2/0 黒色土
- 第5層 7.5YR6/2 灰褐色土
- 第6層 10YR6/2 灰黄褐色土
- 第7層 7.5YR3/5 濃い褐色土
- 第8層 10YR5/2 灰黄褐色土
- 第9層 5YR5/2 灰褐色土
- 第10層 10YR2/2 黒褐色土
- 第11層 10YR2/2 黒褐色土
- 第12層 10YR2/1 黒色土
- 第13層 10YR1.7/1 黒色土
- 第14層 7.5YR2/3 極暗褐色土

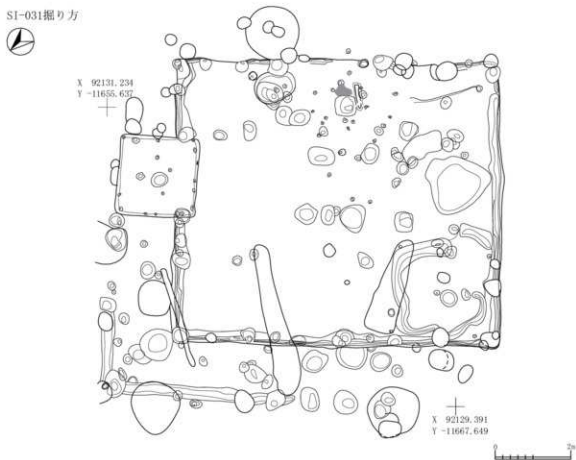
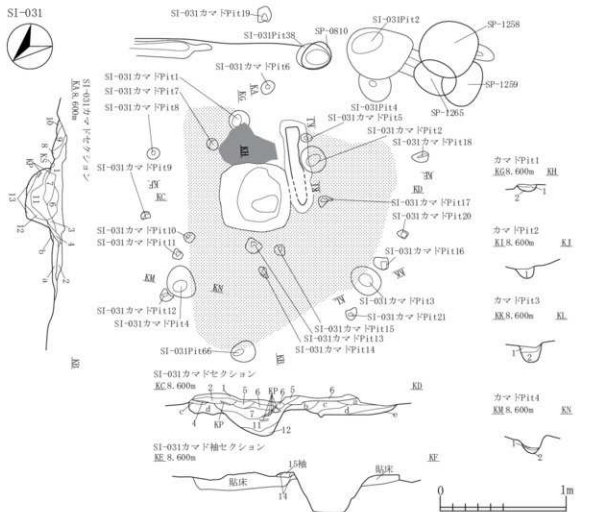
第15層 7.5YR2/2 黒褐色土

- SI-031陥床・廻り方
- 第1層 7.5YR3/2 黒褐色土
- 第2層 10YR2/3 黒褐色土
- 第3層 2.5Y3/1 黒褐色土
- 第4層 2.5Y3/1 黒褐色土
- 第5層 2.5Y6/6 明黄褐色土

SI-031カマドPit1

- 第1層 10YR3/1 黒褐色土
- 第2層 10YR3/3 暗褐色土
- SI-031カマドPit2
- 第1層 10YR2/2 黒褐色土
- SI-031カマドPit3
- 第1層 10YR2/3 黒褐色土
- 第2層 10YR4/3 濃い黄褐色土

SI-031カマドPit4

- 第1層 10YR3/3 黒褐色土
- 第2層 10YR6/6 明黄褐色土

L.B. (φ20mm) 微量, 炭化粒 (φ3-9mm) 中量, 炭化物 (φ10-15mm) 中量, 焼土粒 (φ1-5mm) 中量, 焼土ブロック (φ20mm) 少量  
 P.B. (φ15mm) 中量, ローム粒 (φ1-5mm) 少量, 炭化粒 (φ3-9mm) 中量, 炭化物 (φ10-15mm) 中量, 焼土粒 (φ1-9mm) 少量, 焼土ブロック (φ10-15mm) 少量  
 L.B. 層  
 炭化物層  
 焼土ブロック (φ15mm) 少量, L.B. 層, 硬化  
 炭化粒 (φ3-9mm) 少量, 炭化物 (φ10-15mm) 少量, 焼土粒 (φ3-5mm) 少量  
 炭化粒 (φ5mm) 少量, 焼土粒 (φ3-5mm) 少量  
 焼土粒 (φ5-9mm) 多量  
 パミス粒 (φ1-3mm) 少量  
 ローム粒 (φ1-3mm) 中量  
 焼土粒 (φ3-5mm) 微量  
 パミス粒 (φ1-3mm) 少量  
 パミス粒 (φ1-3mm) 極微量, ローム粒 (φ1-2mm) 極微量, 炭化粒 (φ1-3mm) 少量, 焼土粒 (φ1-3mm) 微量, 焼土ブロック (φ10mm) 微量, 袖  
 ローム粒 (φ1-2mm) 少量, 炭化粒 (φ1-2mm) 少量, 焼土粒 (φ1-2mm) 少量  
 パミス粒 (φ3-5mm) 中量, 炭化粒 (φ5-9mm) 中量, 炭化物 (φ10-15mm) 中量  
 パミス粒 (φ1-3mm) 微量  
 パミス粒 (φ1-3mm) 中量  
 パミス粒 (φ1-9mm) 多量, P.B. (φ10-15mm) 極多量  
 2.5Y3/1黒褐色土少量混入

ローム粒 (φ1-5mm) 少量, 炭化粒 (φ1-5mm) 中量, 炭化物 (φ10-20mm) 少量, 焼土粒 (φ1-5mm) 微量

ローム粒 (φ7-9mm) 微量, 炭化粒 (φ1-3mm) 極微量, 焼土粒 (φ5mm) 極微量

パミス粒 (φ5-9mm) 少量, ローム粒 (φ3-5mm) 微量, 炭化粒 (φ1-3mm) 微量

パミス粒 (φ3-9mm) 少量, P.B. (φ20-25mm) 混入, ローム粒 (φ1-3mm) 極微量, 炭化粒 (φ1-2mm) 微量  
 パミス粒 (φ1-5mm) 少量, ローム粒 (φ3-5mm) 微量, L.B. (φ10mm) 極微量, 10YR3/2黒褐色土粒 (φ3-5mm) 少量

パミス粒 (φ1-5mm) 微量, P.B. (φ10mm) 極微量, ローム粒 (φ1-7mm) 少量

P.B. (φ10-15mm) 中量

図 2-142 竪六住居跡-141



図 2-143 竪穴住居跡 -142

SI-031カマド灰化物・灰範囲(下層)



SI-031埋設土器 (SC-01)

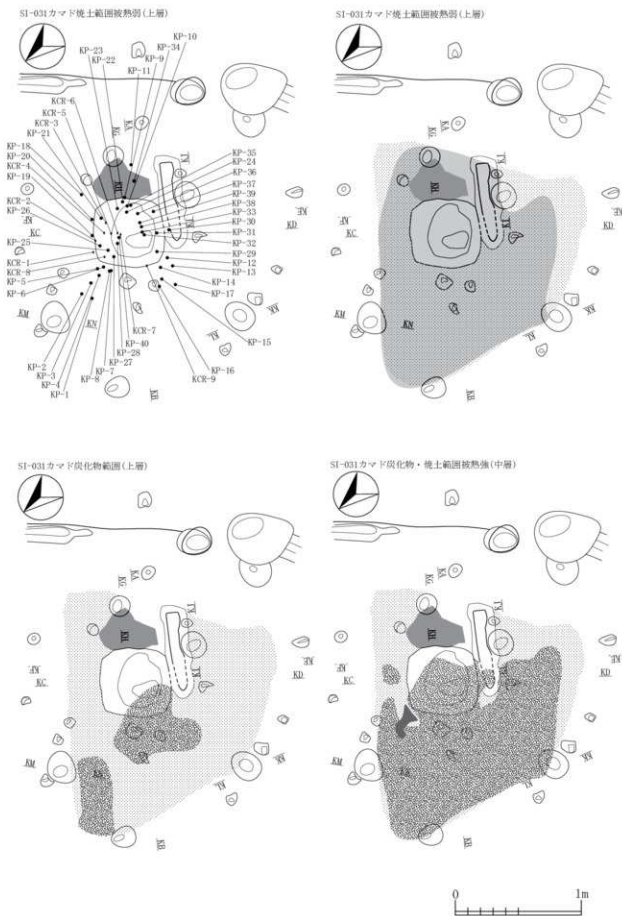
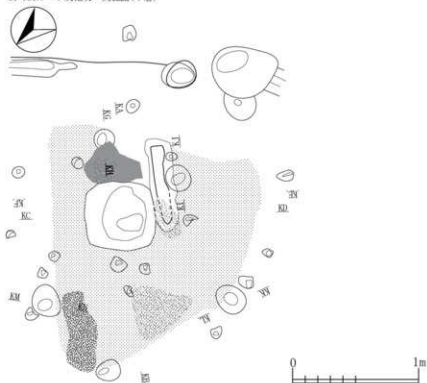
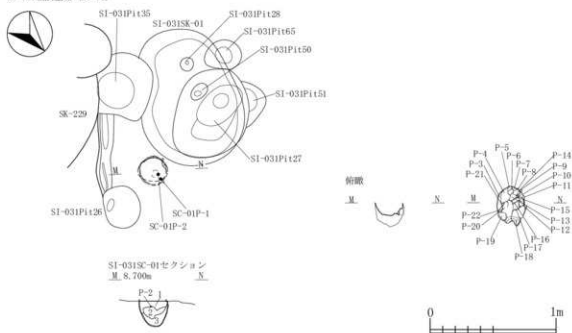

SI-031SC-01

第1層 10YR2/1 黒色土

第2層 10YR2/2 黒褐色土

第3層 7.5YR1.7/1 黒色土

第7層 10YR6/8 明黄褐色土の砂質土

パミス粒(φ1-5mm)極微量,ローム粒(φ1-3mm)極微量,炭化粒(φ1-2mm)極微量,焼土粒(φ1-5mm)極微量

7.5YR3/2黒褐色土中量混入,粘土ブロック(φ20-50mm)多量,がらと思われる

パミス粒(φ1-3mm)極微量,ローム粒(φ1-3mm)微量,炭化粒(φ1-5mm)多量

10YR8/6黄褐色土のパミス粒(φ5-9mm)微量

図 2-144 竪穴住居跡-143

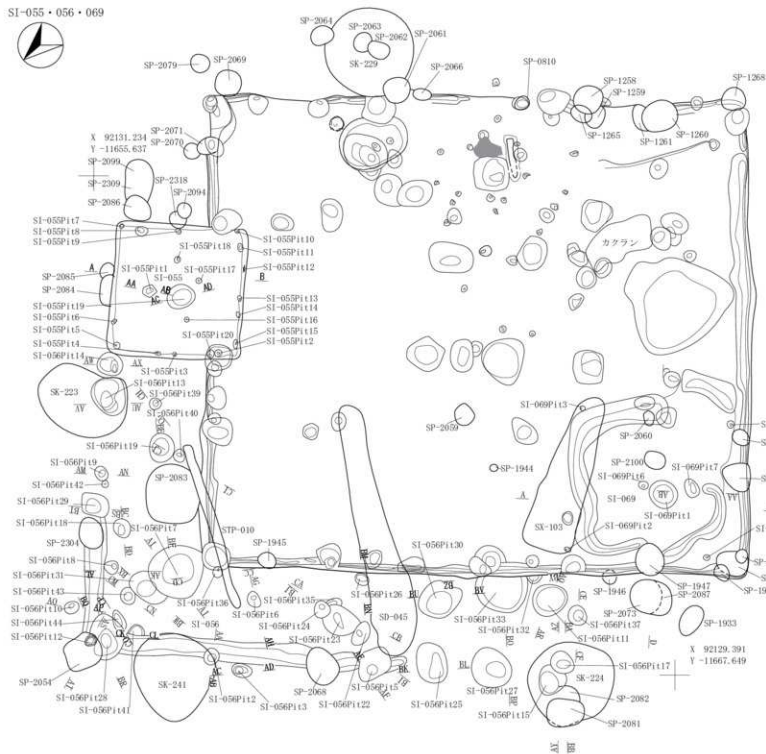

- 第1層 10YR2/2 黒褐色土 パミス粒(φ1~9mm)少量, P.B.(φ10~30mm)少量, ローム粒(φ1~9mm)少量, L.R.(φ10~15mm)少量, 炭化粒極微量, 焼土粒(φ1~5mm)微量, 粘土ブロック(φ10~25mm)微量  
 第2層 7.5YR3/2 黒褐色土 パミス粒(φ1~5mm)中量, P.B.(φ20~40mm)中量, ローム粒(φ1~3mm)中量, 炭化粒(φ1~5mm)微量, 焼土粒(φ1~5mm)少量, 10YR4/3に多い黄褐色土ブロック(φ30mm大)混入  
 第3層 10YR2/2 黒褐色土 パミス粒(φ1~5mm)微量, ローム粒(φ1~2mm)極微量, 炭化粒(φ1~2mm)極微量, 焼土粒(φ1~5mm)微量, 粘土ブロック(φ15mm大)混入  
 第4層 10YR2/2 黒褐色土 パミス粒(φ1~5mm)微量, ローム粒(φ1~2mm)極微量, 炭化粒(φ1~2mm)極微量  
 第5層 10YR2/3 黒褐色土 パミス粒(φ1~9mm)少量, P.B.(φ10~20mm)微量, ローム粒(φ1~5mm)微量

- 第1層 10YR2/3 黒褐色土 パミス粒(φ1~9mm)中量, P.B.(φ10~100mm)少量, ローム粒(φ1~5mm)少量, L.R.(φ10mm)微量, 炭化粒(φ1~2mm)少量, 焼土粒(φ3~9mm)微量, 粘土ブロック(φ20mm)微量, 10YR3/2暗褐色土ブロック(φ10~20mm)微量  
 第2層 10YR3/4 暗褐色土 パミス粒(φ1~9mm)少量, P.B.(φ10~60mm)中量, ローム粒(φ5~9mm)少量, 炭化粒(φ1~2mm)微量, 10YR3/2黒褐色土ブロック(φ10~15mm)微量, 10YR2/1黒色土ブロック(φ15mm)極微量  
 第3層 10YR3/1 黒褐色土 パミス粒(φ1~5mm)少量, P.B.(φ10~30mm)微量, ローム粒(φ1~2mm)極微量, 10YR2/2黒褐色土ブロック(φ10mm大)混入, 炭化粒(φ1~2mm)極微量  
 第4層 10YR4/3に多い黄褐色土と10YR4/25黄褐色土の混合土 パミス粒(φ5~9mm)少量, ローム粒(φ1~2mm)微量  
 第5層 10YR4/4 褐色土  
 SI-069壁溝

- 10YR3/2 黒褐色土 パミス粒(φ1~9mm)少量, P.B.(φ10~40mm)微量, ローム粒(φ5~9mm)微量, 炭化粒(φ1~2mm)極微量, 焼土粒(φ1~2mm)極微量  
 第B層 10YR3/3 に多い黄褐色土 パミス粒(φ1~9mm)中量, P.B.(φ10~30mm)微量, ローム粒(φ3~9mm)少量, 炭化粒(φ1~2mm)極微量, 焼土粒(φ1~2mm)極微量  
 第C層 10YR3/3 暗褐色土 パミス粒(φ1~9mm)少量, P.B.(φ10~30mm)微量, ローム粒(φ1~5mm)微量, 炭化粒(φ1~2mm)極微量, 焼土粒(φ1~2mm)極微量, 10YR2/1黒色土粒(φ1~5mm)極微量  
 第D層 10YR3/2 黒褐色土 パミス粒(φ1~9mm)中量, P.B.(φ10~100mm)中量, ローム粒(φ1~5mm)微量, 炭化粒(φ1~2mm)極微量, 焼土粒(φ1~2mm)極微量, 10YR2/2黒褐色土粒(φ1~5mm)微量

- 第a層 10YR2/3 黒褐色土 パミス粒(φ1~9mm)中量, P.B.(φ10~70mm)少量, ローム粒(φ1~5mm)微量, 炭化粒(φ1~2mm)極微量, 焼土粒(φ1~2mm)極微量, 10YR2/1黒色土粒(φ1~5mm)微量  
 第b層 10YR2/2 黒褐色土 パミス粒(φ1~9mm)少量, P.B.(φ10~30mm)微量, ローム粒(φ1~5mm)微量, 焼土粒(φ1~2mm)極微量, 10YR2/1黒色土粒(φ1~5mm)微量  
 第c層 10YR2/1 黒色土 P.B.(φ20~30mm)少量

- 10YR3/4 暗褐色土 パミス粒(φ1~9mm)少量, P.B.(φ10~40mm)少量, ローム粒(φ1~5mm)微量, 炭化粒(φ1~3mm)極微量, 焼土粒(φ1~5mm)微量, 10YR2/1黒色土粒(φ1~9mm)微量  
 第e層 10YR3/3 暗褐色土 パミス粒(φ1~9mm)微量, P.B.(φ15mm大)混入, ローム粒(φ1~3mm)微量, 炭化粒(φ1~2mm)極微量, 焼土粒(φ1~2mm)極微量, 10YR2/1黒色土粒(φ1~5mm)微量  
 第f層 10YR3/2 黒褐色土 パミス粒(φ1~9mm)少量, ローム粒(φ1~3mm)極微量, 炭化粒(φ1~3mm)微量, 焼土粒(φ1~3mm)微量, 炭化物(φ10~20mm)極微量, 焼土粒(φ1~3mm)極微量  
 第g層 7.5YR3/2 黒褐色土 パミス粒(φ1~9mm)少量, ローム粒(φ1~3mm)極微量, 炭化粒(φ1~3mm)微量, 焼土粒(φ1~2mm)極微量, パミス粒(φ1~9mm)少量, P.B.(φ10~30mm)微量, ローム粒(φ1~5mm)微量, 炭化粒(φ1~5mm)微量, 焼土粒(φ1~2mm)極微量

- 第1層 10YR2/2 黒褐色土 パミス粒(φ1~5mm)少量, ローム粒(φ1~3mm)極微量, 10YR4/3に多い黄褐色土ブロック(φ15mm大)混入  
 第2層 10YR2/2 黒褐色土 パミス粒(φ5~9mm)少量, P.B.(φ10~20mm)微量, ローム粒(φ1~2mm)微量, 10YR4/3に多い黄褐色土ブロック(φ15mm大)混入

- 第1層 10YR2/2 黒褐色土 パミス粒(φ1~9mm)少量, P.B.(φ10~20mm)微量, ローム粒(φ1~3mm)微量  
 第2層 7.5YR4/4 褐色土 パミス粒(φ1~9mm)少量, P.B.(φ10~25mm)少量, ローム粒(φ1~2mm)極微量, 10YR2/2黒褐色土ブロック(φ10~20mm)極微量, 10YR4/3に多い黄褐色土ブロック(φ10~15mm)微量

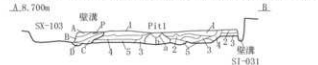



図 2-146 竪穴住居跡-145

SI-056P115					
第a層	10YR3/1	黒褐色土			バミス粒(φ1~9mm)少量, ローム粒(φ1~3mm)微量, 粘土粒(φ5~9mm)微量, 粘土ブロック(φ10~15mm)微量, 炭化粒(φ1~5mm)少量, 焼土粒(φ1~2mm)極微量
第b層	10YR2/3	黒褐色土			バミス粒(φ1~9mm)微量, ローム粒(φ1~5mm)微量, 粘土粒(φ3~5mm)極微量
第c層	10YR3/4	暗褐色土			バミス粒(φ1~9mm)少量, P.B.(φ10~30mm)少量, ローム粒(φ1~5mm)少量, 粘土粒(φ1~3mm)少量, 炭化粒(φ1~2mm)少量, 焼土粒(φ3~5mm)微量
第d層	10YR/3	にぶい黄褐色土			バミス粒(φ1~9mm)少量, P.B.(φ10~30mm)少量, ローム粒(φ3~9mm)少量
SI-056P117					
第7層	10YR2/2	黒褐色土			バミス粒(φ1~9mm)微量, P.B.(φ10~50mm)少量, L.B.(φ10~15mm)微量, 炭化粒(φ1~5mm)少量, 焼土粒(φ1~9mm)微量, 粘土ブロック(φ10mm)混入
第4層	10YR3/2	黒褐色土			バミス粒(φ1~5mm)少量, P.B.(φ10~20mm)微量, ローム粒(φ1~2mm)極微量, 粘土粒(φ1~5mm)少量, 粘土ブロック(φ10~15mm)微量, 10YR2/1黒褐色土粒(φ1~5mm)少量, 炭化粒(φ1~3mm)少量
第5層	10YR2/1	黒色土			バミス粒(φ1~3mm)極微量, P.B.(φ10mm)微量, ローム粒(φ1~2mm)極微量
SP-2081					
第1層	10YR2/2	黒褐色土			10YR/4褐色土ブロック(φ25mm大)混入, バミス粒(φ1~3mm)微量, P.B.(φ10~15mm)微量, ローム粒(φ1~2mm)極微量, 炭化粒(φ1~2mm)微量, 焼土粒(φ1~2mm)微量
第2層	10YR3/1	黒褐色土			バミス粒(φ1~5mm)少量, P.B.(φ10~20mm)微量, ローム粒(φ1~2mm)微量
SP-2082					
第1層	10YR2/3	黒褐色土			粘土ブロック(φ10~15mm)微量, バミス粒(φ5~9mm)少量, ローム粒微量
第b層	10YR3/1	黒褐色土			バミス粒(φ3~9mm)微量, P.B.(φ10mm)微量, ローム粒極微量
SI-056P118					
第1層	10YR2/3	黒褐色土			粘土粒(φ5~9mm)微量, 粘土ブロック(φ10~15mm)微量, 10YR2/1黒褐色土粒(φ5~9mm)少量, 10YR2/1黒色土ブロック(φ10mm大)混入, 炭化粒(φ1~2mm)少量, 焼土粒(φ1~3mm)極微量
第2層	10YR3/2	黒褐色土			ローム粒(φ1~2mm)少量, L.B.(φ10~20mm)少量, 10YR3/4暗褐色土粒(φ3~5mm)少量
第3層	10YR4/3	にぶい黄褐色土			10YR3/1黒褐色土ブロック(φ10~20mm)少量, ローム粒(φ1~9mm)微量, L.B.(φ10~30mm)少量
SI-056P119					
第1層	10YR2/2	黒褐色土			バミス粒(φ1~3mm)微量, ローム粒(φ1~2mm)極微量, 10YR2/3黒褐色土ブロック(φ10~15mm)微量, 10YR1/7黒色土ブロック(φ15mm大)混入
SP-2083					
第7層	10YR2/1	黒色土			バミス粒(φ1~9mm)少量, P.B.(φ10~30mm)少量, ローム粒(φ1~3mm)少量
第4層	10YR3/1	にぶい黄褐色土			バミス粒(φ1~9mm)少量, P.B.(φ10~20mm)少量, ローム粒(φ1~5mm)微量, 10YR2/3黒褐色土ブロック(φ10~40mm)微量
第5層	10YR4/2	灰黄褐色土			バミス粒(φ1~9mm)少量, P.B.(φ10~80mm)少量, ローム粒(φ1~5mm)微量, 10YR2/1黒色土ブロック(φ10~30mm)少量
第6層	10YR3/2	黒褐色土			バミス粒(φ1~9mm)微量, P.B.(φ10~50mm)少量, ローム粒(φ1~2mm)微量
SI-056P120					
第1層	10YR2/1	黒色土			バミス粒(φ1~9mm)微量, ローム粒(φ1~2mm)微量, 10YR3/2暗褐色土ブロック(φ20mm大)混入, 炭化粒(φ1~3mm)少量
第2層	10YR1, 7/1	黒色土			バミス粒極微量, ローム粒(φ1~3mm)微量, 炭化粒(φ1~2mm)少量
第3層	10YR4/3	にぶい黄褐色土			バミス粒(φ1~3mm)少量, P.B.(φ10mm)微量, ローム粒(φ1~2mm)極微量, 炭化粒(φ1~3mm)微量, 焼土粒極微量
SI-056P121					
第a層	10YR3/4	暗褐色土			バミス粒(φ1~3mm)微量, P.B.(φ10mm大)混入, ローム粒(φ1~2mm)微量
SI-056P122					
第1層	10YR2/2	黒褐色土			バミス粒(φ2~3mm)極微量, ローム粒(φ1~9mm)少量, L.B.(φ10~15mm)微量, 炭化粒(φ1~5mm)少量, 粘土粒(φ3~5mm)少量, 粘土ブロック(φ10~15mm)微量
第2層	10YR4/4	黒褐色土			バミス粒(φ3~9mm)極微量, P.B.(φ10mm)極微量, 10YR3/2黒褐色土粒(φ5~9mm)微量
第3層	10YR4/3	にぶい黄褐色土			バミス粒(φ3~9mm)微量, P.B.(φ10mm)微量, 10YR3/2暗褐色土ブロック(φ10~15mm)微量
SI-056P123					
第a層	10YR2/2	黒褐色土			P.B.(φ10~30mm)微量, ローム粒(φ1~3mm)少量, L.B.(φ10~40mm)微量, 炭化粒(φ3~5mm)少量, 粘土ブロック(φ10~20mm)少量
第b層	10YR2/1	黒色土			バミス粒(φ1~9mm)微量, P.B.(φ10~20mm)極微量, ローム粒(φ1~2mm)微量, 炭化粒(φ1~3mm)微量, 10YR/4褐色土ブロック(φ10~15mm)少量
第c層	10YR3/4	暗褐色土			バミス粒(φ3~5mm)極微量, ローム粒(φ1~3mm)微量, 炭化粒(φ1~3mm)微量, 10YR2/3黒褐色土粒(φ3~5mm)極微量, 10YR2/3黒褐色土ブロック(φ30mm大)混入
SI-056P124					
第a層	10YR2/2	黒褐色土			バミス粒(φ3~5mm)微量, ローム粒(φ1~2mm)少量, 炭化粒(φ1~2mm)微量, 焼土粒極微量
第4層	10YR4/3	にぶい黄褐色土			バミス粒(φ3~9mm)微量, ローム粒(φ1~3mm)微量, 10YR2/3黒褐色土粒(φ3~5mm)微量, 10YR2/3黒褐色土ブロック(φ10mm大)混入
SI-056P125					
第1層	7.5YR2/2	黒褐色土			バミス粒(φ1~3mm)微量, ローム粒(φ3~5mm)少量, 粘土粒(φ1~5mm)少量, 粘土ブロック(φ10~20mm)微量, 炭化粒(φ1~5mm)少量, 炭化物(φ10mm大)混入, 焼土粒(φ1~3mm)微量, 焼土ブロック(φ10mm大)混入
第2層	10YR2/2	黒褐色土			バミス粒(φ1~9mm)少量, ローム粒(φ1~5mm)微量, 10YR3/2暗褐色土粒(φ3~5mm)少量, 炭化粒極微量, 焼土粒極微量, 粘土粒(φ3~5mm)少量
第3層	10YR3/1	黒褐色土			バミス粒(φ1~2mm)極微量, P.B.(φ10~15mm)少量, ローム粒(φ1~2mm)極微量, 炭化粒(φ1~2mm)微量, 焼土粒極微量
第4層	7.5YR2/1	黒色土			7.5YR2/2灰褐色土粒(φ3~5mm)少量, ローム粒極微量
第5層	10YR2/2	黒褐色土			バミス粒極微量, ローム粒(φ1~2mm)少量
第6層	10YR3/2	黒褐色土			バミス粒(φ3~9mm)少量, 粘土ブロック(φ20~30mm)微量, ローム粒(φ3~5mm)少量
SI-056P126					
第1層	10YR2/1	黒色土			P.B.(φ10~20mm)微量, ローム粒(φ3~9mm)微量, L.B.(φ10~20mm)微量
第2層	10YR2/2	黒褐色土			ローム粒(φ1~5mm)微量, 10YR3/2黒褐色土ブロック(φ10~30mm)少量
SI-056P127					
第1層	10YR2/3	黒褐色土			バミス粒(φ1~2mm)極微量, P.B.(φ10mm大)混入, ローム粒(φ1~9mm)少量, L.B.(φ10~30mm)微量, 粘土粒(φ3~5mm)少量, 粘土ブロック(φ10~15mm)少量, 炭化粒(φ1~5mm)少量, 炭化物(φ10~15mm)微量, 焼土粒(φ1~3mm)微量
第2層	10YR3/1	黒褐色土			バミス粒(φ3~5mm)微量, ローム粒(φ1~3mm)微量, L.B.(φ10~15mm)少量, 炭化粒(φ1~3mm)微量, 焼土粒極微量
第3層	7.5YR2/1	黒色土			バミス粒(φ1~3mm)極微量, ローム粒(φ5~9mm)微量, L.B.(φ10mm)少量, 炭化粒(φ1~2mm)微量
第4層	10YR3/2	黒褐色土			バミス粒(φ1~2mm)極微量, ローム粒(φ1~3mm)少量, L.B.(φ10mm)極微量
第5層	10YR2/2	黒褐色土			ローム粒(φ1~3mm)微量, 10YR3/2黒褐色土粒(φ5~9mm)少量
第6層	10YR2/1	黒色土			ローム粒(φ1~2mm)少量, L.B.(φ10mm)極微量, 粘土粒(φ3~5mm)少量
SI-056P128					
第1層	7.5YR2/2	黒褐色土			バミス粒(φ5~9mm)少量, P.B.(φ10~30mm)少量, ローム粒(φ1~5mm)少量, 炭化粒(φ1~3mm)微量, 焼土粒(φ3~9mm)少量, 焼土ブロック(φ10~15mm)微量
第2層	10YR2/2	黒褐色土			バミス粒(φ1~9mm)少量, ローム粒(φ1~9mm)少量, L.B.(φ10mm)少量, 炭化粒(φ1~3mm)少量, 焼土粒(φ1~2mm)微量, 粘土粒(φ5~9mm)少量
第3層	10YR2/2	黒褐色土			バミス粒(φ1~2mm)極微量, ローム粒(φ1~2mm)極微量, 焼土粒(φ1~2mm)極微量, 粘土ブロック(φ10~20mm)微量
第4層	10YR2/1	黒色土			ローム粒(φ1~5mm)少量, 焼土粒(φ3~5mm)微量
第5層	10YR3/1	黒褐色土			ローム粒(φ1~2mm)微量, 焼土粒極微量
第6層	10YR2/2	黒褐色土			バミス粒(φ1~9mm)少量, P.B.(φ10~15mm)少量, ローム粒(φ1~5mm)極微量, 10YR6/8明黄褐色土ブロック(φ30mm大)混入

SI-056P1429					
第1層	10YR3/3	暗褐色土			パミス粒(φ1~2mm)極微量, ローム粒(φ1~5mm)少量, L.B.(φ10~25mm)少量, 炭化粒(φ1~2mm)微量, 10YR2/1黒色土ブロック(φ10~20mm)少量
第2層	10YR3/2	黒褐色土			パミス粒極微量, ローム粒(φ1~3mm)少量, L.B.(φ10~30mm)少量, 炭化粒極微量, 焼土粒極微量, 10YR2/2黒褐色土粒(φ5~9mm)少量
第3層	10YR4/3	にぶい黄褐色土			パミス粒(φ1~2mm)微量, P.B.(φ10~30mm)少量, ローム粒(φ1~9mm)少量, 10YR3/2黒褐色土粒(φ5~9mm)少量
SI-056P1430					
第1層	10YR2/3	黒褐色土			パミス粒(φ1~3mm)微量, P.B.(φ10~15mm)微量, ローム粒(φ1~9mm)微量, L.B.(φ10mm)微量, 炭化粒(φ1~5mm)少量, 焼土粒(φ3~5mm)微量, 粘土粒(φ1~9mm)少量, 粘土ブロック(φ10~50mm)少量
第2層	7.5YR2/3	黒褐色土			パミス粒(φ1~2mm)極微量, P.B.(φ10mm)極微量, ローム粒(φ1~3mm)微量, 炭化粒(φ1~3mm)微量, 粘土粒(φ3~5mm)微量
第3層	10YR2/2	黒褐色土			P.B.(φ10mm)混入, ローム粒(φ1~2mm)微量, L.B.(φ10mm)微量
第4層	10YR4/3	にぶい黄褐色土			パミス粒(φ1~9mm)少量, P.B.(φ10mm)少量, ローム粒(φ1~2mm)微量, 10YR2/2黒褐色土粒(φ5~9mm)少量
第5層	10YR3/2	黒褐色土			パミス粒(φ3~9mm)中量, P.B.(φ10~15mm)少量, ローム粒(φ1~3mm)微量, 10YR1.7/1黒色土ブロック(φ10~15mm)微量
第6層	10YR2/2	黒褐色土			ローム粒(φ1~2mm)極微量, 粘土粒(φ1~5mm)少量
SI-056P1431					
第1層	10YR2/3	黒褐色土			パミス粒(φ1~9mm)少量, P.B.(φ10~60mm)少量, ローム粒(φ1~3mm)少量, L.B.(φ10mm)極微量, 炭化粒(φ1~3mm)少量, 焼土粒(φ5~9mm)少量, 焼土ブロック(φ10mm×4)混入, 粘土粒(φ1~3mm)微量, 粘土ブロック(φ10mm)極微量
第2層	7.5YR2/2	黒褐色土			パミス粒極微量, P.B.(φ30~40mm)微量, ローム粒(φ1~9mm)少量, L.B.(φ10~20mm)少量, 炭化粒(φ3~5mm)少量, 焼土粒(φ5~9mm)少量, 焼土ブロック(φ10mm×4)混入, 粘土粒(φ1~3mm)微量
第3層	10YR2/2	黒褐色土			P.B.(φ10mm×4)混入, ローム粒(φ1~5mm)微量, L.B.(φ10mm)微量, 焼土粒(φ1~3mm)極微量
第4層	7.5YR2/1	黒色土			パミス粒(φ1~9mm)微量, ローム粒(φ1~5mm)微量, L.B.(φ10~15mm)微量
第5層	10YR3/3	暗褐色土			パミス粒(φ1~9mm)少量, P.B.(φ10~20mm)少量, ローム粒(φ1~5mm)微量, L.B.(φ10mm)少量, 10YR3/2黒褐色土粒(φ3~5mm)少量, 10YR2/2黒褐色土粒(φ3~5mm)少量
第6層	10YR3/2	黒褐色土			パミス粒(φ1~9mm)微量, P.B.(φ10~15mm)微量, 10YR2/2黒褐色土粒(φ5~9mm)少量, 10YR2/1黒色土粒(φ5~9mm)少量, 10YR2/1黒色土ブロック(φ10~40mm)微量
第7層	10YR5/6	黄褐色土			パミス粒(φ9mm)少量, P.B.(φ15~20mm×4)混入, ローム粒(φ3~9mm)少量, L.B.(φ10~15mm)微量
SI-056P1432					
第1層	10YR2/3	黒褐色土			パミス粒極微量, ローム粒(φ1~5mm)少量, L.B.(φ10~20mm)微量, 粘土粒(φ1~3mm)微量, 粘土ブロック(φ10~15mm)微量, 10YR2/1黒色土粒(φ1~5mm)少量
SI-056P1433					
第7層	10YR3/3	暗褐色土			パミス粒(φ3~5mm)微量, P.B.(φ10~20mm)微量, ローム粒(φ1~9mm)少量, L.B.(φ10~15mm)少量, 粘土粒(φ1~5mm)少量, 焼土ブロック(φ10~25mm)微量, 10YR2/1黒色土粒(φ1~5mm)少量, 10YR2/1黒色土ブロック(φ10~30mm)微量
第4層	10YR3/2	黒褐色土			パミス粒(φ1~9mm)微量, P.B.(φ10~40mm)微量, ローム粒(φ1~9mm)少量, L.B.(φ10mm)微量, 10YR2/1黒色土粒(φ3~9mm)少量, 粘土ブロック(φ10mm×4)混入
SI-056P1435					
第1層	10YR2/3	黒褐色土			ローム粒(φ1~3mm)少量, 炭化粒(φ1~2mm)微量, 焼土粒(φ5mm×4)混入
第2層	10YR3/3	暗褐色土			パミス粒(φ1~3mm)少量, P.B.(φ40mm×4)混入, ローム粒(φ1~2mm)微量, 粘土粒(φ9mm×4)混入
SI-056P1436					
第7層	10YR2/1	黒色土			パミス粒(φ1~9mm)微量, P.B.(φ10~15mm)微量, ローム粒(φ1~9mm)微量, 炭化粒(φ1~2mm)極微量
第8層	10YR3/3	暗褐色土			パミス粒(φ1~3mm)少量, ローム粒(φ1~3mm)少量, 炭化粒(φ1~2mm)極微量
第9層	10YR3/2	黒褐色土			パミス粒(φ1~3mm)微量, ローム粒(φ1~3mm)微量
STP-010					
第1層	10YR2/3	黒褐色土			パミス粒(φ1~5mm)微量, ローム粒(φ1~3mm)少量, 炭化粒(φ1~2mm)極微量, 10YR3/4暗褐色土少量混入
第2層	10YR2/2	黒褐色土			パミス粒(φ1~9mm)微量, ローム粒(φ1~3mm)少量, 炭化粒(φ1~2mm)極微量
第3層	10YR3/1	黒褐色土			パミス粒(φ1~5mm)微量, P.B.(φ10mm)極微量, ローム粒(φ1~3mm)少量
第4層	10YR2/1	黒色土			パミス粒(φ1~3mm)微量, ローム粒(φ1~3mm)少量, L.B.(φ10mm×4)混入
SI-056P1437					
第1層	10YR2/3	黒褐色土			パミス粒(φ1~9mm)微量, ローム粒(φ1~3mm)微量, 炭化粒(φ1~3mm)極微量, 10YR4/4褐色土少量混入
第2層	10YR2/2	黒褐色土			パミス粒(φ1~2mm)少量, ローム粒(φ1~3mm)少量, L.B.(φ15mm×4)混入, 10YR2/1黒色土粒(φ1~5mm)少量
第3層	10YR4/4	褐色土			パミス粒(φ1~2mm)微量
第4層	10YR3/2	黒褐色土			パミス粒(φ3~5mm)微量, P.B.(φ10mm×4)混入, ローム粒(φ1~5mm)少量
第5層	10YR4/3	にぶい黄褐色土			パミス粒(φ1~3mm)微量, P.B.(φ10~15mm)微量, 10YR2/1黒色土粒(φ1~2mm)極微量
第6層	10YR2/1	黒色土			パミス粒(φ2~5mm)微量
SI-056P1439					
第1層	10YR4/4	褐色土			パミス粒(φ1~2mm)極微量, ローム粒(φ3~5mm)極微量, 10YR2/1黒色土粒(φ1~3mm)極微量
第2層	10YR2/3	黒褐色土			10YR4/4褐色土粒(φ5~9mm)少量, 10YR4/3にぶい黄褐色土少量混入, パミス粒(φ1~5mm)微量, ローム粒(φ1~3mm)微量, 10YR2/1黒色土粒(φ1~3mm)極微量
SI-056P1440					
第1層	10YR3/3	暗褐色土			パミス粒(φ1~5mm)微量, ローム粒(φ1~3mm)微量, 炭化粒(φ1~3mm)極微量, 焼土粒(φ1~2mm)極微量
第2層	10YR2/3	黒褐色土			パミス粒(φ1~3mm)微量, ローム粒(φ1~2mm)極微量, 炭化粒(φ1~2mm)極微量
SI-056P1441					
第1層	7.5YR2/2	黒褐色土			パミス粒(φ3~9mm)少量, P.B.(φ10~15mm)極微量, ローム粒(φ1~2mm)少量, L.B.(φ10mm)微量, 炭化粒(φ1~3mm)少量, 焼土粒(φ1~1mm)微量
第2層	10YR2/3	黒褐色土			P.B.(φ10mm×4)混入, ローム粒(φ1~5mm)少量, L.B.(φ10~15mm)微量, 7.5YR2/1黒色土粒(φ3~5mm)微量, 10YR2/1黒色土ブロック(φ10mm)極微量
第3層	10YR2/2	黒褐色土			パミス粒(φ1~3mm)極微量, ローム粒(φ1~2mm)微量, 焼土粒(φ7mm×4)混入
第4層	10YR3/4	暗褐色土			パミス粒(φ9mm)微量, P.B.(φ10~15mm)微量
SI-056P1443					
第1層	10YR4/4	褐色土			10YR2/2黒褐色土少量混入, パミス粒(φ1~9mm)中量, P.B.(φ10~20mm)少量, ローム粒(φ1~9mm)少量, 10YR2/1黒色土粒(φ3~5mm)微量
SI-056P1444					
第1層	10YR3/2	黒褐色土			パミス粒(φ1~9mm)少量, P.B.(φ10mm)少量, ローム粒(φ1~5mm)少量, L.B.(φ10~15mm)微量, 炭化粒(φ1~5mm)微量, 焼土粒(φ3~9mm)少量, 10YR3/3暗褐色土ブロック(φ20~25mm)微量
第2層	10YR2/2	黒褐色土			パミス粒(φ1~9mm)少量, 炭化粒(φ1~3mm)微量
SI-069P147セクシオン 長さ 400m					
					0 2m
SI-069P147					
第1層	10YR2/3	黒褐色土			パミス粒(φ1~9mm)多量, P.B.(φ10~15mm)微量, ローム粒(φ1~5mm)少量, L.B.(φ25mm×4)混入, 10YR2/1黒色土ブロック(φ10mm)微量
第2層	10YR3/1	黒褐色土			パミス粒(φ1~7mm)少量, P.B.(φ15mm×4)混入, ローム粒(φ1~2mm)微量, 10YR2/3黒褐色土粒(φ1~3mm)微量, 10YR3/3暗褐色土ブロック(φ20~30mm×4)混入
第3層	10YR4/2	灰黄褐色土			P.B.(φ20~40mm)微量, ローム粒(φ1~2mm)微量

図 2-147 堅穴住居跡-146

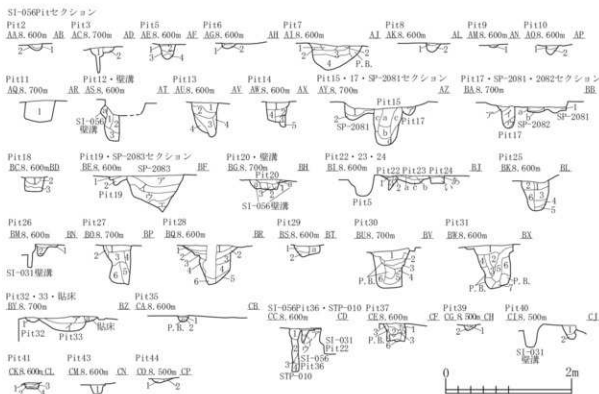

SI-055・056出土遺物位置図

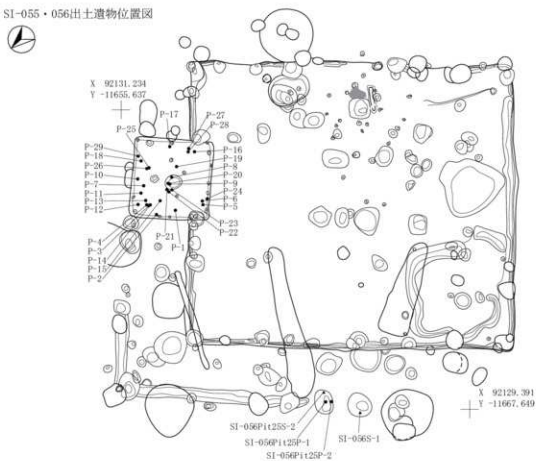

SI-055・069出土遺物位置図



図 2-148 竪穴住居跡-147

SI-055焼土範囲被熱弱



図 2-149 竖穴住居跡 -148

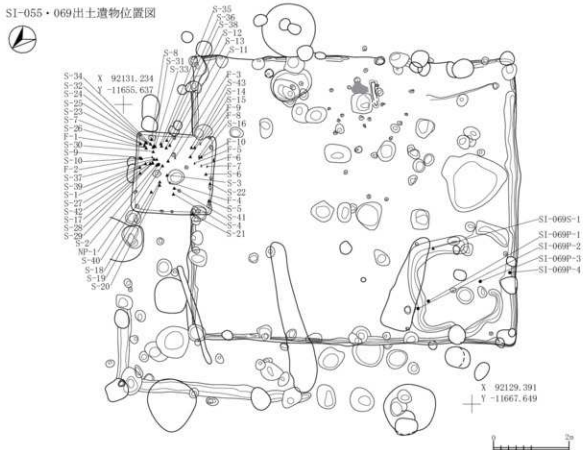

SI-032	10YR4/3	にぶい・黄褐色土	パズル粒(φ1-5mm)少量, ローム粒(φ1-9mm)中量, L.B.(φ10-30mm)中量, 炭化粒(φ1-3mm)微量, 焼土粒(φ1-3mm)少量
第1層	10YR4/4	褐色土	パズル粒(φ1-9mm)少量, P.B.(φ10-50mm)中量, ローム粒(φ1-9mm)中量, L.B.(φ10-30mm)中量, 炭化粒(φ1-5mm)少量
第2層	10YR3/2	暗褐色土	パズル粒(φ1-9mm)少量, ローム粒(φ1-9mm)少量, 炭化粒(φ1-3mm)微量
第3層	10YR3/2	暗褐色土	パズル粒(φ1-9mm)少量, P.B.(φ10-20mm)少量, 炭化粒(φ1-3mm)微量
第4層	10YR4/6	暗褐色土	パズル粒(φ1-9mm)少量, 焼土粒(φ1-3mm)微量
第5層	10YR3/2	暗褐色土	パズル粒(φ1-9mm)少量, ローム粒(φ1-9mm)少量, 炭化粒(φ1-3mm)微量
第6層	10YR3/2	暗褐色土	パズル粒(φ1-9mm)少量, ローム粒(φ1-9mm)少量, 炭化粒(φ1-3mm)微量
第7層	10YR3/2	暗褐色土	パズル粒(φ1-9mm)少量, ローム粒(φ1-9mm)少量, 炭化粒(φ1-3mm)微量
第8層	10YR3/2	暗褐色土	パズル粒(φ1-9mm)少量, ローム粒(φ1-9mm)少量, 炭化粒(φ1-3mm)微量
第9層	10YR3/2	暗褐色土	パズル粒(φ1-9mm)少量, ローム粒(φ1-9mm)少量, 炭化粒(φ1-3mm)微量
第10層	10YR3/2	暗褐色土	パズル粒(φ1-9mm)少量, ローム粒(φ1-9mm)少量, 炭化粒(φ1-3mm)微量
第11層	10YR3/2	暗褐色土	パズル粒(φ1-9mm)少量, ローム粒(φ1-9mm)少量, 炭化粒(φ1-3mm)微量
第12層	10YR4/3	にぶい・黄褐色土	パズル粒(φ1-9mm)少量, ローム粒(φ1-9mm)少量, 炭化粒(φ1-3mm)微量
第13層	10YR4/3	にぶい・黄褐色土	パズル粒(φ1-9mm)少量, ローム粒(φ1-9mm)少量, 炭化粒(φ1-3mm)微量
第14層	10YR4/3	にぶい・黄褐色土	パズル粒(φ1-9mm)少量, ローム粒(φ1-9mm)少量, 炭化粒(φ1-3mm)微量
第15層	10YR4/3	暗褐色土	パズル粒(φ1-9mm)少量, P.B.(φ10-30mm)少量, ローム粒(φ1-9mm)中量, L.B.(φ10-400mm)少量, 炭化粒(φ1-3mm)微量
第16層	10YR3/3	暗褐色土	パズル粒(φ1-9mm)少量, ローム粒(φ1-9mm)少量, 炭化粒(φ1-3mm)微量
第17層	7.5YR5/6明褐色土	10YR3/4暗褐色土との混合土	パズル粒(φ1-9mm)少量, P.B.(φ10-20-30mm)少量
第18層	10YR3/1	暗褐色土	パズル粒(φ1-9mm)少量, P.B.(φ10-15mm)少量, ローム粒(φ1-5mm)少量, L.B.(φ10-40mm)少量
第19層	10YR3/2	暗褐色土	パズル粒(φ1-9mm)少量, P.B.(φ10-15mm)少量, 炭化粒(φ1-3mm)微量
第20層	10YR4/3	にぶい・黄褐色土	パズル粒(φ1-9mm)少量, P.B.(φ10-15mm)少量, 炭化粒(φ1-3mm)微量
第21層	10YR3/3	暗褐色土	パズル粒(φ1-9mm)少量, P.B.(φ10-15mm)少量, 炭化粒(φ1-3mm)微量
第22層	10YR3/3	暗褐色土	パズル粒(φ1-9mm)少量, P.B.(φ10-15mm)少量, 炭化粒(φ1-3mm)微量
第23層	10YR3/3	暗褐色土	パズル粒(φ1-9mm)少量, P.B.(φ10-15mm)少量, 炭化粒(φ1-3mm)微量
第24層	10YR4/3	にぶい・黄褐色土	パズル粒(φ1-9mm)少量, P.B.(φ10-20-40mm)少量, ローム粒(φ1-9mm)少量, L.B.(φ10-60mm)中量
第25層	10YR3/3	暗褐色土	パズル粒(φ1-9mm)少量, P.B.(φ10-20mm)少量, ローム粒(φ1-9mm)少量, L.B.(φ10-30mm)中量
第26層	10YR3/3	暗褐色土	パズル粒(φ1-9mm)少量, P.B.(φ10-20mm)少量, ローム粒(φ1-9mm)少量, L.B.(φ10-30mm)中量
第27層	10YR3/2	暗褐色土	パズル粒(φ1-9mm)少量, P.B.(φ10-20mm)少量, ローム粒(φ1-9mm)少量, L.B.(φ10-30mm)中量
第28層	10YR3/2	暗褐色土	パズル粒(φ1-9mm)少量, P.B.(φ10-20mm)少量, ローム粒(φ1-9mm)少量, L.B.(φ10-30mm)中量
第29層	10YR4/3	にぶい・黄褐色土	パズル粒(φ1-9mm)少量, P.B.(φ10-20mm)少量, ローム粒(φ1-9mm)少量, L.B.(φ10-30mm)中量
第30層	10YR3/4	暗褐色土	パズル粒(φ1-9mm)少量, P.B.(φ10-20mm)少量, ローム粒(φ1-9mm)少量, L.B.(φ10-30mm)中量
第31層	10YR2/2	暗褐色土	パズル粒(φ1-9mm)少量, P.B.(φ10-20mm)少量, ローム粒(φ1-9mm)少量, L.B.(φ10-30mm)中量
第32層	10YR4/4	暗褐色土	パズル粒(φ1-9mm)少量, P.B.(φ10-20mm)少量, ローム粒(φ1-9mm)少量, L.B.(φ10-30mm)中量
第33層	10YR4/3	にぶい・黄褐色土	パズル粒(φ1-9mm)少量, P.B.(φ10-20mm)少量, ローム粒(φ1-9mm)少量, L.B.(φ10-30mm)中量
第34層	10YR3/4	暗褐色土	パズル粒(φ1-9mm)少量, P.B.(φ10-20mm)少量, ローム粒(φ1-9mm)少量, L.B.(φ10-30mm)中量

図 2-150 竪六住居跡-149

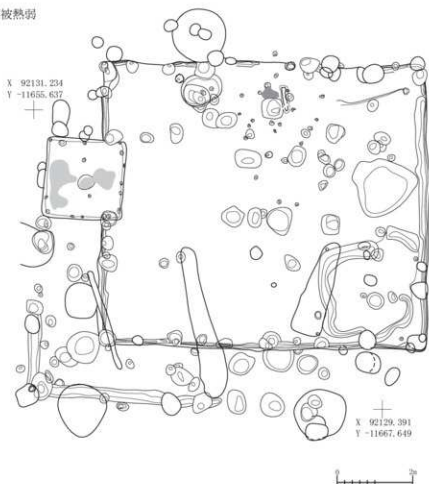
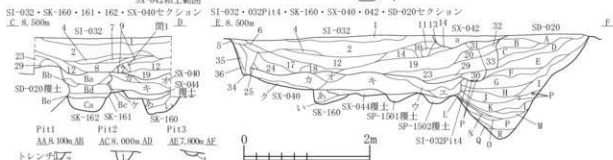
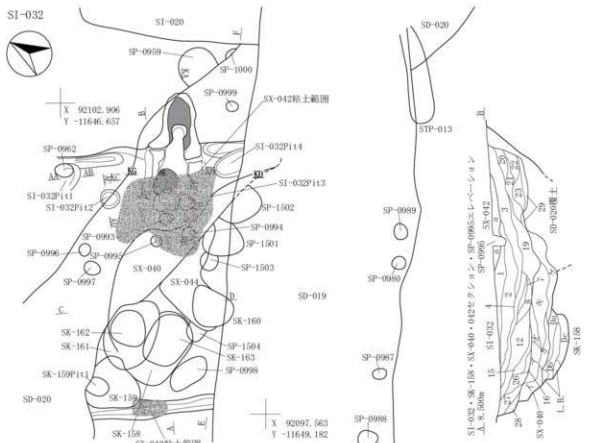
第35層	10YR5/4	にぶい黄褐色土	L, R (φ 30-60mm) 多量
第36層	10YR5/6	明黄褐色土	10YR3/4 暗褐色土との混合土
第37層	10YR3/2	黒褐色土	ローム粒(φ 1-5mm)少量
第38層	10YR2/2	暗褐色土	バミヌ粒(φ 1-9mm)微量, ローム粒(φ 1-9mm)少量, L, R (φ 10-60mm)少量, 炭化粒(φ 1-3mm)微量
第39層	10YR2/2	暗褐色土	バミヌ粒(φ 1-9mm)少量, ローム粒(φ 1-9mm)少量, 炭化粒(φ 1-3mm)極微量
第40層	10YR3/2	黒褐色土	P, R (φ 10-20mm)少量, ローム粒(φ 1-9mm)少量, L, R (φ 10-60mm)中量, 炭化粒(φ 1-3mm)極微量
第41層	10YR3/2	黒褐色土	バミヌ粒(φ 1-9mm)微量, P, R (φ 30-50mm)少量, L, R (φ 30-60mm)多量
第42層	10YR3/3	暗褐色土	バミヌ粒(φ 1-9mm)少量, P, R (φ 10-25mm)微量, ローム粒(φ 1-9mm)多量, L, R (φ 10-20mm)少量, 炭化粒(φ 1-2mm)微量, 焼土粒(φ 1-5mm)極微量
第43層	10YR2/1	暗褐色土	バミヌ粒(φ 1-9mm)少量, P, R (φ 10-40mm)中量, ローム粒(φ 1-9mm)少量, L, R (φ 10-20mm)中量
第44層	10YR2/2	暗褐色土	バミヌ粒(φ 1-9mm)微量, ローム粒(φ 1-9mm)少量, L, R (φ 10-20mm)少量
第45層	10YR2/2	暗褐色土	バミヌ粒(φ 1-9mm)少量, ローム粒(φ 1-9mm)少量, L, R (φ 10-30mm)少量, 炭化粒(φ 1-5mm)微量
第46層	10YR3/3	にぶい黄褐色土	バミヌ粒(φ 1-9mm)少量, ローム粒(φ 1-9mm)中量, L, R (φ 10-50mm)少量, 炭化粒(φ 1-5mm)微量
第47層	10YR4/4	褐色土	バミヌ粒(φ 1-9mm)少量, P, R (φ 10-50mm)中量, ローム粒(φ 1-9mm)中量, L, R (φ 10-30mm)中量, 炭化粒(φ 1-5mm)少量
第48層	10YR4/4	にぶい黄褐色土	バミヌ粒(φ 1-9mm)少量, P, R (φ 10-30mm)少量, P, R (φ 10-40mm)中量, ローム粒(φ 1-9mm)少量, L, R (φ 10-30mm)中量
第49層	10YR3/3	暗褐色土	バミヌ粒(φ 1-9mm)少量, P, R (φ 60mm)微量, L, R (φ 10-30mm)中量
第50層	10YR5/6	暗褐色土	バミヌ粒(φ 1-9mm)少量, P, R (φ 10-15mm)中量
第51層	10YR5/6	暗褐色土	バミヌ粒(φ 1-9mm)少量, P, R (φ 10-30mm)中量, ローム粒(φ 1-9mm)少量, L, R (φ 10-30mm)少量
第52層	10YR4/4	にぶい黄褐色土	バミヌ粒(φ 1-9mm)中量, P, R (φ 10-30mm)中量, 炭化粒(φ 1-2mm)少量
第53層	10YR3/3	暗褐色土	バミヌ粒(φ 1-3mm)少量, 焼土粒(φ 1-2mm)少量
第54層	10YR3/4	暗褐色土	バミヌ粒(φ 1-9mm)中量, P, R (φ 10-15mm)少量
第55層	10YR3/4	暗褐色土	バミヌ粒(φ 1-9mm)中量, P, R (φ 10-15mm)微量
第56層	10YR3/4	暗褐色土	バミヌ粒(φ 1-5mm)中量
第57層	10YR5/6	暗褐色土	バミヌ粒(φ 3-5mm)少量
第58層	10YR3/2	暗褐色土	バミヌ粒(φ 1-9mm)少量, P, R (φ 10-15mm)少量
第59層	10YR3/6	暗褐色土	バミヌ粒(φ 1-9mm)少量, P, R (φ 10-15mm)少量
第60層	10YR4/1	褐色土	ローム粒(φ 1-5mm)多量, L, R (φ 10-15mm)少量
第61層	10YR2/1	褐色土	バミヌ粒(φ 1-9mm)少量, 炭化粒(φ 1-3mm)極微量
第62層	10YR2/2	褐色土	10YR2/2 暗褐色土との混合土, バミヌ粒(φ 1-9mm)中量, P, R (φ 10-20mm)少量, ローム粒(φ 1-9mm)中量, L, R (φ 10-30mm)少量, 炭化粒(φ 1-5mm)微量
第63層	10YR4/4	褐色土	P, R (φ 20-30mm)少量, 炭化粒(φ 1-5mm)少量
第64層	7.5YR4/4	褐色土	P, R (φ 20mm)少量, ローム粒(φ 1-9mm)中量, L, R (φ 10-15mm)中量
第65層	10YR3/3	暗褐色土	バミヌ粒(φ 1-9mm)多量, P, R (φ 10-20mm)中量, ローム粒(φ 1-9mm)中量, L, R (φ 10-50mm)中量
第66層	10YR2/4	暗褐色土	バミヌ粒(φ 1-9mm)中量, P, R (φ 10-30mm)中量, ローム粒(φ 1-9mm)多量, L, R (φ 10-80mm)多量, 焼土粒(φ 5mm)少量
第67層	10YR4/2	灰黄褐色土	P, R (φ 15mm)少量, ローム粒(φ 3-5mm)多量, L, R (φ 10-30mm)多量, 焼土粒(φ 3-5mm)微量
第68層	10YR3/6	暗褐色土	ローム粒(φ 1-9mm)少量, ローム粒(φ 1-9mm)多量, L, R (φ 10-40mm)中量, 炭化粒(φ 1-5mm)極微量
第69層	10YR3/2	暗褐色土	バミヌ粒(φ 1-9mm)少量, P, R (φ 10-30mm)少量, 焼土粒(φ 1-3mm)少量
第70層	SI-032P11	暗褐色土	バミヌ粒(φ 1-9mm)少量, 炭化粒(φ 1-3mm)微量
第71層	10YR2/2	暗褐色土	バミヌ粒(φ 1-5mm)微量, ローム粒(φ 1-9mm)中量, L, R (φ 10-30mm)中量, 炭化粒(φ 1-2mm)極微量
第72層	10YR3/3	暗褐色土	バミヌ粒(φ 1-9mm)少量, P, R (φ 10-20mm)少量, ローム粒(φ 1-9mm)中量, L, R (φ 10-30mm)少量, 炭化粒(φ 1-3mm)微量
第73層	SI-032P12	暗褐色土	バミヌ粒(φ 1-3mm)微量, ローム粒(φ 1-9mm)中量, L, R (φ 10-30mm)中量, 炭化粒(φ 1-2mm)極微量
第74層	10YR3/2	暗褐色土	バミヌ粒(φ 1-3mm)微量, ローム粒(φ 1-9mm)中量, L, R (φ 10-30mm)中量, 炭化粒(φ 1-2mm)極微量

SI-032出土遺物位置図



図 2-151 堅穴住居跡-150



SI-032カマド出土遺物位置図

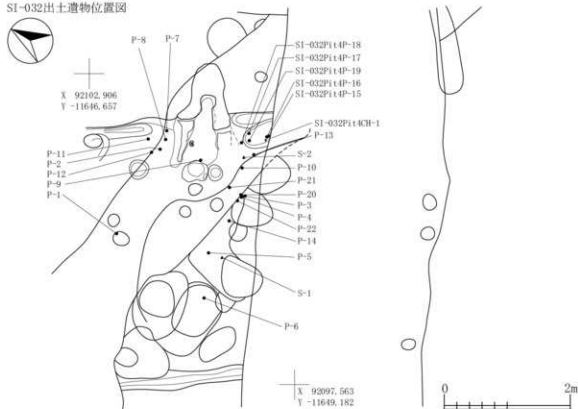
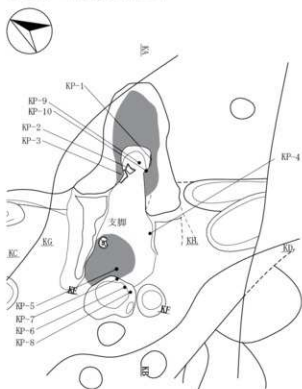

SI-032カマド粘土範囲

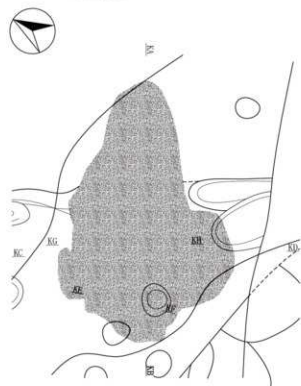

SI-032カマド灰範囲

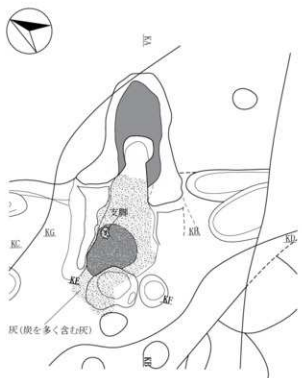

SI-032カマド掘り方



図 2-153 竪穴住居跡 -152

SI-032カマド灰範囲



SI-032カマド掘り方

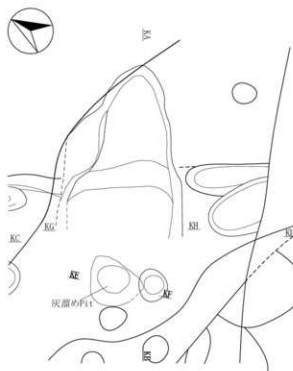
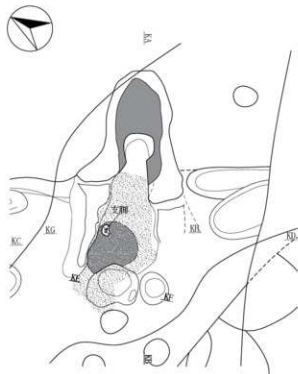

図 2-154 竪穴住居跡 -153



- SI-034
- 第1層 10YK3/2 黒褐色土  
 パミス粒(φ1~2mm)微量, ローム粒(φ1~9mm)微量, 炭化粒(φ1~3mm)極微量
- 第2層 10YK3/2 黒褐色土  
 パミス粒(φ1~9mm)少量, ローム粒(φ1~9mm)少量, 炭化粒(φ1~5mm)微量, 粘土粒(φ1~5mm)極微量
- 第3層 10YK3/3 暗褐色土  
 パミス粒(φ1~9mm)少量, ローム粒(φ1~9mm)少量, 炭化粒(φ1~9mm)少量, 炭化物(φ10~20mm)少量, 粘土粒(φ1~5mm)微量
- 第4層 10YK3/3 暗褐色土  
 パミス粒(φ1~9mm)微量, ローム粒(φ1~9mm)少量, 炭化粒(φ1~9mm)少量, 炭化物(φ10~30mm)少量, 粘土粒(φ1~9mm)中量, 炭土ブロック(φ10~60mm)少量, 炭・粘土層
- 第5層 10YK3/3 暗褐色土  
 パミス粒(φ1~9mm)微量, ローム粒(φ1~9mm)少量, 炭化粒(φ1~20mm)少量, 炭化粒(φ1~3mm)微量
- 第6層 10YR3/3 にぶい黄褐色土  
 パミス粒(φ1~9mm)少量, P.B.(φ10~20mm)微量, ローム粒(φ1~9mm)少量, 炭化粒(φ1~9mm)少量, 炭化物(φ10~15mm)少量, 粘土粒(φ10~15mm)微量
- 第7層 10YR3/3 にぶい黄褐色土  
 パミス粒(φ1~9mm)少量, P.B.(φ10~20mm)微量, ローム粒(φ1~9mm)少量, 炭化粒(φ1~9mm)少量, 炭化物(φ10~15mm)少量, 粘土粒(φ10~15mm)微量
- 第8層 10YK3/2 黒褐色土  
 パミス粒(φ1~9mm)少量, ローム粒(φ1~9mm)中量, L.R.(φ10~30mm)少量, 炭化粒(φ1~3mm)微量
- 第9層 10YK3/2 黒褐色土  
 パミス粒(φ1~9mm)微量, ローム粒(φ1~9mm)少量, L.R.(φ10~40mm)少量, 炭化粒(φ1~3mm)微量, 粘土層
- 第10層 10YK3/3 暗褐色土  
 パミス粒(φ1~9mm)少量, L.R.(φ10~25mm)少量, 炭化粒(φ1~2mm)極微量, 炭層
- 第11層 10YR3/3 にぶい黄褐色土  
 パミス粒(φ1~9mm)少量, P.B.(φ10~15mm)少量, L.R.(φ20~60mm)少量, 炭化粒(φ1~9mm)少量, 粘土層, 粘土層
- 第12層 5YK3/6 暗赤褐色土  
 パミス粒(φ1~9mm)少量, ローム粒(φ1~5mm)微量, 炭化粒(φ1~2mm)微量, 粘土層
- 第13層 10YK3/2 黒褐色土  
 パミス粒(φ1~5mm)少量, ローム粒(φ1~9mm)中量, L.R.(φ10~40mm)中量, 炭化粒(φ1~3mm)少量, 粘土層
- 第14層 10YK3/2 黒褐色土  
 パミス粒(φ1~9mm)少量, P.B.(φ10~50mm)中量, ローム粒(φ1~9mm)少量, L.R.(φ10~100mm)少量, 炭化粒(φ1~2mm)少量, 粘土層
- 第15層 10YK3/2 黒褐色土  
 パミス粒(φ1~5mm)少量, ローム粒(φ1~9mm)少量, 炭化粒(φ1~2mm)微量, 砂少量, 粘土層
- 第16層 10YK3/2 黒褐色土  
 パミス粒(φ1~5mm)少量, ローム粒(φ1~9mm)中量, L.R.(φ10~40mm)中量, 炭化粒(φ1~3mm)微量, 粘土層
- 第17層 10YK3/2 黒褐色土  
 パミス粒(φ1~9mm)少量, P.B.(φ10~50mm)中量, ローム粒(φ1~9mm)少量, L.R.(φ10~100mm)少量, 炭化粒(φ1~2mm)少量, 粘土層
- 第18層 5YK3/6 黄褐色土  
 パミス粒(φ1~9mm)少量, L.R.(φ20~60mm)少量, 炭化粒(φ1~2mm)微量, 砂少量, 粘土層
- SD-004
- 第a層 10YR2/1 黒土  
 パミス粒(φ1~5mm)微量, ローム粒(φ1~9mm)中量, L.R.(φ10~50mm)少量, 炭化粒(φ1~3mm)微量
- 第b層 10YK3/3 暗褐色土  
 パミス粒(φ1~5mm)微量, ローム粒(φ1~9mm)少量, L.R.(φ10~100mm)少量, 炭化粒(φ1~2mm)極微量
- 第c層 10YK3/3暗褐色土と10YR2/1黒土の混合土  
 パミス粒(φ1~3mm)微量, ローム粒(φ1~9mm)少量, L.R.(φ10~20mm)少量, 炭化粒(φ1~2mm)極微量
- 第d層 10YR3/3 暗褐色土  
 パミス粒(φ1~3mm)極微量, ローム粒(φ1~9mm)少量, L.R.(φ10~20mm)微量, 炭化粒(φ1~3mm)微量
- 第e層 10YK3/2 黒褐色土  
 パミス粒(φ1~5mm)微量, ローム粒(φ1~9mm)少量, L.R.(φ10~20mm)少量, 炭化粒(φ1~2mm)微量
- 第f層 10YR3/3 にぶい黄褐色土  
 パミス粒(φ1~5mm)微量, ローム粒(φ1~9mm)少量, L.R.(φ10~20mm)少量, 炭化粒(φ1~2mm)微量
- 第g層 10YR3/3 にぶい黄褐色土  
 パミス粒(φ1~3mm)微量, ローム粒(φ1~9mm)少量, L.R.(φ10~30mm)少量, 炭化粒(φ1~3mm)微量, 粘土層
- 第h層 10YK3/2 黒褐色土  
 パミス粒(φ1~3mm)微量, ローム粒(φ1~5mm)微量, 炭化粒(φ1~2mm)極微量, 砂少量混入
- 第i層 10YK3/2 黒褐色土  
 パミス粒(φ1~9mm)少量, ローム粒(φ1~9mm)中量, L.R.(φ10~35mm)中量, 炭化粒(φ1~3mm)極微量, 砂少量
- 第1層 10YR2/2 黒褐色土  
 パミス粒(φ1~9mm)少量, 炭化粒(φ1~5mm)微量, 炭化粒(φ1~2mm)極微量
- 第2層 10YK3/2 黒褐色土  
 パミス粒(φ1~9mm)少量, L.R.(φ10~200mm)中量, 炭(φ3~6mm)微量
- 第3層 10YK3/2 黒褐色土  
 パミス粒(φ1~3mm)微量, ローム粒(φ1~9mm)少量, L.R.(φ10~20mm)少量, 炭化粒(φ1~2mm)極微量
- 第4層 10YK3/2 黒褐色土  
 ローム粒(φ1~9mm)少量, L.R.(φ10~20mm)少量, 炭化粒(φ1~2mm)極微量
- 第5層 10YK3/2 黒褐色土  
 ローム粒(φ1~9mm)少量, L.R.(φ10~50mm)中量
- 第6層 7.5YK5/8 明褐色土  
 パミス粒(φ1~9mm)少量, P.B.(φ20~35mm)少量
- 第7層 7.5YK5/8 明褐色土  
 P.B.(φ30~50mm)少量, L.R.(φ10~100mm)中量
- SI-034掘り方
- 第1層 10YR2/1 黒土  
 パミス粒(φ1~9mm)多量, P.B.(φ10~40mm)中量, ローム粒(φ1~9mm)少量, L.R.(φ10~50mm)少量, 炭化粒(φ1~5mm)微量, 粘土粒(φ1~2mm)極微量
- 第2層 10YK3/2 黒褐色土  
 パミス粒(φ1~9mm)少量, P.B.(φ10~20mm)微量, L.R.(φ20~40mm)多量, 炭化粒(φ1~2mm)極微量
- 第3層 10YK3/2 黒褐色土  
 パミス粒(φ1~5mm)微量, L.R.(φ10~50mm)多量
- SI-034SK-01
- 第1層 10YK3/2黒褐色土と10YR2/2黒褐色土の混合土  
 パミス粒(φ1~5mm)少量, ローム粒(φ1~9mm)中量, L.R.(φ10~20mm)少量, 炭化粒(φ1~3mm)微量
- 第2層 10YR2/2 黒褐色土  
 パミス粒(φ1~9mm)微量, ローム粒(φ1~9mm)少量, 炭化粒(φ1~2mm)極微量, 粘土層
- 第3層 10YR3/3 にぶい黄褐色土  
 パミス粒(φ1~5mm)微量, ローム粒(φ1~9mm)中量, L.R.(φ10~30mm)中量, 炭化粒(φ1~3mm)極微量, 粘土層
- 第4層 10YK3/4 にぶい黄褐色土  
 パミス粒(φ1~9mm)少量, ローム粒(φ1~9mm)少量, L.R.(φ10~30mm)少量, 炭化粒(φ1~3mm)微量, 粘土粒(φ1~9mm)微量, 粘土層

図 2-155 竪穴住居跡 -154

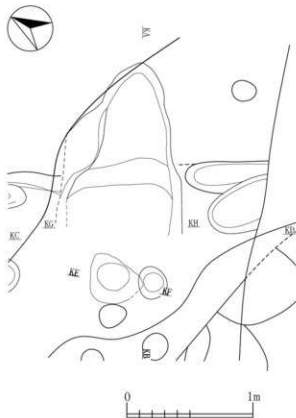
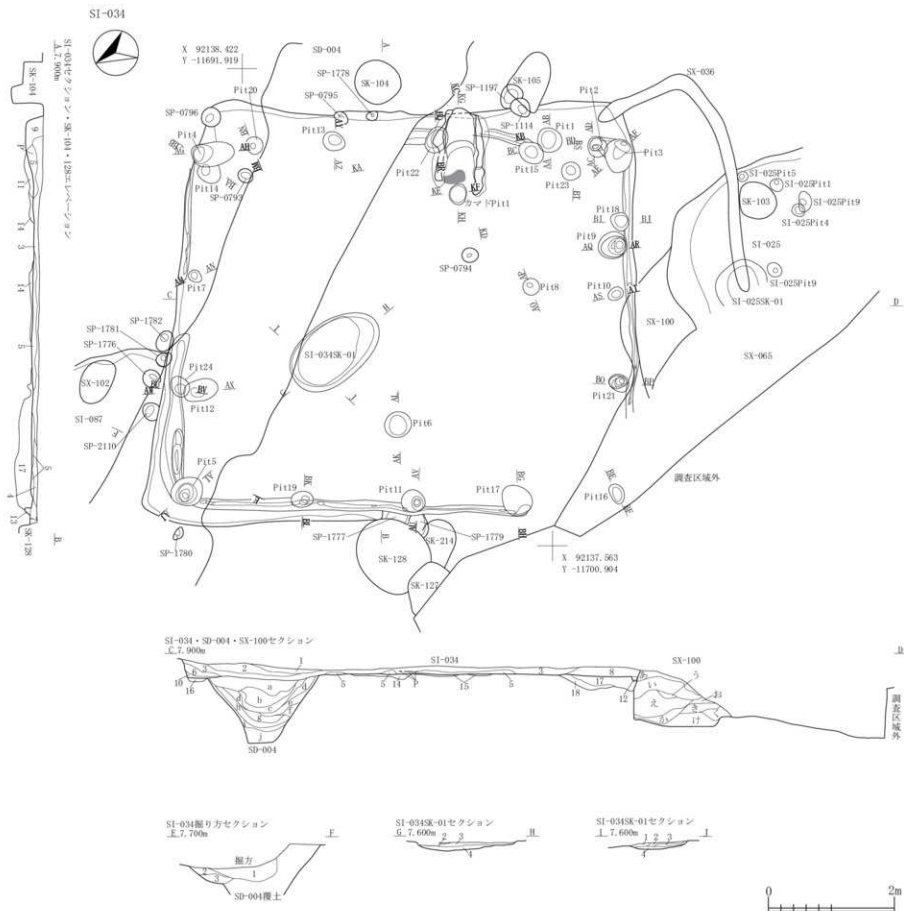

## SI-034P1セクション・エレベーション

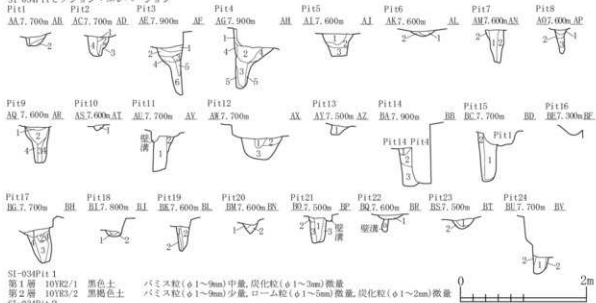

## SI-034P1 1

第1層 10YR2/1 黒褐色土

バミズ粒( $\phi 1\sim 9\mu\text{m}$ )中量,炭化粒( $\phi 1\sim 3\mu\text{m}$ )微量

第2層 10YR3/2 黒褐色土

バミズ粒( $\phi 1\sim 9\mu\text{m}$ )少量,ローム粒( $\phi 1\sim 5\mu\text{m}$ )微量,炭化粒( $\phi 1\sim 2\mu\text{m}$ )微量

## SI-034P1 2

第1層 10YR3/2 黒褐色土

バミズ粒( $\phi 1\sim 5\mu\text{m}$ )微量,ローム粒( $\phi 1\sim 2\mu\text{m}$ )微量,炭化粒( $\phi 1\sim 2\mu\text{m}$ )微量

第2層 10YR2/2 黒褐色土

バミズ粒( $\phi 1\sim 9\mu\text{m}$ )微量,炭化粒( $\phi 1\sim 2\mu\text{m}$ )微量

第3層 10YR5/8 黄褐色土

バミズ粒( $\phi 1\sim 9\mu\text{m}$ )少量

第4層 10YR4/6 褐色土

バミズ粒( $\phi 1\sim 9\mu\text{m}$ )少量, L.B. ( $\phi 10\sim 40\mu\text{m}$ )多量

## SI-034P1 3

第1層 10YR3/2 黒褐色土

バミズ粒( $\phi 1\sim 9\mu\text{m}$ )少量,ローム粒( $\phi 1\sim 5\mu\text{m}$ )微量,炭化粒( $\phi 1\sim 5\mu\text{m}$ )少量

第2層 10YR3/3 暗褐色土

バミズ粒( $\phi 1\sim 5\mu\text{m}$ )微量,ローム粒( $\phi 1\sim 5\mu\text{m}$ )少量,炭化粒( $\phi 1\sim 5\mu\text{m}$ )微量

第3層 10YR3/3 暗褐色土

バミズ粒( $\phi 1\sim 9\mu\text{m}$ )少量,ローム粒( $\phi 1\sim 9\mu\text{m}$ )微量,炭化粒( $\phi 1\sim 3\mu\text{m}$ )微量

第4層 10YR4/4 褐色土

バミズ粒( $\phi 1\sim 3\mu\text{m}$ )微量,ローム粒( $\phi 1\sim 9\mu\text{m}$ )中量, L.B. ( $\phi 10\sim 30\mu\text{m}$ )少量,炭化粒( $\phi 1\sim 5\mu\text{m}$ )少量

第5層 10YR3/2 黒褐色土

バミズ粒( $\phi 1\sim 9\mu\text{m}$ )少量,ローム粒( $\phi 1\sim 9\mu\text{m}$ )中量, L.B. ( $\phi 10\sim 25\mu\text{m}$ )少量,炭化粒( $\phi 1\sim 3\mu\text{m}$ )微量

第6層 10YR4/6 褐色土

バミズ粒( $\phi 1\sim 9\mu\text{m}$ )少量, L.B. ( $\phi 10\sim 50\mu\text{m}$ )多量

## SI-034P1 4

第1層 10YR4/3 にぶい黄褐色土

バミズ粒( $\phi 1\sim 5\mu\text{m}$ )微量,ローム粒( $\phi 1\sim 9\mu\text{m}$ )少量,炭化粒( $\phi 1\sim 2\mu\text{m}$ )微量

第2層 10YR4/3 にぶい黄褐色土

バミズ粒( $\phi 1\sim 9\mu\text{m}$ )少量,ローム粒( $\phi 1\sim 5\mu\text{m}$ )少量,炭化粒( $\phi 1\sim 5\mu\text{m}$ )微量

第3層 10YR3/3 暗褐色土

バミズ粒( $\phi 1\sim 9\mu\text{m}$ )少量,ローム粒( $\phi 1\sim 9\mu\text{m}$ )少量, L.B. ( $\phi 10\sim 20\mu\text{m}$ )少量,炭化粒( $\phi 1\sim 5\mu\text{m}$ )少量

第4層 10YR3/2 褐色土

バミズ粒( $\phi 1\sim 9\mu\text{m}$ )微量,ローム粒( $\phi 1\sim 9\mu\text{m}$ )少量, L.B. ( $\phi 10\sim 40\mu\text{m}$ )少量,炭化粒( $\phi 1\sim 9\mu\text{m}$ )少量,焼土粒( $\phi 1\sim 5\mu\text{m}$ )極微量

第5層 10YR3/2 褐色土

バミズ粒( $\phi 1\sim 3\mu\text{m}$ )微量,ローム粒( $\phi 1\sim 9\mu\text{m}$ )中量, L.B. ( $\phi 10\sim 60\mu\text{m}$ )多量,炭化粒( $\phi 1\sim 9\mu\text{m}$ )微量

## SI-034P1 5

第1層 10YR2/2 黒褐色土

バミズ粒( $\phi 1\sim 3\mu\text{m}$ )微量,ローム粒( $\phi 1\sim 9\mu\text{m}$ )少量,炭化粒( $\phi 1\sim 3\mu\text{m}$ )微量

第2層 10YR3/3 暗褐色土

バミズ粒( $\phi 1\sim 5\mu\text{m}$ )微量,ローム粒( $\phi 1\sim 5\mu\text{m}$ )少量,炭化粒( $\phi 1\sim 2\mu\text{m}$ )微量

第3層 10YR2/2 黒褐色土

バミズ粒( $\phi 1\sim 9\mu\text{m}$ )少量, P.B. ( $\phi 10\sim 25\mu\text{m}$ )少量, L.B. ( $\phi 10\sim 35\mu\text{m}$ )少量,炭化粒( $\phi 1\sim 5\mu\text{m}$ )微量

## SI-034P1 6

第1層 10YR2/2 黒褐色土

バミズ粒( $\phi 1\sim 5\mu\text{m}$ )少量,炭化粒( $\phi 1\sim 2\mu\text{m}$ )微量

第2層 10YR3/3 暗褐色土

バミズ粒( $\phi 1\sim 9\mu\text{m}$ )少量,炭化粒( $\phi 1\sim 5\mu\text{m}$ )微量

## SI-034P1 7

第1層 10YR3/3 暗褐色土

バミズ粒( $\phi 1\sim 3\mu\text{m}$ )微量,ローム粒( $\phi 1\sim 5\mu\text{m}$ )少量,炭化粒( $\phi 1\sim 2\mu\text{m}$ )極微量

第2層 10YR4/6 褐色土

ローム粒( $\phi 1\sim 9\mu\text{m}$ )多量, L.B. ( $\phi 10\sim 50\mu\text{m}$ )多量

## SI-034P1 8

第1層 10YR3/3 暗褐色土

バミズ粒( $\phi 1\sim 3\mu\text{m}$ )微量,炭化粒( $\phi 1\sim 3\mu\text{m}$ )微量,焼土粒( $\phi 1\sim 2\mu\text{m}$ )極微量

第2層 10YR3/3 暗褐色土

バミズ粒( $\phi 1\sim 5\mu\text{m}$ )微量,ローム粒( $\phi 1\sim 5\mu\text{m}$ )少量, L.B. ( $\phi 10\sim 20\mu\text{m}$ )少量

第3層 10YR3/2 黒褐色土

バミズ粒( $\phi 1\sim 5\mu\text{m}$ )微量,ローム粒( $\phi 1\sim 9\mu\text{m}$ )少量, L.B. ( $\phi 10\sim 15\mu\text{m}$ )微量,炭化粒( $\phi 1\sim 3\mu\text{m}$ )微量,焼土粒( $\phi 1\sim 5\mu\text{m}$ )微量

## SI-034P1 9

第1層 10YR3/3 暗褐色土

バミズ粒( $\phi 1\sim 9\mu\text{m}$ )少量, P.B. ( $\phi 10\sim 20\mu\text{m}$ )微量,炭化粒( $\phi 1\sim 3\mu\text{m}$ )微量

第2層 10YR4/3 褐色土

バミズ粒( $\phi 1\sim 9\mu\text{m}$ )少量, P.B. ( $\phi 10\sim 15\mu\text{m}$ )微量,炭化粒( $\phi 1\sim 3\mu\text{m}$ )微量

第3層 10YR4/3 にぶい黄褐色土

バミズ粒( $\phi 1\sim 9\mu\text{m}$ )中量,炭化粒( $\phi 1\sim 5\mu\text{m}$ )少量

第4層 10YR4/6 褐色土

ローム粒( $\phi 1\sim 9\mu\text{m}$ )中量, L.B. ( $\phi 10\sim 35\mu\text{m}$ )多量

## SI-034P1 10

第1層 10YR3/3 暗褐色土

バミズ粒( $\phi 1\sim 9\mu\text{m}$ )微量,炭化粒( $\phi 1\sim 3\mu\text{m}$ )極微量

## SI-034P1 11

第1層 10YR3/2 黒褐色土

バミズ粒( $\phi 1\sim 9\mu\text{m}$ )微量,ローム粒( $\phi 5\sim 9\mu\text{m}$ )微量,炭化粒( $\phi 1\sim 5\mu\text{m}$ )微量,焼土粒( $\phi 1\sim 5\mu\text{m}$ )極微量

第2層 10YR3/6 明黄褐色土

L.B. ( $\phi 10\sim 40\mu\text{m}$ )多量, 10YR3/1黒褐色土少量混入

## SI-034P1 12

第1層 10YR2/2 黒褐色土

バミズ粒( $\phi 1\sim 3\mu\text{m}$ )微量,ローム粒( $\phi 1\sim 5\mu\text{m}$ )微量,炭化粒( $\phi 1\sim 3\mu\text{m}$ )微量

第2層 10YR2/2 黒褐色土

バミズ粒( $\phi 1\sim 5\mu\text{m}$ )微量,ローム粒( $\phi 1\sim 9\mu\text{m}$ )少量, L.B. ( $\phi 10\sim 30\mu\text{m}$ )微量,炭化粒( $\phi 1\sim 5\mu\text{m}$ )微量,焼土粒( $\phi 1\sim 2\mu\text{m}$ )極微量

第3層 10YR3/2 黒褐色土

バミズ粒( $\phi 1\sim 3\mu\text{m}$ )微量,ローム粒( $\phi 1\sim 9\mu\text{m}$ )少量,炭化粒( $\phi 1\sim 9\mu\text{m}$ )少量,炭化物( $\phi 10\sim 25\mu\text{m}$ )少量,焼土粒( $\phi 1\sim 2\mu\text{m}$ )微量

## SI-034P1 13

第1層 10YR3/2 黒褐色土

バミズ粒( $\phi 1\sim 5\mu\text{m}$ )少量,ローム粒( $\phi 1\sim 9\mu\text{m}$ )少量,炭化粒( $\phi 1\sim 9\mu\text{m}$ )少量,焼土粒( $\phi 1\sim 5\mu\text{m}$ )少量

## SI-034P1 14

第1層 10YR3/2 黒褐色土

バミズ粒( $\phi 1\sim 9\mu\text{m}$ )少量, P.B. ( $\phi 10\sim 30\mu\text{m}$ )少量,ローム粒( $\phi 1\sim 9\mu\text{m}$ )中量, L.B. ( $\phi 10\sim 40\mu\text{m}$ )少量,炭化粒( $\phi 1\sim 3\mu\text{m}$ )微量

第2層 10YR5/6 黄褐色土

バミズ粒( $\phi 1\sim 9\mu\text{m}$ )少量,ローム粒( $\phi 1\sim 9\mu\text{m}$ )中量, L.B. ( $\phi 10\sim 50\mu\text{m}$ )多量

第3層 10YR3/2 黒褐色土

バミズ粒( $\phi 1\sim 9\mu\text{m}$ )中量, P.B. ( $\phi 10\sim 25\mu\text{m}$ )少量,ローム粒( $\phi 1\sim 9\mu\text{m}$ )中量, L.B. ( $\phi 10\sim 60\mu\text{m}$ )中量,炭化粒( $\phi 1\sim 3\mu\text{m}$ )微量

## SI-034P1 15

第1層 10YR2/2 黒褐色土

バミズ粒( $\phi 1\sim 9\mu\text{m}$ )微量,ローム粒( $\phi 1\sim 9\mu\text{m}$ )少量, L.B. ( $\phi 10\sim 25\mu\text{m}$ )微量,炭化粒( $\phi 1\sim 3\mu\text{m}$ )微量

第2層 10YR4/6 褐色土

バミズ粒( $\phi 1\sim 9\mu\text{m}$ )少量, L.B. ( $\phi 10\sim 50\mu\text{m}$ )多量

図 2-156 堅穴住居跡 - 155

SI-034P117		
第1層 10YR3/2 黒褐色土	パミス粒( $\phi 1\sim 9\text{mm}$ )微量, ローム粒( $\phi 1\sim 9\text{mm}$ )中量, L.B. ( $\phi 10\sim 25\text{mm}$ )少量, 炭化粒( $\phi 1\sim 5\text{mm}$ )微量	
第2層 10YR2/2 黒褐色土	パミス粒( $\phi 1\sim 3\text{mm}$ )微量, ローム粒( $\phi 1\sim 9\text{mm}$ )中量, L.B. ( $\phi 10\sim 15\text{mm}$ )微量, 炭化粒( $\phi 1\sim 3\text{mm}$ )微量, 焼土粒( $\phi 1\sim 5\text{mm}$ )微量	
第3層 10YR4/3 にぶい黄褐色土	パミス粒( $\phi 1\sim 9\text{mm}$ )少量, P.B. ( $\phi 10\sim 20\text{mm}$ )少量, ローム粒( $\phi 1\sim 9\text{mm}$ )少量, 炭化粒( $\phi 1\sim 2\text{mm}$ )微量	
第4層 10YR2/2 黒褐色土	パミス粒( $\phi 1\sim 9\text{mm}$ )中量, P.B. ( $\phi 10\sim 20\text{mm}$ )微量, ローム粒( $\phi 1\sim 9\text{mm}$ )少量, L.B. ( $\phi 10\sim 30\text{mm}$ )少量, 炭化粒( $\phi 1\sim 3\text{mm}$ )微量	
SI-034P118		
第1層 10YR3/3 暗褐色土	パミス粒( $\phi 1\sim 3\text{mm}$ )中量, ローム粒( $\phi 1\sim 9\text{mm}$ )中量, 炭化粒( $\phi 1\sim 2\text{mm}$ )極微量	
第2層 10YR4/6 褐色土	ローム粒( $\phi 1\sim 9\text{mm}$ )少量, L.B. ( $\phi 10\sim 30\text{mm}$ )多量	
SI-034P119		
第1層 10YR3/2 黒褐色土	ローム粒( $\phi 1\sim 9\text{mm}$ )少量, 炭化粒( $\phi 1\sim 3\text{mm}$ )微量	
第2層 10YR6/6 明黄褐色土	L.B. ( $\phi 10\sim 50\text{mm}$ )多量	
SI-034P120		
第1層 10YR4/3 にぶい黄褐色土	パミス粒( $\phi 1\sim 5\text{mm}$ )微量, P.B. ( $\phi 15\sim 20\text{mm}$ )微量, ローム粒( $\phi 1\sim 9\text{mm}$ )中量, L.B. ( $\phi 10\sim 30\text{mm}$ )少量, 炭化粒( $\phi 1\sim 3\text{mm}$ )微量	
第2層 10YR3/3 暗褐色土	パミス粒( $\phi 1\sim 5\text{mm}$ )微量, ローム粒( $\phi 1\sim 9\text{mm}$ )少量, 炭化粒( $\phi 1\sim 2\text{mm}$ )極微量, 焼土粒( $\phi 1\sim 2\text{mm}$ )極微量	
SI-034P121		
第1層 10YR2/2 黒褐色土	パミス粒( $\phi 1\sim 9\text{mm}$ )微量, P.B. ( $\phi 10\sim 20\text{mm}$ )微量, ローム粒( $\phi 1\sim 5\text{mm}$ )少量, 炭化粒( $\phi 1\sim 5\text{mm}$ )微量	
第2層 10YR4/4 褐色土	パミス粒( $\phi 1\sim 3\text{mm}$ )微量, ローム粒( $\phi 1\sim 9\text{mm}$ )多量, 炭化粒( $\phi 1\sim 5\text{mm}$ )微量	
第3層 10YR6/6 黄褐色土	パミス粒( $\phi 1\sim 5\text{mm}$ )少量, ローム粒( $\phi 1\sim 9\text{mm}$ )中量, L.B. ( $\phi 10\sim 30\text{mm}$ )多量	
SI-034P122		
第1層 10YR3/2 黒褐色土	パミス粒( $\phi 1\sim 5\text{mm}$ )微量, ローム粒( $\phi 1\sim 9\text{mm}$ )少量, 炭化粒( $\phi 1\sim 3\text{mm}$ )極微量, 焼土粒( $\phi 1\sim 5\text{mm}$ )極微量	
第2層 10YR4/3 にぶい黄褐色土	パミス粒( $\phi 1\sim 3\text{mm}$ )微量, ローム粒( $\phi 1\sim 9\text{mm}$ )中量, 炭化粒( $\phi 1\sim 2\text{mm}$ )極微量, 焼土粒( $\phi 1\sim 5\text{mm}$ )極微量	
SI-034P123		
第1層 10YR3/2 黒褐色土	パミス粒( $\phi 1\sim 9\text{mm}$ )中量, P.B. ( $\phi 10\sim 30\text{mm}$ )中量, 炭化粒( $\phi 1\sim 3\text{mm}$ )微量	
第2層 10YR5/6 黄褐色土	パミス粒( $\phi 1\sim 9\text{mm}$ )中量, P.B. ( $\phi 10\sim 25\text{mm}$ )多量	
SI-034P124		
第1層 10YR3/2 黒褐色土	パミス粒( $\phi 1\sim 3\text{mm}$ )微量, ローム粒( $\phi 1\sim 9\text{mm}$ )少量, 炭化粒( $\phi 1\sim 6\text{mm}$ )少量	
第2層 10YR6/6 明黄褐色土	ローム粒( $\phi 1\sim 9\text{mm}$ )中量, L.B. ( $\phi 10\sim 20\text{mm}$ )多量	

SI-034出土物位置図(土器・石器・羽口・骨・サンプル)



図 2-157 竪穴住居跡-156

## SI-034炭化物・粘土範圍上層



## SI-034炭化物・石範圍下層

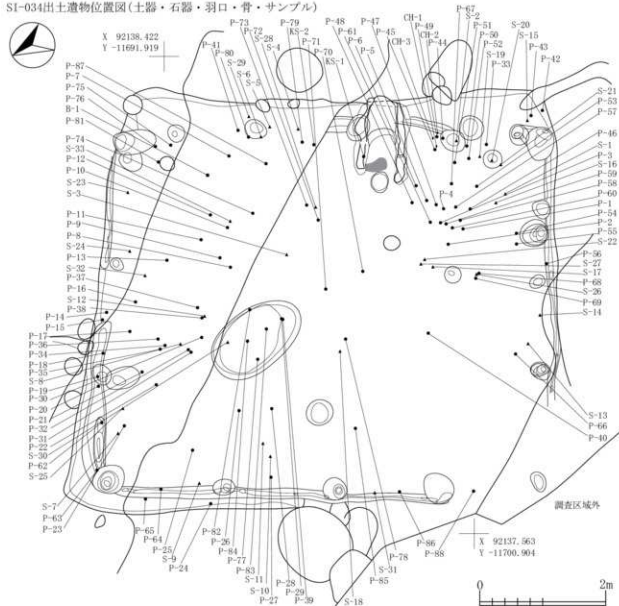
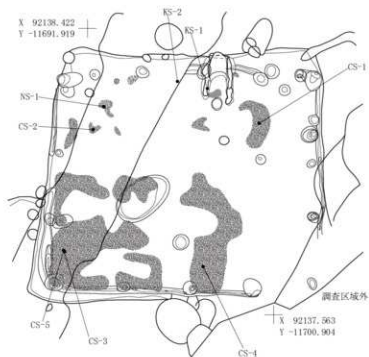

図 2-158 竪穴住居跡 -157

SI-034焼土範囲下層



SI-034掘り方

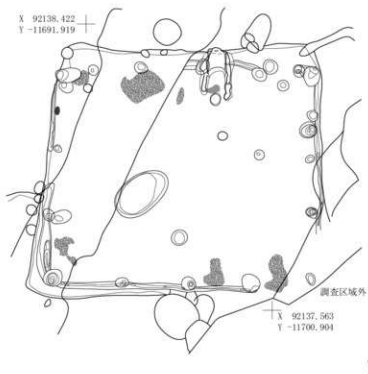
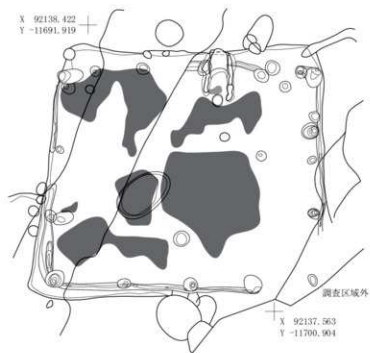

図 2-159 竪穴住居跡 -158

SI-034カマド

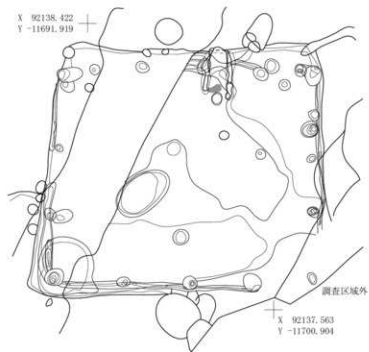
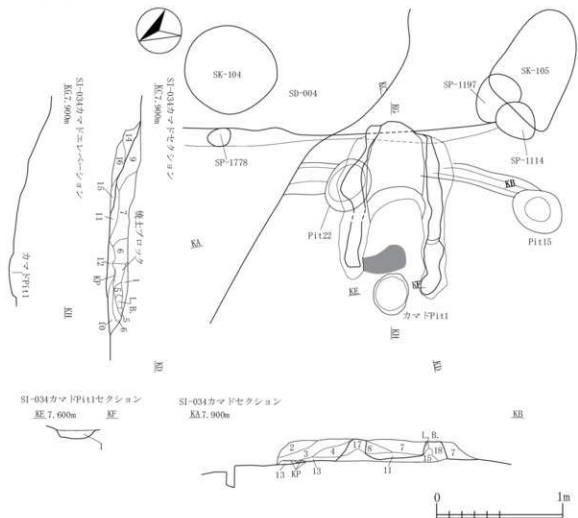

## SI-034カマド

第1層	7.5YK3/3	暗褐色土
第2層	10YK3/3	暗褐色土
第3層	7.5YK3/3	暗褐色土
第4層	7.5YK3/3	暗褐色土
第5層	7.5YR4/4	褐色土
第6層	7.5YK3/3	暗褐色土
第7層	7.5YK3/4	暗褐色土
第8層	10YK3/3	暗褐色土
第9層	10YR4/3	にぶい黄褐色土
第10層	10YK3/3	暗褐色土
第11層	10YR4/3	にぶい黄褐色土
第12層	10YR4/3	にぶい黄褐色土
第13層	10YK3/3	暗褐色土
第14層	10YR4/4	褐色土
第15層	10YR4/3	にぶい黄褐色土
第16層	10YK3/2	黒褐色土
第17層	7.5YR4/4	褐色土
第18層	10YK5/4	にぶい黄褐色土

## SI-034カマドP111

第1層	10YK3/2	黒褐色土	パミス粒(φ1~3mm)微量, ローム粒(φ1~5mm)少量, 炭化粒(φ1~3mm)微量, 焼土粒(φ1~6mm)少量
-----	---------	------	--

パミス粒(φ1~3mm)微量, 炭化粒(φ1~2mm)微量, 焼土粒(φ1~3mm)少量
パミス粒(φ1~5mm)微量, L.B.(φ20~30mm)少量, 炭化粒(φ1~3mm)微量, 焼土粒(φ1~5mm)少量
パミス粒(φ1~9mm)微量, ローム粒(φ1~9mm)少量, 炭化粒(φ1~5mm)微量, 焼土粒(φ1~9mm)中量, 焼土ブロック(φ10~40mm)中量
パミス粒(φ1~9mm)微量, L.B.(φ15~30mm)微量, 炭化粒(φ1~3mm)微量, 焼土粒(φ1~9mm)中量, 焼土ブロック(φ10~30mm)中量
L.B.(φ90mm)微量, 炭化粒(φ1~2mm)微量, 焼土粒(φ1~3mm)少量
パミス粒(φ1~9mm)極微量, 炭化粒(φ1~2mm)微量, 焼土粒(φ1~9mm)少量
パミス粒(φ1~9mm)微量, 炭化粒(φ1~9mm)少量, 焼土粒(φ1~9mm)中量, 焼土ブロック(φ10~60mm)中量, カマド構築ブロック(φ16~30mm)少量
パミス粒(φ1~2mm)極微量, 炭化粒(φ1~2mm)微量, 焼土粒(φ1~5mm)少量
パミス粒(φ1~3mm)微量, 炭化粒(φ1~2mm)微量, 焼土粒(φ1~9mm)中量, 焼土ブロック(φ10~30mm)少量
パミス粒(φ1~3mm)微量, 炭化粒(φ1~3mm)微量, 焼土粒(φ1~9mm)中量, 焼土ブロック(φ10~30mm)少量
パミス粒(φ1~5mm)微量, 炭化粒(φ1~2mm)微量, 焼土粒(φ1~5mm)少量
パミス粒(φ1~5mm)少量, 炭化粒(φ1~2mm)極微量, 焼土粒(φ1~3mm)微量
パミス粒(φ1~5mm)少量, ローム粒(φ1~9mm)少量, L.B.(φ10~30mm)中量, 炭化粒(φ1~3mm)微量, 焼土粒(φ1~5mm)少量, カマド構築材
パミス粒(φ1~3mm)微量, ローム粒(φ1~5mm)微量, 炭化粒(φ1~3mm)微量, 焼土粒(φ1~4mm)微量, カマド構築材
パミス粒(φ1~9mm)少量, ローム粒(φ5~9mm)微量, 炭化粒(φ1~3mm)微量, カマド構築材
パミス粒(φ1~3mm)微量, L.B.(φ15~25mm)少量, 炭化粒(φ1~2mm)極微量, 焼土粒(φ1~9mm)中量, 焼土ブロック(φ10~20mm)少量, カマド楯
パミス粒(φ1~3mm)微量, ローム粒(φ1~9mm)微量, 炭化粒(φ1~2mm)極微量, 焼土粒(φ1~9mm)中量, 粘土ブロック(φ20~45mm)中量, 楯

図 2-160 竪穴住居跡-159

SI-034カマド出土遺物位置図

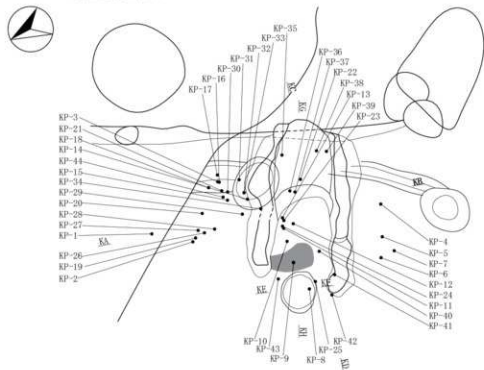

SI-034カマド焼土範囲



図 2-161 竪穴住居跡 -160



図 2-162 竪穴住居跡-161

- SI-035P117  
 第1層 10VR4/3 にぶい黄褐色土 パミス粒(φ1-5mm)少量, ローム粒(φ1-5mm)微量, 炭化粒(φ1-2mm)微量  
 SI-035P118  
 第1層 10VR2/2 黒褐色土 パミス粒(φ1-5mm)微量, ローム粒(φ1-9mm)中量, 炭化粒(φ1-2mm)微量  
 SI-035P119  
 第1層 10VR2/2 黒褐色土 パミス粒(φ1-9mm)微量, 炭化粒(φ1-3mm)極微量  
 第2層 10VR2/2 黒褐色土 パミス粒(φ1-3mm)微量, ローム粒(φ1-9mm)少量, L.B.(φ10-15mm)微量, 炭化粒(φ1-2mm)極微量, 粘土粒(φ1-2mm)極微量  
 第3層 10VR3/2 黒褐色土 パミス粒(φ1-9mm)中量, P.B.(φ10-20mm)少量, 炭化粒(φ1-3mm)微量  
 SI-035P110  
 第1層 10VR2/2 黒褐色土 パミス粒(φ1-9mm)少量, 炭化粒(φ1-3mm)微量  
 第2層 10VR2/2 黒褐色土 パミス粒(φ1-5mm)微量, 炭化粒(φ1-3mm)極微量  
 SI-035-SI-04(県調査)椀土・粘土範囲

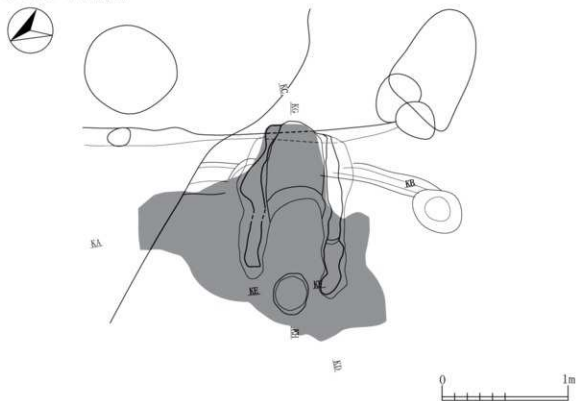

SI-035-SI-04(県調査)掘り方

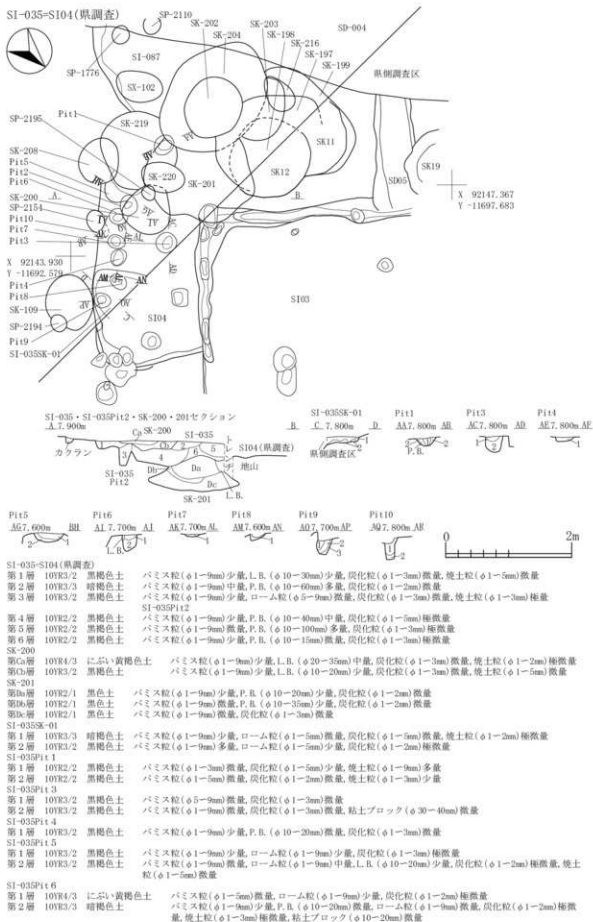
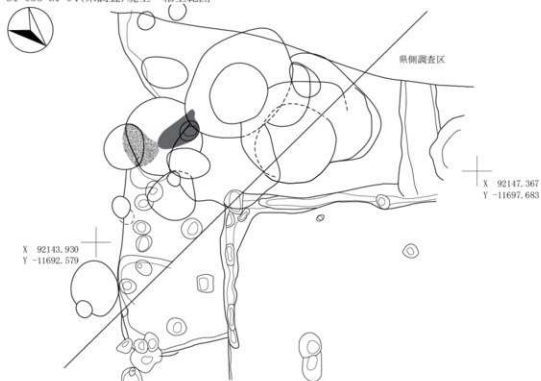

図 2-163 竪穴住居跡 -162



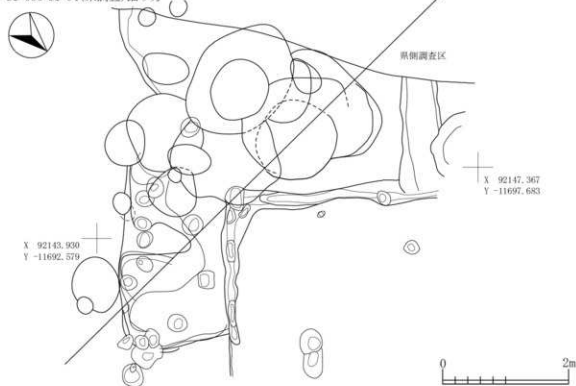
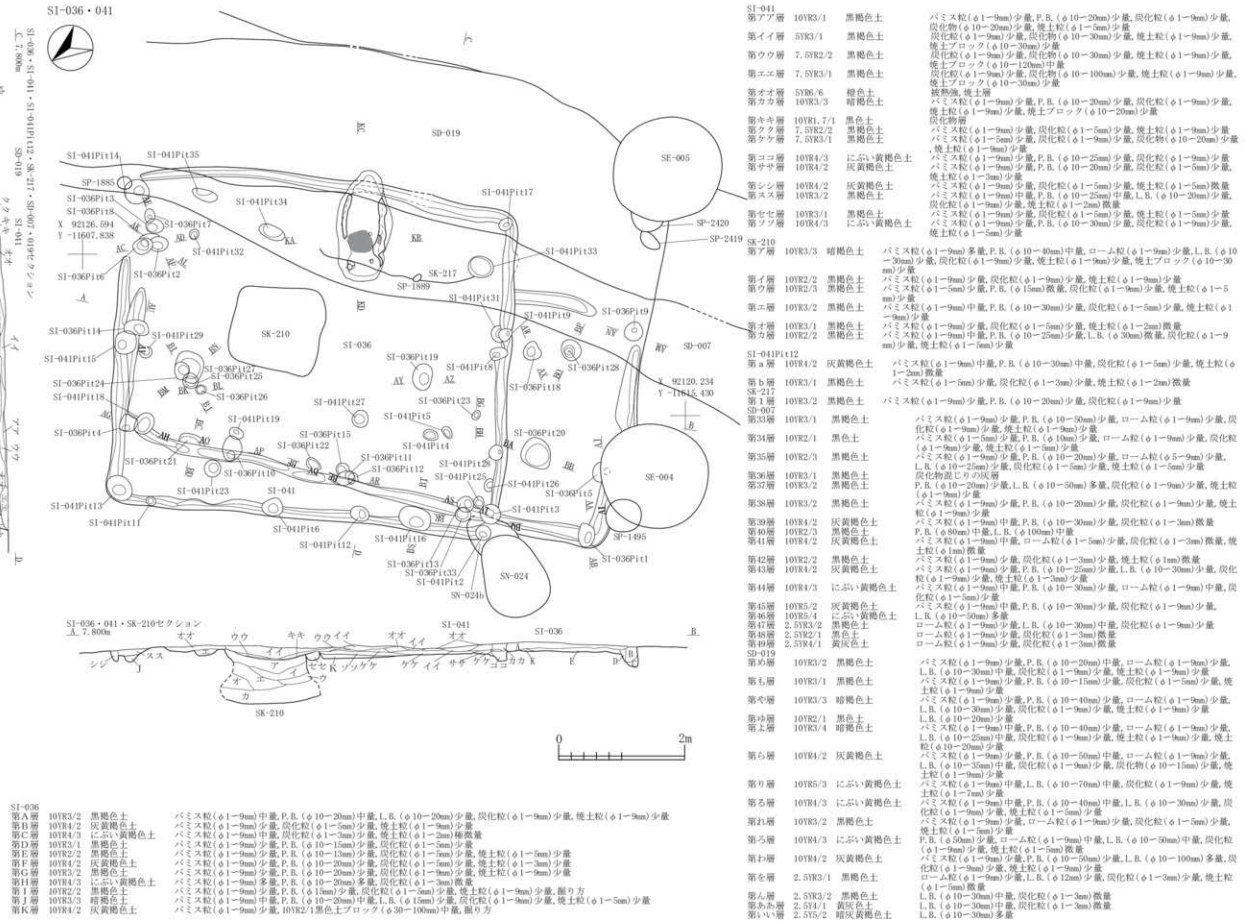

SI-036	SI-041	説明
第1層	10YR3/2	黒褐色土
第2層	10YR4/2	灰黄褐色土
第3層	10YR4/3	黒褐色土
第4層	10YR4/2	黒褐色土
第5層	10YR4/2	黒褐色土
第6層	10YR4/2	黒褐色土
第7層	10YR4/2	黒褐色土
第8層	10YR4/2	黒褐色土
第9層	10YR4/2	黒褐色土
第10層	10YR4/2	黒褐色土
第11層	10YR4/2	黒褐色土
第12層	10YR4/2	黒褐色土
第13層	10YR4/2	黒褐色土
第14層	10YR4/2	黒褐色土
第15層	10YR4/2	黒褐色土
第16層	10YR4/2	黒褐色土
第17層	10YR4/2	黒褐色土
第18層	10YR4/2	黒褐色土
第19層	10YR4/2	黒褐色土
第20層	10YR4/2	黒褐色土
第21層	10YR4/2	黒褐色土
第22層	10YR4/2	黒褐色土
第23層	10YR4/2	黒褐色土
第24層	10YR4/2	黒褐色土
第25層	10YR4/2	黒褐色土
第26層	10YR4/2	黒褐色土
第27層	10YR4/2	黒褐色土
第28層	10YR4/2	黒褐色土
第29層	10YR4/2	黒褐色土
第30層	10YR4/2	黒褐色土
第31層	10YR4/2	黒褐色土
第32層	10YR4/2	黒褐色土
第33層	10YR4/2	黒褐色土
第34層	10YR4/2	黒褐色土
第35層	10YR4/2	黒褐色土
第36層	10YR4/2	黒褐色土
第37層	10YR4/2	黒褐色土
第38層	10YR4/2	黒褐色土
第39層	10YR4/2	黒褐色土
第40層	10YR4/2	黒褐色土
第41層	10YR4/2	黒褐色土
第42層	10YR4/2	黒褐色土
第43層	10YR4/2	黒褐色土
第44層	10YR4/3	にさび黄褐色土
第45層	10YR4/2	黒褐色土
第46層	10YR4/2	黒褐色土
第47層	2.5YR3/2	黒褐色土
第48層	2.5YR3/2	黒褐色土
第49層	2.5YR4/1	黄褐色土
第50層	10YR3/2	黒褐色土
第51層	10YR3/2	黒褐色土
第52層	10YR3/2	黒褐色土
第53層	10YR3/2	黒褐色土
第54層	10YR3/2	黒褐色土
第55層	10YR3/2	黒褐色土
第56層	10YR3/2	黒褐色土
第57層	10YR3/2	黒褐色土
第58層	10YR3/2	黒褐色土
第59層	10YR3/2	黒褐色土
第60層	10YR3/2	黒褐色土
第61層	10YR3/2	黒褐色土
第62層	10YR3/2	黒褐色土
第63層	10YR3/2	黒褐色土
第64層	10YR3/2	黒褐色土
第65層	10YR3/2	黒褐色土
第66層	10YR3/2	黒褐色土
第67層	10YR3/2	黒褐色土
第68層	10YR3/2	黒褐色土
第69層	10YR3/2	黒褐色土
第70層	10YR3/2	黒褐色土
第71層	10YR3/2	黒褐色土
第72層	10YR3/2	黒褐色土
第73層	10YR3/2	黒褐色土
第74層	10YR3/2	黒褐色土
第75層	10YR3/2	黒褐色土
第76層	10YR3/2	黒褐色土
第77層	10YR3/2	黒褐色土
第78層	10YR3/2	黒褐色土
第79層	10YR3/2	黒褐色土
第80層	10YR3/2	黒褐色土
第81層	10YR3/2	黒褐色土
第82層	10YR3/2	黒褐色土
第83層	10YR3/2	黒褐色土
第84層	10YR3/2	黒褐色土
第85層	10YR3/2	黒褐色土
第86層	10YR3/2	黒褐色土
第87層	10YR3/2	黒褐色土
第88層	10YR3/2	黒褐色土
第89層	10YR3/2	黒褐色土
第90層	10YR3/2	黒褐色土
第91層	10YR3/2	黒褐色土
第92層	10YR3/2	黒褐色土
第93層	10YR3/2	黒褐色土
第94層	10YR3/2	黒褐色土
第95層	10YR3/2	黒褐色土
第96層	10YR3/2	黒褐色土
第97層	10YR3/2	黒褐色土
第98層	10YR3/2	黒褐色土
第99層	10YR3/2	黒褐色土
第100層	10YR3/2	黒褐色土

図 2-164 竪穴住居跡 -163  
- 199 - 200 -

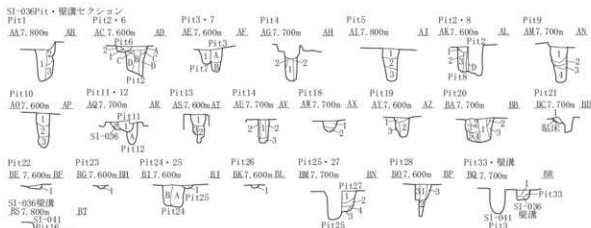

SI-036P1t1 第1層 10YR3/1 第2層 10YR3/2 第3層 10YR4/2	黒褐色土 黒褐色土 灰黄褐色土	バミズ粒(φ1-9mm)少量,炭化粒(φ1-3mm)微量,焼土粒(φ1-5mm)微量 バミズ粒(φ1-9mm)中量, P.B.(φ10-20mm)少量,炭化粒(φ1-5mm)少量,焼土粒(φ1-2mm)極微量 バミズ粒(φ1-9mm)多量, P.B.(φ10-30mm)少量,炭化粒(φ1-3mm)少量,焼土粒(φ1-2mm)微量
SI-036P1t2 第A層 10YR3/3 第B層 10YR3/2 第C層 10YR4/3 第D層 10YR4/2	暗褐色土 黒褐色土 にぶい黄褐色土 灰黄褐色土	バミズ粒(φ1-9mm)多量, P.B.(φ10-20mm)少量,炭化粒(φ1-5mm)少量,焼土粒(φ1-2mm)微量 バミズ粒(φ1-5mm)少量, P.B.(φ10-13mm)微量,炭化粒(φ1-3mm)少量,焼土粒(φ1-2mm)微量 バミズ粒(φ1-9mm)中量, P.B.(φ10-15mm)少量,炭化粒(φ1-3mm)少量,焼土粒(φ1-1mm)極微量 バミズ粒(φ1-9mm)少量, P.B.(φ10-12mm)少量,炭化粒(φ1-5mm)少量,焼土粒(φ1mm)極微量
SI-036P1t6 第1層 10YR3/2 第2層 10YR4/2	黒褐色土 灰黄褐色土	バミズ粒(φ1-9mm)少量,炭化粒(φ1-5mm)少量,焼土粒(φ1-2mm)微量 バミズ粒(φ1-9mm)少量,炭化粒(φ1-3mm)少量,焼土粒(φ1-2mm)微量
SI-036P1t3 第A層 10YR3/1 第B層 10YR4/3	黒褐色土 にぶい黄褐色土	バミズ粒(φ1-9mm)少量,炭化粒(φ1-3mm)少量,焼土粒(φ1-5mm)少量 バミズ粒(φ1-9mm)多量, P.B.(φ10-20mm)中量,炭化粒(φ1-5mm)少量
SI-036P1t7 第1層 10YR2/2 第2層 10YR3/1 第3層 10YR3/1	黒褐色土 黒褐色土 にぶい黄褐色土 灰黄褐色土 灰黄褐色土 黒褐色土	バミズ粒(φ1-9mm)少量, L.B.(φ10mm)微量,炭化粒(φ1-5mm)少量,焼土粒(φ1-5mm)少量 バミズ粒(φ1-5mm)少量,炭化粒(φ1-5mm)少量,焼土粒(φ1mm)極微量 バミズ粒(φ1-9mm)多量, P.B.(φ10-20mm)少量,炭化粒(φ1-3mm)少量 バミズ粒(φ1-9mm)少量, L.B.(φ10-30mm)多量,炭化粒(φ1-5mm)少量,焼土粒(φ1-2mm)微量 バミズ粒(φ1-5mm)少量, ローム粒(φ1-9mm)少量,炭化粒(φ1-3mm)少量,焼土粒(φ1-2mm)微量 バミズ粒(φ1-7mm)少量, ローム粒(φ1-9mm)少量,炭化粒(φ1-5mm)少量,焼土粒(φ1-9mm)少量
SI-036P1t8 第1層 10YR5/3 第2層 10YR4/2 第3層 10YR4/3	にぶい黄褐色土 灰黄褐色土 にぶい黄褐色土	バミズ粒(φ1-9mm)多量, P.B.(φ13mm)少量,炭化粒(φ1-3mm)少量 バミズ粒(φ1-5mm)中量, P.B.(φ10-15mm)少量,炭化粒(φ1-3mm)少量 バミズ粒(φ1-9mm)多量, P.B.(φ10-25mm)中量,炭化粒(φ1-5mm)少量
SI-036P1t2 第D層 10YR4/2	灰黄褐色土	バミズ粒(φ1-9mm)少量, P.B.(φ10-12mm)少量,炭化粒(φ1-5mm)少量,焼土粒(φ1mm)極微量
SI-036P1t9 第1層 10YR3/2 第2層 10YR3/1 第3層 10YR4/2 第4層 10YR3/1	黒褐色土 黒褐色土 灰黄褐色土 黒褐色土	バミズ粒(φ1-9mm)少量, P.B.(φ10-15mm)少量, L.B.(φ10-15mm)少量,炭化粒(φ1-5mm)少量,焼土粒(φ1-5mm)少量 バミズ粒(φ1-9mm)少量,炭化粒(φ1-3mm)少量,焼土粒(φ1mm)極微量 バミズ粒(φ1-9mm)多量, P.B.(φ10-20mm)少量,炭化粒(φ1-3mm)微量 バミズ粒(φ1-5mm)少量,炭化粒(φ1-5mm)微量
SI-036P1t10 第1層 10YR4/2 第2層 10YR5/3 第3層 10YR4/3	灰黄褐色土 にぶい黄褐色土 にぶい黄褐色土	バミズ粒(φ1-9mm)中量, P.B.(φ10-20mm)少量, ローム粒(φ5mm)微量,炭化粒(φ1-5mm)少量,焼土粒(φ1-3mm)微量 バミズ粒(φ1-9mm)多量,炭化粒(φ1-3mm)少量 バミズ粒(φ1-5mm)中量,炭化粒(φ1mm)極微量
SI-036P1t11 第1層 10YR3/2 第A層 10YR3/1	黒褐色土 黒褐色土	バミズ粒(φ1-9mm)中量, P.B.(φ10-20mm)少量,炭化粒(φ1-5mm)少量,焼土粒(φ1-2mm)微量 バミズ粒(φ1-9mm)少量, P.B.(φ10-30mm)少量,炭化粒(φ1-7mm)少量,焼土粒(φ1-2mm)極微量
SI-036P1t5 第A層 10YR3/3 第B層 10YR3/2 第C層 10YR4/2 第D層 10YR5/3	暗褐色土 灰黄褐色土 灰黄褐色土 にぶい黄褐色土	バミズ粒(φ1-9mm)中量, P.B.(φ10-30mm)中量,炭化粒(φ1-3mm)少量,焼土粒(φ1-3mm)微量 バミズ粒(φ1-9mm)多量,炭化粒(φ1-3mm)少量 バミズ粒(φ1-9mm)多量, P.B.(φ10-40mm)多量,炭化粒(φ1-3mm)少量
SI-036P1t14 第1層 10YR3/3 第2層 10YR4/2 第3層 10YR4/3	暗褐色土 灰黄褐色土 にぶい黄褐色土	バミズ粒(φ1-9mm)中量, P.B.(φ10-13mm)少量,炭化粒(φ1-5mm)少量,焼土粒(φ1-2mm)微量 バミズ粒(φ1-9mm)多量, P.B.(φ10-20mm)中量,炭化粒(φ1-3mm)少量,焼土粒(φ1-2mm)微量 バミズ粒(φ1-9mm)多量, P.B.(φ15mm)少量, L.B.(φ20mm)少量,炭化粒(φ1-2mm)少量
SI-036P1t18 第1層 10YR3/1 第2層 10YR2/2 SI-036P1t19 第1層 10YR4/2 第2層 10YR3/2 第3層 10YR6/6	黒褐色土 灰褐色土 灰黄褐色土 黒褐色土 灰黄褐色土 明黄褐色土	バミズ粒(φ1-5mm)少量,炭化粒(φ1-3mm)少量,焼土粒(φ1-2mm)少量 バミズ粒(φ1-3mm)少量,炭化粒(φ1-3mm)少量,焼土粒(φ1-2mm)微量 バミズ粒(φ1-5mm)少量,炭化粒(φ1-9mm)少量,焼土粒(φ1-9mm)中量 バミズ粒(φ1-9mm)少量, P.B.(φ10-13mm)少量,炭化粒(φ1-3mm)少量 バミズ粒(φ5mm)少量, P.B.(φ15mm)少量, L.B.(φ20-30mm)多量, 10YR4/2灰黄褐色土少量混入
SI-036P1t20 第1層 10YR3/2 第2層 10YR4/2 第3層 10YR6/6	黒褐色土 灰黄褐色土 明黄褐色土	バミズ粒(φ1-9mm)少量,炭化粒(φ1-5mm)少量,焼土粒(φ1-2mm)微量 バミズ粒(φ1-9mm)中量, ローム粒(φ1-9mm)少量,炭化粒(φ1-5mm)少量,焼土粒(φ1-5mm)少量 バミズ粒(φ1-9mm)多量, L.B.(φ20-50mm)多量,炭化粒(φ1-5mm)少量,焼土粒(φ1-2mm)少量, 10YR4/2灰黄褐色土少量混入
SI-036P1t1 第4層 10YR3/1 第5層 10YR6/6	黒褐色土 明黄褐色土	バミズ粒(φ1-9mm)少量,炭化粒(φ1-5mm)少量 P.B.(φ50mm)中量, L.B.(φ10-30mm)中量, 10YR3/1黒褐色土少量混入

図 2-165 竪穴住居跡-164

SI-036P121	第1層 10YR3/2 黒褐色土	パミス粒(φ1-3mm)少量, コーム粒(φ5-9mm)少量, 炭化粒(φ1-2mm)少量, 焼土粒(φ1mm)微量
SI-036P122	第1層 10YR3/2 黒褐色土	パミス粒(φ1-9mm)少量, P.B.(φ10-15mm)少量, 炭化粒(φ1-3mm)少量, 焼土粒(φ1-2mm)微量
SI-036P123	第1層 10YR4/2 灰黄褐色土	パミス粒(φ1-3mm)少量, 炭化粒(φ1-5mm)少量, 焼土粒(φ1-9mm)少量
SI-036P124	第A層 10YR3/3 暗褐色土	パミス粒(φ1-9mm)少量, 炭化粒(φ1-5mm)少量, 焼土粒(φ1-5mm)少量
第B層 10YR3/2 黒褐色土	パミス粒(φ1-9mm)中量, P.B.(φ10-30mm)中量, 炭化粒(φ1-5mm)少量, 焼土粒(φ1-2mm)微量	
SI-036P125	第1層 10YR4/2 灰黄褐色土	パミス粒(φ1-9mm)中量, 炭化粒(φ1-3mm)少量, 焼土粒(φ1-2mm)微量
SI-036P126	第1層 10YR3/2 黒褐色土	パミス粒(φ1-9mm)少量, 炭化粒(φ1-3mm)少量, 焼土粒(φ1-2mm)微量
SI-036P127	第1層 10YR4/3 にぶい黄褐色土	パミス粒(φ1-9mm)多量, P.B.(φ10-15mm)多量, コーム粒(φ1-9mm)少量, 炭化粒(φ1-5mm)少量, 焼土粒(φ1-2mm)微量
第2層 10YR5/4 にぶい黄褐色土	パミス粒(φ1-9mm)多量, P.B.(φ10-20mm)少量, 炭化粒(φ1-2mm)微量	
第3層 10YR3/1 黒褐色土	パミス粒(φ1-9mm)中量, 炭化粒(φ1-3mm)少量	
第4層 10YR5/3 にぶい黄褐色土	パミス粒(φ1-9mm)多量, L.B.(φ10-20mm)中量, 炭化粒(φ1-2mm)微量	
SI-036P128	第1層 10YR3/3 暗褐色土	パミス粒(φ1-9mm)少量, コーム粒(φ1-5mm)少量, 炭化粒(φ1-5mm)少量, 焼土粒(φ1-5mm)少量
第2層 10YR3/1 黒褐色土	パミス粒(φ1-3mm)少量, 炭化粒(φ1-2mm)少量	
第3層 10YR3/2 黒褐色土	パミス粒(φ1-9mm)少量, P.B.(φ10-13mm)少量, 炭化粒(φ1-7mm)少量, 焼土粒(φ1-3mm)微量	
SI-036P133	第1層 10YR2/2 黒褐色土	パミス粒(φ1-5mm)少量, 炭化粒(φ1-5mm)少量, 焼土粒(φ1-9mm)少量, 貼床下
SI-036壁溝	10YR3/1 黒褐色土	パミス粒(φ1-9mm)多量, P.B.(φ10-20mm)多量, 炭化粒(φ1-5mm)少量, 焼土粒(φ1-2mm)微量
SI-036壁溝	第1層 10YR2/2 黒褐色土	パミス粒(φ1-9mm)少量, P.B.(φ10-15mm)少量, 炭化粒(φ1-3mm)少量, 焼土粒(φ1mm)極微量

SI-036出土遺物位置図



図 2-166 竪穴住居跡-165

SI-036炭化物範囲上層



X 92126.594  
Y -11607.838

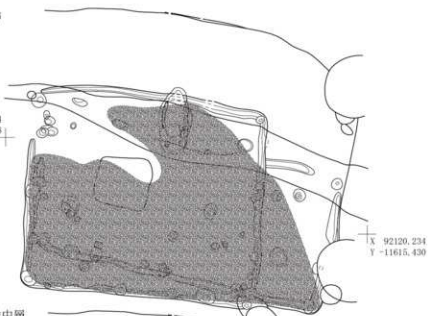

X 92120.234  
Y -11615.430

SI-036焼土範囲被熱強中層



X 92126.594  
Y -11607.838

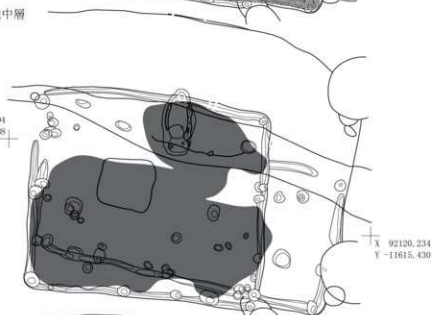

X 92120.234  
Y -11615.430

SI-036掘り方



X 92126.594  
Y -11607.838

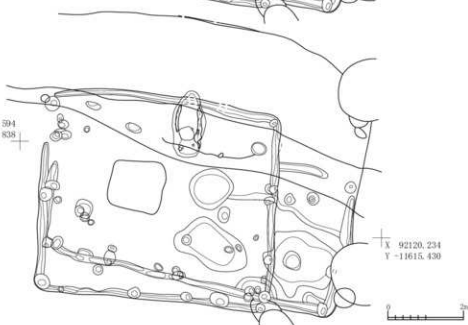

X 92120.234  
Y -11615.430

図 2-167 竪穴住居跡 -166



図 2-168 竪穴住居跡-167



図 2-169 竪穴住居跡 -168

SI-036・041

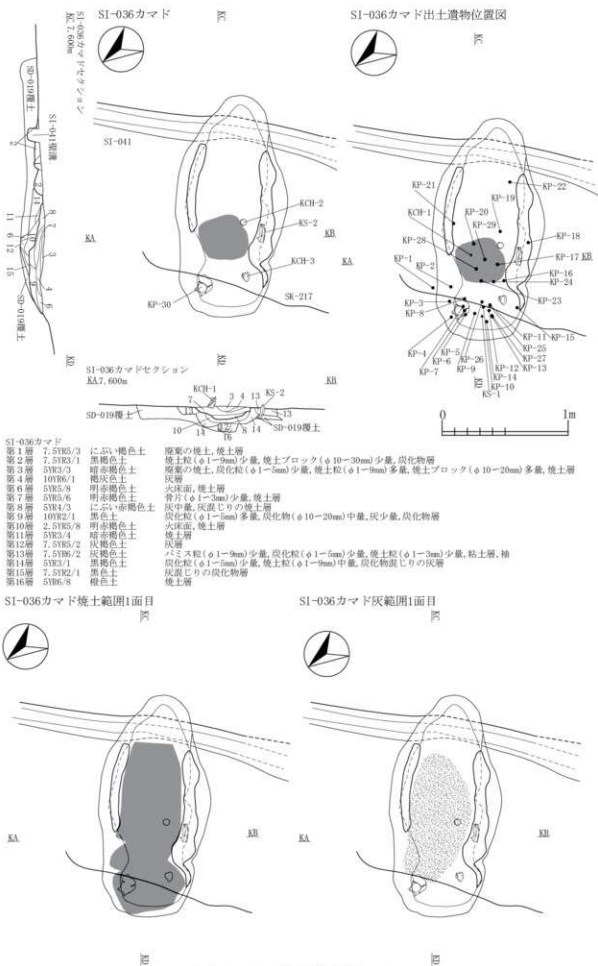

SI-041Pitセクション・エレベーション

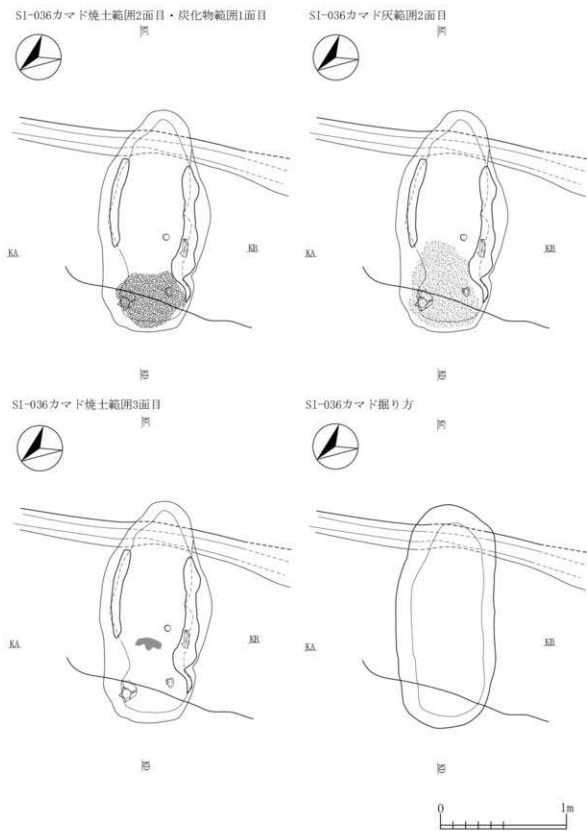
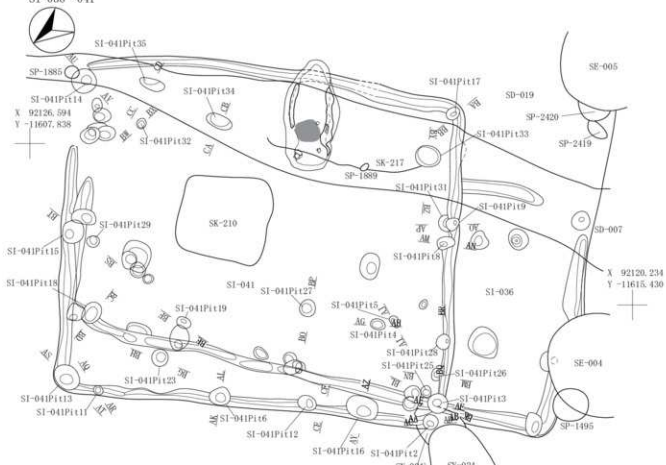
Pit2 Pit12 Pit13 Pit14 Pit15 Pit16 Pit18 Pit19・31 Pit11

AA 7.700m AB AC 7.700m AD AE 7.700m AF AG 7.700m AH AI 7.700m AJ AK 7.800m AL AM 7.600m AN AO 7.600m AP AQ 7.900m AR



Pit13・壁溝 Pit14 Pit15 Pit16 Pit17 Pit18 Pit19

AS 7.800m AT AE 7.500m AV AW 7.700m AX AY 7.800m AZ BA 7.500m BB AC 7.700m BD BE 7.700m BE



Pit23 Pit25 Pit26 Pit27 Pit28 Pit29

BS 7.700m BT BK 7.700m BL BW 7.700m BX BY 7.600m BZ BU 7.600m BV BS 7.700m BT BU



Pit30 Pit32 Pit33 Pit34 Pit35 壁溝

BS 7.700m BT BV 7.600m BU BW 7.500m BX CA 7.500m CB CC 7.500m CD CE 7.900m CE



SI-041

第1層	10YR4/2	黒褐色土	パミス粒(φ1-5mm)少量,炭化粒(φ1-3mm)少量,焼土粒(φ1-2mm)微量
第2層	10YR3/1	黒褐色土	パミス粒(φ1-7mm)少量,炭化粒(φ1-5mm)少量,焼土粒(φ1-2mm)微量
第3層	10YR2/2	黒褐色土	パミス粒(φ1-5mm)少量,炭化粒(φ1-5mm)少量,焼土粒(φ1-3mm)少量
第4層	10YR3/2	黒褐色土	パミス粒(φ1-7mm)少量,炭化粒(φ1-5mm)少量,焼土粒(φ1-3mm)少量
第1層	10YR3/1	黒褐色土	パミス粒(φ1-5mm)少量,炭化粒(φ1-5mm)少量,焼土粒(φ1-3mm)少量
第2層	10YR2/2	黒褐色土	パミス粒(φ1-5mm)少量,炭化粒(φ1-7mm)少量,焼土粒(φ1-3mm)少量
第1層	10YR3/1	黒褐色土	パミス粒(φ1-5mm)少量,炭化粒(φ1-9mm)少量,焼土粒(φ1-2mm)微量
第2層	10YR4/2	灰黄褐色土	パミス粒(φ1-9mm)少量,炭化粒(φ1-5mm)少量,焼土粒(φ1-5mm)微量
第1層	10YR3/2	黒褐色土	パミス粒(φ1-5mm)少量,炭化粒(φ1-5mm)少量,焼土粒(φ1-3mm)少量
第2層	10YR4/2	灰黄褐色土	パミス粒(φ1-9mm)少量,炭化粒(φ1-9mm)少量,焼土粒(φ1mm)極微量
第1層	10YR3/1	黒褐色土	パミス粒(φ1-9mm)少量,炭化粒(φ1-5mm)少量,焼土粒(φ1-5mm)少量

図 2-170 竪穴住居跡-169





SI-041炭化物範囲下層

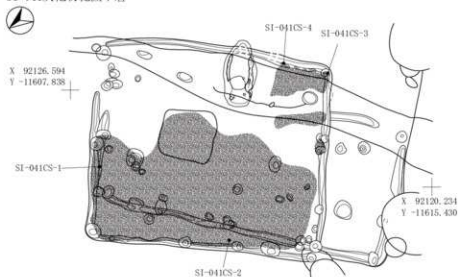

SI-041貼床範囲

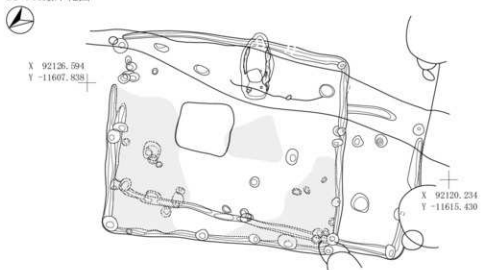

SI-041掘り方



図 2-172 竪穴住居跡 -171

SI-037



SI-037Pit・壁溝セクション・エレベーション

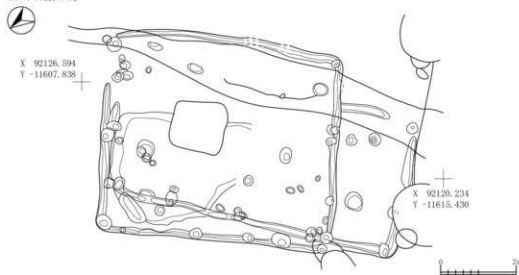
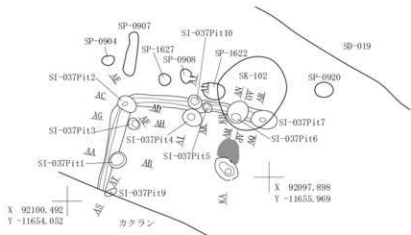
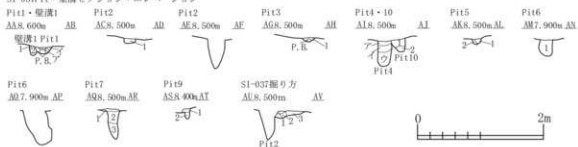

SI-037

SI-037掘り方

第1層 10YR3/3	暗褐色土	バミス粒(φ1~9mm)微量, P.B.(φ10~15mm)微量, ローム粒(φ1~2mm)少量, 炭化粒(φ1~2mm)微量
第2層 10YR4/3	にぶい黄褐色土	ローム粒(φ1~9mm)少量, L.B.(φ15mm大)混入
第3層 10YR3/3	暗褐色土	バミス粒(φ3~5mm)微量, P.B.(φ10~15mm)微量, ローム粒(φ3~5mm)微量, L.B.(φ15~20mm)微量
SI-037壁溝		
第1層 10YR2/3	黒褐色土	バミス粒(φ5~9mm)少量, ローム粒(φ1~2mm)微量, 炭化粒(φ1~3mm)少量
第2層 10YR2/2	黒褐色土	バミス粒(φ1~2mm)極微量, P.B.(φ10~20mm)微量, 炭化粒(φ1~2mm)微量
SI-037Pit1		
第7層 10YR3/2	黒褐色土	バミス粒(φ3~9mm)少量, ローム粒(φ1~9mm)少量, 10YR2/3黒褐色土粒(φ3~5mm)少量
第4層 10YR4/3	にぶい黄褐色土	バミス粒(φ1~9mm)中量, P.B.(φ30~50mm大)混入, ローム粒(φ1~5mm)微量
SI-037Pit2		
第1層 10YR2/2	黒褐色土	バミス粒(φ1~5mm)少量, P.B.(φ10~15mm)微量, ローム粒(φ1~2mm)微量, 炭化粒(φ1~5mm)微量
SI-037Pit3		
第1層 10YR2/3	黒褐色土	バミス粒(φ1~5mm)微量, P.B.(φ30~40mm大)混入, ローム粒(φ1~5mm)微量, 炭化粒(φ1~2mm)微量
SI-037Pit4		
第7層 10YR3/3	暗褐色土	バミス粒(φ1~9mm)中量, P.B.(φ10~25mm)少量, ローム粒(φ1~3mm)微量, 炭化粒(φ1~2mm)極微量
第4層 10YR3/2	黒褐色土	バミス粒(φ1~5mm)微量, ローム粒(φ1~2mm)極微量, L.B.(φ10~15mm)微量
第5層 10YR2/3	黒褐色土	バミス粒(φ1~5mm)少量, P.B.(φ10~20mm)少量
SI-037Pit10		
第1層 10YR3/2	黒褐色土	バミス粒(φ1~9mm)中量, P.B.(φ10~20mm)少量, ローム粒(φ1~5mm)微量
第2層 10YR3/3	暗褐色土	バミス粒(φ1~5mm)少量, P.B.(φ20~30mm)微量, 炭化粒(φ1~5mm)微量
SI-037Pit5		
第1層 10YR3/2	黒褐色土	バミス粒(φ3~9mm)少量, ローム粒(φ1~3mm)微量, 炭化粒(φ1~2mm)極微
第2層 10YR3/3	暗褐色土	ローム粒(φ3~9mm)微量, L.B.(φ10~15mm)微量, 炭化粒(φ1~3mm)微量
SI-037Pit6		
第1層 10YR2/2	黒褐色土	バミス粒(φ3~5mm)少量, ローム粒(φ1~9mm)中量, 炭化粒(φ1~5mm)少量, 10YR3/2黒褐色土ブロック(φ10mm)少量
SI-037Pit7		
第1層 10YR4/4	褐色土	炭化粒(φ1~3mm)少量, 焼土ブロック(φ10~30mm)中量, 炭化粒(φ1~3mm)少量
第2層 10YR2/3	黒褐色土	バミス粒(φ1~2mm)極微量, ローム粒(φ1~2mm)微量, L.B.(φ10mm)微量, 炭化粒(φ1~3mm)微量
第3層 10YR2/1	黒色土	バミス粒(φ1~2mm)微量, 炭化粒極微量
SI-037Pit9		
第1層 10YR3/2	黒褐色土	バミス粒(φ1~5mm)微量, ローム粒(φ1~5mm)微量, 炭化粒(φ1~3mm)微量
第2層 10YR4/6	褐色土	ローム粒(φ1~3mm)少量, 10YR5/2黄褐色土粒(φ1~5mm)微量

図 2-173 堅穴住居跡-172

SI-037カマド

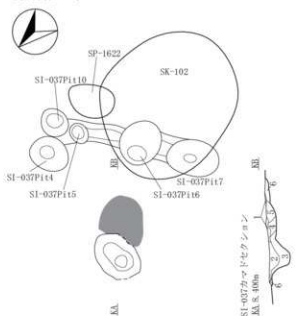

SI-037カマド出土遺物、灰・焼土範囲1面目

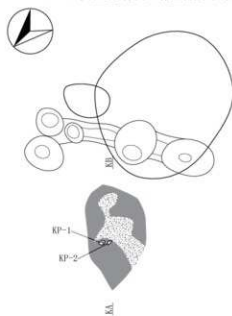

SI-037カマド

第1層	N3/0	暗灰色土	炭化粒(φ1~5mm)少量, 灰燻多量, 灰燻
第2層	10YR4/2	灰黄褐色土	炭化粒(φ1~3mm)少量, 焼土粒(φ1~9mm)多量, 焼土ブロック(φ10~30mm)中量, 灰中量
第3層	10YR3/2	黒褐色土	炭化粒(φ1~3mm)微量, 焼土粒(φ5~9mm)少量, 灰少量
第4層	7.5YR6/8	褐色土	炭化粒(φ1~2mm)極微量, 灰少量, 10YR4/3にぶい黄褐色土粒(φ1~3mm)少量
第5層	5YR5/8	明赤褐色土	炭化粒極微量, 灰微量, 焼土層
第6層	10YR5/4	にぶい黄褐色土	炭化粒(φ1~2mm)極微量, 灰少量, 10YR8/4浅黄褐色土粒(φ5~9mm)微量

SI-037カマド焼土範囲2面目

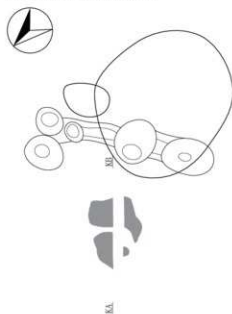

SI-037カマド灰燻範囲2面目



図 2-174 竪穴住居跡 -173



## SI-038

第1層	10YR2/2	黒褐色土	パミス粒(φ1~5mm)微量,炭化粒(φ1~9mm)中量,焼土粒(φ1~3mm)微量
第2層	10YR3/2	黒褐色土	パミス粒(φ1~9mm)少量,炭化粒(φ1~3mm)微量,焼土粒(φ1~3mm)極微量
第3層	10YR3/2	黒褐色土	パミス粒(φ1~9mm)少量, P. B. (φ10~40mm)微量,炭化粒(φ1~5mm)微量,壁溝
第4層	10YR3/2	黒褐色土	パミス粒(φ1~9mm)少量, ローム粒(φ1~9mm)少量, L. B. (φ10~20mm)微量,炭化粒(φ1~5mm)微量,焼土粒(φ1~2mm)極微量
第5層	10YR3/2	黒褐色土	炭化粒(φ1~2mm)極微量
第6層	10YR3/2	黒褐色土	パミス粒(φ1~9mm)少量, P. B. (φ10~20mm)微量, ローム粒(φ1~9mm)微量, L. B. (φ10~25mm)微量,炭化粒(φ1~2mm)極微量
第7層	10YR4/3	にぶい黄褐色土	パミス粒(φ1~9mm)中量, P. B. (φ10~40mm)中量,炭化粒(φ1~3mm)微量
第8層	10YR4/3	にぶい黄褐色土	パミス粒(φ1~9mm)中量, P. B. (φ10~60mm)多量, 肥床

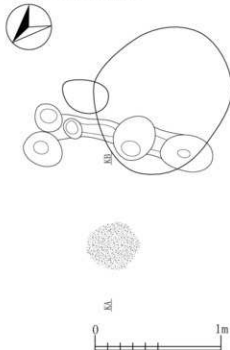
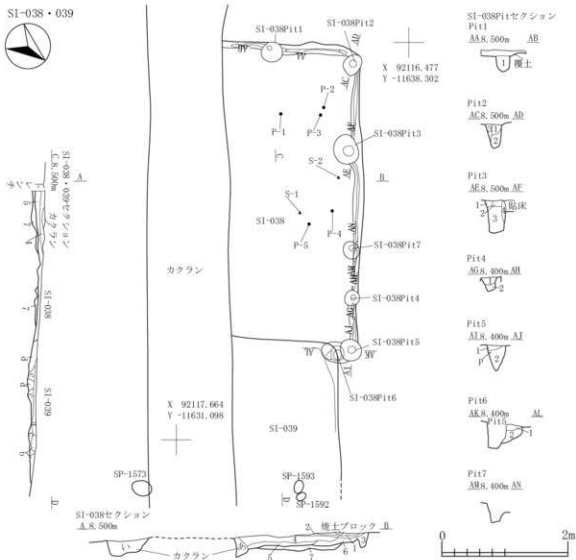
## SI-039

第a層	10YR2/2	黒褐色土	パミス粒(φ1~9mm)少量, P. B. (φ10~20mm)微量, ローム粒(φ1~9mm)微量, L. B. (φ10~25mm)微量,炭化粒(φ1~3mm)微量,焼土粒(φ1~6mm)極微量
第b層	10YR2/2	黒褐色土	パミス粒(φ1~9mm)少量, ローム粒(φ1~9mm)少量, L. B. (φ10~20mm)微量,炭化粒(φ1~2mm)極微量
第c層	10YR3/2	黒褐色土	パミス粒(φ1~9mm)中量, P. B. (φ10~30mm)少量,炭化粒(φ1~3mm)微量
第d層	10YR3/2	黒褐色土	パミス粒(φ1~9mm)少量, P. B. (φ10~40mm)多量,炭化粒(φ1~5mm)極微量,焼土粒(φ1~2mm)極微量
第e層	10YR2/2	黒褐色土	パミス粒(φ1~5mm)微量,炭化粒(φ1~2mm)極微量
第f層	10YR2/2	黒褐色土	パミス粒(φ1~9mm)少量, P. B. (φ10~50mm)中量,炭化粒(φ1~5mm)極微量
SI-038Pi11			
第1層	10YR3/3	暗褐色土	パミス粒(φ1~9mm)少量, P. B. (φ10~50mm)多量
SI-038			
10YR3/3	暗褐色土		パミス粒(φ1~9mm)少量, L. B. (φ10~20mm)微量,炭化粒(φ1~5mm)微量
SI-038Pi12			
第1層	10YR3/3	暗褐色土	パミス粒(φ1~9mm)少量, P. B. (φ10~20mm)微量,炭化粒(φ1~3mm)微量
第2層	10YR3/3	暗褐色土	パミス粒(φ1~9mm)少量, P. B. (φ10~40mm)少量,炭化粒(φ1~2mm)極微量
第3層	10YR4/3	にぶい黄褐色土	パミス粒(φ1~9mm)中量, P. B. (φ10~30mm)少量, ローム粒(φ1~9mm)微量, L. B. (φ10~20mm)微量,炭化粒(φ1~3mm)微量
SI-038Pi13			
第1層	10YR3/2	黒褐色土	パミス粒(φ1~9mm)中量, P. B. (φ10~20mm)微量,炭化粒(φ1~3mm)微量
第2層	10YR2/2	黒褐色土	パミス粒(φ1~9mm)微量,炭化粒(φ1~9mm)微量
第3層	10YR2/2	黒褐色土	パミス粒(φ1~3mm)微量,炭化粒(φ1~2mm)極微量
第4層	10YR3/2	黒褐色土	パミス粒(φ1~9mm)少量, P. B. (φ10~20mm)微量,炭化粒(φ1~2mm)極微量

図 2-175 堅穴住居跡-174

SI-038P14.4		
第1層 10YR2/2 黒褐色土	バミス粒(φ1~9mm)少量, ローム粒(φ1~3mm)微量, 炭化粒(φ1~3mm)微量, 焼土粒(φ1~3mm)極微量	
第2層 10YR3/2 黒褐色土	バミス粒(φ1~9mm)少量, P.B.(φ10~20mm)少量, ローム粒(φ1~5mm)微量, 炭化粒(φ1~2mm)微量	
SI-038P14.5		
第1層 10YR2/2 黒褐色土	バミス粒(φ1~9mm)中量, P.B.(φ10~40mm)中量, ローム粒(φ1~9mm)少量, 炭化粒(φ1~3mm)微量	
第2層 10YR2/1 黒色土	バミス粒(φ1~9mm)少量, 炭化粒(φ1~3mm)微量	
SI-038P14.6		
第1層 10YR3/2 黒褐色土	バミス粒(φ1~9mm)中量, P.B.(φ10~20mm)少量, 炭化粒(φ1~2mm)極微量	
第2層 10YR2/2 黒褐色土	バミス粒(φ1~9mm)少量, 炭化粒(φ1~3mm)微量, 焼土粒(φ1~5mm)極微量	

SI-038炭化物・焼土範囲被熱中下層

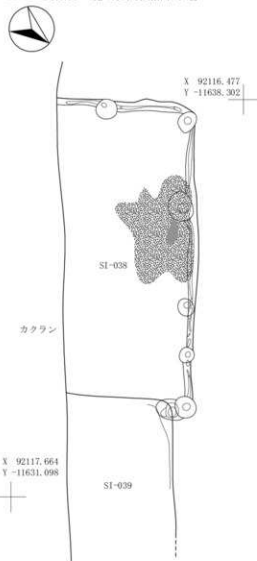

SI-038・039掘り方



図 2-176 竪穴住居跡 -175

SI-040



X 92115.531  
Y -11631.358

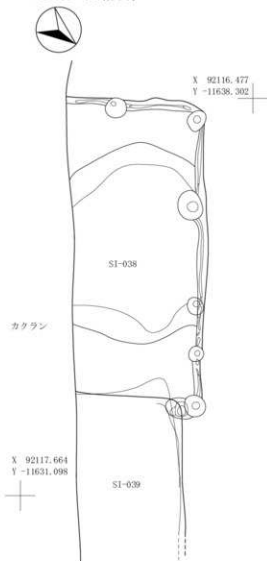
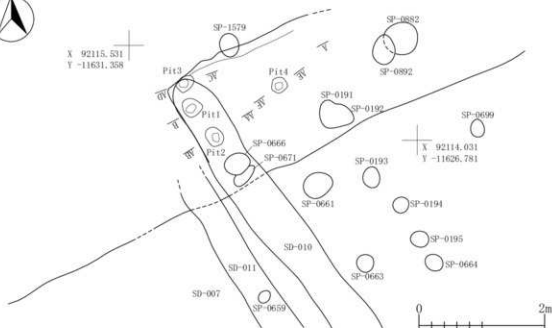

SI-040・SI-040Pit1・SD-010セクション

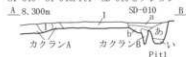

P112 AA 8.300m AB



P113 AC 8.300m AD



P114 AE 8.200m AF



## SI-040

第1層 10YR3/3 暗褐色土 バミズ粒(φ1-9mm)少量, P. B. (φ10-70mm)中量, ローム粒(φ1-9mm)少量, 炭化粒(φ1-5mm)微量

## SI-040Pit 1

第a層 10YR3/2 黒褐色土 バミズ粒(φ1-9mm)少量, ローム粒(φ1-9mm)少量, L. B. (φ10-20mm)微量, 炭化粒(φ1-3mm)微量

第i層 10YR3/3 暗褐色土 P. B. (φ20-60mm)多量

## SD-010

第a層 10YR3/2 黒褐色土 バミズ粒(φ1-9mm)微量, ローム粒(φ1-5mm)微量, 炭化粒(φ1-2mm)極微量

第b層 10YR3/2 黒褐色土 バミズ粒(φ1-5mm)少量, ローム粒(φ1-5mm)微量, 炭化粒(φ1-3mm)微量

カクランA 10YR4/3 にぶい黄褐色土 バミズ粒(φ1-9mm)微量, P. B. (φ10-80mm)中量, 炭化粒(φ1-2mm)微量

カクランB 10YR3/3 暗褐色土 バミズ粒(φ1-9mm)中量, P. B. (φ10-20mm)少量, 炭化粒(φ1-2mm)微量

## SI-040Pit 4

第1層 10YR3/3 暗褐色土 バミズ粒(φ1-5mm)少量, 炭化粒(φ1-3mm)微量, 焼土粒(φ1-3mm)極微量

第2層 10YR3/2 黒褐色土 バミズ粒(φ1-9mm)中量, P. B. (φ10-30mm)少量, 炭化粒(φ1-2mm)極微量

図 2-177 竪穴住居跡-176



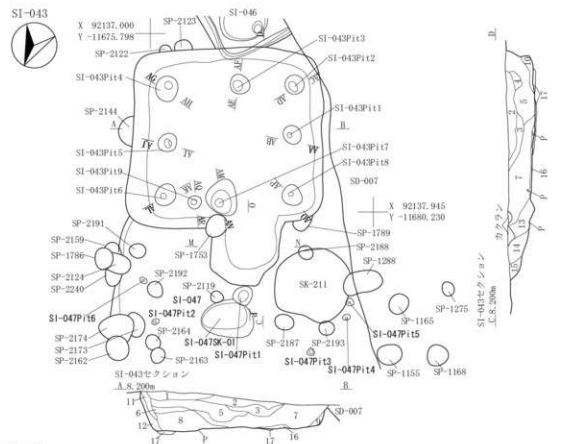

## SI-043

第1層	10YR2/2	黒褐色土	パミス粒(φ1~9mm)少量, ローム粒(φ1~9mm)中量, 炭化粒(φ1~3mm)微量
第2層	10YR3/2	黒褐色土	パミス粒(φ1~9mm)少量, P.B.(φ10~20mm)微量, ローム粒(φ1~9mm)中量, L.B.(φ10~20mm)少量, 炭化粒(φ1~3mm)微量
第3層	10YR2/2	黒褐色土	パミス粒(φ1~9mm)中量, ローム粒(φ1~9mm)少量, L.B.(φ10~30mm)少量, 炭化粒(φ1~3mm)微量, 灰少量混入
第4層	10YR3/2	黒褐色土	パミス粒(φ1~6mm)微量, ローム粒(φ1~5mm)少量, 炭化粒(φ1~2mm)微量
第5層	10YR3/2	黒褐色土	パミス粒(φ1~9mm)少量, P.B.(φ10~20mm)少量, ローム粒(φ1~9mm)中量, L.B.(φ10~60mm)中量, 炭化粒(φ1~3mm)微量, 灰微量混入
第6層	10YR2/2	黒褐色土	パミス粒(φ1~9mm)少量, ローム粒(φ1~9mm)中量, L.B.(φ10~30mm)少量, 炭化粒(φ1~2mm)極微量
第7層	10YR2/2	黒褐色土	パミス粒(φ1~9mm)少量, P.B.(φ10~25mm)微量, ローム粒(φ1~9mm)中量, L.B.(φ10~35mm)少量, 炭化粒(φ1~5mm)微量, 焼土粒(φ1~2mm)極微量, 灰少量混入
第8層	10YR3/2	黒褐色土	パミス粒(φ1~9mm)少量, P.B.(φ10~35mm)少量, ローム粒(φ1~9mm)中量, L.B.(φ10~40mm)中量, 炭化粒(φ1~5mm)微量
第9層	10YR2/1	黒色土	パミス粒(φ1~6mm)微量, ローム粒(φ1~4mm)微量, 炭化粒(φ1~2mm)極微量
第10層	10YR2/2	黒褐色土	ローム粒(φ1~5mm)微量, 炭化粒(φ1~2mm)微量, 灰少量混入
第11層	10YR2/2	黒褐色土	パミス粒(φ1~5mm)微量, L.B.(φ10~50mm)多量, 炭化粒(φ1~2mm)極微量
第12層	10YR2/2	黒褐色土	パミス粒(φ1~3mm)微量, ローム粒(φ1~9mm)少量, 炭化粒(φ1~2mm)微量
第13層	10YR2/2	黒褐色土	パミス粒(φ1~9mm)少量, ローム粒(φ1~9mm)少量, 炭化粒(φ1~3mm)微量, 焼土粒(φ1~5mm)微量, 灰微量混入
第14層	10YR2/2	黒褐色土	パミス粒(φ1~9mm)少量, ローム粒(φ1~9mm)微量, L.B.(φ10~50mm)微量, 炭化粒(φ1~3mm)微量
第15層	10YR2/2	黒褐色土	パミス粒(φ1~3mm)微量, ローム粒(φ1~5mm)少量, 炭化粒(φ1~2mm)極微量
第16層	10YR3/1	黒褐色土	パミス粒(φ1~3mm)微量, 炭化粒(φ1~5mm)少量, 灰多量, 灰層
第17層	10YR3/2	黒褐色土	L.B.(φ10~30mm)多量, 炭化粒(φ1~2mm)極微量, 鉛床
間1層	10YR3/2	黒褐色土	パミス粒(φ1~6mm)微量, 炭化粒(φ1~2mm)極微量, 焼土粒(φ1~3mm)微量

## SI-043入口炭化物・遺物

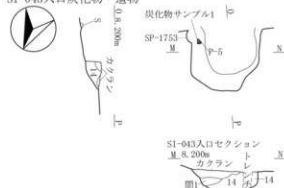

## SI-043入口焼土範囲被熱弱, 出土遺物位置図



図 2-179 竪穴住居跡-178



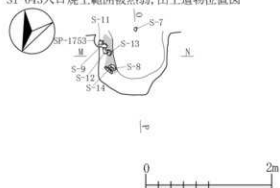

図 2-180 竪穴住居跡-179

SI-043出土遺物位置図



SI-043灰範囲

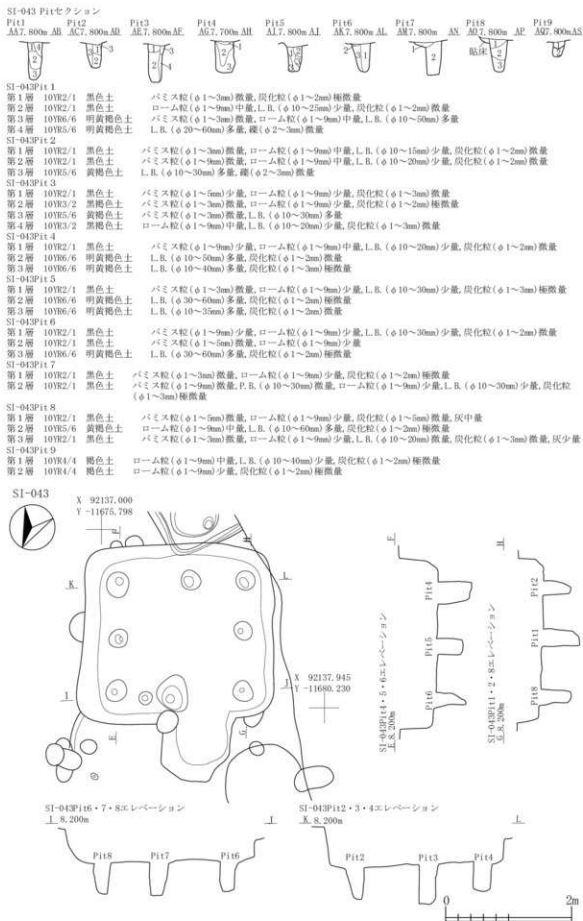
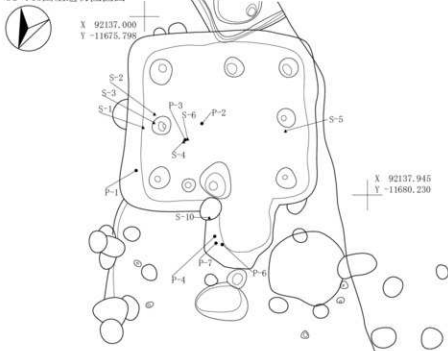

図 2-181 竖穴住居跡 -180



SI-045

第1層	10YR1, 7/1	黒色土	炭化粒(φ3~5mm)少量, 焼土粒(φ1~3mm)少量, 局所的に焼土層
第2層	10YR2/1	黒色土	P. B. (φ15~20mm)少量, 炭化粒(φ3~5mm)少量, 焼土粒(φ1~9mm)少量
第3層	10YR2/2	黒褐色土	白色ブロック(φ50mm)極微量, 焼土層
第3a層	10YR4/3	にぶい黄褐色土	P. B. (φ10~30mm)少量
第3b層	10YR2/1	黒色土	
第3d層	10YR3/1	黒褐色土	
第4層	10YR2/3	黒褐色土	炭化粒(φ3~5mm)少量, 焼土粒(φ1~3mm)少量, 焼土ブロック(φ10~30mm)少量
第5層	5YR7/8	褐色土	炭化物(φ10~15mm)少量, 白色L. B. (φ10~15mm)少量, 焼土層
第6層	10YR2/3	黒褐色土	パミス粒(φ5mm)微量
第7層	7.5YR2/1	黒色土	パミス粒(φ3~5mm)中量, 焼土粒(φ1~9mm)微量
第7b層	10YR3/3	暗褐色土	パミス粒(φ1~5mm)少量
第7c層	10YR7/6	明黄褐色土	10YR4/2灰黄褐色土少量混入
第8層	10YR3/2	黒褐色土	パミス粒(φ1~9mm)少量, P. B. (φ10~15mm)少量
第8a層	10YR2/1	黒色土	パミス粒(φ1~9mm)中量, P. B. (φ10~30mm)中量
第8c層	10YR2/1	黒色土	P. B. (φ10~20mm)中量
第8d層	10YR3/2	黒褐色土	P. B. (φ20~50mm)少量
第9層	10YR4/2	灰黄褐色土	パミス粒(φ5mm)微量
第10層	10YR1, 7/1	黒色土	パミス粒(φ5mm)少量
第11層	10YR1, 7/1	黒色土	パミス粒(φ1~9mm)多量, P. B. (φ10~30mm)多量
第12層	10YR1, 7/1	黒色土	P. B. (φ10~20mm)中量
第13層	10YR6/4	にぶい黄褐色土	P. B. (φ30~70mm)中量
第14層	10YR8/8	黄褐色土	P. B. (φ150~200mm), P. B. 層
第15層	10YR7/8	黄褐色土	P. B. (φ150~200mm), P. B. 層
第16層	10YR7/8	黄褐色土と10YR6/2灰黄褐色土との混合土	
第17層	10YR2/3	黒褐色土	パミス粒(φ5~9mm)中量
第17b層	7.5YR6/6	褐色土	L. B. 層
第17c層	10YR4/2	灰黄褐色土	パミス粒(φ1~5mm)少量
第18層	10YR5/3	にぶい黄褐色土	パミス粒(φ1~9mm)少量, P. B. (φ10~20mm)少量, 局所的に腐状に10YR2/2黒褐色土混入
第18a層	10YR8/8	黄褐色土	
第18c層	10YR5/4	にぶい黄褐色土	
第19層	N2, 0	黒色土	パミス粒(φ5~9mm)微量
第20層	10YR7/6	明黄褐色土	パミス層
第21層	10YR8/6	黄褐色土	パミス層
SI-045P11			
第1層	10YR4/2	灰黄褐色土	パミス粒(φ1~9mm)多量, P. B. (φ10~20mm)中量, 炭化粒(φ1~5mm)少量, 焼土粒(φ1~5mm)少量
第1層	10YR2/2	黒褐色土	パミス粒(φ1~5mm)少量, 炭化粒(φ1~3mm)少量, 焼土粒(φ1~2mm)微量
第2層	10YR2/1	黒色土	パミス粒(φ1~3mm)微量, 炭化粒(φ1~2mm)少量, 焼土粒(φ1~2mm)微量

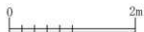
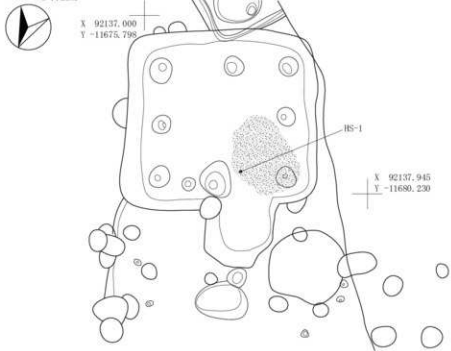
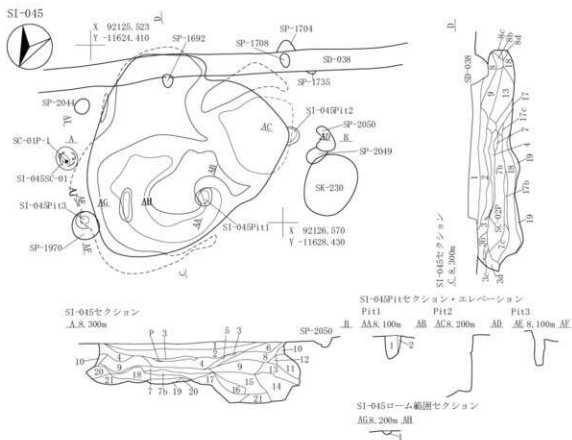
図 2-182 竪六住居跡 - 181

SI-045出土遺物位置図1

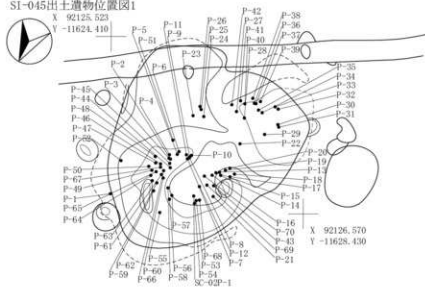

SI-045出土遺物位置図2

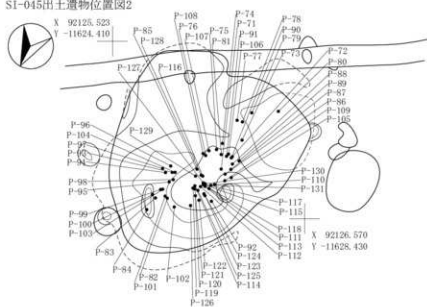

SI-045出土遺物位置図3



図 2-183 竪穴住居跡 -182

SI-045炭化物範囲



SI-045焼土(被熱中), ローム範囲

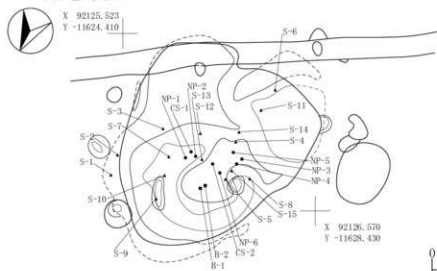
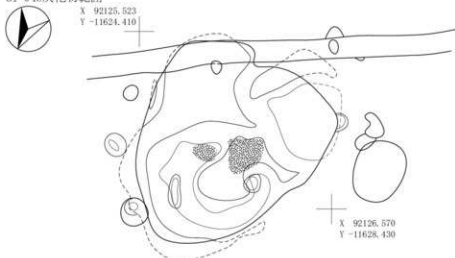
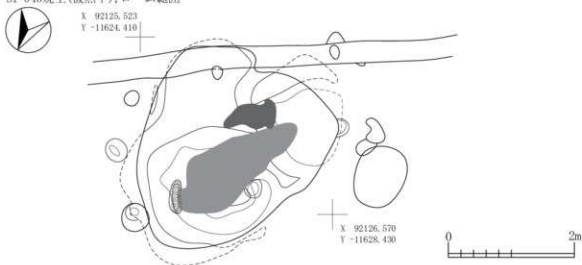

SI-045出土遺物(SC-01)

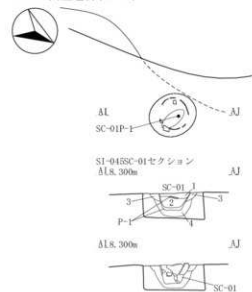

SI-045SC-01

- |             |         |  |
|-------------|---------|--|
| 第1層 10YR2/3 | 黒褐色土    | パミス粒(φ1~5mm)少量,炭化粒(φ1~7mm)少量,焼土粒(φ1~5mm)少量,粘土  |
| 第2層 10YR3/2 | 黒褐色土    | パミス粒(φ1~3mm)中量,炭化粒(φ1~5mm)少量,焼土粒(φ1~2mm)微量,粘土  |
| 第3層 10YR2/2 | 黒褐色土    | パミス粒(φ1~2mm)微量,炭化粒(φ1~3mm)微量,焼土粒(φ1~2mm)微量,振り方 |
| 第4層 10YR4/3 | にぶい黄褐色土 | パミス粒(φ1~3mm)少量,炭化粒(φ1~2mm)微量,焼土粒(φ1mm)極微量,振り方  |



図 2-184 竪穴住居跡-183



SI-046出土遺物位置図

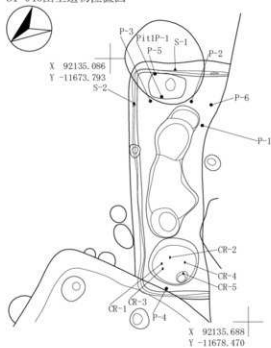

SI-046B-Tm火山灰範囲

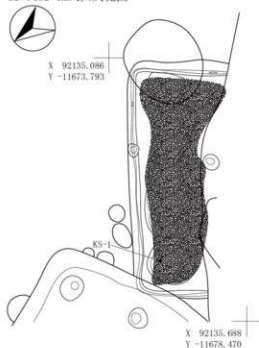

SI-046炭化物・焼土(被熱強)範囲下層

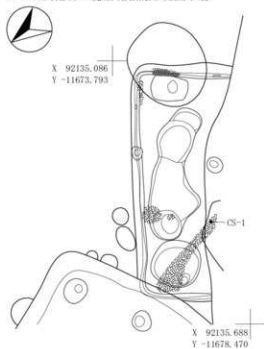

SI-046掘り方



図 2-186 竪穴住居跡 - 185



## SI-046SN-01

第1層	10YR3/3	暗褐色土	パミス粒(φ1~5mm)少量, ローム粒(φ1~5mm)微量, 炭化粒(φ1~3mm)微量, 焼土粒(φ1~2mm)極微量
第2層	10YR2/2	黒褐色土	パミス粒(φ1~3mm)微量, 炭化粒(φ1~2mm)極微量
第3層	10YR3/3	暗褐色土	パミス粒(φ1~9mm)少量, F, B. (φ10~20mm)少量, ローム粒(φ1~9mm)少量, 炭化粒(φ1~3mm)微量
第4層	10YR4/3	にぶい黄褐色土	パミス粒(φ1~3mm)微量, ローム粒(φ1~3mm)極微量, 炭化粒(φ1~9mm)少量, 焼土粒(φ1~5mm)少量
第5層	10YR4/4	褐色土	パミス粒(φ1~3mm)少量, ローム粒(φ1~5mm)少量, 炭化粒(φ1~2mm)微量, 焼土粒(φ1~5mm)少量
第6層	10YR4/3	にぶい黄褐色土	パミス粒(φ1~5mm)微量, ローム粒(φ1~5mm)極微量, 炭化粒(φ1~3mm)微量, 焼土粒(φ1~5mm)極微量
第7層	5YR5.6明赤褐色土と7.5YR4	褐色土の混合土	パミス粒(φ1~3mm)極微量, 炭化粒(φ1~5mm)極微量, 焼土粒(φ1~9mm)多量
第8層	7.5YR5/6	明褐色土	パミス粒(φ1~5mm)極微量, ローム粒(φ1~9mm)微量, 炭化粒(φ1~3mm)微量, 焼土粒(φ1~9mm)多量, 焼土ブロック(φ10~20mm)少量
第9層	10YR6/6	明黄褐色土	パミス粒(φ1~3mm)極微量, ローム粒(φ1~9mm)多量, 炭化粒(φ1~2mm)極微量
第10層	10YR3/3	暗褐色土	パミス粒(φ1~9mm)微量, 炭化粒(φ1~2mm)極微量
第11層	5YR4/8	赤褐色土	パミス粒(φ1~3mm)極微量, ローム粒(φ1~9mm)少量, 炭化粒(φ1~2mm)微量, 焼土粒(φ1~9mm)多量, 焼土ブロック(φ10~30mm)中量, 焼土層
第12層	10YR6/6	明黄褐色土	パミス粒(φ1~5mm)微量, ローム粒(φ1~9mm)多量, L, B. (φ10~25mm)中量, 炭化粒(φ1~2mm)極微量, 焼土粒(φ1~9mm)少量
第13層	10YR3/2	黒褐色土	パミス粒(φ1~5mm)微量, ローム粒(φ1~9mm)中量, 炭化粒(φ1~3mm)微量

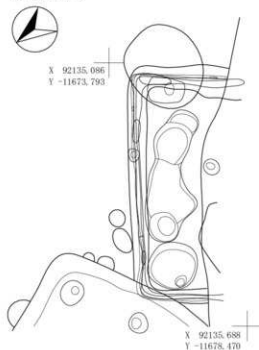
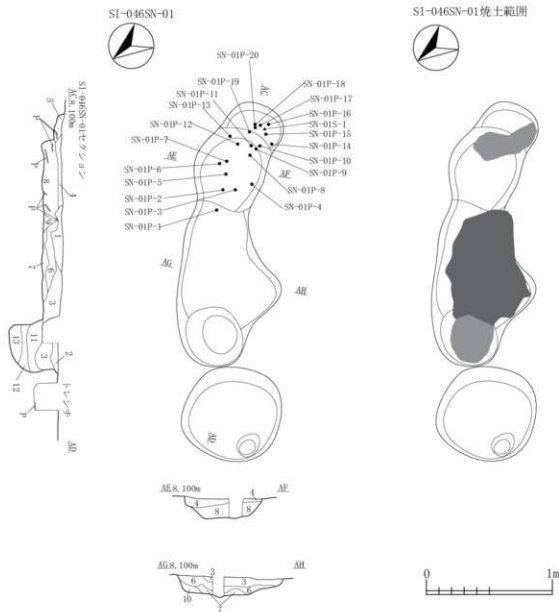
図 2-187 竪穴住居跡-186



SI-047

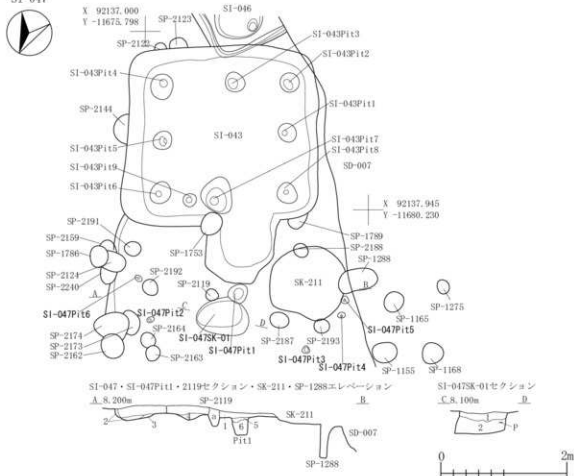

SI-047

第1層	10YR2/1	黒色土	パミス粒(φ1~9mm)少量,炭化粒(φ1~9mm)少量,焼土粒(φ1~5mm)極微量
第2層	10YR3/2	黒褐色土	パミス粒(φ1~5mm)微量,炭化粒(φ1~5mm)微量
第3層	10YR4/3	にぶい黄褐色土	パミス粒(φ1~3cm)微量
第4層	10YR3/2	黒褐色土	パミス粒(φ1~9mm)微量, P, B (φ10~50mm)中量,炭化粒(φ1~2mm)極微量
SI-047P1t1			
第5層	10YR2/1	黒色土	パミス粒(φ1~3mm)極微量,炭化粒(φ1~3mm)極微量,焼土粒(φ1~9mm)中量
第6層	10YR2/1	黒色土	パミス粒(φ1~3mm)少量,炭化粒(φ1~2mm)微量,焼土粒(φ1~2mm)極微量
SP-2119			
第a層	10YR2/2	黒褐色土	パミス粒(φ1~3mm)微量,炭化粒(φ1~2mm)極微量
SI-047SK-01			
第1層	10YR2/2	黒褐色土	パミス粒(φ1~9mm)少量,ローム粒(φ1~3mm)微量,炭化粒(φ1~5mm)微量,焼土粒(φ1~2mm)極微量
第2層	10YR5/6	黄褐色土と10YR4/3にぶい黄褐色土の混合土	パミス粒(φ1~9mm)中量, P, B (φ10~30mm)少量,ローム粒(φ1~9mm)少量,炭化粒(φ1~5mm)微量,焼土粒(φ1~5mm)微量

図 2-188 竪穴住居跡-187

SI-047出土遺物位置図

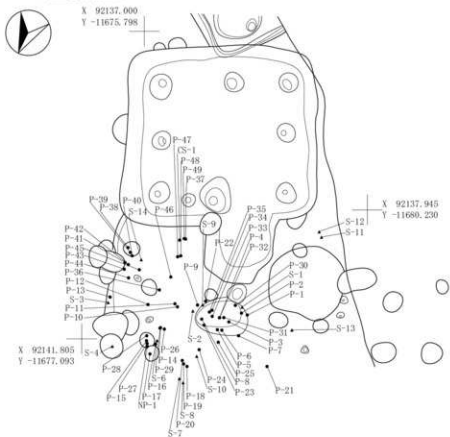

SI-047炭化物中層・焼土範圍上層



図 2-189 竪穴住居跡 -188





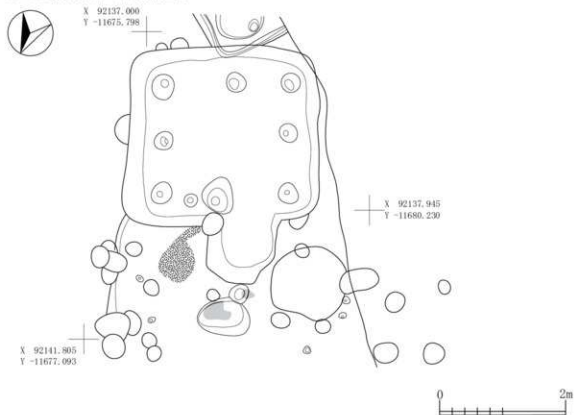

図 2-191 竪穴住居跡-190



SI-048P1119	第1層 10YR2/2 黒褐色土	バミズ粒(φ1~5mm)微量, ローム粒(φ1~9mm)少量, L.R.(φ10~30mm)中量, 炭化粒(φ1~2mm)微量
	第2層 10YR3/3 暗褐色土	バミズ粒(φ1~5mm)少量, ローム粒(φ1~3mm)微量, 炭化粒(φ1~2mm)微量
	第3層 10YR2/2 黒褐色土	バミズ粒(φ1~9mm)微量, ローム粒(φ1~9mm)微量, 炭化粒(φ1~3mm)極微量
	第4層 10YR2/2 黒褐色土	バミズ粒(φ1~5mm)少量, ローム粒(φ1~3mm)微量, 炭化粒(φ1~2mm)微量
SI-048P1120	第1層 10YR2/2 黒褐色土	バミズ粒(φ1~3mm)微量, ローム粒(φ1~5mm)微量, 炭化粒(φ1~3mm)微量
	第2層 10YR3/2 黒褐色土	バミズ粒(φ1~9mm)中量, 炭化粒(φ1~3mm)微量
SI-048P1121	第1層 10YR2/1 黒色土	バミズ粒(φ1~3mm)微量, 炭化粒(φ1~2mm)極微量
	第2層 10YR2/2 黒褐色土	バミズ粒(φ1~9mm)少量, 炭化粒(φ1~3mm)微量
	第3層 10YR1/4 褐色土	バミズ粒(φ1~9mm)中量, P.B.(φ10~25mm)多量, 炭化粒(φ1~2mm)極微量
SI-048P1122	第1層 10YR2/2黒褐色土と10YR3/3暗褐色土の混合物	バミズ粒(φ1~9mm)中量, 炭化粒(φ1~2mm)微量
	第2層 10YR3/2 黒褐色土	バミズ粒(φ1~5mm)微量, 炭化粒(φ1~2mm)微量
SI-048P1123	第1層 10YR1/3 におい黄褐色土	バミズ粒(φ1~9mm)少量, L.R.(φ10~20mm)微量, 炭化粒(φ1~2mm)極微量
	第2層 10YR2/1 黒色土	バミズ粒(φ1~3mm)微量, 炭化粒(φ1~2mm)極微量
SI-048P1124	第1層 10YR2/2 黒褐色土	バミズ粒(φ1~9mm)中量, 炭化粒(φ1~3mm)微量
	第2層 10YR2/2 黒褐色土	バミズ粒(φ1~9mm)少量, ローム粒(φ1~5mm)微量, 炭化粒(φ1~2mm)微量
	第3層 10YR1/3 におい黄褐色土	バミズ粒(φ1~9mm)中量, L.R.(φ10~25mm)多量, 炭化粒(φ1~2mm)極微量
SI-048P1125	第1層 10YR2/1 黒色土	バミズ粒(φ1~9mm)少量, 炭化粒(φ1~2mm)微量
	第2層 10YR3/3 暗褐色土	バミズ粒(φ1~9mm)少量, ローム粒(φ1~5mm)少量, 炭化粒(φ1~2mm)微量
	第3層 10YR3/2 黒褐色土	バミズ粒(φ1~9mm)中量, 炭化粒(φ1~2mm)微量
SI-048P1127	第1層 10YR2/1 黒色土	バミズ粒(φ1~3mm)微量, 炭化粒(φ1~2mm)極微量
	第2層 10YR2/2 黒褐色土	バミズ粒(φ1~5mm)少量, 炭化粒(φ1~2mm)極微量
SI-048P1128	第1層 10YR2/2 黒褐色土	バミズ粒(φ1~5mm)少量, 炭化粒(φ1~2mm)微量
	第2層 10YR2/2 黒褐色土	バミズ粒(φ1~3mm)微量, 炭化粒(φ1~2mm)極微量
SI-048P1129	第1層 10YR3/1 黒褐色土	バミズ粒(φ1~5mm)微量, 炭化粒(φ1~3mm)微量, 焼土粒(φ1~9mm)少量, 灰多量混入
	第2層 10YR2/2 黒褐色土	バミズ粒(φ1~3mm)微量, 炭化粒(φ1~5mm)少量, 焼土粒(φ1~5mm)少量, 灰多量混入
SI-048P1130	第1層 10YR1/3 におい黄褐色土	バミズ粒(φ1~9mm)少量, P.B.(φ10~25mm)中量, ローム粒(φ1~9mm)中量, L.R.(φ10~30mm)多量, 炭化粒(φ1~2mm)微量
	第2層 10YR3/2 黒褐色土	バミズ粒(φ1~9mm)中量, P.B.(φ10~30mm)少量, ローム粒(φ1~9mm)少量, L.R.(φ10~20mm)少量, 炭化粒(φ1~5mm)微量
SI-048P1131	第1層 10YR3/2 黒褐色土	バミズ粒(φ1~5mm)微量, ローム粒(φ1~5mm)少量, 炭化粒(φ1~3mm)微量
	第2層 10YR1/3 におい黄褐色土	バミズ粒(φ1~9mm)少量, P.B.(φ10~20mm)微量, ローム粒(φ1~9mm)少量, L.R.(φ10~50mm)多量, 炭化粒(φ1~3mm)微量
SI-048P1132	第1層 10YR5/6 黄褐色土	バミズ粒(φ1~9mm)微量, ローム粒(φ1~9mm)中量, L.R.(φ10~50mm)多量
	第2層 10YR2/2 黒褐色土	バミズ粒(φ1~9mm)少量, P.B.(φ10~30mm)中量, ローム粒(φ1~9mm)中量, L.R.(φ10~35mm)中量, 炭化粒(φ1~5mm)極微量
SI-048P1133	第1層 10YR3/2 黒褐色土	バミズ粒(φ1~9mm)少量, 炭化粒(φ1~2mm)微量
SI-048P1134	第7層 10YR2/2 黒褐色土	バミズ粒(φ1~5mm)少量, ローム粒(φ1~9mm)中量, L.R.(φ10~15mm)少量, 炭化粒(φ1~3mm)微量
	第4層 10YR2/2 黒褐色土	バミズ粒(φ1~5mm)微量, ローム粒(φ1~9mm)少量, 炭化粒(φ1~2mm)微量
	第9層 10YR2/1 黒色土	バミズ粒(φ1~9mm)少量, ローム粒(φ1~9mm)少量, L.R.(φ10~20mm)少量, 炭化粒(φ1~3mm)微量
SI-071	第1層 10YR2/1 黒色土	バミズ粒(φ1~3mm)微量, 炭化粒(φ1~2mm)微量, 焼土粒(φ2~5mm)微量
	第2層 10YR2/1 黒色土	バミズ粒(φ1~2mm)極微量, 炭化粒(φ1~3mm)極微量, 焼土粒(φ1~2mm)極微量
	第3層 10YR2/2黒褐色土と10YR1/4褐色土の混合物	バミズ粒(φ1~3mm)少量, 炭化粒(φ1~2mm)微量, 焼土粒(φ1~5mm)極微量
	第4層 7.5YR1/6褐色土と10YR3/2黒褐色土の混合物	バミズ粒(φ1~2mm)極微量, 炭化粒(φ1~3mm)微量, 焼土粒(φ1~9mm)微量, 焼土層SK-245
	第a層 10YR2/1黒色土と10YR2/2黒褐色土の混合物	バミズ粒(φ1~3mm)微量, 炭化粒(φ1~2mm)微量, 焼土粒(φ1~2mm)微量
	第b層 10YR2/2 黒褐色土	バミズ粒(φ1~5mm)少量, 炭化粒(φ1~2mm)微量
SP-2254	第a層 10YR2/1 黒色土	バミズ粒(φ1~5mm)少量, 炭化粒(φ1~3mm)微量
SP-2255	第a層 10YR2/2 黒褐色土	バミズ粒(φ1~5mm)少量, 炭化粒(φ1~2mm)微量
	第b層 10YR2/2 黒褐色土	バミズ粒(φ1~3mm)微量, 炭化粒(φ1~2mm)極微量
SI-048P1135	第1層 10YR2/2 黒褐色土	バミズ粒(φ1~5mm)微量, 炭化粒(φ1~3mm)微量
	第2層 10YR2/2 黒褐色土	バミズ粒(φ1~9mm)少量, P.B.(φ10~20mm)少量, ローム粒(φ1~9mm)少量, 炭化粒(φ1~3mm)微量
	第3層 10YR2/2 黒褐色土	バミズ粒(φ1~9mm)中量, P.B.(φ10~30mm)少量, 炭化粒(φ1~3mm)微量

図 2-192 竪六住居跡-191

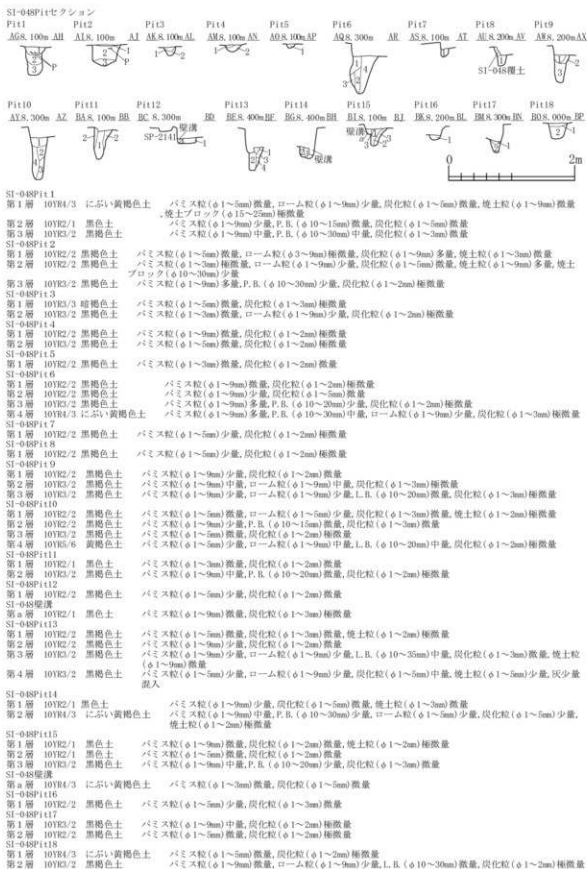
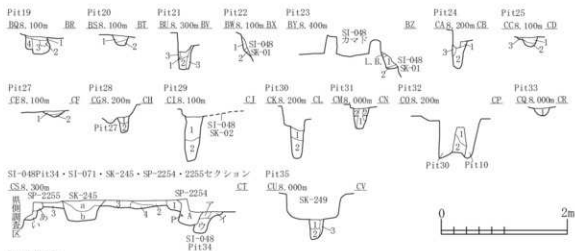
SI-048出土遺物位置図1

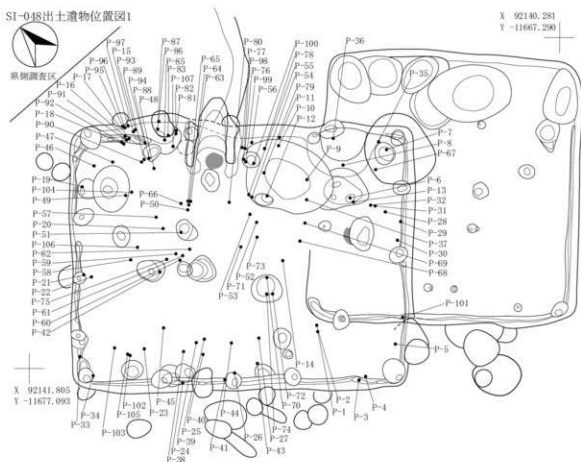

SI-048出土遺物位置図2



图 2-193 竖穴住居跡 -192

SI-048出土遺物位置図3



SI-048炭化物範囲

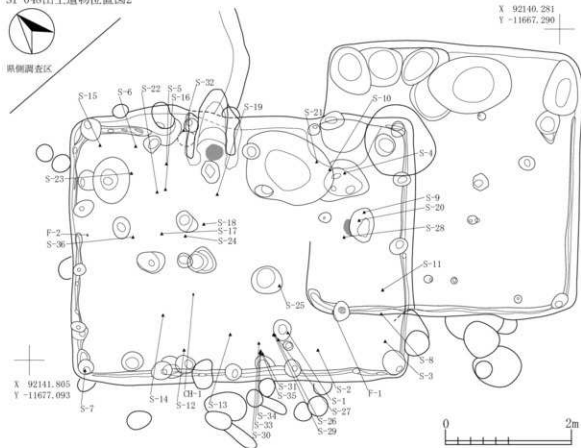
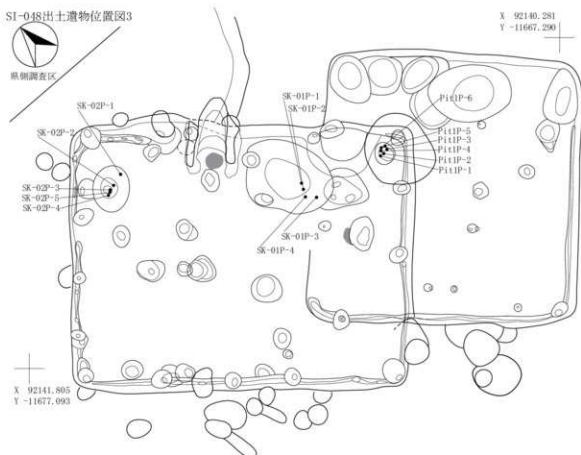

図 2-194 竪穴住居跡 -193



SI-048貼床範囲

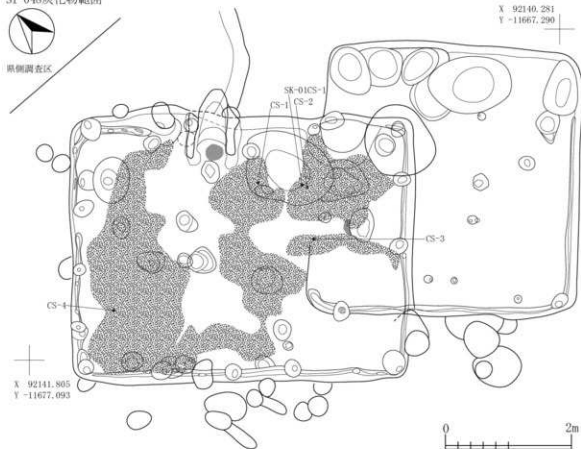

県側調査区

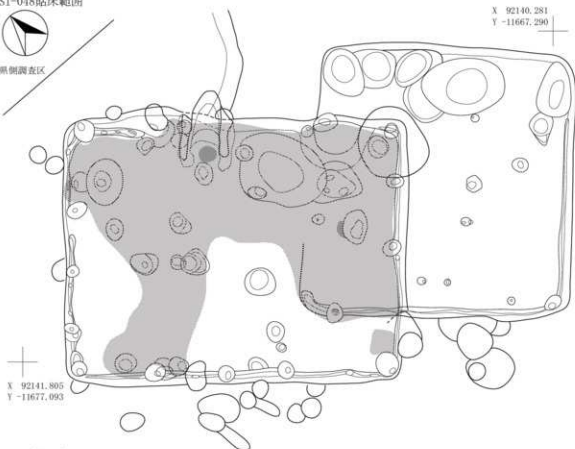

SI-048掘り方



県側調査区



図 2-195 竪穴住居跡 -194

SI-048カマド

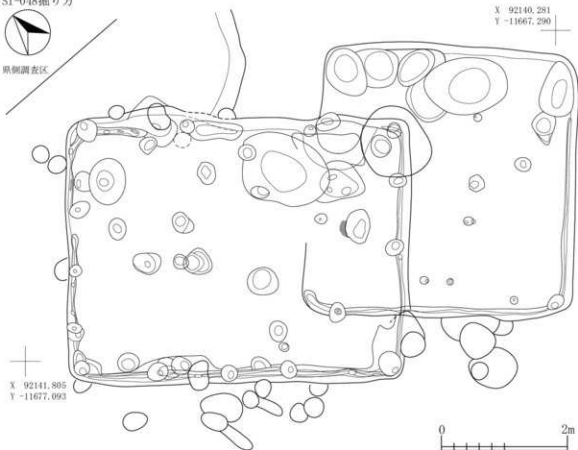
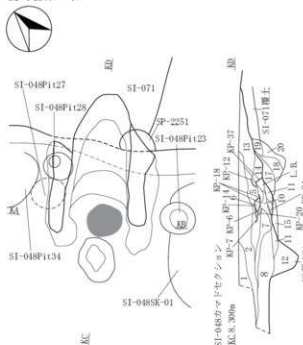

SI-048カマドセクション

KA 8.600m

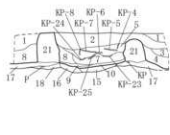

SI-048カマド

第1層 10YR2/1 黒色土

第2層 10YR3/2 黒褐色土

第3層 10YR3/3 暗褐色土

第4層 10YR2/1 黒色土

第5層 10YR3/3 暗褐色土

第6層 10YR2/3 黒褐色土

第7層 7.5YR4/4 褐色土

第8層 10YR4/3 にぶい黄褐色土

第9層 10YR2/1 黒色土

第10層 10YR4/2灰黄褐色土と10YR7/3にぶい褐色土の混合土

第11層 10YR6/2 灰黄褐色土

第12層 10YR3/2 黒褐色土と10YR4/2灰黄褐色土の混合土

第13層 10YR2/1 黒色土

第14層 10YR2/2 黒褐色土

第15層 7.5YR4/6 褐色土

第16層 7.5YR2/2 黒褐色土

第17層 10YR2/2 黒褐色土

第18層 10YR2/1 黒色土

第19層 10YR2/1 黒色土

第20層 10YR3/2 黒褐色土

第21層 10YR4/4褐色土と7.5YR4/4褐色土の混合土

バミズ粒(φ1~5mm)微量, ローム粒(φ1~9mm)微量,

炭化粒(φ1~3mm)微量, 焼土粒(φ1~3mm)微量

バミズ粒(φ1~9mm)少量, ローム粒(φ1~9mm)微量,

炭化粒(φ1~9mm)微量, 焼土粒(φ1~9mm)中量, 焼土

ブロック(φ10~15mm)微量

バミズ粒(φ1~3mm)微量, ローム粒(φ1~9mm)中量,

L.B.(φ10~30mm)多量, 炭化粒(φ1~2mm)極微量, 焼

土粒(φ1~3mm)極微量

バミズ粒(φ1~5mm)微量, 炭化粒(φ1~3mm)微量, 焼土粒(φ1~5mm)少量

バミズ粒(φ1~2mm)微量, ローム粒(φ1~9mm)少量, L.B.(φ10~30mm)微量, 炭化粒(φ1~7mm)微量,

焼土粒(φ1~9mm)中量, 焼土ブロック(φ10~25mm)少量

炭化粒(φ1~2mm)極微量, 焼土粒(φ1~3mm)微量

バミズ粒(φ1~3mm)微量, 炭化粒(φ1~2mm)極微量, 焼土粒(φ1~9mm)中量, 焼土ブロック(φ10~30

mm)多量, 焼土層

バミズ粒(φ1~5mm)微量, ローム粒(φ1~5mm)少量, 炭化粒(φ1~5mm)微量, 焼土粒(φ1~5mm)微量

バミズ粒(φ1~2mm)極微量, 炭化粒(φ1~3mm)中量, 焼土粒(φ1~3mm)極微量

バミズ粒(φ1~5mm)極微量, 炭化粒(φ1~2mm)極微量, 焼土粒(φ1~3mm)少量,

炭多量混入, 灰黄土層

バミズ粒(φ1~3mm)極微量, 炭化粒(φ1~2mm)微量, 焼土粒(φ1~5mm)中量, 炭多量混入, 灰黄

土層

バミズ粒(φ1~5mm)少量, ローム粒(φ1~3mm)微量, 炭化粒(φ1~2mm)微量, 焼土粒(φ1~3mm)極微量

バミズ粒(φ1~3mm)極微量, 炭化粒(φ1~2mm)極微量, 焼土粒(φ1~5mm)微量

バミズ粒(φ1~9mm)少量, P.B.(φ10~20mm)微量, 炭化粒(φ1~3mm)微量

バミズ粒(φ1~3mm)微量, 炭化粒(φ1~2mm)極微量

バミズ粒(φ1~2mm)微量, 炭化粒(φ1~2mm)極微量

バミズ粒(φ1~3mm)微量, 炭化粒(φ1~2mm)極微量

バミズ粒(φ1~3mm)微量, 炭化粒(φ1~2mm)極微量

バミズ粒(φ1~3mm)少量, ローム粒(φ1~9mm)微量, L.B.(φ10~35mm)少量, 炭化粒(φ1

~5mm)微量, 焼土粒(φ1~9mm)中量, 粘土粒(φ3~6mm)微量, 釉

SI-048カマド出土遺物位置図1

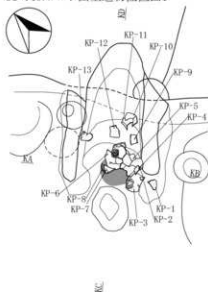

SI-048カマド出土遺物位置図2



図 2-196 竪六住居跡 -195

SI-048カマド出土遺物位置図3



SI-048カマド焼土範囲

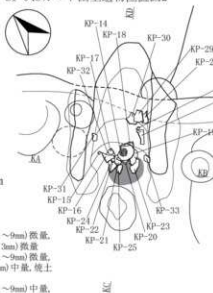
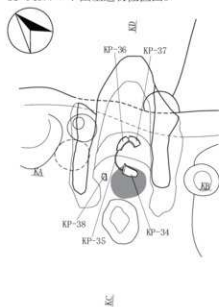
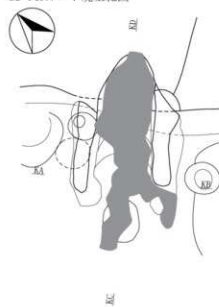

SI-048カマド炭化物・灰範囲

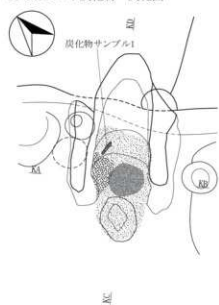

SI-048カマド掘り方



図 2-197 竪穴住居跡 -196

SI-049



SI-049SK-01セクション  
AA.S. 500m

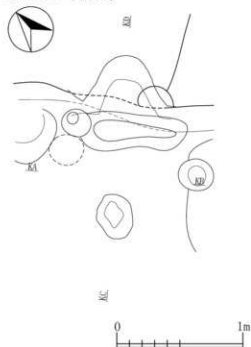
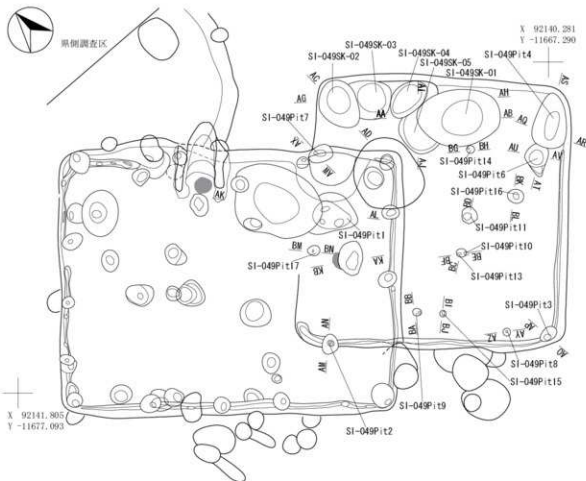

SI-049SK-02セクション  
AB AC.S. 300m



SI-049SK-03セクション  
AD AE.S. 300m



SI-049SK-02・03・04セクション  
AG.S. 300m



SI-049SK-05セクション  
AI.S. 000m

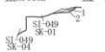

SI-049Pit1  
AJ AK.S. 300m



Pit2  
AL AM.S. 100m AN



Pit3  
AO.S. 400m AP



Pit4  
AQ.S. 400m AR



Pit4  
AS.S. 400m



Pit6  
AU.S. 100m AV

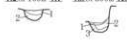

Pit7  
AW.S. 300m AX



Pit8  
AY.S. 100m AZ



Pit9  
BA.S. 100m BB



Pit14  
BS.S. 100m BH

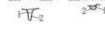

Pit15  
BI.S. 000m BJ

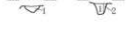

Pit16  
BK.S. 000m BL



Pit17  
BM.S. 000m BN



図 2-198 竪穴住居跡 -197

SI-04958-01			
第a層	10YR3/2	黒褐色土	バミス粒(φ1~9mm)中量, P.B.(φ10~30mm)少量, ローム粒(φ1~9mm)少量, 炭化粒(φ1~3mm)微量, 焼土粒(φ1~2mm)極微量
第b層	10YR3/2	黒褐色土	バミス粒(φ1~9mm)少量, P.B.(φ10~20mm)少量, ローム粒(φ1~9mm)中量, L.B.(φ10~30mm)中量, 炭化粒(φ1~3mm)微量
第c層	10YR4/3	にぶい黄褐色土	バミス粒(φ1~9mm)中量, ローム粒(φ1~9mm)中量, L.B.(φ10~30mm)中量, 炭化粒(φ1~5mm)極微量
SI-04958-02			
第a層	10YR2/2	黒褐色土	バミス粒(φ1~5mm)少量, 炭化粒(φ1~3mm)中量, 灰中量混入
第b層	10YR2/2	黒褐色土	バミス粒(φ1~9mm)中量, P.B.(φ10~60mm)少量, 炭化粒(φ1~3mm)微量
第c層	10YR3/3	暗褐色土	バミス粒(φ1~9mm)多量, P.B.(φ10~20mm)少量, 炭化粒(φ1~2mm)微量
SI-04958-03			
第1層	10YR2/2	黒褐色土	バミス粒(φ1~9mm)中量, 炭化粒(φ1~3mm)微量, 灰少量混入
第2層	10YR2/1	黒色土	バミス粒(φ1~9mm)少量, P.B.(φ10~30mm)少量, 炭化粒(φ1~3mm)微量
第3層	10YR3/2	黒褐色土	バミス粒(φ1~9mm)少量, 炭化粒(φ1~2mm)微量
第4層	7.5YR3/2	黒褐色土	バミス粒(φ1~3mm)微量, 炭化粒(φ1~2mm)微量, 焼土粒(φ1~5mm)中量
第5層	10YR2/2	黒褐色土	バミス粒(φ1~2mm)極微量, 炭化粒(φ1~9mm)多量
第6層	10YR2/2	黒褐色土	バミス粒(φ1~3mm)少量, 炭化粒(φ1~3mm)微量
第7層	10YR3/2	黒褐色土	バミス粒(φ1~9mm)多量, P.B.(φ10~15mm)少量, 炭化粒(φ1~2mm)微量
第8層	10YR2/1	黒色土	バミス粒(φ1~9mm)少量, 炭化粒(φ1~2mm)微量
SI-04958-04			
第A層	10YR2/2	黒褐色土	バミス粒(φ1~9mm)少量, P.B.(φ10~15mm)微量, 炭化粒(φ1~5mm)微量
第B層	10YR3/2	黒褐色土	バミス粒(φ1~9mm)中量, 炭化粒(φ1~2mm)微量, 焼土粒(φ1~5mm)微量
第C層	10YR3/2	黒褐色土	バミス粒(φ1~3mm)少量, 炭化粒(φ1~2mm)微量, 焼土粒(φ1~9mm)中量, 焼土ブロック(φ10~30mm)中量
第D層	10YR3/2	黒褐色土	バミス粒(φ1~9mm)多量, P.B.(φ10~15mm)少量, 炭化粒(φ1~2mm)微量
第E層	10YR2/2	黒褐色土	バミス粒(φ1~9mm)多量, P.B.(φ10~30mm)中量, ローム粒(φ1~9mm)少量, L.B.(φ10~50mm)少量, 炭化粒(φ1~3mm)微量
SI-049			
跡R	10YR3/2	黒褐色土	バミス粒(φ1~9mm)多量, ローム粒(φ1~5mm)少量, 炭化粒(φ1~2mm)極微量
SI-04958-05			
第1層	10YR5/6	黄褐色土	バミス粒(φ1~9mm)少量, P.B.(φ10~15mm)微量, L.B.(φ10~25mm)中量, 炭化粒(φ1~2mm)極微量
第2層	10YR2/1	黒色土	バミス粒(φ1~3mm)微量, 炭化粒(φ1~5mm)多量, 灰中量混入, 炭化物・灰屑
SI-049P1.1			
第a層	10YR2/1	黒色土	バミス粒(φ1~5mm)少量, ローム粒(φ5~9mm)微量, 炭化粒(φ1~9mm)少量, 焼土粒(φ1~3mm)微量
第b層	10YR3/2	黒褐色土	バミス粒(φ1~9mm)少量, P.B.(φ10~50mm)微量, ローム粒(φ1~9mm)少量, 炭化粒(φ1~9mm)少量, 焼土粒(φ1~9mm)少量, 焼土ブロック(φ10~30mm)微量
第c層	10YR1.7/1	黒色土	バミス粒(φ1~5mm)微量, ローム粒(φ1~9mm)少量, 炭化粒(φ1~3mm)多量, 焼土粒(φ1~9mm)少量, 焼土ブロック(φ10~15mm)少量, 灰多量混入, 黒色灰屑
第d層	10YR3/2	黒褐色土	バミス粒(φ1~9mm)中量, P.B.(φ10~20mm)少量, ローム粒(φ1~5mm)微量, 炭化粒(φ1~3mm)微量, 焼土粒(φ1~3mm)極微量
第e層	10YR5/6	黄褐色土	バミス粒(φ1~9mm)少量, P.B.(φ10~30mm)多量, 炭化粒(φ1~2mm)極微量
SI-049P1.2			
第1層	10YR2/2	黒褐色土	バミス粒(φ1~3mm)微量, 炭化粒(φ1~2mm)微量
第2層	10YR2/2	黒褐色土	バミス粒(φ1~9mm)微量, ローム粒(φ5~9mm)微量, 炭化粒(φ1~2mm)微量
第3層	10YR3/2	黒褐色土	バミス粒(φ1~9mm)中量, 炭化粒(φ1~3mm)極微量
SI-049P1.3			
第1層	10YR3/2	黒褐色土	バミス粒(φ1~5mm)少量, 炭化粒(φ1~3mm)微量, ローム粒(φ1~5mm)微量
第2層	10YR3/3	暗褐色土	バミス粒(φ1~5mm)少量, 炭化粒(φ1~2mm)極微量
SI-049P1.4			
第1層	10YR3/1	黒褐色土と7.5YR4/1褐色土の混合土	バミス粒(φ1~3mm)微量, 炭化粒(φ1~2mm)少量, 焼土粒(φ1~9mm)少量, 灰多量混入
第2層	10YR2/1	黒色土	バミス粒(φ1~3mm)極微量, 炭化粒(φ1~2mm)微量, 焼土粒(φ1~3mm)少量, 灰少量混入
第3層	10YR4/1	褐色土	バミス粒(φ1~3mm)微量, 炭化粒(φ1~2mm)少量, 焼土粒(φ1~3mm)少量, 灰多量混入, 灰屑
第4層	10YR2/2	黒褐色土	バミス粒(φ1~9mm)少量, P.B.(φ10~25mm)少量, 炭化粒(φ1~5mm)少量, 焼土粒(φ1~5mm)微量, 灰少量混入
第5層	10YR5/6	黄褐色土	バミス粒(φ1~9mm)多量, P.B.(φ10~30mm)中量, 炭化粒(φ1~2mm)極微量
SI-049P1.5			
第1層	10YR2/1	黒色土	バミス粒(φ1~5mm)少量, 炭化粒(φ1~3mm)微量
第2層	10YR4/3	にぶい黄褐色土	バミス粒(φ1~9mm)多量, P.B.(φ10~25mm)中量, 炭化粒(φ1~2mm)極微量
SI-049P1.7			
第1層	10YR1.7/1	黒色土	炭化粒(φ1~2mm)多量, 灰多量混入, 黒色灰屑
第2層	10YR4/4	褐色土	バミス粒(φ1~9mm)中量, L.B.(φ10~15mm)微量, 炭化粒(φ1~3mm)微量
第3層	10YR3/2	黒褐色土	バミス粒(φ1~3mm)少量, 炭化粒(φ1~2mm)微量
SI-049P1.8			
第1層	10YR2/1	黒色土	バミス粒(φ1~3mm)微量, 炭化粒(φ1~2mm)微量, 焼土粒(φ1~2mm)極微量
SI-049P1.9			
第1層	10YR2/2	黒褐色土	バミス粒(φ1~9mm)少量, 炭化粒(φ1~3mm)微量, 焼土粒(φ1~2mm)極微量
第2層	10YR5/6	黄褐色土	バミス粒(φ1~9mm)少量, ローム粒(φ1~9mm)中量, L.B.(φ10~20mm)中量
SI-049P1.10			
第1層	10YR2/1	黒色土	バミス粒(φ1~3mm)微量, 炭化粒(φ1~5mm)微量
SI-049P1.11			
第a層	10YR3/2	黒褐色土	バミス粒(φ1~9mm)中量, P.B.(φ10~15mm)少量, ローム粒(φ1~9mm)少量, 炭化粒(φ1~3mm)極微量
SI-049P1.14			
第1層	10YR2/2	黒褐色土	バミス粒(φ1~3mm)微量, ローム粒(φ1~5mm)少量, 炭化粒(φ1~5mm)微量
第2層	10YR3/2	黒褐色土	バミス粒(φ1~3mm)微量, ローム粒(φ1~3mm)微量, 炭化粒(φ1~2mm)少量
SI-049P1.15			
第1層	10YR4/3	にぶい黄褐色土	バミス粒(φ1~3mm)微量, 炭化粒(φ1~2mm)極微量
第2層	10YR3/2	黒褐色土	バミス粒(φ1~3mm)少量, 炭化粒(φ1~2mm)極微量
SI-049P1.16			
第1層	10YR2/2	黒褐色土	バミス粒(φ1~9mm)少量, ローム粒(φ1~9mm)少量, 炭化粒(φ1~2mm)極微量
SI-049P1.17			
第1層	10YR3/3	暗褐色土	バミス粒(φ1~5mm)少量, ローム粒(φ1~9mm)少量, 炭化粒(φ1~3mm)極微量, 焼土粒(φ1~5mm)極微量
第2層	10YR3/3	暗褐色土	バミス粒(φ1~9mm)中量, ローム粒(φ1~5mm)少量, 炭化粒(φ1~3mm)微量

SI-049出土遺物位置図1

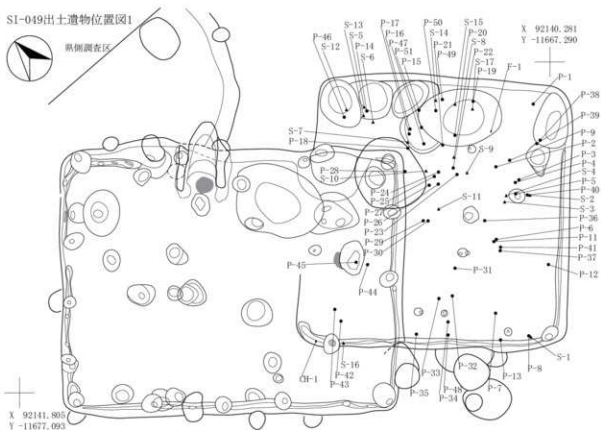

SI-049出土遺物位置図2



図 2-199 竪穴住居跡 -198

SI-049炭化物・灰範圍上層・中層



SI-049炭化物範圍下層

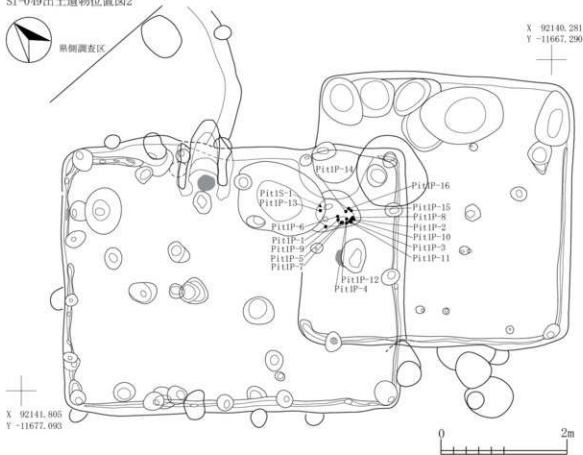
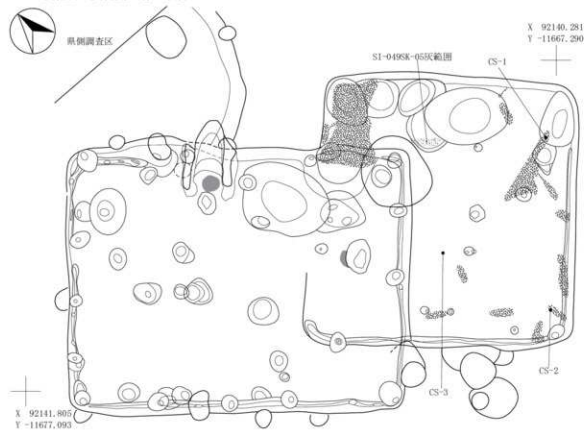

图 2-200 竪穴住居跡 -199

SI-049焼土範囲



SI-049掘り方

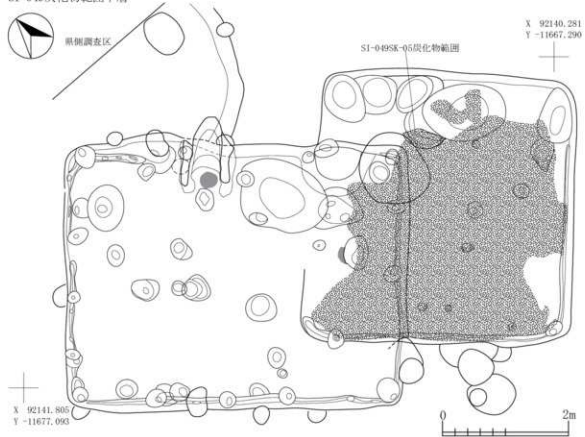
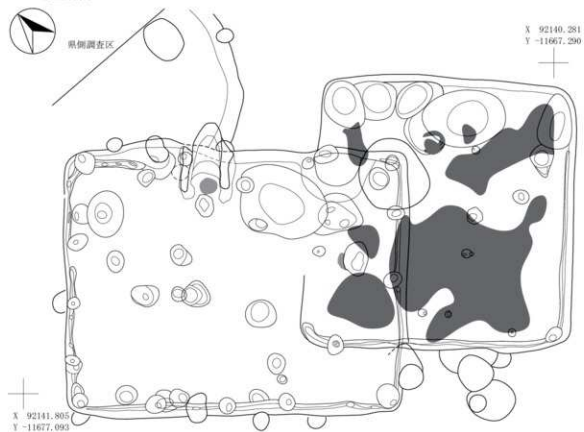

図 2-201 竪穴住居跡 -200



## SI-049カマド

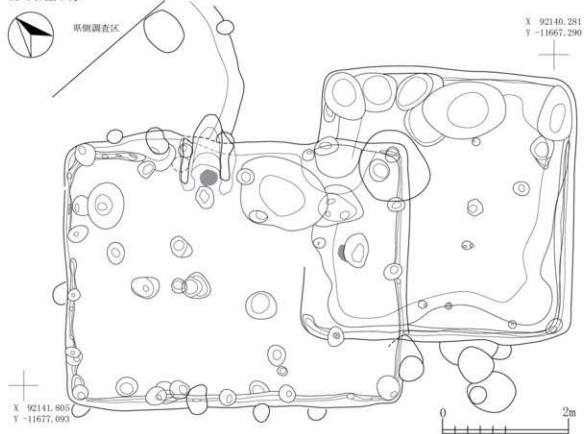
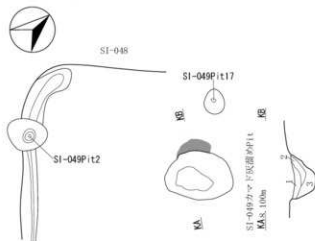

## SI-049カマド灰溜めPit

第1層 10YR3/3暗褐色土と7.5YR5/6明褐色土の混合土 バミス粒(φ1~9mm)少量,炭化粒(φ1~9mm)中量,焼土粒(φ1~9mm)中量,焼土ブロック(φ10~20mm)中量,灰少量混入,焼土層

第2層 10YR4/1 褐色土 バミス粒(φ1~3mm)微量,炭化粒(φ1~5mm)少量,焼土粒(φ1~5mm)少量,灰多量混入,灰層

第3層 10YR1.7/1 黒色土 炭化粒(φ1~3mm)多量,焼土粒(φ1~5mm)少量,灰多量混入,黒色灰層

## SI-049カマド出土遺物位置図

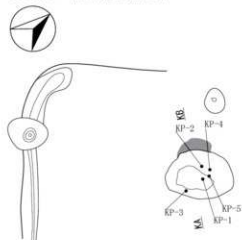

## SI-049カマド炭化物・灰範囲



図 2-202 竪穴住居跡 -201



SI-050

第1層 101R3/2	黒褐色土	バミズ粒( $\phi 1\sim 5\text{mm}$ )少量, P.R. ( $\phi 12\text{mm}$ )少量, L.B. ( $\phi 15\text{mm}$ )少量, 炭化粒( $\phi 1\sim 3\text{mm}$ )少量, 焼土粒( $\phi 1\sim 2\text{mm}$ )微量, 壁溝
第2層 101R4/2	灰黄褐色土	バミズ粒( $\phi 1\sim 9\text{mm}$ )少量, P.R. ( $\phi 10\sim 15\text{mm}$ )少量, ローム粒( $\phi 1\sim 9\text{mm}$ )少量, 炭化粒( $\phi 1\sim 9\text{mm}$ )少量, 焼土粒( $\phi 1\sim 3\text{mm}$ )微量, 101R3/1黒褐色土少量混入, 貼床
第3層 101R4/3	にぶい黄褐色土	バミズ粒( $\phi 1\sim 5\text{mm}$ )少量, P.R. ( $\phi 10\sim 30\text{mm}$ )少量, 炭化粒( $\phi 1\sim 3\text{mm}$ )微量, 貼床
SI-050P121		
第A層 101R3/1	黒褐色土	バミズ粒( $\phi 1\sim 9\text{mm}$ )中量, 炭化粒( $\phi 1\sim 5\text{mm}$ )少量, 焼土粒( $\phi 1\sim 2\text{mm}$ )微量
第A層 101R2/3	黒褐色土	バミズ粒( $\phi 1\sim 9\text{mm}$ )少量, P.R. ( $\phi 10\sim 25\text{mm}$ )中量, 炭化粒( $\phi 1\sim 5\text{mm}$ )少量, 焼土粒( $\phi 1\sim 2\text{mm}$ )微量
第B層 101R4/2	灰黄褐色土	バミズ粒( $\phi 1\sim 9\text{mm}$ )中量, P.R. ( $\phi 10\sim 20\text{mm}$ )多量, 炭化粒( $\phi 1\sim 2\text{mm}$ )微量, 焼土粒( $\phi 1\sim 2\text{mm}$ )微量
第C層 101R2/2	黒褐色土	バミズ粒( $\phi 1\sim 9\text{mm}$ )少量, P.R. ( $\phi 10\sim 15\text{mm}$ )少量, 炭化粒( $\phi 1\sim 2\text{mm}$ )微量
SI-050P123		
第AA層 101R2/2	黒褐色土	バミズ粒( $\phi 1\sim 6\text{mm}$ )少量, P.B. ( $\phi 10\sim 15\text{mm}$ )少量, 炭化粒( $\phi 1\sim 3\text{mm}$ )少量, 焼土粒( $\phi 1\sim 5\text{mm}$ )少量
第BB層 101R2/3	黒褐色土	バミズ粒( $\phi 1\sim 9\text{mm}$ )少量, P.B. ( $\phi 10\sim 13\text{mm}$ )微量, 炭化粒( $\phi 1\sim 3\text{mm}$ )微量, 焼土粒( $\phi 1\text{mm}$ )極微量
SI-050P124		
第a層 101R3/1	黒褐色土	バミズ粒( $\phi 1\sim 5\text{mm}$ )少量, P.B. ( $\phi 10\sim 20\text{mm}$ )少量, 炭化粒( $\phi 1\sim 5\text{mm}$ )少量, 焼土粒( $\phi 1\sim 2\text{mm}$ )微量
第7層 101R2/3	黒褐色土	バミズ粒( $\phi 1\sim 9\text{mm}$ )中量, P.R. ( $\phi 10\sim 50\text{mm}$ )多量, 炭化粒( $\phi 1\sim 2\text{mm}$ )微量, 焼土粒( $\phi 1\sim 2\text{mm}$ )微量
第イ層 101R4/2	灰黄褐色土	バミズ粒( $\phi 1\sim 5\text{mm}$ )少量, P.R. ( $\phi 10\sim 20\text{mm}$ )少量, 炭化粒( $\phi 1\sim 2\text{mm}$ )微量
第ウ層 101R2/2	黒褐色土	バミズ粒( $\phi 1\sim 9\text{mm}$ )少量, P.B. ( $\phi 10\sim 20\text{mm}$ )多量, 炭化粒( $\phi 1\sim 2\text{mm}$ )微量
SI-050P130		
第aa層 101R4/2	灰黄褐色土	バミズ粒( $\phi 1\sim 5\text{mm}$ )少量, 炭化粒( $\phi 1\sim 9\text{mm}$ )少量, 焼土粒( $\phi 1\sim 2\text{mm}$ )微量

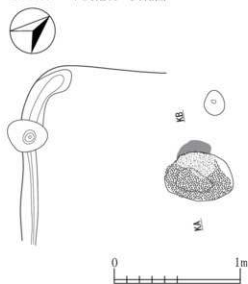
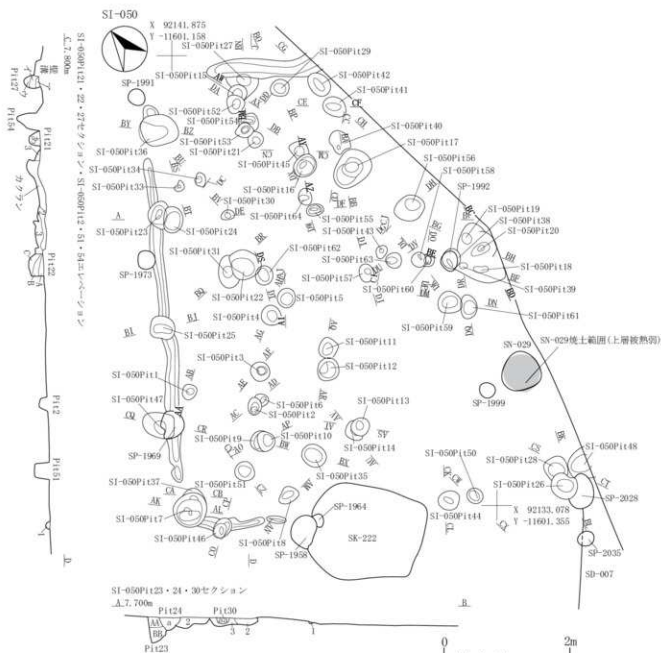
図 2-203 竪穴住居跡 -202

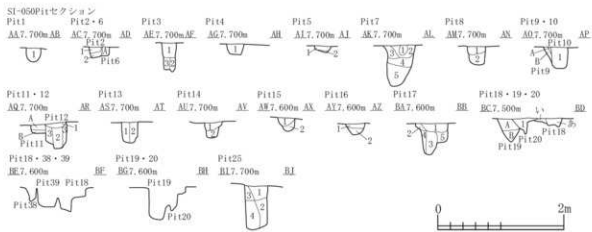

SI-050P11	第1層 10YR2/2	黒褐色土	パミス粒(φ1~7mm)少量,炭化粒(φ1~3mm)少量,焼土粒(φ1~2mm)微量
SI-050P12	第1層 10YR2/2	黒褐色土	パミス粒(φ1~5mm)少量, P.B. (φ10~13mm)少量,炭化粒(φ1~2mm)微量,焼土粒(φ1mm)微量
SI-050P13	第2層 10YR4/2	灰黄褐色土	パミス粒(φ1~9mm)多量,炭化粒(φ1~2mm)微量
SI-049P16	第1層 10YR3/1	黒褐色土	パミス粒(φ1~5mm)少量, P.B. (φ25mm)少量,炭化粒(φ1~2mm)微量,焼土粒(φ1~2mm)微量
SI-050P14	第1層 10YR2/2	黒褐色土	パミス粒(φ1~9mm)少量,炭化粒(φ1~2mm)少量,焼土粒(φ1mm)微量
SI-050P15	第1層 10YR3/1	黒褐色土	パミス粒(φ1~9mm)中量, P.B. (φ10~15mm)少量,炭化粒(φ1~2mm)微量
SI-050P16	第3層 10YR2/1	黒色土	パミス粒(φ1~7mm)少量,炭化粒(φ1~2mm)少量
SI-050P17	第1層 10YR2/2	黒褐色土	パミス粒(φ1~9mm)少量,炭化粒(φ1~5mm)少量,焼土粒(φ1~2mm)微量
SI-050P18	第1層 10YR2/2	黒褐色土	パミス粒(φ1~5mm)少量,炭化粒(φ1~3mm)少量,焼土粒(φ1~2mm)少量
SI-050P19	第2層 10YR4/2	灰黄褐色土	パミス粒(φ1~9mm)中量,炭化粒(φ1~2mm)微量
SI-050P20	第1層 10YR3/2	黒褐色土	パミス粒(φ1~5mm)少量, コーム粒(φ1~5mm)少量,炭化粒(φ1~3mm)少量,焼土粒(φ1~2mm)微量
SI-050P21	第2層 10YR6/4	にぶい黄褐色土	パミス粒(φ1~9mm)少量, P.B. (φ10~50mm)少量, L.B. (φ10~30mm)多量,炭化粒(φ1~5mm)少量
SI-050P22	第3層 10YR4/2	灰黄褐色土	パミス粒(φ1~5mm)中量, コーム粒(φ1~5mm)少量,炭化粒(φ1~3mm)少量,焼土粒(φ1~5mm)少量
SI-050P23	第3層 10YR5/3	にぶい黄褐色土	パミス粒(φ1~9mm)多量, P.B. (φ10~50mm)多量, L.B. (φ10~20mm)少量,炭化粒(φ1~2mm)微量
SI-050P24	第5層 10YR3/1	黒褐色土	パミス粒(φ1~9mm)少量, P.B. (φ10~20mm)少量, L.B. (φ10~25mm)少量,炭化粒(φ1~3mm)少量,焼土粒(φ1~2mm)微量
SI-050P18	第1層 10YR2/2	黒褐色土	パミス粒(φ1~9mm)少量,炭化粒(φ1~3mm)少量,焼土粒(φ1~2mm)微量
SI-050P19	第2層 10YR2/2	黒褐色土	パミス粒(φ1~9mm)中量, P.B. (φ10~12mm)微量,炭化粒(φ1~3mm)少量,焼土粒(φ1mm)微量
SI-050P19	第1層 10YR3/1	黒褐色土	パミス粒(φ1~5mm)少量,炭化粒(φ1~3mm)微量,焼土粒(φ1mm)微量
SI-050P19	第1層 10YR3/1	黒褐色土	パミス粒(φ1~9mm)少量, P.B. (φ10~13mm)少量,炭化粒(φ1~2mm)少量,焼土粒(φ1~2mm)極微量
SI-050P110	第1層 10YR2/2	黒褐色土	パミス粒(φ1~9mm)少量, P.B. (φ10~13mm)少量,炭化粒(φ1~3mm)少量,焼土粒(φ1~3mm)少量
SI-050P111	第1層 10YR2/3	黒褐色土	パミス粒(φ1~9mm)少量, P.B. (φ10~12mm)少量,炭化粒(φ1~3mm)少量,焼土粒(φ1~3mm)少量
SI-050P112	第1層 10YR2/2	黒褐色土	パミス粒(φ1~9mm)中量,炭化粒(φ1~5mm)少量,焼土粒(φ1~3mm)少量
SI-050P113	第2層 10YR2/3	黒褐色土	パミス粒(φ1~9mm)少量, P.B. (φ10~9mm)少量,炭化粒(φ1~3mm)微量,焼土粒(φ1~2mm)微量
SI-050P114	第1層 10YR2/3	黒褐色土	パミス粒(φ1~9mm)少量,炭化粒(φ1~3mm)微量,焼土粒(φ1~2mm)微量
SI-050P115	第1層 10YR2/2	黒褐色土	パミス粒(φ1~9mm)少量, P.B. (φ12mm)微量,炭化粒(φ1~3mm)微量,焼土粒(φ1~2mm)微量
SI-050P116	第1層 10YR3/3	暗褐色土	パミス粒(φ1~9mm)少量,炭化粒(φ1~2mm)微量,焼土粒(φ1mm)極微量
SI-050P117	第1層 10YR3/2	黒褐色土	パミス粒(φ1~9mm)少量, P.B. (φ10~12mm)少量,炭化粒(φ1~2mm)微量
SI-050P118	第1層 10YR2/2	黒褐色土	パミス粒(φ1~9mm)少量, P.B. (φ10~20mm)多量,炭化粒(φ1~2mm)微量,焼土粒(φ1mm)微量
SI-050P119	第1層 10YR3/1	黒褐色土	パミス粒(φ1~9mm)少量,炭化粒(φ1~3mm)微量,焼土粒(φ1mm)微量
SI-050P116	第1層 10YR2/3	黒褐色土	パミス粒(φ1~9mm)少量,炭化粒(φ1~5mm)少量,焼土粒(φ1~2mm)微量
SI-050P117	第2層 10YR3/1	黒褐色土	パミス粒(φ1~9mm)多量, P.B. (φ10~20mm)中量,炭化粒(φ1~2mm)微量,焼土粒(φ1mm)極微量
SI-050P117	第1層 10YR2/3	黒褐色土	パミス粒(φ1~9mm)少量,炭化粒(φ1~9mm)少量,焼土粒(φ1~3mm)少量
SI-050P118	第2層 10YR4/2	灰黄褐色土	パミス粒(φ1~5mm)中量, P.B. (φ10~12mm)少量,焼土粒(φ1~2mm)微量,焼土粒(φ1~2mm)微量
SI-050P119	第3層 10YR2/2	黒褐色土	パミス粒(φ1~9mm)少量,炭化粒(φ1~3mm)少量
SI-050P120	第1層 10YR3/1	黒褐色土	パミス粒(φ1~9mm)中量, P.B. (φ10~15mm)少量,炭化粒(φ1~2mm)微量
SI-050P121	第3層 10YR3/2	黒褐色土	パミス粒(φ1~9mm)多量, L.B. (φ20mm)少量,炭化粒(φ1~3mm)微量
SI-050P118	第1層 10YR2/2	黒褐色土	パミス粒(φ1~9mm)少量, P.B. (φ10~20mm)少量,炭化粒(φ1~5mm)少量,焼土粒(φ1~2mm)微量
SI-050P122	第1層 10YR2/2	黒褐色土	パミス粒(φ1~9mm)少量, P.B. (φ10~30mm)中量,炭化粒(φ1~2mm)微量,焼土粒(φ1~2mm)微量
SI-050P123	第1層 10YR3/3	暗褐色土	パミス粒(φ1~9mm)少量, P.B. (φ10~13mm)少量,炭化粒(φ1~9mm)少量,焼土粒(φ1~3mm)少量
SI-050P124	第2層 10YR2/2	黒褐色土	パミス粒(φ1~5mm)少量,炭化粒(φ1~2mm)少量,焼土粒(φ1~2mm)微量
SI-050P125	第3層 10YR3/2	黒褐色土	パミス粒(φ1~7mm)中量,炭化粒(φ1~5mm)微量,焼土粒(φ1~2mm)微量
SI-050P126	第4層 10YR3/1	黒褐色土	パミス粒(φ1~9mm)中量, P.B. (φ10~30mm)多量, L.B. (φ20mm)少量,炭化粒(φ1~2mm)微量,焼土粒(φ1mm)極微量

図 2-204 竪穴住居跡 -203

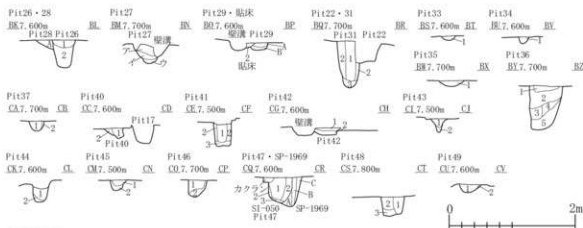

SI-050P126		
第1層 10YR3/2	黒褐色土	バミズ粒(φ1~9mm)少量, P. B. (φ10~12mm)少量, 炭化粒(φ1~5mm)少量, 焼土粒(φ1~2mm)微量
第2層 10YR2/2	黒褐色土	バミズ粒(φ1~9mm)少量, 炭化粒(φ1~5mm)少量, 焼土粒(φ1~2mm)少量
SI-050P128		
第1層 10YR3/1	黒褐色土	バミズ粒(φ1~5mm)少量, 炭化粒(φ1~3mm)微量, 焼土粒(φ1~2mm)微量
SI-050P127		
第7層 10YR2/3	黒褐色土	バミズ粒(φ1~9mm)中量, P. B. (φ10~50mm)多量, 炭化粒(φ1~2mm)微量, 焼土粒(φ1~2mm)微量
第8層 10YR4/2	灰黄褐色土	バミズ粒(φ1~5mm)少量, P. B. (φ10~20mm)少量, 炭化粒(φ1~2mm)微量
第9層 10YR2/2	黒褐色土	バミズ粒(φ1~9mm)少量, P. B. (φ10~20mm)少量, 炭化粒(φ1~2mm)微量
SI-050P129		
第1層 10YR3/1	黒褐色土	バミズ粒(φ1~9mm)少量, P. B. (φ10~12mm)少量, 炭化粒(φ1~2mm)微量
第15層 10YR4/2	灰黄褐色土	バミズ粒(φ1~5mm)少量, P. B. (φ10~12mm)中量
SI-050P131		
第1層 10YR3/1	黒褐色土	バミズ粒(φ1~5mm)少量, P. B. (φ10~20mm)少量, 炭化粒(φ1~5mm)少量, 焼土粒(φ1~2mm)微量
第2層 10YR4/2	灰黄褐色土	バミズ粒(φ1~9mm)中量, P. B. (φ10~20mm)中量, L. B. (φ10~15mm)中量, 炭化粒(φ1~5mm)少量, 焼土粒(φ1~2mm)少量
第3層 10YR5/2	灰黄褐色土	バミズ粒(φ1~9mm)少量, ローム粒(φ5~9mm)少量, 炭化粒(φ1~2mm)極微量
SI-050P133		
第1層 10YR3/1	黒褐色土	バミズ粒(φ1~9mm)少量, 炭化粒(φ1~2mm)微量, 焼土粒(φ1~2mm)微量
SI-050P134		
第1層 10YR2/2	黒褐色土	バミズ粒(φ1~3mm)少量, 炭化粒(φ1~3mm)少量, 焼土粒(φ1~3mm)少量
SI-050P135		
第1層 10YR4/2	灰黄褐色土	バミズ粒(φ1~9mm)中量, 炭化粒(φ1~3mm)少量, 焼土粒(φ1~2mm)微量
SI-050P136		
第1層 10YR4/2	灰黄褐色土	バミズ粒(φ1~9mm)多量, P. B. (φ10~20mm)少量, L. B. (φ10~30m)中量, 炭化粒(φ1~5mm)少量, 焼土粒(φ1~2mm)微量
第2層 10YR4/2	灰黄褐色土	バミズ粒(φ1~9mm)少量, P. B. (φ10~20mm)少量, L. B. (φ10~12mm)少量, 炭化粒(φ1~5mm)少量, 焼土粒(φ1~5mm)少量
第3層 10YR2/2	黒褐色土	バミズ粒(φ1~5mm)少量, P. B. (φ10~20mm)少量, 炭化粒(φ1~3mm)微量
第4層 10YR5/3	黒褐色土	バミズ粒(φ1~9mm)多量, P. B. (φ10~20mm)中量, L. B. (φ10~15mm)中量, 炭化粒(φ1~2mm)微量
第5層 10YR3/1	黒褐色土	バミズ粒(φ1~9mm)少量, P. B. (φ10~150mm)多量, 炭化粒(φ1~2mm)微量
SI-050P137		
第1層 10YR2/2	黒褐色土	バミズ粒(φ1~9mm)少量, P. B. (φ10~20mm)少量, 炭化粒(φ1~3mm)少量, 焼土粒(φ1~2mm)微量
第2層 10YR4/2	灰黄褐色土	バミズ粒(φ1~9mm)多量, L. B. (φ20~50mm)少量, 炭化粒(φ1~2mm)少量
SI-050P140		
第1層 10YR3/2	黒褐色土	バミズ粒(φ1~9mm)多量, 炭化粒(φ1~3mm)少量, 焼土粒(φ1~2mm)微量
第2層 10YR3/1	黒褐色土	バミズ粒(φ1~5mm)少量, P. B. (φ10~30mm)中量, 炭化粒(φ1~2mm)少量
SI-050P141		
第1層 10YR3/1	黒褐色土	バミズ粒(φ1~5mm)少量, 炭化粒(φ1~3mm)少量, 焼土粒(φ1~5mm)少量
第2層 10YR2/2	黒褐色土	バミズ粒(φ1~9mm)少量, P. B. (φ10~15mm)中量, 炭化粒(φ1~3mm)少量, 焼土粒(φ1~2mm)少量
第3層 10YR3/2	黒褐色土	バミズ粒(φ1~9mm)少量, P. B. (φ10~20mm)中量, 炭化粒(φ1~3mm)少量
SI-050P142		
第1層 10YR2/3	黒褐色土	バミズ粒(φ1~9mm)中量, P. B. (φ10~12mm)少量, 炭化粒(φ1~2mm)微量, 焼土粒(φ1mm)微量
第2層 10YR2/2	黒褐色土	バミズ粒(φ1~9mm)少量, P. B. (φ10~25mm)中量, 炭化粒(φ1~2mm)微量
SI-050P143		
第1層 10YR2/3	黒褐色土	バミズ粒(φ1~9mm)少量, 炭化粒(φ1~3mm)少量, 焼土粒(φ1~2mm)微量
第2層 10YR2/2	黒褐色土	バミズ粒(φ1~9mm)中量, 炭化粒(φ1~2mm)微量
SI-050P144		
第1層 10YR3/2	黒褐色土	バミズ粒(φ1~9mm)中量, P. B. (φ10~20mm)少量, 炭化粒(φ1~5mm)少量, 焼土粒(φ1~2mm)微量
第2層 10YR5/3	ぶい黄褐色土	バミズ粒(φ1~9mm)多量, 炭化粒(φ1~3mm)微量
SI-050P145		
第1層 10YR2/2	黒褐色土	バミズ粒(φ1~5mm)少量, 炭化粒(φ1~3mm)少量, 焼土粒(φ1~5mm)少量
第2層 10YR3/2	黒褐色土	バミズ粒(φ1~9mm)多量, 炭化粒(φ1~2mm)微量
SI-050P146(SP-1963)		
第1層 10YR2/2	黒褐色土	バミズ粒(φ1~5mm)少量, 炭化粒(φ1~2mm)微量, 焼土粒(φ1~2mm)微量
第2層 10YR4/2	灰黄褐色土	バミズ粒(φ1~9mm)多量, 炭化粒(φ1~3mm)微量
第3層 10YR6/4	ぶい黄褐色土	バミズ粒(φ1~7mm)少量, 炭化粒(φ1~5mm)少量, 焼土粒(φ1~2mm)微量
SP-1969		
第1層 10YR2/2	黒褐色土	バミズ粒(φ1~9mm)少量, P. B. (φ10~15mm)少量, 炭化粒(φ1~3mm)少量, 焼土粒(φ1~3mm)微量
第2層 10YR3/2	黒褐色土	バミズ粒(φ1~9mm)多量, P. B. (φ10~15mm)多量, 炭化粒(φ1~2mm)微量, 10YR3/1黒褐色土少量混入
第3層 10YR3/2	黒褐色土	バミズ粒(φ1~9mm)中量, P. B. (φ10~30mm)中量, 炭化粒(φ1~5mm)少量, 焼土粒(φ1~2mm)微量
SI-050P148(SI-051P123)		
第1層 10YR3/2	黒褐色土	バミズ粒(φ1~5mm)中量, P. B. (φ10~12mm)少量, 炭化粒(φ1~2mm)少量, 焼土粒(φ1~2mm)微量
第2層 10YR3/1	黒褐色土	バミズ粒(φ1~3mm)少量, 炭化粒(φ1~2mm)微量, 焼土粒(φ1mm)極微量
第3層 10YR3/2	黒褐色土	バミズ粒(φ1~7mm)少量, P. B. (φ13mm)微量, L. B. (φ12mm)微量, 炭化粒(φ1~2mm)微量, 焼土粒(φ1mm)極微量
SI-050P149(SI-051P126)		
第1層 10YR3/3	暗褐色土	バミズ粒(φ1~9mm)中量, P. B. (φ10~20mm)少量, ローム粒(φ1~9mm)少量, 炭化粒(φ1~5mm)少量, 焼土粒(φ1~5mm)少量
第2層 10YR4/2	灰黄褐色土	バミズ粒(φ1~5mm)少量, 炭化粒(φ1~3mm)少量

図 2-205 竪六住居跡 -204

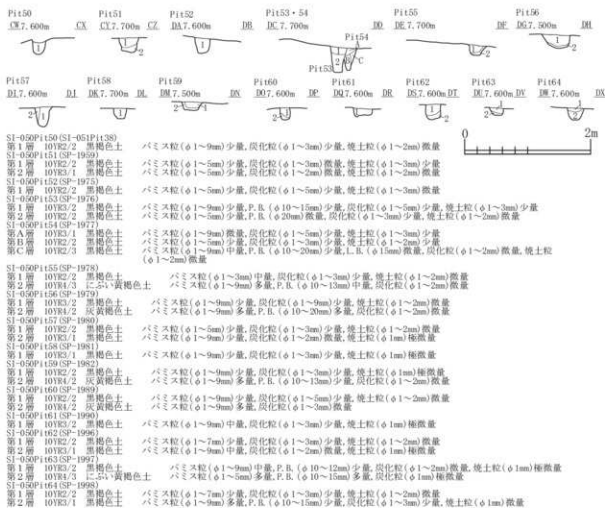

SI-050出土物位置図

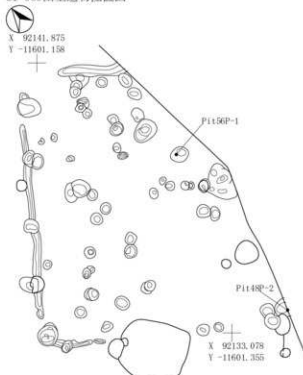

SI-050掘り方



図 2-206 竪穴住居跡 -205

SI-051

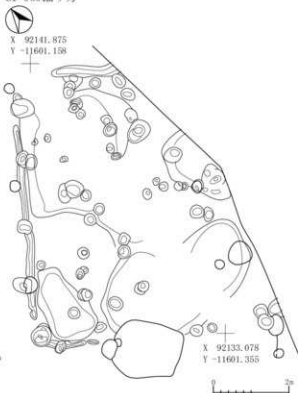
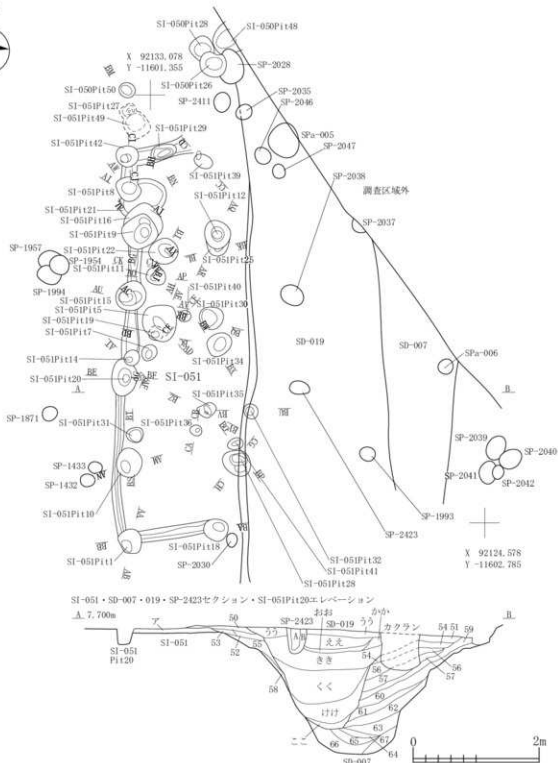

- SI-051  
第7層 10YR4/2 灰黄褐色土 バミス粒(φ1-9mm)少量, P.B.(φ10-30mm)少量, 炭化粒(φ1-5mm)少量, 焼土粒(φ1-9mm)少量
- SD-007  
第50層 7.5YR3/2 黒褐色土 バミス粒(φ1-9mm)少量, 炭化粒(φ1-9mm)少量, 焼土粒(φ1-9mm)少量, 焼土ブロック(φ10-40mm)中量
- 第51層 10YR3/2 暗褐色土 バミス粒(φ1-9mm)少量, ローム粒(φ1-9mm)少量, L.B.(φ10-20mm)少量, 炭化粒(φ1-9mm)少量, 焼土粒(φ1-9mm)少量
- 第52層 10YR3/2 黒褐色土 バミス粒(φ1-9mm)少量, 炭化粒(φ1-3mm)少量, 焼土粒(φ1-3mm)少量
- 第53層 10YR2/2 黒褐色土 バミス粒(φ1-9mm)少量, 炭化粒(φ1-5mm)少量, 焼土粒(φ1-2mm)微量
- 第54層 10YR4/3 にみよ黄褐色土 バミス粒(φ1-9mm)少量, P.B.(φ10-15mm)少量, L.B.(φ10-60mm)中量, 炭化粒(φ1-9mm)少量, 焼土粒(φ1-9mm)少量, 焼土ブロック(φ10-15mm)少量
- 第55層 10YR3/1 黒褐色土 バミス粒(φ1-9mm)少量, P.B.(φ10-20mm)少量, 炭化粒(φ1-9mm)少量, 焼土粒(φ1-9mm)少量
- 第56層 10YR3/1 黒褐色土 バミス粒(φ1-7mm)少量, P.B.(φ10-17mm)少量, L.B.(φ10-15mm)少量, 炭化粒(φ1-5mm)少量, 焼土粒(φ1-3mm)微量
- 第57層 10YR4/3 にみよ黄褐色土 バミス粒(φ1-9mm)少量, P.B.(φ10-30mm)中量, L.B.(φ10-50mm)中量, 炭化粒(φ1-5mm)少量, 焼土粒(φ1-3mm)少量
- 第58層 10YR4/2 灰黄褐色土 バミス粒(φ1-9mm)少量, 炭化粒(φ1-5mm)少量, 焼土粒(φ1-2mm)微量

図 2-207 竪六住居跡 -206

第59層 10YR2/2 黒褐色土	バミズ粒(φ1-7mm)少量,炭化粒(φ1-5mm)少量 炭,焼土粒(φ1-2mm)極微量	第22層 10YR3/1 黒褐色土	少量 バミズ粒(φ1-9mm)少量,炭化粒(φ1-5mm)少 量,焼土粒(φ1-3mm)微量
第60層 10YR3/3 暗褐色土	バミズ粒(φ1-9mm)少量,P.B.(φ10-25mm)中量, 炭化粒(φ1-9mm)少量	第23層 10YR3/2 黒褐色土	バミズ粒(φ1-6mm)少量,ローム粒(φ3-9mm) 少量,炭化粒(φ1-7mm)少量,焼土粒(φ1-2mm) 微量
第61層 10YR3/1 黒褐色土	バミズ粒(φ1-9mm)中量,P.B.(φ10-50mm)中量, 炭化粒(φ1-5mm)少量	第24層 10YR3/4 暗褐色土	バミズ粒(φ1-9mm)中量,P.B.(φ10-50mm)少 量,ローム粒(φ1-9mm)少量,L.B.(φ10-30mm) 少量,炭化粒(φ1-9mm)少量,焼土粒(φ1-9mm) 少量
第62層 10YR3/2 黒褐色土	バミズ粒(φ1-9mm)少量,P.B.(φ10-30mm)少量, 炭化粒(φ1-3mm)少量	第25層 10YR3/3 暗褐色土	バミズ粒(φ1-9mm)多量,P.B.(φ10-50mm)少 量,L.B.(φ10-70mm)中量,炭化粒(φ1-5mm)少 量,焼土粒(φ1-9mm)少量
第63層 10YR3/3 暗褐色土	バミズ粒(φ1-9mm)少量,炭化粒(φ1-3mm)微量	第26層 10YR3/2 黒褐色土	バミズ粒(φ1-9mm)多量,P.B.(φ10-25mm)少 量,ローム粒(φ5-7mm)少量,L.B.(φ10-40mm) 中量,炭化粒(φ1-9mm)少量,焼土粒(φ1-9mm) 少量,焼土ブロック(φ10-15mm)少量
第64層 10YR2/1 黒色土	バミズ粒(φ1-9mm)中量,ローム粒(φ1-5mm)少 量,炭化粒(φ1-3mm)少量,焼土粒(φ1-2mm)微 量	第27層 10YR2/2 黒褐色土	バミズ粒(φ1-9mm)中量,ローム粒(φ1-5mm)少 量,炭化粒(φ1-3mm)微量
第65層 2.SY3/2 黒褐色土	バミズ粒(φ1-6mm)少量,ローム粒(φ1-9mm)少 量,L.B.(φ10-50mm)少量,炭化粒(φ1-5mm)少量	第28層 10YR3/1 黒褐色土	バミズ粒(φ1-6mm)少量,炭化粒(φ1-5mm)少 量,焼土粒(φ1-3mm)微量
第66層 10YR2/1 黒色土	バミズ粒(φ1-9mm)少量,L.B.(φ10-20mm)少量, 炭化粒(φ1-9mm)中量	第29層 10YR3/2 黒褐色土	バミズ粒(φ1-9mm)少量,ローム粒(φ5mm)少量, 炭化粒(φ1-6mm)少量,焼土粒(φ1-6mm)少量 バミズ粒(φ1-9mm)中量,P.B.(φ10-20mm)少量 バミズ粒(φ1-9mm)少量,L.B.(φ20-25mm)少 量,炭化粒(φ1-9mm)少量,焼土粒(φ1-5mm)
第67層 10YR3/2 黒褐色土	バミズ粒(φ1-9mm)少量,P.B.(φ12mm)微量,ロ ーム粒(φ1-9mm)少量,炭化粒(φ1-9mm)少量,焼 土粒(φ1-2mm)極微量	第30層 10YR3/2 黒褐色土	バミズ粒(φ1-9mm)少量,炭化粒(φ1-5mm)少 量,焼土粒(φ1-3mm)微量
SI-010		SP-2423	
第33層 10YR3/2 黒褐色土	バミズ粒(φ1-7mm)少量,ローム粒(φ5mm)少量, 炭化粒(φ1-6mm)少量,焼土粒(φ1-6mm)少量	第A層 10YR3/1 黒褐色土	バミズ粒(φ1-6mm)少量,炭化粒(φ1-5mm)少 量,焼土粒(φ1-3mm)微量
第35層 10YR3/3 暗褐色土	バミズ粒(φ1-9mm)中量,P.B.(φ10-20mm)少量, ローム粒(φ1-9mm)少量,L.B.(φ20-25mm)少 量,炭化粒(φ1-9mm)少量,焼土粒(φ1-5mm)	第B層 10YR3/2 黒褐色土	バミズ粒(φ1-9mm)少量,ローム粒(φ5mm)微 量,炭化粒(φ1-3mm)少量,焼土粒(φ1-2mm)少 量

SI-051内Pit



図 2-208 竪穴住居跡 -207



図 2-209 竪六住居跡 -208



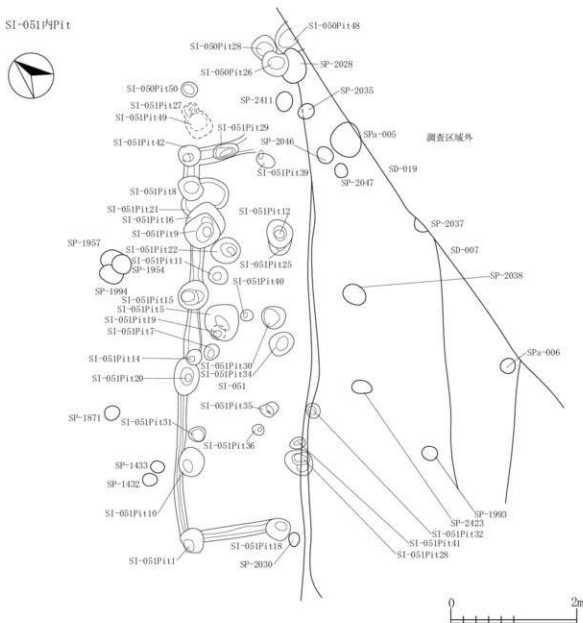

SI-051出土物位置図・焼土範囲

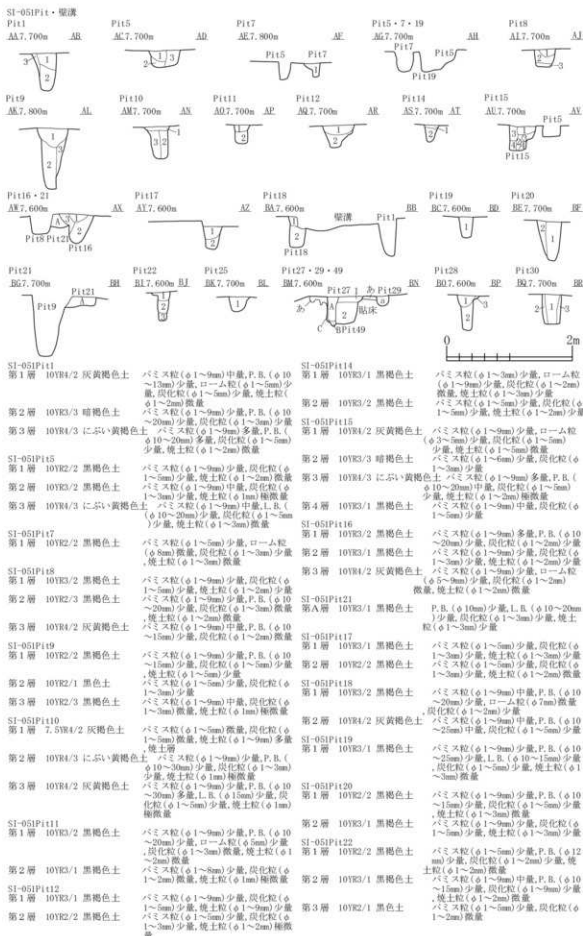
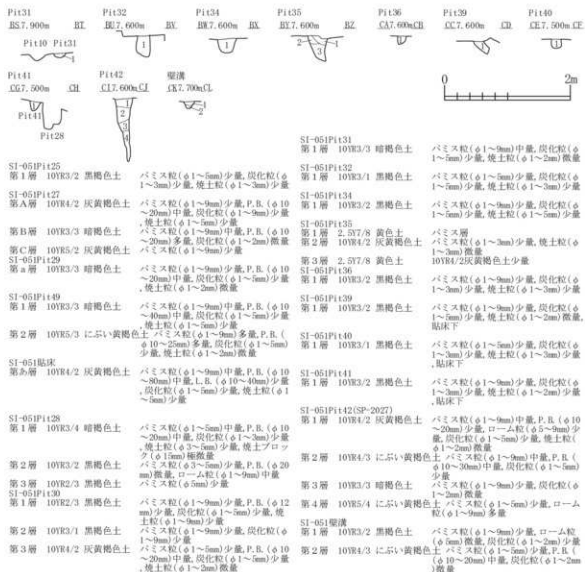
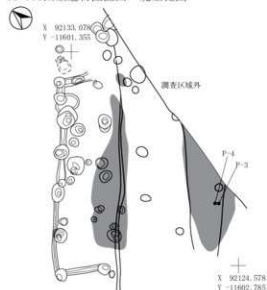

SI-051掘り方



図 2-210 竪穴住居跡 -209

S1-058		
第1層	10YR2/1 黒色土	パミス粒(φ1-9mm)中量, P.R.(φ10-20mm)微量, 炭化粒(φ2-3mm)微量
第2層	10YR2/2 黒褐色土	パミス粒(φ2-9mm)中量, P.R.(φ10-20mm)中量, 焼土粒(φ3mm)粒微量
第3層	10YR3/4 暗褐色土	パミス粒(φ2-9mm)多量, P.R.(φ10-25mm)多量, 焼土粒(φ3-7mm)微量
第4層	10YR3/4 暗褐色土	パミス粒(φ2-9mm)多量
第5層	10YR2/3 黒褐色土	パミス粒(φ2-9mm)多量, P.R.(φ10-15mm)多量
第6層	10YR3/4 暗褐色土	パミス粒(φ2-9mm)多量, P.R.(φ10-25mm)多量
第7層	10YR2/2 黒褐色土	パミス粒(φ1-9mm)中量
第8層	10YR4/4 褐色土	P.R.(φ10-15mm)多量
第9層	10YR3/4 暗褐色土	P.R.(φ10-30mm)多量
第10層	10YR3/3 暗褐色土	パミス粒(φ1-9mm)多量, P.R.(φ10-25mm)多量
第11層	10YR2/2 黒褐色土	パミス粒(φ1-9mm)中量, P.R.(φ10-40mm)少量
第12層	10YR2/2 黒褐色土	パミス粒(φ2-9mm)少量, 焼土粒(φ1-5mm)少量
第13層	10YR2/3 黒褐色土	パミス粒(φ2-9mm)中量, P.R.(φ10-15mm)中量, 焼土粒(φ1-3mm)微量
第14層	10YR5/6 黄褐色土	P.R.(φ10-70mm)多量
第15層	10YR1/1 黒色土	パミス粒(φ2-9mm)多量, P.R.(φ10-20mm)多量
第16層	10YR3/3 暗褐色土	P.R.(φ10-15mm)多量
第17層	10YR2/2 黒褐色土	パミス粒(φ3-9mm)多量, P.R.(φ10-15mm)多量
第18層	10YR2/2 黒褐色土	パミス粒(φ5-9mm)多量
第19層	10YR2/2 黒褐色土	パミス粒(φ5-9mm)中量, ローム粒(φ3-5mm)少量
第20層	10YR2/2 黒褐色土	パミス粒(φ1-3mm)少量, 焼土粒(φ1-5mm)少量
第21層	10YR2/2 黒褐色土	パミス粒(φ3-9mm)中量, P.R.(φ10-20mm)中量, ローム粒(φ5-9mm)微量, L.B.(φ10mm)微量
第22層	10YR4/4 褐色土	パミス粒(φ3-9mm)多量, P.R.(φ10-20mm)多量
第23層	10YR2/2 黒褐色土	パミス粒(φ1-9mm)少量, P.R.(φ10-15mm)少量
第24層	10YR2/3 黒褐色土	パミス粒(φ2-5mm)中量
第25層	10YR4/4 褐色土	パミス粒(φ3-5mm)中量
S1-059		
第1層	10YR3/2 黒褐色土	パミス粒(φ2-7mm)少量
第2層	10YR2/2 黒褐色土	パミス粒(φ2-7mm)少量, 炭化粒(φ1-2mm)微量
第3層	10YR5/4 にぶい黄褐色土	パミス粒(φ2-7mm)少量, B-Tank石炭屑
第4層	10YR3/3 暗褐色土	パミス粒(φ5-9mm)少量, P.R.(φ10mm)中量, 炭化粒(φ1-3mm)少量
第5層	10YR2/2 黒褐色土	パミス粒(φ5-9mm)少量, P.R.(φ10-30mm)少量
第6層	10YR3/3 暗褐色土	パミス粒(φ2-7mm)中量
第7層	10YR2/2 黒褐色土	パミス粒(φ3-9mm)少量, P.R.(φ10-15mm)少量
第8層	10YR5/6 黄褐色土	P.R.層
第9層	10YR4/3 にぶい黄褐色土	パミス粒(φ3-9mm)多量, P.R.(φ10-60mm)多量
第10層	10YR4/3 にぶい黄褐色土	パミス粒(φ2-7mm)少量
第11層	10YR2/3 黒褐色土	パミス粒(φ1-2mm)少量
第12層	10YR2/3 黒褐色土	パミス粒(φ1-2mm)少量
第13層	10YR4/4 褐色土	P.R.(φ10-20mm)多量
第14層	10YR2/2 黒褐色土	パミス粒(φ2-9mm)多量, P.R.(φ10-20mm)多量
第15層	10YR2/2 黒褐色土	パミス粒(φ2-9mm)多量, P.R.(φ10-20mm)多量, ローム粒(φ3-9mm)少量, L.B.(φ10mm)少量
第16層	10YR4/6 褐色土	P.R.(φ10-70mm)多量
トレンチ4		
S1-053P14		
第1層	10YR2/2 黒褐色土	パミス粒(φ1-5mm)多量, P.R.(φ10-20mm)微量, ローム粒(φ5-9mm)少量, L.B.(φ10-70mm)少量, 炭化粒(φ1-3mm)少量
第2層	10YR2/1 黒色土	パミス粒(φ1-9mm)多量, P.R.(φ10-25mm)多量
第3層	10YR2/1 黒色土	パミス粒(φ1-9mm)少量, P.R.(φ10-25mm)少量
S1-060		
第1層	10YR2/2 黒褐色土	パミス粒(φ2-4mm)少量
第2層	10YR2/3 暗褐色土	パミス粒(φ2-9mm)中量, P.R.(φ10-20mm)中量
第3層	10YR4/4 褐色土	パミス粒(φ2-5mm)少量, ローム粒(φ3-5mm)少量, 焼土粒(φ2-3mm)少量
第4層	10YR2/3 暗褐色土	パミス粒(φ2-9mm)多量, P.R.(φ10-15mm)多量
第5層	10YR3/3 暗褐色土	パミス粒(φ1-9mm)多量, P.R.(φ20-40mm)微量, 焼土粒(φ2-3mm)微量
第6層	10YR1/1 黒色土	炭化物層
第7層	10YR2/3 暗褐色土	パミス粒(φ2-9mm)多量, P.R.(φ10-15mm)多量
第8層	10YR3/4 暗褐色土	パミス粒(φ3-9mm)多量, P.R.(φ10-15mm)多量
S1-060a		
第1層	10YR2/2 黒褐色土	パミス粒(φ1-5mm)少量
第2層	10YR2/1 黒色土	パミス粒(φ1-9mm)少量, P.R.(φ10mm)少量, 炭化粒(φ1-3mm)微量, 焼土粒(φ3-9mm)微量
SK-236		
第6層	10YR2/2 黒褐色土	パミス粒(φ1-5mm)少量, 炭化粒(φ1-3mm)微量
第7層	10YR2/2 黒褐色土	パミス粒(φ1-5mm)中量, 炭化粒(φ1mm)微量
第8層	10YR2/2 黒褐色土	パミス粒(φ1-9mm)中量, P.R.(φ10-40mm)少量, 炭化粒(φ1-3mm)少量
第9層	10YR2/2 黒褐色土	パミス粒(φ2-9mm)少量
トレンチ4		
S1-052		
第1層	10YR2/2 黒褐色土	パミス粒(φ2-9mm)中量, P.R.(φ10-20mm)中量, 炭化粒(φ1-2mm)微量, 焼土粒(φ1mm)微量
第7層	10YR3/3 暗褐色土	パミス粒(φ1-9mm)多量, P.R.(φ10-30mm)多量
S1-053P12		
第6層	10YR2/2 黒褐色土	パミス粒(φ3-9mm)多量, P.R.(φ10-40mm)多量, ローム粒(φ7-9mm)微量, L.B.(φ10-15mm)微量
第7層	10YR5/6 黄褐色土	P.R.層
第8層	10YR2/2 黒褐色土	パミス粒(φ3-9mm)中量, P.R.(φ10-50mm)中量, ローム粒(φ5-9mm)中量
第9層	10YR2/3 暗褐色土	パミス粒(φ5-9mm)多量, P.R.(φ10-10mm)中量, ローム粒(φ5-9mm)中量, L.B.(φ10-20mm)中量
S1-057P13		
第1層	10YR2/1 黒色土	パミス粒(φ2-9mm)中量, P.R.(φ10-20mm)中量, 炭化粒(φ1-4mm)微量
第2層	10YR2/2 黒褐色土	パミス粒(φ1-2mm)中量, 炭化粒(φ1mm)微量
第3層	10YR2/2 黒褐色土	パミス粒(φ1-9mm)少量, P.R.(φ10-30mm)少量, 炭化粒(φ1mm)微量
第4層	10YR3/3 暗褐色土	パミス粒(φ2-9mm)多量, P.R.(φ10-20mm)多量
トレンチ5		
S1-053P169		
第6層	10YR2/2 黒褐色土	パミス粒(φ2-9mm)中量, P.R.(φ10-30mm)中量
第7層	10YR2/2 黒褐色土	パミス粒(φ2-9mm)多量, P.R.(φ10-15mm)多量
第8層	10YR2/2 黒褐色土	パミス粒(φ2-9mm)中量, P.R.(φ10-20mm)中量
第9層	10YR2/2 黒褐色土	パミス粒(φ2-9mm)多量, P.R.(φ10-15mm)多量
トレンチ6		
S1-053P181		
第1層	10YR7/8 明黄褐色土	パミス粒(φ3-9mm)極多量, 焼土粒(φ3mm)微量
第2層	10YR1/1 黒色土	パミス粒(φ1-5mm)微量, P.R.(φ10-15mm)微量
第3層	10YR5/8 黄褐色土	P.R.層(φ30-40mm)極多量, 10YR3/暗褐色土少量混入
第4層	10YR1/1 黒色土	P.R.(φ10-15mm)微量, 焼土粒(φ5-9mm)少量
S1-054P133		
第1層	10YR4/3 にぶい黄褐色土	パミス粒(φ1-9mm)極多量, P.R.(φ10-30mm)極多量, 焼土粒(φ1-3mm)少量
S1-054P162		
第8層	10YR6/4 にぶい黄褐色土	パミス粒(φ1-3mm)極多量
第9層	10YR3/3 暗褐色土	パミス粒(φ1-3mm)少量, P.R.(φ30mm)微量
第10層	10YR3/4 暗褐色土	パミス粒(φ1-9mm)多量, P.R.(φ10-30mm)多量, ローム粒(φ3-9mm)少量
第11層	10YR4/4 褐色土	パミス粒(φ1-9mm)多量, L.B.(φ15mm)微量
第12層	10YR7/8 黄褐色土	10YR3/1黒褐色土少量混入





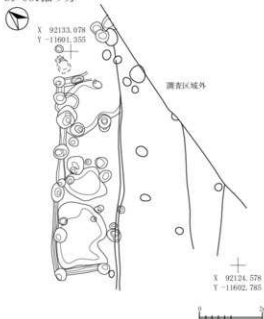
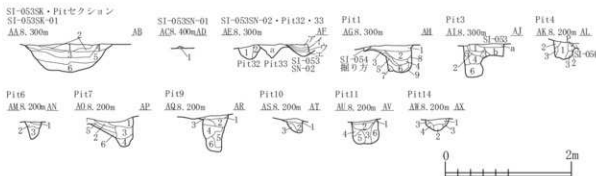

SI-053S8-01			
第1層 10YR1, 7/1 黒色土	バミズ粒(φ1~9mm)中量, P.B. (φ10~50mm)少量, 炭化粒(φ1~3mm)少量		
第2層 10YR2/2 黒褐色土	バミズ粒(φ1~9mm)少量, P.B. (φ10~25mm)少量, ローム粒(φ1~9mm)中量, L.B. (φ10mm)中量		
第3層 10YR3/4 暗褐色土	バミズ粒(φ1~9mm)少量, P.B. (φ10~25mm)少量, ローム粒(φ1~9mm)少量, L.B. (φ10~40mm)中量		
第4層 10YR2/2 黒褐色土	バミズ粒(φ3~9mm)少量, P.B. (φ10~15mm)少量		
第5層 7.5YR4/6 褐色土	L.B. (φ10~50mm)多量と10YR2/2黒褐色土の混合土		
第6層 7.5YR4/6 褐色土	L.B. (φ10~100mm)多量		
SI-053SN-01			
第1層 10YR2/2 黒褐色土	焼土粒(φ2~5mm)多量		
SI-053SN-02			
第7層 10YR4/3 にぶい黄褐色土	バミズ粒(φ2~9mm)中量, ローム粒(φ5~9mm)中量, 焼土粒(φ5~9mm)中量, 焼土ブロック(φ10~15mm)中量		
第8層 10YR1, 7/1 黒色土	焼土粒(φ3~9mm)微量, 焼土ブロック(φ10mm)微量, 灰層		
第9層 10YR3/1 黒褐色土	焼土粒(φ1~5mm)少量		
第10層 10YR1, 7/1 黒色土	焼土粒(φ3~5mm)少量		
SI-053P132			
第1層 10YR2/3 黒褐色土	バミズ粒(φ1~9mm)多量, P.B. (φ10~15mm)多量, ローム粒(φ2~7mm)少量		
第2層 10YR3/3 暗褐色土	バミズ粒(φ1~9mm)多量, P.B. (φ10~30mm)多量, ローム粒(φ2~7mm)少量		
SI-053P133			
第1層 10YR2/1 黒色土	バミズ粒(φ1~9mm)少量, P.B. (φ10~50mm)少量		
SI-053P141			
第1層 10YR2/2 黒褐色土	バミズ粒(φ1~3mm)中量		
第2層 10YR3/3 暗褐色土	バミズ粒(φ1~5mm)微量		
第3層 10YR2/1 黒色土	P.B. (φ10~20mm)中量		
第4層 10YR2/2 黒褐色土	バミズ粒(φ1~9mm)少量		
第5層 10YR2/2 黒褐色土	バミズ粒(φ1~3mm)極微量		
第6層 10YR2/3 黒褐色土	バミズ粒(φ1~9mm)少量, P.B. (φ15mm)少量		
第7層 10YR3/1 黒褐色土	バミズ粒(φ1~9mm)多量, P.B. (φ10~15mm)多量		
第8層 10YR2/2 黒褐色土	バミズ粒(φ1~3mm)微量		
第9層 10YR4/3 にぶい黄褐色土	10YR3/2黒褐色土少量		
SI-054掘り方土	バミズ粒(φ1~5mm)中量		
SI-053P143			
第1層 10YR2/1 黒色土	バミズ粒(φ1~5mm)中量, 焼土粒(φ1~5mm)少量, 炭化粒(φ1~3mm)少量		
第2層 10YR2/1 黒色土	バミズ粒(φ1~9mm)中量, P.B. (φ10mm)中量		
第3層 10YR4/4 褐色土	バミズ粒(φ5~9mm)多量, P.B. (φ10~60mm)多量		
第4層 10YR2/1 黒色土	バミズ粒(φ1~5mm)微量		
第5層 10YR2/2 黒褐色土	バミズ粒(φ1~7mm)少量		
第6層 10YR2/1 黒色土	バミズ粒(φ2~9mm)少量, P.B. (φ10~20mm)少量		
SI-053			
第1層 10YR1, 7/1 黒色土	バミズ粒(φ1~5mm)中量, 焼土粒(φ1mm)微量		
第2層 10YR5/6 黄褐色土	P.B. (φ10~100mm)多量		
SI-053P146			
第1層 10YR2/2 黒褐色土	バミズ粒(φ3~9mm)中量, P.B. (φ10~15mm)中量		
第2層 10YR4/3 にぶい黄褐色土	バミズ粒(φ3~9mm)多量, P.B. (φ10~20mm)多量		
第3層 10YR4/3 にぶい黄褐色土	バミズ粒(φ3~9mm)多量, P.B. (φ10~50mm)少量, L.B. (φ10~50mm)少量		
SI-053P147			
第1層 10YR2/2 黒褐色土	バミズ粒(φ2~9mm)多量, P.B. (φ10~20mm)多量, 炭化粒(φ2~5mm)少量		
第2層 10YR2/1 黒色土	バミズ粒(φ2~5mm)中量, 炭化粒(φ1~3mm)少量		
第3層 10YR2/2 黒褐色土	バミズ粒(φ2~9mm)中量, P.B. (φ10~25mm)中量		
第4層 10YR2/1 黒色土	バミズ粒(φ1~9mm)中量, P.B. (φ10mm)少量		
第5層 10YR2/2 黒褐色土	バミズ粒(φ2~9mm)中量, P.B. (φ10~15mm)中量, L.B. (φ10mm)極微量		
第6層 10YR2/2 黒褐色土	バミズ粒(φ2~9mm)少量, P.B. (φ10mm)少量, L.B. (φ10~15mm)中量		
SI-053P149			
第1層 10YR2/2 黒褐色土	バミズ粒(φ1~9mm)中量, P.B. (φ10mm)中量, ローム粒(φ1~9mm)少量, L.B. (φ10mm)少量, 炭化粒(φ1~3mm)少量, 焼土粒(φ1~3mm)少量		
第2層 10YR2/2 黒褐色土	バミズ粒(φ1~9mm)中量, P.B. (φ10~15mm)中量, ローム粒(φ1~9mm)少量, L.B. (φ10~15mm)少量		
第3層 10YR5/4 にぶい黄褐色土	バミズ粒(φ1~9mm)多量, P.B. (φ10~20mm)多量, ローム粒(φ2~9mm)中量, L.B. (φ10~15mm)中量		
第4層 10YR4/6 黄褐色土	バミズ粒(φ1~9mm)多量, P.B. (φ10mm)多量, ローム粒(φ1~9mm)多量, L.B. (φ10mm)多量		
第5層 10YR4/6 黄褐色土	バミズ粒(φ1~9mm)中量, P.B. (φ10~20mm)中量, ローム粒(φ1~9mm)中量, L.B. (φ10~20mm)中量		
第6層 10YR3/3 暗褐色土	バミズ粒(φ5~9mm)中量, P.B. (φ10~40mm)中量		
SI-053P1410			
第1層 10YR3/3 暗褐色土	バミズ粒(φ2~9mm)多量, P.B. (φ10~20mm)中量, ローム粒(φ5~9mm)少量, L.B. (φ10mm)少量		
第2層 10YR5/3 にぶい黄褐色土	バミズ粒(φ2~9mm)少量, P.B. (φ10~20mm)極多量		
第3層 10YR2/2 黒褐色土	バミズ粒(φ2~9mm)少量, P.B. (φ10~20mm)少量, ローム粒(φ5~9mm)少量, L.B. (φ10mm)少量		
SI-053P1411			
第1層 10YR2/1 黒色土	バミズ粒(φ3~9mm)少量, P.B. (φ10~12mm)少量, ローム粒(φ2~7mm)少量, 炭化粒(φ1~3mm)少量		
第2層 10YR5/3 にぶい黄褐色土	L.B. (φ10~30mm)多量		
第3層 10YR4/3 にぶい黄褐色土	バミズ粒(φ1~5mm)少量, ローム粒(φ3~9mm)多量, L.B. (φ10mm)多量		
第4層 10YR5/6 黄褐色土	バミズ粒(φ5~9mm)多量, P.B. (φ10~30mm)多量, L.B. (φ10~30mm)多量		
第5層 10YR3/1 黒褐色土	バミズ粒(φ3~9mm)多量, P.B. (φ10~50mm)多量		
第6層 10YR4/6 褐色土	バミズ粒(φ3~9mm)極多量, P.B. (φ10~30mm)極多量, ローム粒(φ2~9mm)極多量, L.B. (φ10mm)極多量		
SI-053P1414			
第1層 10YR2/2 黒褐色土	バミズ粒(φ1~9mm)少量, P.B. (φ10mm)少量, ローム粒(φ3~5mm)少量		
第2層 10YR2/3 黒褐色土	バミズ粒(φ1~5mm)少量, ローム粒(φ3~9mm)中量, L.B. (φ10~15mm)中量		
第3層 10YR2/2 黒褐色土	バミズ粒(φ1~5mm)少量, 炭化粒(φ1~2mm)微量		
第4層 10YR3/4 暗褐色土	P.B. (φ20mm)極微量, ローム粒(φ2~9mm)多量, L.B. (φ10~20mm)多量		

図 2-213 竪六住居跡-212

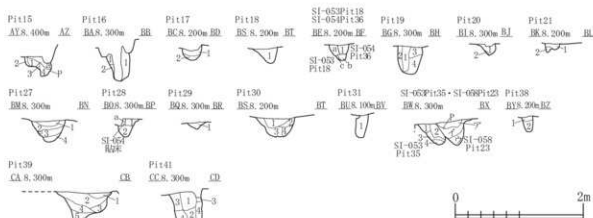

## SI-053Pit15

第1層 10YR2/1 黒色土 バミス粒(φ1-5mm)少量, ローム粒(φ1-9mm)中量, L.B.(φ10mm)中量  
 第2層 7.5YR4/4 褐色土と10YR2/2黒褐色土の混合物  
 L.B.層  
 第3層 7.5YR1/6 褐色土 ローム粒(φ1-7mm)少量  
 第4層 10YR2/1 黒色土 バミス粒(φ1-9mm)少量, P.B.(φ10-40mm)少量, ローム粒(φ1-7mm)少量, 炭化粒(φ2-3mm)少量  
 SI-053Pit16

第1層 10YR3/4 暗褐色土 バミス粒(φ5-9mm)微量, P.B.(φ10mm)微量, L.B.(φ10-40mm)多量  
 第2層 7.5YR4/4 褐色土 ローム層に10YR2/2黒褐色土の混合物  
 SI-053Pit17

第1層 10YR2/2 黒褐色土 ローム粒(φ1-9mm)少量, L.B.(φ10-15mm)少量, 炭化粒(φ1-3mm)少量  
 第2層 10YR2/2 黒褐色土 ローム粒(φ1-9mm)中量, L.B.(φ10-15mm)中量  
 SI-053Pit18

第1層 10YR2/2 黒褐色土 ローム粒(φ2-9mm)中量, L.B.(φ10mm)中量, 炭化粒(φ1-3mm)少量  
 第2層 10YR2/3 黒褐色土 バミス粒(φ3-9mm)中量, P.B.(φ10-20mm)中量, ローム粒(φ3-9mm)中量, L.B.(φ15-30mm)少量  
 第3層 10YR2/2 黒褐色土 ローム粒(φ1-9mm)中量, L.B.(φ10-20mm)中量  
 第4層 10YR7/6 明黄褐色土 ローム層  
 SI-054Pit36

第1層 10YR2/2 黒褐色土 バミス粒(φ3-5mm)少量, P.B.(φ15mm)極微量  
 SI-053Pit19

第1層 10YR2/1 黒色土 バミス粒(φ1-9mm)微量, P.B.(φ10-15mm)微量, 炭化粒(φ1-2mm)少量  
 第2層 10YR2/1 黒色土 ローム粒(φ1-7mm)中量  
 第3層 10YR3/4 暗褐色土 バミス粒(φ2-9mm)少量, P.B.(φ10mm)少量, ローム粒(φ2-9mm)多量, L.B.(φ10-20mm)多量  
 第4層 10YR2/1 黒色土 ローム粒(φ1-9mm)少量, L.B.(φ10-20mm)少量  
 SI-053Pit20

第1層 10YR2/2 黒褐色土 バミス粒(φ3-9mm)中量, P.B.(φ10mm)中量  
 第2層 10YR3/3 暗褐色土 バミス粒(φ3-9mm)多量, P.B.(φ10mm)多量  
 SI-053Pit21

第1層 10YR2/2 黒褐色土 バミス粒(φ1-5mm)中量  
 第2層 10YR4/4褐色土と10YR2/3黒褐色土の混合物 バミス粒(φ2-5mm)少量  
 SI-053Pit27

第1層 10YR2/2 黒褐色土 バミス粒(φ2-9mm)中量, P.B.(φ10mm)中量  
 第2層 10YR2/1 黒色土 ローム粒(φ2-9mm)中量, L.B.(φ10mm)中量, 焼土粒(φ3-9mm)中量, 焼土ブロック(φ10mm)中量  
 第3層 7.5YR4/6 褐色土 L.B.(φ10-30mm)多量  
 第4層 7.5YR1/6 褐色土 L.B.(φ10-30mm)多量に10YR2/1黒色土混入  
 SI-053Pit28

第1層 10YR2/2 黒褐色土 バミス粒(φ3-9mm)中量, P.B.(φ10-15mm)中量  
 第2層 10YR2/2 黒褐色土 バミス粒(φ3-9mm)中量, P.B.(φ10-15mm)中量, 焼土粒(φ5-7mm)少量  
 SI-054Pit24

第1層 10YR2/2 黒褐色土 バミス粒(φ1-5mm)少量  
 SI-053Pit25

第1層 10YR2/2 黒褐色土 バミス粒(φ2-9mm)少量, P.B.(φ10-40mm)少量  
 SI-053Pit30

第1層 10YR2/3 黒褐色土 P.B.(φ20-50mm)多量, L.B.(φ50mm)多量  
 第2層 10YR4/3 にごい黄褐色土 バミス粒(φ5-9mm)中量, P.B.(φ10-30mm)中量, 焼土粒(φ5-9mm)中量, 焼土ブロック(φ10-30mm)中量  
 第3層 10YR1.7/1 黒色土 焼土粒(φ5-9mm)少量, 焼土ブロック(φ10-20mm)少量  
 SI-053Pit31

第1層 10YR4/3 にごい黄褐色土 バミス粒(φ2-9mm)少量, P.B.(φ10mm)少量, ローム粒(φ2-9mm)多量, L.B.(φ10-20mm)多量  
 SI-053Pit35

第1層 10YR4/6 褐色土 P.B.(φ40-50mm)多量, L.B.(φ40mm)極微量  
 第2層 10YR2/2 黒褐色土 P.B.(φ10-40mm)中量, L.B.(φ10-40mm)中量  
 第3層 7.5YR2/2 黒褐色土 バミス粒(φ2-9mm)少量, ローム粒(φ2-9mm)中量, L.B.(φ10mm)中量  
 第4層 7.5YR4/6 褐色土 L.B.(φ10-40mm)少量  
 SI-058Pit23

第1層 7.5YR2/3 暗褐色土 バミス粒(φ3-9mm)中量, P.B.(φ10-15mm)中量, 焼土粒(φ3-9mm)中量, 焼土ブロック(φ10-15mm)中量  
 第2層 10YR2/3 黒褐色土 バミス粒(φ3-9mm)中量, P.B.(φ10-20mm)中量, ローム粒(φ5-9mm)少量, L.B.(φ10-15mm)少量  
 第3層 10YR2/2 黒褐色土 バミス粒(φ5-9mm)少量, P.B.(φ10mm)少量, ローム粒(φ5-9mm)少量, L.B.(φ10mm)少量, 焼土粒(φ5-9mm)微量  
 SI-053Pit38

第1層 10YR2/1 黒色土 バミス粒(φ3-9mm)中量, P.B.(φ10mm)中量  
 SI-053Pit39

第1層 10YR2/1 黒色土 バミス粒(φ2-7mm)少量  
 第2層 10YR2/2 黒褐色土 バミス粒(φ2-5mm)中量, 炭化粒(φ2-3mm)微量, 焼土粒(φ3-5mm)少量  
 第3層 10YR4/4 褐色土 バミス粒(φ5-9mm)極多量, P.B.(φ10-20mm)極多量, 焼土粒(φ3-5mm)微量  
 第4層 7.5YR2/2 黒褐色土 ローム層  
 第5層 7.5YR4/6 褐色土 L.B.(φ10-30mm)多量, 10YR2/2黒褐色土混入  
 SI-053Pit41

第1層 10YR2/2 黒褐色土 バミス粒(φ3-9mm)中量, P.B.(φ10-15mm)中量, ローム粒(φ3-5mm)少量  
 第2層 10YR2/2 黒褐色土 バミス粒(φ3-9mm)少量, P.B.(φ10-15mm)少量, ローム粒(φ3-5mm)少量  
 第3層 10YR2/2 黒褐色土 バミス粒(φ3-9mm)少量, P.B.(φ10-25mm)少量, L.B.(φ10-30mm)少量  
 第4層 10YR3/4 暗褐色土 ローム層  
 L.B.(φ10-50mm)多量, L.B.(φ10-50mm)多量

図 2-214 竪穴住居跡 -213



図 2-215 竪六住居跡 -214



図 2-216 竪穴住居跡 -215

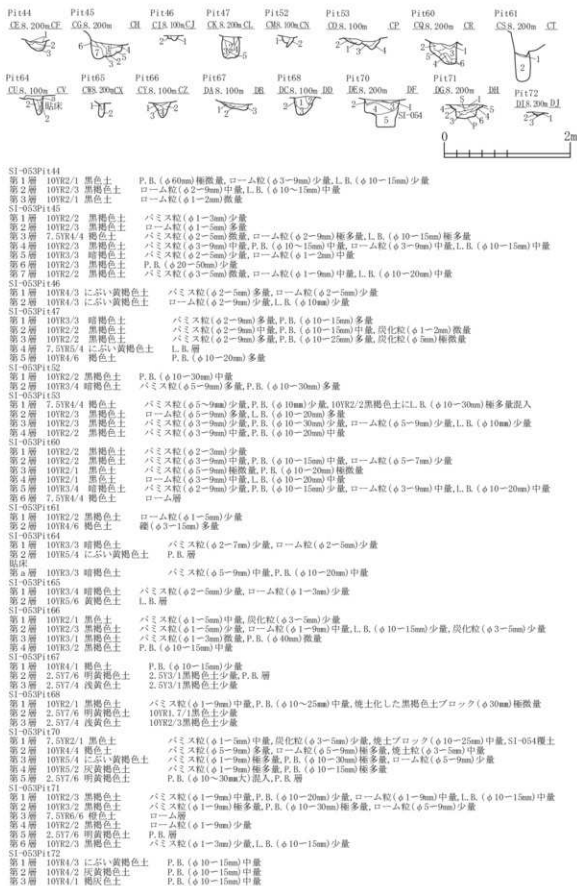

SI-053出土遺物位置図

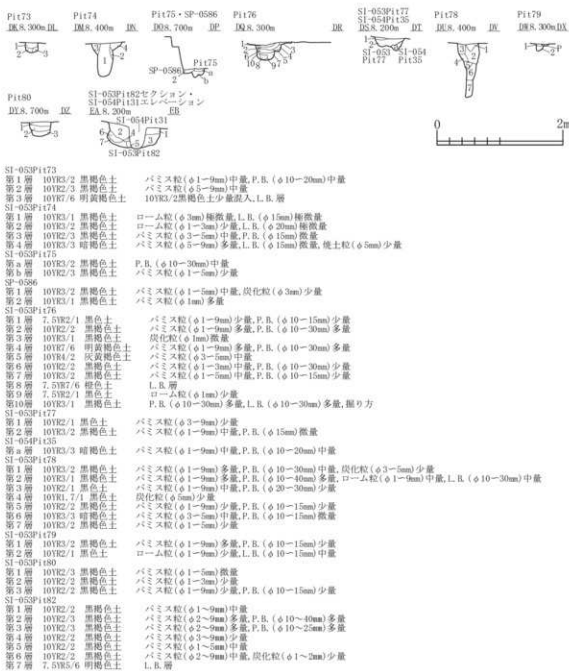

図 2-217 竪穴住居跡 -216



図 2-218 竪穴住居跡 -217

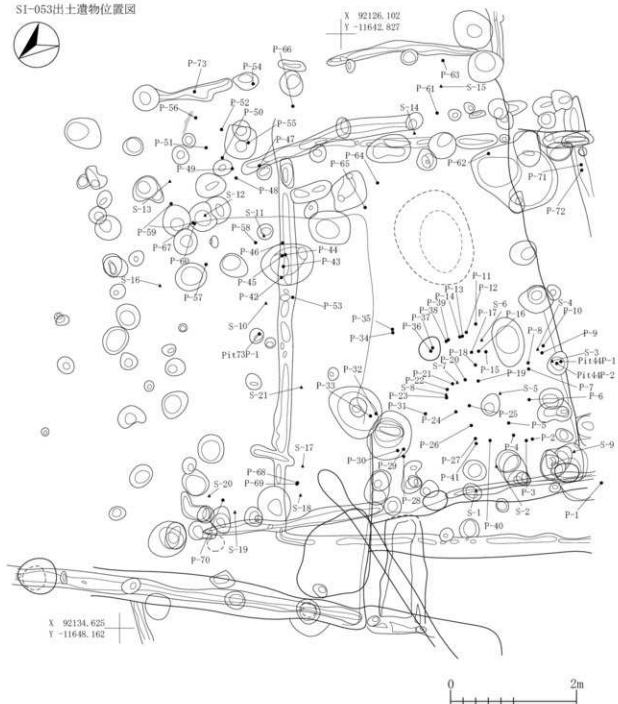

SI-054P111		
第1層	2. 5Y7/6 明黄褐色土	P. B. (φ10-20mm大)混入, L. B. (φ30mm)極微量, 10YR4/1暗褐色土少量
SI-054P116		
第1層	7. 5YR2/1 黒色土	P. B. (φ10-15mm)微量, 炭化粒(φ1-5mm)中量, 焼土粒(φ1-5mm)中量, 焼土ブロック(φ15mm)微量
第2層	10YR7/8 黄褐色土	10YR4/2灰黄褐色土少量
第3層	7. 5Y8/6 棕色土	ローム層
第4層	7. 5YR2/2 黒褐色土	ローム粒(φ3-5mm)少量, L. B. (φ10-15mm)少量
第5層	7. 5Y8/6 棕色土	ローム層
第6層	10YR3/3 暗褐色土	ローム粒(φ5-9mm)少量
第7層	7. 5Y8/6 棕色土	10YR3/2黒褐色土少量, ローム層
第8層	10YR3/1 黒褐色土	ローム粒(φ5-9mm)少量
SI-054P119		
第1層	10YR2/2 黒褐色土	パミズ粒(φ1-9mm)極多量, P. B. (φ15mm)極多量
第2層	10YR2/3 黒褐色土	パミズ粒(φ1-9mm)微量, P. B. (φ10-15mm)微量, 焼土粒(φ1-3mm)微量
第3層	10YR2/2 黒褐色土	パミズ粒(φ1-9mm)中量, L. B. (φ20-40mm)少量
第4層	10YR2/3 黒褐色土	L. B. (φ10-30mm)多量
第5層	10YR2/2 黒褐色土	パミズ粒(φ1-9mm)少量, ローム粒(φ5-9mm)微量
第6層	2. 5Y7/6 明黄褐色土	P. B. 層
SI-054P110		
第1層	10YR2/2 黒褐色土	パミズ粒(φ5-9mm)少量
第2層	10YR8/6 黄褐色土	パミズ粒(φ1-9mm)多量, P. B. (φ10-15mm)多量, 10YR3/2黒褐色土(φ10-15mm)少量
第3層	10YR6/6 明黄褐色土	パミズ粒(φ1-9mm)中量, P. B. (φ10-20mm)中量, 10YR3/3暗褐色土少量
SI-054P114		
第1層	10YR3/1 黒褐色土	パミズ粒(φ1-5mm)少量
第2層	10YR2/2 黒褐色土	パミズ粒(φ1-9mm)少量, ローム粒(φ1-3mm)少量, L. B. (φ10-15mm)微量
SI-054P115		
第1層	10YR2/2 黒褐色土	パミズ粒(φ3-5mm)多量, P. B. (φ10-40mm)微量
第2層	10YR2/2 黒褐色土	パミズ粒(φ5-9mm)多量, 焼土粒(φ3mm)少量
第3層	10YR2/3 黒褐色土	パミズ粒(φ1-3mm)中量, 炭化粒(φ3-5mm)少量, 焼土粒(φ3-5mm)中量
第4層	10YR2/2 黒褐色土	パミズ粒(φ5-9mm)中量
第5層	10YR2/2 黒褐色土	パミズ粒(φ1-3mm)少量
第6層	10YR2/3 黒褐色土	パミズ粒(φ5-9mm)少量, 炭化粒(φ1mm)極微量
SI-054P116		
第1層	10YR3/2 黒褐色土	パミズ粒(φ3-5mm)微量
第2層	10YR2/3 黒褐色土	パミズ粒(φ1-3mm)多量
第3層	10YR4/3 にぶい黄褐色土	パミズ粒(φ5-9mm)少量
第4層	10YR7/6 明黄褐色土	
第5層	10YR7/6 明黄褐色土	10YR2/3黒褐色土少量
SI-054P117		
第1層	10YR3/1 黒褐色土	パミズ粒(φ1-3mm)極多量, 炭化粒(φ3mm)微量, 炭化粒(φ3mm)微量, 焼土粒(φ1-3mm)極多量
第2層	10YR2/1 黒色土	P. B. (φ10-15mm)中量, 焼土ブロック(φ30mm)微量
SI-054P118		
第1層	10YR2/1 黒色土	ローム粒(φ1-9mm)少量, L. B. (φ10-15mm)少量, 炭化粒(φ1-3mm)少量, 焼土粒(φ1-9mm)中量, 焼土ブロック(φ10-15mm)中量
第2層	10YR2/3 黒褐色土	パミズ粒(φ5-9mm)中量, 焼土粒(φ5-9mm)少量
第3層	10YR4/3 にぶい黄褐色土	10YR2/3黒褐色土少量
SI-054P120		
第1層	10YR2/3 黒褐色土	パミズ粒(φ1-9mm)中量, 焼土粒(φ1-3mm)微量
SI-054P121		
第1層	10YR2/2 黒褐色土	パミズ粒(φ1-9mm)少量, 炭化粒(φ3-5mm)少量
SI-054P123		
第1層	10YR3/1 黒褐色土	パミズ粒(φ1-9mm)極微量
SI-054P123		
第1層	10YR2/2 黒褐色土	パミズ粒(φ1-7mm)中量, 焼土粒(φ1-2mm)微量
第2層	10YR1.7/1 黒色土	パミズ粒(φ3-5mm)微量
SI-054P125		
第1層	10YR3/2 黒褐色土	パミズ粒(φ1-9mm)多量, 焼土粒(φ1-3mm)少量
第2層	10YR5/3 にぶい黄褐色土	パミズ粒(φ5mm)少量
第3層	10YR4/3 にぶい黄褐色土	P. B. (φ20-30mm)少量
第4層	10YR3/4 暗褐色土	パミズ粒(φ1-3mm)少量
SI-054P126		
第1層	10YR4/2 灰黄褐色土	パミズ粒(φ1-9mm)中量
第2層	10YR3/1 黒褐色土	パミズ粒(φ3-9mm)中量
第3層	10YR2/2 黒褐色土	パミズ粒(φ1-9mm)中量, P. B. (φ10-20mm)中量
塚跡		
a層	10YR7/6 明黄褐色土	P. B. 層
b層	10YR5/4 にぶい黄褐色土	P. B. (φ10-30mm)多量
c層	10YR2/2 黒褐色土	パミズ粒(φ1-9mm)多量, P. B. (φ10-30mm)多量
d層	10YR7/6 明黄褐色土	P. B. 層
SI-054P127		
第1層	10YR2/2 黒褐色土	パミズ粒(φ1-9mm)極多量, P. B. (φ10-30mm)極多量
第2層	10YR2/3 暗褐色土	パミズ粒(φ1mm)微量
第3層	10YR3/4 暗褐色土	パミズ粒(φ1-9mm)中量
SI-054P129		
第1層	10YR3/1 黒褐色土	パミズ粒(φ3-5mm)少量
第2層	10YR3/1 黒褐色土	パミズ粒(φ1-9mm)中量, 炭化粒(φ3mm)少量
第3層	10YR3/2 黒褐色土	パミズ粒(φ1-3mm)中量, P. B. (φ30mm)少量, ローム粒(φ1-3mm)微量, L. B. (φ30mm)微量
第4層	10YR2/3 黒褐色土	ローム粒(φ3-5mm)少量
SI-054P130		
第1層	7. 5YR2/2 黒褐色土	パミズ粒(φ5-9mm)多量, 炭化粒(φ5-9mm)少量, 焼土粒(φ3-5mm)少量
第2層	7. 5YR7/6 棕色土	10YR3/1黒褐色土少量
第3層	7. 5Y8/6 棕色土	L. B. (φ10-15mm)少量
第4層	82/0 黒色土	灰層
SI-054P131		
第1層	10YR2/2 黒褐色土	パミズ粒(φ5mm)微量, L. B. (φ10-15mm)微量
第2層	10YR2/3 黒褐色土	ローム粒(φ5-9mm)中量, 炭化粒(φ5-9mm)少量
SI-054P132		
第1層	10YR2/3 黒褐色土	パミズ粒(φ1-5mm)多量, P. B. (φ10-20mm)少量
第2層	10YR3/3 暗褐色土	ローム粒(φ3-9mm)多量, L. B. (φ10-30mm)中量
第3層	10YR2/1 黒色土	パミズ粒(φ1-9mm)中量

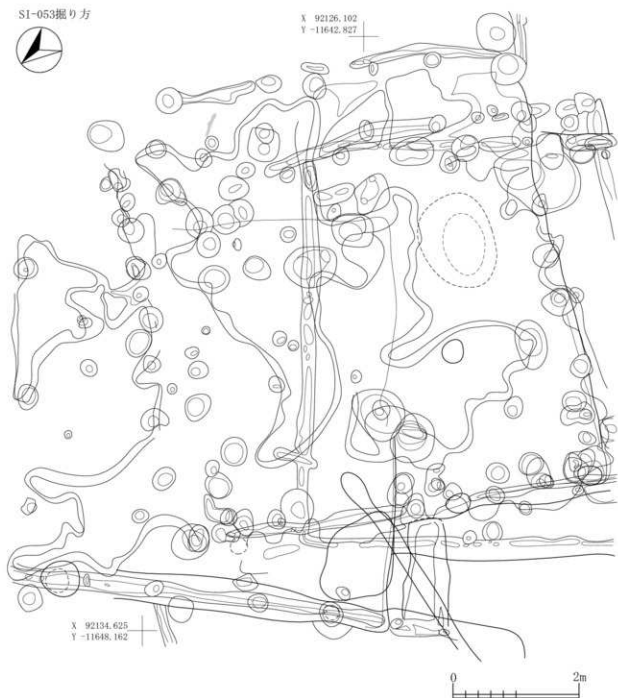

図 2-220 竪六住居跡 -219

SI-054P1t55	パミス粒(φ3-9mm)多量, P. B. (φ10mm)多量, ローム粒(φ5-9mm)少量, L. B. (φ10-20mm)少量
第1層 10YR4/4 褐色土	L. B. (φ20-50mm)多量
第2層 10YR5/6 黄褐色土	
SI-054P1t56	ローム粒(φ1-5mm)中量
第1層 10YR1.7/1 黒色土	ローム粒(φ1-7mm)少量
第2層 10YR1.7/1 黒色土	
SI-054P1t57	パミス粒(φ3-9mm)多量, P. B. (φ10-12mm)多量, ローム粒(φ3-9mm)少量, L. B. (φ10mm)少量
第1層 10YR2/3 黒褐色土	パミス粒(φ5-9mm)中量, P. B. (φ10-20mm)中量, L. B. (φ30mm)極微量
第2層 10YR2/3 黒褐色土	P. B. (φ10-20mm)極多量に10YR2/3黒褐色土混入
第3層 10YR5/6 黄褐色土	
SI-054P1t58	ローム粒(φ1-2mm)少量, 炭化粒(φ1-2mm)少量
第1層 10YR2/2 黒褐色土	ローム粒(φ3-9mm)多量, L. B. (φ10-40mm)多量
第2層 10YR4/4 褐色土	ローム粒(φ1-2mm)少量
第3層 10YR2/2 黒褐色土	ローム粒(φ1-5mm)中量
第4層 10YR2/2 黒褐色土	L. B. に10YR2/2黒褐色土の混入
第5層 7.5YR4/6 褐色土	
SI-054P1t59	ローム粒(φ2-9mm)中量, L. B. (φ10-20mm)中量, 焼土粒(φ1-2mm)微量
第1層 10YR2/2 黒褐色土	
SI-054P1t60	焼土粒(φ3-9mm)多量, 焼土ブロック(φ10mm)多量
第1層 5YR3/6 暗赤褐色土	パミス粒(φ1-7mm)少量, 焼土粒(φ1-2mm)微量
第2層 10YR2/2 黒褐色土	L. B. 層
第3層 7.5YR5/4 に近い褐色土	ローム粒(φ2-7mm)多量
第4層 10YR2/3 黒褐色土	
SI-054P1t61	ローム粒(φ2-9mm)中量, L. B. (φ10-20mm)中量, 焼土粒(φ1-2mm)微量
第1層 10YR2/2 黒褐色土	

SI-054出土遺物位置図

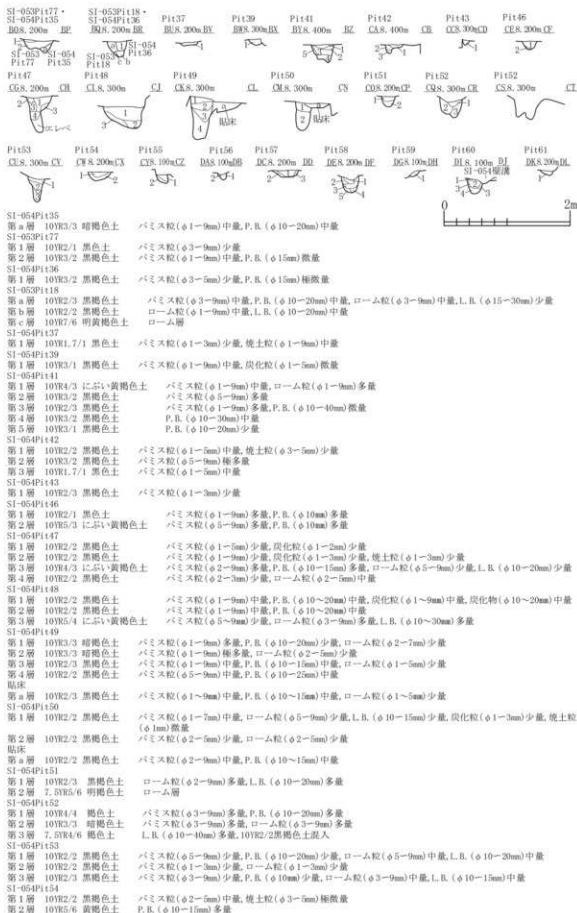

図 2-221 竪穴住居跡 -220

SI-054B-Tm火山灰・炭化物範囲(上層)

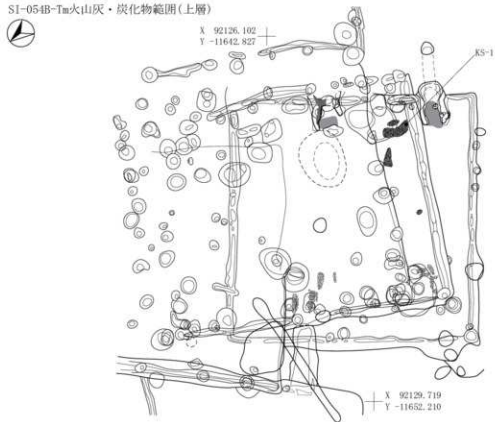

SI-054炭化物範囲(中層・下層)



図 2-222 竪穴住居跡 -221

SI-054焼土範囲(中層・下層)



SI-054掘り方

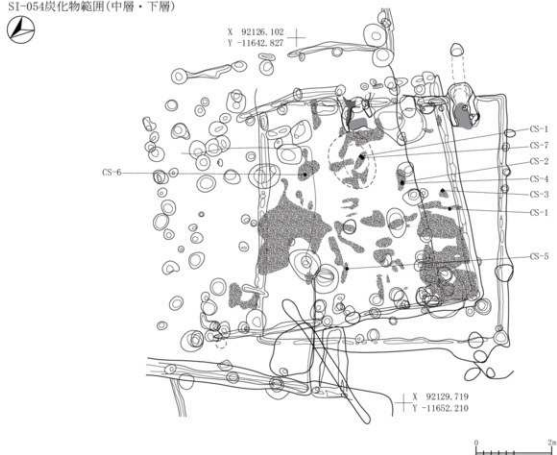
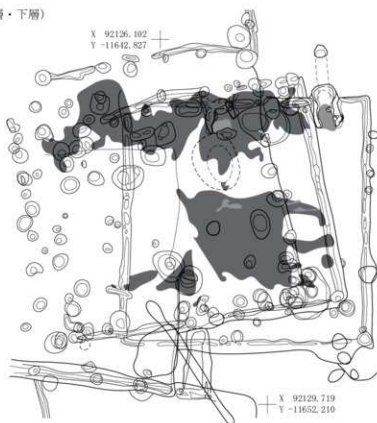

図 2-223 竪穴住居跡 -222



SI-054カマド平面

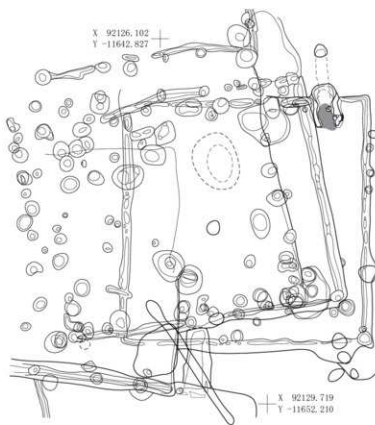
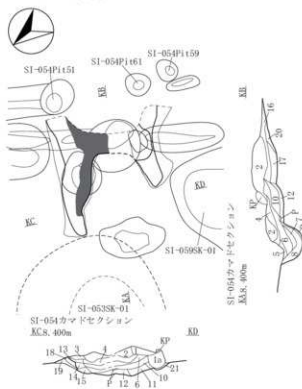

SI-054カマド

第1層	5YR2/2	黒褐色土	パミス粒(φ1-3mm)多量, P.B.(φ30mm)極微量, 焼土粒(φ1-3mm)少量, 焼土ブロック(φ30cm)微量
第1a層	5YR2/2	黒褐色土	L.B.(φ10-20mm)少量, 焼土粒(φ5-9mm)極多量, P.B.(φ10-20mm)多量, 焼土層
第2層	2.5YR5/8	明赤褐色土	ロームの焼土化層
第3層	2.5YR4/8	赤褐色土	灰層
第4層	10YR6/2	灰黄褐色土	灰層
第5層	10YR8/1	灰白色土	灰層
第6層	10R6/1	青灰色土	灰層
第7層	10G5/1	緑灰色土	灰層
第8層	N2/0	黒色土	炭化物(φ10-15mm)少量
第9層	N3/0	暗灰色土	焼土粒(φ5-9mm)中量, 焼土ブロック(φ10-20mm)中量
第10層	2.5YR6/6	橙色土	P.B.(φ20mm)少量, 焼土粒(φ1-3mm)多量, 炭化物(φ1-9mm)少量, 炭化物(φ10-15mm)少量
第11層	5YR3/1	黒褐色土	灰層
第12層	2.5YR4/3	にぶい赤褐色土	焼土粒(φ1-3mm)中量, 焼土粒(φ1-3mm)少量, 焼土粒(φ3-5mm)少量
第13層	10R6/1	暗青灰色土	10R6/1青灰色土少量, 焼土粒(φ5-9mm)微量
第14層	2.5YR3/3	暗赤褐色土	パミス粒(φ3-5mm)中量, P.B.(φ10-15mm)微量
第15層	5YR2/2	黒褐色土	焼土粒(φ3-5mm)微量
第16層	N2/0	黒色土	パミス粒(φ3-5mm)多量, P.B.(φ10-15mm)微量
第17層	7.5YR2/1	黒色土	焼土粒(φ10-15mm)微量
第18層	2.5YR4/8	赤褐色土	焼土粒(φ3-5mm)多量, P.B.(φ15mm)微量
第19層	5YR6/8	橙色土	焼土粒(φ3-5mm)微量
第20層	10YR2/3	黒褐色土	
第21層	5YR6/8	橙色土	

SI-054カマド出土遺物位置図

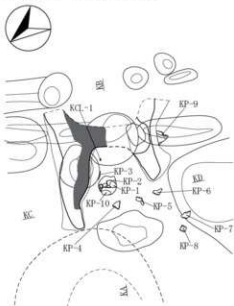

SI-054カマド焼土範囲



図 2-224 竪穴住居跡 -223



SI-0585N-01			
第1層	2.5YR5/8 明赤褐色土	焼土層	
第2層	10YR2/2 黒褐色土	ローム粒(φ1-3mm)中量,炭化粒(φ10-15mm)少量	
第3層	10YR3/1 黒褐色土	10YR6/4Cに赤い黄褐色土,φ(10-30mm)の混合土	炭化粒(φ3-5mm)中量,焼土粒(φ5-9mm)少量,SI-0585床土
第4層	7.5YR/2 灰褐色土	パミス粒(φ3-5mm)少量	
第5層	10YR/6 明黄褐色土	下部に10YR2/2 黒褐色土	
第6層	10YR6/6 明黄褐色土	と10YR5/4Cに赤い黄褐色土の混合土	L.B.(φ10-30mm)混入,焼土ブロック(φ10-15mm)少量
SI-0585P11			
第1層	10YR2/2 黒褐色土	パミス粒(φ1-3mm)中量,P.B.(φ10mm)中量	
第2層	10YR2/2 黒褐色土	パミス粒(φ3-9mm)中量,P.B.(φ10mm)中量,焼土粒(φ5-9mm)微量	
第3層	10YR4/4 褐色土	P.B.(φ10-30mm)中量	
SI-0585P12			
第1層	10YR2/1 黒色土	パミス粒(φ1-5mm)中量,P.B.(φ10-20mm)少量,炭化粒(φ1-4mm)少量,焼土粒(φ1-5mm)微量	
第2層	10YR2/2 黒褐色土	パミス粒(φ1-9mm)多量,P.B.(φ10-20mm)少量	
第3層	10YR2/1 黒色土	パミス粒(φ2-7mm)少量	
第4層	10YR2/2 黒褐色土	パミス粒(φ1-9mm)中量,P.B.(φ10-20mm)中量	
第5層	10YR2/2 黒褐色土	パミス粒(φ5-9mm)多量,P.B.(φ10-30mm)多量	
SI-0585P13			
第1層	10YR2/1 黒色土	パミス粒(φ1-3mm)中量,ローム粒(φ3-9mm)少量,L.B.(φ10mm)少量,炭化粒(φ1-2mm)少量,焼土粒(φ1mm)微量	
第2層	10YR2/1 黒色土	ローム粒(φ3-9mm)少量,L.B.(φ10mm)少量	
SI-0585P14			
第1層	10YR1/7/1 黒色土	パミス粒(φ1-5mm)中量,炭化粒(φ1-2mm)少量,焼土粒(φ1-2mm)微量	
第2層	10YR1/7/1 黒色土	パミス粒(φ1-3mm)少量,炭化粒(φ1-2mm)微量,焼土粒(φ1-3mm)微量	
SI-0585P15			
第1層	10YR2/2 黒褐色土	パミス粒(φ2-9mm)多量,P.B.(φ10-40mm)多量,炭化粒(φ1-3mm)微量	
SI-0585P16			
第1層	10YR1/7/1 黒色土	パミス粒(φ1-9mm)中量,P.B.(φ10-20mm)中量	
第2層	10YR4/4 褐色土	パミス粒(φ2-7mm)極多量	
SI-0585P17			
第1層	10YR2/2 黒褐色土	パミス粒(φ1-9mm)中量,P.B.(φ10mm)中量,焼土粒(φ1-2mm)少量	
第2層	10YR2/2 黒褐色土	パミス粒(φ1-9mm)少量,P.B.(φ10-12mm)少量	
第3層	10YR4/4 褐色土	パミス粒(φ1-7mm)極多量	
SI-0585P18			
第1層	10YR2/3 黒褐色土	パミス粒(φ1-5mm)中量	
第2層	10YR4/3 赤い黄褐色土	パミス粒(φ1-9mm)極多量,P.B.(φ10-15mm)極多量	
第3層	10YR2/1 黒色土	パミス粒(φ1-3mm)中量,P.B.(φ10-15mm)少量,炭化粒(φ1mm)少量,焼土粒(φ1-3mm)微量	
第4層	10YR2/1 黒色土	パミス粒(φ3-9mm)中量,P.B.(φ10mm)少量,ローム粒(φ3-9mm)少量,L.B.(φ10-20mm)少量,焼土粒(φ2-3mm)微量	
第5層	7.5YR4/3 褐色土	パミス粒(φ1-5mm)少量,焼土粒(φ1-3mm)微量	
第6層	10YR2/2 黒褐色土	ローム粒(φ3-9mm)中量,L.B.(φ10-15mm)中量	
第7層	10YR2/1 黒色土	パミス粒(φ1-5mm)少量,焼土粒(φ1-3mm)微量	
第8層	10YR2/2 黒褐色土	L.B.層	
第9層	10YR4/6 褐色土	パミス粒(φ3-9mm)極多量,P.B.(φ10-30mm)極多量	
SI-0585P110			
第1層	10YR2/2 黒褐色土	パミス粒(φ1-7mm)多量,炭化粒(φ1-3mm)少量,焼土粒(φ1-2mm)微量	
第2層	10YR2/1 黒色土	パミス粒(φ1-3mm)中量	
第3層	10YR4/3 赤い黄褐色土	パミス粒(φ2-9mm)多量,P.B.(φ10-20mm)多量	
第4層	10YR4/6 褐色土	パミス粒(φ5-9mm)極多量,P.B.(φ10-25mm)極多量,P.B.層	
SI-0585P111			
第1層	10YR2/1 黒色土	パミス粒(φ1-5mm)中量,焼土粒(φ1-3mm)微量	
第2層	10YR3/3 暗褐色土	パミス粒(φ2-9mm)中量,P.B.(φ10mm)中量	
SI-0585P112			
第1層	10YR4/4 褐色土	パミス粒(φ1-9mm)極多量	
第2層	10YR4/4 褐色土	パミス粒(φ1-9mm)中量	
第3層	10YR4/6 褐色土	パミス粒(φ3-9mm)極多量	
SI-0585P114			
第1層	10YR2/1 黒色土	パミス粒(φ1-7mm)中量,炭化粒(φ1-2mm)少量,焼土粒(φ1mm)微量	
第2層	10YR4/4 褐色土	パミス粒(φ3-9mm)極多量,P.B.(φ10-15mm)極多量	
第3層	10YR5/6 黄褐色土	P.B.層(φ10-30mm)多量,SI-0585床土	
SI-0585P115			
第1層	10YR2/2 黒褐色土	パミス粒(φ1-9mm)中量,P.B.(φ15-30mm)少量	
第2層	10YR2/2 黒褐色土	パミス粒(φ1-2mm)微量	
SI-0585P118			
第1層	10YR2/3 黒褐色土	パミス粒(φ1-9mm)少量,P.B.(φ10mm)少量,焼土粒(φ5-9mm)微量,焼土ブロック(φ10mm)微量	
第2層	10YR4/3 赤い黄褐色土	パミス粒(φ3-9mm)中量,P.B.(φ10-20mm)中量,ローム粒(φ3-7mm)少量	
第3層	10YR4/6 褐色土	ローム粒(φ5-9mm)少量,L.B.(φ10mm)少量,P.B.層	
SI-0585P119			
第1層	10YR4/6 褐色土	P.B.層	
第2層	10YR2/2 黒褐色土	パミス粒(φ1-7mm)多量	
第3層	10YR4/3 赤い黄褐色土	パミス粒(φ1-9mm)多量,P.B.(φ10-25mm)多量	
SI-0585P121			
第1層	10YR4/4 褐色土	パミス粒(φ1-5mm)少量	
第2層	10YR2/2 黒褐色土	パミス粒(φ1-3mm)微量	
SI-0585P122			
第1層	10YR4/4 褐色土	パミス粒(φ1-3mm)中量,P.B.(φ10-40mm)極微量,10YR2/3 黒褐色土混入	
第2層	10YR2/2 黒褐色土	パミス粒(φ1-3mm)少量	
第3層	10YR4/4 褐色土	パミス粒(φ1-2mm)中量,ローム粒(φ1-2mm)少量	
SI-0585P123			
第1層	7.5YR2/3 暗褐色土	パミス粒(φ3-9mm)中量,P.B.(φ10-15mm)中量,焼土粒(φ3-9mm)中量,焼土ブロック(φ10-15mm)中量	
第2層	10YR2/3 黒褐色土	パミス粒(φ3-9mm)少量,L.B.(φ10-20mm)中量,ローム粒(φ3-9mm)少量,L.B.(φ10-15mm)少量	
第3層	10YR2/2 黒褐色土	パミス粒(φ5-9mm)少量,P.B.(φ10mm)少量,ローム粒(φ5-9mm)少量,L.B.(φ10mm)少量,焼土粒(φ5-9mm)微量	
SI-0585P125			
第1層	10YR4/6 褐色土	P.B.(φ40-50mm)多量,L.B.(φ40mm)極微量	
第2層	10YR2/2 黒褐色土	P.B.(φ10-40mm)中量,L.B.(φ10-40mm)中量	
第3層	10YR2/2 黒褐色土	パミス粒(φ2-9mm)少量,ローム粒(φ2-9mm)中量,L.B.(φ10mm)中量	
第4層	7.5YR4/6 褐色土	L.B.(φ10-40mm)多量	
SI-0585P124			
第1層	10YR2/2 黒褐色土	パミス粒(φ3-9mm)多量,P.B.(φ10-25mm)多量	
第2層	10YR2/2 黒褐色土	パミス粒(φ2-9mm)中量,P.B.(φ10mm)中量	
第3層	10YR3/3 暗褐色土	ローム粒(φ2-9mm)多量,L.B.(φ10-20mm)多量	
第4層	10YR4/4 褐色土	P.B.(φ10-40mm)多量,ローム粒(φ5-9mm)少量,L.B.(φ10-20mm)少量	
SI-0585P126			
第1層	2.5Y2/1 黒色土	パミス粒(φ1-9mm)中量,焼土粒(φ1mm)微量	
第2層	10YR2/3 黒褐色土	パミス粒(φ1-3mm)少量,P.B.(φ20-30mm)少量	
第3層	10YR2/2 黒褐色土	パミス粒(φ1-9mm)少量,P.B.(φ10-25mm)中量	
第4層	10YR4/1 褐色土	パミス粒(φ1-3mm)少量	
第5層	10YR2/2 黒褐色土	パミス粒(φ3-5mm)中量,L.B.(φ10-30mm)少量	
第6層	10YR3/1 暗褐色土	パミス粒(φ5-9mm)中量,L.B.(φ10-20mm)少量,焼土粒(φ1-9mm)微量,焼土ブロック(φ10-15mm)微量	
第7層	10YR2/1 黒色土	パミス粒(φ1-9mm)中量,P.B.(φ10-30mm)中量	
第8層	2.5YR4/6 黄褐色土	P.B.(φ15mm)少量	
第9層	2.5YR4/6 黄褐色土	10YR3/2 黒褐色土少量	

SI-058P1427	
第a層 10YR4/6 褐色土	パミス粒(φ3-9mm)多量, P. B. (φ10-15mm)多量
第b層 10YR2/1 黒色土	パミス粒(φ1-2mm)少量, 炭化粒(φ1-2mm)少量, 焼土粒(φ1-2mm)微量
SP-2211	
第1層 7.5YR2/1 黒色土	炭化物(φ15mm)微量, 焼土粒(φ1mm)少量
第2層 10YR5/3 にごり土	パミス粒(φ1-9mm)中量, P. B. (φ10-15mm)中量
第3層 10YR2/2 黒褐色土	パミス粒(φ5-9mm)中量, P. B. (φ30-50mm)少量
第4層 2.5Y3/1 黒褐色土	パミス粒(φ3-5mm)微量
第5層 2.5Y5/3 黄褐色土	2.5Y4/2暗灰黄色土混入
第6層 10YR2/1 黒色土	パミス粒(φ5-9mm)少量
SI-058P1428	
第1層 10YR2/3 黒褐色土	パミス粒(φ1-9mm)少量, P. B. (φ10-50mm)中量, ローム粒(φ1-5mm)微量, 焼土粒(φ1-3mm)極微量, 10YR2/1黒色土ブロック(φ10-15mm)微量
第2層 10YR3/3 暗褐色土	パミス粒(φ1-9mm)少量, P. B. (φ10-20mm)中量, ローム粒(φ1-3mm)微量

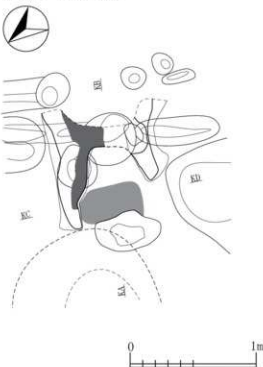
## SI-058貼床範囲

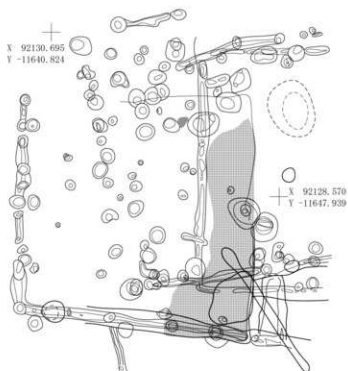

## SI-058掘り方



図 2-226 竪穴住居跡 -225



図 2-227 竪穴住居跡 -226

SI-059S8-01		
第1層	10YR3/3 暗褐色土	パミス粒(φ2-9mm)少量, P.B.(φ10mm)少量, 炭化粒(φ1-2mm)少量, 焼土粒(φ1-2mm)極微量
第2層	10YR2/1 黒色土	パミス粒(φ5-9mm)少量, P.B.(φ10mm)少量, ローム粒(φ3-9mm)少量, L.B.(φ10mm)少量, 焼土粒(φ3-9mm)中量, 焼土ブロック(φ10mm)中量
第3層	10YR4/4 褐色土	パミス粒(φ2-9mm)多量, P.B.(φ10-12mm)多量
第4層	10YR4/4 褐色土	パミス粒(φ2-9mm)多量, P.B.(φ10-20mm)少量, ローム粒(φ2-5mm)少量
第5層	10YR4/3 に近い黄褐色土	パミス粒(φ2-9mm)多量, P.B.(φ10-15mm)多量, 炭化粒(φ1-3mm)極微量
第6層	7.5YR4/6 褐色土	L.B.(φ10-30mm)多量
第7層	7.5YR4/6 褐色土	5YR4/6赤褐色土焼土ブロック(φ3-9mm)少量, L.B.層
第8層	7.5YR3/4 暗褐色土	パミス粒(φ2-9mm)少量, P.B.(φ10mm)少量, 炭化粒(φ1-3mm)微量, 焼土粒(φ1-9mm)中量
第9層	7.5YR3/4 暗褐色土	パミス粒(φ2-9mm)少量, P.B.(φ10mm)少量, 炭化粒(φ1-3mm)少量, 焼土粒(φ1-9mm)中量
第10層	7.5YR3/4 暗褐色土	パミス粒(φ2-9mm)少量, P.B.(φ10-15mm)少量, 焼土ブロック(φ15mm)極微量
第11層	7.5YR3/4 暗褐色土	パミス粒(φ1-9mm)少量
第12層	7.5YR4/6 褐色土	ローム層
SI-059S8-02		
第1層	10YR2/3 黒褐色土	パミス粒(φ1-9mm)多量, P.B.(φ10-30mm)中量
第2層	10YR2/2 黒褐色土	パミス粒(φ1-9mm)少量, P.B.(φ10-30mm)少量, 炭化粒(φ1-3mm)少量
SI-059P143		
第A層	10YR2/3 黒褐色土	パミス粒(φ1-9mm)少量, P.B.(φ10-20mm)少量, 炭化粒(φ1-3mm)少量
第B層	10YR2/2 黒褐色土	パミス粒(φ1-3mm)少量, 炭化粒(φ1-2mm)微量
SI-059P144		
第A層	10YR2/1 黒色土	パミス粒(φ1-9mm)少量, 炭化粒(φ1-5mm)少量, 焼土粒(φ1-3mm)少量
第B層	10YR3/3 暗褐色土	パミス粒(φ1-3mm)少量, 炭化粒(φ1-3mm)少量, 焼土粒(φ1-2mm)微量
第C層	10YR6/4 に近い褐色土	炭化粒(φ1-3mm)微量, B-Tn火山灰層
第D層	10YR3/2 暗褐色土	炭化粒(φ1-2mm)微量
第E層	10YR4/4 褐色土	パミス粒(φ3-5mm)少量, 炭化粒(φ1-2mm)微量
SI-059P141		
第1層	10YR2/2 黒褐色土	パミス粒(φ1-9mm)少量, P.B.(φ10-15mm)少量
第2層	10YR2/2 黒褐色土	パミス粒(φ1-5mm)少量
第3層	10YR4/4 褐色土	L.B.(φ100-150mm)極多量, L.B.層
第4層	10YR2/1 黒色土	パミス粒(φ1-3mm)少量
SI-059P142		
第1層	10YR2/3 黒褐色土	パミス粒(φ1-9mm)中量, P.B.(φ10-50mm)少量, ローム粒(φ1-3mm)少量, 炭化粒(φ5mm)微量
第2層	10YR4/3 に近い黄褐色土	パミス粒(φ1-9mm)多量, P.B.(φ10-50mm)少量, 炭化粒(φ1-2mm)微量
SI-059P145		
第1層	10YR3/2 黒褐色土	パミス粒(φ1-9mm)多量, P.B.(φ10-30mm)中量, 炭化粒(φ1-2mm)微量
第2層	10YR5/6 黄褐色土	P.B.(φ10-20mm)中量, パミス層
第1層	10YR4/6 褐色土	パミス粒(φ1-9mm)中量, P.B.(φ10-30mm)中量, 炭化粒(φ3mm)微量
第2層	10YR5/8 黄褐色土	パミス粒(φ1-3mm)少量, 炭化粒(φ5.5mm)微量
SI-059P147		
第1層	10YR4/4 褐色土	パミス粒(φ1-9mm)中量, 炭化粒(φ1-9mm)微量
第2層	10YR4/3 に近い黄褐色土	パミス粒(φ1-3mm)少量
SI-059P148		
第1層	10YR3/2 黒褐色土	P.B.(φ10-40mm)多量, 炭化粒(φ1-5mm)少量
第2層	10YR4/3 に近い黄褐色土	パミス粒(φ1-9mm)多量, P.B.(φ10-40mm)中量
第3層	10YR5/6 黄褐色土	パミス粒(φ1-9mm)多量
SI-059P149		
第1層	10YR4/2 灰黄褐色土	
SI-059P110		
第1層	10YR2/1 黒色土	パミス粒(φ1-9mm)中量, P.B.(φ10-30mm)中量, L.B.(φ30mm大)混入
SI-059P111		
第1層	10YR2/3 黒褐色土	パミス粒(φ1-9mm)中量, L.B.(φ30mm大)混入, 炭化粒(φ3-9mm)少量
SI-059P112		
第1層	10YR4/6 褐色土	パミス粒(φ2-9mm)少量, P.B.(φ10mm)少量, ローム粒(φ2-9mm)多量, L.B.(φ10mm)多量
SI-059P113		
第1層	10YR2/3 黒褐色土	ローム粒(φ2-7mm)中量, 炭化粒(φ1-3mm)微量
第2層	10YR3/4 暗褐色土	ローム粒(φ3-9mm)少量, L.B.(φ10mm)少量
第3層	10YR4/4 褐色土	L.B.(φ10-20mm)多量, 10YR3/3暗褐色土混入
第4層	10YR4/4 褐色土	L.B.(φ10-30mm)多量
第5層	10YR5/6 黄褐色土	L.B.層に10YR3/3暗褐色土混入
第6層	7.5YR5/6 明褐色土	L.B.層
SI-059P114		
第1層	10YR3/3 暗褐色土	パミス粒(φ1-2mm)少量, 炭化粒(φ1-2mm)微量
第2層	10YR2/4 暗褐色土	パミス粒(φ1-3mm)多量, パミス粒(φ5-9mm)微量, 炭化粒(φ1-5mm)微量
SI-059P115		
第1層	10YR4/6 褐色土	P.B.(φ10-50mm)多量, L.B.(φ10-20mm)多量
第2層	7.5YR5/6 明褐色土	10YR2/2黒褐色土粒(φ1-2mm)少量, ローム層
第3層	7.5YR5/6 明褐色土	ローム層
SI-059P116		
第1層	10YR3/3 暗褐色土	パミス粒(φ1-5mm)中量, P.B.(φ10-15mm)少量
第2層	10YR7/8 黄褐色土	P.B.層
第3層	10YR4/1 灰褐色土	パミス粒(φ5-9mm)中量
SI-059P117		
第1層	10YR2/3 黒褐色土	パミス粒(φ3-9mm)中量, P.B.(φ10-40mm)中量, ローム粒(φ2-9mm)多量, L.B.(φ10mm)多量, 炭化粒(φ1-3mm)少量
第2層	10YR2/3 黒褐色土	パミス粒(φ1-5mm)少量
第3層	10YR4/3 に近い黄褐色土	パミス粒(φ3-9mm)多量, P.B.(φ10-30mm)中量, L.B.(φ10-25mm)少量
第4層	10YR3/3 暗褐色土	パミス粒(φ1-9mm)中量, P.B.(φ10mm)中量, ローム粒(φ1-9mm)中量, L.B.(φ10mm)中量
SI-059P118		
第1層	10YR3/1 黒褐色土	パミス粒(φ1-3mm)中量, P.B.(φ15mm)微量
第2層	10YR3/3 暗褐色土	パミス粒(φ1-9mm)多量, P.B.(φ10-30mm)少量, L.B.(φ30mm)微量
SI-059P119		
第1層	10YR3/1 黒褐色土	パミス粒(φ1-3mm)微量
第2層	10YR3/2 黒褐色土	パミス粒(φ5-9mm)少量
第3層	10YR7/6明黄褐色土と10YR3/2黒褐色土の混合土	
SI-059P120		
第1層	10YR3/1 黒褐色土	パミス粒(φ1-3mm)微量
第2層	10YR3/2 黒褐色土	パミス粒(φ5-9mm)少量
SI-059P121		
第1層	10YR3/1 黒褐色土	パミス粒(φ1-3mm)微量
第2層	10YR3/2 黒褐色土	パミス粒(φ5-9mm)少量
SI-059P122		
第1層	10YR3/3 暗褐色土	パミス粒(φ3-9mm)多量, P.B.(φ10-35mm)多量
第2層	10YR2/3 黒褐色土	パミス粒(φ3-9mm)中量, P.B.(φ10-15mm)中量
第3層	7.5YR4/4 褐色土	パミス粒(φ3-9mm)少量, P.B.(φ10mm)少量, L.B.(φ10-25mm)多量
第4層	10YR5/6 黄褐色土	パミス粒(φ5-9mm)極多量, P.B.(φ10-15mm)極多量, ローム粒(φ5-9mm)極多量, L.B.(φ10-15mm)極多量

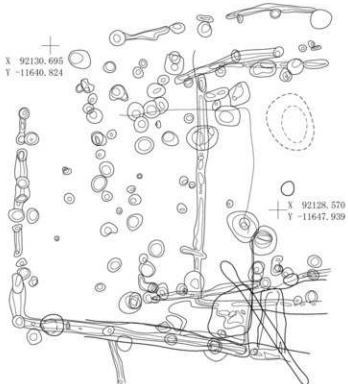
SI-059出土遺物位置図

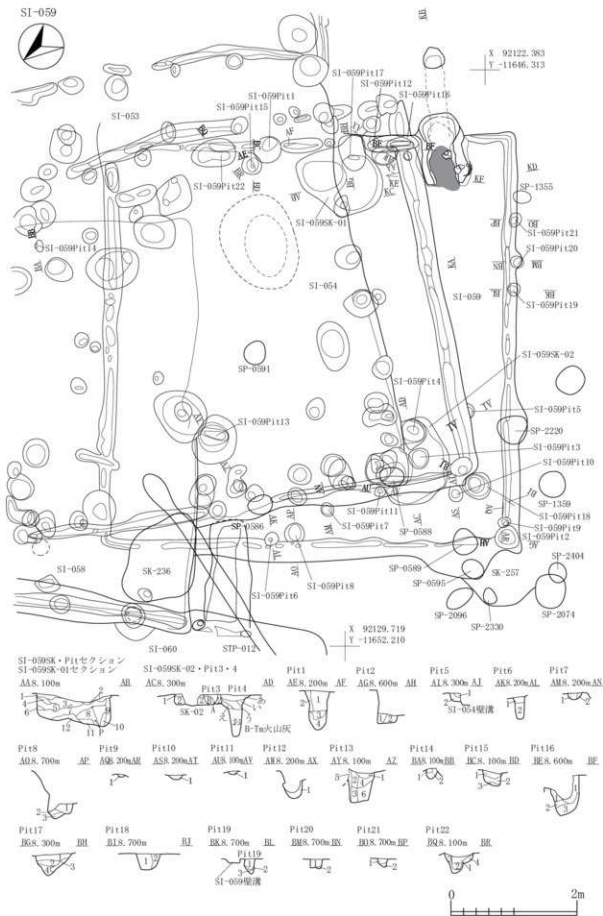
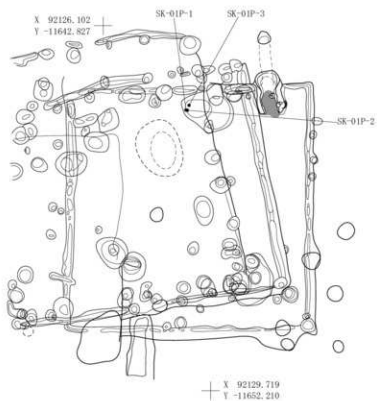

SI-059B-Tm火山灰範囲



図 2-228 竪穴住居跡 -227

SI-059カマド(新)・(旧)

SI-059カマド新・旧南北セクション2  
KC.S. 800mSI-059カマド新・旧東西セクション  
MA.S. 600m

## SI-059カマド(新)

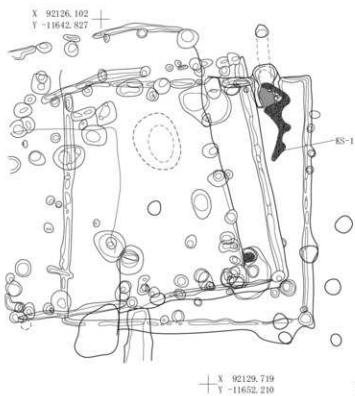
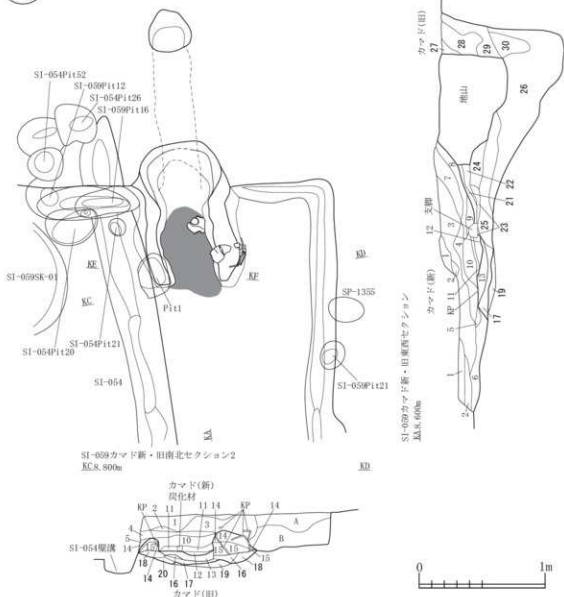
第1層	10YR2/2	黒褐色土	パミス粒(φ1-5mm)少量,炭化粒(φ1-3mm)少量,焼土粒(φ1-2mm)少量
第2層	10YR3/3	暗褐色土	パミス粒(φ1-2mm)微量,炭化粒(φ1-2mm)微量,焼土粒(φ1-5mm)少量, B-Tn火山灰(φ10-50μm)中量
第3層	10YR2/3	黒褐色土	パミス粒(φ1-9mm)少量,炭化粒(φ1-9mm)中量,焼土粒(φ1-3mm)少量, B-Tn火山灰(φ50μm大)混入
第4層	10YR2/2	黒褐色土	パミス粒(φ1-3mm)少量,炭化粒(φ1-3mm)少量,焼土粒(φ1-5mm)少量
第5層	10YR4/3	にぶい黄褐色土	パミス粒(φ3-5mm)少量,炭化粒(φ3-5mm)少量,焼土粒(φ1-5mm)少量
第6層	10YR3/4	暗褐色土	パミス粒(φ1-9mm)少量,ローム粒(φ1-9mm)少量,炭化粒(φ1-9mm)少量,焼土粒(φ5-9mm)少量
第7層	10YR5/6	黄褐色土	パミス粒(φ1-9mm)少量,炭化粒(φ1-5mm)少量,焼土粒(φ1-6mm)少量,粘土層
第8層	7.5YR3/4	暗褐色土	パミス粒(φ1-9mm)中量,炭化粒(φ1-9mm)少量,焼土粒(φ1-9mm)中量
第9層	5YR4/6	赤褐色土	パミス粒(φ1-3mm)少量,炭化粒(φ1-2mm)微量,焼土層
第10層	5YR4/8	赤褐色土	焼土層
第11層	7.5YR3/2	黒褐色土	パミス粒(φ1-2mm)微量,炭化粒(φ1-5mm)少量,焼土粒(φ1-9mm)中量
第12層	10YR5/6	黄褐色土	パミス粒(φ1-2mm)少量,炭化粒(φ1-3mm)微量,焼土粒(φ1-3mm)少量
第13層	7.5YR5/8	明褐色土	炭化粒(φ5mm)微量,火床面(新)
第14層	7.5YR5/6	明褐色土	パミス粒(φ1-3mm)少量,ローム粒(φ1-2mm)少量,炭化粒(φ1-2mm)微量,袖
第15層	5YR4/4	にぶい赤褐色土	パミス粒(φ9mm)少量,炭化粒(φ1-2mm)微量,焼土粒(φ1-9mm)中量,袖

図 2-229 竪穴住居跡 -226



## SI-059カマド(旧)

第16層	7.5YR2/2	黒褐色土	炭化粒( $\phi$ 1-3mm)少量, 焼土粒( $\phi$ 1-5mm)少量
第17層	7.5YR2/2	黒褐色土	炭化粒( $\phi$ 1-5mm)少量, 焼土粒( $\phi$ 1-9mm)中量, 焼土ブロック( $\phi$ 10-50mm)中量
第18層	10YR4/3	にぶい黄褐色土	パミス粒( $\phi$ 1-9mm)少量, 炭化粒( $\phi$ 1-9mm)少量, 焼土粒( $\phi$ 1-3mm)少量
第19層	5YR5/8	明赤褐色土	灰床面(旧)
第20層	7.5YR3/3	暗褐色土	パミス粒( $\phi$ 1-9mm)少量, 炭化粒( $\phi$ 1-5mm)少量, 焼土粒( $\phi$ 1-9mm)中量
第21層	10YR2/3	黒褐色土	パミス粒( $\phi$ 1-3mm)少量, 炭化粒( $\phi$ 1-2mm)少量, 焼土粒( $\phi$ 1-9mm)少量
第22層	10YR2/2	黒褐色土	パミス粒( $\phi$ 1-2mm)少量, 炭化粒( $\phi$ 1-2mm)微量, 焼土粒( $\phi$ 3-9mm)少量
第23層	10YR3/3	暗褐色土	パミス粒( $\phi$ 1-3mm)少量, 炭化粒( $\phi$ 1-3mm)少量, 焼土粒( $\phi$ 1-3mm)微量
第24層	10YR3/4	暗褐色土	P.B. ( $\phi$ 200mm大)混入, 炭化粒( $\phi$ 3-9mm)少量
第25層	10YR3/2	暗褐色土	パミス粒( $\phi$ 1-9mm)中量, P.B. ( $\phi$ 10-20mm)少量, 炭化粒( $\phi$ 1-2mm)微量, 焼土粒( $\phi$ 1-9mm)中量, 焼土ブロック( $\phi$ 10-30mm)少量
第26層	7.5YR1.7/1	黒色土	炭化粒( $\phi$ 1-9mm)中量, 焼土粒( $\phi$ 1-9mm)中量, 焼土ブロック( $\phi$ 10-30mm)多量
第27層	7.5YR4/4	褐色土	パミス粒( $\phi$ 1-9mm)少量, P.B. ( $\phi$ 20mm大)混入, 焼土層
第28層	10YR5/4	にぶい黄褐色土	パミス粒( $\phi$ 1-9mm)微量, P.B. ( $\phi$ 100mm大)混入, 炭化粒( $\phi$ 1-9mm)少量
第29層	10YR3/2	黒褐色土	パミス粒( $\phi$ 1-9mm)中量, P.B. ( $\phi$ 10-20mm)少量, 焼土粒( $\phi$ 1-2mm)微量
第30層	10YR3/3	暗褐色土	パミス粒( $\phi$ 1-9mm)多量, P.B. ( $\phi$ 10-200mm)多量
SI-059			
第A層	10YR3/4	暗褐色土	パミス粒( $\phi$ 1-9mm)少量, 炭化粒( $\phi$ 1-9mm)少量, 焼土粒( $\phi$ 1-2mm)微量
第B層	10YR2/2	黒褐色土	パミス粒( $\phi$ 1-9mm)少量, P.B. ( $\phi$ 10-30mm)少量, 炭化粒( $\phi$ 5mm)微量, 焼土粒( $\phi$ 1-2mm)微量

## SI-059カマド(新)粘土・焼土範囲

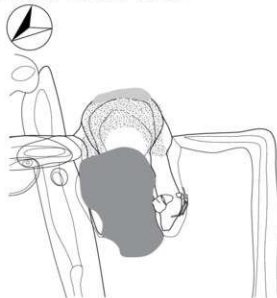

## SI-059カマド(新)出土遺物位置図1

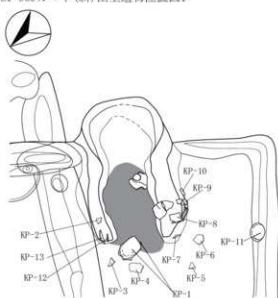

## SI-059カマド(新)出土遺物位置図2

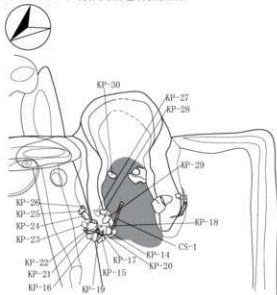

## SI-059カマド(新)出土遺物位置図3

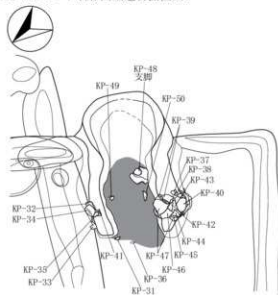

0 1m

図 2-230 竪穴住居跡 -229



図 2-231 竪穴住居跡 -230



図 2-232 竪穴住居跡 -231

## トレンチ7

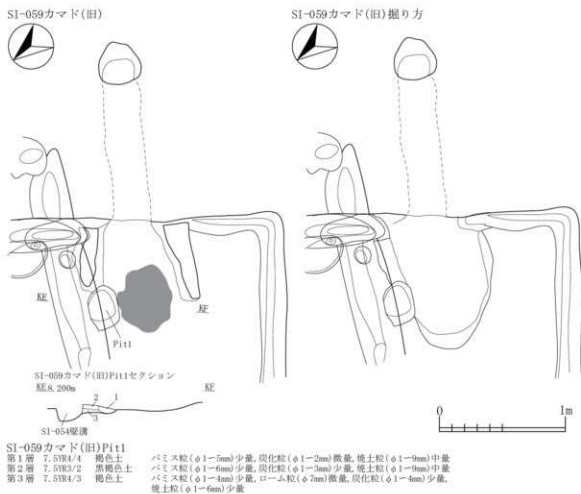
S1-060			
第1層	10YR2/2	黒褐色土	バミス粒(φ2-4mm)少量
第2層	10YR2/3	黒褐色土	バミス粒(φ2-9mm)中量, P.B.(φ10-20mm)中量
第3層	10YR2/2	黒褐色土	バミス粒(φ3-9mm)中量, P.B.(φ10-15mm)中量, 炭化粒(φ1-3mm)少量
第4層	10YR2/2	黒褐色土	バミス粒(φ3-9mm)少量, P.B.(φ10-15mm)少量, 炭化粒(φ2-3mm)微量
第5層	10YR4/4	褐色土	バミス粒(φ2-5mm)少量, ローム粒(φ3-5mm)中量, 焼土粒(φ2-3mm)少量
第6層	10YR3/3	暗褐色土	バミス粒(φ1-5mm)多量
第7層	10YR5/6	黄褐色土	P.B.(φ10-30mm)多量
第8層	10YR2/3	黒褐色土	バミス粒(φ2-9mm)多量
第9層	10YR2/3	黒褐色土	バミス粒(φ2-9mm)多量, P.B.(φ10-15mm)多量
第10層	10YR3/3	暗褐色土	バミス粒(φ1-9mm)多量, P.B.(φ20-40mm)微量, 焼土粒(φ2-3mm)微量
第11層	10YR1.7/1	黒色土	炭化物層
第12層	10YR2/3	黒褐色土	バミス粒(φ2-9mm)多量, P.B.(φ10-15mm)多量
第13層	10YR5/6	褐色土	P.B.(φ10-50mm)多量
第14層	10YR3/4	暗褐色土	バミス粒(φ3-9mm)多量, P.B.(φ10-15mm)多量
第15層	10YR2/3	黒褐色土	バミス粒(φ3-9mm)中量, P.B.(φ10-15mm)中量
第16層	10YR3/4	暗褐色土	バミス粒(φ3-9mm)極多量, P.B.(φ10-30mm)極多量
第17層	10YR2/2	黒褐色土	バミス粒(φ3-9mm)少量, P.B.(φ10-25mm)少量
第18層	10YR2/2	黒褐色土	バミス粒(φ3-9mm)中量, P.B.(φ10-30mm)少量
第19層	10YR4/6	褐色土	P.B.(φ10-50mm)多量
第20層	10YR4/3	にぶい黄褐色土	バミス粒(φ3-9mm)多量, P.B.(φ10-30mm)多量
第21層	10YR4/4	褐色土	バミス粒(φ1-9mm)多量, P.B.(φ10-30mm)多量
S1-060a			
第1層	10YR2/2	黒褐色土	バミス粒(φ1-5mm)少量
第2層	10YR2/1	黒色土	バミス粒(φ1-9mm)少量, P.B.(φ10mm)少量, 炭化粒(φ1-3mm)微量, 焼土粒(φ3-9mm)微量
第3層	10YR2/3	黒褐色土	バミス粒(φ3-7mm)少量, 炭化粒(φ1-2mm)微量
第4層	10YR2/3	黒褐色土	バミス粒(φ3-9mm)中量, P.B.(φ10-20mm)中量, 炭化粒(φ1-2mm)微量
第5層	10YR2/2	黒褐色土	バミス粒(φ3-9mm)少量, P.B.(φ10mm)少量, 炭化粒(φ1-3mm)微量
第6層	10YR2/2	黒褐色土	P.B.(φ10-40mm)少量
S1-060P14(SP-2521)			
第1層	10YR2/2	黒褐色土	バミス粒(φ2-5mm)中量, P.B.(φ10-15mm)少量, 炭化粒(φ1-3mm)微量
S1-060b			
第1層	10YR2/2	黒褐色土	バミス粒(φ1-9mm)中量, P.B.(φ10-30mm)中量, 炭化粒(φ1-3mm)少量, 焼土粒(φ1-4mm)微量
第2層	10YR2/2	黒褐色土	バミス粒(φ1-5mm)少量, P.B.(φ20mm)微量
第3層	10YR2/2	黒褐色土	バミス粒(φ1-5mm)少量
第4層	10YR2/2	黒褐色土	バミス粒(φ3-9mm)中量, P.B.(φ10-15mm)中量, 炭化粒(φ1-3mm)少量, 焼土粒(φ2-9mm)微量, 焼土ブロック(φ10-12mm)微量
第5層	10YR2/2	黒褐色土	バミス粒(φ1-5mm)少量, 炭化粒(φ1-2mm)微量, 焼土粒(φ1-3mm)微量
第6層	10YR2/1	黒色土	バミス粒(φ1-5mm)少量, 炭化粒(φ3-5mm)中量, 焼土粒(φ2-4mm)少量, 灰混入
第7層	10YR2/2	黒褐色土	バミス粒(φ3-9mm)中量, P.B.(φ10-15mm)中量, 焼土粒(φ2-3mm)微量
第8層	10YR2/2	黒褐色土	バミス粒(φ1-9mm)多量, 焼土粒(φ1-3mm)微量
第9層	10YR2/2	黒褐色土	バミス粒(φ1-7mm)中量
第10層	10YR2/2	黒褐色土	バミス粒(φ1-9mm)中量, ローム粒(φ2-9mm)少量, L.B.(φ10-15mm)少量, 炭化粒(φ1-5mm)少量, 焼土粒(φ1-9mm)中量, 焼土ブロック(φ10-15mm)中量
第11層	10YR2/3	黒褐色土	バミス粒(φ1-5mm)少量, ローム粒(φ2-9mm)多量, L.B.(φ10-15mm)多量, 焼土粒(φ3-9mm)中量, 焼土ブロック(φ10-20mm)中量, 灰混入
第12層	10YR2/1	黒色土	バミス粒(φ1-9mm)少量, P.B.(φ10-20mm)少量, 炭化粒(φ1-3mm)微量, 焼土粒(φ3-9mm)微量
第13層	10YR4/3	にぶい黄褐色土	P.B.(φ10-25mm)多量
第14層	10YR2/2	黒褐色土	バミス粒(φ2-9mm)中量, P.B.(φ10-12mm)中量, 炭化粒(φ1-3mm)微量
第15層	10YR2/3	黒褐色土	バミス粒(φ3-9mm)中量, P.B.(φ10-15mm)中量
第16層	10YR3/3	暗褐色土	バミス粒(φ2-5mm)少量
第17層	10YR2/2	黒褐色土	バミス粒(φ5-9mm)少量, P.B.(φ10-20mm)少量
第18層	10YR2/2	黒褐色土	バミス粒(φ5-9mm)中量, P.B.(φ10-20mm)中量, 焼土粒(φ3-9mm)少量, 焼土ブロック(φ10mm)少量
第19層	10YR2/3	黒褐色土	バミス粒(φ5-9mm)多量, P.B.(φ10-25mm)多量
第20層	10YR2/3	黒褐色土	バミス粒(φ2-9mm)多量, P.B.(φ10-40mm)多量, ローム粒(φ5-9mm)少量, L.B.(φ10-15mm)少量, 炭化粒(φ2-5mm)微量
第21層	10YR4/3	にぶい黄褐色土	P.B.(φ10-50mm)多量
第22層	10YR5/6	黄褐色土	P.B.(φ10-50mm)多量
第23層	10YR2/2	黒褐色土	バミス粒(φ2-9mm)中量, P.B.(φ10-12mm)中量, 焼土粒(φ2-3mm)微量
第24層	10YR2/3	黒褐色土	バミス粒(φ2-9mm)多量, P.B.(φ10-20mm)多量
第25層	10YR3/3	暗褐色土	バミス粒(φ3-9mm)多量, P.B.(φ10-50mm)多量
第26層	10YR3/3	暗褐色土	バミス粒(φ2-9mm)中量, P.B.(φ10mm)中量
第27層	10YR3/3	暗褐色土	バミス粒(φ2-9mm)中量, P.B.(φ10-30mm)中量
S1-078			
第1層	10YR2/2	黒褐色土	バミス粒(φ1-5mm)微量
第2層	10YR2/2	黒褐色土	バミス粒(φ1-9mm)少量, 炭化粒(φ3-9mm)少量, 炭化物(φ10-15mm)少量
第3層	10YR2/2	黒褐色土	バミス粒(φ3-9mm)中量, P.B.(φ10-30mm)中量, 炭化粒(φ1-3mm)少量
第4層	10YR3/3	暗褐色土	バミス粒(φ2-7mm)多量, P.B.(φ10-25mm)少量
第5層	10YR3/2	暗褐色土	P.B.(φ10-70mm)多量
第6層	10YR3/2	暗褐色土	バミス粒(φ2-5mm)少量, ローム粒(φ5-9mm)少量, L.B.(φ10-40mm)少量
第7層	10YR3/3	暗褐色土	バミス粒(φ2-9mm)中量, P.B.(φ10-25mm)中量
第8層	10YR4/4	褐色土	バミス粒(φ1-9mm)中量, P.B.(φ10-30mm)中量
SP-0600			
第1層	10YR2/2	黒褐色土	バミス粒(φ2-9mm)中量, P.B.(φ10-50mm)中量, 炭化粒(φ1-3mm)微量
第2層	10YR2/2	黒褐色土	バミス粒(φ2-9mm)中量, P.B.(φ10-15mm)中量, 炭化粒(φ2-7mm)少量, 焼土粒(φ1-2mm)微量
第3層	10YR2/2	黒褐色土	バミス粒(φ2-9mm)少量, P.B.(φ10-15mm)少量

## トレンチ1

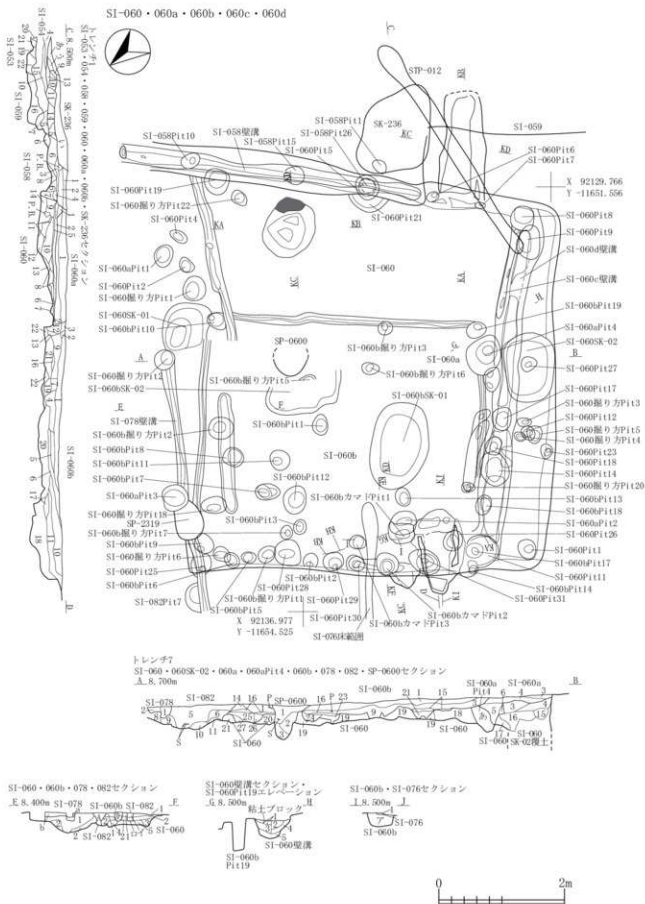
SI-953

第19層	10YR2/2 黒褐色土	パミス粒(φ3-9mm)中量, ローム粒(φ3-9mm)微量, L.B.(φ10-20mm)微量
第20層	10YR2/2 黒褐色土	パミス粒(φ2-9mm)中量
第21層	10YR4/3 紅い黄褐色土	パミス粒(φ3-9mm)多量, P.B.(φ10-20mm)多量
第22層	7.5YR4/3 褐色土	パミス粒(φ3-9mm)中量, P.B.(φ10-60mm)中量, L.B.(φ10-50mm)少量

SI-954

第4層	10YR2/2 黒褐色土	パミス粒(φ5-9mm)中量, P.B.(φ10mm)中量, ローム粒(φ3-9mm)少量, L.B.(φ10-30mm)少量
第5層	10YR2/2 黒褐色土	パミス粒(φ3-9mm)少量, P.B.(φ10-15mm)少量
第6層	10YR2/3 黒褐色土	パミス粒(φ2-7mm)少量
第7層	10YR4/4 褐色土	パミス粒(φ2-9mm)多量
第10層	10YR2/3 黒褐色土	パミス粒(φ2-9mm)中量, P.B.(φ10-15mm)中量, 焼土粒(φ1-3mm)微量
第15層	10YR2/2 黒褐色土	パミス粒(φ1-9mm)多量, P.B.(φ10-30mm)少量, 炭化粒(φ1-3mm)少量, 焼土粒(φ1-5mm)微量

SI-958

第1層	10YR2/1 黒色土	パミス粒(φ1-9mm)中量, P.B.(φ10-20mm)微量, 炭化粒(φ2-3mm)微量
第2層	10YR2/2 黒褐色土	パミス粒(φ2-9mm)中量, P.B.(φ10-20mm)中量, 焼土粒(φ3mm)極微量
第3層	10YR3/4 暗褐色土	パミス粒(φ2-9mm)多量, P.B.(φ10-25mm)多量, 焼土粒(φ3-7mm)微量
第4層	10YR3/4 暗褐色土	パミス粒(φ5-9mm)多量
第5層	10YR2/3 黒褐色土	パミス粒(φ2-9mm)多量, P.B.(φ10-15mm)多量
第6層	10YR3/4 暗褐色土	パミス粒(φ2-9mm)多量, P.B.(φ10-25mm)多量
第7層	10YR2/2 黒褐色土	パミス粒(φ1-9mm)中量
第8層	10YR4/4 褐色土	P.B.(φ10-25mm)多量
第9層	10YR3/4 暗褐色土	P.B.(φ10-30mm)多量
第10層	10YR3/3 暗褐色土	パミス粒(φ1-9mm)多量, P.B.(φ10-25mm)多量
第11層	10YR2/2 黒褐色土	パミス粒(φ1-9mm)中量, P.B.(φ10-40mm)少量
第12層	10YR2/1 黒色土	パミス粒(φ2-7mm)少量
第13層	10YR2/3 黒褐色土	パミス粒(φ2-9mm)中量, P.B.(φ10-15mm)中量, 焼土粒(φ1-3mm)微量
第14層	10YR5/6 黄褐色土	P.B.(φ10-70mm)多量

SI-959

第16層	10YR4/6 褐色土	P.B.(φ10-70mm)多量
------	-------------	------------------

SA-236

第1層	10YR2/2 黒褐色土	パミス粒(φ1-5mm)少量, 炭化粒(φ1-3mm)微量
第1層	10YR2/2 黒褐色土	パミス粒(φ1-5mm)中量, 炭化粒(φ1mm)微量
第2層	10YR2/2 黒褐色土	パミス粒(φ1-9mm)中量, P.B.(φ10-40mm)少量, 炭化粒(φ1-3mm)少量
第3層	10YR2/2 黒褐色土	パミス粒(φ2-9mm)少量

SI-960

第1層	10YR3/4 暗褐色土	パミス粒(φ5mm)少量
第2層	10YR4/3 紅い黄褐色土	パミス粒(φ1-9mm)多量, P.B.(φ10-20mm)多量
第3層	10YR3/4 暗褐色土	P.B.(φ40-50mm)少量
第4層	7.5YR3/3 暗褐色土	パミス粒(φ1-9mm)少量, P.B.(φ10-30mm)少量
第5層	10YR7/6 明黄褐色土	P.B.(φ10-40mm)多量

SI-960b

第1層	10YR2/3 黒褐色土	パミス粒(φ1-5mm)少量, P.B.(φ10-20mm)微量
-----	--------------	----------------------------------

SI-978

第1層	10YR2/2 黒褐色土	パミス粒(φ3-5mm)微量
第1層	10YR3/1 黒褐色土	パミス粒(φ1-9mm)多量, P.B.(φ10-60mm)多量, ローム粒(φ1-9mm)中量, L.B.(φ10-30mm)中量

SI-982

第1層	10YR3/4 暗褐色土	パミス粒(φ3-5mm)中量, 焼土粒(φ5mm)微量
第1層	10YR3/3 暗褐色土	パミス粒(φ1-3mm)少量, ローム粒(φ1-3mm)少量
第1層	10YR2/2 黒褐色土	パミス粒(φ5-9mm)微量, P.B.(φ20mm)少量

SI-960埋戻

第1層	10YR3/1 黒褐色土	パミス粒(φ1-5mm)少量, P.B.(φ10-30mm)少量, ローム粒(φ1-9mm)少量, L.B.(φ10mm)微量, 粘土粒(φ3-5mm)微量, 粘土ブロック(φ40mm大)混入
第2層	10YR3/2 黒褐色土	パミス粒(φ1-9mm)少量, P.B.(φ10-20mm)微量, ローム粒(φ1-5mm)少量, L.B.(φ10-15mm)微量
第3層	10YR2/1 黒色土	パミス粒(φ1-2mm)少量, P.B.(φ10mm大)混入, ローム粒(φ1-2mm)微量
第4層	10YR3/3 暗褐色土	パミス粒(φ1-9mm)少量, P.B.(φ10-15mm)微量, ローム粒(φ1-3mm)微量
第5層	7.5YR3/1 黒褐色土	パミス粒(φ1-9mm)中量, P.B.(φ10-30mm)中量, ローム粒(φ1-3mm)少量

SI-960b

第7層	10YR2/1 黒色土	パミス粒(φ1-5mm)微量, P.B.(φ20mm大)混入, ローム粒(φ1-5mm)微量, 炭化粒(φ1-2mm)極微量, 焼土粒(φ1-2mm)極微量, 焼土ブロック(φ10mm大)混入
-----	-------------	--

SI-976

第1層	10YR2/2 黒褐色土	パミス粒(φ1-9mm)多量, P.B.(φ10-30mm)中量, ローム粒(φ1-9mm)多量, L.B.(φ10-30mm)少量, 炭化粒(φ1-2mm)極微量
-----	--------------	--

SI-960b掘り方

第1層	10YR2/2 黒褐色土	パミス粒(φ1-3mm)微量, P.B.(φ10-30mm)微量, ローム粒(φ1-5mm)少量, L.B.(φ10-15mm)微量
-----	--------------	--



SI-06058-01	第1層 10YR2/3 黒褐色土	パミス粒(φ3-5mm)中量, P.B.(φ10-20mm)微量
第1a層 10YR2/3 黒褐色土	パミス粒(φ3-5mm)中量	
第2層 10YR2/2 黒褐色土	パミス粒(φ1-9mm)少量, P.B.(φ10-15mm)少量	
第3層 10YR7/8 黄褐色土	P.B.(φ10-15mm)少量	
第4層 10YR6/6 明黄褐色土	10YR3/2 黒褐色土の混合土	
第5層 10Y7/8 黄褐色土	10YR3/2 黒褐色土少量, パミス層	
SI-06058-02	第1層 10YR2/2 黒褐色土	上面にP.B.(φ10-15mm)多量
第2層 10YR4/3 に近い黄褐色土	ローム粒(φ1-9mm)中量	
第3層 10YR2/3 黒褐色土	ローム粒(φ1mm)微量	
第4層 10YR2/1 黒褐色土	L.B.(φ10-15mm)少量	
第5層 10YR2/2 黒褐色土	パミス粒(φ1-3mm)少量, P.B.(φ30mm)少量, 焼土粒(φ3-5mm)少量	
第6層 10YR4/4 褐色土	ローム粒(φ1-9mm)少量, L.B.(φ10-30mm)中量	
第7層 10YR2/1 黒色土	ローム粒(φ5-9mm)少量	
第8層 10YR7/6 明黄褐色土	10YR1/7 灰白色土少量, 10YR4/3 に近い黄褐色土少量, L.B.層	
SI-0606141	第1層 10YR3/1 黒褐色土	パミス粒(φ1-5mm)少量, P.B.(φ10-50mm)微量, 炭化粒(φ1-3mm)微量, 焼土ブロック(φ30mm大)混入
第2層 10YR2/3 黒褐色土	パミス粒(φ1-9mm)少量, 炭化粒(φ1-2mm)極微量, 焼土ブロック(φ10mm)少量	
第3層 10YR2/2 黒褐色土	パミス粒(φ1-5mm)微量, ローム粒(φ1-5mm)少量, L.B.(φ10-20mm)微量	
SI-0606142	第1層 10YR3/1 黒褐色土	パミス粒(φ1-9mm)微量, P.B.(φ20-50mm)混入, 炭化粒(φ1-2mm)極微量, 10YR2/2 黒褐色土ブロック(φ10-20mm)微量
第2層 10YR2/3 黒褐色土	パミス粒(φ1-5mm)微量, P.B.(φ10mm)少量, L.B.(φ10-20mm)微量, ローム粒(φ1-2mm)微量	
第3層 10YR2/1 黒色土	ローム粒(φ1-9mm)少量, L.B.(φ10mm)少量	
SI-0606143	第1層 10YR2/2 黒褐色土	ローム粒(φ1-9mm)少量, L.B.(φ10mm)少量
第2層 10YR2/3 黒褐色土	P.B.層	
第3層 10YR2/1 黒褐色土	パミス粒(φ3-5mm)少量	
第4層 10YR5/3 に近い黄褐色土	パミス粒(φ5-9mm)多量	
第5層 10YR4/2 明黄褐色土	(φ5-9mm)少量	
第6層 10YR2/4 暗褐色土	パミス粒(φ1-3mm)少量, 焼土粒(φ1-3mm)少量	
第7層 10YR3/4 暗褐色土	10YR5/6 黄褐色土の混合土	
第8層 10YR3/2 黒褐色土	パミス粒(φ3-9mm)多量	
第9層 10YR2/3 黒褐色土	パミス粒(φ1-3mm)少量	
SI-0606146	第1層 10YR3/1 黒褐色土	パミス粒(φ3-5mm)少量
第2層 10YR7/6 明黄褐色土	パミス層	
SI-0606147	第1層 10YR2/2 黒褐色土	パミス粒(φ5-9mm)微量
SI-0606148	第1層 10YR6/4 に近い黄褐色土	10YR3/1 黒褐色土少量
第2層 10YR2/2 黒褐色土	パミス粒(φ5-9mm)少量, P.B.(φ15mm)微量	
第3層 10YR7/6 明黄褐色土	ローム層	
第4層 10YR3/1 黒褐色土	パミス粒(φ1-3mm)少量	
第5層 10YR2/2 黒褐色土	パミス粒(φ1-9mm)多量	
第6層 2.5YR7/6 明黄褐色土	パミス粒(φ1-9mm)極多量, P.B.(φ10-30mm)極多量	
第7層 10YR4/3 に近い黄褐色土	パミス粒(φ1-9mm)極多量, P.B.(φ10-30mm)極多量	
第8層 10YR2/3 黒褐色土	パミス粒(φ1-9mm)少量	
第9層 10YR2/3 黒褐色土	P.B.(φ10-20mm)少量	
第10層 10YR7/6 明黄褐色土	パミス粒(φ1-9mm)多量	
第11層 10YR4/2 黄褐色土	パミス粒(φ1-9mm)少量	
第12層 10YR3/1 黒褐色土	パミス粒(φ3-5mm)中量	
SI-0606149	第1層 10YR2/3 黒褐色土	パミス粒(φ1-9mm)中量, P.B.(φ10-15mm)中量
第2層 10YR2/2 黒褐色土	パミス粒(φ5-9mm)中量	
第3層 10YR2/2 黒褐色土	パミス粒(φ1-3mm)少量	
第4層 10YR2/1 黒色土	パミス粒(φ5-9mm)中量	
第5層 10YR7/6 明黄褐色土	10YR3/2 黒褐色土中量混入	
第6層 10YR5/8 黄褐色土	パミス粒(φ1-9mm)多量, P.B.(φ10-15mm)多量	
SI-06061411	第1層 10YR2/3 黒褐色土	パミス粒(φ3-9mm)少量, P.B.(φ20-30mm)微量, ローム粒(φ1-5mm)少量, L.B.(φ10mm)極微量, 炭化粒(φ1-3mm)少量, 焼土粒(φ1-5mm)微量
第2層 7.5YR2/1 黒色土	(φ1-5mm)微量, 炭化粒(φ1-5mm)少量, 焼土粒(φ1-2mm)極微量	
第3層 10YR2/2 黒褐色土	パミス粒(φ1-2mm)極微量, P.B.(φ10mm)微量, ローム粒(φ1-5mm)少量, L.B.(φ10-20mm)極微量, 炭化粒(φ1-2mm)微量, 焼土粒(φ1-2mm)極微量	
第4層 7.5YR3/1 黒褐色土	パミス粒(φ1-2mm)微量, P.B.(φ10-15mm)極微量, ローム粒(φ1-3mm)少量, L.B.(φ10mm大)混入	

SI-0606P117	第a層 10YR2/1 黒色土	ローム粒(φ1-5mm)少量, L.B.(φ10mm)極微量
第b層 10YR1.7/1 黒色土	パミス層	
SI-0606P112	第1層 10YR3/1 黒褐色土	パミス粒(φ1-5mm)微量, P.B.(φ10-20mm)微量, ローム粒(φ1-3mm)微量
第2層 10YR2/3 黒褐色土	パミス粒(φ5-9mm)微量, P.B.(φ20-25mm)微量, ローム粒(φ1-5mm)少量, L.B.(φ10-30mm)少量	
SI-0606P114	第1層 10YR2/2 黒褐色土	パミス粒(φ1-9mm)中量, P.B.(φ10-15mm)少量, L.B.(φ10-20mm)微量, 炭化粒(φ1-5mm)少量, 焼土粒(φ5-7mm)少量
第2層 10YR2/1 黒色土	パミス粒(φ1-5mm)微量, P.B.(φ20mm)混入, ローム粒(φ5-9mm)微量, L.B.(φ10-15mm)極微量, 焼土粒(φ1-5mm)極微量	
第3層 10YR3/2 黒褐色土	パミス粒(φ1-3mm)少量, ローム粒(φ1-5mm)少量, L.B.(φ10-15mm)微量	
SI-0606P117	第1層 10YR2/1 黒色土	パミス粒(φ1-3mm)極微量, 焼土粒(φ1-2mm)極微量
第2層 10YR5/8 黄褐色土	10YR2/1 黒色土ブロック(φ1-5mm)微量, 焼土層	
SI-0606P118	第1層 10YR2/2 黒褐色土	パミス粒(φ1-5mm)微量, P.B.(φ10-30mm)微量
第2層 10YR2/1 黒色土	パミス粒(φ1-3mm)極微量, 炭化粒(φ1-2mm)極微量, 焼土粒(φ1-2mm)極微量, 焼土土ブロック(φ1-10mm)少量, 焼土ブロック(φ10-20mm)少量	
SI-0606P119	第1層 10YR2/2 黒褐色土	パミス粒(φ1-5mm)微量, P.B.(φ10-15mm)極微量, ローム粒(φ1-9mm)少量, L.B.(φ10-25mm)少量
第2層 10YR3/1 黒褐色土	10YR2/1 黒色土粒(φ1-9mm)中量, 10YR2/1 黒色土ブロック(φ10-20mm)少量	
第3層 10YR4/6 褐色土	パミス粒(φ3-5mm)少量, ローム粒(φ1-9mm)少量, L.B.(φ30-50mm)少量, 10YR2/2 黒褐色土ブロック(φ10-20mm)少量, 10YR3/3 暗褐色土ブロック(φ10mm)少量	
第4層 10YR4/6 褐色土	ローム粒(φ1-9mm)多量, L.B.(φ10-30mm)少量, 10YR2/3 黒褐色土粒(φ3-5mm)少量	
SI-0606P121	第1層 10YR2/1 黒色土	パミス粒(φ1-9mm)少量, P.B.(φ10-20mm)中量, ローム粒(φ1-5mm)少量, 炭化粒(φ1-5mm)少量, 焼土粒(φ1-9mm)少量
第2層 10YR2/2 黒褐色土	パミス粒(φ3-9mm)少量, P.B.(φ10-15mm)少量, 炭化粒(φ1-9mm)少量, 炭化物(φ10mm)少量, 焼土粒(φ1-2mm)極微量	
第3層 10YR3/1 黒褐色土	パミス粒(φ1-3mm)少量, 炭化粒(φ1-3mm)少量, 焼土粒(φ1-3mm)少量, 10YR4/1 灰白色土ブロック(φ1-5mm)少量, 10YR4/1 灰白色土ブロック(φ10-15mm)微量	
SI-0606P123	第1層 10YR2/3 黒褐色土	パミス粒(φ1-3mm)微量, P.B.(φ10-30mm)中量, 10YR3/3 暗褐色土少量混入
第2層 10YR2/2 黒褐色土	パミス粒(φ1-3mm)微量, ローム粒(φ1-3mm)微量, 10YR3/3 暗褐色土ブロック(φ10-20mm)微量	
SI-0606P125	第1層 10YR3/1 黒褐色土	パミス粒(φ1-9mm)少量, P.B.(φ10-25mm)微量, ローム粒(φ1-3-9mm)微量
第2層 10YR1.7/1 黒色土	ローム粒(φ1-1mm)極微量, 10YR2/2 黒褐色土土ブロック(φ10-15mm)少量, L.B.(φ10mm)少量	
第3層 10YR2/2 黒褐色土	パミス粒, 10YR3/3 暗褐色土ブロック(φ10-30mm)微量	
第4層 10YR2/1 黒色土	ローム粒(φ1-3mm)微量, L.B.(φ10mm)微量	
第5層 10YR3/1 黒褐色土	ローム粒(φ1-3mm)微量, L.B.(φ10-20mm)微量	
SI-0606P126	第1層 10YR2/1 黒色土	ローム粒(φ1-5mm)少量, L.B.(φ10mm)少量
第2層 10YR4/3 に近い黄褐色土	ローム粒(φ1-5mm)少量, L.B.(φ10mm)少量	
SI-0606P127	第1層 10YR6/6 明黄褐色土	10YR4/1 灰白色土少量, L.B.層
SI-0606P128	第c層 10YR1.7/1 黒色土	ローム粒(φ1-2mm)少量
第d層 10YR3/1 黒褐色土	ローム粒(φ1-3mm)少量, L.B.(φ10-15mm)少量	
第e層 10YR2/2 黒褐色土	ローム粒(φ1-2mm)極微量	

SI-060b		
第a層 10YR2/1 黒色土	パミス粒(φ1-5mm)少量, P.R.(φ10mm)少量, ローム粒(φ1-3mm)微量, 炭化粒(φ1-5mm)少量, 炭化物(φ10-15mm)微量, 焼土粒(φ1-6mm)微量	
第b層 7.5YR1.7/1 黒色土	パミス粒(φ1-5mm)微量, L.R.(φ10mm)少量, 炭化粒(φ1-2mm)微量, 焼土粒(φ3-5mm)微量	
SI-060P113		
第1層 10YR2/1 黒色土	パミス粒(φ5-6mm)少量, P.R.(φ10-15mm)少量, ローム粒(φ1-3mm)少量, 10YR3/2黒褐色土ブロック(φ10-20mm)少量	
第2層 10YR1.7/1 黒色土	パミス粒(φ1-5mm)微量, P.R.(φ10-40mm)少量, ローム粒(φ1-3mm)微量	
SI-060P129		
第1層 10YR4/3 にぶい黄褐色土	P.R.(φ15-20mm)混入, ローム粒(φ1-5mm)微量, 炭化粒(φ1-5mm)少量, 焼土粒(φ1-3mm)微量, 10YR2/2黒褐色土粒(φ1-9mm)少量, 10YR2/2黒褐色土ブロック(φ20-30mm)混入, ローム粒(φ1-3mm)微量, 10YR3/3暗褐色土粒(φ5-9mm)微量, 10YR4/3にぶい黄褐色土ブロック(φ10-20mm)少量	
第2層 10YR2/2 黒褐色土	ローム粒(φ3-5mm)微量, 10YR4/3にぶい黄褐色土粒(φ1-3mm)微量	
第3層 10YR2/1 黒色土		
SI-060P130		
第1層 10YR2/2 黒褐色土	パミス粒(φ1-3mm)微量, ローム粒(φ1-5mm)少量, 炭化粒(φ1-5mm)少量, 焼土粒(φ1-3mm)少量	
第2層 10YR3/2 黒褐色土	ローム粒(φ1-3mm)微量, L.R.(φ10-15mm)微量, 炭化粒(φ1-2mm)微量	
SI-060P131		
第1層 7.5YR2/1 黒色土	P.R.(φ10mm)混入, 炭化粒(φ1-5mm)少量, 10YR3/2黒褐色土ブロック(φ10mm)少量, 粘土ブロック(φ15mm)混入	
第2層 10YR2/1 黒色土	パミス粒(φ5-9mm)中量, P.R.(φ10-40mm)微量, ローム粒(φ1-5mm)少量, L.R.(φ10mm)微量, 炭化粒(φ1-3mm)少量, 焼土粒(3-5mm)微量	
第3層 10YR2/2 黒褐色土	パミス粒(φ1-3mm)微量, P.R.(φ20mm)微量, ローム粒(φ1-3mm)微量, 炭化粒(φ3-9mm)少量, 焼土粒(φ5mm)和微量, 粘土粒(φ5-9mm)微量, 粘土ブロック(φ30mm)混入	
第4層 10YR2/3 黒褐色土	パミス粒(φ3-5mm)少量, P.R.(φ10mm)微量, 炭化粒(φ1-1mm)微量, 10YR4/3にぶい黄褐色土粒(φ5-9mm)微量, 10YR4/3にぶい黄褐色土ブロック(φ30mm)混入	
SI-060b掘り方		
第a層 10YR2/2 黒褐色土	パミス粒(φ3-5mm)微量, P.R.(φ20mm)混入, ローム粒(φ1-3mm)少量, 炭化粒(φ1-5mm)少量, 焼土粒(φ5-9mm)微量, 灰少量, 7.5YR6/6褐色土ブロック(φ20-40mm)混入, 7.5YR6/4にぶい褐色土ブロック(φ20mm)混入, 7.5YR6/4にぶい黄褐色土粒(φ5-9mm)微量, 灰少量混入	
第b層 10YR2/1 黒色土	パミス粒(φ1-5mm)微量, P.R.(φ10mm)微量, ローム粒(φ1-2mm)微量, 炭化粒(φ1-3mm)少量, 炭化物混入	
第c層 10YR1.7/1 黒色土	パミス粒(φ1-5mm)少量, P.R.(φ10mm)微量, ローム粒(φ1-3mm)少量, 炭化粒(φ1-5mm)少量, 炭化物混入	

SI-060出土遺物位置図



図 2-234 竪穴住居跡-233



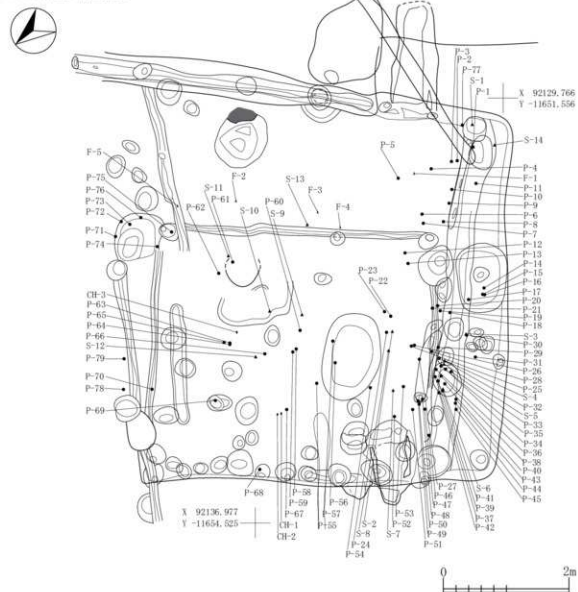

図 2-235 竪穴住居跡-234

SI-060掘り方P114	
第1層 10YR2/1 黒色土	バミス粒(φ1-3mm)微量, P.B.(φ10-40mm)中量, ローム粒(φ1-5mm)少量, L.B.(φ10-15mm)微量
SI-060掘り方P115	
第a層 10YR2/3 黒褐色土	バミス粒(φ1-5mm)少量, P.B.(φ10-20mm)少量, ローム粒(φ1-3mm)少量, L.B.(φ10mm)極微量, 7.5YR5/4に ぶい・黄褐色土ブロック(φ40mm×)混入
第b層 10YR2/1 黒色土	ローム粒(φ1-5mm)微量, 7.5YR5/8明褐色土ブロック(φ20-30mm)中量
SI-060掘り方P116	
第1層 10YR2/3 黒褐色土	バミス粒(φ1-9mm)微量, P.B.(φ10-20mm)微量, ローム粒(φ1-3mm)少量, L.B.(φ10mm)微量
第2層 10YR2/2 黒褐色土	ローム粒(φ1-5mm)少量
SI-060掘り方P118	
第1層 10YR2/3 黒褐色土	バミス粒(φ1-3mm)微量, P.B.(φ10-15mm)微量, ローム粒(φ1-5mm)少量, 10YR4/3にぶい・黄褐色土ブロック (φ10-20mm)微量
第2層 10YR2/2 黒褐色土	ローム粒(φ1-5mm)微量, 10YR4/3にぶい・黄褐色土ブロック(φ10-30mm)微量
トレンチ8	
SI-060掘り方P118	
第a層 10YR2/3 黒褐色土	バミス粒(φ5-9mm)少量, P.B.(φ10-30mm)少量, 炭化粒(φ1-3mm)少量
SI-078	
第a層 10YR2/2 黒褐色土	バミス粒(φ2-5mm)少量, 炭化粒(φ3-5mm)少量, 焼土粒(φ1-3mm)微量, 壁溝
第b層 10YR2/2 黒褐色土	バミス粒(φ2-5mm)少量, 壁溝
SI-082	
第15層 10YR7/6 明黄褐色土	P.R.(φ10-30mm)多量
第16層 10YR5/8 黄褐色土	P.B.(φ50-70mm)少量, L.B.(φ15mm)少量
第17層 10YR4/4 褐色土	P.R.(φ10-70mm)多量, 粘土
第18層 10YR5/3 にぶい・黄褐色土	バミス粒(φ5-9mm)少量, 粘土
SP-239	
第1層 10YR3/3 暗褐色土	バミス粒(φ2-5mm)少量
第2層 10YR7/8 黄褐色土	10YR2/2黒褐色土少量, バミス層
第3層 10YR6/3 明黄褐色土	バミスとロームの混合土層
第4層 10YR2/2 黒褐色土	ローム粒(φ1-9mm)微量, P.B.(φ10-30mm)微量
第5層 10YR2/2黒褐色土と10YR6/6明黄褐色土の混合土	L.B.(φ10-40mm)多量, 焼土粒(φ5mm)微量
SI-060掘り方P1120	
第1層 10YR2/3 黒褐色土	バミス粒(φ1-5mm)微量, P.B.(φ10-15mm)微量, ローム粒(φ1-3mm)少量, L.B.(φ10-30mm)微量
SI-060掘り方P1122	
第1層 10YR3/2 黒褐色土	バミス粒(φ1-9mm)微量, P.B.(φ10-40mm)少量, ローム粒(φ1-5mm)微量, 10YR2/1黒色土ブロック(φ15mm 大)少量
第2層 10YR3/3 暗褐色土	ローム粒(φ1-5mm)少量, 10YR5/8黄褐色土ブロック(φ30-40mm)中量

## SI-060カマド

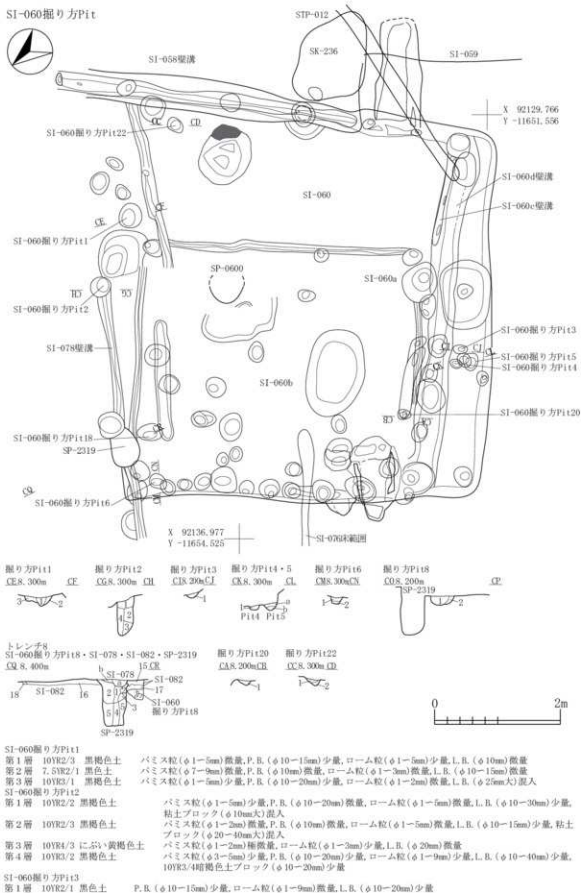
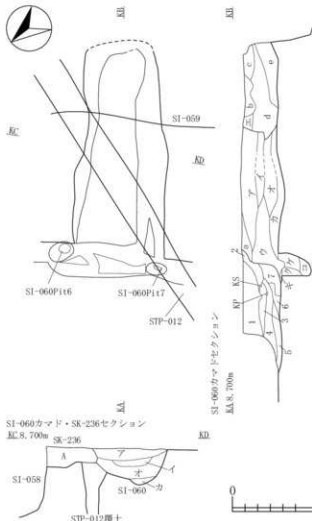

## SI-060カマド

第1層 10YR2/3 黒褐色土	バミス粒(φ1-9mm)中量, P.B. (φ10-15mm)中量, 焼土粒(φ 1mm)少量
第2層 10YR2/3 黒褐色土	バミス粒(φ1mm)微量
第3層 10YR2/2 黒褐色土	バミス粒(φ5-9mm)微量, 炭化 粒(φ2-5mm)少量
第4層 10YR2/2 黒褐色土	バミス粒(φ5-9mm)極微量, 炭 化粒(φ3-5mm)少量
第5層 10YR3/3 暗褐色土	バミス粒(φ1-9mm)極多量
第6層 10YR7/6 明黄褐色土	バミス層
第7層 10YR3/2 黒褐色土	バミス粒(φ1-3mm)中量
第7層 10YR3/1 黒褐色土	ローム織状に少量, 焼土粒織状 に少量
第8層 10YR3/2 黒褐色土	ローム粒(φ3-9mm)中量
第9層 10YR3/3 暗褐色土	バミス粒(φ5-9mm)中量, 炭化 粒(φ1-5mm)微量
第10層 7.5YR3/2 黒褐色土	バミス粒(φ3-5mm)多量, P.B. (φ10-15mm)少量
第11層 10YR3/2黒褐色土と10YR7/6明黄褐色土の混合土	
第12層 10YR7/6 明黄褐色土	10YR2/1黒色土少量, P.B.(φ 30-50mm×)混入, P.B.層
第13層 10YR2/3 黒褐色土	バミス粒(φ5-9mm)中量
第14層 10YR2/1黒色土と10YR7/6明黄褐色土の混合土	P.B.(φ 20-40mm)多量
第15層 10YR5/8黄褐色土と10YR3/1黒褐色土の混合土	
第16層 10YR5/3 にぶい・黄褐色土	
第a層 10YR7/6 明黄褐色土	バミス粒(φ5-9mm)中量, ローム層
第b層 10YR7/6明黄褐色土と10YR2/3黒褐色土の混合土	
第c層 10YR7/6 明黄褐色土	P.B.(φ20-50mm×)混入
第d層 10YR3/2 黒褐色土	バミス粒(φ1-9mm)多量, P.B. (φ10-30mm)多量
第e層 10YR2/1 黒色土	バミス粒(φ1mm)少量
SK-236	
第A層 10YR2/3 黒褐色土	バミス粒(φ3-5mm)少量

図 2-236 堅穴住居跡-235

SI-060カマド出土遺物位置図

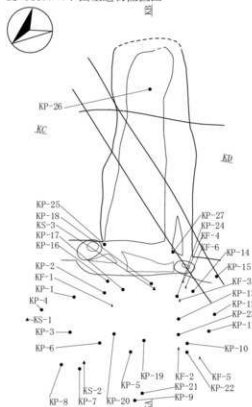

SI-060カマド炭化物・焼土・粘土範囲

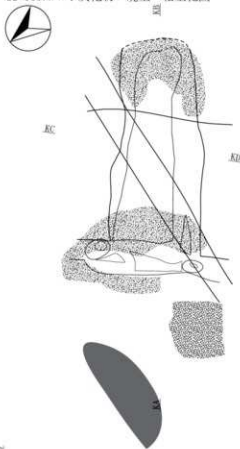

SI-060カマド2

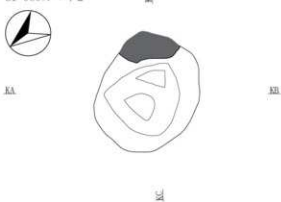

SI-060カマド2セクション

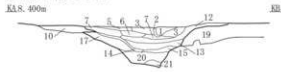

SI-060カマド2

第1層 10YR2/1 黒色土	炭化粒(φ1-5mm)中量, 焼土粒(φ1-5mm)微量, 灰(φ3-5mm)少量
第2層 10YR7/4 にぶい黄褐色土	焼土ブロック(φ30mm)微量
第3層 10YR7/3 にぶい黄褐色土	L.R.(φ10-30mm)中量, 焼土ブロック(φ10mm)少量
第4層 7.5YR7/4 にぶい橙色土	炭化粒(φ1-9mm)少量, 焼土粒(φ1-9mm)中量, 焼土ブロック(φ10-15mm)中量
第5層 7.5YR5/6 明褐色土	炭化粒(φ1-9mm)少量, 焼土粒(φ1-9mm)少量, 焼土ブロック(φ10-20mm)少量
第6層 10YR7/6 明黄褐色土	炭化粒(φ1-3mm)微量

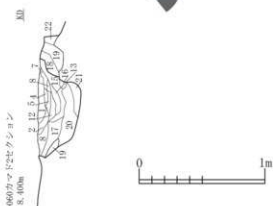

第7層 7.5YR5/3 にぶい褐色土	炭化粒(φ3-5mm)少量, 焼土粒(φ5-9mm)中量
第8層 2.5Y4/2 暗灰黄色土	P.R.(φ10-30mm)少量
第9層 10YR3/2 黒褐色土	パミス粒(φ3mm)微量
第10層 10YR2/3 黒褐色土	パミス粒(φ3-5mm)多量, 貼床
第11層 10YR1.7/1 黒色土	炭化粒(φ1-3mm)少量
第12層 10YR8/3 残黄褐色土	焼土ブロック(φ20-40mm)多量
第13層 2.5Y6/3 にぶい黄色土	
第14層 N2/0 黒色土	炭化粒(φ1-3mm)少量, 灰(φ10-15mm)微量
第15層 N6/0 灰色土	炭化物(φ10-15mm)少量, 灰(φ5-15mm)微量
第16層 10YR4/3 にぶい黄褐色土	パミス粒(φ5-9mm)中量
第17層 10YR3/4 暗褐色土	パミス粒(φ5-9mm)多量, 貼床
第18層 5YR6.6 褐色土	灰床面
第19層 7.5YR2/1 黒色土	P.R.(φ10-15mm)中量, 焼土ブロック(φ10-15mm)少量, 貼床
第20層 N1.5/0 黒色土	炭化粒(φ1-5mm)中量, 灰少量
第21層 10YR5/6 黄褐色土	10YR4/3にぶい黄褐色土少量, P.R.層
第22層 10YR2/2 黒褐色土	パミス粒(φ5-9mm)中量, P.R.(φ10-30mm)少量

図 2-237 竪穴住居跡 -236

SI-060カマド2出土遺物位置図

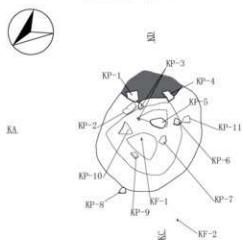

SI-060カマド2炭化物・焼土・灰・粘土範囲1面目

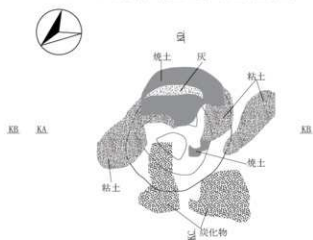

SI-060カマド2炭化物・焼土・灰範囲2面目

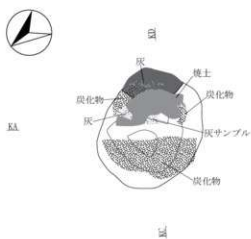

SI-060カマド2炭化物・焼土・灰範囲3面目

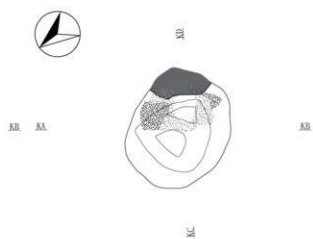

SI-060カマド2灰範囲4面目

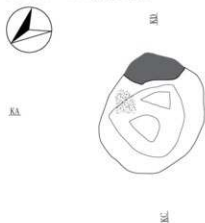

SI-060カマド2炭化物範囲4面目



図 2-238 竪穴住居跡 -237



図 2-239 竪六住居跡 -238

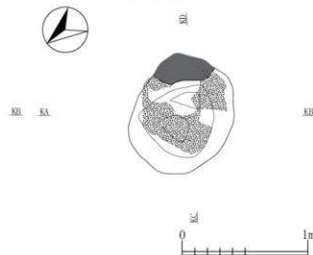

SI-0601P112		
第1層 10YR2/1 黒色土	ローム粒(φ1-5mm)微量	
第2層 10YR2/2 黒褐色土	ローム粒(φ1-3mm)微量, L.B.(φ10mm)種微量, 10YR3/2黒褐色土ブロック(φ10-20mm)少量	
SI-0601P113		
第1層 10YR2/1 黒色土	パミス粒(φ5-6mm)少量, P.B.(φ10-15mm)少量, ローム粒(φ1-3mm)少量, 10YR3/2黒褐色土ブロック(φ10-20mm)少量	
第2層 10YR1.7/1 黒色土	パミス粒(φ1-5mm)微量, P.B.(φ10-40mm)少量, ローム粒(φ1-3mm)微量	
SI-0601P114		
第a層 10YR2/1 黒色土	パミス粒(φ1-5mm)少量, P.B.(φ10mm)少量, ローム粒(φ1-3mm)微量, 炭化粒(φ1-5mm)少量, 炭化物(φ10-15mm)微量, 焼土粒(φ1-1mm)微量	
第b層 7.5YR1.7/1 黒色土	ローム粒(φ1-5mm)微量, L.B.(φ10mm)大混入, 炭化粒(φ1-2mm)微量, 焼土粒(φ3-5mm)微量	
SI-0601P112S		
第c層 10YR1.7/1 黒色土	ローム粒(φ1-2mm)少量	
第d層 10YR3/1 黒褐色土	ローム粒(φ1-3mm)少量, L.B.(φ10-15mm)少量	
第e層 10YR2/2 黒褐色土	ローム粒(φ1-2mm)種微量	
SI-0601P115		
第1層 10YR2/1 黒色土	パミス粒(φ1-5mm)微量, P.B.(φ10-20mm)種微量, ローム粒(φ1-5mm)微量	
SI-0601P116		
第a層 10YR2/1 黒色土	パミス粒(φ1-5mm)微量, P.B.(φ10mm)大混入, ローム粒(φ1-2mm)種微量	
SI-0601P117		
第1層 10YR2/2 黒褐色土	ローム粒(φ3-5mm)少量, L.B.(φ10-15mm)微量, 炭化粒(φ3-5mm)微量, 10YR2/3黒褐色土ブロック(φ10-40mm)微量	
第2層 10YR2/3 黒褐色土	L.B.(φ10mm)大混入	
第3層 10YR1/1 黒褐色土	ローム粒(φ1-5mm)少量, L.B.(φ10-15mm)微量	
SI-0601P118		
第1層 10YR2/2 黒褐色土	パミス粒(φ1-5mm)微量, P.B.(φ10mm)種微量, ローム粒(φ1-5mm)少量, L.B.(φ10mm)微量	
SI-0601P119		
第1層 10YR2/2 黒褐色土	パミス粒(φ1-5mm)微量, ローム粒(φ1-3mm)微量, 炭化粒(φ1-2mm)種微量, 焼土粒(φ1-3mm)種微量	
第2層 10YR2/1 黒色土	ローム粒(φ1-5mm)微量, L.B.(φ20mm)大混入, 焼土粒(φ5mm)大混入	
SI-0601P1110		
第1層 10YR2/3 黒褐色土	パミス粒(φ1-3mm)微量, P.B.(φ10-20mm)微量, ローム粒(φ1-3mm)微量, L.B.(φ20mm)大混入, 炭化粒(φ1-2mm)種微量	
第2層 10YR2/2 黒褐色土	パミス粒(φ1-9mm)少量, P.B.(φ10-40mm)少量, ローム粒(φ1-5mm)微量, 炭化粒(φ1-2mm)種微量, 焼土粒(φ1-2mm)種微量	
第3層 10YR3/1 黒褐色土	ローム粒(φ1-2mm)微量	
SI-0601P1111		
第1層 10YR2/2 黒褐色土	ローム粒(φ1-7mm)少量, L.B.(φ10-15mm)微量, 炭化粒(φ1-3mm)微量	
第2層 10YR2/3 黒褐色土	ローム粒(φ1-5mm)微量, L.B.(φ10mm)種微量, 炭化粒(φ1-3mm)微量	
第3層 10YR3/2 黒褐色土	ローム粒(φ1-3mm)少量, L.B.(φ10-15mm)種微量	
第4層 10YR2/1 黒色土	ローム粒(φ1-3mm)微量, L.B.(φ10mm)微量	
SI-0601P1112		
第1層 10YR2/3 黒褐色土	パミス粒(φ3-5mm)微量, ローム粒(φ1-9mm)少量, L.B.(φ20-30mm)大混入, 炭化粒(φ1-5mm)少量, 焼土粒(φ7mm)大混入	
第2層 10YR2/3 黒褐色土	パミス粒(φ3-5mm)少量, ローム粒(φ1-9mm)少量	
掘り方 10YR2/2 黒褐色土	ローム粒(φ1-5mm)微量, L.B.(φ10-100mm)少量	
SI-0601P1113		
第1層 10YR2/2 黒褐色土	パミス粒(φ3-5mm)種微量, ローム粒(φ1-5mm)少量, 炭化粒(φ1-5mm)少量, 焼粒(φ1-5mm)少量, 焼土ブロック(φ10-30mm)少量	
第2層 10YR2/1 黒色土	パミス粒(φ1-5mm)種微量, L.B.(φ10mm)大混入	
第3層 10YR2/3 黒褐色土	ローム粒(φ1-5mm)少量, L.B.(φ10-20mm)微量, 炭化粒(φ1-9mm)微量	
SI-0601P1114		
第1層 10YR2/2 黒褐色土	パミス粒(φ1-5mm)微量, P.B.(φ10-30mm)微量, ローム粒(φ1-3mm)微量, L.B.(φ10-40mm)大混入, 10YR3/3黒褐色土粒(φ1-5mm)微量, 10YR2/1黒色土粒(φ1-5mm)種微量	
第2層 10YR2/2 黒褐色土	パミス粒(φ1-5mm)種微量, ローム粒(φ1-2mm)種微量, L.B.(φ10mm)大混入	
第3層 10YR2/3 黒褐色土	パミス粒(φ1-2mm)微量, ローム粒(φ1-2mm)微量	
第4層 10YR2/1 黒色土	パミス粒(φ1-5mm)微量, P.B.(φ10-50mm)中量, ローム粒(φ1-2mm)種微量	
第5層 10YR4/6 褐色土	10YR3/2黒褐色土粒(φ1-5mm)微量	
第6層 10YR1.7/1 黒色土	パミス粒(φ1-3mm)種微量, ローム粒(φ1-3mm)種微量	
SI-975貼床		
第A層 10YR2/3 黒褐色土	パミス粒(φ1-5mm)微量, P.B.(φ10-20mm)微量, 炭化粒(φ1-3mm)種微量, 炭化粒(φ1-2mm)種微量, 焼土粒(φ1-2mm)種微量, 粘土粒(φ1-5mm)微量, 粘土ブロック(φ10-50mm)微量	
SI-0601P1117		
第a層 10YR2/1 黒色土	ローム粒(φ1-5mm)少量, L.B.(φ10mm)大種微量	
第b層 10YR1.7/1 黒色土	ローム粒(φ1-2mm)種微量	
SI-0601P111		
第1層 10YR2/3 黒褐色土	パミス粒(φ3-9mm)少量, P.B.(φ20-30mm)微量, ローム粒(φ1-5mm)少量, L.B.(φ10mm)種微量, 炭化粒(φ1-3mm)少量, 焼土粒(φ1-5mm)微量	
第2層 7.5YR2/1 黒色土	パミス粒(φ1-5mm)少量, ローム粒(φ1-5mm)微量, 炭化粒(φ1-5mm)少量, 焼土粒(φ1-2mm)種微量	
第3層 10YR2/2 黒褐色土	パミス粒(φ1-2mm)種微量, P.B.(φ10mm)微量, ローム粒(φ1-5mm)少量, L.B.(φ10-20mm)種微量, 炭化粒(φ1-2mm)微量, 焼土粒(φ1-2mm)種微量	
第4層 7.5YR3/1 黒褐色土	パミス粒(φ1-2mm)微量, P.B.(φ10-15mm)種微量, ローム粒(φ1-3mm)少量, L.B.(φ10mm)大混入	
SI-0601P1119		
第1層 10YR3/1 黒褐色土	パミス粒(φ1-9mm)少量, P.B.(φ10-30mm)中量, ローム粒(φ1-5mm)少量	
第2層 10YR2/1 黒色土	パミス粒(φ3-5mm)微量, ローム粒(φ1-3mm)少量	
第3層 10YR2/3 黒褐色土	パミス粒(φ1-9mm)少量, P.B.(φ10-20mm)微量	
第4層 10YR2/2 黒褐色土	パミス粒(φ1-5mm)微量, ローム粒(φ1-2mm)少量	
第5層 10YR1.7/1 黒色土	パミス粒(φ1-3mm)種微量, ローム粒(φ1-5mm)少量, L.B.(φ10mm)種微量, 炭化粒(φ1-2mm)種微量	
SI-0601P119		
第a層 10YR2/2 黒褐色土	パミス粒(φ3-5mm)微量, P.B.(φ20mm)大混入, ローム粒(φ1-3mm)少量, 炭化粒(φ1-5mm)少量, 焼土粒(φ5-9mm)微量, 炭土量, 7.5YR6/6褐色土ブロック(φ20mm)大混入	
第b層 10YR2/2 黒褐色土	パミス粒(φ1-5mm)種微量, P.B.(φ10mm)微量, ローム粒(φ1-2mm)種微量, 炭化粒(φ1-3mm)少量, 炭酸量	
第c層 10YR2/1 黒色土	パミス粒(φ1-5mm)少量, P.B.(φ10mm)微量, ローム粒(φ1-3mm)少量, 炭化粒(φ1-5mm)少量, 炭酸量	
SI-0601P131		
第1層 7.5YR2/1 黒色土	P.B.(φ10mm)大混入, 炭化粒(φ1-5mm)少量, 粘土ブロック(φ15mm)大混入, 10YR3/2黒褐色土ブロック(φ10mm)少量	
第2層 10YR2/1 黒色土	パミス粒(φ5-9mm)中量, P.B.(φ10-40mm)微量, ローム粒(φ1-5mm)少量, L.B.(φ10mm)微量, 炭化粒(φ1-5mm)少量, 焼土粒(φ1-5mm)種微量	
第3層 10YR2/2 黒褐色土	パミス粒(φ1-3mm)微量, P.B.(φ20mm)微量, ローム粒(φ1-3mm)微量, 炭化粒(φ3-9mm)少量, 焼土粒(φ1-3mm)種微量, 粘土粒(φ5-9mm)微量, 粘土ブロック(φ30mm)大混入	
第4層 10YR2/3 黒褐色土	パミス粒(φ3-5mm)少量, P.B.(φ10mm)微量, ローム粒(φ1-3mm)微量, 炭化粒(φ1-3mm)微量, 10YR4/3にぶい、黄褐色土粒(φ5-9mm)微量, 10YR4/3にぶい、黄褐色土ブロック(φ30mm)大混入	

SI-060b出土遺物位置図

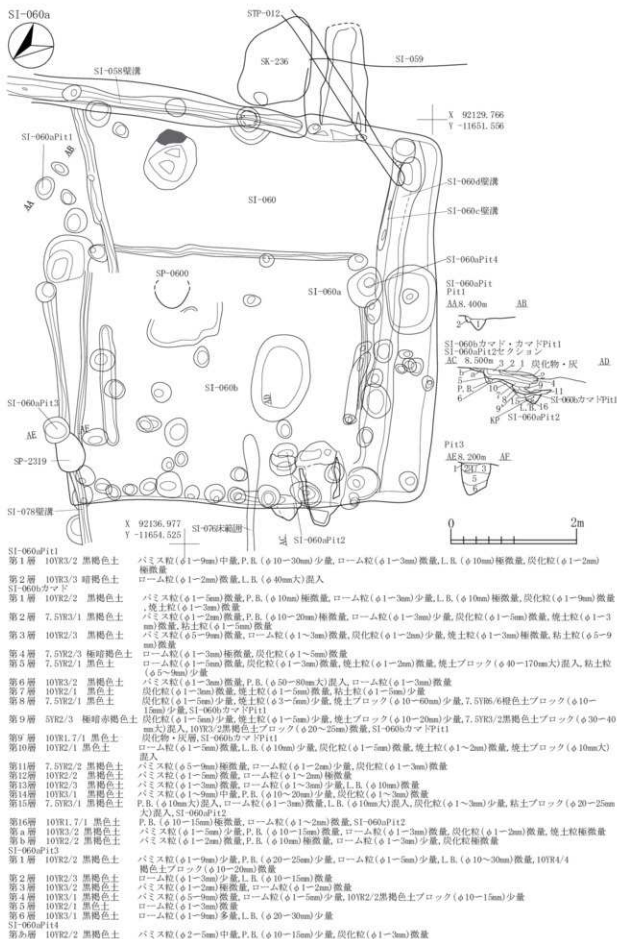
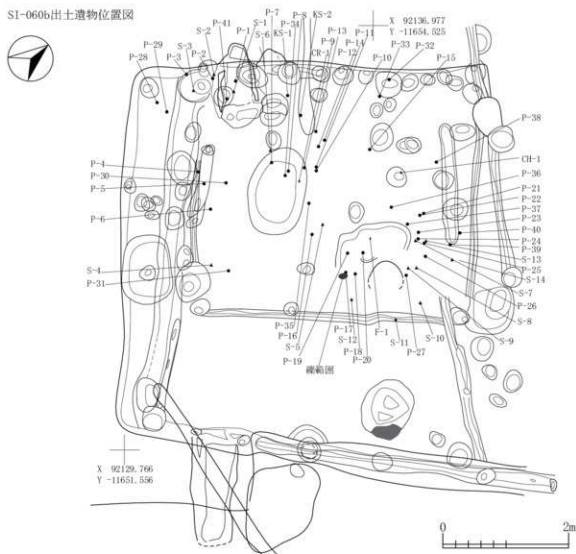

SI-060b炭化物・焼土範囲

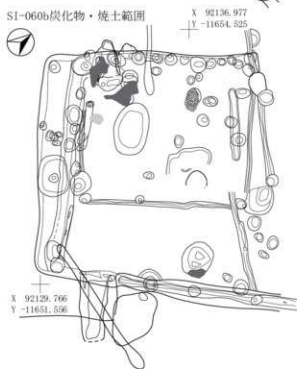

SI-060b貼床範囲



図 2-241 竪穴住居跡 -240



SI-060b掘り方

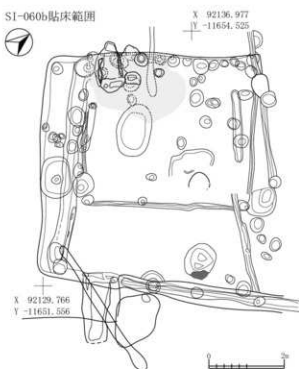
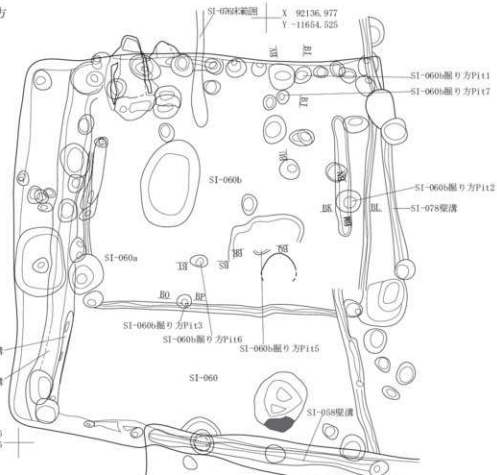

SI-060b掘り方Pit1	パミス粒(φ1-5mm)微量, P.B.(φ10-20mm)微量, 炭化粒(φ1-2mm)極微量, 10YR2/1黒色土ブロック(φ10-15mm)微量
第1層 10YR2/3 黒褐色土	
第2層 10YR3/2 黒褐色土	パミス粒(φ1-9mm)微量, P.B.(φ10mm)極微量, ローム粒(φ1-5mm)微量, 炭化粒(φ1-3mm)極微量, 焼土粒(φ1-3mm)極微量
第3層 10YR2/2 黒褐色土	パミス粒(φ1-7mm)少量, P.B.(φ10-20mm)少量, 焼土粒(φ1-2mm)極微量, 10YR2/1黒色土粒(φ1-3mm)極微量
第5層 10YR7/6 明黄褐色土	10YR2/2黒褐色土ブロック(φ30mm大)混入, 10YR2/1黒色土ブロック(φ10mm大)混入, P.B.層
SI-060b掘り方Pit2	パミス粒(φ1-5mm)微量, P.B.(φ10mm)微量, ローム粒(φ1-5mm)微量, L.B.(φ10mm)微量, 炭化粒(φ1-2mm)極微量
第1層 10YR2/1 黒色土	
第2層 10YR2/3 黒褐色土	パミス粒(φ1-9mm)少量, P.B.(φ10-30mm)微量, ローム粒(φ1-3mm)少量, L.B.(φ15mm)少量, 炭化粒(φ1-2mm)微量
SI-060b掘り方Pit2付け足し	ローム粒(φ1-9mm)中量, L.B.(φ10mm)微量, 10YR3/3暗褐色土粒(φ5-9mm)少量, 10YR3/3暗褐色土ブロック(φ10mm)微量
第1層 10YR2/3 黒褐色土	
第2層 10YR2/2 黒褐色土	ローム粒(φ1-2mm)少量, L.B.(φ10mm)微量
第3層 10YR3/2 黒褐色土	ローム粒(φ1-5mm)少量, L.B.(φ20-40mm大)混入
SI-060b掘り方Pit3	パミス粒(φ1-9mm)中量, P.B.(φ10-15mm)微量, ローム粒(φ1-3mm)微量, 10YR4/3に多い黄褐色土粒(φ3-5mm)微量, 10YR4/3に多い黄褐色土ブロック(φ10-15mm)微量
第1層 10YR2/2 黒褐色土	パミス粒(φ1-5mm)微量, P.B.(φ10mm)微量
第2層 10YR2/1 黒色土	パミス粒(φ3-5mm)微量, P.B.(φ10-30mm)少量, ローム粒(φ1-5mm)少量, L.B.(φ10mm)微量
SI-060b掘り方Pit5	P.B.(φ10-60mm)微量, ローム粒(φ1-5mm)少量, L.B.(φ10mm)極微量
第1層 10YR2/2 黒褐色土	
第2層 10YR4/3 に多い黄褐色土	P.B.(φ20mm大)混入, ローム粒(φ1-9mm)少量, L.B.(φ10-15mm)微量
第3層 10YR4/4 褐色土	ローム粒(φ1-5mm)少量
SI-060b掘り方Pit7	パミス粒(φ5-9mm)微量, ローム粒(φ1-5mm)少量, L.B.(φ10mm)微量
第1層 10YR2/1 黒色土	
第2層 10YR2/2 黒褐色土	ローム粒(φ1-2mm)極微量
SI-060b掘り方Pit17	パミス粒(φ1-5mm)微量

図 2-242 竪穴住居跡-241

SI-060b掘り方

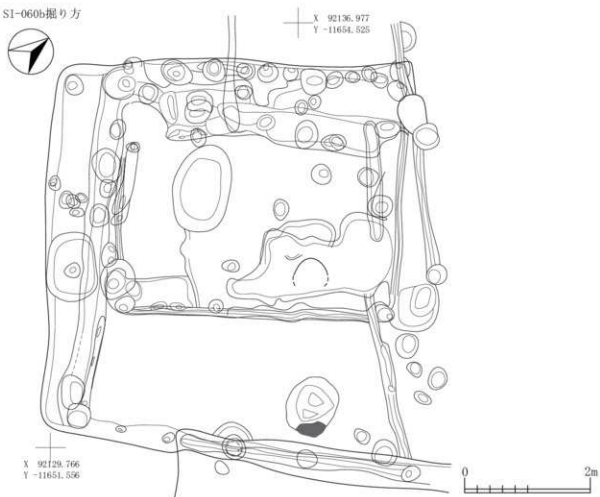

SI-060bカマド・カマド2



図 2-243 竪穴住居跡 -242

## SI-060bカマド

第1層	10YR2/2 黒褐色土	パミス粒(φ1-5mm)微量, P.B.(φ10mm)極微量, ローム粒(φ1-3mm)少量, L.R.(φ10mm)極微量, 炭化粒(φ1-9mm)微量, 焼土粒(φ1-3mm)微量
第2層	7.5YR3/1 黒褐色土	パミス粒(φ1-2mm)微量, P.B.(φ10-20mm)極微量, ローム粒(φ1-3mm)少量, 炭化粒(φ1-5mm)微量, 焼土粒(φ1-3mm)微量, 粘土粒(φ1-5mm)微量
第3層	10YR2/3 黒褐色土	パミス粒(φ5-9mm)微量, ローム粒(φ1-2mm)微量, 炭化粒(φ1-2mm)少量, 焼土粒(φ1-3mm)極微量, 粘土粒(φ5-9mm)微量
第4層	7.5YR2/3 暗褐色土	ローム粒(φ1-3mm)極微量, 炭化粒(φ1-5mm)微量
第5層	7.5YR2/1 黒色土	ローム粒(φ1-5mm)微量, 炭化粒(φ1-3mm)微量, 焼土粒(φ1-2mm)微量, 焼土ブロック(φ40-170mm)混入, 粘土粒(φ5-9mm)少量
第6層	10YR2/2 黒褐色土	パミス粒(φ1-3mm)微量, P.B.(φ50-80mm)大混入, ローム粒(φ1-3mm)微量
第7層	10YR2/1 黒褐色土	炭化粒(φ1-3mm)微量, 焼土粒(φ1-5mm)微量, 粘土粒(φ1-5mm)少量
第8層	7.5YR2/1 黒色土	炭化粒(φ1-5mm)少量, 焼土粒(φ3-5mm)少量, 焼土ブロック(φ10-60mm)少量, 7.5YR6/6褐色土ブロック(φ10-15mm)少量, SI-060bカマドP11
第9層	5YR2/3 暗赤褐色土	炭化粒(φ1-5mm)少量, 焼土粒(φ1-5mm)少量, 焼土ブロック(φ10-20mm)少量, 7.5YR3/2黒褐色土ブロック(φ30-40mm)大混入, 10YR3/2黒褐色土ブロック(φ20-25mm)微量, SI-060bカマドP11
第9層	10YR1/7/1 暗褐色土	炭化物・灰層, SI-060bカマドP11
第10層	10YR2/1 黒色土	ローム粒(φ1-5mm)微量, L.R.(φ10mm)少量, 炭化粒(φ1-5mm)微量, 焼土粒(φ1-2mm)微量, 焼土ブロック(φ10mm)大混入
第11層	7.5YR2/2 黒褐色土	パミス粒(φ5-9mm)極微量, ローム粒(φ1-2mm)少量, 炭化粒(φ1-3mm)微量
第12層	10YR2/2 黒褐色土	パミス粒(φ1-5mm)微量, ローム粒(φ1-2mm)極微量
第13層	10YR2/3 黒褐色土	パミス粒(φ1-3mm)微量, ローム粒(φ1-3mm)少量, L.R.(φ10mm)微量
第14層	10YR3/1 黒褐色土	パミス粒(φ1-9mm)中量, P.B.(φ10-20mm)少量, 炭化粒(φ1-3mm)微量
第15層	7.5YR3/1 黒褐色土	P.B.(φ10mm)大混入, ローム粒(φ1-3mm)微量, L.R.(φ10mm)大混入, 炭化粒(φ1-3mm)少量, 粘土ブロック(φ20-25mm)大混入, SI-060bP12
第16層	10YR1/7/1 黒色土	ローム粒(φ1-15mm)極微量, ローム粒(φ1-2mm)微量, SI-060bP12
第16層	10YR3/2 黒褐色土	パミス粒(φ1-5mm)少量, P.B.(φ10-15mm)微量, ローム粒(φ1-3mm)微量, 炭化粒(φ1-2mm)微量, 焼土粒極微量
第16層	10YR2/2 黒褐色土	パミス粒(φ1-2mm)微量, P.B.(φ10mm)極微量, ローム粒(φ1-3mm)少量, 炭化粒極微量
SI-060bカマドP11		
第1層	7.5YR2/3 暗褐色土	パミス粒(φ1-3mm)微量, P.B.(φ10-15mm)微量, ローム粒(φ1-5mm)微量, L.R.(φ10mm)微量, 炭化粒(φ1-5mm)少量, 焼土粒(φ1-9mm)少量, 焼土ブロック(φ10-20mm)少量, 炭少量, 焼土層
第2層	10YR3/1 黒褐色土	ローム粒(φ1-3mm)少量, L.R.(φ10-15mm)微量, 炭化粒(φ1-3mm)少量, 焼土粒極微量, 粘土ブロック(φ25mm)大混入
第3層	10YR2/2 黒褐色土	ローム粒(φ1-2mm)極微量
第4層	10YR1/7/1 黒色土	ローム粒(φ1-2mm)微量, 焼土粒極微量
第5層	10YR2/1 黒色土	パミス粒(φ1-5mm)微量, P.B.(φ10mm)大混入, ローム粒(φ1-5mm)少量
SI-060bカマドP13		
第1層	10YR2/2 黒褐色土	炭化粒(φ1-3mm)微量, 焼土粒(φ1-3mm)少量, 焼土ブロック(φ10mm)微量, 粘土粒(φ3-9mm)少量, 粘土ブロック(φ20mm)大混入
第2層	10YR2/1 黒色土	ローム粒(φ1-2mm)微量, 炭化粒(φ1-2mm)微量, 焼土粒極微量
第3層	7.5YR2/1 黒色土	P.B.(φ30-50mm)微量, ローム粒(φ1-2mm)微量

## SI-060bカマド2

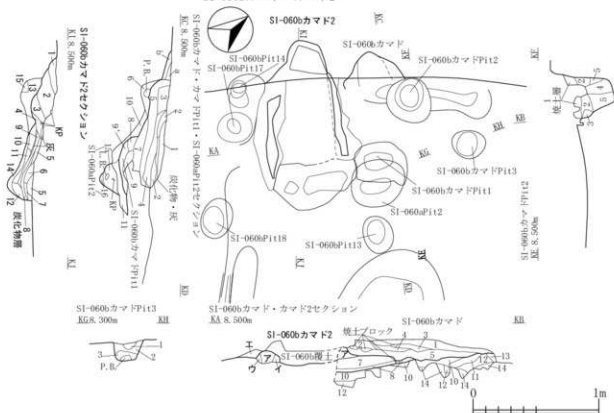
第1層	10YR2/1 黒色土	ローム粒(φ1-5mm)少量, L.R.(φ10-15mm)微量, 炭化粒(φ1-5mm)少量, 焼土粒(φ3-5mm)微量, 焼土ブロック(φ10-20mm)少量
第2層	7.5YR2/1 黒色土	ローム粒(φ1-5mm)中量, L.R.(φ20mm)大混入, 炭化粒(φ1-5mm)少量, 焼土粒(φ1-9mm)少量, 焼土ブロック(φ10-20mm)少量
第3層	5YR3/3 暗赤褐色土	パミス粒(φ3-5mm)微量, ローム粒(φ1-9mm)少量, 炭化粒(φ1-5mm)少量, 焼土粒(φ1-9mm)多量, 焼土ブロック(φ10-30mm)多量
第4層	7.5YR3/1 黒褐色土	炭化粒(φ1-5mm)少量, 焼土粒(φ1-5mm)少量, 焼土ブロック(φ40mm)大混入, 5YR3/3暗赤褐色土ブロック(φ10-20mm)少量
第5層	7.5YR2/2 黒褐色土	炭化粒(φ1-3mm)少量, 焼土粒(φ1-5mm)少量, 2.5YR3/3暗赤褐色土ブロック(φ10mm)微量
第6層	2.5YR2/1 赤褐色土	炭化粒(φ1-3mm)少量, 焼土粒(φ1-9mm)少量, 焼土ブロック(φ10-20mm)少量, 炭少量
第7層	7.5YR3/3 褐色土	炭化粒(φ1-5mm)少量, 焼土粒(φ1-3mm)微量
第8層	7.5YR2/1 黒色土	炭化粒(φ1-5mm)中量, 焼土粒(φ1-2mm)極微量, 炭少量, 炭化物層
第9層	7.5YR3/3 にぶい褐色土	炭化粒(φ1-3mm)少量, 焼土粒(φ1-3mm)少量, 炭中量混入
第10層	5YR3/4 暗赤褐色土	炭化粒(φ1-5mm)少量, 焼土粒(φ1-3mm)微量, 焼土ブロック(φ10mm)大混入, 5YR4/3にぶい赤褐色土ブロック(φ10-20mm)少量
第11層	7.5YR2/1 黒色土	炭化粒(φ1-3mm)微量, 焼土粒(φ1-5mm)微量
第12層	10YR3/1 黒褐色土	ローム粒(φ1-2mm)微量, 炭化粒(φ1-3mm)極微量
第13層	10YR2/2 黒褐色土	パミス粒(φ1-5mm)微量, ローム粒(φ1-3mm)微量, 炭化粒(φ1-2mm)極微量, 焼土粒(φ3-5mm)微量
第14層	10YR2/3 黒褐色土	ローム粒(φ1-3mm)微量
第15層	10YR3/1 黒褐色土	P.B.(φ10-12mm)少量, ローム粒(φ1-2mm)極微量
第17層	10YR6/6 明赤褐色土	炭化粒(φ1-3mm)微量, 焼土粒(φ5-9mm)少量, 10YR2/3黒褐色土粒(φ5-9mm)微量, 7.5YR3/3暗褐色土ブロック(φ10mm)微量, 植
第17層	7.5YR2/2 黒褐色土	炭化粒(φ1-2mm)微量, 5YR2/4暗赤褐色土粒(φ1-3mm)微量, 5YR4/4にぶい赤褐色土粒(φ1-3mm)少量, 植
第17層	7.5YR3/1 黒褐色土	パミス粒(φ1-3mm)少量, P.B.(φ10-15mm)微量, 炭化粒(φ1-5mm)少量, 焼土粒(φ5-9mm)微量, 7.5YR6/6褐色土粒(φ5-9mm)微量, 植
第17層	10YR3/1 黒褐色土	パミス粒(φ1-3mm)微量, ローム粒(φ1-5mm)微量, 炭化粒(φ1-2mm)極微量



図 2-244 竪穴住居跡 -243

SI-060bカマド・カマド2炭化物・焼土範囲1面目・粘土範囲2面目



SI-060bカマド・カマド2焼土範囲2面目・灰範囲1面目

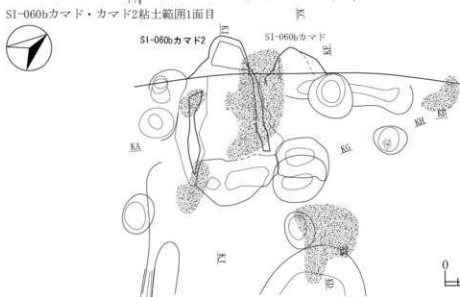
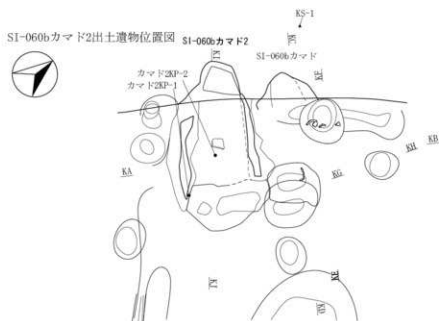
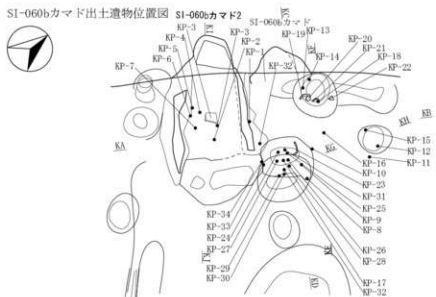
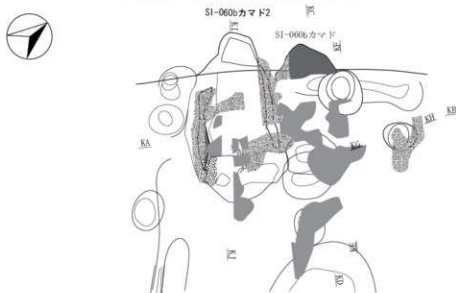
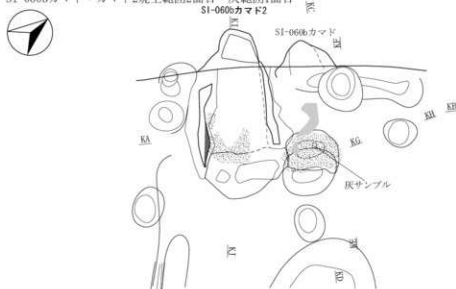

SI-060bカマド2炭化物範囲2面目



図 2-245 竪穴住居跡 -244

SI-060bカマド2炭化物範囲3面目



SI-060bカマド2炭化物範囲4面目・灰範囲2面目

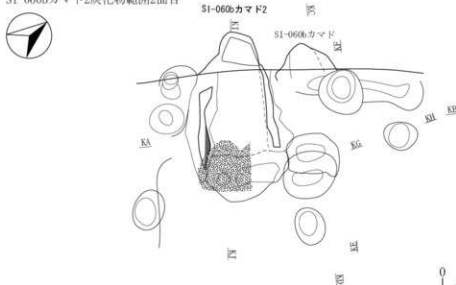
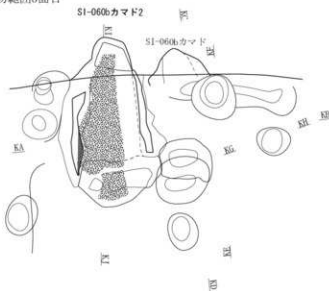

図 2-246 竪穴住居跡 -245

SI-060c・060d



SI-060d掘り方

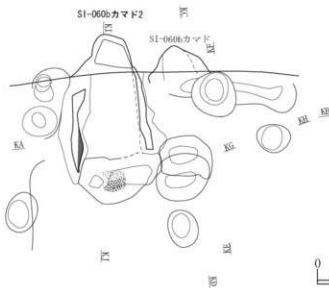
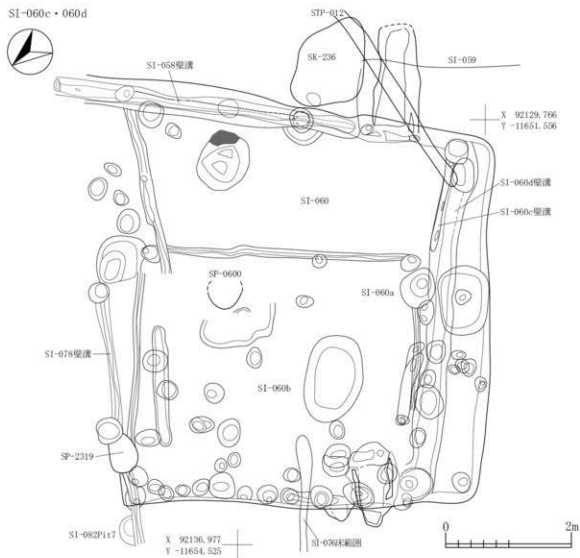

図 2-247 竪穴住居跡 -246



図 2-248 竪穴住居跡-247



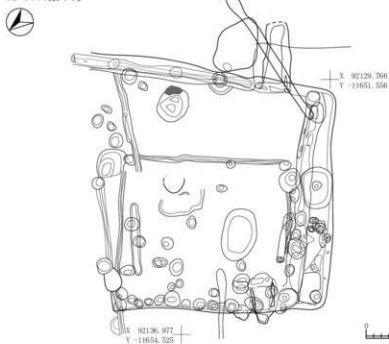

SI-063出土物位置图

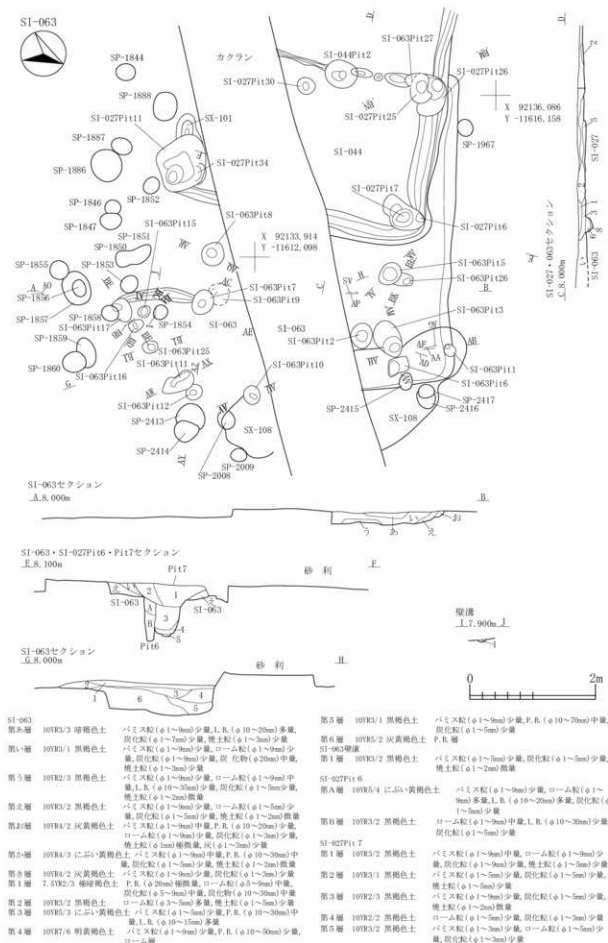
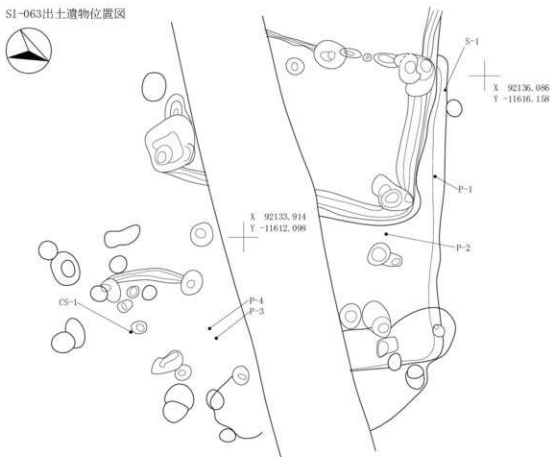

SI-063炭化物範圍



图 2-250 竖穴住居跡 -249

SI-063灰範囲



SI-063掘り方

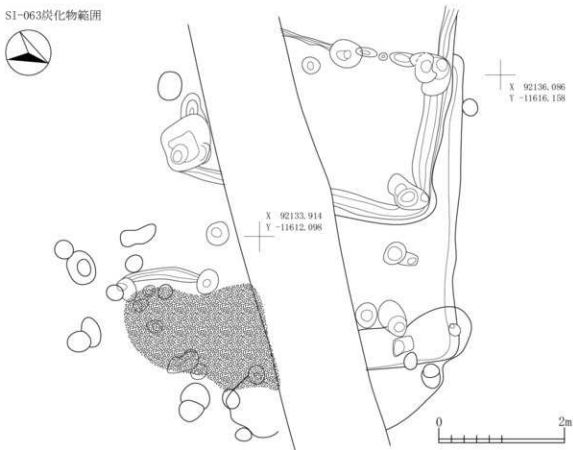
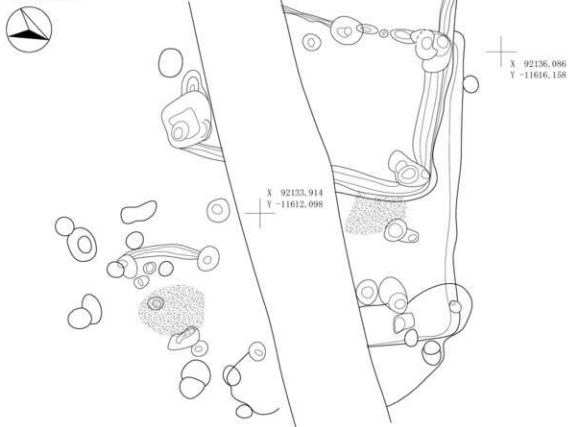

図 2-251 竪穴住居跡 -250



第10層	10YR3/2に5:1黄褐色土と10YR2/1黒色土の混合土	バミズ粒(φ1~5mm)少量, ローム粒(φ1~3mm)微量, 炭化粒(φ1~3mm)微量, 焼土粒(φ1~2mm)極微量						
第11層	10YR2/2 黒褐色土	バミズ粒(φ1~9mm)少量, P.B.(φ10~15mm)少量, ローム粒(φ5~9mm)微量, 炭化粒(φ1~3mm)極微量, 焼土粒(φ1~5mm)微量						
第12層	10YR2/2 黒褐色土	バミズ粒(φ1~9mm)少量, P.B.(φ10~15mm)少量, ローム粒(φ1~5mm)微量, 炭化粒(φ1~3mm)微量						
第13層	10YR2/1 黒色土	バミズ粒(φ1~5mm)微量, P.B.(φ10~15mm)極微量, ローム粒(φ1~9mm)極微量, L.B.(φ10~20mm)極微量, 炭化粒(φ1~3mm)微量, 焼土粒(φ1~3mm)極微量						
第14層	10YR2/2 黒褐色土と10YR2/1 黒色土の混合土	バミズ粒(φ1~9mm)微量, P.B.(φ10~15mm)少量, 炭化粒(φ1~3mm)極微量						
第15層	10YR3/2 黄褐色土	バミズ粒(φ1~9mm)少量, P.B.(φ10~15mm)少量, ローム粒(φ1~9mm)少量, 炭化粒(φ1~3mm)微量						
第16層	10YR2/1 黒色土	バミズ粒(φ1~9mm)微量, ローム粒(φ1~3mm)極微量, 炭化粒(φ1~3mm)極微量, 焼土粒(φ1~9mm)極微量						
第18層	10YR1/1 黒色土	バミズ粒(φ1~2mm)極微量, 炭化粒(φ1mm)少量						
第19層	10YR2/1 黒色土と10YR2/2 黒褐色土の混合土	バミズ粒(φ1~5mm)少量, ローム粒(φ1~3mm)極微量, 炭化粒(φ1~3mm)微量						
第20層	7.5YR4/4褐色土と10YR2/1 黒色土の混合土	バミズ粒(φ1~9mm)少量, 焼土粒(φ1~5mm)少量, 焼土層						
第21層	7.5YR5/4褐色土と7.5YR2/2 黒褐色土の混合土	バミズ粒(φ1~3mm)微量, 炭化粒(φ1~9mm)少量, 焼土粒(φ1~9mm)中量, 灰少量, 炭化物層						
第22層	10YR2/2 黒褐色土	バミズ粒(φ1~9mm)少量, 炭化粒(φ1~9mm)多量, 炭化物(φ10~30mm)中量, 焼土粒(φ1~3mm)微量, 灰少量, 炭化物層						
第23層	10YR3/2 黄褐色土	バミズ粒(φ1~9mm)中量, P.B.(φ10~20mm)少量, ローム粒(φ1~5mm)少量, 炭化粒(φ1~5mm)少量						
第24層	10YR2/2 黒褐色土と10YR2/1 黒色土の混合土	バミズ粒(φ1~9mm)少量, 炭化粒(φ1~3mm)少量, 焼土粒(φ1~9mm)少量						
第25層	10YR2/1 黒色土	バミズ粒(φ1~3mm)極微量, 炭化粒(φ1~2mm)極微量, 炭層						
第26層	10YR5/6 黄褐色土	バミズ粒(φ1~9mm)少量, ローム粒(φ1~9mm)中量, L.B.(φ10~50mm)多量, 炭化粒(φ1~5mm)微量, 炭層掘り方						
第27層	10YR2/1 黒色土	バミズ粒(φ1~5mm)微量, ローム粒(φ1~9mm)少量, L.B.(φ10~15mm)少量, 炭化粒(φ1~2mm)微量, 炭層						
第28層	10YR5/6 黄褐色土	バミズ粒(φ1~9mm)少量, ローム粒(φ1~9mm)少量, L.B.(φ10~80mm)多量, 炭化粒(φ1~2mm)微量						
第29層	10YR1/4褐色土と10YR2/1 黒色土の混合土	バミズ粒(φ1~9mm)少量, ローム粒(φ1~9mm)中量, L.B.(φ10~30mm)多量, 炭化粒(φ1~3mm)微量, 炭層掘り方						
第30層	10YR5/6 黄褐色土	バミズ粒(φ1~5mm)微量, ローム粒(φ1~9mm)中量, 炭化粒(φ1~2mm)微量, 炭層掘り方						
第31層	10YR3/2 に5:1黄褐色土	バミズ粒(φ1~9mm)少量, P.B.(φ10~20mm)少量, ローム粒(φ1~9mm)少量, 炭化粒(φ1~3mm)微量, 炭層掘り方						
第32層	10YR2/2 黒褐色土	バミズ粒(φ1~9mm)少量, P.B.(φ10~20mm)少量, ローム粒(φ1~9mm)少量, 炭化粒(φ1~3mm)微量, Pit35						
第33層	10YR3/2 黄褐色土	バミズ粒(φ1~5mm)微量, ローム粒(φ1~9mm)中量, 炭化粒(φ1~3mm)微量, 炭層掘り方						
第34層	10YR5/6 黄褐色土	バミズ粒(φ1~9mm)中量, P.B.(φ10~20mm)少量, ローム粒(φ1~9mm)少量						
第35層	10YR2/1 黒色土	バミズ粒(φ1~9mm)少量, P.B.(φ10~20mm)中量, 炭化粒(φ1~3mm)微量						
第36層	10YR5/6 黄褐色土	バミズ粒(φ1~9mm)少量, P.B.(φ10~25mm)少量, ローム粒(φ1~9mm)少量, L.B.(φ10~50mm)多量, 炭化粒(φ1~3mm)極微量						
第37層	10YR3/2 黒褐色土	バミズ粒(φ1~9mm)少量, P.B.(φ10~30mm)微量, ローム粒(φ1~9mm)少量, L.B.(φ10~30mm)少量, 炭化粒(φ1~5mm)極微量						
第38層	10YR5/6 黄褐色土	バミズ粒(φ1~9mm)少量, ローム粒(φ1~9mm)中量, L.B.(φ10~30mm)多量, 炭化粒(φ1~2mm)極微量						
第39層	10YR2/2 黒褐色土と10YR1/3 に5:1黄褐色土の混合土	バミズ粒(φ1~9mm)少量, P.B.(φ10~30mm)少量, ローム粒(φ1~9mm)中量, L.B.(φ10~40mm)中量, 炭化粒(φ1~5mm)微量, 焼土粒(φ1~5mm)極微量, 焼土粒(φ5~9mm)微量						
SI-088P2								
第1層	10YR2/1 黒色土	バミズ粒(φ1~3mm)微量, 炭化粒(φ1~3mm)微量						
SI-229								
第1層	10YR2/2 黒褐色土	バミズ粒(φ1~5mm)微量, 炭化粒(φ1~2mm)微量, 焼土粒(φ1~3mm)極微量, 焼土粒(φ3~6mm)微量						
第2層	10YR2/2 黒褐色土	バミズ粒(φ1~9mm)少量, ローム粒(φ5~9mm)微量, 炭化粒(φ1~2mm)極微量						
第3層	10YR3/2 黄褐色土	バミズ粒(φ1~5mm)微量, ローム粒(φ1~9mm)少量, 炭化粒(φ1~3mm)微量						
第4層	10YR3/2 黒褐色土	バミズ粒(φ1~9mm)中量, 炭化粒(φ1~3mm)微量						
SI-230								
第1層	10YR2/2 黒褐色土	バミズ粒(φ1~5mm)微量, 炭化粒(φ1~5mm)極微量						
SI-067								
第1層	10YR2/3 黒褐色土	バミズ粒(φ3~9mm)中量, L.B.(φ10~15mm)少量, 炭化粒(φ3~5mm)少量, 焼土粒(φ3~5mm)少量						
SI-070南土壁溝								
第1層	10YR2/2 黒褐色土	バミズ粒(φ5~9mm)少量, P.B.(φ30mm)少量, ローム粒(φ3~5mm)少量						
SI-070東溝								
第1層	10YR2/1 黒色土	バミズ粒(φ5mm)少量						
第2層	10YR5/4 に5:1黄褐色土	バミズ粒(φ1mm)少量						
第3層	10YR7/6 暗黄褐色土	バミズ粒(φ3~5mm)少量						
SI-075								
第1層	10YR3/2 黄褐色土	バミズ粒(φ3~9mm)少量						
第2層	10YR5/3 に5:1黄褐色土	バミズ粒(φ3~5mm)少量						
第3層	10YR3/4 暗黄褐色土	バミズ粒(φ3~5mm)少量, P.B.(φ10~20mm)少量, ローム粒(φ3~5mm)少量, 焼土粒(φ1~3mm)少量						
第4層	10YR3/1 黒褐色土	バミズ粒(φ1~3mm)少量						
第5層	10YR3/2 黒褐色土	P.B.(φ10~20mm)中量						
SI-074								
第1層	10YR3/2 黒褐色土	バミズ粒(φ3~9mm)少量						
SI-067北SK・Pit								
SK-01								
AG.8, 200m	SK-01	SK-03	Pit11・2	Pit14	Pit13	AKS, 100mAL		
	AE	AE, S. 100m	AE	AH	AL, 100mAL			
	1	2	Pit11	2	2	3		
	2	1	Pit12					
Pit15	Pit16	Pit17	Pit18	Pit19	Pit10	Pit11	Pit12	Pit13
AMS, 000mAN	AS, 600mAP	AS, 600mAE	AS, 100mAL	AS, 100mAY	AS, 000mAX	AY, 200mAZ	BS, 100mBH	CS, 300mCH
2	1	2	1	1	1	1	1	1
Pit14	Pit15	Pit16	Pit17・要溝掘り方	Pit17	Pit20	Pit28	Pit32	
ES, 100mE	ES, 100mE	EL, 300mEL	SK-246	SK-246	ES, 200mER	ES, 500mE	ES, 600mEN	
1	1	1	1	1	2	3	3	
			要溝掘り方					
SI-067SK-01								
第1層	7.5YR2/2 黒褐色土	バミズ粒(φ1~9mm)微量, ローム粒(φ1~9mm)微量, L.B.(φ10~20mm)微量, 炭化粒(φ1~5mm)少量, 焼土粒(φ1~9mm)多量, 焼土ボコク(φ10~20mm)少量						
第2層	10YR3/2 黒褐色土	バミズ粒(φ1~9mm)微量, ローム粒(φ1~5mm)微量, 炭化粒(φ3mm)微量, 焼土粒(φ1~5mm)微量						
SI-067SK-03								
第2層	10YR2/2 黒褐色土	バミズ粒(φ1~3mm)微量, ローム粒(φ1~9mm)少量, L.B.(φ10~30mm)中量, 炭化粒(φ1~2mm)微量						
第2層	10YR5/6 黄褐色土	バミズ粒(φ1~9mm)少量, P.B.(φ10~40mm)少量, ローム粒(φ1~9mm)中量, L.B.(φ10~50mm)中量, 炭化粒(φ1~2mm)極微量						
第3層	10YR5/6 黄褐色土	バミズ粒(φ1~9mm)少量, P.B.(φ10~30mm)少量, L.B.(φ10~80mm)多量, 炭化粒(φ1~2mm)極微量						
SI-067Pit11								
第1層	10YR2/2 黒褐色土	バミズ粒(φ1~9mm)少量, 炭化粒(φ1~3mm)微量						
第2層	10YR3/2 黒褐色土	バミズ粒(φ1~9mm)中量, P.B.(φ10~30mm)中量, 炭化粒(φ1~2mm)微量						
SI-067P12								
第1層	10YR3/2 暗褐色土	バミズ粒(φ1~9mm)中量, P.B.(φ10~20mm)微量, 炭化粒(φ1~3mm)微量						

図 2-253 竪六住居跡 -252

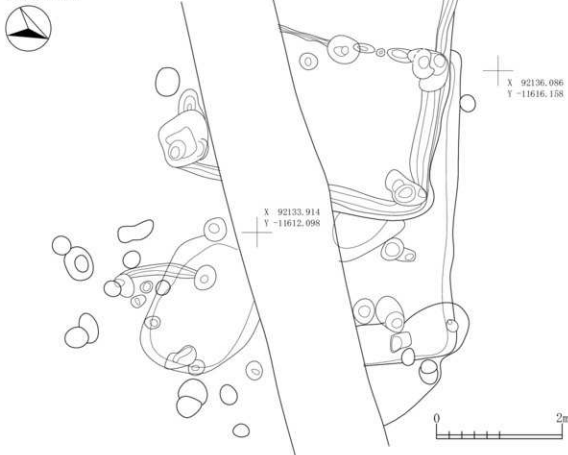
SI-067P13	第1層 7.5YR/3 褐色土と10YR2/1黒褐色土の混合土	パミス粒(φ1~3mm)微量,炭化粒(φ1~5mm)少量,焼土粒(φ1~9mm)中量,炭化物							
第2層 10YR2/2 黒褐色土	パミス粒(φ1~9mm)中量,炭化粒(φ1~2mm)微量								
SI-067P14	第1層 7.5YR/4 褐色土と10YR1/黒褐色土の混合土	パミス粒(φ1~2mm)微量,炭化粒(φ1~3mm)少量,焼土粒(φ1~9mm)中量							
第2層 10YR2/3 暗褐色土	パミス粒(φ1~5mm)中量,炭化粒(φ1~2mm)微量								
第3層 10YR4/3 ぶい黄褐色土	パミス粒(φ1~9mm)中量,ローム粒(φ1~5mm)少量								
SI-067P15	第1層 10Y2/2 黒褐色土	パミス粒(φ1~5mm)少量,炭化粒(φ1~2mm)微量							
第2層 10YR2/2 黒褐色土	パミス粒(φ1~9mm)多量,炭化粒(φ1~2mm)極微量								
SI-067P16	第1層 10YR4/4 褐色土	パミス粒(φ1~3mm)微量,ローム粒(φ1~9mm)多量,炭化粒(φ1~2mm)極微量							
第2層 10YR2/2 黒褐色土	パミス粒(φ1~9mm)少量,ローム粒(φ1~3mm)微量,炭化粒(φ1~3mm)微量								
第3層 10YR2/2 黒褐色土	パミス粒(φ1~5mm)微量,ローム粒(φ1~9mm)少量,炭化粒(φ1~3mm)微量								
SI-067P17	第1層 10YR2/2 黒褐色土	パミス粒(φ1~5mm)少量,ローム粒(φ1~3mm)微量,炭化粒(φ1~2mm)微量							
第2層 10YR2/1 黒色土	パミス粒(φ1~3mm)微量,炭化粒(φ1~2mm)微量								
SI-067P18	第1層 10YR2/2 黒褐色土	パミス粒(φ1~5mm)微量,ローム粒(φ1~9mm)少量,炭化粒(φ1~5mm)少量							
SI-067P19	第1層 10YR2/1 黒色土	パミス粒(φ1~2mm)微量,ローム粒(φ1~5mm)少量,炭化粒(φ1~2mm)極微量							
SI-067P110	第1層 10YR4/6 褐色土	パミス粒(φ1~6mm)微量,ローム粒(φ1~5mm)微量,炭化粒(φ1~2mm)微量							
SI-067P111	第1層 10YR2/2 黒褐色土	パミス粒(φ1~9mm)少量,ローム粒(φ1~9mm)中量,炭化粒(φ1~5mm)微量							
第2層 10YR2/1 黒色土	パミス粒(φ1~5mm)微量,ローム粒(φ1~9mm)少量,炭化粒(φ1~5mm)少量								
第3層 10YR2/2 黒褐色土	10YR2/1黒色土との混合土	パミス粒(φ1~5mm)微量,ローム粒(φ1~9mm)中量,炭化粒(φ1~3mm)微量							
第4層 10YR6/6 黄褐色土	パミス粒(φ1~9mm)少量,ローム粒(φ1~9mm)少量,炭化粒(φ1~3mm)微量,炭化物少量								
第5層 10YR7/8 黄褐色土	ローム層								
SI-067P113	第1層 10YR2/2 黒褐色土	パミス粒(φ1~9mm)少量,ローム粒(φ1~9mm)中量,炭化粒(φ1~2mm)少量,炭化物							
第2層 10YR6/6 黄褐色土	パミス粒(φ1~3mm)微量,ローム粒(φ1~9mm)少量,炭化粒(φ1~3mm)微量								
第3層 10YR3/3 ぶい黄褐色土	パミス粒(φ1~9mm)微量,ローム粒(φ1~9mm)中量,炭化粒(φ1~3mm)微量								
SI-067P114	第1層 10YR2/2 黒褐色土	パミス粒(φ1~5mm)少量,炭化粒(φ1~3mm)微量							
SI-067P115	第1層 10YR2/2 黒褐色土	パミス粒(φ1~3mm)微量,ローム粒(φ1~9mm)少量,炭化粒(φ1~9mm)微量,炭化物(φ10~20mm)少量,焼土粒(φ1~9mm)中							
第2層 10YR4/4 褐色土	パミス粒(φ1~9mm)少量,ローム粒(φ1~9mm)中量,炭化粒(φ1~3mm)微量								
SI-067P116	第1層 10YR2/2 黒褐色土	パミス粒(φ1~9mm)少量,炭化粒(φ1~3mm)微量,炭化物(φ1~2mm)微量							
第2層 10YR4/4 褐色土	パミス粒(φ1~9mm)少量,ローム粒(φ1~9mm)多量,炭化粒(φ1~3mm)微量								
第3層 10YR2/2 黒褐色土	パミス粒(φ1~9mm)少量,炭化粒(φ1~9mm)中量,炭化粒(φ1~5mm)微量								
SI-067P117	第1層 10YR6/8 黄褐色土	ローム粒(φ1~9mm)少量,10YR2/2黒褐色土少量							
第2層 10YR6/8 黄褐色土									
第3層 10YR2/2 黒褐色土	L.B.(φ10~20mm)多量								
SI-067P120	第1層 10YR5/8 黄褐色土	下部に10YR3/1黒褐色土中量,ローム層							
第2層 10YR6/6 黄褐色土	パミス粒(φ5~9mm)少量,ローム層								
SI-067P128	第1層 10YR6/8 黄褐色土	10YR2/3黒褐色土中量							
第2層 10YR6/8 黄褐色土	10YR2/3黒褐色土少量								
第3層 7.5YR/8 紅色土	ローム層								
SI-068Pit	Pit1 A.S. 400m B								
SI-068Pit11	第1層 10YR2/1 黒色土	パミス粒(φ1~3mm)微量,炭化粒(φ1~5mm)微量,焼土粒(φ1~2mm)極微量							
SI-070Pit	Pit1 Pit2 Pit3 Pit4 Pit5 Pit6 Pit7 Pit8								
AA S. 500m AB	AC S. 500m AD	AE S. 600m AE	AG S. 500m AH	AI S. 400m AJ	AK S. 400m	AL	AM S. 300m AN	AO S. 400m	AP
炭化物									
SI-070P11	第1層 10YR2/3 黒褐色土	パミス粒(φ1~9mm)微量,炭化粒(φ1~15mm)微量,焼土粒(φ1~3mm)微量							
第2層 10YR2/2 黒褐色土	パミス粒(φ1~2mm)極微量,炭化粒(φ10~20mm)微量								
SI-070P112	第1層 10YR3/1 黒褐色土	パミス粒(φ1~9mm)微量,ローム粒(φ1~3mm)微量,炭化粒(φ1~5mm)少量,炭化物(φ10mm大)混入							
第2層 10YR2/3 黒褐色土	P.B.(φ10~15mm)微量,ローム粒(φ1~5mm)少量,炭化粒(φ10mm大),炭化粒(φ1~2mm)微量								
第3層 10YR2/2 黒褐色土	ローム粒(φ1~2mm)微量,7.5YR2/2黒褐色土ブロック(φ10~20mm)微量								
SI-070P113	第1層 10YR2/2 黒褐色土	パミス粒(φ2~9mm)少量,P.B.(φ10~15mm)微量,ローム粒(φ1~2mm)微量,炭化粒(φ1~2mm)微量,焼土粒(φ5~7mm)微量,粘土粒φ3~7mm)微量							
第2層 7.5YR2/2 黒褐色土	パミス粒(φ1~5mm)少量,P.B.(φ15~25mm)微量,ローム粒(φ3~5mm)微量,焼土粒(φ1~2mm)微量								
第3層 7.5YR2/1 黒色土	ローム粒(φ1~2mm)微量,L.B.(φ20~30mm大)混入,粘土ブロック(φ20mm大)混入								
SI-070P114	第1層 10YR2/3 黒褐色土	パミス粒(φ1~3mm)少量,P.H.(φ10mm)微量,ローム粒(φ1~6mm)微量							
第2層 10YR2/2 黒褐色土	パミス粒(φ3~5mm)少量,ローム粒(φ1~2mm)微量								
SI-070P115	第1層 10YR3/1 黒褐色土	パミス粒(φ1~9mm)少量,ローム粒(φ1~9mm)少量,L.B.(φ10~40mm)微量,炭化粒(φ10mm大)混入,焼土粒極微量							
第2層 7.5YR2/2 黒褐色土	P.B.(φ10mm大)混入,ローム粒(φ1~3mm)少量,炭化粒(φ3~5mm)微量,焼土粒極微量								
第3層 10YR3/3 暗褐色土	パミス粒(φ1~2mm)極微量,ローム粒(φ1~3mm)微量,L.B.(φ10~15mm)少量								
第4層 10YR3/3 暗褐色土	ローム粒(φ1~5mm)中量,L.B.(φ10mm)少量,10YR2/2黒褐色土(φ5~9mm)少量								
第5層 10YR2/1 黒色土	ローム粒(φ1~2mm)微量,10YR4/4褐色土ブロック(φ10mm)混入								
第1層 7.5YR2/2 黒褐色土	パミス粒(φ1~3mm)微量,P.B.(φ15~20mm)微量,ローム粒(φ1~5mm)少量,L.B.(φ10mm)微量,10YR4/4褐色土ブロック(φ20mm大)混入								
第2層 10YR2/3 黒褐色土	パミス粒(φ2~5mm)微量,ローム粒(φ1~5mm)微量,L.B.(φ10mm大)混入,10YR4/3にぶい黄褐色土ブロック(φ20mm大)混入								
SI-070P118	第1層 10YR3/2 黒褐色土	パミス粒(φ1~2mm)微量,ローム粒(φ1~3mm)微量,炭化粒(φ1~2mm)微量							
第2層 10YR3/3 暗褐色土	パミス粒(φ1~3mm)微量,P.B.(φ20mm大)混入,ローム粒(φ1~2mm)微量								
第3層 10YR3/4 暗褐色土	パミス粒(φ1~9mm)微量,ローム粒(φ1~3mm)微量,炭化粒(φ1~2mm)微量,7.5YR4/3にぶい黄褐色土ブロック(φ20~30mm)微量								

図 2-254 堅穴住居跡 -253

SI-067出土遺物位置図(土器)

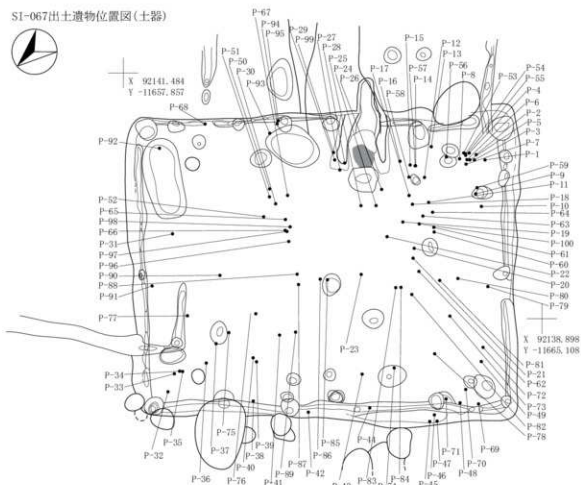

SI-067出土遺物位置図(土器)



図 2-255 竪穴住居跡-254

SI-067・070出土遺物位置図(石器・鉄製品・種子)



SI-067炭化物1面目

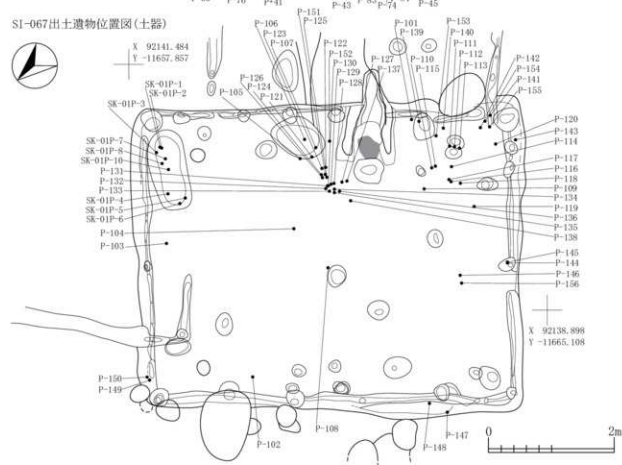
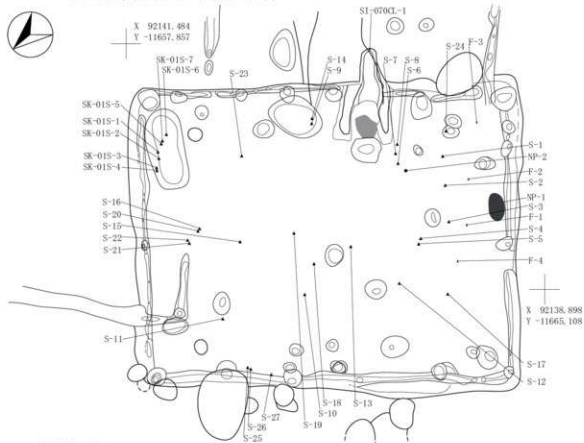

図 2-256 竪穴住居跡 -255



SI-067炭化物2面目

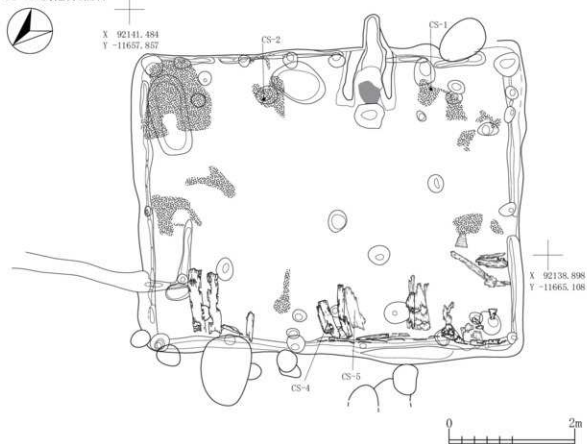
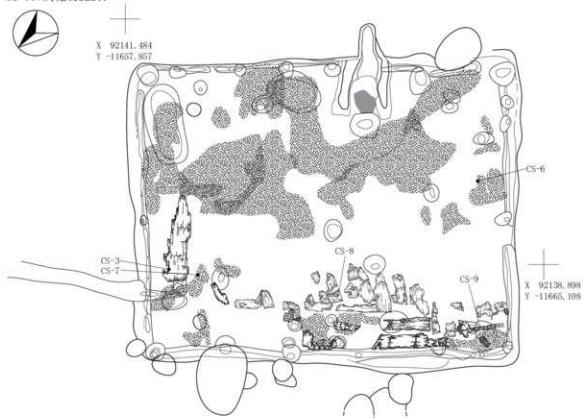

SI-067下層焼土範囲 1



図 2-257 竪穴住居跡 -256

SI-067下層焼土範囲 2



SI-067掘り方

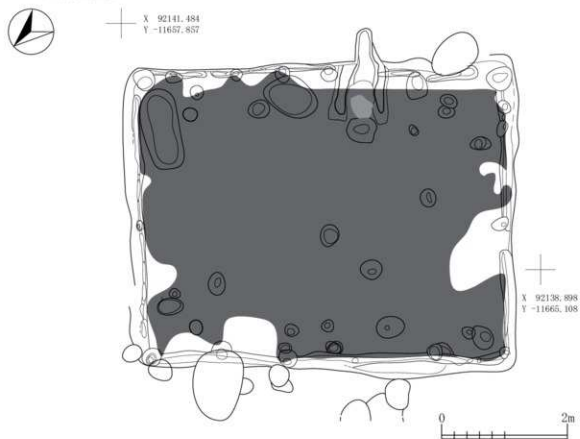
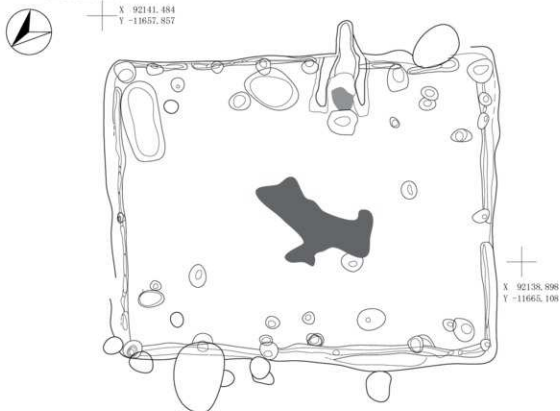

図 2-258 竪穴住居跡 -257

SI-067掘り方Pit

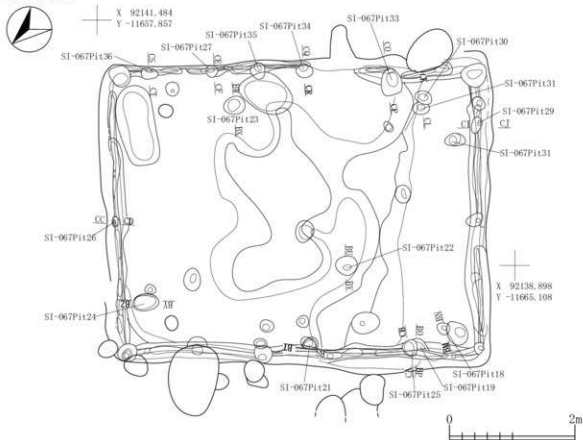
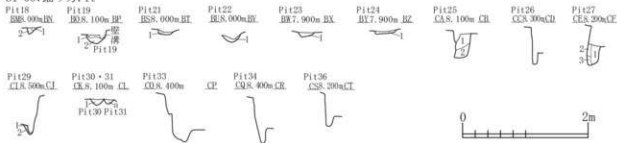

- SI-067Pit18  
 第1層 10Y8/8 黄褐色土 L.B.層  
 第2層 10Y8/8 黄褐色土 パミス粒(φ3~9m)中量
- SI-067Pit19  
 第1層 10B2/1 黒色土 ローム粒(φ3~9m)少量  
 第2層 10Y8/8 黄褐色土 ローム層パミス粒(φ3~5m)少量,ローム層
- SI-067Pit21  
 第1層 10Y8/8 黄褐色土 パミス粒(φ5~9m)少量,炭化粒(φ3~5m)少量,10Y8/2黒褐色土少量
- SI-067Pit22  
 第1層 10Y8/6 黄褐色土 パミス粒(φ1~9m)多量,P.B.(φ10~20m)多量
- SI-067Pit23  
 第1層 10Y8/6 黄褐色土 L.B.(φ10~30m)中量,10Y8/2黒褐色土少量
- SI-067Pit24  
 第1層 10B4/3 にぶい黄褐色土 P.B.(φ10~30m)少量
- SI-067Pit25  
 第1層 10Y8/8 黄褐色土 ローム層  
 第2層 10Y8/6 黄褐色土 10B2/3黒褐色土少量
- SI-067Pit27  
 第1層 7.5B7/8 黄褐色土 10B2/3黒褐色土少量  
 第2層 10B8/8 明黄褐色土  
 第3層 10Y8/8 黄褐色土
- SI-067Pit29  
 第1層 10B4/3 にぶい黄褐色土 パミス粒(φ1~9m)中量,P.B.(φ10~15m)中量  
 第2層 10Y8/8 黄褐色土 ローム層
- SI-067Pit30  
 第1層 10B2/2 黒褐色土 パミス粒(φ5~9m)中量,P.B.(φ10~40m)中量,炭化粒(φ1~3m)微量
- SI-067Pit31  
 第1層 10B2/2 黒褐色土 パミス粒(φ5~9m)中量,P.B.(φ10~30m)少量,炭化粒(φ1~2m)微量,ローム粒(φ1~5m)微量

SI-070粘土範囲

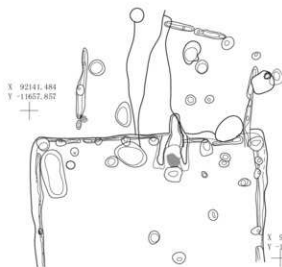

SI-070掘り方



図 2-259 竪穴住居跡 -258

SI-067カマド平面

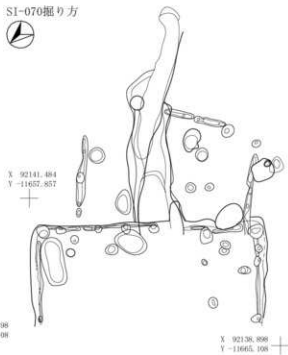
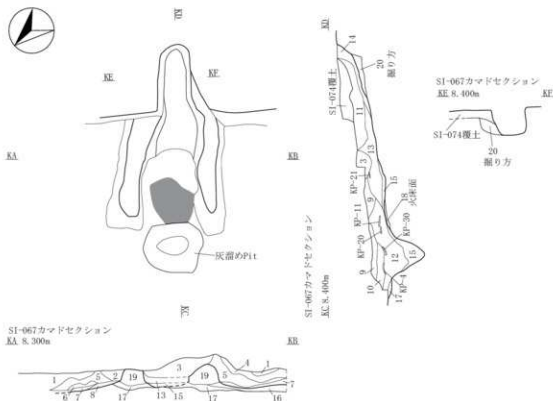

## SI-067カマド

第1層	10YK2/1 黒色土	パミス粒(φ1~9mm)微量, P.B.(φ10~15mm)微量, 炭化粒(φ1~5mm)微量, 焼土粒(φ1~3mm)微量
第2層	10YK2/2 黒褐色土	パミス粒(φ1~9mm)少量, P.B.(φ10~15mm)少量, 炭化粒(φ1~5mm)微量, 焼土粒(φ1~9mm)微量
第3層	10YK2/2 黒褐色土	パミス粒(φ1~9mm)少量, P.B.(φ10~15mm)少量, ローム粒(φ1~5mm)微量, 炭化粒(φ1~3mm)微量, 焼土粒(φ1~9mm)中量, 焼土ブロック(φ10~20mm)少量, 灰少量
第4層	7.5YR2/2黒褐色土と10YR2/3黒褐色土の混合土	パミス粒(φ1~9mm)微量, ローム粒(φ1~9mm)少量, 炭化粒(φ1~5mm)少量, 焼土粒(φ1~9mm)少量, 灰微量
第5層	7.5YR2/2黒褐色土と7.5YR5/6明褐色土の混合土	パミス粒(φ1~5mm)微量, ローム粒(φ1~9mm)少量, 炭化粒(φ1~9mm)少量, 炭化物(φ10~20mm)微量, 焼土粒(φ1~5mm)中量, 焼土ブロック(φ10~25mm)少量, 灰少量, 焼土層
第6層	10YK3/2 黒褐色土	炭化粒(φ1~2mm)極微量
第7層	10YK2/2 黒褐色土	パミス粒(φ1~3mm)微量, 炭化粒(φ1~9mm)中量, 炭化物(φ10~40mm)中量, 焼土粒(φ1~5mm)微量, 炭化物層
第8層	10YK3/2 黒褐色土	パミス粒(φ1~9mm)少量, ローム粒(φ1~3mm)微量, 炭化粒(φ1~2mm)極微量
第9層	10YK2/2 黒褐色土	パミス粒(φ1~9mm)微量, ローム粒(φ1~9mm)少量, L.B.(φ10~40mm)微量, 炭化粒(φ1~3mm)微量, 焼土粒(φ1~9mm)少量, 焼土ブロック(φ10~20mm)少量
第10層	10YK2/2 黒褐色土	パミス粒(φ1~9mm)少量, ローム粒(φ1~6mm)微量, 炭化粒(φ1~3mm)微量, 焼土粒(φ1~3mm)極微量
第11層	10YK2/2 黒褐色土	パミス粒(φ1~9mm)少量, P.B.(φ10~30mm)少量, ローム粒(φ1~5mm)微量, 炭化粒(φ1~9mm)少量, 炭化物(φ1~9mm)少量, 焼土ブロック(φ10~15mm)微量
第12層	7.5YR2/1 黒色土	パミス粒(φ1~9mm)少量, ローム粒(φ1~9mm)少量, L.B.(φ10~40mm)微量, 炭化粒(φ1~9mm)少量, 炭化物(φ10~20mm)微量, 焼土粒(φ1~9mm)多量, 焼土ブロック(φ10~40mm)中量, 粘土粒(φ5~9mm)少量, 灰少量, 中壁ブロック(φ10~30mm)少量
第13層	7.5YR2/2 黒褐色土	パミス粒(φ1~6mm)微量, 炭化粒(φ1~5mm)少量, 焼土粒(φ1~9mm)多量, 焼土ブロック(φ10~15mm)少量, 灰中量
第14層	7.5YR2/2 黒褐色土	パミス粒(φ1~9mm)微量, P.B.(φ10~30mm)少量, 炭化粒(φ1~9mm)微量, 焼土粒(φ1~9mm)少量, 焼土ブロック(φ10~20mm)少量
第15層	10YK3/1 黒褐色土	パミス粒(φ1~5mm)微量, 炭化粒(φ1~3mm)中量, 炭化物(φ10~30mm)少量, 焼土粒(φ1~3mm)極微量, 灰多量, 灰層
第16層	10YK2/2 黒褐色土	パミス粒(φ1~9mm)少量, P.B.(φ10~15mm)微量, 炭化粒(φ1~9mm)微量
第17層	10YK2/1 黒色土	パミス粒(φ1~5mm)微量, 炭化粒(φ1~9mm)中量, 炭化物(φ10~20mm)少量, 焼土粒(φ1~3mm)微量
第18層	7.5YR2/3 暗褐色土	炭化粒(φ1~2mm)微量, 焼土粒(φ1~5mm)少量, 灰床面
第19層	10YK4/4 褐色土	パミス粒(φ1~9mm)微量, ローム粒(φ1~9mm)少量, L.B.(φ10~35mm)中量, 炭化粒(φ1~9mm)微量, 焼土粒(φ1~3mm)微量, 焼土層
第20層	10YK3/2黒褐色土と10YK2/2黒褐色土の混合土	パミス粒(φ1~9mm)中量, P.B.(φ10~20mm)少量, 炭化粒(φ1~5mm)微量, 焼土粒(φ1~9mm)少量, 焼土ブロック(φ10~15mm)少量, 掘り方

図 2-260 竪穴住居跡 -259

SI-067カマド出土遺物位置図(土器, 土製品)

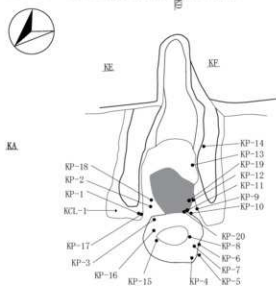

SI-067カマド出土遺物位置図(土器, 石器)

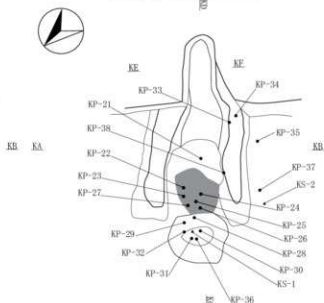

SI-067カマド炉壁ブロック範囲

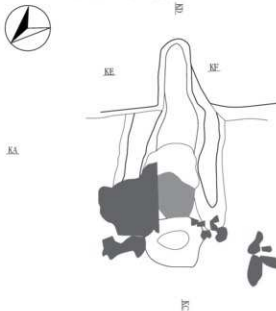

SI-067カマド掘り方

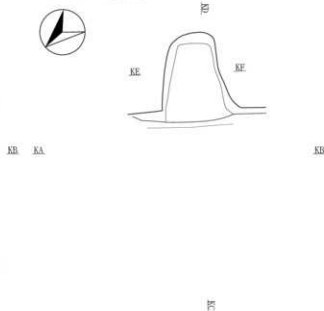

SI-070カマド

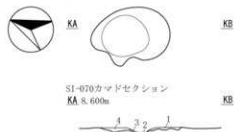

SI-070カマド炭化物範囲・焼土範囲

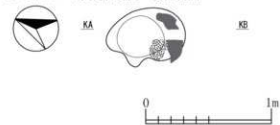

SI-070カマド

第1層	5YR4/6	赤褐色土	ローム粒(φ1~3mm)少量,炭化粒(φ1~5mm)少量,焼土層
第2層	7.5YR4/3	褐色土	ローム粒(φ1~2mm)微量,炭化粒(φ1~3mm)微量
第3層	10YR2/3	高褐色土	ローム粒(φ1~5mm)少量, L.B.(φ10mm)微量,炭化粒(φ3~5mm)少量
第4層	10YR3/3	暗褐色土	パミヌ粒(φ3~5mm)微量,ローム粒(φ1~3mm)少量, L.B.(φ10~15mm)少量,炭化粒(φ1~5mm)少量

図 2-261 竪穴住居跡 -260

SI-071・SI-077

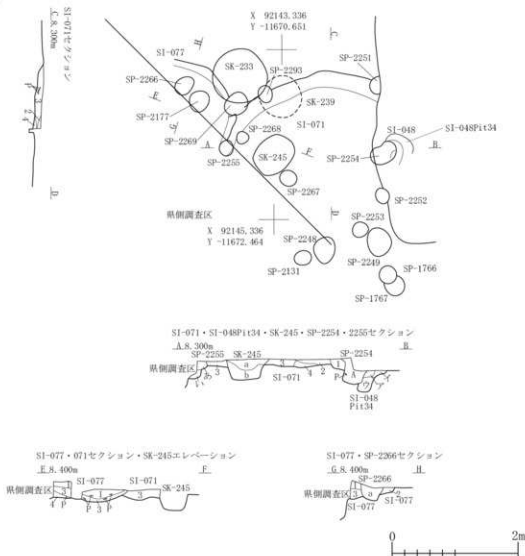

SI-071

- 第1層 10YR2/1 黒色土 バミス粒( $\phi$ 1~3mm)微量,炭化粒( $\phi$ 1~2mm)微量,焼土粒( $\phi$ 2~5mm)微量  
 第2層 10YR2/1 黒色土 バミス粒( $\phi$ 1~2mm)極微量,炭化粒( $\phi$ 1~3mm)極微量,焼土粒( $\phi$ 1~2mm)極微量  
 第3層 10YR2/2黒褐色土と10YR4/4褐色土の混合土 バミス粒( $\phi$ 1~3mm)少量,炭化粒( $\phi$ 1~2mm)微量,焼土粒( $\phi$ 1~5mm)極微量  
 第4層 7.5YR4/6褐色土と10YR3/2黒褐色土の混合土 バミス粒( $\phi$ 1~2mm)極微量,炭化粒( $\phi$ 1~3mm)微量,焼土粒( $\phi$ 1~9mm)微量,焼土層  
 SI-048P134  
 第7層 10YR2/2 黒褐色土 バミス粒( $\phi$ 1~5mm)少量,ローム粒( $\phi$ 1~9mm)中量, L.B. ( $\phi$ 10~15mm)少量,炭化粒( $\phi$ 1~3mm)微量  
 第7層 10YR2/2 黒褐色土 バミス粒( $\phi$ 1~5mm)微量,ローム粒( $\phi$ 1~9mm)少量,炭化粒( $\phi$ 1~2mm)微量  
 第7層 10YR2/1 黒色土 バミス粒( $\phi$ 1~9mm)少量,ローム粒( $\phi$ 1~9mm)少量, L.B. ( $\phi$ 10~20mm)少量,炭化粒( $\phi$ 1~3mm)微量  
 SK-245  
 第a層 10YR2/1黒色土と10YR2/2黒褐色土の混合土 バミス粒( $\phi$ 1~3mm)微量,炭化粒( $\phi$ 1~2mm)微量,焼土粒( $\phi$ 1~2mm)微量  
 第b層 10YR2/2 黒褐色土 バミス粒( $\phi$ 1~5mm)少量,炭化粒( $\phi$ 1~2mm)微量  
 SP-2254  
 第a層 10YR2/1 黒色土 バミス粒( $\phi$ 1~5mm)少量,炭化粒( $\phi$ 1~3mm)微量  
 SP-2255  
 第a層 10YR2/2 黒褐色土 バミス粒( $\phi$ 1~3mm)少量,炭化粒( $\phi$ 1~2mm)微量  
 第b層 10YR2/2 黒褐色土 バミス粒( $\phi$ 1~3mm)微量,炭化粒( $\phi$ 1~2mm)極微量  
 SI-077  
 第1層 10YR2/1 黒色土 バミス粒( $\phi$ 1~9mm)少量,炭化粒( $\phi$ 1~6mm)少量,焼土粒( $\phi$ 1~2mm)極微量  
 第2層 10YR2/2黒褐色土と10YR3/2黒褐色土の混合土 バミス粒( $\phi$ 1~9mm)微量,炭化粒( $\phi$ 1~2mm)極微量  
 第3層 10YR2/2 黒褐色土 バミス粒( $\phi$ 1~2mm)微量,ローム粒( $\phi$ 1~3mm)極微量,炭化粒( $\phi$ 1~5mm)微量  
 第4層 10YR4/3 にがい黄褐色土 バミス粒( $\phi$ 1~9mm)少量,炭化粒( $\phi$ 1~2mm)微量  
 SP-2266  
 第a層 10YR2/2 黒褐色土 バミス粒( $\phi$ 1~9mm)少量,炭化粒( $\phi$ 1~2mm)微量  
 第b層 10YR2/2黒褐色土と10YR2/1黒色土の混合土 バミス粒( $\phi$ 1~5mm)少量,炭化粒( $\phi$ 1~3mm)極微量

図 2-262 竪穴住居跡-261

SI-071・SI-077出土遺物位置図

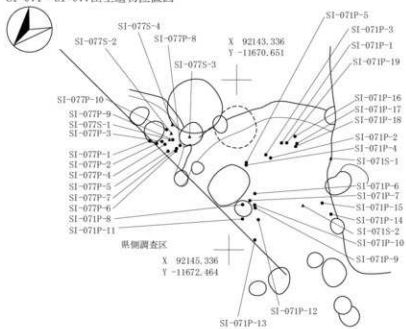

SI-071焼土・貼床範囲



図 2-263 竪穴住居跡 -262



## SI-072

- |                      |   |
|----------------------|---|
| 第1層 10YR2/3 黒褐色土     | パミス粒(φ1~9mm)中量,炭化粒(φ1~3mm)少量,焼土粒(φ3mm)微量  |
| 第2層 10YR3/1 黒褐色土     | パミス粒(φ1~9mm)多量, P.B. (φ10~20mm)少量, ローム粒(φ1~9mm)少量, 炭化粒(φ3~9mm)少量                    |
| 第3層 10YR3/2 黒褐色土     | パミス粒(φ1~9mm)少量, P.B. (φ10~50mm)少量, 炭化粒(φ1~9mm)少量, 焼土粒(φ1~5mm)少量                     |
| 第4層 10YR3/3 暗褐色土     | パミス粒(φ1~8mm)少量  |
| 第5層 10YR3/1 黒褐色土     | パミス粒(φ1~9mm)多量, P.B. (φ10~30mm)少量, L.B. (φ10~30mm)少量, 炭化粒(φ1~2mm)微量                 |
| 第6層 10YR2/3 黒褐色土     | パミス粒(φ1~3mm)少量, 炭化粒(φ3~5mm)少量   |
| 第7層 10YR2/2 黒褐色土     | パミス粒(φ1~9mm)少量, 炭化粒(φ1~2mm)微量   |
| SD-038               |   |
| 第A層 10YR2/2 黒褐色土     | パミス粒(φ1~9mm)少量, 炭化粒(φ1~5mm)少量, 焼土粒(φ3mm)少量  |
| 第B層 10YR2/3 黒褐色土     | パミス粒(φ1~9mm)少量, 炭化粒(φ1~3mm)少量   |
| SI-072P11            |   |
| 第1層 10YR3/1 黒褐色土     | パミス粒(φ1~9mm)少量, P.B. (φ10~30mm)少量, 炭化粒(φ1~3mm)少量, 焼土粒(φ1~2mm)微量                     |
| 第2層 10YR4/3 土に近い黄褐色土 | パミス粒(φ1~9mm)多量, P.B. (φ10~50mm)少量, 炭化粒(φ1~5mm)少量                                    |
| 第3層 10YR5/6 黄褐色土     | ローム層  |
| 第4層 10YR5/8 黄褐色土     | パミス粒(φ1~9mm)多量, P.B. (φ10~30mm)少量, 炭化粒(φ2~3mm)微量                                    |
| SI-072P12            |   |
| 第1層 10YR2/2 黒褐色土     | パミス粒(φ1~9mm)少量, P.B. (φ10~20mm)少量, 炭化粒(φ1~9mm)少量, 焼土粒(φ2mm)微量                       |
| 第2層 10YR3/2 黒褐色土     | パミス粒(φ1~9mm)中量, 炭化粒(φ1~3mm)少量, 焼土粒(φ3mm)微量  |
| 第3層 10YR2/3 黒褐色土     | パミス粒(φ1~9mm)中量, P.B. (φ10~30mm)少量, 炭化粒(φ1~3mm)微量                                    |
| 第4層 10YR4/6 褐色土      | パミス粒(φ1~9mm)多量, P.B. (φ10~50mm)中量   |
| 第5層 10YR3/2 暗褐色土     | パミス粒(φ1~9mm)多量, L.B. (φ10~30mm)中量   |
| 第6層 10YR5/6 黄褐色土     | パミス粒(φ1~9mm)多量, 炭化粒(φ1~3mm)少量   |
| 第7層 10YR5/8 黄褐色土     | ローム層  |
| SI-072P13            |   |
| 第1層 10YR3/2 黒褐色土     | パミス粒(φ1~9mm)少量, P.B. (φ10~50mm)少量, 炭化粒(φ1~9mm)少量, 焼土粒(φ3~5mm)微量                     |
| 第2層 10YR3/1 黒褐色土     | パミス粒(φ1~9mm)多量, P.B. (φ10~70mm)中量, 炭化粒(φ1~2mm)微量                                    |
| 第3層 10YR5/6 黄褐色土     | ローム層  |
| 第4層 10YR3/1 黒褐色土     | パミス粒(φ1~9mm)少量, P.B. (φ10~30mm)少量, L.B. (φ10~20mm)中量, 炭化粒(φ1~9mm)中量                 |
| 第5層 10YR5/6 黄褐色土     | ローム層  |
| 第6層 10YR3/2 黒褐色土     | パミス粒(φ1~9mm)多量  |
| SI-072P14            |   |
| 第A層 10YR3/2 黒褐色土     | パミス粒(φ1~9mm)多量, ローム粒(φ8~9mm)少量, 炭化粒(φ1~2mm)微量                                       |
| 第B層 10YR2/3 黒褐色土     | パミス粒(φ1~5mm)少量, 炭化粒(φ1~2mm)微量   |
| SI-072P15            |   |
| 第1層 10YR2/2 黒褐色土     | パミス粒(φ1~6mm)中量, ローム粒(φ1~3mm)少量, 炭化粒(φ1~2mm)微量, 焼土粒(φ2~3mm)微量                        |
| 第2層 10YR3/2 黒褐色土     | パミス粒(φ1~5mm)少量, 炭化粒(φ1~3mm)少量, 焼土粒(φ3~5mm)少量  |
| 第3層 10YR3/3 暗褐色土     | パミス粒(φ1~9mm)多量, P.B. (φ50mm大)混入, 炭化粒(φ3~3mm)少量                                      |
| 第4層 10YR3/2 黒褐色土     | パミス粒(φ1~9mm)中量, P.B. (φ30mm大)混入, ローム粒(φ1~5mm)少量, L.B. (φ10~30mm)少量, 炭化粒(φ3~9mm)少量   |
| SI-072P16            |   |
| 第1層 10YR2/2 黒褐色土     | パミス粒(φ1~9mm)少量, L.B. (φ12mm大)混入, 炭化粒(φ1~3mm)少量, 焼土粒(φ1~2mm)微量                       |
| 第2層 10YR2/1 褐色土      | パミス粒(φ1~5mm)少量, 炭化粒(φ1~2mm)微量   |
| SI-072P17            |   |
| 第1層 10YR2/2 黒褐色土     | パミス粒(φ1~5mm)少量, 炭化粒(φ1~3mm)少量, 焼土粒(φ1~3mm)微量  |
| 第2層 10YR3/1 黒褐色土     | パミス粒(φ1~6mm)少量, 炭化粒(φ1~9mm)少量, 炭化物(φ30mm大)混入, 焼土粒(φ1~5mm)少量                         |
| 第3層 10YR2/2 黒褐色土     | パミス粒(φ1~3mm)中量, 炭化粒(φ1~9mm)少量, 炭化物(φ10~20mm)少量                                      |
| 第4層 10YR2/2 黒褐色土     | パミス粒(φ1~3mm)中量, P.B. (φ10~12mm)少量, L.B. (φ20mm大)混入, 炭化粒(φ1~9mm)少量                   |
| 第5層 10YR3/1 黒褐色土     | パミス粒(φ1~9mm)多量, P.B. (φ10~50mm)中量, ローム粒(φ5~9mm)少量, L.B. (φ10~30mm)中量, 炭化粒(φ1~5mm)少量 |
| 第6層 10YR3/2 黒褐色土     | パミス粒(φ1~9mm)少量, L.B. (φ50mm大)混入, 炭化粒(φ1~3mm)少量                                      |
| SI-072P18            |   |
| 第1層 10YR3/2 黒褐色土     | パミス粒(φ1~9mm)少量, P.B. (φ10~20mm)少量, 炭化粒(φ1~2mm)微量                                    |
| 第2層 10YR3/3 暗褐色土     | パミス粒(φ1~5mm)中量, 炭化粒(φ1~3mm)微量   |
| 第3層 10YR5/8 黄褐色土     | パミス粒(φ1~9mm)多量, 炭化粒(φ1~2mm)微量   |
| SI-072P19            |   |
| 第1層 10YR5/6 黄褐色土     | P.B. (φ10~20mm)少量, 炭化粒(φ1~9mm)少量, ローム層  |
| 第2層 10YR4/6 褐色土      | P.B. (φ10~30mm)中量, ローム粒(φ1~9mm)少量, 炭化粒(φ1~3mm)少量                                    |
| 第3層 10YR2/3 黒褐色土     | パミス粒(φ1~9mm)少量, P.B. (φ50mm)少量, ローム粒(φ1~9mm)少量, 炭化粒(φ1~3mm)少量                       |

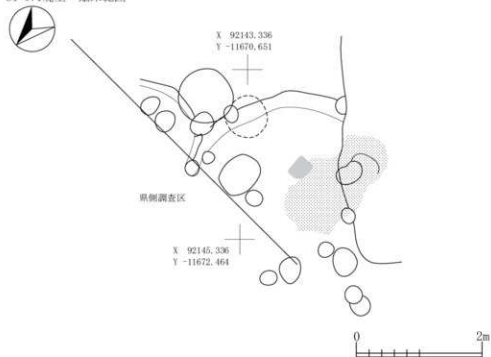
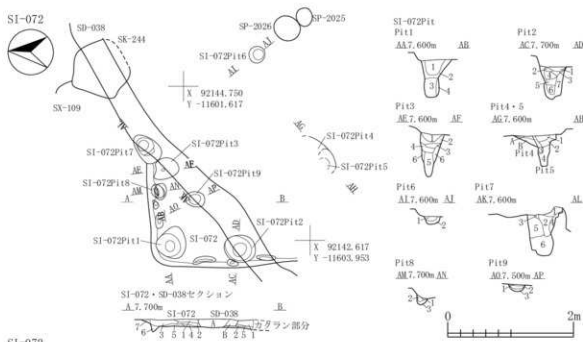
図 2-264 竪穴住居跡-263



SI-073

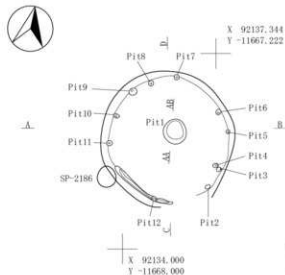

SI-073セクション・SI-073P111エレベーション

A.S. 600m

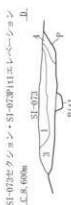
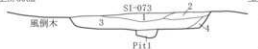

SI-073P111  
A.S. 200cm

- SI-073  
第1層 10YR2/2 黒褐色土 バミズ粒(φ1~4mm)少量,炭化粒(φ1~3mm)微量  
第2層 10YR3/2 黒褐色土 バミズ粒(φ1~6mm)少量,炭化粒(φ1~3mm)微量  
第3層 10YR2/2 黒褐色土 バミズ粒(φ1~9mm)少量,P.B.(φ10~20mm)種微量,ローズ粒(φ1~3mm)種微量,炭化粒(φ1~5mm)微量  
第4層 10YR3/2黒褐色土と 10YR4/3に多い黄褐色土の混合土: バミズ粒(φ1~5mm)少量,P.B.(φ10~40mm)微量,炭化粒(φ1~2mm)種微量

- SI-073P111  
第1層 10YR3/2 黒褐色土 バミズ粒(φ1~5mm)微量,ローズ粒(φ1~3mm)少量,炭化粒(φ1~5mm)少量  
第2層 10YR5/6 黄褐色土 バミズ粒(φ1~9mm)少量,P.B.(φ10~30mm)少量,ローズ粒(φ1~9mm)微量,L.B.(φ10~40mm)多量

SI-073出土遺物位置図



図 2-265 竪穴住居跡 -264



SI-074 第1層 10YR2/3 黒褐色土	パミス粒(φ1~5mm)少量, P.E.(φ10~30mm)少量, ローム粒(φ1~5mm)少量, L.B.(φ10~40mm)少量, 炭化粒(φ1~5mm)極微量, 焼土粒(φ1~2mm)極微量	第2層 7.5YR5/6 明褐色土	7.5YR2/1黒色土粒(φ1~9mm)微量, 7.5YR2/1黒色土ブロック(φ20~25mm大)混入
SI-075 第1層 7.5YR2/1 黒色土	ローム粒(φ1~2mm)微量	第3層 7.5YR1.7/1 黒色土	ローム粒(φ1~2mm)極微量
第2層 10YR2/2 黒褐色土	パミス粒(φ3~5mm)極微量, ローム粒(φ1~5mm)微量, 10YR4/3にぶい黄褐色土ブロック(φ10mm)微量	第4層 7.5YR2/1 黒色土	ローム粒(φ1~5mm)少量, L.B.(φ10~20mm)少量, 10YR2/1黒色土ブロック(φ10~15mm)微量
第3層 10YR3/2 黒褐色土	ローム粒(φ5~9mm)微量, L.B.(φ10~20mm)少量, 10YR4/4褐色土ブロック(φ10~15mm)微量	第5層 10YR3/1 黒褐色土	ローム粒(φ1~9mm)少量, L.B.(φ10~20mm)少量, 10YR2/1黒色土粒(φ1~2mm)極微量, ローム粒(φ1~2mm)極微量, 炭化粒(φ1~2mm)極微量, 焼土粒(φ1~2mm)極微量
第4層 10YR5/4 にぶい黄褐色土	ローム粒(φ1~7mm)少量, L.B.(φ20~40mm)微量, 10YR3/2黒褐色土ブロック(φ10~20mm)少量	第6層 10YR2/2 黒褐色土	ローム粒(φ10~15mm)微量, ローム粒(φ1~2mm)極微量
第5層 10YR2/1 黒色土	ローム粒(φ1~9mm)少量, L.B.(φ10~30mm)微量	第7層 10YR4/3 にぶい黄褐色土	7.5YR5/6明褐色土ブロック(φ10~20mm)少量, 7.5YR2/1黒色土ブロック(φ10~15mm)極微量
SI-075掘り方 第1層 10YR2/2 黒褐色土	パミス粒(φ1~9mm)少量, P.E.(φ10~15mm)微量, ローム粒(φ1~5mm)微量, 炭化粒(φ1~5mm)微量, 焼土粒(φ1~9mm)極微量	第8層 7.5YR5/8 明褐色土	ローム粒(φ1~3mm)微量, L.B.(φ10~20mm)微量
SI-060b 第7層 10YR2/1 黒色土	パミス粒(φ1~5mm)微量, P.E.(φ20mm大)混入, ローム粒(φ1~5mm)微量, 炭化粒(φ1~2mm)極微量, 焼土粒(φ1~2mm)極微量, 焼土ブロック(φ10mm大)混入	SI-076P11 第1層 10YR1.7/1 黒色土	ローム粒(φ1~3mm)微量, L.B.(φ10~20mm)微量
SI-076 第1層 10YR2/2 黒褐色土	パミス粒(φ1~9mm)多量, P.E.(φ10~30mm)中量, ローム粒(φ1~9mm)多量, L.B.(φ10~20mm)少量, 炭化粒(φ1~2mm)極微量	第2層 10YR3/2 黒褐色土	ローム粒(φ1~7mm)微量, L.B.(φ10~50mm)微量
SI-076SK-01 第1層 10YR3/2 黒褐色土	ローム粒(φ1~5mm)少量, L.B.(φ10mm大)混入, 10YR2/3黒褐色土粒(φ1~5mm)中量	SI-076P12 第1層 10YR2/1 黒色土	ローム粒(φ1~5mm)少量, 10YR2/2黒褐色土ブロック(φ10~20mm)少量
		SI-076P13 第1層 10YR4/4 褐色土	パミス粒(φ5~9mm)微量, ローム粒(φ1~2mm)少量, 10YR4/2灰黄褐色土ブロック(φ20~30mm)少量, 7.5YR7.5黄褐色土ブロック(φ10~15mm)微量, 7.5YR3/1黒褐色土ブロック(φ10~20mm)微量
		SI-076P14 第1層 10YR2/2 黒褐色土	パミス粒(φ1~3mm)微量, ローム粒(φ1~3mm)微量, L.B.(φ60~100mm大)混入, 炭化粒(φ1~2mm)極微量
		第2層 10YR2/1 黒色土	パミス粒(φ1~5mm)極微量, ローム粒(φ1~3mm)極微量, L.B.(φ40~50mm大)混入, 炭化粒(φ1~2mm)極微量

SI-075出土遺物位置図

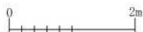
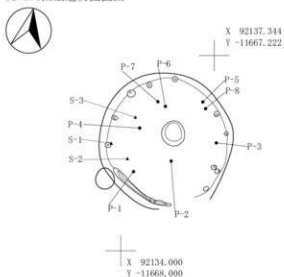

図 2-267 竪穴住居跡 -266



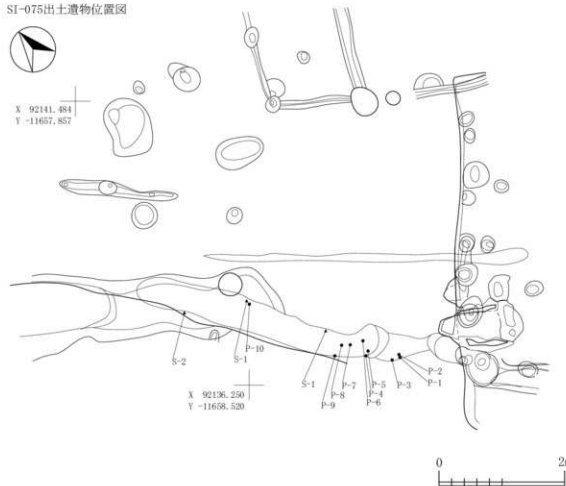

図 2-269 竪六住居跡 -268

※トレンチ7.		
SP-0597		
第1層	10YR6/6 明黄褐色土	バミス粒(φ1-9mm)多量, P.B.(φ10-15mm)多量
第2層	10YR6/6 明黄褐色土	バミス粒(φ1-9mm)中量, P.B.(φ10-15mm)中量, ローム粒(φ5-9mm)少量
第3層	10YR3/2 黒褐色土	バミス粒(φ1-3mm)中量
第4層	10YR3/3 にぶい黄褐色土	バミス粒(φ1-9mm)多量
第5層	10YR2/3 黒褐色土	バミス粒(φ1-9mm)多量, P.B.(φ10-15mm)中量, 焼土ブロック(φ10mm)微量
第6層	10YR4/2 灰黄褐色土	バミス粒(φ1-9mm)極多量
第7層	10YR5/3 にぶい黄褐色土	P.B.(φ10-40mm)極多量
第8層	10YR2/3 黒褐色土	バミス粒(φ3-9mm)少量, P.B.(φ15mm)極微量
第9層	10YR3/4 暗褐色土	バミス粒(φ1-9mm)多量, P.B.(φ10-20mm)多量
第10層	10YR6/6 明黄褐色土	バミス粒(φ1-9mm)多量, P.B.(φ10-30mm)多量
第11層	10YR2/3 黒褐色土	バミス粒(φ1-5mm)少量

SP-0598		
第1層	10YR3/4 暗褐色土	バミス粒(φ1-5mm)多量, P.B.(φ15mm)少量, ローム粒(φ1-5mm)多量
第2層	10YR6/6 明黄褐色土	P.B.(φ10-15mm)少量, L.B.(φ10-15mm)極多量, 10YR4/2灰褐色土少量
第3層	10YR4/3 にぶい黄褐色土	バミス粒(φ3-5mm)中量, ローム粒(φ1-6mm)多量
第4層	7.5YR6/6 褐色土	バミス粒(φ1-5mm)微量, ローム粒(φ1-9mm)極多量, L.B.(φ10-20mm)極多量
第5層	10YR6/4 にぶい黄褐色土	L.B.(φ30-50mm)中量, 10YR3/1黒褐色土少量
第6層	10YR3/1 黒褐色土	バミス粒(φ1-3mm)微量
SP-2212		
第1層	10YR2/3 黒褐色土	バミス粒(φ1-9mm)少量
第2層	10YR1/4 褐色土	バミス粒(φ5-9mm)中量, P.B.(φ10-15mm)中量
第3層	10YR3/1 黒褐色土	バミス粒(φ5mm)中量
第4層	10YR2/2 黒褐色土	ローム粒(φ3-5mm)少量
第5層	10YR7/1 灰白色土	焼土ブロック(φ10mm)極微量
第6層	10YR5/6 黄褐色土	

## SI-078P1(セクション)

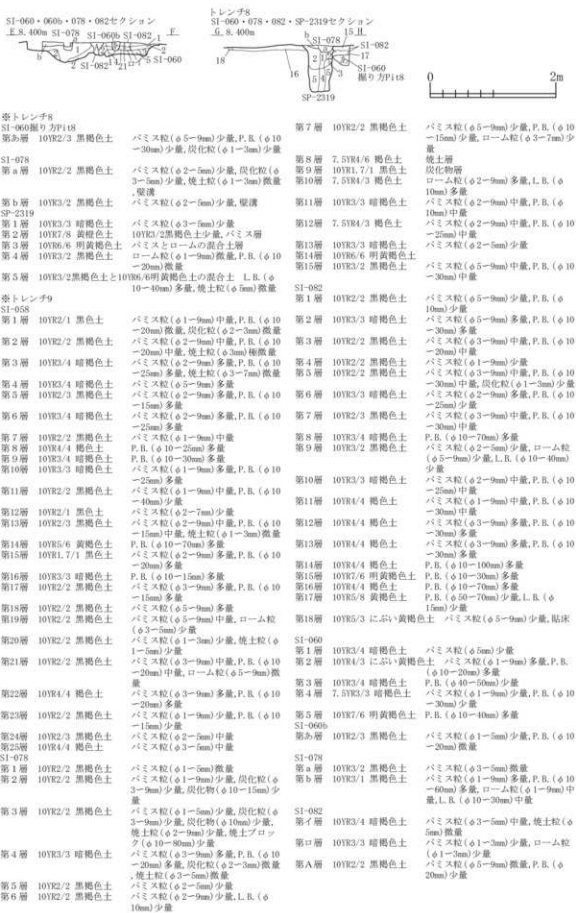
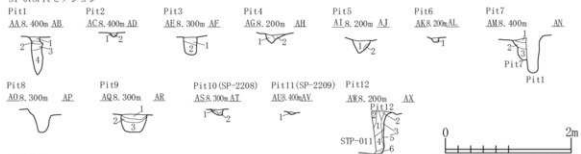

SI-078P11		
第1層	10YR2/3 黒褐色土	バミス粒(φ1-5mm)少量, P.B.(φ30mm大)混入, ローム粒(φ1-5mm)微量, L.B.(φ15mm大)混入, 炭化粒(φ1-2mm)極微量, 焼土粒(φ1-2mm)極微量, 10YR3/3暗褐色土粒(φ1-5mm)微量
第2層	10YR2/2 黒褐色土	バミス粒(φ1-3mm)微量, P.B.(φ10-40mm)中量, ローム粒(φ1-2mm)微量, L.B.(φ20mm大)混入, 炭化粒(φ1-2mm)極微量
第3層	10YR2/1 黒色土	バミス粒(φ1-3mm)微量, ローム粒(φ1-3mm)微量, L.B.(φ20mm大)混入, 炭化粒(φ1-2mm)極微量, 焼土粒(φ1-2mm)極微量, 10YR3/2黒褐色土少量
第4層	10YR3/2 黒褐色土	バミス粒(φ1-5mm)微量, P.B.(φ10-40mm)少量, ローム粒(φ1-5mm)微量, 炭化粒(φ1-2mm)極微量, 10YR2/1黒色土粒(φ1-9mm)少量

SI-078P12		
第1層	10YR2/2 黒褐色土	バミス粒(φ1-3mm)微量, ローム粒(φ1-2mm)少量, 炭化粒(φ1-3mm)少量, 焼土粒(φ1-3mm)微量, 粘土粒(φ1-3mm)微量, 粘土ブロック(φ10-15mm)微量
第2層	10YR2/3 黒褐色土	ローム粒(φ1-2mm)少量, 炭化粒(φ1-2mm)微量, 粘土ブロック(φ10-15mm)微量

SI-078P13		
第1層	10YR2/1 黒色土	バミス粒(φ1-5mm)少量, P.B.(φ10-20mm)極微量, ローム粒(φ1-2mm)少量, 炭化粒(φ1-2mm)微量, 焼土粒(φ3-5mm)微量
第2層	10YR1.7/1 黒色土	ローム粒(φ1-2mm)微量
SI-078P14		
第1層	10YR2/2 黒褐色土	ローム粒(φ1-5mm)微量, L.B.(φ10-15mm)微量, 炭化粒(φ1-5mm)微量, 焼土粒(φ3-5mm)極微量
第2層	10YR3/1 黒褐色土	バミス粒(φ1-9mm)少量, P.B.(φ10-40mm)微量, ローム粒(φ1-2mm)微量, 炭化粒(φ1-3mm)微量, 焼土粒(φ3-5mm)極微量

SI-078P15		
第1層	10YR2/1 黒色土	ローム粒(φ1-3mm)少量, L.B.(φ

第2層	10YR3/2 黒褐色土	ローム粒(φ3-9mm)少量, 炭化粒極微量
SI-078P16		
第1層	10YR2/3 黒褐色土	ローム粒(φ3-9mm)少量, L.B.(φ10-20mm)少量, 炭化粒極微量
SI-078P17		
第1層	10YR2/3 黒褐色土	ローム粒(φ1-9mm)少量, L.B.(φ10mm大)混入, 炭化粒(φ1-5mm)少量, P.B.(φ10mm大)混入, ローム粒(φ5-9mm)微量, L.B.(φ20mm大)混入, 炭化粒(φ1-5mm)微量
第2層	10YR2/2 黒褐色土	ローム粒(φ5-9mm)微量, L.B.(φ20-30mm大)混入
第3層	10YR2/1 黒色土	P.B.(φ15-30mm)微量, 10YR2/1黒色土粒(φ1-5mm)少量, 粘土粒(φ3-5mm)少量, 粘土ブロック(φ10-20mm)少量
第4層	7.5YR6/6 褐色土	7.5YR6/8明褐色土ブロック(φ30-50mm)少量, 7.5YR4/1褐色土粒(φ1-5mm)少量
第5層	7.5YR4/6 褐色土	7.5YR4/1褐色土粒(φ1-5mm)微量

SI-078P110(SP-2208)		
第1層	10YR2/1 黒色土	バミス粒(φ2-7mm)中量
第2層	10YR3/3 暗褐色土	バミス粒(φ2-9mm)多量, P.B.(φ10-15mm)多量

SI-078P111(SP-2209)		
第1層	10YR2/1 黒色土	バミス粒(φ2-9mm)中量, P.B.(φ10mm)中量
SI-078P112(SP-2407)		
第1層	10YR2/3 黒褐色土	バミス粒(φ1-6mm)少量, 炭化粒(φ2-6mm)少量, 焼土粒(φ2mm)微量
第2層	10YR3/3 暗褐色土	バミス粒(φ1-9mm)中量, 炭化粒(φ1-5mm)少量, 焼土粒(φ1-3mm)少量
第3層	10YR2/2 黒褐色土	バミス粒(φ1-9mm)中量, P.B.(φ10-25mm)少量, 炭化粒(φ1-5mm)少量, 焼土粒(φ1-3mm)少量
第4層	10YR2/2 黒褐色土	バミス粒(φ1-6mm)少量, 炭化粒(φ1-7mm)少量
第5層	10YR2/2 黒褐色土	バミス粒(φ1-9mm)中量
第6層	10YR2/1 黒色土	バミス粒(φ1-5mm)少量, P.B.(φ10-15mm)少量, 炭化粒(φ2mm)微量, 焼土粒(φ2mm)微量

図 2-270 堅六住居跡 -269



第5層 10YR3/3 暗褐色土	ローム粒(φ3-5mm)少量, L.B.(φ10mm)微量	SI-082壁溝西側	
第6層 10YR4/3 にぶい・黄褐色土	ローム粒(φ1-5mm)中量, L.B.(φ10-15mm)微量	第1層 10YR2/3 黒褐色土	パミス粒(φ1-3mm)微量, P.B.(φ10-15mm)少量, ローム粒(φ1-3mm)少量, L.B.(φ10mm,大)混入, 炭粒(φ1-2mm)微量
第7層 10YR3/2 黒褐色土	ローム粒(φ1-5mm)少量, L.B.(φ10-20mm)少量	第2層 10YR3/1 黒褐色土	ローム粒(φ3-9mm)微量
第8層 10YR3/1 黒褐色土	ローム粒(φ1-3mm)微量, L.B.(φ10mm,大)混入	SI-082壁溝東側2	
SI-082P1+24		第1層 10YR3/1 黒褐色土	ローム粒(φ1-5mm)少量, L.B.(φ10-20mm)微量
第1層 10YR3/2 黒褐色土	パミス粒(φ1-9mm)中量, 焼土粒(φ3mm)微量	第2層 10YR4/3 にぶい・黄褐色土	L.B.(φ15-20mm)極微量
		SI-082壁溝1	
		第1層 10YR2/2 黒褐色土	パミス粒(φ2-9mm)少量, P.B.(φ10mm)少量, 焼土粒(φ1-5mm)少量
		SI-082壁溝2	
		第1層 10YR2/2 黒褐色土	パミス粒(φ2-9mm)少量, P.B.(φ10mm)少量, 焼土粒(φ1-5mm)少量

SI-078・082出土遺物位置図・炭化物範囲



図 2-272 竪穴住居跡-271



SI-082焼土範囲

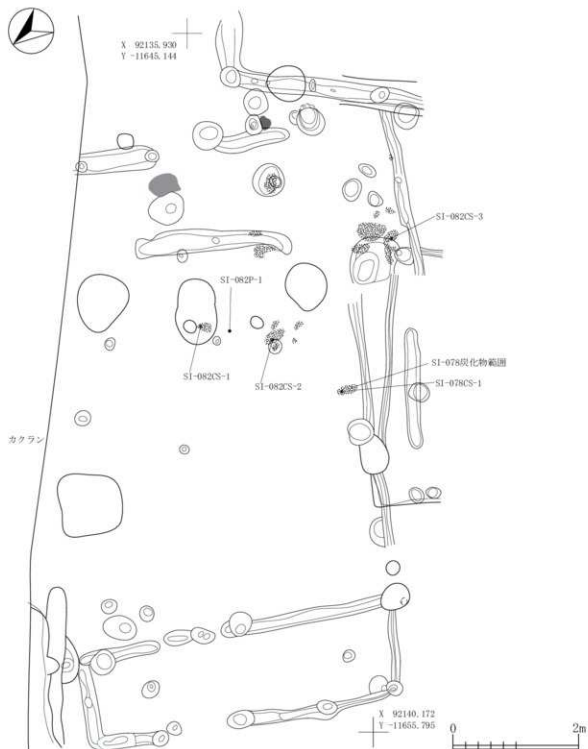

図 2-273 竪穴住居跡 -272

SI-078・082掘り方

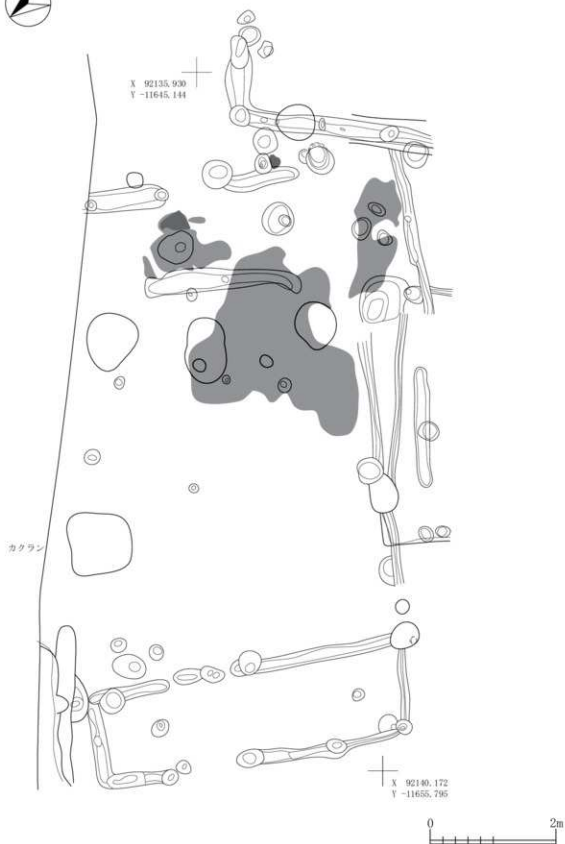

図 2-274 竪穴住居跡-273

SI-082カマド火床面・SI-082Pit20

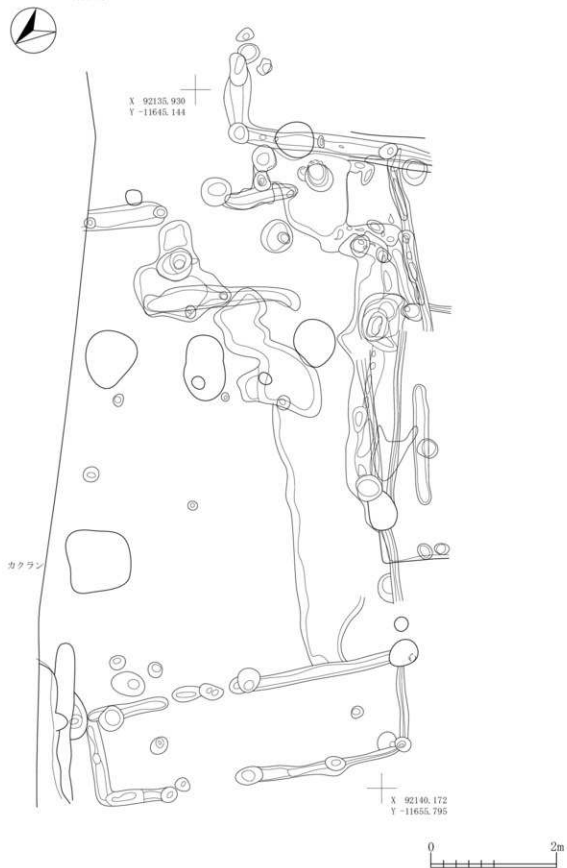
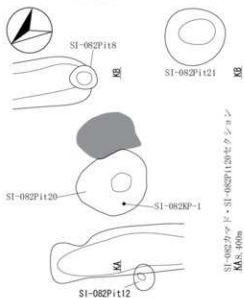

SI-082カマド

- |             |               |  |
|-------------|---------------|--|
| 第1層         | 10YR2/3 黒褐色土  | 炭化物混入, 焼土ブロック (φ1-9mm) 多量                        |
| 第2層         | 7.5YR4/6 褐色土  | 焼土層  |
| 第3層         | 10YR7/1 灰白色土  | 灰層   |
| 第4層         | 7.5YR4/3 褐色土  | 焼土粒 (φ1-3mm) 多量                                  |
| 第5層         | 7.5YR4/4 褐色土  | 焼土粒 (φ1-7mm) 中量                                  |
| 第6層         | 5YR4/8 赤褐色土   | 焼土層  |
| 第7層         | 10YR4/6 褐色土   | パミス粒 (φ1-2mm) 少量                                 |
| 第8層         | 7.5YR3/4 暗褐色土 | パミス粒 (φ1-4mm) 微量, 炭化粒 (φ1mm) 少量, 焼土粒 (φ1-2mm) 中量 |
| SI-082Pit20 |               |  |
| 第9層         | 10YR2/2 黒褐色土  | 焼土粒 (φ2-5mm) 少量, 灰層                              |

SI-082カマド焼土範囲1面目

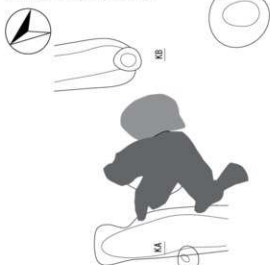

SI-082カマド灰範囲

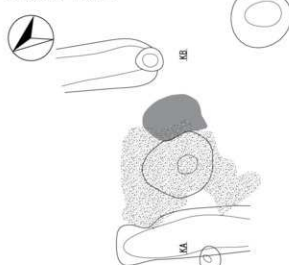

SI-082カマド焼土範囲2面目・炭化物範囲1面目

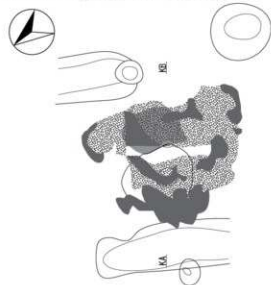

SI-082SN-02焼土範囲

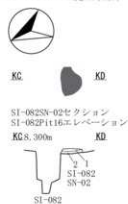

- SI-082SN-02セクション  
SI-082P116エレベーション  
KA: 300m
- |     |               |                  |
|-----|---------------|------------------|
| 第1層 | 2.5YR4/6 赤褐色土 | 炭化粒 (φ5mm) 少量    |
| 第2層 | 10YR2/3 黒褐色土  | パミス粒 (φ5-9mm) 少量 |



図 2-275 竪穴住居跡 -274

SI-079

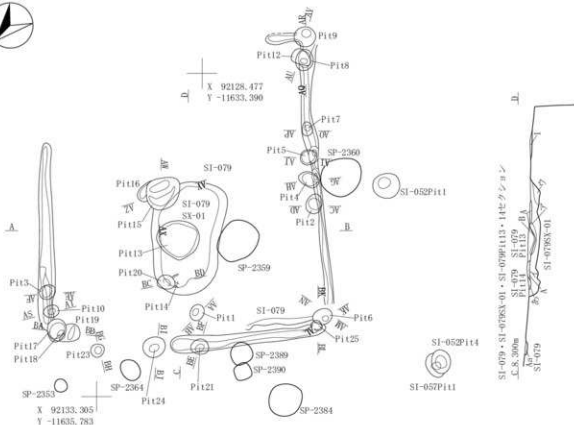

SI-079・SI-079SX-01・SI-079P113セクション・SP-2359エレベーション



SI-079

第1層 103R2/3 黒褐色土	バミス粒(φ1~9mm)中量, P.B.(φ10~50mm)中量, 炭化粒(φ1~6mm)少量, 焼土粒(φ1~4mm)少量
第2層 103R3/2 黒褐色土	バミス粒(φ1~9mm)多量, P.B.(φ10~80mm)多量, 炭化粒(φ1~4mm)少量
第3層 103R2/2 黒褐色土	バミス粒(φ1~9mm)少量, P.B.(φ10~25mm)少量, 炭化粒(φ1~3mm)少量, 壁溝
第4層 103R3/2 黒褐色土	バミス粒(φ1~6mm)中量, P.B.(φ15~30mm)少量, 炭化粒(φ1~3mm)少量, 壁溝
SI-079SX-01	
第5層 103R2/3 黒褐色土	バミス粒(φ1~9mm)中量, P.B.(φ10~30mm)中量, 炭化粒(φ1~5mm)少量, 焼土粒(φ2~4mm)少量
第6層 103R4/3 にぶい黄褐色土	バミス粒(φ1~9mm)多量, P.B.(φ10~50mm)多量, 炭化粒(φ1~4mm)少量
第7層 103R2/3 黒褐色土	バミス粒(φ1~9mm)多量, P.B.(φ15~60mm)多量, 炭化粒(φ3mm)微量
SI-079P113	
第A層 103R2/1 黒色土	バミス粒(φ1~7mm)少量, ローム粒(φ5mm)少量, 炭化粒(φ1~7mm)少量, 焼土粒(φ1~6mm)少量
第B層 103R1.7/1 黒色土	バミス粒(φ1~3mm)少量, 炭化粒(φ1~4mm)少量, 炭化粒(φ10~20mm)少量, 焼土粒(φ6mm)微量
SI-079P114	
第6層 103R2/2 黒褐色土	バミス粒(φ1~6mm)少量, 炭化粒(φ1~4mm)少量, 焼土粒(φ1~2mm)少量

SI-079Pit・壁溝



図 2-276 竪穴住居跡 -275



図 2-277 竪六住居跡 -276

SI-079掘り方

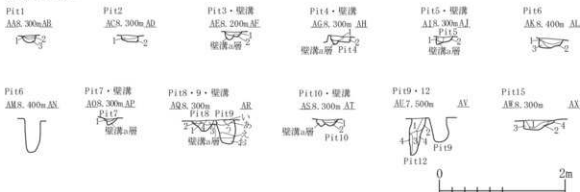

図 2-278 竪穴住居跡 -277

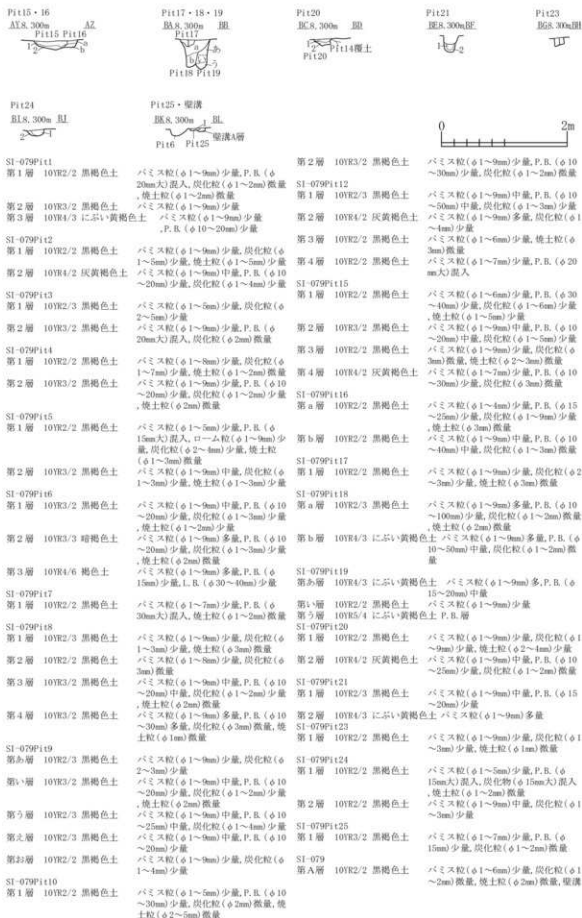
SI-081

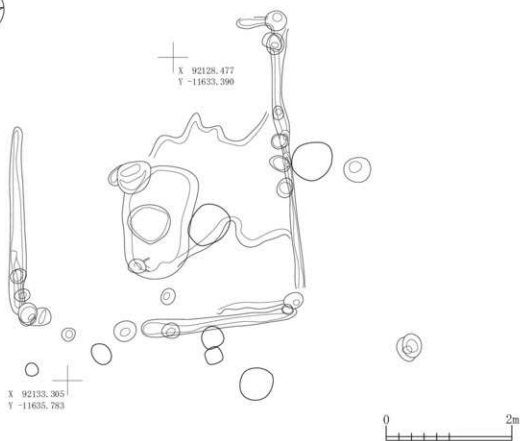

図 2-279 竪六住居跡 -278

SI-08IP113			
第1層 10YR2/2 黒褐色土	バミス粒( $\phi 1\sim 5\text{mm}$ )少量,炭化粒( $\phi 1\sim 3\text{mm}$ )少量	SI-08IP110	第a層 10YR2/2 黒褐色土
第2層 10YR3/3 暗褐色土	バミス粒( $\phi 1\sim 5\text{mm}$ )少量,炭化粒( $\phi 1\sim 4\text{mm}$ )少量,10YR5/4にぶい黄褐色土混入		第b層 10YR3/3 暗褐色土
第3層 10YR2/2 黒褐色土	バミス粒( $\phi 1\sim 4\text{mm}$ )少量	SI-08IP111	第1層 10YR2/3 黒褐色土
第4層 10YR2/3 黒褐色土	バミス粒( $\phi 1\sim 9\text{mm}$ )少量		第2層 10YR3/2 黒褐色土
第1層 10YR2/3 黒褐色土	バミス粒( $\phi 1\sim 9\text{mm}$ )少量, P.B. ( $\phi 10\sim 30\text{mm}$ )少量,炭化粒( $\phi 1\sim 7\text{mm}$ )少量,焼土粒( $\phi 1\sim 6\text{mm}$ )少量	SI-08IP112	第1層 10YR2/3 黒褐色土
第2層 10YR3/3 暗褐色土	バミス粒( $\phi 1\sim 2\text{mm}$ )少量		第2層 10YR2/2 黒褐色土
第3層 10YR2/3 暗褐色土	バミス粒( $\phi 1\sim 5\text{mm}$ )中量	SI-08IP113	第1層 10YR2/3 黒褐色土
SI-08IP115			第2層 10YR2/2 黒褐色土
第a層 10YR2/3 黒褐色土	バミス粒( $\phi 1\sim 5\text{mm}$ )少量,炭化粒( $\phi 1\sim 4\text{mm}$ )少量,焼土粒( $\phi 1\sim 2\text{mm}$ )少量	SI-08IP114	第1層 10YR4/6 褐色土
第b層 10YR3/2 黒褐色土	バミス粒( $\phi 1\sim 9\text{mm}$ )中量,炭化粒( $\phi 1\sim 2\text{mm}$ )微量		第2層 10YR2/2 黒褐色土
SI-08IP116			第3層 10YR1/7 黒色土
第1層 10YR2/3 黒褐色土	バミス粒( $\phi 1\sim 9\text{mm}$ )少量,炭化粒( $\phi 1\sim 4\text{mm}$ )少量,焼土粒( $\phi 1\sim 6\text{mm}$ )少量	SI-08IP117	第1層 10YR4/6 褐色土
第2層 10YR3/3 暗褐色土	バミス粒( $\phi 1\sim 9\text{mm}$ )中量,炭化粒( $\phi 1\sim 2\text{mm}$ )微量		第2層 10YR2/2 黒褐色土
SI-08IP117			第3層 10YR3/2 黒褐色土
第1層 10YR2/3 黒褐色土	バミス粒( $\phi 1\sim 5\text{mm}$ )少量,炭化粒( $\phi 1\sim 2\text{mm}$ )微量	SI-08IP118	第1層 10YR2/2 黒褐色土
第2層 10YR2/2 黒褐色土	バミス粒( $\phi 1\sim 7\text{mm}$ )少量,炭化粒( $\phi 1\sim 3\text{mm}$ )微量,焼土粒( $\phi 4\text{mm}$ )微量		第2層 10YR3/2 黒褐色土
第3層 10YR3/2 黒褐色土	バミス粒( $\phi 1\sim 9\text{mm}$ )多量, P.B. ( $\phi 10\sim 30\text{mm}$ )多量,炭化粒( $\phi 1\sim 2\text{mm}$ )少量	SI-08IP119	第1層 10YR2/2 黒褐色土
SI-08IP118			第2層 10YR3/2 黒褐色土
第1層 10YR2/2 黒褐色土	バミス粒( $\phi 1\sim 8\text{mm}$ )少量, P.B. ( $\phi 20\sim 10\text{mm}$ )少量,炭化粒( $\phi 1\sim 5\text{mm}$ )少量		
第2層 10YR3/2 黒褐色土	バミス粒( $\phi 1\sim 9\text{mm}$ )多量, P.B. ( $\phi 10\sim 20\text{mm}$ )少量,炭化粒( $\phi 1\sim 3\text{mm}$ )少量		
SI-08IP119			
第1層 10YR2/3 黒褐色土	バミス粒( $\phi 1\sim 9\text{mm}$ )少量,炭化粒( $\phi 1\sim 9\text{mm}$ )少量		
第2層 10YR3/2 黒褐色土	バミス粒( $\phi 1\sim 5\text{mm}$ )少量, L.B. ( $\phi 40\text{mm}$ )混入,炭化粒( $\phi 1\sim 2\text{mm}$ )微量,焼土粒( $\phi 4\text{mm}$ )微量		

SI-081出土遺物位置図

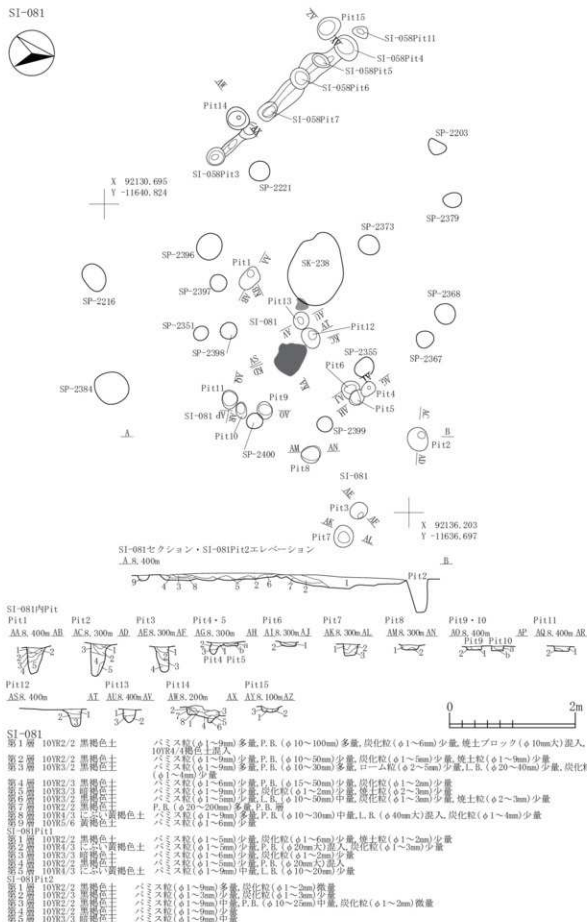

図 2-280 竪穴住居跡 -279



SI-081掘り方

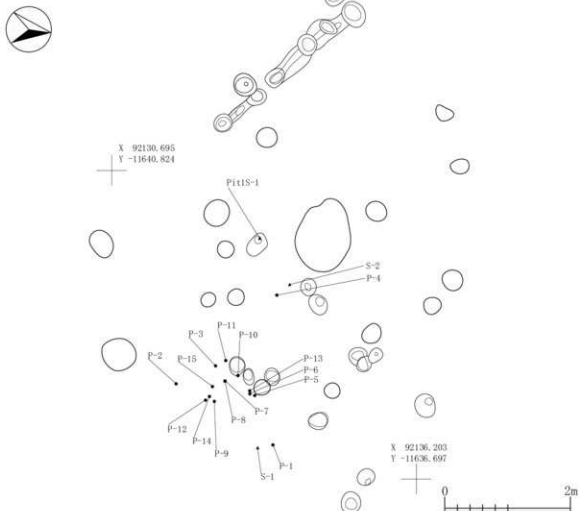

X 92130.695  
Y -11640.824

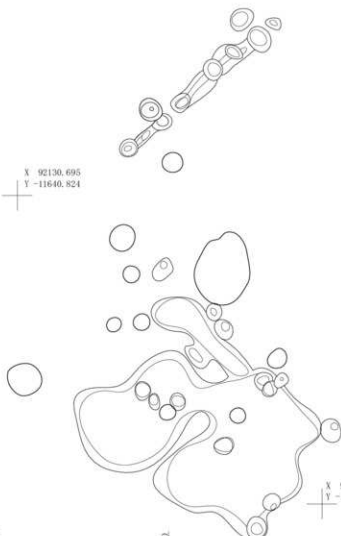

SI-081カマド

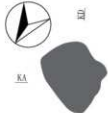

SI-081カマドセクション

KA 8, 400m

焼土ブロック



SI-081カマド

- 第1層 10YR4/3 にぶい黄褐色土
- 第2層 10YR2/1 黒色土
- 第3層 10YR3/1 黒褐色土
- 第4層 7.5YR2/1 黒色土
- 第5層 7.5YR3/2 黒褐色土
- 第6層 10YR4/6 褐色土
- 第7層 7.5YR3/4 暗褐色土
- 第8層 7.5YR2/2 黒褐色土
- 第9層 7.5YR4/6 褐色土
- 第10層 10YR2/1 黒色土
- 第11層 10YR2/3 黒褐色土
- 第12層 10YR3/3 暗褐色土

- パミス粒(φ1~9mm)少量, L.B.(φ60mm大)混入, 炭化粒(φ1~2mm)少量, 焼土粒(φ1~5mm)少量
- パミス粒(φ1~6mm)少量, ローム粒(φ3~9mm)微量, 炭化粒(φ1~6mm)少量, 焼土粒(φ1~2mm)微量
- パミス粒(φ1~3mm)少量, 炭化粒(φ1~9mm)少量, 焼土粒(φ1~9mm)中量, 灰泥じり焼土層
- パミス粒(φ1~6mm)少量, P.B.(φ20~40mm)中量, 炭化粒(φ1~6mm)少量, 焼土粒(φ1~9mm)少量
- パミス粒(φ1~6mm)少量, 炭化粒(φ1~3mm)少量, 焼土粒(φ1~9mm)中量, 焼土層
- 炭化粒(φ1~2mm)少量, 焼土粒(φ1~3mm)少量, 灰層
- パミス粒(φ1~5mm)微量, 焼土層
- パミス粒(φ1~7mm)少量, 炭化粒(φ1~3mm)少量, 焼土粒(φ1~3mm)少量
- パミス粒(φ1~9mm)少量, 炭化粒(φ1~9mm)少量, 焼土粒(φ1~5mm)少量
- パミス粒(φ1~9mm)少量, P.B.(φ10~30mm)少量, 炭化粒(φ1~3mm)少量, 焼土粒(φ1~3mm)少量
- パミス粒(φ1~9mm)少量, P.B.(φ10~50mm)中量, 炭化粒(φ1~2mm)微量

SI-081カマド焼土範囲



SI-081カマド灰範囲



X 92136.203  
Y -11636.697

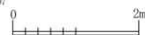

0 1m

図 2-281 竪穴住居跡 -280

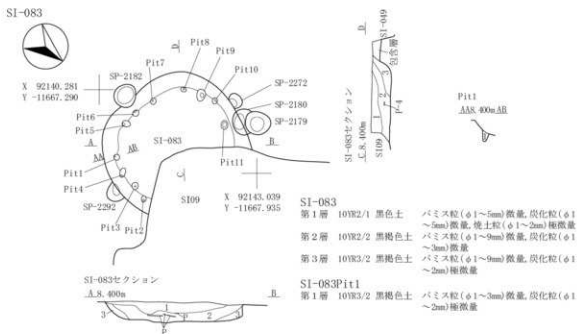

SI-083出土遺物位置図1

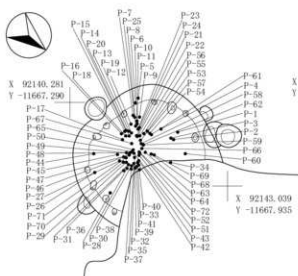

SI-083出土遺物位置図2



図 2-282 竪穴住居跡 -281

SI-084



## SI-084Pit・壁溝セクション

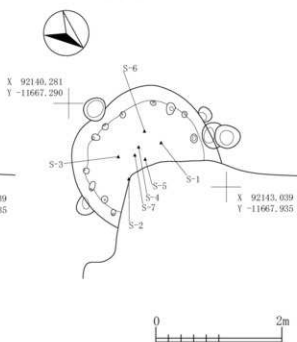
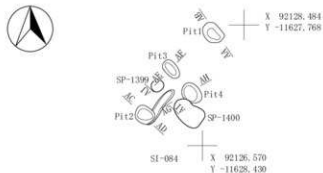

## SI-084Pit1

第1層 10YR3/2 黒褐色土 バミス粒(φ1~3mm)少量,炭化粒(φ1~3mm)少量,焼土粒(φ1~2mm)微量

第2層 10YR4/2 灰黄褐色土 バミス粒(φ1~7mm)少量,炭化粒(φ1~3mm)微量,焼土粒(φ1~2mm)微量

## SI-084Pit2

第1層 10YR2/2 黒褐色土 バミス粒(φ1~9mm)少量,炭化粒(φ1~2mm)微量,焼土粒(φ1~2mm)微量

第2層 10YR3/3 暗褐色土 バミス粒(φ1~5mm)少量,炭化粒(φ1~2mm)微量

## SI-084Pit3

第1層 10YR4/2 灰黄褐色土 バミス粒(φ1~5mm)少量,炭化粒(φ1~5mm)少量,焼土粒(φ1~2mm)極微量

## SI-084Pit4

第1層 10YR3/2 黒褐色土 バミス粒(φ1~7mm)少量,炭化粒(φ1~3mm)少量,焼土粒(φ1~3mm)少量

第2層 10YR4/2 灰黄褐色土 バミス粒(φ1~9mm)中量,炭化粒(φ1~3mm)少量,焼土粒(φ1~2mm)微量

## SI-084壁溝

第1層 10YR3/1 黒褐色土 バミス粒(φ1~5mm)少量,炭化粒(φ1~2mm)微量,焼土粒(φ1mm)極微量

図 2-283 竪穴住居跡 -282

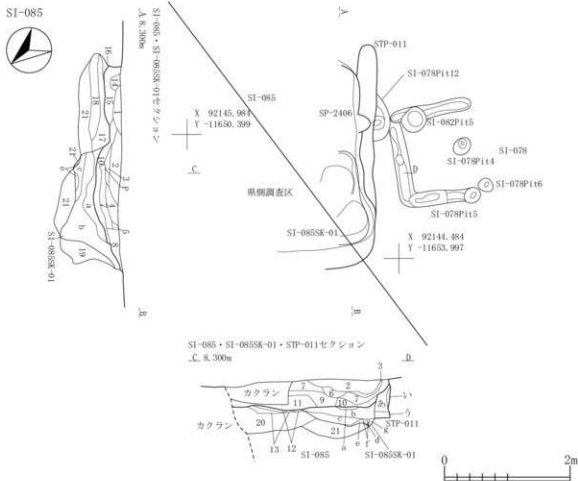

## SI-085

第1層 10YR3/3 暗褐色土	パミス粒(φ1~7mm)少量,炭化粒(φ1~2mm)少量,焼土粒(φ1~3mm)少量	第15層 10YR2/2 黒褐色土	パミス粒(φ1~9mm)少量,炭化粒(φ1~5mm)少量,焼土粒(φ1~9mm)少量	パミス粒(φ1~9mm)少量,炭化粒(φ1~2mm)少量,焼土粒(φ1~9mm)少量
第2層 10YR2/2 黒褐色土	パミス粒(φ1~9mm)少量,炭化粒(φ1~7mm)少量,炭化物(φ10~20mm)少量,焼土粒(φ1~9mm)少量	第16層 10YR2/1 黒色土	パミス粒(φ1~9mm)少量,炭化粒(φ1~2mm)少量,炭化物(φ1~9mm)少量	パミス粒(φ1~9mm)少量,炭化粒(φ1~2mm)少量,炭化物(φ1~9mm)少量
第3層 10YR2/1 黒色土	パミス粒(φ1~5mm)少量,焼土粒(φ1~3mm)少量,炭化物	第17層 10YR3/3 暗褐色土	パミス粒(φ1~9mm)少量,炭化粒(φ1~2mm)少量,炭化物(φ1~9mm)少量	パミス粒(φ1~9mm)少量,炭化粒(φ1~2mm)少量,炭化物(φ1~9mm)少量
第4層 10YR2/3 黒褐色土	パミス粒(φ1~9mm)少量,炭化粒(φ1~6mm)少量,焼土粒(φ1~9mm)少量	第18層 10YR5/6 黄褐色土	炭化粒(φ1~9mm)少量,炭化物(φ1~9mm)少量	炭化粒(φ1~9mm)少量,炭化物(φ1~9mm)少量
第5層 10YR3/3 暗褐色土	パミス粒(φ1~9mm)少量,炭化粒(φ1~3mm)少量,焼土粒(φ1~6mm)少量	第19層 10YR5/6 黄褐色土	炭化粒(φ1~9mm)少量,炭化物(φ1~9mm)少量	炭化粒(φ1~9mm)少量,炭化物(φ1~9mm)少量
第6層 10YR3/1 黒褐色土	パミス粒(φ1~9mm)少量,炭化粒(φ1~3mm)少量,焼土粒(φ1~9mm)少量	第20層 10YR5/4 に近い黄褐色土	炭化粒(φ1~9mm)少量,炭化物(φ1~9mm)少量	炭化粒(φ1~9mm)少量,炭化物(φ1~9mm)少量
第7層 10YR2/2 黒褐色土	パミス粒(φ1~9mm)少量,炭化粒(φ1~3mm)少量,焼土粒(φ1~9mm)少量	第21層 10YR4/3 に近い黄褐色土	炭化粒(φ1~9mm)少量,炭化物(φ1~9mm)少量	炭化粒(φ1~9mm)少量,炭化物(φ1~9mm)少量
第8層 10YR3/2 黒褐色土	パミス粒(φ1~9mm)少量,炭化粒(φ1~3mm)少量,焼土粒(φ1~9mm)少量	SI-085SK-01		
第9層 10YR2/3 黒褐色土	パミス粒(φ1~9mm)少量,炭化粒(φ1~3mm)少量,焼土粒(φ1~9mm)少量	第a層 10YR4/1 褐色土	パミス粒(φ1~9mm)少量,炭化粒(φ1~9mm)少量,炭化物(φ1~9mm)少量	パミス粒(φ1~9mm)少量,炭化粒(φ1~9mm)少量,炭化物(φ1~9mm)少量
第10層 10YR2/2 黒褐色土	パミス粒(φ1~9mm)少量,炭化粒(φ1~3mm)少量,焼土粒(φ1~9mm)少量	第b層 10YR5/4 に近い黄褐色土	炭化粒(φ1~9mm)少量,炭化物(φ1~9mm)少量	炭化粒(φ1~9mm)少量,炭化物(φ1~9mm)少量
第11層 10YR3/1 黒褐色土	パミス粒(φ1~9mm)少量,炭化粒(φ1~3mm)少量,焼土粒(φ1~9mm)少量	第c層 7.5YR4/6 褐色土	炭化粒(φ1~9mm)少量,炭化物(φ1~9mm)少量	炭化粒(φ1~9mm)少量,炭化物(φ1~9mm)少量
第12層 10YR4/1 褐色土	パミス粒(φ1~9mm)少量,炭化粒(φ1~3mm)少量,焼土粒(φ1~9mm)少量	第d層 7.5YR4/6 褐色土	炭化粒(φ1~9mm)少量,炭化物(φ1~9mm)少量	炭化粒(φ1~9mm)少量,炭化物(φ1~9mm)少量
第13層 10YR3/4 暗褐色土	パミス粒(φ1~9mm)少量,炭化粒(φ1~3mm)少量,焼土粒(φ1~9mm)少量	第e層 10YR5/1 褐色土	炭化粒(φ1~9mm)少量,炭化物(φ1~9mm)少量	炭化粒(φ1~9mm)少量,炭化物(φ1~9mm)少量
第14層 10YR3/2 黒褐色土	パミス粒(φ1~9mm)少量,炭化粒(φ1~3mm)少量,焼土粒(φ1~9mm)少量	第f層 10YR5/6 黄褐色土	炭化粒(φ1~9mm)少量,炭化物(φ1~9mm)少量	炭化粒(φ1~9mm)少量,炭化物(φ1~9mm)少量
		STP-011		
		第a層 10YR2/2 黒褐色土	炭化粒(φ1~9mm)少量,炭化物(φ1~9mm)少量	炭化粒(φ1~9mm)少量,炭化物(φ1~9mm)少量
		第b層 10YR3/2 黒褐色土	炭化粒(φ1~9mm)少量,炭化物(φ1~9mm)少量	炭化粒(φ1~9mm)少量,炭化物(φ1~9mm)少量
		第c層 10YR3/1 黒褐色土	炭化粒(φ1~9mm)少量,炭化物(φ1~9mm)少量	炭化粒(φ1~9mm)少量,炭化物(φ1~9mm)少量

図 2-284 竪穴住居跡 -283

SI-085出土遺物位置図

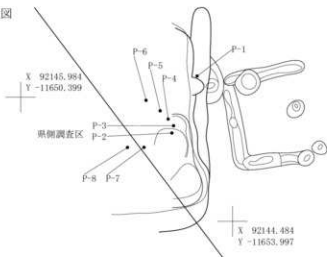

SI-085灰範囲

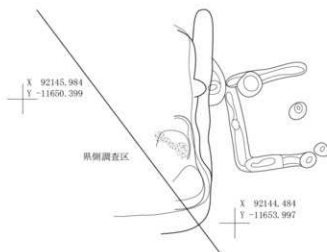

SI-085焼土範囲



図 2-285 竪穴住居跡 -284



図 2-286 竪穴住居跡 -285



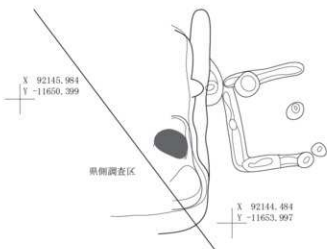



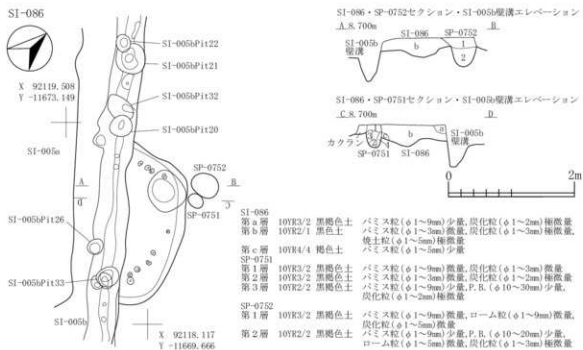
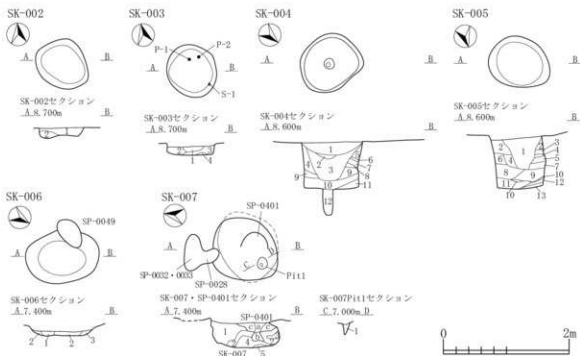

- SK-002**  
 第1層 10YR3/4 暗褐色土 パミス粒(φ1-5mm)中量,炭化粒(φ1-2mm)微量,10YR2/3黒褐色土少量混入  
 第2層 10YR5/8黄褐色土と10YR4/4褐色土の混合土。パミス粒(φ1-5mm)中量,炭化粒(φ1mm)微量
- SK-003**  
 第1層 10YR2/3 黒褐色土 パミス粒(φ1-5mm)少量,炭化粒(φ1mm)微量,10YR4/6褐色土微量  
 第2層 10YR3/3 暗褐色土 パミス粒(φ1-4mm)中量,炭化粒(φ1-3mm)微量  
 第3層 10YR3/4暗褐色土と10YR4/4褐色土の混合土。パミス粒(φ1-3mm)少量,炭化粒(φ1-3mm)少量  
 第4層 10YR4/6 褐色土 パミス粒(φ1-2mm)微量
- SK-004**  
 第1層 10YR2/3 黒褐色土 パミス粒(φ1-5mm)少量,炭化粒(φ1-2mm)微量,焼土粒(φ1-3mm)微量  
 第2層 10YR6/8 明黄褐色土 パミス粒(φ1-9mm)少量,焼土粒(φ1-2mm)微量,10YR2/2黒褐色土少量,P.B.層  
 第3層 10YR2/2 黒褐色土 パミス粒(φ1-9mm)少量,炭化粒(φ1-3mm)微量,焼土粒(φ1-2mm)微量  
 第4層 10YR3/2 黒褐色土 パミス粒(φ1-9mm)少量,炭化粒(φ1-2mm)微量  
 第5層 10YR3/2 黒褐色土 パミス粒(φ1-5mm)中量,P.B.(φ10-25mm)少量,炭化粒(φ1-2mm)微量  
 第6層 10YR7/4 にぶい黄褐色土 10YR3/2黒褐色土少量,P.B.層  
 第7層 10YR3/3 暗褐色土 パミス粒(φ1-9mm)少量,炭化粒(φ1-2mm)微量  
 第8層 10YR2/2 黒褐色土 パミス粒(φ1-3mm)微量,炭化粒(φ1-2mm)微量  
 第9層 10YR3/2 黒褐色土 パミス粒(φ1-5mm)少量,P.B.(φ10-13mm)少量,炭化粒(φ1-3mm)微量  
 第10層 10YR4/2 灰黄褐色土 パミス粒(φ1-9mm)少量,P.B.(φ10-30mm)中量,炭化粒(φ1-3mm)微量  
 第11層 10YR3/2 黒褐色土 パミス粒(φ1-9mm)少量,炭化粒(φ1-6mm)微量  
 第12層 10YR2/2 黒褐色土 パミス粒(φ1-9mm)少量,P.B.(φ10-30mm)少量,炭化粒(φ1-2mm)微量
- SK-005**  
 第1層 10YR2/2 黒褐色土 パミス粒(φ1-5mm)少量,P.B.(φ10-13mm)少量,炭化粒(φ1-5mm)少量,焼土粒(φ1-3mm)微量  
 第2層 10YR3/2 黒褐色土 パミス粒(φ1-6mm)少量,P.B.(φ10-30mm)少量,炭化粒(φ1-2mm)微量,焼土粒(φ1-2mm)微量  
 第3層 10YR4/2 灰黄褐色土 パミス粒(φ1-9mm)少量,P.B.(φ10-30mm)中量,炭化粒(φ1-2mm)微量  
 第4層 10YR1/3 にぶい黄褐色土 パミス粒(φ1-9mm)少量,炭化粒(φ1-3mm)微量,焼土粒(φ1-2mm)微量  
 第5層 10YR5/2 灰黄褐色土 パミス粒(φ1-9mm)多量,P.B.(φ10-20mm)中量,炭化粒(φ1-2mm)微量  
 第6層 10YR4/2 灰黄褐色土 パミス粒(φ1-9mm)少量,P.B.(φ10mm)少量,炭化粒(φ1-2mm)微量  
 第7層 10YR4/2 灰黄褐色土 パミス粒(φ1-9mm)中量,P.B.(φ10-30mm)少量,炭化粒(φ1-5mm)微量  
 第8層 10YR3/2 黒褐色土 パミス粒(φ1-5mm)少量,P.B.(φ10-20mm)少量,炭化粒(φ1-5mm)微量  
 第9層 10YR3/2 黒褐色土 パミス粒(φ1-9mm)少量,P.B.(φ10-50mm)中量,炭化粒(φ1-2mm)微量  
 第10層 10YR1.7/1 黒色土 炭化物層  
 第11層 10YR3/2 黒褐色土 パミス粒(φ1-9mm)少量,炭化粒(φ1-2mm)微量  
 第12層 10YR3/1 黒褐色土 パミス粒(φ1-3mm)微量,P.B.(φ10-30mm)中量  
 第13層 10YR3/2 黒褐色土 パミス粒(φ1-9mm)少量,炭化粒(φ1-2mm)微量
- SK-006**  
 第1層 7.5YR2/2 黒褐色土 パミス粒(φ1-7mm)中量,炭化物微量  
 第2層 10YR2/2 黒褐色土 パミス粒(φ1-9mm)少量  
 第3層 10YR3/3 暗褐色土 パミス粒(φ1-5mm)少量
- SK-007**  
 第1層 10YR2/2 黒褐色土 パミス粒(φ1-9mm)中量,P.B.(φ10-20mm)少量,ローム粒(φ1-9mm)中量,L.B.(φ10-40mm)少量,炭化粒  
 微量,5YR3/6暗赤褐色土少量混入  
 第2層 10YR2/2黒褐色土と5YR3/6暗赤褐色土の混合土。パミス粒(φ1-9mm)少量,ローム粒(φ1-9mm)微量  
 第3層 10YR2/2 黒褐色土 P.B.(φ10mm)少量,L.B.(φ70mm)極微量  
 第4層 10YR2/1 黒色土 パミス粒(φ1-9mm)少量,P.B.(φ10-15mm)少量,ローム粒(φ1-9mm)少量,L.B.(φ10-50mm)少量  
 第5層 7.5YR5/6明褐色土(ローム質)に10YR2/1黒色土微量混入  
**SK-007P11**  
 第1層 10YR2/2 黒褐色土 ローム粒(φ1-5mm)微量  
**SP-0401**  
 第1層 10YR2/2黒褐色土と7.5YR2/3暗褐色土の混合土。パミス粒(φ1-7mm)少量,ローム粒(φ1-3mm)微量,L.B.(φ10-40mm)微量  
 第2層 10YR2/1 黒色土 パミス粒(φ1-3mm)少量,ローム粒(φ5-7mm)極微量  
 第3層 10YR2/2黒褐色土と7.5YR2/3暗褐色土の混合土。パミス粒(φ1-9mm)少量,ローム粒(φ1-9mm)多量,炭化粒微量

図 2-289 土坑-2

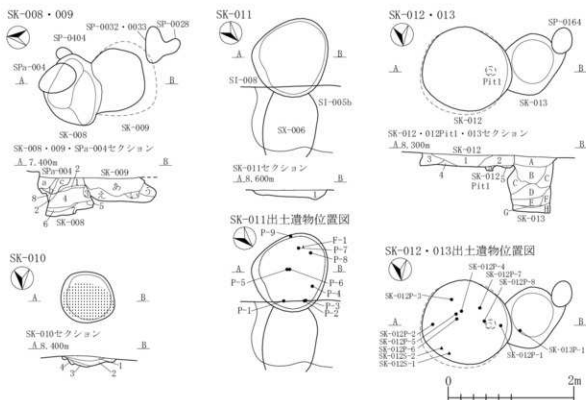

## SK-008

第1層	10YR2/2	黒褐色土	バミス粒(φ1-3mm)中量, P.B.(φ10-20mm)少量, 炭化粒(φ1-3mm)少量
第2層	10YR2/3	黒褐色土	バミス粒(φ2-9mm)多量, P.B.(φ10-20mm)多量
第3層	10YR2/3	黒褐色土	バミス粒(φ1-7mm)多量, P.B.(φ10-12mm)少量
第4層	10YR2/3	黒褐色土	バミス粒(φ2-9mm)少量, P.B.(φ10-20mm)少量
第5層	10YR3/3	暗褐色土	バミス粒(φ1-9mm)多量, P.B.(φ10mm)多量
第6層	10YR2/2	黒褐色土	バミス粒(φ1-9mm)少量
第7層	10YR2/3	黒褐色土	バミス粒(φ1-9mm)多量, P.B.(φ20-40mm)少量
第8層	10YR2/2	黒褐色土とバミス粒(φ1-5mm)の混合土	

## SK-009

第a層	10YR2/2	黒褐色土	バミス粒(φ1-7mm)極多量, 炭化粒(φ2-5mm)少量, 焼土粒(φ3-5mm)極少量
第b層	10YR2/2	黒褐色土	バミス粒(φ1-9mm)中量, P.B.(φ10-15mm)中量
第c層	10YR2/2	黒褐色土	バミス粒(φ1-5mm)少量, P.B.(φ40mm)微量
第e層	10YR2/2	黒褐色土	バミス粒(φ2-9mm)多量, P.B.(φ10-30mm)多量, 炭化粒(φ1-3mm)少量
SPa-004			

## SK-010

第a層	10YR2/2	黒褐色土	バミス粒(φ1-9mm)中量, P.B.(φ10-30mm)中量, 炭化粒(φ1-3mm)少量
第b層	10YR2/2	黒褐色土	バミス粒(φ1-9mm)多量, P.B.(φ10-15mm)少量
第c層	10YR2/2	黒褐色土	バミス粒(φ1-3mm)少量, 炭化粒(φ1-7mm)少量

## SK-011

第1層	10YR3/1	黒褐色土	バミス粒(φ1-9mm)少量, 焼土粒(φ1-5mm)微量, 硬土面
第2層	10YR3/2	黒褐色土	バミス粒(φ1-5mm)少量, 炭化粒(φ1-2mm)微量
第3層	10YR4/2	灰黄褐色土	バミス粒(φ1-9mm)中量, P.B.(φ10-30mm)中量, 炭化粒(φ1-2mm)微量
第4層	10YR5/3	にぶい黄褐色土	バミス粒(φ1-3mm)少量

## SK-011

第1層	10YR2/2	黒褐色土	バミス粒(φ1-9mm)少量, 炭化粒(φ1-3mm)極微量, 焼土粒(φ1-5mm)微量
-----	---------	------	---

## SK-012

第1層	10YR2/1	黒色土	バミス粒(φ1-6mm)少量, 炭化粒(φ1-5mm)少量, 焼土粒(φ1-5mm)少量
第2層	10YR2/3	黒褐色土	バミス粒(φ1-7mm)少量, 炭化粒(φ1-3mm)微量, 焼土粒(φ1-3mm)微量
第3層	10YR2/2	黒褐色土	バミス粒(φ1-9mm)少量, 炭化粒(φ1-2mm)微量, 焼土粒(φ1-3mm)微量
第4層	10YR2/2	黒褐色土	バミス粒(φ1-5mm)少量, 炭化粒(φ1-3mm)微量, 焼土粒(φ1-2mm)微量
第5層	10YR4/3	にぶい黄褐色土	バミス粒(φ1-5mm)少量, 炭化粒(φ1-2mm)微量

## SK-012P11

第a層	10YR2/1	黒色土	バミス粒(φ1-9mm)少量, 炭化粒(φ1-3mm)微量, 焼土粒(φ1-2mm)微量
-----	---------	-----	--

## SK-013

第A層	10YR3/1	黒褐色土	バミス粒(φ1-5mm)少量, 炭化粒(φ1-3mm)微量, 焼土粒(φ1-2mm)極微量
第B層	10YR2/2	黒褐色土	バミス粒(φ1-9mm)少量, 炭化粒(φ1-2mm)微量, 焼土粒(φ1-2mm)微量
第C層	10YR3/2	黒褐色土	バミス粒(φ1-9mm)中量, P.B.(φ10-30mm)少量, 炭化粒(φ1-2mm)微量
第D層	10YR2/1	黒色土	バミス粒(φ1-9mm)少量, 炭化粒(φ1-9mm)少量
第E層	10YR3/1	黒褐色土	バミス粒(φ1-9mm)少量, P.B.(φ10-25mm)少量, 炭化粒(φ1-3mm)微量
第F層	10YR3/2	黒褐色土	バミス粒(φ1-9mm)中量, 炭化粒(φ1-2mm)微量
第G層	10YR2/1	黒色土	バミス粒(φ1-2mm)微量, P.B.(φ10-30mm)中量, 炭化粒(φ1-2mm)多量, 炭化物層
第H層	10YR2/2	黒褐色土	バミス粒(φ1-9mm)少量, 炭化粒(φ1-2mm)微量

図 2-290 土坑 - 3

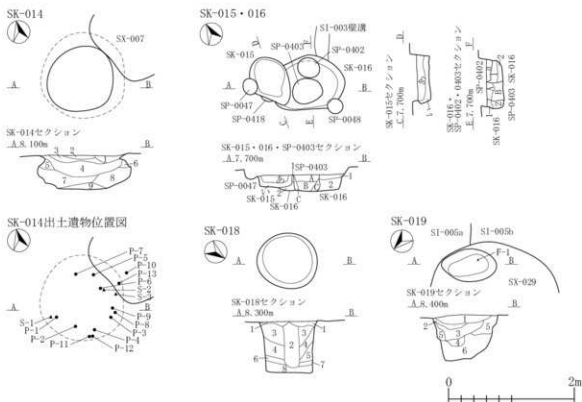

- SK-014**
- 第1層 10YR/4 褐色灰色土 バミズ粒(φ1-5mm)中量, P.B.(φ10-35mm)少量, 炭化粒(φ1-2mm)微量, 焼土粒(φ1-2mm)微量
- 第2層 10YR/3 暗褐色土 バミズ粒(φ1-9mm)少量, 炭化粒(φ1-5mm)少量, 焼土粒(φ1-9mm)少量
- 第3層 10YR/2 黒褐色土 バミズ粒(φ1-3mm)少量, 炭化粒(φ1-9mm)少量, 焼土粒(φ1-9mm)少量
- 第4層 10YR/3 暗褐色土 バミズ粒(φ1-9mm)中量, P.B.(φ10-25mm)少量, 炭化粒(φ1-9mm)少量, 焼土粒(φ1-5mm)少量
- 第5層 10YR/2 黒褐色土 バミズ粒(φ1-9mm)少量, 炭化粒(φ1-2mm)微量
- 第6層 10YR/3 暗褐色土 バミズ粒(φ1-9mm)少量, 炭化粒(φ1-2mm)微量
- 第7層 10YR/3 暗褐色土 バミズ粒(φ1-9mm)少量, P.B.(φ10-15mm)微量, 炭化粒(φ1-5mm)微量
- 第8層 10YR/3 暗褐色土 バミズ粒(φ1-5mm)少量, P.B.(φ10-20mm)少量, 炭化粒(φ1-2mm)微量, 焼土粒(φ1-3mm)微量
- 第9層 10YR/4 暗褐色土 バミズ粒(φ1-9mm)少量, P.B.(φ10-15mm)微量, 炭化粒(φ1-9mm)少量
- SK-015**
- 第1層 10YR/2 黒褐色土 バミズ粒(φ1-3mm)少量, ローム粒(φ2mm)微量, 炭化粒(φ2-3mm)少量
- 第1層 10YR/2 黒褐色土と7.5YR3/4暗褐色土の混合土 バミズ粒(φ1-3mm)少量, ローム粒(φ2-5mm)微量, 炭化物少量混入
- SK-016**
- 第1層 10YR/2 黒褐色土と7.5YR3/4暗褐色土少量混入 バミズ粒(φ1-3mm)少量, ローム粒(φ3-5mm)微量, 炭化物多量, 焼土粒(φ1-5mm)少量
- 第2層 10YR/2 黒褐色土と7.5YR3/4暗褐色土の混合土 バミズ粒(φ1-9mm)中量, P.B.(φ10-20mm)少量
- SP-0402
- 第1層 10YR/3 黒褐色土 バミズ粒(φ1-9mm)多量, 炭化粒(φ3mm)少量, 炭化物少量, 焼土粒(φ5mm)極微量
- SP-0403
- 第1層 10YR/2 黒褐色土 バミズ粒(φ1-5mm)微量, 焼土粒(φ2mm)極微量, 炭化粒(φ2-5mm)少量
- 第2層 10YR/2 黒褐色土と7.5YR3/4暗褐色土少量混入 バミズ粒(φ1-9mm)少量, P.B.(φ10-15mm)少量, 炭化粒(φ1-2mm)微量
- 第3層 10YR/2 黒褐色土 バミズ粒(φ1-3mm)微量
- SK-018**
- 第1層 10YR/3 暗褐色土 バミズ粒(φ1-9mm)中量, P.B.(φ10-25mm)中量, 炭化粒(φ1-5mm)少量, 焼土粒(φ1-5mm)微量
- 第2層 10YR/1 黒色土 バミズ粒(φ1-9mm)少量, 炭化粒(φ1-9mm)少量, 焼土粒(φ1-3mm)微量
- 第3層 10YR/2 暗褐色土 バミズ粒(φ1-9mm)少量, 炭化粒(φ1-2mm)微量, 焼土粒(φ1-3mm)微量
- 第4層 10YR/3 暗褐色土 バミズ粒(φ1-9mm)少量, P.B.(φ10-25mm)少量, 炭化粒(φ1-3mm)微量
- 第5層 10YR/3 暗褐色土 バミズ粒(φ1-9mm)少量, P.B.(φ10-25mm)少量, 炭化粒(φ1-3mm)微量
- 第6層 10YR/2 暗褐色土 バミズ粒(φ1-5mm)微量, 炭化粒(φ1-2mm)微量
- 第7層 10YR/3 暗褐色土 バミズ粒(φ1-9mm)中量, P.B.(φ10-20mm)中量, 炭化粒(φ1-2mm)微量
- 第8層 10YR/3 暗褐色土 バミズ粒(φ1-5mm)少量, P.B.(φ10-20mm)少量, 炭化粒(φ1-2mm)微量
- SK-019**
- 第1層 10YR/2 暗褐色土 バミズ粒(φ1-9mm)少量, ローム粒(φ1-9mm)中量, L.B.(φ10-15mm)少量, 炭化粒(φ1-5mm)微量, 焼土粒(φ1-9mm)極微量
- 第2層 10YR/3 暗褐色土 バミズ粒(φ1-9mm)中量, P.B.(φ10-60mm)中量, ローム粒(φ1-9mm)中量, L.B.(φ10-50mm)多量
- 第3層 10YR/2 暗褐色土 バミズ粒(φ1-9mm)少量, P.B.(φ10-25mm)微量, 炭化粒(φ1-5mm)微量, 焼土粒(φ1-3mm)極微量
- 第4層 10YR/2 暗褐色土 バミズ粒(φ1-9mm)少量, P.B.(φ10-25mm)微量, 炭化粒(φ1-5mm)微量, 焼土粒(φ1-3mm)極微量
- 第5層 10YR/2 暗褐色土 バミズ粒(φ1-9mm)中量, P.B.(φ10-60mm)中量, ローム粒(φ1-9mm)中量, L.B.(φ10-50mm)多量
- 第6層 10YR/2 黒褐色土と10YR3/4暗褐色土の混合土 バミズ粒(φ1-9mm)多量, P.B.(φ10-50mm)中量, ローム粒(φ1-9mm)中量, L.B.(φ10-100mm)多量, 炭化粒(φ1-3mm)極微量

図 2-291 土坑-4



図 2-292 土坑-5



図 2-293 土坑-6



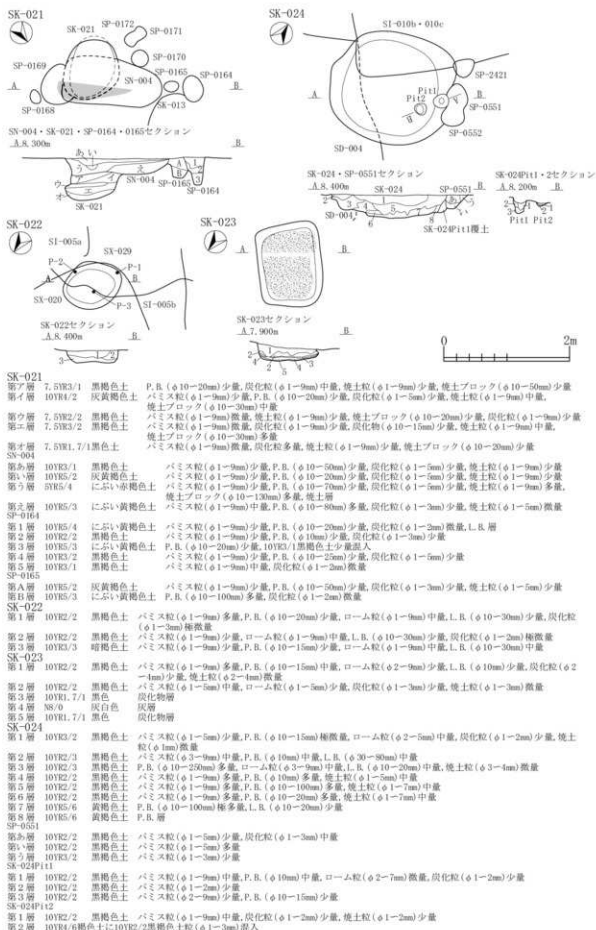

図 2-295 土坑-8

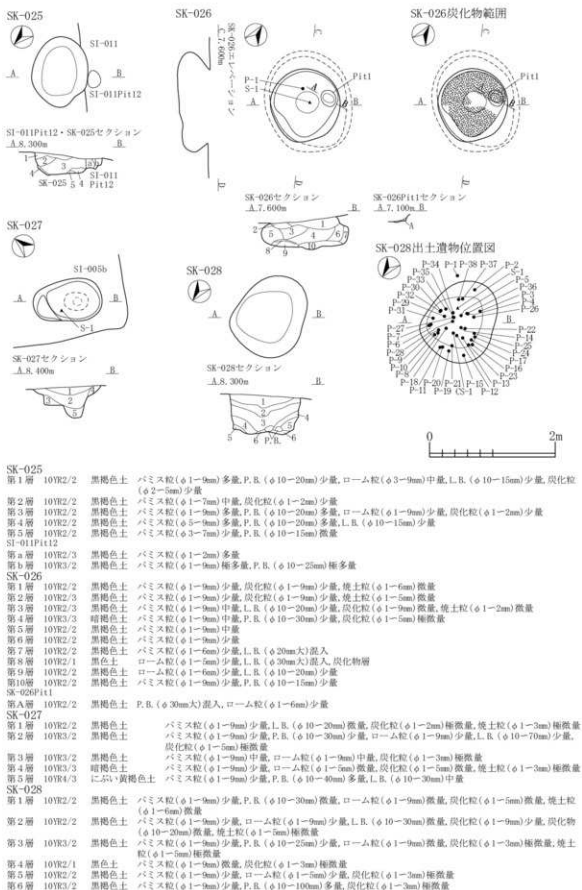
SK-032			
第1層	10YR2/2	黒褐色土	パミス粒(φ1-9mm)少量, P.B.(φ10-20mm)少量, ローム粒(φ1-3mm)微量, L.B.(φ10-20mm)少量, 炭化粒(φ1-5mm)少量
第2層	10YR3/1	黒褐色土	パミス粒(φ1-9mm)中量, P.B.(φ10-20mm)中量, ローム粒(φ1-9mm)中量, L.B.(φ20mm大)混入, 炭化粒(φ1-2mm)極微量, 焼土粒(φ1-2mm)極微量
第3層	10YR3/2	黒褐色土	パミス粒(φ1-9mm)少量, P.B.(φ10-40mm)中量, ローム粒(φ1-3mm)微量, 炭化粒(φ1-7mm)少量
第4層	10YR2/3	黒褐色土	パミス粒(φ1-3mm)微量, 炭化粒(φ1-2mm)微量
第5層	10YR3/2	黒褐色土	パミス粒(φ1-9mm)少量, 炭化粒(φ1-5mm)少量, 焼土粒(φ1-2mm)極微量
第6層	10YR3/4	暗褐色土	パミス粒(φ1-9mm)中量, P.B.(φ10-20mm)少量, L.B.(φ50mm大)混入, 炭化粒(φ1-2mm)微量, 焼土粒(φ1-2mm)極微量
第7層	10YR2/3	黒褐色土	パミス粒(φ1-2mm)少量, 炭化粒(φ1-2mm)微量
第8層	10YR3/4	暗褐色土	パミス粒(φ1-9mm)少量, P.B.(φ10-20mm)少量, 炭化粒(φ1-5mm)少量
第9層	10YR3/1	黒褐色土	パミス粒(φ1-9mm)中量, P.B.(φ10-20mm)中量, ローム粒(φ1-9mm)中量, L.B.(φ10-40mm)中量, 炭化粒(φ1-3mm)微量, 焼土粒(φ1-2mm)極微量
第10層	10YR3/2	黒褐色土	パミス粒(φ1-9mm)中量, P.B.(φ10-70mm)多量, ローム粒(φ1-9mm)中量, L.B.(φ10-80mm)多量, 炭化粒(φ1-5mm)少量
第11層	10YR2/2	黒褐色土	パミス粒(φ1-9mm)中量, P.B.(φ10-40mm)中量, ローム粒(φ1-9mm)少量, 炭化粒(φ1-3mm)少量, 焼土粒(φ1-3mm)微量
第12層	10YR1/7	黒色土	パミス粒(φ1-9mm)少量, ローム粒(φ1-5mm)少量, 炭化粒(φ1-5mm)少量
SK-032b			
第7層	10YR2/2	黒褐色土	パミス粒(φ1-9mm)多量, P.B.(φ10-90mm)多量, 炭化粒(φ1-2mm)少量
第4層	10YR4/6	褐色土	パミス粒(φ1-6mm)少量, 炭化粒(φ1-2mm)極微量, シーメン層
第5層	10YR4/6	褐色土	炭化粒(φ1-2mm)微量, パミス層
第6層	10YR3/4	暗褐色土	パミス粒(φ1-9mm)多量, P.B.(φ10-50mm)多量, 炭化粒(φ1-5mm)微量
SK-033			
第A層	10YR3/4	暗褐色土	パミス粒(φ1-9mm)少量, P.B.(φ10-30mm)中量, 炭化粒(φ1-3mm)微量
第B層	10YR3/2	黒褐色土	パミス粒(φ1-9mm)中量, P.B.(φ10-70mm)中量, 炭化粒(φ1-2mm)微量
第C層	10YR2/1	黒色土	パミス粒(φ1-9mm)少量, 炭化粒(φ1-9mm)少量, 焼土粒(φ1-2mm)極微量
第D層	10YR2/2	黒褐色土	パミス粒(φ1-9mm)中量, P.B.(φ10-100mm)中量, 炭化粒(φ1-5mm)微量
SK-033P11			
第1層	10YR2/2	黒褐色土	パミス粒(φ1-9mm)中量, P.B.(φ10-20mm)少量, ローム粒(φ1-5mm)極微量, 炭化粒(φ1-2mm)微量, 焼土粒(φ1-2mm)極微量
SK-034			
第a層	10YR2/3	黒色土	パミス粒(φ1-9mm)中量, 炭化粒(φ1-2mm)極微量, 焼土粒(φ1-3mm)少量
第b層	10YR2/3	黒褐色土	パミス粒(φ1-9mm)少量, 炭化粒(φ1-2mm)極微量
第c層	10YR3/3	暗褐色土	パミス粒(φ1-9mm)少量, P.B.(φ10-30mm)少量, 炭化粒(φ1-2mm)極微量
第d層	10YR2/1	黒色土	パミス粒(φ1-2mm)少量, 炭化粒(φ1-2mm)極微量, 焼土粒(φ1-5mm)少量
第e層	10YR3/1	黒褐色土	パミス粒(φ1-9mm)中量, P.B.(φ10-20mm)少量, 炭化粒(φ1-2mm)極微量, 焼土粒(φ1-2mm)微量
第f層	10YR3/3	暗褐色土	パミス粒(φ1-9mm)中量, P.B.(φ10-20mm)少量, 炭化粒(φ1-2mm)極微量
第g層	10YR4/3	にぶい黄褐色土	パミス粒(φ1-9mm)少量, 炭化粒(φ1-5mm)微量
第h層	10YR4/4	褐色土	パミス粒(φ1-9mm)多量, P.B.(φ10-100mm)中量, 炭化粒(φ1-2mm)極微量
第i層	10YR4/6	褐色土	パミス粒(φ1-9mm)多量, P.B.(φ10-200mm)多量, 炭化粒(φ1-3mm)微量
SK-035			
第a層	10YR2/2	黒褐色土	パミス粒(φ1-9mm)少量, 炭化粒(φ1-5mm)少量, 焼土粒(φ1-3mm)微量
第b層	10YR3/2	黒褐色土	パミス粒(φ1-9mm)少量, P.B.(φ10-15mm)少量, 炭化粒(φ1-5mm)少量
第c層	10YR3/4	暗褐色土	パミス粒(φ1-9mm)微量, 炭化粒(φ1-2mm)微量
第d層	10YR2/3	黒褐色土	パミス粒(φ1-9mm)多量, P.B.(φ10-15mm)少量, 炭化粒(φ1-5mm)少量
第e層	10YR3/2	黒褐色土	パミス粒(φ1-9mm)少量, P.B.(φ10-20mm)少量, 炭化粒(φ1-3mm)微量
第f層	10YR3/4	暗褐色土	パミス粒(φ1-5mm)多量, 炭化粒(φ1-5mm)微量
第g層	10YR5/4	にぶい黄褐色土	パミス粒(φ1-9mm)多量, P.B.(φ10-100mm)多量, 炭化粒(φ1-2mm)微量
SP-0481			
第1層	10YR3/4	暗褐色土	パミス粒(φ1-6mm)少量, 炭化粒(φ1-3mm)少量
第2層	10YR3/3	暗褐色土	パミス粒(φ1-9mm)中量, 炭化粒(φ1-2mm)微量
第3層	10YR2/3	黒褐色土	P.B.(φ180mm大)混入, 炭化粒(φ1-3mm)少量



図 2-296 土坑 -9

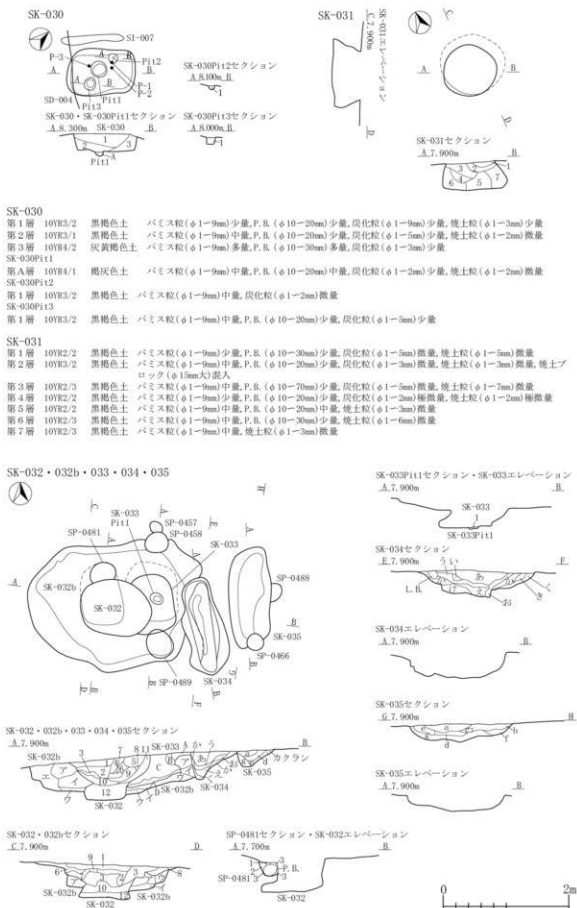

## SK-036

第1層	7.5YR/2	灰褐色土
第2層	7.5YR/4	褐色土
第3層	7.5YR/1	黒褐色土
SI-006		
第1層	10YR/2	黒褐色土
第2層	10YR/2/3	黒褐色土
第3層	10YR/2/3	黒褐色土
第4層	10YR/2	黒褐色土
第5層	10YR/1	黒褐色土
第6層	10YR/2/3	黒褐色土
第7層	10YR/4/2	灰黄褐色土
第8層	10YR/3/3	暗褐色土
第9層	10YR/3/2	暗褐色土
第10層	10YR/3/3	暗褐色土
第11層	10YR/4/3	にぶい黄褐色土
第12層	10YR/3/4	暗褐色土
第13層	10YR/4/4	褐色土
第14層	10YR/3/4	暗褐色土
第15層	10YR/4/3	にぶい黄褐色土
第16層	10YR/4/2	灰黄褐色土
第17層	10YR/2/3	黒褐色土
第18層	10YR/5/2	灰黄褐色土
第19層	10YR/2/2	黒褐色土
第20層	10YR/5/3	にぶい黄褐色土
第21層	10YR/5/4	にぶい黄褐色土
SD-004		
第1層	10YR/4/2	灰黄褐色土

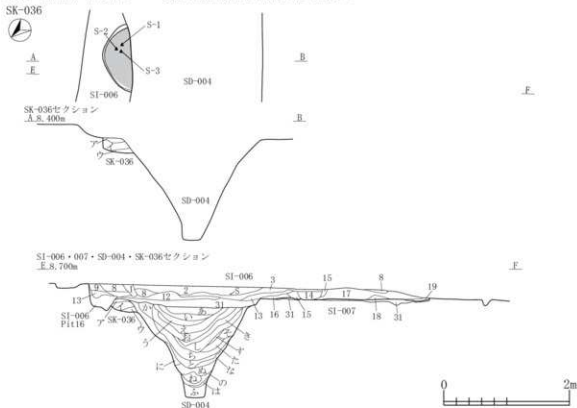
L.B. (φ10-20mm) 多量, 炭化粒 (φ1-5mm) 少量, 焼土粒 (φ1-5mm) 中量  
炭化粒 (φ1-5mm) 少量, 焼土粒 (φ1-9mm) 多量, 焼土層  
P.B. (φ10-20mm) 少量, 炭化粒 (φ1-2mm) 微量, 焼土粒 (φ1-9mm) 少量

パミズ粒 (φ5-9mm) 少量  
パミズ粒 (φ3-5mm) 少量, 焼土粒 (φ1-5mm) 微量  
カクラン  
パミズ粒 (φ1-5mm) 少量, 炭化粒 (φ1-3mm) 少量, カクラン  
パミズ粒 (φ1-9mm) 少量, P.B. (φ10-15mm) 少量, カクラン  
パミズ粒 (φ1-9mm) 中量, P.B. (φ10-20mm) 中量  
P.B. (φ10-15mm) 少量, 焼土粒 (φ3mm) 少量  
パミズ粒 (φ1-5mm) 中量, P.B. (φ10-20mm) 少量  
パミズ粒 (φ1-9mm) 中量, 焼土ブロック (φ15mm) 微量  
パミズ粒 (φ1-5mm) 中量, L.B. (φ30-50mm) 少量, 焼土粒 (φ1-3mm) 少量  
パミズ粒 (φ1-9mm) 少量, P.B. (φ10-20mm) 少量  
ローム粒 (φ5-9mm) 少量  
ローム粒 (φ5-9mm) 中量, L.B. (φ10-20mm) 中量, 炭化粒 (φ1-3mm) 少量, 焼土粒 (φ5mm) 微量  
ローム粒 (φ3-5mm) 少量, 焼土粒 (φ1-5mm) 少量  
パミズ粒 (φ1-5mm) 中量, P.B. (φ10-20mm) 中量  
P.B. (φ10-20mm) 少量  
パミズ粒 (φ5-9mm) 中量  
L.B. (φ10-20mm) 中量  
パミズ粒 (φ5-9mm) 少量  
パミズ粒 (φ1-9mm) 少量, P.B. (φ10-20mm) 少量

パミズ粒 (φ1-9mm) 中量, P.B. (φ10-30mm) 少量, L.B. (φ10-20mm) 少量, 炭化粒 (φ1-9mm) 少量, 焼土粒 (φ1-5mm) 少量  
パミズ粒 (φ1-9mm) 少量, P.B. (φ10-30mm) 多量, L.B. (φ10-30mm) 中量, 炭化粒 (φ1-3mm) 少量  
P.B. (φ10-30mm) 少量, L.B. (φ10-70mm) 中量, 炭化粒 (φ1-9mm) 少量, 焼土粒 (φ1-3mm) 微量  
パミズ粒 (φ1-9mm) 多量, P.B. (φ10-60mm) 多量, L.B. (φ10-120mm) 多量  
パミズ粒 (φ1-9mm) 少量, P.B. (φ10-50mm) 少量, L.B. (φ10mm) 少量, 炭化粒 (φ1-5mm) 少量, 焼土粒 (φ1-3mm) 少量  
L.B. 層  
P.B. (φ10-20mm) 少量, L.B. (φ10-20mm) 多量, 炭化粒 (φ1-2mm) 微量, 焼土粒 (φ1-2mm) 微量  
パミズ粒 (φ1-9mm) 多量, P.B. (φ10-50mm) 中量, L.B. (φ10-20mm) 少量, 炭化粒 (φ1-9mm) 少量, 焼土粒 (φ1-9mm) 少量  
パミズ粒 (φ1-9mm) 多量, P.B. (φ10-25mm) 多量, L.B. (φ10-30mm) 中量, 炭化粒 (φ1-5mm) 少量  
パミズ粒 (φ1-9mm) 少量, P.B. (φ10-13mm) 少量, 炭化粒 (φ1-5mm) 少量  
パミズ粒 (φ1-9mm) 多量, P.B. (φ10-50mm) 中量, L.B. (φ10-25mm) 少量, 炭化粒 (φ1-3mm) 少量  
パミズ粒 (φ1-9mm) 少量, P.B. (φ10-30mm) 少量, ローム粒 (φ1-9mm) 少量, 炭化粒 (φ1-5mm) 少量, 焼土粒 (φ1-2mm) 微量  
パミズ粒 (φ1-5mm) 微量, ローム粒 (φ1-9mm) 多量, 炭化粒 (φ1-2mm) 微量  
パミズ粒 (φ1-9mm) 中量, 炭化粒 (φ1-5mm) 少量  
パミズ粒 (φ1-9mm) 少量, ローム粒 (φ1-9mm) 少量, 炭化粒 (φ1-3mm) 少量  
パミズ粒 (φ1-5mm) 少量, P.B. (φ10-100mm) 少量, L.B. (φ10-20mm) 少量, 炭化粒 (φ1-2mm) 少量, 炭化物層  
パミズ粒 (φ1-9mm) 少量, P.B. (φ10-50mm) 少量, 炭化粒 (φ1-9mm) 少量, 炭化物層  
P.B. (φ10-100mm) 中量, L.B. (φ10-20mm) 少量, 炭化粒 (φ1-9mm) 少量  
パミズ粒 (φ1-9mm) 中量, 炭化粒 (φ1-3mm) 少量, 焼土粒 (φ1-2mm) 微量  
第3層 10YR/2/2 黒褐色土 パミズ粒 (φ1-3mm) 少量, 炭化粒 (φ1-2mm) 極微量  
第4層 10YR/2/3 黒褐色土 パミズ粒 (φ1-2mm) 少量, 炭化粒 (φ1-2mm) 少量, 炭化物層  
第5層 10YR/3/4 暗褐色土 パミズ粒 (φ1-5mm) 少量, ローム粒 (φ1-5mm) 少量, 炭化粒 (φ1-2mm) 微量  
2.5Y6/4にぶい黄色砂粘質土 (φ1-9mm) 少量  
第1層 10YR/4/2 灰黄褐色土 パミズ粒 (φ1-9mm) 中量, P.B. (φ10-20mm) 中量, L.B. (φ10-20mm) 中量, 炭化粒 (φ1-2mm) 微量  
第2層 2.5Y4/2 暗黄褐色土 パミズ粒 (φ1-9mm) 少量, L.B. (φ10-20mm) 中量, 炭化粒 (φ1-5mm) 少量, 焼土粒 (φ1-9mm) 微量

## SK-037

SK-037セクション  
A.7.30m

## SK-037

第1層	10YR3/2	黒褐色土	パミズ粒 (φ1-3mm) 少量, 炭化粒 (φ1-5mm) 少量, 焼土粒 (φ1-2mm) 極微量
第2層	10YR3/3	暗褐色土	パミズ粒 (φ1-3mm) 中量, 炭化粒 (φ1-3mm) 少量
第3層	10YR3/2	黒褐色土	パミズ粒 (φ1-3mm) 少量, 炭化粒 (φ1-2mm) 極微量
第4層	10YR2/3	黒褐色土	パミズ粒 (φ1-2mm) 少量, 炭化粒 (φ1-3mm) 少量
第5層	10YR3/4	暗褐色土	パミズ粒 (φ1-5mm) 微量, 炭化粒 (φ1-2mm) 極微量



図 2-297 土坑-10

SK-038

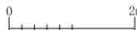
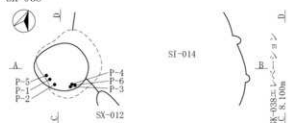

SI-014・SK-038セクション

A.S. 100m

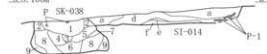

SK-038

第1層	10YR2/1	黒色土	バミス粒(φ1-9mm)少量,炭化粒(φ1-6mm)微量,焼土粒(φ1-3mm)微量,焼土ブロック(φ10mm大)混入
第2層	10YR2/2	黒褐色土	バミス粒(φ1-9mm)少量,炭化粒(φ1-3mm)微量,10YR3/3暗褐色土混入
第3層	10YR2/3	黒褐色土	バミス粒(φ1-9mm)少量
第4層	10YR2/2	黒褐色土	バミス粒(φ1-6mm)少量, P.B.(φ10-20mm)少量
第5層	10YR2/2	黒褐色土	バミス粒(φ1-6mm)少量
第6層	10YR2/3	黒褐色土	バミス粒(φ1-9mm)少量
第7層	10YR3/3	暗褐色土	バミス粒(φ1-6mm)中量
第8層	10YR2/2	黒褐色土	バミス粒(φ1-9mm)少量
第9層	10YR2/2	黒褐色土	バミス粒(φ1-9mm)少量, P.B.(φ10-20mm)少量

SK-039・40



SK-039・040セクション

A.7,600m



SK-041

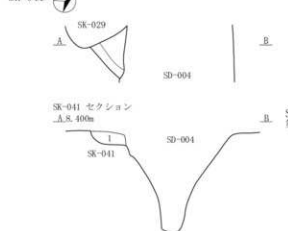

SK-041 セクション

A.S. 400m

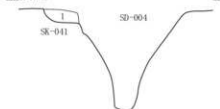

SI-014

第a層	10YR3/3	暗褐色土	バミス粒(φ1-9mm)少量, P.B.(φ10-30mm)少量,炭化粒(φ1-9mm)少量,炭化物(φ10-15mm)少量,焼土粒(φ1-3mm)微量
第b層	10YR3/2	黒褐色土	バミス粒(φ1-9mm)少量, P.B.(φ50mm大)混入,炭化粒(φ1-9mm)少量,炭化物(φ15-20mm)少量,焼土粒(φ1-2mm)微量
第c層	10YR3/3	暗褐色土	バミス粒(φ1-9mm)少量,炭化粒(φ1-5mm)微量,焼土粒(φ1-2mm)微量
第d層	10YR3/2	黒褐色土	バミス粒(φ1-9mm)少量, P.B.(φ10-15mm)少量,炭化粒(φ1-9mm)少量,炭化物(φ10-20mm)少量
第e層	10YR2/3	黒褐色土	バミス粒(φ1-3mm)少量,炭化粒(φ1-5mm)微量
第f層	10YR2/3	黒褐色土	バミス粒(φ1-9mm)少量, P.B.(φ15-20mm)少量,炭化粒(φ1-5mm)少量

SK-039

第1層	10YR2/2	黒褐色土	バミス粒(φ1-5mm)少量,炭化粒(φ1-5mm)少量,焼土粒(φ1-3mm)微量
第2層	10YR2/3	黒褐色土	バミス粒(φ1-9mm)中量,炭化粒(φ1-2mm)微量
第3層	10YR2/2	黒褐色土	バミス粒(φ1-9mm)微量, P.B.(φ10-50mm)少量,炭化粒(φ1-3mm)微量
第4層	10YR2/1	黒色土	バミス粒(φ1-5mm)少量,炭化粒(φ1-5mm)微量
第5層	10YR2/3	黒褐色土	バミス粒(φ1-9mm)少量, P.B.(φ20mm大)混入,炭化粒(φ1-2mm)極微量

SK-040

第A層	10YR2/2	黒褐色土	バミス粒(φ1-9mm)中量, P.B.(φ20mm大)混入,炭化粒(φ1-9mm)少量,焼土粒(φ1-3mm)少量
第B層	10YR2/3	黒褐色土	バミス粒(φ1-3mm)中量,炭化粒(φ1-2mm)微量,焼土粒(φ1-5mm)微量
第C層	10YR3/2	黒褐色土	バミス粒(φ1-9mm)少量,炭化粒(φ1-2mm)微量,焼土粒(φ1-2mm)微量
第D層	10YR4/3	にぶい黄褐色土	バミス粒(φ1-9mm)中量,炭化粒(φ1-3mm)少量,焼土粒(φ1-2mm)微量

SK-041

第1層	10YR5/2	灰黄褐色土	バミス粒(φ1-9mm)多量, P.B.(φ10-50mm)多量,炭化粒(φ1-5mm)少量
-----	---------	-------	--



図 2-298 土坑 - 11

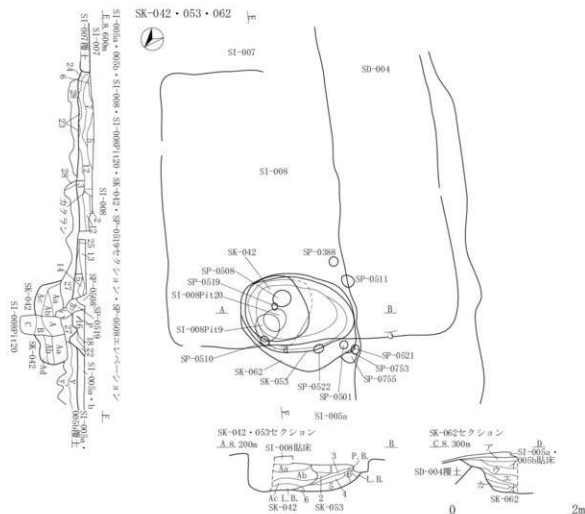

<b>SK-042</b>			
第1a層	10YR2/1	黒色土	パミス粒(φ1-9mm)少量, P.B.(φ10-30mm)少量, ローム粒(φ1-9mm)少量, L.B.(φ10-20mm)微量, 炭化粒(φ1-5mm)極微量
第1b層	10YR3/2	黒褐色土と10YR2/黒褐色土の混合土	パミス粒(φ1-9mm)少量, P.B.(φ10-30mm)少量, L.B.(φ10-50mm)少量
第1c層	10YR5/6	黄褐色土	P.B.(φ10-50mm)多量, L.B.(φ10-30mm)少量
第1d層	10YR1/7	黒色土と10YR4/3に近い黄褐色土の混合土	パミス粒(φ1-9mm)少量
<b>SK-053</b>			
第1層	10YR3/2	黒褐色土	パミス粒(φ1-9mm)少量, ローム粒(φ1-9mm)中量, L.B.(φ10-90mm)中量, 炭化粒(φ1-5mm)微量, 焼土粒(φ1-9mm)極微量, 粘土ブロック(φ10-30mm)微量
第2層	10YR5/6	明黄褐色土	パミス粒(φ1-9mm)中量, L.B.(φ10-30mm)少量, 炭化粒(φ1-3mm)極微量
第3層	10YR2/1	黒色土	パミス粒(φ1-9mm)少量, ローム粒(φ1-9mm)微量, 炭化粒(φ1-5mm)少量, 焼土粒(φ1-5mm)極微量, 灰少量
第4層	10YR5/6	明黄褐色土	パミス粒(φ1-9mm)少量, P.B.(φ10-30mm)微量, ローム粒(φ1-9mm)中量, 焼土粒(φ1-9mm)微量
第5層	10YR3/2	黒褐色土	パミス粒(φ1-9mm)少量, ローム粒(φ1-9mm)少量, L.B.(φ10-60mm)少量, 炭化粒(φ1-9mm)少量, 焼土粒(φ1-9mm)微量, 粘土ブロック(φ10-30mm)微量
第6層	10YR3/2	黒褐色土	パミス粒(φ1-9mm)少量, P.B.(φ10-70mm)中量, 炭化粒(φ1-9mm)少量, 炭化物(φ10-20mm)微量, 焼土粒(φ1-5mm)微量
<b>SK-062</b>			
第1層	10YR5/6	明黄褐色土	パミス粒(φ1-9mm)中量, P.B.(φ10-30mm)多量, L.B.(φ10-25mm)中量
第1層	10YR2/2	黒褐色土	パミス粒(φ1-9mm)少量, ローム粒(φ1-9mm)少量, L.B.(φ10-50mm)少量, 炭化粒(φ1-3mm)極微量, 焼土粒(φ1-5mm)極微量
第1層	10YR3/2	黒褐色土	パミス粒(φ1-9mm)中量, P.B.(φ10-40mm)少量, ローム粒(φ1-9mm)中量, L.B.(φ10-25mm)少量, 炭化粒(φ1-5mm)微量
第2層	10YR5/6	黄褐色土	パミス粒(φ1-9mm)多量, P.B.(φ10-30mm)中量, L.B.(φ10-40mm)中量
第2層	10YR2/2	黒褐色土	パミス粒(φ1-9mm)少量, ローム粒(φ1-9mm)少量, 炭化粒(φ1-5mm)微量, 焼土粒(φ3-5mm)極微量
第2層	10YR3/2	黒褐色土	パミス粒(φ1-9mm)中量, ローム粒(φ1-9mm)中量, L.B.(φ10-35mm)中量, 炭化粒(φ1-3mm)極微量
第2層	10YR3/2	黒褐色土	パミス粒(φ1-9mm)少量, P.B.(φ10-25mm)少量, 炭化粒(φ1-5mm)微量, 焼土粒(φ1-5mm)微量
第2層	10YR3/3	暗褐色土	パミス粒(φ1-9mm)中量, P.B.(φ10-25mm)中量, ローム粒(φ1-9mm)少量, L.B.(φ10-40mm)少量, 炭化粒(φ1-5mm)極微量, 焼土粒(φ1-5mm)微量
第3層	10YR3/2	黒褐色土	パミス粒(φ1-9mm)少量, ローム粒(φ1-9mm)少量, 炭化粒(φ1-3mm)極微量, 焼土粒(φ1-5mm)微量
第3層	10YR3/2	黒褐色土	パミス粒(φ1-9mm)中量, P.B.(φ10-20mm)少量, ローム粒(φ1-9mm)少量, 炭化粒(φ1-5mm)微量, 焼土粒(φ1-5mm)微量
第3層	10YR3/2	黒褐色土	パミス粒(φ1-9mm)中量, P.B.(φ10-20mm)少量, ローム粒(φ1-9mm)中量, 炭化粒(φ1-9mm)少量, 粘土ブロック(φ10-20mm)微量
第1層	10YR2/2	黒褐色土	パミス粒(φ1-9mm)少量, ローム粒(φ1-9mm)少量, 炭化粒(φ1-9mm)微量
第1層	10YR3/2	黒褐色土	パミス粒(φ1-9mm)中量, P.B.(φ10-25mm)少量, ローム粒(φ1-9mm)中量, L.B.(φ10-30mm)中量, 炭化粒(φ1-5mm)微量, 焼土粒(φ1-9mm)少量, 粘土ブロック(φ10-30mm)少量
第1層	10YR3/2	黒褐色土	パミス粒(φ1-9mm)少量, ローム粒(φ1-9mm)微量, 炭化粒(φ1-9mm)微量, 焼土粒(φ1-5mm)極微量, 粘土粒(φ5-9mm)微量
第1層	10YR3/2	黒褐色土	パミス粒(φ1-9mm)微量, ローム粒(φ1-9mm)少量, L.B.(φ10-50mm)多量, 粘土ブロック(φ10-15mm)微量

図 2-299 土坑-12





図 2-300 土坑-13



## SK-047

第1層 10YR3/3 暗褐色土

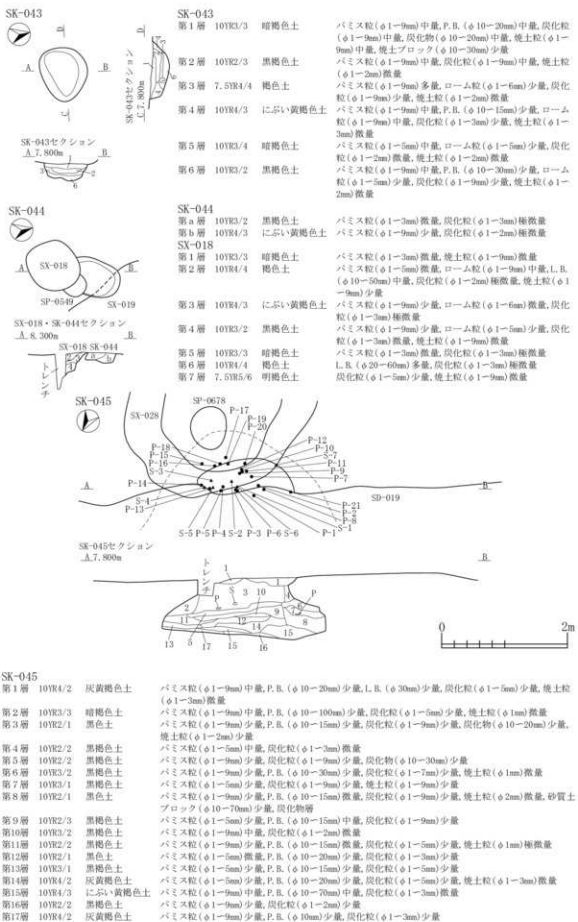
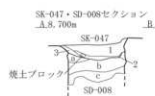
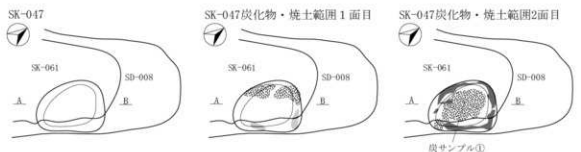
バミス粒( $\phi 3-9\mu\text{m}$ )多量, P. B. ( $\phi 10-25\mu\text{m}$ )少量, ローム粒( $\phi 3-9\mu\text{m}$ )中量, L. B. ( $\phi 10-30\mu\text{m}$ )少量, 焼土粒( $\phi 5-9\mu\text{m}$ )少量, 焼土ブロック( $\phi 10\mu\text{m}$ )極微量, 10YR5/4にぶい黄褐色土粒( $\phi 3-9\mu\text{m}$ )少量

第2層 10YR2/1 黒色土

バミス粒極微量, 焼土粒( $\phi 3-5\mu\text{m}$ )少量, 焼土ブロック( $\phi 20\mu\text{m}$ 大)混入, 炭化物層

第3層 10YR4/3 にぶい黄褐色土

バミス粒( $\phi 1-5\mu\text{m}$ )少量, P. B. ( $\phi 10-15\mu\text{m}$ )微量, ローム粒( $\phi 1-3\mu\text{m}$ )微量, 炭化粒( $\phi 1-2\mu\text{m}$ )極微量, 焼土粒( $\phi 1-3\mu\text{m}$ )極微量

## SD-008

第a層 10YR3/2 黒褐色土 バミス粒( $\phi 1-3\mu\text{m}$ )少量, P. B. ( $\phi 10\mu\text{m}$ )少量, ローム粒( $\phi 1-2\mu\text{m}$ )微量, L. B. ( $\phi 10\mu\text{m}$ )微量第b層 10YR2/3 黒褐色土 バミス粒( $\phi 3-5\mu\text{m}$ )少量, P. B. ( $\phi 10-20\mu\text{m}$ )少量, ローム粒( $\phi 1-3\mu\text{m}$ )微量第c層 10YR2/2 黒褐色土 バミス粒( $\phi 1-9\mu\text{m}$ )多量, P. B. ( $\phi 10-30\mu\text{m}$ )少量, ローム粒( $\phi 1-9\mu\text{m}$ )少量, L. B. ( $\phi 10-15\mu\text{m}$ )少量

## SK-048

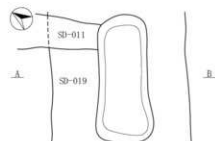

## SK-048

第1層 10YR4/2 灰黄褐色土

バミス粒( $\phi 1-9\mu\text{m}$ )多量, P. B. ( $\phi 10-130\mu\text{m}$ )中量, L. B. ( $\phi 10-20\mu\text{m}$ )少量, 炭化粒( $\phi 1-9\mu\text{m}$ )少量, 焼土粒( $\phi 1-9\mu\text{m}$ )少量

第2層 10YR5/3 にぶい黄褐色土

L. B. ( $\phi 10-20\mu\text{m}$ )多量, 炭化粒( $\phi 1\mu\text{m}$ )微量

## SK-048セクション



## SK-049

SK-049セクション

A.S. 7.00m

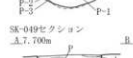

## SK-050

SK-050セクション

A.S. 7.00m

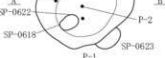

## SK-049

第1層 10YR4/2 灰黄褐色土

バミス粒( $\phi 1-3\mu\text{m}$ )少量, 炭化粒( $\phi 1-3\mu\text{m}$ )少量, 焼土粒( $\phi 1-2\mu\text{m}$ )微量

第2層 10YR3/1 黒褐色土

バミス粒( $\phi 1-5\mu\text{m}$ )少量, 炭化粒( $\phi 1-9\mu\text{m}$ )少量, 焼土粒( $\phi 1-9\mu\text{m}$ )少量, 焼土ブロック( $\phi 15-20\mu\text{m}$ )少量

第3層 10YR4/3 にぶい黄褐色土

バミス粒( $\phi 1-5\mu\text{m}$ )少量, 炭化粒( $\phi 1-5\mu\text{m}$ )微量

第4層 10YR2/2 黒褐色土

バミス粒( $\phi 1-9\mu\text{m}$ )少量, 炭化粒( $\phi 1-5\mu\text{m}$ )少量, 焼土粒( $\phi 1-3\mu\text{m}$ )微量

第5層 10YR3/2 黒褐色土

バミス粒( $\phi 1-6\mu\text{m}$ )少量, 炭化粒( $\phi 1-2\mu\text{m}$ )少量, 焼土粒( $\phi 1-2\mu\text{m}$ )微量

第6層 10YR4/3 にぶい黄褐色土

バミス粒( $\phi 1-5\mu\text{m}$ )少量, P. B. ( $\phi 10-120\mu\text{m}$ )少量, 炭化粒( $\phi 1-2\mu\text{m}$ )微量

## SK-050

第1層 10YR3/2 黒褐色土

バミス粒( $\phi 1-3\mu\text{m}$ )微量, P. B. ( $\phi 10\mu\text{m}$ )微量, 炭化粒( $\phi 1-3\mu\text{m}$ )微量

第2層 10YR2/1 黒色土

バミス粒( $\phi 1-2\mu\text{m}$ )極微量, 炭化粒( $\phi 1-9\mu\text{m}$ )中量, 焼土粒( $\phi 3\mu\text{m}$ )極微量

第3層 10YR2/3 黒褐色土

バミス粒( $\phi 1-5\mu\text{m}$ )少量, 炭化粒( $\phi 1-2\mu\text{m}$ )極微量, 粘土粒( $\phi 1-3\mu\text{m}$ )少量

第4層 10YR3/3 暗褐色土

バミス粒( $\phi 1-2\mu\text{m}$ )極微量, P. B. ( $\phi 15\mu\text{m}$ 大)混入, ローム粒( $\phi 1-2\mu\text{m}$ )極微量

第5層 10YR2/2 黒褐色土

バミス粒( $\phi 1-2\mu\text{m}$ )極微量, 炭化粒( $\phi 1-3\mu\text{m}$ )微量, 粘土粒( $\phi 1-3\mu\text{m}$ )少量

第6層 10YR3/4 暗褐色土

バミス粒( $\phi 1-5\mu\text{m}$ )微量, ローム粒( $\phi 1-3\mu\text{m}$ )微量

図 2-301 土坑 - 14

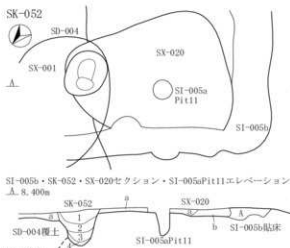

SK-052

第1層	10YR3/2	黒褐色土	パミズ粒(φ1-9mm)少量, ローム粒(φ1-9mm)少量, L.B.(φ10-25mm)少量, 炭化粒(φ1-3mm)微量
第2層	10YR3/3	暗褐色土	パミズ粒(φ1-9mm)少量, ローム粒(φ1-9mm)中量, L.B.(φ10-20mm)少量, 炭化粒(φ1-5mm)微量, 焼土粒(φ1-3mm)極微量
第3層	10YR2/2	黒褐色土	パミズ粒(φ1-9mm)少量, ローム粒(φ1-9mm)微量, 炭化粒(φ1-3mm)微量
第4層	10YR3/3	暗褐色土	パミズ粒(φ1-9mm)少量, ローム粒(φ1-9mm)少量, 炭化粒(φ1-3mm)極微量

SI-005aP111

第1層	10YR2/2	黒褐色土	パミズ粒(φ1-9mm)少量, P.B.(φ10-30mm)少量, ローム粒(φ1-9mm)少量, L.B.(φ10-25mm)少量, 炭化粒(φ1-3mm)極微量
第2層	10YR3/2	黒褐色土	パミズ粒(φ1-9mm)少量, P.B.(φ10-30mm)少量, ローム粒(φ1-9mm)少量, 炭化粒(φ1-3mm)微量
第3層	10YR2/2	黒褐色土	パミズ粒(φ1-9mm)中量, P.B.(φ10-40mm)少量, ローム粒(φ1-9mm)少量, 炭化粒(φ1-5mm)微量, 焼土粒(φ1-9mm)極微量

SK-054

第1層	10YR2/1	黒色土	パミズ粒(φ1-9mm)少量, 炭化粒(φ1-3mm)微量, ローム粒(φ1-5mm)微量
第2層	10YR3/2	黒褐色土	パミズ粒(φ1-9mm)少量, P.B.(φ10-20mm)微量, 炭化粒(φ1-3mm)極微量
第3層	10YR2/2	黒褐色土	パミズ粒(φ1-9mm)少量, P.B.(φ10-20mm)少量, 炭化粒(φ1-3mm)極微量

SK-060

第a層	10YR2/2	黒褐色土	パミズ粒(φ1-3mm)微量, 炭化粒(φ1-2mm)微量
第b層	10YR4/4	褐色土	パミズ粒(φ1-5mm)少量, 炭化粒(φ1-2mm)極微量
第c層	10YR4/3	に石・黄褐色土	P.B.(φ20-80mm)中量

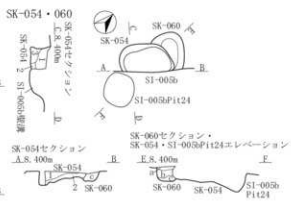

SK-055-057・066・068・069・092

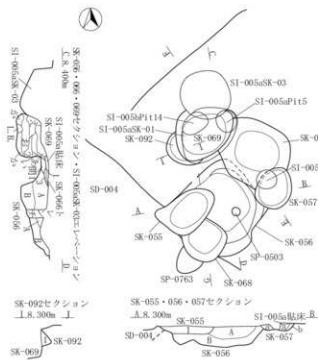

SK-066・068出土物位置図

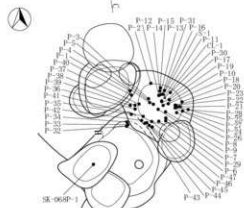

SK-069焼土範囲



図 2-302 土坑 - 15



図 2-303 土坑 - 16



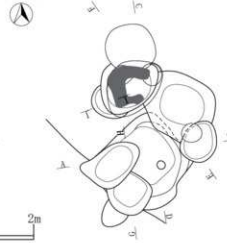

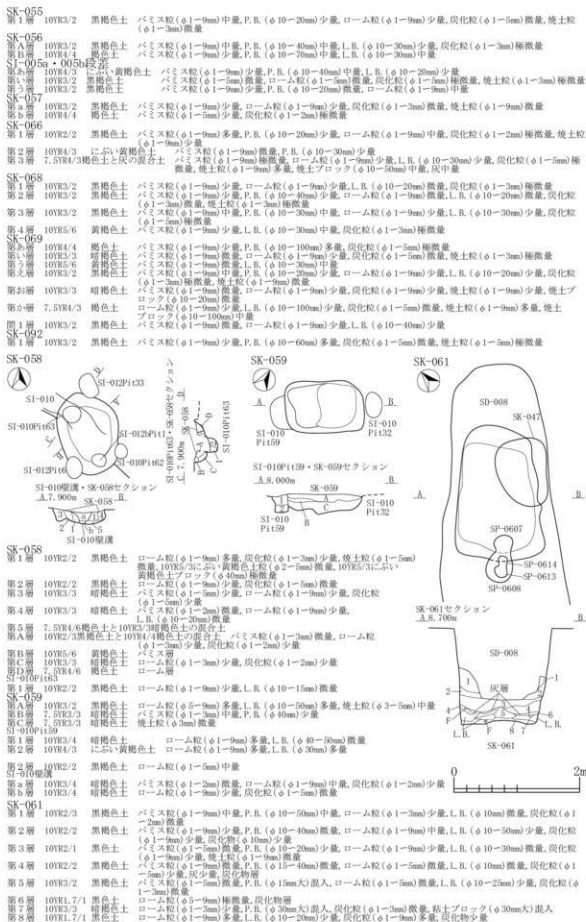
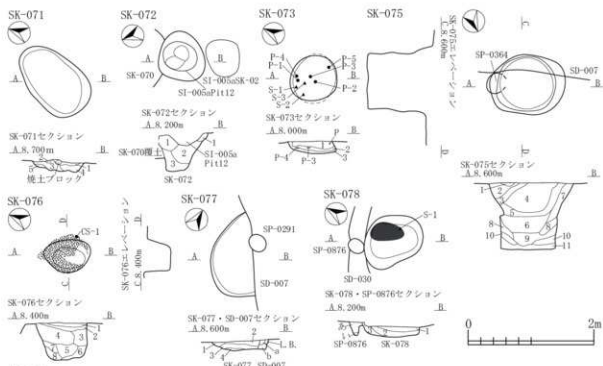

- SK-071  
第1層 10YR3/2 黒褐色土 パミズ粒(φ1-5mm)極微量,炭化粒(φ1-5mm)少量,焼土粒(φ1-5mm)少量,粘土ブロック(φ10-80mm大)混入,炭中量  
第2層 10YR3/3 暗褐色土 パミズ粒(φ1-2mm)少量, P.B.(φ10-15mm)少量,炭化粒(φ1-2mm)微量  
第3層 10YR2/3 黒褐色土 パミズ粒(φ1-9mm)微量,ローム粒(φ1-3mm)極微量,炭化粒(φ1-5mm)少量  
第4層 10YR2/2 黒褐色土 パミズ粒(φ1-2mm)極微量,ローム粒(φ1-2mm)極微量,炭化粒(φ1-3mm)微量  
第5層 10YR3/2 黒褐色土 パミズ粒(φ1-5mm)少量, P.B.(φ10-20mm)微量,ローム粒(φ1-3mm)微量,炭化粒(φ1-2mm)極微量
- SK-072  
第1層 10YR2/2 黒褐色土 パミズ粒(φ1-9mm)少量, P.B.(φ10-80mm)少量,ローム粒(φ1-9mm)少量, L.B.(φ10-40mm)中量,炭化粒(φ1-3mm)微量  
第2層 10YR5/3 にぶい黄褐色土 パミズ粒(φ1-9mm)少量, P.B.(φ10-50mm)中量,ローム粒(φ1-9mm)少量, L.B.(φ10-60mm)中量,炭化粒(φ1-9mm)微量  
第3層 10YR4/3 にぶい黄褐色土 パミズ粒(φ1-9mm)少量, P.B.(φ10-40mm)少量, L.B.(φ10-30mm)少量,炭化粒(φ1-5mm)微量
- SK-073  
第1層 10YR2/3 黒褐色土 パミズ粒(φ1-9mm)少量,炭化粒(φ1-9mm)中量,焼土粒(φ1-5mm)微量  
第2層 10YR2/2 黒褐色土 パミズ粒(φ1-9mm)中量,炭化粒(φ1-5mm)少量  
第3層 10YR2/2 黒褐色土 パミズ粒(φ1-5mm)少量,炭化粒(φ1-5mm)少量
- SK-075  
第1層 10YR3/2 黒褐色土 パミズ粒(φ1-2mm)微量,ローム粒(φ1-5mm)中量,炭化粒(φ1-3mm)微量,焼土粒(φ1-3mm)極微量  
第2層 10YR3/3 暗褐色土 パミズ粒(φ1-2mm)微量, P.B.(φ10mm)微量,ローム粒(φ1-9mm)少量,炭化粒(φ1-2mm)中量,焼土粒(φ1-5mm)微量  
第3層 10YR2/3 黒褐色土 パミズ粒(φ1-2mm)極微量,ローム粒(φ1-2mm)少量,炭化粒(φ1-3mm)少量  
第4層 10YR2/2 黒褐色土 パミズ粒(φ1-2mm)少量,ローム粒(φ1-2mm)少量,炭化粒(φ1-5mm)少量,焼土粒(φ1-2mm)極微量,粘土粒(φ1-5mm)微量  
第5層 7.5YR2/2 黒褐色土 パミズ粒(φ1-2mm)微量,ローム粒(φ1-9mm)少量, L.B.(φ10-15mm)微量,炭化粒(φ1-3mm)微量, 10YR2/3 黒褐色土ブロック(φ30-40mm)少量  
第6層 10YR2/2 黒褐色土 パミズ粒(φ1-2mm)極微量,ローム粒(φ1-5mm)微量, 7.5YR2/3 暗褐色土ブロック(φ20-30mm)少量  
第7層 10YR2/2 黒褐色土 パミズ粒(φ1-9mm)少量, P.B.(φ10-20mm)微量,ローム粒(φ1-9mm)少量,炭化粒(φ1-2mm)微量  
第8層 7.5YR2/1 黒色土 パミズ粒(φ1-9mm)中量, P.B.(φ10-30mm)中量,ローム粒(φ1-9mm)少量,炭化粒(φ1-5mm)少量  
第9層 10YR3/1 黒色土 パミズ粒(φ1-9mm)少量,ローム粒(φ1-9mm)少量, L.B.(φ10-20mm)少量  
第10層 10YR3/1 黒褐色土 ローム粒(φ1-9mm)中量, L.B.(φ10-15mm)少量  
第11層 7.5YR2/1 黒色土と7.5YR2/2 黒褐色土の混入土 ローム粒(φ1-9mm)少量, L.B.(φ10mm)少量
- SK-076  
第1層 10YR3/3 暗褐色土 パミズ粒(φ1-9mm)中量, P.B.(φ10-50mm)少量,炭化粒(φ1-5mm)少量  
第2層 10YR3/2 黒褐色土 パミズ粒(φ1-9mm)少量, P.B.(φ20-50mm)中量, L.B.(φ30-50mm)少量,炭化粒(φ1-2mm)微量,焼土粒(φ3-5mm)微量  
第3層 10YR2/3 黒褐色土 パミズ粒(φ1-9mm)少量, P.B.(φ10-50mm)少量,炭化粒(φ1-9mm)少量,炭化物(φ20-30mm)少量  
第4層 10YR2/2 黒褐色土 パミズ粒(φ1-3mm)中量, P.B.(φ10-30mm)少量, L.B.(φ10-20mm)少量,炭化粒(φ1-5mm)中量,焼土粒(φ1-3mm)少量  
第5層 10YR3/3 暗褐色土 パミズ粒(φ1-9mm)少量, P.B.(φ10-30mm)少量,炭化粒(φ1-5mm)少量  
第6層 10YR3/4 暗褐色土 パミズ粒(φ1-2mm)少量, P.B.(φ10-30mm)中量,炭化粒(φ1-5mm)少量  
第7層 10YR4/3 にぶい黄褐色土 パミズ粒(φ1-9mm)少量, P.B.(φ20-30mm)少量,炭化粒(φ1-9mm)少量  
第8層 10YR3/4 暗褐色土 パミズ粒(φ1-9mm)中量, L.B.(φ100mm大)混入,炭化粒(φ1-2mm)微量
- SK-077  
第1層 10YR3/3 暗褐色土 パミズ粒(φ1-2mm)極微量,炭化粒(φ1-3mm)微量,粘土粒(φ3-5mm)微量  
第2層 10YR3/3 黒褐色土 パミズ粒(φ1-2mm)極微量,炭化粒極微量  
第3層 10YR2/2 黒褐色土 パミズ粒(φ1-5mm)少量,ローム粒(φ1-3mm)微量,炭化粒(φ1-5mm)少量,粘土粒(φ1-5mm)微量  
第4層 10YR3/2 黒褐色土 パミズ粒(φ1-5mm)少量,炭化粒(φ1-2mm)微量,炭少土,粘土粒(φ1-2mm)微量
- SD-007  
第1層 10YR4/3 暗褐色土 パミズ粒(φ1-5mm)少量,ローム粒(φ1-9mm)少量,炭化粒(φ1-3mm)微量,焼土粒(φ1-2mm)極微量  
第2層 10YR4/3 黒褐色土 パミズ粒(φ1-5mm)少量, P.B.(φ60mm大)混入,ローム粒(φ1-5mm)微量, L.B.(φ10-15mm大)混入,炭化粒(φ1-6mm)微量
- SK-078  
第1層 10YR2/2 黒褐色土 パミズ粒(φ1-9mm)中量, P.B.(φ10-30mm)少量,炭化粒(φ1-9mm)少量,焼土粒(φ1-5mm)少量  
第2層 10YR3/3 暗褐色土 パミズ粒(φ1-9mm)中量, P.B.(φ10-20mm)少量,炭化粒(φ1-9mm)少量,焼土粒(φ1-2mm)少量  
第3層 10YR4/3 にぶい黄褐色土 パミズ粒(φ1-9mm)中量, P.B.(φ10-20mm)少量,炭化粒(φ1-9mm)少量,焼土粒(φ1-2mm)少量
- SP-0561  
第1層 10YR2/2 黒褐色土 パミズ粒(φ1-5mm)少量,炭化粒(φ1-9mm)少量  
第2層 10YR4/2 灰黄褐色土 パミズ粒(φ1-9mm)多量,炭化粒(φ1-2mm)少量,焼土粒(φ1-5mm)少量

図 2-305 土坑 - 18

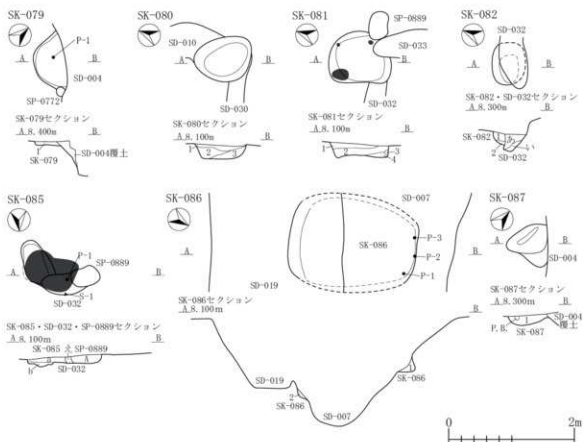

SK-079	第1層 10YR3/2	黒褐色土	パミス粒(φ1-5mm)少量,炭化粒(φ1-5mm)微量
SK-080	第1層 10YR3/1	黒褐色土	パミス粒(φ1-9mm)少量, P.B.(φ20mm)少量,炭化粒(φ1-9mm)中量,炭化物(φ10-20mm)少量,焼土粒(φ1-3mm)微量
	第2層 10YR4/3	にぶい黄褐色土	パミス粒(φ1-9mm)多量, P.B.(φ10-30mm)中量,炭化粒(φ1-5mm)少量
	第3層 10YR2/2	黒褐色土	パミス粒(φ1-5mm)少量, P.B.(φ10-20mm)少量,炭化粒(φ1-9mm)少量,焼土粒(φ1-3mm)微量
SK-081	第1層 10YR3/2	黒褐色土	パミス粒(φ1-9mm)少量, P.B.(φ10-20mm)少量,炭化粒(φ1-5mm)少量,焼土粒(φ1-3mm)少量,骨片少量
	第2層 10YR3/1	黒褐色土	パミス粒(φ1-7mm)少量, P.B.(φ10-15mm)少量,炭化粒(φ1-5mm)少量,骨片少量
	第3層 10YR4/3	にぶい黄褐色土	パミス粒(φ1-5mm)少量,炭化粒(φ1-3mm)少量
	第4層 10YR4/2	灰黄褐色土	パミス粒(φ1-9mm)中量,炭化粒(φ1-3mm)微量
SK-082	第1層 10YR4/2	灰黄褐色土	パミス粒(φ1-9mm)中量, P.B.(φ10-35mm)中量,炭化粒(φ1-5mm)少量
	第2層 10YR2/2	黒褐色土	パミス粒(φ1-9mm)少量,炭化粒(φ1-5mm)少量
SD-032	第6層 10YR4/2	灰黄褐色土	パミス粒(φ1-9mm)少量, P.B.(φ10-25mm)少量,炭化粒(φ1-5mm)少量,焼土粒(φ1-3mm)微量
	第5層 10YR5/3	にぶい黄褐色土	パミス粒(φ1-9mm)多量, P.B.(φ10-40mm)中量,炭化粒(φ1-5mm)少量
	第4層 10YR4/3	にぶい黄褐色土	パミス粒(φ1-9mm)中量, P.B.(φ10-30mm)中量,炭化粒(φ1-3mm)少量
	第3層 10YR2/2	黒褐色土	パミス粒(φ1-5mm)少量, P.B.(φ10-15mm)少量,炭化粒(φ1-5mm)少量
SK-085	第6層 10YR3/2	黒褐色土	パミス粒(φ1-9mm)少量, P.B.(φ10-30mm)中量,炭化粒(φ1-9mm)少量,骨片(φ1-9mm)少量
	第5層 10YR2/3	黒褐色土	パミス粒(φ1-9mm)少量,炭化粒(φ1-5mm)少量,骨片(φ1-9mm)少量
SD-032	第6層 10YR4/2	灰黄褐色土	パミス粒(φ1-9mm)少量, P.B.(φ10-25mm)少量,炭化粒(φ1-5mm)少量,焼土粒(φ1-3mm)微量
	第5層 10YR5/3	にぶい黄褐色土	パミス粒(φ1-9mm)多量, P.B.(φ10-40mm)中量,炭化粒(φ1-5mm)少量
	第4層 10YR4/3	にぶい黄褐色土	パミス粒(φ1-9mm)中量, P.B.(φ10-30mm)中量,炭化粒(φ1-3mm)少量
	第3層 10YR2/2	黒褐色土	パミス粒(φ1-5mm)少量, P.B.(φ10-15mm)少量,炭化粒(φ1-5mm)少量
SP-0889	第6層 10YR2/3	黒褐色土	パミス粒(φ1-5mm)少量, P.B.(φ10-20mm)少量,炭化粒(φ1-5mm)少量,焼土粒(φ1-2mm)微量,骨片(φ1-9mm)少量
	第5層 10YR4/2	灰黄褐色土	パミス粒(φ1-9mm)中量,炭化粒(φ1-3mm)少量
SK-086	第1層 10YR3/2	黒褐色土	パミス粒(φ1-5mm)少量,炭化粒(φ1-3mm)少量,焼土粒(φ1-2mm)微量
	第2層 10YR5/2	灰黄褐色土	パミス粒(φ1-5mm)少量,ローズ粒(φ1-9mm)少量, L.B.(φ10-100mm)多量,炭化粒(φ1-5mm)少量
SK-087	第1層 10YR2/2	黒褐色土	パミス粒(φ1-9mm)少量, P.B.(φ10-50mm)微量,炭化粒(φ1-3mm)微量

図 2-306 土坑-19



図 2-307 土坑-20



図 2-308 土坑-21

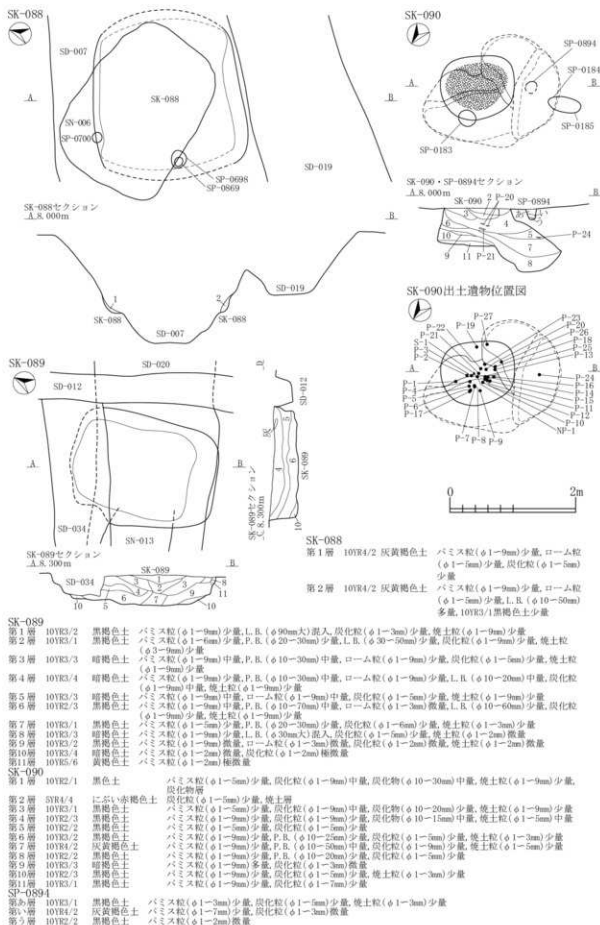

SK-095	SK-095	SK-095
第1層 10YR2/2	黒褐色土	パミス粒(φ1-5mm)少量, 炭化粒(φ1-3mm)微量, 焼土粒(φ1-1mm)微量
第2層 10YR2/2	黒褐色土	パミス粒(φ1-5mm)少量, 炭化粒(φ1-2mm)極微量
第3層 10YR2/2	黒褐色土	パミス粒(φ1-9mm)少量, 炭化粒(φ1-9mm)中量, 焼土粒(φ10-25mm)中量, 焼土ブロック(φ10-20mm)少量
第4層 10YR3/2	黒褐色土	パミス粒(φ1-5mm)微量, 炭化粒(φ1-3mm)微量, 焼土粒(φ1-1mm)微量

SK-096・097

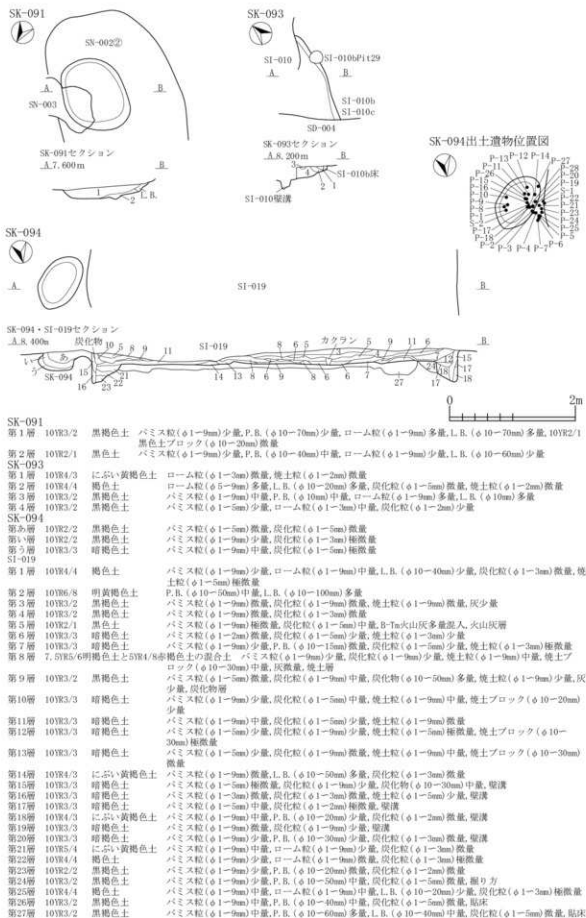
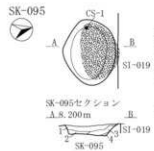
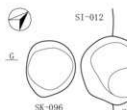
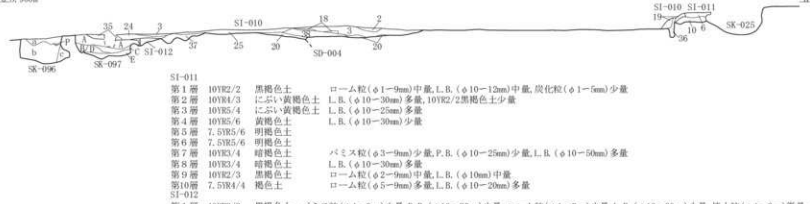
SK-010・011・012・SK-096・097セクション・SD-004・SK-025エレベーション  
5.8, 900m

SK-096	第1層 10YR2/2	黒褐色土	パミス粒(φ1-5mm)少量, P.R.(φ10-20mm)微量, ローム粒(φ1-9mm)少量, 炭化粒(φ1-5mm)少量, 焼土粒(φ1-9mm)微量, 焼土ブロック(φ10-15mm)微量
	第2層 10YR2/2	黒褐色土	パミス粒(φ1-3mm)微量, ローム粒(φ1-9mm)微量, 焼土粒(φ1-7mm)微量
	第3層 10YR3/3	暗褐色土	パミス粒(φ1-9mm)少量, 炭化粒(φ1-9mm)少量, 焼土粒(φ1-5mm)少量
SK-097	第4層 10YR2/2	黒褐色土	パミス粒(φ1-9mm)少量, P.R.(φ10-30mm)少量, ローム粒(φ1-9mm)少量, L.B.(φ10-50mm)少量, 炭化粒(φ1-2mm)微量
	第5層 10YR2/2	黒褐色土	パミス粒(φ1-2mm)微量, ローム粒(φ1-5mm)中量, 炭化粒(φ1-3mm)微量, 10YR5.6黄褐色土少量
	第6層 10YR2/2	黒褐色土	パミス粒(φ1-5mm)微量, ローム粒(φ1-9mm)少量, L.B.(φ10-10mm)少量, 炭化粒(φ1-2mm)少量, 焼土粒(φ1-3mm)微量, 10YR5.6黄褐色土少量
	第10層 10YR2/2	黒褐色土と10YR5.6黄褐色土の混合土	ローム粒(φ1-9mm)少量, L.B.(φ10-20mm)少量, 焼土粒(φ1-7mm)微量
	第11層 10YR3/1	黒褐色土と10YR5.6黄褐色土の混合土	焼土粒(φ1-3mm)微量
	第12層 10YR3/2	黒褐色土	パミス粒(φ1-5mm)少量, 炭化粒(φ1-3mm)少量, 焼土粒(φ1-5mm)少量
	第13層 10YR2/2	黒褐色土	パミス粒(φ1-9mm)少量, P.R.(φ10-15mm)少量, ローム粒(φ1-9mm)少量, L.B.(φ10-15mm)少量, 炭化粒(φ2-9mm)中量, 焼土粒(φ2-9mm)少量, 焼土ブロック(φ10-15mm)少量
	第14層 10YR2/2	黒褐色土	パミス粒(φ1-9mm)少量, 炭化粒(φ1-3mm)少量
	第15層 10YR2/2	黒褐色土	パミス粒(φ1-9mm)中量, P.R.(φ10-15mm)中量, ローム粒(φ1-9mm)微量, 炭化粒(φ1-5mm)中量, 焼土粒(φ1-9mm)中量, 炭(φ2-9mm)微量
	第16層 10YR2/2	黒褐色土	パミス粒(φ1-9mm)中量, 炭化粒(φ1-5mm)少量, 焼土粒(φ1-5mm)少量
	第17層 10YR3/3	暗褐色土	パミス粒(φ1-9mm)中量, P.R.(φ10-15mm)中量, ローム粒(φ1-7mm)少量, 炭化粒(φ1-5mm)微量
	第18層 10YR2/2	黒褐色土	パミス粒(φ1-9mm)中量, P.R.(φ10-20mm)中量, ローム粒(φ1-9mm)少量, L.B.(φ10-20mm)少量, 炭化粒(φ2-7mm)少量, 焼土粒(φ2-9mm)微量
	第19層 10YR2/2	黒褐色土	パミス粒(φ1-5mm)少量, ローム粒(φ1-3mm)微量, 炭化粒(φ1-2mm)少量, 焼土粒(φ1-9mm)少量, 焼土ブロック(φ10-20mm)多量
	第20層 10YR2/2	黒褐色土	ローム粒(φ5-9mm)中量, L.B.(φ10-15mm)中量
	第21層 10YR2/2	黒褐色土	パミス粒(φ1-5mm)中量, 炭化粒(φ1-3mm)微量
	第22層 10YR2/2	黒褐色土	パミス粒(φ1-9mm)中量, P.R.(φ10-15mm)中量, ローム粒(φ5-9mm)少量, L.B.(φ10-30mm)多量, 炭化粒(φ5-9mm)中量, 炭化土(φ10-15mm)中量, 焼土粒(φ3-9mm)中量
	第23層 10YR2/2	暗褐色土	パミス粒(φ1-9mm)多量, ローム粒(φ1-5mm)中量, 炭化粒(φ1-5mm)少量, 焼土粒(φ1-2mm)極微量
	第24層 10YR2/2	暗褐色土	パミス粒(φ1-7mm)少量, 炭化粒(φ3-9mm)多量, 炭化土(φ10-30mm)多量, 焼土粒(φ1-9mm)微量
	第25層 10YR2/2	暗褐色土	パミス粒(φ1-7mm)少量, 炭化粒(φ3-9mm)多量, 炭化土(φ10-30mm)多量, 焼土粒(φ1-9mm)微量
	第26層 7.5YR5/4	にんげん色土	L.B.(φ10-15mm)中量, 10YR2/2黒褐色土少量
	第27層 7.5YR5/6	明褐色土	10YR4.3にんげん黄褐色土少量
	第28層 7.5YR4/4	褐色土	にんげん黄褐色土と混合土 P.R.(φ10-25mm)微量, 10YR4/3にんげん黄褐色土少量
	第29層 7.5YR4/6褐色土と7.5YR5/6明褐色土の混合土	パミス粒(φ1-5mm)微量, 炭化粒(φ1-5mm)微量, 焼土粒(φ1-5mm)微量	
	第30層 10YR2/2	黒褐色土	パミス粒(φ2-9mm)中量, P.R.(φ10-20mm)中量, ローム粒(φ5-9mm)多量, L.B.(φ10-30mm)多量, 炭化粒(φ1-9mm)中量, 炭化土(φ10-15mm)中量, 焼土粒(φ3-9mm)中量
	第31層 10YR3/3	にんげん黄褐色土	パミス粒(φ2-9mm)中量, P.R.(φ10-20mm)中量, ローム粒(φ1-2mm)微量, 炭化粒(φ2-9mm)少量, 炭化土(φ10-15mm)少量, 焼土粒(φ1-3mm)極微量
	第32層 10YR3/3	暗褐色土	パミス粒(φ1-9mm)中量, ローム粒(φ1-9mm)中量, 炭化粒(φ1-4mm)少量
	第33層 10YR3/3	暗褐色土	パミス粒(φ1-9mm)中量, ローム粒(φ1-7mm)中量, 炭化粒(φ1-2mm)少量, 焼土粒(φ1-9mm)極微量
	第34層 10YR3/3	暗褐色土	パミス粒(φ1-5mm)微量, ローム粒(φ1-5mm)少量, 炭化粒(φ1-9mm)微量, 炭化土(φ10-15mm)微量
	第35層 P14/8	黒褐色土	パミス粒(φ1-9mm)少量, ローム粒(φ1-9mm)中量, L.B.(φ10-30mm)中量, 炭化粒(φ1-3mm)微量
	第36層 10YR2/2	黒褐色土	パミス粒(φ1-9mm)少量, P.R.(φ10-30mm)少量, ローム粒(φ1-9mm)少量, L.B.(φ10-50mm)少量, 炭化粒(φ1-2mm)少量
	第37層 10YR2/3	暗褐色土	L.B.(φ10-15mm)中量, 10YR2/2暗褐色土少量
	第38層 10YR2/3	暗褐色土	パミス粒(φ1-9mm)中量, L.B.(φ10-20mm)中量
	第39層 10YR2/2	にんげん黄褐色土	炭化粒(φ2-2mm)中量, 炭化土(φ10-25mm)中量, 焼土粒(φ3-9mm)多量, 焼土ブロック(φ10-20mm)多量
	第40層 10YR2/1	黒色土	焼土粒(φ1-3mm)少量

SK-098・099

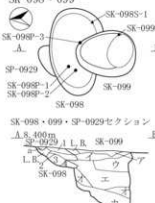

SK-098	SK-098	SK-098
第1層 10YR2/2	暗褐色土	パミス粒(φ3-5mm)少量, ローム粒(φ1-2mm)少量, 炭化粒(φ1-2mm)微量
第2層 10YR2/3	暗褐色土	パミス粒(φ1-2mm)極微量, ローム粒(φ1-5mm)少量, L.B.(φ10mm)微量, 炭化粒(φ1-2mm)微量, 焼土粒(φ1-3mm)微量
第3層 10YR4/4	褐色土	パミス粒(φ1-3mm)少量, ローム粒(φ1-9mm)少量, L.B.(φ10-30mm)少量, 炭化粒(φ1-2mm)極微量
第4層 10YR4/4	暗褐色土	ローム粒(φ1-9mm)少量, L.B.(φ10-15mm)少量, 炭化粒(φ1-2mm)微量

SK-099

SK-099	SK-099	SK-099
第1層 10YR2/2	暗褐色土	パミス粒極微量, 炭化粒(φ1-5mm)少量, 焼土粒(φ1-3mm)微量, 焼土ブロック(φ10-20mm)少量
第2層 10YR2/2	暗褐色土	炭化粒(φ1-3mm)微量, 焼土粒(φ1-3mm)微量, 焼土ブロック(φ10mm)微量
第3層 10YR2/2	暗褐色土	炭化粒(φ1-3mm)微量, 焼土粒(φ1-5mm)微量, 焼土ブロック(φ10mm)微量
第4層 10YR2/2	暗褐色土	炭化粒(φ1-2mm)極微量, 焼土粒(φ1-9mm)少量, 焼土ブロック(φ10-30mm)中量
第5層 10YR2/1	黒色土	ローム粒(φ1-9mm)少量, L.B.(φ10-30mm)微量, 10YR2/2暗褐色土ブロック(φ10-20mm)少量
第6層 10YR2/1	黒色土	ローム粒(φ1-9mm)微量, L.B.(φ10-30mm)微量

SK-100

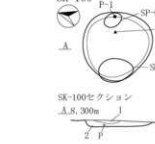

SK-100	SK-100	SK-100
第1層 10YR2/2	暗褐色土	パミス粒(φ3-5mm)少量, ローム粒(φ1-2mm)少量, 炭化粒(φ1-2mm)微量
第2層 10YR2/3	暗褐色土	パミス粒(φ1-2mm)極微量, ローム粒(φ1-5mm)少量, L.B.(φ10mm)微量, 炭化粒(φ1-2mm)微量, 焼土粒(φ1-3mm)微量
第3層 10YR4/4	褐色土	パミス粒(φ1-3mm)少量, ローム粒(φ1-9mm)少量, L.B.(φ10-30mm)少量, 炭化粒(φ1-2mm)極微量
第4層 10YR4/4	暗褐色土	ローム粒(φ1-9mm)少量, L.B.(φ10-15mm)少量, 炭化粒(φ1-2mm)微量

SK-100セクション  
A.S. 300m

SK-100	SK-100	SK-100
第1層 10YR2/2	暗褐色土	パミス粒極微量, 炭化粒(φ1-5mm)少量, 焼土粒(φ1-3mm)微量, 焼土ブロック(φ10-20mm)少量
第2層 10YR2/2	暗褐色土	炭化粒(φ1-3mm)微量, 焼土粒(φ1-3mm)微量, 焼土ブロック(φ10mm)微量
第3層 10YR2/2	暗褐色土	炭化粒(φ1-3mm)微量, 焼土粒(φ1-5mm)微量, 焼土ブロック(φ10mm)微量
第4層 10YR2/2	暗褐色土	炭化粒(φ1-2mm)極微量, 焼土粒(φ1-9mm)少量, 焼土ブロック(φ10-30mm)中量
第5層 10YR2/1	黒色土	ローム粒(φ1-9mm)少量, L.B.(φ10-30mm)微量, 10YR2/2暗褐色土ブロック(φ10-20mm)少量
第6層 10YR2/1	黒色土	ローム粒(φ1-9mm)微量, L.B.(φ10-30mm)微量

SK-101

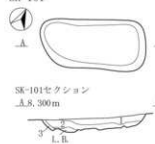

SK-101	SK-101	SK-101
第1層 10YR2/2	暗褐色土	パミス粒(φ3-5mm)少量, ローム粒(φ1-2mm)少量, 炭化粒(φ1-2mm)微量
第2層 10YR2/3	暗褐色土	パミス粒(φ1-2mm)極微量, ローム粒(φ1-5mm)少量, L.B.(φ10mm)微量, 炭化粒(φ1-2mm)微量, 焼土粒(φ1-3mm)微量
第3層 10YR4/4	褐色土	パミス粒(φ1-3mm)少量, ローム粒(φ1-9mm)少量, L.B.(φ10-30mm)少量, 炭化粒(φ1-2mm)極微量
第4層 10YR4/4	暗褐色土	ローム粒(φ1-9mm)少量, L.B.(φ10-15mm)少量, 炭化粒(φ1-2mm)微量

SK-101セクション  
A.S. 300m

SK-101	SK-101	SK-101
第1層 10YR2/2	暗褐色土	パミス粒極微量, 炭化粒(φ1-5mm)少量, 焼土粒(φ1-3mm)微量, 焼土ブロック(φ10-20mm)少量
第2層 10YR2/2	暗褐色土	炭化粒(φ1-3mm)微量, 焼土粒(φ1-3mm)微量, 焼土ブロック(φ10mm)微量
第3層 10YR2/2	暗褐色土	炭化粒(φ1-3mm)微量, 焼土粒(φ1-5mm)微量, 焼土ブロック(φ10mm)微量
第4層 10YR2/2	暗褐色土	炭化粒(φ1-2mm)極微量, 焼土粒(φ1-9mm)少量, 焼土ブロック(φ10-30mm)中量
第5層 10YR2/1	黒色土	ローム粒(φ1-9mm)少量, L.B.(φ10-30mm)微量, 10YR2/2暗褐色土ブロック(φ10-20mm)少量
第6層 10YR2/1	黒色土	ローム粒(φ1-9mm)微量, L.B.(φ10-30mm)微量

図 2-309 土坑-22

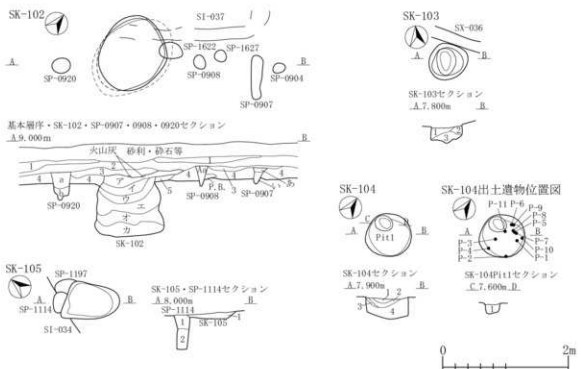

基本層序	土質	特徴
第1層 10YR3/2	黒褐色土	パミス粒極微量, ローム粒( $\phi 1-2\text{mm}$ )少量, 炭化粒( $\phi 1-5\text{mm}$ )少量, 炭化物( $\phi 10\text{mm}$ )微量, 焼土粒( $\phi 1-2\text{mm}$ )極微量, 粘土粒極微量
第2層 7.5YR2/2	黒褐色土	パミス粒( $\phi 1-3\text{mm}$ )極微量, ローム粒( $\phi 1-2\text{mm}$ )少量, 炭化粒( $\phi 1-5\text{mm}$ )少量, 炭化物( $\phi 10-15\text{mm}$ )微量, 焼土粒( $\phi 1-3\text{mm}$ )微量
第3層 10YR3/3	暗褐色土	パミス粒( $\phi 1-5\text{mm}$ )微量, P. B. ( $\phi 10\text{mm}$ )微量, ローム粒( $\phi 1-9\text{mm}$ )少量, L. B. ( $\phi 10\text{mm}$ )微量, 炭化粒( $\phi 1-5\text{mm}$ )微量, 炭化粒( $\phi 1-5\text{mm}$ )微量, 焼土粒( $\phi 1-3\text{mm}$ )少量, 粘土ブロック( $\phi 20\text{mm}$ )混入, B-Ts火山灰( $\phi 30\text{mm}$ )大混入
第4層 10YR3/4	暗褐色土	パミス粒( $\phi 1-9\text{mm}$ )少量, ローム粒( $\phi 1-3\text{mm}$ )少量, 炭化粒( $\phi 1-5\text{mm}$ )微量, 焼土粒( $\phi 1-2\text{mm}$ )極微量
第5層 10YR2/3	黒褐色土	10YR5/6黄褐色土ブロック( $\phi 10-20\text{mm}$ )少量
SK-102		パミス粒( $\phi 1-5\text{mm}$ )極微量, ローム粒( $\phi 1-2\text{mm}$ )極微量, L. B. ( $\phi 10\text{mm}$ )極微量, 炭化粒極微量
第7層 10YR2/2	黒褐色土	パミス粒( $\phi 1-2\text{mm}$ )極微量, ローム粒( $\phi 1-9\text{mm}$ )微量, 炭化粒( $\phi 1-3\text{mm}$ )微量, B-Ts火山灰( $\phi 30\text{mm}$ )大混入
第4層 10YR2/1	黒色土	ローム粒( $\phi 1-5\text{mm}$ )少量, L. B. ( $\phi 10\text{mm}$ )大混入, 炭化粒( $\phi 1-2\text{mm}$ )微量, 10YR2/3黒褐色土ブロック( $\phi 40\text{mm}$ )大混入
第9層 7.5YR2/1	黒色土	ローム粒( $\phi 1-9\text{mm}$ )少量, L. B. ( $\phi 10\text{mm}$ )微量, 炭化粒極微量, 10YR5/4にぶい黄褐色土ブロック( $\phi 30\text{mm}$ )大混入, 7.5YR3/3暗褐色土ブロック( $\phi 10\text{mm}$ )少量
第2層 7.5YR1.7/1	黒色土	ローム粒( $\phi 1-2\text{mm}$ )微量, 炭化粒( $\phi 1-3\text{mm}$ )微量, 粘土ブロック( $\phi 10-15\text{mm}$ )極微量, 10YR5/4にぶい黄褐色土ブロック( $\phi 10-20\text{mm}$ )少量
第4層 10YR2/1	黒色土	ローム粒( $\phi 3-9\text{mm}$ )少量, L. B. ( $\phi 10\text{mm}$ )少量, 炭化粒極微量, 粘土ブロック( $\phi 15\text{mm}$ )極微量, 10YR3/4暗褐色土ブロック( $\phi 10-15\text{mm}$ )少量
第9層 10YR1.7/1	黒色土	ローム粒( $\phi 1-9\text{mm}$ )少量, L. B. ( $\phi 10\text{mm}$ )少量, 炭化粒( $\phi 1-5\text{mm}$ )微量, 焼土粒( $\phi 1-2\text{mm}$ )極微量, 焼土ブロック( $\phi 10-20\text{mm}$ )極微量
SP-0907		
第6層 10YR2/3	黒褐色土	パミス粒( $\phi 1-5\text{mm}$ )微量, ローム粒( $\phi 1-9\text{mm}$ )微量, 炭化粒( $\phi 1-5\text{mm}$ )極微量
第5層 10YR3/3	暗褐色土	パミス粒( $\phi 1-5\text{mm}$ )少量, P. B. ( $\phi 10-20\text{mm}$ )微量, ローム粒( $\phi 1-9\text{mm}$ )微量, 炭化粒( $\phi 1-3\text{mm}$ )極微量
SP-0908		
第6層 10YR2/3	黒褐色土	パミス粒( $\phi 1-3\text{mm}$ )微量, ローム粒( $\phi 1-2\text{mm}$ )極微量, 炭化粒( $\phi 1-5\text{mm}$ )微量, 焼土粒( $\phi 1-2\text{mm}$ )極微量
第8層 10YR2/3	黒褐色土	パミス粒( $\phi 1-5\text{mm}$ )少量, P. B. ( $\phi 10-20\text{mm}$ )極微量, ローム粒( $\phi 1-5\text{mm}$ )微量, L. B. ( $\phi 15\text{mm}$ )大混入, 炭化粒( $\phi 1-3\text{mm}$ )少量, 焼土粒( $\phi 1-3\text{mm}$ )微量
第6層 10YR2/2	黒褐色土	パミス粒( $\phi 1-5\text{mm}$ )微量, ローム粒( $\phi 1-2\text{mm}$ )極微量, 炭化粒( $\phi 1-3\text{mm}$ )微量, 焼土粒( $\phi 1-2\text{mm}$ )極微量
SK-103		
第1層 10YR2/2	黒褐色土	パミス粒( $\phi 5\text{mm}$ )微量, 炭化粒( $\phi 1-5\text{mm}$ )微量
第2層 10YR2/3	黒褐色土	炭化粒( $\phi 1-5\text{mm}$ )微量, 焼土粒( $\phi 5\text{mm}$ )微量
第3層 10YR3/4	暗褐色土	L. B. ( $\phi 10-30\text{mm}$ )少量
SK-104		
第1層 10YR2/1	黒色土	ローム粒( $\phi 3-5\text{mm}$ )微量
第2層 10YR2/3	黒褐色土	ローム粒( $\phi 3-5\text{mm}$ )少量, 焼土粒( $\phi 3\text{mm}$ )微量
第3層 10YR2/3	黒褐色土	ローム粒( $\phi 5-9\text{mm}$ )中量, L. B. ( $\phi 10-20\text{mm}$ )中量
第4層 10YR2/2黒褐色土と10YR2/1黒色土の混合土	ローム粒( $\phi 5-9\text{mm}$ )中量, L. B. ( $\phi 10-20\text{mm}$ )中量, 焼土粒( $\phi 3\text{mm}$ )微量	
SP-104Pit1		
第1層 10YR2/2	黒褐色土	ローム粒( $\phi 3-5\text{mm}$ )少量, 焼土粒( $\phi 1-3\text{mm}$ )微量
SK-105		
第1層 10YR2/3	黒褐色土	ローム粒( $\phi 5-9\text{mm}$ )少量, L. B. ( $\phi 10-30\text{mm}$ )少量, 炭化粒( $\phi 5-9\text{mm}$ )微量, 炭化物( $\phi 10\text{mm}$ )微量
SP-1114		
第1層 10YR2/2	黒褐色土	L. B. ( $\phi 10-30\text{mm}$ )微量, 炭化粒( $\phi 5\text{mm}$ )微量, 焼土粒( $\phi 5\text{mm}$ )微量
第2層 10YR3/4	暗褐色土	L. B. ( $\phi 20-30\text{mm}$ )少量

図 2-310 土坑-23

SK-106・113・115・116

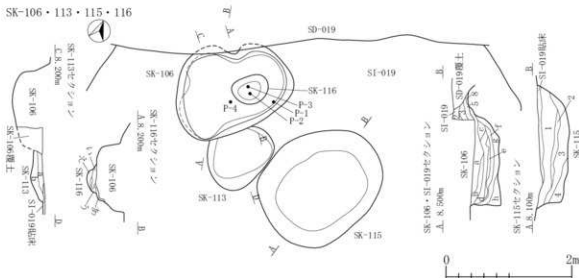

SK-106

- 第1層 10YR3/2 黒褐色土 バミズ粒(φ1-5mm)微量,炭化粒(φ1-9mm)少量,焼土粒(φ1-3mm)微量,B-Tu火山灰中量混入
- 第2層 10YR3/1 黒褐色土 バミズ粒(φ1-3mm)極微量,炭化粒(φ1-9mm)微量,焼土粒(φ1-3mm)極微量,B-Tu火山灰少量混入
- 第3層 10YR2/1黒色土と10YR4/3にぶい黄褐色土の混合土 バミズ粒(φ1-3mm)微量,炭化粒(φ1-5mm)少量
- 第4層 10YR2/1 黒色土 バミズ粒(φ1-5mm)微量,炭化粒(φ1-3mm)微量
- 第5層 10YR1/7 黒色土 炭化粒(φ1-2mm)少量,10YR7/4にぶい黄褐色土粒(φ5-9mm)微量
- 第1層 10YR6/6明黄褐色土と10YR4/3にぶい黄褐色土の混合土 炭化粒(φ1-5mm)少量,10YR7/4にぶい黄褐色土ブロック(φ10-60mm)中量

- 第6層 10YR4/3 にぶい黄褐色土 バミズ粒(φ1-9mm)少量,炭化粒(φ1-9mm)少量
- 第7層 10YR6/6 明黄褐色土 P.R.(φ10-50mm)多量,L.R.(φ10-25mm)少量,炭化粒(φ1-5mm)極微量

SK-113

- 第1層 10YR2/2 黒褐色土 バミズ粒(φ1-5mm)微量,ローム粒(φ1-9mm)少量,炭化粒(φ1-3mm)微量,焼土粒(φ1-2mm)極微量
- 第2層 10YR2/2 黒褐色土 バミズ粒(φ1-9mm)微量,ローム粒(φ1-9mm)少量,炭化粒(φ1-5mm)微量

SK-115

- 第1層 10YR3/3 暗褐色土 バミズ粒(φ1-9mm)多量,P.R.(φ10-50mm)中量,ローム粒(φ1-9mm)少量,炭化粒(φ1-9mm)微量
- 第2層 10YR2/2 暗褐色土 バミズ粒(φ1-9mm)少量,P.R.(φ10-30mm)少量,ローム粒(φ1-9mm)少量,L.R.(φ10-30mm)少量,炭化粒(φ1-3mm)極微量
- 第3層 10YR5/6 黄褐色土 バミズ粒(φ1-9mm)多量,P.R.(φ10-70mm)中量,ローム粒(φ1-9mm)微量,L.R.(φ10-30mm)少量,炭化粒(φ1-5mm)微量
- 第4層 10YR3/3 暗褐色土 バミズ粒(φ1-9mm)少量,P.R.(φ10-35mm)中量,L.R.(φ10-30mm)少量,炭化粒(φ1-9mm)中量,焼土粒(φ1-3mm)微量

SK-116

- 第1層 10YR3/4 にぶい黄褐色土 バミズ粒(φ1-9mm)微量,ローム粒(φ1-9mm)少量,L.R.(φ10-50mm)少量,炭化粒(φ1-5mm)微量
- 第2層 10YR3/4 にぶい黄褐色土 バミズ粒(φ1-9mm)微量,P.R.(φ10-30mm)中量,ローム粒(φ1-9mm)少量,L.R.(φ10-30mm)少量,炭化粒(φ1-9mm)少量,炭化物(φ10-20mm)微量
- 第3層 10YR4/3 にぶい黄褐色土 バミズ粒(φ1-5mm)微量,ローム粒(φ1-5mm)少量,炭化粒(φ1-9mm)多量,焼土粒(φ1-3mm)少量
- 第4層 10YR3/3 暗褐色土 バミズ粒(φ1-9mm)中量,P.R.(φ10-30mm)多量,ローム粒(φ1-5mm)少量,焼土粒(φ1-3mm)微量
- 第1層 10YR4/4 褐色土 バミズ粒(φ1-9mm)少量,ローム粒(φ1-9mm)中量,L.R.(φ10-10mm)少量,炭化粒(φ1-3mm)微量,焼土粒(φ1-5mm)極微量
- 第2層 10YR6/6 明黄褐色土 P.R.(φ10-50mm)中量,L.R.(φ10-100mm)多量
- 第3層 10YR3/2 黒褐色土 バミズ粒(φ1-9mm)極微量,炭化粒(φ1-9mm)微量,焼土粒(φ1-9mm)微量,炭少量
- 第5層 10YR2/1 黒褐色土 バミズ粒(φ1-9mm)極微量,炭化粒(φ1-5mm)中量,B-Tu火山灰多量混入,火山灰層
- 第6層 10YR3/3 暗褐色土 バミズ粒(φ1-2mm)微量,炭化粒(φ1-5mm)少量,焼土粒(φ1-3mm)少量
- 第7層 10YR3/3 暗褐色土 バミズ粒(φ1-9mm)少量,P.R.(φ10-15mm)微量,炭化粒(φ1-5mm)少量,焼土粒(φ1-3mm)極微量
- 第8層 7.SYR5/6明褐色土と5YR4/8暗褐色土の混合土 バミズ粒(φ1-9mm)少量,炭化粒(φ1-9mm)少量,焼土粒(φ1-9mm)中量,焼土ブロック(φ10-30mm)中量,炭微量,焼土層
- 第9層 10YR3/2 黒褐色土 バミズ粒(φ1-5mm)微量,炭化粒(φ1-9mm)中量,炭化物(φ10-50mm)多量,焼土粒(φ1-9mm)少量,灰少量,炭化物層
- 第10層 10YR3/3 暗褐色土 バミズ粒(φ1-9mm)少量,炭化粒(φ1-5mm)中量,焼土粒(φ1-9mm)中量,焼土ブロック(φ10-20mm)少量
- 第11層 10YR3/3 暗褐色土 バミズ粒(φ1-9mm)中量,炭化粒(φ1-5mm)少量,焼土粒(φ1-9mm)微量
- 第12層 10YR3/3 暗褐色土 バミズ粒(φ1-5mm)少量,炭化粒(φ1-9mm)少量,焼土粒(φ1-5mm)中量,焼土ブロック(φ10-30mm)極微量
- 第13層 10YR3/3 暗褐色土 バミズ粒(φ1-5mm)少量,炭化粒(φ1-9mm)微量,焼土粒(φ1-9mm)中量,焼土ブロック(φ10-30mm)微量
- 第14層 10YR4/3 にぶい黄褐色土 バミズ粒(φ1-9mm)微量,L.R.(φ10-50mm)多量,炭化粒(φ1-3mm)微量
- 第15層 10YR3/3 暗褐色土 バミズ粒(φ1-5mm)極微量,炭化粒(φ1-9mm)少量,炭化物(φ10-30mm)中量,壁溝
- 第16層 10YR3/3 暗褐色土 バミズ粒(φ1-3mm)微量,炭化粒(φ1-3mm)微量,焼土粒(φ1-5mm)少量,壁溝
- 第17層 10YR3/3 暗褐色土 バミズ粒(φ1-5mm)中量,炭化粒(φ1-2mm)極微量,壁溝
- 第18層 10YR4/3 にぶい黄褐色土 バミズ粒(φ1-9mm)中量,P.R.(φ10-20mm)少量,炭化粒(φ1-2mm)微量,壁溝
- 第19層 10YR3/3 暗褐色土 バミズ粒(φ1-9mm)微量,炭化粒(φ1-9mm)少量,壁溝
- 第20層 10YR3/3 暗褐色土 バミズ粒(φ1-9mm)少量,P.R.(φ10-30mm)少量,炭化粒(φ1-3mm)微量,壁溝
- 第21層 10YR5/4 にぶい黄褐色土 バミズ粒(φ1-9mm)中量,ローム粒(φ1-9mm)少量,炭化粒(φ1-3mm)微量
- 第22層 10YR4/4 褐色土 バミズ粒(φ1-9mm)少量,ローム粒(φ1-9mm)微量,炭化粒(φ1-3mm)極微量
- 第23層 10YR2/2 黒褐色土 バミズ粒(φ1-9mm)少量,P.R.(φ10-20mm)微量,炭化粒(φ1-2mm)微量
- 第24層 10YR3/2 黒褐色土 バミズ粒(φ1-9mm)少量,P.R.(φ10-50mm)中量,炭化粒(φ1-5mm)微量,掘り方
- 第25層 10YR4/4 褐色土 バミズ粒(φ1-9mm)中量,ローム粒(φ1-9mm)中量,L.R.(φ10-20mm)少量,炭化粒(φ1-3mm)極微量
- 第26層 10YR3/2 暗褐色土 バミズ粒(φ1-9mm)中量,P.R.(φ10-40mm)中量,炭化粒(φ1-5mm)微量,壁溝
- 第27層 10YR3/2 黒褐色土 バミズ粒(φ1-9mm)中量,P.R.(φ10-60mm)多量,L.R.(φ10-40mm)中量,炭化粒(φ1-5mm)微量,壁溝

図 2-311 土坑-24







図 2-313 土坑-26

## SK-120

第1層	10YR4/3	にぶい黄褐色土	パミズ粒(φ1-9mm)中量, P.B. (φ10-50mm)中量, ローム粒(φ1-9mm)少量, L.B. (φ10-30mm)微量
第2層	10YR3/2	黒褐色土	パミズ粒(φ1-9mm)少量, P.B. (φ10-20mm)微量, ローム粒(φ1-9mm)少量, 炭化粒(φ1-5mm)微量
第3層	10YR3/2	黒褐色土	パミズ粒(φ1-9mm)中量, P.B. (φ10-30mm)少量, ローム粒(φ1-9mm)少量, L.B. (φ10-20mm)微量, 炭化粒(φ1-9mm)微量, 焼土粒(φ1-3mm)極微量
第4層	10YR5/4	にぶい黄褐色土	パミズ粒(φ1-9mm)少量, ローム粒(φ1-9mm)中量, L.B. (φ10-30mm)少量, 炭化粒(φ1-3mm)微量, 焼土粒(φ1-5mm)極微量
第5層	10YR2/2	黒褐色土	パミズ粒(φ1-9mm)少量, P.B. (φ10-20mm)少量, ローム粒(φ1-9mm)中量, L.B. (φ10-30mm)中量, 炭化粒(φ1-3mm)極微量, 焼土粒(φ1-5mm)少量
第6層	10YR1/1	黒褐色土	パミズ粒(φ1-3mm)極微量, ローム粒(φ1-5mm)微量, カタラン
第7層	10YR4/3	にぶい黄褐色土	パミズ粒(φ1-9mm)少量, ローム粒(φ1-5mm)少量, 炭化粒(φ1-2mm)微量, 焼土粒(φ1-5mm)極微量
第8層	10YR4/3	にぶい黄褐色土	パミズ粒(φ1-9mm)中量, P.B. (φ10-50mm)少量, ローム粒(φ1-9mm)少量, 炭化粒(φ1-3mm)微量
第9層	10YR3/2	黒褐色土	パミズ粒(φ1-9mm)中量, ローム粒(φ1-9mm)少量, 炭化粒(φ1-2mm)極微量, 焼土粒(φ1-3mm)極微量
第10層	10YR3/2	にぶい黄褐色土	炭化粒(φ1-3mm)微量, 焼土粒(φ1-5mm)極微量, 粘土粒(φ3-9mm)少量
第11層	10YR3/2	黒褐色土	パミズ粒(φ1-9mm)少量, 炭化粒(φ1-3mm)微量
第12層	10YR2/2	黒褐色土	パミズ粒(φ1-9mm)中量, P.B. (φ10-40mm)中量, ローム粒(φ1-9mm)少量, 炭化粒(φ1-3mm)微量, SI-020P17
第13層	10YR5/6	黄褐色土	パミズ粒(φ1-9mm)中量, P.B. (φ10-50mm)多量, L.B. (φ10-20mm)少量, 炭化粒(φ1-3mm)微量, SI-020P17
第14層	10YR4/3	にぶい黄褐色土	パミズ粒(φ1-9mm)中量, P.B. (φ10-20mm)少量, ローム粒(φ1-9mm)少量, 炭化粒(φ1-3mm)微量, 焼土粒(φ1-5mm)極微量
第15層	10YR3/3	暗褐色土	炭化粒(φ1-5mm)極微量, 粘土粒(φ3-9mm)少量, 珪石
第16層	10YR4/3	暗褐色土	パミズ粒(φ1-9mm)微量, 炭化粒(φ1-3mm)極微量, 珪り方
第17層	10YR4/3	にぶい黄褐色土	パミズ粒(φ1-9mm)中量, P.B. (φ10-60mm)少量, 炭化粒(φ1-2mm)微量, 珪り方
第18層	10YR3/2	黒褐色土	パミズ粒(φ1-9mm)中量, P.B. (φ10-100mm)多量, 炭化粒(φ1-5mm)極微量, 珪り方
第19層	10YR3/3	暗褐色土	パミズ粒(φ1-9mm)少量, P.B. (φ10-30mm)微量, ローム粒(φ1-9mm)少量, 炭化粒(φ1-9mm)微量, 焼土粒(φ1-5mm)微量, 炭屑
第20層	10YR7/2	にぶい黄褐色土	炭化粒(φ1-3mm)微量, 炭屑多量, 10YR4/3にぶい黄褐色土中量, 炭屑
第21層	10YR3/3	暗褐色土	パミズ粒(φ1-9mm)微量, ローム粒(φ1-9mm)少量, L.B. (φ10-20mm)微量, 炭化粒(φ1-3mm)微量
第22層	10YR4/3	にぶい黄褐色土	パミズ粒(φ1-9mm)少量, P.B. (φ10-50mm)微量, ローム粒(φ1-9mm)中量, L.B. (φ10-40mm)中量, 炭化粒(φ1-9mm)少量, 焼土粒(φ1-2mm)極微量
第23層	10YR5/1	黒褐色土	パミズ粒(φ1-3mm)微量, 炭化粒(φ1-9mm)少量, 炭中量, 10YR3/3暗褐色土少量, 炭屑
第24層	10YR3/3	暗褐色土	パミズ粒(φ1-5mm)微量, ローム粒(φ1-9mm)中量, L.B. (φ10-40mm)少量, 炭化粒(φ1-3mm)微量
第25層	10YR3/3暗褐色土と10YR7/2にぶい黄褐色土の混合土	パミズ粒(φ1-9mm)少量, P.B. (φ10-30mm)少量, ローム粒(φ1-9mm)少量, 炭化粒(φ1-3mm)微量, 炭中量, 炭屑	
第26層	10YR7/4	にぶい黄褐色土	パミズ粒(φ1-5mm)微量, L.B. (φ20-80mm)多量, 炭化粒(φ1-2mm)極微量
第27層	10YR3/3	暗褐色土	パミズ粒(φ1-9mm)少量, P.B. (φ10-30mm)少量, ローム粒(φ1-9mm)中量, L.B. (φ10-50mm)少量, 炭化粒(φ1-5mm)微量
第28層	10YR3/3	暗褐色土	パミズ粒(φ1-9mm)少量, P.B. (φ10-30mm)微量, ローム粒(φ1-9mm)多量, L.B. (φ10-80mm)中量, 炭化粒(φ1-9mm)微量
第29層	10YR3/1	黒褐色土	パミズ粒(φ1-5mm)微量, ローム粒(φ1-9mm)微量, 炭化粒(φ1-9mm)少量, 焼土粒(φ1-5mm)微量, 炭屑多量, 10YR3/2暗褐色土少量, 炭屑
第30層	10YR3/3	暗褐色土	パミズ粒(φ1-5mm)微量, ローム粒(φ1-9mm)少量, L.B. (φ10-30mm)少量, 炭化粒(φ1-3mm)微量, 焼土粒(φ1-2mm)極微量
第31層	10YR3/3	暗褐色土	パミズ粒(φ1-9mm)極微量, P.B. (φ10-25mm)微量, ローム粒(φ1-9mm)中量, L.B. (φ10-60mm)多量, 炭化粒(φ1-5mm)微量, 焼土粒(φ1-2mm)極微量
第32層	10YR5/4	にぶい黄褐色土	パミズ粒(φ1-5mm)微量, ローム粒(φ1-9mm)多量, L.B. (φ10-30mm)中量
第33層	10YR2/2	黒褐色土	パミズ粒(φ1-9mm)少量, P.B. (φ10-30mm)少量, ローム粒(φ1-9mm)少量, L.B. (φ10-60mm)少量, 炭化粒(φ1-3mm)微量, 粘土ブロック(φ10-20mm)微量
第34層	10YR5/4	にぶい黄褐色土	パミズ粒(φ1-5mm)微量, ローム粒(φ1-9mm)多量, L.B. (φ10-50mm)多量, 焼土粒(φ1-3mm)極微量
第35層	10YR3/2	黒褐色土	パミズ粒(φ1-9mm)少量, P.B. (φ10-25mm)少量, ローム粒(φ1-9mm)中量, L.B. (φ10-50mm)微量, 炭化粒(φ1-5mm)微量, 焼土粒(φ1-3mm)極微量
第36層	10YR3/3	暗褐色土	パミズ粒(φ1-9mm)少量, P.B. (φ10-30mm)微量, ローム粒(φ1-9mm)多量, L.B. (φ10-40mm)中量, 炭化粒(φ1-5mm)微量, 焼土粒(φ1-9mm)極微量
第37層	10YR2/2	黒褐色土	パミズ粒(φ1-9mm)少量, ローム粒(φ1-5mm)微量, 炭化粒(φ1-2mm)極微量
第38層	10YR4/3	にぶい黄褐色土	パミズ粒(φ1-9mm)微量, ローム粒(φ1-9mm)中量, L.B. (φ10-50mm)少量, 炭化粒(φ1-3mm)極微量
第39層	10YR3/2	黒褐色土	パミズ粒(φ1-9mm)微量, ローム粒(φ1-9mm)中量, L.B. (φ10-20mm)微量, 炭化粒(φ1-3mm)極微量
第40層	10YR4/2	灰黄褐色土	炭化粒(φ1-9mm)微量, 焼土粒(φ1-3mm)極微量
第41層	10YR4/3	にぶい黄褐色土	パミズ粒(φ1-5mm)極微量, ローム粒(φ1-9mm)少量, L.B. (φ10-25mm)少量, 炭化粒(φ1-3mm)極微量
第42層	10YR4/3	にぶい黄褐色土	パミズ粒(φ1-5mm)極微量, ローム粒(φ1-9mm)中量, L.B. (φ10-100mm)中量, 炭化粒(φ1-5mm)微量, 焼土粒(φ1-5mm)極微量
第43層	10YR2/2	黒褐色土	パミズ粒(φ1-9mm)少量, P.B. (φ10-25mm)微量, ローム粒(φ1-9mm)少量, L.B. (φ10-20mm)微量, 炭化粒(φ1-9mm)少量, P.B. (φ10-25mm)微量, ローム粒(φ1-9mm)少量, 炭化粒(φ1-5mm)極微量
第44層	10YR3/2	黒褐色土	パミズ粒(φ1-9mm)少量, P.B. (φ10-40mm)少量, 炭化粒(φ1-5mm)極微量
第45層	10YR2/2	黒褐色土	パミズ粒(φ1-9mm)少量, 炭化粒(φ1-5mm)極微量

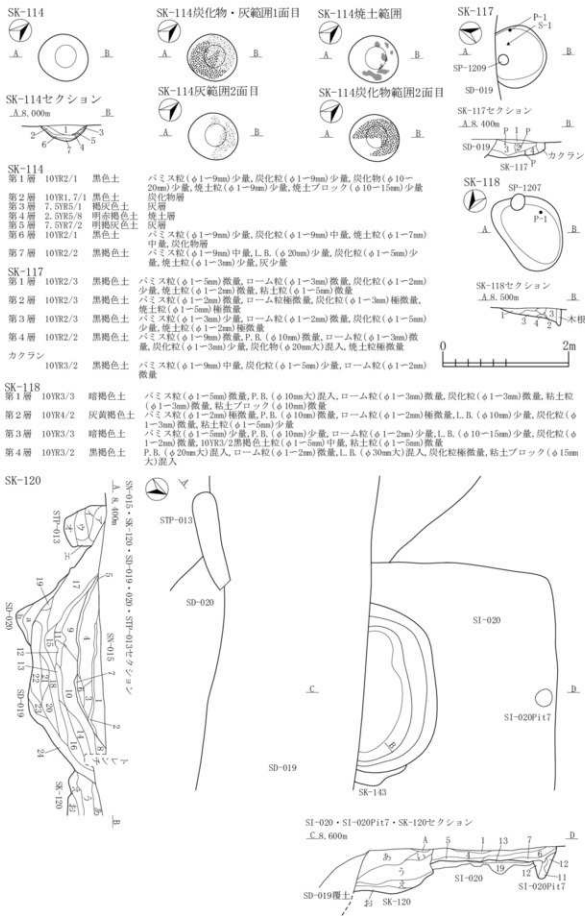
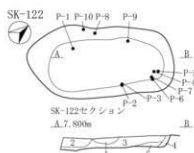
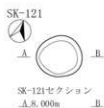

SK-121

第1層 10YK3/2 黒褐色土 パミス粒(φ1-9mm)中量, P.R.(φ10-20mm)少量, 炭化粒(φ1-9mm)少量, 焼土粒(φ1-7mm)少量  
 第2層 10YK3/3 暗褐色土 パミス粒(φ1-9mm)中量, P.R.(φ10-20mm)中量, 炭化粒(φ1-9mm)少量, 焼土粒(φ1-5mm)少量

SK-122

第1層 10YK2/2 黒褐色土 ローム粒(φ3-9mm)中量, L.R.(φ10-20mm)中量  
 第2層 10YK2/3 黒褐色土 ローム粒(φ3-5mm)微量, 炭化粒(φ1-3mm)微量  
 第3層 10YK3/3 暗褐色土 ローム粒(φ3-5mm)少量, 炭化粒(φ1-3mm)微量, 焼土粒(φ1-3mm)微量  
 第4層 10YK3/3 暗褐色土 ローム粒(φ3-5mm)中量  
 第5層 10YK2/3 黒褐色土 ローム粒(φ3-5mm)微量

SK-125b・131・135

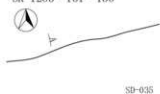

SD-035

SK-125



SD-035



図 2-314 土坑-27

SK-126・138・139・140・142

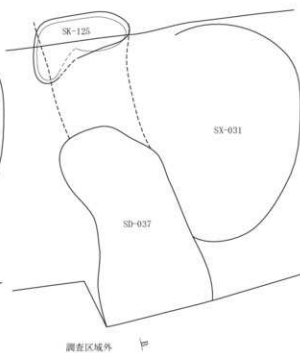
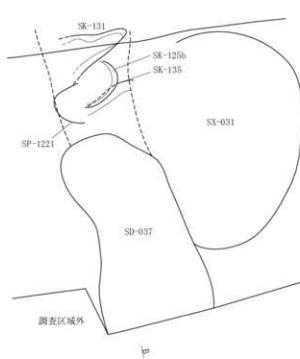
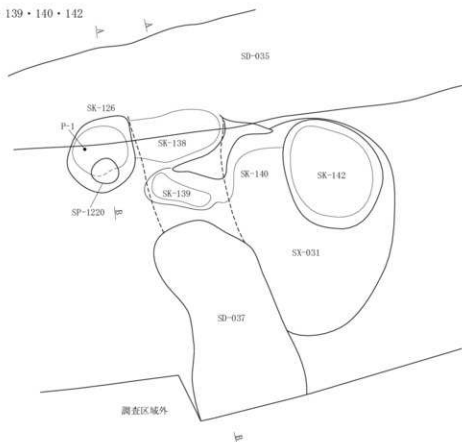

SK-126・125b・131・138・139・SD-035・037セクション

△7.500m

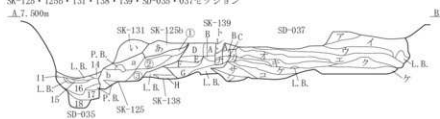

SK-126・SD-035セクション

△7.500m

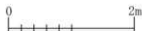
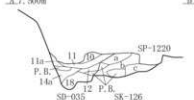

SK-125

- |             |       |   |
|-------------|-------|---|
| 第a層 10YR3/3 | 暗褐色土  | バミス粒(φ1-9mm)中量, P.B.(φ10-50mm)少量, ローム粒(φ1-5mm)少量, 10YR3/2黒褐色土ブロック(φ10-30mm)少量         |
| 第b層 10YR3/2 | 黒褐色土  | バミス粒(φ1-5mm)微量, P.B.(φ40mm)微量, ローム粒(φ1-5mm)微量   |
| 第①層 10YR3/1 | 黒褐色土  | バミス粒(φ1-3mm)少量, P.B.(φ10-15mm)微量, ローム粒(φ1-5mm)微量                                      |
| 第②層 10YR2/3 | 黒褐色土  | バミス粒(φ1-9mm)少量, P.B.(φ10-20mm)微量, ローム粒(φ1-5mm)少量                                      |
| 第③層 10YR2/2 | 黒褐色土  | バミス粒(φ1-5mm)少量, P.B.(φ10mm)微量, ローム粒(φ1-5mm)微量, L.B.(φ10mm)微量                          |
| SK-125b     | 黒褐色土  | バミス粒(φ1-5mm)少量, P.B.(φ10-15mm)微量, ローム粒(φ1-5mm)少量, L.B.(φ10mm)微量                       |
| SK-126      | 黒褐色土  | バミス粒(φ1-5mm)少量, P.B.(φ10-20mm)少量, ローム粒(φ1-2mm)微量, L.B.(φ10mm)微量                       |
| 第a層 10YR3/3 | 黒褐色土  | バミス粒(φ1-2mm)微量, P.B.(φ10-20mm)微量  |
| 第b層 10YR2/2 | 黒褐色土  | バミス粒(φ1-9mm)少量, P.B.(φ100mm)少量, ローム粒(φ5-9mm)微量, L.B.(φ10-20mm)微量                      |
| 第c層 10YR3/2 | 黒褐色土  | バミス粒(φ1-3mm)少量, P.B.(φ10mm)微量, ローム粒(φ1-2mm)極微量, L.B.(φ10mm)微量, 10YR3/2黒褐色土粒(φ3-5mm)少量 |
| SK-131      |       |   |
| 第①層 10YR4/2 | 灰黄褐色土 |   |

図 2-315 土坑-28

## SK-139

第A層	10YR2/3	黒褐色土
第B層	7.5YR2/2	黒褐色土
第C層	10YR3/1	黒褐色土
第D層	7.5YR2/1	黒色土
第E層	7.5YR3/1	黒褐色土
第F層	10YR3/2	黒褐色土

パミヌ粒(φ1-3mm)少量,ローム粒(φ1-5mm)微量, L.B.(φ10mm)極微量  
 パミヌ粒(φ1-2mm)極微量,ローム粒(φ1-2mm)微量  
 パミヌ粒(φ1-2mm)極微量,ローム粒(φ1-2mm)極微量,10YR2/3黒褐色土粒(φ3-5mm)微量  
 パミヌ粒(φ1-3mm)少量, P.B.(φ10mm)極微量,ローム粒(φ1-3mm)少量  
 パミヌ粒(φ1-9mm)少量  
 パミヌ粒(φ1-5mm)少量,ローム粒(φ1-5mm)微量, L.B.(φ10-15mm)微量, 10YR2/3黒褐色土粒(φ3-5mm)少量  
 パミヌ粒(φ1-2mm)少量,ローム粒(φ1-5mm)少量, L.B.(φ10-20mm)少量, 10YR3/2暗褐色土粒(φ1-5mm)少量,粘土ブロック(φ10-15mm)微量

## SK-138

第11層	10YR2/2	黒褐色土
------	---------	------

パミヌ粒(φ1-2mm)微量,ローム粒(φ1-5mm)微量, L.B.(φ10mm)大混入,粘土ブロック(φ1-3mm)微量,粘土ブロック(φ10-15mm)微量

## SD-035

第1層	10YR3/3	暗褐色土
-----	---------	------

パミヌ粒(φ1-9mm)中量, P.B.(φ10-20mm)微量,ローム粒(φ1-5mm)少量, L.B.(φ10-30mm)微量, 10YR2/3黒褐色土ブロック(φ10-20mm)少量

第2層	10YR4/4	褐色土
-----	---------	-----

パミヌ粒(φ1-5mm)少量,ローム粒(φ1-9mm)少量, L.B.(φ10-40mm)微量,炭化粒(φ1-5mm)微量, 10YR3/2黒褐色土ブロック(φ10-20mm)少量

第3層	10YR3/4	暗褐色土
-----	---------	------

パミヌ粒(φ1-5mm)少量,ローム粒(φ1-9mm)少量,炭化粒(φ1-9mm)少量,焼土粒(φ1-2mm)微量

第4層	7.5YR3/3	暗褐色土
-----	----------	------

パミヌ粒(φ1-5mm)微量, P.B.(φ10-20mm)微量,ローム粒(φ1-9mm)少量, L.B.(φ10-50mm)少量,炭化粒(φ1-2mm)少量,焼土粒極微量, 10YR3/2黒褐色土ブロック(φ10-20mm)微量

第5層	10YR3/3	暗褐色土
-----	---------	------

パミヌ粒(φ1-9mm)少量, P.B.(φ10-20mm)微量,ローム粒(φ1-5mm)微量,炭化粒(φ1-3mm)少量

第6層	10YR2/2	黒褐色土
-----	---------	------

パミヌ粒(φ1-9mm)少量,ローム粒(φ1-2mm)微量,炭化粒(φ1-5mm)微量,炭化物(φ10mm)微量,焼土粒(φ1-3mm)微量

第7層	10YR2/2	黒褐色土
-----	---------	------

パミヌ粒(φ1-5mm)少量, P.B.(φ10mm)極微量,ローム粒(φ1-3mm)少量,炭化粒(φ1-9mm)少量,炭化物(φ10mm)少量,焼土粒(φ1-2mm)微量

第8層	10YR3/2	黒褐色土
-----	---------	------

パミヌ粒(φ1-2mm)微量,ローム粒(φ1-5mm)少量,炭化粒(φ1-9mm)少量,炭化物(φ20mm)大混入,焼土粒(φ1-2mm)微量

第9層	7.5YR2/3	暗褐色土
-----	----------	------

パミヌ粒(φ1-3mm)微量,ローム粒(φ1-9mm)少量,炭化粒(φ1-5mm)中量,炭化物(φ10mm)少量,焼土粒(φ1-2mm)微量

第10層	10YR3/3	黒褐色土
------	---------	------

パミヌ粒(φ1-3mm)少量,ローム粒(φ1-3mm)中量,炭化粒(φ1-3mm)少量,炭化物(φ10mm)微量,焼土粒(φ1-3mm)少量

第11層	7.5YR2/2	黒褐色土
------	----------	------

パミヌ粒(φ1-5mm)少量,ローム粒(φ1-3mm)中量, L.B.(φ10mm)微量,炭化粒(φ1-2mm)少量, 10YR2/1黒色土ブロック(φ10mm)微量

第11a層	10YR3/3	にぶい黄褐色土
-------	---------	---------

パミヌ粒(φ1-5mm)少量,ローム粒(φ1-3mm)微量, 10YR4/2R黄褐色土粒(φ5-9mm)微量, 7.5YR5/6明褐色土ブロック(φ10mm)微量

第12層	7.5YR2/2	黒褐色土
------	----------	------

パミヌ粒(φ1-9mm)少量,ローム粒(φ1-3mm)微量,炭化粒(φ1-2mm)少量,炭化物(φ10mm)微量,粘土ブロック(φ10-30mm)微量

第13層	10YR3/1	黒褐色土
------	---------	------

パミヌ粒(φ1-5mm)極微量,ローム粒(φ1-9mm)少量,炭化粒(φ1-2mm)微量, 7.5YR2/2黒褐色土ブロック(φ10-20mm)微量, 7.5YR5/6明褐色土ブロック(φ10-15mm)微量

第14層	10YR5/6	黄褐色土
------	---------	------

パミヌ粒(φ1-9mm)多量,ローム粒(φ1-5mm)中量, L.B.(φ10-30mm)微量

第14a層	10YR5/4	にぶい黄褐色土
-------	---------	---------

P.B.(φ10-15mm)微量,ローム粒(φ1-9mm)微量, 2.5Y3/2黒褐色土粒(φ1-9mm)中量

第15層	10YR3/3	暗褐色土
------	---------	------

パミヌ粒(φ1-9mm)多量, P.B.(φ10-20mm)中量,ローム粒(φ1-5mm)微量, 10YR3/1黒褐色土ブロック(φ10-20mm)少量

第16層	10YR4/4	褐色土
------	---------	-----

パミヌ粒(φ1-9mm)微量,ローム粒(φ1-5mm)少量, L.B.(φ10-30mm)少量,粘土ブロック(φ10-30mm)少量

第17層	10YR4/4	褐色土
------	---------	-----

パミヌ粒(φ1-9mm)少量, P.B.(φ10-20mm)中量,ローム粒(φ5-9mm)中量, L.B.(φ10-30mm)微量, 2.5Y3/2黒褐色土ブロック(φ10-20mm)微量, 7.5YR3/4暗褐色土ブロック(φ10-15mm)少量, 10YR2/2黒褐色土ブロック(φ20-30mm)微量

第18層	10YR3/1	黒褐色土
------	---------	------

P.B.(φ10-15mm)微量,ローム粒(φ5-9mm)微量, 2.5Y3/2黒褐色土ブロック(φ20-30mm)微量, 10YR3/3にぶい黄褐色土ブロック(φ10-20mm)少量, 10YR5/2R黄褐色土ブロック(φ10-30mm)少量, 10YR5/4にぶい黄褐色土ブロック(φ10-20mm)微量

## SD-037

第7層	10YR3/2	黒褐色土
-----	---------	------

パミヌ粒(φ1-5mm)少量, P.B.(φ10mm)極微量,ローム粒(φ1-3mm)微量, 10YR3/2黒褐色土粒(φ1-3mm)少量

第7イ層	10YR2/2	黒褐色土
------	---------	------

パミヌ粒(φ1-9mm)少量, P.B.(φ10-15mm)微量,ローム粒(φ1-5mm)少量, L.B.(φ10-20mm)少量, 粘土粒(φ3-5mm)微量,粘土ブロック(φ10mm)大混入, 10YR3/2黒褐色土ブロック(φ10-15mm)少量

第7ウ層	10YR2/2	黒褐色土
------	---------	------

パミヌ粒(φ1-5mm)微量, P.B.(φ10-15mm)極微量,ローム粒(φ1-5mm)微量, L.B.(φ10-20mm)微量, 粘土粒(φ1-3mm)少量

第7エ層	10YR2/3	黒褐色土
------	---------	------

パミヌ粒(φ1-9mm)少量, P.B.(φ10-20mm)微量,ローム粒(φ1-2mm)微量, L.B.(φ10mm)極微量

第7オ層	7.5YR2/3	暗褐色土
------	----------	------

パミヌ粒(φ1-3mm)少量, P.B.(φ10-15mm)少量,ローム粒(φ1-3mm)微量, L.B.(φ10mm)微量, 10YR2/2黒褐色土粒(φ1-3mm)少量

第7カ層	10YR3/1	黒褐色土
------	---------	------

パミヌ粒(φ1-9mm)少量, P.B.(φ10-15mm)微量,ローム粒(φ1-5mm)微量, L.B.(φ10mm)微量

第7キ層	10YR3/2	黒褐色土
------	---------	------

パミヌ粒(φ1-3mm)微量,ローム粒(φ5-9mm)微量, L.B.(φ10mm)微量, 10YR2/3黒褐色土ブロック(φ10-20mm)微量

第7ク層	7.5YR4/4	褐色土
------	----------	-----

パミヌ粒(φ3-5mm)少量,ローム粒(φ1-9mm)中量, L.B.(φ10-20mm)中量, 粘土粒(φ3-9mm)少量, 2.5Y3/2黒褐色土粒(φ5-9mm)少量, 10YR3/2黒褐色土ブロック(φ10-30mm)少量

第7ケ層	10YR3/3	暗褐色土
------	---------	------

パミヌ粒(φ1-9mm)微量, P.B.(φ10-20mm)少量,ローム粒(φ5-9mm)微量, L.B.(φ10-30mm)少量, 10YR3/2黒褐色土ブロック(φ10-20mm)少量

第7コ層	10YR2/3	黒褐色土
------	---------	------

10YR3/2黒褐色土ブロック(φ10-20mm)少量, 10YR2/2黒褐色土粒(φ1-5mm)中量, P.B.(φ10-20mm)中量,ローム粒(φ1-5mm)微量, L.B.(φ10-30mm)微量

第7サ層	10YR4/3	にぶい黄褐色土
------	---------	---------

パミヌ粒(φ1-9mm)少量, P.B.(φ10-15mm)少量, 10YR3/2暗褐色土ブロック(φ10-15mm)少量

第7シ層	10YR2/2	黒褐色土
------	---------	------

パミヌ粒(φ1-9mm)少量, P.B.(φ10-40mm)中量,ローム粒(φ1-5mm)微量, L.B.(φ50mm)大混入,パミヌ粒(φ1-3mm)微量, P.B.(φ10-30mm)微量,ローム粒(φ1-9mm)微量, L.B.(φ40mm)大混入,粘土ブロック(φ10-20mm)微量



図 2-316 土坑-29

SK-136・137



SK-136・137セクション  
A.7.500m

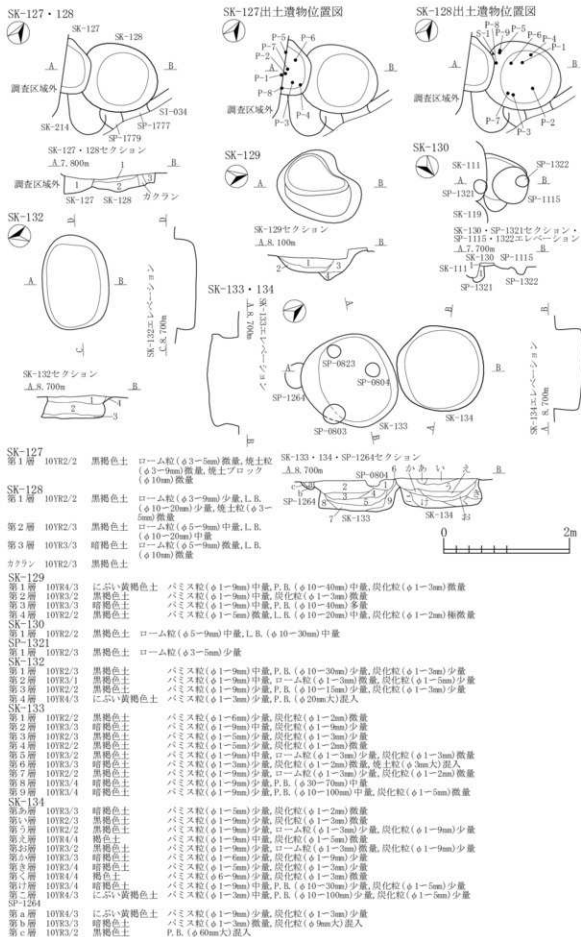
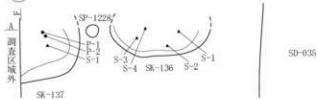
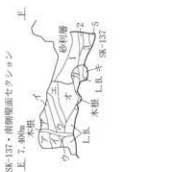
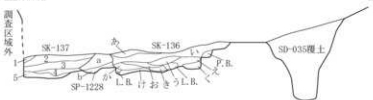

SK-143

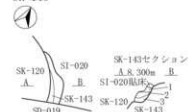

SK-136

- 第1層 7.5YR2/2 黒褐色土
- 第1層 7.5YR2/3 暗褐色土
- 第2層 10YR2/3 黒褐色土
- 第2層 7.5YR2/2 黒褐色土
- 第3層 10YR3/2 黒褐色土
- 第4層 10YR4/3 にぶい黄褐色土
- 第5層 10YR3/4 暗褐色土
- 第6層 10YR3/3 暗褐色土
- 第7層 10YR3/2 黒褐色土

パミス粒微量, ローム粒(φ1~2mm)極微量  
 パミス粒(φ1~2mm)微量, P.B.(φ10mm)微量, ローム粒(φ1~5mm)少量  
 パミス粒(φ1~2mm)微量, ローム粒(φ1~9mm)微量, L.B.(φ10mm)微量  
 パミス粒(φ1~5mm)微量, P.B.(φ20mm大)混入, ローム粒(φ1~9mm)少量, 10YR3/2黒褐色土ブロック(φ10~15mm)少量  
 パミス粒(φ3~5mm)極微量, ローム粒(φ1~5mm)少量, L.B.(φ10mm大)混入  
 パミス粒(φ1~9mm)少量, ローム粒(φ1~9mm)中量, L.B.(φ10~15mm)中量, 10YR4/4褐色土粒(φ1~3mm)少量  
 パミス粒(φ1~9mm)微量, P.B.(φ10~20mm)少量, ローム粒(φ1~5mm)少量, L.B.(φ10~15mm)少量, 10YR6/6明黄褐色土ブロック(φ30mm)微量  
 パミス粒(φ1~5mm)微量, P.B.(φ10~15mm)微量, ローム粒(φ3~5mm)中量, L.B.(φ20~40mm)少量  
 パミス粒(φ1~5mm)微量, P.B.(φ10~20mm)少量, ローム粒(φ1~9mm)少量, L.B.(φ10~40mm)微量, 10YR2/3黒褐色土ブロック(φ10~20mm)微量

SK-137

- 第1層 10YR3/3 暗褐色土
- 第2層 10YR3/2 黒褐色土
- 第3層 7.5YR3/2 黒褐色土
- 第4層 10YR2/2 黒褐色土
- 第5層 7.5YR2/3 暗褐色土
- SP-1228
- 第6層 10YR2/3 黒褐色土
- 第6層 10YR3/2 黒褐色土
- 特別壁面セクション
- 第7層 10YR4/4 褐色土
- 第4層 10YR3/4 暗褐色土
- 第5層 10YR3/2 黒褐色土
- 第6層 10YR2/3 黒褐色土
- 第7層 7.5YR2/1 黒色土
- SK-143
- 第1層 10YR4/3 にぶい黄褐色土
- 第2層 10YR3/2 黒褐色土
- 第3層 10YR4/4 褐色土

パミス粒(φ1~7mm)微量, P.B.(φ10mm)極微量, ローム粒(φ1~2mm)少量, L.B.(φ10~20mm)微量, 10YR2/2黒褐色土粒(φ3~5mm)微量  
 パミス粒(φ1~3mm)極微量, ローム粒(φ1~2mm)極微量  
 パミス粒(φ1~5mm)少量, P.B.(φ10~30mm)少量, ローム粒(φ3~5mm)少量, L.B.(φ10~15mm)微量, 10YR2/2黒褐色土粒(φ3~9mm)少量  
 パミス粒(φ1~3mm)極微量, ローム粒(φ1~3mm)微量  
 パミス粒(φ1~5mm)少量, ローム粒(φ1~2mm)微量, L.B.(φ10mm)微量  
 パミス粒(φ1~5mm)微量, ローム粒(φ1~2mm)微量, L.B.(φ10mm)極微量  
 ローム粒(φ1~2mm)少量, L.B.(φ10~15mm)少量, 10YR5/6黄褐色土ブロック(φ10mm)微量  
 パミス粒(φ1~9mm)少量, P.B.(φ30mm大)混入, ローム粒(φ1~9mm)少量, L.B.(φ20~30mm)微量, 10YR3/2黒褐色土粒(φ1~3mm)少量  
 パミス粒(φ5~9mm)少量, P.B.(φ10~15mm)少量, ローム粒(φ1~9mm)少量, L.B.(φ10~20mm)中量, 10YR3/3黒褐色土粒(φ3~9mm)少量, 10YR3/2黒褐色土ブロック(φ10~15mm)少量  
 パミス粒(φ1~5mm)微量, P.B.(φ10~50mm)極微量, ローム粒(φ1~5mm)微量, L.B.(φ10~30mm)微量, 10YR4/4褐色土ブロック(φ10~40mm)少量  
 パミス粒(φ1~9mm)中量, P.B.(φ10~20mm)少量, ローム粒(φ1~2mm)微量, L.B.(φ10mm)極微量  
 パミス粒(φ1~5mm)少量, P.B.(φ30~100mm)少量, ローム粒(φ1~9mm)微量, L.B.(φ10~15mm)少量, 10YR3/3暗褐色土ブロック(φ10~30mm)少量, 10YR4/3にぶい黄褐色土ブロック(φ30~60mm)少量  
 パミス粒(φ1~5mm)微量, P.B.(φ10~100mm)少量, ローム粒(φ1~9mm)微量, L.B.(φ10~40mm)少量, ローム粒(φ1~9mm)少量, L.B.(φ15~40mm)微量

パミス粒(φ1~9mm)少量, ローム粒(φ1~5mm)微量, 炭化粒(φ1~3mm)微量  
 パミス粒(φ1~9mm)中量, P.B.(φ10~20mm)少量, ローム粒(φ1~9mm)少量, 炭化粒(φ1~3mm)極微量, L.B.(φ10~30mm)多量, 焼土粒(φ1~9mm)少量, 焼土ブロック(φ10~20mm)微量

図 2-317 土坑-30





図 2-318 土坑-31



SK-146	第1層 10YR3/1	黒褐色土	バミス粒(φ1-9mm)少量, P.B. (φ10-20mm)少量, 炭化粒(φ1-9mm)少量, 焼土粒(φ1-9mm)少量, 焼土ブロック(φ10-20mm)少量
	第2層 10YR3/2	黒褐色土	バミス粒(φ1-9mm)少量, ローム粒(φ1-9mm)少量, 炭化粒(φ1-5mm)少量, 焼土粒(φ1-5mm)少量
SK-147	第1層 10YR3/2	黒褐色土	バミス粒(φ2-5mm)微量, 炭化粒(φ1-6mm)少量, 焼土粒(φ2-3mm)微量
	第2層 10YR3/3	暗褐色土	バミス粒(φ1-9mm)少量, ローム粒(φ1-9mm)少量, L.B. (φ10-70mm)中量, 炭化粒(φ1-2mm)微量, 焼土粒(φ1-9mm)少量
	第3層 10YR3/2	黒褐色土	バミス粒(φ1-9mm)少量, ローム粒(φ3-9mm)少量, 炭化粒(φ1-5mm)少量, 焼土粒(φ2-5mm)微量
	第4層 10YR3/2	黒褐色土	ローム粒(φ1-2mm)微量, 焼土粒(φ1-3mm)微量
	第5層 10YR3/4	暗褐色土	バミス粒(φ1-9mm)少量, ローム粒(φ1-6mm)少量, 炭化粒(φ1-2mm)微量, 焼土粒(φ1-3mm)微量
	第6層 10YR3/3	黒褐色土	ローム粒(φ1-9mm)少量, L.B. (φ30mm大)混入, 炭化粒(φ1-5mm)少量
SK-148	第1層 10YR5/4	にぶい黄褐色土	バミス粒(φ1-9mm)多量, P.B. (φ10-30mm)中量, 炭化粒(φ1-2mm)微量
SK-149	第1層 10YR4/4	褐色土	バミス粒(φ1-9mm)中量, P.B. (φ10-25mm)少量, 炭化粒(φ1-3mm)極微量, 粘土粒(φ5-9mm)微量
SK-152	第1層 10YR4/2	灰黄褐色土	バミス粒(φ1-5mm)少量, L.B. (φ10-30mm)少量, 炭化粒(φ1-2mm)少量, 焼土粒(φ1mm)微量
	第2層 10YR3/2	黒褐色土	バミス粒(φ1-5mm)少量, ローム粒(φ1-9mm)中量, L.B. (φ10-20mm)中量, 炭化粒(φ1-5mm)少量, 焼土粒(φ1mm)微量
SK-153	第1層 10YR3/3	暗褐色土	バミス粒(φ1-5mm)少量, 炭化粒(φ1-5mm)少量, 焼土粒(φ1-9mm)少量, 焼土ブロック(φ10-30mm)中量
	第4層 10YR3/1	黒褐色土	バミス粒(φ1-9mm)少量, L.B. (φ10mm)少量, 炭化粒(φ1-9mm)少量, 焼土粒(φ1-5mm)少量
	第5層 10YR3/1	黒褐色土	バミス粒(φ1-9mm)少量, 炭化粒(φ1-5mm)少量, 焼土粒(φ1-3mm)少量
SK-154	第1層 10YR3/2	黒褐色土	バミス粒(φ1-9mm)多量, P.B. (φ10-30mm)少量
	第2層 10YR2/2	黒褐色土	バミス粒(φ1-9mm)少量, P.B. (φ10-30mm)中量, 炭化粒(φ1-5mm)少量
	第3層 10YR2/2	黒褐色土	バミス粒(φ1-9mm)多量, P.B. (φ10-50mm)多量
SK-155	第1層 10YR4/3	にぶい黄褐色土	バミス粒(φ1-9mm)少量, 炭化粒(φ1-9mm)少量
	第2層 10YR2/3	黒褐色土	バミス粒(φ1-5mm)少量, P.B. (φ10-20mm)少量, 炭化粒(φ1-5mm)微量
	第3層 10YR2/2	黒褐色土	バミス粒(φ1-3mm)少量, P.B. (φ20mm大)混入
	第4層 10YR3/3	暗褐色土	バミス粒(φ1-9mm)多量, P.B. (φ10-20mm)少量, 炭化粒(φ1-7mm)微量
	第5層 10YR3/3	暗褐色土	バミス粒(φ1-3mm)少量
	第6層 10YR2/2	黒褐色土	バミス粒(φ1-9mm)少量, 炭化粒(φ1-3mm)微量
	第7層 10YR4/6	褐色土	10YR2/2黒褐色土少量, P.B. 層

図 2-319 土坑-32

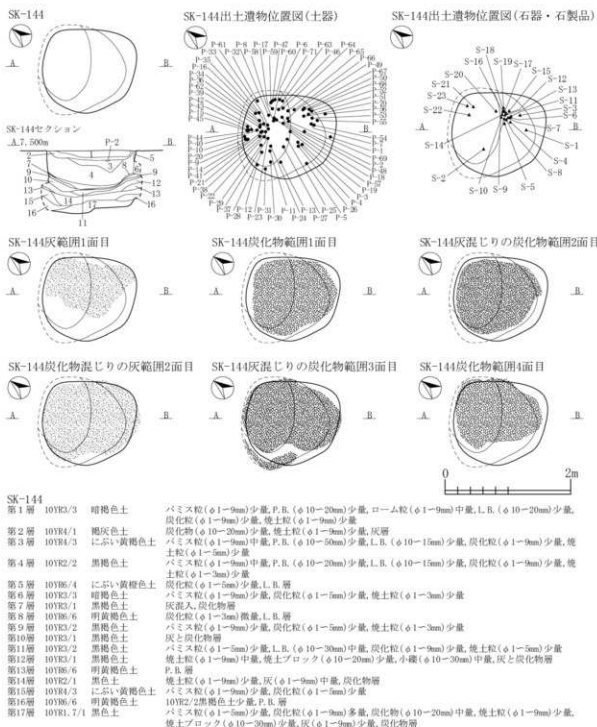
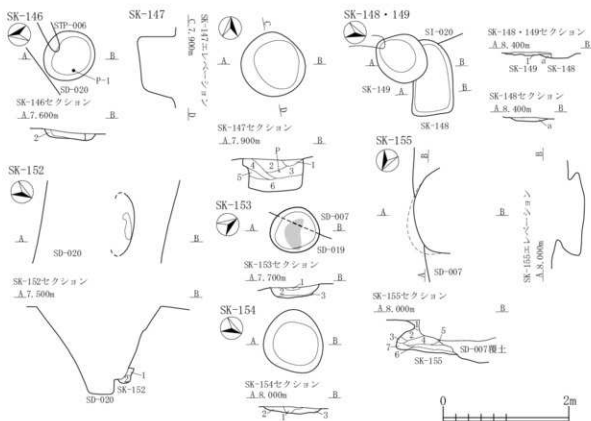

図 2-320 土坑-33

SK-158			
第9a層	10YR2/2	黒褐色土	パミズ粒(φ1-9mm)微量, ローム粒(φ1-9mm)少量, L.B.(φ10-60mm)少量, 炭化粒(φ1-3mm)微量
第9b層	10YR2/2	黒褐色土	パミズ粒(φ1-5mm)微量, ローム粒(φ1-9mm)少量, 炭化粒(φ1-3mm)微量
第9c層	10YR3/2	黒褐色土	パミズ粒(φ1-9mm)少量, ローム粒(φ1-9mm)少量, L.B.(φ10-50mm)少量, 炭化粒(φ1-3mm)極微量
SK-159			
第1層	10YR3/3	暗褐色土	パミズ粒(φ1-9mm)中量, P.B.(φ10-30mm)少量, L.B.(φ10-60mm)中量, 炭化粒(φ1-3mm)微量
SK-160			
第5a層	10YR3/2	黒褐色土	P.B.(φ10-20mm)少量, ローム粒(φ1-9mm)少量, L.B.(φ10-60mm)中量, 炭化粒(φ1-3mm)極微量
第5b層	10YR3/2	黒褐色土	パミズ粒(φ1-9mm)微量, P.B.(φ30-50mm)少量, L.B.(φ30-60mm)多量
SK-161			
第9a層	10YR3/3	暗褐色土	パミズ粒(φ1-9mm)少量, P.B.(φ10-25mm)微量, ローム粒(φ1-9mm)多量, L.B.(φ10-20mm)少量, 炭化粒(φ1-2mm)微量, 焼土粒(φ1-5mm)極微量
第9b層	10YR2/1	黒色土	パミズ粒(φ1-9mm)少量, P.B.(φ10-40mm)中量, ローム粒(φ1-9mm)少量
第9c層	10YR3/2	黒褐色土	パミズ粒(φ1-9mm)微量, ローム粒(φ1-9mm)中量, L.B.(φ10-20mm)少量
第9d層	10YR2/2	黒褐色土	パミズ粒(φ1-9mm)微量, ローム粒(φ1-9mm)中量, L.B.(φ10-50mm)中量
第9e層	10YR2/2	黒褐色土	パミズ粒(φ1-9mm)少量, ローム粒(φ1-9mm)少量, L.B.(φ10-30mm)少量, 炭化粒(φ1-5mm)微量
SK-162			
第5a層	10YR4/2	灰黄褐色土	パミズ粒(φ1-5mm)少量, ローム粒(φ1-9mm)中量, 炭化粒(φ1-2mm)微量, 焼土粒(φ1-2mm)微量
第5b層	10YR6/4	にぶい黄褐色土	P.B.(φ15mm)微量, L.B.(φ10-70mm)多量, 炭化粒(φ1-5mm)少量, 焼土粒(φ1-2mm)微量, L.B.層
第5層	10YR3/2	黒褐色土	P.B.(φ10-15mm)少量, ローム粒(φ1-9mm)中量, L.B.(φ10-30mm)中量, 炭化粒(φ1-3mm)微量, 焼土粒(φ1-2mm)微量
第6a層	10YR4/3	にぶい黄褐色土	パミズ粒(φ1-9mm)少量, ローム粒(φ1-9mm)中量, L.B.(φ10-50mm)中量, 炭化粒(φ1-5mm)微量
SK-163			
第9a層	10YR3/2	黒褐色土	パミズ粒(φ1-5mm)少量, P.B.(φ10-12mm)少量, L.B.(φ10-50mm)中量, 炭化粒(φ1-9mm)少量, 焼土粒(φ1-2mm)微量
第9b層	10YR3/2	黒褐色土	パミズ粒(φ1-9mm)少量, P.B.(φ10-15mm)少量, L.B.(φ10-50mm)多量, 炭化粒(φ1-5mm)少量, 焼土粒(φ1-2mm)微量
SI-032			
第1層	10YR4/3	にぶい黄褐色土	パミズ粒(φ1-5mm)少量, ローム粒(φ1-9mm)中量, L.B.(φ10-30mm)中量, 炭化粒(φ1-3mm)微量, 焼土粒(φ1-3mm)少量
第2層	10YR4/4	褐色土	パミズ粒(φ1-9mm)少量, P.B.(φ10-50mm)中量, ローム粒(φ1-9mm)中量, L.B.(φ10-30mm)中量, 炭化粒(φ1-5mm)少量
第3層	10YR3/2	黒褐色土	パミズ粒(φ1-9mm)少量, ローム粒(φ1-9mm)少量, 炭化粒(φ1-9mm)微量
第4層	10YR3/2	黒褐色土	パミズ粒(φ5-9mm)少量, P.B.(φ10-25mm)少量, 炭化粒(φ1-3mm)微量
第5層	10YR3/2	黒褐色土	パミズ粒(φ5-9mm)少量, 焼土粒(φ1-3mm)微量
第6層	10YR4/6	褐色土	パミズ粒(φ1-3mm)少量, 焼土粒(φ3mm)微量
第7層	10YR3/2	黒褐色土	パミズ粒(φ1-9mm)少量, ローム粒(φ1-5mm)微量, 炭化粒(φ1-3mm)極微量
第8層	10YR3/3	暗褐色土	パミズ粒(φ1-9mm)少量, ローム粒(φ1-9mm)微量, 炭化粒(φ1-5mm)極微量
第9層	10YR3/2	黒褐色土	パミズ粒(φ1-9mm)少量, ローム粒(φ1-9mm)微量, 炭化粒(φ1-2mm)極微量
第10層	10YR4/3	にぶい黄褐色土	P.B.(φ10-30mm)少量, ローム粒(φ1-9mm)少量, L.B.(φ10-30mm)少量, 焼土粒(φ1-3mm)少量
第11層	10YR2/3	黒褐色土	ローム粒(φ1-9mm)少量, L.B.(φ10-15mm)少量, 炭化粒(φ1-3mm)少量
第12層	10YR4/3	にぶい黄褐色土	パミズ粒(φ1-9mm)少量, P.B.(φ10-20mm)少量, ローム粒(φ1-5mm)微量, 炭化粒(φ1-2mm)微量
第13層	10YR5/3	にぶい黄褐色土	パミズ粒(φ3-5mm)微量, P.B.(φ10-20mm)微量
第14層	10YR4/3	にぶい黄褐色土	パミズ粒(φ1-9mm)少量, ローム粒(φ1-9mm)少量, L.B.(φ10-30mm)少量, 焼土粒(φ1-3mm)微量
第15層	10YR3/3	暗褐色土	パミズ粒(φ1-9mm)少量, P.B.(φ10-30mm)少量, ローム粒(φ1-9mm)中量, L.B.(φ10-40mm)少量, 炭化粒(φ1-3mm)微量
第16層	10YR3/3	暗褐色土	パミズ粒(φ1-9mm)微量, ローム粒(φ1-5mm)微量, 炭化粒(φ1-3mm)極微量, L.B.(φ20-30mm)少量
第17層	7.5YR5.6/明褐色土と10YR3/暗褐色土の混合土	P.B.(φ20-30mm)少量	L.B.(φ10-70mm)少量
第18層	10YR3/1	褐色土	パミズ粒(φ1-9mm)少量, P.B.(φ10-15mm)少量, ローム粒(φ1-5mm)少量, L.B.(φ10-40mm)少量
第19層	10YR3/2	黒褐色土	パミズ粒(φ5-9mm)中量
第20層	10YR4/3	にぶい黄褐色土	パミズ粒(φ1-9mm)中量, P.B.(φ10-15mm)微量, 炭化粒(φ1-3mm)極微量
第21層	10YR3/2	黒褐色土	パミズ粒(φ1-9mm)少量, P.B.(φ10-15mm)微量, 炭化粒(φ1-3mm)極微量
第22層	10YR3/3	暗褐色土	パミズ粒(φ1-9mm)少量, 炭化粒(φ1-5mm)微量, 焼土粒(φ1-5mm)極微量
第23層	10YR3/4	暗褐色土	パミズ粒(φ5-9mm)少量, P.B.(φ30-40mm)少量, ローム粒(φ5-9mm)少量, L.B.(φ10-60mm)多量
第24層	10YR4/3	にぶい黄褐色土	パミズ粒(φ1-9mm)少量, P.B.(φ10-30mm)多量, ローム粒(φ1-5mm)多量, L.B.(φ10-30mm)中量
第25層	10YR3/4	暗褐色土	パミズ粒(φ1-9mm)少量, P.B.(φ10-30mm)少量, L.B.(φ10-60mm)多量
第26層	10YR2/2	黒褐色土	パミズ粒(φ1-9mm)少量, ローム粒(φ1-5mm)微量, 炭化粒(φ1-3mm)微量
第27層	10YR3/2	黒褐色土	パミズ粒(φ1-9mm)中量, P.B.(φ10-30mm)少量, ローム粒(φ1-9mm)少量, L.B.(φ10-30mm)少量
第28層	10YR3/2黒褐色土と10YR2/2黒褐色土の混合土	パミズ粒(φ1-9mm)中量, ローム粒(φ1-5mm)微量, 炭化粒(φ1-3mm)微量, 焼土粒(φ1-2mm)極微量	
第29層	10YR4/3	にぶい黄褐色土	P.B.(φ20-50mm)少量, ローム粒(φ1-5mm)中量
第30層	10YR3/4	暗褐色土	ローム粒(φ5-9mm)中量, 炭化粒(φ1-5mm)微量, 焼土粒(φ1-5mm)微量, SI-02P14
第31層	10YR2/2	黒褐色土	パミズ粒(φ5-9mm)中量, ローム粒(φ1-3mm)少量
第32層	10YR4/4	褐色土	パミズ粒(φ1-9mm)微量, ローム粒(φ1-5mm)中量, L.B.(φ10-15mm)少量, 焼土粒(φ1-5mm)少量
第33層	10YR4/3	にぶい黄褐色土	パミズ粒(φ5-9mm)少量, ローム粒(φ5-9mm)中量, L.B.(φ50-70mm)少量
第34層	10YR3/4	暗褐色土	パミズ粒(φ1-9mm)中量, P.B.(φ10-20mm)中量
第35層	10YR5/4	にぶい黄褐色土	L.B.(φ30-50mm)多量
第36層	10YR6/6明黄褐色土と10YR3/暗褐色土の混合土	ローム層	
第1層	10YR3/2	黒褐色土	パミズ粒(φ1-5mm)少量
SK-020			
第9a層	10YR4/4	褐色土	パミズ粒(φ1-9mm)少量, P.B.(φ10-50mm)中量, ローム粒(φ1-9mm)中量, L.B.(φ10-30mm)中量, 炭化粒(φ1-5mm)少量
第9b層	10YR4/3	にぶい黄褐色土	パミズ粒(φ5-9mm)中量, P.B.(φ10-30mm)少量
第9c層	10YR3/4	暗褐色土	パミズ粒(φ5-9mm)少量, P.B.(φ10-40mm)少量, ローム粒(φ5-9mm)少量, L.B.(φ10-60mm)多量
第9d層	10YR3/3	暗褐色土	P.B.(φ60mm)微量, ローム粒(φ1-9mm)中量, L.B.(φ10-30mm)中量
第9e層	10YR5/6	黄褐色土	パミズ粒(φ3-5mm)少量, P.B.(φ10-15mm)中量
第9f層	10YR5/6	黄褐色土	パミズ粒(φ1-9mm)少量, P.B.(φ10-30mm)多量, ローム粒(φ1-9mm)少量, L.B.(φ10-30mm)少量
第9g層	10YR5/4	にぶい黄褐色土	パミズ粒(φ1-9mm)少量, P.B.(φ10-30mm)中量, L.B.(φ10-30mm)多量, 炭化物(φ10-15mm)少量
第10層	10YR3/4	暗褐色土	パミズ粒(φ3-5mm)少量, 焼土粒(φ1-2mm)少量
第1層	10YR3/3	暗褐色土	パミズ粒(φ1-3mm)少量
第1層	10YR3/4	暗褐色土	パミズ粒(φ1-9mm)中量, P.B.(φ10-15mm)少量
第K層	10YR3/2	黒褐色土	パミズ粒(φ1-9mm)中量, P.B.(φ10-15mm)微量
第L層	10YR4/3	にぶい黄褐色土	P.B.(φ10-8mm)多量
第M層	10YR3/4	暗褐色土	パミズ粒(φ1-5mm)中量
第N層	10YR5/6	黄褐色土	パミズ層
第O層	10YR3/2	黒褐色土	パミズ粒(φ3-5mm)少量
第P層	10YR5/4	にぶい黄褐色土	パミズ粒(φ1-9mm)少量, P.B.(φ10-15mm)少量
第Q層	10YR5/6	黄褐色土	パミズ層
第R層	10YR4/1	褐色土	ローム粒(φ1-9mm)多量, L.B.(φ10-15mm)少量

SX-040

第1層	10YR2/1	黒色土	バミス粒( $\phi$ 1-9mm)少量,炭化粒( $\phi$ 1-3mm)極微量
第2層	10YR3/2	黒褐色土と10YR2/2黒褐色土の混合土	バミス粒( $\phi$ 1-9mm)中量, P.B. ( $\phi$ 10-20mm)少量, ローム粒( $\phi$ 1-9mm)中量, L.B. ( $\phi$ 10-30mm)少量, 炭化粒( $\phi$ 1-5mm)微量
第3層	10YR4/4	褐色土	P.B. ( $\phi$ 20-30mm)少量, ローム粒( $\phi$ 5-9mm)少量
第4層	7.5YR4/4	褐色土	P.B. ( $\phi$ 20mm)少量, ローム粒( $\phi$ 1-9mm)中量, L.B. ( $\phi$ 10-15mm)中量
第5層	10YR3/3	暗褐色土	バミス粒( $\phi$ 5-9mm)多量, P.B. ( $\phi$ 10-20mm)多量, ローム粒( $\phi$ 1-9mm)中量, L.B. ( $\phi$ 10-50mm)中量
第6層	10YR3/4	暗褐色土	バミス粒( $\phi$ 1-9mm)中量, P.B. ( $\phi$ 10-30mm)中量, ローム粒( $\phi$ 1-9mm)多量, L.B. ( $\phi$ 10-80mm)多量, 焼土粒( $\phi$ 5mm)少量
第7層	10YR4/2	灰黄褐色土	P.B. ( $\phi$ 15mm)少量, ローム粒( $\phi$ 3-5mm)多量, L.B. ( $\phi$ 10-30mm)多量, 焼土粒( $\phi$ 3-5mm)微量
第8層	10YR6/6	明黄褐色土	ローム層
第9層	10YR3/2	黒褐色土	バミス粒( $\phi$ 1-9mm)少量, ローム粒( $\phi$ 1-9mm)多量, L.B. ( $\phi$ 10-40mm)中量, 炭化粒( $\phi$ 1-5mm)極微量
SX-042			
第4層	10YR3/4	暗褐色土	バミス粒( $\phi$ 1-9mm)多量, P.B. ( $\phi$ 10-30mm)少量, 焼土粒( $\phi$ 1-3mm)少量
第1層	10YR3/3	暗褐色土	バミス粒( $\phi$ 1-9mm)中量, L.B. ( $\phi$ 10-15mm)少量, 炭化粒( $\phi$ 1-5mm)少量, 焼土粒( $\phi$ 1-2mm)微量
第2層	10YR3/1	黒褐色土	バミス粒( $\phi$ 1-9mm)少量, L.B. ( $\phi$ 10-40mm)中量, 炭化粒( $\phi$ 1-5mm)少量, 焼土粒( $\phi$ 1mm)微量

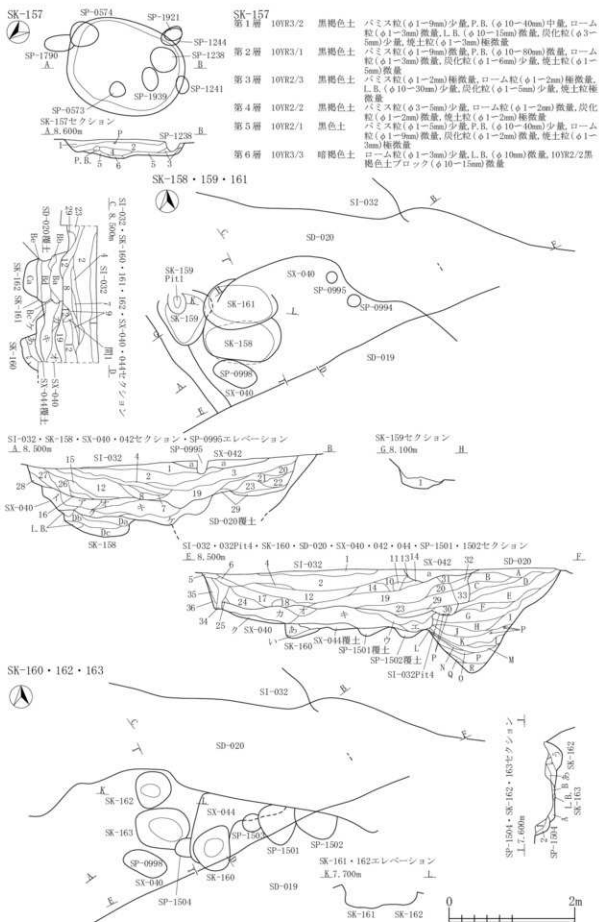
SK-164

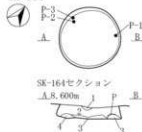

SK-165

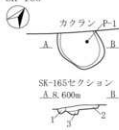

SK-166

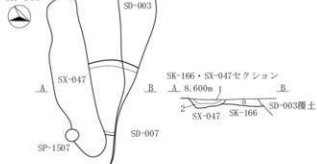

SK-164

第1層	10YR3/3	暗褐色土	バミス粒( $\phi$ 1-3mm)微量, 炭化粒( $\phi$ 1-3mm)微量, 焼土粒( $\phi$ 1-9mm)中量
第2層	10YR3/3	暗褐色土	バミス粒( $\phi$ 1-9mm)微量, 炭化粒( $\phi$ 1-9mm)微量, 焼土粒( $\phi$ 1-2mm)極微量
第3層	10YR3/2	黒褐色土	バミス粒( $\phi$ 1-9mm)中量, 炭化粒( $\phi$ 1-2mm)微量
第4層	10YR4/3	にぶい黄褐色土	バミス粒( $\phi$ 1-9mm)少量, L.B. ( $\phi$ 10-30mm)中量, 炭化粒( $\phi$ 1-2mm)極微量

SK-165

第1層	10YR4/3	にぶい黄褐色土	バミス粒( $\phi$ 1-2mm)微量, ローム粒( $\phi$ 1-6mm)少量, 炭化粒( $\phi$ 1-2mm)極微量
第2層	10YR3/2	黒褐色土	バミス粒( $\phi$ 1-3mm)微量, ローム粒( $\phi$ 1-9mm)少量, 炭化粒( $\phi$ 1-2mm)微量
第3層	10YR4/3	にぶい黄褐色土	ローム粒( $\phi$ 1-9mm)少量, L.B. ( $\phi$ 10-40mm)多量, 炭化粒( $\phi$ 1-2mm)極微量

SK-166

第1層	10YR3/2	黒褐色土	バミス粒( $\phi$ 1-5mm)少量, 炭化粒( $\phi$ 1-3mm)微量
SX-047			
第1層	10YR3/3	暗褐色土	バミス粒( $\phi$ 1-5mm)微量, 炭化粒( $\phi$ 1-3mm)少量, 焼土粒( $\phi$ 1-3mm)微量
第2層	10YR4/3	にぶい黄褐色土	バミス粒( $\phi$ 1-9mm)中量, P.B. ( $\phi$ 10-20mm)少量, L.B. ( $\phi$ 10-30mm)微量, 炭化粒( $\phi$ 1-2mm)極微量

SK-167



図 2-321 土坑 -34

SK-167			
第7層 10YR3/3	暗褐色土	パミス粒(φ1-5mm)微量, P.B.(φ10mm)混入, ローム粒(φ1-3mm)少量, 炭化粒(φ1-2mm)微量, 焼土粒(φ1-7mm)少量, 粘土粒(φ1-3mm)微量	
第4層 10YR3/2	黒褐色土	パミス粒(φ1-9mm)少量, ローム粒(φ3-9mm)少量, 炭化粒(φ1-9mm)中量, 焼土粒(φ1-5mm)少量	
第5層 10YR2/3	黒褐色土	パミス粒(φ1-9mm)微量, ローム粒(φ3-9mm)少量, 炭化粒(φ1-5mm)微量, 焼土粒(φ1-5mm)微量	
第2層 10YR2/2	黒褐色土	パミス粒(φ1-5mm)少量, P.B.(φ10-15mm)微量, ローム粒(φ1-2mm)微量, L.B.(φ10-30mm)微量	
第1層 10YR4/3	にぶい黄褐色土	ローム粒(φ1-3mm)多量, 炭化粒(φ1-3mm)少量, 焼土粒(φ1-3mm)微量, 10YR3/2黒褐色土粒(φ1-7mm)少量	
第6層 10YR3/2	黒褐色土	パミス粒(φ1-5mm)微量, ローム粒(φ1-6mm)中量, L.B.(φ10mm)微量, 炭化粒(φ1-2mm)微量	
第5層 7.5YR2/2	黒褐色土	パミス粒(φ1-9mm)少量, P.B.(φ10mm)微量, ローム粒(φ1-5mm)中量, L.B.(φ10-15mm)微量, 炭化粒(φ1-2mm)中量, 焼土粒(φ1-5mm)微量, 炭化物層	
第4層 10YR3/2	黒褐色土	パミス粒(φ1-9mm)少量, P.B.(φ10-20mm)微量, ローム粒(φ1-9mm)少量, 炭化粒(φ1-3mm)微量, 焼土粒(φ1-2mm)少量	
第3層 7.5YR2/2	黒褐色土	パミス粒(φ1-5mm)少量, P.B.(φ10-20mm)微量, ローム粒(φ1-2mm)微量, 炭化粒(φ1-3mm)微量, 焼土粒極微量	
第2層 10YR2/3	黒褐色土	パミス粒(φ1-5mm)少量, P.B.(φ20-30mm)微量, ローム粒(φ1-2mm)微量, 10YR2/2黒褐色土粒(φ5-9mm)少量	
第1層 10YR2/2	黒褐色土	パミス粒(φ1-9mm)中量, P.B.(φ10-15mm)少量, ローム粒(φ1-2mm)少量	
第1層 10YR3/3	暗褐色土	パミス粒(φ1-5mm)少量, ローム粒(φ1-2mm)微量, 10YR3/2黒褐色土粒(φ5-9mm)少量, 10YR4/6褐色土粒(φ30mm)混入	
第1層 10YR4/3	黒褐色土	パミス粒(φ1-9mm)微量, P.B.(φ10-30mm)微量, ローム粒(φ1-9mm)少量, L.B.(φ10-15mm)微量, 炭化粒(φ1-2mm)微量, 炭化物(φ10-15mm)微量, 焼土粒(φ5mm)極微量	
第2層 7.5YR3/1	黒褐色土	パミス粒(φ1-5mm)少量, ローム粒(φ1-9mm)少量, L.B.(φ10-30mm)微量, 10YR3/2黒褐色土粒(φ3-9mm)少量	
第3層 10YR3/3	暗褐色土	パミス粒(φ1-5mm)少量, P.B.(φ10-15mm)微量, 10YR3/2黒褐色土粒(φ3-5mm)少量, 7.5YR2/1黒褐色土粒(φ3-5mm)少量	
第4層 10YR3/1	黒褐色土	パミス粒(φ1-9mm)少量, P.B.(φ10-20mm)少量, ローム粒(φ1-3mm)少量, L.B.(φ10-20mm)少量, 10YR3/2暗褐色土粒(φ5-9mm)少量, ローム粒(φ1-9mm)少量	
第4層 7.5YR3/1	黒褐色土	パミス粒(φ30mm)混入, 10YR3/2暗褐色土粒(φ3-5mm)少量, 10YR5/8明赤褐色土粒(φ3-9mm)少量, ローム粒(φ5-9mm)微量, P.B.(φ20-25mm)微量, ローム粒(φ1-9mm)少量, 炭化粒(φ3-5mm)少量	
第5層 7.5YR5/6	明褐色土	パミス粒(φ1-9mm)極多量, L.B.(φ10-30mm)多量, 炭化粒(φ3-5mm)少量, 10YR2/2明褐色土粒(φ3-5mm)少量	
第6層 10YR3/2	黒褐色土	パミス粒(φ1-9mm)極多量, L.B.(φ10-30mm)多量, 炭化粒(φ3-5mm)少量, 10YR4/2灰褐色土粒(φ3-9mm)中量, 10YR5/2灰褐色土粒(φ10-15mm)少量	
第7層 10YR3/1	黒褐色土	ローム粒(φ1-9mm)多量, L.B.(φ10-20mm)中量, 粘土ブロック(φ20-40mm)少量, 10YR3/1黒褐色土粒(φ5-9mm)少量	
第8層 10YR3/1	黒褐色土	パミス粒(φ1-3mm)少量, P.B.(φ10-20mm)少量, ローム粒(φ1-3mm)少量, 焼土粒(φ1-2mm)極微量	
第8層 10YR5/3	にぶい黄褐色土	パミス粒(φ1-3mm)少量, P.B.(φ10-20mm)少量, 炭化粒(φ5-9mm)少量, 7.5YR5/8明褐色土ブロック(φ10-15mm)中量	
第8層 2.5YR/3	淡黄色土	炭化粒(φ1-3mm)微量, 10YR5/3にぶい黄褐色土粒(φ5-9mm)少量, 10YR/6明黄色土粒(φ3-5mm)少量, 7.5YR5/8明褐色土ブロック(φ10mm)少量, 粘土層	
SD-003			
第8層 10YR6/6	明黄褐色土	P.B.(φ10-15mm)少量, 下部に10YR4/3にぶい黄褐色土中量, L.B.層	
第8層 10YR3/2	黒褐色土	パミス粒(φ5-9mm)中量, ローム粒(φ1-5mm)少量	
第8層 10YR4/2	灰黄褐色土	パミス粒(φ5-9mm)少量	
第8層 10YR6/4	にぶい黄褐色土	L.B.層	
第8層 10YR3/2	黒褐色土	パミス粒(φ5-9mm)中量, P.B.(φ70mm)微量, ローム粒(φ5-9mm)少量	
第8層 10YR2/3	黒褐色土	P.B.(φ10-20mm)少量	
第8層 10YR4/3	にぶい黄褐色土	パミス粒(φ1-9mm)多量, P.B.(φ10-30mm)極多量, L.B.(φ10-30mm)極多量	
第8層 10YR4/3	にぶい黄褐色土	パミス粒(φ1-3mm)極多量, P.B.(φ10-15mm)微量, ローム粒(φ3-5mm)中量, L.B.(φ10-15mm)少量	
第8層 10YR5/4	にぶい黄褐色土	P.B.(φ10-30mm)中量	
第8層 10YR5/3	暗褐色土	パミス粒(φ5-9mm)少量, P.B.(φ10-20mm)少量, ローム粒(φ1-9mm)中量, L.B.(φ10-30mm)多量	
第8層 10YR4/3	にぶい黄褐色土	パミス粒(φ1-5mm)極多量, ローム粒(φ3-9mm)中量, L.B.(φ10-30mm)中量	
第8層 10YR5/4	にぶい黄褐色土	パミス粒(φ1-5mm)少量, P.B.(φ10-15mm)少量	
第8層 10YR5/4	にぶい黄褐色土	パミス粒(φ5-9mm)少量	
第8層 10YR4/3	にぶい黄褐色土	パミス粒(φ1-9mm)多量, P.B.(φ20-50mm)中量, L.B.(φ20-30mm)中量	
第8層 10YR3/2	黒褐色土	P.B.(φ10-30mm)中量	
第8層 10YR5/2	灰黄褐色土	パミス粒(φ1-5mm)少量, P.B.(φ10-15mm)微量	
第8層 10YR4/2	黒褐色土	パミス粒(φ1-9mm)極多量, P.B.(φ10-15mm)少量	
第8層 10YR2/2	黒褐色土		
第8層 10YR5/4	にぶい黄褐色土	10YR2/1黒褐色土少量	
第8層 10YR7/4	にぶい黄褐色土	10YR2/2黒褐色土ブロック(φ10-20mm)中量	
第8層 10YR3/2	黒褐色土	パミス粒(φ5-9mm)少量	
第8層 10YR5/4	にぶい黄褐色土	P.B.(φ10-20mm)中量	
第8層 10YR3/2	黒褐色土	パミス粒(φ3-5mm)少量	
第8層 10YR4/3	にぶい黄褐色土	パミス粒(φ3-5mm)多量	
第8層 10YR5/3	淡黄褐色土	P.B.層	
第8層 10YR5/3	にぶい黄褐色土	パミス粒(φ1-3mm)極多量, P.B.(φ30-50cm)中量	



図 2-322 土坑-35

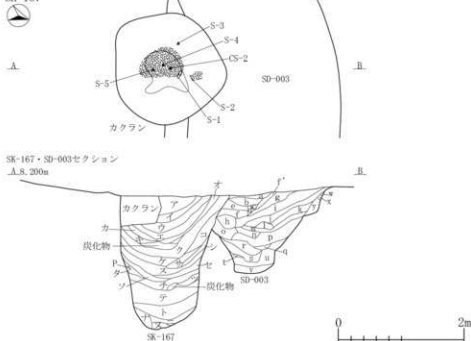

図 2-323 土坑-36

第11層	10YR3/3	暗褐色土	パミズ粒(φ2-9mm)少量, P.R.(φ10mm)少量, ローム粒(φ2-9mm)中量, L.R.(φ10-20mm)中量
第12層	10YR3/3	暗褐色土	パミズ粒(φ2-9mm)少量, P.R.(φ10mm)少量, ローム粒(φ2-9mm)中量, L.R.(φ10-20mm)中量
第13層	10YR2/2	暗褐色土	パミズ粒(φ1-3mm)微量
第14層	10YR3/3	暗褐色土	パミズ粒(φ3-9mm)多量, P.R.(φ10-20mm)多量, ローム粒(φ5-9mm)多量, L.R.(φ10-50mm)多量, 炭化粒(φ1-2mm)極微量
第15層	10YR2/2	黒褐色土	パミズ粒(φ1-3mm)微量
第16層	10YR5/8	黄褐色土	P.R.層
第17層	10YR3/3	暗褐色土	パミズ粒(φ3-9mm)少量, P.R.(φ10-15mm)少量, ローム粒(φ5-9mm)中量, L.R.(φ10-60mm)中量, 炭化粒(φ1-4mm)微量
第18層	10YR2/2	黒褐色土	ローム粒(φ2-3mm)微量
第19層	10YR2/2	暗褐色土	パミズ粒(φ1-5mm)少量, ローム粒(φ5-9mm), L.R.(φ10-25mm)少量, 炭化粒(φ1-3mm)微量
第21層	10YR4/4	褐色土	パミズ粒(φ5-9mm)多量, L.R.(φ10-40mm)多量, ローム粒(φ3-9mm)少量, L.R.(φ10mm)少量
第22層	10YR4/6	褐色土	L.R.(φ20-100mm)極多量, L.R.層
第23層	10YR4/6	褐色土	P.R.(φ50mm)極微量, L.R.層
第24層	10YR2/2	黒褐色土	パミズ粒(φ1-5mm)少量, ローム粒(φ5-9mm)少量, L.R.(φ10mm)少量, 炭化粒(φ1-3mm)少量, 焼土粒(φ1-2mm)微量
第25層	10YR3/3	暗褐色土	パミズ粒(φ3-9mm)多量, P.R.(φ10-20mm)多量, ローム粒(φ3-9mm)多量, L.R.(φ10-20mm)多量
第26層	10YR2/3	黒褐色土	パミズ粒(φ5-9mm)多量, P.R.(φ10-30mm)多量, ローム粒(φ5-9mm)多量, L.R.(φ10-20mm)多量, 炭化粒(φ1-4mm)極微量
第27層	10YR2/3	黒褐色土	パミズ粒(φ2-9mm)多量, P.R.(φ10-70mm)多量, ローム粒(φ5-9mm)多量, L.R.(φ10-50mm)多量, 炭化粒(φ1-2mm)微量
第28層	10YR2/3	黒褐色土	パミズ粒(φ1-9mm)多量, P.R.(φ10-15mm)多量, ローム粒(φ1-9mm)中量, L.R.(φ10-15mm)中量, 炭化粒(φ1-2mm)微量
第29層	10YR1, 7/1	暗褐色土	パミズ粒(φ1-3mm)少量
第30層	10YR3/4	暗褐色土	P.R.(φ30-60mm)少量
第31層	10YR2/3	暗褐色土	パミズ粒(φ5-9mm)中量, P.R.(φ10-35mm)中量, ローム粒(φ5-9mm)中量, L.R.(φ10-40mm)中量
第32層	10YR4/4	褐色土	P.R.(φ10-40mm)中量, ローム粒(φ5-9mm)中量, L.R.(φ10-20mm)中量
第33層	10YR2/3	暗褐色土	パミズ粒(φ2-9mm)多量, P.R.(φ10-40mm)多量, ローム粒(φ3-9mm)多量, L.R.(φ10-40mm)多量
第34層	10YR4/6	褐色土	ローム粒(φ3-9mm)多量, L.R.(φ10-100mm)多量, 10YR2/2黒褐色土中量
第35層	10YR4/6	褐色土	ローム粒(φ3-9mm)多量, L.R.(φ10-50mm)多量, 10YR2/2黒褐色土少量
第36層	10YR4/6	褐色土	P.R.(φ40-100mm)中量, L.R.(φ100mm)少量
第39層	10YR4/6	褐色土	ローム粒(φ3-9mm)多量, L.R.(φ10-100mm)多量, 10YR2/2黒褐色土少量
第40層	10YR4/6	褐色土	P.R.(φ50-100mm)中量, L.R.(φ50-100mm)多量
第41層	10YR2/2	暗褐色土	パミズ粒(φ1-9mm)少量, P.R.(φ10-20mm)少量
第42層	10YR4/6	褐色土	ローム粒(φ5-9mm)多量, L.R.(φ10-50mm)多量, 10YR2/2黒褐色土少量
第43層	10YR4/4	褐色土	P.R.(φ10-50mm)極多量
第44層	10YR2/2	黒褐色土	パミズ粒(φ3-9mm)少量, P.R.(φ10mm)少量, ローム粒(φ5-9mm)少量, L.R.(φ10-15mm)少量, 炭化粒(φ1-3mm)少量, 焼土粒(φ1-2mm)微量
第45層	10YR4/4	褐色土	パミズ粒(φ2-5mm)少量, ローム粒(φ2-9mm)少量, L.R.(φ10mm)少量, 炭化粒(φ1-2mm)微量
第46層	10YR2/2	暗褐色土	P.R.(φ10-100mm)中量
第47層	10YR2/3	暗褐色土	パミズ粒(φ5-9mm)多量, P.R.(φ10-30mm)多量, ローム粒(φ5-9mm)多量, L.R.(φ10-20mm)多量
第50層	10YR4/6	褐色土	P.R.(φ10-25mm)中量, L.R.(φ10-80mm)多量
第51層	10YR3/3	暗褐色土	パミズ粒(φ3-9mm)多量, P.R.(φ10-20mm)多量, ローム粒(φ3-9mm)少量, L.R.(φ10mm)少量
第52層	10YR2/3	暗褐色土	パミズ粒(φ3-9mm)多量, P.R.(φ10-60mm)多量, ローム粒(φ3-9mm)少量, L.R.(φ10-30mm)少量
第53層	10YR4/3	にぶい黄褐色土	
第54層	10YR2/2	暗褐色土	パミズ粒(φ3-7mm)少量, P.R.(φ30-40mm)微量
第55層	10YR6/6	灰黄褐色土	
第56層	10YR3/3	暗褐色土	パミズ粒(φ2-9mm)多量, P.R.(φ10-50mm)多量, ローム粒(φ5-9mm)中量, L.R.(φ10-25mm)中量

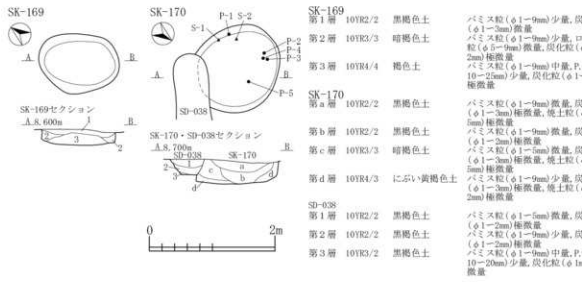
SK-177

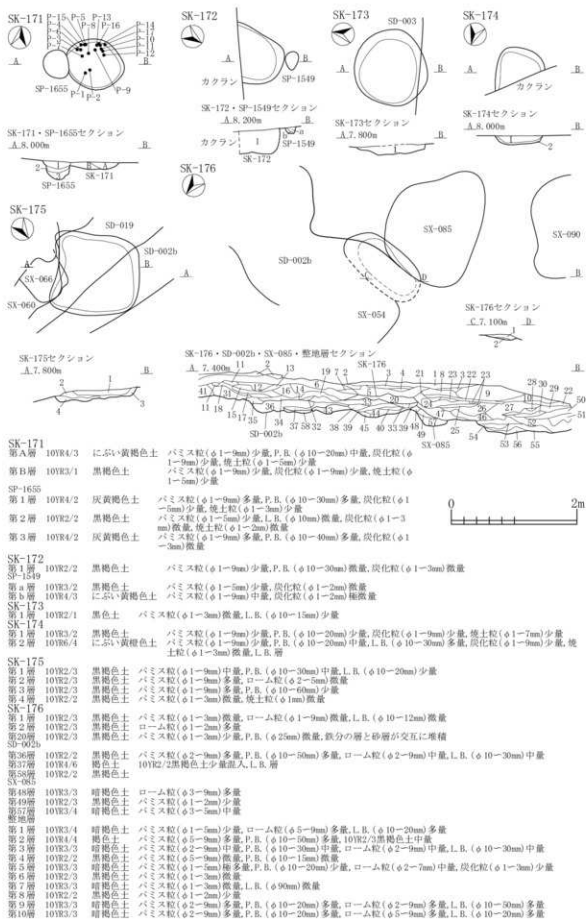
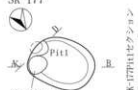

SI-022P16

SI-022P16・SK-177セクション

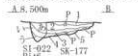

SK-177

第1層	10YR2/3	黒褐色土	パミズ粒(φ3-5mm)微量, ローム粒極微量, 炭化粒(φ1-2mm)微量
第2層	10YR2/2	暗褐色土	パミズ粒(φ1-3mm)微量, ローム粒(φ1-9mm)微量, 炭化粒(φ1-3mm)少量
第3層	10YR2/1	黒色土	パミズ粒(φ3-5mm)少量, ローム粒(φ1-2mm)極微量, 炭化粒(φ1-2mm)極微量
第4層	10YR1, 7/1	黒色土	ローム粒極微量
第5層	10YR3/3	暗褐色土	パミズ粒(φ1-2mm)極微量, ローム粒(φ1-2mm)微量
第1層	10YR3/2	黒褐色土	パミズ粒(φ1-3mm)少量, ローム粒(φ1-2mm)微量, L.R.(φ10mm)大)直入, 10YR2/2暗褐色土粒(φ5-9mm)少量
第2層	7.5YR4/6	褐色土	パミズ粒(φ1-2mm)微量, 10YR2/2暗褐色土粒(φ1-5mm)少量, 7.5YR5/6明褐色土ブロック(φ10-15mm)少量
第3層	10YR3/3	暗褐色土	パミズ粒(φ1-5mm)少量, P.R.(φ15-20mm)微量, ローム粒(φ3-5mm)微量, L.R.(φ10-20mm)微量
第4層	10YR2/3	暗褐色土	パミズ粒(φ5-9mm)微量, ローム粒(φ1-2mm)少量
第5層	10YR3/2	暗褐色土	パミズ粒(φ3-9mm)少量, ローム粒(φ1-3mm)微量, L.R.(φ10mm)直入
第1層	10YR4/3	にぶい黄褐色土	パミズ粒(φ1-9mm)少量, L.R.(φ100mm)少量, 炭化粒(φ1-5mm)少量, 焼土粒(φ1-2mm)微量
第2層	10YR6/4	にぶい黄褐色土	炭化粒(φ9mm)少量, L.R.層
第3層	10YR4/2	灰黄褐色土	パミズ粒(φ1-9mm)少量, 炭化粒(φ1-5mm)少量
第1層	10YR2/2	暗褐色土	パミズ粒(φ1-5mm)微量, 炭化粒(φ1-2mm)極微量
第2層	10YR2/2	暗褐色土	パミズ粒(φ1-9mm)少量, 炭化粒(φ1-5mm)極微量
第3層	10YR3/2	暗褐色土	パミズ粒(φ1-9mm)中量, P.R.(φ10-30mm)少量, 炭化粒(φ1-2mm)極微量
第4層	10YR3/1	暗褐色土	パミズ粒(φ1-5mm)少量, 炭化粒(φ1-3mm)少量, 焼土粒(φ1-2mm)微量

SK-177出土遺物位置図

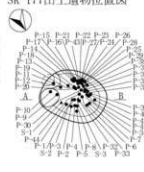

SK-178

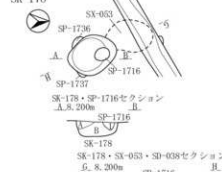

SK-178・SP-1716セクション

SK-178・SK-053・SK-038セクション

SK-178・SK-053・SK-038セクション

SK-178・SK-053・SK-038セクション

SK-178・SK-053・SK-038セクション

SK-178・SK-053・SK-038セクション

SK-178・SK-053・SK-038セクション

SK-178・SK-053・SK-038セクション

SK-178・SK-053・SK-038セクション

SK-178・SK-053・SK-038セクション

SK-178・SK-053・SK-038セクション

SK-178・SK-053・SK-038セクション

SK-178・SK-053・SK-038セクション

SK-178・SK-053・SK-038セクション

SK-178・SK-053・SK-038セクション

SK-178・SK-053・SK-038セクション

SK-178・SK-053・SK-038セクション

SK-178・SK-053・SK-038セクション

SK-178・SK-053・SK-038セクション

SK-178・SK-053・SK-038セクション

SK-178・SK-053・SK-038セクション

SK-178・SK-053・SK-038セクション

図 2-324 土坑-37



## SK-179・180・181

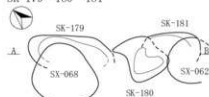

## SK-179・180・181セクション



## SK-182

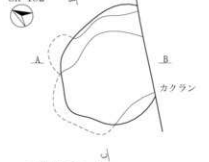

## SK-182セクション



## SK-179

第1層	10YR3/2	黒褐色土	パミス粒(φ1-9mm)少量, ローム粒(φ1-9mm)少量, 炭化粒(φ1-3mm)少量
第2層	10YR3/2	黒褐色土	パミス粒(φ1-9mm)少量, P.R.(φ10-15mm)少量, ローム粒(φ1-9mm)少量, L.R.(φ10-30mm)少量, 炭化粒(φ1-3mm)少量
第3層	10YR3/2	黒褐色土	パミス粒(φ1-9mm)少量, ローム粒(φ1-9mm)少量, 炭化粒(φ1-3mm)少量, 焼土粒(φ1-5mm)微量
第4層	10YR2/3	黒褐色土	パミス粒(φ1-9mm)少量, ローム粒(φ1-9mm)少量, 炭化粒(φ1-3mm)少量
第5層	10YR2/2	黒褐色土	パミス粒(φ1-9mm)少量, ローム粒(φ1-9mm)少量, 焼土粒(φ1-2mm)極微量

## SK-180

第A層	10YR2/3	黒褐色土	パミス粒(φ1-9mm)少量, ローム粒(φ1-9mm)少量, L.R.(φ10-20mm)少量, 炭化粒(φ1-5mm)少量
第B層	10YR2/1	黒色土	パミス粒(φ1-9mm)少量, 焼土粒(φ1-2mm)極微量

## SK-181

第A層	10YR2/3	黒褐色土	パミス粒(φ1-9mm)少量, ローム粒(φ1-9mm)少量, L.R.(φ10-40mm)少量, 炭化粒(φ1-3mm)少量
第B層	7.5YR4/6	褐色土	L.R.(φ10-40mm)微量

## SK-182出土遺物位置図

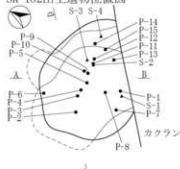

## SK-182

第1層	10YR2/2	黒褐色土	パミス粒(φ1-9mm)少量, P.R.(φ10-20mm)微量, 炭化粒(φ1-2mm)微量, 焼土粒(φ1-5mm)極微量
第2層	10YR3/2	黒褐色土	パミス粒(φ1-9mm)多量, P.R.(φ10-35mm)中量, ローム粒(φ1-9mm)少量, 炭化粒(φ1-2mm)極微量, 焼土粒(φ1-5mm)極微量
第3層	10YR3/2	黒褐色土	パミス粒(φ1-9mm)少量, P.R.(φ10-20mm)微量, 炭化粒(φ1-2mm)微量, 焼土粒(φ1-5mm)微量
第4層	10YR2/2	黒褐色土	パミス粒(φ1-3mm)微量, 炭化粒(φ1-2mm)極微量
第5層	10YR4/4	褐色土	パミス粒(φ1-9mm)多量, P.R.(φ10-40mm)中量, ローム粒(φ1-9mm)少量, L.B.(φ10-20mm)微量, 炭化粒(φ1-5mm)微量, 焼土粒(φ1-9mm)微量
第6層	10YR2/2	黒褐色土	パミス粒(φ1-9mm)少量, P.R.(φ10-20mm)微量, 炭化粒(φ1-2mm)微量, 焼土粒(φ1-5mm)極微量
第7層	10YR2/2	黒褐色土	パミス粒(φ1-9mm)少量, P.R.(φ10-20mm)微量, 炭化粒(φ1-3mm)微量
第8層	10YR2/2	黒褐色土	パミス粒(φ1-9mm)少量, 炭化粒(φ1-2mm)微量
第9層	10YR2/2	黒褐色土	パミス粒(φ1-9mm)少量, P.R.(φ10-60mm)少量, 炭化粒(φ1-3mm)微量, 焼土粒(φ1-9mm)微量, 粘土P
第10層	10YR2/1	黒色土	ロツク(φ10-30mm)極微量, パミス粒(φ1-9mm)少量, L.R.(φ10-30mm)微量, 炭化粒(φ1-5mm)微量, 焼土粒(φ1-9mm)極微量

## SK-183・187

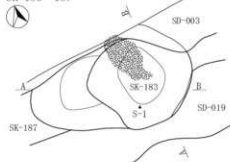

## SK-183・187セクション

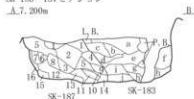

## SK-183



図 2-325 土坑-38

## SK-183

第1層	10YR3/3	暗褐色土	パミス粒( $\phi$ 1-9mm)少量, ローム粒( $\phi$ 1-9mm)中量, 炭化粒( $\phi$ 1-3mm)少量
第2層	10YR2/3	暗褐色土	パミス粒( $\phi$ 1-5mm)少量, ローム粒( $\phi$ 1-5mm)少量
第3層	10YR2/3	黒褐色土	パミス粒( $\phi$ 1-7mm)微量, ローム粒( $\phi$ 1-5mm)微量
第4層	10YR2/3	暗褐色土	パミス粒( $\phi$ 1-9mm)少量, ローム粒( $\phi$ 1-7mm)微量, 炭化粒( $\phi$ 1-3mm)微量, 炭化物( $\phi$ 10mm)極微量
第5層	10YR2/3	暗褐色土	パミス粒( $\phi$ 1-5mm)中量, P.B. ( $\phi$ 30mm)極微量
第6層	10YR2/3	黒褐色土	パミス粒( $\phi$ 1-5mm)多量, ローム粒( $\phi$ 1-9mm)多量, 炭化粒( $\phi$ 1-2mm)少量
第7層	10YR2/3黒褐色土に7.5YR4/6暗褐色土少量混入	黒褐色土	パミス粒( $\phi$ 1-9mm)中量, 炭化粒( $\phi$ 1-3mm)中量
第8層	7.5YR4/6暗褐色土に10YR5/6暗褐色土少量混入	暗褐色土	パミス粒( $\phi$ 1-5mm)少量
第9層	7.5YR4/6	褐色土	ローム層
第10層	10YR2/3	暗褐色土	パミス粒( $\phi$ 1-2mm)微量, ローム粒( $\phi$ 1-3mm)少量, 焼土粒( $\phi$ 1-2mm)極微量
第11層	10YR2/2	黒褐色土	パミス粒( $\phi$ 1-3mm)微量, P.B. ( $\phi$ 10-15mm)極微量, ローム粒( $\phi$ 1-3mm)少量, 炭化粒( $\phi$ 1-3mm)少量
第12層	10YR2/2	暗褐色土	パミス粒( $\phi$ 1-9mm)少量, ローム粒( $\phi$ 1-7mm)微量
第13層	10YR2/3	黒褐色土	パミス粒( $\phi$ 1-5mm)少量, P.B. ( $\phi$ 10-20mm)微量, ローム粒( $\phi$ 1-5mm)中量, L.B. ( $\phi$ 10-15mm)少量, 炭化粒( $\phi$ 1-3mm)少量
第14層	10YR2/2	黒褐色土	パミス粒( $\phi$ 1-9mm)多量, P.B. ( $\phi$ 10-30mm)少量, ローム粒( $\phi$ 1-5mm)多量, L.B. ( $\phi$ 10-15mm)少量, 炭化粒( $\phi$ 1-3mm)少量
第15層	10YR2/3黒褐色土に10YR5/6暗褐色土少量混入	黒褐色土	パミス粒( $\phi$ 1-3mm)微量, 焼土粒( $\phi$ 1-3mm)微量
第16層	10YR2/3黒褐色土に10YR2/2黒褐色土少量混入	黒褐色土	パミス粒( $\phi$ 1-9mm)少量, P.B. ( $\phi$ 10-30mm)少量, ローム粒( $\phi$ 1-9mm)少量, L.B. ( $\phi$ 10-50mm)少量
第17層	10YR5/6	黄褐色土	P.B. 層
第18層	10YR2/3	暗褐色土	パミス粒( $\phi$ 1-3mm)中量
第19層	10YR2/3	黒褐色土	パミス粒( $\phi$ 1-9mm)中量, P.B. ( $\phi$ 10-15mm)中量, ローム粒( $\phi$ 3-5mm)少量
第20層	10YR5/6	黄褐色土	P.B. 層
第21層	10YR2/3	暗褐色土	パミス粒( $\phi$ 1-9mm)中量, ローム粒( $\phi$ 1-7mm)少量, 炭化粒( $\phi$ 1-2mm)微量
第22層	10YR2/3	暗褐色土	パミス粒( $\phi$ 3-9mm)中量, P.B. ( $\phi$ 10-50mm)中量, ローム粒( $\phi$ 3-9mm)多量, L.B. ( $\phi$ 10-50mm)多量
第23層	10YR2/3	暗褐色土	パミス粒( $\phi$ 5-9mm)少量, L.B. ( $\phi$ 10-30mm)少量
第24層	10YR2/1	黒色土	
第25層	10YR5/6	黄褐色土	L.B. 層
第26層	10YR2/1	黒色土	
第27層	10YR3/3	暗褐色土	L.B. ( $\phi$ 10-30mm)多量と10YR2/3黒褐色土の混合土
第28層	10YR4/6	褐色土	L.B. ( $\phi$ 10-50mm)多量
第29層	10YR3/3	暗褐色土	L.B. ( $\phi$ 10-50mm)多量と10YR2/3黒褐色土の混合土
第30層	10YR2/3	暗褐色土	パミス粒( $\phi$ 1-9mm)中量, P.B. ( $\phi$ 10-20mm)中量, ローム粒( $\phi$ 1-9mm)中量
第31層	10YR4/4	褐色土	パミス粒( $\phi$ 1-9mm)多量, P.B. ( $\phi$ 10-50mm)多量, ローム粒( $\phi$ 2-9mm)多量, L.B. ( $\phi$ 10-30mm)多量
第32層	10YR2/3	暗褐色土	パミス粒( $\phi$ 1-9mm)中量, P.B. ( $\phi$ 10-20mm)中量, ローム粒( $\phi$ 1-9mm)中量, L.B. ( $\phi$ 10-15mm)中量
第33層	10YR4/4	褐色土	パミス粒( $\phi$ 1-9mm)多量, P.B. ( $\phi$ 10-30mm)多量, ローム粒( $\phi$ 2-9mm)多量, L.B. ( $\phi$ 10-30mm)多量
第34層	10YR5/6	黄褐色土	P.B. ( $\phi$ 150mm)大)混入, L.B. 層
第35層	10YR2/1	黒色土	パミス粒( $\phi$ 2-5mm)微量, ローム粒( $\phi$ 2-7mm)少量
第36層	10YR5/6	黄褐色土	10YR2/3黒褐色土混入, L.B. 層
第37層	10YR2/2	暗褐色土	ローム粒( $\phi$ 1-5mm)少量
第38層	10YR3/3	暗褐色土	L.B. ( $\phi$ 10-30mm)多量と10YR2/3黒褐色土の混合土

## SK-187

第1層	10YR2/3	暗褐色土	パミス粒( $\phi$ 2-9mm)多量, P.B. ( $\phi$ 10-15mm)多量, ローム粒( $\phi$ 5-9mm)多量, L.B. ( $\phi$ 10-20mm)多量, 炭化粒( $\phi$ 1-3mm)少量
第2層	10YR2/3	黒褐色土	パミス粒( $\phi$ 2-9mm)多量, P.B. ( $\phi$ 10-30mm)多量, ローム粒( $\phi$ 2-9mm)多量, L.B. ( $\phi$ 10-30mm)多量, 炭化粒( $\phi$ 1-3mm)少量
第3層	10YR2/2	暗褐色土	パミス粒( $\phi$ 2-9mm)中量, P.B. ( $\phi$ 10mm)中量, ローム粒( $\phi$ 1-9mm)中量, L.B. ( $\phi$ 10-20mm)中量
第4層	10YR2/2	暗褐色土	パミス粒( $\phi$ 2-9mm)多量, P.B. ( $\phi$ 10-25mm)多量, ローム粒( $\phi$ 2-9mm)多量, L.B. ( $\phi$ 10-25mm)多量
第5層	10YR2/2	暗褐色土	パミス粒( $\phi$ 10-20mm)中量, P.B. ( $\phi$ 10-20mm)中量, ローム粒( $\phi$ 2-9mm)多量, L.B. ( $\phi$ 10-20mm)多量
第6層	10YR2/3	暗褐色土	P.B. ( $\phi$ 20-50mm)微量, ローム粒( $\phi$ 2-9mm)多量, L.B. ( $\phi$ 10-25mm)多量
第7層	10YR2/2	暗褐色土	パミス粒( $\phi$ 1-7mm)多量, ローム粒( $\phi$ 1-5mm)少量
第8層	10YR3/3	暗褐色土	パミス粒( $\phi$ 5-9mm)多量, P.B. ( $\phi$ 10-90mm)極微量, ローム粒( $\phi$ 3-9mm)多量, L.B. ( $\phi$ 10-100mm)極微量
第9層	10YR2/3	暗褐色土	パミス粒( $\phi$ 5-9mm)少量, P.B. ( $\phi$ 10-100mm)少量, ローム粒( $\phi$ 3-9mm)中量
第10層	10YR1/7	褐色土	パミス粒( $\phi$ 2-5mm)少量
第11層	10YR4/4	褐色土	パミス粒( $\phi$ 3-9mm)多量, P.B. ( $\phi$ 10-15mm)多量, ローム粒( $\phi$ 3-9mm)多量, L.B. ( $\phi$ 10-30mm)多量
第12層	10YR3/2	暗褐色土	パミス粒( $\phi$ 3-9mm)少量, P.B. ( $\phi$ 10-50mm)少量, ローム粒( $\phi$ 3-9mm)多量, L.B. ( $\phi$ 10mm)多量
第13層	10YR2/2	暗褐色土	パミス粒( $\phi$ 1-5mm)少量, ローム粒( $\phi$ 2-9mm)少量, L.B. ( $\phi$ 10-9mm)少量
第14層	10YR2/2	暗褐色土	パミス粒( $\phi$ 1-3mm)少量
第15層	10YR2/2	暗褐色土	パミス粒( $\phi$ 1-5mm)少量, ローム粒( $\phi$ 1-9mm)少量, L.B. ( $\phi$ 10-15mm)少量
第16層	7.5YR5/6	明褐色土	パミス混入, L.B. 層

## SK-184



SK-184セクション

A.B. 300m



## SK-186



SK-186セクション

A.B. 500m

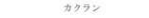

## SK-188



SK-188セクション

A.B. 500m



## SK-189



SK-189セクション

A.B. 500m



## SK-184

第1層	10YR2/2	黒褐色土	パミス粒( $\phi$ 1-5mm)少量, 炭化粒( $\phi$ 1-2mm)微量, 焼土粒( $\phi$ 1-3mm)微量
第2層	10YR2/3	黒褐色土	パミス粒( $\phi$ 1-9mm)少量, 炭化粒( $\phi$ 1-5mm)少量, 焼土粒( $\phi$ 1-3mm)微量

## SK-188

第1層	10YR3/3	暗褐色土	パミス粒( $\phi$ 1-9mm)微量, ローム粒( $\phi$ 1-9mm)多量, L.B. ( $\phi$ 10-20mm)少量, 炭化粒( $\phi$ 1-3mm)微量
第2層	10YR4/3	にぶい黄褐色土	パミス粒( $\phi$ 1-9mm)少量, P.B. ( $\phi$ 50-70mm)微量, ローム粒( $\phi$ 1-9mm)中量, L.B. ( $\phi$ 10-80mm)多量, 炭化粒( $\phi$ 1-5mm)微量
第3層	10YR4/3	にぶい黄褐色土	パミス粒( $\phi$ 1-9mm)微量, ローム粒( $\phi$ 1-9mm)中量, L.B. ( $\phi$ 10-20mm)少量, 炭化粒( $\phi$ 1-3mm)微量
第4層	10YR3/3	暗褐色土	パミス粒( $\phi$ 1-9mm)少量, ローム粒( $\phi$ 1-9mm)中量, L.B. ( $\phi$ 10-20mm)少量, 炭化粒( $\phi$ 1-3mm)微量
第5層	10YR3/2	黒褐色土	パミス粒( $\phi$ 1-2mm)極微量, L.B. ( $\phi$ 20-60mm)多量, 炭化粒( $\phi$ 1-2mm)極微量

## SK-189

第1層	10YR3/3	暗褐色土	ローム粒( $\phi$ 1-9mm)少量, L.B. ( $\phi$ 10-40mm)中量, 炭化粒( $\phi$ 1-3mm)微量
第2層	10YR3/2	暗褐色土	パミス粒( $\phi$ 1-9mm)少量, ローム粒( $\phi$ 1-5mm)微量, 炭化粒( $\phi$ 1-3mm)微量
第3層	10YR2/2	黒褐色土	パミス粒( $\phi$ 1-9mm)中量, P.B. ( $\phi$ 10-25mm)少量, ローム粒( $\phi$ 1-9mm)少量, 炭化粒( $\phi$ 1-2mm)微量

図 2-326 土坑-39



図 2-327 土坑-40

基本層序

第1層	7.5YR2/1	黒色土	ローム粒(φ1-5mm)微量,炭化粒(φ1-3mm)微量,炭化物(φ30mm大)混入
第2層	10YR2/2	黒褐色土	バミス粒(φ1-6mm)微量,ローム粒(φ1-3mm)少量,L.B.(φ10mm)極微量,炭化粒(φ5mm)微量
第3層	10YR2/3	黒褐色土	バミス粒(φ1-3mm)極微量,ローム粒(φ1-2mm)極微量,炭化粒(φ1-2mm)微量,7.5YR5/6明褐色土粒(φ5-9mm)微量
第4層	7.5YR3/1	黒褐色土	バミス粒(φ1-5mm)少量,P.B.(φ10-30mm)少量,ローム粒(φ1-9mm)少量,L.B.(φ40mm大)混入,炭化粒(φ1-2mm)極微量,7.5YR5/6明褐色土粒(φ5-9mm)少量

SK-194

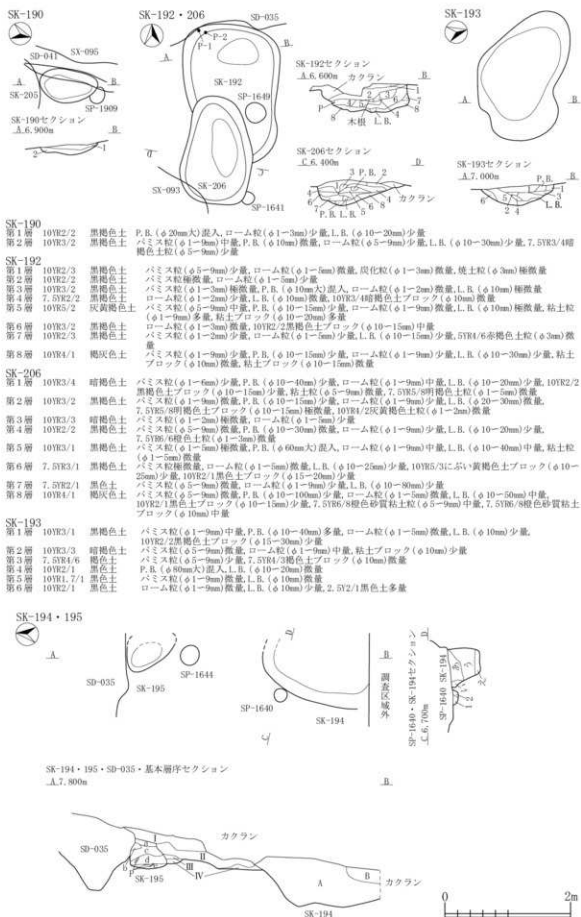
第A層	10YR3/2	黒褐色土	ローム粒(φ1-5mm)微量,10YR4/3にぶい黄褐色土ブロック(φ10mm)微量
第B層	10YR3/2	黒褐色土	バミス粒(φ5-9mm)少量,P.B.(φ10-20mm)微量,ローム粒(φ1-9mm)中量,L.B.(φ10-30mm)少量,粘土ブロック(φ10-100mm)少量,10YR1.7/1黒色土ブロック(φ10-30mm)中量

SK-194

第A層	10YR4/2	灰黄褐色土	L.B.(φ10-15mm)微量,10YR4/3にぶい黄褐色土ブロック(φ10mm)少量
第I層	10YR3/1	黒褐色土	ローム粒(φ1-3mm)極微量,L.B.(φ10mm)微量
第J層	10YR3/2	黒褐色土	ローム粒(φ1-5mm)微量,10YR4/3にぶい黄褐色土ブロック(φ10mm)微量
第K層	10YR2/2	黒褐色土	バミス粒(φ1-3mm)微量,ローム粒(φ1-2mm)少量,10YR5/4にぶい黄褐色土粒(φ3-5mm)微量

SK-195

第a層	10YR2/1	黒色土	ローム粒(φ1-2mm)微量
第b層	10YR3/3	暗褐色土	10YR2/1黒色土ブロック(φ10-15mm)少量,バミス粒(φ1-3mm)微量,ローム粒(φ5-9mm)極微量,L.B.(φ10-20mm)微量
第c層	10YR2/2	黒褐色土	バミス粒(φ1-5mm)微量,ローム粒(φ1-2mm)極微量,焼土粒(φ1-2mm)極微量
第d層	7.5YR2/1	黒色土	バミス粒(φ1-3mm)少量,P.B.(φ10mm大)混入,ローム粒(φ1-3mm)極微量,L.B.(φ10mm大)混入
第e層	10YR2/2	黒褐色土	バミス粒(φ3-5mm)極微量,P.B.(φ10-30mm)少量,ローム粒(φ1-9mm)少量,L.B.(φ10-15mm)微量,10YR3/1黒褐色土ブロック(φ10mm)微量

SP-1640

第1層	10YR3/2	黒褐色土	バミス粒(φ1-5mm)極微量,ローム粒(φ1-9mm)中量,L.B.(φ10-30mm)微量,10YR4/3にぶい黄褐色土ブロック(φ10-20mm)微量,粘土粒(φ3-5mm)少量
第2層	10YR3/1	黒褐色土	ローム粒(φ5-9mm)微量,L.B.(φ10-15mm)微量

SK-196

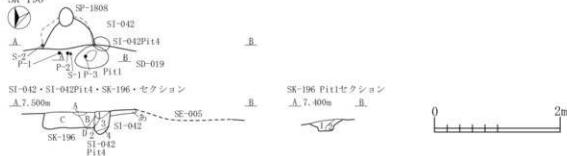

SK-196

第A層	10YR4/2	灰黄褐色土	バミス粒(φ1-5mm)少量,炭化粒(φ1-3mm)少量,焼土粒(φ1-3mm)少量
第B層	10YR3/1	黒褐色土	バミス粒(φ1-9mm)少量,P.B.(φ10-20mm)少量,炭化粒(φ1-2mm)少量
第C層	10YR2/1	黒色土	バミス粒(φ1-5mm)少量,P.B.(φ10-13mm)少量,炭化粒(φ1-9mm)中量,焼土粒(φ1-3mm)少量,炭化物層
第D層	10YR3/2	黒褐色土	バミス粒(φ1-9mm)少量,炭化粒(φ1-3mm)少量
SK-196P11			
第1層	10YR2/2	黒褐色土	バミス粒(φ1-9mm)少量,炭化粒(φ1-5mm)少量,焼土粒(φ1-2mm)微量
第2層	10YR7/6	明黄褐色土	P.B.(φ50mm)少量,L.B.(φ10-120mm)多量,10YR4/2灰黄褐色土少量混入
SI-042			
第A層	10YR4/2	灰黄褐色土	バミス粒(φ1-9mm)少量,P.B.(φ10-70mm)中量,炭化粒(φ1-5mm)少量,粘土層
SI-042P14			
第1層	10YR2/2	黒褐色土	バミス粒(φ1-9mm)少量,P.B.(φ10-13mm)少量,炭化粒(φ1-5mm)少量
第2層	10YR3/3	暗褐色土	バミス粒(φ1-9mm)少量,P.B.(φ10-12mm)少量,炭化粒(φ1-5mm)少量
第3層	10YR4/2	灰黄褐色土	バミス粒(φ1-9mm)少量,P.B.(φ10-30mm)中量,L.B.(φ10-30mm)中量,炭化粒(φ1-2mm)微量
第4層	10YR3/2	黒褐色土	バミス粒(φ1-9mm)中量,P.B.(φ10-13mm)少量,炭化粒(φ1-3mm)微量

図 2-328 土坑-41

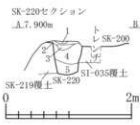
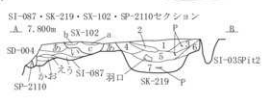
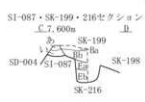
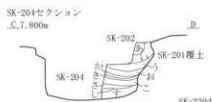
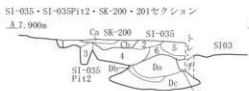
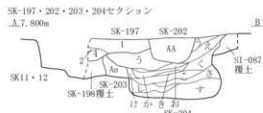
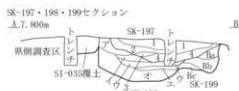
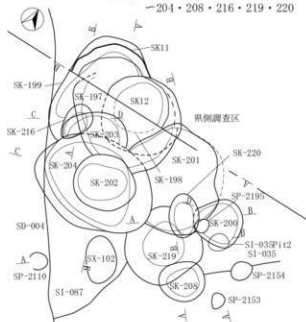
SK-197・198・SK12(県調査)・199・SK11(県調査)  
-204・208・216・219・220

SK-197			
第1層	10YR2/2	黒褐色土	バミズ粒(φ1-9mm)少量,ローム粒(φ1-9mm)微量,L.B.(φ10-20mm)少量,炭化粒(φ1-3mm)微量
第2層	10YR2/2	黒褐色土	バミズ粒(φ1-9mm)少量,P.B.(φ10-20mm)少量,L.B.(φ10-25mm)微量,炭化粒(φ1-5mm)微量,
			焼土粒(φ1-5mm)極微量
第3層	10YR2/2	黒褐色土	バミズ粒(φ1-3mm)微量,ローム粒(φ1-9mm)少量,炭化粒(φ1-2mm)極微量
第4層	10YR3/2	黒褐色土	バミズ粒(φ1-9mm)少量,ローム粒(φ1-9mm)中量,L.B.(φ10-30mm)少量,炭化粒(φ1-3mm)微量
SK-198			
第7層	10YR2/2	黒褐色土	バミズ粒(φ1-5mm)微量,ローム粒(φ1-3mm)微量,炭化粒(φ1-2mm)極微量
第4層	10YR3/2	黒褐色土	バミズ粒(φ1-9mm)少量,P.B.(φ10-20mm)微量,ローム粒(φ1-9mm)少量,L.B.(φ10-30mm)中量,炭化粒(φ1-3mm)微量
第5層	10YR4/3	にぶい,黄褐色土	バミズ粒(φ1-9mm)中量,P.B.(φ10-40mm)中量,ローム粒(φ1-9mm)中量,L.B.(φ10-20mm)中量,炭化粒(φ1-3mm)極微量
第2層	10YR5/4	にぶい,黄褐色土	バミズ粒(φ1-9mm)少量,P.B.(φ10-20mm)微量,ローム粒(φ1-9mm)中量,L.B.(φ10-35mm)多量,炭化粒(φ1-3mm)微量
第1層	10YR5/4	にぶい,黄褐色土	バミズ粒(φ1-9mm)多量,P.B.(φ10-60mm)中量,ローム粒(φ1-9mm)少量,L.B.(φ10-120mm)中量,炭化粒(φ1-5mm)微量
SK-199			
第3a層	10YR3/2	黒褐色土	バミズ粒(φ1-9mm)少量,ローム粒(φ1-5mm)微量,炭化粒(φ1-2mm)極微量
第3b層	10YR3/2	黒褐色土	バミズ粒(φ1-9mm)少量,ローム粒(φ1-9mm)中量,L.B.(φ10-30mm)中量,炭化粒(φ1-2mm)微量,焼土粒(φ1-3mm)極微量
第3c層	10YR5/4	にぶい,黄褐色土	バミズ粒(φ1-5mm)微量,ローム粒(φ1-9mm)少量,L.B.(φ10-40mm)多量,炭化粒(φ1-3mm)微量
第3d層	10YR2/2	黒褐色土	P.B.(φ10-25mm)少量,ローム粒(φ1-9mm)少量,炭化粒(φ1-2mm)微量
第3e層	10YR5/6	黄褐色土	バミズ粒(φ1-5mm)微量,ローム粒(φ1-9mm)中量,L.B.(φ10-50mm)多量,炭化粒(φ1-2mm)極微量
SK-200			
第Cα層	10YR4/3	にぶい,黄褐色土	バミズ粒(φ1-9mm)少量,L.B.(φ20-35mm)中量,炭化粒(φ1-3mm)微量,焼土粒(φ1-2mm)極微量
第Cβ層	10YR3/2	黒褐色土	バミズ粒(φ1-9mm)少量,L.B.(φ10-20mm)少量,炭化粒(φ1-3mm)微量,焼土粒(φ1-5mm)微量
SK-201			
第2a層	10YR2/1	黒色土	バミズ粒(φ1-9mm)少量,P.B.(φ10-20mm)少量,炭化粒(φ1-2mm)微量
第2b層	10YR2/1	黒色土	バミズ粒(φ1-9mm)少量,P.B.(φ10-35mm)少量,炭化粒(φ1-2mm)微量
第2c層	10YR2/1	黒色土	バミズ粒(φ1-9mm)微量,炭化粒(φ1-3mm)微量

図 2-329 土坑-42

SK-202			
第A層	10YR2/2	黒褐色土	バミス粒( $\phi 1-5\text{mm}$ )微量,炭化粒( $\phi 1-3\text{mm}$ )微量,焼土粒( $\phi 1-3\text{mm}$ )極微量
SK-203			
第A層	10YR3/2	黒褐色土	バミス粒( $\phi 1-9\text{mm}$ )中量, P. B. ( $\phi 10-25\text{mm}$ )少量, L. B. ( $\phi 10-20\text{mm}$ )少量,炭化粒( $\phi 1-5\text{mm}$ )微量,焼土粒( $\phi 1-9\text{mm}$ )微量
SK-204			
第高層	10YR3/2	黒褐色土	バミス粒( $\phi 1-3\text{mm}$ )微量,ローム粒( $\phi 1-9\text{mm}$ )微量,炭化粒( $\phi 1-3\text{mm}$ )微量
第1層	10YR3/2	黒褐色土	バミス粒( $\phi 1-9\text{mm}$ )多量,炭化粒( $\phi 1-3\text{mm}$ )微量
第2層	10YR2/2	黒褐色土	バミス粒( $\phi 1-9\text{mm}$ )微量,ローム粒( $\phi 1-9\text{mm}$ )少量,炭化粒( $\phi 1-3\text{mm}$ )微量,焼土粒( $\phi 1-5\text{mm}$ )極微量
第3層	10YR2/2	黒褐色土	バミス粒( $\phi 1-9\text{mm}$ )少量,炭化粒( $\phi 1-3\text{mm}$ )微量,焼土粒( $\phi 1-5\text{mm}$ )微量
第4層	10YR3/2	黒褐色土	バミス粒( $\phi 1-9\text{mm}$ )中量,ローム粒( $\phi 1-9\text{mm}$ )少量, L. B. ( $\phi 10-40\text{mm}$ )中量,炭化粒( $\phi 1-5\text{mm}$ )微量,焼土粒( $\phi 1-3\text{mm}$ )極微量
第5層	10YR3/2	黒褐色土	バミス粒( $\phi 1-9\text{mm}$ )少量,炭化粒( $\phi 1-3\text{mm}$ )微量,焼土粒( $\phi 1-5\text{mm}$ )微量
第6層	10YR3/2	黒褐色土	バミス粒( $\phi 1-9\text{mm}$ )多量,炭化粒( $\phi 1-5\text{mm}$ )微量,炭化粒( $\phi 1-3\text{mm}$ )微量
第7層	10YR3/2	黒褐色土	バミス粒( $\phi 1-9\text{mm}$ )微量;ローム粒( $\phi 1-9\text{mm}$ )中量, L. B. ( $\phi 10-20\text{mm}$ )微量,炭化粒( $\phi 1-3\text{mm}$ )微量,焼土粒( $\phi 2-3\text{mm}$ )極微量
第2層	10YR3/2	黒褐色土	バミス粒( $\phi 1-9\text{mm}$ )少量,ローム粒( $\phi 1-5\text{mm}$ )微量,炭化粒( $\phi 1-5\text{mm}$ )極微量,焼土粒( $\phi 1-9\text{mm}$ )微量
SK-208			
第1層	10YR3/2	黒褐色土	バミス粒( $\phi 1-9\text{mm}$ )微量,ローム粒( $\phi 1-9\text{mm}$ )少量, L. B. ( $\phi 10-30\text{mm}$ )少量,炭化粒( $\phi 1-3\text{mm}$ )微量,焼土粒( $\phi 1-5\text{mm}$ )極微量
第2層	10YR4/3	にぶい黄褐色土	バミス粒( $\phi 1-9\text{mm}$ )微量,ローム粒( $\phi 1-9\text{mm}$ )少量, L. B. ( $\phi 10-30\text{mm}$ )中量,炭化粒( $\phi 1-5\text{mm}$ )微量,焼土粒( $\phi 1-9\text{mm}$ )少量
SK-216			
第5a層	10YR3/2	黒褐色土	バミス粒( $\phi 1-5\text{mm}$ )少量,ローム粒( $\phi 1-9\text{mm}$ )少量, L. B. ( $\phi 10-25\text{mm}$ )少量,炭化粒( $\phi 1-3\text{mm}$ )微量
第5b層	10YR2/1	黒色土	バミス粒( $\phi 1-5\text{mm}$ )微量,ローム粒( $\phi 1-9\text{mm}$ )微量,炭化粒( $\phi 1-2\text{mm}$ )微量
SK-219			
第1層	10YR3/3	暗褐色土	バミス粒( $\phi 1-9\text{mm}$ )少量,ローム粒( $\phi 1-9\text{mm}$ )少量, L. B. ( $\phi 10-20\text{mm}$ )微量,炭化粒( $\phi 1-3\text{mm}$ )微量,焼土粒( $\phi 1-5\text{mm}$ )極微量
第2層	10YR3/3	暗褐色土	バミス粒( $\phi 1-9\text{mm}$ )少量,ローム粒( $\phi 1-9\text{mm}$ )少量,炭化粒( $\phi 1-5\text{mm}$ )微量,焼土粒( $\phi 1-3\text{mm}$ )極微量
第3層	10YR3/2	暗褐色土	バミス粒( $\phi 1-9\text{mm}$ )少量, P. B. ( $\phi 10-30\text{mm}$ )少量,ローム粒( $\phi 1-9\text{mm}$ )少量, L. B. ( $\phi 10-20\text{mm}$ )微量,炭化粒( $\phi 1-3\text{mm}$ )極微量,焼土粒( $\phi 1-5\text{mm}$ )極微量
第4層	10YR4/3	にぶい黄褐色土	バミス粒( $\phi 1-9\text{mm}$ )少量,ローム粒( $\phi 1-9\text{mm}$ )少量,炭化粒( $\phi 1-2\text{mm}$ )微量,焼土粒( $\phi 1-5\text{mm}$ )少量,灰中量
第5層	10YR3/2	黒褐色土	バミス粒( $\phi 1-9\text{mm}$ )中量, P. B. ( $\phi 10-30\text{mm}$ )少量,ローム粒( $\phi 1-9\text{mm}$ )少量, L. B. ( $\phi 10-25\text{mm}$ )少量,炭化粒( $\phi 1-3\text{mm}$ )微量,焼土粒( $\phi 1-3\text{mm}$ )極微量,灰微量
第6層	10YR3/2	黒褐色土	バミス粒( $\phi 1-9\text{mm}$ )少量,ローム粒( $\phi 1-9\text{mm}$ )少量, L. B. ( $\phi 10-30\text{mm}$ )少量,炭化粒( $\phi 1-2\text{mm}$ )微量,焼土粒( $\phi 1-5\text{mm}$ )微量,灰微量
第7層	10YR2/2黒褐色土と10YR3/2黒褐色土の混合土		バミス粒( $\phi 1-9\text{mm}$ )少量, P. B. ( $\phi 10-80\text{mm}$ )少量,ローム粒( $\phi 1-9\text{mm}$ )少量, L. B. ( $\phi 10-40\text{mm}$ )中量,炭化粒( $\phi 1-3\text{mm}$ )微量,焼土粒( $\phi 1-9\text{mm}$ )極微量,灰微量
SK-220			
第1層	10YR3/3暗褐色土と7.5YR5/6明褐色土の混合土		ローム粒( $\phi 1-9\text{mm}$ )少量,焼土粒( $\phi 1-5\text{mm}$ )少量
第2層	10YR2/2 黒褐色土		バミス粒( $\phi 1-9\text{mm}$ )少量,ローム粒( $\phi 1-5\text{mm}$ )少量,炭化粒( $\phi 1-2\text{mm}$ )極微量,焼土粒( $\phi 1-3\text{mm}$ )極微量
第3層	10YR3/2 黒褐色土		バミス粒( $\phi 1-5\text{mm}$ )微量,ローム粒( $\phi 1-9\text{mm}$ )少量, L. B. ( $\phi 10-30\text{mm}$ )少量,炭化粒( $\phi 1-3\text{mm}$ )極微量
第4層	10YR2/2 黒褐色土		バミス粒( $\phi 1-9\text{mm}$ )少量, P. B. ( $\phi 10-50\text{mm}$ )少量,ローム粒( $\phi 1-9\text{mm}$ )少量, L. B. ( $\phi 10-30\text{mm}$ )少量,炭化粒( $\phi 1-2\text{mm}$ )極微量
第5層	10YR2/2黒褐色土と10YR3/2黒褐色土の混合土		バミス粒( $\phi 1-9\text{mm}$ )少量, P. B. ( $\phi 10-20\text{mm}$ )少量,ローム粒( $\phi 1-9\text{mm}$ )中量, L. B. ( $\phi 10-30\text{mm}$ )少量,炭化粒( $\phi 1-5\text{mm}$ )微量,焼土粒( $\phi 1-3\text{mm}$ )極微量
SI-035(真:SI-04)			
第1層	10YR3/2	黒褐色土	バミス粒( $\phi 1-9\text{mm}$ )微量, L. B. ( $\phi 10-30\text{mm}$ )少量,炭化粒( $\phi 1-3\text{mm}$ )微量,焼土粒( $\phi 1-5\text{mm}$ )微量
第2層	10YR3/3	暗褐色土	バミス粒( $\phi 1-9\text{mm}$ )中量, P. B. ( $\phi 10-60\text{mm}$ )多量,炭化粒( $\phi 1-2\text{mm}$ )微量
第3層	10YR3/2	黒褐色土	バミス粒( $\phi 1-9\text{mm}$ )少量,ローム粒( $\phi 5-9\text{mm}$ )微量,炭化粒( $\phi 1-3\text{mm}$ )微量,焼土粒( $\phi 1-3\text{mm}$ )極微量
第4層	10YR2/2	黒褐色土	バミス粒( $\phi 1-9\text{mm}$ )少量, P. B. ( $\phi 10-40\text{mm}$ )中量,炭化粒( $\phi 1-5\text{mm}$ )極微量
第5層	10YR2/2	黒褐色土	バミス粒( $\phi 1-9\text{mm}$ )微量, P. B. ( $\phi 10-100\text{mm}$ )多量,炭化粒( $\phi 1-3\text{mm}$ )極微量
第6層	10YR2/2	黒褐色土	バミス粒( $\phi 1-9\text{mm}$ )少量, P. B. ( $\phi 10-15\text{mm}$ )微量,炭化粒( $\phi 1-3\text{mm}$ )極微量
SI-035(真:SI-04)			
第3層	10YR3/2	黒褐色土	バミス粒( $\phi 1-9\text{mm}$ )少量,ローム粒( $\phi 5-9\text{mm}$ )微量,炭化粒( $\phi 1-3\text{mm}$ )微量,焼土粒( $\phi 1-3\text{mm}$ )極微量
SI-087			
第6層	10YR2/2	黒褐色土	バミス粒( $\phi 1-9\text{mm}$ )少量, P. B. ( $\phi 10-15\text{mm}$ )微量,ローム粒( $\phi 1-3\text{mm}$ )微量,炭化粒( $\phi 1-2\text{mm}$ )微量
第1層	10YR4/3にぶい黄褐色土と10YR2/2黒褐色土の混合土		バミス粒( $\phi 1-9\text{mm}$ )中量, P. B. ( $\phi 10-30\text{mm}$ )少量,ローム粒( $\phi 1-9\text{mm}$ )少量,炭化粒( $\phi 1-2\text{mm}$ )微量
第5層	10YR4/3	にぶい黄褐色土	バミス粒( $\phi 1-9\text{mm}$ )微量,ローム粒( $\phi 1-9\text{mm}$ )中量,炭化粒( $\phi 1-2\text{mm}$ )極微量
第6層	10YR3/6	明黄褐色土	バミス粒( $\phi 1-2\text{mm}$ )微量, L. B. ( $\phi 20-40\text{mm}$ )多量,炭化粒( $\phi 1-2\text{mm}$ )極微量
第7層	10YR2/2黒褐色土と10YR4/3褐色土の混合土		バミス粒( $\phi 1-9\text{mm}$ )少量, P. B. ( $\phi 10-20\text{mm}$ )少量,炭化粒( $\phi 1-3\text{mm}$ )微量
第8層	10YR4/3	にぶい黄褐色土	バミス粒( $\phi 1-9\text{mm}$ )少量, P. B. ( $\phi 10-30\text{mm}$ )中量,炭化粒( $\phi 1-3\text{mm}$ )微量
第9層	10YR2/1	黒色土	バミス粒( $\phi 1-3\text{mm}$ )微量,炭化粒( $\phi 1-2\text{mm}$ )微量
第10層	10YR4/3	にぶい黄褐色土	バミス粒( $\phi 1-9\text{mm}$ )少量, P. B. ( $\phi 10-50\text{mm}$ )中量
SX-102			
第5層	10YR3/3	暗褐色土	バミス粒( $\phi 1-5\text{mm}$ )少量,ローム粒( $\phi 1-5\text{mm}$ )少量,炭化粒( $\phi 1-2\text{mm}$ )微量,焼土粒( $\phi 1-5\text{mm}$ )少量,灰少量
第6層	10YR2/2	黒褐色土	バミス粒( $\phi 1-3\text{mm}$ )微量,炭化粒( $\phi 1-2\text{mm}$ )極微量,灰微量
第7層	10YR4/2	灰黄褐色土	炭化粒( $\phi 1-5\text{mm}$ )少量,焼土粒( $\phi 1-9\text{mm}$ )少量,灰多量,灰層
SP-2110			
第A層	10YR2/2	黒褐色土	バミス粒( $\phi 1-9\text{mm}$ )少量,ローム粒( $\phi 1-9\text{mm}$ )少量,炭化粒( $\phi 1-3\text{mm}$ )微量



图 2-330 土坑 -43



基本層序・SK-077・078・SK-205セクション

A. 8.000m

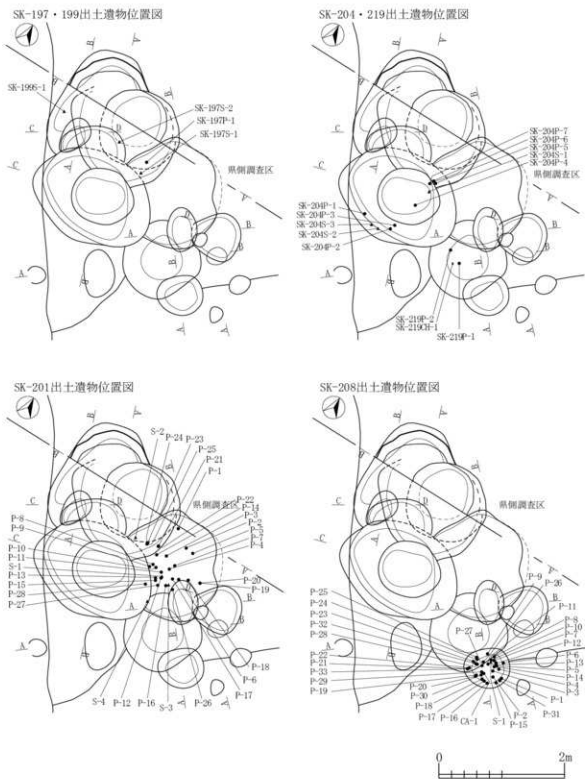
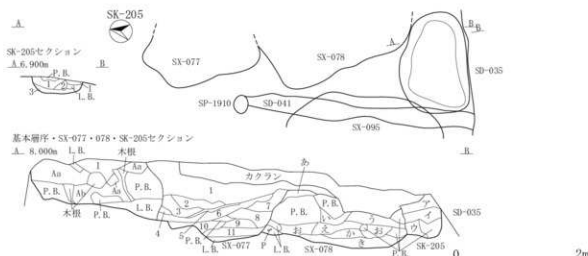
基本層序	土質	説明
第1層 7.5YR2/1	黒色土	ローム粒(φ1-5mm)微量,炭化粒(φ1-3mm)微量,炭化物(φ30mm大)混入
第1a層 10YR4/3	にぶい黄褐色土	パミス粒(φ1-9mm)少量, P.B.(φ30-50mm)微量,ローム粒(φ1-9mm)少量
第1b層 10YR7/8	黄褐色土	パミス粒(φ1-9mm)少量, P.B.(φ10-15mm)微量,ローム粒(φ1-9mm)微量, L.B.(φ10mm)微量, P.B.層
SK-205		
第2層 10YR3/2	黒褐色土	パミス粒(φ1-5mm)微量,ローム粒(φ1-9mm)少量, L.B.(φ20mm大)混入
第2a層 10YR2/1	黒色土	パミス粒(φ5-9mm)多量, P.B.(φ10-20mm)中量,ローム粒(φ1-9mm)中量, L.B.(φ10-20mm)微量
第2b層 10YR2/3	黒褐色土	パミス粒(φ5-9mm)微量, P.B.(φ30mm大)混入, 5YR4/6赤褐色土粒(φ5-9mm)少量
第2c層 10YR3/2	黒褐色土	パミス粒(φ1-3mm)極微量, P.B.(φ10mm)極微量,ローム粒(φ1-2mm)少量, 10YR2/2黒褐色土ブロック(φ30mm大)混入
第4層 10YR3/3	暗褐色土	パミス粒(φ1-9mm)中量, P.B.(φ10-20mm)微量,ローム粒(φ1-9mm)少量, 粘土ブロック(φ10mm大)混入
第5層 10YR2/3	黒褐色土	パミス粒(φ1-9mm)中量, P.B.(φ10-20mm)多量,ローム粒(φ1-5mm)微量, L.B.(φ10-15mm)微量, 10YR2/1黒色土ブロック(φ10-15mm)微量, 10YR4/4褐色土ブロック(φ10-15mm)少量
SK-077		
第1層 10YR3/2	黒褐色土	パミス粒(φ1-5mm)極微量,ローム粒(φ1-5mm)微量, 10YR2/1黒色土少量混入
第2層 10YR2/3	黒褐色土	パミス粒(φ1-9mm)少量, P.B.(φ10mm)少量,ローム粒(φ1-9mm)中量, L.B.(φ10-25mm)微量, 10YR2/1黒色土ブロック(φ20-25mm)少量
第3層 10YR2/2	黒褐色土	パミス粒(φ1-9mm)多量, P.B.(φ10-20mm)微量,ローム粒(φ1-9mm)少量, L.B.(φ15mm大)混入, 10YR2/1黒色土ブロック(φ20-30mm)微量
第4層 7.5YR2/1	黒色土	パミス粒(φ1-3mm)少量,ローム粒(φ5-9mm)少量, L.B.(φ10mm)混入
第5層 10YR3/2	黒褐色土	パミス粒(φ1-2mm)中量, P.B.(φ10-15mm大)混入,ローム粒(φ1-9mm)中量, L.B.(φ10mm)少量, 5YR5/6明褐色土粒(φ1-2mm)微量, 10YR2/2黒褐色土粒(φ3-5mm)少量
第6層 10YR3/3暗褐色土と10YR5/6黄褐色土の混合土	パミス粒(φ1-5mm)少量,ローム粒(φ1-9mm)少量, L.B.(φ10-15mm)少量, 10YR4/4褐色土粒(φ5-9mm)少量	
第7層 10YR3/2	黒褐色土	パミス粒(φ1-9mm)少量, P.B.(φ10-20mm)少量,ローム粒(φ3-5mm)少量, 10YR2/1黒色土ブロック(φ10-20mm)少量, 10YR4/3にぶい黄褐色土粒(φ1-9mm)少量
第8層 10YR2/3	黒褐色土	パミス粒(φ1-3mm)中量, P.B.(φ10-100mm)少量,ローム粒(φ1-9mm)中量, L.B.(φ1-5mm)微量, 10YR4/3にぶい黄褐色土ブロック(φ20-40mm)少量
第9層 10YR3/2	黒褐色土	パミス粒(φ1-9mm)中量, P.B.(φ30-100mm)多量,ローム粒(φ1-9mm)微量, 10YR3/3暗褐色土ブロック(φ10-30mm)微量, 10YR2/1黒色土ブロック(φ20mm大)混入
第10層 7.5YR5/6	明褐色土	パミス粒(φ1-5mm)微量, P.B.(φ10-20mm)少量,ローム粒(φ5-9mm)微量, L.B.(φ30-50mm)多量, 7.5YR5/8明褐色土粒(φ9mm)微量
第11層 7.5YR2/1	黒色土	パミス粒(φ1-9mm)中量, P.B.(φ10-40mm)微量,ローム粒(φ1-9mm)中量, L.B.(φ10-40mm)微量, 7.5YR6/8褐色土粒(φ9mm)微量
SK-078		
第1a層 10YR3/2	黒褐色土	パミス粒(φ1-9mm)微量,ローム粒(φ1-5mm)少量, 10YR2/3黒褐色土ブロック(φ10-15mm)少量
第1b層 10YR3/2	黒褐色土	パミス粒(φ1-5mm)少量, P.B.(φ100mm大)混入,ローム粒(φ1-2mm)極微量, 10YR3/2黒褐色土ブロック(φ20-30mm)微量
第5層 10YR2/3	黒褐色土	パミス粒(φ1-9mm)少量, P.B.(φ10-15mm)微量,ローム粒(φ1-9mm)微量, L.B.(φ10-20mm)極微量, 10YR3/4暗褐色土ブロック(φ10-30mm)微量
第2層 7.5YR2/1	黒色土	パミス粒(φ3-9mm)微量, P.B.(φ10-30mm)微量, 7.5YR3/1黒褐色土ブロック(φ30-50mm)少量
第3層 10YR2/1	黒色土	パミス粒(φ5-9mm)微量, P.B.(φ10-100mm)微量,ローム粒(φ1-9mm)多量, L.B.(φ10-20mm)中量
第4層 10YR2/2	黒褐色土	パミス粒(φ1-5mm)極微量,ローム粒(φ1-2mm)極微量,炭化粒(φ5-9mm)少量
第5層 10YR4/3	にぶい黄褐色土	パミス粒(φ1-9mm)微量, P.B.(φ10-50mm)少量,ローム粒(φ1-3mm)極微量, L.B.(φ10-20mm)微量, 10YR2/2黒褐色土ブロック(φ10-30mm)少量, 10YR5/4にぶい黄褐色土少量

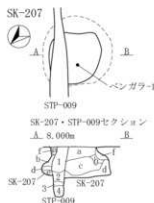

SK-207	土質	説明
第a層 10YR2/2	黒褐色土	パミス粒(φ1-5mm)微量,炭化粒(φ1-3mm)極微量, 埴土粒(φ1-3mm)極微量
第b層 10YR3/2	黒褐色土	パミス粒(φ1-5mm)微量,炭化粒(φ1-2mm)極微量
第c層 10YR4/4	褐色土	パミス粒(φ1-9mm)少量,ローム粒(φ1-9mm)多量, L.B.(φ10-30mm)少量,炭化粒(φ1-2mm)微量
第d層 10YR2/2	黒褐色土	パミス粒(φ1-5mm)微量,ローム粒(φ1-9mm)微量,炭化粒(φ1-2mm)極微量
第e層 10YR4/3	にぶい黄褐色土	パミス粒(φ1-9mm)少量,ローム粒(φ1-5mm)微量,炭化粒(φ1-2mm)極微量
第f層 10YR4/2	灰黄褐色土	パミス粒(φ1-9mm)少量, P.B.(φ10mm)微量,炭化粒(φ1-3mm)極微量
STP-009		
第1層 10YR2/1	黒色土	パミス粒(φ1-3mm)微量,炭化粒(φ1-5mm)微量
第2層 10YR3/2	黒褐色土	パミス粒(φ1-5mm)少量,炭化粒(φ1-2mm)微量
第3層 10YR3/2	黒褐色土	パミス粒(φ1-9mm)少量, P.B.(φ10-15mm)少量,炭化粒(φ1-2mm)極微量
第4層 10YR2/2	黒褐色土	パミス粒(φ1-9mm)少量,炭化粒(φ1-2mm)極微量
第5層 10YR2/2	黒褐色土	パミス粒(φ1-3mm)微量,炭化粒(φ1-2mm)極微量

図 2-331 土坑-44





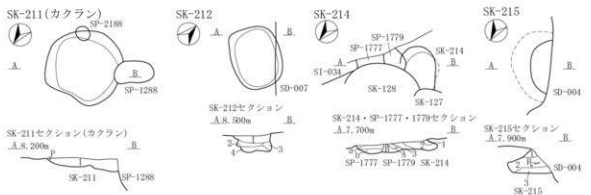

- SK-211(カクラン)**  
 第1層 10YR2/1 黒色土 バミス粒(φ1-9mm)少量, P.B.(φ10-60mm)少量, 炭化粒(φ1-5mm)微量, カクラン  
**SK-212**  
 第1層 10YR2/3 黒褐色土 バミス粒(φ1-5mm)極微量, ローム粒(φ1-5mm)少量, L.B.(φ10-15mm)少量, 10YR2/2黒褐色土ブロック(φ10mm)少量  
 第2層 10YR2/2 黒褐色土 ローム粒(φ1-3mm)少量, L.B.(φ10mm)微量, 10YR2/1黒色土ブロック(φ20-30mm)少量  
 第3層 10YR3/3 暗褐色土 ローム粒(φ1-9mm)多量, L.B.(φ10-15mm)少量, 10YR3/1黒褐色土ブロック(φ20-25mm)少量  
 第4層 10YR3/1 黒褐色土 バミス粒(φ1-5mm)少量, P.B.(φ10-15mm)極微量, ローム粒(φ5-9mm)微量, L.B.(φ10-20mm)微量, 10YR2/1黒色土ブロック(φ10-20mm)少量  
**SK-214**  
 第1層 10YR3/2 黒褐色土 バミス粒(φ1-3mm)微量, 炭化粒(φ1-2mm)極微量  
 第2層 10YR3/2 黒褐色土 バミス粒(φ1-3mm)微量, ローム粒(φ1-9mm)少量, 炭化粒(φ1-3mm)微量  
 第3層 10YR4/3 にぶい黄褐色土 バミス粒(φ1-3mm)微量, ローム粒(φ1-9mm)多量, L.B.(φ10-30mm)中量, 炭化粒(φ1-2mm)極微量  
 SP-1777  
 第a層 10YR2/1黒色土と10YR3/2黒褐色土の混合土 バミス粒(φ1-5mm)微量, ローム粒(φ1-9mm)中量, 炭化粒(φ1-3mm)微量  
 第b層 10YR4/3 にぶい黄褐色土 バミス粒(φ1-5mm)微量, ローム粒(φ1-9mm)中量, 炭化粒(φ1-5mm)微量  
 SP-1779  
 第A層 10YR2/1 黒色土 ローム粒(φ1-9mm)微量, 炭化粒(φ1-2mm)極微量  
 第B層 10YR2/2黒褐色土と10YR4/3にぶい黄褐色土の混合土 バミス粒(φ1-3mm)極微量, ローム粒(φ1-9mm)少量, 炭化粒(φ1-3mm)極微量  
**SK-215**  
 第1層 10YR3/2 黒褐色土 バミス粒(φ1-5mm)少量, 炭化粒(φ1-3mm)微量  
 第2層 10YR3/3 暗褐色土 バミス粒(φ1-9mm)微量, ローム粒(φ1-9mm)少量, 炭化粒(φ1-5mm)微量, 黄土粒(φ1-9mm)極微量  
 第3層 10YR2/2 黒褐色土 バミス粒(φ1-5mm)微量, ローム粒(φ1-9mm)微量, L.B.(φ10-20mm)微量, 炭化粒(φ1-5mm)少量



図 2-333 土坑-46

SK-217

第1層	10YR3/2	黒褐色土	バミズ粒(φ1-9mm)少量、P.B.(φ10-20mm)少量、炭化粒(φ1-9mm)少量
50-007			
第33層	10YR3/1	黒褐色土	バミズ粒(φ1-9mm)少量、P.B.(φ10-50mm)少量、ローム粒(φ1-9mm)少量、炭化粒(φ1-9mm)少量、焼土粒(φ1-9mm)少量
第34層	10YR2/1	黒色土	バミズ粒(φ1-5mm)少量、P.B.(φ10mm)少量、ローム粒(φ1-9mm)少量、炭化粒(φ1-9mm)少量、焼土粒(φ1-5mm)少量
第35層	10YR2/3	黒褐色土	バミズ粒(φ1-9mm)少量、P.B.(φ10-20mm)少量、ローム粒(φ5-9mm)少量、L.B.(φ10-25mm)少量、炭化粒(φ1-5mm)少量、焼土粒(φ1-5mm)少量
第36層	10YR3/1	黒褐色土	炭化物混じりの灰層
第37層	10YR3/2	黒褐色土	P.B.(φ10-20mm)少量、L.B.(φ10-50mm)少量、炭化粒(φ1-9mm)少量、焼土粒(φ1-9mm)少量
第38層	10YR3/2	黒褐色土	バミズ粒(φ1-9mm)少量、P.B.(φ10-20mm)少量、炭化粒(φ1-9mm)少量、焼土粒(φ1-9mm)少量
第39層	10YR4/2	灰黄褐色土	バミズ粒(φ1-9mm)中量、P.B.(φ10-30mm)少量、炭化粒(φ1-3mm)微量
第40層	10YR2/3	黒褐色土	P.B.(φ80mm)中量、L.B.(φ100mm)中量
第41層	10YR4/2	灰黄褐色土	バミズ粒(φ1-9mm)中量、ローム粒(φ1-5mm)少量、炭化粒(φ1-3mm)微量、焼土粒(φ1mm)微量
第42層	10YR2/2	黒褐色土	バミズ粒(φ1-9mm)少量、炭化粒(φ1-3mm)少量、焼土粒(φ1mm)微量
第43層	10YR4/2	灰黄褐色土	バミズ粒(φ1-9mm)少量、P.B.(φ10-25mm)少量、L.B.(φ10-30mm)少量、炭化粒(φ1-9mm)少量、焼土粒(φ1-3mm)少量
第44層	10YR4/3	にぶい黄褐色土	バミズ粒(φ1-9mm)中量、P.B.(φ10-30mm)少量、ローム粒(φ1-9mm)中量、炭化粒(φ1-5mm)少量
第45層	10YR5/2	灰黄褐色土	バミズ粒(φ1-9mm)中量、P.B.(φ10-30mm)少量、炭化粒(φ1-9mm)少量
第46層	10YR5/4	にぶい黄褐色土	L.B.(φ10-50mm)少量
第47層	2.5Y3/2	黒褐色土	ローム粒(φ1-9mm)少量、L.B.(φ10-30mm)中量、炭化粒(φ1-9mm)少量
第48層	2.5Y2/1	黒色土	ローム粒(φ1-9mm)少量、炭化粒(φ1-3mm)微量
第49層	2.5Y4/1	黄灰色土	ローム粒(φ1-9mm)少量、炭化粒(φ1-3mm)微量
50-019			
第50層	10YR3/2	黒褐色土	バミズ粒(φ1-9mm)少量、P.B.(φ10-20mm)中量、ローム粒(φ1-9mm)少量、L.B.(φ10-30mm)中量、炭化粒(φ1-9mm)少量、焼土粒(φ1-9mm)少量
第51層	10YR3/1	黒褐色土	バミズ粒(φ1-9mm)少量、P.B.(φ10-15mm)少量、炭化粒(φ1-5mm)少量、焼土粒(φ1-9mm)少量
第52層	10YR3/3	暗褐色土	バミズ粒(φ1-9mm)少量、P.B.(φ10-40mm)少量、ローム粒(φ1-9mm)少量、L.B.(φ10-30mm)少量、炭化粒(φ1-9mm)少量、焼土粒(φ1-9mm)少量
第53層	10YR2/1	黒色土	L.B.(φ10-20mm)少量、炭化物層
第54層	10YR3/4	暗褐色土	バミズ粒(φ1-9mm)中量、P.B.(φ10-40mm)少量、ローム粒(φ1-9mm)少量、L.B.(φ10-25mm)中量、炭化粒(φ1-9mm)少量、焼土粒(φ1-9mm)少量、焼土ブロック(φ10-20mm)少量
第55層	10YR4/2	灰黄褐色土	バミズ粒(φ1-9mm)少量、P.B.(φ10-50mm)中量、ローム粒(φ1-9mm)少量、L.B.(φ10-35mm)中量、炭化粒(φ1-9mm)少量、炭化物(φ10-15mm)少量、焼土粒(φ1-9mm)少量
第56層	10YR5/3	にぶい黄褐色土	バミズ粒(φ1-9mm)中量、L.B.(φ10-70mm)中量、炭化粒(φ1-9mm)少量、焼土粒(φ1-7mm)少量
第57層	10YR4/3	にぶい黄褐色土	バミズ粒(φ1-9mm)中量、P.B.(φ10-40mm)中量、L.B.(φ10-30mm)少量、炭化粒(φ1-9mm)少量、焼土粒(φ1-5mm)少量
第58層	10YR4/2	灰黄褐色土	バミズ粒(φ1-9mm)少量、ローム粒(φ1-9mm)少量、炭化粒(φ1-5mm)少量、焼土粒(φ1-5mm)少量、P.B.(φ50mm)少量、ローム粒(φ1-9mm)中量、L.B.(φ10-50mm)中量、炭化粒(φ1-9mm)少量、焼土粒(φ1-5mm)微量
第59層	10YR4/2	灰黄褐色土	バミズ粒(φ1-9mm)少量、P.B.(φ10-50mm)少量、L.B.(φ10-100mm)少量、炭化粒(φ1-9mm)少量、焼土粒(φ1-9mm)少量
第60層	2.5Y3/1	黒褐色土	ローム粒(φ1-9mm)少量、L.B.(φ12mm)少量、炭化粒(φ1-3mm)少量、焼土粒(φ1-5mm)微量
第61層	2.5Y3/2	黒褐色土	L.B.(φ10-30mm)中量、炭化粒(φ1-3mm)微量
第62層	2.5Y4/1	黄灰色土	L.B.(φ10-30mm)中量、炭化粒(φ1-3mm)微量
第63層	2.5Y2/2	暗灰黄色土	L.B.(φ10-30mm)多量
SI-036			
第64層	10YR3/2	黒褐色土	バミズ粒(φ1-9mm)中量、P.B.(φ10-20mm)中量、L.B.(φ10-20mm)少量、炭化粒(φ1-9mm)少量、焼土粒(φ1-9mm)少量
第65層	10YR4/2	灰黄褐色土	バミズ粒(φ1-9mm)少量、炭化粒(φ1-5mm)少量、焼土粒(φ1-9mm)少量
第66層	10YR4/3	にぶい黄褐色土	バミズ粒(φ1-9mm)中量、炭化粒(φ1-3mm)少量、焼土粒(φ1-2mm)極微量
第67層	10YR3/1	黒褐色土	バミズ粒(φ1-9mm)少量、P.B.(φ10-15mm)少量、炭化粒(φ1-5mm)少量、焼土粒(φ1-5mm)少量
第68層	10YR2/2	黒褐色土	バミズ粒(φ1-9mm)少量、P.B.(φ10-13mm)少量、炭化粒(φ1-5mm)少量、焼土粒(φ1-5mm)少量
第69層	10YR4/2	灰黄褐色土	バミズ粒(φ1-9mm)少量、P.B.(φ10-20mm)少量、炭化粒(φ1-5mm)少量、焼土粒(φ1-3mm)少量
第70層	10YR3/2	黒褐色土	バミズ粒(φ1-9mm)少量、P.B.(φ10-20mm)少量、炭化粒(φ1-9mm)少量、焼土粒(φ1-9mm)少量
第71層	10YR4/3	にぶい黄褐色土	バミズ粒(φ1-9mm)多量、P.B.(φ10-20mm)多量、炭化粒(φ1-3mm)微量
第72層	10YR2/2	黒褐色土	バミズ粒(φ1-9mm)少量、P.B.(φ15mm)少量、炭化粒(φ1-5mm)少量、焼土粒(φ1-9mm)少量、掘り方
第73層	10YR3/3	暗褐色土	バミズ粒(φ1-9mm)中量、P.B.(φ10-20mm)中量、L.B.(φ15mm)少量、炭化粒(φ1-9mm)少量、焼土粒(φ1-5mm)少量
第K層	10YR4/2	灰黄褐色土	バミズ粒(φ1-9mm)少量、10YR2/1黒色土ブロック(φ30-100mm)中量、掘り方
SI-041			
第77層	10YR3/1	黒褐色土	バミズ粒(φ1-9mm)少量、P.B.(φ10-20mm)少量、炭化粒(φ1-9mm)少量、炭化物(φ10-20mm)少量、焼土粒(φ1-5mm)少量
第78層	5YR3/1	黒褐色土	炭化粒(φ1-9mm)少量、炭化物(φ10-30mm)少量、焼土粒(φ1-9mm)少量、焼土ブロック(φ10-30mm)少量
第79層	7.5YR2/2	黒褐色土	炭化粒(φ1-9mm)少量、炭化物(φ10-30mm)少量、焼土粒(φ1-9mm)少量、焼土ブロック(φ10-120mm)中量
第80層	7.5YR3/1	黒褐色土	炭化粒(φ1-9mm)少量、炭化物(φ10-100mm)少量、焼土粒(φ1-9mm)少量、焼土ブロック(φ10-30mm)少量
第81層	5YR6/6	褐色土	焼土層
第82層	10YR3/3	暗褐色土	バミズ粒(φ1-9mm)少量、P.B.(φ10-20mm)少量、炭化粒(φ1-9mm)少量、焼土粒(φ1-9mm)少量、焼土ブロック(φ10-20mm)少量
第83層	10YR1.7/1	黒色土	炭化物層
第77層	7.5YR2/2	黒褐色土	バミズ粒(φ1-9mm)少量、炭化粒(φ1-5mm)少量、焼土粒(φ1-9mm)少量
第79層	7.5YR3/1	黒褐色土	バミズ粒(φ1-5mm)少量、炭化粒(φ1-9mm)少量、炭化物(φ10-20mm)少量、焼土粒(φ1-9mm)少量
第55層	10YR4/3	にぶい黄褐色土	バミズ粒(φ1-9mm)少量、P.B.(φ10-25mm)少量、炭化粒(φ1-9mm)少量
第79層	10YR4/2	灰黄褐色土	バミズ粒(φ1-9mm)少量、P.B.(φ10-20mm)少量、炭化粒(φ1-5mm)少量、焼土粒(φ1-3mm)少量
第81層	10YR4/2	灰黄褐色土	バミズ粒(φ1-9mm)少量、炭化粒(φ1-5mm)少量、焼土粒(φ1-5mm)少量
第83層	10YR3/2	黒褐色土	バミズ粒(φ1-9mm)中量、P.B.(φ10-25mm)中量、L.B.(φ10-20mm)少量、炭化粒(φ1-9mm)少量、焼土粒(φ1-2mm)微量
第77層	10YR3/1	黒褐色土	バミズ粒(φ1-9mm)少量、炭化粒(φ1-5mm)少量、焼土粒(φ1-5mm)少量
第79層	10YR4/3	にぶい黄褐色土	バミズ粒(φ1-9mm)少量、P.B.(φ10-30mm)少量、炭化粒(φ1-9mm)少量、焼土粒(φ1-5mm)少量

(幸図2-335 SK-227続き)

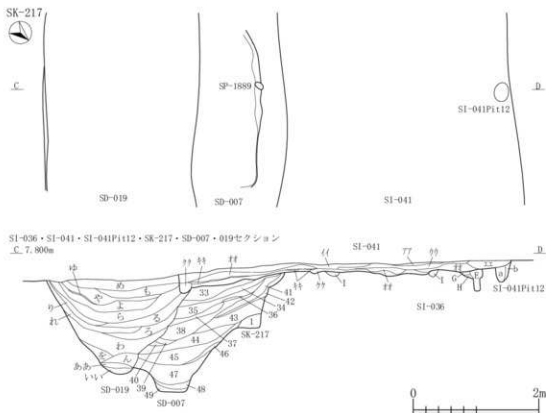
第9層	10YR5/2	灰黄褐色土	パミス粒(φ1-9mm)少量, ローム粒(φ1-9mm)少量, 炭化粒(φ1-9mm)少量, 焼土粒(φ1-5mm)少量
第10層	7.5YR3/3	にぶい褐色土	炭化粒(φ1-5mm)少量, 焼土粒(φ1-3mm)少量, 焼土層
第11層	7.5YR4/3	褐色土	炭化粒(φ1-9mm)少量, L.B.(φ10-15mm)少量, 炭化粒(φ1-9mm)少量, 炭化物(φ10-20mm)中量, 焼土粒(φ1-9mm)少量
第12層	10YR3/1	黒褐色土	パミス粒(φ1-9mm)中量, P.B.(φ10-15mm)少量, 炭化粒(φ1-5mm)少量, 炭化物(φ10-20mm)少量, 焼土粒(φ1-5mm)少量
第13層	10YR3/2	黒褐色土	パミス粒(φ1-9mm)中量, P.B.(φ10-15mm)少量, 炭化粒(φ1-5mm)少量, 炭化物(φ10-20mm)少量, 焼土粒(φ1-5mm)少量
第14層	10YR3/1	黒褐色土	パミス粒(φ1-5mm)少量, 炭化粒(φ1-3mm)少量, 焼土粒(φ1-2mm)微量
第15層	10YR3/2	黒褐色土	パミス粒(φ1-5mm)少量, P.B.(φ10-15mm)少量, 炭化粒(φ1-5mm)少量, 焼土粒(φ1-2mm)微量
第16層	10YR4/2	灰黄褐色土	パミス粒(φ1-9mm)中量, 炭化粒(φ1-9mm)少量, 炭化物(φ10-13mm)少量, 焼土粒(φ1-9mm)中量
第17層	10YR3/2	黒褐色土	パミス粒(φ1-9mm)少量, 炭化粒(φ1-3mm)微量, ローム粒(φ1-5mm)少量, 炭化粒(φ1-9mm)少量, 炭化物(φ10-20mm)少量, 焼土粒(φ1-9mm)少量
第18層	10YR3/1	黒褐色土	パミス粒(φ1-9mm)少量, 炭化粒(φ1-5mm)少量, 焼土粒(φ1-2mm)微量
第19層	10YR3/2	黒褐色土	パミス粒(φ1-9mm)中量, P.B.(φ10-13mm)少量, ローム粒(φ1-9mm)少量, 炭化粒(φ1-6mm)少量, 焼土粒(φ1-2mm)微量
第20層	10YR3/2	黒褐色土	パミス粒(φ1-9mm)多量, P.B.(φ10-150mm)多量, L.B.(φ10-30mm)少量, 炭化粒(φ1-9mm)少量, 焼土粒(φ1-9mm)少量, 10YR4/2灰黄褐色土少量
第21層	10YR3/3	暗褐色土	パミス粒(φ1-9mm)多量, P.B.(φ10-50mm)多量, L.B.(φ10-70mm)多量, 炭化粒(φ1-9mm)少量, 焼土粒(φ1-9mm)少量
第22層	10YR4/2	灰黄褐色土	パミス粒(φ1-9mm)多量, P.B.(φ10-100mm)多量, L.B.(φ10-30mm)少量, 炭化粒(φ1-5mm)少量, 焼土粒(φ1-5mm)少量
第23層	10YR3/2	黒褐色土	パミス粒(φ1-9mm)中量, P.B.(φ10-30mm)少量, L.B.(φ10-80mm)中量, 炭化粒(φ1-9mm)少量, 炭化物(φ10-25mm)中量, 焼土粒(φ1-9mm)少量, 焼土ブロック(φ10-15mm)少量
第24層	10YR6/6	明黄褐色土	パミス粒(φ1-9mm)多量, 炭化粒(φ1-9mm)少量, 炭化物(φ10-15mm)少量

SK-228・231・234平面図・SK-231炭化物範囲1面目

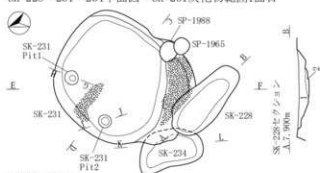

SK-231セクション

C. 7.900m

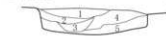

SK-231セクション

E. 7.900m

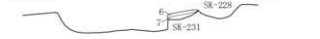

SK-231P111セクション

G. 7.500m\_H



SK-231P112セクション

I. 7.600m\_L



SK-234セクション

K. 7.700m



SK-231炭化物範囲2面目・灰範囲1面目

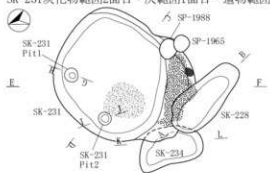

SK-231出土遺物位置図

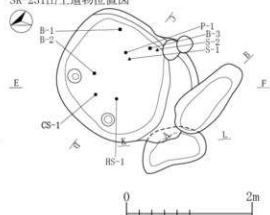

SK-228

第1層	10YR2/1	黒色土	パミス粒(φ1-5mm)少量, P.B.(φ15mm)少量, 炭化粒(φ1-9mm)少量, 焼土粒(φ1-5mm)少量
第2層	10YR4/3	にぶい黄褐色土	パミス粒(φ1-9mm)多量, P.B.(φ10-20mm)少量, 炭化粒(φ1-3mm)微量, 焼土粒(φ1-2mm)微量
SK-231			
第1層	10YR2/2	黒褐色土	パミス粒(φ1-9mm)少量, P.B.(φ10-13mm)少量, L.B.(φ10-20mm)少量, 炭化粒(φ1-9mm)少量, 炭化物(φ10-20mm)少量, 焼土粒(φ1-9mm)少量, 焼土ブロック(φ10-15mm)少量
第2層	10YR3/1	黒褐色土	パミス粒(φ1-9mm)少量, P.B.(φ10-20mm)少量, L.B.(φ10-15mm)少量, 炭化粒(φ1-5mm)少量, 炭化物(φ10-20mm)少量, 焼土粒(φ1-3mm)微量
第3層	10YR3/2	黒褐色土	パミス粒(φ1-9mm)中量, P.B.(φ10-15mm)少量, L.B.(φ10-30mm)少量, 炭化粒(φ1-3mm)少量, 焼土粒(φ1-5mm)微量
第4層	10YR4/3	にぶい黄褐色土	パミス粒(φ1-9mm)多量, P.B.(φ10-30mm)多量, L.B.(φ10-30mm)中量, 炭化粒(φ1-9mm)少量, 焼土粒(φ1-3mm)微量
第5層	10YR2/3	黒褐色土	パミス粒(φ1-9mm)少量, P.B.(φ10-23mm)少量, L.B.(φ13mm)微量, 炭化粒(φ1-9mm)少量, 炭化物(φ10-250mm)少量, 焼土粒(φ1-9mm)少量, 馬歯衝突
第6層	10YR3/1	黒褐色土	パミス粒(φ1-9mm)少量, 炭化粒(φ1-9mm)少量, 炭化物(φ10-50mm)中量, 焼土粒(φ1-3mm)微量
第7層	10YR3/2	黒褐色土	パミス粒(φ1-9mm)少量, 炭化粒(φ1-9mm)少量, 炭化物(φ10-30mm)少量, 焼土粒(φ1-5mm)少量
SK-231P11			
第1層	10YR2/2	黒褐色土	パミス粒(φ1-5mm)少量, ローム粒(φ1-5mm)少量, 炭化粒(φ1-3mm)少量, 焼土粒(φ1-3mm)少量
第2層	10YR3/1	黒褐色土	パミス粒(φ1-3mm)少量, ローム粒(φ1-9mm)中量, 炭化粒(φ1-2mm)微量, 焼土粒(φ1-5mm)少量
SK-231P12			
第1層	10YR2/2	黒褐色土	パミス粒(φ1-5mm)少量, ローム粒(φ1-5mm)少量, 炭化粒(φ1-5mm)少量, 焼土粒(φ1mm)極微量
SK-234			
第1層	10YR3/1	黒褐色土	パミス粒(φ1-9mm)少量, P.B.(φ10-25mm)少量, 炭化粒(φ1-5mm)少量, 焼土粒(φ1-3mm)少量
第2層	10YR2/2	黒褐色土	パミス粒(φ1-9mm)中量, P.B.(φ10-70mm)多量, L.B.(φ10-20mm)少量, 炭化粒(φ1-5mm)少量, 焼土粒(φ1-2mm)微量

図 2-334 土坑-47

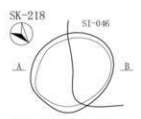

SK-218 (カラン) セクション  
A.S. 40m

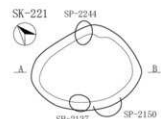

SK-221 (カラン) セクション  
A.S. 50m

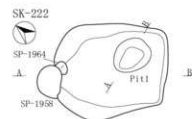

SK-222 (カラン) セクション  
A.S. 70m

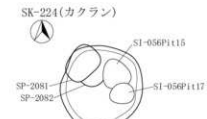

SK-224 (カラン) セクション  
A.S. 60m

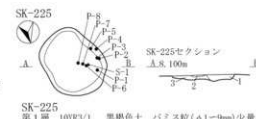

SK-225 セクション  
A.S. 100m



SK-225 焼土範囲



SK-225 炭化範囲

SK-218

第1層 10YR2/2	黒褐色土	バミス粒 (φ1-9mm) 中量, P.B. (φ10-60mm) 少量, 炭化粒 (φ1-5mm) 微量, 焼土粒 (φ1-5mm) 微量, カラン
SK-221	黒褐色土	バミス粒 (φ1-9mm) 微量, ローム粒 (φ1-9mm) 中量, L.B. (φ10-40mm) 少量, 炭化粒 (φ1-5mm) 微量, カラン
第1層 10YR2/1	黒褐色土	バミス粒 (φ1-9mm) 中量, 炭化粒 (φ1-2mm) 微量
第A層 10YR3/2	黒褐色土	バミス粒 (φ1-9mm) 少量, 炭化粒 (φ1-2mm) 微量
第B層 10YR2/3	黒褐色土	バミス粒 (φ1-5mm) 少量, P.B. (φ10-50mm) 少量, 炭化粒 (φ1-3mm) 少量
第C層 10YR6/6	明黄褐色土	バミス粒 (φ1-9mm) 中量, P.B. (φ10-70mm) 少量, 10YR1/2 黄褐色土 少量

SK-222P11

第1層 10YR3/1	黒褐色土	バミス粒 (φ1-9mm) 多量, P.B. (φ10-30mm) 多量, 炭化粒 (φ1-2mm) 微量, 焼土粒 (φ1-5mm) 少量
第2層 10YR4/2	灰黄褐色土	バミス粒 (φ1-9mm) 中量, P.B. (φ10-25mm) 少量, 炭化粒 (φ1-2mm) 微量
SP-1958	黒褐色土	バミス粒 (φ1-9mm) 少量, 炭化粒 (φ1-3mm) 微量, 焼土粒 (φ1-2mm) 微量
第1層 10YR3/1	黒褐色土	バミス粒 (φ1-9mm) 中量, P.B. (φ10-15mm) 少量, 炭化粒 (φ1-2mm) 微量
第2層 10YR4/2	灰黄褐色土	バミス粒 (φ1-9mm) 中量, P.B. (φ10-15mm) 少量, 炭化粒 (φ1-2mm) 微量

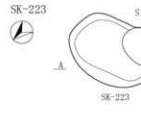

SK-223 セクション  
A.S. 200m



SK-223 セクション  
A.S. 200m

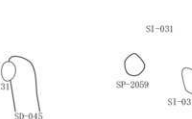

SK-223 セクション  
A.S. 200m

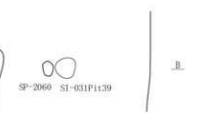

SK-223 セクション  
A.S. 200m



SK-226 セクション  
A.S. 300m

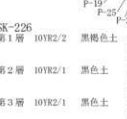

SK-226 セクション  
A.S. 300m

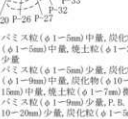

SK-226 セクション  
A.S. 300m

SK-223

第A層 10YR2/2	黒褐色土	バミス粒 (φ3-5mm) 少量, 炭化粒 (φ1-3mm) 微量
第B層 10YR2/3	黒褐色土	バミス粒 (φ1-9mm) 中量, P.B. (φ10-20mm) 少量
第C層 10YR6/4	にぶい黄褐色土	炭化粒 (φ1mm) 微量, バミス粒
SK-103	黒褐色土	バミス粒 (φ1-3mm) 少量, P.B. (φ10-40mm) 少量
第1層 10YR2/1	黒褐色土	バミス粒 (φ1-3mm) 中量, 焼土粒 (φ1-3mm) 極微量
第2層 10YR2/1	黒褐色土	バミス粒 (φ1-9mm) 極多量, P.B. (φ10-30mm) 極多量
第3層 10YR5/3	にぶい黄褐色土	バミス粒 (φ1-9mm) 極多量, P.B. (φ10-30mm) 極多量
SI-056	黒褐色土	P.B. (φ10-30mm) 中量, ローム粒 (φ3-5mm) 多量, L.B. (φ10-50mm) 中量, 焼土ブロック (φ30mm) 極微量
第A層 10YR4/3	にぶい黄褐色土	バミス粒 (φ1-9mm) 極多量, P.B. (φ10-30mm) 少量, ローム粒 (φ3-5mm) 多量, L.B. (φ10-30mm) 多量
第B層 10YR2/3	黒褐色土	バミス粒 (φ1-3mm) 極多量, 炭化粒 (φ1-3mm) 少量
第C層 10YR6/4	にぶい黄褐色土	炭化粒 (φ1-3mm) 少量
第D層 10YR6/6	にぶい黄褐色土	炭化粒 (φ1-3mm) 少量
SI-056焼遺	黒褐色土	バミス粒 (φ1-9mm) 中量, ローム粒 (φ3-5mm) 中量
第1層 10YR2/3	黒褐色土	カラン, シラス等が混入
第2層 10YR2/3	黒褐色土	バミス粒 (φ1-3mm) 少量
第3層 10YR2/2	黒褐色土	バミス粒 (φ1-9mm) 多量, P.B. (φ10-15mm) 中量, 炭化粒 (φ1-3mm) 多量, 焼土粒 (φ1-3mm) 多量, 焼土ブロック (φ10-15mm) 少量
第4層 10YR2/3	黒褐色土	バミス粒 (φ1mm) 少量, 炭化粒 (φ1-5mm) 少量, 焼土粒 (φ1-3mm) 中量
第5層 10YR2/2	黒褐色土	バミス粒 (φ1-9mm) 中量, P.B. (φ10-20mm) 中量, 炭化粒 (φ3-5mm) 少量, 焼土粒 (φ1-9mm) 中量, 焼土ブロック (φ10-15mm) 中量
第6層 5YR6/6	焼土	炭化粒 (φ1-9mm) 少量, 炭化粒 (φ10-15mm) 少量, 焼土層
第6層 10YR3/1	黒褐色土	バミス粒 (φ1-3mm) 少量
第7層 10YR2/2	黒褐色土	焼土
第8層 2.5YR8/4	にぶい暗褐色土	炭化粒 (φ5-9mm) 少量, 焼土粒 (φ1-5mm) 少量
第9層 5YR3/1	黒褐色土	バミス粒 (φ1-9mm) 中量, 炭化粒 (φ1-5mm) 少量, 焼土粒 (φ1-9mm) 少量
第10層 10YR2/3	黒褐色土	バミス粒 (φ1-9mm) 中量, P.B. (φ10-15mm) 少量, 炭化粒 (φ1-9mm) 少量
第11層 10YR6/4	にぶい黄褐色土	バミス粒 (φ1-9mm) 少量, P.B. (φ10-15mm) 少量, 焼土層の一部焼土化
第12層 10YR3/2	黒褐色土	バミス粒 (φ1-9mm) 少量, P.B. (φ10-15mm) 少量, 焼土層の一部焼土化

SK-223

第13層 2.5Y7/8	黄色土	バミス層, 焼土
第14層 10YR4/2	灰黄褐色土	バミス粒 (φ1-3mm) 中量, P.B. (φ10-15mm) 中量, ローム粒 (φ1-5mm) 中量
第15層 10YR3/3	にぶい黄褐色土	バミス粒 (φ1-9mm) 極多量, P.B. (φ10-40mm) 少量
第16層 10YR2/1	黒褐色土	L.B. (φ15mm) 少量
第17層 10YR3/2	黒褐色土	バミス粒 (φ1-9mm) 極多量, P.B. (φ10-30mm) 極多量
第18層 10YR2/1	黒褐色土	バミス粒 (φ1-3mm) 少量
第19層 10YR3/2	黒褐色土	炭化粒 (φ1-5mm) 少量
第20層 10YR2/1	黒褐色土	バミス粒 (φ1-9mm) 少量
第21層 10YR2/1	黒褐色土	バミス粒 (φ1-9mm) 中量
第22層 10YR3/2	黒褐色土	バミス粒 (φ1-9mm) 少量
第23層 10YR2/1	黒褐色土	バミス粒 (φ1-9mm) 少量
第24層 10YR2/1	黒褐色土	バミス粒 (φ1-9mm) 中量
第25層 10YR3/3	黒褐色土	バミス粒 (φ3-5mm) 少量, ローム粒 (φ1-5mm) 少量, 炭化粒 (φ1-3mm) 微量, 焼土層
SK-045	黒褐色土	バミス粒 (φ1-3mm) 少量
第1層 10YR1/7	黒褐色土	バミス粒 (φ1-3mm) 中量
第1層 10YR2/3	黒褐色土	バミス粒 (φ1-9mm) 少量
第2層 10YR2/2	黒褐色土	バミス粒 (φ3-5mm) 少量
SP-2009	黒褐色土	バミス粒 (φ1-9mm) 少量
第5層 10YR2/1	黒褐色土	バミス粒 (φ1-9mm) 少量

SK-226

第1層 10YR2/2	黒褐色土	バミス粒 (φ1-5mm) 中量, 炭化粒 (φ1-5mm) 中量, 焼土粒 (φ1-3mm) 少量
第2層 10YR2/1	黒褐色土	バミス粒 (φ1-5mm) 少量, 炭化粒 (φ1-9mm) 中量, 炭化粒 (φ1-7mm) 微量
第3層 10YR2/1	黒褐色土	バミス粒 (φ1-9mm) 少量, P.B. (φ10-20mm) 少量, 炭化粒 (φ1-3mm) 少量

SK-227

第A層 10YR3/1	黒褐色土	バミス粒 (φ1-9mm) 中量, 炭化粒 (φ1-5mm) 少量, 焼土粒 (φ1-3mm) 少量
第B層 10YR4/2	黒褐色土	バミス粒 (φ1-9mm) 多量, P.B. (φ10-25mm) 少量, L.B. (φ10-20mm) 中量, 炭化粒 (φ1-9mm) 少量, 焼土粒 (φ1-9mm) 少量
第C層 10YR2/1	黒褐色土	バミス粒 (φ1-9mm) 少量, P.B. (φ10-20mm) 少量, 炭化粒 (φ1-5mm) 少量, 炭化粒 (φ10-15mm) 少量, 焼土粒 (φ1-3mm) 少量, 焼土粒 (φ10-15mm) 少量
第D層 10YR2/3	黒褐色土	バミス粒 (φ1-9mm) 少量, 炭化粒 (φ1-3mm) 少量, 炭化粒 (φ10-12mm) 少量, 焼土粒 (φ1-3mm) 少量
第1層 10YR3/2	黒褐色土	バミス粒 (φ1-5mm) 少量, P.B. (φ10-25mm) 少量, 炭化粒 (φ1-9mm) 少量, 焼土粒 (φ1-9mm) 少量
第2層 10YR3/3	暗褐色土	少量, 炭化粒 (φ1-15mm) 少量, 焼土粒 (φ1-9mm) 少量
第3層 10YR5/3	にぶい黄褐色土	バミス粒 (φ1-9mm) 中量, 炭化粒 (φ1-5mm) 少量, 焼土粒 (φ1-3mm) 少量
第4層 10YR5/3	にぶい黄褐色土	バミス粒 (φ1-9mm) 中量, 炭化粒 (φ1-5mm) 少量, 焼土粒 (φ1-3mm) 少量
第5層 10YR3/1	黒褐色土	バミス粒 (φ1-9mm) 少量, 炭化粒 (φ1-9mm) 少量, 焼土粒 (φ1mm) 少量
第6層 10YR5/2	灰黄褐色土	バミス粒 (φ1-5mm) 少量, 炭化粒 (φ1-9mm) 少量, 焼土粒 (φ1-9mm) 多量
第7層 10YR3/1	黒褐色土	バミス粒 (φ1-9mm) 少量, 炭化粒 (φ1-9mm) 少量, 焼土粒 (φ1-9mm) 少量
第8層 10YR3/2	黒褐色土	バミス粒 (φ1-3mm) 中量, P.B. (φ10-25mm) 中量, L.B. (φ10-20mm) 少量, 炭化粒 (φ1-9mm) 少量, 焼土粒 (φ1-9mm) 少量



図 2-336 土坑-49

SI-058					
第1層	10YR2/1	黒色土	バミズ粒(φ1-9mm)中量, P.B.(φ10-20mm)微量, 炭化粒(φ2-3mm)微量		
第2層	10YR2/2	黒褐色土	バミズ粒(φ2-9mm)中量, P.B.(φ10-20mm)中量, 焼土粒(φ3mm)極微量		
第3層	10YR2/1	黒褐色土	バミズ粒(φ2-9mm)多量, P.B.(φ10-25mm)多量, 焼土粒(φ3-7mm)微量		
第4層	10YR3/4	暗褐色土	バミズ粒(φ1-9mm)多量		
第5層	10YR2/3	黒褐色土	バミズ粒(φ2-9mm)多量, P.B.(φ10-15mm)多量		
第6層	10YR3/4	暗褐色土	バミズ粒(φ2-9mm)多量, P.B.(φ10-25mm)多量		
第7層	10YR2/2	黒褐色土	バミズ粒(φ1-9mm)中量		
第8層	10YR4/4	褐色土	P.B.(φ10-25mm)多量		
第9層	10YR3/4	暗褐色土	P.B.(φ10-30mm)多量		
第10層	10YR3/3	暗褐色土	バミズ粒(φ1-9mm)多量, P.B.(φ10-25mm)多量		
第11層	10YR2/2	黒褐色土	バミズ粒(φ1-9mm)中量, P.B.(φ10-40mm)少量		
第12層	10YR2/1	黒褐色土	バミズ粒(φ2-9mm)中量, P.B.(φ10-15mm)少量		
第13層	10YR2/3	黒褐色土	バミズ粒(φ2-9mm)中量, P.B.(φ10-15mm)中量, 焼土粒(φ1-3mm)微量		
第14層	10YR5/6	黄褐色土	P.B.(φ10-70mm)多量		
第15層	10YR1, 7/1	黒色土	バミズ粒(φ2-9mm)多量, P.B.(φ10-20mm)多量		
第16層	10YR3/3	暗褐色土	P.B.(φ10-15mm)多量		
第17層	10YR2/2	黒褐色土	バミズ粒(φ3-9mm)多量, P.B.(φ10-15mm)多量		
第18層	10YR2/2	黒褐色土	バミズ粒(φ5-9mm)多量		
第19層	10YR2/2	黒褐色土	バミズ粒(φ5-9mm)中量, ローム粒(φ3-5mm)少量		
第20層	10YR2/1	黒褐色土	バミズ粒(φ1-9mm)少量, 焼土粒(φ1-5mm)少量		
第21層	10YR2/2	黒褐色土	バミズ粒(φ1-9mm)中量, P.B.(φ10-20mm)中量, ローム粒(φ5-9mm)微量, L.B.(φ10mm)微量		
第22層	10YR4/4	褐色土	バミズ粒(φ3-9mm)多量, P.B.(φ10-20mm)多量		
第23層	10YR2/2	黒褐色土	バミズ粒(φ1-9mm)少量, P.B.(φ10-15mm)少量		
第24層	10YR2/3	黒褐色土	バミズ粒(φ2-5mm)中量		
第25層	10YR4/4	褐色土	バミズ粒(φ3-5mm)中量		
SI-059					
第1層	10YR2/2	黒褐色土	バミズ粒(φ2-7mm)少量		
第2層	10YR2/2	黒褐色土	バミズ粒(φ2-7mm)少量, 炭化粒(φ1-2mm)微量		
第3層	10YR5/6	にぶい黄褐色土	B-Tad土状層		
第4層	10YR3/3	暗褐色土	バミズ粒(φ5-9mm)少量, P.B.(φ10mm)中量, 炭化粒(φ1-3mm)少量		
第5層	10YR2/2	黒褐色土	バミズ粒(φ5-9mm)少量, P.B.(φ10-30mm)少量		
第6層	10YR3/3	暗褐色土	バミズ粒(φ2-7mm)中量		
第7層	10YR2/2	黒褐色土	バミズ粒(φ3-9mm)少量, P.B.(φ10-15mm)少量		
第8層	10YR5/6	黄褐色土	P.B.層		
第9層	10YR4/3	にぶい黄褐色土	バミズ粒(φ3-9mm)多量, P.B.(φ10-60mm)多量		
第10層	10YR4/3	にぶい黄褐色土	バミズ粒(φ2-5mm)少量		
第11層	10YR2/1	黒褐色土	バミズ粒(φ2-5mm)少量		
第12層	10YR2/3	暗褐色土	P.B.(φ10-20mm)多量		
第13層	10YR4/4	褐色土	バミズ粒(φ2-9mm)多量, P.B.(φ10-20mm)多量		
第14層	10YR2/2	黒褐色土	バミズ粒(φ2-9mm)多量, P.B.(φ10-20mm)多量		
第15層	10YR2/2	黒褐色土	バミズ粒(φ2-9mm)多量, P.B.(φ10-20mm)多量, ローム粒(φ3-9mm)少量, L.B.(φ10mm)少量		
第16層	10YR4/6	褐色土	P.B.(φ10-70mm)多量		
SI-060					
第1層	10YR2/2	黒褐色土	バミズ粒(φ2-4mm)少量		
第2層	10YR2/3	暗褐色土	バミズ粒(φ2-9mm)中量, P.B.(φ10-20mm)中量		
第3層	10YR2/2	黒褐色土	バミズ粒(φ1-9mm)中量, P.B.(φ10-15mm)中量		
第4層	10YR2/2	黒褐色土	バミズ粒(φ3-9mm)少量, P.B.(φ10-15mm)少量, 炭化粒(φ1-3mm)少量		
第5層	10YR4/4	褐色土	バミズ粒(φ2-5mm)少量, ローム粒(φ3-5mm)中量, 焼土粒(φ2-3mm)少量		
第6層	10YR3/3	暗褐色土	バミズ粒(φ1-9mm)多量		
第7層	10YR5/6	黄褐色土	P.B.(φ10-30mm)多量		
第8層	10YR2/3	暗褐色土	バミズ粒(φ2-9mm)多量		
第9層	10YR2/3	暗褐色土	バミズ粒(φ2-9mm)多量, P.B.(φ10-15mm)多量		
第10層	10YR2/3	暗褐色土	バミズ粒(φ1-9mm)多量, P.B.(φ20-40mm)微量, 焼土粒(φ2-3mm)微量		
第11層	10YR1, 7/1	黒色土	炭化層		
第12層	10YR2/3	暗褐色土	バミズ粒(φ2-9mm)多量, P.B.(φ10-15mm)多量		
第13層	10YR5/6	黄褐色土	P.B.(φ10-50mm)多量		
第14層	10YR3/4	暗褐色土	バミズ粒(φ3-9mm)多量, P.B.(φ10-15mm)多量		
第15層	10YR2/3	暗褐色土	バミズ粒(φ2-9mm)中量, P.B.(φ10-15mm)中量		
第16層	10YR3/4	暗褐色土	焼土粒(φ3-9mm)極多量, P.B.(φ10-30mm)極多量		
第17層	10YR2/2	黒褐色土	バミズ粒(φ3-9mm)少量, P.B.(φ10-25mm)少量		
第18層	10YR2/2	黒褐色土	バミズ粒(φ3-9mm)中量, P.B.(φ10-30mm)少量		
第19層	10YR4/6	褐色土	P.B.(φ10-50mm)多量		
第20層	10YR4/3	にぶい黄褐色土	バミズ粒(φ3-9mm)多量, P.B.(φ10-30mm)多量		
第21層	10YR4/4	褐色土	バミズ粒(φ1-9mm)多量, P.B.(φ10-30mm)多量		
SI-060a					
第1層	10YR2/2	黒褐色土	バミズ粒(φ1-5mm)少量		
第2層	10YR2/1	黒褐色土	バミズ粒(φ1-9mm)少量, P.B.(φ10mm)少量, 炭化粒(φ1-3mm)微量, 焼土粒(φ3-9mm)微量		
第3層	10YR2/3	暗褐色土	バミズ粒(φ3-7mm)少量, 炭化粒(φ1-2mm)微量		
第4層	10YR2/3	暗褐色土	バミズ粒(φ3-9mm)中量, P.B.(φ10-20mm)中量, 炭化粒(φ1-2mm)微量		
第5層	10YR2/2	黒褐色土	バミズ粒(φ3-9mm)少量, 炭化粒(φ1-3mm)微量		
第6層	10YR2/2	黒褐色土	P.B.(φ10-40mm)少量		
SI-060b					
第1層	10YR2/2	黒褐色土	バミズ粒(φ1-9mm)中量, P.B.(φ10-30mm)中量, 炭化粒(φ1-3mm)少量, 焼土粒(φ1-4mm)微量		
第2層	10YR2/2	黒褐色土	バミズ粒(φ1-5mm)少量, P.B.(φ20mm)微量		
第3層	10YR2/2	黒褐色土	バミズ粒(φ1-5mm)少量		
第4層	10YR2/2	黒褐色土	バミズ粒(φ1-9mm)中量, P.B.(φ10-15mm)中量, 炭化粒(φ1-3mm)少量, 焼土粒(φ2-9mm)微量, 焼上ブロック(φ10-12mm)微量		
第5層	10YR2/2	黒褐色土	バミズ粒(φ1-5mm)少量, 炭化粒(φ1-2mm)微量, 焼土粒(φ1-3mm)微量		
第6層	10YR2/1	黒色土	バミズ粒(φ1-2mm)少量, 炭化粒(φ3-3mm)中量, 焼土粒(φ2-4mm)少量, 灰混入		
第7層	10YR2/2	黒褐色土	バミズ粒(φ1-9mm)中量, P.B.(φ10-15mm)中量, 焼土粒(φ2-3mm)微量		
第8層	10YR2/2	黒褐色土	バミズ粒(φ1-9mm)多量, 焼土粒(φ1-3mm)微量		
第9層	10YR2/2	黒褐色土	バミズ粒(φ1-7mm)中量		
第10層	10YR2/2	黒褐色土	バミズ粒(φ1-9mm)中量, ローム粒(φ2-9mm)少量, L.B.(φ10-15mm)少量, 炭化粒(φ1-5mm)少量, 焼上ブロック(φ10-15mm)少量, 焼土ブロック(φ10-15mm)中量, 焼土粒(φ3-9mm)中量, 焼上ブロック(φ10-20mm)中量, 灰混入		
第11層	10YR2/3	黒褐色土	バミズ粒(φ1-9mm)少量, P.B.(φ10-20mm)少量, 炭化粒(φ1-3mm)微量, 焼土粒(φ3-9mm)微量		
第12層	10YR4/3	褐色土	P.B.(φ10-50mm)多量		
第13層	10YR2/2	黒褐色土	バミズ粒(φ2-9mm)中量, P.B.(φ10-12mm)中量, 炭化粒(φ1-3mm)微量		
第14層	10YR2/3	暗褐色土	バミズ粒(φ3-9mm)中量, P.B.(φ10-15mm)中量		
第15層	10YR2/3	暗褐色土	バミズ粒(φ2-5mm)少量		
第16層	10YR2/2	黒褐色土	バミズ粒(φ5-9mm)少量, P.B.(φ10-20mm)少量		
第17層	10YR2/2	黒褐色土	バミズ粒(φ1-9mm)中量, P.B.(φ10-30mm)中量, 焼土粒(φ3-9mm)少量		
第18層	10YR2/2	黒褐色土	バミズ粒(φ5-9mm)多量, P.B.(φ10-25mm)多量		
第19層	10YR2/3	暗褐色土	バミズ粒(φ2-9mm)多量, P.B.(φ10-40mm)多量, ローム粒(φ5-9mm)少量, L.B.(φ10-15mm)少量, 炭化粒(φ2-5mm)微量		
第20層	10YR2/3	暗褐色土	炭化粒(φ2-5mm)微量		



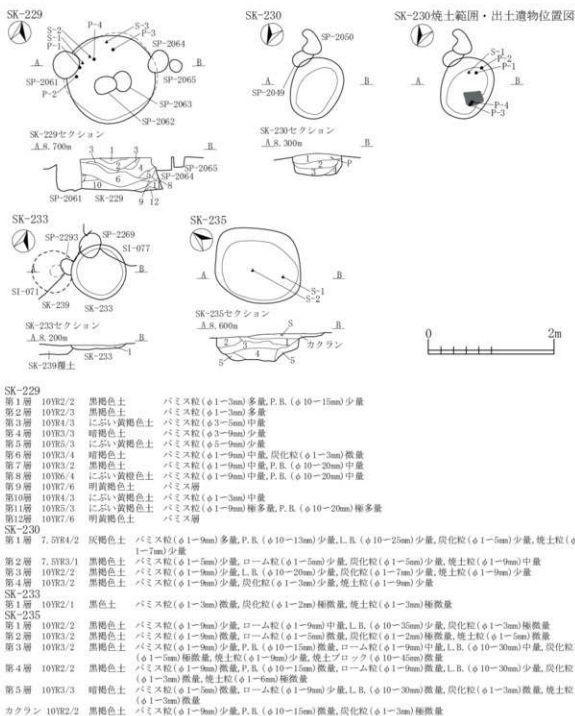

第21層	10YR4/3	にぶい黄褐色土	P. R. (φ10-50mm) 多量
第22層	10YR5/6	黄褐色土	P. R. (φ10-50mm) 多量
第23層	10YR2/2	黒褐色土	パミス粒(φ2-9mm)中量, P. R. (φ10-12mm)中量, 焼土粒(φ2-9mm)微量
第24層	10YR2/3	暗褐色土	パミス粒(φ2-9mm)多量, P. R. (φ10-20mm)多量
第25層	10YR3/3	暗褐色土	パミス粒(φ3-9mm)多量, P. R. (φ10-50mm)多量
第26層	10YR3/3	暗褐色土	パミス粒(φ2-9mm)中量, P. R. (φ10mm)中量
第27層	10YR3/3	暗褐色土	パミス粒(φ2-9mm)中量, P. R. (φ10-30mm)中量

## SI-060カマド

第1層	10YR2/3	黒褐色土	パミス粒(φ1-9mm)中量, P. R. (φ10-15mm)中量, 焼土粒(φ1mm)少量
第2層	10YR2/3	黒褐色土	パミス粒(φ1mm)微量
第3層	10YR2/2	黒褐色土	パミス粒(φ5-9mm)微量, 炭化粒(φ3-5mm)少量
第4層	10YR2/2	黒褐色土	パミス粒(φ5-9mm)極微量, 炭化粒(φ3-5mm)少量
第5層	10YR3/3	暗褐色土	パミス粒(φ1-9mm)極多量
第6層	10YR7/6	明黄褐色土	パミス層
第7層	10YR3/2	黒褐色土	パミス粒(φ1-3mm)中量
第7層	10YR3/1	黒褐色土	ローム編状に少量, 焼土粒編状に少量
第8層	10YR3/2	暗褐色土	ローム粒(φ3-9mm)中量
第9層	10YR3/3	暗褐色土	パミス粒(φ5-9mm)中量, 炭化粒(φ1-5mm)微量
第10層	7.5YR3/2	黒褐色土	パミス粒(φ3-5mm)多量, P. R. (φ10-15mm)少量

第1層	10YR3/2	黒褐色土	パミス粒(φ30-50mm)大
第2層	10YR7/6	明黄褐色土	10YR2/3黒褐色土の混合土
第3層	10YR2/3	黒褐色土	パミス粒(φ5-9mm)中量
第4層	10YR2/1	黒色土	10YR7/6明黄褐色土との混合土 P. R. (φ20-40mm)多量
第5層	10YR5/8	黄褐色土	10YR3/1黒褐色土との混合土

第6層	10YR5/3	にぶい黄褐色土	パミス粒(φ1mm)少量
第7層	10YR7/6	明黄褐色土	パミス粒(φ5-9mm)中量, ローム層
第8層	10YR7/6	明黄褐色土	10YR2/3黒褐色土との混合土

第9層	10YR7/6	明黄褐色土	P. R. (φ20-50mm)大混入
第10層	10YR3/2	暗褐色土	パミス粒(φ1-9mm)多量, P. R. (φ10-30mm)多量
第11層	10YR2/1	黒色土	パミス粒(φ1mm)少量

## STP-012

第1層	10YR1/7/1	黒色土	パミス粒(φ1-7mm)少量
第2層	10YR1/7/1	黒色土	パミス粒(φ1-7mm)中量
第3層	10YR2/2	暗褐色土	パミス粒(φ2-6mm)中量, 焼土粒(φ1-3mm)微量
第4層	10YR3/3	暗褐色土	パミス粒(φ5-9mm)中量, P. R. (φ10-20mm)中量
第5層	10YR1/7/1	黒色土	パミス粒(φ1-7mm)少量
第6層	10YR1/7/1	黒色土	パミス粒(φ1-7mm)中量
第7層	10YR3/3	暗褐色土	パミス粒(φ5-9mm)多量, P. R. (φ10-20mm)多量, 陶移層
第8層	10YR4/6	褐色土	陶移層
第9層	10YR3/4	暗褐色土	陶移層

## SK-237



## SI-046・SI-046SK-01・SK-237セクション

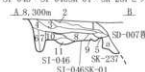

## SK-238



## SK-238セクション

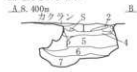

## SK-239

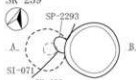

## SK-239セクション

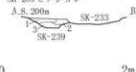

## SK-237

第1層	10YR2/2	黒褐色土	パミス粒(φ1-3mm)微量, ローム粒(φ1-9mm)少量, 炭化粒(φ1-5mm)微量, 焼土粒(φ1-5mm)微量
第2層	10YR2/1	黒色土	パミス粒(φ1-3mm)微量, 炭化粒(φ1-3mm)微量, 焼土粒(φ1-2mm)極微量
第3層	10YR3/2	暗褐色土	パミス粒(φ1-3mm)極微量, 炭化粒(φ1-3mm)微量, B-Tn火山灰多量混入, 火山灰層
第4層	10YR3/2	暗褐色土	パミス粒(φ1-2mm)極微量, 炭化粒(φ1-5mm)少量, 焼土粒(φ1-3mm)極微量
第5層	10YR2/2	黒褐色土	パミス粒(φ1-3mm)極微量, 炭化粒(φ1-3mm)少量, 炭化粒(φ10-20mm)少量
第6層	10YR2/2	黒褐色土	パミス粒(φ1-3mm)少量, L. R. (φ10-15mm)微量, 炭化粒(φ1-2mm)極微量, 焼土粒(φ1-5mm)極微量
第7層	10YR4/3	にぶい黄褐色土	パミス粒(φ1-3mm)極微量, ローム粒(φ1-9mm)微量, 炭化粒(φ1-3mm)極微量
第8層	10YR3/2	暗褐色土	パミス粒(φ1-9mm)少量, P. R. (φ10-15mm)微量, ローム粒(φ1-9mm)少量, 炭化粒(φ1-5mm)微量, 粘土
第11層	10YR2/2	黒褐色土	パミス粒(φ1-5mm)極微量, ローム粒(φ1-9mm)少量, L. R. (φ10-20mm)微量, 炭化粒(φ1-3mm)微量, 粘土

## SI-046SK-01

第8層	10YR3/2	黒褐色土	パミス粒(φ1-3mm)微量, ローム粒(φ1-9mm)中量, 炭化粒(φ1-3mm)極微量, 焼土ブロック(φ30-35mm)微量
第9層	10YR4/3	にぶい黄褐色土	パミス粒(φ1-9mm)微量, ローム粒(φ1-9mm)多量, L. R. (φ10-60mm)中量, 炭化粒(φ1-2mm)極微量
第1層	10YR1/7/1	黒色土	パミス粒(φ1-3mm)少量, 炭化粒(φ1-3mm)少量, 焼土粒(φ1-2mm)微量
第2層	10YR1/7/1	黒色土	パミス粒(φ1mm)微量, 炭化粒(φ1-2mm)少量
第3層	10YR3/3	暗褐色土	パミス粒(φ4-13mm)少量, 炭化粒(φ1-3mm)微量
第4層	10YR1/7/1	黒色土	パミス粒(φ1-5mm)少量, P. R. (φ10-12mm)微量, 炭化粒(φ1-7mm)少量, 炭化物(φ10mm)微量, 焼土粒(φ1mm)少量
第5層	10YR1/7/1	黒色土	パミス粒(φ1-9mm)中量, P. R. (φ10mm)中量, 炭化粒(φ1-9mm)中量, 焼土粒(φ1-4mm)少量
第6層	10YR2/2	暗褐色土	パミス粒(φ2-7mm)少量
第7層	10YR1/7/1	黒色土	パミス粒(φ1-3mm)微量, ローム粒(φ2-9mm)微量, L. R. (φ10-15mm)微量

## SK-239

第1層	10YR2/1	黒色土	パミス粒(φ1-3mm)極微量, 炭化粒(φ1-2mm)極微量
第2層	10YR2/1	黒色土	パミス粒(φ1-2mm)極微量, 炭化粒(φ1-2mm)極微量
第3層	10YR2/2	黒褐色土	パミス粒(φ1-3mm)微量, 炭化粒(φ1-2mm)極微量

図 2-338 土坑-51





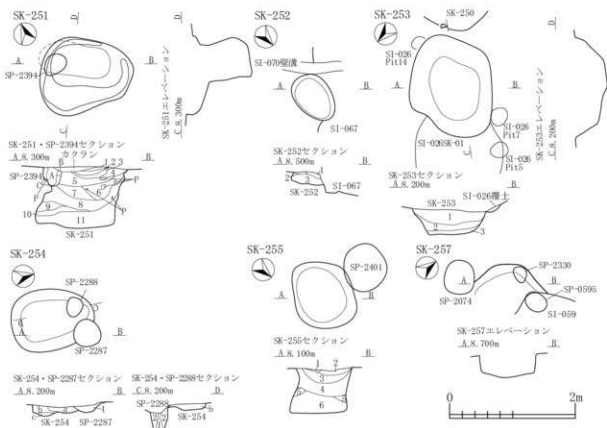

SK-251 カクラン	10YR3/1	黒褐色土	パミス粒(φ1-9mm)少量,炭化粒(φ1-9mm)中量,焼土粒(φ1-5mm)少量,砂利多量混入	
第1層	10YR2/1	黒色土	パミス粒(φ1-2mm)少量, P.B.(φ13mm)混入,炭化粒(φ1-5mm)少量,焼土粒(φ3-6mm)微量	
第2層	10YR2/3	黒褐色土	パミス粒(φ1-9mm)少量,炭化粒(φ1-5mm)少量,焼土粒(φ1-3mm)少量	
第3層	10YR3/2	黒褐色土	パミス粒(φ1-9mm)少量, P.B.(φ20-70mm)多量,炭化粒(φ1-2mm)少量,焼土粒(φ1-2mm)微量	
第4層	10YR2/1	黒色土	パミス粒(φ1-5mm)少量,炭化粒(φ1-5mm)少量,焼土粒(φ1-9mm)少量	
第5層	10YR2/2	黒褐色土	パミス粒(φ1-6mm)少量,炭化粒(φ1-9mm)少量,焼土粒(φ1-9mm)少量	
第6層	10YR2/1	黒色土	パミス粒(φ1-4mm)中量, P.B.(φ10-15mm)少量,炭化粒(φ1-9mm)中量,炭化物(φ10-20mm)少量,焼土粒(φ1-9mm)少量	
第7層	10YR2/2	黒褐色土	パミス粒(φ1-9mm)少量,炭化粒(φ1-9mm)少量,焼土粒(φ1-2mm)微量	
第8層	10YR2/1	黒色土	パミス粒(φ1-9mm)少量,炭化粒(φ1-9mm)中量,焼土粒(φ1-9mm)少量	
第9層	10YR3/1	黒褐色土	パミス粒(φ1-3mm)少量,炭化粒(φ1-2mm)微量	
第10層	10YR2/3	黒褐色土	パミス粒(φ1-9mm)多量,炭化粒(φ1-3mm)少量	
第11層	10YR2/1	黒色土	パミス粒(φ1-5mm)少量,炭化粒(φ1-5mm)少量	
SP-2394	10YR3/1	黒褐色土	パミス粒(φ1-4mm)少量,炭化粒(φ1-5mm)少量,焼土粒(φ1-9mm)中量	
第B層	10YR2/2	黒褐色土	パミス粒(φ1-3mm)少量,炭化粒(φ3mm)微量,焼土粒(φ1-2mm)少量	
第C層	10YR2/3	黒褐色土	パミス粒(φ1-9mm)少量,炭化粒(φ1-5mm)少量,焼土粒(φ1-3mm)少量, 10YR4/3にぶ黄褐色粘砂質土粒(φ1-9mm)少量	
SK-252	10YR2/2	黒褐色土	パミス粒(φ1-3mm)微量, ローム粒(φ1-10mm)微量,炭化粒(φ1-2mm)極微量,焼土粒(φ1-9mm)少量,焼土ブロック(φ10-30mm)少量	
第2層	10YR3/2	黒褐色土	パミス粒(φ1-2mm)微量, ローム粒(φ1-9mm)微量,炭化粒(φ1-3mm)極微量	
第3層	10YR2/1	黒色土	パミス粒(φ1-3mm)微量, ローム粒(φ1-9mm)少量,炭化粒(φ1-5mm)微量	
SK-253	10YR2/2	黒褐色土	パミス粒(φ1-9mm)中量, P.B.(φ10-70mm)中量,炭化粒(φ1-9mm)少量,焼土粒(φ1-3mm)微量	
第2層	10YR3/4	暗褐色土	パミス粒(φ1-9mm)多量, P.B.(φ10-50mm)多量,炭化粒(φ3-9mm)少量	
第3層	10YR5/6	黄褐色土	パミス粒(φ1-9mm)多量, P.B.(φ10-30mm)少量, ローム粒(φ1-3mm)少量,炭化粒(φ1-9mm)少量	
SK-254	a層	10YR4/3	にぶ黄褐色土	パミス粒(φ1-3mm)微量, ローム粒(φ1-9mm)少量, L.B.(φ10-30mm)中量,炭化粒(φ1-2mm)微量
第b層	10YR2/2	黒褐色土	パミス粒(φ1-5mm)微量, ローム粒(φ1-9mm)少量,炭化粒(φ1-5mm)微量	
第c層	10YR3/3	暗褐色土	パミス粒(φ1-3mm)微量, ローム粒(φ1-9mm)少量, L.B.(φ10-25mm)少量,炭化粒(φ1-2mm)極微量	
SP-2287	10YR4/3	にぶ黄褐色土	パミス粒(φ1-3mm)微量, ローム粒(φ1-9mm)中量, L.B.(φ10-30mm)中量,炭化粒(φ1-2mm)極微量,焼土粒(φ1-5mm)極微量	
SP-2288	第1層	10YR2/2	黒褐色土	パミス粒(φ1-9mm)微量, ローム粒(φ1-9mm)少量,炭化粒(φ1-5mm)微量
第2層	10YR3/2	黒褐色土	パミス粒(φ1-9mm)中量, ローム粒(φ1-9mm)少量, L.B.(φ10-25mm)少量,炭化粒(φ1-3mm)微量	
SK-255	第1層	10YR3/1	黒褐色土	パミス粒(φ1-9mm)少量,炭化粒(φ1-9mm)中量,焼土粒(φ1-5mm)少量,焼土ブロック(φ30mm)少量
第2層	10YR2/3	黒褐色土	パミス粒(φ1-9mm)多量, P.B.(φ10-30mm)中量, ローム粒(φ1-9mm)少量,炭化粒(φ3-9mm)少量,焼土粒(φ5mm)微量,砂利少量混入	
第3層	10YR2/1	黒褐色土	パミス粒(φ1-9mm)中量, ローム粒(φ1-9mm)少量,炭化粒(φ1-5mm)少量,焼土粒(φ1-2mm)少量	
第4層	10YR3/2	黒褐色土	パミス粒(φ1-9mm)少量, P.B.(φ10-50mm)少量, ローム粒(φ1-9mm)少量, L.B.(φ20mm)混入,炭化粒(φ1-9mm)少量,焼土粒(φ1-3mm)微量	
第5層	10YR2/2	黒褐色土	パミス粒(φ1-9mm)少量, P.B.(φ10-30mm)少量,炭化粒(φ1-3mm)少量,焼土粒(φ1-2mm)微量	
第6層	10YR2/1	黒褐色土	パミス粒(φ1-9mm)多量, P.B.(φ10-50mm)少量, ローム粒(φ1-9mm)少量, L.B.(φ60mm)混入,炭化粒(φ1-9mm)少量	

図 2-341 土坑-54

## 3. 溝状土坑

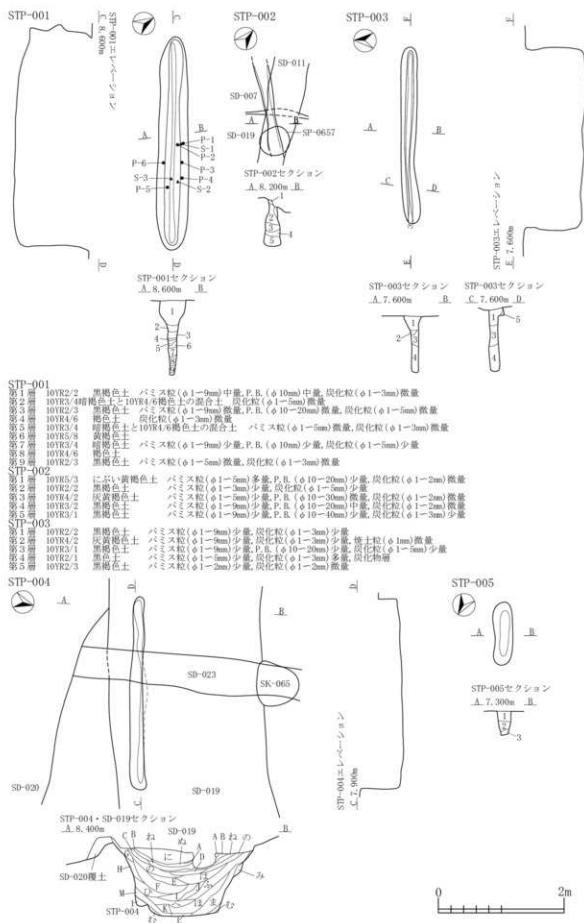

## STP-001

- 第1層 10YR2/2 黒褐色土 パミス粒(φ1-9mm)中量, P.B.(φ10mm)中量, 炭化粒(φ1-3mm)微量  
 第2層 10YK3/4暗褐色土と10YR4/6褐色土の混合土 炭化粒(φ1-5mm)微量  
 第3層 10YR2/3 黒褐色土 パミス粒(φ1-9mm)微量, P.B.(φ10-20mm)微量, 炭化粒(φ1-5mm)微量  
 第4層 10YR4/6 褐色土 炭化粒(φ1-3mm)微量  
 第5層 10YR3/4 暗褐色土と10YR4/6褐色土の混合土 パミス粒(φ1-9mm)微量, 炭化粒(φ1-3mm)微量  
 第6層 10YR5/8 黄褐色土  
 第7層 10YR3/4 暗褐色土 パミス粒(φ1-9mm)少量, P.B.(φ10mm)少量, 炭化粒(φ1-5mm)少量  
 第8層 10YR4/6 褐色土  
 第9層 10YR2/3 黒褐色土 パミス粒(φ1-5mm)微量, 炭化粒(φ1-3mm)微量

## STP-002

- 第1層 10YR5/3 に近い黄褐色土 パミス粒(φ1-5mm)多量, P.B.(φ10-20mm)少量, 炭化粒(φ1-2mm)微量  
 第2層 10YR2/2 黒褐色土 パミス粒(φ1-3mm)少量, 炭化粒(φ1-5mm)少量  
 第3層 10YR4/2 灰黄褐色土 パミス粒(φ1-5mm)少量, P.B.(φ10-30mm)微量, 炭化粒(φ1-2mm)微量  
 第4層 10YR3/2 暗褐色土 パミス粒(φ1-9mm)少量, P.B.(φ10-20mm)中量, 炭化粒(φ1-2mm)微量  
 第5層 10YR3/1 暗褐色土 パミス粒(φ1-9mm)少量, P.B.(φ10-40mm)少量, 炭化粒(φ1-3mm)少量

## STP-003

- 第1層 10YR2/2 黒褐色土 パミス粒(φ1-9mm)少量, 炭化粒(φ1-3mm)少量  
 第2層 10YR4/2 暗褐色土 パミス粒(φ1-9mm)少量, 炭化粒(φ1-3mm)少量, 粘土粒(φ1mm)微量  
 第3層 10YR3/1 暗褐色土 パミス粒(φ1-9mm)少量, P.B.(φ10-20mm)少量, 炭化粒(φ1-5mm)少量  
 第4層 10YR2/1 黒色土 パミス粒(φ1-5mm)少量, 炭化粒(φ1-3mm)多量, 炭化物層  
 第5層 10YR2/3 黒褐色土 パミス粒(φ1-2mm)少量, 炭化粒(φ1-2mm)微量

## STP-004

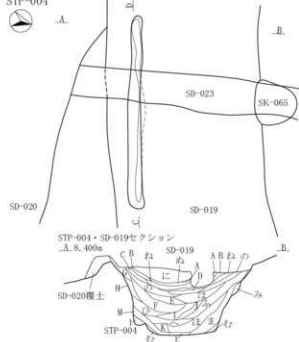

## STP-005



図 2-342 溝状土坑 - 1

STP-004

第1層	10YR2/2	黒褐色土	パミス粒(φ1-2mm)少量,ローム粒(φ1-3mm)少量,炭化粒(φ1-2mm)微量
SD-019			
第A層	10YR3/2	黒褐色土	パミス粒(φ1-3mm)少量,炭化粒(φ1-2mm)微量,焼土粒(φ1-3mm)少量
第B層	10YR4/3	にぶい黄褐色土	パミス粒(φ1-9mm)少量
第C層	10YR4/6	褐色土	パミス粒(φ1-9mm)中量,炭化粒(φ1-5mm)少量
第D層	10YR3/3	暗褐色土	パミス粒(φ1-9mm)中量,ローム粒(φ1-3mm)少量,炭化粒(φ1-2mm)少量
第E層	10YR3/1	黒褐色土	パミス粒(φ1-9mm)多量,P.B.(φ10-30mm)中量,炭化粒(φ1-5mm)少量
第F層	10YR5/4	にぶい黄褐色土	パミス粒(φ1-9mm)多量,P.B.(φ10-70mm)中量,ローム粒(φ1-9mm)中量,L.B.(φ10-80mm)中量,炭化粒(φ1-3mm)少量
第G層	10YR3/4	暗褐色土	パミス粒(φ1-9mm)少量,ローム粒(φ1-9mm)中量,炭化粒(φ1-3mm)少量
第H層	10YR4/3	にぶい黄褐色土	パミス粒(φ1-9mm)多量,ローム粒(φ1-2mm)少量,炭化粒(φ1-2mm)少量
第I層	10YR4/4	褐色土	パミス粒(φ1-9mm)中量,P.B.(φ10-50mm)中量,ローム粒(φ1-9mm)少量,炭化粒(φ1-5mm)少量
第J層	10YR3/3	暗褐色土	パミス粒(φ1-9mm)中量,P.B.(φ10-20mm)中量,ローム粒(φ1-9mm)少量,炭化粒(φ1-2mm)少量
第K層	10YR2/2	黒褐色土	パミス粒(φ1-9mm)少量,P.B.(φ10-60mm)少量,L.B.(φ50mm)混入,炭化粒(φ1-3mm)微量
第L層	10YR4/2	灰黄褐色土	ローム粒(φ1-9mm)中量,炭化粒(φ1-2mm)少量
第M層	10YR5/4	にぶい黄褐色土	パミス粒(φ1-3mm)少量,P.B.(φ10-20mm)少量,炭化粒(φ1-5mm)微量,ローム層
第N層	10YR4/2	灰黄褐色土	パミス粒(φ1-9mm)多量,P.B.(φ10-30mm)中量,L.B.(φ10-30mm)少量,炭化粒(φ1-9mm)少量,炭化物(φ10-15mm)少量,焼土粒(φ1-7mm)少量
第O層	10YR5/4	にぶい黄褐色土	P.B.(φ10-50mm)少量,L.B.(φ10-150mm)多量,10YR4/2灰黄褐色土少量混入,L.B.層
第P層	10YR4/3	にぶい黄褐色土	パミス粒(φ1-9mm)中量,P.B.(φ10-30mm)少量,ローム粒(φ1-9mm)少量,炭化粒(φ1-5mm)少量,焼土粒(φ1-3mm)微量
第Q層	10YR5/3	にぶい黄褐色土	パミス粒(φ1-9mm)多量,P.B.(φ10-30mm)中量,ローム粒(φ1-9mm)少量,炭化粒(φ1-5mm)少量,焼土粒(φ1-2mm)微量
第R層	10YR5/2	灰黄褐色土	パミス粒(φ1-9mm)中量,P.B.(φ10-70mm)少量,L.B.(φ10-30mm)少量,炭化粒(φ1-9mm)少量,焼土粒(φ1-5mm)少量
第S層	10YR3/1	黒褐色土	パミス粒(φ1-5mm)少量,P.B.(φ10-50mm)少量,L.B.(φ10-50mm)少量,炭化粒(φ1-5mm)少量,焼土粒(φ1-3mm)微量
第T層	10YR5/3	にぶい黄褐色土	パミス粒(φ1-9mm)少量,P.B.(φ10-30mm)中量,ローム粒(φ1-9mm)少量,炭化粒(φ1-9mm)少量,焼土粒(φ1-5mm)微量
第U層	10YR6/4	にぶい黄褐色土	パミス粒(φ1-5mm)少量,P.B.(φ10-70mm)少量,L.B.(φ10-100mm)多量,炭化粒(φ1-5mm)少量
第V層	10YR5/3	にぶい黄褐色土	パミス粒(φ1-9mm)中量,P.B.(φ10-50mm)中量,L.B.(φ10-30mm)中量,炭化粒(φ1-5mm)微量
第W層	10YR4/2	灰黄褐色土	パミス粒(φ1-9mm)少量,P.B.(φ10-30mm)中量,L.B.(φ10-30mm)中量,炭化粒(φ1-5mm)少量,焼土粒(φ1-3mm)微量
第X層	10YR5/4	にぶい黄褐色土	パミス粒(φ1-9mm)少量,L.B.(φ10-25mm)少量,炭化粒(φ1-5mm)微量,焼土粒(φ1-3mm)微量
第Y層	10YR4/2	灰黄褐色土	パミス粒(φ1-9mm)少量,炭化粒(φ1-5mm)少量

STP-005

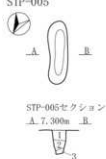
第1層	10YR2/2	黒褐色土	パミス粒(φ1-9mm)少量,炭化粒(φ1-3mm)少量,焼土粒(φ1-2mm)微量,B-1m火灰沢(φ1-5mm)少量
第2層	10YR3/1	黒褐色土	パミス粒(φ1-3mm)少量,炭化粒(φ1-3mm)微量,焼土粒(φ1-2mm)微量,B-1m火灰沢(φ1-5mm)少量
第3層	10YR6/6	明黄褐色土	10YR4/2灰黄褐色土少量混入,L.B.層

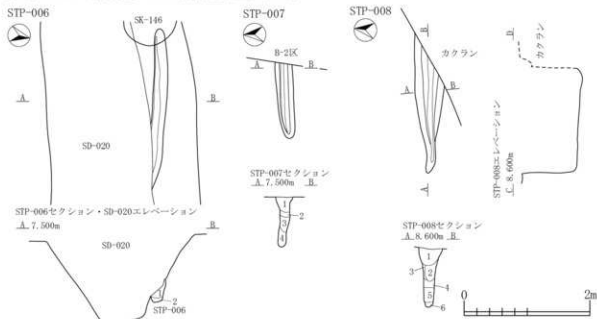

STP-006

第1層	10YR6/6	明黄褐色土	10YR3/1黒褐色土少量混入,L.B.層
第2層	10YR2/1	黒色土	パミス粒(φ1-5mm)少量,炭化粒(φ1-3mm)少量

STP-007

第1層	10YR2/2	黒褐色土	パミス粒(φ1-9mm)少量,炭化粒(φ1-9mm)少量,焼土粒(φ1-3mm)微量
第2層	10YR3/2	黒褐色土	パミス粒(φ1-9mm)中量,P.B.(φ10-15mm)少量,炭化粒(φ1-2mm)微量
第3層	10YR2/2	黒褐色土	パミス粒(φ1-5mm)少量,炭化粒(φ1-3mm)少量,焼土粒(φ1-2mm)微量
第4層	10YR3/1	黒褐色土	パミス粒(φ1-5mm)少量,P.B.(φ10-15mm)少量,炭化粒(φ1-5mm)少量,焼土粒(φ1mm)微量

STP-008

第1層	10YR2/2	黒褐色土	パミス粒(φ1-5mm)少量,炭化粒(φ1-2mm)極微量
第2層	10YR2/2	黒褐色土	パミス粒(φ1-9mm)少量,P.B.(φ10-20mm)微量,炭化粒(φ1-3mm)極微量
第3層	10YR3/2	黒褐色土	パミス粒(φ1-9mm)少量,L.B.(φ10-50mm)多量,炭化粒(φ1-2mm)極微量
第4層	10YR3/2	黒褐色土	パミス粒(φ1-9mm)中量,P.B.(φ10-60mm)中量,ローム粒(φ1-9mm)少量
第5層	10YR2/2	黒褐色土	パミス粒(φ1-9mm)多量,P.B.(φ10-40mm)多量,L.B.(φ10-20mm)中量
第6層	10YR4/3	にぶい黄褐色土	パミス粒(φ1-9mm)少量,ローム粒(φ1-9mm)中量,L.B.(φ10-20mm)少量,炭化粒(φ1-3mm)微量

図 2-343 溝状土坑 - 2



図 2-344 溝状土坑 -3



SI-085・SI-085SK-01・STP-011セクション  
A. 8.300m

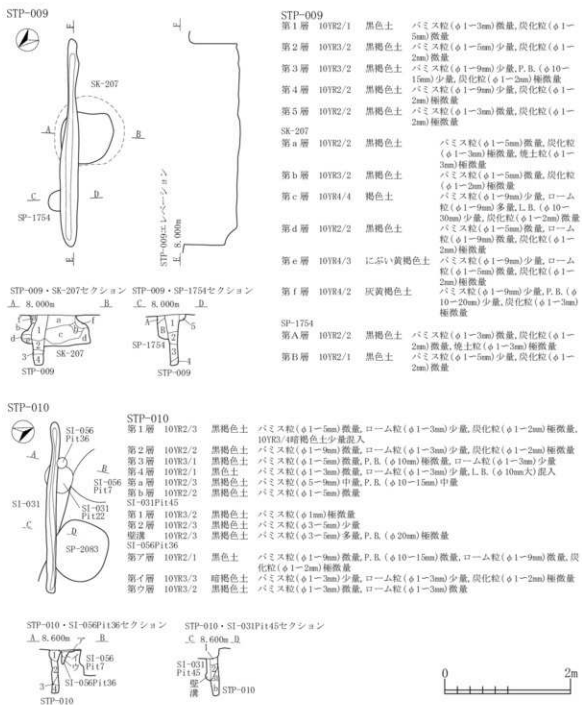
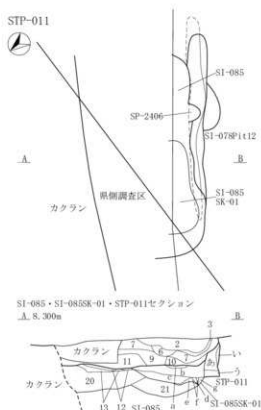
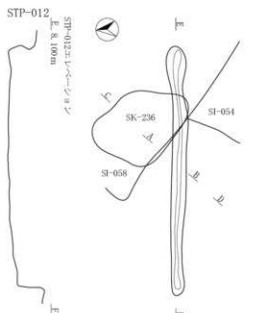

STP-012セクション  
A. 8.800m B. 8.800m

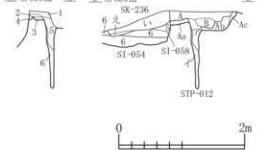

STP-011	第1層	10YR2/2	黒褐色土	パミス粒(φ1-9mm)少量,炭化粒(φ3-5mm)少量	
	第2層	10YR3/2	黒褐色土	パミス粒(φ1-9mm)少量,ローム粒(φ1-9mm)少量,炭化粒(φ3mm)微量	
	第3層	10YR3/1	黒褐色土	パミス粒(φ1-3mm)少量,ローム粒(φ1-9mm)中量, L.B.(φ50mm大)混入,炭化粒(φ1-5mm)少量	
	SI-085	第1層	10YR3/3	暗褐色土	パミス粒(φ1-7mm)少量,炭化粒(φ1-2mm)少量,焼土粒(φ1-3mm)少量
	第2層	10YR2/2	黒褐色土	パミス粒(φ1-9mm)中量, P.B.(φ10-40mm)少量,炭化粒(φ1-7mm)少量,炭化物(φ10-30mm)少量,焼土粒(φ1-9mm)少量	
	第3層	10YR2/1	黒色土	パミス粒(φ1-5mm)少量,焼土粒(φ1-3mm)少量,炭化粒(φ1-3mm)少量	
	第4層	10YR2/3	黒褐色土	パミス粒(φ1-8mm)少量,ローム粒(φ8mm)微量,炭化粒(φ1-6mm)少量,焼土粒(φ1-9mm)少量	
	第5層	10YR3/3	暗褐色土	パミス粒(φ1-9mm)少量,炭化粒(φ1-3mm)少量,焼土粒(φ1-6mm)少量	
	第6層	10YR3/1	黒褐色土	パミス粒(φ1-9mm)中量, L.B.(φ20mm大)混入,炭化粒(φ3-5mm)少量,焼土粒(φ1-9mm)中量, 10YR3/3にぶい黄褐色砂粘質土粒(φ120mm大)混入	
	第7層	10YR2/2	黒褐色土	パミス粒(φ1-9mm)中量, P.B.(φ10-20mm)少量, L.B.(φ10-70mm)少量,炭化粒(φ1-9mm)少量,焼土粒(φ1-9mm)中量,焼土ブロック(φ10-30mm)少量	
	第8層	10YR3/2	黒褐色土	パミス粒(φ1-9mm)中量, L.B.(φ20mm大)混入,炭化粒(φ1-9mm)少量,焼土粒(φ1-6mm)少量,炭少量	
	第9層	10YR2/3	黒褐色土	パミス粒(φ1-9mm)中量, P.B.(φ10-70mm)少量,炭化粒(φ1-4mm)少量,焼土粒(φ1-9mm)少量,焼土ブロック(φ50mm大)混入	
	第10層	10YR2/2	黒褐色土	パミス粒(φ1-9mm)少量, P.B.(φ10-30mm)少量,炭化粒(φ1-5mm)少量,焼土粒(φ1-9mm)少量,焼土ブロック(φ15-20mm)少量	
	第11層	10YR3/1	黒褐色土	パミス粒(φ1-9mm)中量, P.B.(φ10-30mm)中量,炭化粒(φ1-3mm)微量,焼土粒(φ2mm)微量	
	第12層	10YR4/1	褐色土	パミス粒(φ1-6mm)少量, P.B.(φ20mm)微量,炭化粒(φ1-9mm)少量,焼土粒(φ1-5mm)少量	
	第13層	10YR3/4	暗褐色土	P.B.(φ10-200mm)多量,ローム粒(φ3-9mm)少量,炭化粒(φ1-2mm)微量,焼土粒(φ1-9mm)少量	
	第14層	10YR3/2	黒褐色土	パミス粒(φ1-9mm)少量,炭化粒(φ1-3mm)微量,焼土粒(φ1-9mm)少量	
	第15層	10YR2/2	黒褐色土	パミス粒(φ1-9mm)少量, P.B.(φ10-150mm)中量, L.B.(φ10-20mm)少量,炭化粒(φ1-5mm)少量,焼土粒(φ1-9mm)少量	
	第16層	10YR2/1	黒色土	パミス粒(φ1-9mm)少量,炭化粒(φ1-2mm)微量,パミス少量	
	第17層	10YR3/3	暗褐色土	P.B.(φ10-200mm)多量, L.B.(φ10-20mm)中量,炭化粒(φ1-9mm)少量	
	第18層	10YR5/6	黄褐色土	炭化粒(φ1-9mm)少量, L.B.(φ10-30mm)少量,パミス少量	
	第19層	10YR5/6	黄褐色土	L.B.(φ20-80mm)少量, P.B.層	
	第20層	10YR5/4	にぶい黄褐色土	P.B.(φ10-100mm)多量, L.B.層	
	第21層	10YR4/3	にぶい黄褐色土	P.B.(φ10-30mm)少量, L.B.層	
	SI-085SK-01	第a層	10YR4/1	褐色土	パミス粒(φ1-9mm)少量, P.B.(φ10-20mm)少量, L.B.(φ15-30mm)少量,炭化粒(φ1-3mm)少量,炭化物(φ20mm大)混入,焼土粒(φ2-3mm)少量,炭多量,炭屑
		第b層	10YR5/4	にぶい黄褐色土	P.B.(φ10-30mm)多量, L.B.(φ10-50mm)多量,炭化粒(φ1-2mm)少量,焼土粒(φ2-5mm)少量,焼土ブロック(φ20mm大)混入,炭少量, 10YR3/1黒褐色土混入
		第c層	10YR5/4	にぶい黄褐色土	焼土粒(φ1-3mm)少量, L.B.層
		第d層	7.5YR4/6	褐色土	焼土層
		第e層	7.5YR4/6	褐色土	褐色土
		第f層	10YR5/1	褐色土	炭屑,炭混じりの焼土層
		第g層	10YR5/6	黄褐色土	炭屑
		第h層	10YR5/6	黄褐色土	炭少量混入, L.B.層
	STP-012	第1層	10YR1.7/1	黒色土	パミス粒(φ1-5mm)少量,焼土粒(φ1-3mm)微量
	第2層	10YR2/1	黒色土	10YR3/4暗褐色土ブロック(φ10-60mm)微量	
	第3層	10YR2/1	黒色土	10YR3/4暗褐色土粒(φ2-9mm)少量混入,パミス粒(φ1mm)少量	
	第4層	10YR2/3	黒褐色土	パミス粒(φ1mm)微量	
	第5層	10YR1.7/1	黒色土	パミス粒(φ1-7mm)少量	
	第6層	10YR1.7/1	黒色土	パミス粒(φ1-7mm)中量	
	第A層	10YR2/2	黒褐色土	パミス粒(φ2-5mm)中量,焼土粒(φ1-3mm)微量	
	第B層	10YR3/3	暗褐色土	パミス粒(φ5-9mm)中量, P.B.(φ10-20mm)中量	
	第C層	10YR1.7/1	黒色土	パミス粒(φ1-7mm)少量	
	第D層	10YR1.7/1	黒色土	パミス粒(φ1-7mm)中量	
	第Aa層	10YR3/3	暗褐色土	パミス粒(φ5-9mm)多量, P.B.(φ10-20mm)多量,炭屑層	
	第Ab層	10YR4/6	褐色土	炭屑層	
	第Ac層	10YR3/4	暗褐色土	炭屑層	

図 2-345 溝状土坑 -4



SI-054			
第1層	10YR2/2	黒褐色土	パミス粒(φ1-9mm)中量, P.R.(φ10-30mm)少量, 炭化粒(φ3-9mm)少量, 炭化物(φ10-20mm)少量, 焼土粒(φ1-5mm)少量
第2層	10YR1/7	黒色土	パミス粒(φ2-9mm)少量, P.R.(φ10mm)少量
第3層	10YR2/2	黒褐色土	パミス粒(φ1-9mm)中量, P.R.(φ10mm)少量
第4層	10YR2/2	黒褐色土	パミス粒(φ5-9mm)中量, ローム粒(φ3-9mm)少量, L.B.(φ10-30mm)少量
第5層	10YR2/2	黒褐色土	パミス粒(φ3-9mm)少量, P.R.(φ10-15mm)少量
第6層	10YR2/3	黒褐色土	パミス粒(φ2-7mm)少量
第7層	10YR4/4	褐色土	パミス粒(φ2-9mm)多量
第8層	10YR4/4	褐色土	パミス粒(φ5-9mm)多量, P.R.(φ10-20mm)多量
第9層	7.5YR3/3	暗褐色土	ローム粒(φ3-9mm)少量, L.B.(φ10-20mm)少量, 焼土粒(φ3-9mm)多量, 焼土ブロック(φ10-25mm)多量
第10層	10YR2/3	黒褐色土	パミス粒(φ2-9mm)中量, P.R.(φ10-15mm)中量, 焼土粒(φ1-3mm)微量
第11層	10YR1/7	黒色土	炭化物多量
第12層	7.5YR4/4	褐色土	炭化物多量, 焼土ブロック層
第13層	7.5YR4/4	褐色土	ローム粒(φ3-9mm)多量, L.B.(φ10-15mm)多量, 焼土ブロック(φ10-35mm)多量
第14層	10YR1/7	黒色土	炭化物多量
第15層	10YR2/2	黒褐色土	パミス粒(φ1-9mm)多量, P.R.(φ10-30mm)少量, 炭化粒(φ1-3mm)少量, 焼土粒(φ1-5mm)微量
第16層	10YR2/2	黒褐色土	パミス粒(φ3-9mm)中量, P.R.(φ10mm)中量, ローム粒(φ3-7mm)少量
第17層	10YR3/3	暗褐色土	パミス粒(φ2-9mm)多量, P.R.(φ10-20mm)多量
第18層	10YR3/3	暗褐色土	パミス粒(φ2-9mm)中量, P.R.(φ10-20mm)中量
第19層	10YR2/2	黒褐色土	パミス粒(φ1-9mm)中量, P.R.(φ10-30mm)少量, 炭化粒(φ1-5mm)少量, B-Tac火山灰微量
第20層	10YR2/2	黒褐色土	パミス粒(φ2-9mm)中量, P.R.(φ10-25mm)中量, 炭化粒(φ2-5mm)少量
第21層	10YR4/4	褐色土	パミス粒(φ5-9mm)多量, P.R.(φ10-20mm)多量
第22層	10YR2/2	黒褐色土	パミス粒(φ3-9mm)多量, P.R.(φ10-20mm)多量
第23層	10YR4/3	にぶい黄褐色土	パミス粒(φ1-9mm)多量, P.R.(φ10-25mm)多量
第24層	10YR2/2	黒褐色土	パミス粒(φ3-5mm)少量
第25層	10YR3/3	暗褐色土	パミス粒(φ1-7mm)中量, P.R.(φ10-20mm)少量
第26層	10YR2/2	黒褐色土	パミス粒(φ1-9mm)少量, P.R.(φ10-20mm)少量
第27層	10YR2/2	黒褐色土	パミス粒(φ3-9mm)中量, 炭化粒(φ2-9mm)少量, 炭化物(φ10-30mm)少量
第28層	10YR2/3	黒褐色土	パミス粒(φ1-3mm)中量, 炭化粒(φ1mm)少量, 焼土粒(φ2-3mm)少量
第29層	10YR2/3	黒褐色土	パミス粒(φ1-3mm)少量, 炭化粒(φ1-7mm)少量, 焼土粒(φ2-3mm)中量
第30層	10YR2/3	黒褐色土	パミス粒(φ1-9mm)多量, P.R.(φ10-15mm)多量, ローム粒(φ3-9mm)微量, L.B.(φ10-12mm)微量, 炭化粒(φ2-5mm)少量, 焼土粒(φ1-2mm)微量
第31層	7.5YR3/3	暗褐色土	ローム粒(φ3-9mm)多量, L.B.(φ10-20mm)多量
第32層	10YR2/2	黒褐色土	パミス粒(φ2-5mm)中量, 炭化粒(φ1-3mm)少量, B-Tac火山灰(φ3-7mm)微量
SI-058			
第1層	10YR2/1	黒色土	パミス粒(φ1-9mm)中量, P.R.(φ10-20mm)微量, 炭化粒(φ2-3mm)微量
第2層	10YR2/2	黒褐色土	パミス粒(φ2-9mm)中量, P.R.(φ10-20mm)中量, 焼土粒(φ3mm)微量
第3層	10YR3/4	暗褐色土	パミス粒(φ2-9mm)多量, P.R.(φ10-25mm)多量, 焼土粒(φ3-7mm)微量
第4層	10YR3/4	暗褐色土	パミス粒(φ5-9mm)多量
第5層	10YR2/3	黒褐色土	パミス粒(φ2-9mm)多量, P.R.(φ10-15mm)多量
第6層	10YR3/4	暗褐色土	パミス粒(φ2-9mm)多量, P.R.(φ10-25mm)多量
第7層	10YR2/2	黒褐色土	パミス粒(φ1-9mm)中量
第8層	10YR4/4	褐色土	P.B.(φ10-25mm)多量
第9層	10YR3/4	暗褐色土	P.B.(φ10-30mm)多量
第10層	10YR3/3	暗褐色土	パミス粒(φ1-9mm)多量, P.R.(φ10-25mm)多量
第11層	10YR2/2	黒褐色土	パミス粒(φ1-9mm)中量, P.R.(φ10-40mm)少量
第12層	10YR2/1	黒色土	パミス粒(φ2-7mm)少量
第13層	10YR2/3	黒褐色土	パミス粒(φ2-9mm)中量, P.R.(φ10-15mm)中量, 焼土粒(φ1-3mm)微量
第14層	10YR5/6	黄褐色土	P.B.(φ10-70mm)多量
第15層	10YR1/7	黒色土	パミス粒(φ2-9mm)多量, P.R.(φ10-20mm)多量
第16層	10YR3/3	暗褐色土	P.B.(φ10-15mm)多量
第17層	10YR2/2	黒褐色土	パミス粒(φ3-9mm)多量, P.R.(φ10-15mm)多量
第18層	10YR2/2	黒褐色土	パミス粒(φ5-9mm)多量, P.R.(φ10mm)多量
第19層	10YR2/2	黒褐色土	パミス粒(φ5-9mm)中量, P.R.(φ10mm)多量, ローム粒(φ3-5mm)少量
第20層	10YR2/2	黒褐色土	パミス粒(φ1-3mm)少量, 焼土粒(φ1-5mm)少量
第21層	10YR2/2	黒褐色土	パミス粒(φ3-9mm)中量, P.R.(φ10-20mm)中量, ローム粒(φ5-9mm)微量, L.B.(φ10mm)微量
第22層	10YR4/4	褐色土	パミス粒(φ3-9mm)多量, P.R.(φ10-20mm)多量
第23層	10YR2/2	黒褐色土	パミス粒(φ1-9mm)少量, P.R.(φ10-15mm)少量
第24層	10YR2/3	黒褐色土	パミス粒(φ2-5mm)中量
第25層	10YR4/4	褐色土	パミス粒(φ3-5mm)中量
SI-236			
第1層	10YR2/2	黒褐色土	パミス粒(φ1-5mm)少量, 炭化粒(φ1-3mm)微量
第2層	10YR2/2	黒褐色土	パミス粒(φ1-5mm)中量, 炭化粒(φ1mm)微量
第3層	10YR2/2	黒褐色土	パミス粒(φ1-9mm)中量, P.R.(φ10-40mm)少量, 炭化粒(φ1-3mm)少量
第4層	10YR2/2	黒褐色土	パミス粒(φ2-9mm)少量

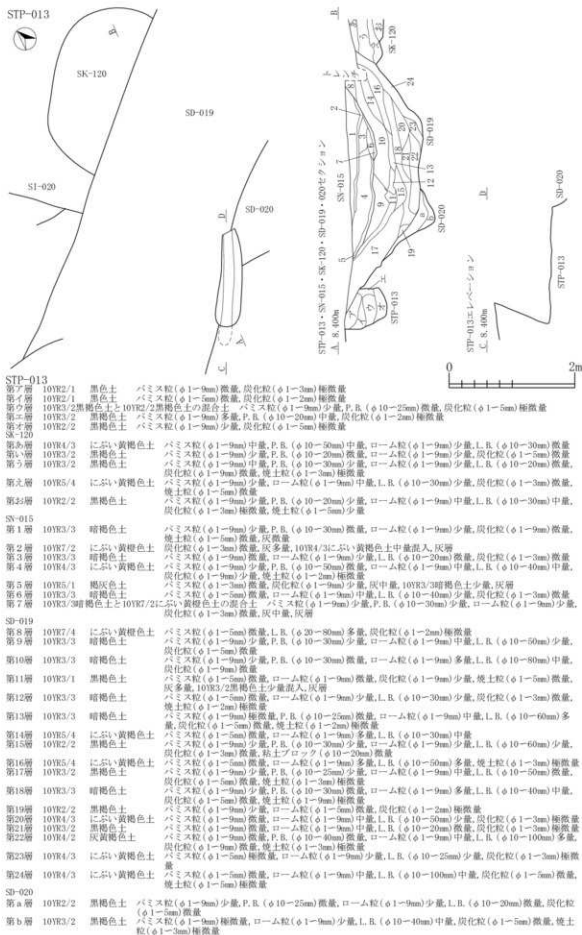

STP-013

第7層	10YR2/1	黒色土	パミス粒(φ1-9mm)微量,炭化粒(φ1-3mm)極微量
第4層	10YR2/1	黒色土	パミス粒(φ1-5mm)微量,炭化粒(φ1-2mm)極微量
第5層	10YR3/2	黒褐色土と10YR2/2黒褐色土との混合土	パミス粒(φ1-9mm)少量,P.B.(φ10-25mm)微量,炭化粒(φ1-5mm)極微量
第2層	10YR3/2	黒褐色土	パミス粒(φ1-9mm)多量,P.B.(φ10-20mm)中量,炭化粒(φ1-2mm)極微量
第3層	10YR2/2	黒褐色土	パミス粒(φ1-9mm)少量,炭化粒(φ1-5mm)極微量
SK-120			
第9層	10YR4/3	にぶい黄褐色土	パミス粒(φ1-9mm)中量,P.B.(φ10-50mm)中量,ローム粒(φ1-9mm)少量,L.B.(φ10-30mm)微量
第10層	10YR3/2	黒褐色土	パミス粒(φ1-9mm)少量,P.B.(φ10-30mm)微量,ローム粒(φ1-9mm)少量,炭化粒(φ1-5mm)微量
第11層	10YR3/2	黒褐色土	パミス粒(φ1-9mm)中量,P.B.(φ10-30mm)少量,ローム粒(φ1-9mm)少量,L.B.(φ10-20mm)微量
第5層	10YR5/4	にぶい黄褐色土	炭化粒(φ1-9mm)微量,焼土粒(φ1-3mm)極微量
第23層	10YR5/4	にぶい黄褐色土	パミス粒(φ1-9mm)少量,ローム粒(φ1-9mm)中量,L.B.(φ10-30mm)少量,炭化粒(φ1-3mm)微量,焼土粒(φ1-5mm)微量
第5層	10YR2/2	黒褐色土	パミス粒(φ1-9mm)少量,P.B.(φ10-20mm)少量,ローム粒(φ1-9mm)中量,L.B.(φ10-30mm)中量,炭化粒(φ1-3mm)極微量,焼土粒(φ1-5mm)少量
SN-015			
第1層	10YR3/3	暗褐色土	パミス粒(φ1-9mm)少量,P.B.(φ10-30mm)微量,ローム粒(φ1-9mm)少量,炭化粒(φ1-9mm)微量,焼土粒(φ1-5mm)微量,炭化粒(φ1-3mm)微量,灰中量,10YR4/3にぶい黄褐色土中量混入,灰層
第2層	10YR7/2	にぶい黄褐色土	炭化粒(φ1-3mm)微量,灰中量,10YR4/3にぶい黄褐色土中量混入,灰層
第3層	10YR3/3	暗褐色土	パミス粒(φ1-9mm)微量,ローム粒(φ1-9mm)少量,L.B.(φ10-20mm)微量,炭化粒(φ1-3mm)微量
第4層	10YR4/3	にぶい黄褐色土	パミス粒(φ1-9mm)少量,P.B.(φ10-50mm)微量,ローム粒(φ1-9mm)中量,L.B.(φ10-40mm)中量,炭化粒(φ1-9mm)少量,焼土粒(φ1-2mm)極微量
第5層	10YR5/1	黒褐色土	パミス粒(φ1-3mm)微量,炭化粒(φ1-9mm)少量,灰中量,10YR3/3暗褐色土少量,灰層
第6層	10YR3/3	暗褐色土	パミス粒(φ1-5mm)微量,ローム粒(φ1-9mm)中量,L.B.(φ10-40mm)少量,炭化粒(φ1-3mm)微量
第7層	10YR3/3暗褐色土と10YR7/2にぶい黄褐色土との混合土	パミス粒(φ1-9mm)少量,P.B.(φ10-30mm)少量,ローム粒(φ1-9mm)少量,炭化粒(φ1-3mm)微量,灰中量,灰層	
SD-019			
第8層	10YR7/4	にぶい黄褐色土	パミス粒(φ1-5mm)微量,L.B.(φ20-80mm)多量,炭化粒(φ1-2mm)極微量
第9層	10YR3/3	暗褐色土	パミス粒(φ1-9mm)少量,P.B.(φ10-30mm)少量,ローム粒(φ1-9mm)中量,L.B.(φ10-50mm)少量,炭化粒(φ1-5mm)微量
第10層	10YR3/3	暗褐色土	パミス粒(φ1-9mm)少量,P.B.(φ10-30mm)微量,ローム粒(φ1-9mm)多量,L.B.(φ10-80mm)中量,炭化粒(φ1-9mm)微量
第11層	10YR3/1	黒褐色土	パミス粒(φ1-5mm)微量,ローム粒(φ1-9mm)微量,炭化粒(φ1-9mm)少量,焼土粒(φ1-5mm)微量,灰中量,10YR3/2黒褐色土少量混入,灰層
第12層	10YR3/3	暗褐色土	パミス粒(φ1-9mm)微量,ローム粒(φ1-9mm)少量,L.B.(φ10-30mm)少量,炭化粒(φ1-3mm)微量,焼土粒(φ1-2mm)極微量
第13層	10YR3/3	暗褐色土	パミス粒(φ1-9mm)極微量,P.B.(φ10-25mm)微量,ローム粒(φ1-9mm)中量,L.B.(φ10-60mm)多量,炭化粒(φ1-5mm)微量,焼土粒(φ1-2mm)極微量
第14層	10YR5/4	にぶい黄褐色土	パミス粒(φ1-5mm)微量,ローム粒(φ1-9mm)多量,L.B.(φ10-30mm)中量
第15層	10YR2/2	黒褐色土	パミス粒(φ1-9mm)少量,P.B.(φ10-30mm)少量,ローム粒(φ1-9mm)少量,L.B.(φ10-60mm)少量,炭化粒(φ1-3mm)微量,粘土ブロック(φ10-20mm)微量
第16層	10YR5/4	にぶい黄褐色土	パミス粒(φ1-5mm)微量,ローム粒(φ1-9mm)少量,L.B.(φ10-50mm)多量,焼土粒(φ1-3mm)極微量
第17層	10YR3/2	黒褐色土	パミス粒(φ1-9mm)少量,P.B.(φ10-25mm)多量,L.B.(φ10-50mm)少量,炭化粒(φ1-3mm)極微量
第18層	10YR3/3	暗褐色土	炭化粒(φ1-5mm)微量,焼土粒(φ1-3mm)極微量
第19層	10YR2/2	黒褐色土	パミス粒(φ1-9mm)少量,P.B.(φ10-30mm)微量,ローム粒(φ1-9mm)多量,L.B.(φ10-40mm)中量,炭化粒(φ1-5mm)微量,焼土粒(φ1-9mm)極微量
第20層	10YR4/3	にぶい黄褐色土	パミス粒(φ1-9mm)少量,ローム粒(φ1-9mm)中量,炭化粒(φ1-2mm)極微量
第21層	10YR3/2	黒褐色土	パミス粒(φ1-9mm)微量,ローム粒(φ1-9mm)中量,L.B.(φ10-20mm)微量,炭化粒(φ1-3mm)極微量
第22層	10YR4/2	灰黄褐色土	パミス粒(φ1-9mm)微量,P.B.(φ10-40mm)微量,ローム粒(φ1-9mm)中量,L.B.(φ10-100mm)多量,炭化粒(φ1-9mm)微量,焼土粒(φ1-3mm)極微量
第23層	10YR4/3	にぶい黄褐色土	パミス粒(φ1-5mm)極微量,ローム粒(φ1-9mm)少量,L.B.(φ10-25mm)少量,炭化粒(φ1-3mm)極微量
第24層	10YR4/3	にぶい黄褐色土	パミス粒(φ1-5mm)微量,ローム粒(φ1-9mm)中量,L.B.(φ10-100mm)中量,炭化粒(φ1-5mm)微量,焼土粒(φ1-5mm)極微量
SD-020			
第a層	10YR2/2	黒褐色土	パミス粒(φ1-9mm)少量,P.B.(φ10-25mm)微量,ローム粒(φ1-9mm)少量,L.B.(φ10-20mm)微量,炭化粒(φ1-5mm)微量
第b層	10YR3/2	黒褐色土	パミス粒(φ1-9mm)極微量,ローム粒(φ1-9mm)少量,L.B.(φ10-40mm)中量,炭化粒(φ1-5mm)微量,焼土粒(φ1-3mm)極微量

図 2-346 溝状土坑 -5

## 4. 井戸跡



図 2-347 井戸跡-1



図 2-348 井戸跡-2

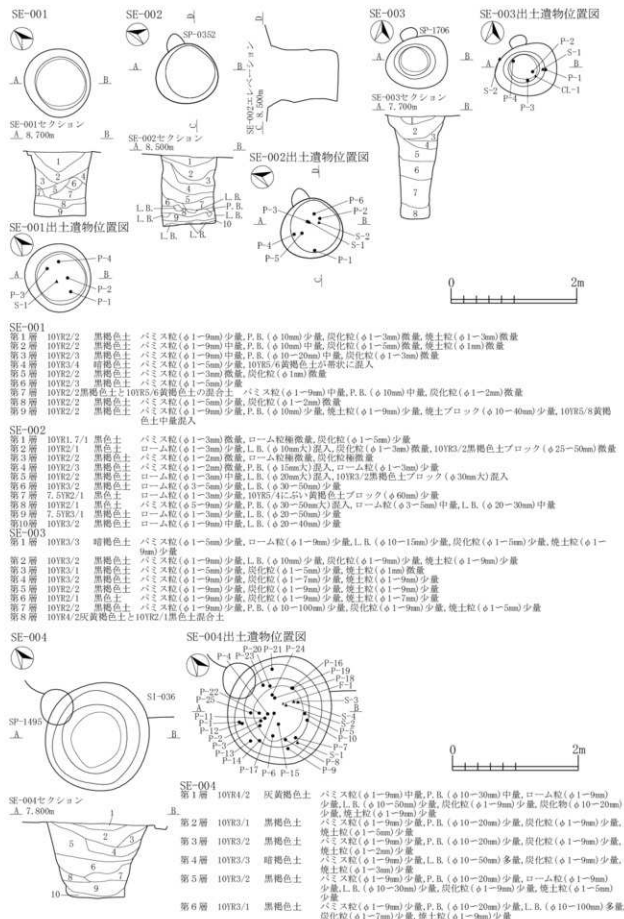

図 2-349 井戸跡-3

### 5. 焼成関連遺構

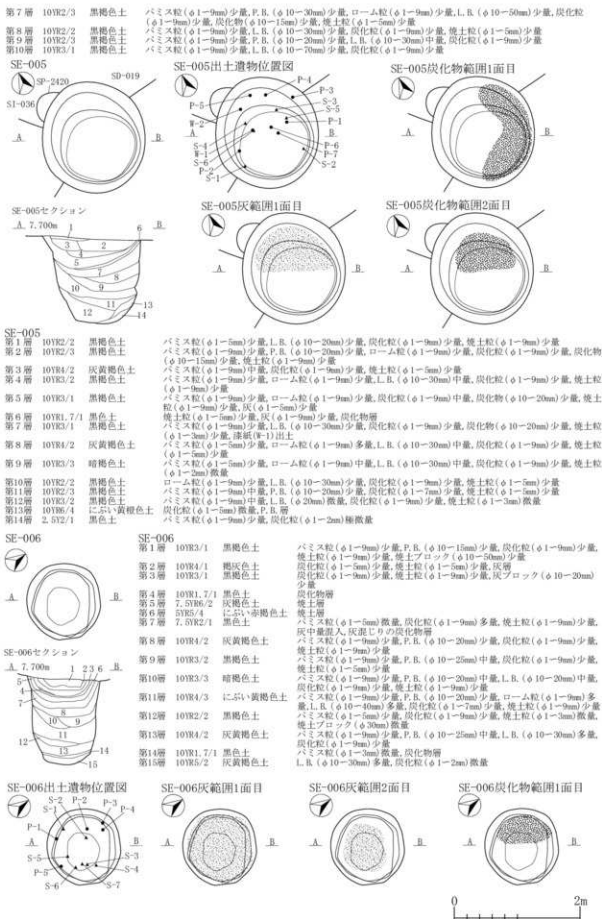

図 2-350 焼成関連遺構 -1

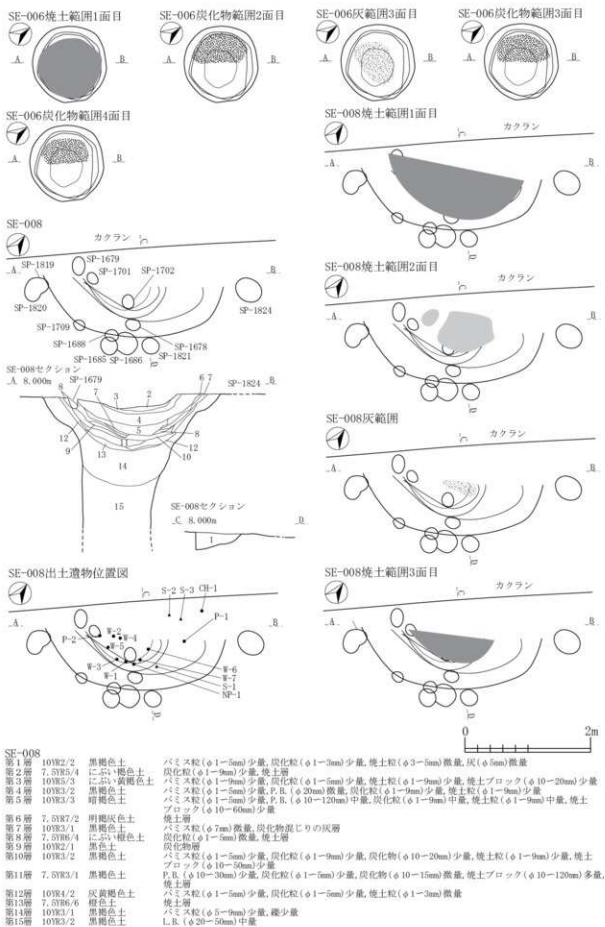
## SN-002①

第7層	10YR2/2	黒褐色土	ローム粒(φ1-5mm)微量,炭化粒(φ1-3mm)極微量,焼土粒(φ1-5mm)微量
第4層	10YR2/3	黒褐色土	ローム粒(φ1-9mm)微量,炭化粒(φ1-3mm)極微量,焼土粒(φ1-5mm)微量
第5層	10YR3/3	暗褐色土	ローム粒(φ1-9mm)少量, L.B. (φ10mm)混入,炭化粒(φ1-5mm)微量,焼土粒(φ1-9mm)少量
第2層	10YR3/2	黒褐色土	ローム粒(φ1-9mm)微量,炭化粒(φ1-9mm)中量,焼土粒(φ1-9mm)微量
第3層	10YR2/3	黒褐色土	ローム粒(φ1-9mm)少量,炭化粒(φ1-3mm)極微量,焼土粒(φ1-9mm)微量, P.B. (φ15mm)混入
第5層	10YR2/3	黒褐色土	ローム粒(φ1-9mm)微量,炭化粒(φ1-5mm)少量,焼土粒(φ1-5mm)中量
第4層	10YR2/2	黒褐色土	ローム粒(φ1-9mm)少量,炭化粒(φ1-9mm)多量,焼土粒(φ1-5mm)少量

## SN-002②

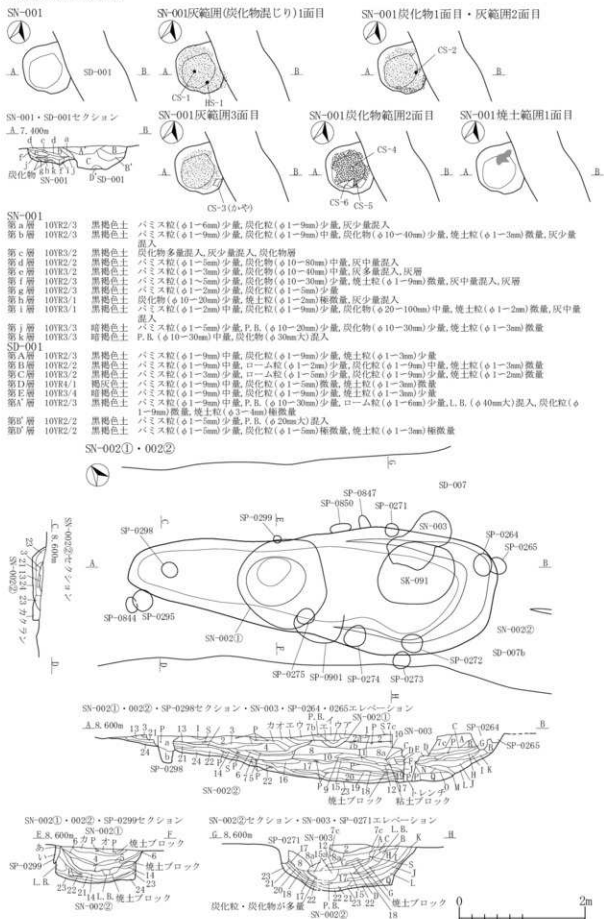
第1層	10YR2/2	黒褐色土	ローム粒(φ1-3mm)極微量,焼土粒(φ1-9mm)微量
第2層	10YR3/2	黒褐色土	パミス粒(φ1-9mm)微量,ローム粒(φ1-9mm)少量,炭化粒(φ1-9mm)微量,焼土粒(φ1-5mm)微量
第2a層	10YR3/3	暗褐色土	パミス粒(φ1-5mm)中量, P.B. (φ10mm)微量,炭化粒(φ1-3mm)少量,焼土粒(φ1-5mm)微量
第3層	10YR3/3	暗褐色土	炭化粒(φ1-2mm)微量,焼土粒(φ1-5mm)少量,焼土ブロック(φ80mm)少量
第4層	10YR3/2	黒褐色土	ローム粒(φ3-5mm)少量,炭化粒(φ3-5mm)微量,焼土粒(φ1-3mm)極微量
第5層	10YR3/2	黒褐色土	ローム粒(φ1-9mm)中量,炭化粒(φ1-3mm)微量,焼土粒(φ1-5mm)少量
第6層	10YR2/2	黒褐色土	P.B. (φ10mm)混入,ローム粒(φ1-5mm)微量,炭化粒(φ1-9mm)極微量,焼土粒(φ1-9mm)微量
第7層	10YR3/2	黒褐色土	パミス粒(φ3-9mm)中量,炭化粒(φ1-5mm)少量,焼土粒(φ3-5mm)少量,焼土ブロック(φ10-20cm)微量

第7b層	10YR3/3	黒褐色土	ローム粒(φ3-5mm)少量,炭化粒(φ3-5mm)微量,焼土粒(φ1-3mm)極微量
第7c層	10YR3/2	黒褐色土	パミス粒(φ3-5mm)微量,ローム粒(φ1-9mm)少量,炭化粒(φ1-2mm)微量,焼土粒(φ3-5mm)微量
第8層	10YR3/3	暗褐色土	パミス粒(φ1-9mm)微量,ローム粒(φ1-5mm)微量,炭化粒(φ1-3mm)極微量,焼土粒(φ1-2mm)極微量
第8a層	10YR2/3	暗褐色土	パミス粒(φ3-5mm)少量,炭化粒(φ1-3mm)微量,焼土粒(φ5-9mm)微量
第9層	10YR2/2	黒褐色土	ローム粒(φ1-2mm)微量, L.B. (φ15mm)混入,炭化粒(φ1-9mm)多量,焼土粒(φ1-3mm)少量,焼土ブロック(φ20mm)少量
第10層	10YR3/3	暗褐色土	ローム粒(φ1-2mm)少量,炭化粒(φ5mm)微量,焼土粒(φ1-3mm)微量
第10a層	10YR3/3	暗褐色土	パミス粒(φ1-9mm)少量, P.B. (φ10-15mm)少量,ローム粒(φ1-9mm)少量,炭化粒極微量
第11層	10YR3/2	黒褐色土	ローム粒(φ1-2mm)少量,炭化粒(φ1-9mm)微量,焼土粒(φ1-3mm)微量,焼土ブロック(φ10mm)微量
第12層	10YR3/2	黒褐色土	ローム粒(φ1-9mm)少量, L.B. (φ10-20mm)少量,炭化粒(φ1-5mm)少量,焼土粒(φ3-5mm)少量
第13層	7.5YR4/4	褐色土	炭化粒(φ3-9mm)少量,炭化物(φ10mm)少量,焼土層
第14層	7.5YR3/3	暗褐色土	パミス粒(φ3-9mm)少量,炭化粒(φ5-9mm)多量,炭化物(φ10mm)中量,焼土粒(φ5-9mm)中量,焼土ブロック(φ10mm)少量

第15層	10YR3/2	黒褐色土	ローム粒(φ3-5mm)微量,炭化粒(φ3-5mm)中量,焼土粒(φ1-3mm)少量,灰少量混入
第15a層	10YR3/2	黒褐色土	パミス粒(φ1-2mm)極微量,炭化粒(φ1-9mm)中量,焼土粒(φ1-2mm)微量
第16層	10YR2/2	黒褐色土	炭化粒(φ1-9mm)多量,焼土粒(φ3-9mm)微量,焼土ブロック(φ10mm)極微量,灰中量混入
第17層	10YR2/3	黒褐色土	パミス粒(φ1-9mm)微量, P.B. (φ10mm)微量,ローム粒(φ1-9mm)少量,炭化粒(φ1-9mm)中量,焼土粒(φ1-3mm)微量

第18層	10YR2/2	黒褐色土	炭化粒(φ1-9mm)極多量,焼土粒(φ1-3mm)微量,灰中量混入
第19層	10YR2/3	黒褐色土	ローム粒(φ1-2mm)極微量,炭化粒(φ1-9mm)中量,焼土粒(φ1-2mm)微量,7.5YR4/3褐色土中量混入
第19a層	10YR3/2	黒褐色土	パミス粒(φ1-3mm)少量,ローム粒(φ1-9mm)中量, L.B. (φ10-15mm)少量,炭化粒(φ1-2mm)微量,焼土粒(φ1-3mm)微量

第20層	10YR2/1	黒色土	炭化粒(φ1-9mm)多量,焼土粒(φ3-5mm)微量,灰中量混入
第21層	7.5YR2/2	黒褐色土	パミス粒(φ3-5mm)中量,炭化粒(φ1-5mm)少量,焼土粒(φ1-3mm)中量
第22層	10YR3/1	黒褐色土	炭化粒(φ1-9mm)多量,焼土粒(φ3-5mm)微量,灰中量混入
第23層	10YR3/2	黒褐色土	ローム粒(φ1-3mm)少量, L.B. (φ10mm)微量,炭化粒(φ1-3mm)微量,焼土粒(φ1-3mm)少量
第24層	10YR3/3	暗褐色土	ローム粒(φ1-2mm)少量,炭化粒(φ1-3mm)微量,焼土粒(φ1-2mm)微量,焼土ブロック(φ10mm)微量
第2A層	10YR4/3	にぶい黄褐色土	パミス粒(φ5-9mm)中量, P.B. (φ10-20mm)少量,ローム粒(φ3-9mm)中量, L.B. (φ10mm)少量,炭化粒(φ1-9mm)微量,焼土粒(φ1-3mm)少量

第B層	10YR4/3	にぶい黄褐色土	パミス粒(φ1-9mm)微量, P.B. (φ20mm)混入,ローム粒(φ1-9mm)少量,炭化粒(φ1-2mm)極微量,焼土粒(φ1-2mm)極微量
-----	---------	---------	---

第C層	10YR3/2	黒褐色土	パミス粒(φ5-9mm)微量, P.B. (φ10-15mm)混入,ローム粒(φ1-5mm)微量,炭化粒(φ3-5mm)少量,焼土粒(φ1-3mm)微量
-----	---------	------	--

第D層	10YR3/3	暗褐色土	パミス粒(φ1-9mm)微量,ローム粒(φ1-3mm)微量,炭化粒(φ3-9mm)少量,焼土粒(φ1-5mm)微量
-----	---------	------	---

第E層	10YR2/3	黒褐色土	パミス粒(φ1-9mm)少量,ローム粒(φ1-5mm)微量,炭化粒(φ1-5mm)少量,炭化物(φ10-15mm)少量,焼土粒(φ1-7mm)少量,焼土ブロック(φ10mm)微量
-----	---------	------	---

第F層	10YR3/2	黒褐色土	パミス粒(φ1-2mm)極微量,炭化粒(φ1-9mm)多量,焼土粒(φ1-5mm)少量,焼土ブロック(φ20mm)混入,灰中量混入
-----	---------	------	---

第G層	10YR3/2	黒褐色土	パミス粒(φ1-5mm)少量,ローム粒(φ1-3mm)少量,炭化粒(φ1-2mm)微量,焼土粒(φ1-2mm)極微量,灰少量混入
-----	---------	------	--

第H層	7.5YR3/2	黒褐色土	ローム粒(φ1-9mm)中量, L.B. (φ10-25mm)少量,炭化粒(φ1-5mm)少量,焼土粒(φ1-3mm)少量,焼土ブロック(φ10-40mm)少量,灰中量混入
-----	----------	------	--

第I層	10YR3/3	暗褐色土	ローム粒(φ1-9mm)中量, L.B. (φ10-25mm)微量,炭化粒(φ1-3mm)少量,炭化物(φ10-15mm)微量,焼土粒(φ5-9mm)極微量,灰少量混入
-----	---------	------	--

第J層	10YR3/3	暗褐色土	パミス粒(φ1-2mm)少量,ローム粒(φ1-2mm)微量,炭化粒(φ1-3mm)少量,炭化物(φ15mm)混入,焼土粒(φ3-5mm)微量
-----	---------	------	--

第K層	7.5YR3/1	黒褐色土	ローム粒(φ1-9mm)少量,炭化粒(φ1-3mm)少量,焼土粒(φ5-7mm)少量,灰多量混入
-----	----------	------	--

第L層	10YR3/4	暗褐色土	パミス粒(φ1-9mm)少量, P.B. (φ10-20mm)微量,ローム粒(φ1-9mm)中量, L.B. (φ10mm)微量,炭化粒(φ1-2mm)微量,焼土粒(φ1-2mm)極微量
-----	---------	------	---

第M層	7.5YR3/3	暗褐色土	パミス粒(φ1-3mm)極微量,ローム粒(φ1-9mm)少量,炭化粒(φ1-3mm)中量,焼土粒(φ1-5mm)少量,灰中量混入
-----	----------	------	--

第N層	10YR3/4	暗褐色土	ローム粒(φ1-9mm)中量, L.B. (φ10-15mm)中量,炭化粒(φ1-3mm)微量
-----	---------	------	---

第O層	10YR2/3	黒褐色土	パミス粒(φ1-2mm)少量, P.B. (φ40mm)混入,ローム粒(φ1-9mm)微量,炭化粒(φ1-3mm)極微量,灰少量混入
-----	---------	------	--

第P層	10YR3/3	暗褐色土	ローム粒(φ1-3mm)少量,炭化粒(φ1-9mm)中量,焼土粒(φ3-5mm)中量,灰少量混入
-----	---------	------	--

第Q層	10YR3/4	暗褐色土	パミス粒(φ1-9mm)少量, P.B. (φ10-20mm)微量,ローム粒(φ1-9mm)少量, L.B. (φ10-20mm)微量,炭化粒(φ3-5mm)微量,焼土粒(φ1-2mm)極微量
-----	---------	------	--

SP-0298			
---------	--	--	--

第a層	10YR2/3	黒褐色土	パミス粒(φ3-5mm)少量, P.B. (φ10mm)微量,炭化粒(φ1-5mm)微量,焼土粒(φ1-2mm)微量,焼土ブロック(φ10mm)微量
-----	---------	------	--

第b層	10YR3/2	黒褐色土	パミス粒(φ1-2mm)微量,炭化粒(φ1-2mm)極微量,焼土粒(φ1-3mm)微量
-----	---------	------	---

SP-0299			
---------	--	--	--

第a層	10YR3/3	暗褐色土	パミス粒(φ1-2mm)極微量,炭化粒(φ1-3mm)少量,焼土粒(φ1-3mm)少量
-----	---------	------	---

第b層	10YR2/2	黒褐色土	パミス粒(φ1-2mm)極微量,炭化粒(φ1-2mm)極微量
-----	---------	------	--------------------------------

T-5  
SN







SN-002②(土器)出土遺物位置図1

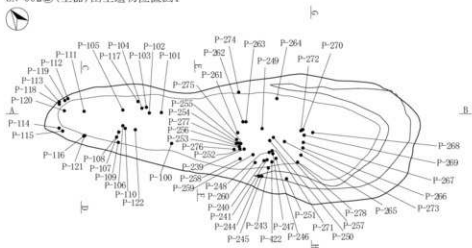

SN-002②(土器)出土遺物位置図2

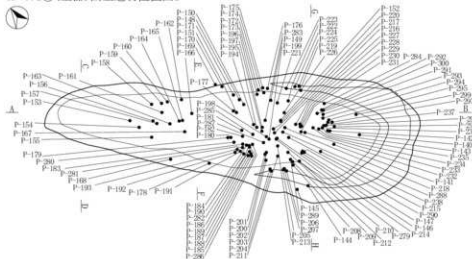

SN-002②(土器)出土遺物位置図3



図 2-353 焼成関連遺構 -4

SN-002②(石器・石製品)出土遺物位置図4



SN-002②(土製品・鉄製品・炉壁)出土遺物位置図5, 火山灰サンプル位置図

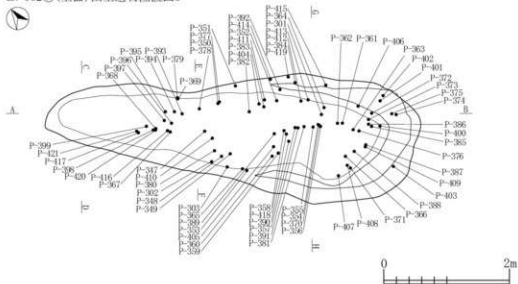
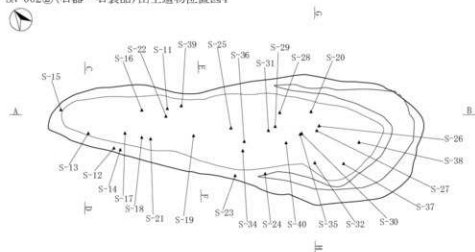
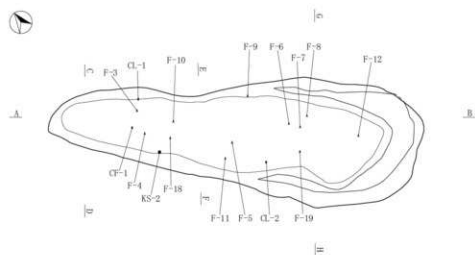

SN-002②灰範囲1面目



図 2-354 焼成関連遺構 -5

SN-002②炭化物範囲1面目・焼土範囲1面目・灰範囲2面目



SN-002②焼土範囲2面目

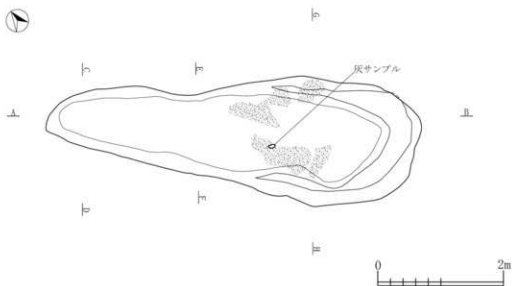
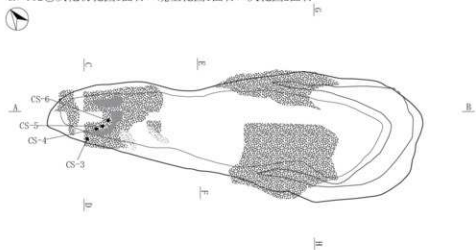
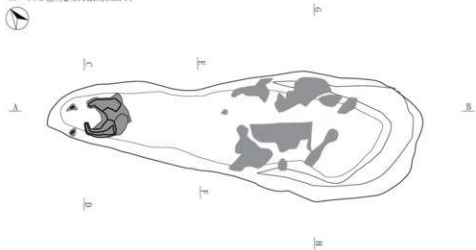

SN-002②遺物・炭化物範囲2面目・焼土範囲3面目・灰範囲3面目



図 2-355 焼成関連遺構 -6

SN-002②焼土範囲4面目・灰範囲4面目



SN-002②炭化物範囲3面目・焼土範囲5面目・灰範囲5面目

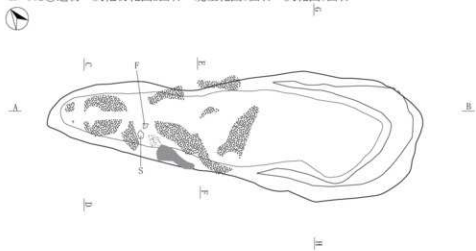
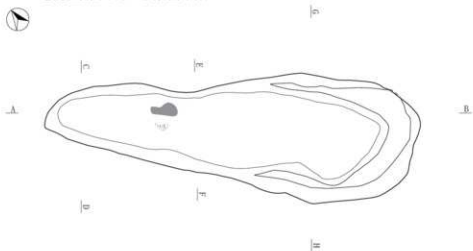
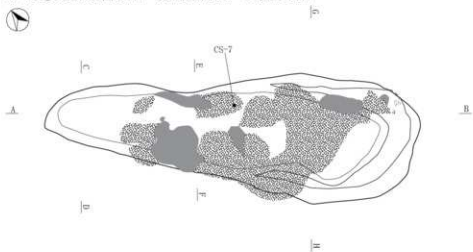

SN-002②炭化物範囲4面目・焼土範囲6面目・灰範囲6面目



図 2-356 焼成関連遺構 -7

SN-002②炭化物範囲5面目・灰範囲7面目



SN-002②焼土範囲7面目

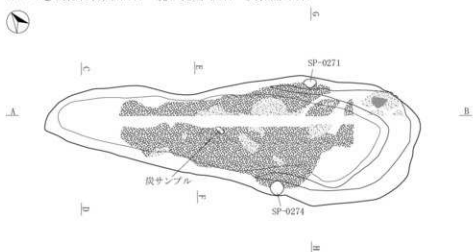
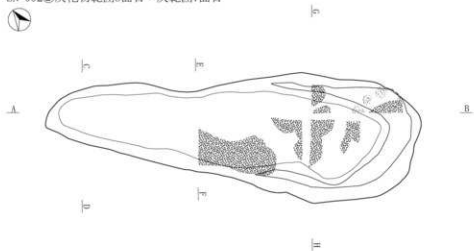
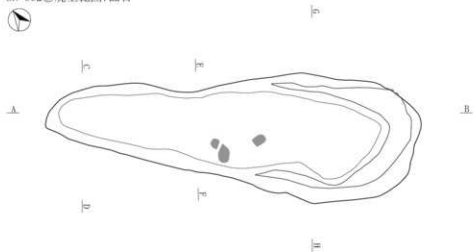

SN-002②炭化物範囲6面目・灰範囲8面目



図 2-357 焼成関連遺構-8

SN-002②炭化物範囲7面目・焼土範囲8面目・灰範囲9面目



SN-002②炭化物範囲8面目・焼土範囲9面目・灰範囲10面目

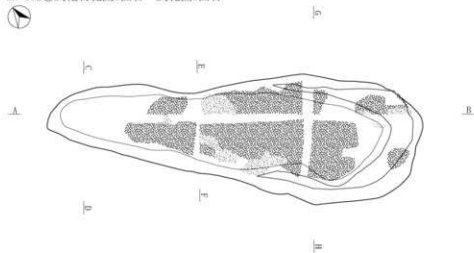
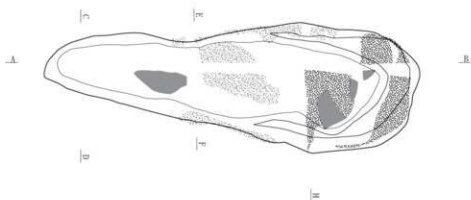

図 2-358 焼成関連遺構 -9



図 2-359 焼成関連遺構 -10

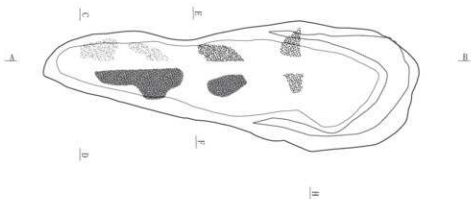

第1層	7.5YR2/2	黒褐色土	バミズ粒( $\phi$ 1-9mm)微量,炭化粒( $\phi$ 1-9mm)少量,焼土粒( $\phi$ 1-9mm)少量,焼土ブロック( $\phi$ 10-20mm)少量
第2層	7.5YK3/2	黒褐色土	バミズ粒( $\phi$ 1-9mm)微量,炭化粒( $\phi$ 1-9mm)少量,炭化物( $\phi$ 10-15mm)少量,焼土粒( $\phi$ 1-9mm)中量,焼土ブロック( $\phi$ 10-30mm)多量
第4層	7.5YR1.7/1	黒色土	バミズ粒( $\phi$ 1-9mm)微量,炭化粒多量混入,焼土粒( $\phi$ 1-9mm)少量,焼土ブロック( $\phi$ 10-20mm)少量
SP-0164			
第1層	10YR5/4	にぶい黄褐色土	バミズ粒( $\phi$ 1-9mm)少量,P.B.( $\phi$ 10-20mm)少量,炭化粒( $\phi$ 1-2mm)微量,L.B.層
第2層	10YR2/2	黒褐色土	バミズ粒( $\phi$ 1-9mm)少量,P.B.( $\phi$ 10mm)少量,炭化粒( $\phi$ 1-3mm)少量
第3層	10YR5/3	にぶい黄褐色土	P.B.( $\phi$ 10-20mm)少量,10YK3/1黒褐色土少量混入
第4層	10YR3/2	黒褐色土	バミズ粒( $\phi$ 1-9mm)少量,P.B.( $\phi$ 10-25mm)少量,炭化粒( $\phi$ 1-5mm)少量
第5層	10YR3/1	黒褐色土	バミズ粒( $\phi$ 1-9mm)中量,炭化粒( $\phi$ 1-2mm)微量
SP-0165			
第A層	10YR5/2	灰黄褐色土	バミズ粒( $\phi$ 1-9mm)少量,P.B.( $\phi$ 10-50mm)少量,炭化粒( $\phi$ 1-3mm)少量,焼土粒( $\phi$ 1-5mm)少量
第B層	10YR5/3	にぶい黄褐色土	P.B.( $\phi$ 10-100mm)多量,炭化粒( $\phi$ 1-2mm)微量

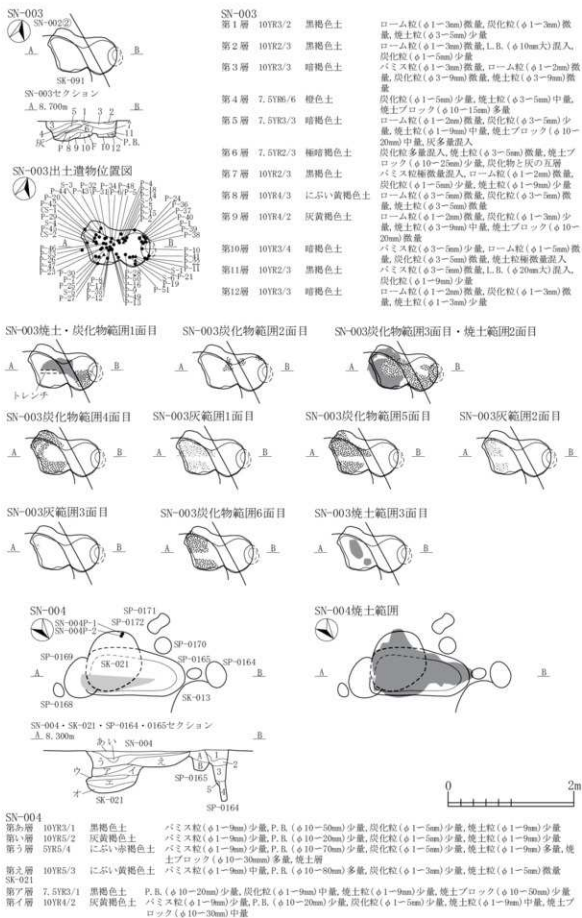
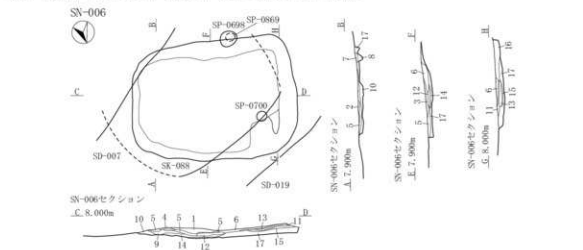

SN-006出土遺物位置図

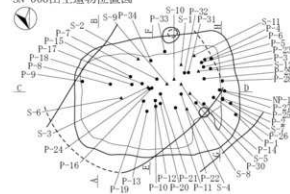

SN-006焼土・炭化物・灰範囲1面目

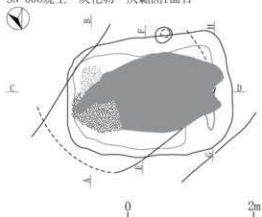

SN-006

第1層	10YR3/2	黒褐色土	バミズ粒( $\phi$ 1-9mm)少量,P.B.( $\phi$ 10-20mm)中量,炭化粒( $\phi$ 1-9mm)少量,焼土粒( $\phi$ 1-9mm)少量
第2層	7.5YR5/6	明褐色土	炭化粒( $\phi$ 1-5mm)少量,焼土層
第3層	10YR3/3	暗褐色土	バミズ粒( $\phi$ 1-9mm)中量,P.B.( $\phi$ 10-20mm)少量,ローム粒( $\phi$ 1-9mm)中量,L.B.( $\phi$ 10-25mm)少量,炭化粒( $\phi$ 1-9mm)少量,炭化物( $\phi$ 10-30mm)少量,焼土粒( $\phi$ 1-9mm)少量,焼土ブロック( $\phi$ 10-15mm)少量
第4層	5YR5/8	明赤褐色土	炭化粒( $\phi$ 5-9mm)少量,7.5YR3/1黒褐色土少量,焼土ブロック( $\phi$ 10-20mm)多量,焼土ブロック層
第5層	7.5YR5/1	褐色土	炭化粒( $\phi$ 1-5mm)少量,焼土粒( $\phi$ 1-9mm)少量,炭層
第6層	10YR3/2	黒褐色土	バミズ粒( $\phi$ 1-9mm)中量,P.B.( $\phi$ 10-20mm)中量,ローム粒( $\phi$ 1-5mm)少量,炭化粒( $\phi$ 1-9mm)少量,炭化物( $\phi$ 10-20mm)少量,焼土粒( $\phi$ 1-9mm)少量,焼土ブロック( $\phi$ 10-50mm)少量
第7層	10YR4/2	灰黄褐色土	バミズ粒( $\phi$ 1-3mm)少量,L.B.( $\phi$ 10mm)微量,炭化粒( $\phi$ 1-2mm)微量
第8層	10YR3/3	暗褐色土	バミズ粒( $\phi$ 1-5mm)中量,P.B.( $\phi$ 13mm)少量,炭化粒( $\phi$ 1-5mm)少量
第9層	10YR4/3	にぶい黄褐色土	バミズ粒( $\phi$ 1-9mm)中量,P.B.( $\phi$ 10-13mm)少量,炭化粒( $\phi$ 1-2mm)少量
第10層	7.5YR4/2	灰褐色土	バミズ粒( $\phi$ 1-5mm)少量,P.B.( $\phi$ 10-50mm)少量,ローム粒( $\phi$ 1-9mm)少量,L.B.( $\phi$ 10-120mm)多量,炭化粒( $\phi$ 1-9mm)少量,炭化物( $\phi$ 10-20mm)少量,焼土粒( $\phi$ 1-9mm)少量
第11層	7.5YR2/1	黒色土	バミズ粒( $\phi$ 1-9mm)中量,炭化粒( $\phi$ 1-9mm)多量,焼土粒( $\phi$ 1-3mm)少量,炭化物層
第12層	2.5YR4/8	赤褐色土	焼土層
第13層	2.5YR4/8	赤褐色土	焼土層,灰床面
第14層	5YR3/1	黒褐色土	焼土粒( $\phi$ 1-3mm)少量,炭層
第15層	7.5YK3/1	黒褐色土	炭化粒( $\phi$ 1-9mm)少量,焼土粒( $\phi$ 1-9mm)中量,炭層
第16層	10YR5/2	灰黄褐色土	バミズ粒( $\phi$ 1-9mm)多量,P.B.( $\phi$ 10-30mm)多量,ローム粒( $\phi$ 1-9mm)多量,L.B.( $\phi$ 10-30mm)中量,炭化粒( $\phi$ 1-9mm)少量,焼土粒( $\phi$ 1-9mm)少量
第17層	10YR4/2	灰黄褐色土	バミズ粒( $\phi$ 1-9mm)中量,P.B.( $\phi$ 10-25mm)少量,ローム粒( $\phi$ 1-9mm)中量,炭化粒( $\phi$ 1-9mm)少量,焼土粒( $\phi$ 1-9mm)少量

図 2-360 焼成関連遺構 - 11

SN-006粘土範囲1面目

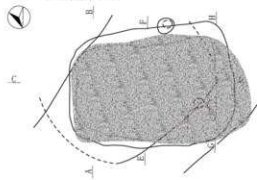

SN-006炭化物範囲2面目

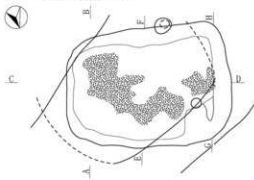

SN-006焼土範囲2面目

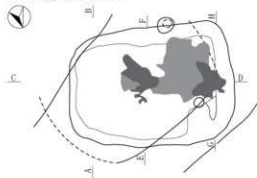

SN-006灰範囲2面目・炭化物範囲3面目

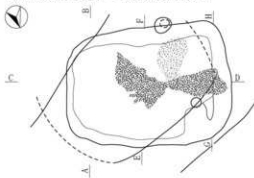

SN-006灰3面目・炭化物範囲4面目

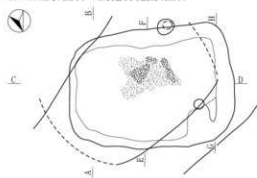

SN-006粘土範囲2面目

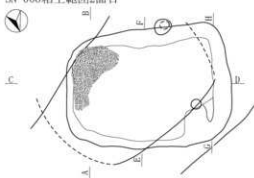

SN-006掘り方



図 2-361 焼成関連遺構 - 12



図 2-362 焼成関連遺構 -13

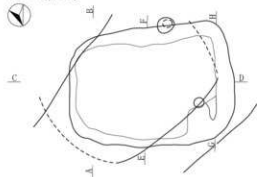

SN-012(土器・石器・鉄製品)出土遺物位置図1

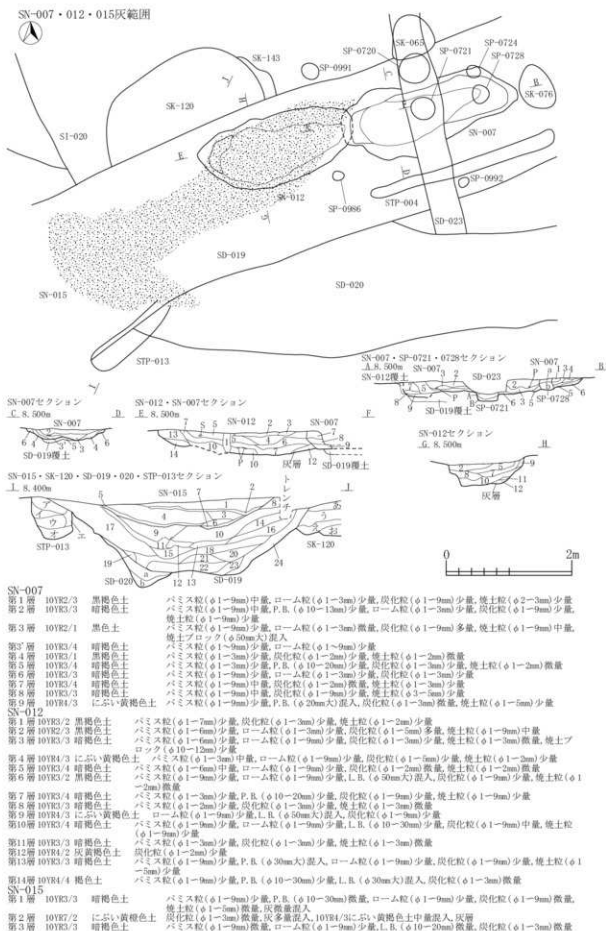
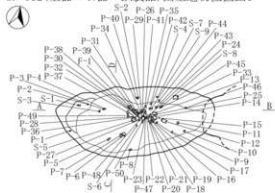

SN-012(土器)出土遺物位置図2

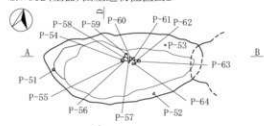

SN-015(土器・石器)出土遺物位置図

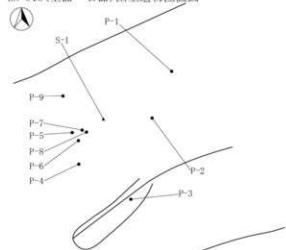

SN-012灰範囲

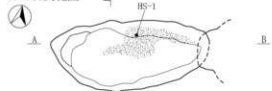

SN-015灰範囲1

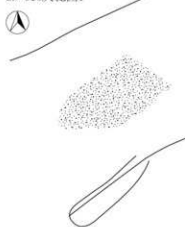

SN-015灰範囲2

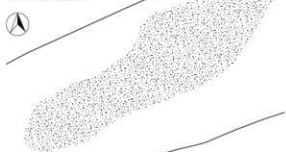

SN-015灰範囲3

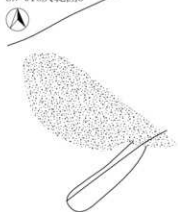

SN-015灰範囲4



図 2-364 焼成関連遺構 -15



図 2-365 焼成関連遺構 -16

第x層	10YR3/3	暗褐色土	パミス粒(φ1-9mm)中量, P.B.(φ10-35mm)少量, L.B.(φ10-20mm)少量, 炭化粒(φ1-9mm)少量, 焼土ブロック(φ10mm大)混入
第y層	10YR3/2	黒褐色土	パミス粒(φ1-9mm)少量, P.B.(φ10-20mm)少量, ローム粒(φ1-9mm)少量, 炭化粒(φ1-9mm)少量, 焼土粒(φ1-8mm)微量
第お層	10YR2/2	黒褐色土	パミス粒(φ1-9mm)少量, P.B.(φ20mm大)混入, ローム粒(φ2-9mm)少量, 炭化粒(φ1-9mm)少量, 焼土粒(φ1-4mm)微量
第い層	10YR3/3	暗褐色土	パミス粒(φ1-9mm)中量, P.B.(φ10-70mm)少量, L.B.(φ10-20mm)少量, 炭化粒(φ1-9mm)少量, 炭化物(φ10-15mm)少量, 焼土粒(φ1-9mm)少量, 焼土ブロック(φ20mm大)混入
第う層	10YR2/2	黒褐色土	パミス粒(φ1-9mm)少量, P.B.(φ10-20mm)少量, 炭化粒(φ1-9mm)少量, 炭化物(φ20mm大)混入, 焼土粒(φ1-3mm)微量, 灰少量混入
第え層	10YR4/3	にぶい黄褐色土	パミス粒(φ1-9mm)中量, P.B.(φ10-30mm)少量, ローム粒(φ1-9mm)少量, 炭化粒(φ1-9mm)少量, 炭化物(φ15-20mm)少量
第お層	10YR2/1	黒色土	炭化物層
第あ層	10YR4/3	にぶい黄褐色土	パミス粒(φ1-9mm)中量, P.B.(φ15-20mm)中量, ローム粒(φ1-9mm)中量, 炭化物(φ10-50mm)少量, 焼土ブロック(φ30mm大)混入, 灰少量混入
第う層	10YR4/2	灰黄褐色土	パミス粒(φ1-9mm)少量, P.B.(φ10-15mm)少量, 炭化粒(φ1-9mm)少量, 炭化物(φ10-20mm)少量, 焼土粒(φ1-5mm)少量, 焼土ブロック(φ10-15mm)少量, 灰中量混入

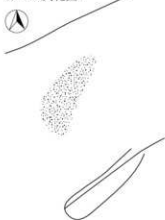

図 2-366 焼成関連遺構 - 17

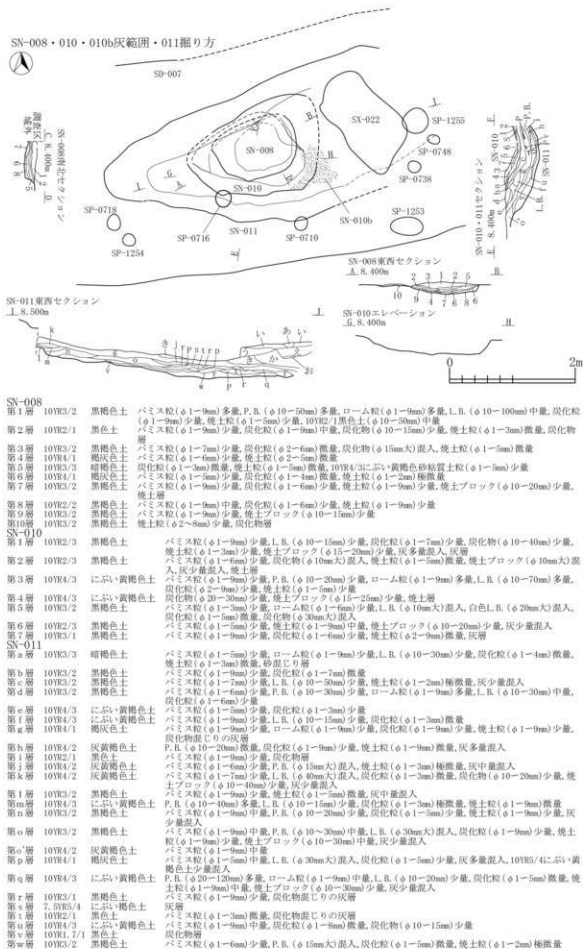



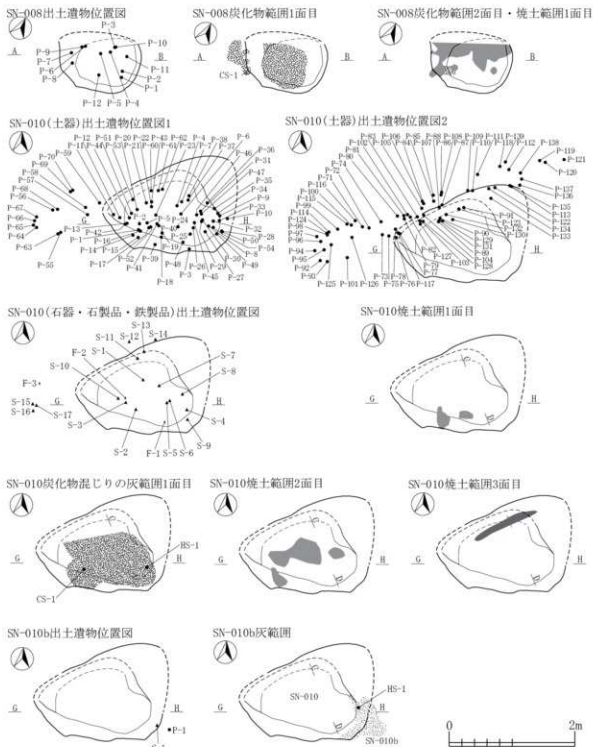

SN-011炭化物混じり灰範囲2面目

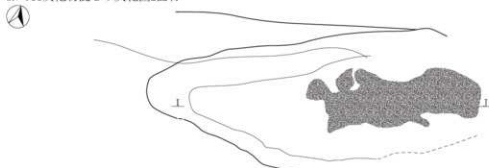

SN-011灰範囲3面目

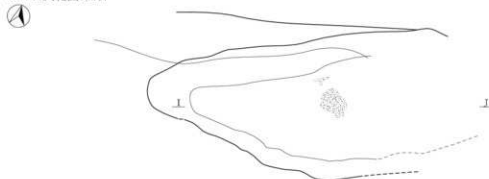

SN-009

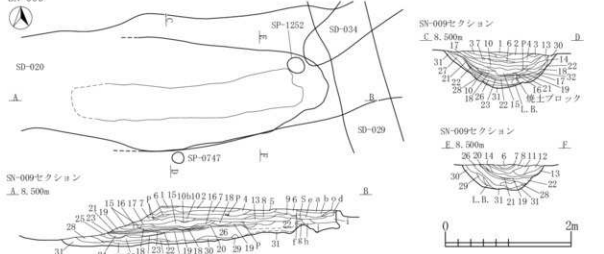

SN-009

第1層	10YR3/3	暗褐色土	バミス粒(φ1-9mm)中量, P.B.(φ10-120mm)中量, 炭化粒(φ1-5mm)少量
第2層	10YR2/2	黒褐色土	バミス粒(φ1-9mm)中量, ローム粒(φ1-3mm)少量, 炭化粒(φ1-9mm)中量, 焼土粒(φ1-3mm)少量
第3層	10YR2/2	黒褐色土	バミス粒(φ1-9mm)少量, L.B.(φ30mm大)混入, 炭化粒(φ1-6mm)少量, 焼土粒(φ1-5mm)微量
第4層	10YR2/3	黒褐色土	バミス粒(φ1-9mm)少量, ローム粒(φ1-3mm)少量, 炭化粒(φ1-9mm)中量, 焼土粒(φ1-2mm)中量
第5層	10YR3/3	暗褐色土	バミス粒(φ1-3mm)少量, 炭化粒(φ1-3mm)少量, 焼土粒(φ1-9mm)少量, 焼土粒(φ1-2mm)中量
第6層	10YR2/2	黒褐色土	バミス粒(φ1-3mm)少量, 炭化粒(φ1-5mm)少量, 焼土粒(φ1-2mm)少量
第7層	2.5YR2/2	暗灰黄色土	バミス粒(φ1-6mm)少量, 炭化粒(φ1-9mm)中量, 焼土粒(φ1-3mm)少量
第8層	7.5YR2/4	褐色土	炭化粒(φ1-2mm)少量, 焼土粒(φ1-9mm)中量
第9層	7.5YR4/4	褐色土	炭化粒(φ1-2mm)少量
第10層	10YR2/3	黒褐色土	バミス粒(φ1-9mm)少量, 炭化粒(φ1-5mm)中量, 焼土粒(φ1-6mm)中量, 焼土ブロック(φ10-50mm)中量
第10b層	10YR2/1	黒色土	炭化物層
第11層	10YR3/2	黒褐色土	バミス粒(φ1-9mm)中量, L.B.(φ100mm大)混入, 炭化粒(φ1-9mm)少量, 焼土粒(φ1-9mm)少量
第12層	10YR2/3	黒褐色土	バミス粒(φ1-9mm)少量, ローム粒(φ1-6mm)少量, 炭化粒(φ1-2mm)少量, 焼土粒(φ1-9mm)少量
第13層	10YR2/2	黒褐色土	バミス粒(φ1-3mm)少量, 炭化粒(φ1-9mm)中量, 焼土粒(φ1-9mm)中量, 焼土ブロック(φ10-30mm)中量
第14層	10YR3/3	暗褐色土	バミス粒(φ1-5mm)少量, ローム粒(φ1-6mm)少量, 炭化粒(φ1-9mm)中量, 炭化物(φ10mm大)混入, 焼土粒(φ1-2mm)微量
第15層	7.5YR5/6	明褐色土	バミス粒(φ1-9mm)少量, 炭化粒(φ1-9mm)中量
第16層	7.5YR3/3	暗褐色土	バミス粒(φ1-5mm)微量, P.B.(φ20mm大)混入, 炭化粒(φ1-5mm)微量
第17層	10YR3/1	黒褐色土	バミス粒(φ1-9mm)少量, ローム粒(φ1-9mm)少量, 炭化粒(φ1-9mm)中量, 焼土粒(φ1-5mm)少量
第18層	5YR2/2	暗赤褐色土	バミス粒(φ1-9mm)少量, P.B.(φ10-15mm)少量, 炭化粒(φ1-9mm)中量
第19層	10YR3/3	暗褐色土	バミス粒(φ1-9mm)少量, ローム粒(φ1-2mm)少量, 炭化粒(φ1-9mm)少量, 焼土粒(φ1-9mm)少量, 焼土ブロック(φ20mm大)混入
第20層	10YR3/3	暗褐色土	バミス粒(φ1-9mm)中量, 炭化粒(φ1-9mm)少量, 焼土粒(φ1-3mm)微量

図 2-369 焼成関連遺構 -20

第21層	10YR2/1	黒色土	パミス粒( $\phi 1-9\text{mm}$ )少量, ローム粒( $\phi 1-9\text{mm}$ )少量, 炭化粒( $\phi 1-9\text{mm}$ )多量, 炭化物( $\phi 10-50\text{mm}$ )中量, 焼土粒( $\phi 1-5\text{mm}$ )少量, 炭化物層
第22層	10YR3/3	暗褐色土	ローム粒( $\phi 1-9\text{mm}$ )中量, 炭化粒( $\phi 1-9\text{mm}$ )少量, 焼土粒( $\phi 1-9\text{mm}$ )中量, 焼土ブロック( $\phi 10-30\text{mm}$ )少量
第23層	10YR2/1	黒色土	パミス粒( $\phi 1-9\text{mm}$ )少量, 焼土粒( $\phi 1-9\text{mm}$ )中量, 炭化物層
第24層	10YR3/2	黒褐色土	パミス粒( $\phi 1-9\text{mm}$ )中量, ローム粒( $\phi 1-9\text{mm}$ )少量, 炭化粒( $\phi 1-9\text{mm}$ )中量, 焼土粒( $\phi 1-9\text{mm}$ )多量
第25層	2.5Y4/1	黄灰色土	パミス粒( $\phi 1-9\text{mm}$ )中量, P.B. ( $\phi 10-30\text{mm}$ )少量, 炭化粒( $\phi 1-9\text{mm}$ )多量, 炭化物( $\phi 10-20\text{mm}$ )中量, 焼土粒( $\phi 1-9\text{mm}$ )少量, 灰層
第26層	10YR2/2	黒褐色土	パミス粒( $\phi 1-6\text{mm}$ )少量, 炭化粒( $\phi 1-3\text{mm}$ )少量, 焼土粒( $\phi 1-2\text{mm}$ )微量
第27層	2.5Y4/1	黄灰色土	パミス粒( $\phi 1-3\text{mm}$ )少量, ローム粒( $\phi 1-2\text{mm}$ )微量, 炭化粒( $\phi 1-9\text{mm}$ )少量, 灰層
第28層	2.5Y3/3	暗オリーブ褐色土	パミス粒( $\phi 1-3\text{mm}$ )少量, L.B. ( $\phi 90\text{mm}$ )大混入, 炭化粒( $\phi 1-9\text{mm}$ )少量
第29層	10YR2/2	黒褐色土	パミス粒( $\phi 1-3\text{mm}$ )少量, L.B. ( $\phi 50\text{mm}$ )大混入, 炭化粒( $\phi 1-3\text{mm}$ )少量, 焼土ブロック( $\phi 20\text{mm}$ )大混入
第30層	10YR3/4	暗褐色土	パミス粒( $\phi 1-9\text{mm}$ )中量, L.B. ( $\phi 10-30\text{mm}$ )中量, 炭化粒( $\phi 1-9\text{mm}$ )少量
第31層	10YR3/3	暗褐色土	パミス粒( $\phi 1-3\text{mm}$ )少量, ローム粒( $\phi 1-9\text{mm}$ )中量, L.B. ( $\phi 10-50\text{mm}$ )中量, 炭化粒( $\phi 1-9\text{mm}$ )少量, 焼土粒( $\phi 1-5\text{mm}$ )少量, 骨片( $\phi 10-20\text{mm}$ )少量
第32層	10YR2/3	黒褐色土	パミス粒( $\phi 1-3\text{mm}$ )少量, L.B. ( $\phi 30\text{mm}$ )大混入, 炭化粒( $\phi 1-5\text{mm}$ )少量, 焼土粒( $\phi 1-2\text{mm}$ )微量
第 a 層	10YR2/2	黒褐色土	パミス粒( $\phi 1-3\text{mm}$ )少量, P.B. ( $\phi 30\text{mm}$ )大混入, 炭化粒( $\phi 1-6\text{mm}$ )少量, 焼土粒( $\phi 1-3\text{mm}$ )微量
第 b 層	10YR3/4	暗褐色土	炭化粒( $\phi 1-9\text{mm}$ )微量, 焼土粒( $\phi 1-9\text{mm}$ )少量, 焼土ブロック( $\phi 20\text{mm}$ )大混入
第 c 層	10YR3/3	暗褐色土	パミス粒( $\phi 1-2\text{mm}$ )微量, 炭化粒( $\phi 1-2\text{mm}$ )微量, 焼土粒( $\phi 1-2\text{mm}$ )微量
第 d 層	10YR3/4	暗褐色土	L.B. ( $\phi 10-50\text{mm}$ )多量, 炭化粒( $\phi 1-2\text{mm}$ )微量
第 e 層	10YR3/1	黒褐色土	パミス粒( $\phi 1-3\text{mm}$ )少量, P.B. ( $\phi 30\text{mm}$ )大混入, 炭化粒( $\phi 1-2\text{mm}$ )微量
第 1 層	10YR3/3	暗褐色土	パミス粒( $\phi 1-3\text{mm}$ )少量, 炭化粒( $\phi 1-3\text{mm}$ )微量
第 a 層	10YR2/2	黒褐色土	炭化粒( $\phi 1-2\text{mm}$ )極微量
第 b 層	10YR4/4	褐色土	炭化粒( $\phi 1-9\text{mm}$ )少量, パミス層
第 1 層	10YR2/2	黒褐色土	パミス粒( $\phi 1-9\text{mm}$ )少量, 炭化粒( $\phi 1-3\text{mm}$ )少量
第 1 層	10YR4/3	にぶい黄褐色土	パミス粒( $\phi 1-9\text{mm}$ )多量, ローム粒( $\phi 1-9\text{mm}$ )中量, 炭化粒( $\phi 1-9\text{mm}$ )少量, 焼土粒( $\phi 1-9\text{mm}$ )少量

SN-009出土遺物位置図1

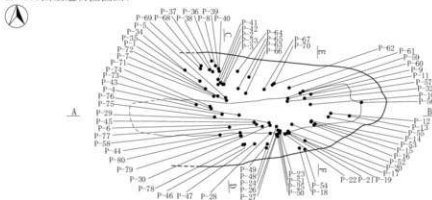

SN-009出土遺物位置図2

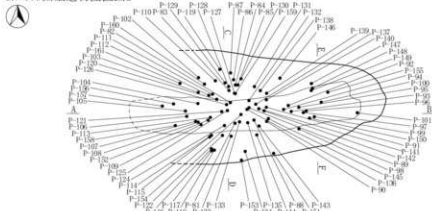

SN-009出土遺物位置図3



図 2-370 焼成関連遺構 -21

SN-009灰範囲1面目



SN-009焼土範囲1面目

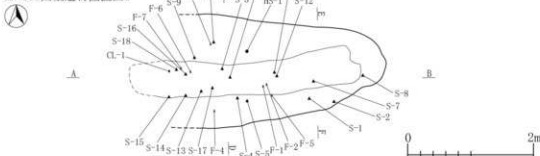
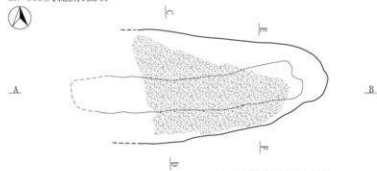
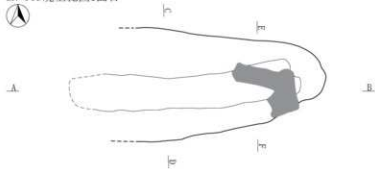

SN-009焼土範囲2面目・灰範囲2面目

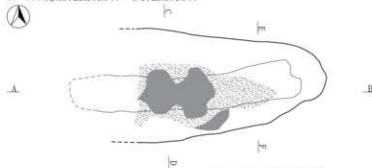

SN-009焼土範囲3面目

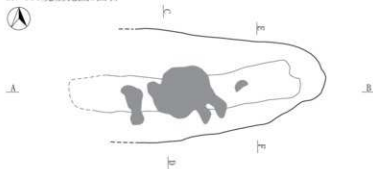

SN-009焼土範囲4面目



図 2-371 焼成関連遺構 -22

SN-009炭化物範囲1面目・火山灰範囲1面目



SN-009炭化物範囲2面目・焼土範囲5面目

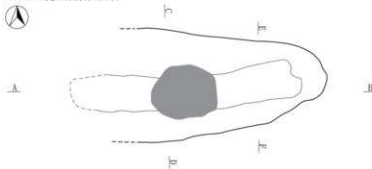
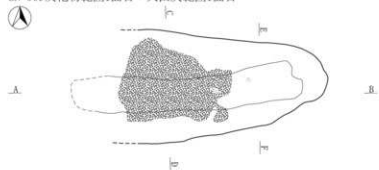
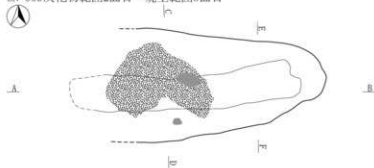

SN-009灰範囲3面目

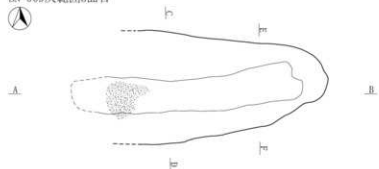

SN-009灰範囲4面目



図 2-372 焼成関連遺構 -23



SN-013出土遺物位置図

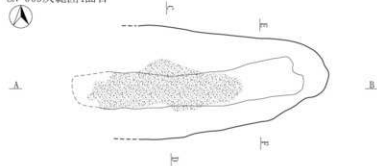
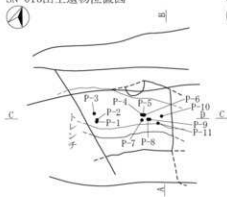

SN-013焼土範囲

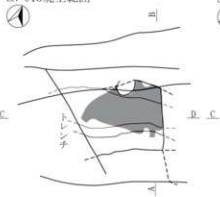

SN-013炭化物範囲

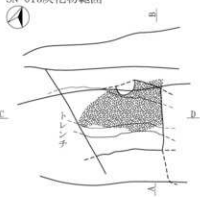

SN-014出土遺物位置図

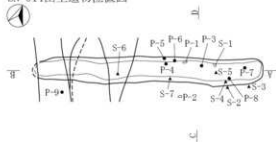

SN-014炭化物範囲1面目

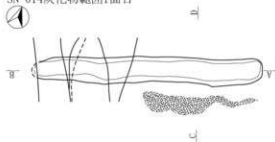

SN-014焼土範囲2面目

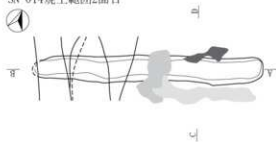

SN-014炭化物範囲2面目

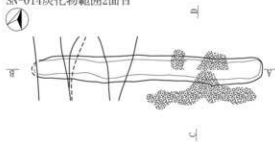

SN-014焼土範囲3面目

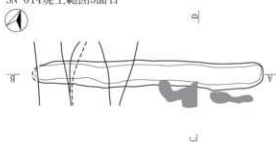

SN-014炭化物範囲3面目

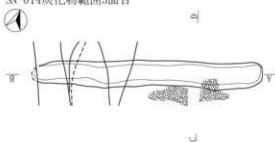

SN-014粘土範囲1面目

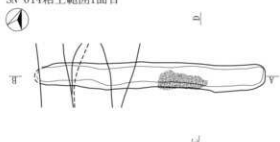

SN-014焼土範囲4面目・粘土範囲2面目



図 2-374 焼成関連遺構 -25



図 2-375 焼成関連遺構 -26



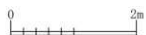
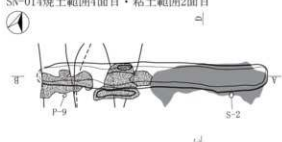

層	土質	特徴
第1層	10YR2/3 黒褐色土	パミス粒(φ1-9mm)少量, P.B. (φ10-30mm)少量, ローム粒(φ1-5mm)微量, L.B. (φ10mm)微量, 炭化粒(φ1-9mm)少量, 炭化物(φ10mm)微量, 焼土粒(φ1-9mm)中量, 焼土ブロック(φ10-40mm)少量, 灰多量混入, 7.5YR5/4にぶい褐色土ブロック(φ10-30mm)少量
第2層	10YR3/2 黒褐色土	ローム粒(φ1-2mm)極微量, 炭化粒(φ1-3mm)少量, 焼土粒(φ1-2mm)微量, 焼土ブロック(φ10-15mm)微量, 炭微量
第3層	7.5YR3/2 黒褐色土	炭化粒(φ1-5mm)少量, 焼土粒(φ1-3mm)中量, 焼土ブロック(φ10mm)微量, 炭微量
第4層	10YR2/2 黒褐色土	炭化粒(φ1-3mm)少量, 焼土粒(φ1-9mm)少量, 焼土ブロック(φ10mm)微量, 炭少量
第5層	10YR2/2 黒褐色土	パミス粒(φ1-3mm)極微量, ローム粒(φ1-3mm)少量, 炭化粒(φ1-2mm)微量, 焼土粒(φ1-2mm)微量, 炭混入
第6層	10YR2/1 黒色土	パミス粒(φ1-2mm)極微量, ローム粒(φ1-5mm)微量, 炭化粒(φ1-2mm)微量, 焼土粒(φ1-5mm)微量, 炭微量
第7層	10YR1.7/1 黒色土	パミス粒(φ1-9mm)少量, P.B. (φ10-15mm)少量, ローム粒(φ1-5mm)中量, 炭化粒(φ1-2mm)少量, 粘土ブロック(φ20mm)微量
第8層	10YR2/2 黒褐色土	ローム粒(φ1-9mm)中量, L.B. (φ10-15mm)少量, 炭化粒(φ1-3mm)少量, 焼土粒(φ1-2mm)極微量, 焼土ブロック(φ10mm大)混入
SD-007		
第ア層	10YR3/2 黒褐色土	パミス粒(φ1-3mm)微量, ローム粒(φ1-9mm)少量, L.B. (φ10mm)微量, 炭化粒(φ3-9mm)少量, 焼土粒(φ1-9mm)中量, 焼土ブロック(φ10-15mm)微量, 炭微量
第イ層	7.5YR2/2 黒褐色土	ローム粒(φ1-3mm)微量, 炭化粒(φ1-2mm)極微量, 焼土粒(φ1-3mm)微量, 焼土ブロック(φ10mm大)混入
第ウ層	7.5YR3/2 黒褐色土	パミス粒(φ1-2mm)極微量, 炭化粒(φ1-2mm)少量, 焼土粒(φ1-3mm)中量
SP-1242		
第ホ層	10YR3/2 黒褐色土	ローム粒(φ1-2mm)極微量, 焼土粒(φ1-2mm)極微量, 炭微量
第ハ層	10YR3/2 黒褐色土	ローム粒(φ1-2mm)極微量, 炭化粒(φ1-2mm)極微量, 焼土粒(φ1-3mm)微量
SP-1245		
第ニ層	10YR2/2 黒褐色土	ローム粒(φ1-2mm)微量, L.B. (φ10mm大)混入, 炭化粒(φ1-2mm)微量, 焼土粒(φ1-3mm)少量
第ヒ層	10YR2/3 黒褐色土	パミス粒(φ1-2mm)少量, ローム粒(φ1-2mm)微量, L.B. (φ10-15mm)極微量, 焼土粒(φ1-2mm)極微量, 10YR3/2暗褐色土ブロック(φ10-15mm)少量
第ロ層	10YR2/1 黒色土	ローム粒(φ1-9mm)少量, L.B. (φ10mm)微量, 炭化粒(φ1-5mm)少量, 炭化物(φ10-15mm)微量, 10YR4/4褐色土ブロック(φ10mm)少量
SP-1604		
第ホ層	10YR2/2 黒褐色土	ローム粒(φ1-2mm)微量, 炭化粒(φ1-2mm)微量, 焼土粒(φ3-5mm)微量
第イ層	10YR3/3 暗褐色土	ローム粒(φ1-2mm)少量, 炭化粒(φ1-2mm)極微量, 焼土粒(φ1-2mm)極微量
SP-1605		
第ウ層	10YR2/2 黒褐色土	ローム粒(φ1-3mm)微量, 炭化粒(φ1-5mm)微量, 焼土粒(φ1-5mm)微量
第エ層	10YR3/2 黒褐色土	ローム粒(φ1-3mm)極微量, 炭化粒(φ1-5mm)少量, 焼土粒(φ1-9mm)微量, 焼土ブロック(φ15mm大)混入

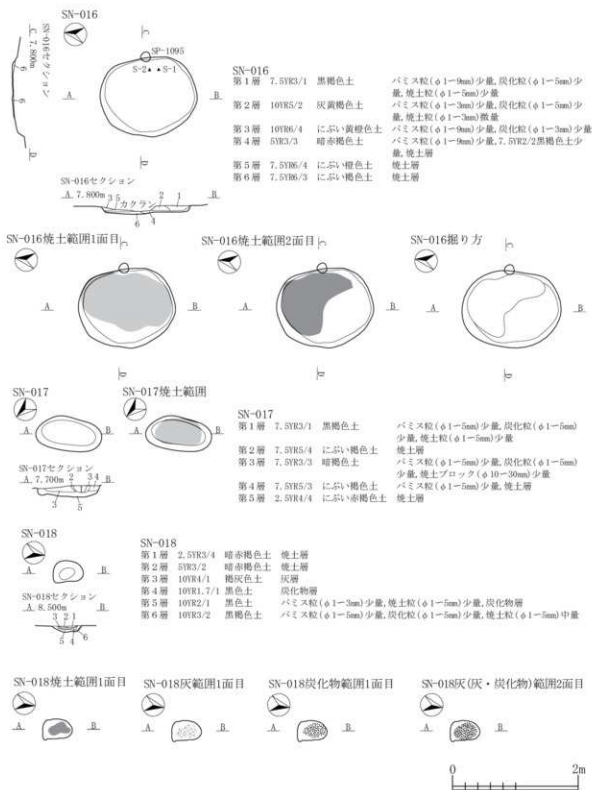
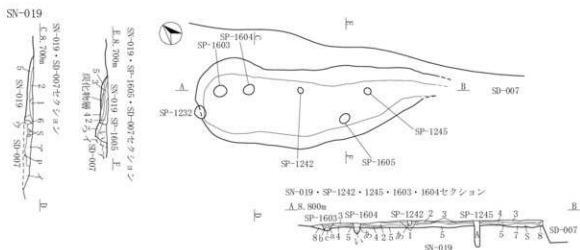

図 2-376 焼成関連遺構 -27

SN-019出土遺物位置図



SN-019炭化物範囲・焼土範囲1面目

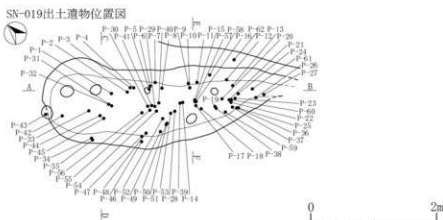
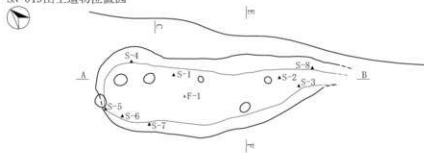
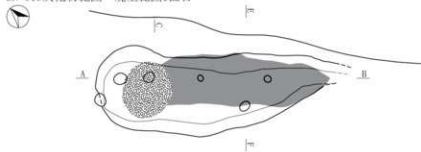

SN-019炭化物範囲2面目・灰範囲1面目

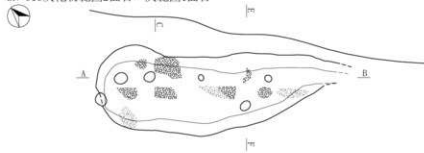

SN-019掘り方



図 2-377 焼成関連遺構 -28



図 2-378 焼成関連遺構 -29

SN-024・024b

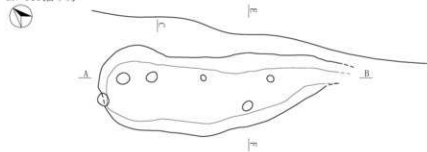

SN-024セクション

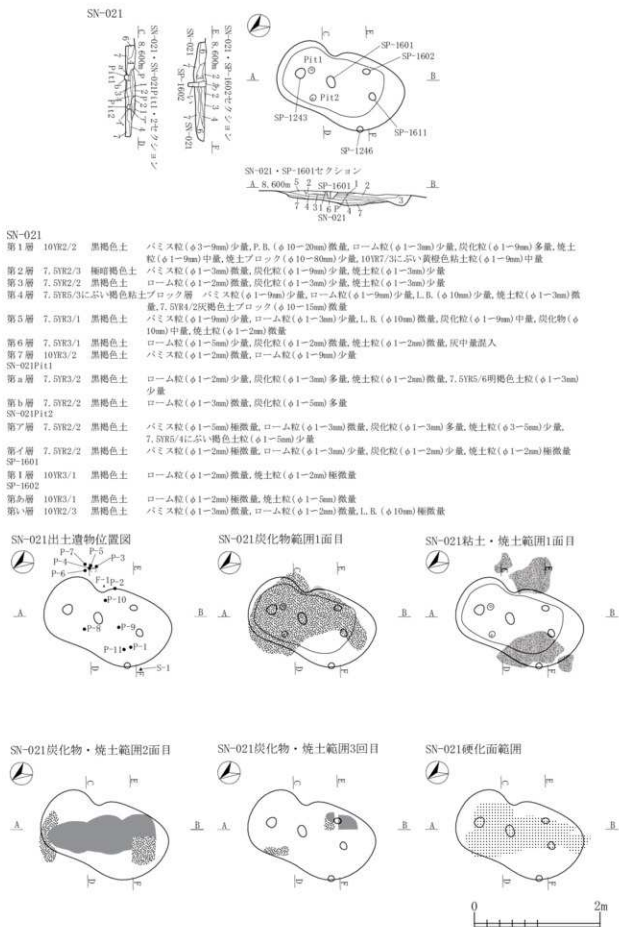
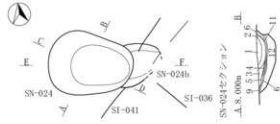

SN-024bセクション



SN-024・024b出土遺物位置図

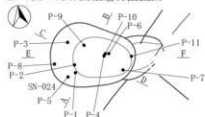

SN-024

第1層 10YR2/2	黒褐色土	パミス粒(φ1-5mm)少量,炭化粒(φ1-5mm)少量,焼土粒(φ1-5mm)少量,灰(φ1-5mm)少量
第2層 10YR5/1	褐色土	炭化粒(φ1-3mm)中量,炭化物(φ10-15mm)少量,灰層
第3層 10YR3/1	黒褐色土	炭化粒(φ1-9mm)少量,焼土粒(φ1-5mm)少量
第4層 7.5YR3/2	黒褐色土	炭化粒(φ1-9mm)中量,炭化物(φ10-15mm)少量,B-Tm火山灰少量混入
第5層 10YR1.7/1	黒色土	炭化粒(φ1-9mm)多量,炭化物(φ10-20mm)多量,炭化物層
第6層 5YR6/6	褐色土	焼土層
第7層 10YR1.7/1	黒色土	炭化粒(φ1-5mm)少量,炭化物(φ10-15mm)多量,焼土粒(φ1-2mm)極微量,灰少量混入,炭化物層
第8層 10YR3/2	黒褐色土	炭化粒(φ1-5mm)少量,焼土(φ1-9mm)中量,焼土ブロック(φ10-20mm)少量,灰少量混入
第9層 7.5YR3/1	黒褐色土	炭化粒(φ1-5mm)少量,焼土粒(φ1-9mm)多量,焼土ブロック(φ10-70mm)多量
第10層 7.5YR6/6	褐色土	焼土層
第11層 10YR2/1	黒色土	灰少量混入,炭化物層
第12層 10YR3/1	黒褐色土	パミス粒(φ1-5mm)少量,炭化粒(φ1-9mm)少量,炭化粒(φ1-5mm)少量,焼土粒(φ1-2mm)微量

SN-024b

第A層 7.5YR3/1	黒褐色土	パミス粒(φ1-5mm)少量,炭化粒(φ1-5mm)少量,焼土粒(φ1-9mm)少量
第B層 7.5YR6/3	にぶい褐色土	焼土層
第C層 10YR3/1	黒褐色土	パミス粒(φ1-3mm)少量,炭化粒(φ1-5mm)少量,焼土粒(φ1-5mm)少量
第D層 10YR3/2	黒褐色土	パミス粒(φ1-9mm)少量,炭化粒(φ1-3mm)少量,焼土粒(φ1-2mm)微量

SN-024灰範囲1面目

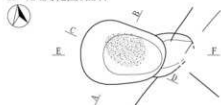

SN-024B-Tm火山灰範囲1面目



SN-024炭化物範囲1面目

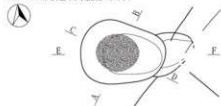

SN-024焼土範囲1面目

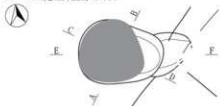

SN-024炭化物範囲2面目

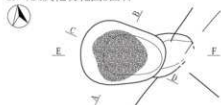

SN-024炭化物範囲3面目



図 2-379 焼成関連遺構 -30



図 2-380 焼成関連遺構 -31

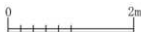
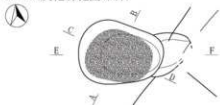

図 2-381 焼成関連遺構 -32

## 6. その他の遺構

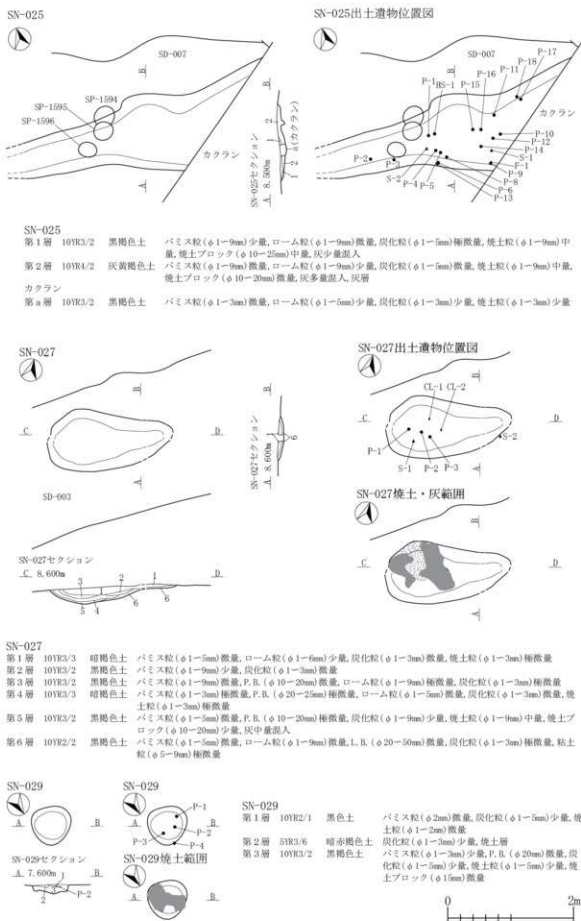

## SX-001

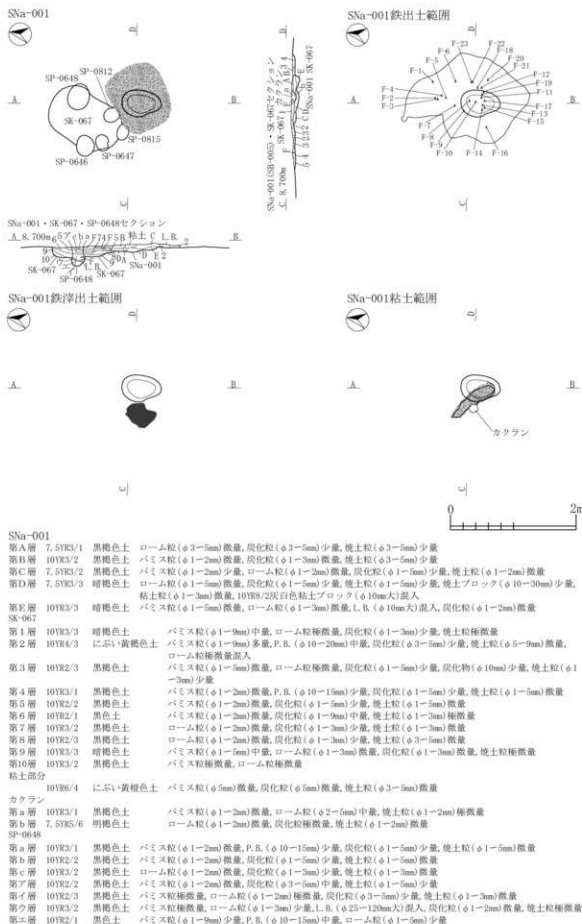
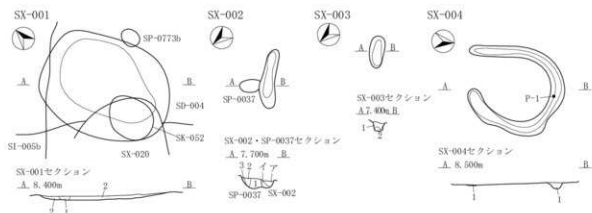
第1層 10YR2/1 黒色土 炭化粒(φ1-2mm)極微量, 焼土粒(φ1-2mm)極微量, 礫(φ3-5mm)微量  
 第2層 10YR2/1 黒色土 バミス粒(φ1-5mm)微量, 炭化粒(φ1-3mm)極微量, 焼土粒(φ1-9mm)微量, 礫(φ5-9mm)微量

## SX-002

第7層 10YR2/3 黒褐色土 バミス粒(φ1-5mm)少量  
 第4層 10YR2/3 黒褐色土 バミス粒(φ1-9mm)少量, P.B.(φ10-15mm)少量  
 SP-0037

第1層 10YR2/3 黒褐色土 バミス粒(φ1-9mm)中量, P.B.(φ10mm)中量  
 第2層 10YR2/3 黒褐色土 バミス粒(φ1-5mm)少量  
 第3層 10YR3/3 暗褐色土 バミス粒(φ1-9mm)中量, P.B.(φ10mm)中量

## SX-003

第1層 10YR2/2 黒褐色土 バミス粒(φ1-5mm)少量  
 第2層 10YR2/2 黒褐色土 バミス粒(φ1-9mm)中量, P.B.(φ10-12mm)中量

## SX-004

第1層 10YR3/2 黒褐色土 バミス粒(φ1-9mm)少量, P.B.(φ10-20mm)少量, 炭化粒(φ1-2mm)微量, 焼土粒(φ1-2mm)微量, 10YR4/2灰黄褐色土中量混入

## SX-005

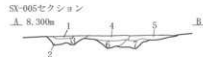

## SX-006



## SX-007

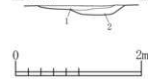

## SX-005

第1層 10YR2/2 黒褐色土 バミス粒(φ1-9mm)少量, 炭化粒(φ1-2mm)微量  
 第2層 10YR4/2 灰黄褐色土 バミス粒(φ1-9mm)中量, P.B.(φ10-100mm)中量, 炭化粒(φ1-2mm)微量  
 第3層 10YR3/1 黒褐色土 バミス粒(φ1-9mm)少量, P.B.(φ10-13mm)少量, 炭化粒(φ1-3mm)少量, 焼土粒(φ1-2mm)微量  
 第4層 10YR3/3 にぶい黄褐色土 バミス粒(φ1-9mm)中量, P.B.(φ10-100mm)少量, 炭化粒(φ1-9mm)少量  
 第5層 10YR4/2 灰黄褐色土 バミス粒(φ1-9mm)少量, P.B.(φ10-120mm)少量, 炭化粒(φ1-5mm)少量, 焼土粒(φ1-3mm)微量, 焼土ブロック(φ13mm)微量  
 第6層 10YR5/2 灰黄褐色土 バミス粒(φ1-9mm)少量, P.B.(φ10-300mm)多量, 炭化粒(φ1-2mm)微量  
 第7層 10YR3/1 黒褐色土 バミス粒(φ1-9mm)中量, P.B.(φ10-30mm)少量, 炭化粒(φ1-2mm)微量

## SX-006

第1層 10YR3/2 黒褐色土 バミス粒(φ1-5mm)少量, ローム粒(φ5-9mm)少量, 炭化粒(φ1-3mm)極微量, 焼土粒(φ1-5mm)微量  
 第2層 10YR3/2 黒褐色土 バミス粒(φ1-9mm)少量, ローム粒(φ1-5mm)微量, 炭化粒(φ1-5mm)微量, 焼土粒(φ1-5mm)微量  
 第3層 7.5YR4/6 褐色土 バミス粒(φ1-5mm)微量  
 第4層 10YR3/3 暗褐色土 バミス粒(φ1-9mm)少量, 炭化粒(φ1-3mm)極微量, 焼土粒(φ1-2mm)極微量

## SX-007

第1層 10YR3/1 黒褐色土 バミス粒(φ1-9mm)少量, 炭化粒(φ1-5mm)少量, 焼土粒(φ1-5mm)少量  
 第2層 10YR2/2 黒褐色土 バミス粒(φ1-9mm)少量, P.B.(φ10-30mm)少量, 炭化粒(φ1-5mm)少量, 焼土粒(φ1-5mm)微量

図 2-382 その他の遺構 -1



図 2-383 その他の遺構 -2





図 2-384 その他の遺構 -3

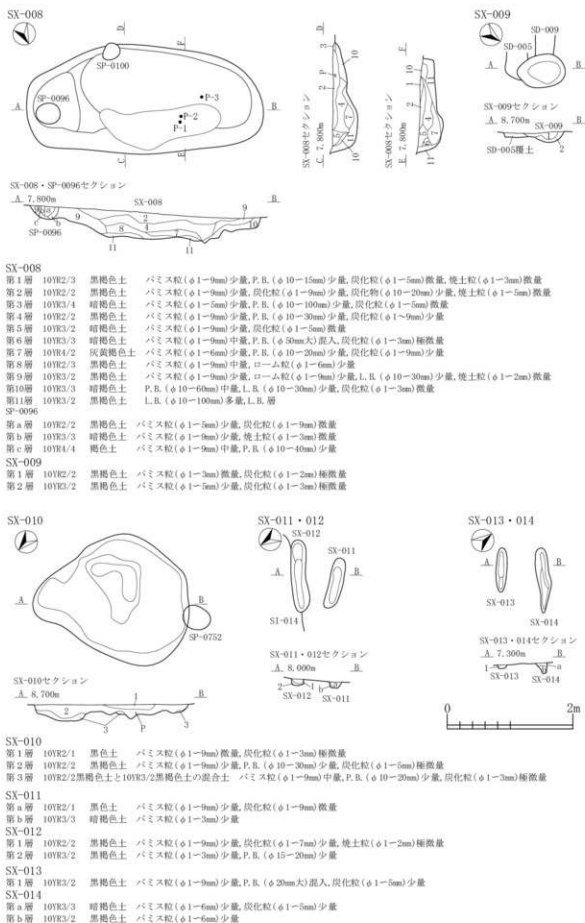

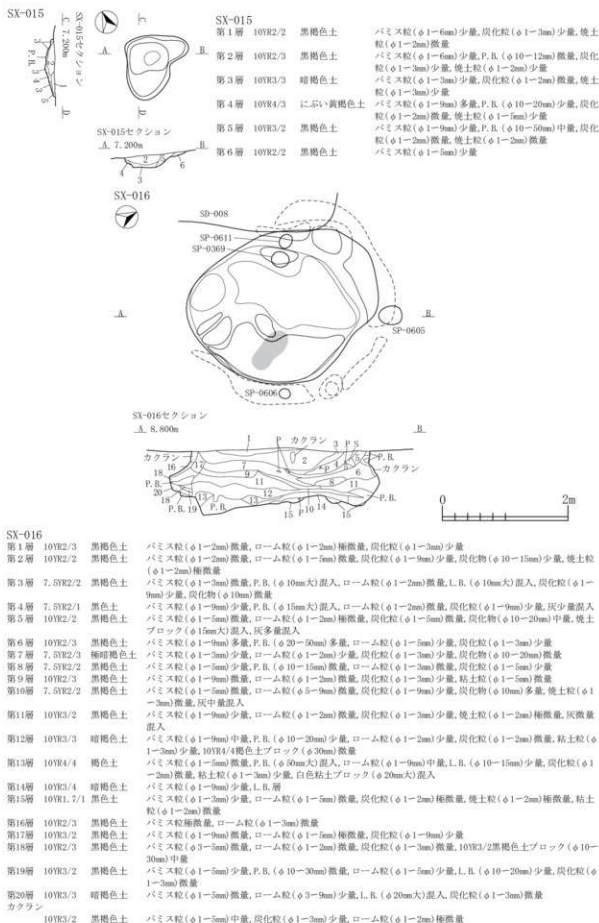
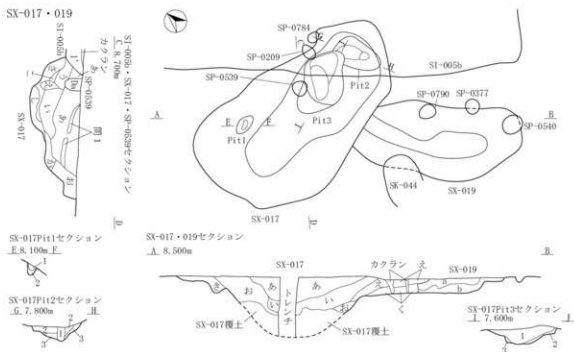

## SX-017

第a層	10YR1.7/1 黒色土	バミス粒( $\phi$ 1-9mm)微量,炭化粒( $\phi$ 1-9mm)少量,焼土粒( $\phi$ 1-3mm)極微量
第b層	10YR2/1 黒色土	バミス粒( $\phi$ 1-3mm)微量,炭化粒( $\phi$ 1-5mm)極微量,焼土粒( $\phi$ 1-3mm)極微量
第c層	10YR2/1 黒色土	バミス粒( $\phi$ 1-5mm)微量,炭化粒( $\phi$ 1-3mm)極微量,焼土粒( $\phi$ 1-3mm)極微量
第d層	10YR3/2 黒褐色土	バミス粒( $\phi$ 1-5mm)微量,炭化粒( $\phi$ 1-2mm)極微量
第e層	10YR2/2 黒褐色土と10YR4/3に多い黄褐色土の混合土	バミス粒( $\phi$ 1-5mm)少量,炭化粒( $\phi$ 1-2mm)極微量
第f層	10YR3/2黒褐色土と10YR4/2灰黄褐色土の混合土	バミス粒( $\phi$ 1-9mm)少量
第g層	10YR4/4 褐色土	バミス粒( $\phi$ 1-9mm)少量, P.B. ( $\phi$ 10-50mm)中量,炭化粒( $\phi$ 1-3mm)極微量
第h層	10YR3/2 黒褐色土	バミス粒( $\phi$ 1-9mm)微量,炭化粒( $\phi$ 1-2mm)極微量
第i層	10YR2/2 黒褐色土	バミス粒( $\phi$ 1-3mm)微量,炭化粒( $\phi$ 1-2mm)微量
第j層	10YR2/2 黒褐色土	バミス粒( $\phi$ 1-5mm)微量
第k層	10YR3/2 黒褐色土	バミス粒( $\phi$ 1-5mm)微量
第l層	10YR4/3 に多い黄褐色土と10YR6/6明黄褐色土の混合土	バミス粒( $\phi$ 1-3mm)微量,炭化粒( $\phi$ 1-2mm)極微量
第m層	10YR2/1 黒色土	バミス粒( $\phi$ 1-9mm)少量,炭化粒( $\phi$ 1-3mm)微量,焼土粒( $\phi$ 1-3mm)極微量

## SX-017P11

第1層	10YR3/2 黒褐色土	バミス粒( $\phi$ 1-3mm)微量,炭化粒( $\phi$ 1-2mm)微量
第2層	10YR3/3 暗褐色土	バミス粒( $\phi$ 1-3mm)微量,炭化粒( $\phi$ 1-2mm)微量,焼土粒( $\phi$ 1-3mm)極微量

## SX-017P12

第1層	10YR2/2 黒褐色土	バミス粒( $\phi$ 1-3mm)微量
第2層	10YR3/2 黒褐色土	バミス粒( $\phi$ 1-5mm)少量
第3層	10YR4/4 褐色土	バミス粒( $\phi$ 1-3mm)少量,ローム粒( $\phi$ 1-9mm)微量

## SX-017P13

第1層	10YR2/2 黒褐色土	バミス粒( $\phi$ 1-3mm)微量
第2層	10YR3/2 黒褐色土	バミス粒( $\phi$ 1-9mm)少量, P.B. ( $\phi$ 10-40mm)中量
第3層	10YR4/3 に多い黄褐色土	バミス粒( $\phi$ 1-5mm)微量,ローム粒( $\phi$ 1-9mm)少量

## SX-019

第a層	10YR3/2 黒褐色土	バミス粒( $\phi$ 1-9mm)微量, L.B. ( $\phi$ 10-20mm)微量,炭化粒( $\phi$ 1-3mm)微量
第b層	10YR3/3 暗褐色土	バミス粒( $\phi$ 1-9mm)微量, P.B. ( $\phi$ 10-30mm)少量,炭化粒( $\phi$ 1-5mm)微量
第1層	10YR4/4 褐色土	バミス粒( $\phi$ 1-9mm)少量, P.B. ( $\phi$ 10-60mm)多量, L.B. ( $\phi$ 10-80mm)多量,炭化粒( $\phi$ 1-3mm)極微量
第2層	10YR2/2 黒褐色土	バミス粒( $\phi$ 1-3mm)極微量,炭化粒( $\phi$ 1-2mm)極微量

## SX-017・SX-019出土遺物位置図



図 2-386 その他の遺構 -5



図 2-387 その他の遺構 -6

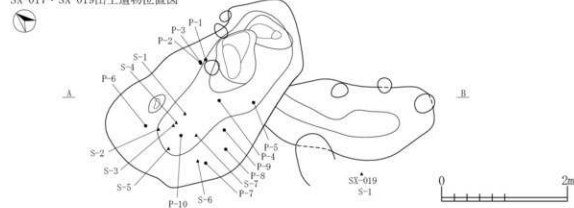

図 2-388 その他の遺構 - 7

SX-031

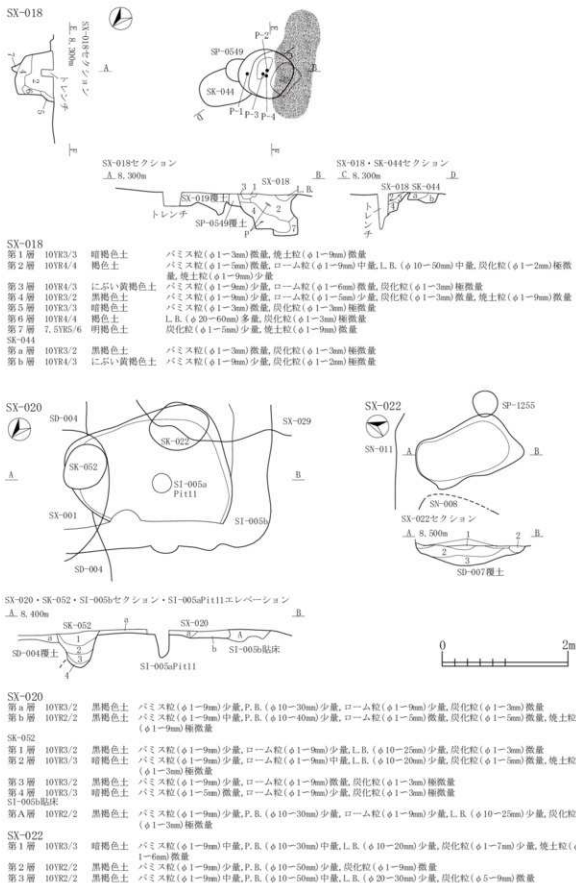

SX-031

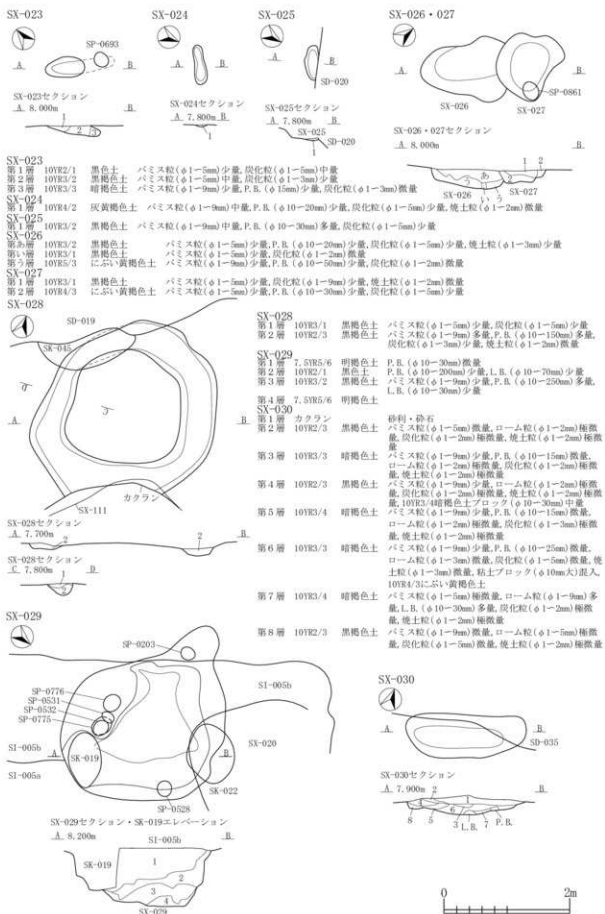
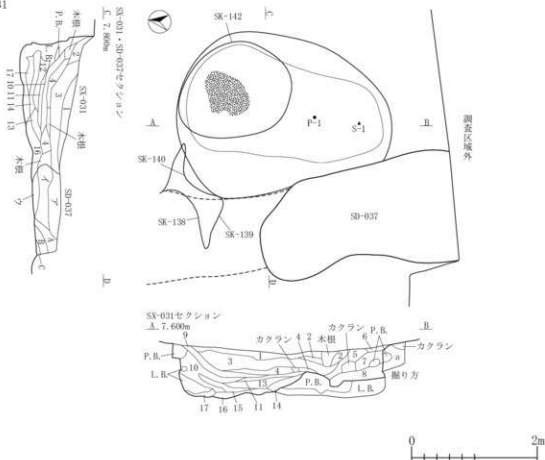
- 第1層 10YR3/2 黒褐色土  
 パミズ粒(φ1-5mm)極微量, ローム粒(φ1-2mm)微量, 炭化粒(φ1-2mm)極微量, 炭化物(φ10-15mm)極微量
- 第2層 10YR2/3 黒褐色土  
 パミズ粒(φ1-2mm)微量, P.B.(φ10mm大)混入, ローム粒(φ3-5mm)微量, 炭化粒(φ1-2mm)微量, 粘土粒(φ5mm)微量
- 第3層 10YR2/2 黒褐色土  
 ローム粒(φ1-5mm)微量, 炭化粒(φ1-2mm)少量
- 第4層 10YR3/3 暗褐色土  
 パミズ粒(φ1-3mm)微量, ローム粒(φ1-3mm)少量, 10YR3/2黒褐色土粒(φ1-5mm)少量
- 第5層 10YR4/3 にぶい黄褐色土  
 ローム粒(φ1-9mm)少量, L.B.(φ10-20mm)微量, 粘土粒(φ5-6mm)極微量
- 第6層 10YR4/2 灰黄褐色土  
 パミズ粒(φ1-9mm)少量, ローム粒(φ1-9mm)中量, L.B.(φ10mm)少量, 10YR3/2黒褐色土ブロック(φ10-20mm)少量
- 第7層 10YR4/6 褐色土  
 パミズ粒(φ1-3mm)少量, P.B.(φ10-40mm)微量, ローム粒(φ1-9mm)多量, L.B.(φ10-50mm)微量, 10YR2/2黒褐色土ブロック(φ10-30mm)中量
- 第8層 10YR2/2 黒褐色土  
 パミズ粒(φ1-9mm)少量, P.B.(φ10-80mm)少量, ローム粒(φ1-9mm)中量, L.B.(φ10-30mm)少量
- 第9層 10YR2/3 黒褐色土  
 パミズ粒(φ1-9mm)多量, P.B.(φ30-100mm)中量, ローム粒(φ1-9mm)微量
- 第10層 10YR4/3 にぶい黄褐色土  
 パミズ粒(φ1-9mm)少量, P.B.(φ10-50mm)微量, ローム粒(φ1-9mm)中量, L.B.(φ40-100mm)微量
- 第11層 10YR3/4 暗褐色土  
 パミズ粒(φ1-9mm)微量, P.B.(φ10-40mm)微量, ローム粒(φ1-9mm)中量, L.B.(φ10-20mm)微量, 10YR3/2黒褐色土ブロック(φ30-40mm)少量
- 第12層 10YR3/3 暗褐色土  
 パミズ粒(φ1-9mm)中量, P.B.(φ20-30mm大)混入, ローム粒(φ1-9mm)中量, L.B.(φ10mm)少量, 10YR2/3黒褐色土粒(φ1-5mm)少量, 10YR2/3黒褐色土ブロック(φ10-30mm)中量
- 第13層 10YR3/2 黒褐色土  
 パミズ粒(φ1-9mm)多量, P.B.(φ10-30mm)少量, ローム粒(φ1-9mm)多量, L.B.(φ10mm)中量, L.B.(φ10-20mm)極多量, 10YR3/3暗褐色土粒(φ1-3mm)微量, 10YR2/3黒褐色土ブロック(φ10-20mm)極多量
- 第14層 10YR3/1 黒褐色土  
 パミズ粒(φ3-9mm)少量, P.B.(φ10-20mm)少量, ローム粒(φ1-9mm)多量, L.B.(φ10-30mm)微量, 10YR2/1黒色土粒(φ1-5mm)少量
- 第15層 10YR2/2 黒褐色土  
 パミズ粒(φ1-3mm)微量, P.B.(φ10-20mm)微量, ローム粒(φ1-3mm)微量, L.B.(φ10-30mm)中量, 10YR4/4褐色土ブロック(φ10-20mm)少量
- 第16層 10YR5/6 黄褐色土  
 パミズ粒(φ5-9mm)少量, P.B.(φ10-30mm)中量, ローム粒(φ1-9mm)極多量, L.B.(φ10-30mm)少量, 10YR2/2黒褐色土ブロック(φ10-20mm)少量
- 第a層 7.5YR2/2 黒褐色土  
 パミズ粒(φ1-5mm)微量, P.B.(φ120-160mm大)混入, ローム粒(φ1-3mm)微量, 10YR2/3黒褐色土ブロック(φ10-15mm)少量, 掘り方
- SD-037  
 パミズ粒(φ1-5mm)少量, P.B.(φ10mm)極微量, ローム粒(φ1-3mm)微量, 10YR3/2黒褐色土粒(φ1-3mm)少量
- 第イ層 10YR2/3 黒褐色土  
 パミズ粒(φ1-9mm)少量, P.B.(φ10-15mm)微量, ローム粒(φ1-5mm)少量, L.B.(φ10-20mm)少量, 白色粘土粒(φ3-5mm)微量, 白色粘土ブロック(φ10mm大)混入, 10YR3/2黒褐色土ブロック(φ10-15mm)少量
- 第ウ層 10YR2/2 黒褐色土  
 パミズ粒(φ1-5mm)微量, P.B.(φ10-15mm)極微量, ローム粒(φ1-5mm)微量, L.B.(φ10-20mm)微量, 粘土粒(φ1-3mm)少量
- 第A層 10YR2/3 黒褐色土  
 パミズ粒(φ1-3mm)少量, ローム粒(φ1-5mm)微量, L.B.(φ10mm)極微量
- 第B層 7.5YR2/2 黒褐色土  
 パミズ粒(φ1-2mm)極微量, ローム粒(φ1-2mm)微量
- 第C層 10YR3/1 黒褐色土  
 パミズ粒(φ1-2mm)極微量, ローム粒(φ1-2mm)極微量, 10YR2/2黒褐色土粒(φ3-5mm)微量

図 2-389 その他の遺構 -8

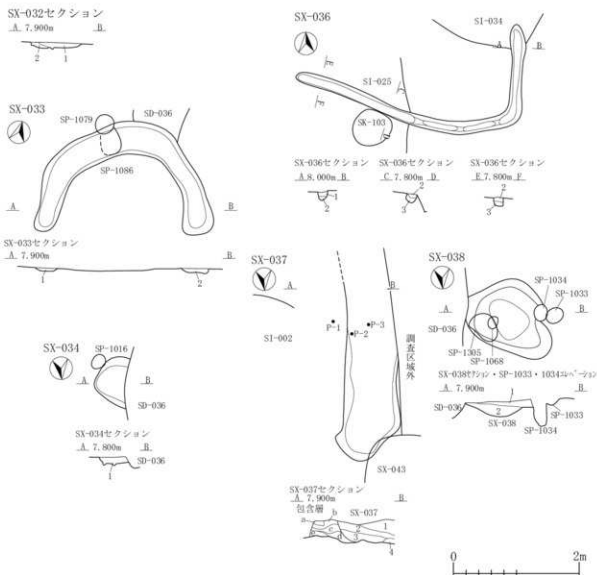

## SX-032

第1層 10YR2/3 黒褐色土 バミス粒(φ1-9mm)中量, P. B. (φ10-15mm)少量, 炭化粒(φ1-5mm)少量, 焼土粒(φ1-5mm)少量  
 第2層 10YR2/2 黒褐色土 バミス粒(φ1-5mm)少量, P. B. (φ10-15mm)少量, 炭化粒(φ1-5mm)少量, 焼土粒(φ1-3mm)少量

## SX-033

第1層 10YR2/2 黒褐色土 バミス粒(φ1-9mm)少量, P. B. (φ10-50mm)多量, 炭化粒(φ1-9mm)少量, 焼土粒(φ1-5mm)少量  
 第2層 10YR2/3 黒褐色土 バミス粒(φ1-9mm)少量, 炭化粒(φ1-9mm)少量, 焼土粒(φ1-3mm)少量

## SX-034

第1層 10YR4/2 灰黄褐色土 バミス粒(φ1-9mm)少量, 炭化粒(φ1-9mm)少量, 焼土粒(φ1-5mm)少量

## SX-036

第1層 10YR2/3 黒褐色土 ローム粒(φ3-5mm)微量  
 第2層 10YR3/3 暗褐色土 ローム粒(φ5-9mm)中量, L. B. (φ10-30mm)中量, 焼土粒(φ3-5mm)微量  
 第3層 10YR2/3 黒褐色土 ローム粒(φ5-9mm)少量

## SX-037

第1層 10YR2/3 黒褐色土 バミス粒(φ1-3mm)少量, 炭化粒(φ1-5mm)少量, 焼土粒(φ1-6mm)少量  
 第2層 10YR3/1 黒褐色土 バミス粒(φ1-3mm)少量, 炭化粒(φ1-5mm)少量, 焼土粒(φ5mm)微量  
 第3層 10YR2/2 黒褐色土 バミス粒(φ1-9mm)少量, P. B. (φ10-30mm)少量, 炭化粒(φ1-3mm)少量  
 第4層 10YR3/3 暗褐色土 バミス粒(φ1-5mm)少量, P. B. (φ50mm大)混入, 炭化粒(φ1-2mm)微量

## 包含層

第a層 10YR2/1 黒色土  
 第b層 10YR6/4 にぶい黄褐色土 10YR4/6褐色土中量  
 第c層 10YR2/2 黒褐色土 バミス粒(φ1-2mm)微量, 炭化粒(φ1-3mm)微量, 焼土粒(φ1-5mm)少量  
 第d層 10YR3/4 暗褐色土 バミス粒(φ1-9mm)少量, 炭化粒(φ1-3mm)微量, 焼土粒(φ1-3mm)微量  
 第e層 10YR4/6 褐色土 バミス粒(φ1-6mm)少量

## SX-038

第1層 10YR4/2 灰黄褐色土 バミス粒(φ1-9mm)少量, 炭化粒(φ1-5mm)少量, 焼土粒(φ1-3mm)少量  
 第2層 10YR5/2 灰黄褐色土 バミス粒(φ1-9mm)少量, 炭化粒(φ1-3mm)微量

図 2-390 その他の遺構 -9

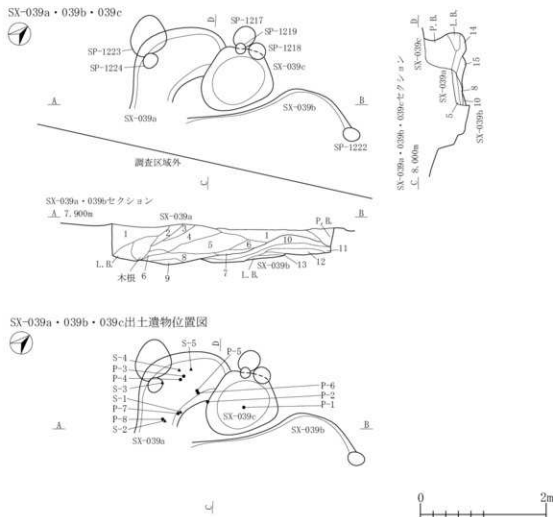

層	土質	遺物
SX-039a		
第1層 10YR2/3	暗褐色土	パミス粒(φ1-5mm)少量, P. B. (φ10-50mm)微量, ローム粒(φ1-3mm)微量, L. B. (φ20-20mm)少量, 白色粘土粒(φ1-3mm)微量
第2層 10YR2/2	黒褐色土	パミス粒(φ1-9mm)微量, P. B. (φ10-20mm)少量, ローム粒(φ5-9mm)微量, L. B. (φ10-20mm)微量, 炭化粒(φ1-2mm)微量
第3層 10YR2/3	黒褐色土	パミス粒(φ1-3mm)微量, ローム粒(φ1-2mm)極微量, 炭化粒(φ1-3mm)極微量
第4層 10YR2/2	黒褐色土	パミス粒(φ1-9mm)微量, ローム粒(φ1-3mm)微量, 炭化粒極微量
第5層 7.5YR2/2	黒褐色土	パミス粒(φ1-2mm)極微量, ローム粒極微量, 炭化粒(φ1-5mm)少量, 炭化物(φ10-20mm大)混入
第6層 10YR3/1	黒褐色土	パミス粒(φ1-9mm)少量, P. B. (φ10-20mm)微量, ローム粒(φ1-9mm)微量, 炭化粒(φ1-2mm)微量
第7層 7.5YR3/3	暗褐色土	パミス粒(φ1-2mm)極微量, ローム粒(φ1-5mm)中量, 炭化粒(φ1-3mm)微量
第8層 10YR2/2	黒褐色土	パミス粒(φ1-2mm)微量, ローム粒(φ1-5mm)微量, L. B. (φ10mm)少量
第9層 10YR2/1	黒色土	パミス粒(φ1-5mm)微量, ローム粒(φ1-9mm)少量, L. B. (φ10-20mm)少量
SX-039b		
第10層 7.5YR2/2	黒褐色土	パミス粒(φ1-9mm)少量, P. B. (φ10-40mm)多量, ローム粒(φ1-9mm)中量, L. B. (φ20-30mm)極多量
第11層 7.5YR2/2	黒褐色土	パミス粒(φ1-2mm)微量, ローム粒(φ1-9mm)少量, L. B. (φ10-20mm)少量
第12層 10YR3/4	暗褐色土	パミス粒(φ1-2mm)微量, P. B. (φ20-30mm)微量, 7.5YR3/3暗褐色土ブロック(φ10-15mm)少量
第13層 7.5YR2/3	暗褐色土	パミス粒(φ1-5mm)微量, P. B. (φ30mm大)混入, ローム粒(φ1-9mm大)混入, L. B. (φ10-30mm)微量
SX-039c		
第14層 10YR2/3	黒褐色土	パミス粒(φ1-5mm)少量, P. B. (φ20-30mm)中量, ローム粒(φ3-5mm)少量, L. B. (φ10-20mm)微量
第15層 10YR2/2	黒褐色土	パミス粒(φ1-2mm)極微量, ローム粒(φ1-5mm)微量

図 2-391 その他の遺構 - 10



SX-040, 042, 044

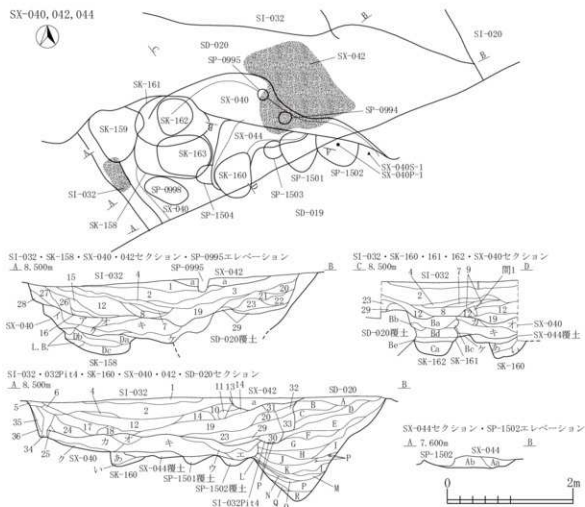

## SX-040

- 第1層 10YR2/1 黒色土 パミス粒( $\phi 1-9\text{mm}$ )少量, 炭化粒( $\phi 1-3\text{mm}$ )極微量
- 第2層 10YR3/2 黒褐色土と 10YR2/2 黒褐色土の混色土 パミス粒( $\phi 1-9\text{mm}$ )中量, P. B. ( $\phi 10-20\text{mm}$ )少量, ローム粒( $\phi 1-9\text{mm}$ )中量, L. B. ( $\phi 10-30\text{mm}$ )少量, 炭化粒( $\phi 1-5\text{mm}$ )微量
- 第3層 10YR4/4 褐色土 P. B. ( $\phi 20-30\text{mm}$ )少量, ローム粒( $\phi 5-9\text{mm}$ )少量
- 第4層 7.5YR4/4 褐色土 P. B. ( $\phi 20\text{mm}$ )少量, ローム粒( $\phi 1-9\text{mm}$ )中量, L. B. ( $\phi 10-15\text{mm}$ )中量
- 第5層 10YR3/3 暗褐色土 パミス粒( $\phi 5-9\text{mm}$ )多量, P. B. ( $\phi 10-20\text{mm}$ )多量, ローム粒( $\phi 1-9\text{mm}$ )中量, L. B. ( $\phi 10-50\text{mm}$ )中量
- 第6層 10YR3/4 暗褐色土 パミス粒( $\phi 1-9\text{mm}$ )中量, P. B. ( $\phi 10-30\text{mm}$ )中量, ローム粒( $\phi 1-9\text{mm}$ )多量, L. B. ( $\phi 10-80\text{mm}$ )多量, 焼土粒( $\phi 5\text{mm}$ )少量
- 第7層 10YR4/2 灰黄褐色土 P. B. ( $\phi 15\text{mm}$ )少量, ローム粒( $\phi 3-5\text{mm}$ )多量, L. B. ( $\phi 10-30\text{mm}$ )多量, 焼土粒( $\phi 3-5\text{mm}$ )微量
- 第8層 10YR6/6 明黄褐色土 ローム層
- 第9層 10YR3/2 黒褐色土 パミス粒( $\phi 1-9\text{mm}$ )少量, ローム粒( $\phi 1-9\text{mm}$ )多量, L. B. ( $\phi 10-40\text{mm}$ )中量, 炭化粒( $\phi 1-5\text{mm}$ )極微量
- SX-042
- 第1層 10YR3/4 暗褐色土 パミス粒( $\phi 1-9\text{mm}$ )多量, P. B. ( $\phi 10-30\text{mm}$ )少量, 焼土粒( $\phi 1-3\text{mm}$ )少量
- SX-044
- 第10層 10YR4/2 灰黄褐色土 パミス粒( $\phi 1-5\text{mm}$ )中量, P. B. ( $\phi 10-13\text{mm}$ )少量, ローム粒( $\phi 1-9\text{mm}$ )中量, L. B. ( $\phi 10-30\text{mm}$ )中量, 炭化粒( $\phi 1-9\text{mm}$ )少量, 焼土粒( $\phi 1-3\text{mm}$ )微量
- 第11層 10YR3/3 暗褐色土 パミス粒( $\phi 1-9\text{mm}$ )少量, P. B. ( $\phi 10-15\text{mm}$ )少量, L. B. ( $\phi 10-70\text{mm}$ )多量, 炭化粒( $\phi 1-5\text{mm}$ )少量, 焼土粒( $\phi 1-3\text{mm}$ )微量
- SI-032
- 第1層 10YR4/3 にがい黄褐色土 パミス粒( $\phi 1-5\text{mm}$ )少量, ローム粒( $\phi 1-9\text{mm}$ )中量, L. B. ( $\phi 10-30\text{mm}$ )中量, 炭化粒( $\phi 1-3\text{mm}$ )微量, 焼土粒( $\phi 1-3\text{mm}$ )少量
- 第2層 10YR4/4 褐色土 パミス粒( $\phi 1-9\text{mm}$ )少量, P. B. ( $\phi 10-50\text{mm}$ )中量, ローム粒( $\phi 1-9\text{mm}$ )中量, L. B. ( $\phi 10-30\text{mm}$ )中量, 炭化粒( $\phi 1-5\text{mm}$ )少量
- 第3層 10YR3/2 黒褐色土 パミス粒( $\phi 1-9\text{mm}$ )少量, ローム粒( $\phi 1-9\text{mm}$ )少量, 炭化粒( $\phi 1-3\text{mm}$ )微量
- 第4層 10YR3/2 黒褐色土 パミス粒( $\phi 5-9\text{mm}$ )少量, P. B. ( $\phi 10-25\text{mm}$ )少量, 炭化粒( $\phi 1-3\text{mm}$ )微量
- 第5層 10YR3/2 黒褐色土 パミス粒( $\phi 1-9\text{mm}$ )少量, 焼土粒( $\phi 1-3\text{mm}$ )微量
- 第6層 10YR4/6 褐色土 パミス粒( $\phi 1-9\text{mm}$ )少量, ローム粒( $\phi 1-5\text{mm}$ )微量, 炭化粒( $\phi 1-3\text{mm}$ )極微量
- 第7層 10YR3/2 黒褐色土 パミス粒( $\phi 1-9\text{mm}$ )少量, ローム粒( $\phi 1-5\text{mm}$ )微量, 炭化粒( $\phi 1-3\text{mm}$ )極微量
- 第8層 10YR3/3 暗褐色土 パミス粒( $\phi 1-9\text{mm}$ )少量, ローム粒( $\phi 1-9\text{mm}$ )微量, 炭化粒( $\phi 1-5\text{mm}$ )極微量
- 第9層 10YR3/2 黒褐色土 パミス粒( $\phi 1-9\text{mm}$ )少量, ローム粒( $\phi 1-5\text{mm}$ )微量, 炭化粒( $\phi 1-2\text{mm}$ )極微量
- 第10層 10YR4/3 にがい黄褐色土 P. B. ( $\phi 10-30\text{mm}$ )少量, ローム粒( $\phi 1-9\text{mm}$ )少量, L. B. ( $\phi 10-30\text{mm}$ )少量, 焼土粒( $\phi 1-3\text{mm}$ )微量
- 第11層 10YR3/3 黒褐色土 P. B. ( $\phi 10-15\text{mm}$ )少量, 炭化粒( $\phi 1-3\text{mm}$ )少量
- 第12層 10YR4/3 にがい黄褐色土 パミス粒( $\phi 1-9\text{mm}$ )中量, P. B. ( $\phi 10-20\text{mm}$ )少量, ローム粒( $\phi 1-5\text{mm}$ )微量, 炭化粒( $\phi 1-2\text{mm}$ )微量
- 第13層 10YR5/3 にがい黄褐色土 パミス粒( $\phi 3-5\text{mm}$ )微量, P. B. ( $\phi 10-30\text{mm}$ )微量
- 第14層 10YR4/3 にがい黄褐色土 P. B. ( $\phi 10-30\text{mm}$ )少量, ローム粒( $\phi 1-9\text{mm}$ )少量, L. B. ( $\phi 10-30\text{mm}$ )少量, 焼土粒( $\phi 1-3\text{mm}$ )微量
- 第15層 10YR3/3 暗褐色土 パミス粒( $\phi 1-9\text{mm}$ )少量, P. B. ( $\phi 10-30\text{mm}$ )少量, ローム粒( $\phi 1-9\text{mm}$ )中量, L. B. ( $\phi 10-400\text{mm}$ )少量, 炭化粒( $\phi 1-3\text{mm}$ )微量

図 2-392 その他の遺構 -11

第16層	10YR3/3	暗褐色土	パミズ粒(φ1-9mm)微量,ローム粒(φ1-5mm)微量,炭化粒(φ1-3mm)極微量
第17層	7.5YR5/6	褐色土と10YR3/3暗褐色土の混合土	P.B.(φ20-30mm)少量
第18層	10YR3/1	黒褐色土	L.R.(φ10-70mm)少量
第19層	10YR3/2	黒褐色土	パミズ粒(φ1-9mm)少量,ローム粒(φ1-5mm)少量,ローム粒(φ1-5mm)少量,L.R.(φ10-40mm)少量
第20層	10YR4/3	にぶい,黄褐色土	パミズ粒(φ5-9mm)中量
第21層	10YR3/2	黒褐色土	パミズ粒(φ1-9mm)少量,P.B.(φ10-15mm)微量,炭化粒(φ1-3mm)極微量
第22層	10YR3/3	暗褐色土	パミズ粒(φ1-9mm)少量,炭化粒(φ1-5mm)微量,焼土粒(φ1-5mm)極微量
第23層	10YR3/4	暗褐色土	パミズ粒(φ1-9mm)少量,P.B.(φ10-40mm)少量,ローム粒(φ1-9mm)少量,L.R.(φ10-60mm)中量
第24層	10YR4/3	にぶい,黄褐色土	パミズ粒(φ1-9mm)多量,P.B.(φ10-30mm)多量,ローム粒(φ1-5mm)多量,L.R.(φ10-30mm)中量
第25層	10YR3/4	暗褐色土	パミズ粒(φ1-9mm)少量,P.B.(φ10-30mm)少量,L.R.(φ10-60mm)多量
第26層	10YR2/2	暗褐色土	パミズ粒(φ1-9mm)少量,ローム粒(φ1-5mm)微量,炭化粒(φ1-3mm)微量
第27層	10YR3/2	黒褐色土	パミズ粒(φ1-9mm)中量,P.B.(φ10-30mm)少量,ローム粒(φ1-9mm)少量,L.R.(φ10-30mm)少量
第28層	10YR3/2	黒褐色土と10YR3/2暗褐色土の混合土	パミズ粒(φ1-9mm)中量,ローム粒(φ1-5mm)微量,炭化粒(φ1-3mm)微量,焼土粒(φ1-2mm)極微量
第29層	10YR4/3	にぶい,黄褐色土	P.B.(φ20-50mm)少量,ローム粒(φ1-5mm)中量
第30層	10YR3/4	暗褐色土	ローム粒(φ1-9mm)中量,炭化粒(φ1-5mm)微量,焼土粒(φ1-5mm)微量,SI-03ZF14
第31層	10YR2/4	暗褐色土	パミズ粒(φ5-9mm)中量,ローム粒(φ1-9mm)少量
第32層	10YR4/4	褐色土	パミズ粒(φ1-9mm)微量,ローム粒(φ1-5mm)中量,L.R.(φ10-15mm)少量,焼土粒(φ1-5mm)少量
第33層	10YR4/3	にぶい,黄褐色土	パミズ粒(φ5-9mm)少量,ローム粒(φ1-5mm)少量,L.R.(φ10-15mm)少量
第34層	10YR3/4	暗褐色土	パミズ粒(φ1-9mm)中量,P.B.(φ10-20mm)中量
第35層	10YR5/4	にぶい,黄褐色土	L.R.(φ30-50mm)多量
第36層	10YR6/6	明黄褐色土と10YR3/4暗褐色土の混合土	ローム層
間1層	10YR3/2	黒褐色土	パミズ粒(φ1-5mm)少量
第37層	10YR2/2	暗褐色土	パミズ粒(φ1-9mm)微量,ローム粒(φ1-9mm)少量,L.R.(φ10-60mm)少量,炭化粒(φ1-3mm)微量
第38層	10YR2/2	暗褐色土	パミズ粒(φ1-5mm)微量,ローム粒(φ1-9mm)少量,炭化粒(φ1-3mm)微量
第39層	10YR3/2	黒褐色土	パミズ粒(φ1-9mm)少量,ローム粒(φ1-9mm)少量,L.R.(φ10-50mm)少量,炭化粒(φ1-3mm)極微量
第40層	10YR3/2	黒褐色土	P.B.(φ10-20mm)少量,ローム粒(φ1-9mm)少量,L.R.(φ10-60mm)中量,炭化粒(φ1-3mm)極微量
第41層	10YR3/2	黒褐色土	パミズ粒(φ1-9mm)微量,P.B.(φ30-50mm)少量,L.R.(φ30-50mm)少量
第42層	10YR3/3	暗褐色土	パミズ粒(φ1-9mm)少量,P.B.(φ10-25mm)微量,ローム粒(φ1-9mm)少量,L.R.(φ10-20mm)少量,炭化粒(φ1-2mm)微量,焼土粒(φ1-5mm)極微量
第43層	10YR2/1	黒色土	炭化粒(φ1-5mm)少量
第44層	10YR3/2	黒褐色土	パミズ粒(φ1-9mm)中量,ローム粒(φ1-9mm)中量,ローム粒(φ1-9mm)少量
第45層	10YR2/2	暗褐色土	パミズ粒(φ1-9mm)微量,ローム粒(φ1-9mm)中量,L.R.(φ10-20mm)少量
第46層	10YR2/2	暗褐色土	パミズ粒(φ1-9mm)少量,ローム粒(φ1-9mm)少量,L.R.(φ10-30mm)少量,炭化粒(φ1-5mm)微量
第47層	10YR5/4	にぶい,黄褐色土	パミズ粒(φ1-9mm)少量,ローム粒(φ1-9mm)中量,L.R.(φ10-50mm)中量,炭化粒(φ1-5mm)微量
第48層	10YR4/3	褐色土	パミズ粒(φ1-9mm)少量,P.B.(φ10-50mm)中量,ローム粒(φ1-9mm)中量,L.R.(φ10-30mm)中量
第49層	10YR4/3	にぶい,黄褐色土	パミズ粒(φ5-9mm)中量,P.B.(φ10-30mm)少量
第C層	10YR3/4	暗褐色土	パミズ粒(φ5-9mm)少量,P.B.(φ10-40mm)少量,ローム粒(φ5-9mm)少量,L.R.(φ10-60mm)多量
第D層	10YR3/3	暗褐色土	ローム粒(φ1-9mm)中量,P.B.(φ60mm)微量,L.R.(φ10-30mm)中量
第E層	10YR5/6	黄褐色土	パミズ粒(φ5-9mm)少量,P.B.(φ10-15mm)中量
第F層	10YR5/6	黄褐色土	パミズ粒(φ3-9mm)少量,P.B.(φ10-30mm)中量,ローム粒(φ1-9mm)少量,L.R.(φ10-30mm)少量
第G層	10YR5/4	にぶい,黄褐色土	パミズ粒(φ1-9mm)中量,P.B.(φ10-30mm)中量,L.R.(φ10-30mm)少量
第H層	10YR3/4	暗褐色土	パミズ粒(φ3-5mm)少量,焼土粒(φ1-2mm)少量
第I層	10YR3/3	暗褐色土	パミズ粒(φ1-3mm)少量
第J層	10YR3/4	暗褐色土	パミズ粒(φ1-9mm)中量,P.B.(φ10-15mm)少量
第K層	10YR3/2	黒褐色土	パミズ粒(φ1-9mm)中量,P.B.(φ10-15mm)微量
第L層	10YR4/3	にぶい,黄褐色土	P.B.(φ10-10mm)多量
第M層	10YR3/4	暗褐色土	パミズ粒(φ1-5mm)中量
第N層	10YR5/6	黄褐色土	パミズ層
第O層	10YR3/2	黒褐色土	パミズ粒(φ3-9mm)少量
第P層	10YR5/4	にぶい,黄褐色土	パミズ粒(φ1-9mm)少量,P.B.(φ10-15mm)少量
第Q層	10YR5/6	黄褐色土	パミズ層
第R層	10YR4/1	褐色土	ローム粒(φ1-5mm)多量,L.B.(φ10-15mm)少量

SX-041

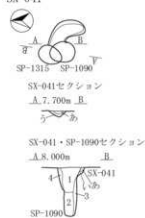

SX-043



図 2-393 その他の遺構 - 12

## SX-041

第1層	10YR3/1	黒褐色土	パミス粒( $\phi 1-5\text{mm}$ )少量,炭化粒( $\phi 1-5\text{mm}$ )少量,焼土粒( $\phi 1-3\text{mm}$ )少量,灰少量混入
第2層	10YR2/2	黒褐色土	パミス粒( $\phi 1-9\text{mm}$ )中量,炭化粒( $\phi 1-5\text{mm}$ )少量,焼土粒( $\phi 1-3\text{mm}$ )少量
第3層	10YR3/2	黒褐色土	パミス粒( $\phi 1-9\text{mm}$ )多量, P. B. ( $\phi 10-15\text{mm}$ )少量,炭化粒( $\phi 1-9\text{mm}$ )少量,焼土粒( $\phi 1-5\text{mm}$ )少量
SP-1090			
第1層	10YR2/2	黒褐色土	パミス粒( $\phi 1-5\text{mm}$ )少量,ローム粒( $\phi 1-9\text{mm}$ )少量,炭化粒( $\phi 1-9\text{mm}$ )少量,焼土粒( $\phi 1-5\text{mm}$ )少量
第2層	10YR4/3	にぶい黄褐色土	パミス粒( $\phi 1-9\text{mm}$ )中量, P. B. ( $\phi 10-30\text{mm}$ )少量,炭化粒( $\phi 1-9\text{mm}$ )少量
第3層	10YR5/3	にぶい黄褐色土	パミス粒( $\phi 1-9\text{mm}$ )中量, P. B. ( $\phi 10-20\text{mm}$ )少量,炭化粒( $\phi 1-5\text{mm}$ )少量,焼土粒( $\phi 1-5\text{mm}$ )少量
第4層	10YR5/4	にぶい黄褐色土	パミス粒( $\phi 1-5\text{mm}$ )少量, P. B. ( $\phi 13\text{mm}$ )少量,ローム粒( $\phi 1-9\text{mm}$ )中量, L. B. ( $\phi 10-20\text{mm}$ )少量,炭化粒( $\phi 1-5\text{mm}$ )少量,焼土粒( $\phi 1-3\text{mm}$ )少量

## SX-043

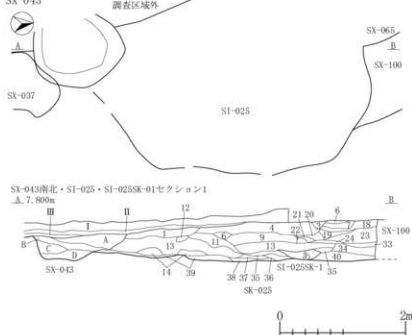
第A層	10YR2/2	黒褐色土	パミス粒( $\phi 1-9\text{mm}$ )少量,ローム粒( $\phi 1-9\text{mm}$ )中量,炭化粒( $\phi 1-9\text{mm}$ )少量,焼土粒( $\phi 1-9\text{mm}$ )中量
第B層	10YR2/3	黒褐色土	ローム粒( $\phi 1-3\text{mm}$ )少量,炭化粒( $\phi 1-2\text{mm}$ )微量,焼土粒( $\phi 1-2\text{mm}$ )微量
第C層	10YR3/1	黒褐色土	パミス粒( $\phi 1-5\text{mm}$ )少量,炭化粒( $\phi 1-5\text{mm}$ )少量,10YR5/4にぶい黄褐色砂粘質土混入
第D層	10YR3/3	暗褐色土	ローム粒( $\phi 1-9\text{mm}$ )中量, L. B. ( $\phi 10-70\text{mm}$ )中量,炭化粒( $\phi 1-2\text{mm}$ )微量,焼土粒( $\phi 1-2\text{mm}$ )少量
包含層			
第1層	10YR2/3	黒褐色土	パミス粒( $\phi 1-9\text{mm}$ )中量,ローム粒( $\phi 1-5\text{mm}$ )少量,炭化粒( $\phi 1-3\text{mm}$ )中量,焼土粒( $\phi 1-3\text{mm}$ )中量
第II層	10YR2/1	黒色土	パミス粒( $\phi 1-2\text{mm}$ )少量,炭化粒( $\phi 1-9\text{mm}$ )少量,焼土粒( $\phi 1-2\text{mm}$ )少量
第III層	10YR2/3	黒褐色土	炭化粒( $\phi 1-2\text{mm}$ )微量
SI-025			
第1層	10YR4/3	にぶい黄褐色土	パミス粒( $\phi 1-5\text{mm}$ )微量,ローム粒( $\phi 1-9\text{mm}$ )少量,炭化粒( $\phi 1-5\text{mm}$ )少量,焼土粒( $\phi 1-3\text{mm}$ )微量
第2層	10YR4/4	褐色土	パミス粒( $\phi 1-9\text{mm}$ )中量,炭化粒( $\phi 1-3\text{mm}$ )少量,焼土粒( $\phi 1-2\text{mm}$ )少量
第3層	10YR3/2	黒褐色土	パミス粒( $\phi 1-9\text{mm}$ )少量,炭化粒( $\phi 1-9\text{mm}$ )少量,焼土粒( $\phi 1-3\text{mm}$ )微量
第4層	10YR3/3	暗褐色土	パミス粒( $\phi 1-9\text{mm}$ )少量, P. B. ( $\phi 10-30\text{mm}$ )少量,ローム粒( $\phi 1-9\text{mm}$ )微量,炭化粒( $\phi 1-9\text{mm}$ )少量
第5層	10YR3/4	暗褐色土	パミス粒( $\phi 1-3\text{mm}$ )少量,ローム粒( $\phi 1-9\text{mm}$ )少量,炭化粒( $\phi 1-3\text{mm}$ )少量,焼土粒( $\phi 1-2\text{mm}$ )微量
第6層	10YR4/4	褐色土	パミス粒( $\phi 1-9\text{mm}$ )少量,ローム粒( $\phi 1-9\text{mm}$ )少量,炭化粒( $\phi 1-3\text{mm}$ )少量,焼土粒( $\phi 1-9\text{mm}$ )少量
第7層	10YR4/6	褐色土	パミス粒( $\phi 1-3\text{mm}$ )少量, L. B. ( $\phi 10-100\text{mm}$ )中量,炭化粒( $\phi 1-3\text{mm}$ )微量,焼土粒( $\phi 1-2\text{mm}$ )微量
第8層	10YR2/3	黒褐色土	パミス粒( $\phi 1-9\text{mm}$ )中量, P. B. ( $\phi 10-20\text{mm}$ )少量, L. B. ( $\phi 10-170\text{mm}$ )中量,炭化粒( $\phi 1-9\text{mm}$ )少量
第9層	10YR3/1	黒褐色土	パミス粒( $\phi 1-9\text{mm}$ )多量, P. B. ( $\phi 10-150\text{mm}$ )多量, L. B. ( $\phi 10-50\text{mm}$ )中量,炭化粒( $\phi 1-3\text{mm}$ )少量,焼土粒( $\phi 9\text{mm}$ )微量
第10層	10YR3/2	黒褐色土	パミス粒( $\phi 1-9\text{mm}$ )中量, P. B. ( $\phi 10-100\text{mm}$ )少量, L. B. ( $\phi 10-30\text{mm}$ )中量,炭化粒( $\phi 1-5\text{mm}$ )少量,焼土粒( $\phi 1-2\text{mm}$ )微量
第11層	10YR3/3	暗褐色土	ローム粒( $\phi 1-3\text{mm}$ )中量,炭化粒( $\phi 1-5\text{mm}$ )少量,焼土粒( $\phi 3-9\text{mm}$ )微量
第12層	10YR3/2	黒褐色土	ローム粒( $\phi 1-3\text{mm}$ )少量
第13層	10YR2/3	黒褐色土	パミス粒( $\phi 1-5\text{mm}$ )少量,ローム粒( $\phi 1-3\text{mm}$ )少量,炭化粒( $\phi 1-5\text{mm}$ )少量,焼土粒( $\phi 3-5\text{mm}$ )微量
第14層	10YR3/2	黒褐色土	パミス粒( $\phi 1-9\text{mm}$ )少量, P. B. ( $\phi 50\text{mm}$ )大混入,炭化粒( $\phi 1-5\text{mm}$ )少量,焼土粒( $\phi 1-2\text{mm}$ )微量
第15層	10YR5/6	黄褐色土	P. B. 層
第16層	10YR3/2	黒褐色土	パミス粒( $\phi 1-3\text{mm}$ )少量,ローム粒( $\phi 1-9\text{mm}$ )中量, L. B. ( $\phi 10-40\text{mm}$ )少量,炭化粒( $\phi 1-2\text{mm}$ )微量,焼土粒( $\phi 1-3\text{mm}$ )少量
第17層	10YR2/3	黒褐色土	パミス粒( $\phi 3-9\text{mm}$ )少量, L. B. ( $\phi 30\text{mm}$ )大混入,炭化粒( $\phi 1-2\text{mm}$ )微量,焼土粒( $\phi 1-3\text{mm}$ )少量
第18層	10YR2/3	黒褐色土	パミス粒( $\phi 1-9\text{mm}$ )少量,ローム粒( $\phi 1-5\text{mm}$ )少量
第19層	10YR3/4	暗褐色土	パミス粒( $\phi 1-9\text{mm}$ )中量,ローム粒( $\phi 1-9\text{mm}$ )中量, L. B. ( $\phi 10-50\text{mm}$ )少量,炭化粒( $\phi 1-3\text{mm}$ )微量,焼土粒( $\phi 1-3\text{mm}$ )微量
第20層	10YR4/3	にぶい黄褐色土	パミス粒( $\phi 3-9\text{mm}$ )少量, L. B. ( $\phi 10-60\text{mm}$ )中量,炭化粒( $\phi 1-2\text{mm}$ )微量
第21層	10YR3/2	黒褐色土	パミス粒( $\phi 1-2\text{mm}$ )少量
第22層	10YR5/6	黄褐色土	L. B. ( $\phi 10-30\text{mm}$ )少量,炭化粒( $\phi 1-9\text{mm}$ )少量
第23層	10YR4/3	にぶい黄褐色土	パミス粒( $\phi 1-9\text{mm}$ )中量,ローム粒( $\phi 1-9\text{mm}$ )多量, L. B. ( $\phi 10-20\text{mm}$ )少量,炭化粒( $\phi 1-3\text{mm}$ )少量
第24層	10YR3/1	黒褐色土	パミス粒( $\phi 1-9\text{mm}$ )少量,炭化粒( $\phi 1-2\text{mm}$ )微量,焼土粒( $\phi 1-2\text{mm}$ )微量
第25層	10YR5/4	にぶい黄褐色土	ローム粒( $\phi 1-9\text{mm}$ )多量, L. B. ( $\phi 10-200\text{mm}$ )多量,炭化粒( $\phi 1-9\text{mm}$ )少量,焼土粒( $\phi 1-3\text{mm}$ )少量,粘土
第26層	10YR2/2	黒褐色土	炭化粒( $\phi 1-2\text{mm}$ )少量
第27層	10YR5/6	黄褐色土	炭化粒( $\phi 1-3\text{mm}$ )少量
第28層	10YR2/2	黒褐色土	炭化粒( $\phi 1-3\text{mm}$ )少量,焼土粒( $\phi 1-2\text{mm}$ )微量
第29層	10YR4/4	褐色土	炭化粒( $\phi 1-3\text{mm}$ )微量
第30層	7.5YR5/8	明褐色土	L. B. 層
第31層	10YR2/1	黒色土	
第32層	10YR4/6	褐色土	ローム粒( $\phi 1-9\text{mm}$ )多量,炭化粒( $\phi 1-3\text{mm}$ )少量
掘り下方			
第33層	10YR3/3	暗褐色土	パミス粒( $\phi 1-2\text{mm}$ )少量,炭化粒( $\phi 1-9\text{mm}$ )少量,焼土粒( $\phi 1-2\text{mm}$ )微量
第34層	10YR3/4	暗褐色土	パミス粒( $\phi 1-3\text{mm}$ )少量, L. B. ( $\phi 10-30\text{mm}$ )中量,炭化粒( $\phi 1-3\text{mm}$ )微量
第35層	10YR2/3	黒褐色土	パミス粒( $\phi 1-9\text{mm}$ )中量,ローム粒( $\phi 1-9\text{mm}$ )少量,炭化粒( $\phi 1-5\text{mm}$ )少量
第36層	10YR5/6	黄褐色土	L. B. ( $\phi 10-50\text{mm}$ )多量,炭化粒( $\phi 1-3\text{mm}$ )少量,焼土粒( $\phi 1-5\text{mm}$ )少量
第37層	10YR4/3	にぶい黄褐色土	パミス粒( $\phi 1-9\text{mm}$ )少量,炭化粒( $\phi 1-9\text{mm}$ )少量,焼土粒( $\phi 1-9\text{mm}$ )少量
第38層	10YR2/3	黒褐色土	パミス粒( $\phi 1-9\text{mm}$ )少量, P. B. ( $\phi 10-20\text{mm}$ )少量,炭化粒( $\phi 1-8\text{mm}$ )少量,焼土粒( $\phi 1-9\text{mm}$ )少量
第39層	10YR4/2	灰黄褐色土	パミス粒( $\phi 1-9\text{mm}$ )中量, L. B. ( $\phi 10-50\text{mm}$ )中量,炭化粒( $\phi 1-3\text{mm}$ )少量,焼土粒( $\phi 1-2\text{mm}$ )微量
第40層	10YR2/2	黒褐色土	パミス粒( $\phi 1-9\text{mm}$ )少量,ローム粒( $\phi 1-3\text{mm}$ )少量,炭化粒( $\phi 1-9\text{mm}$ )少量
第41層	10YR3/3	暗褐色土	炭化粒( $\phi 1-2\text{mm}$ )微量
SI-025SK-01			
第A層	10YR2/1	黒色土	パミス粒( $\phi 1-3\text{mm}$ )少量,ローム粒( $\phi 1-9\text{mm}$ )少量, L. B. ( $\phi 10-30\text{mm}$ )少量,炭化粒( $\phi 1-9\text{mm}$ )少量,焼土粒( $\phi 1-9\text{mm}$ )少量
SI-025P110			
第a層	10YR5/6	黄褐色土	パミス粒( $\phi 1-9\text{mm}$ )微量, L. B. ( $\phi 10-150\text{mm}$ )多量,炭化粒( $\phi 1-2\text{mm}$ )微量
第b層	10YR5/8	黄褐色土	パミス粒( $\phi 1-9\text{mm}$ )少量, L. B. ( $\phi 10-100\text{mm}$ )多量,炭化粒( $\phi 1-2\text{mm}$ )微量



図 2-394 その他の遺構 -13



図 2-395 その他の遺構 -14

- 第26層 10YR3/2 黒褐色土 バミズ粒( $\phi 1\sim 5\text{mm}$ )微量, ローム粒( $\phi 1\sim 9\text{mm}$ )少量, L.R. ( $\phi 20\sim 70\text{mm}$ )極微量, 炭化粒( $\phi 1\sim 3\text{mm}$ )極微量  
 第27層 10YR3/3 暗褐色土 バミズ粒( $\phi 1\sim 9\text{mm}$ )少量, ローム粒( $\phi 1\sim 5\text{mm}$ )微量, 炭化粒( $\phi 1\sim 3\text{mm}$ )極微量  
 第28層 10YR3/3 暗褐色土 バミズ粒( $\phi 1\sim 9\text{mm}$ )中量, P.R. ( $\phi 10\sim 30\text{mm}$ )微量, ローム粒( $\phi 1\sim 9\text{mm}$ )極微量, L.R. ( $\phi 10\sim 30\text{mm}$ )極微量, 炭化粒( $\phi 1\sim 5\text{mm}$ )微量  
 第29層 10YR4/3にぶい・黄褐色土と10YR1/2灰黄褐色土の混合土 バミズ粒( $\phi 1\sim 9\text{mm}$ )少量, P.R. ( $\phi 10\sim 20\text{mm}$ )微量, ローム粒( $\phi 1\sim 9\text{mm}$ )中量, L.R. ( $\phi 10\sim 50\text{mm}$ )中量, 炭化粒( $\phi 1\sim 3\text{mm}$ )少量  
 SP-1590  
 第5層 10YR3/2 黒褐色土 バミズ粒( $\phi 1\sim 5\text{mm}$ )少量, 炭化粒( $\phi 1\sim 3\text{mm}$ )微量  
 第6層 10YR3/2 黒褐色土 バミズ粒( $\phi 1\sim 9\text{mm}$ )少量, P.R. ( $\phi 10\sim 25\text{mm}$ )多量, 炭化粒( $\phi 1\sim 3\text{mm}$ )微量

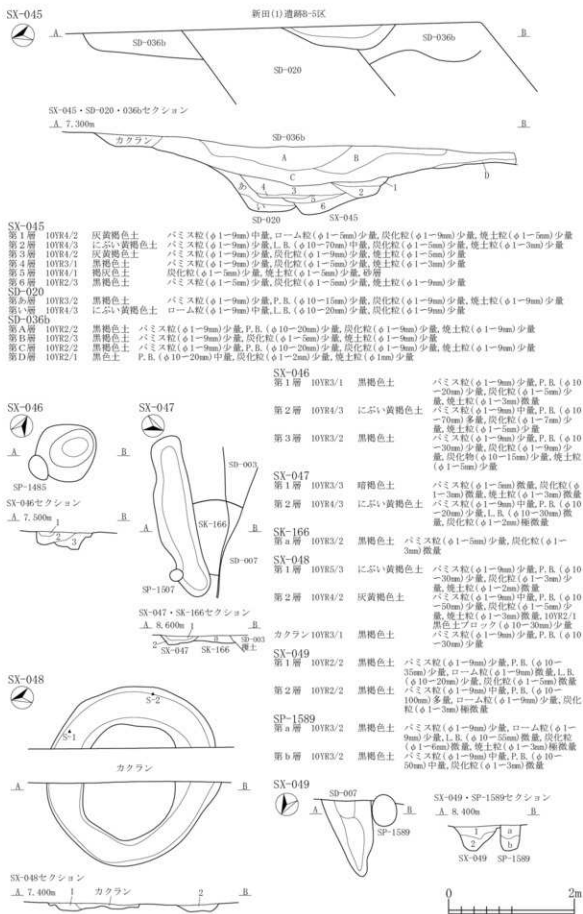

- SX-052**  
 第7層 7.5YR2/2 黒褐色土 ローム粒( $\phi 1\sim 5\text{mm}$ )少量, L.R. ( $\phi 10\sim 30\text{mm}$ )少量, 炭化粒( $\phi 1\sim 2\text{mm}$ )微量, 粘土粒( $\phi 5\text{mm}$ )微量  
 第7層 10YR2/2 黒褐色土 バミズ粒( $\phi 1\sim 2\text{mm}$ )微量, ローム粒( $\phi 1\sim 2\text{mm}$ )微量  
 第7層 10YR2/1 黒色土 バミズ粒( $\phi 5\sim 9\text{mm}$ )少量, ローム粒( $\phi 1\sim 9\text{mm}$ )中量, L.R. ( $\phi 10\text{mm}$ )少量, 炭化粒( $\phi 3\sim 5\text{mm}$ )少量, 7.5YR4/6褐色土粒( $\phi 3\sim 5\text{mm}$ )少量  
 第2層 10YR3/2 黒褐色土 バミズ粒( $\phi 1\sim 2\text{mm}$ )微量, ローム粒( $\phi 3\sim 5\text{mm}$ )微量  
 第2層 10YR2/2 黒褐色土 バミズ粒( $\phi 5\sim 9\text{mm}$ )微量, P.R. ( $\phi 10\sim 20\text{mm}$ )少量, ローム粒( $\phi 3\sim 5\text{mm}$ )微量, L.R. ( $\phi 10\sim 15\text{mm}$ )微量, 炭化粒( $\phi 1\sim 3\text{mm}$ )微量  
 第4層 10YR2/3 黒褐色土 バミズ粒極微量, P.R. ( $\phi 10\text{mm}$ )混入, ローム粒( $\phi 3\sim 5\text{mm}$ )微量, L.R. ( $\phi 10\text{mm}$ )少量  
 第5層 10YR3/2 黒褐色土 バミズ粒( $\phi 5\sim 9\text{mm}$ )微量, P.R. ( $\phi 10\text{mm}$ )混入, ローム粒( $\phi 1\sim 5\text{mm}$ )少量, L.R. ( $\phi 40\text{mm}$ )混入, 炭化粒( $\phi 3\text{mm}$ )微量  
 第7層 7.5YR3/1 黒褐色土 P.R. ( $\phi 10\sim 20\text{mm}$ )少量, ローム粒( $\phi 1\sim 9\text{mm}$ )微量, L.R. ( $\phi 15\text{mm}$ )混入, 10YR1.7/1黒色土粒( $\phi 5\sim 9\text{mm}$ )少量  
 第7層 10YR2/2 黒褐色土 バミズ粒( $\phi 3\sim 9\text{mm}$ )中量, P.R. ( $\phi 10\sim 15\text{mm}$ )微量, ローム粒( $\phi 3\sim 9\text{mm}$ )微量, L.R. ( $\phi 10\sim 20\text{mm}$ )微量  
 第7層 10YR3/1 黒褐色土 バミズ粒( $\phi 5\sim 9\text{mm}$ )少量, P.R. ( $\phi 10\sim 40\text{mm}$ )少量, ローム粒( $\phi 3\sim 9\text{mm}$ )少量, L.R. ( $\phi 10\sim 150\text{mm}$ )少量, 7.5YR4/6褐色土ブロック( $\phi 30\text{mm}$ )混入, 10YR2/1黒色土粒( $\phi 5\sim 9\text{mm}$ )少量, 黒色土ブロック( $\phi 30\sim 40\text{mm}$ )微量  
 第4層 10YR2/2 黒褐色土 P.R. ( $\phi 10\sim 200\text{mm}$ )微量, ローム粒( $\phi 1\sim 3\text{mm}$ )少量, L.R. ( $\phi 10\sim 60\text{mm}$ )少量  
 第5層 10YR2/1 黒色土 バミズ粒( $\phi 3\sim 9\text{mm}$ )少量, P.R. ( $\phi 10\sim 50\text{mm}$ )中量, ローム粒( $\phi 1\sim 9\text{mm}$ )少量, L.R. ( $\phi 10\sim 30\text{mm}$ )微量  
**SD-019**  
 第1層 10YR3/3 暗褐色土 バミズ粒( $\phi 1\sim 9\text{mm}$ )微量, P.R. ( $\phi 10\text{mm}$ )微量, ローム粒( $\phi 1\sim 5\text{mm}$ )中量, L.R. ( $\phi 20\sim 30\text{mm}$ )少量, 炭化粒( $\phi 1\sim 5\text{mm}$ )微量, 焼土粒( $\phi 1\sim 2\text{mm}$ )微量, 10YR3/2黒褐色土粒( $\phi 1\sim 5\text{mm}$ )少量  
 第2層 10YR3/2 黒褐色土 バミズ粒( $\phi 1\sim 8\text{mm}$ )微量, P.R. ( $\phi 10\sim 20\text{mm}$ )微量, ローム粒( $\phi 3\sim 5\text{mm}$ )微量, L.R. ( $\phi 20\sim 60\text{mm}$ )少量, 炭化粒( $\phi 1\sim 3\text{mm}$ )少量, 10YR2/2黒褐色土粒( $\phi 1\sim 5\text{mm}$ )少量  
 第3層 10YR2/3 黒褐色土 バミズ粒極微量, P.R. ( $\phi 20\text{mm}$ )混入, ローム粒( $\phi 1\sim 9\text{mm}$ )少量, L.R. ( $\phi 10\text{mm}$ )微量, 炭化粒極微量, 焼土粒( $\phi 1\sim 3\text{mm}$ )極微量  
 第4層 10YR3/1 黒褐色土 ローム粒( $\phi 3\sim 5\text{mm}$ )微量, L.R. ( $\phi 10\sim 30\text{mm}$ )少量  
**SX-053**  
 第6層 10YR4/3 にぶい・黄褐色土 バミズ粒( $\phi 1\sim 9\text{mm}$ )少量, L.R. ( $\phi 100\text{mm}$ )少量, 炭化粒( $\phi 1\sim 5\text{mm}$ )少量, 焼土粒( $\phi 1\sim 2\text{mm}$ )微量  
 第6層 10YR6/4 にぶい・黄褐色土 炭化粒( $\phi 9\text{mm}$ )少量, L.R. 層  
 第5層 10YR4/2 灰黄褐色土 バミズ粒( $\phi 1\sim 9\text{mm}$ )少量, 炭化粒( $\phi 1\sim 5\text{mm}$ )少量  
**SD-038**  
 第1層 10YR2/2 黒褐色土 バミズ粒( $\phi 1\sim 5\text{mm}$ )微量, 炭化粒( $\phi 1\sim 2\text{mm}$ )極微量  
 第2層 10YR2/2 黒褐色土 バミズ粒( $\phi 1\sim 9\text{mm}$ )少量, 炭化粒( $\phi 1\sim 5\text{mm}$ )極微量  
 第3層 10YR3/2 黒褐色土 バミズ粒( $\phi 1\sim 9\text{mm}$ )中量, P.R. ( $\phi 10\sim 30\text{mm}$ )少量, 炭化粒( $\phi 1\sim 2\text{mm}$ )極微量  
**SK-178**  
 第A層 10YR2/3 黒褐色土 バミズ粒( $\phi 1\sim 5\text{mm}$ )少量, P.R. ( $\phi 10\sim 25\text{mm}$ )少量, 炭化粒( $\phi 1\sim 9\text{mm}$ )少量, 焼土粒( $\phi 1\sim 3\text{mm}$ )少量  
 第B層 10YR2/2 黒褐色土 バミズ粒( $\phi 1\sim 9\text{mm}$ )少量, P.R. ( $\phi 10\sim 30\text{mm}$ )少量, 炭化粒( $\phi 1\sim 5\text{mm}$ )少量, 焼土粒( $\phi 1\sim 5\text{mm}$ )少量

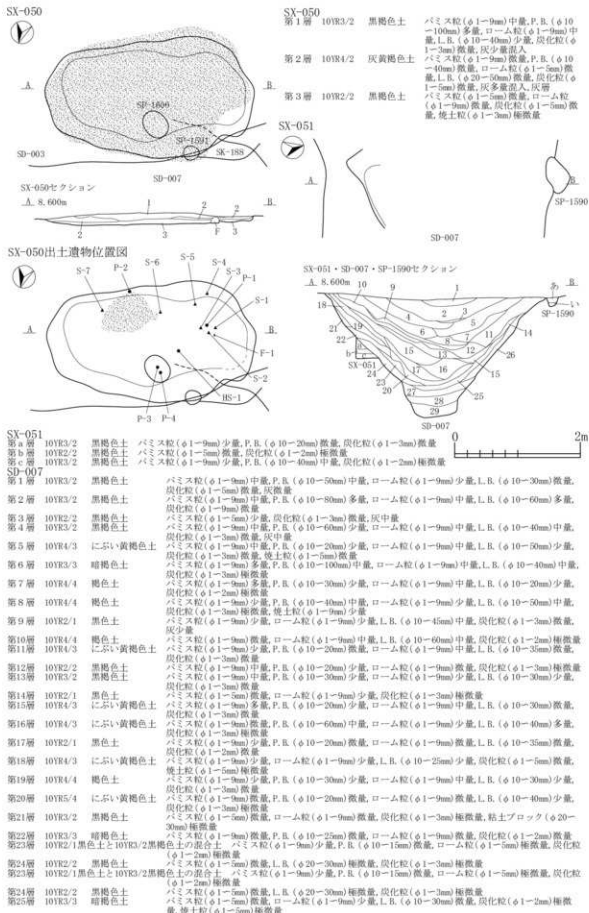
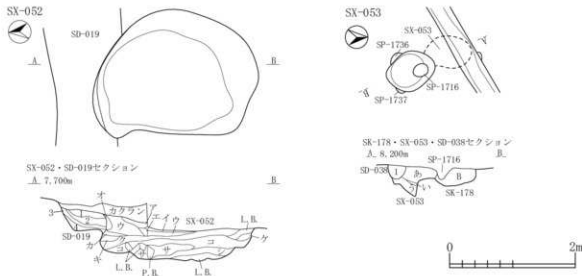
図 2-396 その他の遺構 - 15

SX-054-056・061・062・068・069・081・082・086・088・089・092・097-099



図 2-397 その他の遺構 -16

## SX-054

- 第1層 10YR2/3 黒褐色土 バミズ粒(φ1-9mm)微量, P.B.(φ10-30mm)少量, ローム粒(φ1-5mm)微量, 炭化粒(φ1-2mm)微量  
 第2層 10YR2/3 黒褐色土 バミズ粒(φ1-9mm)多量, P.B.(φ10-30mm)中量, ローム粒(φ1-9mm)少量, L.B.(φ10-20mm)中量, 炭化粒(φ1-3mm)少量, 焼土粒(φ1-3mm)微量  
 第3層 10YR2/3 黒褐色土 バミズ粒(φ1-9mm)少量, P.B.(φ10-20mm)少量, ローム粒(φ1-9mm)少量, L.B.(φ10-30mm)少量, 炭化粒(φ1-3mm)少量  
 第4層 10YR2/3 黒褐色土 バミズ粒(φ1-9mm)微量, P.B.(φ10-30mm)微量, L.B.(φ10-20mm)少量, 炭化粒(φ1-3mm)少量

## SX-055

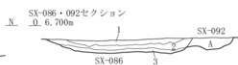
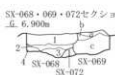
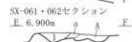
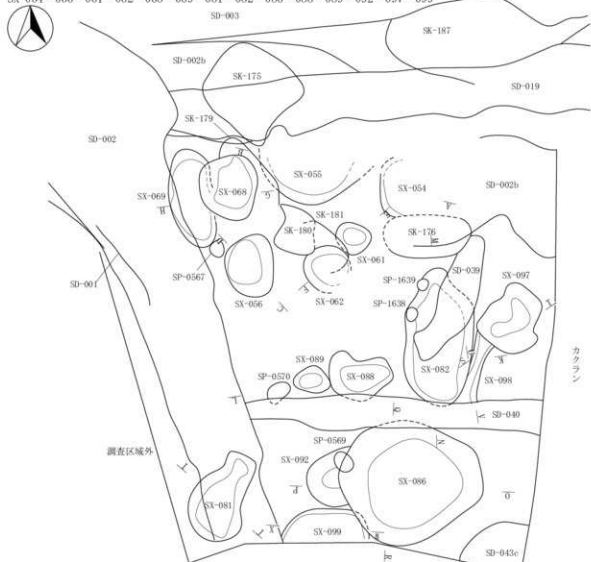
- 第1層 10YR2/1 黒褐色土 バミズ粒(φ1-5mm)微量, P.B.(φ10mm)極微量, 焼土粒(φ1-5mm)微量, 炭化粒(φ1-3mm)少量  
 第2層 10YR2/3 黒褐色土 バミズ粒(φ1-9mm)少量, P.B.(φ10-20mm)少量, ローム粒(φ1-9mm)少量, L.B.(φ10-30mm)少量, 炭化粒(φ1-3mm)少量  
 第3層 10YR2/2 黒褐色土 バミズ粒(φ1-5mm)少量, P.B.(φ10-15mm)微量, ローム粒(φ1-9mm)少量, L.B.(φ10-50mm)少量, 炭化粒(φ1-2mm)少量  
 第D層 10YR2/3 黒褐色土 バミズ粒(φ1-9mm)中量, ローム粒(φ1-9mm)少量, L.B.(φ10-20mm)少量, 炭化粒(φ1-2mm)少量  
 第E層 7.5YR5/6 明褐色土 ローム層

## SX-057

- 第1層 10YR2/3 黒褐色土 バミズ粒(φ1-9mm)少量, P.B.(φ10-40mm)少量

## SX-058

- 第1層 10YR2/2 黒褐色土 バミズ粒(φ1-9mm)中量, P.B.(φ10-50mm)少量, ローム粒(φ1-9mm)中量, L.B.(φ10-50mm)少量, 炭化粒(φ1-3mm)少量, 焼土粒(φ5mm)極微量

## SX-059

- 第1層 10YR2/2 黒褐色土 P.B.(φ10-50mm)少量, L.B.(φ10-50mm)少量, 炭化粒(φ1-9mm)少量

## SX-060

- 第1層 7.5YR5/6明褐色土10YR3/2に黒褐色土少量混入 P.B.(φ20-50mm)少量, L.B.層  
 第2層 10YR2/3 黒褐色土 バミズ粒(φ1-9mm)少量, P.B.(φ10-40mm)少量, ローム粒(φ1-9mm)中量, L.B.(φ10-50mm)少量, 炭化粒(φ1-3mm)少量  
 第3層 10YR2/3 黒褐色土 バミズ粒(φ1-9mm)多量, P.B.(φ10-30mm)多量, ローム粒(φ1-9mm)中量, L.B.(φ10-15mm)中量  
 第Aa層 7.5YR5/6明褐色土(ローム層)に10YR5/6黄褐色土少量混入  
 第Ab層 10YR3/3暗褐色土と7.5YR5/6明褐色土の混合土  
 第Ac層 10YR2/1黒色土と10YR5/6黄褐色土と7.5R5/6明褐色土の混合土  
 第Ad層 10YR2/2 黒褐色土 バミズ粒(φ1-5mm)多量, ローム粒(φ1-9mm)中量

## SX-056

- 第1層 10YR2/2 黒褐色土 P.B.層  
 第2層 10YR2/2 黒褐色土  
 第3層 10YR2/3 黒褐色土 バミズ粒(φ1-5mm)少量, ローム粒(φ1-5mm)中量, 炭化粒(φ1-3mm)少量

## SX-061

- 第1層 10YR2/1黒色土と10YR3/4暗褐色土の混合土 P.B.(φ40mm)極微量

## SX-062

- 第1層 10YR2/1黒色土と10YR2/3黒褐色土の混合土 P.B.(φ50mm)極微量  
 第2層 10YR2/3 黒褐色土 バミズ粒(φ1-9mm)多量, P.B.(φ10-20mm)少量, ローム粒(φ1-9mm)中量, L.B.(φ10-15mm)少量

## SX-068

- 第1層 7.5YR4/6 褐色土 P.B.(φ10-80mm)極多量, P.B.層  
 第2層 10YR4/3 にぶい黄褐色土 バミズ粒(φ3-9mm)中量, P.B.(φ10-50mm)中量  
 第3層 10YR4/4 褐色土 P.B.(φ10-50mm)極多量  
 第4層 10YR5/6 黄褐色土 P.B.(φ15-30mm)多量, L.B.(φ10-20mm)少量

## SX-069

- 第1層 10YR3/3 暗褐色土 バミズ粒(φ2-9mm)多量, P.B.(φ10-30mm)多量, 炭化粒(φ2-3mm)微量  
 第2層 10YR2/2 黒褐色土 バミズ粒(φ1-7mm)多量  
 第3層 10YR2/1 黒色土 バミズ粒(φ1-9mm)中量, P.B.(φ10-20mm)中量, ローム粒(φ2-5mm)少量

## SX-072

- 第1層 10YR2/2 黒褐色土 バミズ粒(φ1-9mm)多量, P.B.(φ10-30mm)多量, L.B.(φ20mm)極微量  
 第2層 10YR4/3 にぶい黄褐色土 10YR3/2黒褐色土少量混入, バミズ層

## SX-081

- 第1層 10YR2/2 黒褐色土 ローム粒(φ1-3mm)微量

## SX-082

- 第1層 10YR2/2 黒褐色土 バミズ粒(φ5-9mm)少量, P.B.(φ10-50mm)少量, L.B.(φ10-80mm)中量  
 第2層 10YR2/2 黒褐色土 バミズ粒(φ5-9mm)多量, P.B.(φ10-50mm)多量  
 第3層 10YR3/2 黒褐色土 バミズ粒(φ1-5mm)少量  
 第4層 10YR3/2 黒褐色土 ローム粒(φ3-9mm)中量

## SX-085

- 第1層 10YR3/2 黒褐色土 バミズ粒(φ3-9mm)少量, P.B.(φ10-15mm)少量  
 第2層 10YR3/3 暗褐色土 バミズ粒(φ5-9mm)中量, P.B.(φ10-30mm)中量, ローム粒(φ5-9mm)中量, L.B.(φ10-30mm)中量  
 第3層 10YR3/3 にぶい黄褐色土 P.B.(φ10-100mm)多量とL.B.(φ10-50mm)多量の混合土, 10YR3/2黒褐色土混入  
 第4層 7.5YR4/4 褐色土 L.B.層  
 第5層 10YR4/4 褐色土 バミズ粒(φ5-9mm)多量, P.B.(φ10-20mm)多量, ローム粒(φ5-9mm)少量, L.B.(φ10-20mm)少量  
 第6層 10YR5/4 にぶい黄褐色土 P.B.(φ10-100mm)多量, L.B.(φ10-40mm)少量  
 第7層 10YR5/6 黄褐色土 P.B.(φ10-20mm)少量, L.B.(φ20-30mm)極多量

## SX-087

- 第1層 10YR4/3 にぶい黄褐色土 P.B.(φ10-30mm)中量, L.B.(φ10-30mm)多量  
 第2層 10YR3/3 暗褐色土 P.B.(φ10-30mm)多量, L.B.(φ10-30mm)多量  
 第3層 10YR4/4 褐色土 P.B.とL.B.の混合  
 第4層 10YR3/3 暗褐色土 バミズ粒(φ3-7mm)少量, ローム粒(φ3-9mm)極多量, L.B.(φ10-25mm)極多量  
 第5層 10YR4/2 灰黄褐色土 ローム粒(φ1mm)少量  
 第6層 10YR5/4 にぶい黄褐色土 P.B.層  
 第7層 10YR5/6 黄褐色土 P.B.層, 掘り方  
 第8層 10YR4/3 にぶい黄褐色土 ローム粒(φ5-9mm)多量, L.B.(φ10-60mm)多量, 掘り方  
 第9層 10YR2/2 黒褐色土 バミズ粒(φ1mm)少量, 掘り方

## SX-088

- 第1層 10YR3/2 黒褐色土 バミズ粒(φ1-9mm)少量, ローム粒(φ5-9mm)極微量, L.B.(φ10-40mm)極微量, 炭化粒(φ1mm)微量  
 第2層 10YR2/3 黒褐色土 バミズ粒(φ2-9mm)多量, P.B.(φ10-25mm)多量, ローム粒(φ2-9mm)中量, L.B.(φ10-15mm)中量

## SX-089

- 第1層 10YR3/2 黒褐色土 バミズ粒(φ3-9mm)中量, P.B.(φ10-80mm)中量, ローム粒(φ5-9mm)多量, L.B.(φ10-60mm)多量

## SX-090

- 第1層 10YR3/4 暗褐色土 バミズ粒(φ3-9mm)極多量, P.B.(φ10-40mm)極多量, ローム粒(φ3-9mm)少量, L.B.(φ10-15mm)少量  
 第2層 10YR3/2 黒褐色土 バミズ粒(φ5-9mm)中量, P.B.(φ10-80mm)中量  
 第3層 10YR4/4 褐色土 バミズ粒(φ2-9mm)少量, ローム粒(φ5-9mm)多量, L.B.(φ10-50mm)多量



## SX-091

第1層	10YR3/3	暗褐色土	バミス粒(φ5-9mm)少量, P.B.(φ10-15mm)少量, ローム粒(φ5-9mm)少量, L.B.(φ10-20mm)少量
第2層	10YR3/3	暗褐色土	バミス粒(φ5-9mm)少量, P.B.(φ10-20mm)少量, ローム粒(φ5-9mm)少量, L.B.(φ10-30mm)少量
第3層	10YR4/3	にぶい黄褐色土	P.B.(φ10-40mm)微量
第4層	10YR3/2	黒褐色土	バミス粒(φ5-9mm)少量, P.B.(φ10-70mm)少量, ローム粒(φ5-9mm)少量, L.B.(φ10-50mm)少量

SP-0570

第1層	10YR3/2	黒褐色土	バミス粒(φ2-5mm)多量, P.B.(φ20mm)極微量, L.B.(φ15mm)極微量
第1層	10YR2/2	黒褐色土	バミス粒(φ5-9mm)少量, P.B.(φ10-30mm)少量, ローム粒(φ5-9mm)少量, L.B.(φ10-30mm)少量

## SX-086

第1層	10YR2/2	黒褐色土	バミス粒(φ1-9mm)多量, P.B.(φ10-30mm)中量, ローム粒(φ1-9mm)多量, L.B.(φ10-20mm)多量, 炭化粒(φ1-5mm)中量
第2層	10YR2/3	黒褐色土	バミス粒(φ1-9mm)中量, P.B.(φ10-50mm)中量, ローム粒(φ1-9mm)中量, L.B.(φ10-15mm)少量, 炭化粒(φ1-3mm)少量

第3層	10YR3/3	暗褐色土	バミス粒(φ1-9mm)少量, P.B.(φ10-30mm)中量, ローム粒(φ1-9mm)少量, 炭化粒(φ1-3mm)少量
-----	---------	------	---

## SX-092

第1層	10YR3/2	黒褐色土	バミス粒(φ1-9mm)少量, P.B.(φ10-40mm)少量, ローム粒(φ1-9mm)微量, 炭化粒(φ1-3mm)少量
-----	---------	------	---

## SX-098

第1層	10YR5/8	黄褐色土	P.B.(φ20-60mm)極多量, 10YR1, 7/1黒色土混入
-----	---------	------	------------------------------------

第2層	10YR5/8	黄褐色土	P.B.層
-----	---------	------	-------

## SX-097

第3層	7, 5YR5/8	明褐色土	L.B.層
-----	-----------	------	-------

第4層	10YR5/6	黄褐色土	P.B.(φ10-80mm)極多量
-----	---------	------	-------------------

第5層	10YR4/6	褐色土	P.B.(φ10-20mm)多量, ローム粒(φ5-9mm)少量, L.B.(φ10mm)少量, 10YR4/4褐色土混入
-----	---------	-----	---

## SX-098

第1層	10YR3/3	暗褐色土	バミス粒(φ1-9mm)多量, P.B.(φ10-20mm)少量, ローム粒(φ1-5mm)微量
-----	---------	------	--

第2層	10YR2/1	黒色土	バミス粒(φ1-5mm)微量, P.B.(φ10-20mm)少量, L.B.(φ15mm)微量
-----	---------	-----	---

第2層	10YR2/3	黒褐色土と10YR4/6褐色土と10YR5/6明褐色土と7, 5YR5/6明褐色土の混合土ブロック層	
-----	---------	--	--

## SX-099

第1層	10YR3/2	黒褐色土	ローム粒(φ1-9mm)中量
-----	---------	------	----------------

第2層	7, 5YR5/6	明褐色土に10YR3/2黒褐色土少量混入	
-----	-----------	----------------------	--

第3層	10YR4/4	褐色土	ローム粒(φ1-5mm)少量, 焼土粒(φ1-9mm)少量
-----	---------	-----	-------------------------------

SX-057・060・063・070・072・075・085・090・096



図 2-398 その他の遺構 -17

SX-054			
第1層	10YR2/3	黒褐色土	バミス粒(φ1-9mm)微量, P.B. (φ10-30mm)少量, ローム粒(φ1-1mm)微量, 炭化粒(φ1-2mm)微量
第2層	10YR2/3	黒褐色土	バミス粒(φ1-9mm)多量, P.B. (φ10-30mm)中量, ローム粒(φ1-9mm)中量, L.B. (φ10-20mm)中量, 炭化粒(φ1-3mm)少量, 焼土粒(φ1-3mm)微量
第3層	10YR2/3	黒褐色土	バミス粒(φ1-9mm)少量, P.B. (φ10-20mm)少量, ローム粒(φ1-9mm)少量, L.B. (φ10-30mm)少量, 炭化粒(φ1-3mm)少量
第4層	10YR2/3	黒褐色土	バミス粒(φ1-9mm)微量, P.B. (φ10-30mm)微量, L.B. (φ10-20mm)少量, 炭化粒(φ1-2mm)少量
SX-055			
第A層	10YR2/1	黒色土	バミス粒(φ1-5mm)微量, P.B. (φ10mm)極微量, 焼土粒(φ1-5mm)微量, 炭化粒(φ1-3mm)少量
第B層	10YR2/3	黒褐色土	バミス粒(φ1-9mm)少量, P.B. (φ10-20mm)少量, ローム粒(φ1-9mm)中量, L.B. (φ10-30mm)少量, 炭化粒(φ1-3mm)少量
第C層	10YR2/2	黒褐色土	バミス粒(φ1-5mm)少量, P.B. (φ10-15mm)微量, ローム粒(φ1-9mm)少量, L.B. (φ10-50mm)少量, 炭化粒(φ1-2mm)少量
第D層	10YR2/3	黒褐色土	バミス粒(φ1-9mm)中量, ローム粒(φ1-9mm)少量, L.B. (φ10-20mm)少量, 炭化粒(φ1-2mm)少量
第E層	7.5YR5/6	明褐色土	ローム層
SX-057			
第a層	10YR2/3	黒褐色土	バミス粒(φ1-9mm)少量, P.B. (φ10-40mm)少量
SX-058			
第a層	10YR2/2	黒褐色土	バミス粒(φ1-9mm)中量, P.B. (φ10-50mm)少量, ローム粒(φ1-9mm)中量, L.B. (φ10-50mm)少量, 炭化粒(φ1-3mm)少量, 焼土粒(φ5mm)極微量
SX-059			
第7層	10YR2/2	黒褐色土	P.B. (φ10-50mm)少量, L.B. (φ10-50mm)少量, 炭化粒(φ1-9mm)少量
第a層	10YR2/2	黒褐色土	バミス粒(φ3-9mm)中量, P.B. (φ10-30mm)中量, ローム粒(φ2-9mm)中量, L.B. (φ10-20mm)中量
第b層	10YR3/3	暗褐色土	バミス粒(φ3-9mm)中量, P.B. (φ10-30mm)中量, ローム粒(φ3-9mm)多量, L.B. (φ10-80mm)多量
第c層	10YR2/2	黒褐色土	バミス粒(φ3-9mm)多量, P.B. (φ10mm)多量, ローム粒(φ2-9mm)多量, L.B. (φ10-20mm)多量, 炭化粒(φ1-5mm)少量
SX-060			
第a層	7.5YR5/6明褐色土	10YR3/2黒褐色土少量混入	P.B. (φ20-50mm)少量, L.B. 層
第b層	10YR2/3	黒褐色土	バミス粒(φ1-9mm)少量, P.B. (φ10-40mm)少量, ローム粒(φ1-9mm)中量, L.B. (φ10-50mm)少量, 炭化粒(φ1-3mm)少量
第c層	10YR2/3	黒褐色土	バミス粒(φ1-9mm)多量, P.B. (φ10-30mm)多量, ローム粒(φ1-9mm)中量, L.B. (φ10-15mm)中量
第Aa層	7.5YR5/6明褐色土	10YR5/6黄褐色土少量混入, L.B. 層	
第Ab層	10YR3/3暗褐色土	と7.5YR5/6明褐色土の混合土	
第Ac層	10YR2/1黒色土	と10YR5/6黄褐色土と7.5YR5/6明褐色土の混合土	
第Ad層	10YR2/2	黒褐色土	バミス粒(φ1-5mm)多量, ローム粒(φ1-9mm)中量
SX-063			
第1層	10YR5/6	黄褐色土	バミス粒(φ5-9mm)微量, ローム粒(φ3-9mm)多量, L.B. (φ10-100mm)多量
第2層	10YR2/3	黒褐色土	バミス粒(φ3-9mm)少量, P.B. (φ10-15mm)少量, ローム粒(φ3-9mm)中量, L.B. (φ10-40mm)中量
第3層	10YR2/2	黒褐色土	バミス粒(φ3-9mm)中量, P.B. (φ10-15mm)中量, ローム粒(φ3-9mm)中量, L.B. (φ10-25mm)中量, 炭化粒(φ1-3mm)少量
第4層	10YR2/3	黒褐色土	バミス粒(φ2-5mm)少量, ローム粒(φ2-3mm)微量
SX-070			
第1層	10YR3/3	暗褐色土	バミス粒(φ5-9mm)中量, P.B. (φ10-20mm)中量, ローム粒(φ5-9mm)多量, L.B. (φ10-50mm)多量
SX-072			
第1層	10YR2/2	黒褐色土	バミス粒(φ1-9mm)多量, P.B. (φ10-30mm)多量, L.B. (φ20mm)極微量
第2層	10YR4/3	にぶい黄褐色土	10YR3/2黒褐色土混入, バミス層
SX-074			
第a層	10YR2/2	黒褐色土	バミス粒(φ3-7mm)少量, ローム粒(φ1-9mm)少量, 炭化粒(φ1-3mm)少量, 炭混じりの層
第b層	10YR2/2	黒褐色土	バミス粒(φ1-5mm)多量, ローム粒(φ1-5mm)少量, 炭化粒(φ1-2mm)微量
第c層	10YR5/6	黄褐色土	L.B. 層
第d層	7.5YR5/6	明褐色土	L.B. 層に10YR2/2黒褐色土混入
第e層	10YR5/4	にぶい黄褐色土	バミス粒(φ5-9mm)中量, P.B. (φ10-15mm)中量, ローム粒(φ3-9mm)多量, L.B. (φ10-30mm)多量
SX-075			
第1層	10YR5/6	明黄褐色土	バミス粒(φ3-9mm)多量
第2層	10YR5/6	黄褐色土	P.B. (φ10-20mm)多量, L.B. (φ30-50mm)中量
第3層	7.5YR5/6	明褐色土	L.B. 層
第4層	7.5YR5/6	明褐色土	バミス粒(φ3-7mm)微量, L.B. 層に10YR4/4褐色土少量混入
SX-082			
第a層	10YR2/2	黒褐色土	バミス粒(φ5-9mm)少量, P.B. (φ10-50mm)少量, L.B. (φ10-80mm)中量
第b層	10YR2/2	黒褐色土	バミス粒(φ5-9mm)多量, P.B. (φ10-50mm)多量
第c層	10YR2/2	黒褐色土	バミス粒(φ1-5mm)少量
第d層	10YR3/2	黒褐色土	ローム粒(φ3-9mm)中量
SX-085			
第1層	10YR3/2	黒褐色土	バミス粒(φ3-9mm)少量, P.B. (φ10-15mm)少量
第2層	10YR3/3	暗褐色土	バミス粒(φ5-9mm)中量, P.B. (φ10-30mm)中量, ローム粒(φ5-9mm)中量, L.B. (φ10-30mm)中量
第3層	10YR5/4	にぶい黄褐色土	P.B. (φ10-100mm)多量, L.B. (φ10-50mm)多量, 10YR3/2黒褐色土混入
第4層	7.5YR4/4	褐色土	L.B. 層
第5層	10YR4/4	褐色土	バミス粒(φ5-9mm)多量, P.B. (φ10-20mm)多量, ローム粒(φ5-9mm)少量, L.B. (φ10-20mm)少量
第6層	10YR5/4	にぶい黄褐色土	P.B. (φ10-100mm)多量, L.B. (φ10-40mm)少量
第7層	10YR5/6	黄褐色土	P.B. (φ10-20mm)少量, L.B. (φ20-30mm)極多量
SX-087			
第A層	10YR4/3	にぶい黄褐色土	P.B. (φ10-30mm)中量, L.B. (φ10-30mm)多量
第B層	10YR3/3	暗褐色土	P.B. (φ10-30mm)多量, L.B. (φ10-50mm)多量
第C層	10YR4/4	褐色土	P.B. とL.B. の混合
第a層	10YR3/3	暗褐色土	バミス粒(φ3-7mm)少量, ローム粒(φ3-9mm)極多量, L.B. (φ10-25mm)極多量
第i層	10YR4/2	灰黄褐色土	ローム粒(φ1mm)少量
第j層	10YR5/4	にぶい黄褐色土	P.B. 層
第k層	10YR5/6	黄褐色土	P.B. 層, 掘り方
第l層	10YR4/3	にぶい黄褐色土	ローム粒(φ5-9mm)多量, L.B. (φ10-60mm)多量, 掘り方
第m層	10YR2/2	黒褐色土	バミス粒(φ1mm)少量, 掘り方
SX-088			
第7層	10YR2/3	黒褐色土	バミス粒(φ1-9mm)少量, ローム粒(φ5-9mm)極微量, L.B. (φ10-80mm)極微量, 炭化粒(φ1mm)微量
第i層	10YR2/3	黒褐色土	バミス粒(φ2-9mm)多量, P.B. (φ10-25mm)多量, ローム粒(φ2-9mm)中量, L.B. (φ10-15mm)中量
SX-089			
第A層	10YR3/2	黒褐色土	バミス粒(φ3-9mm)中量, P.B. (φ10-80mm)中量, ローム粒(φ5-9mm)多量, L.B. (φ10-60mm)多量
SX-090			
第a層	10YR3/4	暗褐色土	バミス粒(φ3-9mm)極多量, P.B. (φ10-40mm)極多量, ローム粒(φ3-9mm)少量, L.B. (φ10-15mm)少量
第b層	10YR2/3	黒褐色土	バミス粒(φ5-9mm)中量, P.B. (φ10-80mm)中量
第c層	10YR4/4	褐色土	バミス粒(φ2-9mm)少量, ローム粒(φ5-9mm)多量, L.B. (φ10-50mm)多量

## SX-091

第1層	10YR3/3	暗褐色土	バミズ粒(φ5-9mm)少量, P.B.(φ10-15mm)少量, ローム粒(φ5-9mm)少量, L.B.(φ10-20mm)少量
第2層	10YR3/3	暗褐色土	バミズ粒(φ5-9mm)少量, P.B.(φ10-20mm)少量, ローム粒(φ5-9mm)少量, L.B.(φ10-30mm)少量
第3層	10YR4/3	にぶい黄褐色土	P.B.(φ10-40mm)微量
第4層	10YR3/2	黒褐色土	バミズ粒(φ5-9mm)少量, P.B.(φ10-70mm)少量, ローム粒(φ5-9mm)少量, L.B.(φ10-50mm)少量

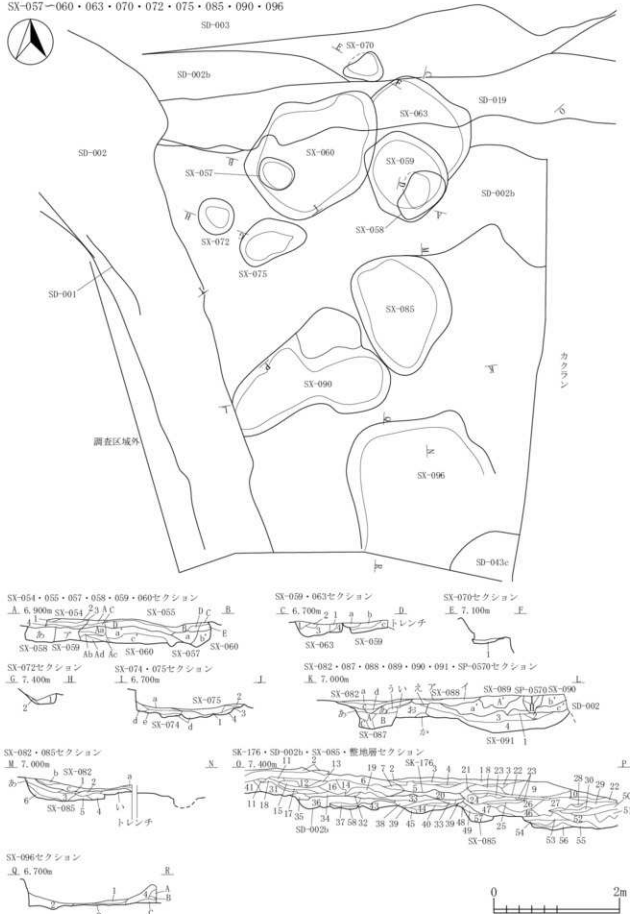
## SX-092

第1層	10YR3/2	黒褐色土	バミズ粒(φ2-5mm)多量, P.B.(φ20mm)極微量, L.B.(φ15mm)極微量
第2層	10YR2/2	黒褐色土	バミズ粒(φ5-9mm)少量, P.B.(φ10-30mm)少量, ローム粒(φ5-9mm)少量, L.B.(φ10-30mm)少量

## SX-085

第48層	10YR3/3	暗褐色土	ローム粒(φ3-9mm)多量
第49層	10YR2/3	黒褐色土	バミズ粒(φ1-2mm)少量
第57層	10YR3/4	暗褐色土	バミズ粒(φ3-5mm)中量

## SK-176

第29層	10YR2/3	黒褐色土	バミズ粒(φ1-3mm)少量, P.B.(φ25mm)微量, 鉄分の屑と砂屑が交互に堆積
------	---------	------	--

## SP-002b

第36層	10YR2/2	黒褐色土	バミズ粒(φ2-9mm)多量, P.B.(φ10-50mm)多量, ローム粒(φ2-9mm)中量, L.B.(φ10-30mm)中量混入
第37層	10YR4/6	褐色土	10YR/2黒褐色土少量混入, L.B.層
第58層	10YR2/2	黒褐色土	

## 整地層

第1層	10YR3/4	暗褐色土	バミズ粒(φ1-5mm)少量, ローム粒(φ5-9mm)多量, L.B.(φ10-20mm)多量
第2層	10YR4/4	褐色土	バミズ粒(φ5-9mm)多量, P.B.(φ10-50mm)少量, 10YR/3黒褐色土中量混入
第3層	10YR3/3	暗褐色土	バミズ粒(φ2-9mm)中量, P.B.(φ10-30mm)中量, ローム粒(φ2-9mm)中量, L.B.(φ10-30mm)中量
第4層	10YR2/2	黒褐色土	バミズ粒(φ5-9mm)微量, P.B.(φ10-15mm)微量
第5層	10YR3/3	暗褐色土	バミズ粒(φ1-5mm)極多量, P.B.(φ10-20mm)少量, ローム粒(φ2-7mm)中量, 炭化粒(φ1-3mm)少量
第6層	10YR2/3	黒褐色土	バミズ粒(φ1-3mm)微量
第7層	10YR3/3	暗褐色土	バミズ粒(φ1-3mm)微量, L.B.(φ90mm)微量
第8層	10YR2/2	黒褐色土	バミズ粒(φ1-2mm)少量
第9層	10YR3/3	暗褐色土	バミズ粒(φ2-9mm)多量, P.B.(φ10-20mm)多量, ローム粒(φ2-9mm)多量, L.B.(φ10-50mm)多量
第10層	10YR3/3	暗褐色土	バミズ粒(φ2-9mm)多量, P.B.(φ10-20mm)多量, ローム粒(φ5-9mm)多量, L.B.(φ10-20mm)多量
第11層	10YR3/3	暗褐色土	バミズ粒(φ2-9mm)少量, P.B.(φ10mm)少量, ローム粒(φ2-9mm)中量, L.B.(φ10-20mm)中量
第12層	10YR3/3	暗褐色土	バミズ粒(φ2-9mm)少量, P.B.(φ10mm)少量, ローム粒(φ2-9mm)中量, L.B.(φ10-20mm)中量
第13層	10YR2/2	黒褐色土	バミズ粒(φ1-3mm)微量
第14層	10YR3/3	暗褐色土	バミズ粒(φ5-9mm)多量, P.B.(φ10-20mm)多量, ローム粒(φ5-9mm)多量, L.B.(φ10-50mm)多量, 炭化粒(φ1-2mm)極微量
第15層	10YR2/2	黒褐色土	バミズ粒(φ1-3mm)微量
第16層	10YR5/8	黄褐色土	P.B.層
第17層	10YR3/3	暗褐色土	バミズ粒(φ3-9mm)少量, P.B.(φ10-15mm)少量, ローム粒(φ5-9mm)中量, L.B.(φ10-60mm)中量, 炭化粒(φ1-4mm)微量

第18層	10YR2/2	黒褐色土	ローム粒(φ2-3mm)微量
第19層	10YR2/2	黒褐色土	バミズ粒(φ1-5mm)少量, ローム粒(φ5-9mm)少量, L.B.(φ10-25mm)少量, 炭化粒(φ1-3mm)微量
第20層	10YR4/4	褐色土	バミズ粒(φ5-9mm)多量, P.B.(φ10-40mm)多量, ローム粒(φ3-9mm)少量, L.B.(φ10mm)少量
第22層	10YR4/6	褐色土	L.B.(φ20-100mm)塊多量, L.B.層
第23層	10YR4/6	褐色土	P.B.(φ50mm)極微量, L.B.層
第24層	10YR2/2	黒褐色土	バミズ粒(φ1-5mm)少量, ローム粒(φ5-9mm)少量, L.B.(φ10mm)少量, 炭化粒(φ1-3mm)少量, 焼土粒(φ1-2mm)微量

第25層	10YR3/3	暗褐色土	バミズ粒(φ3-9mm)多量, P.B.(φ10-20mm)多量, ローム粒(φ3-9mm)多量, L.B.(φ10-20mm)多量
第26層	10YR2/3	黒褐色土	バミズ粒(φ5-9mm)多量, P.B.(φ10-30mm)多量, ローム粒(φ5-9mm)多量, L.B.(φ10-20mm)多量, 炭化粒(φ1-4mm)極微量

第27層	10YR2/3	黒褐色土	バミズ粒(φ2-9mm)多量, P.B.(φ10-70mm)多量, ローム粒(φ5-9mm)多量, L.B.(φ10-50mm)多量
第28層	10YR2/3	黒褐色土	バミズ粒(φ1-9mm)多量, P.B.(φ10-15mm)多量, ローム粒(φ1-9mm)中量, L.B.(φ10-15mm)中量, 炭化粒(φ1-2mm)微量

第29層	10YR1.7/1	黒色土	バミズ粒(φ1-3cm)少量
第30層	10YR3/4	暗褐色土	P.B.(φ30-60mm)少量
第31層	10YR2/3	黒褐色土	バミズ粒(φ5-9mm)中量, P.B.(φ10-35mm)中量, ローム粒(φ5-9mm)中量, L.B.(φ10-40mm)中量
第32層	10YR4/4	褐色土	P.B.(φ10-60mm)中量, ローム粒(φ5-9mm)中量, L.B.(φ10-20mm)中量
第33層	10YR2/3	黒褐色土	バミズ粒(φ2-9mm)多量, P.B.(φ10-40mm)多量, ローム粒(φ3-9mm)多量, L.B.(φ10-40mm)多量
第34層	10YR4/6	褐色土	ローム粒(φ3-9mm)多量, L.B.(φ10-100mm)多量, 10YR/2黒褐色土中量混入
第35層	10YR4/6	褐色土	ローム粒(φ5-9mm)多量, L.B.(φ10-50mm)多量, 10YR/2黒褐色土少量混入
第36層	10YR4/6	褐色土	P.B.(φ40-100mm)中量, L.B.(φ100mm)少量
第39層	10YR4/6	褐色土	ローム粒(φ3-9mm)多量, L.B.(φ10-100mm)多量, 10YR/2黒褐色土少量混入
第40層	10YR4/6	褐色土	P.B.(φ50-100mm)中量, L.B.(φ50-100mm)多量
第41層	10YR2/2	黒褐色土	バミズ粒(φ1-9mm)少量, P.B.(φ10-20mm)少量
第42層	10YR4/6	褐色土	ローム粒(φ5-9mm)多量, L.B.(φ10-50mm)多量, 10YR/2黒褐色土少量
第43層	10YR4/4	褐色土	P.B.(φ10-50mm)塊多量
第44層	10YR2/2	黒褐色土	バミズ粒(φ5-9mm)少量, P.B.(φ10mm)少量, ローム粒(φ5-9mm)少量, L.B.(φ10-15mm)少量, 炭化粒(φ1-3mm)少量, 焼土粒(φ1-2mm)微量

第45層	10YR4/4	褐色土	バミズ粒(φ2-5mm)少量, ローム粒(φ2-9mm)少量, L.B.(φ10mm)少量, 炭化粒(φ1-2mm)微量
第46層	10YR2/2	黒褐色土	P.B.(φ10-100mm)中量
第47層	10YR2/3	黒褐色土	バミズ粒(φ5-9mm)多量, P.B.(φ10-30mm)多量, ローム粒(φ5-9mm)多量, L.B.(φ10-20mm)多量
第50層	10YR4/6	褐色土	P.B.(φ10-25mm)中量, L.B.(φ10-30mm)多量
第51層	10YR3/3	暗褐色土	バミズ粒(φ5-9mm)多量, P.B.(φ10-20mm)多量, ローム粒(φ3-9mm)少量, L.B.(φ10mm)少量
第52層	10YR3/3	暗褐色土	バミズ粒(φ3-9mm)多量, P.B.(φ10-60mm)多量, ローム粒(φ3-9mm)少量, L.B.(φ10-30mm)少量
第53層	10YR4/3	にぶい黄褐色土	
第54層	10YR2/2	黒褐色土	バミズ粒(φ3-7mm)少量, P.B.(φ30-40mm)微量
第55層	10YR6/6	明黄褐色土	
第56層	10YR3/3	暗褐色土	バミズ粒(φ2-9mm)多量, P.B.(φ10-50mm)多量, ローム粒(φ5-9mm)中量, L.B.(φ10-25mm)中量

第57層	10YR1.7/1	黒色土	
第58層	10YR2/2	黒褐色土	

第59層	10YR2/2	黒褐色土	
第60層	10YR2/2	黒褐色土	

第61層	10YR2/2	黒褐色土	
第62層	10YR2/2	黒褐色土	

第63層	10YR2/2	黒褐色土	
第64層	10YR2/2	黒褐色土	

第65層	10YR2/2	黒褐色土	
第66層	10YR2/2	黒褐色土	

第67層	10YR2/2	黒褐色土	
第68層	10YR2/2	黒褐色土	

第69層	10YR2/2	黒褐色土	
第70層	10YR2/2	黒褐色土	

第71層	10YR2/2	黒褐色土	
第72層	10YR2/2	黒褐色土	

第73層	10YR2/2	黒褐色土	
第74層	10YR2/2	黒褐色土	

第75層	10YR2/2	黒褐色土	
第76層	10YR2/2	黒褐色土	

第77層	10YR2/2	黒褐色土	
第78層	10YR2/2	黒褐色土	

第79層	10YR2/2	黒褐色土	
第80層	10YR2/2	黒褐色土	

第81層	7.5YR4/6褐色土と10YR3/3暗褐色土の混合土	10YR/2黒褐色土少量混入
第2層	10YR/2黒褐色土と10YR/3暗褐色土の混合土	バミズ粒(φ1-9mm)中量, P.B.(φ10-20mm)少量
第3層	10YR6/6明黄褐色土と10YR4/2灰黄褐色土の混合土	
第4層	10YR3/2 黒褐色土	バミズ粒(φ1-2mm)微量
第A層	7.5YR6/4にぶい褐色土と10YR5/6黄褐色土の混合土	
第B層	10YR6/4にぶい黄褐色土と10YR4/2灰黄褐色土少量混入	P.B.層
第C層	10YR/2黒褐色土と7.5YR6/6褐色土の混合土	

SX-066・067・073・074・087・091・094

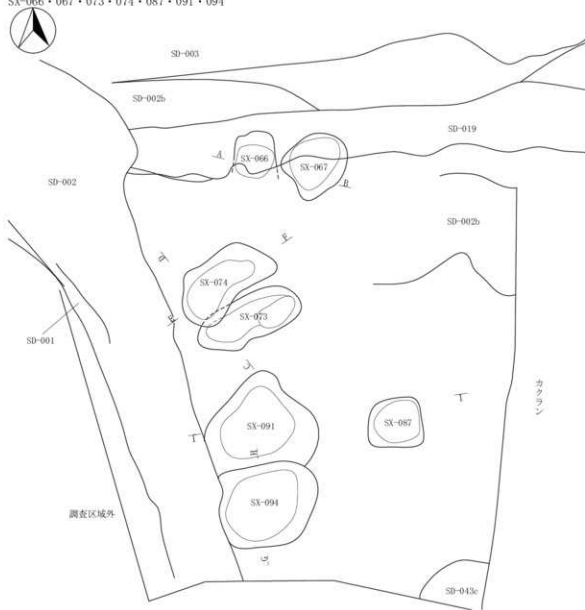

SX-066・067セクション

A. 6.900m

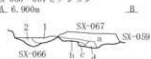

SX-073・074セクション

C. 6.700m

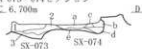

SX-074・075セクション

E. 6.700m

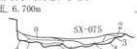

SX-094セクション

G. 6.500m



SX-082・087・088・089・090・091・SP-0570セクション

I. 7.000m



図 2-399 その他の遺構 -18

## SX-066

第1層 10YR2/3 黒褐色土 バミズ粒(φ5-9mm)多量, P.B.(φ10-60mm)多量, ローム粒(φ5-9mm)多量, L.B.(φ10-30mm)多量

第2層 10YR4/3 にぶい黄褐色土 P.B.(φ20-50mm), L.R.(φ10-35mm)混合

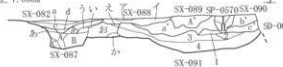
## SX-067

第a層 10YR3/3 暗褐色土 バミズ粒(φ3-9mm)多量, P.B.(φ10-50mm)多量, ローム粒(φ5-9mm)多量, L.B.(φ10-50mm)多量

第b層 10YR3/3 暗褐色土 バミズ粒(φ2-9mm)中量, ローム粒(φ2-9mm)中量

第c層 10YR5/6 黄褐色土 L.B.層

第d層 10YR6/8 明黄褐色土 P.B.層

## SX-073

第1層 10YR3/3 暗褐色土 バミズ粒(φ5-9mm)多量, P.B.(φ10mm)多量, ローム粒(φ3-9mm)少量, L.B.(φ10mm)少量

第2層 10YR4/4 黒褐色土 バミズ粒(φ5-9mm)多量, P.B.(φ10-50mm)多量, ローム粒(φ5-9mm)少量, L.B.(φ10mm)少量

第3層 7.5YR5/6 明褐色土 P.B.(φ20mm)少量, L.B.(φ20-40mm)多量

## SX-074

第a層 10YR2/2 黒褐色土 バミズ粒(φ3-7mm)少量, ローム粒(φ1-9mm)少量, 炭化粒(φ1-3mm)少量, 灰少量混入

第b層 10YR2/2 黒褐色土 バミズ粒(φ1-5mm)少量, ローム粒(φ1-5mm)少量, 炭化粒(φ1-2mm)微量

第c層 10YR5/6 黄褐色土 L.B.層

第d層 7.5YR5/6 明褐色土 L.B.層に10YR2/2黒褐色土混入, 焼土ブロック層

第e層 10YR5/4 にぶい黄褐色土 バミズ粒(φ5-9mm)中量, P.B.(φ10-15mm)中量, ローム粒(φ3-9mm)多量, L.B.(φ10-30mm)多量

第f層 5YR5/6 明赤褐色土 P.B.(φ10-25mm)中量, 黒色土ブロック(φ25mm)中量, 焼土ブロック層

## SX-075

第1層 10YR6/6 明黄褐色土 バミズ粒(φ3-9mm)多量

第2層 10YR5/6 黄褐色土 P.B.(φ10-20mm)多量, L.B.(φ30-50mm)中量

第3層 7.5YR5/6 明褐色土 L.B.層

第4層 7.5YR5/6 明褐色土 バミズ粒(φ3-7mm)微量, L.B.層に10YR4/4褐色土少量混入

## SX-094

第1層 10YR4/2 灰黄褐色土 バミズ粒(φ2-9mm)少量, P.B.(φ10mm)少量, ローム粒(φ2-9mm)多量, L.B.(φ10-20mm)多量, 10YR4/2灰黄褐色粘質土混入

第2層 10YR4/2 灰黄褐色土 P.B.(φ10mm)極微量, L.B.(φ10-15mm)少量

第3層 10YR2/1 黒色土 L.B.(φ15-20mm)中量

第4層 10YR2/1 黒色土 バミズ粒(φ5-9mm)微量, ローム粒(φ2-9mm)微量

第5層 10YR4/2 灰黄褐色土

第6層 10YR5/6 黄褐色土 L.B.(φ30-50mm)多量, L.B.層

第7層 10YR5/6 黄褐色土 L.B.層

## SX-082

第a層 10YR2/2 黒褐色土 バミズ粒(φ5-9mm)少量, P.B.(φ10-50mm)少量, L.B.(φ10-80mm)中量

第b層 10YR2/2 黒褐色土 バミズ粒(φ5-9mm)多量, P.B.(φ10-50mm)多量

第c層 10YR3/2 黒褐色土 バミズ粒(φ1-5mm)少量

第d層 10YR3/2 黒褐色土 ローム粒(φ3-9mm)中量

## SX-087

第A層 10YR4/3 にぶい黄褐色土 P.B.(φ10-30mm)中量, L.B.(φ10-30mm)多量

第B層 10YR3/3 暗褐色土 P.B.(φ10-30mm)多量, L.B.(φ10-50mm)多量

第C層 10YR4/4 褐色土 P.B.とL.B.の混合

第D層 10YR3/3 暗褐色土 バミズ粒(φ3-7mm)少量, ローム粒(φ3-9mm)極多量, L.B.(φ10-25mm)極多量

第E層 10YR4/2 灰黄褐色土 ローム粒(φ1mm)少量

第F層 10YR5/4 にぶい黄褐色土 P.B.層

第G層 10YR5/6 黄褐色土 P.B.層, 掘り方

第H層 10YR4/3 にぶい黄褐色土 ローム粒(φ5-9mm)多量, L.B.(φ10-60mm)多量, 掘り方

第I層 10YR2/2 黒褐色土 バミズ粒(φ1mm)少量, 掘り方

## SX-088

第F層 10YR3/2 黒褐色土 バミズ粒(φ1-9mm)少量, ローム粒(φ5-9mm)極微量, L.B.(φ10-40mm)極微量, 炭化粒(φ1mm)微量

第I層 10YR2/3 黒褐色土 バミズ粒(φ2-9mm)多量, P.B.(φ10-25mm)多量, ローム粒(φ2-9mm)中量, L.B.(φ10-15mm)中量

## SX-089

第A層 10YR3/2 黒褐色土 バミズ粒(φ3-9mm)中量, P.B.(φ10-80mm)中量, ローム粒(φ5-9mm)多量, L.B.(φ10-60mm)多量

## SX-090

第a層 10YR3/4 暗褐色土 バミズ粒(φ3-9mm)極多量, P.B.(φ10-40mm)極多量, ローム粒(φ3-9mm)少量, L.B.(φ10-15mm)少量

第b層 10YR3/2 黒褐色土 バミズ粒(φ5-9mm)中量, P.B.(φ10-80mm)中量

第c層 10YR4/4 褐色土 バミズ粒(φ2-9mm)少量, ローム粒(φ5-9mm)多量, L.B.(φ10-50mm)多量

## SX-091

第1層 10YR3/3 暗褐色土 バミズ粒(φ5-9mm)少量, P.B.(φ10-15mm)少量, ローム粒(φ5-9mm)少量, L.B.(φ10-20mm)少量

第2層 10YR3/3 暗褐色土 バミズ粒(φ5-9mm)少量, P.B.(φ10-20mm)少量, ローム粒(φ5-9mm)少量, L.B.(φ10-30mm)少量

第3層 10YR4/3 にぶい黄褐色土 P.B.(φ10-40mm)微量

第4層 10YR3/2 黒褐色土 バミズ粒(φ5-9mm)少量, P.B.(φ10-70mm)少量, ローム粒(φ5-9mm)少量, L.B.(φ10-50mm)少量

## SP-0570

第I層 10YR3/2 黒褐色土 バミズ粒(φ2-5mm)多量, P.B.(φ20mm)極微量, L.B.(φ15mm)極微量

第II層 10YR2/2 黒褐色土 バミズ粒(φ5-9mm)少量, P.B.(φ10-30mm)少量, ローム粒(φ5-9mm)少量, L.B.(φ10-30mm)少量

SX-064



SX-064セクション

A. 8.200m



SX-064

- |             |         |   |
|-------------|---------|---|
| 第1層 10YR3/2 | 黒褐色土    | バミズ粒(φ1-9mm)少量,炭化粒(φ1-5mm)少量,焼土粒(φ1-2mm)極微量 |
| 第2層 10YR4/3 | にぶい黄褐色土 | バミズ粒(φ1-9mm)少量,炭化粒(φ1-3mm)少量                |
| 第3層 10YR4/2 | 灰黄褐色土   | バミズ粒(φ1-5mm)少量,炭化粒(φ1-2mm)微量                |

SX-065・100

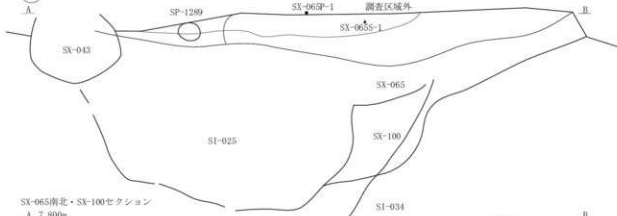

SX-065南北・SX-100セクション

A. 7.800m

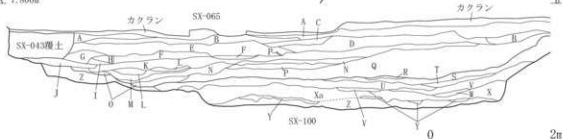

SX-065

- |  |          |   |
|--|----------|---|
| 第A層 10YR3/2                                  | 黒褐色土     | 炭化粒(φ1-9mm)少量   |
| 第B層 10YR2/3                                  | 黒褐色土     | ローム粒(φ1-9mm)少量,炭化粒(φ1-3mm)少量,焼土粒(φ1-8mm)少量                                    |
| 第C層 10YR2/1                                  | 黒色土      | ローム粒(φ1-2mm)少量,炭化粒(φ1-3mm)少量,焼土粒(φ1-5mm)少量                                    |
| 第D層 10YR2/3                                  | 黒褐色土     | バミズ粒(φ1-9mm)中量,ローム粒(φ1-3mm)少量,炭化粒(φ1-9mm)少量,焼土粒(φ1-2mm)微量                     |
| 第E層 10YR3/4                                  | 暗褐色土     | バミズ粒(φ1-9mm)中量, P, B. (φ10-30mm)少量,炭化粒(φ1-6mm)少量,焼土粒(φ1-6mm)少量                |
| 第F層 10YR2/3                                  | 黒褐色土     | バミズ粒(φ1-9mm)少量,炭化粒(φ1-3mm)少量,焼土粒(φ1-2mm)微量                                    |
| 第G層 10YR3/2                                  | 黒褐色土     | バミズ粒(φ1-2mm)微量,炭化粒(φ1-9mm)少量,焼土粒(φ1-6mm)少量                                    |
| 第H層 10YR4/2                                  | 灰黄褐色土    |   |
| 第I層 10YR2/2                                  | 黒褐色土     | バミズ粒(φ1-3mm)微量,炭化粒(φ1-3mm)微量,焼土粒(φ1-9mm)少量                                    |
| 第J層 2.5Y3/3                                  | 暗オリーブ褐色土 | L, R. (φ10-15mm)少量  |
| 第K層 10YR3/3                                  | 暗褐色土     | バミズ粒(φ1-9mm)多量,ローム粒(φ1-9mm)中量, L, R. (φ10-60mm)中量,炭化粒(φ1-3mm)少量,焼土粒(φ1-9mm)少量 |
| 第L層 2.5Y2/1                                  | 黒色土      | ローム粒(φ5-9mm)少量, L, R. (φ10-20mm)少量  |
| 第M層 2.5Y7/3                                  | 浅黄色土     | 2.5Y2/1黒色土ブロック(φ10-20mm)少量  |
| 第N層 10YR2/2                                  | 黒褐色土     | バミズ粒(φ1-9mm)少量, P, B. (φ10-90mm)中量,炭化粒(φ1-9mm)少量,焼土粒(φ1-3mm)少量                |
| 第O層 10YR4/1褐色土と2.5Y7/3浅黄色土ブロック(φ20-50mm)の混合土 |          |   |
| 第P層 7.5YR3/4                                 | 暗褐色土     | バミズ粒(φ1-9mm)多量,炭化粒(φ1-2mm)微量  |
| 第Q層 10YR6/4                                  | にぶい黄褐色土  | 局部的に10YR4/1褐色土ブロック(φ40mm前後)少量   |
| SX-100                                       |          |   |
| 第R層 10YR3/1                                  | 黒褐色土     | ローム粒(φ5-9mm)少量  |
| 第S層 10YR4/1                                  | 褐色土      | L, B. (φ10-20mm)中量  |
| 第T層 2.5Y3/1                                  | 黒褐色土     | ローム粒(φ5-9mm)少量  |
| 第U層 7.5YR6/4                                 | にぶい棕色土   | 10YR4/1褐色土-7.5YR4/1褐色土混入, L, R. 層   |
| 第V層 7.5YR4/1                                 | 褐色土砂     | 砂層  |
| 第W層 2.5Y3/1                                  | 黒褐色土砂    | L, B. (φ10-15mm)少量  |
| 第X層 7.5YR7/6                                 | 棕色土      | ローム層と類似した土壌)10YR4/1褐色土-7.5YR4/1褐色土混入  |
| 第Xh層 7.5YR7/6                                | 棕色土      | 10YR5/1褐色土混入  |
| 第Y層 2.5Y4/1                                  | 黄灰色砂     |   |
| 第Z層 2.5Y7/3                                  | 浅黄色土     | ローム層  |

図 2-400 その他の遺構 - 19



図 2-401 その他の遺構 -20



SD-043b			
第a層	10YR3/1	黒褐色土	バミス粒(φ3-5mm)中量, ローム粒(φ5-9mm)少量
SD-043c			
第2層	2.5Y6/6	明黄褐色土	バミス粒(φ1-9mm)多量, P.B.(φ10-100mm)多量, 2.5Y3/3暗オリーブ褐色土少量
第2層	10YR2/2	黒褐色土	バミス粒(φ2-9mm)中量, P.B.(φ20-30mm)少量
第3層	10YR5/8	黄褐色土	バミス粒(φ5-9mm)中量, P.B.(φ10-30mm)中量, 10YR3/2黒褐色土ブロック(φ50mm)少量
第3層	10YR4/2	灰黄褐色土	バミス粒(φ1-9mm)中量, P.B.(φ10-60mm)中量
第5層	10YR7/4	にぶい黄褐色土	P.B.(φ50-100mm)大混入, 10YR3/2黒褐色土ブロック(φ30-50mm)少量, P.B.層
第6層	2.5Y7/4	浅黄褐色土	2.5Y4/1黄灰色土中量混入, L.B.層
第7層	2.5Y4/1	黄灰色土	バミス粒(φ5-9mm)多量
第8層	2.5Y3/3	暗オリーブ褐色土	L.B.(φ30mm)少量
第9層	2.5Y2/1	黒色土	L.B.(φ10-30mm)少量
第10層	2.5Y4/1	黄灰色土	バミス粒(φ1-9mm)少量
第11層	10Y5/1	暗褐色土	ローム粒(φ1-9mm)少量, L.B.(φ10-20mm)少量
第12層	10Y4/1	灰黄色土	L.B.(φ10-40mm)少量
第13層	10G7/4/1	暗緑灰色土	ローム粒(φ1-9mm)少量, L.B.(φ10-60mm)少量
第14層	10Y7/2	灰白色土	ローム層
SD-035			
第1層	10YR2/3	黒褐色土	バミス粒(φ3-5mm)微量, P.B.(φ30mm)大混入, ローム粒(φ1-9mm)少量, L.B.(φ10-15mm)少量, 10YR2/2黒褐色土粒(φ5-9mm)少量, 10YR2/2黒褐色土ブロック(φ10-30mm)少量
第2層	10YR2/2	黒褐色土	バミス粒(φ1-9mm)少量, L.B.(φ10-20mm)少量, 5YR7/3明赤褐色土粒(φ1-3mm)微量
第3層	10YR4/3	にぶい黄褐色土	ローム粒(φ1-2mm)少量, 5YR2/4暗赤褐色土粒(φ1-2mm)少量
第4層	10YR2/3	暗褐色土	ローム粒(φ1-9mm)微量, 10YR7/3にぶい黄褐色土ブロック(φ10-20mm)少量
第5層	10YR3/1	黄褐色土	ローム粒微量, 10YR6/2灰黄褐色土粒(φ1-5mm)微量
第6層	10YR1, 7/1	黒色土	ローム粒(φ1-3mm)微量, 炭多量混入, 炭化物層
第7層	10YR4/2	灰黄褐色土	バミス粒(φ1-2mm)微量, ローム粒(φ1-5mm)微量, L.B.(φ10-20mm)微量, 10YR6/3にぶい黄褐色土粒(φ3-5mm)中量, 10YR3/1黒褐色土粒(φ1-9mm)少量

## SX-077・078

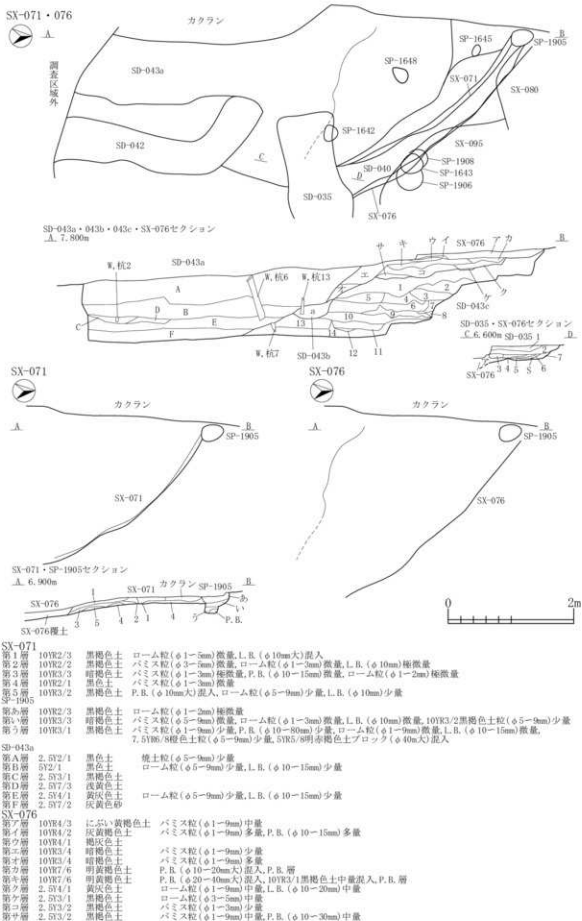

A

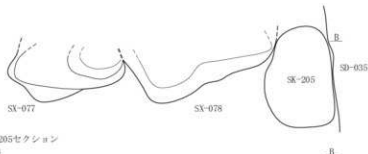

B

## 基本層序 SX-077・078・SK-205セクション

A. 8,000m

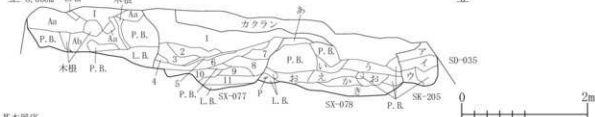

## 基本層序

第1層	7.5YR2/1	黒色土	ローム粒(φ1-5mm)微量, 炭化粒(φ1-3mm)微量, 炭化物(φ30mm)大混入
第4a層	10YR4/3	にぶい黄褐色土	バミス粒(φ1-9mm)少量, P.B.(φ30-50mm)微量, ローム粒(φ1-3mm)少量
第4a層	10YR7/8	黄褐色土	バミス粒(φ1-9mm)少量, P.B.(φ10-15mm)微量, ローム粒(φ1-9mm)微量, L.B.(φ10mm)微量, P.B.層
SX-077			
第1層	10YR2/2	黒褐色土	バミス粒(φ1-5mm)極微量, ローム粒(φ1-5mm)微量, 10YR2/1黒色土微量混入
第2層	10YR2/3	黒褐色土	バミス粒(φ1-9mm)少量, P.B.(φ10mm)少量, ローム粒(φ1-9mm)中量, L.B.(φ10-25mm)微量, 10YR2/1黒色土ブロック(φ20-25mm)少量
第3層	10YR2/2	黒褐色土	バミス粒(φ1-9mm)多量, P.B.(φ10-20mm)微量, ローム粒(φ1-9mm)少量, L.B.(φ15mm)大混入, 10YR2/1黒色土ブロック(φ20-30mm)微量
第4層	7.5YR2/1	黒色土	バミス粒(φ1-3mm)少量, ローム粒(φ5-9mm)少量, L.B.(φ10mm)微量
第5層	10YR2/2	黒褐色土	バミス粒(φ10-40mm)少量, 炭化粒(φ1-5mm)微量
第6層	10YR3/1	黄褐色土	バミス粒(φ1-9mm)中量, P.B.(φ10-15mm)大混入, ローム粒(φ1-9mm)中量, L.B.(φ10mm)少量, 5YR5/6明赤褐色土粒(φ1-3mm)微量, 10YR2/2黒褐色土粒(φ3-5mm)少量
第6層	10YR3/3暗褐色土と10YR5/6明赤褐色土の混合土	バミス粒(φ1-5mm)少量, ローム粒(φ1-9mm)少量, L.B.(φ10-15mm)少量, 10YR4/4褐色土粒(φ5-9mm)少量	
第7層	10YR3/2	黒褐色土	バミス粒(φ1-9mm)少量, P.B.(φ10-20mm)少量, ローム粒(φ3-5mm)少量, 10YR2/1黒色土ブロック(φ10-20mm)少量, 10YR4/3にぶい黄褐色土粒(φ1-9mm)少量
第8層	10YR2/3	黒褐色土	バミス粒(φ1-9mm)中量, P.B.(φ10-100mm)少量, ローム粒(φ1-9mm)中量, 10YR4/3にぶい黄褐色土ブロック(φ20-30mm)少量, 炭化粒(φ1-5mm)微量
第9層	10YR3/2	黒褐色土	バミス粒(φ1-9mm)中量, P.B.(φ30-100mm)多量, ローム粒(φ1-5mm)微量, 10YR3/3暗褐色土ブロック(φ10-30mm)微量, 10YR2/1黒色土ブロック(φ20mm)大混入
第10層	7.5YR5/6	明褐色土	バミス粒(φ1-5mm)微量, P.B.(φ10-20mm)少量, ローム粒(φ5-9mm)微量, L.B.(φ30-50mm)多量, 7.5YR5/8明褐色土粒(φ9mm)微量
第11層	7.5YR2/1	黒色土	バミス粒(φ1-9mm)中量, P.B.(φ10-40mm)微量, ローム粒(φ5-9mm)中量, L.B.(φ10-40mm)微量, 7.5YR6/8褐色土粒(φ5-9mm)微量
SX-078			
第5層	10YR3/2	黒褐色土	バミス粒(φ1-9mm)微量, ローム粒(φ1-5mm)少量, 10YR2/3黒褐色土ブロック(φ10-15mm)少量
第1層	10YR2/2	黒褐色土	バミス粒(φ1-5mm)少量, P.B.(φ100mm)大混入, ローム粒(φ1-2mm)極微量, 10YR3/2黒褐色土ブロック(φ20-30mm)微量
第5層	10YR2/3	黒褐色土	バミス粒(φ3-9mm)少量, P.B.(φ10-15mm)微量, ローム粒(φ1-9mm)微量, L.B.(φ10-20mm)極微量, 10YR3/4暗褐色土ブロック(φ10-30mm)微量

図 2-402 その他の遺構 -21

- 第6層 7.5YR/2 黒色土  
 パミス粒(φ3-9mm)微量, P.B.(φ10-30mm)微量, 7.5YR3/1黒褐色土ブロック(φ30-50mm)少量
- 第7層 10YR/2 黒色土  
 パミス粒(φ5-9mm)微量, P.B.(φ10-100mm)微量, ローム粒(φ1-9mm)多量, L.B.(φ10-20mm)中量
- 第8層 10YR/2 黒褐色土  
 パミス粒(φ1-5mm)極微量, ローム粒(φ1-2mm)極微量, 炭化粒(φ5-9mm)少量
- 第9層 10YR/3 にぶい黄褐色土  
 パミス粒(φ1-9mm)微量, P.B.(φ10-50mm)少量, ローム粒(φ1-3mm)極微量, L.B.(φ10-20mm)微量, 10YR2/2黒褐色土ブロック(φ10-30mm)少量, 10YR5/4にぶい黄褐色土少量混入

SX-205

- 第7層 10YR/3 2 黒褐色土  
 パミス粒(φ1-3mm)極微量, P.B.(φ10mm)極微量, ローム粒(φ1-2mm)少量, 10YR2/2黒褐色土ブロック(φ30mm大)混入
- 第1層 10YR/3 3 暗褐色土  
 パミス粒(φ1-9mm)中量, P.B.(φ10-20mm)微量, ローム粒(φ1-9mm)少量, 粘土ブロック(φ10mm大)混入
- 第9層 10YR/3 3 黒褐色土  
 パミス粒(φ1-9mm)中量, P.B.(φ10-20mm)多量, ローム粒(φ1-5mm)微量, L.B.(φ10-15mm)微量, 10YR2/1黒色土ブロック(φ10-15mm)微量, 10YR4/4褐色土ブロック(φ10-15mm)少量

SX-080

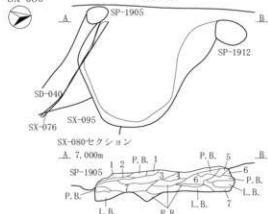

SX-093

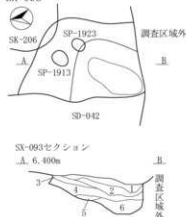

SX-080

- 第1層 10YR2/3 黒褐色土  
 パミス粒(φ1-9mm)少量, P.B.(φ10-30mm)中量, ローム粒(φ1-9mm)少量, L.B.(φ10-20mm)少量, 10YR2/1黒色土粒(φ5-9mm)少量, 7.5YR6/8褐色土粒(φ1-3mm)微量
- 第2層 10YR/3 3 暗褐色土  
 パミス粒(φ5-9mm)少量, P.B.(φ10-100mm)微量, ローム粒(φ8-9mm)少量, L.B.(φ10-15mm)微量, 10YR5/3にぶい黄褐色土粒(φ5-3mm)少量
- 第3層 10YR/3 1 黒褐色土  
 パミス粒(φ1-5mm)微量, P.B.(φ10mm大)混入, ローム粒(φ1-2mm)極微量
- 第4層 10YR/2 2 黒褐色土  
 パミス粒(φ1-9mm)少量, P.B.(φ10-40mm)微量, ローム粒(φ1-5mm)少量, L.B.(φ10-30mm)微量, 7.5YR6/8褐色土粒(φ5-9mm)少量, 7.5YR6/8褐色土ブロック(φ10-20mm)微量
- 第5層 10YR5/4 にぶい黄褐色土  
 パミス粒(φ1-2mm)微量, ローム粒(φ1-2mm)極微量
- 第6層 10YR1.7/1 黒色土  
 パミス粒(φ1-5mm)微量, ローム粒(φ1-9mm)微量, L.B.(φ50mm大)混入, 10YR4/4褐色土ブロック(φ10-30mm)少量
- 第7層 10YR/2 1 黒色土  
 パミス粒(φ1-8mm)少量, P.B.(φ10-20mm)中量, ローム粒(φ5-9mm)微量, L.B.(φ10-15mm)少量, 10YR4/3にぶい黄褐色土ブロック(φ10-15mm)少量, 粘土ブロック(φ10-30mm)微量, 7.5YR6/6褐色土粒(φ5-9mm)少量
- 第8層 10YR/3 2 黒褐色土粒  
 ローム粒(φ1-2mm)極微量, 7.5YR6/8褐色土粒(φ1-2mm)微量

SX-093

- 第1層 10YR/3 3 にぶい黄褐色土  
 パミス粒(φ1-5mm)微量, P.B.(φ25-300mm)微量, ローム粒(φ3-5mm)少量, L.B.(φ10-20mm)少量
- 第2層 10YR/3 3 黒褐色土  
 パミス粒(φ5-9mm)微量, ローム粒(φ1-3mm)微量, L.B.(φ10-30mm)中量, 10YR4/2灰黄褐色土ブロック(φ20-30mm)少量
- 第3層 10YR/3 3 暗褐色土  
 パミス粒(φ1-2mm)極微量, P.B.(φ20-40mm)多量, ローム粒(φ1-9mm)中量, 粘土ブロック(φ10-20mm)少量, 7.5YR5/6明褐色土粒(φ5-9mm)少量
- 第4層 10YR/3 2 黒褐色土  
 パミス粒(φ1-5mm)微量, P.B.(φ10-15mm)微量, ローム粒(φ1-9mm)多量, L.B.(φ10-50mm)中量, 7.5YR5/6明褐色土粒(φ5-9mm)少量, 10YR2/2黒褐色土粒(φ5-9mm)少量, 10YR4/2灰黄褐色土ブロック(φ10-20mm)少量
- 第5層 10YR5/3 にぶい黄褐色土  
 ローム粒(φ5-9mm)微量, L.B.(φ20mm大)混入
- 第6層 7.5YR4/4 褐色土  
 パミス粒(φ1-2mm)微量, ローム粒(φ3-5mm)微量, L.B.(φ10-15mm)微量

SX-095

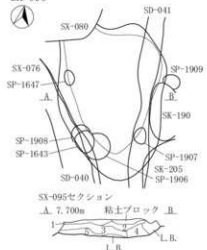

SX-095

- 第1層 10YR3/2 黒褐色土  
 パミス粒(φ1-5mm)中量, P.B.(φ10-20mm)少量, ローム粒(φ1-9mm)中量, L.B.(φ10-25mm)少量, 粘土ブロック(φ600mm大)混入
- 第2層 10YR2/1 黒色土  
 パミス粒(φ5-9mm)微量, P.B.(φ10-50mm)少量, 10YR5/4にぶい黄褐色土ブロック(φ10-30mm)微量, 7.5YR4/4褐色土粒(φ5-9mm)微量
- 第3層 10YR1.7/1 黒色土  
 P.B.(φ10-50mm)微量, ローム粒(φ1-5mm)微量, L.B.(φ10mm)極微量, 10YR5/4にぶい黄褐色土ブロック(φ20-50mm)少量
- 第4層 10YR4/3 にぶい黄褐色土  
 P.B.(φ100mm大)混入, ローム粒(φ1-9mm)少量, L.B.(φ50-200mm大)混入, 10YR2/1黒色土ブロック(φ10-20mm)微量
- 第5層 10YR4/2 灰黄褐色土  
 P.B.(φ50mm大)混入, ローム粒(φ1-9mm)少量, L.B.(φ10-20mm)少量, 10YR2/1黒色土ブロック(φ10-20mm)微量



図 2-403 その他の遺構 -22



図 2-404 その他の遺構 -23

## SX-103

第1層	10YR2/3	黒褐色土	バミズ粒(φ1-2mm)少量, P.B.(φ10-40mm)少量
第2層	10YR2/1	黒色土	バミズ粒(φ1-3mm)微量, 焼土粒(φ1-3mm)極微量
第3層	10YR5/3	にぶい黄褐色土	バミズ粒(φ1-9mm)極多量, P.B.(φ10-30mm)極多量
SI-056			
第A層	10YR4/3	にぶい黄褐色土	P.B.(φ10-30mm)中量, ローム粒(φ3-5mm)多量, L.B.(φ10-50mm)中量, 焼土ブロック(φ30mm)極微量
第B層	10YR2/3	黒褐色土	バミズ粒(φ1-5mm)中量, P.B.(φ10-30mm)少量, ローム粒(φ1-9mm)多量, L.B.(φ30-50mm)中量
第C層	10YR6/4	にぶい黄褐色土	バミズ粒(φ1mm)極微量, 基盤
第D層	10YR6/3	にぶい黄褐色土	基盤
SI-056埋溝			
第1層	10YR2/3	黒褐色土	バミズ粒(φ1-5mm)中量, ローム粒(φ3-5mm)中量
SI-031			
第1層	2.5Y2/1	黒色土	カタラン, シラス等が混入
第2層	10YR2/3	黒褐色土	バミズ粒(φ1-3mm)少量
第3層	10YR2/2	黒褐色土	バミズ粒(φ1-3mm)多量, P.B.(φ10-15mm)中量, 炭化粒(φ1-3mm)多量, 焼土粒(φ1-3mm)多量, 焼土ブロック(φ10-15mm)少量
第4層	10YR2/3	黒褐色土	バミズ粒(φ1-3mm)中量, 炭化粒(φ1-3mm)微量, 焼土粒(φ1-3mm)少量
第5層	7.5YR2/3	暗褐色土	バミズ粒(φ1mm)少量, 炭化粒(φ3-5mm)少量, 焼土粒(φ1-3mm)中量
第5層	7.5YR2/3	暗褐色土	バミズ粒(φ1-9mm)中量, P.B.(φ10-20mm)中量, 炭化粒(φ3-5mm)少量, 焼土粒(φ1-9mm)中量, 焼土ブロック(φ10-15mm)中量
第6層	5YR6/6	橙色土	炭化粒(φ1-9mm)少量, 炭化物(φ10-15mm)少量, 焼土層
第6層	10YR3/1	黒褐色土	バミズ粒(φ1-3mm)少量
第7層	10YR2/2	黒褐色土	バミズ粒(φ1-9mm)少量, P.B.(φ10-15mm)少量
第8層	2.5YR6/4	にぶい橙色土	焼土層
第9層	5YR2/1	黒褐色土	炭化粒(φ5-9mm)少量, 焼土粒(φ1-5mm)極多量
第10層	10YR2/3	黒褐色土	バミズ粒(φ5-9mm)中量, 炭化粒(φ5-9mm)少量, 焼土粒(φ1-9mm)少量
第11層	10YR6/4	にぶい黄褐色土	バミズ粒(φ1-9mm)少量, P.B.(φ10-15mm)少量
第12層	10YR3/2	黒褐色土	バミズ粒(φ1-3mm)少量, P.B.(φ10-15mm)少量, 層上面が一部焼土化
第13層	2.5Y7/8	黄色土	バミズ層, 貼床
第14層	10YR4/2	灰黄褐色土	バミズ粒(φ1-3mm)中量, P.B.(φ10-15mm)中量, ローム粒(φ1-3mm)中量
第15層	10YR4/3	にぶい黄褐色土	バミズ粒(φ1-3mm)極多量, P.B.(φ10-40mm)少量
第16層	10YR2/1	黒色土	L.B.(φ15mm)少量
第17層	10YR3/2	黒褐色土	バミズ粒(φ1-9mm)極多量, P.B.(φ10-30mm)極多量
第18層	10YR2/1	黒色土	バミズ粒(φ1-3mm)少量
SI-031P147			
第1層	10YR2/3	黒褐色土	バミズ粒(φ1-5mm)少量, 炭化粒(φ1-5mm)微量
第2層	10YR3/2	黒褐色土	バミズ粒(φ1-5mm)少量
第3層	10YR2/1	黒色土	
SI-031P131			
第1層	10YR2/1	黒色土	バミズ粒(φ1-9mm)中量
SI-031P134			
第1層	10YR5/3	にぶい黄褐色土	バミズ粒(φ1-9mm)多量, P.B.(φ10-30mm)多量
SI-031P139			
第1層	10YR2/3	黒褐色土	バミズ粒(φ3-5mm)微量, ローム粒(φ1-5mm)少量, 炭化粒(φ1-3mm)微量, 焼土粒(φ7-9mm)微量
SD-045			
第A層	10YR1.7/1	黒色土	バミズ粒(φ1-3mm)少量
第B層	10YR2/1	黒色土	バミズ粒(φ1-3mm)中量
SS-223			
第A層	10YR2/2	黒褐色土	バミズ粒(φ3-5mm)少量, 炭化粒(φ1-3mm)微量
第B層	10YR2/3	黒褐色土	バミズ粒(φ1-9mm)中量, P.B.(φ10-20mm)微量
第3層	10YR6/4	にぶい黄褐色土	炭化粒(φ1mm)極微量, バミズ層
SP-2059			
第1層	10YR2/3	黒褐色土	
第2層	10YR2/2	黒褐色土	バミズ粒(φ3-5mm)少量
SP-2060			
第aa層	10YR2/1	黒色土	バミズ粒微量

## SX-106

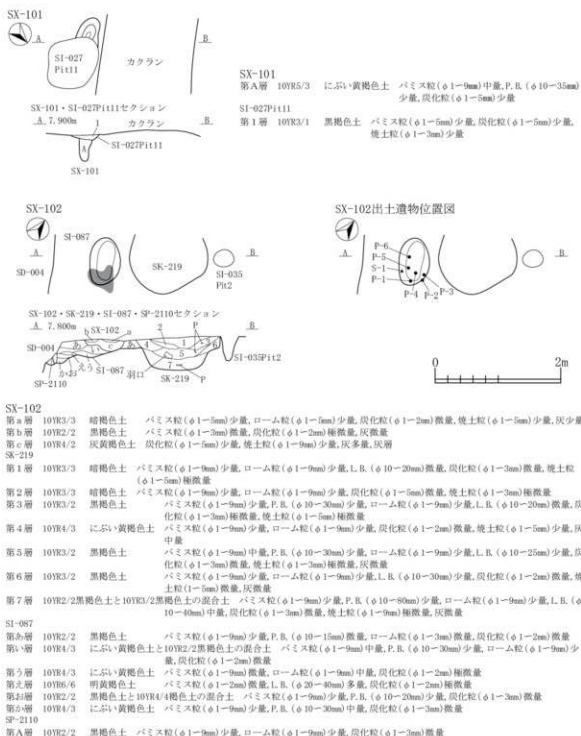
第1層	10YR2/2	黒褐色土	バミズ粒(φ1-9mm)少量, P.B.(φ10-50mm)少量, 炭化粒(φ1-5mm)少量, 焼土粒(φ1-5mm)少量
第2層	10YR4/3	にぶい黄褐色土	バミズ粒(φ1-9mm)少量, 炭化粒(φ1-5mm)少量, 焼土粒(φ1-2mm)微量
第3層	10YR5/2	灰黄褐色土	バミズ粒(φ1-9mm)少量, P.B.(φ10-35mm)少量, L.B.(φ10-40mm)少量, 炭化粒(φ1-3mm)微量
第4層	10YR2/1	黒色土	バミズ粒(φ1-9mm)中量, P.B.(φ10-80mm)多量, L.B.(φ10-40mm)中量, 炭化粒(φ1-5mm)少量, 焼土粒(φ1-2mm)微量
第5層	10YR4/2	灰黄褐色土	バミズ粒(φ1-7mm)中量, P.B.(φ10-20mm)少量, ローム粒(φ5mm)少量, 炭化粒(φ1-3mm)少量, 焼土粒(φ1-2mm)微量
第6層	10YR3/2	黒褐色土	バミズ粒(φ1-3mm)少量, 炭化粒(φ1-3mm)微量, 焼土粒(φ1-9mm)少量
第7層	10YR5/3	にぶい黄褐色土	バミズ粒(φ1-9mm)少量, P.B.(φ10-20mm)中量, L.B.(φ10-25mm)中量, 炭化粒(φ1-2mm)微量
第8層	10YR3/2	黒褐色土	バミズ粒(φ1-5mm)少量, P.B.(φ10-70mm)多量, 炭化粒(φ1-2mm)微量
第9層	10YR4/2	灰黄褐色土	バミズ粒(φ1-9mm)少量, ローム粒(φ1-9mm)中量, L.B.(φ20-40mm)少量, 炭化粒(φ1-5mm)少量, 焼土粒(φ1-2mm)微量
第10層	10YR7/6	明黄褐色土	バミズ粒(φ1-9mm)少量, P.B.(φ10-100mm)多量, L.B.(φ10-50mm)少量, 10YR4/2灰黄褐色土少量混入, P.B.層
SX-106P11			
第1層	10YR3/1	黒褐色土	バミズ粒(φ1-5mm)少量, 炭化粒(φ1-2mm)微量, 焼土粒(φ1mm)微量
第2層	10YR4/2	灰黄褐色土	P.B.(φ10-15mm)多量, 炭化粒(φ1mm)微量
第3層	10YR3/2	黒褐色土	バミズ粒(φ1-5mm)少量, P.B.(φ10-15mm)少量, 炭化粒(φ1-5mm)微量
SX-106P12			
第1層	10YR3/1	黒褐色土	バミズ粒(φ1-5mm)少量, 炭化粒(φ1-5mm)少量, 焼土粒(φ1-2mm)微量
第2層	10YR3/2	黒褐色土	バミズ粒(φ1-9mm)少量, ローム粒(φ1-9mm)中量, 炭化粒(φ1-2mm)少量, 焼土粒(φ1mm)極微量
SX-106P13			
第1層	10YR2/2	黒褐色土	バミズ粒(φ1-9mm)少量, P.B.(φ10-15mm)少量, 炭化粒(φ1-5mm)少量, 焼土粒(φ1mm)極微量
SX-106P14			
第1層	10YR2/1	黒色土	バミズ粒(φ1-5mm)少量, P.B.(φ20mm)微量, 炭化粒(φ1-5mm)少量, 焼土粒(φ1mm)微量



図 2-405 その他の遺構 -24



第30層	10YR3/2	黒褐色土	バミズ粒(φ1-9mm)少量, コーム粒(φ1-9mm)中量, 炭化粒(φ1-5mm)少量
第31層	10YR4/3	にぶい, 黄褐色土	バミズ粒(φ1-5mm)中量, 炭化粒(φ1mm)少量
第32層	10YR3/2	黒褐色土	バミズ粒(φ1-9mm)中量, P.B.(φ10-15mm)少量, 炭化粒(φ1-9mm)少量
第33層	10YR5/3	にぶい, 黄褐色土	バミズ粒(φ1-5mm)中量, コーム粒(φ1-9mm)中量, 炭化粒(φ1-3mm)少量
第34層	10YR3/2	黒褐色土	バミズ粒(φ1-5mm)中量, コーム粒(φ1-9mm)少量, 炭化粒(φ1-2mm)少量
第35層	10YR2/3	黒褐色土	バミズ粒(φ1-9mm)中量, P.B.(φ10-20mm)中量, L.B.(φ15mm)少量, 炭化粒(φ1-5mm)少量
第36層	10YR5/4	にぶい, 黄褐色土	バミズ粒(φ1-5mm)少量, 炭化粒(φ1-3mm)少量, L.B.層
第37層	10YR2/3	黒褐色土	バミズ粒(φ1-9mm)中量, P.B.(φ10-50mm)中量, 炭化粒(φ1-9mm)少量, 焼土粒(φ1-3mm)微量
第38層	10YR2/2	黒褐色土	バミズ粒(φ1-5mm)少量, P.B.(φ10-30mm)少量, 炭化粒(φ1-5mm)少量
第39層	10YR3/2	黒褐色土	バミズ粒(φ1-9mm)多量, P.B.(φ10-70mm)多量, L.B.(φ10-30mm)少量, 炭化粒(φ1-9mm)少量
第40層	10YR3/1	黒褐色土	バミズ粒(φ1-9mm)中量, P.B.(φ10-50mm)少量, 炭化粒(φ1-9mm)少量
第41層	10YR3/2	黒褐色土	バミズ粒(φ1-9mm)中量, P.B.(φ10-30mm)少量, 炭化粒(φ1-9mm)少量, 炭化物(φ10-15mm)少量
第42層	10YR6/4	にぶい, 黄褐色土	10YR3/1黒褐色土少量混入, P.B.層
第43層	10YR3/1	黒褐色土	バミズ粒(φ1-9mm)少量, P.B.(φ10-200mm)中量, 炭化粒(φ1-9mm)少量
第44層	10YR6/6	明黄褐色土	10YR3/1黒褐色土少量混入, P.B.層
第45層	10YR3/2	黒褐色土	バミズ粒(φ1-9mm)中量, L.B.(φ10-25mm)少量, 炭化粒(φ1-5mm)少量
第46層	10YR6/2	灰黄褐色土	バミズ粒(φ1-9mm)少量, コーム粒(φ1-9mm)中量, L.B.(φ10-50mm)少量, 炭化粒(φ1-9mm)少量
第47層	10YR7/4	にぶい, 黄褐色土	10YR3/1黒褐色土少量混入, P.B.層
第48層	10YR5/3	にぶい, 黄褐色土	バミズ粒(φ1-9mm)少量, P.B.(φ10-15mm)少量, コーム粒(φ1-9mm)多量, L.B.(φ10-25mm)中量, 炭化粒(φ1-5mm)少量, 焼土粒(φ1-3mm)少量
第49層	10YR3/2	黒褐色土	バミズ粒(φ1-9mm)少量, コーム粒(φ1-5mm)少量, 炭化粒(φ1-3mm)少量
第50層	10YR3/3	暗褐色土	バミズ粒(φ1-9mm)多量, 炭化粒(φ1-3mm)少量
SD-020			
第7層	10YR5/3	にぶい, 黄褐色土	バミズ粒(φ1-9mm)多量, P.B.(φ10-50mm)中量, L.B.(φ10-30mm)少量, 炭化粒(φ1-9mm)少量, 焼土粒(φ1-3mm)微量
第1層	10YR5/2	灰黄褐色土	バミズ粒(φ1-9mm)中量, P.B.(φ10-70mm)中量, L.B.(φ10-50mm)中量, 炭化粒(φ1-9mm)少量, 焼土粒(φ1-5mm)少量
第2層	10YR2/1	黒色土	バミズ粒(φ1-9mm)少量, 炭化粒(φ1-9mm)少量, 炭化物層
第3層	10YR4/3	灰黄褐色土	バミズ粒(φ1-9mm)中量, P.B.(φ10-150mm)中量, L.B.(φ10-50mm)中量, 炭化粒(φ1-9mm)少量, 焼土粒(φ1-9mm)少量
第4層	10YR3/3	暗褐色土	バミズ粒(φ1-9mm)中量, P.B.(φ30mm)少量, 炭化粒(φ1-9mm)少量, 焼土粒(φ1-2mm)微量
第5層	10YR2/2	黒褐色土	バミズ粒(φ1-9mm)少量, 炭化粒(φ1-9mm)中量
第6層	10YR3/3	暗褐色土	バミズ粒(φ1-9mm)多量, P.B.(φ10-20mm)少量, 炭化粒(φ1-9mm)少量, 焼土粒(φ1-2mm)微量
第7層	10YR3/2	黒褐色土	バミズ粒(φ1-9mm)少量, P.B.(φ10-30mm)少量, 炭化粒(φ1-5mm)微量, 焼土粒(φ1-2mm)微量
第8層	10YR3/3	暗褐色土	バミズ粒(φ1-9mm)少量, P.B.(φ10-25mm)少量, 炭化粒(φ1-2mm)微量
第9層	10YR4/1	暗褐色土	バミズ粒(φ1-9mm)中量, L.B.(φ10-30mm)少量, 炭化粒(φ1-5mm)少量, 焼土粒(φ1-3mm)少量
第10層	10YR5/2	灰黄褐色土	バミズ粒(φ1-9mm)多量, P.B.(φ10-30mm)中量, L.B.(φ10-30mm)少量, 炭化粒(φ1-9mm)少量, 焼土粒(φ1-2mm)少量
第11層	10YR3/2	黒褐色土	バミズ粒(φ1-9mm)中量, P.B.(φ10-30mm)中量, L.B.(φ10-40mm)少量, 炭化粒(φ1-9mm)少量, 焼土粒(φ1-2mm)微量
第12層	10YR5/4	にぶい, 黄褐色土	バミズ粒(φ1-9mm)中量, P.B.(φ10-20mm)中量, L.B.(φ10-200mm)多量, 炭化粒(φ1-9mm)少量, 10YR2/2黒褐色土少量混入
第13層	10YR4/2	灰黄褐色土	バミズ粒(φ1-9mm)多量, P.B.(φ10-25mm)少量, L.B.(φ10-30mm)少量, 炭化粒(φ1-9mm)少量, 焼土粒(φ1-2mm)微量
第14層	10YR3/1	黒褐色土	バミズ粒(φ1-9mm)少量, 炭化粒(φ1-5mm)少量, 焼土粒(φ1-1mm)微量
第15層	10YR4/2	灰黄褐色土	バミズ粒(φ1-9mm)中量, P.B.(φ10-70mm)中量, L.B.(φ10-150mm)少量, 炭化粒(φ1-9mm)少量, 焼土粒(φ1-2mm)微量
第16層	10YR5/4	にぶい, 黄褐色土	バミズ粒(φ1-5mm)少量, 炭化粒(φ1-2mm)少量
第17層	10YR3/2	暗褐色土	バミズ粒(φ1-9mm)少量, 炭化粒(φ1-9mm)少量
第18層	10YR5/4	にぶい, 黄褐色土	バミズ粒(φ1-9mm)少量, L.B.(φ10-30mm)少量, 炭化粒(φ1-5mm)少量
第19層	10YR3/2	黒褐色土	バミズ粒(φ1-9mm)少量, 炭化粒(φ1-5mm)少量, 10YR3/1黒褐色土少量混入

SX-111(土器)出土遺物位置図1

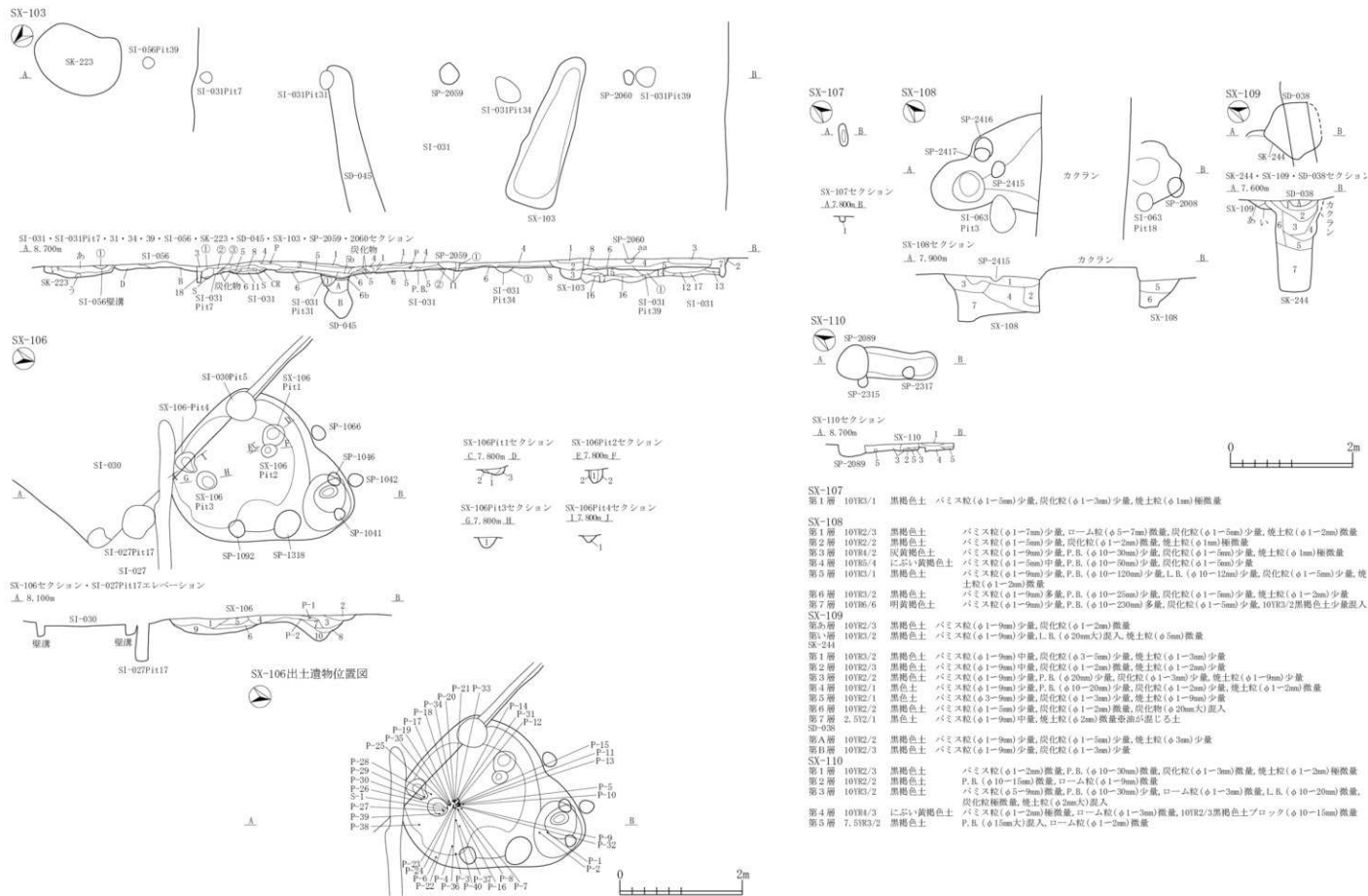

図 2-407 その他の遺構 -26

SX-111 (土器) 出土遺物位置図2



SX-111 (土器) 出土遺物位置図3

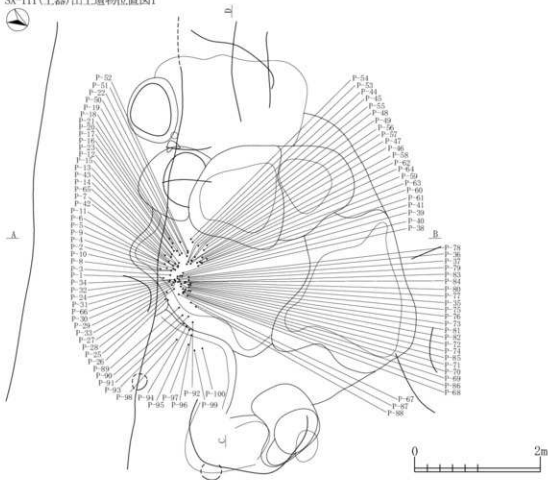
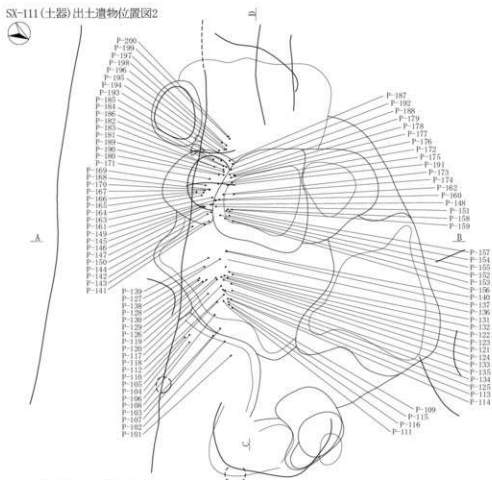

図 2-408 その他の遺構 -27





SX-111(土器)出土物位置図6

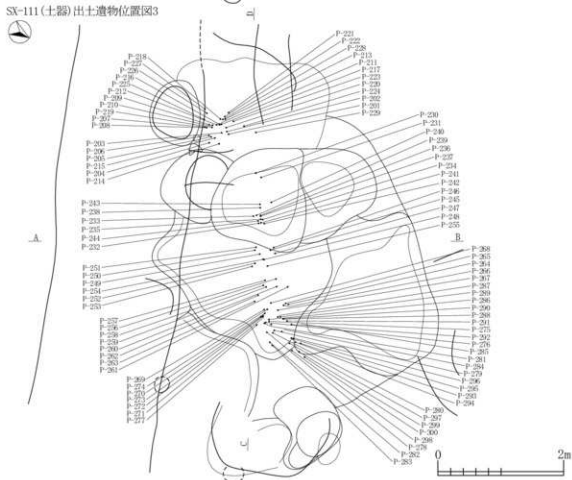
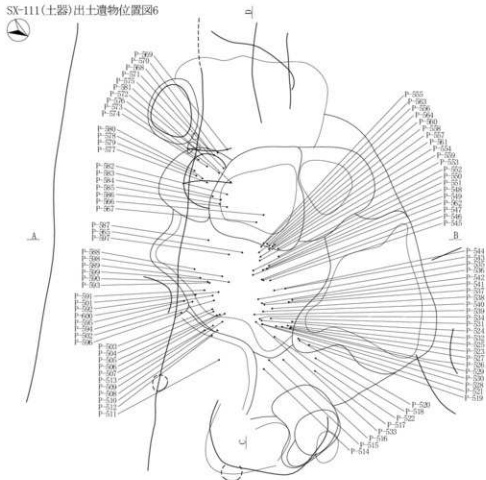

SX-111(土器)出土物位置図7



図 2-410 その他の遺構 -29

SX-111(土器)出土遺物位置図8



SX-111(土器)出土遺物位置図9(微細)

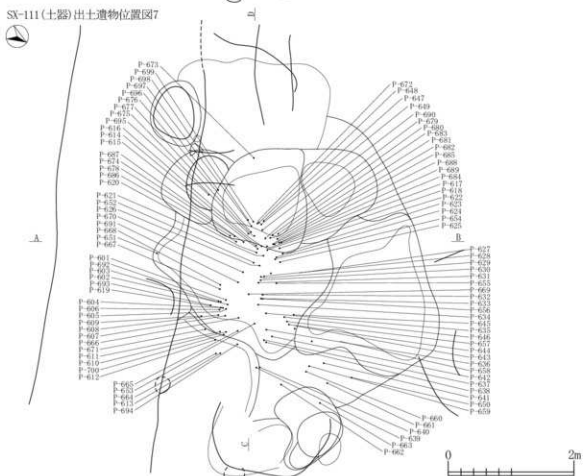
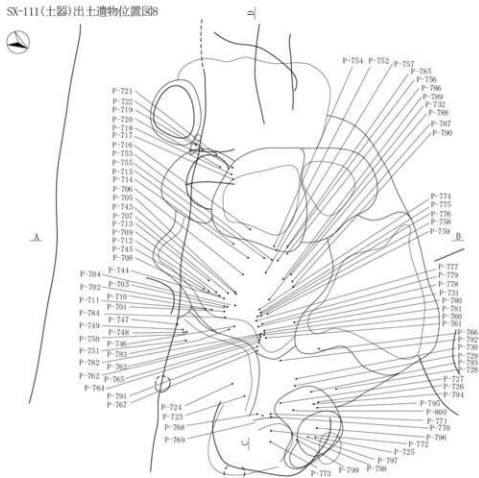

図 2-411 その他の遺構 -30

SX-111(土器)出土遺物位置図10



SX-111(土製品・石器・石製品)出土遺物位置図, 火山灰サンプル位置図

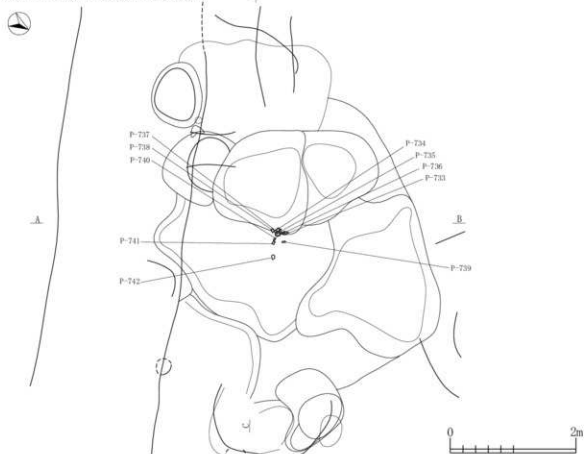
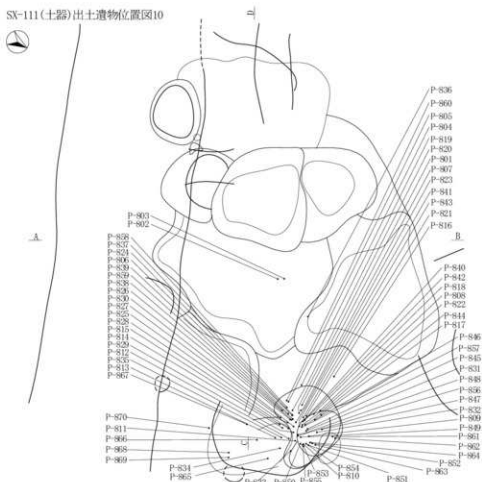

図 2-412 その他の遺構 -31



7. ビット

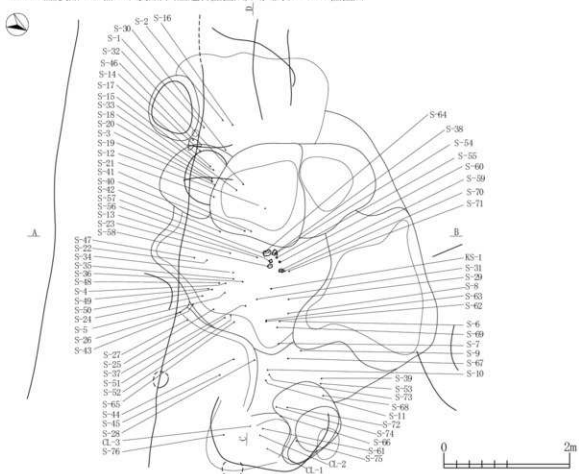

図 2-413 ビット-1 (ビット分割配置図)[S=1/300]







SP-1261			
第1層	10R3/3	暗褐色土	バヒス配(φ1-3m)微量,ローム配(φ1-9m)少量,炭化配(φ1-2m)微量,焼土配(φ1-6m)少量
第2層	10R3/3	暗褐色土	バヒス配(φ1-3m)微量,ローム配(φ1-9m)中量,上,下(φ10-20m)少量,炭化配(φ1-2m)微量,焼土配(φ1-6m)微量
SP-1262			
第a層	10R3/2	黒褐色土	バヒス配(φ1-3m)微量,ローム配(φ1-9m)中量,上,下(φ10-25m)中量,炭化配(φ1-2m)微量
第b層	10R3/2	黒褐色土	バヒス配(φ1-5m)微量,ローム配(φ1-6m)少量,炭化配(φ1-2m)微量
SP-2130			
第A層	10R2/2	黒褐色土	バヒス配(φ1-9m)少量,ローム配(φ1-9m)少量,炭化配(φ1-3m)微量
SI-067			
第a層	10R2/2	黒褐色土	バヒス配(φ1-9m)少量,上,下(φ10-15m)微量,ローム配(φ1-3m)微量,炭化配(φ1-2m)微量
第b層	10R4/2(上)・10R4/2(下)	黄褐色土と10R2/2暗褐色土の混合土	バヒス配(φ1-9m)中量,上,下(φ10-30m)少量,ローム配(φ1-9m)少量,炭化配(φ1-2m)微量
第3層	10R4/3	にがい黄褐色土	バヒス配(φ1-9m)微量,ローム配(φ1-9m)中量,炭化配(φ1-2m)微量
第2層	10R6/6	明黄褐色土	バヒス配(φ1-2m)微量,上,下(φ20-40m)多量,炭化配(φ1-2m)微量
第3層	10R2/2(黒褐色土)と10R4/3(褐色土)の混合土		バヒス配(φ1-9m)微量,ローム配(φ1-9m)少量,上,下(φ10-30m)少量,炭化配(φ1-3m)微量
第4層	10R4/3	にがい黄褐色土	バヒス配(φ1-9m)少量,上,下(φ10-30m)中量,炭化配(φ1-3m)微量
SI-219			
第1層	10R3/3	暗褐色土	バヒス配(φ1-9m)少量,ローム配(φ1-9m)少量,上,下(φ10-20m)微量,炭化配(φ1-3m)微量,焼土配(φ1-3m)微量
第2層	10R3/3	暗褐色土	バヒス配(φ1-9m)少量,ローム配(φ1-9m)少量,炭化配(φ1-5m)微量,焼土配(φ1-3m)微量
第3層	10R2/2	黒褐色土	バヒス配(φ1-9m)少量,上,下(φ10-30m)少量,ローム配(φ1-9m)少量,上,下(φ10-20m)微量,炭化配(φ1-3m)微量,焼土配(φ1-5m)微量
第4層	10R4/3	にがい黄褐色土	バヒス配(φ1-9m)少量,ローム配(φ1-9m)少量,炭化配(φ1-2m)微量,焼土配(φ1-5m)少量,炭中量
第5層	10R3/2	黒褐色土	バヒス配(φ1-9m)中量,上,下(φ10-30m)少量,ローム配(φ1-9m)少量,上,下(φ10-25m)少量,炭化配(φ1-3m)微量,焼土配(φ1-3m)微量,炭中量
第6層	10R3/2	黒褐色土	バヒス配(φ1-9m)少量,ローム配(φ1-9m)少量,上,下(φ10-30m)少量,炭化配(φ1-2m)微量,焼土配(φ1-5m)微量,炭中量
第7層	10R2/2(黒褐色土)と10R3/2(暗褐色土)の混合土		バヒス配(φ1-9m)少量,上,下(φ10-40m)中量,炭化配(φ1-3m)微量,焼土配(φ1-9m)微量,炭中量
SI-302			
第a層	10R3/3	暗褐色土	バヒス配(φ1-5m)少量,ローム配(φ1-5m)少量,炭化配(φ1-2m)微量,焼土配(φ1-5m)少量,炭少量
第b層	10R2/2	黒褐色土	バヒス配(φ1-3m)微量,炭化配(φ1-2m)微量,炭中量
第c層	10R4/2	灰黄褐色土	炭化配(φ1-5m)少量,焼土配(φ1-9m)少量,炭多量,炭層
SP-2151			
第1層	10R4/3	にがい黄褐色土	バヒス配(φ1-9m)少量,ローム配(φ1-9m)中量,上,下(φ10-25m)中量,炭化配(φ1-3m)微量,焼土配(φ1-9m)微量
第2層	10R4/3	にがい黄褐色土	ローム配(φ1-9m)中量,炭化配(φ1-2m)微量,焼土配(φ1-3m)微量
第3層	10R3/2	暗褐色土	バヒス配(φ1-3m)微量,ローム配(φ1-9m)少量,炭化配(φ1-2m)微量,焼土配(φ1-5m)微量
第4層	10R4/3	にがい黄褐色土	バヒス配(φ1-5m)微量,ローム配(φ1-9m)少量,上,下(φ10-30m)多量,炭化配(φ1-2m)微量
SP-2152			
第1層	10R3/3	暗褐色土	バヒス配(φ1-5m)少量,炭化配(φ1-2m)微量
SP-2153			
第a層	10R3/3	暗褐色土	バヒス配(φ1-9m)少量,炭化配(φ1-2m)微量
SP-2154			
第1層	10R3/3	暗褐色土	バヒス配(φ1-5m)微量,炭化配(φ1-5m)微量,焼土配(φ1-3m)微量
第2層	10R3/2	暗褐色土	バヒス配(φ1-5m)少量,炭化配(φ1-3m)微量
SP-2165			
第1層	10R3/2	暗褐色土	バヒス配(φ1-5m)微量,ローム配(φ1-9m)中量,上,下(φ10-15m)微量,炭化配(φ1-3m)微量
第2層	10R2/2	暗褐色土	バヒス配(φ1-5m)少量,ローム配(φ1-3m)微量,炭化配(φ1-2m)微量





図 2-417 ビット -5

- SP-1192  
第1層 10YR2/3 黒褐色土 ローム粒(φ3-9mm)散見, L.R.(φ10-20mm)散見, 焼土粒(φ3mm)散見
- SP-1194  
第1層 10YR2/3 黒褐色土 ローム粒(φ5-9mm)少量, L.R.(φ10-20mm)少量, 焼土粒(φ3-5mm)散見
- 第2層 10R3/3 暗褐色土 ローム粒(φ5-9mm)少量, 焼土粒(φ3-5mm)散見
- 第3層 10R3/3暗褐色土+10YR2/3灰白色土の混合土 ローム粒(φ3-9mm)少量, L.R.(φ10-20mm)少量, 焼土粒(φ3mm)散見
- 第4層 10R3/3 暗褐色土 ローム粒(φ3-9mm)散見, 焼土粒(φ5-9mm)少量, 焼土ブツク(φ10-20mm)少量
- SP-1173  
第1層 10YR2/2 黒褐色土 ローム粒(φ5-9mm)散見, L.R.(φ10-20mm)散見, 炭化粒(φ5-9mm)散見
- 第2層 10YR2/2 黒褐色土 ローム粒(φ5-9mm)少量, L.R.(φ10mm)少量, 炭化粒(φ1-3mm)散見
- SP-1174  
第1層 10YR2/3 黒褐色土 ローム粒(φ3-9mm)少量, L.R.(φ10-20mm)少量
- 第2層 10YR2/2 黒褐色土 ローム粒(φ3-9mm)散見, 炭化粒(φ3-5mm)散見
- 第3層 10YR2/3 黒褐色土 ローム粒(φ5-9mm)中量, L.R.(φ10-20mm)中量, 炭化粒(φ3-5mm)散見
- SP-1200  
第1層 10YR2/2 黒褐色土 ローム粒(φ3-9mm)中量
- 第2層 10YR2/3 黒褐色土 ローム粒(φ3-9mm)多量
- SP-1225  
第1層 10R3/3 暗褐色土 <L>ス粒(φ1-5mm)中量, <R>ス粒(φ1-3mm)中量, 炭化粒(φ1-5mm)散見
- 第2層 10YR2/3 黒褐色土 <L>ス粒(φ1-9mm)中量, ローム粒(φ1-9mm)少量, L.R.(φ10-20mm)散見, 炭化粒(φ1-2mm)散見
- SP-1226  
第1層 10YR2/3 黒褐色土 <L>ス粒(φ1-5mm)少量, P.R.(φ10-20mm)散見, ローム粒(φ1-9mm)散見, L.R.(φ10mm)散見, 炭化粒(φ1-2mm)散見
- 第2層 10YR2/2 黒褐色土 <L>ス粒(φ1-2mm)散見, P.R.(φ10-15mm)散見, ローム粒(φ1-2mm)散見
- SP-1227  
第1層 10R3/2 黒褐色土 <L>ス粒(φ1-5mm)散見, ローム粒(φ1-2mm)散見, 炭化粒(φ1-3mm)散見
- 第2層 10YR2/3 黒褐色土 <L>ス粒(φ1-9mm)散見, P.R.(φ10mm)散見, ローム粒散見, 炭化粒散見
- SP-127  
第1層 10R3/3 暗褐色土 <L>ス粒(φ1-9mm)少量, P.R.(φ20mm)散見, ローム粒(φ1-9mm)少量, 炭化粒(φ1-6mm)中量, 焼土粒(φ1-9mm)少量
- 第2層 10YR2/3 黒褐色土 <L>ス粒(φ1-2mm)散見, <R>ス粒(φ1-9mm)少量, 炭化粒(φ1-9mm)少量
- SP-1278  
第1層 10YR2/3 黒褐色土 炭化粒(φ1-3mm)少量, 焼土粒(φ1-3mm)散見
- 第2層 10R3/3 暗褐色土 <L>ス粒(φ1-9mm)少量, <R>ス粒(φ1-3mm)散見, 炭化粒(φ1-6mm)少量
- SP-2115  
第1層 10R3/2 黒褐色土 <L>ス粒(φ1-3mm)散見, <R>ス粒(φ1-5mm)少量, 炭化粒(φ1-2mm)散見
- 第2層 10YR2/2 黒褐色土 <L>ス粒(φ1-9mm)少量, <R>ス粒(φ1-5mm)散見, 炭化粒(φ1-3mm)散見, 焼土粒(φ1-6mm)散見
- 第3層 10R3/2 黒褐色土 <L>ス粒(φ1-6mm)多量, 炭化粒(φ1-2mm)散見
- SP-2194  
第1層 10YR2/2 黒褐色土 <L>ス粒(φ1-9mm)少量, 炭化粒(φ1-2mm)散見
- 第2層 10R3/2 黒褐色土 <L>ス粒(φ1-9mm)中量, P.R.(φ10-20mm)散見, 炭化粒(φ1-2mm)散見



図 2-418 ビット-6

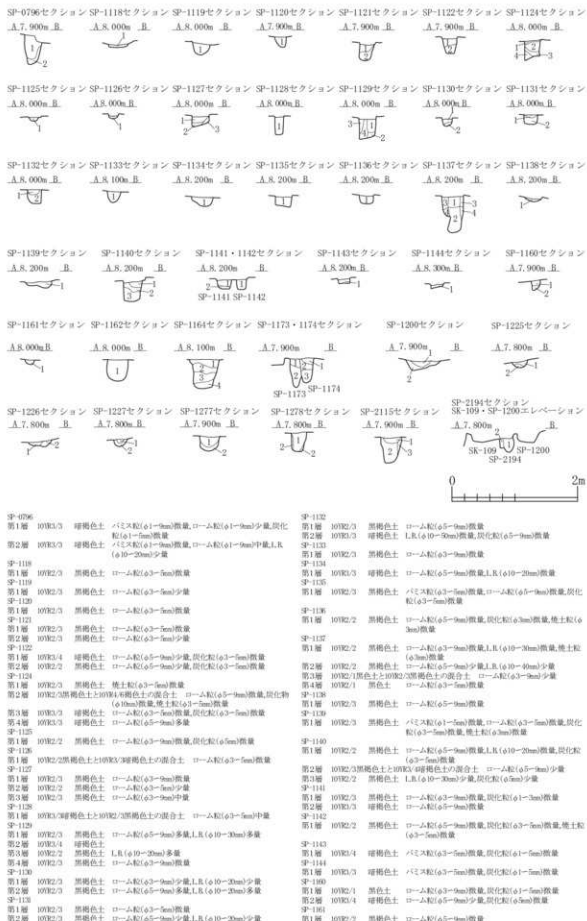

図 2-419 ヒット-7



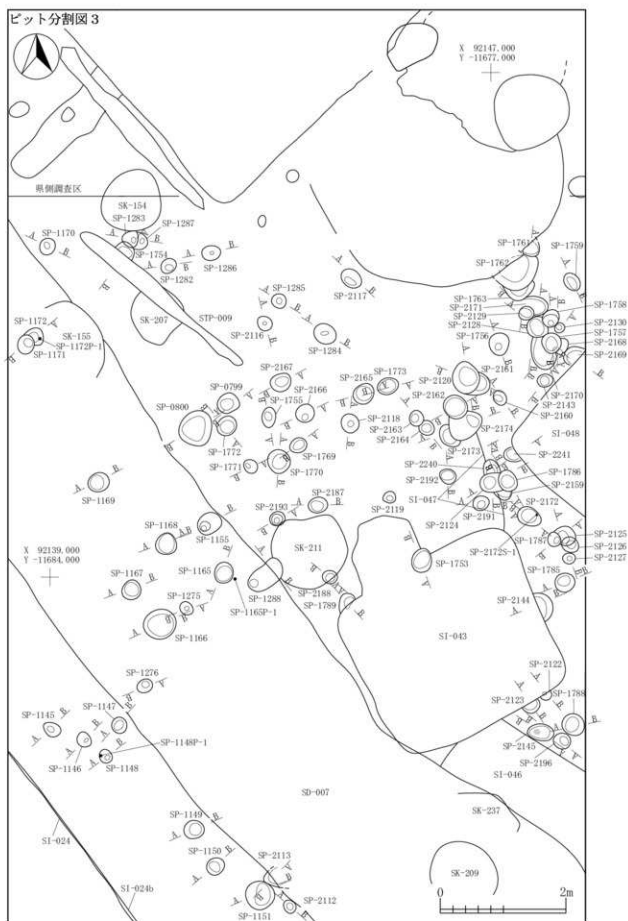



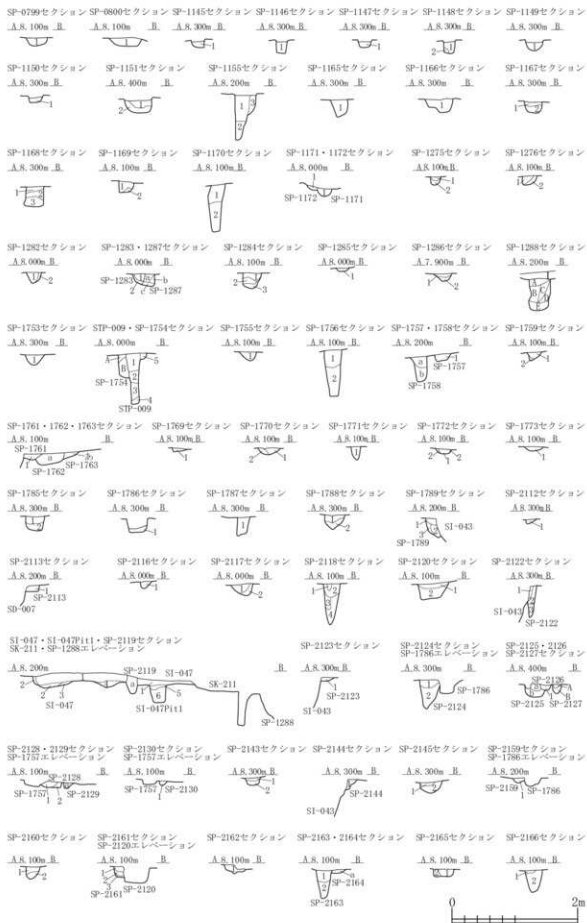









図 2-423 ビット -11



図 2-424 ビット-12

第9編	10YR2/1	黒色土	バニス灰(α1-3mm)極微量,炭化灰(α1-5mm)極微量,粘土粒(α1-2mm)極微量	SP-2264
第10編	10YR4.2/3.0-黄褐色土	上10YR2/1黒色土との混合土	バニス灰(α1-5mm)少量,ローム粒(α1-3mm)少量,炭化灰(α1-2mm)微量,粘土粒(α1-2mm)極微量	SP-2265
第11編	10YR2/2	黒褐色土	バニス灰(α1-3mm)少量,ローム粒(α10-15mm)少量,ローム殻(α1-9mm)微量,炭化灰(α1-3mm)微量,粘土粒(α1-2mm)極微量	第1層 10YR2/2 黒色土 第2層 10YR2/2 黒褐色土
第12編	10YR2/2	黒褐色土	バニス灰(α1-3mm)少量,ローム粒(α10-15mm)少量,ローム殻(α1-9mm)微量,炭化灰(α1-3mm)微量,粘土粒(α1-2mm)極微量	第3層 10YR2/2 黒褐色土
第13編	10YR2/1	黒色土	バニス灰(α1-3mm)少量,ローム粒(α10-15mm)少量,ローム殻(α1-9mm)微量,炭化灰(α1-3mm)微量,粘土粒(α1-2mm)極微量	第4層 10YR2/2 黒褐色土
第14編	10YR2/2黒褐色土と10YR2/1黒色土との混合土	バニス灰(α1-3mm)少量,ローム粒(α10-15mm)少量,炭化灰(α1-3mm)極微量	第1層 10YR2/2 黒褐色土	
第15編	10YR2/1	黒色土	バニス灰(α1-3mm)少量,ローム粒(α10-15mm)少量,ローム殻(α1-9mm)微量,炭化灰(α1-3mm)微量,粘土粒(α1-2mm)極微量	第2層 10YR2/2 黒褐色土
第16編	10YR3/2	黒褐色土	バニス灰(α1-3mm)少量,炭化灰(α1-3mm)微量,粘土粒(α1-2mm)極微量	第3層 10YR3/2黒褐色土と10YR2/1黒色土との混合土
第17編	10YR2/1	黒色土	バニス灰(α1-3mm)微量,ローム粒(α1-3mm)極微量,炭化灰(α1-3mm)極微量,粘土粒(α1-2mm)極微量	SP-2271
第18編	10YR1.7/1	黒色土	バニス灰(α1-2mm)極微量,炭化灰(α10mm)少量	第1層 10YR2/2 黒褐色土
第19編	10YR2/1黒色土と10YR2/2黒褐色土との混合土	バニス灰(α1-5mm)微量,ローム粒(α1-3mm)極微量,炭化灰(α1-3mm)微量	第2層 10YR2/2 黒褐色土	
第20編	7.5YR4.6褐色土と10YR2/1黒色土との混合土	炭化灰(α1-5mm)少量,粘土粒(α1-2mm)少量,土層	SP-2281	
第21編	7.5YR5.4/4黄褐色土と7.5YR2/2黒褐色土との混合土	バニス灰(α1-3mm)微量,炭化灰(α1-9mm)少量,粘土粒(α1-9mm)中量,炭化灰(α10-15mm)少量,炭化灰(α1-9mm)少量,炭化物(α10-30mm)中量,粘土粒(α1-3mm)微量,炭少量,炭化粉(α1-2mm)少量	第1層 10YR4/3 褐色土	
第22編	10YR2/2	黒褐色土	バニス灰(α1-3mm)少量,炭化灰(α1-9mm)少量,炭化物(α10-30mm)中量,粘土粒(α1-3mm)微量,炭少量,炭化粉(α1-2mm)少量	第2層 10YR4/3 褐色土
第23編	10YR3/2	黒褐色土	バニス灰(α1-3mm)中量,ローム粒(α10-20mm)少量,ローム殻(α1-9mm)微量,炭化灰(α1-5mm)少量	SP-2285
第24編	10YR2/2黒褐色土と10YR2/1黒色土との混合土	バニス灰(α1-9mm)少量,炭化灰(α1-3mm)少量,炭化灰(α1-3mm)少量,粘土粒(α1-9mm)少量	第1層 10YR2/2 黒褐色土	
第25編	10YR2/1	黒色土	バニス灰(α1-3mm)微量,炭化灰(α1-2mm)極微量,炭少量	第2層 10YR2/2 黒褐色土
第26編	10YR5.6	黄褐色土	バニス灰(α1-3mm)少量,ローム粒(α1-9mm)中量,土層,ローム粒(α10-15mm)少量,炭化灰(α1-3mm)微量,炭少量	SP-2304
第27編	10YR2/1	黒色土	バニス灰(α1-3mm)少量,炭化灰(α1-2mm)微量,炭少量	第1層 10YR2/2 黒褐色土
第28編	10YR5.6	黄褐色土	バニス灰(α1-3mm)少量,ローム粒(α1-9mm)少量,土層,ローム粒(α10-15mm)少量,炭化灰(α1-3mm)微量,炭少量	第2層 10YR2/2 黒褐色土
第29編	10YR4/4褐色土と10YR2/1黒色土との混合土	バニス灰(α1-9mm)少量,ローム粒(α10-20mm)少量,ローム殻(α1-9mm)中量,土層,ローム粒(α10-15mm)少量,炭化灰(α1-3mm)微量,炭少量	第3層 10YR3/2 黒褐色土	
第30編	10YR5.6	黄褐色土	バニス灰(α1-3mm)微量,ローム粒(α1-9mm)中量,炭化灰(α1-2mm)微量,炭少量	第4層 10YR3/2 黒褐色土
第31編	10YR4/3	にがい黄褐色土	バニス灰(α1-9mm)少量,ローム粒(α10-20mm)少量,ローム殻(α1-9mm)少量,炭化灰(α1-3mm)微量,炭少量	SP-2303
第32編	10YR2/2	黒褐色土	バニス灰(α1-3mm)微量,ローム粒(α1-9mm)中量,炭化灰(α1-3mm)微量,炭少量	第5層 10YR2/1 黒色土
第33編	10YR5.6	黄褐色土	バニス灰(α1-3mm)中量,ローム粒(α10-20mm)少量,ローム殻(α1-9mm)少量	第6層 10YR2/2 黒褐色土
第34編	10YR2/1	黒色土	バニス灰(α1-3mm)少量,ローム粒(α10-30mm)中量,炭化灰(α1-3mm)微量	
第35編	10YR5.6	黄褐色土	バニス灰(α1-3mm)少量,ローム粒(α10-25mm)少量,ローム殻(α1-9mm)中量,土層,ローム粒(α10-15mm)少量,炭化灰(α1-3mm)極微量	
第36編	10YR3/2	黒褐色土	バニス灰(α1-3mm)少量,ローム粒(α10-30mm)少量,ローム殻(α1-9mm)少量,土層,ローム粒(α10-15mm)少量,炭化灰(α1-3mm)微量	
第37編	10YR3/2	黒褐色土	バニス灰(α1-3mm)少量,ローム粒(α10-30mm)少量,ローム殻(α1-9mm)少量,土層,ローム粒(α10-15mm)少量,炭化灰(α1-3mm)微量	
第38編	10YR5.6	黄褐色土	バニス灰(α1-3mm)少量,ローム粒(α1-9mm)中量,土層,ローム粒(α10-15mm)少量,炭化灰(α1-3mm)極微量	
第39編	10YR2/2黒褐色土と10YR2/1黒色土との混合土	バニス灰(α1-9mm)少量,ローム粒(α10-20mm)少量,ローム殻(α1-9mm)少量,炭化灰(α1-3mm)微量,炭少量		
SP-0679/15				
第32編	10YR5.6	黄褐色土	バニス灰(α1-9mm)少量,ローム粒(α10-30mm)少量,ローム殻(α1-9mm)少量,炭化灰(α1-5mm)微量	
SP-2272	10YR2/1黒色土と10YR4/3にがい黄褐色土との混合土	バニス灰(α1-5mm)微量,炭化灰(α1-2mm)極微量		
SP-2276				
第1層	10YR3/3	暗褐色土	バニス灰(α1-3mm)微量,炭化灰(α1-2mm)極微量	
第2層	10YR2/2	黒褐色土	バニス灰(α1-5mm)微量,炭化灰(α1-2mm)極微量	
SP-2279				
第1層	10YR3/2	暗褐色土	バニス灰(α1-5mm)微量,炭化灰(α1-2mm)極微量	
第2層	10YR3/2	暗褐色土	バニス灰(α1-3mm)中量,ローム粒(α10-20mm)少量,炭化灰(α1-2mm)極微量	
第3層	10YR2/1	黒色土	バニス灰(α1-3mm)微量,炭化灰(α1-3mm)極微量	
SP-2280				
第1層	10YR3/3	暗褐色土	バニス灰(α1-3mm)微量,ローム粒(α1-3mm)極微量,炭化灰(α1-2mm)極微量	
第2層	10YR3/2	黒褐色土	バニス灰(α1-3mm)微量,炭化灰(α1-2mm)極微量	
SP-2281				
第a層	10YR2/2	黒褐色土	バニス灰(α1-9mm)微量,ローム粒(α10-30mm)少量,ローム殻(α1-9mm)極微量,炭化灰(α1-3mm)極微量	
第b層	10YR2/1	黒色土	バニス灰(α1-3mm)少量,炭化灰(α1-3mm)極微量	
第c層	10YR2/1	黒色土	バニス灰(α1-5mm)中量,ローム粒(α1-3mm)少量,炭化灰(α1-2mm)極微量	
SP-2282				
第1層	10YR3/2	暗褐色土	バニス灰(α1-3mm)微量,炭化灰(α1-3mm)極微量	
第2層	10YR2/1	黒色土	バニス灰(α1-5mm)少量,炭化灰(α1-2mm)微量	
SP-2283				
第1層	10YR3/3	暗褐色土	バニス灰(α1-3mm)少量,炭化灰(α1-3mm)極微量	
第2層	10YR2/1	黒色土	バニス灰(α1-3mm)微量,炭化灰(α1-2mm)極微量	

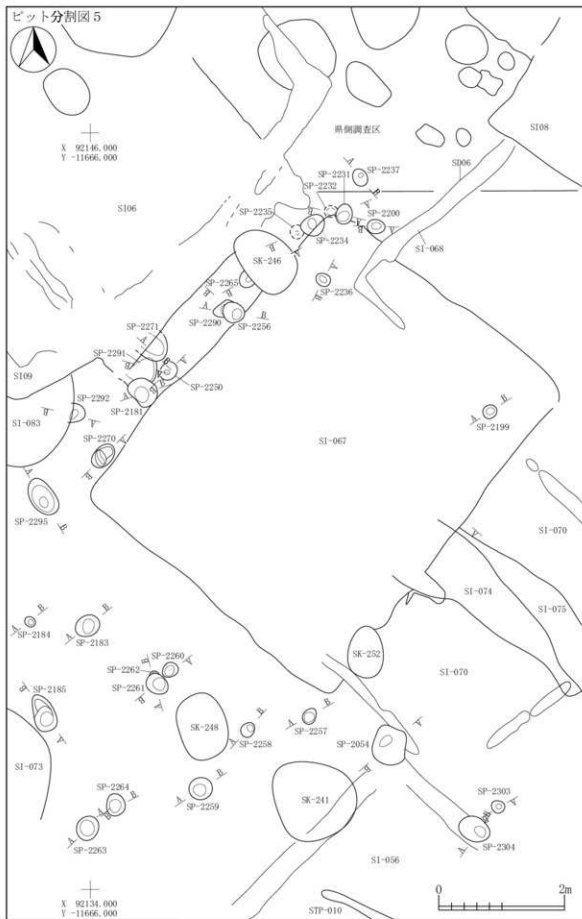

図 2-425 ビット-13

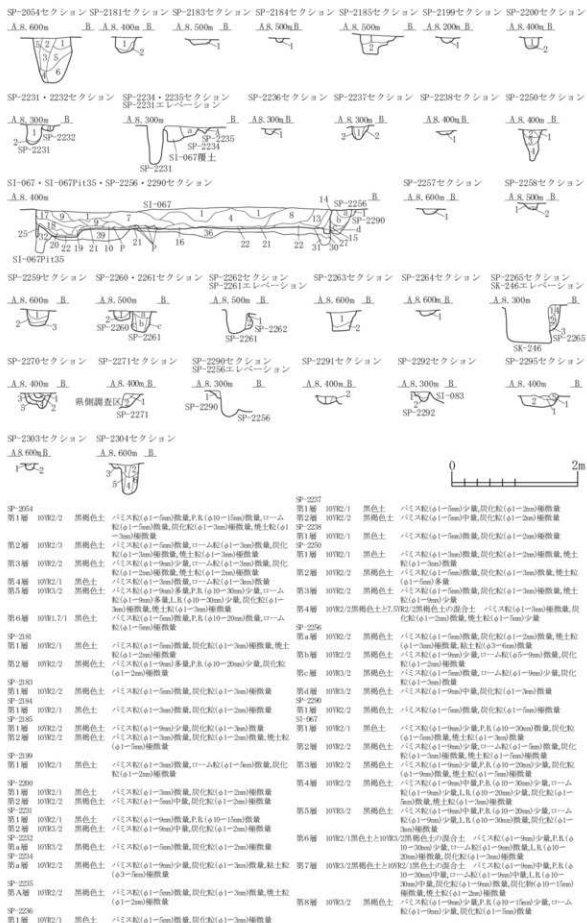



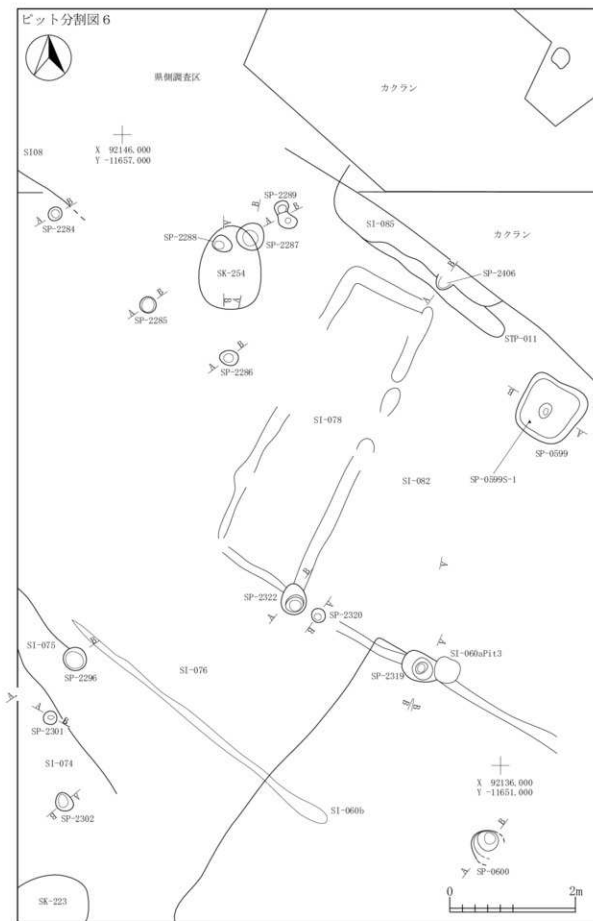

図 2-427 ビット -15



図 2-228 ビット -16

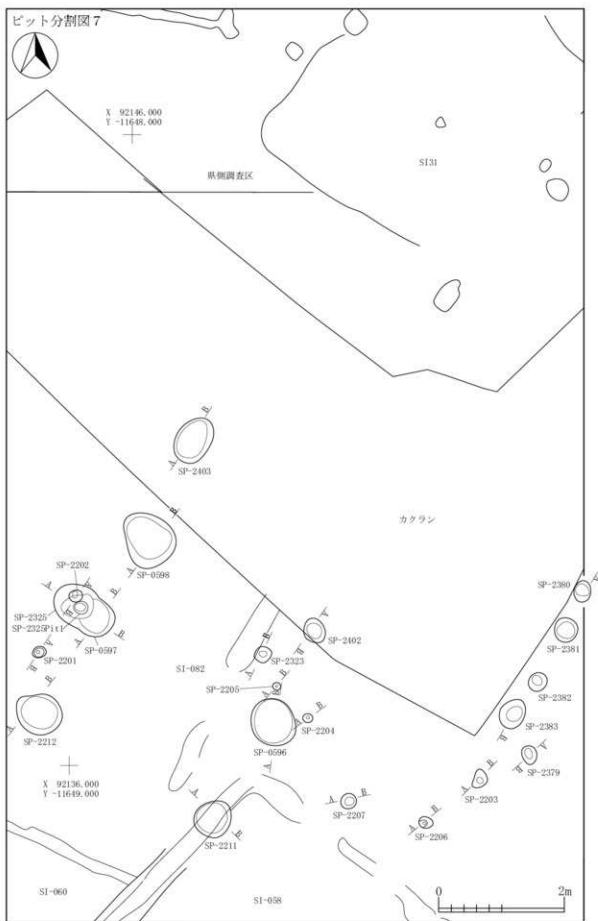

図 2-429 ピット-17

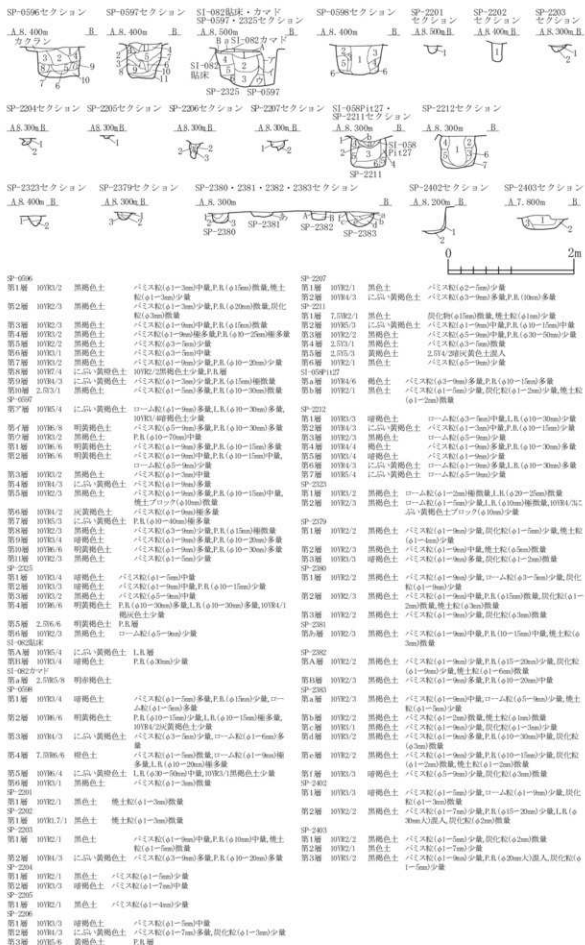

図 2-430 ビット -18



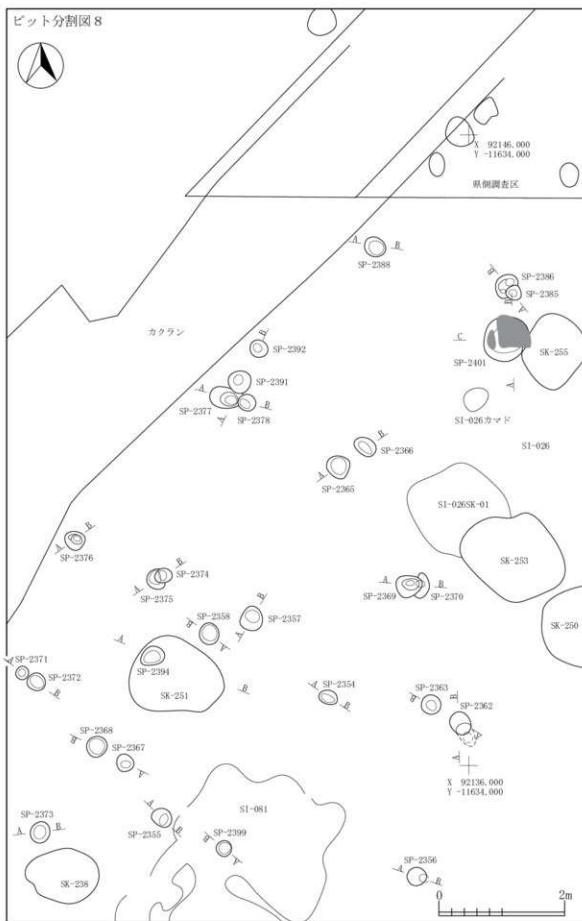

図 2-431 ビット-19

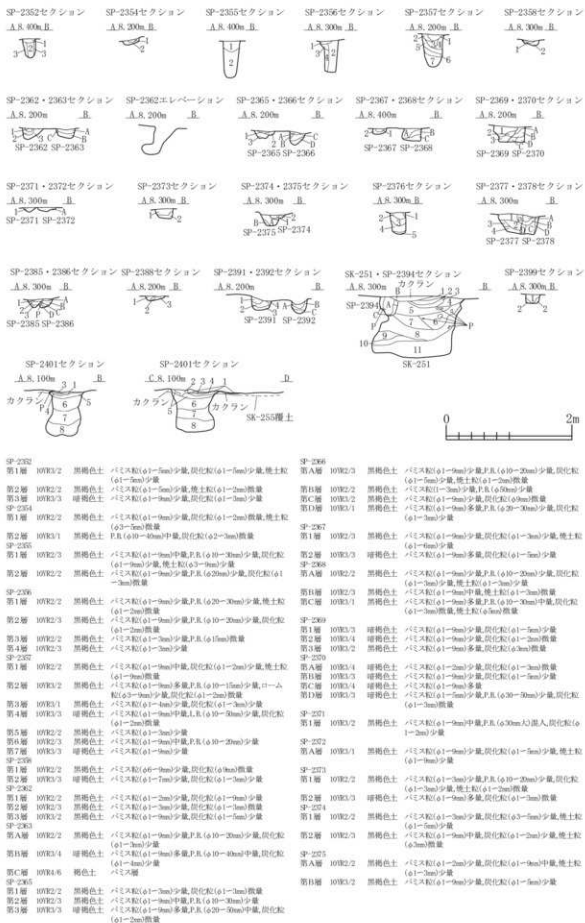

図 2-432 ビット-20



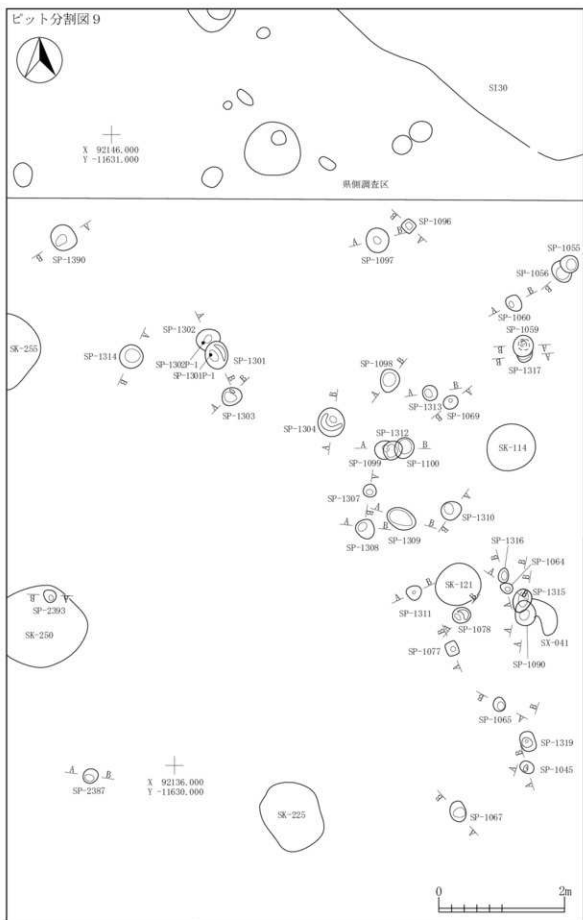



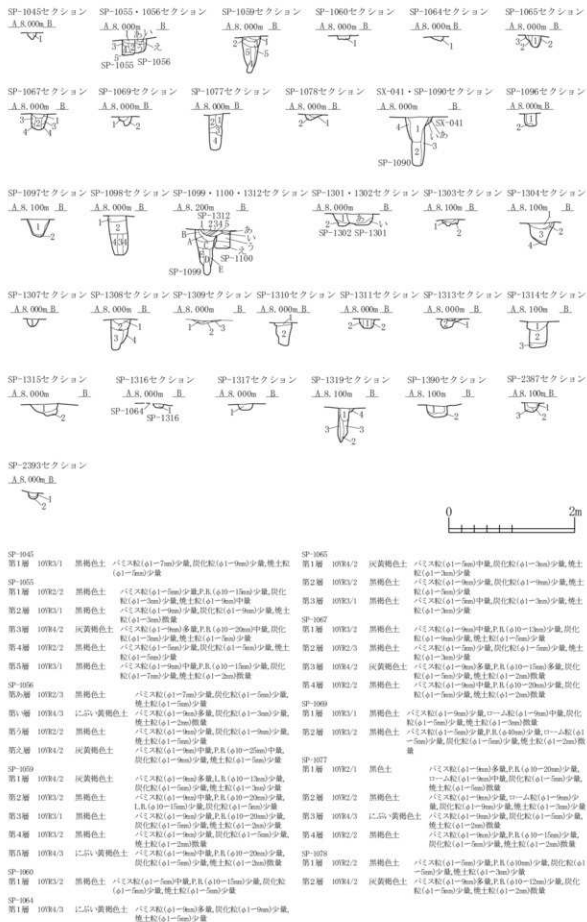
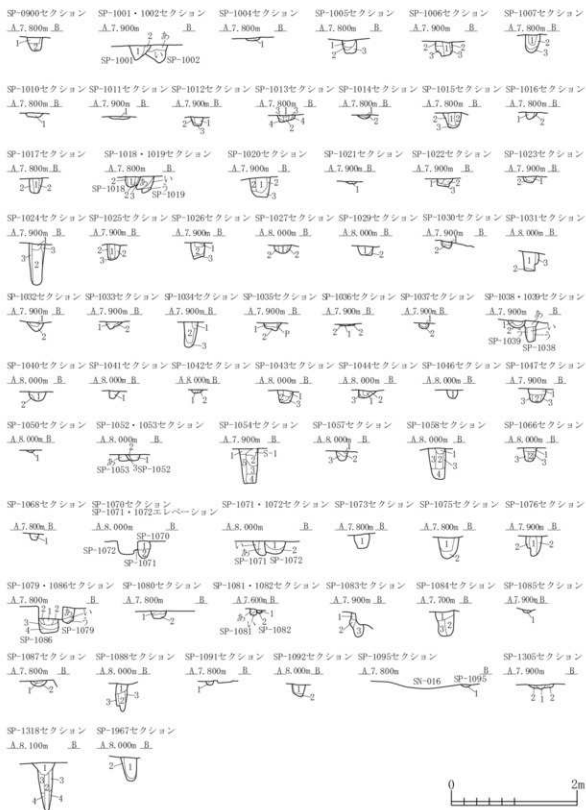

SP-0900	第1層 1032/1	黒色土	バニス灰(φ1-9mm)少量,片石(φ10-20mm)少量,炭化灰(φ1-9mm)少量,焼土粒(φ1-3mm)少量
	第2層 1034/2	灰黄褐色土	バニス灰(φ1-9mm)多量,片石(φ10-40mm)多量,炭化灰(φ1-9mm)少量
SP-1001	第1層 1032/1	黒色土	バニス灰(φ1-9mm)少量,炭化灰(φ1-9mm)少量,焼土粒(φ1-5mm)少量
	第2層 1032/2	黒褐色土	バニス灰(φ1-9mm)中量,炭化灰(φ1-9mm)少量,焼土粒(φ1-3mm)少量

SP-1002	第1層 1032/1	黒色土	バニス灰(φ1-9mm)少量,片石(φ10-20mm)少量,炭化灰(φ1-9mm)少量,焼土粒(φ1-9mm)少量
	第2層 1034/2	灰黄褐色土	バニス灰(φ1-9mm)多量,片石(φ10-30mm)多量,炭化灰(φ1-9mm)少量,焼土粒(φ1-3mm)少量
SP-1004	第1層 1032/2	黒褐色土	バニス灰(φ1-9mm)少量,片石(φ10-20mm)多量,炭化灰(φ1-3mm)少量

図 2-434 ビット -22







図 2-435 ビット-23



SP-0897 第1層 101K2/2	黒褐色土	バニス配(φ1-5m)少量,炭化配(φ1-5m)少量,焼土配(φ1-2m)少量
第2層 101K4/3	にじみ・黄褐色土	バニス配(φ1-9m)少量,FR(φ10-20m)少量,炭化配(φ1-5m)少量,焼土配(φ1-2m)微量
SP-0898 第1層 101K2/1	黒色土	バニス配(φ1-5m)少量,炭化配(φ1-5m)少量,焼土配(φ1-2m)少量
第2層 101K4/2	灰黄褐色土	バニス配(φ1-9m)多量,FR(φ10-20m)多量,炭化配(φ1-5m)少量,焼土配(φ1-2m)少量
SP-0899 第1層 101K2/1	黒色土	バニス配(φ1-5m)少量,FR(φ10m)微量,炭化配(φ1-5m)少量,焼土配(φ1-5m)少量
第2層 101K4/2	灰黄褐色土	バニス配(φ1-9m)多量,FR(φ10-20m)中量,炭化配(φ1-5m)少量,焼土配(φ1-2m)少量
SP-1003 第1層 101K2/2	黒褐色土	バニス配(φ1-9m)中量,FR(φ10-20m)中量,炭化配(φ1-5m)少量,焼土配(φ1-5m)少量
SP-1008 第1層 101K2/1	黒色土	バニス配(φ1-5m)少量,炭化配(φ1-9m)少量,焼土配(φ1-5m)少量
第2層 101K5/2	灰黄褐色土	バニス配(φ1-9m)多量,FR(φ10-15m)多量,炭化配(φ1-5m)少量
SP-1061 第1層 101K1.7/1	黒色土	バニス配(φ1-5m)少量,炭化配(φ1-5m)少量,焼土配(φ1-2m)少量
第2層 101K3/2	黒褐色土	バニス配(φ1-9m)少量,FR(φ10-15m)中量,炭化配(φ1-7m)少量,焼土配(φ1-5m)少量
第3層 101K4/2	灰黄褐色土	バニス配(φ1-9m)多量,炭化配(φ1-3m)少量,焼土配(φ1-2m)微量
SP-1063 第1層 101K4/2	灰黄褐色土	バニス配(φ1-9m)多量,FR(φ10-20m)多量,炭化配(φ1-5m)少量,焼土配(φ1-3m)少量,101K2/2層褐色土少量
SP-1074 第1層 101K3/2	黒褐色土	バニス配(φ1-9m)少量,炭化配(φ1-5m)少量,焼土配(φ1-3m)少量
第2層 101K4/2	灰黄褐色土	バニス配(φ1-9m)多量,炭化配(φ1-7m)少量,焼土配(φ1-5m)微量

SP-1089 第1層 101K2/1	黒色土	バニス配(φ1-7m)少量,炭化配(φ1-3m)少量,焼土配(φ1-3m)少量
第2層 101K2/2	黒褐色土	バニス配(φ1-9m)少量,炭化配(φ1-5m)少量,焼土配(φ1-2m)微量
第3層 101K4/2	灰黄褐色土	バニス配(φ1-9m)多量,FR(φ10-13m)少量,炭化配(φ1-5m)少量,焼土配(φ1-2m)微量
SP-1083 第1層 101K2/2	黒褐色土	バニス配(φ1-9m)少量,炭化配(φ1-3m)少量,焼土配(φ1-5m)少量
第2層 101K3/1	黒褐色土	バニス配(φ1-2m)少量,炭化配(φ1-3m)少量,焼土配(φ1-2m)微量
第3層 101K4/2	灰黄褐色土	バニス配(φ1-5m)少量,FR(φ10-20m)多量,101K3/1層褐色土少量
SP-1087 第1層 101K2/2	黒褐色土	バニス配(φ1-3m)少量,炭化配(φ1-2m)微量,焼土配(φ1-2m)少量
第2層 101K3/3	にじみ・黄褐色土	バニス配(φ1-3m)少量,炭化配(φ1-2m)微量
第3層 101K2/2	黒褐色土	焼土配(φ1-2m)微量
SP-1088 第1層 101K2/2	黒褐色土	バニス配(φ1-9m)少量,炭化配(φ1-3m)少量,焼土配(φ1-5m)少量
第2層 101K4/2	灰黄褐色土	バニス配(φ1-9m)中量,FR(φ10-20m)少量,炭化配(φ1-2m)微量
SP-1089 第1層 101K3/1	黒褐色土	バニス配(φ1-9m)少量,FR(φ10-20m)微量,炭化配(φ1-3m)少量,焼土配(φ1-3m)少量
SP-1074 第A層 101K2/2	黒褐色土	バニス配(φ1-5m)少量,炭化配(φ1-3m)少量,焼土配(φ1-5m)微量
第11層 101K2/1	黒色土	バニス配(φ1-9m)少量,炭化配(φ1-5m)少量,焼土配(φ1-5m)微量
SP-1075 第1層 101K3/1	黒褐色土	バニス配(φ1-5m)少量,炭化配(φ1-3m)少量,焼土配(φ1-2m)微量
第2層 101K4/2	灰黄褐色土	バニス配(φ1-9m)中量,炭化配(φ1-2m)微量

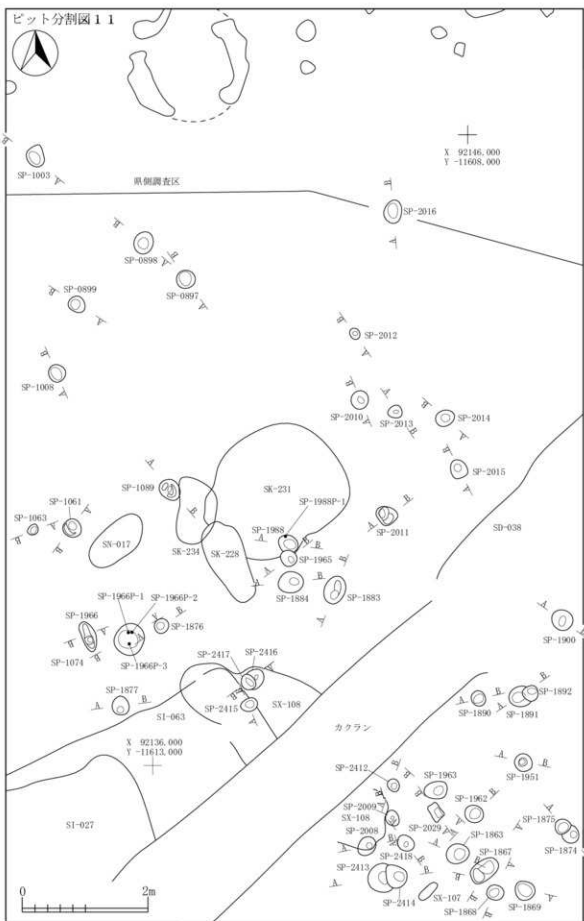
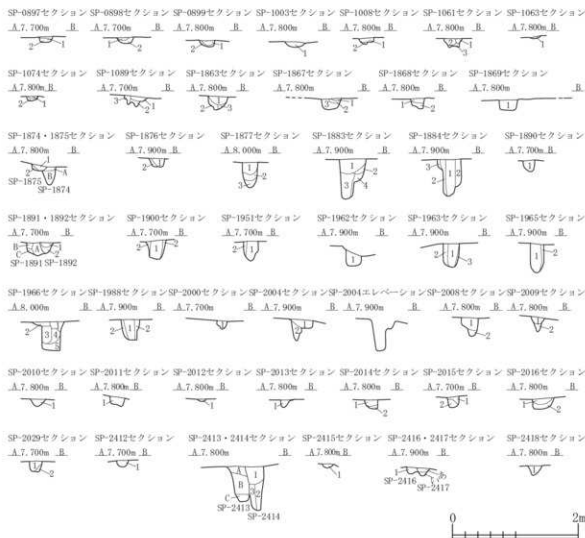
図 2-436 ピット-24

SP-185		黒褐色土	バニス灰(φ1-5m)少量,炭化灰(φ1-5m)少量,焼土粒(φ1-3m)少量
第1層	10YR2/3		
第2層	10YR4/3	にじみ黄褐色土	バニス灰(φ1-3m)少量
SP-187		黒褐色土	バニス灰(φ1-3m)少量,炭化灰(φ1-2m)散量
第1層	10YR2/2		
第2層	10YR4/2	灰黄褐色土	バニス灰(φ1-3m)少量,炭化灰(φ1-2m)散量
第3層	10YR5/3	にじみ黄褐色土	P.B.(φ10-20m)少量
SP-188		黒褐色土	バニス灰(φ1-10m)中量,P.B.(φ10-13m)少量,炭化灰(φ1-5m)少量,焼土粒(φ1-5m)少量
第1層	10YR2/2		
第2層	10YR2/2	黒褐色土	バニス灰(φ1-7m)少量,炭化灰(φ1-3m)散量,焼土粒(φ1m)散量
第3層	10YR2/3	黒褐色土	バニス灰(φ1-6m)少量,炭化灰(φ1-6m)少量,焼土粒(φ1m)散量
第4層	10YR3/1	黒褐色土	バニス灰(φ1-8m)中量,炭化灰(φ1-3m)散量,焼土粒(φ3m)散量
SP-189		黒褐色土	バニス灰(φ1-9m)少量,炭化灰(φ1-5m)少量,焼土粒(φ1-3m)少量
第1層	10YR2/2		
第2層	10YR3/1	黒褐色土	バニス灰(φ1-7m)少量,炭化灰(φ1-7m)少量,焼土粒(φ1-2m)散量
第3層	10YR3/2	黒褐色土	バニス灰(φ1-9m)中量,炭化灰(φ1-3m)散量,焼土粒(φ1m)散量
SP-190		黒褐色土	バニス灰(φ1-9m)少量,炭化灰(φ1-3m)少量,焼土粒(φ1-3m)少量
第1層	10YR2/2		
SP-191		黒褐色土	バニス灰(φ1-2m)少量,ロース灰(φ1-9m)少量,炭化灰(φ1-3m)少量,焼土粒(φ1-2m)散量
第A層	10YR3/2		
第B層	10YR3/1	黒褐色土	バニス灰(φ1-5m)少量,炭化灰(φ1-2m)散量,焼土粒(φ1-2m)散量
第C層	10YR5/3	にじみ黄褐色土	バニス灰(φ1-9m)少量,炭化灰(φ2m)散量
SP-192		黒褐色土	バニス灰(φ1-3m)少量,炭化灰(φ1-2m)散量
第1層	10YR2/3		
第2層	10YR4/3	にじみ黄褐色土	バニス灰(φ1-9m)少量,P.B.(φ10-30m)少量,炭化灰(φ1-2m)散量
SP-193		黒褐色土	バニス灰(φ1-9m)少量,炭化灰(φ1-3m)少量,焼土粒(φ1-2m)散量
第1層	10YR3/1		
第2層	10YR2/3	黒褐色土	バニス灰(φ1-5m)中量,炭化灰(φ1-2m)散量,焼土粒(φ1m)散量
SP-194		黒褐色土	バニス灰(φ1-5m)少量,炭化灰(φ1-3m)少量,焼土粒(φ1-2m)散量
第1層	10YR3/1		
第2層	10YR2/2	黒褐色土	バニス灰(φ1-9m)少量,炭化灰(φ1-3m)少量,焼土粒(φ1-2m)散量
第3層	10YR2/2	黒褐色土	バニス灰(φ1-9m)少量,炭化灰(φ1-3m)少量,焼土粒(φ1-2m)散量
第4層	10YR4/2	灰黄褐色土	バニス灰(φ1-9m)少量,P.B.(φ10-15m)中量,炭化灰(φ1-2m)散量,焼土粒(φ1m)少量
SP-195		黒褐色土	バニス灰(φ1-9m)少量,炭化灰(φ1-3m)少量,焼土粒(φ1-2m)散量
第1層	10YR2/2		
第2層	10YR3/1	黒褐色土	バニス灰(φ1-10m)中量,P.B.(φ10-13m)中量,炭化灰(φ1-3m)散量,焼土粒(φ1m)散量
SP-196		黒褐色土	バニス灰(φ1-9m)少量,P.B.(φ15m)少量,炭化灰(φ1-5m)少量,炭化粉(φ10-30m)少量,焼土粒(φ1-5m)少量
第1層	10YR2/2		
第2層	10YR2/3	黒褐色土	バニス灰(φ1-7m)少量,炭化灰(φ1-6m)少量,焼土粒(φ1-3m)少量
第3層	10YR3/2	黒褐色土	バニス灰(φ1-9m)中量,炭化灰(φ1-3m)少量,焼土粒(φ1-2m)散量
第4層	10YR4/2	灰黄褐色土	バニス灰(φ1-9m)少量,P.B.(φ10-15m)中量,炭化灰(φ1-2m)散量,焼土粒(φ1m)少量
第5層	10YR3/1	黒褐色土	バニス灰(φ1-9m)少量,P.B.(φ10-12m)少量,炭化灰(φ1-5m)少量,焼土粒(φ1-2m)散量
SP-198		黒褐色土	バニス灰(φ1-9m)少量,P.B.(φ10-25m)少量,炭化灰(φ1-5m)少量,焼土粒(φ1-3m)散量
第1層	10YR3/1		
第2層	10YR3/2	黒褐色土	バニス灰(φ1-10m)少量,P.B.(φ10-20m)中量,炭化灰(φ1-3m)少量,焼土粒(φ1-2m)散量,焼土ブロック(φ11m)散量
SP-200		黒褐色土	バニス灰(φ1-9m)少量,炭化灰(φ1-5m)少量,焼土粒(φ1-2m)散量
第1層	10YR2/2		
SP-204		黒褐色土	バニス灰(φ1-5m)少量,炭化灰(φ1-5m)少量,焼土粒(φ1-3m)散量
第1層	10YR2/2		
第2層	10YR3/1	黒褐色土	バニス灰(φ1-9m)中量,炭化灰(φ1-3m)少量,焼土粒(φ1-2m)散量
SP-208		暗褐色土	バニス灰(φ1-9m)少量,炭化灰(φ1-2m)散量,焼土粒(φ1m)散量
第1層	10YR3/3		
第2層	10YR3/2	黒褐色土	バニス灰(φ1-9m)少量,炭化灰(φ1-2m)散量
SP-209		暗褐色土	バニス灰(φ1-9m)少量,炭化灰(φ1-2m)散量,焼土粒(φ1-2m)散量
第1層	10YR3/3		
第2層	10YR4/2	灰黄褐色土	バニス灰(φ1-5m)少量,P.B.(φ20m)少量,炭化灰(φ1-2m)散量

SP-203		黒褐色土	バニス灰(φ1-9m)少量,P.B.(φ10-15m)中量,炭化灰(φ1-3m)少量,焼土粒(φ1-2m)散量,10YR2/2灰黄褐色土少量
第1層	10YR2/2		
SP-201		黒褐色土	バニス灰(φ1-9m)少量,炭化灰(φ1-3m)少量,焼土粒(φ1-3m)少量
第1層	10YR3/1		
SP-202		黒褐色土	バニス灰(φ1-3m)少量,炭化灰(φ1-2m)少量,焼土粒(φ1-2m)散量
第1層	10YR3/1		
SP-203		黒褐色土	バニス灰(φ1-9m)少量,炭化灰(φ1-5m)少量,焼土粒(φ1-2m)散量
第1層	10YR3/1		
SP-204		黒褐色土	バニス灰(φ1-5m)少量,炭化灰(φ1-3m)少量,焼土粒(φ1-3m)少量
第1層	10YR2/1		
第2層	10YR4/2	灰黄褐色土	バニス灰(φ1-3m)中量,炭化灰(φ1-2m)散量
SP-205		黒褐色土	バニス灰(φ1-9m)少量,炭化灰(φ1-3m)少量,焼土粒(φ1-3m)少量
第1層	10YR2/2		
第2層	10YR2/1	黒褐色土	バニス灰(φ1-5m)少量,炭化灰(φ1-3m)少量,焼土粒(φ1-2m)散量
SP-206		黒褐色土	バニス灰(φ1-9m)少量,炭化灰(φ1-5m)少量,焼土粒(φ1-2m)散量
第1層	10YR3/1		
第2層	10YR4/2	灰黄褐色土	バニス灰(φ1-9m)少量,P.B.(φ10-30m)中量,炭化灰(φ1-3m)少量
SP-209		暗褐色土	バニス灰(φ1-9m)少量,P.B.(φ10-12m)少量,炭化灰(φ1-5m)少量,焼土粒(φ1-2m)散量
第1層	10YR3/3		
第2層	10YR5/3	にじみ黄褐色土	バニス灰(φ1-9m)少量,炭化灰(φ1-2m)散量
SP-212		黒褐色土	バニス灰(φ1-5m)少量,炭化灰(φ1-3m)少量,焼土粒(φ1-3m)少量
第1層	10YR2/2		
SP-213		黒褐色土	バニス灰(φ1-5m)中量,P.B.(φ20m)散量,炭化灰(φ1-6m)少量,焼土粒(φ1-2m)散量
第A層	10YR3/1		
第B層	10YR4/2	にじみ黄褐色土	P.B.(φ40-100m)少量,I.B.(φ20m)少量,10YR3/1黒褐色土少量,P.B.
第C層	10YR4/2	灰黄褐色土	バニス灰(φ1-5m)少量,炭化灰(φ1-3m)散量
SP-214		黒褐色土	バニス灰(φ1-5m)少量,炭化灰(φ1-3m)少量,焼土粒(φ1-2m)散量
第1層	10YR2/3		
第2層	10YR2/2	黒褐色土	バニス灰(φ1-9m)少量,P.B.(φ2m)少量,炭化灰(φ1-3m)少量
第3層	10YR3/1	黒褐色土	バニス灰(φ1-9m)少量,P.B.(φ10-30m)中量,炭化灰(φ1-2m)散量
SP-215		灰黄褐色土	バニス灰(φ1-9m)少量,炭化灰(φ1-2m)散量,焼土粒(φ1-2m)散量
第1層	10YR4/2		
SP-216		黒褐色土	バニス灰(φ1-5m)少量,炭化灰(φ1-2m)散量,焼土粒(φ1-5m)少量
第1層	10YR2/3		
SP-217		黒褐色土	バニス灰(φ1-3m)少量,P.B.(φ15m)散量,炭化灰(φ1-5m)少量,焼土粒(φ1-2m)散量
第A層	10YR2/2		
第B層	10YR3/1	黒褐色土	バニス灰(φ1-2m)散量,炭化灰(φ1-2m)散量
SP-218		黒褐色土	バニス灰(φ1-9m)少量,P.B.(φ10-13m)少量,炭化灰(φ1-3m)少量,焼土粒(φ1-5m)少量
第1層	10YR3/1		





図 2-437 ビット-25



SP-1872	第1層 10YR4/2	灰黄褐色土	バニズ灰(φ1-5m)少量,炭化灰(φ1-2m)微量,焼土粒(φ1m)微量	SK-222	第A層 10YR2/2	黒褐色土	バニズ灰(φ1-9m)少量,炭化灰(φ1-2m)微量
	第2層 10YR2/2	黒褐色土	バニズ灰(φ1-5m)少量,炭化灰(φ1-2m)微量,焼土粒(φ1-2m)微量	第B層 10YR2/3	黒褐色土	バニズ灰(φ1-5m)少量,炭化灰(φ1-2m)微量,焼土粒(φ1-3m)少量	
	第3層 10YR2/2	黒褐色土	バニズ灰(φ1-5m)少量,灰土(φ10-10m)少量,炭化灰(φ1-3m)少量,焼土粒(φ1-2m)微量	第C層 10YR6/4	明黄褐色土	バニズ灰(φ1-9m)少量,灰土(φ10-10m)少量,10YR4/2灰黄褐色土少量	
	第4層 10YR3/1	黒褐色土	バニズ灰(φ1-9m)少量,炭化灰(φ1-5m)少量,焼土粒(φ1m)微量	SP-1960	10YR3/2	黒褐色土	バニズ灰(φ1-9m)少量,炭化灰(φ1-5m)少量,焼土粒(φ1-2m)微量
SP-1873	第1層 10YR3/2	黒褐色土	バニズ灰(φ1-5m)少量,炭化灰(φ1-3m)微量,焼土粒(φ1-2m)微量	SP-1961	第1層 10YR2/2	黒褐色土	バニズ灰(φ1-5m)少量,炭化灰(φ1-3m)微量,焼土粒(φ1-2m)微量
	第2層 10YR4/3	にじみ黄褐色土	バニズ灰(φ1-3m)中量,炭化灰(φ1-2m)微量,焼土粒(φ1-2m)微量	第2層 10YR3/2	黒褐色土	バニズ灰(φ1-7m)少量,炭化灰(φ1-5m)少量,焼土粒(φ1-2m)微量	
	第3層 10YR4/2	灰黄褐色土	バニズ灰(φ1-3m)少量,灰土(φ10-10m)中量,炭化灰(φ1-3m)微量	第3層 10YR3/1	黒褐色土	バニズ灰(φ1-9m)少量,灰土(φ10-10m)中量,炭化灰(φ1-2m)微量	
SP-1894	第1層 10YR2/2	黒褐色土	バニズ灰(φ1-9m)少量,炭化灰(φ1-9m)少量,焼土粒(φ1-2m)微量	SP-1964	第7層 10YR2/2	黒褐色土	バニズ灰(φ1-5m)少量,炭化灰(φ1-2m)微量,焼土粒(φ1m)微量
	第2層 10YR3/2	黒褐色土	バニズ灰(φ1-5m)中量,炭化灰(φ1-3m)微量	SI-050P147	第1層 10YR2/2	黒褐色土	バニズ灰(φ1-7m)少量,炭化灰(φ1-9m)少量,焼土粒(φ1-2m)微量
SP-1895	第1層 10YR2/3	黒褐色土	バニズ灰(φ1-9m)少量,灰土(φ10-15m)少量,炭化灰(φ1-3m)少量,焼土粒(φ1-2m)微量	第2層 10YR2/3	黒褐色土	バニズ灰(φ1-9m)少量,灰土(φ10-15m)少量,炭化灰(φ1-3m)少量,焼土粒(φ1-3m)微量	
	第2層 10YR3/1	黒褐色土	バニズ灰(φ1-5m)中量,灰土(φ10-13m)少量,炭化灰(φ1-2m)微量	第3層 10YR6/4	にじみ黄褐色土	バニズ灰(φ1-5m)少量,灰土(φ10-15m)少量,炭化灰(φ2m)微量,10YR3/1焼褐色土少量	
	第3層 10YR3/2	黒褐色土	バニズ灰(φ1-3m)中量,炭化灰(φ1-2m)微量	SP-1969	第A層 10YR4/2	灰黄褐色土	バニズ灰(φ1-9m)少量,灰土(φ10-15m)少量,炭化灰(φ1-2m)微量,焼土粒(φ1m)微量
	第4層 10YR3/3	暗褐色土	バニズ灰(φ1-9m)少量,炭化灰(φ1-2m)微量,焼土粒(φ1-2m)微量	第B層 10YR3/1	黒褐色土	バニズ灰(φ1-5m)少量,炭化灰(φ1m)微量,炭化灰(φ1-5m)少量,焼土粒(φ1-3m)微量	
SP-1896	第1層 10YR3/1	黒褐色土	バニズ灰(φ1-9m)少量,炭化灰(φ1-5m)少量,焼土粒(φ1m)微量	第C層 10YR2/2	黒褐色土	バニズ灰(φ1-9m)中量,灰土(φ10-10m)中量,炭化灰(φ1-5m)少量,焼土粒(φ1-2m)微量	
	第2層 10YR2/2	黒褐色土	バニズ灰(φ1-9m)少量,炭化灰(φ1-2m)微量	第1層 10YR2/2	黒褐色土	バニズ灰(φ1-5m)少量,炭化灰(φ1-3m)少量,焼土粒(φ1-2m)微量	
	第3層 10YR3/2	黒褐色土	バニズ灰(φ1-5m)少量,炭化灰(φ1-3m)少量,焼土粒(φ1-2m)微量	SP-1974	第1層 10YR3/2	黒褐色土	バニズ灰(φ1-5m)少量,炭化灰(φ1-2m)微量,焼土粒(φ1-2m)微量
	第4層 10YR4/2	灰黄褐色土	バニズ灰(φ1-9m)少量,炭化灰(φ1-3m)微量	SP-1990	第1層 10YR2/2	黒褐色土	バニズ灰(φ1-5m)少量,炭化灰(φ1-3m)少量,焼土粒(φ1-2m)微量
SP-1955	第1層 10YR3/1	黒褐色土	バニズ灰(φ1-9m)少量,炭化灰(φ1-3m)微量,焼土粒(φ1-2m)微量	SP-1992	第1層 10YR3/2	黒褐色土	バニズ灰(φ1-5m)少量,炭化灰(φ1-3m)少量,焼土粒(φ1-2m)微量
	第2層 10YR4/2	灰黄褐色土	バニズ灰(φ1-9m)少量,炭化灰(φ1-3m)微量	SP-1993	第1層 10YR3/2	黒褐色土	バニズ灰(φ1-5m)少量,炭化灰(φ1-3m)少量,焼土粒(φ1-2m)微量
SP-1956	第1層 10YR3/1	黒褐色土	バニズ灰(φ1-5m)少量,炭化灰(φ1-3m)少量,焼土粒(φ1-2m)微量	SP-1994	第1層 10YR3/2	黒褐色土	バニズ灰(φ1-5m)少量,炭化灰(φ1-3m)少量,焼土粒(φ1-2m)微量
	第2層 10YR3/2	黒褐色土	バニズ灰(φ1-9m)少量,炭化灰(φ1-2m)微量,焼土粒(φ1m)微量	SP-1995	第1層 10YR3/2	黒褐色土	バニズ灰(φ1-5m)少量,炭化灰(φ1-3m)少量,焼土粒(φ1-2m)微量
	第3層 10YR2/2	黒褐色土	バニズ灰(φ1-9m)少量,炭化灰(φ1-2m)微量,焼土粒(φ1m)微量	SP-1996	第1層 10YR3/1	黒褐色土	バニズ灰(φ1-9m)少量,炭化灰(φ1-3m)少量,焼土粒(φ1-2m)微量
	第4層 10YR3/1	黒褐色土	バニズ灰(φ1-9m)少量,炭化灰(φ1-3m)少量,焼土粒(φ1-2m)微量	SP-1997	第1層 10YR3/2	黒褐色土	バニズ灰(φ1-5m)少量,炭化灰(φ1-3m)少量,焼土粒(φ1-2m)微量
SP-1958	第1層 10YR3/1	黒褐色土	バニズ灰(φ1-3m)少量,炭化灰(φ1-3m)少量,焼土粒(φ1-2m)微量	SP-1998	第1層 10YR3/2	黒褐色土	バニズ灰(φ1-5m)少量,炭化灰(φ1-3m)少量,焼土粒(φ1-2m)微量
	第2層 10YR4/2	灰黄褐色土	バニズ灰(φ1-9m)少量,炭化灰(φ1-3m)少量,焼土粒(φ1-2m)微量	SP-1999	第1層 10YR3/2	黒褐色土	バニズ灰(φ1-5m)少量,炭化灰(φ1-3m)少量,焼土粒(φ1-2m)微量
SP-1959	第1層 10YR3/1	黒褐色土	バニズ灰(φ1-3m)少量,炭化灰(φ1-3m)少量,焼土粒(φ1-2m)微量	SP-1999	第1層 10YR3/2	黒褐色土	バニズ灰(φ1-5m)少量,炭化灰(φ1-3m)少量,焼土粒(φ1-2m)微量
	第2層 10YR2/2	黒褐色土	バニズ灰(φ1-9m)少量,炭化灰(φ1-3m)少量,焼土粒(φ1-2m)微量	SP-1999	第1層 10YR3/2	黒褐色土	バニズ灰(φ1-5m)少量,炭化灰(φ1-3m)少量,焼土粒(φ1-2m)微量
SP-1960	第1層 10YR3/1	黒褐色土	バニズ灰(φ1-3m)少量,炭化灰(φ1-3m)少量,焼土粒(φ1-2m)微量	SP-1999	第1層 10YR3/2	黒褐色土	バニズ灰(φ1-5m)少量,炭化灰(φ1-3m)少量,焼土粒(φ1-2m)微量
	第2層 10YR4/2	灰黄褐色土	バニズ灰(φ1-9m)中量,灰土(φ10-15m)少量,炭化灰(φ1-2m)微量	SP-1999	第1層 10YR3/2	黒褐色土	バニズ灰(φ1-5m)少量,炭化灰(φ1-3m)少量,焼土粒(φ1-2m)微量

図 2-438 ピット-26

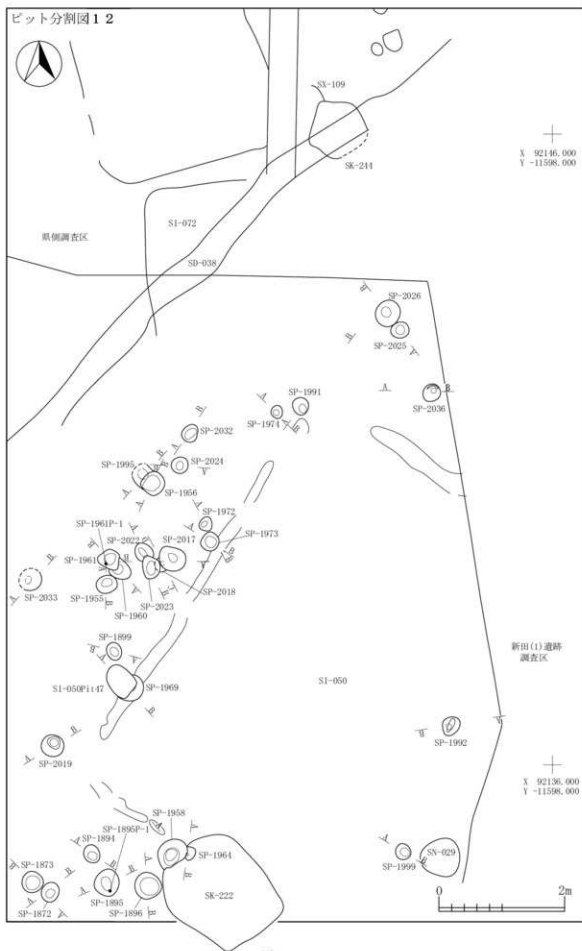
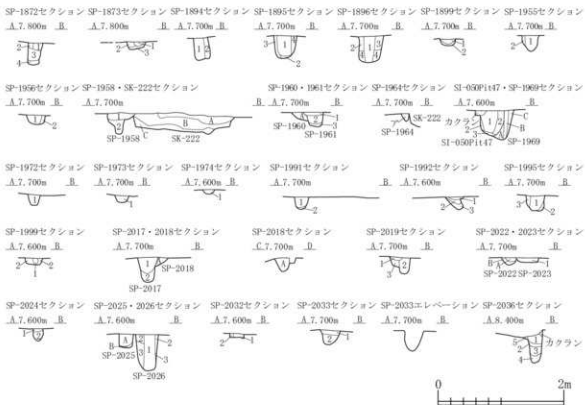
SP-1995			
第1層	10YR2/3	黒褐色土	バクシス粒(φ1-3mm)少量,炭化粒(φ1-2mm)微量,焼土粒(φ1-2mm)微量
第2層	10YR2/2	黒褐色土	バクシス粒(φ1-10mm)中量,炭化粒(φ1-2mm)微量
第3層	10YR3/2	黒褐色土	バクシス粒(φ1-3mm)少量,炭化粒(φ1-2mm)微量
SP-1999			
第1層	10YR2/2	黒褐色土	バクシス粒(φ1-5mm)少量,炭化粒(φ1-3mm)微量,焼土粒(φ1mm)極微量
第2層	10YR4/2	灰黄褐色土	バクシス粒(φ1-10mm)中量,片石(φ10-15mm)少量,炭化粒(φ1-3mm)少量,焼土粒(φ1-2mm)少量
SP-2007			
第1層	10YR2/3	黒褐色土	バクシス粒(φ1-5mm)少量,炭化粒(φ1-2mm)微量,焼土粒(φ1-3mm)微量
第2層	10YR2/2	黒褐色土	バクシス粒(φ1-3mm)少量,片石(φ10-15mm)少量,炭化粒(φ1-3mm)微量,焼土粒(φ1-2mm)微量
SP-2008			
第A層	10YR3/1	黒褐色土	バクシス粒(φ1-6mm)少量,炭化粒(φ1-10mm)少量,焼土粒(φ1-2mm)微量
SP-2009			
第1層	10YR4/2	灰黄褐色土	バクシス粒(φ1-9mm)中量,片石(φ15mm)少量,炭化粒(φ1-2mm)微量,焼土粒(φ1mm)極微量
第2層	10YR2/2	黒褐色土	バクシス粒(φ1-2mm)少量,炭化粒(φ1-9mm)少量,焼土粒(φ1-2mm)微量
第3層	10YR4/3	にじみ黄褐色土	バクシス粒(φ1-9mm)多量,炭化粒(φ1-5mm)少量
SP-2022			
第A層	10YR2/2	黒褐色土	バクシス粒(φ1-5mm)少量,炭化粒(φ1-2mm)微量,焼土粒(φ1-2mm)微量
第B層	10YR4/2	灰黄褐色土	バクシス粒(φ1-3mm)少量,片石(φ20mm)少量,炭化粒(φ1-2mm)微量
SP-2023			
第1層	10YR3/1	黒褐色土	バクシス粒(φ1-5mm)少量,炭化粒(φ1-5mm)少量,焼土粒(φ1-2mm)微量
SP-2024			
第1層	10YR3/3	暗褐色土	バクシス粒(φ1-10mm)少量,炭化粒(φ1-2mm)微量,焼土粒(φ1-2mm)少量
第2層	10YR3/2	黒褐色土	バクシス粒(φ1-10mm)少量,片石(φ10-25mm)少量,炭化粒(φ1-2mm)微量,焼土粒(φ1-2mm)微量
SP-2025			
第A層	10YR3/1	黒褐色土	バクシス粒(φ1-9mm)少量,炭化粒(φ1-3mm)微量
第B層	10YR4/2	灰黄褐色土	バクシス粒(φ1-9mm)多量,炭化粒(φ1-2mm)微量
SP-2026			
第1層	10YR2/2	黒褐色土	バクシス粒(φ1-9mm)少量,炭化粒(φ1-9mm)少量,焼土粒(φ1-2mm)微量
第2層	10YR3/1	黒褐色土	バクシス粒(φ1-3mm)少量,片石(φ20mm)微量,炭化粒(φ1-2mm)少量,焼土粒(φ1mm)微量
第3層	10YR3/2	黒褐色土	バクシス粒(φ1-10mm)少量,片石(φ10-30mm)中量,炭化粒(φ1-2mm)微量
SP-2032			
第1層	10YR3/1	黒褐色土	バクシス粒(φ1-9mm)中量,炭化粒(φ1-3mm)少量,焼土粒(φ1-2mm)微量
第2層	10YR4/3	にじみ黄褐色土	バクシス粒(φ1-5mm)少量,片石(φ10-25mm)多量,炭化粒(φ1-2mm)微量
SP-2033			
第1層	10YR2/3	黒褐色土	バクシス粒(φ1-5mm)少量,炭化粒(φ1-10mm)少量,焼土粒(φ1-5mm)少量
第2層	10YR2/2	黒褐色土	バクシス粒(φ1-3mm)少量,炭化粒(φ1-2mm)微量,焼土粒(φ1-2mm)微量
SP-2036			
第1層	10YR2/3	黒褐色土	バクシス粒(φ1-10mm)少量,片石(φ10-30mm)少量,炭化粒(φ1-5mm)少量
第2層	10YR3/3	暗褐色土	バクシス粒(φ1-10mm)中量,ウーラス粒(φ1-3mm)微量
第3層	10YR2/2	黒褐色土	バクシス粒(φ1-10mm)少量,炭化粒(φ1-10mm)少量
第4層	10YR3/1	黒褐色土	バクシス粒(φ1-10mm)中量,炭化粒(φ1-3mm)少量
第5層	10YR3/4	暗褐色土	バクシス粒(φ1-9mm)中量,炭化粒(φ3mm)微量



図 2-439 ピット-27



SI-0038-01				SP-1102			
第3層	10YR2/2	黒褐色土	バニス灰(φ1-7cm)中量,炭化灰(φ1-5cm)微量	第1層	10YR2/3	黒褐色土	バニス灰(φ5cm)微量,ローム灰(φ5-9cm)少量,土粒(φ10-30)少量
第4層	10YR2/2	黒褐色土	バニス灰(φ1-7cm)中量	第2層	10YR2/3	暗褐色土	バニス灰(φ2-3cm)少量,土粒(φ10-15cm)少量
第5層	10YR1/1	黒色土	バニス灰(φ1-3cm)少量	SP-1108			
SI-0038-02				第1層	10YR2/2	黒褐色土	バニス灰(φ5-9cm)少量,土粒(φ10-20cm)微量,炭化灰(φ1-5cm)微量
第a層	10YR2/2	黒褐色土	バニス灰(φ1-7cm)中量,土粒(φ10-15cm)中量	第2層	10YR2/3	暗褐色土	バニス灰(φ2-3cm)少量
第b層	10YR2/2	黒褐色土	バニス灰(φ1-9cm)多量,土粒(φ10-20cm)中量	SP-1109			
第c層	10YR2/2	黒褐色土	バニス灰(φ1-9cm)中量,土粒(φ10-20cm)中量	第1層	10YR2/3	黒褐色土	バニス灰(φ2-3cm)少量
第d層	10YR2/3	暗褐色土	バニス灰(φ2-3cm)少量,土粒(φ10-15cm)多量,10YR3/3暗褐色土粒(φ2-7cm)少量	第2層	10YR2/3	暗褐色土	バニス灰(φ2-3cm)少量,土粒(φ10-15cm)少量
第e層	10YR2/3	暗褐色土	バニス灰(φ2-3cm)少量,土粒(φ10-15cm)少量	第3層	10YR2/4	暗褐色土	バニス灰(φ2-3cm)少量
第f層	10YR2/1	黒色土	バニス灰(φ3-5cm)少量	第4層	10YR2/2	黒褐色土	バニス灰(φ2-3cm)少量,ローム灰(φ5-9cm)少量,炭化灰(φ1-5cm)微量
第g層	10YR2/1	黒色土	バニス灰(φ3-5cm)少量	SP-1110			
第h層	10YR2/1	黒色土	バニス灰(φ3-5cm)少量,土粒(φ10cm)混入	第1層	10YR2/2	黒褐色土	ローム土(φ5-9cm)少量,炭化灰(φ1-3cm)少量
第i層	10YR2/1	黒色土	土粒(φ15-20cm)多量	第2層	10YR2/2	黒褐色土	ローム土(φ5-9cm)少量,炭化灰(φ1-3cm)少量
SI-0038-03				SP-1111			
第A層	10YR2/2	黒褐色土	バニス灰(φ1-7cm)少量,炭化灰(φ1-3cm)少量	第1層	10YR2/3	暗褐色土	バニス灰(φ1-3cm)少量
第B層	10YR4/3	にごり黄褐色土	バニス灰(φ1-3cm)多量,土粒(φ10-25cm)中量	SP-1112			
第C層	10YR1/1	黒色土	バニス灰(φ2-3cm)少量,土粒(φ10-15cm)少量	第1層	10YR2/2	黒褐色土	バニス灰(φ5cm)微量,土粒(φ10-20cm)微量
第D層	10YR1/1	黒色土	バニス灰(φ1-3cm)少量	SP-1113			
第E層	10YR1/1	黒色土	バニス灰(φ1-3cm)多量,土粒(φ10cm)少量	第1層	10YR2/3	暗褐色土	バニス灰(φ2-3cm)少量
第F層	10YR2/2	黒褐色土	バニス灰(φ2-3cm)少量,土粒(φ10-15cm)少量	SP-1229			
第G層	10YR3/暗褐色土	と10YR5/黄褐色土との混合土	バニス灰(φ3-5cm)微量	第7層	10YR2/3	暗褐色土	バニス灰(φ1-6cm)少量
SI-0040117				SI-002			
第7層	10YR2/3	暗褐色土	土粒(φ10-35cm)混入	第1層	10YR2/2	黒褐色土	バニス灰(φ1-9cm)少量,土粒(φ20-40cm)中量,土粒(φ10-30)微量,砕石混入
SI-004118				第2層	10YR2/2	黒褐色土	バニス灰(φ1-9cm)中量,土粒(φ10-100cm)中量,ローム灰(φ1-9cm)中量,土粒(φ10-60cm)中量,炭化灰(φ1-9cm)中量,焼土粒(φ1-9cm)中量
第3層	10YR2/2	黒褐色土	バニス灰(φ1-2cm)中量,土粒(φ10-15cm)少量	第3層	10YR2/3	暗褐色土	バニス灰(φ1-9cm)中量,土粒(φ10-60cm)少量,ローム灰(φ1-9cm)少量,炭化灰(φ1-9cm)少量,土粒(φ10-30cm)少量,炭化灰(φ1-9cm)少量,焼土粒(φ1-9cm)少量
第4層	10YR2/2	黒褐色土	バニス灰(φ2-3cm)少量	第4層	10YR2/3	暗褐色土	バニス灰(φ1-9cm)少量,炭化灰(φ1-5cm)少量
第5層	10YR2/3	暗褐色土	バニス灰(φ1-2cm)中量,土粒(φ10-15cm)多量	第5層	10YR2/1	暗褐色土	バニス灰(φ1-9cm)少量,炭化灰(φ1-6cm)少量,ローム灰(φ1-9cm)中量,炭化灰(φ1-6cm)少量
第6層	10YR2/3	暗褐色土	バニス灰(φ1-5cm)少量,土粒(φ10-15cm)中量,土粒(φ10-30cm)中量	第6層	10YR2/3	暗褐色土	バニス灰(φ1-9cm)少量,土粒(φ10-20cm)少量,炭化灰(φ1-9cm)少量,焼土粒(φ1-6cm)少量
SP-007				第7層	10YR2/3	暗褐色土	バニス灰(φ1-9cm)少量,炭化灰(φ1-6cm)少量
第1層	10YR2/3	暗褐色土	バニス灰(φ3-5cm)少量,土粒(φ1-2cm)少量,炭化灰(φ1-5cm)微量	第8層	10YR2/2	黒褐色土	バニス灰(φ1-5cm)少量,炭化灰(φ1-3cm)少量
第2層	10YR2/3	暗褐色土	土粒(φ10-25cm)少量	第9層	10YR2/2	暗褐色土	バニス灰(φ1-9cm)少量,土粒(φ15cm)混入,炭化灰(φ1-6cm)少量
第3層	10YR2/3	暗褐色土	バニス灰(φ2-9cm)中量	SP-009			
第4層	10YR2/2	黒褐色土	バニス灰(φ1-9cm)多量,土粒(φ10-15cm)多量	第10層	10YR2/3	暗褐色土	10YR2/2暗褐色土少量,土粒混入
第5層	10YR2/4	暗褐色土	バニス灰(φ1-5cm)少量,土粒(φ1-9cm)中量,土粒(φ10-30cm)中量	第10層	10YR2/3	暗褐色土	炭化灰(φ1-2cm)微量,10YR4/4褐色土(φ10-20cm)少量,燻漬
SP-011				第11層	10YR2/3	暗褐色土	炭化灰(φ1-9cm)少量,土粒(φ10-20cm)少量,炭化灰(φ1-9cm)少量,土粒(φ10-30cm)少量,炭化灰(φ1-9cm)少量
第1層	10YR2/3	暗褐色土	バニス灰(φ1-9cm)中量	第12層	10YR2/3	暗褐色土	バニス灰(φ1-9cm)少量,炭化灰(φ1-6cm)少量,土粒(φ10cm)混入,土粒(φ1-9cm)少量
第2層	10YR2/3	暗褐色土	バニス灰(φ1-9cm)少量,ローム灰(φ1-9cm)微量,炭化灰(φ1-5cm)微量	第13層	10YR2/3	暗褐色土	バニス灰(φ1-9cm)少量,炭化灰(φ1-6cm)少量,土粒(φ10cm)混入,土粒(φ1-9cm)少量
SP-012				第14層	10YR2/3	暗褐色土	バニス灰(φ1-9cm)少量,炭化灰(φ1-6cm)少量,土粒(φ10cm)混入,土粒(φ1-9cm)少量
第1層	10YR2/2	黒褐色土	バニス灰(φ1-9cm)少量,ローム灰(φ1-9cm)微量,炭化灰(φ1-5cm)微量,燻漬	第15層	10YR2/2	暗褐色土	バニス灰(φ1-9cm)少量,炭化灰(φ1-3cm)少量
SI-003				第16層	10YR2/2	暗褐色土	バニス灰(φ1-9cm)少量,土粒(φ20-40cm)少量,炭化灰(φ1-6cm)少量
第A層	10YR2/2	黒褐色土	バニス灰(φ1-5cm)少量,土粒(φ10cm)微量	SI-003/115			
第B層	10YR2/3	暗褐色土	バニス灰(φ1-9cm)少量,炭化灰(φ1-5cm)少量,土粒(φ10cm)混入,土粒(φ1-9cm)少量	第1層	10YR2/3	暗褐色土	バニス灰(φ1-9cm)少量,ローム灰(φ1-9cm)多量,土粒(φ10-30cm)中量,炭化灰(φ1-2cm)微量
第C層	10YR5/6	黄褐色土	土粒(φ10-30cm)中量,10YR2/2暗褐色土中量,燻漬	第2層	10YR2/3	暗褐色土	バニス灰(φ1-9cm)少量,土粒(φ10-20cm)少量
SP-015				第3層	10YR2/3	暗褐色土	バニス灰(φ1-9cm)少量,炭化灰(φ1-6cm)少量
第1層	10YR2/2	黒褐色土	バニス灰(φ1-9cm)少量	第4層	10YR2/3	暗褐色土	バニス灰(φ1-9cm)少量,炭化灰(φ1-3cm)少量
第2層	7.5YR4/4褐色土	と10YR2/2暗褐色土少量混入		第5層	10YR2/2	暗褐色土	バニス灰(φ1-9cm)少量,炭化灰(φ1-3cm)少量,ローム灰(φ1-9cm)少量,炭化灰(φ1-3cm)少量
第3層	10YR2/2暗褐色土	と10YR5/6黄褐色土少量混入		SP-017			
SP-014				第1層	10YR2/2	黒褐色土	バニス灰(φ1-5cm)少量
第1層	10YR2/2	黒褐色土	バニス灰(φ1-5cm)少量,土粒(φ10cm)少量	第2層	10YR2/2	黒褐色土	バニス灰(φ1-5cm)中量,土粒(φ10cm)少量
第2層	10YR2/2	黒褐色土	バニス灰(φ1-5cm)少量	SP-017			
第3層	10YR2/2	黒褐色土	バニス灰(φ1-5cm)微量,土粒(φ1-2cm)少量	第1層	10YR2/2	黒褐色土	バニス灰(φ1-5cm)微量,土粒(φ1-2cm)少量
第4層	10YR2/2	黒褐色土	バニス灰(φ1-5cm)少量,ローム灰(φ1-2cm)微量	第2層	10YR2/1	黒色土	バニス灰(φ1-5cm)少量,ローム灰(φ1-2cm)微量
第5層	10YR5/6黄褐色土	と10YR2/2暗褐色土少量混入		第3層	10YR2/3	暗褐色土	バニス灰(φ1-5cm)少量,炭化灰(φ1-3cm)少量
第6層	10YR2/2暗褐色土	と10YR5/6黄褐色土少量混入		第4層	10YR2/3	暗褐色土	バニス灰(φ1-5cm)少量,炭化灰(φ1-3cm)少量
SP-018				SP-1280			
第a層	10YR2/3	暗褐色土	バニス灰(φ1-9cm)少量,土粒(φ10-15cm)少量,燻漬	第1層	10YR2/3	暗褐色土	バニス灰(φ1-6cm)少量,炭化灰(φ2-3cm)微量,焼土粒(φ1-3cm)微量
第b層	10YR5/6	黄褐色土	バニス灰(φ1-9cm)中量,土粒(φ10-15cm)中量,燻漬	SP-1281			
SP-019				第1層	10YR2/3	暗褐色土	バニス灰(φ1-9cm)少量,土粒(φ20-40cm)少量,炭化灰(φ1-3cm)微量
第1層	10YR2/2	黒褐色土	バニス灰(φ1-9cm)中量,炭化灰少量	第2層	10YR4/3	にごり黄褐色土	バニス灰(φ1-9cm)少量,土粒(φ10-30cm)少量,炭化灰(φ1-6cm)少量
第2層	10YR2/2	黒褐色土	バニス灰(φ1-9cm)少量	第3層	10YR2/2	暗褐色土	バニス灰(φ1-7cm)少量,炭化灰(φ2-3cm)微量
第3層	10YR2/2	黒褐色土	バニス灰(φ1-9cm)多量,土粒(φ10-15cm)少量	第4層	10YR2/3	暗褐色土	バニス灰(φ1-9cm)少量,炭化灰(φ1-3cm)微量
第4層	10YR2/2	黒褐色土	バニス灰(φ1-9cm)少量	SP-1289			
第A層	10YR2/2	黒褐色土	バニス灰(φ1-3cm)少量,炭化灰微量,焼土粒(φ2cm)微量	第1層	10YR2/3	暗褐色土	ローム土(φ1-9cm)少量,炭化灰(φ1-3cm)少量,焼土粒(φ1-2cm)微量
SP-021				第2層	10YR2/3	暗褐色土	バニス灰(φ1-3cm)少量,ローム灰(φ1-2cm)微量,炭化灰(φ1-1cm)少量,焼土粒(φ1-1cm)少量
第A層	10YR3/4	暗褐色土	バニス灰(φ1-2cm)微量	SP-001			
第B層	10YR3/3	暗褐色土	バニス灰(φ1-2cm)微量	第1層	10YR2/2	黒褐色土	と10YR2/3暗褐色土との混合土 10YR2/3暗褐色土粒(φ2-9cm)中量
SP-022				第2層	10YR2/1	黒色土	バニス灰(φ1-5cm)微量
第1層	10YR2/2	黒褐色土	バニス灰(φ1-2cm)微量,土粒(φ10-15cm)少量,炭化灰(φ1-3cm)微量	SI-001			
第2層	10YR2/2	黒褐色土	バニス灰(φ1-3cm)微量,炭化灰少量	第a層	10YR2/2	黒褐色土	バニス灰(φ1-3cm)中量
第3層	10YR2/2	黒褐色土	バニス灰(φ1-3cm)少量	第b層	10YR2/1	黒褐色土	バニス灰(φ1-9cm)少量
第4層	10YR2/2	黒褐色土	バニス灰(φ1-3cm)少量	第c層	10YR2/1	黒褐色土	バニス灰(φ1-9cm)少量
SP-1103				SP-002			
第1層	10YR2/2	黒褐色土	と10YR2/3暗褐色土との混合土 バニス灰(φ5-9cm)多量,土粒(φ10-15cm)多量,炭化灰(φ1-5cm)微量	第1層	10YR2/3	暗褐色土	バニス灰(φ1-5cm)中量,炭化灰(φ1-3cm)微量
第2層	10YR1/1	黒色土	バニス灰(φ1-5cm)微量	第2層	10YR5/6	黄褐色土	土粒混入
第1層	10YR2/3	暗褐色土	バニス灰(φ5-9cm)微量,土粒(φ10-20cm)少量				
第2層	10YR1/1	黒色土	土粒(φ10-15cm)少量				
SP-1105							
第1層	10YR2/3	暗褐色土	ローム土(φ5-9cm)少量,土粒(φ10-20cm)少量				
SP-1106							
第1層	10YR2/2	黒褐色土	土粒(φ10-15cm)微量,炭化灰(φ1-5cm)微量				
第2層	10YR4/6	褐色土	バニス灰(φ1-5cm)微量,炭化灰(φ1-5cm)微量				

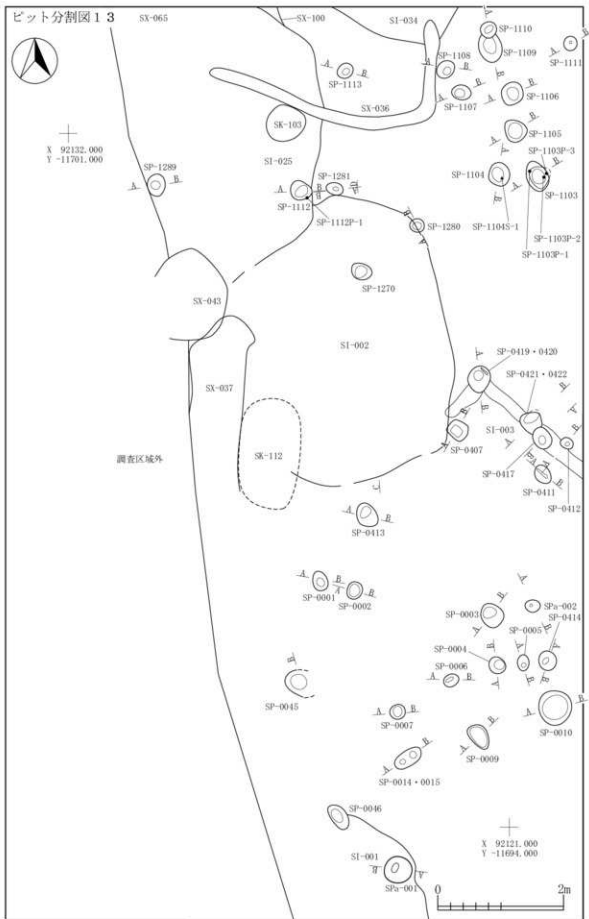

図 2-441 ビット -29



図 2-442 ビット -30

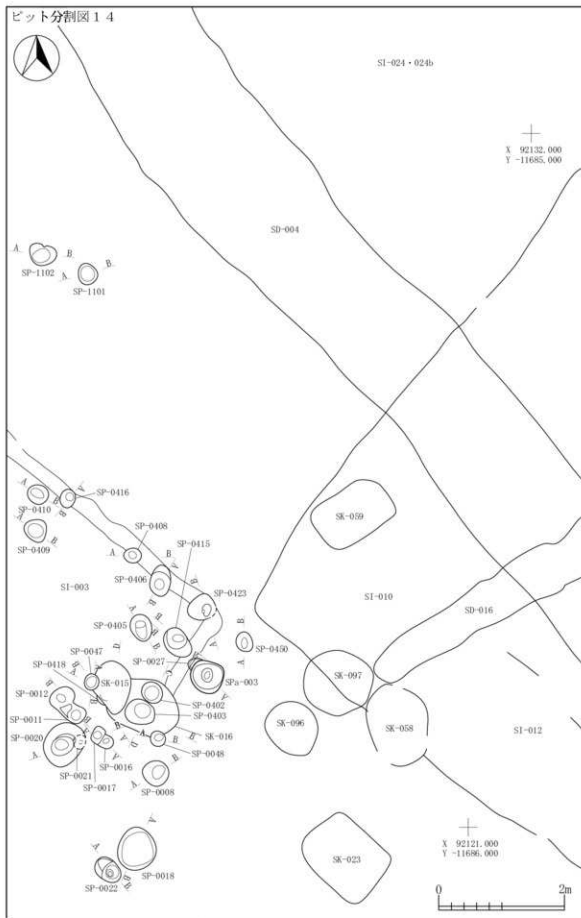

SP-0406			
第1層	10Y2/2	黒褐色土	バニス灰(φ1-3mm)微量,ローム灰(φ1-9mm)少量,土,IL(φ10-15mm)微量,炭化灰多量,炭化物(φ10mm)極微量,焼土粒(φ2mm)極微量
第2層	10Y2/2	黒褐色土	バニス灰(φ1-3mm)極微量,炭化灰少量
第3層	10Y2/2	黒褐色土	バニス灰(φ1-3mm)極微量,ローム灰(φ1-5mm)少量,炭化物(φ10mm)極微量
第4層	10Y2/2	黒褐色土	バニス灰(φ1-3mm)極微量,ローム灰(φ1-5mm)多量
第5層	10Y2/2	黒褐色土	バニス灰(φ1-3mm)極微量,ローム灰(φ1-5mm)極微量
SI-003			
第a層	10Y2/2	黒褐色土	バニス灰(φ1-1mm)微量,ローム灰(φ2-3mm)微量,炭化灰(φ1-2mm)少量,焼土粒(φ2mm)極微量,硝子漆(φ1-2mm)少量,硝子漆(φ2mm)極微量,硝子漆(φ1-2mm)少量,硝子漆
第b層	10Y2/2	黒褐色土と10Y5/6黄褐色土の混合土	バニス灰(φ1-2mm)少量,硝子漆
SP-0408			
第1層	10Y2/2	黒褐色土	バニス灰(φ1-9mm)中量,土,IL(φ10-15mm)中量,炭化灰(φ1-3mm)少量,焼土粒(φ1-2mm)微量
第2層	10Y2/2	黒褐色土	バニス灰(φ1-5mm)中量,ローム灰(φ2-7mm)微量
第3層	10Y4/4	褐色土	バニス灰(φ1-9mm)多量,土,IL(φ10-20mm)多量
第4層	10Y5/6	黄褐色土	土,IL(φ10-30mm)多量,土,IL(φ10-50mm)多量
SP-0409			
第1層	10Y2/3	黒褐色土	バニス灰(φ1-3mm)少量,炭化灰微量
第2層	10Y5/6	黄褐色土と10Y2/2	黒褐色土の混合土
第3層	10Y3/3	暗褐色土と10Y5/6	黄褐色土の混合土
第4層	10Y3/3	暗褐色土	バニス灰(φ1-2mm)微量
SP-0410			
第1層	10Y3/3	暗褐色土	バニス灰(φ1-3mm)中量,炭化灰微量
第2層	10Y2/3	黒褐色土	バニス灰(φ1-3mm)少量,焼土粒(φ2mm)極微量
第3層	10Y2/2	黒褐色土	バニス灰(φ1-9mm)多量
第4層	10Y2/2	黒褐色土	バニス灰(φ1-3mm)微量
第5層	10Y2/2	黒褐色土	バニス灰(φ1-9mm)少量,土,IL(φ10-15mm)微量
第6層	10Y4/6	褐色土に10Y2/2	黒褐色土少量混入
SP-0415			
第1層	10Y2/2	黒褐色土	バニス灰(φ1-7mm)中量,炭化灰(φ1-4mm)微量,焼土粒(φ1-3mm)微量
第2層	10Y2/2	黒褐色土	バニス灰(φ1-7mm)中量,炭化灰(φ1-2mm)微量
第3層	10Y3/3	暗褐色土	バニス灰(φ1-9mm)極多量,土,IL(φ10mm)極多量
第4層	10Y2/3	暗褐色土	バニス灰(φ1-9mm)中量,土,IL(φ10-20mm)中量
第5層	7.5Y5/6	暗褐色土	土,IL層
SP-0416			
第1層	10Y2/2	黒褐色土と10Y5/6	黄褐色土の混合土
SP-0418			
第1層	10Y2/2	黒褐色土と10Y5/6	黄褐色土微量混入
			バニス灰(φ1-2mm)少量,炭化灰(φ1-2mm)少量
第2層	10Y2/2	黒褐色土と10Y5/6	黄褐色土の混合土
			バニス灰(φ1-3mm)少量
第3層	10Y2/2	黒褐色土	バニス灰(φ1-3mm)少量,炭化灰(φ1-2mm)少量,焼土粒(φ1mm)極微量
SP-0423			
第1層	10Y2/2	黒褐色土	バニス灰(φ1-3mm)少量,ローム灰(φ1-3mm)少量,炭化灰(φ2-3mm)少量
第2層	10Y2/2	黒褐色土	バニス灰(φ1-3mm)少量
第3層	10Y2/2	黒褐色土	バニス灰(φ1-9mm)少量,ローム灰(φ1-9mm)少量,炭化灰(φ2-3mm)少量
第4層	10Y2/2	黒褐色土と10Y5/6	黄褐色土の混合土
			バニス灰(φ1-2mm)微量
SP-0430			
第1層	10Y2/3	黒褐色土	バニス灰(φ1-9mm)少量,ローム灰(φ1-2mm)少量,炭化灰(φ2mm)少量
第2層	10Y3/3	暗褐色土と10Y4/6	褐色土の混合土
			バニス灰(φ1-3mm)少量,炭化灰微量
SP-1101			
第1層	10Y2/3	黒褐色土	バニス灰(φ3-9mm)少量,土,IL(φ10-15mm)少量,炭化灰(φ1-5mm)微量
第2層	10Y3/3	暗褐色土	バニス灰(φ1-1mm)微量,ローム灰(φ5-9mm)少量,土,IL(φ10-25mm)少量
SP-1102			
第1層	10Y2/3	黒褐色土	バニス灰(φ5mm)微量,炭化灰(φ1-5mm)微量
第2層	10Y3/4	暗褐色土	ローム灰(φ5-9mm)少量

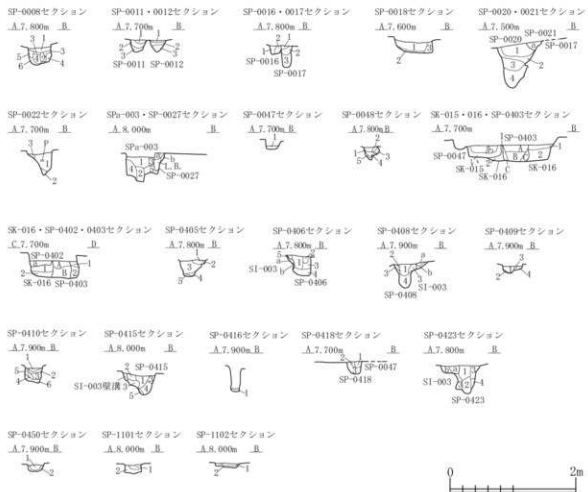

図 2-443 ビット-31



図 2-444 ビット-32

SE-024					
第1層	10193/2	黒褐色土	バニス灰(φ1-5mm)少量, P.R.(φ10-15mm)極微量, ローム粒(φ2-7mm)中量, 炭化粒(φ1-2mm)少量, 焼土粒(φ1mm)微量		
第2層	10192/3	黒褐色土	バニス灰(φ3-9mm)中量, P.R.(φ10mm)中量, L.R.(φ30-80mm)中量		
第3層	10192/3	黒褐色土	P.R.(φ10-250mm)多量, ローム粒(φ3-9mm)中量, L.R.(φ10-20mm)中量, 焼土粒(φ3-4mm)微量		
第4層	10192/2	黒褐色土	バニス灰(φ1-9mm)多量, P.R.(φ10mm)多量, 焼土粒(φ1-5mm)中量		
第5層	10192/2	黒褐色土	バニス灰(φ1-9mm)多量, P.R.(φ10-100mm)多量, 焼土粒(φ1-7mm)中量		
第6層	10192/2	黒褐色土	バニス灰(φ1-9mm)多量, P.R.(φ10-20mm)多量, 焼土粒(φ1-7mm)中量		
第7層	10195/6	黄褐色土	P.R.(φ10-100mm)極多量, L.R.(φ10-30mm)少量		
第8層	10195/6	黄褐色土	P.R.少量		
SP-052					
第5層	10192/2	黒褐色土	バニス灰(φ1-3mm)中量		
第9層	10192/3	黒褐色土	バニス灰(φ1-9mm)多量, P.R.(φ10-15mm)多量		
第5層	10192/1	黒色土			
SP-061					
第1層	10192/3	黒褐色土	バニス灰(φ3-5mm)少量, 炭化粒(φ3-5mm)少量		
第2層	10193/2	黒褐色土	炭化粒(φ1-3mm)少量		
第3層	10194/3	にじみ・黄褐色土	バニス灰(φ1-9mm)中量, ローム粒(φ1-9mm)中量		
SP-063					
第1層	10193/2	黒褐色土	バニス灰(φ1-9mm)少量, 炭化粒(φ5mm)少量		
SP-065					
第1層	10194/4	褐色土	バニス灰(φ1-9mm)少量		
SP-066					
第1層	10192/3	黒褐色土	ローム粒(φ1-9mm)中量, 炭化粒(φ2-3mm)少量, 焼土粒(φ2-4mm)中量		
第2層	10194/4	褐色土	バニス灰(φ2-3mm)少量		
SP-076					
第1層	10192/1	黒色土	ローム粒(φ1-9mm)少量		
第1層	10192/2	黒褐色土	バニス灰(φ1-9mm)中量, ローム粒(φ5-9mm)少量, L.R.(φ10-22mm)少量		
SP-079					
第1層	10193/1	黒褐色土	バニス灰(φ3-9mm)微量, L.R.(φ10mm)微量		
SP-080					
第1層	10193/1	黒褐色土	バニス灰(φ1-9mm)少量, ローム粒(φ2-9mm)少量, L.R.(φ10-22mm)中量, 炭化粒(φ1-3mm)少量, 焼土粒(φ5-7mm)微量		
SP-082					
第1層	10194/4	褐色土	バニス灰(φ3-9mm)少量, P.R.(φ10mm)少量, ローム粒(φ3-9mm)中量, L.R.(φ10-15mm)中量		
SP-077					
第1層	10192/2	黒褐色土	バニス灰(φ1-9mm)少量, 炭化粒(φ1-2mm)極微量		
SP-078					
第1層	10192/2	黒褐色土	バニス灰(φ1-3mm)微量, 炭化粒(φ1-2mm)極微量		
SP-079					
第1層	10192/2	黒褐色土	バニス灰(φ1-3mm)微量		
第2層	10194/3	にじみ・黄褐色土	バニス灰(φ1-9mm)少量, 炭化粒(φ1-2mm)極微量		
SP-070					
第1層	10193/2	黒褐色土	バニス灰(φ1-9mm)少量, 炭化粒(φ1-3mm)微量		
第2層	10195/4	にじみ・黄褐色土	バニス灰(φ1-9mm)微量, ローム粒(φ5-9mm)少量		
SP-073					
第1層	10193/3	暗褐色土	バニス灰(φ1-9mm)微量, 炭化粒(φ1-5mm)微量, 焼土粒(φ1-5mm)微量		
第2層	10194/3	にじみ・黄褐色土	ローム粒(φ1-9mm)少量, L.R.(φ10-30mm)少量, 焼土粒(φ1-5mm)微量		
SP-070					
第a層	10193/3	暗褐色土	バニス灰(φ1-9mm)少量, 炭化粒(φ1-3mm)微量, 焼土粒(φ1-3mm)微量		
第b層	10194/3	にじみ・黄褐色土	バニス灰(φ1-9mm)少量, ローム粒(φ1-9mm)少量		
SP-075					
第1層	10193/2	黒褐色土	バニス灰(φ1-9mm)中量, 炭化粒(φ1-2mm)微量		
第2層	10194/3	にじみ・黄褐色土	バニス灰(φ1-9mm)少量, 炭化粒(φ1-2mm)極微量		
第3層	10192/2	黒褐色土	バニス灰(φ1-9mm)微量, 炭化粒(φ1-3mm)微量		
SP-070					
第1層	10192/2	黒褐色土	バニス灰(φ1-9mm)微量, 炭化粒(φ1-2mm)極微量		
第2層	10193/2	黒褐色土	バニス灰(φ1-9mm)少量		
SP-112					
第1層	10192/1	黒色土	ローム粒(φ3-9mm)少量, L.R.(φ10-30mm)少量, 炭化粒(φ3mm)微量		
SP-115					
第1層	10192/2	黒褐色土	ローム粒(φ1-3mm)微量, 炭化粒(φ3mm)微量		
SP-1183					
第1層	10192/3	黒褐色土	ローム粒(φ5-9mm)少量, L.R.(φ10-50mm)少量		
第2層	10192/2	黒褐色土	ローム粒(φ5-9mm)少量		
第3層	10192/2	黒褐色土	ローム粒(φ5-9mm)中量, L.R.(φ10-20mm)中量, 焼土粒(φ3-5mm)微量		
SP-1184					
第1層	10192/2	黒褐色土	ローム粒(φ5-9mm)少量, L.R.(φ10-20mm)少量, 焼土粒(φ3-5mm)微量		
SP-1185					
第1層	10192/2	黒褐色土	ローム粒(φ3-9mm)少量		
SP-1186					
第1層	10193/3	暗褐色土上・暗褐色土の混合土	ローム粒(φ5-9mm)微量, 焼土粒(φ1-3mm)微量		
SP-1187					
第1層	10192/3	黒褐色土	ローム粒(φ1-3mm)少量		

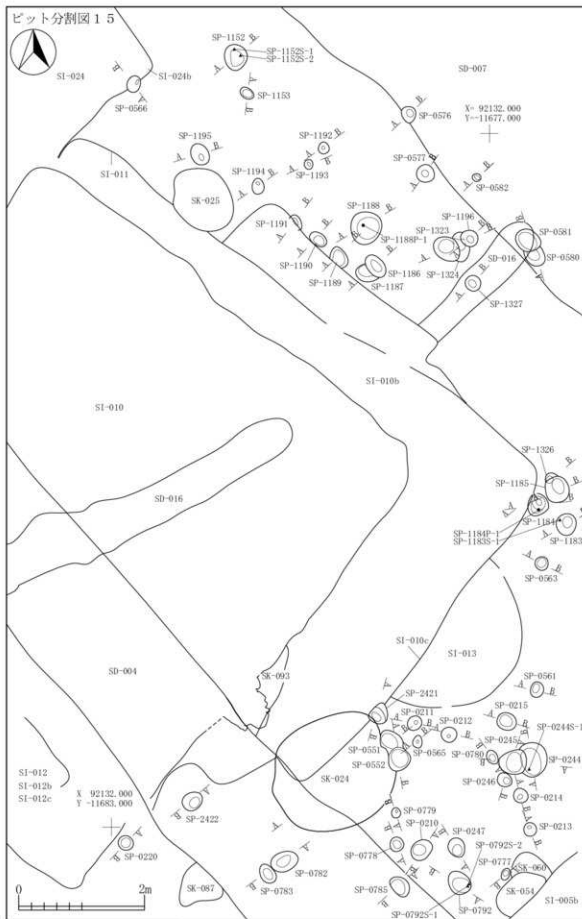
SP-1188					
第1層	10192/3	黒褐色土	ローム粒(φ1-3mm)微量		
第2層	10193/3	暗褐色土	ローム粒(φ1-3mm)微量		
SP-1189					
第1層	10192/3	黒褐色土	ローム粒(φ3-5mm)微量		
第2層	10193/3	暗褐色土	ローム粒(φ1-3mm)微量		
SP-1190					
第1層	10192/3	黒褐色土	ローム粒(φ1-3mm)微量, 炭化粒(φ1-3mm)微量		
第2層	10194/2	にじみ・黄褐色土	L.R.(φ20-25mm)中量, 炭化粒(φ1-2mm)微量		
SP-1191					
第1層	10192/3	黒褐色土	ローム粒(φ3-5mm)微量		
SP-1192					
第1層	10192/3	黒褐色土	ローム粒(φ1-3mm)微量, 炭化粒(φ1-3mm)微量		
SP-1193					
第1層	10192/2	黒褐色土	ローム粒(φ1-3mm)微量		
SP-1194					
第1層	10192/3	黒褐色土	ローム粒(φ3-5mm)少量, 焼土粒(φ1-3mm)微量		
SP-1195					
第1層	10192/3	黒褐色土	ローム粒(φ3-5mm)少量		
第2層	10192/2	黒褐色土	ローム粒(φ1-3mm)微量, 焼土粒(φ1-3mm)微量		
SP-1196					
第1層	10192/3	黒褐色土	ローム粒(φ1-3mm)微量		
第2層	10192/2	黒褐色土	ローム粒(φ3-5mm)少量		
SP-1223					
第1層	10192/3	黒褐色土	ローム粒(φ3-5mm)微量		
第2層	10193/3	暗褐色土	ローム粒(φ1-3mm)少量		
SP-1224					
第1層	10193/3	暗褐色土	ローム粒(φ3-5mm)微量		
第2層	10193/3	暗褐色土	ローム粒(φ1-3mm)少量		
SP-1227					
第1層	10192/3	暗褐色土	ローム粒(φ3-5mm)微量		
SP-1231					
第1層	10192/3	黒褐色土	バニス灰(φ3-9mm)多量, P.R.(φ10-30mm)多量, 炭化粒(φ2-3mm)少量		
第a層	10192/3	黒褐色土	バニス灰(φ2-9mm)少量, P.R.(φ10-15mm)少量, 焼土粒(φ1mm)微量		

SP-1232					
第1層	10192/2	黒褐色土	バニス灰(φ1-9mm)少量, ローム粒(φ1-9mm)少量, 焼土粒(φ2-3mm)微量		

SP-1232					
第1層	10192/2	黒褐色土	バニス灰(φ1-9mm)少量, ローム粒(φ1-9mm)少量, 焼土粒(φ2-3mm)微量		





図 2-446 ピット -34



SP-0206	第1層 10Y3/2	黒褐色土	バニス粒(φ1-5mm)微量,炭化粒(φ1-2mm)微量
第2層 10Y2/2	黒褐色土	バニス粒(φ1-3mm)微量,炭化粒(φ1-2mm)微量	
SP-0208	第1層 10Y3/2	黒褐色土	バニス粒(φ1-9mm)少量,P.R.(φ10-20mm)少量,L.R.(φ10-15mm)微量
第2層 10Y2/2	黒褐色土	バニス粒(φ1-3mm)微量	
第3層 10Y2/2	黒褐色土	バニス粒(φ1-5mm)微量,炭化粒(φ1-2mm)微量	
第4層 10Y4/4	褐色土	P.R.(φ10-25mm)微量	
SP-0217	第1層 10Y2/2	黒褐色土	バニス粒(φ1-9mm)微量
SP-0218	第1層 10Y2/2	黒褐色土	バニス粒(φ1-5mm)微量
第2層 10Y3/2	黒褐色土	バニス粒(φ1-9mm)中量,ローム粒(φ5-9mm)少量,炭化粒(φ1-3mm)微量	
第3層 10Y2/2	黒褐色土	バニス粒(φ1-9mm)微量,炭化粒(φ1-3mm)微量,焼土粒(φ1-3mm)微量	
SP-0219	第a層 10Y2/2	黒褐色土	バニス粒(φ1-5mm)微量,炭化粒(φ1-5mm)微量
第b層 10Y2/2	黒褐色土	バニス粒(φ1-9mm)中量,炭化粒(φ1-2mm)微量	
SP-0223	第1層 10Y3/2	黒褐色土	バニス粒(φ1-9mm)少量,炭化粒(φ1-3mm)微量
SP-0235	第1層 10Y3/2	黒褐色土	バニス粒(φ1-5mm)少量,ローム粒(φ1-9mm)少量,炭化粒(φ1-3mm)微量,焼土粒(φ1-3mm)微量
第2層 10Y4/4	褐色土	バニス粒(φ1-9mm)微量,ローム粒(φ1-9mm)中量,L.R.(φ10-20mm)中量,炭化粒(φ1-3mm)微量	
第3層 10Y3/2	黒褐色土	バニス粒(φ1-9mm)微量,L.R.(φ10-50mm)中量	
第4層 10Y5/4	褐色土	バニス粒(φ1-5mm)微量,炭化粒(φ1-3mm)微量	

SP-0236	第1層 10Y2/2	黒褐色土	バニス粒(φ1-9mm)少量,炭化粒(φ1-9mm)少量,焼土粒(φ1-3mm)微量
第2層 10Y4/4	褐色土	バニス粒(φ1-9mm)中量,炭化粒(φ1-3mm)微量	
SP-0543	第1層 10Y3/2	黒褐色土	バニス粒(φ1-5mm)微量,炭化粒(φ1-2mm)微量
SP-0544	第1層 10Y2/2	黒褐色土	バニス粒(φ1-3mm)微量,炭化粒(φ1-2mm)微量
第2層 10Y2/2	黒褐色土	バニス粒(φ1-5mm)微量	
SP-0545	第1層 10Y2/1	黒褐色土	バニス粒(φ1-3mm)微量,炭化粒(φ1-2mm)微量
第2層 10Y2/2	黒褐色土	バニス粒(φ1-9mm)少量	
SP-0546	第1層 10Y3/2	黒褐色土	バニス粒(φ1-5mm)少量,ローム粒(φ1-5mm)微量,炭化粒(φ1-3mm)微量
第2層 10Y3/2	黒褐色土	バニス粒(φ1-9mm)少量,P.R.(φ10-20mm)微量,炭化粒(φ1-3mm)微量	
第3層 10Y3/2	黒褐色土	バニス粒(φ1-9mm)少量,炭化粒(φ1-3mm)微量	
第4層 10Y4/3	褐色土	バニス粒(φ1-9mm)中量,P.R.(φ10-20mm)少量	
SP-0547	第1層 10Y2/2	黒褐色土	バニス粒(φ1-5mm)微量,ローム粒(φ1-5mm)少量,炭化粒(φ1-3mm)微量
第2層 10Y2/2	黒褐色土	バニス粒(φ1-9mm)少量,P.R.(φ10-20mm)微量,ローム粒(φ1-9mm)少量	
第3層 10Y3/2	黒褐色土	バニス粒(φ1-9mm)微量,炭化粒(φ1-3mm)微量	
第4層 10Y4/3	褐色土	バニス粒(φ1-9mm)中量,ローム粒(φ5-9mm)少量	
SP-0548	第a層 10Y2/1	黒褐色土	バニス粒(φ1-3mm)微量,炭化粒(φ1-2mm)微量,焼土粒(φ1-2mm)微量

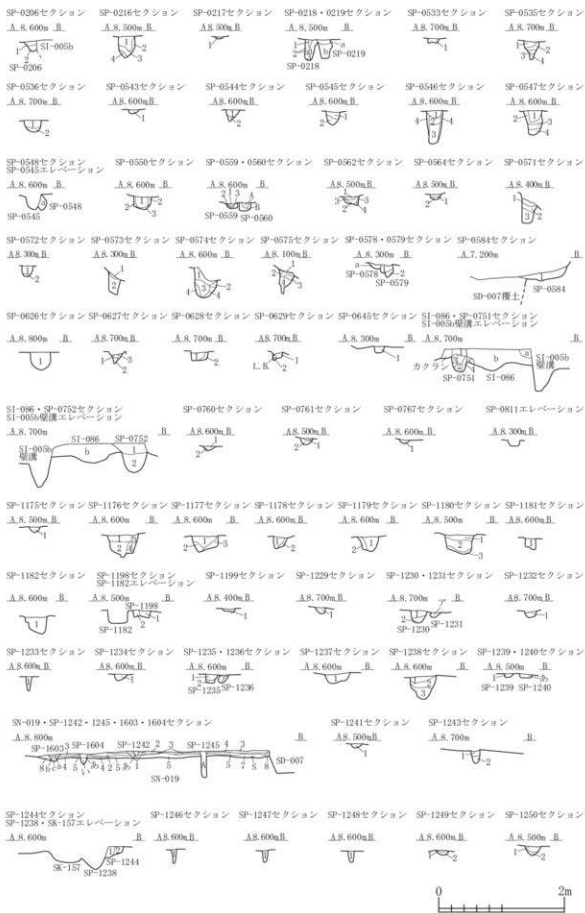
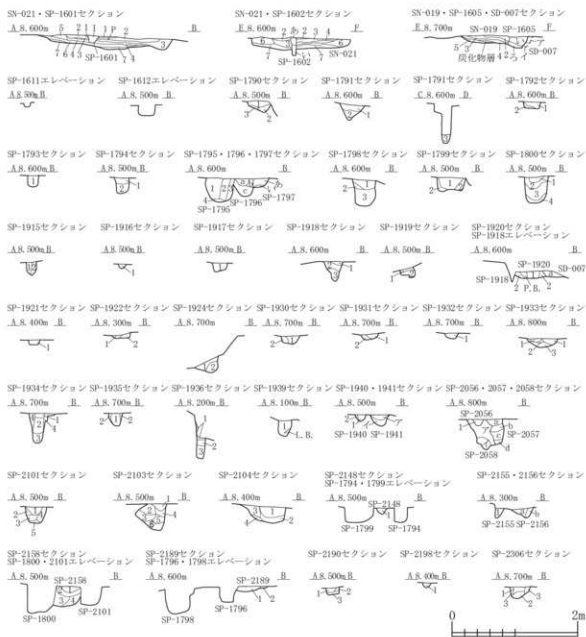
図 2-447 ピット -35

SP-0500	第1層	10K3/2	黒褐色土	バニス灰(61-3cm)微量,ローム灰(61-5cm)少量,炭化灰(61-2cm)微量
	第2層	10K3/3	暗褐色土	バニス灰(61-1cm)少量,土R(610-25cm)少量
	第3層	10K3/4	にがい・黄褐色土	バニス灰(61-1cm)少量
SP-0509	第1層	10K3/2	黒褐色土	バニス灰(63-5cm)少量,炭化灰(61cm)微量
	第2層	10K3/3	黄褐色土	10K3/2暗褐色土少量混入
	第3層	10K3/4	にがい・黄褐色土	バニス灰(61-7cm)少量,ローム灰(63-63-9cm)少量
SP-0560	第A層	10K3/3	暗褐色土	バニス灰(61-9cm)少量,土R(610-15cm)微量,炭化灰(61-5cm)少量
	第B層	10K3/4	にがい・黄褐色土	バニス灰(61-3cm)中量,ローム灰(61-9cm)中量
SP-0562	第1層	10K3/3	黄褐色土	
	第2層	10K3/4	暗褐色土	バニス灰(61-5cm)少量,炭化灰(61-3cm)少量,焼土粒(61cm)微量
	第3層	10K3/2	灰黄色褐色土	バニス灰(61-9cm)多量,炭化灰(61-3cm)中量
	第4層	10K3/3	にがい・黄褐色土	
SP-0564	第1層	10K3/3	黒褐色土	バニス灰(61-2cm)少量,ローム灰(63-9cm)微量,炭化灰(61-2cm)微量
	第2層	10K3/4	暗褐色土	バニス灰(61-2cm)微量,炭化灰(61-3cm)微量,焼土粒(61cm)微量
SP-0571	第1層	10K3/3	黒褐色土	バニス灰(62-2cm)少量,炭化灰(61-2cm)微量,焼土粒(62-3cm)微量
	第2層	10K3/3	暗褐色土	バニス灰(62-9cm)多量,土R(610-15cm)多量
	第3層	10K3/2	暗褐色土	バニス灰(62-2cm)中量,土R(610cm)中量
SP-0572	第1層	10K3/2	黒褐色土	バニス灰(63-6cm)微量,ローム灰(62-9cm)少量,土R(610-20cm)少量,炭化灰(62-3cm)微量
	第2層	10K3/2	黒褐色土	バニス灰(61-2cm)微量,ローム灰(62-5cm)少量
SP-0573	第1層	10K3/2	バニス灰(63-9cm)少量,土R(610-30cm)少量,焼土粒(61-2cm)微量	
	第2層	10K3/4	褐色土	土R(610-20cm)多量
SP-0574	第1層	10K3/2	黒褐色土	バニス灰(63-9cm)少量,土R(610cm)少量,ローム灰(65-9cm)少量,土R(610cm)少量,炭化灰(61cm)少量
	第2層	10K3/2	バニス灰(62-9cm)中量,ローム灰(65-9cm)少量,土R(610-20cm)少量	
	第3層	10K3/2	黒褐色土	バニス灰(63-9cm)少量,土R(610cm)少量
	第4層	10K3/2	黒褐色土	バニス灰(63-9cm)少量,土R(610-15cm)少量
SP-0575	第1層	10K3/2/1	黒土	バニス灰(63-9cm)微量,ローム灰(62-9cm)少量,土R(610-20cm)少量,炭化灰(62-1cm)少量,焼土粒(61cm)微量
	第2層	10K3/2	黒褐色土	バニス灰(61-3cm)微量,ローム灰(61-9cm)多量,土R(610-20cm)多量,炭化灰(61-2cm)微量
	第3層	10K3/4	褐色土	ローム灰(61-9cm)多量,土R(610cm)多量
	第4層	10K3/3	黒褐色土	ローム灰(61-9cm)少量,土R(610-15cm)少量
SP-0578	第A層	10K3/4	褐色土	ローム灰(61-5cm)多量,炭化灰(61-2cm)微量
SP-0579	第1層	10K3/3	暗褐色土	バニス灰(61-2cm)微量,ローム灰(61-5cm)多量,土R(610-25cm)少量
	第2層	10K3/4	褐色土	ローム灰(62-9cm)少量,土R(610-20cm)多量,ローム灰(61-9cm)少量
SP-0584	第1層	10K3/3	にがい・黄褐色土	ローム灰(65-9cm)中量,土R(610-40cm)中量,10K3/2/1黒土混入
SP-0626	第1層	10K3/4	暗褐色土	バニス灰(61-9cm)多量,土R(610-60cm)少量,ローム灰(61-9cm)少量,土R(610cm)微量,炭化灰(61-5cm)少量,焼土粒微量,焼土ブロック(610cm)混入
SP-0627	第1層	10K3/2	黒褐色土	バニス灰(61-5cm)微量,炭化灰(61-3cm)微量
	第2層	10K3/2	黒褐色土	バニス灰(61-3cm)微量,炭化灰(61-2cm)微量
	第3層	10K3/3	バニス灰(61-3cm)微量,炭化灰(61-2cm)微量	
SP-0628	第1層	10K3/2	黒褐色土	バニス灰(61-2cm)微量,土R(610-15cm)少量,炭化灰(62-3cm)少量,焼土粒(61-2cm)微量
	第2層	10K3/4	暗褐色土	バニス灰(61-3cm)少量,炭化灰(61-3cm)少量,炭化物(610cm)混入
SP-0629	第1層	10K3/3	黒褐色土	バニス灰(61-2cm)少量,土R(610cm)混入,ローム灰(61-3cm)微量,炭化灰(61-2cm)微量
	第2層	10K3/2	黒褐色土	土R(620cm)混入,焼土ブロック(615cm)混入
SP-0645	第1層	10K3/6	明黄褐色土	ローム灰(65-9cm)少量,土R(610-30cm)少量,粘土ブロック(610-20cm)少量
SP-0751	第1層	10K3/2	黒褐色土	バニス灰(61-1cm)微量,炭化灰(61-3cm)微量
	第2層	10K3/2	暗褐色土	バニス灰(61-3cm)微量,炭化灰(61-2cm)微量
	第3層	10K3/2	黒褐色土	バニス灰(61-3cm)少量,土R(610-30cm)少量,炭化灰(61-2cm)微量
SP-0752	第1層	10K3/2	黒褐色土	バニス灰(61-9cm)微量,ローム灰(61-9cm)微量,炭化灰(61-5cm)微量
	第2層	10K3/2	暗褐色土	バニス灰(61-9cm)少量,土R(610-20cm)少量,ローム灰(61-6cm)微量,炭化灰(61-3cm)微量
SI-066	第A層	10K3/2	黒褐色土	バニス灰(61-9cm)少量,炭化灰(61-2cm)微量
	第B層	10K3/2	黒土	バニス灰(61-3cm)微量,炭化灰(61-3cm)微量,焼土粒(61-5cm)微量
	第C層	10K3/4	褐色土	バニス灰(61-3cm)少量

SP-0760	第1層	10K3/2	黒褐色土	バニス灰(61-3cm)微量
	第2層	10K3/6	黄褐色土	バニス灰(61-9cm)少量
SP-0761	第1層	10K3/2	黒褐色土	バニス灰(61-3cm)微量,炭化灰(61-2cm)微量
	第2層	10K3/3	にがい・黄褐色土	バニス灰(61-3cm)少量
SP-0767	第1層	10K3/2	黒褐色土	バニス灰(61-7cm)微量
SP-1125	第1層	10K3/2	黒褐色土	ローム灰(65-9cm)少量,土R(610cm)微量,炭化灰(63-5cm)微量,焼土粒(63-5cm)微量
SP-1126	第1層	10K3/2	黒褐色土	ローム灰(63-3cm)少量,炭化灰(610cm)微量
	第2層	10K3/2	黒褐色土	ローム灰(63-3cm)少量
	第3層	10K3/3	暗褐色土	ローム灰(63-9cm)少量,炭化灰(63-5cm)微量
	第4層	10K3/3	暗褐色土	ローム灰(61-3cm)微量
SP-1127	第1層	10K3/2	黒褐色土と10K3/3暗褐色土の混合土	ローム灰(65-9cm)微量,焼土粒(61-2cm)微量
	第2層	10K3/3	黒褐色土	ローム灰(65-9cm)中量,土R(610-20cm)中量
	第3層	10K3/3	暗褐色土	ローム灰(65-9cm)少量,土R(610-20cm)少量
SP-1128	第1層	10K3/2	黒褐色土	ローム灰(63-9cm)微量,土R(610-30cm)微量,焼土粒(61-3cm)微量
	第2層	10K3/3	暗褐色土	ローム灰(63-5cm)少量
SP-1129	第1層	10K3/2	黒褐色土	ローム灰(63-9cm)少量
	第2層	10K3/2	黒褐色土	ローム灰(63-9cm)少量
SP-1190	第1層	10K3/3	暗褐色土	ローム灰(63-3cm)少量,焼土粒(63-3cm)微量
	第2層	10K3/3	暗褐色土	ローム灰(63-9cm)少量,炭化灰(63-5cm)微量
	第3層	10K3/2	黒褐色土	ローム灰(63-9cm)少量
SP-1191	第1層	10K3/3	黒褐色土	ローム灰(63-3cm)少量,焼土粒(61-3cm)微量
	第2層	10K3/3	黒褐色土	ローム灰(63-9cm)少量
SP-1192	第1層	10K3/3	黒褐色土	ローム灰(63-9cm)少量
	第2層	10K3/3	黒褐色土	ローム灰(63-9cm)少量,炭化灰(61-3cm)微量
SP-1193	第1層	10K3/2	黒褐色土	ローム灰(63-9cm)少量,炭化灰(61-3cm)微量
	第2層	10K3/2	黒褐色土	ローム灰(63-9cm)少量,炭化灰(61-3cm)微量
SP-1194	第1層	10K3/2	黒褐色土	ローム灰(63-9cm)少量,炭化灰(61-3cm)微量
	第2層	10K3/2	黒褐色土	ローム灰(63-9cm)少量,炭化灰(61-3cm)微量
SP-1195	第1層	10K3/2	黒褐色土	ローム灰(63-9cm)少量,炭化灰(61-3cm)微量
	第2層	10K3/2	黒褐色土	ローム灰(63-9cm)少量,炭化灰(61-3cm)微量
SP-1196	第1層	10K3/2	黒褐色土	ローム灰(63-9cm)少量,炭化灰(61-3cm)微量
	第2層	10K3/2	黒褐色土	ローム灰(63-9cm)少量,炭化灰(61-3cm)微量
SP-1197	第1層	10K3/2	黒褐色土	ローム灰(63-9cm)少量,炭化灰(61-3cm)微量
	第2層	10K3/2	黒褐色土	ローム灰(63-9cm)少量,炭化灰(61-3cm)微量
SP-1198	第1層	10K3/2	黒褐色土	ローム灰(63-9cm)少量,炭化灰(61-3cm)微量
	第2層	10K3/2	黒褐色土	ローム灰(63-9cm)少量,炭化灰(61-3cm)微量
SP-1199	第1層	10K3/2	黒褐色土	ローム灰(63-9cm)少量,炭化灰(61-3cm)微量
	第2層	10K3/2	黒褐色土	ローム灰(63-9cm)少量,炭化灰(61-3cm)微量
SP-1229	第1層	10K3/2	黒褐色土	バニス灰(61-3cm)少量,ローム灰微量,炭化灰(61-3cm)少量,焼土粒微量
SP-1230	第1層	10K3/2	黒褐色土	バニス灰(61-3cm)微量,炭化灰(61-2cm)微量,焼土粒(65-2cm)微量
	第2層	10K3/2	黒褐色土	バニス灰(61-3cm)少量,炭化灰(61-2cm)微量,焼土粒微量
SP-1231	第7層	10K3/3	黒褐色土	バニス灰(61-3cm)微量,ローム灰(61-2cm)微量,土R(610cm)混入
SP-1232	第1層	10K3/2	黒褐色土	バニス灰(61-3cm)微量,ローム灰(63-5cm)微量,炭化灰(61-2cm)少量,焼土粒(61-3cm)少量
SP-1233	第1層	10K3/2	黒褐色土	バニス灰(61-2cm)微量,炭化灰(61-2cm)微量,焼土粒(61-3cm)少量
SP-1234	第1層	10K3/3	暗褐色土	ローム灰(61-2cm)微量,炭化灰(61-2cm)少量,焼土粒(61-2cm)微量
SP-1235	第1層	10K3/2	黒褐色土	バニス灰(61-9cm)少量,炭化灰(61-3cm)少量
	第2層	10K3/3	黒褐色土	ローム灰(61-2cm)微量,炭化灰(61-2cm)微量
SP-1236	第7層	10K3/3	暗褐色土	バニス灰(61-2cm)微量,炭化灰(61-3cm)少量,焼土粒(61-2cm)微量
SP-1237	第1層	10K3/2	黒褐色土	バニス灰(61-3cm)微量,ローム灰(61-2cm)微量,炭化灰(61-5cm)少量
SP-1238	第1層	10K3/2	黒褐色土	バニス灰(61-3cm)微量,ローム灰(61-9cm)微量,炭化灰(61-3cm)微量,焼土粒(61-3cm)微量
	第2層	10K3/2	黒褐色土	バニス灰(61-9cm)少量,土R(615cm)混入,ローム灰(61-9cm)少量,土R(610cm)混入,炭化灰(61-3cm)微量,焼土粒(61-2cm)微量
	第3層	10K3/2	黒土	バニス灰(61-9cm)多量,土R(610-30cm)中量,ローム灰(61-9cm)多量,土R(610-60cm)中量,炭化灰(61-3cm)微量
SP-1239	第1層	10K3/3	黒褐色土	バニス灰(61-2cm)微量,ローム灰(61-2cm)微量,炭化灰(61-5cm)少量,焼土粒(61-5cm)微量
SP-1240	第5層	10K3/2	暗褐色土	バニス灰(61-5cm)少量,土R(610cm)微量,ローム灰(61-2cm)微量,炭化灰(61-3cm)微量
SP-1241	第1層	10K3/2	黒褐色土	バニス灰(61-5cm)微量,ローム灰(61-3cm)微量,炭化灰(61-5cm)少量,焼土粒(61-3cm)微量
SP-1242	第1層	10K3/2	黒褐色土	ローム灰(61-2cm)微量,焼土粒(61-2cm)微量,炭化灰(61-2cm)微量
SP-1243	第8層	10K3/2	黒褐色土	ローム灰(61-2cm)微量,炭化灰(61-2cm)微量,焼土粒(61-3cm)微量











図 2-449 ピット-37







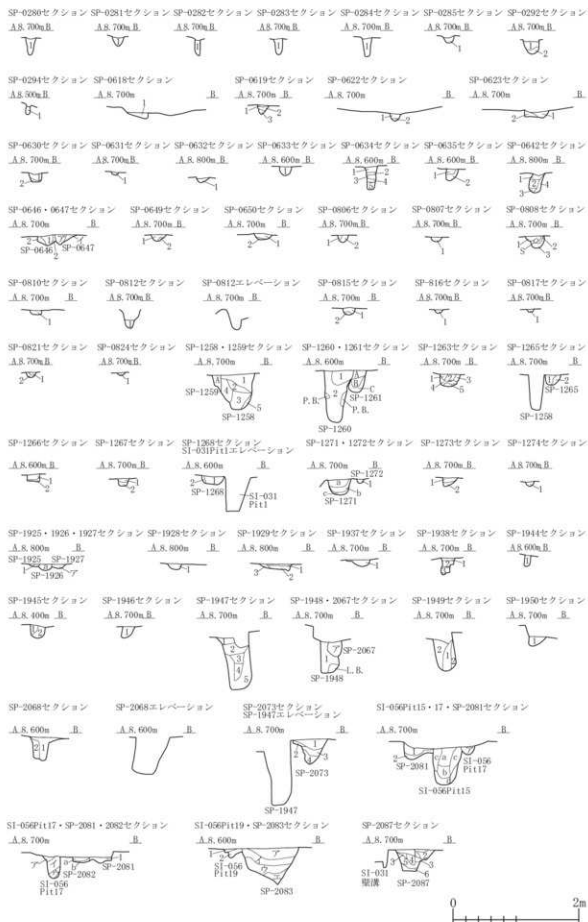

図 2-452 ピット -40





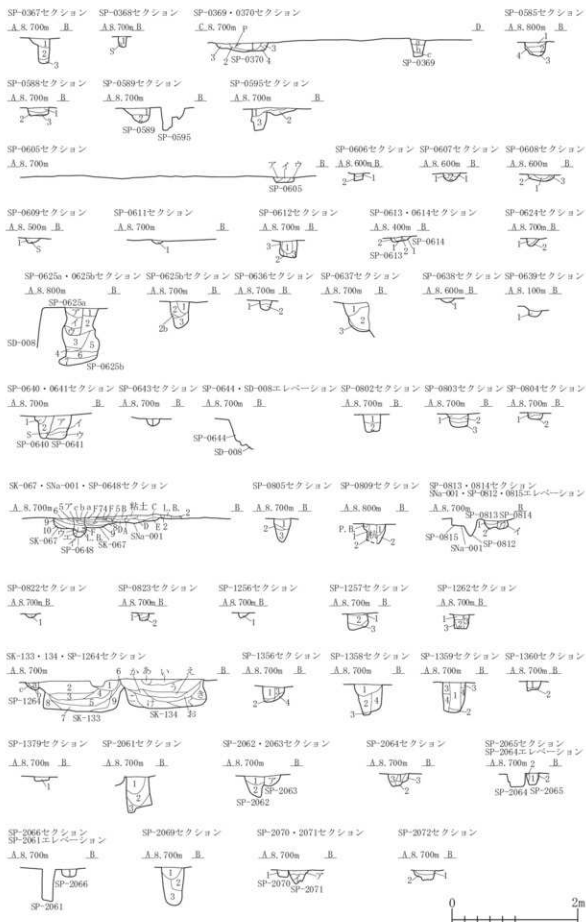

第2層	10YK3/2	黒褐色土	バニス灰(φ1-3mm)少量,ローム灰(φ1-3mm)微量,炭化灰(φ1-9mm)少量	第5層	10YK2/6	明黄色土	
第3層	10YK3/3	暗褐色土	バニス灰(φ1-6mm)少量,炭化灰(φ1-9mm)少量	第6層	10YK2/2	黒褐色土	バニス灰(φ1-3mm)微量,ローム灰(φ1-3mm)微量,粘土(φ5mm)微量
第4層	10YK3/4	暗褐色土	バニス灰(φ1-5mm)少量,炭化灰(φ1-3mm)少量	第7層	10YK2/3	黒褐色土	バニス灰(φ1-9mm)少量,ローム灰(φ10-15mm)少量
第5層	10YK3/4	黒褐色土	バニス灰(φ1-9mm)中量,バニ(φ10-20mm)少量,炭化灰(φ1-5mm)少量	第8層	10YK2/2	黒褐色土	バニス灰(φ1-9mm)少量,バニ(φ10-15mm)少量
第2層	10YK4/3	にじみ黄褐色土	バニス灰(φ1-3mm)少量,バニ(φ10-100mm)少量,炭化灰(φ1-1mm)少量	第9層	10YK2/1	黒褐色土	バニス灰(φ3-5mm)微量
第1層	10YK3/2	黒褐色土	バニス灰(φ1-9mm)少量,炭化灰(φ1-3mm)少量,粘土(φ1-9mm)少量	第10層	10YK2/1	黒褐色土	バニス灰(φ5-9mm)中量
第2層	10YK3/3	暗褐色土	バニス灰(φ1-9mm)中量,炭化灰(φ1-3mm)微量	第11層	10YK2/3	明黄色土	バニス灰(φ1-5mm)少量,粘土(φ3mm)微量
第3層	10YK3/2	黒褐色土	バニス灰(φ1-5mm)少量,炭化灰(φ1-3mm)少量,粘土(φ1-3mm)少量	第12層	10YK2/2	明黄色土	バニス灰(φ1-5mm)少量,バニ(φ10-20mm)中量,炭化灰(φ5mm)少量
第4層	10YK4/3	にじみ黄褐色土	バニス灰(φ1-5mm)少量,バニ(φ10-20mm)少量,炭化灰(φ1-2mm)微量	第13層	10YK2/2	黒褐色土	バニス灰(φ3-5mm)微量
第1層	10YK3/2	黒褐色土	バニス灰(φ1-9mm)中量,バニ(φ10-15mm)少量,炭化灰(φ1-9mm)少量,粘土(φ1-5mm)少量	第14層	10YK2/3	黒褐色土	バニス灰(φ5-9mm)少量
第2層	10YK2/2	黒褐色土	バニス灰(φ1-9mm)少量,炭化灰(φ1-9mm)少量,粘土(φ1-9mm)少量	第15層	10YK2/2	明黄色土	バニス灰(φ1-9mm)少量
第3層	10YK3/3	にじみ黄褐色土	バニス灰(φ1-9mm)多量,バニ(φ10-30mm)多量,炭化灰(φ1-2mm)微量	第16層	10YK3/1	黒褐色土	バニス灰(φ5-9mm)少量
第4層	10YK3/1	黒褐色土	バニス灰(φ1-9mm)少量,バニ(φ10-20mm)少量,粘土(φ1-3mm)少量	第17層	10YK2/1	黒褐色土	バニス灰(φ1-3mm)少量
第1層	10YK3/2	黒褐色土	バニス灰(φ1-9mm)少量,バニ(φ10mm)少量,炭化灰(φ1-9mm)少量,粘土(φ1-3mm)少量	第18層	10YK2/2	黒褐色土	バニス灰(φ1-9mm)少量,バニ(φ10-40mm)微量,ローム灰(φ1-9mm)微量,粘土(φ1-3mm)微量
第2層	10YK4/2	灰黄褐色土	バニス灰(φ1-9mm)少量,バニ(φ10-20mm)中量,炭化灰(φ1-5mm)少量	第19層	10YK2/3	黒褐色土	バニス灰(φ1-9mm)少量,ローム灰(φ1-5mm)少量,バニ(φ10-30mm)微量,炭化灰(φ1-2mm)微量
第3層	10YK3/3	にじみ黄褐色土	バニス灰(φ1-9mm)多量,バニ(φ10-15mm)少量,炭化灰(φ1-1mm)少量,粘土(φ1-3mm)微量	第20層	10YK2/2	黒褐色土	バニス灰(φ1-9mm)中量,バニ(φ10-20mm)少量,ローム灰(φ1-9mm)少量,粘土(φ1-3mm)少量
第4層	10YK3/1	黒褐色土	バニス灰(φ1-9mm)少量,バニ(φ10-25mm)少量,炭化灰(φ1-3mm)少量,粘土(φ1-3mm)微量	第21層	10YK2/2	黒褐色土	バニス灰(φ1-9mm)中量,バニ(φ10-20mm)少量,ローム灰(φ1-9mm)少量,粘土(φ1-3mm)少量,10YK2/1黒色土(φ1-3mm)微量,粘土(φ1-3mm)少量
第1層	10YK3/2	黒褐色土	バニス灰(φ1-9mm)少量,炭化灰(φ1-5mm)少量,粘土(φ1-5mm)少量	第22層	10YK2/2	黒褐色土	バニス灰(φ1-9mm)少量,ローム灰(φ1-2mm)微量,炭化灰(φ1-2mm)微量
第2層	10YK4/2	灰黄褐色土	バニス灰(φ1-9mm)多量,炭化灰(φ1-3mm)微量	第23層	10YK2/2	黒褐色土	バニス灰(φ1-9mm)少量,ローム灰(φ1-5mm)微量,炭化灰(φ1-2mm)微量
第1層	10YK2/2	黒褐色土	バニス灰(φ1-9mm)少量,炭化灰(φ1-2mm)微量,粘土(φ1-2mm)微量	第24層	10YK2/2	黒褐色土	バニス灰(φ1-9mm)少量,ローム灰(φ1-5mm)微量,炭化灰(φ1-2mm)微量
SP-2061	10YK2/2	黒褐色土	バニス灰(φ1-9mm)中量,バニ(φ10-30mm)少量,ローム灰(φ1-5mm)微量,炭化灰(φ1-3mm)微量,粘土(φ3-6mm)微量	第25層	10YK2/3	黒褐色土	バニス灰(φ1-9mm)少量,ローム灰(φ1-5mm)微量,炭化灰(φ1-3mm)微量,粘土(φ1-3mm)微量
第2層	10YK2/3	黒褐色土	バニス灰(φ1-9mm)少量,バニ(φ10mm)極微量,ローム灰(φ1-3mm)少量	第26層	10YK2/2	黒褐色土	バニス灰(φ1-9mm)少量,バニ(φ10-20mm)微量,ローム灰(φ1-3mm)少量
第3層	10YK2/1	黒色土	バニス灰(φ3-5mm)少量,バニ(φ10-20mm)少量,粘土(φ10-15-20mm)少量,10YK4/2にじみ黄褐色土ブロック(φ10-15mm)微量	第27層	10YK2/1	黒色土	バニス灰(φ1-9mm)少量,炭化灰(φ1-2mm)微量,10YK3/2暗褐色土少量
第1層	10YK2/2	黒褐色土	バニス灰(φ1-5mm)少量,バニ(φ10-15mm)微量,ローム灰(φ1-3mm)微量,炭化灰極微量,粘土(φ3-5mm)微量	第28層	7.5YK6/6	褐色土	砂岩土層
第2層	10YK3/3	暗褐色土	バニス灰(φ5mm)微量,ローム灰(φ1-2mm)微量	第29層	10YK2/3	黒褐色土	ローム灰(φ1-2mm)少量,炭化灰(φ1-3mm)微量,粘土(φ1-7mm)少量
第3層	10YK3/2	黒褐色土	バニス灰(φ5-9mm)少量,ローム灰(φ1-2mm)微量	第30層	10YK2/2	黒褐色土	バニス灰(φ1-9mm)微量,ローム灰(φ1-2mm)微量,10YK4/2にじみ黄褐色土ブロック(φ10-15mm)少量
第7層	10YK3/2	黒褐色土	バニス灰(φ1-9mm)微量,ローム灰(φ1-2mm)極微量,炭化灰極微量,粘土(φ3-5mm)極微量	第31層	10YK2/1	黒色土	ローム灰(φ1-3mm)微量,炭化灰(φ1-2mm)微量,粘土(φ1-3mm)少量,7.5YK2/2黒褐色土ブロック(φ10-20mm)微量
SP-2064	10YK3/2	黒褐色土	バニス灰(φ5-9mm)微量,ローム灰(φ1-2mm)微量,炭化灰(φ1-2mm)微量,粘土(φ3-6mm)極微量	第32層	7.5YK2/3	暗褐色土	10YK5/2にじみ黄褐色土ブロック(φ20-60mm)少量,10YK3/2暗褐色土ブロック(φ10mm)微量
第2層	10YK2/3	黒褐色土	バニス灰(φ5-9mm)少量,ローム灰(φ1-2mm)極微量	第33層	10YK3/3	暗褐色土	バニス灰(φ1-9mm)少量,バニ(φ10-20mm)少量,7.5YK5/2にじみ褐色土(φ20-40mm)少量,10YK3/2暗褐色土ブロック(φ20-30mm)微量
第3層	10YK3/2	黒褐色土	バニス灰(φ1-9mm)少量,バニ(φ10-20mm)微量,ローム灰(φ1-5mm)微量,バニ(φ10mm)微量	SP-2069	10YK2/2	黒褐色土	バニス灰(φ5mm)微量,ローム灰(φ1-2mm)微量,10YK4/2にじみ黄褐色土(φ7-10mm)微量
SP-2065	10YK2/2	黒褐色土	バニス灰(φ1-7mm)少量,炭化灰極微量	第2層	10YK4/3	にじみ黄褐色土	ローム灰(φ1-2mm)極微量,10YK4/2暗褐色土ブロック(φ20mm)少量,10YK3/2暗褐色土ブロック(φ10-15mm)極微量
第1層	10YK2/2	黒褐色土	バニス灰(φ1-7mm)少量,炭化灰極微量	第3層	10YK4/2	灰黄褐色土	バニス灰(φ1-5mm)中量
第2層	10YK3/2	黒褐色土	バニス灰(φ1-9mm)少量,ローム灰(φ1-5mm)中量	第4層	10YK2/3	暗褐色土	バニス灰(φ1-3mm)極微量,ローム灰(φ1-2mm)少量
第1層	10YK2/3	黒褐色土	バニス灰(φ1-9mm)少量,バニ(φ10mm)微量,ローム灰(φ1-5mm)少量,炭化灰(φ1-3mm)微量	第5層	10YK6/6	黄褐色土	
SP-2071	10YK2/2	黒褐色土	バニス灰(φ1-7mm)少量,炭化灰極微量	第6層	10YK6/6	明黄色土	
第7層	10YK2/3	黒褐色土	バニス灰(φ3-7mm)微量,ローム灰(φ1-2mm)少量,粘土(φ5mm)極微量	第1層	10YK2/2	黒褐色土	バニス灰(φ1-5mm)微量,ローム灰(φ1-3mm)極微量,炭化灰(φ1-2mm)極微量
第4層	10YK2/2	黒褐色土	バニス灰(φ9mm)少量,ローム灰(φ1-6mm)少量	第2層	10YK2/2	黒褐色土	バニス灰(φ1-3mm)微量,ローム灰(φ1-2mm)極微量,炭化灰(φ1-2mm)極微量
第1層	10YK2/3	黒褐色土	バニス灰(φ3-7mm)微量,バニ(φ10-15mm)微量,炭化灰(φ1-2mm)微量,炭化灰(φ10mm)微量,粘土(φ1-3mm)微量	第3層	10YK2/3	黒褐色土	バニス灰(φ1-3mm)微量,ローム灰(φ1-2mm)極微量
第2層	10YK4/3	にじみ黄褐色土	バニス灰(φ5mm)少量,バニ(φ10-20mm)微量,10YK3/2暗褐色土ブロック(φ20-30mm)少量	第4層	10YK2/2	黒褐色土	バニス灰(φ1-5mm)少量,バニ(φ20-30mm)微量,ローム灰(φ1-3mm)微量,バニ(φ10mm)少量,炭化灰(φ1-1mm)少量
SP-2074	10YK3/2	黒褐色土	バニス灰(φ1-9mm)中量,バニ(φ30-50mm)少量	第5層	10YK2/2	黒褐色土	バニス灰(φ5-9mm)少量,炭化灰(φ3-5mm)少量
第2層	10YK2/3	黒褐色土	バニス灰(φ1-9mm)中量,炭化灰(φ3-5mm)少量	第6層	10YK3/2	黒褐色土	ローム灰(φ3-5mm)中量
第3層	10YK2/2	黒褐色土	バニス灰(φ5-9mm)少量,炭化灰(φ3-5mm)少量	第7層	10YK1/7	黒色土	バニス灰(φ3mm)少量
第4層	10YK3/2	黒褐色土	ローム灰(φ3-5mm)中量				
第5層	10YK1/7	黒色土	バニス灰(φ3mm)少量				

SP-2095					
第1層	0103/2	黒褐色土	ローム粒(φ1-3mm)少量, L.R.(φ10mm)散見, 炭化粒(φ1-5mm)少量, 炭化屑(φ10mm)散入		
第2層	0103/3	黒褐色土	ローム粒(φ1-5mm)少量, L.R.(φ10-15mm)散見, 炭化粒(φ1-5mm)少量		
SP-2096					
第1層	0103/1	黒色土	ローム粒(φ3-5mm)極微量, 炭化粒(φ1-3mm)散見		
第2層	0103/4	暗褐色土	バニス粒(φ5mm)散見, ローム粒(φ1-3mm)少量, L.R.(φ10mm)少量		
SP-2098					
第1層	0103/1	黒色土	バニス粒(φ5-9mm)極微量, P.R.(φ10-30mm)散見, ローム粒(φ1-5mm)少量, L.R.(φ10mm)散入		
SP-2099					
第1層	0103/3	黒褐色土	バニス粒(φ1-3mm)散見, P.R.(φ10mm)極微量, ローム粒(φ1-3mm)散見, L.R.(φ10mm)散入, 炭化粒(φ1-3mm)極微量, 焼土粒(φ1-3mm)極微量		
第2層	0103/2	黒褐色土	バニス粒(φ1-9mm)散見, P.R.(φ10-20mm)少量, ローム粒(φ1-9mm)散見, L.R.(φ10-20mm)散見, 炭化粒(φ1-5mm)極微量, 焼土粒(φ1-2mm)極微量		
第3層	0103/2	黒褐色土	バニス粒(φ1-5mm)散見, ローム粒(φ1-3mm)散見, 炭化粒(φ1-2mm)極微量		
第4層	0103/2	黒褐色土	バニス粒(φ3-5mm)散見, ローム粒(φ1-2mm)散見		
第5層	0103/2	黒褐色土	ローム粒(φ1-5mm)散見		
SP-2220					
第1層	0103/2	黒褐色土	バニス粒(φ1-9mm)少量, P.R.(φ10-15mm)少量, 炭化粒(φ1-5mm)少量, 焼土粒(φ1mm)散見		
第2層	0103/2	黒褐色土	バニス粒(φ1-9mm)中量, P.R.(φ10-15mm)中量		
第3層	0103/2	黒褐色土	バニス粒(φ1-5mm)散見, 炭化粒(φ1-2mm)散見, 焼土粒(φ1-2mm)散見		
第4層	0103/2	黒褐色土	バニス粒(φ1-3mm)少量		
SP-2239					
第1層	0103/2	黒褐色土	バニス粒(φ1-5mm)散見, P.R.(φ10-20mm)散見, ローム粒(φ1-9mm)少量, 炭化粒(φ1-3mm)少量, 焼土粒(φ3-9mm)少量, 粘土粒(φ1-5mm)散見, 粘土ブロック(φ10-15mm)散見		
第2層	0103/3	黒褐色土	バニス粒(φ1-3mm)散見, ローム粒(φ1-5mm)散見, L.R.(φ10-20mm)極微量, 炭化粒(φ1-2mm)少量, 焼土粒(φ5mm)極微量		
第3層	0103/1	黒褐色土	バニス粒(φ1-3mm)散見, P.R.(φ10-15mm)散見, ローム粒(φ1-5mm)散見, 粘土粒(φ5-9mm)少量, 粘土ブロック(φ10-15mm)少量		
第4層	0103/2	黒褐色土	バニス粒(φ5-9mm)少量, P.R.(φ10-30mm)中量, ローム粒(φ1-5mm)少量, L.R.(φ10-20mm)少量		
第5層	0103/1	黒色土	バニス粒(φ5-9mm)少量, P.R.(φ10mm)散入, ローム粒(φ1-3mm)散見, 0103/3暗褐色土ブロック(φ10-20mm)極微量		
第6層	0103/1	黒色土	ローム粒(φ3-5mm)散見		
SP-2245					
第1層	0103/3	黒褐色土	バニス粒(φ1-3mm)散見, ローム粒(φ1-2mm)散見, 炭化粒(φ1-3mm)極微量, 焼土粒(φ1-2mm)極微量		
第2層	0103/3	暗褐色土	ローム粒(φ1-2mm)極微量, 0103/3暗褐色土粒(φ1-3mm)少量		
第3層	0103/2	黒褐色土	バニス粒(φ1-3mm)散見, P.R.(φ10mm)散入, ローム粒(φ1-3mm)少量		
SP-2246					
第1層	0103/2	黒褐色土	バニス粒(φ1-3mm)散見, P.R.(φ10-15mm)散見, ローム粒(φ1-2mm)極微量, 焼土粒(φ1-2mm)極微量		
SP-2247					
第1層	0103/2	黒褐色土	バニス粒(φ1-5mm)散見, ローム粒(φ3-5mm)散見		
第2層	0103/3	暗褐色土	バニス粒(φ3-9mm)少量, P.R.(φ10-25mm)散見, ローム粒(φ1-5mm)散見, 炭化粒(φ1-5mm)散見, 焼土粒散見		
第3層	0103/3	暗褐色土	バニス粒(φ3-9mm)散見, ローム粒(φ1-3mm)散見, 炭化粒(φ1-5mm)散見		
SP-2248					
第1層	0103/2	黒褐色土	ローム粒(φ1-2mm)少量, 炭化粒(φ1-3mm)散見, 焼土粒(φ1-3mm)散見		
第2層	0103/3	黒褐色土	ローム粒(φ1-3mm)散見, 炭化屑(φ10mm)散入, 焼土粒(φ1-3mm)少量, 粘土ブロック(φ15mm)散入		
第3層	0103/2	黒褐色土	炭化粒(φ3-5mm)散見, 焼土粒(φ3-5mm)散見, 0103/3暗褐色土ブロック(φ15mm)散見		
SP-2249					
第1層	0103/2	黒褐色土	ローム粒(φ1-2mm)散見, 炭化粒(φ1-2mm)散見		
第2層	0103/4	褐色土	0103/3暗褐色土粒(φ1-2mm)散見		
SP-2249					
第1層	0103/2	黒褐色土	ローム粒(φ1-2mm)散見, 炭化粒(φ1-2mm)極微量		
第2層	0103/3	黒褐色土	バニス粒(φ1-2mm)極微量, ローム粒(φ5-9mm)散見		
SP-2259					
第1層	7.03/2	黒褐色土	バニス粒(φ5mm)極微量, ローム粒(φ1-3mm)散見, 0103/1黒色土粒(φ3-9mm)散見		
第2層	0103/2	黒褐色土	バニス粒(φ1-2mm)散見, ローム粒(φ1-2mm)極微量, 0103/3暗褐色土ブロック(φ20mm)散入		
SP-2260					
第1層	0103/3	暗褐色土	バニス粒(φ1-3mm)散見, ローム粒(φ1-2mm)散見, 0103/3暗褐色土ブロック(φ10-15mm)少量		
第2層	0103/2	黒褐色土	バニス粒(φ1-3mm)散見, ローム粒(φ1-3mm)散見		
SP-2404					
第1層	0103/3	黒褐色土	バニス粒(φ1-2mm)散見, 炭化粒(φ1-2mm)散見		
SP-2405					
第1層	0103/2	黒褐色土	バニス粒(φ1-2mm)散見, 炭化粒(φ1-5mm)少量, 焼土粒(φ1-3mm)少量		
第2層	0103/1	黒色土	バニス粒(φ1-5mm)少量, 炭化粒(φ1-2mm)散見, 焼土粒(φ2mm)散見		
第3層	0103/3	黒褐色土	バニス粒(φ1-9mm)中量, 炭化粒(φ1-3mm)少量		



図 2-454 ビット-42



SP-0335			
第1層	103K2/1	黒色土	バミス粒(φ1-5m)少量,炭化粒(φ1-5m)微量
第2層	103K2/3	黒褐色土	バミス粒(φ1-9m)多量,炭化粒(φ1-5m)少量
SP-0361			
第1層	103K2/3	黒褐色土	バミス粒(φ1-5m)少量,F.B.(φ10-15m)微量,ローム粒(φ1-3m)微量
SP-0366			
第1層	103K3/3	暗褐色土	バミス粒(φ1-2m)極微量,炭化粒(φ1-3m)極微量
第2層	103K2/3	黒褐色土	バミス粒(φ1-5m)微量,F.B.(φ10m)少量
第3層	103K2/2	黒褐色土	バミス粒(φ1-5m)極微量
第4層	103K2/3	黒褐色土	バミス粒(φ1-5m)微量,ローム粒(φ1-3m)微量
SP-0586			
第1層	103K2/2	黒褐色土	バミス粒(φ1-5m)中量,炭化粒(φ3m)少量
第2層	103K3/1	黒褐色土	バミス粒(φ1m)多量
SI-032P175			
第1層	103K3/2	黒褐色土	P.B.(φ10-30m)中量
第3層	103K2/3	黒褐色土	バミス粒(φ1-5m)少量
SP-0591			
第1層	103K2/2	黒褐色土	バミス粒(φ1-5m)中量
第2層	103K2/2	黒褐色土	バミス粒(φ1-5m)中量,F.B.(φ20-30m)少量
SP-1320			
第1層	103K3/1	黒褐色土	バミス粒(φ1-5m)少量,炭化粒(φ1-3m)少量,焼土粒(φ1m)微量
第2層	103K2/3	黒褐色土	バミス粒(φ1-3m)少量,炭化粒(φ1-2m)微量
SP-1351			
第1層	103K2/3	黒褐色土	バミス粒(φ1-5m)中量,F.B.(φ10-15m)少量,炭化粒(φ1-5m)少量,焼土粒(φ1-3m)少量
第2層	103K2/2	黒褐色土	バミス粒(φ1-3m)少量,炭化粒(φ1-2m)微量
SP-1352			
第1層	103K3/1	黒褐色土	バミス粒(φ1-5m)中量,炭化粒(φ1-3m)少量,焼土粒(φ1-2m)微量
第2層	103K5/2	灰黄褐色土	バミス粒(φ1-9m)中量,P.B.(φ10-20m)多量,炭化粒(φ1-2m)微量
SP-1353			
第1層	103K4/3	にじみ黄褐色土	バミス粒(φ1-9m)多量,F.B.(φ10-15m)少量,炭化粒(φ1-5m)少量,焼土粒(φ1-2m)少量
第2層	103K3/1	黒褐色土	バミス粒(φ1-3m)少量,炭化粒(φ1-2m)微量,焼土粒(φ1-2m)微量
SP-1354			
第1層	103K3/1	黒褐色土	バミス粒(φ1-5m)少量,炭化粒(φ1-5m)少量,焼土粒(φ1-3m)少量
第2層	103K4/2	灰黄褐色土	バミス粒(φ1-5m)少量,F.B.(φ10-15m)中量,炭化粒(φ1-3m)少量
SP-1355			
第1層	103K2/2	黒褐色土	バミス粒(φ1-5m)少量,炭化粒(φ1-3m)少量,焼土粒(φ1-2m)微量
第2層	103K4/3	にじみ黄褐色土	バミス粒(φ1-5m)少量,F.B.(φ10-20m)少量,炭化粒(φ1-3m)少量
SP-1357			
第1層	103K3/3	暗褐色土	バミス粒(φ1-3m)少量,炭化粒(φ1-5m)少量,焼土粒(φ1-2m)微量
第2層	103K4/2	灰黄褐色土	バミス粒(φ1-9m)中量,P.B.(φ10-15m)少量,炭化粒(φ1-5m)少量,焼土粒(φ1m)微量
SP-2217			
第1層	103K2/3	黒褐色土	バミス粒(φ1-3m)少量
第2層	103K2/2	黒褐色土	バミス粒(φ1-3m)少量,炭化粒(φ1m)少量
SP-2218			
第1層	103K1.7/1	黒色土と03K3/3暗褐色土の混合土	バミス粒(φ1-3m)少量,炭化粒(φ1-3m)少量
SP-2221			
第1層	103K2/1	黒色土	バミス粒(φ1-5m)少量,炭化粒(φ1-5m)中量,焼土粒(φ1m)微量
第2層	103K3/4	暗褐色土	バミス粒(φ1-9m)中量,F.B.(φ10-20m)中量
第3層	103K2/2	黒褐色土	バミス粒(φ1-9m)少量,焼土粒(φ1-2m)微量
第4層	103K4.6	褐色土	P.B.層
第5層	103K5.6	黄褐色土	バミス粒(φ1-9m)多量,ローム粒(φ2-9m)多量,I.B.(φ10-15m)多量

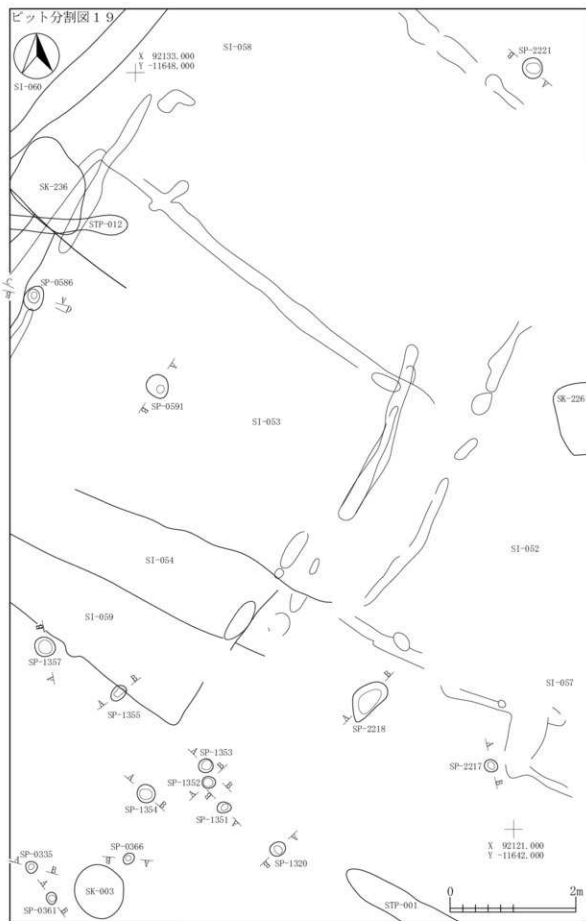
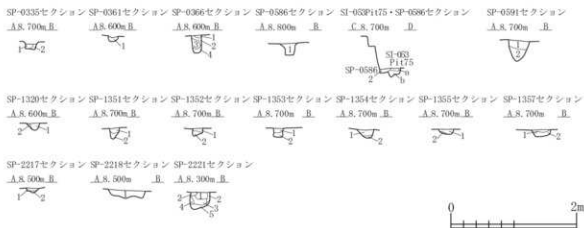

図 2-456 ビット-44



図 2-457 ビット -45

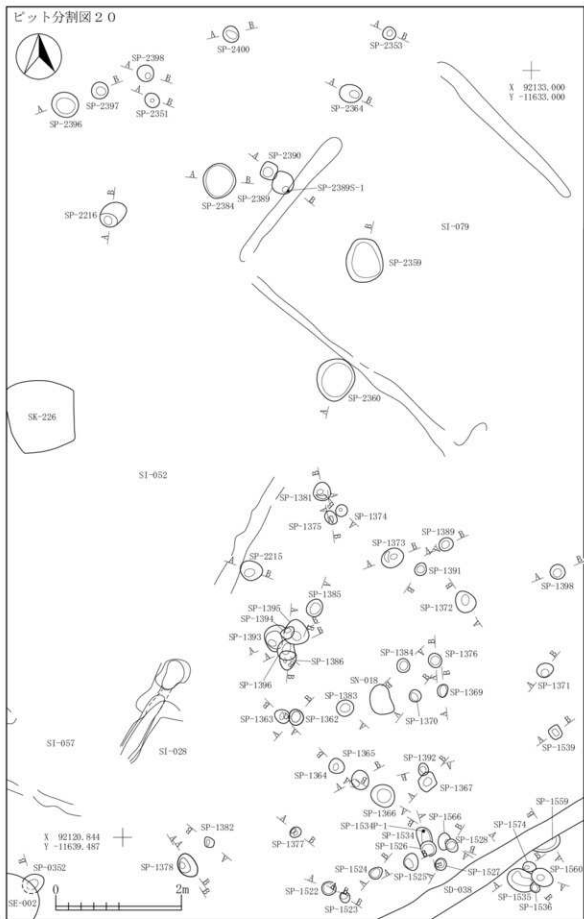

SP-032				第2層	10K3/3	にいが黄褐色土	バニス灰(α)1-9m少量,炭化灰(α)1-2m微量
第1層	10K2/2	黒褐色土	バニス灰(α)1-2m少量,炭化灰(α)1-2m少量,焼土灰(α)1-2m少量	SP-1365	10K3/3	暗褐色土	バニス灰(α)1-9m少量,土灰(α)10-13m少量,炭化灰(α)1-3m少量,焼土灰(α)1-3m少量
SP-1362				第1層	10K3/2	暗褐色土	バニス灰(α)1-5m少量,炭化灰(α)1-5m少量,焼土灰(α)1-2m微量
第2層	10K4/3	にいが黄褐色土	バニス灰(α)1-5m中量,土灰(α)10-13m少量,炭化灰(α)1-3m少量,焼土灰(α)1m微量	SP-1366	10K3/2	暗褐色土	バニス灰(α)1-5m少量,炭化灰(α)1-5m少量,焼土灰(α)1-2m少量
第3層	10K4/2	灰黄褐色土	バニス灰(α)1-9m少量,土灰(α)10-15m少量,炭化灰(α)1-3m少量,焼土灰(α)1m微量	SP-1367	10K3/3	暗褐色土	バニス灰(α)1-9m少量,土灰(α)10-13m少量,炭化灰(α)1-2m微量
SP-1363				第1層	10K3/2	黒褐色土	バニス灰(α)1-5m少量,炭化灰(α)1-5m少量,焼土灰(α)1-2m少量
第2層	10K4/2	灰黄褐色土	バニス灰(α)1-9m中量,炭化灰(α)1-3m少量,焼土灰(α)1m微量	第2層	10K4/3	にいが黄褐色土	バニス灰(α)1-9m中量,炭化灰(α)1-2m少量,焼土灰(α)1-3m少量
SP-1364				SP-1369			
第1層	10K2/2	黒褐色土	バニス灰(α)1-9m少量,炭化灰(α)1-7m少量,焼土灰(α)1-3m少量	第1層	10K2/3	黒褐色土	バニス灰(α)1-9m少量,炭化灰(α)1-5m少量,焼土灰(α)1-2m少量
SP-1365				第2層	10K3/3	にいが黄褐色土	バニス灰(α)1-9m少量,炭化灰(α)1-3m少量
第1層	10K3/1	黒褐色土	バニス灰(α)1-9m少量,土灰(α)10m少量,炭化灰(α)1-3m少量,焼土灰(α)1-3m少量,炭化灰(α)1-5m少量	SP-1370	10K2/2	黒褐色土	バニス灰(α)1-5m少量,炭化灰(α)1-5m少量,焼土灰(α)1-2m微量
第2層	10K3/2	黒褐色土	バニス灰(α)1-9m中量,土灰(α)10-15m中量,炭化灰(α)1-3m少量,焼土灰(α)1-3m少量	第1層	10K3/2	黒褐色土	バニス灰(α)1-5m少量,炭化灰(α)1-5m少量,焼土灰(α)1-2m微量
第3層	10K3/1	黒褐色土	バニス灰(α)1-9m中量,土灰(α)10-15m中量,炭化灰(α)1-3m少量,焼土灰(α)1-3m少量	SP-1371	10K3/2	黒褐色土	バニス灰(α)1-5m少量,炭化灰(α)1-5m少量,焼土灰(α)1-2m微量
SP-1367				第2層	10K3/2	黒褐色土	バニス灰(α)1-5m少量,炭化灰(α)1-5m少量,焼土灰(α)1-2m微量
第1層	10K3/2	黒褐色土	バニス灰(α)1-9m少量,炭化灰(α)1-5m少量,焼土灰(α)1-2m微量	第1層	10K3/2	黒褐色土	バニス灰(α)1-5m少量,炭化灰(α)1-5m少量,焼土灰(α)1-2m微量
SP-1369				SP-1375			
第1層	10K3/2	黒褐色土	バニス灰(α)1-5m少量,炭化灰(α)1-5m少量,焼土灰(α)1-2m微量	第1層	10K3/2	黒褐色土	バニス灰(α)1-5m少量,炭化灰(α)1-3m少量,焼土灰(α)1-2m少量
SP-1370				SP-1377			
第1層	10K3/2	黒褐色土	バニス灰(α)1-5m少量,炭化灰(α)1-3m少量,焼土灰(α)1-2m少量	第1層	10K4/2	灰黄褐色土	バニス灰(α)1-5m少量,炭化灰(α)1-3m少量,焼土灰(α)1-2m微量
SP-1371				第2層	10K4/2	灰黄褐色土	バニス灰(α)1-9m少量,炭化灰(α)1-3m少量,焼土灰(α)1-2m微量
第1層	10K3/2	黒褐色土	バニス灰(α)1-5m少量,土灰(α)10-20m少量,炭化灰(α)1-5m少量,焼土灰(α)1-3m少量	SP-1378			
第2層	10K4/2	灰黄褐色土	バニス灰(α)1-9m少量,炭化灰(α)1-3m微量,焼土灰(α)1-3m微量	第1層	10K2/1	黒色土	バニス灰(α)1-2m少量,炭化灰(α)1-5m少量,焼土灰(α)1-3m少量
SP-1372				第2層	10K2/2	黒褐色土	バニス灰(α)1-3m微量,炭化灰(α)1-2m微量,焼土灰(α)1-2m微量
第1層	10K2/1	黒色土	バニス灰(α)1-9m少量,炭化灰(α)1-9m少量,焼土灰(α)1-5m少量	第3層	10K3/1	黒褐色土	バニス灰(α)1-5m少量,炭化灰(α)1-3m少量,焼土灰(α)1-2m微量
第2層	10K3/2	灰黄褐色土	バニス灰(α)1-9m多量,土灰(α)10-13m多量,炭化灰(α)1-5m少量,焼土灰(α)1-3m少量	第1層	10K4/2	灰黄褐色土	バニス灰(α)1-5m少量,炭化灰(α)1-3m少量,焼土灰(α)1-2m微量
第3層	10K3/1	黒褐色土	バニス灰(α)1-9m少量,土灰(α)10-20m中量,炭化灰(α)1-5m少量,焼土灰(α)1-3m微量	SP-1381			
SP-1373				第1層	10K3/2	灰黄褐色土	バニス灰(α)1-9m中量,土灰(α)10-12m中量,炭化灰(α)1-5m少量,焼土灰(α)1m微量
第1層	10K4/2	灰黄褐色土	バニス灰(α)1-9m中量,土灰(α)10-13m中量,炭化灰(α)1-3m微量,焼土灰(α)1-2m微量	第2層	10K2/2	黒褐色土	バニス灰(α)1-5m少量,炭化灰(α)1-5m少量,焼土灰(α)1-2m少量
第2層	10K3/2	黒褐色土	バニス灰(α)1-5m少量,炭化灰(α)1-5m少量,焼土灰(α)1-2m少量	第3層	10K4/3	にいが黄褐色土	バニス灰(α)1-9m多量,土灰(α)10-20m多量,炭化灰(α)1-5m少量,焼土灰(α)1m微量
第3層	10K3/1	黒褐色土	バニス灰(α)1-9m少量,土灰(α)10-20m中量,炭化灰(α)1-5m少量,焼土灰(α)1-3m微量	SP-1402			
SP-1375				第1層	10K3/2	黒褐色土	バニス灰(α)1-9m中量,土灰(α)10-12m中量,炭化灰(α)1-5m少量,焼土灰(α)1-3m少量
第1層	10K3/2	黒褐色土	バニス灰(α)1-9m中量,土灰(α)10-15m少量,炭化灰(α)1-5m少量,焼土灰(α)1-2m微量	第2層	10K2/2	黒褐色土	バニス灰(α)1-9m少量,土灰(α)10-20m少量,炭化灰(α)1-3m少量
第2層	10K3/2	黒褐色土	バニス灰(α)1-9m中量,土灰(α)10-15m少量,炭化灰(α)1-5m少量,焼土灰(α)1-2m微量	SP-1403			
第3層	10K3/2	黒褐色土	バニス灰(α)1-9m中量,土灰(α)10-15m少量,炭化灰(α)1-5m少量,焼土灰(α)1-2m微量	第1層	10K3/2	黒褐色土	バニス灰(α)1-5m少量,炭化灰(α)1-5m少量,焼土灰(α)1-2m微量
SP-1377				第2層	10K3/2	黒褐色土	バニス灰(α)1-5m少量,炭化灰(α)1-5m少量,焼土灰(α)1-2m微量
第1層	10K4/2	灰黄褐色土	バニス灰(α)1-5m少量,炭化灰(α)1-3m少量,焼土灰(α)1-2m微量	第3層	10K2/2	黒褐色土	バニス灰(α)1-9m少量,土灰(α)10-20m中量
SP-1378				SP-1386			
第1層	10K2/2	黒褐色土	バニス灰(α)1-5m少量,炭化灰(α)1-3m少量,焼土灰(α)1-2m少量	第1層	10K3/3	暗褐色土	バニス灰(α)1-9m微量,炭化灰(α)1-3m微量,焼土灰(α)1-2m微量
第2層	10K3/1	黒褐色土	バニス灰(α)1-3m少量,炭化灰(α)1-5m少量,焼土灰(α)1m少量	第2層	10K3/3	暗褐色土	バニス灰(α)1-9m中量,土灰(α)10-20m少量,炭化灰(α)1-3m微量
SP-1381				第3層	10K3/2	暗褐色土	バニス灰(α)1-9m中量,土灰(α)10-20m少量,炭化灰(α)1-3m微量
第1層	10K3/1	黒褐色土	バニス灰(α)1-3m少量,炭化灰(α)1-9m少量,焼土灰(α)1-5m少量	SP-1387			
第2層	10K2/3	黒褐色土	バニス灰(α)1-9m中量,土灰(α)10-13m少量,炭化灰(α)1-5m少量,焼土灰(α)1-9m少量,焼土ブロック(α)10-20m少量	SP-1388			
SP-1382				第1層	10K3/4	暗褐色土	バニス灰(α)1-9m中量,土灰(α)10-20m少量,炭化灰(α)1-3m微量
第1層	10K2/3	黒褐色土	バニス灰(α)1-5m少量,炭化灰(α)1-5m少量,焼土灰(α)1-2m少量	SP-1389			
SP-1383				第1層	10K2/3	黒褐色土	バニス灰(α)1-9m少量,炭化灰(α)1-5m少量,焼土灰(α)1-2m少量
第1層	10K5/3	にいが黄褐色土	バニス灰(α)1-9m多量,土灰(α)10-15m少量,炭化灰(α)1-5m少量,焼土灰(α)1-2m微量	第2層	10K3/3	暗褐色土	バニス灰(α)1-9m少量,炭化灰(α)1-3m少量,焼土灰(α)1-2m微量
第2層	10K4/3	にいが黄褐色土	バニス灰(α)1-5m中量,炭化灰(α)1-3m少量	第3層	10K2/2	暗褐色土	バニス灰(α)1-5m少量,炭化灰(α)1-2m微量
第3層	10K4/2	灰黄褐色土	バニス灰(α)1-9m少量,炭化灰(α)1-3m少量,焼土灰(α)1-2m微量	第4層	10K2/2	暗褐色土	バニス灰(α)1-9m少量,土灰(α)10-20m中量
第1層	10K3/2	黒褐色土	バニス灰(α)1-9m少量,炭化灰(α)1-5m少量,焼土灰(α)1-3m少量	SP-1390			
				第1層	10K3/2	暗褐色土	バニス灰(α)1-9m少量,炭化灰(α)1-5m少量,焼土灰(α)1-2m微量
				第2層	10K2/2	暗褐色土	バニス灰(α)1-5m少量,炭化灰(α)1-2m微量
				第3層	10K2/2	暗褐色土	バニス灰(α)1-9m少量,土灰(α)10-20m少量,炭化灰(α)1-3m微量
				第4層	10K3/2	暗褐色土	バニス灰(α)1-9m少量,土灰(α)10-20m少量,炭化灰(α)1-3m微量

SP-1530			
第1層	0YX2/2	黒褐色土	≪C土粒(φ1-5mm)少量, 炭化粒(φ1-2mm)極微量
第2層	0YX2/2	黒褐色土	≪C土粒(φ1-3mm)微量, 炭化粒(φ1-2mm)微量, 焼土粒(φ1-3mm)極微量
SP-1530			
第1層	0YX2/2	黒褐色土	≪C土粒(φ1-3mm)微量, 炭化粒(φ1-2mm)極微量
第2層	0YX3/2	黒褐色土	≪C土粒(φ1-9mm)中量, 炭化粒(φ1-2mm)微量
SP-1560			
第1層	0YX2/2	黒褐色土	≪C土粒(φ1-9mm)少量, P.H.(φ10-20mm)少量, 炭化粒(φ1-3mm)微量
第2層	0YX2/2	黒褐色土	≪C土粒(φ1-3mm)微量, 炭化粒(φ1-2mm)極微量
第3層	0YX3/2	黒褐色土	≪C土粒(φ1-9mm)少量, P.H.(φ10-25mm)少量
SP-1566			
第a層	0YX4/3	にじみ・黄褐色土	≪M土粒(φ1-5mm)微量, 炭化粒(φ1-2mm)極微量
第b層	0YX2/2	黒褐色土	≪C土粒(φ1-9mm)少量, 炭化粒(φ1-2mm)極微量
SP-1574			
第1層	0YX2/2	黒褐色土	≪C土粒(φ1-2mm)微量, 炭化粒(φ1-3mm)微量
第2層	0YX3/2	黒褐色土	≪C土粒(φ1-9mm)少量, 炭化粒(φ1-2mm)微量
SP-2215			
第1層	0YX2/1	黒色土	≪C土粒(φ1-7mm)中量, 炭化粒(φ1mm)微量, 焼土粒(φ3-7mm)微量
第2層	0YX3/4	暗褐色土	≪C土粒(φ3-9mm)多量, P.H.(φ10-25mm)多量, 炭化粒(φ1-3mm)微量
第3層	0YX2/1	黒色土	≪C土粒(φ1-9mm)少量, P.H.(φ10mm)少量, 炭化粒(φ1-2mm)微量
SP-2236			
第1層	0YX2/2	黒褐色土	≪C土粒(φ1-5mm)中量, P.H.(φ10-20mm)微量
第2層	0YX3/3	暗褐色土	≪C土粒(φ1-5mm)多量
SP-2251			
第1層	0YX2/2	黒褐色土	≪C土粒(φ1-5mm)少量, 炭化粒(φ1-2mm)微量, 焼土粒(φ1-2mm)微量
第2層	0YX2/3	黒褐色土	≪C土粒(φ1-9mm)少量
第3層	0YX3/2	黒褐色土	≪C土粒(φ1-9mm)中量, P.H.(φ10mm)混入
SP-2253			
第1層	0YX2/2	黒褐色土	≪C土粒(φ1-4mm)少量, 炭化粒(φ1-3mm)微量
第2層	0YX2/3	黒褐色土	≪C土粒(φ1-9mm)少量, 炭化粒(φ2mm)微量
第3層	0YX3/4	暗褐色土	≪C土粒(φ1-9mm)中量
第4層	0YX4/4	褐色土	≪C土粒(φ1-9mm)多量, 炭化粒(φ1-2mm)微量
SP-2259			
第1層	0YX2/2	黒褐色土	≪C土粒(φ1-9mm)少量, 炭化粒(φ1-9mm)少量, 焼土粒(φ2-6mm)微量
第2層	0YX2/3	黒褐色土	炭化粒(φ2mm)微量, 焼土粒(φ1mm)微量
SP-2260			
第a層	0YX2/2	黒褐色土	≪C土粒(φ1-5mm)少量, 炭化粒(φ2-6mm)少量, 焼土粒(φ2mm)微量
第b層	0YX2/1	黒色土	≪C土粒(φ1-9mm)少量
SP-2264			
第1層	0YX2/3	黒褐色土	≪C土粒(φ1-6mm)少量, P.H.(φ10-15mm)少量
第2層	0YX3/3	暗褐色土	≪C土粒(φ1-9mm)少量
第3層	0YX2/2	黒褐色土	≪C土粒(φ1-7mm)少量
SP-2284			
第1層	0YX2/2	黒褐色土	≪C土粒(φ1-9mm)中量, 炭化粒(φ1-9mm)中量, 焼土粒(φ1-6mm)少量
SP-2289			
第A層	0YX2/2	黒褐色土	≪C土粒(φ1-9mm)少量, L.H.(φ30mm大)混入, 焼土粒(φ1-2mm)微量
第B層	0YX2/3	黒褐色土	≪C土粒(φ1-3mm)微量
第C層	0YX3/2	黒褐色土	≪C土粒(φ1-9mm)少量, 炭化粒(φ1-3mm)少量
第D層	0YX3/1	黒褐色土	≪C土粒(φ1-9mm)少量, 炭化粒(φ3-7mm)少量
第E層	0YX3/3	暗褐色土	≪C土粒(φ1-9mm)中量, 炭化粒(φ1-5mm)少量
SP-2300			
第1層	0YX2/2	黒褐色土	≪C土粒(φ1-9mm)少量, 炭化粒(φ1-5mm)少量, 焼土粒(φ1-6mm)少量
第2層	0YX2/3	黒褐色土	≪C土粒(φ1-5mm)少量, 焼土粒(φ1-3mm)少量
第3層	0YX3/3	暗褐色土	≪C土粒(φ1-9mm)多量, P.H.(φ10-50mm)少量, 炭化粒(φ1-3mm)微量, 焼土粒(φ3mm)微量
SP-2306			
第1層	0YX2/2	黒褐色土	≪C土粒(φ1-2mm)少量, 炭化粒(φ1-3mm)少量, 焼土粒(φ1-2mm)微量
第2層	0YX3/2	黒褐色土	≪C土粒(φ1-9mm)中量, P.H.(φ10-20mm)少量, ローム粒(φ1-9mm)中量, 炭化粒(φ1-2mm)微量
第3層	0YX2/3	黒褐色土	≪C土粒(φ1-9mm)少量, ローム粒(φ8mm)微量, 炭化粒(φ1-2mm)少量
第4層	0YX2/2	黒褐色土	≪C土粒(φ1-9mm)少量
第5層	0YX3/2	黒褐色土	≪C土粒(φ1-9mm)中量, P.H.(φ10-20mm)少量, 炭化粒(φ1-3mm)少量
第6層	0YX2/3	黒褐色土	≪C土粒(φ1-6mm)少量
第7層	0YX2/3	黒褐色土	≪C土粒(φ1-9mm)少量, ローム粒(φ1-8mm)少量
SP-2307			
第a層	0YX2/3	黒褐色土	≪C土粒(φ1-6mm)少量, P.H.(φ10-30mm)少量, 炭化粒(φ1-6mm)少量, 焼土粒(φ1-3mm)微量
第b層	0YX2/2	黒褐色土	≪C土粒(φ1-9mm)少量, 炭化粒(φ1-5mm)少量, 焼土粒(φ3mm)微量
第c層	0YX3/2	黒褐色土	≪C土粒(φ1-4mm)中量, ローム粒(φ1-9mm)中量
第1層	0YX2/2	黒褐色土	≪C土粒(φ1-7mm)少量, 炭化粒(φ1-4mm)少量, 焼土粒(φ1-9mm)少量
SP-2309			
第1層	0YX2/2	黒褐色土	≪C土粒(φ1-9mm)少量, 炭化粒(φ1-6mm)少量, 焼土粒(φ1-8mm)少量
第2層	0YX3/3	暗褐色土	≪C土粒(φ1-9mm)少量, P.H.(φ10-15mm)少量, 炭化粒(φ1-2mm)少量

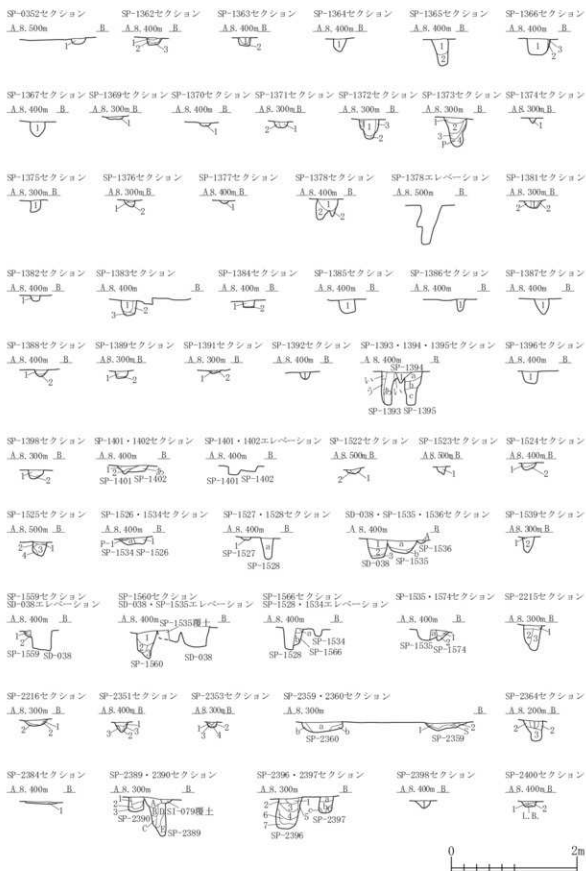

図 2-458 ビット -46



図 2-459 ビット -47



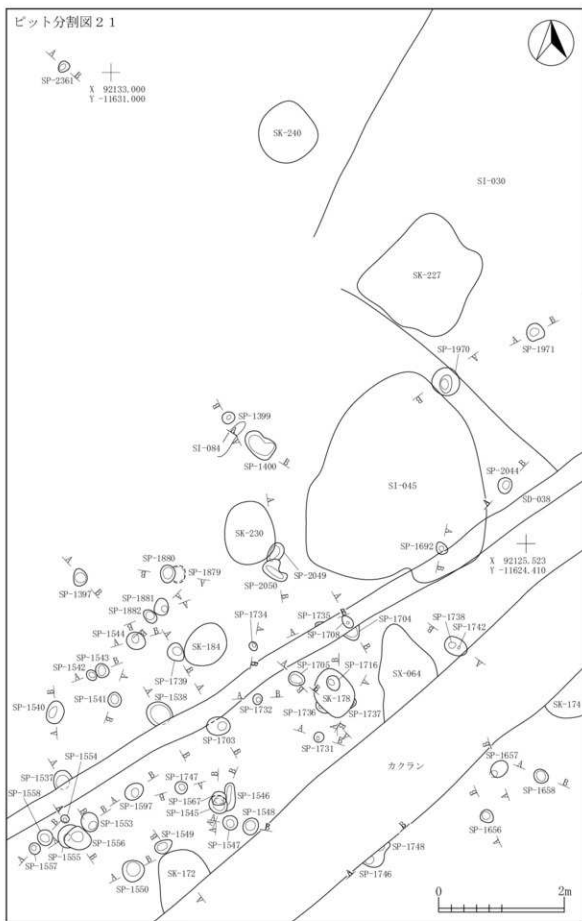



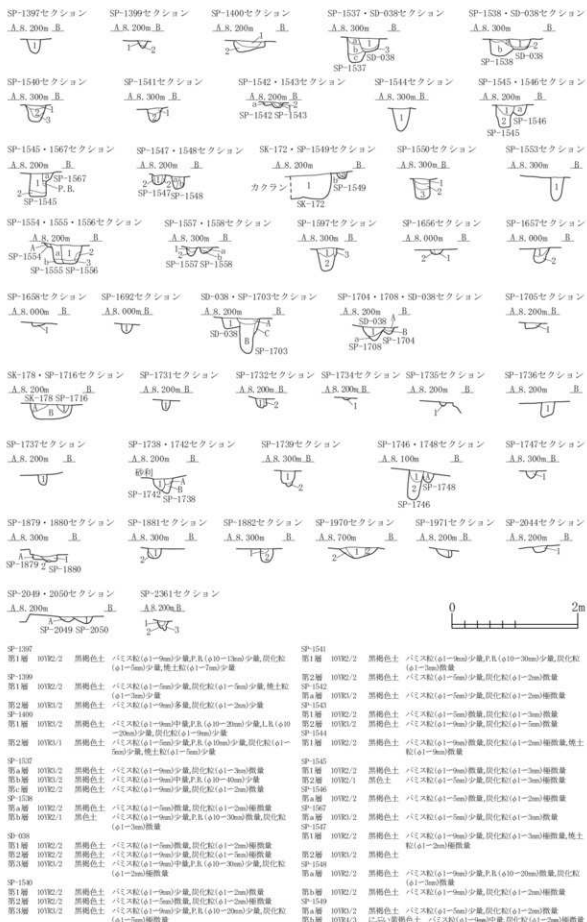

図 2-462 ピット -50



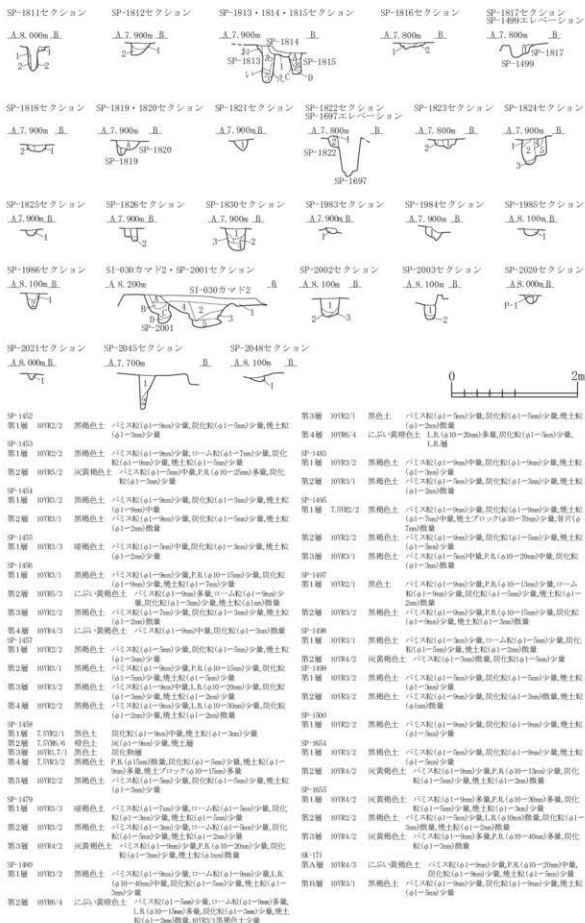

SP-1711	第1層	10YR3/1	黒褐色土	バニス灰(α1-10m)少量, 炭化灰(α1-3m)少量, 焼土粒(α1-2m)散量
SP-1712	第1層	10YR3/2	黒褐色土	バニス灰(α1-10m)少量, P.I. (α10-15m)中量, 炭化灰(α1-5m)少量, 焼土粒(α1-3m)散量
SP-1713	第1層	10YR3/1	黒褐色土	バニス灰(α1-10m)少量, 炭化灰(α1-3m)少量, 焼土粒(α1m)散量
第2層	10YR3/2	黒褐色土	バニス灰(α1-10m)少量, P.I. (α20m)少量, 炭化灰(α1-3m)少量, 焼土粒(α1m)散量	
SP-1719	第1層	10YR2/2	黒褐色土	バニス灰(α1-10m)少量, 炭化灰(α1-10m)少量, 焼土粒(α1-3m)少量
第2層	10YR2/3	黒褐色土	バニス灰(α1-10m)少量, P.I. (α13m)散量, 炭化灰(α1-3m)少量, 焼土粒(α1-10m)散量	
第3層	10YR4/2	灰黄褐色土	バニス灰(α1-10m)少量, P.I. (α10-15m)少量, 炭化灰(α1-2m)散量	
SP-1722	第1層	10YR3/1	黒褐色土	バニス灰(α1-10m)少量, 炭化灰(α1-3m)少量, 焼土粒(α1-2m)散量
SP-1723	第1層	10YR3/2	黒褐色土	バニス灰(α1-10m)少量, 炭化灰(α1m)散量
第2層	10YR4/2	灰黄褐色土	バニス灰(α1-7m)中量, 炭化灰(α1m)散量	
SP-1724	第1層	10YR2/2	黒褐色土	バニス灰(α1-10m)少量, 炭化灰(α1-10m)少量, 焼土粒(α1-3m)少量
SP-636	第1層	10YR3/1	黒褐色土	バニス灰(α1-10m)少量, P.I. (α10-15m)少量, 炭化灰(α1-5m)少量, 焼土粒(α1-3m)少量
第2層	10YR2/2	黒褐色土	バニス灰(α1-10m)少量, P.I. (α10-13m)少量, 炭化灰(α1-3m)少量, 焼土粒(α1-3m)散量	
第3層	10YR3/2	黒褐色土	バニス灰(α1-10m)中量, 炭化灰(α1-2m)散量, 焼土粒(α1m)散量	
SP-1728	第1層	10YR3/1	黒褐色土	バニス灰(α1-10m)少量, 炭化灰(α1-10m)少量
第2層	10YR4/2	灰黄褐色土	バニス灰(α1-6m)少量, 炭化灰(α1-2m)散量	
SP-1740	第1層	10YR3/1	黒褐色土	バニス灰(α1-3m)散量, 炭化灰(α1-3m)少量, 焼土粒(α1-3m)少量
SP-1741	第1層	10YR3/2	黒褐色土	バニス灰(α1-10m)少量, P.I. (α10-20m)少量, 炭化灰(α1-5m)少量, 焼土粒(α1-5m)少量
SP-1809	第1層	10YR2/2	黒褐色土	バニス灰(α1-3m)少量
第2層	10YR3/8	明黄褐色土	バニス灰(α1-9m)中量	
SP-1810	第A層	10YR2/3	黒褐色土	バニス灰(α5-10m)少量
SP-1811	第1層	10YR3/4	暗褐色土	バニス灰(α1-3m)少量
第2層	10YR2/2	黒褐色土	バニス灰(α1-3m)少量	
SP-1812	第1層	10YR2/3	黒褐色土	バニス灰(α5-10m)中量, 焼土粒(α5m)散量
第2層	10YR4/3	にじみ黄褐色土	P.I. (α10-15m)少量	
SP-1813	第A層	10YR2/2	黒褐色土	バニス灰(α1-5m)少量, P.I. (α15-20m)散量
第B層	10YR2/3	黒褐色土	バニス灰(α1-3m)極多量, P.I. (α15m)少量	
第C層	10YR2/2	黒褐色土	バニス灰(α1-3m)少量	
第D層	10YR7/6	明黄褐色土	P.I.層	
SP-1814	第A層	10YR3/2	黒褐色土	バニス灰(α1m)散量
第B層	10YR3/1	黒褐色土	P.I. (α20-30m)少量, 焼土ブロック(α10m)極散量	
SP-1815	第A層	10YR2/1	黒褐色土	P.I. (α10-20m)少量, 焼土粒(α5m)少量
第B層	10YR7/8	黄褐色土	P.I.層	
第C層	10YR2/3	黒褐色土	バニス灰(α1-3m)中量, P.I. (α10m)少量	
第D層	10YR2/3	暗褐色土と10YR7/8黄褐色土の混合土		
SP-1816	第1層	10YR2/1	黒色土	バニス灰(α5m)散量
第2層	10YR5/4	にじみ黄褐色土	10YR3/1黒褐色土ブロック(α30m)少量	
SP-1817	第1層	10YR4/3	にじみ黄褐色土	バニス灰(α5m)極散量
SP-1818	第1層	10YR3/3	暗褐色土	バニス灰(α3-5m)少量
第2層	10YR4/3	にじみ黄褐色土		
SP-1819	第A層	10YR2/2	黒褐色土	バニス灰(α1-3m)少量, P.I. (α20-30m)少量
SP-1820	第A層	10YR2/3	黒褐色土	バニス灰(α1-3m)少量
SP-1821	第1層	10YR2/3	黒褐色土	焼土粒(α3m)極散量
SP-1822	第1層	10YR2/1	黒色土	
第2層	10YR4/3	にじみ黄褐色土	バニス灰(α1m)散量	
SP-1823	第1層	10YR3/3	暗褐色土	バニス灰(α3m)少量
第2層	10YR5/6	にじみ黄褐色土ブロック(α30-50m)少量		
SP-1824	第1層	10YR2/3	暗褐色土	バニス灰(α1-5m)極多量
第2層	10YR2/1	黒色土	本層少量混入	
第3層	10YR7/6	明黄褐色土	10YR2/1黒色土少量	
第4層	10YR2/2	暗褐色土	バニス灰(α1-3m)少量	
第5層	10YR2/1	黒色土	バニス灰(α3-5m)散量, P.I. (α70m)少量	
SP-1825	第1層	10YR3/7,1	黒色土	バニス灰(α1m)散量
SP-1826	第1層	10YR3/4	暗褐色土	P.I. (α30-35m)少量
第2層	10YR4/3	にじみ黄褐色土		

SP-1830	第1層	10YR3/1	黒褐色土	ロー・A層(α0-5m)少量, 10YR1/2灰褐色土と灰(α0-5m)少量
第2層	10YR4/3	にじみ黄褐色土	バニス灰(α1-3m)少量	
第3層	10YR7/8	黄褐色土	P.I.層	
第4層	10YR2/2	黒褐色土	バニス灰(α1-3m)少量	
SP-1983	第1層	10YR3/2	黒褐色土	バニス灰(α1-9m)少量, P.I. (α10-15m)少量, 炭化灰(α1-10m)少量, 焼土粒(α1-2m)散量
SP-1984	第1層	10YR3/2	黒褐色土	バニス灰(α1-9m)少量, P.I. (α10-20m)少量, 炭化灰(α1-5m)少量, 炭化灰(α1-3m)散量
SP-1985	第1層	10YR3/1	黒褐色土	バニス灰(α1-5m)少量, P.I. (α12m)散量, 炭化灰(α1-3m)少量, 焼土粒(α1-2m)散量
SP-1986	第1層	10YR3/2	黒褐色土	バニス灰(α1-5m)少量, 炭化灰(α1-5m)少量
第2層	10YR2/2	黒褐色土	バニス灰(α1-5m)少量, P.I. (α10-15m)少量, 炭化灰(α1-3m)散量	
SP-2001	第A層	10YR3/2	黒褐色土	バニス灰(α1-7m)少量, 炭化灰(α1-3m)少量, 焼土粒(α1-3m)少量
第B層	10YR2/2	黒褐色土	バニス灰(α1-2m)少量, 炭化灰(α1-2m)散量, 焼土粒(α1-2m)散量	
第C層	10YR4/2	灰黄褐色土	バニス灰(α1-10m)中量, P.I. (α10-13m)少量, 炭化灰(α1-5m)少量, 焼土粒(α1-3m)散量	
第D層	10YR3/3	にじみ黄褐色土	バニス灰(α1-5m)少量, P.I. (α10-40m)少量, 炭化灰(α1-2m)散量	
SI-000カマド?	第A層	10YR3/2	黒褐色土	バニス灰(α1-10m)少量, 炭化灰(α1-10m)少量, 炭化物(α10-30m)少量, 焼土粒(α1-10m)少量
第1層	10YR2/2	黒褐色土	バニス灰(α1-10m)少量, P.I. (α15m)少量, 炭化灰(α1-10m)少量, 炭化灰(α10-30m)少量, 焼土粒(α1-5m)少量	
第2層	10YR2/3	黒褐色土	バニス灰(α1-9m)少量, P.I. (α10-20m)少量, 炭化灰(α1-10m)少量	
第3層	10YR4/2	灰黄褐色土	バニス灰(α1-9m)少量, P.I. (α10-20m)少量, 炭化灰(α1-5m)少量, 焼土粒(α1-3m)散量	
第4層	10YR3/2	黒褐色土	バニス灰(α1-9m)中量, P.I. (α10-15m)少量, 炭化灰(α1-5m)少量, 焼土粒(α1-2m)少量	
第5層	10YR3/1	黒褐色土	バニス灰(α1-9m)少量, 炭化灰(α1-4m)少量, 焼土粒(α1m)極散量	
SP-2002	第1層	10YR2/2	黒褐色土	バニス灰(α1-9m)少量, P.I. (α15m)少量, 炭化灰(α1-3m)少量, 焼土粒(α1-5m)散量
第2層	10YR4/2	灰黄褐色土	バニス灰(α1-10m)少量, P.I. (α10-20m)少量, 炭化灰(α1-2m)散量	
第3層	10YR3/1	黒褐色土	バニス灰(α1-9m)中量, P.I. (α15m)少量, 炭化灰(α1-2m)少量, 焼土粒(α1-2m)散量	
SP-2003	第1層	10YR3/2	黒褐色土	バニス灰(α1-5m)少量, 炭化灰(α1-9m)少量, 焼土粒(α1-9m)少量
第2層	10YR4/2	灰黄褐色土	バニス灰(α1-10m)少量, P.I. (α10-20m)少量, 焼土粒(α1m)極散量	
SP-2020	第1層	10YR2/2	黒褐色土	バニス灰(α1-3m)少量, 炭化灰(α1-7m)少量, 焼土粒(α1-10m)少量
SP-2021	第1層	10YR3/2	黒褐色土	バニス灰(α1-5m)少量, 炭化灰(α1-3m)少量, 焼土粒(α1-3m)散量
SP-2045	第1層	10YR3/2	黒褐色土	バニス灰(α1-5m)少量, 炭化灰(α1-9m)少量, 炭化物(α10-20m)少量, 焼土粒(α1-9m)少量
第2層	10YR2/2	黒褐色土	バニス灰(α1-5m)少量, P.I. (α10-20m)中量, 炭化灰(α1-3m)散量	
SP-2048	第1層	10YR2/2	黒褐色土	バニス灰(α1-5m)少量, 炭化灰(α1-9m)少量, 焼土粒(α1-2m)散量



図 2-463 ピット -51



図 2-464 ピット -52

SP-1427		黒褐色土	バミズ灰(φ1-9cm)少量,炭化灰(φ1-5cm)少量,焼土粒(φ1-3cm)少量	SP-1695	1093/1	黒褐色土	バミズ灰(φ1-9cm)少量,炭化灰(φ1-5cm)少量,焼土粒(φ1-3cm)少量			
SP-1428	第1層	1093/2	黒褐色土	バミズ灰(φ1-5cm)少量,炭化灰(φ1-5cm)少量,焼土粒(φ1-2cm)少量	第2層	1093/3	にじみ・黄褐色土	バミズ灰(φ1-9cm)少量,炭化灰(φ1-2cm)少量,焼土粒(φ1-2cm)少量		
SP-1429	第1層	1093/3	黒褐色土	バミズ灰(φ1-5cm)少量,炭化灰(φ1-5cm)少量,焼土粒(φ1-2cm)少量	第1層	1093/1	黒褐色土	バミズ灰(φ1-5cm)少量,炭化灰(φ1-3cm)少量,焼土粒(φ1-2cm)少量		
SP-1442	第A層	1093/2	黒褐色土	バミズ灰(φ1-9cm)少量,炭化灰(φ1-5cm)少量,焼土粒(φ1-3cm)少量	SP-1714		黒褐色土	バミズ灰(φ1-9cm)少量,炭化灰(φ1-3cm)少量,焼土粒(φ1-2cm)少量		
SP-1443	第3層	1093/2	灰黄褐色土	バミズ灰(φ1-5cm)中量,土量(φ10-15cm)少量,炭化灰(φ1-5cm)少量,焼土粒(φ1-3cm)少量	SP-1715		黒褐色土	バミズ灰(φ1-9cm)中量,土量(φ10-15cm)少量,炭化灰(φ1-5cm)少量,焼土粒(φ1-3cm)少量		
第5層	1093/3	にじみ・黄褐色土	バミズ灰(φ1-9cm)少量,土量(φ10-20cm)少量,炭化灰(φ1-5cm)少量,焼土粒(φ1cm)微量	第2層	1093/2	黒褐色土	バミズ灰(φ1-3cm)少量,土量(φ20cm)少量,炭化灰(φ1-3cm)少量			
SP-1449	第1層	1093/3	黒褐色土	バミズ灰(φ1-5cm)少量,炭化灰(φ1-2cm)微量,焼土粒(φ1cm)微量	SP-1717		黒褐色土	バミズ灰(φ1-9cm)少量,炭化灰(φ1-5cm)少量,焼土粒(φ1-3cm)少量		
SP-1430	第1層	1093/1	黒褐色土	バミズ灰(φ1-9cm)少量,土量(φ10-25cm)多量,炭化灰(φ1-3cm)少量,焼土粒(φ1-2cm)少量	第2層	1093/2	黒褐色土	バミズ灰(φ1-9cm)多量,土量(φ10-25cm)多量,炭化灰(φ1-5cm)少量		
SP-1433	第1層	1093/3	暗褐色土	バミズ灰(φ1-9cm)少量,炭化灰(φ1-3cm)少量,焼土粒(φ1-2cm)少量	第3層	1093/2	灰黄褐色土	バミズ灰(φ1-9cm)中量,土量(φ10-25cm)中量,炭化灰(φ1-3cm)微量		
第2層	1093/1	黒色土	バミズ灰(φ1-9cm)少量,炭化灰(φ1-5cm)少量,焼土粒(φ1-3cm)少量,焼土(φ1cm)少量,炭化物層	SP-1718		黒褐色土	バミズ灰(φ1-9cm)少量,炭化灰(φ1-5cm)少量,焼土粒(φ1-3cm)少量			
第3層	1093/3	にじみ・黄褐色土	バミズ灰(φ1-9cm)少量,炭化灰(φ1-2cm)微量	第1層	1093/2	黒褐色土	バミズ灰(φ1-9cm)多量,土量(φ10-20cm)多量,炭化灰(φ1-3cm)少量			
第4層	1093/2	黒褐色土	バミズ灰(φ1-9cm)少量,炭化灰(φ1-3cm)少量,焼土粒(φ1-2cm)少量	SP-1720		黒褐色土	バミズ灰(φ1-7cm)少量,炭化灰(φ1-3cm)少量,焼土粒(φ1-2cm)少量			
第5層	1093/3	黒褐色土	バミズ灰(φ1-9cm)少量,土量(φ10-30cm)中量,炭化灰(φ1-5cm)少量,焼土粒(φ1-2cm)少量	SP-1723		黒褐色土	バミズ灰(φ1-9cm)少量,炭化灰(φ1-3cm)少量,焼土粒(φ1cm)微量			
SP-1434	第1層	1093/1	黒褐色土	バミズ灰(φ1-3cm)少量,炭化灰(φ1-3cm)少量,焼土粒(φ1-2cm)少量	SP-1726		黒褐色土	バミズ灰(φ1-9cm)少量,炭化灰(φ1-3cm)少量,焼土粒(φ1cm)微量		
第2層	1093/2	黒褐色土	バミズ灰(φ1-9cm)少量,土量(φ15cm)少量,炭化灰(φ1-5cm)少量,焼土粒(φ1-3cm)少量	第1層	1093/2	黒褐色土	バミズ灰(φ1-3cm)少量,炭化灰(φ1-5cm)少量,焼土粒(φ1-5cm)少量			
第3層	1093/2	灰黄褐色土	バミズ灰(φ1-9cm)中量,炭化灰(φ1-3cm)少量	第2層	1093/1	黒褐色土	バミズ灰(φ1-9cm)少量,炭化灰(φ1-5cm)少量,焼土粒(φ1-3cm)少量			
第4層	1093/2	黒褐色土	バミズ灰(φ1-9cm)少量,炭化灰(φ1-3cm)微量,焼土粒(φ1-3cm)少量	SP-1743		黒褐色土	バミズ灰(φ1-9cm)少量,土量(φ10-13cm)少量,炭化灰(φ1-5cm)少量,焼土粒(φ1-1cm)少量			
SP-1435	第1層	1093/2	黒褐色土	バミズ灰(φ1-9cm)少量,炭化灰(φ1-3cm)微量,焼土粒(φ1-3cm)少量	第2層	1093/1	黒色土	バミズ灰(φ1-5cm)少量,炭化灰(φ1-5cm)少量,焼土粒(φ1-3cm)少量		
SP-1436	第A層	1093/1	黒褐色土	バミズ灰(φ1-9cm)少量,炭化灰(φ1-5cm)少量,焼土粒(φ1-3cm)少量	第1層	1093/2	黒褐色土	バミズ灰(φ1-3cm)少量,炭化灰(φ1-5cm)少量,焼土粒(φ1-2cm)少量		
第1層	1093/3	にじみ・黄褐色土	バミズ灰(φ1-9cm)中量,炭化灰(φ1-3cm)微量	SP-1809		黒褐色土	バミズ灰(φ1-9cm)少量,炭化灰(φ1-5cm)少量,焼土粒(φ1-3cm)少量			
SP-1447	第1層	1093/1	黒褐色土	バミズ灰(φ1-9cm)中量,土量(φ10-25cm)多量,炭化灰(φ1-5cm)少量,焼土粒(φ1-2cm)微量,1093/3・黄褐色土中量	SP-1802		黒褐色土	バミズ灰(φ1-9cm)少量,土量(φ10-25cm)少量,炭化灰(φ1-5cm)少量,焼土粒(φ1-2cm)少量		
SP-1449	第1層	1093/3	黒褐色土	バミズ灰(φ1-9cm)少量,炭化灰(φ1-9cm)少量,焼土粒(φ1-5cm)少量	SP-1803		第A層	1093/3	暗褐色土	バミズ灰(φ1-9cm)中量,土量(φ10-20cm)少量,炭化灰(φ1-5cm)少量,焼土粒(φ1-1cm)少量
第2層	1093/2	灰黄褐色土	バミズ灰(φ1-9cm)中量,炭化灰(φ1-3cm)少量	第1層	1093/2	黒褐色土	バミズ灰(φ1-9cm)少量,炭化灰(φ1-5cm)少量			
SP-1460	第1層	1093/3	黒褐色土	バミズ灰(φ1-2cm)少量,炭化灰(φ1-3cm)少量,焼土粒(φ1-1cm)少量	SP-1804		第3層	1093/3	にじみ・黄褐色土	バミズ灰(φ1-5cm)多量,土量(φ10-23cm)中量,炭化灰(φ1-5cm)少量,焼土粒(φ1-3cm)少量
SP-1469	第2層	1093/2	黒褐色土	バミズ灰(φ1-9cm)少量,土量(φ7-10cm)微量,炭化灰(φ1-9cm)少量,焼土粒(φ1-1cm)微量	SP-1805		第A層	1093/1	黒褐色土	バミズ灰(φ1-9cm)少量,土量(φ10-20cm)少量,炭化灰(φ1-3cm)少量,焼土粒(φ1-1cm)少量
第2層	1093/2	灰黄褐色土	バミズ灰(φ1-9cm)多量,土量(φ10-20cm)少量,土量(φ10-30cm)少量,炭化灰(φ1-5cm)少量,焼土粒(φ1-3cm)少量	第1層	1093/3	にじみ・黄褐色土	バミズ灰(φ1-9cm)多量,土量(φ10-23cm)多量,炭化灰(φ1-3cm)少量			
第3層	1093/3	黒褐色土	バミズ灰(φ1-3cm)少量,炭化灰(φ1-5cm)少量,焼土粒(φ1cm)微量	SP-1806		第1層	1093/2	黒褐色土	バミズ灰(φ1-9cm)中量,土量(φ10-15cm)少量,炭化灰(φ1-5cm)少量,焼土粒(φ1-2cm)少量	
第3層	1093/3	にじみ・黄褐色土	バミズ灰(φ1-9cm)少量,土量(φ10-15cm)多量,炭化灰(φ1-5cm)少量,焼土粒(φ1-2cm)微量	SP-1827		第1層	1093/1/1	黒色土		
SP-1480	第1層	1093/2	黒褐色土	バミズ灰(φ1-9cm)中量,炭化灰(φ1-9cm)少量,焼土粒(φ1-3cm)少量	第2層	1093/2	黒褐色土	バミズ灰(φ1cm)微量		
第2層	1093/2	黒褐色土	バミズ灰(φ1-9cm)多量,炭化灰(φ1-5cm)少量,焼土粒(φ1-5cm)少量	第3層	1093/3	暗褐色土	バミズ灰(φ1cm)微量			
SP-1685				SP-1828		黒褐色土	バミズ灰(φ1-3cm)少量			
第1層	1093/3	黒褐色土	バミズ灰(φ1-5cm)少量,炭化灰(φ1-5cm)少量,焼土粒(φ1-5cm)少量	SP-1829		第1層	1093/2	黒褐色土	土量(φ30cm)微量	
第2層	1093/3	にじみ・黄褐色土	バミズ灰(φ1-9cm)少量,土量(φ10-15cm)少量,炭化灰(φ1-3cm)少量	SP-1830		第1層	1093/3	暗褐色土	バミズ灰(φ1-7cm)少量	
SP-1684				第2層	1093/4	暗褐色土	土量(φ10-30cm)中量			
第1層	1093/3	黒褐色土	バミズ灰(φ1-3cm)少量,炭化灰(φ1-5cm)少量,焼土粒(φ1-3cm)少量	SP-1831		第1層	1093/1	黒褐色土	バミズ灰(φ1-5cm)微量	
第2層	1093/2	黒褐色土	バミズ灰(φ1-9cm)中量,炭化灰(φ1-3cm)少量,焼土粒(φ1-5cm)少量	SP-1834		第1層	1093/2	黒褐色土	バミズ灰(φ3-5cm)中量	
SP-1689				第2層	1093/3	黒褐色土	バミズ灰(φ5-9cm)少量			
第1層	1093/1	黒褐色土	バミズ灰(φ1-5cm)少量,炭化灰(φ1-3cm)少量,焼土粒(φ1-3cm)微量	SP-1835		第3層	1093/3	黒褐色土	バミズ灰(φ5cm)微量	
第2層	1093/2	黒褐色土	バミズ灰(φ1-5cm)少量,炭化灰(φ1-5cm)少量,焼土粒(φ1-3cm)微量	SP-1836		第1層	1093/2	黒褐色土	バミズ灰(φ3-5cm)中量	
SP-1690				SP-1837		第2層	1093/3	黒褐色土	バミズ灰(φ5-9cm)少量	
第1層	1093/1	黒褐色土	バミズ灰(φ1-5cm)少量,炭化灰(φ1-5cm)少量,焼土粒(φ1-3cm)微量	SP-1838		第3層	1093/3	黒褐色土	バミズ灰(φ5cm)微量	
第2層	1093/2	黒褐色土	バミズ灰(φ1-3cm)少量,炭化灰(φ1-3cm)少量,焼土粒(φ1-3cm)少量	SP-1839		第1層	1093/3	暗褐色土	バミズ灰(φ1-7cm)少量	
第3層	1093/3	にじみ・黄褐色土	バミズ灰(φ1-9cm)中量,炭化灰(φ1-3cm)微量	SP-1840		第2層	1093/4	暗褐色土	バミズ灰(φ1-5cm)少量	
SP-1693				第A層	1093/2	灰黄褐色土	バミズ灰(φ1cm)微量			
第1層	1093/3	黒褐色土	バミズ灰(φ1-3cm)少量,炭化灰(φ1-5cm)少量,焼土粒(φ1-3cm)少量	第B層	1093/6	明黄褐色土				
SP-1694				第C層	1093/3	にじみ・黄褐色土	バミズ灰(φ3-5cm)微量			
第1層	1093/1	黒褐色土	バミズ灰(φ1-9cm)少量,炭化灰(φ1-5cm)少量,焼土粒(φ1-3cm)少量,焼土粒(φ1-2cm)少量	第D層	1093/2	灰黄褐色土	バミズ灰(φ1cm)微量			

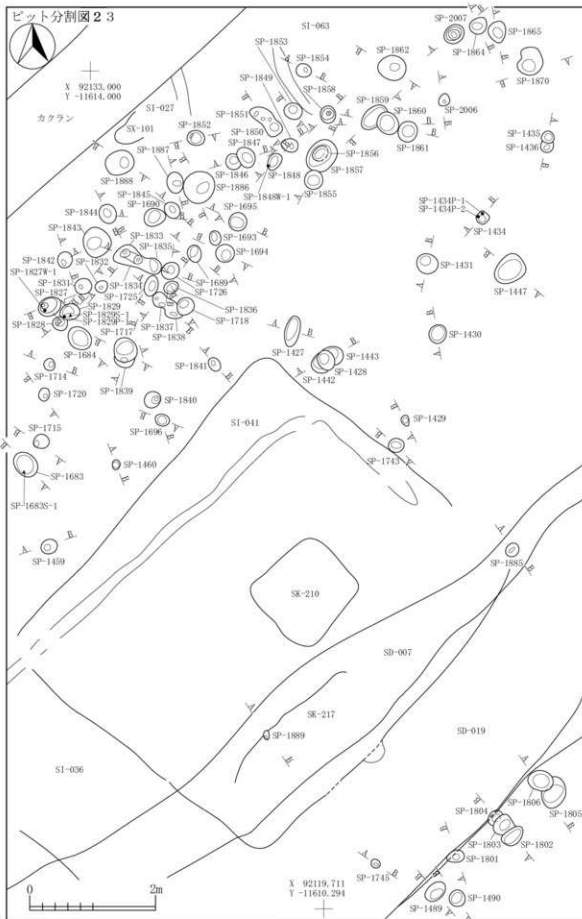
SP-1839			
第1層	10YR1.7/1	黒色土	バクシ酸(φ1-3mm)少量,炭化粒(φ1mm)少量
第2層	10YR5.6	黄褐色土	F.L.層(φ10-30mm)多量
SP-1840			
第1層	10YR1.1	黒色土	バクシ酸(φ5mm)微量
第2層	10YR4.2	灰黄褐色土	
第3層	10YR5.4	にがい黄褐色土	
SP-1841			
第1層	10YR3.2	黒褐色土	
第2層	10YR4.3	にがい黄褐色土	バクシ酸(φ3-5mm)中量
SP-1842			
第1層	10YR4.3	にがい黄褐色土	F.L.(φ15mm)少量
SP-1843			
第1層	10YR3.2	黒褐色土	バクシ酸(φ3-5mm)少量
第2層	10YR2.3	黒褐色土	F.L.(φ10-15mm)微量
第3層	10YR3.3	暗褐色土	バクシ酸(φ3-5mm)少量
第4層	10YR3.3	暗褐色土	F.L.(φ20-30mm)多量
第5層	10YR2.2	黒褐色土	バクシ酸(φ1-9mm)多量,F.L.(φ10-30mm)多量
SP-1844			
第1層	10YR3.2	黒褐色土	バクシ酸(φ1mm)少量
第2層	10YR4.1	褐色土	バクシ酸(φ1-3mm)少量
SP-1845			
第1層	10YR4.2	灰黄褐色土	バクシ酸(φ1-9mm)少量,炭少量
SP-1846			
第1層	10YR3.2	黒褐色土	
第2層	10YR4.3	にがい黄褐色土	バクシ酸(φ5-9mm)中量
第3層	10YR5.4	にがい黄褐色土	F.L.(φ10-20mm)中量
SP-1847			
第a層	10YR2.3	黒褐色土	バクシ酸(φ1-5mm)少量
第b層		褐色土	
第c層	10YR4.3	にがい黄褐色土	F.L.(φ10-30mm)少量
SP-1848			
第1層	10YR3.2	黒褐色土	
SP-1849			
第1層	10YR3.1	黒褐色土	堆土粒(φ3mm)微量
第2層	10YR4.3	にがい黄褐色土	F.L.(φ20mm)少量
SP-1850			
第1層	10YR2.3	暗褐色土	バクシ酸(φ1-5mm)少量
第2層	10YR1.7/1	黒色土	バクシ酸(φ1-5mm)少量
第3層	10YR7.8	黄褐色土	F.L.層
SP-1851			
第a層	10YR3.2	黒褐色土	バクシ酸(φ1-9mm)少量
第b層	10YR3.3	暗褐色土	バクシ酸(φ5-9mm)少量
第c層	10YR7.8	黄褐色土	F.L.層
SP-1852			
第1層	10YR3.2	黒褐色土	
第2層	10YR4.3	にがい黄褐色土	バクシ酸(φ3mm)少量
SP-1853			
第1層	10YR2.2	黒褐色土	バクシ酸(φ1-5mm)少量
SP-1854			
第1層	10YR2.3	暗褐色土	バクシ酸(φ3-5mm)少量
第2層	10YR2.6	明黄褐色土	バクシ酸(φ5-9mm)中量,炭化物(φ30mm)少量
SP-1855			
第1層	10YR2.1	黒色土	バクシ酸(φ1-3mm)微量
第2層	10YR1.7/1	黒色土	バクシ酸(φ1-3mm)少量
第3層	10YR2.2	黒褐色土	バクシ酸(φ5-9mm)多量
SP-1856			
第a層	10YR1.7/1	黒色土	バクシ酸(φ1-3mm)少量
SP-1857			
第7層	10YR2.2	黒褐色土	バクシ酸(φ1-3mm)少量
第7層	10YR2.2	黒褐色土	バクシ酸(φ1-9mm)多量,F.L.(φ10-15mm)多量
第9層	10YR2.3	黒褐色土	バクシ酸(φ1-3mm)多量
第5層	10YR1.7/1	黒色土	
第4層	10YR2.2	黒褐色土	バクシ酸(φ3-5mm)中量
第5層	10YR7.6	明黄褐色土	F.L.と10YR2.2黒褐色土の混合土
SP-1858			
第1層	10YR3.2	黒褐色土	F.L.(φ10-15mm)少量
第2層	10YR4.3	にがい黄褐色土	バクシ酸(φ3-5mm)少量
SP-1859			
第A層	10YR3.1	黒褐色土	バクシ酸(φ1-5mm)少量,ローム酸(φ1-3mm)少量,炭化粒(φ1-3mm)少量,堆土粒(φ1-2mm)微量
第B層	10YR3.2	黒褐色土	バクシ酸(φ1-9mm)少量,炭化粒(φ1-2mm)微量,堆土粒(φ1-2mm)微量
第C層	10YR5.3	にがい黄褐色土	バクシ酸(φ1-2mm)微量,炭化粒(φ1-2mm)微量
第D層	10YR4.2	灰黄褐色土	バクシ酸(φ1-3mm)微量,炭化粒(φ1-2mm)微量
SP-1860			
第1層	10YR2.2	黒褐色土	バクシ酸(φ1-9mm)少量,ローム酸(φ1-3mm)少量,炭化粒(φ1-7mm)少量,堆土粒(φ1-6mm)少量
第2層	10YR2.3	黒褐色土	バクシ酸(φ1-9mm)少量,F.L.(φ10-15mm)少量,炭化粒(φ1-9mm)少量,堆土粒(φ1-5mm)少量
第3層	10YR4.2	灰黄褐色土	バクシ酸(φ1-3mm)中量,炭化粒(φ1-3mm)少量,堆土粒(φ1-2mm)微量
SP-1861			
第1層	10YR3.1	黒褐色土	バクシ酸(φ1-9mm)少量,炭化粒(φ1-5mm)少量,堆土粒(φ1-2mm)微量
SP-1862			
第1層	10YR2.1	黒色土	バクシ酸(φ1-3mm)少量,炭化粒(φ1-3mm)少量,堆土粒(φ1-2mm)微量
第2層	10YR2.3	黒褐色土	バクシ酸(φ1-5mm)少量,炭化粒(φ1-5mm)少量,堆土粒(φ1-2mm)微量
第3層	10YR2.2	黒褐色土	バクシ酸(φ1-3mm)少量,炭化粒(φ1-5mm)少量,堆土粒(φ1-3mm)微量
第4層	10YR3.1	黒褐色土	バクシ酸(φ1-5mm)少量,炭化粒(φ1-3mm)微量
SP-1864			
第1層	10YR2.2	黒褐色土	バクシ酸(φ1-9mm)少量,炭化粒(φ1-3mm)少量,堆土粒(φ1mm)微量
第2層	10YR4.2	灰黄褐色土	バクシ酸(φ1-9mm)中量,F.L.(φ10-20mm)少量,炭化粒(φ1-2mm)微量

SP-1865			
第1層	10YR4.3	にがい黄褐色土	バクシ酸(φ1-5mm)少量,炭化粒(φ1-2mm)少量
第2層	10YR2.2	黒褐色土	バクシ酸(φ1-3mm)少量,炭化粒(φ1-3mm)少量,堆土粒(φ1-2mm)少量
第3層	10YR3.1	黒褐色土	バクシ酸(φ1-7mm)少量,炭化粒(φ1-5mm)少量,堆土粒(φ1mm)微量
SP-1870			
第1層	10YR3.1	黒褐色土	バクシ酸(φ1-7mm)少量,炭化粒(φ1-3mm)少量,堆土粒(φ1-2mm)少量
第2層	10YR2.2	黒褐色土	バクシ酸(φ1-9mm)少量,F.L.(φ10-13mm)少量,炭化粒(φ1-5mm)少量
第3層	10YR4.3	にがい黄褐色土	バクシ酸(φ1-9mm)多量,F.L.(φ10-15mm)中量,炭化粒(φ1-2mm)少量
SP-1865			
第1層	10YR3.2	黒褐色土	バクシ酸(φ1-5mm)少量,ローム酸(φ1-9mm)少量,炭化粒(φ1-5mm)少量,堆土粒(φ1-3mm)少量
第2層	10YR4.2	灰黄褐色土	バクシ酸(φ1-9mm)少量,F.L.(φ10-15mm)少量,炭化粒(φ1-5mm)少量,堆土粒(φ1-2mm)微量
SP-1886			
第1層	10YR3.1	黒褐色土	バクシ酸(φ1-9mm)少量,F.L.(φ10-20mm)少量,炭化粒(φ1-5mm)少量,堆土粒(φ1-3mm)少量
第2層	10YR4.2	灰黄褐色土	バクシ酸(φ1-9mm)中量,F.L.(φ10-30mm)中量,炭化粒(φ1-5mm)少量,堆土粒(φ1-2mm)微量
第3層	10YR2.2	黒褐色土	バクシ酸(φ1-9mm)少量,F.L.(φ10mm)少量,炭化粒(φ1-2mm)微量,堆土粒(φ1-2mm)微量
SP-1867			
第1層	10YR2.2	黒褐色土	バクシ酸(φ1-9mm)少量,F.L.(φ10-13mm)少量,炭化粒(φ1-5mm)少量,堆土粒(φ1-5mm)少量
第2層	10YR4.3	にがい黄褐色土	バクシ酸(φ1-9mm)少量,炭化粒(φ1-2mm)微量
SP-1868			
第1層	10YR3.2	黒褐色土	バクシ酸(φ1-9mm)少量,炭化粒(φ1-5mm)少量,堆土粒(φ1-2mm)微量
第2層	10YR2.2	黒褐色土	バクシ酸(φ1-7mm)中量,炭化粒(φ1-3mm)微量,堆土粒(φ1mm)微量
第3層	10YR3.1	黒褐色土	バクシ酸(φ1-9mm)多量,炭化粒(φ1-3mm)微量,堆土粒(φ1mm)微量
第4層	10YR4.3	にがい黄褐色土	バクシ酸(φ1-9mm)少量,F.L.(φ10-20mm)多量,炭化粒(φ1-2mm)微量
SP-2006			
第1層	10YR3.2	黒褐色土	バクシ酸(φ1-5mm)少量,炭化粒(φ1-3mm)少量,堆土粒(φ1-3mm)微量
SP-2007			
第1層	10YR2.2	黒褐色土	バクシ酸(φ1-5mm)中量,炭化粒(φ1-2mm)少量,堆土粒(φ1mm)微量

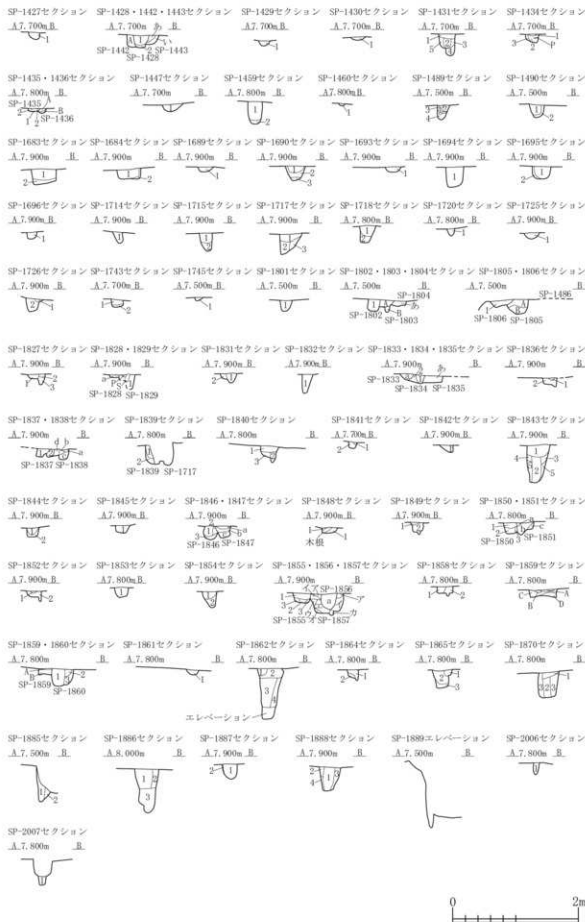

図 2-465 ビット-53



図 2-466 ビット -54

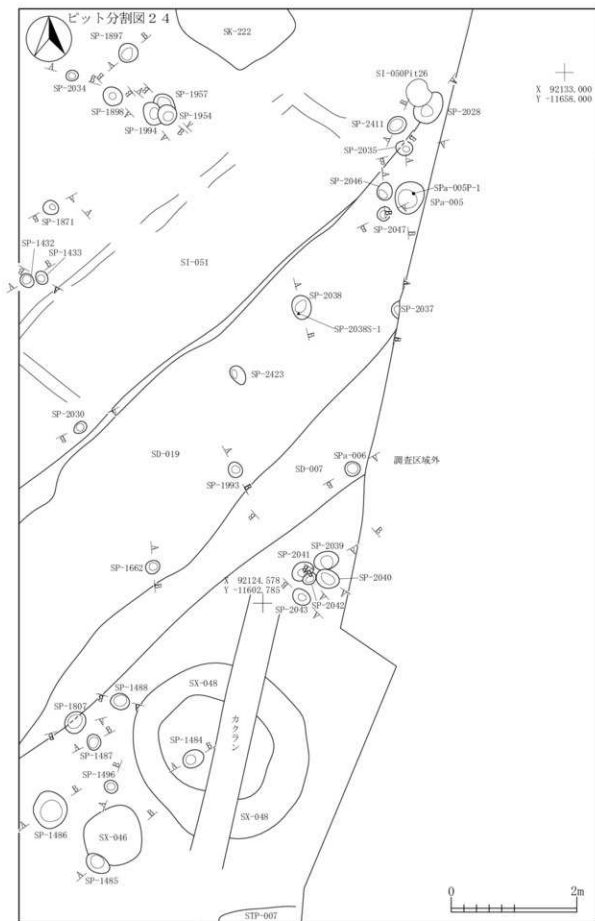

SP-1807					
第1層	10YR3/1	黒褐色土	バニズ灰(a1-3m)少量、炭化灰(a1-2m)微量、焼土粒(a1-2m)微量		
第2層	10YR3/2	黒褐色土	バニズ灰(a1-1m)少量、F.B.(a10-20m)少量、炭化灰(a1-2m)微量、焼土粒(a1-2m)微量		
SP-1808					
第1層	10YR2/2	黒褐色土	バニズ灰(a1-5m)少量、炭化灰(a1-3m)少量、焼土粒(a1-2m)微量		
第2層	10YR3/2	黒褐色土	バニズ灰(a1-3m)少量、F.B.(a10-25m)少量、炭化灰(a1-5m)少量、焼土粒(a1-3m)微量		
SP-1804					
第1層	10YR3/1	黒褐色土	バニズ灰(a1-1m)少量、ローム粒(a1.5m)微量、炭化灰(a1-5m)少量、焼土粒(a1-2m)微量		
第2層	10YR3/2	黒褐色土	バニズ灰(a1-1m)少量、F.B.(a10-25m)少量、炭化灰(a1-5m)少量、焼土粒(a1-3m)微量		
SP-1802					
第A層	10YR3/3	暗褐色土	バニズ灰(a1-1m)少量、炭化灰(a1-3m)少量、焼土粒(a1.5m)微量		
第B層	10YR3/2	黒褐色土	バニズ灰(a1-3m)少量、L.R.(a10.5m)中量、炭化灰(a1-2m)微量		
第1層	10YR3/1	黒褐色土	バニズ灰(a1-1m)少量、炭化灰(a1-3m)少量、焼土粒(a1-2m)微量		
第2層	10YR4/2	灰黄褐色土	バニズ灰(a1-1m)少量、F.B.(a10-15m)少量、炭化灰(a1-2m)微量		
SP-1803					
第1層	10YR3/1	黒褐色土	バニズ灰(a1-2m)微量、炭化灰(a1-2m)微量、焼土粒(a1-3m)少量		
SP-1804					
第1層	10YR3/2	黒褐色土	バニズ灰(a1-1m)少量、F.B.(a10-30m)少量、炭化灰(a1-5m)少量、焼土粒(a1-2m)微量		
第2層	10YR3/1	黒褐色土	バニズ灰(a1-7m)少量、炭化灰(a1-3m)少量、焼土粒(a1.5m)微量		
第3層	10YR4/3	にがい黄褐色土	バニズ灰(a1-1m)少量、炭化灰(a1.5m)微量		
SP-2028					
第1層	10YR3/3	暗褐色土	バニズ灰(a1-5m)少量、炭化灰(a1-5m)少量、焼土粒(a1-3m)少量、焼土粒(a1-2m)微量		
第2層	10YR4/4	暗褐色土	バニズ灰(a1-1m)少量、F.B.(a10-12m)少量、炭化灰(a1-3m)少量、焼土粒(a1-2m)微量		
第3層	10YR5/3	にがい黄褐色土	バニズ灰(a1-5m)中量、L.R.(a10-15m)少量、炭化灰(a1-3m)少量、焼土粒(a1-2m)微量		
第4層	10YR4/3	にがい黄褐色土	バニズ灰(a1-1m)中量、F.B.(a10-12m)少量、L.R.(a10.5m)微量、炭化灰(a1-3m)少量、焼土粒(a1-2m)微量		
第5層	10YR5/2	灰黄褐色土	バニズ灰(a1-1m)中量、F.B.(a10-20m)少量、L.R.(a10-20m)中量、炭化灰(a1-9m)少量、焼土粒(a1-2m)微量		
第6層	10YR3/2	黒褐色土	バニズ灰(a1-1m)少量、炭化灰(a1-3m)少量、焼土粒(a1-2m)微量		
第7層	10YR4/2	灰黄褐色土	バニズ灰(a1-7m)中量、炭化灰(a1-5m)少量、焼土粒(a1-2m)微量		
SP-2030					
第1層	10YR2/2	黒褐色土	バニズ灰(a1-5m)少量、炭化灰(a1-5m)少量、焼土粒(a1-3m)少量		
SP-2034					
第1層	10YR3/3	暗褐色土	バニズ灰(a1-5m)少量、炭化灰(a1-2m)少量		
SP-2035					
第1層	10YR3/2	黒褐色土	バニズ灰(a1-3m)少量、F.B.(a10-15m)少量、炭化灰(a1-3m)少量、焼土粒(a1-3m)少量、10YR3/1黒褐色土中量		
SP-2037					
第1層	10YR2/1	黒色土	バニズ灰(a1-2m)微量、炭化灰(a1-2m)少量、焼土粒(a1-3m)少量		
第2層	10YR2/2	黒褐色土	バニズ灰(a1-3m)少量、炭化灰(a1-2m)微量、焼土粒(a1.5m)微量		
SP-2038					
第1層	10YR3/3	暗褐色土	バニズ灰(a1-3m)中量、炭化灰(a1-3m)少量、焼土粒(a1-2m)微量		
第2層	10YR3/3	暗褐色土	バニズ灰(a1-5m)少量、炭化灰(a1-3m)微量、焼土粒(a1.5m)微量		
SP-2040					
第1層	10YR3/2	黒褐色土	バニズ灰(a1-1m)少量、L.R.(a13m)微量、炭化灰(a1-1.5m)少量、焼土粒(a1-2m)微量		
第2層	10YR4/3	にがい黄褐色土	バニズ灰(a1-1m)中量、F.B.(a10-12m)中量、炭化灰(a1-3m)微量		
SP-2041					
第A層	10YR2/2	黒褐色土	バニズ灰(a1-7m)少量、F.B.(a15m)少量、炭化灰(a1-1.5m)少量、焼土粒(a1-3m)少量		
SP-2042					
第1層	10YR3/2	黒褐色土	バニズ灰(a1-3m)少量、炭化灰(a1-5m)少量、焼土粒(a1-3m)少量		
SP-2043					
第1層	10YR3/3	暗褐色土	バニズ灰(a1-3m)少量、炭化灰(a1-2m)微量、焼土粒(a1-2m)微量		
第2層	10YR4/2	灰黄褐色土	バニズ灰(a1-3m)少量、F.B.(a10-12m)中量、炭化灰(a1-5m)少量		
第3層	10YR2/2	暗褐色土	バニズ灰(a1-5m)少量、F.B.(a10-15m)少量、炭化灰(a1-5m)少量、焼土粒(a1-2m)微量		
SP-2046					
第1層	10YR3/2	黒褐色土	バニズ灰(a1-5m)少量、F.B.(a10-12m)少量、ローム粒(a1-5m)少量、L.R.(a10.5m)少量、炭化灰(a1-3m)少量、焼土粒(a1-5m)少量		
SP-2047					
第1層	10YR3/1	黒褐色土	バニズ灰(a1-3m)微量、ローム粒(a1.5-5m)少量、炭化灰(a1-5m)少量、焼土粒(a1.5-3m)少量		

SP-2048					
第1層	10YR3/2	黒褐色土	バニズ灰(a1-9m)少量、ローム粒(a1-5m)少量、炭化灰(a1-3m)少量、焼土粒(a1-2m)微量		
SP-2049					
第A層	10YR3/1	黒褐色土	バニズ灰(a1-5m)少量、炭化灰(a1-5m)少量、焼土粒(a1-3m)微量		
第B層	10YR3/2	黒褐色土	バニズ灰(a1-1m)少量、ローム粒(a1.0m)微量、炭化灰(a1-3m)少量、焼土粒(a1-2m)少量		
SI-01					
第7層	10YR4/2	灰黄褐色土	バニズ灰(a1-9m)少量、L.R.(a10-40m)少量、炭化灰(a1-5m)少量、焼土粒(a1-9m)少量		
SP-007					
第50層	7.0YR3/2	黒褐色土	バニズ灰(a1-9m)少量、炭化灰(a1.0-1.5m)少量、焼土粒(a1-9m)少量、焼土ブロック(a10-40m)中量		
第51層	10YR3/3	暗褐色土	バニズ灰(a1-1m)少量、ローム粒(a1-1m)少量、L.R.(a10-20m)少量、炭化灰(a1-9m)少量、焼土粒(a1-1.5m)少量		
第52層	10YR3/2	黒褐色土	バニズ灰(a1-9m)少量、炭化灰(a1-3m)少量、焼土粒(a1-3m)少量		
第53層	10YR2/2	黒褐色土	バニズ灰(a1-5m)少量、炭化灰(a1-5m)少量、焼土粒(a1-2m)微量		
第54層	10YR4/3	にがい黄褐色土	バニズ灰(a1-9m)少量、F.B.(a10-15m)少量、L.R.(a10-60m)中量、炭化灰(a1-9m)少量、焼土粒(a1-9m)少量、焼土ブロック(a10-15m)少量		
第55層	10YR3/1	黒褐色土	バニズ灰(a1-9m)少量、F.B.(a10-20m)少量、炭化灰(a1-9m)少量、焼土粒(a1-9m)少量		
第56層	10YR3/1	黒褐色土	バニズ灰(a1-7m)少量、F.B.(a10-17m)少量、L.R.(a10-15m)少量、炭化灰(a1-5m)少量、焼土粒(a1-3m)微量		
第57層	10YR4/3	にがい黄褐色土	バニズ灰(a1-9m)少量、F.B.(a10-30m)中量、L.R.(a10-30m)中量、炭化灰(a1-5m)少量、焼土粒(a1-3m)少量		
第58層	10YR4/2	灰黄褐色土	バニズ灰(a1-9m)少量、炭化灰(a1-1.5m)少量、焼土粒(a1-2m)微量		
第59層	10YR2/2	黒褐色土	バニズ灰(a1-7m)少量、炭化灰(a1-5m)少量、焼土粒(a1-2m)微量		
第60層	10YR3/3	暗褐色土	バニズ灰(a1-9m)少量、F.B.(a10-25m)中量、炭化灰(a1-9m)少量		
第61層	10YR3/1	黒褐色土	バニズ灰(a1-9m)少量、F.B.(a10-40m)中量、炭化灰(a1-5m)少量		
第62層	10YR3/2	黒褐色土	バニズ灰(a1-9m)少量、F.B.(a10-30m)少量、炭化灰(a1-2m)少量		
第63層	10YR3/3	暗褐色土	バニズ灰(a1-9m)少量、炭化灰(a1-3m)微量		
第64層	10YR2/1	黒色土	バニズ灰(a1-9m)少量、ローム粒(a1-1m)少量、炭化灰(a1-3m)少量、焼土粒(a1-2m)微量		
第65層	2.5Y3/2	黒褐色土	バニズ灰(a1-5m)少量、F.B.(a10-30m)少量、L.R.(a10-30m)少量、炭化灰(a1-5m)少量		
第66層	10YR2/1	黒色土	バニズ灰(a1-9m)少量、L.R.(a10-20m)少量、炭化灰(a1-9m)中量		
第67層	10YR3/2	黒褐色土	バニズ灰(a1-9m)少量、F.B.(a12m)微量、ローム粒(a1-9m)少量、炭化灰(a1-9m)少量、焼土粒(a1-2m)微量		
SI-019					
第3層	10YR3/2	黒褐色土	バニズ灰(a1-7m)少量、ローム粒(a1.5m)少量、炭化灰(a1-5m)少量、焼土粒(a1-5m)少量		
第4層	10YR3/3	暗褐色土	バニズ灰(a1-9m)少量、F.B.(a10-20m)少量、ローム粒(a1-9m)少量、L.R.(a10-25m)少量、炭化灰(a1-9m)少量、焼土粒(a1-9m)少量		
第5層	10YR3/1	黒褐色土	バニズ灰(a1-9m)少量、炭化灰(a1-5m)少量、焼土粒(a1-3m)微量		
第6層	10YR3/2	黒褐色土	バニズ灰(a1-5m)少量、ローム粒(a1.0-3.0m)少量、炭化灰(a1-7m)少量、焼土粒(a1-2m)微量		
第7層	10YR3/3	暗褐色土	バニズ灰(a1-9m)少量、F.B.(a10-40m)中量、炭化灰(a1-9m)少量、焼土粒(a1-9m)少量		
第8層	10YR2/2	暗褐色土	バニズ灰(a1-9m)少量、F.B.(a10-25m)少量、ローム粒(a1-9m)少量、L.R.(a10-30m)少量、炭化灰(a1-9m)少量、焼土粒(a1-9m)少量		
第9層	10YR3/3	暗褐色土	バニズ灰(a1-9m)少量、F.B.(a10-25m)少量、ローム粒(a1-9m)少量、L.R.(a10-40m)中量、炭化灰(a1-9m)少量、焼土粒(a1-9m)少量		
第10層	10YR2/2	暗褐色土	バニズ灰(a1-9m)少量、F.B.(a10-25m)少量、ローム粒(a1-9m)少量、L.R.(a10-30m)少量、炭化灰(a1-9m)少量、焼土粒(a1-9m)少量		
第11層	10YR2/3	暗褐色土	バニズ灰(a1-9m)少量、F.B.(a10-25m)少量、ローム粒(a1-9m)少量、L.R.(a10-40m)中量、炭化灰(a1-9m)少量、焼土粒(a1-9m)少量		
第12層	10YR2/2	暗褐色土	バニズ灰(a1-9m)少量、F.B.(a10-25m)少量、ローム粒(a1-9m)少量、L.R.(a10-40m)中量、炭化灰(a1-9m)少量、焼土粒(a1-9m)少量		
SIY-005					
第1層	10YR3/1	黒褐色土	バニズ灰(a1-5m)少量、炭化灰(a1-5m)少量、焼土粒(a1-3m)少量		
第2層	10YR3/2	黒褐色土	バニズ灰(a1-3m)少量、炭化灰(a1-1.5m)微量、焼土粒(a1.5m)微量		
SIY-006					
第1層	10YR3/1	黒色土	バニズ灰(a1-3m)少量、炭化灰(a1-3m)少量、焼土粒(a1-3m)少量		
第2層	10YR2/2	黒褐色土	バニズ灰(a1-5m)少量、炭化灰(a1-3m)少量、焼土粒(a1-2m)微量		

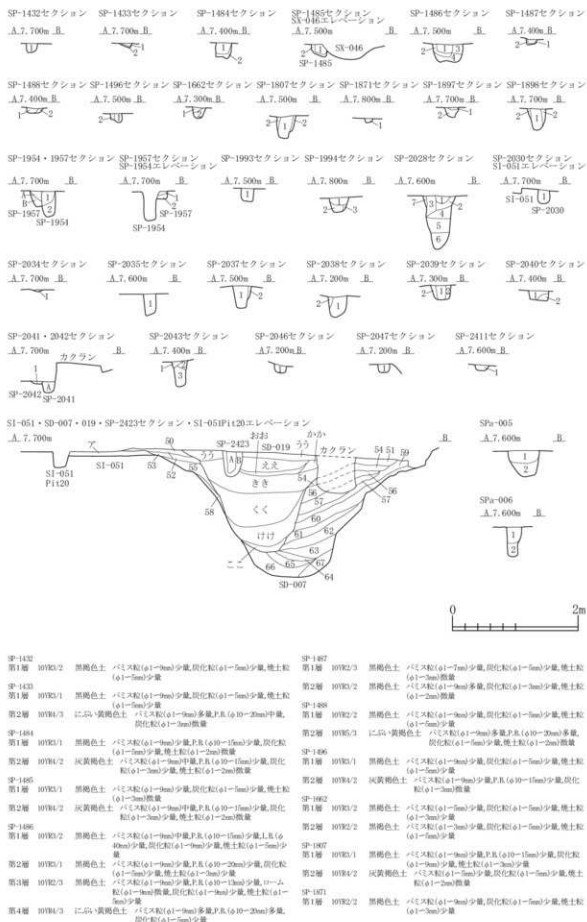

図 2-467 ビット -55



図 2-468 ビット-56

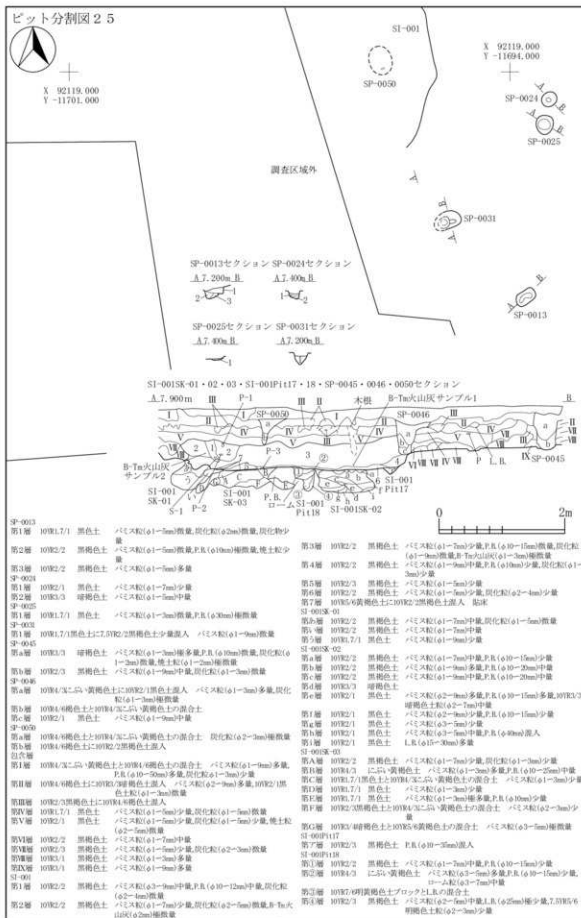

図 2-469 ビット -57

SP-0026  
第1層 10YR2/2 黒褐色土  $\times$ スズ鉱(0.1-5mm)中量  
第2層 10YR2/2 黒褐色土  $\times$ スズ鉱(0.1-2mm)少量  
第3層 10YR4/褐色土上10Y2/2暗褐色土の混合土  $\times$ スズ鉱(0.2-9mm)多量, P.R.(0.10-15mm)少量

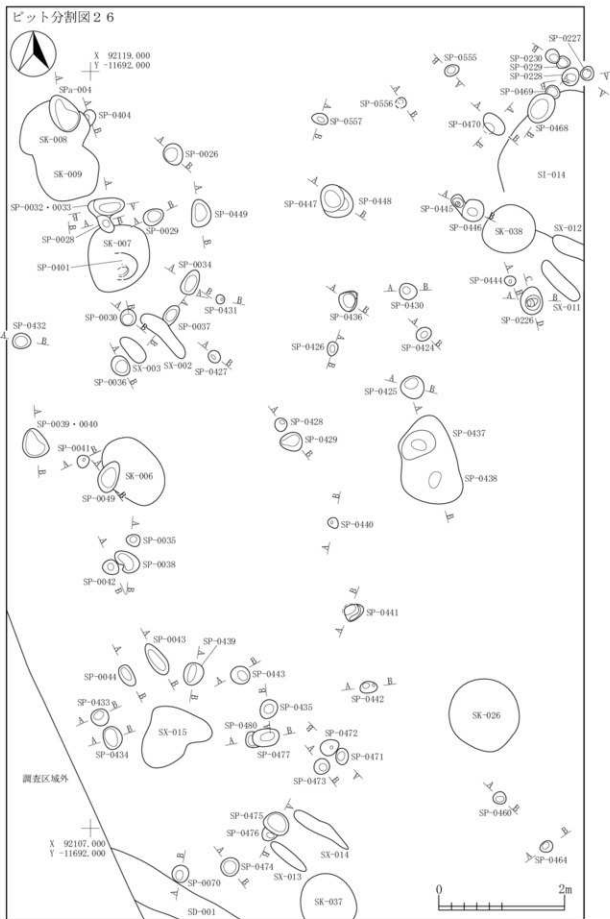
## SP-0028

第1層 10YR2/2 黒褐色土  $\times$ スズ鉱(0.1-9mm)中量  
第2層 10YR2/3 暗褐色土  $\times$ スズ鉱(0.3-9mm)多量, P.R.(0.10-15mm)多量  
第3層 10Y2/3 黒褐色土  $\times$ スズ鉱(0.1-5mm)中量  
第4層 10YR2/2 黒褐色土  $\times$ スズ鉱(0.1-2mm)少量  
SP-0029  
第1層 10YR2/2 黒褐色土  $\times$ スズ鉱(0.1-5mm)多量, P.R.(0.10mm)少量  
第2層 10YR2/2 黒褐色土  $\times$ スズ鉱(0.1-9mm)中量

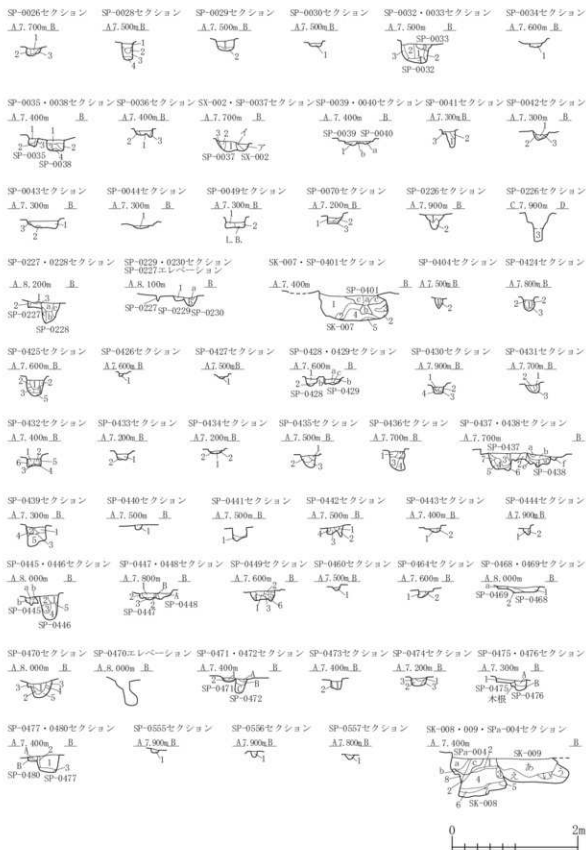
## SP-0030

第1層 10YR2/2 黒褐色土  $\times$ スズ鉱(0.1-5mm)中量  
SP-0031  
第1層 10YR2/3 暗褐色土  $\times$ スズ鉱(0.3-9mm)多量, P.R.(0.10-15mm)極多量  
第2層 10YR2/3 暗褐色土  $\times$ スズ鉱(0.1-7mm)多量  
第3層 10YR2/3 暗褐色土  $\times$ スズ鉱(0.1-3mm)少量  
第4層 10YR2/2 黒褐色土  $\times$ スズ鉱(0.1-3mm)少量

## SP-0032

第a層 10Y2/3 暗褐色土  $\times$ スズ鉱(0.1-3mm)中量, P.R.(0.10-15mm)少量  
SP-0034  
第1層 10YR2/2 黒褐色土  $\times$ スズ鉱(0.1-5mm)中量

## SP-0035

第1層 10YR2/3 暗褐色土  $\times$ スズ鉱(0.1-3mm)少量, 炭化灰(0.1-3mm)微量  
第2層 10YR2/2 黒褐色土  $\times$ スズ鉱(0.1-5mm)中量  
第3層 10YR2/3 暗褐色土  $\times$ スズ鉱(0.1-9mm)中量  
第4層 10YR2/3 暗褐色土  $\times$ スズ鉱(0.2-9mm)中量

## SP-0036

第1層 10YR2/3 暗褐色土  $\times$ スズ鉱(0.1-5mm)中量  
第2層 10YR2/3 暗褐色土  $\times$ スズ鉱(0.1-5mm)少量  
第3層 10YR4/2 褐色土  $\times$ スズ鉱(0.5-7mm)多量  
SP-0037  
第1層 10YR2/3 暗褐色土  $\times$ スズ鉱(0.1-5mm)中量  
第2層 10YR2/3 暗褐色土  $\times$ スズ鉱(0.1-5mm)少量  
第3層 10YR4/2 褐色土  $\times$ スズ鉱(0.3-9mm)少量, P.R.(0.10-15mm)少量

## SP-0038

第1層 10YR2/3 暗褐色土  $\times$ スズ鉱(0.1-9mm)中量  
第2層 10YR2/3 暗褐色土  $\times$ スズ鉱(0.1-5mm)少量  
第3層 10YR3/3 暗褐色土  $\times$ スズ鉱(0.1-9mm)中量  
SK-002  
第a層 10YR2/3 暗褐色土  $\times$ スズ鉱(0.1-5mm)少量  
第b層 10YR2/3 暗褐色土  $\times$ スズ鉱(0.1-9mm)少量  
第c層 10YR2/3 暗褐色土  $\times$ スズ鉱(0.1-9mm)少量, P.R.(0.10-15mm)少量

## SP-0039

第1層 10YR2/2 黒褐色土  $\times$ スズ鉱(0.1-5mm)多量

## SP-0040

第a層 10YR2/2 黒褐色土  $\times$ スズ鉱(0.1-5mm)多量  
第b層 10YR3/3 暗褐色土  $\times$ スズ鉱(0.1-5mm)少量  
SP-0041  
第1層 10YR2/2 黒褐色土  $\times$ スズ鉱(0.1-3mm)少量  
第2層 10YR2/2 黒褐色土  $\times$ スズ鉱(0.1-3mm)多量  
第3層 10YR2/3 暗褐色土, P.R.(0.10-20mm)少量

## SP-0042

第1層 10YR2/2 黒褐色土  $\times$ スズ鉱(0.1-5mm)少量  
第2層 10YR2/2 黒褐色土  $\times$ スズ鉱(0.1-9mm)多量  
第3層 10YR3/4 暗褐色土  $\times$ スズ鉱(0.1-9mm)多量, P.R.(0.10-20mm)多量  
SP-0043  
第1層 10YR2/2 黒褐色土  $\times$ スズ鉱(0.1-3mm)少量, P.R.(0.10-15mm)微量, 炭化灰(0.1-3mm)中量  
第2層 10YR2/3 暗褐色土  $\times$ スズ鉱(0.1-3mm)多量  
第3層 10YR3/4 暗褐色土  $\times$ スズ鉱(0.5-9mm)多量, P.R.(0.10-12mm)多量

## SP-0044

第1層 10YR2/2 黒褐色土  $\times$ スズ鉱(0.1-3mm)少量  
第2層 10YR2/2 黒褐色土  $\times$ スズ鉱(0.1-5mm)少量  
第3層 10YR2/3 暗褐色土  $\times$ スズ鉱(0.1-3mm)少量

## SP-0049

第1層 10YR2/2 黒褐色土  $\times$ スズ鉱(0.1-5mm)少量  
第2層 10YR2/3 暗褐色土  $\times$ スズ鉱(0.1-3mm)中量  
SP-0050  
第1層 10YR2/2 黒褐色土  $\times$ スズ鉱(0.1-3mm)少量  
第2層 10YR2/3 暗褐色土  $\times$ スズ鉱(0.1-5mm)少量  
第3層 10YR2/3 暗褐色土  $\times$ スズ鉱(0.1-3mm)少量, P.R.(0.10-20mm)少量, U.R.(0.30mm)少量

## SP-0056

第1層 10YR2/2 黒褐色土  $\times$ スズ鉱(0.1-5mm)少量, U.R.-ムル(0.1-9mm)少量, 炭化灰(0.1-3mm)微量  
第2層 10YR4/4 褐色土  $\times$ スズ鉱(0.1-3mm)少量, U.R.(0.15-0.8mm)多量  
第3層 10YR2/2暗褐色土上10YR4/4褐色土の混合土  $\times$ スズ鉱(0.1-9mm)中量  
SP-0057  
第1層 10YR2/2 黒褐色土  $\times$ スズ鉱(0.1-3mm)微量  
第2層 10YR2/3 暗褐色土  $\times$ スズ鉱(0.1-5mm)少量, 炭化灰(0.1-2mm)微量  
第3層 10YR2/3 暗褐色土  $\times$ スズ鉱(0.1-5mm)少量, U.R.-ムル(0.1-5mm)少量  
第4層 10YR2/2 黒褐色土  $\times$ スズ鉱(0.1-3mm)少量, 炭化灰(0.1-2mm)微量

## SP-0058

第1層 10YR2/2 黒褐色土  $\times$ スズ鉱(0.1-5mm)少量, 炭化灰(0.1-2mm)微量  
第2層 10YR2/2 黒褐色土  $\times$ スズ鉱(0.1-5mm)少量, 炭化灰(0.1-9mm)微量  
第3層 10YR2/2 黒褐色土  $\times$ スズ鉱(0.1-5mm)中量, U.R.-ムル(0.5-9mm)少量, 炭化灰(0.1-3mm)微量  
SP-0059  
第1層 10YR2/3 暗褐色土  $\times$ スズ鉱(0.1-9mm)中量, 炭化灰(0.1-2mm)微量  
第2層 10YR2/3 暗褐色土  $\times$ スズ鉱(0.1-3mm)微量

## SP-0060

第a層 10YR2/1 黒褐色土  $\times$ スズ鉱(0.1-5mm)中量, U.R.-ムル(0.5-9mm)少量, 炭化灰(0.1-2mm)微量  
第b層 10YR2/2 黒褐色土  $\times$ スズ鉱(0.1-5mm)少量

## SP-040

第a層 10YR2/2暗褐色土上7.5YR2/2暗褐色土の混合土  $\times$ スズ鉱(0.1-7mm)少量, U.R.-ムル(0.1-3mm)微量, U.R.(0.10-0.8mm)少量  
第b層 10YR2/1 黒色土  $\times$ スズ鉱(0.1-3mm)少量, U.R.-ムル(0.5-7mm)極多量  
第c層 10YR2/2暗褐色土上7.5YR2/2暗褐色土の混合土  $\times$ スズ鉱(0.1-9mm)少量, U.R.-ムル(0.1-3mm)多量, 炭化灰(0.2mm)少量

## SK-007

第1層 10YR2/2 黒褐色土  $\times$ スズ鉱(0.1-9mm)中量, P.R.(0.10-20mm)少量, U.R.-ムル(0.1-9mm)中量, U.R.(0.10-0.8mm)少量, 炭化灰(0.2mm)少量, 0.05mm未満赤土少量

## 第2層

10YR2/2暗褐色土上10YR4/4暗褐色土の混合土  $\times$ スズ鉱(0.1-9mm)少量, U.R.-ムル(0.1-9mm)微量

## 第3層

10YR2/2 黒褐色土, P.R.(0.40mm)少量, U.R.(0.70mm)極多量  
第4層 10YR2/1 黒色土  $\times$ スズ鉱(0.1-3mm)少量, P.R.(0.10-15mm)少量, U.R.-ムル(0.1-3mm)少量, U.R.(0.10-0.8mm)少量

## 第5層

7.5YR2/7暗褐色土(U.R.-ムル)10YR2/1黒色土少量混入  
SP-0404  
第1層 10YR2/2 黒褐色土  $\times$ スズ鉱(0.1-5mm)少量  
第2層 10YR2/2 黒褐色土  $\times$ スズ鉱(0.1-7mm)多量

## SP-0424

第1層 10YR2/2 黒褐色土  $\times$ スズ鉱(0.1-2mm)微量, 炭土粒(0.1-2mm)極多量  
第2層 10YR2/3 暗褐色土  $\times$ スズ鉱(0.1-3mm)少量, 炭土粒(0.1-2mm)極多量  
第3層 10YR4/6褐色土上10Y2/2暗褐色土少量混入

## SP-0425

第1層 10YR2/2 黒褐色土  $\times$ スズ鉱(0.1-2mm)微量, 炭土粒(0.1-2mm)極多量  
第2層 10YR2/3 暗褐色土  $\times$ スズ鉱(0.1-5mm)少量, 炭化灰(0.2-3mm)少量, 炭土粒(0.1-2mm)極多量

## SP-0426

第1層 10YR2/1 黒色土  $\times$ スズ鉱(0.1-3mm)少量, 炭化灰(0.2-3mm)少量, 炭土粒(0.1-2mm)極多量  
第2層 10YR2/3 暗褐色土, P.R.(0.15mm)極多量  
第3層 7.5YR2/3 暗褐色土  $\times$ スズ鉱(0.1-3mm)少量  
第4層 10YR2/1 黒色土  $\times$ スズ鉱(0.1-2mm)少量

## SP-0428

第1層 10YR2/1 黒色土  $\times$ スズ鉱(0.1-3mm)少量, 炭化灰(0.2-3mm)少量  
SP-0429  
第1層 10YR2/2 黒褐色土  $\times$ スズ鉱(0.1-5mm)少量, 炭化灰(0.1-5mm)少量  
第2層 10YR3/4 暗褐色土  $\times$ スズ鉱(0.1-5mm)少量  
第c層 10YR3/6 黄褐色土

## SP-0430

第1層 10YR2/2 黒褐色土  $\times$ スズ鉱(0.1-3mm)少量, U.R.-ムル(0.1-2mm)微量, 炭化灰(0.2mm)少量  
第2層 10YR2/3 暗褐色土  $\times$ スズ鉱(0.1-2mm)少量, U.R.-ムル(0.1-2mm)少量, 炭化灰(0.2-3mm)少量, 炭土粒(0.1-9mm)微量

## 第4層

10YR4/6褐色土上10Y2/2暗褐色土少量混入  
SP-0433  
第1層 10YR2/1 黒色土  $\times$ スズ鉱(0.30mm)極多量  
第2層 10YR6/6 黄褐色土  $\times$ スズ鉱(0.30mm)極多量  
第3層 10YR3/6 黄褐色土

## SP-0434

第1層 10YR2/2 黒褐色土  $\times$ スズ鉱(0.1-7mm)少量, 炭化灰(0.20mm)少量  
第2層 10YR2/2 黒褐色土  $\times$ スズ鉱(0.1-9mm)少量, 炭化灰(0.20mm)少量  
第3層 10YR2/1 黒色土  
第4層 10YR6/6暗褐色土上10YR2/1黒色土少量混入

## 第5層

10YR2/2 黒褐色土  $\times$ スズ鉱(0.1-2mm)微量  
第6層 10YR4/4 褐色土

## SP-0435

第1層 10YR2/1 黒色土  $\times$ スズ鉱(0.1-3mm)少量, P.R.(0.10mm)極多量  
第2層 10YR4/2暗褐色土上10YR2/1黒色土少量混入  
SP-0434  
第1層 10YR2/1 黒色土  $\times$ スズ鉱(0.1-2mm)微量  
第2層 10YR2/2 暗褐色土  $\times$ スズ鉱(0.1-2mm)微量

## SP-0435

第1層 10YR2/2 暗褐色土  $\times$ スズ鉱(0.1-5mm)微量, 炭化灰(0.20mm)少量  
第2層 10YR2/1 黒色土  $\times$ スズ鉱(0.1-5mm)微量, 炭化灰(0.20mm)少量  
第3層 10YR2/1 黒色土  $\times$ スズ鉱(0.1-5mm)中量, 炭化灰(0.20mm)少量

## SP-0436

第1層 10YR2/3 暗褐色土  $\times$ スズ鉱(0.1-3mm)少量, U.R.-ムル(0.1-5mm)微量, 炭化灰(0.20mm)少量  
第2層 10YR3/3暗褐色土上10YR4/6褐色土の混合土  $\times$ スズ鉱(0.1-3mm)少量, 炭化灰(0.20mm)少量  
第3層 10YR2/2 暗褐色土  $\times$ スズ鉱(0.1-3mm)少量, U.R.-ムル(0.1-3mm)少量

## 第4層

10YR3/4暗褐色土上5YR4/6暗褐色土の混合土  
SP-0437  
第1層 10YR2/2暗褐色土上10YR2/1黒色土の混合土  $\times$ スズ鉱(0.1-2mm)微量, 炭化灰(0.20mm)少量, 炭土粒(0.1-2mm)少量, U.R.-ムル(0.1-2mm)少量  
第2層 10YR2/2 暗褐色土  $\times$ スズ鉱(0.1-2mm)微量, 炭土粒(0.1-2mm)微量, 炭化灰(0.20mm)少量

## 第3層

10YR3/7 黒色土  $\times$ スズ鉱(0.1-2mm)極多量  
第4層 10YR2/1 黒色土  $\times$ スズ鉱(0.1-3mm)少量  
第5層 10YR2/2 暗褐色土  $\times$ スズ鉱(0.1-3mm)少量, 炭化灰(0.20mm)少量  
第6層 10YR3/2 暗褐色土  $\times$ スズ鉱(0.1-2mm)微量  
第7層 10YR4/6褐色土上10YR2/1黒色土少量混入

## SP-0438

第1層 10YR2/2 暗褐色土  $\times$ スズ鉱(0.1-3mm)少量, 炭化灰(0.1-2mm)微量  
第2層 10YR2/2 暗褐色土  $\times$ スズ鉱(0.1-2mm)少量, 炭化灰(0.1-2mm)微量  
第3層 10YR2/2 暗褐色土  $\times$ スズ鉱(0.1-2mm)少量, 炭化灰(0.20mm)少量  
第4層 10YR3/3暗褐色土上5YR4/6暗褐色土の混合土

## SP-0439

第1層 10YR2/1 黒色土  $\times$ スズ鉱(0.1-3mm)少量, 炭化灰(0.1-2mm)微量, 炭化物(0.20mm)少量  
第2層 10YR3/3暗褐色土上10YR4/6褐色土の混合土  $\times$ スズ鉱(0.1-3mm)少量  
第3層 10YR2/2 暗褐色土  $\times$ スズ鉱(0.1-3mm)少量, 炭化灰(0.20mm)少量  
第4層 10YR3/3暗褐色土  $\times$ スズ鉱(0.1-3mm)少量, 炭化灰(0.20mm)少量

## 第5層

10YR2/2 暗褐色土  $\times$ スズ鉱(0.1-9mm)少量, 炭化灰(0.20mm)少量  
第6層 10YR3/3 暗褐色土  $\times$ スズ鉱(0.1-3mm)少量, 炭化灰(0.20mm)少量  
第7層 10YR2/2 暗褐色土  $\times$ スズ鉱(0.1-3mm)少量, 炭化灰(0.20mm)少量  
第8層 10YR2/2 暗褐色土  $\times$ スズ鉱(0.1-9mm)少量, 炭化灰(0.20mm)少量  
第9層 10YR2/2 暗褐色土  $\times$ スズ鉱(0.1-7mm)微量

## SP-0440

第1層 10YR2/3 暗褐色土  $\times$ スズ鉱(0.1-9mm)多量, 炭化灰(0.20mm)少量  
第2層 10YR3/3 暗褐色土  $\times$ スズ鉱(0.1-3mm)少量, 炭化灰(0.20mm)少量  
第3層 10YR2/2 暗褐色土  $\times$ スズ鉱(0.1-3mm)少量, 炭化灰(0.20mm)少量  
第4層 10YR2/2 暗褐色土  $\times$ スズ鉱(0.1-9mm)少量, 炭化灰(0.20mm)少量  
第5層 10YR2/2 暗褐色土  $\times$ スズ鉱(0.1-7mm)微量

## SP-0441

第1層 10YR2/3 暗褐色土  $\times$ スズ鉱(0.1-2mm)微量

SP-042		SK-009	
第1層	10YR2/2	黒褐色土	バニス灰(φ1-2mm)極微量, 炭化灰(φ2mm)少量
第2層	10YR4/2	にじみ・黄褐色土	バニス灰(φ1-3mm)少量, 炭化灰(φ2-3mm)少量
第3層	10Y3/2	暗褐色土	10YR2/2 炭褐色土少量混入
第4層	10YR4/4	褐色土	
SP-043		SK-010	
第1層	10YR2/1	黒色土	バニス灰(φ1-7mm)中量, 炭化灰(φ2-5mm)少量
第2層	10YR2/1	バニス灰(φ1-5mm)極微量	
SP-044		SK-011	
第1層	10YR2/2	黒褐色土	バニス灰(φ1-2mm)極微量
第2層	10YR3/3	暗褐色土	
SP-045		SK-019	
第a層	10YR2/3	黒褐色土	バニス灰(φ1mm)微量
第b層	10YR3/4	暗褐色土	バニス灰(φ1mm)微量
SP-046		SK-020	
第1層	10YR2/2	黒褐色土	バニス灰(φ1-2mm)少量, 炭化灰(φ1-2mm)少量
第2層	10YR2/2	黒褐色土	バニス灰(φ1-5mm)中量
第3層	10YR2/2	黒褐色土	バニス灰(φ1-7mm)少量
第4層	10YR2/2	黒褐色土	バニス灰(φ1-2mm)少量, P.F. (φ10mm)少量
第5層	10YR2/2	黒褐色土と10YR5/6黄褐色土の混合土	
SP-047		SK-029	
第1層	10YR2/1	黒色土	バニス灰(φ1-5mm)少量, 焼土粒(φ1-2mm)極微量
第2層	10YR2/1	黒色土	バニス灰(φ1-5mm)中量
第3層	10YR2/3	黒褐色土	バニス灰(φ1-7mm)少量, 焼土粒(φ2mm)極微量
SP-048		SK-030	
第A層	10YR2/1	黒色土	バニス灰(φ1-2mm)微量
第B層	10YR2/3	黒褐色土	バニス灰(φ1-3mm)少量
SP-049		SK-031	
第1層	10YR2/2	黒褐色土	バニス灰(φ1mm)少量, 炭化灰微量
第2層	10YR2/2	黒褐色土	P.F. (φ10mm)極微量
第3層	10YR2/3	黒褐色土	バニス灰(φ1-2mm)少量
第4層	10YR2/2	黒褐色土	バニス灰(φ1-3mm)少量
第5層	10YR2/3	黒褐色土	バニス灰(φ1-3mm)微量, P.F. (φ10mm)極微量, 炭化灰(φ2-3mm)微量
第6層	10YR3/4	暗褐色土	バニス灰(φ3mm)微量
SP-050		SK-032	
第1層	10YR2/2	黒褐色土	バニス灰(φ1-9mm)少量, ローム粒(φ1-3mm)微量, 炭化灰(φ1-5mm)少量
SP-051		SK-033	
第1層	10YR3/2	黒褐色土	バニス灰(φ1-6mm)微量, P.F. (φ30mm)混入, 炭化灰(φ1-3mm)微量
第2層	10YR4/3	にじみ・黄褐色土	バニス灰(φ1-3mm)少量, P.F. (φ10-30mm)少量
SP-052		SK-034	
第1層	10YR3/2	黒褐色土	バニス灰(φ1-3mm)少量, 炭化灰(φ1-7mm)微量
第2層	10YR3/3	暗褐色土	バニス灰(φ1-9mm)少量, P.F. (φ10-20mm)少量
第3層	10YR2/2	黒褐色土	バニス灰(φ1-9mm)少量
第4層	10YR2/2	黒褐色土	バニス灰(φ1-9mm)少量
第5層	10YR4/6	褐色土	10YR3/2 黒褐色土少量
SP-053		SK-035	
第1層	10YR2/2	黒褐色土	バニス灰(φ1-5mm)少量, 炭化灰(φ1-3mm)少量
第2層	10YR5/4	にじみ・黄褐色土	バニス灰(φ1-5mm)少量, 炭化灰(φ1-2mm)微量
SP-054		SK-036	
第A層	10YR2/3	黒褐色土	バニス灰(φ1-5mm)中量, 炭化灰(φ1-3mm)少量
第B層	10YR3/2	黒褐色土	バニス灰(φ1-5mm)少量, 炭化灰(φ1-2mm)少量
第C層	10YR3/3	暗褐色土	バニス灰(φ1-9mm)中量, ローム粒(φ1-5mm)少量, 炭化灰(φ1-9mm)少量
SP-055		SK-037	
第1層	10YR2/2	黒褐色土	バニス灰(φ1-9mm)少量, ローム粒(φ1-9mm)少量, 炭化灰(φ1-3mm)少量
第2層	10YR5/6	黄褐色土	バニス灰(φ1-9mm)少量, 炭化灰(φ1-3mm)微量
SP-056		SK-038	
第1層	10YR2/2	黒褐色土	バニス灰(φ1-3mm)少量, ローム粒(φ-2mm)微量, 炭化灰(φ1-3mm)少量
第2層	10YR4/3	にじみ・黄褐色土	バニス灰(φ1-5mm)少量, 炭化灰(φ1-2mm)微量
第3層	10YR5/3	にじみ・黄褐色土	バニス灰(φ1-7mm)少量, 炭化灰(φ1-2mm)極微量
SP-057		SK-039	
第1層	10YR2/3	黒褐色土	バニス灰(φ1-9mm)少量, ローム粒(φ1-3mm)微量, 炭化灰(φ1-5mm)少量
第A層	10YR2/2	黒褐色土	バニス灰(φ1-3mm)少量, 炭化灰(φ1-2mm)微量
第B層	10YR3/1	黒褐色土	バニス灰(φ1-5mm)微量, 炭化灰(φ1-3mm)微量
SP-058		SK-040	
第1層	10YR2/3	黒褐色土	バニス灰(φ1-9mm)少量, 炭化灰(φ1-3mm)少量, 焼土粒(φ1-2mm)微量
第2層	10YR3/3	暗褐色土	バニス灰(φ1-9mm)少量, 炭化灰(φ1-3mm)微量
第3層	10YR3/4	暗褐色土	バニス灰(φ1-9mm)中量, P.F. (φ10-30mm)少量, 炭化灰(φ1-2mm)微量
SP-059		SK-041	
第A層	10YR3/2	黒褐色土	バニス灰(φ1-3mm)少量, P.F. (φ10-30mm)中量, 炭化灰(φ1-2mm)微量
第B層	10YR3/3	暗褐色土	バニス灰(φ1-9mm)少量, 炭化灰(φ1-2mm)微量
第C層	10YR2/2	黒褐色土	バニス灰(φ1-3mm)少量, 炭化灰(φ1-7mm)少量
SP-060		SK-042	
第1層	10YR2/2	黒褐色土	バニス灰(φ1-7mm)極多量, 炭化灰(φ2-5mm)少量, 焼土粒(φ3-5mm)極少量
第2層	10YR2/2	黒褐色土	バニス灰(φ1-9mm)少量, P.F. (φ10-20mm)中量
第3層	10YR2/2	黒褐色土	バニス灰(φ1-5mm)少量, P.F. (φ40mm)極微量
第4層	10YR2/2	黒褐色土	バニス灰(φ1-5mm)少量
第5層	10YR2/2	黒褐色土	バニス灰(φ1-9mm)多量, P.F. (φ10-30mm)多量, 炭化灰(φ1-3mm)少量



図 2-470 ビット-58



図 2-471 ピット-59



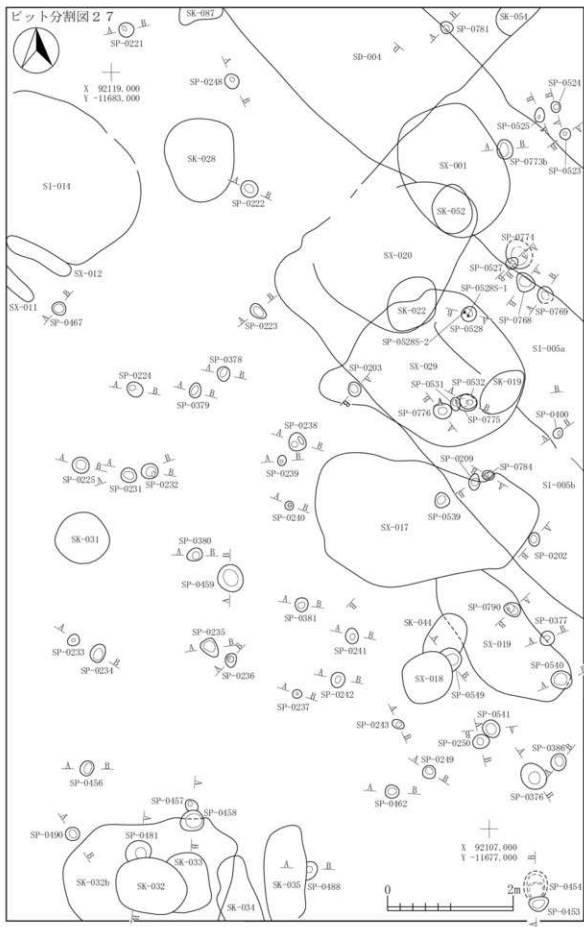

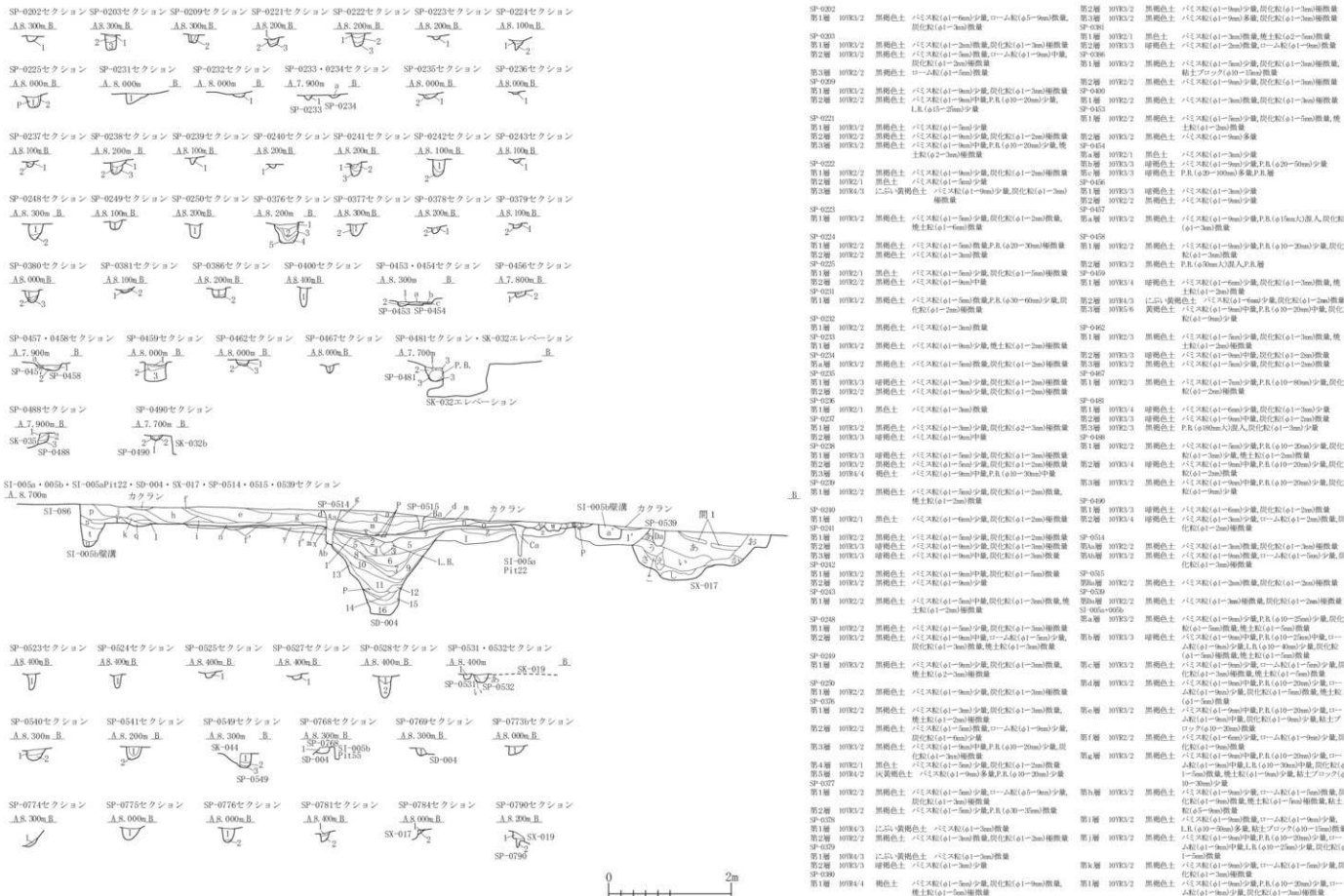

図 2-472 ビット-60







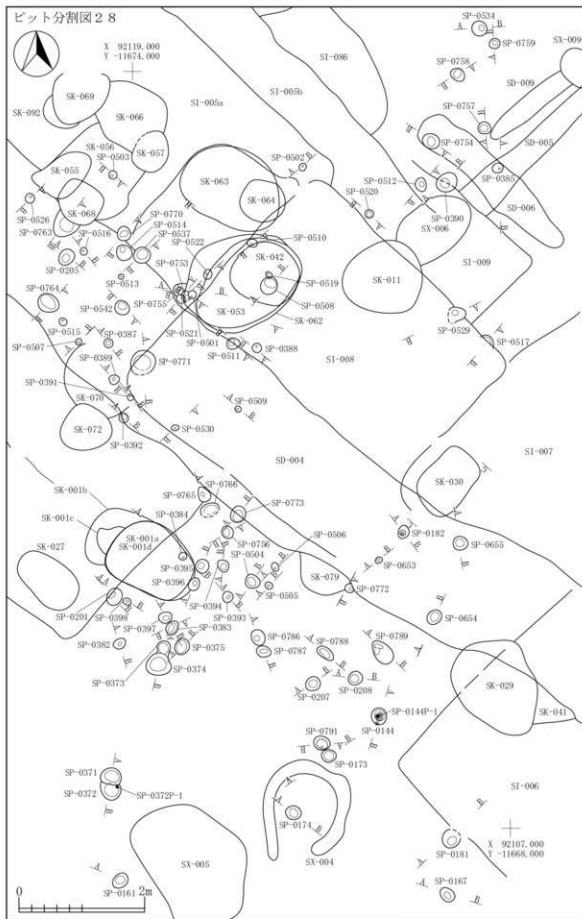

図 2-474 ビット -62



図 2-475 ビット -63

SP-032			
第1層	10YR2/2	黒褐色土	バニズ配(01-9m)少量,炭化灰(01-3m)少量
第2層	10YR3/1	黒褐色土	バニズ配(01-9m)中量,バニズ(010-20m)多量,炭化灰(01-2m)少量
SP-035			
第1層	10YR3/1	黒褐色土	バニズ配(01-9m)少量,炭化灰(01-3m)少量,焼土粒(01-2m)極少量
第2層	10YR3/1	黒褐色土	バニズ配(01-3m)中量,バニズ(010-20m)多量,焼土粒(01-2m)少量
第3層	10YR4/2	灰黄褐色土	バニズ配(01-5m)少量,バニズ(010-20m)少量,炭化灰(01-2m)少量
SP-036			
第1層	10YR3/3	暗褐色土	バニズ配(01-9m)少量,バニズ(010-15m)少量,炭化灰(01-2m)少量
第2層	10YR3/2	黒褐色土	バニズ配(01-9m)中量,バニズ(010-20m)中量,炭化灰(01-2m)少量
SP-037			
第A層	10YR3/2	黒褐色土	バニズ配(01-9m)少量,炭化灰(01-2m)少量
第B層	10YR6/6	明黄褐色土	バニズ配(01-9m)少量,バニズ(010-20m)多量,炭化灰(01-2m)少量,10YR2/2暗褐色土少量
第C層	10YR2/3	黒褐色土	バニズ配(01-9m)少量,バニズ(010-20m)少量,炭化灰(01-5m)少量
SP-038			
第1層	10YR2/2	黒褐色土	バニズ配(01-5m)少量,炭化灰(01-3m)少量,焼土粒(01-2m)少量
第2層	10YR2/3	黒褐色土	バニズ配(01-9m)中量,バニズ(010-15m)中量,炭化灰(01-2m)少量
第3層	10YR3/3	暗褐色土	バニズ配(01-9m)少量,炭化灰(01-2m)少量
第4層	10YR4/3	灰黄褐色土	バニズ配(01-9m)少量,バニズ(010-20m)少量,炭化灰(01-3m)少量
第5層	10YR2/2	黒褐色土	バニズ配(01-3m)少量,炭化灰(01-5m)少量
SP-039			
第1層	10YR2/2	黒褐色土	バニズ配(01-9m)少量,炭化灰(01-9m)少量,焼土粒(01-9m)少量
SP-040			
第1層	10YR4/2	灰黄褐色土	バニズ配(01-9m)少量,バニズ(010-15m)少量,炭化灰(01-3m)少量
第2層	10YR2/2	黒褐色土	バニズ配(01-3m)中量,バニズ(010m)少量,炭化灰(01-2m)少量
SP-041			
第A層	10YR3/3	暗褐色土	バニズ配(01-9m)少量,炭化灰(01-9m)少量
第B層	10YR3/2	黒褐色土	バニズ配(01-9m)少量,バニズ(010-20m)少量,炭化灰(01-2m)少量,焼土粒(01-2m)少量
SP-054			
第a層	10YR5/3	にじみ黄褐色土	バニズ配(01-9m)少量,バニズ(010-20m)中量,炭化灰(01-2m)少量
第b層	10YR4/3	にじみ黄褐色土	バニズ配(01-9m)多量,バニズ(010-25m)少量,炭化灰(01-2m)少量
SP-042			
第1層	10YR3/2	黒褐色土	バニズ配(01-9m)少量,炭化灰(01-3m)少量,焼土粒(01-2m)少量
第2層	10YR5/6	黄褐色土	バニズ配(01-9m)多量,バニズ(010-20m)多量,10YR3/2暗褐色土少量
SP-043			
第1層	10YR4/3	にじみ黄褐色土	バニズ配(01-9m)中量,バニズ(010-15m)中量,炭化灰(01-3m)少量
第2層	10YR4/3	にじみ黄褐色土	バニズ配(01-9m)少量,バニズ(010-25m)少量,炭化灰(01-2m)少量
SP-045			
第1層	10YR2/2	黒褐色土	バニズ配(01-9m)少量,バニズ(010-15m)少量,炭化灰(01-5m)少量,焼土粒(01-9m)少量
第2層	10YR2/3	黒褐色土	バニズ配(01-5m)少量,バニズ(010-15m)少量,炭化灰(01-5m)少量,焼土粒(01-2m)少量
第3層	10YR3/2	黒褐色土	バニズ配(01-3m)少量,炭化灰(01-5m)少量,焼土粒(01-2m)少量
第4層	10YR2/2	黒褐色土	バニズ配(01-3m)少量,バニズ(010-20m)少量,炭化灰(01-3m)少量,焼土粒(01-2m)少量
第5層	10YR5/2	灰黄褐色土	バニズ配(01-9m)中量,バニズ(010-20m)少量,炭化灰(01-3m)少量
第6層	10YR2/3	黒褐色土	バニズ配(01-9m)少量,炭化灰(01-3m)少量
第7層	10YR4/2	灰黄褐色土	バニズ配(01-9m)少量,バニズ(010m)少量,炭化灰(01-3m)少量,焼土粒(01-5m)少量
第8層	10YR3/3	暗褐色土	バニズ配(01-5m)少量,炭化灰(01-2m)少量
第9層	10YR2/2	黒褐色土	バニズ配(01-9m)少量,バニズ(010-20m)少量,炭化灰(01-2m)少量
SP-046			
第1層	10YR2/1	黒色土	バニズ配(01-9m)少量,炭化灰(01-9m)少量,焼土粒(01-5m)少量
第2層	10YR2/1	黒色土	バニズ配(01-9m)少量,バニズ(010-25m)少量,炭化灰(01-2m)少量,焼土粒(01-5m)少量
SP-047			
第1層	10YR2/2	黒褐色土	バニズ配(01-9m)少量,炭化灰(01-3m)少量,焼土粒(01-5m)少量
第2層	10YR3/2	黒褐色土	バニズ配(01-9m)中量,バニズ(010-20m)少量,炭化灰(01-2m)少量
SP-048			
第1層	7.5YR3/3	暗褐色土	バニズ配(01-3m)少量,炭化灰(01-2m)少量,焼土粒(01-9m)多量,焼土粒(010-20m)中量,10YR3/3暗褐色土少量
第2層	10YR3/2	黒褐色土	バニズ配(01-9m)少量,炭化灰(01-5m)少量,焼土粒(01-9m)少量
第3層	10YR3/3	暗褐色土	バニズ配(01-3m)少量,バニズ(010-20m)中量,炭化灰(01-9m)少量,焼土粒(01-9m)少量

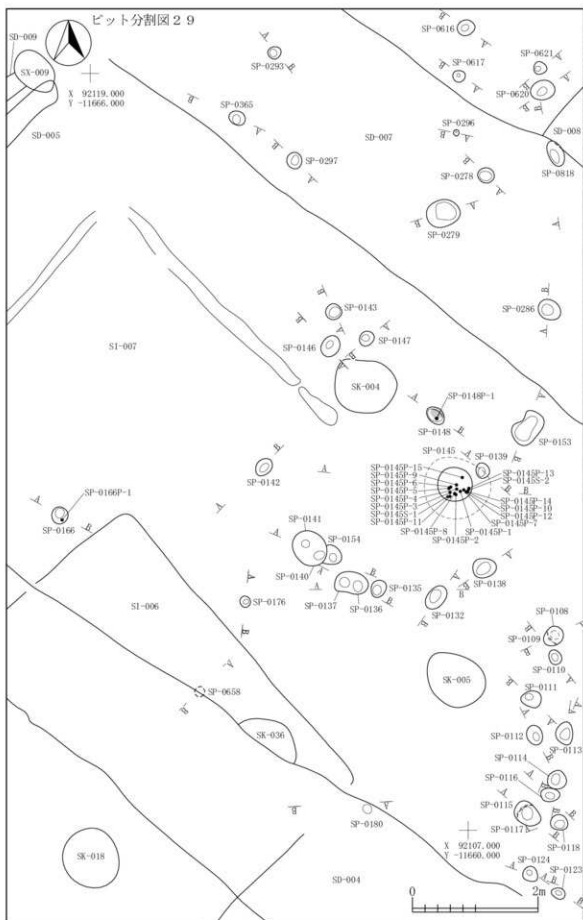
SP-053			
第1層	10YR1/1	黒色土	バニズ配(01-5m)少量,バニズ(010-15m)少量,炭化灰(01-9m)少量
第2層	10YR4/3	にじみ黄褐色土	バニズ配(01-9m)中量,バニズ(010-25m)少量,炭化灰(01-3m)少量
SP-056			
第1層	10YR2/2	暗褐色土	バニズ配(01-9m)中量,バニズ(010-15m)少量,炭化灰(01-9m)少量,焼土粒(01-2m)少量
第2層	10YR3/2	暗褐色土	バニズ配(01-9m)少量,バニズ(010-20m)多量,炭化灰(01-2m)少量
SP-057			
第1層	10YR3/1	黒褐色土	バニズ配(01-3m)少量,炭化灰(01-3m)少量,焼土粒(01-9m)少量,10YR4/2(01-5m)少量
第2層	10YR4/2	灰黄褐色土	バニズ配(01-3m)少量,炭化灰(01-2m)少量
SP-059			
第1層	10YR4/2	灰黄褐色土	バニズ配(01-9m)少量,炭化灰(01-3m)少量,焼土粒(01-3m)少量
第2層	10YR5/3	にじみ黄褐色土	バニズ配(01-9m)中量,バニズ(010-40m)少量,炭化灰(01-5m)少量,焼土粒(01-3m)少量
第3層	10YR3/3	暗褐色土	バニズ配(01-9m)多量,バニズ(010-20m)中量,炭化灰(01-9m)少量
SP-058			
第1層	10YR2/3	暗褐色土	バニズ配(01-3m)少量,ローム配(01-3m)少量,炭化灰(01-9m)少量,焼土粒(01-5m)極少量
第2層	10YR3/2	暗褐色土	バニズ配(01-5m)少量,バニズ(010-15m)少量,ローム配(01-5m)少量,炭化灰(01-2m)少量
SP-059			
第1層	10YR2/3	暗褐色土	バニズ配(01-3m)少量,ローム配(01-3m)少量,ローム配(01-5m)少量,炭化灰(01-2m)少量
第2層	10YR3/2	暗褐色土	バニズ配(01-3m)少量,ローム配(01-3m)少量,ローム配(01-5m)少量,炭化灰(01-2m)少量
SP-059			
第1層	10YR3/3	暗褐色土	バニズ配(01-9m)少量,ローム配(01-5m)少量,バニズ(010m)少量,炭化灰(01-3m)少量,焼土粒(01-2m)少量
第2層	10YR2/2	暗褐色土	バニズ配(01-3m)少量,ローム配(01-2m)少量,焼土粒(01-3m)少量,10YR3/2暗褐色土ブロック(015-20m)少量
SP-059			
第1層	10YR2/2	暗褐色土	バニズ配(01-2m)極少量
第2層	10YR3/3	暗褐色土	バニズ配(01-9m)少量,バニズ(010m)少量,ローム配(01-9m)少量,バニズ(015m)少量,炭化灰(01-2m)少量
第3層	10YR3/3	暗褐色土	バニズ配(01-9m)少量,ローム配(01-2m)極少量,バニズ(015m)少量,炭化灰(01-2m)極少量
SP-060			
第1層	10YR2/3	暗褐色土	バニズ配(01-3m)少量,ローム配(01-2m)少量,炭化灰(01-3m)少量
第2層	10YR2/2	暗褐色土	バニズ配(01-3m)少量,焼土粒(01-2m)極少量
第3層	10YR4/3	にじみ黄褐色土	バニズ配(01-7m)中量,ローム配(01-2m)少量,炭化灰(01-2m)極少量
SP-062			
第1層	10YR3/3	暗褐色土	バニズ配(01-3m)極少量,ローム配(01-2m)少量,炭化灰(01-5m)極少量
第2層	10YR4/4	暗褐色土	バニズ配(01-9m)多量
SP-063			
第1層	10YR2/3	暗褐色土	バニズ配(01-3m)少量,炭化灰(01-2m)少量
第2層	10YR2/2	暗褐色土	バニズ配(01-3m)少量,バニズ(010-25m)中量,ローム配(01-3m)少量,炭化灰(01-2m)少量
SP-063			
第1層	10YR3/3	暗褐色土	バニズ配(01-5m)少量,炭化灰(01-7m)少量,焼土粒(01-3m)少量
SP-063			
第1層	10YR3/3	暗褐色土	バニズ配(01-2m)中量,バニズ(010-20m)少量,炭化灰(01-9m)少量,焼土粒(01-5m)少量
第2層	10YR5/4	にじみ黄褐色土	バニズ配(01-6m)少量,バニズ(010-20m)少量,ローム配(01-9m)少量,バニズ(010-20m)中量,炭化灰(01-3m)少量,炭化灰(01-3m)少量
第3層	10YR5/4	にじみ黄褐色土	バニズ配(01-3m)少量,ローム配(01-9m)少量,バニズ(010-15m)少量,炭化灰(01-2m)少量
第4層	10YR3/4	暗褐色土	バニズ配(01-5m)少量,ローム配(01-6m)少量,バニズ(010-20m)少量,炭化灰(01-3m)少量
第5層	7.5YR5/5	明黄色土	バニズ配(01-9m)少量,ローム配(01-9m)極少量,バニズ(010-20m)少量,炭化灰(01-3m)少量
第6層	10YR4/3	にじみ黄褐色土	バニズ配(01-7m)少量,ローム配(01-9m)極少量,バニズ(010-20m)少量
第7層	10YR2/3	暗褐色土	バニズ配(01-5m)少量,バニズ(010-20m)少量,ローム配(01-9m)少量,炭化灰(01-3m)少量
第8層	10YR5/6	黄褐色土	バニズ配(01-6m)少量,バニズ(010-20m)多量,ローム配(01-9m)少量,バニズ(010-20m)少量



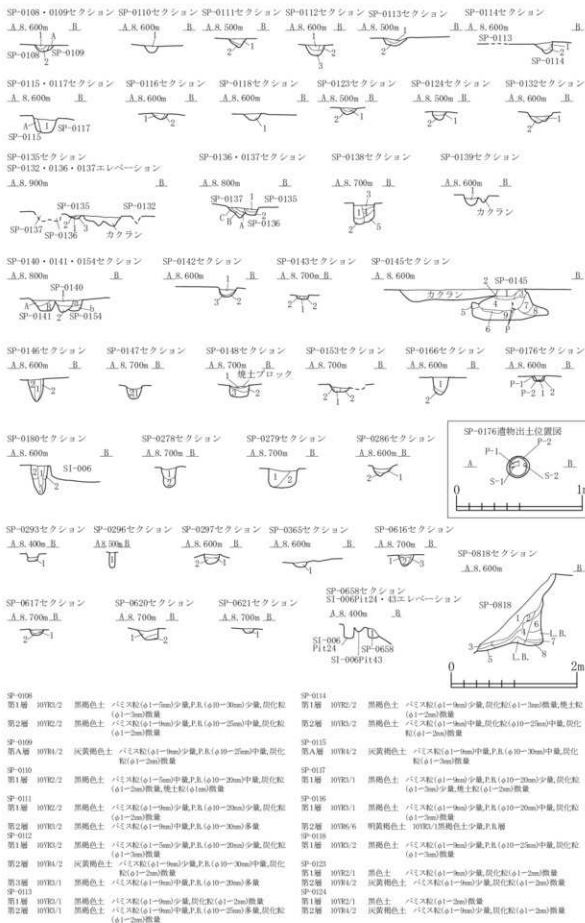

図 2-476 ビット-64



図 2-477 ビット -65

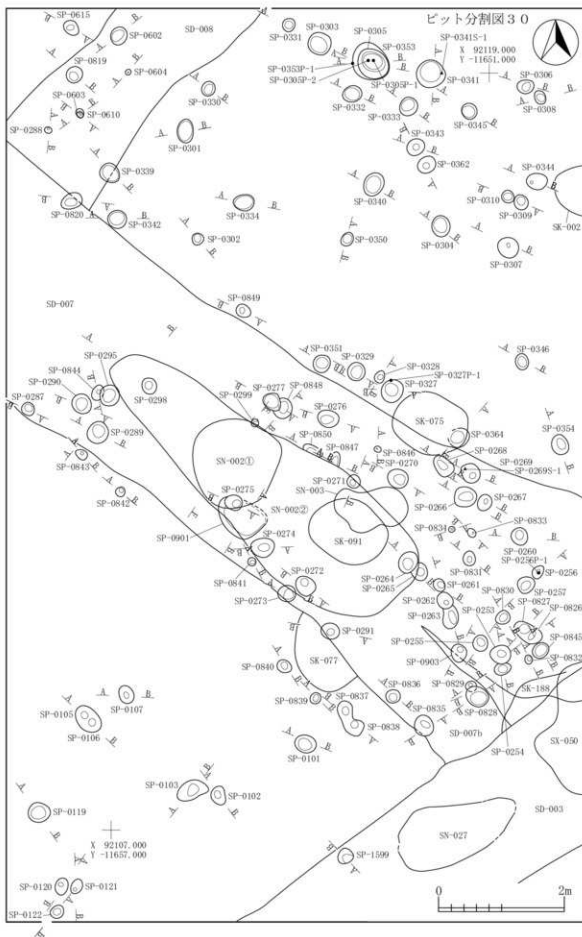

SP-0101 第1層 10YR2/2 黒褐色土	バニス灰(φ1-5m)少量,炭化灰(φ1-2m)微量,焼土粒(φ1-2m)微量	SP-0213 第1層 10YR2/2 黒褐色土	ロ-ム灰(φ1-9m)少量,炭化灰(φ1-2m)微量
第2層 10YR3/1 黒褐色土	バニス灰(φ1-5m)少量,焼土粒(φ10-20mm)少量,炭化灰(φ1-2m)微量	第2層 10YR2/2 黒褐色土	ロ-ム灰(φ1-9m)少量,炭化灰(φ1-2m)微量
SP-0102 第1層 10YR2/2 黒褐色土	バニス灰(φ1-5m)少量,炭化灰(φ1-3m)微量,焼土粒(φ1-2m)微量	第2層 10YR3/2 黒褐色土	ロ-ム灰(φ1-9m)少量,炭化灰(φ1-2m)微量
第2層 10YR4/3 にごり・黄褐色土	バニス灰(φ1-5m)少量,焼土粒(φ10-20mm)少量,炭化灰(φ1-2m)微量	第3層 10YR2/3 黒褐色土	ロ-ム灰(φ1-9m)少量,炭化灰(φ1-2m)微量
SP-0103 第1層 10YR3/3 暗褐色土	バニス灰(φ1-9m)少量,焼土粒(φ10-15mm)少量,炭化灰(φ1-2m)微量	SP-0216 第1層 10YR2/3 黒褐色土	ロ-ム灰(φ1-9m)少量,炭化灰(φ1-2m)微量
第2層 10YR3/2 黒褐色土	バニス灰(φ1-9m)少量,炭化灰(φ1-2m)微量	第2層 10YR2/2 黒褐色土	ロ-ム灰(φ1-9m)少量,炭化灰(φ1-2m)微量
第3層 10YR2/3 黒褐色土	バニス灰(φ1-5m)少量,炭化灰(φ1-3m)微量,焼土粒(φ1-3mm)微量	第3層 10YR2/3 黒褐色土	ロ-ム灰(φ1-9m)少量,炭化灰(φ1-2m)微量
SP-0105 第1層 10YR2/1 黒色土	バニス灰(φ1-9m)少量,焼土粒(φ10-20mm)少量,炭化灰(φ1-2m)微量	SP-0217 第1層 10YR2/3 黒褐色土	ロ-ム灰(φ1-9m)少量,炭化灰(φ1-2m)微量
第2層 10YR3/2 黒褐色土	バニス灰(φ1-9m)少量,炭化灰(φ1-3m)微量	第2層 10YR2/2 黒褐色土	ロ-ム灰(φ1-9m)少量,炭化灰(φ1-2m)微量
第3層 10YR2/3 黒褐色土	バニス灰(φ1-9m)少量,炭化灰(φ1-3m)微量	第3層 10YR2/3 黒褐色土	ロ-ム灰(φ1-9m)少量,炭化灰(φ1-2m)微量
SP-0106 第A層 10YR2/2 黒褐色土	バニス灰(φ1-9m)少量,焼土粒(φ10-20mm)少量,炭化灰(φ1-2m)微量	SP-0218 第1層 10YR2/3 暗褐色土	バニス灰(φ1-9m)少量,炭化灰(φ1-3m)微量
第B層 10YR3/2 黒褐色土	バニス灰(φ1-9m)少量,炭化灰(φ1-2m)微量	第2層 10YR3/3 暗褐色土	バニス灰(φ1-9m)少量,炭化灰(φ1-3m)微量
第C層 10YR2/3 黒褐色土	バニス灰(φ1-9m)少量,炭化灰(φ1-3m)微量,焼土粒(φ1-2mm)微量	第3層 10YR3/3 暗褐色土	バニス灰(φ1-9m)少量,炭化灰(φ1-3m)微量
SP-0107 第1層 10YR3/2 黒褐色土	バニス灰(φ1-9m)少量,焼土粒(φ10-20mm)少量,炭化灰(φ1-2m)微量	SP-0219 第1層 10YR2/2 黒褐色土	バニス灰(φ1-9m)少量,炭化灰(φ1-2m)微量
SP-0119 第1層 10YR3/2 黒褐色土	バニス灰(φ1-3m)少量,炭化灰(φ1-3m)微量	第2層 10YR3/2 黒褐色土	バニス灰(φ1-9m)少量,炭化灰(φ1-2m)微量
SP-0120 第1層 10YR2/1 黒色土	バニス灰(φ1-5m)少量,炭化灰(φ1-3m)微量	SP-0121 第1層 10YR3/1 黒褐色土	バニス灰(φ1-5m)少量,焼土粒(φ10-15mm)少量,炭化灰(φ1-2m)微量
第2層 10YR3/2 黒褐色土	バニス灰(φ1-5m)少量,炭化灰(φ1-2m)微量	第2層 10YR4/2 灰黄褐色土	バニス灰(φ1-5m)少量,炭化灰(φ1-2m)微量
SP-0122 第1層 10YR3/1 黒褐色土	バニス灰(φ1-5m)少量,焼土粒(φ10-15mm)少量,炭化灰(φ1-2m)微量	第2層 10YR4/3 灰黄褐色土	バニス灰(φ1-9m)少量,炭化灰(φ1-2m)微量
第2層 10YR4/2 黒褐色土	バニス灰(φ1-5m)少量,炭化灰(φ1-2m)微量	第3層 10YR3/2 黒褐色土	バニス灰(φ1-5m)少量,炭化灰(φ1-2m)微量
SP-0210 第1層 10YR2/2 黒褐色土	バニス灰(φ1-3m)微量,炭化灰(φ1-2m)微量	SP-0214 第1層 10YR2/3 暗褐色土	ロ-ム灰(φ1-3m)少量,炭化灰(φ1-2m)微量
第2層 10YR3/2 黒褐色土	バニス灰(φ1-3m)微量,炭化灰(φ1-2m)微量	第2層 10YR2/2 黒褐色土	ロ-ム灰(φ1-3m)少量,炭化灰(φ1-2m)微量
SP-0211 第1層 10YR3/1 黒褐色土	バニス灰(φ1-3m)微量,炭化灰(φ1-2m)微量	第3層 10YR3/3 暗褐色土	ロ-ム灰(φ1-3m)少量,炭化灰(φ1-2m)微量
第2層 10YR4/2 黒褐色土	バニス灰(φ1-3m)微量,炭化灰(φ1-2m)微量	SP-0215 第1層 10YR2/3 暗褐色土	ロ-ム灰(φ1-3m)少量,炭化灰(φ1-2m)微量
第3層 10YR3/2 黒褐色土	バニス灰(φ1-3m)微量,炭化灰(φ1-2m)微量	第2層 10YR2/2 黒褐色土	ロ-ム灰(φ1-3m)少量,炭化灰(φ1-2m)微量
SP-0212 第1層 10YR2/2 黒褐色土	バニス灰(φ1-3m)微量,炭化灰(φ1-2m)微量	第3層 10YR3/3 暗褐色土	ロ-ム灰(φ1-3m)少量,炭化灰(φ1-2m)微量
第2層 10YR4/3 黒褐色土	バニス灰(φ1-3m)微量,炭化灰(φ1-2m)微量	SP-0216 第1層 10YR2/3 暗褐色土	ロ-ム灰(φ1-3m)少量,炭化灰(φ1-2m)微量
第3層 10YR3/2 黒褐色土	バニス灰(φ1-3m)微量,炭化灰(φ1-2m)微量	第2層 10YR2/2 黒褐色土	ロ-ム灰(φ1-3m)少量,炭化灰(φ1-2m)微量
SP-0213 第1層 10YR2/2 黒褐色土	ロ-ム灰(φ1-9m)少量,炭化灰(φ1-2m)微量	第3層 10YR3/3 暗褐色土	ロ-ム灰(φ1-9m)少量,炭化灰(φ1-2m)微量
第2層 10YR3/2 黒褐色土	ロ-ム灰(φ1-9m)少量,炭化灰(φ1-2m)微量	SP-0217 第1層 10YR2/3 暗褐色土	ロ-ム灰(φ1-9m)少量,炭化灰(φ1-2m)微量
第3層 10YR2/3 黒褐色土	ロ-ム灰(φ1-9m)少量,炭化灰(φ1-2m)微量	第2層 10YR2/2 黒褐色土	ロ-ム灰(φ1-9m)少量,炭化灰(φ1-2m)微量
SP-0214 第1層 10YR2/3 暗褐色土	ロ-ム灰(φ1-9m)少量,炭化灰(φ1-2m)微量	第3層 10YR3/3 暗褐色土	ロ-ム灰(φ1-9m)少量,炭化灰(φ1-2m)微量
第2層 10YR3/2 黒褐色土	ロ-ム灰(φ1-9m)少量,炭化灰(φ1-2m)微量	SP-0218 第1層 10YR2/3 暗褐色土	ロ-ム灰(φ1-9m)少量,炭化灰(φ1-2m)微量
第3層 10YR2/3 黒褐色土	ロ-ム灰(φ1-9m)少量,炭化灰(φ1-2m)微量	第2層 10YR2/2 黒褐色土	ロ-ム灰(φ1-9m)少量,炭化灰(φ1-2m)微量
SP-0215 第1層 10YR2/3 暗褐色土	ロ-ム灰(φ1-9m)少量,炭化灰(φ1-2m)微量	第3層 10YR3/3 暗褐色土	ロ-ム灰(φ1-9m)少量,炭化灰(φ1-2m)微量
第2層 10YR3/2 黒褐色土	ロ-ム灰(φ1-9m)少量,炭化灰(φ1-2m)微量	SP-0219 第1層 10YR2/3 暗褐色土	ロ-ム灰(φ1-9m)少量,炭化灰(φ1-2m)微量
第3層 10YR2/3 黒褐色土	ロ-ム灰(φ1-9m)少量,炭化灰(φ1-2m)微量	第2層 10YR2/2 黒褐色土	ロ-ム灰(φ1-9m)少量,炭化灰(φ1-2m)微量
SP-0216 第1層 10YR2/3 暗褐色土	ロ-ム灰(φ1-9m)少量,炭化灰(φ1-2m)微量	第3層 10YR3/3 暗褐色土	ロ-ム灰(φ1-9m)少量,炭化灰(φ1-2m)微量
第2層 10YR3/2 黒褐色土	ロ-ム灰(φ1-9m)少量,炭化灰(φ1-2m)微量	SP-0220 第1層 10YR2/3 暗褐色土	ロ-ム灰(φ1-9m)少量,炭化灰(φ1-2m)微量
第3層 10YR2/3 黒褐色土	ロ-ム灰(φ1-9m)少量,炭化灰(φ1-2m)微量	第2層 10YR2/2 黒褐色土	ロ-ム灰(φ1-9m)少量,炭化灰(φ1-2m)微量
SP-0217 第1層 10YR2/3 暗褐色土	ロ-ム灰(φ1-9m)少量,炭化灰(φ1-2m)微量	第3層 10YR3/3 暗褐色土	ロ-ム灰(φ1-9m)少量,炭化灰(φ1-2m)微量
第2層 10YR3/2 黒褐色土	ロ-ム灰(φ1-9m)少量,炭化灰(φ1-2m)微量	SP-0221 第1層 10YR2/3 暗褐色土	ロ-ム灰(φ1-9m)少量,炭化灰(φ1-2m)微量
第3層 10YR2/3 黒褐色土	ロ-ム灰(φ1-9m)少量,炭化灰(φ1-2m)微量	第2層 10YR2/2 黒褐色土	ロ-ム灰(φ1-9m)少量,炭化灰(φ1-2m)微量
SP-0218 第1層 10YR2/3 暗褐色土	ロ-ム灰(φ1-9m)少量,炭化灰(φ1-2m)微量	第3層 10YR3/3 暗褐色土	ロ-ム灰(φ1-9m)少量,炭化灰(φ1-2m)微量
第2層 10YR3/2 黒褐色土	ロ-ム灰(φ1-9m)少量,炭化灰(φ1-2m)微量	SP-0222 第1層 10YR2/3 暗褐色土	ロ-ム灰(φ1-9m)少量,炭化灰(φ1-2m)微量
第3層 10YR2/3 黒褐色土	ロ-ム灰(φ1-9m)少量,炭化灰(φ1-2m)微量	第2層 10YR2/2 黒褐色土	ロ-ム灰(φ1-9m)少量,炭化灰(φ1-2m)微量
SP-0219 第1層 10YR2/3 暗褐色土	ロ-ム灰(φ1-9m)少量,炭化灰(φ1-2m)微量	第3層 10YR3/3 暗褐色土	ロ-ム灰(φ1-9m)少量,炭化灰(φ1-2m)微量
第2層 10YR3/2 黒褐色土	ロ-ム灰(φ1-9m)少量,炭化灰(φ1-2m)微量	SP-0223 第1層 10YR2/3 暗褐色土	ロ-ム灰(φ1-9m)少量,炭化灰(φ1-2m)微量
第3層 10YR2/3 黒褐色土	ロ-ム灰(φ1-9m)少量,炭化灰(φ1-2m)微量	第2層 10YR2/2 黒褐色土	ロ-ム灰(φ1-9m)少量,炭化灰(φ1-2m)微量
SP-0220 第1層 10YR2/3 暗褐色土	ロ-ム灰(φ1-9m)少量,炭化灰(φ1-2m)微量	第3層 10YR3/3 暗褐色土	ロ-ム灰(φ1-9m)少量,炭化灰(φ1-2m)微量
第2層 10YR3/2 黒褐色土	ロ-ム灰(φ1-9m)少量,炭化灰(φ1-2m)微量	SP-0224 第1層 10YR2/3 暗褐色土	ロ-ム灰(φ1-9m)少量,炭化灰(φ1-2m)微量
第3層 10YR2/3 黒褐色土	ロ-ム灰(φ1-9m)少量,炭化灰(φ1-2m)微量	第2層 10YR2/2 黒褐色土	ロ-ム灰(φ1-9m)少量,炭化灰(φ1-2m)微量

図 2-478 ピット -66

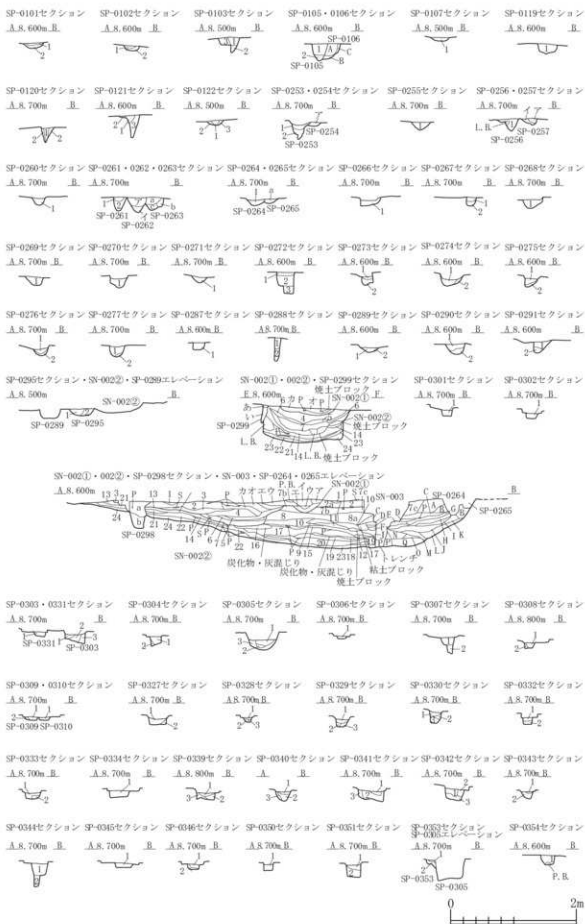
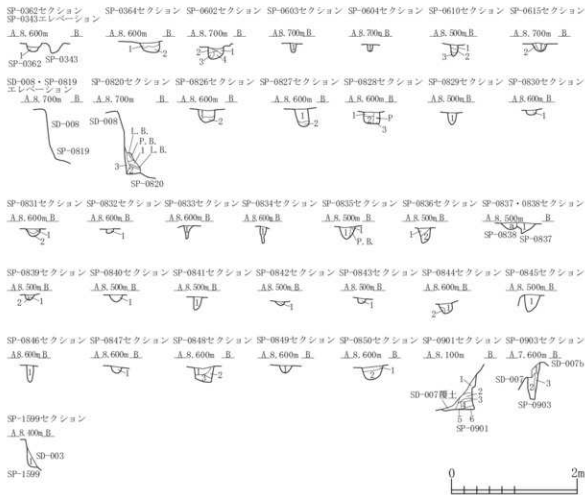



SP-0832					
第1層	10YR3/3	暗褐色土	バヒス粒(φ1-2mm)極微量, P.R.(φ10mm)大混入, ローム粒(φ1-5mm)少量, L.R.(φ10-50mm)少量, 炭化粒(φ1-2mm)極微量, 粘土粒(φ1-2mm)極微量		
SP-0833					
第1層	10YR3/3	暗褐色土	バヒス粒(φ1-3mm)微量, ローム粒(φ1-9mm)微量, 炭化粒(φ1-2mm)極微量		
SP-0834					
第1層	10YR3/3	暗褐色土	バヒス粒(φ1-5mm)微量, ローム粒(φ1-5mm)微量, 炭化粒(φ1-3mm)極微量, 粘土粒(φ1-2mm)極微量		
SP-0835					
第1層	10YR3/3	暗褐色土	バヒス粒(φ3-5mm)極微量, ローム粒(φ1-9mm)中量, L.R.(φ10-25mm)少量, 炭化粒(φ1-5mm)少量, 粘土粒(φ1-3mm)極微量		
SP-0836					
第1層	10YR3/3	暗褐色土	バヒス粒(φ1-3mm)極微量, P.R.(φ10-30mm)微量, ローム粒(φ1-9mm)少量, L.R.(φ10-20mm)少量, 炭化粒(φ1-2mm)少量, 粘土粒(φ1-2mm)極微量		
第2層	10YR3/2	黒褐色土	ローム粒(φ1-9mm)中量, L.R.(φ10-30mm)中量, 炭化粒(φ1-2mm)極微量		
SP-0837					
第1層	10YR2/3	黒褐色土	バヒス粒(φ1-5mm)微量, P.R.(φ10-15mm)微量, ローム粒(φ1-3mm)微量, 炭化粒(φ1-3mm)少量, 粘土粒(φ1-3mm)極微量		
SP-0838					
第a層	10YR2/3	黒褐色土	バヒス粒(φ1-3mm)極微量, ローム粒(φ1-5mm)微量, L.R.(φ15-30mm)極微量		
SP-0839					
第1層	10YR3/3	暗褐色土	バヒス粒(φ1-3mm)極微量, ローム粒(φ3-5mm)少量, 炭化粒(φ1-5mm)少量		
第2層	10YR3/4	暗褐色土	バヒス粒(φ1-2mm)極微量, ローム粒(φ1-3mm)極微量		
SP-0840					
第1層	10YR3/2	黒褐色土	バヒス粒(φ1-5mm)少量, P.R.(φ10-15mm)少量, ローム粒(φ1-9mm)少量, L.R.(φ10-20mm)少量, 炭化粒(φ1-3mm)少量		
SP-0841					
第1層	10YR2/3	暗褐色土	ローム粒(φ1-3mm)微量, 炭化粒(φ1-5mm)少量		
SP-0842					
第1層	10YR3/2	暗褐色土	ローム粒(φ1-9mm)微量, L.R.(φ10-15mm)少量, 炭化粒(φ1-2mm)微量		
SP-0843					
第1層	10YR3/3	暗褐色土	バヒス粒(φ1-5mm)微量, ローム粒(φ1-5mm)少量, 炭化粒(φ1-2mm)微量		
SP-0844					
第1層	10YR2/3	暗褐色土	バヒス粒(φ1-5mm)少量, P.R.(φ10mm)微量, ローム粒(φ1-9mm)中量, L.R.(φ10-15mm)少量, 炭化粒(φ1-5mm)少量, P.R.(φ30mm)大混入, ローム粒(φ1-9mm)微量, L.R.(φ10-15mm)少量		
第2層	10YR2/2	黒褐色土	ローム粒(φ1-9mm)中量, L.R.(φ10-15mm)少量, 炭化粒(φ1-5mm)少量		
SP-0845					
第1層	10YR3/2	暗褐色土	バヒス粒(φ1-2mm)微量, P.R.(φ10mm)微量, ローム粒(φ1-9mm)少量, L.R.(φ10-25mm)少量, 炭化粒(φ1-5mm)少量, 粘土粒(φ1-2mm)極微量		
SP-0846					
第1層	10YR2/3	暗褐色土	ローム粒(φ1-2mm)極微量		
SP-0847					
第1層	10YR3/4	暗褐色土	バヒス粒(φ1-2mm)極微量, P.R.(φ10mm)大混入, ローム粒(φ1-5mm)少量, L.R.(φ10-15mm)少量, 炭化粒(φ1-5mm)微量, 粘土粒(φ1-3mm)極微量, 炭少量		
SP-0848					
第1層	10YR2/3	暗褐色土	バヒス粒極微量, ローム粒(φ1-5mm)少量, L.R.(φ10-15mm)微量, 炭化粒(φ1-5mm)少量, 粘土粒(φ1-3mm)微量, 粘土ブロック(φ10mm)大混入		
第2層	10YR3/2	暗褐色土	バヒス粒(φ1-9mm)中量, ローム粒(φ1-5mm)少量, 炭化粒(φ1-3mm)少量, 粘土粒(φ1-2mm)微量		
第3層	10YR2/2	暗褐色土	ローム粒(φ1-5mm)少量, L.R.(φ10mm)微量, 粘土粒(φ1-2mm)極微量		
SP-0849					
第1層	10YR2/3	暗褐色土	バヒス粒(φ1-5mm)微量, ローム粒(φ1-9mm)少量, 炭化粒(φ1-2mm)微量, 10YR3/3暗褐色土ブロック(φ10-15mm)少量		
SP-0850					
第1層	10YR3/3	暗褐色土	バヒス粒(φ1-2mm)微量, ローム粒(φ1-2mm)微量, 炭化粒(φ1-3mm)微量, 粘土粒(φ1-3mm)少量, 粘土粒極微量		
第2層	10YR3/2	黒褐色土	バヒス粒(φ1-5mm)少量, ローム粒(φ1-9mm)中量, L.R.(φ10-15mm)微量, 炭化粒(φ1-5mm)少量, 粘土粒(φ1-2mm)極微量, 粘土ブロック(φ10mm)大混入		
SP-0851					
第1層	10YR3/2	暗褐色土	バヒス粒(φ1-9mm)微量, P.R.(φ10-20mm)微量, ローム粒(φ1-9mm)微量, L.R.(φ10-15mm)少量, 炭化粒(φ1-2mm)微量		
第2層	10YR2/1	黒色土	ローム粒(φ1-2mm)微量, L.R.(φ10mm)微量, 炭化粒(φ1-2mm)極微量		
第3層	10YR3/3	暗褐色土	バヒス粒(φ1-5mm)少量, P.R.(φ10-15mm)少量		
第4層	10YR2/2	暗褐色土	ローム粒(φ1-2mm)微量, L.R.(φ10-15mm)微量, 粘土ブロック(φ30mm)大混入		
第5層	7.5YR2/2	暗褐色土	ローム粒(φ1-5mm)少量, L.R.(φ10-15mm)微量		
第6層	10YR2/3	暗褐色土	ローム粒(φ1-2mm)少量, L.R.(φ10mm)微量		
SP-0903					
第1層	10YR3/3	にんげん黄褐色土	ローム粒(φ1-5mm)少量, L.R.(φ10mm)微量, 炭化粒(φ1-2mm)微量, 粘土粒(φ1-5mm)微量, 黑色土粒(φ1-5mm)微量		
第2層	10YR3/3	暗褐色土	ローム粒(φ1-5mm)少量, 炭化粒(φ1-2mm)極微量, 粘土粒(φ1-3mm)微量, 黑色土粒(φ1-5mm)微量		
第3層	10YR4/2	灰黄褐色土	ローム粒(φ1-2mm)少量		
SP-1109					
第1層	10YR3/3	暗褐色土	バヒス粒(φ1-5mm)微量, P.R.(φ10-20mm)微量, ローム粒(φ1-9mm)極微量, 炭化粒(φ1-2mm)極微量		





図 2-480 ビット -68



SP-037	第1層	10YR3/2	黒褐色土	バミズ配(φ5-9mm)中量, P.R.(φ10mm)混入, L.R.(φ15mm)混入, 炭化配(φ1-3mm)微量
SP-038	第2層	10YR3/3	暗褐色土	バミズ配(φ1-3mm)少量, P.R.(φ20-25mm)少量, 炭化配(φ1-5mm)微量
SP-035	第1層	10YR2/3	黒褐色土	バミズ配極微量, 炭化配極微量
第2層	10YR2/2	黒褐色土	バミズ配(φ5-9mm)中量, P.R.(φ20mm)中量, 炭化配極微量	
SP-036	第1層	10YR3/2	黒褐色土	バミズ配(φ1-3mm)少量, 炭化配(φ1-6mm)中量, 焼土配極微量
第2層	10YR2/3	黒褐色土	バミズ配(φ1-3mm)少量, 炭化配極微量	
SP-037	第1層	10YR2/3	黒褐色土	炭化配(φ1-3mm)微量, 焼土配極微量
第2層	10YR2/2	黒褐色土	バミズ配(φ1-3mm)少量, P.R.(φ30mm)少量, 炭化配(φ1-2mm)微量	
SP-038	第1層	10YR3/2	黒褐色土	バミズ配(φ3-5mm)中量, P.R.(φ10mm)微量, ローム配(φ1-3mm)少量, 炭化配極微量
SP-039	第1層	10YR2/3	黒褐色土	バミズ配(φ5-9mm)少量, ローム配極微量, 炭化配極微量
SP-040	第1層	10YR3/2	黒褐色土	バミズ配(φ1-2mm)微量, P.R.(φ15mm)混入, 炭化配(φ1-3mm)少量
SP-043	第1層	10YR3/2	黒褐色土	バミズ配(φ1-5mm)少量, P.R.(φ20mm)混入, 炭化配(φ1-3mm)少量
SP-045	第1層	10YR3/3	暗褐色土	ローム配(φ1-9mm)中量, L.R.(φ10-30mm)中量, 焼土配(φ1-2mm)極微量
第2層	10YR2/3	黒褐色土	バミズ配(φ1-2mm)極微量, P.R.(φ10mm)混入, ローム配(φ1-5mm)少量, L.R.(φ10-15mm)微量	
SP-150a	第1層	10YR3/2	黒褐色土	ローム配(φ1-9mm)少量, 炭化配(φ1-5mm)微量
第2層	10YR2/2	黒褐色土	ローム配(φ1-9mm)中量, L.R.(φ10-50mm)少量, 炭化配(φ1-2mm)極微量	
SP-150	第1層	10YR3/2	黒褐色土	バミズ配(φ1-5mm)微量, ローム配(φ1-9mm)少量, 炭化配(φ1-3mm)極微量
SP-156	第1層	10YR2/2	黒褐色土	バミズ配(φ5-9mm)微量, ローム配(φ1-9mm)少量, L.R.(φ10-30mm)多量
第2層	10YR2/3	暗褐色土	バミズ配(φ1-5mm)微量, ローム配(φ1-9mm)少量, 炭化配(φ1-2mm)極微量	
SP-157	第1層	10YR2/2	黒褐色土	バミズ配(φ1-3mm)微量, 炭化配(φ1-2mm)極微量
第2層	10YR3/3	暗褐色土	バミズ配(φ1-5mm)微量, 炭化配(φ1-2mm)極微量	
SP-153	第1層	10YR3/2	黒褐色土	バミズ配(φ1-3mm)微量, ローム配(φ1-9mm)微量, 炭化配(φ1-2mm)極微量, 焼土配(φ1-5mm)微量
SP-152	第1層	10YR3/3	暗褐色土	バミズ配(φ1-3mm)微量, 炭化配(φ1-2mm)極微量, 焼土配(φ1-3mm)微量
第2層	10YR2/2	黒褐色土	バミズ配(φ1-5mm)少量, ローム配(φ1-5mm)微量, 炭化配(φ1-2mm)極微量	
SP-156	第1層	10YR2/2	黒褐色土	バミズ配(φ1-5mm)少量, 炭化配(φ1-3mm)微量
第2層	10YR2/3	暗褐色土	バミズ配(φ1-9mm)少量, P.R.(φ10-25mm)少量, 炭化配(φ1-3mm)微量	
SP-007	第1層	10YR3/2	黒褐色土	バミズ配(φ1-9mm)中量, P.R.(φ10-50mm)中量, ローム配(φ1-3mm)少量, L.R.(φ10-30mm)微量, 炭化配(φ1-6mm)微量, 炭化土
第2層	10YR2/2	黒褐色土	バミズ配(φ1-9mm)中量, P.R.(φ10-80mm)多量, ローム配(φ1-9mm)中量, L.R.(φ10-60mm)多量, 炭化配(φ1-9mm)微量	
第3層	10YR2/2	黒褐色土	バミズ配(φ1-5mm)少量, 炭化配(φ1-3mm)微量, 炭中量	
第4層	10YR2/2	黒褐色土	バミズ配(φ1-9mm)中量, P.R.(φ10-60mm)少量, ローム配(φ1-9mm)中量, L.R.(φ10-80mm)中量, 炭化配(φ1-3mm)微量, 炭中量	
第5層	10YR4/3	にがい黄褐色土	バミズ配(φ1-9mm)中量, P.R.(φ10-20mm)少量, ローム配(φ1-9mm)中量, L.R.(φ10-30mm)少量, 炭化配(φ1-3mm)微量, 焼土配(φ1-5mm)微量	
第6層	10YR3/3	暗褐色土	バミズ配(φ1-9mm)多量, P.R.(φ10-100mm)中量, ローム配(φ1-9mm)中量, L.R.(φ10-80mm)中量, 炭化配(φ1-3mm)極微量	
第7層	10YR4/4	褐色土	バミズ配(φ1-9mm)多量, P.R.(φ10-30mm)少量, ローム配(φ1-9mm)中量, L.R.(φ10-20mm)中量, 炭化配(φ1-2mm)極微量	
第8層	10YR4/4	褐色土	バミズ配(φ1-3mm)少量, P.R.(φ10-80mm)中量, ローム配(φ1-9mm)少量, L.R.(φ10-50mm)中量, 炭化配(φ1-3mm)極微量, 焼土配(φ1-5mm)少量	
第9層	10YR2/1	黒色土	バミズ配(φ1-9mm)少量, ローム配(φ1-9mm)少量, L.R.(φ10-15mm)中量, 炭化配(φ1-3mm)微量, 炭少量	
第10層	10YR4/4	褐色土	バミズ配(φ1-9mm)微量, ローム配(φ1-9mm)中量, L.R.(φ10-60mm)中量, 炭化配(φ1-2mm)極微量	
第11層	10YR4/3	にがい黄褐色土	バミズ配(φ1-9mm)少量, P.R.(φ10-20mm)微量, ローム配(φ1-9mm)中量, L.R.(φ10-30mm)微量, 炭化配(φ1-3mm)微量	
第12層	10YR2/2	黒褐色土	バミズ配(φ1-9mm)中量, P.R.(φ10-20mm)少量, ローム配(φ1-9mm)微量, 炭化配(φ1-3mm)極微量	
第13層	10YR2/2	黒褐色土	バミズ配(φ1-9mm)中量, P.R.(φ10-30mm)少量, ローム配(φ1-9mm)少量, L.R.(φ10-30mm)少量, 炭化配(φ1-3mm)微量	
第14層	10YR2/1	黒色土	バミズ配(φ1-5mm)微量, ローム配(φ1-9mm)少量, 炭化配(φ1-3mm)極微量	

第15層	10YR4/3	にがい黄褐色土	バミズ配(φ1-9mm)多量, P.R.(φ10-20mm)少量, ローム配(φ1-9mm)中量, L.R.(φ10-30mm)微量, 炭化配(φ1-3mm)微量	
第16層	10YR4/3	にがい黄褐色土	バミズ配(φ1-9mm)微量, P.R.(φ10-60mm)中量, ローム配(φ1-9mm)少量, L.R.(φ10-80mm)多量, 炭化配(φ1-3mm)極微量	
第17層	10YR2/1	黒色土	バミズ配(φ1-9mm)少量, P.R.(φ10-20mm)微量, ローム配(φ1-9mm)微量, L.R.(φ10-35mm)微量, 炭化配(φ1-2mm)極微量	
第18層	10YR4/3	にがい黄褐色土	バミズ配(φ1-9mm)少量, ローム配(φ1-9mm)少量, L.R.(φ10-25mm)少量, 炭化配(φ1-5mm)微量, 焼土配(φ1-5mm)極微量	
第19層	10YR4/4	褐色土	バミズ配(φ1-9mm)少量, L.R.(φ10-30mm)少量, ローム配(φ1-9mm)中量, L.R.(φ10-30mm)少量, 炭化配(φ1-3mm)微量	
第20層	10YR4/4	にがい黄褐色土	バミズ配(φ1-9mm)少量, P.R.(φ10-20mm)微量, ローム配(φ1-9mm)微量, L.R.(φ10-40mm)少量, 炭化配(φ1-3mm)極微量	
第21層	10YR3/2	黒褐色土	バミズ配(φ1-5mm)微量, ローム配(φ1-9mm)微量, 炭化配(φ1-3mm)極微量, 焼土配(φ10-20-30mm)極微量	
第22層	10YR3/3	暗褐色土	バミズ配(φ1-9mm)微量, P.R.(φ10-20mm)微量, ローム配(φ1-9mm)微量, L.R.(φ10-30mm)微量, 炭化配(φ1-2mm)微量	
第23層	10YR2/1	黒色土と10YR3/2の暗褐色土の混合土	バミズ配(φ1-9mm)少量, P.R.(φ10-15mm)微量, ローム配(φ1-9mm)極微量, 炭化配(φ1-2mm)極微量	
第24層	10YR2/2	暗褐色土	バミズ配(φ1-5mm)微量, L.R.(φ10-30mm)極微量, 炭化配(φ1-3mm)極微量	
第25層	10YR3/3	暗褐色土	バミズ配(φ1-5mm)微量, ローム配(φ1-9mm)少量, L.R.(φ10-30mm)微量, 炭化配(φ1-2mm)微量, 焼土配(φ1-5mm)極微量	
第27層	10YR3/3	暗褐色土	バミズ配(φ1-9mm)少量, ローム配(φ1-5mm)微量, 炭化配(φ1-3mm)極微量	
第28層	10YR3/3	暗褐色土	バミズ配(φ1-9mm)中量, P.R.(φ10-30mm)微量, ローム配(φ1-9mm)極微量, 炭化配(φ1-2mm)微量	
第29層	10YR4/2	にがい黄褐色土と10YR4/2の黄褐色土の混合土	バミズ配(φ1-9mm)少量, P.R.(φ10-20mm)微量, ローム配(φ1-9mm)中量, L.R.(φ10-30mm)中量, 炭化配(φ1-3mm)少量	
5X-05	第4層	10YR3/2	黒褐色土	バミズ配(φ1-9mm)少量, P.R.(φ10-20mm)微量, 炭化配(φ1-3mm)微量
第1層	10YR2/2	黒褐色土	バミズ配(φ1-5mm)微量, 炭化配(φ1-2mm)極微量	
第2層	10YR2/2	黒褐色土	バミズ配(φ1-9mm)少量, P.R.(φ10-40mm)少量, 炭化配(φ1-2mm)極微量	
SP-150	第1層	10YR3/2	黒褐色土	バミズ配(φ1-3mm)少量, P.R.(φ10-15mm)微量, ローム配(φ1-9mm)中量, L.R.(φ10-20mm)少量, 炭化配(φ1-3mm)微量
SP-154	第1層	10YR2/2	暗褐色土	バミズ配(φ1-9mm)微量, 炭化配(φ1-2mm)微量
SP-155	第4層	10YR2/2	黒褐色土	バミズ配(φ1-5mm)微量, 炭化配(φ1-3mm)微量
第5層	10YR2/2	黒褐色土	バミズ配(φ1-9mm)微量, 炭化配(φ1-2mm)微量	
第6層	10YR3/3	暗褐色土	バミズ配(φ1-9mm)中量, P.R.(φ10-15mm)微量, 炭化配(φ1-3mm)微量	
SP-156	第1層	10YR2/2	黒褐色土	バミズ配(φ1-9mm)少量, 炭化配(φ1-2mm)微量
第2層	10YR4/3	にがい黄褐色土	バミズ配(φ1-9mm)少量, ローム配(φ1-9mm)中量, L.R.(φ10-25mm)少量, 炭化配(φ1-3mm)極微量	
第3層	10YR3/3	暗褐色土	バミズ配(φ1-9mm)少量, P.R.(φ10-20mm)少量, 炭化配(φ1-3mm)微量	

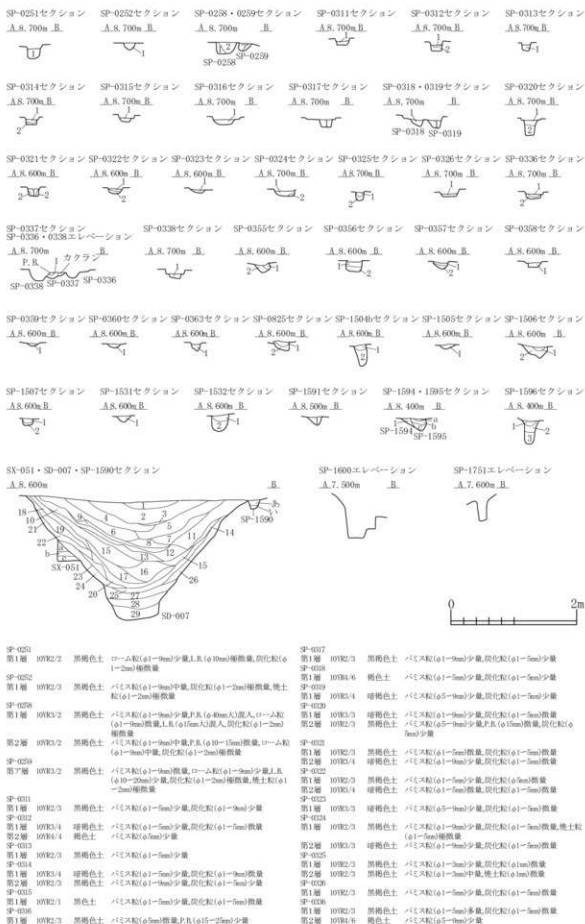

図 2-481 ビット -69



SP-0347	第1層	H01K2/3	黒褐色土	バニス灰(φ1-5m)少量,炭化灰(φ1-5m)微量
SP-0348	第1層	H01K2/3	黒褐色土	バニス灰(φ1-9m)少量,炭化灰(φ1-5m)微量
	第2層	H01K3/3	暗褐色土	バニス灰(φ1-5m)少量,炭化灰(φ1-5m)少量
SP-0349	第1層	H01K3/3	暗褐色土	バニス灰(φ1-5m)少量,炭化灰(φ1-5m)微量
SP-0494	第1層	H01K2/3	黒褐色土	バニス灰(φ1-9m)少量,焼土粒(φ10-20m)少量,炭化灰(φ1-5m)微量
	第2層	H01K2/3	黒褐色土	炭化灰(φ1-5m)少量
SP-0500	第1層	H01K3/2	黒褐色土	バニス灰(φ1-9m)少量,焼土粒(φ10-30m)少量,炭化灰(φ1-9m)微量
SP-0606	第1層	H01K5/3	二色・黄褐色土	バニス灰(φ1-9m)中量,焼土粒(φ10-25m)中量,炭化灰(φ1-5m)少量,焼土粒(φ1-2m)微量
	第2層	H01K4/2	灰黄褐色土	焼土粒(φ10-50m)少量,炭化灰(φ1-2m)微量,焼土粒(φ1-2m)少量
	第3層	H01K5/2	灰黄褐色土	バニス灰(φ1-9m)少量,炭化灰(φ1-9m)少量
SP-0702	第1層	H01K2/2	黒褐色土	バニス灰(φ1-9m)中量,焼土粒(φ10-60m)中量,炭化灰(φ1-6m)微量,焼土粒(φ1-2m)微量
SP-0710	第1層	H01K3/2	黒褐色土	バニス灰(φ1-9m)中量,炭化灰(φ1-9m)少量,焼土粒(φ1-2m)微量
SP-0711	第A層	H01K3/2	黒褐色土	バニス灰(φ1-9m)少量,焼土粒(φ10-70m)中量,炭化灰(φ1-3m)微量,焼土粒(φ1-2m)微量
SP-0712	第1層	H01K3/3	黒褐色土	バニス灰(φ1-9m)中量,焼土粒(φ10-50m)中量,炭化灰(φ1-2m)微量
SP-0713	第1層	H01K3/2	黒褐色土	バニス灰(φ1-9m)少量,炭化灰(φ1-5m)少量,焼土粒(φ1-3m)微量
	第2層	H01K3/3	暗褐色土	バニス灰(φ1-9m)少量,焼土粒(φ10-20m)少量,炭化灰(φ1-2m)微量

SP-0716	第1層	H01K3/1	黒褐色土	バニス灰(φ1-9m)少量,炭化灰(φ1-5m)少量,焼土粒(φ1-2m)微量
	第2層	H01K2/2	黒褐色土	バニス灰(φ1-6m)少量,炭化灰(φ1-9m)少量,焼土粒(φ1-2m)微量
SP-0718	第1層	H01K3/3	暗褐色土	バニス灰(φ1-9m)中量,ローズ粒(φ1-9m)中量,炭化灰(φ1-9m)少量,焼土粒(φ1-3m)微量
SP-0718	第1層	H01K2/2	黒褐色土	バニス灰(φ1-9m)少量,炭化灰(φ1-5m)少量,焼土粒(φ1-3m)微量
	第2層	H01K3/4	暗褐色土	バニス灰(φ1-9m)少量,炭化灰(φ1-3m)微量
SP-0719	第1層	H01K2/2	黒褐色土	バニス灰(φ1-5m)少量,炭化灰(φ1-3m)微量
	第2層	H01K3/3	暗褐色土	バニス灰(φ1-9m)少量,ローズ粒(φ1-9m)中量,炭化灰(φ10-30m)少量,炭化灰(φ1-4m)微量
SP-0742	第1層	H01K3/2	黒褐色土	バニス灰(φ1-9m)少量,焼土粒(φ10-50m)少量,炭化灰(φ10-20m)少量,炭化灰(φ1-9m)少量
	第2層	H01K3/2	黒褐色土	バニス灰(φ1-9m)少量,焼土粒(φ1-3m)微量,炭化灰(φ1-9m)少量,焼土粒(φ10-15m)少量,炭化灰(φ1-5m)少量
	第3層	H01K2/2	黒褐色土	バニス灰(φ1-9m)少量,焼土粒(φ10-30m)少量,炭化灰(φ1-5m)少量,焼土粒(φ1-3m)微量
SP-0744	第1層	H01K3/2	黒褐色土	バニス灰(φ1-9m)少量,焼土粒(φ10-15m)少量,炭化灰(φ1-9m)少量
SP-0748	第1層	H01K3/2	黒褐色土	バニス灰(φ1-9m)少量,焼土粒(φ10m)大量,炭化灰(φ1-2m)微量
SP-1253	第1層	H01K2/3	黒褐色土	バニス灰(φ1-7m)少量,焼土粒(φ10-30m)少量,炭化灰(φ1-5m)微量
	第2層	H01K2/2	黒褐色土	バニス灰(φ1-9m)中量,炭化灰(φ1-9m)少量
	第3層	H01K2/2	黒褐色土	バニス灰(φ1-9m)少量,炭化灰(φ1-9m)少量

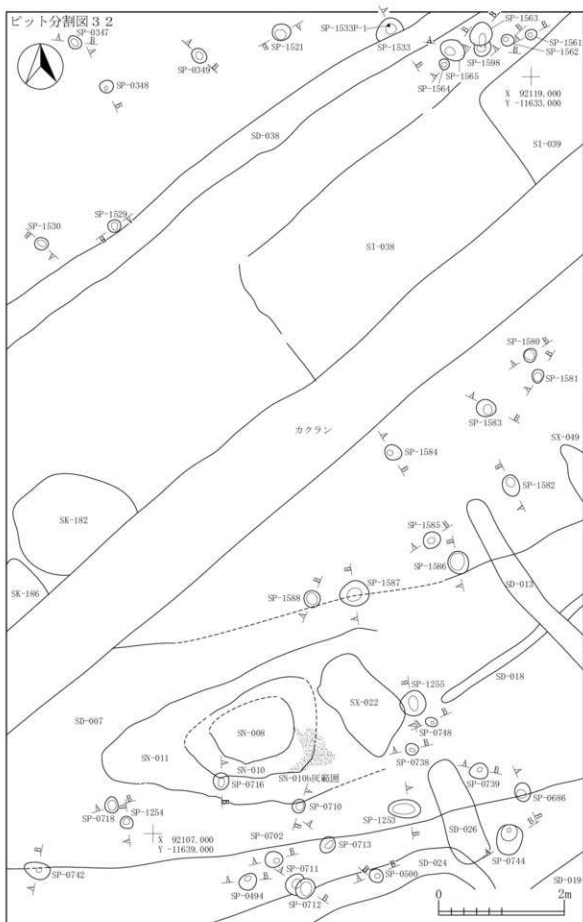
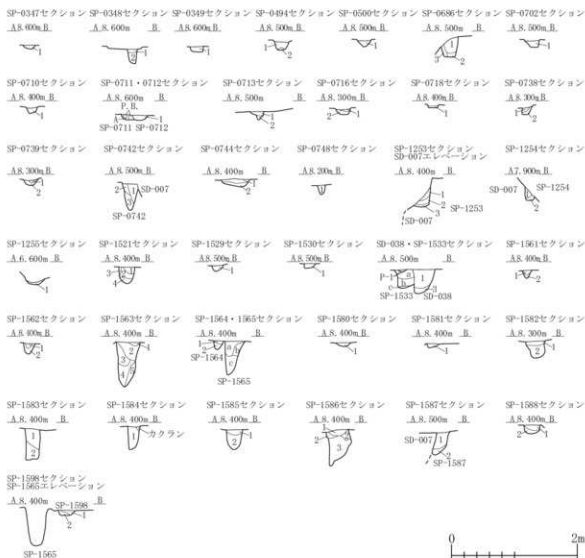
図 2-482 ビット-70

SP-1254			
第1層	10Y3/3	暗褐色土	<S>スズ(φ1-9mm)少量,ローム粒(φ1-3mm)少量,炭化粒(φ1-2mm)微量
第2層	10Y3/4	暗褐色土	<S>スズ(φ1-5mm)少量,P.B.(φ20mm)混入,ローム粒(φ1-5mm)少量,炭化粒(φ1-3mm)微量
SP-1255			
第1層	10Y3/2	黒褐色土	ローム粒(φ1-9mm)少量,L.B.(φ10-30mm)少量,炭化粒(φ1-5mm)少量
SP-1251			
第1層	10Y4/3	にじみ黄褐色土	<S>スズ(φ1-5mm)少量,炭化粒(φ1-2mm)微量
第2層	10Y3/3	暗褐色土	<S>スズ(φ1-3mm)少量,炭化粒(φ1-2mm)微量
第3層	10Y4/3	にじみ黄褐色土	<S>スズ(φ1-5mm)微量,炭化粒(φ1-3mm)微量
第4層	10Y3/3	暗褐色土	<S>スズ(φ1-9mm)少量,炭化粒(φ1-3mm)微量
SP-1259			
第1層	10Y3/2	黒褐色土	<S>スズ(φ1-3mm)微量,ローム粒(φ1-5mm)少量,炭化粒(φ1-3mm)微量
SP-1250			
第1層	10Y3/2	黒褐色土	<S>スズ(φ1-3mm)微量,ローム粒(φ1-9mm)少量,炭化粒(φ1-2mm)微量
SP-1333			
第a層	10Y3/3	暗褐色土	<S>スズ(φ1-5mm)微量,炭化粒(φ1-2mm)微量
第b層	10Y3/3	暗褐色土	<S>スズ(φ1-9mm)少量,炭化粒(φ1-3mm)微量
第c層	10Y3/2	黒褐色土	<S>スズ(φ1-9mm)中量,P.B.(φ10-15mm)微量
SP-038			
第1層	10Y2/2	暗褐色土	<S>スズ(φ1-5mm)微量,炭化粒(φ1-2mm)微量
第2層	10Y2/2	暗褐色土	<S>スズ(φ1-9mm)少量,炭化粒(φ1-5mm)微量
第3層	10Y3/2	黒褐色土	<S>スズ(φ1-9mm)中量,P.B.(φ10-30mm)少量,炭化粒(φ1-2mm)微量
SP-1301			
第1層	10Y2/2	暗褐色土	<S>スズ(φ1-5mm)微量,炭化粒(φ1-2mm)微量
第2層	10Y3/2	暗褐色土	<S>スズ(φ1-5mm)少量,炭化粒(φ1-3mm)微量
SP-1302			
第1層	10Y2/2	暗褐色土	<S>スズ(φ1-9mm)少量,炭化粒(φ1-2mm)微量
第2層	10Y2/2	暗褐色土	<S>スズ(φ1-5mm)微量,炭化粒(φ1-2mm)微量
第3層	10Y3/2	暗褐色土	<S>スズ(φ1-9mm)少量,P.B.(φ10-20mm)微量,炭化粒(φ1-3mm)微量
第4層	10Y2/1	黒色土	<S>スズ(φ1-3mm)微量,炭化粒(φ1-2mm)微量
第5層	10Y3/2	暗褐色土	<S>スズ(φ1-9mm)少量,P.B.(φ10-30mm)中量,炭化粒(φ1-5mm)微量
SP-1364			
第1層	10Y2/2	暗褐色土	<S>スズ(φ1-5mm)微量,炭化粒(φ1-2mm)微量
第2層	10Y3/2	暗褐色土	<S>スズ(φ1-9mm)少量,P.B.(φ10-15mm)微量,炭化粒(φ1-2mm)微量
SP-1365			
第a層	10Y2/2	暗褐色土	<S>スズ(φ1-5mm)少量,炭化粒(φ1-5mm)微量
第b層	10Y3/3	暗褐色土	<S>スズ(φ1-9mm)中量,P.B.(φ10-25mm)少量,炭化粒(φ1-3mm)微量
第c層	10Y3/2	暗褐色土	<S>スズ(φ1-9mm)中量,P.B.(φ10-30mm)少量,炭化粒(φ1-3mm)微量
SP-1590			
第1層	10Y3/2	暗褐色土	<S>スズ(φ1-5mm)微量,炭化粒(φ1-3mm)微量
SP-1598			
第1層	10Y3/2	暗褐色土	<S>スズ(φ1-9mm)少量,炭化粒(φ1-2mm)微量
SP-1592			
第1層	10Y3/3	暗褐色土	<S>スズ(φ1-3mm)微量,炭化粒(φ1-2mm)微量
第2層	10Y2/2	暗褐色土	<S>スズ(φ1-9mm)微量,炭化粒(φ1-2mm)微量
SP-1593			
第1層	10Y3/2	暗褐色土	<S>スズ(φ1-9mm)中量,P.B.(φ10-30mm)少量,炭化粒(φ1-2mm)微量,焼土粒(φ1-3mm)微量
第2層	10Y2/2	暗褐色土	<S>スズ(φ1-9mm)多量,P.B.(φ10-30mm)少量,炭化粒(φ1-2mm)微量
SP-1584			
カクタン	10Y2/1	黒色土	<S>スズ(φ1-9mm)少量,P.B.(φ10-25mm)中量
第1層	10Y2/2	暗褐色土	<S>スズ(φ1-9mm)少量,炭化粒(φ1-3mm)微量
SP-1595			
第1層	10Y2/2	暗褐色土	<S>スズ(φ1-9mm)少量,ローム粒(φ1-5mm)微量,炭化粒(φ1-5mm)微量
第2層	10Y2/2	暗褐色土	<S>スズ(φ1-9mm)微量,P.B.(φ10-30mm)微量,炭化粒(φ1-3mm)微量
SP-1596			
第1層	10Y3/3暗褐色土と7.5YR4/4褐色土の混合土	<S>スズ(φ1-9mm)微量,P.B.(φ10-20mm)微量,炭化粒(φ1-3mm)微量,焼土粒(φ1-3mm)少量	
第2層	10Y2/2	暗褐色土	<S>スズ(φ1-9mm)少量,P.B.(φ10-40mm)微量,炭化粒(φ1-3mm)微量
第3層	10Y3/2	暗褐色土	<S>スズ(φ1-9mm)少量,P.B.(φ10-30mm)微量,炭化粒(φ1-2mm)微量
SP-1597			
第1層	10Y3/3	暗褐色土	<S>スズ(φ1-9mm)少量,P.B.(φ10-25mm)微量,ローム粒(φ1-5mm)微量,炭化粒(φ1-2mm)微量,焼土粒(φ1-3mm)微量
第2層	10Y2/1	黒色土	<S>スズ(φ1-9mm)中量,P.B.(φ10-30mm)少量,炭化粒(φ1-2mm)微量
SP-1599			
第1層	10Y2/1	黒色土	<S>スズ(φ1-9mm)多量,P.B.(φ10-25mm)少量,炭化粒(φ1-2mm)微量
第2層	10Y2/1	黒色土	<S>スズ(φ1-5mm)微量,炭化粒(φ1-2mm)微量
SP-1598			
第1層	10Y3/2	暗褐色土	<S>スズ(φ1-5mm)微量,炭化粒(φ1-2mm)微量
第2層	10Y2/2	暗褐色土	<S>スズ(φ1-5mm)微量,炭化粒(φ1-2mm)微量





図 2-484 ビット-72







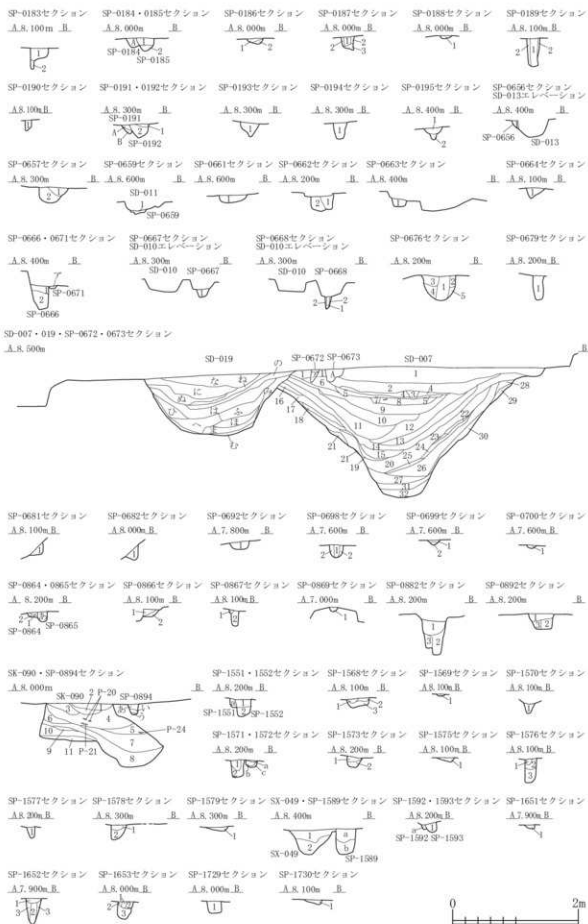

図 2-485 ビット-73



図 2-486 ビット-74

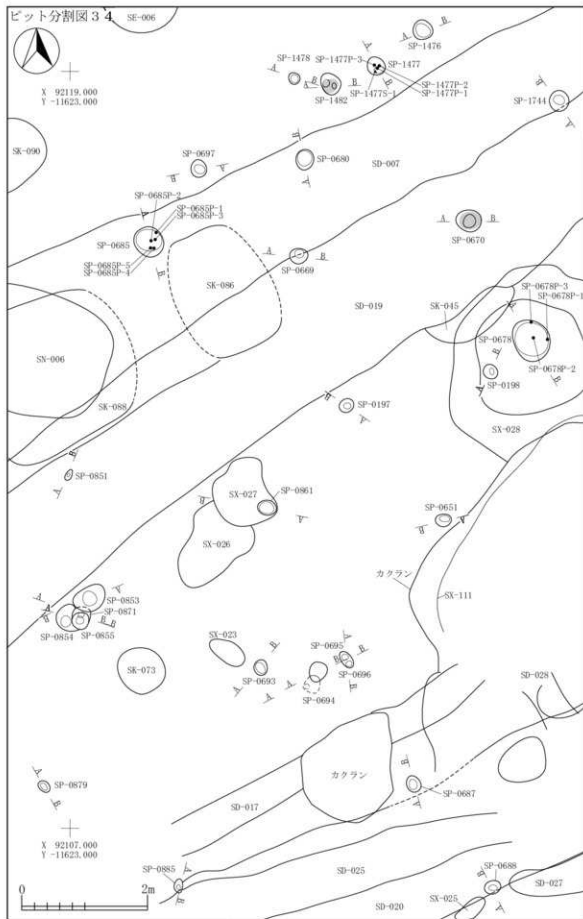

図 2-487 ビット-75

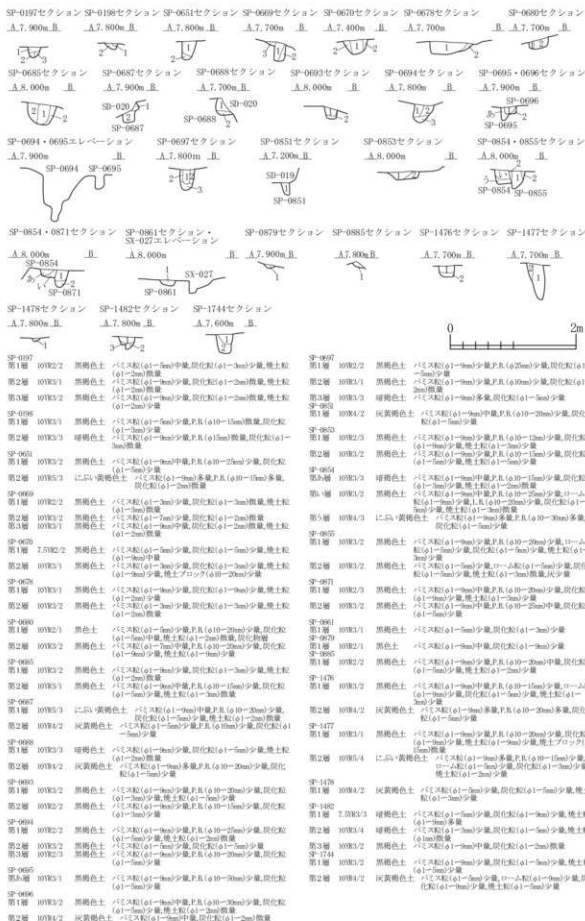

SP-0199 第1層 10YR2/1 黒褐色土	バニス灰(α1-9cm)少量,炭化灰(α1-3cm)微量	SP-1407 第1層 10YR2/2 黒褐色土	バニス灰(α1-9cm)少量,炭化灰(α1-5cm)少量,焼土粒(α1-3cm)少量
SP-0200 第1層 10YR3.7/1 黒褐色土	バニス灰(α1-5cm)少量,炭化灰(α1-2cm)微量,焼土粒(α1-2cm)微量	第2層 10YR3/2 黒褐色土	バニス灰(α1-9cm)少量,炭化灰(α1-3cm)少量,焼土粒(α1m)微量
SP-0652 第1層 10YR2/3 黒褐色土	バニス灰(α1-3cm)微量,19-A灰(α1-3cm)微量,炭化灰(α1-2m)少量	第1層 10YR2/2 黒褐色土	バニス灰(α1-5cm)少量,炭化灰(α1-3cm)少量,焼土粒(α1-3m)少量
第2層 10YR3/1 黒褐色土	バニス灰(α1-9cm)少量,19-A灰(α1-5m)少量,炭化灰(α1-3m)少量,焼土粒(α1-9m)少量	第2層 10YR4/2 灰黄褐色土	バニス灰(α1-9m)少量,炭化灰(α1-5m)少量,焼土粒(α1-3m)少量
第3層 10YR2/6 明黄褐色土	炭化灰(α1-2m)微量,19YR4/2灰黄褐色土少量,P.R.層	第3層 10YR3/1 黒褐色土	バニス灰(α1-9m)少量,焼土粒(α1-3m)少量,炭化灰(α1-3m)微量
SP-0669 第7層 10YR2/2 黒褐色土	バニス灰(α1-9cm)少量,焼土粒(α1-10-12cm)微量,炭化灰(α1-5m)少量	第8層 10YR3/1 黒褐色土	バニス灰(α1-9m)少量,焼土粒(α1-10-15m)少量,炭化灰(α1-3m)少量
SP-0900 第A層 10YR3/1 黒褐色土	バニス灰(α1-3m)少量,炭化灰(α1-3m)微量	第C層 10YR4/3 濃い黄褐色土	バニス灰(α1-9m)少量,焼土粒(α1-10-13m)中量,炭化灰(α1-3m)微量
第B層 10YR3/2 黒褐色土	バニス灰(α1-9m)中量,焼土粒(α1-10-15m)少量,炭化灰(α1-3m)少量	SP-1430 第1層 10YR2/2 黒褐色土	バニス灰(α1-9m)少量,焼土粒(α1-10-30m)少量,炭化灰(α1-5m)少量,焼土粒(α1-5m)少量
SP-0127 第A層 10YR3/2 黒褐色土	バニス灰(α1-9cm)少量,焼土粒(α1-10-20cm)少量,炭化灰(α1-3m)少量,焼土粒(α1-5m)少量	SP-1431 第1層 10YR4/2 灰黄褐色土	バニス灰(α1-9m)少量,焼土粒(α1-10-15m)少量,炭化灰(α1-5m)少量,焼土粒(α1-5m)少量
SP-028 第1層 10YR3/1 黒褐色土	バニス灰(α1-9cm)少量,焼土粒(α1-10-12cm)少量,炭化灰(α1-5m)少量,焼土粒(α1-5m)少量	第2層 10YR3/1 黒褐色土	バニス灰(α1-5m)少量,炭化灰(α1-5m)少量,焼土粒(α1m)微量
第2層 10YR4/2 灰黄褐色土	バニス灰(α1-9cm)多量,焼土粒(α1-10-30m)中量,炭化灰(α1-1-5m)少量	第3層 10YR4/3 濃い黄褐色土	バニス灰(α1-9m)多量,焼土粒(α1-10-20cm)少量,炭化灰(α1-3m)微量
SP-0491 第1層 10YR2/2 黒褐色土	バニス灰(α1-5cm)少量,炭化灰(α1-5m)少量,炭化物(α1.5m)少量	SP-1432 第1層 10YR3/1 黒褐色土	バニス灰(α1-5m)少量,炭化灰(α1-5m)少量,焼土粒(α1-5m)少量
第2層 10YR4/2 灰黄褐色土	バニス灰(α1-9m)中量,焼土粒(α1.5m)少量,炭化灰(α1-5m)少量	第2層 10YR3/2 黒褐色土	バニス灰(α1-9m)少量,焼土粒(α1.5m)少量,炭化灰(α1-5m)少量,焼土粒(α1-2m)少量
SP-0498 第1層 10YR2/2 黒褐色土	バニス灰(α1-9cm)少量,焼土粒(α1.5m)少量,炭化灰(α1-9cm)少量	第3層 10YR4/3 濃い黄褐色土	バニス灰(α1-9m)多量,焼土粒(α1-10-15m)多量,炭化灰(α1-3m)微量

図 2-488 ピット -76

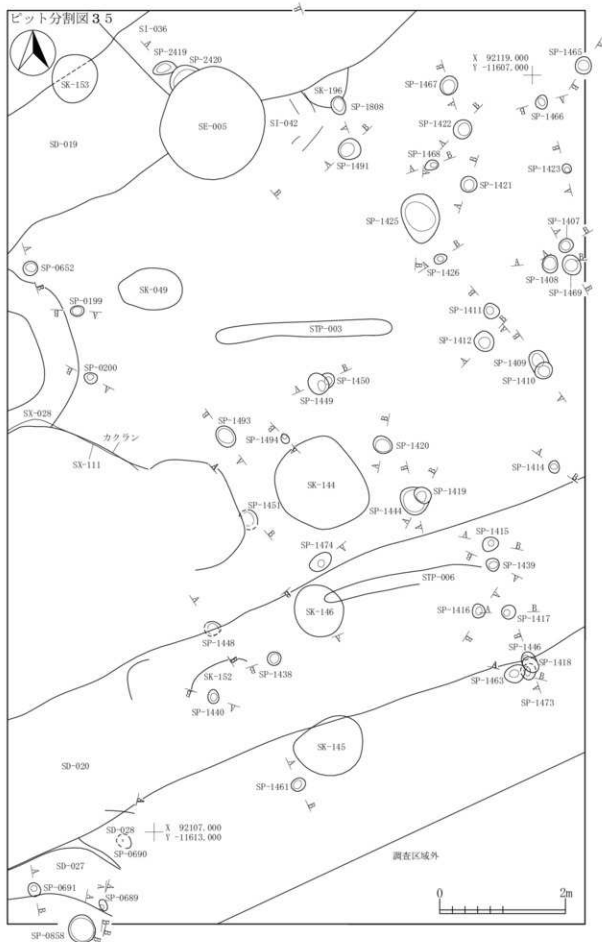
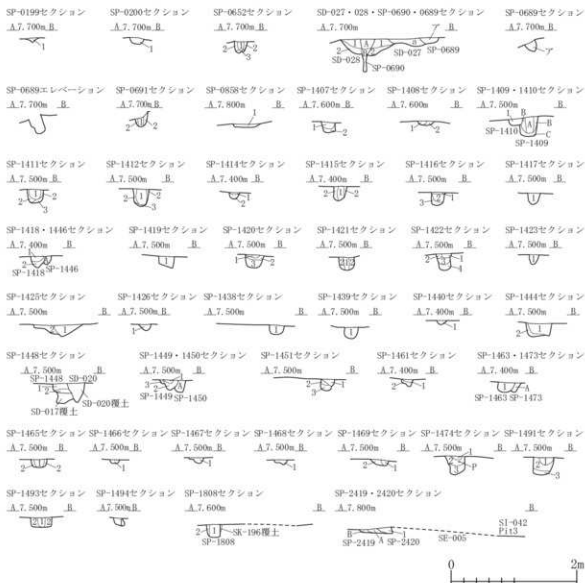



図 2-489 ビット -77



図 2-490 ピット-78

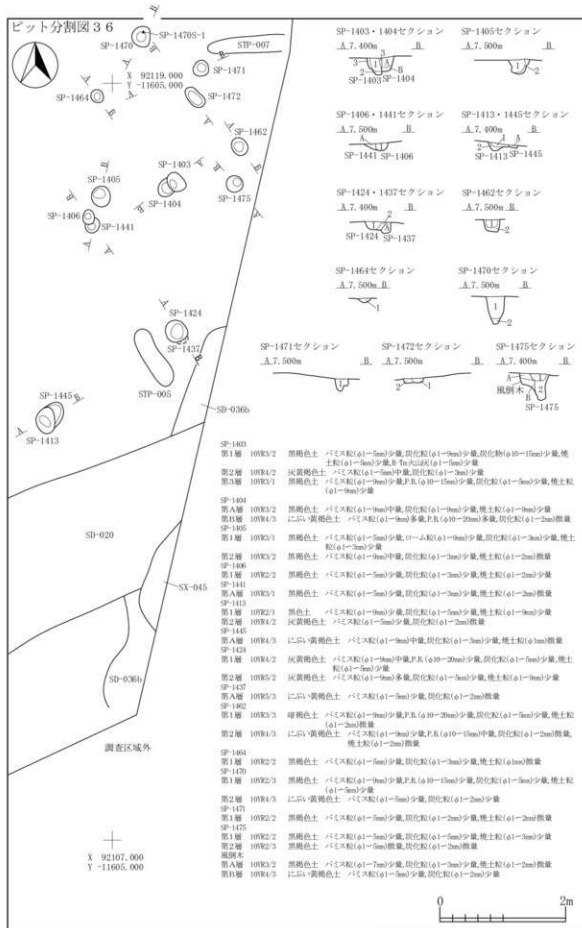

図 2-491 ビット -79



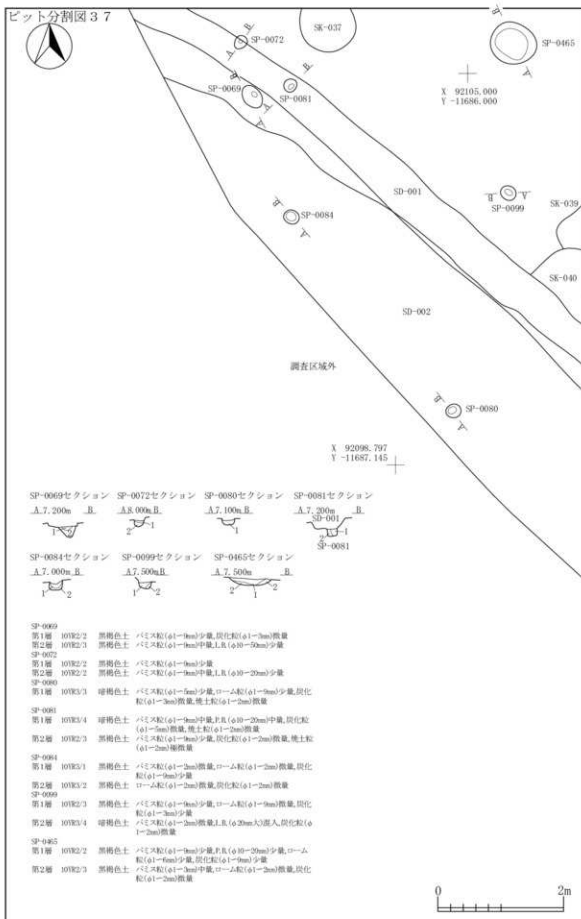

SP-0051	10932/2	黒褐色土	バニス灰(α1-6m)中量, 炭化灰(α1-4m)少量, 焼土粒(α1-3m)少量	第3層	10933/2	黒褐色土	ローム灰(α1-9m)少量, 炭化灰(α1-2m)微量
SP-0052	10932/2	黒褐色土	バニス灰(α1-3m)中量, 炭化灰(α1-2m)極微量, 焼土粒(α1-2m)少量	第1層	10932/3	黒褐色土	バニス灰(α1-9m)多量, P.R.(α10-30m)中量, 炭化灰(α1-9m)微量
SP-0056	10932/2	黒褐色土	バニス灰(α1-3m)少量, コーム灰(α1-9m)少量, 炭化灰(α1-2m)微量	第2層	10932/3	黒褐色土	バニス灰(α1-9m)少量, P.R.(α10-40m)中量, 炭化灰(α1-2m)微量
SP-0057	10932/3	黒褐色土	バニス灰(α1-2m)微量, コーム灰(α1-9m)少量	第3層	10933/4	暗褐色土	バニス灰(α1-9m)少量, ローム灰(α1-9m)多量
SP-0058	10932/3	暗褐色土	バニス灰(α1-3m)少量, コーム灰(α1-9m)少量, 炭化灰(α1-3m)少量	第8層	10932/1	黒色土	バニス灰(α1-3m)少量, P.R.(α20m)大混入, 炭化灰(α1-3m)微量, 焼土粒(α1-3m)微量
SP-0059	10932/1	黒褐色土	バニス灰(α1-3m)中量, P.R.(α30m)大混入, 炭化灰(α1-3m)少量	第10層	10932/2	黒褐色土	バニス灰(α1-2m)少量, コーム灰(α1-3m)少量, 炭化灰(α1-2m)微量
SP-0063	10932/2	黒褐色土	バニス灰(α1-3m)少量, コーム灰(α1-9m)少量, 炭化灰(α1-3m)少量, 焼土粒(α1-2m)極微量	SP-0067	10932/2	黒褐色土	バニス灰(α1-6m)少量, コーム灰(α1-2m)微量, 炭化灰(α1-2m)微量
SP-0064	10932/2	黒褐色土	バニス灰(α1-6m)少量, コーム灰(α1-9m)少量, 炭化灰(α1-5m)少量	SP-0069	10933/3	暗褐色土	バニス灰(α1-4m)少量, コーム灰(α1-9m)少量, 炭化灰(α1-3m)少量
SP-0065	10932/3	黒褐色土	バニス灰(α1-3m)少量, コーム灰(α1-9m)少量, 炭化灰(α1-2m)微量	SP-0073	10933/3	暗褐色土	バニス灰(α1-9m)少量, 炭化灰(α1-5m)微量
SP-0066	10932/3	暗褐色土	バニス灰(α1-3m)少量, P.R.(α10-20m)多量, 炭化灰(α1-2m)微量	SP-0074	10934/4	暗褐色土	バニス灰(α1-9m)多量, P.R.(α10-100m)多量
SP-0076	10932/1	黒色土	バニス灰(α1-3m)少量, コーム灰(α1-2m)少量, 炭化灰(α1-5m)少量, 焼土粒(α1-2m)微量	第1層	10933/3	暗褐色土	バニス灰(α1-9m)少量, 炭化灰(α1-2m)微量
SP-0078	10932/3	黒褐色土	バニス灰(α1-3m)少量, P.R.(α10-20m)少量	第2層	10932/2	暗褐色土	バニス灰(α1-9m)少量, P.R.(α10-40m)中量, 炭化灰(α1-3m)微量
SP-0079	10932/2	黒褐色土	バニス灰(α1-3m)少量, P.R.(α10-20m)少量, コーム灰(α1-9m)少量	SP-0075	10933/3	暗褐色土	バニス灰(α1-9m)少量, P.R.(α10-15m)少量, 炭化灰(α1-3m)微量
SP-0082	10932/2	黒褐色土	10932/2 黒褐色土少量	第2層	10932/3	暗褐色土	バニス灰(α1-9m)少量, P.R.(α10-30m)中量, 10932/1 黒色土(α20m)大混入
SP-0083	10932/2	黒褐色土	バニス灰(α1-3m)少量, P.R.(α10-20m)少量, コーム灰(α1-9m)少量	SP-0076	10933/3	暗褐色土	バニス灰(α1-9m)少量, 炭化灰(α1-5m)微量
SP-0088	10932/2	黒褐色土	バニス灰(α1-3m)少量, P.R.(α10-20m)少量, 炭化灰(α1-2m)微量	SP-0077	10933/3	暗褐色土	P.R.(α10-20m)少量, 炭化灰(α1-2m)極微量
SP-0096	10932/2	黒褐色土	バニス灰(α1-3m)少量, P.R.(α10-20m)少量, コーム灰(α1-9m)少量	第2層	10932/2	暗褐色土	バニス灰(α1-2m)少量, P.R.(α10-15m)少量
SP-0097	10932/2	黒褐色土	バニス灰(α1-3m)中量, コーム灰(α1-2m)微量, 炭化灰(α1-3m)少量, 焼土粒(α1-2m)少量	第3層	10934/4	暗褐色土	10932/2 黒褐色土少量, P.R.(α10-20m)多量
SP-0098	10932/2	黒褐色土	バニス灰(α1-2m)少量, コーム灰(α1-3m)微量, 炭化灰(α1-2m)少量	第4層	10933/3	暗褐色土	バニス灰(α1-9m)多量, P.R.(α10-30m)多量
SP-0146	10932/2	黒褐色土	バニス灰(α1-3m)少量, コーム灰(α1-2m)微量, 炭化灰(α1-2m)少量	SP-0078	10932/2	黒褐色土	バニス灰(α1-4m)少量, 炭化灰(α1-2m)微量, 焼土粒(α1-3m)少量
SP-0147	10932/2	黒褐色土	バニス灰(α1-3m)少量, コーム灰(α1-2m)微量, 炭化灰(α1-2m)少量	第1層	10932/3	暗褐色土	バニス灰(α1-9m)少量
SP-0148	10932/2	黒褐色土	バニス灰(α1-3m)少量, コーム灰(α1-2m)微量, 炭化灰(α1-2m)少量	第2層	10933/3	暗褐色土	バニス灰(α1-9m)少量
SP-0149	10932/2	黒褐色土	バニス灰(α1-3m)少量, コーム灰(α1-2m)微量, 炭化灰(α1-2m)少量	第3層	10932/3	暗褐色土	バニス灰(α1-6m)少量, P.R.(α15m)大混入, 焼土粒(α1-2m)微量
SP-0193	10932/2	黒褐色土	バニス灰(α1-3m)少量, コーム灰(α1-2m)微量, 炭化灰(α1-2m)少量				

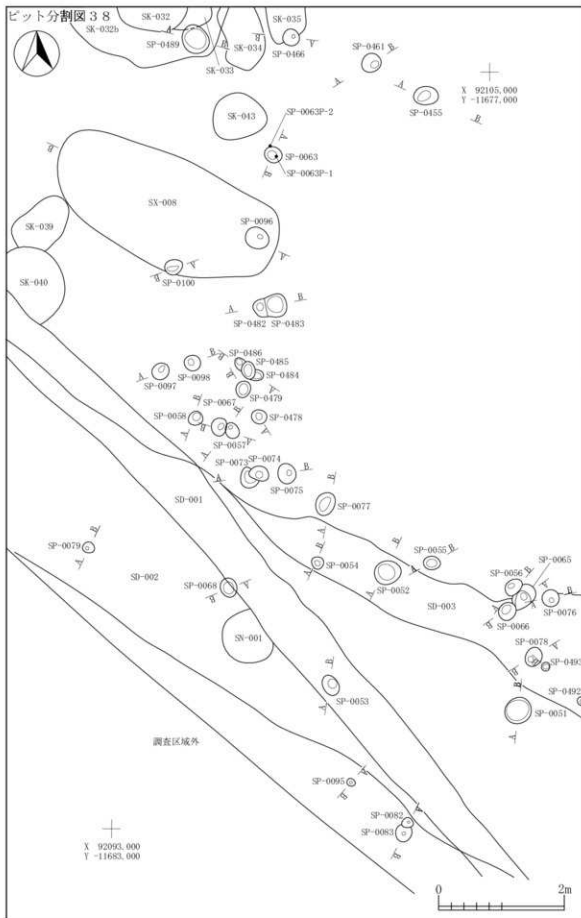
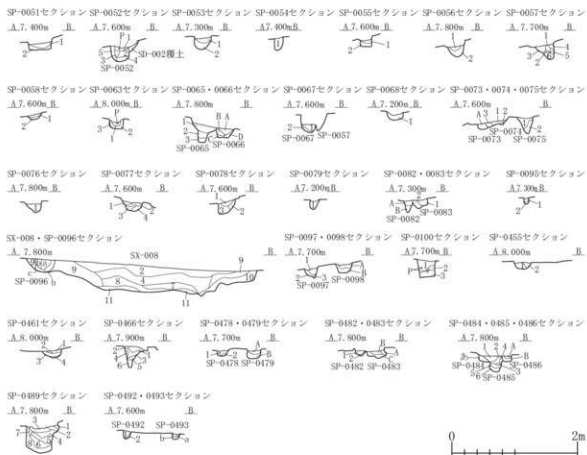
図 2-492 ビット -80





図 2-493 ピット-81



図 2-494 ビット -82

SP-009					
第1層	10YR4/3	にじみ・黄褐色土	バニス灰(φ1-5mm)少量,炭化灰(φ1-2mm)微量		
第2層	10YR4/6	褐色土	バニス灰(φ1-9mm)少量,炭化灰(φ1-3mm)微量		
SP-009C					
第1層	10YR3/3	暗褐色土	バニス灰(φ1-3mm)少量,炭化灰(φ1-2mm)微量		
第2層	10YR4/3	にじみ・黄褐色土	バニス灰(φ1-5mm)微量,片玉(φ10-20mm)少量,炭化灰(φ1-5mm)微量		
SP-009D					
第1層	10YR3/3	暗褐色土	バニス灰(φ1-9mm)少量,炭化灰(φ1-5mm)少量		
第2層	10YR3/4	暗褐色土	バニス灰(φ1-9mm)多量,片玉(φ10-50mm)中量,炭化灰(φ1-2mm)微量		
第3層	10YR4/3	にじみ・黄褐色土	バニス灰(φ1-5mm)中量,炭化灰(φ1-2mm)極微量		
SP-009E					
第4層	10YR3/4	暗褐色土	バニス灰(φ1-9mm)中量,片玉(φ10-30mm)少量,炭化灰(φ1-2mm)微量,焼土粒(φ1-2mm)極微量		
SP-015					
第1層	10YR3/1	黒褐色土	バニス灰(φ1-5mm)少量,炭化灰(φ1-3mm)少量,焼土粒(φ1-2mm)微量		
SP-016					
第1層	10YR4/2	灰黄褐色土	バニス灰(φ1-9mm)少量,炭化灰(φ1-3mm)微量,焼土粒(φ1-5mm)微量		
第2層	10YR3/1	黒褐色土	バニス灰(φ1-9mm)少量,炭化灰(φ1-2mm)微量		
第3層	10YR5/3	にじみ・黄褐色土	バニス灰(φ1-9mm)多量,片玉(φ10-20mm)多量,10YR3/1黒褐色土少量		
SP-017					
第1層	10YR3/2	黒褐色土	バニス灰(φ1-9mm)少量,片玉(φ10-15mm)少量,炭化灰(φ1-3mm)微量,焼土粒(φ1-2mm)微量		
第2層	10YR3/3	黒褐色土	バニス灰(φ1-7mm)少量,炭化灰(φ1-3mm)微量,焼土粒(φ1-5mm)微量		
第3層	10YR3/1	黒褐色土	バニス灰(φ1-9mm)中量,炭化灰(φ1-2mm)微量		
SP-018					
第1層	10YR3/2	黒褐色土	バニス灰(φ1-3mm)少量,炭化灰(φ1-2mm)微量,焼土粒(φ1-2mm)微量		
SP-019					
第1層	10YR3/2	黒褐色土	バニス灰(φ1-3mm)少量,炭化灰(φ1-2mm)微量		
第2層	10YR3/1	黒褐色土	バニス灰(φ1-2mm)少量,炭化灰(φ1-2mm)微量		
SP-060					
第1層	10YR2/1	黒色土	バニス灰(φ1-3mm)少量,炭化灰(φ1-2mm)少量		
第2層	10YR3/2	灰黄褐色土	バニス灰(φ1-5mm)中量,炭化灰(φ1-2mm)微量		
SP-062					
第1層	10YR2/1	黒色土	バニス灰(φ1-3mm)少量,炭化灰(φ1-2mm)少量,焼土粒(φ1-2mm)微量		
第2層	10YR3/3	にじみ・黄褐色土	バニス灰(φ1-9mm)多量,炭化灰(φ1-2mm)微量		
SP-063					
第1層	10YR3/2	暗褐色土	バニス灰(φ1-9mm)少量,炭化灰(φ1-2mm)微量		
第2層	10YR2/2	暗褐色土	バニス灰(φ1-9mm)中量,片玉(φ10-20mm)中量,炭化灰(φ1-2mm)微量		
第3層	10YR5/4	にじみ・黄褐色土	バニス灰(φ1-9mm)少量,片玉(φ10-20mm)中量,炭化灰(φ1-2mm)微量,焼土粒(φ1-9mm)微量		
SP-064					
第1層	10YR5/4	にじみ・黄褐色土	バニス灰(φ1-3mm)少量,片玉(φ10-20mm)少量,炭化灰(φ1-2mm)微量,片玉(φ10-20mm)少量,炭化灰(φ1-3mm)微量		
第2層	10YR2/2	暗褐色土	バニス灰(φ1-9mm)少量,片玉(φ10mm)少量,炭化灰(φ1-3mm)少量		
第3層	10YR5/3	にじみ・黄褐色土	片玉(φ10-20mm)少量,10YR3/1黒褐色土少量		
第4層	10YR3/2	暗褐色土	バニス灰(φ1-9mm)少量,片玉(φ10-25mm)少量,炭化灰(φ1-5mm)少量		
第5層	10YR3/1	暗褐色土	バニス灰(φ1-9mm)中量,炭化灰(φ1-2mm)微量		
SP-065					
第4層	10YR5/2	灰黄褐色土	バニス灰(φ1-9mm)少量,片玉(φ10-30mm)少量,炭化灰(φ1-3mm)少量,焼土粒(φ1-5mm)少量		
第5層	10YR5/3	にじみ・黄褐色土	片玉(φ10-300mm)多量,炭化灰(φ1-2mm)微量		
SK-023					
第7層	7.5YR3/1	暗褐色土	片玉(φ10-20mm)少量,炭化灰(φ1-9mm)中量,炭化灰中量,焼土粒(φ1-9mm)少量,焼土ブロック(φ10-50mm)少量		
第イ層	10YR4/2	灰黄褐色土	バニス灰(φ1-9mm)少量,片玉(φ10-30mm)少量,炭化灰(φ1-5mm)少量,焼土粒(φ1-9mm)中量,焼土ブロック(φ10-30mm)中量		
第ウ層	7.5YR2/2	暗褐色土	バニス灰(φ1-9mm)微量,炭化灰(φ1-9mm)少量,焼土粒(φ1-9mm)少量,焼土ブロック(φ10-30mm)少量		
第エ層	7.5YR3/2	暗褐色土	バニス灰(φ1-9mm)微量,炭化灰(φ1-9mm)少量,炭化物(φ10-15mm)少量,焼土粒(φ1-9mm)中量,焼土ブロック(φ10-30mm)多量		
第オ層	7.5YR1.7/1	黒色土	バニス灰(φ1-9mm)微量,炭化灰多量,焼土粒(φ1-9mm)少量,焼土ブロック(φ10-20mm)少量		
SK-04					
第3層	10YR3/1	暗褐色土	バニス灰(φ1-9mm)少量,片玉(φ10-50mm)少量,炭化灰(φ1-5mm)少量,焼土粒(φ1-9mm)少量		
第5層	10YR5/2	灰黄褐色土	バニス灰(φ1-9mm)少量,片玉(φ10-20mm)少量,炭化灰(φ1-5mm)少量,焼土粒(φ1-9mm)少量		
第フ層	10YR4/4	にじみ・赤褐色土	バニス灰(φ1-9mm)少量,片玉(φ10-20mm)少量,炭化灰(φ1-5mm)少量,焼土粒(φ1-9mm)多量,焼土ブロック(φ10-130mm)多量,焼土層		
第ニ層	10YR5/3	にじみ・黄褐色土	バニス灰(φ1-9mm)中量,片玉(φ10-40mm)多量,炭化灰(φ1-3mm)少量,焼土粒(φ1-5mm)微量		
SP-068					
第1層	10YR2/2	暗褐色土	バニス灰(φ1-9mm)少量,片玉(φ10-15mm)少量,炭化灰(φ1-3mm)少量,焼土粒(φ1-3mm)微量		
SP-069					
第1層	10YR3/2	暗褐色土	バニス灰(φ1-9mm)少量,片玉(φ10-55mm)多量,炭化灰(φ1-5mm)少量,焼土粒(φ1-3mm)少量		
SP-070					
第1層	10YR2/2	暗褐色土	バニス灰(φ1-9mm)少量,片玉(φ10-15mm)少量,炭化灰(φ1-3mm)少量,焼土粒(φ1-2mm)少量		

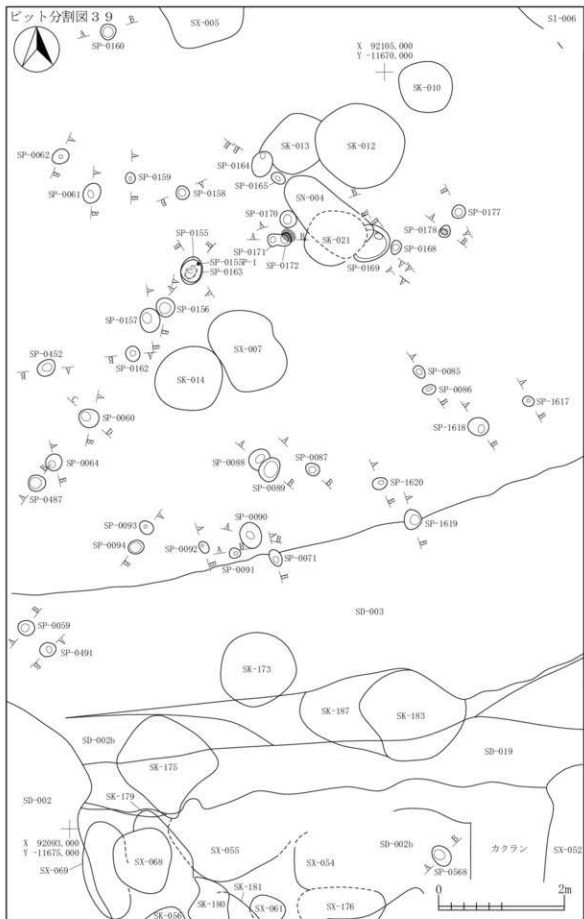
第A層	10YR4/2	灰黄褐色土	バニス灰(φ1-9mm)少量,炭化灰(φ1-3mm)少量,焼土粒(φ1-2mm)微量		
SP-072					
第1層	7.5YR6/6	棕色土	炭化灰(φ1-3mm)微量,焼土層		
第2層	7.5YR2/2	暗褐色土	バニス灰(φ1-2mm)多量,炭化灰(φ1-2mm)少量,焼土粒(φ1mm)少量		
SP-077					
第1層	10YR3/2	暗褐色土	バニス灰(φ1-5mm)少量,片玉(φ10-15mm)少量,炭化灰(φ1-3mm)少量,焼土粒(φ1-9mm)少量		
第1層	10YR3/2	暗褐色土	炭化灰(φ1-2mm)少量,焼土粒(φ1-9mm)多量,焼土ブロック(φ10-15mm)中量		
SP-082					
第1層	10YR3/3	暗褐色土	バニス灰(φ1-5mm)中量,炭化灰(φ1-3mm)微量,焼土粒(φ1-2mm)微量		
第2層	10YR2/3	暗褐色土	バニス灰(φ1-9mm)少量,炭化灰(φ1-5mm)微量,焼土粒(φ1-2mm)微量		
第3層	10YR3/3	暗褐色土	片玉(φ10-30mm)少量		
第4層	10YR2/1	黒色土	バニス灰(φ1-3mm)微量,片玉(φ10mm)大混入		
SP-087					
第1層	10YR3/3	暗褐色土	バニス灰(φ1-9mm)少量,炭化灰(φ1-2mm)微量,焼土粒(φ1-2mm)微量		
第2層	10YR3/4	暗褐色土	バニス灰(φ1-6mm)少量,ローム粒(φ1-9mm)微量,炭化灰(φ1-3mm)微量		
SP-086					
第1層	10YR3/3	暗褐色土	バニス灰(φ1-9mm)少量,ローム粒(φ1-5mm)少量,炭化灰(φ1-2mm)微量		
第2層	10YR3/3	暗褐色土	バニス灰(φ1-6mm)少量,ローム粒(φ1-9mm)微量,炭化灰(φ1-3mm)微量		
SP-088					
第1層	10YR2/1	黒色土	バニス灰(φ1mm)極微量,炭化灰(φ1-2mm)少量,焼土粒(φ1mm)極微量,大混入		
SP-087C					
第1層	10YR2/2	暗褐色土	バニス灰(φ3-5mm)少量,片玉(φ20mm)少量		
第2層	10YR6/3	にじみ・黄褐色土			
SP-088					
第1層	10YR3/2	暗褐色土	バニス灰(φ1-9mm)多量,片玉(φ10-20mm)多量		
第2層	10YR3/9	黄褐色土	10YR3/1暗褐色土少量		
第3層	10YR3/3	暗褐色土	片玉(φ10-15mm)多量		
SP-089					
第1層	10YR4/3	にじみ・黄褐色土	バニス灰(φ5-9mm)少量,片玉(φ10-20mm)少量		
第2層	10YR3/3	暗褐色土	バニス灰(φ3-9mm)少量		
SP-093					
第1層	10YR2/3	暗褐色土	バニス灰(φ1-9mm)少量		

I.7  
SP

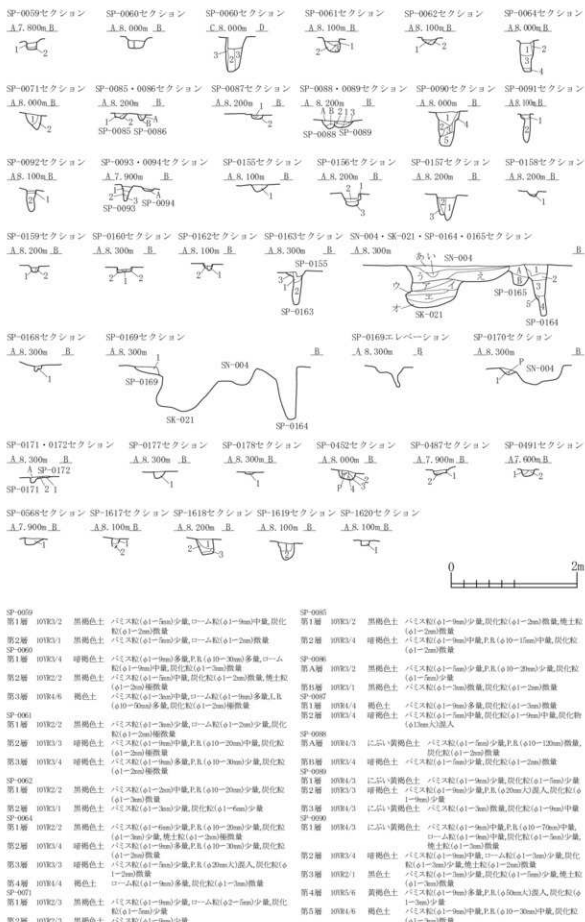
図 2-495 ビット -83



- SP-0125  
第1層 10Y3/3 暗褐色土 バミス粒(φ1-9mm)少量,炭化粒(φ1-3mm)少量,焼土粒(φ1-5mm)少量  
第2層 10Y3/2 灰黄褐色土 バミス粒(φ1-9mm)中量,P.B.(φ10-15mm)少量,炭化粒(φ1-3mm)微量,焼土粒(φ1-2mm)微量
- SP-0126  
第1層 10Y4/2 灰黄褐色土 P.B.(φ10-20mm)少量,土.B.(φ10-30mm)中量,炭化粒(φ1-3mm)微量,焼土粒(φ1-2mm)微量  
第2層 10Y4/3 にごり黄褐色土 P.B.(φ10-15mm)少量,炭化粒(φ1-2mm)微量
- SP-0127  
第1層 10Y3/1 黒褐色土 バミス粒(φ1-9mm)中量,P.B.(φ10-20mm)少量,炭化粒(φ1-5mm)少量  
第2層 10Y3/4 にごり黄褐色土 炭化粒(φ1-2mm)微量,土.B.層
- SP-0128  
第1層 10Y3/2 黒褐色土 バミス粒(φ1-5mm)少量,炭化粒(φ1-5mm)少量  
第2層 10Y2/3 黒褐色土 バミス粒(φ1-5mm)少量,炭化粒(φ1-5mm)少量,焼土粒(φ1-2mm)微量  
第3層 10Y4/3 にごり黄褐色土 バミス粒(φ1-3mm)少量
- SP-0149  
第1層 10Y3/2 黒褐色土 バミス粒(φ1-9mm)少量,炭化粒(φ1-3mm)微量,焼土粒(φ1-2mm)微量  
第2層 10Y4/2 灰黄褐色土 バミス粒(φ1-9mm)少量,炭化粒(φ1-5mm)微量
- SP-0150  
第1層 10Y4/2 灰黄褐色土 バミス粒(φ1-9mm)少量,炭化粒(φ1-3mm)微量  
第2層 10Y4/3 にごり黄褐色土 バミス粒(φ1-9mm)中量,P.B.(φ10-20mm)少量
- SP-0151  
第1層 10Y4/2 灰黄褐色土 バミス粒(φ1-9mm)少量,P.B.(φ10mm)少量,炭化粒(φ1-3mm)微量  
第2層 10Y4/3 にごり黄褐色土 バミス粒(φ1-9mm)中量,P.B.(φ10-20mm)中量,炭化粒(φ1-3mm)微量  
第3層 10Y3/1 黒褐色土 バミス粒(φ1-5mm)少量,P.B.(φ10-25mm)中量,炭化粒(φ1-3mm)微量
- SP-0152  
第1層 10Y4/3 にごり黄褐色土 バミス粒(φ1-9mm)少量,P.B.(φ10-20mm)少量,炭化粒(φ1-5mm)少量,焼土粒(φ1-2mm)微量  
第2層 10Y3/2 黒褐色土 バミス粒(φ1-9mm)少量,P.B.(φ10-25mm)少量,炭化粒(φ1-3mm)少量,焼土粒(φ1-2mm)微量
- SP-0179  
第1層 10Y3/1 黒褐色土 バミス粒(φ1-9mm)少量,炭化粒(φ1-2mm)少量
- SP-1616  
第1層 10Y2/3 黒褐色土 バミス粒(φ1-5mm)少量,P.B.(φ20mm)少量
- SP-1625  
第1層 10Y2/3 黒褐色土 バミス粒(φ1-9mm)微量,ローム粒(φ1-9mm)少量,土.B.(φ15mm)入層入,炭化粒(φ1-2mm)微量,10Y2/1黒色土粒(φ1-5mm)微量
- SP-1632  
第1層 10Y3/4 にごり黄褐色土 バミス粒(φ3-5mm)少量,P.B.(φ10-15mm)微量,ローム粒(φ1-9mm)少量,土.B.(φ10mm)微量,炭化粒(φ1-3mm)微量,10Y4/3にごり黄褐色土粒(φ1-9mm)微量  
第2層 10Y3/2 灰黄褐色土 バミス粒(φ1-5mm)中量,ローム粒(φ1-9mm)中量,10Y2/3黒褐色土粒(φ1-3mm)少量

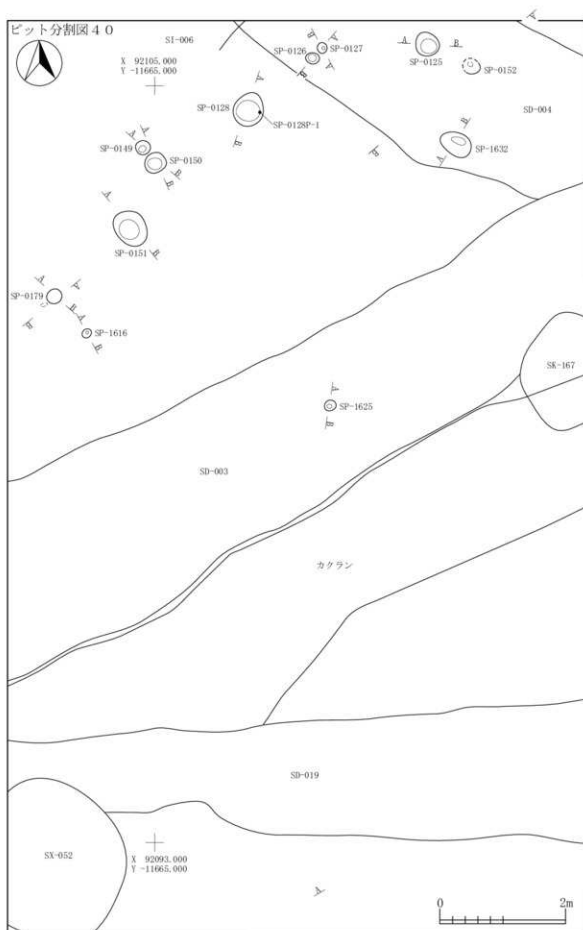
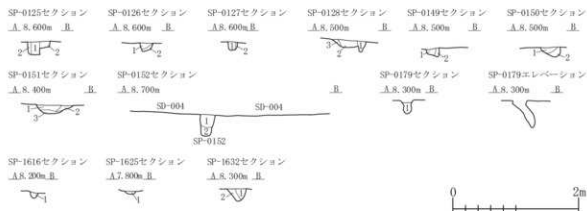

図 2-497 ビット -85





図 2-498 ピット -86

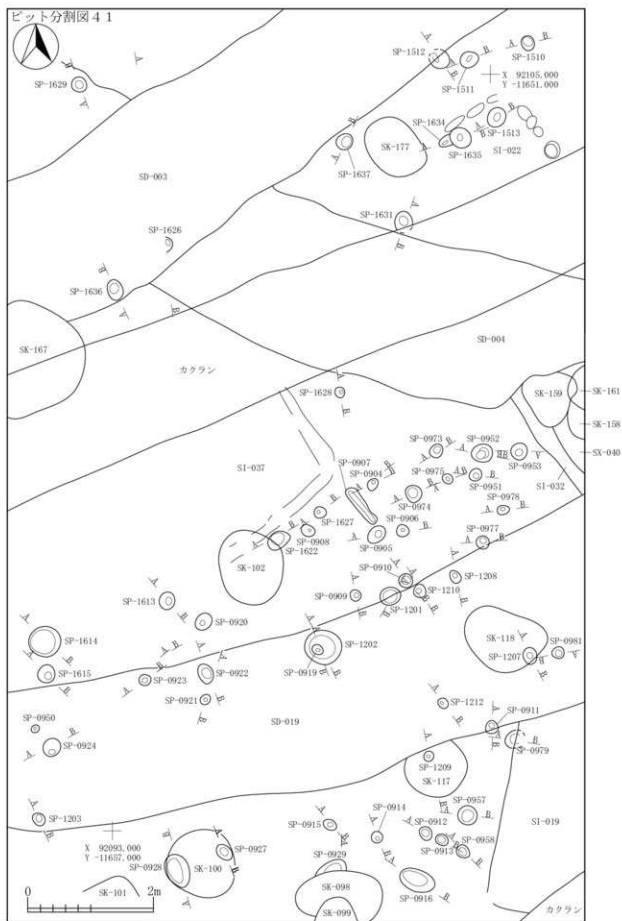

SP-1202	第1層 10YR3/2	黒褐色土	バシス配(6-12m)散見	
第2層 10YR5/4	黄褐色土	バシス配(6-15m)散見,炭化	物散見,10YR3/2黄褐色土ブロック(φ10-20m)散見	
第3層 10YR2/3	黒褐色土	バシス配(φ5m)人入,ローム配(φ1-2m)散見		
第4層 10YR3/4	暗褐色土	P.R.(φ10m)散見,ローム配(φ1-10m)散見,土.R.(φ20m)散見		
SP-1203	第1層 10YR3/2	黒褐色土	バシス配(φ1-3m)散見,ローム配(φ1-10m)少量,炭化	物(φ1-2m)散見
第2層 10YR2/3	黒褐色土	バシス配(φ1-3m)少量,P.R.(φ10-15m)散見,ローム	配(φ1-2m)散見,炭化物散見	
SP-1207	第1層 10YR3/3	暗褐色土	バシス配(φ1-10m)中量,P.R.(φ10m)散見,ローム配(φ1-9m)少量,土.R.(φ30m)少量,炭化配(φ1-2m)散見	
SP-1208	第1層 10YR3/3	暗褐色土	バシス配(φ1-10m)散見,ローム配(φ1-5m)散見,炭化	物(φ1-2m)散見
SP-1209	第1層 10YR3/2	黒褐色土	バシス配(φ1-10m)少量,ローム配(φ1-5m)少量,炭化	物(φ1-2m)散見,炭化物散見
SP-1210	第1層 10YR3/3	暗褐色土	バシス配(φ1-10m)少量,P.R.(φ30m)散見,ローム配(φ1-3m)少量,炭化配(φ1-2m)散見	
SP-1211	第1層 10YR3/3	暗褐色土	バシス配(φ1-2m)散見,P.R.(φ10m)散見,ローム配(φ1-3m)散見,炭化配(φ1-3m)散見,粘土状(φ1-2m)散見	
SP-1212	第1層 10YR3/3	暗褐色土	バシス配(φ1-2m)散見,P.R.(φ10m)散見,ローム配(φ1-3m)散見,炭化配(φ1-3m)散見,粘土状(φ1-2m)散見	
SP-1213	第1層 10YR3/2	黒褐色土	バシス配(φ1-3m)散見,炭化配(φ1-2m)散見	
第2層 10YR2/2	黒褐色土	バシス配(φ1-2m)散見,炭化配(φ1-2m)散見		
SP-1214	第1層 10YR3/3	暗褐色土	バシス配(φ1-5m)少量,ローム配(φ1-6m)少量,炭化	物(φ1-2m)散見
第2層 10YR4/3	にじみ黄褐色土	バシス配(φ1-9m)少量,ローム配(φ1-9m)散見,炭化配(φ1-2m)散見		
SP-1215	第1層 10YR4/6	褐色土	バシス配(φ1-5m)少量,ローム配(φ1-9m)中量,土.R.(φ10-15m)少量,炭化配(φ1-5m)散見	
SP-1216	第1層 10YR3/2	黒褐色土	バシス配(φ1-10m)少量,ローム配(φ1-5m)散見,炭化	物(φ1-2m)散見
第2層 10YR2/2	黒褐色土	ローム配(φ1-3m)少量,炭化配(φ1-2m)散見		
SP-1613	第1層 10YR3/2	黒褐色土	バシス配(φ1-5m)散見,P.R.(φ10-15m)散見	
SP-1614	第1層 10YR4/3	にじみ黄褐色土	バシス配(φ1-9m)多量,P.R.(φ10-20m)中量	
第2層 10YR7/6	明黄褐色土	P.R.層		
SP-1615	第1層 10YR3/2	黒褐色土	バシス配(φ5-9m)散見,P.R.(φ10-15m)散見	
第2層 7.5YR5/4	明褐色土	L.R.層		
第3層 10YR5/4	にじみ黄褐色土	バシス配(φ1-9m)少量		
第4層 10YR3/3	暗褐色土	ローム配(φ1-3m)少量		
SP-1622	第1層 10YR3/2	黒褐色土	バシス配(φ1-5m)散見,ローム配(φ1-3m)散見,土.R.(φ10m)散見,炭化配(φ1-2m)散見	
SP-1626	第7層 10YR3/3	暗褐色土	バシス配(φ3-5m)中量,炭化配(φ1-5m)少量	
SP-003	第1層 7.5YR6/6	褐色土	L.R.層	
第2層 10YR5/3	にじみ黄褐色土	バシス配(φ1-9m)中量,P.R.(φ10-20m)中々多量,ローム配(φ1-9m)中量,土.R.(φ10-20m)中々多量		
第3層 10YR6/6	明黄褐色土	L.R.(φ100-200m大)人入,L.R.層		
第4層 10YR6/4	にじみ黄褐色土	P.R.(φ50m大)とL.R.(φ50-100m大)の混合層		
第5層 10YR5/3	にじみ黄褐色土	バシス配(φ5-10m)少量,P.R.(φ10-20m)少量,ローム配(φ1-9m)中量,土.R.(φ10-20m)多量		
第6層 10YR5/3	にじみ黄褐色土	P.R.(φ10-60m)多量,ローム配(φ1-9m)多量,土.R.(φ30-20m)多量		
第7層 10YR6/4	にじみ黄褐色土	ローム層		
第8層 10YR5/2	灰黄褐色土	P.R.(φ20-25m)少量,ローム配(φ5-9m)少量		
第9層 10YR5/3	にじみ黄褐色土	L.R.(φ10-20m)中量		
第10層 10YR4/4	褐色土	P.R.(φ30m)少量,L.R.(φ20-40m)中量		
第11層 10YR4/2	灰黄褐色土	バシス配(φ9m)散見		
第12層 10YR3/4	暗褐色土	バシス配(φ5-9m)少量		
第13層 10YR6/6	明黄褐色土	ローム層		
第14層 10YR3/2	黒褐色土	バシス配(φ3-5m)少量,粘土状(φ9m)散見		
SP-004	第A層 10YR6/4	にじみ黄褐色土	ローム層	
第B層 10YR2/3	暗褐色土	バシス配(φ1-3m)少量		
第C層 10YR3/4	暗褐色土	バシス配(φ1-10m)中量,P.R.(φ10-15m)少量		
第D層 10YR4/3	にじみ黄褐色土	L.R.(φ50m)散見		
第E層 10YR2/3	暗褐色土			
第F層 10YR5/3	にじみ黄褐色土	バシス配(φ1-3m)少量		
第G層 10YR3/4	暗褐色土	バシス配(φ1-3m)散見,ローム配(φ1-3m)散見		
第H層 10YR5/4	にじみ黄褐色土	バシス配(φ1-9m)中量		
第I層 10YR6/6	明黄褐色土	P.R.層		
第J層 10YR4/3	にじみ黄褐色土	バシス配(φ1-3m)少量,P.R.(φ10-15m)少量		
第K層 10YR5/6	黄褐色土	10YR4/3とにじみ黄褐色土少量		
SP-1627	第1層 10YR4/3	にじみ黄褐色土	バシス配(φ1-3m)散見,P.R.(φ10m大)人入,ローム配(φ1-2m)散見,炭化配(φ1-2m)散見,10YR3/2暗褐色土少量	
SP-1628	第1層 10YR3/3	暗褐色土	バシス配(φ1-3m)散見,ローム配(φ1-2m)散見,炭化配(φ1-2m)散見	

第2層 10YR2/3	黒褐色土	バシス配(φ1-2m)散見,ローム配(φ1-3m)散見,炭化配(φ1-2m)散見	
SP-929	第1層 10YR3/2	黒褐色土	ローム配(φ1-5m)散見
SP-931	第1層 10YR5/6	黄褐色土	粘土状(φ5m)人入
第2層 10YR3/3	暗褐色土	バシス配(φ1-9m)少量,ローム配(φ3-5)少量,土.R.(φ10-15m)少量,粘土状(φ1-3m)散見	
SP-934	第7層 10YR3/2	黒褐色土	バシス配(φ1m)少,P.R.(φ10-15m)散見,ローム配(φ1-3m)散見,土.R.(φ10m)散見,炭化配(φ1-3m)少
SP-935	第1層 10YR4/3	にじみ黄褐色土	バシス配(φ3-9m)散見,P.R.(φ10-15m)散見,ローム配(φ1-5m)少量,土.R.(φ30m)少量,炭化配(φ1-2m)散見,10YR2/3暗褐色土(φ1-6m)少量
第2層 10YR3/2	黒褐色土	バシス配(φ1-2m)散見,P.R.(φ10-15m)散見,ローム配(φ1-3m)散見,土.R.(φ30m)少量,炭化配(φ1-3m)少量,10YR2/3黒色土ブロック(φ30m)少量	
SP-936	第1層 10YR4/3	にじみ黄褐色土	バシス配(φ3-5m)少量,P.R.(φ30m大)人入,ローム配(φ1-9m)散見
第2層 10YR3/2	黒褐色土	ローム配(φ3-9m)少量,炭化配(φ1-3m)少量,炭化物(φ30m大)人入,粘土状(φ1-3m)散見	
第3層 10YR2/2	黒褐色土	ローム配(φ1-9m)散見,炭化配(φ1-5m)少量	
第1層 10YR4/3	にじみ黄褐色土	バシス配(φ1-3m)少量,ローム配(φ1-2m)散見,炭化配(φ1-2m)散見,粘土状(φ1-6m)人入	
第2層 10YR2/3	黒褐色土	バシス配(φ1-3m)散見,ローム配(φ1-2m)散見,炭化物散見,10YR4/3にじみ黄褐色土ブロック(φ30-20m)少量	
第3層 10YR6/6	明黄褐色土	バシス配(φ1-3m)散見,10YR4/3褐色土ブロック(φ30m)少量	

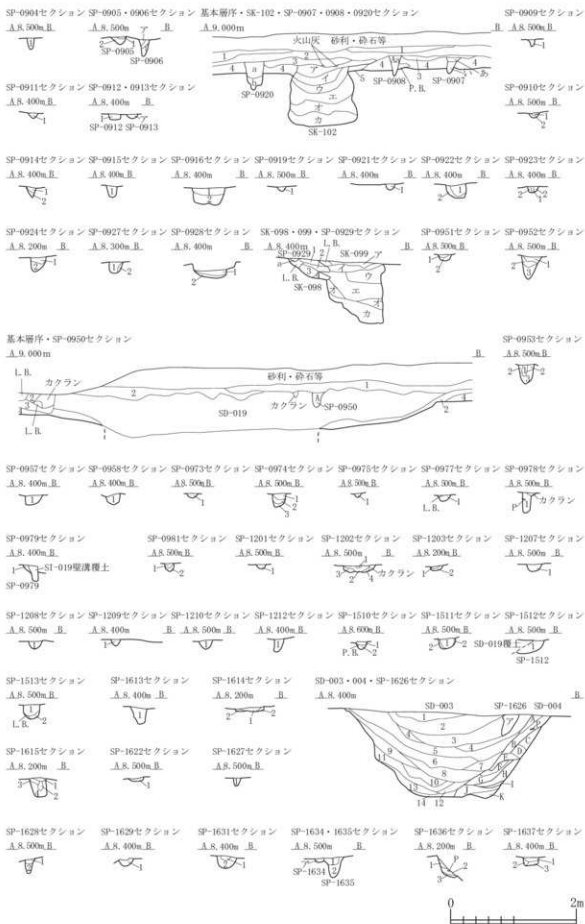

図 2-499 ビット -87



第2層	10YR4/3	にじみ・黄褐色土	バヒス粒(φ1-8mm)少量, F.R.(φ10-15mm)散量, ローム粒(φ1-3mm)散量, L.R.(φ10-15mm)散量, 炭化粒(φ1-3mm)散量
SP-094			
第1層	10YR4/3	にじみ・黄褐色土	バヒス粒(φ1-8mm)中量, F.R.(φ10-20mm)少量, ローム粒(φ1-5mm)散量, 炭化粒(φ1-3mm)散量
SP-095			
第1層	10YR4/3	にじみ・黄褐色土	バヒス粒(φ1-3mm)散量, ローム粒(φ1-8mm)少量, L.R.(φ10-15mm)散量, 炭化粒(φ1-2mm)散量, 焼土粒(φ1-5mm)散量
SP-096			
第1層	10YR3/3	暗褐色土	バヒス粒(φ1-5mm)少量, ローム粒(φ1-5mm)少量, 炭化粒(φ1-2mm)散量
SP-097			
第1層	10YR3/2	黒褐色土	バヒス粒(φ1-6mm)少量, ローム粒(φ1-9mm)中量, L.R.(φ10-15mm)散量, 炭化粒(φ1-2mm)散量
SP-098			
第1層	10YR2/1	黒色土	バヒス粒(φ1-9mm)少量
第2層	10YR2/1	黒色土	バヒス粒(φ1-9mm)中量, 炭化粒(φ1-2mm)散量
第3層	10YR3/2	黒褐色土	バヒス粒(φ1-9mm)中量, F.R.(φ10-20mm)散量
SP-099			
第1層	10YR4/2	灰黄褐色土	バヒス粒(φ1-3mm)散量, 炭化粒(φ1-2mm)散量, 灰多量, 灰層
SP-100			
第1層	10YR3/2	黒褐色土	バヒス粒(φ1-5mm)少量, 炭化粒(φ1-5mm)少量, 焼土粒(φ1-3mm)少量
第2層	10YR4/2	灰黄褐色土	バヒス粒(φ1-3mm)中量, F.R.(φ10-15mm)多量, 炭化粒(φ1-3mm)少量, 焼土粒(φ1mm)散量
SP-101			
第1層	10YR2/2	黒褐色土	ローム粒(φ1-9mm)中量, L.R.(φ10-25mm)少量, 炭化粒(φ1-9mm)少量, 焼土粒(φ1-3mm)散量, 灰少量
第2層	10YR4/2	灰黄褐色土	L.R.(φ10-30mm)散量, 炭化粒(φ5mm)散量
SP-102			
第a層	10YR4/2	灰黄褐色土	バヒス粒(φ1-5mm)少量, ローム粒(φ1-9mm)中量, L.R.(φ10-20mm)少量, 炭化粒(φ1-5mm)少量, 焼土粒(φ1-3mm)少量
第b層	10YR3/2	黒褐色土	バヒス粒(φ1-7mm)少量, L.R.(φ10-40mm)多量, 炭化粒(φ1-3mm)少量, 焼土粒(φ1-2mm)散量
SP-103			
第1層	10YR3/3	暗褐色土	バヒス粒(φ9mm)散量, ローム粒(φ1-9mm)中量, 炭化粒(φ1-6mm)少量
第2層	10YR3/1	黒褐色土	ローム粒(φ1-9mm)少量, 炭化粒(φ3-6mm)少量, 焼土粒(φ1-7mm)散量
第3層	10YR5/4	にじみ・黄褐色土	L.R.(φ30mm)散入, 炭化粒(φ1-5mm)散量
SP-104			
第1層	10YR3/3	暗褐色土	バヒス粒(φ1-9mm)中量, L.R.(φ10-15mm)少量, 炭化粒(φ1-5mm)少量, 焼土粒(φ1-2mm)散量
第2層	10YR3/1	黒褐色土	バヒス粒(φ1-9mm)少量, L.R.(φ10-40mm)中量, 炭化粒(φ1-5mm)少量, 焼土粒(φ1mm)散量
SK-162			
第b層	10YR4/2	灰黄褐色土	バヒス粒(φ1-5mm)少量, ローム粒(φ1-9mm)中量, 炭化粒(φ1-9mm)少量, 焼土粒(φ1-2mm)散量
第1層	10YR6/4	にじみ・黄褐色土	F.R.(φ15mm)散量, L.R.(φ10-20mm)散量, 炭化粒(φ1-5mm)少量, 焼土粒(φ1-3mm)散量, L.R.層
第9層	10YR3/2	黒褐色土	F.R.(φ10-15mm)少量, ローム粒(φ1-9mm)中量, L.R.(φ10-20mm)中量, 炭化粒(φ1-3mm)散量, 焼土粒(φ1-2mm)散量
SK-163			
第A層	10YR3/2	暗褐色土	バヒス粒(φ1-5mm)少量, F.R.(φ10-12mm)少量, L.R.(φ10-20mm)中量, 炭化粒(φ1-9mm)少量, 焼土粒(φ1-2mm)散量
第B層	10YR3/3	暗褐色土	バヒス粒(φ1-9mm)少量, F.R.(φ10-15mm)少量, L.R.(φ10-20mm)多量, 炭化粒(φ1-5mm)少量, 焼土粒(φ1-2mm)散量
SP-108			
第1層	10YR2/2	暗褐色土	バヒス粒(φ1-3mm)少量, 炭化粒(φ1-2mm)散量
SP-109			
第1層	10YR2/2	暗褐色土	バヒス粒(φ1-3mm)散量, 炭化粒(φ1-3mm)散量
第2層	10YR4/3	にじみ・黄褐色土	バヒス粒(φ1-3mm)散量
SP-120			
第1層	10YR4/3	にじみ・黄褐色土	バヒス粒(φ1-3mm)少量, 炭化粒(φ1-2mm)散量

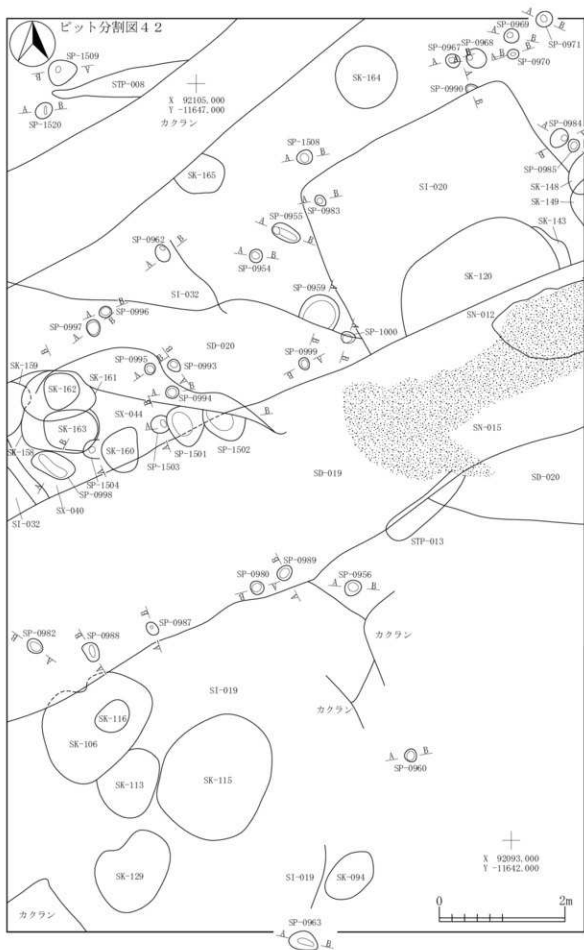

図 2-501 ピット -89



SP-0495	第1層 1093/2	黒褐色土	バニス粒(φ1-9mm)少量,炭化粒(φ1-5mm)微量,堆土粒(φ1-2mm)微量
SP-0496	第2層 1093/2	黒褐色土	バニス粒(φ1-9mm)少量,炭化粒(φ1-3mm)微量
SP-0496	第a層 1093/2	黒褐色土	バニス粒(φ1-9mm)少量,炭化粒(φ1-9mm)少量,堆土粒(φ1-2mm)少量
SP-0496	第b層 1093/3	暗褐色土	バニス粒(φ1-9mm)中量, P.R.(φ10-20mm)少量, J.R.(φ10mm)大混入,炭化粒(φ1-3mm)微量
SP-0497	第1層 1093/2	黒褐色土	バニス粒(φ1-9mm)少量, P.R.(φ10-20mm)少量, J.R.(φ25mm)大混入,炭化粒(φ1-5mm)微量,堆土粒(φ1-6mm)微量
SP-0498	第2層 1093/2	黒褐色土	バニス粒(φ1-9mm)中量, J.R.(φ20mm)大混入,炭化粒(φ1-5mm)微量
SP-0498	第1層 1093/2	黒褐色土	バニス粒(φ1-7mm)少量,炭化粒(φ1-2mm)微量
SP-0498	第2層 1093/2	黒褐色土	P.R.(φ10-30mm)多量
SP-0499	第1層 1093/2	黒褐色土	バニス粒(φ1-9mm)少量, P.R.(φ10-25mm)少量,炭化粒(φ1-3mm)微量
SP-0674	第2層 1093/4	褐色土	
SP-0675	第1層 1093/3	にじみ状褐色土	バニス粒(φ1-9mm)中量, P.R.(φ10-20mm)少量,炭化粒(φ1-5mm)少量,堆土粒(φ1-5mm)少量
SP-0675	第1層 1094/2	灰黄褐色土	バニス粒(φ1-9mm)少量, P.R.(φ10-20mm)少量,炭化粒(φ1-5mm)少量,堆土粒(φ1-9mm)少量
SP-0701	第1層 1093/2	黒褐色土	バニス粒(φ1-9mm)少量, P.R.(φ10-20mm)少量,炭化粒(φ1-3mm)微量
SP-0701	第2層 1093/2	黒褐色土	バニス粒(φ1-9mm)少量, P.R.(φ30mm)大混入
SP-0703	第1層 1092/2	黒褐色土	P.R.(φ10-25mm)少量,炭化粒(φ1-3mm)微量,堆土粒(φ1-2mm)微量,10/14/5-5%黄褐色土少量
SP-0704	第1層 1093/2	黒褐色土	バニス粒(φ1-9mm)少量,炭化粒(φ1-6mm)微量,堆土粒(φ1-2mm)微量
SP-0704	第2層 1093/2	黒褐色土	バニス粒(φ1-9mm)少量,炭化粒(φ1-4mm)微量

SP-0499	第1層 1093/2	黒褐色土	バニス粒(φ1-9mm)中量, P.R.(φ10-30mm)少量,炭化粒(φ1-2mm)微量
SP-0499	第2層 1093/2	黒褐色土	バニス粒(φ1-3mm)少量
SP-0499	第3層 1093/2	黒褐色土	バニス粒(φ1-7mm)少量, P.R.(φ30mm)大混入,堆土粒(φ1-3mm)微量
SP-0706	第1層 1093/3	暗褐色土	バニス粒(φ1-9mm)少量,炭化粒(φ1-2mm)微量,堆土粒(φ2-6mm)微量
SP-0706	第2層 1093/2	黒褐色土	バニス粒(φ1-9mm)少量, P.R.(φ10-15mm)少量,炭化粒(φ1-3mm)微量,堆土粒(φ1-9mm)少量
SP-0706	第3層 1093/3	暗褐色土	バニス粒(φ1-9mm)中量, P.R.(φ10-20mm)少量,炭化粒(φ1-9mm)少量,炭化粒(φ10mm)大混入
SP-0707	第a層 1093/3	暗褐色土	バニス粒(φ1-9mm)中量,堆土粒(φ1-5mm)微量,1092/2黒土(φ30-80mm)少量
SP-0708	第1層 1093/3	暗褐色土	バニス粒(φ1-9mm)中量, P.R.(φ10-40mm)中量,ローム粒(φ1-3mm)微量
SP-0708	第2層 1093/2	黒褐色土	バニス粒(φ1-9mm)少量, P.R.(φ10-20mm)少量,炭化粒(φ2-3mm)微量,堆土粒(φ1-3mm)微量
SP-0708	第3層 1093/2	黒褐色土	バニス粒(φ1-9mm)中量, P.R.(φ10-20mm)少量,炭化粒(φ1-3mm)微量
SP-0708	第a層 1093/2	黒褐色土	バニス粒(φ1-9mm)少量, P.R.(φ15-30mm)少量,堆土粒(φ2-2mm)微量
SP-0708	第b層 1093/3	暗褐色土	バニス粒(φ1-9mm)少量, P.R.(φ10-20mm)少量,ローム粒(φ1-5mm)少量, J.R.(φ40mm)大混入,炭化粒(φ1-5mm)微量
SP-0709	第1層 1092/2	黒褐色土	バニス粒(φ1-7mm)少量, P.R.(φ15mm)大混入,炭化粒(φ1-3mm)微量,堆土粒(φ1-2mm)微量
SP-0709	第2層 1093/3	暗褐色土	バニス粒(φ1-9mm)中量,堆土粒(φ1-2mm)微量

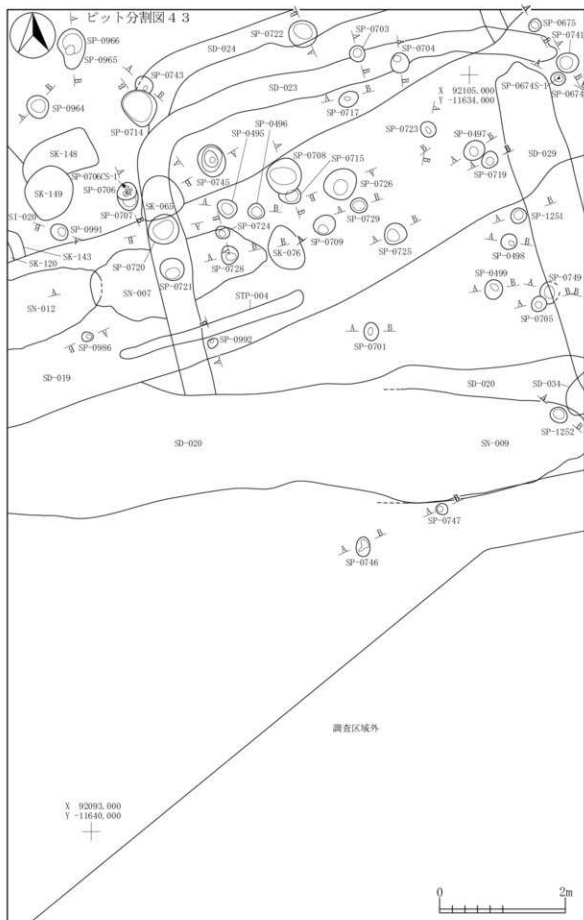
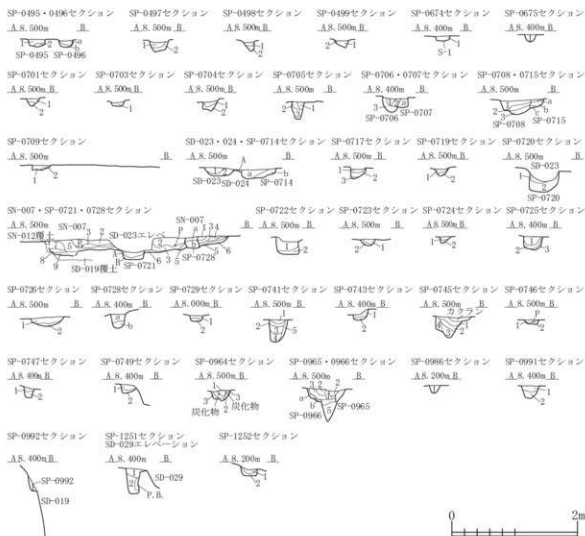
図 2-502 ビット -90







図 2-503 ビット -91



図 2-504 ピット -92

SP-034			
第1層	10YR2/3	黒褐色土	ハズス粒(φ1-6mm)少量,炭化粒(φ1-3mm)少量
第2層	10YR3/2	暗褐色土	ハズス粒(φ1-9mm)少量,炭化粒(φ1-2mm)微量
第3層	10YR3/2	黒褐色土	ハズス粒(φ1-9mm)中量
SP-073			
第1層	10YR3/2	黒褐色土	ハズス粒(φ1-9mm)中量,FL(φ10-15mm)少量,炭化粒(φ1-9mm)微量,焼土粒(φ1-2mm)微量
第2層	10YR2/2	黒褐色土	ハズス粒(φ1-9mm)少量
第3層	10YR3/2	黒褐色土	ハズス粒(φ1-9mm)少量,FL(φ10-15mm)少量
第4層	10YR2/2	黒褐色土	ハズス粒(φ1-9mm)中量
SP-073B			
第1層	10YR3/3	暗褐色土	ハズス粒(φ1-6mm)少量,炭化粒(φ1-2mm)微量,焼土粒(φ1-2mm)微量
第2層	10YR4/3	にがい黄褐色土	ハズス粒(φ1-5mm)少量,炭化粒(φ1-2mm)微量
SP-073C			
第a層	10YR3/2	黒褐色土	ハズス粒(φ1-7mm)少量,炭化粒(φ1-3mm)少量,炭化物(φ15-20mm)少量,焼土粒(φ1-3mm)微量
第b層	10YR2/2	黒褐色土	ハズス粒(φ1-9mm)少量,FL(φ10-20mm)少量,LL(φ20-30mm)少量,炭化粒(φ1-6mm)少量,焼土粒(φ1-3mm)微量
第c層	10YR2/3	黒褐色土	ハズス粒(φ1-9mm)少量,炭化粒(φ1-9mm)少量,焼土粒(φ1-3mm)微量
第d層	10YR3/2	黒褐色土	ハズス粒(φ1-9mm)多量,FL(φ10-20mm)多量,炭化粒(φ1-3mm)微量
SP-073d			
第1層	10YR2/3	黒褐色土	ハズス粒(φ1-6mm)少量,炭化粒(φ1-3mm)微量
第2層	10YR3/1	黒褐色土	ハズス粒(φ1-9mm)中量,FL(φ10-60mm)中量,LL(φ15mm)少量,炭化粒(φ1-5mm)少量
第3層	10YR2/3	黒褐色土	FL(φ20-60mm)多量,炭化粒(φ1-3mm)微量
SP-073E			
第1層	10YR2/3	黒褐色土	ハズス粒(φ1-4mm)少量,炭化粒(φ1-4mm)微量,焼土粒(φ1-2mm)微量
第2層	10YR3/4	暗褐色土	ハズス粒(φ1-3mm)少量,炭化粒(φ1-2mm)微量
第3層	10YR2/3	黒褐色土	ハズス粒(φ1-3mm)少量,炭化粒(φ1-3mm)微量,焼土粒(φ1-2mm)微量
第4層	10YR2/2	黒褐色土	ハズス粒(φ1-9mm)少量,FL(φ20mm)少量,炭化粒(φ1-9mm)多量,焼土粒(φ1-2mm)微量
第5層	10YR2/2	黒褐色土	ハズス粒(φ1-9mm)多量,FL(φ10-20mm)少量
SP-073F			
第1層	10YR3/3	暗褐色土	ハズス粒(φ1-9mm)少量,炭化粒(φ1-4mm)少量
第2層	10YR2/2	黒褐色土	ハズス粒(φ1-5mm)少量,炭化粒(φ1-3mm)微量
第3層	10YR2/2	黒褐色土	ハズス粒(φ1-9mm)中量,FL(φ10-25mm)少量
SP-074			
第1層	10YR3/3	暗褐色土	ハズス粒(φ1-6mm)中量,炭化粒(φ1-5mm)少量,焼土粒(φ1-9mm)少量
第2層	10YR3/2	黒褐色土	ハズス粒(φ1-3mm)少量,ローム粒(φ1-9mm)少量,炭化粒(φ1-2mm)微量,焼土粒(φ1-3mm)微量
第3層	10YR3/3	暗褐色土	ハズス粒(φ1-2mm)少量,炭化粒(φ1-2mm)微量,焼土粒(φ1-9mm)少量
第4層	10YR3/4	暗褐色土	ハズス粒(φ1-9mm)中量,FL(φ10-20mm)少量,炭化粒(φ1-9mm)少量,焼土粒(φ1-9mm)中量,焼土ブロック(φ10-30mm)少量
SP-075			
第1層	10YR2/3	黒褐色土	ハズス粒(φ1-9mm)少量,炭化粒(φ1-3mm)少量,焼土粒(φ1-2mm)微量
第2層	10YR3/3	暗褐色土	ハズス粒(φ1-9mm)中量,炭化粒(φ1-3mm)微量
第3層	10YR3/4	暗褐色土	ハズス粒(φ1-9mm)中量,炭化粒(φ1-9mm)少量
第4層	10YR6/6	明灰褐色土	炭化粒(φ5mm)少量
SP-080			
第1層	10YR2/2	黒褐色土	ハズス粒(φ1-9mm)少量,炭化粒(φ1-3mm)少量
第2層	10YR4/2	にがい黄褐色土	ハズス粒(φ1-5mm)多量,炭化粒(φ1-3mm)微量
第3層	10YR4/2	灰黄褐色土	ハズス粒(φ1-9mm)少量,FL(φ10-20mm)少量,炭化粒(φ1-3mm)微量
SP-080B			
第1層	10YR4/2	灰黄褐色土	ハズス粒(φ1-5mm)少量,炭化粒(φ1-5mm)少量
第2層	10YR3/2	暗褐色土	ハズス粒(φ1-9mm)中量,炭化粒(φ1-9mm)少量,焼土粒(φ1-3mm)少量
SP-081			
第1層	10YR2/2	黒褐色土	ハズス粒(φ1-9mm)少量,炭化粒(φ1-5mm)少量
第2層	10YR2/3	黒褐色土	ハズス粒(φ1-9mm)中量,FL(φ10-15mm)少量,炭化粒(φ1-2mm)微量
第3層	10YR6/4	にがい黄褐色土	炭化粒(φ1-5mm)微量,FL層

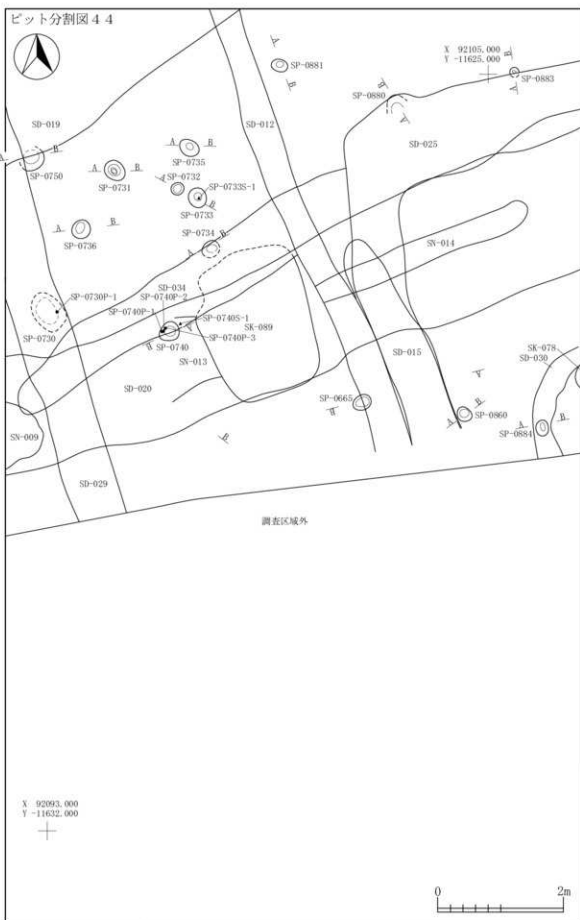

図 2-505 ピット -93

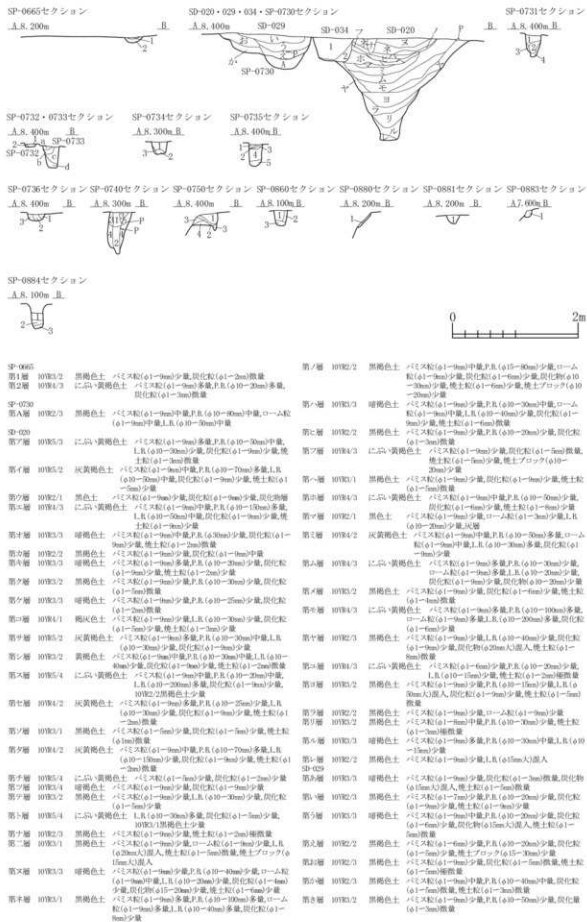
SP-059					
第1層	10YR3/2	黒褐色土	<C>スズ(φ1-9mm)多量,F.Ⅱ(φ10-20mm)少量,炭化粒(φ1-3mm)少量		
SP-062					
第5層	10YR3/1	黒褐色土	<C>スズ(φ1-9mm)少量,炭化粒(φ1-3mm)少量,焼土粒(φ1-2mm)少量		
第1層	10YR2/1	黒色土	<C>スズ(φ1-5mm)中量,F.Ⅱ(φ10-25mm)中量,炭化粒(φ1-5mm)少量,焼土粒(φ1-2mm)少量		
SP-068					
第1層	10YR3/2	黒褐色土	<C>スズ(φ1-5mm)中量,炭化粒(φ1-3mm)少量		
SP-063					
第1層	10YR2/2	黒褐色土	<C>スズ(φ1-5mm)少量,炭化粒(φ1-5mm)少量,焼土粒(φ1-3mm)少量		
SP-070					
第1層	10YR3/2	黒褐色土	<C>スズ(φ1-9mm)中量,F.Ⅱ(φ10-15mm)少量,炭化粒(φ1-3mm)少量		
SP-072					
第1層	10YR2/2	黒褐色土	<C>スズ(φ1-5mm)少量,F.Ⅱ(φ10-20mm)少量,炭化粒(φ1-3mm)少量,焼土粒(φ1-3mm)少量		
第2層	10YR3/2	黒褐色土	<C>スズ(φ1-9mm)少量,F.Ⅱ(φ10-20mm)中量,炭化粒(φ1-5mm)少量,焼土粒(φ1-3mm)少量		
SP-073					
第5層	10YR2/2	黒褐色土	<C>スズ(φ1-9mm)少量,炭化粒(φ1-3mm)少量		
SP-074					
第1層	10YR2/2	黒褐色土	<C>スズ(φ1-9mm)少量,炭化粒(φ1-5mm)少量,焼土粒(φ1-3mm)少量		
第2層	10YR4/2	灰黄褐色土	<C>スズ(φ1-9mm)多量,F.Ⅱ(φ10-20mm)多量,炭化粒(φ1-3mm)少量		
第3層	10YR2/2	黒褐色土	<C>スズ(φ1-9mm)少量,F.Ⅱ(φ10-12mm)少量,炭化粒(φ1-3mm)少量,焼土粒(φ1-2mm)少量		
第4層	10YR2/1	黒色土	<C>スズ(φ1-5mm)少量,F.Ⅱ(φ10-10mm)少量,炭化粒(φ1-3mm)少量		
SP-075a					
第1層	10YR2/2	黒褐色土	<C>スズ(φ1-5mm)少量,炭化粒(φ1-5mm)少量,焼土粒(φ1-3mm)少量		
第2層	10YR3/2	黒褐色土	<C>スズ(φ1-9mm)少量,炭化粒(φ1-3mm)少量,焼土粒(φ1-2mm)少量		
第3層	10Y5/3	にじみ黄褐色土	炭化粒(φ1-2mm)少量,F.Ⅱ層		
SP-014					
第1層	10YR3/1	黒褐色土	<C>スズ(φ1-9mm)中量,F.Ⅱ(φ10-30mm)中量,0-△粒(φ1-9mm)少量,炭化粒(φ1-3mm)少量,焼土粒(φ1-5mm)少量		
第2層	10YR3/2	黒褐色土	<C>スズ(φ1-9mm)少量,F.Ⅱ(φ10-30mm)少量,炭化粒(φ1-2mm)少量		
第3層	10YR3/2	黒褐色土	<C>スズ(φ1-19mm)中量,F.Ⅱ(φ10-25mm)中量,炭化粒(φ1-2mm)少量,Ⅰ.F.(φ10-10mm)少量,焼土粒(φ1-3mm)少量,骨片少量		
第4層	10Y2/3	黒褐色土	<C>スズ(φ1-3mm)少量,F.Ⅱ(φ10-30mm)少量,炭化粒(φ1-5mm)少量,焼土粒(φ1-3mm)少量		
第5層	10YR3/1	黒褐色土	<C>スズ(φ1-3mm)少量,Ⅰ.F.(φ10-15mm)少量,炭化粒(φ1-5mm)少量		
第6層	10Y6/6	明黄褐色土	<C>スズ(φ1-9mm)多量,F.Ⅱ(φ10-50mm)多量,炭化粒(φ1-3mm)少量,0YR2/3黒褐色土少量,F.Ⅱ層		
第7層	10YR2/3	黒褐色土	<C>スズ(φ1-9mm)少量,F.Ⅱ(φ10-20mm)少量,炭化粒(φ1-3mm)少量		
第8層	10YR3/2	黒褐色土	<C>スズ(φ1-9mm)少量,炭化粒(φ1-3mm)少量		
第9層	10YR3/1	黒褐色土	<C>スズ(φ1-5mm)少量,F.Ⅱ(φ10-20mm)少量,炭化粒(φ1-5mm)少量,焼土粒(φ1-3mm)少量		
第10層	10YR2/2	黒褐色土	<C>スズ(φ1-9mm)多量,F.Ⅱ(φ10-30mm)中量,炭化粒(φ1-5mm)少量		
第11層	10YR2/2	黒褐色土	<C>スズ(φ1-9mm)少量,F.Ⅱ(φ10-20mm)少量,炭化粒(φ1-9mm)少量,骨片(φ1-3mm)少量		
第12層	10YR2/3	黒褐色土	<C>スズ(φ1-9mm)少量,F.Ⅱ(φ10-30mm)多量,炭化粒(φ1-3mm)少量,骨片(φ1-9mm)少量		
SP-030					
第1層	10YR3/2	黒褐色土	<C>スズ(φ1-5mm)少量,F.Ⅱ(φ10-20mm)中量,炭化粒(φ1-3mm)少量		
第2層	10YR4/2	灰黄褐色土	<C>スズ(φ1-9mm)少量,F.Ⅱ(φ10-20mm)中量,炭化粒(φ1-3mm)少量		
SP-076					
第5層	10YR2/2	黒褐色土	<C>スズ(φ1-5mm)少量,炭化粒(φ1-9mm)少量		
第4層	10YR4/2	灰黄褐色土	<C>スズ(φ1-9mm)多量,炭化粒(φ1-3mm)少量,焼土粒(φ1-5mm)少量		
SK-078					
第1層	10YR3/2	黒褐色土	<C>スズ(φ1-9mm)中量,F.Ⅱ(φ10-30mm)少量,炭化粒(φ1-9mm)少量,焼土粒(φ1-5mm)少量		
第2層	10YR3/3	暗褐色土	<C>スズ(φ1-9mm)中量,F.Ⅱ(φ10-25mm)少量,炭化粒(φ1-9mm)少量,焼土粒(φ1-2mm)少量		
第3層	10YR4/3	にじみ黄褐色土	<C>スズ(φ1-9mm)中量,F.Ⅱ(φ10-20mm)少量,炭化粒(φ1-3mm)少量,焼土粒(φ1-2mm)少量		
SP-077					
第1層	10YR2/3	黒褐色土	<C>スズ(φ1-5mm)少量,炭化粒(φ1-3mm)少量,焼土粒(φ1-3mm)少量		
第2層	10YR4/2	灰黄褐色土	<C>スズ(φ1-9mm)多量,F.Ⅱ(φ10-20mm)中量,炭化粒(φ1-3mm)少量		
SP-078					
第1層	10YR3/1	黒褐色土	<C>スズ(φ1-5mm)少量,炭化粒(φ1-3mm)少量		
第2層	10YR3/1	黒褐色土	<C>スズ(φ1-9mm)多量,炭化粒(φ1-2mm)少量		
SP-088					
第1層	10YR5/2	灰黄褐色土	<C>スズ(φ1-9mm)少量,炭化粒(φ1-3mm)少量		
SP-092					
第1層	10YR3/2	黒褐色土	<C>スズ(φ1-5mm)少量,F.Ⅱ(φ10-20mm)少量,炭化粒(φ1-5mm)少量		
SP-098					
第1層	10YR4/2	灰黄褐色土	<C>スズ(φ1-9mm)少量,炭化粒(φ1-5mm)少量		

SP-089					
第A層	10YR2/3	黒褐色土	<C>スズ(φ1-5mm)少量,F.Ⅱ(φ10-20mm)少量,炭化粒(φ1-5mm)少量,焼土粒(φ1-2mm)少量		
第B層	10YR4/2	灰黄褐色土	<C>スズ(φ1-9mm)中量,炭化粒(φ1-3mm)少量		
SK-085					
第4層	10YR2/3	黒褐色土	<C>スズ(φ1-9mm)少量,F.Ⅱ(φ10-30mm)中量,炭化粒(φ1-9mm)少量,骨片(φ1-9mm)少量		
第5層	10YR2/3	黒褐色土	<C>スズ(φ1-9mm)少量,炭化粒(φ1-9mm)少量,骨片(φ1-9mm)少量		
SP-032					
第5層	10YR4/2	灰黄褐色土	<C>スズ(φ1-9mm)少量,F.Ⅱ(φ10-25mm)少量,炭化粒(φ1-5mm)少量,焼土粒(φ1-3mm)少量		
第4層	10YR5/3	にじみ黄褐色土	<C>スズ(φ1-9mm)多量,F.Ⅱ(φ10-30mm)中量,炭化粒(φ1-5mm)少量		
第3層	10YR4/3	にじみ黄褐色土	<C>スズ(φ1-9mm)中量,F.Ⅱ(φ10-30mm)中量,炭化粒(φ1-3mm)少量		
第2層	10YR2/2	黒褐色土	<C>スズ(φ1-5mm)少量,F.Ⅱ(φ10-15mm)少量,炭化粒(φ1-5mm)少量		
SK-033					
第1層	10YR3/3	暗褐色土	<C>スズ(φ1-9mm)中量,炭化粒(φ1-5mm)少量,焼土粒(φ1-3mm)少量,骨片少量		
SP-090					
第5層	10YR2/2	黒褐色土	<C>スズ(φ1-5mm)少量,炭化粒(φ1-5mm)少量,焼土粒(φ1-2mm)少量		
第4層	10YR2/2	黒褐色土	<C>スズ(φ1-9mm)少量,炭化粒(φ1-7mm)少量,焼土粒(φ1-2mm)少量		
SP-091					
第1層	10YR3/1	黒褐色土	<C>スズ(φ1-9mm)少量,F.Ⅱ(φ10-20mm)少量,炭化粒(φ1-5mm)少量,焼土粒(φ1-3mm)少量,骨片(φ1-9mm)中量		
第2層	10YR2/3	黒褐色土	<C>スズ(φ1-5mm)少量,炭化粒(φ1-3mm)少量,焼土粒(φ1-2mm)少量		
SP-093					
第1層	10YR4/2	灰黄褐色土	<C>スズ(φ1-9mm)中量,F.Ⅱ(φ10-15mm)少量,炭化粒(φ1-3mm)少量		
SP-095					
第5層	10YR2/2	黒褐色土	<C>スズ(φ1-5mm)少量,炭化粒(φ1-9mm)中量,炭化物(φ10-40mm)少量,焼土粒(φ1-3mm)少量,骨片(φ1-9mm)中量		
第4層	10YR3/3	暗褐色土	<C>スズ(φ1-5mm)多量,F.Ⅱ(φ10-20mm)中量,炭化粒(φ1-5mm)少量		
SP-096					
第A層	10YR2/3	黒褐色土	<C>スズ(φ1-9mm)少量,炭化粒(φ1-9mm)少量,骨片(φ1-1-2mm)少量		
第B層	10YR3/3	暗褐色土	<C>スズ(φ1-9mm)少量,炭化粒(φ1-5mm)少量		

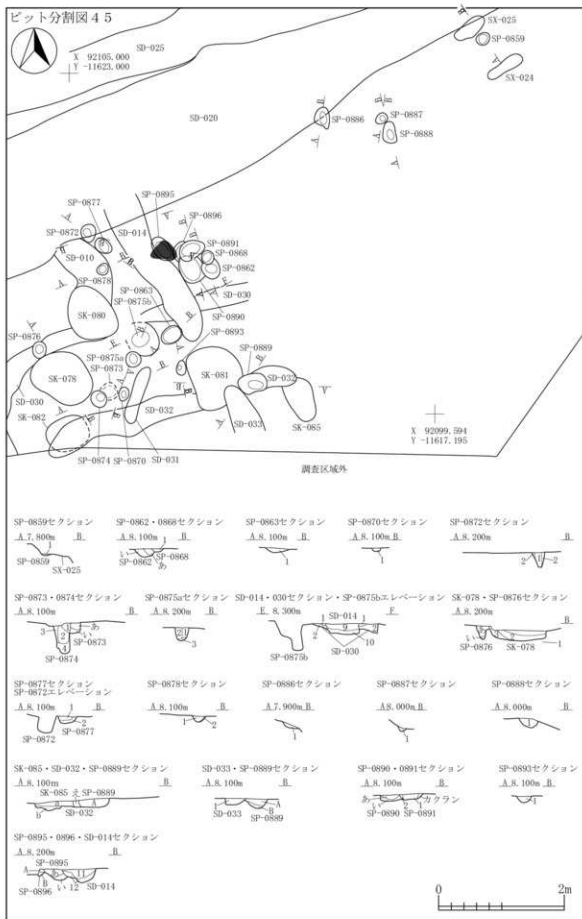

図 2-506 ビット -94



SP-0567セクション A. 6.900m. B.	SP-0569セクション A. 7.400m. B.	SX-082・087・088・089・090・091・SP-0570セクション A. 7.000m	SP-1638セクション A. 7.300m. B.
SP-1639セクション A. 7.200m. B.	SP-1645セクション A. 6.700m. B.	SP-1648セクション A. 6.700m. B.	SX-071・076・SP-1905セクション A. 6.900m
SP-0567 第1層 10YR2/3 黒褐色土	バヒス粒(φ1-3mm)中量, P.R.(φ10-20mm)少量, ローム粒(φ1-7mm)少量, 炭化灰(φ1-3mm)少量	SP-1905 第1層 10YR2/3 黒褐色土	バヒス粒(φ1-3mm)少量, P.R.(φ10-20mm)少量, ローム粒(φ1-3mm)少量
第2層 7.03X/8 明褐色土	ローム層	第2層 10YR2/3 黒褐色土	バヒス粒(φ1-3mm)少量, P.R.(φ10-20mm)少量, ローム粒(φ1-3mm)少量
第1層 10YR2/2 灰黄褐色土	バヒス粒(φ1-3mm)少量, 炭化灰(φ1-3mm)少量	第3層 10YR3/3 暗褐色土	バヒス粒(φ1-3mm)少量, P.R.(φ10-20mm)少量, ローム粒(φ1-3mm)少量
第1層 10YR2/2 黒褐色土	バヒス粒(φ2-5mm)多量, P.R.(φ20mm)極微量, L.R.(φ15mm)極微量	第4層 10YR2/1 黒色土	バヒス粒(φ1-3mm)少量, P.R.(φ10-20mm)少量, L.R.(φ10-20mm)少量
第2層 10YR2/2 黒褐色土	バヒス粒(φ5-9mm)少量, P.R.(φ10-20mm)少量, ローム粒(φ5-9mm)少量, L.R.(φ10-20mm)少量	第5層 10YR2/2 黒褐色土	バヒス粒(φ5-9mm)少量, P.R.(φ10-20mm)少量, L.R.(φ10-20mm)少量
SP-082 第a層 10YR2/2 黒褐色土	バヒス粒(φ5-9mm)少量, P.R.(φ10-20mm)少量, L.R.(φ10-20mm)少量	SP-1902 第1層 10YR2/2 黒褐色土	バヒス粒(φ5-9mm)少量, P.R.(φ10-20mm)少量, ローム粒(φ1-3mm)少量, L.R.(φ10-20mm)少量
第b層 10YR2/2 黒褐色土	バヒス粒(φ5-9mm)少量, P.R.(φ10-20mm)多量	第2層 10YR2/1 黒色土	バヒス粒(φ5-9mm)少量, L.R.(φ10-20mm)少量, 10YR2/1(黒色土)フロック(φ10mm)少量
第c層 10YR2/2 黒褐色土	バヒス粒(φ1-5mm)少量	第3層 10YR3/7 黒色土	バヒス粒(φ1-3mm)少量, L.R.(φ10-20mm)少量, ローム粒(φ5-9mm)少量, L.R.(φ10-20mm)少量
第d層 10YR2/2 黒褐色土	ローム粒(φ3-9mm)中量	SP-099 第A層 10YR2/2 黒褐色土	バヒス粒(φ3-9mm)中量, P.R.(φ10-20mm)中量, ローム粒(φ3-9mm)中量
SX-087 第A層 10YR4/3 にごい・黄褐色土	P.R.(φ10-20mm)中量, L.R.(φ10-20mm)多量	SX-099 第B層 10YR2/2 黒褐色土	バヒス粒(φ3-9mm)中量, P.R.(φ10-20mm)中量, ローム粒(φ2-9mm)中量, L.R.(φ10-15mm)中量
第B層 10YR3/3 暗褐色土	P.R.(φ10-20mm)多量, L.R.(φ10-20mm)多量	SX-099 第C層 10YR4/4 褐色土	P.R.上, L.R.の産出
第C層 10YR4/4 褐色土	P.R.上, L.R.の産出	第5層 10YR2/2 暗褐色土	バヒス粒(φ1mm)少量, 腐り方
第5層 10YR2/2 暗褐色土	バヒス粒(φ3-9mm)少量, ローム粒(φ3-9mm)多量, L.R.(φ10-20mm)極微量	SX-088 第A層 10YR3/2 黒褐色土	バヒス粒(φ1mm)少量, 腐り方
第5層 10YR2/2 暗褐色土	バヒス粒(φ1mm)少量, 腐り方	第A層 10YR3/2 黒褐色土	バヒス粒(φ1-3mm)少量, ローム粒(φ5-9mm)極微量, L.R.(φ10-20mm)少量, 炭化灰(φ1mm)少量
第5層 10YR2/2 暗褐色土	バヒス粒(φ1mm)少量, 腐り方	第B層 10YR2/3 黒褐色土	バヒス粒(φ2-9mm)多量, P.R.(φ10-25mm)多量, ローム粒(φ2-9mm)中量, L.R.(φ10-15mm)中量
SX-088 第A層 10YR3/2 黒褐色土	バヒス粒(φ1-3mm)少量, ローム粒(φ5-9mm)極微量, L.R.(φ10-20mm)少量, 炭化灰(φ1mm)少量	SX-099 第A層 10YR2/2 黒褐色土	バヒス粒(φ3-9mm)中量, P.R.(φ10-20mm)中量, ローム粒(φ2-9mm)中量, L.R.(φ10-15mm)中量
第B層 10YR2/3 黒褐色土	バヒス粒(φ5-9mm)少量, P.R.(φ10-20mm)少量, ローム粒(φ5-9mm)少量, L.R.(φ10-20mm)少量	SX-099 第B層 10YR2/2 黒褐色土	バヒス粒(φ3-9mm)多量, P.R.(φ10-20mm)多量, ローム粒(φ3-9mm)少量, L.R.(φ10-20mm)少量
第C層 10YR4/4 褐色土	バヒス粒(φ5-9mm)少量, L.R.(φ10-20mm)少量, ローム粒(φ5-9mm)少量, L.R.(φ10-20mm)少量	第C層 10YR4/4 褐色土	バヒス粒(φ2-9mm)少量, ローム粒(φ5-9mm)多量, L.R.(φ10-20mm)多量
SX-091 第1層 10YR3/3 暗褐色土	バヒス粒(φ5-9mm)少量, P.R.(φ10-15mm)少量, ローム粒(φ5-9mm)少量, L.R.(φ10-20mm)少量	SX-091 第1層 10YR3/3 暗褐色土	バヒス粒(φ5-9mm)少量, P.R.(φ10-15mm)少量, ローム粒(φ5-9mm)少量, L.R.(φ10-20mm)少量
第2層 10YR3/3 暗褐色土	バヒス粒(φ5-9mm)少量, P.R.(φ10-20mm)少量, ローム粒(φ5-9mm)少量, L.R.(φ10-20mm)少量	第2層 10YR3/3 暗褐色土	バヒス粒(φ5-9mm)少量, P.R.(φ10-20mm)少量, ローム粒(φ5-9mm)少量, L.R.(φ10-20mm)少量
第3層 10YR4/3 にごい・黄褐色土	P.R.(φ10-20mm)少量, L.R.(φ10-20mm)少量	第3層 10YR3/2 暗褐色土	バヒス粒(φ5-9mm)少量, P.R.(φ10-20mm)少量, ローム粒(φ5-9mm)少量, L.R.(φ10-20mm)少量
第4層 10YR2/2 黒褐色土	バヒス粒(φ5-9mm)少量, P.R.(φ10-20mm)少量, ローム粒(φ5-9mm)少量, L.R.(φ10-20mm)少量	SP-1638 第1層 10YR2/2 黒褐色土	バヒス粒(φ1-3mm)少量, 炭化灰(φ1-3mm)少量, 炭化灰(φ1-3mm)少量
SP-1638 第1層 10YR2/2 黒褐色土	バヒス粒(φ1-3mm)少量, 炭化灰(φ1-3mm)少量, 炭化灰(φ1-3mm)少量	第2層 10YR3/3 暗褐色土	バヒス粒(φ1-3mm)少量, ローム粒(φ1-3mm)少量
第2層 10YR3/3 暗褐色土	バヒス粒(φ1-3mm)少量, 炭化灰(φ1-3mm)少量, 炭化灰(φ1-3mm)少量	SP-1639 第1層 10YR2/2 黒褐色土	バヒス粒(φ1-3mm)少量, P.R.(φ10mm)少量, ローム粒(φ1-3mm)少量
SP-1639 第1層 10YR2/2 黒褐色土	バヒス粒(φ1-3mm)少量, P.R.(φ10mm)少量, ローム粒(φ1-3mm)少量	第2層 10YR3/4 暗褐色土	バヒス粒(φ1-3mm)少量
第2層 10YR3/4 暗褐色土	バヒス粒(φ1-3mm)少量	SP-1645 第1層 10YR2/2 黒褐色土	バヒス粒(φ3-5mm)少量, ローム粒(φ1-3mm)少量, L.R.(φ10mm)少量
SP-1645 第1層 10YR2/2 黒褐色土	バヒス粒(φ3-5mm)少量, ローム粒(φ1-3mm)少量, L.R.(φ10mm)少量	第2層 10YR2/2 黒褐色土	バヒス粒(φ3-5mm)少量, P.R.(φ1-3mm)少量, L.R.(φ10mm)少量
SP-1648 第1層 10YR2/2 黒褐色土	バヒス粒(φ1-2mm)極微量, ローム粒(φ1-3mm)少量, L.R.(φ10-20mm)少量	SP-1648 第1層 10YR2/2 黒褐色土	バヒス粒(φ1-2mm)極微量, ローム粒(φ1-3mm)少量, L.R.(φ10-20mm)少量
第2層 10YR3/2 黒褐色土	バヒス粒(φ1-3mm)少量, ローム粒(φ1-3mm)少量, L.R.(φ10-20mm)少量	第2層 10YR3/2 黒褐色土	バヒス粒(φ1-3mm)少量, P.R.(φ10-20mm)少量, L.R.(φ10-20mm)少量
第3層 10YR3/1 黒褐色土	ローム粒(φ1-2mm)極微量	第3層 10YR3/1 黒褐色土	ローム粒(φ1-2mm)極微量
SP-1905 第a層 10YR2/3 黒褐色土	ローム粒(φ1-2mm)極微量	第5層 10YR3/3 暗褐色土	バヒス粒(φ5-9mm)少量, ローム粒(φ1-3mm)少量, L.R.(φ10-20mm)少量
第b層 10YR2/3 暗褐色土	バヒス粒(φ5-9mm)少量, P.R.(φ10-20mm)少量, L.R.(φ10-20mm)少量	第5層 10YR3/3 暗褐色土	バヒス粒(φ5-9mm)少量, P.R.(φ10-20mm)少量, L.R.(φ10-20mm)少量

図 2-507 ビット -95

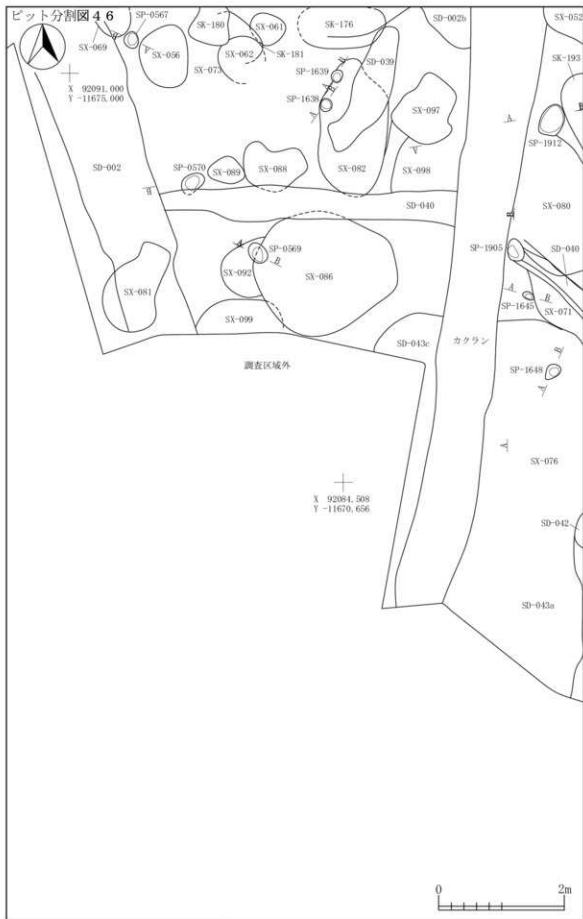
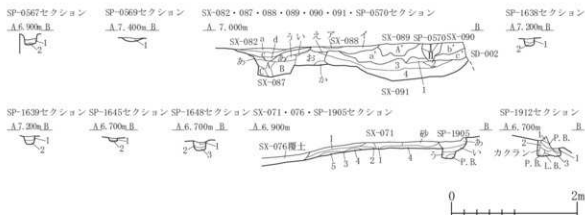



図 2-508 ビット -96



図 2-509 ピット -97

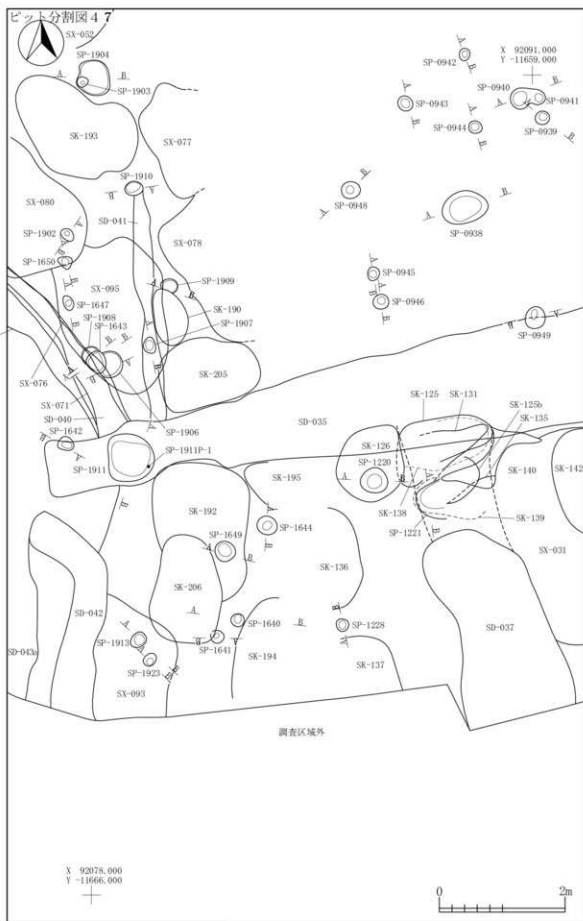

図 2-510 ビット-98

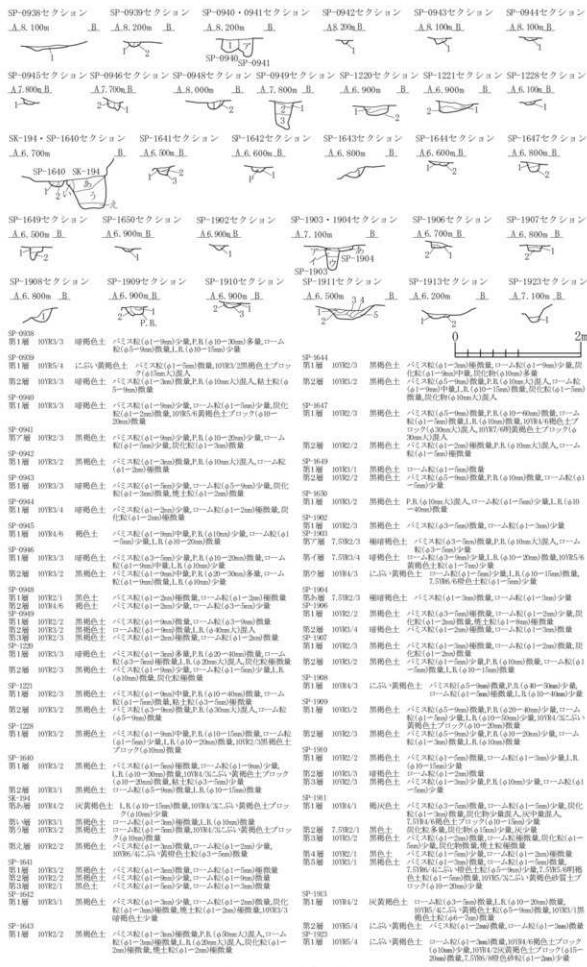

SP-0917 第1層 10YK2/2 SP-0918 第1層 10YK3/3 第2層 10YK2/2 SP-0925 第1層 10YK2/3 SP-0926 第1層 10YK3/3 第2層 10YK4/6 SP-0930 第1層 10YK2/2 第2層 10YK2/2 SP-0931 第1層 10YK2/3 SP-0932 第1層 10YK3/3 第2層 10YK3/3 SP-0933 第1層 10YK3/3 第2層 10YK2/2 SP-0934 第1層 10YK2/3 第2層 10YK3/3 SP-0935 第1層 10YK3/2 第2層 10YK3/3 SP-0936 第1層 10YK3/3 第2層 10YK2/2 SP-1204 第1層 10YK3/3 第2層 10YK3/4 SP-1205 第1層 10YK3/3 第2層 10YK2/2 SP-1206 第1層 10YK3/3 第2層 10YK3/3 SP-1207 第1層 10YK3/3 第2層 10YK2/2 SP-1208 第1層 10YK3/3 第2層 10YK3/3 SP-1209 第1層 10YK3/3 第2層 10YK3/4 SP-1210 第1層 10YK3/3 第2層 10YK3/3 SP-1211 第1層 10YK3/3 第2層 10YK2/2 SP-1212 第1層 10YK3/3 第2層 10YK2/2 SP-1213 第1層 10YK3/2 第2層 10YK3/3 SP-1214 第1層 10YK3/3 第2層 10YK2/2 SP-1215 第1層 10YK2/2 第2層 10YK2/2 SP-1216 第1層 10YK3/3 第2層 10YK2/2 SP-1217 第1層 10YK2/3 第2層 10YK2/2 SP-1218 第1層 10YK2/3 第2層 10YK2/2 SP-1219 第1層 10YK2/3 第2層 10YK2/2 SP-1222 第1層 10YK2/3 第2層 10YK2/2 SP-1223 第1層 10YK2/3 第2層 10YK2/2 SP-1224 第1層 10YK2/3 第2層 10YK2/2	<p>黒褐色土</p> <p>ローム軟(φ1-2m)微量</p> <p>バニス軟(φ1-3m)少量,ローム軟(φ1-2m)少量,炭化(φ1-2m)微量</p> <p>ローム軟(φ1-5m)多量,土R(φ10m)大混入</p> <p>バニス軟(φ1-3m)微量,土R(φ10m)大混入,ローム軟(φ1-9m)微量,炭化(φ1-2m)微量</p> <p>バニス軟(φ1-3m)微量,土R(φ10-30m)微量,ローム軟(φ1-2m)微量</p> <p>バニス軟(φ1-5m)微量,土R(φ10-20m)少量,ローム軟(φ1-3m)微量</p> <p>バニス軟(φ1-9m)微量,土R(φ10-20m)微量,ローム軟(φ1-5m)微量,炭化(φ1-2m)微量,10YK46褐色土ブロック(φ10m)大混入</p> <p>バニス軟(φ1-9m)少量,土R(φ10m)微量,ローム軟(φ1-9m)少量,炭化(φ1-2m)少量</p> <p>バニス軟(φ1-2m)極微量,炭化(φ1-2m)極微量</p> <p>バニス軟(φ1-5m)微量,ローム軟(φ1-3m)極微量,炭化(φ1-3m)極微量</p> <p>バニス軟(φ1-5m)微量,ローム軟(φ1-2m)極微量</p> <p>バニス軟(φ1-5m)微量,土R(φ10-30m)微量,ローム軟(φ1-5m)微量</p> <p>バニス軟(φ1-3m)少量,土R(φ10-80m)微量,ローム軟(φ1-5m)微量,炭化(φ1-3m)極微量</p> <p>バニス軟(φ1-5m)微量,ローム軟(φ1-3m)極微量,炭化(φ1-5m)微量,土R(φ1-3m)極微量</p> <p>バニス軟(φ1-5m)微量,炭化(φ1-2m)極微量,10YK46褐色土ブロック(φ15m)大混入</p> <p>バニス軟(φ1-3m)微量,炭化(φ1-2m)極微量</p> <p>バニス軟(φ1-5m)少量,土R(φ10m)大混入,ローム軟(φ1-3m)微量,炭化(φ1-3m)微量,10YK46褐色土ブロック(φ40m)大混入</p> <p>バニス軟(φ1-9m)微量,土R(φ10-20m)少量,ローム軟(φ1-2m)極微量</p> <p>バニス軟(φ1-9m)少量,土R(φ10-20m)少量,ローム軟(φ1-2m)極微量,炭化(φ1-3m)微量</p> <p>バニス軟(φ1-5m)中量,ローム軟(φ1-2m)微量,炭化(φ1-2m)極微量</p> <p>バニス軟(φ1-9m)中量,土R(φ10-30m)少量,ローム軟(φ1-3m)微量</p> <p>バニス軟(φ3-5m)少量,ローム軟(φ5-9m)微量,土R(φ10m)微量</p> <p>バニス軟(φ1-5m)少量,ローム軟(φ1-3m)微量,炭化(φ1-3m)微量</p> <p>ローム軟(φ1-9m)少量,土R(φ10-15m)微量</p>
---	---

図 2-511 ビット -99

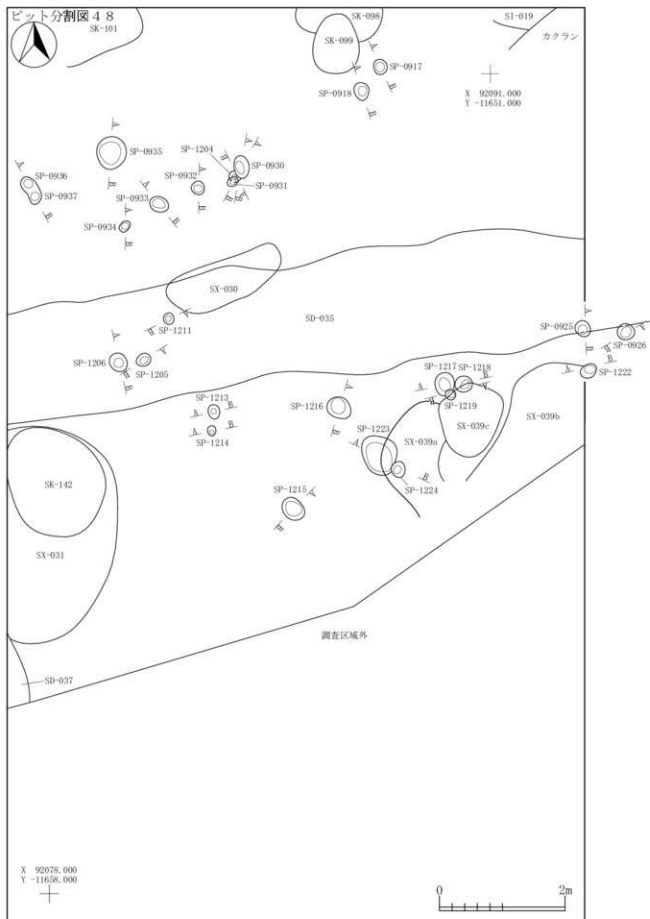
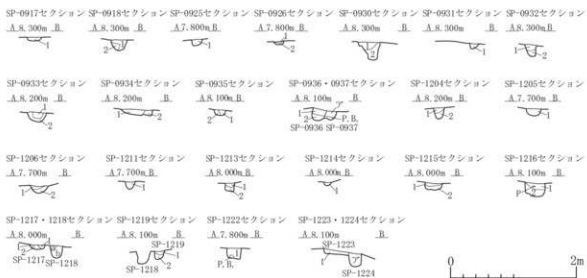

図 2-512 遺構外遺物-1



図 2-513 遺構外遺物-2

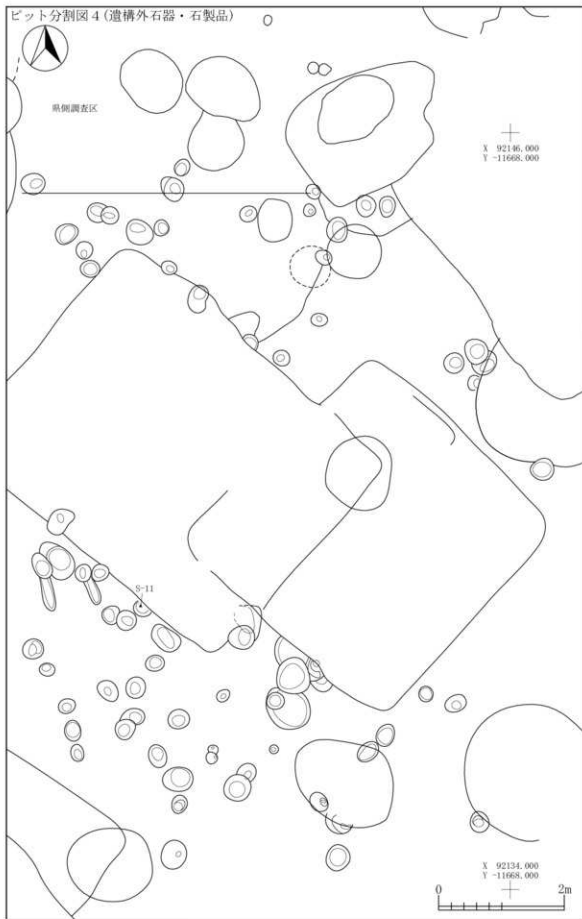

図 2-514 遺構外遺物-3

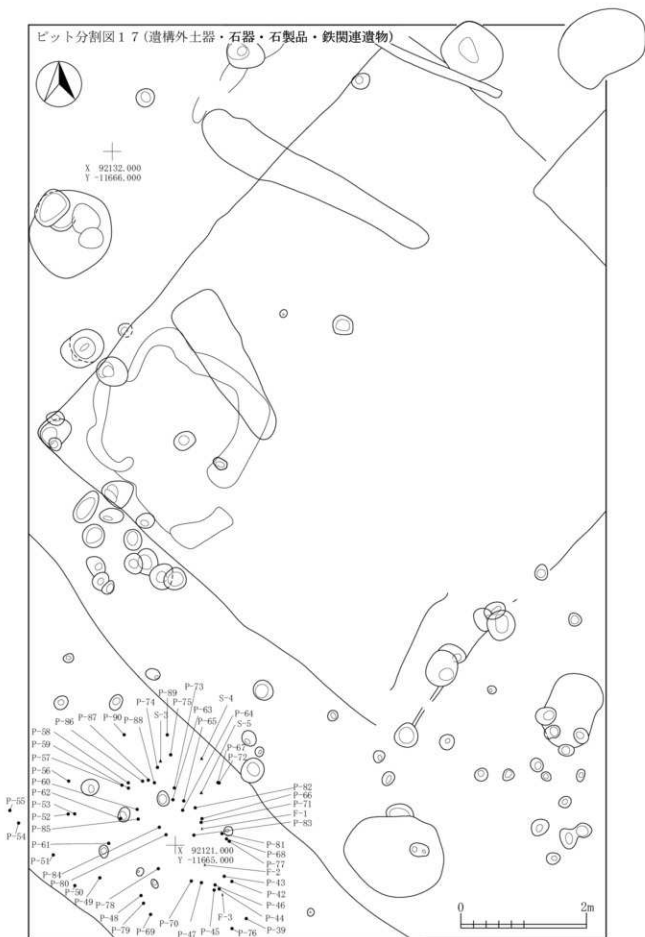

図 2-515 遺構外遺物 -4



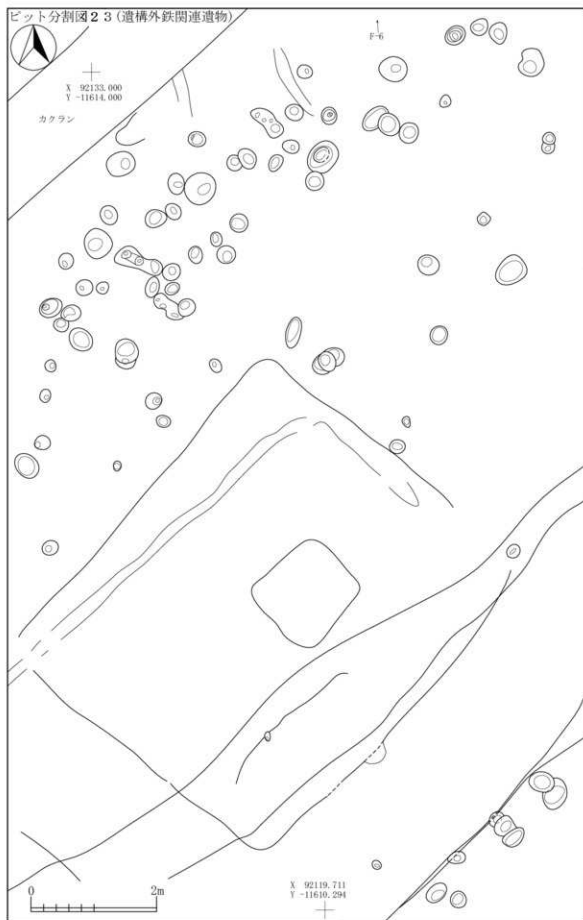

図 2-516 遺構外遺物-5

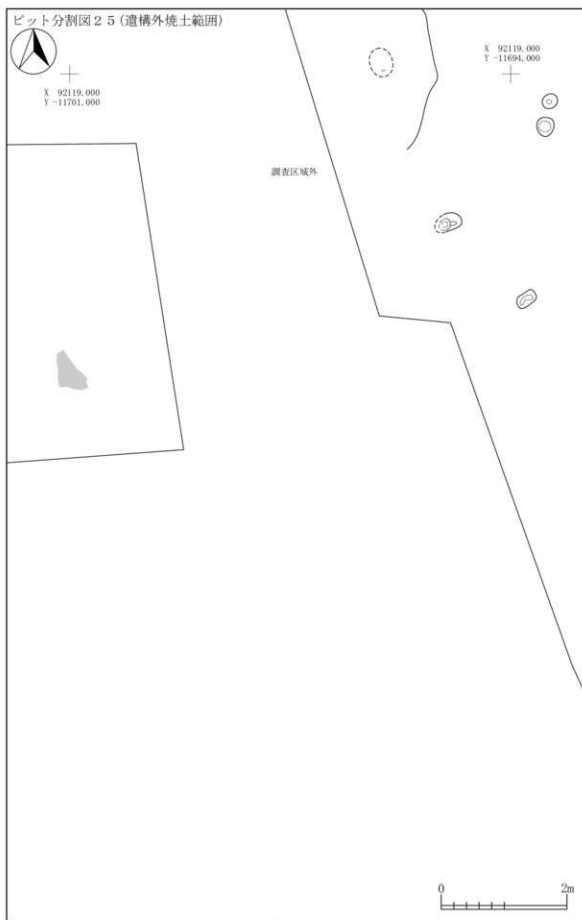

図 2-517 遺構外遺物 -6

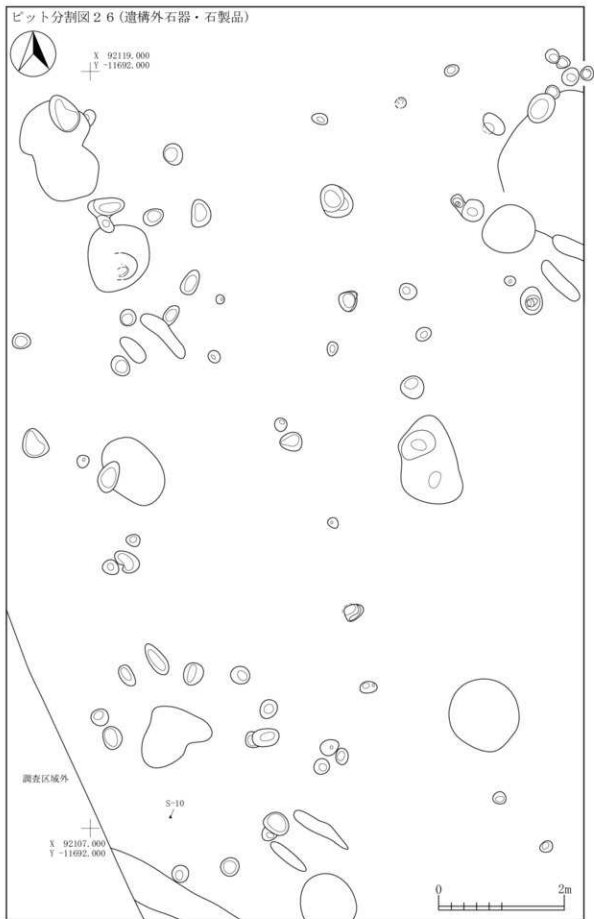

図 2-518 遺構外遺物-7

8. 溝跡

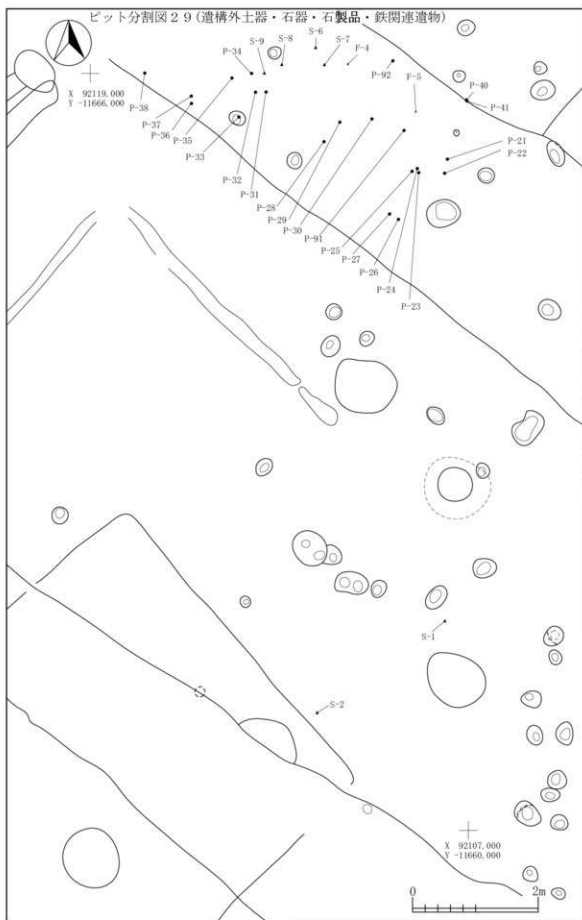

図 2-519 溝跡-1 (溝跡分割配置図) [S=1/300]

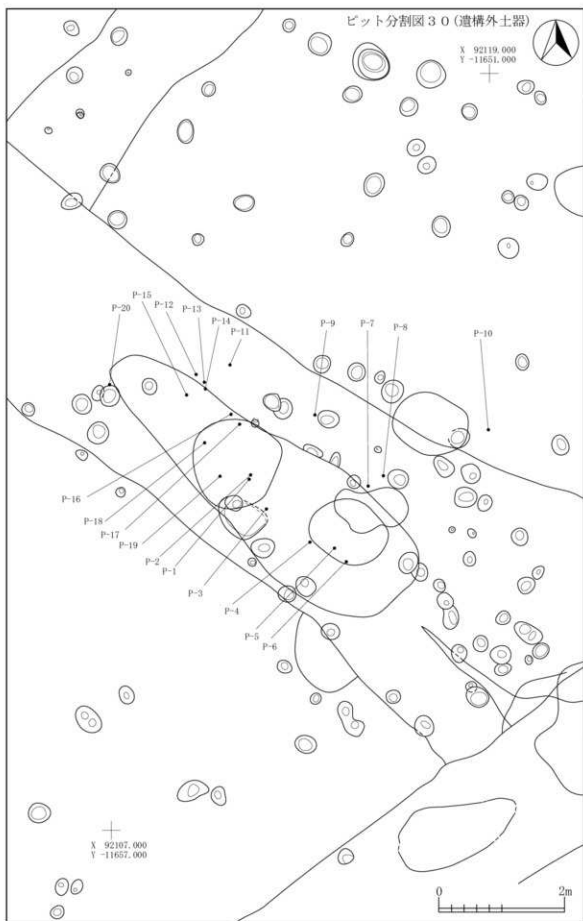

図 2-520 溝跡-2

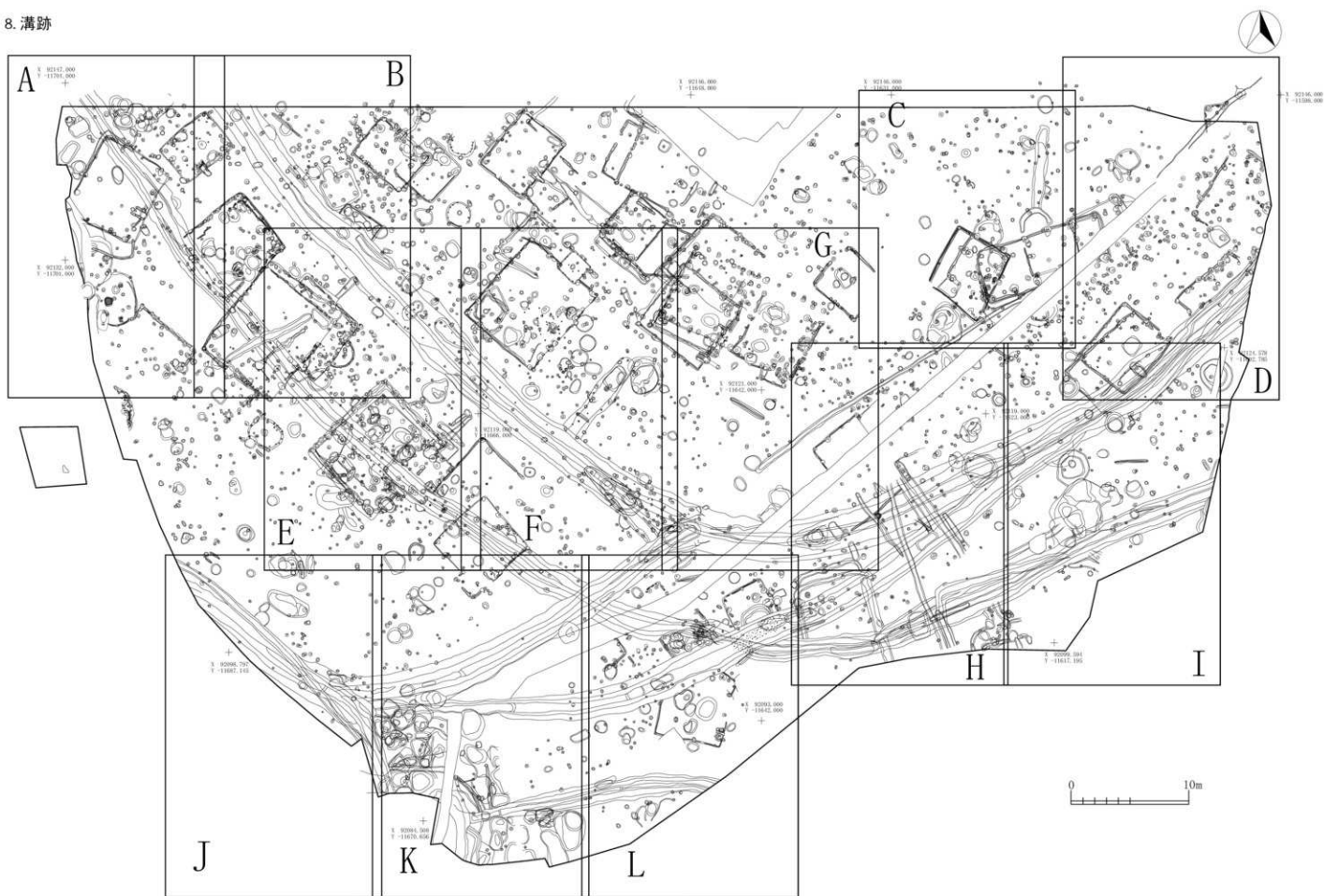

図 2-521 溝跡-3

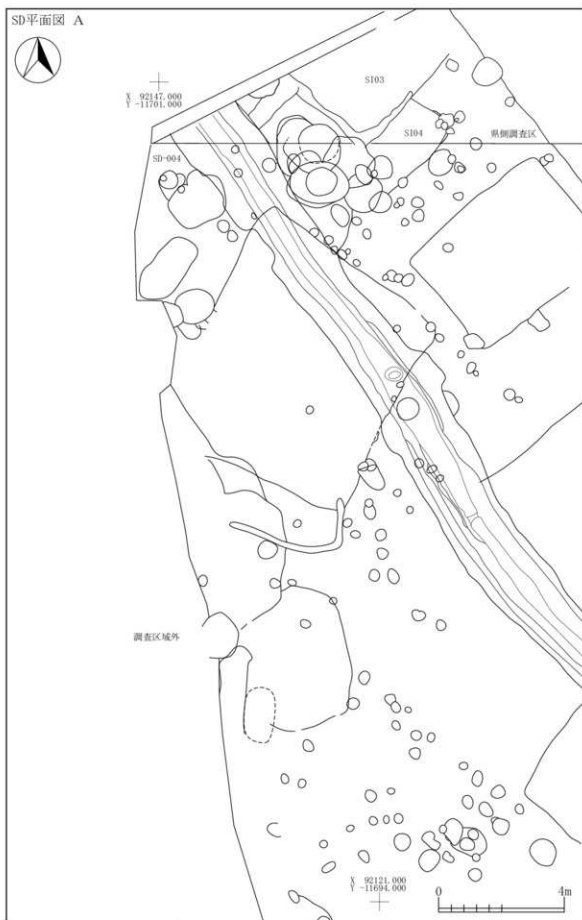

SDセクション ①②

SD-016	第1層	第2層	第3層	第4層	第5層	第6層	第7層	第8層	第9層	第10層	第11層	第12層	第13層	第14層	第15層	第16層	第17層	第18層	第19層	第20層	第21層	第22層	第23層	第24層	第25層	第26層	第27層	第28層	第29層	第30層	第31層																																																																												
101R2/2	黒褐色土	パミス粒(φ1-9mm)中量, P.R. (φ10-40mm)微量, ローム粒(φ1-9mm)少量, L.R. (φ10-20mm)微量, 炭化粒(φ2-5mm)中量, 焼土粒(φ2-7mm)少量	101R2/2	黒褐色土	パミス粒(φ1-5mm)少量, ローム粒(φ1-5mm)少量	101R2/2	黒褐色土	パミス粒(φ2-5mm)少量, 炭化粒(φ2-3mm)少量, 焼土粒(φ1-3mm)微量	101R2/2	黒褐色土	パミス粒(φ2-5mm)少量, L.R. (φ10-12mm)少量, ローム粒(φ3-9mm)中量, 炭化粒(φ1-5mm)微量, 焼土粒(φ1-3mm)微量	101R2/2	黒褐色土	パミス粒(φ3-5mm)少量, ローム粒(φ3-9mm)中量, 炭化粒(φ1-3mm)微量, 焼土粒(φ1-2mm)微量	101R2/3	黒褐色土	パミス粒(φ3-5mm)少量, ローム粒(φ5-9mm)少量, L.R. (φ10-20mm)多量	101R2/3	黒褐色土	ローム粒(φ2-9mm)少量, L.R. (φ10-30mm)少量	101R3/2	黒褐色土	パミス粒(φ1-5mm)少量, 炭化粒(φ1-5mm)少量	101R2/2	黒褐色土	パミス粒(φ1-9mm)少量, P.R. (φ10-15mm)少量, ローム粒(φ1-9mm)少量, L.R. (φ10-15mm)少量, 炭化粒(φ2-7mm)少量, 焼土粒(φ1-9mm)微量	101R2/2	黒褐色土	パミス粒(φ1-9mm)中量, P.R. (φ10-20mm)中量, ローム粒(φ1-9mm)中量, L.R. (φ10-20mm)中量, 炭化粒(φ2-9mm)中量, 焼土粒(φ2-9mm)少量, 焼土ブロック(φ10-15mm)少量	101R2/2	黒褐色土	パミス粒(φ1-9mm)少量, 炭化粒(φ1-3mm)少量	101R2/1	黒褐色土	パミス粒(φ1-9mm)中量, P.R. (φ10-15mm)中量, ローム粒(φ1-9mm)中量, 炭化粒(φ1-5mm)中量, 焼土粒(φ1-9mm)中量, 炭(φ2-9mm)極微量	101R2/2	黒褐色土	パミス粒(φ1-5mm)少量, 炭化粒(φ1-5mm)少量, 焼土粒(φ1-5mm)少量	101R3/3	暗褐色土	パミス粒(φ1-9mm)中量, P.R. (φ10-15mm)中量, ローム粒(φ1-7mm)少量, 炭化粒(φ1-5mm)微量	101R2/2	黒褐色土	パミス粒(φ1-9mm)中量, P.R. (φ10-20mm)中量, ローム粒(φ1-9mm)少量, L.R. (φ10-20mm)少量, 炭化粒(φ2-7mm)少量, 焼土粒(φ2-9mm)微量, 焼土ブロック(φ10mm)微量	101R2/3	黒褐色土	パミス粒(φ1-5mm)多量, ローム粒(φ1-3mm)微量, 炭化粒(φ1-2mm)少量, 焼土粒(φ1-9mm)多量, 焼土ブロック(φ10-50mm)多量	101R2/2	黒褐色土	炭化粒(φ1-9mm)少量, 焼土粒(φ1-9mm)中量, 焼土ブロック(φ10-12mm)中量	7.51R5/4	にんじ黄褐色土	ローム粒(φ5-9mm)中量, L.R. (φ10-15mm)中量	101R2/2	黒褐色土	パミス粒(φ1-9mm)中量, 炭化粒(φ1-3mm)少量	101R2/2	黒褐色土	パミス粒(φ1-9mm)中量, 炭化粒(φ1-3mm)少量	101R2/2	黒褐色土	パミス粒(φ1-9mm)中量, 炭化粒(φ1-3mm)少量	101R2/2	黒褐色土	パミス粒(φ1-9mm)中量, P.R. (φ10-20mm)中量, 炭化粒(φ1-3mm)少量, 焼土粒(φ1-2mm)極微量	7.51R4/3	褐色土	炭化粒(φ10-20mm)少量	101R2/1	黒褐色土	炭化粒(φ10-20mm)多量	101R2/1	黒褐色土	炭化粒(φ10-20mm)中量, 焼土粒(φ3-9mm)少量, 焼土ブロック(φ10mm)少量	7.51R4/3	褐色土	パミス粒(φ1-9mm)多量, P.R. (φ10-20mm)多量, ローム粒(φ1-9mm)中量, L.R. (φ10-12mm)中量, 炭化粒(φ5-9mm)中量, 炭化粒(φ10-15mm)中量, 焼土粒(φ3-9mm)中量	101R3/3	暗褐色土	パミス粒(φ1-9mm)多量, ローム粒(φ1-5mm)中量, 炭化粒(φ1-5mm)少量, 焼土粒(φ1-2mm)極微量	7.51R5/4	にんじ黄褐色土	パミス粒(φ1-7mm)少量, 炭化粒(φ3-9mm)多量, 炭化粒(φ10-30mm)多量, 焼土粒(φ1-7mm)微量	7.51R5/6	明褐色土	101R4にんじ黄褐色土少量混入	7.51R5/6	明褐色土と7.51R5/4にんじ黄褐色土の混合土	P.R. (φ10-25mm)微量, 101R4/3にんじ黄褐色土少量混入	7.51R4/6	褐色土	炭化粒(φ3-9mm)中量, 炭化粒(φ10-15mm)中量, ローム粒(φ1-5mm)微量, 焼土粒(φ1-5mm)微量	101R2/3	黒褐色土	パミス粒(φ2-9mm)中量, P.R. (φ10-25mm)中量, ローム粒(φ5-9mm)多量, L.R. (φ10-30mm)多量, 炭化粒(φ5-9mm)中量, 炭化粒(φ10-15mm)中量, 焼土粒(φ3-9mm)中量	101R3/3	暗褐色土	パミス粒(φ5-9mm)中量, 炭化粒(φ10-15mm)中量, 焼土粒(φ3-9mm)中量	101R3/3	暗褐色土	パミス粒(φ2-9mm)中量, P.R. (φ10-20mm)中量, ローム粒(φ1-2mm)微量, 炭化粒(φ2-9mm)少量, 炭化粒(φ10-15mm)少量, 焼土粒(φ1-3mm)極微量	101R3/3	暗褐色土	パミス粒(φ1-9mm)中量, P.R. (φ10mm)中量, ローム粒(φ1-9mm)中量, 炭化粒(φ1-4mm)少量	101R3/3	暗褐色土	パミス粒(φ1-7mm)中量, ローム粒(φ1-7mm)中量, 炭化粒(φ1-2mm)少量, 焼土粒(φ1-9mm)極微量, 焼土ブロック(φ10mm)極微量

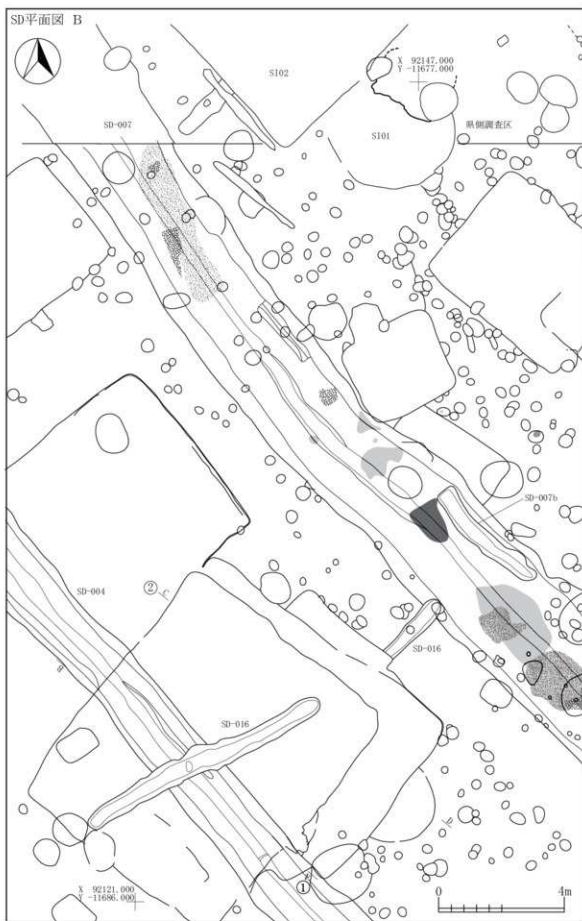
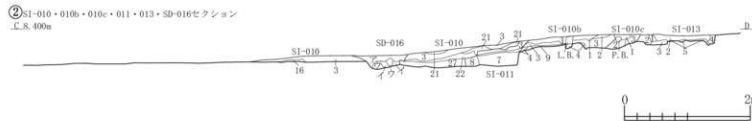
第32層	101R3/3	暗褐色土	パミス粒(φ1-5mm)微量, ローム粒(φ1-5mm)少量, 炭化粒(φ1-9mm)微量, 炭化粒(φ10-15mm)微量
第33層	101R4	黒褐色土	パミス粒(φ1-9mm)少量, ローム粒(φ1-9mm)中量, L.R. (φ10-30mm)中量, 炭化粒(φ1-3mm)微量
第34層	101R3/3	暗褐色土	パミス粒(φ1-9mm)少量, P.R. (φ10-30mm)少量, ローム粒(φ1-9mm)少量, L.R. (φ10-50mm)少量, 炭化粒(φ1-2mm)少量
第35層	101R2/3	黒褐色土	炭化粒(φ1-2mm)少量
第36層	101R3/3	暗褐色土	L.R. (φ10-15mm)中量, 101R2/3黒褐色土少量混入
第37層	101R4/4	褐色土	パミス粒(φ1-3mm)微量, 101R2/3黒褐色土少量混入
第38層	101R4/3	にんじ黄褐色土	ローム粒(φ5-9mm)中量, L.R. (φ10-20mm)中量
第39層	101R2/3	黒褐色土	炭化粒(φ2-9mm)中量, 炭化粒(φ10-25mm)中量, 焼土粒(φ3-9mm)多量, 焼土ブロック(φ10-30mm)多量
第40層	101R2/1	黒褐色土	焼土粒(φ1-3mm)少量
SI-016b			
第1層	7.51R5/6	明褐色土	L.R. (φ10-40mm)多量
第2層	101R2/3	黒褐色土	パミス粒(φ2-9mm)中量, ローム粒(φ2-9mm)中量, L.R. (φ10-15mm)中量, 焼土粒(φ2-3mm)微量
第3層	101R2/3	黒褐色土	パミス粒(φ2-9mm)少量, P.R. (φ10mm)少量, 炭化粒(φ1-5mm)微量
第4層	101R4/3	にんじ黄褐色土	ローム粒(φ5-9mm)中量, L.R. (φ10-15mm)中量
第5層	101R6/6	明褐色土	P.R. 層
第6層	101R3/2	黒褐色土	パミス粒(φ2-9mm)中量, P.R. (φ10-30mm)中量
第7層	101R2/2	黒褐色土	パミス粒(φ1-9mm)少量, L.R. (φ10-15mm)少量
第8層	101R5/6	黄褐色土	P.R. (φ10-25mm)多量
第9層	101R4/3	にんじ黄褐色土	ローム粒(φ5-9mm)多量, L.R. (φ10-20mm)多量
第10層	101R2/2	黒褐色土	パミス粒(φ1-9mm)少量
第11層	7.51R4/3	褐色土	
第12層	101R3/2	黒褐色土	ローム粒(φ2-9mm)中量
第13層	101R4/3	にんじ黄褐色土	ローム粒(φ2-9mm)多量
SI-016c			
第1層	101R2/2	黒褐色土	パミス粒(φ1-5mm)少量
第2層	101R2/3	黒褐色土	パミス粒(φ3-9mm)中量, P.R. (φ10-40mm)中量, ローム粒(φ3-9mm)少量, L.R. (φ10-20mm)少量, 炭化物(φ10mm)極微量, 焼土ブロック(φ10mm)極微量
第3層	101R4/3	にんじ黄褐色土	パミス粒(φ3-9mm)極多量, P.R. (φ10-40mm)極多量, 炭化粒(φ1-3mm)微量, 焼土粒(φ1-3mm)微量
SI-011			
第1層	101R2/2	黒褐色土	ローム粒(φ1-9mm)中量, 炭化粒(φ1-3mm)少量
第2層	101R3/2	黒褐色土	ローム粒(φ1-9mm)中量, L.R. (φ10-12mm)中量, 炭化粒(φ1-5mm)少量
第3層	101R4/3	にんじ黄褐色土	L.R. (φ10-30mm)多量, 101R2/2黒褐色土少量
第4層	101R5/6	黄褐色土	L.R. (φ10-25mm)多量
第5層	7.51R5/6	明褐色土	
第6層	7.51R5/6	明褐色土	パミス粒(φ3-9mm)少量, P.R. (φ10-25mm)少量, L.R. (φ10-50mm)少量
第7層	101R4/3	暗褐色土	L.R. (φ10-30mm)多量
第8層	101R3/4	暗褐色土	L.R. (φ10-30mm)多量
第9層	101R2/3	黒褐色土	ローム粒(φ2-9mm)中量, L.R. (φ10mm)中量
第10層	7.51R4/4	褐色土	ローム粒(φ5-9mm)多量, L.R. (φ10-20mm)多量
SI-013			
第1層	101R2/3	黒褐色土	パミス粒(φ1-7mm)少量, 炭化粒(φ1-5mm)少量, 焼土粒(φ1-3mm)微量
第2層	101R2/3	黒褐色土	パミス粒(φ1-9mm)少量, P.R. (φ10-20mm)少量
第3層	101R2/3	黒褐色土	パミス粒(φ1-9mm)中量
第4層	101R2/3	黒褐色土	パミス粒(φ1-9mm)中量
第5層	101R2/3	黒褐色土	パミス粒(φ1-9mm)多量, P.R. (φ10-15mm)多量

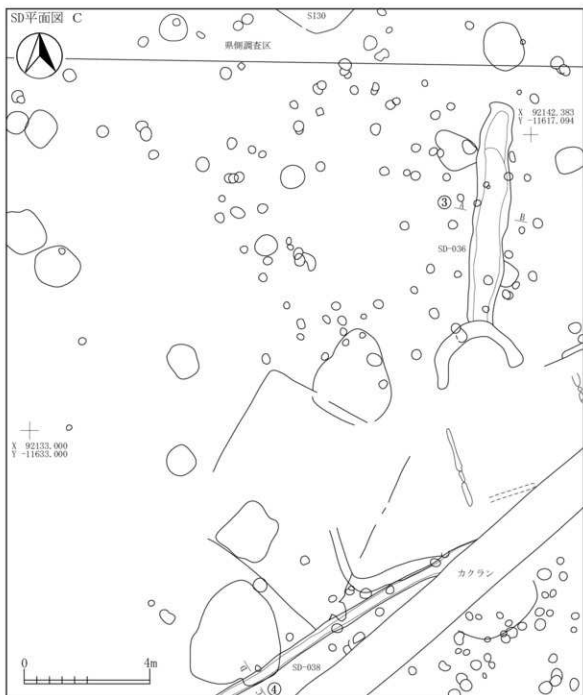

## SDセクション③

SD-036

- |                   |  |
|-------------------|--|
| 第1層 10YR3/3 暗褐色土  | バミス粒(φ1-9mm)多量, P.B.(φ10-20mm)中量, 炭化粒(φ1-9mm)少量, 焼土粒(φ1-9mm)少量 |
| 第2層 10YR2/3 黒褐色土  | バミス粒(φ1-9mm)中量, P.B.(φ10-30mm)少量, 炭化粒(φ1-9mm)少量, 焼土粒(φ1-5mm)少量 |
| 第3層 10YR2/2 黒褐色土  | バミス粒(φ1-5mm)少量, P.B.(φ20mm)微量, 炭化粒(φ1-5mm)少量, 焼土粒(φ1-3mm)少量    |
| 第4層 10YR4/2 灰黄褐色土 | バミス粒(φ1-9mm)多量, P.B.(φ10-50mm)多量, 炭化粒(φ1-3mm)少量, 焼土粒(φ1-3mm)少量 |

## SDセクション④

SD-038

- |                  |  |
|------------------|--|
| 第1層 10YR3/1 黒褐色土 | バミス粒(φ1-9mm)少量, P.B.(φ10-15mm)少量, 炭化粒(φ1-5mm)少量, 焼土粒(φ1-3mm)少量 |
|------------------|--|

図 2-523 溝跡-5





図 2-524 溝跡-6



## SDセクション⑤

SD-007

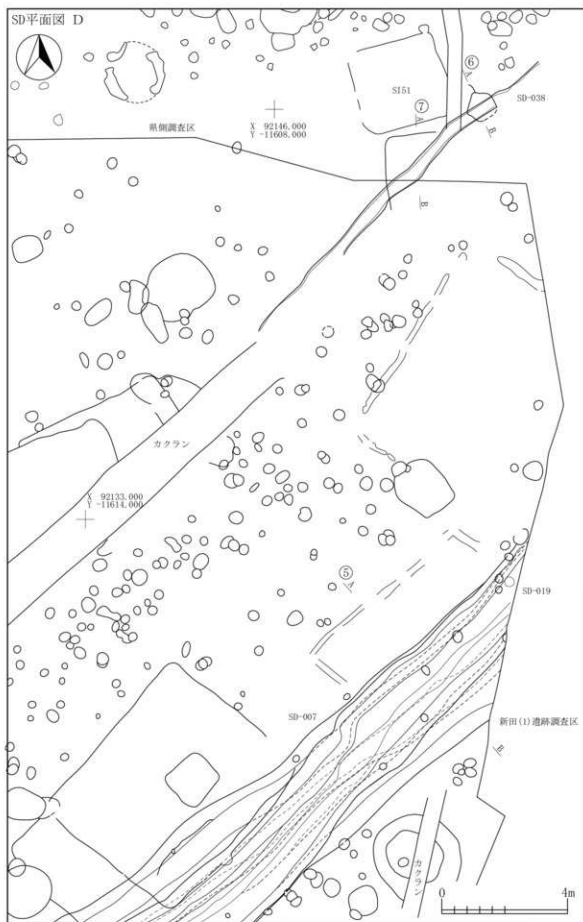
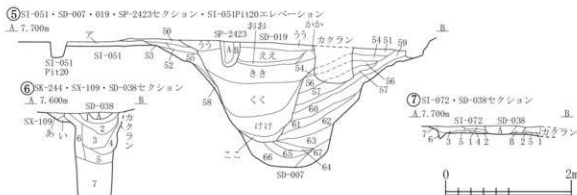
第50層	7.51R/2	黒褐色土	パミス粒(φ1-9mm)少量,炭化粒(φ1-9mm)少量,焼土粒(φ1-9mm)少量,焼土ブロック(φ10-40mm)中量
第51層	10R3/3	暗褐色土	パミス粒(φ1-9mm)少量,ローム粒(φ1-9mm)少量,L.B.(φ10-20mm)少量,炭化粒(φ1-9mm)少量,焼土粒(φ1-9mm)少量
第52層	10R3/2	黒褐色土	パミス粒(φ1-9mm)少量,炭化粒(φ1-3mm)少量,焼土粒(φ1-3mm)少量
第53層	10R2/2	黒褐色土	パミス粒(φ1-9mm)少量,炭化粒(φ1-2mm)少量,焼土粒(φ1-2mm)微量
第54層	10R4/3	にぶい黄褐色土	パミス粒(φ1-9mm)少量,焼土ブロック(φ10-15mm)少量,炭化粒(φ1-9mm)少量,焼土粒(φ1-9mm)少量,焼土ブロック(φ10-15mm)少量
第55層	10R3/1	黒褐色土	パミス粒(φ1-9mm)少量,焼土粒(φ1-9mm)少量,炭化粒(φ1-9mm)少量,焼土粒(φ1-9mm)少量
第56層	10R3/1	黒褐色土	パミス粒(φ1-7mm)少量,焼土粒(φ10-17mm)少量,炭化粒(φ1-9mm)少量,焼土粒(φ1-3mm)微量
第57層	10R4/3	にぶい黄褐色土	パミス粒(φ1-9mm)少量,ローム粒(φ10-30mm)中量,炭化粒(φ1-5mm)少量,焼土粒(φ1-3mm)少量

第58層	10R4/2	灰黄褐色土	パミス粒(φ1-9mm)少量,炭化粒(φ1-7mm)少量,焼土粒(φ1-2mm)微量
第59層	10R2/2	黒褐色土	パミス粒(φ1-7mm)少量,炭化粒(φ1-5mm)少量,焼土粒(φ1-2mm)極微量
第60層	10R3/3	暗褐色土	パミス粒(φ1-9mm)少量,ローム粒(φ10-25mm)中量,炭化粒(φ1-9mm)少量
第61層	10R3/1	黒褐色土	パミス粒(φ1-9mm)中量,ローム粒(φ10-50mm)中量,炭化粒(φ1-5mm)少量
第62層	10R3/2	黒褐色土	パミス粒(φ1-9mm)少量,ローム粒(φ10-30mm)少量,炭化粒(φ1-3mm)少量
第63層	10R3/3	暗褐色土	パミス粒(φ1-9mm)少量,炭化粒(φ1-3mm)微量
第64層	10R2/1	黒色土	パミス粒(φ1-9mm)中量,ローム粒(φ1-5mm)少量,炭化粒(φ1-3mm)少量,焼土粒(φ1-2mm)微量
第65層	2.5Y/2	黒褐色土	パミス粒(φ1-5mm)少量,ローム粒(φ1-9mm)少量,炭化粒(φ1-5mm)少量
第66層	10R2/1	黒色土	パミス粒(φ1-9mm)少量,炭化粒(φ1-9mm)中量
第67層	10R3/2	黒褐色土	パミス粒(φ1-9mm)少量,ローム粒(φ12mm)微量,ローム粒(φ1-9mm)少量,炭化粒(φ1-9mm)少量,焼土粒(φ1-2mm)極微量

SD-019

第3層	10R3/2	黒褐色土	パミス粒(φ1-7mm)少量,ローム粒(φ5mm)少量,炭化粒(φ1-5mm)少量,焼土粒(φ1-5mm)少量
第2層	10R3/3	暗褐色土	パミス粒(φ1-9mm)中量,ローム粒(φ10-20mm)少量,ローム粒(φ1-9mm)少量,炭化粒(φ1-9mm)少量,焼土粒(φ1-5mm)少量
第4層	10R3/1	黒褐色土	パミス粒(φ1-9mm)少量,炭化粒(φ1-5mm)少量,焼土粒(φ1-3mm)微量
第5層	10R3/2	暗褐色土	パミス粒(φ1-5mm)少量,ローム粒(φ3-9mm)少量,炭化粒(φ1-7mm)少量,焼土粒(φ1-2mm)微量
第3層	10R3/4	暗褐色土	パミス粒(φ1-9mm)中量,ローム粒(φ10-50mm)少量,ローム粒(φ1-9mm)少量,炭化粒(φ1-9mm)少量,焼土粒(φ1-9mm)少量
第2層	10R3/3	暗褐色土	パミス粒(φ1-9mm)少量,ローム粒(φ10-50mm)少量,炭化粒(φ1-9mm)少量,焼土粒(φ1-9mm)少量
第1層	10R2/3	黒褐色土	パミス粒(φ1-9mm)少量,ローム粒(φ10-25mm)少量,ローム粒(φ10-70mm)中量,炭化粒(φ1-5mm)少量,焼土粒(φ1-9mm)少量
第2層	10R2/2	黒褐色土	パミス粒(φ1-9mm)少量,ローム粒(φ1-5mm)少量,炭化粒(φ1-3mm)微量

SP-2423

第8層	10R3/1	黒褐色土	パミス粒(φ1-5mm)少量,炭化粒(φ1-5mm)少量,焼土粒(φ1-3mm)微量
第1層	10R3/2	黒褐色土	パミス粒(φ1-9mm)少量,ローム粒(φ8mm)微量,炭化粒(φ1-3mm)少量,焼土粒(φ1-2mm)少量
第7層	10R4/2	灰黄褐色土	パミス粒(φ1-9mm)少量,ローム粒(φ10-40mm)少量,炭化粒(φ1-5mm)少量,焼土粒(φ1-9mm)少量

SDセクション⑥⑦

第8層	10R2/2	黒褐色土	パミス粒(φ1-9mm)少量,炭化粒(φ1-5mm)少量,焼土粒(φ3mm)少量
第1層	10R2/3	黒褐色土	パミス粒(φ1-9mm)少量,炭化粒(φ1-3mm)少量
第1層	10R3/2	黒褐色土	パミス粒(φ1-9mm)中量,炭化粒(φ3-5mm)少量,焼土粒(φ1-3mm)少量
第2層	10R2/3	黒褐色土	パミス粒(φ1-9mm)中量,炭化粒(φ1-2mm)微量,焼土粒(φ1-2mm)少量
第3層	10R2/2	黒褐色土	パミス粒(φ1-9mm)少量,ローム粒(φ20mm)少量,炭化粒(φ1-3mm)少量,焼土粒(φ1-9mm)少量
第4層	10R2/1	黒色土	パミス粒(φ1-9mm)少量,ローム粒(φ10-20mm)少量,炭化粒(φ1-2mm)少量,焼土粒(φ1-2mm)微量
第5層	10R2/1	黒色土	パミス粒(φ3-9mm)少量,炭化粒(φ1-3mm)少量,焼土粒(φ1-9mm)少量
第6層	10R2/2	黒褐色土	パミス粒(φ1-5mm)少量,炭化粒(φ1-2mm)微量,炭化物(φ20mm大)混入
第7層	2.5Y/2/1	黒色土	パミス粒(φ1-9mm)中量,焼土粒(φ2mm)微量茶臼混入する土
第5層	10R2/3	黒褐色土	パミス粒(φ1-9mm)少量,炭化粒(φ1-2mm)微量
第1層	10R3/2	黒褐色土	パミス粒(φ1-9mm)少量,炭化粒(φ20mm大)混入,焼土粒(φ5mm)微量
第1層	10R2/3	黒褐色土	パミス粒(φ1-9mm)中量,炭化粒(φ1-3mm)少量,焼土粒(φ3mm)微量
第2層	10R3/1	黒褐色土	パミス粒(φ1-9mm)少量,ローム粒(φ10-20mm)少量,ローム粒(φ1-9mm)少量,炭化粒(φ3-9mm)少量
第3層	10R3/2	黒褐色土	パミス粒(φ1-9mm)少量,ローム粒(φ10-50mm)少量,炭化粒(φ1-9mm)少量,焼土粒(φ1-5mm)少量
第4層	10R3/3	暗褐色土	パミス粒(φ1-9mm)少量
第5層	10R3/1	黒褐色土	パミス粒(φ1-9mm)少量,ローム粒(φ10-30mm)少量,炭化粒(φ1-2mm)微量
第6層	10R2/3	黒褐色土	パミス粒(φ1-3mm)少量,炭化粒(φ3-5mm)少量
第7層	10R2/2	黒褐色土	パミス粒(φ1-9mm)少量,炭化粒(φ1-2mm)微量

図 2-525 溝跡-7



図 2-526 溝跡-8



## SDセクション⑧

SD-004

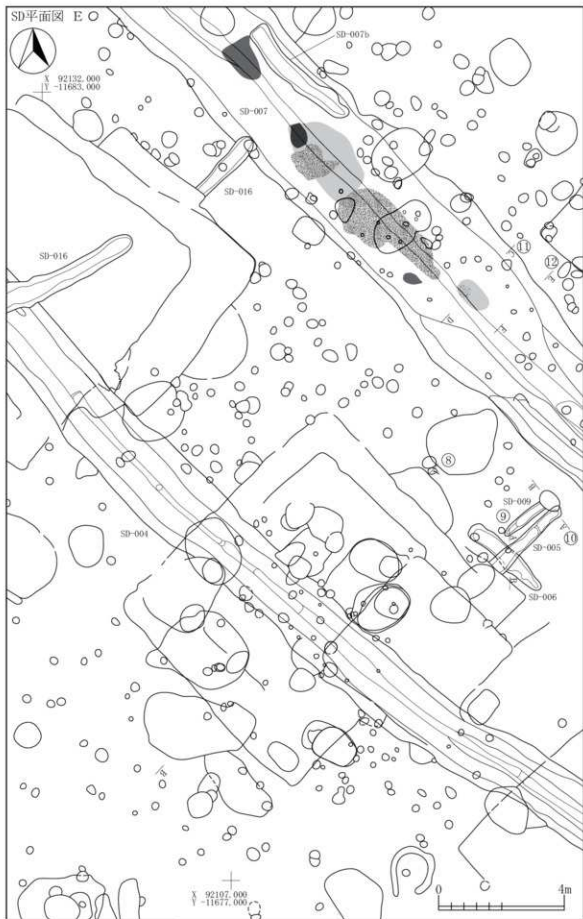
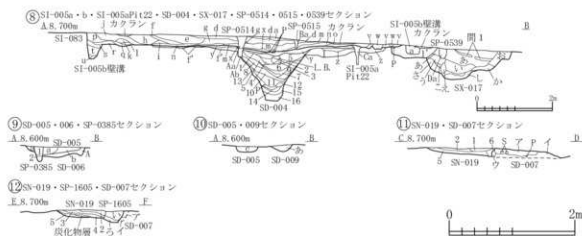
第1層	10YR3/2	黒褐色土	パミス粒(φ1-9mm)中量, P.B. (φ10-30mm)少量, ローム粒(φ1-5mm)微量
第2層	10YR2/2	黒褐色土	パミス粒(φ1-9mm)微量, ローム粒(φ1-5mm)微量
第3層	10YR3/3	暗褐色土	パミス粒(φ1-3mm)極微量, ローム粒(φ1-9mm)少量, 炭化粒(φ1-2mm)極微量
第4層	10YR2/2	黒褐色土	パミス粒(φ1-9mm)少量, P.B. (φ10-50mm)少量, ローム粒(φ1-9mm)少量, 炭化粒(φ1-3mm)極微量
第5層	10YR2/2黒褐色土と10YR3/2黒褐色土の混合土		パミス粒(φ1-9mm)少量, P.B. (φ10-40mm)少量, ローム粒(φ1-9mm)中量, L.B. (φ10-60mm)少量, 炭化粒(φ1-3mm)極微量, 焼土粒(φ1-5mm)極微量, 灰土量
第6層	10YR3/3	暗褐色土	パミス粒(φ1-9mm)少量, P.B. (φ10-50mm)微量, ローム粒(φ1-9mm)少量, L.B. (φ10-30mm)微量
第7層	10YR2/2黒褐色土と10YR1.7/1黒褐色土の混合土		パミス粒(φ1-9mm)微量, P.B. (φ10-100mm)少量, ローム粒(φ1-5mm)微量
第8層	10YR3/2	黒褐色土	P.B. (φ10-40mm)微量, ローム粒(φ1-9mm)少量, L.B. (φ10-100mm)多量
第9層	10YR3/3	暗褐色土	パミス粒(φ1-9mm)極微量, ローム粒(φ1-9mm)中量, L.B. (φ10-30mm)少量
第10層	10YR2/2	黒褐色土	パミス粒(φ1-5mm)極微量, ローム粒(φ1-9mm)中量, L.B. (φ10-20mm)中量, 炭化粒(φ1-3mm)極微量
第11層	10YR2/2	黒褐色土	パミス粒(φ1-5mm)極微量, ローム粒(φ1-9mm)少量, L.B. (φ10-30mm)微量, 10YR1/3にぶい黄褐色土少量混入

第12層	10YR4/3	にぶい黄褐色土	パミス粒(φ1-9mm)微量, ローム粒(φ1-9mm)微量, L.B. (φ10-40mm)微量, 炭化粒(φ1-3mm)極微量
第13層	10YR3/2	黒褐色土	パミス粒(φ1-3mm)微量, ローム粒(φ1-5mm)少量, 炭化粒(φ1-2mm)極微量
第14層	10YR2/1	黒色土	ローム粒(φ1-9mm)微量, 炭化粒(φ1-5mm)微量, B-Tu火山灰少量
第15層	10YR2/2	黒褐色土	パミス粒(φ5-9mm)極微量, ローム粒(φ1-9mm)少量, L.B. (φ10-40mm)少量, 炭化粒(φ1-2mm)極微量
第16層	10YR3/2	黒褐色土	パミス粒(φ1-5mm)微量, ローム粒(φ1-9mm)中量, L.B. (φ10-30mm)少量, 炭化粒(φ1-3mm)極微量, 10YR2/2黒褐色土少量

SI-005a・b

第a層	10YR3/2	黒褐色土	パミス粒(φ1-9mm)少量, P.B. (φ10-25mm)少量, 炭化粒(φ1-5mm)微量, 焼土粒(φ1-5mm)微量
第b層	10YR3/3	暗褐色土	パミス粒(φ1-9mm)中量, P.B. (φ10-25mm)中量, ローム粒(φ1-9mm)少量, L.B. (φ10-40mm)少量, 炭化粒(φ1-5mm)極微量, 焼土粒(φ1-3mm)微量
第c層	10YR3/2	黒褐色土	パミス粒(φ1-9mm)少量, ローム粒(φ1-5mm)少量, 炭化粒(φ1-3mm)極微量, 焼土粒(φ1-5mm)微量
第d層	10YR3/2	黒褐色土	パミス粒(φ1-9mm)中量, P.B. (φ10-20mm)少量, ローム粒(φ1-9mm)少量, 炭化粒(φ1-9mm)微量, 焼土粒(φ1-5mm)微量
第e層	10YR3/2	黒褐色土	パミス粒(φ10-9mm)中量, P.B. (φ10-20mm)少量, ローム粒(φ1-9mm)中量, 炭化粒(φ1-9mm)少量, 粘土ブロック(φ10-20mm)微量
第f層	10YR2/2	黒褐色土	パミス粒(φ1-6mm)少量, ローム粒(φ1-9mm)少量, 炭化粒(φ1-9mm)微量
第g層	10YR3/2	黒褐色土	パミス粒(φ1-9mm)中量, P.B. (φ10-20mm)少量, ローム粒(φ1-9mm)少量, L.B. (φ10-30mm)中量, 炭化粒(φ1-5mm)微量, 焼土粒(φ1-9mm)少量, 粘土ブロック(φ10-30mm)少量
第h層	10YR3/2	黒褐色土	パミス粒(φ1-9mm)少量, ローム粒(φ1-5mm)微量, 炭化粒(φ1-9mm)微量, 焼土粒(φ1-5mm)極微量, 粘土粒(φ5-9mm)微量
第i層	10YR3/2	黒褐色土	パミス粒(φ1-9mm)微量, ローム粒(φ1-9mm)少量, L.B. (φ10-50mm)多量, 粘土ブロック(φ10-15mm)微量
第j層	10YR3/2	黒褐色土	パミス粒(φ1-9mm)中量, P.B. (φ10-20mm)少量, ローム粒(φ1-9mm)中量, L.B. (φ10-25mm)少量, 炭化粒(φ1-5mm)微量
第k層	10YR3/2	黒褐色土	パミス粒(φ1-9mm)少量, ローム粒(φ1-5mm)少量, 炭化粒(φ1-3mm)極微量
第l層	10YR3/2	黒褐色土	パミス粒(φ1-9mm)少量, P.B. (φ10-20mm)少量, ローム粒(φ1-9mm)少量, 炭化粒(φ1-3mm)極微量
第m層	10YR3/3	暗褐色土	パミス粒(φ1-9mm)少量, ローム粒(φ1-9mm)中量, L.B. (φ10-30mm)少量, 炭化粒(φ1-3mm)微量, 焼土粒(φ1-5mm)極微量, 粘土粒(φ5-9mm)微量
第n層	10YR3/2	黒褐色土	パミス粒(φ1-5mm)微量, ローム粒(φ1-9mm)少量, L.B. (φ10-25mm)微量, 炭化粒(φ1-5mm)微量, 焼土粒(φ1-3mm)極微量, 粘土粒(φ3-6mm)極微量
第o層	10YR3/2	黒褐色土	パミス粒(φ1-9mm)少量, ローム粒(φ1-9mm)微量, 炭化粒(φ1-3mm)極微量, 焼土粒(φ1-5mm)極微量
第p層	10YR2/2	黒褐色土	パミス粒(φ1-9mm)少量, P.B. (φ10-25mm)少量, ローム粒(φ1-9mm)少量, 炭化粒(φ1-9mm)微量
第q層	10YR4/3	にぶい黄褐色土	パミス粒(φ1-9mm)少量, P.B. (φ10-60mm)多量, ローム粒(φ1-9mm)少量
第r層	10YR2/2	黒褐色土	パミス粒(φ1-9mm)少量, ローム粒(φ1-9mm)少量, 炭化粒(φ1-3mm)微量
第s層	10YR2/2	黒褐色土	パミス粒(φ1-9mm)少量, ローム粒(φ1-6mm)少量, 炭化粒(φ1-3mm)微量, 焼土粒(φ1-2mm)極微量
第v層	10YR3/2	黒褐色土	パミス粒(φ1-9mm)少量, ローム粒(φ1-5mm)微量, 炭化粒(φ1-2mm)極微量, 焼土粒(φ1-5mm)極微量
第x層	10YR3/3	暗褐色土	パミス粒(φ1-9mm)少量, ローム粒(φ5-9mm)中量, L.B. (φ10-40mm)中量, 炭化粒(φ1-5mm)微量, 焼土粒(φ1-9mm)少量, 焼土ブロック(φ10-15mm)少量
第y層	10YR4/2	灰黄褐色土	パミス粒(φ1-9mm)中量, P.B. (φ10-30mm)中量, L.B. (φ10-30mm)中量, 炭化粒(φ1-9mm)微量, 焼土粒(φ1-5mm)少量, 粘土
第y'層	10YR2/2	黒褐色土	パミス粒(φ1-9mm)少量, P.B. (φ10-80mm)多量, L.B. (φ10-30mm)微量
第z層	10YR4/3	にぶい黄褐色土	パミス粒(φ1-9mm)中量, ローム粒(φ1-9mm)少量, 炭化粒(φ1-9mm)少量

図 2-527 溝跡-9

第f'層	10YR4/2	灰黄褐色土	バミズ粒(φ1-9mm)少量,ローム粒(φ1-9mm)少量, L.B.(φ10-20mm)少量,炭化粒(φ1-3mm)極微量
第g'層	10YR3/2	黒褐色土	バミズ粒(φ1-9mm)少量, P.B.(φ10-30mm)少量,ローム粒(φ1-9mm)少量
第1'層	10YR4/3	にぶい黄褐色土	P.B.(φ10-50mm)多量
第j'層	10YR3/2	黒褐色土	バミズ粒(φ1-9mm)少量, P.B.(φ10-30mm)少量,ローム粒(φ1-9mm)微量, L.B.(φ10-25mm)微量,炭化粒(φ1-3mm)極微量
第k'層	10YR3/3	暗褐色土	バミズ粒(φ1-9mm)少量, P.B.(φ10-30mm)少量,ローム粒(φ1-9mm)少量, L.B.(φ10-40mm)中量
第l'層	10YR4/4	褐色土	バミズ粒(φ1-9mm)少量, P.B.(φ10-60mm)多量, L.B.(φ10-90mm)多量,炭化粒(φ1-3mm)極微量
第1層	10YR2/2	黒褐色土	バミズ粒(φ1-9mm)中量, P.B.(φ10-90mm)多量, L.B.(φ10-30mm)微量
第2層	10YR2/2	黒褐色土	バミズ粒(φ1-9mm)少量,ローム粒(φ1-9mm)少量, L.B.(φ10-30mm)微量,炭化粒(φ1-3mm)微量,壁溝
第1層	10YR5/6	黄褐色土	P.B.(φ10-50mm)多量, L.B.(φ10-30mm)少量,壁溝
第4層	10YR6/6	明黄褐色土	バミズ粒(φ5-9mm)少量, L.B.(φ10-30mm)多量,壁溝
第5a'層	10YR4/3	にぶい黄褐色土	バミズ粒(φ1-9mm)中量, P.B.(φ10-30mm)少量,ローム粒(φ1-9mm)少量,炭化粒(φ1-5mm)微量,壁溝
第5b'層	10YR2/2	黒褐色土	バミズ粒(φ1-9mm)少量,炭化粒(φ1-5mm)微量,壁溝
第5c'層	10YR3/2	黒褐色土	バミズ粒(φ1-9mm)少量,ローム粒(φ1-9mm)微量,壁溝
第5d'層	10YR4/3	にぶい黄褐色土	バミズ粒(φ1-9mm)少量, P.B.(φ10-50mm)多量, L.B.(φ10-30mm)少量,炭化粒(φ1-3mm)極微量,壁溝
第5h'層	10YR3/2	黒褐色土	バミズ粒(φ1-9mm)微量,ローム粒(φ1-5mm)少量,炭化粒(φ1-2mm)極微量,壁溝
カタラン	10YR3/2	黒褐色土	バミズ粒(φ1-9mm)少量,焼土粒(φ1-3mm)極微量
SI-005P1122			
第Ca層	10YR3/2	黒褐色土	バミズ粒(φ1-9mm)少量, P.B.(φ10-20mm)少量,炭化粒(φ1-3mm)微量
SI-017			
第5a層	10YR1.7/1	黒色土	バミズ粒(φ1-9mm)微量,炭化粒(φ1-9mm)少量,焼土粒(φ1-1mm)極微量
第5b層	10YR2/1	黒色土	バミズ粒(φ1-3mm)微量,炭化粒(φ1-5mm)極微量,焼土粒(φ1-3mm)極微量
第5c層	10YR2/1	黒色土	バミズ粒(φ1-5mm)微量,炭化粒(φ1-3mm)極微量,焼土粒(φ1-3mm)極微量
第5d層	10YR3/2	黒褐色土	バミズ粒(φ1-5mm)微量,炭化粒(φ1-2mm)極微量
第5e層	10YR2/2	黒褐色土	バミズ粒(φ1-5mm)微量,炭化粒(φ1-2mm)極微量
第5f層	10YR3/2	黒褐色土	バミズ粒(φ1-5mm)微量,炭化粒(φ1-2mm)極微量
第5g層	10YR3/2	黒褐色土	バミズ粒(φ1-9mm)少量
第5h層	10YR4/2	黒褐色土と10YR4/3にぶい黄褐色土の混合土	バミズ粒(φ1-5mm)少量,炭化粒(φ1-2mm)極微量
第5i層	10YR3/2	黒褐色土と10YR4/2にぶい黄褐色土の混合土	バミズ粒(φ1-9mm)少量
第5j層	10YR4/4	褐色土	バミズ粒(φ1-9mm)少量, P.B.(φ10-50mm)中量,炭化粒(φ1-3mm)極微量
第5k層	10YR3/2	黒褐色土	バミズ粒(φ1-9mm)微量,炭化粒(φ1-2mm)極微量
第5l層	10YR2/2	黒褐色土	バミズ粒(φ1-3mm)微量,炭化粒(φ1-3mm)微量
第2層	10YR2/2	黒褐色土	バミズ粒(φ1-5mm)微量
第5k3層	10YR3/2	黒褐色土と10YR4/4褐色土の混合土	バミズ粒(φ1-5mm)微量
第7層	10YR4/3にぶい黄褐色土と10YR6/6明黄褐色土の混合土	バミズ粒(φ1-3mm)微量,炭化粒(φ1-2mm)極微量	
第1層	10YR2/1	黒色土	バミズ粒(φ1-9mm)少量,炭化粒(φ1-3mm)微量,焼土粒(φ1-3mm)極微量
SP-054			
第8A層	10YR2/2	黒褐色土	バミズ粒(φ1-3mm)微量,炭化粒(φ1-3mm)極微量
第8B層	10YR3/2	黒褐色土	バミズ粒(φ1-9mm)微量,ローム粒(φ1-5mm)少量,炭化粒(φ1-3mm)極微量
第8C層	10YR2/2	黒褐色土	バミズ粒(φ1-2mm)微量,炭化粒(φ1-2mm)極微量
SP-0539			
第8a層	10YR2/2	黒褐色土	バミズ粒(φ1-3mm)極微量,炭化粒(φ1-2mm)極微量
SDセクション⑩⑪			
SD-005			
第a層	10YR3/2	黒褐色土	バミズ粒(φ1-9mm)少量, P.B.(φ10-20mm)少量,炭化粒(φ1-3mm)微量,焼土粒(φ1-3mm)微量
第b層	10YR3/2	黒褐色土	バミズ粒(φ1-9mm)微量,炭化粒(φ1-3mm)微量,焼土粒(φ1-5mm)極微量
第c層	10YR3/2	黒褐色土	バミズ粒(φ1-9mm)中量, P.B.(φ10-40mm)多量,炭化粒(φ1-3mm)極微量
SD-006			
第A層	10YR3/2	黒褐色土	バミズ粒(φ1-9mm)少量, P.B.(φ10-40mm)少量,炭化粒(φ1-3mm)微量
SD-009			
第5a層	10YR3/2	黒褐色土	バミズ粒(φ1-9mm)少量,ローム粒(φ1-9mm)少量, L.B.(φ10-15mm)微量,炭化粒(φ1-3mm)極微量
SP-0385			
第1層	10YR2/2	黒褐色土	バミズ粒(φ1-3mm)極微量
第2層	10YR3/2	黒褐色土	バミズ粒(φ1-5mm)少量,炭化粒(φ1-2mm)極微量
SDセクション⑩⑪⑫			
SD-007			
第7層	10YR3/2	黒褐色土	バミズ粒(φ1-3mm)微量,ローム粒(φ1-9mm)微量,炭化粒(φ3-9mm)少量,焼土粒(φ1-9mm)中量,焼土ブロック(φ10-15mm)微量,炭灰量
第4層	7.5YR2/2	黒褐色土	ローム粒(φ1-3mm)微量,炭化粒(φ1-2mm)極微量,焼土粒(φ1-3mm)微量,焼土ブロック(φ10mm)混入
第5層	7.5YR3/2	黒褐色土	バミズ粒(φ1-2mm)極微量,炭化粒(φ1-2mm)少量,焼土粒(φ1-3mm)中量
SP-019			
第1層	10YR2/3	黒褐色土	バミズ粒(φ1-9mm)少量, P.B.(φ10-30mm)少量,ローム粒(φ1-5mm)微量, L.B.(φ10mm)微量,炭化粒(φ1-9mm)少量,炭化物(φ10mm)微量,焼土粒(φ1-9mm)中量,焼土ブロック(φ10-40mm)少量,炭少量, 7.5YR3/4にぶい褐色土ブロック(φ10-30mm)少量
第2層	10YR3/2	黒褐色土	ローム粒(φ1-2mm)極微量,炭化粒(φ1-3mm)少量,焼土粒(φ1-2mm)微量,焼土ブロック(φ10-15mm)微量,炭灰量
第3層	7.5YR3/2	黒褐色土	炭化粒(φ1-5mm)少量,焼土粒(φ1-3mm)中量,焼土ブロック(φ10mm)微量,炭灰量
第4層	10YR3/2	黒褐色土	炭化粒(φ1-3mm)少量,焼土粒(φ1-9mm)少量,焼土ブロック(φ10mm)微量,炭少量
第5層	10YR2/2	黒褐色土	バミズ粒(φ1-3mm)極微量,ローム粒(φ1-3mm)少量,炭化粒(φ1-2mm)微量,炭化物混入,焼土粒(φ1-2mm)微量
第6層	10YR2/1	黒色土	バミズ粒(φ1-2mm)極微量,ローム粒(φ1-5mm)微量,炭化粒(φ1-2mm)微量,焼土粒(φ1-5mm)微量,炭灰量
第7層	10YR1.7/1	黒色土	バミズ粒(φ1-9mm)少量, P.B.(φ10-15mm)少量,ローム粒(φ1-5mm)中量,炭化粒(φ1-2mm)少量,焼土粒(φ10YR7/4にぶい黄褐色土ブロック(φ20mm)微量
第8層	10YR2/2	黒褐色土	ローム粒(φ1-9mm)中量, L.B.(φ10-15mm)少量,炭化粒(φ1-3mm)少量,焼土粒(φ1-2mm)極微量,焼土ブロック(φ10mm)混入
SP-1605			
第5層	10YR2/2	黒褐色土	ローム粒(φ1-3mm)微量,炭化粒(φ1-5mm)微量,焼土粒(φ1-5mm)微量
第1層	10YR3/2	黒褐色土	ローム粒(φ1-3mm)極微量,炭化粒(φ1-5mm)少量,焼土粒(φ1-9mm)微量,焼土ブロック(φ15mm)混入



図 2-528 溝跡 -10



図 2-529 溝跡-11

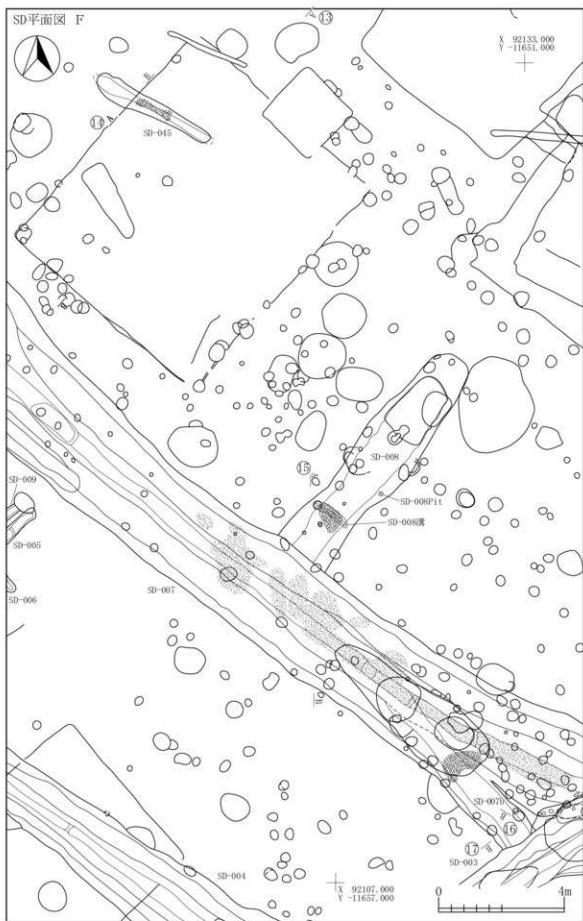

## SDセクション③④

SD-045

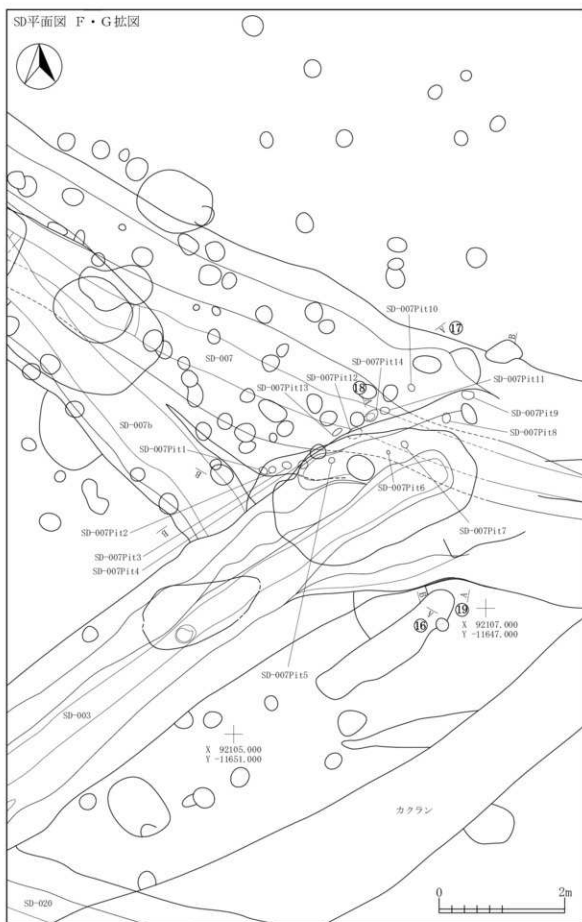
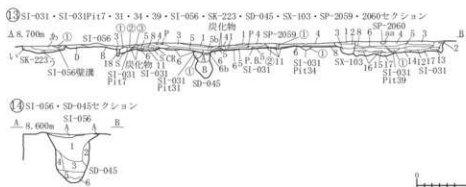
第A層	10YR1.7/1	黒色土	バミス粒(φ1-3mm)少量
第B層	10YR2/1	黒色土	バミス粒(φ1-3mm)少量
第1層	10YR2/2	黒褐色土	バミス粒(φ1-3mm)中量, P. R. (φ10-15mm)少量, 10YR5/3にぶい黄褐色土ブロック(φ20-30mm)少量, 炭化粒(φ1-3mm)微量
第2層	10YR5/4	にぶい黄褐色土	炭化粒(φ1-3mm)微量
第3層	10YR4/2	灰黄褐色土	バミス粒(φ1-9mm)少量, P. R. (φ10-20mm)中量
第4層	10YR5/4	にぶい黄褐色土	バミス粒(φ1-9mm)多量, P. R. (φ20-30mm)少量
第5層	10YR3/2	黒褐色土	10YR3/2黒褐色土ブロック(φ15mm)微量, バミス粒(φ1-9mm)少量, P. R. (φ10-15mm)少量
第6層	10YR4/3	にぶい黄褐色土	バミス粒(φ1-9mm)少量, P. R. (φ15mm)少量
SI-031			
第1層	2.5Y2/1	黒色土	カクラン, シラス等が混入
第2層	10YR2/3	黒褐色土	バミス粒(φ1-3mm)少量
第3層	10YR2/2	黒褐色土	バミス粒(φ1-3mm)多量, P. R. (φ10-15mm)中量, 炭化粒(φ1-3mm)多量, 焼土粒(φ1-3mm)多量, 焼土ブロック(φ10-15mm)少量
第4層	10YR2/3	黒褐色土	バミス粒(φ1-3mm)中量, 炭化粒(φ1-3mm)微量, 焼土粒(φ1-3mm)少量
第5層	7.5YR2/3	極暗褐色土	バミス粒(φ1mm)少量, 炭化粒(φ3-5mm)少量, 焼土粒(φ1-3mm)中量
第6層	7.5YR2/3	極暗褐色土	バミス粒(φ1-9mm)中量, P. R. (φ10-20mm)中量, 炭化粒(φ3-5mm)少量, 焼土粒(φ1-9mm)中量, 焼土ブロック(φ10-15mm)中量
第6層	5YR6/6	橙色土	炭化粒(φ1-9mm)少量, 炭化物(φ10-15mm)少量, 焼土層
第6層	10YR3/2	黒褐色土	バミス粒(φ1-3mm)少量
第7層	10YR2/2	黒褐色土	バミス粒(φ1-9mm)少量, P. R. (φ10-15mm)少量
第8層	2.5YR6/4	にぶい橙色土	焼土層
第9層	5YR3/1	黒褐色土	炭化粒(φ5-9mm)少量, 焼土粒(φ1-5mm)極多量
第10層	10YR2/3	黒褐色土	バミス粒(φ5-9mm)中量, 炭化粒(φ5-9mm)少量, 焼土粒(φ1-9mm)少量
第11層	10YR6/4	にぶい黄褐色土	バミス粒(φ1-9mm)少量, P. R. (φ10-15mm)少量
第12層	10YR3/2	黒褐色土	バミス粒(φ1-3mm)少量, P. R. (φ10-15mm)少量, 層上面が一部焼土化
第13層	2.5Y7/8	黄色土	バミス層, 粘床
第14層	10YR4/2	灰黄褐色土	バミス粒(φ1-3mm)中量, P. R. (φ10-15mm)中量, ローム粒(φ1-3mm)中量
第15層	10YR4/3	にぶい黄褐色土	バミス粒(φ1-3mm)極多量, P. R. (φ10-40mm)少量
第16層	10YR2/1	黒色土	L. R. (φ15mm)少量
第17層	10YR3/2	黒褐色土	バミス粒(φ1-9mm)極多量, P. R. (φ10-30mm)極多量
第18層	10YR2/1	黒色土	バミス粒(φ1-3mm)少量
SI-031P17			
第①層	10YR3/2	黒褐色土	バミス粒(φ1-5mm)少量, 炭化粒(φ1-5mm)微量
第②層	10YR3/2	黒褐色土	バミス粒(φ1-5mm)少量
第③層	10YR2/1	黒色土	
SI-031P131			
第①層	10YR2/1	黒色土	バミス粒(φ1-9mm)中量
SI-031P134			
第①層	10YR5/3	にぶい黄褐色土	バミス粒(φ1-9mm)多量, P. R. (φ10-30mm)多量
SI-031P139			
第①層	10YR2/3	黒褐色土	バミス粒(φ3-5mm)微量, ローム粒(φ1-5mm)少量, 炭化粒(φ1-3mm)微量, 焼土粒(φ7-9mm)微量
SI-056			
第A層	10YR3/1	黒褐色土	焼土粒(φ5mm)微量, バミス粒(φ1-9mm)中量
第B層	10YR4/3	にぶい黄褐色土	P. R. (φ10-30mm)中量, ローム粒(φ3-5mm)多量, L. R. (φ10-50mm)中量, 焼土ブロック(φ30mm)極微量
第B層	10YR2/3	黒褐色土	バミス粒(φ3-5mm)中量, P. R. (φ10-30mm)少量, ローム粒(φ1-9mm)多量, L. R. (φ30-50mm)多量
第C層	10YR6/4	にぶい黄褐色土	バミス粒(φ1mm)極微量, 基盤
第D層	10YR6/3	にぶい黄褐色土	基盤
SI-056壁溝			
第①層	10YR2/3	黒褐色土	バミス粒(φ3-5mm)中量, ローム粒(φ3-5mm)中量
SX-223			
第A層	10YR2/2	黒褐色土	バミス粒(φ3-5mm)少量, 炭化粒(φ1-3mm)微量
第B層	10YR2/3	黒褐色土	バミス粒(φ1-9mm)中量, P. R. (φ10-20mm)微量
第C層	10YR6/4	にぶい黄褐色土	炭化粒(φ1mm)極微量, バミス層
SX-103			
第1層	10YR3/2	黒褐色土	バミス粒(φ1-3mm)少量, P. R. (φ10-40mm)少量
第2層	10YR2/1	黒色土	バミス粒(φ1-3mm)少量, 焼土粒(φ1-3mm)極微量
第3層	10YR5/3	にぶい黄褐色土	バミス粒(φ1-9mm)極多量, P. R. (φ10-30mm)極多量
SP-2059			
第①層	10YR2/3	黒褐色土	バミス粒(φ3-5mm)少量
SP-2060			
第①層	10YR2/1	黒色土	バミス粒微量

図 2-530 溝跡-12



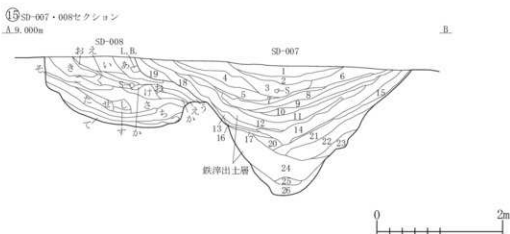

## SDセクション⑬

SD-007

第1層	10YR4/3	にぶい黄褐色土	バミス粒(φ1-9mm)中量, P. B. (φ10-100mm)中量, 炭化粒(φ1-9mm)微量, 焼土粒(φ1-5mm)少量, 10YR1, 7/1黒色土ブロック(φ10-30mm)少量
第2層	10YR2/1	黒色土	バミス粒(φ1-9mm)多量, P. B. (φ10-40mm)中量
第3層	10YR5/4	にぶい黄褐色土	バミス粒(φ5-9mm)極多量, P. B. (φ50-110mm)中量, L. B. (φ10-50mm)中量, 炭化粒(φ5-9mm)少量, 焼土粒(φ5mm)極微量
第4層	10YR4/2	灰黄褐色土	バミス粒(φ1-9mm)少量, P. B. (φ10-30mm)中量, L. B. (φ10-60mm)微量, 炭化粒(φ3-5mm)微量, 焼土粒(φ5-9mm)少量
第5層	10YR4/4	褐色土	バミス粒(φ5-9mm)多量, L. B. (φ11-30mm)少量, 焼土粒(φ5mm)少量, 焼土ブロック(φ10-15mm)極微量
第6層	10YR4/3	にぶい黄褐色土	バミス粒(φ1-5mm)中量, P. B. (φ10-50mm)多量, ローム粒(φ1-9mm)少量, L. B. (φ10-30mm)少量
第7層	10YR2/3	黒褐色土	P. B. (φ10-20mm)中量, L. B. (φ10-25mm)少量, 黒色灰少量
第8層	7.5YR6/4	にぶい橙土	P. B. (φ50-70mm)少量, L. B. 層
第9層	10YR2/3	黒褐色土と7.5YR6/4にぶい橙土の混合土	
第10層	7.5YR5/3	にぶい橙土	バミス粒(φ3-5mm)多量, L. B. (φ30-50mm)中量
第11層	7.5YR6/4	にぶい橙土	L. B. 層
第12層	10YR4/2	灰黄褐色土	バミス粒(φ1-9mm)少量, P. B. (φ10-15mm)微量
第13層	5B4/1	暗青灰色灰	灰層
第14層	7.5YR6/6	褐色土	10YR3/2黒褐色土少量混入, L. B. 層
第15層	10YR3/2	黒褐色土	バミス粒(φ1-3mm)多量
第16層	7.5YR4/3	褐色土	P. B. (φ10-15mm)少量, 焼土ブロック(φ10-15mm)少量
第17層	5B2/1	青黒色土	灰層
第18層	10YR4/4	褐色土	バミス粒(φ1-9mm)少量, P. B. (φ10-20mm)微量, 炭化粒(φ5-9mm)少量
第19層	10YR4/3	にぶい黄褐色土	バミス粒(φ1-9mm)少量
第20層	10YR5/8	黄褐色土	バミス層
第21層	10YR5/8	黄褐色土と7.5YR4/4褐色土の混合土	炭化粒(φ1-3mm)微量
第22層	10YR2/1	黒色土	P. B. (φ10-30mm)少量
第23層	10YR3/3	暗褐色土	バミス粒(φ5-9mm)微量
第24層	10YR5/3	にぶい黄褐色土	バミス粒(φ1-9mm)中量, P. B. (φ10-20mm)中量, 局所的にL. B. (φ30-50mm)と鉄滓混入
第25層	10YR5/4	にぶい黄褐色土	ローム粒(φ5-9mm)少量
第26層	10YR4/1	褐色土	ローム粒(φ1-5mm)微量
第27層	10YR4/4	褐色土	バミス粒(φ5-9mm)多量, P. B. (φ40mm)微量, L. B. (φ10-20mm)少量
第28層	10YR4/6	褐色土	バミス粒・ブロック(φ1-15mm)少量, ローム粒・ブロック(φ1-15mm)少量
第29層	10YR3/1	黒褐色土	バミス粒(φ1-5mm)少量, 炭化粒(φ1-5mm)少量, 10YR1, 7/1灰混じり黒色土が局所的にブロック状に混入
第30層	10YR5/4	にぶい黄褐色土	ローム粒(φ1-9mm)少量
第31層	10YR4/4	褐色土	焼土粒(φ3-5mm)微量
第32層	10YR3/1	黒褐色土	炭化粒(φ1-3mm)少量
第33層	10YR4/3	にぶい黄褐色土	ローム粒・ブロック(φ1-30mm)やや多量, 焼土粒(φ5mm)中量, 灰少量
第34層	10YR4/2	灰黄褐色土	バミス粒(φ1-3mm)中量, P. B. (φ10-15mm)少量
第35層	10YR5/4	にぶい黄褐色土	ローム粒・ブロック(φ1-30mm)極多量
第36層	10YR1, 7/1	黒色土	10YR5/4にぶい黄褐色土ブロック(φ20-40mm)少量
第37層	10YR4/4	褐色土	ローム粒・ブロック(φ1-40mm)中量
第38層	7.5YR5/6	明褐色土	L. B. 層
第39層	10YR5/3	にぶい黄褐色土	バミス粒(φ1-3mm)中量
第40層	7.5YR4/4	褐色土	L. B. 層
第41層	10YR2/1	黒色土	バミス粒(φ1-3mm)中量
第42層	10YR2/2	黒褐色土	バミス粒(φ1-9mm)少量, P. B. (φ15-20mm)中量
第43層	10YR5/4	にぶい黄褐色土	ローム粒(φ1-9mm)多量, L. B. (φ20-30mm)中量
第44層	10YR4/2	灰黄褐色土	バミス粒(φ1-5mm)中量, P. B. (φ10-15mm)中量, L. B. (φ10-20mm)多量
第45層	10YR6/8	明黄褐色土と10YR2/1黒色土の混合土	

図 2-531 溝跡-13

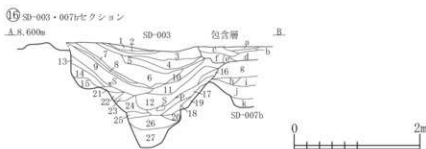

## SDセクション⑬

SD-003

第1層	10TR2/2	黒褐色土	バミズ粒(φ1-5mm)微量, ローム粒(φ1-9mm)少量, 炭化粒(φ1-3mm)微量, 埴土粒(φ1-2mm)極微量, 灰少量
第2層	10TR2/2	黒褐色土	バミズ粒(φ1-5mm)微量, ローム粒(φ1-9mm)微量, 炭化粒(φ1-9mm)微量, 埴土粒(φ1-9mm)少量, 灰多量, 灰層
第3層	10TR3/2	黒褐色土	バミズ粒(φ1-9mm)中量, P. B. (φ10-20mm)少量, ローム粒(φ1-9mm)中量, L. B. (φ10-50mm)中量, 炭化粒(φ1-5mm)微量
第4層	10TR2/2	黒褐色土	バミズ粒(φ1-9mm)少量, P. B. (φ10-50mm)少量, ローム粒(φ1-9mm)中量, L. B. (φ10-120mm)中量, 炭化粒(φ1-3mm)微量
第5層	10TR3/3	暗褐色土	バミズ粒(φ1-9mm)中量, P. B. (φ10-30mm)少量, ローム粒(φ1-9mm)中量, L. B. (φ10-25mm)少量, 炭化粒(φ1-5mm)微量, 10TR2/1黒色土ブロック(φ20-50mm)中量
第6層	10TR4/3	にぶい黄褐色土	バミズ粒(φ1-9mm)中量, P. B. (φ10-100mm)中量, ローム粒(φ1-9mm)多量, L. B. (φ10-50mm)多量, 炭化粒(φ1-5mm)微量, 粘土ブロック(φ10-30mm)微量
第7層	10TR3/2	黒褐色土	バミズ粒(φ1-9mm)中量, P. B. (φ10-30mm)微量, ローム粒(φ1-9mm)少量, 炭化粒(φ1-5mm)微量, 粘土ブロック(φ10-20mm)微量
第8層	10TR2/2	黒褐色土	バミズ粒(φ1-9mm)少量, ローム粒(φ1-9mm)少量, L. B. (φ10-20mm)少量, 炭化粒(φ1-3mm)微量
第9層	10TR4/4	褐色土	バミズ粒(φ1-9mm)中量, P. B. (φ10-40mm)微量, ローム粒(φ1-9mm)少量, L. B. (φ10-40mm)少量, 炭化粒(φ1-3mm)微量
第10層	10TR4/3	にぶい黄褐色土	バミズ粒(φ1-9mm)微量, ローム粒(φ1-9mm)少量, L. B. (φ10-15mm)微量, 炭化粒(φ1-3mm)極微量
第11層	10TR4/3	にぶい黄褐色土	バミズ粒(φ1-9mm)微量, P. B. (φ10-25mm)微量, ローム粒(φ1-9mm)中量, L. B. (φ10-30mm)少量, 炭化粒(φ1-5mm)極微量
第12層	10TR4/3	にぶい黄褐色土	バミズ粒(φ1-9mm)極微量, ローム粒(φ1-9mm)中量, L. B. (φ10-25mm)少量, 炭化粒(φ1-3mm)極微量
第13層	10TR2/2	黒褐色土	バミズ粒(φ1-9mm)微量, P. B. (φ10-20mm)微量, ローム粒(φ1-3mm)微量, 炭化粒(φ1-5mm)極微量
第14層	10TR3/2	黒褐色土	バミズ粒(φ1-9mm)中量, P. B. (φ10-60mm)中量, 炭化粒(φ1-2mm)極微量
第15層	10TR3/2	黒褐色土	P. B. (φ30-120mm)多量, P. B. 層
第16層	10TR4/3	にぶい黄褐色土	バミズ粒(φ1-9mm)極微量, ローム粒(φ1-9mm)少量, 炭化粒(φ1-2mm)極微量
第17層	10TR4/3	にぶい黄褐色土	バミズ粒(φ1-9mm)微量, P. B. (φ10-15mm)極微量, ローム粒(φ1-9mm)中量, L. B. (φ10-20mm)微量, 炭化粒(φ1-2mm)極微量
第18層	10TR3/3	暗褐色土	バミズ粒(φ1-9mm)微量, P. B. (φ10-20mm)微量, ローム粒(φ1-9mm)中量, L. B. (φ10-30mm)少量, 炭化粒(φ1-5mm)極微量
第19層	10TR4/3	にぶい黄褐色土	バミズ粒(φ1-3mm)極微量, ローム粒(φ1-9mm)少量, 炭化粒(φ1-3mm)微量
第20層	10TR3/3	暗褐色土	バミズ粒(φ1-9mm)微量, P. B. (φ10-40mm)少量, ローム粒(φ1-9mm)少量, L. B. (φ10-30mm)少量, 炭化粒(φ1-2mm)極微量
第21層	10TR3/2	黒褐色土	バミズ粒(φ1-3mm)微量, ローム粒(φ1-2mm)微量, 炭化粒(φ1-3mm)少量, 層状に混入
第22層	10TR4/3	にぶい黄褐色土	ローム粒(φ1-6mm)少量, 炭化粒(φ1-3mm)微量
第23層	10TR4/3	にぶい黄褐色土	バミズ粒(φ5-9mm)微量, ローム粒(φ1-9mm)少量, L. B. (φ10-40mm)微量, 炭化粒(φ1-5mm)微量
第24層	10TR4/3	にぶい黄褐色土	バミズ粒(φ5-9mm)微量, P. B. (φ10-30mm)微量, ローム粒(φ1-9mm)中量, L. B. (φ10-100mm)中量, 炭化粒(φ1-3mm)極微量
第25層	10TR3/3	暗褐色土	バミズ粒(φ1-3mm)微量, ローム粒(φ1-9mm)少量, L. B. (φ10-20mm)微量, 炭化粒(φ1-3mm)極微量
第26層	10TR3/3	暗褐色土	バミズ粒(φ1-9mm)微量, P. B. (φ10-40mm)微量, ローム粒(φ1-9mm)中量, L. B. (φ10-80mm)多量, 炭化粒(φ1-5mm)極微量
第27層	10TR3/3	暗褐色土	ローム粒(φ1-9mm)中量, L. B. (φ10-40mm)中量, 炭化粒(φ1-5mm)微量, 砂中量
包含層			
第a層	10TR3/2	黒褐色土	バミズ粒(φ1-9mm)微量, ローム粒(φ1-9mm)少量, 炭化粒(φ1-2mm)微量
第b層	10TR4/3	黒褐色土	バミズ粒(φ1-5mm)微量, ローム粒(φ1-5mm)少量, 炭化粒(φ1-3mm)微量
第c層	10TR4/3	にぶい黄褐色土	バミズ粒(φ1-9mm)微量, ローム粒(φ1-9mm)少量, 炭化粒(φ1-3mm)微量
第d層	10TR4/3	にぶい黄褐色土	バミズ粒(φ1-5mm)微量, ローム粒(φ1-9mm)多量, L. B. (φ10-20mm)少量, 炭化粒(φ1-3mm)微量
第e層	10TR4/3	にぶい黄褐色土	バミズ粒(φ1-5mm)微量, ローム粒(φ1-9mm)少量, L. B. (φ10-15mm)微量, 炭化粒(φ1-5mm)少量
第f層	10TR4/3	にぶい黄褐色土	バミズ粒(φ1-9mm)微量, ローム粒(φ1-9mm)少量, L. B. (φ10-15mm)微量, 炭化粒(φ1-3mm)微量
第7層	10TR3/2	黒褐色土	バミズ粒(φ1-5mm)微量, ローム粒(φ1-9mm)中量, L. B. (φ10-20mm)少量, 炭化粒(φ1-3mm)少量, 白色粘土粒(φ3-5mm)微量
第8層	10TR3/3	暗褐色土	バミズ粒(φ1-5mm)少量, P. B. (φ20mm大)混入, ローム粒(φ1-9mm)少量, L. B. (φ10-30mm)中量, 炭化粒(φ1-3mm)少量, 白色粘土粒(φ1-5mm)微量, 10TR2/2にぶい黄褐色土ブロック(φ30mm大)混入
第9層	10TR4/6	褐色土	バミズ粒(φ1-5mm)微量, P. B. (φ10mm)少量, ローム粒(φ1-9mm)多量, L. B. (φ10-50mm)多量, 炭化粒(φ1-3mm)微量, 白色粘土粒(φ1-3mm)微量
第9a層	10TR3/3	暗褐色土	バミズ粒(φ1-9mm)微量, ローム粒(φ1-9mm)少量, L. B. (φ10-20mm)微量, 炭化粒(φ1-5mm)微量
第9b層	10TR4/3	にぶい黄褐色土	バミズ粒(φ1-6mm)微量, ローム粒(φ1-3mm)微量, 炭化粒(φ1-2mm)微量
第9c層	10TR4/3	にぶい黄褐色土	バミズ粒(φ1-9mm)極微量, ローム粒(φ1-9mm)中量, L. B. (φ10-60mm)中量, 炭化粒(φ1-5mm)微量
第9d層	10TR4/3	にぶい黄褐色土	バミズ粒(φ1-5mm)極微量, ローム粒(φ1-9mm)少量, L. B. (φ10-30mm)微量, 炭化粒(φ1-5mm)微量, 砂少量
第9e層	10TR3/2	黒褐色土	バミズ粒(φ1-9mm)少量, ローム粒(φ1-9mm)中量, L. B. (φ10-20mm)少量, 炭化粒(φ1-3mm)微量, 砂少量

図 2-532 溝跡-14

⑬SD-007・007bセクション  
A.9.500h

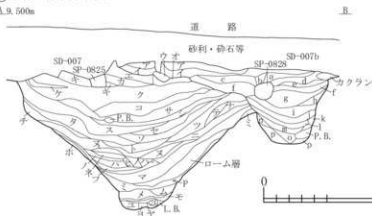

## SDセクション⑬

SD-007

第ニ層 10YR2/2 黒褐色土

第才層 10YR2/3 黒褐色土

第方層 10YR3/3 暗褐色土

第六層 10YR4/4 褐色土

第ケ層 10YR6/4 にぶい黄褐色土

第ケ層 10YR2/3 黒褐色土

第コ層 10YR3/3 暗褐色土

第ヤ層 7.5YR3/2 黒褐色土

第シ層 10YR2/2 黒褐色土

第ス層 7.5YR3/1 黒褐色土

第七層 7.5YR2/2 黒褐色土

第ソ層 10YR2/3 黒褐色土

第タ層 7.5YR3/2 黒褐色土

第チ層 10YR3/4 暗褐色土

第ツ層 7.5YR2/1 黒色土

第テ層 10YR4/2 灰黄褐色土

第ト層 10YR2/2 黒褐色土

第ナ層 10YR5/6 黄褐色土

第二層 10YR4/4 褐色土

第ニ層 10YR4/3 にぶい黄褐色土

第ホ層 10YR3/3 暗褐色土

第ノ層 10YR6/3 にぶい黄褐色土

第ハ層 10YR4/2 灰黄褐色土

第七層 10YR4/4 褐色土

第フ層 7.5YR3/1 黒褐色土

第ヘ層 10YR4/3 にぶい黄褐色土

第中層 10YR2/2 黒褐色土

P.B. (φ15mm大) 混入, ローム粒(φ1-9mm)少量, L.B. (φ50mm) 中量, 焼土粒(φ1-3mm) 微量  
 パミズ粒(φ1-9mm)少量, P.B. (φ10-30mm)少量, ローム粒(φ1-9mm)少量, L.B. (φ10-30mm)微量,  
 炭化粒(φ1-9mm)少量, 焼土粒(φ1-2mm)極微量  
 パミズ粒(φ1-5mm)微量, P.B. (φ10mm大)混入, ローム粒(φ1-9mm)少量, L.B. (φ10-20mm)微量, 炭  
 化粒(φ1-2mm)微量, 焼土粒(φ5-9mm)極微量  
 パミズ粒(φ1-5mm)微量, P.B. (φ10-40mm)微量, ローム粒(φ1-5mm)中量, L.B. (φ10-20mm)微量,  
 炭化粒(φ1-2mm)極微量, 焼土粒(φ1-3mm)極微量  
 パミズ粒(φ1-2mm)極微量, 焼土粒(φ5-9mm)極微量, 粘土ブロック(φ30-50mm)少量, 10YR4/3にぶ  
 い黄褐色土ブロック(φ10-30mm)少量, 10YR2/1黒色土ブロック(φ10-20mm)微量, ローム層  
 ローム粒(φ1-9mm)少量, L.B. (φ10-30mm)中量, 炭化粒(φ1-2mm)少量  
 P.B. (φ10-50mm)少量, ローム粒(φ1-9mm)中量, L.B. (φ10-50mm)中量, 炭化粒(φ1-2mm)微量, 焼  
 土粒(φ1-3mm)極微量, 粘土ブロック(φ10-30mm)微量, 黒色土ブロック(φ10-20mm)少量  
 パミズ粒(φ1-9mm)少量, P.B. (φ10-30mm)中量, ローム粒(φ1-9mm)少量, L.B. (φ10-40mm)微量,  
 炭化粒(φ1-5mm)微量, 粘土粒(φ1-5mm)極微量, 粘土ブロック(φ15-30mm)微量, 黒色土ブロック  
 (φ10-25mm)微量  
 パミズ粒(φ1-9mm)少量, P.B. (φ10-15mm)微量, ローム粒(φ1-9mm)微量, L.B. (φ10-15mm)微量,  
 粘土ブロック(φ30mm)極微量  
 パミズ粒(φ1-9mm)少量, P.B. (φ10-30mm)微量, ローム粒(φ1-9mm)中量, L.B. (φ10-30mm)微量,  
 炭化粒(φ1-2mm)微量, 粘土ブロック(φ10-20mm)少量, 黒色土粒(φ5-9mm)少量, 黒色土ブロック  
 (φ10-20mm)少量  
 パミズ粒(φ1-9mm)微量, P.B. (φ10-30mm)極微量, ローム粒(φ1-5mm)極微量, L.B. (φ10mm)極微  
 量, 炭化粒(φ1-5mm)微量, 炭化土, 黒色土ブロック(φ10-15mm)極微量, 10YR4/4褐色土ブロック(φ  
 10-30mm)微量  
 パミズ粒(φ1-9mm)微量, P.B. (φ10mm)微量, ローム粒(φ1-9mm)中量, L.B. (φ10-50mm)少量, 炭化  
 粒(φ1-5mm)少量, 炭微量, 粘土ブロック(φ30mm大)混入  
 P.B. (φ10-15mm)極微量, L.B. (φ10-20mm)少量, 炭化粒(φ1-3mm)極微量, 焼土粒(φ1-2mm)極微  
 量, 炭少量, 黒色土粒(φ5-9mm)少量, 黒色土ブロック(φ10-30mm)微量  
 P.B. (φ30mm大)混入, ローム粒(φ1-9mm)中量, L.B. (φ10mm)極微量, 炭化粒(φ1-3mm)微量  
 パミズ粒(φ1-9mm)少量, P.B. (φ10-50mm)少量, ローム粒(φ1-9mm)中量, L.B. (φ20-60mm)中量,  
 炭化粒(φ1-5mm)少量, 炭少量, 粘土ブロック(φ10mm大)混入, 黒色土ブロック(φ20-50mm)中量,  
 パミズ粒(φ1-9mm)少量, P.B. (φ10-50mm)少量, ローム粒(φ1-9mm)少量, L.B. (φ10-30mm)微量,  
 炭化粒(φ1-3mm)微量, 炭微量, 黒色土ブロック(φ10-20mm)少量  
 パミズ粒(φ1-9mm)微量, ローム粒(φ1-9mm)少量, L.B. (φ10-20mm)少量, 炭化粒(φ1-2mm)微量,  
 炭微量, 黒色土粒(φ1-9mm)少量  
 パミズ粒(φ5-9mm)少量, P.B. (φ10-50mm)微量, ローム粒(φ1-9mm)中量, L.B. (φ10-30mm)少量,  
 炭化粒(φ1-2mm)極微量  
 パミズ粒(φ1-9mm)微量, P.B. (φ10-20mm)極微量, ローム粒(φ1-9mm)多量, L.B. (φ10-30mm)少  
 量, 炭化粒(φ1-2mm)微量, 黒色土ブロック(φ10-30mm)少量  
 パミズ粒(φ1-9mm)微量, P.B. (φ10-60mm)少量, ローム粒(φ1-9mm)少量, L.B. (φ10-20mm)少量,  
 黒色土ブロック(φ10-20mm)少量  
 パミズ粒(φ1-9mm)中量, P.B. (φ10-20mm)少量, ローム粒(φ1-9mm)中量, L.B. (φ10-30mm)微量,  
 黒色土ブロック(φ10-20mm)少量  
 10YR2/2黒褐色土ブロック(φ10-20mm)少量, ローム層  
 パミズ粒(φ1-9mm)微量, P.B. (φ10-15mm)極微量, ローム粒(φ1-9mm)少量, L.B. (φ10-30mm)多  
 量, 黒色土ブロック(φ10-30mm)微量  
 パミズ粒(φ1-2mm)極微量, ローム粒(φ1-9mm)少量, 焼土粒(φ1-3mm)微量, 粘土粒(φ1-9mm)少量  
 P.B. (φ20mm)極微量, ローム粒(φ1-9mm)少量, L.B. (φ10-30mm)少量, 炭化粒(φ1-2mm)微量, 炭微  
 量, 黒色土粒(φ1-9mm)少量  
 P.B. (φ10-50mm大)混入, ローム粒(φ1-9mm)少量, L.B. (φ10-30mm)微量, 黒色土ブロック(φ10-  
 20mm)少量  
 ローム粒(φ1-9mm)少量, L.B. (φ20mm大)混入, 炭化粒(φ1-5mm)微量

図 2-533 溝跡-15

第7マ層	7.5YR4/2	灰褐色土	バミズ粒( $\phi 1-5\text{mm}$ )微量, P. B. ( $\phi 10\text{mm}$ )極微量, ローム粒( $\phi 1-9\text{mm}$ )多量, 炭化粒( $\phi 1-5\text{mm}$ )微量, ローム層
第8マ層	7.5YR3/2	黒褐色土	バミズ粒( $\phi 1-9\text{mm}$ )微量, P. B. ( $\phi 20\text{mm}$ )混入, ローム粒( $\phi 1-9\text{mm}$ )中量, L. B. ( $\phi 30\text{mm}$ )少量, 炭化粒( $\phi 1-3\text{mm}$ )少量, 灰少量, 黒色土ブロック( $\phi 10-20\text{mm}$ )微量
第ム層	7.5YR3/1	黒褐色土	バミズ粒( $\phi 1-3\text{mm}$ )微量, P. B. ( $\phi 10\text{mm}$ )極微量, ローム粒( $\phi 1-9\text{mm}$ )中量, L. B. ( $\phi 10-20\text{mm}$ )極微量, ローム粒( $\phi 1-5\text{mm}$ )少量, 7.5YR5/6明褐色土ブロック( $\phi 10\text{mm}$ )微量
第メ層	10YR5/3	にぶい黄褐色土	炭化粒( $\phi 1-3\text{mm}$ )微量, 粘土粒( $\phi 1-9\text{mm}$ )少量, 7.5YR4/6褐色土ブロック( $\phi 10\text{mm}$ )少量
第モ層	7.5YR4/6	褐色土	ローム粒( $\phi 1-9\text{mm}$ )少量, L. B. ( $\phi 10-20\text{mm}$ )少量, 粘土粒( $\phi 1-5\text{mm}$ )少量
第ヤ層	10YR5/3	にぶい黄褐色土	灰中量, 7.5YR5/6明褐色土ブロック( $\phi 10-20\text{mm}$ )少量, 2.5Y7/6明黄褐色土粒( $\phi 1-6\text{mm}$ )微量
第ユ層	10YR4/2	灰黄褐色土	ローム粒( $\phi 5-9\text{mm}$ )微量, 炭化粒( $\phi 1-3\text{mm}$ )微量, 粘土ブロック( $\phi 10\text{mm}$ )微量
第ヨ層	10YR6/2	灰黄褐色土	L. B. ( $\phi 10-15\text{mm}$ )少量, 炭化粒( $\phi 1-2\text{mm}$ )微量, 灰少量, 粘土ブロック( $\phi 10-20\text{mm}$ )少量
SD-007b			
第ア層	10YR3/2	黒褐色土	バミズ粒( $\phi 1-5\text{mm}$ )微量, ローム粒( $\phi 1-9\text{mm}$ )中量, L. B. ( $\phi 10-20\text{mm}$ )少量, 炭化粒( $\phi 1-3\text{mm}$ )少量, 白色粘土粒( $\phi 3-5\text{mm}$ )微量
第イ層	10YR3/3	暗褐色土	バミズ粒( $\phi 1-5\text{mm}$ )少量, P. B. ( $\phi 20\text{mm}$ )混入, ローム粒( $\phi 1-9\text{mm}$ )少量, L. B. ( $\phi 10-30\text{mm}$ )中量, 炭化粒( $\phi 1-3\text{mm}$ )少量, 粘土粒( $\phi 1-5\text{mm}$ )微量, 粘土ブロック( $\phi 30\text{mm}$ )混入
第ウ層	10YR4/6	褐色土	バミズ粒( $\phi 1-5\text{mm}$ )微量, P. B. ( $\phi 10\text{mm}$ )少量, ローム粒( $\phi 1-9\text{mm}$ )多量, L. B. ( $\phi 10-50\text{mm}$ )多量, 炭化粒( $\phi 1-3\text{mm}$ )微量, 粘土粒( $\phi 1-3\text{mm}$ )微量
第エ層	10YR2/3	黒褐色土	バミズ粒( $\phi 1-2\text{mm}$ )極微量, P. B. ( $\phi 25\text{mm}$ )混入, ローム粒( $\phi 1-9\text{mm}$ )中量, L. B. ( $\phi 20\text{mm}$ )少量, 炭化粒( $\phi 1-3\text{mm}$ )少量, 焼土粒( $\phi 1-9\text{mm}$ )少量
第オ層	10YR3/4	暗褐色土	バミズ粒( $\phi 1-2\text{mm}$ )極微量, P. B. ( $\phi 10\text{mm}$ )微量, ローム粒( $\phi 1-9\text{mm}$ )中量, L. B. ( $\phi 10\text{mm}$ )少量, 炭化粒( $\phi 1-5\text{mm}$ )少量, 焼土粒( $\phi 1-2\text{mm}$ )極微量
第カ層	10YR4/3	にぶい黄褐色土	バミズ粒( $\phi 1-9\text{mm}$ )中量, P. B. ( $\phi 10\text{mm}$ )微量, 炭化粒( $\phi 1-3\text{mm}$ )少量, 焼土粒( $\phi 1-2\text{mm}$ )極微量, 黒色土粒( $\phi 1-5\text{mm}$ )少量
第キ層	10YR3/3	暗褐色土	バミズ粒( $\phi 1-9\text{mm}$ )少量, P. B. ( $\phi 10-15\text{mm}$ )微量, ローム粒( $\phi 1-9\text{mm}$ )中量, L. B. ( $\phi 10-40\text{mm}$ )中量, 炭化粒( $\phi 1-5\text{mm}$ )少量, 黒色土粒( $\phi 1-9\text{mm}$ )少量
第ク層	10YR3/2	黒褐色土	バミズ粒( $\phi 1-2\text{mm}$ )微量, P. B. ( $\phi 10\text{mm}$ )微量, ローム粒( $\phi 1-9\text{mm}$ )中量, L. B. ( $\phi 10-20\text{mm}$ )微量, 炭化粒( $\phi 1-3\text{mm}$ )微量, 黒色土ブロック( $\phi 10-20\text{mm}$ )極微量
第コ層	10YR4/4	褐色土	バミズ粒( $\phi 1-9\text{mm}$ )少量, P. B. ( $\phi 10-30\text{mm}$ )微量, ローム粒( $\phi 1-9\text{mm}$ )多量, L. B. ( $\phi 10-30\text{mm}$ )中量, 炭化粒( $\phi 1-5\text{mm}$ )少量, 黒色土粒( $\phi 1-9\text{mm}$ )微量
第サ層	10YR4/4	褐色土	バミズ粒( $\phi 1-9\text{mm}$ )少量, P. B. ( $\phi 10\text{mm}$ )極微量, ローム粒( $\phi 1-9\text{mm}$ )中量, L. B. ( $\phi 10-25\text{mm}$ )微量, 炭化粒( $\phi 1-3\text{mm}$ )少量, 粘土ブロック( $\phi 10-20\text{mm}$ )微量
第シ層	10YR3/3	暗褐色土	バミズ粒( $\phi 1-5\text{mm}$ )少量, ローム粒( $\phi 1-9\text{mm}$ )少量, L. B. ( $\phi 10\text{mm}$ )微量, 炭化粒( $\phi 1-5\text{mm}$ )少量, 焼土粒( $\phi 1-5\text{mm}$ )極微量
第ス層	10YR3/4	暗褐色土	バミズ粒( $\phi 1-2\text{mm}$ )極微量, ローム粒( $\phi 1-9\text{mm}$ )少量, L. B. ( $\phi 15-30\text{mm}$ )微量, 粘土ブロック( $\phi 15\text{mm}$ )混入
第ジ層	7.5YR6/6	橙褐色土	炭化粒( $\phi 1-5\text{mm}$ )微量, 粘土ブロック( $\phi 15\text{mm}$ )混入, 7.5YR4/4褐色土粒( $\phi 1-9\text{mm}$ )微量, 10YR3/4暗褐色土ブロック( $\phi 10-20\text{mm}$ )少量, L. B. 層
第ケ層	10YR3/3	暗褐色土	バミズ粒( $\phi 1-5\text{mm}$ )少量, P. B. ( $\phi 10\text{mm}$ )極微量, ローム粒( $\phi 1-9\text{mm}$ )少量, L. B. ( $\phi 10\text{mm}$ )微量, 炭化粒( $\phi 1-3\text{mm}$ )少量, 焼土粒( $\phi 1-5\text{mm}$ )極微量
第チ層	10YR2/3	黒褐色土	バミズ粒( $\phi 1-2\text{mm}$ )極微量, ローム粒( $\phi 1-5\text{mm}$ )中量, L. B. ( $\phi 10\text{mm}$ )極微量, 炭化粒( $\phi 1-2\text{mm}$ )微量, 焼土粒( $\phi 1-2\text{mm}$ )極微量
第ニ層	10YR2/2	黒褐色土	バミズ粒( $\phi 1-2\text{mm}$ )極微量, ローム粒( $\phi 1-9\text{mm}$ )中量, L. B. ( $\phi 10-20\text{mm}$ )微量, 炭化粒( $\phi 1-2\text{mm}$ )極微量
第ハ層	10YR3/1	黒褐色土	バミズ粒( $\phi 1-3\text{mm}$ )少量, P. B. ( $\phi 10\text{mm}$ )微量, ローム粒( $\phi 1-9\text{mm}$ )少量, L. B. ( $\phi 10\text{mm}$ )微量, 炭化粒( $\phi 1-5\text{mm}$ )少量
第ヒ層	7.5YR2/2	黒褐色土	バミズ粒( $\phi 5-9\text{mm}$ )微量, ローム粒( $\phi 1-9\text{mm}$ )少量, L. B. ( $\phi 10-15\text{mm}$ )微量, 炭化粒( $\phi 1-2\text{mm}$ )極微量
第フ層	7.5YR3/1	黒褐色土	ローム粒( $\phi 1-9\text{mm}$ )中量, L. B. ( $\phi 10-50\text{mm}$ )多量, 黒色土ブロック( $\phi 10-15\text{mm}$ )少量



図 2-534 溝跡-16



## SDナクシヨシ⑬

SD-003

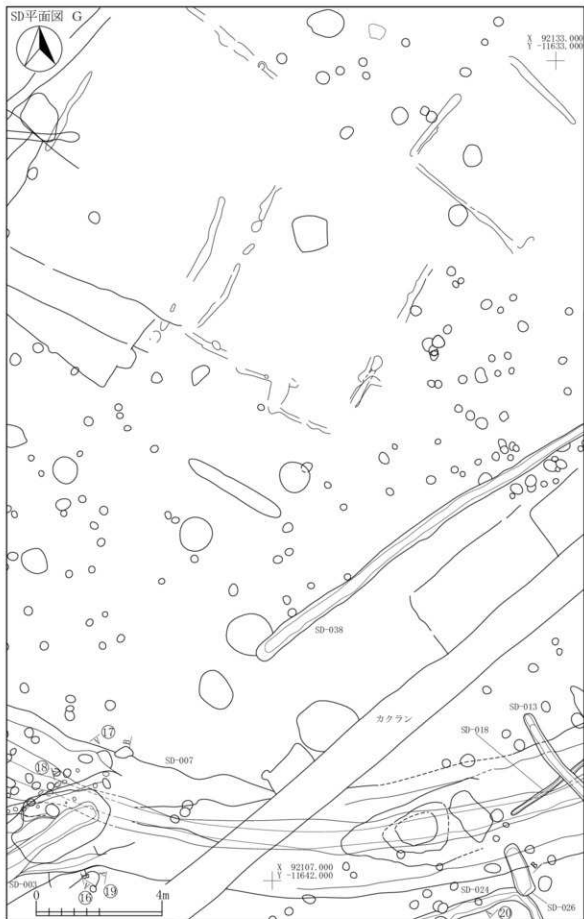
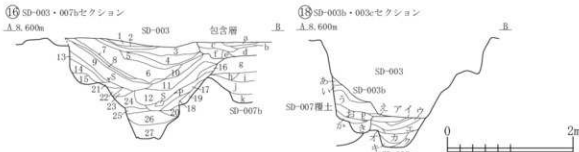
第1層	10YR2/2	黒褐色土	バミズ粒(φ1-5mm)微量, ローム粒(φ1-9mm)少量, 炭化粒(φ1-3mm)微量, 焼土粒(φ1-2mm)極微量, 灰少量
第2層	10YR2/2	黒褐色土	バミズ粒(φ1-5mm)微量, ローム粒(φ1-9mm)微量, 炭化粒(φ1-9mm)微量, 焼土粒(φ1-9mm)少量, 灰多量, 炭屑
第3層	10YR3/2	黒褐色土	バミズ粒(φ1-9mm)中量, P.B.(φ10-20mm)少量, ローム粒(φ1-9mm)中量, L.B.(φ10-50mm)中量, 炭化粒(φ1-5mm)微量
第4層	10YR2/2	黒褐色土	バミズ粒(φ1-9mm)少量, P.B.(φ10-50mm)少量, ローム粒(φ1-9mm)中量, L.B.(φ10-120mm)中量, 炭化粒(φ1-3mm)微量
第5層	10YR3/3	暗褐色土	バミズ粒(φ1-9mm)中量, P.B.(φ10-30mm)少量, ローム粒(φ1-9mm)中量, L.B.(φ10-25mm)少量, 炭化粒(φ1-5mm)微量, 10YR2/1黒色土ブロック(φ20-50mm)中量
第6層	10YR4/3	にぶい黄褐色土	バミズ粒(φ1-5mm)微量, P.B.(φ10-100mm)中量, ローム粒(φ1-9mm)多量, L.B.(φ10-50mm)多量, 炭化粒(φ1-5mm)微量, 粘土ブロック(φ10-30mm)微量
第7層	10YR3/2	黒褐色土	バミズ粒(φ1-9mm)中量, P.B.(φ10-30mm)微量, ローム粒(φ1-9mm)少量, 炭化粒(φ1-5mm)微量, 粘土ブロック(φ10-20mm)微量
第8層	10YR2/2	黒褐色土	バミズ粒(φ1-9mm)少量, ローム粒(φ1-9mm)少量, 炭化粒(φ1-3mm)微量
第9層	10YR4/4	褐色土	バミズ粒(φ1-9mm)中量, P.B.(φ10-20mm)微量, ローム粒(φ1-9mm)多量, L.B.(φ10-40mm)中量, 炭化粒(φ1-3mm)微量
第10層	10YR4/3	にぶい黄褐色土	バミズ粒(φ1-9mm)微量, ローム粒(φ1-9mm)少量, L.B.(φ10-15mm)微量, 炭化粒(φ1-3mm)極微量
第11層	10YR4/3	にぶい黄褐色土	バミズ粒(φ1-9mm)微量, P.B.(φ10-25mm)微量, ローム粒(φ1-9mm)中量, L.B.(φ10-30mm)少量, 炭化粒(φ1-5mm)極微量
第12層	10YR4/3	にぶい黄褐色土	バミズ粒(φ1-9mm)極微量, ローム粒(φ1-9mm)中量, L.B.(φ10-25mm)少量, 炭化粒(φ1-3mm)極微量
第13層	10YR2/2	黒褐色土	バミズ粒(φ1-9mm)微量, P.B.(φ10-20mm)微量, ローム粒(φ1-3mm)微量, 炭化粒(φ1-5mm)極微量
第14層	10YR3/2	黒褐色土	バミズ粒(φ1-9mm)中量, P.B.(φ10-60mm)中量, 炭化粒(φ1-2mm)極微量
第15層	10YR3/2	黒褐色土	P.B.(φ30-120mm)多量, P.B.層
第16層	10YR4/3	にぶい黄褐色土	バミズ粒(φ1-9mm)極微量, ローム粒(φ1-9mm)少量, 炭化粒(φ1-2mm)極微量
第17層	10YR4/3	にぶい黄褐色土	バミズ粒(φ1-9mm)微量, P.B.(φ10-15mm)極微量, ローム粒(φ1-9mm)中量, L.B.(φ10-20mm)微量, 炭化粒(φ1-2mm)極微量
第18層	10YR3/3	暗褐色土	バミズ粒(φ1-9mm)微量, P.B.(φ10-20mm)微量, ローム粒(φ1-9mm)中量, L.B.(φ10-30mm)少量, 炭化粒(φ1-5mm)極微量
第19層	10YR4/3	にぶい黄褐色土	バミズ粒(φ1-3mm)極微量, ローム粒(φ1-9mm)少量, 炭化粒(φ1-3mm)微量
第20層	10YR3/3	暗褐色土	バミズ粒(φ1-9mm)微量, P.B.(φ10-40mm)少量, ローム粒(φ1-9mm)少量, L.B.(φ10-30mm)少量, 炭化粒(φ1-2mm)極微量
第21層	10YR3/2	黒褐色土	バミズ粒(φ1-3mm)微量, ローム粒(φ1-2mm)微量, 炭化粒(φ1-3mm)少量, 層状に混入
第22層	10YR4/3	にぶい黄褐色土	ローム粒(φ1-9mm)少量, 炭化粒(φ1-3mm)微量
第23層	10YR4/3	にぶい黄褐色土	バミズ粒(φ5-9mm)微量, ローム粒(φ1-9mm)少量, L.B.(φ10-40mm)微量, 炭化粒(φ1-5mm)微量
第24層	10YR4/3	にぶい黄褐色土	バミズ粒(φ5-9mm)微量, P.B.(φ10-30mm)微量, ローム粒(φ1-9mm)中量, L.B.(φ10-100mm)中量, 炭化粒(φ1-3mm)極微量
第25層	10YR3/3	暗褐色土	バミズ粒(φ1-3mm)微量, ローム粒(φ1-9mm)少量, L.B.(φ10-20mm)微量, 炭化粒(φ1-3mm)極微量
第26層	10YR3/3	暗褐色土	バミズ粒(φ1-9mm)微量, P.B.(φ10-40mm)微量, ローム粒(φ1-9mm)中量, L.B.(φ10-80mm)多量, 炭化粒(φ1-5mm)極微量
第27層	10YR3/3	暗褐色土	ローム粒(φ1-9mm)中量, L.B.(φ10-40mm)中量, 炭化粒(φ1-5mm)微量, 砂少量
包含層			
第a層	10YR3/2	黒褐色土	バミズ粒(φ1-9mm)微量, ローム粒(φ1-9mm)少量, 炭化粒(φ1-3mm)微量
第b層	10YR3/2	黒褐色土	バミズ粒(φ1-5mm)微量, ローム粒(φ1-5mm)少量, 炭化粒(φ1-3mm)微量
第c層	10YR4/3	にぶい黄褐色土	バミズ粒(φ1-9mm)微量, ローム粒(φ1-9mm)少量, 炭化粒(φ1-3mm)微量
第d層	10YR4/3	にぶい黄褐色土	バミズ粒(φ1-5mm)微量, ローム粒(φ1-9mm)多量, L.B.(φ10-20mm)少量, 炭化粒(φ1-3mm)微量
第e層	10YR4/3	にぶい黄褐色土	バミズ粒(φ1-9mm)微量, ローム粒(φ1-9mm)少量, L.B.(φ10-15mm)微量, 炭化粒(φ1-5mm)少量
第f層	10YR4/3	にぶい黄褐色土	バミズ粒(φ1-9mm)微量, ローム粒(φ1-9mm)少量, L.B.(φ10-15mm)微量, 炭化粒(φ1-3mm)微量
第g層	10YR3/3	暗褐色土	バミズ粒(φ1-9mm)微量, ローム粒(φ1-9mm)少量, L.B.(φ10-20mm)微量, 炭化粒(φ1-5mm)微量
第h層	10YR4/3	にぶい黄褐色土	バミズ粒(φ1-5mm)微量, ローム粒(φ1-3mm)微量, 炭化粒(φ1-2mm)微量
第i層	10YR4/3	にぶい黄褐色土	バミズ粒(φ1-9mm)極微量, ローム粒(φ1-9mm)中量, L.B.(φ10-60mm)中量, 炭化粒(φ1-5mm)微量
第j層	10YR4/3	にぶい黄褐色土	バミズ粒(φ1-5mm)極微量, ローム粒(φ1-9mm)少量, L.B.(φ10-30mm)微量, 炭化粒(φ1-5mm)微量, 砂少量
第k層	10YR3/2	黒褐色土	バミズ粒(φ1-9mm)少量, ローム粒(φ1-9mm)中量, L.B.(φ10-20mm)少量, 炭化粒(φ1-3mm)微量, 砂少量

## SDセクシヨシ⑭

SD-003b

第9a層	10YR4/3	にぶい黄褐色土	バミズ粒(φ1-9mm)少量, ローム粒(φ1-9mm)少量, L.B.(φ10-20mm)少量, 炭化粒(φ1-3mm)極微量, ローム粒(φ1-9mm)中量, L.B.(φ10-25mm)少量, 炭化粒(φ1-3mm)極微量
第9b層	10YR4/3	にぶい黄褐色土	バミズ粒(φ1-9mm)極微量, P.B.(φ10-15mm)微量, ローム粒(φ1-9mm)中量, L.B.(φ10-80mm)中量
第9c層	10YR4/3	にぶい黄褐色土	バミズ粒(φ1-5mm)微量, ローム粒(φ1-3mm)極微量, 炭化粒(φ1-3mm)微量
第9d層	10YR4/3	にぶい黄褐色土	バミズ粒(φ1-5mm)極微量, ローム粒(φ1-9mm)中量, L.B.(φ10-40mm)多量, 炭化粒(φ1-3mm)微量
第9e層	10YR4/3	にぶい黄褐色土	バミズ粒(φ1-5mm)極微量, ローム粒(φ1-9mm)微量, 炭化粒(φ1-3mm)微量, 焼土粒(φ1-5mm)極微量
第9f層	10YR3/3	暗褐色土	バミズ粒(φ1-3mm)極微量, ローム粒(φ1-9mm)少量, L.B.(φ10-60mm)多量, 炭化粒(φ1-3mm)微量, 砂少量
第9g層	10YR4/3	にぶい黄褐色土	バミズ粒(φ1-5mm)微量, ローム粒(φ1-9mm)中量, L.B.(φ10-70mm)多量, 炭化粒(φ1-3mm)微量
第9h層	10YR2/2	黒褐色土	バミズ粒(φ1-3mm)微量, ローム粒(φ1-3mm)微量, 炭化粒(φ1-2mm)極微量, 砂少量
第9i層	10YR3/3	暗褐色土	バミズ粒(φ1-3mm)中量, 炭化粒(φ1-2mm)極微量, 砂少量
第9j層	10YR2/1	黒色土	バミズ粒(φ1-5mm)微量, ローム粒(φ1-9mm)微量, 炭化粒(φ1-3mm)微量
第9k層	10YR3/2	黒褐色土	バミズ粒(φ1-5mm)極微量, ローム粒(φ1-9mm)少量, L.B.(φ10-20mm)微量
第9l層	10YR2/2	黒褐色土	バミズ粒(φ1-3mm)極微量, ローム粒(φ1-9mm)少量, L.B.(φ10-20mm)微量, 炭化粒(φ1-3mm)少量
第9m層	10YR2/2	黒褐色土	ローム粒(φ1-3mm)少量, L.B.(φ30-50mm)少量, 砂少量

SD-003c

第9層	10YR4/3	にぶい黄褐色土	バミズ粒(φ1-5mm)微量, ローム粒(φ1-9mm)中量, L.B.(φ10-70mm)多量, 炭化粒(φ1-3mm)微量
第9層	10YR2/2	黒褐色土	バミズ粒(φ1-3mm)微量, ローム粒(φ1-3mm)微量, 炭化粒(φ1-2mm)極微量, 砂少量
第9層	10YR3/3	暗褐色土	バミズ粒(φ1-3mm)中量, 炭化粒(φ1-2mm)極微量, 砂少量
第9層	10YR2/1	黒色土	バミズ粒(φ1-5mm)微量, ローム粒(φ1-9mm)微量, 炭化粒(φ1-3mm)微量
第9層	10YR3/2	黒褐色土	バミズ粒(φ1-5mm)極微量, ローム粒(φ1-9mm)少量, L.B.(φ10-20mm)微量
第9層	10YR2/2	黒褐色土	バミズ粒(φ1-3mm)極微量, ローム粒(φ1-9mm)少量, L.B.(φ10-20mm)微量, 炭化粒(φ1-3mm)少量
第9層	10YR2/2	黒褐色土	ローム粒(φ1-3mm)少量, L.B.(φ30-50mm)少量, 砂少量

図 2-535 溝跡-17

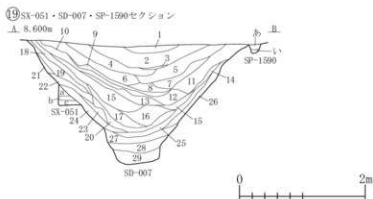

## SDセクション⑬

SD-007

第1層	10YR3/2	黒褐色土	パミス粒(φ1-9mm)中量、P.B.(φ10-50mm)中量、ローム粒(φ1-9mm)少量、L.B.(φ10-30mm)微量、炭化粒(φ1-5mm)微量、炭微量
第2層	10YR3/2	黒褐色土	パミス粒(φ1-9mm)中量、P.B.(φ10-80mm)多量、ローム粒(φ1-9mm)中量、L.B.(φ10-60mm)多量、炭化粒(φ1-9mm)微量
第3層	10YR2/2	黒褐色土	パミス粒(φ1-5mm)少量、炭化粒(φ1-3mm)微量、炭中量
第4層	10YR3/2	黒褐色土	パミス粒(φ1-9mm)中量、P.B.(φ10-60mm)少量、ローム粒(φ1-9mm)中量、L.B.(φ10-40mm)中量、炭化粒(φ1-3mm)微量、炭中量
第5層	10YR4/3	にぶい黄褐色土	パミス粒(φ1-9mm)中量、P.B.(φ10-20mm)少量、ローム粒(φ1-9mm)中量、L.B.(φ10-50mm)少量、炭化粒(φ1-3mm)微量、焼土粒(φ1-5mm)微量
第6層	10YR3/3	暗褐色土	パミス粒(φ1-9mm)多量、P.B.(φ10-100mm)中量、ローム粒(φ1-9mm)中量、L.B.(φ10-40mm)中量、炭化粒(φ1-3mm)極微量
第7層	10YR4/4	褐色土	パミス粒(φ1-9mm)多量、P.B.(φ10-30mm)少量、ローム粒(φ1-9mm)中量、L.B.(φ10-20mm)少量、炭化粒(φ1-2mm)極微量
第8層	10YR4/4	褐色土	パミス粒(φ1-9mm)少量、P.B.(φ10-40mm)中量、ローム粒(φ1-9mm)少量、L.B.(φ10-50mm)中量、炭化粒(φ1-3mm)極微量、焼土粒(φ1-9mm)少量
第9層	10YR2/1	黒色土	パミス粒(φ1-9mm)少量、ローム粒(φ1-9mm)少量、L.B.(φ10-45mm)中量、炭化粒(φ1-3mm)微量、炭少量
第10層	10YR4/4	褐色土	パミス粒(φ1-9mm)微量、ローム粒(φ1-9mm)中量、L.B.(φ10-60mm)中量、炭化粒(φ1-2mm)極微量
第11層	10YR4/3	にぶい黄褐色土	パミス粒(φ1-9mm)少量、P.B.(φ10-20mm)微量、ローム粒(φ1-9mm)中量、L.B.(φ10-35mm)微量、炭化粒(φ1-3mm)微量
第12層	10YR2/2	黒褐色土	パミス粒(φ1-9mm)中量、P.B.(φ10-20mm)少量、ローム粒(φ1-9mm)微量、炭化粒(φ1-3mm)極微量
第13層	10YR3/2	黒褐色土	パミス粒(φ1-9mm)中量、P.B.(φ10-30mm)少量、ローム粒(φ1-9mm)少量、L.B.(φ10-30mm)少量、炭化粒(φ1-3mm)微量
第14層	10YR2/1	黒色土	パミス粒(φ1-5mm)微量、ローム粒(φ1-9mm)少量、炭化粒(φ1-3mm)極微量
第15層	10YR4/3	にぶい黄褐色土	パミス粒(φ1-9mm)多量、P.B.(φ10-20mm)少量、ローム粒(φ1-9mm)中量、L.B.(φ10-30mm)微量、炭化粒(φ1-3mm)微量
第16層	10YR4/3	にぶい黄褐色土	パミス粒(φ1-9mm)微量、P.B.(φ10-60mm)中量、ローム粒(φ1-9mm)少量、L.B.(φ10-40mm)多量、炭化粒(φ1-3mm)極微量
第17層	10YR2/1	黒色土	パミス粒(φ1-9mm)少量、P.B.(φ10-20mm)微量、ローム粒(φ1-9mm)微量、L.B.(φ10-35mm)微量、炭化粒(φ1-2mm)微量
第18層	10YR4/3	にぶい黄褐色土	パミス粒(φ1-9mm)少量、ローム粒(φ1-9mm)少量、L.B.(φ10-25mm)少量、炭化粒(φ1-5mm)微量、焼土粒(φ1-5mm)極微量
第19層	10YR4/4	褐色土	パミス粒(φ1-9mm)少量、P.B.(φ10-30mm)少量、ローム粒(φ1-9mm)中量、L.B.(φ10-30mm)少量、炭化粒(φ1-3mm)微量
第20層	10YR5/4	にぶい黄褐色土	パミス粒(φ1-9mm)微量、P.B.(φ10-20mm)微量、ローム粒(φ1-9mm)微量、L.B.(φ10-40mm)少量、炭化粒(φ1-3mm)極微量
第21層	10YR3/2	黒褐色土	パミス粒(φ1-5mm)微量、ローム粒(φ1-9mm)微量、炭化粒(φ1-3mm)極微量、粘土ブロック(φ20-30mm)極微量
第22層	10YR3/3	暗褐色土	パミス粒(φ1-9mm)微量、P.B.(φ10-25mm)微量、ローム粒(φ1-9mm)微量、炭化粒(φ1-2mm)微量
第23層	10YR2/1黒色土と10YR3/2黒褐色土の混合土		パミス粒(φ1-9mm)少量、P.B.(φ10-15mm)微量、ローム粒(φ1-5mm)極微量、炭化粒(φ1-2mm)極微量
第24層	10YR2/2	黒褐色土	パミス粒(φ1-5mm)微量、L.B.(φ20-30mm)極微量、炭化粒(φ1-3mm)極微量
第25層	10YR3/3	暗褐色土	パミス粒(φ1-5mm)微量、ローム粒(φ1-9mm)少量、L.B.(φ10-30mm)微量、炭化粒(φ1-2mm)極微量、焼土粒(φ1-5mm)極微量
第26層	10YR3/2	黒褐色土	パミス粒(φ1-5mm)微量、ローム粒(φ1-9mm)少量、L.B.(φ20-70mm)極微量、炭化粒(φ1-3mm)極微量
第27層	10YR3/3	暗褐色土	パミス粒(φ1-9mm)少量、ローム粒(φ1-5mm)微量、炭化粒(φ1-3mm)極微量
第28層	10YR3/3	暗褐色土	パミス粒(φ1-9mm)中量、P.B.(φ10-30mm)微量、ローム粒(φ1-9mm)極微量、L.B.(φ10-30mm)極微量、炭化粒(φ1-5mm)微量
第29層	10YR4/3にぶい黄褐色土と10YR2/2黄褐色土の混合土		パミス粒(φ1-9mm)少量、P.B.(φ10-20mm)微量、ローム粒(φ1-9mm)中量、L.B.(φ10-50mm)中量、炭化粒(φ1-3mm)少量
SX-051			
第a層	10YR3/2	黒褐色土	パミス粒(φ1-9mm)少量、P.B.(φ10-20mm)微量、炭化粒(φ1-3mm)微量
第b層	10YR2/2	黒褐色土	パミス粒(φ1-5mm)微量、炭化粒(φ1-2mm)極微量
第c層	10YR3/2	黒褐色土	パミス粒(φ1-9mm)少量、P.B.(φ10-40mm)中量、炭化粒(φ1-2mm)極微量
SP-1590			
第5a層	10YR3/2	黒褐色土	パミス粒(φ1-5mm)少量、炭化粒(φ1-3mm)微量
第5b層	10YR3/2	黒褐色土	パミス粒(φ1-9mm)少量、P.B.(φ10-25mm)多量、炭化粒(φ1-3mm)微量

図 2-536 溝跡-18

①7 SD-007・007bセクション  
A.9.500m

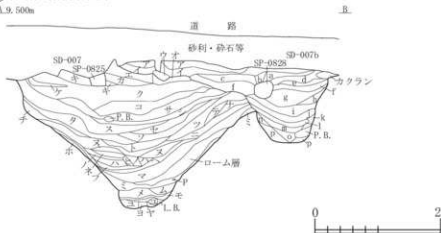

## SDセクション①7

SD-007

第1層	10YR3/2	黒褐色土	P. R. (φ15mm大)混入, ローム粒(φ1-9mm)少量, L. B. (φ50mm)中量, 炭化粒(φ1-3mm)微量
第2層	10YR2/3	黒褐色土	バミズ粒(φ1-9mm)少量, P. B. (φ10-30mm)少量, ローム粒(φ1-9mm)少量, L. B. (φ10-30mm)微量, 炭化粒(φ1-9mm)少量, 焼土粒(φ1-2mm)極微量
第3層	10YR3/3	暗褐色土	バミズ粒(φ1-5mm)微量, P. B. (φ10mm大)混入, ローム粒(φ1-9mm)少量, L. B. (φ10-20mm)微量, 炭化粒(φ1-2mm)微量, 焼土粒(φ5-9mm)極微量
第4層	10YR4/4	褐色土	バミズ粒(φ1-2mm)極微量, 焼土粒(φ1-3mm)極微量, ローム粒(φ1-5mm)中量, L. B. (φ10-20mm)微量, 炭化粒(φ1-2mm)極微量
第5層	10YR6/4	にぶい・黄褐色土	バミズ粒(φ1-2mm)極微量, 焼土粒(φ5-9mm)極微量, 粘土ブロック(φ30-50mm)少量, 10YR4/3にぶい・黄褐色土ブロック(φ10-30mm)少量, 10YR2/1黒色土ブロック(φ10-20mm)微量, ローム層
第6層	10YR2/3	黒褐色土	バミズ粒(φ1-9mm)少量, L. B. (φ10-30mm)中量, 炭化粒(φ1-2mm)少量
第7層	10YR3/3	暗褐色土	P. B. (φ10-50mm)少量, ローム粒(φ1-9mm)中量, L. B. (φ10-50mm)中量, 炭化粒(φ1-2mm)微量, 焼土粒(φ1-3mm)極微量, 粘土ブロック(φ10-30mm)微量, 黒色土ブロック(φ10-20mm)少量
第8層	7.5YR3/2	黒褐色土	バミズ粒(φ1-9mm)少量, P. B. (φ10-30mm)中量, ローム粒(φ1-9mm)少量, L. B. (φ10-40mm)微量, 炭化粒(φ1-5mm)微量, 焼土粒(φ1-5mm)極微量, 粘土ブロック(φ15-30mm)微量, 黒色土ブロック(φ10-25mm)微量
第9層	10YR2/2	黒褐色土	バミズ粒(φ1-9mm)少量, P. B. (φ10-15mm)微量, ローム粒(φ1-9mm)微量, L. B. (φ10-15mm)微量, 粘土ブロック(φ30mm)極微量
第10層	7.5YR3/1	黒褐色土	バミズ粒(φ1-9mm)少量, P. B. (φ10-30mm)微量, ローム粒(φ1-9mm)中量, L. B. (φ10-30mm)微量, 炭化粒(φ1-2mm)微量, 粘土ブロック(φ10-20mm)少量, 黒色土粒(φ5-9mm)少量, 黒色土ブロック(φ10-20mm)少量
第11層	7.5YR2/2	黒褐色土	バミズ粒(φ1-9mm)微量, P. B. (φ10-30mm)極微量, ローム粒(φ1-5mm)極微量, L. B. (φ10mm)極微量, 炭化粒(φ1-5mm)微量, 炭微量, 黒色土ブロック(φ10-15mm)極微量, 10YR4/4褐色土ブロック(φ10-30mm)微量
第12層	10YR2/3	黒褐色土	バミズ粒(φ1-9mm)微量, P. B. (φ10mm)微量, ローム粒(φ1-9mm)中量, L. B. (φ10-50mm)少量, 炭化粒(φ1-5mm)少量, 炭微量, 粘土ブロック(φ30mm大)混入
第13層	7.5YR3/2	黒褐色土	P. B. (φ10-15mm)極微量, L. B. (φ10-20mm)少量, 炭化粒(φ1-3mm)極微量, 焼土粒(φ1-2mm)極微量, 炭少量, 黒色土粒(φ5-9mm)少量, 黒色土ブロック(φ10-30mm)微量
第14層	10YR3/4	暗褐色土	P. B. (φ30mm大)混入, ローム粒(φ1-9mm)中量, L. B. (φ10mm)極微量, 炭化粒(φ1-3mm)微量
第15層	7.5YR2/1	黒色土	バミズ粒(φ1-9mm)少量, P. B. (φ10-50mm)少量, ローム粒(φ1-9mm)中量, L. B. (φ20-60mm)中量, 炭化粒(φ1-5mm)少量, 炭少量, 粘土ブロック(φ10mm大)混入, 黒色土ブロック(φ20-50mm)中量
第16層	10YR4/2	灰黄褐色土	バミズ粒(φ1-9mm)少量, P. B. (φ10-50mm)少量, ローム粒(φ1-9mm)少量, L. B. (φ10-30mm)微量, 炭化粒(φ1-3mm)微量, 炭微量, 黒色土ブロック(φ10-20mm)少量
第17層	10YR2/2	黒褐色土	バミズ粒(φ1-9mm)微量, ローム粒(φ1-9mm)少量, L. B. (φ10-20mm)少量, 炭化粒(φ1-2mm)微量, 炭微量, 黒色土粒(φ1-9mm)少量
第18層	10YR5/6	黄褐色土	バミズ粒(φ5-9mm)少量, P. B. (φ10-50mm)微量, ローム粒(φ1-9mm)中量, L. B. (φ10-30mm)少量, 炭化粒(φ1-2mm)極微量
第19層	10YR4/4	褐色土	バミズ粒(φ1-9mm)微量, P. B. (φ10-20mm)極微量, ローム粒(φ1-9mm)多量, L. B. (φ10-30mm)少量, 炭化粒(φ1-2mm)微量, 黒色土ブロック(φ10-30mm)少量
第20層	10YR4/3	にぶい・黄褐色土	バミズ粒(φ1-9mm)微量, P. B. (φ10-60mm)少量, ローム粒(φ1-9mm)少量, L. B. (φ10-20mm)少量, 黒色土ブロック(φ10-20mm)少量
第21層	10YR3/3	暗褐色土	バミズ粒(φ1-9mm)中量, P. B. (φ10-20mm)少量, ローム粒(φ1-9mm)中量, L. B. (φ10-30mm)微量, 黒色土ブロック(φ10-20mm)少量
第22層	10YR6/3	にぶい・黄褐色土	10YR2/2黒色土ブロック(φ10-20mm)少量, ローム層
第23層	10YR4/2	灰黄褐色土	バミズ粒(φ1-9mm)微量, P. B. (φ10-15mm)極微量, ローム粒(φ1-9mm)少量, L. B. (φ10-30mm)多量, 黒色土ブロック(φ10-30mm)微量
第24層	10YR4/4	褐色土	バミズ粒(φ1-2mm)極微量, ローム粒(φ1-9mm)少量, 焼土粒(φ1-3mm)微量, 粘土粒(φ1-9mm)少量
第25層	7.5YR3/1	黒褐色土	P. B. (φ20mm)極微量, ローム粒(φ1-9mm)少量, L. B. (φ10-30mm)少量, 炭化粒(φ1-2mm)微量, 炭微量, 黒色土粒(φ1-9mm)少量
第26層	10YR4/3	にぶい・黄褐色土	P. B. (φ10-50mm大)混入, ローム粒(φ1-9mm)少量, L. B. (φ10-30mm)微量, 黒色土ブロック(φ10-20mm)少量
第27層	10YR2/2	黒褐色土	ローム粒(φ1-9mm)少量, L. B. (φ20mm大)混入, 炭化粒(φ1-5mm)微量

図 2-537 溝跡-19



第74層	7.5YR4/2	灰褐色土	バミス粒(φ1-5mm)微量, P.B.(φ10mm)極微量, ローム粒(φ1-9mm)多量, 炭化粒(φ1-5mm)微量, ローム層
第75層	7.5YR3/2	黒褐色土	バミス粒(φ1-9mm)微量, P.B.(φ20mm大)混入, ローム粒(φ1-9mm)中量, L.B.(φ30mm)少量, 炭化粒(φ1-3mm)少量, 灰少量, 黒色土ブロック(φ10-20mm)微量
第76層	7.5YR3/1	黒褐色土	バミス粒(φ1-3mm)微量, P.B.(φ10mm)極微量, ローム粒(φ1-9mm)中量, L.B.(φ10-20mm)極微量, 炭化粒(φ1-5mm)少量, 7.5YR5/6明褐色土ブロック(φ10mm)微量
第74層	10YR5/3	にぶい黄褐色土	ローム粒(φ1-9mm)多量, 炭化粒(φ1-3mm)微量, 粘土粒(φ1-9mm)少量, 7.5YR4/6褐色土ブロック(φ10mm)少量
第76層	7.5YR4/6	褐色土	ローム粒(φ1-9mm)少量, L.B.(φ10-20mm)少量, 粘土粒(φ1-5mm)少量
第74層	10YR5/3	にぶい黄褐色土	灰中量, 7.5YR5/6明褐色土ブロック(φ10-20mm)少量, 2.5Y7/6明黄褐色土粒(φ1-6mm)微量
第75層	10YR4/2	灰黄褐色土	ローム粒(φ5-9mm)微量, 炭化粒(φ1-3mm)微量, 粘土ブロック(φ10mm)微量
第73層	10YR6/2	灰黄褐色土	L.B.(φ10-15mm)少量, 炭化粒(φ1-2mm)微量, 灰少量, 粘土ブロック(φ10-20mm)少量
SD-007b			
第7層	10YR3/2	黒褐色土	バミス粒(φ1-5mm)微量, ローム粒(φ1-9mm)中量, L.B.(φ10-20mm)少量, 炭化粒(φ1-3mm)少量, 白色粘土粒(φ3-5mm)微量
第イ層	10YR3/3	暗褐色土	バミス粒(φ1-5mm)少量, P.B.(φ20mm大)混入, ローム粒(φ1-9mm)少量, L.B.(φ10-30mm)中量, 炭化粒(φ1-3mm)少量, 粘土粒(φ1-5mm)微量, 粘土ブロック(φ30mm大)混入
第ウ層	10YR4/6	褐色土	バミス粒(φ1-5mm)微量, P.B.(φ10mm)少量, ローム粒(φ1-9mm)多量, L.B.(φ10-50mm)多量, 炭化粒(φ1-3mm)微量, 粘土粒(φ1-3mm)微量
第a層	10YR3/2	黒褐色土	バミス粒(φ1-2mm)極微量, P.B.(φ25mm大)混入, ローム粒(φ1-9mm)中量, L.B.(φ20mm)少量, 炭化粒(φ1-3mm)少量, 焼土粒(φ1-9mm)少量
第b層	10YR3/4	暗褐色土	バミス粒(φ1-2mm)極微量, P.B.(φ10mm)微量, ローム粒(φ1-9mm)中量, L.B.(φ10mm)少量, 炭化粒(φ1-5mm)少量, 焼土粒(φ1-2mm)極微量
第c層	10YR3/3	にぶい黄褐色土	バミス粒(φ1-9mm)中量, P.B.(φ10mm)微量, 炭化粒(φ1-3mm)少量, 焼土粒(φ1-2mm)極微量, 黒色土粒(φ1-5mm)少量
第d層	10YR3/3	暗褐色土	バミス粒(φ1-9mm)少量, P.B.(φ10-15mm)微量, ローム粒(φ1-9mm)中量, L.B.(φ10-40mm)中量, 炭化粒(φ1-5mm)少量, 黒色土粒(φ1-9mm)少量
第e層	10YR3/2	黒褐色土	バミス粒(φ1-2mm)微量, P.B.(φ10mm)微量, ローム粒(φ1-9mm)中量, L.B.(φ10-20mm)微量, 炭化粒(φ1-3mm)微量, 黒色土ブロック(φ10-20mm)極微量
第f層	10YR4/4	褐色土	バミス粒(φ1-9mm)少量, P.B.(φ10-30mm)微量, ローム粒(φ1-9mm)多量, L.B.(φ10-30mm)中量, 炭化粒(φ1-5mm)少量, 黒色土粒(φ1-9mm)微量
第g層	10YR4/4	褐色土	バミス粒(φ1-9mm)少量, P.B.(φ10mm)極微量, ローム粒(φ1-9mm)中量, L.B.(φ10-25mm)微量, 炭化粒(φ1-3mm)少量, 粘土ブロック(φ10-20mm)微量
第h層	10YR3/3	暗褐色土	バミス粒(φ1-5mm)少量, ローム粒(φ1-9mm)少量, L.B.(φ10mm)微量, 炭化粒(φ1-5mm)少量, 焼土粒(φ1-5mm)極微量
第i層	10YR3/4	暗褐色土	バミス粒(φ1-2mm)極微量, ローム粒(φ1-9mm)少量, L.B.(φ15-30mm)微量, 粘土ブロック(φ15mm大)混入
第j層	7.5YR6/6	褐色土	炭化粒(φ1-5mm)微量, 粘土ブロック(φ15mm大)混入, 7.5YR4/4褐色土粒(φ1-9mm)微量, 10YR3/4暗褐色土ブロック(φ10-20mm)少量, L.B.層
第k層	10YR3/3	暗褐色土	バミス粒(φ1-5mm)少量, P.B.(φ10mm)極微量, ローム粒(φ1-9mm)少量, L.B.(φ10mm)微量, 炭化粒(φ1-3mm)少量, 焼土粒(φ1-5mm)極微量
第l層	10YR2/3	黒褐色土	バミス粒(φ1-2mm)極微量, ローム粒(φ1-5mm)中量, L.B.(φ10mm)極微量, 炭化粒(φ1-2mm)微量, 焼土粒(φ1-3mm)極微量
第m層	10YR2/2	黒褐色土	バミス粒(φ1-2mm)極微量, ローム粒(φ1-9mm)中量, L.B.(φ10-20mm)微量, 炭化粒(φ1-2mm)極微量
第n層	10YR3/1	黒褐色土	バミス粒(φ1-3mm)少量, P.B.(φ10mm)微量, ローム粒(φ1-9mm)少量, L.B.(φ10mm)微量, 炭化粒(φ1-5mm)少量
第o層	7.5YR2/2	黒褐色土	バミス粒(φ5-9mm)微量, ローム粒(φ1-9mm)少量, L.B.(φ10-15mm)微量, 炭化粒(φ1-2mm)極微量
第p層	7.5YR3/1	黒褐色土	ローム粒(φ1-9mm)中量, L.B.(φ10-50mm)多量, 黒色土ブロック(φ10-15mm)少量



## SDセクション②

SD-024

第A層	10YR3/2	黒褐色土	バミス粒(φ1-9mm)中量, 炭化粒(φ1-9mm)少量, 焼土粒(φ1-2mm)微量
第B層	10YR3/3	暗褐色土	バミス粒(φ1-9mm)少量, P.B.(φ10-50mm)中量, 炭化粒(φ1-9mm)少量
第C層	10YR3/4	暗褐色土	バミス粒(φ1-9mm)中量, P.B.(φ10-50mm)少量, 炭化粒(φ1-2mm)微量, 焼土粒(φ1-2mm)微量
SD-026			
第1層	10YR3/3	暗褐色土	バミス粒(φ1-9mm)中量, P.B.(φ10-15mm)少量, ローム粒(φ1-3mm)少量, 炭化粒(φ1-6mm)中量, 焼土粒(φ1-5mm)少量

図 2-538 溝跡-20



図 2-539 溝跡-21

②1 SD-007・019・SP-0672・0673セクション  
L.B. 500m

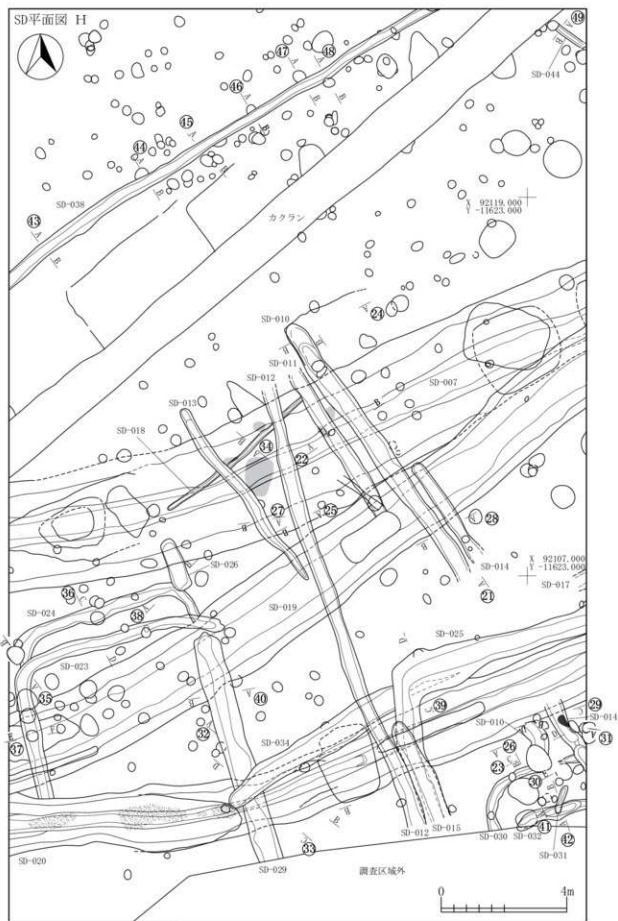
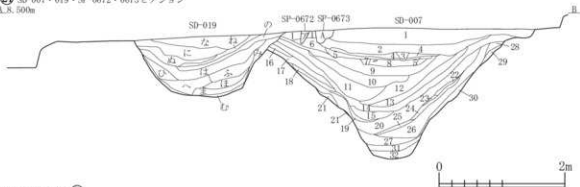

## SDセクション②1

SD-007

第1層	10YR4/3	にぶい黄褐色土	パミス粒(φ1-9mm)多量, P.B.(φ10-50mm)中量, ローム粒(φ1-9mm)少量, L.B.(φ10-30mm)少量, 炭化粒(φ1-9mm)少量, 炭化物(φ10-20mm)少量, 焼土粒(φ1-5mm)少量, 焼土ブロック(φ10-15mm)少量
第2層	10YR4/2	灰黄褐色土	パミス粒(φ1-9mm)多量, P.B.(φ10-30mm)中量, ローム粒(φ1-9mm)少量, L.B.(φ10-30mm)少量, 炭化粒(φ1-9mm)少量, 炭化物(φ10-20mm)少量, 焼土粒(φ1-9mm)少量, 焼土ブロック(φ10-20mm)少量
第3層	10YR4/2	灰黄褐色土	パミス粒(φ1-9mm)中量, P.B.(φ20mm)少量, ローム粒(φ1-5mm)微量, L.B.(φ10-15mm)微量, 炭化粒(φ1-5mm)少量, 焼土粒(φ1-5mm)少量
第4層	10YR2/1	黒色土	パミス粒(φ1-9mm)少量, P.B.(φ10-30mm)少量, ローム粒(φ1-9mm)少量, L.B.(φ10mm)少量, 炭化粒(φ1-5mm)少量, 焼土粒(φ1-5mm)少量
第5層	10YR5/3	にぶい黄褐色土	パミス粒(φ1-9mm)少量, P.B.(φ10-20mm)少量, ローム粒(φ1-9mm)少量, L.B.(φ10-20mm)少量, 炭化粒(φ1-9mm)少量, 焼土粒(φ1-2mm)微量
第6層	10YR4/3	にぶい黄褐色土	パミス粒(φ1-9mm)中量, P.B.(φ10-25mm)多量, ローム粒(φ1-9mm)少量, L.B.(φ10-25mm)少量, 炭化粒(φ1-9mm)少量, 焼土粒(φ1-3mm)微量
第7層	10YR3/2	黒褐色土	パミス粒(φ1-3mm)少量, ローム粒(φ1-5mm)微量, 炭化粒(φ1-2mm)少量
第8層	10YR2/1	黒色土	パミス粒(φ1-5mm)少量, P.B.(φ10mm)微量, ローム粒(φ1-5mm)微量, L.B.(φ10mm)微量, 炭化粒(φ1-5mm)少量, 焼土粒(φ1-2mm)微量
第9層	10YR2/2	黒褐色土	パミス粒(φ1-5mm)中量, P.B.(φ10-15mm)少量, ローム粒(φ1-9mm)微量, L.B.(φ10-13mm)少量, 炭化粒(φ1-9mm)少量, 炭化物(φ10-13mm)少量, 焼土粒(φ1-2mm)微量
第10層	10YR3/2	黒褐色土	パミス粒(φ1-9mm)少量, P.B.(φ10-30mm)少量, ローム粒(φ1-5mm)少量, L.B.(φ10-15mm)少量, 炭化粒(φ1-5mm)少量, 炭化物(φ10-15mm)少量, 焼土粒(φ1-3mm)微量
第11層	10YR5/3	にぶい黄褐色土	パミス粒(φ1-9mm)多量, P.B.(φ10-70mm)中量, ローム粒(φ1-9mm)少量, L.B.(φ10-30mm)少量, 炭化粒(φ1-9mm)少量, 炭化物(φ10-30mm)少量
第12層	10YR2/1	黒色土	パミス粒(φ1-9mm)中量, P.B.(φ10-20mm)少量, ローム粒(φ1-5mm)微量, L.B.(φ10-20mm)少量, 炭化粒(φ1-9mm)少量, 焼土粒(φ1-2mm)微量, 炭化物層
第13層	10YR3/4	暗褐色土	パミス粒(φ1-9mm)多量, P.B.(φ10-30mm)少量, ローム粒(φ1-5mm)少量, L.B.(φ10-20mm)少量, 炭化粒(φ1-5mm)少量, 焼土粒(φ1-2mm)微量
第14層	10YR3/3	暗褐色土	パミス粒(φ1-9mm)多量, P.B.(φ10-20mm)中量, ローム粒(φ1-9mm)少量, L.B.(φ10-30mm)少量, 炭化粒(φ1-9mm)少量, 焼土粒(φ1-3mm)少量
第15層	10YR2/2	黒褐色土	パミス粒(φ1-9mm)少量, P.B.(φ10-15mm)微量, ローム粒(φ1-3mm)微量, L.B.(φ10-20mm)少量, 炭化粒(φ1-9mm)少量, 焼土粒(φ1-2mm)微量
第16層	10YR4/2	灰黄褐色土	パミス粒(φ1-9mm)少量, P.B.(φ10-20mm)少量, 炭化粒(φ1-5mm)少量, 焼土粒(φ1-2mm)微量
第17層	10YR3/1	黒褐色土	パミス粒(φ1-9mm)少量, P.B.(φ10-15mm)少量, ローム粒(φ1-5mm)少量, L.B.(φ10-15mm)微量, 炭化粒(φ1-9mm)少量, 焼土粒(φ1-3mm)微量
第18層	10YR4/2	灰黄褐色土	パミス粒(φ1-9mm)少量, 炭化粒(φ1-9mm)少量
第19層	10YR5/3	にぶい黄褐色土	パミス粒(φ1-3mm)少量, P.B.(φ10mm)微量, ローム粒(φ1-3mm)少量, 炭化粒(φ1-2mm)微量
第20層	10YR2/2	黒褐色土	パミス粒(φ1-5mm)少量, P.B.(φ10-15mm)少量, ローム粒(φ1-5mm)少量, L.B.(φ10mm)微量, 炭化粒(φ1-9mm)多量
第21層	10YR5/2	灰黄褐色土	パミス粒(φ1-5mm)微量, ローム粒(φ1-9mm)少量, 炭化粒(φ1-3mm)微量
第22層	10YR3/1	黒褐色土	パミス粒(φ1-5mm)少量, 炭化粒(φ1-2mm)少量, 焼土粒(φ1-2mm)少量
第23層	10YR4/3	にぶい黄褐色土	パミス粒(φ1-5mm)少量, 炭化粒(φ1-3mm)少量
第24層	10YR2/2	黒褐色土	パミス粒(φ1-9mm)少量, 炭化粒(φ1-5mm)少量
第25層	10YR3/2	黒褐色土	パミス粒(φ1-5mm)少量, 炭化粒(φ1-3mm)少量, ローム粒(φ1-9mm)少量
第26層	10YR4/2	灰黄褐色土	パミス粒(φ1-5mm)少量, P.B.(φ10-15mm)少量, ローム粒(φ1-9mm)少量, L.B.(φ10-20mm)少量, 炭化粒(φ1-5mm)少量
第27層	2.5Y4/2	暗灰黄色土	ローム粒(φ1-9mm)多量, L.B.(φ10-20mm)多量, 炭化粒(φ1-9mm)少量
第28層	10YR5/4	にぶい黄褐色土	パミス粒(φ1-5mm)多量, P.B.(φ10mm)微量, ローム粒(φ1-3mm)少量, 炭化粒(φ1-9mm)少量, 焼土粒(φ1-3mm)微量
第29層	10YR1.7/1	黒色土	パミス粒(φ1-5mm)少量, 炭化物層
第30層	2.5Y4/3	オリーブ褐色土	パミス粒(φ1-5mm)少量, ローム粒(φ1-5mm)少量, 炭化粒(φ1-3mm)少量
第31層	2.5Y3/2	黒褐色土	パミス粒(φ1-9mm)少量, L.B.(φ10-20mm)
第32層	2.5Y4/1	黄灰色土	ローム粒(φ1-9mm)少量, L.B.(φ10-20mm)少量, 炭化粒(φ1-5mm)少量
第33層	10YR4/3	にぶい黄褐色土	パミス粒(φ1-9mm)中量, P.B.(φ10-25mm)少量, ローム粒(φ1-9mm)少量, L.B.(φ10-50mm)中量, 炭化粒(φ1-9mm)少量, 焼土粒(φ1-5mm)少量
第34層	10YR4/2	灰黄褐色土	パミス粒(φ1-9mm)多量, P.B.(φ10-30mm)中量, L.B.(φ10-30mm)少量, 炭化粒(φ1-9mm)少量, 炭化物(φ10-15mm)少量, 焼土粒(φ1-7mm)少量
第35層	10YR6/4	にぶい黄褐色土	P.B.(φ10-50mm)少量, L.B.(φ10-150mm)多量, 10YR4/2灰黄褐色土少量混入, L.B.層

図 2-540 溝跡-22

第9層	10TR4/3	にぶい黄褐色土	バミズ粒(φ1-9mm)中量, P.B.(φ10-30mm)少量, ローム粒(φ1-9mm)少量, 炭化粒(φ1-5mm)少量, 焼土粒(φ1-3mm)微量
第8層	10TR5/3	にぶい黄褐色土	バミズ粒(φ1-9mm)多量, P.B.(φ10-30mm)中量, ローム粒(φ1-9mm)少量, 炭化粒(φ1-5mm)少量, 焼土粒(φ1-2mm)微量
第7層	10TR5/2	灰黄褐色土	バミズ粒(φ1-9mm)中量, P.B.(φ10-70mm)少量, L.B.(φ10-30mm)少量, 炭化粒(φ1-9mm)少量, 焼土粒(φ1-5mm)少量
第6層	10TR3/1	黒褐色土	バミズ粒(φ1-5mm)少量, P.B.(φ10-50mm)少量, L.B.(φ10-50mm)少量, 炭化粒(φ1-5mm)少量, 焼土粒(φ1-3mm)微量
第5層	10TR5/3	にぶい黄褐色土	バミズ粒(φ1-9mm)少量, P.B.(φ10-30mm)中量, ローム粒(φ1-9mm)少量, 炭化粒(φ1-9mm)少量, 焼土粒(φ1-5mm)微量
第4層	10TR5/4	にぶい黄褐色土	バミズ粒(φ1-5mm)少量, P.B.(φ10-70mm)少量, L.B.(φ10-100mm)多量, 炭化粒(φ1-5mm)少量
第3層	10TR5/3	にぶい黄褐色土	バミズ粒(φ1-9mm)中量, P.B.(φ10-50mm)中量, L.B.(φ10-30mm)中量, 炭化粒(φ1-5mm)微量
第2層	10TR4/2	灰黄褐色土	バミズ粒(φ1-9mm)少量, P.B.(φ10-30mm)中量, L.B.(φ10-30mm)中量, 炭化粒(φ1-5mm)少量, 焼土粒(φ1-3mm)微量
第1層	10TR5/4	にぶい黄褐色土	バミズ粒(φ1-9mm)少量, L.B.(φ10-25mm)少量, 炭化粒(φ1-5mm)微量, 焼土粒(φ1-3mm)微量
第9層	10TR4/2	灰黄褐色土	バミズ粒(φ1-9mm)少量, 炭化粒(φ1-5mm)少量
SP-0672			
第7層	10TR4/2	灰黄褐色土	バミズ粒(φ1-9mm)少量, 炭化粒(φ1-2mm)微量
SP-0673			
第8層	10TR5/2	灰黄褐色土	バミズ粒(φ1-9mm)中量, P.B.(φ10-20mm)少量, 炭化粒(φ1-3mm)少量, 焼土粒(φ1-2mm)微量

22 SD-010・011セクション

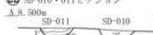

23 SD-010セクション

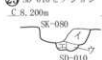

24 SI-040・SI-040P11・SD-010セクション

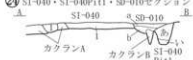

SDセクション 22, 23, 24

SD-010

第7層	10TR4/2	灰黄褐色土	バミズ粒(φ1-9mm)多量, P.B.(φ10-40mm)少量, L.B.(φ10-15mm)少量, 炭化粒(φ1-5mm)少量, 焼土粒(φ1-5mm)少量
第5層	10TR3/2	黒褐色土	バミズ粒(φ1-5mm)少量, P.B.(φ10-30mm)少量, 炭化粒(φ1-9mm)少量, 焼土粒(φ1-5mm)少量
第4層	10TR2/3	黒褐色土	バミズ粒(φ1-9mm)少量, L.B.(φ10-30mm)中量, 炭化粒(φ1-5mm)少量
第3層	10TR2/2	黒褐色土	バミズ粒(φ1-9mm)少量, P.B.(φ10-30mm)中量, L.B.(φ10-40mm)中量, 炭化粒(φ1-5mm)少量
第2層	10TR3/2	黒褐色土	バミズ粒(φ1-9mm)微量, ローム粒(φ1-5mm)微量, 炭化粒(φ1-2mm)極微量
SD-011			
第1層	10TR4/2	灰黄褐色土	バミズ粒(φ1-9mm)中量, P.B.(φ10-20mm)中量, 炭化粒(φ1-9mm)少量, 焼土粒(φ1-9mm)少量
第2層	10TR4/3	にぶい黄褐色土	バミズ粒(φ1-9mm)中量, P.B.(φ10-15mm)少量, 炭化粒(φ1-5mm)少量, 焼土粒(φ1-9mm)少量
SI-040			
第1層	10TR3/3	暗褐色土	バミズ粒(φ1-9mm)少量, P.B.(φ10-70mm)中量, ローム粒(φ1-9mm)少量, 炭化粒(φ1-5mm)少量
SI-040P11			
第6層	10TR3/2	黒褐色土	バミズ粒(φ1-9mm)少量, ローム粒(φ1-9mm)少量, L.B.(φ10-20mm)微量, 炭化粒(φ1-3mm)微量
第5層	10TR3/3	暗褐色土	P.B.(φ20-60mm)多量
カタランA	10TR4/3	にぶい黄褐色土	バミズ粒(φ1-9mm)微量, P.B.(φ10-80mm)中量, 炭化粒(φ1-2mm)微量
カタランB	10TR3/3	暗褐色土	バミズ粒(φ1-9mm)中量, P.B.(φ10-20mm)少量, 炭化粒(φ1-2mm)微量

25 SD-012セクション



26 SD-012・015セクション



27 SD-013セクション



28 SD-014セクション

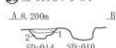

29 SD-014セクション

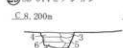

30 SD-014・030セクション

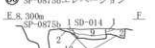

31 SP-0895・0896・0897

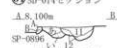

SDセクション 25, 26, 27

SD-012

第7層	10TR3/1	黒褐色土	バミズ粒(φ1-5mm)少量, 炭化粒(φ1-5mm)少量, 焼土粒(φ1-3mm)少量
第8層	10TR3/2	黒褐色土	バミズ粒(φ1-3mm)少量, 炭化粒(φ1-2mm)微量, 焼土粒(φ1-2mm)微量
第3層	10TR4/2	灰黄褐色土	バミズ粒(φ1-5mm)中量, 炭化粒(φ1-3mm)少量, 焼土粒(φ1-2mm)微量
第4層	10TR3/2	黒褐色土	バミズ粒(φ1-9mm)少量, P.B.(φ10-20mm)少量, 炭化粒(φ1-2mm)微量, 焼土粒(φ1-2mm)微量
第5層	10TR3/1	黒褐色土	バミズ粒(φ1-5mm)少量, 炭化粒(φ1-3mm)微量, 焼土粒(φ1-2mm)微量
第6層	10TR3/2	黒褐色土	バミズ粒(φ1-9mm)中量, P.B.(φ10-15mm)少量, 炭化粒(φ1-3mm)微量, 焼土粒(φ1-2mm)微量
SD-015			
第7層	10TR3/2	黒褐色土	バミズ粒(φ1-9mm)少量, 炭化粒(φ1-5mm)少量, 焼土粒(φ1-9mm)少量
第8層	10TR3/2	黒褐色土	バミズ粒(φ1-9mm)少量, P.B.(φ10-70mm)中量, 炭化粒(φ1-5mm)少量, 焼土粒(φ1-2mm)微量

SDセクション 27

SD-013

第1層	10TR2/2	黒褐色土	バミズ粒(φ1-5mm)少量, 炭化粒(φ1-3mm)少量, 焼土粒(φ1-3mm)少量
第2層	10TR3/1	黒褐色土	バミズ粒(φ1-9mm)少量, 炭化粒(φ1-2mm)微量
第3層	10TR3/2	黒褐色土	バミズ粒(φ1-9mm)中量, 炭化粒(φ1-2mm)微量



図 2-541 溝跡-23

SDセクション㉔㉑㉒㉓

SD-014

第1層	10YR3/1	黒褐色土	バミス粒(φ1-9mm)中量, P.B.(φ10-50mm)中量, ローム粒(φ1-9mm)少量, 炭化粒(φ1-3mm)少量, 焼土粒(φ1-5mm)少量
第2層	10YR3/2	黒褐色土	バミス粒(φ1-9mm)少量, P.B.(φ10-30mm)中量, 炭化粒(φ1-2mm)微量
第3層	10YR3/2	黒褐色土	バミス粒(φ1-9mm)中量, P.B.(φ10-20mm)中量, 炭化粒(φ1-2mm)少量, L.B.(φ10-15mm)少量, 焼土粒(φ1-3mm)少量, 骨片少量混入
第4層	10YR2/3	黒褐色土	バミス粒(φ1-3mm)少量, P.B.(φ10-30mm)少量, 炭化粒(φ1-5mm)少量, 焼土粒(φ1-3mm)少量
第5層	10YR3/1	黒褐色土	バミス粒(φ1-3mm)少量, L.B.(φ10-15mm)少量, 炭化粒(φ1-6mm)少量
第6層	10YR6/6	明黄褐色土	バミス粒(φ1-9mm)多量, P.B.(φ10-60mm)多量, 炭化粒(φ1-3mm)少量, 10YR2/3黒褐色土少量, P.B.層
第7層	10YR2/3	黒褐色土	バミス粒(φ1-9mm)少量, P.B.(φ10-20mm)少量, 炭化粒(φ1-3mm)少量
第8層	10YR3/2	黒褐色土	バミス粒(φ1-9mm)少量, 炭化粒(φ1-3mm)少量
第9層	10YR3/1	黒褐色土	バミス粒(φ1-5mm)少量, P.B.(φ10-20mm)少量, 炭化粒(φ1-5mm)少量, 焼土粒(φ1-3mm)少量
第10層	10YR2/1	黒褐色土	バミス粒(φ1-9mm)多量, P.B.(φ10-30mm)中量, 炭化粒(φ1-5mm)少量
第11層	10YR2/3	黒褐色土	バミス粒(φ1-9mm)少量, P.B.(φ10-20mm)少量, 炭化粒(φ1-5mm)少量, 骨片(φ1-7mm)少量
第12層	10YR2/3	黒褐色土	バミス粒(φ1-9mm)少量, P.B.(φ10-40mm)多量, 炭化粒(φ1-3mm)少量, 骨片(φ1-9mm)少量
SD-030			
第1層	10YR2/2	黒褐色土	バミス粒(φ1-5mm)少量, P.B.(φ10-20mm)少量, 炭化粒(φ1-5mm)少量
第2層	10YR4/2	灰黄褐色土	バミス粒(φ1-9mm)少量, P.B.(φ10-20mm)中量, 炭化粒(φ1-3mm)少量
SD-085			
第3層	10YR2/2	黒褐色土	バミス粒(φ1-5mm)少量, 炭化粒(φ1-9mm)中量, 炭化物(φ10-40mm)少量, 焼土粒(φ1-3mm)少量, 骨片(φ1-9mm)中量
第4層	10YR3/3	暗褐色土	バミス粒(φ1-5mm)多量, P.B.(φ10-20mm)中量, 炭化粒(φ1-5mm)少量
SP-086			
第A層	10YR2/3	黒褐色土	バミス粒(φ1-9mm)少量, 炭化粒(φ1-9mm)少量, 骨片(φ1-5mm)少量
第B層	10YR3/3	暗褐色土	バミス粒(φ1-9mm)少量, 炭化粒(φ1-5mm)少量

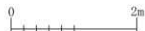
㉔ SD-020・029・034・SP-0730セクション

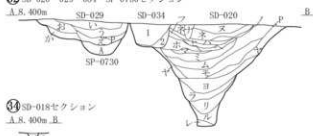

㉑ SD-020・029・034セクション

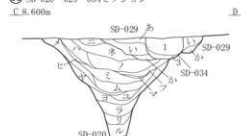

㉒ SD-018セクション

A.S. 400m



SDセクション㉓

SD-018

第1層	10YR4/2	灰黄褐色土	バミス粒(φ1-9mm)少量, 炭化粒(φ1-5mm)少量, 焼土粒(φ1-3mm)微量
-----	---------	-------	--

SDセクション㉑㉒

SD-020

第1層	10YR2/3	黒褐色土	バミス粒(φ1-9mm)少量, 焼土粒(φ1-2mm)極微量
第2層	10YR3/1	黒褐色土	バミス粒(φ1-9mm)少量, ローム粒(φ1-9mm)少量, L.B.(φ20mm)混入, 焼土粒(φ1-5mm)微量, 焼土ブロック(φ15mm)大混入
第3層	10YR3/3	暗褐色土	バミス粒(φ1-9mm)少量, P.B.(φ10-40mm)少量, ローム粒(φ1-9mm)中量, L.B.(φ10-20mm)少量, 炭化粒(φ1-4mm)少量, 炭化物(φ15-20mm)少量, 焼土粒(φ1-6mm)少量
第4層	10YR3/1	黒褐色土	バミス粒(φ1-9mm)多量, P.B.(φ10-100mm)多量, ローム粒(φ1-9mm)多量, L.B.(φ10-40mm)多量, 粘土ブロック(φ10-40mm)多量, 炭化粒(φ1-8mm)少量
第5層	10YR2/2	黒褐色土	バミス粒(φ1-9mm)中量, P.B.(φ10-15-80mm)少量, ローム粒(φ1-9mm)少量, 炭化粒(φ1-6mm)少量, 炭化物(φ10-30mm)少量, 焼土粒(φ1-6mm)少量, 焼土ブロック(φ10-20mm)少量
第6層	10YR3/3	暗褐色土	バミス粒(φ1-9mm)少量, P.B.(φ10-30mm)中量, ローム粒(φ1-9mm)中量, L.B.(φ10-40mm)少量, 炭化粒(φ1-9mm)少量, 焼土粒(φ1-6mm)微量
第7層	10YR2/2	黒褐色土	バミス粒(φ1-9mm)少量, P.B.(φ10-20mm)少量, 炭化粒(φ1-3mm)微量
第7層	10YR4/3	にぶい黄褐色土	バミス粒(φ1-9mm)少量, 炭化粒(φ1-5mm)微量, 焼土粒(φ1-9mm)多量, 焼土ブロック(φ10-20mm)少量
第8層	10YR3/1	黒褐色土	バミス粒(φ1-9mm)少量, 炭化粒(φ1-9mm)少量, 焼土粒(φ1-5mm)微量
第9層	10YR4/3	にぶい黄褐色土	バミス粒(φ1-9mm)中量, P.B.(φ10-50mm)少量, 炭化粒(φ1-6mm)少量, 焼土粒(φ1-8mm)少量
第10層	10YR2/1	黒褐色土	バミス粒(φ1-9mm)少量, ローム粒(φ1-3mm)少量, L.B.(φ10-20mm)少量, 炭化物少量
第11層	10YR4/2	灰黄褐色土	バミス粒(φ1-9mm)中量, P.B.(φ10-50mm)多量, ローム粒(φ1-9mm)中量, L.B.(φ10-30mm)多量, 炭化粒(φ1-9mm)少量
第12層	10YR4/3	にぶい黄褐色土	バミス粒(φ1-9mm)多量, P.B.(φ10-30mm)少量, ローム粒(φ1-9mm)多量, L.B.(φ10-20mm)少量, 炭化粒(φ1-9mm)少量, 炭化物(φ1-20mm)少量
第13層	10YR3/2	黒褐色土	バミス粒(φ1-9mm)少量, 炭化粒(φ1-6mm)少量, 焼土粒(φ1-4mm)微量
第14層	10YR4/3	にぶい黄褐色土	バミス粒(φ1-9mm)多量, P.B.(φ10-100mm)多量, ローム粒(φ1-9mm)多量, L.B.(φ10-200mm)多量, 炭化粒(φ1-6mm)少量
第15層	10YR2/3	黒褐色土	バミス粒(φ1-9mm)少量, L.B.(φ10-40mm)少量, 炭化粒(φ1-9mm)少量, 炭化物(φ20mm)混入, 焼土粒(φ1-9mm)微量
第16層	10YR4/3	にぶい黄褐色土	バミス粒(φ1-6mm)少量, P.B.(φ10-20mm)少量, L.B.(φ10-15mm)少量, 焼土粒(φ1-2mm)極微量
第17層	10YR3/2	黒褐色土	バミス粒(φ1-9mm)少量, P.B.(φ10-15mm)少量, L.B.(φ50mm)混入, 炭化粒(φ1-9mm)少量, 焼土粒(φ1-5mm)微量
第18層	10YR2/2	黒褐色土	バミス粒(φ1-9mm)少量, ローム粒(φ1-9mm)少量
第19層	10YR3/2	黒褐色土	バミス粒(φ1-9mm)中量, P.B.(φ10-30mm)少量, 焼土粒(φ1-3mm)極微量

図 2-542 溝跡-24

第6層	10YR3/3	暗褐色土	バミス粒(φ1-9mm)多量, P.B.(φ10-30mm)中量, L.B.(φ10-15mm)少量
第1層	10YR2/2	黒褐色土	バミス粒(φ1-9mm)少量, L.B.(φ15mm)混入
SD-029			
第6層	10YR3/3	暗褐色土	バミス粒(φ1-9mm)少量, 炭化粒(φ1-3mm)微量, 炭化物(φ15mm)混入, 焼土粒(φ1-5mm)微量
第1層	10YR2/3	黒褐色土	バミス粒(φ1-7mm)少量, P.B.(φ10-20mm)少量, 炭化粒(φ1-9mm)少量, 焼土粒(φ1-9mm)少量
第5層	10YR3/3	暗褐色土	バミス粒(φ1-9mm)中量, P.B.(φ10-20mm)少量, 炭化粒(φ1-6mm)少量, 炭化物(φ15mm)混入, 焼土粒(φ1-5mm)微量
第6層	10YR2/2	黒褐色土	バミス粒(φ1-6mm)少量, P.B.(φ10-20mm)少量, 炭化粒(φ1-5mm)少量, 焼土ブロック(φ15-30mm)少量
第4層	10YR2/3	黒褐色土	バミス粒(φ1-9mm)少量, 炭化粒(φ1-5mm)微量, 焼土粒(φ1-5mm)極微量
第4層	10YR2/3	黒褐色土	バミス粒(φ1-9mm)中量, P.B.(φ10-40mm)中量, 炭化粒(φ1-5mm)微量, 焼土粒(φ1-3mm)微量
第3層	10YR3/2	黒褐色土	バミス粒(φ1-9mm)少量, P.B.(φ10-50mm)少量, 炭化粒(φ1-3mm)微量
SD-034			
第1層	10YR2/3	黒褐色土	バミス粒(φ1-6mm)少量, 炭化粒(φ1-3mm)少量
第2層	10YR3/3	暗褐色土	バミス粒(φ1-9mm)少量, 炭化粒(φ1-2mm)微量
第3層	10YR3/2	黒褐色土	バミス粒(φ1-9mm)中量
SP-0730			
第A層	10YR2/3	黒褐色土	バミス粒(φ1-9mm)中量, P.B.(φ10-80mm)中量, ローム粒(φ1-9mm)中量, L.B.(φ10-50mm)中量

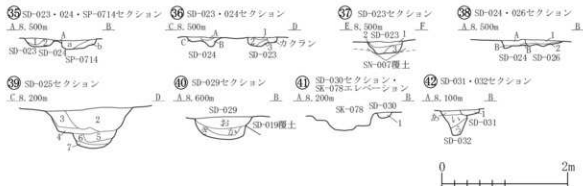

## SDセクション 35 36 37 38

SD-023			
第1層	10YR2/3	黒褐色土	バミス粒(φ1-9mm)少量, P.B.(φ100mm)混入, 炭化粒(φ1-3mm)少量, 焼土粒(φ1-3mm)微量
第2層	10YR3/3	暗褐色土	バミス粒(φ1-9mm)中量, P.B.(φ10-50mm)少量, 炭化粒(φ1-9mm)少量
第3層	10YR3/1	黒褐色土	バミス粒(φ1-9mm)少量, P.B.(φ10-20mm)少量, 炭化粒(φ1-3mm)少量, 焼土粒(φ1-2mm)微量
SD-024			
第A層	10YR3/2	黒褐色土	バミス粒(φ1-9mm)中量, 炭化粒(φ1-9mm)少量, 焼土粒(φ1-2mm)微量
第B層	10YR3/3	暗褐色土	バミス粒(φ1-9mm)少量, P.B.(φ10-50mm)中量, 炭化粒(φ1-9mm)少量
第C層	10YR3/4	暗褐色土	バミス粒(φ1-9mm)中量, P.B.(φ10-50mm)少量, 炭化粒(φ1-2mm)微量, 焼土粒(φ1-2mm)微量
SP-0714			
第a層	10YR3/4	暗褐色土	バミス粒(φ1-9mm)中量, P.B.(φ10-100mm)中量, L.B.(φ20mm)混入, 炭化粒(φ1-9mm)少量, 焼土粒(φ1-2mm)微量
第b層	10YR3/3	暗褐色土	バミス粒(φ1-9mm)少量, P.B.(φ10-50mm)少量, 炭化粒(φ1-9mm)少量, 焼土粒(φ1-2mm)微量
SD-026			
第1層	10YR3/3	暗褐色土	バミス粒(φ1-9mm)中量, P.B.(φ10-15mm)少量, ローム粒(φ1-3mm)少量, 炭化粒(φ1-6mm)中量, 焼土粒(φ1-5mm)少量
第2層	10YR4/4	褐色土	P.B.(φ10-30mm)多量, 炭化粒(φ1-2mm)微量

## SDセクション 39

SD-025			
第1層	10YR3/1	黒褐色土	バミス粒(φ1-6mm)少量, P.B.(φ10-15mm)少量, 炭化粒(φ1-5mm)少量, 焼土粒(φ1-3mm)少量
第2層	10YR3/1	黒褐色土	バミス粒(φ1-9mm)少量, P.B.(φ10-50mm)少量, 炭化粒(φ1-5mm)少量, 焼土粒(φ1-5mm)少量
第3層	10YR3/2	黒褐色土	バミス粒(φ1-9mm)少量, 炭化粒(φ1-5mm)少量, 焼土粒(φ1-3mm)少量
第4層	10YR3/3	暗褐色土	バミス粒(φ1-9mm)中量, P.B.(φ10-80mm)中量, 炭化粒(φ1-5mm)少量
第5層	10YR3/2	黒褐色土	バミス粒(φ1-9mm)少量, P.B.(φ10-20mm)少量, 炭化粒(φ1-9mm)少量, 炭化物(φ10-20mm)少量, 焼土粒(φ1-5mm)少量
第6層	10YR4/3	にぶい黄褐色土	バミス粒(φ1-7mm)中量, 炭化粒(φ1-5mm)少量
第7層	10YR3/3	暗褐色土	バミス粒(φ1-9mm)多量, P.B.(φ10-30mm)中量, 炭化粒(φ1-3mm)少量, 焼土粒(φ1-3mm)微量

## SDセクション 40

SD-029			
第6層	10YR3/3	暗褐色土	バミス粒(φ1-9mm)少量, 炭化粒(φ1-3mm)微量, 炭化物(φ15mm)混入, 焼土粒(φ1-5mm)微量
第5層	10YR2/3	暗褐色土	バミス粒(φ1-7mm)少量, P.B.(φ10-20mm)少量, 炭化粒(φ1-9mm)少量, 焼土粒(φ1-9mm)少量
第5層	10YR3/3	暗褐色土	バミス粒(φ1-9mm)中量, P.B.(φ10-20mm)少量, 炭化粒(φ1-6mm)少量, 炭化物(φ15mm)混入, 焼土粒(φ1-5mm)微量
第8層	10YR2/2	黒褐色土	バミス粒(φ1-6mm)少量, P.B.(φ10-20mm)少量, 炭化粒(φ1-5mm)少量, 焼土ブロック(φ15-30mm)少量
第4層	10YR2/3	黒褐色土	バミス粒(φ1-9mm)少量, 炭化粒(φ1-5mm)微量, 焼土粒(φ1-5mm)極微量
第4層	10YR2/3	黒褐色土	バミス粒(φ1-9mm)中量, P.B.(φ10-40mm)中量, 炭化粒(φ1-5mm)微量, 焼土粒(φ1-3mm)微量
第3層	10YR3/2	暗褐色土	バミス粒(φ1-9mm)少量, P.B.(φ10-50mm)少量, 炭化粒(φ1-3mm)微量

## SDセクション 41

SD-030			
第1層	10YR2/2	黒褐色土	バミス粒(φ1-5mm)少量, P.B.(φ10-20mm)少量, 炭化粒(φ1-5mm)少量
第2層	10YR4/2	灰黄褐色土	バミス粒(φ1-9mm)少量, P.B.(φ10-20mm)中量, 炭化粒(φ1-3mm)少量

## SDセクション 42

SD-031			
第1層	10YR4/2	灰黄褐色土	バミス粒(φ1-9mm)少量, P.B.(φ10mm)少量, 炭化粒(φ1-9mm)少量, 焼土粒(φ1-2mm)微量
第6層	10YR4/2	灰黄褐色土	バミス粒(φ1-9mm)少量, P.B.(φ10-25mm)少量, 炭化粒(φ1-5mm)少量, 焼土粒(φ1-3mm)微量
第5層	10YR5/3	にぶい黄褐色土	バミス粒(φ1-9mm)多量, P.B.(φ10-40mm)中量, 炭化粒(φ1-5mm)少量
第5層	10YR4/3	にぶい黄褐色土	バミス粒(φ1-9mm)中量, P.B.(φ10-30mm)中量, 炭化粒(φ1-3mm)少量
第8層	10YR2/2	黒褐色土	バミス粒(φ1-6mm)少量, P.B.(φ10-15mm)少量, 炭化粒(φ1-5mm)少量

図 2-543 溝跡-25

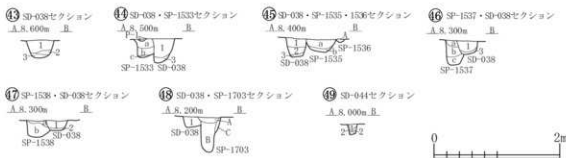

## SDセクション⑬⑭⑮⑯⑰⑱

SD-038

第1層	10YR2/2	黒褐色土	バミス粒( $\phi$ 1-5mm)微量,炭化粒( $\phi$ 1-2mm)極微量
第2層	10YR2/2	黒褐色土	バミス粒( $\phi$ 1-9mm)少量,炭化粒( $\phi$ 1-5mm)極微量
第3層	10YR3/2	黒褐色土	バミス粒( $\phi$ 1-9mm)中量,P.B.( $\phi$ 10-30mm)少量,炭化粒( $\phi$ 1-2mm)極微量

SP-1533

第a層	10YR3/3	暗褐色土	バミス粒( $\phi$ 1-5mm)微量,炭化粒( $\phi$ 1-2mm)極微量
第b層	10YR3/3	暗褐色土	バミス粒( $\phi$ 1-9mm)少量,炭化粒( $\phi$ 1-3mm)微量
第c層	10YR3/2	黒褐色土	バミス粒( $\phi$ 1-9mm)中量,P.B.( $\phi$ 10-15mm)微量

SP-1535

第a層	10YR2/1	黒色土	バミス粒( $\phi$ 1-5mm)微量,炭化粒( $\phi$ 1-3mm)極微量
第b層	10YR3/2	黒褐色土	バミス粒( $\phi$ 1-9mm)少量,P.B.( $\phi$ 10-30mm)少量,炭化粒( $\phi$ 1-5mm)微量

SP-1536

第A層	10YR2/2	黒褐色土	バミス粒( $\phi$ 1-5mm)少量,炭化粒( $\phi$ 1-2mm)極微量
-----	---------	------	---

SP-1537

第a層	10YR3/2	黒褐色土	バミス粒( $\phi$ 1-9mm)少量,炭化粒( $\phi$ 1-3mm)微量
-----	---------	------	--

第b層

10YR3/2	黒褐色土	バミス粒( $\phi$ 1-9mm)中量,P.B.( $\phi$ 10-40mm)少量
---------	------	---

第c層

10YR2/2	黒褐色土	バミス粒( $\phi$ 1-9mm)少量,炭化粒( $\phi$ 1-2mm)微量
---------	------	--

SP-1538

第a層	10YR2/2	黒褐色土	バミス粒( $\phi$ 1-5mm)微量,炭化粒( $\phi$ 1-2mm)極微量
-----	---------	------	---

第b層

10YR2/1	黒色土	バミス粒( $\phi$ 1-9mm)中量,P.B.( $\phi$ 10-30mm)微量,炭化粒( $\phi$ 1-3mm)微量
---------	-----	--

SP-1703

第A層	10YR3/2	黒褐色土	バミス粒( $\phi$ 1-5mm)少量,炭化粒( $\phi$ 1-5mm)少量,焼土粒( $\phi$ 1-2mm)少量
-----	---------	------	---

第B層

10YR2/2	黒褐色土	バミス粒( $\phi$ 1-9mm)少量,P.B.( $\phi$ 10-20mm)少量,炭化粒( $\phi$ 1-3mm)少量,焼土粒( $\phi$ 1-2mm)微量
---------	------	---

第C層

10YR4/2	灰黄褐色土	バミス粒( $\phi$ 1-9mm)少量,炭化粒( $\phi$ 1-5mm)少量,焼土粒( $\phi$ 1-2mm)微量
---------	-------	---

SDセクション⑲

SD-044

第1層	10YR2/3	黒褐色土	バミス粒( $\phi$ 1-3mm)少量
-----	---------	------	-----------------------

第2層

10YR3/4	暗褐色土	バミス粒( $\phi$ 1-3mm)少量,P.B.( $\phi$ 10-30mm)少量
---------	------	---

図 2-544 溝跡 -26



図 2-545 溝跡-27



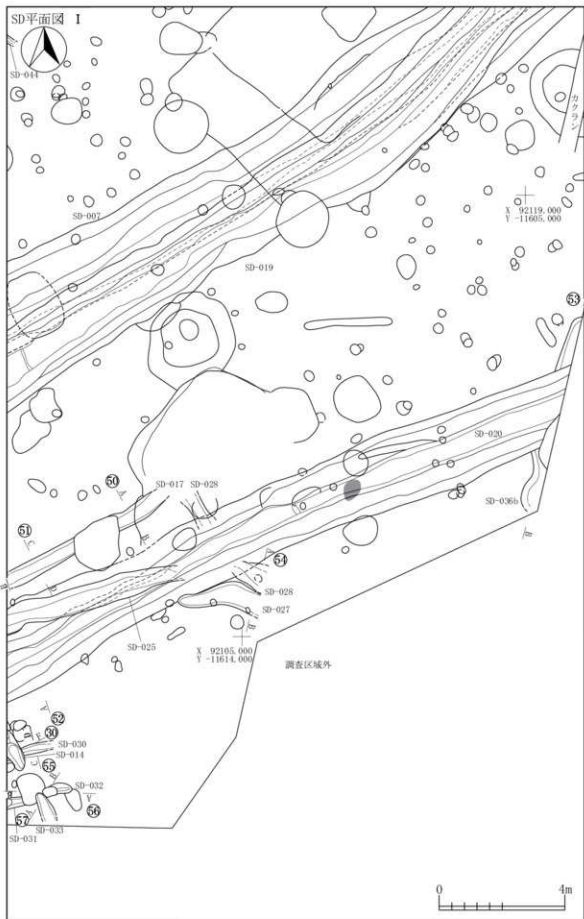
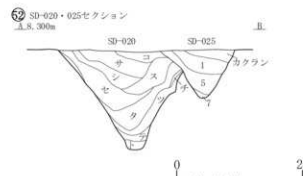
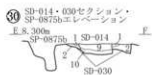

SDセクション⑤①

SD-014

第1層	10YR3/1	黒褐色土	パミス粒(φ1-9mm)中量, P. R. (φ10-50mm)中量, ローム粒(φ1-9mm)少量, 炭化粒(φ1-3mm)少量, 焼土粒(φ1-5mm)少量
第2層	10YR2/2	黒褐色土	パミス粒(φ1-9mm)少量, P. R. (φ10-30mm)中量, 炭化粒(φ1-2mm)微量
第3層	10YR3/2	黒褐色土	パミス粒(φ1-9mm)中量, P. R. (φ10-20mm)中量, 炭化粒(φ1-2mm)少量, L. B. (φ10-15mm)少量, 焼土粒(φ1-3mm)少量, 背片少量混入
第4層	10YR2/3	黒褐色土	パミス粒(φ1-3mm)少量, P. R. (φ10-30mm)少量, 炭化粒(φ1-5mm)少量, 焼土粒(φ1-3mm)少量
第5層	10YR3/1	黒褐色土	パミス粒(φ1-3mm)少量, L. B. (φ10-15mm)少量, 炭化粒(φ1-5mm)少量
第6層	10YR6/6	明黄褐色土	パミス粒(φ1-9mm)多量, P. R. (φ10-50mm)多量, 炭化粒(φ1-3mm)少量, 10YR2/3黒褐色土少量, P. R. 層
第7層	10YR2/3	黒褐色土	パミス粒(φ1-9mm)少量, P. R. (φ10-20mm)少量, 炭化粒(φ1-3mm)少量
第8層	10YR3/2	黒褐色土	パミス粒(φ1-9mm)少量, 炭化粒(φ1-3mm)少量
第9層	10YR3/1	黒褐色土	パミス粒(φ1-5mm)少量, P. R. (φ10-20mm)少量, 炭化粒(φ1-5mm)少量, 焼土粒(φ1-3mm)少量
第10層	10YR2/2	黒褐色土	パミス粒(φ1-9mm)多量, P. R. (φ10-30mm)中量, 炭化粒(φ1-5mm)少量
第11層	10YR2/3	黒褐色土	パミス粒(φ1-9mm)少量, P. R. (φ10-20mm)少量, 炭化粒(φ1-5mm)少量, 背片(φ1-7mm)少量
第12層	10YR2/3	黒褐色土	パミス粒(φ1-9mm)少量, P. R. (φ10-40mm)多量, 炭化粒(φ1-5mm)少量, 背片(φ1-9mm)少量

SDセクション⑤②

SD-017

第1層	10YR2/2	黒褐色土	パミス粒(φ1-9mm)中量, P. R. (φ10-40mm)少量, L. B. (φ10-30mm)多量, 炭化粒(φ1-5mm)少量, 焼土粒(φ1-3mm)微量
第2層	10YR2/1	黒色土	パミス粒(φ1-9mm)少量, P. R. (φ10-20mm)少量, L. B. (φ10-15mm)少量, 炭化粒(φ1-5mm)少量
第3層	10YR3/3	暗褐色土	パミス粒(φ1-9mm)少量, P. R. (φ10-15mm)少量, 炭化粒(φ1-5mm)少量
第4層	10YR3/4	暗褐色土	パミス粒(φ1-9mm)中量, P. R. (φ10-30mm)多量, 炭化粒(φ1-9mm)少量

SDセクション⑤③

SD-020

第7層	10YR5/3	にぶい黄褐色土	パミス粒(φ1-9mm)多量, P. R. (φ10-50mm)中量, L. B. (φ10-30mm)少量, 炭化粒(φ1-9mm)少量, 焼土粒(φ1-3mm)微量
第4層	10YR5/2	灰黄褐色土	パミス粒(φ1-9mm)中量, P. R. (φ10-70mm)多量, L. B. (φ10-50mm)中量, 炭化粒(φ1-9mm)少量, 焼土粒(φ1-5mm)少量
第5層	10YR2/1	黒色土	パミス粒(φ1-9mm)少量, 炭化粒(φ1-9mm)少量, 炭化物層
第2層	10YR4/3	にぶい黄褐色土	パミス粒(φ1-9mm)中量, P. R. (φ10-150mm)多量, L. B. (φ10-50mm)中量, 炭化粒(φ1-9mm)少量, 焼土粒(φ1-9mm)少量
第3層	10YR3/3	暗褐色土	パミス粒(φ1-9mm)中量, P. R. (φ10-30mm)少量, 炭化粒(φ1-9mm)少量, 焼土粒(φ1-2mm)微量
第6層	10YR2/2	黒褐色土	パミス粒(φ1-9mm)少量, 炭化粒(φ1-9mm)中量
第9層	10YR3/3	暗褐色土	パミス粒(φ1-9mm)多量, P. R. (φ10-20mm)少量, 炭化粒(φ1-9mm)少量, 焼土粒(φ1-2mm)少量
第10層	10YR2/2	黒褐色土	パミス粒(φ1-9mm)少量, P. R. (φ10-30mm)少量, 炭化粒(φ1-5mm)微量, 焼土粒(φ1-2mm)微量
第11層	10YR3/3	暗褐色土	パミス粒(φ1-9mm)少量, P. R. (φ10-25mm)少量, 炭化粒(φ1-2mm)微量
第12層	10YR4/1	褐色土	パミス粒(φ1-9mm)中量, L. B. (φ10-30mm)少量, 炭化粒(φ1-5mm)少量, 焼土粒(φ1-3mm)少量
第13層	10YR5/2	灰黄褐色土	パミス粒(φ1-9mm)多量, P. R. (φ10-30mm)中量, L. B. (φ10-40mm)少量, 炭化粒(φ1-9mm)少量
第14層	10YR3/2	黒褐色土	パミス粒(φ1-9mm)中量, P. R. (φ10-30mm)中量, L. B. (φ10-100mm)少量, 炭化粒(φ1-9mm)少量, 焼土粒(φ1-2mm)微量
第15層	10YR5/4	にぶい黄褐色土	パミス粒(φ1-9mm)中量, P. R. (φ10-20mm)中量, L. B. (φ10-200mm)多量, 炭化粒(φ1-9mm)少量, 10YR2/2黒褐色土少量混入
第16層	10YR4/2	灰黄褐色土	パミス粒(φ1-9mm)多量, P. R. (φ10-25mm)少量, L. B. (φ10-30mm)少量, 炭化粒(φ1-9mm)少量, 焼土粒(φ1-2mm)微量
第17層	10YR3/1	黒褐色土	パミス粒(φ1-5mm)少量, 炭化粒(φ1-5mm)少量, 焼土粒(φ1-3mm)少量
第18層	10YR4/3	暗褐色土	パミス粒(φ1-5mm)少量, 炭化粒(φ1-5mm)少量, 焼土粒(φ1-3mm)少量
第19層	10YR3/2	黒褐色土	パミス粒(φ1-9mm)少量, 炭化粒(φ1-9mm)少量, 焼土粒(φ1-3mm)少量
第20層	10YR5/4	にぶい黄褐色土	パミス粒(φ1-9mm)中量, P. R. (φ10-70mm)多量, L. B. (φ10-150mm)多量, 炭化粒(φ1-9mm)少量, 焼土粒(φ1-2mm)微量
第21層	10YR5/4	にぶい黄褐色土	パミス粒(φ1-5mm)少量, 炭化粒(φ1-2mm)少量
第22層	10YR3/4	暗褐色土	パミス粒(φ1-9mm)少量, 炭化粒(φ1-9mm)少量
第23層	10YR3/2	黒褐色土	パミス粒(φ1-9mm)少量, P. R. (φ10-30mm)少量, 炭化粒(φ1-5mm)少量
第24層	10YR5/4	にぶい黄褐色土	L. B. (φ10-30mm)多量, 炭化粒(φ1-5mm)少量, 10YR2/1黒褐色土少量
第1層	10YR3/1	黒褐色土	パミス粒(φ1-5mm)少量, P. R. (φ10-15mm)少量, 炭化粒(φ1-5mm)少量, 焼土粒(φ1-3mm)少量
第2層	10YR3/1	黒褐色土	パミス粒(φ1-9mm)少量, P. R. (φ10-50mm)少量, 炭化粒(φ1-5mm)少量, 焼土粒(φ1-5mm)少量
第3層	10YR3/2	黒褐色土	パミス粒(φ1-9mm)少量, 炭化粒(φ1-5mm)少量, 焼土粒(φ1-3mm)少量
第4層	10YR3/3	暗褐色土	パミス粒(φ1-9mm)中量, P. R. (φ10-80mm)中量, 炭化粒(φ1-5mm)少量
第5層	10YR3/2	黒褐色土	パミス粒(φ1-9mm)少量, P. R. (φ10-20mm)少量, 炭化粒(φ1-9mm)少量, 炭化物層
第6層	10YR4/3	にぶい黄褐色土	パミス粒(φ1-5mm)中量, 炭化粒(φ1-5mm)少量
第7層	10YR3/3	暗褐色土	パミス粒(φ1-9mm)多量, P. R. (φ10-30mm)中量, 炭化粒(φ1-3mm)少量, 焼土粒(φ1-3mm)微量

図 2-546 溝跡-28

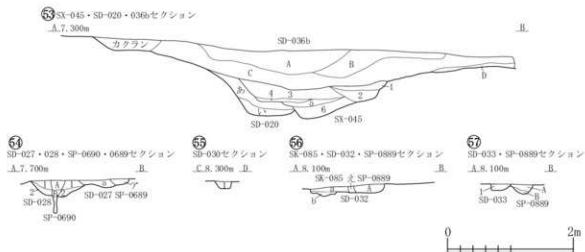

## SDセクション 53

SD-020

第1層 10YR3/2 黒褐色土 バミス粒(φ1-9mm)少量, P. B. (φ10-15mm)少量, 炭化粒(φ1-9mm)少量, 焼土粒(φ1-9mm)少量

第1層 10YR4/3 にぶい黄褐色土 ローム粒(φ1-9mm)中量, L. B. (φ10-20mm)少量, 炭化粒(φ1-9mm)少量

SD-036b

第A層 10YR2/2 黒褐色土 バミス粒(φ1-9mm)少量, P. B. (φ10-20mm)少量, 炭化粒(φ1-9mm)少量, 焼土粒(φ1-9mm)少量

第B層 10YR2/3 黒褐色土 バミス粒(φ1-9mm)少量, 炭化粒(φ1-5mm)少量, 焼土粒(φ1-9mm)少量

第C層 10YR2/2 黒褐色土 バミス粒(φ1-9mm)少量, P. B. (φ10-20mm)少量, 炭化粒(φ1-9mm)少量, 焼土粒(φ1-9mm)少量

第D層 10YR2/1 黒色土 P. B. (φ10-20mm)中量, 炭化粒(φ1-2mm)少量, 焼土粒(φ1mm)少量

SX-045

第1層 10YR4/2 灰黄褐色土 バミス粒(φ1-9mm)中量, ローム粒(φ1-5mm)少量, 炭化粒(φ1-9mm)少量, 焼土粒(φ1-5mm)少量

第2層 10YR4/3 にぶい黄褐色土 バミス粒(φ1-9mm)少量, L. B. (φ10-70mm)中量, 炭化粒(φ1-5mm)少量, 焼土粒(φ1-3mm)少量

第3層 10YR4/2 灰黄褐色土 バミス粒(φ1-9mm)少量, 炭化粒(φ1-9mm)少量, 焼土粒(φ1-5mm)少量

第4層 10YR3/1 黒褐色土 バミス粒(φ1-9mm)少量, 炭化粒(φ1-5mm)少量, 焼土粒(φ1-3mm)少量

第5層 10YR4/1 褐灰色土 炭化粒(φ1-5mm)少量, 焼土粒(φ1-5mm)少量, 砂層

第6層 10YR2/3 黒褐色土 バミス粒(φ1-5mm)少量, 炭化粒(φ1-5mm)少量, 焼土粒(φ1-9mm)少量

SDセクション 54

SD-027

第a層 10YR3/2 黒褐色土 バミス粒(φ1-9mm)少量, P. B. (φ10-20mm)少量, 炭化粒(φ1-3mm)少量, 焼土粒(φ1-9mm)少量

SD-028

第1層 10YR3/1 黒褐色土 バミス粒(φ1-9mm)少量, P. B. (φ10-12mm)少量, 炭化粒(φ1-5mm)少量, 焼土粒(φ1-5mm)少量

第2層 10YR4/2 灰黄褐色土 バミス粒(φ1-9mm)多量, P. B. (φ10-50mm)中量, 炭化粒(φ1-5mm)少量

SP-0689

第7層 10YR2/2 黒褐色土 バミス粒(φ1-9mm)少量, P. B. (φ10-12mm)微量, 炭化粒(φ1-5mm)少量

SP-0690

第A層 10YR3/1 黒褐色土 バミス粒(φ1-3mm)少量, 炭化粒(φ1-3mm)微量

第B層 10YR3/2 黒褐色土 バミス粒(φ1-9mm)中量, P. B. (φ10-15mm)少量, 炭化粒(φ1-3mm)少量

SDセクション 55

SD-030

第1層 10YR3/2 黒褐色土 バミス粒(φ1-5mm)少量, P. B. (φ10-20mm)少量, 炭化粒(φ1-5mm)少量

SD-032

第a層 10YR4/2 灰黄褐色土 バミス粒(φ1-9mm)少量, P. B. (φ10-25mm)少量, 炭化粒(φ1-5mm)少量, 焼土粒(φ1-3mm)微量

第1層 10YR5/3 にぶい黄褐色土 バミス粒(φ1-9mm)多量, P. B. (φ10-40mm)中量, 炭化粒(φ1-5mm)少量

第2層 10YR4/3 にぶい黄褐色土 バミス粒(φ1-9mm)中量, P. B. (φ10-30mm)中量, 炭化粒(φ1-3mm)少量

第3層 10YR2/2 黒褐色土 バミス粒(φ1-5mm)少量, P. B. (φ10-15mm)少量, 炭化粒(φ1-5mm)少量

SDセクション 56

SD-033

第1層 10YR3/3 暗褐色土 バミス粒(φ1-9mm)中量, 炭化粒(φ1-5mm)少量, 焼土粒(φ1-3mm)少量, 灰少量混入, 骨片少量混入

SK-085

第a層 10YR3/2 黒褐色土 バミス粒(φ1-9mm)少量, P. B. (φ10-30mm)中量, 炭化粒(φ1-9mm)少量, 骨片(φ1-9mm)少量

第b層 10YR2/3 黒褐色土 バミス粒(φ1-9mm)少量, 炭化粒(φ1-5mm)少量, 骨片(φ1-9mm)少量

SP-0889

第A層 10YR2/3 黒褐色土 バミス粒(φ1-5mm)少量, P. B. (φ10-20mm)少量, 炭化粒(φ1-5mm)少量, 焼土粒(φ1-2mm)微量, 骨片(φ1-9mm)少量

図 2-547 溝跡-29



図 2-548 溝跡 -30



SDセクション 58 59 60

SD-001

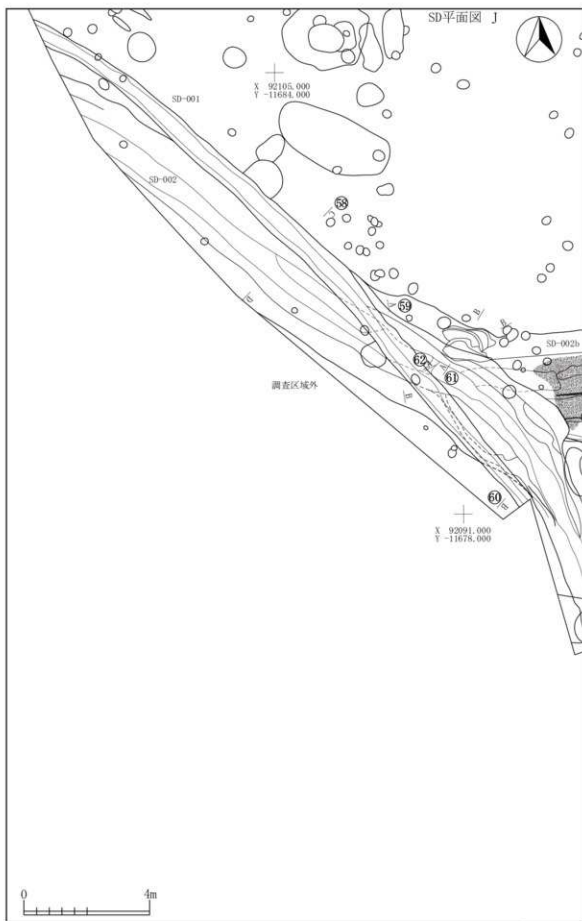
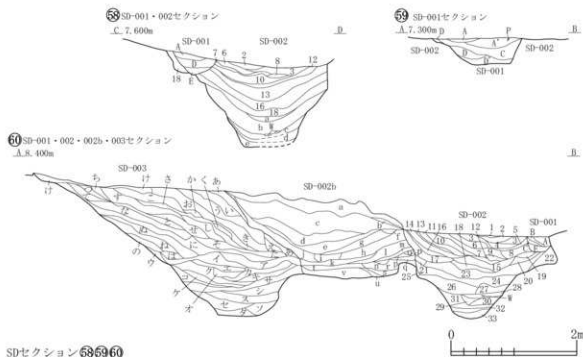
第A層	10YR2/3	黒褐色土	炭化粒(φ1-9mm)中量, 焼土粒(φ1-3mm)少量
第B層	10YR2/2	黒褐色土	バミズ粒(φ1-9mm)中量, ローム粒(φ1-2mm)少量, 炭化粒(φ1-9mm)中量, 焼土粒(φ1-3mm)微量
第C層	10YR3/2	黒褐色土	バミズ粒(φ1-3mm)少量, ローム粒(φ1-5mm)少量, 炭化粒(φ1-9mm)少量, 焼土粒(φ1-2mm)微量
第D層	10Y4/1	褐色土	バミズ粒(φ1-9mm)中量, 炭化粒(φ1-5mm)微量, 焼土粒(φ1-3mm)微量
第E層	10YR3/4	暗褐色土	バミズ粒(φ1-9mm)中量, 炭化粒(φ1-9mm)少量, 焼土粒(φ1-3mm)少量
第A'層	10YR2/3	黒褐色土	バミズ粒(φ1-9mm)中量, P. B. (φ10-30mm)少量, ローム粒(φ1-6mm)少量, L. B. (φ40mm大)混入, 炭化粒(φ1-9mm)微量, 焼土粒(φ3-4mm)極微量
第B'層	10YR2/2	黒褐色土	バミズ粒(φ1-5mm)少量, P. B. (φ20mm大)混入
第D'層	10YR2/2	黒褐色土	バミズ粒(φ1-5mm)少量, 炭化粒(φ1-5mm)極微量, 焼土粒(φ1-3mm)極微量
SD-002			
第1層	10YR3/2	黒褐色土	バミズ粒(φ1-9mm)少量, 炭化粒(φ1-9mm)少量
第2層	10YR2/1	黒色土	バミズ粒(φ1-3mm)中量, ローム粒(φ1-3mm)少量, 炭化粒(φ1-9mm)中量, 焼土粒(φ1-2mm)微量
第3層	10YR2/2	黒褐色土	バミズ粒(φ1-9mm)少量, ローム粒(φ1-2mm)微量, 炭化粒(φ1-9mm)少量, 焼土粒(φ1-7mm)少量
第4層	10YR3/2	黒褐色土	バミズ粒(φ1-6mm)少量, ローム粒(φ1-2mm)微量, 炭化粒(φ1-9mm)少量, 焼土粒(φ1-8mm)少量
第5層	10YR2/2	黒褐色土	バミズ粒(φ1-9mm)少量, ローム粒(φ1-3mm)微量, 炭化粒(φ1-9mm)少量, 焼土粒(φ1-2mm)少量
第6層	10YR3/1	黒褐色土	バミズ粒(φ1-9mm)少量, 炭化粒(φ1-9mm)少量
第7層	10YR4/3	にぶい黄褐色土	バミズ粒(φ1-9mm)少量, P. B. (φ20mm大)混入, ローム粒(φ1-2mm)微量, 炭化粒(φ1-3mm)微量, 焼土粒(φ1-2mm)微量
第8層	10YR4/4	褐色土	バミズ粒(φ1-9mm)中量, P. B. (φ10-30mm)少量, L. B. (φ10-30mm)中量, 炭化粒(φ1-5mm)少量, 焼土粒(φ1-2mm)微量
第9層	10YR3/3	暗褐色土	バミズ粒(φ1-9mm)多量, P. B. (φ30mm大)混入, ローム粒(φ1-2mm)微量, 炭化粒(φ1-6mm)微量
第10層	10YR4/4	褐色土	P. B. (φ30-90mm)少量, 粘土層
第11層	10YR3/4	暗褐色土	バミズ粒(φ1-9mm)中量, P. B. (φ10-20mm)中量, ローム粒(φ1-2mm)微量, 炭化粒(φ1-2mm)少量, 焼土粒(φ1-2mm)微量
第12層	10YR2/3	黒褐色土	バミズ粒(φ1-9mm)少量, ローム粒(φ1-3mm)微量, 炭化粒(φ1-9mm)中量
第13層	10YR3/1	黒褐色土	バミズ粒(φ1-9mm)中量, ローム粒(φ1-2mm)微量, 炭化粒(φ1-5mm)微量
第14層	10YR3/2	黒褐色土	バミズ粒(φ1-9mm)少量, ローム粒(φ1-2mm)微量, 炭化粒(φ1-9mm)中量
第15層	10YR3/3	暗褐色土	バミズ粒(φ1-9mm)多量, P. B. (φ30mm大)混入, ローム粒(φ1-9mm)中量, 炭化粒(φ1-3mm)少量, 炭化物(φ20mm大)混入
第16層	10YR3/2	黒褐色土	バミズ粒(φ1-9mm)少量, P. B. (φ10-70mm)中量, ローム粒(φ1-9mm)少量, L. B. (φ10-130mm)中量, 炭化粒(φ1-5mm)少量
第17層	10YR2/2	黒褐色土	バミズ粒(φ1-9mm)少量, ローム粒(φ1-2mm)少量, 炭化粒(φ1-9mm)中量, 焼土粒(φ1-2mm)微量
第18層	10YR2/2	黒褐色土	バミズ粒(φ1-9mm)中量, ローム粒(φ1-3mm)少量, 炭化粒(φ1-3mm)少量, 焼土粒(φ1-2mm)微量
第19層	10YR4/3	にぶい黄褐色土	バミズ粒(φ1-9mm)多量, P. B. (φ10-30mm)少量, ローム粒(φ1-3mm)少量, 炭化粒(φ1-9mm)中量, 焼土粒(φ1-6mm)少量
第20層	10YR3/2	黒褐色土	バミズ粒(φ1-9mm)微量, P. B. (φ30mm大)混入, ローム粒(φ1-9mm)少量, 炭化粒(φ1-9mm)少量, 焼土粒(φ1-2mm)微量
第21層	10YR3/4	暗褐色土	バミズ粒(φ1-9mm)中量, P. B. (φ10-20mm)少量, ローム粒(φ1-9mm)少量, 炭化粒(φ1-9mm)少量
第22層	10YR4/1	褐色土	バミズ粒(φ1-9mm)少量, P. B. (φ10-30mm)中量, ローム粒(φ1-9mm)多量, L. B. (φ10-200mm)多量, 炭化粒(φ1-9mm)少量
第23層	7.5YR3/2	黒褐色土	バミズ粒(φ1-9mm)多量, ローム粒(φ1-2mm)少量, 炭化粒(φ1-2mm)極微量
第24層	10YR3/3	暗褐色土	バミズ粒(φ1-6mm)少量, 炭化粒(φ1-9mm)多量, 焼土粒(φ1-2mm)微量
第25層	10YR3/4	暗褐色土	バミズ粒(φ1-9mm)中量, P. B. (φ10-100mm)中量, ローム粒(φ1-9mm)中量, 炭化粒(φ1-9mm)少量, 焼土粒(φ1-2mm)少量
第26層	10YR3/1	黒褐色土	バミズ粒(φ1-9mm)多量, P. B. (φ10-150mm)多量, ローム粒(φ1-9mm)多量, L. B. (φ10-100mm)多量
第27層	10YR2/3	黒褐色土	バミズ粒(φ1-9mm)多量, P. B. (φ30mm大)混入

図 2-549 溝跡-31

第28層	10YR2/1	黒色土	パミズ粒(φ1~9mm)少量,ローム粒(φ1~9mm)少量,炭化粒(φ1~2mm)微量,焼土粒(φ1~5mm)微量
第29層	10YR5/1	暗灰色土	ローム粒(φ1~2mm)中量, L.B.(φ30mm大)混入
第30層	10YR3/3	暗褐色土	パミズ粒(φ1~5mm)中量,ローム粒(φ1~9mm)中量,炭化粒(φ1~3mm)微量
第31層	10YR5/6	黄褐色土	ローム層
第32層	10YR3/1	黒褐色土	パミズ粒(φ1~3mm)少量,ローム粒(φ1~9mm)少量, L.B.(φ70mm大)混入
第33層	10YR5/4	にぶい黄褐色土	ローム粒(φ1~9mm)多量, L.B.(φ10~50mm)多量,炭化粒(φ1~5mm)少量
第34層	10YR3/1	黒褐色土	パミズ粒(φ1~2mm)少量,ローム粒(φ1~2mm)少量
第35層	10YR2/1	黒色土	パミズ粒(φ1~2mm)少量, P.B.(φ20mm大)混入,炭化粒(φ1~3mm)少量,焼土粒(φ1~5mm)微量
第36層	10YR2/3	黒褐色土	パミズ粒(φ1~3mm)少量,ローム粒(φ1~9mm)少量,炭化粒(φ1~5mm)少量
第37層	10YR2/2	黒褐色土	パミズ粒(φ1~2mm)少量,ローム粒(φ1~9mm)少量, L.B.(φ10~50mm)少量
第38層	10YR4/1	暗灰色土	パミズ粒(φ1~9mm)少量, P.B.(φ10~60mm)少量,ローム粒(φ1~9mm)少量, L.B.(φ10~100mm)中量
SD-002b			
第39層	10YR4/4	褐色土	パミズ粒(φ1~9mm)中量, P.B.(φ10~80mm)中量,ローム粒(φ1~9mm)多量, L.B.(φ10~200mm)多量,炭化粒(φ1~5mm)微量
第40層	10YR3/2	黒褐色土	パミズ粒(φ1~9mm)少量, P.B.(φ10~30mm)少量,ローム粒(φ1~9mm)少量, L.B.(φ10~20mm)少量,炭化粒(φ1~2mm)極微量
第41層	10YR5/4	にぶい黄褐色土	パミズ粒(φ1~9mm)多量, P.B.(φ10~200mm)多量,ローム粒(φ1~9mm)少量, L.B.(φ10~50mm)少量
第42層	10YR2/2	黒褐色土	パミズ粒(φ1~9mm)中量, P.B.(φ10~150mm)中量,ローム粒(φ1~9mm)中量
第43層	10YR2/1	黒色土	パミズ粒(φ1~9mm)中量, P.B.(φ10~60mm)中量,ローム粒(φ1~9mm)少量, L.B.(φ10~60mm)少量,炭化粒(φ1~3mm)極微量
第44層	10YR3/3	暗褐色土	パミズ粒(φ1~9mm)少量,ローム粒(φ1~3mm)少量, L.B.(φ20mm大)混入
第45層	10YR3/4	暗褐色土	パミズ粒(φ1~9mm)中量, P.B.(φ10~30mm)中量,ローム粒(φ1~9mm)中量, L.B.(φ10~60mm)少量,炭化粒(φ1~2mm)極微量
第46層	10YR3/2	黒褐色土	パミズ粒(φ1~9mm)多量, P.B.(φ10~50mm)少量,ローム粒(φ1~9mm)中量, L.B.(φ10~70mm)少量,炭化粒(φ1~5mm)微量
第47層	10YR2/1	黒褐色土	パミズ粒(φ1~9mm)少量,ローム粒(φ1~9mm)少量, L.B.(φ20~30mm)少量,炭化粒(φ1~3mm)微量,焼土粒(φ1~9mm)少量
第48層	10YR2/1	黒色土	パミズ粒(φ1~9mm)少量, P.B.(φ10~20mm)少量,ローム粒(φ5~7mm)微量,炭化粒(φ1~2mm)微量
第49層	10YR2/3	黒褐色土	パミズ粒(φ1~9mm)少量,ローム粒(φ1~9mm)少量, L.B.(φ15~20mm)微量,炭化粒(φ1~2mm)微量
第50層	10YR3/4	暗褐色土	パミズ粒(φ1~9mm)中量, P.B.(φ10~30mm)少量,ローム粒(φ1~9mm)少量, L.B.(φ10~20mm)少量,炭化粒(φ1~9mm)少量
第51層	10YR4/3	にぶい黄褐色土	パミズ粒(φ1~9mm)少量,ローム粒(φ1~9mm)少量, L.B.(φ10~30mm)少量,炭化粒(φ3~5mm)微量
第52層	10YR3/4	暗褐色土	パミズ粒(φ1~5mm)少量,ローム粒(φ1~9mm)少量,炭化粒(φ2~3mm)微量,焼土粒(φ9mm大)混入
第53層	10YR2/3	黒褐色土	パミズ粒(φ1~5mm)少量,炭化粒(φ1~2mm)極微量
第54層	10YR3/4	暗褐色土	パミズ粒(φ1~3mm)微量, P.B.(φ20mm大)混入, L.B.(φ40mm大)混入,炭化粒(φ3~5mm)微量
第55層	10YR4/3	にぶい黄褐色土	パミズ粒(φ1~9mm)中量, P.B.(φ20~50mm)中量, L.B.(φ10~15mm)微量,炭化粒(φ1~2mm)極微量
第56層	7.5YR3/4	暗褐色土	P.B.(φ50mm大)混入, L.B.(φ10~150mm)多量,炭化粒(φ1~3mm)微量
第57層	10YR2/2	黒褐色土	パミズ粒(φ1~9mm)少量,ローム粒(φ5~9mm)少量,炭化粒(φ1~9mm)少量
第58層	10YR3/3	暗褐色土	パミズ粒(φ1~9mm)中量, P.B.(φ10~20mm)中量,ローム粒(φ1~9mm)少量,炭化粒(φ1~5mm)少量
第59層	10YR3/4	暗褐色土	パミズ粒(φ1~9mm)中量, L.B.(φ30mm大)混入,炭化物(φ20mm大)混入
第60層	10YR4/4	褐色土	パミズ粒(φ1~6mm)微量,ローム粒(φ1~9mm)中量, L.B.(φ10~80mm)多量
第61層	10YR3/3	暗褐色土	パミズ粒(φ1~9mm)少量,ローム粒(φ3~5mm)微量,炭化粒(φ2~5mm)微量
第62層	10YR2/2	黒褐色土	パミズ粒(φ1~9mm)中量,ローム粒(φ1~9mm)少量,炭化粒(φ1~2mm)微量,焼土粒(φ1~2mm)微量
第63層	10YR4/3	にぶい黄褐色土	パミズ粒(φ1~9mm)少量, P.B.(φ10~30mm)少量,ローム粒(φ1~9mm)少量,炭化粒(φ1~3mm)少量,焼土粒(φ1~3mm)微量
第64層	10YR2/2	黒褐色土	パミズ粒(φ1~9mm)中量,炭化粒(φ1~2mm)微量,焼土粒(φ1~2mm)極微量
第65層	10YR3/3	暗褐色土	パミズ粒(φ1~9mm)多量, P.B.(φ10~50mm)少量,ローム粒(φ1~9mm)多量,炭化粒(φ1~2mm)微量,焼土粒(φ1~2mm)微量
第66層	10YR3/4	暗褐色土	パミズ粒(φ1~9mm)少量,ローム粒(φ1~3mm)少量
第67層	10YR4/4	褐色土	パミズ粒(φ1~9mm)少量,炭化粒(φ1~2mm)微量,焼土粒(φ1~2mm)極微量
第68層	10YR3/3	暗褐色土	パミズ粒(φ1~9mm)少量, P.B.(φ30mm大)混入,炭化粒(φ3~5mm)少量
第69層	10YR3/4	暗褐色土	パミズ粒(φ1~6mm)中量, P.B.(φ10~30mm)少量,ローム粒(φ1~9mm)少量, L.B.(φ10~40mm)少量,炭化粒(φ1~2mm)微量,焼土粒(φ1~5mm)微量
第70層	10YR2/2	黒褐色土	パミズ粒(φ1~9mm)少量,炭化粒(φ1~2mm)微量,焼土粒(φ3mm大)混入
第71層	10YR2/1	黒色土	パミズ粒(φ1~6mm)少量,ローム粒(φ1~9mm)微量
第72層	10YR3/1	黒褐色土	パミズ粒(φ1~9mm)中量, P.B.(φ10~30mm)少量
第73層	10YR3/2	黒褐色土	パミズ粒(φ1~9mm)中量, P.B.(φ10~30mm)少量,ローム粒(φ1~9mm)少量, L.B.(φ10~70mm)少量,炭化粒(φ1~5mm)少量
第74層	10YR2/2	黒褐色土	パミズ粒(φ1~9mm)多量, P.B.(φ10~70mm)中量,炭化粒(φ1~3mm)少量
第75層	10YR4/3	にぶい黄褐色土	パミズ粒(φ1~9mm)中量, P.B.(φ10~30mm)少量,ローム粒(φ1~9mm)少量,炭化粒(φ1~5mm)少量
第76層	10YR3/2	黒褐色土	パミズ粒(φ1~9mm)多量,ローム粒(φ1~5mm)少量,焼土粒(φ1~3mm)微量
第77層	10YR3/1	黒褐色土	パミズ粒(φ1~9mm)少量,炭化粒(φ1~2mm)微量,焼土粒(φ1~3mm)微量
第78層	10YR3/4	暗褐色土	パミズ粒(φ1~9mm)少量, P.B.(φ10~30mm)少量,炭化粒(φ1~5mm)少量
第79層	2.5Y3/1	黒褐色土	パミズ粒(φ1~9mm)中量, P.B.(φ10~50mm)中量, L.B.(φ10~20mm)少量,炭化粒(φ1~9mm)少量,焼土粒(φ1~2mm)微量
第80層	2.5Y2/1	黒色土	パミズ粒(φ1~9mm)少量, P.B.(φ20~30mm)少量, L.B.(φ50mm大)混入,炭化粒(φ1~2mm)微量
第81層	2.5Y3/2	黒褐色土	パミズ粒(φ1~9mm)微量, P.B.(φ20~30mm)微量,炭化粒(φ1~9mm)少量
第82層	10YR3/1	黒褐色土	パミズ粒(φ1~2mm)少量,炭化粒(φ1~9mm)少量
第83層	5YR2/1	黒褐色土	パミズ粒(φ2~7mm)微量,炭化粒(φ1~2mm)微量,焼土粒(φ1~2mm)微量
第84層	10YR2/3	黒褐色土	パミズ粒(φ1~9mm)中量, P.B.(φ10~30mm)少量,ローム粒(φ1~9mm)中量,炭化粒(φ1~3mm)少量,焼土粒(φ1~2mm)極微量
第85層	10YR3/4	暗褐色土	パミズ粒(φ1~9mm)中量,ローム粒(φ1~3mm)微量,炭化粒(φ1~5mm)微量,焼土粒(φ1~3mm)微量

第9層	10YR5/6	黄褐色土	パミス粒(φ1-9mm)少量,炭化粒(φ1-2mm)微量
第8層	10YR3/3	暗褐色土	パミス粒(φ1-6mm)少量,ローム粒(φ1-9mm)少量,炭化粒(φ2-3mm)極微量,焼土粒(φ1-2mm)極微量
第7層	10YR3/2	黒褐色土	パミス粒(φ1-9mm)少量,P.B.(φ10-20mm)少量,ローム粒(φ3-9mm)中量,炭化粒(φ9mm大)混入
第6層	10YR2/1	黒色土	パミス粒(φ1-9mm)少量,炭化粒(φ1-2mm)極微量,焼土粒(φ1-3mm)極微量
第5層	7.5YR2/2	黒褐色土	パミス粒(φ1-9mm)中量,P.B.(φ10-30mm)少量
第4層	10YR2/3	黒褐色土	パミス粒(φ1-3mm)多量,炭化粒(φ1-3mm)微量
第3層	10YR2/2	黒褐色土	パミス粒(φ1-3mm)中量
第2層	10YR5/6	黄褐色土	粘土層
第1層	7.5YR4/4	褐色土	パミス粒(φ1-9mm)中量,ローム粒(φ1-9mm)中量,L.B.(φ10-100mm)中量
第b層	10YR3/1	黒褐色土	パミス粒(φ1-9mm)少量,ローム粒(φ1-9mm)多量,L.B.(φ10-70mm)中量
第1層	10YR3/2	黒褐色土	パミス粒(φ1-3mm)少量,ローム粒(φ1-9mm)中量,L.B.(φ10-200mm)中量
第7層	10YR4/3	にぶい黄褐色土	パミス粒(φ1-9mm)少量,P.B.(φ10-30mm)少量,ローム粒(φ1-9mm)少量,炭化粒(φ1-9mm)少量
第2層	2.5Y2/1	黒色土	パミス粒(φ1-9mm)少量,L.B.(φ300mm)が帯状に混入
第9層	7.5YR5/3	にぶい褐色土	L.B.(φ10-50mm)中量,炭化粒(φ1-5mm)微量



### SDセクション ⑥1

SD-003階段

第a層	10YR3/2	黒褐色土	パミス粒(φ1-9mm)中量,ローム粒(φ1-9mm)中量,炭化粒(φ1-5mm)微量,焼土粒(φ1-2mm)微量
第b層	10YR2/1	黒色土	パミス粒(φ1-3mm)少量,ローム粒(φ1-9mm)少量,焼土粒(φ1-3mm)微量
第1層	10YR4/6	褐色土	パミス粒(φ1-9mm)少量,炭化粒(φ1-5mm)微量,焼土粒(φ1-3mm)微量
第2層	10YR2/1	黒色土	パミス粒(φ1-9mm)少量,P.B.(φ10-20mm)少量,ローム粒(φ1-9mm)少量,L.B.(φ10-30mm)少量,炭化粒(φ1-3mm)少量,焼土粒(φ1-6mm)微量



図 2-551 溝跡 -33

④ SD-001・002・002b・003セクション  
A.S. 400m

B.

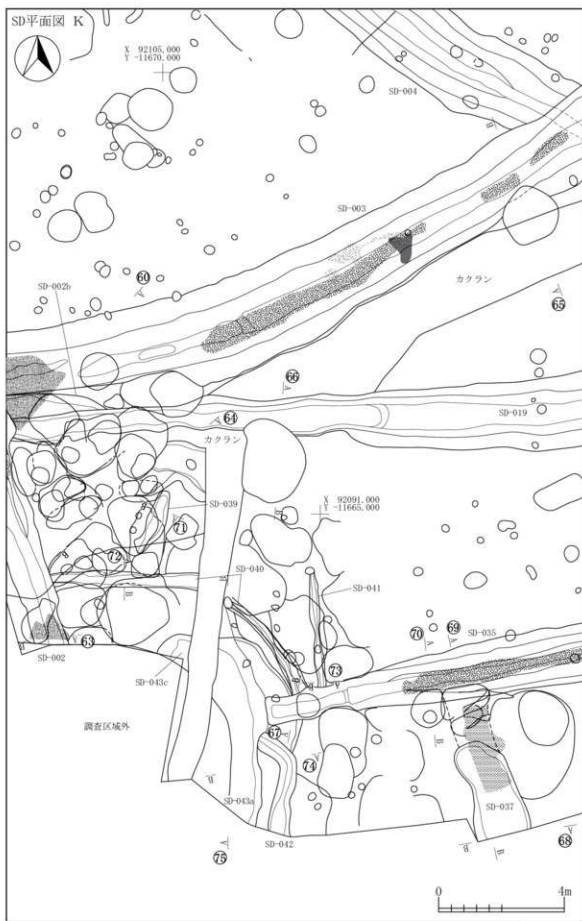
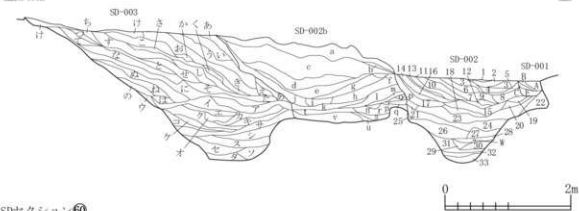

## SDセクション④

SD-001

第A層	10YR2/3	黒褐色土	炭化粒(φ1-9mm)中量, 焼土粒(φ1-3mm)少量
第B層	10YR2/2	黒褐色土	パミズ粒(φ1-9mm)中量, ローム粒(φ1-2mm)少量, 炭化粒(φ1-9mm)中量, 焼土粒(φ1-3mm)微量
第C層	10YR3/2	黒褐色土	パミズ粒(φ1-3mm)少量, ローム粒(φ1-5mm)少量, 炭化粒(φ1-9mm)少量, 焼土粒(φ1-2mm)微量
第D層	10YR4/1	黒褐色土	パミズ粒(φ1-9mm)中量, 炭化粒(φ1-5mm)微量, 焼土粒(φ1-3mm)少量
第E層	10YR3/4	暗褐色土	パミズ粒(φ1-9mm)中量, 炭化粒(φ1-9mm)少量, 焼土粒(φ1-3mm)少量
第F層	10YR2/3	黒褐色土	パミズ粒(φ1-9mm)中量, P.B.(φ10-30mm)少量, ローム粒(φ1-6mm)少量, L.B.(φ40mm)混入, 炭化粒(φ1-9mm)微量, 焼土粒(φ3-4mm)極微量
第G層	10YR2/2	黒褐色土	パミズ粒(φ1-5mm)少量, P.B.(φ20mm大)混入
第H層	10YR2/2	黒褐色土	パミズ粒(φ1-5mm)少量, 炭化粒(φ1-5mm)極微量, 焼土粒(φ1-3mm)極微量

SD-002

第1層	10YR3/2	黒褐色土	パミズ粒(φ1-9mm)少量, 炭化粒(φ1-9mm)少量
第2層	10YR2/1	黒褐色土	パミズ粒(φ1-3mm)中量, ローム粒(φ1-3mm)少量, 炭化粒(φ1-9mm)中量, 焼土粒(φ1-2mm)微量
第3層	10YR2/2	黒褐色土	パミズ粒(φ1-9mm)少量, ローム粒(φ1-2mm)微量, 炭化粒(φ1-9mm)少量, 焼土粒(φ1-7mm)少量
第4層	10YR3/2	黒褐色土	パミズ粒(φ1-6mm)少量, ローム粒(φ1-2mm)微量, 炭化粒(φ1-9mm)少量, 焼土粒(φ1-8mm)少量
第5層	10YR2/2	黒褐色土	パミズ粒(φ1-9mm)少量, ローム粒(φ1-3mm)微量, 炭化粒(φ1-9mm)少量, 焼土粒(φ1-2mm)少量
第6層	10YR3/1	黒褐色土	パミズ粒(φ1-9mm)少量, 炭化粒(φ1-9mm)少量
第7層	10YR4/3	にぶい黄褐色土	パミズ粒(φ1-9mm)少量, P.B.(φ20mm大)混入, ローム粒(φ1-2mm)微量, 炭化粒(φ1-3mm)微量, 焼土粒(φ1-2mm)微量

SD-002b

第8層	10YR4/4	褐色土	パミズ粒(φ1-9mm)中量, P.B.(φ10-30mm)少量, L.B.(φ10-30mm)中量, 炭化粒(φ1-5mm)少量, 焼土粒(φ1-2mm)微量
第9層	10YR3/3	暗褐色土	パミズ粒(φ1-9mm)多量, P.B.(φ30mm大)混入, ローム粒(φ1-2mm)微量, 炭化粒(φ1-6mm)少量
第10層	10YR4/4	褐色土	P.B.(φ30-40mm)少量, 粘土層
第11層	10YR3/4	暗褐色土	パミズ粒(φ1-9mm)中量, P.B.(φ10-20mm)中量, ローム粒(φ1-2mm)微量, 炭化粒(φ1-2mm)少量, 焼土粒(φ1-2mm)微量

SD-003

第12層	10YR2/3	黒褐色土	パミズ粒(φ1-9mm)少量, ローム粒(φ1-3mm)微量, 炭化粒(φ1-9mm)中量
第13層	10YR3/1	黒褐色土	パミズ粒(φ1-9mm)中量, ローム粒(φ1-2mm)微量, 炭化粒(φ1-5mm)微量
第14層	10YR3/2	黒褐色土	パミズ粒(φ1-9mm)少量, ローム粒(φ1-2mm)微量, 炭化粒(φ1-9mm)中量
第15層	10YR3/3	暗褐色土	パミズ粒(φ1-9mm)多量, P.B.(φ30mm大)混入, ローム粒(φ1-9mm)中量, 炭化粒(φ1-3mm)少量, 炭化物(φ20mm大)混入
第16層	10YR3/2	黒褐色土	パミズ粒(φ1-9mm)少量, P.B.(φ10-70mm)中量, ローム粒(φ1-9mm)少量, L.B.(φ10-130mm)中量, 炭化粒(φ1-5mm)少量
第17層	10YR2/2	黒褐色土	パミズ粒(φ1-9mm)少量, ローム粒(φ1-2mm)少量, 炭化粒(φ1-5mm)中量, 焼土粒(φ1-2mm)微量
第18層	10YR2/2	黒褐色土	パミズ粒(φ1-9mm)中量, ローム粒(φ1-3mm)少量, 炭化粒(φ1-3mm)少量, 焼土粒(φ1-2mm)微量
第19層	10YR4/3	にぶい黄褐色土	パミズ粒(φ1-9mm)多量, P.B.(φ10-30mm)少量, ローム粒(φ1-9mm)少量, 炭化粒(φ1-9mm)中量, 焼土粒(φ1-5mm)少量

SD-002a

第20層	10YR3/2	黒褐色土	パミズ粒(φ1-9mm)多量, P.B.(φ30mm大)混入, ローム粒(φ1-9mm)少量, 炭化粒(φ1-9mm)少量, 焼土粒(φ1-2mm)微量
第21層	10YR3/4	暗褐色土	パミズ粒(φ1-9mm)中量, P.B.(φ10-20mm)少量, ローム粒(φ1-9mm)少量, 炭化粒(φ1-9mm)少量
第22層	10YR4/1	褐色土	パミズ粒(φ1-9mm)少量, P.B.(φ10-30mm)中量, ローム粒(φ1-9mm)多量, L.B.(φ10-200mm)多量, 炭化粒(φ1-9mm)少量
第23層	7.5YR3/2	黒褐色土	パミズ粒(φ1-9mm)多量, ローム粒(φ1-2mm)少量, 炭化粒(φ1-2mm)極微量
第24層	10YR3/3	暗褐色土	パミズ粒(φ1-6mm)少量, 炭化粒(φ1-9mm)多量, 焼土粒(φ1-2mm)微量
第25層	10YR3/4	暗褐色土	パミズ粒(φ1-9mm)中量, P.B.(φ10-100mm)中量, ローム粒(φ1-9mm)中量, 炭化粒(φ1-9mm)少量, 焼土粒(φ1-2mm)少量

SD-002c

第26層	10YR3/1	黒褐色土	パミズ粒(φ1-9mm)多量, P.B.(φ10-150mm)多量, ローム粒(φ1-9mm)多量, L.B.(φ10-100mm)多量
第27層	10YR2/3	暗褐色土	パミズ粒(φ1-9mm)多量, P.B.(φ30mm大)混入
第28層	10YR2/1	黒色土	パミズ粒(φ1-9mm)少量, ローム粒(φ1-9mm)少量, 炭化粒(φ1-2mm)微量, 焼土粒(φ1-5mm)微量
第29層	10YR5/1	褐色土	ローム粒(φ1-2mm)中量, L.B.(φ30mm大)混入
第30層	10YR3/3	暗褐色土	パミズ粒(φ1-5mm)中量, ローム粒(φ1-9mm)中量, 炭化粒(φ1-3mm)微量
第31層	10YR5/6	黄褐色土	ローム層
第32層	10YR3/1	黒褐色土	パミズ粒(φ1-3mm)少量, ローム粒(φ1-9mm)少量, L.B.(φ70mm大)混入
第33層	10YR5/4	にぶい黄褐色土	ローム粒(φ1-9mm)多量, L.B.(φ10-50mm)多量, 炭化粒(φ1-5mm)少量
第a層	10YR3/1	黄褐色土	パミズ粒(φ1-2mm)少量, ローム粒(φ1-2mm)少量
第b層	10YR2/1	黒色土	パミズ粒(φ1-2mm)少量, P.B.(φ20mm大)混入, 炭化粒(φ1-3mm)少量, 焼土粒(φ1-5mm)微量
第c層	10YR2/3	黒褐色土	パミズ粒(φ1-3mm)少量, ローム粒(φ1-9mm)少量, 炭化粒(φ1-5mm)少量
第d層	10YR2/2	黒褐色土	パミズ粒(φ1-2mm)少量, ローム粒(φ1-9mm)少量, L.B.(φ10-50mm)少量
第e層	10YR4/1	褐色土	パミズ粒(φ1-9mm)少量, P.B.(φ10-20mm)少量, ローム粒(φ1-9mm)少量, L.B.(φ10-100mm)中量

SD-002b

第a層	10YR4/4	褐色土	パミズ粒(φ1-9mm)中量, P.B.(φ10-80mm)中量, ローム粒(φ1-9mm)多量, L.B.(φ10-200mm)多量, 炭化粒(φ1-5mm)微量
第b層	10YR3/2	黒褐色土	パミズ粒(φ1-9mm)少量, P.B.(φ10-30mm)少量, ローム粒(φ1-9mm)少量, L.B.(φ10-20mm)少量, 炭化粒(φ1-2mm)極微量

図 2-552 溝跡-34



第c層	10TR5/4	にぶい・黄褐色土	バミズ粒(φ1-9mm)多量, P.B.(φ10-200mm)多量, ローム粒(φ1-9mm)少量, L.B.(φ10-50mm)少量
第d層	10TR2/2	黒褐色土	バミズ粒(φ1-9mm)中量, P.B.(φ10-150mm)中量, ローム粒(φ1-9mm)中量
第e層	10TR2/1	黒色土	バミズ粒(φ1-9mm)中量, P.B.(φ10-60mm)中量, ローム粒(φ1-9mm)少量, L.B.(φ10-60mm)少量, 炭化粒(φ1-3mm)極微量
第f層	10TR3/3	暗褐色土	バミズ粒(φ1-9mm)少量, ローム粒(φ1-3mm)少量, L.B.(φ20mm)混入
第g層	10TR3/4	暗褐色土	バミズ粒(φ1-9mm)中量, P.B.(φ10-30mm)中量, ローム粒(φ1-9mm)中量, L.B.(φ10-60mm)少量, 炭化粒(φ1-2mm)極微量
第h層	10TR3/2	黒褐色土	バミズ粒(φ1-9mm)多量, P.B.(φ10-50mm)少量, ローム粒(φ1-9mm)中量, L.B.(φ10-70mm)少量, 炭化粒(φ1-5mm)微量
第i層	10TR2/3	黒褐色土	バミズ粒(φ1-9mm)少量, ローム粒(φ1-9mm)少量, L.B.(φ20-30mm)少量, 炭化粒(φ1-3mm)微量, 焼土粒(φ1-9mm)少量
第j層	10TR2/1	黒色土	バミズ粒(φ1-9mm)少量, P.B.(φ10-20mm)少量, ローム粒(φ5-7mm)微量, 炭化粒(φ1-2mm)微量
第k層	10TR2/3	黒褐色土	バミズ粒(φ1-9mm)少量, ローム粒(φ1-9mm)少量, L.B.(φ15-20mm)微量, 炭化粒(φ1-2mm)微量
第l層	10TR3/4	暗褐色土	バミズ粒(φ1-9mm)中量, P.B.(φ10-30mm)少量, ローム粒(φ1-9mm)少量, L.B.(φ10-20mm)少量, 炭化粒(φ1-9mm)少量
第m層	10TR4/3	にぶい・黄褐色土	バミズ粒(φ1-9mm)少量, ローム粒(φ1-9mm)少量, L.B.(φ10-30mm)少量, 炭化粒(φ3-5mm)微量
第n層	10TR3/4	暗褐色土	バミズ粒(φ1-9mm)少量, ローム粒(φ1-9mm)少量, 炭化粒(φ1-2mm)混入
第o層	10TR2/3	黒褐色土	バミズ粒(φ1-9mm)少量, 炭化粒(φ1-2mm)極微量
第p層	10TR3/4	暗褐色土	バミズ粒(φ1-9mm)少量, P.B.(φ20mm)混入, L.B.(φ40mm)混入, 炭化粒(φ3-5mm)微量
第q層	10TR4/3	にぶい・黄褐色土	バミズ粒(φ1-9mm)中量, P.B.(φ20-50mm)中量, L.B.(φ10-15mm)微量, 炭化粒(φ1-2mm)極微量
第r層	7.5YR3/4	暗褐色土	P.B.(φ50mm)混入, L.B.(φ10-150mm)多量, 炭化粒(φ1-3mm)微量
第s層	10TR2/2	黒褐色土	バミズ粒(φ1-9mm)少量, ローム粒(φ5-9mm)少量, 炭化粒(φ1-9mm)少量
第t層	10TR3/3	暗褐色土	バミズ粒(φ1-9mm)中量, P.B.(φ10-20mm)中量, ローム粒(φ1-9mm)少量, 炭化粒(φ1-5mm)少量
第u層	10TR3/4	暗褐色土	バミズ粒(φ1-9mm)中量, L.B.(φ30mm)混入, 炭化物(φ20mm)混入
第v層	10TR4/4	褐色土	バミズ粒(φ1-9mm)少量, ローム粒(φ10-80mm)多量
SD-003			
第w層	10TR3/3	暗褐色土	バミズ粒(φ1-9mm)少量, ローム粒(φ3-5mm)微量, 炭化粒(φ2-5mm)微量
第x層	10TR2/2	黒褐色土	バミズ粒(φ1-9mm)中量, ローム粒(φ1-9mm)少量, 炭化粒(φ1-2mm)微量, 焼土粒(φ1-2mm)微量
第y層	10TR4/3	にぶい・黄褐色土	バミズ粒(φ1-9mm)少量, P.B.(φ10-30mm)少量, ローム粒(φ1-9mm)少量, 炭化粒(φ1-3mm)少量, 焼土粒(φ1-3mm)微量
第z層	10TR2/2	黒褐色土	バミズ粒(φ1-9mm)中量, 炭化粒(φ1-2mm)微量, 焼土粒(φ1-2mm)極微量
第aa層	10TR3/3	暗褐色土	バミズ粒(φ1-9mm)多量, P.B.(φ10-50mm)少量, ローム粒(φ1-9mm)多量, 炭化粒(φ1-2mm)微量, 焼土粒(φ1-2mm)微量
第ab層	10TR3/4	暗褐色土	バミズ粒(φ1-9mm)少量, ローム粒(φ1-3mm)少量
第ac層	10TR4/4	褐色土	バミズ粒(φ1-9mm)少量, 炭化粒(φ1-3mm)微量, 焼土粒(φ1-2mm)極微量
第ad層	10TR3/3	暗褐色土	バミズ粒(φ1-9mm)少量, P.B.(φ30mm)混入, 炭化粒(φ3-5mm)少量
第ae層	10TR3/4	暗褐色土	バミズ粒(φ1-9mm)中量, P.B.(φ10-30mm)少量, ローム粒(φ1-9mm)少量, L.B.(φ10-40mm)少量, 炭化粒(φ1-2mm)微量, 焼土粒(φ1-5mm)微量
第af層	10TR2/2	黒褐色土	バミズ粒(φ1-9mm)少量, 炭化粒(φ1-2mm)微量, 焼土粒(φ3mm)混入
第ag層	10TR2/1	黒色土	バミズ粒(φ1-9mm)少量, ローム粒(φ1-9mm)微量
第ah層	10TR3/1	黒褐色土	バミズ粒(φ1-9mm)中量, P.B.(φ10-30mm)少量
第ai層	10TR3/2	黒褐色土	バミズ粒(φ1-9mm)中量, P.B.(φ10-30mm)少量, ローム粒(φ1-9mm)少量, L.B.(φ10-70mm)少量, 炭化粒(φ1-5mm)少量
第aj層	10TR2/2	黒褐色土	バミズ粒(φ1-9mm)多量, P.B.(φ10-70mm)中量, 炭化粒(φ1-3mm)少量
第ak層	10TR4/3	にぶい・黄褐色土	バミズ粒(φ1-9mm)中量, P.B.(φ10-30mm)少量, ローム粒(φ1-9mm)少量, 炭化粒(φ1-5mm)少量
第al層	10TR3/2	黒褐色土	バミズ粒(φ1-9mm)多量, ローム粒(φ1-5mm)少量, 炭化粒(φ1-2mm)少量, 焼土粒(φ1-3mm)微量
第am層	10TR3/3	暗褐色土	バミズ粒(φ1-9mm)少量, P.B.(φ10-20mm)少量, ローム粒(φ3-9mm)少量, 炭化粒(φ1-3mm)微量, 焼土粒(φ5mm)混入
第an層	10TR4/3	にぶい・黄褐色土	バミズ粒(φ1-9mm)少量, P.B.(φ20-30mm)少量, 炭化粒(φ1-2mm)極微量
第ao層	10TR3/4	暗褐色土	バミズ粒(φ1-9mm)中量, 炭化粒(φ1-2mm)微量, 焼土粒(φ1-3mm)微量
第ap層	10TR3/1	黒褐色土	バミズ粒(φ1-9mm)少量, 炭化粒(φ1-2mm)微量
第aq層	10TR3/4	暗褐色土	バミズ粒(φ1-9mm)少量, P.B.(φ10-30mm)少量, 炭化粒(φ1-5mm)少量
第ar層	2.5Y3/1	黒褐色土	バミズ粒(φ1-9mm)中量, P.B.(φ10-50mm)中量, L.B.(φ10-20mm)少量, 炭化粒(φ1-9mm)少量, 焼土粒(φ1-2mm)微量
第as層	2.5Y2/1	黒色土	バミズ粒(φ1-9mm)少量, P.B.(φ20-30mm)少量, L.B.(φ50mm)混入, 炭化粒(φ1-2mm)微量
第at層	2.5Y3/2	黒褐色土	バミズ粒(φ1-9mm)少量, P.B.(φ20-30mm)微量, 炭化粒(φ1-9mm)少量
第au層	10TR3/1	黒褐色土	バミズ粒(φ1-2mm)少量, 炭化粒(φ1-9mm)少量
第av層	5YR2/1	黒褐色土	バミズ粒(φ2-7mm)微量, 炭化粒(φ1-3mm)微量, 焼土粒(φ1-2mm)微量
第aw層	10TR2/3	黒褐色土	バミズ粒(φ1-9mm)中量, P.B.(φ10-20mm)少量, ローム粒(φ1-9mm)中量, 炭化粒(φ1-3mm)少量, 焼土粒(φ1-2mm)極微量
第ax層	10TR3/4	暗褐色土	バミズ粒(φ1-9mm)中量, ローム粒(φ1-3mm)微量, 炭化粒(φ1-5mm)微量, 焼土粒(φ1-3mm)微量
第ay層	10TR3/3	暗褐色土	バミズ粒(φ1-9mm)少量, ローム粒(φ1-9mm)少量, 炭化粒(φ2-3mm)極微量, 焼土粒(φ1-2mm)極微量
第az層	10TR3/2	黒褐色土	バミズ粒(φ1-9mm)少量, P.B.(φ10-20mm)少量, ローム粒(φ3-9mm)中量, 炭化粒(φ9mm)混入
第ba層	10TR2/1	黒色土	バミズ粒(φ1-9mm)少量, 炭化粒(φ1-2mm)極微量, 焼土粒(φ1-3mm)極微量
第bb層	7.5YR2/2	黒褐色土	バミズ粒(φ1-9mm)中量, P.B.(φ10-30mm)少量
第bc層	10TR2/3	黒褐色土	バミズ粒(φ1-3mm)多量, 炭化粒(φ1-3mm)微量
第bd層	10TR2/2	黒褐色土	バミズ粒(φ1-3mm)中量
第be層	10TR5/6	黄褐色土	粘土層
第bf層	7.5YR4/4	褐色土	バミズ粒(φ1-9mm)中量, ローム粒(φ1-9mm)中量, L.B.(φ10-100mm)中量
第bg層	10TR3/1	黒褐色土	バミズ粒(φ1-9mm)少量, ローム粒(φ1-9mm)多量, L.B.(φ10-70mm)中量
第bh層	10TR3/2	黒褐色土	バミズ粒(φ1-3mm)少量, ローム粒(φ1-9mm)中量, L.B.(φ10-200mm)中量
第bi層	10TR4/3	にぶい・黄褐色土	バミズ粒(φ1-9mm)少量, P.B.(φ10-30mm)少量, ローム粒(φ1-9mm)少量, 炭化粒(φ1-9mm)少量
第bj層	2.5Y2/1	黒色土	バミズ粒(φ1-9mm)少量, L.B.(φ300mm)が帯状に混入
第bk層	7.5YR5/3	にぶい・褐色土	炭化粒(φ1-5mm)微量, L.B.(φ10-50mm)中量

## ⑬ SD-002セクション

A. 7.600m



## ⑭ SK-176・SD-002b・SX-085・整地層セクション

A. 7.400m

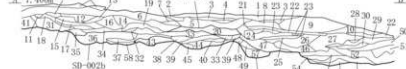

## SDセクション ⑬

SD-002

- 第a層 10YR2/2 黒褐色土 P.R. (φ10-20mm) 少量  
 第1層 10YR3/2 黒褐色土 P.R. (φ15mm) 極微量, ローム粒 (φ1-3mm) 少量  
 第2層 10YR4/4 褐色土と10YR2/2黒褐色土の混合土 P.R. (φ10-20mm) 少量, L.R. (φ10-30mm) 少量  
 第3層 7.5YR5/4に二色土と7.5YR4/2次褐色土の混合土 P.R. (φ10-30mm) 少量  
 第4層 10YR3/1 黒褐色土  
 第5層 10YR2/1 黒褐色土  
 第6層 7.5YR5/4 にぶい褐色土

## SDセクション ⑭

SD-002b

- 第36層 10YR2/2 黒褐色土 パミス粒 (φ2-9mm) 多量, P.R. (φ10-50mm) 多量, ローム粒 (φ2-9mm) 中量, L.R. (φ10-30mm) 中量  
 第37層 10YR4/6 褐色土 10YR2/2黒褐色土少量混入, L.R. 層  
 第20層 SK-176 10YR2/3 黒褐色土 パミス粒 (φ1-3mm) 少量, P.R. (φ25mm) 微量, 鉄分の屑と砂層が交互に堆積  
 第46層 SX-085 10YR3/3 暗褐色土 ローム粒 (φ3-9mm) 多量  
 第47層 10YR2/3 黒褐色土 パミス粒 (φ1-2mm) 少量  
 第57層 10YR3/4 暗褐色土 パミス粒 (φ3-5mm) 中量  
 第58層 10YR2/2 黒褐色土  
 整地層  
 第1層 10YR3/4 暗褐色土 パミス粒 (φ1-5mm) 少量, ローム粒 (φ5-9mm) 多量, L.R. (φ10-20mm) 多量  
 第2層 10YR4/4 褐色土 パミス粒 (φ5-9mm) 多量, P.R. (φ10-30mm) 多量, 10YR2/3黒褐色土少量混入  
 第3層 10YR3/3 暗褐色土 パミス粒 (φ2-9mm) 中量, P.R. (φ10-30mm) 中量, ローム粒 (φ2-9mm) 中量, L.R. (φ10-30mm) 中量  
 第4層 10YR2/2 黒褐色土 パミス粒 (φ5-9mm) 微量, P.R. (φ10-15mm) 微量  
 第5層 10YR3/3 暗褐色土 パミス粒 (φ1-5mm) 極多量, P.R. (φ10-20mm) 少量, ローム粒 (φ2-7mm) 中量, 炭化粒 (φ1-3mm) 少量  
 第6層 10YR2/3 黒褐色土 パミス粒 (φ1-3mm) 微量  
 第7層 10YR3/3 暗褐色土 パミス粒 (φ1-3mm) 微量, L.R. (φ90mm) 微量  
 第8層 10YR2/2 黒褐色土 パミス粒 (φ1-2mm) 少量  
 第9層 10YR3/3 暗褐色土 パミス粒 (φ2-9mm) 多量, P.R. (φ10-20mm) 多量, ローム粒 (φ2-9mm) 多量, L.R. (φ10-50mm) 多量  
 第10層 10YR3/3 暗褐色土 パミス粒 (φ2-9mm) 多量, P.R. (φ10-20mm) 多量, ローム粒 (φ5-9mm) 多量, L.R. (φ10-20mm) 多量  
 第11層 10YR3/3 暗褐色土 パミス粒 (φ2-9mm) 少量, P.R. (φ10mm) 少量, ローム粒 (φ2-9mm) 中量, L.R. (φ10-20mm) 中量  
 第12層 10YR3/3 暗褐色土 パミス粒 (φ2-9mm) 少量, P.R. (φ10mm) 少量, ローム粒 (φ2-9mm) 中量, L.R. (φ10-20mm) 中量  
 第13層 10YR2/2 暗褐色土 パミス粒 (φ1-3mm) 微量  
 第14層 10YR3/3 暗褐色土 パミス粒 (φ5-9mm) 多量, P.R. (φ10-20mm) 多量, ローム粒 (φ5-9mm) 多量, L.R. (φ10-50mm) 多量, 炭化粒 (φ1-2mm) 極微量  
 第15層 10YR2/2 黒褐色土 パミス粒 (φ1-3mm) 微量  
 第16層 10YR5/8 黄褐色土 P.R. 層  
 第17層 10YR3/3 暗褐色土 パミス粒 (φ3-9mm) 少量, P.R. (φ10-15mm) 少量, ローム粒 (φ5-9mm) 中量, L.R. (φ10-60mm) 中量, 炭化粒 (φ1-4mm) 微量  
 第18層 10YR2/2 黒褐色土 ローム粒 (φ2-3mm) 微量  
 第19層 10YR2/2 黒褐色土 パミス粒 (φ1-5mm) 少量, ローム粒 (φ5-9mm) 少量, L.R. (φ10-25mm) 少量, 炭化粒 (φ1-3mm) 微量  
 第21層 10YR4/4 褐色土 パミス粒 (φ5-9mm) 多量, P.R. (φ10-40mm) 多量, ローム粒 (φ3-9mm) 少量, L.R. (φ10mm) 少量  
 第22層 10YR4/6 褐色土 L.R. (φ20-100mm) 極多量, L.R. 層  
 第23層 10YR4/6 褐色土 P.R. (φ50mm) 極微量, L.R. 層  
 第24層 10YR2/2 黒褐色土 パミス粒 (φ1-5mm) 少量, ローム粒 (φ5-9mm) 少量, L.R. (φ10mm) 少量, 炭化粒 (φ1-3mm) 少量, 焼土粒 (φ1-2mm) 微量  
 第25層 10YR3/3 暗褐色土 パミス粒 (φ3-9mm) 多量, P.R. (φ10-20mm) 多量, ローム粒 (φ3-9mm) 多量, L.R. (φ10-20mm) 多量  
 第26層 10YR2/3 黒褐色土 パミス粒 (φ5-9mm) 多量, P.R. (φ10-30mm) 多量, ローム粒 (φ5-9mm) 多量, L.R. (φ10-20mm) 多量, 炭化粒 (φ1-2mm) 極微量  
 第27層 10YR2/3 黒褐色土 パミス粒 (φ2-9mm) 多量, P.R. (φ10-70mm) 多量, ローム粒 (φ5-9mm) 多量, L.R. (φ10-50mm) 多量  
 第28層 10YR2/3 黒褐色土 パミス粒 (φ1-9mm) 多量, P.R. (φ10-15cm) 多量, ローム粒 (φ1-9mm) 中量, L.R. (φ10-15mm) 中量, 炭化粒 (φ1-2mm) 微量  
 第29層 10YR1, 7/1 黒褐色土 パミス粒 (φ1-3mm) 少量  
 第30層 10YR3/4 暗褐色土 P.R. (φ30-60mm) 少量  
 第31層 10YR2/3 黒褐色土 パミス粒 (φ5-9mm) 中量, P.R. (φ10-35mm) 中量, ローム粒 (φ5-9mm) 中量, L.R. (φ10-40mm) 中量  
 第32層 10YR4/4 褐色土 P.R. (φ10-40mm) 中量, ローム粒 (φ5-9mm) 中量, L.R. (φ10-20mm) 中量  
 第33層 10YR2/3 黒褐色土 パミス粒 (φ2-9mm) 多量, P.R. (φ10-40mm) 多量, ローム粒 (φ3-9mm) 少量, L.R. (φ10-40mm) 多量  
 第34層 10YR4/6 褐色土 ローム粒 (φ3-9mm) 多量, L.R. (φ10-100mm) 多量, 10YR2/2黒褐色土少量混入  
 第35層 10YR4/6 褐色土 ローム粒 (φ5-9mm) 多量, L.R. (φ10-50mm) 多量, 10YR2/2黒褐色土少量混入  
 第36層 10YR4/6 褐色土 P.R. (φ40-100mm) 中量, L.R. (φ100mm) 少量  
 第37層 10YR4/6 褐色土 ローム粒 (φ3-9mm) 多量, L.R. (φ10-100mm) 多量, 10YR2/2黒褐色土少量混入  
 第40層 10YR4/6 褐色土 P.R. (φ50-100mm) 中量, L.R. (φ50-100mm) 多量  
 第41層 10YR2/2 黒褐色土 パミス粒 (φ1-9mm) 少量, P.R. (φ10-20mm) 少量  
 第42層 10YR4/6 褐色土 ローム粒 (φ5-9mm) 多量, L.R. (φ10-50mm) 多量, 10YR2/2黒褐色土少量  
 第43層 10YR4/4 褐色土 P.R. (φ10-50mm) 極多量  
 第44層 10YR2/2 黒褐色土 パミス粒 (φ5-9mm) 少量, P.R. (φ10-30mm) 少量, ローム粒 (φ5-9mm) 少量, L.R. (φ10-15mm) 少量, 炭化粒 (φ1-3mm) 少量, 焼土粒 (φ1-2mm) 微量  
 第45層 10YR4/4 褐色土 パミス粒 (φ2-9mm) 少量, ローム粒 (φ2-9mm) 少量, L.R. (φ10-30mm) 少量, 炭化粒 (φ1-2mm) 微量  
 第46層 10YR2/2 黒褐色土 P.R. (φ10-100mm) 中量  
 第47層 10YR2/3 黒褐色土 パミス粒 (φ5-9mm) 多量, P.R. (φ10-30mm) 多量, ローム粒 (φ5-9mm) 多量, L.R. (φ10-20mm) 多量  
 第50層 10YR4/6 褐色土 P.R. (φ10-25mm) 中量, L.R. (φ10-80mm) 多量  
 第51層 10YR3/3 暗褐色土 パミス粒 (φ5-9mm) 多量, P.R. (φ10-20mm) 多量, ローム粒 (φ3-9mm) 少量, L.R. (φ10mm) 少量  
 第52層 10YR3/3 暗褐色土 パミス粒 (φ3-9mm) 多量, P.R. (φ10-60mm) 多量, ローム粒 (φ3-9mm) 少量, L.R. (φ10-30mm) 少量  
 第53層 10YR4/3 にぶい黄褐色土  
 第54層 10YR2/2 黒褐色土 パミス粒 (φ3-7mm) 少量, P.R. (φ30-40mm) 微量  
 第55層 10YR6/6 明黄褐色土  
 第56層 10YR3/3 暗褐色土 パミス粒 (φ2-9mm) 多量, P.R. (φ10-50mm) 多量, ローム粒 (φ1-9mm) 中量, L.R. (φ10-25mm) 中量

図 2-553 溝跡-35

SK-167・SD-003セクション  
A.S. 200m

## SDセクション 65

SD-003



図 2-554 溝跡-36

66 SX-052・SD-019セクション  
A. 7. 70m



67 SD-035・SX-076セクション  
A. 6. 60m SD-035  
SX-076

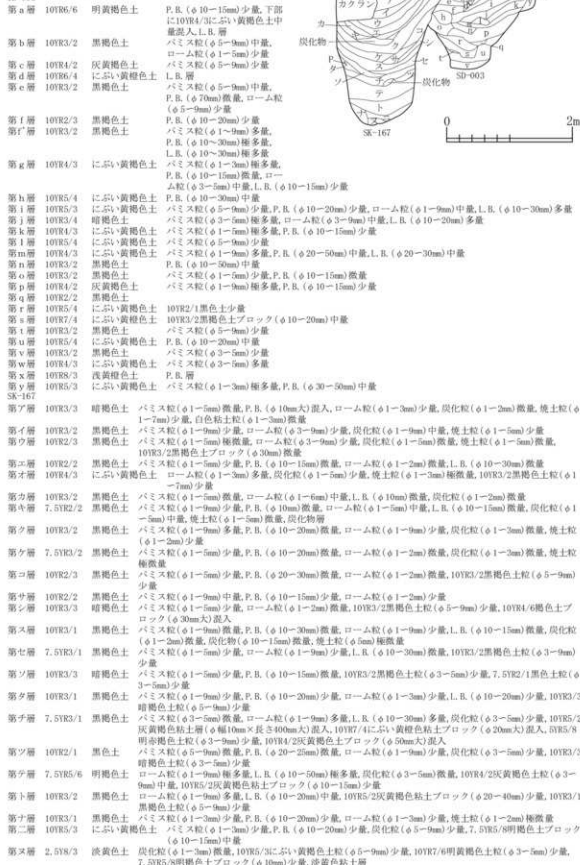
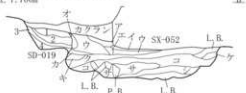

68 SD-037セクション  
A. 7. 300m



## SDセクション 66

SD-019

第1層	10YR3/3	暗褐色土	パミス粒(φ1-9mm)微量, P.R. (φ10mm)微量, ローム粒(φ1-5mm)中量, L.R. (φ20-30mm)少量, 炭化粒(φ1-5mm)微量, 埴土粒(φ1-2mm)微量, 10YR3/2黒褐色土粒(φ1-5mm)少量
第2層	10YR3/2	黒褐色土	パミス粒(φ1-8mm)微量, P.R. (φ10-20mm)微量, ローム粒(φ3-9mm)微量, L.R. (φ20-60mm)少量, 炭化粒(φ1-3mm)少量, 10YR2/2黒褐色土粒(φ1-5mm)少量
第3層	10YR3/2	黒褐色土	パミス粒微量, P.R. (φ20mm大)混入, ローム粒(φ1-9mm)少量, L.R. (φ10mm)微量, 炭化粒微量, 埴土粒(φ1-3mm)極微量
第4層	10YR3/1	黒褐色土	ローム粒(φ3-5mm)微量, L.R. (φ10-30mm)少量
第7層	7. 5YR2/2	黒褐色土	ローム粒(φ1-5mm)少量, L.R. (φ10-30mm)少量, 炭化粒(φ1-2mm)微量, 白色粘土粒(φ5mm)微量
第4層	10YR2/2	黒褐色土	パミス粒(φ1-2mm)微量, ローム粒(φ1-2mm)微量
第9層	10YR2/1	黒褐色土	パミス粒(φ5-9mm)少量, ローム粒(φ1-9mm)中量, L.R. (φ10mm)少量, 炭化粒(φ3-5mm)少量, 7. 5YR4/6褐色土粒(φ3-5mm)少量
第2層	10YR3/2	黒褐色土	パミス粒(φ1-2mm)微量, ローム粒(φ3-5mm)微量
第4層	10YR2/2	黒褐色土	パミス粒(φ5-9mm)微量, P.R. (φ10-20mm)少量, ローム粒(φ3-5mm)微量, L.R. (φ10-15mm)微量, 炭化粒(φ1-3mm)微量
第1層	10YR2/3	黒褐色土	パミス粒極微量, P.R. (φ10mm大)混入, ローム粒(φ3-5mm)微量, L.R. (φ10mm)少量
第4層	10YR3/2	黒褐色土	パミス粒(φ5-9mm)微量, P.R. (φ10mm大)混入, ローム粒(φ1-5mm)少量, L.R. (φ40mm大)混入, 炭化粒(φ3mm)微量
第3層	7. 5YR3/1	黒褐色土	P.R. (φ10-20mm)少量, ローム粒(φ1-9mm)微量, L.R. (φ15mm大)混入, 10YR1/7/1黒色土粒(φ5-9mm)少量
第9層	10YR2/2	黒褐色土	パミス粒(φ3-9mm)中量, P.R. (φ10-15mm)微量, ローム粒(φ3-9mm)微量, L.R. (φ10-20mm)微量
第3層	10YR3/1	黒褐色土	パミス粒(φ5-9mm)少量, P.R. (φ10-40mm)少量, ローム粒(φ3-9mm)少量, L.R. (φ10-150mm)少量, 10YR2/1黒色土粒(φ5-9mm)少量, 黒色土ブロック(φ30-40mm)微量, 7. 5YR4/6褐色土ブロック(φ30mm大)混入
第9層	10YR2/2	黒褐色土	P.R. (φ10-200mm)微量, ローム粒(φ1-3mm)少量, L.R. (φ10-60mm)少量
第9層	10YR2/1	黒色土	パミス粒(φ3-9mm)少量, P.R. (φ10-30mm)中量, ローム粒(φ1-9mm)少量, L.R. (φ10-30mm)微量

## SDセクション 67

SD-035

第1層	10YR2/3	黒褐色土	パミス粒(φ3-5mm)微量, P.R. (φ30mm大)混入, ローム粒(φ1-9mm)少量, L.R. (φ10-15mm)少量, 10YR2/2黒褐色土粒(φ5-9mm)少量, 黒褐色土ブロック(φ10-30mm)少量
第2層	10YR2/2	黒褐色土	パミス粒極微量, ローム粒(φ1-5mm)少量, L.R. (φ10-20mm)少量, 5YR5/8明赤褐色土粒(φ1-3mm)微量
第3層	10YR4/3	にぶい黄褐色土	ローム粒(φ1-2mm)少量, 5YR2/4極暗赤褐色土粒(φ1-2mm)少量
第4層	10YR3/3	暗褐色土	ローム粒(φ1-2mm)微量, 10YR4/3にぶい黄褐色土ブロック(φ10-20mm)少量
第5層	10YR3/1	黒褐色土	ローム粒極微量, 10YR6/2灰黄褐色土粒(φ1-5mm)微量
第6層	10YR1/7/1	黒色土	ローム粒(φ1-2mm)微量, 炭化物多量, 炭化物屑
第7層	10YR4/2	灰黄褐色土	パミス粒(φ1-2mm)微量, ローム粒(φ1-5mm)微量, L.R. (φ10-20mm)微量, 10YR6/3にぶい黄褐色土粒(φ3-5mm)中量, 10YR3/1黒褐色土粒(φ1-9mm)少量

SX-076

## SDセクション 68

SD-037

第1層	10YR2/3	黒褐色土	パミス粒(φ1-9mm)少量, P.R. (φ10-15mm)微量, ローム粒(φ1-9mm)少量, L.R. (φ10-40mm)少量, 10YR7/3にぶい黄褐色粘土粒(φ1-5mm)微量
第2層	10YR4/3	にぶい黄褐色土	パミス粒(φ1-9mm)微量, P.R. (φ10-30mm)少量, ローム粒(φ1-9mm)中量, L.R. (φ10-30mm)多量, 10YR3/2黒褐色土粒(φ1-5mm)少量, 黒褐色土ブロック(φ10-15mm)少量
第3層	10YR3/3	暗褐色土	パミス粒(φ3-5mm)極微量, P.R. (φ30-120mm)少量, ローム粒(φ1-9mm)微量, L.R. (φ10-30mm)少量
第4層	10YR3/4	暗褐色土	パミス粒(φ1-9mm)少量, P.R. (φ10-30mm)微量, ローム粒(φ1-9mm)中量, L.R. (φ30-40mm)少量, 10YR3/2黒褐色土ブロック(φ10-20mm)微量, 10YR2/2黒褐色土ブロック(φ40mm大)混入
第5層	10YR3/2	黒褐色土	パミス粒(φ3-5mm)微量, ローム粒(φ1-9mm)少量, L.R. (φ10-250mm)微量, 10YR3/1黒褐色土ブロック(φ10-20mm)少量
第6層	10YR4/2	灰黄褐色土	ローム粒(φ3-9mm)少量, L.R. (φ10-20mm)中量, 10YR4/4褐色土粒(φ1-9mm)中量, 褐色土ブロック(φ10-20mm)少量
第7層	10YR4/4	褐色土	パミス粒(φ3-5mm)極微量, ローム粒(φ1-3mm)少量, L.R. (φ10mm)微量
第8層	10YR5/3	にぶい黄褐色土	パミス粒(φ1-5mm)少量, ローム粒(φ1-9mm)少量, L.R. (φ10-15mm)少量, 7. 5YR2/3暗褐色土ブロック(φ40mm大)混入

図 2-555 溝跡-37



図 2-556 溝跡-38

SK-125			
第a層	10YR3/3	暗褐色土	バミス粒(φ1-9mm)中量, P.B. (φ10-50mm)少量, ローム粒(φ1-5mm)少量, 10YR3/2黒褐色土ブロック(φ10-30mm)少量
第b層	10YR3/2	黒褐色土	バミス粒(φ1-5mm)微量, P.B. (φ40mm)微量, ローム粒(φ1-5mm)微量
第1層	10YR3/1	黒褐色土	バミス粒(φ1-3mm)少量, P.B. (φ10-15mm)微量, ローム粒(φ1-5mm)微量
第2層	10YR2/3	黒褐色土	バミス粒(φ1-9mm)少量, P.B. (φ10-20mm)微量, ローム粒(φ1-5mm)少量
第3層	10YR2/2	黒褐色土	バミス粒(φ1-5mm)少量, P.B. (φ10mm)微量, ローム粒(φ1-3mm)微量, L.B. (φ10mm)微量
SK-125b			
第a層	10YR3/2	黒褐色土	バミス粒(φ1-5mm)少量, P.B. (φ10-15mm)微量, ローム粒(φ1-5mm)少量, L.B. (φ10mm)微量
SK-126			
第a層	10YR2/3	黒褐色土	バミス粒(φ1-5mm)少量, P.B. (φ10-20mm)少量, ローム粒(φ1-2mm)微量, L.B. (φ10mm)微量
第b層	10YR2/2	黒褐色土	バミス粒(φ1-2mm)微量, P.B. (φ10-20mm)微量
第c層	10YR3/2	黒褐色土	バミス粒(φ1-9mm)少量, P.B. (φ100mm)少量, ローム粒(φ5-9mm)少量, L.B. (φ10-20mm)微量
SK-131			
第i層	10YR4/2	灰黄褐色土	バミス粒(φ1-3mm)少量, P.B. (φ10mm)微量, ローム粒(φ1-2mm)極微量, L.B. (φ10mm)微量, 10YR3/2黒褐色土粒(φ3-5mm)少量
SK-139			
第A層	10YR2/3	黒褐色土	バミス粒(φ1-3mm)少量, ローム粒(φ1-5mm)微量, L.B. (φ10mm)極微量
第B層	7.5YR2/2	黒褐色土	バミス粒(φ1-2mm)極微量, ローム粒(φ1-2mm)微量
第C層	10YR3/1	黒褐色土	バミス粒(φ1-2mm)極微量, ローム粒(φ1-2mm)極微量, 10YR2/2黒褐色土粒(φ3-5mm)微量
第D層	7.5YR2/1	黒色土	バミス粒(φ1-3mm)少量, P.B. (φ10mm)極微量, ローム粒(φ1-3mm)少量
第E層	7.5YR3/1	黒褐色土	バミス粒(φ1-9mm)少量
第F層	10YR3/2	黒褐色土	バミス粒(φ1-5mm)少量, ローム粒(φ1-5mm)微量, L.B. (φ10-15mm)微量, 10YR2/3黒褐色土粒(φ3-5mm)少量
第G層	7.5YR3/1	黒褐色土	バミス粒(φ1-2mm)少量, ローム粒(φ1-5mm)少量, L.B. (φ10-20mm)少量, 粘土ブロック(φ10-15mm)微量, 10YR3/2暗褐色土粒(φ1-5mm)少量
SK-138			
第11層	10YR2/2	黒褐色土	バミス粒(φ1-2mm)微量, ローム粒(φ1-5mm)微量, L.B. (φ10mm)混入, 粘土粒(φ1-3mm)微量, 粘土ブロック(φ10-15mm)微量

## ① SD-039セクション

A. 7.100m B



## ② SD-040セクション

A. 7.500m B



## ③ SD-041セクション

A. 6.700m B



## ④ SD-042・043aセクション

A. 6.600m B

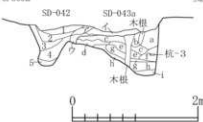

## SDセクション①

SD-039

第1層	10YR2/3	黒褐色土	バミス粒(φ1-5mm)微量, ローム粒(φ1-7mm)少量
第2層	10YR2/2	黒褐色土	バミス粒(φ1-9mm)少量
第3層	10YR2/1	黒色土	バミス粒(φ1-3mm)少量
第4層	10YR2/2	黒褐色土	バミス粒(φ1-2mm)少量
第5層	10YR2/3	黒褐色土	バミス粒(φ1-3mm)少量
第6層	10YR3/3	暗褐色土	

## SDセクション②

SD-040

第1層	10YR2/2	黒褐色土	バミス粒(φ2-5mm)少量
第a層	10YR3/3	暗褐色土	バミス粒(φ2-9mm)中量, P.B. (φ10-30mm)中量, ローム粒(φ3-9mm)中量, L.B. (φ10-40mm)中量
第b層	10YR2/2	黒褐色土	バミス粒(φ2-5mm)多量

## SDセクション③

SD-041

第1層	10YR3/2	黒褐色土	バミス粒(φ1-5mm)微量, ローム粒(φ1-9mm)少量, L.B. (φ10-40mm)少量, 炭化粒(φ1-3mm)微量, 焼土粒(φ1-2mm)極微量
-----	---------	------	--

## SDセクション④

SD-042

第1層	10YR2/2	黒褐色土	バミス粒(φ1-9mm)少量, P.B. (φ10-15mm)少量, ローム粒(φ1-9mm)中量, L.B. (φ10-25mm)少量, P.B. (φ15mm大)混入, ローム粒(φ1-5mm)少量, L.B. (φ10mm)微量, 10YR3/4暗褐色土ブロック(φ50mm大)混入
第2層	10YR3/1	黒褐色土	ローム粒(φ1-3mm)極微量
第3層	7.5YR2/2	黒褐色土	バミス粒(φ1-2mm)微量
第4層	10YR3/2	黒褐色土	バミス粒(φ1-2mm)極微量, ローム粒(φ1-2mm)微量, 10YR4/6褐色砂質土多量
第5層	10YR3/3	暗褐色土	ローム粒(φ1-2mm)微量, 10YR5/6黄褐色土粒(φ3-5mm)微量, 10YR4/3にぶい黄褐色土ブロック(φ10-15mm)少量
第i層	10YR3/2	黒褐色土	バミス粒(φ1-2mm)微量, P.B. (φ10-15mm)微量, 10YR3/3暗褐色土粒(φ1-9mm)少量, 10YR3/1黒褐色土粒(φ1-5mm)中量
第j層	10YR4/3	にぶい黄褐色土	バミス粒(φ1-3mm)極微量, ローム粒(φ1-2mm)極微量, 粘土ブロック(φ10mm大)混入, 7.5YR6/8褐色砂質土粒(φ1-5mm)微量

SD-043a

第a層	10YR3/2	黒褐色土	バミス粒(φ1-2mm)極微量, 10YR5/8明黄褐色砂質土粒(φ1-3mm)微量
第b層	10YR3/1	黒褐色土	10YR7/4にぶい黄褐色土粒(φ5-9mm)少量, 7.5YR2/3暗褐色土粒(φ1-2mm)少量, 5YR3/4暗褐色砂質土粒(φ5-9mm大)混入
第c層	10YR4/2	灰黄褐色土	バミス粒(φ3-9mm)中量, P.B. (φ10-20mm)少量, ローム粒(φ1-9mm)少量, L.B. (φ10-30mm)微量, 粘土ブロック(φ10-20mm)中量, 10YR3/2黒褐色土粒(φ1-5mm)少量
第d層	10YR4/3	にぶい黄褐色土	5YR5/8明赤褐色土粒(φ5-9mm)微量, 7.5YR6/6褐色砂質土粒(φ5-9mm)微量
第e層	10YR2/1	黒色土	バミス粒(φ1-9mm)少量, P.B. (φ10mm)微量, ローム粒(φ1-3mm)微量, L.B. (φ10-30mm)微量, 5YR4/8暗褐色土粒(φ1-3mm)微量, 10YR2/3黒褐色土中量
第f層	10YR3/1	黒褐色土	バミス粒(φ1-5mm)微量, P.B. (φ10mm)微量, ローム粒(φ1-2mm)極微量, 粘土ブロック(φ10-20mm)少量, 10YR4/3にぶい黄褐色土少量
第g層	10YR5/3	にぶい黄褐色土	バミス粒(φ3-9mm)少量, P.B. (φ10-20mm)少量, ローム粒(φ1-9mm)中量, L.B. (φ10mm)少量, 粘土ブロック(φ40mm大)混入, 7.5YR6/4にぶい褐色土粒(φ5-9mm)少量, 10YR4/1褐色土粒(φ5-9mm)少量, 5YR5/8明赤褐色砂質土粒(φ3-5mm)少量
第h層	10YR3/2	黒褐色土	バミス粒(φ1-3mm)少量, ローム粒(φ1-2mm)微量, 7.5YR4/4褐色砂質土粒(φ1-3mm)少量, 10YR4/2灰黄褐色土少量
第1層	2.5Y2/1	黒色土	バミス粒(φ1-2mm)極微量, P.B. (φ10mm大)混入, ローム粒(φ1-2mm)極微量, L.B. (φ10mm)混入, 5YR3/3オリブ黄色砂質土ブロック(φ10-15mm)極微量

図 2-557 溝跡-39

75 SD-043a・043b・043c・SX-076セクション  
 △ 7.800m

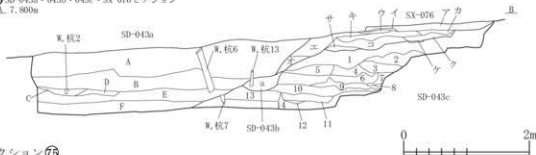

SDセクション 75

SD-043a

- |     |         |      |                                    |
|-----|---------|------|------------------------------------|
| 第A層 | 2.5V2/1 | 黒色土  | 焼土粒(φ5-9mm)少量                      |
| 第B層 | 5V2/1   | 黒色土  | ローム粒(φ5-9mm)少量, L. B. (φ10-15mm)少量 |
| 第C層 | 2.5V3/1 | 黒褐色土 |                                    |
| 第D層 | 2.5V7/3 | 浅黄色土 |                                    |
| 第E層 | 2.5V4/1 | 黄灰色土 | ローム粒(φ5-9mm)少量, L. B. (φ10-15mm)少量 |
| 第F層 | 2.5V7/2 | 灰黄色砂 |                                    |

SD-043b

- |     |         |      |                                |
|-----|---------|------|--------------------------------|
| 第a層 | 10YR3/1 | 黒褐色土 | パミス粒(φ3-5mm)中量, ローム粒(φ5-9mm)少量 |
|-----|---------|------|--------------------------------|

SD-043c

- |      |         |          |  |
|------|---------|----------|--|
| 第1層  | 2.5V6/6 | 明黄褐色土    | パミス粒(φ1-9mm)多量, P. B. (φ10-100mm)多量, 2.5V3/3暗オリーブ褐色土少量       |
| 第2層  | 10YR3/2 | 黒褐色土     | パミス粒(φ3-9mm)中量, P. B. (φ20-30mm)少量                           |
| 第3層  | 10YR5/8 | 黄褐色土     | パミス粒(φ5-9mm)中量, P. B. (φ10-30mm)中量, 10YR3/2黒褐色土ブロック(φ50mm)少量 |
| 第4層  | 10YR4/2 | 灰黄褐色土    | パミス粒(φ1-9mm)中量, P. B. (φ10-60mm)中量                           |
| 第5層  | 10YR7/4 | にぶい黄褐色土  | P. B. (φ50-100mm大)混入, 10YR3/2黒褐色土ブロック(φ30-50mm)少量, P. B. 層   |
| 第6層  | 2.5V7/4 | 浅黄色土     | 2.5V4/1黄灰色土中量混入, L. B. 層                                     |
| 第7層  | 2.5V4/1 | 黄灰色土     | パミス粒(φ5-9mm)多量   |
| 第8層  | 2.5V3/3 | 暗オリーブ褐色土 | L. B. (φ30mm)少量  |
| 第9層  | 2.5V2/1 | 黒色土      | L. B. (φ10-30mm)少量   |
| 第10層 | 2.5V4/1 | 黄灰色土     | パミス粒(φ1-9mm)少量   |
| 第11層 | 10Y5/1  | 灰色土      | ローム粒(φ1-9mm)少量, L. B. (φ10-20mm)少量                           |
| 第12層 | 10Y4/1  | 灰色土      | L. B. (φ10-40mm)少量   |
| 第13層 | 10G14/1 | 暗緑灰色土    | ローム粒(φ1-9mm)少量, L. B. (φ10-60mm)少量                           |
| 第14層 | 10Y7/2  | 灰白色土     | ローム層   |
| 第1層  | 10YR4/3 | にぶい黄褐色土  | パミス粒(φ1-9mm)中量   |
| 第2層  | 10YR4/2 | 灰黄褐色土    | パミス粒(φ1-9mm)多量, P. B. (φ10-15mm)多量                           |
| 第3層  | 10YR4/1 | 褐色土      |  |
| 第4層  | 10YR3/4 | 暗褐色土     | パミス粒(φ1-9mm)少量   |
| 第5層  | 10YR3/4 | 暗褐色土     | パミス粒(φ1-9mm)多量   |
| 第6層  | 10YR7/6 | 明黄褐色土    | P. B. (φ10-20mm大)混入, P. B. 層                                 |
| 第7層  | 10YR7/6 | 明黄褐色土    | P. B. (φ20-40mm大)混入, 10YR3/1黒褐色土中量混入, P. B. 層                |
| 第8層  | 2.5V4/1 | 黄灰色土     | ローム粒(φ1-9mm)中量, L. B. (φ10-20mm)中量                           |
| 第9層  | 2.5V3/1 | 黒褐色土     | ローム粒(φ3-5mm)中量   |
| 第10層 | 2.5V3/2 | 黒褐色土     | パミス粒(φ1-3mm)少量   |
| 第11層 | 2.5V3/2 | 黒褐色土     | パミス粒(φ1-9mm)中量, P. B. (φ10-30mm)中量                           |

K (SD-043杭1-16微細図)



図 2-558 溝跡-40



図 2-559 溝跡-41

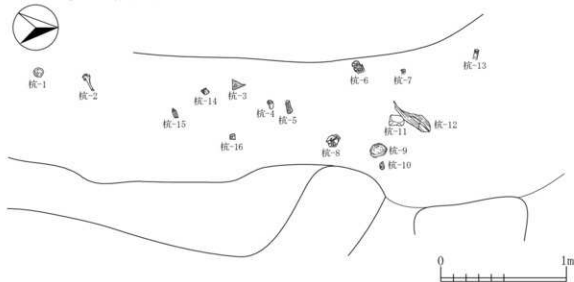

⑦⑤SD-003・004・SP-1626セクション

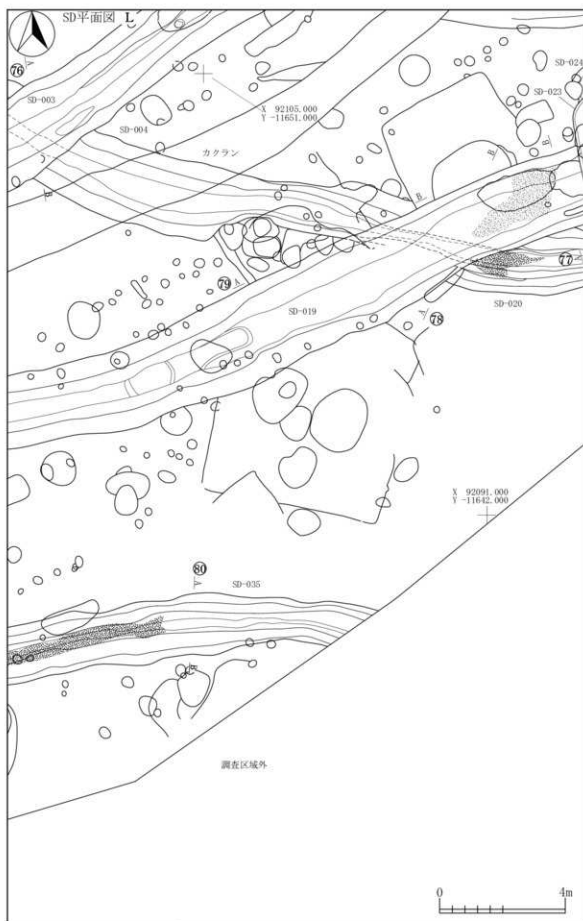
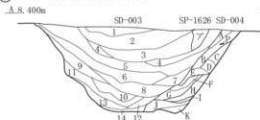

⑦⑦SD-019・STP-004セクション

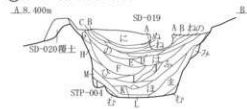

⑦⑧SN-015・SK-120・SD-019・020・STP-013セクション

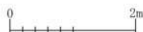
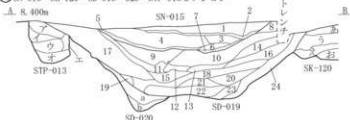

SDセクション⑦⑥

SD-003

第1層	7.5186/6	橙色土	L. R. 層
第2層	101R5/3	にぶい黄褐色土	バミズ粒(φ1-9mm)中量, P. B. (φ10-20mm)多量, ローム粒(φ1-9mm)中量, L. B. (φ10-50mm)やや多量
第3層	101R6/6	明黄褐色土	L. R. (φ100-200mm大)混入, L. R. 層
第4層	101R6/4	にぶい黄褐色土	P. B. (φ50mm大)とL. R. (φ50-90mm大)の混合層
第5層	101R5/3	にぶい黄褐色土	バミズ粒(φ5-9mm)少量, P. B. (φ10-20mm)少量, ローム粒(φ1-9mm)中量, L. B. (φ10-30mm)多量
第6層	101R5/3	にぶい黄褐色土	ローム粒(φ1-9mm)多量, P. B. (φ10-60mm)多量, L. B. (φ30-50mm)多量
第7層	101R6/4	にぶい黄褐色土	ローム層
第8層	101R5/2	灰黄褐色土	P. B. (φ20-30mm)少量, ローム粒(φ5-9mm)少量
第9層	101R5/3	にぶい黄褐色土	L. B. (φ10-30mm)中量
第10層	101R4/4	褐色土	P. B. (φ30mm)少量, L. B. (φ20-40mm)中量
第11層	101R4/2	灰黄褐色土	バミズ粒(φ9mm)微量
第12層	101R3/4	暗褐色土	バミズ粒(φ5-9mm)少量
第13層	101R6/8	明黄褐色土	ローム層
第14層	101R3/2	黒褐色土	バミズ粒(φ3-5mm)少量, 焼土粒(φ9mm)極微量
SD-004			
第A層	101R6/4	にぶい黄褐色土	ローム層
第B層	101R3/3	暗褐色土	バミズ粒(φ1-3mm)少量
第C層	101R3/4	暗褐色土	バミズ粒(φ1-9mm)中量, P. B. (φ10-15mm)少量
第D層	101R4/3	にぶい黄褐色土	L. B. (φ50mm)微量
第E層	101R2/3	黒褐色土	
第F層	101R5/3	にぶい黄褐色土	バミズ粒(φ1-3mm)少量
第G層	101R3/4	暗褐色土	バミズ粒(φ1-3mm)微量, ローム粒(φ1-3mm)微量
第H層	101R5/4	にぶい黄褐色土	バミズ粒(φ1-9mm)中量
第I層	101R6/6	明黄褐色土	P. B. 層
第J層	101R4/3	にぶい黄褐色土	バミズ粒(φ1-3mm)少量, P. B. (φ10-15mm)少量
第K層	101R5/6	黄褐色土	101R4/3にぶい黄褐色土少量混入
SP-1626			
第A層	101R3/3	暗褐色土	バミズ粒(φ3-5mm)中量, 炭化粒(φ1-5mm)少量

SDセクション⑦⑦

SD-019

第A層	101R3/2	黒褐色土	バミズ粒(φ1-3mm)少量, 炭化粒(φ1-2mm)微量, 焼土粒(φ1-3mm)少量
第B層	101R4/3	にぶい黄褐色土	バミズ粒(φ1-9mm)多量
第C層	101R4/6	褐色土	バミズ粒(φ1-9mm)中量, 炭化粒(φ1-5mm)少量
第D層	101R3/3	暗褐色土	バミズ粒(φ1-9mm)中量, ローム粒(φ1-3mm)少量, 炭化粒(φ1-2mm)少量
第E層	101R3/1	黒褐色土	バミズ粒(φ1-9mm)多量, P. B. (φ10-30mm)中量, 炭化粒(φ1-5mm)少量
第F層	101R5/4	にぶい黄褐色土	バミズ粒(φ1-9mm)多量, P. B. (φ10-70mm)中量, ローム粒(φ1-9mm)中量, L. B. (φ10-80mm)中量, 炭化粒(φ1-3mm)少量
第G層	101R3/4	暗褐色土	バミズ粒(φ1-9mm)少量, ローム粒(φ1-9mm)中量, 炭化粒(φ1-3mm)少量
第H層	101R4/3	にぶい黄褐色土	バミズ粒(φ1-9mm)多量, ローム粒(φ1-3mm)少量, 炭化粒(φ1-2mm)少量
第I層	101R3/3	暗褐色土	バミズ粒(φ1-9mm)中量, P. B. (φ10-50mm)中量, ローム粒(φ1-9mm)少量, 炭化粒(φ1-5mm)少量
第J層	101R3/2	黒褐色土	バミズ粒(φ1-9mm)中量, P. B. (φ10-20mm)少量, ローム粒(φ1-9mm)少量, 炭化粒(φ1-2mm)少量
第K層	101R3/2	黒褐色土	バミズ粒(φ1-9mm)少量, P. B. (φ10-60mm)少量, L. B. (φ50mm大)混入, 炭化粒(φ1-3mm)微量
第L層	101R4/2	灰黄褐色土	ローム層
第M層	101R5/4	にぶい黄褐色土	バミズ粒(φ1-3mm)少量, P. B. (φ10-20mm)少量, 炭化粒(φ1-5mm)微量, ローム層
第N層	101R4/2	灰黄褐色土	バミズ粒(φ1-9mm)多量, P. B. (φ10-30mm)中量, L. B. (φ10-30mm)少量, 炭化粒(φ1-9mm)少量, 炭化粒(φ10-15mm)少量, 焼土粒(φ1-2mm)少量
第O層	101R6/4	にぶい黄褐色土	P. B. (φ10-50mm)少量, L. B. (φ10-150mm)多量, 101R4/2灰黄褐色土少量混入, L. B. 層
第P層	101R4/3	にぶい黄褐色土	バミズ粒(φ1-9mm)中量, P. B. (φ10-30mm)少量, ローム粒(φ1-9mm)少量, 炭化粒(φ1-5mm)少量, 焼土粒(φ1-3mm)微量
第Q層	101R5/3	にぶい黄褐色土	バミズ粒(φ1-9mm)多量, P. B. (φ10-30mm)中量, ローム粒(φ1-9mm)少量, 炭化粒(φ1-5mm)少量, 焼土粒(φ1-2mm)微量
第R層	101R5/2	灰黄褐色土	バミズ粒(φ1-9mm)中量, P. B. (φ10-70mm)少量, L. B. (φ10-30mm)少量, 炭化粒(φ1-9mm)少量, 焼土粒(φ1-5mm)少量

図 2-560 溝跡-42

第5面	10YR3/1	黒褐色土	バミス粒(φ1~5mm)少量, P.B.(φ10~50mm)少量, L.B.(φ10~50mm)少量, 炭化粒(φ1~5mm)少量, 燒土粒(φ1~3mm)微量
第5面	10YR5/3	にぶい黄褐色土	バミス粒(φ1~9mm)少量, P.B.(φ10~30mm)中量, ローム粒(φ1~9mm)少量, 炭化粒(φ1~9mm)少量, 燒土粒(φ1~5mm)微量
第6面	10YR6/4	にぶい黄褐色土	バミス粒(φ1~5mm)少量, P.B.(φ10~70mm)少量, L.B.(φ10~100mm)多量, 炭化粒(φ1~5mm)少量
第3面	10YR5/3	にぶい黄褐色土	バミス粒(φ1~9mm)中量, P.B.(φ10~50mm)中量, L.B.(φ10~30mm)中量, 炭化粒(φ1~5mm)微量
第3面	10YR4/2	灰黄褐色土	バミス粒(φ1~9mm)少量, P.B.(φ10~30mm)中量, L.B.(φ10~30mm)中量, 炭化粒(φ1~5mm)少量, 燒土粒(φ1~3mm)微量
第5面	10YR5/4	にぶい黄褐色土	バミス粒(φ1~9mm)少量, L.B.(φ10~25mm)少量, 炭化粒(φ1~5mm)微量, 燒土粒(φ1~3mm)微量
第7面	10YR4/2	灰黄褐色土	バミス粒(φ1~9mm)少量, 炭化粒(φ1~5mm)少量
STP-004			
第1層	10YR2/2	黒褐色土	バミス粒(φ1~2mm)少量, ローム粒(φ1~3mm)少量, 炭化粒(φ1~2mm)微量
SD-019			
第8層	10YR7/4	にぶい黄褐色土	バミス粒(φ1~5mm)微量, L.B.(φ20~80mm)多量, 炭化粒(φ1~2mm)極微量
第9層	10YR3/3	暗褐色土	バミス粒(φ1~9mm)少量, P.B.(φ10~30mm)少量, ローム粒(φ1~9mm)中量, L.B.(φ10~50mm)少量, 炭化粒(φ1~5mm)微量
第10層	10YR3/3	暗褐色土	バミス粒(φ1~9mm)少量, P.B.(φ10~30mm)微量, ローム粒(φ1~9mm)多量, L.B.(φ10~80mm)中量, 炭化粒(φ1~9mm)微量
第11層	10YR3/1	黒褐色土	バミス粒(φ1~5mm)微量, ローム粒(φ1~9mm)微量, 炭化粒(φ1~9mm)少量, 燒土粒(φ1~5mm)微量, 灰多量, 10YR3/2黒褐色土少量混入, 灰層
第12層	10YR3/3	暗褐色土	バミス粒(φ1~5mm)微量, ローム粒(φ1~9mm)少量, L.B.(φ10~30mm)少量, 炭化粒(φ1~3mm)微量, 燒土粒(φ1~2mm)極微量
第13層	10YR3/3	暗褐色土	バミス粒(φ1~9mm)極微量, P.B.(φ10~25mm)微量, ローム粒(φ1~9mm)中量, L.B.(φ10~60mm)多量, 炭化粒(φ1~5mm)微量, 燒土粒(φ1~2mm)極微量
第14層	10YR5/4	にぶい黄褐色土	バミス粒(φ1~5mm)微量, ローム粒(φ1~9mm)多量, L.B.(φ10~30mm)中量
第15層	10YR2/2	黒褐色土	バミス粒(φ1~9mm)少量, P.B.(φ10~30mm)少量, ローム粒(φ1~9mm)少量, L.B.(φ10~60mm)少量, 炭化粒(φ1~3mm)微量, 粘土ブロック(φ10~20mm)微量
第16層	10YR5/4	にぶい黄褐色土	バミス粒(φ1~5mm)微量, ローム粒(φ1~9mm)多量, L.B.(φ10~50mm)多量, 燒土粒(φ1~3mm)極微量
第17層	10YR3/2	暗褐色土	バミス粒(φ1~9mm)少量, P.B.(φ10~25mm)少量, ローム粒(φ1~9mm)中量, L.B.(φ10~50mm)微量, 炭化粒(φ1~5mm)微量, 燒土粒(φ1~3mm)極微量
第18層	10YR3/3	暗褐色土	バミス粒(φ1~9mm)少量, P.B.(φ10~30mm)微量, ローム粒(φ1~9mm)多量, L.B.(φ10~40mm)中量, 炭化粒(φ1~5mm)微量, 燒土粒(φ1~9mm)極微量
第19層	10YR2/2	黒褐色土	バミス粒(φ1~9mm)少量, ローム粒(φ1~5mm)微量, 炭化粒(φ1~2mm)極微量
第20層	10YR4/3	にぶい黄褐色土	バミス粒(φ1~9mm)微量, ローム粒(φ1~9mm)中量, L.B.(φ10~50mm)少量, 炭化粒(φ1~3mm)極微量
第21層	10YR3/2	暗褐色土	バミス粒(φ1~9mm)微量, ローム粒(φ1~9mm)中量, L.B.(φ10~20mm)微量, 炭化粒(φ1~3mm)極微量
第22層	10YR4/2	灰黄褐色土	バミス粒(φ1~9mm)微量, P.B.(φ10~40mm)微量, ローム粒(φ1~9mm)中量, L.B.(φ10~100mm)多量, 炭化粒(φ1~9mm)微量, 燒土粒(φ1~3mm)極微量
第23層	10YR4/3	にぶい黄褐色土	バミス粒(φ1~5mm)極微量, ローム粒(φ1~9mm)少量, L.B.(φ10~25mm)少量, 炭化粒(φ1~3mm)極微量
第24層	10YR4/3	にぶい黄褐色土	バミス粒(φ1~5mm)微量, ローム粒(φ1~9mm)中量, L.B.(φ10~100mm)中量, 炭化粒(φ1~5mm)微量, 燒土粒(φ1~5mm)極微量
SD-020			
第a層	10YR2/2	黒褐色土	バミス粒(φ1~9mm)少量, P.B.(φ10~25mm)微量, ローム粒(φ1~9mm)少量, L.B.(φ10~20mm)微量, 炭化粒(φ1~5mm)微量
第b層	10YR3/2	暗褐色土	バミス粒(φ1~9mm)極微量, ローム粒(φ1~9mm)少量, L.B.(φ10~40mm)中量, 炭化粒(φ1~5mm)微量, 燒土粒(φ1~3mm)極微量
SX-015			
第1層	10YR3/3	暗褐色土	バミス粒(φ1~9mm)少量, P.B.(φ10~30mm)微量, ローム粒(φ1~9mm)少量, 炭化粒(φ1~9mm)微量, 燒土粒(φ1~5mm)微量, 灰多量
第2層	10YR7/2	にぶい黄褐色土	炭化粒(φ1~3mm)微量, 灰多量, 10YR4/3にぶい黄褐色土中量混入, 灰層
第3層	10YR3/3	暗褐色土	バミス粒(φ1~9mm)微量, ローム粒(φ1~9mm)少量, L.B.(φ10~20mm)微量, 炭化粒(φ1~3mm)微量
第4層	10YR4/3	にぶい黄褐色土	バミス粒(φ1~9mm)少量, P.B.(φ10~50mm)微量, ローム粒(φ1~9mm)中量, L.B.(φ10~40mm)中量, 炭化粒(φ1~9mm)少量, 燒土粒(φ1~2mm)極微量
第5層	10YR5/1	褐色土	バミス粒(φ1~3mm)微量, 炭化粒(φ1~9mm)少量, 灰中量, 10YR3/3暗褐色土少量, 灰層
第6層	10YR3/3	暗褐色土	バミス粒(φ1~5mm)微量, ローム粒(φ1~9mm)中量, L.B.(φ10~40mm)少量, 炭化粒(φ1~3mm)微量
第7層	10YR3/3暗褐色土と10YR7/2にぶい黄褐色土の混合土	バミス粒(φ1~9mm)少量, P.B.(φ10~30mm)少量, ローム粒(φ1~9mm)少量, 炭化粒(φ1~3mm)微量, 灰中量, 灰層	
SX-120			
第6面	10YR4/3	にぶい黄褐色土	バミス粒(φ1~9mm)中量, P.B.(φ10~50mm)中量, ローム粒(φ1~9mm)少量, L.B.(φ10~30mm)微量
第5面	10YR3/2	暗褐色土	バミス粒(φ1~9mm)少量, P.B.(φ10~20mm)微量, ローム粒(φ1~9mm)少量, 炭化粒(φ1~5mm)微量
第9層	10YR3/2	暗褐色土	バミス粒(φ1~9mm)中量, P.B.(φ10~30mm)少量, ローム粒(φ1~9mm)少量, L.B.(φ10~20mm)微量, 炭化粒(φ1~9mm)微量, 燒土粒(φ1~3mm)極微量
第2面	10YR5/4	にぶい黄褐色土	バミス粒(φ1~9mm)少量, ローム粒(φ1~9mm)中量, L.B.(φ10~30mm)少量, 炭化粒(φ1~3mm)微量, 燒土粒(φ1~5mm)微量
第2層	10YR2/2	黒褐色土	バミス粒(φ1~9mm)少量, P.B.(φ10~20mm)少量, ローム粒(φ1~9mm)中量, L.B.(φ10~30mm)中量, 炭化粒(φ1~3mm)極微量, 燒土粒(φ1~5mm)少量
第A層	10YR4/1	褐色土	バミス粒(φ1~3mm)微量, ローム粒(φ1~5mm)微量, カクラン
STP-013			
第7層	10YR2/1	黒色土	バミス粒(φ1~9mm)微量, 炭化粒(φ1~3mm)極微量
第4層	10YR2/1	黒色土	バミス粒(φ1~5mm)微量, 炭化粒(φ1~2mm)極微量
第9層	10YR3/2黒褐色土と10YR2/2黒褐色土の混合土	バミス粒(φ1~9mm)少量, P.B.(φ10~25mm)微量, 炭化粒(φ1~5mm)極微量	
第2層	10YR3/2	暗褐色土	バミス粒(φ1~9mm)多量, P.B.(φ10~20mm)中量, 炭化粒(φ1~2mm)極微量
第1層	10YR2/2	暗褐色土	バミス粒(φ1~9mm)少量, 炭化粒(φ1~5mm)極微量

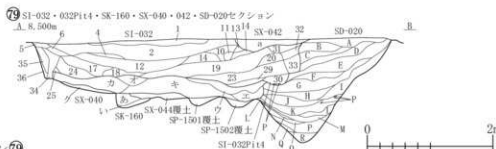

## SDセクション①

SD-020

第A層	10YR4/4	褐色土	パミス粒(φ1-9mm)少量, P.B.(φ10-50mm)中量, ローム粒(φ1-9mm)中量, L.B.(φ10-30mm)中量, 炭化粒(φ1-5mm)少量
第B層	10YR4/3	にぶい黄褐色土	パミス粒(φ5-9mm)中量, P.B.(φ10-30mm)少量
第C層	10YR3/4	暗褐色土	パミス粒(φ5-9mm)少量, P.B.(φ10-40mm)少量, ローム粒(φ5-9mm)少量, L.B.(φ10-60mm)多量
第D層	10YR3/3	暗褐色土	ローム粒(φ1-9mm)中量, L.B.(φ10-30mm)中量, P.B.(φ60mm)微量
第E層	10YR5/6	黄褐色土	パミス粒(φ3-5mm)少量, P.B.(φ10-15mm)中量
第F層	10YR5/6	黄褐色土	パミス粒(φ3-9mm)少量, P.B.(φ10-30mm)中量, ローム粒(φ1-9mm)少量, L.B.(φ10-30mm)少量
第G層	10YR5/4	にぶい黄褐色土	パミス粒(φ1-9mm)中量, P.B.(φ10-30mm)中量, L.B.(φ10-30mm)多量, 炭化物(φ10-15mm)少量
第H層	10YR3/4	暗褐色土	パミス粒(φ3-5mm)少量, 焼土粒(φ1-2mm)少量
第I層	10YR3/3	暗褐色土	パミス粒(φ1-3mm)少量
第J層	10YR3/4	暗褐色土	パミス粒(φ1-9mm)中量, P.B.(φ10-15mm)少量
第K層	10YR3/2	黒褐色土	パミス粒(φ1-9mm)中量, P.B.(φ10-15mm)微量
第L層	10YR4/3	にぶい黄褐色土	P.B.(φ10-40mm)多量
第M層	10YR3/4	暗褐色土	パミス粒(φ1-5mm)中量
第N層	10YR5/6	黄褐色土	パミス層
第O層	10YR3/2	黒褐色土	パミス粒(φ3-5mm)少量
第P層	10YR5/4	にぶい黄褐色土	パミス粒(φ1-9mm)少量, P.B.(φ10-15mm)少量
第Q層	10YR5/6	黄褐色土	パミス層
第R層	10YR4/1	褐色土	ローム粒(φ1-5mm)多量, L.B.(φ10-15mm)少量
SI-032			
第1層	10YR4/3	にぶい黄褐色土	パミス粒(φ1-5mm)少量, ローム粒(φ1-9mm)中量, L.B.(φ10-30mm)中量, 炭化粒(φ1-3mm)微量, 焼土粒(φ1-3mm)少量
第2層	10YR4/4	褐色土	パミス粒(φ1-9mm)少量, P.B.(φ10-50mm)中量, ローム粒(φ1-9mm)中量, L.B.(φ10-30mm)中量, 炭化粒(φ1-5mm)少量
第3層	10YR3/2	黒褐色土	パミス粒(φ1-9mm)少量, ローム粒(φ1-9mm)少量, 炭化粒(φ1-3mm)微量
第4層	10YR3/2	黒褐色土	パミス粒(φ5-9mm)少量, P.B.(φ10-25mm)少量, 炭化粒(φ1-3mm)微量
第5層	10YR3/2	黒褐色土	パミス粒(φ5-9mm)少量, 焼土粒(φ1-3mm)微量
第6層	10YR4/6	褐色土	パミス粒(φ1-3mm)少量, 焼土粒(φ3mm)微量
第7層	10YR3/2	黒褐色土	パミス粒(φ1-9mm)少量, ローム粒(φ1-5mm)微量, 炭化粒(φ1-3mm)極微量
第8層	10YR3/3	暗褐色土	パミス粒(φ1-9mm)少量, ローム粒(φ1-9mm)微量, 炭化粒(φ1-5mm)極微量
第9層	10YR3/2	黒褐色土	パミス粒(φ1-9mm)少量, ローム粒(φ1-5mm)微量, 炭化粒(φ1-2mm)極微量
第10層	10YR4/3	にぶい黄褐色土	P.B.(φ10-30mm)少量, ローム粒(φ1-9mm)少量, L.B.(φ10-30mm)少量, 焼土粒(φ1-3mm)微量
第11層	10YR2/3	黒褐色土	ローム粒(φ1-9mm)少量, L.B.(φ10-20mm)少量, 炭化粒(φ1-3mm)少量
第12層	10YR4/3	にぶい黄褐色土	パミス粒(φ1-9mm)中量, P.B.(φ10-20mm)少量, ローム粒(φ1-5mm)微量, 炭化粒(φ1-2mm)微量
第13層	10YR5/3	にぶい黄褐色土	パミス粒(φ3-5mm)微量, P.B.(φ10-20mm)微量
第14層	10YR4/3	にぶい黄褐色土	P.B.(φ10-30mm)少量, ローム粒(φ1-9mm)少量, L.B.(φ10-30mm)少量, 焼土粒(φ1-3mm)微量
第15層	10YR3/3	暗褐色土	パミス粒(φ1-3mm)微量, 炭化粒(φ1-3mm)微量
第16層	10YR3/3	暗褐色土	パミス粒(φ1-9mm)微量, ローム粒(φ1-5mm)微量, 炭化粒(φ1-3mm)極微量
第17層	7.5YR5/6明褐色土と10YR3/4暗褐色土の混合土	P.B.(φ20-30mm)少量	
第18層	10YR3/1	黒褐色土	L.B.(φ10-20mm)極微量
第19層	10YR3/2	黒褐色土	パミス粒(φ1-9mm)少量, P.B.(φ10-15mm)少量, ローム粒(φ1-5mm)中量, L.B.(φ10-40mm)少量
第20層	10YR4/3	にぶい黄褐色土	パミス粒(φ5-9mm)中量
第21層	10YR3/2	黒褐色土	パミス粒(φ1-9mm)少量, P.B.(φ10-15mm)微量, 炭化粒(φ1-3mm)極微量
第22層	10YR3/3	暗褐色土	パミス粒(φ1-9mm)少量, 炭化粒(φ1-5mm)微量, 焼土粒(φ1-5mm)極微量
第23層	10YR4/3	暗褐色土	パミス粒(φ5-9mm)少量, P.B.(φ20-40mm)少量, ローム粒(φ5-9mm)少量, L.B.(φ10-60mm)多量
第24層	10YR4/3	にぶい黄褐色土	パミス粒(φ1-9mm)多量, P.B.(φ10-30mm)多量, ローム粒(φ1-5mm)多量, L.B.(φ10-30mm)中量
第25層	10YR4/3	暗褐色土	パミス粒(φ1-9mm)少量, P.B.(φ10-30mm)少量, L.B.(φ10-60mm)多量
第26層	10YR2/2	黒褐色土	パミス粒(φ1-9mm)少量, ローム粒(φ1-5mm)微量, 炭化粒(φ1-3mm)微量
第27層	10YR3/2	黒褐色土	パミス粒(φ1-9mm)中量, P.B.(φ10-30mm)少量, ローム粒(φ1-9mm)中量, L.B.(φ10-30mm)少量
第28層	10YR3/2黒褐色土と10YR2/2黒褐色土の混合土	パミス粒(φ1-9mm)中量, ローム粒(φ1-5mm)微量, 炭化粒(φ1-3mm)微量, 焼土粒(φ1-2mm)極微量	
第29層	10YR4/3	にぶい黄褐色土	P.B.(φ20-50mm)少量, ローム粒(φ1-5mm)中量
第31層	10YR2/2	黒褐色土	パミス粒(φ5-9mm)中量, ローム粒(φ1-3mm)少量
第32層	10YR4/4	褐色土	パミス粒(φ1-9mm)微量, ローム粒(φ1-5mm)中量, L.B.(φ10-15mm)少量, 焼土粒(φ1-5mm)少量
第33層	10YR4/3	にぶい黄褐色土	パミス粒(φ5-9mm)少量, ローム粒(φ5-9mm)中量, L.B.(φ50-70mm)少量
第34層	10YR3/4	暗褐色土	パミス粒(φ1-9mm)少量, ローム粒(φ5-9mm)中量, P.B.(φ10-20mm)中量
第35層	10YR5/4	にぶい黄褐色土	L.B.(φ30-50mm)多量
第36層	10YR6/6明黄褐色土と10YR3/4暗褐色土の混合土	ローム層	
第1層	10YR3/2	黒褐色土	パミス粒(φ1-5mm)少量
SI-032P14			
第30層	10YR3/4	暗褐色土	ローム粒(φ5-9mm)中量, 炭化粒(φ1-5mm)微量, 焼土粒(φ1-5mm)微量
SK-160			
第9層	10YR3/2	黒褐色土	P.B.(φ10-20mm)少量, ローム粒(φ1-9mm)少量, L.B.(φ10-60mm)中量, 炭化粒(φ1-3mm)極微量
第10層	10YR3/2	黒褐色土	パミス粒(φ1-9mm)微量, P.B.(φ30-50mm)少量, L.B.(φ30-60mm)多量

図 2-561 溝跡-43

SD-040		
第7層	10YR2/1 黒色土	パミス粒(φ1-9mm)少量,炭化粒(φ1-3mm)極微量
第1層	10YR3/2黒褐色土と10YR2/2黒褐色土の混合土	パミス粒(φ1-9mm)中量, P. B. (φ10-20mm)少量, ローム粒(φ1-9mm)中量, L. B. (φ10-30mm)少量, 炭化粒(φ1-5mm)微量
第9層	10YR4/4 褐色土	P. B. (φ20-30mm)少量, ローム粒(φ5-9mm)少量
第10層	7.5YR4/4 褐色土	P. B. (φ20mm)少量, ローム粒(φ1-9mm)中量, L. B. (φ10-15mm)中量
第11層	10YR3/3 暗褐色土	パミス粒(φ5-9mm)多量, P. B. (φ10-20mm)多量, ローム粒(φ1-9mm)中量, L. B. (φ10-50mm)中量
第12層	10YR3/4 暗褐色土	パミス粒(φ1-9mm)中量, P. B. (φ10-30mm)中量, ローム粒(φ1-9mm)多量, L. B. (φ10-80mm)多量, 焼土粒(φ5mm)少量
第13層	10YR4/2 灰黄褐色土	P. B. (φ15mm)少量, ローム粒(φ3-5mm)多量, L. B. (φ10-30mm)多量, 焼土粒(φ3-5mm)微量
第14層	10YR6/6 明黄褐色土	ローム層
第15層	10YR2/2 黒褐色土	パミス粒(φ1-9mm)少量, ローム粒(φ1-9mm)多量, L. B. (φ10-40mm)中量, 炭化粒(φ1-5mm)極微量
SD-042		
第2層	10YR3/4 暗褐色土	パミス粒(φ1-9mm)多量, P. B. (φ10-30mm)少量, 焼土粒(φ1-3mm)少量

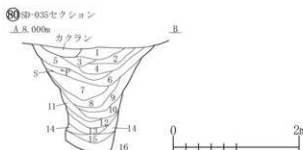

## SDセクション⑧

SD-035		
第1層	10YR3/3 暗褐色土	パミス粒(φ1-9mm)中量, P. B. (φ10-20mm)微量, ローム粒(φ1-5mm)少量, L. B. (φ10-30mm)微量, 10YR2/3黒褐色土ブロック(φ10-20mm)少量
第2層	10YR4/4 褐色土	パミス粒(φ1-5mm)少量, ローム粒(φ1-9mm)少量, L. B. (φ10-40mm)微量, 炭化粒(φ1-5mm)微量, 10YR3/2黒褐色土ブロック(φ10-20mm)少量
第3層	10YR3/4 暗褐色土	パミス粒(φ1-5mm)少量, ローム粒(φ1-9mm)少量, 炭化粒(φ1-9mm)少量, 焼土粒(φ1-2mm)微量
第4層	7.5YR3/3 暗褐色土	パミス粒(φ1-5mm)微量, P. B. (φ10-20mm)微量, ローム粒(φ1-9mm)少量, L. B. (φ10-50mm)少量, 炭化粒(φ1-2mm)少量, 焼土粒極微量, 10YR3/2黒褐色土ブロック(φ10-20mm)微量
第5層	10YR3/3 暗褐色土	パミス粒(φ1-9mm)少量, P. B. (φ10-20mm)微量, ローム粒(φ1-5mm)微量, 炭化粒(φ1-3mm)少量
第6層	10YR2/3 黒褐色土	パミス粒(φ1-9mm)少量, ローム粒(φ1-2mm)微量, 炭化粒(φ1-5mm)微量, 炭化物(φ10mm)微量, 焼土粒(φ1-3mm)微量
第7層	10YR2/2 黒褐色土	パミス粒(φ1-5mm)少量, P. B. (φ10mm)極微量, ローム粒(φ1-3mm)少量, 炭化粒(φ1-9mm)少量, 炭化物(φ10mm)少量, 焼土粒(φ1-2mm)微量
第8層	10YR2/2 黒褐色土	パミス粒(φ1-2mm)微量, ローム粒(φ1-5mm)少量, 炭化粒(φ1-9mm)少量, 炭化物(φ20mm)混入, 焼土粒(φ1-2mm)微量
第9層	7.5YR2/3 極暗褐色土	パミス粒(φ1-3mm)微量, ローム粒(φ1-9mm)少量, 炭化粒(φ1-5mm)中量, 炭化物(φ10mm)少量, 焼土粒(φ1-2mm)微量
第10層	10YR2/3 黒褐色土	パミス粒(φ1-3mm)少量, ローム粒(φ1-3mm)中量, 炭化粒(φ1-3mm)少量, 炭化物(φ10mm)微量, 焼土粒(φ1-3mm)少量
第11層	7.5YR3/2 黒褐色土	パミス粒(φ1-5mm)少量, ローム粒(φ1-3mm)中量, L. B. (φ10mm)微量, 炭化粒(φ1-2mm)少量, 10YR2/1黒色土ブロック(φ10mm)微量
第11a層	10YR4/3 にぶい黄褐色土	パミス粒(φ1-5mm)少量, ローム粒(φ1-3mm)微量, 10YR4/2灰黄褐色土粒(φ5-9mm)微量, 7.5YR5/6明褐色土ブロック(φ10mm)微量
第12層	7.5YR2/2 黒褐色土	パミス粒(φ1-9mm)少量, ローム粒(φ1-3mm)微量, 炭化粒(φ1-2mm)少量, 炭化物(φ10mm)微量, 粘土ブロック(φ10-20mm)微量
第13層	10YR3/1 黒褐色土	パミス粒(φ3-5mm)極微量, ローム粒(φ1-9mm)少量, 炭化粒(φ1-2mm)微量, 7.5YR2/2黒褐色土ブロック(φ10-20mm)微量, 7.5YR5/6明褐色土ブロック(φ10-15mm)微量
第14層	10YR5/6 黄褐色土	パミス粒(φ1-9mm)多量, ローム粒(φ1-5mm)中量, L. B. (φ10-30mm)微量
第14a層	10YR5/4 にぶい黄褐色土	P. B. (φ10-15mm)微量, ローム粒(φ1-9mm)微量, 2.5Y3/2黒褐色土(φ1-9mm)中量
第15層	10YR3/3 暗褐色土	パミス粒(φ1-9mm)多量, P. B. (φ10-20mm)中量, ローム粒(φ1-5mm)微量, 10YR3/1黒褐色土ブロック(φ10-20mm)少量
第16層	10YR4/4 褐色土	パミス粒(φ1-9mm)微量, ローム粒(φ1-5mm)少量, L. B. (φ10-30mm)少量, 粘土ブロック(φ10-30mm)少量, 粘土ブロック(φ10-15mm)少量
第17層	10YR4/4 褐色土	パミス粒(φ1-9mm)少量, P. B. (φ10-20mm)中量, ローム粒(φ5-9mm)中量, L. B. (φ10-30mm)微量, 2.5Y3/2黒褐色土ブロック(φ10-20mm)微量, 7.5YR3/4暗褐色土ブロック(φ10-15mm)少量, 10YR2/2黒褐色土ブロック(φ20-30mm)微量
第18層	10YR3/1 黒褐色土	P. B. (φ10-15mm)微量, ローム粒(φ5-9mm)微量, 2.5Y3/2黒褐色土(φ20-30mm)微量, 10YR7/3にぶい黄褐色土ブロック(φ10-20mm)少量, 10YR5/2灰黄褐色土ブロック(φ10-30mm)少量, 10YR5/1にぶい黄褐色土ブロック(φ10-20mm)微量

図 2-562 溝跡-44



図 2-563 溝跡-45



図 2-564 溝跡出土遺物 -1

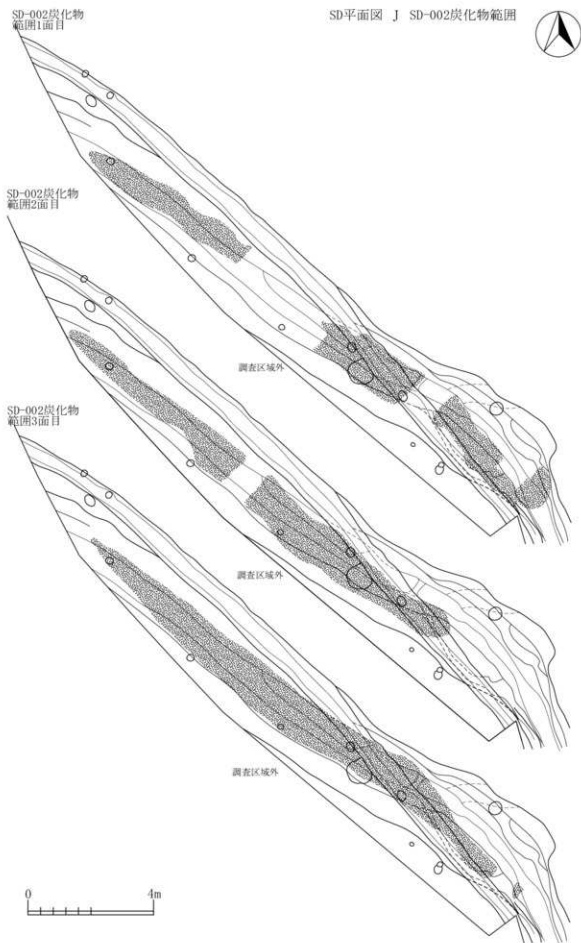

図 2-565 溝跡出土遺物 -2

## B 坳图 (SD-007 土器)

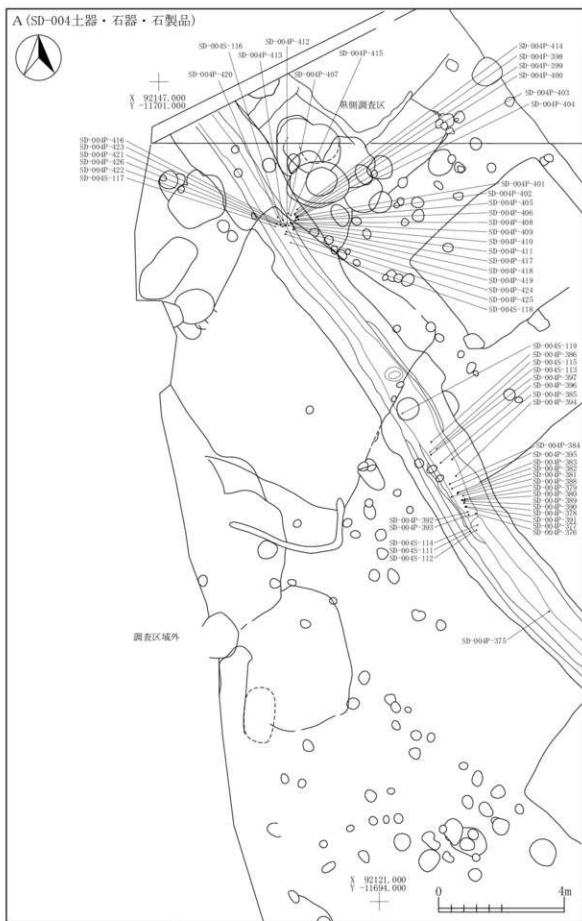
P-600 (1~474) 出土遺物位置图

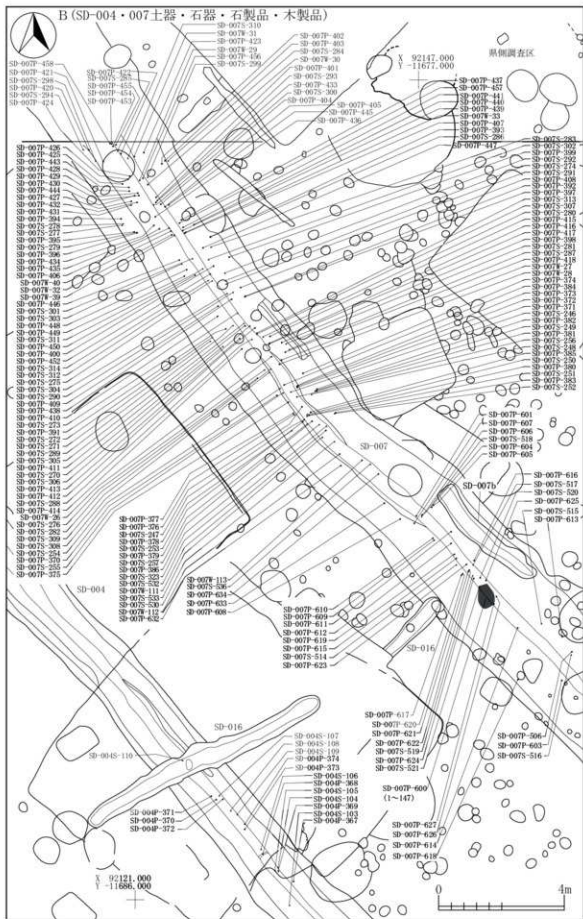

图 2-566 溝跡出土遺物 -3





図 2-567 溝跡出土遺物 -4

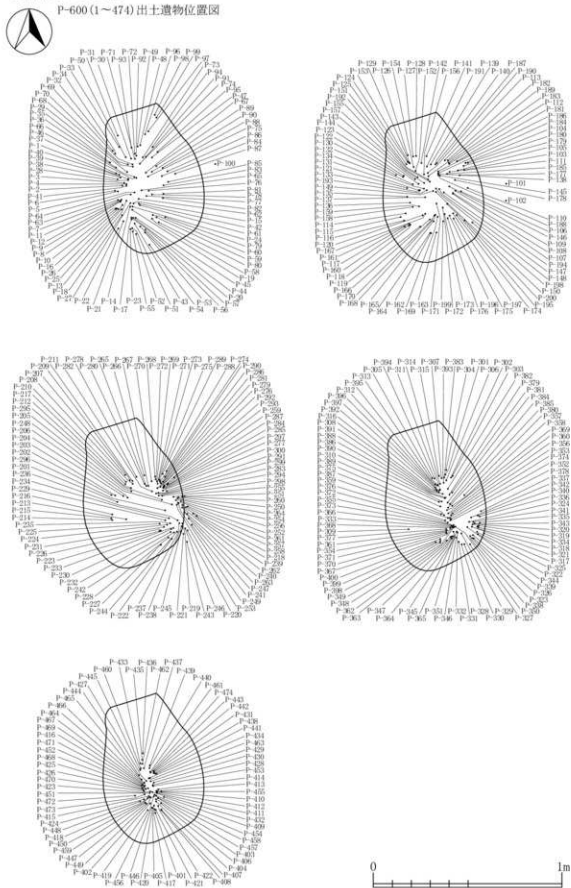

図 2-568 溝跡出土遺物 -5

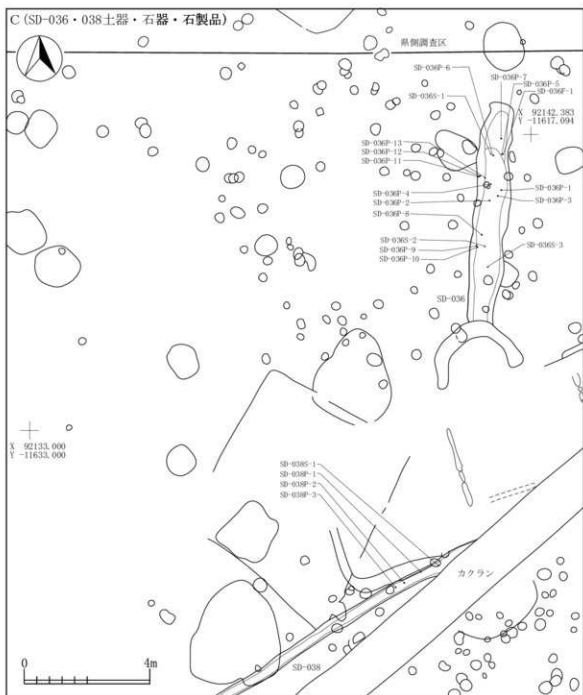

図 2-569 溝跡出土遺物 -6

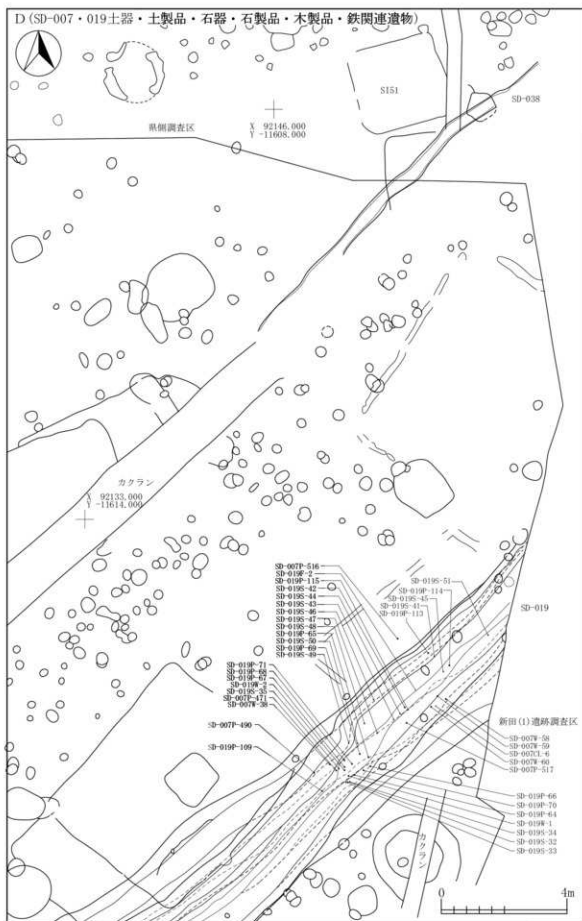

図 2-570 溝跡出土遺物 -7



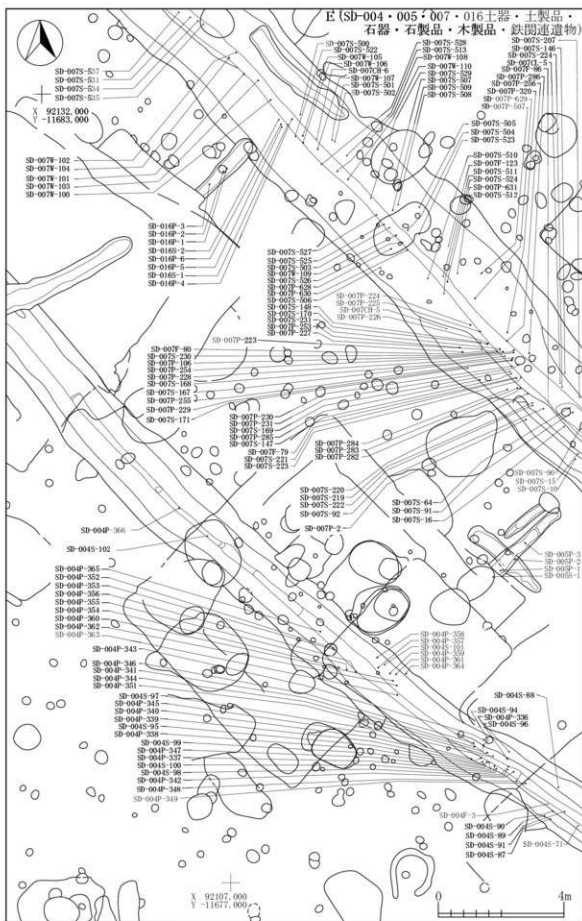

图 2-572 溝跡出土遺物 -9

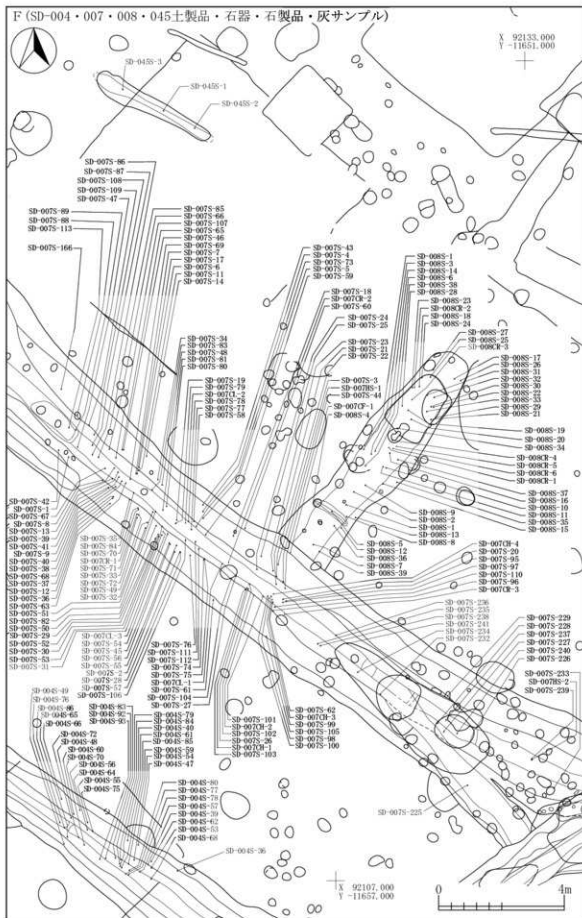



図 2-574 溝跡出土遺物 -11

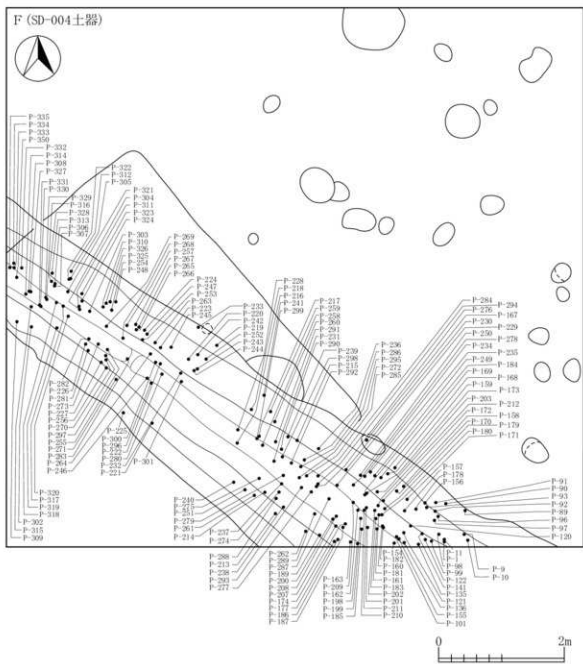
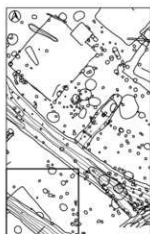





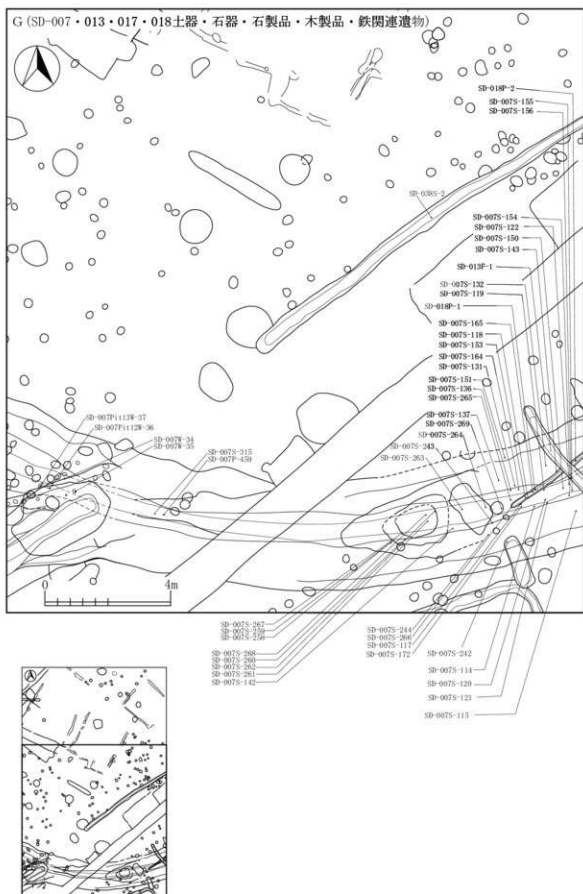

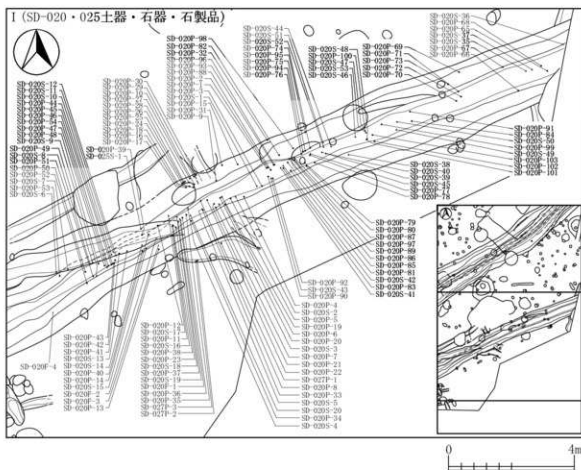
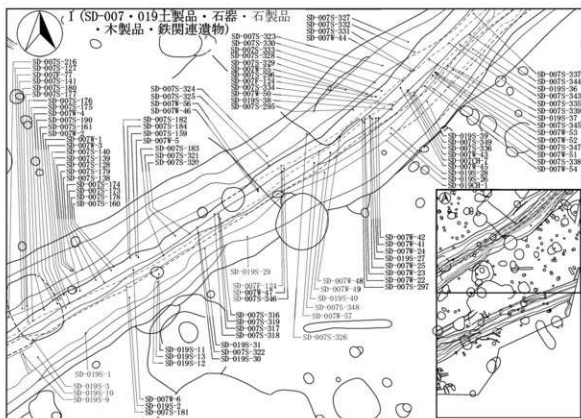



図 2-579 溝跡出土遺物 -16



図 2-580 溝跡出土遺物 -17

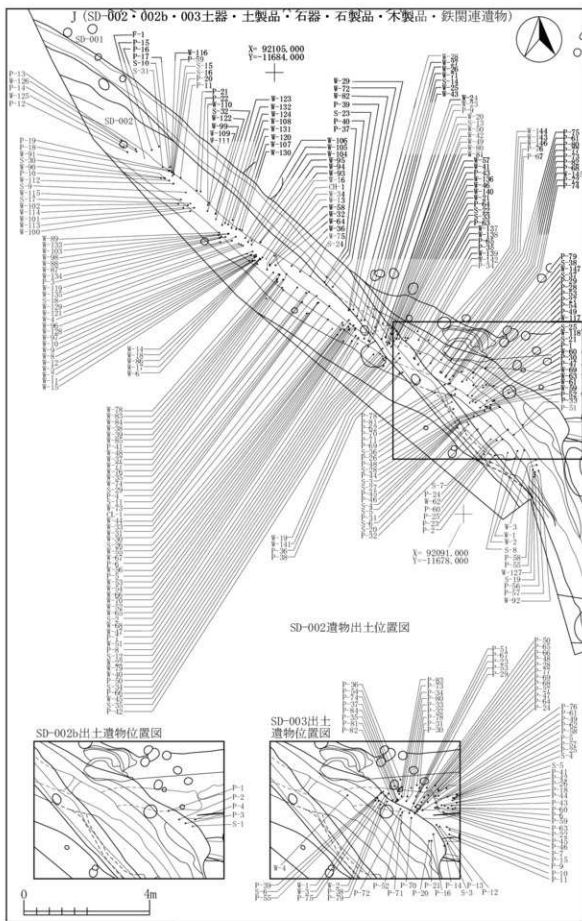

K 別図1~3(SD-004土器・石器・石製品)

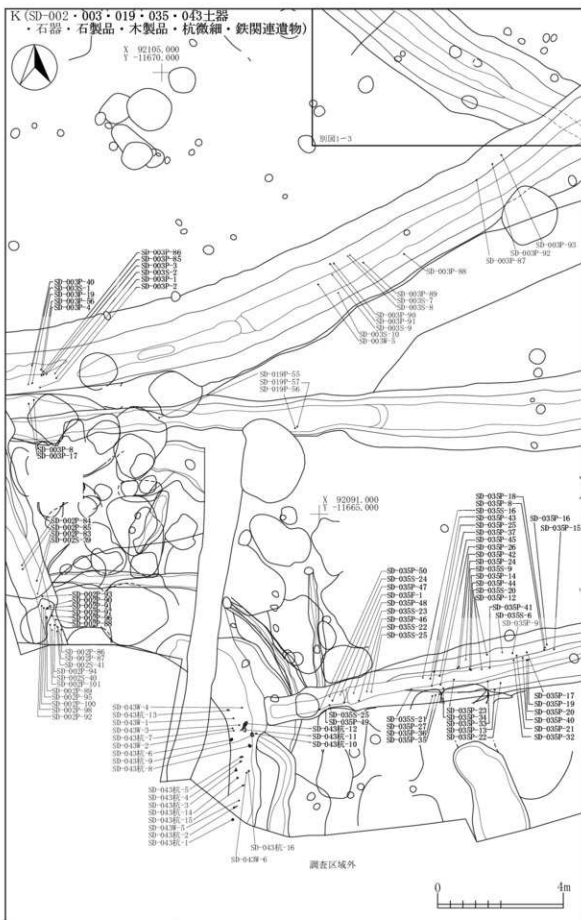

図 2-581 溝跡出土遺物 -18



図 2-582 溝跡出土遺物 -19

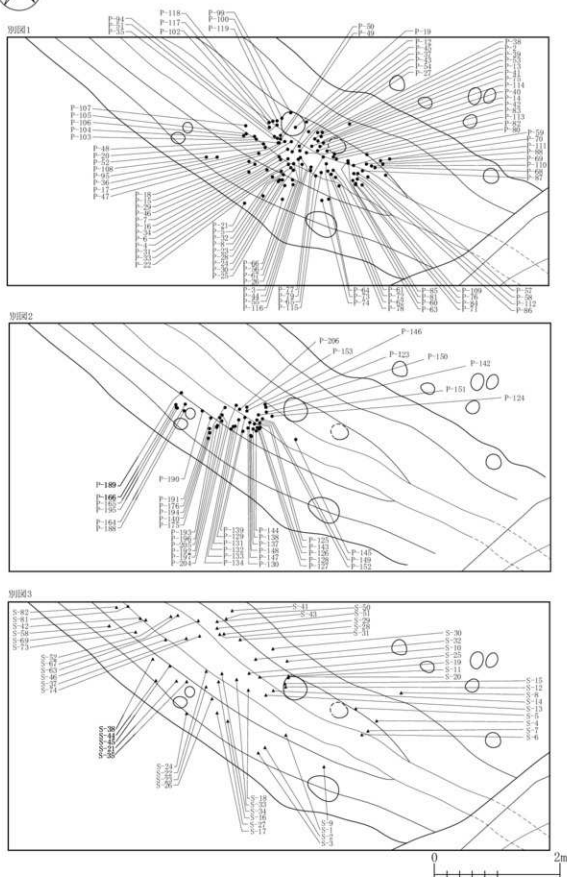

新田(2)遺跡遺構配置図(市教委調査区+県調査区) S=1/600

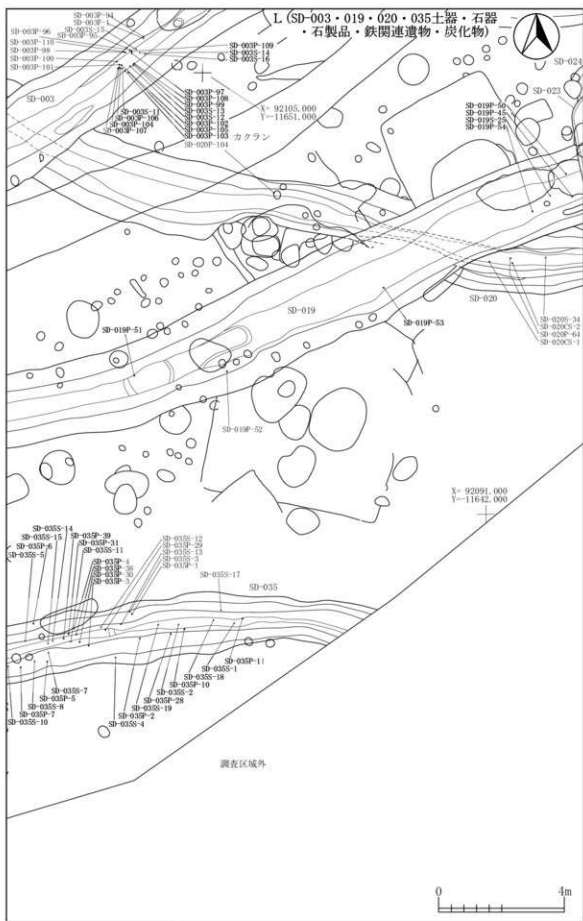

Y-11675

Y-11650

Y-11625

Y-11600



X-92200

X-92175

Y-11700

S

T

U

V

X-92125

W

X

Y

Z

X-92100

Aa

Ab

Ac

Ad

Ae

22 21 20 19 18 17 16 15 14 13 12 11 10 9 8 7 6 5 4 3 2

図 2-583 新田(2)遺跡遺構配置図(県+市教委調査区) [S=1/600]



写真2-1 SI-001完掘(N→)



写真2-3 SI-002(新)・(旧)完掘(NE→)



写真2-4 SI-002(新)・(旧)南北セクション(NE→)



写真2-5 SI-002(新)・(旧)東西セクション(SE→)



写真2-2 SI-001セクション(NE→)



写真2-6 SI-005b完掘(NW→)



写真2-7 SI-005bカマド完掘(NW→)



写真2-8 SI-005a・bPit(NW→)



写真2-9 SI-005bPit73遺物(N→)



写真2-10 SI-005bカマド支脚(N→)



写真2-11 SI-006完掘(NW→)



写真2-12 SI-006跡跡 遺物(NW→)



写真2-13 SI-006跡跡 完掘(NW→)



写真2-14 SI-006炭化物検出状況(E→)



写真2-15 SI-007完掘(NW→)



写真2-16 SI-008完掘(NW→)



写真2-17 SI-008カマド完掘(NW→)



写真2-18 SI-008東西セクション(NW→)



写真2-19 SI-009完掘(NW→)



写真2-20 SI-010完掘(NW→)



写真2-21 SI-010の遺物(NW→)



写真2-22 SI-010床面・SD-004セクション(SE→)



写真2-23 SI-010b完掘(NW→)



写真2-24 SI-013完掘(NE→)



写真2-25 SI-014・SK-038東西セクション(SE→)



写真2-26 SI-014 P-1出土状況(S→)



写真2-27 SI-014完掘(S→)



写真2-28 S1-019B-Tm火山灰検出状況(W→)

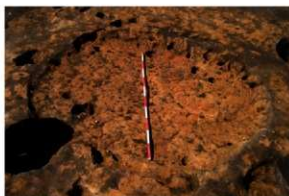

写真2-29 S1-019炭・焼土検出状況(W→)



写真2-30 S1-019完掘(W→)



写真2-31 S1-019カマド完掘(W→)



写真2-32 S1-023南北セクション(NE→)



写真2-33 S1-023カマド南北セクション(SW→)



写真2-33 S1-023完掘(NW→)



写真2-34 S1-023カマド完掘(NW→)



写真2-35 SI-027南北セクション(SW→)



写真2-36 SI-027炭化物検出状況(N→)



写真2-37 SI-027完掘(NW→)



写真2-38 SI-030東西セクション(NW→)



写真2-39 SI-030カマド1完掘(NW→)



写真2-40 SI-030完掘(NW→)



写真2-41 SI-030カマド2完掘(NW→)



写真2-42 S1-031南北セクション(NW→)



写真2-43 S1-031SC-01確認(N→)



写真2-44 S1-031SC-01完掘(E→)



写真2-45 S1-031完掘(NW→)



写真2-46 S1-031礫出土状況(N→)



写真2-47 S1-032東西セクション(SE→)



写真2-48 S1-032・SD-020東西セクション(SE→)



写真2-49 S1-032完掘(SW→)



写真2-50 S1-032カマド完掘(SW→)



写真2-51 SI-034東西セクション(NE→)



写真2-52 SI-034 P-71出土状況(W→)



写真2-53 SI-034完掘(NW→)



写真2-54 SI-034カマド完掘(NW→)



写真2-55 SI-035(県SI-04)東西セクション(N→)



写真2-56 SI-035焼土・粘土検出状況(W→)



写真2-57 SI-035(県SI-04)・県SI-03完掘(NE→)



写真2-58 SI-035完掘(NW→)





写真2-59 SI-036・SD-019セクション(NE→)



写真2-60 SI-036セクション(NE→)



写真2-61 SI-036完掘(NW→)



写真2-62 SI-036カマド完掘(NW→)



写真2-63 SI-043灰検出状況(SE→)



写真2-64 SI-043Pitセクション(SE→) 写真2-65 SI-043Pitセクション(E→)



写真2-67 SI-043完掘(SE→)



写真2-66 SI-043南北セクション(SW→)



写真2-68 SI-043出入口完掘(SE→)



写真2-69 SI-045セクション(SW→)



写真2-70 SI-045SC-1セクション(NE→)



写真2-72 SI-045完掘(NW→)



写真2-71 SI-045SC-2(E→)



写真2-73 SI-045炭化種子出土状況(SE→)



写真2-74 SI-046セクション(NW→)



写真2-75 SI-046B-Tm火山灰出土状況(NE→)



写真2-76 SI-046完掘(NW→)



写真2-77 SI-048完掘(SW→)



写真2-78 SI-048坑内遺物出土状況(SW→)



写真2-79 SI-048東西セクション(SW→)



写真2-81 SI-049炭・焼土検出状況(SW→)



写真2-80 SI-048(上)・049(下)南北セクション(SE→)



写真2-83 SI-049P-36(左)・37(右)出土状況(SW→)



写真2-82 SI-049完掘(SE→)



写真2-84 SI-049Pit12北セクション(N→)



写真2-85 S1-052・057(トレンチ3)セクション1(SE→)



写真2-86 S1-052・057(トレンチ3)セクション2(SE→)



写真2-87 S1-052完掘(NW→)



写真2-88 S1-052・057完掘(NW→)



写真2-89 S1-052カマドセクション(NW→)



写真2-90 S1-052カマド完掘(NW→)



写真2-91 S1-053・054(トレンチ4)セクション(SW→)



写真2-92 S1-053完掘(NW→)



写真2-93 SI-054炭化物・焼土検出状況(SW→)



写真2-94 SI-054カマド周辺遺物出土状況(SW→)



写真2-95 SI-054鉄製品出土状況(NW→)



写真2-96 SI-054鏡出土状況(S→)



写真2-97 SI-054 P-18出土状況(N→)



写真2-98 SI-054完掘(SW→)



写真2-99 SI-054カマドセクション(S→)



写真2-100 SI-058完掘(NW→)



写真2-101 SI-053・054・058作業風景(NE→)



写真2-102 SI-059セクション(NE→)



写真2-103 SI-059カマド遺物出土状況(SW→)



写真2-104 SI-059完掘(SW→)



写真2-105 SI-059カマド完掘(SW→)



写真2-106 作業風景(SE→)



写真2-107 SI-060カマド南北セクション(W→)



写真2-108 SI-060カマド2遺物出土状況(NW→)



写真2-109 SI-060完掘(NW→)



写真2-110 SI-060bカマド・カマド焼土・粘土検出状況(E→) 写真2-111 SI-060bカマド遺物出土状況(N→)



写真2-112 SI-060bカマド2セクション(S→)

写真2-113 SI-060bカマドセクション(N→)



写真2-114 SI-060bカマド2完掘(SE→)

写真2-115 SI-060b完掘(SE→)



写真2-116 SI-061炭化物・焼土検出状況(NW→)

写真2-117 SI-062完掘(N→)



写真2-118 SI-067東西セクション (NE→)



写真2-119 SI-067炭化種子出土状況 (S→)



写真2-120 SI-067炭・焼土検出状況 (NW→)



写真2-121 SI-067炭化種子検出状況 (S→)



写真2-122 SI-067カマド完掘 (NW→)



写真2-123 SI-067完掘 (NW→)



写真2-124 SI-068 (県SD-06) 完掘 (S→)

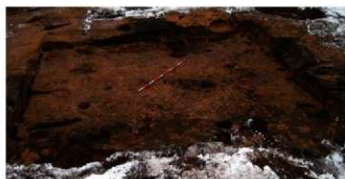

写真2-125 SI-070完掘 (NW→)





写真2-126 SI-071セクション(N-E→)



写真2-127 SI-072セクション(W→)



写真2-128 SI-071完掘(N→)



写真2-129 SI-072完掘(SW→)



写真2-130 SI-073セクション(S→)



写真2-131 SI-071・077セクション(N→)



写真2-132 SI-073完掘(E→)



写真2-133 SI-077完掘(N→)



写真2-134 SI-078Pit12セクション(W→)

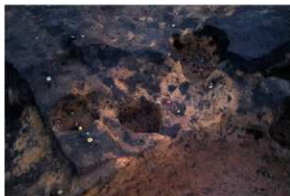

写真2-136 SI-079・080セクション(N→)



写真2-135 SI-078完掘(W→)



写真2-137 SI-079・080完掘(NW→)



写真2-138 SI-081セクション(E→)



写真2-139 SI-081Pit3セクション(E→)



写真2-140 SI-081カマドセクション(S→)



写真2-141 SI-081完掘(NW→)



写真2-142 SI-083セクション(NW→)



写真2-143 SI-083セクション(NE→)



写真2-144 SI-083遺物出土状況(NE→)



写真2-145 SI-083完掘(NE→)



写真2-146 SI-085セクション(W→)



写真2-148 SI-086セクション(NW→)



写真2-147 SI-085完掘(NE→)



写真2-149 SI-086完掘(W→)



写真2-150 SK-001a・b・cセクション(SW→)



写真2-151 SK-001d・eセクション(SE→)



写真2-152 SK-001a・b・c・d完掘(SW→)



写真2-153 SK-001e完掘(NE→)



写真2-154 SK-004セクション(NE→)



写真2-155 SK-004完掘(NE→)



写真2-156 SI-005セクション(NE→)



写真2-157 SK-005完掘(E→)



写真2-158 SK-014セクション(S→)



写真2-160 SK-023セクション(NW→)



写真2-159 SK-014完掘(E→)



写真2-161 SK-023完掘(SW→)



写真2-162 SK-026セクション(S→)



写真2-164 SK-028セクション(NW→)



写真2-163 SK-026完掘(S→)



写真2-165 SK-028完掘(N→)



写真2-166 SK-031セクション(S→)



写真2-168 SK-042セクション(NE→)



写真2-167 SK-031完掘(SW→)



写真2-169 SK-042完掘(S→)



写真2-170 SK-045セクション(NW→)



写真2-172 SK-056セクション(SW→)



写真2-171 SK-045完掘(NW→)



写真2-173 SK-056完掘(S→)



写真2-174 SK-066遺物出土状況(E→)



写真2-175 SK-069遺物出土状況(W→)



写真2-176 SK-066セクション(NE→)



写真2-177 SK-069セクション(W→)



写真2-178 SK-066完掘(W→)



写真2-179 SK-069完掘(W→)



写真2-180 SK-078・SD-030セクション(W→)

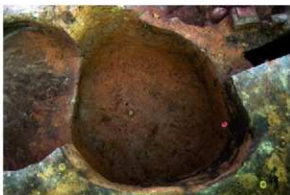

写真2-181 SK-078完掘(SE→)



写真2-182 SK-090セクション(N→)

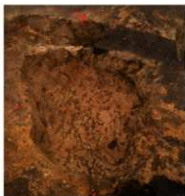

写真2-183 SK-090セクション(N→)



写真2-184 SK-090完掘(E→)



写真2-185 SK-094セクション(N→)



写真2-186 SK-094遺物出土状況(N→)



写真2-187 SK-094完掘(S→)



写真2-188 SK-102セクション(S→)



写真2-189 SK-102完掘(S→)





写真2-190 SK-177・SI-022Pit6セクション(N→)



写真2-192 SK-177完掘(E→)



写真2-191 SK-177遺物出土状況(E→)



写真194 SK-197完掘(NW→)



写真2-193 SK-197・198・199(県SK-11・12)セクション(N→)



写真2-195 SK-198(県SK-12)完掘(SE→)



写真2-196 SK-199(県SK-11)完掘(SE→)



写真2-198 SK-204完掘(N→)



写真2-197 SK-204セクション(W→)



写真2-199 SK-208セクション(N-E→)



写真2-200 SK-208遺物出土状況(W→)



写真2-201 SK-210セクション(S-E→)



写真2-202 SK-210完掘(S-E→)



写真2-203 SK-226セクション(S-E→)



写真2-204 SK-226完掘(S→)



写真2-205 SK-244・SX-109セクション(S→)



写真2-206 SK-244完掘(S→)



写真2-207 SK-231セクション(NE→)



写真2-208 SK-231完掘(NE→)



写真2-212 SK-241セクション(E→)



写真2-213 SK-241完掘(E→)



写真2-209 SK-231馬歯(B-1)出土状況(SE→)



写真2-210 SK-231馬歯(B-2)出土状況(N→)



写真2-211 SK-231馬歯(B-3)出土状況(W→)



写真2-214 SK-248セクション(E→)



写真2-215 SK-248遺物出土状況(NE→)



写真2-216 SE-003セクション(SW→)



写真2-217 SE-004セクション(W→)



写真2-218 SE-003完掘(NE→)



写真2-219 SE-004完掘(N→)



写真2-220 SE-005セクション(SW→)



写真2-221 SE-005完掘(N→)



写真2-222 SE-005漆紙(片-1)出土状況(S→)



写真2-223 SE-005漆紙(片-2)出土状況(N→)



写真2-224 SE-005 P-2出土状況(SE→)



写真2-225 SE-006セクション(SE→)



写真2-226 SE-006完掘(N→)



写真2-227 SE-008セクション・完掘(S→)



写真2-228 SE-008炭化物出土状況(NW→)



写真2-229 SN-002②南北セクション(W→)



写真2-230 SN-002②南北セクション(W→)



写真2-231 SN-002②遺物出土状況(SE→)



写真2-232 SN-002②完掘(SE→)



写真2-233 SN-007・SP-0721セクション(S→)



写真2-234 SN-007南北セクション(W→)



写真2-235 SN-007遺物出土状況(W→)



写真2-236 SN-007炭化物検出状況(W→)



写真2-237 SN-009東西セクション(S→)



写真2-238 SN-009南北セクション(W→)



写真2-239 SN-009遺物出土状況(N→)



写真2-240 SN-009焼土・灰検出状況(N→)



写真2-241 SD-001(右上)・002(右)・002b(中)・003(左)セクション(NW→)



写真2-242 SD-001完掘(NW→)



写真2-243 SD-002完掘(NW→)



写真2-244 SD-001・002セクション(NW→)

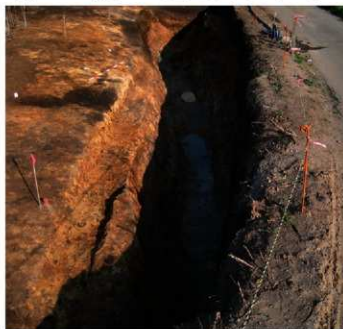

写真2-245 SD-001・002セクション(NW→)



写真2-246 SD-002遺物出土状況 (E→)



写真2-247 SD-002 W-109出土状況 (W→)



写真2-248 SD-002 W-132出土状況 (S→)



写真2-249 SD-002 W-20出土状況 (SE→)



写真2-250 SD-002 W-27出土状況 (NW→)



写真2-251 SD-002 W-52出土状況 (E→)



写真2-252 SD-002b整地層セクション (N→)



写真2-254 SD-003・003b・003c・007bセクション (NE→)



写真2-253 SD-002b完掘 (E→)



写真2-254 SD-003完掘 (E→)





写真2-255 SD-004完掘 (SE→)



写真2-256 SD-004セクション (NW→)



写真2-257 SD-004セクション (SE→)



写真2-258 SD-007セクション (NW→)



写真2-260 SD-007bセクション (NW→)



写真2-259 SD-007遺物出土状況 (E→)



写真2-261 SD-007・007b完掘 (NW→)



写真2-262 SD-007セクション(SW→)



写真2-263 SD-007製塩土器出土状況(N→)



写真2-264 SD-007遺物出土状況  
P-309(左)・P-310(右)(S→)



写真2-265 SD-007遺物出土状況  
P-465(S→)



写真2-266 SD-007製塩土器  
出土状況(E→)



写真2-267 SD-007東側完掘(NE→)

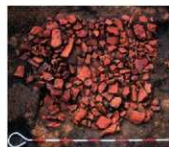

写真2-268 SD-007・019セクション(NE→)



写真2-269 SD-007(下)・019(上)セクション(SW→)



写真2-270 SD-007(右)・008(左)セクション(W→)



写真2-271 SD-008完掘(SW→)



写真2-272 SD-010セクション(S→) 写真2-273 SD-011セクション(S→) 写真2-274 SD-013セクション(N→)



写真2-275 SD-010(中)・011(左)・014(右)完掘(SE→) 写真2-276 SD-011(左)・012(中)・013(右)完掘(NW→)



写真2-277 SD-012セクション(N→) 写真2-278 SD-012・015セクション(N→) 写真2-279 SD-014セクション(NW→)



写真2-280 SD-019西側完掘 (NE→)

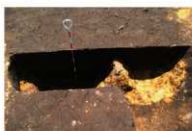

写真2-281 SD-019・STP-004セクション (NE→)



写真2-282 SD-019完掘 (NE→)



写真2-283 SD-019・O20・SK-120・STP-013セクション (E→)



写真2-284 SD-019セクション (NE→)



写真2-285 SD-019東側完掘 (NE→)



写真2-286 SD-007・019作業風景 (NE→)



写真2-287 SD-020(左)・025(右)セクション(E→)



写真2-288 SD-020・029・034・SP-0730セクション(W→)



写真2-290 SD-025セクション(E→)



写真2-292 SD-023・024・SP-0714セクション(W→)



写真2-289 SD-020完掘(N-E→)



写真2-291 SD-025完掘(右側中央はSD-020) (N-E→)



写真2-293 SD-023・024完掘(N-W→)



写真2-294 SD-029セクション(N→)



写真2-296 SD-035セクション(W→)



写真2-295 SD-029完掘(N→)



写真2-297 SD-035完掘(E→)



写真2-298 SD-036セクション(S→)



写真2-300 SD-037セクション(N→)



写真2-299 SD-036完掘(S→)



写真2-301 SD-037完掘(N→)



写真2-302 SD-038(右)・SP-1533(左)セクション(W→)



写真2-303 SD-038セクション1(W→)



写真2-304 SD-038セクション2(SW→)



写真2-306 SD-040完掘(W→)



写真2-305 SD-038完掘(NE→)



写真2-307 SD-040セクション(W→)



写真2-308 SD-040遺物出土状況(S→)



写真2-309 SD-041セクション(N→)



写真2-310 SD-041完掘(N→)



写真2-311 SD-043杭出土状況(E→)



写真2-312 SD-035・042・043セクション(S→)



写真2-313 SD-043セクション(E→)



写真2-314 SD-043完掘(SE→)



写真2-315 SX-111セクション(N→)



写真2-316 SX-111遺物出土状況(N→)





写真2-317 SP-0063セクション(W→)



写真2-319 SP-0176セクション(W→)



写真2-321 SP-1054遺物S-1・2(S→)



写真2-318 SP-0063遺物出土状況(N→)



写真2-320 SP-0176完掘(W→)



写真2-322 SP-1054完掘(S→)



写真2-323 STP-012セクション(W→)



写真2-324 STP-012完掘(SE→)



写真2-325 作業風景(W→)





図 2-585 新田(2) 遺跡遺構配置図 [S=1/100]

表1 堅六住居跡(S1)観察表

図号	調査区	位置	面積		距離 (ピッチ2以内)	際線ピット	面積(m <sup>2</sup> )		形状	断面形状	カマド	土坑	備考	
			北	南			面積(1)	面積(2)						
2-2	S1-001	Ⅱ・Ⅲ・22	92116.586	-11696.170	-	SP-0046・0050・S9-001(S8-001)	50 (196)	(1,920)	(円形)	-	(3)	(10)	調査	
2-3~5	S1-002 (新・旧)	Ⅱ・Ⅲ・22	92128.477	-11696.734	-	SP-1230・1280	456 (322)	(11,749)	(楕円形)	-	-	1	(18)	調査 遺文・新田二面有・築込積 土盛跡の出がけがあること が確認された。この遺構は のり面を有する。新田二面 のり面有。
2-6	S1-003	Ⅱ・Ⅲ・21 Ⅲ・22	92124.945	-11693.482	062	SP-0001・0002・0003・ 0004・0005・0006・0007・ 0010・0015・0016・0017・ 0020・0021・0022・0045・ 0046・0047・0048・0049・ 0049・0041・0042・0043・ 0044・0049・0120・0043・ 00422・00423・S9-002(S8- 002)	620 (176)	(13,062)	(長方形)	階平	-	-	-	-
2-7~8・13 ~17・27	S1-005b	Ⅱ・Ⅲ・Ⅳ・ 17・Ⅲ・Ⅳ・ 18	92116.656	-11675.000	062	SI-0039・0040(S8-0011)・ SK-042・053・055・056・ 056・0510・0511・0513・ 053・051・063・064・ 066・069・069・070・ 072・062・069・S1- 005b・S1-005b・S1- 008・S8-019・022・052・ S3-001	675 (498)	(32,714)	(方形)	階平	-	3	23	調査 壁や土盛跡 遺構に多い で立ち上がる 箇所がある
2-7~29 31	S1-005b	Ⅱ・Ⅲ・Ⅳ・ 17・Ⅲ・Ⅳ・ 18	92114.680	-11674.013	062	SP-0204・0202・0205・008 0211・S8-001a・001b・ 0501・0502・0503・0507・ 0506・0509・0510・0511・ 0514・0519・0520・0521・ 0522・0523・0524・0525・ 0526・0527・0528・0529・ 0531・0532・0537・0542・ 054・055・056・057・ 060・062・063・064・ 066・068・069・070・ 072・062・S9-001b・S1- 011・029	919 780 30	(35,051)	方形	階平	1:S83 Ⅱ:134 Ⅲ:-	-	81	調査 壁や土盛跡 遺構に多い で立ち上がる 箇所がある
2-21~29	S1-006	Ⅲ・Ⅳ・16	92107.734	-11665.678	062	SK-015(S1-006(S1-007)・ SK-029・036・041・S8-004	590 584 35	(33,608)	方形・半 出	1:S83 Ⅱ:136 Ⅲ:-	-	62	調査 壁や土盛跡 遺構に多い で立ち上がる 箇所がある	
2-30~35	S1-007	Ⅲ・Ⅳ・15	92113.156	-11665.756	062	SP-0182・0186・0182・ 0653・0655	714 (508)	(27,467)	(長方形)	階平	1:S82・27	-	(23)	調査 壁や土盛跡 遺構に多い で立ち上がる 箇所がある
2-8・26~ 43	S1-008	Ⅲ・Ⅳ・16	92114.219	-11671.089	062	SP-0388・0391・0388・ 0659・0660(S8-051)・S1- 011・042・053・062・ 063・064・070・S2-004	661 440 50	17,969	方形	階平	1:S83 Ⅱ:131 Ⅲ:-	1	31	調査 壁や土盛跡 遺構に多い で立ち上がる 箇所がある
2-8・36・37	S1-009 (SK-051)	Ⅲ・Ⅳ・17	92116.234	-11669.060	062	SP-0386・0512・0529	(290)	(3,200)	一部階平	一部階平	-	-	-	調査 SK-051

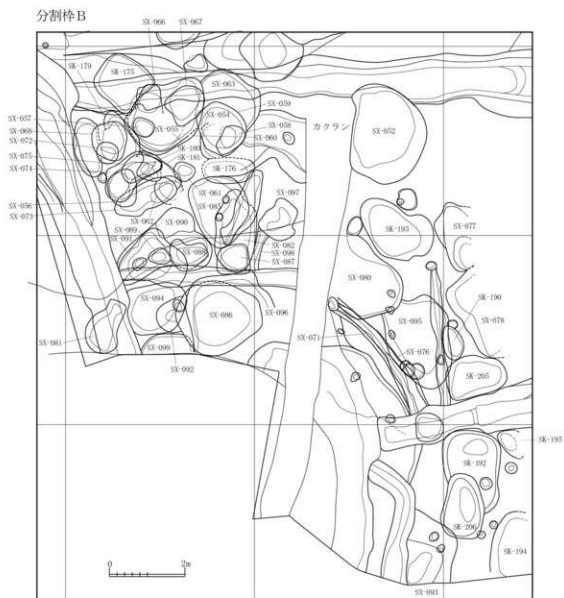

図号	遺構名	調査区	位置		植生	間接ピット	規模(m)		面積(㎡)	平面形	断面形	カマド	土質	ピット	備考	
			X	Y			長さ	幅								
2-82-101-102	SI-0246	T <sub>1</sub> 10.1・U <sub>1</sub> V <sub>1</sub> -20	92132.603	-11687.028	SP-0366	(787)	037	9	140.446)	階段状の遺構で、北西角に立ち上がる。	-	-	7	42	調査区SI-0246の一部	
2-103-105	SI-025	U <sub>1</sub> -22	92134.017	-11696.338	SP-1112・1289	446	(190)	62	6.076)	直線に近い形で立ち上がる。西面と東面に小さな土居がある。	-	-	(1)	(9)		
2-104-107	SI-026	S <sub>1</sub> -7・9	92146.695	-11632.537	SP-2365・2366・2367・2401(SI-0266土敷)	(591)	(469)	前平	(22.684)	一部検出 前平	117	-	1	15	SV1	
2-108-111	SI-027	T <sub>1</sub> 6・7 U <sub>1</sub> 1・4・V <sub>1</sub> 6・7	92132.125	-11618.144	SP-1463	(1,130)	(171)	22	(43.462)	長方形	-	-	-	(33)	中世一層(SV-10)に変更	
2-112-115	SI-028	W <sub>1</sub> -10	92121.628	-11638.483	SP-1382	(270)	(163)	16	03.556)	一部検出 前平	-	-	(1)	(13)		
2-21-134	SI-030	U <sub>1</sub> 1・7・8	92130.799	-11654.322	SP-1970・1971・2001・2045	616	542	54	26.134	方形	11833 (A-13)*E 3187 カマド 4382 土居 5141*E	-	1	36	カマドE カマドF SV1	
2-135-144	SI-031	U <sub>1</sub> 1・V <sub>1</sub> 8 W <sub>1</sub> 15, V <sub>1</sub> 16	92128.031	-11661.016	SP-0810・1238・1239・1290・1291・1295・1298・1308・1944・1945・1946・2039・2040・2041・2066・2067・2069・2071・2083・2100	675	765	40	59.040	方形	遺構に近い形で立ち上がる。一部検出。カマドで覆われた土居がある。	11833 (A-13)*E 3187 カマド 4382 土居 5141*E	-	2	65	カマドF SV1
2-150-161	SI-034	S <sub>1</sub> -7・U <sub>1</sub> 21・22	92137.680	-11696.488	SP-0962・0993・0994・0995・0996・0997・0998・1301・1302・1303・1304・020・SV-040・044	632	(297)	74	(11.266)	方形	遺構に近い形で立ち上がる。	11822・27 N-127*E	-	(4)	カマド(仮測り)(Aカ)	
2-162-163	SI-035	S <sub>1</sub> -21・22	92144.742	-11693.437	SP-2134・2195	(330)	(162)	38	(7.220)	一部検出 前平	-	-	(1)	(10)	SI-035・SI04(仮測り)	
2-164-170	SI-036	V <sub>1</sub> 4・W <sub>1</sub> 9・V <sub>1</sub> 9・W <sub>1</sub> 6	92123.017	-11611.107	SP-1405・1889・2419・2420	(629)	(534)	32	(37.430)	長方形	遺構に近い形で立ち上がる。	11882 N-132*E	-	(27)		
2-172-174	SI-037	A <sub>1</sub> -13・14	92096.623	-11655.138	SI-037(SV-102)	(235)	(170)	前平	(4.021)	一部検出 前平	11827	-	(9)	SI-037カマド(仮測り)		
2-175-176	SI-038	N <sub>1</sub> -9・V <sub>1</sub> -10	92116.344	-11633.249	SI-038(SV-029)	(592)	(216)	26	(0.194)	(7角形)	遺構に近い形で立ち上がる。	-	-	(7)		
2-177-178	SI-039	W <sub>1</sub> 9・Y <sub>1</sub>	92117.945	-11633.291	SP-1592・1593	(213)	(167)	14	(7.193)	一部検出 前平	-	-	-	-		
2-69-177	SI-040	N <sub>1</sub> -9・9	92114.742	-11629.163	SP-0191・0192・0666・0671・1579	(558)	(173)	14	(4.323)	一部検出 前平	-	-	-	(4)		

国鉄番号	駅名	調査区	位置		電報 (七文字以内)	関連ピット	距離(m)		平面形	断面形	カマド	主軸方位	土質	ピット	備考	
			X	Y			支橋	長さ								
2-164・170 ~172	SI-041	V・R・4・5	92124.453	-11601.132	SP-1889 SP-1890 SI-041(SI-0658・01) SI-217・SI-207・019		629	530	26	29,377	-	-	28	-	28	
2-178	SI-042	V・5	92118.203	-11611.270	SI-042(SI-00558・100)		(160)	(110)	5	(0,306)	-	-	(4)	-	(4)	
2-179~181	SI-043	T・R-18	92137.800	-11677.646	SI-043(SI-016・047・50) SI-047(SI-016・047・50) SI-044(SI-027・063)		310	283	69	(6,232)	-	-	-	9	中世・出入はあり	
2-108・109・111	SI-044	V・6	92132.799	-11617.231	SI-044(SI-027・063)		(670)	(365)	7	(14,111)	(方形)	削平	-	-	(10)	
2-182~184	SI-045	V・8	92126.477	-11626.425	SI-045(SI-309・038)		337	281	97	(9,690)	半圓形 削平	-	-	3	SS:2	
2-185~187	SI-046	T・U・17・18	92134.945	-11676.166	SI-046・SI-218・SI-207・SI-049(SI-208)		279	(154)	38	(5,147)	-	-	(1)	(3)	SS:(1)	
2-188・189	SI-047	V・T・6・5	92136.869	-11678.818	SI-047(SI-045・SI-211・SI-209)		(379)	(215)	22	(7,328)	-	-	(1)	(6)	中世・出入はあり	
2-190~192	SI-048	V・T・18	92130.803	-11673.311	SI-048(SI-019・071・SI-249)		549	424	35	20,374	長方形	削平	-	2	入口あり カマド(仮設の付あり)	
2-202	SI-049	V・T・16・17	92136.263	-11676.331	SI-049(SI-049(SI-217・220))		634	409	59	(15,486)	方形	以上は断面に立上り	-	5	16 カマド(仮設の付あり)	
2-205~206	SI-050	V・T・1~3・1~2	92136.797	-11601.372	SI-222・SI-029(SI-165(SI-051))		(730)	(670)	(18)	(35,686)	(方形)	削平	-	-	(63)	
2-207~210	SI-051	V・V・3・V・4	92128.750	-11602.282	SI-1963・2037・2038・2039・2040・2041・2042・2043・2044・2045(SI-051P127)・SI-045(SI-051P113)・SI-006(SI-051P125)		(647)	(621)	12	(26,634)	(方形)	削平	-	-	(32)	
2-112・116 ~119	SI-052	V・R・10	92128.296	-11640.487	SI-053・054(SI-052(SI-057・SI-229))		(794)	(583)	16	(33,233)	(長方形)	削平	-	-	(60)	SS:(2)
2-211~218	SI-053	V・V・11・12・13	92128.438	-11645.655	SI-053・054・SI-230(SI-231)・SI-012		(730)	(764)	16	(44,750)	(方形)	削平	-	-	1	SS:2
2-211・219 ~223	SI-054	V・T・V・R・12	92128.267	-11646.290	SI-055(SI-236(SI-237)・SI-012)		(790)	(654)	30	(46,153)	(方形)	削平	-	-	43	
2-135・145・146・148	SI-055	V・R・14	92131.267	-11657.941	SI-055(SI-031・036)		213	210	49	(3,864)	方形	削平	-	-	20	
2-135・145・146・148	SI-056	T・V・14・15	92131.805	-11662.012	SI-031・055・SI-224・SI-103(SI-036(SI-223・21)) SI-056(SI-036(SI-208)・SI-057(SI-208)・204)		(797)	(510)	20	(33,578)	(方形)	削平	-	-	(38)	
2-112・120	SI-057	V・R・10	92125.038	-11640.382	SI-052・053(SI-057(SI-226))		(811)	(510)	13	(34,269)	(長方形) 削平	-	-	-	(2)	(20)

図号番号	遺構名	調査区	位置	遺構 (ピッチ/土厚)	関連ピット	基壇 形状	基壇(㎡)	平面形	断面形	カマド	主軸方位	土坑	ピット	備考
2-211・ 225-236	S1-058 12,1・ 13,1・V・ 11		92131.688	S1-290/S1-026/S1-053・ 081・S1-039・060・060a・ 084・S1-012 S1-007/S1-082	SP-2211	(603)	40	(方形)	垂直に深い形 で立ち上がる	-	-	-	26	8N1
2-211・227 -231	S1-009 8・V・12		92127.352	S1-053・054・058・SK・ 230/S1-029/S1-012 0601・0595・1355・2220	SP-0509・0508・0509・ 0601・0595・1355・2220	675	32	(方形)	ほぼ垂直に立 ち上がる	1:584 2:584	カマド(東) カマド(西) N-127・E	2	22	カマド発掘あり カマド(西)1あり
2-232- 231	S1-000 T・L・12・ 13,1・L・14		92133.703	S1-058・060a・060b・ 075(SK-232)・076・078・ 082/S1-060/S1-012 060a/S1-039・039・060c・ 060d	SP-0600・2319	671	36	(長方形)	残存部は垂直 に深い形で立 ち上がる	1:523 2:582	N-1307・E	2	33	カマド?2
2-232-239	S1-000a T・L・2・T・ 0-13		92133.328	S1-058・060b・076・078・ 078・082/S1-060/S1- 060・060a S1-060a/S1-060a・060b	SP-0600・2319	-	20	-	一部残存	-	-	-	4	-
2-232-240	S1-000b T・L・ 13,1・L・14		92134.852	S1-075(SK-232)・076・ 078・082/S1-060/S1- 060・060a S1-060a/S1-060a・060b	SP-0600・2319	(472)	52	(長方形)	残存部は傾斜 かに立ち上がり る	1:582 2:581 3:511・E	カマド N-537・E カマド?2	2	21	カマド?1・3 カマド?2
2-232-247	S1-000c 0-13		92132.922	S1-060/S1-060a・060b 060c・060d	-	-	-	一部残存	削平	-	-	-	-	-
2-232-247	S1-000c 0-13		92130.313	S1-060/S1-060a・060b 060c・060d	-	-	-	一部残存	削平	-	-	-	-	-
2-232-247	S1-000d 0-13・14		92131.719	S1-060a/S1-060・060a・ 060b・060c・075(SK-232)	-	-	-	一部残存	削平	-	-	-	-	-
2-108	S1-062 0-15・V・7・V・ 8		92130.313	S1-067・09・030/S1- 062/S1-030	SP-1801・1984・2002・ 2001	(603)	10	(長方形)	残存部は傾斜 かに立ち上がり る	-	-	-	-	-
2-248- 251	S1-063 T・L・5・		92134.242	S1-027/S1-063/S1-044・ 045・046・047・048・ 088/S1-031/S1-027/S1-110・108 063P(120)	SP-1814・1816・1817・ 1818・1819・1820・1821・ 1851・1852・1882・1887・ 1888・1967・2415/S1- 063P(120)	(485)	20	(方形)	傾斜やかに立ち 上がる	-	-	-	(10)	甲世
2-252- 261	S1-067 0-14・ 15・V・10・ 15・16		92146.987	S1-068・070・074・ 075(SK-232)・SK-240/S1- 067/SK-252	SP-5109・2231・2232・ 2231・2236・2256	629	483	54	25,722	1:583	N-1387・E	3	36	カマド(仮部材)1あり S1-068・SD16(南調査区) 南調査区では調査しな い。
2-252-254	S1-068 0-14・15		92144.306	S1-060/S1-067	-	(300)	(113)	削平	削平	-	-	-	(1)	-
2-145・ 145-147・ 148	S1-069 0-15・16		92127.477	S1-060/S1-031・SK-103 S1-069/S1-056	SP-1947・1949・1950・ 2000・2100	(370)	(264)	23	(4,226)	-	-	-	(7)	-
2-252- 254-259・ 261	S1-070 0-14・15		92138.336	S1-070/S1-067・074・ 075(SK-232)・SK-252 259	SP-2054(S1-050P(11))・SP- 1766・1767・2131・ 2248・2249・2251・2252・ 2253・2254・2255・2257・ 2258・2259・2259a	465	(329)	削平	残存部は傾斜 かに立ち上がり る	-	-	-	8	-
2-262-263	S1-071 0-17		92143.832	S1-071/S1-048・077・SK- 233・239・245	-	(260)	(77)	16	(1,459)	-	-	-	-	縄文
2-264	S1-072 0-8・9・3		92143.867	S1-072/S1-049-038	-	(338)	(296)	19	(8,906)	-	-	-	(9)	-



国産番号	器機名	調査区	位置		電圧 (ピッチ±10%)	関連ピッチ	距離(mm)		面積(mm <sup>2</sup> )	平面形状	断面形状	カット	主軸方位	土質	ピッチ	備考
			X	Y			片側	両側								
2-205	SI-073 (SK-233)	T-16	92138.813	-11667.729	-	SP-2186	215	211	28	2.875	-	-	-	-	12	調査時SK-233 調文
2-206	SI-074	S-14	92138.438	-11659.247	SI-070・075(SK-232)・SI-071 073・081・087	SP-2296	(134)	(114)	18	-	一部抽出 削平	-	-	-	-	-
2-260-267	SI-075 (SK-232)	S・T-14	92138.320	-11658.141	SI-070/SI-075(SK- 232)・SI-060・060a・067・ 074 SI-071(SK-232)・SI-060a	SP-2296	(715)	(65)	20	-	一部抽出 削平	-	-	-	-	調査時SK-232
2-206	SI-076	S・T-14	92138.398	-11655.344	SI-070/SI-060・060a・ SI-070/SI-071・078・082	SP-2320・2322	(683)	(314)	2	(20, 539)	一部抽出 削平	-	-	I	(4)	一部が調査時SI-064
2-262-263	SI-077	S-16・17	92144.938	-11670.332	SK-233/SI-077/SI-071	SP-2177・2255・2266・ 2269	(153)	(11)	30	(0, 900)	一部抽出 削平	-	-	-	-	調文
2-268～ 270-272- 274	SI-078	S-12・S・ T-14・15	92146.633	-11652.384	SI-070/SI-060・060a・ 060b・082・SIP-011 SI-078/SI-076・085	SP-0597・0598・0599・ 2201・2202・2212・2319・ 2320・2322・2323・2406	(660)	269	16	(30, 788)	(柱方形)削平	-	-	-	12	-
2-276～ 278	SI-079	U・V・9・ 10	92128.969	-11634.469	-	SP-2359・2360	(665)	(664)	12	(17, 897)	(方形)削平	-	-	-	(23)	一部が調査時SI-090 SK-1
2-279～ 281	SI-081	T・L・ 10, 11, 9	92133.992	-11638.107	SI-080/SI-081/SK-238	SP-2203・2216・2221・ 2222・2223・2224・2225・ 2373・2379・2396・2397・ 2398・2399・2400	(580)	(542)	19	(26, 742)	(方形)削平 残存部分縁や 小かに立ち上がる	1:7	-	-	(15)	-
2-268・ 269-271・ 275	SI-082	T-12・13	92138.000	-11649.994	SI-070/SI-082/SI-060・ 060a・060b・SIP-011 SI-082/SI-088・076	SP-0597・0598・0599・ 2201・2202・2212・2319・ 2320・2322・2323・2325	(610)	(482)	19	(37, 729)	(柱方形)削平	1:587	-	-	22	一部が調査時SI-061 SK-2
2-282	SI-083	S-16	92144.742	-11667.336	SI-082/SI091(風調査)	SP-2180・2182・2272・ 2292	238	(215)	32	(2, 266)	(円形)削平	-	-	-	(11)	調文
2-283	SI-084	V-8	92127.898	-11628.745	-	SP-1399・1400	(194)	(83)	削平	-	一部抽出 削平	-	-	-	(4)	-
2-291-295	SI-085	S-13	92145.078	-11651.799	SI-085/SIP-011	SP-2406	(325)	(251)	26	(6, 531)	一部抽出 削平	-	-	(1)	-	-
2-9-286	SI-86 (SK-021)	V-16・17	92119.055	-11670.913	SI-086(SK-021)・SI-065a・ 065b	SP-0731・0732	238	(105)	34	(1, 888)	(楕円形)削平 縁や小かに立ち 上がる部分と 立ち上がる部分と 箇所がある	-	-	-	-	調査時SK-021 調文
2-297	SI-087 (SK-104)	S-22	92143.203	-11686.000	SI-087(SK-104)・SI-031・ 035・SK-197・199・202・ 203・204・216・219・SP- 091・SK-102	SP-1158・1776・1781・ 2110	336	(124)	31	(2, 952)	(円形)削平	-	-	-	-	調査時SK-104 調文

表2 土坑(SK)観察表

探検番号	遺構名	調査区	位置		遺構	新田関係	規模(m)			平面形	断面形	備考
			X	Y			基軸	幅軸	高さ			
2-288	SK-001a	V-17	92111.242	-1673.680	S1-005a・SK-001b・001c・001d・001e・SP-0384・0396	SP-0384・0396/SK-001a/S1-005b・SK-001b・001c・001d・001e	142	100	60	不整楕円形	壁上部が緩やかに立ち上がる縄文底	P11:21×15×21cm
2-288	SK-001b	V-17	92111.656	-1674.367	S1-005a・SK-001a・001c・001d	SK-001a・001d/SK-001b/S1-005b・SK-001c	100	144	30	(不整)方形	緩やかに立ち上がる	
2-288	SK-001c	V-17	92111.758	-1674.279	S1-005b・SK-001a・001b・001d	SK-001a・001b・001d/SK-001c/S1-005b	40	120	40	(不整)方形	円筒形	
2-288	SK-001d	V-17	92111.250	-1673.645	S1-005a・SK-001a・001b・001c・001e・SP-0384・0396	SK-001a・SP-0384・0396/SK-001d/S1-005a・SK-001b・001c・001e	134	96	25	不整楕円形	縄文底	
2-288	SK-001e	V-17	92110.805	-1673.952	S1-005a・SK-001a・001d	SK-001a・001d/SK-001c/S1-005b	55	49	40	不整円形	段状	
2-289	SK-002	V-12	92117.392	-1648.517	-	-	81	76	36	不整円形	凹凸がある	
2-289	SK-003	W・X-12	92119.984	-1648.609	-	-	85	77	14	ほぼ円形	溝前に近い	
2-289	SK-004	V-15	92114.039	-1661.630	-	-	99	81	114	不整方形	中央に柱穴状の凹凸がある	
2-289	SK-005	Z-15	92109.391	-1660.209	-	-	100	81	81	不整円形	縄文底	
2-289	SK-006	V-21	92112.641	-1691.305	SP-0049	SK-006/SP-0049	119	81	6	楕円形	緩やかに立ち上がる	
2-289	SK-007	V-21	92115.962	-1691.543	SP-0028・0401	SK-007/SP-0028・0401	115	100	40	不整円形	一段段状に入り込行	P11:117×15×15cm
2-290	SK-008	V-21	92118.031	-1692.574	SK-009・SP-0404・SP-004(SK-004)	SP-004(SK-004)/SK-008/SK-009・SP-0404	111	90	62	不整円形	凹凸がある	
2-290	SK-009	V-21	92117.359	-1692.345	SK-008・SP-0032・0033	SK-009/SK-008・SP-0032・0033	99	93	40	不整円形	段状	
2-290	SK-010	Z・Aa-16	92104.758	-1669.345	-	-	85	80	19	ほぼ円形	凹凸がある	
2-290	SK-011	X-16・17	92115.727	-1669.979	S1-005b・008・009(SK-051)・SK-006	SK-011/S1-005b・008・009(SK-051)・SK-006	129	108	15	不整円形	狭くて緩やかに立ち上がる	
2-290	SK-012	Aa-16・17	92103.828	-1670.393	SK-013	SK-012/SK-013	40	31	20	ほぼ円形	溝前に近いが一段段状に入り込行	P11:16×12×6cm
2-290	SK-013	Aa-17	92103.797	-1671.425	SK-012・SP-0164	SK-013/SK-012・SP-0164	193	81	86	不整方形	円筒形	
2-291	SK-014	Aa・Ba-17	92100.148	-1673.090	SK-007	SK-014/SK-007	103	101	55	不整円形	段状	
2-291	SK-015	W-21	92123.297	-1691.652	S1-003・SK-016・SP-0047・0418	SP-0047/SK-015/S1-003・SK-016・SP-0418	82	100	20	不整方形	溝前に近いが一段段状に入り込行	
2-291	SK-016	W-21	92122.945	-1691.094	S1-003・SK-015・SP-0048・0402・0403	SK-015・SP-0048・0402・0403/SK-016/S1-003	190	85	25	不整楕円形	溝前に近い	
2-291	SK-018	Z-16	92106.516	-1665.996	S1-006	SK-018/S1-006	96	86	82	ほぼ円形	円筒形	
2-291	SK-019	V-18	92113.900	-1676.800	S1-005a・005b・SK-020	SK-019/S1-005a・005b・SK-020	87	51	70	不整楕円形	緩やかに立ち上がる	
2-292	SK-021	Aa-17	92102.375	-1670.819	SK-004・SP-0169	SK-004/SK-021/SP-0169	72	125	66	不整円形	一段段状に入り込行が緩やかに立ち上がる	
2-292	SK-022	X・Y-18	92115.328	-1678.222	S1-005a・005b・SK-020・029	SK-022/S1-005a・005b・SK-020・029	95	76	21	不整方形	緩やかに立ち上がる	
2-292	SK-023	W-20	92120.477	-1697.951	S1-012	SK-023/S1-012	134	101	24	楕円方形	一段段状に入り込行縄文底	
2-292	SK-024	W-18・19	92121.859	-1679.538	S1-010b・010c・SD-004・SP-0551・0552・2421(S1-010M/144)	SP-2421(S1-010M/144)/SK-024/S1-010b・010c・SD-004・SP-0551・0552	199	180	36	不整円形	中央凹凸があり緩やかに立ち上がる	P11:24×20×15cm P12:19×19×6cm
2-293	SK-025	W-19	92130.938	-1691.535	S1-011	S1-025/S1-011	111	89	32	不整楕円形	緩やかに立ち上がる	
2-293	SK-026	Z-20	92108.820	-1695.701	-	-	115	110	46	不整円形	段状	P11:26×21×5cm
2-293	SK-027	V-17	92110.883	-1675.249	S1-005b	SK-027/S1-005b	109	64	49	不整楕円形	段状に立ち上がる	
2-293	SK-028	X-19	92117.656	-1691.550	-	-	132	103	62	不整楕円形	断面に中央凹凸がある縄文底	
2-294	SK-029	Z-16	92109.258	-1668.163	S1-006・007・SK-004・SD-004	S1-006/SK-029/S1-007・SK-041・SD-004	166	115	22	不整楕円形	柱穴状の凹凸があり緩やかに立ち上がる	P11:30×26×15cm P12:23×21×26cm
2-295	SK-030	V-16	92112.438	-1668.992	S1-007・SD-004	S1-007/SK-030/SD-004	107	60	27	楕円方形	柱穴状の凹凸がある縄文底	P11:26×24×6cm P12:14×14×5cm P13:20×19×10cm
2-295	SK-031	V-19	92111.617	-1693.432	-	-	82	90	44	不整円形	段状	

図面番号	造構名	調査区	位置		重複	新旧関係	取組 (cm)			平面形	断面形	備考
			x	y			基礎	引込	高さ			
2-295	SE-032	2-19	92106.148	-11682.316	SK-032b・033・SP-0301	SK-032/SE-032b・033・SP-0481	114	88	65	楕円形	左壁が一段段状に入り込み状に立ち上がる	
2-295	SE-032b	2-19	92106.164	-11682.184	SK-032・033・034・SP-0458・0481・0489	SK-032b/SE-032・033・034・SP-0458・0481・0489	215	182	45	不整形	やや四角があり壁上部で緩やかに立ち上がる	
2-295	SE-033	2-19	92106.234	-11681.743	SK-032・032b・SP-0309	SK-032・SP-0489/SE-033/SE-032b	94	36	46	不整形	柱状の凹凸がある。段状に入り込行が直線的に緩やかに立ち上がる	
2-295	SE-034	2-19	92105.766	-11680.933	SK-032b・035	SK-034/SE-032b・035	153	46	43	不整形	段状に立ち上がる	
2-295	SE-035	2-19	92106.188	-11680.219	SK-034・SP-0466・0488	SK-034/SE-035/SP-0466・0488	157	65	30	小形	やや四角があり緩やかに立ち上がる	
2-296	SE-036	2-15	92108.438	-11663.135	SI-006・SD-004	SK-036/SI-006・SD-004	102	60	24	(不整形)	垂直に近い形で立ち上がる	
2-297	SE-037	2-20	92105.781	-11688.215	-	-	104	87	16	不整形	底面に凹凸がある	
2-298	SE-038	3-20	92116.531	-11685.277	SI-014	SK-038/SI-014	86	75	32	不整形	段状	
2-298	SE-040	4a-19	92101.641	-11684.353	SK-039・SD-001	SD-001/SE-040/SE-039	121	86	17	(不整形)	直前に凸が一段段状に入り込む	
2-298	SE-041	2-16	92109.055	-11667.459	SI-006・007・SE-029・SD-004	SK-041/SI-006・007・SE-029・SD-004	81	54	20	不明	楕円状	
2-299	SE-042	3-17	92115.742	-11671.841	SI-005a・005b・006・SK-053・062・SP-0508・0510・0519	SI-005a・005b・006・SP-0508・0510・0519/SE-042/SE-053・062	105	98	40	不整形	直前に凸が一段段状に入り込む	
2-300	SE-043	4a-19	92104.305	-11681.030	-	-	86	72	27	不整形	凹凸がある楕円状	
2-300	SE-044	7・2-18	92109.992	-11677.675	SK-018・019・SP-0549	SK-018・SP-0549/SE-044/SE-019	853	49	15	(小判)	凹凸がある	
2-300	SE-045	8・3-6	92115.266	-11616.470	SD-019・SK-028・SP-0628	SK-045/SD-019・SK-028・SP-0628	150	100	90	(不整形)	段状	
2-301	SE-047	8-13	92122.079	-11653.817	SD-008・SK-061	SK-047/SE-061・SD-008	109	77	25	不整形	凹凸がある楕円状	
2-301	SE-048	2-8	92108.242	-11628.905	SD-011・019	SK-048/SD-011・019	204	79	14	小判	凹凸があり緩やかに立ち上がる	
2-301	SE-049	3-8	92115.609	-11613.033	-	-	101	66	44	不整形	円筒形	
2-301	SE-050	8-15	92120.968	-11661.486	SP-0618・0622・0623	SK-050/SP-0618・0622・0623	157	130	25	不整形	凹凸がある楕円状	
2-302	SE-052	3-18	92116.905	-11677.557	SI-005a・005b・SD-004・SK-001・020	SK-001/SE-052/SD-004・SK-001・SK-020	75	60	57	不整形	緩やかに立ち上がる	
2-299	SE-053	3-17	92115.391	-11672.340	SI-005a・005b・006・SK-042・062・SP-0508・0510・0519・0522	SI-005a・005b・006・SK-042・SP-0508・0510・0519・0522/SE-053/SE-005b・SK-062	185	114	45	楕円形	緩やかに立ち上がる	
2-302	SE-054	8・3-18	92119.906	-11676.442	SI-005b・SK-060	SI-005b/SE-054/SE-060	86	140	27	(不整形)	凹凸がある	
2-302	SE-055	3-17・18	92117.388	-11675.067	SI-005a・005b・SK-056・068・SD-004	SI-005a・005b/SE-055/SE-056・068・SD-004	90	56	11	不整形	緩やかに立ち上がる	
2-302	SE-056	3-17	92117.484	-11674.486	SI-005a・005b・SK-055・057・066・068・SP-0684・SP-0503	SI-005a・005b・SK-055・057・066・068・SP-0684/SE-056/SP-0503/SE-056/SD-0684	132	110	42	不整形	凹凸があり緩やかに立ち上がる	
2-302	SE-057	3-17	92117.727	-11673.722	SI-005a・005b・SK-056・066	SI-005a・005b/SE-057/SE-056・066	66	55	9	不整形	緩やかに立ち上がる	
2-303	SE-058	8-20	92122.680	-11687.105	SI-010・012・012b	SK-058/SI-010・012・012b	132	95	19	不整形	凹凸がある楕円状	
2-303	SE-059	7-20	92126.908	-11687.847	SI-010・011	SK-059/SE-059/SE-010/SE-011	125	82	31	長方形	凹凸がある楕円状	
2-302	SE-060	8-18	92120.328	-11676.348	SI-005b・SK-054	SK-060/SE-005b・SK-054	580	50	23	(楕円形)	一段垂直に立ち上がるが楕円状	
2-303	SE-061	8-13	92122.908	-11654.497	SK-047・SD-008・SP-0607・0608・0614	SK-061/SE-047・SD-008・SP-0607・0608・0614	211	126	80	不整形	底面にやや凹凸がある楕円形	
2-299	SE-062	8・3-17	92115.602	-11672.200	SI-005a・005b・006・SK-042・053・SP-0501・0508・0510・0519・0521・0522	SI-005a・005b・006・SK-042・053・SP-0501・0508・0510・0519・0521・0522/SE-062/SP-0503・0505	190	142	45	不整形	緩やかに立ち上がる	
2-304	SE-063	3-17	92117.109	-11672.385	SI-005a・005b・006・SK-064	SK-063/SE-005a・005b・006・SK-064	163	120	49	楕円形	楕円形	
2-304	SE-064	3-17	92116.945	-11671.935	SI-005a・005b・006・SK-063	SI-005a・005b・006/SE-064/SE-063	69	86	45	不整形	緩やかに立ち上がる	

図版番号	遺構名	調査区	位置		遺構	新旧関係	取組 (cm)			平面形	断面形	備考
			x	y			取組	取組	深さ			
2-304	SK-065	Aa-10	92103.030	-1638.915	SD-019・023・SP-0720	SD-023・SP-0720/SK-065/SD-019	68	61	46	不整形	段状	
2-302	SK-066	X-17	92118.305	-1674.042	S1-005a・005b・SK-056・057・069	S1-005a・005b・SK-056・057・069	(105)	99	32	不整形	階段状	
2-304	SK-067	F-14	92123.109	-1658.687	SK-001/SB-005/SK-0646・0647・0648・0642・0645	SK-067/SKa-001/SB-005/SK-0646・0647・0648・0642・0645	122	98	16	小判形	階面に近い	
2-302	SK-068	X-17・18	92116.961	-1674.853	S1-005a・005b・SK-015・056・SD-004・SP-0763	S1-005a・005b・SK-015/SK-060/SK-056・SD-004・SP-0763	89	56	25	不整形	断面に凹みがあり縁やか上に立ち上がる	
2-302	SK-069	X-17・18	92118.692	-1674.809	S1-005a・005b・SK-069・092	S1-005a・005b/SK-069/SK-066・092	90	56	45	不整形	円筒形	
2-304	SK-070	F-17	92114.102	-1674.589	S1-005a・005b・098・SK-072・SD-004・SP-0389・0391	SK-070/S1-005a・005b・098・SK-072・SD-004・SP-0389・0391	122	67	30	円形	段状	
2-305	SK-071 (SP-0801)	F-14	92121.305	-1637.729	-	-	130	81	16	不整形	凹みがあり縁やか上に立ち上がる	備考特記 0801
2-305	SK-072	F-17	92113.328	-1674.714	S1-005a・005b・SK-070	S1-005a・005b/SK-072/SK-070	76	72	56	不整形	縁やか上に立ち上がる	
2-305	SK-073	E-7	92109.484	-1621.875	-	-	75	70	20	円形	階段状。一部段状に入り込んでいる	
2-305	SK-075	F-13	92113.398	-1651.883	SD-007・SP-0364	SP-0364/SK-075/SD-007	120	84	106	不整形	断面～中半まで階面に近い形で立ち上がり、開口部に段状で縁やか上に立ち上がる	
2-305	SK-076	Aa-19	92102.219	-1636.880	SD-019	SK-076/SD-019	74	52	50	不整形	円筒形	
2-305	SK-077	F・2-13	92109.789	-1653.605	SD-007・SP-0291	SP-0291/SK-077/SD-007	132	60	15	(不整形)	縁やか上に立ち上がる	
2-305	SK-078	Aa-7	92100.172	-1623.097	SD-030・SP-0876	SK-078/SD-030・SP-0876	92	75	16	不整形	縁やか上に立ち上がる	
2-306	SK-079	F-17	92111.078	-1670.948	SK-094・SP-0772	SK-079/SD-004・SP-0772	90	50	5	(不整形)	内側で階段に近い	
2-306	SK-080	Aa-7	92101.133	-1622.636	SD-010・030	SK-080/SD-010・030	90	71	22	不整形	縁やか上に立ち上がる	
2-306	SK-081	Aa-7	92100.185	-1620.682	SD-032・033・SP-0889	SD-033・SP-0889/SK-081/SD-032	100	81	24	不整形	縁やか上に立ち上がる箇所と階面に近い形で立ち上がる箇所がある	
2-306	SK-082	Ab-7	92099.273	-1623.026	SD-032	SK-082/SD-032	66	54	26	(円形)	(縁やか上に立ち上がる)	
2-306	SK-085	Aa・Ab-6	92099.839	-1619.325	SD-032	SK-085/SD-032	71	35	14	不整形	凹みがある	
2-306	SK-086	X・Y・6・7	92115.484	-1620.462	SD-007・019	SK-086/SD-007・019	204	(154)	28	(不整形)	不明	
2-306	SK-087	X・Y・19	92120.078	-1681.620	SD-004	SK-087/SD-004	62	46	15	(不整形)	階段状	
2-307	SK-088	X・Y・7	92114.560	-1623.379	SD-007・019・SK-068・SP-0686・0700・0969	SK-088/SD-007・019・SK-068・SP-0686・0700・0969	(270)	239	15	(不整形)	不明	
2-307	SK-089	Aa-8	92101.078	-1628.692	SD-020・034・SK-013	SK-089/SD-020・034	(235)	166	48	(不整形)	凹みがあり縁やか上に立ち上がる	
2-307	SK-090	X-7	92117.609	-1624.418	SP-0183・0184・0894	SK-090/SP-0183・0184・0894	116	100	85	不整形	段状	
2-308	SK-091	F-13	92111.680	-1653.169	SD-007・007b・SK-002a・003	SK-091/SD-007・007b/SK-091/SD-007	125	98	20	不整形	凹みがあり縁やか上に立ち上がる	
2-302	SK-092	X-18	92118.391	-1675.002	S1-005a・005b・SK-069	SK-092/S1-005a・005b・SK-069	66	(18)	27	(不整形)	段状	
2-308	SK-093	F-19	92123.250	-1680.744	S1-010・010b・010c・SD-004	S1-010/SK-093/S1-010b・010c・SD-004	(124)	(60)	15	不明	(階段状)	
2-308	SK-094	Ac-11	92092.438	-1644.553	S1-019	SK-094/S1-019	91	39	30	円形	一段状に入り込んでいる	
2-309	SK-095	Ac-12	92090.758	-1647.813	-	-	104	83	18	不整形	縁やか上に立ち上がる	
2-309	SK-096	F-20	92122.625	-1688.767	S1-012	SK-096/S1-012	90	79	41	不整形	階面に近い形で立ち上がる箇所と段状に入り込んでいる箇所がある	
2-309	SK-097	F-20	92123.320	-1688.058	S1-010・012	S1-010/SK-097/S1-012	111	109	31	不整形	凹みがある円筒形	
2-309	SK-098	Ac-13	92091.984	-1653.389	SK-099・SP-0929	SK-098/SK-099・SP-0929	136	82	27	円形	縁やか上に立ち上がる	

図号	道橋名	調査区	位置		重複	新旧関係	取組 (cm)			平面形	断面形	備考
			x	y			取組	取組	取組			
2-309	SK-099	Ae-13	82091.869	-11653.400	SK-098	SK-099/SK-098	86	75	96	不整形	橋面に近い形で立ち上がる箇所と同時に立ち上がる箇所がある	
2-309	SK-100	Ae-14	82092.430	-11655.562	SP-0927・0928	SK-100/SP-0927・0928	110	107	11	不整形	緩やかに立ち上がる	
2-309	SK-101	Ae-14	82091.472	-11657.336	-	-	165	77	20	小判形	凹凸があり緩やかに立ち上がる	
2-310	SK-102	Ab-13・14	82097.156	-11654.799	SI-037・SP-1622	SK-102/SI-037・SP-1622	120	100	99	不整形	段状	
2-310	SK-103	U-22	82132.164	-11697.549	SI-025・SK-036	SK-103/SI-025・SK-036	62	57	24	不整形	凹凸があり橋面に近い形で立ち上がる	
2-310	SK-104	T-21	82136.625	-11693.094	SD-004	SK-104/SD-004	71	66	31	不整形	橋面に近い形で立ち上がる	P11:29×22×15cm
2-310	SK-105	U-21	82134.438	-11694.192	SI-034・SP-1114・1197	SK-105/SI-034・SP-1114・1197	85	55	10	不整形	緩やかに立ち上がる	
2-311	SK-106	Ae-12	82094.844	-11648.542	SI-019・SK-113・116・SD-019	SI-019・SD-019/SK-106/SK-113・116	192	114	48	不整形	橋面に近い形で立ち上がる箇所と緩やかに立ち上がる箇所がある	
2-312	SK-107	T-21	82138.734	-11690.994	SI-023	SK-107/SI-023	69	47	29	不整形	一段段状に入り込むが橋面に近い形で立ち上がる	
2-312	SK-108	S・T-19	82140.063	-11684.678	SD-007	SK-108/SD-007	85	45	14	楕円形	緩やかに立ち上がる	
2-312	SK-109	S-21	82144.445	-11692.945	SP-2194	SK-109/SP-2194	90	74	12	不整形	緩やかに立ち上がる	
2-312	SK-110	S-6	82144.594	-11615.791	-	-	95	79	21	不整形	楕円形	
2-312	SK-111	S-22	82143.148	-11699.755	SK-119・130・SD-004・SP-1321	SD-004/SK-111/SK-119・130・SP-1321	(186)	131	26	不整形	橋面に近いが底面に凹凸がある	
2-312	SK-112	V-22	82127.305	-11697.932	SI-002(新・旧)	SK-112/SI-002(新・旧)	(173)	92	14	不明	凹凸があり緩やかに立ち上がる	
2-311	SK-113	Ae-12	82093.984	-11648.029	SI-019・SK-106	SK-113/SI-019・SK-106	110	70	20	不整形	段状	
2-313	SK-114	S-7	82141.055	-11624.652	-	-	80	75	26	円形	段状	
2-311	SK-115	Ae-12	82093.984	-11646.600	SI-019	SK-115/SI-019	201	165	50	不整形	底面に凹凸があり緩やかに立ち上がる	
2-311	SK-116	Ae-12	82094.922	-11648.320	SI-019・SK-106	SK-116/SI-019・SK-106	57	44	16	不整形	段状	
2-313	SK-117	Ae-13	82093.984	-11651.852	SD-019・SP-1209	SK-117/SD-019・SP-1209	99	79	28	円形	段状	
2-313	SK-118	Ab-13	82095.953	-11650.767	SI-019・SD-019・SP-1207	SP-1207/SK-118/SI-019・SD-019	132	95	21	不整形	緩やかに立ち上がる	
2-312	SK-119	S-22	82143.966	-11699.757	SK-111	SK-119/SK-111	(55)	(50)	25	(不整形)	緩やかに立ち上がる	
2-313	SK-120	Ae-11	82101.758	-11642.449	SI-020・SK-143・SD-019	SD-019/SK-120/SI-020・SK-143	212	(115)	70	楕円形	凹凸がある円形	
2-314	SK-121	T-8	82138.867	-11625.494	-	-	74	65	16	円形	段状	
2-314	SK-122	S-22・23	82141.055	-11700.691	-	-	234	110	29	小判形	箱型に近い	
2-314	SK-125	Ad-14・15, Ae-15	82085.047	-11660.532	SD-035・037・SK-125b・136・131・138	SK-125b・131・SD-035/SK-125/SK-126・136・SD-037	155	59	40	不整形	橋面に近い形で立ち上がる	
2-314	SK-125b	Ad-14, Ae-15	82084.586	-11660.185	SD-037・SK-125・131・135・138・139・SP-1221	SK-121/SK-125b/SK-125・136・139・SD-037/SK-125b/SK-135・SP-1221	(70)	(55)	22	(楕円形)	緩やかに立ち上がる	
2-315	SK-126	Ad・Ae-15	82084.867	-11661.562	SD-035・SK-125・SP-1229	SK-126/SK-125・SD-035・SP-1229	129	105	39	不整形	凹凸がある段状	
2-316	SK-127	T-23	82136.781	-11700.480	SK-128・214	SK-127/SK-128・214	87	(43)	28	(不整形)	橋面に近い形で立ち上がる	
2-316	SK-128	S・T-22・23	82139.875	-11699.783	SI-034・SK-127・214・SP-1777・1779	SK-127/SK-128/SI-034・SK-214・SP-1777・1779	(108)	106	23	不整形	凹凸があり橋面に近い形で立ち上がる	
2-316	SK-129	Ae-12	82092.484	-11647.984	SI-019	SK-129/SI-019	136	86	35	不整形	段状に近い形で立ち上がる	
2-316	SK-130	S-23	82143.766	-11700.629	SK-111・SP-1115・1321・1322	SK-111・SP-1115/SK-130/SP-1321・1322	87	(54)	5	(不整形)	不明	



図版番号	造構名	調査区	位置		重複	新旧関係	取組 (cm)			平面形	断面形	備考
			x	y			基礎	取組	高さ			
2-321	SK-167	A <sub>1</sub> ・A <sub>14</sub>	92100.406	-11658.281	SD-003	SK-167/SD-003	176	176	212	(不整形)	円筒形	
2-322	SK-169	V-11	92113.023	-11643.795	-	-	129	95	26	(不整形)	円筒に近い	
2-322	SK-170	X・Y-11	92114.605	-11642.737	SD-038	SK-170/SD-038	(130)	130	37	(不整形)	楕圓形	
2-323	SK-171	W-7	92120.688	-11623.352	SP-1655	SK-171/SP-1655	(90)	90	12	(不整形)	楕圓状	
2-323	SK-172	W <sub>1</sub> ・ W <sub>2</sub> ・ W <sub>3</sub> ・ W <sub>4</sub>	92120.250	-11629.841	-	-	94	(71)	39	(不整形)	楕圓形	
2-323	SK-173	Ab-17	92095.508	-11672.059	SD-003	SK-173/SD-003	120	116	15	(不整形)	楕圓か上に立ち上がる	
2-323	SK-174	W-7	92123.211	-11623.784	-	-	84	(54)	13	(不整形)	楕圓か上に立ち上がる	
2-323	SK-175	Ac-17	92093.992	-11673.522	SD-002b・019・SK-960・066	SK-175/SD-002b・019・SK-960・066	140	127	16	楕圓形	凹凸があり楕圓かに立ち上がる	
2-323	SK-176 (SK-079)	Ac-17	92094.734	-11670.618	SD-002b・SK-054・085	SK-176(SK-079)/SD-002b・SK-085 SK-176(SK-079)/SK-054	(140)	80	10	(小形)	凹凸がある	調査時SK-079
2-324	SK-177	A <sub>1</sub> -13	92103.820	-11652.524	S1-022	SK-177/S1-022	100	79	22	(小形)	円筒形	凹凸がある P11:24×(20)×12cm
2-324	SK-178	W-8	92123.109	-11627.464	SK-033・SP-1716・SK-1736・1737	SK-033・SP-1716・SK-1736/SP-1736・1737	79	62	24	(不整形)	楕圓形	
2-325	SK-179	Ac-17	92092.617	-11673.481	SD-002b・SK-055・960・068・074	SK-179/SD-002b・SK-055・960・068・074	(130)	(54)	32	(小形)	凹凸がある	
2-325	SK-180	Ac-17	92091.758	-11672.735	SK-181・SK-074・075	SK-180(SK-181・SK-180)/SK-074・075	71	(60)	32	(不整形)	底面に凹凸があり楕圓かに立ち上がる	
2-325	SK-181	Ac-17	92091.680	-11672.335	SK-180・SK-061・962・074・075	SK-181(SK-180・SK-181)/SK-061・062・074・075	(63)	(43)	8	(不整形)	楕圓か上に立ち上がる	
2-325	SK-182	V-10・11	92111.953	-11640.395	-	-	182	(140)	79	(不整形)	筒状	
2-325	SK-183	Ab <sub>1</sub> ・Ac <sub>1</sub> ・16・17	92094.820	-11669.424	SD-003・019・SK-187	SK-183/SD-003・SD-003・019	169	141	145	(不整形)	凹凸があり楕圓かに立ち上がる	
2-326	SK-184	W-8	92123.891	-11629.494	-	-	75	59	12	(不整形)	筒形に近い	
2-326	SK-186 (スカラシ)	V-11	92110.336	-11641.330	SD-007	SK-186/SD-007	162	(60)	-	(不整形)	-	平面図のみ
2-325	SK-187	Ab <sub>1</sub> ・Ac <sub>1</sub> ・17	92094.953	-11670.560	SD-003・019・SK-183	SK-183/SD-003・SD-003・019	(145)	(115)	69	(不整形)	凹凸がある楕圓形	
2-326	SK-188	Z-13	92109.102	-11650.233	SD-003・003b・007・007b・SK-050・SP-1591	SK-050・SP-1591/SD-003・003b・007・007b	(130)	(40)	62	(不整形)	凹凸がある楕圓形	
2-326	SK-189	V-12	92110.836	-11647.378	SD-007	SK-189/SD-007	64	(35)	34	(不整形)	円筒形	
2-327	SK-190	A <sub>1</sub> -15	92087.117	-11664.744	SD-041・SK-095・SP-1909	SK-190/SD-041・SK-095・SP-1909	84	32	15	(不整形)	楕圓状	
2-327	SK-192	Ac-15	92083.969	-11664.233	SK-200・SD-035・SP-1649	SK-200・SP-1649/SD-035・SP-1649	(210)	146	45	(不整形)	凹凸がある	
2-327	SK-193	Ac <sub>1</sub> ・A <sub>1</sub> ・16	92090.094	-11666.311	-	-	215	126	32	(不整形)	楕圓状	
2-327	SK-194	Ac-15	92081.633	-11663.096	-	-	(109)	(102)	78	(小形)	凹凸があり楕圓かに立ち上がる	
2-327	SK-195	Ac-15	92084.547	-11663.246	SD-035	SK-195/SD-035	(60)	(56)	48	(不整形)	筒状	
2-328	SK-196	X-5	92118.844	-11610.266	S1-042・SP-1898	SK-196/SP-1898 SK-196/S1-042	78	(43)	26	(不整形)	筒状	
2-329・330	SK-197	S-22	92144.797	-11696.153	S1-035・087(SK-104)・SK-198・SK-199・201・202・203・204・216	S1-035・SK-202/SK-197/S1-087(SK-104)・SK-198・199・201・202・203・204・216	180	(60)	36	(不整形)	楕圓状	
2-329・330	SK-198	S-22	92145.109	-11695.935	S1-035・SK-197・199・201・203	S1-035・SK-197・203/SK-198/SP-199・201	(130)	(120)	42	(不整形)	円筒形	SK-199/SK-12(軌道)
2-329	SK-199	S-22	92144.384	-11696.540	S1-047(SK-104)・SK-197・198・203・204・216	SK-197・198・203・204/SK-199/S1-047(SK-104)・SK-216	191	(70)	36	(不整形)	(楕圓形)	SK-199/SK-12(軌道)
2-329	SK-200	S-21	92144.258	-11693.926	S1-035・SK-201・219・220・SP-2195	SK-200/S1-035・SK-201・219・220・SP-2195	78	(70)	16	(不整形)	凹凸があり楕圓かに立ち上がる	
2-329・330	SK-201	S-21・22	92144.508	-11694.928	S1-035・SK-197・SK-198・200・204・219・220・SP-2195	SK-201/S1-035・SK-197・198・200・204・219・220・SP-2195	178	(121)	58	(不整形)	筒状	
2-329	SK-202	S-22	92143.828	-11695.862	S1-087(SK-104)・SK-197・204	SK-202・S1-087(SK-104)・SK-197・204	101	86	40	(不整形)	壁の一部が楕圓かに立ち上がる円筒形	

図版番号	遺構名	調査区	位置		遺構	新旧関係	取組 (cm)			平面形	断面形	備考
			x	y			基軸	別軸	高さ			
2-329	SK-203	S-22	92144.430	-16996.382	S1-047(S3-104)・SK-197・198・199・204・216	SK-197・204・SK-203/S1-047(S3-104)・SK-198・SK-199・216	102	(47)	32	(木製円形)	不明	
2-329・330	SK-204	S-22	92143.797	-16995.968	S1-035・047(S3-104)・SK-197・199・201・202・203・216・219・SP-094	S1-035・SK-197・202/SK-204/S1-047(S3-104)・SK-199・201・203・216・219 SK-204/S1-094	199	035	98	不整積円形	段状	
2-331	SK-205 (SK-191)	A4-15	92083.828	-16664.075	SP-035・041・S3-078・095	S3-078/SK-205(SK-191) SK-205(SK-191)7SP-035・041・S3-095	160	109	60	不整積円形	緩やかに立ち上がる	調査時SK-191
2-327	SK-206	Ae-15	92082.867	-16664.455	SK-192・SK-093・SP-1641	SP-1641/SK-206/SK-192・SK-093	170	110	41	不整積円形	緩やかに立ち上がる	
2-331	SK-207	S-19	92143.188	-1682.328	STP-009	SK-207(STP-009)	81	80	49	不整方形	段状	
2-329・330	SK-208	S-21	92143.172	-16993.955	S1-035・SK-219	SK-208/S1-035・SK-219	73	63	24	不整円形	楕円状	
2-332	SK-209	T-18	92134.313	-1677.425	S1-046・SP-007	SK-209/S1-046 SK-209/S1-046	113	96	6	積円形	緩やかに立ち上がる	
2-332	SK-210 (S1-008/SK-01)	S・F・4・5	92124.695	-1610.636	S1-036・041	SK-210(S1-008/SK-01)S1-036・041	194	130	79	隅丸方形	段状	調査時S1-008/SK-01
2-333	SK-211 (カクラン)	T-18	92130.388	-16679.920	S1-047・SP-1288・2188	SK-211/S1-047・SP-1288・2188	119	95	20	不整円形	凹凸があり緩やかに立ち上がる	
2-333	SK-212	V-17	92127.586	-16674.697	SP-007	SK-212/SP-007	97	80	26	積円形	凹凸がある	
2-333	SK-214	T-23	92139.180	-16699.386	SK-127・128・SP-1779	SK-127・128/SK-214/SP-1779	869	55	16	(小判形)	凹凸があり一面段状に入り込む	
2-333	SK-215	T-21	92136.820	-16691.640	SP-004	SK-215/SP-004	82	003	37	(不整円形)	段状	
2-329	SK-216	S-22	92144.822	-16996.728	S1-047(S3-104)・SK-197・199・203・204	SK-197・199・203・204/SK-216/S1-047(S3-104)	61	30	34	不整積円形	円筒形	
2-333	SK-217	F-5	92122.297	-16610.643	S1-036・041・SP-067・SP-1889	SK-217/S1-036・041・SP-067 SK-217/S1-1889	249	067	21	不明	ほぼ垂直に立ち上がる	
2-335	SK-218	C-17	92134.359	-16674.339	S1-046	SK-218/S1-046	135	116	18	不整円形	凹凸がある楕円状	
2-329・330	SK-219	S-21	92143.869	-16994.505	S1-035・047(S3-104)・SK-200・201・204・208・220	S1-035・SK-200・204・208・220/SK-219/S1-047(S3-104)・SK-201	125	125	52	不整円形	段状に立ち上がる	
2-329	SK-220	S-21	92144.039	-16994.460	S1-035・SK-200・201・219・SP-2195	SK-200/SK-220/S1-035・SK-201・219・SP-2195	70	49	52	積円形	円筒形	
2-335	SK-221 (カクラン)	T-17	92135.680	-16670.608	SP-2137・2150・2244	SK-221/SP-2137・2150・2244	176	136	16	不整積円形	凹凸があり緩やかに立ち上がる	
2-335	SK-222	C-3	92134.000	-16603.295	S1-050・SP-1958・1964	SP-1958・1964/SK-222/S1-050	181	150	30	隅丸方形	凹凸があり緩やかに立ち上がる	P111.60×M4×5cm
2-335	SK-223	C-14	92133.695	-16658.215	S1-056	SK-223/S1-056	186	103	20	不整積円形	緩やかに立ち上がる	
2-335	SK-224 (カクラン)	C-16	92130.656	-16666.683	S1-056・SP-2081・2082	SK-224/S1-056・SP-2081・2082	139	131	-	不整円形	-	平面図のみ
2-335	SK-225	T・F-8	92135.273	-16628.065	-	-	111	86	10	不整積円形	凹凸がある	
2-335	SK-226	V-11	92127.586	-16640.831	S1-052・057	SK-226/S1-052・057	110	104	66	隅丸方形	段状	
2-335	SK-227	S・F-8	92129.719	-16625.978	S1-030	SK-227/S1-030	170	145	49	不整方形	緩やかに立ち上がる	
2-334	SK-228	T-5	92139.227	-16611.790	SK-231・234	SK-228/SK-231・234	136	50	16	不整積円形	凹凸がある楕円状	
2-336	SK-229	V-15	92126.617	-16657.034	S1-031・SP-2061・2062・2063・2064	SK-229/S1-031・SP-2061・2062・2063・2064	140	139	55	円形	段状	
2-336	SK-230	V-8	92125.680	-16628.842	SP-2049	SK-230/SP-2049	98	79	35	不整積円形	円筒形	
2-334	SK-231	S・T-5	92140.422	-16611.058	SK-228・234・SP-1965・1988	SK-228・SP-1965・1988/SK-231/SK-234	234	180	41	不整積円形	楕円形	P111.21×21×11cm P112.21×20×8cm
2-336	SK-233	S-19	92144.109	-16670.472	S1-071・077・SK-239・SP-2269・2293	SK-233/S1-071・077・SK-239・SP-2269・2293	87	86	12	円形	緩やかに立ち上がる	
2-334	SK-234	S・T-5	92139.961	-16612.310	SK-228・231・SP-1089	SK-234/SK-228・231・SP-1089	104	050	20	不整積円形	凹凸がある	
2-336	SK-235	C-16	92132.922	-16668.243	-	-	135	119	44	不整方形	凹凸がある円筒形	
2-337	SK-236	C-12	92131.180	-16649.340	S1-053・054・058・059・STP-012	SK-236/S1-053・054・058・059・STP-012	166	110	16	不整形	凹凸があり緩やかに立ち上がる	
2-338	SK-237	T-18	92135.227	-16677.012	S1-046・SP-007	SK-237/S1-046・SP-007	110	022	22	不明	(凹凸がある)	



調査番号	遺構名	調査区	位置		重複	新旧関係	規模(m)			平面形	断面形	備考
			x	y			北幅	東幅	高さ			
2-338	SE-238	S-10+11	92134.250	-11640.469	SI-061	SE-238(SI-061)	115	136	70	不整形門形	段状	
2-338	SE-239	S-17	92143.914	-11671.148	SI-071・SE-233・SP-2303	SE-233(SE-230/SI-071・SP-2303)	163	142	14	不明	緩やかに立ち上がる	
2-339	SE-240	E-8	92132.955	-11628.364	-	-	97	94	72	不整形門	円筒形	
2-339	SE-241	T・E-15	92135.339	-11662.489	SI-056	SE-241(SI-056)	140	125	91	不整形門	段状	
2-339	SE-244	R-3	92146.047	-11601.400	SP-038・SX-109	SP-038(SE-244/SX-109)	91	88	150	不整形方	緩やかに立ち上がる円筒形	
2-339	SE-245	S-17	92144.594	-11671.715	SI-071	SE-245(SI-071)	66	54	32	不整形門形	緩やかに立ち上がる	
2-340	SE-246	S-15	92143.945	-11663.264	SI-067・SP-2303	SE-246(SI-067・SP-2303)	111	78	62	不整形門形	緩やかに立ち上がる	
2-340	SE-247	T-16	92141.547	-11669.315	SI-049	SE-247(SI-049)	800	125	35	不明	段状	
2-340	SE-248	T-15	92136.563	-11664.186	-	-	105	76	20	機門形	扇形に近い	
2-340	SE-249	S-17	92140.578	-11670.330	SI-048・049	SE-249(SI-048・049)	117	102	36	不整形門形	円筒形	表2-309(1)と表2-340(13)に変更
2-340	SE-250	T-9	92138.328	-11632.180	SI-026・SE-253・SP-2303	SE-250(SI-026・SE-253・SP-2303)	145	130	69	不整形門	段状に立ち上がる	
2-341	SE-251	T-10	92137.508	-11638.775	SP-2204	SE-251(SP-2204)	149	114	95	不整形門形	一部段状に入り込む	
2-341	SE-252	T-15	92137.883	-11661.713	SI-067・070	SE-252(SI-067・070)	72	55	20	機門形	(扇形に近い)	
2-341	SE-253	T-9	92139.273	-11633.238	SI-026・SE-250	SE-253(SI-026・SE-250)	171	116	20	不整形門	緩やかに立ち上がる	
2-341	SE-254	S-13+14	92143.844	-11655.309	SP-2287・2288	SE-254(SP-2287・2288)	183	99	15	不整形機門	凹凸がある	
2-341	SE-255	S-9	92142.531	-11632.649	SI-026・SP-2401(SI-026埋土範囲)	SE-255(SI-026・SP-2401(SI-026埋土範囲))	106	95	70	不整形方	緩直形	
2-341	SE-257	V-13	92126.977	-11652.871	SI-059・SP-0595・2074・2330	SE-257(SI-059・SP-0595・2074・2330)	115	147	35	(不整形方)	円筒形	

表3 溝状土坑(STP)観察表

調査番号	遺構名	調査区	位置		重複	新旧関係	規模(m)			平面形	断面形	備考
			x	y			北幅	東幅	高さ			
2-342	STP-061	R・E-11	92119.438	-11643.160	-	-	335	42	113	溝状	壁上部で緩やかに立ち上がる	
2-342	STP-062	S-8	92108.617	-11628.231	SP-007・011・019・SP-007	SP-002(SP-007・011・019・SP-007)	1140	14	77	溝状	段状	
2-342	STP-063	R・T・E-8	92114.927	-11618.654	-	-	386	25	97	溝状	壁上部で段状に立ち上がる箇所と緩やかに立ち上がる箇所がある	
2-342	STP-064	R-10	92105.000	-11638.008	SP-019・023	SP-064(SP-019・023)	302	18	11	溝状	円筒形	
2-342	STP-065	S-3	92114.670	-11604.368	-	-	96	38	38	溝状	緩やかに立ち上がる	
2-342	STP-066	T・E-5	92118.992	-11609.138	SE-140・SD-020	SP-066(SE-140・SD-020)	1284	23	20	溝状	緩やかに立ち上がる	
2-342	STP-067	E-3	92119.617	-11602.715	-	-	1160	26	39	溝状	壁上部で緩やかに立ち上がる	
2-342	STP-068	T・R-12	92104.984	-11648.180	-	-	11760	20	93	溝状	壁上部で緩やかに立ち上がる	
2-344	STP-069	S-19	92143.469	-11682.238	SE-202・SP-2104	SP-069(SE-202・SP-2104)	325	18	50	溝状	緩やかに立ち上がる部分で立ち上がり開口部付近において緩やかに立ち上がる	
2-344	STP-010	S-15	92133.391	-11681.055	SI-021・056・SP-2082	SP-010(SI-021・056・SP-2082)	268	13	66	溝状	壁上部で緩やかに立ち上がる	
2-344	STP-011	S-15	92143.612	-11681.978	SI-078・082・083・SP-2106	SP-011(SI-078・082・083・SP-2106)	1385	21	50	溝状	緩やかに立ち上がる	
2-345	STP-012	E-12+13	92130.641	-11630.139	SI-053・054・055・059・060・060A・SE-236	SP-012(SI-053・054・055・059・060・060A・SE-236)	303	19	121	溝状	段状に立ち上がる	
2-346	STP-013 (SE-120)	R-11	92106.344	-11643.267	SP-019・020・S0-013	SP-013(SP-019・020・S0-013)	1110	31	45	溝状	緩やかに立ち上がるが断面が段状に入り込む	調査時壁124

表4 井戸跡(SE)観察表

調査番号	遺構名	調査区	位置		重複	新旧関係	規模(m)			平面形	断面形	備考
			x	y			北幅	東幅	高さ			
2-347	SE-001	S-11	92117.922	-11644.441	-	-	108	104	102	円形	円筒形	
2-347	SE-002 (SE-130)	R・X-11	92119.852	-11641.203	SP-0352	SE-002(SP-0352)	99	93	108	円形	円筒形	
2-347	SE-003 (SE-130)	R-6	92121.680	-11619.523	SP-1706	SE-003(SE-130)SP-1706	96	80	162	不整形門	円筒形・壁上部の一部で緩やかに立ち上がる	調査時SE-130
2-347	SE-004	R-6	92121.141	-11615.933	SI-036・SP-1495	SI-036(SE-004)SI-1495	174	164	118	円形	底部円筒形・壁上部の一部で緩やかに立ち上がる	
2-348	SE-005 (SE-130)	V-5	92118.102	-11612.075	SI-036・042・SD-019・SP-2430(SI-036P130)	SE-005(SE-130)SI-036・042・SD-019・SP-2430(SI-036P130)	172	165	132	円形	緩やかに立ち上がる	調査時SE-136
2-348・2-349	SE-006 (SE-022)	R-7	92126.133	-11621.884	-	-	121	116	136	円形	円筒形	調査時SE-022
2-349	SE-006	V-6	92127.711	-11618.302	SP-1678・1679・1686・1688・1701・1702・1709	SE-008(SP-1678・1679・1686・1688・1701・1702・1709)	285	080	1246	(不整形円形)	円筒形・開口部が扇形に立ち上がる	

表5 焼成関連遺構(SN)観察表

図版番号	遺構名	調査区	位置		重複	新旧関係	規模(m)			平面形	断面形	備考
			X	Y			長軸	短軸	深さ			
2-330	SN-001	Ab-19	92095.953	-11680.898	SD-001・002	SD-001/SN-001/SD-002	80	(67)	26	不整形円形	一部緩やかに立ち上がる	横上で検出
2-330・351・352	SN-002	T-13・14	92112.844	-11655.016	SD-007・SN-002②・003・SP-027③・029④・0901	SN-003・SP-027③・029④/SN-002①/SD-007・SN-002②/SP-0601	138	137	21	不整形円形	緩やかに立ち上がる	横上で検出
2-330・351・353・358	SN-002②	T-13・14	92112.508	-11654.487	SK-091・SD-007・007②・SN-002①②・003・SP-026④・026⑤・027①・027②・027③・027④・027⑤・029⑥・029⑦・0647・0650・0901	SN-002①②・003・SP-026④・026⑤・027①・027②・027③・027④・027⑤・029⑥・029⑦/SK-091・SD-007・007②・SP-0647・0650・0901	586	166	76	カマド状	一部緩やかに立ち上がる	横上で検出
2-339	SN-003	T-13	92112.083	-11652.751	SK-091・SD-007・SN-002①②・002③	SN-003/SK-091・SD-007・SN-002①②・002③	168	49	34	不整形	凹凸があり一部緩やかに立ち上がる	横上で検出
2-339	SN-004	Aa-17	92102.844	-11671.099	SK-021・SP-016⑤・016⑥	SN-004/SK-021・SP-016⑤・016⑥	130	72	26	小判形	緩やかに立ち上がる	
2-360・361	SN-006	X・Y・7	92114.531	-11623.643	SI-015・SK-088・SD-007・019・SP-0692①・0698・0700・0869	SI-015・SP-0692/SN-006/SK-088・SD-007・019・SP-0698・0700・0869	282	188	12	不整形方形	緩やかに立ち上がる	横上で検出
2-362・363	SN-007	Aa-10	92101.922	-11638.530	SD-019・023・SN-012・SP-072①・072②・072③	SD-023・SP-072①・072②・072③/SN-007/SD-019・SN-012	(185)	94	21	カマド状	凹凸があり緩やかに立ち上がる	横上で検出
2-365・366	SN-008	Z-10	92108.633	-11637.346	SD-007・SN-010・010②・011	SN-008/SD-007・SN-010・010②・011	135	(96)	19	不整形円形	緩やかに立ち上がる	横上で検出
2-369・372	SN-009	Ab-9・10	92098.992	-11634.280	SD-020・034・SP-1252	SD-034・SP-1252/SN-009/SD-020	(325)	164	61	カマド状	緩やかに立ち上がる	横上で検出
2-365・366	SN-010	Z-10	92108.695	-11637.655	SD-007・SN-008・010②・011・SP-0716	SN-008・SP-0716/SN-010/SD-007・SN-010②・011	205	119	15	不整形	緩やかに立ち上がる	横上で検出
2-365・366	SN-010a	Z-10	92108.961	-11636.228	SD-007・SN-008・010・011	SN-008・010/SN-010a/SD-007・011	(70)	(35)	-	不明	-	横上で検出 灰坑範囲のみ
2-365・367・369	SN-011	Z-10	92108.688	-11637.232	SD-007・SN-008・010・010②・SK-022・SP-0710・0716・0738・0739・0739	SN-008・010・010②・SK-022・SP-0710・0716・0738・0739/SN-011/SD-007	(483)	200	53	カマド状	一部緩やかに立ち上がる	横上で検出
2-362・364	SN-012	Aa-11	92101.227	-11641.021	SI-020・SD-019・SN-007・015	SN-007/SI-020/SI-020・SD-019・SN-015	(250)	107	33	カマド状	一部緩やかに立ち上がる	横上で検出
2-373・374	SN-013	Aa-8・9	92100.539	-11629.959	SK-089・SD-020・034・SP-0740	SD-034・SP-0740/SN-013/SK-089・SP-020	(180)	109	37	(カマド状)	一部緩やかに立ち上がる	横上で検出
2-373・374	SN-014	Aa-7・8	92102.180	-11626.225	SD-012・015・020・025	SD-012・015・025/SN-014/SD-020	(366)	38	19	溝状	緩やかに立ち上がる	横上で検出
2-362・364	SN-015	Aa・Ab-11	92099.797	-11643.147	SI-020・SD-019・020・SN-012・STP-013(SK-124)	SN-012/SN-015/SI-020・SD-019・020・STP-013(SK-124)	(532)	(84)	45	(カマド状)	緩やかに立ち上がる	横上で検出 セクション 灰・灰坑範囲のみ
2-375	SN-016	B-6	92145.078	-11617.942	SP-1095	SN-016/SP-1095	155	125	10	不整形円形	緩やかに立ち上がる	
2-375	SN-017	T-5	92139.590	-11613.579	-	-	104	54	19	小判形	一部緩やかに立ち上がる	
2-375	SN-018	F-10	92123.000	-11635.346	-	-	49	34	10	不整形四角形	緩やかに立ち上がる	
2-376・377	SN-019 (SK-151)	F・B-16	92125.952	-11668.235	SD-007・SP-1232・1242・1245・1603・1604・1605	SD-007/SN-019(SK-151)/SP-1232・1242・1245・1603・1604・1605	(400)	118	12	カマド状	一部緩やかに立ち上がる	横上で検出 調整時SK-151
2-378	SN-021	T-17	92127.820	-11671.548	SD-007・SP-1243・1246・1601・1602/SN-021/SD-007	SP-1243・1246・1601・1602/SN-021/SD-007	204	92	21	不整形四角形	一部緩やかに立ち上がる	横上で検出 P12 15×14 P12 18×13 ×5cm
2-379	SN-024	F-6	92124.047	-11615.894	SN-024b	SN-024/SN-024b	133	95	30	不整形四角形	緩やかに立ち上がる	
2-379	SN-024b	F-5・6	92123.789	-11615.130	SI-036・041・SN-024	SN-024/SN-024b/SI-041	67	(44)	17	(不整形)	不明	
2-380	SN-025	Z-11・12	92108.836	-11644.000	SD-007・SP-1594・1595・1596	SN-025/SD-007・SP-1594・1595・1596	(366)	90	10	(カマド状)	凹凸があり一部緩やかに立ち上がる	横上で検出
2-380	SN-027	Z-13	92107.219	-11651.085	SD-003	SN-027/SD-003	200	85	26	カマド状	緩やかに立ち上がる	横上で検出

図版番号	遺構名	調査区	位置		重複	新旧関係	規模 (cm)			平面形	断面形	備考
			X	Y			長軸	短軸	高さ			
2-380	5N-029	E-2	92134.523	-11099.773	S1-050	SN-029/S1-050	62	62	15	不整形四角	陥凹があり、一部縁状かに立ち上がる	
2-381	5Na-001	F-14	92122.281	-11608.282	5K-067・SP-0812・0815	SNa-001(SB-065)・5K-067 SNa-001(SB-065)7SP-0812・0815	108	90	15	(不整形)	一部縁状かに立ち上がる	調査時5B-005

表6 その他の遺構(SX)観察表

図版番号	遺構名	調査区	位置		重複	新旧関係	規模 (cm)			平面形	断面形	備考
			X	Y			長軸	短軸	高さ			
2-382	S3-001	X-18	92117.518	-11677.496	S1-005a・003b・5K-032・SD-004・S3-020・SP-0773b(SP-0773)	S3-001/S1-005a・003b・5K-032・SD-004・S3-020・SP-0773b(SP-0773)	212	160	6	不整形四角	縁状かに立ち上がる	
2-382	S3-002	X-21・21	92114.632	-11690.820	SP-0037	S3-002/SP-0037	94	22	11	溝状	陥凹状	
2-382	S3-003	F-21	92114.633	-11691.235	-	-	51	23	14	小竹型	縁状かに立ち上がる	
2-382	S3-004	F-17	92107.883	-11671.081	-	-	150	90	10	溝状	陥凹状	
2-382	S3-005	F-17	92106.477	-11672.046	-	-	205	150	22	不整形四角	陥凹がある	
2-382	S3-006	F-16	92116.438	-11669.212	S1-003b・009(SB-051)・5K-011	S3-006/S1-003a・009(SB-051)・5K-011	(116)	85	17	溝四角	陥凹状	
2-382	S3-007	Na-17	92100.508	-11672.200	5K-014	S3-007/5K-014	138	94	14	不整形四角	段状に立ち上がる	
2-383	S3-008	Na-19	92102.719	-11682.252	SP-0096・0100	S3-008/SP-0096・0100	376	172	42	溝四角	陥凹があり縁状かに立ち上がる	
2-383	S3-009	X-16	92119.047	-11666.904	SP-005	S3-009/SP-005・009	76	52	6	溝四角	陥凹状	
2-383	S3-010	Na-16・17	92120.875	-11669.671	SP-0752	S3-010/SP-0752	249	202	25	不整形四角	陥凹がある	
2-383	S3-011	F-19	92115.656	-11684.572	-	-	81	23	9	溝状	縁状かに立ち上がる	
2-383	S3-012	F-19	92116.192	-11684.173	S1-014	S3-012/S1-014	114	23	10	溝状	ほぼ垂直に立ち上がる	
2-383	S3-013	F-20	92106.555	-11668.891	-	-	71	17	5	溝状	縁状かに立ち上がる	
2-383	S3-014	F-20	92107.000	-11668.344	-	-	102	22	17	溝状	縁状かに立ち上がる	
2-384	S3-015	F-21	92108.433	-11660.742	-	-	102	69	20	不整形	壁上部で縁状かに立ち上がる	
2-384	SX-016 (S1-016)	F-13	92122.039	-11651.940	SP-008・SP-0308・0605・0606・0611	SX-016(S1-016)SD-008・SP-0308・0605・0606・0611	295	236	100	不整形四角	段状	調査時5S-016
2-386	S3-017	F-18	92111.883	-11677.948	S1-005b・S3-019・SP-0209・0539・0784	S1-005b・SP-0209・0539/S3-017/S3-019・SP-0784	356	197	96	不整形四角	陥凹がある	P11:33.5×19×16cm P12:80×43×22cm P13:111×63×25cm
2-387	S3-018	F-18	92109.359	-11671.948	5K-044・SP-0549	S3-018/5K-044・SP-0549	84	75	66	不整形四角	陥凹がある	
2-386	S3-019	F・Z-18	92110.879	-11676.880	5K-044・S3-017・SP-0577・0580・0780	S3-019/5K-044・S3-017・SP-0577・0580・0780	(260)	115	23	溝状	段状に立ち上がる	
2-387	S3-020	X-18	92116.136	-11678.510	S1-005a・003b・5K-032・032・SD-004・S3-001・029	S1-005a・S3-022・052・S3-001/S3-020/S1-005b・S3-029・SD-004	262	(166)	12	不整形四角	隅近くで陥凹に近い	
2-387	S3-022	F-16	92109.141	-11655.672	SP-007・5K-011・SP-1255	S3-022/SP-007・5K-011・SP-1255	136	80	42	不整形長方形	陥凹状	
2-388	S3-023	F-7	92109.742	-11620.488	SP-0693	S3-023/SP-0693	63	32	6	溝四角	一部陥凹に欠けあり	
2-388	S3-024	F-6	92105.192	-11616.198	-	-	62	16	2	溝状	陥凹状	
2-388	S3-025	F-6	92105.719	-11616.663	SP-020	S3-025/SP-020	55	20	2	不整形四角	陥凹状	
2-388	S3-026	F-7	92111.521	-11620.725	S3-027	S3-026/S3-027	149	80	30	不整形四角	縁状かに立ち上がる	
2-388	S3-027	F・6・7	92112.273	-11620.259	S3-026・SP-0861	SP-0861/S3-027/S3-026	110	90	20	不整形四角	段状に立ち上がる	
2-388	S3-028	X・Y・S・6	92114.422	-11615.335	5K-045・S3-111(S1-017・5K-046)・SD-019	S3-028/5K-045・S3-019/S3-028/S3-111(S1-017・5K-046)	320	270	18	溝状	縁状かに立ち上がる	
2-388	S3-029	X・Y・18	92114.297	-11677.899	S1-005a・003b・5K-019・022・S3-020・SP-0203・0528・0531・0532・0775・0776	S1-029/S1-005a・003b・5K-019・022・S3-020・SP-0203・0528・0531・0532・0775・0776	326	225	91	不整形四角	陥凹があり縁状かに立ち上がる	
2-388	S3-030	Ma-13・14	92087.690	-11655.212	SP-035	S3-030/SP-035	192	68	1	小竹型	欠不陥凹がある	
2-389	S3-031	Ma・Ae-14	92083.734	-11658.189	5K-140・142・SD-037	S3-031/5K-031(SD-037・S3-031)7X-135・149	343	238	96	不整形四角	陥凹がある	
2-390	S3-032	-	-	-	-	-	-	-	-	-	-	陥凹がある
2-390	S3-033	T・E-6	92136.133	-11619.034	SP-036・SP-1079・1086	S3-033/SD-036・SP-1079・1086	284	(176)	12	溝状	縁状かに立ち上がる	
2-390	S3-034	T・6	92137.961	-11617.844	SP-036・SP-1016	S3-034/SD-036・SP-1016	75	(53)	14	(不整形)	陥凹がある	
2-390	S3-036	E-22	92132.185	-11696.416	S1-025・034・5K-103	S3-033/S3-036/S1-025・034	362	114	14	溝状	陥凹状	
2-390	S3-037	F-22	92127.703	-11698.611	S1-002(新)・S1・S3-040	S3-040/S3-037/S1-002(新)・S1	(336)	82	48	溝状	縁状かに立ち上がる	
2-390	S3-038	F-6	92141.875	-11619.475	SP-036・SP-1034・1068・1305	S3-038/SP-036・SP-1034・1068・1305	156	111	24	不整形	一部陥凹に立ち上がる	
2-391	S3-039a	Ae-13	92085.047	-11632.222	S3-039a・039b・SP-1223・1224	SP-1223・1224/S3-039a/S3-039b・039c	354	(122)	61	(不整形)	ほぼ垂直に立ち上がる	
2-391	S3-039b	Ae-12・13	92085.445	-11650.477	S3-039a・039b・SP-1223・1224	S3-039a・SP-1222/S3-039b/S3-039c	260	(53)	32	不明	不明	

図版番号	遺構名	調査区	位置		重複	新旧関係	規模(m)			平面形	断面形	備考
			X	Y			長	幅	高さ			
2-401	SI-076	AJ-16	92081.719	-11667.808	SD-035・040・043a・043b・043c・SI-071・080・095・SP-1642・1643・1645・1648・1905・1906・1908	SI-035・043a・SP-1642・SI-076・SD-043b・043c・SI-071 SI-076/SD-040・SI-080・1648・SP-1643・1645・1648・1905・1906・1908	370	200	37	不明	緩やかに立ち上がる	
2-402	SI-077	Ae・Ad・15・16	92089.838	-11664.605	SI-078	SI-077・SI-078	185	95	107	(不整形)	凹凸があり段状に立ち上がる	
2-402	SI-078	Ad-15	92087.875	-11664.102	SI-205(SI-191)・SI-077	SI-077・SI-078・SI-205(SI-191)	(255)	(74)	79	(不整形方形)	緩やかに立ち上がる	
2-403	SI-080	Ad-16	92088.719	-11667.277	SD-040・SI-076・095・SP-1650・1902・1912	SI-080・SP-1650・1902・1912 SI-080/SD-040・SI-076・095	(240)	177	47	(不整形方形)	凹凸がある	
2-397	SI-081	Ad-18	92087.664	-11673.938	SD-022	SI-081・SD-022	147	78	14	不整形	階梯状	
2-397	SI-082	Ae・Ad・17	92090.070	-11670.479	SD-029・040・SI-085・087・099・SP-1638・1639	SI-082・SI-085・087・SI-082/SD-039・040・SI-099・SP-1638・1639 SI-085/SD-039	(218)	105	20	不整形方形	階梯状	
2-398	SI-085	Ae・Ad・17	92090.719	-11670.904	SI-176(SI-070)・SD-039・SI-082・SP-1638・1639	SI-085・SI-176(SI-070)・SI-082・SP-1638・1639 SI-085/SD-039	190	154	27	不整形方形	緩やかに立ち上がる	
2-397	SI-086	Ad-17	92087.839	-11671.028	SD-002・040・SI-092・094・096・099・SP-0569	SI-086・SI-092・098・099 SI-086/SD-002・040・SI-094・SP-0569	230	(200)	26	不整形方形	緩やかに立ち上がる	
2-399	SI-087	Ad-17	92089.596	-11670.464	SD-040・SI-082・088・091・096・098	SI-082・088・SI-087・SI-091 SI-087/SD-040・SI-096・098	80	76	35	隅丸方形	段状に立ち上がる	
2-397	SI-088	Ad-17	92089.531	-11671.724	SD-040・SI-087・089・090・091	SI-088・SI-087・089・090・091 SI-088/SD-040	99	(83)	12	不整形	凹凸がある階梯状	
2-397	SI-089	Ad-17	92089.422	-11672.490	SI-085・090・091	SI-088・SI-089・SI-090・091	59	42	20	不整形方形	凹凸がある	
2-398	SI-090	Ad-17	92089.596	-11672.341	SD-002・040・SI-088・089・091・SP-0570	SD-002・SI-088・089・SP-0570・SI-090・SI-091 SI-090/SD-040	(251)	111	30	不整形	凹凸がある	
2-399	SI-091	Ae・Ad・17	92089.242	-11672.658	SD-002・040・SI-087・088・089・090・091・SP-0570	SI-091・SI-087・088・089・090・SP-0570 SI-091/SD-002・040・SI-084	100	(146)	34	(不整形方形)	段状に立ち上がる	
2-397	SI-092	Ad-17	92087.898	-11672.094	SI-096・094・SP-0569	SI-092・SI-096 SI-092/SD-094・SP-0569	90	(52)	19	(楕円形)	緩やかに立ち上がる	
2-403	SI-093	Ae・15・16	92081.492	-11665.476	SI-290・SD-042・SP-1913・1923	SI-093・SD-200 SI-093/SD-042・SP-1913・1923	(200)	(117)	55	(不整形方形)	緩やかに立ち上がる	
2-399	SI-094	Ad-17	92088.189	-11672.667	SD-002・040・SI-095・091・092・SP-0569	SI-094・SP-0569 SI-094/SD-002・040・SI-095・091・092	(160)	130	17	不整形方形	凹凸がある	
2-403	SI-095	Ad-16	92087.250	-11665.670	SI-190・205(SI-191)・SD-040・041・SI-076・085・SP-1642・1647・1650・1906・1907・1908・1909	SI-190・205(SI-191)・SD-040・041・SI-076・085・SP-1642・1647・1650・1906・1907・1908・1909 SI-095/SD-040・SI-076・085	(251)	165	27	不整形方形	緩やかに立ち上がる	
2-398	SI-096	Ad-17	92087.813	-11670.764	SD-040・SI-086・087	SI-096・SI-086 SI-096/SD-040・SI-087	245	(129)	29	(不整形方形)	凹凸があり垂直に立ち上がる	
2-397	SI-097	Ae・Ad・17	92090.291	-11669.315	SI-098	SI-097・SI-098	112	86	28	不整形	階梯状	
2-397	SI-098	Ad-17	92089.695	-11669.918	SD-040・SI-082・087・087	SI-088・SI-092 SI-088/SD-040・SI-082・087	115	(20)	19	溝状	緩やかに立ち上がる	
2-397	SI-099	Ad-17	92087.047	-11672.227	SD-002・SI-096	SI-099・SI-096 SI-099/SD-002	140	(54)	10	(楕円形)	階梯状	
2-400	SI-100	T・L-22	92133.578	-11669.185	SI-025・034・SI-065	SI-100・SI-025・034・SI-065	(380)	(134)	52	(不整形)	凹凸があり段状に立ち上がる	
2-404	SI-027P1・027P1・027	S-5	92132.023	-11613.265	SI-027・063	SI-101(SI-027P1・010)・SI-027・063	(34)	31	34	(不整形)	緩やかに立ち上がる	調査時SI-027P1・110
2-404	SI-102	S-22	92142.750	-11695.236	SI-087(SI-104)	SI-102・SI-087(SI-104)	75	50	20	楕円形	緩やかに立ち上がる	
2-405	SI-103	T-15	92126.809	-11664.030	SI-031・056・069	SI-103・SI-031・056・069	255	69	35	溝状	段状に立ち上がる	
2-405	SI-106	T・L-7	92134.267	-11622.736	SI-027・030・SP-1041・1036・1092・1318	SP-1041・1036・1092・1318・SI-106/SI-030 SI-106/SP-1027	289	185	42	不整形	凹凸があり緩やかに立ち上がる	P11134×20×11cm P112: 26×22×21cm P113: 35×30×15cm P114: 38×28×15cm
2-405	SI-107	S-4	92134.000	-11668.622	-	-	36	15	9	溝状	垂直に立ち上がる	
2-405	SI-108	T・L・4	92136.563	-11610.970	SI-062・SP-2008・2415(SI-063P1・120)・2416(SI-063P1・121)・2417(SI-063P1・122)	SI-108・SI-062・SP-2008・2415(SI-063P1・120)・2416(SI-063P1・121)・2417(SI-063P1・122)	412	155	75	不整形方形	緩やかに立ち上がる	
2-405	SI-109	S-3	92146.555	-11691.758	SI-244	SI-109・SI-244	92	90	12	不明	緩やかに立ち上がる	
2-405	SI-110	T-13	92128.766	-11653.277	SP-2009・2315・2317	SP-2009・2315・SI-110/SP-2317	(114)	49	14	溝状	垂直に立ち上がる	
2-406~412	SI-111(SI-017・SI-018)	T-5・6	92110.292	-11614.677	SD-017・020・SI-028・SP-1448・1451	SD-020・SP-1448(SI-111)・SI-017・SI-018・019・SP-1451 SI-111(SI-017・SI-018)・SD-017・SI-028	670	(200)	120	(不整形)	凹凸があり階段状に立ち上がる	調査時SI-017・SI-018







発掘区画	遺構番号	時期	遺構名	位置	形状	面積(m <sup>2</sup> )	容積(m <sup>3</sup> )	備考
1000	1000-001	3	1000-001	1000-001	SP-001	1000.00	1000.00	
	1000-002	3	1000-002	1000-002	SP-002	1000.00	1000.00	
	1000-003	3	1000-003	1000-003	SP-003	1000.00	1000.00	
	1000-004	3	1000-004	1000-004	SP-004	1000.00	1000.00	
	1000-005	3	1000-005	1000-005	SP-005	1000.00	1000.00	
	1000-006	3	1000-006	1000-006	SP-006	1000.00	1000.00	
	1000-007	3	1000-007	1000-007	SP-007	1000.00	1000.00	
	1000-008	3	1000-008	1000-008	SP-008	1000.00	1000.00	
	1000-009	3	1000-009	1000-009	SP-009	1000.00	1000.00	
	1000-010	3	1000-010	1000-010	SP-010	1000.00	1000.00	
2000	2000-001	3	2000-001	2000-001	SP-011	2000.00	2000.00	
	2000-002	3	2000-002	2000-002	SP-012	2000.00	2000.00	
	2000-003	3	2000-003	2000-003	SP-013	2000.00	2000.00	
	2000-004	3	2000-004	2000-004	SP-014	2000.00	2000.00	
	2000-005	3	2000-005	2000-005	SP-015	2000.00	2000.00	
	2000-006	3	2000-006	2000-006	SP-016	2000.00	2000.00	
	2000-007	3	2000-007	2000-007	SP-017	2000.00	2000.00	
	2000-008	3	2000-008	2000-008	SP-018	2000.00	2000.00	
	2000-009	3	2000-009	2000-009	SP-019	2000.00	2000.00	
	2000-010	3	2000-010	2000-010	SP-020	2000.00	2000.00	
3000	3000-001	3	3000-001	3000-001	SP-021	3000.00	3000.00	
	3000-002	3	3000-002	3000-002	SP-022	3000.00	3000.00	
	3000-003	3	3000-003	3000-003	SP-023	3000.00	3000.00	
	3000-004	3	3000-004	3000-004	SP-024	3000.00	3000.00	
	3000-005	3	3000-005	3000-005	SP-025	3000.00	3000.00	
	3000-006	3	3000-006	3000-006	SP-026	3000.00	3000.00	
	3000-007	3	3000-007	3000-007	SP-027	3000.00	3000.00	
	3000-008	3	3000-008	3000-008	SP-028	3000.00	3000.00	
	3000-009	3	3000-009	3000-009	SP-029	3000.00	3000.00	
	3000-010	3	3000-010	3000-010	SP-030	3000.00	3000.00	
4000	4000-001	3	4000-001	4000-001	SP-031	4000.00	4000.00	
	4000-002	3	4000-002	4000-002	SP-032	4000.00	4000.00	
	4000-003	3	4000-003	4000-003	SP-033	4000.00	4000.00	
	4000-004	3	4000-004	4000-004	SP-034	4000.00	4000.00	
	4000-005	3	4000-005	4000-005	SP-035	4000.00	4000.00	
	4000-006	3	4000-006	4000-006	SP-036	4000.00	4000.00	
	4000-007	3	4000-007	4000-007	SP-037	4000.00	4000.00	
	4000-008	3	4000-008	4000-008	SP-038	4000.00	4000.00	
	4000-009	3	4000-009	4000-009	SP-039	4000.00	4000.00	
	4000-010	3	4000-010	4000-010	SP-040	4000.00	4000.00	
5000	5000-001	3	5000-001	5000-001	SP-041	5000.00	5000.00	
	5000-002	3	5000-002	5000-002	SP-042	5000.00	5000.00	
	5000-003	3	5000-003	5000-003	SP-043	5000.00	5000.00	
	5000-004	3	5000-004	5000-004	SP-044	5000.00	5000.00	
	5000-005	3	5000-005	5000-005	SP-045	5000.00	5000.00	
	5000-006	3	5000-006	5000-006	SP-046	5000.00	5000.00	
	5000-007	3	5000-007	5000-007	SP-047	5000.00	5000.00	
	5000-008	3	5000-008	5000-008	SP-048	5000.00	5000.00	
	5000-009	3	5000-009	5000-009	SP-049	5000.00	5000.00	
	5000-010	3	5000-010	5000-010	SP-050	5000.00	5000.00	
6000	6000-001	3	6000-001	6000-001	SP-051	6000.00	6000.00	
	6000-002	3	6000-002	6000-002	SP-052	6000.00	6000.00	
	6000-003	3	6000-003	6000-003	SP-053	6000.00	6000.00	
	6000-004	3	6000-004	6000-004	SP-054	6000.00	6000.00	
	6000-005	3	6000-005	6000-005	SP-055	6000.00	6000.00	
	6000-006	3	6000-006	6000-006	SP-056	6000.00	6000.00	
	6000-007	3	6000-007	6000-007	SP-057	6000.00	6000.00	
	6000-008	3	6000-008	6000-008	SP-058	6000.00	6000.00	
	6000-009	3	6000-009	6000-009	SP-059	6000.00	6000.00	
	6000-010	3	6000-010	6000-010	SP-060	6000.00	6000.00	
7000	7000-001	3	7000-001	7000-001	SP-061	7000.00	7000.00	
	7000-002	3	7000-002	7000-002	SP-062	7000.00	7000.00	
	7000-003	3	7000-003	7000-003	SP-063	7000.00	7000.00	
	7000-004	3	7000-004	7000-004	SP-064	7000.00	7000.00	
	7000-005	3	7000-005	7000-005	SP-065	7000.00	7000.00	
	7000-006	3	7000-006	7000-006	SP-066	7000.00	7000.00	
	7000-007	3	7000-007	7000-007	SP-067	7000.00	7000.00	
	7000-008	3	7000-008	7000-008	SP-068	7000.00	7000.00	
	7000-009	3	7000-009	7000-009	SP-069	7000.00	7000.00	
	7000-010	3	7000-010	7000-010	SP-070	7000.00	7000.00	
8000	8000-001	3	8000-001	8000-001	SP-071	8000.00	8000.00	
	8000-002	3	8000-002	8000-002	SP-072	8000.00	8000.00	
	8000-003	3	8000-003	8000-003	SP-073	8000.00	8000.00	
	8000-004	3	8000-004	8000-004	SP-074	8000.00	8000.00	
	8000-005	3	8000-005	8000-005	SP-075	8000.00	8000.00	
	8000-006	3	8000-006	8000-006	SP-076	8000.00	8000.00	
	8000-007	3	8000-007	8000-007	SP-077	8000.00	8000.00	
	8000-008	3	8000-008	8000-008	SP-078	8000.00	8000.00	
	8000-009	3	8000-009	8000-009	SP-079	8000.00	8000.00	
	8000-010	3	8000-010	8000-010	SP-080	8000.00	8000.00	
9000	9000-001	3	9000-001	9000-001	SP-081	9000.00	9000.00	
	9000-002	3	9000-002	9000-002	SP-082	9000.00	9000.00	
	9000-003	3	9000-003	9000-003	SP-083	9000.00	9000.00	
	9000-004	3	9000-004	9000-004	SP-084	9000.00	9000.00	
	9000-005	3	9000-005	9000-005	SP-085	9000.00	9000.00	
	9000-006	3	9000-006	9000-006	SP-086	9000.00	9000.00	
	9000-007	3	9000-007	9000-007	SP-087	9000.00	9000.00	
	9000-008	3	9000-008	9000-008	SP-088	9000.00	9000.00	
	9000-009	3	9000-009	9000-009	SP-089	9000.00	9000.00	
	9000-010	3	9000-010	9000-010	SP-090	9000.00	9000.00	















造構觀察表

路線別	橋名	河川	河段	位置	型式	規格(幅員×高さ)	構造	材料	築年	備考	路線別	橋名	河川	河段	位置	型式	規格(幅員×高さ)	構造	材料	築年	備考
1	1001	1	1	1001.000	1	1001.000	1	1	1		1	1001	1	1	1001.000	1	1	1	1		
1	1002	1	2	1002.000	2	1002.000	2	2	2		1	1002	2	2	1002.000	2	2	2	2		
1	1003	1	3	1003.000	3	1003.000	3	3	3		1	1003	3	3	1003.000	3	3	3	3		
1	1004	1	4	1004.000	4	1004.000	4	4	4		1	1004	4	4	1004.000	4	4	4	4		
1	1005	1	5	1005.000	5	1005.000	5	5	5		1	1005	5	5	1005.000	5	5	5	5		
1	1006	1	6	1006.000	6	1006.000	6	6	6		1	1006	6	6	1006.000	6	6	6	6		
1	1007	1	7	1007.000	7	1007.000	7	7	7		1	1007	7	7	1007.000	7	7	7	7		
1	1008	1	8	1008.000	8	1008.000	8	8	8		1	1008	8	8	1008.000	8	8	8	8		
1	1009	1	9	1009.000	9	1009.000	9	9	9		1	1009	9	9	1009.000	9	9	9	9		
1	1010	1	10	1010.000	10	1010.000	10	10	10		1	1010	10	10	1010.000	10	10	10	10		
1	1011	1	11	1011.000	11	1011.000	11	11	11		1	1011	11	11	1011.000	11	11	11	11		
1	1012	1	12	1012.000	12	1012.000	12	12	12		1	1012	12	12	1012.000	12	12	12	12		
1	1013	1	13	1013.000	13	1013.000	13	13	13		1	1013	13	13	1013.000	13	13	13	13		
1	1014	1	14	1014.000	14	1014.000	14	14	14		1	1014	14	14	1014.000	14	14	14	14		
1	1015	1	15	1015.000	15	1015.000	15	15	15		1	1015	15	15	1015.000	15	15	15	15		
1	1016	1	16	1016.000	16	1016.000	16	16	16		1	1016	16	16	1016.000	16	16	16	16		
1	1017	1	17	1017.000	17	1017.000	17	17	17		1	1017	17	17	1017.000	17	17	17	17		
1	1018	1	18	1018.000	18	1018.000	18	18	18		1	1018	18	18	1018.000	18	18	18	18		
1	1019	1	19	1019.000	19	1019.000	19	19	19		1	1019	19	19	1019.000	19	19	19	19		
1	1020	1	20	1020.000	20	1020.000	20	20	20		1	1020	20	20	1020.000	20	20	20	20		
1	1021	1	21	1021.000	21	1021.000	21	21	21		1	1021	21	21	1021.000	21	21	21	21		
1	1022	1	22	1022.000	22	1022.000	22	22	22		1	1022	22	22	1022.000	22	22	22	22		
1	1023	1	23	1023.000	23	1023.000	23	23	23		1	1023	23	23	1023.000	23	23	23	23		
1	1024	1	24	1024.000	24	1024.000	24	24	24		1	1024	24	24	1024.000	24	24	24	24		
1	1025	1	25	1025.000	25	1025.000	25	25	25		1	1025	25	25	1025.000	25	25	25	25		
1	1026	1	26	1026.000	26	1026.000	26	26	26		1	1026	26	26	1026.000	26	26	26	26		
1	1027	1	27	1027.000	27	1027.000	27	27	27		1	1027	27	27	1027.000	27	27	27	27		
1	1028	1	28	1028.000	28	1028.000	28	28	28		1	1028	28	28	1028.000	28	28	28	28		
1	1029	1	29	1029.000	29	1029.000	29	29	29		1	1029	29	29	1029.000	29	29	29	29		
1	1030	1	30	1030.000	30	1030.000	30	30	30		1	1030	30	30	1030.000	30	30	30	30		
1	1031	1	31	1031.000	31	1031.000	31	31	31		1	1031	31	31	1031.000	31	31	31	31		
1	1032	1	32	1032.000	32	1032.000	32	32	32		1	1032	32	32	1032.000	32	32	32	32		
1	1033	1	33	1033.000	33	1033.000	33	33	33		1	1033	33	33	1033.000	33	33	33	33		
1	1034	1	34	1034.000	34	1034.000	34	34	34		1	1034	34	34	1034.000	34	34	34	34		
1	1035	1	35	1035.000	35	1035.000	35	35	35		1	1035	35	35	1035.000	35	35	35	35		
1	1036	1	36	1036.000	36	1036.000	36	36	36		1	1036	36	36	1036.000	36	36	36	36		
1	1037	1	37	1037.000	37	1037.000	37	37	37		1	1037	37	37	1037.000	37	37	37	37		
1	1038	1	38	1038.000	38	1038.000	38	38	38		1	1038	38	38	1038.000	38	38	38	38		
1	1039	1	39	1039.000	39	1039.000	39	39	39		1	1039	39	39	1039.000	39	39	39	39		
1	1040	1	40	1040.000	40	1040.000	40	40	40		1	1040	40	40	1040.000	40	40	40	40		
1	1041	1	41	1041.000	41	1041.000	41	41	41		1	1041	41	41	1041.000	41	41	41	41		
1	1042	1	42	1042.000	42	1042.000	42	42	42		1	1042	42	42	1042.000	42	42	42	42		
1	1043	1	43	1043.000	43	1043.000	43	43	43		1	1043	43	43	1043.000	43	43	43	43		
1	1044	1	44	1044.000	44	1044.000	44	44	44		1	1044	44	44	1044.000	44	44	44	44		
1	1045	1	45	1045.000	45	1045.000	45	45	45		1	1045	45	45	1045.000	45	45	45	45		
1	1046	1	46	1046.000	46	1046.000	46	46	46		1	1046	46	46	1046.000	46	46	46	46		
1	1047	1	47	1047.000	47	1047.000	47	47	47		1	1047	47	47	1047.000	47	47	47	47		
1	1048	1	48	1048.000	48	1048.000	48	48	48		1	1048	48	48	1048.000	48	48	48	48		
1	1049	1	49	1049.000	49	1049.000	49	49	49		1	1049	49	49	1049.000	49	49	49	49		
1	1050	1	50	1050.000	50	1050.000	50	50	50		1	1050	50	50	1050.000	50	50	50	50		

遺構番号	遺構名	時期	用途	位置	形状	面積(m <sup>2</sup> )	高さ(m)	備考
1-1000	溝	1000	溝	1000.000, 1000.000	溝	1000.000	1000.000	
1-1001	溝	1001	溝	1001.000, 1001.000	溝	1001.000	1001.000	
1-1002	溝	1002	溝	1002.000, 1002.000	溝	1002.000	1002.000	
1-1003	溝	1003	溝	1003.000, 1003.000	溝	1003.000	1003.000	
1-1004	溝	1004	溝	1004.000, 1004.000	溝	1004.000	1004.000	
1-1005	溝	1005	溝	1005.000, 1005.000	溝	1005.000	1005.000	
1-1006	溝	1006	溝	1006.000, 1006.000	溝	1006.000	1006.000	
1-1007	溝	1007	溝	1007.000, 1007.000	溝	1007.000	1007.000	
1-1008	溝	1008	溝	1008.000, 1008.000	溝	1008.000	1008.000	
1-1009	溝	1009	溝	1009.000, 1009.000	溝	1009.000	1009.000	
1-1010	溝	1010	溝	1010.000, 1010.000	溝	1010.000	1010.000	
1-1011	溝	1011	溝	1011.000, 1011.000	溝	1011.000	1011.000	
1-1012	溝	1012	溝	1012.000, 1012.000	溝	1012.000	1012.000	
1-1013	溝	1013	溝	1013.000, 1013.000	溝	1013.000	1013.000	
1-1014	溝	1014	溝	1014.000, 1014.000	溝	1014.000	1014.000	
1-1015	溝	1015	溝	1015.000, 1015.000	溝	1015.000	1015.000	
1-1016	溝	1016	溝	1016.000, 1016.000	溝	1016.000	1016.000	
1-1017	溝	1017	溝	1017.000, 1017.000	溝	1017.000	1017.000	
1-1018	溝	1018	溝	1018.000, 1018.000	溝	1018.000	1018.000	
1-1019	溝	1019	溝	1019.000, 1019.000	溝	1019.000	1019.000	
1-1020	溝	1020	溝	1020.000, 1020.000	溝	1020.000	1020.000	
1-1021	溝	1021	溝	1021.000, 1021.000	溝	1021.000	1021.000	
1-1022	溝	1022	溝	1022.000, 1022.000	溝	1022.000	1022.000	
1-1023	溝	1023	溝	1023.000, 1023.000	溝	1023.000	1023.000	
1-1024	溝	1024	溝	1024.000, 1024.000	溝	1024.000	1024.000	
1-1025	溝	1025	溝	1025.000, 1025.000	溝	1025.000	1025.000	
1-1026	溝	1026	溝	1026.000, 1026.000	溝	1026.000	1026.000	
1-1027	溝	1027	溝	1027.000, 1027.000	溝	1027.000	1027.000	
1-1028	溝	1028	溝	1028.000, 1028.000	溝	1028.000	1028.000	
1-1029	溝	1029	溝	1029.000, 1029.000	溝	1029.000	1029.000	
1-1030	溝	1030	溝	1030.000, 1030.000	溝	1030.000	1030.000	
1-1031	溝	1031	溝	1031.000, 1031.000	溝	1031.000	1031.000	
1-1032	溝	1032	溝	1032.000, 1032.000	溝	1032.000	1032.000	
1-1033	溝	1033	溝	1033.000, 1033.000	溝	1033.000	1033.000	
1-1034	溝	1034	溝	1034.000, 1034.000	溝	1034.000	1034.000	
1-1035	溝	1035	溝	1035.000, 1035.000	溝	1035.000	1035.000	
1-1036	溝	1036	溝	1036.000, 1036.000	溝	1036.000	1036.000	
1-1037	溝	1037	溝	1037.000, 1037.000	溝	1037.000	1037.000	
1-1038	溝	1038	溝	1038.000, 1038.000	溝	1038.000	1038.000	
1-1039	溝	1039	溝	1039.000, 1039.000	溝	1039.000	1039.000	
1-1040	溝	1040	溝	1040.000, 1040.000	溝	1040.000	1040.000	
1-1041	溝	1041	溝	1041.000, 1041.000	溝	1041.000	1041.000	
1-1042	溝	1042	溝	1042.000, 1042.000	溝	1042.000	1042.000	
1-1043	溝	1043	溝	1043.000, 1043.000	溝	1043.000	1043.000	
1-1044	溝	1044	溝	1044.000, 1044.000	溝	1044.000	1044.000	
1-1045	溝	1045	溝	1045.000, 1045.000	溝	1045.000	1045.000	
1-1046	溝	1046	溝	1046.000, 1046.000	溝	1046.000	1046.000	
1-1047	溝	1047	溝	1047.000, 1047.000	溝	1047.000	1047.000	
1-1048	溝	1048	溝	1048.000, 1048.000	溝	1048.000	1048.000	
1-1049	溝	1049	溝	1049.000, 1049.000	溝	1049.000	1049.000	
1-1050	溝	1050	溝	1050.000, 1050.000	溝	1050.000	1050.000	
1-1051	溝	1051	溝	1051.000, 1051.000	溝	1051.000	1051.000	
1-1052	溝	1052	溝	1052.000, 1052.000	溝	1052.000	1052.000	
1-1053	溝	1053	溝	1053.000, 1053.000	溝	1053.000	1053.000	
1-1054	溝	1054	溝	1054.000, 1054.000	溝	1054.000	1054.000	
1-1055	溝	1055	溝	1055.000, 1055.000	溝	1055.000	1055.000	
1-1056	溝	1056	溝	1056.000, 1056.000	溝	1056.000	1056.000	
1-1057	溝	1057	溝	1057.000, 1057.000	溝	1057.000	1057.000	
1-1058	溝	1058	溝	1058.000, 1058.000	溝	1058.000	1058.000	
1-1059	溝	1059	溝	1059.000, 1059.000	溝	1059.000	1059.000	
1-1060	溝	1060	溝	1060.000, 1060.000	溝	1060.000	1060.000	
1-1061	溝	1061	溝	1061.000, 1061.000	溝	1061.000	1061.000	
1-1062	溝	1062	溝	1062.000, 1062.000	溝	1062.000	1062.000	
1-1063	溝	1063	溝	1063.000, 1063.000	溝	1063.000	1063.000	
1-1064	溝	1064	溝	1064.000, 1064.000	溝	1064.000	1064.000	
1-1065	溝	1065	溝	1065.000, 1065.000	溝	1065.000	1065.000	
1-1066	溝	1066	溝	1066.000, 1066.000	溝	1066.000	1066.000	
1-1067	溝	1067	溝	1067.000, 1067.000	溝	1067.000	1067.000	
1-1068	溝	1068	溝	1068.000, 1068.000	溝	1068.000	1068.000	
1-1069	溝	1069	溝	1069.000, 1069.000	溝	1069.000	1069.000	
1-1070	溝	1070	溝	1070.000, 1070.000	溝	1070.000	1070.000	
1-1071	溝	1071	溝	1071.000, 1071.000	溝	1071.000	1071.000	
1-1072	溝	1072	溝	1072.000, 1072.000	溝	1072.000	1072.000	
1-1073	溝	1073	溝	1073.000, 1073.000	溝	1073.000	1073.000	
1-1074	溝	1074	溝	1074.000, 1074.000	溝	1074.000	1074.000	
1-1075	溝	1075	溝	1075.000, 1075.000	溝	1075.000	1075.000	
1-1076	溝	1076	溝	1076.000, 1076.000	溝	1076.000	1076.000	
1-1077	溝	1077	溝	1077.000, 1077.000	溝	1077.000	1077.000	
1-1078	溝	1078	溝	1078.000, 1078.000	溝	1078.000	1078.000	
1-1079	溝	1079	溝	1079.000, 1079.000	溝	1079.000	1079.000	
1-1080	溝	1080	溝	1080.000, 1080.000	溝	1080.000	1080.000	
1-1081	溝	1081	溝	1081.000, 1081.000	溝	1081.000	1081.000	
1-1082	溝	1082	溝	1082.000, 1082.000	溝	1082.000	1082.000	
1-1083	溝	1083	溝	1083.000, 1083.000	溝	1083.000	1083.000	
1-1084	溝	1084	溝	1084.000, 1084.000	溝	1084.000	1084.000	
1-1085	溝	1085	溝	1085.000, 1085.000	溝	1085.000	1085.000	
1-1086	溝	1086	溝	1086.000, 1086.000	溝	1086.000	1086.000	
1-1087	溝	1087	溝	1087.000, 1087.000	溝	1087.000	1087.000	
1-1088	溝	1088	溝	1088.000, 1088.000	溝	1088.000	1088.000	
1-1089	溝	1089	溝	1089.000, 1089.000	溝	1089.000	1089.000	
1-1090	溝	1090	溝	1090.000, 1090.000	溝	1090.000	1090.000	
1-1091	溝	1091	溝	1091.000, 1091.000	溝	1091.000	1091.000	
1-1092	溝	1092	溝	1092.000, 1092.000	溝	1092.000	1092.000	
1-1093	溝	1093	溝	1093.000, 1093.000	溝	1093.000	1093.000	
1-1094	溝	1094	溝	1094.000, 1094.000	溝	1094.000	1094.000	
1-1095	溝	1095	溝	1095.000, 1095.000	溝	1095.000	1095.000	
1-1096	溝	1096	溝	1096.000, 1096.000	溝	1096.000	1096.000	
1-1097	溝	1097	溝	1097.000, 1097.000	溝	1097.000	1097.000	
1-1098	溝	1098	溝	1098.000, 1098.000	溝	1098.000	1098.000	
1-1099	溝	1099	溝	1099.000, 1099.000	溝	1099.000	1099.000	
1-1100	溝	1100	溝	1100.000, 1100.000	溝	1100.000	1100.000	





発掘区画	遺構番号	時期	遺構名称	位置	形状	面積(m <sup>2</sup> )	容積(m <sup>3</sup> )	備考
100	100-1	100	100-1	100-1	100-1	100	100	
	100-2	100	100-2	100-2	100-2	100	100	
	100-3	100	100-3	100-3	100-3	100	100	
	100-4	100	100-4	100-4	100-4	100	100	
	100-5	100	100-5	100-5	100-5	100	100	
	100-6	100	100-6	100-6	100-6	100	100	
	100-7	100	100-7	100-7	100-7	100	100	
	100-8	100	100-8	100-8	100-8	100	100	
	100-9	100	100-9	100-9	100-9	100	100	
	100-10	100	100-10	100-10	100-10	100	100	
200	200-1	200	200-1	200-1	200-1	200	200	
	200-2	200	200-2	200-2	200-2	200	200	
	200-3	200	200-3	200-3	200-3	200	200	
	200-4	200	200-4	200-4	200-4	200	200	
	200-5	200	200-5	200-5	200-5	200	200	
	200-6	200	200-6	200-6	200-6	200	200	
	200-7	200	200-7	200-7	200-7	200	200	
	200-8	200	200-8	200-8	200-8	200	200	
	200-9	200	200-9	200-9	200-9	200	200	
	200-10	200	200-10	200-10	200-10	200	200	
300	300-1	300	300-1	300-1	300-1	300	300	
	300-2	300	300-2	300-2	300-2	300	300	
	300-3	300	300-3	300-3	300-3	300	300	
	300-4	300	300-4	300-4	300-4	300	300	
	300-5	300	300-5	300-5	300-5	300	300	
	300-6	300	300-6	300-6	300-6	300	300	
	300-7	300	300-7	300-7	300-7	300	300	
	300-8	300	300-8	300-8	300-8	300	300	
	300-9	300	300-9	300-9	300-9	300	300	
	300-10	300	300-10	300-10	300-10	300	300	
400	400-1	400	400-1	400-1	400-1	400	400	
	400-2	400	400-2	400-2	400-2	400	400	
	400-3	400	400-3	400-3	400-3	400	400	
	400-4	400	400-4	400-4	400-4	400	400	
	400-5	400	400-5	400-5	400-5	400	400	
	400-6	400	400-6	400-6	400-6	400	400	
	400-7	400	400-7	400-7	400-7	400	400	
	400-8	400	400-8	400-8	400-8	400	400	
	400-9	400	400-9	400-9	400-9	400	400	
	400-10	400	400-10	400-10	400-10	400	400	
500	500-1	500	500-1	500-1	500-1	500	500	
	500-2	500	500-2	500-2	500-2	500	500	
	500-3	500	500-3	500-3	500-3	500	500	
	500-4	500	500-4	500-4	500-4	500	500	
	500-5	500	500-5	500-5	500-5	500	500	
	500-6	500	500-6	500-6	500-6	500	500	
	500-7	500	500-7	500-7	500-7	500	500	
	500-8	500	500-8	500-8	500-8	500	500	
	500-9	500	500-9	500-9	500-9	500	500	
	500-10	500	500-10	500-10	500-10	500	500	

発掘区画	遺構番号	時期	遺構名称	位置	形状	面積(m <sup>2</sup> )	容積(m <sup>3</sup> )	備考
600	600-1	600	600-1	600-1	600-1	600	600	
	600-2	600	600-2	600-2	600-2	600	600	
	600-3	600	600-3	600-3	600-3	600	600	
	600-4	600	600-4	600-4	600-4	600	600	
	600-5	600	600-5	600-5	600-5	600	600	
	600-6	600	600-6	600-6	600-6	600	600	
	600-7	600	600-7	600-7	600-7	600	600	
	600-8	600	600-8	600-8	600-8	600	600	
	600-9	600	600-9	600-9	600-9	600	600	
	600-10	600	600-10	600-10	600-10	600	600	
700	700-1	700	700-1	700-1	700-1	700	700	
	700-2	700	700-2	700-2	700-2	700	700	
	700-3	700	700-3	700-3	700-3	700	700	
	700-4	700	700-4	700-4	700-4	700	700	
	700-5	700	700-5	700-5	700-5	700	700	
	700-6	700	700-6	700-6	700-6	700	700	
	700-7	700	700-7	700-7	700-7	700	700	
	700-8	700	700-8	700-8	700-8	700	700	
	700-9	700	700-9	700-9	700-9	700	700	
	700-10	700	700-10	700-10	700-10	700	700	
800	800-1	800	800-1	800-1	800-1	800	800	
	800-2	800	800-2	800-2	800-2	800	800	
	800-3	800	800-3	800-3	800-3	800	800	
	800-4	800	800-4	800-4	800-4	800	800	
	800-5	800	800-5	800-5	800-5	800	800	
	800-6	800	800-6	800-6	800-6	800	800	
	800-7	800	800-7	800-7	800-7	800	800	
	800-8	800	800-8	800-8	800-8	800	800	
	800-9	800	800-9	800-9	800-9	800	800	
	800-10	800	800-10	800-10	800-10	800	800	
900	900-1	900	900-1	900-1	900-1	900	900	
	900-2	900	900-2	900-2	900-2	900	900	
	900-3	900	900-3	900-3	900-3	900	900	
	900-4	900	900-4	900-4	900-4	900	900	
	900-5	900	900-5	900-5	900-5	900	900	
	900-6	900	900-6	900-6	900-6	900	900	
	900-7	900	900-7	900-7	900-7	900	900	
	900-8	900	900-8	900-8	900-8	900	900	
	900-9	900	900-9	900-9	900-9	900	900	
	900-10	900	900-10	900-10	900-10	900	900	







図版番号	遺構名	調査区	位置		規模 (cm)			断面図	基壇	踏台	築方	踏台関係 (盛土)	備考
			X	Y	長	幅	高さ						
2-530・ 541・575	SD-012	Y・Z・Aa・Ab-B	92112.734	13631.214～	(1,453)	42	33				SD-007・015・018・ 019・020・025・034	SD-012/SD-002・015・ 018・019・020・025・ 034	
			92099.156	13636.476									
2-534・ 539・ 541・574	SD-013	Y・Z-B	92112.203	13633.952～	673	25	28				SD-007・018・019	SD-013/SD-007・018・ 019	
			92106.952	13636.022									
2-539・ 541・ 545・546	SD-014	Y・Z・L・Z'・Aa・7	92110.609	13626.609～	(1,133)	45	21				SD-019・020・025・ 030・034	SD-014/SD-019・020・ 030 SD-014/SD-025・034	
			92100.852	13630.982									
2-539・ 541	SD-015	Aa・Ab-B	92103.359	13627.180～	(344)	630	36				SD-012・020・025	SD-015/SD-015/SD- 020・025	
			92099.320	13625.817									
2-521・ 522・ 526・569	SD-016	Y・Y'-10,Y'・K-10・20	92130.305	13676.532～	(1,296)	45	54				SD-004・007	SD-016/SD-004・007	
			92123.445	13687.345									
2-530・ 545・ 546・574	SD-017	Y-B・7	92108.461	13616.690～	(320)	54	25				-	-	
			92106.826	13622.265									

## 報告書抄録

ふりがな	いしえいせきぐんはくつちようさほうこくしよさん につたかっこにいせきこうずはんへん
書名	石江遺跡群発掘調査報告書Ⅲ 新田(2)遺跡遺構図版編
副書名	石江土地区画整理事業に伴う発掘調査
巻次	
シリーズ名	青森市埋蔵文化財調査報告書
シリーズ番号	第107集
編著者名	井上奈穂子、上原未来、嶋中加那子、永岡佐哉子、本間順子、木村淳一
編集機関	青森市教育委員会
所在地	〒038-8505 青森県青森市柳川二丁目1番1号 TEL017-761-4796
発行年月日	西暦2011年3月31日

ふりがな 所収遺跡名	ふりがな 所在地	コード		世界測地系 (JGD2000)		調査期間	調査面積 ㎡	調査原因
		市町村	遺跡番号	北緯	東経			
新田(2) 遺跡	青森県青森市大字新田 字忍30-1	00201	01080	40° 49' 56"	140° 41' 29"	20070423～ 20071130	4,970	土地区画 整理事業

所収遺跡名	種別	主な時代	主な遺構	主な遺物	特記事項
新田(2) 遺跡	集落跡	縄文時代 平安時代 中世 近世	竪穴住居跡 85軒 土坑 242基 溝状土坑 13基 井戸跡 7基 焼土状遺構等 27基 溝跡 50条 ビット 2,232基 その他の遺構 106基 (掘立柱建物跡 19棟)	(縄文土器・石器・ 土師器・須恵器・ 弥生土器・鉄製品・ 木製品・土製品・ 石製品・かわらけ)	平安時代の溝跡 から木製祭祀具 などが出土した。

要約	青森市西部に所在する石江遺跡群のうち新田(2)遺跡の土地区画整理事業の青森市教育委員会担当調査区に関する遺構図版を所収した。
----	--

## 既刊埋蔵文化財関係報告書一覧

青森市の文化財		青森市埋蔵文化財調査報告書	
★	2	1963	『石江遺跡発掘調査報告書』
★	3	1963	『石江Ⅱ遺跡発掘調査報告書』
★	4	1979	『石江Ⅲ遺跡発掘調査報告書』
★	5	1971	『野木本遺跡発掘調査報告書』
★	6	1971	『石江Ⅳ遺跡発掘調査報告書』
★	7	1971	『大森遺跡発掘調査報告書』
★	8	1972	『福内遺跡発掘調査報告書』
		1979	『福内遺跡』
		1983	『福内Ⅱ遺跡発掘調査報告書』
青森市の埋蔵文化財		青森市埋蔵文化財調査報告書	
		1986	『石江Ⅴ遺跡発掘調査報告書』
		1986	『石江Ⅵ遺跡発掘調査報告書』
		1987	『福内Ⅲ遺跡発掘調査報告書』
		1988	『石江Ⅶ(Ⅰ)遺跡発掘調査報告書』
青森市埋蔵文化財調査報告書		青森市埋蔵文化財調査報告書	
★	第 16 集	1981	『加茂(Ⅰ)遺跡発掘調査報告書』
★	第 17 集	1982	『神成文庫跡(Ⅰ)遺跡発掘調査報告書』
★	第 18 集	1983	『石江Ⅷ(Ⅱ)遺跡発掘調査報告書』
★	第 19 集	1983	『市内遺跡発掘調査報告書』
★	第 20 集	1983	『小牧野遺跡発掘調査報告書』
★	第 21 集	1984	『市内遺跡発掘調査報告書(Ⅱ)』
★	第 22 集	1984	『石江Ⅷ(Ⅲ)遺跡発掘調査報告書』
★	第 23 集	1984	『石江Ⅷ(Ⅳ)～Ⅷ(Ⅴ)遺跡発掘調査報告書』
★	第 24 集	1985	『福内Ⅳ遺跡・福内(Ⅱ)遺跡発掘調査報告書』
★	第 25 集	1985	『市内遺跡発掘調査報告書(Ⅲ)』
★	第 26 集	1985	『福内(Ⅲ)遺跡発掘調査報告書』
★	第 27 集	1986	『福内(Ⅳ)遺跡発掘調査報告書』
★	第 28 集	1986	『石江Ⅷ(Ⅵ)遺跡発掘調査報告書』
★	第 29 集	1986	『市内遺跡発掘調査報告書(Ⅳ)』
★	第 30 集	1986	『小牧野遺跡発掘調査報告書(Ⅱ)』
★	第 31 集	1987	『市内遺跡発掘調査報告書(Ⅴ)』
★	第 32 集	1987	『福内(Ⅴ)遺跡発掘調査報告書』
★	第 33 集	1987	『福内Ⅴ遺跡発掘調査報告書』
★	第 34 集	1987	『福内(Ⅵ)遺跡発掘調査報告書』
★	第 35 集	1987	『小牧野遺跡発掘調査報告書(Ⅲ)』
★	第 36 集	1988	『福内(Ⅶ)遺跡発掘調査報告書』
★	第 37 集	1988	『福内Ⅵ遺跡発掘調査報告書』
★	第 38 集	1988	『野木遺跡発掘調査報告書』
★	第 39 集	1988	『市内遺跡発掘調査報告書(Ⅵ)』
★	第 40 集	1988	『小牧野遺跡発掘調査報告書(Ⅳ)』
★	第 41 集	1988	『野木遺跡発掘調査報告書(Ⅱ)』
★	第 42 集	1988	『福内Ⅶ遺跡発掘調査報告書』
★	第 43 集	1989	『市内遺跡発掘調査報告書(Ⅶ)』
★	第 44 集	1989	『福内(Ⅷ)遺跡発掘調査報告書』
★	第 45 集	1989	『小牧野遺跡発掘調査報告書(Ⅴ)』
★	第 46 集	1989	『福内Ⅷ遺跡発掘調査報告書』
★	第 47 集	1989	『福内Ⅷ遺跡発掘調査報告書(Ⅱ)』
★	第 48 集	2000	『福内Ⅷ遺跡発掘調査報告書(Ⅲ)』
★	第 49 集	2000	『福内Ⅷ遺跡発掘調査報告書(Ⅳ)』
★	第 50 集	2000	『小牧野遺跡発掘調査報告書(Ⅵ)』
★	第 51 集	2000	『福内(Ⅸ)遺跡(Ⅰ)～Ⅱ(Ⅱ)遺跡発掘調査報告書』
★	第 52 集	2000	『石江Ⅷ(Ⅶ)遺跡発掘調査報告書』
★	第 53 集	2000	『市内遺跡発掘調査報告書(Ⅷ)』
★	第 54 集	2001	『福内Ⅷ遺跡発掘調査報告書(Ⅴ)』
★	第 55 集	2001	『福内Ⅷ遺跡発掘調査報告書(Ⅵ)』
★	第 56 集	2001	『石江Ⅷ(Ⅷ)遺跡発掘調査報告書』
★	第 57 集	2001	『石江Ⅷ(Ⅸ)遺跡発掘調査報告書』
★	第 58 集	2001	『石江Ⅷ(Ⅹ)遺跡発掘調査報告書』
★	第 59 集	2001	『石江Ⅷ(Ⅺ)遺跡発掘調査報告書』
★	第 60 集	2001	『石江Ⅷ(Ⅻ)遺跡発掘調査報告書』
★	第 61 集	2001	『石江Ⅷ(Ⅼ)遺跡発掘調査報告書』
★	第 62 集	2001	『石江Ⅷ(Ⅽ)遺跡発掘調査報告書』
★	第 63 集	2001	『石江Ⅷ(Ⅾ)遺跡発掘調査報告書』
★	第 64 集	2001	『石江Ⅷ(Ⅿ)遺跡発掘調査報告書』
★	第 65 集	2001	『石江Ⅷ(ⅰ)遺跡発掘調査報告書』
★	第 66 集	2001	『石江Ⅷ(ⅱ)遺跡発掘調査報告書』
★	第 67 集	2001	『石江Ⅷ(ⅲ)遺跡発掘調査報告書』
★	第 68 集	2001	『石江Ⅷ(ⅴ)遺跡発掘調査報告書』
★	第 69 集	2001	『石江Ⅷ(ⅵ)遺跡発掘調査報告書』
★	第 70 集	2001	『石江Ⅷ(ⅶ)遺跡発掘調査報告書』
★	第 71 集	2004	『福内Ⅷ遺跡発掘調査報告書』
★	第 72 集	2004	『福内Ⅷ遺跡発掘調査報告書(Ⅱ)』
★	第 73 集	2004	『福内Ⅷ遺跡発掘調査報告書(Ⅲ)』
★	第 74 集	2004	『市内遺跡発掘調査報告書(Ⅷ)』
★	第 75 集	2004	『江古田遺跡発掘調査報告書』
★	第 76 集	2005	『福内Ⅷ(ⅲ)遺跡発掘調査報告書』
★	第 77 集	2005	『赤松遺跡発掘調査報告書』
★	第 78 集	2005	『石江Ⅷ(ⅰ)遺跡発掘調査報告書』
★	第 79 集	2005	『市内遺跡発掘調査報告書(Ⅸ)』
★	第 80 集	2005	『石江Ⅷ(ⅱ)遺跡発掘調査報告書』
★	第 81 集	2005	『石江Ⅷ(ⅲ)遺跡発掘調査報告書』
★	第 82 集	2006	『石江Ⅷ(ⅳ)遺跡発掘調査報告書』
★	第 83 集	2006	『石江Ⅷ(ⅴ)遺跡発掘調査報告書』
★	第 84 集	2006	『福内Ⅷ遺跡発掘調査報告書(Ⅳ)』
★	第 85 集	2006	『小牧野遺跡発掘調査報告書(Ⅶ)』
★	第 86 集	2006	『市内遺跡発掘調査報告書(Ⅹ)』
★	第 87 集	2006	『福内Ⅷ遺跡発掘調査報告書(Ⅴ)』
★	第 88 集	2006	『石江Ⅷ(ⅴ)遺跡発掘調査報告書(Ⅱ)』
★	第 89 集	2006	『福内Ⅷ遺跡発掘調査報告書(Ⅵ)』
★	第 90 集	2007	『石江Ⅷ(ⅴ)遺跡発掘調査報告書』
★	第 91 集	2007	『市内遺跡発掘調査報告書(Ⅺ)』
★	第 92 集	2007	『福内Ⅷ遺跡発掘調査報告書(Ⅶ)』
★	第 93 集	2007	『石江Ⅷ(ⅵ)遺跡発掘調査報告書』
★	第 94 集	2007	『石江Ⅷ(ⅶ)遺跡発掘調査報告書』
★	第 95 集	2008	『福内Ⅷ(ⅲ)遺跡発掘調査報告書』
★	第 96 集	2008	『福内Ⅷ(ⅲ)遺跡発掘調査報告書(Ⅱ)』
★	第 97 集	2008	『市内遺跡発掘調査報告書(Ⅻ)』
★	第 98 集	2008	『福内Ⅷ遺跡発掘調査報告書(Ⅷ)』
★	第 99 集	2008	『市内遺跡発掘調査報告書(Ⅼ)』
★	第 100 集	2009	『福内Ⅷ(ⅲ)遺跡発掘調査報告書』
★	第 101 集	2009	『石江Ⅷ(ⅶ)遺跡発掘調査報告書(Ⅲ)』
★	第 102 集	2009	『福内Ⅷ遺跡発掘調査報告書(Ⅷ)』
★	第 103 集	2010	『市内遺跡発掘調査報告書(Ⅽ)』
★	第 104 集	2010	『石江Ⅷ(ⅶ)遺跡発掘調査報告書(Ⅳ)』
★	第 105 集	2010	『福内Ⅷ(ⅲ)遺跡発掘調査報告書(Ⅲ)』
★	第 106 集	2010	『石江Ⅷ(ⅶ)遺跡発掘調査報告書(Ⅴ)』
★	第 107 集	2011	『石江Ⅷ(ⅶ)遺跡発掘調査報告書(Ⅵ)』
★	第 108 集	2011	『石江Ⅷ(ⅶ)遺跡発掘調査報告書(Ⅶ)』

青森市埋蔵文化財調査報告書第 107 集 -2

## 石江遺跡群発掘調査報告書Ⅲ

—石江土地区画整理事業に伴う発掘調査—  
(第2分冊:新田(2)遺跡遺構図版編)

発行年月日 平成23年3月31日

発行 青森市教育委員会

〒038-8505 青森県青森市柳川2丁目1-1

TEL017-761-4796 (文化財課)

印刷 株式会社 こがわ

〒030-0142 青森県青森市大字野木字野尻 37-91

TEL017-752-0072 FAX017-752-0073